



Academia Nacional de Propiedad Intelectual y Centro de Apoyo a la Tecnología e Innovación

informan sobre sus logros durante el año 2020 y resaltan actividades para el 2021

La Academia Nacional de Propiedad Intelectual y Centro de Apoyo a la Tecnología e Innovación, informan sobre sus logros durante el año 2020 y resaltan actividades para el 2021.

La Academia Nacional de la Propiedad Intelectual (ANPI), en conjunto con el Centro de Apoyo a la Tecnología e Innovación (CATI), ejecutaron distintas actividades de formación, con el objetivo de difundir el uso de la Propiedad Industrial, especialmente del sistema de Patentes y la información contenida en sus bases de datos durante el pasado año 2020.

Para ellos fueron llevados a cabo charlas y talleres a distintos públicos, desde estudiantes, docentes, investigadores, innovadores, empresas y público en general.

Del mismo modo, desde las operaciones del CATI, se realizaron búsquedas de información de Patentes a inventores e innovadores interesados, así como asesorías para la presentación de solicitudes de Patentes tanto nacionales como internacionales, asesoría en las respuestas a requerimientos de forma y fondo, y seguimiento constante a las solicitudes de inventores independientes.

La difusión de los servicios del CATI, así como el fomento del uso de la información de



Patentes, ha tenido como resultado la extensión del conocimiento de los procesos de Patentamiento, así como el fomento del uso de la información tecnológica.

Actividades realizadas:

1. Charlas y talleres impartidos
2. Participación en otras actividades
3. Entrega de Patentes
4. Acercamiento a Universidades
5. Formación al personal mediante cursos en línea de la OMPI

6. Búsquedas de información de Patentes y atención a usuarios
7. Seguimiento a solicitudes de inventores independientes

Para este año 2021, aparte de las referidas iniciativas que son permanentes, tenemos previsto realizar un Diplomado de Propiedad Intelectual en conjunto con la Oficina Nacional de Derecho de Autor (ONDA) y Universidad Autónoma de Santo Domingo (UASD), así como un Taller para las Universidades sobre Políticas de Propiedad Intelectual.

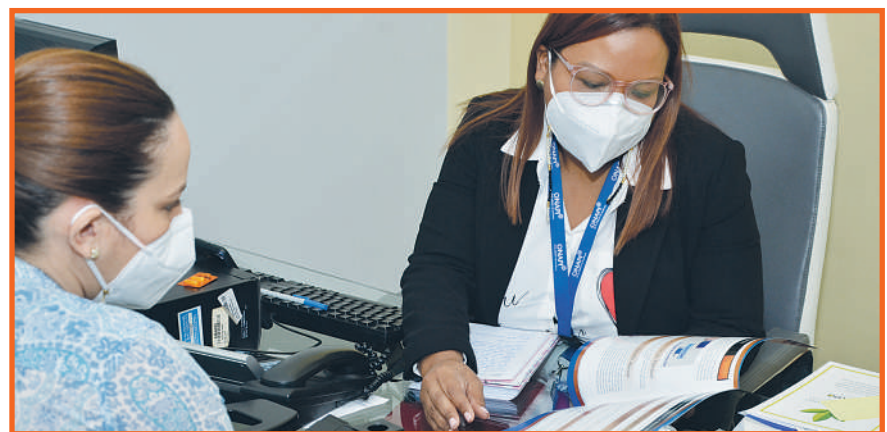
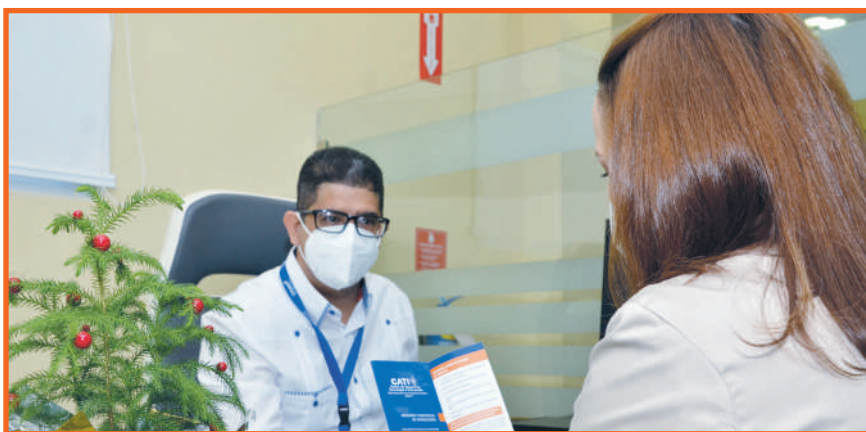

OFICINA PRINCIPAL
Av. Los Próceres No. 11,
Santo Domingo.
Tel.: 809-567-7474
Fax: 809-732-7758

CONTÁCTENOS:
Línea de atención al usuario.
809-732-4447

SANTIAGO DE LOS CABALLEROS
Av. Estrella Sadhalá, Edif.
Antonio Guzmán Fernández.
Tel.: 809-582-4059
Fax: 809-583-8437

MUNICIPIO STO. DGO. ESTE
Oficina Regional Este (ORE)
Autopista San Isidro,
Plaza Coral Mall,
2do. nivel, Local B-66.
Tel.: 809-567-7474
Ext. 3000

SAN FRANCISCO DE MACORÍS
Plaza Colonial, Suite 14-B,
Avenida Antonio Guzmán Fernández.
Tel.: 809-588-2052
Ext. 3436

DEPARTAMENTO DE INVENCIONES

MUY IMPORTANTE

A PARTIR DE LA FECHA DE LA PRIMERA PUBLICACIÓN, EL SOLICITANTE DEBE EFECTUAR EL PAGO DE EXAMEN DE FONDO EN UN PLAZO DE **DOCE MESES IMPRORROGABLES**, BAJO LA PENA DE DECLARARSE EL **ABANDONO DE PLENO DERECHO**. (ART. 22.1 LEY 20-00 SOBRE PROPIEDAD INDUSTRIAL).

SOLICITUD DE PATENTE DE INVENCION EN FASE NACIONAL PCT

LISTA DE CÓDIGOS INID DE LA NORMA ST.9 OMPI.

- 11 NUMERO DE PATENTE/REGISTRO NACIONAL.
12 DESIGNACIÓN DEL TIPO DE DOCUMENTO.
21 NÚMERO DE SOLICITUD NACIONAL.
22 FECHA DE PRESENTACIÓN NACIONAL.
30 DATOS DE PRIORIDAD SEGUN CONVENIO DE PARIS.
43 FECHA DE PUBLICACION DE LA SOLICITUD NACIONAL.
51 CLASIFICACIÓN INTERNACIONAL DE PATENTES.
54 TÍTULO.
57 RESUMEN /FIGURAS.
61 NÚMERO/FECHA DE PRESENTACIÓN DE LA SOLICITUD ANTERIOR DE LA PATENTE, MODELO DE UTILIDAD O TÍTULO SIMILAR CONCEDIDO ANTERIORMENTE, RESPECTO DEL CUAL EL PRESENTE DOCUMENTO CONSTITUYE UNA ADICIÓN.
62 NÚMERO/FECHA DE PRESENTACIÓN DE LA SOLICITUD ANTERIOR DE LA QUE EL PRESENTE DOCUMENTO CONSTITUYE UNA FRACCIÓN.
71 SOLICITANTE(S).
72 INVENTOR(ES)/DISEÑADOR(ES).
74 REPRESENTANTE(S).
85 FECHA DE COMIENZO DE LA FASE NACIONAL.
86 NÚMERO DE SOLICITUD INTERNACIONAL Y FECHA DE PRESENTACIÓN INTERNACIONAL PCT.
87 NÚMERO DE PUBLICACIÓN INTERNACIONAL Y FECHA DE PUBLICACIÓN INTERNACIONAL PCT.

LISTA DE CÓDIGOS DE DOS LETRAS DE LA NORMA ST.3.

- | | |
|--|---------------------------|
| DE - ALEMANIA | AT - AUSTRIA |
| ES - ESPAÑA | CN - CHINA |
| VE - VENEZUELA | US - ESTADOS UNIDOS |
| CH - SUIZA | NO - NORUEGA |
| CA - CANADÁ | VN - VIETNAM |
| UA - UCRANIA | HO - HOLANDA |
| IT - ITALIA | FR - FRANCIA |
| GB - REINO UNIDO | DO - REPUBLICA DOMINICANA |
| NZ - NUEVA ZELANDA | NL - PAISES BAJOS |
| TN - TUNEZ | BR - BRASIL |
| AU - AUSTRALIA | MY - MALASIA |
| BE - BELGICA | CO - COLOMBIA |
| IN - INDIA | CU - CUBA |
| MA - MARRUECOS | AR - ARGENTINA |
| SI - ESLOVENIA | HU - HUNGRIA |
| KR - COREA | ZA - SUDÁFRICA |
| HR - CROACIA | SE - SUECIA |
| RS - SERBIA | MX - MÉXICO |
| TT - TRINIDAD Y TOBAGO | PK - PAKISTÁN |
| JM - JAMAICA | EC - ECUADOR |
| AR - ARGENTINA | |
| EU - OFICINA DE PROPIEDAD INTELECTUAL DE LA UNIÓN EUROPEA. | |

CONCESION DE PATENTE DE INVENCION

- 12 CONCESION DE PATENTE DE INVENCION
11 P2017-0059
21 P20170059
85 07/03/2017
86 PCT/IB2015/056905 09/09/2015
30 PCT/CN2014/086197 10/09/2014 y PCT/CN2015/086995 14/08/2015
43 31/03/2017
87 WO 216/038552 17/03/2016
71 **GLAXOSMITHKLINE INTELLECTUAL PROPERTY DEVELOPMENT LIMITED.**
980 GREAT WEST ROAD, TW8 9GS, BRENTFORD, MIDDLESEX, REINO UNIDO
74 **MARÍA DEL PILAR TRONCOSO**
72 MICHAEL P. DEMARTINO [US]; HUIPING AMY GUAN [CN]
51 A61K 31/4412, A61P 35/00, C07D 213/69
54 **N-(2-(DIMETILAMINO)ETIL)-3-(2-(4-(4-ETOXI-6-OXO-1,6-DIHIROPIDRIDIN-3-IL)-2-FLUOROFENIL)ACETAMIDO)-5-(TRIFLUOROMETIL)BENZAMIDA ACTIVA COMO INHIBIDOR RET, SALES Y FORMAS CRISTALINAS DE LA MISMA**
57 Esta invención se refiere al compuesto N-(2-(dimetilamino)etil)-3-(2-(4-(4-etoxi-6-oxo-1,6-dihidropiridin-3-il)-2-fluorofenil)acetamido)-5-(trifluorometil)benzamida, sal farmacéuticamente aceptable y formas cristalinas de la misma de fórmula (I); activo como inhibidora de la quinasa RET (reorganizado durante la transfección), composiciones farmacéuticas que lo contienen, procedimientos para su preparación, y su uso en terapia, solo o en combinación para la normalización de la sensibilidad, movilidad y/o secreción gastrointestinal y/o trastornos o enfermedades abdominales y/o el tratamiento relacionado con enfermedades relacionadas con la disfunción de RET o en donde la modulación de la actividad de RET puede tener un beneficio terapéutico que incluye, pero sin limitarse a ellos, todas las clasificaciones del síndrome del colon irritable (SCI), donde predominan las diarreas, donde predomina el estreñimiento o su alternancia del patrón de deposiciones, meteorismo funcional, estreñimiento funcional, diarrea funcional, colon irritable funcional inespecífico, síndrome del dolor abdominal funcional, estreñimiento idiopático crónico, trastornos esofágicos funcionales, trastornos gastroduodenales funcionales, dolor anorrectal funcional, enteropatía inflamatoria, enfermedades proliferativas tales como cáncer de pulmón no microcítico, carcinoma hepatocelular, cáncer colorrectal, cáncer tiroideo medular, cáncer tiroideo folicular, cáncer tiroideo anaplásico, cáncer tiroideo papilar, tumores encefálicos, cáncer de la cavidad peritoneal, tumores sólidos, otro cáncer de pulmón, cáncer de cabeza y cuello, gliomas, neuroblastomas, síndrome de Von Hippel-Lindau y tumores de riñón, cáncer de mama, cáncer de las trompas de Falopio, cáncer de ovario, cáncer de las células de transición, cáncer de próstata, cáncer de esófago y de la unión gastroesofágica, cáncer biliar y adenocarcinoma, y cualquier neoplasia maligna con incremento de la actividad de la cinasa RET.

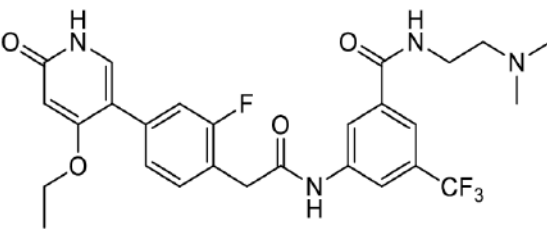

CONCESION DE PATENTE DE INVENCION

- 12 CONCESION DE PATENTE DE INVENCION
11 P2016-0160
21 P20160160
85 27/06/2016
86 PCT/US2014/068277 03/12/2014
30 US 14/486,887 15/09/2014 y US 61/921,405 27/12/2013
43 16/10/2016
87 WO 2015/099965 02/07/2015
71 **QUALCOMM INCORPORATED**
5775 MOREHOUSE DRIVE, 92121-1714, SAN DIEGO, CALIFORNIA, U.S.A.
72 **ZAIDA ELISA LUGO LOVATÓN**
72 AMIN JAFARIAN [US]; ALFRED ASTERJADHI [US]; BIN TIAN [US]
51 H 04W 52/02
54 **IDENTIFICACIÓN DEL FLUJO DEL TIEMPO DE ACTIVACIÓN OBJETIVO EN EL RECONOCIMIENTO DEL TWT**
57 Ciertos aspectos de la presente descripción proporcionan métodos y un aparato para generar una trama con información de temporización para un tiempo de activación objetivo (twt) y una identificación del twt. un ejemplo de método generalmente incluye generar una trama que comprende información de temporización para un tiempo de activación objetivo (twt) y una identificación del twt al cual se aplica la información de temporización, y producir la trama para la transmisión.

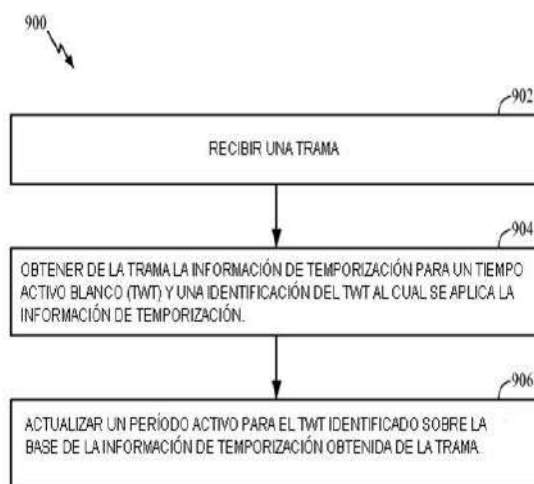

FIG. 9

12 SOLICITUD DE PATENTE DE INVENCION FASE NACIONAL PCT.

- 21 P2020-0215
85 23/11/2020
86 PCT/IB2019/053769 08/05/2019
30 IN 201831019681 25/05/2018
87 WO 2019/224639 A1 28/11/2019
71 **UPL LTD.**
AGROCHEMICAL PLANT, DURGACHAK, MIDNAPORE DIST., WEST BENGAL HALDIA, 721 602, INDIA.

74 WALLIS PONS

- 72 JAIDEV RAJNIKANT SHROFF [GB]; VIKRAM RAJNIKANT SHROFF [GB]; STEPHEN SKORCZYNSKI [US]; EMILY CHIARELLA [US]; CODY JACK GRAY [US]; PRAKASH MAHADEO JADHAV [US]

- 51 A01N 25/02, A01N 25/24, A01N 33/02, A01N 57/20

54 COMBINACIONES HERBICIDAS ACUOSAS

- 57 La presente invención se relaciona con composiciones herbicidas homogéneas acuosas que comprenden herbicidas electrolíticos y un componente de amina de varias partes donde dicho componente de amina de varias partes comprende al menos una amina terciaria que tiene un grupo alquilo de al menos 8 átomos de carbono.

12 SOLICITUD DE PATENTE DE INVENCION FASE NACIONAL PCT.

- 21 P2020-0117
85 15/06/2020
86 PCT/US2018/062102 20/11/2018
30 US 62/589,276 21/11/2017
87 WO 2019/104086 A1 31/05/2019
71 **DENALI THERAPEUTICS INC.**
151 OYSTER POINT BLVD, SOUTH SAN FRANCISCO, CALIFORNIA, 94080, U.S.A.

74 MARÍA DEL PILAR TRONCOSO

- 72 TRAVIS REMARCHUK [US]; ANANTHA SUD-HAKAR [US]

- 51 C07D 403/12, C07D 403/14, C07D 405/14, C07D 413/14

54 POLIMORFOS Y FORMAS SÓLIDAS DE UN COMPUESTO DE PIRIMIDINILAMINO-PIRAZOL Y MÉTODOS DE PRODUCCIÓN.

- 57 La presente descripción hace referencia a formas amorfas y polimórficas cristalinas de 2-metil-2-(3-metil-4-(4-(metilamino)-5-(trifluorometil)pirimidin-2-ilamino)-1H-pirazol-1-il)propanonitrilo o solvatos, tautómeros y cocrisales o sales farmacéuticamente aceptables de este, así como a procesos para su elaboración.

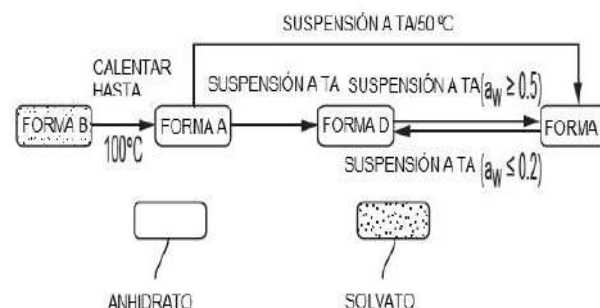

FIG. 1

VIENE DE LA PÁGINA ANTERIOR

CONCESION DE PATENTE DE INVENCION

12 CONCESION DE PATENTE DE INVENCION

11 P2017-0149
21 P20170149
85 21/06/2017
86 PCT/IB2015/059843 21/12/2015
30 PCT/CN2014/094644 23/12/2014 y PCT/CN2015/095320 23/11/2015
43 16/07/2017
87 WO 2016/103155 30/06/2016

71 **NOVARTIS AG**
LICHTSTRASSE 35, CH-4056, BASILEA, SUIZA

72 **MARÍA DEL PILAR TRONCOSO**

72 QIONG ZHANG [CN]; MARTIN SENDZIK [DE]; HO MAN CHAN [US]; XIANG-JU JUSTIN GU [US]; YING HUANG [US]; LING LI [CN]; YUAN MI [CN]; WEI QI [CN]; LONG WANG [CN]; ZHENTIAN YU [CN]; HAILONG ZHANG [CN]; JI YUE (JEFF) ZHANG [CN]; MAN ZHANG [CN]; KEHAO ZHAO [US]; YONGFENG SUN [CN]

51 A61K 31/519, A61P 35/00, C07D 487/04, A61K 45/06, A61K 31/541, A61K 31/551, A61K 31/5377

54 **COMPUESTOS DE TRIAZOLOPIRIDINA ACTIVOS COMO INHIBIDORES EED Y/O PRC-2 Y USOS DE LOS MISMOS**

57 La presente invención se refiere a un compuesto de fórmula (I), sales farmacéuticamente aceptables del mismo, composiciones del mismo y usos del mismo, activos como inhibidores de EED y/o PRC-2, y útiles en el tratamiento de enfermedades o afecciones tales como linfoma difuso de células B grandes (DLBCL), leucemia, carcinoma de mama, tumores cerebrales, cáncer gástrico, cáncer de próstata, cáncer de colon, cáncer de pulmón, sarcomas de tejidos blandos y otras enfermedades o trastornos mediados por EED o PRC-2, en donde R¹, R², R³, R⁴, R⁵, y n son como se definen en la presente.

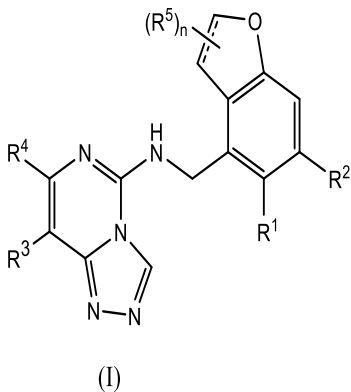

12 SOLICITUD DE PATENTE DE INVENCION FASE NACIONAL PCT.

21 P2020-0134
85 02/07/2020
86 PCT/US2018/059698 07/11/2018
30 US 62/583,394 08/11/2017
87 WO 2019/094517 16/05/2019
71 **TARIS BIOMEDICAL LLC**
113 HARTWELL AVENUE, LEXINGTON, MASSACHUSETTS, 02421, U.S.A.

74 **LIGIA CANO**

72 DENNIS GIESING [US]; CHRISTOPHER CUTIE [US]

51 A61K 31/7068, A61K 9/00, A61M 31/00, A61P 13/10, A61P 35/00

54 **MÉTODOS DE TRATAMIENTO Y TERAPIA DE MANTENIMIENTO PARA EL CÁNCER DE VEJIGA CON GEMCITABINA**

57 Se proporcionan métodos para tratar carcinomas uroteliales del tracto inferior que comprenden administrar gemcitabina continuamente y localmente a la vejiga de un individuo en una terapia de inducción y/o terapia de mantenimiento.

FIG. 1

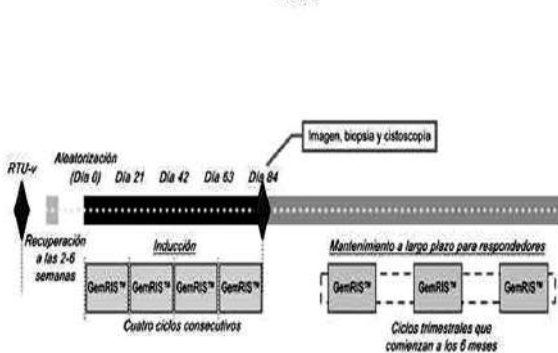

SOLICITUD DE PATENTE DE INVENCION

12 SOLICITUD DE PATENTE DE INVENCION

21 P2020-0159
85 24/08/2020
71 **JUAN JEFFERSON SÁNCHEZ GONZÁLEZ**
CALLE RESPALDO FRANCISCO BONO #12, LOS MINA, 11901, SANTO DOMINGO ESTE, REPÚBLICA DOMINICANA

74 **JUAN JEFFERSON SÁNCHEZ GONZÁLEZ**

72 **JUAN JEFFERSON SÁNCHEZ GONZÁLEZ [DO]**

51 E05F 15/632, E05F 15/77

54 **DISPOSITIVO PARA PUERTAS CORREDERAS SIN CREMALLERA CON SISTEMA ELÉCTRICO RECARGABLE**

57 Se proporciona un dispositivo para puertas correderas sin cremallera con sistema eléctrico recargable que mediante un motor eléctrico accionable a 18 voltios DC alimentado por una batería a 18 voltios DC que se carga con corriente AC 110 o 220 voltios mediante un cargador que hace la conversión de corriente que se utiliza para cargar la batería, permitiendo el funcionamiento de manera regular aun con interrupciones en el suministro de energía eléctrica. Un panel de control con tarjeta electrónica para ordenar las operaciones del dispositivo controlado mediante controles inalámbricos o por teléfonos móvil utilizando una aplicación para dicha función. La transmisión del movimiento del motor eléctrico logra mediante un sistema de engranajes planetario doble acoplado a la rueda portón por un eje hexagonal que al rotar proporciona movimiento a la rueda portón, provocando que la puerta se desplace a través del riel o angular sobre el cual están montadas.

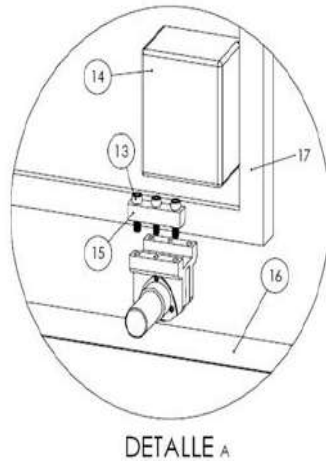

12 SOLICITUD DE PATENTE DE INVENCION FASE NACIONAL PCT.

21 P2020-0247
85 15/12/2020
86 PCT/IB2019/055123 18/06/2019
30 US 62/687,045 19/06/2018
87 WO 2019/244049 A1 26/12/2019
71 **NOVARTIS AG**
LICHTSTRASSE 35, 4056, BASILEA, SUIZA

74 **FELIX & CO. / MARIA J. FELIX TRONCOSO**

72 JAN JIRICEK [DE]; SHUYI PEARLY NG [SG]; SRINIVASA P S RAO [IN]

51 A61K 31/4196, A61K 31/4439, A61P 33/02, C07D 401/14, C07D 403/06

54 **COMPUESTOS DE CIANOTRIAZOL Y USOS DE LOS MISMOS.**

57 La presente invención proporciona un compuesto de la Fórmula (I), o una sal farmacéuticamente aceptable del mismo: en donde R¹, R², R³, y R⁴ han sido definidos en la presente. La presente invención además proporciona usos terapéuticos de estos compuestos, por ejemplo contra la tripanosomiasis africana humana; composiciones farmacéuticas que comprenden estos compuestos y composiciones que comprenden estos compuestos con un coagente terapéutico.

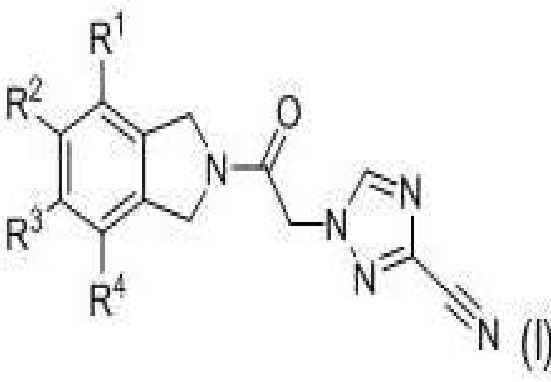

SOLICITUD DE PATENTE DE INVENCION

12 SOLICITUD DE PATENTE DE INVENCION

21 P2019-0167
22 12/06/2019
71 **JULIAN ANTONIO ABRAMSON MILLER**
REPUBLICA DE PARAGUAY. EDIF. 8. APTO.201.RES. MAURICIO BAEZ, VILLA JUANA, 10412, SANTO DOMINGO, REPÚBLICA DOMINICANA

72 **JULIAN ANTONIO ABRAMSON MILLER [DO]**

51 F225B 49/02, G05D 23/20

54 **APARATO ELECTRÓNICO PARA EL CONTROL DE EQUIPOS Y LA MAXIMIZACIÓN DEL ENFRIAMIENTO PARA REFRIGERADORES**

57 La presente invención está constituida por un tomacorriente (1), una tira de conexiones (2), un panel de indicadores (3), una tarjeta madre (4), un transformador reductor (5), una resistencia limitadora (6), un conector Jack de audio (7), una unidad de sensado (13), (14) y (15); un conmutador para el enfriamiento (8), un conmutador para el ciclo de trabajo permanente (9), un conmutador de encendido (10); un interruptor térmico (11); y un enchufe macho (12). Este aparato establece horarios o ciclos de trabajo programado a equipos eléctricos y electrónicos; también mantiene y controla el punto de máximo enfriamiento en equipos de refrigeración. El micro controlador ejecuta todas las operaciones de control dependiendo del estado de los conmutadores (8) y (9); así como también del estado de la función del ciclo de trabajo programado.

FIGURAS.

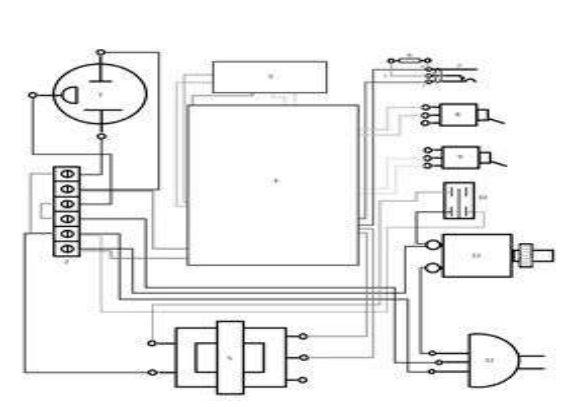

12 SOLICITUD DE PATENTE DE INVENCION FASE NACIONAL PCT.

21 P2020-0243
85 10/12/2020
86 PCT/US2019/041334 11/07/2019
30 US 62/697,100 12/07/2018
87 WO/2020/014435 16/01/2020
71 **ELI LILLY AND COMPANY**
LILLY CORPORATE CENTER, INDIANÁPOLIS, INDIANA, 46285, U.S.A.

74 **MARÍA DEL PILAR TRONCOSO**

72 **JOLIE ANNE BASTIAN [US]; DANIEL JON SALL [US]; JEFFREY DANIEL COHEN [US]; ALMUDENA RUBIO [US].**

51 A61K 31/436, A61P 35/00, C07D 491/052

54 **DEGRADADORES SELECTIVOS DEL RECEPTOR DE ESTRÓGENO**

57 Se proporcionan novedosos degradadores selectivos del receptor de estrógeno (SERD) de acuerdo con la fórmula:

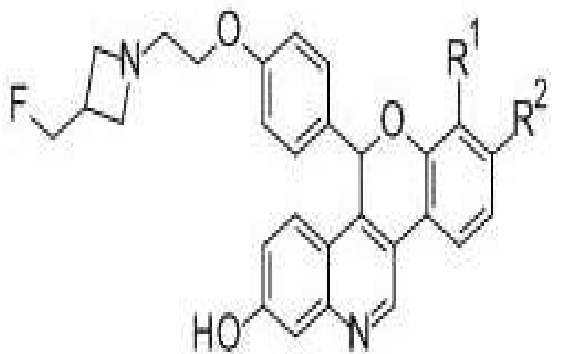

sales aceptables desde el punto de vista farmacéutico de estos y composiciones farmacéuticas de estos, en donde ya sea R¹ o R² se selecciona independientemente de Cl, F, -CF₃, o -CH₃, y el otro es hidrógeno, y métodos para su uso.

VIENE DE LA PÁGINA ANTERIOR

SOLICITUD DE PATENTE DE INVENCION**12 SOLICITUD DE PATENTE DE INVENCION**

21 P2020-0048

22 28/02/2020

71 AYBAN CARLOS GARCIA POLANCO

CALLE 6. NO. 17. RESIDENCIAL ROSMIL, LOS RESTAURADORES, 10114,
SANTO DOMINGO, DISTRITO NACIONAL, REPÚBLICA DOMINICANA.

74 PEDRO JOSE LIBRADO ESPINAL BRITO

72 AYBAN CARLOS GARCIA POLANCO [DO]

51 A23G 1/02, A23G 1/04, G05B 19/05

54 FERMENTADOR GIRATORIO AUTOMATIZADO DE CACAO

57 Fermentador giratorio automatizado de cacao (Fig. 1), en forma de un cilindro horizontal (1), torva de recibimiento de cacao en baba (6), está conectado al elevador de cangilones que sube el cacao (9) al gusano transportador (2), situado arriba del fermentador, tiene tres deslizadores que deposita en el interior del fermentador el cacao (30), a través de las compuertas de llenado, (3), las ventanillas que permiten la salida al exterior los gases de fermentación (17), las ventanillas que ventila y oxigena la masa de cacao (4), escalera para subir (33) a la pasarela (5), la computadora (PLC) dirigir, controlar, monitorear, grabar en memoria y recibir en tiempo real, todas las informaciones que generan la fermentación a través de los sensores electrónicos y equipos instalado (7), la torva de recibo de cacao en baba (6) la torva de recibo de cacao fermentado.

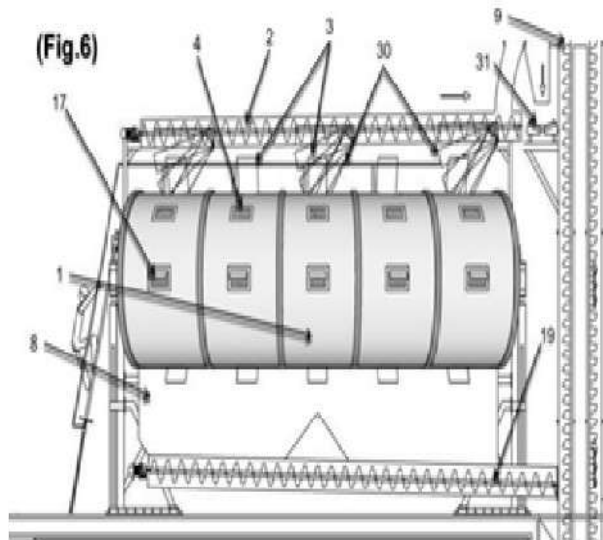

(Fig.6)

LEYENDA
1 Fermentador giratorio automatizado de cacao, 2 Gusano transportador
3 Compuerta llenado y vaciado, 4 Ventanillas de ventilación
6 Torva de recibo cacao Fermentado, 17 Ventanillas permiten salida de los gases
19 Gusano transportador Torva cacao fermentado, 30 deslizadores
31 Corre horizontal

CONCESION DE MODELO DE UTILIDAD**12 CONCESION DE MODELO DE UTILIDAD**

11 U2018-0047

21 U20180047

85 15/02/2018

43 31/07/2018

71 JOSÉ ANIBAL ACEVEDO SÁNCHEZ

SAN FRANCISCO DE ASIS NO. 31, APTO. 2A AVELINO 1RO, ALMA ROSA 1RA,
SANTO DOMINGO ESTE, REPÚBLICA DOMINICANA.

72 JOSÉ ANIBAL ACEVEDO SÁNCHEZ [DO]

51 A61F 13/475, A61F 13/49, A61F 13/512, A61F 5/44

54 PAÑAL COLECTOR PEDIÁTRICO PARA ORINES Y HECES FECALES

57 Pañal Colector Pediátrico para Orines y Heceas Fecales con dos cámaras, con una cinta adhesiva suave y moldeable en todo el borde de cada cámara, para mantener fija en su lugar las dos cámaras. La barrera que se para las cámaras tendrá y que va justo en el periné estará provista de una cinta adhesiva para impedir que esta se mueva de su lugar (el periné), dando como resultado la fijación de la barrera e impidiendo que se derrame la muestra o se mezclen. El modelo posee además una cinta adhesiva en todo el perímetro con la intención de más seguridad y agarre del pañal en la piel del infante. El modelo presenta además en el fondo del colector un extremo o manga desgarrable en la cámara de los orines, esta permitirá tomar la muestra de la cámara sin la necesidad quitar el pañal.



FIGURA 1

**PUBLICACION SOLICITUD SIGNOS DISTINTIVOS
(NOMBRES COMERCIALES)**

Esta publicación incluye todas las solicitudes con pago de publicación recibidas del 19 de Diciembre de 2020 al 7 de Enero de 2021

[210] EXP.	[220] SOL. FECHA	[561] NOMBRE COMERCIAL	[510] ACTIVIDAD	[730] SOLICITANTE
E/2020-52781	21/12/20	EQUINOPASOS DE AMOR POR LA VIDA (LEMA COMERCIAL)	LEMA COMERCIAL ASOCIADO AL NOMBRE COMERCIAL: FUNDACION REGAL; REG. NO. 603423	JHEANMY ANTONELLA GONZALES VALDEZ
E/2020-43808	30/10/20	SOSTENIBLE A TU BOLSILLO (LEMA COMERCIAL)	LEMA COMERCIAL ASOCIADO AL NOMBRE COMERCIAL: VICTORIA GAS; REG. NO. 380072	FELIX ARIEL ROSARIO MATEO
E/2020-51009	10/12/20	TU FERRETERIA A UN CLIC (LEMA COMERCIAL)	LEMA COMERCIAL ASOCIADO AL NOMBRE COMERCIAL: FERREMIX; REG. NO. 353660	GRUPO ALTEERRA, S.R.L.

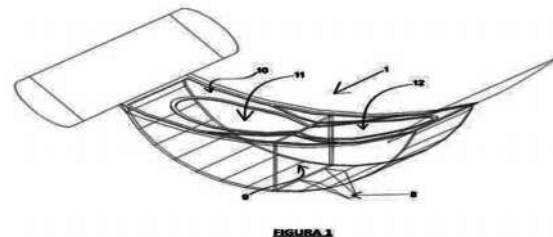
**PUBLICACION REGISTROS SIGNOS DISTINTIVOS
(NOMBRES COMERCIALES)**

Esta publicación incluye todas las solicitudes con pago de publicación recibidas del 16 de Diciembre de 2020 al 7 de Enero de 2021

[210] EXP.	[220] SOL. FECHA	[561] NOMBRE COMERCIAL	[510] ACTIVIDAD	[730] SOLICITANTE	[111] REGISTRO
E/2010-20719	7/9/10	CENTRO MEDICO ANACAONA	SERVICIOS DE SALUD Y HOSPITALARIOS.	CENTRO MEDICO ANACAONA, S.A.	299704

**PUBLICACION REGISTROS SIGNOS DISTINTIVOS
(NOMBRES COMERCIALES)**

Esta publicación incluye todas las solicitudes (unificadas) que han obtenido su carta certificado del 16 de Diciembre de 2020 al 7 de Enero de 2021

[210] EXP.	[220] SOL. FECHA	[561] NOMBRE COMERCIAL	[510] ACTIVIDAD	[730] SOLICITANTE	[111] REGISTRO
E/2020-46299	16/11/20	*HVT HAPPY VACATIONS AND TRAVEL*	AGENCIA DE VIAJES, VENTAS PROMOCIÓN Y ASESORÍA DE VIAJES, TOURS OPERADOR NACIONALES E INTERNACIONALES	LUIS RAUL SANCHEZ MORILLO	610035
E/2020-52983	22/12/20	1 BY ONE MOBILITY GROUP	TODO RELACIONADO A MOVILIDAD; VENTA Y ALQUILER DE VEHÍCULOS, TRANSPORTE EN GENERAL	ABDIEL ESTEBAN GONZALEZ UREÑA	610811
E/2021-468	6/1/21	-16- SIXTEEN DOMINICAN CLUB & VILLAS	SERVICIOS DE ALOJAMIENTO EN HOTELES, HOSTERÍAS Y RESIDENCIALES SIMILARES, EXCEPTO POR HORA	FRANCISCO ALBERTO FERNANDEZ ADAMES	611792
E/2020-50522	17/12/20	2021 CARS	IMPORTACIÓN Y EXPORTACIÓN DE VEHICULOS, DEALER DE COMPRA Y VENTA DE TODO TIPO DE VEHÍCULOS, ASÍ COMO TODAS LAS PIEZAS	GABRIEL ROSARIO UREÑA GONZALEZ	610348
E/2020-51422	16/12/20	20TWO	SERVICIOS PROFESIONALES Y CONSULTORÍAS, ASESORÍAS ECONÓMICAS, FINANCIERAS, GERENCIALES Y ADMINISTRATIVAS SERVICIOS FINANCIEROS.	MIRRORS SALON, SRL	610092
E/2020-52959	23/12/20	27 SNACKS	EXPENDIO DE COMIDAS Y BEBIDAS.	DANNY HENRIQUEZ DIAZ	610956
E/2020-49937	16/12/20	3D CRYSTALS JGE	VENTAS AL POR MAYOR Y DETALLE DE ARTICULOS PROMOCIONALES Y PERSONALIZADOS GRABADO EN CRISTALES A LASER CALIDAD 2D, 3D.	CARLOS ESVELMIN LORA CASTILLO	610138
E/2021-423	6/1/21	4PATAS PET HEALTH	SERVICIOS MÉDICOS VETERINARIOS Y VENTA DE PRODUCTOS VETERINARIOS.	KELVIN CRUZ JIMENEZ	611752
E/2021-124	5/1/21	60HZ GROUP	COMERCIALIZAR, COMPRAR, VENDER, IMPORTAR Y EXPORTAR ARTÍCULOS FERRETEROS EN GENERAL	JEROJAINIER CERDA TINEO	611698
E/2020-53597	29/12/20	721 EMPIRE	PUBLICIDAD, VENTA DE APARATOS ELECTRONICOS, EQUIPOS DE COMUNICACION, COMPUTADORAS Y ACCESORIOS EN GENERAL	JAVIER ENRIQUE FULGENCIO CUEVAS	611311

[210] EXP.	[220] SOL. FECHA	[561] NOMBRE COMERCIAL	[510] ACTIVIDAD	[730] SOLICITANTE	[111] REGISTRO
E/2020-51929	16/12/20	A LOS PIES DEL ESPIRITU SANTO	MINISTERIO EVANGELÍSTICO E INSTITUCIÓN SIN FINES DE LUCRO, DEDICADA A PREDICAR EL EVANGELIO DE JESUCRISTO	DAYSÍ ALBUEZ VARGAS	609975
E/2020-50448	18/12/20	A&A ALTERNATIVE CONSTRUCTION	CONSTRUCCIÓN, EDIFICACIÓN, URBANIZACIÓN, REHABILITACIÓN, PLANEACIÓN, PROGRAMACIÓN	ALEXIS ANDRES GOMEZ PEÑA	610505
E/2020-51120	10/12/20	A&R LUGO GRANOS Y ARROZ	COMERCIALIZAR, COMPRAR, VENDER, EXPORTAR, IMPORTAR PRODUCTOS AGRÍCOLAS, ACUÍCOLAS, HORTÍCOLAS Y FORESTALES EN BRUTO Y SIN PROCESAR	ALEXANDRO LUGO MORA, ROOSENVERT DEMETRIO LUGO SANCHEZ	609351
E/2020-52146	17/12/20	A&R PRIME	IMPORTACIÓN, EXPORTACIÓN, COMERCIALIZACIÓN Y VENTA DE ARTÍCULOS DEL HOGAR O NEGOCIO COMERCIAL.	MARTIN ALVAREZ PETITON, CHAIMY RAMIREZ MEJIA	610296
E/2020-46925	18/11/20	A.B IM TECHNOLOGY	SERVICIOS DE VENTAS, DISTRIBUCIÓN, EXPORTACIÓN E IMPORTACIONES DE ARTÍCULOS TECNOLÓGICOS.	ALDO BIKELLY DE LA ROSA RONDON	611084
E/2020-53348	6/1/21	A.ROD AUTO SERVICES	SERVICIOS DE DESABOLLADURA, PINTURA AUTOMOTRIZ Y MECÁNICA EN GENERAL.	ALEJANDRO RODRIGUEZ	611723
E/2020-51770	15/12/20	ABH DOMINICANA	COMERCIALIZACIÓN, DISTRIBUCIÓN, REPRESENTACIÓN, INTERMEDIACIÓN, COMISIÓN, CONSIGNACIÓN, FABRICACIÓN, TRANSPORTACIÓN	ABH DOMINICANA, S.R.L.	609849
E/2020-51923	16/12/20	ABJURED	COMPRA Y VENTA E IMPORTACIÓN Y EXPORTACIÓN DE EQUIPOS ELECTRODOMÉSTICOS Y DE UTENSILIOS DE COCINA, UTENSILIOS DE LIMPIEZA	ADALINA MARIA MIRABAL BATISTA	609972
E/2020-53065	22/12/20	ABOGADOS INTERNACIONALES DRA. SORAYA AGUASVIVAS & ASOC.	NOTARIZACIÓN DE FIRMAS. DECLARACIONES JURADAS Y REVISIÓN DE CONTRATOS EN QUE LA INSTITUCIÓN ESTÉ INVOLUCRADA O POR INVOLUCRARSE.	SORAYA VIRGINIA AGUASVIVAS NUÑEZ	610878
E/2020-52891	21/12/20	ABREU TOURS	VENTA DE PASAJES AEREOS, SERVICIOS DE OPERADOR DE VIAJES DENTRO Y FUERA DEL TERRITORIO NACIONAL Y DEMAS GESTIONES TURISTICAS.	ABREU TOURS, S.R.L.	610737
E/2020-52914	22/12/20	ACA ACTUARIOS, CONSULTORES Y ASESORES	CONSULTA Y ASESORIAS ACTUARIALES, FINANCIERA, ESTADISTICAS, MATEMATICA, RECURSOS HUMANOS	ACA ACTUARIOS, CONSULTORES Y ASESORES. SRL	610730
E/2020-53339	28/12/20	ACADEMIA DE FE RD	ESCUELA DE FORMACIÓN ONLINE DIRIGIDA A JÓVENES Y ADULTOS QUE IMPARTIRÁ CURSOS SOBRE MARKETING DIGITAL, VENTAS, DISEÑO GRÁFICO	FUNDACION VOLVER A NACER FVN	611099
E/2020-52285	21/12/20	ACADEMIA DE SEGURIDAD DELTA	SERVICIO DE POLÍGONO DE TIRO, ESCUELA EDUCACIONAL DE CAPACITACIÓN Y ENTRENAMIENTO EN VIGILANCIA Y SEGURIDAD PRIVADA.	PROTECCION DELTA, SRL.	610721
E/2020-51256	14/12/20	ACAR SUM GROUP	SERVICIOS DE INGENIERÍA, EXPLOTACIÓN DE MINAS Y CANTERAS, ORGANIZACIÓN DE TODA CLASE DE EVENTOS TURÍSTICOS NACIONALES E INTERNACIONALES.	JUANA ONOLFA OZUNA DE MEDINA	610196
E/2020-50420	15/12/20	ACCESS TEAM INTERPRETACIÓN, COMUNICACIÓN ACCESSIBLE & TECNOLOGÍA	SERVICIO DE INTERPRETACIÓN Y TRADUCCIÓN A LENGUA DE SEÑAS Y/O IDIOMAS HABLADOS (LA LENGUA DE SEÑAS, ES LA LENGUA O IDIOMA USADO POR LAS PERSONAS SORDAS O CON HIPOACUSIA).	JONATAN JAVIER BERROA	610079
E/2020-52463	18/12/20	ACHÉLE	VENTA DE ROPA Y ACCESORIOS NUEVOS Y DE SEGUNDA MANO.	JAMILE TINEO GONZALEZ	611340
E/2020-52728	22/12/20	ACOMUS	COMPRA, VENTA, ALQUILER ADMINISTRACIÓN DE INMUEBLES (BIENES RAÍCES) SERVICIOS DE CONSTRUCCIÓN Y REPARACIÓN DE INMUEBLES	FRANCIS ALEXANDER BREA ALVAREZ	610753
E/2020-51866	15/12/20	ACONFIANZA	VENTAS DE ELECTRODOMÉSTICOS Y SERVICIO DE PRÉSTAMOS.	ROSANNA NUÑEZ JESUS	609923
E/2020-53734	30/12/20	ACOSTA & TEJEDA RENT CAR	ALQUILER DE TODO TIPO DE VEHÍCULOS DE MOTOR, LIVIANOS Y PESADOS.	AMAURY ACOSTA CISNERO, YAMILY TEJEDA VARGAS	611418
E/2020-50314	18/12/20	ACROX DOMINICANA	COMERCIALIZACIÓN, FABRICACIÓN, DISTRIBUCIÓN, REPRESENTACIÓN, COMPRA, VENTA, IMPORTACIÓN O EXPORTACIÓN DE PROVISIONES ALIMENTICIAS	JOAN MANUEL SENRA OSSER	610410
E/2020-53322	28/12/20	ADET COMERCIAL	VENTA E INSTALACIÓN DE PIEZAS DE REFRIGERACIÓN. VENTA DE PIEZAS Y REPARACIÓN DE LAVADORA, NEVERA, ABANICOS Y FREEZER.	WANDER ALCANTARA BAUTISTA	611087
E/2020-53002	22/12/20	ADG ARCHITECTURE AND DESIGN GROUP	DISEÑOS Y CONSTRUCCIÓN DE EDIFICACIONES.	AMBER LILY DIAZ GARDNER	611074
E/2020-52203	17/12/20	ADGILE	REALIZAR ACTIVIDADES DE PUBLICIDAD, PROMOCIONES Y ANUNCIOS Y TODAS LAS ACTIVIDADES RELACIONADAS CON EL NEGOCIO DE PUBLICIDAD.	OLIVER MIGUEL DOMINGUEZ ORTIZ	610182
E/2020-52890	23/12/20	ADM CAR CENTER	SERVICIOS DE REVISIÓN Y/O INSPECCIÓN DE VEHÍCULOS DE MOTOR.	ADMINISTRADORA DE TIENDAS DE CONVENIENCIA ATC, S.R.L.	610912
E/2020-32679	24/11/20	ADMICOBROS SAHINAH	SERVICIOS DE ADMINISTRACIÓN DE CONDOMINIOS, SUPERVISIÓN, COBROS, ASESORIAS, INFORMES Y AUDITORIAS CONTABLES, BIENES RAICES EN GENERAL, PRESTAMOS, ENTRE OTROS.	SAHINAH ELIZABETH PANTALEON DE JIMENEZ	610589
E/2020-51022	15/12/20	ADMICONDOR	VENTA DE SISTEMAS INFORMÁTICOS Y ADMINISTRACIÓN DE LOS MISMOS.	JHOAN MANUEL ROSADO QUEZADA	610229
E/2020-52529	21/12/20	ADOLFITO IMPORT USA	IMPORTACION, DISTRIBUCION Y VENTA DE ELECTRODOMESTICOS, CARROS, CAMIONES, EQUIPOS AGRICOLAS, COMIDAS, ROPAS, MEDICINAS, ALQUILERES O RENTA DE VEHICULOS.	ADOLFO PEREZ ALMONTE	610583
E/2021-480	6/1/21	AEROCUB JPD JUAN PABLO DUARTE	ESCUELA AERONÁUTICA, PROMOCIÓN DE ACTIVIDADES AERONÁUTICAS, AERONÁUTICAS DEPORTIVAS, CUIDADO, MANTENIMIENTO Y PREPARACIÓN DE AERONAVES PARA LOS MIEMBROS DEL CLUB.	ISIDRO MIGUEL DIAZ JIMENEZ	611801
E/2020-53449	29/12/20	AEROPUERTO INTERNACIONAL DEL NOROESTE, AINOR	ADMINISTRACIÓN Y GESTIÓN AEROPORTUARIA EN GENERAL	JUNIOR RAFAEL NUÑEZ REYNOSO	611190
E/2020-52387	17/12/20	AFTER SEVEN NIGTH	VENTAS AL POR MAYOR Y DETALLE DE BEBIDAS ALCOHOLICAS.	GILARY JANELY NUÑEZ ROSARIO	610355
E/2020-49860	21/12/20	AGEGJL & ASOCIADOS	ADMINISTRACIÓN, COMPRA Y VENTA DE BIENES INMUEBLE ASÍ COMO CUALQUIER OTRA ACTIVIDAD DE LICITO COMERCIO	ANDRES ANTONIO ALBA LUNA	610667
E/2020-51819	15/12/20	AGENCIA ADUANAL MAXIMO MARINO BURGOS ESTRELLA	SERVICIO DE DESADUANIZACIÓN DE MERCANCIAS IMPORTADAS EN GENERAL, ASESORÍA, ASISTENCIA	MAXIMO MARINO BURGOS ESTRELLA	609899
E/2020-50020	28/12/20	AGENCIA ADUANERA FREDY SANCHEZ	AGENTE DE ADUANA, MUDANZA, EXPORTACIÓN, IMPORTACIÓN Y TRANSPORTE DE CARGAS.	FREDY ANTONIO SANCHEZ	611177
E/2020-53315	30/12/20	AGENCIA DE SERVICIOS DE ATENCIÓN DOMICILIARIA Y MEDICA - ASERATEDOMED	PROVEER CUIDADOS BÁSICOS EN SUS CASAS A ENVEJECIENTES, DESHABILITADOS Y ENFERMOS, AYUDANDO A QUE SEAN INDEPENDIENTES	MIRTHA ZENAIDA SEMPER ORTIZ	611421
E/2020-52212	17/12/20	AGRICULTURA HNOS. CHECO	PRODUCCIÓN, DISTRIBUCIÓN Y CULTIVO DE PRODUCTOS AGRÍCOLAS, EXPORTACIÓN DE PRODUCTOS AGRÍCOLAS, COMERCIALIZACIÓN DE PRODUCTOS AGRÍCOLA.	RAMON EDUARDO CHECO PEREZ	610197
E/2020-52196	17/12/20	AGRISCOMT MULTISERVICIOS	SERVICIOS DE AGRIMENSURA EN GENERAL. DISEÑO Y CONSTRUCCIÓN DE REDES ELECTRICAS DE MEDIA Y BAJA TENSION.	LUIS SAUL MENDEZ DE LA PAZ	610181
E/2020-41527	28/12/20	AGRIMENSURA RD BY LODURR	COMPRA, VENTA, REPARACION Y DISTRIBUCION DE EQUIPOS DE AGRIMENSURA E INGENIERIA.	DIEGO ALEJANDRO CORDERO VILLALBA	611091
E/2020-52687	21/12/20	AGRO HUEVOS RAMIREZ AHURA	PRODUCCIÓN, COMERCIALIZACION Y VENTA DE HUEVOS, POLLOS Y GALLINAS.	FERNANDO DAVID RAMIREZ SAINZ	611029
E/2020-40411	16/12/20	AGRO MODERNA DUROD	PRODUCCIÓN, SIEMBRA, EXPORTACIÓN Y COMERCIALIZACIÓN DE PRODUCTOS AGRÍCOLAS, COMERCIALIZACIÓN DE SEMILLAS, VEGETALES Y FRUTAS	JULIO MANUEL DUJARRIC LEMBCKE	610062
E/2020-52760	21/12/20	AGRO SERVICIOS LAS CEJAS	VENTA Y COMPRA DE INSUMOS AGRÍCOLAS, COMO LA PRODUCCIÓN DE PRODUCTOS DEL CAMPO EN ESPECIAL EL ARROZ	RAMON PEREZ ROSARIO	611061
E/2020-52069	23/12/20	AGRO SERVICIOS RANCHO ARRIBA	IMPORTAR, DISTRIBUIR Y COMERCIALIZAR PRODUCTOS AGROQUÍMICOS.	FARID RODRIGUEZ YEARA, RICARDO JOSE BILLINI CRUZ	610945
E/2021-436	6/1/21	AGROCOA	EMPRESA DEDICADA A LA IMPORTACIÓN Y EXPORTACIÓN DE ALIMENTOS, FRUTAS, VEGETALES Y TUBÉRCULOS FRESCOS.	FREDDY JOSE CASTILLO BAEZ	611765
E/2020-52495	18/12/20	AGROCOMERCIAL MUKAI	AGROPECUARIA. ELABORACION DE PRODUCTOS DE MOLINERIA. COMPRA, PROCESAMIENTO, DISTRIBUCION Y COMERCIALIZACION DE ARROZ, GRANOS Y PRODUCTOS AGRICOLAS.	TAKESHI MUKAI MUKAI, EDWIN KENICHI MUKAI DIAZ	610426
E/2020-52420	18/12/20	AGROINDUSTRIAL HERRERA ACOSTA	COMERCIALIZACIÓN DE PRODUCTOS AGRÍCOLAS, COMERCIALIZACIÓN DE ALIMENTOS	LORENZO RICARDO HERRERA LUNA	610537
E/2020-40199	28/12/20	AGRONERA SP DEL VALLE AGROSPVALLE	IMPORTACIÓN, EXPORTACIÓN, PRODUCCIÓN, PROCESAMIENTO, COMERCIALIZACIÓN, SERVICIOS Y MAQUINARIAS DE PRODUCTOS AGROPECUARIOS INDUSTRIALIZADOS	ANA LUCIA POLANCO FERNANDEZ	611188
E/2021-578	7/1/21	AGROPECUARIA & AVICOLA FABIANA	COMPRA Y VENTA DE POLLOS	KARINA ALVAREZ BATISTA	611867
E/2021-579	7/1/21	AGROPECUARIA CHAVA	PRODUCCIÓN, INTERMEDIACIÓN Y VENTA DE PRODUCTOS AGROPECUARIOS.	HECTOR MIGUEL TAVERAS LOPEZ	611872
E/2020-52228	23/12/20	AGROPECUARIOS RAMÍREZ SOTO PARAMSO	EMPRESA DEDICADA A LA COMPRA, VENTA, RENTA Y ADMINISTRACIÓN DE PROPIEDADES CON VOCACIÓN AGROPECUARIA	NELSON RAMIREZ QUIROZ	610924
E/2020-53372	28/12/20	AGUA HIDEKEL	VENTA DE AGUA PROCESADA.	MINISTERIO INTERNACIONAL ADULAM DEJUDA	611291
E/2020-51605	15/12/20	AGUA MIGUELINA	DISTRIBUCIÓN Y VENTA DE AGUA PARA CONSUMO HUMANO, EN COMUNIDADES Y COMPAÑÍAS.	AGAPITO CRUZ CARELA	609943
E/2020-53377	28/12/20	AGUA RIO FRESCO	VENTA Y DISTRIBUCIÓN DE BOTELLONES DE AGUA.	DANIEL BAEZ ROSARIO	611124
E/2020-52572	23/12/20	AGXIM	SERVICIOS DE CONSTRUCCIÓN Y CORRETAJE INMOBILIARIO.	MICHELLE SERRET ERICKSON	610911
E/2020-50639	30/12/20	AHAVA GROUP	PRODUCCIÓN Y COMERCIO DE PRODUCTOS AGROPECUARIOS Y VENTA DE BEBIDAS ALCOHOLICAS, VENTA DE PRODUCTOS COMÉTICOS Y DEL HOGAR.	JETTY CESARINA AQUINO VALDEZ	611370
E/2020-52055	16/12/20	AJENONY PRODUCTIONS	SERVICIOS DE CASA DISQUERA, REPRESENTACIÓN Y PROMOCIÓN ARTÍSTICA	DAVID BRAYAN SIMONO GUZMAN	610069
E/2020-52501	21/12/20	ALAN TEJEDA INGENIEROS Y ARQUITECTOS	SERVICIO Y CONSTRUCCIÓN. DISEÑO, SUPERVISIÓN Y CONSTRUCCIÓN DE OBRAS CIVILES.	ALAN TEJEDA INGENIEROS Y ARQUITECTOS, S.R.L.	610724
E/2020-52662	21/12/20	ALBERTY SUPPLY	VENTA AL POR MAYOR DE ARTÍCULOS Y PRODUCTOS DE LIMPIEZA, COMERCIALIZACIÓN DE ALIMENTOS CRUDOS Y COCIDOS	ALBERTY ALEXANDER PEGUERO VALDEZ	610613
E/2020-52816	21/12/20	ALBIN ALONZO Y ASOCIADOS	VENTA DE TODO TIPO DE SEGUROS, NACIONAL E INTERNACIONAL.	ALBIN ALONZO Y ASOCIADOS S.R.L.	610659
E/2020-43406	30/12/20	ALCAL SOLUTIONS MULTISERVICE	VENTA Y REPARACIÓN DE TELÉFONOS CELULARES, LAPTOPS, ACCESORIOS, ACTIVACIÓN Y DESBLOQUEO.	ALBERT LOUIS CALDERON GERMOSEN	611410
E/2020-48853	28/12/20	ALCAM LOGISTIC	COURRIER, ENVÍO Y RECEPCIÓN DE DOCUMENTOS Y PAQUETES EN GENERAL, MANEJO DE CARGAS, TRANSPORTE DE MERCANCÍA, LOGÍSTICA EN GENERAL.	CESAR MANUEL ALMONTE BIERD	611101
E/2020-52771	21/12/20	ALEXA CAJAS Y PAPELES	FABRICACIÓN DE CAJAS DE CARTÓN Y DISTRIBUCIÓN DE PAPELES PARA IMPRESIÓN Y DECORACIÓN.	MARIA ALEXANDRA BELTRE BATISTA	610637
E/2020-44404	5/1/21	ALEXANDER INTERNATIONAL CALL CENTER	OFRECER SERVICIO AL CLIENTE EN LA ASIGNACIÓN DE TRANSPORTE INDIVIDUAL COMO CORPORATIVO A PACIENTES, ENVEJECIENTES Y AL PÚBLICO EN GENERAL DE LOS ESTADOS UNIDOS	DARLYN EZEQUIEL HERNANDEZ DE JESUS	611551
E/2020-53598	30/12/20	ALIANZA DE GOBIERNOS LOCALES PARA LA INNOVACIÓN Y DESARROLLO I + D	PARA IDENTIFICAR UNA ASOCIACIÓN SIN FINES DE LUCRO DEDICADA A LA PROMOCIÓN, INCENTIVO Y DESARROLLO DE ACCIONES INNOVADORAS	VICTOR MANUEL FELIZ SOLANO	611424

[210] EXP.	[220] SOL. FECHA	[561] NOMBRE COMERCIAL	[510] ACTIVIDAD	[730] SOLICITANTE	[111] REGISTRO
E/2020-52056	28/12/20	ALIBABA INTERNATIONAL LIMITED	IMPORTACIÓN Y COMERCIALIZACIÓN A MAYORISTAS Y DETALLISTAS DE PLÁSTICOS PARA USO DOMESTICO	BEIJING INTERNATIONAL BUSINESS G.SHI SRL	611048
E/2020-53401	28/12/20	ALITAS SALVAJES	RESTAURANTE DE COMIDA RÁPIDA. VENTA DE ALIMENTOS.	JUAN ADRIAN PUCHEU PERDOMO	611140
E/2020-52561	18/12/20	ALLEGRA HEALTH MANAGEMENT SOLUTIONS	SERVICIOS DE CONSULTORÍA ESPECIALIZADA EN SALUD, SERVICIOS DE GESTIÓN Y OPERACIÓN DE EMPRESAS DE SALUD	JOINSER INVESTMENTS, INC.	610733
E/2020-53665	30/12/20	ALLGANICS BEAUTY CARES	VENTA, PRODUCCIÓN Y COMERCIALIZACIÓN DE PRODUCTOS PARA CUIDADO DE LA PIEL, PELO Y CARA.	ELAINE MARIA MARMOLEJO JORGE	611366
E/2020-51207	11/12/20	ALMACEN ALMONTE JMSR 046	COMPRA, VENTA Y COMERCIALIZACIÓN EN GENERAL, AL POR MAYOR Y DETALLE, DE ALIMENTOS Y BEBIDAS.	JESÚS MARÍA SANTOS RODRÍGUEZ	610099
E/2020-53607	29/12/20	ALMACEN CASSEUS FAMILY	VENTA DE PROVISIONES COMESTIBLES.	BICKENSON CASSEUS	611317
E/2020-52907	22/12/20	ALMEND SALUD	INTERMEDIACIÓN, IMPORTACIÓN, EXPORTACIÓN, COMPRA Y VENTA DE MEDICAMENTOS Y MATERIALES Y EQUIPOS Y UTENSILIOS MÉDICOS EN GENERAL.	FRANKLYN JESUS ALMONTE ALMONTE	610727
E/2020-52120	5/1/21	ALPE DISTRIBUIDORES	VENTA Y DISTRIBUCIÓN DE ARTÍCULOS FERRETEROS Y DE LIMPIEZA.	ARACELLY ALMONTE DE PEGUERO	611528
E/2020-41289	19/11/20	ALWAYS LAWYER	SERVICIOS LEGALES Y JURÍDICOS EN GENERAL	LUIS ANTONIO JIMINIAN NUÑEZ	611479
E/2020-52499	21/12/20	ALYNNA GROUP	SERVICIO DE COPIADO, ENCUADERNAMIENTO, PLANOS, SERVICIO DE RESTAURANTE	ARLYN APONTE TEJADA	610661
E/2020-53403	5/1/21	AMAIZ CORPORATION SERVICES	SERVICIOS DE TRANSPORTE PRIVADO PARA PERSONAL DE EMPRESAS PUBLICAS Y PRIVADAS.	FELIX MARCIAL CAMPOS AMAIZ, MARIA ROSA CAMPOS ALBERTINI	611580
E/2020-53015	22/12/20	AMBERO COMERCIAL Y DISTRIBUIDORA	DISTRIBUCIÓN Y PREPARACIÓN DE ALIMENTOS Y BEBIDAS, COMERCIALIZACIÓN DE MATERIALES DE LIMPIEZA E HIGIENE, TEXTILES	ANDRES MICHAEL GUZMAN ABREU	610842
E/2020-52385	17/12/20	AMBUTRANS	SERVICIOS DE AMBULANCIAS, TRASLADO DE PACIENTES MÉDICOS A TODO EL PAÍS, SERVICIOS PARA-MÉDICOS, PRIMEROS AUXILIOS Y AFINES.	WINSTON DEL ORBE ALCEQUIEZ, MARLENEE MERCEDES DIAZ DE DEL ORBE	610925
E/2020-46215	18/12/20	AMERA CASERO Y FRESCO	FABRICACIÓN, DISTRIBUCIÓN Y COMERCIALIZACIÓN DE ALIMENTOS CASEROS.	AMELIA PATRICIA RAPOSO MARTINEZ DE FRIAS	610425
E/2021-521	7/1/21	AMIN GENERAL PLASTIC	DISTRIBUCION, COMERCIALIZACION, IMPORTACION, EXPORTACION, COMPRA Y VENTA AL POR MAYOR Y DETALLE DE TODO TIPO DE PLASTICOS Y DESECHABLES EN GENERAL.	MANUEL AMIN CARABALLO VASQUEZ	611862
E/2020-33257	29/12/20	AMLEGAR TECHNOLOGY	REPARACIÓN DE CELULARES, VENTA DE ACCESORIOS, DESBLOQUEOS, ACTIVACIONES.	LEONEL ANTONIO LUNA GARCIA	611301
E/2020-52631	18/12/20	AMOREL INGENIERÍA	SERVICIOS DE INGENIERÍA CIVIL, INGENIERÍA ELÉCTRICA, INGENIERÍA EN SISTEMA, INGENIERÍA ELECTRÓNICA, Y DE COMUNICACIONES	ALFREDO CRISTOBAL MOREL GOMEZ	611076
E/2020-53594	29/12/20	AMRNUVOTEC	IMPORTACIÓN, VENTA Y DISTRIBUCIÓN DE CELULARES, COMPUTADORAS, EQUIPOS, DE SEGURIDAD PIEZAS Y ACCESORIOS DE LOS MISMOS.	ARTURO BERNARDO MARTINEZ RODRIGUEZ	611305
E/2020-52841	21/12/20	AMSACAMIL	EMPRESA QUE TENDRÁ POR ACTIVIDAD: SERVICIOS EMPRESARIALES DE AUDITORÍA, CONTABLES, IMPOSITIVOS, ASESORÍA FINANCIERA	WINNI MABEL QUELIZ JACOBO	610684
E/2020-40066	6/11/20	AMV PACAS	COMPRA Y VENTA DE ARTÍCULOS DE VESTIR PARA MUJERES Y HOMBRES. ARTÍCULOS VARIADOS PARA LA BELLEZA.	ALEXIS MARTINEZ VARGAS	610933
E/2021-266	5/1/21	ANALVIS STILO	SERVICIOS DE SALON DE BELLEZA.	ANA RAMONA RODRIGUEZ DE BAEZ	611631
E/2020-46373	16/11/20	ANFEFRAN, SUPRIDORES DE OFICINAS	SUPLIDORES DE MATERIALES GASTABLES DE OFICINAS, VENTAS DE EQUIPOS ELECTRÓNICOS PARA OFICINAS Y MUEBLES PARA OFICINAS.	MOISES ARISTIDES RECIO VASQUEZ	610361
E/2021-632	7/1/21	ANGOSTO KIDS CLUB	ENTIDAD SIN FINES DE LUCRO DEDICADA A ACTIVIDADES SOCIO ESPIRITUAL, ACTIVIDADES DEPORTIVAS Y RECREATIVAS, ACTIVIDADES EDUCATIVAS	ELADIO LUNA RODRIGUEZ, MARIA VIRGEN BAUTISTA HERNANDEZ DE LUNA	611903
E/2020-52633	29/12/20	ANHILAR MULTISERVICIOS	SERVICIOS DE DISTRIBUCIÓN Y VENTA DE PRODUCTOS ALIMENTICIOS, PAPELERÍA, LIMPIEZA.	ANTHONY RAFAEL HILARIO JOSE	611290
E/2020-53352	28/12/20	ANIEVES OVIEDO	REALIZACION DE PROYECTOS INMOBILIARIOS DE TODA CLASE, TALES COMO LA CONSTRUCCIÓN, EDIFICACIÓN	KARY PATRICIA FERRAND LINARES	611108
E/2020-52267	17/12/20	ANJ INVERSIONES	DISTRIBUCIÓN DE EMBUTIDOS, IMPORTACIÓN, COMPRA Y VENTA DE VEHÍCULOS, ORGANIZACIÓN DE EVENTOS, MANEJO DE ARTISTAS	ANTONIO JIMENEZ NUÑEZ	610242
E/2020-51922	17/12/20	ANTARTIC	SERVICIO DE TIENDA POR DEPARTAMENTOS, FARMACIA, IMPORTACION, EXPORTACION, DISTRIBUCION Y COMERCIALIZACION DE ARTICULOS DEL HOGAR	RAMDOLF ANTONIO ARVELO LOPEZ, MADELIN RUIZ DE LA CRUZ DE ARVELO	610308
E/2021-446	6/1/21	ANTHONY GARRILLO	FABRICACION, VENTA, EXPORTACION, E IMPORTACION DE CIGARROS.	ROBERTO ANDRES DE LA CRUZ REYES	611824
E/2020-51916	15/12/20	ANTON BARBER	SERVICIOS DE PELUQUERÍA Y OTROS TRATAMIENTOS DE BELLEZA.	SABINA CHIQUINQUIRA SALAS ORTEGA	609968
E/2020-52551	18/12/20	AP AGREGADORES DE PAGOS	BRINDAR SERVICIOS DE PAGOS ELECTRÓNICOS A TRAVÉS DE RED TELEFÓNICA MÓVIL, SERVICIOS DE TELECOMUNICACIONES	GCS SYSTEMS, LTD	610478
E/2020-50378	8/12/20	APARTAHOTEL DRAKE	CONSTRUIR Y OPERAR HOTELES, MOTELES Y APARTAHOTELES.	APARTAHOTEL DRAKE SRL	610474
E/2020-52552	18/12/20	APE AGENTE DE PAGOS ELECTRONICOS	BRINDAR SERVICIOS DE PAGOS ELECTRÓNICOS A TRAVÉS DE RED TELEFÓNICA MÓVIL, SERVICIOS DE TELECOMUNICACIONES	GCS SYSTEMS, LTD	610477
E/2021-152	5/1/21	APEREFZ	SERVICIOS DE INGENIERÍA ELECTROMECÁNICA, INGENIERÍA CIVIL, CONSTRUCCIÓN, ADMINISTRACIÓN DE CONDOMINIOS	AMERICO JUNIOR PEREZ FORTUNATO	611852
E/2020-52663	22/12/20	APROCO	SUPLIDOR DE ALIMENTOS CRUDOS, COMERCIALIZACIÓN, FABRICACIÓN, E INTERMEDIACIÓN DE ALIMENTOS	CARMEN MIGUELINA PEREZ	610879
E/2021-148	5/1/21	AQUABIKES	VENTA, ALQUILER, Y DISTRIBUCION DE BICICLETAS ACUÁTICAS.	JOSE REYNALDO MEDINA REYNOSO	611560
E/2020-53018	22/12/20	AQUELARRE RD	ASOCIACION SIN FIN DE LUCRO PARA DESARROLLO COMUNITARIO	ESTHER NOEMI GIRON FLETE	610847
E/2020-53501	29/12/20	AR ALTO RENDIMIENTO	INVERSIÓN DE CAPITALIZACIÓN PARA ELABORACIÓN DE PROYECTOS HUMANITARIOS, CAPACITACIÓN, ENTRENAMIENTO Y ASESORÍA GENERAL.	JENNY PENELOPE TAVERAS DIAZ	611226
E/2020-53511	29/12/20	ARACENA GADGET SOLUTIONS AGS	VENTA DE EQUIPOS TECNOLÓGICOS, COMPUTADORAS Y SUS ACCESORIOS, CELULARES Y SUS ACCESORIOS	AIRON ARACENA MELENCIANO	611232
E/2020-52428	18/12/20	ARAMIS R. GROCER SHOP	COMPRA Y VENTA DE TODO TIPO DE LOS PRODUCTOS DE LA CANASTA FAMILIAR	ARAMIS RAFAEL RAMOS PARRA	610391
E/2020-53006	22/12/20	ARAWAK DEVELOPMENT GROUP	DESARROLLO DE PROYECTOS INMOBILIARIOS; CONSTRUCCIÓN DE TODO TIPO DE EDIFICACIÓN; ADMINISTRACIÓN DE INMUEBLES	COMPLETE PROPERTY SERVICES COM-PROP-SER, S.R.L.	610828
E/2020-51590	16/12/20	ARCADIOS&MONTECARLOS GROUP	IMPORTACION, EXPORTACION, DISTRIBUCION Y VENTA DE PRODUCTOS ALIMENTICIOS,BEBIDAS, DETERGENTES, CHUCHERIAS, FRUTAS Y VEGETALES.	NARCISO ANTONIO JIMINIAN HERNANDEZ	610003
E/2021-283	6/1/21	ARCH ROCK DESIGN	ARQUITECTURA, DISEÑO DE INTERIORES, REMODELACIÓN, CONSTRUCCIÓN Y SUPERVISION DE TERMINACIONES.	JOSE EMILIO GONZALEZ GONZALEZ	611652
E/2020-52049	16/12/20	ARCOBALENO RSM	IMPORTACIÓN DE VINO, COMESTIBLES Y VESTIMENTA.	ARCOBALENO RSM, S.R.L.	610678
E/2020-51757	18/12/20	AREG TRADE SUPPLY GROUP	SUMINISTRO Y VENTA DE: MATERIALES Y EQUIPOS DE OFICINA, ELÉCTRICOS Y PARA LA CONSTRUCCIÓN, FERRETERÍA, JUGUETES Y MATERIAL EDUCATIVO, ALIMENTOS Y BEBIDAS	ELSA ARELYS CARABALLO GOMEZ	610705
E/2020-53490	29/12/20	ARGBOL INVESTMENT	IMPORTACIÓN Y COMERCIALIZACIÓN DE UTENSILIOS DE LIMPIEZA PARA CASAS, OFICINAS Y HOSPITALES.	MARIO ENRIQUE ARGUETA BOLAÑOS	611207
E/2020-50392	16/12/20	ARGET ENTERPRISES	DESARROLLO DE EMPRESAS COMERCIALES, INVERSIONES, COMERCIALIZACION DE EQUIPOS TECNOLÓGICOS	EDGAR JOSE OLIO DUVERGE	610040
E/2020-50990	10/12/20	ARIO RAMASO SOLUCIONES	VENTAS DE MATERIALES DE CONSTRUCCIÓN, CONSTRUCCIÓN Y MANTENIMIENTO DE EDIFICIOS.	RHADAMES MARTINEZ SOLIZ	611146
E/2020-52356	17/12/20	ARLA ELECTRIC	CONSTRUCCIÓN CIVIL-ELECTROMECÁNICA, ELECTRÓNICA Y VENTA DE MATERIALES ELÉCTRICOS EN GENERAL.	ARCADIO RODRIGUEZ LACHAPEL	610326
E/2020-51664	14/12/20	ARLCAM	VENTA, SUMINISTRO DE MATERIALES GASTABLES, MATERIALES DE LIMPIEZA, MOBILIARIOS DE OFICINA, MATERIALES MEDICO.	LUICHI GARCIA DE JESUS	609964
E/2020-45263	5/1/21	ARLEQUIN, RADIO Y TELEVISION	PROGRAMA DE RADIO Y TELEVISIÓN.	FREDDY DE LA ROSA MARTÍNEZ	611586
E/2020-51754	6/1/21	ARMEAUTO	IMPORTACIÓN Y VENTA DE TODO TIPO DE VEHÍCULOS DE MOTOR NUEVOS Y USADOS.	MANUEL ANTONIO GARCIA FAÑA	611783
E/2020-45837	6/1/21	ARQUITECTURA Y PLANIFICACION	SERVICIOS, DISEÑOS Y CONSTRUCCIÓN DE EDIFICACIONES DE CUALQUIER TIPO.	ARQUITECTURA Y PLANIFICACION, S.R.L.	611693
E/2020-49635	3/12/20	ARREND LEASING GROUP ALG	FINANCIAMIENTO DE TODAS LAS MODALIDADES DE ARRENDAMIENTO DE BIENES MUEBLES E INMUEBLES	COMERCIAL ADMINISTRADORA, S.A.	611487
E/2020-42385	23/10/20	ARROZ CAMPESINO ARCAMP	PRODUCCIÓN Y COMERCIALIZACIÓN DE ARROZ Y SUS DERIVADOS, ASÍ COMO TAMBIÉN SU IMPORTACIÓN Y EXPORTACIÓN COMERCIAL.	RAMON CIRILO REYES VASQUEZ	611818
E/2020-52858	7/1/21	ARTESEMILLAS Y GRANOS JNA	MANUALIDADES ARTESANALES, DECORACIÓN EN SEMILLAS, ESPECIAS Y GRANOS DE CAFÉ, TELARES, MACRAME Y PELLIZAS.	JOHANNI NUÑEZ ALMONTE	611823
E/2020-53163	23/12/20	ARTETT INDUST	VENTA DE MAQUINAS DE COSER Y REPUESTOS Y SUMINISTROS	KENFRY TAPIA JIMENEZ	610975
E/2020-50538	23/12/20	ARTURO BETANCES FERRETERIA	IMPORTACIÓN, DISTRIBUCIÓN, COMERCIALIZACIÓN Y VENTA DE MAQUINARIAS, PRODUCTOS Y ARTÍCULOS FERRETEROS.	JOSE ARTURO BETANCES DE JESÚS	610962
E/2020-53280	28/12/20	ASIATIC GOMAS IMPORT	IMPORTACIÓN DE GOMAS.	NELSON ALBERTO ARIAS PERALTA	611040
E/2020-51711	15/12/20	ASICOEN, ASOCIACION DE INDUSTRIALES Y COMERCIANTES DE ENGOMBE	ORGANIZACION SIN FINES DE LUCRO PARA ORGANIZAR Y PROTEJER LOS INDUSTRIALES Y COMERCIANTES DE ENGOMBE.	NILSON SANTOS PEÑA, JOSE ESTEBAN PACHON ALDANA	610492
E/2020-53051	23/12/20	ASLAN PRODUCTIONS	SERVICIOS DE ENTRENAMIENTO N.C.P.: LAS ACTIVIDADES REALIZADAS EN PARQUES Y PLAYAS SIN FINES DE LUCRO, DESARROLLAR OBRAS BENEFICAS PARA LOS MIEMBROS DE LA FUERZA AEREA DE LA REPUBLICA DOMINICANA.	CRISTIAN ALBERTO LOPEZ DELGADO	611003
E/2020-53535	29/12/20	ASOCIACION DE ESPOSA DE OFICIALES FUERZA AEREA DE LA REPUBLICA DOMINICANA AEOFARD	SIN FINES DE LUCRO, DESARROLLAR OBRAS BENEFICAS PARA LOS MIEMBROS DE LA FUERZA AEREA DE LA REPUBLICA DOMINICANA.	JOANNA NAZARINA ANDINO LUNA DE MUÑOZ	611259
E/2020-44459	16/12/20	ASOCIACIÓN AGRARIA DE SABANA IGLESIA, AASI	ASOCIACIÓN SIN FINES DE LUCRO QUE SE DEDICARA A DAR APOYO A LA PRODUCCIÓN AGRÍCOLA	FREDDY BELTRE	610057
E/2020-52334	17/12/20	ASOCIACIÓN BANCO COMUNAL DE LA MICROEMPRESA DE LA REPÚBLICA DOMINICANA (BANCOMUNA)	ENTIDAD SIN FINES DE LUCRO QUE SE DEDICA A GESTIONAR LOS RECURSOS FINANCIEROS QUE NECESITA NUESTRA MEMBRESIA DE ECONOMÍA POPULAR.	CARMELO SANTANA HERRERA	610339
E/2020-53691	30/12/20	ASOCIACIÓN DE ACUICULTORES DEL ESTE, ASOACES	ASOCIACION SIN FINES DE LUCRO, DEDICADA AL DESARROLLO DE LA ACUACULTURA Y ACUAPONIA EN SUS DIFERENTES MODALIDADES.	AQUILINO CHIRENO VALENCIO	611386
E/2020-47925	24/11/20	ASOCIACIÓN DE AGRICULTORES LOS TAINOS ASOAGRITA	ENTIDAD SIN FINES DE LUCRO DEDICADA A REPRESENTAR UN GRUPO DE AGRICULTORES CON LA FINALIDAD DE GESTIONAR CAPACITACIONES AGRÍCOLA	MODESTO ANTONIO MATEO PEÑA	610407

[210] EXP.	[220] SOL. FECHA	[561] NOMBRE COMERCIAL	[510] ACTIVIDAD	[730] SOLICITANTE	[111] REGISTRO
E/2020-45991	16/12/20	ASOCIACIÓN DE CRIADORES OVICAPRINOS DEL NORTE, ASOVINOR	ASOCIACIÓN SIN FINES DE LUCROS CON LA FINALIDAD DE: FOMENTAR Y DESARROLLAR SOCIOECONÓMICA Y CULTURALMENTE LAS COMUNIDADES A TRAVÉS DE SU PRODUCCIÓN Y PRODUCTORES.	SOCRATES MANUEL TEJADA RODRIGUEZ	610153
E/2020-53590	29/12/20	ASOCIACIÓN DE DETECTIVES PRIVADOS PROFESIONALES DE REPUBLICA DOMINICANA Y EL CARIBE ASOPRODOMCA	ENTIDAD SIN FINES DE LUCRO DEDICADA A REGIR, DIRIGIR, AGRUPAR, CAPACITAR Y ORGANIZAR LOS DETECTIVES PRIVADOS DE REPUBLICA DOMINICANA Y EL CARIBE.	MARINO ALMONTE RODRIGUEZ	611295
E/2020-52846	21/12/20	ASOCIACIÓN DE DUEÑOS DE EQUIPOS Y PRODUCTORES DEL ENTRETENIMIENTO DE SAN CRISTÓBAL ADEPESC	ASOCIACION SIN FINES DE LUCROS QUE BUSCA PROTEGER LOS DERECHOS DE LOS PRODUCTORES DE EVENTOS Y DUEÑOS DE EQUIPOS DEL ENTRETENIMIENTO DE SAN CRISTOBAL	GARIVALDI AVELINO SUERO	610682
E/2020-52176	17/12/20	ASOCIACION DE KICKBOXING AFICIONADO DEL GRAN SANTO DOMINGO ASKAGSADO	ORGANIZACION SIN FINES DE LUCRO, DEDICADA AL DEPORTE DE LAS ARTES MARCIALES ESPECIFICAMENTE DE KICKBOXING	JUAN MANUEL TEJADA CONTRERAS	610172
E/2020-51452	15/12/20	ASOCIACION DE PLANTAS TELEVISORAS- APTV	ASOCIACIÓN SIN FINES DE LUCRO CON EL OBJETIVO DE AGRUPAR LOS PROPIETARIOS DE CANALES DE TELEVISIÓN PARA APOYAR Y FORTALECER EL SECTOR TELEVISIVO	MERCEDES LAVINIA CABRER DE CUBILETTE	609840
E/2020-52307	17/12/20	ASOCIACIÓN DE PRODUCTORES AGRICOLAS TIERRA COLORADA ASOPROTICO	ASOCIACIÓN SIN FINES DE LUCROS DEDICADA A ORGANIZAR LOS PRODUCTORES AGRÍCOLAS PARA DESARROLLAR PROYECTOS AGROPECUARIOS.	ODALIS LOPEZ DE AZA	610358
E/2020-49730	3/12/20	ASOCIACION DE PRODUCTORES AGROFORESTALES SANTA CRUZ	ENTIDAD SIN FINES DE LUCRO PARA AGRUPAR EN SU SENO A PRODUCTORES Y COMERCIALIZADORES AGROFORESTALES	ASOCIACION DE PRODUCTORES AGROFORESTALES SANTA CRUZ	611874
E/2020-51852	15/12/20	ASOCIACIÓN DE RESILIENCIA Y CONTINUIDAD ARCO	ASOCIACIÓN SIN FINES DE LUCRO CON LA FINALIDAD DE FOMENTAR EL DESARROLLO Y LA MEJORA CONTINUA DE LA CULTURA DE RESILIENCIA Y DE CONTINUIDAD DEL NEGOCIO	TIMOTHE GRAZIANI	609911
E/2021-543	7/1/21	ASOCIACIÓN DE TEQBALL DE SANTIAGO ATEQSA	ENTIDAD SIN FINES DE LUCRO, DEDICADA A INTRODUCIR, PROMOVER, FOMENTAR, DESARROLLAR EL DEPORTE DEL TEQBALL EN LA PROVINCIA DE SANTIAGO	ANA ELSA SANTOS ABREU DE DIAZ, JORGE BLAS DEL S. C. DIAZ GARCIA	611869
E/2020-47851	23/12/20	ASOCIACION DE TRABAJADORES DEL VOLANTE DE HIGUEY (ATROVOHI)	SIN FINES DE LUCRO, ES UNA INSTITUCIÓN QUE AGRUPA PROPIETARIOS DE AUTOBUSES Y COBRADORES, QUE OFRECEN SERVICIOS DE TRANSPORTE PÚBLICO Y PRIVADO.	RAFAEL EMILIO FRANJUL PEREZ, ONEL RODRIGUEZ MONTAS	610998
E/2020-52694	21/12/20	ASOCIACIÓN DE VENDEDORES DEL PUERTO DUARTE DE ARROYO BARRIL ASOVEN	VELAR POR MANTENIMIENTO DE LOS INTERESES DE LOS SOCIOS PARA AUMENTAR LA PRODUCTIVIDAD MEDIANTE EL ENCAUZAMIENTO DE TODOS LOS SERVICIO DE VENTA A LOS TURISTA	YORDANY GERONIMO ANDUJAR	611483
E/2020-53211	5/1/21	ASOCIACIÓN DOMINICANA DE AVIACIÓN GENERAL (ADAG)	ASOCIACIÓN SIN FINES DE LUCRO DEDICADA A LOS OPERADORES AÉREOS PARA ESTABLECER CANALES DE EDUCACIÓN CONTINUA	FRANCISCO JAVIER DIAZ DE LA ROSA, NICOLAS SANTIAGO GIL	611503
E/2020-52638	18/12/20	ASOCIACION DOMINICANA DE DUEÑOS DE OPTICAS ASODOOPTICAS	ENTIDAD SIN FINES DE LUCRO DEDICADA A ORGANIZAR EN SU SENO A LOS PROPIETARIOS DE ÓPTICAS EN EL PAIS.	JUAN OVIEDO BELTRE	610553
E/2020-53557	29/12/20	ASOCIACION DOMINICANA DE PERIODISTAS, ADOPE	SERA UNA ENTIDAD GREMIAL, SIN FINES DE LUCROS, PARA DEFENSA DEL SECTOR Y EL LOGRO DE CONQUISTAS LABORALES Y OTRAS QUE CONTRIBUYAN A LA MEJORÍA DE VIDA DE SUS MIEMBROS.	FELIX JIMENEZ CAMPUSANO	611269
E/2020-48907	30/11/20	ASOCIACION DOMINICANA DE PROPIETARIOS DE TIENDAS Y ALMACENES DE BEBIDAS ALCOHOLICAS, ASODOPROTABA SIN FINES DE LUCRO	LA ASOCIACIÓN SIN FINES DE LUCRO TENDRÁ POR OBJETO LA DEFENSA Y RECONOCIMIENTO DE LA FIGURA, PAPEL Y FUNCIONES DE LAS TIENDAS Y ALMACENES DE LICORES.	CESAR BOLIVAR TAPIA ALONSO	610345
E/2020-35984	21/9/20	ASOCIACIÓN DOMINICANA VIDA Y ALEGRÍA, PARA PERSONAS CON DISCAPACIDAD FÍSICO MOTORA - ASODOVIAPDIFIMO	ASOCIACIÓN SIN FINES DE LUCRO, DEDICADA A MEJORAR LA CALIDAD DE VIDA DE LAS PERSONAS CON DISCAPACIDAD FÍSICO - MOTORA.	ASOCIACIÓN DOMINICANA VIDA Y ALEGRÍA, PARA DISCAPACITADOS FÍSICOS ADOVIAFI	610130
E/2020-52795	21/12/20	ASOCIACIÓN LAMBDA IOTA DELTA RHO ALEPH LIDORA	ASOCIACIÓN SIN FINES DE LUCRO, BIBLIOTECA Y LABORATORIOS PARA FOMENTAR LOS ESTUDIOS DE FÍSICA, QUÍMICA Y BIOLOGÍA EN LA REPUBLICA DOMINICANA.	GERARDO PERALTA RAMIREZ	610716
E/2021-399	6/1/21	ASOCIACIÓN LAS ESTRELLAS DEL MAR	EDUCACIÓN, SOCIO CULTURAL, DESARROLLO COMUNITARIO, SALUD SEXUAL Y REPRODUCTIVA, PROTECCIÓN Y SALUD DE LA NIÑEZ, PROTECCIÓN MEDIOAMBIENTAL	LUDIVINE AUDE PEDINIELLI	611755
E/2020-51394	14/12/20	ASOCIACIÓN NACIONAL DE AGENCIAS Y ESCUELAS DE MODELAGE DE LA REPÚBLICA DOMINICANA, ASONAEMRD	ENTIDAD SIN FINES DE LUCRO, DEDICADA A FOMENTAR Y REGULAR LAS RELACIONES ENTRE LAS AGENCIAS Y ESCUELAS DE MODELAGE DE LAS REPÚBLICA DOMINICANA.	MILENY ESTEVEZ DIPPITON	609839
E/2020-51571	17/12/20	ASOCIACIÓN NACIONAL DE CHOFERES SANTIAGO, ASONACHOSA	ENTIDAD SIN FINES DE LUCRO CUYO OBJETIVO ES SERVICIOS DE FIANZA JUDICIAL PARA CONDUCTORES Y SERVICIOS DE TRANSPORTE DE PASAJEROS.	DIVINO ANTONIO CASTILLO, JUAN FRANCISCO PADILLA DURAN, JULIAN DE JESUS VALERIO GOMEZ, MIGUEL ERNESTO SANCHEZ PEÑA, WILLIAM BRUNO MEJIA	610216
E/2020-51974	16/12/20	ASOCIACION NACIONAL DE EMPRESAS ADMINISTRADORAS DE CONDOMINIOS ASONEAC	GREMIO DE EMPRESAS ADMINISTRADORAS DE CONDOMINIOS DE LA REPUBLICA DOMINICANA. SIN FINES LUCRO.	JUAN EVANGELISTA DE JESUS HERNÁNDEZ	609998
E/2020-48992	22/12/20	ASOCIACIÓN SALINAS DE KITESURF	SIN FINES DE LUCRO, FOMENTAR LA PRÁCTICA DEL KITE SURF EN LA REPÚBLICA DOMINICANA	DIEGO GARCIA MENDEZ	610767
E/2020-51526	14/12/20	ASOCIACION SIN FINES DE LUCRO DE PESCADORES DE ANGUILAS DE MONTECRISTI Y MANZANILLO, ASOPAMOMA.	PESCA, COMPRA, VENTA, COMERCIALIZACION, IMPORTACION, EXPORTACION DE PRODUCTOS PESQUEROS EN GENERAL. SIN FINES DE LUCRO	GENARO JIMENEZ	610018
E/2020-53272	28/12/20	ASOCOELPA	ASOCIACIÓN SIN FINES DE LUCROS DEDICADA A: IMPULSAR Y COLABORAR CON LA CULTURA EMPRENDEDORA Y EMPRESARIAL DE LOS INGENIEROS DE LA ZONA ESTE DEL PAIS	TEOFILO JOSE BERNARDO ALMONTE UREÑA, TOMAS EMILIO LORENZO PAULINO	611115
E/2020-52010	23/12/20	ASSG	SERVICIO DE ASESORÍAS Y CONSULTORÍAS EN EL ÁREA DE INGENIERÍA Y TRATAMIENTO DE AGUAS.	ISIS MILAGROS GARCIA DE FROMETA, SAMUEL DARIO POLINACCI VILLEGAS	611403
E/2020-53643	30/12/20	ASTURIANA DE LA CONSTRUCCION	IMPORTACION, EXPORTACION Y COMERCIALIZACION DE PRODUCTOS DERIVADOS DE CEMENTO, CEMENTOS ESPECIALES, MORTEROS	JACKSON ANTONIO VILLAMAN BRUNO	611347
E/2021-633	7/1/21	ATAIS GROUP	ASESORAR, DESARROLLAR Y EFECTUAR INVERSIONES EN PROYECTOS INMOBILIARIOS, TURISTICOS E INDUSTRIALES.	THE COMPANY DEPOT, S.R.L.	611915
E/2021-177	7/1/21	ATAPIA ESTUDIO WEB	SERVICIOS TECNOLÓGICOS, VENTAS DE PRODUCTOS INFORMÁTICOS Y MARKETING DIGITAL.	ANEURYS TAPIA GONZALEZ	611842
E/2020-53446	29/12/20	ATHOME GROUP	ACTIVIDADES DE SERVICIOS FINANCIEROS E INMOBILIARIOS.	VICTOR ALFONSO YNOA CHECO	611302
E/2020-51830	15/12/20	ATLANTIC BLUE GROUP 3DRD	INVERSIONES Y DESARROLLO DE PROYECTOS INMOBILIARIOS EN EL SECTOR PÚBLICO, PRIVADO Y TURISMO.	MADELYN MERCEDES VASQUEZ VASQUEZ	609896
E/2020-52597	18/12/20	AUDICONSA	SERVICIOS DE AUDITORÍA EXTERNA, AUDITORÍA INTERNA, AUDITORÍA FORENSE, AUDITORÍA FISCAL	LEONIDES ANTONIO GUTIERREZ GARCIA	610524
E/2020-52599	18/12/20	AUGUST'S SHOES	DISEÑO, PRODUCCION, DISTRIBUCION, COMPRA, VENTA, IMPORTACION Y EXPORTACION DE ARTICULOS DE PIEL Y/O CUERO.	RADHAMES AUGUSTO PEREZ MORETA	610525
E/2021-260	6/1/21	AURA VALERIO HAIR & NAILS CENTER	SERVICIO DE LAVADO DE PELO, COLOR DE PELO, CORTE DE PELO, TRATAMIENTO DE PELO, MANICURA, PEDICURA, MAQUILLAJES, VENTAS DE PRODUCTOS PARA EL PELO.	WILKA DEL CARMEN VALERIO GUTIERREZ	611717
E/2020-53056	29/12/20	AUTO ACCESORIOS IVETT	VENTA DE REPUESTOS Y ACCESORIOS PARA AUTOS.	IVETT CRISTINA MUÑOZ HIRALDO	611300
E/2020-51761	17/12/20	AUTO ADORNOS Y REPUESTOS JELBYN	VENTA DE PIEZAS DE REPUESTO NUEVAS Y USADAS PARA VEHÍCULOS, AUTO ADORNO, REPARACIÓN E INSTALACIÓN DE PIEZAS	JULIO CESAR ROSARIO AYALA	610288
E/2020-52304	18/12/20	AUTO INVERSIONES CARALE ESCAÑO	IMPORTACION, COMPRA Y VENTA DE VEHICULOS Y REPUESTOS DE VEHICULOS NUEVOS Y USADOS Y FINANCIAMIENTO DE VEHICULOS.	CARLOS ALBERTO ACEVEDO, ALEJANDRO JOSE ESCAÑO RODRIGUEZ	610443
E/2020-52225	17/12/20	AUTO LLAVES LAMI	VENTAS POR MAYOR DE PARTES PIEZAS Y ACCESORIOS DE VEHÍCULO AUTOMOTORES CERRAJERÍA AUTOMOTRIZ	HILARIO SOLI LAMI	610194
E/2020-43369	29/12/20	AUTO VIDRIOS INVERSIONES MELIEN	VENTA, INSTALACIÓN DE CRISTALES, Y ACCESORIO DE AUTOS.	MELISSA JINET CRUZ MEJIA, ENMANUEL ALEJANDRO CRUZ CESPEDES	611288
E/2021-429	6/1/21	AUTOSERVICOOP	SERVICIOS, ACCESORIOS Y PARTES DEL VEHÍCULOS Y MOTOCICLETAS. DIRIGIDO A LOS SOCIOS DE LA COOPERATIVA DE SERVICIOS MÚLTIPLES LA TELEFÓNICA.	COOPERATIVA DE SERVICIOS MÚLTIPLES LA TELEFÓNICA, INC	611760
E/2020-51281	14/12/20	AXURIT AU SOLEIL	IMPORTACION, COMPRA, VENTA DE JOYERÍA ARTESANAL Y DE BISUTERÍA	STEPHANE ALAIN MICHEL REMIGNARD	610127
E/2021-322	6/1/21	BACCHUS PENDONES INVESTMENTS	ESTABLECIMIENTO, GESTIÓN E IMPLEMENTACIÓN DE NEGOCIOS DE INVERSIONES INMOBILIARIAS, CORREDURÍAS	ANDRE BENEDICT BACCHUS, ANTONIO BALDOMERO PENDONES	611756
E/2020-53668	30/12/20	BADESA FILMS	PRODUCCIÓN DE OBRAS CINEMATOGRAFICAS DE LARGOMETRAJES DOMINICANOS.	JOSE JAVIER BAEZ DE LOS SANTOS	611575
E/2020-52403	18/12/20	BAHIA AGROINDUSTRIAL BAGROIND	IMPORTACION, EXPORTACION Y COMERCIALIZACION DE ALIMENTOS Y BEBIDAS, PROVISION DE COMIDAS PREPARADAS PARA EMPRESAS	FRANCIS QUEZADA PEÑA	610534
E/2020-52173	21/12/20	BAILA DOMINICANA BAILA	PROGRAMA DE TELEVISIÓN.	HECTOR HUGO DELLA GIOVANNA	610548
E/2020-50586	10/12/20	BAKE TRAIN RD	SERVICIOS DE CAFETERÍA Y RESTAURANT	VLADIMIR DISLA VALDEZ	610014
E/2020-53343	28/12/20	BALCONES DE HOLLYWOOD	CONSTRUCCIÓN, VENTA DE INMUEBLES, INVERSIONES, DISEÑO, PROMOCIÓN, SUPERVISION DE OBRA, REMODELACIÓN.	BARON AUGUSTO ARIAS JIMENEZ, GUSTAVO MARTIN ANTONIO PIANTINI GUZMAN	611222
E/2020-53575	29/12/20	BALRAE CONSTRUCCIONES	CONSTRUCCIONES EN GENERAL, OPERACIONES INMOBILIARIAS, SERVICIOS DE INGENIERÍA Y ARQUITECTURA.	RAEMY EDWARD BALDERA RODRIGUEZ	611298
E/2020-51039	16/12/20	BANCA DE LOTERIA Y DEPORTIVA CRUZ Y FERNANDEZ	BANCA DE LOTERÍA Y JUEGOS DE AZAR.	JUAN ZACARIAS FERNÁNDEZ ZAPATA, ANTONIO DE JESUS CRUZ TORRES	610046
E/2020-50858	9/12/20	BANCA WILTON	VENTA DE NUMERO DE LOTERIA, Y VENTAS DE RECARGAS	WILTON ALEXANDER THOMAS SERRATA	611009
E/2020-51793	22/12/20	BANCAS DE LOTERIA MODERNA GAMING CORPORATION	SOLUCIONES TECNOLÓGICAS PARA LA APLICACIÓN DE JUEGOS, ENTRETENIMIENTOS Y PUNTOS DE VENTA DE LOTERÍA.	LUIS FELIPE BROUWER CARBONELL	610818
E/2020-53767	30/12/20	BANYUS	DISTRIBUCIÓN DE ALIMENTOS CRUDOS, PROCESADOS Y BEBIDAS.	ANDRÉS RODRÍGUEZ REYES	611458
E/2020-53612	6/1/21	BAO MEDIA GROUP	CREACIÓN, PRESTACIÓN Y VENTA DE SERVICIOS PUBLICITARIOS DE TODO INDOLE ASÍ COMO SU DIFUSIÓN Y PROMOCIÓN.	RUBEN ENRIQUE LAMARCHE PINA, BEATRIZ MICAELA TOLENTINO BONETTI	611771
E/2020-52063	17/12/20	BATIDIVEMANAGER	GESTIÓN INTEGRAL DE ACTIVIDADES NÁUTICAS Y CENTROS DE BUCEO. EMPRESA ESPECIALIZADA EN LA GESTIÓN DE NEGOCIOS RELACIONADOS AL BUCEO	KAREN VANESSA LUNA PEGUERO	610450

[210] EXP.	[220] SOL. FECHA	[561] NOMBRE COMERCIAL	[510] ACTIVIDAD	[730] SOLICITANTE	[111] REGISTRO
E/2020-53192	23/12/20	BAZA	SERVICIOS DE DISCOTECA: CENTRO DE DIVERSIÓN, JUEGOS DE BILLAR Y EXPENDIO DE BEBIDAS ALCOHOLICAS	JUAN LUIGGI ZAPATA PEREZ	610980
E/2020-52434	18/12/20	BAZAAR X VARDO HOME	ASESORÍA Y VENTA DE ARTÍCULOS Y ACCESORIOS DECORATIVOS PARA EL HOGAR.	VARDO INTERIORS, S.R.L	610390
E/2021-314	6/1/21	BELLANOSA	FABRICACION, ELABORACION, DISTRIBUCION Y COMERCIALIZACION DE PRODUCTOS DE BELLEZA, COSMETICA Y ESTETICA.	MASSIEL SANCHEZ RODRIGUEZ, ANA ROSA GARCIA RODRIGUEZ	611660
E/2020-52402	18/12/20	BELTRAN BIKE'S	VENTA DE BICICLETAS Y ACCESORIOS DEPORTIVOS.	BIANCA VERUSKA PULGAR ALVAREZ, NORVIA DE LOS MILAGROS FERNANDEZ PEGUERO	610373
E/2020-52230	17/12/20	BENAET CORP	SOCIEDAD DE INVERSION Y BIENES RAICES.	NEOLIS PARTNERS, SRL	610199
E/2020-52231	17/12/20	BENAET HOLDING	ADMINISTRACION DE BIENES RAICES Y SOCIEDAD DE INVERSION.	NEOLIS PARTNERS, SRL	610200
E/2020-52204	17/12/20	BENAET PARTNERS	SOCIEDAD DE INVERSIÓN Y BIENES RAÍCES.	NEOLIS PARTNERS, S.R.L.	610186
E/2020-52107	16/12/20	BERNADE LEONIDAS FERRETERÍA	VENTA DE TODO TIPO DE PRODUCTOS Y SERVICIOS PARA LA CONSTRUCCIÓN.	BERNADE LEONIDAS BERGSTROM	610115
E/2020-42909	22/12/20	BERNARD GROUP	SERVICIOS DE CONSULTARÍA Y ASESORÍA EN DIAGNÓSTICO, DISEÑO, IMPLEMENTACIÓN Y MEJORA DE PROCESOS Y SISTEMAS DE GESTIÓN.	MADLINE BERNARD PEÑA	610792
E/2020-53311	29/12/20	BEST ONE CJB FAST FOOD	VENTA DE COMIDA RÁPIDA.	PEDRO ALCALA	611312
E/2020-51771	15/12/20	BGD BUFFET & GRILL DOMINICANA.	OFRECER LOS SERVICIOS DE PROMOCIÓN, VENTA, COMERCIALIZACIÓN Y DISTRIBUCIÓN DE TODO TIPO DE ALIMENTOS Y BEBIDAS EN GENERAL	JOSÉ IGNACIO SÁNCHEZ MERCADO	609850
E/2020-42267	18/12/20	BIBI'S DESIGNS	VENTA DE ARTICULOS DE HOGAR Y DE DECORACION.	GINA ALEXANDRA PORCELLA DU-BREIL	610517
E/2020-48834	29/12/20	BIBIES RENT CARS	RENTA DE VEHÍCULOS, COMPRA Y VENTA DE VEHÍCULOS NUEVOS Y USADOS.	MARIO ALFONSO JAVIER DE LA CRUZ, JUAN ANTONIO SEPULVEDA FRIAS	611310
E/2020-52982	22/12/20	BIMPRES WORK IN PROGRESS LEARNING CENTER - BIMPRESWIPLC	CENTRO DE ENTRENAMIENTO DE TEMAS RELATIVOS A LA INDUSTRIA DE LA ARQUITECTURA, INGENIERÍA Y CONSTRUCCIÓN	HECTOR GUILLERMO SIMO CURIEL	610810
E/2020-52264	17/12/20	BINGO MEDINA	SERVICIO JUEGO DE BINGO.	ROSANNA MEYELIN MEDINA SANTANA	610227
E/2020-53499	29/12/20	BIOPHILIC	ARQUITECTURA BOTÁNICA DISEÑO ARQUITECTÓNICO Y ASESORÍA DE PAISAJISMO E INTERIORES, JARDINES Y PISCINAS MANTENIMIENTO DE JARDINES	JOSEFINA ALTAGRACIA RAMIREZ DE HAREL	611326
E/2020-52045	16/12/20	BJJS AGENCY	CONSULTORIA Y ASESORIA EN PUBLICIDAD, RELACIONES PÚBLICAS, MARKETING, MEDIA, DISEÑO E IMPRENTA.	BENEDICTO JOSE HERNANDEZ PADILLA	610060
E/2020-49391	16/12/20	BLACK OAK DEVELOPMENTS	DISEÑO, CONSTRUCCIÓN Y REMODELACION DE CASAS, EDIFICACIONES Y PROYECTOS INMOBILIARIOS	HAIRO JOSE CABRERA MARCELINO	611109
E/2021-287	6/1/21	BLANQUIZALES SOLAR ENERGY BLASE	DESARROLLAR PLANTAS ENERGÉTICAS DE FUENTES RENOVABLES FOTOVOLTAICA; PRODUCCIÓN, DISTRIBUCIÓN Y COMERCIALIZACIÓN DE ENERGÍA.	POLIBIO RICARDO SCHIFFINO DIAZ	611670
E/2021-312	6/1/21	BLOCK EPS	FABRICACIÓN DE BLOCK Y VENTA DE MATERIALES DE CONSTRUCCIÓN.	FREDDYS FERNANDO DE LA ALTAGRACIA SOTO HATTON	611656
E/2020-49073	30/11/20	BLUEPETS NATURAL FOOD	PRODUCCION, COMERCIALIZACION, IMPORTACION, EXPORTACION Y VENTA DE ALIMENTOS PARA ANIMALES.	CARLOS ENRIQUE SOCORRO BERMUDEZ	611082
E/2020-53632	29/12/20	BLUTY KIDS	COMPRA, VENTA, REPRESENTACIÓN, DISTRIBUCIÓN, IMPORTACIÓN, EXPORTACIÓN Y FABRICACIÓN DE PRENDAS Y ACCESORIOS PARA VESTIR DE NIÑOS Y ADULTOS.	ENMANUEL MARTINEZ	611334
E/2020-52864	21/12/20	BM TAX CONSULTING	SERVICIOS DE AUDITORIA, CONTABILIDAD Y ASESORIA FISCAL Y FINANCIERA.	BRENDA STEPHANIA MEJIA MARTE	610702
E/2020-53022	29/12/20	BODEGON MARINA, FELIX & LUIS	VENTAS DE ALIMENTOS Y BEBIDAS EN GENERAL.	ROBERTO EVANGELISTA PETITON	611297
E/2021-595	7/1/21	BOTICA COMUNITARIA YINILUBETH	VENTA DE MEDICAMENTOS.	ADRIANA DE LOS ANGELES PINALES GOMEZ	611878
E/2020-52968	22/12/20	BOURFA REAL ESTATE	VENTA Y RENTA DE PROPIEDADES INMOBILIARIAS, CONSTRUCCIÓN DE PROYECTOS DE CASAS, APARTAMENTOS Y VILLAS.	MALIK BOURFA, EDEM BOURFA	610799
E/2020-52288	17/12/20	BOYA COUNTRY CLUB AND VILLAS	PROYECTO ECOTURÍSTICO, CASA CLUB, CLUB ECUESTRE, DESARROLLO, CONSTRUCCIÓN	OLGA MARIA SIMON NUÑEZ	610278
E/2020-51710	15/12/20	BOYD'S WEDDING DRESSES	VENTA DE VESTIDOS DE NOVIA.	ROBERTO LOPEZ, BRIDGET DENESE WASHINGTON-BOYD	610183
E/2020-29254	19/8/20	BRACHE & ASOCIADOS	SERVICIOS DE ARQUITECTURA, URBANISMO, INGENIERÍA, INDUSTRIA DE LA CONSTRUCCIÓN Y BIENES RAÍCES.	BRACHE Y ASOCIADOS S.R.L	610511
E/2020-51798	15/12/20	BRAERICKFA	VENTA AL POR MENOR DE PRENDAS DE VESTIR.	SANTA MARTINA RIVAS DE BONILLAS	609873
E/2020-51768	15/12/20	BRANDMSMART	COMPRA Y VENTA DE EQUIPOS ELECTRÓNICOS.	DELVIS ALEXANDER BAEZ TAMAREZ, DARLIN ARGENIS MENDEZ DIAZ	609848
E/2020-45704	17/12/20	BRENDY'S IMPORT	EMPRESA PARA BRINDAR ROPAS AL POR MAYOR Y AL DETALLE.	ANTONIO ALBERTO MORALES BASTARDO	610322
E/2020-48950	21/12/20	BRICKLAND EMPRESAS DE NEGOCIOS CORPORATIVO	COMERCIALIZACIÓN DE PRODUCTOS COMESTIBLES, PRODUCTOS FERRETEROS, COMPRA-VENTA DE INMUEBLES, ADMINISTRACIÓN DE CONDOMINIOS	MASSIEL UCETA SANCHEZ	610569
E/2020-51897	17/12/20	BRISBANO AUTO DETAILING AND GRILL	SERVICIOS DE LAVADO DE VEHÍCULOS, ENGRASE, CAMBIOS DE LÍQUIDOS DE FRENOS Y AFINES. VENTAS DE COMIDA Y BEBIDA.	CAMILO JAVIER PERALTA ESPINAL	610284
E/2020-52395	18/12/20	BRITO METIVIER CONSULTORES	TENEDURÍA DE LIBROS, CONSULTORIA FISCAL, CONSULTORIA INFORMATICA	PEDRO JULIO BRITO BERROA	610781
E/2020-52305	17/12/20	BRODITH TEXTIL	SERVICIOS DE IMPRESIÓN DIRECTA SOBRE MATERIALES TEXTILES, BORDADOS, PLÁSTICOS, VIDRIOS, METAL, MADERAS, CERÁMICAS.	AGUSTINA DE JESUS LOPEZ JIMENEZ DE RODRIGUEZ	610287
E/2020-52778	21/12/20	BROUWER PLAZA	ESTABLECIMIENTO Y/O PLAZA COMERCIAL.	PAULA MARIA GONZALEZ BROUWER, FELIPE ANTONIO GONZALEZ BROUWER	610638
E/2020-52091	16/12/20	BRUZZO'S COOKIES AND MORE	ELABORACION Y VENTA DE GALLETAS, PASTELES Y POSTRES.	MAITTE ZUNILDA BRUZZO CARRASCO, YASSER MANUEL TAVERAS ABREU	610104
E/2020-52011	16/12/20	BUENA VISTA SPORT	SERVICIOS DE BANCA DE APUESTA DEPORTIVA.	ROBERT ANTHONY SIRI DURAN	610012
E/2020-51724	15/12/20	BUENISSIMOS ARIAN FABIAN ARFA	VENTA DE ALIMENTOS PREPARADOS.	FABIAN FRANCISCO TAVERAS OGANDO	610154
E/2020-43462	6/1/21	BUENO GUTIERREZ IMPORTS & DISTRIBUTIONS	IMPORTACION Y COMERCIALIZACION DE PRODUCTOS ALIMENTICIOS.	EXPORTADORA BUENO, S.R.L.	611775
E/2021-178	6/1/21	BUFETE JURIDICO GUERRERO ABREU & ASOCIADOS	ASESORÍA Y SERVICIOS JURÍDICOS EN GENERAL, NOTARIO, AGENTE INMOBILIARIO	JOSE MANUEL GUERRERO ABREU	611776
E/2020-52991	22/12/20	BURBUSABVON	FABRICACIÓN Y VENTA DE PRODUCTOS COSMÉTICOS Y DE BELLEZA.	LESVITUANY HORTENCIA LEMOINE GOMEZ	610816
E/2020-53337	30/12/20	BYF BASKETBALL YOUTH FOUNDATION	REALIZAR ACTIVIDADES DEPORTIVAS CON MIRA A LA PROTECCIÓN Y PROYECCIÓN DE LAS PEQUEÑAS, MEDIANAS Y GRANDES LIGAS	RAFAELINA DEL CARMEN TORRES GARCIA	611384
E/2020-51894	15/12/20	BYLCON	CONSTRUCCIÓN EN GENERAL, REPARACION Y MANTENIMIENTO DE EDIFICACIONES, CONSTRUCCIONES VIALES	LAIMER RAMON CORNIELL	609937
E/2020-53512	29/12/20	C & C, MULTISERVICIOS JQA	VENTA Y DISTRIBUCIÓN DE EQUIPOS DE INFORMÁTICA, ELECTRÓNICOS, DE AUDIO Y VÍDEOS, ARTÍCULOS Y MATERIALES DE OFICINAS EN GENERAL	CONCEPCION DEL ROSARIO SIERRA	611234
E/2020-43963	18/12/20	C&M ROA GESTIONES INMOBILIARIA	ASESORÍA Y GESTIONES DE VENTA DE PROPIEDADES E INMUEBLES.	JUAN PABLO ROA FERNANDEZ	610499
E/2021-447	6/1/21	C2 MULTIMEDIA	SERVICIO Y VENTA DE DISEÑO DE SOFTWARES.	ELVYS CRUZ CRUZ	611770
E/2020-52087	16/12/20	CABALLEROS AL RESCATE-CARE	ENTIDAD SIN FINES DE LUCRO DEDICADA A CONTRIBUIR CON LA DIFUSIÓN DEL EVANGELIO DE JESUCRISTO	BRIGIDO MINYETTY MORDAN	610090
E/2020-51212	11/12/20	CABARETE MEDICAL CENTER	SERVICIOS DE MEDICINA PRIMARIA Y SECUNDARIA, ESPECIALIDADES CLINICAS Y QUIRURGICAS, ESTUDIOS	COSMOPOLITAN MEDICAL CENTER, S.R.L.	610027
E/2020-53725	30/12/20	CABARETERIPPERS	SERVICIOS DE MANUFACTURA, DISEÑO, VENTA, DISTRIBUCIÓN Y COMERCIALIZACIÓN DE TODO TIPO DE ARTÍCULOS DE ROPA	JULIO ERNESTO MATIAS	611413
E/2021-135	5/1/21	CABEIOS BARBERSTUDIO	SERVICIOS DE CORTES DE CABELLOS VARONIL, LAVADO DE CABEZA, PEINADOS, FACIALES, MASAJES CORPORALES	ALBERTO ORLANDO SEPULVEDA SUAREZ	611555
E/2020-53671	30/12/20	CABIN BROKERS	ADMINISTRACIÓN DE NEGOCIOS DEDICADOS A LOS BIENES RAÍCES, ADMINISTRACIÓN DE PROPIEDADES, COMPRA, VENTA Y ALQUILER, ASESORÍA INMOBILIARIA	YDELCI PAOLA SIMO HIDALGO, RAFAEL ORLANDO GONZALEZ MINAYA	611361
E/2020-51508	18/12/20	CACERES TEJADA AUTO IMPORT	COMPRA Y VENTA DE VEHÍCULOS NUEVOS Y USADOS.	MANUEL ANTONIO CACERES ROSARIO	610473
E/2020-50649	22/12/20	CAFÉ FRONTERIZO	PRODUCCION, PROCESAMIENTO Y VENTA DE CAFÉ.	WILSON FRANCO VARGAS	610921
E/2020-47916	22/12/20	CAFETERIA LARIMSSA COFFEE SHOP JR	ALMACENAMIENTOS, DEPOSITO DE ALIMENTOS Y BEBIDAS Y VENTAS DE ALIMENTOS Y BEBIDAS.	JULIO ENRIQUE RAMOS LEDESMA	610827
E/2020-52582	21/12/20	CAFETERÍA PERALTA MARTÍNEZ	PROVISIÓN DE COMIDAS Y BEBIDAS PREPARADAS.	JHOLVIN MICHAEL JOSE PERALTA SALCEDO	610669
E/2020-53545	5/1/21	CAFETERIA RESTAURANT ABNELIA BREAKFAST	SERVICIOS DE PREPARACIÓN DE DESAYUNOS PERSONALIZADOS Y TODO TIPO DE ALMUERZO, CENAS, PICADERAS, BUFFET	NELLY FRIAS DE DURAN	611572
E/2020-52157	21/12/20	CALDERON MERAN INVESTMENT GROUP	TRANSPORTE, DISTRIBUCIÓN Y VENTA DE COMBUSTIBLE. CONSTRUCCIÓN, ARQUITECTURA Y INGENIERÍA EN GENERAL.	JOSE ALFREDO CALDERON MERAN	610598
E/2021-403	6/1/21	CALIXTO BEAUTY	VENTA DE PRODUCTOS DEL PELO.	ROSMERY CARLITO ENCARNACION	611746
E/2020-51054	10/12/20	CALLAO AUTO IMPORT	IMPORTACIÓN Y VENTA DE VEHÍCULO DE MOTOR NUEVOS Y USADOS	LUIS ALBERTO PEÑA REYES	611336
E/2020-52350	17/12/20	CÁMARA DE EMPRESAS PRIVADAS DE TRANSPORTE DE LA REPÚBLICA DOMINICANA CAMEPTRAN-RD	ORGANIZAR, CAPACITAR Y CAPITALIZAR A LOS Y LAS INTEGRANTES DE LAS MICROEMPRESAS DEL TRANSPORTE DE LA REPÚBLICA DOMINICANA.	CARMELO SANTANA HERRERA	610334
E/2020-53243	28/12/20	CÁMARA JUNIOR INTERNACIONAL BONA O	SIN FINES DE LUCRO QUE CAPACITA A JÓVENES EN EDAD DE 18 A 40 AÑOS, CUYA MISIÓN ES SER LA RED GLOBAL DE LIDERES ACTIVOS	GLENDALYS ALCANTARA ANGOMAS	611075
E/2020-53240	28/12/20	CÁMARA JUNIOR INTERNACIONAL PUERTO PLATA	SIN FINES DE LUCRO QUE CAPACITA A JÓVENES EN EDAD DE 18 A 40 AÑOS, CUYA MISIÓN ES SER LA RED GLOBAL DE LIDERES ACTIVOS	ASOCIACIÓN CÁMARA JUNIOR DE LA REPÚBLICA DOMINICANA	611034
E/2020-53241	28/12/20	CÁMARA JUNIOR INTERNACIONAL SAN CRISTÓBAL	SIN FINES DE LUCRO QUE CAPACITA A JÓVENES EN EDAD DE 18 A 40 AÑOS, CUYA MISIÓN ES SER LA RED GLOBAL DE LIDERES ACTIVOS, PARA CONTRIBUIR A SER MEJOR LÍDER	ASOCIACIÓN CÁMARA JUNIOR DE LA REPÚBLICA DOMINICANA	611030
E/2020-53242	28/12/20	CÁMARA JUNIOR INTERNACIONAL SANTO DOMINGO ORIENTAL	SIN FINES DE LUCRO QUE CAPACITA A JÓVENES EN EDAD DE 18 A 40 AÑOS, CUYA MISIÓN ES SER LA RED GLOBAL DE LIDERES ACTIVOS, PARA CONTRIBUIR A SER MEJOR LÍDER	ASOCIACIÓN CÁMARA JUNIOR DE LA REPÚBLICA DOMINICANA	611023
E/2020-51815	17/12/20	CAMD ON CIGARS	COMERCIALIZACIÓN DE CIGARROS, TABACO, Y DEMÁS DERIVADOS, LA PRODUCCIÓN, IMPORTACIÓN Y EXPORTACIÓN, VENTA Y CONSUMO DEL MISMO.	CARLOS JUAN ABREU ABREU, MARLON MELVIN DIAZ LOPEZ	610247

[210] EXP.	[220] SOL. FECHA	[561] NOMBRE COMERCIAL	[510] ACTIVIDAD	[730] SOLICITANTE	[111] REGISTRO
E/2020-49403	22/12/20	CAMY CONTACT CENTER	SERVICIOS DE CALL CENTER.	ISMAEL BATISTA GRACIANO, LUIS FELIPE YNOA GRACIANO	610759
E/2020-51949	16/12/20	CANELA CONTRERAS CONSULTORES	OFRECER SERVICIOS DE CONSULTORIA Y ASESORIA GENERAL EN MATERIA EMPRESARIAL, LEGAL Y COMERCIAL	MANUEL ALEJANDRO CANELA CONTRERAS, JANET MARIA CONTRERAS DE MOREL	609986
E/2020-45190	16/12/20	CANESANT AUTO IMPORT	COMPRA, VENTA E IMPORTACIÓN DE VEHÍCULOS, PIEZAS Y REPUESTOS, LUBRICANTES, FINANCIAMIENTOS	DIONICIO ANTONIO SANTOS SANTOS, ZULEYKI MARIA BUENO DE SANTOS	610164
E/2020-52636	18/12/20	CAPACITACIÓN INTEGRAL HAPA	SERVICIOS Y CURSOS DE CAPACITACIÓN, TALLERES, SEMINARIOS Y CHARLAS. SUPLIR AL ESTADO DOMINICANO.	HARBIE ALCIDES OVALLES BENCOSME	610552
E/2020-52656	21/12/20	CAPECA CATERING	ALIMENTOS COCIDOS, ALIMENTOS CRUDOS, PRODUCTOS AGRÍCOLAS Y AGROINDUSTRIALES PRODUCTOS CÁRNICOS	CARMEN JOSEFINA CAPELLAN	610575
E/2020-53460	29/12/20	CAPILLUM	SERVICIO DE HAIR CENTER, WAX, NAIL BAR Y MAKEUP, CENTRO DE BELLEZA, DEPILACIÓN, UÑAS Y MAQUILLAJE.	HAMLET ALBERTO RAMIREZ CABA	611193
E/2020-51885	17/12/20	CAPITALSEA DOMINICANA	BRINDAR SERVICIO DE CONSULTORIA FINANCIERA, ADMINISTRATIVA Y/O DE INVERSIONES A PERSONAS FÍSICAS Y JURÍDICAS.	BERNAM MOISÉS FLORIAN MATOS, EDWARD FEDERICO GOMEZ CASTILLO	610226
E/2020-51532	18/12/20	CAPLA GROUP	ENVÍO Y RECEPCIÓN DE REMESAS, COMPRA Y VENTA DE DIVISAS, MANTENER CUENTA EN DIVISAS CON LOS INTERMEDIARIOS	CARLOS ALBERTO PLA MAÑÓN	610383
E/2020-52239	17/12/20	CAPTAGEO	SERVICIOS DE CARTOGRAFÍA, MENSURA CATASTRAL, LEVANTAMIENTOS TOPOGRÁFICOS Y SERVICIOS DE INGENIERÍA EN GENERAL	JHON NATIVIDAD OZORIA LORA, CRISMERLY PATRICIA ABREU CEPEDA	610208
E/2020-39712	17/12/20	CAREFRI ELECTRIC	SERVICIOS DE REFRIGERACIÓN, ELECTRICIDAD, MECÁNICA, ELECTROMECAÁNICA, MANTENIMIENTO ELÉCTRICO Y MECÁNICO	LUCIANO CARELA MORENO	610257
E/2020-48195	28/12/20	CARIBAE NATIVO INTELIGENCIA DE MERCADOS	SERVICIOS DE REFRIGERACIÓN, ELECTRICIDAD, MECÁNICA, ELECTROMECAÁNICA, MANTENIMIENTO ELÉCTRICO Y MECÁNICO	ANTONIO EMILIO ISA NADAL	611256
E/2020-51758	15/12/20	CARIBBEAN BIEWERS	CRIADOR DE PERROS BIEWER Y YORKSHIRE TERRIER.	SOFIA SANCHEZ RAMOS	609844
E/2020-52245	17/12/20	CARIBBEAN INTEGRATED SOLUTIONS	SERVICIOS DE ASESORAMIENTO/CAPACITACIÓN DE PLANES ESTRATÉGICOS Y GESTIÓN DE LA CALIDAD, SERVICIOS Y VENTAS DE PRODUCTOS	CARIBBEAN INTEGRATED SOLUTIONS, S.R.L.	610212
E/2020-46596	11/12/20	CARIBBEAN MEDICAL GROUP GUSO AVANZADO	DEDICADA A BRINDAR SERVICIOS DE ESTADIA A PERSONAS RECIENTE OPERADAS PARA SU REPOSO, RECUPERACIÓN Y MEJORAMIENTO FÍSICO	CESARINA SOSA DE GUERRERO	611916
E/2020-52693	30/12/20	CARIBE LABS	FABRICACIÓN, DISTRIBUCIÓN Y COMERCIALIZACIÓN DE PRODUCTOS QUÍMICOS DE DESINFECCIÓN, LIMPIEZA, HIGIENE PERSONAL Y COSMÉTICOS.	MARTIN ISMAEL BATISTA AQUINO	611433
E/2020-51415	15/12/20	CARLOS CASTILLO TODO ABRIGOS	VENTA DE ARTICULOS DE VESTIR PARA FRIO: ABRIGOS, SUETERES, CHAQUETAS Y MAS.	CARLOS ANDRES CASTILLO VASQUEZ	609963
E/2020-51555	14/12/20	CAROL Y FENDEL MUSIC	VENTAS DE SERVICIOS DE PRODUCCIONES MUSICALES, EXSCENIFICACION Y EDICION PROFESIONAL DE VIDEOS	MOISES RODRIGUEZ PEREZ	609787
E/2020-52312	17/12/20	CAROLINA MERCEDES RESCATANDO TALENTOS	ENTIDAD SIN FINES DE LUCROS DEDICADA A REALIZA LABORES SOCIALES TALES COMO, AYUDAR A LOS JÓVENES PARA ESTUDIAR	CAROLINA MERCEDES MERCEDES	610293
E/2021-251	5/1/21	CARSVIC	SERVICIOS DE TALLER AUTOMOTRIZ Y CARS WASH	VICTOR MANUEL SANTOS AGUERO	611620
E/2021-544	7/1/21	CASA AMOR	VENTAS DE ELECTRODOMESTICOS, TODO TIPO DE MERCANCIAS PARA DECORAR EL HOGAR, Y PRODUCTOS DOMESTICOS	FAYING ZHUANG	611857
E/2021-401	6/1/21	CASA CHEA	CENTRO TURÍSTICO DE ALQUILER PARA EVENTOS.	HAROLYN PAMELA DIAZ PEREZ DE FRANCO	611748
E/2021-27	5/1/21	CASA COMPRAVENTA DEMELY	COMPRA Y VENTA DE ARTICULOS PRENDAS, JOYAS, ARTICULOS DEL HOGAR, ELECTRODOMESTICO TODOS LOS RELACIONADO CON ESTA ACTIVIDAD COMERCIAL	DENIA LUGO BONIFACIO	611697
E/2020-53715	30/12/20	CASA DE CIENCIA Y CULTURA GUERRERO - VASQUEZ	SIN FINES DE LUCRO, DEDICADA A LA PROMOCION DE LA CIENCIA Y LA CULTURA., PARA PROMOVER EL CUIDADO Y LA PRESERVACION DE LA FLORA Y FAUNA NATIVA	CELIO RAFAEL GUERRERO LINARES, MATILDE JOSEFINA VASQUEZ CABRAL	611468
E/2020-50201	16/12/20	CASA FERRETERA JOEY	VENTAS DE MATERIALES DE CONSTRUCCIÓN.	JOAN JOSE SANTANA MARTINEZ	610137
E/2020-52672	23/12/20	CASA MONSERRAT JICA	VENTA DE ARTICULOS FERRETEROS, HOGAR, ELECTRODOMESTICOS Y VENTILACION	RAMÓN YRENO CASTRO JIMENEZ	611408
E/2020-53528	30/12/20	CASA YENNY	VENTA AL POR MAYOR Y POR MENOR DE ALIMENTOS TALES COMO CEREALES, ACEITES, LEGUMBRES, BEBIDAS GASEOSAS ALCOHOLICAS Y NO ALCOHOLICAS	PRIMITIVO CALDERON CEPEDA, CASA YENNY , S.R.L.	611423
E/2020-52977	22/12/20	CASA YO SOY	ENTIDAD SIN FINES DE LUCRO PARA LA AYUDA Y ASISTENCIA A NIÑOS HUÉRFANOS.	OCTAVIO MIGUEL RUEDA RAMIREZ	610804
E/2020-53092	23/12/20	CASASERIO	ADQUISICIÓN, TENENCIA, OPERACIÓN, ADMINISTRACIÓN Y ALQUILER DE CASAS, VILLAS, APARTAMENTOS, APARTAHOTELES	MASSIEL ZUNILDA KATIUSKA GARCIA VASQUEZ DE LEGOT	611499
E/2021-628	7/1/21	CASH NOW	SERVICIOS DE CASA DE EMPEÑO, COMPRAVENTA DE BIENES MUEBLES: ARTÍCULOS , DEL HOGAR ELECTRODOMÉSTICOS Y JOYAS.	FERNANDO RAFAEL ARREDONDO SANTANA	611920
E/2020-52112	21/12/20	CASITA AZUL COMPANYY	COMERCIALIZACIÓN, DISTRIBUCIÓN Y SERVICIO DE ALIMENTOS Y BEBIDAS, MATERIALES DE CONSTRUCCIÓN, ARTÍCULOS Y EQUIPOS DE FERRETERÍA	KENIA MARLENE CASTILLO GUZMAN DE SEGURA	610561
E/2020-51816	15/12/20	CASTINVEST	VENTA, DISTRIBUCIÓN, COMERCIALIZACIÓN, IMPORTACIÓN Y EXPORTACIÓN DE PRODUCTOS COMESTIBLES Y FERRETEROS	EDGAR RAFAEL CASTILLO FRIAS	610098
E/2020-51884	15/12/20	CATALA CLEAN ENERGY GROUP	EMPRESA DEDICADA A LA COMERCIALIZACIÓN, IMPORTACIÓN Y EXPORTACIÓN DE PRODUCTOS Y MAQUINARIAS DE ENERGÍA RENOVABLES	RAMON MANUEL CATALA TEJADA	609922
E/2020-53300	28/12/20	CAZOS	SERVICIOS Y ASESORES MEDICOS.	CARMELO ZORRILLA SILVESTRE	611052
E/2020-53156	28/12/20	CB FOOD UNLIMITED	COMERCIALIZACIÓN, COMPRA Y VENTA DE MARISCOS, PESCADOS, FRUTAS Y VEGETALES PARA EXPORTACIÓN E IMPORTACIÓN.	RAMON DE JESUS COBA CABAS	611175
E/2020-50105	7/12/20	CB STORE BY CATHERINE BENCOSME	TIENDA FÍSICA Y VIRTUAL ENFOCADA EN TENDENCIAS DE MODA ACTUAL, EL INVENTARIO SOLO PLANEA CUBRIR ROPA PARA MUJER CON PRODUCTOS DE IMPORTACIÓN.	CATHERINE BENCOSME CASTILLO	610026
E/2020-40483	18/12/20	CECOIN COLLECTION AGENCY	AGENCIA RECUPERACIÓN DE VALORES, COBRO DE DEUDA TANTO DEL SECTOR PUBLICO COMO PRIVADO, COMPRA DE CARTERA DE CRÉDITO	GIOVANNI ALESSANDRO DE JESUS GAUTREAU RODRIGUEZ	610394
E/2020-52804	6/1/21	CEDEFAM TOUR INVESTMENTS	SERVICIOS DE AGENCIA DE VIAJES, VENTA DE PAQUETES TURÍSTICOS NACIONALES E INTERNACIONALES, VENTA DE VUELOS, HOTELES, CRUCEROS, EXCURSIONES Y TOURS	DEYANEYDIS JACKELINE DE LA CRUZ DE CEDEÑO	611751
E/2020-52115	16/12/20	CEJUS HUMAN RESOURCE AND SERVICE	RECLUTAMIENTO Y MANEJO DE PERSONAL, RECURSOS HUMANOS, Y ASESORÍA EN ÁMBITO LABORAL.	CRISTIAN JAVIER SANCHEZ SOSA	610122
E/2020-52282	21/12/20	CELULARES OLGALICIA	REPARACIÓN Y VENTA DE CELULARES Y APARATOS DE COMUNICACIÓN Y SUS ACCESORIOS.	OLGALICIA VILLANUEVA	610699
E/2020-52719	28/12/20	CENTELLA ELECTRIC	SUPERVISIÓN Y SERVICIOS PROFESIONALES ELÉCTRICOS EN GENERAL, RESIDENCIALES E INDUSTRIALES	ANDRES MOISES PEGUERO ROMERO	611063
E/2020-50659	15/12/20	CENTRO DE DESARROLLO INTEGRAL RESPUESTA DE AMOR	ENTIDAD SIN FINES DE LUCRO, PARA EL DESARROLLO DE NIÑOS DE 3 A 8 AÑOS EN EXTREMA POBREZA, BRINDÁNDOLES AYUDA ESPIRITUAL, COGNITIVA Y MATERIAL.	JOAQUIN SAMBOIS MONTILLA	609947
E/2021-141	5/1/21	CENTRO CARDIOVASCULAR PIANTINI BY DRA. CANDIDA HENRIQUEZ	SERVICIOS MEDICOS CARDIOVASCULARES Y MEDICINA ESPECIALIZADA.	CANDIDA ROSA HENRIQUEZ LIZARDO	611553
E/2020-52278	6/1/21	CENTRO COMERCIAL RAFAELA MARTINEZ RODRIGUEZ	VENTA Y COMERCIALIZACIÓN DE PRODUCTOS COMESTIBLES AL POR MAYOR Y DETALLE, DISTRIBUCION DE ALIMENTOS.	RAFAELA MARTINEZ RODRIGUEZ	611734
E/2020-43239	17/12/20	CENTRO CRISTIANO ALIENTO ADV	INSTITUCIÓN SIN FINES DE LUCRO, LA CUAL SE DEDICARA A PROCLAMAR EL MENSAJE DEL EVANGELIO	VICTOR AUGUSTO TIBURCIO PEGUERO, ANA ZULEYKA KING	610341
E/2020-53386	28/12/20	CENTRO CULTURAL HEBRAICO BENEI TZIÓN S.D. ANI AMI	ENTIDAD SIN FINES DE LUCRO, DIFUSIÓN DE LA FE HEBREA.	ANGEL MARIA MARTINEZ VILLANUEVA	611182
E/2020-44023	29/12/20	CENTRO DE ACOGIDA PARA ADULTOS MAYORES DRA. ZORAIDA DOMINGUEZ	SERVICIOS DE ALOJAMIENTO, ALIMENTACIÓN, CUIDADOS GENERALES, CUIDADOS PERSONALES Y ENFERMERÍA PARA PERSONAS ADULTAS Y ENVEJECIENTES.	ZORAIDA DOMINGUEZ CORONADO	611316
E/2020-51267	17/12/20	CENTRO DE BELLEZA ROSY PERALTA	SERVICIOS DE SALÓN DE BELLEZA, ESTÉTICA Y SPA EN GENERAL, MANICURE, PEDICURE Y DISEÑO DE UÑAS, VENTA	ROSY MARÍA PERALTA ESTÉVEZ	610281
E/2020-52024	16/12/20	CENTRO DE CAPACITACION GASTRONOMICO PROSOLI CCGP	CAPACITACIÓN EN HOSTELERÍA, PASTELERÍA, BARTENDERS, PIZZERIA, HOUSE KEPPING.	PROGRAMA PROGRESANDO CON SOLIDARIDAD	610023
E/2020-49451	22/12/20	CENTRO DE ESTUDIOS SMART CITY PARA AMERICA LATINA, C.E.S.C. - AL	ACTIVIDAD DE INVESTIGACION CIENTIFICA Y ACADEMICA, ASESORIA TECNICA GUBERNAMENTAL Y PRIVADA SOBRE LA SMART CITY Y SUS TEMAS	ANGELO MACILLETTI	610763
E/2020-50271	29/12/20	CENTRO DE FORMACIÓN INVESTIGACIÓN E INNOVACIÓN DOMINICANA CEFORINDO	SERVICIOS DOCENTE, IMPARTIR TALLERES, CHARLAS, CURSOS DE CAPACITACIÓN, SEMINARIOS, EDUCACION CONTINUADA EN DIVERSAS AREAS PROFESIONALES.	ANABEL ROSARIO ALMANZAR DURAN, CRISTOPHER JUDILSON LIRANZO VARGAS, MARGARET PAOLA LOPEZ RODRIGUEZ DE SALDIVAR, RAFAEL POLANCO DIAZ	611303
E/2021-515	7/1/21	CENTRO DE FORMACIÓN Y BELLEZA SONIA	SERVICIOS Y FORMACIÓN TÉCNICA EN EL ÁREA DE BELLEZA EN GENERAL.	CENTRO DE FORMACIÓN Y BELLEZA SONIA, S.R.L.	611843
E/2020-48764	15/12/20	CENTRO DE GASTROENTEROLOGIA, NUTRICION Y ESPECIALIDADES, CEGANUTRI	CONSULTAS DE GASTROENTEROLOGÍA Y PROCEDIMIENTOS ENDOSCÓPICOS.	DAMARIS LISSETTE RODRIGUEZ GUZMAN , RUTH NOEMI DE LOS SANTOS RODRIGUEZ, ANTONIO DE JESUS GARCIA, JOHNNY ANTONIO PEÑA SANCHEZ, DAULY VICENTE ENCARNACION	609851
E/2020-53651	30/12/20	CENTRO DE PRIMER NIVEL DE ATENCION BARRIO AQUINO	SERVICIOS DE SALUD, PROMOCION Y PREVENCIÓN DE LA SALUD.	SERVICIO REGIONAL DE SALUD CIBAO OCCIDENTAL	611367
E/2020-53648	30/12/20	CENTRO DE PRIMER NIVEL DE ATENCION CRUZ DE CABRERA	BRINDAR SERVICIOS DE SALUD, PROMOCIÓN Y PREVENCIÓN DE SALUD.	SERVICIO REGIONAL DE SALUD CIBAO OCCIDENTAL	611385
E/2020-53650	30/12/20	CENTRO DE PRIMER NIVEL DE ATENCION HATO DEL MEDIO	BRINDAR SERVICIOS DE SALUD PROMOCIÓN Y PREVENCIÓN DE SALUD.	SERVICIO REGIONAL DE SALUD CIBAO OCCIDENTAL	611365
E/2020-53652	30/12/20	CENTRO DE PRIMER NIVEL DE ATENCION LA GUAJACA	SERVICIOS DE SALUD, PROMOCION Y PREVENCIÓN DE LA SALUD.	SERVICIO REGIONAL DE SALUD CIBAO OCCIDENTAL	611363

[210] EXP.	[220] SOL. FECHA	[561] NOMBRE COMERCIAL	[510] ACTIVIDAD	[730] SOLICITANTE	[111] REGISTRO
E/2020-52992	22/12/20	CENTRO DE REPARACIÓN Y MANTENIMIENTO COTUI, CENREMAC	REPARACIÓN Y MANTENIMIENTO DE EQUIPOS PESADO, ESPECIALIDAD EN SERVICIO DE SISTEMAS HIDRÁULICOS, MECÁNICA INDUSTRIAL, SOLDADURA EN GENERAL	LUIS ACOSTA ACOSTA	610837
E/2020-53313	28/12/20	CENTRO DE SALUD DOCTOR LAINER CALDERON	EMERGENCIA, LABORATORIO, PROTECCION Y PREVENCIÓN DE SALUD, PREVENCIÓN CA CERVIX/PAPA, CONSULTA DE MEDICINA GENERAL	LAINER ODALIS CALDERON TEJEDA	611079
E/2020-52243	17/12/20	CENTRO DE SERVICIOS DEL REY	VENTA Y SERVICIOS DE CAMBIO DE ACEITE, LUBRICANTES, ADITIVOS, ADORNOS, MANGUERAS, BANDAS PARA FRENSOS, NEUMÁTICOS, BALANCEO	DOMINGO ARNULFO MOLINA FERNANDEZ	610211
E/2020-53432	28/12/20	CENTRO DE SERVICIOS Y MANTENIMIENTO LOS MY FRIENDS	SERVICIOS DE MECÁNICA, MANTENIMIENTO DE VEHÍCULOS Y EQUIPOS, VENTA DE PRODUCTOS Y ACCESORIOS PARA VEHÍCULOS EN GENERAL.	JUAN BAUTISTA BAEZ TINEO	611173
E/2020-53050	22/12/20	CENTRO DE SONOGRAFIA DR. FERNANDO LORA GÓMEZ	SERVICIOS DE DIAGNOSTICO MEDICO POR IMAGENES.	CENTRO DE SONOGRAFIA DR. FERNANDO LORA GOMEZ, S.R.L.	610870
E/2020-52184	6/1/21	CENTRO DE TOMOGRAFIA E IMÁGENES VALLE DE CONSTANZA-CETIVCONS	SERVICIOS DE DIAGNÓSTICO POR IMÁGENES, RADIOLOGÍA, PRUEBAS DE LABORATORIO, CONSULTAS MÉDICAS Y CUALQUIER OTRO SERVICIO A FIN CON LA MEDICINA Y CON EL OBJETO PRINCIPAL DE LA SOCIEDAD.-	CLAUDIO JAVIER SANTANA JAQUEZ	611700
E/2020-52755	21/12/20	CENTRO DEPORTIVO PARAPENTE JARABACOA-RUSSELL	CENTRO DEPORTIVO DE PARAPENTE DESTINADO A PROMOVER, ENSEÑAR Y EDUCAR EN TODO LO RELACIONADO A LA ACTIVIDAD DEL PARAPENTISMO.	FRANCIS RUSSELL MENA DURAN	610769
E/2020-50190	7/12/20	CENTRO DERMATOLOGICO DR. SERRANO	SERVICIOS DE TODO TIPO DE TRATAMIENTOS Y PROCEDIMIENTOS DERMATOLOGICOS EN GENERAL	GABRIEL SERRANO SANMIGUEL	610178
E/2020-49295	1/12/20	CENTRO DIAGNOSTICO DR. TERRERO	CENTRO DIAGNOSTICO, DE SALUD, IMÁGENES MEDICAS, RAYOS X, TOMOGRAFÍA, RESONANCIA MAGNÉTICA, SONOGRAFIA, MAMOGRAFIA, UNIDAD DE DIAGNOSTICO CARDIOVASCULAR	CENTRO DE SALUD FAMILIAR DR. TERRERO S.R.L., CARLOS BORROMEO TERRERO REYES	611436
E/2020-51521	17/12/20	CENTRO ELECTRICO Y PLOMERIA GONZALEZ LARA	VENTA DE ARTÍCULOS FERRETEROS, DE PLOMERIA Y ELECTRICIDAD EN GENERAL.	ERMIDE EMILIO GONZALEZ FRANCISCO	610240
E/2020-43479	16/12/20	CENTRO FERRETERO ALMER	VENTAS DE OBJETOS DE HIERRO Y MATERIALES DE CONSTRUCCIÓN.	JOSE VIRGILIO ALMANZAR DE LEON	610116
E/2020-52774	28/12/20	CENTRO HIERROS JOLENNY	COMPRA Y VENTA DE MATERIALES PARA LA HERRERIA.	OSVALDO GEOVANNY CARABALLO SUAREZ	611125
E/2020-51221	11/12/20	CENTRO MEDICO CABARETE	SERVICIOS DE MEDICINA PRIMARIA Y SECUNDARIA, ESPECIALIDADES CLINICAS Y QUIRURGICAS, ESTUDIOS, DIAGNOSTICOS	COSMOPOLITAN MEDICAL CENTER, S.R.L.	610020
E/2020-53536	29/12/20	CENTRO MEDICO DE ATENCION PRIMARIA EN SALUD DRES. VANDERHORST AMPARO Y D OLEO - CMVD	SERVICIOS DE MEDICINA GENERAL, MEDICINA INTERNA, GINECOLOGIA Y OBSTETRICIA, PEDIATRÍA, NUTRICIÓN, LABORATORIO CLÍNICO, PAPANICOLAUX, ELECTROCARDIOGRAMA, PLANIFICACIÓN FAMILIAR	EUSEBIO VOLIVAR VANDERHOST AMPARO	611262
E/2020-51843	15/12/20	CENTRO MEDICO DR. DEL ROSARIO	SERVICIOS DE SALUD EN GENERAL, DIAGNOSTICO, TERAPÉUTICO Y LABORATORIO, VENTA DE MEDICAMENTOS.	CENTRO MEDICO DR. DEL ROSARIO S.R.L.	610742
E/2021-132	6/1/21	CENTRO MÉDICO ESPECIALIZADO DOCTORES VÁSQUEZ LAMI	CONSULTAS MEDICAS, DIAGNOSTICO POR IMAGEN, LABORATORIO CLINICO, SERVICIO DOMICILIARIO.	SAMUEL NATANAEL VASQUEZ RODRIGUEZ, DENNI MARIA MARCELA LAMI RODRIGUEZ	611675
E/2020-8229	25/2/20	CENTRO MEDICO GINECOLOGICO Y ESPECIALIDADES DIONICIO BELLO	DAR SERVICIO DE SALUD EN TODAS LAS ESPECIALIDADES.	ANDRES DIONICIO RAMIREZ, RUTH ELIZABETH BELLO BAUTISTA	610420
E/2020-53531	29/12/20	CENTRO MEDICO NEGRO ARIAS	SERVICIOS MÉDICOS PREVENTIVOS Y CURATIVOS.	CAROLINA ANGELICA ARIAS REYES	611255
E/2020-51748	15/12/20	CENTRO ODONTOLOGICO RUTH ESTHER REGALADO	SERVICIOS ODONTOLÓGICOS EN GENERAL.	CENTRO ODONTOLOGICO RUTH ESTHER REGALADO, S.R.L.	610866
E/2020-37206	21/12/20	CENTROVAC	SERVICIOS MÉDICOS, VACUNACIÓN E IMPORTACIÓN DE VACUNAS	JOEL BIENVENIDO PUELLO TRONCOSO	610587
E/2020-50779	16/12/20	CERAMICAS LA URBANISTICA	EXPORTACIÓN, IMPORTACIÓN, VENTA AL POR MAYOR Y AL DETALLE DE TODO TIPO DE CERÁMICAS	ARTURO MANUEL LAZALA SANTOS, ELIZABETH SANCHEZ	610019
E/2020-53037	22/12/20	CGE CARIBE GLOBAL ENTERTAINMENT	ALQUILER Y VENTA DE EQUIPOS DE ENTRETENIMIENTO.	JESPER, SRL	610865
E/2020-53495	29/12/20	CHANDE FILMS	REALIZACIÓN DE TRABAJOS AUDIOVISUALES Y FOTOGRAFÍAS.	LUIS ALEXANDER GUERRERO PIMENTEL	611224
E/2020-53520	29/12/20	CHECKDOC	SERVICIOS DE MANEJO Y DIGITALIZACIÓN DE DOCUMENTOS ELECTRÓNICOS.	MILTON BANTRIOY BELLO ACOSTA	611246
E/2020-53754	30/12/20	CHELO MUEBLES	VENTA, CONFECCIÓN Y DISTRIBUCIÓN DE TODO TIPO DE MOBILIARIO PARA EL HOGAR.	CARLOS RAUL UREÑA BADIA	611445
E/2020-52209	17/12/20	CHEYENNE PUNTA CANA PROPERTIES	COMPRA, VENTA, PERMUTA, RENTA, TRASPASO Y/O COMERCIALIZACIÓN DE BIENES INMUEBLES	CHRISTOPHER CHARLES GUNN	610188
E/2021-371	6/1/21	CHICANDO OUTSOURCING	SERVICIOS DE OUTSOURCING DE RECURSOS HUMANOS, ADMINISTRACIÓN DE NÓMINAS, CONTABILIDAD Y GESTIÓN ADMINISTRATIVA	BERNARDO TEJEDA CARMONA	611706
E/2020-52136	16/12/20	CHICASTORE	VENTAS DE PRODUCTOS PARA LA NUTRICIÓN DEPORTIVA TALES COMO PROTEÍNAS Y SUPLEMENTOS.	ERIKA JOSELIN BENZANT FEBRIER	610133
E/2020-52867	21/12/20	CHICHARRA TV	PERIÓDICO DIGITAL, PROGRAMA DE RADIO Y TV, SERVICIOS DE PUBLICIDAD EN AUDIOS, VISUALES E IMPRESIONES DE PUBLICIDAD.	TAMAS EDISON SUERO CUEVAS	610704
E/2020-40532	16/11/20	CHICHARRONLANDIA	VENTA DE CHICHARRONES, CARNES SALADAS Y LONGANIZA.	MARINO DIAZ VARGAS	610691
E/2020-51541	14/12/20	CHICHIO, EL IMPERIO DE LAS FRIAS	IMPORTACIÓN, COMERCIALIZACIÓN Y DISTRIBUCIÓN DE BEBIDAS ALCOHÓLICAS, NATURALES Y AFINES, Y DE ACCESORIOS PROPIOS PARA DICHS PRODUCTOS	MANUEL ALTAGRACIA MELO LEDESMA	610024
E/2020-52533	18/12/20	CHILEA APP	COMPRA, VENTA, IMPORTACIÓN, EXPORTACIÓN, DISTRIBUCIÓN Y COMERCIALIZACIÓN DE BEBIDAS ALCOHÓLICAS	GEORGE ALEXANDER GARCIA O'ROURKE	610457
E/2020-53316	28/12/20	CHILLEA RD	EMPRESA DEDICADA AL SECTOR TURÍSTICO A TRAVÉS DE PLATAFORMAS DIGITALES, AGENCIA DE VIAJE, VENTA DE ARTÍCULOS PROMOCIONARLES	JOSÉ MIGUEL DE LOS SANTOS MALDONADO	611845
E/2020-51855	15/12/20	CHIMI EN CASA	SERVICIO DE COMIDAS RÁPIDAS Y BEBIDAS, ELABORACION DE CHIMI Y HAMBURGUESAS Y OTRAS, PREPARACIONES CARNICAS	ANYELINE ROCEL ABAD BÁEZ	609954
E/2020-51928	16/12/20	CHINITA PLAZA COMERCIAL	VENTA AL POR MENOR DE TODA VARIEDAD DE ROPAS DE VESTIR PARA DAMAS. CABALLEROS Y NIÑOS.	YINGCHUN HUANG	609974
E/2020-53097	29/12/20	CHIPLOTE BUFFET	ELABORACION Y VENTAS DE ALIMENTOS Y BEBIDAS.	MARLENE ALTAGRACIA FERMIN DE ENCARNACIÓN	611263
E/2020-48255	17/12/20	CHROMIS BUCEOECOLÓGICORD	VENDER Y ORGANIZAR TOURS DE BUCEO Y OTRAS EXPEDICIONES COMO VISITAS A PARQUES NACIONALES, SENDERISMO Y SIMILARES.	RAFAEL ANTONIO FERNANDEZ VELASQUEZ	610241
E/2020-42857	17/12/20	CHUO SUPER FRIA	VENTA DE BEBIDAS ALCOHÓLICA Y NO ALCOHÓLICA.	JESUS ARGENIS MARQUEZ	611837
E/2020-53329	28/12/20	CHUPACABRA AFTERWROK	VENTA DE COMIDA, BEBIDAS ALCOHÓLICAS Y NO ALCOHÓLICAS AL DETALLE.	JOAN MANUEL NUÑEZ JIMENEZ, LUIS FELIPE ALVAREZ GUTIERREZ	611482
E/2020-51181	21/12/20	CINNA BUSINESS CAPITAL GROUP	SERVICIOS DE FINANCIAMIENTOS CON O SIN GARANTÍAS, COMPRA-VENTA Y ADMINISTRACIÓN DE INMUEBLES, COMPRA VENTA DE BIENES MUEBLES	MASSIEL UCETA SANCHEZ	610559
E/2020-52931	22/12/20	CINNAMON CODE	CONSULTORÍA, VENTA, CAPACITACIÓN, DESARROLLO E IMPLEMENTACIÓN DE SOLUCIONES TECNOLÓGICAS E INFORMÁTICAS.	NICOLE GUZMAN CLETO, JOSEPH MANUEL GONZALEZ	610750
E/2020-52954	22/12/20	CINOVA GROUP CARIBE	COMERCIALIZAR, IMPORTAR, EXPORTAR PRENDAS DE VESTIR, ACCESORIOS, ZAPATOS, SOMBREROS, PERFUMES, COSMÉTICOS Y OTROS AFINES.	GABRIEL OROZCO GUTIERREZ	610777
E/2020-50134	18/12/20	CINTHIA MARGARITA HOUSE BEAUTY	SERVICIOS DE BELLEZA EN GENERAL.	CINTHIA MARGARITA GOMEZ PERALTA DE SOSA	610527
E/2020-52670	21/12/20	CISAC DEAL	EXPENDIO DE COMIDAS Y BEBIDAS, IMPORTACION, EXPORTACION, COMPRA Y VENTA DE PRODUCTOS ALIMENTICIOS, PESCADOS Y MARISCOS.	ISAAC ELADIO BONILLA SANCHEZ	611617
E/2020-49774	23/12/20	CLASNET	SUPLIR IMPORTACIONES, EXPORTACIONES Y PRODUCCIÓN DE ALIMENTOS, BEBIDAS, DULCES, FRUTAS, VEGETALES, LEGUMBRES, COMESTIBLES, CARNES, MARISCOS	DIANET ALTAGRACIA MANRIQUEZ DE ESTEVEZ	610939
E/2020-50868	16/12/20	CLICK COMERCIAL	VENTA DE MUEBLES PARA EL HOGAR, INCLUYENDO ELECTRODOMÉSTICOS EN GENERAL.	CARLOS ALEXANDER CUELLO RICART	610586
E/2020-51930	16/12/20	CLIMA MUNDIAL	PRODUCCIÓN DE CONTENIDO AUDIOVISUAL, PROGRAMA DE TELEVISIÓN, PROGRAMA PARA RADIO, PRODUCCIÓN CONTENIDO ESCRITO	CRISTIAN ABEL PERALTA CESPEDES	609977
E/2020-52571	18/12/20	CLINICA DENTAL DRA DANIS CALDERON	SERVICIOS ODONTOLÓGICOS	DANIS MARIA CALDERON GONZALEZ	610496
E/2020-50363	8/12/20	CLÍNICA DENTAL DRA. VANESA MAÑON SOSA	SERVICIOS ODONTOLÓGICOS.	MARIELA VANESA MAÑON SOSA	610869
E/2020-50173	28/12/20	CLOSET FRP	VENTA DE ROPA DE MUJER.	FABIOLA RODRIGUEZ PEÑA	611107
E/2020-52752	21/12/20	CLUB DE PARAPENTE JAMACA DE DIOS	AEROCUBO DE PARAPENTE DESTINADO A PROMOVER, FOMENTAR Y EDUCAR EN TODO LO RELACIONADO A LA ACTIVIDAD.	JUAN ANTONIO TAVERAS SORIANO	610628
E/2020-53150	28/12/20	CLUB DEPORTIVO Y CULTURAL ELVIDO LORA ABREU DE LA RIVERA DEL JAYA	ENTIDAD SIN FINES DE LUCRO DEDICADA A CUESTIONES DEPORTIVAS EN GENERAL.	YEURIS SMITH INFANTE PEREZ	611129
E/2020-52390	22/12/20	CLUB DEPORTIVO Y CULTURAL FRANCISCO SILVERIO	ENTIDAD SIN FINES DE LUCRO DEDICADA A REALIZAR ACTIVIDADES DEPORTIVAS, CULTURALES Y RECREATIVAS.	FRANCISCO ANTONIO SILVERIO RIVERA	610783
E/2020-52746	22/12/20	CLUB DEPORTIVO Y CULTURAL LAS PALMA DE ALMA ROSA EL DESPERTAR	ORGANIZACIÓN SIN FINES DE LUCROS PARA ACTIVIDADES DEPORTIVAS CULTURALES Y RECREATIVAS.	DOMINGO LINAREZ DE LOS SANTOS	610775
E/2020-51828	15/12/20	CLUB ROTARIO SANTIAGO GURABITO	SIN FINES DE LUCRO, DESTINADO A OBRAS DE BIEN SOCIAL (ONG)	CLUB ROTARIO SANTIAGO GURABITO	609892
E/2020-52579	18/12/20	CLUB TVENDO RED DE SERVICIOS DE PUBLICIDAD MULTIPLES	VENTA E INTERMEDIACIÓN DE BIENES Y SERVICIOS PUBLICITARIOS. PRODUCCIÓN, REALIZACIÓN Y COLOCACIÓN DE PUBLICIDAD EN PLATAFORMAS MULTIMEDIAS Y OBJETIVAS.	RAFAEL MIGUEL FIGUEROE BAUTISTA, RICARDO REYES SALAS	610510
E/2021-246	5/1/21	CLUB VACACIONAL MEGUSTARD VILLAS	RENTA Y VENTA DE VILLAS VACACIONALES PARA LARGAS Y CORTAS ESTADÍAS, VENTA DE ESTADÍA EN HOTELES.	MARGARET CESARINA ARIAS VARGAS	611599
E/2020-53448	29/12/20	CMI DOMINICANA	DESARROLLO DE CONSTRUCCIÓN, ELABORACIÓN, REMODELACIÓN, GESTIÓN DISEÑO, CONSTRUCCIÓN DE PROYECTOS INMOBILIARIOS URBANÍSTICOS, RURALES	CMI DOMINICANA SRL	611184
E/2020-51219	18/12/20	CMNG	VENTA DE PRODUCTOS FARMACEUTICOS.	CLAUDIO MARIO NUÑEZ GENAO	610463
E/2020-51883	15/12/20	COALICIÓN DE MOVIMIENTOS SOCIALES COMUNITARIOS NACIONAL-CODEMOSOCNA	ORGANIZACIÓN SIN FINES DE LUCRO QUE SE ENCARGA DE FOMENTAR EL DESARROLLO Y EL FORTALECIMIENTO DE LA DEMOCRACIA DEL PAÍS A TRAVÉS DE SERVICIOS DE SALUD	GALDY ELEAZAR MARTE YNOA, RONY BROWN SOTO	609920
E/2020-52498	18/12/20	COASTAL DOMINICANA NORTH WEST	IDENTIFICAR UNA SOCIEDAD COMERCIAL QUE SE DEDICARÁ A LA IMPORTACIÓN, EXPORTACIÓN, DISTRIBUCIÓN, COMERCIALIZACIÓN, MERCADEO	COASTAL PETROLEUM DOMINICANA, S.A.	610456
E/2020-51926	7/1/21	COBRANZAS DOMINICANA COBRANDO RDGD	RECUPERACIÓN DE CUENTAS POR COBRAR INVERSIONES, LIQUIDACIÓN DE INCOBRABLES, RECAPITALIZACIÓN	WASHINGTON BIENVENIDO WANDELPOL RAMIREZ	611906

[210] EXP.	[220] SOL. FECHA	[561] NOMBRE COMERCIAL	[510] ACTIVIDAD	[730] SOLICITANTE	[111] REGISTRO
E/2020-52427	18/12/20	COLAS DE DOGGIE HOUSE	ENTIDAD SIN FINES DE LUCRO DEDICADA A BUSCAR COMPASIÓN EN PERSONAS ATENTAS TOTALMENTE AMOROSAS Y SOLIDARIAS ORIENTADA A LIBERAR ANIMALES.	KARLA JASMINE LAMA REYES	610547
E/2020-53451	29/12/20	COLMADO JOCHI	VENTAS DE PRODUCTOS ALIMENTICIOS, PRODUCTOS DE LIMPIEZA Y TODO LO RELACIONADO CON LA MISMA.	JOCHI CHAVEZ ROJAS	611189
E/2020-52542	18/12/20	COLMADO LERINE	VENTA DE PROVISIONES COMESTIBLES FRESCA.	LERINE CHARLES	610464
E/2020-52431	18/12/20	COLMADO TIBORA	VENTA DE PRODUCTOS ALIMENTICIOS ENTRE ELLOS LA CANASTAS FAMILIAR, VENTA DE VIVERES	JOSE RAFAEL MOYA VENTURA	610387
E/2020-50814	22/12/20	COLMADO YEICOL	VENTA DE PRODUCTOS COMESTIBLES.	MAXIMO AYBAR FRANCO	610853
E/2020-53647	30/12/20	COLMETH INVESTMENTS	INVERSIONES EN COMPRA Y VENTA DE TERRENOS, CONSTRUCCIÓN, REPARACIONES DE INFRAESTRUCTURAS	FELIX METIVIER ARAGONES, DANIEL CORDERO GUERRERO	611357
E/2020-52630	5/1/21	COLUOR'S, TEXTIL Y SERVICIOS MULTIPLES	LAVADO Y LIMPIEZA DE TODO TIPO DE PRENDAS, INCLUSO LA LIMPIEZA EN SECO DE TODO, TIPO DE PRENDAS DE VESTIR (INCLUIDAS LAS PIELS)	JEAN CARLOS CANDELIER RAMIREZ	611486
E/2020-53148	23/12/20	COMERCIAL ADRIALPE	PROMOVER OPORTUNIDADES DE INVERSIÓN EN EL ÁREA INMOBILIARIA	COMERCIAL ADRIALPE SRL	610948
E/2020-47365	20/11/20	COMERCIAL BASORA	COMPRA Y VENTA DE ARTÍCULOS FERRETEROS EN GENERAL.	COMERCIAL BASORA C POR A	610526
E/2021-67	5/1/21	COMERCIAL DE LA ROSA JYH	VENTA AL POR MAYOR Y AL DETALLE DE COMESTIBLES TALES COMO, ARROZ, CIGARRILLOS, CERVEZAS, AZÚCAR, ENLATADOS, CAFÉ.	JOHANNA DE LA ROSA BRITO, MARINO DE LA ROSA BIDO	611707
E/2020-50434	23/12/20	COMERCIAL HIDALGO & DURAN	COMERCIALIZACIÓN DE PRODUCTOS FERRETEROS.	CESAR DE JESUS DURAN GOMEZ	610965
E/2020-53083	29/12/20	COMERCIAL LA GRANJA BANQUERA	COMERCIALIZACION Y PRODUCCIÓN DE PRODUCTOS VETERINARIOS, INSUMOS AGRÍCOLAS, PRODUCTOS ALIMENTICIOS CRUDOS Y OPERACIÓN DE FRANQUICIAS.	ALSIS RAYNELY JIMENEZ DEL ROSARIO	611212
E/2020-51912	17/12/20	COMERCIAL LAS HERMANAS ADAMES RAMIREZ	VENTA DE PROVISIONES ALIMENTICIAS, BEBIDAS, PRODUCTOS DE LIMPIEZA, DE HIGIENE PERSONAL Y AFINES.	OLGA LIDIA RAMIREZ BELTRE	610347
E/2020-52220	22/12/20	COMERCIAL MATEO ORBE	VENTAS AL POR MAYOR Y MENOR DE PRODUCTOS EN GENERAL EN ALMACENES Y MAYORISTAS, CON PREDOMINIO DE ALIMENTOS Y BEBIDAS.	SAMIEL JHUNIOR MATEO ORBE	610766
E/2020-52041	16/12/20	COMERCIALIZADORA DE ALIMENTOS SALCE	COMERCIALIZACIÓN, COMPRA, VENTA Y DISTRIBUCIÓN DE ALIMENTOS DIVERSOS Y BEBIDAS ALCOHÓLICAS Y NO ALCOHÓLICAS.	MARIELI SALCE SARANTE	610066
E/2021-488	6/1/21	COMERCIALIZADORA JCANVER	COMPRA, VENTA Y DISTRIBUCIÓN DE PLÁSTICOS AL POR MAYOR Y DETALLE.	JUAN FRANCISCO CANDELIER VERAS	611806
E/2020-45606	11/11/20	COMERCIALIZADORA L & P	COMPRA Y VENTA, ARRENDAMIENTOS, INVERSIONES Y BIENES RAICES EN GENERAL, NEGOCIOS TURISTICOS.	COMERCIALIZADORA L & P, S.R.L.	611407
E/2020-52467	6/1/21	COMES INVESTMENT COMPANY	COMPRA Y VENTA DE INMUEBLES, ADMINISTRAR ALQUILERES DE PROPIEDADES, INVERTIR EN OTRAS EMPRESAS	VILENA ALTAGRACIA COMAS ESPINAL	611655
E/2020-52926	22/12/20	COMFRUVEXPORT	PRODUCCIÓN Y EXPORTACIÓN DE VEGETALES ORIENTALES Y FRUTAS	ROXANNA ISABEL BAEZ ALMANZAR	610738
E/2020-52933	22/12/20	COMISIONES Y RENTAS CORÉD	COMPRA Y VENTA DE ARTÍCULOS DERIVADOS DE ELECTRICIDAD, ARTÍCULOS DE FERRETERIA, REFRIGERACION, TECNOLOGIA	JUAN JOSE LOPEZ ADAMES	610744
E/2020-51569	16/12/20	COMITE DE RECLAMO DE DESALOJADOS DE LOS HAITISES (CRDH)	ENTIDAD SIN FINES DE LUCRO QUE SE DEDICARA A: RECLAMAR POR ANTE LAS AUTORIDADES Y VELAR POR LAS ÁREAS DEL PARQUE LOS HAITISES	JOSE DANILO SANTANA FELIZ	610168
E/2020-53306	28/12/20	COMPANÍA BRETÓN ZABALA	COMPRA Y VENTA DE INMOBILIARIOS ASÍ COMO TAMBIÉN GASTRONOMÍA.	JUAN RAMON BRETÓN DE LA ROSA, RENE MADE ZABALA	611053
E/2020-49024	30/11/20	COMPANÍA DE TAXISTA TURÍSTICO NOCTURNO 24 HORAS JUAN P. GIL MARTE	SERVICIO DE TAXI EN GENERAL A TODAS PARTES DEL PAÍS.	JUAN PAULINO GIL MARTE, JOSE VASQUEZ, MARINO ANDRÉS CABRERA BONILLA	610458
E/2020-53317	29/12/20	COMPANÍA DEL TRANSPORTE NORTE DE BOCA CHICA COMTRANORBOCH	TRANSPORTE PÚBLICO INTERURBANO Y SERVICIO DE TAXI.	JUAN DE DIOS CATALINO SORIANO	611277
E/2020-52811	21/12/20	COMPARTIENDO LA VISION	ENTIDAD SIN FINES DE LUCRO DESTINADA A DESARROLLAR PROGRAMAS DE EVANGELIZACION Y FORMAR SERES HUMANOS	COMPARTIENDO LA VISION, INC	610656
E/2020-53676	30/12/20	COMPLEJO FARMACEUTICO DOMINICANO JEC	FABRICACIÓN, IMPORTACIÓN, DISTRIBUCIÓN Y VENTA DE MEDICAMENTOS, COSMETICOS, ARTÍCULOS MÉDICOS Y PRODUCTOS AFINES	ORLANDO SALVADOR CARABALLO ULERIO, COMPLEJO FARMACEUTICO DOMINICANO JEC, SRL	611481
E/2020-53234	28/12/20	COMPRA Y VENTA DE GANADO MOTA	COMPRA Y VENTA DE TODO TIPO DE GANADO.	FRANCISCO MOTA	611016
E/2020-53196	29/12/20	COMPUTDOM TECH	VENTA Y REPARACIÓN DE EQUIPOS TECNOLÓGICOS.	EGLENIN JOEL MORRISON AMADOR	611204
E/2020-39992	17/12/20	COMUNICACIONES TÉCNICAS, COMUNITEC	VENTA DE SERVICIOS DE TELECOMUNICACIONES Y VENTA DE APARATOS DE TELECOMUNICACIONES.	COMUNICACIONES TECNICAS, S.R.L.	610239
E/2020-53384	28/12/20	COMUNIDAD CRISTIANA CASA DE PAZ PARA LAS NACIONES-CCCPN	ENTIDAD SIN FINES DE LUCRO DEDICADA A PROCLAMAR EL EVANGELIO DE JESUCRISTO	ANTONIO MANUEL MATA CORDERO, GENESIS MARIA RONDON CORDERO	611132
E/2020-53309	28/12/20	CONCILIO IGLESIAS DE DIOS UNIDAS VOLVIENDO A PENTECOSTES	SOMOS UNA ORGANIZACIÓN SIN FINES DE LUCRO DESTINADA A FOMENTAR LA CREACIÓN Y EL CRECIMIENTO DE IGLESIAS	MIGUEL ANGEL PEREZ FERMIN, ROSA MARIA DÍAZ	611126
E/2020-53682	30/12/20	CONDENZA BEAUTY	VENTA Y DISTRIBUCIÓN DE ARTÍCULOS DE BELLEZA, MAQUILLAJE, COSMÉTICOS. VENTA Y DISTRIBUCIÓN DE ARTÍCULOS DE HIGIENE PERSONAL	ALBA YULISA ENCARNACION DE LOS SANTOS	611368
E/2020-53385	5/1/21	CONDominio YAPOR	LA ADMINISTRACIÓN DE UN CONDOMINIO QUE YA ESTÁ CONSTRUIDO	LUIS AUGUSTO RAFAEL VALDEZ YAPOR	611629
E/2019-13272	26/3/19	CONNECTRIX TECHNOLOGY SERVICES CENTER	SOPORTE TÉCNICO PARA DISPOSITIVOS ELECTRÓNICOS EN GERAL, SERVICIOS DE R.M.A	FRANCISCO JAVIER DE LEON TURBI	611244
E/2020-50417	8/12/20	CONFERENCIA NACIONAL PROTESTANTE CONAP	ENTIDAD SIN FINES DE LUCRO, DEDICADA A LA ORGANIZACION Y DISTRIBUCION DE ACTIVIDADES RELIGIOSAS	CARMEN BILEXIS ANAZCO MATEO	610413
E/2020-50623	16/12/20	CONGREGACION MESIANICA INTERNACIONAL COMEIN	SIN FINES DE LUCRO DEDICADA A SERVICIOS RELIGIOSOS Y TODO LO DERIVADO DE DICHAS ACTIVIDADES.	ROBINSON RAMON REYES GARCIA	610125
E/2020-44530	22/12/20	CONSEJO ADMINISTRATIVO DEL PLAY DE LA CAOBAS, LAS CAOBAS, SAN IGNACIO DE SABANETA, SANTIAGO RODRÍGUEZ, CAPBAS	ORGANISMO PRIVADO, NO LUCRATIVO, QUE TENDRÁ COMO OBJETIVO PRINCIPAL HACER QUE EL ESTADIO COMUNITARIO, DE LA COMUNIDAD DE LAS CAOBAS	CARLOS JAVIER JEREZ DIAZ	610794
E/2020-51910	15/12/20	CONSEJO DE ADULTOS MAYORES PARA EL BIENESTAR SOCIAL- CAMBIOS	ENTIDAD SIN FINES DE LUCRO DEDICADA A BRINDAR PROTECCIÓN A LOS ADULTOS MAYORES Y DEFENDER SUS DERECHOS FUNDAMENTALES.	JOSE ANIBAL LUCIANO	609965
E/2020-51718	15/12/20	CONSORCIO ARF	CONSTRUCCIÓN Y EJECUCIÓN DE TRABAJOS DE OBRA CIVIL, ESTRUCTURALES, MECÁNICOS, ESTRUCTURAS A BASE DE PLACA Y/O TANQUES, TUBERÍA, ELÉCTRICOS	ARENDA, S. DE R.L. DE C.V.	610033
E/2020-38342	2/10/20	CONSORCIO NACIONAL DE CAPITAL PRIVADO	SERVICIOS DE INGENIERÍA, CARTOGRAFÍA, FOTOGRAMETRÍA Y CONSULTORÍA DE PROYECTOS DE INVERSIÓN.	CONSORCIO NACIONAL DE CAPITAL PRIVADO, S. R. L.	610350
E/2020-51720	22/12/20	CONSTRUCCIÓN Y SISTEMAS DE ENFRIAMIENTO COYFRIO	SERVICIOS DE OBRA CIVIL.	JESUS ISRAEL GUZMAN ROJAS	610745
E/2018-26614	21/8/18	CONSTRUCCIONES PADONI	BIENES RAÍCES, COMPRA, DISEÑO Y DESARROLLO DE PRODUCTOS INMOBILIARIOS Y CUALQUIER OTRA OBRA DE CONSTRUCCIÓN VIAL	DIOMEDES NIKOLAI MENDEZ MARIA	521334
E/2020-52446	18/12/20	CONSTRUCIONES BERCAF	CONSTRUCCIONES DE VIVIENDAS, REMODELACIONES Y DECORACIONES	HECTOR JOSE ENCARNACION MATIAS	610585
E/2020-52320	17/12/20	CONSTRUCTION & SERVICES RUBEN PIMENTEL	LA SOCIEDAD TIENE COMO OBJETO PRINCIPAL ARQUITECTURA, PREPARACIÓN DE TERRENOS	RUBEN DARIO PIMENTEL MEJIA	610302
E/2020-52510	18/12/20	CONSTRUCTION COMPANY ROLANDO MARTINEZ	LA SOCIEDAD TIENE COMO OBJETO PRINCIPAL ARQUITECTURA, PREPARACIÓN DE TERRENOS, DISEÑOS, LOTIFICACIÓN	ROLANDO ANTONIO MARTINEZ ESPINO	610449
E/2020-52506	22/12/20	CONSTRUCTION & SERVICES ELSA MARTINEZ	SERVICIOS DE ARQUITECTURA, PREPARACIÓN DE TERRENOS, DISEÑOS, LOTIFICACIÓN, ACONDICIONAMIENTO, TERMINACIÓN	ELSA ANTONIA MARTINEZ ESPINO	610755
E/2020-52957	28/12/20	CONSTRUCTION FULL CREDIT RENTAL CFCR	RENTA Y FINANCIAMIENTO DE MAQUINARIAS PARA CONSTRUCCIÓN.	EVA MERCEDES DELGADO DELGADO	611153
E/2020-52580	18/12/20	CONSTRUCTORA ARIT	CONSTRUCCIÓN DE CARRETERAS, CASAS Y VILLAS, NAVES INDUSTRIALES.	FRANCISCO TORRES JIMENEZ, ROSA ESMERALDA SANTANA ROSA DE TORRES, CONSTRUCTORA ARIT, S.R.L	611521
E/2020-35420	10/12/20	CONSTRUCTORA BAUTISTA BP	BIENES RAÍCES EN GENERAL Y DESARROLLO DE PROYECTOS INMOBILIARIOS. COMPRA, VENTA	CONSTRUCTORA BAMEL, CPOR A	610992
E/2020-50001	4/12/20	CONSTRUCTORA BONANZA	COMPRA Y VENTA DE TERRENOS, CONSTRUCCIÓN DE CASAS, Y EDIFICIOS EN GENERAL, CONSTRUCCIÓN Y REPARACIÓN DE TODA CLASE DE INMUEBLES.	BONANZA DOMINICANA, S.A.S.	610542
E/2020-52713	21/12/20	CONSTRUCTORA COPISA	CONSTRUCCIÓN DE PROYECTOS RESIDENCIALES Y CIVILES, COMPRA Y VENTA DE PROPIEDADES INMOBILIARIAS.	CONSTRUCTORA COPISA, SRL	610903
E/2020-45594	23/12/20	CONSTRUCTORA COTESA	SERVICIOS DE CONSTRUCCIÓN DE OBRAS, CARRETERAS, EDIFICACIONES Y ASESORÍA DE PROYECTOS.	PEDRO LLORET GIMENEZ	610927
E/2020-52889	29/12/20	CONSTRUCTORA E INMOBILIARIA CRISFFECUZ	CONSTRUCCIÓN DE PROYECTOS DE INGENIERÍA Y OBRAS CIVILES EN GENERAL.	CRISTINA FRANCISCA FELIZ CUEVAS	611299
E/2020-43003	27/10/20	CONSTRUCTORA E INMOBILIARIA HNOS SOSA	CONSTRUCCIÓN DE OBRAS CIVILES, CASAS, APARTAMENTOS, COMPRA, VENTA Y ARRENDAMIENTO DE BIENES INMUEBLES	ENGER SAURIEL SOSA GOMEZ	610668
E/2020-39799	12/10/20	CONSTRUCTORA ENCAPERD	DISEÑO, REPARACIÓN DE PROYECTOS, ASESORAMIENTO ESPECIFICO, DISEÑO DE INTERIORES, CONSTRUCCIÓN, OBRAS CIVILES, EDIFICACIÓN, RESTAURACIÓN	DANIEL AQUILES PERDOMO RAMON, WASCAR PERMONO CASILLA	610838
E/2020-42029	22/12/20	CONSTRUCTORA FERNANDO PEPEN	OBRAS DE INGENIERIA CIVIL N.P.C. (INCLUYENDO LOS TRABAJOS GENERALES DE CONSTRUCCION PARA LA MINERIA Y LA INDUSTRIA DE CENTRALES ELECTRICAS)	FERNANDO ANTONIO PEPEN GUERRERO	610831
E/2020-52756	29/12/20	CONSTRUCTORA GRAPONTE	CONSTRUCCIÓN, REMODELACIÓN Y REMOZAMIENTO DE EDIFICACIONES PUBLICA Y PRIVADA, SUMINISTRO DE MATERIALES DE CONSTRUCCIÓN	FRANCISCO ALBERTO GRATEREAUX MARTINEZ	611215
E/2020-47939	18/12/20	CONSTRUCTORA HEMANOS PAREDES BRAVO	SERVICIOS DE CONSTRUCCIONES EN GENERAL.	FELIX PAREDES DE PAULA	610427
E/2020-52237	17/12/20	CONSTRUCTORA HRLI203	CONSTRUCTORA DE INMUEBLES, APARTAMENTOS Y CASA. COMPRA, VENTAS Y FINANCIAMIENTOS DE INMUEBLES	HAROLD JUNIOR LIZ JIMENEZ	610204
E/2020-52123	16/12/20	CONSTRUCTORA NUÑEZ & MADERA	DIRECCION Y CONSTRUCCION DE EDIFICACIONES PARA SU COMERCIALIZACION.	JEAN AQUILES COLON MADERA	610126
E/2020-53209	23/12/20	CONSTRUCTORA PIEDEROCA	CONSTRUCCIÓN, PROMOCIÓN Y DESARROLLO DE PROYECTOS TURÍSTICOS.	FABRIZIO SAPUTELLI MICHETTI	610996
E/2020-43490	29/10/20	CONSTRUCTORA QUIJADA VISO	SERVICIO DE INGENIERÍA CIVIL, CONSTRUCCIÓN DE PROYECTOS PRIVADOS Y PÚBLICOS	JOSE FRANCISCO QUIJADA VISO	611466
E/2020-51697	14/12/20	CONSTRUCTORA RAMIREZ CELESTE CORACELSA	CONSTRUCCIÓN EN GENERAL, VENTA DE MATERIALES Y EQUIPOS DE CONSTRUCCIÓN, VENTAS Y MANTENIMIENTOS DE INMUEBLES.	CONSTRUCTORA RAMIREZ CELESTE (CORACELSA), S.R.L.	609945

[210] EXP.	[220] SOL. FECHA	[561] NOMBRE COMERCIAL	[510] ACTIVIDAD	[730] SOLICITANTE	[111] REGISTRO
E/2020-52380	5/1/21	CONSTRUCTORA RICHIEZ MATOS	CONSTRUCCIONES CIVILES, ASESORÍA EN INGENIERÍA, PRESUPUESTOS, ELABORACIÓN.	JEANNETTE ALEXANDRA MATOS BODDEN	611604
E/2021-422	6/1/21	CONSTRUCTORA RUAL	SERVICIO DE CONSTRUCCIÓN EN GENERAL, COMPRA Y VENTA DE INMUEBLES.	RUDDY ALEXI ALVARADO CABRERA	611822
E/2021-400	6/1/21	CONSTRUCTORA SALETA CARABALLO SALECA	CONSTRUCCIONES DE OBRAS CIVILES; FABRICACIÓN E INSTALACIÓN DE ESTRUCTURAS METÁLICAS	FRANCISCO ALBERTO SALETA CARABALLO	611744
E/2020-52381	17/12/20	CONSTRUCTORA SÁNCHEZ CALCAÑO	DEDICADA A LA CONSTRUCCIÓN DE OBRAS PÚBLICAS Y PRIVADAS OBTENIDAS A TRÁVÉS DE LICITACIONES O DE CONTRATOS	JOSÉ LEONARDO SÁNCHEZ MARTE	610349
E/2020-52081	16/12/20	CONSTRUCTORA SANTOS DOMINGUEZ	CONSTRUCCIÓN E INGENIERÍA CIVIL EN GENERAL Y ALQUILER DE EQUIPOS PARA LA CONSTRUCCIÓN.	PEDRO DOMINGUEZ VILORIO, FERNANDO SANTOS PEREZ	610100
E/2020-42661	30/12/20	CONSTRUCTORA THONEDA	REPARACIÓN Y CONSTRUCCIÓN DE VIVIENDAS.	PRUCIEN THOMAS	611392
E/2020-52829	23/12/20	CONSTRUCTORA TOBARYS S&P	CONSTRUCCIÓN, REHABILITACIÓN Y/O RESTAURACIÓN TANTO RESIDENCIAL	TOBARYS MOREL CASTILLO	610954
E/2020-52737	21/12/20	CONSTRUCTORA VERIZON	CONSTRUCCIÓN, EDIFICACIÓN, SUPERVISIÓN, PLANIFICACIÓN, DESARROLLO, REMODELACIÓN, PAVIMENTACIÓN, EXCAVACIÓN	JOAN MANUEL SENRA OSSER	610631
E/2020-49686	23/12/20	CONSTRUCTORA Y SOLUCIONES EN GENERAL PECAFER	SERVICIO, COMERCIO Y CONSTRUCCIÓN, ADMINISTRACIÓN Y EJECUCIÓN DE PROYECTOS TANTO RURAL	AGUSTIN ROBERT PEÑA CASTRO	611395
E/2021-79	5/1/21	CONSTRUTORA SELLA MARRERO	CONSTRUCCIÓN Y REPARACIÓN DE NAVES INDUSTRIALES.	JORGE LUIS SELLA MARRERO	611529
E/2020-53194	23/12/20	CONSTRUWEEKEND GOLF LEAGUE	GRUPO DEPORTIVO DEDICADOS A LA PRACTICA Y EL DESARROLLO DEL GOLF, ASÍ COMO EL MONTAJE, Y ORGANIZACIÓN DE EVENTOS RELACIONADOS AL GOLF.	MARIO EMILIO BETANCES GONZALEZ	610986
E/2021-292	6/1/21	CONSULPYMES	SE DEDICARÁ A LA CAPACITACIÓN Y CONSULTORÍA DE LOS PEQUEÑOS EMPRESARIOS DE LA RD.	CARLOS ERNESTO JIMÉNEZ ARGUELLO	611759
E/2020-49724	3/12/20	CONSULTORES ACTUARIALES	CONSULTORIA DE PROYECTOS FINANCIEROS, ECONOMICOS Y DE INGENIERIA.	CONSULTORES ACTUARIALES, S.R.L	610174
E/2020-52386	17/12/20	CONSULTORES DE SEGUROS CONSESA	CONSULTORIA Y VENTA DE SEGUROS EN GENERAL.	CONSULTORES DE SEGUROS CONSESA, S.R.L	610353
E/2020-52389	17/12/20	CONSULTORES DE SEGUROS CONSESA CORECI	CONSULTORIA Y VENTA DE SEGUROS DE RESPONSABILIDAD CIVIL.	CONSULTORES DE SEGUROS CONSESA, S.R.L	610392
E/2020-52448	18/12/20	CONSULTORIA & REMEDIOS CORPORATIVOS ZAVA	GESTION DE COBROS, MANEJO DE CONTABILIDAD E IMPUESTOS, ASESORIA LEGAL, MANEJO DE IMAGEN PUBLICA	ZAIDA ABREU PACHE	611123
E/2020-52193	17/12/20	CONSULTORIO DRA. RAQUEL RODRIGUEZ	PRESTACIÓN DE SERVICIOS MÉDICOS Y OFTALMOLÓGICOS, INCLUYENDO, CONSULTAS, INTERNAMIENTOS, CIRUGÍAS	RICHARD CONRADO LOZADA RODRIGUEZ	610176
E/2020-52451	21/12/20	CONTORNO OFICINA DE ARQUITECTOS	DISEÑO Y ELABORACIÓN DE PLANOS ARQUITECTÓNICOS Y CONSTRUCTIVOS, SUPERVISIÓN Y EJECUCIÓN DE OBRAS, CONSTRUCCIÓN Y EDIFICACIÓN DE OBRAS CIVILES	DORIANNA ESTEBANIA DEL ORBE DOMINGUEZ	610642
E/2020-53369	28/12/20	CONTRESEMAR CONTRERAS REPARACIONES Y SERVICIOS MARITIMOS	SERVICIOS DE REPARACIONES MARÍTIMAS DE EMBARCACIONES, INSPECCIONES NAVALES, INGENIERÍA NAVAL, ALQUILER Y VENTA DE EQUIPOS MARINOS	LUIS EUGENIO CONTRERAS PEÑA	611121
E/2020-51603	14/12/20	CONTRUCIONES CIVILES, ELECTROMECHANICAS E INDUSTRIALES RG	TODO TIPO DE CONSTRUCCIONES, SUPERVICION Y ASESORAMIENTO DE OBRAS CIVILES ELECTROMECHANICAS E INDUSTRIALES.	CONSTRUCCIONES CIVILES, ELECTROMECHANICAS E INDUSTRIALES RG, S.R.L.	610732
E/2020-53166	30/12/20	CONTRUSCTORA MAR Y ARENA	CONSTRUCCIÓN EN GENERAL DE TODO TIPO DE INMUEBLES; COMPRA, VENTA Y ALQUILER DE SOLARES Y EDIFICACIONES EN GENERAL.	JUAN OLIVO MENDEZ	611394
E/2020-40573	23/12/20	COOPERATIVA DE AHORROS Y CRÉDITOS DE EMPRENDEDORES DE SANTIAGO, COOPEMSA	ENTIDAD FINANCIERA NO LUCRATIVA AMPARADA BAJO LA LEY 127/64 DEL COOPERATIVISMO EN LA REPÚBLICA DOMINICANA.	CARLOS FELIPE CABRERA, MARLYN ADALGISA ESPINAL DOMINGUEZ, JOSÉ RAFAEL MARTE HERNANDEZ	611013
E/2020-51642	14/12/20	COOPERATIVA DE PRODUCCION, TRABAJO Y SERVICIO MULTIPLES DE VILLA TRINA COOP-VILLATRINA	ENTIDAD SIN FINES DE LUCRO DEDICADA A PROMOVER, FOMENTAR Y ALENTAR EL SISTEMA COOPERATIVO DE LOS PRODUCTORES DE VEGETALES EN INVERNADEROS Y EBANISTAS DEL DISTRITO DE VILLA TRINA	COOPERATIVA DE PRODUCCIÓN, TRABAJO Y SERVICIO MULTIPLES DE VILLA TRINA (COOP-VILLATRINA)	611252
E/2020-9203	7/1/21	COOPERATIVISMO Y DESARROLLO CON QUILVIO MADERA	SERVICIOS DE PRODUCCIÓN Y DIFUSIÓN DE PROGRAMAS DE RADIO Y TELEVISIÓN, PRODUCCIÓN DE AUDIOVISUALES Y DOCUMENTALES	QUILVIO ANTONIO MADERA PERALTA	611851
E/2020-52296	17/12/20	COOPERSTOWN NETWORK	VENTA DE FIBRAS ÓPTICAS DE INTERNET.	SANTIAGO CASILLA GERMAN	610271
E/2020-49872	18/12/20	COPAMOL	CONSTRUCTORA INMOBILIARIA ASÍ COMO LA COMPRA Y VENTAS DE TERRENOS PARA LA CONSTRUCCIÓN, DE APARTAMENTOS, CASAS	CORNEL PASCAL RASS	610362
E/2020-50527	9/12/20	COPERTINA	EMPRESA DEDICADA A LA FABRICACIÓN Y COMERCIALIZACIÓN DE ARTÍCULOS PERSONALES Y DECORATIVOS	MAXILANIA FERREIRA RUIZ	609069
E/2020-52729	21/12/20	COPEYA MEDIA GROUP	SERVICIOS DE POSTPRODUCCIÓN CINEMATOGRAFICA Y AUDIOVISUAL EN GENERAL.	SAMUEL MUÑOZ ABREU	610610
E/2020-52345	17/12/20	COPRING	CONSTRUCCIÓN, PROYECTOS CIVILES; ELÉCTRICOS Y ARQUITECTURA; PREPARACIÓN DE TERRENOS	DAVID DOMINGUEZ GARABITOS	610317
E/2020-48763	30/11/20	COPY PRINTMALL	SERVICIOS DE IMPRESIONES, FOTOCOPIADO, INTERNET, VENTA DE ACCESORIOS PARA COMPUTADORA, ENCUADERNACIÓN, PLASTIFICACION, VENTAS DE ÚTILES ESCOLARES.	YESENIA ALTAGRACIA BIDO BAEZ, RAFAEL ENRIQUE SANTOS COPLIN	611114
E/2020-52279	17/12/20	CORAL CARIBE ESMODAMIA	IMPORTACIÓN Y COMERCIALIZACIÓN DE MAQUINARIAS, HERRAMIENTAS Y ACCESORIOS INDUSTRIALES EN GENERAL.	JUAN MANUEL SILVESTRE SOSA	610255
E/2020-51872	22/12/20	CORDERO & PEGUERO ECO HOMES	DESARROLLO, CONSTRUCCIÓN Y VENTA DE PROYECTOS TURÍSTICOS, PROMOCIÓN DE ACTIVIDADES DE PROTECCIÓN MEDIOAMBIENTALES Y DE MANEJO SOSTENIBLE DE LOS RECURSOS NATURALES.	TULIO AMADO PEGUERO DE LEON, ARISTIDES RADHAMES CORDERO GARCIA	610746
E/2020-52706	21/12/20	CORINNARS	VENTA, CREACIÓN Y DISTRIBUCIÓN DE ROPA.	ANA YULEYSI COLLADO TEJADA	611227
E/2020-49520	7/1/21	CORNIELLE CAPITAL	SERVICIOS DE INVERSIÓN EN EL MERCADO DE VALORES, FOREX, BITCOIN, TRADING, ENTRE OTROS PUESTOS DE BOLSA.	JERRY CORNIELLE GARCIA	611834
E/2020-52941	22/12/20	CORONADO JOAQUÍN ABOGADOS	SERVICIOS LEGALES.	LUISSANNIA ALTAGRACIA CORONADO JOAQUIN	610758
E/2021-549	7/1/21	CORPORACION ALIMENTICIA DEL SUR CORPASUR	VENTA AL POR MAYOR Y DETALLE DE ALIMENTOS Y BEBIDAS PARA EL CONSUMO HUMANO	WASHINGTON BIENVENIDO WANDELPOOL RAMIREZ	611861
E/2020-51955	16/12/20	COSA BELLA	VENTA DE JOYAS PARA HOMBRES Y MUJERES.	JENNIFER CIPRIAN MCKENZIE, ERWIN RHOMMEL LOPEZ ROSARIO	610009
E/2020-45882	23/11/20	COTEP	SERVICIOS DE ASESORIAS DE VENTAS.	MILAGROS SANTANA NAVARRO	610540
E/2020-51903	28/12/20	CREACIONES SEYER	COMERCIALIZACIÓN, EXPORTACIÓN E IMPORTACIÓN DE PRENDA DE VESTIR Y COMPLEMENTOS DE MODA	JULIO MIGUEL REYES DE LA CRUZ	611162
E/2020-42808	5/1/21	CREDI KMFS RÁPIDO Y FÁCIL	VENTA, ADMINISTRACIÓN Y ALQUILERES DE VIVIENDA. TAMBIÉN ALQUILERES Y FINANCIAMIENTO DE VEHÍCULOS DE MOTOR.	KEILA MARIA FERNÁNDEZ SALCEDO	611557
E/2020-51886	15/12/20	CREDIHAPPEN	SERVICIOS DE CRÉDITOS COMERCIALES, PERSONALES, CON GARANTÍA PRENDARIA Y SIN GARANTÍA PRENDARIA.	BLADIMIRCHE SANTANA TEJADA	609928
E/2020-46810	18/11/20	CREDITNET DOMINICANA	SERVICIO DE MANEJO DE PORTAFOLIOS DE CRÉDITOS, ANÁLISIS CREDITICIO Y FINANCIERO, COBRO DE DEUDAS	ISNELDA MARIEL SANTIAGO NIN	610582
E/2020-51268	7/1/21	CREDITOZOOM	PRESTAMOS EN GENERAL Y GESTORAS DE NEGOCIOS.	LUCCAS CORDERO DE JESUS	611856
E/2020-51943	16/12/20	CRADERO - TRABA LA PLUMA	COMPRA, VENTA, PRODUCCIÓN, CRIANZA Y CUIDADO DE AVES, ASÍ COMO LA COMERCIALIZACIÓN, TRANSPORTE Y DISTRIBUCIÓN DE LAS MISMAS	MAXIMO FRANCISCO GUZMAN PEÑA	609983
E/2020-53012	23/12/20	CRL DENTAL CLINIC	SERVICIOS ODONTOLÓGICOS.	MIKAURIS MARISOL ALCANTARA GOMEZ	610983
E/2021-82	5/1/21	CROALYS	ELABORACIÓN DE PIEZAS TEJIDAS Y BISUTERIA, CONFECCION, FABRICACION Y VENTA DE ROPAS SPORT Y PLAYERA, TALLER DE CORTE Y CONFECCIÓN INDUSTRIAL DE ROPA	AWILDA MARIET ROSARIO CANDELARIO DE ORTIZ	611532
E/2021-151	5/1/21	CROMA KING	IMPRESIÓN DE TODO TIPO DE MATERIAL GRÁFICO. DISEÑO GRÁFICO.	CHRISTOPHER MANUEL GONZALEZ	611561
E/2020-53637	7/1/21	CRÓNICA SEMANAL CON RAFAEL NUÑEZ	REALIZAR ANÁLISIS, DIFUSIÓN DE INFORMACIÓN, ENTREVISTAS Y TODO LO CONCERNIENTE A LA CONSTRUCCIÓN O ELABORACIÓN DE NOTICIAS	RAFAEL CRISTIAN ROSA NUÑEZ	611918
E/2020-39596	9/10/20	CROTONE INVERTIMIENTO	DISEÑO, CONSTRUCCIÓN, EDIFICACIÓN, ARRENDAMIENTO Y COMERCIALIZACIÓN DE PROYECTOS INMOBILIARIOS Y TURÍSTICOS.	CROTONE INVERTIMIENTO, S.R.L	611774
E/2021-398	6/1/21	CRUJIBOX	NOS DEDICAMOS A VENDER CAJITAS CON EL SIGUIENTE CONTENIDO: CHICHARRÓN DE POLLO, CON PAPAS Y UNA SALSA ESPECIAL HECHA CON ALBAHACA.	AMBAR ROSARIO GILBERT TEJADA, VALENTINO GOMEZ AGUERO	611745
E/2020-42026	29/12/20	CRUSTACEANS INVESTMENTS	VENTAS Y REPARACIÓN DE EQUIPOS TECNOLÓGICOS.	SANTA MARIBEL MONTERO LIMA DE SAMBOY	611285
E/2020-53285	28/12/20	CTC SERVICES & CONSULTING	ASESORÍAS FINANCIERAS Y ASESORÍAS ADMINISTRATIVAS, TESORERÍA, INVERSIONES, CONTABILIDAD, ASESORÍA EN COMPRAS, ALMACENES Y SERVICIOS GENERALES	PEDRO JUAN CHAVEZ DE LOS SANTOS, ALEJANDRO TORRES ROQUES	611046
E/2021-612	7/1/21	CUALICION COMPROMETIDA CON EL SERVICIO COMUNITARIO COPROMESEOT	ENTIDAD SIN FINES DE LUCRO DEDICADA A GESTIONAR SOLUCIONES A PROBLEMACAS DE LAS DIFERENTES ORGANIZACIONES COMUNITARIAS	MARGARITA ARTILES MUÑOZ, PATRIOTICO SHENERY ARIAS	611904
E/2020-42947	19/11/20	CUCINA MIA	CONFECCIÓN Y COMERCIALIZACIÓN DE PICADERAS, POSTRES, PONCHES, PIERNA DE CERDO ASADA, LA CENA NAVIDEÑA.	LAURA GARRIDO CALDERON	610571
E/2020-50497	15/12/20	CUCUPON.CLUB	SERVICIOS EN GENERAL EN EL ÁREA DE TELECOMUNICACIONES, ELECTRÓNICA Y SOFTWARE.	CORNEL, E.I.R.L.	609953
E/2020-53732	30/12/20	CUERPO INTERNACIONAL DE EMERGENCIAS DOMINICANA . CIEM	FUNDACIÓN SIN FINES DE LUCRO DE GRUPO DE VOLUNTARIOS PARA LA ASISTENCIA HUMANITARIA EMERGENCIAS O DESASTRES	MARCOS EVANGELISTA MÉNDEZ BÁEZ	611417
E/2020-52608	18/12/20	CUEVAS & ALMONTE CONFECCIONES TEXTILES	IMPORTACIÓN, EXPORTACIÓN, FABRICACIÓN DE PRODUCTOS TEXTILES Y PRENDAS DE VESTIR.	CUEVAS & ALMONTE CONFECCIONES TEXTILES, S.R.L.	610882
E/2020-52025	16/12/20	CULTURA CIUDADANA PROSOLI RD	PREVENCIÓN CONTRA LA VIOLENCIA FAMILIAR, PROGRAMA DE POLÍTICAS PUBLICAS QUE ARMONIZAN LA LEY	PROGRAMA PROGRESANDO CON SOLIDARIDAD	610022
E/2021-36	5/1/21	CULTURAL ADVENTURES AND LEARNING EXPERIENCES - CALEXS	FOMENTAR LA COMPETITIVIDAD DE LOS JÓVENES MEDIANTE SU PARTICIPACIÓN EN PROGRAMAS DE INTERCAMBIO CULTURAL	SHANELL ALEXIS PEREZ MARTE	611517
E/2020-53005	22/12/20	CYBERMEDIA 3000	SERVICIOS DE PUBLICIDAD.	AITOR HIDALGO SARABIA, ALICIA ALAMINOS SANCHEZ	610850
E/2020-52294	17/12/20	D ADONAI MULTISERVICE	VENTA DE CELULARES, COMPUTADORAS Y COMPONENTES ELECTRÓNICOS, SOPORTE TÉCNICO, TRABAJOS UNIVERSITARIOS, LIBRERÍA, INTERNET.	JESMIRSA DE LA CRUZ DISLA	610375

[210] EXP.	[220] SOL. FECHA	[561] NOMBRE COMERCIAL	[510] ACTIVIDAD	[730] SOLICITANTE	[111] REGISTRO
E/2020-51236	21/12/20	D' ALBA NAILS CENTER DANC	CENTRO DE UÑAS DE MANICURA ESPECIALIZADO EN EL ESCULPIDO Y MANTENIMIENTO DE UÑAS DE PIES Y MANOS	ALBA IRIS MORALES UREÑA	610740
E/2020-51735	17/12/20	D ALBERTO SURIEL BRAKE CENTER	MECÁNICA EN GENERAL MUELLES, TREN DELANTERO, CLÍNICA DE FRENOS, MANTENIMIENTO Y REPARACIÓN DE VEHÍCULOS, COMPRA Y VENTAS DE PIEZAS.	CARLOS MARIA ALBERTO SURIEL	610224
E/2020-53430	28/12/20	D' DOMINGO BARBERSHOP	SERVICIOS DE BARBERÍA.	DOMINGO LIZARDO MEJIA	611170
E/2020-52815	21/12/20	D' ENGMEL PERSONALIZACIONES	PERSONALIZACIONES, DECORACIÓN DE TODO TIPO DE EVENTOS.	CELESTINA ALTAGRACIA FERRERA SANCHEZ	610658
E/2020-52354	17/12/20	D' JUANCHO TECNOLOGIES	VENTAS E INSTALACIONES DE CAMARAS DE SEGURIDAD.	JUAN GREGORIO PATROCINO PIMENTEL	610318
E/2021-308	6/1/21	D' LICIAS HERNANDEZ & ORTEGA SERVICIO DE CATERING	PRODUCCIÓN Y ORGANIZACIÓN DE EVENTOS Y BANQUETES DEDICADOS A BRINDAR UNA GAMA DE SERVICIOS QUE COMPRENDE BANQUETES Y CATERING, DESAYUNOS	YENNY VIRGINIA HERNANDEZ SUAREZ, JOSE LUIS ORTEGA	611728
E/2021-321	6/1/21	D' MORIITA NAILS & BEAUTY	CENTRO DEDICADO AL ESTILISMO DE UÑAS Y CABELLO.	CRISTOPHER MANUEL PUJOLS MERAN	611735
E/2021-646	7/1/21	D' PESCA CON MIDALYS	COMPRA Y VENTA DE EQUIPOS DE PESCA NUEVOS Y USADOS.	FRANK REYNALDO TAVAREZ	611919
E/2021-586	7/1/21	D' YUDIAN CAFETERIA Y MAS	EXPENDIO DE COMIDAS Y BEBIDAS NO ALCOHOLICAS.	ANA LUISA GUADALUPE FERREIRAS	611911
E/2020-51898	15/12/20	D GEOVANNTECHNO GAMES	VENTA DE VIDEO JUEGOS, EQUIPOS Y ACCESORIOS TECNOLÓGICOS.	GEOVANNTECHNO GAMES	609941
E/2020-33417	15/12/20	D&E ESPINOSA CORP.	PROMOTORES DE SALUD. EJERCICIOS FISICOS, PREPARACION Y ACONDICIONAMIENTO DE ATLETAS, SERVICIOS DE NUTRICION	JOSE LUIS ESPINO SANDOVAL	609961
E/2020-53231	28/12/20	D. ALVIS RENT CAR	RENTAR VEHICULOS DE MOTOR A LOS CLIENTES.	ELVIN DISLA ROBLES	611026
E/2020-51858	6/1/21	D.KIDD ENTERPRISES	BIENES RAÍCES, VENTA Y COMPRAS DE PROPIEDADES INMOBILIARIAS, EN LA REPÚBLICA DOMINICANA.	RUBEN DARIO VARGAS CASTILLO	611829
E/2020-52700	28/12/20	D' PUPPY & PEDRO IMPORT	IMPORTACIÓN Y COMERCIALIZACIÓN DE ACCESORIOS, PIEZAS Y PARTES PARA VEHÍCULOS.	YLDEFONZO REYES BOTIER, PEDRO FLORENTINO MARTE	611090
E/2020-34175	21/12/20	D' ISABRIT EXCLUSIVIDADES	VENTA DE ROPAS.	MOISES DAVID ROJAS PEÑA, BRIANA ELIZABETH BRITO HILARIO	610603
E/2020-52500	18/12/20	D'ACTUALIDAD CON ERICK ALVAREZ	PRODUCCIÓN Y CONDUCCIÓN DE PROGRAMA TELEVISIVO.	ERICK ARTURO ALVAREZ FLORES	610445
E/2020-52233	17/12/20	DALLET CORP	ADMINISTRACIÓN BIENES RAÍCES Y SOCIEDAD DE INVERSIÓN.	NEOLIS PARTNERS, S.R.L.	610202
E/2020-52224	17/12/20	DALLET HOLDING	SOCIEDAD DE INVERSIÓN Y ADMINISTRACIÓN DE BIENES RAÍCES.	NEOLIS PARTNERS, S.R.L.	610193
E/2020-52227	17/12/20	DALLET PARTNERS	SERVICIO DE BIENES RAÍCES Y SOCIEDAD DE INVERSIÓN	NEOLIS PARTNERS, SRL	610195
E/2020-52738	21/12/20	DANIEL ESPINOSA AYALA & ASOCIADOS DAESA	DISEÑO Y CONSTRUCCIÓN DE INSTALACIONES ELÉCTRICAS Y MECÁNICAS; SERVICIOS DE ELECTRICIDAD EN GENERAL, INCLUYENDO LAS DE ALTA	DANIEL ANTONIO ESPINOSA AYALA	610618
E/2020-50613	9/12/20	DANIEL SCHOOL OF SANTO DOMINGO	SERVICIO DE EDUCACIÓN EN LOS NIVELES INICIAL, PRIMARIO Y SECUNDARIO (ANTIGUO INICIAL, BÁSICA Y MEDIA).	WIRTON ALEXANDER GUZMAN HERASME, GRACIELA PASCUAL DE GUZMAN	611430
E/2020-31814	18/12/20	DANIELLE HAUS BEAUTY	IMPORTACIÓN, EXPORTACIÓN Y VENTAS DE ROPAS, ZAPATOS, ACCESORIOS, SOMBREROS, PARA DAMA, CABALLEROS Y NIÑOS.	ZORAIDA AGUSTINA SANCHEZ INIRIO	610380
E/2020-52492	18/12/20	DANILO HIRALDO	VENTA DE REPUESTOS NUEVOS Y USADOS PARA TODOS TIPO DE VEHÍCULOS Y MAQUINARIAS EN GENERAL.	DANILO HIRALDO, S.R.L.	610424
E/2021-96	5/1/21	DATACHIP	VENTA, REPARACIÓN Y ACCESORIOS DE COMPUTADORAS, CÁMARAS, SOFTWARE, HARDWARE, SOPORTE TÉCNICO DIGITAL, BANCO DE DATOS.	BRYAN SANTOS DE LA CRUZ	611534
E/2020-51911	15/12/20	DAYTONA SERVICE	SERVICIOS DE PRESTACIONES DE ARTÍCULOS DIVERSOS PARA TODO TIPO DE EVENTOS SOCIALES	MATTEO BELLAMOLI	609970
E/2020-52978	22/12/20	DCG CONSULTING	ASESORIA ECONÓMICA, FINANCIERA, IMPOSITIVA, LEGAL, EN DESARROLLO ORGANIZACIONAL, PLANIFICACIÓN ESTRATÉGICA	ABDIEL ESTEBAN GONZALEZ UREÑA	610806
E/2020-52135	16/12/20	D'CONY SALÓN Y VARIEDADES	SERVICIOS DE SALÓN Y PELUQUERÍA EN GENERAL, VENTA DE TODO TIPO DE COSMÉTICOS, PRODUCTOS DE BELLEZA, ACCESORIOS DE VESTIR	JUANA MEDINA SOSA	610139
E/2020-46984	28/12/20	DEALE AUTO PARTS	IMPORTACIÓN Y VENTA DE VEHÍCULOS NUEVOS Y USADOS, MOTOCICLETAS, PIEZAS Y PARTES DE TODO TIPO DE VEHÍCULOS DE MOTORES.	ALDENIS NICOLAS GONZALEZ CACERES, ALDENIS ALEXANDER GONZALEZ ROMERO	611133
E/2020-50237	16/12/20	DECORACIONES Y TERMINACIONES DECORSANCH	SERVICIOS DE APLICACIÓN DE YESO O ESTUCO EN EDIFICIOS Y OTRAS OBRAS DE CONSTRUCCIÓN DE INTERIOR Y EXTERIOR.	CARLOS SANCHEZ MONTERO, MAGALI FERNANDEZ	610110
E/2020-35703	18/9/20	DECORTAPIZ INDIRA PAULA.	VENTA DE PAPEL TAPIZ DECORATIVO Y ACCESORIOS, DECORACIÓN Y DISEÑO DE INTERIORES, DECORACIÓN GENERAL.	INDIRA WARLENY PAULA DE LA CRUZ	611598
E/2021-119	5/1/21	DELAMAR CONSTRUCTORA	CONSTRUCCIÓN, DISEÑO, REMODELACIÓN, EJECUCIÓN Y SUPERVISIÓN DE CARRETERAS, VIVIENDAS, EDIFICACIONES COMERCIALES	JOHNNY ANTHONY DE LA CRUZ LOVERA	611539
E/2020-51234	22/12/20	DELIVERY MOTOR MVENTURA	IMPORTACIÓN, EXPORTACIÓN, COMPRA, VENTA Y RENTA DE TODO TIPO DE VEHÍCULOS DE MOTOR	TEOFILO MANUEL VENTURA DIAZ	610765
E/2020-52906	22/12/20	DENTOIMAGEN CENTRO DE IMAGENES DIAGNOSTICAS ORALES	CENTRO DE SERVICIOS DE IMÁGENES DIAGNOSTICAS ORALES	LAWDELINA PAULINO RAMOS, SAYRENY PAULINO RAMOS	610723
E/2020-52565	18/12/20	DESARROLLO E INNOVACION AGROINDUSTRIAL DESIAGRO	COMPRA, VENTA Y DISTRIBUCIÓN DE PRODUCTOS AGRÍCOLAS, EXPORTACIÓN E IMPORTACIÓN DE TODO TIPO DE PRODUCTOS AGRÍCOLAS Y EN GENERAL	NORMA LUZ DÍAZ PEÑA	610486
E/2020-51933	16/12/20	DESARROLLO INMOBILIARIO S8	DESARROLLO E INVERSIÓN DE PROYECTOS TURÍSTICOS, INCLUYENDO, PERO NO LIMITADO A HOSPEDAJES	MILTON LORENZO MOISES FRANCO GARCIA	609980
E/2020-52566	18/12/20	DESNIVEL POSITIVO	ORGANIZACIÓN DE EVENTOS PRINCIPALMENTE DEPORTIVOS, IMPORTACIÓN Y VENTA DE ARTÍCULOS DEPORTIVOS EN GENERAL	IRAK ROSSMARIS GUERRERO ALVAREZ	610487
E/2020-52404	18/12/20	DETALLES Y EVENTOS TIC-TAC BY KARLA URBAÉZ	ARTÍCULOS PERSONALIZADOS, ARREGLOS DE FLORES, ARREGLOS DE GLOBOS, PLANIFICACIÓN Y MONTAJE DE EVENTOS EN GENERAL	KARLA ALEXANDRA URBAEZ CUEVAS	610377
E/2020-52938	22/12/20	DEVELOPMENT 061	ADQUIRIR POR COMPRA O POR APORTE EN NATURALEZA, SOLARES Y/O VILLAS Y/O APARTAMENTOS TURÍSTICOS	DEVELOPMENT 061, SRL	610752
E/2020-49159	17/12/20	DEYMI GONZALEZ CONSTRUCTORA, DEGOCONS	SERVICIOS DE INGENIERÍA Y CONSTRUCCIONES DE OBRA CIVIL, DISEÑOS DE PROYECTOS, SUPERVISIÓN DE OBRAS, CONSTRUCCIONES RESIDENCIALES	DEYMI MIGUEL GONZALEZ COMPRÉS	610246
E/2020-52753	23/12/20	D'FLAVOR GOURMET NAHUA	VENTA DE TODO TIPO COMIDA PROCESADA Y CRUDA ASÍ COMO TAMBIÉN BEBIDAS EN GENERAL.	DAMIAN RODRIGUEZ DE LOS SANTOS	610944
E/2020-50245	15/12/20	DG ARENA & MAR BAR -RESTAURANTE	ELABORACION Y VENTA DE TODO TIPO DE ALIMENTOS, COMIDAS CRIOLLAS E INTERNACIONALES Y BEBIDAS EN GENERAL.	DONNY GONZALEZ BARRETT	610029
E/2020-53289	28/12/20	DICOMLINE	DISEÑO, DESARROLLO, ALQUILER, Y VENTA DE SOFTWARE, ALQUILER Y VENTAS DE EQUIPOS INFORMÁTICOS, INSUMOS Y ACCESORIOS.	ENEDINO GONZALEZ CEDENO	611055
E/2020-50940	16/12/20	DIGIT CASA	SERVICIO, GESTIÓN Y ASESORÍAS EN DESCUENTOS POR COMPRAS A NIVEL NACIONAL EN ESTABLECIMIENTOS COMERCIALES	JUAN ANDRES VERAS SANCHEZ	610688
E/2021-624	7/1/21	DIGITAL SERVICES DPS	VENTA DE SERVICIOS Y EQUIPO DE TECNOLOGÍA.	PATRICIA SOFIA PUJOLS SANTANA	611899
E/2020-30089	29/12/20	DILICOM	VENTA Y ALQUILER DE INMUEBLES, BIENES RAÍCES, MOBILIARIOS DE OFICINA Y DE HOGAR, ALQUILER Y VENTA DE EDIFICIOS, APARTAMENTOS Y CASAS.	ALESSANDRO RIGHES	611240
E/2020-40479	21/12/20	DINAYXL ALLSOLS EXPORT	EXPORTACIÓN DE DIVERSOS PRODUCTOS INCLUYENDO FRUTAS Y VEGETALES, TAMBIÉN MATERIALES FERRETEROS COMO HERRAMIENTAS, ACCESORIOS.	JUAN CARLOS MONTERO MONTERO	610551
E/2020-50684	10/12/20	DISEÑOS Y ENCOFRADOS GENERALES CONSTRUCCION Y SERVICIOS S.C	CONSTRUCCIONES PERMANENTES, FABRICACION DE TODO TIPOS DE ESTRUCTURA , CONSTRUCCIONES DE INGENIERIA EN GENERAL.	LENIN CABA MONTES DE OCA, DISEÑOS Y ENCOFRADOS GENERALES CONSTRUCCIONES Y SERVICIOS S.C., SRL	609902
E/2020-52723	21/12/20	DISLA TEJADA & ASOCIADOS	SERVICIOS DE CONTABILIDAD Y TENEDURÍA DE LIBROS, AUDITORÍAS Y ASESORÍA FISCAL, ENTRENAMIENTOS EDUCATIVOS A EMPRESAS	JOSE DISLA TEJADA	610609
E/2020-52109	16/12/20	DISTRIBUIDORA APOSENTO ALTO	VENTA, PURIFICACIÓN Y PROCESAMIENTO DE AGUA PARA CONSUMO HUMANO.	FRANCISCO ALBERTO ARAUJO GOMEZ	610112
E/2020-50547	21/12/20	DISTRIBUIDORA BDJ	DISTRIBUCIÓN Y VENTA DE PRODUCTOS DESINFECTANTES DE AGUAS, SUPERFICIES Y ALIMENTOS.	JULIO MORALES RUS	610562
E/2020-53764	30/12/20	DISTRIBUIDORA DE AGUA GRIMAR	SERVICIOS DE PURIFICACIÓN, DISTRIBUCIÓN Y VENTA DE AGUA PARA EL CONSUMO HUMANO.	GRISELDA MARIA SOSA THEN	611449
E/2020-52359	21/12/20	DISTRIBUIDORA DE PACAS SMLE	VENTAS DE PACAS.	SANTA MARGARITA MINYETICIANO DE SANCHEZ	610694
E/2020-53381	28/12/20	DISTRIBUIDORA HERMANOS CORDERO	EMPRESA DE COMPRA, VENTA Y DISTRIBUCIÓN DE PRODUCTOS ALIMENTICIOS, ASÍ COMO TAMBIÉN A SU IMPORTACIÓN Y EXPORTACIÓN COMERCIAL.	FELIX DE JESUS CORDERO CHEVALIER	611130
E/2020-52692	7/1/21	DISTRIBUIDORA HERMANOS FRÍAS	DISTRIBUIDORES DE AFRECHO DE TRIGO, DE ARROZ Y MAÍZ, CEBADA Y PRODUCTOS AGROPECUARIOS.	JASMIN FRIAS FERNANDEZ DE AYBAR	611838
E/2020-53773	30/12/20	DISTRIBUIDORA HERMANOS RODRIGUEZ REYES	DISTRIBUCIÓN DE ALIMENTO CRUDOS, PROCESADOS Y BEBIDAS	JULIO LEANDRO RODRIGUEZ REYES	611467
E/2020-52274	17/12/20	DISTRIBUIDORA MACASA	IMPORTACIÓN, VENTA Y DISTRIBUCIÓN DE PRODUCTOS COMESTIBLES, DE LIMPIEZA, COSMÉTICOS Y DESECHABLES EN GENERAL.	MANUEL CABRIL SANTOS	610490
E/2020-52851	21/12/20	DISTRIBUIDORA MEDICAL INTERNACIONAL, DMI	IMPORTACIÓN Y DISTRIBUCIÓN DE MEDICAMENTOS, EQUIPOS Y PRODUCTOS AFINES.	DISTRIBUIDORA MEDICAL INTERNACIONAL, DMI, S.R.L.	610710
E/2020-53563	29/12/20	DISTRIBUIDORA MOJHALAD	COMPRA, VENTA, DISTRIBUCIÓN, IMPORTACIÓN Y EXPORTACIÓN DE PRODUCTOS COSMÉTICOS Y DE COSMÉTICOS.	EDISON ELISEO RESTITUYO POLONIA	611276
E/2020-51993	16/12/20	DISTRIBUIDORA PEREZ, REYES & ASOCIADOS	PRODUCCIÓN, ELABORACIÓN, DISTRIBUCIÓN, COMERCIALIZACIÓN, EXPORTACIÓN Y VENTA AL POR MAYOR Y AL DETALLE DE PRODUCTOS PARA LIMPIEZA E HIGIENE DEL HOGAR.	ANGEL ADAN PEREZ REYES	610005
E/2020-53157	28/12/20	DISTRIBUIDORA RH 23 DIAZ NUÑEZ	VENTAS Y DISTRIBUCIÓN AL POR MAYOR Y DETALLE DE BEBIDAS ALCOHÓLICAS,VINOS, REFRESCOS, EN GENERAL Y TODA ACTIVIDAD RELACIONADA.	HARLE WILLIAMS NUÑEZ MALDONADO, RAUL MANUEL DIAZ	611119
E/2020-53389	28/12/20	DISTRIBUIDORA SAFER	DISTRIBUIDORA E IMPORTADORA DE PRODUCTOS DE BELLEZA Y CUIDADO DEL CABELLO, MEDICAMENTOS, COSMÉTICOS Y PRODUCTOS DE HIGIENE PERSONAL	DISTRIBUIDORA SAFER, S.R.L.	611695
E/2020-52134	17/12/20	DOBLE LA LAGUNA	IMPORTACIÓN DE VEHÍCULOS, COMPRA, VENTA, SERVICIOS DE TRANSPORTE PUBLICO Y PRIVADO	JOSE SILVERIO PEREZ	610297
E/2021-441	6/1/21	DOGGIE HOUSE	INSTITUCIÓN SIN FINES DE LUCRO, RESCATE DE ANIMALES CALLEJEROS PARA DARLOS EN ADOPCIÓN, PUDIENDO INTERESARSE EN AQUELLAS ÁREAS AFINES O SIMILARES	KARLA JASMINE LAMA REYES	611859

[210] EXP.	[220] SOL. FECHA	[561] NOMBRE COMERCIAL	[510] ACTIVIDAD	[730] SOLICITANTE	[111] REGISTRO
E/2020-53635	29/12/20	DOGI PANADERIA	PANADERÍA, REPOSTERÍA, CAFETERÍA, BISTRO, COMERCIALIZACIÓN: COMPRA Y VENTA DE HARINA Y PRODUCTOS DERIVADOS DE LA HARINA, DULCES O SALADOS	EMELY MACIEL ISaura ILFRARD DOMOND	611335
E/2020-53100	23/12/20	DOMEZIA	ENLAZAR A LAS TRABAJADORAS DOMÉSTICAS Y TÉCNICOS INDEPENDIENTES CON LAS PERSONAS QUE NECESITAN DE SUS SERVICIOS.	DOMINGO ELIEZER HILARIO ROSA	610897
E/2020-52988	22/12/20	DOMINEX CONSULTORES E INVERSIONES	SERVICIOS DE CONSULTORIA Y ASESORIA DE DESARROLLO EMPRESARIAL, SERVICIO DE INGENIERIA CIVIL	DOMINEX CONSULTORES E INVERSIONES	611921
E/2020-52235	17/12/20	DOMINIO SERVICES & MONEY EXPRESS	COMPRA Y VENTA DE MONEDA EXTRANJERAS EN EFECTIVO, CHEQUES DE VIAJERO O CUALQUIER OTRO INSTRUMENTO DE PAGO INTERNACIONAL	RAMON YGNACIO REYES MARTE, CLAUDIA ANTONIA GOMEZ RUIZ	610203
E/2020-52910	22/12/20	DON ANDRES BREWING COMPANY	PRODUCCIÓN, VENTAS Y DISTRIBUCIÓN DE BEBIDAS ALCOHÓLICAS.	ANDRES MANUEL MORETA MATOS	610729
E/2020-49436	23/12/20	DON CRISTÓBAL SEWING SUPPLIES	COMPRA, VENTA, IMPORTACIÓN Y EXPORTACIÓN DE MATERIALES Y MAQUINARIAS TEXTILES, CONFECCIÓN DE PRENDAS DE VESTIR.	ESCARLET NICOLE BEATO AZCONA, JUAN FRANCISCO ROBLES CONCEPCIÓN	610991
E/2020-53610	29/12/20	DON LUIS CIGARS	FABRICACIÓN COMPRA Y VENTA AL POR MAYOR Y DETALLE IMPORTACIÓN Y EXPORTACIÓN DE TABACO	JOSE LUIS MARTINEZ CAPELLAN	611474
E/2020-52315	17/12/20	DON MARTIN INDUSTRY	ELABORACIÓN, VENTA Y DISTRIBUCIÓN DE PRODUCTOS Y ARTÍCULOS DE LIMPIEZA, DE HIGIENE PERSONAL Y PRODUCTOS COSMÉTICOS	NELSON RAFAEL DE LEON MUÑOZ, JUAN MARTIN DE LEON GRULLON	610454
E/2020-53217	23/12/20	DON PAPOTE CIGARS	FABRICACIÓN, COMPRA Y VENTA AL POR MAYOR Y DETALLE IMPORTACIÓN Y EXPORTACIÓN DE TABACO	ISRAEL ELISEO PEREZ LEON	611007
E/2021-418	6/1/21	DOÑA NIÑA CIGARS	FABRICACIÓN, IMPORTACIÓN, EXPORTACIÓN Y VENTA DE CIGARROS.	HIPOLITO ANTONIO RODRIGUEZ	611739
E/2020-53162	30/12/20	DOÑE EMBROIDERY EXPERIENCE	SERVICIO DE PERSONALIZACIÓN DE ARTÍCULOS TEXTILES Y PROMOCIONALES, SOPORTE TÉCNICO Y ENTRENAMIENTO DE PERSONAL	GARIVALDY DE LA CRUZ DOÑE	611349
E/2020-53199	23/12/20	DOURTHE COMERCIAL	DISTRIBUIR Y COMERCIALIZAR TODO TIPO DE PRODUCTOS COMESTIBLES, BEBIDAS, DE LIMPIEZA, PAPERIA	VALERIN NOYER GERMAN, NOELIA PAMELA CRUZ DOURTHE	610988
E/2020-52606	18/12/20	DR ARMANDO CONSTRUCCIÓN	IMPORTACIÓN Y VENTA DE MATERIALES DE CONSTRUCCIÓN TALES COMO: PISOS Y TECHOS.	JULIAN MAURICIO SALAMANCA VELEZ, JULIO CESAR MALDONADO SARMIENTO	610533
E/2021-559	7/1/21	DR. COCINAS	FABRICACIÓN, REMODELACIÓN Y REPARACIÓN DE COCINAS, COCINAS MODULARES, COCINAS PARA HOGARES, COCINAS INDUSTRIALES, COCINAS PARA HOTELES.	MARIO EMILIO BETANCES GONZALEZ	611870
E/2020-48936	30/11/20	DR. JUAN CARLOS OCHOA C.	SERVICIOS MÉDICOS EN GENERAL.	JUAN CARLOS OCHOA CASTRILLON	610701
E/2020-53099	23/12/20	DRAGONAL	ACTIVIDADES AGRICOLAS EN GENERAL EN ESTABLECIMIENTOS DE PROPIEDAD DE LA SOCIEDAD COMO DE TERCEROS	DRAGONAL, S.A.	611165
E/2020-53070	22/12/20	DRAYILYPLASTICA	SERVICIOS DE CIRUGÍA PLÁSTICA, ESTÉTICA Y RECONSTRUCTIVA.	YILY LORAMNY DE LOS SANTOS ROSARIO	610876
E/2020-53303	30/12/20	DREAMS EVENTS DORIANNA	REALIZACIÓN DE EVENTOS.	DORIANNA GRACE PAREDES ADOLFO	611426
E/2020-52598	22/12/20	DRG ASESORIA FINANCIERA	SERVICIOS DE ASESORIA FISCAL Y FINANCIERA.	GENESIS ELIZABETH DEL ROSARIO TOLENTINO	610859
E/2020-53639	30/12/20	DSALZAR AUTOPARTS	IMPORTACIÓN, EXPORTACIÓN COMERCIALIZACIÓN Y REPARACIÓN DE VEHÍCULOS Y PARTES	DANMY MANUEL SALAZAR HENRIQUEZ	611344
E/2020-52747	5/1/21	DUCHA PREMIUM CAR WASH	LAVADO DE TODO TIPO DE VEHÍCULOS Y SERVICIOS DE CAFETERÍA.	JULIO ERNESTO CUEVAS PEREZ	611475
E/2020-51985	16/12/20	DULCE CIELO	FABRICACIÓN Y VENTA DE PRODUCTOS QUÍMICOS DE HIGIENE PERSONAL, LIMPIEZA DEL HOGAR Y PRODUCTOS COSMOLÓGICOS.	ERIKSON FLORIAN SOLANO	610002
E/2020-52976	28/12/20	DULCERIA DON ARMANDO	ELABORACIÓN Y COMERCIALIZACIÓN DE POSTRES ARTESANALES.	ANDY YAFREISY CANDELARIA ORTIZ	611164
E/2020-38472	21/12/20	DULCERIA DOÑA NICOLAZA	FABRICACIÓN Y VENTAS DE DULCES.	JESUS MANUEL PIANTINI GAVINO	610645
E/2020-45962	13/11/20	DUO GLOBAL INTERNACIONAL	EMPRESA DEDICADA A LA DISTRIBUCIÓN DE BEBIDAS CARBONATADAS	GUIDO RENNY ROBERTS PEREZ	610105
E/2020-52655	21/12/20	DURAN & DOMINGUEZ INDUSTRIAL	FABRICACIÓN Y VENTA DE BLOCKS, CONCRETO, ADOQUINES, BALAUTRE, VENTA DE BARILLA, CEMENTO	YUNIO ANTONIO DURAN DE LA CRUZ	610566
E/2020-51122	29/12/20	DURAN & REYES AUTO IMPORT	IMPOTACION DIRECTA DE VEHICULOS PARA PARTICULARES, COMPRA Y VENTA DE VEHICULOS NUEVOS Y USADOS	PATRICIA DURAN PAYANO, RAYKER BIENVENIDO REYES LORENZO	611307
E/2020-52223	17/12/20	DYLEMA PRODUCCIONES	RENTA Y ALQUILER LUCES, PANTLLAS TRUSS, SERVICIOS AUDIOS, SONIDOS, CONTRATACIONES ARTISTICAS, FILMACION, VENTAS DE EQUIPOS PARA EVENTOS	JOSUE JUNIOR POLANCO BRITO	610192
E/2021-111	5/1/21	E&C CENTRO DE PELO	VENTA DE EXTENSIONES DE PELO Y SALÓN DE BELLEZA	CINTHIA MARINA GARCIA PAULINO DE TAVERAS	611541
E/2020-52406	18/12/20	E&D INVERSIONES VALDEZ	INVERSIONES, PRÉSTAMOS, HIPOTECAS, COMPRA Y VENTA DE VEHÍCULOS E INMUEBLES EN GENERAL.	DANIELITO VALDEZ CRISTOSATIMO	610379
E/2020-51494	14/12/20	E.A.T. ENGAGE AND TASTE	OPERACIÓN DE RESTAURANTES, BARES Y COMERCIOS RELACIONADOS CON GASTRONOMÍA, ALIMENTOS Y BEBIDAS	PING-CHUN PETER HSIEH	611206
E/2020-52432	18/12/20	EAF LUXURY HOMES	ADMINISTRACIÓN GENERAL DE INMUEBLES, CONDOMINIOS Y VILLAS, LOCALES COMERCIALES, RESIDENCIALES.	FRANCIS ANGELINA HERRERA HERRERA	610530
E/2021-599	7/1/21	EAST LAND REAL ESTATE	VENTAS Y COMPRAS GENERAL DE INMUEBLES, ADMINISTRACIÓN DE INMUEBLES	RAFAEL ANTONIO BRITO MOTA	611888
E/2020-53236	29/12/20	EASYCLOUD	DESARROLLO DE SOFTWARE Y PÁGINAS WEB EN GENERAL.	JUNIOR RAFAEL NUÑEZ REYNOSO	611223
E/2020-53518	29/12/20	EBANISTERÍA Y CARPINTERIA RCR	INSTALACIONES DE CARPINTERÍA, HERRERÍA DE OBRA Y ARTÍSTICA.	RUBINO CLEMENTE RODRIGUEZ	611504
E/2020-52661	21/12/20	EC-KANASTAS	ADMINISTRACIÓN, CREACIÓN, DISEÑO Y DESARROLLO DE PROGRAMAS INFORMÁTICOS DE PROCESAMIENTO DE DATOS, SOFTWARES, PÁGINAS WEB	OMAR RAFAEL MELO MARTÍNEZ	610574
E/2021-258	5/1/21	ECO CABU	FOMENTAR EL CUIDADO DEL MEDIO AMBIENTE A TRAVÉS DE LA EDUCACIÓN	DENIA RAMONA DEL CARMEN BURGOS	611654
E/2020-51242	11/12/20	ECO-CABAÑA BIOGREEN	ALOJAMIENTO, LABORES ECO-TURISTICAS Y DE RECREO EN ZONA DE MONTAÑA.	CARLOS JOSE DE LA CRUZ SANCHEZ	609471
E/2021-372	6/1/21	ECONOMÍA & MERCADO FRANCHY MENDEZ	OFRECER INFORMACIÓN Y ORIENTACIÓN MEDIANTE PROGRAMAS DE RADIO, TELEVISIÓN Y REDES SOCIALES.	FRANCISCO ANTONIO MENDEZ DE LA ROSA	611702
E/2020-52001	16/12/20	ECOVISTA JARATILLO	PROYECTO DE DESARROLLO INMOBILIARIO ECOLÓGICO DE VIVIENDAS	JUSTIN DAVID BLACK, DAVID BLACK	610674
E/2020-47617	23/11/20	EDIFICACIONES CONSTRUCCIONES Y SERVICIOS ECOS	EDIFICACIONES, CONSTRUCCIONES DE CARRETERAS, EDIFICIOS, PROYECTOS INMOBILIARIOS	EDIFICACIONES CONSTRUCCIONES Y SERVICIOS, S.R.L. ECOS	610493
E/2020-52664	5/1/21	EDRESETHAN	EXPENDIO DE COMIDAS Y BEBIDAS, VENTA DE PRODUCTOS AGRICOLAS PARA EL SECTOR AGROPECUARIO	IVAN ANDRES ALMANZAR MARTINEZ	611626
E/2020-52603	18/12/20	EDRO FOOD	EXPENDIO DE COMIDAS Y BEBIDAS, IMPORTACIÓN, EXPORTACIÓN, COMPRA Y VENTA DE PRODUCTOS ALIMENTICIOS, PESCADOS Y MARISCOS.	MARIO ALEJANDRO HERNANDEZ BRITO	611616
E/2020-53089	23/12/20	EEE MEDIA TRAINING DE REPÚBLICA DOMINICANA	VENTAS DE PRODUCTOS DE ESTABILIZACIÓN DE SUELOS QUE AUMENTA LA RESISTENCIA, DENSIDAD Y DURABILIDAD DE CARRETERAS	EDUARDO ESTEBAN ESTRADA	610999
E/2020-52137	16/12/20	EFYSHOP	VENTA DE PRODUCTOS DE BELLEZA, COSMÉTICOS Y CUIDADO PERSONAL.	YERITZA MILANES URBAEZ, FANNY INMACULADA URBAEZ ALMONTE	610140
E/2020-50188	29/12/20	EINER DIGITAL SMARTPHONES	COMPRA, VENTAS Y REPARACIÓN DE TELÉFONOS, COMPUTADORAS Y ACCESORIOS MÓVILES.	FRANCISCO MONTERO FLORIAN, DANI MORILLO	611194
E/2020-53382	5/1/21	EKN VARIEDADES	VENTAS VARIADAS TALES COMO, BICICLETAS, ZAPATOS, ACCESORIOS PARA DAMAS Y CABALLEROS, TENIS USADOS, ARTÍCULOS DE COCINA, ARTÍCULOS FERRETEROS.	ESNAUDY ARQUIMEDES FAMILIA MENDEZ	611634
E/2020-53104	28/12/20	EL 911 DE TUS FILTRACIONES	SERVICIOS DE IMPERMEABILIZANTES, TODO LO QUE TENGA QUE VER CON FILTRACIONES, TECHO, ALUCÍN, ZINC, MADERA, TEJA Y CONCRETO.	RENZO MONTERO SANTOS	611174
E/2020-52047	16/12/20	EL AGUILA REAL	VENTA DE COMIDA RÁPIDA.	MARITZA AQUINO FERRERA, REDELIO AGUILA	610063
E/2020-47724	29/12/20	EL BODEGON ENRIQUE DIAZ MENDEZ	VENTAS DE PROVISIONES AL DETALLE, ALIMENTOS Y BEBIDAS EN GENERAL.	MIGUEL ENRIQUE DIAZ MENDEZ	611289
E/2020-50725	9/12/20	EL BRISERO RESTAURANT	SERVICIOS DE VENTA DE COMIDA AL POR MAYOR Y AL DETALLE.	JOSE REYES MORALES	610093
E/2020-52131	16/12/20	EL CAJUIL FOOD MART	TIENDA DE CONVENIENCIA, EXPENDIO DE COMIDAS, BEBIDAS, ARTÍCULOS DE CUIDADO PERSONAL, ARTÍCULOS PARA VEHÍCULOS.	JUAN ANTONIO MELLA LOPEZ	610131
E/2020-50186	7/12/20	EL DORADO OCOA	ALQUILER DE LOCALES COMERCIALES.	HYDEKELLE ANTONIO ROA MEJIA	608629
E/2020-51701	17/12/20	EL FOGON DE ADERLITA	PROVISIÓN DE COMIDAS PREPARADAS PARA EMPRESAS Y PUBLICO EN GENERAL (INCL. EL SERV DE CARERING).	ERIKE HIPOLITO ALMONTE PAREDES	610206
E/2021-63	5/1/21	EL FUAAA 07	SERVICIOS DE PROGRAMA DE RADIO.	JUAN JOSE TEJADA	611520
E/2020-52821	21/12/20	EL GRAN HOTEL RESTAURANT SABANALAMARINO	SERVICIOS DE HOTELERÍA, GUÍA TURÍSTICA, RESTAURANT, CÁTERING Y BAR.	PEDRO TRINIDAD UREÑA	611065
E/2020-43737	15/12/20	EL HERALDO DOMINICANO	PRODUCCION DE CONTENIDO INFORMATIVO.	LUIS FRANCISCO CORDOVA VASQUEZ	609894
E/2020-53074	22/12/20	EL HOGAR DEL QUESO Y EL CACAO	VENTA DE TODO TIPO DE QUESO Y DISTINTAS PRESENTACIONES DE CHOCOLATE PURO Y PROCESADO.	JOSE MARIA ORTEGA UREÑA	610895
E/2020-53568	29/12/20	EL LEGENDARIO IMPORT	SE DEDICARA A LA IMPORTACIÓN Y EXPORTACIÓN DE PRODUCTOS Y EQUIPOS PARA LA AGRICULTURA	CHRISTIAN ADOLFO SÁNCHEZ RODRÍGUEZ	611282
E/2021-522	7/1/21	EL LIMONERO	SIEMBRA, VENTA Y DISTRIBUCIÓN DE PRODUCTOS AGRÍCOLAS (LIMÓN PERSA, PLÁTANO, AUYAMA, CHINOLA, BATATA) A NIVEL NACIONAL.	UNEIB MUSTAFA KIDWAI MUSTAFA, GIBRAN ATHER KIDWAI MUSTAFA	611853
E/2020-43015	27/10/20	EL NAUTICO DE AMBAR	SERVICIOS DE RESTAURANTE, VENTA DE ALIMENTOS Y BEBIDAS, AMENIDADES, FIESTAS, ACTIVIDADES FAMILIARES, EVENTOS.	HECTOR RUBEN DARIO MERETTE RODRIGUEZ, ROBERTO CARLOS RODRIGUEZ ESTEVEZ	611342
E/2020-37367	16/12/20	EL PARAÍSO DE LAS ROSAS RD	ENTIDAD SIN FINES DE LUCRO, QUE ESTARÁ DEDICADA A LABORES SOCIALES, CULTURALES, EDUCATIVA	ROSA NURYS GODET MERAN	610043
E/2020-50035	15/12/20	EL POSCICITO	PRODUCCIÓN DE PASTELES PERSONALIZADOS Y REPOSTERÍA EN GENERAL.	RENAN ERNESTO BERGES PAULA, CESIA PAMELA JEREZ JAVIER	610017
E/2020-50734	18/12/20	EL PUNTO JUAN HENRIQUEZ MARISCOS RD	RESTAURANTE, VENTA DE COMIDAS COCIDAS Y MARISCOS AL POR MAYOR Y DETALLE.	JUAN QUEISY HENRIQUEZ PAULINO	610531
E/2020-53235	28/12/20	EL SEGOVIANO	VENTA DE ALIMENTOS CRUDOS Y COCIDOS, FOOD TRUCK, RESTAURANTES, CATERING, EMPRESARIAL ENTRE OTROS	RAFAEL ANTONIO CASTILLO TAVERAS	611017
E/2021-396	6/1/21	EL SOTANO	IDENTIFICACIÓN DE PROGRAMA DE DIFUSIÓN POR TELEVISIÓN Y POR CUALQUIER FORMATO O APLICACIÓN MULTIMEDIA	JOSÉ LUIS TAVERAS MARTÍNEZ	611742
E/2021-133	5/1/21	EL ZAPOTE RESTAURANTE LAS TERRENAS	SERVICIOS DE RESTAURANTE, PIZZERIA Y TODO TIPO DE BEBIDAS.	ALTAGRACIA BOCK CASTILLO	611550

[210] EXP.	[220] SOL. FECHA	[561] NOMBRE COMERCIAL	[510] ACTIVIDAD	[730] SOLICITANTE	[111] REGISTRO
E/2020-52724	21/12/20	ELECTRIC SHOP RD BY NEW OLD STREET NOS	VENTA Y DISTRIBUCIÓN DE EQUIPOS ELECTRÓNICOS Y DIGITALES.	KATHERINE GUERRA ALMONTE	610611
E/2020-52852	21/12/20	ELECTRICOS CORNELIO	SERVICIOS MULTIPLES TALES COMO ELÉCTRICOS Y DE REFRIGERACIÓN.	WELMER ALEXANDER CORNELIO PIMENTEL	610695
E/2020-50871	10/12/20	ELECTRIKA E380	SERVICIOS DE ELECTRICIDAD INDUSTRIAL Y RESIDENCIAL. REFRIGERACION Y OTRAS AREA A FINES.	YOVANI DIAZ ARIZA	610784
E/2020-53540	30/12/20	ELECTROMUEBLE MAXIMO D RAMOS	VENTA DE MUEBLES Y ELECTRODOMESTICOS EN GENERAL.	MAXIMINO DISLA RAMOS	611378
E/2020-42733	15/12/20	ELEVATION BUILDERS REYES FERNANDEZ CORPORATION	COMPAÑIA DE INVERSIONES Y DESARROLLO INMOBILIARIO. DEDICADA A LA CONSTRUCCIÓN DE NUEVOS PROYECTOS DE VIVIENDAS A NIVEL NACIONAL.	JESUS MANUEL REYES FERNANDEZ, IVETTE REYES	609924
E/2020-52004	16/12/20	ELIETECH	VENTAS DE ARTICULOS TECNOLÓGICO Y ACCESORIOS, ENTRE ELLOS CELULARES, TABLET, COMPUTADORA, LAPTOP ETC.	CRISTIAN ELIEZER RODRIGUEZ VOLQUEZ	610011
E/2020-53113	23/12/20	ELIGIENDO TÉ	COMPRA, VENTA, COMERCIALIZACIÓN, SERVICIOS, IMPORTACIÓN, EXPORTACIÓN, DISTRIBUCIÓN Y ALQUILER DE TAZAS, VAJILLAS, ALIMENTOS Y BEBIDAS.	MARIA TERESA RODRIGUEZ TEJADA	610932
E/2021-471	6/1/21	ELIXCES SOLUCIONES	SERVICIOS DE COMPRA Y VENTAS DE PRODUCTOS AGRÍCOLAS, TALES COMO FRUTAS, VEGETALES, VERDURAS, VÍVERES.	ROSA MARIA GRANO DE ORO CALCAÑO	611797
E/2020-36859	28/9/20	ELOHIM HDEZ. C	SERVICIO DE CONTADURÍA PÚBLICA.	WILLIAMS ANTONIO HERNANDEZ JIMENEZ	610303
E/2020-51744	21/12/20	ELYTHDAMES NEW MODA	COMPRA Y VENTA DE TODO TIPO DE ROPAS, CALZADOS, ACCESORIOS Y PERFUMES PARA DAMAS Y CABALLEROS.	ELIZABETH ADAMES SANTOS	610703
E/2020-52885	21/12/20	EMANY FASHION	IMPORTACIÓN, EXPORTACIÓN, COMPRA Y VENTA DE TELAS, FABRICACIÓN DE BANDERAS, CAMISETAS ENTRE OTRAS CONFECCIONES.	MANUEL ENRIQUE CARVAJAL ESPINOSA	610715
E/2020-48414	18/12/20	EMBAJADORES AUTO IMPORT EMBA	A REALIZAR, COMPRA, VENTA, IMPORTACIÓN, EXPORTACIÓN, DE VEHÍCULOS NUEVOS Y USADOS, ENTRE ELLOS, CARROS EN TODAS SUS VARIEDADES	JULIAN DAMIAN SOSA CRUZ	610467
E/2020-42555	29/12/20	EMBUTIDOS PRADOS DEL CAMPO	EL DESARROLLO DE TODO TIPO DE ACTIVIDADES AGRÍCOLAS Y AGROPECUARIAS	PRADOS DEL CAMPO, S.R.L.	611287
E/2021-622	7/1/21	EMFERN	VENTA DE GASOIL, LUBRICANTES EN GENERAL, MATERIALES DE OFICINA, DESECHABLES, PLÁSTICOS, ARTÍCULOS DEL HOGAR	MARILYN NG LI	611898
E/2020-52490	18/12/20	EMPACADORES DE ESPERANZA	ES UN EVENTO SIN FINES DE LUCRO QUE REÚNE A FIGURAS PÚBLICAS, ARTISTAS, INFLUENCERS, ACTORES, COMUNICADORES, MÉDICOS	FARAH ROXANA DE LA MOTA VALDIVIA	611203
E/2021-264	5/1/21	EMPANADAS VANESSA	VENTA Y DISTRIBUCIÓN DE EMPANADAS DE YUCA Y OTROS ALIMENTOS PRE COCIDAS Y FRITAS POR DOCENA A NIVEL NACIONAL COMO UNA PEQUEÑA EMPRESA.	VANESSA NOLASCO SANTANA	611628
E/2020-52961	22/12/20	EMPAQUES NAVIN	IMPORTACIÓN, FABRICACIÓN Y COMERCIALIZACIÓN DE MATERIALES DE EMPAQUE.	SHARINA RODRIGUEZ FERREIRA	610785
E/2020-52828	21/12/20	EMPATIKALMA	LA COMPAÑIA SE DEDICA A LOS SERVICIOS DE CONSULTORÍA, ASESORÍA	ALTAGRACIA OLIVO JEREZ DE DE LA CRUZ	610670
E/2020-47009	15/12/20	EMPERIAL	PRODUCCIÓN, COMERCIALIZACIÓN Y VENTAS DE PRODUCTOS ALIMENTICIOS.	TEODORO ADON GUZMAN, JOSE MIGUEL ADON NUÑEZ	609931
E/2020-50582	8/12/20	EMPRENDEDORES DE FE	PROGRAMA DE TELEVISIÓN, ENTREVISTAS, CONTENIDO RELIGIOSO MOTIVACIONAL Y DIDÁCTICO.	ARIEL ARISTIS CESPEDES VARGAS	608927
E/2020-53685	30/12/20	EMPRESA ELECTROMECANICA Y DE CONSTRUCCIONES ECONCA	DESARROLLO DE PROYECTOS DE INGENIERÍA MECÁNICA, ELÉCTRICA Y CIVIL, VENTA DE EQUIPOS ELECTRÓNICOS.	EMPRESA ELECTROMECÁNICA Y DE CONSTRUCCIONES, S.R.L.	611362
E/2021-659	7/1/21	EN MALANDREO	SERVICIO DE PRODUCCION DE CONTENIDO INFORMATIVO A TRAVES DE PLATAFORMAS DIGITALES.	JHON ELYN MUÑOZ SANTOS, NARAYI KRISNI TURBI CORNIELLE	611890
E/2020-52466	21/12/20	ENABOFOLIAR DOMINICANA	FABRICACIÓN DE ENMIENDAS, EN POLVO Y LIQUIDAS PARA LA REHABILITACIÓN DE SUELOS Y LA PRODUCCIÓN DE PRODUCTOS AGRÍCOLAS	LUIS JOSE ENCARNACION RODRIGUEZ	610635
E/2020-51014	22/12/20	ENCANELY LICOR STORE	COMPRA Y VENTA AL POR MENOR DE BEBIDAS ALCOHÓLICA.	EDWARD CANELA NUÑEZ	610789
E/2020-51958	16/12/20	ENCOG CONSTRUCTION	CONSTRUCCIÓN DE TODO TIPO DE OBRAS CIVILES, REMODELACIONES, ARQUITECTURA, SUPERVISIÓN DE OBRAS	EDDY LISANDRO ENCARNACION OGANDO	609988
E/2020-45329	18/12/20	ENCRUZDA V CONSTRUCTORA	CONSTRUCCIONES DE OBRAS CIVILES, EDIFICACIONES, CARRETERAS, PUERTOS Y AEROPUERTOS Y DISEÑOS DE INSTALACIONES ELECTRICAS Y MECANICAS.	DAVID DE LA CRUZ ENCARNACION	610428
E/2020-53547	29/12/20	ENCSONCJ	CONSTRUCCIÓN Y MANTENIMIENTO DE OBRAS CIVILES, COBROS COMPULSIVOS, BIENES RAÍCES, ESTUDIOS DE MERCADOS (ENCUESTAS Y LEVANTAMIENTOS CARTOGRAFICOS)	EDUARDO MIGUEL CÁCERES ROQUE, EUGENIO JAVIER CÁCERES ROQUEZ, FRANCISCO PEREZ FELIZ	611267
E/2021-395	6/1/21	ENDLESS BEAUTY BY CLAU.C	SERVICIOS DE SALÓN DE BELLEZA.	CLAUDIA CADET	611736
E/2020-51827	15/12/20	ENDURO BROTHER SERIES	COMPETENCIAS DE CICLISMO DE MONTAÑA Y EXCURSIONES.	EMMANUEL ULLOA ROJAS	609891
E/2020-48520	26/11/20	ENERGIA JOURNAL	SERVICIOS, ASESORIAS Y AL DESARROLLO DE PROYECTOS EN EL SECTOR ENERGETICO.	MIGUEL HENRIQUE ESTEVEZ SANTANA, RAMÓN EMILIO DE JESÚS GRULLÓN	610081
E/2020-46980	22/12/20	ENERGOS	SERVICIOS DE ALMACENAMIENTO Y ACTIVIDADES COMPLEMENTARIAS AL TRANSPORTE	SALVADOR EDUARDO FEO LA CRUZ PAZ	610855
E/2020-51320	22/12/20	ENGINEER SOLUTIONS GROUP- ENGISOLG	INGENIERÍA EN GENERAL, INGENIERÍA ELÉCTRICA, INGENIERÍA MECÁNICA, INGENIERÍA BIOMÉDICA	RAFAEL REINARDO ACOSTA ACOSTA	610800
E/2020-53087	23/12/20	ENMI SOLUCIONES FINANCIERAS	SERVICIO DE PRESTAMOS PERSONALES, NOMINALES Y/O MICRO EMPRESAS, ASESORIA CONTABLES Y FINANCIERAS	ENMANUEL ANTONIO POOL PIÑA	610970
E/2020-51806	15/12/20	ENSENADA 31	TENEDORA DE BIENES INMUEBLES.	ALBA LUCIA POLANCO ARIAS	609874
E/2020-52727	21/12/20	ENTERATE POP	SERVICIOS DE AGENCIAS DE NOTICIAS Y SERVICIOS DE INFORMACIÓN (INCL. EL SUMINISTRO DE MATERIAL INFORMATIVO	ENDRY ANDRES GONZALEZ ALMONTE	610612
E/2020-52553	18/12/20	ENTIDAD DE PAGOS ELECTRONICOS EPE	BRINDAR SERVICIOS DE PAGOS ELECTRÓNICOS A TRAVÉS DE RED TELEFÓNICA MÓVIL, SERVICIOS DE TELECOMUNICACIONES	GCS SYSTEMS, LTD	610479
E/2017-28755	28/7/17	ENTIDAD DE SANEAMIENTO COMUNITARIO DE BASURA ESCOBA	ENTIDAD COMUNITARIA SIN FINES DE LUCRO, DEDICADA A LA RECOLECCION DE DESECHOS SOLIDOS Y AL SANEAMIENTO AMBIENTAL	ENTIDAD DE SANEAMIENTO COMUNITARIA DE BASURA(FUNDACION ESCOBA)	611032
E/2021-476	6/1/21	ENTRE NOTICIAS Y MAS 16 T.U.	PRODUCCIÓN DE RADIO Y TELEVISIÓN.	TRETAS MOTION, S.R.L.	611799
E/2020-48578	16/12/20	EPANMA	DISEÑO, CONSTRUCCIÓN, Y VENTA DE INMUEBLES.	MIGELINA ALTAGRACIA SOSA RODRIGUEZ	610051
E/2020-51904	15/12/20	EPIFANIO TORRES SUCS	DISTRIBUCION Y VENTA DE ARTICULOS FERRETEROS	ANDERSON DOMINGO TORRES ANTONIO, ANNIE ELIZABETH TORRES ANTONIO	610031
E/2020-52758	21/12/20	EQUINEPHARMAX DOMINICANA	IMPORTACIÓN, DISTRIBUCIÓN Y VENTA DE MEDICINAS VETERINARIAS, SUPLEMENTOS, VITAMINAS Y ACCESORIOS PARA MASCOTAS E INSUMOS AGROPECUARIOS.	RONALD ERNALDO DIAZ CUBA, SASHA LARIXA FELIX MONTOLIO	610630
E/2020-51688	16/12/20	EQUIPOS PESADOS DE CONSTRUCCION (EPECO)	CONSTRUCCIÓN DE EDIFICIOS, OBRAS CIVILES Y SUS PARTES, ACONDICIONAMIENTO Y REMODELACIÓN DE EDIFICIOS Y ESTRUCTURAS RESIDENCIALES	EQUIPOS PESADOS DE CONSTRUCCION, C POR A.	610922
E/2020-47282	21/12/20	ERCAP HOTELS & VACATIONS PUNTA CANA	SERVIR COMO AGENTE DE VIAJES, OFERTANDO AL MERCADO LOCAL E INTERNACIONAL VACACIONES EN LOS HOTELES DE REPÚBLICA DOMINICANA	JOHAN MANUEL PAYANO MERCEDES	610712
E/2020-53258	28/12/20	ERICKA S AUTO IMPORT	IMPORTACIÓN DE VEHÍCULOS DE MOTOR, COMPRA, VENTA Y FINANCIAMIENTO DE VEHÍCULOS NUEVOS Y USADOS.	ERICKSONT STVE RAMIREZ RAMIREZ	611171
E/2020-52673	21/12/20	ERIMAR INDUSTRIAL	FABRICACIÓN Y DISEÑO DE MAQUINARIAS INDUSTRIALES DE VARIOS TIPOS EN EL ORDEN MANUFACTURERO.	ERIC MARTINEZ MEDINA	610931
E/2021-328	6/1/21	ERM EL RINCONCITO DE MAMÁ	SERVICIOS DE REPOSTERÍA, PANADERÍA, CAFETERÍA, FABRICACIÓN Y VENTA DE PRODUCTOS DERIVADOS DE HARINA, COMPRA Y VENTA DE HARINA.	DESSIREE BOTELLO WILSON, LEIDY MASSIEL BOTELLO WILSON	611788
E/2020-48048	22/12/20	ERNESTO BAZAN CALIFICADORA DE RIESGOS	ENTIDAD ENCARGADA DE REALIZAR ESTUDIOS QUE INDICAN EL RIESGO CREDITICIO DE UNA ENTIDAD O EMISION DE TITULOS CON EL FIN DE FACILITAR A LOS INVERSIONISTAS	ERNESTO LUIS BAZAN ASENCIOS	610829
E/2020-53283	28/12/20	ERSTWHILE INVESTMENTS	REALIZACIÓN DE ACTIVIDADES CON CARÁCTER INMOBILIARIO. EN ESPECIAL, LAS RELATIVAS A LA ADMINISTRACIÓN PROMOCIÓN, INTERMEDIACIÓN	JOAN MANUEL MOLINA ARAUJO	611042
E/2021-438	6/1/21	ESCALANTE & MARRERO CONSULTORES LEGALES	SERVICIOS LEGALES EN GENERAL. OFICINA DE ABOGADOS.	LEWYS FRANCISCO MARRERO PUESAN	611766
E/2020-52750	22/12/20	ESCUELA DE INNOVACION Y EMPRENDIMIENTO BUHO AZUL	BRINDAR PROGRAMAS FORMATIVOS ORIENTADOS AL EMPRENDIMIENTO Y A LA INNOVACION	DONATI PORTORREAL ESPINOLA	610770
E/2021-613	7/1/21	ESCUELA JURÍDICA DE FORMACIÓN AL ABOGADO EJUFORLA	PROPONER E IMPLEMENTAR SOLUCIONES PARA CONSERVAR LA CONFIANZA EN LA SOCIEDAD Y LA COMUNIDAD JURÍDICA	ISMAEL DE LEÓN MARTE	611891
E/2020-48888	5/1/21	ESELDOM ESTUDIOS Y SERVICIOS ELECTROMECANICOS DOMINICANOS	ASESORÍA, DISEÑO, CONSTRUCCIÓN Y MANTENIMIENTO DE SISTEMAS ELÉCTRICOS, COMPRA, VENTA DE MATERIALES Y EQUIPOS ELECTROMECANICOS	PABLO FRANCISCO GARCIA TAVERAS	611480
E/2020-38459	22/12/20	ESPACIO CREATIVO	VENTAS DE TEXTILES INFANTILES.	FARA ABREU NUÑEZ	610916
E/2020-45394	28/12/20	ESPACIO DE CRECIMIENTO, DESARROLLO E INTERVENCIÓN TERAPÉUTICA, E.C.D.I.T.N., NEUROACTIVATE	BRINDAR ATENCION INTEGRAL A NIÑOS, NIÑAS Y ADOLESCENTES CON ALTERACION EN EL NEURODESARROLLO.	GRISSELL MARIA CASTILLO REYNOSO DE SARUBBI	611056
E/2020-53388	28/12/20	ESPECIAS MARIZAN	EMPACADORA DE ESPECIAS.	ELISAUL MARIZAN OVALLES	611321
E/2020-52198	17/12/20	ESPIRAL	SERVICIO DE CONSTRUCCIÓN, SERVICIOS DE INGENIERÍA Y ARQUITECTURA, DISEÑO, MANO DE OBRA CONSTRUCCIÓN	ALEXANDER DOMINGUEZ MARTINEZ	610179
E/2020-51522	17/12/20	ESSENCE BY JM 02 & GALIA	PRODUCCION, VENTA Y DISTRIBUCION DE PRODUCTOS COSMETICOS	JENNIFFER ALEXANDRA MEJIA TEJADA	610223
E/2020-52119	16/12/20	EST FAMILY FOOD TRUCK 2020	SERVICIOS DE RESTAURANTE, COMIDA RAPIDA Y CANTINA SIN ESPECTACULOS.	YENIT MIGUELINA REYES RIVERA DE NICASIO	610123
E/2020-53493	5/1/21	ESTACION DE COMBUSTIBLE ABREU & M SUPPLY	COMPRA, VENTA Y DISTRIBUCIÓN DE COMBUSTIBLES Y LUBRICANTES.	ELIO ESTERLING ABREU PARRA	611496
E/2020-52218	18/12/20	ESTANCIA VILLAS PALMERA	ESPACIO DESTINADO A ACTIVIDADES DE RECREACIÓN, EVENTOS Y HOSPEDAJES.	DAVID ANTONIO MARTINEZ	610398
E/2020-52776	21/12/20	ESTRELLAS DE BOCA CHICA SPORTS CLUB-EDBC	ENTIDAD SIN FINES DE LUCRO DEDICADA AL DESARROLLO DE LOS DEPORTES Y LA CULTURA GENERAL EN LOS BARRIOS Y LAS CIUDADES NACIONALES.	JUAN ESTEBAN CORTORREAL TEJADA	610641
E/2020-52083	22/12/20	ET SEPHECO CONSTRUCCION	INGENIERÍA CIVIL Y TOPOGRAFÍA.	SEPNER PHILMONOR	610893
E/2020-51959	22/12/20	ETADIARD	RESERVACIONES DE HOTELES Y APARTAMENTOS, VIAJES, EXCURSIONES Y SERVICIOS TURÍSTICOS GENERAL	DENNIS DAVID RUIZ RUBIO	610748
E/2020-52295	17/12/20	EUROACABADOS DOMINICANA	IMPORTACIÓN Y VENTA DE MATERIALES Y PRODUCTOS DE CONSTRUCCIÓN Y TODA ACTIVIDAD AFIN.	FRANCISCO GARCIA MARTIN	610270
E/2020-52480	22/12/20	EVENTOS GTM THINK	MONTAJE Y ORGANIZACIÓN DE EVENTOS. REALIZACIÓN DE FOROS, CAPACITACIÓN, CHARLAS, CONFERENCIAS Y TALLERES SOBRE TEMAS DE INTERÉS NACIONAL	EUROLOUNGE, E.I.R.L.	610822

[210] EXP.	[220] SOL. FECHA	[561] NOMBRE COMERCIAL	[510] ACTIVIDAD	[730] SOLICITANTE	[111] REGISTRO
E/2020-52955	22/12/20	EVIA PARTY	EMPRESA DEDICADA A LA ORGANIZACIÓN DE EVENTOS Y FIESTAS TALES COMO CUMPLEAÑOS, MATRIMONIOS, BABY SHOWER	JHONY ESTARLIN MARTINEZ GONZALEZ	610779
E/2020-53638	29/12/20	EXCLUSIVE REAL ESTATE EXRALRD	SERVICIOS DE DESARROLLO, MERCADEO, COMPRA Y VENTA DE INMUEBLES Y PROYECTOS INMOBILIARIOS.	WAGNER RAFAEL JAQUEZ ARAUJO	611337
E/2020-52255	30/12/20	EXPO DOMINICAN USA - NY	EVENTOS SOCIALES, CULTURALES Y EDUCATIVOS PARA REALIZAR EXPOSICIONES Y MUESTRAS COMERCIALES	WILSON HERNANDEZ PIMENTEL	611427
E/2020-52743	21/12/20	EXPORTADORA AV&TM	EXPORTACIÓN E IMPORTACIÓN DE PRODUCTOS MANUFACTURADOS, TALES COMO: JUGOS ENLATADOS	ALFREDO VALDEZ ROSARIO	610624
E/2021-126	5/1/21	EXPORTADORA E IMPORTADORA TM FISHING	COMERCIALIZACIÓN, EXPORTACIÓN E IMPORTACIÓN DE ESPECIES MARÍTIMAS Y A LA CAPTURA DE ANGLAS.	ANNY ALTAGRACIA MELO	611554
E/2020-52060	16/12/20	F & J REPAIRS	TALLER DE MECÁNICA. MANTENIMIENTO Y REPARACIÓN DE EQUIPOS DE ELEVACIÓN, MAQUINARIAS INDUSTRIALES, GRÚAS Y CAMIONES.	FRANKELY DE JESUS GIL LOPEZ, JONATHAN ALBERTO GIL LOPEZ	610070
E/2020-52291	17/12/20	F&G CASA COMERCIAL	COMPRA Y VENTA AL POR MAYOR Y DETALLE DE TODO TIPO DE ARTICULOS PARA EL HOGAR.	FELIPE ANTONIO NUÑEZ MERCEDES	610269
E/2020-53505	29/12/20	FAÇADE+ENVELOPE	SERVICIOS DE ARQUITECTURA, INGENIERÍA Y CONSULTORÍA DE FACHADAS DE EDIFICIOS DE CLASE MUNDIAL A LA VANGUARDIA DE LOS ÚLTIMOS ESTÁNDARES DE LA INDUSTRIA.	MANUEL EMILIO MORALES PILIER	611229
E/2021-20	5/1/21	FACILIDADES FINANCIERAS E INMOBILIARIAS DOMINICANA FACIDOM	SE DEDICA A TODOS TIPOS PRESTAMOS Y FINANCIAMIENTOS AL PUBLICO EN GENERAL, COMPRA, VENTA Y RENTA DE VEHÍCULOS NUEVOS Y USADOS	JOSE NICOLAS PEÑA GARCIA, RONNY GREGORY PEÑA GARCIA	611514
E/2020-51427	16/12/20	FACUMAS PIEZAS & MÁS	VENTA Y COMERCIALIZACIÓN AL POR MAYOR Y DETALLE DE ARTÍCULOS FERRETEROS.	NATANAEAL AMBIORIX CABREJA TAVERAS	610038
E/2020-52534	18/12/20	FADEN MINI MARKET	COMERCIALIZACIÓN Y VENTA DE PRODUCTOS COMESTIBLES, DESECHABLES, BEBIDAS, CARNES, EMBUTIDOS, CUIDADO E HIGIENE PERSONAL Y AFINES.	FRANCKENS DORMEUS	610453
E/2020-52009	16/12/20	FAMM GROUP	ELABORACION, VENTA Y DISTRIBUCION DE ALIMENTOS, BEBIDAS, PASTELERIA, RESTAURANTE Y CAFE.	PIERRE MARKENS EDMOND	610013
E/2020-40603	17/12/20	FAMPEG COMERCIALIZADORA DE ANIMAL RD	LA VENTA DE TODO TIPO DE ANIMAL (LEGALMENTE APROBADOS) ASI COMO EQUIPOS E INSUMOS RELACIONADOS AL AMBITO AGROPECUARIO Y AFINES.	FAMPEG S.R.L.	610272
E/2020-50156	21/12/20	FARBI STUDIO	ESTUDIO CREATIVO. SERVICIOS DE DISEÑO GRÁFICO, ANIMACIÓN, SOCIAL MEDIA. DISEÑO, IMPRESIÓN Y VENTA DE PIEZAS CREATIVAS Y PERSONALIZADAS.	KENDY LAUDY FLORENCIO GONZÁLEZ	610649
E/2020-52558	6/1/21	FARMACIA ARIVAR	VENTAS DE MEDICAMENTOS.	LISSET VARGAS RUIZ, ULISES ALBERTO ARIAS RUIZ	611646
E/2020-43109	23/12/20	FARMACIA ARMY	COMPRA Y VENTA DE MEDICAMENTOS.	FELIX ARIEL ROSARIO MATEO	610993
E/2020-53617	29/12/20	FARMACIA BELLA	DISTRIBUCION Y VENTA DE PRODUCTOS FARMACÉUTICOS.	FARMACIA BELLA, S.R.L.	611453
E/2020-52967	22/12/20	FARMACIA CORAZONES UNIDOS	SERVICIOS DE SUPLIR MEDICAMENTOS EN GENERAL.	YOMAYRI CONCEPCION REYES	610798
E/2021-431	6/1/21	FARMACIA DHR	VENTA Y COMERCIALIZACIÓN DE MEDICAMENTOS, PRODUCTOS FARMACÉUTICOS Y EQUIPOS MÉDICOS, PRODUCTOS RELACIONADOS A LA SALUD	JOSE RAMON DE LA ROSA MONTERO	611761
E/2020-51900	15/12/20	FARMACIA ESTARLIN	VENTA DE MEDICAMENTOS, ARTÍCULOS DE PERFUMERÍA E HIGIENE PERSONAL, REGALOS Y COSMÉTICOS	ESTARLIN DE LA ROSA HERNANDEZ	609948
E/2020-53428	28/12/20	FARMACIA LA CONCIENTE	VENTA DE MEDICAMENTOS.	FARMACIA LA CONCIENTE, S.R.L.	611167
E/2020-52160	17/12/20	FARMACIA LAIRA NISI	VENTA, DISTRIBUCIÓN Y COMERCIALIZACIÓN DE PRODUCTOS FARMACÉUTICOS, MATERIALES Y EQUIPOS MÉDICOS QUIRÚRGICOS HOSPITALARIO	JUAN CARLOS REYES MATEO	610162
E/2020-46641	22/12/20	FARMACIA LEMISELL	FARMACIA, VENTA DE MEDICAMENTOS FARMACÉUTICOS Y OTROS INSUMOS DE NECESIDADES SANITARIAS.	MIGUEL LEONIDAS FELIZ SERRANO	610857
E/2018-29720	19/7/18	FARMACIA LICDA. MARGARITA OLIVIA OLIVA CALVO	A LA VENTA DE PRODUCTOS FARMACÉUTICOS, ACCESORIOS Y MAS.	MARGARITA OLIVIA OLIVA CALVO	518147
E/2020-51913	15/12/20	FARMACIA MENDEZ	COMPRA, VENTA Y DISTRIBUCION DE PRODUCTOS FARMACEUTICOS	SELMA MILQUELLA MENDEZ RISK	609967
E/2020-53710	30/12/20	FARMACIA NELSON	ESTABLECIMIENTO EN EL CUAL SE VENDEN DIFERENTES TIPOS DE PRODUCTOS RELACIONADOS CON LA SALUD, ESPECIALMENTE MEDICAMENTOS.	LISSETTE MARIA RAMIREZ FERREIRA	611420
E/2020-52366	17/12/20	FARMACIA NEYERS	VENTA DE PRODUCTOS FARMACÉUTICOS.	RAUL ALEXANDERS REYES AQUINO, YAMICK ELLICEN MELO PUJOLS DE REYES	610333
E/2020-52242	18/12/20	FARMACIA SANTA YSABEL VIRGEN MARTÍNEZ	COMPRA Y VENTA DE MEDICAMENTOS, PRODUCTOS FARMACÉUTICOS EN GENERAL, Y TODA ACTIVIDAD RELACIONADA CON PRODUCTOS DE FARMACIA.	SANTA YSABEL VIRGEN MARTÍNEZ DE LEÓN	610503
E/2020-51942	16/12/20	FARMACIA SINAI	DISTRIBUCIÓN Y VENTA DE PRODUCTOS FARMACÉUTICOS.	MIGUEL ANTONIO PEÑA	609982
E/2020-51797	15/12/20	FARMACIAS EL SOL VIRTUAL	LA VENTA DE PRODUCTOS FARMACÉUTICOS, DE HIGIENE PERSONAL Y DE CONSUMO MASIVO A TRAVÉS DE LA PLATAFORMA VIRTUAL DE LA FARMACIA EL SOL.	FARMACIA EL SOL DE LA VEGA, S.R.L.	609871
E/2020-52839	23/12/20	FARMACIAS MDG	VENTA DE PRODUCTOS FARMACÉUTICOS, ARTÍCULOS PERSONALES, MEDICINA NATURAL, PAPELERÍA Y ACCESORIOS EN GENERAL	JHONNY DURAN DE LIMA, ANA MARILIA GARCIA MEJIA	610906
E/2020-51808	15/12/20	FARMANCIA LEYBA	VENTA DE MEDICAMENTO.	MODESTA LEYBA MERCEDES	609868
E/2020-53491	29/12/20	FARMAPU	VENTA AL POR MENOR DE MEDICAMENTOS, PRODUCTOS FARMACEUTICOS, PRODUCTOS DE RECIENTE NACIDOS Y TODO LO RELACIONADO A ESTA RAMA DE FARMACIAS.	JOSE MIGUEL BRAND	611208
E/2020-50214	15/12/20	FASTHER FREIMAN MOTOR AUTO PARTS	IMPORTACIÓN, COMPRA Y VENTA DE TODO TIPO DE REPUESTOS Y PARTES DE VEHÍCULOS DE MOTOR Y ELÉCTRICOS NUEVOS Y USADOS	JUAN REMIGIO RAMIREZ ORTIZ	609962
E/2020-52465	18/12/20	FASTWAY TRANSPORT AND LOGISTIC	TRANSPORTE DE CARGA TERRESTRES Y SERVICIOS ADUANALES.	JORGE LUIS PAGAN MAIOLINO	610402
E/2020-45804	6/1/21	FCM AGROINDUSTRIA	PRODUCCIÓN DE HUEVOS, PROCESADORA DE ALIMENTOS TALES COMO AJO, HABICHUELA, MAÍZ Y DEMAS SEMILLAS.	FRANKLIN EPAMINONDAS CONTRERAS MATEO	611780
E/2020-47491	29/12/20	FCR WEY BUSINESS GENERAL.	GESTIÓN INMOBILIARIA, VENTAS, ALQUILER, REMODELACIÓN Y CONSTRUCCIÓN DE PROPIEDADES.	FERNELIS CUEVAS REYES	611220
E/2020-52581	18/12/20	FEDE CUP EVENTOS	TENDRÁ POR OBJETO, LA REALIZACIÓN Y COMERCIALIZACIÓN DE TODO TIPO DE EVENTOS, COMO EVENTOS DEPORTIVOS, EVENTOS DE OCIO	FEDERICO ANTONIO LEBRÓN BARROSO	610512
E/2020-52471	18/12/20	FEDEL MOTOR AUTO IMPÓRT 2369	IMPORTACION, COMPRA, VENTA, DISTRIBUCION DE VEHICULO DE MOTOR LIVIANOS Y PESADOS, NUEVOS Y USADOS.	YONI LEBRON PEREZ	610404
E/2020-52348	17/12/20	FEEDBACK GROUP	SERVICIO DE PROMOTORES, HOSTERS, EDECANES, BARTENDERS, CAMAREROS, MODELOS, TALENTOS, EVENTOS, PASARELAS	HILARY MAYERLYN SANDOVAL VILLEGAS	610323
E/2020-51788	15/12/20	FERIA NACIONAL DEL ARTE JARABACOA FENADAJA	PROMOVER EL ARTE Y LA CULTURA EN GENERAL A TRAVES DE EVENTOS DIVEROS ABIERTOS AL PÚBLICO	HENRY MARTIN SANTOS LORA, RAMÓN UREÑA TORREZ	610867
E/2020-51211	17/12/20	FERNAPE ENGINEERING GROUP	INSTALACIONES ELÉCTRICAS EN GENERAL, ARRENDAMIENTO DE VEHÍCULOS PESADOS, ASESORÍA EN INGENIERÍA	JOEL GABRIEL FERNANDEZ PEREYRA	610225
E/2020-52266	17/12/20	FERRAMPA LOGISTICS	SERVICIOS IMPORTACION DE TODO TIPO DE VEHICULO, IMPORTACION DE COMPONENTES Y RESPUESTOS PARA TODO TIPO DE VEHICULO Y SERVICIOS DE MANTENIMIENTO Y REPARACION.	JOSE RAMON FERRERAS, ORLANDO AMPARO FABIAN	610564
E/2020-53484	29/12/20	FERRENOVA	COMPRA, VENTA, DISTRIBUCIÓN, REPRESENTACIÓN Y COMERCIALIZACIÓN DE ARTÍCULOS DE FERRETERÍA EN GENERAL	RICARDO MONTILLA RIVERA	611425
E/2020-53756	5/1/21	FERRETERÍA BEIJING HOME CENTER	IMPORTACIÓN Y COMERCIALIZACIÓN DE TODO TIPO DE ARTÍCULOS FERRETEROS Y DEL HOGAR.	BEIJING INTERNATIONAL BUSINESS G.SHI, S.R.L.	611633
E/2020-52845	21/12/20	FERRETERIA E INMOBILIARIA FRIAS HNOS	COMPRA, VENTA Y DISTRIBUCIÓN AL POR MAYOR Y AL DETALLE DE ARTÍCULOS FERRETEROS Y MATERIALES DE CONSTRUCCIÓN EN GENERAL.	FERRETERIA E INMOBILIARIA FRIAS HNOS, S.R.L.	610696
E/2020-52483	18/12/20	FERRETERÍA LA ESCALERA	SERVICIOS DE IMPORTACIÓN, DISTRIBUCIÓN Y VENTA DE ARTÍCULOS FERRETEROS.	FERRETERIA LA ESCALERA, S.R.L.	610409
E/2020-53361	6/1/21	FERRETORNI	VENTAS Y DISTRIBUCIÓN DE ARTÍCULOS FERRETEROS Y DEL HOGAR.	JORGE LUIS VALDEZ CAMILO	611641
E/2020-51839	15/12/20	FIDUCIARIA FORWOL	ADMINISTRACIÓN DE TODO TIPO DE FIDEICOMISO: INMOBILIARIO, GARANTIA, SUCESORAL, ADMINSTRACIÓN	PABLO SURIEL LANGUMAS	609901
E/2020-53456	29/12/20	FILM 030	PRODUCCIÓN DE OBRAS CINEMATOGRAFICAS Y AUDIOVISUALES.	LANTICA PRODUCTION SERVICES, INC.	611191
E/2020-52132	16/12/20	FINANCIAMAR	SERVICIOS DE PRÉSTAMOS PERSONALES, PRÉSTAMOS CON GARANTÍAS, HIPOTECAS, FINANCIAMIENTOS DE VEHÍCULOS Y ELECTRODOMÉSTICOS	CHAIMY RAMIREZ, MARTIN ALVAREZ REYES	610136
E/2020-45208	17/12/20	FINANCIERA Y MULTI SERVIS OFREDOY	SERVICIOS FINANCIEROS.	OFREDOY RAFAEL PRATTS ALVAREZ	610325
E/2020-49900	16/12/20	FINO AUTO IMPORT	COMPRA, VENTA E IMPORTACIÓN DE VEHÍCULOS USADOS Y PIEZAS DE VEHÍCULOS.	JOSE AGUSTIN SARITA MALTES	610037
E/2020-52221	17/12/20	FISIOGLOBAL	UNIDAD DE TERAPIA MANUAL, FÍSICA Y ENTRENAMIENTO FUNCIONAL.	KEVIN QUIÑONEZ ALBURQUERQUE	610191
E/2020-37089	22/12/20	FIT & CALL SOLUCIONES LEGALES Y CORPORATIVAS	ASESORÍAS LEGALES NACIONALES E INTERNACIONALES, REPRESENTACIÓN, ASISTENCIA Y GESTIÓN LEGAL, ASESORÍAS	ROBERTO DE LEÓN CAMILO	610851
E/2020-50950	30/12/20	FJ P COMERCIAL.	VENTAS Y SERVICIOS DE ACCESORIOS PARA HOTELES Y CABAÑAS, SERVICIO DE ALQUILER DE HABITACIONES POR HORAS	FAUSTINO MAXIMO PEROZO VARGAS	611428
E/2021-295	6/1/21	FLASH PRODUCE	VENTA Y EXPORTACIÓN AL POR MAYOR EN COMISIÓN O CONSIGNACIÓN DE PRODUCTOS AGRICOLAS	NICOMEDES PAULINO DE LOS SANTOS	611649
E/2020-53330	28/12/20	FLORGANIK	COMPRA, VENTA, FABRICACIÓN, EXPORTACIÓN E IMPORTACIÓN DE PRODUCTO NATURALES CAPILARES, CORPORALES Y PARA EL HOGAR.	NELLY ESPERANZA RAMIREZ SUERO	611094
E/2020-52092	17/12/20	FLOZAR INMOBILIARIA	VENTA DE INMUEBLES Y ADMINISTRACIÓN DE PROPIEDADES, ASESORÍA INMOBILIARIA.	BIANNELIS FLORES RODRIGUEZ, JOSE MIGUEL ZARZUELA ALCANTARA	610354
E/2020-52308	17/12/20	FONDO DE COOPERACION INMOBILIARIA FONCORP	INVERSIONES, CONSTRUCCIÓN, DESARROLLO, VENTA Y ADMINISTRACIÓN DE PROYECTOS INMOBILIARIOS TANTO NACIONALES COMO INTERNACIONALES.	JOSE RAMON CRUZ SANCHEZ	610290
E/2020-35506	22/12/20	FONDO FIDUCIARIO DE FINANCIAMIENTO CLIMÁTICO Y RECUPERACIÓN VERDE INVESTCARIBE	SOCIEDAD ANÓNIMA DEDICAD A DESARROLLO DE NEGOCIOS EN GENERAL, EN ESPECIAL ADMINISTRAR FONDOS, INVERSIONES Y FINANCIAMIENTO PARA ACTIVIDADES Y PROYECTOS QUE CONTRIBUYAN CON EL DESARROLLO SOSTENIBLE	RAFAEL ELIAS BERIGUETE PEÑA	610914
E/2020-49487	28/12/20	FONDOMAR RESTAURANTE	VENTA Y COMERCIALIZACIÓN DE ALIMENTOS COCINADO MARISCO Y COMIDA EN GENERAL.	RAMON ANTONIO MONTERO VALERIO	611157
E/2020-52764	21/12/20	FONTARA	SERVICIOS ELECTROMECÁNICOS Y ELÉCTRICOS, MATERIALES ELÉCTRICOS, AIRES ACONDICIONADOS, CÁMARAS DE SEGURIDAD Y CONTROL DE ACCESO, SISTEMA FOTOVOLTAICO Y CONSTRUCCIONES CIVILES.	ALFREDO FONTANETO PAREDES, CARMEN ISMELDA ALCANTARA ALCANTARA	611033

[210] EXP.	[220] SOL. FECHA	[561] NOMBRE COMERCIAL	[510] ACTIVIDAD	[730] SOLICITANTE	[111] REGISTRO
E/2020-42576	15/12/20	FOOD SERVICES EXPRESS - FOOSERV	EMPRESA DEDICADA A DAR SERVICIOS DE ELABORACIÓN Y DISTRIBUCIÓN DE ALIMENTOS PROCESADOS DE TODOS TIPOS	LUIS MANUEL MESA URRACA	609929
E/2020-51749	15/12/20	FOREVER SEVEN BY FIOR BRITO	DISEÑO Y DECORACIÓN DE INTERIORES; ASESORÍA DE IMAGEN; DISEÑO, FABRICACIÓN Y VENTA DE JOYAS EN ORO, PLATA Y FANTASÍA, CON PIEDRAS PRECIOSAS Y SEMIPRECIOSAS.	FIOR DALIZA ARACELIS BRITO POLANCO	609832
E/2020-53515	7/1/21	FORMANDO UNIDOS NIÑOS Y NIÑAS CON AMOR Y DIVERSIÓN FUNDIVER	CENTRO DE ATENCIÓN Y EDUCACIÓN INICIAL PARA NIÑOS Y NIÑAS, ESTIMULACIÓN TEMPRANA Y CUIDO A PARTIR DE LOS 3 MESES	JAQUIBER RAMIREZ DEL ROSARIO	611827
E/2020-53461	30/12/20	FORNO DI MINA	ELABORACIÓN DE PAN ARTESANAL FRESCO, PRODUCTOS DE PASTELERÍA Y DULCES, COMERCIALIZACIÓN Y VENTA AL POR MAYOR Y AL DETALLE DE LOS MISMOS.	MICHELLE MARIE EFRES NEUMANN	611463
E/2020-47483	17/12/20	FOUR LOUNGE BAR BY DOÑA ARELIS	SERVICIO DE RESTAURANTES DE COMIDA RAPIDA.	JUAN FELIX SANTOS ALVAREZ	610277
E/2020-52879	21/12/20	FPC MOTORS ELECTRIC IMPORT	COMPRAS Y VENTAS, IMPORTACION Y EXPORTACION DE VEHÍCULO DE MOTOR, REPUESTOS Y SERVICIOS GENERALES CON SUS AFINES.	TAMARA DE LOS ANGELES BURGOS CAMACHO	610713
E/2020-49763	17/12/20	FR@NFER TECHNOLOGY	COMPRA, VENTA Y REPARACIÓN DE EQUIPOS TECNOLÓGICOS.	ENMANUEL JOSE FRANCO FERMIN	610285
E/2020-52548	18/12/20	FRAGA AUTO IMPORT	IMPORTACIONES, FINANCIAMIENTO, COMPRAS Y VENTAS DE VEHÍCULOS.	FRANK LUIS FERMIN RODRIGUEZ	610469
E/2020-52327	18/12/20	FRAMA&WOOD DISTRIBUTION	COMPRA, VENTA Y EXPORTACIÓN AL EXTRANJERO DE TABACO Y PRODUCTOS RELACIONADOS.	FRANCISCO MARTE DIAZ	610522
E/2020-53247	7/1/21	FRANCHISE RISE	OPERACIÓN DE RESTAURANTES, VENTA DE ALIMENTOS, COMPRA Y VENTA AL POR MAYOR Y AL DETALLE DE ALIMENTOS CRUDOS	CHARLIE ANDRES GARCIA PEÑA	611863
E/2020-52703	28/12/20	FRANKLIN CONTRERAS PRESTAMOS Y SERVICIOS MULTIPLES	PRESTACIÓN DE SERVICIOS FINANCIEROS: PRESTAMOS PERSONALES, PRESTAMOS HIPOTECARIOS, DE VEHÍCULOS DE MENOR COSTO.	FRANKLIN EPAMINONDAS CONTRERAS MATEO	611777
E/2020-31411	10/12/20	FRANKLYN EXPRESS MENSAJERIA	MENSAJERÍA.	FRANKLYN OSNEL SIERRA HOLGUIN	609063
E/2020-52877	21/12/20	FREDDYSC & ASOCIADOS	ABOGADOS Y CONSULTORES LEGALES, ASUNTOS JURÍDICOS EN GENERAL.	FREDDY SANCHEZ CORPORAN	610711
E/2020-52116	16/12/20	FRENTE HALCON MAYOR PATRIA LIBRE, FHALMAPAL	ENTIDAD SIN FINES DE LUCRO, DEDICADA A LA EDUCACION CIVICA, CULTURAL, ORIENTACION CIUDADANA, DEPORTIVA	LUIS ANTONIO CABRERA PAULINO	610119
E/2020-51908	15/12/20	FRESSITACHINOLA LIQUOR STORE	ADMINISTRACIÓN DE UN CENTRO DE EXPENDIO DE BEBIDAS ALCOHOLICA AL POR MAYOR Y DETALLE.	EMILIANA GARCIA CERDA	609960
E/2020-52158	18/12/20	FRISNYS	DESARROLLO Y DISEÑO DE SOFTWARE, VIDEOJUEGOS, HARDWARE, GRÁFICOS, MULTIMEDIA; FABRICACIÓN, PRODUCCIÓN, IMPORTACIÓN, COMERCIALIZACIÓN DE PRODUCTOS TECNOLÓGICOS	DOMINGO JESUS SAMBO SAMBO	610508
E/2020-50157	16/12/20	FRUBOX JENNIFER DIPLAN	COMPRA Y VENTA DE PRODUCTOS AGRICOLAS.	JENNIFER DIPLAN BATISTA	610166
E/2020-51008	10/12/20	FRUITS FEELING	IMPORTACIÓN Y EXPORTACIÓN DE FRUTAS Y VEGETALES	RUBEN DOMINGO MARTINEZ	609819
E/2020-47146	18/12/20	FRUTOS SECOS DE LA MONTAÑA EH	COMERCIALIZACION DE FRUTOS SECOS.	WILLY ESPINO BONIFACIO	610461
E/2021-46	5/1/21	FS-TECH	SERVICIOS DE IMPORTACIÓN, VENTA, REPARACIÓN Y DESBLOQUEO DE EQUIPOS MÓVILES DE TELECOMUNICACIÓN, VENTA DE ACCESORIOS EN GENERAL.	JONATHAN FIGUEROA SÁNCHEZ	611556
E/2020-49100	29/12/20	FUERA DE CONTROL	CREADOR DE CONTENIDOS DIGITALES.	XAVIER ENEAS VIZCAINO	611242
E/2020-50999	15/12/20	FULCAR TRAILERS	CONSTRUCCIÓN, VENTA Y REPARACIÓN DE TODO TIPO DE REMOLQUE.	JAIME FULCAR MONTERO	609854
E/2020-51148	16/12/20	FUMIGADORA CONTROL DE PLAGAS REGINO RODRIGUEZ	SERVICIO DE FUMIGACIÓN A RESIDENCIAS, EMPRESAS, LOCALES COMERCIALES, ESCUELAS, COLEGIOS, INSTITUCIONES PÚBLICAS	REGINO RODRIGUEZ PANIAGUA	610032
E/2019-47756	18/12/20	FUMIGADORA ZERO	VENTA Y DISTRIBUCIÓN DE PRODUCTOS PARA FUMIGAR, ASI COMO TAMBIEN EL SERVICIO DE FUMIGACIÓN EN RESIDENCIAS Y EMPRESAS.	JESSY MIJARE CORPORAN HERNANDEZ	610507
E/2020-3946	29/1/20	FUNDACION ANIB ASOCIACION NACIONAL INTERNACIONAL DE BEISBOL	SIN FINES DE LUCRO, DAR AYUDAS A PERSONAS DE ESCASOS RECURSOS, CONTRIBUIR CON EL CRECIMIENTO DEL DEPORTE Y EL DESARROLLO EDUCATIVO DE LA SOCIEDAD DOMINICANA.	OMAR DOMINGO MONTILLA SILVERIO	608400
E/2020-52037	16/12/20	FUNDACIÓN MANO SOLIDARIA FUNDMASOLI	SIN FINES DE LUCRO, TRABAJOS SOCIALES (SALUD, EDUCACIÓN, MEDIO AMBIENTE Y BIENESTAR SOCIAL).	ELIAS TAMARES DE LA CRUZ, JORGE MERCEDES, RAMON BIENVENIDO TEJEDA COLON	610056
E/2020-52113	17/12/20	FUNDACIÓN AL LADO DEL PRÓJIMO	ENTIDAD SIN FINES DE LUCRO, DEDICADA A LA ACCIÓN SOCIAL, ACCIONES BENÉFICAS, DONACIONES, PROTECCIÓN SOCIAL.	ANA YRIS VILLAR DE LA ROSA	610359
E/2021-18	5/1/21	FUNDACIÓN ALBA LEÓN	ENTIDAD SIN FINES DE LUCRO QUE SE DEDICA A: FORMULAR PROPUESTAS Y PROYECTOS A FAVOR DE LAS COMUNIDADES VULNERABLES.	LUZ DEL ALBA MENDEZ DE LEON DE PEREZ	611505
E/2020-37760	23/12/20	FUNDACIÓN ALERTA ROJA	ENTIDAD SIN FINES DE LUCRO DEDICADA A PARTICIPAR ACTIVAMENTE EN LA FORMULACIÓN Y EL DESARROLLO DE LAS POLÍTICAS DE LOS ORGANISMOS GUBERNAMENTALES Y NO GUBERNAMENTALES	FUNDACIÓN ALERTA ROJA INC	610967
E/2020-51811	15/12/20	FUNDACION AMIGOS DEL TENIS DE MESA FUNDATENIS	ENTIDAD SSIN FINES DE LUCRO, DEDICADA A FORMAR NIÑOS Y JOVENES EN EL CONOCIMIENTO DEL TENIS DE MESA Y ENTRENAMIENTO DEL MISMO PARA SU MEJOR DESARROLLO.	JOSELITO UREÑA BRITO	609882
E/2020-37665	16/12/20	FUNDACIÓN AMIGOS UNIDOS X SANTA FE AUSAFAE	ENTIDAD SIN FINES DE LUCRO, CUYO OBJETO SOCIAL PRINCIPAL ES ATENDER, CANALIZAR Y BRINDAR ASISTENCIA A LAS NECESIDADES EDUCATIVAS, DEPORTIVAS Y SANITARIAS DE NIÑOS, NIÑAS	CARLOS ALBERTO DIJOL MUÑOZ, DANIEL CASTRO RODRIGUEZ	610004
E/2020-50085	7/12/20	FUNDACION AMOR AL PROJIMO, FAP	ASOCIACIÓN SIN FINES DE LUCRO, CREADA CON EL PROPÓSITO DE PREDICAR EL EVANGELIO, REALIZAR ACCIONES DE AUTOGESTIÓN EN LA COMUNIDAD	RAMON ANTONIO SOTO PIMENTEL, MARTINA VALDEZ DE SOTO	608545
E/2020-53433	28/12/20	FUNDACION BIN ARIAS	IDENTIDAD SIN FINES DE LUCRO DEDICADA A PROVEER SERVICIOS SOCIALES A FAVOR DE LAS COMUNIDADES.	BIENVENIDO ARIAS PEÑA	611251
E/2020-52780	21/12/20	FUNDACION BURO DOMINICANO DE MAXIBALONCESTO BUDOMAX	AGRUPAR A LAS ASOCIACIONES, LIGAS, CLUBES Y CÍRCULOS, QUE PRACTIQUEN EL BALONCESTOS EN ADULTOS PARA DAR UN ESPACIO A LOS JÓVENES CUANDO TERMINEN SU VIDA ACTIVA EN EL DEPORTE	FUNDACION BURO DOMINICANO DE MAXIBALONCESTO BUDOMAX, INC	610633
E/2021-374	6/1/21	FUNDACION CAMARA AMERICANA DE COMERCIO ELECTRONICO FUCACOE	SIN FINES DE LUCRO, PROMOVER EL AVANCE Y DESARROLLO DEL COMERCIO ELECTRONICO EN LA REPUBLICA DOMINICANA Y EN LAS AMERICAS	EFRAIN VELAZQUEZ	611714
E/2020-53452	29/12/20	FUNDACIÓN CAMPAMENTO BRISAS DE LA CEIBA	INSTITUCIÓN SIN FINES DE LUCRO DE CARÁCTER SOCIAL Y RELIGIOSO, CUYO OBJETIVO ES DEDICARSE A LA PROMOCIÓN Y FORMACIÓN DE VALORES CRISTIANOS, HUMANOS, ÉTICOS, MORALES Y CULTURALES	LEMUEL ELEAZAR DE LA CRUZ LAUREANO, JACINTO DE LA CRUZ ACOSTA	611304
E/2020-51787	17/12/20	FUNDACION COMUNIDAD SALUDABLE, COMSAD	ENTIDAD SIN FINES DE LUCRO DEDICADA A IDENTIFICAR PROBLEMÁTICAS SOCIALES EN LA COMUNIDADES PARA REALIZAR PLANES DE RESPUESTAS EN BENEFICIO DE LA POBLACION	BETHANIA LIBANESA SANTOS PEÑA	610249
E/2020-50124	6/1/21	FUNDACIÓN COTUISANA PARA EL ESTUDIO DE LA DIABETES FUCOD	INSTITUCIÓN SIN FINES DE LUCRO CUYA MISIÓN ES CONTRIBUIR AL MEJOR DESARROLLO DE LA SANIDAD DOMINICANA	VIANNERIS VENECIA FABIÁN ROSARIO	611705
E/2021-466	6/1/21	FUNDACIÓN DE IGLESIAS MISIONERA SEMBRANDO Y SEGANDO, SALVANDO ALMAS FIMESA	ENTIDAD SIN FINES DE LUCRO. EVANGELIZAR. PREDICAR EL EVANGELIO DE JESUCRISTO EN LA REPUBLICA DOMINICANA.	ERNESTINA DE LA ROSA PORTES	611794
E/2020-52248	17/12/20	FUNDACIÓN DE ORGANIZACIÓN DE LIDERES COMUNITARIOS UNIDOS POR EL DESARROLLO DE TODO SAN PEDRO DE MACORIS Y REGIÓN ESTE FUNOLICUDE	ENTIDAD SIN FINES DE LUCRO LA CUAL SE DEDICARA AL DESARROLLO COMUNITARIO, BRINDAR AYUDA SOCIAL Y COMUNITARIA , AYUDA ECONÓMICA EN SALUD	DIONICIO COLOME	610234
E/2020-53127	23/12/20	FUNDACIÓN DOMINICANA DE PREVENCIÓN DE DROGAS-FUDOPRED	ENTIDAD SIN FINES DE LUCRO DEDICADA A LA EDUCACIÓN, ORIENTACIÓN, Y CAPACITACIÓN SOBRE EL USO INDEBIDO DE LAS DROGAS.	JARLIN NICOLAS PAREDES SORRILLA	610935
E/2020-37856	1/10/20	FUNDACION ECOLOGICA ORIENTAL FUNDA-ECO	FUNDACION SIN FINES DE LUCRO LA CUAL SE DEDICARA AL ESTUDIO Y DESARROLLO DE PROGRAMAS DE PROTECCION Y DEFENSA DEL MEDIO AMBIENTE.	FUNDA-ECO	610165
E/2020-41151	19/10/20	FUNDACIÓN EDUCACIÓN Y ESPERANZA EN EL NOMBRE JESÚS FEENJE	SIN FINES DE LUCRO. EJECUTAR PROGRAMAS Y ACCIONES TENDENTES A LA FOMENTACIÓN Y DESARROLLO DE MUJERES DE ESCASOS RECURSOS	KEREN TOLENTINO DE JESUS	610541
E/2020-52842	21/12/20	FUNDACIÓN EN DEFENSA DEL CONSUMIDOR FUNJUDECO	ENTIDAD SIN FINES DE LUCRO DEDICADA A LA DEFENSA DE LOS CONSUMIDORES Y USUARIOS DE BIENES Y SERVICIOS	FUNDACION JURIDICA EN DEFENSA DEL CONSUMIDOR	610780
E/2021-376	6/1/21	FUNDACIÓN EVANGELÍSTICA Y MISIONERA CUBRIENDO LA TIERRA FUEMICUTI	AYUDA AL CRECIMIENTO ESPIRITUAL Y SOCIAL DE PERSONAS A TRAVÉS DE LA PREDICACIÓN DEL EVANGELIO DE JESUCRISTO Y LA AYUDA SOCIAL. SIN FINES DE LUCRO.	JUAN FRANCISCO CARTY MORETA	611715
E/2020-51706	15/12/20	FUNDACIÓN FAMILIAS UNIDAS POR LA CULTURA	ORGANIZACIÓN COMUNITARIA SIN FINES DE LUCRO, LA CUAL TIENE POR OBJETO PRINCIPAL LA PROMOCIÓN DEL DESARROLLO DE LA CULTURA	STARLING JAVIER MARTE HEREDIA, AIDA MARÍA GUZMÁN VÉLEZ	609966
E/2021-23	5/1/21	FUNDACION GUERRERAS DOMINICANAS EN EL EXTERIOR	ENTIDAD SIN FINES DE LUCRO, CREADA CON EL OBJETIVO DE AYUDAR A LA MUJER DOMINICANA DE ESCASOS RECURSOS Y DE EDAD AVANZADA.	MAGNOLIA PICHARDO TERRERO	611516
E/2020-52369	17/12/20	FUNDACION HOGAR DE ANCIANOS LOS ABUELOS FUHALA	ENTIDAD SIN FINES DE LUCRO DEDICADA A DONAR, CUIDAR, REGALAR, A LOS NECESITADOS, TALES COMO ANCIANOS, NIÑOS, CÁRCELES.	SABRINA ANTIGUA SERRET	610346
E/2020-50320	29/12/20	FUNDACION HUELLAS DE BONDAD Y GRATITUD	ORGANIZACIÓN SIN FINES DE LUCRO PARA AYUDAR A PERSONAS DE ESCASOS RECURSOS ECONÓMICOS, EN DIFERENTES ÁREAS COMO SALUD, FORMACIÓN, ALIMENTACIÓN.	MATILDE RODRIGUEZ ALMONTE, MARTIN FREDDY ALBERTO VALDEZ PERALLON	611248
E/2020-53296	28/12/20	FUNDACIÓN INSTITUTO NACIONAL DE INVESTIGACIÓN CIENTIFICA E INNOVACIÓN TECNOLÓGICA FUINICITE	IMPULSAR LA INVESTIGACIÓN CIENTÍFICA E INNOVACIÓN TECNOLÓGICA EN LA REPÚBLICA DOMINICANA	EFRAIN VELAZQUEZ	611060
E/2020-52562	22/12/20	FUNDACION INTERNACIONAL DEL BASTON BLANCO	INSTITUCION SIN FINES DE LUCROS DESTINADO A BRINDAR AYUDA A PERSONAS CON DISCAPACIDAD VISUAL.	FUNDACION INTERNACIONAL DEL BASTON BLANCO	610845
E/2020-34292	11/9/20	FUNDACIÓN INTERNACIONAL POR MI PUEBLO VILLA ALTAGRACIA -FUINVA	LA FUNDACIÓN TIENE COMO PRINCIPAL OBJETIVO: COORDINAR CON LAS DIFERENTES INSTITUCIONES FORMALES E INFORMALES DE LA SOCIEDAD VILLA ALTAGRACIANA	DAGOBERTO CORPORAN AMADOR	611021
E/2020-53294	28/12/20	FUNDACIÓN JUSTICIA RESTAURADORA FUNJUR	ENTIDAD SIN FINES DE LUCRO, DEDICADA AL FORTALECIMIENTO DEL SISTEMA DE JUSTICIA COMO GARANTÍA PARA EL RESPETO DE LOS DERECHOS FUNDAMENTALES	JENRRY ROMERO VALENZUELA	611054
E/2020-53353	29/12/20	FUNDACIÓN LAMPARILLA POR UNA COMUNIDAD INCLUSIVA CON NIÑOS Y JÓVENES SALUDABLES	ENTIDAD SIN FINES DE LUCRO QUE AYUDARÁ A NIÑOS, NIÑAS, ADOLESCENTES Y JÓVENES EN LA FORMACIÓN ARTÍSTICA DESDE SU COMUNIDAD	JOHANNA SAMBOY RAMIREZ	611261
E/2020-48869	5/1/21	FUNDACIÓN LAS HIJAS DE MERCEDES	UNA ORGANIZACIÓN SIN FINES DE LUCROS, ENFOCADA EN PROPORCIONAR AYUDA SOCIAL PARA LA COMUNIDAD, SOLIDARIZARSE CON LA POBLACIÓN MÁS NECESITADA	MERCEDES ALTAGRACIA DIAZ BIDO	611567
E/2021-255	5/1/21	FUNDACIÓN LOS SERES SOL	ENTIDAD SIN FINES DE LUCRO, DEDICADA A BUSCAR EL DESARROLLO INTEGRAL DEL INDIVIDUO.	FUNDACIÓN LOS SERES SOL, INC.	611623

[210] EXP.	[220] SOL. FECHA	[561] NOMBRE COMERCIAL	[510] ACTIVIDAD	[730] SOLICITANTE	[111] REGISTRO
E/2020-53295	6/1/21	FUNDACIÓN MIRIAN PAUSICLES	ENTIDAD SIN FINES DE LUCRO DEDICADA AYUDAR A LOS MÁS NECESITADOS, ANCIANOS, MADRES SOLTERAS, DISCAPACITADOS A TRAVÉS DE MEDICINA	MIRIAN PAUSECLES CONCEPCION	611793
E/2020-53266	28/12/20	FUNDACIÓN MOCA PARA EL DESARROLLO Y LA CULTURA FUNDEMOCA	ENTIDAD SIN FINES DE LUCRO QUE TIENE COMO OBJETO CONTRIBUIR A MEJORAR LA CALIDAD DE VIDA DE LA CIUDADANÍA EN CONDICIONES DE VULNERABILIDAD.	BENJAMIN RAMOS LIZARDO	611035
E/2020-52859	29/12/20	FUNDACION NACIONAL DE DESARROLLO Y PAZ - FUNDEPAZ	INSTITUCIÓN SIN FINES DE LUCRO, OFRECER CURSOS GRATUITOS DE COSTURA, COCINA, MANUALIDADES, BECAS DE ESTUDIOS, A JOVENES DE ESCASOS RECURSOS.	XIOMARA ELEUTERIA HERRERA GONZALEZ	611272
E/2021-526	7/1/21	FUNDACION NICUDEMUS PEREZ FUNNIPER	ENTIDAD SIN FINES DE LUCRO DEDICADA A CANALIZAR Y VIABILIZAR LA CAPTACION DE RECURSOS MEDIANTE DONACIONES Y CONTRIBUCIONES DE ENTIDADES PUBLICAS Y PRIVADAS	ODALIS NICUDEMUS PAEZ	611855
E/2020-53338	28/12/20	FUNDACIÓN NIÑOS DE MI COMUNIDAD AGUAS LOCAS-FUNCOMAL	ENTIDAD SIN FINES DE LUCRO PARA AYUDAR A NIÑOS Y DIRIGIRLOS EN LA PALABRA DEL SEÑOR JESUCRISTO.	ESTELA ALTAGRACIA PEÑA DE LOS ANGELES	611089
E/2020-46400	17/12/20	FUNDACIÓN PARA EL APOYO EN LA EDUCACIÓN EN CIENCIAS, TECNOLOGÍA, INGENIERÍA Y MATEMÁTICAS001 FUNCITIM	FUNDACIÓN SIN FINES DE LUCRO, CON LA FINALIDAD DE AYUDAR ECONÓMICAMENTE A JÓVENES DE ESCASOS RECURSOS PARA CURSAR CARRERAS EN CIENCIAS, TECNOLOGÍAS, INGENIERÍA Y MATEMÁTICAS EN UNIVERSIDADES DE REPÚBLICA DOMINICANA.	RAFAEL MINAYA ROSARIO, MANUEL GUERRERO GLASS	610344
E/2021-267	5/1/21	FUNDACIÓN PARA EL DESARROLLO OCEÁNICO Y LA ACUICULTURA-FDOCEANO	ENTIDAD SIN FINES DE LUCRO DEDICADA A ESTUDIAR, INCENTIVAR, PROMOVER, CANALIZAR INVERSIONES E IMPULSAR INICIATIVAS PARA EL DESARROLLO DE LA PESCA INDUSTRIAL, ACUICULTURA, MARICULTURA	MILTON RAMON OLIVO PENA	611632
E/2021-572	7/1/21	FUNDACION PARAKALEO DOMINICANA	ENTIDAD SIN FINES DE LUCRO, DEDICADA A RESTAURAR VIDAS, IMPACTAR LA CULTURA Y CAMBIAR EL MUNDO PLANTANDO IGLESIAS	EDUARDO RODRIGUEZ REYES	611877
E/2020-51635	18/12/20	FUNDACION POR EL PORVENIR DE LA MUJER DOMINICANA FPPM	ENTIDAD SIN FINES DE LUCRO, DEDICADA A LA APLICACIÓN, IMPLEMENTO Y FOMENTO DE PROGRAMAS PARA LA CAPACITACIÓN DE LA MUJER EN TODO EL TERRITORIO NACIONAL	FELIPA GOMEZ SARETE	610472
E/2020-52325	17/12/20	FUNDACION PRO FALCEMIA FUNPROFAL	ENTIDAD SIN FINES DE LUCRO, QUE BUSCA MEJORAR LA CALIDAD DE VIDA PARA LOS FALCEMICOS HOMOCIGOTOS Y HETEROCIGOTOS	SONIA MARITZA PEÑA DRRULLARD, ISABEL CEDEÑO DE DUARTE	610305
E/2020-51863	15/12/20	FUNDACION PRO JURIS CAUSA	ENTIDAD SIN FINES DE LUCRO DEDICADA A LA ORIENTACIÓN JURÍDICA, BRINDAR AYUDA A LAS VICTIMAS DE PROCESOS JUDICIALES	FUNDACION PRO JURIS CAUSA	611809
E/2020-47915	7/12/20	FUNDACIÓN PROGRESO, DESARROLLO Y APOYO COMUNITARIO DE LEÓN FUPRODECO	ENTIDAD SIN FINES DE LUCRO, DEDICADA A LAS DONACIONES, SERVICIOS DE TRANSPORTES, SERVICIOS COMUNITARIOS, PELUQUERIA	WILKIN DE LEON PERALTA, STACY ABREU REYES	611258
E/2020-52168	17/12/20	FUNDACION SION CONTIGO	ORGANIZACIÓN SIN FINES DE LUCRO CON EL OBJETIVO DE CANALIZAR RECURSOS PARA AYUDAR A MEJORAR LA CALIDAD DE VIDA DE LAS COMUNIDADES	SHIMJEON LEE	611836
E/2020-50349	8/12/20	FUNDACION SOLES	INSTITUCIÓN SIN FINES DE LUCRO, DEDICADA AL DESARROLLO INTEGRAL Y SOCIAL COMUNITARIO.	CRISTINA MADE ZABALA	611727
E/2020-51981	16/12/20	FUNDACIÓN TEAM MARTE 21	ENTIDAD SIN FINES DE LUCRO, DEDICADA A AYUDAS ECONÓMICAS, SOCIALES Y DEPORTIVAS.	JOSE ANTONIO MARTE LANTIGUA	611849
E/2020-52704	21/12/20	FUNDACIÓN TECNOLÓGICA EDUCATIVA DOMINICANA-FUNTEDOM	ENTIDAD SIN FINES DE LUCRO DEDICADA A LA PROMOCIÓN DE LA TECNOLOGÍA Y LA EDUCACIÓN EN LAS PERSONAS DE ESCASOS RECURSOS.	ESTALIN TOLENTINO ARIAS	610590
E/2021-165	5/1/21	FUNDACION TURISMO Y DESARROLLO FUTURISMO	ENTIDAD SIN FINES DE LUCRO, PROMOVER EL TURISMO RESPONSABLE, HISTÓRICO, CULTURAL, GASTRONÓMICO Y ECOLÓGICO.	JOSE VITERVO ENRIQUE CABRAL GONZALEZ	611570
E/2021-570	7/1/21	FUNDACIÓN VISIÓN DE FE FUNVIFE	FUNDACIÓN SIN FINES DE LUCRO CON EL OBJETIVO DE PROMOVER LA PALABRA DE DIOS Y AYUDAR A LAS PERSONAS NECESITADAS.	MARIBEL FELIZ GARCIA	611871
E/2020-51838	15/12/20	FUNLIST FUNDACION DE LIDERES SIN LIMITES	BRINDAR SALUD INTEGRAL, ALIMENTACIÓN, ORIENTACIÓN, PREVENCIÓN, MANEJO DE ITS (ENFERMEDADES TRANSMISIÓN SEXUAL EN NIÑOS (A) Y ADOLESCENTES)	JESUS ALBERTO DE LA CRUZ HERNANDEZ	609906
E/2020-45074	30/12/20	G W TRUCK & TRAILER PARTS	COMPRA - VENTA DE PIEZAS Y ACCESORIOS PARA CAMIONES Y TRAILER	GERPI JULIO POLANCO GOMEZ	611409
E/2020-52313	17/12/20	GADES	FABRICACIÓN, ELABORACIÓN, CREACIÓN, MANIPULACIÓN, MANUFACTURA, EMPAQUE, CONSERVACIÓN, EXPORTACIÓN, IMPORTACIÓN, COMERCIALIZACIÓN, COMPRA	MARK JOSEPH MAGEE MATEO	610298
E/2020-50086	18/12/20	GALERIA DE ARTE JJH	PONER EN EL MERCADO OBRAS DE ARTE COMO PINTURAS, ESCULTURAS, TAMBIÉN MUEBLES, JOYERÍA, CERÁMICA	JUAN DE JESUS HERNANDEZ BASILIO	610509
E/2020-53102	23/12/20	GAMACON	CONSTITUCIÓN, COMPRA Y VENTA DE INMUEBLES, EDIFICACIÓN, URBANIZACIÓN, REHABILITACIÓN, PLANEACIÓN, PROGRAMACIÓN, PROYECCIÓN CONSERVACIÓN	ANAYA OLIVIA RAMOS PICHARDO, OLIVER JOSE NAZARIO BRUGAL	610904
E/2020-51769	21/12/20	GAMMA GEOSPATIAL DOMINICANA	GEOMÁTICA, TELEDETECCIÓN, SISTEMAS DE INFORMACIÓN GEOGRÁFICA (SIG), AGRIMENSURA, ESTUDIOS Y ANÁLISIS MEDIO AMBIENTALES	LAURA MERCEDES BENZAN VALETTE	610654
E/2020-49173	17/12/20	GARANTICAR	DEDICADO A LA VENTA Y COMPRA DE VEHICULOS NUEVOS Y USADOS.	JUAN EMILIO CASTELLANOS PUJOLS	610185
E/2021-520	7/1/21	GARCIA BERIGUETE INGENIEROS	DISEÑO DE ESTRUCTURAS METÁLICAS, ELABORACIÓN DE PLANOS 3D Y SERVICIOS DE ASESORÍA, CONSULTORÍA E INSPECCIÓN DE SOLDADURAS.	GABRIEL GARCIA BALIÑO	611846
E/2020-48440	21/12/20	GARCIA VELEZ HOGAR	VENTA DE PRENDAS DE VESTIR, ACCESORIOS Y ADORNOS PARA EL HOGAR	FABIO ARISMENDY GARCIA RODRIGUEZ	610660
E/2020-52180	17/12/20	GARNAZ-PHARMA	COMERCIALIZACIÓN DE MEDICAMENTOS, VENTA DE MATERIALES DESECHABLES MÉDICOS, VENTA DE PAPEL DE BAÑO	ANDRES RAUL GARCIA SANCHEZ	610170
E/2020-52147	16/12/20	GARO EMPIRE TATTOOS	SERVICIOS DE REALIZACIÓN DE TATUAJES.	ANDY ERNESTO GARO BARRANCO	610167
E/2020-50550	17/12/20	GARR REMESAS	SERVICIO DE ENVIÓ DE REMESAS NACIONAL E INTERNACIONAL, ENVIOS Y ENTREGAS DE VALORES.	GARCIA RODRIGUEZ RODRIGUEZ	610367
E/2020-41677	22/12/20	GCL DOMINICAN STAFFING OF SOSUA	CONTRATAR EMPLEADOS PARA SERVICIO DE SEGURIDAD, MANTENIMIENTO, LIMPIEZA, COCINA Y DEMAS.	GARNETT CARMAR LITTLEPAGE	610720
E/2020-52532	18/12/20	GCL INVERSIONES	COMPRA, VENTA, IMPORTACIÓN, EXPORTACIÓN, DISTRIBUCIÓN Y COMERCIALIZACIÓN DE BEBIDAS ALCOHÓLICAS	GEORGE ALEXANDER GARCIA O'ROURKE	610498
E/2020-52317	17/12/20	GDA & ASOCIADOS	ASESORIA Y CONSULTORIA DE SEGUROS, CUALQUIER ACTIVIDAD RELACIONADA CON EL SECTOR SEGURO.	LOWENSKI DE JESÚS MONZÓN GARCÍA, GDA & ASOCIADOS, S.R.L.	610299
E/2020-53298	28/12/20	GDA SOLUCIONES	VENTA DE PRODUCTOS ALIMENTICIOS CRUDOS, COCIDOS Y BEBIDAS EN GENERAL.	GISELE ALVAREZ FRANCISCO	611050
E/2020-39436	5/1/21	GEINSMAS SERVICES	SERVICIOS DE ELECTRICIDAD, INSTALACIONES Y MANTENIMIENTO. DESINFECCION Y FUMIGACION DE VIRUS BACTERIAS Y PLAGAS, LIMPIEZA DE CISTERNAS Y TINACOS.	MIGUEL ANGEL SORIANO JIMÉNEZ	611651
E/2020-53523	29/12/20	GEITOS DOMINICANOS	DISTRIBUCIÓN DE QUESOS.	EMENEGILDO JIMENEZ SILVERIO	611245
E/2020-52928	22/12/20	GEMA WORLDWIDE DOMINICANA	COMPRA Y VENTA DE ARTÍCULOS ELÉCTRICOS, FERRETERÍA, REFRIGERACIÓN, TECNOLOGÍA, TELECOMUNICACIONES, ALIMENTOS Y BEBIDAS.	GLOGER ALBERTO NOVAS FLORIAN	610858
E/2021-118	5/1/21	GEMÚT	ENTIDAD SIN FINES DE LUCRO DESTINADA A LA AYUDA DE MUJERES EMBARAZADAS EN SITUACIÓN DE CRISIS.	YUSTINA MARIA LANG HERNANDEZ	611547
E/2021-114	5/1/21	GENCAMEL	COMERCIALIZACIÓN, VENTA, IMPORTACIÓN Y EXPORTACIÓN DE ARTICULOS DE PROTECCIÓN PERSONAL	BRAULIO DE JESUS MARTINEZ FELIZ	611536
E/2020-50655	15/12/20	GENUS BEAUTY SUPPLAY	VENTA AL POR MAYOR Y DETALLE, EXPORTACIÓN E IMPORTACIÓN DE PRODUCTOS DE BELLEZA Y CUIDADO PERSONAL.	JULIO CESAR PEÑA SANCHEZ , GENUS BEAUTY SUPPLAY, S.R.L	609880
E/2020-47652	23/11/20	GEOGECT	IMPORTACIÓN DE ACCESORIOS, ROPA CASUAL, ARTÍCULOS DECORATIVOS, PRODUCTOS DE BELLEZA	LESLIE SCARLETTE PINEDA REYES	610899
E/2020-52820	21/12/20	GEPIANO STUDIOS	SERVICIOS AUDIOVISUALES	GIULIO ROBERTO PELLICIONE NOBOA	610665
E/2020-52985	22/12/20	GERALDONET SOLUCIONES	INSTALACIÓN, REPARACIÓN Y VENTA DE CÁMARAS DE SEGURIDAD, DISTRIBUCIÓN DE INTERNET.	GERALDO ENMANUEL GOMEZ REYES	610808
E/2021-273	5/1/21	GERENCIA DE CONDOMINIOS GEDECOND	ADMINISTRACIÓN DE CONDOMINIOS, PLAZAS, BIENES RAÍCES EN GENERAL, GESTIONES LEGALES, SERVICIOS DE LIMPIEZA	JOSE TOMAS NUÑEZ PANIAGUA	611642
E/2020-51713	23/12/20	GERJUN COMERCIAL	COMERCIALIZACIÓN, REPARACIÓN E INSTALACIÓN DE PRODUCTOS ELECTRÓNICOS E INFORMÁTICOS.	DOMINGA GERMANIA DE JESUS AMPARO	610929
E/2020-48264	22/12/20	GERS NATURAL COSMETICS	FABRICACIÓN Y COMERCIALIZACIÓN DE PRODUCTOS DE LIMPIEZA , BELLEZA Y COSMETICOS.	SIMEÓN HERNANDEZ MONTAS	610743
E/2021-562	7/1/21	GIANELLA CLOSET	VENTA DE ROPA NUEVA Y DE SEGUNDA MANO.	LIREINY REYES LIZ, LIPSY GIANELLA REYES LIZ	611865
E/2020-39820	18/12/20	GIGAFLOW SISTEMAS.	COMPRA, VENTA DE EQUIPOS DE COMPUTACIÓN, PARTES, REPUESTOS, ACCESORIOS, HARDWARE DE TODO TIPO	SOLANYI BATISTA	610515
E/2020-52443	7/1/21	GIUSTY NAUTIC PRODUCTIONS & EXCURSIONS	ACTIVIDAD ACUÁTICAS, RECREATIVAS, PESCA DEPORTIVA, EDICIÓN Y VENTAS DE VIDEOS Y FOTOGRAFÍAS.	CARLOS ANDRES MEDRANO FERRARO, YSRRAEL DE LA CRUZ GIUSTY MATA	611850
E/2020-53003	29/12/20	GLOBAL INFORMATION SYSTEMS HYGA	DESARROLLO E IMPLEMENTACIÓN DE SISTEMAS INFORMÁTICOS, DISEÑOS DE PAGINAS WEB, COMPRA Y VENTAS DE EQUIPOS INFORMÁTICOS	HENRY YSMAEL GARCIA ACOSTA	611329
E/2020-47498	14/12/20	GLOBAL T V TREND	PROGRAMACION TRANSMISION, DE TELEVISION Y TELECOMUNICACIONES EN GENERAL, CONSISTENTE EN ENTREVISTAS COMENTARIOS, ANALISIS POLITICOS DE OPINIONES	HORIZON MOBILE, S.R.L.	610152
E/2020-52949	22/12/20	GLOBAL TALKS RD	PRODUCCIÓN AUDIOVISUAL, ENTREVISTAS, COMENTARIOS, PRODUCCIONES, TODO LO RELACIONADO CON EL CINE Y TELEVISIÓN.	ERVIN OMAR DE JESUS DE LA CRUZ FAVAREZ	610778
E/2020-53414	28/12/20	GLORIA WELLNESS CENTER	CENTRO DE MEDICINA ESTÉTICA, NUTRICIÓN Y COSMEATRÍA.	GLORIA SARINA LAPOUBLE SEGURA	611150
E/2020-47636	23/11/20	GNL CONSTRUCCIONES	DESARROLLO INMOBILIARIO, SERVICIOS DE EDIFICACIÓN, CONSTRUCCIÓN DE INSTALACIONES Y MANTENIMIENTO	GNL DOMINICANO SA	610036
E/2020-50326	7/12/20	GO! FITNESS ACADEMY BY RONNY LOPEZ	IMPARTIR CAPACITACIONES SOBRE EL CUIDADO FÍSICO Y NUTRICIONAL.	RONNY ALBERTO LOPEZ TAVERAS	611608
E/2020-49960	16/12/20	GOFAXX IMPORT ENTERPRISE	VENTA DE ALIMENTOS Y BEBIDAS, ENLATADOS, ARROZ, HABICHUELA, CARNES, PESCADOS, EMBUTIDOS, ALIMENTOS PREPARADOS	JOSE MICHAEL FRANCO MARTE	610157
E/2020-51918	17/12/20	GOLD FUTURE ACADEMY	SERVICIOS DE EDUCACIÓN Y ASESORIA FINANCIERA.	ADENAUROS ISMAEL FELIZ TIBREY	610351
E/2020-53769	30/12/20	GOLD MOMENTS	COMPRA Y VENTA DE BEBIDAS ALCOHÓLICAS.	FRANK CARLOS RODRIGUEZ ALMANZAR	611716
E/2020-42080	7/12/20	GOLDELINK SC	SERVICIOS DE CENTRO DE LLAMADA, COMUNICACIÓN Y DATOS DIGITALES	ADRIANA SANTANA CONTRERAS	610146
E/2021-110	5/1/21	GOLDEN MOUNTAIN GM-G&L	BRINDAR SERVICIOS INMOBILIARIOS REALIZADOS A CUENTA PROPIA, CON BIENES PROPIOS O ARRENDADOS, SERVICIOS INMOBILIARIOS	WILSON GARCIA SANCHEZ	611544
E/2020-52259	17/12/20	GOMERIA GUIO	COMPRA, VENTA, COMERCIALIZACIÓN Y REPARACIÓN DE NEUMÁTICOS NUEVOS Y USADOS.	JULIO CORPORAN	610149
E/2020-53053	22/12/20	GOREP CORPORATIONS	COMPRA, VENTA Y ALQUILER DE BIENES INMUEBLES.	JUAN MANUEL CACERES TORRES	610971

[210] EXP.	[220] SOL. FECHA	[561] NOMBRE COMERCIAL	[510] ACTIVIDAD	[730] SOLICITANTE	[111] REGISTRO
E/2020-52513	18/12/20	GORFI PHARMA	VENTA DE MEDICAMENTOS, PRODUCTOS FARMACÉUTICOS, MATERIAL GASTABLE Y EQUIPOS MÉDICOS .	FRANCISCO GARCIA MARTINEZ	610434
E/2020-52741	21/12/20	GOURMANDS	PREPARACIÓN Y VENTA DE ALIMENTOS.	VANESSA MANCEBO POLANCO, ERICK NICOLÁS CRUZ AQUINO	610620
E/2020-48276	18/12/20	GRANIZADOS DEL CARIBE	FABRICACIÓN, DISTRIBUCIÓN Y VENTA DE JUGOS FROZEN.	DIEGO DAVID MOLINA GOMEZ, SALVADOR LLOPIS DURA	611187
E/2020-48686	28/12/20	GRAVILEVEL MUSIC ENTERTAINMENT	SERVICIOS DE MARKETING & DESARROLLO ARTISTICO.	KELVIN AMPARO JIMENEZ, EFRAIN HERNANDEZ	611185
E/2020-51790	18/12/20	GRAYHILL CAPITAL	GESTIONAR Y LLEVAR A CABO NEGOCIOS DE INVERSIÓN, ASÍ COMO DE ARRENDAMIENTO, AL IGUAL QUE COMPRA DE FACTURAS.	KANTUM CAPITAL, SRL	610462
E/2020-53680	30/12/20	GREEN BAY MOTORS IMPORT	EXPORTACIÓN E IMPORTACIÓN DE VEHÍCULOS NUEVOS Y USADOS, VENTA Y ALQUILER DE VEHÍCULOS NUEVOS Y USADOS.	ISIS LOWENSKY MORENO MATOS	611353
E/2020-53227	28/12/20	GREEN COCONUTS EXPORT & PRODUCTION	PRODUCCIÓN DE ARBOLES DE COCOTEROS, SIEMBRA, VENTA Y COMERCIALIZACIÓN.	JOSE ALBERTO GAUTREAU COLUMBA	611014
E/2020-52974	22/12/20	GREENHEARTS FOODS ENTERPRISE	IMPORTACIÓN Y EXPORTACIÓN, INDUSTRIA ALIMENTOS Y BEBIDAS EN GENERAL. ESPECIALIDADES Y COMMODITIES DE LA LÍNEA DE ALIMENTOS	JOHARA NATASHA HENRIQUEZ ENCARNACION	610803
E/2020-52857	21/12/20	GREMIOS FUNERARIA LIRIANO MARTE	SERVICIOS FUNERARIOS, VENTA DE ATAUD.	MARIA ELENA MARTE DE LIRIANO, RAFAEL ANTONIO LIRIANO BARE	610690
E/2020-52584	23/12/20	GREQ EQUIPMENTS GROUP	IMPORTACIÓN, MONTAJE, REPARACIÓN DE CARROCERÍAS, GRÚAS, CESTAS PORTA OPERADORES EN VEHÍCULOS INDUSTRIALES	LUIS FELIPE VAZQUEZ RUIZ	610953
E/2020-52971	22/12/20	GROPECUARIA ANDRES PANCHON, AGROPANP	VENTA, DISTRIBUCION Y COMERCIALIZACION AL POR MAYOR Y DETALLE DE INSUMOS AGRICOLAS, VETERINARIOS	JOSE PASCUAL RODRIGUEZ MUÑOZ	610979
E/2020-52318	17/12/20	GROUP DIAZMEZ	SERVICIO DE ELECTROMECÁNICAS EN GENERAL, SERVICIO DE METALMECANICA, VENTA DE EQUIPOS EN GENERAL Y SERVICIO DE GRÚA.	LEONEL DIAZ ROSARIO	610300
E/2020-53342	28/12/20	GROWING KIDS PRE-SCHOOL	SERVICIO EDUCACIÓN PREESCOLAR Y PRIMARIA.	GERTRUDIS JUANA DE LAS MERCEDES CEBALLOS CONCEPCION	611102
E/2020-43910	19/11/20	GRUPO AHOLIAD	IMPORTACIÓN, DISTRIBUCIÓN Y VENTA DE ARTÍCULOS COMESTIBLES, TALES COMO ALIMENTOS ENLATADOS, CEREALES; PRODUCTOS DE LIMPIEZA, PRODUCTOS DE HIGIENE PERSONAL Y ABARROTES.	RAFAEL DE JESUS SOTO, GILDA FRANCISCA FERNANDEZ DE JESUS	609969
E/2021-587	7/1/21	GRUPO ANTACE	ASESORAR, DESARROLLAR Y EFECTUAR INVERSIONES EN PROYECTOS INMOBILIARIOS, TURÍSTICOS E INDUSTRIALES.	THE COMPANY DEPOT, S.R.L.	611883
E/2020-52097	18/12/20	GRUPO ANVIL	SUMINISTROS Y SERVICIOS INTEGRALES AUTOMOTRICES, ALIMENTICIOS Y RECREATIVOS.	ALEX EDUARDO DE LEON LOAIZA	610416
E/2020-30152	21/12/20	GRUPO AUFUR	VENTA E INSTALACIÓN DE EQUIPOS ELECTRÓNICOS Y ELÉCTRICOS.	AUDEL RAFAEL FURCAL BURGOS	611036
E/2021-433	6/1/21	GRUPO BURESA	SERVICIOS DE TRANSPORTE DE CARGAS Y MERCANCIAS EN CONTENEDORES, TRANSPORTE EN GENERAL.	FRANCISCA REYES ENCARNACION	611762
E/2020-52438	18/12/20	GRUPO DALTINO	COMERCIALIZACIÓN, FABRICACIÓN, DISTRIBUCIÓN, REPRESENTACIÓN, COMPRA, VENTA, IMPORTACIÓN O EXPORTACIÓN DE PROVISIONES ALIMENTICIAS	JOAN MANUEL SENRA OSSER	610484
E/2020-52869	21/12/20	GRUPO DE INVESTIGACIÓN DEL CARIBE Y CENTRO AMÉRICA PARA LA MICROBIOTA, PROBIÓTICOS Y PREBIÓTICOS GICCAMP	ASOCIACIÓN SIN FINES DE LUCRO DEDICADA, COMO OBJETO PRINCIPAL: CONTRIBUIR AL MEJOR CONOCIMIENTO DE LA MICROBIOTA HUMANA Y SUS REPERCUSIONES EN LA SALUD Y LA ENFERMEDAD; ADEMÁS SE PODRÁ DEDICAR A CUALQUIER OPERACIÓN RELACIONADA DIRECTA O INDIRECTAMENTE CON EL OBJETO DE LA ASOCIACIÓN.	ANA CAROLINA ORTIZ LÓPEZ DE WYSS, DIMAS DE JESÚS ROSA SALAZAR, RANDALL BILLY QUESADA RODRÍGUEZ, ROBERTO ARTURO ZABLAH CORDOVA, RODRIGO VÁZQUEZ FRIAS, ROSA MARGARITA ACEVEDO SALADIN	610706
E/2020-51195	29/12/20	GRUPO EGLI DE LA CRUZ	VENTAS Y DISTRIBUCIÓN DE SUMINISTROS FERRETEROS.	MARCELINO DE LA CRUZ EUSEBIO	611271
E/2020-51227	18/12/20	GRUPO ELIAS	GRUPO DE EMPRESAS ASOCIADAS DEDICADA A LA VENTAS AL POR MAYOR Y DETALLES DE MATERIALES ELÉCTRICOS	ELIAS ELECTRIC & LIGHTING,SAS	610431
E/2020-49664	28/12/20	GRUPO EMEDUE	PRODUCCION, FABRICACION, ELABORACION, MODIFICACION, IMPORTACION, EXPORTACION, COMERCIALIZACION, DISTRIBUCION Y VENTAS	ILEANA MARGARITA BIAGGI MORA	611058
E/2020-52163	17/12/20	GRUPO EMPRESARIAL EPIVAR	PRODUCCIÓN AGRÍCOLA EN GENERAL, COMPRA Y VENTA DE PRODUCTOS AGROPECUARIOS.	ELIU VARGAS VELEZ	610163
E/2020-53407	5/1/21	GRUPO EMPRESARIAL FERLAN	COMERCIALIZACIÓN CUALQUIER ARTÍCULO ELECTRÓNICO, AUDIOVISUALES, EQUIPOS DE OFICINA, MUEBLES Y MOBILIARIOS DE OFICINA	LUIS RAINIERI FERRER, YEIND RAINIERI FERRER LANTIGUA	611596
E/2020-53271	28/12/20	GRUPO FERRETERO ASÍ	IMPORTACIÓN, DISTRIBUCIÓN Y VENTA DE ARTÍCULOS FERRETEROS.	BAIJIN ZHENG	611041
E/2020-53412	28/12/20	GRUPO GRENADA	ASESORÍA LEGAL Y CONTABLE, GESTOR INMOBILIARIO Y FINANCIERO.	LUISA ALTAGRACIA ANDUJAR DE JESUS	611148
E/2020-51572	28/12/20	GRUPO HACUB	VENTAS E IMPORTACIÓN DE ARTICULOS DE OFICINA, ESCOLARES, JUGUETES, EQUIPOS TECNOLÓGICOS, INSUMOS MEDICOS Y PRODUCTOS DE LIMPIEZAS.	FRANCISCO ELIAS HACHE FULGENCIO	611067
E/2021-88	5/1/21	GRUPO HATOS	SERVICIOS DE INGENIERIA, ARQUITECTURA Y CONSTRUCCIÓN.	HATOS 2005, S.L	611533
E/2020-52412	18/12/20	GRUPO JOSE FELIPE & PEREZ LEBRON	SERVICIOS DE ASESORIA LEGAL	ERICA YAFREYSI JOSE FELIPE	610577
E/2020-43645	30/12/20	GRUPO KUWAI	TOUR OPERADOR, AGENCIA DE VIAJES Y TURISMO, RESERVACIÓN DE HOTELES, VILLAS, RESORT, Y TODO TIPOS DE ALOJAMIENTOS, RENTA Y ALQUILER DE VEHÍCULOS	JHONATAN ESTIVE CASTRO RAMIREZ	611448
E/2020-51176	5/1/21	GRUPO LIMA RG	COMPRAS, VENTAS, COMERCIALIZACIÓN, FABRICACIÓN, IMPORTACIÓN Y EXPORTACIÓN DE FRUTAS, VEGETALES, JUGOS FRUTALES Y DE VEGETALES.	FERNANDO ALEXANDER RODRIGUEZ	611501
E/2020-11999	18/12/20	GRUPO LORENZO PLR	ASESORÍA DE IMAGEN, COMUNICACIÓN EN GENERAL, PUBLICIDAD Y MARKETING, FABRICACIÓN TEXTIL	PEDRO JOSUE LORENZO RIVAS	610442
E/2020-51543	17/12/20	GRUPO MEGA DEINCOS	DESARROLLO INMOBILIARIO, CONSTRUCCIONES, SERVICIOS INDUSTRIALES Y RESIDENCIALES	JUAN YSIDRO JIMENEZ LORENZO	610238
E/2020-52057	16/12/20	GRUPO MIO HUEVOS	VENTAS DE HUEVOS AL POR MAYOR Y DETALLE, VEGETALES, EMBUTIDOS, YOGURT Y TODO TIPO DE ALIMENTOS CRUDOS.	LUIS RAFAEL MOTA GENAO	610075
E/2020-53267	28/12/20	GRUPO MOAR BIENES RAICES	LA SOCIEDAD TENDRÁ COMO OBJETO SOCIAL, LA REALIZACIÓN DE ACTIVIDADES CON CARÁCTER I NMOBILIARIO.	JOAN MANUEL MOLINA ARAUJO	611037
E/2021-285	6/1/21	GRUPO MONTEDORO	VENTA, ALQUILER Y CONSTRUCCIÓN DE BIENES INMUEBLES.	LUIS FERNANDO JULIAN CHALAS	611647
E/2020-52059	16/12/20	GRUPO NEGRO SANTOS & ASOCIADOS	LA SOCIEDAD TIENE COMO OBJETO FOMENTAR Y GESTIONAR EL DESARROLLO DE INVERSIÓN DE ECOTURISMO	RAMON VICTORIANO RODRIGUEZ SANTOS	610074
E/2020-51130	15/12/20	GRUPO PEÑA, GARCIA, GONZALEZ & ASOC.	SERVICIOS LEGALES, SERVICIOS DOCENTES, CORREDURIA DE SEGUROS, CONSULTORÍA ECONÓMICA Y FINANCIERA	ALLEN ANTONIO PEÑA GARCIA	609905
E/2020-53138	30/12/20	GRUPO PICHARDO FRANCO	CREAR CONTENIDO DIGITAL MEDIANTE FOTOGRAFÍAS, VIDEOS Y DISEÑOS. TRABAJAMOS TODO LO RELACIONADO CON REDES SOCIALES	GUARIONEX JUNIOR PICHARDO REINOSO	611382
E/2020-33498	24/11/20	GRUPO PROLETTA	SERVICIOS DE SALÓN DE BELLEZA Y PELUQUERÍA, SERVICIOS DE REESTRUCTURACIÓN RE ALINEACIÓN CAPILAR, CENTRO DE UÑAS, ESTÉTICA, COSMIATRIA Y SPA	PAMELA PATRICIA SURIEL CHIRENO	611416
E/2020-40305	14/10/20	GRUPO QASESORES	ADMINISTRACIÓN DE OTRAS EMPRESAS DEL GRUPO RELACIONADAS A SERVICIOS DE CORRETAJE DE SEGUROS	QASESORES, S.R.L.	610796
E/2020-50910	16/12/20	GRUPO RADHABIEL	VENTA DE ALIMENTOS Y BEBIDAS; RENTA DE VEHICULOS; ASESORIA INMOBILIARIA, LEGAL Y VENTA DE SEGUROS.	RADHAME DE LA CRUZ JAVIER	610147
E/2020-52872	23/12/20	GRUPO RAPHA	ALQUILER, CONSIGNACIÓN, INTERMEDIACIÓN, COMISIÓN, REPRESENTACIÓN, PROMOCIÓN, INVERSIÓN	YOMARIS DEL ROSARIO DEL ROSARIO , RAFAEL ERNESTO CUEVAS GARCIA	611010
E/2020-49518	10/12/20	GRUPO SANTUAARIO	VENTA DE MATERIALES Y EQUIPOS DE OFICINA, ALQUILER DE EQUIPOS DE OFICINA, ELABORACION DE SELLOS, BROCHES (BOTONES)	ALFREDO MOISES TAVERAS GUILLEN	611419
E/2021-519	7/1/21	GRUPO SIERRA SEPTENTRIONAL	ESTUDIAR E INVESTIGAR LA DIVERSIDAD DE ORGANISMOS VIVOS DE LA ESPAÑOLA, ESPECIALMENTE EN ÁREAS PROTEGIDAS	ELÍ MISAEL BOBADILLA PEÑALÓ	611835
E/2020-52748	21/12/20	GRUPO SOLUTION ULLOA PARRA	COMPRA Y VENTA DE ARTÍCULOS Y MERCANCIAS DIVERSAS DE ALIMENTACIÓN, HIGIENE, PROTECCIÓN	WILLIAM DARIO ULLOA DIAZ	610625
E/2020-51970	16/12/20	GRUPO SUPRIDORES DE CONSTRUCCIÓN & DISEÑO GRUSUCONDI.	INMOBILIARIA EN GENERAL, DISEÑO ARQUITECTÓNICO, CONSTRUCCIÓN, REMODELACIÓN, VENTA Y SUPLIDOR PARA LA CONSTRUCCIÓN EN GENERAL	FRANCISCA JACQUELINE MOJICA LIZARDO	610228
E/2016-12941	6/5/16	GRUPO TRANSNACIONAL FADEL	EXPORTACIÓN, IMPORTACION, VENTA Y PROCESAMIENTO DE TABACO.	FRANCISCO ALBERTO DELGADO JIMENEZ	610539
E/2020-53546	29/12/20	GRUPO WALTERIO	GESTOR INMOBILIARIO Y FINANCIERO, ASESORIA LEGAL Y CONTABLE.	LUISA ALTAGRACIA ANDUJAR DE JESUS	611268
E/2020-49253	15/12/20	GRUPO ZORRCAS	SERVICIOS DE PANADERÍA Y REPOSTERÍA: PRODUCCIÓN, VENTA Y DISTRIBUCIÓN AL POR MAYOR Y DETALLE DE LOS PRODUCTOS REALIZADOS.	JOSE ARGENIS ZORRILLA CASTILLO	609940
E/2020-51941	29/12/20	GRUSEGUME	SERVICIOS DE SEGURIDAD DIRIGIDO A INSTITUCIONES PÚBLICAS Y PRIVADAS.	ANTONIO MEDINA MEDINA	611197
E/2020-46591	18/12/20	GUALAGO ORGÁNICO	PRODUCCIÓN, COMERCIALIZACIÓN Y VENTA AL POR MAYOR Y DETALLE DE MURCIELAGUINA Y ABONO ORGÁNICO PARA PLANTAS Y HORTALIZAS.	ANUBY RAFAEL RODRIGUEZ DISLA	610429
E/2020-51978	16/12/20	GUARAGUAO ARCHERY	CONFECCIÓN DE ARTESANÍAS.	ENMANUEL JOSE CAFFARO GARCIA	609989
E/2020-52874	21/12/20	GUARDERARIOS	UNA SOCIEDAD SIN FINES DE LUCRO, PARA PROMOVER EL BUEN USO Y TRANSPARENCIA DE LA ADMINISTRACIÓN DEL ESTADO.	GENARO CASTILLO	610708
E/2020-49502	2/12/20	GUARPO	SERVICIOS DE MECANICA AUTOMOTRIZ	ERICK ENMANUEL GARCIA PAULINO	608238
E/2020-51732	15/12/20	GÜICHARDO & GÜICHARDO ATTORNEYS	SERVICIOS JURÍDICOS EN DERECHO CIVIL, PENAL, INMOBILIARIO, ADMINISTRATIVO Y CONSTITUCIONAL	WINSTON ALEJANDRO GÜICHARDO PÉREZ	609864
E/2020-49439	17/12/20	GUIDA	SERVICIOS DE PERSONALIZACIÓN BORDADO, GRABADO, IMPRESIÓN DIGITAL, SUBLIMACIÓN IMPORTADOR DE MATERIALES PARA BORDADO	ALICIA ROSAURY ROSARIO RAMIREZ	610252
E/2020-45328	30/12/20	GUINEO ENERGY POWER	COMERCIALIZACIÓN, DISTRIBUCIÓN, IMPORTACIÓN Y EXPORTACIÓN DE BANANAS (GUINEOS), PLÁTANOS Y VÍVERES EN GENERAL.	CLARA ELENA RODRIGUEZ ESPINAL	611431
E/2021-495	6/1/21	GUSO	VENTA DE PRODUCTOS ALIMENTICIOS CRUDOS Y COCIDOS.	IVONNE LILIANNE OQUET BATISTA	611817
E/2021-456	6/1/21	GUZBER	VENTA DE TODO TIPO DE COMIDA.	AVELINO CONFESOR GUZMAN SANCHEZ	611784
E/2020-49598	3/12/20	GV COMERCIAL RD	VENTA DE ARTÍCULOS PARA EL HOGAR COMO SON: ADORNOS PARA LA CASA, CORTINAS, TOALLAS, UTENSILIOS DE COCINA	GLENYS FRANCISCA MESSON MANZUETA	611500

[210] EXP.	[220] SOL. FECHA	[561] NOMBRE COMERCIAL	[510] ACTIVIDAD	[730] SOLICITANTE	[111] REGISTRO
E/2020-51800	21/12/20	H.R & M CONSULTORES IMPOSITIVOS	ASESORIAS Y SERVICIOS FISCALES, AUDITORIAS, LEGALES, EMPRESARIALES, SEGURIDAD SOCIAL Y CONTROL DE INVENTARIOS.	DANIEL HINOJOSA MEJIA	610560
E/2020-53759	30/12/20	H11 INVERSIONES Y MAS	COMPRAS, VENTAS DE TODO TIPO DE VEHICULOS DE MOTOR, HIPOTECAS Y PRESTAMOS.	MARIEL ELAINY SOTO CASTRO	611452
E/2020-52745	21/12/20	HACIENDA BUENA VISTA	LA CRIANZA, IMPORTACION, EXPORTACION, COMPRA Y VENTA DE GANADO PORCINO, VACUNO Y CAPRINO	HACIENDA BUENA VISTA	610623
E/2020-51817	15/12/20	HACIENDA SANTA MARIA DE JUMUNUCO, SAMAJUSA	DESARROLLO DE PROYECTOS ECOLOGICOS E INMOBILIARIOS	JOSE EDUARDO BOGAERT HERNANDEZ	609886
E/2020-40901	18/12/20	HALLA TOURS	ACTIVIDADES TURISTICAS Y HOTELERAS, EXCURSIONES, ORGANIZACION DE EVENTOS, SERVICIOS DE TRANSPORTE Y VENTAS DE VUELOS.	YOSMAIRA MERCEDES SANTANA	610489
E/2020-39339	8/10/20	HANESBRANDS CARIBBEAN LOGISTICS	SERVICIOS DE LOGISTICA, INCLUYENDO ALMACENAJE, CLASIFICACION, EMPAQUE Y DISTRIBUCION DE PRODUCTOS TEXTILES MANUFACTURADOS	HANESBRANDS CARIBBEAN LOGISTICS, INC.	611073
E/2020-53287	28/12/20	HARBINGER PROPERTY SOLUTIONS	REALIZACION DE ACTIVIDADES CON CARACTER INMOBILIARIO.	JOAN MANUEL MOLINA ARAUJO	611047
E/2020-51400	14/12/20	HARDSOFT SOLUTIONS	IMPLEMENTACION Y COMERCIALIZACION DE SOLUCIONES INFORMATICAS DE HARDWARE Y DE SOFTWARE	KAREL RONALDO MENDEZ RISK	609955
E/2020-53103	23/12/20	HARISON DE MORA	SERVICIOS DE PELUQUERIA.	HARISON DE MORA REYES	610910
E/2020-53229	28/12/20	HAWWAIHAIH TRAVEL ADVISORY	ASESORES DE VIAJES E INTERPRETES.	JATNA CHANNEL PEREZ TEJEDA, STANLY MANUEL MOREL DUARTE	611352
E/2020-52981	28/12/20	HDM SOLUTION	SERVICIO DE CONSTRUCCION EN GENERAL.	JUAN MANUEL DE LOS SANTOS ARCANGEL	611070
E/2020-43685	23/11/20	HEALTH & TRAVEL BY PEOPLE MARKETING PMBRG	COMERCIALIZACION, PROMOCION Y VENTA DE PROGRAMAS, PAQUETES TURISTICOS, EVENTOS NUTRICIONALES	PEOPLE MARKETING BY ROGELIO GRULLON PMBRG, SRL	610671
E/2020-53346	28/12/20	HELLO SUNSHINE	IMPORTACION, EXPORTACION, VENTAS AL POR MAYOR Y MENOR DE ARTICULOS DE PAPELERIA	SUGEIDY SANCHEZ DE LA CRUZ	611103
E/2020-51948	22/12/20	HELPY & HENIO AUTO CONCIERGE	IMPORTACION, VENTAS, COMPRA, ALQUILER Y PIEZAS PARA VEHICULOS DE MOTOR.	HENIO MANUEL BAEZ SEVERINO, HELPY EMILIO GORIS ARRIAGA	610825
E/2020-53292	28/12/20	HENGO ABOGADOS DE CONDOMINIOS	SERVICIOS JURIDICOS, GESTION DE COBROS.	SANTIAGO HENRIQUEZ URBAN	611049
E/2020-53349	28/12/20	HENGO ACADEMY	ENTRENAMIENTO Y CAPACITACION EN EL AREA DEL DERECHO Y CONTABILIDAD	SANTIAGO HENRIQUEZ URBAN	611104
E/2020-52268	17/12/20	HENMORE	PRESENTACIONES Y REPRESENTACIONES ARTISTICA, ORGANIZACION DE EVENTOS, INTERPRETACION DE GENEROS MUSICALES.	ANTONIO JIMENEZ NUÑEZ, HENRY RAMON JIMENEZ NUÑEZ	610235
E/2021-113	5/1/21	HENNESSY HAIR EXTENSIONS BOUTIQUE	VENTAS DE EXTENSIONES DE PELO, PELUCAS Y PESTAÑAS.	SANDRA PAULINO DE LOS SANTOS	611537
E/2021-627	7/1/21	HEPNER INVESTMENT	LA SOCIEDAD TENDRA COMO OBJETO SOCIAL, LA REALIZACION DE ACTIVIDADES CON CARACTER INMOBILIARIO.	YEURKIS NARDO PEREZ DIAZ	611901
E/2020-1621	29/12/20	HERENCIA TAINA BY ORGANIC REPUBLIC	COMERCIALIZACION DE PRODUCTOS AGRICOLAS ORGANICOS COMO CAFE, CACAO, TABACO Y SUS DERIVADOS	MOISES ESPINOSA PIANTINI	611286
E/2021-240	5/1/21	HERMANOS MORALES RENT A CAR.	ALQUILERES, COMPRA, VENTA E IMPORTACION DE VEHICULOS DE MOTOR.	JEIFRY ANTONIO MORALES GUZMAN	611592
E/2020-47453	16/12/20	HERNANDEZ POLANCO ARQUITECTURA / DISEÑO / CONSTRUCCION	SERVICIOS A OFRECER DISEÑO, ARQUITECTÓNICO, DISEÑO URBANO, PLANIFICACION URBANA Y TERRITORIAL	YEIMY MARIA HERNANDEZ POLANCO	610049
E/2020-3314	24/1/20	HERODIAS COMERCIAL	COMPRA Y VENTA DE BIENES INMUEBLES; FABRICACION Y VENTA DE MATERIALES DE CONSTRUCCION Y SERVICIOS DE CONSTRUCCION DE OBRAS CIVILES.	HERODIAS COMERCIAL, S.R.L.	610502
E/2021-309	6/1/21	HERODY	VENTA DE COMIDA CRUDA Y COCINADA.	DIONICIA SALOME	611747
E/2021-465	6/1/21	HI DENTAL	SERVICIOS ODONTOLOGICOS EN GENERAL.	YONANCI NOVAS CUEVAS	611791
E/2021-195	5/1/21	HILTFLY	SERVICIOS DE AVIACION; VUELOS DOMESTICOS, INTERNACIONALES, COMERCIALES, CHARTER PARA EL TRANSPORTE DE PASAJEROS Y CARGAS.	PES CONEXIONES GLOBALES, S.R.L.	611579
E/2020-42839	16/12/20	HIMEPE REALTY	ADQUIRIR POR COMPRA O POR APORTE EN NATURALEZA SOLARES Y/O VILLAS TURISTICAS	MARIA ROSA ENCARNACION DE MEJIA	610059
E/2020-52923	22/12/20	HIPREMAS, SOLUCIONES E INVERSIONES	PRESTAMOS Y SERVICIOS FINANCIEROS.	JHANDIEL JONABEL ROSADO ROSARIO	610843
E/2020-51419	14/12/20	HOLA SOLAR & RENEWABLE ENERGY DEVELOPMENT	PRODUCCION Y COMERCIALIZACION DE ENERGIA SOLAR Y ENERGIAS RENOVABLES.	CINDY ROSANNA ROCCHI ROSARIO DE MARTINEZ	610236
E/2020-48201	9/12/20	HOMESERVE CONTACT CENTER	SERVICIOS DE CALL CENTER.	MAXIMO MIGUEL MENA PEÑA	609019
E/2020-52715	21/12/20	HOMEY SHOP	IMPORTACION Y VENTA DE PRODUCTOS DEL HOGAR, BISUTERIA, PRENDAS DE VESTIR, ROPAS, ZAPATOS	INVERSIONES 2017 ABCDE, S.R.L.	611478
E/2020-53641	30/12/20	HOREB IMPORT	IMPORTACION DE VEHICULOS Y PIEZAS	JOMARLIN MONTILLA	611364
E/2020-52791	21/12/20	HOSTAL MAGALLANES RD	SERVICIO DE ALQUILERES DE APARTAMENTOS HOSPEDAJE.	IVELISSE ALFONSO RIVERA DE MARTINEZ	610650
E/2021-507	7/1/21	HOTEL BOUTIQUE SANTIAGO APÓSTOL	SERVICIOS DE HOTELERIAS, RESTAURANTE Y CAFE.	EMILIO ANTONIO HERNANDEZ VASQUEZ	611840
E/2020-53190	5/1/21	HOTEL DEPOT HDF	VENTA AL POR MAYOR DE MUEBLES E INSTALACIONES PARA LA INDUSTRIA, EL COMERCIO Y LOS SERVICIOS N.C.P., SUMINISTRO DE EQUIPOS DE HOTELERIA	THARA IRIS DE LA ROSA VENTURA, FEDERICO CARLOS ACEBAL CANNEY	611506
E/2020-53059	22/12/20	HOTEL RESTAURANTE NIEVES	BRINDAR SERVICIO DE ALQUAJAMIENTO, HOSPEDAJE, VENTA DE COMIDA Y BEBIDA, DENTRO DEL MARCO EXIGIDO POR LA LEY.	VANESSA VILLAR CARPIO DE NIEVES	610881
E/2020-43253	15/12/20	HTRN CONTADORES Y CONSULTORES	FIRMA DE CONTADORES PUBLICOS AUTORIZADOS DESTINADA A PROVEER SERVICIOS DE CONTABILIDAD	WILFREDO EUGENIO TAVERAS CARRASCO	609949
E/2020-51853	15/12/20	HUELLA, INTEGRATED DIGITAL AND EBUSINESS CONSULTING	CONSULTORIA DE ESTRATEGIA INTEGRAL DE EBUSINESS (DIGITAL MARKETING + ECOMERCE + TRANSFORMACION DIGITAL DE SERVICIOS).	PATRICIA ALEJANDRA YUNEN LATOUR	609908
E/2020-53187	23/12/20	HUMBOLDT DOMINICANA	PROMOCION Y EL DESARROLLO DE INVERSIONES EN PROPIEDADES, ACCIONES, CUOTAS SOCIALES, BONOS Y BIENES INMUEBLES	CARIBETRANS, SAS	611100
E/2020-52554	18/12/20	I AM BASIC	DISEÑOS DE ARTE DIGITAL.	NICOLE DAMARIS ESTEVEZ MARTINEZ	610476
E/2020-52008	16/12/20	ICM AUTOS	COMPRA, IMPORTACION, EXPORTACION, DISTRIBUCION, ALQUILER, VENTA Y FINANCIAMIENTO DE TODO TIPO DE VEHICULO DE MOTOR	ISAAC CUBA MEJIA	610010
E/2020-52708	21/12/20	IDAIL MULTI-SERVICE	VENTA DE TODO TIPO DE ALIMENTOS CRUDOS Y ELABORADOS, BUFFET & CATERING. SERVICIO DE BEBIDAS.	YESSSENIA IDAIL BARIAS DIAZ	610593
E/2020-52277	17/12/20	IDE, INGENIERIA, DISENO Y EJECUCION.	CONSTRUCCION EN GENERAL, VENTA DE MOBILIARIOS, SUPERVISION, MOVIMIENTO DE TIERRAS, RENTA DE EQUIPOS DE CONSTRUCCION	JUAN FELIX GERMOSEN FERNANDEZ	610262
E/2020-51934	16/12/20	IGLESIA ASAMBLEA DE DIOS JESUS, LA VID VERDADERA JEVIV	IGLESIA CRISTIANA. ORGANIZACION SIN FINES DE LUCRO.	DALIA DE JESUS NUNEZ ROCHET, ANA LUISA DE OLEO MONTERO	609984
E/2020-35679	18/12/20	IGLESIA CRISTIANA EL REINO DE DIOS-ICERD	ENTIDAD SIN FINES DE LUCRO DEDICADA A PREDICAR LA APALABRA DE DIOS Y A LA EXTENSION DE SU REINO.	CARLOS ANTONIO VARGAS SANCHEZ	610433
E/2020-46465	22/12/20	IGLESIA CRISTIANA MORADA DE ORACION LUCAS 11: 1	ENTIDAD SIN FINES DE LUCRO LA CUAL SE DEDICARA A LA PREDICACION DEL EVANGELIO A JOVENES NIÑOS (AS), ADULTOS Y DEMÁS.	SANTOS ANTONIO HERNANDEZ SIERRA	610880
E/2020-52853	21/12/20	IGLESIA EVANGELICA GUIADA POR CRISTO	ENTIDAD SIN FINES DE LUCRO DONDE TENDRA POR OBJETO: PREDICAR EL EVANGELIO DE CRISTO A TODA CRIATURA	LEONIDO BRITO MOREL	610687
E/2020-51396	14/12/20	IGLESIA EVANGELICA JESUCRISTO ES EL REY DE AZUA IEJEREYA.	ENTIDAD SIN FINES DE LUCRO, QUE DESARROLLARA LAS SIGUIENTES ACTIVIDADES: PROVEER LA AYUDA MUTUA ENTRE LOS MIEMBROS, PROMOVER EL TRABAJO EVANGELICO	LUIS ALBERTO NAVARRO	610083
E/2020-52574	5/1/21	IGLESIA INTERNACIONAL HUERTO DEL ESPIRITU SANTO IHES	EDUCAR EN VALORES BASADOS EN LA BIBLIA A NIVEL NACIONAL E INTERNACIONAL. SIN FINES DE LUCRO.	WASCAR JOBERNOLI MARTINEZ REYES, YAHAIRA ANTONIA MEDINA DE MARTINEZ	611502
E/2020-51836	21/12/20	IGLESIA PENTECOSTAL LUMBRERA EN EL CIELO	ENTIDAD SIN FINES DE LUCRO QUE SE DEDICARA A ACTIVIDADES ESPIRITUALES Y SOCIALES.	SANTA LORGIA URBAEZ TERRERO	610707
E/2020-53336	28/12/20	IGLESIA PRESENCIA DE PAZ	SIN FINES DE LUCRO PREDICAR LA PALABRA DE DIOS.	MIGUEL ANTONIO PEREZ ESPINOSA	611088
E/2020-52159	17/12/20	IGLESIA TABERNACULO DE RESTAURACION EZEQUIEL 37:27	IGLESIA EVANGELICA Y CENTRO DE AYUDA COMUNITARIA, ENTIDAD SIN FINES DE LUCRO.	FAVIO SANTANA MENDEZ	610161
E/2020-53126	23/12/20	IGR. INVERSIONES DE PRESTAMOS	PRESTAMOS DE NEGOCIOS Y PERSONALES	GUILLERMO ANTONIO ROSARIO SANCHEZ	610936
E/2021-434	6/1/21	IL CANINO	SERVICIOS DE PELUQUERIA, ACICALAMIENTO, HOSPEDAJE, VENTAS DE PRODUCTOS DIRIGIDOS A LAS MASCOTAS	FRANCISCO ENRICO TEZANOS TAVERAS	611763
E/2020-50574	21/12/20	IL MERCATO BUTCHERY - RESTAURANTE - BAR FF@RR	TIENDA DE CARNES, PESCADOS, MARISCOS Y VINOS. TAMBIEN TENDRA UN PEQUEÑO RESTAURANT/BAR	FEDERICO AUGUSTO FELIX SANTANA	610754
E/2020-52735	21/12/20	IMAX ELÉCTRICOS Y MAS	IMPORTAR, SUPLIR Y VENDER MATERIALES FERRETEROS Y ELÉCTRICOS.	JOSÉ DANIEL ROSADO ABRÉU	610616
E/2020-52155	23/12/20	IMPERMEABILIZANTES Y PINTURAS DE LA CRUZ GOMEZ	FABRICACION, COMPRAS, VENTAS Y SERVICIOS DE PRODUCTOS DE IMPERMEABILIZANTES Y PINTURAS.	JONATHAN DE LA CRUZ GOMEZ	610966
E/2020-51510	7/1/21	IMPORTADORA CHANGHENG	COMPRA Y VENTA DE TODO TIPO DE PRENDAS DE VESTIR, CALZADOS, ACCESORIOS Y QUINCALLERIA	CHAO CHEN	611844
E/2020-53761	30/12/20	IMPORTADORA SAL	IMPORTACION, VENTA Y DISTRIBUCION DE PUERTAS, VENTANAS, PERFILES Y MATERIALES DE CONTRUCCION EN GENERAL.	PETER JOSEF LIEB, SUSANN SCHREIBER DE LIEB	611455
E/2020-49134	28/12/20	IMPORTEVA	VENTA Y COMPRA DE VEHICULO LIVIANOS Y PESADOS EXPORTACION E IMPORTACION DE VEHICULOS, SERVICIOS DE TRANSPORTE	FRANCISCO HERMOGENES VALERA DOMINGUEZ	611027
E/2020-48774	15/12/20	IMPOTADORA REYES FELIZ	VENTA DE REPUESTOS PARA ACONDICIONADORES DE AIRE DE VEHICULOS DE MOTOR, GOMAS Y SERVICIO GENERAL.	LUIS DE LEON REYES	609921
E/2020-52834	21/12/20	IMPRESORA GERMAN Y FAMILIA	IMPRESION DE TARJETAS, BROCHURES, REVISTAS, TALONARIOS DE TODO TIPOS, HOJAS TIMBRADAS, SOBRES TIMBRADOS Y TODO RELACIONADO A ESTO.	IMPRESORA GERMAN Y FAMILIA, S.R.L.	610854
E/2020-45466	6/1/21	IMSESOLAR	IMPORTACION, EXPLOTACION, COMPRA VENTA, MANTENIMIENTO, INSTALACION, SOPORTE	YERSON WLADIMIR MORALES GUACHE	611798
E/2020-52479	18/12/20	IN JURY FIRMA DE ABOGADOS	OFICINA DE ABOGADOS, COBROS COMPULSIVOS, ASUNTOS PENALES, CIVILES, COMERCIALES, LABORALES	JULIAN ALBERTO DE LA CRUZ RIVERA	610408
E/2020-53645	30/12/20	INADIC CONSULTING GROUP	SERVICIOS DE DISEÑO, CONSTRUCCION Y SUPERVISION DE TODO TIPO DE OBRAS ARQUITECTONICAS Y CIVILES	EDUARD EVELYN FELIZ URBAEZ	611346
E/2020-53608	29/12/20	INARTA	SERVICIOS DE INGENIERIA, ARQUITECTURA, TASADORES Y AJUSTADORES DE SEGUROS.	INARTA, S.R.L. (INGENIEROS-ARQUITECTOS-TASADORES)	611669

[210] EXP.	[220] SOL. FECHA	[561] NOMBRE COMERCIAL	[510] ACTIVIDAD	[730] SOLICITANTE	[111] REGISTRO
E/2020-52027	16/12/20	INCOC	CONSTRUCCIONES DE OBRAS: CIVILES: EDIFICACIONES, VIALES, HIDRÁULICAS, SANITARIAS, METÁLICAS, HOSPITALARIAS, ESCOLARES, DEPORTIVAS Y DE RECREACIÓN.	ADIS CAROLINA INOA COLLADO	610310
E/2020-52688	22/12/20	INDETENIBLES 046 MTB	ORGANIZACIÓN SIN FINES DE LUCRO, LA CUAL SE DEDICA A LA RECREACIÓN POR MEDIO DEL CICLISMO DE MONTAÑA.	JUAN DE JESUS BRITO RODRIGUEZ	610786
E/2020-50189	14/12/20	INDI PETROLEO	COMPRA Y VENTAS DE COMBUSTIBLES Y LUBRICANTES EN GENERAL.	KARINA RODRIGUEZ REYES	609737
E/2020-51977	16/12/20	INDUMIX	VENTA Y ALQUILER DE ESPACIOS, CONSTRUCCION, OPERACION Y ADMINISTRACION DE PARQUE INDUSTRIAL	GRUPO ALTEERRA, S.R.L.	609997
E/2020-47054	19/11/20	INDUSERVICES	SERVICIO DE INGENIERIA ELÉCTRICA EN GENERAL., COMPRA, VENTA Y ALQUILER DE EQUIPOS ELÉCTRICOS EN GENERAL.	JAIME JOSUE MATEO HERRERA	610795
E/2020-52088	16/12/20	INDUSRD	VENTA POR PLATAFORMA ELECTRÓNICA DE MAQUINARIAS, PIEZAS Y EQUIPOS INDUSTRIALES.	RAFAEL DARIÓ PRATS BLANCO	610315
E/2020-35761	23/12/20	INDUSTRIA SECAMP	FABRICACIÓN, COMERCIALIZACIÓN EXPORTACIÓN E IMPORTACIÓN DE MATERIALES DE CONSTRUCCIÓN.	PEDRO FRANCISCO UCETA NUÑEZ	610943
E/2020-52654	21/12/20	INDUSTRIAS ALGA	FABRICACIÓN Y VENTA DE PRENDAS DE VESTIR.	JOEL ALMONTE GARCIA	610570
E/2020-53500	29/12/20	INDUSTRIAS VILLA PANTY	IMPORTACIÓN Y EXPORTACIÓN DE ROPA INTERIOR Y MATERIA PRIMA PARA FABRICACIÓN DE ROPA INTERIOR, FABRICACIÓN	MARLON ALEXANDER PEREZ RAMIREZ	611228
E/2020-52399	18/12/20	INELEFA	SERVICIOS DE: ELECTRICIDAD EN GENERAL, ALQUILER DE VEHÍCULOS PESADO, TRANSPORTE DE MERCANCIAS	FRANKLIN ALEXANDER ALCANTARA PAULINO	610366
E/2021-479	6/1/21	INFANTE TEJADA IMPORTS	IMPORTACION Y VENTA DE TODO TIPO DE VEHICULOS.	LUIS DANIEL INFANTE TEJADA	611819
E/2021-484	6/1/21	INFANTERD	DEDICADO A COMPOSITOR, MÚSICO, REPRESENTANTE ARTISTICO	EDWARD GRULLON INFANTE	611803
E/2020-53134	23/12/20	INFINITY GENTLEMAN	VENTAS DE ROPAS PARA CABALLEROS.	ADIEL DAVID JORGE GARCIA	610938
E/2020-52271	21/12/20	INFORME TV CON MAURICIO CARPIO	SERVICIOS DE DIFUSIÓN DE INFORMACIÓN A TRAVÉS DE LOS LOS DIFERENTES MEDIOS DE COMUNICACIÓN.	MAURICIO ADRIANO CARPIO MARTINEZ	610606
E/2020-24871	17/12/20	INGBENCO	SERVICIOS DE DISEÑO, CONSTRUCCIÓN Y REMODELACIÓN DE VIVIENDAS, CARRETERAS Y OBRAS CIVILES.	JOSE RAFAEL BENCOSME COMPRES	610207
E/2020-52840	28/12/20	INGENIERIA DOMINICANA Y SERVICIOS AVANZADOS, INDOSA	SERVICIOS DE ASESORÍA ELÉCTRICA, MANTENIMIENTO ELÉCTRICO, VENTA Y ALQUILER DE EQUIPOS ELÉCTRICOS Y ELECTRÓNICOS	DIODIS ARCADIO ALCANTARA LUCIANO	611069
E/2020-52932	28/12/20	INGENIERIA GARUDA	INGENIERIA CIVIL, CONSTRUCCIONES DE CALLES, CASAS, EDIFICIOS, PUETAS VENTANAS	ANA GABRIELA BELTRE RUIZ	611062
E/2020-51784	15/12/20	INGENIERIA Y SERVICIOS DE AVALUO, GÓMEZ FEDERICO Y ASOCIADOS	SERVICIOS DE INGENIERÍA, AVALUO DE INMUEBLES Y MAQUINARIAS, GERENCIA DE PROYECTOS DE CONSTRUCCIÓN, VENTA DE INMUEBLES.	PORFIRIO STALIN GOMEZ FEDERICO	610495
E/2020-52575	23/12/20	INGENIERIA, CONSTRUCCION Y MANTENIMIENTO, ICOMAN	DISEÑO, SUPERVISIÓN, CONSTRUCCIÓN Y MANTENIMIENTO DE OBRAS CIVILES, INSTALACIÓN Y REPARACIÓN DE EQUIPOS ELÉCTRICOS.	MANUEL SEGURA GAUTREAUX	610990
E/2021-457	6/1/21	INGENIERO MANOLO RAMIREZ ARQUITECTOS IGMARA	SERVICIOS DE CONSTRUCCION, VENTAS DE PIEZAS Y ACCESORIOS DE EQUIPOS DE TRANSPORTES, SERVICIOS DE TRANSPORTE	INGENIERO MANOLO RAMIREZ ARQUITECTOS (INGMARA) SRL	611785
E/2020-13313	5/1/21	INGFINITA	SERVICIOS PROFESIONALES Y TÉCNICOS EN CONSTRUCCIÓN DE OBRAS PARA TODAS LAS ÁREAS DE LAS INGENIERÍAS	WILSON RAMON CRUZ GIL	611630
E/2021-150	5/1/21	INLEGIM RD: INTELIGENCIA LEGAL INMOBILIARIA	SERVICIOS DE ASESORÍA, INVESTIGACION Y GESTION DE OPERACIONES EN MATERIA INMOBILIARIA, DIRIGIDA A: ESTUDIANTES	ANDY LUIS MARTÍNEZ NUÑEZ	611721
E/2020-52000	7/1/21	INMOBILIARIA A L J	COMPRA Y VENTA DE INMUEBLE Y ALQUILER DE INMUEBLE.	ARABELLA LOPEZ JIMENEZ	611860
E/2020-52028	16/12/20	INMOBILIARIA B&M PEREZ PAGAN	COMPRA, VENTA, RENTA, REPARACIÓN DE BIENES INMUEBLES, ASÍ COMO TAMBIÉN CONSTRUCCIÓN	JOSE AUGUSTO FERMIN FRANCIS	610048
E/2020-44331	3/11/20	INMOBILIARIA BARBI	COMPRA, VENTA, ALQUILER Y ADMINISTRACIÓN DE BIENES INMUEBLES.	INMOBILIARIA BAR-BI, S.R.L.	611548
E/2020-49805	15/12/20	INMOBILIARIA BORNOS	OFRECER SERVICIOS DE VENTA, COMPRA Y ALQUILER DE INMUEBLES.	FRANKLIN VLADIMIR GLASS ANGELES, FRANCIS JAVIER CAAMAÑO CHALAS	609846
E/2020-52058	16/12/20	INMOBILIARIA CARLOS YISHEL CY	CONSTRUCCION DE VIVIENDAS, EDIFICIOS FAMILIARES Y COMERCIALES, COMPRAR, VENDER Y ALQUILAR VEHICULOS PESADOS	CARLOS JOSE GIL RODRIGUEZ, ADRIANA YISHEL MANCEBO SANTANA DE GIL	610071
E/2020-36606	16/12/20	INMOBILIARIA FERHAUS	COMPRA Y REVENTAS DE LOCALES YA LLAMASE; CASAS, APARTAMENTOS, TERRENOS.	FRANK LUIS FERMIN RODRIGUEZ	610117
E/2020-51300	22/12/20	INMOBILIARIA ISRAYLEN T'RRRENOS	COMPRA Y VENTA DE TODO TIPO DE INMUEBLES: APTOS, CASAS, FINCAS, VILLAS, SOLARES, ADMINISTRACIÓN Y ALQUILERES DE LOS MISMOS	FELIX MANUEL PEÑA ORTIZ, LUZ MARÍA REVÍ BRITO DE PEÑA	610863
E/2020-53358	30/12/20	INMOBILIARIA KARMED	SERVICIOS INMOBILIARIOS, COMPRA, VENTA E ALQUILER DE INMUEBLES.(CASA, APARTAMENTOS, LOCALES COMERCIALES, OFICINAS)	ARISON ABEL ORTIZ PEREZ, KELVIN OMAR CAPELLAN	611527
E/2020-50972	10/12/20	INMOBILIARIA M.D.	ADQUISICION, COMPRA, VENTA Y ALQUILER DE BIENES INMUEBLES.	INMOBILIARIA MD, S.R.L.	610514
E/2020-50637	14/12/20	INMOBILIARIA SACASA	ELAVORACION, DESARROLLO DE PROYECTO, ADMINISTRACIÓN, MANTENIMIENTO, CONSTRUCCIÓN DE EDIFICIO, CASA	JULIO CESAR ARIEL SANTANA PIJUAN	609956
E/2020-51134	18/12/20	INMOBILIRIA AGUSPER	SERVICIOS DE CONSTRUCCIÓN.	JOSE AUGUSTO PERDOMO MOJICA	610506
E/2020-51663	22/12/20	INSTALACION DE SISTEMA SOLAR FDEZ & FRANCO	VENTA E INSTALACIÓN DE PANELES SOLARES	ELBY ANTONIO FERNANDEZ FRANCO	610835
E/2020-53604	29/12/20	INSTITUTO DOMINICANO DE AVIACION CIVIL, IDAC	CONTROL Y FISCALIZACIÓN DEL TRANSPORTE AÉREO Y LA AVIACIÓN CIVIL EN EL TERRITORIO NACIONAL.	INSTITUTO DOMINICANO DE AVIACION CIVIL IDAC	611315
E/2021-470	6/1/21	INSTITUTO DOMINICANO DE DERECHO ELECTOLA (IDDE)	ORGANIZACIÓN PRIVADA SIN FINES DE LUCRO, CUYO PROPÓSITO ES CONSTITUIR UN APOORTE AL DESARROLLO DEL PAIS	ALFREDO RAMIREZ PEGUERO	611796
E/2020-50154	23/12/20	INSTITUTO NACIONAL DE REHABILITACIÓN INTEGRAL (INARI)	OFRECER SERVICIOS DE TERAPIA FÍSICA, DEL HABLA, ORTOPÉDICOS, ASI COMO LA VENTA DE EQUIPOS DE REHABILITACIÓN FÍSICA	CENTRO DE REHABILITACIÓN INTEGRAL CEREINSA SRL	610913
E/2021-196	6/1/21	INSTITUTO REGIONAL ESTE SER Y CRECER DE XIMENA Y ABBIE SOPHIA	COMO ACTIVIDAD PRINCIPAL SE DEDICA A BRINDAR SERVICIOS A NIVEL DE EVALUACIÓN E INTERVENCIÓN A NIÑOS, NIÑAS Y ADOLESCENTES	VICENTE SANTANA VALENCIO, MARIA MERCEDES CONCEPCION REYES	611812
E/2020-51535	17/12/20	INSTITUTO SERVICIOS TRASFORMACIÓN Y ALCANCE INSERTA	FUNDACIÓN SIN FINES DE LUCRO, ENFOCADA EN LA INTEGRACIÓN EDUCATIVA Y LABORALES.	GEISEL BLADIMIR SANTANA CUEVAS, CAROLYNNE ESTHER SANTOS HENRIQUEZ	610233
E/2020-53494	29/12/20	INSTRUCTCRD	IMPARTIR TALLERES, CURSOS Y CAPACITACIONES SOBRE HERRAMIENTAS DE TECNOLOGIAS DE LA INFORMACIÓN	EDGAL BIDO SANCHEZ	611216
E/2020-53459	29/12/20	INTEGRADIAL	BRINDAR SERVICIOS DE INSTALACIÓN, DESARROLLO, RENTA Y VENTA DE CALL CENTER Y CONTACT CENTER; CONSULTORÍA, DISEÑO, PLANIFICACIÓN	LUIS EDUARDO UTRERA HERRERA	611484
E/2020-45362	11/11/20	INTEGRAL OFFICE, LS	VENTA Y SERVICIOS DE EQUIPOS DE OFICINA, TALES COMO FOTOCOPIADORAS, FAXES, (TERMICOS, LASER Y DE FILM)	INTEGRAL OFFICE LS,S.R.L	610343
E/2020-42824	27/10/20	INTELESERV INVERSIONES	SERVICIOS DE ALMACENAMIENTO DE DATAS, SERVICIOS DE ORGANIZACION Y GESTION DE DATAS, GESTION DE COBROS COMPULSIVOS	KATERINE CAROLINA GONZALEZ GOMEZ, JOSE LUIS PEREZ NUÑEZ	611491
E/2020-52593	18/12/20	INTERCONA	EXPORTACIÓN E IMPORTACIÓN Y VENTAS DE MATERIALES DE CONSTRUCCIÓN Y PINTURA	JUAN FRANCISCO PUJOLS TEJEDA	610523
E/2020-47937	21/12/20	INTERNATIONAL GROUP LUIKEUNG	IMPORTACIÓN Y COMERCIALIZACIÓN AL POR MAYOR Y AL POR MENOR DE PRODUCTOS PARA EL HOGAR, COMO VAJILLAS, ROPA DE CAMA, ARTICULO DE COCINA	IRENE LUI KEUNG, SARG NG DE LUI, WAI CHI KEUNG LEUNG, JEFFREY LUI KEUNG	610664
E/2020-50530	21/12/20	INTERNATIONAL WELCOME TRAVEL EXCHANGE IWTE	PROGRAMAS DE INTERCAMBIOS CULTURALES, EDUCATIVOS, LABORALES Y SERVICIOS A FINES.	CAMILLE ISABEL TEZANOS LARA	610632
E/2020-51967	16/12/20	INTRAHOUSE, PRESTADORA DE SERVICIOS	SERVICIOS DE MANTENIMIENTO EN GENERAL A CASAS Y EMPRESAS.	EMMANUEL RAFAEL ESTRELLA OLIVARES	609995
E/2020-49766	22/12/20	INVERFERFRAN	PRESTAMOS CON GARANTÍA Y BIENES RAÍCES.	JAIME ENRIQUE FRANCO FERMIN	610802
E/2020-53431	28/12/20	INVERFRIEND	INVERSION EN LA COMPRA Y VENTA DE PROYECTOS INMOBILIARIOS, ADMINISTRACIÓN DE PROPIEDADES.	JUAN BAUTISTA BAEZ TINEO	611257
E/2020-44933	15/12/20	INVERNEGO -INVERSIONES & NEGOCIOS	PRESTAR SERVICIO DE PUBLICIDAD EN GENERAL, TANTO EN TELEVISION, RADIO, REDES SOCIALES	LUIS MANUEL MESA URRACA	609935
E/2020-53673	30/12/20	INVERS CABRERA GROUP	CUIDADO DE MASCOTAS, COMPRA DE ACCESORIOS DE MASCOTAS, CLÍNICA DE MASCOTAS, HOTEL PARA MASCOTAS	EDGAR MIGUEL GUILLERMO CABRERA	611372
E/2021-455	6/1/21	INVERSIONES ASHLEY & LAURA	PRESTAMOS, LOTERÍA, HIPOTECAS, FINANCIAMIENTO.	JOANDER DOMINGO PEREZ CARVAJAL	611782
E/2021-607	7/1/21	INVERSIONES ATEMBRY	ASESORAR, DESARROLLAR Y EFECTUAR INVERSIONES EN PROYECTOS INMOBILIARIOS, TURISTICOS E INDUSTRIALES.	THE COMPANY DEPOT, S.R.L.	611886
E/2020-52888	21/12/20	INVERSIONES AYBAR CRUZ	PRESTAMOS DE DINERO FUERA DEL SISTEMA BANCARIO.	WENDY MARIBEL AYBAR CRUZ	610718
E/2020-51961	16/12/20	INVERSIONES BAROHALEX	SERVICIOS DE PRÉSTAMOS PERSONALES Y FINANCIAMIENTO CON GARANTÍA.	ROSA ELBA GOMEZ FLORENCIO	609992
E/2020-50835	10/12/20	INVERSIONES CAR KEY	OPERACIÓN DE HOTELES, RESTAURANTES Y CASINOS O SALAS DE JUEGOS. COMPRA Y VENTA DE TERRENOS CON VOCACIÓN TURÍSTICA.	CARLOS EUSEBIO NUÑEZ MORIS, INVERSIONES CAR KEY , S.R.L.	610814
E/2020-51925	16/12/20	INVERSIONES CARIBE ITALIA ICARATI	DISEÑO, CONSTRUCCIÓN Y VENTA DE BIENES INMUEBLES. IMPORTACIÓN DE MATERIALES AFINES A LA CONSTRUCCIÓN Y LA DECORACIÓN.	RAMON ANDRES CASTILLO FLORENTINO	609976
E/2020-53492	29/12/20	INVERSIONES CASA CONTENTA	COMPRA, VENTA, COMERCIALIZACION, ALQUILER Y ARRENDAMIENTO DE TODO TIPO DE PROPIEDADES INMOBILIARIAS	CHRISTOPHER RYAN DOYLE	611495
E/2020-50900	23/12/20	INVERSIONES CID & ALCANTARA	CONSTRUCTORA, VENTA Y COMPRA DE INMUEBLES EN GENERAL, ADMINISTRACIÓN DE INMUEBLES, VENTA Y COMPRA DE VEHÍCULOS DE MOTOR	MARIO JOSE CID ESPAILLAT, LOURDES PATRICIA ALCANTARA GRULLON	611004
E/2020-52187	17/12/20	INVERSIONES CINCUENTENARIO	CONSTRUCCION, PROMOCION Y DESARROLLO INMOBILIARIO, COMPRA Y VENTA DE INMUEBLES, ADMINISTRACION Y GESTION INMOBILIARIA	FERNANDO MARIA DE SOLA SOLVAS	610173
E/2020-52372	17/12/20	INVERSIONES CORVALLIS	COMERCIALIZACIÓN, COMPRA, VENTA, PROMOCION DE BIENES INMUEBLES EN GENERAL	INVERSIONES CORVALLIS, S.A.	610418
E/2020-47683	15/12/20	INVERSIONES DE CAPITALES Y ACTIVOS RPB	FINANCIAMIENTOS PERSONALES Y EMPRESARIALES, REALIZAR PRESTAMOS DE MANERA RAPIDA Y SENCILLA.	RAYAN POLANCO BOBADILLA	609862
E/2020-50191	21/12/20	INVERSIONES DEL NORDESTE, INVNRORDEST	PRESTAMOS PERSONALES, COMERCIALES E HIPOTECARIOS, VENTA DE SOLARES Y FINANCIAMIENTO INMOBILIARIO Y DE VEHÍCULOS.	ARIOLDYS SANCHEZ SURIEL, LEWIS VLADIMIR VALLEJO PEREZ	610648
E/2020-51497	14/12/20	INVERSIONES DIVERSAS WV&CT	VENTA DE BIENES INMUEBLES, ORGANIZACIÓN Y CREACIÓN DE EVENTOS.	CAROL SHAKIRA TEJADA VICIOSO	610976
E/2020-50495	16/12/20	INVERSIONES F.J.R.T. 12345	COMPRA, ALQUILER Y GESTIÓN DE BIENES INMUEBLES.	MICHEL NICOLAS ROUGER DENAT	610045
E/2020-51968	16/12/20	INVERSIONES FIORDALIZA PE	FINANCIERA, PRÉSTAMOS PERSONALES, PRÉSTAMOS CON GARANTÍA, FINANCIAMIENTOS DE VEHÍCULOS E INVERSIONES INMOBILIARIAS.	FIORDELIZA BALDEMORA TORRES	609993

[210] EXP.	[220] SOL. FECHA	[561] NOMBRE COMERCIAL	[510] ACTIVIDAD	[730] SOLICITANTE	[111] REGISTRO
E/2021-477	6/1/21	INVERSIONES FRANCISCO PEREZ	SERVICIOS DE PRÉSTAMOS PERSONALES Y CON GARANTÍA.	FRANCISCO PABLO PEREZ	611800
E/2020-52698	28/12/20	INVERSIONES HERMANAS NUÑEZ	COMPRA, VENTA Y ALQUILERES DE INMUEBLE.	JULIA ALTAGRACIA NUÑEZ RAMÍREZ	611057
E/2020-50090	7/12/20	INVERSIONES INMOBILIARIAS MATEO E HIJOS	VENTA, ADMINISTRACIÓN, MANTENIMIENTO Y SERVICIOS DE PROYECTOS INMOBILIARIOS.	INVERSIONES INMOBILIARIAS MATEO E HIJOS	610949
E/2020-48772	18/12/20	INVERSIONES JIMENEZ G	DISEÑO, CONSTRUCCIÓN, SUPERVISIÓN Y COMERCIALIZACIÓN DE PROYECTOS URBANÍSTICOS E INMOBILIARIOS	GEYOEL JIMENEZ MIESES	610860
E/2021-92	6/1/21	INVERSIONES JIMHER	COMPRA, VENTA, CONSTRUCCIÓN, REMODELACION, ADMINISTRACIÓN Y FINANCIAMIENTO DE PROPIEDADES MOBILIARIAS E INMOBILIARIAS	JOSE DOLORES JIMENEZ PAULINO	611694
E/2020-52742	21/12/20	INVERSIONES JOS & WIL	VENTA DE TODO TIPO DE ALIMENTOS CRUDOS Y ELABORADOS, BUFFET & CATERING.	JOSE LUIS CUEVAS RAMIREZ	610619
E/2020-51935	16/12/20	INVERSIONES KAR	SERVICIO DE MARKETING, PUBLICIDAD, ASESORÍA DE IMAGEN	KEVIN GUILLERMO ALMOSNY ROSSITER	609981
E/2020-53496	29/12/20	INVERSIONES KOUSINS KASEETA	COMPRA, VENTA, COMERCIALIZACION, ALQUILER, Y ARRENDAMIENTO DE TODO TIPO DE PROPIEDADES INMOBILIARIAS	CHRISTOPHER RYAN DOYLE	611492
E/2020-52989	22/12/20	INVERSIONES LA ESTANCIA	IMPORTACIÓN, DISTRIBUCIÓN Y COMERCIALIZACIÓN DE PRODUCTOS COMESTIBLES Y DEL HOGAR	DOMINGO ANTONIO ALCALA LOPEZ DURAN	610817
E/2021-190	5/1/21	INVERSIONES MADIAR	COMPRA, VENTA, ALQUILER Y ADMINISTRACIÓN DE INMUEBLES.	MARBI GIL GUILAMO	611576
E/2020-52674	21/12/20	INVERSIONES MAMBEKA	GESTIONAR, ADQUIRIR, ADMINISTRAR, COMERCIALIZAR, COBRAR, RECAUDAR, INTERMEDIAR ENAJENAR Y ARRENDAR	JOEL AURELIO PEREZ RODRIGUEZ	610581
E/2020-53510	29/12/20	INVERSIONES MANGOTANGO	COMPRA, VENTA, COMERCIALIZACION, ALQUILER Y ARRENDAMIENTO DE TODO TIPO DE PROPIEDADES INMOBILIARIAS	CHRISTOPHER RYAN DOYLE	611231
E/2020-53502	6/1/21	INVERSIONES MARACAS	SERVICIOS DE DISEÑO, CONSTRUCCIÓN Y SUPERVISIÓN DE OBRAS DE CONSTRUCCIÓN EN GENERAL	ELVIRA VICTORIA PEÑA PAULINO	611740
E/2020-52935	28/12/20	INVERSIONES MARTÍ & MARTINEZ	CULTIVO, SIEMBRA, PRODUCCIÓN, DISTRIBUCIÓN, VENTA, EXPORTACIÓN, E IMPORTACIÓN DE COCO, ARROZ, FRUTAS, SABILA	AMILCAR JOSE PANTOJA GABOT	611068
E/2020-43230	15/12/20	INVERSIONES MNUR16	SERVICIOS DE PRESTAMOS PERSONALES Y COMERCIALES.	MARVIC NICOLAS UREÑA RODRIGUEZ	609855
E/2020-52179	17/12/20	INVERSIONES NOLA	SOCIEDAD DEDICADA A LA VENTA, DISTRIBUCIÓN E IMPORTACIONES DE SUMINISTROS, ARTÍCULOS DE OFICINA, MUEBLES, PRODUCTOS DE BELLEZA	JOHANNA ELIZABETH GUILIANI GOMEZ	610175
E/2020-51823	15/12/20	INVERSIONES NUÑEZ RODRIGUEZ Y ASOCIADOS	ADIESTRAMIENTO, SUPERVISIÓN, SELECCIÓN DE PERSONAL, ASESORÍAS Y FINANCIAMIENTOS A MEDIANAS Y PEQUEÑAS EMPRESAS.	JOSE FRANCISCO NUÑEZ RODRIGUEZ	609914
E/2020-52111	16/12/20	INVERSIONES OLIVARES KUNHARDT	INVERSIONES Y BIENES RAÍCES.	MADI JULISA OLIVARES KUNHARDT	610118
E/2020-52637	18/12/20	INVERSIONES ORMEN	DESARROLLO, CONSTRUCCIÓN, COMERCIALIZACIÓN, PROMOCIÓN, ADMINISTRACIÓN Y OPERACIÓN DE PROYECTOS TURÍSTICOS	GUSTAVO ALBERTO ORTEGA CORDERO	610545
E/2020-53548	29/12/20	INVERSIONES OSIRIS PEREZ & ASOCIADOS	PRESTAMOS PERSONALES, HIPOTECARIOS, COMPRA Y VENTA DE INMUEBLES, CONSTRUCCION DE APARTAMENTOS	OSIRIS ANTONIO PEREZ	611270
E/2020-52043	16/12/20	INVERSIONES PARADERA	SOCIEDAD DE INVERSIÓN Y PARTICIPACIÓN EN EMPRESAS EN ACCIONES, ADQUIRIR, SUSCRIBIR, VENDER O NEGOCIAR ACCIONES, CUOTAS SOCIALES	INVERSIONES PARADERA, S.R.L	610068
E/2020-50275	16/12/20	INVERSIONES RAFAELITO	CONCEPCIÓN DE PRESTAMOS, NEGOCIOS DE BIENES RAÍCES, ALQUILERES Y VENTAS DE PROPIEDADES.	RAFAELITO SANCHEZ RODRIGUEZ	610064
E/2020-51386	14/12/20	INVERSIONES SANJU	SERVICIOS DE CONSTRUCCIÓN GENERAL: INSTALACIONES ELÉCTRICAS, INSTALACIONES SANITARIAS ESTRUCTURA METÁLICA, CARRETERAS, SUPERVISION Y OTROS.	SANTIAGO ANGOMAS VELOZ	609552
E/2020-51805	15/12/20	INVERSIONES SARITA DE LA ROSA & ASOCIADOS	ADIESTRAMIENTO, SUPERVISIÓN, SELECCIÓN DE PERSONAL, ASESORÍAS Y FINANCIAMIENTOS A MEDIANAS Y PEQUEÑAS EMPRESAS.	DIONICIO SARITA PERALTA	609872
E/2020-51987	23/12/20	INVERSIONES SÓCRATES MARTÍNEZ, SOMA	COMPRA, VENTA Y FINANCIAMIENTO DE INMUEBLES, FINANCIAMIENTO PARA TODO TIPO DE VEHÍCULOS DE MOTOR, Y FINANCIAMIENTO PARA PEQUEÑAS Y MEDIANAS EMPRESAS	EMMANUEL ALEXANDER RUIZ LORENZO, SOCRATES EFRAIN MARTINEZ LUNA	610950
E/2020-53095	23/12/20	INVERSIONES TIBURCIO GOMEZ	IMPORTACIÓN Y EXPORTACIÓN DE VEHÍCULOS Y PIEZAS DE MOTOR.	GABRIEL TIBURCIO GOMEZ	610894
E/2020-52707	21/12/20	INVERSIONES WILSERV	VENTA DE TODO TIPO DE ALIMENTOS CRUDOS Y ELABORADOS, BUFFET & CATERING. SERVICIO DE BEBIDAS.	AUDELINA MARGARITA RAMIREZ LARA	610592
E/2020-49552	15/12/20	INVERUNICA	SERVICIOS DE ASESORÍAS INMOBILIARIAS Y FINANCIERAS, AGENTES DE SEGUROS, IGUALAS DE SERVICIOS, COMPRA Y VENTA DE INMUEBLES	FERNANDO ARTURO GRACIANO MARMOLEJOS	609932
E/2020-53727	30/12/20	IRANKIS	LA SOCIEDAD TIENE COMO OBJETO PRINCIPAL DEDICARSE A LA COMPRA, VENTA, IMPORTACIÓN Y EXPORTACIÓN DE ARTÍCULOS DE FERRETERÍA	JAVIER DARIO RESNIK	611607
E/2020-43374	18/12/20	IRREVERSIBLE PROJECTS	SERVICIOS DE DISEÑO ARQUITECTÓNICO, DE INTERIORES, EVENTOS CORPORATIVOS Y PAISAJISMO	HECTOR BOLIVAR MONTAS ALCANTARA	610414
E/2021-432	6/1/21	ISADENT ODONTOLOGIA ESPECIALIZADA	SERVICIOS DE ODONTOLOGÍA EN GENERAL.	LEIDYS MATTIEL KING DE LOS SANTOS	611758
E/2020-52105	16/12/20	ISAURO USA VISA	ASESORÍA MIGRATORIA.	ISAURO SANCHEZ GUTIERREZ	610113
E/2020-53658	30/12/20	ISLA DE GRAVILLA Y EXCAVACIÓN DOMINICANA IGED	USO DE MAQUINARIAS PESADAS Y TECNOLÓGICAS PARA SUS OPERACIONES EN MATERIA AGRÍCOLA, DE EXCAVACIONES, DE CONSTRUCCIÓN	JOSE MIGUEL VASQUEZ GARCIA, ANTHONY VASQUEZ	611355
E/2021-32	5/1/21	ITGEP INTEGRACION TECNICA ELECTRONICA	SERVICIO ELECTRONICO.	EMMANUEL PEÑA	611515
E/2020-52217	17/12/20	IVASCULAR DOMINICANA	VENTAS DE DISPOSITIVOS MÉDICOS.	LIFE VASCULAR DEVICES BIOTECH, S.L	610368
E/2020-53345	28/12/20	J Y M INTERNATIONAL MUSIC	MANEJO DE ARTISTAS, AUDIOVISUAL, PRODUCCIÓN MUSICAL, MARKETING DIGITAL, DISTRIBUCIÓN EN PLATAFORMAS DIGITALES, ASESORAMIENTO ARTÍSTICO.	JUAN ERNESTO ROSARIO ZARZUELA, MOISES CONTRERAS EUSEBIO	611105
E/2020-52114	16/12/20	J&J HERRERIA	FABRICACIÓN Y CONFECCIÓN DE TODO TIPO DE TRABAJOS EN HIERROS, PUERTAS, VENTANAS, PROTECTORES	JUNIOR ALBERTO BURGOS ESTRELLA	610121
E/2021-307	6/1/21	J&J SMARTPHONE STORE J.C.	TIENDA DE COMPUTADORAS Y CELULARES, ARREGLOS DE LAPTOP Y CELULARES, VENTA DE PROTECTORES, VENTAS DE RELOJES DIGITALES.	JUAN CARLOS BIDO SUERO	611659
E/2020-47095	17/12/20	J.M. TRACTORES Y PIEZAS	VENTA DE REPUESTOS Y EQUIPOS PESADOS.	JUAN ALBERTO MARTINEZ TAVAREZ, J.M. TRACTORES Y PIEZAS, C. POR A.	610260
E/2020-53464	29/12/20	J.R. MOREL TORRES SOLUCIONES INTEGRALES	SERVICIOS DE INGENIERÍA EN SUS DIFERENTES RAMAS. REPARACIÓN DE EQUIPOS ELÉCTRICOS INDUSTRIALES Y RESIDENCIALES. VENTA DE INSUMOS Y MATERIALES.	ÁMBAR ELIZABETH MOREL GARCIA	611200
E/2020-50445	6/1/21	J7RD SERVICIOS DE COMUNICACION	SERVICIOS DE PRENSA, PUBLICIDAD, EN GENERAL, INFORMACIÓN DE NOTICIAS POR DIFERENTES MEDIOS DE RADIODIFUSIÓN	JOHN FRITZ MOREAU	611754
E/2020-51984	16/12/20	JACKBI.SPORT.RD	BANCA DE APUESTAS DEPORTIVAS Y JUEGOS DE AZAR.	BINICIO DEL JESUS SANTOS CAMINERO	610000
E/2020-52429	18/12/20	JACOA	VENTA DE PAQUETES TURÍSTICOS. ALQUILER Y VENTAS DE PROPIEDADES	LOHENDY ADYNELE TIBURCIO CABRAL	610386
E/2020-52078	16/12/20	JACQUE CENTRO DE ESTETICA Y MASAJE	SERVICIOS DE FACIAL PROFUNDO, REJUVENECIMIENTO FACIAL, MASAJES, DEPILACIÓN LÁSER, DEPILACIÓN CON CERA, CARBOXITERAPIA	JACQUELINE PIMENTEL, JORGE LUIS DE LA ROSA PATIÑO	610091
E/2020-51110	22/12/20	JADELSA TECH	COMPRA, VENTA, ACTIVACIÓN Y DESBLOQUEO DE CELULARES, ACCESORIOS, SERVICIOS DE COMUNICACIONES	JASIEL FAMILIA DE LOS SANTOS	610813
E/2018-47632	17/12/20	JAFRUMI JALEA DE FRUTAS MIXTAS	VENTA, COMERCIALIZACIÓN, PRODUCCIÓN DE MERMELADAS, JALEAS, POSTRES, SALSAS Y CONFITURAS.	MANUEL LEOPOLDO NOLASCO DE LA CRUZ	610245
E/2020-53630	29/12/20	JAGA DOMINICANA	DISEÑO, ELABORACIÓN Y VENTAS DE EQUIPOS INDUSTRIALES, SERVICIOS DE FUMIGACIÓN Y MANTENIMIENTO EN EL MANEJO INTEGRADO DE VECTORES	JUAN ANDRES GUILLOT ABARUA	611446
E/2020-51832	15/12/20	JAI INTERPRICE	COMPRA, VENTA, GESTIÓN DE NEGOCIOS Y ACCESORIOS DE COMBUSTIBLE.	INGRID ISABEL NUÑEZ SÁNCHEZ	609898
E/2020-52455	18/12/20	JAKU RECORD ENTERTAINMENT	ORGANIZACIÓN Y ASESORÍA DE EVENTOS, CONCIERTOS, ACTIVIDADES DE ENTRETENIMIENTO, GRABACIÓN Y PRODUCCIÓN MUSICAL Y VISUAL	DOMINGO ANTONIO FEBLES OVIEDO	610397
E/2020-53376	29/12/20	JAMES LAVANDERÍA	LAVANDERÍA, ASÍ COMO TAMBIÉN ELABORACIÓN Y VENTA DE PRODUCTOS QUÍMICOS.	JOSE WILLIAN MATTIA RODRIGUEZ	611313
E/2020-51669	15/12/20	JAPINES WORLD	BRINDAR CONSULTARÍA A PYMES RELACIONADAS A LA GESTIÓN DEL TALENTO HUMANO.	JOMERY ROSARIO CAIMARES	609958
E/2020-53009	22/12/20	JAQUE RECORDS	SE DEDICA A CONTRATAR ARTISTAS, DESCUBRIR Y PROMOVER TALENTOS ARTÍSTICOS.	FRANCISCO JAVIER JAQUEZ POLANCO	610830
E/2020-52005	17/12/20	JARDÍN VISTA DIEGO DE OCAMPO	SERVICIOS DE CELEBRACIÓN, ORGANIZACIÓN Y MONTAJE DE EVENTOS, JARDÍN PARA EVENTOS	NELFA YUDELKA TEJADA NUÑEZ	610261
E/2020-53457	29/12/20	JARDINERÍA CRISJORDAN	SERVICIOS DE MANTENIMIENTO DE JARDÍN, SIEMBRA, COSECHA, COMERCIALIZACIÓN Y VENTA DE PLANTAS E INSUMOS PARA EL MERCADO EXTERIOR Y LOCAL.	CRISTAL DOMÍNGUEZ TEJEDA	611202
E/2021-109	7/1/21	JAREM GRADUATE SCHOOL	FORMACIÓN Y ESTUDIOS ACADÉMICOS EN IDIOMAS BILINGÜE Y ESPAÑOL.	RAHIANA DEL REAL ARACENA PARRA, EMGELBERTH DANILO VARGAS MONZON, JACKSSON ANTONIO SANCHEZ NAVARRETE	611839
E/2021-553	7/1/21	JASSIEL BELLO RENT A CAR	SERVICIOS DE IMPORTACIÓN, ALQUILER, COMPRA Y VENTA DE VEHÍCULOS.	DENIO BELLO GARCIA	611868
E/2020-50280	17/12/20	JASTEB AUTO GARAGE	COMPRA, VENTA, IMPORTACIÓN, Y FINANCIAMIENTOS DE VEHÍCULOS DE MOTOR, MOTOCICLETA Y EQUIPOS PESADOS.	JAVIER MARINO BAUTISTA REYNOSO	610265
E/2020-52323	17/12/20	JATELI SUPERMERCADOS	VENTAS DE PRODUCTOS DE LA CANASTA FAMILIAR, ARTÍCULOS FERRETEROS, BEBIDAS, COMESTIBLES	ISRAEL COLLADO VARGAS	610304
E/2020-52357	17/12/20	JAY-R	COMPOSITOR, AUTOR, INTÉRPRETE, CANTANTE, PRODUCTOR DISCOGRÁFICO, ARTISTA (NOMBRE ARTÍSTICO).	RAMNY JAVIER CRUZ CALDERON	610328
E/2020-52442	29/12/20	JAZMIN SECURITY MULTISERVICIOS.	VENTA, INSTALACIÓN, MONITOREO Y MANTENIMIENTO DE SISTEMA DE SEGURIDAD. VENTA DE MATERIALES, DE EQUIPOS DE SEGURIDAD Y TECNOLOGÍA.	RENNY ORLANDO MONTERO SOLIS	611254
E/2021-257	6/1/21	JBG SOLUTIONS	COMPRA Y VENTA DE EQUIPOS DE INFORMÁTICA, Y MATERIALES DE OFICINA.	BRIAN FRANCISCO ROSARIO QUIROZ	611781
E/2021-229	5/1/21	JBRUNO	SERVICIOS EVENTOS MUSICALES, SHOWS EN VIVO.	JORDIN DE LA ROSA BRUNO	611643
E/2020-48962	23/12/20	JC - JUST CREATIVITY	SERVICIO DE PERSONALIZACIÓN DE T-SHIRT, SWEATER, TAZAS, THERMO, COPAS, ROMPECABEZAS, COJINES	JOMEILY ESTHER CRUZ ARIAS	610917
E/2020-53642	6/1/21	JCG CONSULTORES IMPOSITIVOS	CONSULTORIA, ASESORIAS FISCALES, OUTSOURCING CONTABLE.	JUANA CAROLINA GRULLON TEJADA	611778
E/2020-49789	22/12/20	JECOS IMPORT	IMPORTACIÓN Y VENTA DE ARTÍCULOS DE FERRETERÍA, MATERIALES DE CONSTRUCCIÓN, EQUIPO Y MATERIALES DE PLOMERÍA Y CALEFACCIÓN	ROMAN ARCIDES MEDINA DIPLAN	610918
E/2020-52351	21/12/20	JEFCA OFFICE SUPPLY	VENTA DE LIBROS, ÚTILES ESCOLARES Y UNIVERSITARIOS, MOBILIARIOS, EQUIPOS, MATERIAL GASTABLE DE OFICINA Y PAPELERÍA EN GENERAL.	ESTHER CAROLINA NUÑEZ ABREU, JEFFRY JESUS DE LA ROSA DE LA CRUZ	610672

[210] EXP.	[220] SOL. FECHA	[561] NOMBRE COMERCIAL	[510] ACTIVIDAD	[730] SOLICITANTE	[111] REGISTRO
E/2020-53061	23/12/20	JEKEHEN PROPERTY MANAGEMENT	MANEJO DE BIENES RAÍCES Y ALQUILERES.	JEFFREY KENNETH HENDERSON	611001
E/2020-41653	30/12/20	JEREZ ELECTRICOS DOMINICANA	COMPRA Y VENTA DE MATERIALES ELÉCTRICOS Y PRODUCTOS AFINES, DESARROLLO, FABRICACIÓN	JOSE JEREZ ESPINAL	611447
E/2020-52355	17/12/20	JERISOL PLUS	VENTAS DE PRODUCTOS CAPILARES.	CLARISOL EUSEBIO SANTANA DE MCINTOSH, JERIKA MANZANILLO CARPIO	610329
E/2020-52142	16/12/20	JJL SOLUTIONS	SOLUCIONES Y SERVICIOS, SOPORTE TÉCNICO, INSTALACIÓN, ADMINISTRACIÓN Y ASESORÍA DE CALL CENTERS.	LUIS MIGUEL ANTONIO MARTE PEGUERO	610384
E/2020-50264	15/12/20	JLCAMPUS AUTO DEALER	COMPRA, IMPORTACIÓN Y VENTAS DE VEHÍCULOS	JUAN LUIS CAMPUSANO DE LA CRUZ	609946
E/2020-52601	22/12/20	JLG SANTO	LA ADQUISICIÓN, TENENCIA Y ADMINISTRACIÓN, POR CUENTA PROPIA, DIRECTA O INDIRECTA, DE ACCIONES, PARTICIPACIONES SOCIALES	JEAN-LOUIS CLAUDE SANTO, GLORIA LIMBANIA QUIÑONEZ DE SANTO	610774
E/2020-52986	22/12/20	JLJA LOGISTIX	SERVICIO DE COURIER AÉREO Y MARÍTIMO.	JUAN RAFAEL LEON GONZALEZ	610836
E/2020-52503	19/12/20	JLM FOOD COMPANY	SERVICIOS DE PROMOCIÓN, VENTA, COMERCIALIZACIÓN Y DISTRIBUCIÓN DE TODO TIPO DE ALIMENTOS Y BEBIDAS EN GENERAL	JOSÉ LUIS MORA	610580
E/2020-51402	21/12/20	JMDINA MARTE SOLUCIONES INMOBILIARIAS	ADMINISTRACIÓN Y MANTENIMIENTO DE PROPIEDADES INMOBILIARIAS	JUAN MANUEL MEDINA DESENA	610764
E/2020-51809	15/12/20	JMP, PACK, ENVIO DE PUERTA A PUERTA	ENVIO DE PUERTA A PUERTA A NIVEL NACIONAL.	JOSE MIGUEL ULLOA RODRIGUEZ, MELVIN DE JESUS TORRES GUZMAN, PEDRO LUIS TORRES GUZMAN	609879
E/2020-50754	16/12/20	JNON CONSTRUCTORA	SERVICIOS DE CONSTRUCCION, REMODELACION, COMPRA Y VENTA DE INMUEBLES; ASESORIAS AFINES CON LA ACTIVIDAD PRINCIPAL	JULIO ORDENER NUÑEZ RODRIGUEZ	610084
E/2020-53392	28/12/20	JOA FONG & CO., MOTEL CABAÑAS PRESIDENTE	MOTEL, SERVICIOS DE HOSPEDAJE TEMPORAL.	JOA FONG & CO., SRL	611138
E/2020-50388	29/12/20	JOANNA NUTRIFOOD	SERVICIOS DE ARTE CULINARIO Y GASTRONOMÍA.	JOANNA MILAGROS DONASTORG DIAZ	611510
E/2020-51991	6/1/21	JOMARCA GLOBAL SOLUTIONS	VENTA DE PRODUCTOS DE CONSUMO MASIVO, ALIMENTOS, HIGIENE, LIMPIEZA, FERRETEROS Y SUS DERIVADOS	JOSE MARTINEZ	611732
E/2020-53064	28/12/20	JONAS FASHION KIDS	TIENDA DE VENTA DE ROPA PARA NIÑOS Y NIÑAS.	JOHANNA FERMIN POZO	611066
E/2020-53749	30/12/20	JONESTRANSIT	VENTA DE PRODUCTOS ALIMENTICIOS, SERVICIOS DE TRANSPORTE DE PASAJEROS, PRESTAMOS PERSONALES Y CON GARANTÍA	SHERLEYAH ANDREI JONES, VERBY ANDRE	611437
E/2020-33186	6/1/21	JONKARS AUTO IMPORT	IMPORTACIÓN, COMPRA Y VENTA DE VEHÍCULOS, IMPORTACIÓN, COMPRA Y VENTA DE PIEZAS Y REPUESTOS PARA VEHÍCULOS.	RAFAEL MARTINEZ NUÑEZ	611720
E/2020-51842	15/12/20	JOSE A. & JUAN D. COMERCIAL	DISTRIBUCIÓN Y VENTA DE EFECTOS ELECTRODOMÉSTICOS, MUEBLES, ARTÍCULOS Y ACCESORIOS PARA EL HOGAR.	JOSE A. & JUAN D. COMERCIAL, S.R.L.	609900
E/2020-48491	22/12/20	JOSÉ ARMANDO LÓPEZ LEGAL GROUP	SERVICIOS JURÍDICOS EN GENERAL, NOTARIZACIÓN Y TRADUCCIÓN, IGUALAS LEGALES, BIENES RAÍCES, COMERCIALIZACIÓN DE TODO TIPO DE SEGUROS	JOSÉ ARMANDO LÓPEZ LAMA	610768
E/2020-52836	21/12/20	JOSE P. PINALES ATELIER	CONFECCIÓN Y VENTA DE INDUMENTARIA DE TRABAJO, UNIFORMES, GUARDAPOLVOS Y SUS ACCESORIOS	JOSE MANUEL PEREZ PINALES	610676
E/2021-208	5/1/21	JOSILIAQUI	VENTA AL POR MENOR DE TUBO PARA NEUMÁTICOS Y CUBIERTAS.	SIMON BOLIVAR LIZARDO AQUINO	611583
E/2020-49950	21/12/20	JOSPER COMUNICACIONES	VENTA Y REPARACIÓN DE CELULARES. VENTA DE ACCESORIOS PARA MÓVILES	JOSE PEREZ VARGAS	610608
E/2020-49602	21/12/20	JOSUE VASQUEZ COMUNICACIONES	COMPRA Y VENTA DE EQUIPOS COMO CELULARES Y COMPUTADORAS, ASÍ COMO LA REPARACIÓN DE EQUIPOS MÓVILES EN GENERAL Y COMPUTACIONAL.	JOSUE VASQUEZ ESCAÑO	610573
E/2020-53507	29/12/20	JOVG ELECTRIC	REALIZAR INSTALACIONES ELECTRICAS RESIDENCIAL, INDUSTRIAL Y ALTA TENSION	MANUEL DE JESUS OZUNA	611236
E/2020-53215	23/12/20	JOYCE AUTO SERVICE	COMERCIALIZACIÓN, IMPORTACIÓN, EXPORTACIÓN, COMPRA, VENTA Y ALQUILER DE VEHÍCULOS DE MOTOR.	JOSE FELIX RODRIGUEZ RIVAS	611006
E/2020-30835	7/1/21	JPLAYERLARADIO	RADIO ONLINE, MEDIO DE COMUNICACION PARA EL RESTO DEL PAIS Y EL MUNDO.	JUNIOR ANTONIO BETANCE RAMÍREZ	611825
E/2020-50414	16/12/20	JRM TECHNOLOGY	IMPORTACIÓN, VENTA Y REPARACIÓN DE TELÉFONOS INTELIGENTES, COMPUTADORAS, TABLETS Y EQUIPOS ELECTRÓNICOS EN GENERAL.	EDGAR JOSE OLIO DUVERGE	610041
E/2020-40164	17/12/20	JRN WORLD AUTO PAINT	TALLER DE RECONSTRUCCIÓN DE VEHÍCULOS EN DESABOLLADURA Y PINTURA, ALQUILERES Y VENTA DE PIEZAS Y VEHÍCULOS REPARADOS.	JUAN FELIPE NUÑEZ ESTRELLA	610213
E/2020-51382	17/12/20	JSBUENO SOLUCIONES INMOBILIARIAS	ADMINISTRACIÓN DE PROPIEDADES INMOBILIARIAS, COMPRA Y VENTA DE PROPIEDADES INMOBILIARIAS	JOSE LUIS SOSA BUENO	611159
E/2020-50902	17/12/20	JSFR INMOBILIARIA	SERVICIOS DE BIENES RAÍCES.	FRANCISCO LOPEZ REYES	610231
E/2020-52468	18/12/20	JUALMO SOLUTIONS	COMPRA VENTA, ADMINISTRACIÓN DE PROPIEDAD Y COBROS.	JUAN ALBERTO MOJICA CAMPAÑA	610403
E/2020-33152	22/12/20	JUAMEL COMERCIAL	DISTRIBUCIÓN, COMPRA Y VENTA DE ALIMENTOS Y BEBIDAS, ALMACENES, SUPERMERCADO Y AFINES, AL POR MAYOR Y DETALLE.	JUANA PANIAGUA ROSARIO DE VALDEZ	610833
E/2021-200	6/1/21	JUAN BAUTISTA MERCADO CORREDORES DE SEGUROS	CORREDORES DE TODO TIPO DE SEGUROS	JUAN BAUTISTA MERCADO FERMIN	611790
E/2020-52796	21/12/20	JUAN RIVERA ABOGADOS-CONSULTORES	SERVICIOS DE CONSULTORIA JURÍDICA Y ACTIVIDADES CONEXAS.	JUAN RIVERA MARTINEZ	610647
E/2020-51796	15/12/20	JUAN SAMUEL CONSULTING GROUP	MANEJOS DE CUENTAS, DISEÑO DE CAMPAÑA PUBLICITARIA, INVESTIGACIÓN DE MERCADO, DIAGNOSTICO DE MERCADO	JUAN SAMUEL BATISTA	609866
E/2020-51737	16/12/20	JUANICARM	SERVICIOS DE ALIMENTOS Y BEBIDAS, COMPRA Y VENTA DE PRODUCTOS AGRÍCOLAS, LIMPIEZA DE OFICINA	DOMINGO PAULA DE LOS SANTOS	610151
E/2020-53683	5/1/21	JUDICOB COBROS JUDICIALES	REALIZACIÓN DE COBROS LEGALES, EJECUCIONES JUDICIALES, LA CONSULTORÍA LEGAL Y DE NEGOCIOS	MAIKE ALBERTO LARA ARIAS	611530
E/2020-34954	15/9/20	JUGOS DOMINICANOS ALDOBEL	FABRICACIÓN Y COMERCIALIZACIÓN DE JUGOS.	ABEL ARISMENDY QUIÑONES ANDELIZ	611144
E/2020-52560	18/12/20	JUMER TOURS	SERVICIOS TURÍSTICOS DE TOURS OPERADOR Y EXCURSIONES.	JUAN MANUEL MERCEDES PEREZ	610430
E/2018-35207	2/12/20	JUNTA DE VECINO DE RINCON, JUVERIN	INSTITUCIÓN SIN FINES DE LUCRO QUE TENDRÁ COMO OBJETO PRINCIPAL REALIZAR SERVICIOS COMUNITARIOS Y VELAR POR EL DESARROLLO DEL SECTOR.	DINORAH DE LAS MERCEDES DURAN ROSADO	607970
E/2020-52847	21/12/20	JUNTA DE VECINOS CRISTO LA ROCA JVCR	ENTIDAD SIN FINES DE LUCRO, ORGANIZACIÓN COMUNITARIA, PROMOTOR DE POLÍTICAS SOCIALES	LUCY DE LA CRUZ CEDANO	610683
E/2020-41891	21/10/20	JUNTA DE VECINOS DEL RESIDENCIAL ALTOS DE ABRAHAM JOSE SPM	ENTIDAD SIN FINES DE LUCRO, COMUNITARIA QUE PROMUEVE EL DESARROLLO DE LA COMUNIDAD	MARIO BELTRE BAEZ	611106
E/2020-51143	17/12/20	JUNTA DE VECINOS DOÑA ANGELA MARTINEZ	ENTIDAD SIN FINES DE LUCRO, TRABAJO COMUNITARIO, REPRESENTACIÓN DE LA COMUNIDAD	FELIX MARTÍNEZ	610314
E/2020-51141	17/12/20	JUNTA DE VECINOS EN DIOS HAREMOS PROEZAS.	ENTIDAD SIN FINES DE LUCRO, TRABAJO COMUNITARIO, REPRESENTACIÓN DE LA COMUNIDAD ANTE LAS AUTORIDADES, APOYO AL MEDIO AMBIENTE	SANTO TRINIDAD	610336
E/2020-52365	17/12/20	JUNTA DE VECINOS EULALIO CASTILLO	ENTIDAD SIN FINES DE LUCRO, TRABAJO COMUNITARIO, REPRESENTACIÓN DE LA COMUNIDAD ANTE LAS AUTORIDADES, APOYO AL MEDIO AMBIENTE	JOSE PACHE REYES	610335
E/2021-497	6/1/21	JUNTA DE VECINOS PASEO JARDÍN ORIENTAL	ENTIDAD SIN FINES DE LUCRO DEDICADA A REPRESENTAR A LOS VECINOS ANTE LAS AUTORIDADES PARA LOGRAR CONVENIDOS DE DESARROLLO	APOLINAR DE JESUS PERALTA BRITO	611847
E/2020-50845	23/12/20	JUSLINVAS GROUP VARIED SERVICES	VENTAS Y DISTRIBUCIÓN DE FRUTAS, VEGETALES Y COMIDA GOURMET, VENTAS Y DISTRIBUCIÓN DE PRODUCTOS TEXTILES	JOSE LUIS VASQUEZ ESPINAL	611012
E/2020-48270	25/11/20	JUST DETAILS SERVICES	PRODUCCIÓN, VENTA, EXPENDIO, COMERCIALIZACIÓN, IMPORTACIÓN, EXPORTACIÓN, FABRICACIÓN DE PRODUCTOS Y MATERIALES	BETHANIA MERCEDES VALDEZ MORA	610096
E/2020-52908	22/12/20	JVG INVESTMENT	INVERSIONES MOBILIARIAS E INMOBILIARIAS, INVERSIONES DE DESARROLLO.	JOSE ALBERTO GAUTREAU COLUMBA	610735
E/2021-379	6/1/21	K & C SERVICE AND CONSTRUCTION	LIMPIEZA DE COLCHONES, MUEBLES, INSTALACIÓN DE TODO TIPO DE PISO.	CESARIN RAMIREZ MEDINA	611724
E/2020-52169	21/12/20	K DIOSA COMEDOR	ELABORACIÓN Y VENTAS DE ALIMENTOS Y BEBIDAS.	FEDERICO MARCELINO LUCIANO LIBERATO	610964
E/2020-51871	15/12/20	KAM INTERNATIONAL SERVICES	ENSEÑANZA DEL IDIOMA INGLÉS Y ESPAÑOL PARA NIÑOS (AS) Y ADULTOS.	ANTHONY DWYANE DAVIS, KEITH EDWARD MC WILLIAMS	609916
E/2021-116	5/1/21	KAMAL	VENTA DE JABONES ARTESANALES.	ANGELA PAMELA SALOMON JIMENEZ	611538
E/2020-53054	28/12/20	KAPRICHOG	TERMINACIÓN DE EDIFICIOS Y OBRAS DE INGENIERÍA CIVIL.	MARIA ELIZABETH SANTOS GARCIA, DONALD MIGUEL APONTE VIZCAINO	611168
E/2020-49525	22/12/20	KASAJOED	TODO TIPO DE SERVICIOS, HELADERIA, RESTAURANTE, AGENCIA DE VIAJES, IMPORTACION MATERIALES GASTABLES Y UTENSILIOS PARA LA SALUD	KARLA JOSEFINA HERNANDEZ CRUZ, SAYDDY PORTES GRULLON DE DEFRANK	610757
E/2020-49760	30/12/20	KAYU FITNESS	VENTA DE PRODUCTOS Y SERVICIOS PARA LA ACTIVIDAD DEPORTIVA TALES COMO ROPA Y HERRAMIENTAS DE GIMNASIO, ASESORÍA	KARINA SEGURA MOTA	611401
E/2020-53539	29/12/20	KE SOLUCIONES WEB ESTRATÉGICAS	DESARROLLO DE APLICACIONES WEB, SISTEMAS DE GESTIÓN PARA COMPAÑÍAS, SISTEMAS DE NOMINA, SISTEMAS DE FACTURACIÓN.	KEDWIN DAWEL ESCOTO COLON	611264
E/2020-51271	16/12/20	KEJ FINANCIAL	ADMINISTRACIÓN DE PROPIEDADES INMOBILIARIAS, INVERSIÓN SOBRE BIENES RAICES, COMPRA, VENTA Y COMERCIALIZACIÓN DE INMUEBLES Y PRÉSTAMOS.	CRISTOBAL YOBANY ESPINAL JUMELLES	610028
E/2020-44217	15/12/20	KEJI MULTISERVICES	VENTA DE EQUIPOS Y MATERIALES DE OFICINA, SERVICIOS DE IMPRESIÓN, DIGITALIZACIÓN DE DOCUMENTOS	RONNY RUIZ JIMENEZ	609830
E/2020-53565	29/12/20	KELOWEAR	VENTA DE TODO TIPO DE ARTÍCULOS PARA VESTIR COMO: ROPA, CALZADO, ACCESORIOS.	MIGUEL JOSE RIVERA DIAZ	611279
E/2020-29449	28/12/20	KETO EN SABOR BY KAIMARY	VENTA DE COMIDA.	KAIMARY PÉREZ LOPEZ	611172
E/2021-83	5/1/21	KEURY AUTO ADORNOS Y RENT CAR	ALQUILER DE VEHICULOS DE MOTOR, COMPRA, VENTA E INSTALACIONES DE PIEZAS Y ACCESORIOS EN GENERAL PARA VEHICULOS (LAMINADOS, LUCES, MUSICAS).	MADLIN MERCEDES BONILLA PICHARDO, KEURYS ANTONIO VERAS VENTURA	611526
E/2020-45180	17/12/20	KEURY GOURMET	MÚLTIPLES SERVICIOS DE COMIDA RÁPIDA Y TODO LO RELACIONADO A LA ACTIVIDAD PRINCIPAL.	DEWIN GONZALO NUÑEZ SEVERINO, AMADA PAULINO DE LEON	610219
E/2020-50872	15/12/20	KEYBERLY	VENTAS, SERVICIOS Y FINANCIAMIENTOS DE UTENSILIOS DE ALTA CALIDAD PARA EL HOGAR, COMO: OLLA Y AFINES.	KIMBERLY POLANCO FERNANDEZ	609930
E/2020-50619	9/12/20	KID'S MIND	EDUCACIÓN BILINGÜE, VESPERTINA A NIÑOS Y NIÑAS DE NIVEL INICIAL Y PRIMARIO, DE CENTROS PÚBLICOS Y PRIVADOS.	GABRIELA MIRELIA CURIEL PÉREZ	610331
E/2020-47335	10/12/20	KIMDOM SUPPLIER	VENTAS DE MATERIALES ELÉCTRICOS, FERRETEROS, ALIMENTOS, SERVICIO DE COMIDA	CRUZ CARMINIA MONCION VASQUEZ	610946

[210] EXP.	[220] SOL. FECHA	[561] NOMBRE COMERCIAL	[510] ACTIVIDAD	[730] SOLICITANTE	[111] REGISTRO
E/2020-53359	28/12/20	KIMEA - ARQUITECTURA, ARTE Y CONSTRUCCIÓN	EMPRESA DEDICADA AL ARTE, DISEÑO, ARQUITECTURA, CONSTRUCCIÓN Y REMODELACIÓN DE ESPACIOS Y EDIFICACIONES FÍSICAS TANTO PÚBLICAS COMO PRIVADAS.	KIARA KRISTAL MELO REYES	611111
E/2020-53082	23/12/20	KJIMENEZ & ASOCIADOS	SERVICIOS DE CONTABILIDAD, AUDITORIA, IMPUESTOS, PRECIOS DE TRANSFERENCIA.	KELVIN AMAURIS JIMENEZ ARIAS	610889
E/2021-290	6/1/21	KLEINE STORE	VENTA DE ROPAS NUEVAS Y USADAS	HEIDY ALMONTE RODRIGUEZ	611644
E/2020-52610	21/12/20	KOBRO MAS	SERVICIOS JURÍDICOS, DERECHO CIVIL, DERECHO PENAL, DERECHO INMOBILIARIO, DERECHO SUCESORAL	NELSON BELTRE TEJEDA	610651
E/2020-50233	22/12/20	KONSTRUCT MMXX1	SERVICIOS DE REALIZACIÓN DE PLANOS Y DISEÑOS PARA CONSTRUCCIÓN.	LUIS ALBERTO SUAZO VASQUEZ	610883
E/2020-51826	15/12/20	KOSMETOLOGIA URBANA	SERVICIOS DE ESTÉTICA, TRATAMIENTOS FACIALES Y CORPORALES, VENTA DE PRODUCTOS COSMETOLOGICOS EN GENERAL.	MELINA JOSEFINA GOMEZ RODRIGUEZ	609890
E/2020-53569	30/12/20	KOURTNEY GOURMET	SERVICIO DE SUMINISTRO DE COMIDAS PREPARADAS PARA COLECTIVOS Y EMPRESARIAL, EN ESPECIAL PARA GRUPOS DE PERSONAS QUE TRABAJAN O ESTUDIAN EN UN MISMO LUGAR	JOSEFINA CAROLINA RAMIREZ JAVIER	611400
E/2020-53517	29/12/20	KRAZY RIDERS	ORGANIZACIÓN SIN FINES DE LUCRO EN LA QUE SE FOMENTA LA DIVERSIÓN, ESPARCIMIENTO, TURISMO INTERNO, TURISMO RECREATIVO	VICENTE ANTONIO FERNANDEZ FERNANDEZ, ALBERTO ENGELS DURAN TIBURCIO	611239
E/2020-48922	23/12/20	KROP ROSARIO & ASOCIADOS	CONSTRUCCIÓN DE OBRAS CIVILES EN GENERAL, PROYECTOS DE INFRAESTRUCTURAS COMERCIALES, TURÍSTICAS	KEILA JULENDHY ELIZABETH ROSARIO PEREZ	610963
E/2021-299	6/1/21	KRYTEX DOMINICANA	REPRESENTACIÓN, MANEJO, IMPORTACIÓN, VENTA Y COMERCIALIZACIÓN DE PRODUCTOS PARA LA PROTECCIÓN	PLURES, S.R.L.	611741
E/2020-52969	22/12/20	KS DISTRIBUIDORA COMERCIAL	FABRICACIÓN DE PRODUCTOS QUÍMICOS DE LIMPIEZA, VENTA DE MATERIAL GASTABLE MEDICO, FABRICACIÓN Y VENTA DE GEL ANTIBACTERIAL	KELVIN VIRGILIO SALAS MARTINEZ	610801
E/2020-51965	16/12/20	KYD RECORDS	SERVICIOS DE ENTRETENIMIENTO RELACIONADOS CON SELLOS DISCOGRÁFICOS, PUBLICIDAD Y PRODUCCIÓN MUSICAL	LUIS ANGEL SANTANA POLANCO	609990
E/2020-52994	22/12/20	KYRIE	VENTA DE MATERIALES DE CONSTRUCCIÓN Y CONSTRUCCIONES CIVILES	KEMNI LEYLI ESTHER GARCIA CALDERON	610823
E/2020-53112	23/12/20	L & A SOLUCIONES FINANCIERAS	INVERSIONES FINANCIERAS, ASESORIA, GESTIONES FINANCIERAS, PRESTAMOS Y FINANCIAMIENTOS PERSONALES CON O SIN GARANTÍAS E HIPOTECARIOS	LAURA CECILIA ROSARIO GARCIA	610928
E/2020-53014	22/12/20	LA BARRA NAILS BY NIPCY	CENTRO DE SERVICIOS Y CUIDADO DE LAS UÑAS, MANICURE, PEDICURE, SPA DE MANOS Y PIES PARA DAMAS, CABALLEROS Y NIÑOS.	CYNTHIA DILANIA ROMERO DE LEDESMA, JENINA GENOVEVA PIMENTEL PAULINO	610839
E/2021-280	6/1/21	LA CASA COLONIAL, ADMINISTRACIÓN Y SERVICIOS	CONSTRUCCIÓN, VENTA, COMPRA Y ADMINISTRACIÓN DE INMUEBLES.	GUSTAVO JOSE OLIVO PAULINO	611650
E/2020-49587	5/1/21	LA CASA DE PIEDRA VALLERY VIEW GASTRO BAR AND LOUNGE	RESTAURANT DE ALTA COCINA, VENTA Y ELABORACIÓN DE ALIMENTOS Y BEBIDAS, MONTAJE Y ALQUILER DE EVENTOS	ANA LUISA DEL ORBE ANTONIO	611522
E/2020-48472	26/11/20	LA CASA DEL COCIDO O COCIDOS Y MAS	ELABORACION Y VENTA DE ALIMENTOS.	MELQUICEDEC MARIA GONZALEZ	610378
E/2020-52921	22/12/20	LA CASA DEL DIFERENCIAL	COMPRA, VENTA, FABRICACIÓN, REPARACIÓN DE DIFERENCIALES Y OTRAS PIEZAS MECÁNICAS.	ESTAURING RAFAEL NUÑEZ GARCIA	611729
E/2020-52993	22/12/20	LA CASITA FILMS	ESTUDIO EXCLUSIVO DE CINE CON OFICINAS DE PRE PRODUCCIÓN Y POST PRODUCCIÓN CINEMATográfica.	KARLA ELIZABETH DEL ROCIO GROIZARD LLAUGER	610819
E/2020-47032	21/12/20	LA CASONA DEL MONFONGO BY FELIX CABRERA.	ELABORACIÓN, VENTA, DISTRIBUCIÓN Y DESPACHO COMIDA, EN LOCAL Y DELIVERY.	JOSE FELIX CABRERA CASTILLO	610572
E/2020-52744	21/12/20	LA CHURROTECA	ELABORACIÓN, VENTA DE CHURROS (CONGELADOS Y FRITOS), JUGOS NATURALES, AGUA Y CAFÉ	AMMY PATRICIA JIMÉNEZ SILVERIO	610621
E/2020-52718	21/12/20	LA CUESTA RENT A CAR	ALQUILER DE VEHICULOS.	ENMANUEL GARCIA LOPEZ	610601
E/2020-53662	30/12/20	LA FAMA BARBER SHOP ALJETEC	CORTE DE PELO PARA HOMBRES DE TODO TIPO Y VENTAS DE ARTICULOS PARA EL CUIDADO DEL CABELLO.	ALBERY JEISON TEJEDA CASTILLO	611348
E/2020-47362	6/1/21	LA GATTA MANGIONA	VENTA DE PIZZA, PASTA, CARNES, VINOS, CERVEZAS, TODO TIPO DE COMIDA NACIONAL E INTERNACIONAL	STEPHANE JEAN PIERRE MOUROU DUTREUX	611704
E/2021-262	5/1/21	LA GRAN RIVERA	SERVICIOS DE: HOSPEDAJE, EVENTOS, ALQUILERES Y TURISMO INTERNO.	ERICKSON ALBERTO RIVERA AQUINO	611624
E/2020-53004	22/12/20	LA IGLESIA DE PENTECOSTES COP RD	SIN FINES DE LUCRO, IGLESIA QUE SE DEDICA A LA PREDICACIÓN Y ENSEÑANZAS DE LA BIBLIA.	JOSE LUIS AGUASVIVAS CORSINO	610826
E/2020-49819	15/12/20	LA IGLESIA DE PENTECOSTES MISIONERA INTERNACIONAL COP RD	ENTIDAD SIN FINES DE LUCRO, IGLESIA QUE SE DEDICA A LA PREDICACIÓN DEL EVANGELIO.	JOSE LUIS AGUASVIVAS CORSINO	609933
E/2020-53625	29/12/20	LA PEDRERA DE CARACOLES	TENEDORA DE INMUEBLES.	MARISOL PAGES DIAZ-VALDES	611327
E/2021-130	5/1/21	LA PERRETERIA	VENTAS DE PRODUCTOS VETERINARIOS.	LAURA REBECA GENAO DURAN, RICARDO VELOZ MARTE	611549
E/2020-42149	22/10/20	LA PREVISORA	COMPRA Y VENTA DE PROPIEDADES INMOBILIARIAS, URBANAS O RURALES	VERA CECILIA RICART MENENDEZ	610751
E/2020-53203	23/12/20	LA PUERTA ROSA BAR - RESTAURANTE	EMPRESA DEDICADA A SERVICIOS GASTRONÓMICOS, RESTAURANTE, BAR, DESTINADO A LA PREPARACIÓN Y VENTA DE COMIDA, VENTA DE BEBIDAS.	LUIS ENRIQUE BELLO	611120
E/2021-232	5/1/21	LA SOÑADA	PRODUCCIÓN AVICOLA Y AGRICOLA AGROPECUARIA. COMPRA Y VENTA DE MATERIA PRIMA PARA LA TRANSFORMACIÓN, PRODUCCIÓN Y CREACIÓN DE ALIMENTOS PARA AVES, ANIMALES DE GRANJA, GANADO.	IVAN MANUEL FERNANDEZ PEÑA	611627
E/2020-53559	6/1/21	LA TAZA	SERVICIOS DE RADIODIFUSIÓN Y COMUNICACIÓN RADIAL, TELEVISIÓN Y PRENSA ESCRITA, CAFETERÍA Y RESTAURANT.	FELIX JIMENEZ CAMPUSANO	611640
E/2020-52505	18/12/20	LA X-NITA PLACEMARKET	VENTA AL DETALLE Y DISTRIBUCIÓN DE PRODUCTOS EN CONSERVAS COMO ENLATADOS	JUAN CARLOS MOREL GERMOSEN	610568
E/2020-36159	22/9/20	LA ZAINA	COMPRA, VENTA Y ADMINISTRACIÓN DE BIENES INMUEBLES.	VERA CECILIA RICART MENENDEZ	610807
E/2020-51764	15/12/20	LABORATORIO CLINICO SONOGRAFICO DR. MEJIA REYES Y ASOCIADOS	CONSULTAS MÉDICA, REALIZACION DE ANALISIS Y ESTUDIOS DE IMAGENES.	WILSON ENRIQUE MEJIA REYES	610034
E/2020-52489	18/12/20	LABORATORIOS DIGITALES BY IPSUM 4D	PRESTACIÓN DE TODO TIPO DE SERVICIO TÉCNICO DE SALUD DENTAL Y CONSULTAS MULTIPROFESIONALES EN INGENIERÍA BIOMÉDICA	FRANCISCO ANTONIO OVALLE BEATO	610421
E/2020-36535	18/12/20	LABORATORIOS LIMGCA GROUP	FABRICACION DE PRODUCTOS DE EMBELLECIMIENTO Y CUIDADO DE LA PIEL.	LIGIA MARIA GUZMAN CARMONA	610419
E/2021-317	6/1/21	LAGA CORPORATION	SERVICIOS A EMPRESAS Y PARTICULARES LEGALES, CONTABLES, FINANCIEROS, GESTIÓN HUMANA, GESTIÓN Y RENOVACIÓN DE PERMISOLOGÍA PARA OPERAR.	ISABEL CRISTINA MARIA PUIG NUÑEZ	611841
E/2020-52832	21/12/20	LAINVENCIBLE.NET	PRODUCCION Y CONDUCCION DE PROGRAMA RADIAL.	FRANCISCO ANTONIO GALAN VALDEZ	610709
E/2020-48952	21/12/20	LAKE INVERSIONES CORPORATIVA LICRD	COMPRA-VENTA DE INMUEBLES, COMPRAVENTA DE MATERIALES DE CONSTRUCCION, FARMACEUTICOS	MASSIEL UCETA SANCHEZ	610563
E/2020-52798	21/12/20	LALASFACTORY	SERVICIO DE REPOSTERÍA Y PANADERÍA.	LAURA PATRICIA LOPEZ PERALTA	610652
E/2021-482	6/1/21	LAMICARRO	VENTA DE ACCESORIOS Y LAMINADOS PARA VEHICULOS, DECORACION PARA VEHICULOS.	HECTOR MERCADO	611795
E/2020-51946	22/12/20	LARA CRUZ AUTOS	EMPRESA DEDICADA A LA VENTA, EXPORTACIÓN E IMPORTACIÓN DE VEHÍCULOS Y A LA VENTA DE REPUESTOS DE VEHÍCULOS EN GENERAL.	OSE ANGEL LARA PEREZ, JESSICA JELIZABETH CRUZ PIÑA	610907
E/2021-107	6/1/21	LAS MANANITAS Y ALGO MÁS	DESAYUNOS PERSONALIZADOS. - BRUNCH. - POSTRES. - BOCADILLOS. - TABLAS DE EMBUTIDOS Y QUESOS. - PASTAS.	MARCOS ANTONIO PEÑA CONFESOR, AWILDA CASTRO ALMONTE	611709
E/2020-29953	22/12/20	LASER LUXURY	VENTA Y COMPRA DE VEHICULOS.	NICANOR GARCIA MARIA	610787
E/2020-52238	17/12/20	LATIN THEOLOGICAL SEMINARY LTS	ORGANIZACION SIN FINES DE LUCRO, PARA CAPACITACION EN TEOLOGIA Y LIDERAZGO MINISTERIAL.	LUIS TAMAREZ PATRICIO	610198
E/2021-138	6/1/21	LAUTERIO COMERCIAL	DISTRIBUCIÓN Y VENTA AL POR MAYOR Y DETALLE DE ALIMENTOS, PRODUCTOS DE LIMPIEZA Y PRODUCTOS DEL HOGAR.	PABLO ENRIQUE LAUTERIO ALMANZAR	611708
E/2020-52215	17/12/20	LAUTHER CENTER: LOGOPEDIA Y PSICOLOGIA	CENTRO DE PSICOLOGÍA CLÍNICA, LOGOPEDIA Y ACTIVIDADES DE APOYO ESCOLAR Y PEDAGÓGICO.	LAURA MIGUELINA LORENZO ESPINAL, ESTHER JOSEFINA SORIANO CASTRO	
E/2020-52260	17/12/20	LAVADERO JYJ	SERVICIO DE LAVADO DE TODO TIPO DE VEHÍCULOS	JULIO CORPORAN	610150
E/2021-435	6/1/21	LAVAPARK	SERVICIOS DE LAVADO, DETALLADO, MANTENIMIENTO DE VEHÍCULOS Y CUIDADO DE VEHÍCULOS.	CHRISTIAN JOSE LOPEZ ARIZA	611764
E/2020-51112	15/12/20	LCR BEAUTY STUDIO	SALÓN DE BELLEZA, ALQUILER DE TRAJES DE NOVIAS, VESTIDOS EN GENERAL, TRAJES DE CABALLEROS, SPA, ESTETICA	LAURA PATRICIA CASILLA RUIZ	609942
E/2020-52229	29/12/20	LDA CONSULTING SERVICES	OUTSOURCING DE PROCESOS ADMINISTRATIVOS, CONTABLES Y GESTIÓN HUMANA. SERVICIOS JURÍDICOS Y NOTARIALES.	DILEYSI MEJIA HERNANDEZ	611324
E/2020-52838	21/12/20	LE MANGE	EXPENDIO DE COMIDAS Y BEBIDAS.	WILLIAMS BARTOLO PEREZ CASTILLO	610677
E/2020-53681	30/12/20	LEBRON CASTILLO AUTO PARTS	IMPORTACIÓN, DISTRIBUCIÓN Y VENTA DE PIEZAS Y REPUESTOS DE VEHÍCULOS DE MOTOR, SERVICIOS DE MECÁNICA EN GENERAL.	OMAR ALEXANDER LEBRON VOLQUEZ, FRANCIS JONATHAN CASTILLO CALDERON	611356
E/2020-53218	30/12/20	LECHUZA BAKERY CATERING & DELICATESSEN	ELABORACIÓN DE POSTRES, CATERING, DELICATESSEN, DULCES DE DIFERENTES TIPOS, PANES, BIZCOCHOS, FLANES, DIPS DE FRUTAS	EDITH ELIZABETH FERNANDEZ BREA	611343
E/2020-52947	22/12/20	LEFT FIELD LIQUOR STORE	VENTA DE BEBIDAS ALCOHOLICAS AL POR MAYOR Y DETALLE.	CHRISTIAN ANTONIO PEREZ CEPEDA	610771
E/2020-34807	24/11/20	LEGACY DROP SHIPPERS REP. DOM.	ENVIO Y VENTA DE TODO TIPO DE SUPLEMENTOS ALIMENTICIOS, NUTRICIONALES Y PRODUCTOS NATURALES PARA LA SALUD.	GERMAN ANEUDY SANCHEZ DE LA CRUZ	610158
E/2020-53417	28/12/20	LEGATO ACADEMIA DE ARTES	IMPARTIR CLASES DE MÚSICA, DANZA, ARTES VISUALES, MULTIMEDIA Y PINTURA.	JONATHAN EMIL CAESAR CRUZ, FRANCISCO JAVIER ROJAS, ANNIE CAPELLAN TAVERAS	611151
E/2020-52425	18/12/20	LEMAW INGENIERIA EN CONSTRUCCION	PROVEER SERVICIOS DE CONSULTORÍA EN LA FORMULACIÓN, PLANIFICACIÓN, EJECUCIÓN Y OPERACIÓN DE PROYECTOS DE CONSTRUCCIÓN CIVIL	EDWIN EUCLIDES ESCUDERO MEDINA, LAURA CRISTINA OROZCO GOMEZ	610393
E/2020-49334	15/12/20	LEMG SOLUTIONS	COMPRA, VENTA E IMPORTACIÓN DE TODO TIPO DE ALIMENTOS E INSUMOS COMESTIBLES.	LUIS ERNESTO MATOS GONZALEZ	610021
E/2020-52440	18/12/20	LHX MULTISERVICIOS	COMERCIALIZACIÓN, FABRICACIÓN, DISTRIBUCIÓN, REPRESENTACIÓN, COMPRA, VENTA, IMPORTACIÓN O EXPORTACIÓN DE PROVISIONES ALIMENTICIAS	JOAN MANUEL SENRA OSSER	610491
E/2020-52666	21/12/20	LIATHAN FOOD	ALIMENTOS COCIDOS PARA LLEVAR, LIMENTOS CRUDOS, PRODUCTOS CARNICOS, PRODUCTOS AGRICOLAS, PRODUCTOS AGROINDUSTRIALES	SANDRA MARGARITA ALMANZAR DE PANTALEON	610579
E/2020-52881	29/12/20	LIBATEAL CONSTRUCTION & DEVELOPMENTS	SERVICIOS DE CONSTRUCCIÓN DE EDIFICIOS, CASAS, PLAZAS, OBRAS VIALES, PLANTELES ESCOLARES, PROYECTOS INMOBILIARIOS	TEDDY ALBERTO LIZON BARIAS	611214
E/2020-51498	14/12/20	LIBERTT	PRODUCCIÓN Y COMERCIALIZACIÓN DE JABÓN LIQUIDO PARA LAVADO INTIMO	RAFAEL ANTONIO MELO CESPEDES, JENNIFER KISAILY MEDINA QUITERIO	610400

[210] EXP.	[220] SOL. FECHA	[561] NOMBRE COMERCIAL	[510] ACTIVIDAD	[730] SOLICITANTE	[111] REGISTRO
E/2020-53516	29/12/20	LICORES RUSOS	COMERCIALIZACION, DISEÑO Y CREACION DE PROGRAMAS COMPUTARIZADOS, PARA EL MANEJO Y ADMINISTRACION DE HERRAMIENTAS	PORFIRIO DE JESUS LOPEZ NIETO	611237
E/2020-53023	22/12/20	LIGA DEPORTIVA LOS INDIOS DE ANAMUYA	FOMENTAR, ENTRENAR, EDUCAR, PATROCINAR Y ORGANIZAR ACTIVIDADES DEPORTIVAS	FRACISCO PAREDES	610901
E/2020-48989	17/12/20	LILAX INVESTMENTS	PROMOVER, DESARROLLAR E INVERTIR EN EMPRESAS COMERCIALES E INDUSTRIALES, AGROPECUARIAS, TURÍSTICAS Y SOCIEDADES FINANCIERAS	FRANCISCO ALBERTO CARVAJAL GONZALEZ, RADEL ANTIGUA SEGURA	610494
E/2020-53613	29/12/20	LILIANNY MOVIL	COMPRA, VENTA Y REPARACION DE CELULARES Y ACCESORIOS PARA CELULARES.	FELIX ALEJANDRO GRULLON GUILLEN	611318
E/2021-201	5/1/21	LINEN FLAME	COMPRA, VENTA Y TENEDORA DE BIENES INMUEBLES	JONATHAN LOUIS BOURNIGAL READ	611581
E/2021-238	5/1/21	LIPIFRESH	IMPORTACIÓN Y VENTA DE PRODUCTOS COSMÉTICOS.	JULIAN ANDRES AREIZA CASTAÑO	611591
E/2020-52659	5/1/21	LISHNABRA	EXPENDIÓ DE COMIDAS Y BEBIDAS, IMPORTACIÓN, EXPORTACIÓN, COMPRA Y VENTA DE PRODUCTOS ALIMENTICIOS, PESCADOS Y MARISCOS.	SANDRA SANCHEZ CASTILLO	611615
E/2021-640	7/1/21	LISTA URBANA	SERVICIOS DE ANUNCIOS CLASIFICADOS Y MERCADEO EN LA INTERNET DE COMPRA, VENTA Y ALQUILER DE TODO TIPO DE INMUEBLES	ANA ANTONIA POLANCO GUTIERREZ, BIENVENIDO POLANCO GUTIERREZ	611910
E/2021-318	6/1/21	LIZMAR & ASOCIADOS	PROCESADORA, VENTA Y DISTRIBUCIÓN DE AGUA POTABLE E HIELO.	LIZ AMERICA BONNIN QUEZADA	611666
E/2020-48698	7/1/21	LMHC BIO IMPLANTES	IMPORTACIÓN Y EXPORTACIÓN DE PRODUCTOS Y EQUIPOS MÉDICOS.	LARA MARCELLE HOILAM CHIANG DE VARGAS	611889
E/2020-42545	23/12/20	LONDJO WILLGAMI & CO	SERVICIOS DE BELLEZA Y SPA, MASAJES, IMPORTACIÓN Y VENTA DE COSMÉTICOS Y PRODUCTOS DEL PELO Y BELLEZA.	ABRAHAM ENRIQUE DE LA ROSA SUERO, LONDON JOEL WILLIAMS	610997
E/2020-52102	29/12/20	LOPEMAR CONSTRUCTORA E INMOBILIARIA	SERVICIOS DE CONSTRUCCIÓN.	EDWIN LAPE ZAPATA, JULIO CESAR PEGUERO LOPEZ, ANEURYS LUIS DE PEÑA MARTINEZ	611278
E/2020-53230	28/12/20	LOPEZ TERRERO & ASOCIADOS	SERVICIOS DE CONTABILIDAD Y TENEDURÍA DE LIBROS, AUDITORÍA Y ASESORÍA FISCAL, PREPARACIÓN O AUDITORÍA DE LAS CUENTAS FINANCIERAS.	ERICKSON MIGUEL LOPEZ FELIZ	611022
E/2020-46799	29/12/20	LOREHOUSE	VENTA, DISTRIBUCIÓN DE SUMINISTROS DECORATIVOS, MONTAJE Y GESTIÓN DE EVENTOS, ALQUILER DE MOBILIARIO DECORATIVO	ROSANNA REGALADO DE REYES	611281
E/2020-53143	23/12/20	LORVAS	LA FORMULACIÓN, ELABORACIÓN, CONSTRUCCIÓN Y DISEÑO DE PROYECTOS DE INGENIERÍA CIVIL, SANITARIA, ELÉCTRICA, ELECTROMECÁNICA	SENOVIA VASQUEZ CASTILLO	610973
E/2020-40267	17/12/20	LOS GIGANTES INVERSIONES	COMPañA DE FINANCIAMIENTO COMERCIAL Y PERSONAL, EL OBJETO PRIMORDIAL ES REALIZAR OPERACIONES ACTIVAS DE CRÉDITO PARA FACILITAR LA COMERCIALIZACIÓN DE BIENES Y SERVICIOS	JULIO ANDRES DE LA ROSA GARCIA, JOSE GREGORIO DE LA ROSA ESTEVEZ	610352
E/2020-53711	30/12/20	LOS MAGNIFICOS	VENTA AL POR MAYOR Y DETALLE DE CALZADOS Y TEXTILES.	ALI ALI GHACHAM PEREZ	611477
E/2020-52701	21/12/20	LOS PASTELES DE LA TIA DENNIA	VENTA DE ALIMENTOS PROCESADOS.	LIBRADA GALLEG0 PEREZ	610596
E/2020-26613	5/8/20	LOU JAS	GESTIÓN Y ADMINISTRACIÓN DE INMUEBLES DEDICADOS AL NEGOCIO DEL TURISMO, COMPRA Y VENTA DE INMUEBLES Y BIENES MUEBLES	LOU JAS, C.POR. A.	611306
E/2021-439	6/1/21	LOVEATE	SERVICIOS DE SALUD Y NUTRICIÓN.	PAOLA FRANCESCA CONTRERAS MORALES	611767
E/2020-52730	21/12/20	LOVERA 3 TERRAZA BAR & GRILL	SERVICIOS DE RESTAURANTES, BAR Y AFINES.	FERMIN LOVERA	610622
E/2020-52030	16/12/20	LSV 20	PRODUCCIÓN DE PROGRAMAS DE RADIO, TELEVISIÓN, REDES SOCIALES Y CUALQUIER OTRA VÍA O MEDIO DE COMUNICACIÓN.	ALEXANDRA FIDENCIA DEL C. DE J. IZQUIERDO MENDEZ DE PEÑA	610054
E/2020-52335	17/12/20	LUBRICANTES MAX MR	FABRICACIÓN, DISTRIBUCIÓN Y VENTA DE LUBRICANTES Y SUS DERIVADOS.	MARCOS MARTINEZ ROSARIO	610319
E/2020-51038	10/12/20	LUBRIGOMAS GONELL	VENTA DE GOMAS Y LUBRICANTES.	LUBRIGOMAS GONELL, S.R.L.	609999
E/2020-50543	8/12/20	LUCABEL GONZALEZ & ASOCIADOS	PRODUCCION, PROCESAMIENTO, DISTRIBUCION Y EXPORTACION DEL TABACO Y SUS DERIVADOS.	LUCABEL GONZALEZ SALA, YESNERLIN VASQUEZ VASQUEZ, ALEX MANUEL GONZALEZ SALA	610086
E/2020-52667	29/12/20	LUCIMARCA TRADE ADVISOR	GESTIÓN DE CONTABILIDAD GENERAL, ESPECIALIZADA EN CONTABILIDAD FISCAL, ADMINISTRACIÓN, AUDITORÍA FINANCIERA, RECURSOS HUMANOS.	YOSIRIS CARRASCO ALFONSECA	611338
E/2020-52447	18/12/20	LUCK LIQUOR STORE	VENTA Y COMERCIALIZACIÓN DE BEBIDAS.	ANDRES VASQUEZ PEÑA, RAMON IVAN MARTINEZ FERNANDEZ, JOSE NATANAEL RODRIGUEZ HENRIQUEZ	610455
E/2020-51846	15/12/20	LUHAIR SUPPLY	VENTA DE EXTENSIONES DE CABELLO HUMANO Y PRODUCTOS COSMETICOS PARA EL CUIDADO DEL CABELLO.	ROSAMNA MIGUELINA ACOSTA REYES	609903
E/2020-51409	16/12/20	LUIS JAVIER TECH GENERAL MECHANIC	SERVICIOS DE MECÁNICA GENERAL VEHÍCULOS AUTOMOTORES, VENTA AL POR MAYOR DE PARTES, PIEZAS Y ACCESORIOS DE VEHÍCULOS	LUIS JAVIER ACEVEDO DE LA CRUZ	610044
E/2020-52044	16/12/20	LUISARIS COMERCIAL	IMPORTACIÓN, EXPORTACIÓN, FABRICACIÓN Y VENTA DE PRODUCTOS COSMÉTICOS PARA EL CUIDADO DEL CABELLO Y PRODUCTOS AGRÍCOLAS	LUISA ZUNILDA NUÑEZ MUÑOZ DE MONTESINO	610061
E/2021-485	6/1/21	LUPE GLOBAL	CONSTRUCCIÓN EN OBRAS EN GENERAL. ES DECIR TODO LO RELACIONADO A CONSTRUCCIONES CIVILES Y COMERCIALES.	GREGORIO LUPERON SANTOS	611802
E/2021-293	6/1/21	LURIEMME	COMPRA Y VENTAS DE PRODUCTOS ALIMENTICIOS Y BEBIDAS, ELABORACIÓN DE PRODUCTOS ALIMENTICIOS Y BEBIDAS	JULIAN DIFO CANARIO, RIQUELMY ARISTIDES ALVARADO FAJARDO	611648
E/2020-52430	18/12/20	LUSSO REAL ESTATE	AGENTE INMOBILIARIA, COMPRA, VENTAS Y ALQUILER DE INMUEBLES.	ANDERSON DE LOS ANGELES BLANCO VARGAS , RAMON ARISTIDES DELMONTE FIGUEROA	610663
E/2020-53533	30/12/20	LUTHOR PARTNERS CONSULTING	SERVICIOS DE CONSULTORÍA ESPECIALIZADA PARA PROYECTOS DE INVERSIÓN QUE INCLUIRÁ: PLANIFICACIÓN, INVESTIGACIÓN, ORGANIZACIÓN, DESARROLLO	FAUSTO JOSE MARTINEZ CABREJA, ABRAHAM JOSÉ VICTORIA HILARIO	611600
E/2020-36018	17/12/20	LUXURY GUEST REAL STATE	ASESORÍA Y COMPRA Y VENTA DE INMUEBLES, ALQUILER, ADMINISTRACIÓN DE PROPIEDAD, CESIÓN DE BIENES Y ASESORÍA EN TODO LO RELACIONADO A BIENES RAÍCES.	MARIA LEONELA GALVEZ GERMAN	610259
E/2020-47898	24/11/20	M & M SERVICES	EXTERNALIZACIÓN DE PROCESOS DE NEGOCIOS, CENTRO DE LLAMADAS.	CHAD AARON MERCER	611163
E/2021-87	6/1/21	M. LUCIANO CONSTRUCTION	CONSTRUCCIÓN DE VIVIENDAS, ESCUELAS Y MANTENIMIENTO DE EDIFICIOS.	MARTIN LUCIANO CRUZ	611703
E/2020-48352	25/11/20	M.T.I. CARGO EXPRESS SHIPPING	IMPORTACIÓN Y EXPORTACIÓN DE MERCANCIAS, MUDANZAS, PRODUCTOS, VEHICULOS, ROPAS, COMIDAS Y PRODUCTOS PERSONALES.	ANGEL MOTA RAMIREZ ABREU, M.T.I. CARGO EXPRESS SHIPPING, S.R.L.	610253
E/2020-53312	28/12/20	MACCHINA	VENTAS Y COMPRAS NACIONALES E INTERNACIONALES DE EQUIPOS INDUSTRIALES, ARTÍCULOS FERRETEROS	TOMAS RAFAEL THEN SANCHEZ	611080
E/2020-51581	28/12/20	MACHENRY REALTOR DR	SERVICIOS DE CORRETAJE Y ADMINISTRACIÓN DE INMUEBLES, PROYECTOS RESIDENCIALES Y CONDOMINIOS.	ROBERT MACEACHERN	611086
E/2020-36218	22/9/20	MACLOME, BIENES RAICES	COMPRA, VENTA DE INMUEBLES, CONSTRUCCIÓN DE VIVIENDAS, EDIFICIOS, CONDOMINIOS, Y TODAS LAS ACTIVIDADES DERIVADAS DEL SECTOR INMOBILIARIO.	VERA CECILIA RICART MENENDEZ	610756
E/2020-53765	30/12/20	MAGNATE TECNOLOGIA E INVERSIONES	COMPRA Y VENTA DE EQUIPOS ELECTRONICOS Y TECNOLOGICOS, COMPRA Y VENTA DE VEHICULOS, RENT CAR, INVERSIONES EN EL MERCADO DE VALORES.	JEURY ARGENIS REYES, LOURDES REYES LORENZO	611456
E/2020-50163	28/12/20	MAGNET BASEBALL ACADEMY	RECLUTAMIENTO Y DE REPRESENTACIÓN EXCLUSIVA DE LOS PROSPECTOS DE BEISBOLISTA (PELOTEROS)	JAVIER PEREZ, CARLOS PAULINO VALDEZ	611081
E/2020-51469	16/12/20	MAISY PARTS	VENTA DE REPUESTOS PARA VEHÍCULOS DE MOTOR.	JESSICA MELI SANCHEZ	610148
E/2020-51418	28/12/20	MAKEI ORGANIC	CREACIÓN Y VENTA DE PRODUCTOS CAPILARES, PRODUCTOS PARA EL CUIDADO DE LA PIEL Y PRODUCTOS DE LIMPIEZA.	DIOPER ALTAGRACIA FRÍAS SIERRA	611078
E/2020-52286	17/12/20	MALA CATA	DISEÑO GRÁFICO, PRODUCCIÓN DE IMPRIMIBLES.	YANERIS GONZALEZ GOMEZ	610266
E/2020-53748	30/12/20	MANO DE SANTO	IMPORTACIÓN, EXPORTACIÓN, FABRICACIÓN, DISTRIBUCIÓN Y VENTAS DE BEBIDAS	EMPALBA SRL	611605
E/2020-51969	16/12/20	MANOS MILAGROSAS RD	ORGANIZACIÓN SI FINES DE LUCRO, DEDICADA A AYUDAR A LOS MÁS NECESITADOS POR MEDIO DE ARTICULACIONES Y APORTACIONES VOLUNTARIAS.	BERTA JULIA MUÑOZ VELOZ DE FAMILIA	609994
E/2020-50952	16/12/20	MAR & TIERRA RESTAURANT DE CARLOS RIVERA	VENTA DE UNA GRAN VARIEDAD DE PLATOS EXQUISITOS, DESAYUNOS, ALMUERZOS Y CENAS TÍPICAS ECUATORIANAS.	JOSE AUGUSTO FERMIN FRANCIS	610047
E/2020-53276	28/12/20	MARANATHA PHOTOSHOOTS	ESTUDIO DE FOTOGRAFÍAS, DISEÑO GRÁFICO, COBERTURA DE EVENTOS CON FOTOS Y VÍDEOS, LETTERING Y ARTESANIAS Y MANUALIDADES.	ESMIRNA EDITH PEREYRA BREA	611039
E/2021-269	5/1/21	MARCHA AZUL RD	SERVICIOS COMUNITARIOS.	JAZMIN MIGDALIZA URIBE OGANDO	611757
E/2020-51927	16/12/20	MARDOM FOOD SERVICE	VENTA DE COMIDA, PANADERÍA, REPOSTERÍA, TRANSPORTE, REALIZACIÓN DE CURSOS, VENTAS DE ARTÍCULOS Y ARTEFACTOS DE COCINA Y VENTAS DE BEBIDAS.	MARIA ANTONIA MOJICA RODRIGUEZ	609973
E/2020-52855	21/12/20	MAREZ ARQUITECTURA Y CONSTRUCCIÓN	EMPRESA DEDICADA AL DESARROLLO INMOBILIARIO EN TODAS SUS VERTIENTES, DESDE SU CONCEPCIÓN O DISEÑO HASTA LA CONSTRUCCIÓN Y PUESTA EN MARCHA DEL PROYECTO.	CARLOS EDUARDO MARTINEZ RODRIGUEZ	610692
E/2021-244	5/1/21	MARFIK	ESTABLECER, GESTIONAR E IMPLEMENTAR EN GENERAL LOS NEGOCIOS DE INVERSIONES INMOBILIARIAS, CORREDURÍAS, GARANTÍAS, CONSULTORÍAS	AMELIA MELGEN ELIAS	611595
E/2020-51066	28/12/20	MARINO PERALTA ASESORES LEGALES	PRESTACIÓN DE SERVICIOS DE GESTIÓN Y ASESORÍA INTEGRAL LEGAL.	MARINO ANTONIO PERALTA GARCÍA	611020
E/2020-51999	16/12/20	MARIOFFICEDOM	VENTA DE TODO TIPO DE MATERIALES DE OFICINA EN GENERAL Y GESTIÓN EMPRESARIALES.	MARIA LUISA ANTIGUA JAVIER	610007
E/2021-245	5/1/21	MARKAB	ESTABLECER, GESTIONAR E IMPLEMENTAR EN GENERAL LOS NEGOCIOS DE INVERSIONES INMOBILIARIAS, CORREDURÍAS, GARANTÍAS, CONSULTORÍAS	AMELIA MELGEN ELIAS	611597
E/2020-49072	15/12/20	MARKENDY SMART CASH & RESOLUTION TECHNOLOGY	DESARROLLO DE APLICACIONES MÓVILES Y DESKTOP, CREACIÓN DE BASE DE DATOS, PUBLICIDAD EN LINEA, TOMAR CONSULTAS Y ASISTENCIAS SOBRE TECNOLOGÍA.	MARKENDY PETIT DORE	609936
E/2020-30130	24/8/20	MARLOWE'S	SERVICIOS DE BAR.	MARLOWE ARNELL SMITH	611389
E/2020-51747	15/12/20	MAROTO Y LUCIA TEAM PUERTAS Y VENTANAS	COMPRA, VENTA, FABRICACION E INSTALACION DE PUERTAS Y VENTANAS DE VIDRIO, ALUMINIO, MADERA, VITRALES	MARIO RADHAMES RODRIGUEZ TORRES	610283
E/2020-53075	22/12/20	MARPRO	COMERCIALIZACIÓN Y REPRESENTACIÓN DE MARCAS Y PRODUCTOS FERRETEROS	MIGUEL ABELARDO JIMENEZ GIMENEZ	610977
E/2020-43477	22/12/20	MARSELLA GIFT SHOP	VENTA DE ARTESANIAS, GIFT SHOP.	NURY VIOLETA CORDERO MARTINEZ	610797
E/2020-48209	25/11/20	MARTINCITO'S AIR SOLUTION	REPARACIÓN Y VENTAS DE AIRES ACONDICIONADOS, EQUIPOS DE REFRIGERACIÓN Y ELECTRICIDAD.	MARTIN MERCADO ABREU	610725
E/2020-53079	22/12/20	MARU GOURMET RESTAURANTE Y CATERING	SERVICIOS DE CATERING Y RESTAURANTE, COMERCIALIZACIÓN Y DISTRIBUCIÓN DE ALIMENTOS Y BEBIDAS, SERVICIOS DE COMIDA, BEBIDA Y BUFFET EMPRESARIAL.	EDUARDO FERNANDEZ MARTINEZ, MARIA EUGENIA FERNANDEZ MENDEZ	611205

[210] EXP.	[220] SOL. FECHA	[561] NOMBRE COMERCIAL	[510] ACTIVIDAD	[730] SOLICITANTE	[111] REGISTRO
E/2020-52462	23/12/20	MASTER AUTO M.A. GARANTIAS	MANTENIMIENTO Y REPARACIÓN DEL MOTOR	ELADIA FRANCO, MAXIMO MANUEL MARÍNEZ CRUSETA	610926
E/2020-51475	14/12/20	MAT HEMMA	SERVICIO DE RESTAURANTE Y CAFETERÍA.	MAGDALENO BURET	609959
E/2020-53017	22/12/20	MATERIALES DE CONTRUCCION AYBAR VALENZUELA	VENTA DE MATERIALES DE CONSTRUCCION Y ARTICULOS FERRETEROS.	RAMON ANTONIO AYBAR RODRIGUEZ	610923
E/2020-53390	28/12/20	MATOS PERDOMO DIGITAL AGENCY	DISEÑO DE PAGINAS WEB, MANEJO DE REDES SOCIALES, DISEÑO GRÁFICO Y SERVICIOS DE ASESORIAS EN MARKETING DIGITAL.	DANIEL ERNESTO PERDOMO GARCIA	611137
E/2021-288	6/1/21	MATOS Y ESCOTO M&E	ASESORIA EN GENERAL, REPRESENTACIÓN DE MARCAS Y EMPRESAS, NEGOCIOS INMOBILIARIOS, AGRÍCOLAS Y FINANCIEROS	MATOS & ESCOTO, S.R.L.	611664
E/2020-52138	16/12/20	MAX TRANS EXPRESS	DEDICADA A TODO TIPO DE NEGOCIOS COMERCIALES, EN ESPECIAL, OPERACIONES, MANEJO, ADMINISTRACION, INVERSIONES, COMPRA, VENTA, ARRENDAMIENTO	MAX TRANS EXPRESS, S.R.L.	610141
E/2020-52782	21/12/20	MAXCORP	COMERCIALIZACIÓN, FABRICACIÓN, DISTRIBUCIÓN, REPRESENTACIÓN, COMPRA, VENTA, IMPORTACIÓN O EXPORTACIÓN DE PROVISIONES ALIMENTICIAS	JOAN MANUEL SENRA OSSER	610640
E/2020-49184	29/12/20	MAYERI CARRASCO CASUAL	VENTA DE TODO TIPO DE ROPA, CARTERAS, ZAPATOS, ACCESORIOS	MAYERI DANILSA CARRASCO	611322
E/2020-51879	17/12/20	MAYVE PERICIA JURIDICA	ES UNA OFICINA DE ABOGADOS Y DE CONTABILIDAD, CUYA ACTIVIDAD CONSISTE N OFRECER SERVICIOS JURÍDICOS	LUIS MANUEL FRIAS MARTE	610251
E/2020-51940	16/12/20	MC ANDAMIOS	COMPRA, VENTA, COMERCIALIZACIÓN, DISTRIBUCIÓN, IMPORTACIÓN, ALQUILER E INSTALACIÓN DE ANDAMIOS	MAXIMO ANTONIO MARTINEZ CESPEDES, EMILIO ANTONIO MARTINEZ CESPEDES	610282
E/2020-50057	4/12/20	MCKENZIE	SERVICIOS DE ASESORÍA Y TRAMITACIÓN DE TODO TIPO DE SEGURO.	MCKENZIE, S.R.L.	611134
E/2020-52306	28/12/20	MD CONEGR MULTISERVICIOS	COMPRA Y VENTA DE ALIMENTOS CRUDOS Y COCIDOS.	YEISON MARTINEZ DIAZ	611176
E/2020-53090	23/12/20	MEDI STAR CENTER	COMERCIALIZACIÓN DE PRODUCTOS FARMACÉUTICOS, COMESTIBLES Y COSMÉTICOS.	PATRICIA MARIA MOSCOSO PEREZ	610898
E/2020-50164	7/12/20	MEDIDERMA DOMINICANA	IMPORTACIÓN, EXPORTACIÓN, FABRICACIÓN, COMERCIALIZACIÓN, COMPRA, VENTA, REPRESENTACIÓN DE PRODUCTOS COSMÉTICOS, MEDICINALES, NATURALES	MEDIDERMA, SL	610286
E/2020-53666	30/12/20	MEDIO DIGITAL SERIE 47	TRANSMISIONES EN VIVO, VÍA PLATAFORMA DIGITALES, PUBLICACIÓN DE INFORMACIONES, SOBRE SALUD, DEPORTES, POLÍTICA, ARTE, HISTORIA, MÚSICA	LUIS ALBERTY MORONTA MARTINEZ	611351
E/2021-405	6/1/21	MEDYVAC INTERNACIONAL	INVESTIGACIÓN CLÍNICA QUE PREVEE SERVICIOS PARA LA PREVENCIÓN DE ENFERMEDADES Y TAMBIÉN PROMOCIÓN DE SALUD	LOURDES ALEXANDRA PEÑA MENDEZ DE BALLMAJO	611750
E/2020-49128	1/12/20	MEGA JK IMPORT	IMPORTACION Y VENTA DE EFECTOS PARA EL HOGAR Y LA ELABORACION, COMO ARTICULOS Y ACCESORIOS	MEGA JK IMPORT, S.R.L.	611345
E/2021-602	7/1/21	MEJISOLIS WIRELESS	SERVICIOS PROFESIONALES DE CONSULTORIA EN TEMAS RELACIONADOS CON TECNOLOGÍA DE INFORMACIÓN, REDES Y TELECOMUNICACIONES	JOSE GREGORIO MEJIA RUIZ	611885
E/2020-53193	23/12/20	MEL&SUCRE COFFEE	SERVICIO CAFETERIA Y RESTAURANTE.	ANTONIO ALBERTI HORRACH	610985
E/2020-52966	22/12/20	MELONAILS	ELABORACION Y VENTA DE PRODUCTOS COSMÉTICOS	KARLA MARIEL ARIAS GOMEZ	610805
E/2020-52927	22/12/20	MENACONTAINER AUTO PARTS	IMPORTACIÓN Y VENTA DE VEHÍCULOS, REFACCIONES Y ACCESORIOS DE VEHÍCULOS.	RITA MERCEDES MENA GUZMAN	610736
E/2020-49492	2/12/20	MENDEZ ALEXIS AUTO IMPORT	IMPORTACIÓN DE VEHÍCULO DE MOTOR.	ALEXIS ANTONIO MENDEZ PEREZ	611154
E/2020-52962	22/12/20	MENDEZ HIRUJO ELECTROMECHANICA DE SERVICIOS Y SUMINISTROS, MHESSCO	SERVICIOS DE INSTALACION, MANTENIMIENTO, REPARACION, COMPRA Y VENTA DE PIEZAS Y EQUIPOS PARA EL AREA DE ELECTROMECHANICA.	JOSE LUIS HIRUJO GARCIA	610790
E/2021-529	7/1/21	MENDOZA PEÑA & ASOCIADOS	REPRESENTACIÓN Y ASESORÍA LEGAL EN DIVERSAS MATERIAS, TODO LO QUE TIENE QUE VER CON DERECHO	INGRID SORAYA MENDOZA DE PARED	611858
E/2020-52486	22/12/20	MENINOS FASHION RD	COMERCIALIZACIÓN DE PRENDAS DE VESTIR PARA NIÑOS.	IDELINE NAVARRO HERNANDEZ, ROSANNA DE JESUS HERNANDEZ CABRERA	610841
E/2020-52722	21/12/20	MEPACONSTRUSERVICE	VENTA DE MATERIALES ELÉCTRICOS, PLOMERÍA Y CONSTRUCCIÓN.	OSIAS ALBERTO TEJADA OGANDO, MARTIN OBED TEJADA OGANDO	610607
E/2021-489	6/1/21	MERCADIVERSO DAMRA	IMPORTACIÓN, EXPORTACIÓN Y COMERCIALIZACION DE PRODUCTOS Y SERVICIOS VARIOS, COMO: ELECTRODOMÉSTICOS, ELECTRÓNICOS	DAVID MANUEL REINOSO ABREU	611811
E/2020-52710	5/1/21	MERCADO ESTRELLA LUXURY CELL MOVIL SHOP	COMPRA Y VENTA DE EQUIPOS ELECTRONICOS Y ACCESORIOS.	ALBERTO MERCADO GUTIERREZ	611507
E/2021-518	7/1/21	MERCERÍA Y PAPELERIA NURY S	COMPRA, VENTA Y COMERCIALIZACION AL POR MAYOR Y DETALLE DE ARTICULOS PARA OFICINA Y MERCERIA.	NURY S MEJIA ROSARIO	611854
E/2020-53442	29/12/20	MERELEC	INGENIERÍA, DISEÑO, ASESORÍA TÉCNICA, IMPLEMENTACIÓN, INSTALACIÓN Y EJECUCIÓN DE PROYECTOS ELÉCTRICOS	RAFAEL FRANCISCO MERIÑO POLANCO	611183
E/2020-50500	18/12/20	MERK2 RADIO SHOW	SERVICIO DE RADIODIFUSIÓN A TRAVÉS DE UNA PLATAFORMA WEB / INTERNET O PROGRAMA DE PRODUCCIÓN DE RADIO	FREILING MERCADO POLANCO	610415
E/2020-52287	17/12/20	METECK	SERVICIOS DE VENTAS Y DISTRIBUCIÓN DE EQUIPOS TECNOLÓGICOS, EQUIPOS Y UTENSILIOS MÉDICOS, MEDICAMENTOS, INSUMOS MEDICOS	ALBA MARIA MATA JIMENEZ	610267
E/2020-52945	22/12/20	MGI DOMINICANA	SERVICIOS DE AUDITORIA, CONTABILIDAD, IMPUESTOS SOBRE LA RENTA Y ENTRENAMIENTOS.	LUIS FERNANDO TAVERAS THEN	610761
E/2020-52284	17/12/20	MIGUEL & DARIANA CASA COMERCIAL	COMPRA Y VENTA AL POR MAYOR Y AL DETALLE DE TODO TIPO DE ARTÍCULOS PARA EL HOGAR.	LUIS MIGUEL PUJOLS PUJOLS	610279
E/2020-52199	17/12/20	MIL GALLETAS, SERVICIOS CULINARIOS & EVENTOS	SERVICIOS COMESTIBLES POR ENCARGO, ASÍ COMO ASESORÍA Y MONTAJE DE EVENTOS.	DAYRINE GARCIA PEREZ	610187
E/2020-52903	22/12/20	MINI MARKET ALMONTE ESPINAL	VENTAS Y COMPRAS DE LOS PRODUCTOS ALIMENTICIOS DE LA CANASTA FAMILIAR, BEBIDAS ALCOHÓLICAS, EMBUTIDOS, LÁCTEOS, JUGOS, VEGETALES, ETC.	YENI ESVELIS ESPINAL PEREZ, RAMON DE LOS SANTOS ALMONTE COLLADO	610722
E/2020-51430	14/12/20	MINI MARKET HOMEGROWN	VENTA AL POR MAYOR Y DETALLE DE ALIMENTOS, BEBIDAS Y OTROS ARTÍCULOS DEL HOGAR.	YENNY MARGARITA TAPIA	610370
E/2020-53147	29/12/20	MINI MARKET VICENTE NOBLE	VENTAS DE PRODUCTOS COMESTIBLES.	PATRICIO BATISTA RUIZ	611249
E/2020-51639	15/12/20	MINISTERIO CRISTO MI FORTALEZA	ENTIDAD SIN FINES DE LUCRO DEDICADA A PLANTAR IGLESIAS, REALIZAR OBRAS SOCIALES	MINISTERIO CRISTO MI FORTALEZA	611397
E/2020-48679	27/11/20	MINISTERIO DE PRISIONES DIOS ENDULSA TUS AGUAS	BRINDAR ASISTENCIA CRISTIANA Y HUMANITARIA A LOS PRIVADOS DE LIBERTAD EN TODOS LOS RECINTOS CARCELARIOS DEL PAIS	WILSON VALENTIN GEORGE	611072
E/2020-52827	22/12/20	MINISTERIO DIOS AMA A TODOS LOS NIÑOS DEL MUNDO MIDATONIDO	ADOTRINAR A TODOS LOS NIÑOS CON LAS ENSEÑANZAS DE LA BIBLIA Y DEL BUEN CAMINO, DAR A ENTENDER A LOS NIÑOS LO MUCHO QUE DIOS LOS AMA	GUERLINE ST CYR	610815
E/2020-50890	5/1/21	MINISTERIO ESPERANZA DE VIDA EN MEDIO DE LA CRISIS- MEVMC	ENTIDAD SIN FINES DE LUCRO SE DEDICARA A LA EVANGELIZACIÓN, PROPAGAR LA PALABRA DE DIOS A TRAVÉS DE ACTIVIDADES RELIGIOSAS Y SOCIALES	ROBERTO FAUSTINO YNOSON FOSTER, SAIDIS ANTONIA MORA DE YNOSON	611511
E/2020-53251	28/12/20	MINISTERIO FUEGO UNCIÓN Y PODER, MIFUP.	ENTIDAD SIN FINES DE LUCRO, DEDICADA A PREDICAR EL EVANGELIO DE LA PALABRA DE DIOS, Y LLEVAR AYUDAS A LAS PERSONAS MÁS NECESITADAS.	MAGALYS POLONIO OLEA	611025
E/2020-52494	18/12/20	MINISTERIO INTERNACIONAL ENTRE AMIGOS CON JESUS	ENTIDAD SIN FINES DE LUCRO LA CUAL OFRECE SERVICIOS DE CONSEJERÍA, CENTRO DE REFUGIO ANTE EMERGENCIAS, OFRECER LA VERDADERA FILANTROPIA BIBLICA.	GERSON RENAN CORNIEL MARTE, ILUMINADA UREÑA ESPINAL	610422
E/2020-50568	18/12/20	MINISTERIO MANOS EXTENDIDAS MIMAEX	ASOCIACIÓN SIN FINES DE LUCRO. CON LA ACTIVIDAD DE PREDICAR EL EVANGELIO DE NUESTRO SEÑOR JESUCRISTO EN TODO EL TERRITORIO NACIONAL E INTERNACIONAL	GRECIA GLACIRA BAEZ GONZALEZ DE COLON, MAGDIEL GREIVYS RAMIREZ BAEZ	610411
E/2021-278	5/1/21	MINISTERIO RUGE	ENTIDAD SIN FINES DE LUCRO DEDICADA A EL RECATE DE LOS JOVENES, CAMPAMENTOS DE FORMACION RELIGIOSA	PEDRO JULIO ASTACIO ROJAS	611639
E/2021-619	7/1/21	MINISTERIO TEMPLO IGFUVID	ENTIDAD SIN FINES DE LUCRO QUE SE DEDICA A LA EDIFICACIÓN DE IGLESIAS EN TODO EL TERRITORIO NACIONAL	JOSE LUIS DE LA CRUZ HEREDIA	611894
E/2020-53057	22/12/20	MIPAR	SERVICIOS PROFESIONALES DE INGENIERÍA, ARQUITECTURA, DISEÑO DE OBRAS Y PROYECTOS DE CONSTRUCCIÓN, ELÉCTRICOS O DE VIABILIDAD	JULIO PASCUAL VARGAS	610873
E/2020-41452	18/12/20	MIRADOR WEB	SERVICIOS DE EDICIÓN MULTIMEDIOS DE NOTICIAS.	JUAN FRANCISCO BASTARDO	610471
E/2020-52257	17/12/20	MIS PRIMEROS 1000 DIAS	SUMINISTRO DE PRODUCTOS DE NUTRICIÓN PARA EMBARAZADAS, LACTANTES E INFANTES.	MASSIEL MIGUELINA SENCION SUAREZ	610217
E/2020-34418	17/12/20	MISANTA COMERCIAL	COMPRAS, VENTAS, EXPORTACIÓN E IMPORTACIÓN DE ARTÍCULOS FERRETEROS, ELECTRODOMÉSTICO	DANILO ANDRES GOMEZ, SANTA GONZALEZ BRITO DE GOMEZ	610135
E/2020-52084	16/12/20	MISS CEJAS	SERVICIOS DE DISEÑO DE CEJAS, TINTADO Y PESTAÑAS	IGNACIO FRANKLIN PENA RODRIGUEZ	610097
E/2020-45748	15/12/20	MITROYD	VENTAS Y SERVICIOS DE MÁQUINAS INDUSTRIALES Y EQUIPOS DIESEL.	AIMER ENRIQUE PEÑA CARABALLO	610129
E/2020-53487	29/12/20	MIXFACILITY ARL	DISEÑO E INSTALACION ELECTRICAS INDUSTRIALES Y RESIDENCIALES.	ALEXANDER ROSARIO LORENZO	611414
E/2020-53631	30/12/20	MJI SALES AND LIQUIDATION	IMPORTACIÓN DE TODO TIPO DE ROPAS DE VESTIR, ELECTRODOMÉSTICOS Y VEHÍCULOS DE MOTOR.	LEONARDO VENTURA ZAPATA ALDUEY, ISMARILDA DELGADO	611396
E/2020-53439	29/12/20	MKH, IMPORT & EXPORT	LA SOCIEDAD TIENE POR OBJETO SOCIAL REALIZAR ACTIVIDADES PRODUCCIÓN, COMPRA Y VENTA DE PRODUCTOS AGROPECUARIOS	MOISES DAMIÁN ROSARIO MONTERO	611186
E/2021-393	6/1/21	MODERNA F.M.	SERVICIOS DE RADIODIFUSIÓN, EMISORA RADIAL, EVENTOS MULTIMEDIA, PROYECTOS AUDIOVISUALES, MANEJO DE TALENTOS	ODANI ENTERTAINMENT, S. R. L.	611737
E/2020-48432	7/1/21	MODRY	TIENDA FÍSICA Y ONLINE DE IMPORTACIÓN, EXPORTACIÓN, VENTA AL POR MAYOR Y DETALLE DE ROPA, ACCESORIOS, BISUTERÍAS, CALZADOS	YISSER ESTEFANY JIMENEZ BATISTA	611882
E/2020-34173	21/12/20	MOISES DAVID EXPORTADOR	PROGRAMA DE PROMOCIÓN Y NEGOCIOS PARA EL DESARROLLO DE LAS EXPORTACIONES DE NUESTROS PRODUCTOS AGRÍCOLAS.	MOISES DAVID ROJAS PEÑA, BRIANA ELIZABETH BRITO HILARIO	610597
E/2020-48002	24/11/20	MOLA TIENDA	DISTRIBUCIÓN Y VENTA DE PRENDAS DE VESTIR Y ACCESORIOS PARA DAMAS, CABALLEROS Y NIÑOS, VENTA DE CORTINAS, SABANAS Y PRODUCTOS COSMETICOS.	JODOLE ACCILIEEN ABRAHAM, MOLANDE ACCILIEEN	609893
E/2020-53513	29/12/20	MONCH CLEAN SHOP	FABRICACIÓN, VENTA, DISTRIBUCIÓN, COMERCIALIZACIÓN, IMPORTACIÓN, EXPORTACIÓN DE PRODUCTOS PARA LA LIMPIEZA DEL HOGAR	VALENIS ALTAGRACIA RICHIEZ DITREN	611235
E/2020-49287	1/12/20	MONISAN	CONSTRUCCIÓN, DISEÑOS, SERVICIO DE ELECTRICIDAD, PLOMERIA, COLOCACIÓN DE PISOS, HERRERÍAS, PINTURA, INSTALACIÓN DE PUERTAS Y VENTANAS	MONICO ALTAGRACIA CARRERAS REYES, SANTOS SANTOS RODRIGUEZ	611497
E/2020-48097	28/12/20	MONKEY BAR	VENTA DE TEMTEPIÉ, BEBIDAS CON Y SIN ALCOHOL, COMIDA CASUAL.	CARLOS ALBERTO VIÑALS TEJADA	611064
E/2020-50965	17/12/20	MONLLA COMPANYY	ELABORACIÓN, VENTA Y DISTRIBUCIÓN DE PRODUCTOS AGRÍCOLAS Y GANADEROS. CAFÉ, SUCEDÁNEOS DEL CAFÉ	CELSO ANTONIO NUÑEZ VARGAS	610295
E/2020-51144	29/12/20	MONPI SOLUCIONES LEGALES & FINANCIERAS	GESTION DE NEGOCIOS Y FINANCIAMIENTO.	RAMON ANTONIO MONCION PIMENTEL	611333
E/2020-51804	15/12/20	MONTE BONITO RESIDENCIAL	DESARROLLO DE UN RESIDENCIAL EXCLUSIVO PARA CASAS FAMILIARES	EMMY MERALDA REYES RODRIGUEZ	609877

[210] EXP.	[220] SOL. FECHA	[561] NOMBRE COMERCIAL	[510] ACTIVIDAD	[730] SOLICITANTE	[111] REGISTRO
E/2020-51867	15/12/20	MONUMENTAL PICTURE	FILMACIÓN Y PRODUCCIÓN DE PELÍCULAS DE LARGO Y CORTO METRAJE DOMINICANAS.	JOSE ARISMENDI CRUZ FERNANDEZ	609912
E/2020-52171	17/12/20	MOOD SHOP	VENTA DE LENTES Y ACCESORIOS EN GENERAL PARA DAMAS Y CABALLEROS.	SCARTEL MIGUELINA SANTOS LUZON	610169
E/2020-43002	27/10/20	MORILLO & ALCANTARA, MULTISERVICIOS.	GESTIÓN DE NEGOCIOS COMPRA Y VENTA DE BIENES INMUEBLES, ADMINISTRACIÓN DE CONDOMINIOS, ELECTRICIDAD, PINTURA, PLOMERÍA, HERRERÍA, JARDINERÍA Y PAISAJISMO.	JOSE ALTAGRACIA MORILLO TAVAREZ	610673
E/2020-51582	16/12/20	MOROCHA & ANTIGUEDADES ALMI60	VENTA DE TODO TIPO DE ARTÍCULOS DIVERSOS. ARTÍCULOS A VENDER TALES COMO: MUEBLES, FLOREROS, MESAS, JUEGO HABITACIÓN		610159
E/2020-45588	14/12/20	MOTO REPUESTOS CIUDAD FELIZ	VENTA DE REPUESTOS PARA MOTORES.	CARLOS AMAURY ORTIZ ORTIZ	609867
E/2020-52570	18/12/20	MOTOCCHO	SERVICIOS DE TRANSPORTE Y MENSAJERIA A TRAVÉS DE SOFTWARE DE APLICACIÓN MÓVIL (APP), QUE CONECTA LOS PASAJEROS CON LOS CONDUCTORES DE VEHÍCULOS REGISTRADOS EN EL SERVICIO	CLAUDIO ERNESTO BURGOS PEÑA	610497
E/2020-53237	28/12/20	MOVEX	COMPRA, VENTA Y ARRENDAMIENTO DE EQUIPOS Y MAQUINARIAS PESADAS PARA EL SECTOR CONSTRUCCIÓN E INDUSTRIAL PARA LA EJECUCIÓN Y TRANSPORTE DE DEMOLICIONES	REYNALDO MANUEL DE LEON MUÑOZ	611864
E/2020-51857	15/12/20	MOVIMIENTO SOCIO POLITICO NACIONAL E INTERNACIONAL YO PUEDO CAMBIAR	ENTIDAD SIN FINES DE LUCRO QUE SE DEDICA AL ASESORAMIENTO GENERAL, TALLERES DE SALUD Y COMPORTAMIENTO SOCIAL	MANUEL RAMON PEREZ PEÑA, ROSA MARIA PEREZ DE RIVERA	609907
E/2021-494	6/1/21	MOVIMIENTO ALCARRIZOS SUPERATE MAS	ES UNA INSTITUCIÓN SIN FINES DE LUCRO DE REFERENCIA LOCAL, NACIONAL E INTERNACIONAL QUE PROMUEVE EL CRECIMIENTO PERSONAL Y FAMILIAR	CRISTIAN ANTONIO DE LOS SANTOS SOSA	611810
E/2021-155	5/1/21	MOVIMIENTO COMUNITARIO VISION DE LO ALTO	SIN FINES DE LUCROS, PRODUCIR EL ACCIONAR PARA GENERAR LOS CAMBIOS Y MEJORAS DE NUESTRO SECTOR, EN LOS DISTINTOS ASPECTOS SOCIALES, ECONÓMICOS Y CULTURALES	ITALIA IBELICE GARCIAS LEON	611558
E/2021-411	6/1/21	MOVIMIENTO DE IGLESIA DE DIOS SANIDAD DIVINA PROVERBIOS 10.22	ENTIDAD SIN FINES DE LUCROS, UNA IGLESIA COMPROMETIDA CON LLEVAR EL MENSAJE DE SALVACIÓN Y SANTIDAD, CON UNA BASE BÍBLICA Y CRISTOCÉNTRICA	GERDER DAVID HERNANDEZ PEREZ	611711
E/2020-53746	5/1/21	MRA 01 RESIDENCIAL	CONJUNTO RESIDENCIAL DE VIVIENDAS Y DESARROLLO INMOBILIARIO DE PROYECTOS.	HECTOR RUBEN DARIO MERETTE RODRIGUEZ	611488
E/2021-634	7/1/21	MULTISERVICIOS BIRGILIA	SERVICIOS DE VENTA DE COMIDA CRUDA Y COCIDAS, MATERIALES DE FERRETERÍA, PIEZAS NUEVAS Y USADAS	BIRGILIA SELENIS OCTAVIHIS	611907
E/2021-104	5/1/21	MULTISERVICIOS DAMACENO	SERVICIOS DE PLOMERIA, ELECTRICIDAD, MANTENIMIENTO EN GENERAL DE PISCINAS, CESPED, BOMBAS DE AGUAS	ANGEL DAMACENO BARRIOS CASTILLO	611611
E/2020-52526	18/12/20	MULTISERVICIOS FLOR DEL ESTE	IMPORTACION DE TUBERIAS PVC, MATERIAL PARA LA POTABILIZACION DE AGUA Y MANEJO DE AGUAS RESIDUALES, DISEÑO Y CONSTRUCCION DE OBRAS CIVILES.	CARLOS MANUEL VOLQUEZ SERVERINO	610438
E/2020-48719	30/12/20	MULTISERVICIOS LOS BADIA	TRABAJAMOS PERFORACIONES PARA POZOS DE AGUA Y FILTRANTES Y MANTENIMIENTO GENERAL	ROBERTO BADIA DE JESUS	611391
E/2020-51250	18/12/20	MULTISERVICIOS Y HERRERIA BUENAVENTURA DEL VILLAR	VENTA DE ESTRUCTURAS METALICAS, COMPRA Y VENTA DE HIERROS, VENTA DE MUEBLES PARA EL HOGAR A BASE DE HIERRO	BUENAVENTURA DEL VILLAR MERCEDES	610466
E/2020-52232	17/12/20	MUR CORP	SERVICIO DE BIENES RAICES Y SOCIEDAD DE INVERSIÓN.	NEOLIS PARTNERS, S.R.L.	610201
E/2020-52234	17/12/20	MUR HOLDING	SOCIEDAD DE INVERSIÓN Y ADMINISTRACIÓN DE BIENES RAICES	NEOLIS PARTNERS, SRL	610205
E/2020-52207	17/12/20	MUR PARTNERS	SOCIEDAD DE INVERSIÓN Y BIENES RAICES.	NEOLIS PARTNERS, SRL	610189
E/2020-53153	23/12/20	MURANGO GROUP	IMPORTACIÓN, EXPORTACIÓN Y VENTA DE ARTÍCULOS VARIOS : ZAPATOS, ACCESORIOS, JOYERÍA, TAMBIÉN MATERIAL PRIMA PARA ZAPATOS, JOYERÍA Y ACCESORIOS.	CESAR MUÑOZ ARENAS, CARMEN YINA ARANGO CIRIACO DE MUÑOZ	610955
E/2020-53669	30/12/20	MUSASWORLDWIDE	VENTA DE ROPA FEMENINA.	YTSSELL CLARISSA SANTOS FERNANDEZ	611354
E/2020-53184	23/12/20	MUSEO DEL AMBAR AM	COMPRA, VENTA Y EXPORTACIÓN DE AMBAR, ELABORACIÓN Y VENTA DE ARTÍCULOS DE AMBAR	HAILIN FENG	610981
E/2020-53371	28/12/20	MWL ELECTRICPRO SERVICE	SERVICIOS ELECTRICOS EN GENERAL, INSTALACION Y VENTA DE CAMARAS DE SEGURIDAD, ALARMAS	WENDY MELITON MERCADO REYES	611122
E/2020-52270	17/12/20	MYDATERD	RECLUTAMIENTO Y SELECCIÓN DE PERSONAS PARA EVENTOS Y PASARELAS.	HECTOR BIENVENIDO CHECO ROBLE	610244
E/2021-615	7/1/21	MYSELF BY SHAKS	VENTA DE PRODUCTOS PARA EL CUIDADO DE LA PIEL (CORPORAL).	YARELIN SHAKIRA DE JESÚS HANNA	611893
E/2020-52918	22/12/20	NACIDOS PARA ADORAR	ENTIDAD SIN FINES DE LUCRO QUE SE DEDICA A LLEVAR EL EVANGELIO DE SALVACIÓN A TRAVÉS DE MÚSICA, ARTES	CARLOS PERALTA GONZALEZ	610908
E/2020-53572	29/12/20	NAF CONSTRUCCIONES	CONSTRUCCION, SERVICIOS DE INGENIERIA CIVIL, ASESORIA DE INGENIERIA CIVIL, VENTA DE ARTICULOS FERRETEROS LIGADOS A LA INGENIERIA CIVIL.	FERNANDO ANSELMO PRESTOL MARTINEZ	611293
E/2020-37861	16/12/20	NAMMU PROPERTIES MANAGEMENT	SERVICIOS DE GESTIÓN DE PROPIEDADES Y CONDOMINIOS.	LEOCADIO MANUEL ROJAS RAMIREZ	610160
E/2020-51920	16/12/20	NAPSANH'S AUTO IMPORT	DEALER, ENDOSO, IMPORTACION, COMPRA Y VENTA DE VEHICULOS NUEVOS Y USADOS, Y SUS REPUESTOS.	NAPOLEON SANTANA HERNANDEZ	609971
E/2020-48893	1/12/20	NATULIKE	ELABORACIÓN, COMERCIALIZACIÓN Y VENTA DE PRODUCTOS CAPILARES TOTALMENTE ORGÁNICOS.	OFELIA YARITZA SANCHEZ	610432
E/2020-53670	30/12/20	NAVA PRODUCTION	PRODUCCIÓN, FILMACIÓN Y REALIZACIÓN DE PROGRAMAS DE RADIO Y TELEVISIÓN, CINEMATOGRAFICAS, TEATRO Y PUBLICIDAD.	MAXIMA ANTONIA CIPION PEREZ	611601
E/2020-53142	23/12/20	NAYPEM BUSINESS GROUP & AUTO IMPORT	IMPORTADORA, COMPRA VENTA, FINANCIAMIENTO Y ALQUILER DE TODO TIPO DE VEHICULOS NUEVOS Y USADOS	NAIKY EDISON PEREZ MATOS, SORANYI MORETA JIMENEZ	610941
E/2020-29209	15/12/20	NED WEBSTER	COMPRA Y VENTA, ASÍ COMO EL FINANCIAMIENTO PARA LA ADQUISICIÓN, REMODELACIÓN Y REPARACIÓN DE BIENES INMOBILIARIOS	RIQUELMY ARISTIDES ALVARADO FAJARDO, EDMUND MELSON WEBSTER JR	609926
E/2020-51376	14/12/20	NEFER AGENCY AND ACADEMY	ESCUELA DE FORMACIÓN PROFESIONAL DE MODELAJE... DESARROLLO PERSONAL Y CULTURA GENERAL	MILENY ESTEVEZ DIPPITON	611083
E/2020-53228	28/12/20	NEILSON INVESTMENT VENTURES DOMINICANA	REALIZAR INVERSIONES EN BIENES INMUEBLES, CON LA FINALIDAD DE CONSTRUIR, REMODELAR, ALQUILAR Y/O VENDER LOS MISMOS.	MARCO ANTONIO HACHE POLANCO	611019
E/2020-52379	17/12/20	NEL BEAUTY ACADEMY	MICOPIGMENTACION DE CEJAS , MICROPGMENTACION DE LABIOS , BABY LINER, CORRECCION DE CEJAS TATUADAS	NELCIDA FELIZ MATOS	610436
E/2020-49537	18/12/20	NERABE DECORACIONES	SERVICIOS INMOBILIARIOS.	ABEL DAVID TORRES LIZARDO	610536
E/2020-52605	18/12/20	NEW STAR TRADING	IMPORTACIONES Y VENTA DE ARTICULOS DE QUINCALLERIA, PLASTICOS, COSMETICOS.	ZICHI LIU	610532
E/2020-52397	22/12/20	NEW VISION CONSTRUCTIONS	CONSTRUCCIÓN, DISEÑO, DECORACIÓN, SERVICIOS DE CONSTRUCTORA E INMOBILIARIA.	MIGUEL ANTONIO FERNANDEZ HERNANDEZ	610834
E/2020-51693	14/12/20	NILIFARMA	FARMACIA PARA EXPENDIÓ DE MEDICAMENTOS Y SERVICIO A DOMICILIO, COBERTURA DE MEDICAMENTOS POR LAS ARS, COBROS DE SERVICIOS COMO CORAASAN Y EDENORTE	IRANILL VALENZUELA PEÑA	611181
E/2020-49979	7/12/20	NIMJO COMERCIAL	SERVICIOS DE DETENCIÓN Y REPARACION DE FUGAS O FILTRACIONES DE AGUA Y DE TODA CLASE DE LIQUIDOS	FRANCISCA MERCEDES COLLADO ROSARIO	610134
E/2020-52441	18/12/20	NIVIA HOTELS RD	TODA ACTIVIDAD RELACIONADA CON EL DESARROLLO, CONSTRUCCIÓN, OPERACIÓN Y PROMOCIÓN DE PROYECTOS TURISTICOS EN REPÚBLICA DOMINICANA.	WIDE CONCEPT, S.L	610441
E/2020-48162	25/11/20	NOELIA TRADING CO.	PROMOVER, DESARROLLAR, OPERAR E INVERTIR EN EMPRESAS GENERADORAS DE BIENES Y SERVICIOS INMOBILIARIOS.	NOELIA TRADING CO., S. A.	611459
E/2021-511	7/1/21	NORBROOK ICE AND BEVERAGE	PRODUCCIÓN, VENTA Y DISTRIBUCIÓN DE AGUA PURIFICADA Y OTRAS BEBIDAS EMPACADAS EN VARIAS PRESENTACIONES	NORBROOK ICE AND BEVERAGE LIMITED	611826
E/2020-52568	18/12/20	NOSOTROS A LAS OCHO	PROGRAMA DE TELEVISIÓN BASADO EN ENTREVISTAS, NOTICIAS, ANÁLISIS Y COMENTARIOS DE ACTUALIDAD.	JUAN TAVERAS HERNANDEZ	610762
E/2020-53067	23/12/20	NOVAID SUPPLIES	IMPORTACIÓN Y VENTAS DE MATERIALES DE OFICINAS (NO MUEBLES)	ROBERT NOVA MOREL	611000
E/2020-52936	22/12/20	NOVEL SERVICIOS ADMINISTRATIVOS	ADMINISTRACION DE PROPIEDADES.	NOVELLA MARIA GARCIA MUSA	610749
E/2020-53379	28/12/20	NT BIKE RD	COMPRA Y VENTA DE REPUESTOS, ACCESORIOS, PARTES Y ROPA PARA BICICLETAS	NORLANDY TAVERA SANCHEZ	611128
E/2020-52240	22/12/20	NUBA OIL TRADING	IMPORTACIÓN Y VENTAS AL POR MAYOR Y DETALLE DE LUBRICANTES, BATERÍAS, NEUMÁTICOS PARA VEHÍCULOS, REPUESTOS EN GENERAL	STEVEN NUÑEZ BAUTISTA, KIMBERLY NUÑEZ BAUTISTA	611145
E/2021-16	6/1/21	NUEVA TIERRA A&D	INVERSIÓN, ASESORIA, REMODELACION INMOBILIARIA	ELVI ACOSTA DE JESUS	611821
E/2020-53419	28/12/20	NUTRIGASTRO	SERVICIOS MÉDICOS GASTROENTEROLOGÍA: MEDICINA INTERNA/ NUTRICIÓN.	JOHANNY REYES DE GARCIMARTIN	611158
E/2020-52739	22/12/20	NUTRI-SALUD ROYALP A.R	VENTA DE OLLAS DE COCINA.	MARÍA ALTAGRACIA ARISTY RODRIGUEZ	610987
E/2020-52549	21/12/20	NUTRITIENDA BY CNC	IMPORTACIÓN, VENTA Y EXPORTACIÓN DE PRODUCTOS RELACIONADOS CON LA SALUD Y EL BIENESTAR	CNC CENTRO DE NUTRICIÓN CLÍNICA, S.R.L.	610700
E/2020-50877	16/12/20	OASIS CRISTALINO	CENTRO DE ATENCIÓN INTEGRAL PARA ADULTOS DE LA TERCERA EDAD. BRINDANDO SERVICIOS DE COMEDOR, AYUDA MÉDICA Y CUIDADOS GERIÁTRICOS	GABRIEL CASTRO MARTINEZ, ELADIO LORENZO BAUTISTA	610155
E/2020-52062	16/12/20	ODOCENTER	SERVICIOS ODONTOLÓGICOS EN GENERAL.	DAVID RAFAEL LIRANZO ESTEVEZ	610072
E/2020-50741	16/12/20	OFFICE DTOP	VENTAS DE MATERIALES Y EQUIPOS DE OFICINA.	JULIO CUETO	610089
E/2020-47646	17/12/20	OFFIKER SOLUCIONES Y MAS	SERVICIO DE CONSULTORIA, IMPORTACIÓN, COMERCIALIZACIÓN Y VENTA AL POR MAYOR Y DETALLE DE EQUIPOS ELECTRÓNICOS, SOFTWARE	MARIA NAZARET SORIANO MARTE	610324
E/2020-53679	30/12/20	OFICINA PINA PIERRETT & RIVERA	ASESORÍA Y REPRESENTACIÓN JURÍDICA, BIENES RAÍCES, ALQUILES, COMPRA Y VENTA DE BIENES INMUEBLES, REPRESENTACIÓN DE INSTITUCIONES PÚBLICA Y PRIVADA	TEÓDULO OMAR PINA RIVERA, RAMÓN BIENVENIDO PINA PIERRET	611376
E/2020-53049	29/12/20	OGANDO MEJÍA SOLUCIONES	SERVICIOS DE TELECOMUNICACIONES Y ELÉCTRICA.	EZEQUIEL OGANDO MEJIA, SARAH ESTHER OGANDO MEJIA	611280
E/2020-52161	18/12/20	OHMEXER	EJECUCIÓN Y MANTENIMIENTO DE INST. ELÉCTRICAS Y ELECTRÓNICAS CABLEADO ELÉCTRICO Y ACCESORIOS, CONSTRUCCIÓN E INSTALACIÓN DE EQUIPOS DE CLIMATIZACIÓN INST.	ROBINSON RADHAMES GOMEZ THEN	610488
E/2020-14963	28/12/20	OKEDIS AUTO IMPORT	VENTA DE VEHÍCULOS TAMBIÉN IMPORTACIÓN.	OKEDIS JUNIOR DEL ROSARIO COLON	611152
E/2020-53007	22/12/20	OLASI SHOP	DISTRIBUCIÓN Y VENTA DE PRENDAS DE VESTIR, ACCESORIOS PARA DAMAS Y EXTENSIONES DE PELO.	MARLENE GONZALEZ FRANCOIS	610849
E/2020-53624	29/12/20	OLINUAN ENTERPRISE	PLANIFICAR, PROMOVER, INVERTIR Y DESARROLLAR EMPRESAS Y PROYECTOS COMERCIALES, INDUSTRIALES	AARON ARISTIDES VARGAS SERRANO	611331
E/2021-93	5/1/21	OMNIHEALTH	INVESTIGACIÓN Y DESARROLLO DE TECNOLOGÍAS PARA EL AVANCE DEL SECTOR SALUD EN LA REPÚBLICA DOMINICANA Y EL RESTO DEL MUNDO	EDDY MICHAEL ALVARADO MORENO	611535
E/2020-52669	21/12/20	ONALKY RENTACAR	RENTA DE VEHÍCULOS, COMPRA Y VENTA VEHÍCULOS, EXPORTACIÓN E IMPORTACIÓN DE VEHÍCULOS.	FELIX JONATHAN JIMENEZ PEGUERO	610584

[210] EXP.	[220] SOL. FECHA	[561] NOMBRE COMERCIAL	[510] ACTIVIDAD	[730] SOLICITANTE	[111] REGISTRO
E/2020-50241	7/12/20	ONBOARD LOGISTICS	SERVICIOS DE GESTIÓN Y LOGÍSTICA PARA EL TRANSPORTE DE MERCADERÍAS, INCLUYENDO LAS ACTIVIDADES DE LOS AGENTES ADUANALES	LUIS ALBERTO PIMENTEL BERROA	610042
E/2020-53542	29/12/20	ONBOARD MARKETING	PRESTACIÓN DE SERVICIOS PUBLICITARIOS Y DE MERCADEO A TRAVÉS DE PLATAFORMAS DIGITALES	JESSICA MICHELLE READ RAMOS	611359
E/2020-52587	18/12/20	ONOSOLAR GESTION DOMINICANA	OPERACIÓN Y ADMINISTRACIÓN DE HOTELES.	FERNANDO ALCALA RICO	610519
E/2020-52080	16/12/20	OPERADORA TRITON	COMPRA Y VENTA DE VEHICULO DE MOTOR (BOTE), E INMUEBLES	SIMON ERNESTO UZCATEGUI RAMIREZ	610578
E/2020-52373	17/12/20	OPINIONES TRANSPARENTES	PRODUCCION DE PROGRAMA DE TELEVISIÓN Y RADIO.	RAMON GUILLERMO MARTINEZ RAMIREZ	611221
E/2020-49820	3/12/20	OPORTUNOSTORE	VENTA DE ROPA, CALZADO, ACCESORIOS DE MODA, MAQUILLAJE, ACCESORIOS TECNOLÓGICOS, ROPA DEPORTIVA, JUGUETES, EQUIPOS ELECTRONICOS	JORGE LUIS ROJAS MEDRANO	610156
E/2021-323	6/1/21	OPTICA CMC VISIÓN SALUDABLE	COMPRA, VENTA, IMPORTACIÓN Y EXPORTACIÓN DE PRODUCTOS ÓPTICOS EN GENERAL	CHARIBEL MARMOL CASTILLO	611667
E/2020-51902	17/12/20	ORGANIC CAPELLI	ELABORACIÓN Y VENTA DE PRODUCTOS NATURALES PARA EL CABELLO Y SUS DERIVADOS.	ROSALYS PAOLA RODRIGUEZ CEBALLO	610376
E/2020-52825	21/12/20	ORGANIZACIÓN HAITIANA COLABORADORES HUMANITARIOS-OHCOHUMA	ENTIDAD SIN FINES DE LUCRO DEDICADA A BRINDAR AYUDA SOCIALES COMO DONACIONES DE JUGUETES	JOSLYN FRANCOIS	610666
E/2021-356	6/1/21	ORI OPORTUNIDADES RAPIDAS DE INVERSION	CAPITALIZAR INVERSIONES QUE CONLLEVEN RETORNO A CORTO PLAZO EN MATERIA INMOBILIARIA, FINANCIERA, CON RECURSOS PROPIOS Y/O APORTE DE LOS SOCIOS.	SALVADOR CATRAIN CALDERON	611691
E/2020-52882	21/12/20	ORIANA HAIR SPA	VENTA PRODUCTOS CAPILARES.	NELSON OMAR HERNANDEZ DIAZ, LUISA CARIDAD CORONADO VASQUEZ	610714
E/2020-52046	16/12/20	ORIEN INMOBILIARIA	COMPRA Y VENTA DE PROPIEDADES, VENTA DE APARTAMENTOS, VENTA DE SEGUROS, VENTA DE TERRENOS Y VENTA DE CASAS.	CARMEN THALIA HERNANDEZ, SORANQUIS MENDEZ MARINEZ	610065
E/2020-53204	23/12/20	OROX INVERSIONES	SERVICIOS DE ALIMENTACIÓN EMPRESARIAL, MANEJO DE COMEDORES, COMERCIALIZACIÓN, FABRICACIÓN, ALMACENAMIENTO	OROX INVERSIONES, S.R.L.	611136
E/2020-49605	3/12/20	ORTHO MARTE	SUMINISTRAR LOS SERVICIOS DE UNA CLÍNICA ODONTOLÓGICA ESPECIALIZADA EN SERVICIOS ODONTOLÓGICOS Y ORTODONCIA	LORENA MARGARITA MARTE PIÑA, FRANCISCO ANTONIO MIGUEL MARTE LENDOR	610087
E/2020-51351	15/12/20	ORTIZ E & R CONSTRUCCIONES	DISEÑOS Y CONSTRUCCIONES ESTRUCTURALES Y ARQUITECTÓNICAS.	ELVIS ORTIZ, RAMON ARCADIO RAMIREZ SILFA	609951
E/2020-52541	18/12/20	OSAKA RD IMPORT	IMPORTACIÓN, COMPRA Y VENTA DE VEHÍCULOS DE MOTOR, IMPORTACIÓN, COMPRA Y VENTA DE REPUESTOS NUEVOS Y USADOS PARA VEHÍCULOS DE MOTOR.	ARACERKYS CASTRO VARGAS	610465
E/2021-35	5/1/21	OSCARMARIE SHOP STORE	VENTA DE ROPAS, CALZADOS Y ACCESORIOS PARA DAMAS, CABALLEROS Y NIÑOS.	OSCAR AGUIDA SOSA, YOSARY CRUZ DE ZORRILLA	611518
E/2020-53197	23/12/20	OSMAILIN COMERCIAL	DISTRIBUIR Y COMERCIALIZAR TODO TIPO DE PRODUCTOS COMESTIBLES, BEBIDAS, DE LIMPIEZA AL POR MAYOR Y AL DETALLE, ADEMÁS SERVICIO DE COMIDA EMPRESARIAL.	OSMAILIN ANTONIO NOYER GERMAN, SCARLEN CRISTINA CARRION OLIVER	610989
E/2020-39786	5/1/21	OTWAYRH ADVISORS	SERVICIOS DE CATERING, COMIDA, COPYWRITING, CAPACITACIÓN, ASESORÍA RRHH, ENTRENAMIENTO, RECLUTAMIENTO, ASESORÍA FINANCIERA, TUTORÍAS. COACHING	INES ALTAGRACIA ROSARIO HEREDIA, RUBY FRANCIS ALISON OTWAY DE VARGAS	611523
E/2020-51931	16/12/20	OV	SERVICIOS DE CONSULTORÍA EN MATERIA DE CIUDADANÍA CORPORATIVA, REGULACIÓN, GOBIERNO CORPORATIVO, LIDERAZGO EMPRESARIAL	PLEXO, S.R.L.	609978
E/2020-51493	29/12/20	OVENLY	OPERACIÓN DE RESTAURANTES, BARES Y COMERCIOS RELACIONADOS CON GASTRONOMÍA, ALIMENTOS Y BEBIDAS	PING-CHUN PETER HSIEH	611199
E/2021-384	6/1/21	OVERCOMING RENT CAR	RENTA DE VEHICULOS	CAPLOS PEREZ CASTILLO, RAFAEL TORIBIO RIVERA, SAMUEL AMPARO MARTE	611722
E/2021-252	5/1/21	OVRIL HAIR	VENTAS DE PRODUCTO DE BELLEZA	ELIZABETH RODRIGUEZ DE JESUS	611621
E/2020-52563	18/12/20	OXIDEN DIESEL	COMERCIALIZACIÓN Y DISTRIBUCIÓN DE GASOLINAS, GASOIL Y DEMÁS COMBUSTIBLES QUE SE DERIVEN DE PETRÓLEO	VICTOR ANDRES MARTINEZ VALDEZ	610482
E/2020-52775	6/1/21	OYS AUTO PARTES	COMPRA Y VENTA DE PIEZAS DE VEHÍCULO, NUEVO Y USADO DE DIFERENTE MARCAS E IMPORTACIÓN DE PIEZAS DE VEHÍCULO.	ODALIS UREÑA DE LA CRUZ	611779
E/2020-52875	30/12/20	P&P VISIÓN CENTER	COMPRA Y VENTA DE PRODUCTOS OFTÁLMICO (MONTURAS LENTES DE CONTACTOS, SOLUCIONES, LENTES DE SOL, ACCESORIOS Y LENTES CON PRESCRIPCIÓN MÉDICA.	PAOLA MEDINA RODRIGUEZ, POL ANTHONY MEDINA RODRIGUEZ	611341
E/2020-53576	29/12/20	PACAS MCD	VENTA DE ROPA DE SEGUNDA MANO.	MARIA DE LA CRUZ DOMINGUEZ MERCEDES	611296
E/2020-53644	30/12/20	PACAS OUTLET DEL CARIBE (PAOUTCAR)	SERVICIOS DE PUBLICIDAD, GESTIÓN, ORGANIZACIÓN Y ADMINISTRACIÓN DE NEGOCIOS COMERCIALES RELACIONADOS A LA VENTA DE PACAS, CAJAS O PIEZAS DE ROPA.	VINICIO ANTONIO GALAN GRULLON	611422
E/2020-52068	16/12/20	PAGAMA	PROVEER ALIMENTOS Y BEBIDAS.	GLORIA HARRIETE JAMES ESPINAL	610076
E/2020-52528	22/12/20	PAGENEL ENTERPRISE	IMPORTACIÓN, COMPRA, VENTA Y ALQUILER DE VEHÍCULOS DE MOTOR.	JAMES PAGENEL	610848
E/2020-18141	17/6/20	PALMA REAL DEVELOPERS	INVERSIONES EN BIENES RAÍCES, DESARROLLO DE PROYECTOS HABITACIONALES, HOTELEROS Y TURÍSTICOS	PALMA REAL DEVELOPERS, S.R.L.	611043
E/2020-53146	23/12/20	PALMIRAT ARQUITECTURA	SERVICIOS Y CONSULTORÍA DE ARQUITECTURA Y DISEÑO DE INTERIOR Y EXTERIOR, DECORACIÓN Y GESTIÓN DE PROYECTOS.	ERIKA PALMIRA TAVAREZ BIERD	610947
E/2020-53445	29/12/20	PALMS ROCK RESIDENCE	DESARROLLADORA DE PROYECTOS, VENTAS, ALQUILER DE PROPIEDADES, URBANIZACIÓN DE TERRENOS, PROMOCIÓN DE PROYECTOS INMOBILIARIOS	RANDY EMMANUEL GUERRERO DE LA CRUZ	611230
E/2020-29728	15/12/20	PANADERÍA & MAS EL PAN DE LA FAMILIA PANAFAM	SERVICIOS DE PANADERÍA, REPOSTERÍA, PIZZERÍA, BUFFET, COMIDA EMPRESARIAL, PICADERAS.	MARIA MERCEDES DE MOTA CARABALLO, TONY MONTAS BAUTISTA	609876
E/2020-53489	29/12/20	PANADERIA Y REPOSTERIA MAMA LILA	ELABORACIÓN DE PRODUCTOS DE PANADERÍA. FABRICACIÓN DE PRODUCTOS FRESCOS, CONGELADOS O SECOS DE PANADERÍA.	JANNET WALKIRIA ABUD SANCHEZ, DISTRIBUIDORA YBSEN, S.R.L.	611238
E/2021-349	6/1/21	PANOPLY HOLDING CORPORATION	LA SOCIEDAD TIENE COMO OBJETO SOCIAL, LA REALIZACIÓN DE ACTIVIDADES CON CARÁCTER INMOBILIARIO.	JOAN MANUEL MOLINA ARAUJO	611676
E/2020-50982	10/12/20	PAONAZZO	VENTA DE ARTÍCULOS DE ROPA, ZAPATOS Y ACCESORIOS.	ROCIO ESTHER CASTILLO RIVERA, CARLOS JOSE ROJAS MARTIN	611097
E/2020-52103	16/12/20	PARADA DE TAXIS LA ENTRADA	SERVICIO DE TAXI Y TRANSPORTE EN GENERAL	RAFAEL MUESES	610109
E/2020-50372	8/12/20	PARAGUA'S BOULEVARD FOOD	SERVICIOS DE RESTAURACIÓN	FRANK CHENY NAVARRO RAMOS	610016
E/2021-443	6/1/21	PARAPICAR ARTESANÍAS CULINARIAS	SERVICIO DE ALIMENTACION INDIVIDUAL, INSTITUCIONAL O COLECTIVA CON UNA VARIEDAD ESPECIAL DE BOCADILLOS, PRODUCTOS DE REPOSTERÍA Y BEBIDAS.	LEIDY JULISSA RODRIGUEZ TEJADA	611768
E/2020-49136	30/12/20	PASCUAZO BILLAR	VENTA DE BEBIDA, ALIMENTOS, RECREACION ASI COMO AL SANO DISFRUTE DE MESA DE BILLAR.	ALFREDO PASCUAL SUAZO PANIAGUA	611454
E/2021-30	5/1/21	PASTELES ARTESALES BY ANGELES	ELABORACIÓN DE TODO TIPOS DE PASTELES ARTESANALES	ANGELA MARIA BRITO LARA	611512
E/2021-215	5/1/21	PATPHI INVESTMENTS	IMPORTACION Y VENTA AL POR MENOR DE PRENDAS DE VESTIR, ZAPATOS Y ACCESORIOS EN GENERAL	PATRICK HENRI DESCOURS	611588
E/2020-51441	16/12/20	PATRONATO SOCIAL SENDERO DE PAZ, . PATROSENPA	ORGANIZACIÓN SIN FINES DE LUCRO LA CUAL SE DEDICA A TRABAJAR EN BENEFICIO DE LAS FAMILIAS DE ESCASOS RECURSOS ECONÓMICOS QUE COMPONEN EL DISTRITO MUNICIPAL ANTONIO GUZMAN FERNANDEZ	JULIO ROJAS MENDOZA	610001
E/2020-51957	18/12/20	PAUGUZMAN	COMPRA, ALQUILER Y VENTA DE INMUEBLES, ADMINISTRACIÓN DE INMUEBLES.	PAULA MARIE GUZMAN VILLAMAR	610550
E/2020-35662	18/12/20	PAULSAINTYAGO CONDOMINES CONSULTING	ASESORÍA JURÍDICA INMOBILIARIA, ADMINISTRACIÓN DE CONDOMINIOS, SERVICIOS DE MANTENIMIENTO Y CONSTRUCCIÓN DE VIVIENDAS	ENMANUEL SANTIAGO ENCARNACIÓN	610788
E/2021-1	5/1/21	PAXLO GROUP	SERVICIOS DE ASESORÍA, CONSULTORÍA, Y ASISTENCIA FINANCIERA CORPORATIVA Y PERSONAL	DANIEL FRANCO BAEZ	611493
E/2021-121	5/1/21	PBWDESIGN	DESARROLLO Y DISEÑO DE SOFTWARE COMERCIALES MULTIPLATAFORMAS, NATIVOS, WEB Y PARA DISPOSITIVOS MÓBILES	ALEX RAFAEL POLANCO BOBADILLA	611546
E/2020-53206	23/12/20	PELEGRINOTECH & SERVICES	SERVICIOS DE DESARROLLO DE SOFTWARE Y REDES, COMPRA Y VENTA DE EQUIPOS INFORMÁTICOS	CRISTIAN DAVID JARAMILLO RINCON	610994
E/2020-52726	21/12/20	PELUCHE CELL	VENTA Y REPARACIÓN DE CELULARES, COMPUTADORAS Y AFINES	DAWERKIS ENMANUEL PAYANPS	610604
E/2021-459	6/1/21	PEMPHAR	DISTRIBUCIÓN Y VENTA DE PRODUCTOS FARMACÉUTICOS.	PEMPHAR, SRL	611786
E/2020-52807	22/12/20	PENSFORD HOLDING	SERVICIOS DE CONSTRUCCIÓN DE TODOS TIPOS DE EDIFICACIONES, COMPRA VENTA Y DISTRIBUCIÓN DE TODO TIPO DE MATERIALES DE CONSTRUCCIÓN.	RONALD EMMANUEL VIDAL NUÑEZ	610772
E/2020-52956	22/12/20	PEPE LOGISTICS	CONSOLIDADOR Y DESCONSOLIDADOR DE CARGAS NACIONALES E INTERNACIONALES, AEREAS, MARITIMA Y TERRESTRE DE IMPORTADORES Y EXPORTADORES	PERSIO ALEJANDRO POLANCO REYES, PERCEVERADA RODRIGUEZ BAEZ	610747
E/2020-51220	5/1/21	PERDOMO & RODRIGUEZ TIENDA DE HUMO	TIENDA DE VENTA DE CIGARRILLOS ELECTRÓNICOS Y ACCESORIOS.	JINETT DEL CARMEN RODRIGUEZ MARTE DE PERDOMO	611542
E/2020-50490	8/12/20	PEREZ V C & ASOCS	VENTA DE MATERIALES GASTABLES DE OFICINA.	JOSE ANDRES VICTORIANO PEREZ	609927
E/2020-52697	21/12/20	PERFEME COMERCIAL	VENTA Y DISTRIBUCIÓN DE CLORO Y DESINFECTANTE, VENTA DE ELECTRODOMÉSTICO	JOSE LUIS PEÑA PAULINO	610591
E/2021-440	6/1/21	PESCADERIA EDUAL	COMPRA VENTA Y COMERCIALIZACIÓN DE TODO TIPO DE PESCADOS Y MARISCOS.	EDUAL JIMENEZ	611769
E/2020-52426	18/12/20	PESIL	SERVICIOS DE AGENTE GESTOR Y FINANCIERO EN EL AREA DE LA CONSTRUCCIÓN	NORMA MARIBEL SILFA GENAO	610385
E/2020-53450	29/12/20	PETCO	COMERCIALIZACIÓN DE PRODUCTOS PESQUEROS. PESCAR Y PRODUCIR PESCADO, MARISCO Y OTROS PRODUCTOS MARINOS PARA CONSUMO HUMANO	MAXIMO LEGAL SOLUTION SRL	611465
E/2020-52464	18/12/20	PETROVIP	EXPENDIO DE PRODUCTOS DERIVADOS DEL PETRÓLEO, TALES COMO: COMBUSTIBLES EN GENERAL Y LUBRICANTES PARA VEHICULOS.	ANGEL DAVID GUERRERO VALERA	610401
E/2020-47818	28/12/20	PETS ISLAND BY PRISCILA ALMONTE	VENTA Y ADOCIÓN DE MASCOTAS.	PRISCILA MARIA ALMONTE PEREZ	611071
E/2020-52330	17/12/20	PHARMA YANIRIS	VENTAS DE PRODUCTOS FARMACÉUTICOS.	YANIRIS MERCEDES ORTIZ QUIÑONEZ	610313
E/2021-277	5/1/21	PIETOZZO	FABRICACION Y VENTA DE PRODUCTOS QUÍMICOS DE LIMPIEZA Y PRODUCTOS COSMÉTICOS DE BELLEZA.	PEDRO JULIO ASTACIO ROJAS	611638
E/2020-51490	29/12/20	PIEZAS INTIMAS BEAUTY UNDERWEAR	COMERCIALIZACIÓN DE ROPA INTERIOR, LENCERÍA, PIJAMAS Y ACTIVIDADES RELACIONADAS A LA VENTA DE ROPA INTIMA PARA DAMAS, CABALLEROS Y NIÑOS	BETHANIA LYMARIE MELENDEZ SUERO DE ABATE	611201
E/2020-53596	29/12/20	PINBROCH	SERVICIOS DE DISEÑO, CONFECCIÓN Y VENTA DE ACCESORIOS Y ARTÍCULOS PROMOCIONALES	MARCEL CRISTINA HIDALGO DE LOS SANTOS	611309
E/2021-24	5/1/21	PINTURAS CHRIST-ALL	TIENDA VENTAS DE PINTURAS.	ANTONIO HERNANDEZ NUÑEZ	611509

[210] EXP.	[220] SOL. FECHA	[561] NOMBRE COMERCIAL	[510] ACTIVIDAD	[730] SOLICITANTE	[111] REGISTRO
E/2020-53406	28/12/20	PINTURAS Y SERVICIOS MARIÑEZ PINSERMA	SERVICIOS DE APLICACIÓN DE PINTURAS Y SERVICIOS DE REPARACIÓN EN GENERALES DE EDIFICACIONES.	RAFAEL BOLIVAR MARIÑEZ PEREZ, JOEL ANTONIO RECIO JIMENEZ	611143
E/2020-52682	21/12/20	PIZZA KALI PLUS	VENTA DE PIZZA, SÁNDWICH, YAROA, AGUA, REFRESCO, CERVEZAS.	CARLOS ALBERTO MATOS VARGAS	610698
E/2021-316	6/1/21	PLACELAW	COMPRA, VENTA, DISTRIBUCION DE TODO TIPO DE LIBROS Y REVISTAS.	JULIO ALMONTE ALMONTE	611665
E/2020-53098	23/12/20	PLAGFUMI	SERVICIOS DE FUMIGACIÓN DE TODO TIPO DE PLAGAS.	IVELISSE ALTAGRACIA GOMEZ ARREDONDO, ANTONY MANUEL ALMENGU PEÑA	610896
E/2020-49521	29/12/20	PLANUM	SERVICIOS DE MARKETING Y PUBLICIDAD DIGITAL.	CARMEN PAULA ESPINAL COLLADO	611210
E/2020-51998	16/12/20	PLATEA FARMACEUTICA	IMPORTACIÓN, EXPORTACIÓN, COMERCIALIZACIÓN Y DISTRIBUCIÓN DE PRODUCTOS FARMACÉUTICOS.	FERNANDO CASTILLO HERRERA	610008
E/2020-52555	29/12/20	PLAYERS TRUST, INTERNATIONAL	ASOCIACION SIN FINES DE LUCRO CON EL OBJETIVO DE EMPODERAR, EDUCAR E INSPIRAR EL CAMBIO A TRAVÉS DEL BÉISBOL	LEONOR C SLAVIN	611217
E/2019-1427	6/2/19	PLAZA ADRIANA ALCANTARA	EDIFICIO DE DOS PISOS PARA OFRECER SERVICIOS DE ASESORIA Y VENTAS DE SEGUROS, ARREGLO DE ROPA DE VESTIR, VENTAS DE ALIMENTOS	ADRIAN AMADO ALCANTARA ALCANTARA	610760
E/2020-34717	15/9/20	PLAZA COMERCIAL LEIMY	ALQUILERES DE LOCALES COMERCIALES.	LENIN BENJAMIN DE PEÑA CASTILLO	610909
E/2021-594	7/1/21	PLAZA LOS PROCERES	RENTA Y ALQUILER DE LOCALES COMERCIALES.	ESMIRNA ROSADO SABINO	611876
E/2020-48250	11/12/20	PLAZA PARADOR BERIOSKA	VENTA AL POR MENOR EN SUPERMERCADOS, ALIMENTOS Y BEBIDAS, SERVICIO DE EXPENDIO DE COMIDAS Y BEBIDAS EN MESA Y/O EN MOSTRADOR.	JESUS HICIANO REYES	609362
E/2020-51979	16/12/20	PLAZAMIX	ADMINISTRACIÓN Y ARRENDAMIENTO DE INMUEBLES Y LOCALES COMERCIALES.	GRUPO ALTERRA, S.R.L.	611180
E/2020-53047	22/12/20	PLOMERICASA	INSTALACIÓN SANITARIA CON TODO LO QUE TIENE QUE VER CON ELECTRICIDAD, PLOMERÍA, MANTENIMIENTO DE HOSPITALES Y CLÍNICAS	BRUNO ANTONIO LAMAR REYNOSO	610900
E/2020-53562	30/12/20	PLUCOD	SERVICIOS RELACIONADOS A LA TECNOLOGÍA REPACION E INSTALACION DE EQUIPOS TECNOLOGICOS Y VENTA DE EQUIPOS TECNOLOGICOS.	PABLO ANTONIO LUCIANO REYES	611402
E/2020-52144	16/12/20	PODER Y SOCIEDAD	PRODUCCIÓN DE PROGRAMA DE TELEVISIÓN Y RADIO.	LUIS BIENVENIDO TEJADA	610144
E/2020-53226	28/12/20	POKSKIDS	IMPORTACIÓN, COMPRA, DISTRIBUCIÓN Y COMERCIALIZACIÓN, AL POR MAYOR Y AL POR MENOR, DE ARTÍCULOS PERSONALES, TALES COMO ROPAS Y ACCESORIOS	NELSON ARTURO DE LOS SANTOS LANDA	611024
E/2020-53290	28/12/20	POLANCO GOMEZ D TODO CARNE	COMPRA Y VENTAS DE ANIMALES Y AVES PARA LA PRODUCCIÓN DE CARNE.	RICHARD JOEL POLANCO GOMEZ	611399
E/2020-50249	15/12/20	POLANCORN CONSTRUCTION	CONSTRUCCIÓN GENERAL Y ESPECIALIZADA DE EDIFICIOS, VIVIENDAS Y OBRAS DE INGENIERÍA CIVIL	ENYER LINO POLANCO CORNELIO	609904
E/2021-391	6/1/21	POLLERA LA INTENSA	VENTA DE AVES DE CORRAL (POLLO) AL POR MAYOR Y AL DETALLE	STEWAR GARIBALDI GARCIA OTAÑO	611730
E/2020-37252	29/9/20	POPPY SHOP BY RCD	COMPRA Y VENTA DE MERCANCIAS COMO: CARTERAS, PRENDAS DE VESTIR, CALZADOS, ROPA DE MODA Y DE TEMPORADA, SOUVENIRS, DULCES, ARTÍCULOS DE PLAYA, ZAPATOS	TENEROCH, S.A. DE C.V.	610739
E/2020-52493	18/12/20	PORTES.C.GSL	FABRICACIÓN DE EQUIPO DE ELEVACIÓN Y MANIPULACIÓN (INCL. LA FABRIC. DE ASCENSORES, ESCALERAS MECÁNICAS, MONTACARGAS, ETC.)	NELSON SCHRIL PORTES MEJIA	610423
E/2021-37	5/1/21	POWER CHICKEN	SERVICIOS DE RESTAURANT EN GENERAL.	ANTONIO JESUS HANDAL ABUGABIR	611524
E/2020-52536	18/12/20	POWERLUBE	VENTA AL POR MAYOR DE ACEITES, GOMAS, BATERÍAS, GAS REFRIGERANTE AUTOMOTRIZ, PIEZAS AUTOMOTRICES	ANGEL DAVID GERMAN PERALTA	610448
E/2020-51455	29/12/20	PP CLARK CID DISEÑOS & CONSTRUCCIONES	DISEÑO DE INFRAESTRUCTURA DE BIENES INMUEBLES. SERVICIOS DE BIENES RAÍCES, COMPRA, VENTA Y ALQUILER DE INMUEBLES.	PAMELA CLARK CID	611330
E/2020-50425	5/1/21	PPR METALS RECYCLING	COMPRA DE METALES PARA EL RECICLAJE DEL GRUPO PGM.	ANTHONY JUNIOR GERMOSEN BENCOSME	611559
E/2020-51660	14/12/20	PRATTS-KELMES LAB CONSTRUCTION	CONSTITUCIÓN, EDIFICACIÓN, URBANIZACIÓN, REAHABILITACION, PLANEACION, PROGRAMACIÓN, PROYECCION, CONSERVACIÓN	ADRIAN PRATTS KELMES	609739
E/2020-51840	15/12/20	PRESENCIA FM	ESPACIO RADIOFONICA DE EMISORA CRISTIANA SIN FINES DE LUCROS DESTINADA AL SERVICIO PUBLICO, PREDICA EVANGELISTICAS	FREDDY AVILA CASTILLO, FREDDY AVILA CASTILLO	610243
E/2021-631	7/1/21	PRESTAMOS CARLOS PAULINO CONCE	PRESTAMOS PERSONALES, HIPOTECARIOS Y COMERCIALES.	CARLOS PAULINO CONCE	611905
E/2020-53033	22/12/20	PRESTAMOS UN NUEVO AMANECER MULTI-SERVICES	PRESTAMOS EN GENERAL, FINANCIAMIENTO DE VEHICULOS, CELULARES, CASAS, APARTAMENTOS Y SOLARES.	CHRISTIAN MANUEL MARTINEZ POLANCO, ELAINE ELIZABETH BURGOS OVALLE	610862
E/2020-53233	28/12/20	PRIME LOGISTICS	VENTA Y DISTRIBUCIÓN DE COMBUSTIBLES EN LA REPÚBLICA DOMINICANA.	MICHAEL RAFAEL PETERS DALMAU	611018
E/2020-52202	17/12/20	PRINNOVAL	VENTA, MANTENIMIENTO, DESARROLLO, INSTALACIÓN Y ADMINISTRACION DE EQUIPOS TECNOLOGICOS, APLICACIONES, SOFTWARE, SISTEMAS OPERATIVOS	JAIME DANIEL LAMA COLLADO	610184
E/2020-50857	9/12/20	PRISVEL HAIR SALON	SERVICIOS DE BELLEZA Y ESTÉTICA.	PRISVEL MARLENY SILVESTRE AMPARO	610773
E/2021-289	6/1/21	PRIVATESTOCK	COMERCIALIZACIÓN, ALMACENAMIENTO, DISTRIBUCIÓN, REPRESENTACIÓN, INTERMEDIACIÓN, COMISIÓN, CONSIGNACIÓN, FABRICACIÓN, TRANSPORTE	LUIS FERNANDO JULIAN CHALAS	611692
E/2020-50395	7/1/21	PRIVÉ CIGARS	VENTAS DE CIGARROS AL POR MENOR A NIVEL NACIONAL	TABACALERA JULIANY CIGARS, S.R.L.	611848
E/2020-49427	14/12/20	PRIVE MARKETING	PUBLICIDAD, RELACIONES PUBLICAS, MERCADEO, ORGANIZACIÓN DE EVENTOS Y REPRESENTACIONES DE MARCAS.	JOCELYN GUZMAN VAZQUEZ	609853
E/2020-52166	23/12/20	PRO INSPECTIONS RD PPI	SERVICIOS DE INSPECCIÓN TECNICA DE PROPIEDADES INMOBILIARIAS, CONSULTORÍA Y GESTION DE PROYECTOS CIVILES Y ARQUITECTONICOS.	NELSON VALDEZ	610905
E/2020-53299	28/12/20	PROCESADORA DE ALIMENTOS PLUMA RJ	PROCESADORA DE ALIMENTOS PARA HUMANOS COMO PARA ANIMALES ARROZ HABICHUELAS Y TODO TIPOS DE GRANOS, FRUTAS Y VEGETALES AGRÍCOLAS	ABEL BELLO	611051
E/2020-50569	23/12/20	PRODUCCIONES ANTILLANA	PRODUCCION, VENTA Y DISTRIBUCION DE LIBROS, INSTRUMENTOS DE CIENCIAS, MATERIALES, EQUIPOS Y MOBILIARIOS ESCOLARES.	PRODUCCIONES ANTILLANA, EIRL	610930
E/2020-51517	18/12/20	PRODUCCIONES MIPYMESDO ISSAREZ	PRODUCCION, COORDINACION Y EJECUCION DE PROGRAMAS DE RADIO, TELEVISIÓN. PRODUCCIÓN, IMPRESIÓN, COMERCIALIZACIÓN Y EDICIÓN DE PERIÓDICOS, REVISTAS	JULIA ESTHER TAVAREZ TINEO	610546
E/2020-50973	17/12/20	PRODUCTORES UNIDOS PROUNIDOS	FABRICACIÓN DE EMBUTIDOS EN GENERAL.	PEDRO JOSE FRANCISCO FABELO GOMEZ, PRODUCTORES UNIDOS SR	611117
E/2020-38681	10/12/20	PRODUCTOS BEBO	SERVICIOS DE FABRICACIÓN Y VENTA DE PRODUCTOS DE LIMPIEZA.	CARLOS MANUEL LINA CASTRO	610868
E/2021-368	6/1/21	PRODUCTOS SELECTOS DEL MAR PROSELMAR	COMPRA, VENTA, COMERCIALIZACIÓN, PESCA, EXPORTACIÓN, CONGELACIÓN, INDUSTRIALIZACIÓN, ENVASE, EMPAQUE, MÁQUINA Y DISTRIBUCIÓN DE TODAS CLASES DE PRODUCTOS Y ESPECIES MARINAS	ISOM MIGUEL COSS SABBAGH	611701
E/2020-52164	17/12/20	PRODUPLAS CORPORATION	IMPORTACIÓN E EXPORTACIÓN VENTA Y DISTRIBUCIÓN DE VASOS, PLATOS, CUBERTERÍA PLASTICA, CAJAS DE CARTÓN	SINCLAIR HERBERT FLEMMING	610952
E/2020-37771	30/9/20	PROFESIONALES UNIDOS PEÑA & ASOC	SERVICIOS DE CONTABILIDAD Y TENEDURÍA DE LIBROS, AUDITORIA Y ASESORÍA FISCAL. ASOCIADOS SRL	BRIGIDA ALTAGRACIA PEÑA TAVAREZ, PROFESIONALES UNIDOS PEÑA &	610111
E/2020-46904	10/12/20	PROGEMA	CONTRUCCION EN GENERAL, PINTURA EN GENERAL, TERMINACIONES EN SHEETROCK, TRABAJOS EN CRISTALERIA, FABRICACION DE ESTACIONES DE COMBUSTIBLE	DARISMALDY LORA CEBALLOS	611284
E/2020-40153	28/12/20	PROMAISON	SERVICIOS INMOBILIARIOS, CONSTRUCCIÓN, INVERSIONES, INMOBILIARIA, ADMIISTRACIÓN DE INMUEBLES	CAROLIN VIRGINIA HEREDIA DURAN DE HILTON	611142
E/2020-52073	16/12/20	PROMOTORA RDC	IMPORTACIÓN, VENTA Y COMERCIALIZACIÓN DE ROPA, CALZADO Y ACCESORIOS EN CUALQUIER PARTE DEL TERRITORIO DE LA REPUBLICA DOMINICANA.	PROMOTORA RDC, S.R.L.	610080
E/2020-53757	30/12/20	PRONAZA FOODS	ELABORACIÓN Y DISTRIBUCIÓN DE CASABE.	PEDRO ANTONIO NAZARIO DESPRADEL	611473
E/2020-53655	30/12/20	PRONTONET CORP	VENTAS DE SERVICIOS DE INTERNET, SUMINISTROS DE EQUIPOS, INSTALACIONES DE SERVICIOS, PRESTACIÓN TODOS TIPOS DE SERVICIOS DE TELEFONÍA EN GENERAL.	NELSON ACOSTA RIJO, DR PRONTOTELECOMUNICATIONS CORP	611371
E/2020-51437	29/12/20	PROPERTY INMOBILIARIA PRAE	BIENES RAICES, GESTION DE COMPRA, VENTA Y ALQUILER DE PROPIEDADES, ADMINISTRACION DE PROPIEDADES, ASESORIA INMOBILIARIA, ADMINISTRACION DE EDIFICIOS.	PEDRO ENRIQUE REYES PEGUERO	611273
E/2020-37222	5/1/21	PROPERTY MANAGEMENT INTERNATIONAL - SANTO DOMINGO - SASOR	SERVICIOS DE GESTIÓN DE BIENES RAÍCES.	CARLOS MANUEL SANTOS SERRANO	611590
E/2020-52665	23/12/20	PROSUACO	COMERCIALIZACIÓN, FABRICACIÓN, E INTERMEDIACIÓN DE ALIMENTOS, BEBIDAS Y MATERIA PRIMA, SUPLIDOR DE ALIMENTOS CRUDOS COMO TAMBIÉN PROCESADOS.	JOSE FRANCISCO GUABA MERCADO	610957
E/2020-51831	15/12/20	PROTECTORA SAN JOSÉ	SERVICIOS FUNERARIOS.	SORANGEL BERENICE MARCHENA ANDÚJAR	610338
E/2020-51862	15/12/20	PROVISIONES AGRICOLAS ESCARRAMAN	VENTA AL POR MAYOR Y DETALLE DE PRODUCTOS AGRICOLAS	JORDANY GERMAN ESCARRAMAN MUÑOZ	609913
E/2020-49878	22/12/20	PROVISIONES LAS COLINAS DE BELEN	VENTAS AL POR MAYOR Y AL DETALLE DE ALIMENTOS SECOS Y REFRIGERADOS, BEBIDAS ALCOHÓLICAS, PRODUCTOS DESECHABLES, PRODUCTOS	ZAYRA ALTAGRACIA PEÑA FELIZ	610793
E/2020-52026	17/12/20	PROYECTO ESTOY CONTIGO PROSOLI RD	PROYECTO DE GESTIÓN DE ASISTENCIA Y AYUDAS SOCIALES, MÉDICAS, ALIMENTICIAS O ANTE CATÁSTROFES NATURALES Y OTRAS SITUACIONES DE RIESGOS	PROGRESANDO CON SOLIDARIDAD	610360
E/2020-52023	16/12/20	PROYECTO JOVENES DOMINICANOS PROGRESANDO EN EL EXTERIOR JOVEDOPEX	ENTIDAD SIN FINES DE LUCRO, PROYECTO ENFOCADO EN EL EMPODERAMIENTO, CAPACITACION TECNICA Y ACOMPAÑAMIENTO DE LA JUVENTUD DOMINICANA QUE RESIDE EN EL EXTRANJERO.	PROGRAMA PROGRESANDO CON SOLIDARIDAD PROSOL	610363
E/2020-52920	22/12/20	PROYECTO TURISTICO ECOCAMPING JARABACOA	PROYECTO DE DESARROLLO ECO TURÍSTICO Y SERVICIOS DE ALOJAMIENTO APROVECHANDO LA NATURALEZA EN SU MÁXIMO EXPLENDOR	FRANCIS RUSSELL MENA DURAN	610731
E/2020-47650	18/12/20	PRUMANUEL CLOTHING STORE	COMPRA Y VENTA DE ROPA Y ACCESORIOS PARA DAMAS Y CABALLEROS, TANTO NACIONALES COMO INTERNACIONALES.	JUAN MANUEL CAMILO ESCOLASTICO	610412
E/2020-44161	21/12/20	PUBLITRANSU CORPORATION	PROYECTAR, ESCRIBIR, PREPARAR, COLOCAR PUBLICIDAD Y EXHIBIR EN TODA FORMA Y MANERA MEDIOS DE ANUNCIOS Y PUBLICIDAD E INNOVACIONES DE TODA PARA EMPRESAS Y PARTICULARES	MARCOS ANTONIO TAVAREZ PEREZ, FERNANDO APOLINAR PEREZ ESTEVEZ	610549
E/2020-52870	21/12/20	PUERTO PLATA SOSTENIBLE	GESTIÓN DE RESIDUOS SÓLIDOS Y CONCIENCIACIÓN DE LA POBLACIÓN.	RONNIEL MERCADO DORREJO, FRANCESCA NICOLE HODGKINSON GOMEZ DE PERALTA	610902
E/2020-52833	22/12/20	PUNFLEX	SERVICIOS DE AGENTE DE EMPLEOS, PROVEEDOR DE SERVICIOS DE PERSONAL LABORAL, REPRESENTAR MARCAS Y FRANQUICIAS NACIONALES E INTERNACIONALES	YASSER MANUEL TAVERAS ABREU, JUAN FELIX SUERO VIDAL	610840

[210] EXP.	[220] SOL. FECHA	[561] NOMBRE COMERCIAL	[510] ACTIVIDAD	[730] SOLICITANTE	[111] REGISTRO
E/2020-45773	7/1/21	PUNTO 60 ARQUITECTOS	DISEÑO Y CONSTRUCCIÓN DE URBANIZACIONES Y EDIFICACIONES.	MARCELO ANTONIO LORENZO ALBURQUERQUE GARCIA	611873
E/2020-46453	15/12/20	Q-ELECTRICOLLCORP	CONTRATISTAS ELÉCTRICOS DE NUEVAS CONSTRUCCIONES Y EDIFICACIONES, DISEÑO, INSTALACIÓN, REMODELACIÓN, MANTENIMIENTO Y REPARACIONES DE SISTEMAS Y CENTRALES ELÉCTRICAS DE TODO TIPO.	IRIS JANNET DE MARIA ABREU MONTERO	609996
E/2021-387	6/1/21	QUALITY TIRES-PEYSAC	SERVICIOS DE IMPORTACIÓN, EXPORTACIÓN Y VENTA DE NEUMÁTICOS NUEVOS Y USADOS.	PENELOPE YSABEL DE LA CRUZ PEÑA	611726
E/2020-51431	18/12/20	QUATRO SYSTEMS	PRESTAR SERVICIO PÚBLICO A INDUSTRIAS MEDIANTE UNA SERIE DE APLICACIONES CONTROLADAS, CON LA CAPACIDAD DE OPERAR REDES INTELIGENTES DE AGUA, GAS, Y ENERGÍA (ENTRE OTROS).	INTERENERGY SYSTEMS DOMINICANA, S.R.L.	610513
E/2020-34067	22/9/20	QUEENSYARD ADVISORS	ASESORÍA FINANCIERA DE EMPRESAS.	MILVIO ARMANDO LINARES VILLEGAS	608417
E/2021-154	5/1/21	QUESO CAMPO R-A	FABRICACIÓN, VENTA Y DISTRIBUCIÓN DE QUESOS DE VARIAS CLASES Y PRODUCTOS DERIVADOS.	RICARDO ALMONTE	611564
E/2020-50472	7/1/21	QUEZADA & LAGARES INVERSIONES,	VENTA Y DISTRIBUCIÓN DE ANIMALES VIVOS, VENTA Y DISTRIBUCIÓN DE PRODUCTOS PARA ANIMALES DOMÉSTICOS	DARLIN NATANAEL QUEZADA LAGARES	611896
E/2020-53745	30/12/20	QUIMINES	PRODUCCION, DISTRIBUCION Y VENTA DE PRODUCTOS QUIMICOS DE LIMPIEZA.	INES ALTAGRACIA RUIZ DE JESUS	611443
E/2020-52162	17/12/20	R & L INVERSIONES	SERVICIOS DE ASESORÍA, PLANEACIÓN, AUDITORÍA Y GESTIÓN FINANCIERA, TRIBUTARIA Y CONTABLE TANTO A PERSONAS FÍSICAS PERSONAS JURÍDICAS.	REYNALDO DE JESÚS ALMANZAR	610171
E/2020-51343	14/12/20	RAC CONSULTING GROUP	ASESORIA E IMPLEMENTACIÓN TECNOLÓGICA. SEGURIDAD TECNOLÓGICA. VENTAS E INSTALACIÓN DE EQUIPOS Y SERVICIOS TECNOLÓGICOS, IMPLEMENTACIÓN DE CABLEADO ESTRUCTURADO.	ALEJANDRO AUGUSTO MONCION DUVERGE, RAFAEL AUGUSTO MONCION DUVERGE, CESAR AUGUSTO MONCION DUVERGE	610459
E/2020-51741	29/12/20	RADELKIS AUTO MECANICA	SERVICIOS DE TALLER AUTOMOTIZ.	RADELKIS ABRAHAM UREÑA DOMINGUEZ	611266
E/2020-51119	16/12/20	RADIO ORIENTE	PRODUCTORA DE RADIO Y MEDIOS DE COMUNICACIÓN DIGITALES.	ROBERTO ROSA CONSTANTE	610025
E/2021-117	5/1/21	RADIOMAX	RADIOLOGÍA BUCO-MAXILOFACIAL, RADIOLOGIA MEDICA, IMÁGENES MEDICAS, VENTA Y SUMINISTROS DE EQUIPOS Y MATERIALES MÉDICOS.	ELVIS ALBERTO MEJIA PEÑA	611543
E/2021-282	7/1/21	RADYLSA RAD	IMPORTACIÓN, EXPORTACIÓN, COMPRA, VENTA DISTRIBUCIÓN Y FABRICACIÓN DE APARATOS Y EQUIPOS TECNOLÓGICOS.	RICARDO ROSARIO SANTANA	611900
E/2020-52569	18/12/20	RAFAEL NINA Y ASOCIADOS OFICINA DE ABOGADOS	SERVICIOS JURÍDICOS EN GENERAL.	RAFAEL MANUEL NINA VASQUEZ	610504
E/2020-47458	23/11/20	RAFFY CABRERA MONTACARGAS	REPARACIÓN Y MANTENIMIENTO DE EQUIPOS PESADOS.	RAFAEL ALCIBIADES CABRERA RODRIGUEZ	609938
E/2020-52609	18/12/20	RAICES STUDIO	COMPañIA MUSICAL ESPECIALIZADA EN MARKETING DIGITAL PRODUCCIÓN AUDIOVISUAL.	NATHANAEL ISAIAS GUZMAN BULI	610538
E/2020-53314	6/1/21	RALFRAN CENTRO DE SERVICIOS DE AUTOMOTRIZ	VENTA DE LUBRICANTES, SERVICIOS DE MECANICA Y MANTENIMIENTO, VENTA DE GOMAS NUEVAS Y USADAS.	MARY ESTEFANY HENRIQUEZ DE LA ROSA	611738
E/2020-49858	30/12/20	RAMISA, PAINT-CARE DETAILING	IMPORTACIONES DE VEHICULOS, SERVICIOS DE MANTENIMIENTO DE AUTOS, CAMBIOS DE ACEITES, FILTROS Y GOMAS DE TODO TIPO DE VEHICULOS, ALINEACION Y BALANCEO DE GOMAS	SATURNINO ESPINAL ESPINAL, MICHAEL ALBERTO ESPINAL ROSADO	611435
E/2020-53426	28/12/20	RAMOS MENÉNDEZ INVERSIONES	PROMOVER, DESARROLLAR E INVERTIR EN EMPRESAS COMERCIALES E INDUSTRIALES, AGROPECUARIAS Y TURÍSTICAS, SOCIEDADES FINANCIERAS, BANCO O DE CUALQUIER OTRA NATURALEZA.	JESUS RAMOS MENENDEZ	611166
E/2020-52396	6/1/21	RAMR CONSTRUCCIONES	SERVICIO DE CONSTRUCCIÓN DE VIVIENDAS Y APARTAMENTOS.	ROBERTO ANTONIO MARTINEZ REYES	611677
E/2020-49650	11/12/20	RAMWEL AUTO PARTS	VENTA DE REPUESTOS PARA VEHICULOS DE MOTOR.	LEWYS FRANCISCO MARRERO PUESAN	610337
E/2020-53574	29/12/20	RANCHO ALTO AGROINDUSTRIAL	PRODUCCIÓN Y COMERCIALIZACIÓN DE PRODUCTOS AGROINDUSTRIALES.	ISMAEL ANTONIO ALVARADO	611294
E/2020-53772	30/12/20	RANCHO DIVINA	BAR & RESTAURANT, VENTA DE TODO TIPO DE BEBIDAS ALCOHÓLICAS Y CÓCTELES, VENTA DE TODA CLASE DE COMIDAS NACIONALES E INTERNACIONALES.	YOHANNA PEGUERO MARTINEZ, RUDDY JAVIER RAMIREZ PEGUERO	611471
E/2020-51989	21/12/20	RANCHO YARITZA	ENTIDAD SIN FINES DE LUCRO DEDICADA A LA FORMACION Y ENTRENAMIENTO DEPORTIVO PARA NIÑOS, NIÑAS Y ADOLESCENTES.	FUNDACIÓN RANCHO YARITZA	610680
E/2020-41800	30/12/20	RAPIDITSNACK	VENTA Y FABRICACION DE TODO TIPO DE PICADERAS TALES COMO: PASTELITOS, CROQUETAS, QUIPES, EMPANADAS, JUGOS NATURALES Y REFRESCOS.	DELKIN TOMAS CORREA GUTIERREZ	611393
E/2020-53081	23/12/20	RATE WINGS TRAVELS	SERVICIOS AGENCIA DE VIAJES, BOLETOS AÉREOS, RENTA DE VEHÍCULOS.	FRANCISCO ANTONIO COMPRES PICHARDO	610884
E/2020-53052	22/12/20	RAYBAR	ADMINISTRACIÓN DE CONDOMINIOS, BIENES RAICES EN GENERAL	STEPHANNY ALEXANDRA ALMANZAR JIMENEZ, RALPH ALMANZAR JIMENEZ	610871
E/2020-50859	9/12/20	RAYMOND HD FILMS	SERVICIOS DE CINEMATOGRAFÍA, RADIO Y TELEVISIÓN Y SERVICIOS DE ESPECTÁCULOS ARTÍSTICOS Y DE DIVERSIÓN	RAMON FELIPE ROMERO ALCANTARA	610617
E/2020-52557	29/12/20	RC FREE ZONE	LA GESTIÓN, CREACIÓN, INSTALACIÓN Y OPERACIÓN DE UN PARQUE DE ZONA FRANCA INDUSTRIAL DEDICADA A LA TRANSFORMACIÓN DE MATERIALES RECICLADOS COMO PLÁSTICOS, VIDRIOS, METALES.	ROBINSON JOSE CANO MERCEDES	611275
E/2021-31	5/1/21	RCO INGENIERÍA	ESTUDIO, DISEÑO, PLANEACIÓN Y EJECUCIÓN DE TODO TIPO DE OBRAS DE CONSTRUCCIÓN CIVILES Y MODIFICACIONES CIVILES	RAFAEL ESTEBAN CANDELARIA OGANDO	611710
E/2020-51870	15/12/20	RED INFORMATIVA CON XIOMARA BRITO	SERVICIOS DE CAPTACIÓN DE INFORMACIÓN PARA SER TRANSMITIDOS POR LOS DIFERENTES MEDIOS DE COMUNICACIÓN, ASESORÍA EN COMUNICACIÓN, MAESTRÍA DE CEREMONIA,	XIOMARA ELIZABETH BRITO ARIAS	609915
E/2020-53362	28/12/20	REDDY TO CREATE	ELABORACIÓN Y VENTA DE ARTÍCULOS PERSONALIZADOS ASÍ COMO TAMBIÉN SERVICIOS DE DISEÑO GRÁFICO.	ROSANNY DIAZ	611112
E/2020-52183	17/12/20	REDIMED	SERVICIOS ENDOSCÓPICOS E IMAGENES EN GENERAL DEL SECTOR SALUD.	ALFREMOR MORALES CASTRO, ANIBAL ARISTIDES GUZMAN SALCEDO	610177
E/2020-53078	22/12/20	REDSKY INVESTMENT	REALIZACIÓN DE TODO TIPO DE ACTIVIDADES DE CARÁCTER INMOBILIARIO, EN ESPECIAL, LAS RELATIVAS A LA ADQUISICIÓN, TENENCIA	JOSE LUIS RODRIGUEZ ESPIN	610885
E/2020-52711	21/12/20	REDYF DOMINICANA	FABRICACION, VENTA Y DISTRIBUCION DE MEDICAMENTOS DERMATOLÓGICOS Y PRODUCTOS DE LIMPIEZA EN GENERAL.	RUTH MERY JOSEFINA DIAZ CASTILLO DE FLORES	610595
E/2020-52052	16/12/20	REFRINTTECH	SERVICIO DE REFRIGERACION, INGENIERÍA, SERVICIO TÉCNICO, REPARACIÓN DE ELECTRODOMESTICOS	ANIEL JOSUÉ PÉREZ ADAMES	610067
E/2020-51786	17/12/20	REGICOM GROUP	VENTA DE ALIMENTOS Y BEBIDAS.	MICHEL FRITZ WILLIAM	610237
E/2020-53284	28/12/20	RELOUTOURS RD	PRESTAR SERVICIOS EN EL ÁREA DEL TURISMO EN GENERAL, TOURS A NIVEL NACIONAL PARA EXPATRIADOS, ECO-TURISMO EN MONTAÑA, AGRO TURISMO	LEON MARC ALTSCHULLER	611044
E/2020-52319	17/12/20	REMIK BAR LOUNGE	RESTAURANTE, SNAK BAR, VENTA DE COMIDAS Y BEBIDAS.	RM MIXO INVESTMENT, S.R.L.	610301
E/2020-51906	15/12/20	RENDY'S COSMETICS	IMPORTACIÓN Y EXPORTACIÓN PARA LA COMERCIALIZACIÓN Y VENTAS DE COSMÉTICOS EN GENERAL PARA DAMAS Y CABALLEROS ETC. REPRESENTACIÓN DE COMPAÑÍAS INTERNACIONALES Y NACIONALES,	PATRICIA JEAN LOUIS	610576
E/2020-49687	16/12/20	RENT CAR E INVERSIONES LAVIDU	VENTA Y COMPRA DE VEHÍCULOS, RENTA DE VEHÍCULOS Y PRÉSTAMOS PERSONALES.	JUNIOR ALEXIS CASTILLO LAVIDU	610280
E/2020-49898	4/12/20	REPETA EL FLOW	COMPRA Y VENTA DE TODO TIPO DE ROPAS, ZAPATOS, PERFUMES, ACCESORIOS AL POR MAYOR Y AL DETALLE.	ARGENIS ALEXANDER HERNANDEZ ROQUE	608334
E/2020-51952	16/12/20	REPUESTO Y LUBRICANTES LOS PELUCES	VENTAS DE LUBRICANTES Y REPUESTO DE VEHICULOS EN GENERAL.	MIGUEL ESTEURIN FERMIN REYES	609987
E/2020-36794	8/12/20	RESIDENCIAL ARENA ANDJAHANS-AJHS	RESIDENCIAL DE APARTAMENTOS TURÍSTICOS PARA EVENTOS Y ALQUILERES	BENEDIC ANDREAS METZLER	610332
E/2020-52433	18/12/20	RESIDENCIAL KAIROS	IDENTIFICAR UN COMPLEJO HABITACIONAL CERRADO DE 312 UNIDADES DE APARTAMENTOS DE 2 Y 3 HABITACIONES Y 60 CASAS, CON SERVICIOS Y ÁREAS RECREATIVAS	GERMAN ARISMENDY RAMIREZ RODRIGUEZ	610388
E/2020-51139	18/12/20	RESIDENCIAL LESLIE P1	IDENTIFICAR UN CONDOMINIO.	JOSE AUGUSTO PERDOMO MOJICA	610543
E/2020-42675	30/12/20	RESIDENCIAL OSCEL I	PROYECTO INMOBILIARIO DE APARTAMENTOS RESIDENCIALES PARA VENTA O ALQUILER.	ANTHONY JOSE LOGROÑO RODRIGUEZ	611388
E/2020-52912	22/12/20	RESIDENCIAL PLAYA GUZMANCITO	PROYECTO HABITACIONAL	MADLYN MERCEDES VASQUEZ VASQUEZ	611494
E/2020-52913	5/1/21	RESIDENCIAL VISTA DEL ATLANTICO 037COMP	PROYECTO HABITACIONAL.	MADLYN MERCEDES VASQUEZ VASQUEZ	611489
E/2020-52944	23/12/20	RESTAURANT 11/27	VENTA DE COMIDA CRIOLLA, COMIDA EMPRESARIAL, PICADERAS.	PEDRO ENRIQUE UREÑA ROSARIO	610919
E/2020-52333	17/12/20	RESTAURANTE ATALAYA DEL CHEF	RESTAURANTE DE COMIDA NACIONAL E INTERNACIONAL.	SENCION LOPEZ CRUZ	610256
E/2020-50298	5/1/21	RESTAURANTE TANG YUAN TY CATERING	VENTA DE COMIDA ASIATICA	WING CHIONG HO WONG	611485
E/2020-51794	15/12/20	RESTAURANTE VERNISSAGE	OPERACION, ADMINISTRACION, MANEJO Y SERVICIOS DE BARES Y RESTAURANTES, ASI COMO CUALQUIER OTRA ACTIVIDAD QUE SE RELACIONE CON EL OBJETO PRINCIPAL.	D.O.N. BAYON, S.R.L.	609865
E/2021-275	5/1/21	REYES LIRANZO MULTISERVICIOS	SERVICIOS DE FUMIGACION Y LIMPIEZA EN GENERAL TALES COMO CASA, OFICINA, HOTELES, EMPRESAS, FINCAS.	CESAR AUGUSTO LIRANZO TAVAREZ , WILSON REYES NUÑEZ	611637
E/2020-51814	15/12/20	REYNO PLAZA	SERVICIO DE ALQUILER Y ARRENDAMIENTO DE LOCALES COMERCIALES.	ELVIN REYNOSO CRUZ	609888
E/2020-51410	28/12/20	REYSORMART NATIONAL PACK RD	SERVICIOS DE PAQUETERÍA Y MENSAJERÍA A NIVEL NACIONAL, COURIER, ENVÍO DE DOCUMENTOS O PAQUETES DE UN TAMAÑO Y/O PESO LIMITADO A UN DETERMINADO COSTO	MARCOS JOSE SORIANO	611118
E/2020-51487	18/12/20	RG2M INDUSTRIAL COMPONENTS	IMPORTACIÓN, EXPORTACIÓN Y COMERCIALIZACIÓN DE PARTES ELÉCTRICAS, ELECTRÓNICAS, MECÁNICAS	FLOR YESENIA GONZÁLEZ DE RAMIREZ	610501
E/2020-36049	15/12/20	RIBELKI BEAUTY & STORE	SERVICIOS DE SALON DE BELLEZA, VENTA DE PRENDAS DE VESTIR, Y PRODUCTOS COSMÉTICOS DE BELLEZA.	YUBELKI ARIANNY QUEZADA LUCIANO	609925
E/2021-15	5/1/21	RIKITINI AUTO IMPORT	IMPORTACIÓN, EXPORTACIÓN DE VEHICULOS DE MOTOR, PIEZAS, ALQUILER DE VEHÍCULOS DE MOTOR.	DARWIN VANTROI NUNEZ	611508
E/2020-51436	21/12/20	RMCD REALTY	NEGOCIOS DE BIENES RAICES, COMPRA Y VENTA DE INMUEBLES, TENEDORA DE INMUEBLES.	RAFAEL BENEDICTO CASTRO PEREZ	610679
E/2020-52939	22/12/20	RMS HERMANOS	VENTA DE REPUESTOS PARA ELECTRODOMÉSTICOS AL POR MAYOR Y DETALLES Y ARTÍCULOS FERRETEROS EN GENERAL	RICHARD VALENTIN MINAYA SOSA, ROBERT ANTONIO MINAYA SOSA	610856
E/2020-53036	22/12/20	ROBERT MOREL PHOTOGRAPHER	SERVICIOS DE FOTOGRAFÍA Y GRABACIONES DE VIDEO	ROBERT ERIK MOREL OVALLES	610861
E/2020-50297	15/12/20	ROBERTO BUENO AUTO SALE	VENTA, RENTA E IMPORTACIÓN DE TODO TIPO DE VEHICULOS.	ROBERTO BUENO BUENO	609917

[210] EXP.	[220] SOL. FECHA	[561] NOMBRE COMERCIAL	[510] ACTIVIDAD	[730] SOLICITANTE	[111] REGISTRO
E/2020-52033	16/12/20	ROBIEL PROPERTY MANAGEMENT	ADMINISTRACIÓN Y MANTENIMIENTO DE PROPIEDADES INMOBILIARIAS. SERVICIOS DE MUDANZAS Y TRANSPORTE DE MERCANCIAS.	ROBERT EDWARD ROGERS	610053
E/2020-51719	15/12/20	ROBOFOREX, PUNTA CANA	SERVICIOS DE MARKETING, SERVICIOS TÉCNICOS Y CALL CENTER.	ROBOFOREX, LTD	611498
E/2020-42092	15/12/20	RODAARQ	SERVICIOS DE DISEÑOS ARQUITECTÓNICOS Y CONSTRUCCIÓN.	DANIA MIGUELINA PAULINO ARIAS, ROSELYS DIONILDA DE LEÓN PAULINO	609957
E/2020-51651	21/12/20	RODRIGUEZ PAYERO AUTO IMPORT	IMPORTACIÓN Y COMERCIALIZACIÓN DE VEHÍCULOS USADOS, FINANCIAMIENTO, LEASINGS, Y TODO LO RELACIONADO CON LA COMERCIALIZACIÓN DE VEHÍCULOS DE MOTOR.	JOSE NICANOR RODRIGUEZ ALMONTE	610555
E/2020-52178	17/12/20	ROESTECH	SERVICIOS DE CONSULTORES EN INFORMÁTICA Y SUMINISTROS DE PROGRAMAS INFORMÁTICOS.	FARELYS ESPERANZA OVALLES TINEO	610357
E/2020-52975	22/12/20	ROING	CONSTRUCCIÓN, URBANIZACIÓN, REHABILITACIÓN, PLANEACIÓN, SUPERVISIÓN Y MANTENIMIENTO DE TODO TIPO DE OBRAS DE CIVILES YA SEAN DE CARÁCTER PÚBLICO Y/O PRIVADO	VICTOR ALEJANDRO ROBLES VARGAS	610969
E/2020-47866	23/11/20	ROMERO SHIPPING & LOGISTICS	AGENTES ADUANALES Y CONSOLIDADORES DE CARGA.	VICTOR MARINO ROMERO RAMIREZ, ROMERO SHIPPING & LOGISTICS, S.R.L.	609885
E/2020-51791	15/12/20	ROMPE	PROGRAMAS DE NOTICIAS Y CONTENIDO DE ENTRETENIMIENTO PARA PLATAFORMAS DIGITALES, RADIO, TELEVISIÓN Y OTROS MEDIOS DE COMUNICACIÓN MASIVA.	ALEXIS ANTONIO RODRIGUEZ ESTÉVEZ	609887
E/2020-51937	16/12/20	ROOSVOERMANS	COMPRA Y VENTA DE INMUEBLES, PROMOCIÓN INMOBILIARIA, BIENES RAÍCES, ALQUILER Y MANTENIMIENTO DE INMUEBLES.	ROOS MARIA HELENA VOERMANS DE LA CRUZ	610230
E/2020-52175	17/12/20	ROSA CAMELIA RECOVERY SERVICES & CO	SERVICIOS DE HOSPEDAJE.	JENNIFER SANTAMARIA GUITIERREZ	610312
E/2020-51255	21/12/20	ROSAMAX FOOD SERVICES	VENTAS DE COMIDAS EMPRESARIALES, BUFETE PARA BODAS, CUMPLEAÑOS, PICADERAS PARA EVENTOS SEGÚN LA OCASIÓN Y MÁS.	MAXIMO JAVIER DE LA CRUZ	610719
E/2020-53141	23/12/20	ROSBENNY NAILS CENTER	SERVICIOS DE PEDICURA, MANICURA, MAQUILLAJES PROFESIONALES Y ARREGLADO PROFESIONAL DE UÑAS.	GUARIEN FELIZ SEGURA	610940
E/2020-52324	29/12/20	ROSS HENRIQUEZ MAKEUP	SERVICIOS DE MAQUILLAJE PROFESIONAL, CURSOS DE MAQUILLAJE Y VENTAS DE PRODUCTOS Y COSMÉTICOS.	ROCIO HENRIQUEZ GARCIA	611308
E/2020-52972	23/12/20	ROXU	IMPORTACIÓN, DISTRIBUCIÓN Y COMPRAVENTA DE ELECTRODOMÉSTICOS; ACCESORIOS DE COCINA	JOSÉ JUAN TEJADA DUARTE	610974
E/2020-52911	22/12/20	RRLJ & ASOCIADOS	ALQUILER DE EQUIPOS PESADOS, CAMIONES, JEEPETAS, CARROS, VENTA, EXPORTACIÓN E IMPORTACIÓN AL POR MAYOR Y AL DETALLE DE PRODUCTOS EN GENERAL	RICARDO SANCHEZ RONDON	610728
E/2020-52709	21/12/20	RSC MAYORISTAS OPTICOS.	PRODUCCIÓN Y VENTA DE ARTÍCULOS DE ÓPTICA, YA SEA AL POR MAYOR O AL DETALLE.	RAYBEL SANTANA CUBILETE	610594
E/2021-181	5/1/21	RSU EMPLOYMENT AGENCIA	SERVICIOS DE AGENCIA DE EMPLEO.	SOLANYI UREÑA UREÑA	611573
E/2020-53248	29/12/20	RUDDYSK ESTUDIO, ARQUITECTURA E INGENIERIA	SERVICIO DE ARQUITECTURA, CONSTRUCCIÓN Y ÁREAS AFINES.	RUDDY CESAR BUENO FERMIN	611247
E/2020-50375	21/12/20	RUGIA BY GG	VENTA AL POR MAYOR Y POR MENOR DE ALIMENTOS Y BEBIDAS; SERVICIOS DE CATERING; ORGANIZACIÓN DE EVENTOS	GICELLE JOHANNY DEL CARM GÓMEZ ALVAREZ	610615
E/2020-51801	15/12/20	RUGONZ	LA SOCIEDAD TIENE COMO OBJETO REALIZAR DISEÑOS, INSTALACIONES Y REPARACIONES ELÉCTRICAS RESIDENCIAL, COMERCIAL E INDUSTRIAL EN GENERAL.	RUBEN GONZALEZ GONZALEZ	609875
E/2020-53600	5/1/21	S M M K IMPORTACIONES	IMPORTACIÓN Y EXPORTACIÓN DE ALIMENTOS Y BEBIDAS.	STEPHANIE MARIA MUSA KUNHARDT	611614
E/2021-639	7/1/21	S Y L ELECTROMUEBLES	SERVICIOS DE VENTA, FINANCIAMIENTOS DE ELECTRODOMESTICOS, MUEBLERIA Y COLCHONERIA EN GENERAL.	JOSE ALTAGRACIA SANCHEZ JIMENEZ	611914
E/2020-50340	16/12/20	SACOLEIRA	DISTRIBUCIÓN DE ARTÍCULOS DE VESTIR.	JESMAR JOSE RIVERA PINERO	610088
E/2020-45879	8/12/20	SAFE COMPUTER	LIMPIEZA, REPARACIÓN, COMERCIALIZACIÓN DE COMPUTADORAS Y SUS PARTES.	EMY CASTILLO MOREL	611015
E/2020-35879	17/12/20	SAHARA MINI	SERVICIOS DE PUBLICIDAD Y PROMOCIÓN, CONFESIONES DE UNIFORMES, IMPRESIONES GRÁFICAS, DISEÑOS GRÁFICOS, BORDADOS Y SERIGRAFÍAS	HICHAM YOUSSEF FAYAD	610371
E/2020-18939	19/10/20	SAHIMER'S FASHION FAST CLOTHING STORE	COMPRA Y VENTA DE ARTÍCULOS NUEVOS Y DE SEGUNDA MANO (ROPA, CARTERAS, ZAPATOS, ACCESORIOS), ADEMÁS DE COMPRA Y VENTA DE ARTÍCULOS DE PISCINA Y NATACIÓN.	SAHIRA DEL ROSARIO JACKSON SANCHEZ	610254
E/2020-51995	16/12/20	SAIZ PAISAJISMO	DISEÑO, PAISAJISMO, CONSTRUCCIÓN Y DESARROLLO DE JARDINES Y ÁREAS VERDES RESIDENCIALES Y CORPORATIVOS	GISELLE CARIDAD SAIZ GUILLÉN	610006
E/2020-53387	28/12/20	SALDAÑA PAYANO INVERSIONES E INMOBILIARIA	COMPRA Y VENTA DE BIENES RAÍCES.	IDELSA ALTAGRACIA SALDAÑA PAYANO	611135
E/2020-48976	21/12/20	SALÓN DE EVENTOS EVELYN CERNUARA	ALQUILER DE SALÓN PARA EVENTOS, MESAS, SILLAS, TODO TIPO DE CRISTALERÍA PARA EVENTOS, EQUIPOS DE SONIDOS.	TOMAS ANTONIO NUÑEZ CERDA	610565
E/2020-52470	18/12/20	SALUD SOCIAL-SASOCIAL	PRODUCCIÓN Y TRANSMISIÓN DE PROGRAMA TELEVISIVO, RADIAL Y AFINES.	RICARDO JOSE ULLOA VARGAS	610520
E/2020-53413	28/12/20	SANFRA FOOD & CATERING	SERVICIO DE VENTA DE COMIDA EMPRESARIAL, PASTELERIA Y CATERING.	DARWIN POLIBIO SANTANA FRANCISCO	611149
E/2020-52539	18/12/20	SANTIAGO CASA EORIS FCO	COMPRA Y VENTA, ADMINISTRACIÓN Y ALQUILER DE INMUEBLES.	JUAN ADONIS FRANCISCO GRULLON	610460
E/2021-605	7/1/21	SANTIAGO GRUA	SERVICIO DE GRUA, TRANSPORTE, VENTA Y COMERCIO DE GRUA EN GENERAL.	CARLOS CARMONA	611884
E/2020-43797	23/12/20	SAONA DREAMS	TRANSPORTE MARITIMO, TURISTICO, VENTAS DE EXCURSIONES MARITIMAS, TURISTICAS, DEPORTES ACUATICOS TURISTICOS.	SAONA DREAMS, S.A.	610984
E/2020-52444	18/12/20	SARIOLA CONSULTING	SERVICIOS DE CONSULTORÍA Y ASESORÍA PARA LA SUPERVISIÓN, REPARACIÓN, REMODELACIÓN, DISEÑO ESTRUCTURAL	SARIOLA CONSULTING, SRL	610447
E/2020-46647	17/11/20	SARIT	ASESORÍA Y CONSTRUCCIÓN DE OBRAS Y SUMINISTRO PARA ESTRUCTURAS; SERVICIOS DE BIENES RAÍCES. IMPORTACIÓN Y VENTA DE VEHÍCULOS, PRODUCTOS DERIVADOS DEL TABACO	RICHARD BOLIVAR AQUINO PLACIDO	610327
E/2021-454	6/1/21	SATURNO TV RD	SERVICIOS DE PUBLICIDAD Y PROGRAMAS DE TELEVISIÓN.	FRANCISCO ANTONIO UREÑA DISLA	611789
E/2020-52172	30/12/20	SAVD DESIGN CONSTRUCCIÓN	ELABORACIÓN, ESTUDIO, DISEÑO, PLANEACIÓN, CONTRATACIÓN Y EJECUCIÓN DE TODA CLASE DE PROYECTOS DE CONSTRUCCIÓN Y EDIFICACIÓN.	SAMUEL ARON VASQUEZ DE LEON	611472
E/2020-44173	18/12/20	SAVOIR VIVRE	IMPORTACIÓN Y EXPORTACIÓN DE PRODUCTOS Y SERVICIOS DE CURSOS DE MANUALIDADES/COCINA, ENTRENAMIENTOS ESPECÍFICOS EN EL ÁREA DE MANUALIDADES/COCINA, COMO LA VENTA DE SUS MATERIALES.	MARIA GABRIELA LOGRONO DE BAEZ	610439
E/2020-53556	6/1/21	SBRD	COMPRA, VENTA, IMPORTACIÓN, EXPORTACIÓN Y RENTA DE TRINEOS ACUÁTICOS.	RICARDO MANUEL VELEZ AMADOR	611814
E/2020-52436	18/12/20	SCAK	OPERACIONES DE COMPRA Y VENTA DE INMUEBLES, CONSTRUCCIÓN, FINANCIERAS, COMERCIALES, INDUSTRIALES, DE GESTIÓN Y ADMINISTRACIÓN DE MUEBLES E INMUEBLES DEDICADOS AL NEGOCIO TURISTICO.	SCAK SRL	610554
E/2020-51905	15/12/20	SCALELLA NAPOLEON AUTO INVESTMENTS	IMPORTACIÓN, COMPRA Y VENTA DE VEHICULOS NUEVOS Y USADOS. COMPRA, VENTA Y REPARACION DE SALVAMENTOS. REPARACIÓN Y MANTENIMIENTO DE VEHÍCULOS DE MOTOR.	STEFANO TOLMINO SCALELLA UREÑA, CESAR NAPOLEON SANCHEZ VELOZ	610444
E/2020-49600	29/12/20	SCARLET MENA DIGITAL BUSINESS COMPANY	EMPRESA DE MULTISERVICIOS CORPORATIVOS ONLINE: NUESTROS SERVICIOS: CAPACITACIONES, EVENTOS EDUCATIVOS INHOUSE, MARKETING, DISEÑO.	SCARLET SHAQUIRA MENA JAVIER	611260
E/2020-53380	5/1/21	SCH INVERSIONES	SALÓN DE BELLEZA, SUPLENDORES DE BELLEZA Y PRODUCTOS DE BELLEZA.	MAIRENI CASILLA VILLAR	611602
E/2021-310	6/1/21	SCHOENSTE SACHE	COMPRA, ALQUILER, ADMINISTRACIÓN, CONSTRUCCIÓN Y VENTA DE CASAS, APARTAMENTOS Y SOLARES, ASÍ COMO PUBLICIDAD PARA LA MISMA.	BRIGITTE INNIRA STUCKMANN RAJA	611657
E/2020-51767	15/12/20	SDQ LEE	VENTA DE LIBROS Y ARTÍCULOS RELACIONADOS A LA LECTURA, TAZAS, SEPARADORES DE LECTURA, ORGANIZACIÓN DE CLUBES DE LECTURA, PODCAST LITERARIO.	VÍCTOR MANUEL ABREU PEGUERO	609852
E/2021-58	5/1/21	SECTUS TECHNOLOGIES DOMINICAN REPUBLIC	VENTA, DISTRIBUCIÓN, INSTALACIÓN Y MANTENIMIENTO DE EQUIPOS, SISTEMAS Y DISPOSITIVOS ELECTRÓNICOS Y TECNOLÓGICOS DE CONTROL DE SEGURIDAD, ACCESO, INSPECCIÓN Y MONITOREO	CHERIF RIZKALLA	611519
E/2020-52589	18/12/20	SEDAM SONRISAS	REALIZAR SEDACIONES A PACIENTES DE FORMA AMBULATORIA.	MILDRED JOANY RONDON DE ACOSTA	610518
E/2020-51055	10/12/20	SEGPRES	EMPRESA DEDICADA A LA ACTIVIDAD DE PRÉSTAMOS PERSONALES Y A PEQUEÑAS EMPRESAS.	GERMAN GABRIEL POLANCO ROA	610294
E/2021-610	7/1/21	SEGUARD	SERVICIOS DE SEGURIDAD, CONFECCION E IMPORTACION DE PRENDAS DE VESTIR PARA EMPRESAS DE SEGURIDAD, INSTALACION DE SISTEMA DE SEGURIDAD.	YAJAIRA RAMIREZ ORTEGA	611913
E/2021-235	6/1/21	SEGURA DIAZ Y ASOCIADOS	ASUNTOS JURÍDICOS EN GENERAL.	MAURICIO SEGURA DIAZ	611712
E/2020-23309	5/1/21	SELBAMI	ENTIDAD SIN FINES DE LUCRO DEDICADA A REGIR, DIRIGIR, ORGANIZAR LOS BANANEROS.	LEONEL PEREZ MERCADO	611636
E/2020-52310	17/12/20	SELINSA	DISEÑO, INSTALACIÓN, EJECUCIÓN Y MANTENIMIENTO DE SISTEMAS ELÉCTRICOS INDUSTRIALES.	JOSÉ ALBERTO PÉREZ MARRERO	610292
E/2020-48727	5/1/21	SENASBROTHERS LEGAL & TAX	SERVICIOS PROFESIONALES EN EL ÁREA JURÍDICA, LEGAL Y DE IMPUESTOS, PRÁCTICA GENERAL DEL DERECHO Y CONTABILIDAD.	MERLYN ESPINAL SALAZAR	611635
E/2020-53519	29/12/20	SENDA CORPORATIVA	ASESORIA EN RECURSOS HUMANOS.	JARDIN DEL SOL ROJAS RIVERA	611243
E/2020-49349	15/12/20	SERAVITARQUING SERVICIOS DE ARQUITECTURA + INGENIERIA	SERVICIOS DE INGENIERÍA Y ARQUITECTURA, REMODELACIÓN, DISEÑO ARQUITECTÓNICO ASESORÍAS, CONSTRUCCIÓN, REHABILITACIÓN, TRAMITACIÓN DE PLANOS.	LAURA ANDREINA AVILA CARPIO	609939
E/2021-392	6/1/21	SERINEMSA	SERVICIOS INVESTIGATIVOS EMPRESARIALES Y ASESORÍAS EN MATERIA DE SEGURIDAD.	CARLOS ENRIQUE MIRABAL CRUZ	611731
E/2020-52635	18/12/20	SERTRANCO, SERVICIOS TRANSPORTE, COMBUSTIBLE	TRANSPORTE Y VENTA AL POR MENOR DE COMBUSTIBLE.	SERTRANCO SERVICIOS TRANS	610544
E/2020-51996	16/12/20	SERVICIOS DE TRANSPORTE PAULINO Y RODRIGUEZ	SERVICIOS DE TRANSPORTE EMPRESARIAL	JOSE YGNACIO PAULINO FONDEUR	610920
E/2020-51036	6/1/21	SERVICIOS ADMINISTRATIVOS CINEMATOGRAFICOS SACCINE	SERVICIOS DE CONTABILIDAD FINANCIERA, ASESORÍA JURÍDICA, ADMINISTRACIÓN DE PROYECTOS CINEMATOGRAFICOS, GESTORES LEGALES, AUDITORIA CONTABLE.	SAMUEL MODESTO ANGOMAS DISLA	611773
E/2020-49866	4/12/20	SERVICIOS CANA C & L	COMPRA, VENTA, DISTRIBUCIÓN, IMPORTACIÓN Y EXPORTACIÓN DE TODO TIPO DE E INTERNACIONALES	ALIMENTOS Y BEBIDA ALCOHOLICAS Y NO ALCOHOLICAS NACIONALES CRISTIL ROSETT CERMEÑO	610340
E/2020-45865	22/12/20	SERVICIOS DE INGENIERÍA Y DESARROLLOS DOMINICANOS BY DALMALLY	SERVICIOS DE INGENIERÍA CIVIL, MECÁNICA, HIDROSANITARIA.	DALMALLY SECURITIES LTD	610832

[210] EXP.	[220] SOL. FECHA	[561] NOMBRE COMERCIAL	[510] ACTIVIDAD	[730] SOLICITANTE	[111] REGISTRO
E/2020-52035	16/12/20	SERVICIOS DE SALUD REBRESA	PRESTACION DE SERVICIOS DE SALUD EN FORMA PRINCIPALMENTE AMBULATORIA, EN OPERATIVOS, JORNADAS DE PREVENCIÓN, JORNADAS DE VACUNACIÓN	ROSANNA DEL CARMEN DIAZ PAULINO	610058
E/2020-53363	30/12/20	SERVICIOS DE TRANSPORTE MATTEO MATTFORT	SERVICIO DE TRANSPORTE DE PERSONAS DEL ÁREA TURÍSTICA, COMERCIAL DE CARGAS, TRANSPORTE COLECTIVO Y SERVICIOS DE TRANSPORTACIÓN DE MERCADERÍAS NACIONALES Y PROVENIENTES DEL EXTRANJERO.	CRISTIAN FORTUNA RIVERA	611412
E/2020-51401	17/12/20	SERVICIOS ELECTRICOS ALCO	SERVICIOS ELÉCTRICOS.	ALEJANDRO CASTRO	610451
E/2021-294	6/1/21	SERVICIOS ELECTRICOS J.I.A	INSTALACIÓN Y REPARACIÓN DE REDES ELÉCTRICAS INDUSTRIAL Y RESIDENCIAL.	SERVICIOS ELECTRICOS J.I.A., S.R.L.	611719
E/2020-45323	11/11/20	SERVICIOS INDUSTRIALES R.B	SERVICIOS ELECTRONICOS, MECANICOS, INSTALACION Y MANTENIMIENTO DE PLANTAS ELECTRICAS.	SERVICIOS INDUSTRIALES RB, S.R.L	611469
E/2020-53121	29/12/20	SERVICIOS MÚLTIPLES QUEZADA SMQ	VENTA DE MATERIALES GASTABLES DE OFICINAS.	SANTOS QUEZADA MONTERO	611350
E/2020-51019	21/12/20	SERVICIOS MÚLTIPLES SAVIÑÓN	SERVICIOS DE HERRERÍA, PLOMERÍA, ELECTRICIDAD RESIDENCIAL E INDUSTRIAL, REPARACIÓN DE INVERSORES, TECHADO EN ALUZIN, SELLADO DE FILTRACIONES Y MONTURA EN CIELO RASO.	ANTONIO JUNIOR PEREZ SAVIÑÓN	610655
E/2020-52326	17/12/20	SERVICIOS NEFROLOGICO EL SUR SENESUR	BRINDAR LOS SERVICIOS DE HEMODIÁLISIS, DIÁLISIS PERITONEAL, CONSULTA, ELECTROCARDIOGRAFÍA, TRASPLANTE RENAL, CENTRO DE VACUNACIÓN.	JULIO CESAR CARO VALERIO	610307
E/2020-52177	5/1/21	SERVICIOS TURISTICOS PERMARD	SERVICIOS TURISTICOS, TOUR OPERADOR, EXCURSIONES, TRANSPORTE Y TODO LO RELACIONADO CON TURISMO.	CARLOS DAVID CRUZ PEREZ, ALBANIA MARIA MARTINEZ DE MILLER	611490
E/2020-51785	15/12/20	SERVICIOS Y GESTIONES LEGALES AL DÍA	OFICINA DE ABOGADOS DEDICADA A COBROS, CONTRATOS, DEMANDAS Y TODAS LAS ACTIVIDADES LIGADAS AL EJERCICIO PROFESIONAL DEL DERECHO.	JOSÉ DE JESÚS NÚÑEZ MORFAS	609863
E/2021-173	5/1/21	SERVICIOS Y GESTIONES LEGALES AL DÍA GESTISERVID	OFICINA DE ABOGADOS DEDICADA A COBROS, CONTRATOS, DEMANDAS Y TODAS LAS ACTIVIDADES LIGADAS AL EJERCICIO PROFESIONAL DEL DERECHO.	JOSÉ DE JESÚS NÚÑEZ MORFAS	611569
E/2020-52849	21/12/20	SERVUJUL	VENTA, COMERCIALIZACIÓN, IMPORTACIÓN Y EXPORTACIÓN DE MATERIALES ELÉCTRICOS, ACCESORIOS Y SUS DERIVADOS PARA LA CONSTRUCCIÓN	OSCAR JULIO POLANCO JIMENEZ	610685
E/2020-49169	15/12/20	SERVILINK EXPRESS SERVICES	EMPRESA DE SERVICIOS DE LOGÍSTICA Y TRANSPORTE EMPRESARIAL, TURÍSTICO, PERSONAS EN GENERAL	MANUEL ARTURO NAUT FERNANDEZ	609870
E/2020-48702	22/12/20	SERVITECA	PRESTACIÓN DE SERVICIOS DE EQUIPOS AGROFORESTALES, JARDINERÍA Y AGRÍCOLA, CON LAS MEJORES ATENCIONES DEL MERCADO, ENFOCADO EN SATISFACCIÓN DEL CLIENTE	FAVIOLA VALLEJO BODRE	610886
E/2020-53664	30/12/20	SEVERINO & BAEZ ELECTROMECHANICOS	SERVICIOS DE REPARACION Y MANTENIMIENTO DE EQUIPOS PESADOS, VENTAS DE PIEZAS, VENTAS E INSTALACION DE CAMARAS DE SEGURIDAD, MAGNÉTICO DE PUERTA, AUTOMATIZACIÓN Y CONTROL.	MARTIN SEVERINO FRIAS, GREGORIANA RAMONA BAEZ SANCHEZ	611358
E/2020-52628	18/12/20	SH FRIO DEL CARIBE	VENTA, INSTALACIÓN, MANTENIMIENTO Y SERVICIO DE AIRES ACONDICIONADOS.	KEILA JOSEFINA DE LEON RAMIREZ	611645
E/2020-53320	28/12/20	SHADELENEE BELL DESIGNS	SERVICIOS DE DISEÑO ARQUITECTÓNICO.	SHADELENEE KIMBERLY BELL SANTANA	611085
E/2020-49806	10/12/20	SHAYKA STORE	TIENDA, VENTA DE TODO TIPO DE PRENDA DE VESTIR.	KATIA MARIA ROSARIO PAULINO	609944
E/2020-53463	30/12/20	SHE BEAUTY CENTER	SERVICIOS DE PELUQUERÍA, BELLEZA, MANICURA, PEDICURA Y VENTA DE PRODUCTOS DE BELLEZA.	RAFAEL RICARDO MORLA FRÍAS	611444
E/2021-330	6/1/21	SHINIGAIM	COMPRA, VENTA, IMPORTACIÓN, EXPORTACIÓN, CONTRATOS, CONSTRUCCIÓN DE COMPUTADORAS, EQUIPOS INFORMÁTICA, OBRAS DE ARTE, MATERIALES ELÉCTRICOS	HUGO MIGUEL ANGEL BAUTISTA PERALTA	611678
E/2020-47883	24/11/20	SILVIA SOSA ALTA COSTURA	DISEÑADORES DE ALTA COSTURA, CONFECCIÓN DE INDUMENTARIA DE TRABAJO, UNIFORMES, GUARDAPOLVOS, SUS ACCESORIOS Y ROPA INTERIOR, PRENDAS DE VESTIR PARA DORMIR Y PARA LA PLAYA.	SILVIA ANTONIA GONZALEZ SOSA	611464
E/2021-337	6/1/21	SINDICATO DE SACADORES DE CARGA DEL PUERTO DE ANDRES, BOCA CHICA, SISACARGA	ENTIDAD SIN FINES DE LUCRO, CUYA MISION ES LA REPRESENTACION LABORAL Y LA EDUCACION DE SUS AFILIADOS Y SOCIOS PROMOVRIENDO LOS VALORES DEL TRABAJO HONESTO Y EFICIENTE.	NOFIS BATISTA PEREZ	611668
E/2021-204	5/1/21	SINIGUAL PUBLISHING	GESTION Y REPRESENTACIÓN DE DERECHOS DE AUTOR, LETRAS, CANCIONES, AUDIOVISUALES, CATALOGOS, INTERPRETACIONES ARTISTICAS	FELIX ENCARNACION MATEO	611582
E/2020-53421	28/12/20	SINTAXIS	DISEÑO ARQUITECTÓNICO INTEGRAL DE EDIFICACIONES, DISEÑO DE PAISAJE O JARDINES, DISEÑO URBANÍSTICO, DISEÑO DE INTERIORES	JEAN KARLO VALDEZ RINCON	611160
E/2020-53708	30/12/20	SIVYCON DEL CARIBE	SERVICIOS DE INSTALACION DE PROGRAMAS CONTABLES , VENTA DE EQUIPOS TECNOLOGICOS Y MATERIALES GASTABLES PARA OFICINA.	TEONILDA JOSEFINA LEREBOURS MEDINA DE PERALTA	611387
E/2021-10	7/1/21	SKILLED TRAINING SOLUTIONS	ASESORÍA CONSULTORÍA, COACHING, RECURSOS HUMANOS EN TODAS SUS VERTIENTES Y SUBSISTEMAS: EDUCACIÓN E IDIOMAS	JENNIFER PAOLA DE LA CRUZ CAMACHO	611881
E/2020-38212	30/12/20	SKY PARK	DESARROLLO DE TORRES RESIDENCIALES DE LUJO.	ANA CAROLINA BLANCO HACHE, JUAN CARLOS PAIS FERNANDEZ	611383
E/2020-49358	18/12/20	SM LA VIA ESTÉTICA CENTRO DE BIENESTAR	TODOS LOS SERVICIOS DE MEDICINA ESTÉTICA, SALÓN, ASESORÍA DE NUTRICIÓN, VENTA E IMPORTACIÓN DE PRODUCTOS DE BELLEZA.	SASHENKA MELGAREJO ZAITER	610480
E/2020-48298	17/12/20	SMART LEARNERS ALIGABY	CENTRO DE ATENCIÓN INFANTIL PSICOLÓGICO Y EDUCATIVO. SALA DE TAREAS.	ALICIA MARIE BAUTISTA REYNOSO	610268
E/2020-51689	14/12/20	SMARTECH	VENTA DE NEVERAS, ESTUFAS, COMPUTADORAS, PLANCHAS, LICUADORAS, FREEZER, MICROONDAS, LAVADORAS, ASI COMO A TODO TIPO DE ELECTRODOMÉSTICOS.	INVERSIONES OMEGA, S.R.L.	611606
E/2020-51458	28/12/20	SMIV	SERVICIOS DE AGRIMENSURA, TOPOGRAFÍA Y GESTIÓN INMOBILIARIA.	FRANKELY VILLA MENDEZ	611116
E/2020-51321	14/12/20	SMTO MANAGEMENT	SERVICIOS DE INGENIERÍA CIVIL EN GENERAL.	JOSE EISENHOWER MERETTE VICIOSO	610073
E/2020-52292	18/12/20	SOBHA	COMERCIALIZACIÓN, FABRICACIÓN, DISTRIBUCIÓN, PROMOCIÓN, COMPRA, VENTA, IMPORTACIÓN, EXPORTACIÓN AL POR MAYOR O AL DETALLE DE PRODUCTOS Y ARTÍCULOS DE CONSUMO MASIVO	MELLANIE ANDREA ACEVEDO CANTILLO	610417
E/2020-52108	16/12/20	SOCIAL MIND CENTER	CENTRO DE RELACIONES SOCIALES, ACTIVIDADES EXTRACURRICULARES, CENTRO DE INTERACCIÓN SOCIAL, A TRAVÉS DE EDUCACIÓN FÍSICA Y DEPORTE.	MEGGIE RODRIGUEZ GARCIA	610114
E/2021-250	5/1/21	SOCIEDAD DE ABOGADOS LEON & RAFUL SALERA	SERVICIOS JURÍDICOS.	SOCIEDADA DE ABOGADOS LEON & RAFUL, SRL	611619
E/2020-52256	21/12/20	SOCIEDAD DEL AMOR	SOMOS UNA ORGANIZACIÓN SIN FINES DE LUCRO, FUNCIONANDO EN LAS ÁREAS DE SALUD, EDUCACIÓN, ARTE/CULTURA Y LABOR SOCIAL.	JOAN CARLOS RODRIGUEZ RODRIGUEZ	610681
E/2020-50528	8/12/20	SOCIEDAD DOMINICANA DE ARTISTAS, INTERPRETES Y EJECUTANTES SODAIE	SIN FINES DE LUCRO, SOCIEDAD DE GESTIÓN COLECTIVA, QUE PROTEGE LOS DERECHOS DE LOS ARTISTAS, INTÉRPRETES Y EJECUTANTES DOMINICANOS Y EXTRANJEROS	SOCIEDAD DOMINICANA DE ARTISTAS, INTERPRETES Y EJECUTANTES (SODAIE)	610951
E/2020-48254	18/12/20	SOCIEDAD DOMINICANA DE PROTECCIÓN RADIOLÓGICA SOCIDOPRA	ORGANIZACIÓN NO GUBERNAMENTAL SIN FINES DE LUCRO DE CARÁCTER CIENTÍFICO Y TÉCNICO CUYA FUNCIÓN ES LA PROMOCIÓN CIENTÍFICA Y LA DIVULGACIÓN DE LA PROTECCIÓN RADIOLÓGICA.	ARISMENDY ANTONIO PORTORREAL BOTTIER	610529
E/2021-486	6/1/21	SOCIEDAD DOMINICANA DE TERAPIA FAMILIAR Y DE PAREJA, SODOTEFAP	ENTIDAD SIN FINES DE LUCRO, DEDICADA A AGRUPAR A LOS TERAPEUTAS DE FAMILIAS Y DE PAREJA, ASÍ COMO TAMBIÉN A LOS EGRESADOS DE LAS UNIVERSIDADES NACIONALES E INTERNACIONALES	ABRIL MARIA ARIAS TAVERAS	611804
E/2020-37687	22/12/20	SOCIEDAD RURAL DOMINICANA	ENTIDAD SIN FINES DE LUCRO, DEDICADA A REPRESENTAR Y DEFENDER LOS INTERESES COMUNES DE LOS ASOCIADOS Y LAS ASOCIADAS	HUGO ANTONIO8 BUENO SALCEDO, SOCIEDAD RURAL DOMINICANA, INC.	610852
E/2020-49837	28/12/20	SOCLEAN GERSAN	SERVICIOS DE LIMPIEZAS A VILLAS, APARTAMENTOS EN SECTORES TURÍSTICOS Y TAMBIÉN EN DOMICILIOS, VIVIENDAS EN TODO EL TERRITORIO NACIONAL.	LUIS FRANCISCO GERONIMO DIPP	611141
E/2020-53333	28/12/20	SOFTWARE APLATANAO	CREACIÓN, DESARROLLO, MANTENIMIENTO Y VENTA DE APLICACIONES WEB, APLICACIONES MÓVILES Y APLICACIONES DE ESCRITORIO	JASMEL ELISABETH VALDEZ RUIZ	611250
E/2020-53135	28/12/20	SOLANGE TRAVEL Y SERVICIOS MIGRATORIOS	SERVICIOS AGENTE DE VIAJE Y SERVICIOS MIGRATORIOS EN GENERAL.	SOLANGE ALTAGRACIA ABREU DURAN	611131
E/2020-50933	22/12/20	SOLCOLIBRI	COMPRA, VENTA Y ADMINISTRACION DE MUEBLES E INMUEBLES, INMOBILIARIA, PRESTAMOS DE CONSUMO, HIPOTECARIOS Y SOBRE VEHICULOS.	XIOMARA MERCEDES HERRERA DE PERALTA	610844
E/2020-52473	18/12/20	SOLDEVA	VENTAS Y CONSULTORIA INFORMÁTICA.	SOLDEVA, S.R.L.	610557
E/2020-52984	22/12/20	SOLEIA	COMPRA Y VENTA E IMPORTACIÓN Y EXPORTACIÓN DE EQUIPOS ELECTRODOMÉSTICOS Y DE UTENSILIOS DE COCINA	ALTAGRACIA SOBEIDA GENAO ROSARIO	610812
E/2020-53186	23/12/20	SOLO OPORTUNIDADES TIENDA DE VEHÍCULOS	COMERCIALIZACIÓN DE VEHÍCULOS, FINANCIAMIENTO, COMPRA Y VENTA DE VEHÍCULOS.	HUGO MARINO LEOPOLDO BERAS GOICO RAMIREZ	610982
E/2020-52283	17/12/20	SOLUCIONES AGROINDUSTRIALES SOAGRO	COMPRA, VENTA Y DISTRIBUCIÓN DE PRODUCTOS AGRÍCOLAS, TIPO DE PRODUCTOS AGRÍCOLAS Y EN GENERAL	EXPORTACIÓN E IMPORTACIÓN DE TODO NORMA LUZ DÍAZ PEÑA	610263
E/2020-52247	17/12/20	SOLUCIONES CONSTRUCTORAS PCG	CONSTRUCCIÓN EN CONCRETO, ACERO, MADERA, ELECTRIFICACION COMUNIDADES CASAS, CANCHAS, ESCUELAS.LUGARES SOCIALES	YVONNE ELIZABETH DIAZ PUJALS, PEDRO CONCEPCION GUILLOT	610215
E/2020-51976	16/12/20	SOLUCIONES DINAMICAS	IMPORTACIÓN Y EXPORTACIÓN DE TODO TIPO DE EQUIPOS Y HERRAMIENTAS PARA VEHÍCULOS DE MOTOR	JUAN BAUTISTA EUSEBIO MARTINEZ	610382
E/2020-53255	28/12/20	SOLUCIONES E INVERSIONES HERNANDEZ-VASQUEZ	EMPRESA DEDICADA CRÉDITO, PRÉSTAMOS Y CAMBIO DE CHEQUES.	FILDIAN ALEJANDRO HERNANDEZ POLANCO	611038
E/2020-46767	17/11/20	SOLUCIONES ELECTRICAS Y CIVILES ORBE & ASOCIADOS SELECOR	COMPañA DE SERVICIOS, QUE SE DEDICA A LA COMPRA Y VENTA DE MATERIALES ELECTRICOS, DE MATERIALES PARA OBRAS CIVILES Y CONSTRUCCIONES EN GENERAL.	SOLUCIONES ELECTRICAS Y CIVILES ORBE & ASOCIADOS SELECOR SRL	611059
E/2020-53558	29/12/20	SOLUCIONES EN COBROS EMPRESARIAL, SOCOBEM	SERVICIOS DE COBROS COMPULSIVOS, MOROSOS, PRESTAMOS HIPOTECARIOS, PERSONALES Y COMERCIALES, BIENES RAICES EN GENERAL Y TODA ACTIVIDAD A FIN A LA PRINCIPAL.	OSCAR ANDRES PEGUERO OLGUIN	611274
E/2020-53458	29/12/20	SOLUCIONES FERRETERAS EL MAMEY	COMPRA VENTA Y DISTRIBUCIÓN AL POR MAYOR Y DETALLE DE ARTÍCULOS FERRETEROS DE TODO TIPO, ELÉCTRICOS, PLOMERÍA, AGREGADOS O MATERIALES DE CONSTRUCCIÓN	PEDRO MARIA CEPEDA RODRIGUEZ	611192
E/2020-51907	21/12/20	SOLUCIONES HABITACIONALES NUF	FABRICACIÓN DE PUERTAS Y VENTANAS DE MADERA PARA LA CONSTRUCCIÓN; FABRICACIÓN DE PREMOLDEADAS PARA LA CONSTRUCCIÓN	JOHN MANUEL UREÑA PERALTA	610653
E/2020-53686	30/12/20	SOLUCIONES INDUSTRIALES CRIA	SERVICIOS DE MANTENIMIENTO, REPARACIÓN Y FABRICACIÓN DE MAQUINARIAS INDUSTRIALES EN GENERAL	CRISTOBAL AMADOR DIAZ MERCEDES	611375

[210] EXP.	[220] SOL. FECHA	[561] NOMBRE COMERCIAL	[510] ACTIVIDAD	[730] SOLICITANTE	[111] REGISTRO
E/2020-53429	28/12/20	SOLUCIONES JOSBAL MENDOZA	SERVICIOS DE ELECTRICIDAD RESIDENCIAL E INDUSTRIAL, ARQUITECTURA E INGENIERÍA Y CUALQUIER OTRA ACTIVIDAD RELACIONADA CON LA ACTIVIDAD PRINCIPAL.	CRISTOBALINA GUTIERREZ FRIAS, JOSE MANUEL MENDOZA	611169
E/2020-52263	17/12/20	SOLUCIONES PAJUCA	VENTA DE ALIMENTOS Y BEBIDAS, DE MATERIALES GASTABLES DE OFICINA, MOBILIARIOS DE OFICINA, VENTAS DE MATERIALES FERRETEROS	MARCOS ANTONIO DIAZ MANCEBO	610221
E/2021-621	7/1/21	SOLUCIONES ROSANNA RAA	FABRICACIÓN, IMPORTACIÓN, EXPORTACIÓN COMPRA VENTA Y DISTRIBUCIÓN DE TODOS TIPOS DE MATERIALES FERRETEROS	DELIO ROSARIO	611917
E/2020-52349	17/12/20	SOLUCIONES SANZROD	VENTA DE ARTÍCULOS FERRETEROS, ALIMENTOS Y BEBIDAS EN GENERAL, COMPRA Y VENTA DE VEHÍCULOS DE MOTOR Y DE COMBUSTIBLES	YUNIOR ALONSO SANCHEZ RODRIGUEZ	610791
E/2021-236	5/1/21	SOLUCIONES-NET LIBERACIÓN	PROVEEDOR DE SERVICIOS DE INTERNET, VENTA A LOS USUARIOS LA CONEXIÓN A INTERNET.	FELIPE MARTINEZ	611589
E/2020-52547	18/12/20	SOLUCTRIC	SUPLIDOR DE MATERIALES Y EQUIPOS ELÉCTRICOS.	RAFAEL ANTONIO MORONTA HOLGUIN	610468
E/2021-306	6/1/21	SONANDO DURO	PROGRAMA RADIAL, PROGRAMA TV, PROMOCIÓN ARTÍSTICA, CREACIÓN DE EVENTOS, PRODUCCIÓN AUDIOVISUAL.	ELIEZER JIMENEZ DE LA CRUZ	611661
E/2020-52862	21/12/20	SOSUA GIL INVERSION	COMPRA, VENTA Y ALQUILERES DE INMUEBLES.	OLGA DEL CARMEN NÚÑEZ RAMÍREZ	610697
E/2021-243	5/1/21	SPECA	SERVICIOS DE PERITAJES, CONSULTORIAS Y AVALUOS EN EL CAMPO DE INGENIERÍA	AMIN ALCIDES GONZALEZ DURAN	611594
E/2020-53245	28/12/20	SPEEDWI TELECOM	COMERCIALIZAR PRODUCTOS Y SERVICIOS DE TELECOMUNICACIONES, VOZ, DATA Y VIDEO.	ROBERTO CARLOS REYNOSO PAULINO	611077
E/2021-524	7/1/21	SPUTNIK MUSIC	SELLO DISCOGRÁFICO, ESTUDIO DE GRABACIÓN, ESTUDIO DE POST-PRODUCCIÓN, PROMOCIÓN DE ARTISTAS.	FRANCISCO RICARDO SIRVENT AZNAR	611866
E/2020-51921	16/12/20	SPV SALES ACADEMY & CONSULTING	CAPACITACIÓN EN ÁREA DE NEGOCIOS, LIDERAZGO, PLANIFICACIÓN, VENTAS Y MARKETING.	JESUS ENRIQUE ITRIAGO SANTODOMINGO	610521
E/2020-40408	14/10/20	STELLAR CAPILLARY CENTER	SERVICIOS DE SALÓN DE BELLEZA.	GABRIELA INES DE LA CRUZ PICHARDO	611380
E/2020-44082	30/12/20	STEVMER SERVICES AND TECHNOLOGIES PANELS	IMPORTACIÓN Y VENTA DE PANELES SOLARES, INVERSORES FOTOVOLTAICOS Y ELÉCTRICOS , REGULADORES ELÉCTRICOS, BATERÍAS ELÉCTRICAS	MANUEL ULISES VARGAS TEJADA	611429
E/2020-51567	14/12/20	STFIGP SERVICIOS CONTABLE	SERVICIOS DE CONTABILIDAD Y TENEDURÍA DE LIBROS, AUDITORÍA FISCAL, ELABORACIÓN DE ESTADOS FINANCIEROS, CONSTITUCIÓN DE COMPAÑÍA.	IVAN DANIEL PEREZ GONZALEZ, ANA STEFANY PAULINO RAMIREZ	609952
E/2020-52592	18/12/20	STH SERVICES	SERVICIOS DE ELECTRICIDAD Y SEGURIDAD.	IRAN MICHAEL GARCIA DE LA CRUZ	610516
E/2020-29677	30/12/20	STI	COMERCIALIZACIÓN DE PRODUCTO DEL ÁREA DE INGENIERÍA EN LOS TRABAJOS DE CONSTRUCCIÓN, SANITARIA Y AMBIENTALES.	ESTHER EUNICE BAEZ TORRES, STI, S.R.L.	611369
E/2020-42937	30/12/20	STIMUKIDS LEARNING CENTER	CENTRO DE ESTIMULACIÓN TEMPRANA Y REFORZAMIENTO PARA NIÑOS.	ANA KARY GUZMAN RIVERA	611360
E/2020-53504	7/1/21	STRATINVEST	ADMINISTRACION DE FONDOS DE CAPITAL, PRIVADO, FONDOS DE DESARROLLO DE EMPRESAS, FONDOS MUTUOS O ABIERTOS Y FONDOS CERRADOS DE INVERSION	CHRISTIAN JOSE LOPEZ ARIZA	611908
E/2020-53093	23/12/20	STYLLA CONSULTING	ES UN DESPACHO ENCARGADO DE DAR ASESORÍA CONSULAR.	LEIDY ROSA GUERRERO FERREIRA	610891
E/2021-164	5/1/21	SUBASTAS DOMINICANAS ONLINE SUBASDOM	DEDICADA A LA VENTA DE BIENES Y SERVICIOS A TRAVÉS DE INTERNET, SE VENDERÁ ROPA, MUEBLES, COMIDA, LIBROS, SOFTWARE, VIDEOJUEGOS Y ARTÍCULOS ELECTRÓNICOS	NICOLAS JUNIOR CALDERON RODRIGUEZ	611566
E/2021-394	6/1/21	SUGART DESIGNER RD	ELABORACIÓN, DISTRIBUCIÓN Y VENTA DE BIZCOCHOS, PASTELES, DULCES, POSTRES, PUDINES, SERVICIOS DE PICADERAS, BUFFET, PANADERÍA.	JESSICA DEBORAH ZAMD	611733
E/2020-51506	15/12/20	SUGO	OPERACIÓN DE RESTAURANTES, BARES Y COMERCIOS RELACIONADOS CON GASTRONOMÍA, ALIMENTOS Y BEBIDAS	PING CHUN PETER HSIEH	609950
E/2020-51089	15/12/20	SUMINISTROS GLOBALES OLAM	DISTRIBUCIÓN Y COMERCIALIZACIÓN AL POR MAYOR Y AL DETALLE DE ALIMENTOS.	MAXIMO SOCRATES MENDEZ RAMIREZ	609881
E/2021-234	5/1/21	SUPER BODEGA PEREZ CRUZ	VENTAS DE PROVISIONES ALIMENTICIAS, BEBIDAS EN GENERAL, PRODUCTOS DE LIMPIEZA, DE HIGIENE PERSONAL Y AFINES.	MARIA ESTHER PEREZ DE LA CRUZ	611587
E/2020-51601	18/12/20	SUPER BODEGA SAN GABRIEL	VENTA DE ALIMENTOS SIN PROCESAR PARA CONSUMO HUMANO, ARTÍCULOS DE PRIMERA NECESIDAD TALES COMO ARROZ HABICHUELAS, AZÚCAR, ECT.	KARLENNI CHANEL SANTANA RODRIGUEZ	610365
E/2020-53554	29/12/20	SUPER CLICKMASTERTTE	VENTA DE EQUIPOS TECNOLÓGICOS, COMO: EQUIPOS DE SONIDO, TABLES, LAPTOPS, ACCESORIOS PARA LOS MISMOS Y AFINES, PRODUCTOS ALIMENTICIOS.	PEDRO UREÑA CAMPUSANO	611265
E/2020-51982	16/12/20	SUPER COLMADO CHEILA	VENTAS DE PRODUCTOS ALIMENTARIO AL POR MENOR.	MARIA AUSTRALIA ACOSTA SANCHEZ	610108
E/2021-591	7/1/21	SUPER COLMADO DAY Y TITO	VENTAS DE ALIMENTOS.	FANNY MARIBEL CUSTODIO MINYETTY	611875
E/2020-52721	21/12/20	SUPER COLMADO PUÑAL	VENTA DE PRODUCTOS ALIMENTICIOS EN COMERCIOS ESPECIALIZADOS.	RAFAEL ANDRES HERNANDEZ GUTIERREZ	611476
E/2021-445	6/1/21	SUPERCIELO	VENTA AL POR MAYOR Y AL DETALLE DE ALIMENTOS DE CONSUMO HUMANO Y ANIMAL, VENTA DE ROPA, ACCESORIOS, ACCESORIOS DEL HOGAR, VENTA DE ALIMENTOS COCINADOS.	SARAY BESANIA FRIAS MARTINEZ	611772
E/2020-53131	23/12/20	SUPERMARKET SEMS	VENTA DE TODO TIPO DE PRODUCTO DE LA CANASTA FAMILIAR Y PROVISIONES COMESTIBLES, DESECHABLES	SANDY VALENZUELA LORENZO	610937
E/2020-53434	28/12/20	SUPERMARKET SOTO PEREZ	COMERCIALIZACION DE ALIMENTOS, EMBUTIDOS, BEBIDAS ALCOHOLICAS, PRODUCTOS LACTEOS	FRANKLIN RAFAEL SOTO PEREZ	611209
E/2020-51574	15/12/20	SUPERMERCADO HAINA	COMPRA, VENTA Y COMERCIALIZACIÓN DE ALIMENTOS, BEBIDAS, AL POR MAYOR Y DETALLE, PROVISIONES DE ALIMENTOS EN GENERAL	SUPERMERCADO HAINA, S.R.L.	610961
E/2020-46350	17/12/20	SUPERMERCADO PAOLY	COMPRA Y VENTA DE PRODUCTOS COMESTIBLES, DE LIMPIEZA Y BEBIDAS.	JUANA DIOMEDES JEREZ DE VASQUEZ	610220
E/2020-52258	17/12/20	SUPLEMENTOS M & Y.	VENTA DE SUPLEMENTOS DE TODO TIPOS DE PROTEÍNAS, FIBRAS Y PRODUCTOS DE SALUD.	MARIO JOSE GARCIA RODRIGUEZ, MABEL CALDERON DUARTE	610218
E/2020-53753	30/12/20	SUPLIDORA DE COMIDA MMRA	SUPLIR DE COMIDA A EMPRESAS, SEAN ESTAS PRIVADAS O PUBLICAS Y CENTROS EDUCATIVOS, ASÍ COMO VENTA DE PRODUCTOS COMESTIBLES.	MARIA MERCEDES RODRIGUEZ ALMANZAR	611442
E/2020-49069	16/12/20	SUPLIDORA DE PESCADOS LOS ANGUILEROS, SUPLANGUI	COMERCIALIZACIÓN: VENTA AL POR MAYOR Y DETALLE DE TODO TIPO DE PESCADOS DE ALTA CALIDAD, CON SU ESPECIALIDAD EN ANGUILAS, EN CUALQUIER PARTE DEL PAÍS Y EL EXTERIOR.	GUSTAVO RAFAEL GERALDINO ARECENA	609979
E/2020-51266	21/12/20	SUPLIDORA DE QUIMICOS DIANAVAL	VENTAS AL POR MAYOR Y MENOR DE QUÍMICOS ALIMENTICIOS CONCENTRADOS, PARA ELABORACIÓN DE JUGOS CÍTRICOS, MEDICINAS Y COMIDAS.	DINOVEL NÚÑEZ MARTINEZ	610657
E/2021-617	7/1/21	SUPLIDORA EL MUNDO	IMPORTACIÓN, EXPORTACIÓN, COMERCIALIZACIÓN Y SUMINISTRO DE EQUIPOS, ACCESORIOS Y MATERIALES DE OFICINA.	ROSSY MARIA GOMEZ PEREZ	611892
E/2021-147	5/1/21	SUPLIDORA EL REMOLQUE	COMPRA, VENTA, DISTRIBUCION E IMPORTACION DE BEBIDAS ALCOHOLICAS Y NO ALCOHOLICAS	EDEN PASTORA SANDINO MITCHELL LORA	611562
E/2021-297	6/1/21	SUPLI-FAST INVESTMENT	CONSTRUCCIÓN DE OBRAS CIVILES Y COMERCIALES ASI COMO SUS REMODELACIONES	SHEILA RAQUEL DE LA ALT MORENO CASTRO	611662
E/2020-51953	17/12/20	SUPLIFOOD GONZ	PROCESADORA DE ALIMENTOS COCINADOS, COMPRA Y VENTA DE PRODUCTOS COMESTIBLES, DISTRIBUCIÓN DE ALIMENTOS ENLATADOS	JOEL SANTIAGO GONZALEZ GUZMAN	611680
E/2021-301	6/1/21	SUPLIRIGATA	COMPRA Y VENTAS DE PRODUCTOS ALIMENTICIOS Y BEBIDAS, ELABORACIÓN DE PRODUCTOS ALIMENTICIOS Y BEBIDAS	JULIAN DIFO CANARIO, YOVERIN GARCIA TAVERAS	611653
E/2020-51489	7/1/21	SUPLITON	COMERCIALIZACIÓN, DISTRIBUCIÓN, INSTALACIÓN Y VENTA, AL POR MAYOR Y AL DETALLE DE MATERIALES DE CONSTRUCCIÓN	OMAR AMAURY ISSA GERMAN	611909
E/2020-52590	21/12/20	SUPPLY EVENTOS JULIROP	MONTAJE Y REALIZACIÓN DE EVENTOS.	JULISSA DE LA ROSA PEÑA	610717
E/2020-51655	21/12/20	SUPPY MONTAÑEZ	SERVICIOS DE SALÓN DE BELLEZA, COMERCIALIZACIÓN DE ARTÍCULOS FERRETEROS, ACCESORIOS PARA BICICLETAS Y REPUESTOS PARA VEHÍCULOS EN GENERAL.	ISAIAS ANTONIO SANTOS VILLEGAS	610662
E/2020-47991	22/12/20	SURE VALUE BUSINESS C.A.B. RD	VENTAS DE PROYECTOS INMOBILIARIOS, APARTAMENTOS, CASA SOLARES ETC. ADMINISTRACIÓN DE CONDOMINIOS Y PROPIEDADES INMOBILIARIAS.	CARLOS JOSE ALVAREZ BONNELLY	610864
E/2021-588	7/1/21	SURINKA INVESTMENTS	ASESORAR, DESARROLLAR Y EFECTUAR INVERSIONES EN PROYECTOS INMOBILIARIOS, TURÍSTICOS E INDUSTRIALES.	THE COMPANY DEPOT, S.R.L.	611879
E/2020-51893	29/12/20	SURTI MERCA PEDRO BRAND	SURTIDORA DE ALIMENTOS Y BEBIDAS EN GENERAL.	ANASTACIO ALCANTARA OLIVER, RONY GARCIA PANIAGUA, YUDELKA NAVARRO FERRER	611253
E/2020-50928	21/12/20	SURTIDORA Y CARNICERÍA MORFE	IMPORTACIÓN, EXPOTACIÓN, DISTRIBUCIÓN, COMPRA Y VENTA DE TODO TIPO DE CARNES.	FRANCISCO JAVIER MORFE MARTINEZ	610558
E/2020-52559	18/12/20	SÚSS	SERVICIO DE REPOSTERÍA.	JOSE BLADIMIR JESUS	610481
E/2020-52388	17/12/20	SWAGE PLAST	FABRICACIÓN Y COMERCIALIZACIÓN DE ENVASES Y UTENSILIOS PARA EL MANEJO DE BEBIDAS Y ALIMENTOS, ESPECÍFICAMENTE VASOS, PLATOS Y CUALQUIER OTRO ARTÍCULO RÍGIDO	ALEJANDRO MILIÁN PIÑA	610356
E/2020-52145	16/12/20	SWEET DELIGHT & MAS BY DIJOL	VENTAS DE ARTÍCULOS PARA FIESTAS, ELABORACIÓN DE BIZCOCHOS Y AFINES.	ALVIN DIJOL BELTREZ, MARIBEL NÚÑEZ CARRASCO	610142
E/2020-53422	5/1/21	SWEETHEART ACCESSORIES	ELABORACIÓN Y VENTA DE TODO TIPO DE BISUTERÍA.	NURIELKA ANNERY COLON GARCIA, ROLANDO ALEXANDER PEREZ ORTIZ	611577
E/2020-52998	22/12/20	SWISS RENT CAR	SERVICIOS DE RENTA DE VEHÍCULO DE MOTOR.	YOHANNA ELIZABETH CLASE FERNANDEZ	610824
E/2020-53621	29/12/20	TABERNÁCULO PANTOJA CAMINO AL CIELO	ENTIDAD SIN FINES DE LUCRO, PROCLAMAR LA PALABRA DE DIOS.	SAMUEL JONES WILLMORE	611323
E/2020-42518	22/12/20	TAFIA IMPORT EXPORT	IMPORTACIÓN Y EXPORTACIÓN DE BEBIDAS ALCOHÓLICAS, LICORES, REFRESCOS Y AGUA.	IVES MARIE CHANEL	610820
E/2020-52458	18/12/20	TAIRI DESIGN STUDIO	DECORACIÓN Y ARTE CON GLOBOS.	TAIRI TAHIRIH DISLA TAVERAS	610399
E/2020-53264	28/12/20	TALIBANES BIKER CLUB	ORGANIZACIÓN DE ACTIVIDADES Y RECORRIDOS PARA LOS MOTOCICLISTAS.	LUIS MANUEL PEÑA FELIZ	611028
E/2020-52564	18/12/20	TALK DIGITAL	AGENCIA DE MARKETING Y PUBLICIDAD DIGITAL.	PAMELA VANESSA GALÁN MEDRANO	610483
E/2020-51891	15/12/20	TALLER RAFAEL VARGAS	SERVICIOS DE MECÁNICA EN GENERAL DE AUTOS.	RAFAEL REYNALDO VARGAS PAYAMPS	609934
E/2020-52740	21/12/20	TALLERES D'COLORES	REPARACIÓN, PINTURA, DESABOLLADURA Y MECANICA EN GENERAL DE TODO TIPO DE VEHICULOS, PROMOVER Y REALIZAR ESTUDIO, ORGANIZACION, GESTION, ADMINISTRACION DE BIENES INMUEBLES.	JUSTO MARTIN AMILCAR FERNANDEZ TEJADA, TALLERES D' COLORES, S.R.L.	611332
E/2020-53274	28/12/20	TAPICENTRO PEREZ AJPP	VENTA DE TAPICERÍA EN GENERAL.	ALEJANDRO JOSE PEREZ PEREZ	611031
E/2020-53219	23/12/20	TATIS STUDIO	ESTUDIOS DE FOTOGRAFÍAS Y EDICIÓN DE VIDEOS.	ENRIQUE ALEXANDERL TATIS FELIX	611008
E/2020-51559	29/12/20	TAVAREZ ORTIZ ENGINEERING CONSTRUCCION & SERVICES	SERVICIOS DE INGENIERÍA CIVIL EN GENERAL, PRESUPUESTOS, EJECUCIÓN DE PROYECTOS, SERVICIOS TOPOGRÁFICOS, TRANSPORTE Y ALQUILER DE EQUIPOS PARA LA CONSTRUCCION	JOSE ANTONIO TAVAREZ VENTURA	611339
E/2020-49364	15/12/20	TAWIKE AGROINDUSTRIAL EXPORT & IMPORT	PRODUCCION AGROPECUARIA, EXPORTACION E IMPORTACION DE TODO TIPO DE PRODUCTOS COMESTIBLES. EQUIPOS AGRICOLAS E INDUSTRIALES.	GISELA GUZMAN GARCIA	609919

[210] EXP.	[220] SOL. FECHA	[561] NOMBRE COMERCIAL	[510] ACTIVIDAD	[730] SOLICITANTE	[111] REGISTRO
E/2020-52668	30/12/20	TCON LEGAL ADMINISTRATION	PRESTACIÓN DE TODA ESPECIE DE SERVICIOS DE ASESORAMIENTO, DE AUDITORÍA, DE PLANEAMIENTO, PERICIALES O DE CONSULTORÍA EN MATERIA JURÍDICA, FISCAL E INMOBILIARIA.	WILLIAM ANTONIO CONTRERAS TORRES	611398
E/2020-52514	18/12/20	TECHMA	INSTALACIÓN Y MANTENIMIENTO DE SISTEMAS DE GASES MEDICINALES E INDUSTRIALES, SISTEMAS DE TRATAMIENTO DE AGUA PARA INDUSTRIA ALIMENTICIA	HECTOR GOMEZ RODRIGUEZ	610437
E/2020-48795	17/12/20	TECHNIAGRO	PRODUCCIÓN DE INNOVACIÓN, TECNOLOGÍA, PRODUCTOS Y SERVICIOS DE LA INDUSTRIA AGRICOLAS - AGROINDUSTRIAL. TODO TIPO DE OPERACIÓN AGRÍCOLA	ALDO GIUSEPPE D'ALESSANDRO R ODRIGUEZ	610258
E/2021-585	7/1/21	TECNOAGRO	DISTRIBUCIÓN Y VENTA DE PRODUCTOS QUÍMICOS, AGRÍCOLAS Y VETERINARIOS, PRODUCTOS Y EQUIPOS PARA LA AGRICULTURA Y LA GANADERÍA.	TECNOAGRO, SRL.	611880
E/2020-38944	22/12/20	TECNOLOGIA ELECTROMECHANICA CIVIL E INDUSTRIAL ALMEDES	TRABAJOS DE INGENIERÍA CIVIL, ELECTROMECHANICOS, METALMECANICOS, SOLDADURAS EN GENERAL.	ALMEDES ROMAN HENRIQUEZ DE LA ROSA	610872
E/2020-50419	15/12/20	TECNOPARTS CESGARDO	REPARACIÓN, MANTENIMIENTO Y VENTAS DE EQUIPOS Y SISTEMAS INDUSTRIALES Y TECNOLÓGICOS.	JOSE JAVIER GARCES DOÑE, FRANCISCO ALBERTO DOÑE CORPORAN	609889
E/2020-52297	17/12/20	TÉGIS DEVELOPMENTS	EMPRESA QUE SE DEDICARA AL DESARROLLO Y OPERACIÓN DE PARQUES INDUSTRIALES Y/O ZONAS FRANCAS.	TEOFILO MANUEL DE JESUS CARBONELL JIMENEZ	610276
E/2020-52086	16/12/20	TEJADA HIDALGO SERVICES CONSTRUCCIÓN EN GENERAL	DIRECCIÓN Y EJECUCIÓN DE PROYECTOS DE CONSTRUCCIÓN TALES COMO: EDIFICIOS, CASAS, RESIDENCIALES Y CARRETERAS.	SMERLIN VISMAR TEJADA HIDALGO	610095
E/2020-44347	3/11/20	TEJEDA AUTO IMPORT	VENTAS Y COMPRAS DE VEHÍCULOS AUTOMOTRIZ.	TEJEDA AUTO IMPORT, S.R.L.	610124
E/2021-209	5/1/21	TENDER SHOOT'S FLAME	COMPRA, VENTA Y TENEDORA DE BIENES INMUEBLES.	JONATHAN LOUIS BOURNIGAL READ	611585
E/2021-163	5/1/21	TEXTILDOM RRG	CONFECCIÓN Y COMERCIALIZACIÓN DE TODO TIPO DE UNIFORMES Y PRENDAS DE VESTIR. COMERCIALIZACIÓN, IMPORTACIÓN Y EXPORTACIÓN DE INSUMOS Y MATERIALES GASTABLES PARA EL SECTOR TEXTIL	ISAURA CLARIMAR REYES DE LEON	611568
E/2020-53324	28/12/20	TEZZABELLA STORE GIFT	COMPRA Y VENTA AL POR MAYOR Y DETALLE DE ARTÍCULOS PARA REGALOS COMO SON: COSMÉTICOS, MAQUILLAJE, ROPA Y ACCESORIOS PARA NIÑOS, MUJERES Y HOMBRES	WENDY YANERY URBABEZ GOMEZ	611213
E/2020-53527	30/12/20	THARVEY CONSTRUCTIONS	CONSTRUCCIÓN, RENOVACIÓN, PLANIFICACIÓN DE CONSTRUCCIÓN, REMODELACIÓN DE TODO TIPO DE EDIFICACIONES	TERRY DWAYNE HARVEY	611432
E/2020-52940	23/12/20	THATALAW FASHION	COMERCIALIZACIÓN DE PRENDAS DE VESTIR, COMPRA Y VENTA, IMPORTACIÓN, EXPORTACIÓN, DISEÑO, CREACIÓN, CONFECCIÓN Y MODIFICACIÓN DE ROPAS, CALZADOS	WILSON ELIEN	610995
E/2020-52530	18/12/20	THE AREPA HAUS	LA ADMINISTRACIÓN DE UN BAR-RESTAURANTE ESPECIALIZADO EN ALIMENTOS Y BEBIDAS VENEZOLANAS.	JOSE DEL VALLE ACEVEDO BETANCOURT	610452
E/2020-50958	10/12/20	THE DOLCE SPOT	REPOSTERÍA Y PANADERÍA; COMPRA Y VENTA DE ARTÍCULOS REPOSTEROS Y PANADEROS.	ROCIO ESTHER CASTILLO RIVERA, CARLOS JOSE ROJAS MARTIN	611156
E/2020-44813	29/12/20	THE LICOR BRYBLACK	COMPRAS, VENTAS, IMPORTACIONES Y EXPORTACIONES DE BEBIDAS ALCOHÓLICAS	SOUSA BRYANE ORTIZ PAULINO	611283
E/2020-51643	16/12/20	THE NICE HOUSE DIFFERENCE	VENTAS Y ALQUILERES DE INMUEBLES.	ORQUIDIA MARIA TOBAL DE LOS SANTOS	610222
E/2020-52979	22/12/20	THE TOPA TOUR	TRANSPORTAR PERSONAS, ANIMALES Y MATERIALES EN GENERAL A CUALQUIER PARTE DEL PAÍS.	DARLINA MARTINEZ DIPRE	610809
E/2020-53073	6/1/21	THE UPSCALE LUXURY	SERVICIOS DE RECUPERACIÓN QUIRÚRGICA.	YILY LORAMNY DE LOS SANTOS ROSARIO	611671
E/2020-52208	23/12/20	THEARMYTATTOO	SERVICIOS DE DISEÑO, ARTE, SERIGRAFIA, DIBUJO, TATUAJES.	LUIS RICARDO GOMEZ PERALTA	610972
E/2020-52461	18/12/20	THINK ECONOMICS	MONTAJE Y ORGANIZACIÓN DE EVENTOS, CENTRO DE PENSAMIENTO, ESTUDIO E INVESTIGACIÓN.	EUROLOUNGE, E.I.R.L.	610605
E/2020-53688	30/12/20	TICRD	OFRECER SERVICIOS INNOVADORES DE DESARROLLO DE SOLUCIONES TECNOLÓGICAS, VENTA DE PRODUCTOS TECNOLÓGICOS Y ASESORÍA TECNOLÓGICA.	RAUDDY ELIU BURDIERD HIDALGO, ELIESEL YARED ROSARIO VALDEZ	611381
E/2020-52751	21/12/20	TIEMPO CANCHA 7	ES UNA ENTIDAD SIN FINES DE LUCRO, QUE NACE CON LA FINALIDAD DE IMPULSAR EL DEPORTE DEL TENIS EN LA REPÚBLICA DOMINICANA, A TRAVÉS DEL APOYO, DIFUSIÓN Y PROMOCIÓN DE ATIVIDADES DEPORTIVAS.	ROMAN ERNESTO PICHARDO FELIX, CARLOS MANUEL SAINT-HILAIRE LOCKWARD	610627
E/2020-52765	5/1/21	TIEMPO DE VIAJE TOURS	AGENCIA DE VIAJES Y EXCURSIONES.	ALEXIS RAMIREZ PERDOMO	611622
E/2020-48523	26/11/20	TIENDA FAN SHUN	VENTA DE ROPA INTIMA DE DAMA.	YUNQUIN ZHANG	610821
E/2020-47762	23/12/20	TIENDA LAS VECINAS.RD	VENTA AL POR MAYOR Y AL DETALLE DE ARTÍCULOS DE HOGAR Y DE USO PERSONAL, TALES COMO: UTENSILIOS DE COCINA	INDRIANNY MILEDYS MARTÍNEZ MATOS	610968
E/2020-39272	17/12/20	TIENDA Y DISTRIBUIDORA EL RINCÓN	COMERCIALIZACIÓN Y VENTA AL POR MENOR DE ELECTRODOMÉSTICOS EN GENERAL.	CRISTIAN ANTONIO MARTE RIVERA	610289
E/2020-52188	17/12/20	TIGER WINGS	SERVICIOS DE RESTAURANTE, Y GASTRO BAR, VENTA DE PLATOS CULINARIOS ESPECIALIZADOS EN ALITAS PICANTES.	ANDRES ERNESTO RIVAS LANTIGUA	610180
E/2020-51474	14/12/20	TIMEQUEST DOMINICANA	CONSULTORÍA GERENCIAL, ADMINISTRATIVA, REPRESENTATIVA E INTEGRAL DE COEXISTENCIA ATINENTE A PROPUESTAS DE SERVICIOS CORRESPONDIENTE A SISTEMAS ELECTRÓNICOS	ALBERTO L CUPELES	609833
E/2020-52496	18/12/20	TJC INGENIEROS	ELABORACIÓN Y EJECUCIÓN DE TODA CLASE DE PROYECTOS DE CONSTRUCCIÓN Y EDIFICACIÓN. ASÍ MISMO; DISEÑO, EJECUCIÓN Y COMERCIALIZACIÓN Y REMODELACIÓN DE PROYECTOS INMOBILIARIOS	OSCAR RAFAEL TORRES GARCIA	610556
E/2020-52241	17/12/20	TLI INVESTMENTS,	SERVICIO, COMERCIO, INVERSIÓN MONETARIA Y FINANCIERA, LEGAL Y CORPORATIVA Y DESARROLLO DE EMPRESAS AGROPECUARIAS Y AGROINDUSTRIALES, ASESORÍA EN INVERSIONES EN GENERAL.	TLI INVESTMENTS, S.R.L.	610210
E/2020-46383	23/12/20	TODOPARACOMPRAR.COM -ARCOPADO	EMPRESA DEDICADA AL COMERCIO ELECTRÓNICOS, VENTAS DE PRODUCTOS ELECTRÓNICOS Y DE TECNOLOGÍA EN GENERAL	SAMI RAYMOND JIMENEZ DOÑE	611005
E/2020-52439	18/12/20	TOLMAN DOMINICANA	COMERCIALIZACIÓN, FABRICACIÓN, DISTRIBUCIÓN, REPRESENTACIÓN, COMPRA, VENTA, IMPORTACIÓN O EXPORTACIÓN DE PROVISIONES ALIMENTICIAS	JOAN MANUEL SENRA OSSER	610475
E/2020-52280	17/12/20	TOPGRIM MEASUREMENTS	OFRECEREMOS SERVICIOS DE CONSULTORÍAS CATASTRALES, INGENIERIA GEOMATICA, TOPOGRAFIA, AGRIMENSURA LEGAL Y TASACIONES INMOBILIARIAS.	JOSE RAFAEL GONZALEZ BERAS	610264
E/2020-51347	14/12/20	TOURISTMOOD	OFRECER SERVICIOS DE COMUNICACIÓN MULTIMEDIA Y PUBLICITARIA ORIENTADA A PROMOCIONAR EMPRESAS Y PRODUCTOS DEL SECTOR TURÍSTICO, HOTELERO E INMOBILIARIO.	CECILIO MELLA GONZÁLEZ	611699
E/2020-51824	28/12/20	TR3S - TERMINAL DE RESPUESTA A EMERGENCIAS Y SEGURIDAD	PLATAFORMA INTERACTIVA DE GESTIÓN DE INFORMACIÓN SOBRE INCIDENTES DE SEGURIDAD MEDIANTE SISTEMA AUTOMATIZADO DE RESPUESTA A EMERGENCIAS Y SEGURIDAD DE TIPO PERSONAL	CAROLINA RAMÍREZ HERRERA	611096
E/2020-53498	29/12/20	TRAMOS	DISEÑO, VENTA E INSTALACIÓN DE COCINAS MODULARES, MUEBLES DE BAÑOS, WALKING CLOSETS, TRAMOS DE ALMACENAMIENTO, MOBILIARIO INTERIOR DE OFICINAS, TIENDAS Y VIVIENDAS.	OVIDIO JUNIOR ROSARIO NÚÑEZ	611225
E/2020-47630	29/12/20	TRANFOELECTRO	CONSTRUCCIÓN, MANTENIMIENTO Y REPARACIÓN DE CABLES ELÉCTRICOS.	ANDRES ALCANTARA JORGE	611328
E/2020-53391	28/12/20	TRANQUIL QUEST INTERNATIONAL DR	CENTRO DE REHABILITACIÓN EN LA REPÚBLICA DOMINICANA, DEDICADO A AYUDAR A NUESTROS CLIENTES A RECUPERAR SU SALUD FÍSICA Y EMOCIONAL EN UN AMBIENTE SEGURO Y DE APOYO.	DARLENE GUNTER	611139
E/2020-36608	5/1/21	TRANSBI	MOVIMIENTO DE TIERRA Y SERVICIOS DE CONSTRUCCIÓN, ALQUILERES DE EQUIPOS PESADOS PARA LA CONSTRUCCIÓN	PEDRO PABLO FLAQUER CEBALLOS	611525
E/2020-52400	18/12/20	TRANSCOMERCIAL ALBARAN	EXPORTACIÓN, IMPORTACIÓN, PRODUCCIÓN Y COMERCIALIZACIÓN DE PRODUCTOS ALIMENTICIOS, YA SEAN AGRICOLAS	PEDRO RICARDO VALDEZ TRAVIESO	610369
E/2020-40590	30/10/20	TRANSEUROPAC	MUDANZAS NACIONALES E INTERNACIONALES. SECTOR TRANSPORTE.	SHEKESPEARE MATOS RAMIREZ	606502
E/2020-52358	17/12/20	TRANSFORMADORES AQUINO (TRANSFA)	DISTRIBUCION Y FABRICACION DE TRANSFORMADORES DE POTENCIA, ASÍ COMO LA IMPORTACIÓN, VENTA Y DISTRIBUCIÓN DE MATERIALES Y AGREGADOS PARA LA CONSTRUCCIÓN	FACUNDO AQUINO DE LA CRUZ	610330
E/2020-53692	30/12/20	TRANSGORO	SERVICIOS DE TRANSPORTACIÓN A NIVEL NACIONAL.	DIONICIO ELIAS GÓMEZ MARTE , ARNULFO ALEXANDER RODRÍGUEZ VENTURA	611406
E/2020-52717	21/12/20	TRANSPET	VENTA, TRANSPORTE Y DISTRIBUCIÓN DE COMBUSTIBLES.	KATHERINE PATRICIA GÓMEZ RIVAS	610600
E/2020-49999	18/12/20	TRANSPORTACIONES & SERVICIOS VEROPER	SE DEDICARÁ A BRINDAR TRANSPORTACIÓN DE CARGA A NIVEL NACIONAL, ENTREGA DE BULTOS Y MERCANCÍAS.	ANGEL RAFAEL VENTURA GÓMEZ, JUAN MIGUEL RODRÍGUEZ OLIVO, EDWARD PERALTA DIAZ	610528
E/2020-52958	29/12/20	TRANSPORTE & EXCAVACIONES CAMILA & ELIAN-BELTRE	SERVICIOS DE TRANSPOTACION Y EXCAVACION DE MATERIAL PESADO.	DAURIN ESMIR BELTRE DOTEL	611292
E/2020-52734	21/12/20	TRANSPORTE GEMINIS	TRANSPORTE, COMPRA Y VENTA DE MATERIALES DE CONSTRUCCION.	DENNIS POLANCO ABREU	611002
E/2020-51196	17/12/20	TRANSPORTE GO BROS TRUCKING	EMPRESA DEDICADA AL TRANSPORTE DE TODO TIPO DE CARGA PESADA O LIVIANA Y DE PASAJEROS.	EMMANUEL GONZALEZ GOMEZ	610306
E/2020-53020	22/12/20	TRANSPORTE HERMANOS DE JESUS PLASENCIA	SERVICIOS DE TRANSPORTE TERRESTRE.	ARSENIO RAMOS	610846
E/2021-493	6/1/21	TRANSPORTE MON	TRANSPORTE DE MERCANCÍAS A TODAS PARTES DEL PAIS.	BRYAN JESUS PEGUERO PEREZ	611813
E/2021-351	6/1/21	TRANSPORTE SION	SERVICIOS DE TRANSPORTE DE PASAJEROS PUBLICO Y PRIVADO.	LEONCITO TOUSSAINT GOINO	611679
E/2020-53063	22/12/20	TRANSPORTE TURÍSTICO ALEGRES 8 DE SEPTIEMBRE	TRASPORTE TURÍSTICO Y CORPORATIVO A NIVEL NACIONAL, TOURS,ETC	JOSE OSCAR GARCÍA CRUZ, RAMON ANTONIO MOREL LOPEZ	610875
E/2021-166	5/1/21	TRANSPORTE VENUS	SERVICIO DE TRANSPORTE DE PASAJEROS PUBLICO, PRIVADO, TURISTICO Y EMPRESARIAL EN TODO EL TERRITORIO NACIONAL.	LUCIANA CAROLINA NÚÑEZ ACEVEDO	611831
E/2021-156	5/1/21	TRATTORIA DE MI PAIS TDMP	MANEJO, ADMINISTRACION Y EXPLOTACION DE BAR Y RESTAURANT, DEDICADO A SERVICIOS GASTRONOMICOS, ELABORACION, EXPENDIO Y VENTA DE ALIMENTOS	JOSE ALNEY URIBE MENDEZ	611571

[210] EXP.	[220] SOL. FECHA	[561] NOMBRE COMERCIAL	[510] ACTIVIDAD	[730] SOLICITANTE	[111] REGISTRO
E/2020-53086	23/12/20	TRIPCOOL TRAVEL AND AGENCY	ADMINISTRACIÓN DE CONDOMINIO, ALQUILERES, EXCURSIONES EN TODO EL PAÍS, RENTA Y COMPRA DE VEHÍCULOS, COMPRA Y VENTA PROPIEDADES.	JOSE MANUEL MEDINA KING	610890
E/2020-49480	2/12/20	TROIKA INVERSIONES Y PROYECTOS	INVERSIONES EN OTRAS EMPRESAS, COMPRA Y VENTA DE INMUEBLES, CONSTRUCCION Y DESARROLLO DE PROYECTOS HABITACIONALES, COMERCIALES Y TURISTICOS.	TROIKA INVERSIONES Y PROYECTOS, SRL	611451
E/2021-346	6/1/21	TROPICAL COMPUTERS	ORIENTADA A LA VENTA, REPARACIÓN Y SERVICIOS A EQUIPOS DE COMPUTACIÓN: DEL HOGAR, OFICINAS, MÉDICOS, INDUSTRIALES, COCINA Y DE VEHÍCULOS ELÉCTRICOS.	FRANCISCO REYNADO BEATO CALDERON	611673
E/2020-52309	17/12/20	TROPICAL TEA	ELABORACION DE TODOS TIPO DE TE PARA CONSUMO HUMANO.	RAMON GUILLERMO CABRERA ESPAILLAT	610291
E/2020-53509	29/12/20	TU ESPACIO DE BELLEZA RUTH AT	CENTRO DE BELLEZA Y ESTÉTICA. VENTA DE PRODUCTOS DE BELLEZA, PARA MASAJES Y EL CUIDADO FACIAL.	RUTH ESTHER RIVERA RIJO	611218
E/2020-53080	22/12/20	TURIMED	SERVICIOS DE AGENCIA DE TURISMO MÉDICO.	YIRA MARIA PEREZ AYBAR	610888
E/2020-52896	21/12/20	TYRA RECOVERY HOUSE	SERVICIOS MÉDICOS EN GENERAL, IMAGEN DENTAL, SPA: MASAJE DE RELAJACIÓN Y DE DRENAJE LINFÁTICO Y TRANSPORTE PRIVADO.	MACKENDER TYRA, SONITE JOSEPH	611663
E/2021-182	5/1/21	UMAMI CREADORES	SERVICIOS DE REDACCIÓN, TRADUCCIÓN, INTERPRETACIÓN DE TEXTOS, CREACIÓN DE CONTENIDO, PRODUCCIÓN AUDIOVISUAL, ASESORÍA EN COMUNICACIÓN DIGITAL	MARÍA ISABEL MARTÍNEZ SOSA, ANGEL MANUEL DEL ORBE CRUZ	611609
E/2020-53105	30/12/20	UNACASAUNAESCUELA-ACC	SERVICIO DE RECAUDACIÓN DE FONDOS Y RECURSOS DE SECTORES PRODUCTIVOS DE LA ECONOMÍA NACIONAL PARA SER DESTINADO AL DESARROLLO DE PROYECTOS EN EL ÁREA DE DEL EMPRENDIMIENTO Y LA EDUCACIÓN.	AMELIA MARIA CALVENTI CUELLO	611460
E/2020-51803	15/12/20	UNIDAD DE ORTOPEDIA Y TRAUMATOLOGIA REGIONAL DR. RAFAEL E. FELIZ VILOMAR	SERVICIOS DE ORTOPEDIA Y TRAUMATOLOGIA EN GENERAL	RAFAEL ELMEDIS FELIZ VILOMAR	610082
E/2020-53663	5/1/21	UNIÓN DE ARTESANOS DEL MUNICIPIO DE MICHES UNAMUMI	ORGANIZACIÓN SIN FINES DE LUCRO, PARA LA PRODUCCIÓN, PROMOCIÓN Y MERCADEO DE ARTESANÍAS.	SELVIDO ANTONIO CANDELARIA GONZALEZ	611610
E/2020-52826	21/12/20	UNION NACIONAL DE PENSIONADOS Y ENVEJECIENTES UNAPE	ORGANIZACIÓN NO LUCRATIVA (ONG), QUE SE DEDICA A LA DEFENSA Y PROTECCIÓN DE LOS INTERESES COMUNES DE LOS ENVEJECIENTES, JUBILADOS Y PENSIONADOS AFILIADOS	JULIÁN PERALTA MENDOZA	610689
E/2020-52768	21/12/20	UNITED PETROLEUM GRUPO HAINA	LA COMERCIALIZACIÓN, LA DISTRIBUCIÓN, LA VENTA Y TRANSPORTACIÓN DE TODO TIPO DE PRODUCTOS DERIVADO DEL PETRÓLEO	UNITED PETROLEUM GRUPO HAINA, S. R. L.	610636
E/2020-52435	18/12/20	UNLOCKED.RD REPARACIONES ELECTRONICA	VENTA DE EQUIPOS ELECTRONICOS, REPARACION Y/O VENTA DE CELULARES, Y APARATOS DE COMUNICACION.	JOSE SURIEL DIAZ	610389
E/2021-510	7/1/21	UP THE TABLE	CONFECCIÓN Y VENTA DE ADORNOS PARA EL HOGAR, DISEÑO DE INTERIORES Y DE DIFERENTES ESPACIOS, CREACIÓN MANUALIDADES, CANASTAS NAVIDEÑAS.	MARÍA DEL PILAR DE PEÑA MENDOZA, INGRID SORAYA MENDOZA DE PARED	611828
E/2020-47800	5/1/21	UP TO YOU	VENTA DE ROPA, ACCESORIOS PERSONALES Y CALZADO.	LESLIE OVADIS REINOSO HENRIQUEZ	611593
E/2020-53152	23/12/20	URANO PRIMAVERAL	COMPRA-VENTA DE TODO GENERO DE INMUEBLE, CONSTRUCCION DE EDIFICIOS, APARTAMENTO, CASAS Y OFICINAS; URBANOS, RURALES Y TURISTICO.	URANO PRIMAVERAL, SRL	611011
E/2021-487	6/1/21	URBANO MUEBLES	FABRICACIÓN, COMPRA Y VENTA DE MUEBLES DEL HOGAR.	ANTONIO ALMONTE TEJADA	611805
E/2020-51841	15/12/20	URHOME	INVERSIÓN, PROMOCIÓN, DESARROLLO, ADMINISTRACIÓN, MANEJO Y ASESORÍA DE EMPRESAS DE BIENES RAÍCES Y PROYECTOS TURÍSTICOS	MARC BARRÉS SAINTELUS	610101
E/2020-52732	30/12/20	UT MOTORSPORTS	VENTA DE VEHÍCULOS ACUÁTICOS, REPUESTOS Y SERVICIOS DE REPARACIÓN.	EVIEL TAVERAS LORA, MIGUEL ANTONIO UREÑA LOPEZ	611462
E/2020-51825	16/12/20	UTG GROUP	IMPORTACIÓN Y EXPORTACIÓN DE BEBIDAS ALCOHÓLICAS, TABACO, PRODUCTOS ALIMENTICIOS Y PRODUCTOS DE METAL.	GUSTAVO ADOLFO GUERRERO PEÑA	610085
E/2020-44776	17/12/20	UTILITY TASK VEHICLEUNLIMITED	DEDICARSE A LA COMERCIALIZACION DE PIEZAS DE VEHICULOS DE MOTOR Y BOOGEYS.	GABRIEL JOSUE GOMEZ BEATO	610309
E/2020-50570	30/12/20	V.N.A. IMPORTS	IMPORTACIÓN, EXPORTACIÓN, DISTRIBUCIÓN, COMPRA, VENTA DE MAQUINARIAS PESADAS Y HERRAMIENTAS PARA LA CONSTRUCCIÓN. TEMAS AFINES.	VICTOR EMILIO PEQUERO SCHOTBORGH	611415
E/2020-52733	21/12/20	VACACIONANDO POR EL MUNDO	SERVICIOS DE EXCURSIONES, TOURS, VIAJES, VUELOS.	JULIAN SOLANO	610614
E/2020-51000	16/12/20	VAFECON FERRETERIA FRIAS DE LA CONSTRUCCION	VENTAS AL POR MAYOR DE ARTÍCULOS Y PRODUCTOS FERRETEROS Y MATERIALES DE CONSTRUCCIÓN.	VICENTE AQUILES FRIAS DE LOS SANTOS	610107
E/2020-46993	18/12/20	VALENTINA BY STEPHANY LAMARCHE	RENTA DE VESTIDOS PARA TODA OCASION.	STEPHANY LAMARCHE GUILLIANI	610381
E/2021-618	7/1/21	VAMAR LUXURY CONDO	RENTA DE APARTAMENTOS PARA VACACIONES.	ABEL AMAURIS VARGAS DE LA CRUZ	611895
E/2021-203	6/1/21	VANT SERVICE R.D.	IMPORTACIÓN, COMPRAS, VENTAS Y SERVICIOS DE DRONES Y ACCESORIOS, SERVICIO FOTOGRAFÍMICO, VIDEOS Y FOTOGRAFÍAS AÉREAS	CARLOS ALBERTO CEPEDA FARIAS	611718
E/2020-51222	30/12/20	VAPORMANIA	COMERCIALIZACIÓN DE PRODUCTOS DEL TABACO Y SUS DERIVADOS.	BRAYAN JOSE CHAVEZ SURIEL	611373
E/2020-52143	16/12/20	VAQUITA AUTO IMPORT	VENTA, ALQUILER E IMPORTACIÓN DE VEHÍCULOS NUEVOS Y USADOS, ASI COMO A LA VENTA DE ACCESORIOS VEHICULARES DE TODO TIPO.	CESAR GREGORIO ARCAYO CESPEDAS	610145
E/2021-97	5/1/21	VARIETADES JOLOPAR	DISTRIBUCIÓN Y VENTA DE ACCESORIOS PARA DAMAS Y PRENDAS DE VESTIR PARA DAMAS CABALLEROS Y NIÑOS.	JONATHAN JIMENEZ PARRA, LORIS VASQUEZ DIAZ	611531
E/2020-53350	29/12/20	VDX VIDEOS DEPORTES Y ACCIÓN	OFRECER SERVICIOS DE PUBLICIDAD, COBERTURA PUBLICITARIA DE EVENTOS SOCIALES PUBLICOS Y PRIVADOS, CUBRIR NACIONAL E INTERNACIONAL, ACTIVIDADES DEPORTIVAS, CULTURALES.	RAFAELINA DEL CARMEN TORRES GARCIA	611211
E/2020-48974	30/11/20	VEARQONST.VISIÓN.ESPACIO.ARQUITECTURA. CONSTRUCCIÓN	SERVICIOS DE DISEÑO DE PLANOS, CONSTRUCCIONES EN GENERAL, PRESUPUESTO, TASACIONES, DECORACIÓN DE INTERIORES	ROBERT ESMIL ESTEVEZ VELEZ	611374
E/2020-52720	21/12/20	VELU RESTAURANTE	SERVICIOS DE RESTAURANTE, PREPARACIÓN Y EXPENDIO DE COMIDA PARA CONSUMO Y TODO LO RELACIONADO CON EL HABER CULINARIO Y EL ARTE DEL BUEN COMER.	SANTO CORNELIO CARABALLO LORA	610602
E/2020-49108	6/1/21	VENDIMIA INMOBILIARIA	COMPRA Y VENTA DE INMUEBLES, ALQUILER, GESTIONES, PROMOCIONES INMOBILIARIAS	MARIA JHOANA GARZÓN GÓMEZ	611743
E/2020-44962	18/12/20	VENDO RD WEB VEWEB	OFRECER SERVICIOS DIGITALES PARA QUE LAS PERSONAS COMPREN Y VENDAN PRODUCTOS DIVERSOS POR INTERNET	BERNARDO RAFAEL LEDESMA POLANCO	610485
E/2021-261	5/1/21	VENEZOLANITO DE ORO RD	SERVICIOS DE COMIDA RÁPIDA, EMPRESARIAL, CATERING, RESTAURANTE, VENTA DE COMIDA CRUDA Y COCIDAS Y EVENTOS	GENESIS ARIANA LOPEZ NAVAS	611625
E/2020-49178	15/12/20	VENKYNES	VENTAS DE: ADHESIVOS Y SELLADORES, LUBRICANTES, ACEITES Y ADICTIVOS, ARTÍCULOS DE DECORACIÓN, DE ROPA Y CALZADO, ELECTRODOMÉSTICOS, ARTÍCULOS DEL HOGAR, MUEBLES	PAOLA KINGSLEY BOITEL	610958
E/2021-324	6/1/21	VENTOLDOS	VENTA E INSTALACIÓN DE PUERTAS Y VENTANAS ; FLOTANTES, POLIMETAL, TOLDOS ESCRINES PROYECTABLES, BISAGRADA, CLOSETS DE ESPEJOS	ENYO RAUL DIAZ RAMOS	611672
E/2020-53622	29/12/20	VERA SUNCAR CONSULTORES LEGALES	PRESTAR SERVICIOS DE ASESORÍA LEGAL EN ASUNTOS COMERCIALES Y TRIBUTARIOS, DIRIGIDOS A INVERSIONISTAS, EMPRESAS Y PARTICULARES	JUAN RAFAEL VERA SUNCAR	611325
E/2020-50560	8/12/20	VIAJIMIA CONSTRUCCIONES	SERVICIOS DE CONSTRUCCIONES Y REMODELACIONES EN GENERAL.	TOMAS ALBERTO PEREZ MENDEZ	610470
E/2020-53221	29/12/20	VIANNELA MOTO RACING	VENTA DE TODO TIPO DE PIEZAS PARA MOTORES Y PASOLAS.	NELSON CRUZ CRUZ	611314
E/2020-50106	7/12/20	VIAPERNA	CONSULTARÍA DE RECURSOS HUMANOS, VENTA DE SOFTWARE DE RECURSOS HUMANOS Y COMPENSACIONES, ACCESO REMOTO PARA LOS EMPLEADOS	OMAR ADRIAN SOSA	610039
E/2020-50945	29/12/20	VIARESH INTERNACIONAL	VENTAS DE MATERIALES, EQUIPOS Y SUMINISTRO Y COMPONENTES ELÉCTRICOS, FERRETERÍA Y PINTURA, ALIMENTOS Y BEBIDAS	ESTARLIN RAFAEL SALCEDO HERNANDEZ	611219
E/2020-41193	7/1/21	VIATOURSRD	AGENCIA DE VIAJES, EXCURSIONES Y EVENTOS TURÍSTICOS. RESERVACIÓN EN HOTELES, VILLAS, VUELOS AÉREOS.	RONELIS MONTES DE OCA RODRIGUEZ	611922
E/2020-51324	23/12/20	VIAZ PROYECTOS	SERVICIOS DE DISEÑO, REMODELACION Y CONSTRUCCION DE EDIFICACIONES.	CRISANNY MARGARITA VICTORIO DE AZA	610978
E/2020-51725	15/12/20	VICMIA COMERCIAL	COMERCIALIZACION DE ALIMENTOS Y BEBIDAS, ALQUILERES SILLAS, MESAS, CUBERTERÍA, MANTELES , DECORACIÓN DE EVENTOS, ARTÍCULOS DE LIMPIEZA E HIGIENE	CESARINA CASTILLO DE GOMEZ	610078
E/2020-53331	28/12/20	VICPAT CONSTRUCTION GROUP	DISENO, CONSTRUCCIÓN, SERVICIOS DE INGENIERÍA. TASACIONES, VENTAS. ALQUILER , GERENCIA DE PROYECTOS.	JOSE RAFAEL SALCEDO PATRONE	611093
E/2020-52749	21/12/20	VIEJA PAILA	ELABORACIÓN DE PRODUCTOS DERIVADOS DE LA LECHE	JORGE MARCELO ARTIGUE	610626
E/2020-52377	17/12/20	VILLA DOMINIC A&D	HOSPEDAJE, DAY PASS, ESPACIO DE RECREO, CELEBRACIÓN Y PREPARACIÓN DE EVENTOS.	ROCIO SALOME VASQUEZ SOSA	611045
E/2020-51408	18/12/20	VIMASUA SUPLIDORA	COMERCIALIZACIÓN DE PRODUCTOS DE LA CANASTA BÁSICA FAMILIAR CRUDOS Y COCIDO. VENTA DE PRODUCTOS DE HIGIENE. ASESORÍA EN EL ÁREA DE SEGURIDAD E HIGIENE INDUSTRIAL.	DARIEL JOSUE VIÑAS JOAQUIN	610372
E/2020-53750	30/12/20	VINARQ ARQUITECTURA INGENIERIA Y SERVICIOS	ARQUITECTURA, DISEÑO, DISEÑO DE INTERIORES, REMODELACION, CONSTRUCCION EN GENERAL, SUPERVISION, ADMINISTRACION, INGENIERIA RELACIONADO CON DICHA ACTIVIDAD.	VIVIAN MARIA NUÑEZ DE HERNANDEZ	611439
E/2021-193	5/1/21	VIRTUALIZATERD	SERVICIOS DE SOLUCIONES TECNOLÓGICAS Y EDUCATIVAS EN GENERAL.	JOSE ANTONIO CRUZ RAMIREZ	611578
E/2020-37078	29/12/20	VIRUKA CLOTHING EXCLUSIVE STORE	COMPRA, VENTA, COMERCIALIZACIÓN, IMPORTACIÓN Y EXPORTACIÓN DE MERCANCIAS DE PRENDAS DE VESTIR, TALES COMO: (ROPAS, ZAPATOS, ACCESORIOS, CARTERAS)	JUAN LUIS RESTITUYO SANCHEZ, YAMILKA DELGADO FRANCO	611196
E/2020-52254	17/12/20	VISION SERVICE, VS	SERVICIOS OPTICOS GENERALES, COMPRA, VENTA Y COMERCIALIZACION DE EQUIPOS Y MATERIALES RELACIONADOS.	JOSE RAMON INOCENCIO VASQUEZ GARCIA VISION SERVICE, VS, S.R.L	610405
E/2020-53752	30/12/20	VISION TRINIDAD CONSTRUCTIONS V.T.C	CONSTRUCCIÓN DE OBRAS CIVILES.	ALEJANDRO TRINIDAD PAULINO	611440
E/2020-51513	14/12/20	VISTA ALTA GOLF RESIDENCES	DESTINADO A LA PRESTACIÓN DE SERVICIOS DE DESARROLLO Y PROMOCIÓN DE PROYECTOS TURÍSTICOS DE CONDOMINIO, HOTEL, APARTA HOTEL, CONDO-HOTELES	ARISTIDES RAFAEL RODRIGUEZ MINAYA	609895
E/2020-47629	23/11/20	VIU REAL STATES HOD	AGENCIA INMOBILIARIA; VENTA, RENTA Y ARRENDAMIENTO DE INMUEBLES.	GRUPO HOD, S.A.S	611753
E/2020-52685	21/12/20	VIVERO CARRERA DE PALMAS	CULTIVO DE FRUTAS N.C.P. (INCLUYE PIÑA, HIGO, KIWI, MAMÓN, AGUACATE, UVA DE MESA).	YGNACIO TORIBIO SÁNCHEZ	610588
E/2020-53335	28/12/20	VIVERO CAYENAS DEL SUR	COMERCIALIZACIÓN DE TODO TIPO DE PLANTAS ORNAMENTALES, FRUTALES, AGRÍCOLAS, NACIONALES Y EXÓTICAS	CARLOS ELOY FERNANDEZ MENDEZ , FABIOLA FELICIA VARGAS RONDON	611095
E/2021-123	7/1/21	VIVEROS 3V	PRODUCCION, VENTA Y CUIDADO DE PLANTAS Y REMOZAMIENTO DE AREAS VERDES	MARINO ALCANTARA ENCARNACION	611832
E/2020-52763	21/12/20	VOLTAGESA INVESTMENT	SUPLIDOR DE MATERIALES Y EQUIPOS ELÉCTRICOS.	VLADIMIR RAMON BERNARD MORONTA	610644
E/2020-51215	18/12/20	VÖR CONSULTANTS	CONSULTORÍA, GERENCIA DE PROYECTOS, SUPERVISIÓN, DESARROLLO Y COMERCIALIZACIÓN DE TODO TIPO DE OBRAS, EDIFICACIÓN E INFRAESTRUCTURA	FRANCISCO MANUEL TAVAREZ BELLO	610364

[210] EXP.	[220] SOL. FECHA	[561] NOMBRE COMERCIAL	[510] ACTIVIDAD	[730] SOLICITANTE	[111] REGISTRO
E/2020-52098	16/12/20	W.FAMILY_FASHION	SERVICIOS DE TIENDA VIRTUAL DEDICADA A LA VENTA ONLINE DE ROPAS, ZAPATOS, CARTERAS Y FRAGANCIAS IMPORTADAS DE ESTADOS UNIDOS	LUISA MARIA JACOBO RAMIREZ	610106
E/2020-53088	23/12/20	WADA MORALES RENT A CAR	RENTA Y VENTA DE VEHICULOS DE MOTOR.	ANDERSON ENRIQUE CASTILLO MORALES	611696
E/2020-53360	28/12/20	WAHINA	SERVICIO DE PEINADO, MANICURE, PEDICURA, ACADEMIA DE BELLEZA, BOUTIQUE Y DE MANERA PRINCIPAL LA VENTA DE BIENES RAICES.	SIMONA HENRIQUEZ JIMINIAN	611113
E/2020-53149	23/12/20	WALPER	VENTAS, COMPRAS, FINANCIAMIENTOS, CONSULTORIAS, DISEÑOS Y DEMAS ACTIVIDADES VINCULADAS AL DESARROLLO INMOBILIARIO.	WALLY Dervis PEREZ PEREZ	611161
E/2020-53409	28/12/20	WAR ZONE BY VICFITNESS	SERVICIOS DE ENTRENAMIENTOS PERSONALIZADOS.	VICTOR JOSE ROSARIO DUARTE	611147
E/2020-51530	17/12/20	WARNE PRODUCTOS	FABRICACIÓN Y VENTA DE PRODUCTOS QUÍMICOS TALES COMO JABONES PARA LA LIMPIEZA DEL HOGAR Y PRODUCTOS COSMÉTICOS PARA EL CABELLO.	MELISSA ALTAGRACIA DURAN TAVAREZ	610316
E/2020-51868	15/12/20	WATERCOLOR	EXPORTACION E IMPORTACION DE PRODUCTOS AGRICOLAS FRUTAS Y VEGETALES.	EPAMINONDAS VEGA SEPULVEDA	609918
E/2020-37100	28/9/20	WATERFALL RESORT RECOVERY HOUSE	CASA DE CUIDADOS Y RECUPERACIÓN POST- QUIRÚRGICOS, REHABILITACIÓN, REPOSO, MASAJES, TRATAMIENTOS ESTÉTICOS, VENTA DE PRODUCTOS ESTÉTICOS	JENNIFER OMEGA MEDINA JIMENEZ	610915
E/2020-52036	16/12/20	WAZ SERVICES & MAS	SERVICIOS DE SOPORTE TÉCNICO, CONFIGURACIÓN E INSTALACIÓN DE REDES, INSTALACIÓN Y VENTA DE CÁMARA DE SEGURIDAD, MULTIMEDIA, COMMUNITY MANAGER, PLANIMETRIA, FOTOGRAFÍA, Y PRODUCCIONES DE EVENTOS, MARKETING DIGITAL Y 3D.	JAEI ANDRISLEIDY ALMONTE MATOS DE GRULLON, WASCAR LEONEL GRULLON GUZMAN	610052
E/2020-51500	30/12/20	WCLS WORLD CLASS LOGISTICS SERVICES	TRANSPORTE Y DISTRIBUCIÓN DE CARGAS.	JOSE ANTONIO DIAZ PAULINO, JULIO JIMENEZ MESA	611404
E/2020-52201	17/12/20	WEALTHY TRADES	OFRECER TALLERES Y CONSEJERÍA PARA LA NEGOCIACIÓN BURSÁTIL, EL MERCADO DE DIVISAS, EL MANEJO DE CAPITAL A TERCEROS EN LOS MERCADOS FINANCIEROS	SEBASTIAN GANIMEDES RODRIGUEZ MATOS	610435
E/2020-53618	29/12/20	WED INDUSTRIAL	SUMINISTRO DE DISPOSITIVOS : EQUIPOS, MAQUINARIAS, REACTIVOS Y UTENSILIOS PARA LABORATORIO INDUSTRIAL.	WILKIN ENCARNACION DIAZ	611320
E/2020-41703	21/10/20	WENDISA REPRESENTACIONES	IMPORTADORES DE ARTÍCULOS PARA EL HOGAR.	WENDISA REPRESENTACIONES, S.R.L.	610446
E/2020-52344	17/12/20	WES SUPPLIERS	COMERCIALIZACIÓN DE MATERIALES Y EQUIPOS DE OFICINA, PAPELERÍA, ÚTILES Y SERVICIOS EDUCATIVOS, MATERIALES DE HIGIENE, REMESAS Y PAQUETERÍA, EQUIPOS ELECTRÓNICOS, COMO: COMPUTADORAS Y AFINES.	ELY CRUZ CRUZ, SANDRA VILEISIS SANTANA DE CRUZ	610320
E/2020-50263	15/12/20	WILD T.A.SECURITY	OFRECIENDO LOS SERVIOS DE VENTA, ACTIVACION, REPARACION DE ALARMAS, VALLAS ELECTRICAS PORTONES, CAMARA DE SEGURIDAD.	WILDER TOMAS ALMAZAR DE LA CRUZ	610030
E/2020-51992	30/12/20	WILL & JAN DESING	FABRICACIÓN Y COMERCIALIZACIÓN DE TODO TIPOS DE MUEBLES DE OFICINA Y EL HOGAR.	WILLMERS ARISMENDY CRESPO CRUZ	611450
E/2020-48148	17/12/20	WILLSAUREL APARTA HOTEL	SERVICIO DE HOSPEDAJE TEMPORAL.	GILBERTO MIGUEL PEREZ GONZALEZ	610311
E/2021-601	7/1/21	WINAS DOMINICANA	FABRICACION, VENTA Y COLOCACION DE TODO TIPO DE PAVIMENTOS ASFALTICOS, SEÑALIZACIONES HORIZONTALES Y VERTICALES	RAFAELINA DEL CARMEN TORRES GARCIA	611887
E/2020-52835	21/12/20	WINNER IMPORT	IMPORTACIÓN, COMPRAS, VENTAS, MANTENIMIENTO, INSTALACIÓN Y REPARACIÓN DE AIRES ACONDICIONADOS Y EQUIPOS DE REFRIGERACIÓN	HECTOR MIGUEL ANGEL MARCELINO PAULINO	610675
E/2020-52909	22/12/20	WINREY	REPRESENTACIÓN, PROMOCIÓN Y AUSPICIO DE ARTISTAS.	HECTOR LUIS RUIZ DE JESUS	610726
E/2020-53062	22/12/20	WORLD AND LIFE RANCH	ACTIVIDADES TURÍSTICAS, TOURS DE CABALLOS, 4 WHEEL Y BUGGY, INVERSIONES BIENES RAÍCES, TIENDA Y RESTAURANT ORGÁNICO, ECOTURISMO	ALEXANDRA JUANITA AMMANN	610874
E/2020-52347	17/12/20	WXME Y ASOCIADOS	ASESORÍA LEGAL, FINANCIERA, ADMINISTRATIVA E IMPOSITIVA, AUDITORIAS, IGUALAS CONTABLES Y AFINES.	WANDA XIOMARA MATOS ENCARNACION	610321
E/2020-52032	16/12/20	XDIGITAL	INTEGRACIÓN DE TECNOLOGIA DIGITAL, IMPLEMENTACION DE SOLUCIONES TECNOLOGICAS, AUTOMATIZACIÓN DE PROCESOS	SMART IT SOLUTIONS	610050
E/2020-52449	18/12/20	XEBLIK SOLUTIONS	COMPRA, VENTA Y SERVICIOS DE EQUIPOS DE TECNOLOGIA, CENTRALES TELEFONICAS, CABLEADO DE REDES DE DATOS, COMUNICACIONES	ALEJANDRO ALCANTARA CRUZ	610395
E/2020-49631	3/12/20	XEÑORITAS	VENTA Y DISTRIBUCION DE PRODUCTOS DE SALUD Y BELLEZA	WILSON NOE CABRERA ARIAS	611815
E/2020-52070	16/12/20	XTEINSER	ARQUITECTOS, SERVICIOS GEOLÓGICOS Y DE PROSPECCIÓN, SERVICIOS RELACIONADOS CON LA ELECTRÓNICA Y LAS COMUNICACIONES, SERVICIOS DE INGENIERÍA CIVIL	XTEINSER, S.R.L.	610077
E/2020-53742	30/12/20	YA SALIO	VENTA Y COMERCIALIZACIÓN DE PRODUCTOS ALIMENTICIOS, BEBIDAS, PRODUCTOS DE CONSUMO MASIVO (COMESTIBLES, DESECHABLES, LIMPIEZA E HIGIENE PERSONAL)	COSME MIGUEL MELO MEDINA	611441
E/2020-52012	16/12/20	YAC ELECTRIC	IMPORTACIÓN Y EXPORTACIÓN DE TODO TIPO DE MATERIALES Y EQUIPOS ELÉCTRICOS .DISEÑO Y EJECUCIÓN DE PROYECTOS DE INGENIERÍA ELECTROMECAÁNICA	YOEL ANTONIO CONCEPCION REYES	610015
E/2020-52445	21/12/20	YAMARGER CONSULTING	SERVICIOS DE ASESORIA Y CONSULTORIA FINANCIERA, CONTABLE E IMPOSITIVA.	MARTIRES GERMAN POZO	610567
E/2021-28	5/1/21	YANCA'S BEAUTY	REPARACIÓN Y DISEÑO DE CEJAS, LABORES ESTÉTICAS SOBRE PELO Y UÑAS, ELABORACIÓN DE PRODUCTOS PARA EL CUIDADO PERSONAL	YANCA ARGELIS GONZALEZ NAVARRO	611513
E/2020-52246	17/12/20	YANTRA 777	TIENDA DE ADORNOS, PRENDAS DE VESTIR Y ACCESORIOS, LIBRERÍA, VENTA ARTÍCULOS DE YOGA Y MEDITACIÓN.	EMELI JAZMIN NOLASCO BERROA	610634
E/2020-53332	28/12/20	YB DENTAL CARE	SERVICIOS DE ODONTOLOGÍA GENERAL Y ESPECIALIZADA.	YANILEBIT ALTAGRACIA DE LA ROSA BAEZ	611092
E/2020-42537	16/12/20	YDLABIRAG DESARROLLO INMOBILIARIO	COMPRA, VENTA Y ADMINISTRACIÓN DE BIENES INMUEBLES.	GARIBALDY ALAN GARCIA ROJAS	610132
E/2020-51947	17/12/20	YEGESTORE	IMPORTACION Y EXPORTACION DE PRODUCTOS DE BELLEZA Y DEL HOGAR.	YEURIS JOSEFINA PEREZ MOLINA	610232
E/2021-98	5/1/21	YER STORE	VENTA DE ROPAS PARA DAMAS, CABALLEROS Y NIÑOS, PRODUCTOS DE BELLEZA Y LIMPIEZA.	YERIZA DISLA ALVAREZ	611563
E/2020-48858	28/12/20	YERAM MULTI-SERVICE	COMPRA Y VENTA DE MUEBLES, ELECTRODOMESTICOS, MATERIALES Y EQUIPOS DE LIMPIEZA, MATERIALES FERRETEROS	CRISTIAN RAMON ANGELES BAZORA	611127
E/2020-51945	16/12/20	YES MEDIA GROUP	PRODUCTORA DE CONTENIDO MULTIMEDIA.	YESENIA HERNANDEZ	609985
E/2020-53188	23/12/20	YESOS Y MORTEROS RUBEN Y SANTY	FABRICACIÓN DE MATERIALES DE CONSTRUCCIÓN DE SUSTANCIAS VEGETALES AGLOMERADOS CON CEMENTO	RUBEN LOPEZ OSORIO	611658
E/2020-50318	7/12/20	YG BROWS MAKE UP	SERVICIOS DE COSMIATRÍA, MICROBLADING, POSTURA DE PESTAÑAS, CEJAS, MAQUILLAJE PROFESIONAL Y ARTÍSTICO.	YULBEN GONZÁLEZ CAMPOS	608715
E/2020-53071	22/12/20	YILY PLASTICA	SERVICIOS DE CIRUGIA PLÁSTICA, ESTÉTICA Y RECONSTRUCTIVA.	YILY LORAMNY DE LOS SANTOS ROSARIO	610877
E/2020-52948	22/12/20	YIMA PERSONALIZADOS	VENTA DE ARTÍCULOS PERSONALIZADOS, SERVICIOS DE DISEÑO GRÁFICO.	YISMEIRY RONDON RIVERA	610776
E/2020-39748	17/12/20	YITUZ COMPANY ENTERTAINMENT	DESARROLLO DE APLICACIONES PARA ANDROID, IOS Y PC.	RAMÓN EMILIO BAUTISTA BARRY, EDWYN REINOSO ENCARNACION	610214
E/2021-630	7/1/21	YOBANDY YAAA	SERVICIOS DE VENTA DE ALIMENTOS Y BEBIDAS, BUFFET, EQUIPOS TECNOLÓGICOS, SERVICIOS DE CONSTRUCCIÓN EN GENERAL Y VENTA DE ARTÍCULOS FERRETEROS.	YOVANNY ROSARIO SANTANA	611912
E/2020-45488	17/12/20	YOERCAT TEXTILE CONFECTIONS	SERVICIOS DE BORDADO, SERIGRAFIA, DISEÑO, CONFECCIONES DE UNIFORMES, PROMOCIONALES, EMPRESARIALES, ESCOLARES Y TODO TIPO DE ACCESORIOS DE VESTIR EN GENERAL.	CATALINO LEBRON AQUINO	610342
E/2020-52236	17/12/20	YOU CARS PUNTA CANA	RENTA DE VEHÍCULOS LIVIANOS. (UN RENT A CAR), LA CUAL ESTARÁ UBICADA EN LA ZONA DE PUNTA CANA, EL PÚBLICO OBJETIVO DE ESTA, SON CLIENTES EXTRANJEROS (TURISTAS).	EDWARD MATOS MORETA	610209
E/2021-122	5/1/21	YUMMING FOOD & CATERING	ELABORACIÓN, PROCESAMIENTO DE ALIMENTOS Y BEBIDAS. CATERING.	MELVIN ABBIEL DANIS SANDOVAL	611545
E/2020-52716	21/12/20	YUNLIAN MULTI-SERVI DEGUSTACIONES Y MAS	VENTA DE TODO TIPO DE ALIMENTOS CRUDOS Y ELABORADOS, BUFFET & CATERING. SERVICIO DE BEBIDAS.	ANTHONY ISRAEL RAMIREZ ROSARIO	610599
E/2020-43431	14/12/20	ZAFRA AUTOMATION	REPRESENTACIÓN, DISTRIBUCIÓN, PROMOCIÓN Y COMERCIALIZACIÓN DE PRODUCTOS DE AUTOMATIZACIÓN Y CONTROLES ELÉCTRICOS.	CARLOS MANUEL DURAN LUCIANO	609897
E/2020-41761	23/12/20	ZAIDEMANUEL	DESARROLLO DE PROYECTOS INMOBILIARIOS PARA ALQUILER Y VENTAS.	ALEJANDRO EMANUEL BAEZ CEBALLOS	610934
E/2020-52482	18/12/20	ZAKU STORE	TIENDA DEDICADA A LA VENTA DE ROPA, PERFUME, RELOJ, ZAPATOS, ACCESORIOS, MAQUILLAJE, CARTERAS EN GENERAL PARA HOMBRES, MUJERES Y NIÑOS.	JULISSA FERNANDEZ REYES	611603
E/2020-52766	21/12/20	ZAPATA & COLLADO	ADMINISTRACIÓN Y CORRETAJE INMOBILIARIO, BIENES RAICES, IMPORTACION Y EXPORTACION DE PIEZAS Y MOTORES DE BARCOS	ZAPATA & COLLADO, S.R.L.	611178
E/2021-492	6/1/21	ZEPEKEÑO EL LOMINERO	AGRUPACIÓN MUSICAL,NOMBRE ARTISTICO, REPRESENTACION ARTISTICA, SUMINISTRO DE SERVICIOS ARTISTICOS Y ENTRETENIMIENTO.	HAIRO YEUDY PIÑA	611807
E/2020-51028	10/12/20	ZOJA PALETA FRONTON	ACTIVIDAD SIN FINES DE LUCRO QUE SE DEDICARA A RECLUTAR JOVENES PARA LA PRACTICA DE ESTE NUEVO DEPORTE	JAIRO CONCEPCION RUBIANES	610406
E/2020-52290	5/1/21	ZOLAZUNIQUE.HOME	SERVICIOS DE PROMOCIÓN, DESARROLLO, COMPRA, VENTA Y ALQUILER DE BIENES RAICES.	JUAN FRANCISCO ACEVEDO VASQUEZ	611612
E/2020-53085	23/12/20	ZONA FRANCA INDUSTRIAL CABRAL	PROMOCIÓN, DESARROLLO, ADMINISTRACIÓN Y OPERACIÓN DE PARQUES DE ZONA FRANCA.	JUSTINE HERIVEAUX MELO, NESTOR PORFIRIO MATEO TERRERO	610892
E/2020-50330	8/12/20	ZR SERVIAUTOS	VENTA DE NEUMÁTICOS NUEVOS Y USADOS, REPARACIÓN DE NEUMÁTICOS, ALINEACIÓN DE VEHÍCULO	RAFAEL ZARZUELA MONTERO	609820

FE DE ERRATA

Hacemos constar que en el pasado Boletín de fecha 15 de diciembre del 2020, en la **Pág. 9**, salieron publicados los registros: **607485 y 607076** correspondientes respectivamente a los nombres comerciales: **ASOTEQBADIS ASOCIACIÓN DE TEQBALL DEL DISTRITO NACIONAL y SOTEQHAMAREY ASOCIACIÓN DE TEQBALL DE HATO MAYOR DEL REY**, con el nombre del titular: **ISAY DE CRISTI RAMOS TAVARES**; debiendo ser lo correcto: **ISAY DE CRISTI RAMOS TAVAREZ**.

PUBLICACION SOLICITUD SIGNOS DISTINTIVOS (MARCAS)

Esta publicación incluye todas las solicitudes recibidas del 19 de Diciembre de 2020 al 7 de Enero de 2021

(210) EXPD.	(220) SOL. FECHA	(511) C.I.	(561) MARCA	(730) SOLICITANTE	(210) EXPD.	(220) SOL. FECHA	(511) C.I.	(561) MARCA	(730) SOLICITANTE
E/2020-49852	4/12/20	2	PINTURAS EDMA (DENOMINATIVA)	MARIA DEL CARMEN ROMERO NAVARRO	E/2020-51352	14/12/20	5	GLUCOALFA (DENOMINATIVA)	LABORATORIOS ALFA, S.R.L.
E/2020-36411	23/9/20	3	ADILYA LOMÉ (DENOMINATIVA)	ADILYA ASANOVA	E/2020-51353	14/12/20	5	GLUDIAL (DENOMINATIVA)	LABORATORIOS ALFA, S.R.L.
E/2020-43947	2/11/20	3	DIVINAPIEL JABONES CON ESENCIA NATURAL (DENOMINATIVA)	JENNIFER ESTHER NÚÑEZ	E/2020-51355	14/12/20	5	HEMORRAL (DENOMINATIVA)	LABORATORIOS ALFA, S.R.L.
E/2020-51027	10/12/20	3	D'NIOL ESSENCE (DENOMINATIVA)	YUDENNY DEL CARMEN TEJADA RODRIGUEZ	E/2020-46994	18/11/20	5	IMEMBYR (DENOMINATIVA)	Eisai R&D Management Co., Ltd.
E/2020-51607	14/12/20	3	ÉMOTIONS ESIKA (DENOMINATIVA)	EBEL INTERNATIONAL LIMITED	E/2020-51876	15/12/20	5	INMODULEN (DENOMINATIVA)	GRUPO INDUKERN DOMINICANA, S.R.L.
E/2020-29271	31/8/20	3	FECOSA WORLD NAILS (DENOMINATIVA)	FERREIRA COMERCIAL, S.R.L.	E/2020-51331	14/12/20	5	INMUNAIR (DENOMINATIVA)	GRUPO INDUKERN DOMINICANA, S.R.L.
E/2020-29268	19/8/20	3	INO-LIMP (DENOMINATIVA)	FERREIRA COMERCIAL, S.R.L.	E/2020-46918	18/11/20	5	IPTRU (DENOMINATIVA)	NOVARTIS AG
E/2020-49710	3/12/20	3	JASIR PLUS (DENOMINATIVA)	JAHAIRA MERCEDES VASQUEZ DE ACEVEDO	E/2020-51072	10/12/20	5	Irbepres (DENOMINATIVA)	LABORATORIOS DE APLICACIONES MÉDICAS, S.A.
E/2020-50518	8/12/20	3	KIMBIES (DENOMINATIVA)	KIMBERLY-CLARK WORLDWIDE, INC.	E/2020-50702	9/12/20	5	JORNALERO (DENOMINATIVA)	AGROVETERINARIA B. SANCHEZ SANCHEZ, E.I.R.L.
E/2019-20798	2/9/20	3	LUCIANO CONTI THE HAIR'S FRIEND (DENOMINATIVA)	CAB COSMETICS 2000, SRL	E/2020-46995	18/11/20	5	LEQOGNI (DENOMINATIVA)	Eisai R&D Management Co., Ltd.
E/2020-51877	15/12/20	3	LUXFACIEM (DENOMINATIVA)	Mediczen Global, LLC	E/2020-51356	14/12/20	5	LOCLOR (DENOMINATIVA)	LABORATORIOS ALFA, S.R.L.
E/2020-51071	10/12/20	3	Nazuka Sport (DENOMINATIVA)	ADOLFINA INMACULADA TAVERAS GARCIA	E/2020-48426	26/11/20	5	LORKOCS (DENOMINATIVA)	PRODUCTOS FARMACEUTICOS, S.A. DE C.V.
E/2020-43846	2/11/20	3	OILTRIPLEX (DENOMINATIVA)	GABI COSMETICS INC	E/2020-51357	14/12/20	5	MOVIPROFEN (DENOMINATIVA)	LABORATORIOS ALFA, S.R.L.
E/2016-38702	2/11/16	3	PRODUCTOS JAVIER (DENOMINATIVA)	FRANCISCO NAPOLEON CASTRO DE LOS SANTOS	E/2020-49990	4/12/20	5	Negaflu (DENOMINATIVA)	CAMILO LABS, S.R.L.
E/2020-46750	17/11/20	3	RIZOS LIFE (DENOMINATIVA)	YUBELKI ALTAGRACIA MATA ALEJO	E/2020-47670	23/11/20	5	NOPION (DENOMINATIVA)	Tecnoquímicas, S.A.
E/2020-51587	14/12/20	3	SIGNATURE L'BEL (DENOMINATIVA)	EBEL INTERNATIONAL LIMITED	E/2020-50310	7/12/20	5	Nuprexal (DENOMINATIVA)	DELIBRA SOCIEDAD ANÓNIMA
E/2020-19503	25/6/20	3	TIA'M (DENOMINATIVA)	FIREWORKS CO., LTD.	E/2020-51359	14/12/20	5	OFTALSUN (DENOMINATIVA)	LABORATORIOS ALFA, S.R.L.
E/2020-19768	26/6/20	3	YADAH (DENOMINATIVA)	YADAH CO. LTD.	E/2020-49003	30/11/20	5	ON.SETRON.DENK (DENOMINATIVA)	DENK PHARMA GmbH & Co.KG
E/2020-51614	14/12/20	5	AC BOTANOL (DENOMINATIVA)	ALMONTE COMERCIAL, S.R.L.	E/2020-49581	2/12/20	5	OTO BACTER (DENOMINATIVA)	JUAN ALBERTO BARREIRO AGRAMONTE
E/2020-51613	14/12/20	5	AC BUTAL (DENOMINATIVA)	ALMONTE COMERCIAL, S.R.L.	E/2020-51481	14/12/20	5	PACHONEO (DENOMINATIVA)	ALMONTE COMERCIAL, S.R.L.
E/2020-51529	14/12/20	5	AC CYHASUL (DENOMINATIVA)	ALMONTE COMERCIAL, S.R.L.	E/2020-51361	14/12/20	5	PARADINA (DENOMINATIVA)	LABORATORIOS ALFA, S.R.L.
E/2020-51616	14/12/20	5	AC IMIFILD (DENOMINATIVA)	ALMONTE COMERCIAL, S.R.L.	E/2020-4320	30/1/20	5	PISA ALMURA (DENOMINATIVA)	Laboratorios Pisa, S.A. de C.V.
E/2020-51676	14/12/20	5	AC KIET (DENOMINATIVA)	ALMONTE COMERCIAL, S.R.L.	E/2020-52642	21/12/20	5	POLGAR (DENOMINATIVA)	PICHARDO RAMIREZ Y CO., S.R.L.
E/2020-51620	14/12/20	5	AC LANCOT (DENOMINATIVA)	ALMONTE COMERCIAL, S.R.L.	E/2019-32333	6/8/19	5	PRELUDYO TQ (DENOMINATIVA)	Tecnoquímicas, S.A.
E/2020-51540	14/12/20	5	AC PIRIBIC (DENOMINATIVA)	ALMONTE COMERCIAL, S.R.L.	E/2020-51363	14/12/20	5	PREMIER FORTE (DENOMINATIVA)	LABORATORIOS ALFA, S.R.L.
E/2020-51495	14/12/20	5	AC PURPURO (DENOMINATIVA)	ALMONTE COMERCIAL, S.R.L.	E/2020-51364	14/12/20	5	PRENAMAT (DENOMINATIVA)	LABORATORIOS ALFA, S.R.L.
E/2020-51466	14/12/20	5	AC RATICCO (DENOMINATIVA)	ALMONTE COMERCIAL, S.R.L.	E/2020-51615	14/12/20	5	PRETALC (DENOMINATIVA)	ALMONTE COMERCIAL, S.R.L.
E/2020-51461	14/12/20	5	AC YERBIXID (DENOMINATIVA)	ALMONTE COMERCIAL, S.R.L.	E/2020-51673	14/12/20	5	PROLACLOR (DENOMINATIVA)	ALMONTE COMERCIAL, S.R.L.
E/2020-51619	14/12/20	5	ACCAFILD (DENOMINATIVA)	ALMONTE COMERCIAL, S.R.L.	E/2020-51338	14/12/20	5	PROMOTOR 43 (DENOMINATIVA)	GRUPO INDUKERN DOMINICANA, S.R.L.
E/2020-52640	21/12/20	5	ADYTON (DENOMINATIVA)	PICHARDO RAMIREZ Y CO., S.R.L.	E/2019-24344	11/6/19	5	RINVOQ (DENOMINATIVA)	ABBVIE BIOTECHNOLOGY LTD.
E/2020-51336	14/12/20	5	ALFAMOX (DENOMINATIVA)	LABORATORIOS ALFA, S.R.L.	E/2020-51678	14/12/20	5	ROBLEAC (DENOMINATIVA)	ALMONTE COMERCIAL, S.R.L.
E/2020-51342	14/12/20	5	ALTUSOL (DENOMINATIVA)	LABORATORIOS ALFA, S.R.L.	E/2020-51340	14/12/20	5	ROBORANTE CALIER (DENOMINATIVA)	GRUPO INDUKERN DOMINICANA, S.R.L.
E/2020-51345	14/12/20	5	AMARO (DENOMINATIVA)	LABORATORIOS ALFA, S.R.L.	E/2020-51618	14/12/20	5	ROVAL AC (DENOMINATIVA)	ALMONTE COMERCIAL, S.R.L.
E/2020-50713	9/12/20	5	AMOLADOR (DENOMINATIVA)	AGROVETERINARIA B. SANCHEZ SANCHEZ, E.I.R.L.	E/2020-51874	15/12/20	5	ROXACIN (DENOMINATIVA)	GRUPO INDUKERN DOMINICANA, S.R.L.
E/2020-49985	4/12/20	5	ANALYTIC BY CLIFF (DENOMINATIVA)	JOSE VLADIMIR PEÑA FAÑA	E/2020-51680	14/12/20	5	RULLENT AC (DENOMINATIVA)	ALMONTE COMERCIAL, S.R.L.
E/2020-6158	20/7/20	5	ARLUCEF (DENOMINATIVA)	ARLUFAES, S.R.L.	E/2020-51503	14/12/20	5	SALDADOR (DENOMINATIVA)	ALMONTE COMERCIAL, S.R.L.
E/2020-6156	20/7/20	5	ARLUCRANIAL (DENOMINATIVA)	ARLUFAES, S.R.L.	E/2020-49987	4/12/20	5	SEGOLLEN (DENOMINATIVA)	JOSE VLADIMIR PEÑA FAÑA
E/2020-6159	20/7/20	5	ARLUDOXI (DENOMINATIVA)	ARLUFAES, S.R.L.	E/2020-51312	11/12/20	5	SHINE ECUIN (DENOMINATIVA)	FARMACEUTICA AGROVETERINARIA, S.R.L.
E/2020-51612	14/12/20	5	ARUNEX (DENOMINATIVA)	ALMONTE COMERCIAL, S.R.L.	E/2020-50592	9/12/20	5	SMART LIFE (DENOMINATIVA)	MANUEL CORRIPIO, S.A.S.
E/2020-51617	14/12/20	5	ARUTAL AC (DENOMINATIVA)	ALMONTE COMERCIAL, S.R.L.	E/2020-51539	14/12/20	5	SOLUM AC (DENOMINATIVA)	ALMONTE COMERCIAL, S.R.L.
E/2020-51538	14/12/20	5	ASIGNE (DENOMINATIVA)	ALMONTE COMERCIAL, S.R.L.	E/2020-48550	11/12/20	5	SPRINGTEST (DENOMINATIVA)	WLADIAL PHARMA, S.R.L.
E/2020-47907	24/11/20	5	ASTA (DENOMINATIVA)	ALTIAN PHARMA, SOCIEDAD ANÓNIMA	E/2020-52848	21/12/20	5	STAROLMI (DENOMINATIVA)	MSN Laboratories PVT. LTD.
E/2020-51685	14/12/20	5	BABOSTIN AC (DENOMINATIVA)	ALMONTE COMERCIAL, S.R.L.	E/2020-51365	14/12/20	5	STOMED (DENOMINATIVA)	LABORATORIOS ALFA, S.R.L.
E/2020-50066	7/12/20	5	Beads Max (DENOMINATIVA)	DAFNE ELUPINA MARTINEZ ORTIZ	E/2020-48551	11/12/20	5	SUDAFLU (DENOMINATIVA)	WLADIAL PHARMA, S.R.L.
E/2020-51329	14/12/20	5	CALI-DEX (DENOMINATIVA)	GRUPO INDUKERN DOMINICANA, S.R.L.	E/2020-6153	4/9/20	5	SUPREBROX (DENOMINATIVA)	ARLUFAES, S.R.L.
E/2020-51330	14/12/20	5	CALIERMUTIN (DENOMINATIVA)	GRUPO INDUKERN DOMINICANA, S.R.L.	E/2020-49583	2/12/20	5	TALDRO (DENOMINATIVA)	JUAN ALBERTO BARREIRO AGRAMONTE
E/2020-51348	14/12/20	5	CANSANTROL (DENOMINATIVA)	LABORATORIOS ALFA, S.R.L.	E/2020-51675	14/12/20	5	TERRON AC (DENOMINATIVA)	ALMONTE COMERCIAL, S.R.L.
E/2020-30424	13/10/20	5	CAPLIN GBTC crema (DENOMINATIVA)	DINESH ELUMALAI, SALDENT INTERNACIONAL, S.R.L.	E/2020-51681	14/12/20	5	TINOIDE AC (DENOMINATIVA)	ALMONTE COMERCIAL, S.R.L.
E/2020-30423	13/10/20	5	CAPLINCOAMPI500 (DENOMINATIVA)	DINESH ELUMALAI, SALDENT INTERNACIONAL, S.R.L.	E/2020-50704	9/12/20	5	TRUCHO (DENOMINATIVA)	AGROVETERINARIA B. SANCHEZ SANCHEZ, E.I.R.L.
E/2020-51682	14/12/20	5	CARATIN AC (DENOMINATIVA)	ALMONTE COMERCIAL, S.R.L.	E/2020-50714	9/12/20	5	TURPEN (DENOMINATIVA)	AGROVETERINARIA B. SANCHEZ SANCHEZ, E.I.R.L.
E/2020-51349	14/12/20	5	CARDI-SAL-K (DENOMINATIVA)	LABORATORIOS ALFA, S.R.L.	E/2020-48549	11/12/20	5	TUSSIFIN (DENOMINATIVA)	WLADIAL PHARMA, S.R.L.
E/2020-49622	3/12/20	5	CECALTER TUTEUR (DENOMINATIVA)	TUTEUR S.A.C.I.F.I.A.	E/2020-51479	14/12/20	5	UDENYCA (DENOMINATIVA)	Coherus BioSciences, Inc
E/2020-50787	9/12/20	5	CETERIPLEX (DENOMINATIVA)	DLS DISTRIBUTION COMPANY, S.R.L.	E/2020-49582	2/12/20	5	URO ITIS (DENOMINATIVA)	JUAN ALBERTO BARREIRO AGRAMONTE
E/2020-9011	2/8/20	5	CIPROPOL (DENOMINATIVA)	AMERLINE PHARMACEUTICAL, S.R.L.	E/2020-50786	9/12/20	5	UROPLEX (DENOMINATIVA)	DLS DISTRIBUTION COMPANY, S.R.L.
E/2020-50896	10/12/20	5	COGLEKA (DENOMINATIVA)	Eisai R&D Management Co., Ltd.	E/2020-51873	15/12/20	5	VETEGLAN (DENOMINATIVA)	GRUPO INDUKERN DOMINICANA, S.R.L.
E/2020-50898	10/12/20	5	COGZYAS (DENOMINATIVA)	Eisai R&D Management Co., Ltd.	E/2020-51366	14/12/20	5	VISIBREL (DENOMINATIVA)	LABORATORIOS ALFA, S.R.L.
E/2020-50699	9/12/20	5	CRUASAN (DENOMINATIVA)	AGROVETERINARIA B. SANCHEZ SANCHEZ, E.I.R.L.	E/2020-50014	4/12/20	5	XILIFLUOR (DENOMINATIVA)	CAMILO LABS, S.R.L.
E/2020-52856	21/12/20	5	D.M POWER MENTOL (DENOMINATIVA)	DINORAH MARGARITA MEJIA TEJEDA	E/2020-49580	2/12/20	5	ZIPLOT (DENOMINATIVA)	JUAN ALBERTO BARREIRO AGRAMONTE
E/2020-51465	14/12/20	5	DEVASTE (DENOMINATIVA)	ALMONTE COMERCIAL, S.R.L.	E/2020-50785	9/12/20	5	ZITROPLEX (DENOMINATIVA)	DLS DISTRIBUTION COMPANY, S.R.L.
E/2020-38901	6/10/20	5	DEX LITOS, MAXIMA HIDRATACION (LEMA COMERCIAL)	LABORATORIOS ALFA, S.R.L.	E/2020-50484	8/12/20	5	ZURITOL (DENOMINATIVA)	GRUPO INDUKERN DOMINICANA, S.R.L.
E/2020-38338	2/10/20	5	DEX-LITOS, HIDRATACION AL MAXIMO (LEMA COMERCIAL)	LABORATORIOS ALFA, S.R.L.	E/2020-51705	15/12/20	7	DOBOT (DENOMINATIVA)	ShenZhen YueJiang Technology Co.,Ltd.
E/2020-50978	10/12/20	5	DICOFLOL (DENOMINATIVA)	DICOFARM S.P.A.	E/2020-31764	21/12/20	9	CANOVA (DENOMINATIVA)	ELEAZAR FELIZ BUENO
E/2020-51350	14/12/20	5	DUOZIDAM (DENOMINATIVA)	LABORATORIOS ALFA, S.R.L.	E/2020-47807	1/12/20	9	FINANZOFT (DENOMINATIVA)	GENZOFT, S.R.L.
E/2020-50196	7/12/20	5	EMULSIÓN NORUEGA (DENOMINATIVA)	SERGIO ANTONIO MEJIA	E/2020-28542	5/10/20	9	GESCLAP (DENOMINATIVA)	RUBEN ALEJANDRO MESA FERNANDEZ
E/2020-51679	14/12/20	5	ESPIRALAC (DENOMINATIVA)	ALMONTE COMERCIAL, S.R.L.	E/2020-39889	28/10/20	9	MOCANOTECH (DENOMINATIVA)	LUISA ARGENTINA MENDEZ DE ROSARIO
E/2020-50594	9/12/20	5	FASTER RIPE (DENOMINATIVA)	UPL CORPORATION LIMITED	E/2020-41672	30/11/20	9	PVA (DENOMINATIVA)	ALEXANDER UCETA LANTIGUA
E/2020-49584	2/12/20	5	FLEXI-MOVE (DENOMINATIVA)	JUAN ALBERTO BARREIRO AGRAMONTE	E/2020-49385	2/12/20	10	DANNIK (DENOMINATIVA)	BAROSUPPORT DOMINICANA, S.R.L.
E/2020-50764	9/12/20	5	FLUAZINAGROJ (DENOMINATIVA)	MAXIMO ANTONIO SEVERINO MARTE	E/2020-51859	15/12/20	10	JEIL MEDICAL (DENOMINATIVA)	JEIL MEDICAL CORPORATION
E/2020-52643	21/12/20	5	GIGANTE (DENOMINATIVA)	PICHARDO RAMIREZ Y CO., S.R.L.	E/2020-51004	10/12/20	10	LeForte (DENOMINATIVA)	SPINALMED, S.R.L.
					E/2020-51286	11/12/20	11	TOTAL FRESH FLOW (DENOMINATIVA)	Exinmex, S.A.P.I. de C.V.

VIENE DE LA PÁGINA ANTERIOR

(210) EXPD.	(220) SOL. FECHA	(511) C.I.	(561) MARCA	(730) SOLICITANTE
E/2020-51665	14/12/20	12	ANDANDO (DENOMINATIVA)	ANDANDO, S.R.L.
E/2020-51661	14/12/20	12	MARSELLA (DENOMINATIVA)	LUGO & MORA INVESTMENT GROUP, S.R.L.
E/2020-51146	11/12/20	12	REICK (DENOMINATIVA)	RAMON ALBERTO POLANCO ARIAS
E/2020-46128	13/11/20	12	SUPER CUB (DENOMINATIVA)	Honda Motor Co., Ltd.
E/2020-52407	18/12/20	12	VERSUS (DENOMINATIVA)	ANDANDO, S.R.L.
E/2020-45671	12/11/20	16	PRESTA PRONTO APAP (DENOMINATIVA)	ASOCIACIÓN POPULAR DE AHORROS Y PRÉSTAMOS (APAP)
E/2020-51371	14/12/20	16	Viviendo con propósito (DENOMINATIVA)	DORIS KATIUSCA GUZMAN ROSARIO
E/2020-50913	10/12/20	17	PLASTIFAR BIOFOAM (DENOMINATIVA)	PLASTIFAR, S.A.
E/2020-50911	10/12/20	17	PLASTIFAR-BIO (DENOMINATIVA)	PLASTIFAR, S.A.
E/2020-50339	8/12/20	19	MR. PEGAPLUS (DENOMINATIVA)	MR INDUSTRIAS, S.R.L.
E/2020-51328	14/12/20	19	MR. TRAILERS (DENOMINATIVA)	MR INDUSTRIAS, S.R.L.
E/2020-52415	18/12/20	19	Vertua (DENOMINATIVA)	Cemex Innovation Holding Ltd
E/2020-52620	18/12/20	24	KUROKI (DENOMINATIVA)	ANA AGUSTINA CUEVAS ALMONTE DE CAMACHO
E/2019-13649	3/5/19	25	KILBOY (DENOMINATIVA)	DIONNY MARIA PIÑA PEÑA
E/2020-47477	20/11/20	25	LEILANI (DENOMINATIVA)	LEILA Yael BIGIO EP. GAROUTE
E/2020-49342	2/12/20	25	PRIVATE SHOP RD (DENOMINATIVA)	JENIFER ESTHIVELIS VARGAS NUÑEZ, MARK SANTIAGO BURDIER MUÑOZ
E/2020-49802	3/12/20	29	CALIN (DENOMINATIVA)	CASA CALIN, S.R.L.
E/2020-43292	16/12/20	29	MAGUA (DENOMINATIVA)	MENDOZA ACOSTA IMPORT & EXPORT SRL
E/2020-36998	28/10/20	30	Café Junco Verde (DENOMINATIVA)	GRUPO RODRIGUEZ GOMEZ ROGOSA, S.R.L.
E/2020-50599	9/12/20	30	CELÉST-POL ORGANIC COFFEE (DENOMINATIVA)	YAMILET ALCANTARA
E/2020-46753	17/11/20	30	FANTASTICO (DENOMINATIVA)	ALMONTE & CO., S.R.L.
E/2020-49855	4/12/20	30	MIEL COSTA VERDE (DENOMINATIVA)	ASOCIACION DE APICULTORES DE LA PROVINCIA MARIA TRINIDAD SANCHEZ ASOAMATRISAN INC
E/2020-46808	18/11/20	32	Agua Aspen (DENOMINATIVA)	FELIZ ANTONIO QUIROZ RODRIGUEZ
E/2020-25383	10/12/20	32	AGUA HIDEKEL (DENOMINATIVA)	MINISTERIO INTERNACIONAL ADULAM DE JUDA
E/2020-27354	14/8/20	32	SAINT FRANCIS BEER (DENOMINATIVA)	GRAZ BREWING COMPANY
E/2020-50994	10/12/20	33	BLACK MONKEYS (DENOMINATIVA)	FRANCISCO JOSE SORIANO CASTILLO
E/2020-51199	6/1/20	33	Maracuyá by Jaycee Rodríguez (DENOMINATIVA)	JAYCEE RODRIGUEZ FANAS
E/2020-42353	23/10/20	34	CHAUFFE (DENOMINATIVA)	Diamond Quest Limited
E/2020-47023	8/12/20	34	KAMEHAME (DENOMINATIVA)	ANGELMYS EMILIO ALVAREZ GUZMAN, GIUSEPPE ALBERTO PRENZA MIRELES
E/2020-49382	2/12/20	34	PURO PLACER (LEMA COMERCIAL)	JUAN ALBERTO COHEN SANDER
E/2020-46250	16/11/20	34	Santé Cigars (DENOMINATIVA)	JAIME JAWERLING ANTONIO SANTELISES
E/2020-43187	28/10/20	35	COROTOS PLUS (DENOMINATIVA)	DOMINO CAPITAL, S.R.L.
E/2020-51116	10/12/20	35	LIGHTS ON (LEMA COMERCIAL)	SPECTRO LIGHTING GROUP, S.R.L.
E/2020-51889	15/12/20	35	Maria and Gaby (DENOMINATIVA)	MARIA FERNANDA VALERIO RODRIGUEZ, GABRIELA MICHELLE VALERIO RODRIGUEZ
E/2020-29634	20/8/20	35	VOALA CAFE MARCHE (DENOMINATIVA)	GABRIELLA FRANCESCA REGINATO HUNGRIA
E/2020-45670	12/11/20	36	AHORRO PROGRAMADO APAP (DENOMINATIVA)	ASOCIACION POPULAR DE AHORROS Y PRÉSTAMOS (APAP)
E/2020-49619	3/12/20	36	Bienestar Podcast La Nacional de la Asociación La Nacional (DENOMINATIVA)	ASOCIACION LA NACIONAL DE AHORROS Y PRÉSTAMOS
E/2020-52189	17/12/20	36	Caribe Rewards (DENOMINATIVA)	BANCO MULTIPLE CARIBE INTERNACIONAL, S.A.
E/2020-45421	11/11/20	36	CERTIFICADO FINANCIERO APAP (DENOMINATIVA)	ASOCIACIÓN POPULAR DE AHORROS Y PRÉSTAMOS (APAP)
E/2020-24120	22/7/20	36	CONTIGO UNIVERSAL (DENOMINATIVA)	SEGUROS UNIVERSAL, S.A.
E/2020-50324	7/12/20	36	Cuenta de Ahorros Clásico En Dólares de la Asociación La Nacional (DENOMINATIVA)	ASOCIACION LA NACIONAL DE AHORROS Y PRÉSTAMOS
E/2020-48589	26/11/20	36	DeCero APAP (DENOMINATIVA)	ASOCIACIÓN POPULAR DE AHORROS Y PRÉSTAMOS (APAP)
E/2020-49620	3/12/20	36	Economía en Salud Podcast La Nacional de la Asociación La Nacional (DENOMINATIVA)	ASOCIACION LA NACIONAL DE AHORROS Y PRÉSTAMOS
E/2020-24116	22/7/20	36	ELITE UNIVERSAL (DENOMINATIVA)	SEGUROS UNIVERSAL, S.A.
E/2020-24117	22/7/20	36	ESSENTIAL UNIVERSAL (DENOMINATIVA)	SEGUROS UNIVERSAL, S.A.
E/2020-24119	22/7/20	36	EXECUTIVE UNIVERSAL (DENOMINATIVA)	SEGUROS UNIVERSAL, S.A.
E/2020-46764	17/11/20	36	Multisport Universal (DENOMINATIVA)	SEGUROS UNIVERSAL, S.A.
E/2020-46747	17/11/20	36	Preexistencia Universal (DENOMINATIVA)	SEGUROS UNIVERSAL, S.A.
E/2020-45422	11/11/20	36	PRÉSTAMO PERSONAL CON GARANTÍA HIPOTECARIA APAP (DENOMINATIVA)	ASOCIACIÓN POPULAR DE AHORROS Y PRÉSTAMOS (APAP)
E/2020-45423	11/11/20	36	PRÉSTAMOS SOBRE RUEDAS APAP (DENOMINATIVA)	ASOCIACIÓN POPULAR DE AHORROS Y PRÉSTAMOS (APAP)
E/2020-24115	22/7/20	36	Savemed (DENOMINATIVA)	SEGUROS UNIVERSAL, S.A.
E/2020-49615	3/12/20	36	Tu Bienestar Podcast La Nacional de la Asociación La Nacional (DENOMINATIVA)	ASOCIACION LA NACIONAL DE AHORROS Y PRÉSTAMOS
E/2020-24118	22/7/20	36	UNIGRUPO (DENOMINATIVA)	SEGUROS UNIVERSAL, S.A.
E/2020-46758	17/11/20	36	Viajero Senior Universal (DENOMINATIVA)	SEGUROS UNIVERSAL, S.A.
E/2020-51626	14/12/20	38	GIGAPPS (DENOMINATIVA)	TRILOGY DOMINICANA, S.A.
E/2020-51627	14/12/20	38	PLAN JEVÍ (DENOMINATIVA)	TRILOGY DOMINICANA, S.A.
E/2020-51628	14/12/20	38	PLAN JEVÍSIMO (DENOMINATIVA)	TRILOGY DOMINICANA, S.A.
E/2020-51896	15/12/20	38	WIND HOLA RD (DENOMINATIVA)	WIND TELECOM, S.A.
E/2020-48659	27/11/20	39	ECO DELIVERY (DENOMINATIVA)	EDISON MANUEL SANTOS SANCHEZ
E/2020-49494	2/12/20	41	"TU GRAN MANZANA" (LEMA COMERCIAL)	LOTO REAL DEL CIBAO, S.A.
E/2020-43430	29/10/20	41	DIRECTO AL SHOW (DENOMINATIVA)	2D2 CREATIVOS, S.R.L.

(210) EXPD.	(220) SOL. FECHA	(511) C.I.	(561) MARCA	(730) SOLICITANTE
E/2020-46249	16/11/20	41	Eco-nexion (DENOMINATIVA)	HERIBERTA HILARIA SANTANA CRUZ
E/2020-48040	3/12/20	41	FERIA NACIONAL DEL PLATANO FENAPLAT (DENOMINATIVA)	AYUNTAMIENTO MUNICIPAL DE TAMAYO
E/2020-38888	3/11/20	41	LA GRAN MANZANA NUEVAYOL (LEMA COMERCIAL)	LOTO REAL DEL CIBAO, S.A.
E/2020-51677	14/12/20	41	La Leyenda Platino (DENOMINATIVA)	AMAURY VILLANUEVA BAUTISTA
E/2020-22811	18/11/20	41	LOTERIA REAL TA PEGA (DENOMINATIVA)	LOTO REAL DEL CIBAO, S.A.
E/2020-40528	12/11/20	41	TE RETO A JUGAR HOT (DENOMINATIVA)	EUREICY VICTORIA MARTÍNEZ CRUZ, JOSE GABRIEL YNOA SANTOS
E/2020-38723	2/12/20	41	TU GRAN MANZANA NUEVAYOL (LEMA COMERCIAL)	LOTO REAL DEL CIBAO, S.A.
E/2020-50337	8/12/20	42	Nicoletta Design (DENOMINATIVA)	NICOLE CAROLINA PEÑA HIDALGO
E/2020-13352	8/5/20	43	Calidad y Sabor en el Tiempo (LEMA COMERCIAL)	EPIFANIO RODRIGUEZ RIJO
E/2020-52311	17/12/20	43	Plantful (DENOMINATIVA)	ISABELA TONOS ABREU
E/2020-51292	11/12/20	43	RESERVAS YANUNA (DENOMINATIVA)	MXC DOMINICANA, S.R.L.
E/2020-51297	11/12/20	43	YANUNA BEACH (DENOMINATIVA)	MXC DOMINICANA, S.R.L.
E/2020-51296	11/12/20	43	YANUNA MANGROVE (DENOMINATIVA)	MXC DOMINICANA, S.R.L.
E/2020-51295	11/12/20	43	YANUNA POINT (DENOMINATIVA)	MXC DOMINICANA, S.R.L.
E/2020-51293	11/12/20	43	YANUNA PUNTA CANA (DENOMINATIVA)	MXC DOMINICANA, S.R.L.
E/2020-51294	11/12/20	43	YANUNA VILLAGE (DENOMINATIVA)	MXC DOMINICANA, S.R.L.
E/2020-49421	2/12/20	1 5	BASTNATE (DENOMINATIVA)	RAINBOW AGROSCIENCES S.R.L.
E/2020-48	2/1/20	1 5	BIOLINE (DENOMINATIVA)	Abbott Rapid Diagnostics International Unlimited Company
E/2020-49411	2/12/20	1 5	CANDOPA (DENOMINATIVA)	RAINBOW AGROSCIENCES S.R.L.
E/2020-49417	2/12/20	1 5	DUPLEX (DENOMINATIVA)	RAINBOW AGROSCIENCES S.R.L.
E/2020-49407	2/12/20	1 5	KAMPIS (DENOMINATIVA)	RAINBOW AGROSCIENCES S.R.L.
E/2020-48890	30/11/20	1 5	MAI - C.F. (DENOMINATIVA)	MAI DOMINICANA S.R.L.
E/2020-48891	30/11/20	1 5	MAI - C.S. (DENOMINATIVA)	MAI DOMINICANA S.R.L.
E/2020-48885	30/11/20	1 5	MAI - F.O. (DENOMINATIVA)	MAI DOMINICANA S.R.L.
E/2020-48892	30/11/20	1 5	MAI - M.L. (DENOMINATIVA)	MAI DOMINICANA S.R.L.
E/2020-48889	30/11/20	1 5	MAI - P.X. (DENOMINATIVA)	MAI DOMINICANA S.R.L.
E/2020-48883	30/11/20	1 5	MAI - S.E. (DENOMINATIVA)	MAI DOMINICANA S.R.L.
E/2020-48868	30/11/20	1 5	MAI - S.F. (DENOMINATIVA)	MAI DOMINICANA S.R.L.
E/2020-48881	30/11/20	1 5	MAI - S.S. (DENOMINATIVA)	MAI DOMINICANA S.R.L.
E/2020-38419	2/12/20	1 5	TERRAQUAT (DENOMINATIVA)	RAINBOW AGROSCIENCES S.R.L.
E/2020-49419	2/12/20	1 5	TOPCANE (DENOMINATIVA)	RAINBOW AGROSCIENCES S.R.L.
E/2020-49193	1/12/20	16 41	La separacion conyugal: su efecto sobre la unidad e indisolubilidad del matrimonio canonico (DENOMINATIVA)	ANGEL SALVADOR CANO SENCION
E/2020-47727	23/11/20	16 41 42	Mentes Brillantes (DENOMINATIVA)	CARLOS SANTIAGO RODRIGUEZ SELIMAN
E/2019-48480	2/12/19	16 43	STAY WELL (DENOMINATIVA)	DELOS LIVING LLC
E/2020-21047	3/7/20	25 31 32 33	3B (DENOMINATIVA)	EVELYN HUED ESTRADA
E/2020-47024	18/11/20	25 35	America Sylvana (DENOMINATIVA)	ANA GLORIA DEL POZO MARTINEZ
E/2020-42021	22/10/20	29 30 31	TOMPAC (DENOMINATIVA)	TOMPAC SA
E/2020-48525	26/11/20	29 30 31 43	LA LIBANESA (DENOMINATIVA)	ELIAS MOUSSA HAFEZ
E/2020-50258	7/12/20	3 44	GUINOT (DENOMINATIVA)	GUINOT
E/2020-49984	4/12/20	3 5	CRECEMAS LP (DENOMINATIVA)	JOSE VLADIMIR PEÑA FAÑA
E/2020-49997	4/12/20	3 5	XYLIDENT (DENOMINATIVA)	CAMILO LABS S.R.L.
E/2020-51074	10/12/20	32 33	BUTTERFLY CANNON (DENOMINATIVA)	Biggar & Leith, LLC
E/2020-22678	14/7/20	33 35 41 42	RB360 (DENOMINATIVA)	RONES FINOS DEL CARIBE, S.A. (ROFICA)
E/2020-50598	9/12/20	35 43	SERENADE EXPERIENCE MEMBERS CLUB (DENOMINATIVA)	SALOU 2000, S.L.
E/2019-38290	18/9/19	4 12	TRONIC (DENOMINATIVA)	GRUPO COMETA, S.A.S.
E/2020-49340	1/12/20	5 10	GRAFTNET (DENOMINATIVA)	Francisco Mucifio Carmona/ Saul Eduardo Rodríguez Moreno
E/2020-43174	28/10/20	5 29 30 31	DON RAUL (DENOMINATIVA)	RANDY MANUEL COLON
E/2020-44678	5/11/20	5 9 10	INTELLICLIC (DENOMINATIVA)	WYETH, LLC.
E/2020-46831	18/11/20	5 9 10	SMARTCLIC (DENOMINATIVA)	WYETH, LLC
E/2020-48429	26/11/20	9 12 35	DURE TIRES (DENOMINATIVA)	JUSTIN MANUEL ABREU RODRIGUEZ
E/2020-52014	16/12/20	9 14	Orobanca (DENOMINATIVA)	CARLOS RAMON SALCEDO CAMACHO
E/2020-51717	15/12/20	9 35 38 41 42	ONLYFANS (DENOMINATIVA)	Fenix International Limited
E/2020-52050	16/12/20	9 35 38 41 42 45	ESKIVA (DENOMINATIVA)	WAZABARA LLC
E/2020-52020	16/12/20	9 38 41	MGM+ (DENOMINATIVA)	Metro-Goldwyn-Mayer Lion Corp.

FE DE ERRATA

Hacemos constar que en el pasado Boletín de fecha **30 de diciembre de 2020**, en la **Pág. 47**, salió publicada la solicitud de marca: **20/48181 (Figurativa)**, clase: 35, 36, 41, 42; con la fecha de solicitud: 25 de noviembre de 2020; debiendo ser lo correcto: **24 de noviembre de 2020**.

El plazo para la presentación de oposiciones continuará a partir del día de su publicación.

**RENOVACIONES
MARCAS DE FABRICA**

(111) REG.	(511) CL. INTL	(561) MARCA DE FABRICA	(732) TITULAR
136146	2	KILZ (DENOMINATIVA)	MASTERCHEM INDUSTRIES, INC.
136149	2	KILZ 2 (DENOMINATIVA)	MASTERCHEM INDUSTRIES, INC.
184002	3	BODY.REVOLUTION CY' ZONE (MIXTA)	EBEL INTERNATIONAL LIMITED
187274	3	CUSSONS (DENOMINATIVA)	PZ CUSSONS (INTERNATIONAL) LIMITED
187889	3	DISEÑO FLORAL (DENOMINATIVA)	KAO KABUSHIKI KAISHA TAMBIEN CONOCIDA COMO KAO CORPORATION
183070	3	FAMILIA (DENOMINATIVA)	PRODUCTOS FAMILIA S.A.
188166	3	FIGURATIVA	THE PROCTER & GAMBLE COMPANY
182275	3	KERA LAX (DENOMINATIVA)	NOELIA ALTAGRACIA TAVERAS RODRIGUEZ
186620	5	ANTIMICON (DENOMINATIVA)	LABORATORIOS CASASCO S.A.I.C.
186311	5	BANOTIA (DENOMINATIVA)	ALTIAN PHARMA, S.A.
186337	5	BETA-LT (DENOMINATIVA)	ETHICAL PHARMACEUTICAL, C. POR A.
111023	5	BETAMEX (DENOMINATIVA)	JUSTE INTERNATIONAL, S.A.
186621	5	CALLEXE (DENOMINATIVA)	LABORATORIOS CASASCO S.A.I.C.
186624	5	CASPAZOL (DENOMINATIVA)	LABORATORIOS CASASCO S.A.I.C.
111027	5	DAPRILDA (DENOMINATIVA)	INDUSTRIA FARMACEUTICA DEL CARIBE, S.A. (INFACA)
111964	5	DEXCLOBET (DENOMINATIVA)	INFACA, S.A.
111029	5	DINALER (DENOMINATIVA)	INDUSTRIA FARMACEUTICA DEL CARIBE, S.A. (INFACA)
186669	5	ENELCAS (DENOMINATIVA)	LABORATORIOS CASASCO S.A.I.C.
185213	5	ENOZ (DENOMINATIVA)	WILLERT HOME PRODUCTS, INC.
110689	5	EUCOMIL (DENOMINATIVA)	INDUSTRIA FARMACEUTICA DEL CARIBE, S.A. (INFACA)
111028	5	FASAPREN (DENOMINATIVA)	INDUSTRIA FARMACEUTICA DEL CARIBE, S.A. (INFACA)
188410	5	FEX (DENOMINATIVA)	Unipharm, S.A.
192001	5	FUSICREAM (DENOMINATIVA)	ETHICAL PHARMACEUTICAL, C. POR A.
186683	5	LAMOCAS (DENOMINATIVA)	LABORATORIOS CASASCO S.A.I.C.
111032	5	LORAFAC (DENOMINATIVA)	INDUSTRIA FARMACEUTICA DEL CARIBE, S.A. (INFACA)
186377	5	MAXETIBE (DENOMINATIVA)	ALTIAN PHARMA, S.A.
111021	5	MEXIDAL (DENOMINATIVA)	INDUSTRIA FARMACEUTICA DEL CARIBE, S.A. (INFACA)
186642	5	MONTRATE (DENOMINATIVA)	LABORATORIOS CASASCO S.A.I.C.
111030	5	NORAPREL (DENOMINATIVA)	INDUSTRIA FARMACEUTICA DEL CARIBE, S.A. (INFACA)
187157	5	PLURIAMIN (DENOMINATIVA)	Abbott Operations Uruguay S.R.L.
111031	5	SINPERAN (DENOMINATIVA)	INDUSTRIA FARMACEUTICA DEL CARIBE, S.A. (INFACA)
111038	5	SINPREAL (DENOMINATIVA)	INDUSTRIA FARMACEUTICA DEL CARIBE, S.A. (INFACA)
185521	5	SLOVAR (DENOMINATIVA)	ALTIAN PHARMA, S.A.
111037	5	SONAMIN (DENOMINATIVA)	INDUSTRIA FARMACEUTICA DEL CARIBE, S.A. (INFACA)
185527	5	SUNMERIN (DENOMINATIVA)	ISLA AGRICOLA, S.R.L.
111036	5	TADILOR (DENOMINATIVA)	INDUSTRIA FARMACEUTICA DEL CARIBE, S.A. (INFACA)
111035	5	TREDINA (DENOMINATIVA)	INDUSTRIA FARMACEUTICA DEL CARIBE, S.A. (INFACA)
188176	8	SIMPLY VENUS (DENOMINATIVA)	THE GILLETTE COMPANY LLC
116835	9	SICA (DENOMINATIVA)	INDUSTRIAS SICA S.A.I.C.
181353	9	THE ENERGY SOURCE, T.E.S. (DENOMINATIVA)	ENRIQUILLO RIVAS NADAL
185396	9	WALKMAN (DENOMINATIVA)	SONY CORPORATION
50519	10	DERMALON (DENOMINATIVA)	COVIDIEN AG
188161	11	LASKO (DENOMINATIVA)	LASKO OPERATION HOLDINGS, LLC.
180422	11	PETRO PUMP (DENOMINATIVA)	CORPORACION AMADEA, S.R.L.
182309	11	SORRO (DENOMINATIVA)	CORPORACION AMADEA, S.R.L.
116841	12	AZIMUT (DENOMINATIVA)	AZIMUT-BENETTI S.P.A.
185313	12	QUON (DENOMINATIVA)	UD TRUCKS CORPORATION
118238	14	FURLA (DENOMINATIVA)	FURLA S.P.A.
112669	16	ALFAGUARA (DENOMINATIVA)	Penguin Random House Grupo Editorial, S.A. de C.V.
179563	16	QUISQUEYA SERA LIBRE (MIXTA)	MAYOBANEX ALEJANDRO MUESES HERNANDEZ
117397	16	WYPALL (DENOMINATIVA)	KIMBERLY-CLARK WORLDWIDE, INC.
117378	16	WYPALL (DENOMINATIVA)	KIMBERLY-CLARK WORLDWIDE, INC.
117749	18	FURLA (DENOMINATIVA)	FURLA S.P.A.
116906	18	TERRANOVA (DENOMINATIVA)	ROSENUIST-GESTAO E SERVICIOS LDA.
184056	25	CY'ZONE CY' SUGAR (DENOMINATIVA)	EBEL INTERNATIONAL LIMITED
118217	25	DISEÑO DE LETRA C ESTILIZADA	CARHARTT, INC.
117741	25	FURLA (DENOMINATIVA)	FURLA S.P.A.
117745	25	FURLA (DENOMINATIVA)	FURLA S.P.A.
116885	25	TERRANOVA (DENOMINATIVA)	ROSENUIST-GESTAO E SERVICIOS LDA.
187186	29	BRAVO (DENOMINATIVA)	BRAVO, S.A.
184851	29	MADURA (MIXTA)	COMPAÑIA NACIONAL DE LEVADURAS LEVAPAN S.A.
181079	30	FINEZZO (DENOMINATIVA)	SOCIÉTÉ DES PRODUITS NESTLÉ, S.A.
117340	30	FRUTICAS (DENOMINATIVA)	COLOMBINA, S. A.
184981	30	TRUKIN (DENOMINATIVA)	BORGNET INTERNATIONAL HOLDINGS CORPORATION
185778	32	DEL VALLE (DENOMINATIVA)	JDV MARKCO S.A.P.I. DE CV
188486	32	FRUTIFUSION (MIXTA)	ALIMENTOS IDEAL, S.A.
120130	34	GOOD LUCK (DENOMINATIVA)	N.V. SUMATRA TOBACCO TRADING COMPANY
120179	34	HERO & DISEÑO	N.V. SUMATRA TOBACCO TRADING COMPANY
118997	34	UNITED & DISEÑO	N.V. SUMATRA TOBACCO TRADING COMPANY
118093	35	ADECCO (PALABRA)	Adeco Group AG
142521	35	GE (DENOMINATIVA)	GENERAL ELECTRIC COMPANY
134592	36	3-D SECURE (DENOMINATIVA)	VISA INTERNATIONAL SERVICE ASSOCIATION (VISA)

(111) REG.	(511) CL. INTL	(561) MARCA DE FABRICA	(732) TITULAR
121923	36	DISEÑO DE UN ESCUDO (MIXTA)	BLUE CROSS AND BLUE SHIELD ASSOCIATION
142528	36	GE (DENOMINATIVA)	GENERAL ELECTRIC COMPANY
142530	36	GE (MIXTA)	GENERAL ELECTRIC COMPANY
142531	37	GE (DENOMINATIVA)	GENERAL ELECTRIC COMPANY
142529	37	GE (MIXTA)	GENERAL ELECTRIC COMPANY
142526	39	GE (DENOMINATIVA)	GENERAL ELECTRIC COMPANY
117836	41	ADECCO (PALABRA)	Adeco Group AG
142525	41	GE (DENOMINATIVA)	GENERAL ELECTRIC COMPANY
117835	42	ADECCO (PALABRA)	Adeco Group AG
121921	44	DISEÑO DE UN ESCUDO (MIXTA)	BLUE CROSS AND BLUE SHIELD ASSOCIATION
129572	44	DISEÑO DE UNA CRUZ (MIXTA)	BLUE CROSS AND BLUE SHIELD ASSOCIATION
50346	1, 5, 10	LAMICTAL (DENOMINATIVA)	GLAXO GROUP LIMITED
184810	12, 25, 28	AVENTADOR (DENOMINATIVA)	AUTOMOBILI LAMBORGHINI S.P.A.
117867	14, 18	FURLA (DENOMINATIVA)	FURLA S.P.A.
186404	18, 25, 28	BLUE'S CLUES (DENOMINATIVA)	VIACOM INTERNATIONAL INC.
184222	19, 37	PROMPTIS (DENOMINATIVA)	CEMEX RESEARCH GROUP AG
1849652	29, 30, 32	KENT BORINGER (MIXTA)	SOYYIGIT GIDA SANAYI VE TICARET ANONIM SIRKETI
184967	3, 5	FIGURATIVA	JOHNSON & JOHNSON
185777	3, 5	HYALSENSE (DENOMINATIVA)	Abbott Operations Uruguay S.R.L.
185651	41, 44, 45	CONTIGO APOYANDO TU PROYECTO DE VIDA (DENOMINATIVA)	ABBVIE INC.
185745	41, 44, 45	CONTIGO APOYANDO TU PROYECTO DE VIDA (MIXTA)	ABBVIE INC.
184521	7, 11	KEEPRITE (DENOMINATIVA)	METAL GAS S.A.

FUSION

MARCAS DE FABRICA

(111)# REG.	(511) CL. INT.	(561) MARCA	(732) NUEVO TITULAR
30265	5	POLYKEN (DENOMINATIVA)	BERRY PLASTICS HOLDINGS CORPORATION

CAMBIO DE TITULAR

MARCAS DE FABRICA

(111) # REG.	(511) CL. INT.	(561) MARCA DE FABRICA	(732) TITULAR
136146	2	KILZ (DENOMINATIVA)	MASTERCHEM INDUSTRIES LLC
259332	3	CREED (MIXTA)	FONTAINE LIMITED
85595	3	JOY (DENOMINATIVA)	JOYSUDS, LLC C/O PINEY LAKE CAPITAL
245589	3	MR. KING (DENOMINATIVA)	VIALEN, S.R.L.
134079	5	DISEÑO CARACTERISTICO DE NEURONAS	UPJOHN US 1 LLC
134028	5	DISEÑO CARACTERISTICO DE NEURONAS	UPJOHN US 1 LLC
254386	5	FIGURATIVA	CJ CHEILJEDANG CORPORATION
75838	5	NEURONTIN (DENOMINATIVA)	UPJOHN US 1 LLC
134029	5	NEURONTIN (MIXTA)	UPJOHN US 1 LLC
30265	5	POLYKEN (DENOMINATIVA)	BERRY GLOBAL, INC.
30265	5	POLYKEN (DENOMINATIVA)	BERRY PLASTICS CORPORATION
30265	5	POLYKEN (DENOMINATIVA)	COVALENCE SPECIALTY MATERIALS CORP.
77390	7	SIEMENS (ETIQUETA)	SIEMENS TRADEMARK GMBH & CO. KG
265061	9	BATERIAS DURALIGHT (DENOMINATIVA)	OLD CREEK, S.R.L.
265060	9	DURALIGHT (DENOMINATIVA)	OLD CREEK, S.R.L.
77696	9	SIEMENS (ETIQUETA)	SIEMENS TRADEMARK GMBH & CO. KG
236874	9	UNIVERSITAS XXI (DENOMINATIVA)	UNIVERSITAS XXI, SOLUCIONES Y TECNOLOGIA PARA LA UNIVERSIDAD, S.A.
18180	9	YANMAR (DENOMINATIVA)	YANMAR HOLDINGS CO., LTD.
18180	9	YANMAR (DENOMINATIVA)	YANMAR POWER TECHNOLOGY CO., LTD.
77706	10	SIEMENS (ETIQUETA)	SIEMENS TRADEMARK GMBH & CO. KG
137795	10	SOLOSTAR (DENOMINATIVA)	SANOFI-AVENTIS DEUTSCHLAND GMBH
252043	11	HALO (DENOMINATIVA)	SIGNIFY HOLDING B.V.
180422	11	PETRO PUMP (DENOMINATIVA)	CORPORACION AMADEA, S.R.L.
182309	11	SORRO (DENOMINATIVA)	CORPORACION AMADEA, S.R.L.
112669	16	ALFAGUARA (DENOMINATIVA)	PENGUIN RANDOM HOUSE GRUPO EDITORIAL, S.A. DE C.V.
134161	16	DISEÑO CARACTERISTICO DE NEURONAS	UPJOHN US 1 LLC
134162	16	DISEÑO CARACTERISTICO DE NEURONAS	UPJOHN US 1 LLC
134516	16	DISEÑO CARACTERISTICO DE UNA NEURONA	UPJOHN US 1 LLC
134164	16	NEURONTIN (MIXTA)	UPJOHN US 1 LLC
77682	16	SIEMENS (ETIQUETA)	SIEMENS TRADEMARK GMBH & CO. KG
113568	16	VERIZON (DENOMINATIVA)	1300 I STREET, NW, SUITE 500 EAST, WASHINGTON, DC UNITED STATES OF AMERICA.
191335	19	CO2 FOOTPRINT (MIXTA)	CEMEX INNOVATION HOLDING LTD
191335	19	CO2 FOOTPRINT (MIXTA)	CEMEX TRADEMARKS HOLDING LTD.
136829	25	FRYE (DENOMINATIVA)	ABG-FRYE LLC
112988	29	AUSTRALIAN PRIDE (DENOMINATIVA)	PLANTA INDUSTRIAL DE GUATEMALA, SOCIEDAD ANONIMA
244049	29	AUSTRAMIL (MIXTA)	PLANTA INDUSTRIAL DE GUATEMALA, SOCIEDAD ANONIMA
251661	29	BIBIGO (DENOMINATIVA)	CJ CHEILJEDANG CORPORATION
112987	29	DISEÑO DE PIEL DE VACA (MIXTA)	PLANTA INDUSTRIAL DE GUATEMALA, SOCIEDAD ANONIMA
266551	29	ECONOMILK (DENOMINATIVA)	PLANTA INDUSTRIAL DE GUATEMALA, SOCIEDAD ANONIMA
255866	29	ESTRELLA AZUL (DENOMINATIVA)	PANAMA DAIRY BRANDS LTD
177145	29	ESTRELLA AZUL (MIXTA)	PANAMA DAIRY BRANDS LTD
244041	29	FIGURATIVA	PLANTA INDUSTRIAL DE GUATEMALA, SOCIEDAD ANONIMA
252319	29	FIGURATIVA	CJ CHEILJEDANG CORPORATION

VIENE DE LA PÁGINA ANTERIOR

(511)				(511)			
(111) # REG.	CL. INT	(561) MARCA DE FABRICA	(732) TITULAR	(111) # REG.	CL. INT	(561) MARCA DE FABRICA	(732) TITULAR
243775	29	SMILK (MIXTA)	PLANTA INDUSTRIAL DE GUATEMALA, SOCIEDAD ANONIMA	217975	19, 37	RESILIA (DENOMINATIVA)	CEMEX TRADEMARKS HOLDING LTD.
251025	30	BIBIGO (DENOMINATIVA)	CJ CHEILJEDANG CORPORATION	215560	19, 37, 39	PERVIA (DENOMINATIVA)	CEMEX INNOVATION HOLDING LTD
180132	30	ESTRELLA AZUL (MIXTA)	PANAMA DAIRY BRANDS LTD	215560	19, 37, 39	PERVIA (DENOMINATIVA)	CEMEX TRADEMARKS HOLDING LTD.
253968	30	FIGURATIVA	CJ CHEILJEDANG CORPORATION	215561	19, 37, 39	TOPROCC (DENOMINATIVA)	CEMEX INNOVATION HOLDING LTD
252095	30	FIGURATIVA	CJ CHEILJEDANG CORPORATION	215561	19, 37, 39	TOPROCC (DENOMINATIVA)	CEMEX TRADEMARKS HOLDING LTD.
242233	32	AGUA SOLEMNE	LEANDRO JOSE GUZMAN CRUZ	233133	19, 37, 42	NEOGEM (MIXTA)	CEMEX INNOVATION HOLDING LTD
190092	32	ESTRELLA AZUL (MIXTA)	PANAMA DAIRY BRANDS LTD	233133	19, 37, 42	NEOGEM (MIXTA)	CEMEX TRADEMARKS HOLDING LTD.
110384	33	CAFÉ DE PARIS (DENOMINATIVA)	CORDIER	84320	3, 21	BOOSTER (PALABRA) (DENOMINATIVA)	LACOSTE ALLIGATOR S.A.
264953	33	CAFÉ DE PARIS (MIXTA)	CORDIER	266736	30, 31	NATALIO'S COCOA BEANS (DENOMINATIVA)	C.F.S.P. SOLCORPCAO, S.R.L.
254740	37	MIX3R ALLIANCE (MIXTA)	CEMEX TRADEMARKS HOLDING LTD.	154231	32, 33	GIUDICELLI (DENOMINATIVA)	YUBEY INDUSTRIAL, S.R.L.
254740	37	MIX3R ALLIANCE (MIXTA)	CEMEX INNOVATION HOLDING LTD	187640	4, 7, 11, 12	YANMAR (MIXTA)	YANMAR POWER TECHNOLOGY CO., LTD.
134046	44	DISEÑO CARACTERISTICO DE NEURONAS	UPJOHN US 1 LLC	187640	4, 7, 11, 12	YANMAR (MIXTA)	YANMAR HOLDINGS CO., LTD.
143833	44	DISEÑO CARACTERISTICO DE UNA NEURONA	UPJOHN US 1 LLC	196586	4, 7, 11, 12, 16	DISEÑO DE LETRA Y	YANMAR POWER TECHNOLOGY CO., LTD.
134045	44	DISEÑO CARACTERISTICOS DE UNA NEURONAS	UPJOHN US 1 LLC	196586	4, 7, 11, 12, 16	DISEÑO DE LETRA Y	YANMAR HOLDINGS CO., LTD.
134047	44	NEURONTIN (MIXTA)	UPJOHN US 1 LLC	231382	4, 7, 11, 12, 16, 18, 25, 37	FIGURATIVA	YANMAR HOLDINGS CO., LTD.
231798	1, 35, 36, 37, 39, 41, 42	MIX3R (MIXTA)	CEMEX TRADEMARKS HOLDING LTD.	231382	4, 7, 11, 12, 16, 18, 25, 37	FIGURATIVA	YANMAR POWER TECHNOLOGY CO., LTD.
231798	1, 35, 36, 37, 39, 41, 42	MIX3R (MIXTA)	CEMEX INNOVATION HOLDING LTD	196628	4, 7, 11, 12, 16, 37	YANMAR (DENOMINATIVA)	YANMAR POWER TECHNOLOGY CO., LTD.
50346	1, 5, 10	LAMICTAL (DENOMINATIVA)	GLAXO GROUP LIMITED	196628	4, 7, 11, 12, 16, 37	YANMAR (DENOMINATIVA)	YANMAR HOLDINGS CO., LTD.
164942	1, 5, 10, 35	SIEMENS (MIXTA)	SIEMENS TRADEMARK GMBH & CO. KG	77426	7, 11	SIEMENS (ETIQUETA)	SIEMENS TRADEMARK GMBH & CO. KG
236746	19, 35, 37	CONSTRUQUIEN (DENOMINATIVA)	CEMEX TRADEMARKS HOLDING LTD.	165051	7, 12	DISEÑO DE LA LETRA Y	YANMAR POWER TECHNOLOGY CO., LTD.
236746	19, 35, 37	CONSTRUQUIEN (DENOMINATIVA)	CEMEX INNOVATION HOLDING LTD	165051	7, 12	DISEÑO DE LA LETRA Y	YANMAR HOLDINGS CO., LTD.
236514	19, 35, 37	CONSTRUQUIEN (MIXTA)	CEMEX TRADEMARKS HOLDING LTD.	77386	7, 9, 11, 14	SIEMENS (ETIQUETA)	SIEMENS TRADEMARK GMBH & CO. KG
236514	19, 35, 37	CONSTRUQUIEN (MIXTA)	CEMEX INNOVATION HOLDING LTD	255297	9, 37, 38, 42	MEDIKIND (DENOMINATIVA)	MK SYSTEMS USA INC.
198151	19, 37	ECOPERANDO (MIXTA)	CEMEX TRADEMARKS HOLDING LTD.	255297	9, 37, 38, 42	MEDIKIND (DENOMINATIVA)	LEONE MEDIA INC.
198151	19, 37	ECOPERANDO (MIXTA)	CEMEX INNOVATION HOLDING LTD	254609	9, 37, 38, 42	MEDIKIND (MIXTA)	MK SYSTEMS USA INC.
207838	19, 37	EVOLUTION (DENOMINATIVA)	CEMEX INNOVATION HOLDING LTD	254609	9, 37, 38, 42	MEDIKIND (MIXTA)	LEONE MEDIA INC.
207838	19, 37	EVOLUTION (DENOMINATIVA)	CEMEX TRADEMARKS HOLDING LTD.	265828	9, 37, 38, 42	MK (MIXTA)	MK SYSTEMS USA INC.
216304	19, 37	EVOLUTION BY DESIGN (MIXTA)	CEMEX INNOVATION HOLDING LTD	265828	9, 37, 38, 42	MK (MIXTA)	LEONE MEDIA INC.
216304	19, 37	EVOLUTION BY DESIGN (MIXTA)	CEMEX TRADEMARKS HOLDING LTD.	209753	9, 38, 41	FIGURATIVA	MK SYSTEMS USA INC.
216381	19, 37	EVOLUTION ECO (MIXTA)	CEMEX TRADEMARKS HOLDING LTD.	209753	9, 38, 41	FIGURATIVA	LEONE MEDIA INC.
216381	19, 37	EVOLUTION ECO (MIXTA)	CEMEX INNOVATION HOLDING LTD	209634	9, 38, 41	MEDIAROOM (DENOMINATIVA)	LEONE MEDIA INC.
218007	19, 37	EVOLUTION ULTRA (MIXTA)	CEMEX TRADEMARKS HOLDING LTD.	209634	9, 38, 41	MEDIAROOM (DENOMINATIVA)	MK SYSTEMS USA INC.
218007	19, 37	EVOLUTION ULTRA (MIXTA)	CEMEX INNOVATION HOLDING LTD				
199072	19, 37	FORTIUM (DENOMINATIVA)	CEMEX TRADEMARKS HOLDING LTD.				
199072	19, 37	FORTIUM (DENOMINATIVA)	CEMEX INNOVATION HOLDING LTD				
229982	19, 37	PRO CALIDAD PROFESIONAL (MIXTA)	CEMEX INNOVATION HOLDING LTD				
229982	19, 37	PRO CALIDAD PROFESIONAL (MIXTA)	CEMEX TRADEMARKS HOLDING LTD.				
184222	19, 37	PROMPTIS (DENOMINATIVA)	CEMEX INNOVATION HOLDING LTD				
184222	19, 37	PROMPTIS (DENOMINATIVA)	CEMEX TRADEMARKS HOLDING LTD.				
185996	19, 37	PROMPTIS RAPIDO POR DISEÑO (MIXTA)	CEMEX TRADEMARKS HOLDING LTD.				
185996	19, 37	PROMPTIS RAPIDO POR DISEÑO (MIXTA)	CEMEX INNOVATION HOLDING LTD				
217975	19, 37	RESILIA (DENOMINATIVA)	CEMEX INNOVATION HOLDING LTD				

CAMBIO DE TITULAR

NOMBRES COMERCIALES

# REG. (111)	(561) NOMBRE COMERCIAL	(510) ACTIVIDAD	(732) TITULAR
352359	AGROPECUARIA CORRE CAMINOS	CRIANZA Y MATANZA DE BOVINO O RESES.	AGROPECUARIA CORRE CAMINOS, S.R.L.
319823	BIMODAL INTERNACIONAL FREIGHTER	TRANSPORTE DE CARGA INTERNACIONAL.	GILBERTO CORDERO SOSA
567773	CARIBAT	IMPORTACION, DISTRIBUCION Y VENTAS DE ACUMULADORES DE ENERGIA.	OLD CREEK, S.R.L.
535078	COOCHOFRANK TAXI	TRANSPORTE DE TAXI.	JAVIER DIAZ DE LA CRUZ
580138	CORIAL	CONSTRUCCIÓN, SUPERVISIÓN, INMOBILIARIA, PROMOCIÓN, PRESTAMOS, FINANCIAMIENTO, TRANSPORTE.	CORIAL, S.R.L.
375960	EPROINT RD	PRESENTACION DE TODO TIPO DE SERVICIOS LEGALES.	EPROINT RD, SRL
604999	EUROPEA DE MEDICAMENTOS DISTRIBUIDORA & COMERCIALIZADORA EMEDCO	COMERCIO AL POR MAYOR DE PRODUCTOS FARMACEUTICOS.	MANUEL MOLES DURAN
606589	FARMACIA ALONDRA	VENTA DE MEDICAMENTOS.	DARLINTON DAVID MARTE MEDRANO
190540	FARMACIA ANOMIS	COMERCIALIZACION DE PRODUCTOS FARMACEUTICOS.	ANA GUILLERMINA ESPINAL COLLADO
412759	FARMACIA LOURDES SAN PEDRO	VENTA DE PRODUCTOS FARMACÉUTICOS.	LUIS REYNALDO THEN HIDALGO
143083	FARMACIA MIREYA	VENTA DE PRODUCTOS FARMACÉUTICOS.	LUCILA ARGENTINA CHALAS TEJEDA
190550	FARMACIA SAN GERALDO	COMERCIALIZACIÓN Y VENTA DE MEDICAMENTOS DE MARCA Y GENÉRICO, ACCESORIOS Y REGALOS.	JUANA EFIGENIA CASANOVAS RODRIGUEZ
568522	GOSEN	COMERCIALIZACION DE PRODUCTOS EN HIERRO Y PVC PARA SECTOR CONSTRUCCION.	GUILLERMO RADHAMES ESPAILLAT HENRIQUEZ
534000	GRUPO TUPAL	ADMINISTRACION, DESARROLLO Y OPERACIÓN DE PROYECTOS HOTELEROS.	PRADO DE ACCIONES Y NEGOCIOS, S.L.
438666	HOME RENT CAR	BRINDAR SERVICIOS DE ALQUILER DE VEHICULOS.	JOSE FRANCISCO HIDALGO PANIAGUA
597616	LINKME BTL 7 MARKETING	PUBLICIDAD.	BRYAN ALEXANDER NUÑEZ , LESLIE AYLEEN EZQUITA NUÑEZ
519462	LOBO TOURS	SERVICIO DE TRANSPORTE EMPRESARIAL Y TURISTICO	TEMPORA DITREN
315453	LOS PEPINES MINI MARKET	VENTA DE PRODUCTOS COMESTIBLES, DESECHABLES HIGIENICOS.	JUAN ALBERTO FERNANDEZ ROMANO
604482	M40 ENTERPRISES	SERVICIOS DE COMERCIALIZACION DE PRODUCTOS DE CONSUMO MASIVO.	CARLOS ALBERTO FERNANDEZ HERRERO
566979	MANOTAS STAFF DOMINICANA	SERVICIOS MÚLTIPLES (RECLUTAMIENTO Y SELECCIÓN DE PERSONAL, SERVICIOS A DOMICILIO DE LIMPIEZA, REPARACIÓN, MANTENIMIENTO.	JOSE ALBERTO SOLER RAMIREZ
600036	NOLDET GROUP	SERVICIOS DE COMERCIALIZACION DE PRODUCTOS DE CONSUMO MASIVO.	JUAN TOMAS DE JESUS GARCIA BARROUS , JEAN CARLOS GARCIA KRAFT , ROBINSON DANIEL HENRIQUEZ GOMEZ , GASTON EDUARDO CASTILLO
305917	OPTICA OPTIMA VISION CASTILLO	OFRECER SERVICIOS DE SALUD VISUAL	VANESSA GERALDINA BAEZ DE RODRIGUEZ , VIRGINIA ALEXANDRA BAEZ RODRIGUEZ
572637	OREX CONSTRUCTORA	CONSTRUCCION, EDIFICACION, DESARROLLO, SUPERVISION, REPARACION DE OBRAS CIVILES.	ELIAS SARKIS MEHREZ
601994	Q-VAR SOLUCIONES	SERVICIOS DE COMERCIALIZACION DE PRODUCTOS DE CONSUMO MASIVO.	DALIANA LUCIA QUINTERO FINOL
589847	RD AL DESCUBIERTO	REALIZAR PROGRAMAS DE TELEVISION, RADIO E INTERNET.	RD AL DESCUBIERTO, S.R.L.
477321	RESERVAS CRISTOBAL COLON CIGAR	VENTA Y FABRICACION DE CIGARROS Y CIGARRILLOS.	RESERVAS CRISTOBAL COLON CIGAR. S.R.L
600798	SERVICIOS AGRICOLAS ELILOUIS	IMPORTACION, DISTRIBUCION, EXPORTACION, COMPRA Y VENTA DE PRODUCTOS AGRICOLAS.	HENRY DUARTE DE LEON , BIARNI RAQUEL HENRIQUEZ DOMINGUEZ
594766	STEFER SERVICES	VENTA DE MATERIAL GASTABLE DE OFICINA.	JENNIFER DOMINGUEZ HERNANDEZ
369604	SUPERMERCADO ELIO	VENTAS DE PRODUCTO COMESTIBLES EN GENERAL.	JUANA TRIGILIA GUZMAN SANTANA
571490	SUPLIDORA ECONOMICA DE MEDICAMENTOS SUPLIECOMED	MATERIALES GASTABLES DE HOSPITALES Y CLÍNICAS Y MEDICAMENTOS Y EQUIPOS MÉDICOS.	MARILIS TEJEDA RODRIGUEZ
302456	T-Y GROUP CARIBBEAN	COMPRA VENTA DE MERCANCIAS Y ARTICULOS PARA HOTELES.	LINEN HOLDINGS, LLC
539902	VAPERMANIA	COMERCIALIZACIÓN DE PRODUCTOS DEL TABACO Y SUS DERIVADOS.	BRAYAN JOSE CHAVEZ SURIEL

RENOVACIONES
NOMBRES COMERCIALES

# REG. (111)	(561) NOMBRE COMERCIAL	(510) ACTIVIDAD	(732) TITULAR
306197	AGROPEX	ACTIVIDAD AGRICOLA, GANADERA.	JUAN DE DIOS RUIZ CAZORLA
288632	AGROSERVICIOS DEL NORDESTE	COMPRA Y VENTA DE ARROZ A LOS PRODUCTORES.	WILFRIDO BATISTA SANTOS
304604	AL ADOPEM-	INCENTIVAR EL AHORRO EN NIÑAS Y JOVENES DENTRO DEL PROGRAMA DE AHORROS.	BANCO DE AHORRO Y CREDITO ADOPEM, S.A.
312360	ASOCIACION DE IGLESIAS BAUTISTAS DE REPUBLICA DOMINICANA IBAREDO	ORGANIZACIÓN RELIGIOSA.	ASOCIACION DE IGLESIAS BAUTISTAS DE LA REPUBLICA DOMINICANA
305552	ATENMEDIC	SERVICIOS MEDICOS, DE ATENCION MEDICA EN GENERAL.	LUIS REYNALDO UREÑA FERNANDEZ
305814	AUDOM	EVALUACIONES AUDITIVAS, VENTAS DE AUDIFONOS AUDITIVOS, MOLDES, ACCESORIOS Y REPARACIONES.	MIGUEL ANGEL EVANGELISTA LINARES
301046	AUTOCENTRO CESPEDS GUZMAN	VENTA Y COMERCIALIZACION DE REPUESTOS PARA VEHICULOS.	PERCIO DE JESUS DEL CARMEN CESPEDS GUZMAN
298986	BAVARO SPLASH-SNUBA	OFRECER SERVICIOS DE EXCURSIONES ACUATICAS.	CARIBBEAN FESTIVAL, S.R.L.
302936	BIC CORREDORES DE SEGUROS	VENTA DE SEGUROS Y/O VENTA DE CONTRATOS DE FIANZA.	MAURICIO ANDRES NASER CSASZAR
302469	BILLA DUTY FREE	COMPRA Y VENTA DE PRENDAS DE VESTIR Y DE TODO TIPO DE ACCESORIOS Y MERCANCIAS RELACIONADAS PARA DAMAS, CABALLEROS Y NIÑOS.	JOSE LUIS GOMEZ BURNS / JUAN CARLOS PAIS FERNANDEZ / MANUEL DE JESUS BERGES DEL GIUDICE
127438	BRA DOMINICANA	MEJORAR LA CALIDAD DE VIDA Y DE AYUDAR A CREAR UN AMBIENTE PRODUCTIVO PARA LA POBLACIONES ECONÓMICAMENTE DESTITUIDAS DE LOS BATEYES EN LA REPÚBLICA DOMINICANA, INCLUYENDO A LOS TRABAJADORES EMIGRANTES HAITIANOS BRACEROS Y SUS FAMILIAS.	BATEY RELIEF ALLIANCE, INC.
304657	CANCIA ADOPEM	INCENTIVAR EL AHORRO EN NIÑAS Y JOVENES DENTRO DEL PROGRAMA DE AHORROS.	BANCO DE AHORRO Y CREDITO ADOPEM, S.A.
116012	CARIBBEAN EUROPE CONSULTING	ARQUITECTURA, MANAGEMENT, DESARROLLO DE TECNICA DE CONSTRUCCIONES.	FRIEDRICH ALBERT SCHAWIRKMAN
302109	CCSD DUTY FREE	VENTA DE PRODUCTOS EN HOTELES, PUERTOS, AEROPUERTOS Y ZONA DE COMERCIO DUTY FREE.	JUAN CARLOS PAIS FERNANDEZ
308333	CLINICA DENTAL DRA. MARGARITA LANTIGUA	SERVICIOS DE ODONTOLOGIA.	MARGARITA LANTIGUA TATIS
298463	CLINICA DENTAL DRA. MAURA MARTE	SERVICIOS EN EL ÁREA DE SALUD BUCAL.	MAURA MARTE ABREU
303395	COLEGIO DALCIA PEÑA EN UN NUEVO AMANECER	EDUCACION INICIAL Y BASICA.	JOSE ISRAEL CORDERO PEÑA
296255	COMERCIAL DEL TROPICO	VENTA Y DISTRIBUCION DE PRODUCTOS Y ARTICULOS FARMACEUTICOS	MARTIN FRANCISCO DUQUELA ANTON
121266	CONSTRUCTORA CARLOS Y MURIEL	DISEÑO Y CONSTRUCCION DE OBRAS CIVILES EN GENERAL.	JOSE WILLIAMS VASQUEZ ADAMES
304431	CONSTRUCTORA RENE DIAZ	DISEÑO, CONSTRUCCION, SUPERVISION Y COMERCIALIZACION DE PROYECTOS URBANISTICOS.	RENE ANTONIO DIAZ POLANCO
117604	DETECTIVES DEL MUNDO	INVESTIGACIÓN PRIVADA.	EVANGELISTA BERIGUETE RODRIGUEZ
306807	DUNKAN INDUSTRIAL	CONFECCIONES DE UNIFORMES ESCOLARES.	JOSE CUEVAS ALMONTE
305240	ELEVADORES NORTE	VENTA, REMODELACION DE ESCALERAS ELECTRICAS.	ELEVADORES NORTE, S.A.
304255	ESTEBAN GONZALEZ OBRAS DE ARTE	COMPRA Y VENTA DE ARTÍCULOS DECORATIVOS PARA HOGAR EN GENERAL.	ESTEBAN GONZALEZ
288767	EURONOVA AGRO-IMPORT	VENTA DE VEHÍCULOS AGRÍCOLAS, EQUIPOS AGRÍCOLAS, UTENSILIOS Y HERRAMIENTAS AGRÍCOLAS, LUBRICANTES PARA EQUIPOS AGRÍCOLAS, REPARACIÓN Y MANTENIMIENTOS DE EQUIPOS AGRÍCOLAS.	MAURO GHILSOLFI- ANDRES GHILSOLFI
123232	FARMACIA AMADO MELO	VENTA DE FARMACOS DE TODO TIPO, CELULARES, BEEPER, ACCESORIOS PARA LOS MISMOS Y CAFETERIA	HAMLET AMADO SANCHEZ MELO
299076	FARO EDUCATIVO PIAGET	EDUCACIÓN EN LOS NIVELES INICIAL Y BÁSICO, TENIENDO COMO OBJETIVO LA FORMACIÓN INTEGRAL EDUCANDO EN LOS DIFERENTES ASPECTOS: COGNOSCITIVO, SOCIAL, MOTRIZ Y EMOCIONAL.	MARIA DEL PILAR CHAVEZ CASTILLO / JORGE WILLIAMS DIAZ
305876	FUNDACION DE LA CRUZ F	SIN FINES DE LUCRO, SERVICIOS A LA NIÑEZ, A LOS ENVEJECIENTES Y EDUCACIÓN EN GENERAL.	NARCISO DE LA CRUZ REYES
305005	FUNDACION FARO DE LUZ-FFL	SIN FINES DE LUCRO, ATRAER PERSONAS AL EVANGELIO PARA SALVACIÓN DE SU ALMA, A TRAVÉS DE LAS DIVERSAS ÁREAS DE SERVICIO.	CRISTIAN LEONARDO SANTIAGO FERNANDEZ
291530	FUNDACION INTERDOMINICANA DOMINICO DEL MUNDO	CONTRIBUIR A LA DEFENSA Y PROMOCION DEL DOMINICANO ALREDEDOR DEL MUNDO, BAJO EL FUNDAMENTO DE LOS PRINCIPIOS Y VALORES CRISTIANOS.	ZOILA MARINA ROA PUJOLS
305702	FUNDACION, AGRO AMBIENTE FUNDAGRAM	SIN FINES DE LUCRO.	MIGUEL AMADO NOVA
306907	GRUPO ROA	ELECTRICIDAD (PLANOS E INSTALACIONES), DESLINDE Y MESURA CATASTRAL, TASACIÓN, VENTA DE HORMIGÓN	RICHARD ROA VIDAL
117807	HOG DOMINICANO (HARLEY OWNERS GROUP DOMINICANO)	PROMOVER ACTIVIDADES DE MOTO CICLISMO A NIVEL NACIONAL E INTERNACIONAL, ASÍ COMO REALIZAR OBRAS BENÉFICAS DE DISTINTAS ÍNDOLES.	MAXIMO ROLANDO GALVAN ESPINO
306210	IGLESIA BAUTISTA SOLA ESCRITURA	DIFUSIÓN DE LA PALABRA DE DIOS POR TODOS LOS MEDIOS, MANIFESTANDO EL AMOR DE DIOS EN SUS MIEMBROS POR EXPRESIONES EN OBRAS ESPIRITUALES.	ERNESTO ALMONTE
33430	IMPORTADORA TREBOL, S.A.	IMPORTACIÓN, REPRESENTACIÓN Y DISTRIBUCIÓN DE PRODUCTOS DE MATERIA PRIMA PARA EL USO DE LA INDUSTRIA FARMACÉUTICA, COSMÉTICA Y ALIMENTICIA.	IMPORTADORA TREBOL, S.A.
296781	INDUSTRIAS JUNIEL	FABRICACION DE HORMIGON HIDRAULICO	ROBINSON RODRIGUEZ SESA
293011	JM AND SONS, CONSTRUCCIONES Y SERVICIOS	DESARROLLO INMOBILIARIO	JACOBO MANUEL TAVAREZ FERNANDEZ
305514	JONATHAN PRESTAMOS	TODO TIPO DE PRESTAMOS EN GENERAL.	JONATHAN RAFAEL RODRIGUEZ ESPAILLAT
288947	JOVEN POR MI PATRIA	ENTIDAD SIN FINES DE LUCRO, QUE SE DEDICARA A LA ORGANIZACIÓN DE LA JUVENTUD EN LA REPÚBLICA DESARROLLAR: ACTIVIDADES EDUCATIVAS.	DOMINICANA CON LA FINALIDAD DE PROMOVER Y JOHN GARCIA ORTIZ
298996	JUNTA DE VECINOS Y VECINAS TORRE ALTA II, III, IV Y V	SERVICIOS SOCIALES, COMUNITARIOS, CULTURALES, DEPORTIVOS Y ASISTENCIA HUMANA QUE COMPRENDERÁ EL PERÍMETRO DE ESTOS SECTORES.	LUIS OSCAR GILBERT ROTESTAN
299451	LABORATORIO DE CITOPATOLOGIA DR. GUERRERO	SERVICIOS DE PROCESOS Y ANÁLISIS DE TODO TIPO DE: BIOPSIAS, CITOLOGIAS, INCLUYENDO CITOLOGIA CERVICO VAGINAL (PAPANICOLAU).	LEONARDO ALEXIS GUERRERO HIDALDO
305996	M.R. AGRO DEL NOROESTE	COMPRA, VENTA, IMPORTACION Y EXPORTACION DE INSUMOS AGRICOLAS.	MARCO ANTONIO REYES DIAZ
305975	MACRO DIAGNOSTICA MB	COMPRA, VENTA, IMPORTACIÓN, EXPORTACIÓN DE EQUIPOS, REACTIVOS, MEDICAMENTOS, MATERIAL GASTABLE PARA LABORATORIO, CLÍNICAS, HOSPITALES.	MIGUEL ALEXANDER MEDINA BELLO
306377	MARCEL SOLUTION	VENTAS, DISEÑO Y DESARROLLO DE SOFTWARE.	CARLOS JOSE MARCELINO BAUTISTA
305163	MINISTERIO LA MIES DE BELEN	ORGANIZACIÓN SIN FINES DE LUCRO QUE SE DEDICARA A RESTAURAR EL ESPÍRITU DE ORFANDAD CON PROGRAMAS ESPIRITUALES Y SICOTERAPEUTICOS.	GREGORIO ROBINSON CAPELLAN MARTE
294427	NEKXOSBRI	GESTIÓN DE TELECOMUNICACIONES. VENTA DE EQUIPOS DE COMUNICACIÓN Y COMPUTACIÓN, CONSULTORIAS DE TECNOLOGÍAS EN TELECOMUNICACIONES.	JULIO VLADIMIR BRICEÑO LUNA
305917	OPTICA OPTIMA VISION CASTILLO	OFRECER SERVICIOS DE SALUD VISUAL.	ODEIDA VIRGINIA RODRIGUEZ CASTILLO
118208	PM CONSULTORES DE SEGUROS	COMERCIALIZAR Y VENDER PÓLIZAS DE SEGUROS DE TODO TIPO, RECAUDAR EL PAGO DE PRIMAS POR LAS PÓLIZAS VENDIDAS, TODO TIPO DE ASESORÍA EN EL ÁREA DE SEGUROS.	JOSE MARIA PEÑA MERCEDES
305512	S & P DISTRIBUIDORES	IMPORTACION, COMPRA Y VENTA DE PRODUCTOS DE BELLEZA.	SONIA YANIRIS BALL
306083	SAFECO CORREDORES Y CONSULTORES DE SEGUROS	CORRETAJE DE SEGUROS, ASESORES Y CONSULTORES DE SEGUROS, ACCESORIA LEGAL, CONTABLE Y FISCAL.	QUILVIO BIENVENIDO RODRIGUEZ GONZALEZ
305357	SUMINISTROS E INVERSIONES S Y R, SEISYR	SUMINISTROS, VENTAS DE PRODUCTOS TALES COMO: EQUIPOS DE OFICINA, MATERIALES GASTABLES, ARTÍCULOS FERRETEROS, PRODUCTOS DE LIMPIEZA, INVERSIONES, BIENES RAÍCES, COMPRA Y VENTA DE INMUEBLES	ENCARNACION DEL ROSARIO DIAZ Y ROSA
118371	SUPLIDORA PROPARTES	IMPORTACIÓN E EXPORTACIÓN DE VEHÍCULOS DE MOTOR Y SERVICIOS EN GENERAL AUTOMOTRIZ	SUPLIDORA PROPARTES, S. A.
305873	SURGICAL SOLUTIONS INTERNATIONAL	SUMINISTRO MEDICOS.	JOSE ANTONIO ALVAREZ FERNANDEZ
306641	SURGICAL SOLUTIONS INTERNATIONAL (ROTULO)	SUMINISTRO MEDICO.	JOSE ANTONIO ALVAREZ FERNANDEZ
303545	TALLERES MULTIPLES DE CONSTRUCCION JALT	FABRICACIÓN DE PUERTAS Y VENTANAS EN MADERA.	JOSE AGUSTO LUTHJE TEJADA
314031	TORNAL & COMPAÑIA	SERVICIOS DE REPRESENTACION DE MATERIAS PRIMAS	ROSA ELIANA JOSEFINA TORNAL MOREL
288986	TORRE BARLOVENTO	TORRE DE APARTAMENTOS.	MILTON ARNALDO FRANCO BLANCO
122359	TRANSPORTE TURISTICO ISMAEL & CO.	ORGANIZACIÓN DE VIAJES Y EXCURSIONES TURÍSTICAS, MERCADEO Y VENTA DE ARTÍCULOS DE GIFT SHOP, ADMINISTRACIÓN DE PROPIEDADES URBANAS.	TRANSPORTE TURISTICO ISMAEL & CO, S. R. L.
302456	T-Y GROUP CARIBBEAN	COMPRA VENTA DE MERCANCIAS Y ARTICULOS PARA HOTELES.	HARBOR LINEN, LLC., Y HARBOR LINEN HOLDINGS, LLC
302267	UNION DE CHOFERES DE SAN JOSE DE LAS MATAS, UCHOSAJOMA	INSTITUCION SIN FINES DE LUCRO DESTINADA A REPRESENTAR A SUS MIEMBROS.	FAVIO ETANISLAO VARAS ESPINAL
301928	WORLDWIDE TRAVEL	AGENCIA DE VIAJES Y TOURS OPERADOR.	ELIZABETH FELIX ADAMES .

CAMBIO DE DIRECCION
NOMBRES COMERCIALES

(111). # REG	(561) NOMBRE COMERCIAL	(732) TITULAR	(732) NUEVA DIRECCION
371773	FARMACIA DON PAYANO	LUISA DAIHANA MONTILLA	C/San Ramón 40, Andrés Boca Chica, Santo Domingo Este.
583447	IMPORTADORA DISTRIBUIDORA FAR,ACEUTICA AMELL	ALTAGRACIA MILQUELLA LLUBERES DE JESUS	Calle Francisco Cardenas 7, Las Palmeras, Distrito Nacional, Santo Domingo, Rep. Dom,
302456	T-Y GROUPS CARIBBEAN	LINEN HOLDINGS, LLC	4 Eves Drive, Suite B-100, Marlon, NJ 08053, New Jersey, United State of America.
549836	UNIROSS GROUP	ROSA ALEXANDRA ALVAREZ PAULINO	C/Jiguerollo No. 35, Villa Claudia, Distrito Nacional, Santo Domingo, Rep. Dom.
118469	VERIZON	VERIZON TRADEMARK SERVICES, LLC.	1300 I Street, NW, Suite 500 East, Washington, DC United States of America.

**CAMBIO DE DIRECCION
MARCAS DE FABRICA**

(111) # REG.	(511) CLASE INTL	(561) MARCA DE FABRICA	(732) TITULAR	(732) NUEVA DIRECCION
11573	1	REGLONE (DENOMINATIVA)	SYNGENTA LIMITED	Jealott's Hill International Research Centre, Bracknell, Berkshire, United Kingdom, RG42 6EY
194286	3	1200°C INFINITE L'BEL (MIXTA)	EBEL INTERNATIONAL LIMITED	Victoria Place, 5th Floor, 31 Victoria Street, Hamilton Hm 10, Bermuda.
192948	3	ACTION CY°ZONE (MIXTA)	EBEL INTERNATIONAL LIMITED	Victoria Place, 5th Floor, 31 Victoria Street, Hamilton Hm 10, Bermuda.
161560	3	AGU (MIXTA)	EBEL INTERNATIONAL LIMITED	Victoria Place, 5th Floor, 31 Victoria Street, Hamilton HM 10, Bermuda.
186839	3	AINNARA (DENOMINATIVA)	EBEL INTERNATIONAL LIMITED	Victoria Place, 5th Floor, 31 Victoria Street, Hamilton HM 10, Bermuda.
186654	3	ALVIENTO (DENOMINATIVA)	EBEL INTERNATIONAL LIMITED	Victoria Place, 5th Floor, 31 Victoria Street, Hamilton HM 10, Bermuda.
191928	3	AMILET CY° ZONE (MIXTA)	EBEL INTERNATIONAL LIMITED	Victoria Place, 5th Floor, 31 Victoria Street, Hamilton Hm 10, Bermuda.
151859	3	AQUA LOTION ESIKA (MIXTA)	EBEL INTERNATIONAL LIMITED	Victoria Place, 5th Floor, 31 Victoria Street, Hamilton HM 10, Bermuda.
186630	3	AVENTOUR ESIKA (DENOMINATIVA)	EBEL INTERNATIONAL LIMITED	Victoria Place, 5th Floor, 31 Victoria Street, Hamilton HM 10, Bermuda.
186215	3	BAIN COLLECTION L' BEL (DENOMINATIVA)	EBEL INTERNATIONAL LIMITED	Victoria Place, 5th Floor, 31 Victoria Street, Hamilton HM 10, Bermuda.
149725	3	BE SEXY CY° ZONE (MIXTA)	EBEL INTERNATIONAL LIMITED	Victoria Place, 5th Floor, 31 Victoria Street, Hamilton HM 10, Bermuda.
263528	3	BELA ESIKA (DENOMINATIVA)	EBEL INTERNATIONAL LIMITED	Victoria Place, 5th Floor, 31 Victoria Street, Hamilton Hm 10, Bermuda.
178907	3	BELCORP (MIXTA)	EBEL INTERNATIONAL LIMITED	Victoria Place, 5th Floor, 31 Victoria Street, Hamilton HM 10, Bermuda.
230677	3	BELESSA ESIKA (DENOMINATIVA)	EBEL INTERNATIONAL LIMITED	Victoria Place, 5th Floor, 31 Victoria Street, Hamilton HM 10, Bermuda.
142578	3	BERRYLICIOUS CY ZONE (Y DISEÑO)	EBEL INTERNATIONAL LIMITED	Victoria Place, 5th Floor, 31 Victoria Street, Hamilton Hm 10, Bermuda.
246872	3	BIO RENOVANCE L'BEL (DENOMINATIVA)	EBEL INTERNATIONAL LIMITED	Victoria Place, 5th Floor, 31 Victoria Street, Hamilton Hm 10, Bermuda.
255535	3	BIO RESIST L'BEL (DENOMINATIVA)	EBEL INTERNATIONAL LIMITED	Victoria Place, 5th Floor, 31 Victoria Street, Hamilton Hm 10, Bermuda.
151856	3	BIOTOTAL ESIKA (MIXTA)	EBEL INTERNATIONAL LIMITED	Victoria Place, 5th Floor, 31 Victoria Street, Hamilton HM 10, Bermuda.
142387	3	BLEU INTENSE (Y DISEÑO)	EBEL INTERNATIONAL LIMITED	Victoria Place, 5th Floor, 31 Victoria Street, Hamilton HM 10, Bermuda.
269046	3	BLEU SUPREME L'BEL (DENOMINATIVA)	EBEL INTERNATIONAL LIMITED	Victoria Place, 5th Floor, 31 Victoria Street, Hamilton Hm 10, Bermuda.
142324	3	BLUE & BLUE CY° ZONE (DISEÑO)	EBEL INTERNATIONAL LIMITED	Victoria Place, 5th Floor, 31 Victoria Street, Hamilton Hm 10, Bermuda.
194378	3	BODY DREAMS CY°ZONE (MIXTA)	EBEL INTERNATIONAL LIMITED	Victoria Place, 5th Floor, 31 Victoria Street, Hamilton Hm 10, Bermuda.
152272	3	BODY IN BLOOM (DENOMINATIVA)	EBEL INTERNATIONAL LIMITED	Victoria Place, 5th Floor, 31 Victoria Street, Hamilton Hm 10, Bermuda.
184002	3	BODY.REVOLUTION CY° ZONE (MIXTA)	EBEL INTERNATIONAL LIMITED	Victoria Place, 5th Floor, 31 Victoria Street, Hamilton Hm 10, Bermuda.
140626	3	BODYMANIC CY° ZONE Y DISEÑO	EBEL INTERNATIONAL LIMITED	Victoria Place, 5th Floor, 31 Victoria Street, Hamilton HM 10, Bermuda.
151748	3	BODYPERFECTION ESIKA (MIXTA)	EBEL INTERNATIONAL LIMITED	Victoria Place, 5th Floor, 31 Victoria Street, Hamilton Hm 10, Bermuda.
186504	3	BRAVIO ESIKA (DENOMINATIVA)	EBEL INTERNATIONAL LIMITED	Victoria Place, 5th Floor, 31 Victoria Street, Hamilton HM 10, Bermuda.
265698	3	BRISES DE VIE L'BEL (DENOMINATIVA)	EBEL INTERNATIONAL LIMITED	Victoria Place, 5th Floor, 31 Victoria Street, Hamilton Hm 10, Bermuda.
147047	3	BRISES DE VIE Y DISEÑO (MIXTA)	EBEL INTERNATIONAL LIMITED	Victoria Place, 5th Floor, 31 Victoria Street, Hamilton HM 10, Bermuda.
265695	3	CHIC L'BEL (DENOMINATIVA)	EBEL INTERNATIONAL LIMITED	Victoria Place, 5th Floor, 31 Victoria Street, Hamilton Hm 10, Bermuda.
186473	3	COMANDO FORCE (DENOMINATIVA)	EBEL INTERNATIONAL LIMITED	Victoria Place, 5th Floor, 31 Victoria Street, Hamilton Hm 10, Bermuda.
196191	3	CONSIENTETE ESIKA (DENOMINATIVA)	EBEL INTERNATIONAL LIMITED	Victoria Place, 5th Floor, 31 Victoria Street, Hamilton Hm 10, Bermuda.
168993	3	COULEUR LUXE L'BEL (DENOMINATIVA)	EBEL INTERNATIONAL LIMITED	Victoria Place, 5th Floor, 31 Victoria Street, Hamilton HM 10, Bermuda.
136185	3	CY° ZONE (MIXTA)	EBEL INTERNATIONAL LIMITED	Victoria Place, 5th Floor, 31 Victoria Street, Hamilton HM 10, Bermuda.
170873	3	CY° ZONE (MIXTA)	EBEL INTERNATIONAL LIMITED	Victoria Place, 5th Floor, 31 Victoria Street, Hamilton HM 10, Bermuda.
203470	3	CY° MIX & SHINE (MIXTA)	EBEL INTERNATIONAL LIMITED	Victoria Place, 5th Floor, 31 Victoria Street, Hamilton HM 10, Bermuda.
203464	3	CY° STAR GLOW (MIXTA)	EBEL INTERNATIONAL LIMITED	Victoria Place, 5th Floor, 31 Victoria Street, Hamilton HM 10, Bermuda.
202561	3	CY° ZONE BE CLOSE (MIXTA)	EBEL INTERNATIONAL LIMITED	Victoria Place, 5th Floor, 31 Victoria Street, Hamilton HM 10, Bermuda.
204568	3	CY° ZONE FIRST ONE (MIXTA)	EBEL INTERNATIONAL LIMITED	Victoria Place, 5th Floor, 31 Victoria Street, Hamilton HM 10, Bermuda.
201258	3	CY° ZONE MY STORY (DENOMINATIVA)	EBEL INTERNATIONAL LIMITED	Victoria Place, 5th Floor, 31 Victoria Street, Hamilton HM 10, Bermuda.
168000	3	CY° ZONE VIVLY (DENOMINATIVA)	EBEL INTERNATIONAL LIMITED	Victoria Place, 5th Floor, 31 Victoria Street, Hamilton HM 10, Bermuda.
168785	3	CY° (MIXTA)	EBEL INTERNATIONAL LIMITED	Victoria Place, 5th Floor, 31 Victoria Street, Hamilton Hm 10, Bermuda.
203459	3	CY°VOLUMANIA CURVE (MIXTA)	EBEL INTERNATIONAL LIMITED	Victoria Place, 5th Floor, 31 Victoria Street, Hamilton Hm 10, Bermuda.
191956	3	CY°ZONE ADVANCE (MIXTA)	EBEL INTERNATIONAL LIMITED	Victoria Place, 5th Floor, 31 Victoria Street, Hamilton Hm 10, Bermuda.
200674	3	CY°ZONE MOTION (MIXTA)	EBEL INTERNATIONAL LIMITED	Victoria Place, 5th Floor, 31 Victoria Street, Hamilton Hm 10, Bermuda.
194285	3	CY°ZONE OH RED ! (MIXTA)	EBEL INTERNATIONAL LIMITED	Victoria Place, 5th Floor, 31 Victoria Street, Hamilton Hm 10, Bermuda.
258275	3	CYZONE BREAK IN (DENOMINATIVA)	EBEL INTERNATIONAL LIMITED	Victoria Place, 5th Floor, 31 Victoria Street, Hamilton Hm 10, Bermuda.
246866	3	CYZONE FIST (DENOMINATIVA)	EBEL INTERNATIONAL LIMITED	Victoria Place, 5th Floor, 31 Victoria Street, Hamilton Hm 10, Bermuda.
212819	3	CYZONE LOVEBOMB (MIXTA)	EBEL INTERNATIONAL LIMITED	Victoria Place, 5th Floor, 31 Victoria Street, Hamilton HM 10, Bermuda.
258834	3	CYZONE SKIN F1RST (MIXTA)	EBEL INTERNATIONAL LIMITED	Victoria Place, 5th Floor, 31 Victoria Street, Hamilton Hm 10, Bermuda.
255967	3	CYZONE TASTE (DENOMINATIVA)	EBEL INTERNATIONAL LIMITED	Victoria Place, 5th Floor, 31 Victoria Street, Hamilton HM 10, Bermuda.
165697	3	D' ANTAN L' BEL (MIXTA)	EBEL INTERNATIONAL LIMITED	Victoria Place, 5th Floor, 31 Victoria Street, Hamilton Hm 10, Bermuda.
131903	3	D' ORSAY (DENOMINATIVA)	EBEL INTERNATIONAL LIMITED	Victoria Place, 5th Floor, 31 Victoria Street, Hamilton HM 10, Bermuda.
140648	3	DANCING NIGHT CY° ZONE Y DISEÑO	EBEL INTERNATIONAL LIMITED	Victoria Place, 5th Floor, 31 Victoria Street, Hamilton HM 10, Bermuda.
170628	3	DELICE POUR LE CORPS L' BEL (MIXTA)	EBEL INTERNATIONAL LIMITED	Victoria Place, 5th Floor, 31 Victoria Street, Hamilton Hm 10, Bermuda.
177791	3	DÉLICE POUR LES MAINS L' BEL (MIXTA)	EBEL INTERNATIONAL LIMITED	Victoria Place, 5th Floor, 31 Victoria Street, Hamilton HM 10, Bermuda.
186476	3	DEPISILK ESIKA (DENOMINATIVA)	EBEL INTERNATIONAL LIMITED	Victoria Place, 5th Floor, 31 Victoria Street, Hamilton HM 10, Bermuda.
255536	3	DESAFIANT (DENOMINATIVA)	EBEL INTERNATIONAL LIMITED	Victoria Place, 5th Floor, 31 Victoria Street, Hamilton Hm 10, Bermuda.
136784	3	DEVOS (DENOMINATIVA)	EBEL INTERNATIONAL LIMITED	Victoria Place, 5th Floor, 31 Victoria Street, Hamilton HM 10, Bermuda.
142931	3	DIVINESE (Y DISEÑO)	EBEL INTERNATIONAL LIMITED	Victoria Place, 5th Floor, 31 Victoria Street, Hamilton Hm 10, Bermuda.
244510	3	DREAM L' EBEL (DENOMINATIVA)	EBEL INTERNATIONAL LIMITED	Victoria Place, 5th Floor, 31 Victoria Street, Hamilton Hm 10, Bermuda.
195008	3	DRY EFFECT 48 L'BEL (DENOMINATIVA)	EBEL INTERNATIONAL LIMITED	Victoria Place, 5th Floor, 31 Victoria Street, Hamilton Hm 10, Bermuda.
260841	3	E (MIXTA)	EBEL INTERNATIONAL LIMITED	Victoria Place, 5th Floor, 31 Victoria Street, Hamilton Hm 10, Bermuda.
262959	3	ELEMENT ESIKA (DENOMINATIVA)	EBEL INTERNATIONAL LIMITED	Victoria Place, 5th Floor, 31 Victoria Street, Hamilton Hm 10, Bermuda.
162314	3	EMOUV (MIXTA)	EBEL INTERNATIONAL LIMITED	Victoria Place, 5th Floor, 31 Victoria Street, Hamilton Hm 10, Bermuda.
233334	3	ENERGY CY°ZONE (DENOMINATIVA)	EBEL INTERNATIONAL LIMITED	Victoria Place, 5th Floor, 31 Victoria Street, Hamilton Hm 10, Bermuda.
186484	3	EROS ESIKA (DENOMINATIVA)	EBEL INTERNATIONAL LIMITED	Victoria Place, 5th Floor, 31 Victoria Street, Hamilton HM 10, Bermuda.
234234	3	ESCAPADE SAMOA L'BEL (DENOMINATIVA)	EBEL INTERNATIONAL LIMITED	Victoria Place, 5th Floor, 31 Victoria Street, Hamilton Hm 10, Bermuda.
213191	3	ESENS ESIKA PROTEINSCENT COMPLEX (MIXTA)	EBEL INTERNATIONAL LIMITED	Victoria Place, 5th Floor, 31 Victoria Street, Hamilton Hm 10, Bermuda.
214496	3	ESIKA (DENOMINATIVA)	EBEL INTERNATIONAL LIMITED	Victoria Place, 5th Floor, 31 Victoria Street, Hamilton Hm 10, Bermuda.
186505	3	ESIKA COLORFIX MAXTIME (DENOMINATIVA)	EBEL INTERNATIONAL LIMITED	Victoria Place, 5th Floor, 31 Victoria Street, Hamilton Hm 10, Bermuda.
260842	3	ESIKA E (MIXTA)	EBEL INTERNATIONAL LIMITED	Victoria Place, 5th Floor, 31 Victoria Street, Hamilton Hm 10, Bermuda.
158374	3	ESIKA ELANIE (DENOMINATIVA)	EBEL INTERNATIONAL LIMITED	Victoria Place, 5th Floor, 31 Victoria Street, Hamilton Hm 10, Bermuda.
168863	3	ESIKA ENCANTO DE PERLAS (MIXTA)	EBEL INTERNATIONAL LIMITED	Victoria Place, 5th Floor, 31 Victoria Street, Hamilton Hm 10, Bermuda.
152245	3	ESIKA L'IMAGE (MIXTA)	EBEL INTERNATIONAL LIMITED	Victoria Place, 5th Floor, 31 Victoria Street, Hamilton Hm 10, Bermuda.
253294	3	ÉSIKA MIA (MIXTA)	EBEL INTERNATIONAL LIMITED	Victoria Place, 5th Floor, 31 Victoria Street, Hamilton HM 10, Bermuda.
234421	3	ESIKA MULTICARE (DENOMINATIVA)	EBEL INTERNATIONAL LIMITED	Victoria Place, 5th Floor, 31 Victoria Street, Hamilton Hm 10, Bermuda.
245604	3	ESIKA PRIVE HOMME (DENOMINATIVA)	EBEL INTERNATIONAL LIMITED	Victoria Place, 5th Floor, 31 Victoria Street, Hamilton Hm 10, Bermuda.
236208	3	ESIKA PRO (DENOMINATIVA)	EBEL INTERNATIONAL LIMITED	Victoria Place, 5th Floor, 31 Victoria Street, Hamilton Hm 10, Bermuda.
188334	3	ESIKA TOTAL SEC (DENOMINATIVA)	EBEL INTERNATIONAL LIMITED	Victoria Place, 5th Floor, 31 Victoria Street, Hamilton HM 10, Bermuda.
214676	3	ESIKA, TU Y TU BELLEZA LO PUEDEN TODO	EBEL INTERNATIONAL LIMITED	Victoria Place, 5th Floor, 31 Victoria Street, Hamilton Hm 10, Bermuda.
203048	3	ESSENTIAL L'BEL (DENOMINATIVA)	EBEL INTERNATIONAL LIMITED	Victoria Place, 5th Floor, 31 Victoria Street, Hamilton HM 10, Bermuda.
184772	3	EXPRESSION ESIKA (DENOMINATIVA)	EBEL INTERNATIONAL LIMITED	Victoria Place, 5th Floor, 31 Victoria Street, Hamilton HM 10, Bermuda.
164606	3	EXTREME INTENSE L' BEL (MIXTA)	EBEL INTERNATIONAL LIMITED	Victoria Place, 5th Floor, 31 Victoria Street, Hamilton Hm 10, Bermuda.
258274	3	FEEL CYZONE (MIXTA)	EBEL INTERNATIONAL LIMITED	Victoria Place, 5th Floor, 31 Victoria Street, Hamilton Hm 10, Bermuda.
192682	3	FEMME L'BEL (DENOMINATIVA)	EBEL INTERNATIONAL LIMITED	Victoria Place, 5th Floor, 31 Victoria Street, Hamilton Hm 10, Bermuda.
241031	3	FEMME MAGNAT ESIKA (DENOMINATIVA)	EBEL INTERNATIONAL LIMITED	Victoria Place, 5th Floor, 31 Victoria Street, Hamilton Hm 10, Bermuda.
186479	3	FIORI ESIKA (DENOMINATIVA)	EBEL INTERNATIONAL LIMITED	Victoria Place, 5th Floor, 31 Victoria Street, Hamilton HM 10, Bermuda.
261449	3	FLORES ESIKA (DENOMINATIVA)	EBEL INTERNATIONAL LIMITED	Victoria Place, 5th Floor, 31 Victoria Street, Hamilton Hm 10, Bermuda.
236842	3	FORZE CY° ZONE (DENOMINATIVA)	EBEL INTERNATIONAL LIMITED	Victoria Place, 5th Floor, 31 Victoria Street, Hamilton Hm 10, Bermuda.
151810	3	FRESHING ESIKA (MIXTA)	EBEL INTERNATIONAL LIMITED	Victoria Place, 5th Floor, 31 Victoria Street, Hamilton Hm 10, Bermuda.
153628	3	GIRLINK CY° ZONE (DENOMINATIVA)	EBEL INTERNATIONAL LIMITED	Victoria Place, 5th Floor, 31 Victoria Street, Hamilton HM 10, Bermuda.
203795	3	GLAM'OR L'LEBEL (DENOMINATIVA)	EBEL INTERNATIONAL LIMITED	Victoria Place, 5th Floor, 31 Victoria Street, Hamilton HM 10, Bermuda.
186497	3	GYRA ESIKA (DENOMINATIVA)	EBEL INTERNATIONAL LIMITED	Victoria Place, 5th Floor, 31 Victoria Street, Hamilton HM 10, Bermuda.
151804	3	HAPPY CLUB ESIKA (MIXTA)	EBEL INTERNATIONAL LIMITED	Victoria Place, 5th Floor, 31 Victoria Street, Hamilton HM 10, Bermuda.
147865	3	HOMME 033 (DENOMINATIVA)	EBEL INTERNATIONAL LIMITED	Victoria Place, 5th Floor, 31 Victoria Street, Hamilton HM 10, Bermuda.
144779	3	I.D. (Y DISEÑO)	EBEL INTERNATIONAL LIMITED	Victoria Place, 5th Floor, 31 Victoria Street, Hamilton Hm 10, Bermuda.
219351	3	ILUMINAS ESIKA (MIXTA)	EBEL INTERNATIONAL LIMITED	Victoria Place, 5th Floor, 31 Victoria Street, Hamilton Hm 10, Bermuda.
151807	3	IMÁGENES ESIKA (MIXTA)	EBEL INTERNATIONAL LIMITED	Victoria Place, 5th Floor, 31 Victoria Street, Hamilton HM 10, Bermuda.
186499	3	IMANEM ESIKA (DENOMINATIVA)	EBEL INTERNATIONAL LIMITED	Victoria Place, 5th Floor, 31 Victoria Street, Hamilton HM 10, Bermuda.
265799	3	IMPREVIST L'BEL (DENOMINATIVA)	EBEL INTERNATIONAL LIMITED	Victoria Place, 5th Floor, 31 Victoria Street, Hamilton Hm 10, Bermuda.
147405	3	IN LOVE CY ZONE (MIXTA)	EBEL INTERNATIONAL LIMITED	Victoria Place, 5th Floor, 31 Victoria Street, Hamilton HM 10, Bermuda.
244541	3	IN ME CY°ZONE (DENOMINATIVA)	EBEL INTERNATIONAL LIMITED	Victoria Place, 5th Floor, 31 Victoria Street, Hamilton Hm 10, Bermuda.
234650	3	INSPIRA ESIKA (MIXTA)	EBEL INTERNATIONAL LIMITED	Victoria Place, 5th Floor, 31 Victoria Street, Hamilton HM 10, Bermuda.
234396	3	INTENSE L'BEL (DENOMINATIVA)	EBEL INTERNATIONAL LIMITED	Victoria Place, 5th Floor, 31 Victoria Street, Hamilton HM 10, Bermuda.
131236	3	ITS YOU (DENOMINATIVA)	EBEL INTERNATIONAL LIMITED	Victoria Place, 5th Floor, 31 Victoria Street, Hamilton HM 10, Bermuda.
186539	3	JADISS ESIKA (DENOMINATIVA)	EBEL INTERNATIONAL LIMITED	Victoria Place, 5th Floor, 31 Victoria Street, Hamilton HM 10, Bermuda.

VIENE DE LA PÁGINA ANTERIOR

(111) # REG.	(511) CLASE INTL	(561) MARCA DE FABRICA	(732) TITULAR	(732) NUEVA DIRECCION
186212	3	JUST DIVANITY CY ZONE (DENOMINATIVA)	EBEL INTERNATIONAL LIMITED	Victoria Place, 5th Floor, 31 Victoria Street, Hamilton HM 10, Bermuda.
240464	3	KADIA ESIKA (DENOMINATIVA)	EBEL INTERNATIONAL LIMITED	Victoria Place, 5th Floor, 31 Victoria Street, Hamilton HM 10, Bermuda.
186474	3	KALOS BLACK ESIKA (DENOMINATIVA)	EBEL INTERNATIONAL LIMITED	Victoria Place, 5th Floor, 31 Victoria Street, Hamilton Hm 10, Bermuda.
186527	3	KALOS SPORT ESIKA (DENOMINATIVA)	EBEL INTERNATIONAL LIMITED	Victoria Place, 5th Floor, 31 Victoria Street, Hamilton Hm 10, Bermuda.
186524	3	KALOS TONIGHT ESIKA (DENOMINATIVA)	EBEL INTERNATIONAL LIMITED	Victoria Place, 5th Floor, 31 Victoria Street, Hamilton Hm 10, Bermuda.
265800	3	KROMO BLACK ESIKA (DENOMINATIVA)	EBEL INTERNATIONAL LIMITED	Victoria Place, 5th Floor, 31 Victoria Street, Hamilton Hm 10, Bermuda.
237968	3	L' BEL SEDUISCENT (DENOMINATIVA)	EBEL INTERNATIONAL LIMITED	Victoria Place, 5th Floor, 31 Victoria Street, Hamilton Hm 10, Bermuda.
190006	3	L' BEL DERMO CLARITE (DENOMINATIVA)	EBEL INTERNATIONAL LIMITED	Victoria Place, 5th Floor, 31 Victoria Street, Hamilton Hm 10, Bermuda.
214133	3	LA PASSION BY L'BEL (DENOMINATIVA)	EBEL INTERNATIONAL LIMITED	Victoria Place, 5th Floor, 31 Victoria Street, Hamilton Hm 10, Bermuda.
169440	3	LASH POWER CY° (DENOMINATIVA)	EBEL INTERNATIONAL LIMITED	Victoria Place, 5th Floor, 31 Victoria Street, Hamilton Hm 10, Bermuda.
169440	3	LASH POWER CY° (DENOMINATIVA)	EBEL INTERNATIONAL LIMITED	Victoria Place, 5th Floor, 31 Victoria Street, Hamilton Hm 10, Bermuda.
205197	3	L'BEL (MIXTA)	EBEL INTERNATIONAL LIMITED	Victoria Place, 5th Floor, 31 Victoria Street, Hamilton HM 10, Bermuda.
154310	3	L'BEL (MIXTA)	EBEL INTERNATIONAL LIMITED	Victoria Place, 5th Floor, 31 Victoria Street, Hamilton Hm 10, Bermuda.
249600	3	L'BEL Botany (Mixta)	EBEL INTERNATIONAL LIMITED	Victoria Place, 5th Floor, 31 Victoria Street, Hamilton HM 10, Bermuda.
172163	3	L'BEL CONCENTRÉ TOTAL (MIXTA)	EBEL INTERNATIONAL LIMITED	Victoria Place, 5th Floor, 31 Victoria Street, Hamilton HM 10, Bermuda.
249582	3	L'BEL IRRESISTIBLE (MIXTA)	EBEL INTERNATIONAL LIMITED	Victoria Place, 5th Floor, 31 Victoria Street, Hamilton HM 10, Bermuda.
198980	3	L'BEL LEDERM (DENOMINATIVA)	EBEL INTERNATIONAL LIMITED	Victoria Place, 5th Floor, 31 Victoria Street, Hamilton HM 10, Bermuda.
238056	3	L'BEL LUMISCENT (DENOMINATIVA)	EBEL INTERNATIONAL LIMITED	Victoria Place, 5th Floor, 31 Victoria Street, Hamilton HM 10, Bermuda.
171016	3	L'BEL PORE SPECIALISTE (DENOMINATIVA)	EBEL INTERNATIONAL LIMITED	Victoria Place, 5th Floor, 31 Victoria Street, Hamilton HM 10, Bermuda.
237234	3	L'BEL PRIVAT (DENOMINATIVA)	EBEL INTERNATIONAL LIMITED	Victoria Place, 5th Floor, 31 Victoria Street, Hamilton HM 10, Bermuda.
253292	3	LE TEMPO L'BEL (MIXTA)	EBEL INTERNATIONAL LIMITED	Victoria Place, 5th Floor, 31 Victoria Street, Hamilton Hm 10, Bermuda.
258238	3	L'ÉCLAT L'BEL (DENOMINATIVA)	EBEL INTERNATIONAL LIMITED	Victoria Place, 5th Floor, 31 Victoria Street, Hamilton HM 10, Bermuda.
235806	3	L'GRAND PARFUM L'BEL (DENOMINATIVA)	EBEL INTERNATIONAL LIMITED	Victoria Place, 5th Floor, 31 Victoria Street, Hamilton HM 10, Bermuda.
129133	3	LIASSON (DENOMINATIVA)	EBEL INTERNATIONAL LIMITED	Victoria Place, 5th Floor, 31 Victoria Street, Hamilton HM 10, Bermuda.
239811	3	LIBERTAGE (DENOMINATIVA)	EBEL INTERNATIONAL LIMITED	Victoria Place, 5th Floor, 31 Victoria Street, Hamilton HM 10, Bermuda.
173154	3	LIGNE EXPERTE L'BEL (MIXTA)	EBEL INTERNATIONAL LIMITED	Victoria Place, 5th Floor, 31 Victoria Street, Hamilton HM 10, Bermuda.
215028	3	MAGNAT ESIKA (MIXTA)	EBEL INTERNATIONAL LIMITED	Victoria Place, 5th Floor, 31 Victoria Street, Hamilton Hm 10, Bermuda.
201352	3	MAX ESIKA (MIXTA)	EBEL INTERNATIONAL LIMITED	Victoria Place, 5th Floor, 31 Victoria Street, Hamilton Hm 10, Bermuda.
196825	3	MEN+ CYOZONE (MIXTA)	EBEL INTERNATIONAL LIMITED	Victoria Place, 5th Floor, 31 Victoria Street, Hamilton Hm 10, Bermuda.
151455	3	MINI CHICS (MIXTA)	EBEL INTERNATIONAL LIMITED	Victoria Place, 5th Floor, 31 Victoria Street, Hamilton Hm 10, Bermuda.
189897	3	MISS SEXY CY° ZONE (MIXTA)	EBEL INTERNATIONAL LIMITED	Victoria Place, 5th Floor, 31 Victoria Street, Hamilton HM 10, Bermuda.
140704	3	MITHYKA (DENOMINATIVA)	EBEL INTERNATIONAL LIMITED	Victoria Place, 5th Floor, 31 Victoria Street, Hamilton HM 10, Bermuda.
186538	3	MOMENTOS ESIKA (DENOMINATIVA)	EBEL INTERNATIONAL LIMITED	Victoria Place, 5th Floor, 31 Victoria Street, Hamilton HM 10, Bermuda.
261179	3	MON L'BEL (DENOMINATIVA)	EBEL INTERNATIONAL LIMITED	Victoria Place, 5th Floor, 31 Victoria Street, Hamilton HM 10, Bermuda.
261178	3	MOTION ESIKA (DENOMINATIVA)	EBEL INTERNATIONAL LIMITED	Victoria Place, 5th Floor, 31 Victoria Street, Hamilton HM 10, Bermuda.
186537	3	M-PROFILE ESIKA (DENOMINATIVA)	EBEL INTERNATIONAL LIMITED	Victoria Place, 5th Floor, 31 Victoria Street, Hamilton HM 10, Bermuda.
151882	3	MULTICREM ESIKA (DENOMINATIVA)	EBEL INTERNATIONAL LIMITED	Victoria Place, 5th Floor, 31 Victoria Street, Hamilton Hm 10, Bermuda.
140494	3	NARANJA SO CRAZY CY° ZONE Y DISEÑO	EBEL INTERNATIONAL LIMITED	Victoria Place, 5th Floor, 31 Victoria Street, Hamilton HM 10, Bermuda.
189098	3	NATURAL CARE ESIKA (DENOMINATIVA)	EBEL INTERNATIONAL LIMITED	Victoria Place, 5th Floor, 31 Victoria Street, Hamilton HM 10, Bermuda.
188182	3	NATURE SPLASH ESIKA (DENOMINATIVA)	EBEL INTERNATIONAL LIMITED	Victoria Place, 5th Floor, 31 Victoria Street, Hamilton Hm 10, Bermuda.
247805	3	NEW CODE L'BEL (DENOMINATIVA)	EBEL INTERNATIONAL LIMITED	Victoria Place, 5th Floor, 31 Victoria Street, Hamilton HM 10, Bermuda.
140878	3	NITRO CY° ZONE Y DISEÑO	EBEL INTERNATIONAL LIMITED	Victoria Place, 5th Floor, 31 Victoria Street, Hamilton HM 10, Bermuda.
214137	3	NOIR DE NUIT L'BEL (DENOMINATIVA)	EBEL INTERNATIONAL LIMITED	Victoria Place, 5th Floor, 31 Victoria Street, Hamilton Hm 10, Bermuda.
204159	3	O'CLOCK CY° (MIXTA)	EBEL INTERNATIONAL LIMITED	Victoria Place, 5th Floor, 31 Victoria Street, Hamilton HM 10, Bermuda.
258822	3	OXYGEN SUPREME ESIKA (DENOMINATIVA)	EBEL INTERNATIONAL LIMITED	Victoria Place, 5th Floor, 31 Victoria Street, Hamilton Hm 10, Bermuda.
245476	3	OZEAN ESIKA (DENOMINATIVA)	EBEL INTERNATIONAL LIMITED	Victoria Place, 5th Floor, 31 Victoria Street, Hamilton Hm 10, Bermuda.
140515	3	PARA IN LOVE CY ZONE Y DISEÑO	EBEL INTERNATIONAL LIMITED	Victoria Place, 5th Floor, 31 Victoria Street, Hamilton HM 10, Bermuda.
185448	3	PARADISO SO COOL CY° ZONE Y DISEÑO (*MIXTA)	EBEL INTERNATIONAL LIMITED	Victoria Place, 5th Floor, 31 Victoria Street, Hamilton Hm 10, Bermuda.
235802	3	PARADISO ESIKA (DENOMINATIVA)	EBEL INTERNATIONAL LIMITED	Victoria Place, 5th Floor, 31 Victoria Street, Hamilton Hm 10, Bermuda.
232705	3	PERFECT BLOCK ESIKA (DENOMINATIVA)	EBEL INTERNATIONAL LIMITED	Victoria Place, 5th Floor, 31 Victoria Street, Hamilton HM 10, Bermuda.
186533	3	PERFECT SUN ESIKA (DENOMINATIVA)	EBEL INTERNATIONAL LIMITED	Victoria Place, 5th Floor, 31 Victoria Street, Hamilton Hm 10, Bermuda.
202968	3	PERFORMANCE L'BEL (DENOMINATIVA)	EBEL INTERNATIONAL LIMITED	Victoria Place, 5th Floor, 31 Victoria Street, Hamilton HM 10, Bermuda.
270540	3	PINK POMELO CYZONE (DENOMINATIVA)	EBEL INTERNATIONAL LIMITED	Victoria Place, 5th Floor, 31 Victoria Street, Hamilton Hm 10, Bermuda.
217981	3	PLASSERE ESIKA (MIXTA)	EBEL INTERNATIONAL LIMITED	Victoria Place, 5th Floor, 31 Victoria Street, Hamilton Hm 10, Bermuda.
143138	3	PRINTS CY ZONE Y DISEÑO	EBEL INTERNATIONAL LIMITED	Victoria Place, 5th Floor, 31 Victoria Street, Hamilton HM 10, Bermuda.
186834	3	PULSO ESIKA (DENOMINATIVA)	EBEL INTERNATIONAL LIMITED	Victoria Place, 5th Floor, 31 Victoria Street, Hamilton HM 10, Bermuda.
192606	3	PURA ESSENCIA L' BEL (DENOMINATIVA)	EBEL INTERNATIONAL LIMITED	Victoria Place, 5th Floor, 31 Victoria Street, Hamilton Hm 10, Bermuda.
272679	3	PURE CYZONE (DENOMINATIVA)	EBEL INTERNATIONAL LIMITED	Victoria Place, 5th Floor, 31 Victoria Street, Hamilton Hm 10, Bermuda.
213102	3	QUIERETE (DENOMINATIVA)	EBEL INTERNATIONAL LIMITED	Victoria Place, 5th Floor, 31 Victoria Street, Hamilton Hm 10, Bermuda.
246532	3	RADIANCE ESIKA (DENOMINATIVA)	EBEL INTERNATIONAL LIMITED	Victoria Place, 5th Floor, 31 Victoria Street, Hamilton HM 10, Bermuda.
151636	3	RED INTENSE ESIKA (MIXTA)	EBEL INTERNATIONAL LIMITED	Victoria Place, 5th Floor, 31 Victoria Street, Hamilton HM 10, Bermuda.
146084	3	REVE SENSUELLE (MIXTA)	EBEL INTERNATIONAL LIMITED	Victoria Place, 5th Floor, 31 Victoria Street, Hamilton HM 10, Bermuda.
256534	3	REVOLUTION ESIKA (DENOMINATIVA)	EBEL INTERNATIONAL LIMITED	Victoria Place, 5th Floor, 31 Victoria Street, Hamilton HM 10, Bermuda.
269285	3	RITUALEZA ESIKA (DENOMINATIVA)	EBEL INTERNATIONAL LIMITED	Victoria Place, 5th Floor, 31 Victoria Street, Hamilton Hm 10, Bermuda.
185629	3	ROMANZI ESIKA (DENOMINATIVA)	EBEL INTERNATIONAL LIMITED	Victoria Place, 5th Floor, 31 Victoria Street, Hamilton Hm 10, Bermuda.
270684	3	ROSE D'AMELIE L'BEL (MIXTA)	EBEL INTERNATIONAL LIMITED	Victoria Place, 5th Floor, 31 Victoria Street, Hamilton Hm 10, Bermuda.
135246	3	SATIN ROUGE (DENOMINATIVA)	EBEL INTERNATIONAL LIMITED	Victoria Place, 5th Floor, 31 Victoria Street, Hamilton HM 10, Bermuda.
217915	3	SCORE CY°ZONE (MIXTA)	EBEL INTERNATIONAL LIMITED	Victoria Place, 5th Floor, 31 Victoria Street, Hamilton Hm 10, Bermuda.
186530	3	SECRET MUSK (DENOMINATIVA)	EBEL INTERNATIONAL LIMITED	Victoria Place, 5th Floor, 31 Victoria Street, Hamilton Hm 10, Bermuda.
151624	3	SEDA & ORO ESIKA (MIXTA)	EBEL INTERNATIONAL LIMITED	Victoria Place, 5th Floor, 31 Victoria Street, Hamilton HM 10, Bermuda.
186535	3	SEDA & PERLAS (DENOMINATIVA)	EBEL INTERNATIONAL LIMITED	Victoria Place, 5th Floor, 31 Victoria Street, Hamilton Hm 10, Bermuda.
255972	3	SELECT MIST L'BEL (DENOMINATIVA)	EBEL INTERNATIONAL LIMITED	Victoria Place, 5th Floor, 31 Victoria Street, Hamilton HM 10, Bermuda.
255974	3	SENSE CYZONE (DENOMINATIVA)	EBEL INTERNATIONAL LIMITED	Victoria Place, 5th Floor, 31 Victoria Street, Hamilton HM 10, Bermuda.
151865	3	SENSUALLY ROSE ESIKA (MIXTA)	EBEL INTERNATIONAL LIMITED	Victoria Place, 5th Floor, 31 Victoria Street, Hamilton Hm 10, Bermuda.
186929	3	SHINE PETALS CY°ZONE (DENOMINATIVA)	EBEL INTERNATIONAL LIMITED	Victoria Place, 5th Floor, 31 Victoria Street, Hamilton HM 10, Bermuda.
245757	3	SOLEIL ESIKA (DENOMINATIVA)	EBEL INTERNATIONAL LIMITED	Victoria Place, 5th Floor, 31 Victoria Street, Hamilton HM 10, Bermuda.
193647	3	SPECIAL ESIKA (MIXTA)	EBEL INTERNATIONAL LIMITED	Victoria Place, 5th Floor, 31 Victoria Street, Hamilton Hm 10, Bermuda.
204168	3	SPIRIT CY°ZONE (MIXTA)	EBEL INTERNATIONAL LIMITED	Victoria Place, 5th Floor, 31 Victoria Street, Hamilton HM 10, Bermuda.
173236	3	SPRESS YOUR BODY (MIXTA)	EBEL INTERNATIONAL LIMITED	Victoria Place, 5th Floor, 31 Victoria Street, Hamilton HM 10, Bermuda.
200812	3	STATE CHIC CY ZONE (MIXTA)	EBEL INTERNATIONAL LIMITED	Victoria Place, 5th Floor, 31 Victoria Street, Hamilton Hm 10, Bermuda.
254905	3	STROM CYZONE (DENOMINATIVA)	EBEL INTERNATIONAL LIMITED	Victoria Place, 5th Floor, 31 Victoria Street, Hamilton HM 10, Bermuda.
151637	3	STRONG MUSK ESIKA (MIXTA)	EBEL INTERNATIONAL LIMITED	Victoria Place, 5th Floor, 31 Victoria Street, Hamilton HM 10, Bermuda.
199799	3	SUMMUM L'BEL (DENOMINATIVA)	EBEL INTERNATIONAL LIMITED	Victoria Place, 5th Floor, 31 Victoria Street, Hamilton HM 10, Bermuda.
239247	3	SWEET BLACK (DENOMINATIVA)	EBEL INTERNATIONAL LIMITED	Victoria Place, 5th Floor, 31 Victoria Street, Hamilton Hm 10, Bermuda.
251649	3	SWEET CHIC CYZONE (DENOMINATIVA)	EBEL INTERNATIONAL LIMITED	Victoria Place, 5th Floor, 31 Victoria Street, Hamilton HM 10, Bermuda.
203831	3	TEMP° CY° ZONE (MIXTA)	EBEL INTERNATIONAL LIMITED	Victoria Place, 5th Floor, 31 Victoria Street, Hamilton HM 10, Bermuda.
266386	3	THE MAN CYZONE (DENOMINATIVA)	EBEL INTERNATIONAL LIMITED	Victoria Place, 5th Floor, 31 Victoria Street, Hamilton Hm 10, Bermuda.
244445	3	TIARÉ ESIKA (MIXTA)	EBEL INTERNATIONAL LIMITED	Victoria Place, 5th Floor, 31 Victoria Street, Hamilton HM 10, Bermuda.
186305	3	TRADITION DI THE L'BEL (DENOMINATIVA)	EBEL INTERNATIONAL LIMITED	Victoria Place, 5th Floor, 31 Victoria Street, Hamilton Hm 10, Bermuda.
158239	3	TRAX CY°ZONE (MIXTA)	EBEL INTERNATIONAL LIMITED	Victoria Place, 5th Floor, 31 Victoria Street, Hamilton Hm 10, Bermuda.
186996	3	TRIPLE ACCION MAX ESIKA (MIXTA)	EBEL INTERNATIONAL LIMITED	Victoria Place, 5th Floor, 31 Victoria Street, Hamilton Hm 10, Bermuda.
245494	3	TROPICAL FANTASY (DENOMINATIVA)	EBEL INTERNATIONAL LIMITED	Victoria Place, 5th Floor, 31 Victoria Street, Hamilton HM 10, Bermuda.
219128	3	TRUE CY°ZONE (DENOMINATIVA)	EBEL INTERNATIONAL LIMITED	Victoria Place, 5th Floor, 31 Victoria Street, Hamilton Hm 10, Bermuda.
275278	3	UNO ESIKA (DENOMINATIVA)	EBEL INTERNATIONAL LIMITED	Victoria Place, 5th Floor, 31 Victoria Street, Hamilton Hm 10, Bermuda.
194634	3	UPA ESIKA (DENOMINATIVA)	EBEL INTERNATIONAL LIMITED	Victoria Place, 5th Floor, 31 Victoria Street, Hamilton HM 10, Bermuda.
168140	3	UV DEFENSE 365 L'BEL (DENOMINATIVA)	EBEL INTERNATIONAL LIMITED	Victoria Place, 5th Floor, 31 Victoria Street, Hamilton HM 10, Bermuda.
42787	3	UVA KISS CYZONE (DENOMINATIVA)	EBEL INTERNATIONAL LIMITED	Victoria Place, 5th Floor, 31 Victoria Street, Hamilton Hm 10, Bermuda.
255965	3	VALENTIA ESIKA (DENOMINATIVA)	EBEL INTERNATIONAL LIMITED	Victoria Place, 5th Floor, 31 Victoria Street, Hamilton HM 10, Bermuda.
151625	3	VANILLA ESIKA (MIXTA)	EBEL INTERNATIONAL LIMITED	Victoria Place, 5th Floor, 31 Victoria Street, Hamilton HM 10, Bermuda.
186998	3	VANILLA SCENT ESIKA (MIXTA)	EBEL INTERNATIONAL LIMITED	Victoria Place, 5th Floor, 31 Victoria Street, Hamilton HM 10, Bermuda.
257494	3	VERA CYZONE (DENOMINATIVA)	EBEL INTERNATIONAL LIMITED	Victoria Place, 5th Floor, 31 Victoria Street, Hamilton HM 10, Bermuda.
246536	3	VIBRANZA ESIKA (DENOMINATIVA)	EBEL INTERNATIONAL LIMITED	Victoria Place, 5th Floor, 31 Victoria Street, Hamilton HM 10, Bermuda.
151851	3	VITAL ESIKA (MIXTA)	EBEL INTERNATIONAL LIMITED	Victoria Place, 5th Floor, 31 Victoria Street, Hamilton Hm 10, Bermuda.
263872	3	VIVA CYZONE (DENOMINATIVA)	EBEL INTERNATIONAL LIMITED	Victoria Place, 5th Floor, 31 Victoria Street, Hamilton Hm 10, Bermuda.
186924	3	VIVENSA ESIKA (DENOMINATIVA)	EBEL INTERNATIONAL LIMITED	Victoria Place, 5th Floor, 31 Victoria Street, Hamilton HM 10, Bermuda.
140569	3	X-CODE CY° ZONE Y DISEÑO	EBEL INTERNATIONAL LIMITED	Victoria Place, 5th Floor, 31 Victoria Street, Hamilton HM 10, Bermuda.
186914	3	XIANA ESIKA (DENOMINATIVA)	EBEL INTERNATIONAL LIMITED	Victoria Place, 5th Floor, 31 Victoria Street, Hamilton HM 10, Bermuda.
140643	3	XPRESS YOUR FACE CY ZONE Y DISEÑO	EBEL INTERNATIONAL LIMITED	Victoria Place, 5th Floor, 31 Victoria Street, Hamilton HM 10, Bermuda.
182229	3	XPRESS YOUR INTIMACY (MIXTA)	EBEL INTERNATIONAL LIMITED	Victoria Place, 5th Floor, 31 Victoria Street, Hamilton Hm 10, Bermuda.

VIENE DE LA PÁGINA ANTERIOR





































(111) # REG.	(511) CLASE INTL	(561) MARCA DE FABRICA	(732) TITULAR	(732) NUEVA DIRECCION
186573	3	YOU ESIKA (DENOMINATIVA)	EBEL INTERNATIONAL LIMITED	Victoria Place, 5th Floor, 31 Victoria Street, Hamilton HM 10, Bermuda.
256713	3	ZA MAK L'BEL (MIXTA)	EBEL INTERNATIONAL LIMITED	Victoria Place, 5th Floor, 31 Victoria Street, Hamilton Hm 10, Bermuda.
270534	3	ZEGEL ESIKA (DENOMINATIVA)	EBEL INTERNATIONAL LIMITED	Victoria Place, 5th Floor, 31 Victoria Street, Hamilton Hm 10, Bermuda.
177995	5	CY ZONE (MIXTA)	EBEL INTERNATIONAL LIMITED	Victoria Place, 5th Floor, 31 Victoria Street, Hamilton HM 10, Bermuda.
177599	5	ESIKA (MIXTA)	EBEL INTERNATIONAL LIMITED	Victoria Place, 5th Floor, 31 Victoria Street, Hamilton HM 10, Bermuda.
184198	5	REGLONE (DENOMINATIVA)	SYNGENTA LIMITED	Jealott's Hill International Research Centre, Bracknell, Berkshire, United Kingdom, RG42 6EY
193950	9	ESIKA (DENOMINATIVA)	EBEL INTERNATIONAL LIMITED	Victoria Place, 5th Floor, 31 Victoria Street, Hamilton Hm 10, Bermuda.
180422	11	PETRO PUMP (DENOMINATIVA)	CORPORACION AMADEA, S.R.L.	Autopista Duarte, Km.13, Parque Industrial Duarte, Nave B-2 Santo Domingo, R.D.
182309	11	SORRO (DENOMINATIVA)	CORPORACION AMADEA S.A.	Autopista Duarte, Km.13, Parque Industrial Duarte, Nave B-2 Santo Domingo, R.D.
154668	14	CY ZONE (MIXTA)	EBEL INTERNATIONAL LIMITED	Victoria Place, 5th Floor, 31 Victoria Street, Hamilton Hm 10, Bermuda.
183666	14	ESIKA (MIXTA)	EBEL INTERNATIONAL LIMITED	Victoria Place, 5th Floor, 31 Victoria Street, Hamilton HM 10, Bermuda.
82090	14	FINART (DENOMINATIVA)	EBEL INTERNATIONAL LIMITED	Victoria Place, 5th Floor, 31 Victoria Street, Hamilton HM 10, Bermuda.
137633	14	FINART (PALABRA Y DISEÑO)	EBEL INTERNATIONAL LIMITED	Victoria Place, 5th Floor, 31 Victoria Street, Hamilton HM 10, Bermuda.
152226	14	JOIA ESIKA (MIXTA)	EBEL INTERNATIONAL LIMITED	Victoria Place, 5th Floor, 31 Victoria Street, Hamilton Hm 10, Bermuda.
188204	16	CREE BELCORP (MIXTA)	EBEL INTERNATIONAL LIMITED	Victoria Place, 5th Floor, 31 Victoria Street, Hamilton HM 10, Bermuda.
140295	16	CY ZONE (Y DISEÑO)	EBEL INTERNATIONAL LIMITED	Victoria Place, 5th Floor, 31 Victoria Street, Hamilton HM 10, Bermuda.
183697	16	ESIKA (MIXTA)	EBEL INTERNATIONAL LIMITED	Victoria Place, 5th Floor, 31 Victoria Street, Hamilton HM 10, Bermuda.
188157	16	GANAI BELCORP (MIXTA)	EBEL INTERNATIONAL LIMITED	Victoria Place, 5th Floor, 31 Victoria Street, Hamilton HM 10, Bermuda.
153628	16	L' BEL (MIXTA)	EBEL INTERNATIONAL LIMITED	Victoria Place, 5th Floor, 31 Victoria Street, Hamilton Hm 10, Bermuda.
153610	16	L' BEL (MIXTA)	EBEL INTERNATIONAL LIMITED	Victoria Place, 5th Floor, 31 Victoria Street, Hamilton HM 10, Bermuda.
160246	18	CY ZONE (DENOMINATIVA)	EBEL INTERNATIONAL LIMITED	Victoria Place, 5th Floor, 31 Victoria Street, Hamilton Hm 10, Bermuda.
192222	18	ESIKA (DENOMINATIVA)	EBEL INTERNATIONAL LIMITED	Victoria Place, 5th Floor, 31 Victoria Street, Hamilton Hm 10, Bermuda.
173746	18	L' BEL (DENOMINATIVA)	EBEL INTERNATIONAL LIMITED	Victoria Place, 5th Floor, 31 Victoria Street, Hamilton HM 10, Bermuda.
160243	25	CY ZONE (MIXTA)	EBEL INTERNATIONAL LIMITED	Victoria Place, 5th Floor, 31 Victoria Street, Hamilton Hm 10, Bermuda.
201905	25	CY MARINE BY CY ZONE (DENOMINATIVA)	EBEL INTERNATIONAL LIMITED	Victoria Place, 5th Floor, 31 Victoria Street, Hamilton Hm 10, Bermuda.
184056	25	CY ZONE CY SUGAR (DENOMINATIVA)	EBEL INTERNATIONAL LIMITED	Victoria Place, 5th Floor, 31 Victoria Street, Hamilton Hm 10, Bermuda.
186300	25	ESIKA (MIXTA)	EBEL INTERNATIONAL LIMITED	Victoria Place, 5th Floor, 31 Victoria Street, Hamilton HM 10, Bermuda.
187194	25	L' BEL (DENOMINATIVA)	EBEL INTERNATIONAL LIMITED	Victoria Place, 5th Floor, 31 Victoria Street, Hamilton HM 10, Bermuda.
184175	29	YOKA DELIGHT (DENOMINATIVA)	INDUVECA, S.A.	Avenida Máximo Gómez 182, Ens. La Fe, Santo Domingo, República Dominicana.
184264	31	NUTRI-PELLETS (DENOMINATIVA)	MERCASID, S. A.	Avenida Máximo Gómez 182, Ens. La Fe, Santo Domingo, República Dominicana.
10506	32	PASTIS 51 (DENOMINATIVA)	PERNOD RICARD	5 Cours Paul Richard, 75008 Paris, Francia
110382	33	CUSENIER (DENOMINATIVA)	PERNOD RICARD	5 Cours Paul Richard, 75008 Paris, Francia
188495	33	DISEÑO DE LA BOTELLA RICARD (TRIDIMENSIONAL)	PERNOD RICARD	5 Cours Paul Richard, 75008 Paris, Francia
143620	33	DUBONNET (DENOMINATIVA)	PERNOD RICARD	5 Cours Paul Richard, 75008 Paris, Francia
141620	33	DUBONNET (MIXTA)	PERNOD RICARD	5 Cours Paul Richard, 75008 Paris, Francia
35424	33	PERNOD (DENOMINATIVA)	PERNOD RICARD	5 Cours Paul Richard, 75008 Paris, Francia
142793	33	PERNOD (MIXTA)	PERNOD RICARD	5 Cours Paul Richard, 75008 Paris, Francia
35423	33	PERNOD FILS (DENOMINATIVA)	PERNOD RICARD	5 Cours Paul Richard, 75008 Paris, Francia
166193	33	RICARD (DENOMINATIVA)	PERNOD RICARD	5 Cours Paul Richard, 75008 Paris, Francia
132785	35	BELCENTER Y DISEÑO	EBEL INTERNATIONAL LIMITED	Victoria Place, 5th Floor, 31 Victoria Street, Hamilton HM 10, Bermuda.
178201	35	BELCORP (MIXTA)	EBEL INTERNATIONAL LIMITED	Victoria Place, 5th Floor, 31 Victoria Street, Hamilton HM 10, Bermuda.
169439	35	L' BEL (MIXTA)	EBEL INTERNATIONAL LIMITED	Victoria Place, 5th Floor, 31 Victoria Street, Hamilton Hm 10, Bermuda.
271262	35	MI TIENDA ONLINE ESIKA L' BEL CYZONE (MIXTA)	EBEL INTERNATIONAL LIMITED	Victoria Place, 5th Floor, 31 Victoria Street, Hamilton Hm 10, Bermuda.
202795	35	SOCIAS EMPRESARIAS BELCORP (MIXTA)	EBEL INTERNATIONAL LIMITED	Victoria Place, 5th Floor, 31 Victoria Street, Hamilton HM 10, Bermuda.
176449	38	CY (MIXTA)	EBEL INTERNATIONAL LIMITED	Victoria Place, 5th Floor, 31 Victoria Street, Hamilton HM 10, Bermuda.
176446	38	CY ZONE (MIXTA)	EBEL INTERNATIONAL LIMITED	Victoria Place, 5th Floor, 31 Victoria Street, Hamilton HM 10, Bermuda.
128090	41	BELCENTER (DENOMINATIVA)	EBEL INTERNATIONAL LIMITED	Victoria Place, 5th Floor, 31 Victoria Street, Hamilton HM 10, Bermuda.
176172	41	CY (MIXTA)	EBEL INTERNATIONAL LIMITED	Victoria Place, 5th Floor, 31 Victoria Street, Hamilton HM 10, Bermuda.
176398	41	CY ZONE (MIXTA)	EBEL INTERNATIONAL LIMITED	Victoria Place, 5th Floor, 31 Victoria Street, Hamilton HM 10, Bermuda.
252689	41	CYZONE NO LIMITS (DENOMINATIVA)	EBEL INTERNATIONAL LIMITED	Victoria Place, 5th Floor, 31 Victoria Street, Hamilton Hm 10, Bermuda.
166110	41	FUNDACION BELCORP MUJERES TRANSFORMANDO SU FUTURO (MIXTA)	EBEL INTERNATIONAL LIMITED	Victoria Place, 5th Floor, 31 Victoria Street, Hamilton HM 10, Bermuda.
153436	41	L' BEL (MIXTA)	EBEL INTERNATIONAL LIMITED	Victoria Place, 5th Floor, 31 Victoria Street, Hamilton Hm 10, Bermuda.
128092	42	BELCENTER (DENOMINATIVA)	EBEL INTERNATIONAL LIMITED	Victoria Place, 5th Floor, 31 Victoria Street, Hamilton HM 10, Bermuda.
154014	44	L' BEL (MIXTA)	EBEL INTERNATIONAL LIMITED	Victoria Place, 5th Floor, 31 Victoria Street, Hamilton Hm 10, Bermuda.
187389	29, 30, 32, 43	7-ELEVEN (DENOMINATIVA)	7-ELEVEN, INC.	3200 Hackberry Road, Irving, Texas, 75063, United State of America
187624	29, 30, 32, 43	7-ELEVEN (MIXTA)	7-ELEVEN, INC.	3200 Hackberry Road, Irving, Texas, 75063, United State of America
10505	32, 33	PASTIS 51 (DENOMINATIVA)	PERNOD RICARD	5 Cours Paul Richard, 75008 Paris, Francia
187640	4, 7, 11, 12	YANMAR (MIXTA)	YANMAR CO., LTD.	1-32 Chayamachi, Kita-Ku, Osaka, Japon
196628	4, 7, 11, 12, 16, 37	YANMAR (DENOMINATIVA)	YANMAR CO., LTD.	1-32 Chayamachi, Kita-Ku, Osaka, Japon
229003	9, 14, 16, 18, 24, 25, 28, 35, 36, 37, 38, 39, 41, 42, 43, 45	VERIZON (DENOMINATIVA)	VERIZON TRADEMARK SERVICES LLC	1300 I STREET, NW, SUITE 500 EAST, WASHINGTON, DC UNITED STATES OF AMERICA
184234	9, 16	READ 180 (DENOMINATIVA)	HOUGHTON MIFFLIN HARCOURT PUBLISHING COMPANY	125 HIGH STREET, 9TH FLOOR BOSTON, MASSAHUSETTS 02110 UNITED STATE OF AMERICA.

PUBLICACIONES DE SIGNOS DISTINTIVOS DE LOGOS, ETIQUETAS Y DISEÑOS

 <p>(540) MARCA: Kachita spell (Mixta) (511) CLASE: 3 (210) EXP. NO.: 20/51157</p> <p>(730) SOLICITANTE: Ángel Universal LLC (220) FECHA SOLICITUD: 11 de diciembre de 2020</p>	 <p>(540) MARCA: Movisil Advance (Mixta) (511) CLASE: 5 (210) EXP. NO.: 20/50316</p> <p>(730) SOLICITANTE: Delibra Sociedad Anónima (220) FECHA SOLICITUD: 7 de diciembre de 2020</p>	 <p>(540) MARCA: DAIICHI SANKYO (Mixta) (511) CLASE: 10 (210) EXP. NO.: 20/50802</p> <p>(730) SOLICITANTE: DAIICHI SANKYO COMPANY, LIMITED (220) FECHA SOLICITUD: 9 de diciembre de 2020</p>	 <p>(540) MARCA: Daiichi-Sankyo (Mixta) (511) CLASE: 10 (210) EXP. NO.: 20/50803 (730) SOLICITANTE: DAIICHI SANKYO COMPANY, LIMITED (220) FECHA SOLICITUD: 9 de diciembre de 2020</p>
 <p>(540) MARCA: Daiichi-Sankyo (Mixta) (511) CLASE: 10 (210) EXP. NO.: 20/50804</p> <p>(730) SOLICITANTE: DAIICHI SANKYO COMPANY, LIMITED (220) FECHA SOLICITUD: 9 de diciembre de 2020</p>	 <p>(540) MARCA: GoChek (Mixta) (511) CLASE: 10 (210) EXP. NO.: 20/50921</p> <p>(730) SOLICITANTE: MICROTECH MEDICAL (HANGZHOU) CO., LTD. (220) FECHA SOLICITUD: 10 de diciembre de 2020</p>	 <p>(540) MARCA: CONCEPTS life (Mixta) (511) CLASE: 21 (210) EXP. NO.: 20/51084</p> <p>(730) SOLICITANTE: Noritex, S.A. (220) FECHA SOLICITUD: 10 de diciembre de 2020</p>	 <p>(540) MARCA: LA SARTORIA (Mixta) (511) CLASE: 25 (210) EXP. NO.: 20/50771 (730) SOLICITANTE: Edward Toms Martínez Martínez (220) FECHA SOLICITUD: 9 de diciembre de 2020</p>
 <p>(540) MARCA: LAPINEBUNNET (Mixta) (511) CLASE: 25 (210) EXP. NO.: 20/38484 (730) SOLICITANTE: Marlene Blanco Abreu / Juan Fernando Guzmán Fiallo / Demnis Jassiel Marte Restituyo (220) FECHA SOLICITUD: 2 de diciembre de 2020</p>	 <p>(540) MARCA: DELSOTO (Mixta) (511) CLASE: 29 (210) EXP. NO.: 20/51309 (730) SOLICITANTE: El Cuarto Del Reguerón, S.L. (220) FECHA SOLICITUD: 11 de diciembre de 2020</p>	 <p>(540) MARCA: ECR El Cuarto del Reguerón (Mixta) (511) CLASE: 29 (210) EXP. NO.: 20/51308 (730) SOLICITANTE: El Cuarto del Reguerón, S.L. (220) FECHA SOLICITUD: 11 de diciembre de 2020</p>	 <p>(540) MARCA: JUSTINIANO (Mixta) (511) CLASE: 29 (210) EXP. NO.: 20/25948 (730) SOLICITANTE: Super Plaza Venezuela, S.R.L. (220) FECHA SOLICITUD: 9 de diciembre de 2020</p>

PASA A LA PÁGINA SIGUIENTE

VIENE DE LA PÁGINA ANTERIOR

 <p>(540) MARCA: Figurativa (511) CLASE: 34 (210) EXP. NO.: 20/27521 (730) SOLICITANTE: British American Tobacco (Brands) Limited (220) FECHA SOLICITUD: 10 de agosto de 2020</p>	 <p>(540) MARCA: CAZADORES CIGARS (Mixta) (511) CLASE: 34 (210) EXP. NO.: 20/46143 (730) SOLICITANTE: Pedro Manuel Betances Gil / Gabriel Ramón Beco Ozoria (220) FECHA SOLICITUD: 10 de diciembre de 2020</p>	 <p>(540) MARCA: glo (Mixta) (511) CLASE: 34 (210) EXP. NO.: 20/51630 (730) SOLICITANTE: British American Tobacco (Brands) Limited (220) FECHA SOLICITUD: 14 de diciembre de 2020</p>	 <p>(540) MARCA: neo Terracotta (Mixta) (511) CLASE: 34 (210) EXP. NO.: 20/52627 (730) SOLICITANTE: British American Tobacco (Brands) Limited (220) FECHA SOLICITUD: 18 de diciembre de 2020</p>
 <p>(540) MARCA: CARA DE CRIMEN (Mixta) (511) CLASE: 41 (210) EXP. NO.: 20/50752 (730) SOLICITANTE: Melvin Dilonet Santana (220) FECHA SOLICITUD: 9 de diciembre de 2020</p>	 <p>(540) MARCA: Melter Dev (Mixta) (511) CLASE: 42 (210) EXP. NO.: 20/51795 (730) SOLICITANTE: Yrmano Martínez Castillo (220) FECHA SOLICITUD: 15 de diciembre de 2020</p>	 <p>(540) MARCA: MARGARITAVILLE ST. SOMEWHERE (Mixta) (511) CLASE: 43 (210) EXP. NO.: 20/48614 (730) SOLICITANTE: Margaritaville Enterprises, LLC (220) FECHA SOLICITUD: 26 de noviembre de 2020</p>	 <p>(540) MARCA: DPA (Mixta) (511) CLASE: 11, 12 (210) EXP. NO.: 20/48135 (730) SOLICITANTE: TANTIVY AUTOMOTIVE CO., LTD. (220) FECHA SOLICITUD: 24 de noviembre de 2020</p>
 <p>(540) MARCA: Figurativa (511) CLASE: 5, 9, 10 (210) EXP. NO.: 20/44754 (730) SOLICITANTE: WYETH, LLC (220) FECHA SOLICITUD: 5 de noviembre de 2020</p>	 <p>(540) MARCA: aws (Mixta) (511) CLASE: 9, 38, 42 (210) EXP. NO.: 20/31531 (730) SOLICITANTE: Amazon Technologies, Inc. (220) FECHA SOLICITUD: 28 de agosto de 2020</p>	 <p>(540) MARCA: Pinlatex Pintura Acrilica INTERIOR/EXTERIOR (Mixta) (511) CLASE: 2 (210) EXP. NO.: 20/45163 (730) SOLICITANTE: Pisos y Techados Torginol, SAS (220) FECHA SOLICITUD: 10 de noviembre de 2020</p>	 <p>(540) MARCA: Divinup natural & beauty (Mixta) (511) CLASE: 3 (210) EXP. NO.: 20/49004 (730) SOLICITANTE: Aguiles Wilfrido Peña Rivas (220) FECHA SOLICITUD: 30 de noviembre de 2020</p>
 <p>(540) MARCA: Hair Care By Meche's SALON HCM (Mixta) (511) CLASE: 3 (210) EXP. NO.: 20/49294 (730) SOLICITANTE: Brígida Mercedes Torres Rodríguez (220) FECHA SOLICITUD: 1 de diciembre de 2020</p>	 <p>(540) MARCA: HOME COOL MAS QUE FRESCURA (Mixta) (511) CLASE: 3 (210) EXP. NO.: 20/41172 (730) SOLICITANTE: Federico Méndez / Enderson Ortiz Confesor (220) FECHA SOLICITUD: 19 de octubre de 2020</p>	 <p>(540) MARCA: MacDermis (Mixta) (511) CLASE: 3 (210) EXP. NO.: 20/49213 (730) SOLICITANTE: Ramón Francisco Gutiérrez Espinal (220) FECHA SOLICITUD: 1 de diciembre de 2020</p>	 <p>(540) MARCA: Naturalteza (Mixta) (511) CLASE: 3 (210) EXP. NO.: 20/48690 (730) SOLICITANTE: Carolina Berenice Sánchez Cabrera / Jolenny Silvestre Rondón de García (220) FECHA SOLICITUD: 27 de noviembre de 2020</p>
 <p>(540) MARCA: Productos Wixolin (Mixta) (511) CLASE: 3 (210) EXP. NO.: 20/29637 (730) SOLICITANTE: Willmer Hernández Duvergé (220) FECHA SOLICITUD: 13 de octubre de 2020</p>	 <p>(540) MARCA: VIGON (Mixta) (511) CLASE: 3 (210) EXP. NO.: 20/43980 (730) SOLICITANTE: Victor Manuel González Núñez (220) FECHA SOLICITUD: 30 de noviembre de 2020</p>	 <p>(540) MARCA: Fiber POWER (Mixta) (511) CLASE: 5 (210) EXP. NO.: 20/44794 (730) SOLICITANTE: Josefa Neirubis Encarnación Trinidad (220) FECHA SOLICITUD: 5 de noviembre de 2020</p>	 <p>(540) MARCA: NEOCELL (Mixta) (511) CLASE: 5 (210) EXP. NO.: 20/31998 (730) SOLICITANTE: Everest Neocell, LLC (220) FECHA SOLICITUD: 1 de septiembre de 2020</p>
 <p>(540) MARCA: Norestin (Mixta) (511) CLASE: 5 (210) EXP. NO.: 19/47085 (730) SOLICITANTE: Laboratorios Chalver de Colombia S.A. (220) FECHA SOLICITUD: 21 de noviembre de 2019</p>	 <p>(540) MARCA: Organic Farms VITAMINS (Mixta) (511) CLASE: 5 (210) EXP. NO.: 20/39220 (730) SOLICITANTE: IMPORT REVOLUTION S.R.L. (220) FECHA SOLICITUD: 8 de octubre de 2020</p>	 <p>(540) MARCA: KEDAS (Mixta) (511) CLASE: 9 (210) EXP. NO.: 20/44431 (730) SOLICITANTE: GRUPO CASSIMMIT, S.R.L. (220) FECHA SOLICITUD: 4 de noviembre de 2020</p>	 <p>(540) MARCA: LogistEX DRIVER (Mixta) (511) CLASE: 9 (210) EXP. NO.: 20/52863 (730) SOLICITANTE: GRUPO CASSIMMIT, S.R.L. (220) FECHA SOLICITUD: 21 de diciembre de 2020</p>
 <p>(540) MARCA: MECA MEJORES EMPRESAS CENTROAMERICANAS (Mixta) (511) CLASE: 9 (210) EXP. NO.: 20/40980 (730) SOLICITANTE: Deloitte S-Latam MXCA, S.C. (220) FECHA SOLICITUD: 16 de octubre de 2020</p>	 <p>(540) MARCA: Shop Mundo (Mixta) (511) CLASE: 9 (210) EXP. NO.: 20/45816 (730) SOLICITANTE: Shop Mundo Inc. (220) FECHA SOLICITUD: 12 de noviembre de 2020</p>	 <p>(540) MARCA: VITEK (Mixta) (511) CLASE: 9 (210) EXP. NO.: 20/52219 (730) SOLICITANTE: Eudy Doralicia Gómez Mejía de Reynoso (220) FECHA SOLICITUD: 17 de diciembre de 2020</p>	 <p>(540) MARCA: MECA MEJORES EMPRESAS CENTROAMERICANAS (Mixta) (511) CLASE: 16 (210) EXP. NO.: 20/40981 (730) SOLICITANTE: Deloitte S-Latam MXCA, S.C. (220) FECHA SOLICITUD: 16 de octubre de 2020</p>
 <p>(540) MARCA: DUALLED (Mixta) (511) CLASE: 11 (210) EXP. NO.: 20/51082 (730) SOLICITANTE: Rowil & Nicole Auto Tuning (220) FECHA SOLICITUD: 10 de diciembre de 2020</p>	 <p>(540) MARCA: TGM (Mixta) (511) CLASE: 11 (210) EXP. NO.: 20/51742 (730) SOLICITANTE: Retripartes, S.A. (220) FECHA SOLICITUD: 15 de diciembre de 2020</p>	 <p>(540) MARCA: EN (Mixta) (511) CLASE: 12 (210) EXP. NO.: 20/49214 (730) SOLICITANTE: Héctor Rafael Paulino Durán / Yohanny Altgracia Dominguez de Paulino (220) FECHA SOLICITUD: 1 de diciembre de 2020</p>	 <p>(540) MARCA: MECA MEJORES EMPRESAS CENTROAMERICANAS (Mixta) (511) CLASE: 16 (210) EXP. NO.: 20/40981 (730) SOLICITANTE: Deloitte S-Latam MXCA, S.C. (220) FECHA SOLICITUD: 16 de octubre de 2020</p>
 <p>(540) MARCA: Titiz (Mixta) (511) CLASE: 21 (210) EXP. NO.: 20/50531 (730) SOLICITANTE: TITIZ PLASTIK DIS TICARET VE SANAYI LIMITED SIRKETI (220) FECHA SOLICITUD: 8 de diciembre de 2020</p>	 <p>(540) MARCA: Boquita Family (Mixta) (511) CLASE: 25 (210) EXP. NO.: 20/45689 (730) SOLICITANTE: Luis Miguel Martínez López (220) FECHA SOLICITUD: 12 de noviembre de 2020</p>	 <p>(540) MARCA: Top 30 (Mixta) (511) CLASE: 25 (210) EXP. NO.: 20/45430 (730) SOLICITANTE: Winder Bolívar Cuevas Pérez (220) FECHA SOLICITUD: 11 de noviembre de 2020</p>	 <p>(540) MARCA: Frutica PÉREZ (Mixta) (511) CLASE: 29 (210) EXP. NO.: 17/22635 (730) SOLICITANTE: Juana Altgracia Pérez Castillo (220) FECHA SOLICITUD: 16 de junio de 2017</p>
 <p>(540) MARCA: MIEL DON GENO (Mixta) (511) CLASE: 30 (210) EXP. NO.: 20/46843 (730) SOLICITANTE: Genagro, S.R.L. (220) FECHA SOLICITUD: 18 de noviembre de 2020</p>	 <p>(540) MARCA: SUPER CHURROS CR GROUP (Mixta) (511) CLASE: 30 (210) EXP. NO.: 20/50822 (730) SOLICITANTE: CR GROUP, S.R.L. (220) FECHA SOLICITUD: 9 de diciembre de 2020</p>	 <p>(540) MARCA: NATURA'S BEST (Mixta) (511) CLASE: 31 (210) EXP. NO.: 20/37316 (730) SOLICITANTE: Natura Fields, S.R.L. (220) FECHA SOLICITUD: 29 de septiembre 2020</p>	 <p>(540) MARCA: AGUA F&M (Mixta) (511) CLASE: 32 (210) EXP. NO.: 20/48785 (730) SOLICITANTE: Felipe Miranda (220) FECHA SOLICITUD: 8 de diciembre de 2020</p>

VIENE DE LA PÁGINA ANTERIOR

 <p>(540) MARCA: Coca-Cola SIN AZÚCAR (Mixta) (511) CLASE: 32 (210) EXP. NO.: 20/51205 (730) SOLICITANTE: The Coca-Cola Company (220) FECHA SOLICITUD: 11 de diciembre de 2020</p>	 <p>(540) MARCA: Grimar (Mixta) (511) CLASE: 32 (210) EXP. NO.: 20/51691 (730) SOLICITANTE: Griselda María Sosa Then (220) FECHA SOLICITUD: 30 de diciembre de 2020</p>	 <p>(540) MARCA: Well AGUA DE MANANTIAL (Mixta) (511) CLASE: 32 (210) EXP. NO.: 20/50607 (730) SOLICITANTE: Bebidas Well Sociedad Anónima (220) FECHA SOLICITUD: 9 de diciembre de 2020</p>	 <p>(540) MARCA: OUZO (Mixta) (511) CLASE: 33 (210) EXP. NO.: 20/46541 (730) SOLICITANTE: Ana Rosa Luna Pérez / Lennysbeth Neptaly Gomes Fernández (220) FECHA SOLICITUD: 17 de noviembre de 2020</p>
 <p>(540) MARCA: ar holdings (Mixta) (511) CLASE: 35 (210) EXP. NO.: 20/49720 (730) SOLICITANTE: Ar Holdings International Corp. (220) FECHA SOLICITUD: 3 de diciembre de 2020</p>	 <p>(540) MARCA: CARRI AUTO PARTS (Mixta) (511) CLASE: 35 (210) EXP. NO.: 20/50601 (730) SOLICITANTE: XTRACTOR INTERNACIONAL, S.R.L. (220) FECHA SOLICITUD: 9 de diciembre de 2020</p>	 <p>(540) MARCA: IMPROVE, Everything can be better (Mixta) (511) CLASE: 35 (210) EXP. NO.: 20/48155 (730) SOLICITANTE: IMPROVE CBL GROUP, S.R.L. (220) FECHA SOLICITUD: 25 de noviembre de 2020</p>	 <p>(540) MARCA: ñomi (Mixta) (511) CLASE: 35 (210) EXP. NO.: 20/46519 (730) SOLICITANTE: Franny Aurelina De Jesús / Carlos Maximiliano Marte Pla (220) FECHA SOLICITUD: 17 de noviembre de 2020</p>
 <p>(540) MARCA: QA CORPORATION (Mixta) (511) CLASE: 35 (210) EXP. NO.: 20/39495 (730) SOLICITANTE: Pedro Nolasco Quezada Aquino / Casiano Salvador Quezada Ramos (220) FECHA SOLICITUD: 9 de octubre de 2020</p>	 <p>(540) MARCA: TOROGO (Mixta) (511) CLASE: 35 (210) EXP. NO.: 20/32939 (730) SOLICITANTE: Einbeck, Sociedad Anónima (220) FECHA SOLICITUD: 4 de septiembre de 2020</p>	 <p>(540) MARCA: AQ Credit (Mixta) (511) CLASE: 36 (210) EXP. NO.: 20/39499 (730) SOLICITANTE: Casiano Salvador Quezada Ramos / Pedro Nolasco Quezada Aquino (220) FECHA SOLICITUD: 23 de noviembre de 2020</p>	 <p>(540) MARCA: AQ Mantenimiento y Servicios Residenciales (Mixta) (511) CLASE: 37 (210) EXP. NO.: 20/39509 (730) SOLICITANTE: Pedro Nolasco Quezada Aquino / Casiano Salvador Quezada Ramos (220) FECHA SOLICITUD: 9 de octubre de 2020</p>
 <p>(540) MARCA: COHOUSING DOMINICANA (Mixta) (511) CLASE: 37 (210) EXP. NO.: 20/49208 (730) SOLICITANTE: Juan Antonio Japa Trinidad (220) FECHA SOLICITUD: 1 de diciembre de 2020</p>	 <p>(540) MARCA: Espauto CAR CENTER (Mixta) (511) CLASE: 37 (210) EXP. NO.: 20/44271 (730) SOLICITANTE: David Espaillet Reyes (220) FECHA SOLICITUD: 3 de noviembre de 2020</p>	 <p>(540) MARCA: METALTECH (Mixta) (511) CLASE: 37 (210) EXP. NO.: 20/48901 (730) SOLICITANTE: Oscar Ambiorix Veloz Mejía (220) FECHA SOLICITUD: 30 de noviembre de 2020</p>	 <p>(540) MARCA: QA COMPANY (Mixta) (511) CLASE: 37 (210) EXP. NO.: 20/37828 (730) SOLICITANTE: Pedro Nolasco Quezada Aquino / Casiano Salvador Quezada Ramos (220) FECHA SOLICITUD: 1 de octubre de 2020</p>
 <p>(540) MARCA: QA GREEN APARTMENTS (Mixta) (511) CLASE: 37 (210) EXP. NO.: 20/39507 (730) SOLICITANTE: Pedro Nolasco Quezada Aquino / Casiano Salvador Quezada Ramos (220) FECHA SOLICITUD: 23 de noviembre de 2020</p>	 <p>(540) MARCA: RIVER VIEW (Mixta) (511) CLASE: 37 (210) EXP. NO.: 20/39500 (730) SOLICITANTE: Casiano Salvador Quezada Ramos / Pedro Nolasco Quezada Aquino (220) FECHA SOLICITUD: 9 de octubre de 2020</p>	 <p>(540) MARCA: THE CHURROS FACTORY (Mixta) (511) CLASE: 40 (210) EXP. NO.: 20/50823 (730) SOLICITANTE: CR GROUP, S.R.L. (220) FECHA SOLICITUD: 9 de diciembre de 2020</p>	 <p>(540) MARCA: Corporate Wellness Program GR (Mixta) (511) CLASE: 41 (210) EXP. NO.: 20/46523 (730) SOLICITANTE: Franquicias Dominicanas, S.A. (220) FECHA SOLICITUD: 17 de noviembre de 2020</p>
 <p>(540) MARCA: EL MANAO MANAO (Mixta) (511) CLASE: 41 (210) EXP. NO.: 20/41878 (730) SOLICITANTE: Angelo Ramón Fermín Bueno (220) FECHA SOLICITUD: 1 de diciembre de 2020</p>	 <p>(540) MARCA: EMTY (Mixta) (511) CLASE: 41 (210) EXP. NO.: 20/45885 (730) SOLICITANTE: Samuel Alexander Rodríguez Lagrange (220) FECHA SOLICITUD: 25 de noviembre de 2020</p>	 <p>(540) MARCA: EN JAQUE RADIO (Mixta) (511) CLASE: 41 (210) EXP. NO.: 20/30818 (730) SOLICITANTE: Tríz Group, S.R.L. (220) FECHA SOLICITUD: 26 de agosto de 2020</p>	 <p>(540) MARCA: LET'S BIBLE (Mixta) (511) CLASE: 41 (210) EXP. NO.: 20/51154 (730) SOLICITANTE: Camila Victoria Arias Peguero (220) FECHA SOLICITUD: 11 de diciembre de 2020</p>
 <p>(540) MARCA: URBANA Academia de Marcas NBB (Mixta) (511) CLASE: 41 (210) EXP. NO.: 20/31305 (730) SOLICITANTE: NVA CORP, S.R.L. (220) FECHA SOLICITUD: 13 de noviembre de 2020</p>	 <p>(540) MARCA: Engineering & Civil Projects Solutions ECP Solutions (Mixta) (511) CLASE: 42 (210) EXP. NO.: 19/49501 (730) SOLICITANTE: Wilfredo Samuel García González (220) FECHA SOLICITUD: 9 de diciembre de 2019</p>	 <p>(540) MARCA: INDOCAL (Mixta) (511) CLASE: 42 (210) EXP. NO.: 20/51537 (730) SOLICITANTE: Instituto Dominicano para la Calidad, INDOCAL (220) FECHA SOLICITUD: 14 de diciembre de 2020</p>	 <p>(540) MARCA: inmotion (Mixta) (511) CLASE: 42 (210) EXP. NO.: 20/51462 (730) SOLICITANTE: INMOTION, S.A.S. (220) FECHA SOLICITUD: 14 de diciembre de 2020</p>
 <p>(540) MARCA: TRUCO VISUAL (Mixta) (511) CLASE: 42 (210) EXP. NO.: 20/49639 (730) SOLICITANTE: ALIADO AZULADO SRL (220) FECHA SOLICITUD: 3 de diciembre de 2020</p>	 <p>(540) MARCA: Super POLLO RODRIGUEZ Rijo (Mixta) (511) CLASE: 43 (210) EXP. NO.: 20/45446 (730) SOLICITANTE: Epifanio Rodríguez Rijo (220) FECHA SOLICITUD: 11 de noviembre de 2020</p>	 <p>(540) MARCA: UNCORKED Experience (Mixta) (511) CLASE: 43 (210) EXP. NO.: 20/51740 (730) SOLICITANTE: TENEROCH, S.A. DE C.V. (220) FECHA SOLICITUD: 15 de diciembre de 2020</p>	 <p>(540) MARCA: VIRALATA (Mixta) (511) CLASE: 43 (210) EXP. NO.: 20/50083 (730) SOLICITANTE: EL CONUOCO, S.R.L. (220) FECHA SOLICITUD: 7 de diciembre de 2020</p>
 <p>(540) MARCA: dra. papp (Mixta) (511) CLASE: 44 (210) EXP. NO.: 20/51950 (730) SOLICITANTE: Stephanie Pappaterra López (220) FECHA SOLICITUD: 16 de diciembre de 2020</p>	 <p>(540) MARCA: IN BALANCE BEING (Mixta) (511) CLASE: 44 (210) EXP. NO.: 20/48031 (730) SOLICITANTE: Verónica Mariel Acosta Sánchez (220) FECHA SOLICITUD: 24 de noviembre de 2020</p>	 <p>(540) MARCA: CEMENTERIO JARDIN DE LA MONTAÑA (Mixta) (511) CLASE: 45 (210) EXP. NO.: 20/39498 (730) SOLICITANTE: Pedro Nolasco Quezada Aquino / Casiano Salvador Quezada Ramos (220) FECHA SOLICITUD: 9 de octubre de 2020</p>	 <p>(540) MARCA: AGUILA AMERICANA (Mixta) (511) CLASE: 1, 4, 7, 12 (210) EXP. NO.: 20/46542 (730) SOLICITANTE: Repuestos El Faisán, S.R.L. (220) FECHA SOLICITUD: 9 de diciembre de 2020</p>
 <p>(540) MARCA: MONTOLIO EXHAUST (Mixta) (511) CLASE: 1, 7 (210) EXP. NO.: 20/49345 (730) SOLICITANTE: Muffler Montolio, S.R.L. (220) FECHA SOLICITUD: 2 de diciembre de 2020</p>	 <p>(540) MARCA: ULTRATECC TECNOLOGIA AVANZADA EN AGUA ULTRAPURIFICADA (Mixta) (511) CLASE: 11, 40 (210) EXP. NO.: 20/51079 (730) SOLICITANTE: Compañía Operadora del Agua Tecca, S.A.S. (220) FECHA SOLICITUD: 10 de diciembre de 2020</p>	 <p>(540) MARCA: Brisita de Menta Santo Domingo Coffee Shop (Mixta) (511) CLASE: 29, 30, 43 (210) EXP. NO.: 20/51597 (730) SOLICITANTE: Industrias Banilejas, S.A.S. (220) FECHA SOLICITUD: 14 de diciembre de 2020</p>	 <p>(540) MARCA: Ponche de Café Santo Domingo Coffee Shop (Mixta) (511) CLASE: 29, 30, 43 (210) EXP. NO.: 20/51623 (730) SOLICITANTE: Industrias Banilejas, S.A.S. (220) FECHA SOLICITUD: 14 de diciembre de 2020</p>

PASA A LA PÁGINA SIGUIENTE

VIENE DE LA PÁGINA ANTERIOR

 <p>(540) MARCA: frost (Mixta) (511) CLASE: 3, 21 (210) EXP. NO.: 20/29114 (730) SOLICITANTE: Argelia Internacional, S.A. (220) FECHA SOLICITUD: 19 de agosto de 2020</p>	 <p>(540) MARCA: 100% (Mixta) (511) CLASE: 3, 5, 16 (210) EXP. NO.: 20/47944 (730) SOLICITANTE: Waterwipes UC (220) FECHA SOLICITUD: 24 de noviembre de 2020</p>	 <p>(540) MARCA: WaterWipes (Mixta) (511) CLASE: 3, 5, 16 (210) EXP. NO.: 20/47946</p> <p>(730) SOLICITANTE: Waterwipes UC (220) FECHA SOLICITUD: 24 de noviembre de 2020</p>	 <p>(540) MARCA: WaterWipes (Mixta) (511) CLASE: 3, 5, 16 (210) EXP. NO.: 20/47947 (730) SOLICITANTE: Waterwipes UC (220) FECHA SOLICITUD: 24 de noviembre de 2020</p>
 <p>(540) MARCA: WaterWipes THE WORLD'S PUREST BABY WIPES (Mixta) (511) CLASE: 3, 5, 16 (210) EXP. NO.: 20/47945 (730) SOLICITANTE: WaterWipes UC (220) FECHA SOLICITUD: 24 de noviembre de 2020</p>	 <p>(540) MARCA: RB360 (Mixta) (511) CLASE: 33, 35, 41, 42 (210) EXP. NO.: 20/22683 (730) SOLICITANTE: Rones Finos del Caribe, S.A. (ROFICA) (220) FECHA SOLICITUD: 14 de julio de 2020</p>	 <p>(540) MARCA: YADEA (Mixta) (511) CLASE: 9, 12, 35 (210) EXP. NO.: 20/33298</p> <p>(730) SOLICITANTE: YADEA TECHNOLOGY GROUP CO., LTD. (220) FECHA SOLICITUD: 7 de septiembre de 2020</p>	 <p>(540) MARCA: OB Orobanca JOYERÍA (Mixta) (511) CLASE: 9, 14 (210) EXP. NO.: 20/52021 (730) SOLICITANTE: Carlos Ramón Salcedo Camacho (220) FECHA SOLICITUD: 16 de diciembre de 2020</p>
 <p>(540) MARCA: OnlyFans (Mixta) (511) CLASE: 9, 35, 38, 41, 42 (210) EXP. NO.: 20/51743</p> <p>(730) SOLICITANTE: Fenix International Limited (220) FECHA SOLICITUD: 15 de diciembre de 2020</p>	 <p>(540) MARCA: MY LINE_D (Mixta) (511) CLASE: 9, 41, 44 (210) EXP. NO.: 20/51158 (730) SOLICITANTE: Abraham Danilo Herrera Gómez (220) FECHA SOLICITUD: 11 de diciembre de 2020</p>	 <p>(540) NOMBRE COMERCIAL: (Emblema) (210) EXP. NO.: 20/51687 (730) SOLICITANTE: Laixa Marine Lizardo Montolio (220) FECHA SOLICITUD: 14 de diciembre de 2020 (111) REGISTRO: 610643</p>	 <p>(540) NOMBRE COMERCIAL: (Rótulo) (210) EXP. NO.: 20/51820 (730) SOLICITANTE: Crioni de la Paz Caba / Marlenin de la Rosa Cruz (220) FECHA SOLICITUD: 15 de diciembre de 2020 (111) REGISTRO: 609883</p>
 <p>(540) NOMBRE COMERCIAL: (Rótulo) (210) EXP. NO.: 21/00362 (730) SOLICITANTE: AGS Casting & Productions, S.R.L. (220) FECHA SOLICITUD: 6 de enero de 2021 (111) REGISTRO: 611681</p>	 <p>(540) NOMBRE COMERCIAL: (Rótulo) (210) EXP. NO.: 20/51861 (730) SOLICITANTE: Ángel Méndez Montero / Angistrans, S.R.L. (220) FECHA SOLICITUD: 15 de diciembre de 2020 (111) REGISTRO: 609909</p>	 <p>(540) NOMBRE COMERCIAL: (Rótulo) (210) EXP. NO.: 20/53355 (730) SOLICITANTE: Carlos Manuel Sánchez Fabián (220) FECHA SOLICITUD: 28 de diciembre de 2020 (111) REGISTRO: 611110</p>	 <p>(540) NOMBRE COMERCIAL: (Rótulo) (210) EXP. NO.: 20/49925 (730) SOLICITANTE: Cesar Augusto Morel Salome / Evangelística Beriguete Rodríguez / Miguel Mercedes Grullon Rodríguez (220) FECHA SOLICITUD: 6 de enero de 2021 (111) REGISTRO: 611674</p>
 <p>(540) NOMBRE COMERCIAL: (Rótulo) (210) EXP. NO.: 20/51783 (730) SOLICITANTE: Sparkles Dominicana Management Service, S.R.L. (220) FECHA SOLICITUD: 15 de diciembre de 2020 (111) REGISTRO: 610273</p>	 <p>(540) NOMBRE COMERCIAL: (Rótulo) (210) EXP. NO.: 20/53616 (730) SOLICITANTE: Benes Pharma, S.R.L. (220) FECHA SOLICITUD: 29 de diciembre de 2020 (111) REGISTRO: 611319</p>	 <p>(540) NOMBRE COMERCIAL: (Rótulo) (210) EXP. NO.: 20/53758 (730) SOLICITANTE: Adelina Altgracia Estévez Melgen (220) FECHA SOLICITUD: 5 de enero de 2021 (111) REGISTRO: 611540</p>	 <p>(540) NOMBRE COMERCIAL: (Rótulo) (210) EXP. NO.: 21/00517 (730) SOLICITANTE: Centro de Formación y Belleza Sonia, S.R.L. (220) FECHA SOLICITUD: 7 de enero de 2021 (111) REGISTRO: 611830</p>
 <p>(540) NOMBRE COMERCIAL: (Rótulo) (210) EXP. NO.: 21/00462 (730) SOLICITANTE: Masiel Virginia Fafias Rojas (220) FECHA SOLICITUD: 6 de enero de 2021 (111) REGISTRO: 611820</p>	 <p>(540) NOMBRE COMERCIAL: (Rótulo) (210) EXP. NO.: 20/49707 (730) SOLICITANTE: Centro Profesional Psicólogos Unidos, Inc (Cepropsiuini) (220) FECHA SOLICITUD: 16 de diciembre de 2020 (111) REGISTRO: 610102</p>	 <p>(540) NOMBRE COMERCIAL: (Rótulo) (210) EXP. NO.: 20/51782 (730) SOLICITANTE: Erika Joselin Benzant Febrier (220) FECHA SOLICITUD: 15 de diciembre de 2020 (111) REGISTRO: 609861</p>	 <p>(540) NOMBRE COMERCIAL: (Rótulo) (210) EXP. NO.: 20/52960 (730) SOLICITANTE: Anyeline Rocel Abad Báez (220) FECHA SOLICITUD: 22 de diciembre de 2020 (111) REGISTRO: 610782</p>
 <p>(540) NOMBRE COMERCIAL: (Rótulo) (210) EXP. NO.: 20/51777 (730) SOLICITANTE: Cooperativa de Ahorro y Crédito Maimón, INC. (220) FECHA SOLICITUD: 15 de diciembre de 2020 (111) REGISTRO: 609857</p>	 <p>(540) NOMBRE COMERCIAL: (Rótulo) (210) EXP. NO.: 20/51778 (730) SOLICITANTE: Cooperativa de Ahorro y Crédito Maimón, INC. (220) FECHA SOLICITUD: 15 de diciembre de 2020 (111) REGISTRO: 609878</p>	 <p>(540) NOMBRE COMERCIAL: (Rótulo) (210) EXP. NO.: 20/51775 (730) SOLICITANTE: Cooperativa de Ahorro y Crédito Maimón, INC. (220) FECHA SOLICITUD: 15 de diciembre de 2020 (111) REGISTRO: 609856</p>	 <p>(540) NOMBRE COMERCIAL: (Rótulo) (210) EXP. NO.: 20/51780 (730) SOLICITANTE: Cooperativa de Ahorro y Crédito Maimón, INC. (220) FECHA SOLICITUD: 15 de diciembre de 2020 (111) REGISTRO: 609860</p>
 <p>(540) NOMBRE COMERCIAL: (Rótulo) (210) EXP. NO.: 20/51776 (730) SOLICITANTE: Cooperativa de Ahorro y Crédito Maimón, INC. (220) FECHA SOLICITUD: 15 de diciembre de 2020 (111) REGISTRO: 609858</p>	 <p>(540) NOMBRE COMERCIAL: (Rótulo) (210) EXP. NO.: 20/51779 (730) SOLICITANTE: Cooperativa de Ahorro y Crédito Maimón, INC. (220) FECHA SOLICITUD: 15 de diciembre de 2020 (111) REGISTRO: 609859</p>	 <p>(540) NOMBRE COMERCIAL: (Rótulo) (210) EXP. NO.: 20/49321 (730) SOLICITANTE: Elsa Bienvenida Antonia Duran Llano (220) FECHA SOLICITUD: 1 de diciembre de 2020 (111) REGISTRO: 609910</p>	 <p>(540) NOMBRE COMERCIAL: (Rótulo) (210) EXP. NO.: 20/52031 (730) SOLICITANTE: Luis Andrés Azcona Basilio (220) FECHA SOLICITUD: 16 de diciembre de 2020 (111) REGISTRO: 610055</p>
 <p>(540) NOMBRE COMERCIAL: (Rótulo) (210) EXP. NO.: 20/50838 (730) SOLICITANTE: Deya by Dewi Peña, S.R.L. (220) FECHA SOLICITUD: 9 de diciembre de 2020 (111) REGISTRO: 611808</p>	 <p>(540) NOMBRE COMERCIAL: (Rótulo) (210) EXP. NO.: 20/49083 (730) SOLICITANTE: Luis Rafael Arias Báez (220) FECHA SOLICITUD: 30 de noviembre de 2020 (111) REGISTRO: 611379</p>	 <p>(540) NOMBRE COMERCIAL: (Rótulo) (210) EXP. NO.: 20/53659 (730) SOLICITANTE: Hugo Alberto Adolfo Santana / José Rafael Andeliz Almonte (220) FECHA SOLICITUD: 30 de diciembre de 2020 (111) REGISTRO: 611377</p>	 <p>(540) NOMBRE COMERCIAL: (Rótulo) (210) EXP. NO.: 20/46915 (730) SOLICITANTE: Félix Noel Frías Fernández (220) FECHA SOLICITUD: 29 de diciembre de 2020 (111) REGISTRO: 611233</p>
 <p>(540) NOMBRE COMERCIAL: (Rótulo) (210) EXP. NO.: 21/00160 (730) SOLICITANTE: Joselito Ureña Brito (220) FECHA SOLICITUD: 5 de enero de 2021 (111) REGISTRO: 611565</p>	 <p>(540) NOMBRE COMERCIAL: (Rótulo) (210) EXP. NO.: 20/51869 (730) SOLICITANTE: Héctor Enrique Tatis Mejía (220) FECHA SOLICITUD: 16 de diciembre de 2020 (111) REGISTRO: 610103</p>	 <p>(540) NOMBRE COMERCIAL: (Rótulo) (210) EXP. NO.: 20/51850 (730) SOLICITANTE: Industria de Empaques Múltiples Alma Rosa, S.R.L. (Empaques Múltiples) (220) FECHA SOLICITUD: 23 de diciembre de 2020 (111) REGISTRO: 610959</p>	 <p>(540) NOMBRE COMERCIAL: (Rótulo) (210) EXP. NO.: 20/50988 (730) SOLICITANTE: Félix Alberto Rodríguez Goris / José Eduardo Gómez Cabrera (220) FECHA SOLICITUD: 10 de diciembre de 2020 (111) REGISTRO: 610396</p>

VIENE DE LA PÁGINA ANTERIOR

 <p>(540) NOMBRE COMERCIAL: (Rótulo) (210) EXP. NO.: 20/52332 (730) SOLICITANTE: Miguel Ernesto Ricardo Fernández (220) FECHA SOLICITUD: 17 de diciembre de 2020 (111) REGISTRO: 610440</p>	 <p>(540) NOMBRE COMERCIAL: (Rótulo) (210) EXP. NO.: 20/53408 (730) SOLICITANTE: Yoel de Jesús Santana Hernández (220) FECHA SOLICITUD: 28 de diciembre de 2020 (111) REGISTRO: 611816</p>	 <p>(540) NOMBRE COMERCIAL: (Rótulo) (210) EXP. NO.: 21/00359 (730) SOLICITANTE: Kaimary Pérez López (220) FECHA SOLICITUD: 6 de enero de 2021 (111) REGISTRO: 611713</p>	 <p>(540) NOMBRE COMERCIAL: (Rótulo) (210) EXP. NO.: 20/49091 (730) SOLICITANTE: Laboratorio Químico Dominicano, S.A. (220) FECHA SOLICITUD: 30 de noviembre de 2020 (111) REGISTRO: 609869</p>
 <p>(540) NOMBRE COMERCIAL: (Rótulo) (210) EXP. NO.: 20/52352 (730) SOLICITANTE: Esther Josefina Soriano Castro / Laura Miguelina Lorenzo Espinal (220) FECHA SOLICITUD: 17 de diciembre de 2020 (111) REGISTRO: 611241</p>	 <p>(540) NOMBRE COMERCIAL: (Rótulo) (210) EXP. NO.: 20/43399 (730) SOLICITANTE: Bryan Alexander Núñez / Leslie Ayleen Mezquita Núñez (220) FECHA SOLICITUD: 29 de octubre de 2020 (111) REGISTRO: 610120</p>	 <p>(540) NOMBRE COMERCIAL: (Rótulo) (210) EXP. NO.: 21/00211 (730) SOLICITANTE: Mauricio David Espinosa Cabral / Mauricio Daniel Espinosa Cabral (220) FECHA SOLICITUD: 5 de enero de 2021 (111) REGISTRO: 611584</p>	 <p>(540) NOMBRE COMERCIAL: (Rótulo) (210) EXP. NO.: 20/53739 (730) SOLICITANTE: Alexis Antonio Méndez Pérez (220) FECHA SOLICITUD: 30 de diciembre de 2020 (111) REGISTRO: 611749</p>
 <p>(540) NOMBRE COMERCIAL: (Rótulo) (210) EXP. NO.: 20/53467 (730) SOLICITANTE: Valenis Altigracia Richiez Ditrén (220) FECHA SOLICITUD: 29 de diciembre de 2020 (111) REGISTRO: 611195</p>	 <p>(540) NOMBRE COMERCIAL: (Rótulo) (210) EXP. NO.: 20/52759 (730) SOLICITANTE: Laixa Marine Lizardo Montolio (220) FECHA SOLICITUD: 21 de diciembre de 2020 (111) REGISTRO: 610629</p>	 <p>(540) NOMBRE COMERCIAL: (Rótulo) (210) EXP. NO.: 20/51851 (730) SOLICITANTE: Industria de Empaques Múltiples Alma Rosa, S.R.L. (Servicios Múltiples) (220) FECHA SOLICITUD: 23 de diciembre de 2020 (111) REGISTRO: 610960</p>	 <p>(540) NOMBRE COMERCIAL: (Rótulo) (210) EXP. NO.: 20/23299 (730) SOLICITANTE: Johanny Karina Medina Severino / Oftalmocare, S.R.L. (220) FECHA SOLICITUD: 12 de noviembre de 2020 (111) REGISTRO: 610734</p>
 <p>(540) NOMBRE COMERCIAL: (Rótulo) (210) EXP. NO.: 20/52244 (730) SOLICITANTE: Pedro Jasinto Céspedes Céspedes (220) FECHA SOLICITUD: 21 de diciembre de 2020 (111) REGISTRO: 610686</p>	 <p>(540) NOMBRE COMERCIAL: (Rótulo) (210) EXP. NO.: 20/52803 (730) SOLICITANTE: Sparkles Dominicana Management Service, S.R.L. (220) FECHA SOLICITUD: 21 de diciembre de 2020 (111) REGISTRO: 611438</p>	 <p>(540) NOMBRE COMERCIAL: (Rótulo) (210) EXP. NO.: 20/50925 (730) SOLICITANTE: Eric Israel Castro Polanco (220) FECHA SOLICITUD: 30 de diciembre de 2020 (111) REGISTRO: 611434</p>	 <p>(540) NOMBRE COMERCIAL: (Rótulo) (210) EXP. NO.: 20/51975 (730) SOLICITANTE: Gina Aimee Cobo Rodríguez (220) FECHA SOLICITUD: 16 de diciembre de 2020 (111) REGISTRO: 609991</p>
 <p>(540) NOMBRE COMERCIAL: (Rótulo) (210) EXP. NO.: 20/52072 (730) SOLICITANTE: Picaderas Tropical Pictrop, S.R.L. (220) FECHA SOLICITUD: 16 de diciembre de 2020 (111) REGISTRO: 610274</p>	 <p>(540) NOMBRE COMERCIAL: (Rótulo) (210) EXP. NO.: 20/51290 (730) SOLICITANTE: Secundino Ortiz (220) FECHA SOLICITUD: 11 de diciembre de 2020 (111) REGISTRO: 610741</p>	 <p>(540) NOMBRE COMERCIAL: (Rótulo) (210) EXP. NO.: 20/53537 (730) SOLICITANTE: Eva Molina Rosa de Tejeda (220) FECHA SOLICITUD: 29 de diciembre de 2020 (111) REGISTRO: 611618</p>	 <p>(540) NOMBRE COMERCIAL: (Rótulo) (210) EXP. NO.: 20/53139 (730) SOLICITANTE: Producciones Morir Soñando (220) FECHA SOLICITUD: 23 de diciembre de 2020 (111) REGISTRO: 610942</p>
 <p>(540) NOMBRE COMERCIAL: (Rótulo) (210) EXP. NO.: 20/51545 (730) SOLICITANTE: Interenergy Systems Dominicana, S.R.L. (220) FECHA SOLICITUD: 30 de diciembre de 2020 (111) REGISTRO: 611390</p>	 <p>(540) NOMBRE COMERCIAL: (Rótulo) (210) EXP. NO.: 20/53770 (730) SOLICITANTE: Rubén Enmanuel Gómez Castillo (220) FECHA SOLICITUD: 30 de diciembre de 2020 (111) REGISTRO: 611461</p>	 <p>(540) NOMBRE COMERCIAL: (Rótulo) (210) EXP. NO.: 20/52772 (730) SOLICITANTE: Lucía Victoria de La Cruz Piña (220) FECHA SOLICITUD: 21 de diciembre de 2020 (111) REGISTRO: 610639</p>	 <p>(540) NOMBRE COMERCIAL: (Rótulo) (210) EXP. NO.: 20/52007 (730) SOLICITANTE: Rafaela de Jesús Herrera de Colón (220) FECHA SOLICITUD: 16 de diciembre de 2020 (111) REGISTRO: 610275</p>
 <p>(540) NOMBRE COMERCIAL: (Rótulo) (210) EXP. NO.: 20/49702 (730) SOLICITANTE: Luis Armando Villa Ortiz (220) FECHA SOLICITUD: 14 de diciembre de 2020 (111) REGISTRO: 611470</p>	 <p>(540) NOMBRE COMERCIAL: (Rótulo) (210) EXP. NO.: 20/51781 (730) SOLICITANTE: Hostos Rafael Fernández Quesada (220) FECHA SOLICITUD: 15 de diciembre de 2020 (111) REGISTRO: 610250</p>	 <p>(540) NOMBRE COMERCIAL: (Rótulo) (210) EXP. NO.: 20/53305 (730) SOLICITANTE: Luis Manuel Peña Feliz (220) FECHA SOLICITUD: 28 de diciembre de 2020 (111) REGISTRO: 611098</p>	 <p>(540) NOMBRE COMERCIAL: (Rótulo) (210) EXP. NO.: 20/53723 (730) SOLICITANTE: Amalia Lucía Prida Perdomo (220) FECHA SOLICITUD: 30 de diciembre de 2020 (111) REGISTRO: 611411</p>
 <p>(540) NOMBRE COMERCIAL: (Rótulo) (210) EXP. NO.: 20/52550 (730) SOLICITANTE: Orquidia María Tobal de los Santos (220) FECHA SOLICITUD: 18 de diciembre de 2020 (111) REGISTRO: 610500</p>	 <p>(540) NOMBRE COMERCIAL: (Rótulo) (210) EXP. NO.: 21/00186 (730) SOLICITANTE: Wilson Elien (220) FECHA SOLICITUD: 5 de enero de 2021 (111) REGISTRO: 611574</p>	 <p>(540) NOMBRE COMERCIAL: (Rótulo) (210) EXP. NO.: 20/34046 (730) SOLICITANTE: Einbeck, Sociedad Anónima (220) FECHA SOLICITUD: 10 de septiembre de 2020 (111) REGISTRO: 609320</p>	 <p>(540) NOMBRE COMERCIAL: (Rótulo) (210) EXP. NO.: 20/52895 (730) SOLICITANTE: Mackender Tyra / Sonite Joseph (220) FECHA SOLICITUD: 21 de diciembre de 2020 (111) REGISTRO: 611198</p>
 <p>(540) NOMBRE COMERCIAL: (Rótulo) (210) EXP. NO.: 20/53570 (730) SOLICITANTE: Rosa Alexandra Álvarez Paulino (220) FECHA SOLICITUD: 29 de diciembre de 2020 (111) REGISTRO: 611725</p>	 <p>(540) NOMBRE COMERCIAL: (Rótulo) (210) EXP. NO.: 20/53751 (730) SOLICITANTE: Alejandro Trinidad Paulino (220) FECHA SOLICITUD: 30 de diciembre de 2020 (111) REGISTRO: 611457</p>	 <p>(540) NOMBRE COMERCIAL: (Rótulo) (210) EXP. NO.: 20/53726 (730) SOLICITANTE: Wilson Alexander Aquino Vargas (220) FECHA SOLICITUD: 30 de diciembre de 2020 (111) REGISTRO: 611405</p>	 <p>(540) NOMBRE COMERCIAL: (Rótulo) (210) EXP. NO.: 20/49319 (730) SOLICITANTE: Wendy Estefany García Suero / Gregorio Valentín Muñoz Sánchez (220) FECHA SOLICITUD: 17 de diciembre de 2020 (111) REGISTRO: 610248</p>
 <p>(540) NOMBRE COMERCIAL: (Rótulo) (210) EXP. NO.: 20/52139 (730) SOLICITANTE: Ziantix Group, S.R.L. (220) FECHA SOLICITUD: 16 de diciembre de 2020 (111) REGISTRO: 610143</p>	 <p>Cualquier sugerencia o reclamos dirigirse a publicaciones ONAPI m.seijas@onapi.gov.do</p>		 <p>(540) NOMBRE COMERCIAL: (Rótulo) (210) EXP. NO.: 20/52314 (730) SOLICITANTE: Ziantix Group, S.R.L. (220) FECHA SOLICITUD: 17 de diciembre de 2020 (111) REGISTRO: 610374</p>