



Ruta MiPymes

Apoyando a la Micro, Pequeña y Mediana Empresa

El acceso de las Micro, Pequeños y Medianos Empresarios (MiPymes) ubicados en el interior del país, a los servicios de apoyo de las instituciones de gobierno es limitado, lo que se refleja en los servicios de desarrollo empresarial, los cuales son escasos en las zonas rurales, entendiéndose esta situación hemos creado un programa para acercar los servicios empresariales a estas comunidades.

La Ruta MiPymes está llamada atender estas comunidades con servicios de Desarrollo Empresarial de las principales instituciones del Estado.

Los principales objetivos que persigue La Ruta implementada por el Ministerio de Industria, Comercio y MiPymes a través del Viceministerio de Fomento a las MiPymes, los Centros Especializados y la Oficina Nacional de la Propiedad Industrial (ONAPI) son:

- Fortalecer las capacidades técnicas y productivas de Emprendedores a través de un Centro MiPymes móvil, por medio de servicios personalizados, asesorías empresariales y capacitaciones (charlas, sensibilizaciones y talleres) satisfaciendo las necesidades de las comunidades rurales de la República Dominicana.



Quenia Chez y Lisibell Cordero en representación de ONAPI, orientan a los usuarios de la Ruta Mipymes para el registro de marcas y nombres comerciales.

- Brindar capacitaciones en temas de formalización, asociatividad, educación financiera, emprendimiento y otros temas de desarrollo empresarial a solicitud de las provincias o localidades beneficiadas.

- Establecer cubículos o módulos de servicios a los emprendedores y empresarios MiPymes que brinden servicios relacionados al

sector de las instituciones del Estado para dar a conocer las iniciativas y programas en beneficios del sector. Realizar un diagnóstico general de desarrollo empresarial de las provincias.

- Establecer un plan de acción y seguimiento a las comunidades beneficiarias a través del Centro MiPymes más cercano.



Lisibell Cordero imparte charla a los comunitarios de la provincia de Barahona sobre la importancia de la formalización y custodia de los Signos Distintivos.



OFICINA PRINCIPAL
Av. Los Próceres No. 11,
Santo Domingo.
Tel.: 809-567-7474
Fax: 809-732-7758

CONTÁCTENOS:
Línea de atención al usuario.
809-732-4447

SANTIAGO DE LOS CABALLEROS
Av. Estrella Sadhalá, Edif.
Antonio Guzmán Fernández.
Tel.: 809-582-4059
Fax: 809-583-8437

MUNICIPIO STO. DGO. ESTE
Oficina Regional Este (ORE)
Autopista San Isidro,
Plaza Coral Mall,
2do. nivel, Local B-66.
Tel.: 809-567-7474
Ext. 3000

SAN FRANCISCO DE MACORÍS
Plaza Colonial, Suite 14-B,
Avenida Antonio Guzmán Fernández.
Tel.: 809-588-2052
Ext. 3436

DEPARTAMENTO DE INVENCIONES

MUY IMPORTANTE

A PARTIR DE LA FECHA DE LA PRIMERA PUBLICACIÓN, EL SOLICITANTE DEBE EFECTUAR EL PAGO DE EXAMEN DE FONDO EN UN PLAZO DE DOCE MESES IMPRRORROGABLES, BAJO LA PENA DE DECLARARSE EL ABANDONO DE PLENO DERECHO. (ART. 22.1 LEY 20-00 SOBRE PROPIEDAD INDUSTRIAL).

SOLICITUD DE PATENTE DE INVENCION EN FASE NACIONAL PCT

LISTA DE CÓDIGOS INID DE LA NORMA ST.9 OMPI.

- 11 NÚMERO DE PATENTE/REGISTRO NACIONAL.
- 12 DESIGNACIÓN DEL TIPO DE DOCUMENTO.
- 21 NÚMERO DE SOLICITUD NACIONAL.
- 22 FECHA DE PRESENTACIÓN NACIONAL.
- 30 DATOS DE PRIORIDAD SEGUN CONVENIO DE PARIS.
- 43 FECHA DE PUBLICACION DE LA SOLICITUD NACIONAL.
- 51 CLASIFICACIÓN INTERNACIONAL DE PATENTES.
- 54 TÍTULO.
- 57 RESUMEN /FIGURAS.
- 61 NÚMERO/FECHA DE PRESENTACIÓN DE LA SOLICITUD ANTERIOR DE LA PATENTE, MODELO DE UTILIDAD O TÍTULO SIMILAR CONCEDIDO ANTERIORMENTE, RESPECTO DEL CUAL EL PRESENTE DOCUMENTO CONSTITUYE UNA ADICIÓN.
- 62 NÚMERO/FECHA DE PRESENTACIÓN DE LA SOLICITUD ANTERIOR DE LA QUE EL PRESENTE DOCUMENTO CONSTITUYE UNA FRACCIÓN.
- 71 SOLICITANTE(S).
- 72 INVENTOR(ES)/DISEÑADOR(ES).
- 74 REPRESENTANTE(S).
- 85 FECHA DE COMIENZO DE LA FASE NACIONAL
- 86 NÚMERO DE SOLICITUD INTERNACIONAL Y FECHA DE PRESENTACIÓN INTERNACIONAL PCT.
- 87 NÚMERO DE PUBLICACIÓN INTERNACIONAL Y FECHA DE PUBLICACIÓN INTERNACIONAL PCT.

LISTA DE CÓDIGOS DE DOS LETRAS DE LA NORMA ST.3.

- | | |
|------------------------|---------------------------|
| DE - ALEMANIA | AT - AUSTRIA |
| ES - ESPAÑA | CN - CHINA |
| VE - VENEZUELA | US - ESTADOS UNIDOS |
| CH - SUIZA | NO - NORUEGA |
| CA - CANADÁ | VN - VIETNAM |
| UA - UCRANIA | HO - HOLANDA |
| IT - ITALIA | FR - FRANCIA |
| GB - REINO UNIDO | DO - REPUBLICA DOMINICANA |
| NZ - NUEVA ZELANDA | NL - PAISES BAJOS |
| TN - TUNEZ | BR - BRASIL |
| AU - AUSTRALIA | MY - MALASIA |
| BE - BELGICA | CO - COLOMBIA |
| IN - INDIA | CU - CUBA |
| MA - MARRUECOS | AR - ARGENTINA |
| SI - ESLOVENIA | HU - HUNGRIA |
| KR - COREA | ZA - SUDÁFRICA |
| HR - CROACIA | SE - SUECIA |
| RS - SERBIA | MX - MÉXICO |
| TT - TRINIDAD Y TOBAGO | PK - PAKISTÁN |
| JM - JAMAICA | EC - ECUADOR |
| AR - ARGENTINA | |
- EU IPO - OFICINA DE PROPIEDAD INTELECTUAL DE LA UNIÓN EUROPEA.

SOLICITUD DE MODELO DE UTILIDAD

12 SOLICITUD DE MODELO DE UTILIDAD

21 U2019-0044

22 26/02/2019

71 EZIO CAVEDAGNA

CARRETERA PALENQUE KM 101/2 #21, DIOS DIRA, NIGUA, SAN CRISTOBAL, REPÚBLICA DOMINICANA

74 EZIO CAVEDAGNA

72 EZIO CAVEDAGNA [IT]

51 E 04C 1/00

54 BLOCK ANTISÍSMICO

57 El Presente bloque consta de un imensionamiento modular que logra la continuidad en los huecos verticales de los bloques, tanto de arena y cemento como los de arcilla, al tener la continuidad de los huecos propones utilizar una pieza diseñada para tal fin, que llamaremos "unión" para ensamblar un bloque con otro, de manera que la construcción de las paredes se haga de forma seca no se utiliza mezcla para adherir los bloques entre si, sin perjudicar la resistencia requerida para la construcción. las proporciones de los bloque son tales que permiten su acoplamiento y encaje para la ejecución de muros y paredes.



SOLICITUD DE MODELO DE UTILIDAD

12 SOLICITUD DE MODELO DE UTILIDAD

21 U2020-0027

22 06/02/2020

71 JEAN CARLOS FLORENTINO ROA

RO 1, PRADO DEL ESTE, 11804, SANTO DOMINGO ESTE, REPÚBLICA DOMINICANA

74 JEAN CARLOS FLORENTINO ROA

72 JEAN CARLOS FLORENTINO ROA [DO]

51 B 26B 19/20

54 PEINE GUIA AJUSTABLE

57 La presente invención se refiere a un peine guía de corte de pelo compuesto por la peinilla base Fig(2), la cual va adherida a la maquina cortadora de pelo usando las barras de acoplamiento (5), y el clip de enganche y ajuste (6), lacual para lograr unirse al componente de ajustamiento Fig(1) ara uso de los 2 salientes con forma de puente (4), el componente de ajustamiento posee 12 puentes rectos horizontales (3), que representan diferentes niveles o números de corte de pelo y están organizados en 2 grupos de 6 de forma paralela unos de otros y entre los cuales serán desplazados los 2 salientes con forma de puente (4), que posee la peinilla base Fig(2). Y gracias a esta característica se obtiene un peine guía capaz de ajustarse y realizar múltiples números o tamaños de corte de pelo.

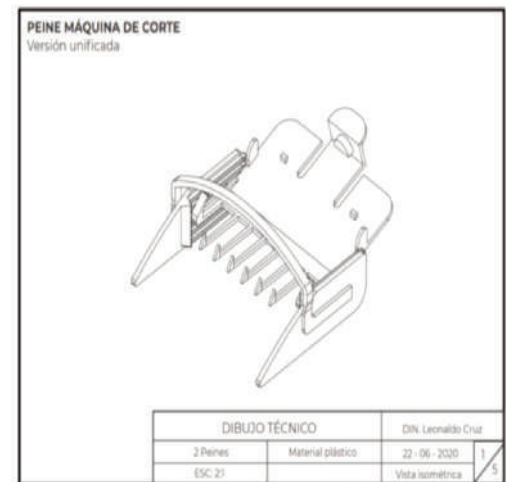

SOLICITUD DE MODELO DE UTILIDAD

12 SOLICITUD DE MODELO DE UTILIDAD

21 U2020-0187

85 19/10/2020

71 JUAN JORGE MERCEDES GONZALEZ

CALLE 30 DE MARZO NO. 19, VILLA MAGDALENA , 21000, SAN PEDRO DE MACORIS, REPÚBLICA DOMINICANA

74 JUAN JORGE MERCEDES GONZALEZ

72 JUAN JORGE MERCEDES GONZALEZ [DO]

51 B 23K 3/03

54 SOLDADOR DE ESTAÑO POR INYECCION

57 El soldador de estaño por inyección es una herramienta con un diseño básico de uso totalmente manual y compacto que se ajusta a la mano del técnico ya sea profesional o aficionado, y se emplea para reparaciones eléctricas y electrónicas u operaciones de manufactura masiva, dándole una solución a la velocidad de soldadura con respecto a su precisión en pequeños puntos de soldadura por inyección, que aumentan la productividad de una persona al nivel de una máquina de soldadura de estaño automática, gracias a la integración de los componentes como el botón para el movimiento del pistón (1), el vástago de acople del pistón (2), el pistón (3), la tapa para el pistón y para agarre de la mano y soporte mecánicos (4), el cilindro del pistón (5), la rosca hermética de la punta de soldar (16), la tuerca maciza octogonal de la punta de soldar (17), la punta maciza de metales con conducto de delgado (18) y la T de 90 grados de desviación del mango de agarre (19), que le dan características de novedad y alto rendimiento a este soldador.

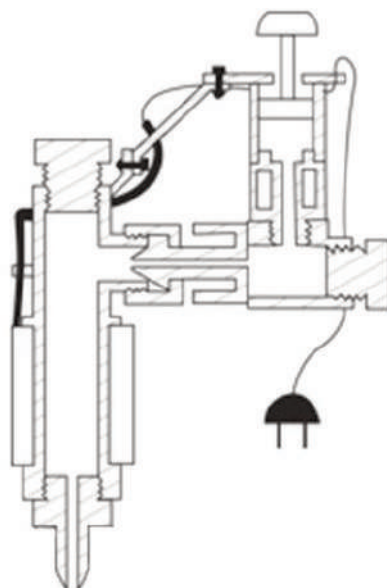

12 SOLICITUD DE PATENTE DE INVENCION

21 P2020-0001

22 02/01/2020

71 DANIEL MATOS CUEVAS /ULISES FELIZ TAVERAS

SAN JUAN BOSCO NO. 88, DON BOSCO , 10201, SANTO DOMINGO , DISTRITO NACIONAL , REPÚBLICA DOMINICANA /EDUARDO VICIOSO NO. 29. EDIF. RES-GALCO, BELLA VISTA , 10111, SANTO DOMINGO , DISTRITO NACIONAL , REPÚBLICA DOMINICANA

74 DANIEL MATOS CUEVAS

72 DANIEL MATOS CUEVAS [DO]; ULISES FELIZ TAVERAS [DO]

51 A 47K 5/00

54 SUPLIDOR DE CREMA DENTAL A PARTIR DE LOS TURBOS COMERCIALES QUE SUPLA CONTRA GRAVEDAD DE MODO ELECTROMECÁNICO.

57 El presente invento consiste en un Dispositivo con forma de envase portátil (Fig. 5) que, descansando sobre una superficie, sin estar adherido a ella, permite el suministro de crema dental, mediante el accionar de un Interruptor de Marcha Normal (Fig. 1-18); obteniendo como resultado la entrega, a través de un Tubo Suplidor (Fig. 1-25) colocado en su parte superior, de una dosis graduable de crema dental a ser recibida por un cepillo de dientes colocado en posición bajo una Compuerta de Cierre (Fig. 2-27) apalancada (Fig. 2-28). Este Dispositivo hospeda, para ello, en su cabina interna, un tubo de crema dental de cualquier tamaño, según los más utilizados comercialmente. En resumen es un dispositivo funcional, práctico y con posibilidades decorativas a la usanza actual.

VIENE DE LA PÁGINA ANTERIOR

CONCESION DE PATENTE DE INVENCION

12 CONCESION DE PATENTE DE INVENCION

11) P2014-0008

21) P20140008

85) 17/01/2014

43) 30/04/2014

86) PCT/EP2012/063552 11/07/2012

30) EP 11174578.2 19/07/2011

US 61/509,397 19/07/2011

87) WO/2013/010868 24/01/2013

71) **MERCK SHARP & DOHME B.V.**

WAARDEWEG 39, 2031, HAARLEM, PAÍSES BAJOS

72) **MARY FERNANDEZ RODRIGUEZ**

72) TJEERD A. BARF [NL]; ARTHUR A. OUBRIE [NL]; HANS C.A. RAAJMAKERS [NL];

JAN-GERARD STERRENBURG [NL]; JACOBUS C.H.M. WIJMKANS [NL];

CHRISTIAAN GERARDUS JOHANNES MARIA JANS [NL];

JOHANNES BERNARDUS MARIA REWINKEL [NL];

DE ADRIANUS PETRUS ANTONIUS MAN [NL]

51) A 61K 31/4985, A 61P 19/08, A 61P 29/00, A 61P 31/00, A 61P 35/00, A 61P 37/00, C 07D 487/04, C 07D 519/00

54) **INHIBIDORES IMIDAZOPIRAZINA DE BTK**

57) La presente invención se refiere al compuesto (S)-4-(8-amino-3-(1-but-2-ilohipirrolidin-2-il)imidazo[1,5-a]pirazin-1-il)-N-2-il)benzamida, de estructura:

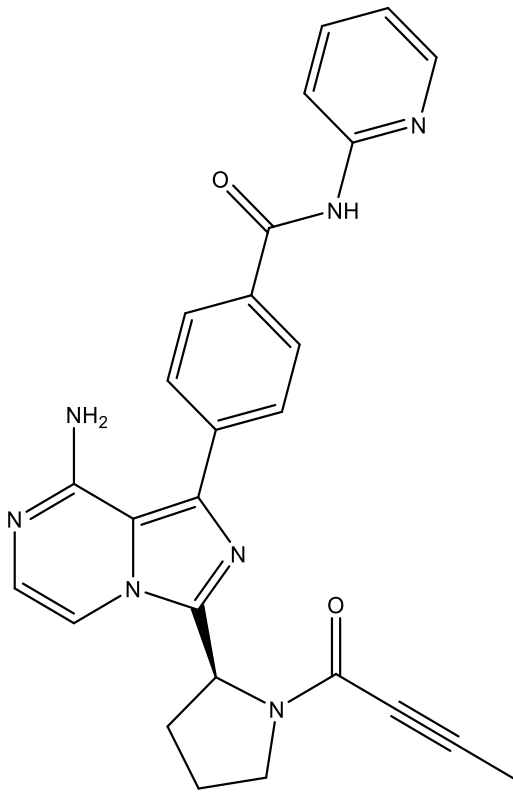

o una sal farmacéuticamente aceptable del mismo o a composiciones farmacéuticas que comprenden este compuesto y a su uso para tratar trastornos mediados por tirosina cinasa de Bruton (Btk), entre los que podrían ser citados artritis reumatoide, artritis psoriásica, artritis infecciosa, artritis crónica progresiva, artritis deformante, osteoartritis, artritis traumática, artritis gotosa, síndrome de Reiter, policondritis, sinovitis aguda, espondilitis, glomerulonefritis con síndrome nefrótico, Glomerulonefritis sin síndrome nefrótico, trastornos hematológicos autoinmunes, anemia hemolítica, anemia aplásica, trombocitopenia idiopática, neutropenia, gastritis autoinmune, enfermedades inflamatorias intestinales autoinmunes, colitis ulcerosa, enfermedad de Crohn, enfermedad huésped frente a injerto, rechazo de aloinjerto, tiroiditis crónica, Esclerodermia, diabetes tipo I, diabetes tipo II, hepatitis aguda activa, hepatitis crónica activa, pancreatitis, cirrosis biliar primaria, miastenia gravis, esclerosis múltiple, lupus eritematoso sistémico, psoriasis, dermatitis atópica, dermatitis de contacto, eczema, quemaduras cutáneas, vasculitis Beh Enfermedad de cet, insuficiencia renal crónica, síndrome de Stevens-Johnson, dolor inflamatorio, esprue idiopático, caquexia, sarcoidosis, síndrome de Guillain-Barré, uveítis, conjuntivitis, conjuntivitis de cerato, otitis media, enfermedad periodontal, fibrosis intersticial pulmonar, asma, bronquitis, Sinusitis, neumoconiosis, síndrome de insuficiencia pulmonar, enfisema pulmonar, fibrosis pulmonar, silicosis, enfermedad pulmonar inflamatoria crónica, enfermedad pulmonar obstructiva crónica, enfermedad proliferativa, linfoma no Hodgkin, linfoma difuso de células B grandes (DLBCL), linfoma de células del manto), Leucemia linfocítica crónica de células B, leucemia linfoblástica aguda, leucemia linfoblástica aguda con células B maduras, linfoma de células B resultante de señalización crónica activa de receptores de células B y un trastorno óseo relacionado con mieloma múltiple.

CONCESION DE PATENTE DE INVENCION

12 CONCESION DE PATENTE DE INVENCION

11) P2015-0157

21) P20150157

85) 19/06/2015

43) 30/11/2015

86) PCT/IB2013/060682 05/12/2013

30) US 61/740,596 21/12/2012

87) WO/2014/097041 26/06/2014

71) **PFIZER INC.**

235 EAST 42ND STREET, 10017, NUEVA YORK [US]

72) **MARY FERNANDEZ RODRIGUEZ**

72) LUKE RAYMOND ZEHNDER [US]; INDRAWAN JAMES MCALPINE [US];

SACHA NINKOVIC [CA]; MARTIN PAUL EDWARDS [GB];

ROBERT ARNOLD KUMPF [US]; PEI-PEI KUNG [US]; EUGENE YUANJIN RUI [US];

SCOTT CHANNING SUTTON [US]; JOHN HOWARD TATLOCK [US];

MARTIN JAMES WYTHES [GB]

51) C 07D 401/06, C 07D 401/14, C 07D 403/14, C 07D 407/14, C 07D 413/06, C 07D 413/14, C 07D 471/04

54) **LACTAMAS FUSIONADAS DE ARILO Y HETEROARILO MODULADORAS DE LA ACTIVIDAD DE EZH2**

57) ESTA INVENCION SE REFIERE A COMPUESTOS DE LA FÓRMULA GENERAL Y LAS SALES FARMACÉUTICAMENTE ACEPTABLES DEL MISMO, A COMPOSICIONES FARMACÉUTICAS QUE COMPRENDEN DICHS COMPUESTOS Y SALES, Y A PROCEDIMIENTO PARA LA FABRICACIÓN DE MEDICAMENTOS MÉTODOS PARA UTILIZAR ESOS COMPUESTOS, SALES Y COMPOSICIONES PARA EL TRATAMIENTO DE CRECIMIENTO CELULAR ANORMAL, QUE INCLUYE CÁNCER

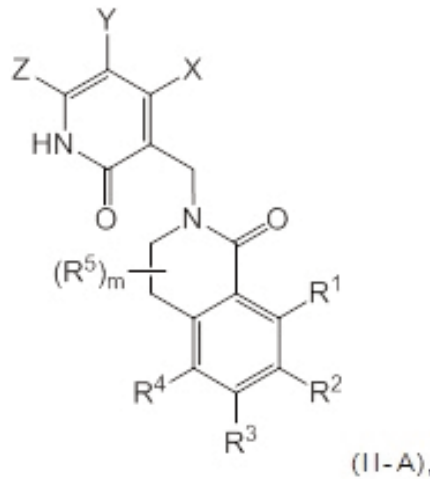

CONCESION DE PATENTE DE INVENCION

12 CONCESION DE PATENTE DE INVENCION

11) P2015-0237

21) P20150237

85) 14/09/2015

43) 15/10/2015

86) PCT/US2014/017751 21/02/2014

30) US 14/176,506 10/02/2014

US 61/781,070 14/03/2013

87) WO2014/158528 02/10/2014

71) **ABBVIE INC.**

1 NORTH WAUKEGAN ROAD, 60064, ILLINOIS, NORTH CHICAGO [US]

72) **MARIA DEL PILAR TRONCOSO**

72) MICHAEL D. WENDT [US]; ANDREW J. SOUERS [US]; ZHI-FU TAO [US];

XILU WANG [US]; AARON KUNZER [US]; GERARD SULLIVAN [US];

ANDREW S. JUDD [US]

51) A 61K 31/437, A 61P 35/00, C 07D 471/04

54) **COMPUESTOS DERIVADOS DE PIRROLO[2,3-B]PIRIDIN-5-IOXI BENZAMIDA, INHIBIDORES DE LAS PROTEINAS BCL-2, UTILES PARA FABRICAR UN MEDICAMENTO PARA TRATAR CANCER Y ENFERMEDADES INMUNES Y AUTOINMUNES.**

57) En la presente se divulgan compuestos derivados de pirrolo[2,3-b]piridin-5-iloxi benzamida que inhiben la actividad de las proteínas anti apoptóticas Bcl-2, tales como 4-(4-([2-(4-clorofenil)-4,4-dimetilciclohex-1-en-1-il]metil)piperazin-1-il)-N-([4-(((2S,5R)-5-metil-1,4-dioxan-2-il]metil)amino)-3-nitrofenil]sulfonil)-2-(1H-pirrolo[2,3-b]piridin-5-iloxi)benzamida

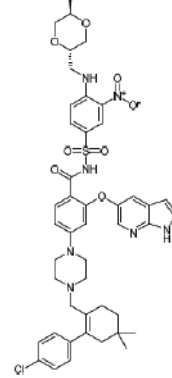

Los compuestos son útiles para fabricar un medicamento para tratar cáncer y enfermedades inmunes y autoinmunes, tales como cáncer de vejiga, cáncer de cerebro, cáncer de mama, cáncer de médula ósea, cáncer cervical, leucemia linfocítica crónica, cáncer colorrectal, cáncer de esófago, cáncer hepatocelular, leucemia linfoblástica, linfoma folicular, malignidades linfoides originadas en células T o células B, melanoma, leucemia mielógena, mieloma, cáncer oral, cáncer de ovarios, cáncer de pulmón de células no pequeñas, cáncer de próstata, cáncer de pulmón de células pequeñas, cáncer de bazo, lupus eritematoso sistémico, nefritis por lupus, o síndrome de Sjogren

SOLICITUD DE PATENTE DE INVENCION FASE NACIONAL PCT.

12 SOLICITUD DE PATENTE DE INVENCION FASE NACIONAL PCT.

21) P2020-0167

85) 02/09/2020

86) PCT/CA2019/050110 30/01/2019

30) US 62/638,084 03/03/2018;

US 62/681,010 05/06/2018

US 62/750,793 25/10/2018

87) WO2019/169474 12/09/2019

71) **GESPLAN GESTION CONSEIL, INC.**

271 DE LA CORNICHE, LÉVIS, QUEBEC, G7A 2Y1, CANADA

72) **MARÍA DEL PILAR TRONCOSO**

72) FRANCOIS ROY [CA]

51) A 47G 1/10, B 44D 3/18

54) **DISPOSITIVO PARA TENSAR UN LIENZO SOBRE UN MARCO**

57) Un dispositivo para estirar un lienzo montado en un marco comprende un separador y un tornillo. El marco tiene múltiples miembros laterales que se apoyan mutuamente en extremos en ángulo. Una primera parte del separador incluye una abertura central que la atraviesa y dos lados o extremos opuestos. Cada extremo de la primera parte tiene un tamaño para acoplarse a una superficie de contacto de cada miembro lateral. El tornillo tiene un vástago roscado adaptado para el acoplamiento giratorio con la abertura central de la primera parte del separador. El vástago roscado termina en un primer extremo de este con una cabeza de tornillo que tiene una pared lateral troncocónica y una superficie de extremo que incluye un hueco de acoplamiento de herramientas. La rotación del tornillo para mover la cabeza del tornillo más cerca del separador provoca que el separador empuje los miembros laterales mutuamente para que se alejen entre sí para estirar el lienzo.



FIGURA 2

VIENE DE LA PÁGINA ANTERIOR

SOLICITUD DE PATENTE DE INVENCION FASE NACIONAL PCT.**12** SOLICITUD DE PATENTE DE INVENCION FASE NACIONAL PCT.**21** P2020-0166**85** 31/08/2020**86** PCT/US2019/021243 07/03/2019**30** US 62/639,988 07/03/2018

US 62/690,933 27/06/2018

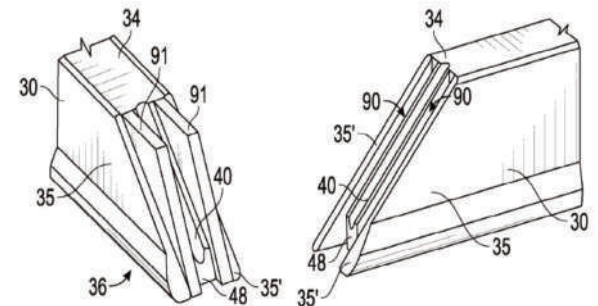
87 WO 2019/173653 A1 12/09/2019**71** PLIANT THERAPEUTICS, INC.

260 LITTLEFIELD AVENUE SOUTH SAN FRANCISCO, CALIFORNIA 94080 [US]

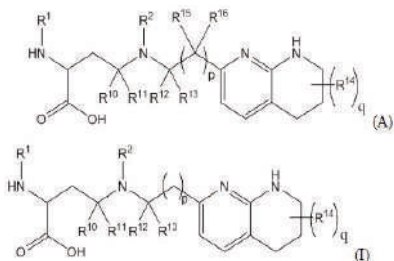
74 TANIA MIGUELINA CASTILLO BAEZ**72** JACOB CHA [US]; CHENGGUO DONG [US]; TIMOTHY HOM [US]; LAN JIANG [US]; KATERINA LEFTHERIS [US]; HUI LI [US]; DAVID J. MORGANS JR [US]; MANUEL MUNOZ [US]; MAUREEN REILLY [US]; YAJUN ZHENG [US]**51** A 61K 31/4375, C 07D 401/12**54** COMPUESTOS DE AMINOACIDOS Y MÉTODOS DE USO**57** La invención se refiere a compuestos de la Fórmula (A) y la Fórmula (I); o una sal de estos, en donde R1, R2, R10, R11, R12, R13, R14, R15, R16, q y p son como se describen en la presente. Los compuestos de la Fórmula (A) y la Fórmula (I) y las composiciones farmacéuticas de estos son inhibidores de la integrina $\alpha v\beta 6$ que son útiles para tratar la fibrosis, tal como la fibrosis pulmonar idiopática (IPF) y la neumonía intersticial inespecífica (NSIP).o una sal de estos, en donde R1, R2, R10, R11, R12, R13, R14, R15, R16, q y p son como se describen en la presente. Los compuestos de la Fórmula (A) y la Fórmula (I) y las composiciones farmacéuticas de estos son inhibidores de la integrina $\alpha v\beta 6$ que son útiles para tratar la fibrosis, tal como la fibrosis pulmonar idiopática (IPF) y la neumonía intersticial inespecífica (NSIP).**SOLICITUD DE PATENTE DE INVENCION FASE NACIONAL PCT.****12** SOLICITUD DE PATENTE DE INVENCION FASE NACIONAL PCT.**21** P2020-0217**85** 25/11/2020**86** PCT/EP2019/063092 21/05/2019**30** EP 18174587.8 28/05/2018**87** WO 2019/228861 05/12/2019**71** BAYER ANIMAL HEALTH GMBH

KAISER-WILHELM-ALLEE 10, 51373, LEVERKUSEN, ALEMANIA

74 ORIETTA BLANCO MINIÑO**72** VEERLE HAMAEEKERS [BE]; NAZIN TORUN [TR]; GEORG BERNS [DE]**51** A 01K 29/00, B 64C 39/02**54** APARATO PARA EL MANEJO DE MOSCAS**57** La presente invención se refiere a un aparato (10) para el manejo de moscas. Se provee (310) a una unidad de procesamiento al menos una imagen de un entorno agrícola, en donde el entorno agrícola contiene una pluralidad de animales bovinos. Dicha al menos una imagen comprende datos de imagen de al menos una parte de al menos un animal bovino de la pluralidad de animales bovinos. La unidad de procesamiento determina (320) un número de moscas en los datos de imagen de dicha al menos una parte de al menos un animal bovino. La unidad de procesamiento determina (330) información relacionada con la infestación por moscas de la pluralidad de animales bovinos. La determinación comprende la utilización del número determinado de moscas. Una unidad de salida emite (340) una indicación relacionada con un tratamiento para la infestación por moscas de la pluralidad de animales bovinos sobre la base de la información determinada en relación con la infestación por moscas de la pluralidad de animales bovinos.

Fig. 5b

SOLICITUD DE PATENTE DE INVENCION FASE NACIONAL PCT.**12** SOLICITUD DE PATENTE DE INVENCION FASE NACIONAL PCT.**21** P2020-0170**85** 07/09/2020**86** PCT/US2019/021313 08/03/2019**30** US 62/640,850 09/03/2018**87** WO 2019/173692 A3 12/09/2019**71** AGENUS, INC.

3 FORBES ROAD LEXINGTON, MA 02421 [US]

74 ORIETTA BLANCO MINIÑO**72** OLIVER SCHON [DE]; JEREMY DALE WAIGHT [US]; SHAWN MICHAEL JENNINGS [US]; OLGA IGNATOVICH [UK]; EMMANUEL CYRILLE PASCAL BRIEND [FR]; BENJAMIN MAXIME MORIN [FR]; SPENCER CAMPBELL [UK]; NICHOLAS STUART WILSON [NZ]**51** A 61P 35/00, C 07K 16/28**54** ANTICUERPOS ANTI-CD73 Y MÉTODOS DE USO DE LOS MISMOS**57** La presente divulgación proporciona anticuerpos que se unen específicamente a CD73 (por ejemplo, CD73 humano) y antagonizan la función de CD73. También se proporcionan anticuerpos anti-CD73 que comprenden además un resto de unión a TGF β o un resto de unión a VEGF. La presente divulgación proporciona adicionalmente composiciones farmacéuticas que comprenden estos anticuerpos, ácidos nucleicos que codifican estos anticuerpos, vectores de expresión y células huésped para producir estos anticuerpos, y métodos para tratar a un sujeto usando estos anticuerpos.**SOLICITUD DE DISEÑO INDUSTRIAL****12** SOLICITUD DE DISEÑO INDUSTRIAL**21** D2016-0117**22** 20/05/2016**71** MARTÍN GERALDO CORCINO SEGURA

ANACAONA NO.5, CENTRO DE LA CIUDAD, SAN JUAN DE LA MAGUANA, REPÚBLICA DOMINICANA

74 MARTÍN GERALDO CORCINO SEGURA**72** MARTÍN GERALDO CORCINO SEGURA [DO]**51** Clase 21 Sub Clase 02**54** CANCHA DE BALONCESTO**57****REGISTRO DE DISEÑO INDUSTRIAL****12** REGISTRO DE DISEÑO INDUSTRIAL**21** D2019-0236**11** D20190236**22** 13/09/2019**43** 16/02/2020**71** GROUPE SEB ANDEAN S.A.

KILOMETRO 40 AUTOPISTA MEDELLIN, RIONEGRO, ANTIOQUIA, COLOMBIA

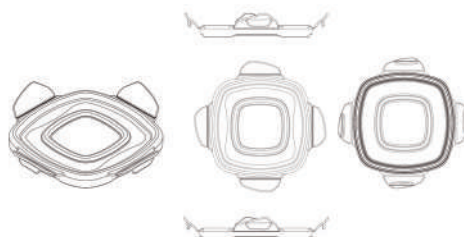
74 ORIETTA BLANCO MINIÑO**72** DANIEL PEREZ [CO]**51** Clase 09 Sub Clase 07**54** TAPA**57****SOLICITUD DE PATENTE DE INVENCION FASE NACIONAL PCT.****12** SOLICITUD DE PATENTE DE INVENCION FASE NACIONAL PCT.**21** P2020-0188**85** 21/10/2020**86** PCT/EP2019/060077 18/04/2019**30** EP 18169333.4 25/04/2018

EP 18188221.8 09/08/2018

EP 18207519.2 21/11/2018

87 WO 2019/206799 31/10/2019**71** BAYER AKTIENGESELLSCHAFT

KAISER-WILHELM-ALLEE 1, 51373, LEVERKUSEN, ALEMANIA

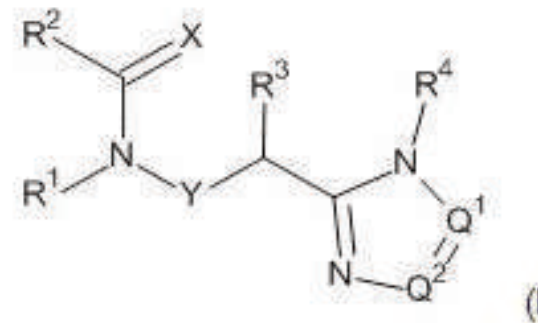
74 ORIETTA BLANCO MINIÑO**72** ANDREAS TURBERG [DE]; IRING HEISLER [DE]; YOLANDA CANCHO GRANDE [ES]; JOACHIM TELSER [DE]; HANS-GEORG SCHWARZ [DE]; KERSTIN ILG [DE]; PETER JESCHKE [DE]; WERNER HALLENBACH [DE]; ULRICH EBBINGHAUS-KINTSCHER [DE]; ALEXANDER ARLT [DE]; HEINZ-JUERGEN WROBLOWSKY [DE]; MARC LINKA [DE]; ARUNAS JONAS DAMIJONAITIS [DE]; ESTELLA BUSCATO ARSEQUELL [ES]; ULRICH GÖRGENS [DE]; MARTIN FÜSSLEIN [DE]**51** A 01N 43/00, A 01P 17/00, A 61K 31/4196, A 61K 31/437, A 61K 31/4439, A 61K 31/506, A 61P 33/00, C 07D 401/04, C 07D 403/04, C 07D 417/04, C 07D 471/04**54** NOVEDOSOS COMPUESTOS DE HETEROARIL-TRIAZOL Y HETEROARIL-TETRAZOL COMO PLAGUICIDAS**57** La presente invención se refiere a novedosos compuestos de heteroaril-triazol y heteroaril tetrazol que poseen la fórmula general (I), en la cual los elementos estructurales Y, Q1, Q2, R1, R2, R3, R4 y R5 poseen el significado asignado en la presente memoria descriptiva, a formulaciones y composiciones que comprenden dichos compuestos y [que permiten el] uso de los mismos con el propósito de controlar plagas animales incluidos los artrópodos y los insectos a fin de proteger las plantas y al uso de las mismas para el control de ectoparásitos en los animales.**SOLICITUD DE DISEÑO INDUSTRIAL****12** SOLICITUD DE DISEÑO INDUSTRIAL**21** D2020-0183**22** 14/10/2020**71** PRODUCTO FAMILIA S.A

CARRERA 50, NO.8, SUR-117, MEDELLIN, ANTIOQUIA, COLOMBIA

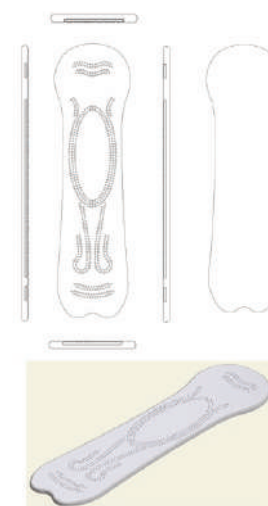
74 MAGDALENA ALMONTE FERMIN**72** FABIO ALBERTO LOPEZ PIMIENTA [CO]**51** Clase 24 Sub Clase 04**54** COMPRESA ABSORBENTE**57**

PASA A LA PÁGINA SIGUIENTE

VIENE DE LA PÁGINA ANTERIOR

SOLICITUD DE PATENTE DE INVENCION FASE NACIONAL PCT.

12 SOLICITUD DE PATENTE DE INVENCION FASE NACIONAL PCT.

21 P2020-0125

85 18/06/2020

86 PCT/US2018/065103 12/12/2018

30 US 62/607,591 19/12/2017

87 WO2019/125846 A1 27/06/2019

71 THE ROCKEFELLER UNIVERSITY

1230 YORK AVENUE NUEVA YORK 10065, [US]

74 SHARIN PABLO DE ROCA

72 STYLIANOS BOURNAZOS [US]; JEFFREY V. RAVETCH [US]

51 A 61K 39/395, C 07K 16/18, C 07K 16/28, G 01N 33/53

54 VARIANTES DE DOMINIO DE Fc DE IgG HUMANA CON FUNCION EFECTORA MEJORADA

57 La presente invención se relaciona con una variante del dominio de Fc de la IgG1 humana con funciones efectoras mejorada y los usos de ella.

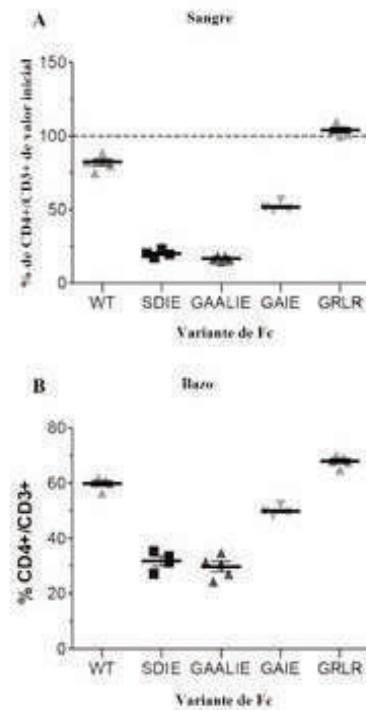

FIGS. 10A, 10B

SOLICITUD DE DISEÑO INDUSTRIAL

12 SOLICITUD DE DISEÑO INDUSTRIAL

21 D2020-0184

22 14/10/2020

71 PRODUCTOS FAMILIA, S.A.

CARRERA 50, NO.8, SUR-117, MEDELLIN, ANTIOQUIA,

74 MAGDALENA ALMONTE FERMIN

72 HERNAN DARIO OCHOA RAVE [CO]

51 Clase 32 Sub Clase 00

54 COMPRESA ABSORBENTE

57



AVISO DE SOLICITUD DIVISIONAL

En fecha 19 de Noviembre de 2020, fue depositada ante esta Oficina Nacional de la Propiedad Industrial (ONAPI), una solicitud de división de la solicitud inicial de Patente de Invención en fase nacional denominada: **PROCESOS PARA LA PREPARACION DE UN AGENTE INDUCTOR DE LA APOPTOSIS**, expediente No. P2015-0217, fecha solicitud originaria 07/09/2015, a favor de **ABBVIE INC.**

La división recibió el **NO. P2020-0213**, denominada: **PROCESOS PARA LA PREPARACION DE UN AGENTE INDUCTOR DE LA APOPTOSIS.**

SOLICITUD DE PATENTE DE INVENCION FASE NACIONAL PCT.

12 SOLICITUD DE PATENTE DE INVENCION FASE NACIONAL PCT.

21 P2020-0127

85 18/06/2020

86 PCT/EP2018/084737 13/12/2018

30 EP 17210272.5 22/12/2017

87 WO2019/121315 A1 27/06/2019

71 SICPA HOLDING S.A.

AVENUE DE FLORISSANT 41,1008, PRILLY, SUIZA

74 LAURA VICTORIA CASTILLO SEPULVEDA

72 FREDERIC PIERSON [FR]; JOËL BONNY [CH]; SAMUEL BRÜGGER [CH]; DANIEL ZAHND [CH]

51 H 03F 3/08, H 03F 3/45

54 SENSOR DE LUZ Y ESCANER DE TIEMPO DE EXTINCION

57 El escáner divulgado para detectar un tiempo de extinción de la luz emitida por un material luminiscente tiene una unidad de control operable para adaptar la corriente de accionamiento o el valor de la tensión de accionamiento, que energiza su fuente de luz para adaptar en consecuencia la intensidad de la luz de excitación suministrada al material luminiscente de modo que su sensor de luz de alta sensibilidad pueda medir con fiabilidad la luz de luminiscencia emitida en respuesta a la luz de excitación y determinar así con precisión un valor de tiempo de extinción correspondiente.(Fig. 4)

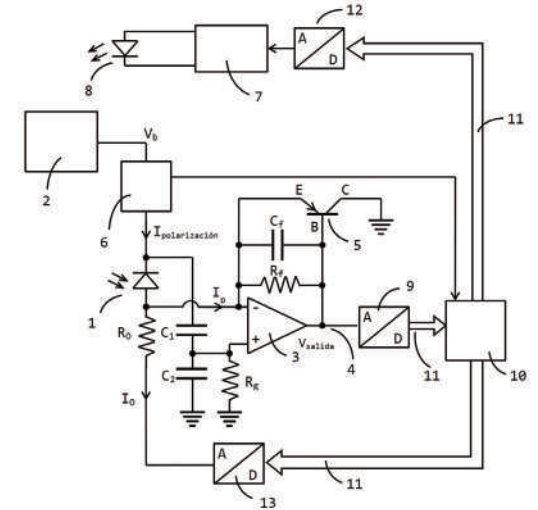

**DEPARTAMENTO DE INVENCIONES
ACTOS MODIFICATORIOS**

NO. EXPEDIENTE	FECHA SOL. MODIF.	ART. 32, NUM. 1 Y 2; ART. 149, NUM. 1 Y ART. 150 LEY 20-00 APLICADOS	TITULO DEL EXPEDIENTE	SOLICITANTE ANTERIOR	SOLICITANTE ACTUAL
P2011-0382	27/08/2019	32	SULFONAMIDAS HETEROCICLICAS USOS Y COMPOSICIONES FARMACEUTICAS DE LAS MISMAS	PFIZER INC	BIOGEN MA INC

**PUBLICACION SOLICITUD SIGNOS DISTINTIVOS
(NOMBRES COMERCIALES)**

Esta publicación incluye todas las solicitudes con pago de publicación recibidas del 20 de Noviembre al 7 de Diciembre de 2020

[210] EXP.	[220] SOL. FECHA	[561] NOMBRE COMERCIAL	[510] ACTIVIDAD	[730] SOLICITANTE
E/2020-46291	16/11/20	¡VEA SIN LIMITES! (LEMA COMERCIAL)	LEMA COMERCIAL ASOCIADO AL NOMBRE COMERCIAL: OPTICA RDC; REG. NO. 442224	RICHARD NIXON DIAZ CASTILLO
E/2020-10775	6/11/20	AUTOCAMIONES, UN SIGLO DE HISTORIA, UN MOTOR LEGENDARIO (LEMA COMERCIAL)	LEMA COMERCIAL ASOCIADO AL NOMBRE COMERCIAL: AUTOCAMIONES, CXA; REG. NO. 1349	AUTOCAMIONES, S.A.
E/2020-43989	2/11/20	BANFONDESA DIGITAL (LEMA COMERCIAL)	LEMA COMERCIAL ASOCIADO AL NOMBRE COMERCIAL: BANCO DE AHORRO Y CREDITO FONDESA BANFONDESA; REG. NO. 325965	BANCO DE AHORRO Y CRÉDITO FONDESA, S.A. (BANFONDESA)
E/2020-43990	2/11/20	BANFONDESA EN UN CLICK (LEMA COMERCIAL)	LEMA COMERCIAL ASOCIADO AL NOMBRE COMERCIAL: BANCO DE AHORRO Y CREDITO FONDESA BANFONDESA; REG. NO. 325965	BANCO DE AHORRO Y CRÉDITO FONDESA, S.A. (BANFONDESA)

VIENE DE LA PÁGINA ANTERIOR

[210] EXP.	[220] SOL. FECHA	[561] NOMBRE COMERCIAL	[510] ACTIVIDAD	[730] SOLICITANTE
E/2020-45723	12/11/20	BUENOS PARA TU BOLSILLOS, MEJORES PARA TU SALUD (LEMA COMERCIAL)	LEMA COMERCIAL ASOCIADO AL NOMBRE COMERCIAL: CLINIMED; REG. NO. 413907	CLINIMED, S.R.L.
E/2020-43986	2/11/20	COMPRA A PLAZOS EN BANFONDESA (LEMA COMERCIAL)	LEMA COMERCIAL ASOCIADO AL NOMBRE COMERCIAL: BANCO DE AHORRO Y CREDITO FONDESA BANFONDESA; REG. NO. 325965	BANCO DE AHORRO Y CRÉDITO FONDESA, S.A. (BANFONDESA)
E/2019-39218	19/10/20	CREATIVIDAD+ INNOVACIÓN +EMPRENDIMIENTO=EVOLUCIÓN (LEMA COMERCIAL)	LEMA COMERCIAL ASOCIADO AL NOMBRE COMERCIAL: F T H ABOGADOS; REG. NO. 463911	MELVIN RAFAEL VELASQUEZ THEN
E/2020-45507	11/11/20	DÍA A DÍA INNOVANDO CALIDAD (LEMA COMERCIAL)	LEMA COMERCIAL ASOCIADO AL NOMBRE COMERCIAL: THE HOME ACOSTA POLANCO; REG. NO. 603293	AMBIORIS ACOSTA POLANCO
E/2020-30757	26/8/20	JUEGA TU LOTERIA DESDE TU CELULAR (LEMA COMERCIAL)	LEMA COMERCIAL ASOCIADO AL NOMBRE COMERCIAL: RECARGA360; REG. NO. 592284	KENSAN BIOMASS, S.R.L.
E/2020-30756	26/8/20	LA BANCA ESTA EN TU CELULAR (LEMA COMERCIAL)	LEMA COMERCIAL ASOCIADO AL NOMBRE COMERCIAL: RECARGA360; REG. NO. 592284	KENSAN BIOMASS, S.R.L.
E/2020-30755	26/8/20	LA SUERTE ESTA EN TU CELULAR (LEMA COMERCIAL)	LEMA COMERCIAL ASOCIADO AL NOMBRE COMERCIAL: RECARGA360; REG. NO. 592284	KENSAN BIOMASS, S.R.L.
E/2020-43985	2/11/20	MICROCUOTAS BANFONDESA (LEMA COMERCIAL)	LEMA COMERCIAL ASOCIADO AL NOMBRE COMERCIAL: BANCO DE AHORRO Y CREDITO FONDESA BANFONDESA; REG. NO. 325965	BANCO DE AHORRO Y CRÉDITO FONDESA, S.A. (BANFONDESA)
E/2020-43988	2/11/20	MÓNTATE VERDE CON BANFONDESA (LEMA COMERCIAL)	LEMA COMERCIAL ASOCIADO AL NOMBRE COMERCIAL: BANCO DE AHORRO Y CREDITO FONDESA BANFONDESA; REG. NO. 325965	BANCO DE AHORRO Y CRÉDITO FONDESA, S.A. (BANFONDESA)
E/2020-43364	29/10/20	MOVILIDAD ELÉCTRICA 360 GRADOS (LEMA COMERCIAL)	LEMA COMERCIAL ASOCIADO AL NOMBRE COMERCIAL: GIGA AUTO; REG. NO. 557222	LUIS AUGUSTO GIGANTE MONTERO
E/2020-43987	2/11/20	PAGA A PLAZOS EN BANFONDESA (LEMA COMERCIAL)	LEMA COMERCIAL ASOCIADO AL NOMBRE COMERCIAL: BANCO DE AHORRO Y CREDITO FONDESA BANFONDESA; REG. NO. 325965	BANCO DE AHORRO Y CRÉDITO FONDESA, S.A. (BANFONDESA)
E/2020-47004	18/11/20	PAGADORES, LA FINTECH DE LAS SEGUNDAS OPORTUNIDADES (LEMA COMERCIAL)	LEMA COMERCIAL ASOCIADO AL NOMBRE COMERCIAL: PAGADORES; REG. NO. 558698	TEMPLARIS, S.R.L.
E/2020-43984	2/11/20	SUEÑA EN PLAZOS BANFONDESA (LEMA COMERCIAL)	LEMA COMERCIAL ASOCIADO AL NOMBRE COMERCIAL: BANCO DE AHORRO Y CREDITO FONDESA BANFONDESA; REG. NO. 325965	BANCO DE AHORRO Y CRÉDITO FONDESA, S.A. (BANFONDESA)
E/2020-37027	28/9/20	UP UN UNIVERSO DE POSIBILIDADES (LEMA COMERCIAL)	LEMA COMERCIAL ASOCIADO AL NOMBRE COMERCIAL: UP EVOLUCION CONTINUA; REG. NO. 595578	BENEDICTO DE JESUS ALMONTE LEDESMAN / JULIA ALTAGRACIA JAVIER DE LA CRUZ
E/2020-28291	13/8/20	YO COMO SUSHI APLATANAO (LEMA COMERCIAL)	LEMA COMERCIAL ASOCIADO AL NOMBRE COMERCIAL: YOKOMO; REG. NO. 236422	ARGENT INVESTMENTS, S.R.L.

PUBLICACION REGISTROS SIGNOS DISTINTIVOS (NOMBRES COMERCIALES)

Esta publicación incluye todas las solicitudes (unificadas) que han obtenido su carta certificado del 20 de Noviembre al 1 de Diciembre de 2020

[210] EXP.	[220] SOL. FECHA	[561] NOMBRE COMERCIAL	[510] ACTIVIDAD	[730] SOLICITANTE	[111] REGISTRO
E/2020-33715	9/9/20	\$OSTICASH	SERVICIOS DE BIENES RAÍCES Y COMPRA Y VENTA DE UTENSILIOS DE COCINA PARA EL HOGAR.	MELBIN FIGUERO, ANDREA FLORENTINO LORENZO	607143
E/2020-44296	3/11/20	MOBILE LINE COMUNICATTION CUF	VENTA DE EQUIPOS CELULARES, ACCESORIOS Y DESBLOQUEO CELULARES.	MILAGROS DEL CARMEN FABIAN POLANCO, CARILYN ALTAGRACIA UREÑA REYES	607679
E/2020-47512	20/11/20	2ERMANOX	INVERSIONES FINANCIERAS, ASESORAMIENTO FINANCIERO, COMPRA DE DEUDAS Y CARTERAS DE INVERSIÓN.	JOSE GREGORIO BAUTISTA VARGAS	606117
E/2020-48314	25/11/20	2J-INDUSTRIAL	FABRICACIÓN Y VENTA DE PRODUCTOS QUÍMICOS DE LIMPIEZA, TALES COMO JABÓN LÍQUIDO, LAVAPLATOS, DESINFECTANTE, PINOL, LIMPIADORES BAÑOS, CLORO, DESGRASANTE	JOSE MIGUEL UREÑA CRUZ	606866
E/2020-47514	20/11/20	2K ESTUDIO	CONSTRUCCIONES, DISEÑOS, IMPORTACIÓN Y EXPORTACIÓN DE MOBILIARIOS Y OBJETOS DE DECORACIÓN Y DISEÑO EN GENERAL Y CUALQUIER ACTIVIDAD RELACIONADA O AFIN CON SU OBJETO PRINCIPAL.	2K ESTUDIO S.R.L.	606406
E/2020-44802	5/11/20	365 CONECT	INSTALACIONES DE REDES PARA COMUNICACIONES DE DATA, VENTAS DE EQUIPOS DE COMUNICACIONES, VENTAS DE RECARGAS DE MINUTOS	SEBASTIAN GILBERTO PANIAGUA LOPEZ	603593
E/2020-44608	4/11/20	3AK INVERSIONES	SERVICIOS INMOBILIARIOS EN GENERAL, TALES COMO COMPRA, VENTA, ALQUILER, ENTRE OTROS.	3AK INVERSIONES, INC	605806
E/2020-40556	27/11/20	3R ARTCRAFT BY JASUA	CREACIÓN, FABRICACIÓN, COMERCIALIZACIÓN Y DISTRIBUCIÓN DE ARTÍCULOS ARTESANALES RECICLADOS	JASMIN MARTINEZ COLLADO, JASUA SERVICE, S.R.L.	607233
E/2020-42119	24/11/20	442 MARKETING & MEDIA	VENTA, DISTRIBUCIÓN Y ELABORACIÓN DE TODO TIPO DE HERRAMIENTAS Y PRODUCTOS RELACIONADOS CON EL MARKETING TANTO FÍSICO COMO DIGITAL, ASÍ COMO LOS DISTINTOS CANALES DE MEDIA.	JUAN CARLOS SAAVEDRA VILLA	606484
E/2020-43656	30/10/20	8INONE	COMERCIALIZACIÓN DE ANUNCIOS Y SPOT PUBLICITARIOS. PUBLICIDAD EN GENERAL	GRUPO FSC, CORP	606461
E/2020-47869	23/11/20	ABBY MOTORS	COMPRA, VENTAS E IMPORTACIÓN DE VEHÍCULOS.	BLANCA IRIS RAMOS DURAN	606431
E/2020-20515	20/10/20	ABITAVERAS WIRELESS	VENTA DE SERVICIO DE REDES, TELECOMUNICACIONES, INSTALACIÓN DE EQUIPOS DE CONEXIÓN A INTERNET.	ABIMAEI TAVERAS GUTIERREZ	605021
E/2020-47965	24/11/20	ABRAZANDO LA VIRTUALIDAD	PROGRAMA DE DESARROLLO ORGANIZACIONAL, ADMINISTRACIÓN DE RECURSOS HUMANOS, CAPACITACIÓN Y ENTRENAMIENTOS PRESENCIAL Y VIRTUAL, CONSULTORIA ESPECIALIZADA EN GESTIONES DE NEGOCIOS.	YIRA PATRICIA SANDOVAL DE FIGUERO	606546
E/2020-47905	24/11/20	ABRAZAR LO VIRTUAL	CAPACITACIÓN DE PERSONAL, ADIESTRAMIENTOS DE RECURSOS HUMANOS, CONSULTORIA Y GESTIÓN DE NEGOCIOS.	YIRA PATRICIA SANDOVAL DE FIGUERO	606473
E/2020-46646	19/11/20	ABREU TRINIDAD SERVICIOS & SOLUCIONES	VENTA Y DISTRIBUCIÓN DE MATERIAL GASTABLE DE OFICINA, EQUIPOS DE OFICINA Y CONFECCIÓN DE IMPRESOS.	GERVI ABREU TRINIDAD	605828
E/2020-48707	27/11/20	ACADEMIA DE BEISBOL SANALVAREZ	ENTRENAMIENTO A PROSPECTOS DE BEÍSBOL, REPRESENTACIÓN DE PELOTEROS.	ENMANUEL SANCHEZ ALVAREZ	607228
E/2020-48515	26/11/20	ACADEMIA DE CAPACITACIONES FINANCIERAS RUDDY DUARTE FINANCARD	SERVICIOS DE CAPACITACIÓN EN LAS ÁREAS DE FINANZAS PERSONALES, FINANZAS CORPORATIVAS, ECONOMÍA, MATEMÁTICAS, CONTABILIDAD, INGENIERÍA, CURSOS DE BELLEZA, LINGÜÍSTICA, INFORMÁTICA, CURSOS DE PERIODISMO	RUDDY DUARTE PEGUERO	607327
E/2020-38692	10/11/20	ACAPE INTERNATIONAL	AGENCIA DE EMPLEO Y MULTISERVICIOS A DOMICILIO TALES COMO, SERVICIOS DE CAPACITACIÓN A PERSONAL DE EMPRESAS, SERVICIOS DE ENSEÑANZAS DE LAS MATERIAS BÁSICAS	ANYELY BERENICE GARCIA RAMIREZ	603919
E/2020-39618	30/11/20	ACCOUNTABILITY	BRINDAR SERVICIOS INTEGRALES DE CONTROL DE LAS TECNOLOGÍAS DE INFORMACIÓN Y PRIVACIDAD DE DATOS, QUE INCLUYE LA EVALUACIÓN, CONSULTORÍA, CAPACITACIÓN, SOLUCIONES Y HERRAMIENTAS, DIRIGIDOS A ORGANIZACIONES PRIVADAS Y PÚBLICAS	JULIA MARIELIN MATOS JIMENEZ DE HERRERA	607370
E/2020-49163	1/12/20	ACEITE DE COCO EL ABUELO	FRABRICACION Y VENTA DE ACEITE DE COCO.	JEAN CARLO BONILLA RODRIGUEZ	607637
E/2020-47962	24/11/20	ACO RD	SERVICIOS DE DIGITACION DE DATOS	ALEJANDRO PICHARDO MUNOZ	606545
E/2020-48219	25/11/20	ACOSTA SANCHEZ Y ASOCIADOS	SERVICIOS JURÍDICOS, CONTABILIDAD, TENEDURÍA DE LIBROS Y AUDITORIA, ASESORAMIENTO EN MATERIA DE IMPUESTO Y ESTUDIO DE MERCADO.	LUZ YUMERI SANTANA PERALTA	606772
E/2020-43087	28/10/20	ACQUIRO	CONSTRUCCIÓN Y PROMOCIÓN DE PROYECTOS INMOBILIARIOS.	ACQUIRO, S.R.L.	607153
E/2020-39704	6/11/20	ACRÓPOLIS BUSINESS MALL	SER UN CENTRO DE NEGOCIOS QUE COMBINA OFICINAS CORPORATIVAS Y LOCALES COMERCIALES ENFOCADOS EN UN ESTILO DE VIDA EJECUTIVO	BROWNSVILLE BUSINESS CORPORATION	603752
E/2020-36103	22/9/20	ACROS GEOBRAS CORPORATION	GEODESIA, GEOMÁTICO, AGRIMENSURA, TASACIONES EN GRAL, TOPOGRAFIA, EN CONTRUCCIONES, EDIFICACIONES, ALCANTARILLADO, VIAL, MINERA, ELECTROMECANICA, FOTOGRAMETRIA EN GENERAL.	OSVALDO RICARDO ARROYO BETANCOURT	605344
E/2020-48371	25/11/20	ADAVAS DEL NORTE	EMPRESA DEDICADA A LA DISTRIBUCIÓN Y VENTA DE PRODUCTOS DIVERSOS: MATERIALES PARA OFICINAS, REPUESTOS AUTOMOTRICES, ARTÍCULOS PARA EVENTOS, PRODUCTOS ALIMENTICIOS, MATERIALES FERRETEROS, SUMINISTROS HOSPITALARIOS.	DAISY ALTAGRACIA GONZALEZ RIVERA, JORGE LUIS ADAMES LANDRON	606922
E/2020-48481	1/12/20	ADENTMED	COMERCIALIZACIÓN, DISTRIBUCIÓN, IMPORTACIÓN Y EXPORTACIÓN DE HERRAMIENTAS MÉDICAS, MATERIALES GASTABLES, TODO TIPO DE MEDICAMENTOS, Y FÁRMACOS, INSUMOS Y EQUIPOS MÉDICOS.	RAFAELINA DEL CARMEN TORRES GARCIA	607622
E/2020-34834	22/10/20	ADNALOY NATURAL.	FABRICACIÓN Y VENTA DE PRODUCTOS DE BELLEZA TALES COMO: TRATAMIENTO, GOTERO, SUERO, GOTITAS, CREMA RIZO, SHAMPOO.	YOLANDA GALVEZ DE HERRERA	607235
E/2020-43683	26/11/20	ADOEXADM ASOCIACIÓN DOMINICANA DE EX ALCALDES DE DISTRITOS MUNICIPALES	SIN FINES DE LUCROS DEDICADA A PROCURAR BENEFICIO SOCIALES A LOS EX ALCALDES DE LOS DISTINTOS MUNICIPIO DEL PAÍS.	DOMINGO URBAEZ CASILLA	607079
E/2020-41363	27/11/20	AFOPREMAC LA ACADEMIA DEL NOVIAZGO	ACADEMIA SIN FINES DE LUCRO PARA AYUDAR A FOMENTAR LOS VALORES EN EL NOVIAZGO Y ASI OBTENER LOS RESULTADOS DE UN MATRIMONIO Y FAMILIA SALUDABLE	CARLOS ELIAS CRUZ GERMAN	607261
E/2020-41608	19/11/20	AGENCIA DE PREVENCIÓN DE DELITOS, APD	IMPARTIR CHARLAS Y TALLERES EDUCATIVOS PARA LA PREVENCIÓN DE LOS DELITOS, FORMACIÓN Y SERVICIOS DE DETECTIVES PRIVADOS E INTELIGENCIA, COOPERACIÓN CON LAS AUTORIDADES O CUERPOS CASTRENSES.	JHONNY MANUEL GENERE LOPEZ	605888
E/2020-48519	26/11/20	AGESTA MOTORS	COMPRA, IMPORTACIÓN, VENTA, ALQUILER, REPARACIÓN Y FINANCIAMIENTO DE VEHÍCULOS DE MOTOR, INCLUIDA LA COMPRA, IMPORTACIÓN Y VENTA DE ACCESORIOS Y REPUESTOS PARA VEHÍCULOS DE MOTOR.	RANYER GHENDESON AGESTA SMITH	607062
E/2020-48688	27/11/20	AGREGADOS Y HORMIGONES JOSE OSVALDO REYNOSO	FABRICACIÓN, COMERCIALIZACIÓN Y BOMBEO DE TODO TIPO DE AGREGADOS, HORMIGONES Y MATERIALES PARA LA CONSTRUCCIÓN.	JOSE OSVALDO REYNOSO CAMPOS	607211
E/2020-44334	3/11/20	AGRIMAHOW	SERVICIOS DE AGRIMENSURA, SANEAMIENTO, DESLINDES, CONSTITUCIÓN DE CONDOMINIOS, PERFIL TOPOGRÁFICO, REPLANTEO, CURVA DE NIVEL, LEVANTAMIENTO PARCELARIO, DISEÑO Y SUPERVISIÓN DE OBRAS CIVILES, URBANIZACIÓN PARCELARIA.	MARTINEZ ALEXIS HOWLEY MESA	606163
E/2020-47431	20/11/20	AGRO SENAMA GROUP	ACTIVIDAD AGROINDUSTRIAL EN GENERAL	EMMANUEL DE JESUS NAVARRO MARTINEZ	606062
E/2020-47263	25/11/20	AGRO VETERINARIA Y PAPELERIA NIGUA	TIENDA DE ANIMALES, ALIMENTOS Y MEDICAMENTOS DE TODA CLASE DE ANIMALES; VENTA DE PAPELERIA EN GENERAL.	ROSA KARINA PAYANO	606903
E/2020-48461	26/11/20	AGROAMALI	COMERCIALIZACIÓN DE AGROQUÍMICOS, VENTA DE EQUIPOS AGRÍCOLAS Y AFINES.	ORLANDO CHAVEZ RODRIGUEZ	606986
E/2020-49132	1/12/20	AGROBANANAS	CULTIVOS DE PRODUCTOS AGRÍCOLAS Y FRUTALES. IMPORTACIÓN Y EXPORTACIÓN DE PRODUCTOS E INSUMOS AGRÍCOLAS Y FRUTALES.	RAFAEL MARIA TORRES DURAN	607594

[210] EXP.	[220] SOL. FECHA	[561] NOMBRE COMERCIAL	[510] ACTIVIDAD	[730] SOLICITANTE	[111] REGISTRO
E/2020-39477	24/11/20	AGROCACAO LA PATRONA	COMPRA, VENTA, IMPORTACION Y EXPORTACION DE CACAO	LUZ PAOLA BATISTA AQUINO, RAMON ANTONIO ROJAS POLANCO	606543
E/2020-47390	20/11/20	AGROCANA MATA DE PALMA	VENTA Y PROCESAMIENTO DE CAÑA, AZÚCAR, PANELA, MELAO Y OTROS PRODUCTOS DERIVADOS DE LA CAÑA	JOSE ENRIQUE SOSA SANCHEZ	606131
E/2020-45133	24/11/20	AGROCLICK MULTIMEDIOS	SERVICIOS DE CONTENIDO NOTICIOSO RELATIVO A LAS ACTIVIDADES AGRICOLAS PARA SER TRANSMITIDO POR DIFERENTES MEDIOS DE COMUNICACION.	MODESTO ANTONIO ACEVEDO POLANCO	606643
E/2020-36611	25/9/20	AGROECOLOGICA HNOS. PENA	VENTA Y PRODUCCION MIEL ECOLOGICA -ARBOLES FRUTALES - GALLINAS BEBE Y HUEVOS CRIOLLOS -TILAPIA ROJA Y GRIS - FERTILIZANTES ECOLOGICOS Y PESTICIDAS - ASESORIA Y ADMINISTRACIÓN DE FINCAS EN PRODUCCIÓN	JOE CEDRIC PENA MARTE	607406
E/2020-48546	26/11/20	AGROINDSA, AGRO INDUSTRIAL SABANETA	PRODUCCION, ELABORACION Y COMERCIALIZACION DE PRODUCTOS AGRICOLAS AFINES DE DENOMINACIÓN ORGÁNICO QUÍMICA, ASÍ COMO OTROS INSUMOS Y EQUIPOS RELACIONADOS AL AGRO.	LUIS FERNANDO ABREU CAPELLAN	607094
E/2020-40327	19/11/20	AGROINDUSTRIAL LAS MARIAS	PROCESAMIENTO DE ARTICULOS, DE DULCERIAS.	RAFAEL ANIBAL PIMENTEL ROMERO, AGROINDUSTRIAL LAS MARIA, SRL	605991
E/2020-39380	6/11/20	AGROPECUARIA AMAH	SE DEDICARÁ A LA PRODUCCIÓN ANIMAL, LECHE, QUESO, ARRENDAMIENTO, COMPRA Y VENTA DE FINCAS, COMPRA DE GANADO VACUNO, CRIANZAS DE CERDOS, CAPRINO Y BOBINO, FARMACIA AGROPECUARIA	MANUEL EMILIO DE CASTRO POLANCO, AIDA MARIA ALONZO HERNANDEZ	603843
E/2020-40558	16/11/20	AGROPECUARIA FRANGEC	COMPRA Y VENTA DE POLLOS.	FRANKLIN NICOLAS GERMAN SORIANO, CARLOS ALBERTO RAMIREZ MEDRANO	604950
E/2020-47101	19/11/20	AGROPECUARIA JOVERO	DESARROLLO DE PROYECTOS AGRICOLA E INMOBILIARIOS; CULTIVO DE FRUTOS DE CICLO CORTO Y NO PERECEDEROS Y/O DE LARGA DURACIÓN (COCO, CACAO, CAFÉ, PASTO DE GANADO, CAFÉ)	INMOBILIARIA JOVERO, S.R.L	605763
E/2020-48310	25/11/20	AGROPECUARIA VALERIO ALCANTARA	PRODUCCION DE CERDO, VACA, AVES, OVEJAS, CHIVOS, CARNICERIA, VENTAS DE ALIMENTOS BALANCEADOS PARA ANIMALES, VETERINARIA Y ASESORIA EN PRODUCCION ANIMAL.	CRISTINO ANTONIO VALERIO CASTILLO	606861
E/2020-46325	25/11/20	AGRO-SUPLIDORA MARANKADA	COMPRA, VENTA Y PRODUCCIÓN AGROPECUARIA, COMPRA, VENTA Y PRODUCCIÓN AGROFORESTAL Y PECUARIA, COMPRA Y VENTA DE ALIMENTOS CRUDOS AL GRANDEL.	RICARDO PEREZ SARRAFF	606915
E/2020-48482	26/11/20	AGROVETERINARIA BAHORUCO	VENTA Y COMERCIALIZACIÓN DE INSUMOS AGRICOLAS.	DIOGENES CUEVAS SANCHEZ	607008
E/2020-48704	27/11/20	AGROVETERINARIA EL CARRETON AGROVETCA	VENTA Y DISTRIBUCIÓN DE TODO TIPO DE PRODUCTOS VETERINARIOS Y AGRICOLAS, AL POR MAYOR Y DETALLE; VENTA DE TODO TIPO DE ANIMALES	JORGE MANUEL ALMEYDA GUERRERO	607227
E/2020-29346	23/11/20	AGUA & PAPEL	FABRICACION, COMPRA, VENTA Y DISTRIBUCION DE PAPEL, CARTONERIA, MATERIALES RECICLADOS (PAPEL, CARTÓN, VIDRIO, METAL, PLÁSTICO, MADERA)	ANNA SOFIA DE LA MOTA CANAAN	606445
E/2020-47091	19/11/20	AGUA CAMPO VERDE	PROCESAMIENTO Y COMERCIALIZACION DE AGUA PARA EL CONSUMO HUMANO.	PEDRO PABLO GRULLON GRULLON	605755
E/2020-48668	27/11/20	AGUA DASHLEY	ENVASADORA DE AGUA, VENTA DE BOTELLONES, FUNDAS Y BOTELLAS DE AGUA.	DANIEL ANTONIO ACOSTA DOMINGUEZ	607374
E/2020-46840	18/11/20	AGUA DEL SEPTIMO DIA	EXPENDIO DE AGUA PURIFICADA.	GABRIEL PILIER PILIER	606311
E/2020-46973	25/11/20	AGUA HNOS DEL ROSARIO PACHE	PURIFICACION, PROCESAMIENTO, DISTRIBUCIÓN DE AGUA PARA CONSUMO HUMANO, ASI COMO COMPRA Y VENTAS DE EQUIPOS PARA EL CONSUMO DE AGUA.	JOSE ALBERTO DEL ROSARIO PACHE	606837
E/2020-47644	23/11/20	AGUA MANANTIAL BLANCO	PROCESAMIENTO Y DISTRIBUCIÓN DE AGUA PURIFICADA PARA EL CONSUMO HUMANO.	MARIA DE LOS ANGELES RESTITUYO BATISTA DE ARIAS	606261
E/2020-46505	16/11/20	AGUA YALESKA	PROCESAMIENTO, ENVASADO Y VENTA DE AGUA.	MARINA SOSA	606043
E/2020-47163	19/11/20	AGUA ZABDI	PROCESAMIENTO Y COMERCIALIZACION DE AGUA Y HIELO.	KATIUSCA ESPINOSA DE LA ROSA	605844
E/2020-47007	18/11/20	AGUILUCHOS.COM	PORTAL/WEBSITE DEDICADO AL BEISBOL Y DEDICADO A ACTIVIDADES DE SERVICIOS DE INFORMACIÓN.	LINAJE DEL AGUILA, S.R.L.	605939
E/2020-47150	19/11/20	AHL COMERCIAL	COMPRA, VENTA Y DISTRIBUCIÓN DE ENSERES DEL HOGAR.	JULISSA TAVERAS REYES DE HIDALGO, FRANCISCO ALBERT HIDALGO Y AHL	606556
E/2020-47464	20/11/20	AIH PERSONNEL MANAGER RD	SERVICIOS DE RECLUTAMIENTO DE PERSONAL Y ADMINISTRACIÓN DE LOS MISMOS, MAQUINAS DE NOMINAS A EMPRESAS PRIVADAS, PUBLICAS Y DEPENDENCIAS GUBERNAMENTALES.	SILVERIO OLVERA ORTEGA	606085
E/2020-45934	27/11/20	AIVIOR GASTRONOMIA	SERVICIOS DE ALIMENTOS Y BEBIDAS, PROVISION DE COMIDAS PREPARADAS PARA EMPRESAS INCLUYE EL SERVICIO DE SUMINISTRO DE COMIDAS	OTNIEL SORIANO ZAPATA	607176
E/2020-49170	1/12/20	AL LIMITE CON RAFAELINA BISONO	PRODUCCION DE PROGRAMAS DE TELEVISION, RADIO, REVISTA, PUBLICACIONES, REDES SOCIALES, PAGINA WEB.	LOURDES RAFAELINA BISONO DOMINGUEZ	607681
E/2020-48308	25/11/20	ALAMBRARTE	FABRICACION Y VENTA DE CANASTAS PARA PLANTAS Y VENTA DE ORQUIDEAS.	ESTEPHANY MERCEDES DE DE LEON	606853
E/2020-39792	19/11/20	ALAMBRES ANTILLANOS	IMPORTACION, EXPORTACION, FABRICACION, COMERCIALIZACION, REPRESENTACION Y DISTRIBUCION DE LINEAS ELÉCTRICAS; MATERIALES ELÉCTRICOS Y MATERIAL GASTABLE RELACIONADO A LO ANTERIOR.	YASMIN RAFAEL MADERA RODRIGUEZ, ALAMBRES ANTILLANOS SRL	606208
E/2020-45956	30/11/20	ALBERTO CUELLO AUTO IMPORT	IMPORTACION, EXPORTACION, COMPRA, VENTA Y FINANCIAMIENTO DE VEHICULOS DE MOTOR NUEVOS Y USADOS.	JULIO ALBERTO CUELLO	607464
E/2020-46960	19/11/20	ALBIERY FASHION BOUTIQUE	COMERCIALIZACIÓN Y VENTA DE PRENDAS DE VESTIR, PERFUMES, CALZADOS Y ACCESORIOS.	ZULEIKA ALTAGRACIA GUTIERREZ PENA	605960
E/2020-46334	16/11/20	ALBRECA CONSTRUCTION	SERVICIOS DE CONSTRUCCION DE OBRAS EN GENERAL, TALES COMO MOVIMIENTOS DE TIERRA, TOPOGRAFIA, AGRIMENSURA, ESTUDIOS DE SUELOS, PLANOS Y DISEÑO ESTRUCTURAL.	ADRIAMAR BRETON CAIRO	606759
E/2020-42549	26/10/20	ALCAPO DESIGNER	SERVICIOS DE DISENOS GRAFICOS, IMPRESIONES DE CAMISETAS TODO LO DERIVADO A LOS DISENOS GRAFICOS.	CRISTIAN MIGUEL OVALLE PENA	601955
E/2020-46618	17/11/20	ALCLAD MULTISERVICIOS	BRINDAR SUMINISTROS DE ALIMENTOS EN GENERAL, SUMINISTROS DE MATERIALES GASTABLES DE LIMPIEZA, DESINFECTACION Y ESTERILIZACION EN GENERAL Y SERVICIOS DE TRANSPORTE	CLAUDIA MARIA BUSSI ROMERO	605792
E/2020-47479	20/11/20	ALCU	DESARROLLO, COORDINACION Y EJECUCION DE EVENTOS CORPORATIVOS, SOCIALES, INFANTILES Y FAMILIARES. ALQUILERES EN GENERAL	GIANLUCA RENGIFO GIL	606098
E/2020-36881	26/11/20	ALEK ROS' BEAUTY CENTER	SERVICIOS DE SALON DE BELLEZA Y CUIDADO EN GENERAL DEL PELO. VENTA DE PRODUCTOS PARA CUIDADO DEL CABELLO.	ROSAURA LOPEZ RAMIREZ	607109
E/2020-48277	25/11/20	ALEX BOUTIQUE Y LOS REYES DEL MAMBO	AGRUPACION MUSICAL Y ACTIVIDADES ARTISTICAS.	FRANCISCO BLANCO	606820
E/2020-47195	19/11/20	ALFAU ROMERO INDUSTRIAL	FABRICACION Y COMERCIALIZACION DE PRODUCTOS QUÍMICOS TALES COMO PINTURAS, SELLADORES, LACAS, JABONES, DESINFECTANTES, AMBIENTADORES Y AFINES.	MARIA DEL CARMEN ROMERO NAVARRO	605886
E/2020-48243	25/11/20	ALFRI PEREZ AUTO	COMPRA, VENTA Y FINANCIAMIENTO DE VEHICULOS DE MOTOR.	ALFRI ELPIDIO PEREZ MARTE	606790
E/2020-44633	5/11/20	ALGAX PROFESSIONAL HAIRS	FABRICACION, COMERCIALIZACION, EXPORTACION, DISTRIBUCION Y PRODUCTOS AFINES DE LOS PRODUCTOS DE BELLEZA ALGAX PROFESSIONAL HAIRS.	YANIRIS AMPARO GARCIA	604485
E/2020-46288	25/11/20	ALIANZA POR LA LIBERTAD	ASOCIACION SIN FINES DE LUCRO CUYA ACTIVIDAD QUE LLEVARA ES PROMOVER LA LIBERTAD INDIVIDUAL.	JOSE ALBERTO ORTIZ BELTRAN	606920
E/2020-45729	19/11/20	ALIFARMACOS	ASESORIA A LAS EMPRESAS PROCESADORAS DE ALIMENTOS Y BEBIDAS, GESTIONAR LAS REGULACIONES EXIGIDAS POR EL MINISTERIO DE SALUD PÚBLICA A LAS EMPRESAS PRODUCTORAS DE ALIMENTOS Y BEBIDAS	ENRIQUE ERNESTO CUETO MORENO	605972
E/2020-48518	26/11/20	ALIMENTOS Y EQUIPOS MEJIOROZCO SANTO DOMINGO	COMPRA Y VENTA, AL POR MAYOR Y AL DETALLE, DE PRODUCTOS Y ALIMENTOS PARA ANIMALES.	MANUEL JOSÉ MEJIA FRIAS	607060
E/2020-40747	23/11/20	ALINAO' CATERING SERVICES	PREPARACION, VENTA Y DISTRIBUCION DE ALIMENTOS Y CATERING EN GENERAL.	STEPHANIE CAROLINE HELENA QUINONES, CINDY YSABEL LORA CALDERON	606386
E/2020-39835	24/11/20	ALIUM IMPORTS	IMPORTACION, COMERCIALIZACION Y DISTRIBUCION EN EL MERCADO LOCAL DE ALIMENTOS DE PRIMERA NECESIDAD Y DE ALTO CONSUMO TALES COMO: AJO, CEBOLLA, AZÚCAR, ARROZ, ARENQUE, ASÍ COMO ALIMENTOS PARA PECES.	ADOLFO CASTRO PRATS, JACQUES RICARDO GODEFROY MATOS	606453
E/2020-39237	25/11/20	ALIXDECO MULTISERVICIOS	VENTA DE PIEZAS Y REPUESTOS PARA VEHICULOS NUEVOS Y USADOS, REPARACION Y MANTENIMIENTO DE VEHICULOS, VENTAS DE VEHICULOS NUEVOS Y USADOS	KENNEDY FERNANDO ALIX SEPULVEDA	606932
E/2020-48691	27/11/20	ALLIED CIGAR LA ROMANA	SOCIEDAD COMERCIAL A OPERAR DENTRO DE PARQUE DE ZONA FRANCA CUYA OPERACION SERÁ DE PRODUCCIÓN Y MANUFACTURA DE PRODUCTOS DERIVADOS DEL TABACO PARA LA EXPORTACIÓN	TABACALERA S.L.U.	607262
E/2020-46898	18/11/20	ALLISON, SERVICIOS DE EXCAVACIONES Y MAS	SERVICIOS DE EXCAVACIONES CON MAQUINARIAS A FINES DE TAL SERVICIO.	MARBIN CAROLINA BAEZ RAMIREZ	605748
E/2020-42871	24/11/20	ALMACEN DE PROVISIONES POLAMAR	VENTA AL POR MAYOR DE PRODUCTOS ALIMENTICIOS N.C.P. (INCL. LA VENTA DE MIEL Y DERIVADOS, PRODUCTOS CONGELADOS.	KATHERYNE BEATRIZ MARTINEZ REYES	606656
E/2020-40862	20/11/20	ALMACEN EL AHORRO DE PALAVE	ALMACEN DE ALIMENTOS Y BEBIDAS AL POR MAYOR Y DETALLE.	GRUPO TIXE, S.R.L.	606201
E/2020-45057	19/11/20	ALMACENES WALKER	VENTAS AL POR MAYOR Y DETALLE DE PROVISIONES, TALES COMO PRODUCTOS COMESTIBLES, TALES COMO ARROZ, HABICHUELAS, TODO TIPO DE BEBIDAS, PRODUCTOS DE LIMPIEZA, BELLEZA, DULCES, CONFITERIA.	ANTONIO ARGELIS WALKER GARCIA	605775
E/2020-43354	29/10/20	ALQUIMIA Y MENTE UNA FUNDACION SIN FINES DE LUCROS	FUNDACION SIN FINES DE LUCROS, DONDE ENTREGAREMOS, SERVICIOS DE SALUD MENTAL, PSICOTERAPIA DE MANERA ONLINE Y PRESENCIAL A PERSONAS QUE NO CUENTAN CON LOS RECURSOS NECESARIOS PARA ASISTIR A UNA TERAPIA PSICOLOGICA DE ALTA CALIDAD	MARGARITA VASQUEZ FLORIAN	605676
E/2020-48388	25/11/20	ALTO VOLTAJE RADIO TV	PRODUCCION DE PROGRAMAS DE RADIO Y TV, RELACIONES PUBLICAS, MAESTRIAS DE CEREMONIAS Y ASESORIA EN COMUNICACION SOCIAL.	SERGIO ESTEBAN CID SOLANO, YULISSA FRANCISCA MATOS CUEVAS	606727
E/2020-48205	25/11/20	ALUMVISA ITALIA 3	ES TODO LO RELACIONADO CON LA EXPLOTACION DE LA INDUSTRIA DEL RAMO DE LA CRISTALERIA, SUS SIMILARES, LA CONSTRUCCION Y REMODELACION EN DIFERENTES MODELOS Y DISENOS DE FACHADAS	MERVIS PATRICIA ALVARADO GUZMAN	606763
E/2020-47903	24/11/20	ALVARADO REFRIGERATION EQUIPMENT	IMPORTACION, COMPRA, VENTA, ALQUILER, REPARACION, MANTENIMIENTO E INSTALACION DE EQUIPOS DE REFRIGERACION.	KENNETH ALVARADO SANTIAGO	607158
E/2020-46356	19/11/20	AMADOR ROQUE & ASOCIADOS CONSULTORES LEGALES	SERVICIOS JURIDICOS EN GENERAL, CONSULTORIA, ASESORIA LEGAL A PERSONAS FISICAS Y MORALES , ECONOMICA, CONTABLE, BIENES RAICES	NATHALIE AMADOR MONTERO	605803
E/2020-38689	11/11/20	AMARAN CLINICA ESTETICA & CUIDADO DE LA PIEL	EMPRESA DEDICADA AL CUIDADO DE LA PIEL, SPA Y MEDICINA ESTETICA, ASI COMO, AL DESARROLLO DE PRODUCTOS PARA EL CUIDADO DE LA PIEL.	PERLA BEATRIZ LARA PEREZ	604524
E/2020-40925	25/11/20	AMERICAN FIRE IMPORT AMERFISA	COMPRA, VENTA E INSTALACION DE SISTEMAS Y ALARMAS CONTRA INCENDIO.	AMERICAN FIRE IMPORT, S.R.L (AMERFISA)	606848
E/2020-31662	3/11/20	AMISH GROUP	SERVICIOS DE COMERCIALIZACION, FABRICACION, ALMACENAMIENTO, CONSIGNACION, TRANSPORTACION, INTERMEDIACION, COMISION, REPRESENTACION, ELABORACION, EMPAQUE, DISTRIBUCION, PROMOCION	YAMEL MARTINEZ ZORRILLA	607171
E/2020-48789	27/11/20	AMORMOTORS	IMPORTACION, EXPORTACION Y VENTAS DE TODO TIPO DE VEHICULO DE MOTOR NUEVO Y USADOS, VENTAS DE PIEZAS NUEVA Y USADAS, REPUESTO EN GENERAL	FERNANDO ARTURO AMOR CASTILLO	607282
E/2020-46442	20/11/20	AMTHEN GREEN ANALYTICS	DESARROLLAR PROYECTOS SOSTENIBLES, TURISTICOS, INDUSTRIALES Y DE EXPORTACION DE BIENES AGRICOLAS E INDUSTRIALIZADOS, ASÍ COMO BRINDAR SERVICIOS DE CONSULTORIA ESTADISTICA Y ANÁLISIS DE DATOS.	ATENAGORA MENDOZA THEN	606047
E/2020-47387	20/11/20	ANA MERCADO COSMETICA AMC	DESARROLLAR, PRODUCIR, COMERCIALIZAR PRODUCTOS Y SERVICIOS DE EXCELENTE CALIDAD CON FINES DE BELLEZA, CUIDADO PERSONAL Y BIENESTAR.	ANA JHASMER MERCADO FIGUEROA	606040
E/2020-48973	30/11/20	ANA PENA REALTY GROUP	CONSTRUCCION DE OBRAS CIVILES, ELECTROMECANICAS, MANTENIMIENTO DE OBRAS CIVILES, VENTAS DE INMOBILIARIOS, TRANSPORTE , EXPORTACION E IMPORTACION DE EQUIPOS DE CONSTRUCCION Y FERRETEROS.	ANA YDALJISA ROSARIO BONIFACIO	607458
E/2020-47504	20/11/20	ANDIELLY'S BATISTA CAR RENTAL	SERVICIO DE REN AT CAR. CAR RENTAL.	ANDY JOSE BATISTA FERNANDEZ	606113
E/2020-9153	3/3/20	ANERLIS	GESTIONAR LA VENTA, COMPRA O ALQUILER DE INMUEBLES. LA REPRESENTACION DE PROPIETARIOS DE INMUEBLES PARA SU ADMINISTRACION Y CONSTRUCCION DE EDIFICIOS Y CASAS, E INVERSIONES INMOBILIARIAS EN SENTIDO GENERAL.	ERIKA MERCEDES VIOLA MORA, ANGELA MICHEL SANTANA RAMIREZ, JOSE LUIS MORILLO FRIAS	606152
E/2020-48456	26/11/20	ANGEL DEL ESTE TROPICAL	RESTAURANTE A LA CARTA, DEDICADO A VENDER ALIMENTOS LISTO PARA CONSUMIR. COMO CORTE DE CARNES, ETC.	KATTY LAPPOT VILLAVICENCIO	606983

[210] EXP.	[220] SOL. FECHA	[561] NOMBRE COMERCIAL	[510] ACTIVIDAD	[730] SOLICITANTE	[111] REGISTRO
E/2020-39864	18/11/20	ANGEMER COMERCIAL	INVERSIONES, COMPRA Y VENTA DE ACTIVOS. COMPRA Y VENTA DE ACCIONES. COMPRA Y VENTA DE PROPIEDADES. COMPRA Y VENTA DE MATERIALES DE CONSTRUCCIÓN	NELSON GABRIEL MERINO PEÑA	605718
E/2020-20460	17/11/20	ANGIRL CLUB	VENTA Y DISTRIBUCIÓN DE PRODUCTOS Y ACCESORIOS DE BELLEZA, CUIDADO PERSONAL.	ANA GILDA MEDINA MENDEZ, ANA GLENDA MEDINA MENDEZ DE ABREU	605386
E/2020-48715	27/11/20	ANKLARE INVESTMENTS	INVERSIÓN Y DESARROLLO DE PROYECTOS INMOBILIARIOS; PROMOCIÓN, GESTIÓN Y VENTA DE INMUEBLES	HOMERO LUIS LAJARA SOLA	607275
E/2020-12894	10/11/20	ANLOMAR	COMERCIALIZACIÓN Y SUPLIDORES DE EQUIPOS MÉDICOS, INSUMOS MÉDICOS, PRODUCTOS ALIMENTICIOS.	ANGEL ANTONIO PAULINO VELOZ	603917
E/2020-47624	24/11/20	ANNA'S GRILL TEJADA	PROVEER PRODUCTOS Y ALIMENTOS DE ÓPTIMA CALIDAD E INOCUIDAD A LA POBLACIÓN Y AL ESTADO.	YANIRYS ISABEL PEÑA TEJADA	606610
E/2020-49044	30/11/20	ANSERVIGG	SERVICIOS DE TRANSPORTE EN GENERAL, Y SEGURIDAD, IMPORTACIONES, EXPORTACIONES Y VENTA DE FRUTAS Y VEGETALES.	ANYI PATRICIA ENCARNACION GONZALEZ	607540
E/2020-46017	26/11/20	ANSON CENTRO AUTOMOTRIZ	SERVICIOS DE PINTURA AUTOMOTRIZ, ELECTRICIDAD Y MECÁNICA EN GENERAL.	ANDERSON RAFAEL SANTOS RAMIREZ	607128
E/2020-40954	25/11/20	ANTARES EPGP	SERVICIOS DE ANALISIS FINANCIEROS, EVALUACION DE FACTIBILIDAD DE OPERACIONES, ANÁLISIS DE RIESGOS Y RENTABILIDAD DE OPERACIONES.	ALVARO HATUEY DE CAMPS GERMAN	606809
E/2020-42548	19/11/20	ANTIATECH DOMINICANA	CONSULTORÍA Y ASESORIA TECNOLÓGICA, VENTA DE SERVICIOS Y ARTICULOS TECNOLÓGICOS DESARROLLO DE APLICACIONES, CONSULTORÍA Y ASESORÍA DE PUBLICIDADES DIGITALES Y REDES SOCIALES	LORENZO ANTONIO REYES ESPINAL	606636
E/2020-48123	24/11/20	ANTOJITOS ALEXANDER IFFET	VENTA DE COMIDA, BEBIDAS ALCOHOLICAS	ALEXANDER FERMIN, JENNIFER NAIROBIS ZAPATA GUILLEN	606693
E/2020-48943	30/11/20	ANTON PARK SHOOTING RANGE	POLIGONO DE TIRO, CAMPAMENTO Y PARQUE ACUATICO.	BRIGIDO ANTONIO GOMEZ PEREZ	607436
E/2020-39394	27/11/20	ANYELY CASTRO MEDICAL RD	IMPORTACIÓN Y DISTRIBUCIÓN DE EQUIPOS MÉDICOS, MATERIALES HOSPITALARIOS, PRODUCTOS DE HIGIENE CORPORAL Y DEL HOGAR, COSMÉTICOS Y MEDICAMENTOS.	ANYELY NATALIE CASTRO MEJIA	607305
E/2020-48335	25/11/20	APONTE RADIO 3 D	REALIZAR TODO TIPO DE IMAGENES DIAGNOSTICAS EN GENERAL.	NURIS DEL CARMEN VASQUEZ GELABERT	606876
E/2020-48544	26/11/20	APP ESTACIONAMIENTOS URBANOS	DESARROLLAR, CONSTRUIR, OPERAR Y MANTENER EDIFICACIONES DE ESTACIONAMIENTOS URBANOS Y AREAS MULTIPLES EN LAS ZONAS	LUIS VIDAL RODRIGUEZ PEREZ	607085
E/2020-42616	12/11/20	APPTITUDE	SOCIEDAD COMERCIAL DEDICADA A LA ASESORIA MÉDICA Y DE SALUD A DISTANCIA A TRAVÉS DE CANALES DIGITALES. EDUCACIÓN EN SALUD PREVENTIVA	FERNANDO DAVID RIVAS SUAREZ	604486
E/2020-35415	17/9/20	AQUILES MOREL	IMPORTACIÓN, EXPORTACIÓN, COMPRA Y VENTA DE PRODUCTOS COMESTIBLES HIGIÉNICOS, LIMPIEZA, BEBIDAS Y PLÁSTICOS.	LEONARDO AQUILES MOREL REYES	607292
E/2020-48288	25/11/20	AQUORDE	SERVICIOS DE INTERNET, PROGRAMACIÓN, DISEÑO, PUBLICIDAD Y ADMINISTRACIÓN DE PORTALES.	LOIZ JEREMIAS SENA PEREZ	606819
E/2020-46160	23/11/20	ARABECANA	EXPORTACIÓN E IMPORTACIÓN Y VENTAS AL POR MENOR Y AL DETALLE DE PRODUCTOS COMESTIBLES	LUALI ALI BUJA LABAT	606280
E/2020-40387	23/11/20	ARADO DEL ESTE SOLANO REYES	BRINDAR SERVICIOS DE LABORES AGRICOLAS	FRANCIS SOLANO REYES	606312
E/2020-45040	6/11/20	ARALUNA	IMPORTACIÓN Y DISTRIBUCIÓN DE MOBILIARIO HOSPITALARIO, DISTRIBUIDORES FARMACÉUTICOS, VENTA DE MATERIALES DE LIMPIEZA.	ARALUNA SRL	606513
E/2020-48701	30/11/20	ARAMAR INMOBILIARIA	VENTA, PROMOCION, ALQUILER DE INMUEBLES Y ADMINISTRACION DE CONDOMINIOS.	ARACELIS MARTINEZ FERNANDEZ	607546
E/2020-43749	23/11/20	ARAMAR MUSIC PUBLISHING	DISTRIBUCION DE CONTENIDOS MUSICALES Y AUDIOVISUALES DE SELLOS, PRODUCTORES Y ARTISTAS EN TODAS LAS GRANDES TIENDAS Y SERVICIOS DIGITALES DEL MUNDO	ANTHONY RAFAEL MARIA	606412
E/2020-46167	20/11/20	ARCASTRO CONSTRUCCIÓN Y EQUIPOS	EMPRESA CONSTRUCTORA QUE SE DEDICA AL DISEÑO, EJECUCIÓN, SUPERVISIÓN DE PROYECTOS CONSTRUCTIVOS Y TODAS LAS ACTIVIDADES RELACIONADAS CON LOS MISMOS.	STEPHANY VICTORIA CASTRO ESTEVEZ	606147
E/2020-48190	26/11/20	ARCOFIBER CONEXIONES	VENTA Y DISTRIBUCIÓN DE INTERNET.	DANY DAVID RODRIGUEZ ROSARIO	607014
E/2020-48484	29/11/20	AREYRO FINANCIAL SOLUTION	PRESTAMOS CON GARANTIA PRENDARIA, IMPORTACION Y EXPORTACION DE VEHICULOS, ALQUILER, COMPRA Y VENTA DE INMUEBLES, PRESTAMOS HIPOTECARIOS	REYNALDO MIGUEL COSTE HENRIQUEZ	607395
E/2020-45169	10/11/20	ARIROSA ENTERPRISE	IMPORTACIÓN, COMERCIALIZACION Y VENTA DE TODO TIPO DE REPUESTOS DE VEHICULOS DE MOTOR, CAMIONES Y MOTOCICLETAS.	PEDRO MANUEL CASALS GARCIA	605810
E/2020-48451	26/11/20	ARISHA FLORISTERIA	VENTA DE FLORES Y ARTICULOS DE DECORACIONES EN GENERAL.	FELIPE DE JESUS DIAZ ABREU	606969
E/2020-48926	30/11/20	ARMERIA BRAIHAN	IMPORTACIÓN, COMPRA Y VENTA DE ARMAS DE FUEGO, MUNICIONES, ACCESORIOS, PERTRECHOS MILITARES E INSIGNIAS	WIRMER BRAIHAN FLORENTINO BELTRE	607425
E/2020-49217	1/12/20	ARQMONIC STUDIO	ESTUDIO DE ARQUITECTURA QUE OFRECE SERVICIOS DE DISEÑO, REMODELACIONES, CONSULTORÍA Y SOLUCIONES ACÚSTICAS.	MARIELL ERUNDINA PEREZ MORETA	607716
E/2020-41439	2/11/20	ARQTECIVMETPG SERVICIOS INDUSTRIALES	CONSTRUCCIÓN DE OBRAS CIVILES, SERVICIOS INDUSTRIALES, INGENIERIA ELECTROMECÁNICA Y VENTA DE REPUESTOS INDUSTRIALES.	SAMUEL PEREZ GONZALEZ, DEBORAH PEREZ GONZALEZ	605821
E/2020-38380	5/10/20	ARQTELIERG ARQUITECTURA & DISEÑO	DISEÑOS ARQUITECTONICOS EN GENERAL, REMODELACIONES DE INTERIORES, CONSTRUCCION EN GENERAL, DISEÑOS DE JARDINES, COSTOS Y PRESUPUESTOS DE OBRAS	CARLOS FERMIN DIAZ, MARIA EUGENIA MEDINA MEDINA	606675
E/2020-47737	23/11/20	ARRAYANO FILMS	PRODUCCION DE LARGOMETRAJES DOMINICANOS.	RONNI OSCAR CASTILLO ALCANTARA	606306
E/2020-47798	23/11/20	ARREGLAO	SERVICIOS DE PELUQUERIA, VENTA DE ARTICULOS DE BELLEZA Y COSMETICOS (BEAUTY SUPPLY), SERVICIOS DE SALON DE BELLEZA, SERVICIOS DE BARBERIA, SERVICIOS DE TRATAMIENTO DE BELLEZA	KARLA CRISTINA SORIANO COMAS	606364
E/2020-49022	30/11/20	ARTE INMOBILIARIA & MANAGEMENT (A.I.&M.)	COMPRA, VENTA DE INMUEBLES, DISEÑO, CONSTRUCCION, URBANIZACION, ADMINISTRACION Y COMERCIALIZACION DE PROYECTOS TURISTICOS	RICARDO EMILIO ARTE SANTOS	607518
E/2020-48967	30/11/20	ARTE TROPICAL R	ACTIVIDADES DE PINTURA O ENSEÑANZAS.	RUBEN DARIO ABREU BERNARD	607465
E/2020-47619	23/11/20	ARTESANIA LISBETH	VENTAS AL POR MENOR DE ARTICULOS NUEVOS (INCL. CASAS DE REGALOS , DE ARTESANÍAS Y ARTICULOS REGIONALES EXCEPTO DE TALABARTER	LUIS HUMBERTO CORDOVAS RAMIREZ	606218
E/2020-48194	25/11/20	ASCH INFRAESTRUCTURAS CARIBE	SERVICIOS DE DISEÑO, CONSTRUCCIÓN Y SUPERVISIÓN DE OBRAS CIVILES, DE INGENIERIA Y DE EDIFICACIÓN, SIN LIMITACIÓN, TALES COMO CARRETERAS	JOSE FRANCISCO RODRIGUEZ SANZ, NORBERTO BARRERA SANCHEZ	606756
E/2020-45463	16/11/20	ASENMARIN GESTORES INMOBILIARIOS	PROMOCIÓN, GESTIÓN Y VENTA DE INMUEBLES, CONSTRUCCIÓN DE BIENES INMUEBLES, PRESTAMOS Y FINANCIAMIENTOS HIPOTECARIOS.	WADY ANTONIO MARIN BOBADILLA, EVELYN ROSANNA ASENSIO MERA	605791
E/2020-40260	24/11/20	ASERVECE ELECTRONIC MULTISERVICIOS	VENTA DE ARTICULOS DE TECNOLOGIA, ARTICULOS FERRETEROS Y DE TALLER.	WILSON ALMONTE SANTANA	606601
E/2020-47382	20/11/20	ASESORES LEGALES E INMOBILIARIOS ALINMO F & F	ASESORAMIENTO LEGAL E INMOBILIARIO: VENTAS Y ALQUILERES DE APARTAMENTOS, LOCALES COMERCIALES, SOLARES, CASAS, VILLAS, FINCAS Y TODO LO RELACIONADO A LA MATERIA INMOBILIARIA EN GENERAL.	RAMÓN ARISMENDY FUERTES GARCIA	606033
E/2020-42152	19/11/20	ASHLEY & RADELIN HAIR BEAUTY CENTER	VENTA DE ACCESORIOS DE PELO	RAQUEL ALCEQUIEZ RODRIGUEZ	605983
E/2018-27755	19/11/20	ASOCIACIÓN DE AJEDREZ PROVINCIA SANCHEZ RAMIREZ AAPSR	SIN FINES DE LUCRO, FOMENTO, PRÁCTICA Y DESARROLLO DEL AJEDREZ.	LUIS EURISPIDE ARZENO GONZALEZ	605954
E/2020-42627	20/11/20	ASOCIACION DE ARTESANOS DE BAYAGUANA ASOARTBAYA	ENTIDAD SIN FINES DE LUCRO DEDICADA A COORDINAR, REGULAR Y FOMENTAR LA ACTIVIDAD LOCAL PARA EL DESARROLLO Y FOMENTO DE LA INDUSTRIA ARTESANAL	VICTOR MANUEL HERNANDEZ CASTILLO	606188
E/2020-48449	26/11/20	ASOCIACIÓN DE CAMPESINOS EL RESERVOIRIO	ASOCIACION SIN FINES DE LUCRO DEDICADA A AGRUPAR A LOS CAMPESINOS DE SABANA YEGUA DE AZUA Y OTROS LUGARES ALEDAÑOS, PARA TRABAJAR Y PRODUCIR LA TIERRA.	MERCEDES LIDIA RAMIREZ DIAZ	606966
E/2020-48803	27/11/20	ASOCIACIÓN DE CENTROS EDUCATIVOS PRIVADOS DE LA ZONA ORIENTAL-ASOCEPRZO	ENTIDAD SIN FINES DE LUCRO DEDICADA A VELAR POR EL BUEN FUNCIONAMIENTO DE LOS CENTROS EDUCATIVOS PRIVADOS	JUAN MIGUEL POLANCO ULLOA	607302
E/2020-44060	2/11/20	ASOCIACION DE CONSUMIDORES DE CRISTO REY ASOCOCHR	ASOCIACION SIN FINES DE LUCRO, DE PARTICIPACIÓN CIVICA Y DEFENSA DE LOS DERECHOS HUMANOS DE LOS CONSUMIDORES Y USUARIOS DE BIENES Y SERVICIOS	EDWARD JOSE RODRIGUEZ POLANCO	605889
E/2020-47347	20/11/20	ASOCIACION DE CRONISTAS DEPORTIVOS DE LA PROVINCIA DUARTE, ACRODEPRODU	INSTITUCION SIN FINES DE LUCRO DEDICADA A ACTIVIDADES DEPORTIVAS Y CULTURALES.	ASOCIACION DE CRONISTAS DEPORTIVOS DE LA PROVINCIA DUARTE, ACRODEPRODU	606024
E/2020-48644	26/11/20	ASOCIACION DE DESARROLLO DE CABARETE (ADECA)	ASOCIACION SIN FINES DE LUCRO PARA LA PROMOCIÓN Y APOYO AL DESARROLLO SOSTENIBLE DE CABARETE.	IAN SCHEMBRI SANT	607162
E/2020-48972	30/11/20	ASOCIACION DE ESGRIMA DE SANTIAGO ASEGRISA	ASOCIACION SIN FINES DE LUCRO, CREADA CON EL PROPOSITO DE FOMENTAR LA PRÁCTICA DE LA ESGRIMA EN TODOS LOS MUNICIPIOS DE LA PROVINCIA DE SANTIAGO.	CARLOS AUGUSTO ALMONTE YNDALECIO	607457
E/2020-48729	30/11/20	ASOCIACION DE ESTUDIANTES UNIVERSITARIOS DE HATILLO ASOESTUHA	ASOCIACION SIN FINES DE LUCRO QUE LUCHA EN FAVOR DEL DESARROLLO Y BIENESTAR DE LOS ESTUDIANTES UNIVERSITARIOS DEL DISTRITO MUNICIPAL DE HATILLO SAN CRISTOBAL.	EDWARD YAMIL SUERO NAZARIO	607417
E/2020-48436	26/11/20	ASOCIACION DE GANANDEROS REYES, RIVAS, MARMOLEJOS	ASOCIACION SIN FINES DE LUCRO PARA AGRUPAR A LOS GANANDEROS DE LA ZONA, CENTRO DE ACOPIO DE LECHE, VENTA DE PRODUCTOS Y ALIMENTOS VETERINARIOS.	OMAR ANTONIO RIVAS CABREJA	606962
E/2020-42645	5/11/20	ASOCIACION DE HOTELEROS DE NISIBON Y MICHES ASOHNMI	ASOCIACION SIN FINES DE LUCRO. TIENE COMO MISION Y OBJETIVO EL DESARROLLO TURISTICO DE LA ZONA EN NISIBON Y MICHES	CAMEL NICOLAS GARIP CHAHIN	603617
E/2020-47913	24/11/20	ASOCIACION DE IGLESIAS CRISTIANA PODER Y LIBERACION ASOPL	ENTIDAD SIN FINES DE LUCRO DEDICADA A PREDICAR EL EVANGELIO PARA QUE LAS PERSONAS CONOZCAN LA VERDADERA PALABRA DE DIOS Y PUEDAN ACEPTAR AL SEÑOR JESUCRISTO	GUILLERMO LUIS TRINIDAD	606477
E/2020-31636	31/8/20	ASOCIACION DE IGLESIAS EVANGELICAS PENTECOSTAL PENIEL GENESIS 32:30	ENTIDAD SIN FINES DE LUCRO, DEDICADA A LA CREACION DE IGLESIAS, CAMPANAS EVANGELISTICAS, SERVICIOS MISIONEROS, INSTRUCTORES DE LIDERES, CULTOS UNIDOS, RETIROS.	RITA ALVINO CUEVAS DE RIVERA, SMIRNA FLORES GONZALEZ RIVERA	605808
E/2020-47396	20/11/20	ASOCIACION DE MAESTROS JUBILADOS Y PENSIONADOS DE MOCA AMAJUPEMO	ENTIDAD SIN FINES DE LUCRO DE LOS MAESTROS JUBILADOS Y PENSIONADOS DEL MUNICIPIO DE MOCA, PROVINCIA ESPAILLAT. ACTIVIDADES RECREATIVAS	ANDRES JULIO MERCEDES HIRUJO PICHARDO	606046
E/2020-40672	13/11/20	ASOCIACION DE MEDICINA DEL DEPORTE DE LA PROVINCIA MARIA TRINIDAD SANCHEZ (ASOMEDEMATS)	ENTIDAD SIN FINES DE LUCRO, QUE FOMENTA LA SALUD EN LA POBLACION EN GENERAL. ASÍ TAMBIÉN PROCURA LA SALUD DE LAS PERSONAS QUE REALIZAN ACTIVIDAD FÍSICA Y/O DEPORTE EN LA PROVINCIA MARIA TRINIDAD SANCHEZ.	ELIAS OTONIEL PEREZ GONZALEZ	604861
E/2020-49007	30/11/20	ASOCIACION DE MOTOCONCHO DE LA PROVINCIA LA ALTAGRACIA ASOCIMOPROLA	ES UNA ORGANIZACION SIN FINES DE LUGROS DEDICADA A ORGANIZAR A LOS MOTOCONCHISTA Y DAR UN BUEN SERVICIO A LA CIUDADANIA PARA EL BIENESTAR DE LA SOCIEDADJUNIOR	JUNIOR RAFAEL JIMENEZ ALCANTARA	607499
E/2020-47128	19/11/20	ASOCIACION DE MUJERES COMUNITARIAS PUERTO PLATA AMUCOPP	INSTITUCION SIN FINES DE LUCRO, LA CUAL SU OBJETIVO ES AGLUTINAR LAS MUJERES, INCENTIVAR LA PARTICIPACIÓN, REALIZAR TRABAJOS SOLIDARIOS Y COMUNITARIOS Y ELEVAR EL NIVEL DE DIGNIDAD Y EL VALOR DE LA PERSONA HUMANA	MARIA TOMASA ANGOMAS RAMOS	605807
E/2020-48306	1/12/20	ASOCIACION DE MUJERES DE LAGUNA PRIETA - MLP	ENTIDAD SIN FINES DE LUCRO DEDICADA AL DESARROLLO Y AYUDA COMUNITARIA DE LAS MUJERES DE LAGUNA PRIETA Y ZONAS ALEDAÑAS.	MARIA CRISTINA BAUTISTA DE CEDENO	607617
E/2020-42378	24/11/20	ASOCIACION DE PEQUEÑOS PRODUCTORES PISCICOLA DE MONTE LLANO APML	ENTIDAD SIN FINES DE LUCRO DEDICADA A PRODUCCION Y FOMENTO DE TODO TIPO DE PECES, CAMARONES, LANGOSTINOS, LANGOSTAS Y AFINES.	JESUS SALVADOR RIVAS ARIAS	606633
E/2020-48884	30/11/20	ASOCIACION DE PESCADORES DE MONTECRISTI AD&C	ASOCIACION SIN FINES DE LUCRO, QUE SE DEDICARA A INCENTIVAR Y PROMOVER EL DESARROLLO DE LA ACTIVIDAD PESQUERA ESPECIALIZADA EN ANGUILAS, EN LA PROVINCIA DE MONTECRISTI	ANGEL DIOSBELI YRRIZARRI CASTILLO	607360
E/2020-48836	27/11/20	ASOCIACION DE PLATANEROS UNIDOS DE VICENTE NOBLE -APUVN	ENTIDAD SIN FINES DE LUCRO QUE SE DEDICA A AGRUPAR A LOS PARCELEROS DE VICENTE NOBLE PARA LA PRODUCCIÓN DE PLÁTANOS Y PARA EL DESARROLLO DE LA COMUNIDAD DE VICENTE NOBLE	ARIEL ERNESTO GONZALEZ MENDEZ	607336
E/2020-45554	16/11/20	ASOCIACION DE PRODUCTORES AGRICOLAS DEL ATLANTICO APROATLA	ENTIDAD SIN FINES DE LUCRO DEDICADA A GARANTIZAR EL BIENESTAR ECONOMICO DE LOS Y LAS INTEGRANTES DE LA ASOCIACIÓN, MEDIANTE EL DESARROLLO DE ACTIVIDADES AGROPECUARIAS	JEAN CARLOS PEREZ LORA	605050
E/2020-37076	27/11/20	ASOCIACION DE PRODUCTORES AGROPECUARIOS SHUMAMÁ ASOPROASHU	ENTIDAD SIN FINES DE LUCRO DEDICADA AL DESARROLLO AGROPECUARIO, BRINDAR ASESORÍA TÉCNICA, PLANIFICAR, DISEÑAR, GESTIONAR FINANCIAMIENTO Y SE EJECUCION DE PROYECTOS QUE DAN GARANTÍA DE LA SEGURIDAD AGROALIMENTARIA DEL PAÍS.	RAMON ROQUE PAULINO	607212
E/2020-47911	24/11/20	ASOCIACION DE PRODUCTORES AUDIOVISUALES DE LA REPUBLICA DOMINICANA APROAVIRD	ASOCIACION SIN FINES DE LUCRO DEDICADA A CAPTAR, AGRUPAR Y FORTALECER LA COMUNIDAD DE PRODUCTORES AUDIOVISUALES CON EL OBJETIVO DE FORMALIZAR ESTE MERCADO EN LA REPUBLICA DOMINICANA	INGRID DEYADIRA LLUVERES GRULLÓN	606475

[210] EXP.	[220] SOL. FECHA	[561] NOMBRE COMERCIAL	[510] ACTIVIDAD	[730] SOLICITANTE	[111] REGISTRO
E/2020-48674	27/11/20	ASOCIACION DE PROPIETARIOS Y DESARROLLADORES INMOBILIARIOS TURÍSTICO, ASOPRODEINTUR	ESTABLECER UNA ASOCIACION SIN FINES DE LUCROS PARA PROMOVER EL DESARROLLO SOSTENIBLE Y ORGARRIZADO CON TODOS LOS PROPIETARIOS DE TERRENOS Y DESARROLLADORES INMOBILIARIOS DE LA ZONA TURISTICA DE VERON PUNTA CANA MACAO.	MIGUEL ANGEL CARPIO CEDENO	607196
E/2020-40927	23/11/20	ASOCIACION DE SERVICIOS TURISTICOS PROVINCIA PEDERNALES	ENTIDAD SIN FINES DE LUCRO, LA CUAL SE DEDICA A AGRUPAR A LAS EMPRESAS QUE DAN SERVICIOS TURISTICOS EN GENERAL.	ERFI EDERMIRA PEREZ MORETA	606466
E/2020-47422	20/11/20	ASOCIACION DE TRABAJADORES DE LA FINCA JUAN MOSQUEA (ASOTRAMOSQUEA)	ENTIDAD SIN FINES DE LUCRO DEDICADA A VELAR POR LA MEJORIA DE SUS ASOCIADOS DE MAO VALVERDE, FACILITÁNDOLE CAPACITACIÓN DE ÚLTIMAS TÉCNICAS DE CULTIVOS AGRÍCOLAS, EN EL ÁREA DEL BANANO	JUAN CARLOS DURAN RODRIGUEZ	606059
E/2020-48256	25/11/20	ASOCIACION DE TRANSPORTISTAS LAS MATAS DE SANTA CRUZ ASOTRAMA	INSTITUCION SIN FINES DE LUCRO DEDICADA A: ORGANIZAR, REPRESENTAR, DEFENDER LOS INTERESES Y DERECHOS DE LOS TRANSPORTISTAS DE LAS MATAS DE SANTA CRUZ Y ZONAS ALEDANAS	SUGEIRYS JOSELYN DEL JESUS PEGUERO	607335
E/2020-40786	20/11/20	ASOCIACION DE VENDEDORES DE ARTESANIA DE LA ISLA CATALINA ASOVISLACA	ASOCIACION SIN FINES DE LUCRO PROMOVER POR TODOS LOS MEDIOS LA ORGANIZACION DE LOS ARTESANOS EN TODA EL AREA DE LA ISLA CATALINA.	NURY VIOLETA CORDERO MARTINEZ	606034
E/2020-47449	20/11/20	ASOCIACION DE VENDEDORES Y PESCADORES ARTESANALES DE PLAYA BAVARO, PUNTA CANA, MACAO Y ARENA GORDA. (ASOVEPABAPUMA)	ASOCIACION PARA LA DEFENSA Y DESARROLLO DE LOS TRABAJADORES DEL SECTOR TURISTICO COMPRENDIDOS ENTRE BAVARO-PUNTA CANA-MACAO Y ARENA GORDA.	RAFAEL ANTONIO PEREZ NUNEZ	606072
E/2020-35721	6/11/20	ASOCIACION DOMINICANA DE INSTITUCIONES PRIVADAS DE PRESTADORES DE SERVICIOS PSICOLÓGICOS, (ADIPP)	ASOCIACION SIN FINES DE LUCRO QUE SE REGIRA POR LAS DISPOSICIONES DE LA LEY 122-05, Y CUYO OBJETIVO ES PROMOVER LA CALIDAD DE LOS SERVICIOS DE LOS CENTROS PRIVADOS DE PSICOLOGIA EN EL PAIS	STEPHANE NICOLE SUAREZ DE GENAO	603659
E/2020-42213	25/11/20	ASOCIACION DOMINICANA DE TENIS ADAPTADO SOBRE SILLA DE RUEDAS - ADOTASIRUS	DIFUNDIR Y PROMOVER LAS ACTIVIDADES QUE COMPONEN EL DEPORTE ADAPTADO, INCLUSIVO Y PARALIMPICO, ACERCANDO DE ESTA MANERA A LA PERSONA CON DISCAPACIDAD A LA PRACTICA DEL DEPORTE	ANA MERCEDES LINAREZ	606821
E/2020-47868	23/11/20	ASOCIACION DOMINICANA DE UNIVERSIDADES CATOLICAS E INSTITUTOS ESPECIALIZADOS CATOLICOS DE LA REPUBLICA DOMINICANA ADUCA	ORGANIZACION SIN FINES DE LUCRO, LA CUAL SE DEDICA A VELAR POR LOS ESTATUTOS DE LAS INSTITUCIONES DE EDUCACION SUPERIOR CATÓLICAS Y SUS ESTUDIANTES.	ISAAC GARCIA DE LA CRUZ	606442
E/2020-47500	20/11/20	ASOCIACION PASTORAL COMUNITARIA ASOPACOM	SIN FINES DE LUCRO, TRABAJAR A FAVOR DE LAS IGLESIAS, COMUNIDADES BARRIALES, REFORMAS AGRARIAS Y LOS SECTORES BARRIALES MÁS NECESITADOS DE LA COMUNIDAD.	NOE DE JESUS MEJIA SANTANA	606111
E/2020-41664	26/11/20	ASOCIACION POR EL DESARROLLO DE JARABACOA, ADESJ	ORGANIZACION SIN FINES DE LUCRO DEDICADA AL DESARROLLO, CRECIMIENTO Y SEGURIDAD EN BENEFICIO DEL MUNICIPIO DE JARABACOA.	MIGUEL ANTONIO ABREU TAVAREZ, GLADYS RAMIREZ DE REYES	607045
E/2020-45525	11/11/20	ASOCIACION POR EL PROGRESO DE LOMA DE CABRERA INC. ASOLOMA	PROMOVER LA INTEGRACION, LA SOLIDARIDAD Y LA CONFRATERNIDAD ENTRE TODOS LOS LOMEROS, SIN DISCRIMINACION POLITICA, RELIGIOSA O RACIAL.	ASOCIACION POR EL PROGRESO DE LOMA DE CABRERA INC (ASOLOMA)	606235
E/2020-44411	4/11/20	ASOCIACION SAILING CLUB	ASOCIACION SIN FINES DE LUCRO DEDICADA A DESARROLLAR Y PROMOVER EL DEPORTE DE VELA EN LAS TERRENAS, PROVINCIA SAMANA.	MICHAEL ALFRED WALDMAN JOHNSON, ASOCIACION SAILING CLUB	606433
E/2020-48443	27/11/20	ASOCIACION Y SINDICATO DE REDES DE INTERNET DEL CIBAO, ASRDI	ENTIDAD SIN FINES DE LUCRO DEDICADA A REGIR Y DIRIGIR LOS DUEÑOS DE TIENDA DE TELECOMUNICACIONES Y INTERNET.	ANYULY ANTONIO ALMONTE MARTINEZ	607255
E/2020-47247	30/11/20	ASOTEQBADIS ASOCIACION DE TEQBALL DEL DISTRITO NACIONAL	ENTIDAD SIN FINES DE LUCRO, ORGANIZAR, COORDINAR, DESARROLLAR Y SUPERVISAR LA PRACTICA DEL DEPORTE TEQBALL EN TODAS SUS FORMAS EN EL DISTRITO NACIONAL	ISAY DE CRISTI RAMOS TAVARES	607485
E/2020-47248	26/11/20	ASOTEQHAMAREY ASOCIACION DE TEQBALL DE HATO MAYOR DEL REY	ENTIDAD SIN FINES DE LUCRO, SUS ACTIVIDADES PRINCIPALES SON LAS SIGUIENTES: A) ORGANIZAR, COORDINAR, DESARROLLAR Y SUPERVISAR LA PRACTICA DEL DEPORTE 'TEQBALL', EN TODAS SUS FORMAS EN LA PROVINCIA DE HATO MAYOR	ISAY DE CRISTI RAMOS TAVARES	607076
E/2020-47249	30/11/20	ASOTEQSADEST ASOCIACION DE TEQBALL SANTO DOMINGO ESTE	ENTIDAD SIN FINES DE LUCRO, SUS ACTIVIDADES PRINCIPALES SON LAS SIGUIENTES: ORGANIZAR, COORDINAR, DESARROLLAR Y SUPERVISAR LA PRACTICA DEL DEPORTE 'TEQBALL'	ISAY DE CRISTI RAMOS TAVAREZ	607397
E/2020-46939	18/11/20	ASTRHA WILLIAMS	FABRICACION Y VENTAS DE PRENDAS DE VESTIR PARA DAMAS, CABALLEROS Y NIÑOS.	RAIZA LINETH WILLIAMS FERNANDEZ	607513
E/2020-48932	30/11/20	ASTRUCT	DISEÑO, CONSTRUCCION Y REMODELACION DE EDIFICACIONES.	PAUL APOLINAR ESTRELLA ESTRELLA	607424
E/2020-39047	23/11/20	ATABEY INDUSTRIAL	ELABORACION Y VENTA DE PRODUCTOS COSMETICOS Y PARA EL CUIDADO DEL CABELLO, PRODUCTOS DE LIMPIEZA, PRODUCTOS PARA EL CUIDADO DE VEHICULOS TALES COMO: SHAMPOO, CERA DE BRILLO Y AFINES	KATHERINE NAYROBI ESTRELLA DE MARTINEZ	606200
E/2020-46438	20/11/20	ATINM NEUROCOACHING & MENTORING	SERVICIOS DE COACHING, MENTORIA, TALLERES, ENTRENAMIENTOS Y CONFERENCIAS DE LIDERAZGO Y DESARROLLO DEL CRECIMIENTO PERSONAL Y PROFESIONAL.	ALEXANDER DE JESUS TORRES VALDEZ	606055
E/2020-47713	23/11/20	ATLANTIC CIGARS	FABRICACION, VENTA, COMERCIALIZACION, DISTRIBUCION, IMPORTACION Y EXPORTACION DE CIGARROS Y SUS DERIVADOS.	DANIEL DE JESUS PARRA GOMEZ	606295
E/2020-48790	27/11/20	ATO HOME	SERVICIOS LEGALES, ASESORIA LEGAL, SERVICIOS INMOBILIARIOS, COMPRA, VENTA Y ALQUILER DE INMUEBLES, SERVICIOS DE ADMINISTRACION DE INMUEBLES.	LARIELY ABIGAIL CANDELARIO DE HIDALGO	607283
E/2020-49112	1/12/20	AULA PLUSS	IMPARTIR CURSOS, ASESORIAS, WEBINAR, CONCURSOS, DIPLOMADOS, EVENTOS PRIVADOS Y PÚBLICOS EN LA MODALIDAD PRESENCIAL, SEMI-PRESENCIAL Y VIRTUAL TODO ESTO A TRAVÉS DE UNA PLATAFORMA ONLINE	HEYDI STEFANY OVALLES ROCHA, LUIS RICARDO VALERA TINEO	607587
E/2020-48010	24/11/20	AUTANA INVESTMENTS	ASESORIA EN GESTION EMPRESARIAL Y EJECUCION E INVERSIONES EN LA REPUBLICA DOMINICANA.	MIGUEL DARIO DUARTE TEJADA	606584
E/2020-43757	23/11/20	AUTO CUBE RD	IMPORTACION Y EXPORTACION, COMPRA, VENTA, ALQUILER Y FINANCIAMIENTO DE VEHICULOS NUEVOS Y USADOS, AUTODETAILING CARS WASH, COMIDA RAPIDA Y BAR.	GILBERTO ALEXIS RUBIO CESPEDES	606226
E/2020-42144	19/11/20	AUTO PARTS ACH	IMPORTACION, VENTA Y DISTRIBUCION DE REPUESTOS, PIEZAS PARTES PARA VEHICULOS DE MOTOR, PESADOS, MOTOCICLETAS, BICICLETAS Y OTROS.	RICHARD CUEVAS SANTANA	606540
E/2020-38433	21/10/20	AUTO SUPREMO DIGITAL ASUPREDI	VENTA DE VEHICULOS.	AUTO SUPREMO DIGITAL, ASUPREDI, SRL	606284
E/2020-48703	30/11/20	AUTO TRANSPARENCIA	COMPRA, VENTA, DISTRIBUCION, FINANCIAMIENTO, ALQUILERES, MANTENIMIENTOS, SERVICIOS, COMERCIALIZACION DE TODO TIPO DE VEHICULOS NUEVOS Y USADOS.	ALEX GUERRERO BEATO	607553
E/2020-45035	6/11/20	AUTODESK CARIBBEAN IMPORT	COMPRA, IMPORTACION, EXPORTACION Y VENTA DE VEHICULOS DE MOTOR Y AFINES.	GEURI ANTONIO ESPINAL JASQUEZ	603850
E/2020-3792	27/10/20	AUTO-TÉCNICA LUCRUZLORA	REPARACION DE TODA CLASE DE VEHICULOS A MOTOR, COMERCIALIZACION DE ESTOS, ASI COMO PIEZAS Y COMPONENTES DE LOS MISMOS.	LUIS AGUSTIN DE LA CRUZ LORA	607257
E/2020-48377	25/11/20	AVELLINO RECORDS MANAGEMENT AND BOOKING	COMPANIA DISCOGRAFICA DEDICADA A LA CONTRATACION DE ARTISTAS, REPRESENTACION DE ARTISTAS, DESCUBRIMIENTO Y RECLUTAMIENTO DE NUEVOS TALENTOS ARTISTICOS, PROMOCIONES DE ARTISTAS, PROMOCION DE GIRAS CON ARTISTAS	DIANIBEL COLLANTE HERNANDEZ	606934
E/2020-41255	13/11/20	AVIDANS MULTISERVICIOS	ALMACEN DE VENTA DE ALIMENTOS, BEBIDAS Y MAS AL POR MAYOR, PANADERIA, CATERING DE ALIMENTOS Y BEBIDA, TRANSPORTE DE CARGA.	ANTONIO RAFAEL GRULLON DE LOS SANTOS	604791
E/2020-47488	20/11/20	AVILA GOOG SERVIC	SERVICIOS DE LOGISTICA Y ORGANIZACION DE REGISTRO Y PRESENTACIONES COMERCIALES SIRVIENDO COMO MECANISMO DE QUE LA ACTIVIDADES COMERCIALES MARCHEN LOS MAS FORMALMENTE ORGANIZADAS.	ANGEL ARTUO MATOS FELIZ	606102
E/2020-47137	23/11/20	AVIZOR SOLUCIONES INDUSTRIALES	VENTA DE EQUIPOS DE PROTECCION PERSONAL Y SEGURIDAD INDUSTRIAL, HERRAMIENTAS, MATERIALES INDUSTRIALES Y ARTICULOS FERRETEROS AL POR MAYOR Y AL DETALLE.	STEPHANY NUNEZ LORENZO, PEDRO JULIO CUEVAS MARTE	606263
E/2020-47486	30/11/20	AYOS SMARTPHONES	IMPORTACION, VENTA Y REPARACION DE TELEFONOS INTELIGENTES, COMPUTADORAS, TABLETS Y EQUIPOS ELECTRONICOS EN GENERAL.	OLIVER FAMILIA DE OLEO	607460
E/2020-31341	28/8/20	AYUNACSA AYUDAME A NACER Y CRECER SANO	FUNDACION SIN FINES DE LUCROS, AYUDAR Y FOMENTAR A QUIENES MAS LOS NECESITAN, SERVIR DE CORAZON AL DESARROLLO DE LOS BARRIOS Y COMUNIDADES POBRES	ROSARIO MARIA PICHARDO S DE RINCON	602178
E/2020-48093	24/11/20	AZUQUITA CAFÉ & COCINA CASUAL	VENTA DE ALIMENTOS Y BEBIDAS.	HEIDI PATRICIA BENITEZ MORALES	606725
E/2020-45282	30/11/20	BABO CASTILLO FERRETERIA.	VENTA DE ARTICULOS FERRETEROS, ALQUILER DE HERRAMIENTAS Y EQUIPOS PESADOS, IMPORTACION DE MATERIALES PARA CONSTRUCCION Y TODO SERVICIO RELACIONADO CON ESTA ACTIVIDAD.	JULISSA ALTAGRACIA CASTILLO MARTE DE BRETON	607413
E/2020-43734	24/11/20	BAKARA COSMETICS	FABRICACION DE PRODUCTOS DE CUIDADO DE LA PIEL.	RAUL ALMANDO ACEVEDO RAMOS	606642
E/2020-37260	14/10/20	BALATA COLINAS PALACE AGENCIA INMOBILIARIA	COMPRA, VENTA, ALQUILER Y ADMINISTRACION DE INMUEBLES, ASI COMO TODA CLASE DE ACTIVIDAD RELACIONADA CON EL OBJETO PRINCIPAL.	BALATAS COLINAS PALACE, AGENCIA INMOBILIARIA, S.R.L.	606421
E/2020-47284	19/11/20	BALBUENA MANTENIMIENTO INDUSTRIAL	REPARACION, MANTENIMIENTO, VENTA DE EQUIPOS DE COCINA, EQUIPOS PARA RESTAURANTES, MANTENIMIENTO INDUSTRIAL.	YERRY ANTONIO BALBUENA GUZMAN	606262
E/2020-43133	23/11/20	BANCAS DE LOTERIAS VIP SPORT DE CARLOS GERMAN ARIAS VARGAS	DISTRIBUCION Y VENTAS DE NUMEROS DE LOTERIA, SORTEOS DE LOTERIAS Y JUEGOS AL AZAR.	CARLOS GERMAN ARIAS VARGAS	606249
E/2020-48333	25/11/20	BANCO DE SANGRE J O C	SERVICIOS DE BANCO DE SANGRE Y SUS DERIVADOS.	JUANA MORLA DE CRISTOBAL	606904
E/2020-47782	23/11/20	BANKFULL	EMPRESA DEDICADA A SERVICIOS DE PRESTAMOS PERSONALES Y SOBRE VEHICULOS.	GABRIEL ALEXANDER TORRES DIAZ	606349
E/2020-47414	20/11/20	BANQUE PRIVEE JULIUS GUNDELLIER & CIE	EL OBJETIVO DE LA EMPRESA ES DEDICARSE A TODAS LAS TRANSACCIONES, OPERACIONES, NEGOCIOS E ACTIVIDADES LEGALES	JOSE ANTONIO BAEZ DE LA CRUZ	606057
E/2020-41585	20/10/20	BANQUISQUEYA & TRUST	SERA UNA INSTITUCION DEDICADA A LA PROMOCION Y DESARROLLO DE NEGOCIOS DE BIENES RAICES EN SENTIDO GENERAL	FLORENTINO DE JESUS SANTOS NUNEZ	605837
E/2020-43539	29/10/20	BANTERRA COMERCIAL	FABRICACION DE PERFILES Y VARILLAS DE ACERO.	MILVIO ARMANDO LINARES VILLEGAS	602629
E/2020-44436	4/11/20	BARAK TECHNOLOGY	VENTA Y SERVICIOS DE EQUIPO TECNOLOGICOS, LIBRERIA Y PAPELERIA EN GENERAL.	BARAK TECHNOLOGY, S.R.L.	606613
E/2020-36798	20/11/20	BARMANZA SUPPLY	IMPORTACION Y COMERCIALIZACION DE ARTICULOS FERRETEROS, ENSERES DEL HOGAR, ELECTRODOMESTICOS, ALIMENTOS Y BEBIDAS, PRENDAS DE VESTIR	LEONARDO ANTONIO ESCOTTO FRANCISCO	606137
E/2020-48576	26/11/20	BAROLI TECHNOLOGIES	VENTA, IMPORTACION Y SERVICIO DE PRODUCTOS INFORMATICOS, SEGURIDAD, AUTOMATIZACION Y COMUNICACIONES.	BAROLI TECHNOLOGIES, SRL	607542
E/2020-40944	30/11/20	BARRA D´ MERCEDES	VENTA DE COMIDA RAPIDA.	EDGAR ANTONIO DUARTE MERCEDES, JOEL ANTONIO DUARTE MERCEDES	607382
E/2020-48641	26/11/20	BARRERA & ASOCIADOS	CORREDORES DE SEGUROS ANTE CUALQUIER COMPANIA ASEGURADORA DEL PAIS.	BARRERA & ASOCIADOS	607161
E/2020-47936	25/11/20	BASICCO PROVISIONES HERRERA FONDEUR	COMPRA, IMPORTACION, EXPORTACION, VENTA, PROMOCION Y DISTRIBUCION, AL POR MAYOR Y AL DETALLE, DE BIENES DE CONSUMO MASIVO	ADRIANA ISABEL FONDEUR HIERONIMUS, ALEYDA VICTORIA HERRERA PIMENTEL	607290
E/2020-30524	30/11/20	BCE IMPORT	IMPORTACION DE EQUIPOS LASER PARA EL AREA DE ESTÉTICA.	ADOLFO ANTONIO BLANCO PARMO	607378
E/2020-46552	19/11/20	BCF COMERCIAL	VENTAS AL POR MAYOR Y DETALLE DE PRODUCTOS COMESTIBLES, BEBIDAS Y ARTICULOS PARA EL HOGAR Y MÁS.	GARIBALDI MANUEL BRITO CESPEDES, LEO NORGE BRITO TEJEDA	605804
E/2020-49199	1/12/20	BDS CONSULTING AND ADVICER	SERVICIOS DE GESTION DE NEGOCIOS, COBROS, ADUANA, IMPUESTO, CONTABILIDAD, FINANZAS Y CAPACITACIONES DE LOS MISMOS.	INDIRA CAROLINA DE LOS SANTOS	607684
E/2020-38631	23/11/20	BEARD TRAVEL SERVICES	SERVICIOS DE TOURS OPERADOR Y ALQUILER DE CABANAS.	PENELOPE PEREZ BEARD, GERALDYS CEBALLO ROSA	606285
E/2020-48082	25/11/20	BEAUDUY TRAVEL AGENCY AND MORE SERVICES	COMPRA DE VOLETOS DE AVION, PROGRAMACION DE CITAS PARA PRESENTACIONES ANTE CUALQUIER EMBAJADA	RICARDO BEAUDUY	606925
E/2020-48367	25/11/20	BEAUTY BUNKR	SERVICIOS DE ESTETICA EN GENERAL.	CLARIEL RAMOS BLANCO	606995
E/2020-49201	1/12/20	BECCA STORE	DISTRIBUIDORA DE PRODUCTOS DE BELLEZA, ROPA, CALZADO Y ACCESORIOS PARA LA MUJER	INDIRA CAROLINA DE LOS SANTOS	607673
E/2020-48056	24/11/20	BECKAM MAKEUP, BEAUTY & SPA	SERVICIO DE PELUQUERIA, SALON DE BELLEZA, SPA, ASI COMO SERVICIOS DE MAQUILLAJE Y POSTURA DE UNAS EN GENERAL.	MADLYN GARCIA PUJOLS	607483
E/2020-46578	20/11/20	BEIGE POOL BAR	UNA TERRAZA CON PISCINA, SE VENDERÁ COMIDA Y BEBIDAS.	RAFAEL RAMIREZ ROSO MATOS	606197
E/2020-47673	23/11/20	BELISIMA AA	VENTA DE PRODUCTOS DE BELLEZA E HIGIENE PERSONAL POR CATALOGOS.	SERGIO ARICIO GUZMAN MOJICA	606276
E/2020-48228	25/11/20	BELLABOMBSHELLRD	SALON DE BELLEZA Y SPA, VENTA DE PRODUCTOS DE BELLEZA.	GLORY BETSAIDA NUNEZ JIMENEZ	606779
E/2020-44153	17/11/20	BEMESTAR INVESTMENT GROUP	VENTA, COMPRA, ALQUILER, ADMINISTRACION Y MANTENIMIENTO DE PROPIEDADES Y CONDOMINIOS, SERVICIOS DE ASESORIA LEGAL, DE INVERSIONES Y FINANCIERA, OUTSOURCING EMPRESARIAL	CARMEN PATRICIA RODRIGUEZ SUERO, LEIDY MARGARET DE LA CRUZ PEREZ	605253
E/2020-41197	25/11/20	BENCO AUTO	COMPRA Y VENTA DE VEHICULOS, FINANCIAMIENTO, PRESTAMOS, EXPORTACION E IMPORTACION DE VEHICULOS, DE PIEZAS PARA VEHICULOS Y EN GENERAL.	RAFAEL AMANCIO BENCOSME PERALTA	606870

[210] EXP.	[220] SOL. FECHA	[561] NOMBRE COMERCIAL	[510] ACTIVIDAD	[730] SOLICITANTE	[111] REGISTRO
E/2020-48427	26/11/20	BERNET TECNISERVICIOS	SERVICIOS DE SEGURIDAD ELECTRÓNICA, DOMOTICA, PUERTAS AUTOMÁTICAS, MANTENIMIENTO ELÉCTRICO RESIDENCIAL, ELECTRICIDAD RESIDENCIAL Y COMERCIAL.	JHOANGEL BERROA MERCEDES	607017
E/2020-46522	17/11/20	BEYARI AUTO IMPORT	COMPRA, VENTA, IMPORTACION, ALQUILER Y FINANCIAMIENTO DE VEHICULOS DE MOTOR.	YENISFER ESMERALDA SENCION NAVARRO	605911
E/2020-28820	19/11/20	BIASKA BISTRO	VENTA AL DETALLE DE TODO TIPO DE PRODUCTOS COMESTIBLES, RESTAURANTE, COMIDA EMPRESARIAL, BUFFET Y LICORERIA.	AHIRON RAFAEL CASTRO MORALES	605974
E/2020-47272	19/11/20	BIENES RAICES ANTERO GUZMAN	ADMINISTRACION DE CAPITALES, COMPRA, VENTA Y ALQUILER DE VIVIENDAS, SOLARES Y LOCALES COMERCIALES, ASESORIA INMOBILIARIA.	ANTERO ROBERTO GUZMAN PICHARDO	606095
E/2020-47567	25/11/20	BIENES RAICES ENCARNACION BAUTISTA & ASOCIADOS, BRENCAB&A.	COMPRA Y VENTA DE PROPIEDADES INMOBILIARIAS, ASI COMO ALQUILERES DE CASAS, APARTAMENTOS, LOCALES COMERCIALES Y AFINES.	LUIS MANUEL ENCARNACION	606766
E/2020-47540	20/11/20	BIGESONIC	IMPORTACION DE TODA CLASE DE EQUIPOS ELECTRONICOS COMO LAPTOPS, TABLETS, COMPUTADORAS Y SUS ACCESORIOS.	IMPORTADORA MALONDA, S.R.L.	606146
E/2020-43855	18/11/20	BILITA GOURMET	IMPORTACION, DISTRIBUCION Y COMERCIALIZACION DE ALIMENTOS CRUDOS Y COCINADOS Y BEBIDAS PARA LA INDUSTRIA HOTELERA.	MARIA ISABEL DIAZ PENATE, ANDREW ALEXANDER ALVARADO	606101
E/2020-48585	26/11/20	BIZCORELA	COMPRA Y VENTA DE DISTINTOS TIPOS DE ALIMENTOS E INGREDIENTES, PARA LA ELABORACION Y COMERCIALIZACION DE: DULCES, PASTELES, TORTAS, TARTAS, GALLETAS Y REPOSTERIA..	YENNY ANTIGUA ROSARIO	607126
E/2020-43637	30/10/20	BJS AUDITORES & CONSULTORES	AUDITORIAS, ASESORIA IMPOSITIVA, IGUALAS CONTABLES, ENTRENAMIENTOS, CAPACITACION EL AREA FINANCIERA E IMPOSITIVA. TODAS LAS ACTIVIDADES EN EL AREA CONTABLE Y FINANZAS.	BEATRIZ INMACULADA MOJICA OVALLE	607568
E/2020-39771	26/11/20	BLACKHAWK, SEGURIDAD PRIVADA	SERVICIOS DE PROTECCION Y VIGILANCIA DE INDUSTRIAS, EMPRESAS, INSTITUCIONES GUBERNAMENTALES, HOGARES, EVENTOS Y PERSONAS EN PARTICULAR.	JUAN JOSE VALDEZ POLANCO	607013
E/2020-35275	19/10/20	BLESS TOWER	NOMBRE PARA IDENTIFICAR LA TORRE BLESS TOWER.	CESAR AUGUSTO CANDELARIO GOMEZ	603163
E/2020-46935	18/11/20	BLESSING STUDIOS	CREACION DE PRODUCTOS AUDIOVISUALES DE ALTA CALIDAD, EDICION DE CONTENIDO AUDIOVISUAL, COLONIZACION, MUSICALIZACION, COPIADO Y MASTERIZACION, CREACION DE IMÁGENES, ANIMACIONES Y 3D, DISEÑO Y GRÁFICOS, EFECTOS VISUALES.	JOSE ARTURO MOJICA GARCIA	605947
E/2020-48444	27/11/20	BLOQUE DE JUNTAS DE VECINOS EL NARANJAL BJVN	INSTITUCION SIN FINES DE LUCRO, GESTIONAR LAS DEMANDAS SOCIALES DE LAS DIFERENTES COMUNIDADES DEL BLOQUE DE JUNTAS DE VECINOS DEL SECTOR EL NARANJAL.	LUIS PEREZ FELIX, CARLOS JULIO RAMIREZ SEVERINO	607243
E/2020-47036	18/11/20	BLOW.CHIC	COMERCIALIZACION DE PRODUCTOS DE BELLEZA, TALES COMO MAQUILLAJES.	LUISANNA VICTORIA ALCANTARA RODRIGUEZ	605749
E/2020-48557	26/11/20	BLUE GYM FITNESS	ACTIVIDADES DE LEVANTAMIENTO DE PESAS, ZUMBA, CLASES DE BICICLETA, REHABILITACION, BOOT CAMP, BAÑO DE SAUNA	EDUARD DE JESUS SANTOS ORTEGA	607133
E/2020-46182	30/11/20	BLUE SHARK INVESTMENTS	ASESORIA FISCAL, CONTABLE, GESTIÓN DE CAPITAL EN LOS MERCADOS FINANCIEROS LOCALES E INTERNACIONALES.	EURY MANUEL SIRIACO INOA	607508
E/2020-46905	27/11/20	BLUSH HAIR SPA MARLENY GARCÍA	SERVICIOS DE PELUQUERÍA Y OTROS TRATAMIENTOS DE BELLEZA.	MARLENY ADALGISA GARCIA CARRASCO	607203
E/2020-47804	23/11/20	BM&GC INVERSIONES	BIENES RAICES, NEGOCIOS INMOBILIARIOS, COMPRA Y VENTA DE INMUEBLES.	RAUDO ANTONIO BAUTISTA MONCLUS	606901
E/2020-43378	19/11/20	BMCD PROYECTOS Y DISENOS	CONSTRUCCION, DISEÑO Y MANTENIMIENTO DE AREAS VERDES, JARDINES, CARRETERAS, PUENTES, EDIFICIOS RESIDENCIALES, EDIFICIOS COMERCIALES	ODALY BERROA MERCEDES	605999
E/2020-47892	24/11/20	BOCA CHICA COUNTRY CLUB	ADQUISICION DE INMUEBLES PARA SU POSTERIOR URBANIZACION, CONSTRUCCION, ARRENDAMIENTO O VENTA.	BOCA CHICA COUNTRY CLUB, S.R.L.	606469
E/2020-35792	24/11/20	BODISTAS MEDIA GROUP	COMERCIALIZAR, COMPRAR, VENDER E IMPORTAR ARTICULOS DE LIMPIEZA E HIGIENE; SUMINISTROS DE MATERIALES Y EQUIPOS DE OFICINA E INFORMÁTICA	GABRIELA MARIA LUGO FLORES, JOSUEL ANTONIO JIMENEZ MENA	606591
E/2020-46911	18/11/20	BOEMO BAR Y RESTAURANT	ELABORACION Y VENTA DE COMIDA, PICADERAS Y LA VENTA DE BEBIDAS ALCOHOLICAS.	MAXIMO ANTONIO CABA GOMEZ	606242
E/2020-47607	23/11/20	BOHO SALON	SALON DE BELLEZA DESTINADO AL MANTENIMIENTO Y TRATADO DEL CABELLO DE LA MUJER.	ALTAGRACIA DOLORES LANDESTOY SANCHEZ	606205
E/2020-48693	27/11/20	BONJOUR CENULE	VENTA, ELABORACION Y DISTRIBUCION DE CATIVIAS, POSTRES CASEROS, BOCADILLOS, PICADERAS Y DESAYUNOS PERSONALIZADOS.	LEWIS NURYNS NIN GUABA	607367
E/2020-48003	24/11/20	BOXERACING	IMPORTACION, DISTRIBUCION, VENTA DE MOTOCICLETAS, VEHICULOS TODO TERRENOS, PIEZAS, ARTICULOS, REPUESTOS, ACCESORIOS.	BOXERACING SRL	606580
E/2020-37237	27/11/20	BPCR COMIDA RAPIDA	RESTAURANTE DE TODO TIPO DE COMIDA RAPIDA, SERVICIOS DE PIZZERIAS, FAST FOOD Y LOCALES DE VENTA DE COMIDAS Y BEBIDAS AL PASO	HANSEL PEREZ PENA	607286
E/2020-49103	1/12/20	BRALETTE ROPA INTIMA	COMERCIALIZACION DE ROPA INTIMA Y ACCESORIOS PARA DAMAS, CABALLEROS Y NIÑOS.	ORQUIDEA MARIA GÓMEZ DOMINGUEZ	607572
E/2020-48765	27/11/20	BREALVRES RENT CAR	ALQUILER DE VEHICULOS DE MOTOR.	JOSE OSVALDO ALVAREZ LUNA	607268
E/2020-48184	27/11/20	BREEZY CAFE & PASTERIA	REPOSTERIA Y PASTERIA ARTESANAL.	BREEZY ELAINA DE LOS SANTOS SANCHEZ	607226
E/2020-46194	18/11/20	BRIGHT HOUSE DIAZ ROMERO.	GESTIÓN DE VENTA DE BIENES INMUEBLES, ASESORIA E INTERMEDIACION PARA DICHOS FINES.	MARIA DE LOS ANGELES ROMERO VARGAS	606494
E/2020-47699	23/11/20	BRISAS DEL CORAL	DESARROLLO INMOBILIARIO; CONSTRUCCION, ADMINISTRACION, COMPRA, VENTA, ALQUILER, GESTIÓN DE BIENES INMUEBLES.	BRISAS DE GUAYACANES, S.A.S.	606340
E/2020-34543	14/9/20	BROKMA	BIENES RAICES, COMPRA, VENTA Y CONSTRUCCION DE TODO TIPO DE INMUEBLES, ADMINISTRACION DE CONDOMINIOS, PRESTAMOS EN GENERAL	MASSIEL INMACULADA PÉREZ PAVÓN	601218
E/2020-41415	19/11/20	BRYMAR RECORDS	REPRESENTAR Y CONTRATAR ARTISTAS PARA PRESENTACION EN LA REPUBLICA DOMINICANA Y EN EL EXTERIOR, ASI COMO PROMOVER EVENTOS MUSICALES, ARTÍSTICOS Y DE OTRA ÍNDOLE.	BRYAN STEVEN GONZALEZ JAVIER, HILARY DAYANARA MARTINEZ JAVIER	605953
E/2020-47649	23/11/20	BUCAFOCO	CREACION, EDICION Y EXPOSICION DE DEMO REELS A TODOS LOS REPRESENTANTES DE LA INDUSTRIA AUDIOVISUAL NACIONAL E INTERNACIONAL.	LUIS JOSE SANTANA MORETA	606257
E/2020-26681	29/10/20	BUCKET HOLDINGS	ENTIDAD COMERCIAL DEDICADA A ACTIVIDADES DE LICITO COMERCIO MEDIANTE LA IMPORTACION, EXPORTACION, DISTRIBUCION, VENTA Y ARRENDAMIENTO DE PRODUCTOS DE USO INDUSTRIAL	MANUEL ALBERTO GONZALEZ RODRIGUEZ	602638
E/2020-48528	26/11/20	BUENA VIDA MASAJE	SERVICIO DE MASAJES REDUCTORES, MASAJES POST QUIRURGICOS, ESTÉTICAS, CASA DE RECUPERACION POST OPERATORIO.	MIGUEL ANGEL MERCEDES	607064
E/2020-43283	25/11/20	BUENOPRÉT	SERVICIOS DE OTORGAMIENTO DE PRESTAMOS.	JOSE LUIS SOSA BUENO	606729
E/2020-48607	26/11/20	BULLET LINER	DISTRIBUCION, VENTA Y APLICACION DE PINTURA DE ALTA RESISTENCIA TEXTURIZADA PARA TODO TIPO DE USO.	ROBERTO HILARIO COLLADO HERNÁNDEZ	607148
E/2020-45937	30/11/20	BUNETJO & CO	ADMINISTRACION Y MANEJO DE RESTAURANTES, VENTA DE ALIMENTOS Y BEBIDAS. CATERING Y ORGANIZACION DE EVENTOS.	ALICE BUNETTO	607368
E/2020-48236	30/11/20	BURDIER & GOMEZ TRANSPORTE Y SERVICIOS	SERVICIOS DE TRANSPORTE EN GENERAL.	MIGUEL ANTONIO BURDIER RODRIGUEZ	607516
E/2020-48564	26/11/20	BUREA DE ECONOMIA Y FINANZAS	ASESORIA LEGAL, ECONOMICA, GERENCIAL Y FINANCIERA, SOBRE TEMAS EMPRESARIALES, MACROECONOMICOS, POLÍTICAS PÚBLICAS Y TEMAS CONEXOS.	LUIS BALDEMIRO REYES SANTOS	607137
E/2020-42037	29/11/20	BUSINESS SOLUTIONS BELTRAN VASQUEZ	SERVICIOS DE CONTABILIDAD EN GENERAL ASESORIA FINANCIERA, FISCAL RECLUTAMIENTO DE PERSONAL PRESTACIONES DE SERVICIOS DE TERCERIZACION	MIGUEL ALBERTO VASQUEZ MUESES	607404
E/2020-45374	30/11/20	BUSSINES ENTERPRISE MINIER PASCUAL	COMPRA, VENTA Y FABRICACION DE AGREGADOS, INMUEBLES, EQUIPOS PESADOS DESTINADOS A LA CONSTRUCCION.	ISABEL AMAYRIS MINIER, FRANCESCA PASCUAL SERRA	607515
E/2020-46491	16/11/20	BYB SERVICES	LIMPIEZA GENERAL (APARTAMENTO, CASA, LOCALES, MANTENIMIENTO).	DWANNA BERNARD	606438
E/2020-47415	25/11/20	C&C MAGUANA TECHNOLOGY	VENTA AL MAYOR Y AL POR MENOR DE EQUIPOS INFORMÁTICOS Y MAQUINAS ELECTRONICAS DE ESCRIBIR, COMPUTADORAS, CELULARES Y SERVICIOS INFORMÁTICOS.	JUAN CARLOS ALCANTARA ENCARNACION	606851
E/2020-48521	26/11/20	CAADY K9 SOLUCIONES Y SERVICIOS VETERINARIOS	SERVICIOS VETERINARIOS PARA TODO TIPO DE ANIMALES, PELUQUERIA CANINA, CLINICA VETERINARIA, CONTROL DE PLAGAS, HOTEL CANINO, ENTRENAMIENTOS CANINOS BASICO Y AVANZADO.	ADRIAN JAVIER PEGUERO FIGUEROA	607065
E/2020-42982	27/10/20	CAB CUSTOM	SERVICIOS DE MANUFACTURA, VENTA, DISTRIBUCION Y COMERCIALIZACION DE TODO TIPO DE ARTICULOS DEPORTIVOS.	LEONARDO JOSE YUMBO GOMEZ CAPELLAN, CEDRIC NICOLAS UNHOLZ	605948
E/2020-47492	20/11/20	CABREJA TECHNOLOGY ORGANICO	ASESORIA DE INSTALACION DE EMPRESAS NACIONALES E INTERNACIONALES, ASESORIA Y SERVICIOS DE EQUIPOS AGRICOLAS Y TODA ACTIVIDAD COMERCIAL AGRICOLA	MARIA DE JESUS MARTIR CABREJA RODRIGUEZ, JUAN JOSE CABREJA RODRIGUEZ	607184
E/2020-36034	27/11/20	CACAO CREAM KASOL	FABRICAR Y COMERCIALIZAR PRODUCTOS ORGANICOS TALES COMO: MANTECA DE CACAO, ACEITES ESENCIALES, EXFOLIARES CORPORALES, CREMAS HIDRATANTES, GEL DE BAÑO, BALSAMOS, VELAS TERAPÉUTICAS, AL DETALLE Y CONTADO.	LUCIA ALTAGRACIA SOLIS CEDENO	607231
E/2020-48993	30/11/20	CACHICHA BEACH RESTAURANT	VENTA DE ALIMENTOS Y BEBIDAS, BEBIDAS ALCOHOLICAS, OPERAR COMO RESTAURANT, BAR, CIGAR CLUB, SALÓN PARA EVENTOS.	DAVID ANTONIO GABRIEL TAVERAS	607477
E/2020-48130	24/11/20	CAFE KON PAN BY ANA MEDINA	SERVICIOS DE CATERING EMPRESARIALES Y PERSONALES, SERVICIOS DE ALQUILER UTILERIA PARA EVENTOS, CRISTALIZADOS	ANA ESTHER MEDINA DE LEON	606696
E/2020-48666	27/11/20	CAFETERIA DELICIASTROPICAL	SERVICIO DE VENTA DE COMIDA PARA CONSUMO EN ESTABLECIMIENTO O PARA LLEVAR.	JAMESBERD CASTRO RUIZ	607188
E/2020-46389	26/11/20	CAFETERIA GOURMET CHUCHUMAS	ELABORACION Y VENTA DE COMIDA Y BEBIDA EN GENERAL.	MARIA DEL CARMEN RODRIGUEZ BAEZ	607081
E/2020-40825	15/10/20	CAFETERIA KE KAFE	PREPARACION Y VENTA DE COMIDAS Y BEBIDAS.	TOMAS DE JESUS VALDEZ ESPINAL, KATHERINE ELIZABETH DURAN LANTIGUA	606135
E/2020-42686	30/11/20	CAHDECORACIONES	SERVICIOS DE DISEÑO Y DECORACION LIGERA.	VICTOR AMANCIO	607481
E/2020-46878	18/11/20	CAJETA	DEDICADA AL DISEÑO Y CREACION DE EMPAQUES, PAPELERIA, ARTICULOS PERSONALIZADOS E IDENTIDAD CORPORATIVA.	MARIA EMELIA CABRERA FERREIRAS	607129
E/2020-47516	20/11/20	CAJSPORTING	IMPORTACION, COMERCIALIZACION, VENTA Y/O ALQUILER DE EQUIPOS Y MOBILIARIOS DEPORTIVOS.	CARLOS JOSE SORIANO GARCIA	606121
E/2020-48770	27/11/20	CAKETOPIA RD	ELABORACION Y COMERCIALIZACION DE POSTRES, BOCADILLOS Y ACTIVIDADES AFINES DE LICITO COMERCIO	SHEILA CELESTE OCHOA ARBAJE	607271
E/2020-38462	23/11/20	CALISOS FOOD & DRINKS RD	REALIZACION DE COCTELES NATURALES Y CON ALCOHOL, JUGOS NATURALES, FROZEN, BATIDOS, CERVEZAS, HAMBURGUESAS, TACOS, BURRITOS, SÁNDWICHES, HOT DOGS Y MUCHOS MÁS.	JULIO CESAR CARRION MORALES	606302
E/2020-41783	24/11/20	CAMINA SANTO DOMINGO YP	UNA PROPUESTA PARA CONVERTIR PROGRESIVAMENTE EL GRAN SANTO DOMINGO EN UNA RED DE PASEOS PEATONALES, DEVOLVER LAS CALLES A LOS PEATONES.	YERMYS ALEXANDRA PEÑA VALDEZ	606666
E/2020-43249	28/10/20	CAMINERO CARVAJAL & ASOCS	PREPARACION DE ESTADOS FINANCIEROS DE MANERA INDEPENDIENTE. CONSULTORIA EN CONTABILIDAD, AUDITORIA, SISTEMA Y GERENCIAL.	CAMINERO CARVAJAL & ASOCS, SRL	607408
E/2020-47696	23/11/20	CAMPO KITCHEN	EXPENDIO DE COMIDAS PREPARADAS Y BEBIDAS.	RAFAEL ANTONIO GUTIERREZ DE CEDENO	606286
E/2020-42728	25/11/20	CANAL VIDA Y SALUD TV DR. SANTIAGO NUNEZ	PARA LA PROYECCION DE CONTENIDO GRAFICO Y AUDIO VISUAL POR TODOS LOS MEDIOS CONOCIDOS Y POR CONOCER DE COMUNICACION.	SANTIAGO ALFREDO NUNEZ TAVERAS	606902
E/2020-39838	12/10/20	CANO MOLINA INSURANCE BROKER	REALIZAR TODO TIPO DE ACTIVIDADES COMERCIALES RELACIONADAS CON EL SECTOR ASEGURADOR	JORAYNE MOLINA COLOME	605898
E/2020-44016	19/11/20	CAOBA FM	DIFUSION DE PROGRAMAS DE RADIO, EDUCATIVO, CULTURAL, COMENTARIOS SOCIALES EN GENERAL.	RIVERA MARTE & ASOC, S.R.L.	605815
E/2020-48068	24/11/20	CAPRIOLIS	VENTA DE COMIDA COCIDA Y CRUDA, ASI COMO TAMBIEN TODO LO RELACIONADO CON PANADERIA Y LA VENTA DE PRODUCTOS DE LIMPIEZA EN GENERAL.	RAMON ANTONIO PICHARDO GRATERAUX	606883
E/2020-48083	24/11/20	CARACENA BUSINESS GROUP	SERVICIO AUTOMOTRIZ, RENTA DE VEHICULOS, VENTA DE LUBRICANTES, BATERIAS, GOMAS, ACCESORIOS EN GENERAL	CARLOS JULIO ARACENA BAEZ	606716
E/2020-47143	19/11/20	CARDIDENT	CLINICA DENTAL Y CONSULTA CARDIOLOGICA.	TERESA ANTONIA LEREBOURS MATEO	605818
E/2020-47386	20/11/20	CARELA GROUP INVESTMENT	INYECCION DE CAPITAL EN EMPRESAS INFORMALES-	JAVIER ALEJANDRO HERNANDEZ CARELA	606107
E/2020-46813	20/11/20	CARINA ALTAGRACIA REINOSO BEAUTY CENTER	SERVICIO DE BELLEZA Y PELUQUERIA EN GENERAL, OFRECIENDO LOS SERVICIOS DE CUIDADO PERSONAL Y ESTÉTICA ATENDIENDO LAS DEMANDAS Y NECESIDADES DE LOS CLIENTES.	CARINA ALTAGRACIA REINOSO	606039
E/2020-47513	25/11/20	CARMEN & MERYS REPOSTERIA	SERVICIO DE REPOSTERIA EN GENERAL.	ANGIE RODRIGUEZ REYES	606910
E/2020-47497	20/11/20	CARRELO LOGISTICA	IMPORTACION Y EXPORTACION DE MERCANCIA, COURIER, TRANSPORTE AEREO Y MARITIMO, ENTREGA DE PAQUETES.	LOURDES LINA ALMONTE SANTOS	606435
E/2020-46407	20/11/20	CARVALERIO BUFFET Y MAS	PREPARACION Y VENTA DE BUFFET PARA EVENTOS SOCIALES Y EMPRESARIALES, SERVICIOS DE CATERING	MAIHUMI MARIA	606118
E/2020-45351	19/11/20	CAS WORLD PHONE & ELECTRONIC	IMPORTACION DE CELULARES, EQUIPOS DE COMPUTOS, EQUIPOS DE TELECOMUNICACIONES, VENTAS AL POR MAYOR Y DETALLE, ASI COMO SUS ACCESORIOS	CLAUDI MIGUEL ADAMES SANTIAGO	605871

[210] EXP.	[220] SOL. FECHA	[561] NOMBRE COMERCIAL	[510] ACTIVIDAD	[730] SOLICITANTE	[111] REGISTRO
E/2020-39343	8/10/20	CASA ANYELINE	VENTA, IMPORTACIÓN Y EXPORTACIÓN DE TODO TIPO DE ARTÍCULOS DE VESTIR.	CASA ANYELINE, S.R.L.	606245
E/2020-39258	8/10/20	CASA COMPRAVENTA LA FILY DE ANDREA	COMPRA Y VENTAS DE ELECTRODOMÉSTICOS, DE EQUIPOS ELECTRÓNICOS Y EQUIPOS DE BELLEZA.	ANDREA ACOSTA MARTINEZ DE GIULINI	606172
E/2020-46316	16/11/20	CASA DE CAMBIO MATOS & BELTRÉ	CAMBIO DE DIVISAS, DÍGASE CAMBIO DE DÓLARES, EUROS Y TODAS LAS MONEDAS EXTRANJERAS.	PEDRO ANTONIO MATOS CASTILLO	605110
E/2020-34356	1/12/20	CASA DE MISERICORDIA RESTAURANDO VIDAS (CMRV) MATEO: 9;13	FRATERNIDAD DE CREYENTE EN JESUCRISTO, CUYA META ES EVANGELIZAR AL MUNDO, RESTAURAR Y FORTALECER LA FE DE LOS CREYENTES EN JESUCRISTO	ORLANDO BASILIO	607657
E/2020-45232	10/11/20	CASA HERMANOS LIRANZO	COMPRA, VENTA Y SERVICIOS DE JOYERIA.	CASA HERMANOS LIRANZO, S.R.L.	607170
E/2020-48563	1/12/20	CASH CONVERT	SE DEDICARA A LA IMPORTACIÓN, EXPORTACIÓN, COMPRA Y VENTA DE BIENES MUEBLES, TALES COMO VEHÍCULOS, ARTÍCULOS DEL HOGAR, ARTÍCULOS ELECTRÓNICOS	EVER REYES REYES	607619
E/2020-47533	20/11/20	CASOMO	VENTA Y CULTIVOS DE TODO TIPO DE FRUTAS Y CRIANZA, COMPRA Y VENTA DE ANIMALES, VENTA DE PRODUCTOS LACTEOS.	JOSE CARLOS MORONTA HERNANDEZ	606134
E/2020-36473	15/10/20	CASTILLO VERDE	VENTA DE PRODUCTOS AGRICOLAS TALES COMO: TRIGO, MAÍZ, SOJA, CEBADA, ARROZ, MANÍ, PAPA, LIMÓN.	MARIA NIEVES JAQUEZ SANTANA	605397
E/2020-46959	18/11/20	CATAS VICTORIANAS POP - EML	SERVICIOS DE RESTAURANTE Y CANTINA SIN ESPECTACULOS, ASI COMO DE BAR Y CONFITERIA.	ELIMAN MEJIA LOPEZ	605610
E/2020-48047	24/11/20	CDJ SERVICES	ADMINISTRACIÓN Y GESTIÓN DE DISCOTECAS, COMPRA Y VENTA DE BEBIDAS ALCOHOLICAS	DAN JHONS MEJIA TAVERAS	607675
E/2020-47403	20/11/20	CE EME ARQUITECTURA	ARQUITECTURA, DISEÑO, CONSTRUCCION, INGENIERIA, ADMINISTRACIÓN DE PROYECTOS, MANTENIMIENTO Y SERVICIOS GENERALES, TASACIÓN, INTERIORES, ILUMINACIÓN, PAISAJISMO, REMODELACIÓN, BIENES RAICES, VENTAS DE MATERIALES DE CONSTRUCCIÓN, ALQUILER EQUIPOS, VENTA DE MOBILIARIO, ASESORIA, EVENTOS, DECORACIÓN, PINTURA, VENTA DE OBRAS DE ARTE.	CANDY PATRICIA MELO DURAN	606928
E/2020-34872	15/9/20	CECAUTO	IMPORTACION, EXPORTACION, DISTRIBUCION, COMERCIALIZACION, DISTRIBUCION DE REPUESTOS, PARTES, ACCESORIOS, BATERIAS, LUBRICANTES PARA TODO TIPO DE VEHICULOS.	PABLO FELIPE VIBERTI PERRONE	605779
E/2020-14356	1/7/20	CELL EXPRESS WATROD	VENTA DESBLOQUEO, REPARACION DE CELULARES, Y SUS ACCESORIOS.	MARGARET MELISSA WATKINS RODRIGUEZ	606389
E/2020-42664	27/10/20	CELSA GOURMET	VENTA DE ALIMENTOS Y BEBIDAS, PLATOS PREPARADOS.	JONATHAN JESUS TATIS PICHARDO	605878
E/2020-45399	16/11/20	CEME SOLUCIONES	SERVICIOS DE FUMIGACION Y LIMPIEZA, SUMINISTRO DE OFICINA Y LIMPIEZA Y MOBILIARIO DE OFICINAS.	CESAR AUGUSTO MEDINA PAYANO	604966
E/2020-43145	26/11/20	CENTRO DE BELLEZA DIAZ POLANCO	TRATAMIENTO DEL PELO CABELLUDO, INSTALACIONES DE TODOS TIPOS DE EXTENSIONES Y ESPECIALISTA EN MANICURA Y PEDICURA.	MARIANA ESTHER DIAZ POLANCO	606974
E/2020-45892	12/11/20	CENTRO DE EDUCACION PARA LA SALUD INTEGRAL CESI	INSTITUCION SIN FINES DE LUCRO DEDICADA A SERVIR A LAS COMUNIDADES RURALES, PROMOVINDO EL DESARROLLO INTEGRAL DEL SER HUMANO	CENTRO DE EDUCACION PARA LA SALUD INTEGRAL	606542
E/2020-33548	9/10/20	CENTRO DE ESTUDIOS Y COMUNICACION COMERCIAL CECCO	PRESTACION SERVICIOS DE ASESORIA EN EL AREA DE LA COMUNICACION COMERCIAL Y OPERACIONES INMOBILIARIAS DE LOS INMUEBLES DE LA SOCIEDAD.	CENTRO DE ESTUDIOS Y COMUNICACION COMERCIAL, S.R.L.	606439
E/2020-48696	27/11/20	CENTRO DE IMAGENES MEDICAS 360	REALIZACION DE IMAGENES MEDICAS.	IVETTE CAROLINA DE VARGAS PIMENTEL	607216
E/2020-46094	13/11/20	CENTRO DE MECANICA ESPECIALIZADA TYSON	CENTRO DE MECANICA ESPECIALIZADA DE VEHICULOS DE MOTOR EN GENERAL, COMERCIALIZACION DE REPUESTOS PARA TODO TIPO DE VEHICULOS.	DEMILIS FRANSUA YUDEPH	604868
E/2020-47268	19/11/20	CENTRO DE NUTRICION NINO JESUS	ASOCIACION SIN FINES DE LUCRO, DEDICADA A LA MISION DE ACOGER Y PROPORCIONAR UNA ALIMENTACION SANA Y BALANCEADA, BRINDAR ASISTENCIA PSICOLOGICA, HUMANITARIA, RELIGIOSA, JORNADAS DE OPERATIVOS MEDICOS	INSTITUTO SECULAR DE SCHOENSTATT HERMANAS DE MARIA (ISSHM)	605970
E/2020-46025	23/11/20	CENTRO DE SERVICIOS Y MECÁNICA FILIPYASI	VENTA DE GOMAS DE TODO TIPO DE VEHICULOS EN GENERAL, SERVICIO DE MECÁNICA PARA VEHICULOS DE MOTOR.	JOSE ANTONIO RODRIGUEZ DE JESUS	606269
E/2020-47178	19/11/20	CENTRO DOMINICANO DE ESTUDIOS TRIBUTARIOS CEDET	INVESTIGACION TRIBUTARIA Y ENTRENAMIENTOS EN EL AREA FISCAL Y FINANCIERA.	JOSE RAMON SEGURA	605880
E/2020-43668	30/10/20	CENTRO EDUCATIVO BRISA DEL CARIBE	SERVICIOS DE COLEGIO DE NIVEL INICIAL, PRIMARIO, SECUNDARIO E INSTITUTO.	RAQUEL INFANTE BINET	607142
E/2020-48741	27/11/20	CENTRO EDUCATIVO JEAN PIAGET CEJEPI	SERVICIOS EDUCATIVOS, IMPARTIR CLASES A NIVEL INICIAL, BASICO Y MEDIO.	SALLY CRISTINA DIAZ BUENO DE CASTILLO, OSCAR ANDRES CASTILLO BURGOS	607562
E/2020-47889	24/11/20	CENTRO FERRETERO EMIL	COMERCIALIZACION DE MATERIALES DE CONSTRUCCION Y ARTICULOS FERRETEROS EN GENERAL.	FRANCISCO MARSIS LOPEZ LOPEZ	606468
E/2020-48847	30/11/20	CENTRO FERRETERO INDUSTRIAL ARIAS CRUZ	VENTA DE ARTICULOS FERRETEROS COMO: TUBOS, PVC, HIERROS, ELÉCTRICOS, PLOMERIA, PLANCHAS, PINTURA, CERRAJERÍA, CEMENTO, DIBUJOS, METALES PESADOS ECT.	LUIS RAFAEL ARIAS BAEZ	607353
E/2020-48894	30/11/20	CENTRO FERRETERO MERAN	VENTA DE TODO TIPO DE ARTICULOS FERRETEROS, PRODUCTOS DE LIMPIEZA E HIGIENIZACION.	LUIS ALBERTO BAEZ MERAN	607362
E/2020-43164	28/10/20	CENTRO FERRETERO Y AGREGADOS DON CAMILO	VENTA AL POR MAYOR Y MENOR DE ARTICULOS DE FERRETERIA, Y TODOS LOS ARTICULOS CONEXOS A LA ACTIVIDAD COMERCIAL.	CAMILO LOVERA	606529
E/2020-42735	26/11/20	CENTRO GRAFICO LUIS LRFR	SERVICIOS DE IMPRESION EN GENERAL, IMPRESIONES DE MANUSCRITOS, MAPAS, CARTELES, CATÁLOGOS DE PUBLICIDAD, FOLLETOS Y TODO TIPO DE IMPRESOS PUBLICITARIOS.	LUIS RAMON FERMIN RODRIGUEZ	607030
E/2020-46604	19/11/20	CENTRO HERRISOLMETAL ISABELPAUL	SERVICIOS DE TODO TIPO DE SOLDADURA EN ESTRUCTURA METALICA EN GENERAL.	PAULINO YSABEL LARA	605786
E/2020-47955	24/11/20	CENTRO OPTALMOLOGICO AZUA	CONSULTAS OFTALMOLOGICAS, ESTUDIOS OFTALMOLOGICOS, MEDICINA PREVENTIVA Y CURATIVA DE LAS AFECIONES DE LOS OJOS	MARTHA KENIA PEREZ HEREDIA	606533
E/2020-48816	27/11/20	CENTRO OPTICO VISUAL LOS CUBANOS	UN CENTRO QUE REALIZA TODO LO RELACIONADO CON LOS EXAMENES VISUALES. EXAMEN DE LA VISTA.	EURIDICES MICHELLE CAMPUSANO PADILLA	607331
E/2020-44022	20/11/20	CENTRO TURISTICO DONA GUILLE	SERVICIOS DE TURISMO INTERNO, ACTIVIDADES RECREATIVAS Y DE ESPARCIMIENTOS, ENTRE LAS CUALES CABEN DESTACAR, ACTIVIDADES RECREATIVAS PARA EMPRESAS, GRUPOS DE PERSONAS, BODAS	JUAN DE LA CRUZ SANTIAGO SANTIAGO	607402
E/2020-47549	20/11/20	CERAFIP CENTRO DE REHABILITACION Y FISIOTERAPIA PREVENTIVA	SERVICIO DE GIMNASIO, MASAJE TERAPEUTICO, MASAJE DE RELAJACION, ELECTROTHERAPIA, TERMOTERAPIA.	RITA SUNILDA TAVAREZ ROMAN	606144
E/2020-48445	26/11/20	CERAGON	SERVICIOS DE CONSTRUCCION EN GENERAL.	SOYLA BELLA RUBIO ABREU	606964
E/2020-49242	1/12/20	CERARBA TUBOS Y PERFILES	FABRICACION Y COMERCIALIZACION DE TUBOS EN GENERAL.	YUBERKA DEL CARMEN CERDA CERDA	607743
E/2020-41113	26/11/20	CERFEWS RESTAURANT	SERVICIOS DE RESTAURANTES, BAR, CATERIN, REPOSTERIA, ENTRE OTROS SERVICIOS RELACIONADO A LA COMERCIALIZACION DE ALIMENTOS, BEBIDAS E INSUMOS DE LOS MISMOS.	JULIO CESAR POLANCO GONZALEZ	606967
E/2020-40654	15/10/20	CGM PLAZA DEL CONTRATISTA	DESARROLLOS INMOBILIARIOS DE PLAZAS COMERCIALES E INDUSTRIALES A NIVEL NACIONAL E INTERNACIONAL. ALQUILER Y VENTA DE LOCALES, ADMINISTRACION DE REGIMENES DE CONDOMINIOS.	CESAR GABRIEL AUGUSTO MARTINEZ DEL ORBE	607446
E/2020-47108	19/11/20	CHANGE GESTORES Y ASESORES EMPRESARIALES	FIRMA DE SERVICIOS PROFESIONALES DEDICA A GESTIONAR Y/O ASESORAR LOS DEPARTAMENTOS ADMINISTRATIVOS DE UNA EMPRESA CON SOLUCIONES INNOVADORAS	YORKINA DE OLEO DE OLEO	605767
E/2020-47977	24/11/20	CHARMIN COMPANY	COMPRA, VENTA Y DISTRIBUCION DE ALIMENTOS Y BEBIDAS, , MOBILIARIO DE OFICINA Y PAPELERIA.	CARMEN CIRA MEJIA OVIEDO	606501
E/2020-39551	9/10/20	CHAVAVA	GESTIONAR LA COMUNICACION CORPORATIVA Y DIGITAL DE UNA EMPRESA, INSTITUCION O MARCA	YULAIN CRISTAL ECHAVARRIA VASQUEZ	606550
E/2020-41738	12/11/20	CHEO GOMAS IMPORT	VENTAS DE GOMAS NUEVAS Y USADAS, AROS, BATERIAS Y ACCESORIOS ASI COMO TODO TIPO DE REPARACIONES EN GENERAL.	INOCENCIO SUAREZ DE JESUS	604940
E/2020-48001	24/11/20	CHIOSSONE & ALMENGOT CONSTRUCTORA	SERVICIOS DE BIENES RAICES.	JOSE LUIS GOMEZ ALMENGOT, ANTONIO CHIOSSONE	606581
E/2020-47429	20/11/20	CHIRISPEROS	REPARACIONES, INSTALACIONES, SERVICIOS Y MANTENIMIENTO DE TODOS LOS SERVICIOS Y ARTICULOS DEL HOGAR COMO LO SON PLOMERIA, PINTURA, ELECTRICIDAD, CERRAJERIA, AVERIA DE AIRE ACONDICIONADO	ARLETTE ALMANZAR MORA	606143
E/2020-47993	24/11/20	CHISKA	LIMPIEZA EXPRESS DE APARTAMENTO Y ADMINISTRACION DE INMUEBLES.	LUIS DAVID SOSA LIBERATO, LUISA MARIA RAMIREZ SILFA	606575
E/2020-35585	4/11/20	CHLOG	SERVICIOS, VENTA Y ASESORIA LOGISTICOS, VENTA DE MATERIALES GASTABLES DE OFICINA Y ABARROTES TALES COMO: EQUIPOS DE PROTECCION PERSONAL, EQUIPOS E INSUMOS LOGISTICOS, VENTA Y REPARACION DE EQUIPOS INDUSTRIALES, SERVICIO DE CATERING, TRÁMITES ADUANALES, SERVICIO DE REPARACIONES RESIDENCIALES.	CRISTIAN ENMANUEL CASTRO HERNANDEZ, SELESTE BIENVENIDA HERNANDEZ PEÑALO	603960
E/2020-41835	20/11/20	CHOCOQUINEOS	VENTA DE CHOCOBANANAS. ES UN DULCE HELADO A BASE DE BANANA Y CHOCOLATE COMBINADO CON OTROS AGREGADOS COMESTIBLES LA BANANA	PEDRO RAUL AQUINO HIDALGO, PEDRO RAUL AQUINO RODRIGUEZ	606003
E/2020-43971	26/11/20	CIBAO EN VOZ ALTA	PRODUCCION DE PROGRAMA RADIAL Y TELEVISIVO.	TRETAS MOTION, S.R.L.	607057
E/2020-49174	1/12/20	CIBAR	COMERCIALIZACION DE ELECTRODOMESTICOS, PIEZAS Y ACCESORIO.	CIBAR, S.R.L	607724
E/2020-48769	27/11/20	CIBERPAL SHOP	NOS DEDICAMOS A LA COMPRA Y VENTA DE EQUIPOS TECNOLOGICOS, TALES COMO COMPUTADORAS DE ESCRITORIO, LAPTOPS, MONITORES, MOUSE TECLADO, ENRUTADORES, TELEFONOS VOIP	JONATAN REYES HERNANDEZ	607269
E/2020-47734	23/11/20	CIGAR DON MILLON	ELABORACION Y VENTA DE CIGARROS.	EMMANUEL BENCOSME MARTINEZ	606549
E/2020-40119	25/11/20	CIKAPA RENT A CAR	IMPORTACION, EXPORTACION, RENTA, ALQUILER DE MAQUINARIAS Y EQUIPOS DE TRANSPORTE.	CINTHIA KATHERINE PAULA VALERIO	606908
E/2020-46869	18/11/20	CIMBRA CONSTRUCCIONES Y SERVICIOS	OBRA CIVIL EN GENERAL, SUPERVISION, DISEÑO, TERMINACIONES, INSTALACION Y VENTA DE ACABADOS PARA OBRA, VENTA Y APLICACION DE PINTURAS Y SIMILARES, ELABORACION DE PRESUPUESTO.	MARIA FERNANDA MARTINEZ DE LOPEZ, LEONARDO JOSE LOPEZ PERALTA	605936
E/2020-48392	25/11/20	CIPE SOLUCIONES	VENTAS DE EQUIPOS Y SOLUCIONES DE INGENIERIA ELECTROMECHANICA, ELECTRICOS.	CIRO RENE PEREZ GARCIA	607519
E/2020-34826	15/9/20	CIPRIAN AGROIMPORT	IMPORTACION, DISTRIBUCION, COMPRA Y VENTA DE PRODUCTOS AGRICOLAS,NACIONALES E INTERNACIONALES.	RAFAEL MORILLO CAMILO, CIPRIAN AGROIMPORT,S.R.L.	607266
E/2020-47106	19/11/20	CIRCUITCYCLING	PREPARATORIA DE CICLISMO, DEDICADA AL ENTRENAMIENTO PERSONALIZADO EN EL DEPORTE.	JOSE MANUEL MARTI LAMBERTUS	605765
E/2020-42343	19/11/20	CITRICOS Y VEGETABLES, LAS CASAS	PRODUCCION, COMERCIALIZACION Y EXPORTACIONES DE FRUTAS Y VEGETALES.	BREYDG AIMEE DISLA SEPULVEDA	605985
E/2020-48241	25/11/20	CITY GIRL RECOVERY	CENTRO DE RECUPERACION Y SERVICIOS DE SALUD PARA PERSONAS QUE SE HAYAN REALIZADO CIRUGIAS Y QUE NECESITEN CUIDADOS POST OPERATORIOS.	YOLA JENNY VITAL	606796
E/2020-47111	19/11/20	CITYFONGOS	ELABORACION, VENTA Y DISTRIBUCION DE COMIDA CRIOLLA, ELABORACION DE ALIMENTOS A BASE DE PLATANOS, ARROZ, CARNES Y OTROS INSUMOS Y TODA ACTIVIDAD RELACIONADA AL OBJETO PRINCIPAL.	ELIECER DAVID MIQUILENA LEDEZMA	605854
E/2020-47930	24/11/20	CIVILCAP	SERVICIOS EN LA INDUSTRIA DE LA CONSTRUCCION, INCLUYENDO SERVICIOS TALES COMO DISEÑO, CONSTRUCCION Y DESARROLLO DE PROYECTOS INMOBILIARIOS	FERNANDO ALBERTO HAZOURY TORAL	606495
E/2020-44416	25/11/20	CJH DEVELOPING GROUP	SERVICIOS DE CONSTRUCCION DE OBRAS PUBLICAS Y PRIVADAS Y DESARROLLO DE PROYECTOS.	HECTOR YASEL CASTILLO LOPEZ	606882
E/2020-48721	27/11/20	CL ESPACIO NEUROEDUCO	SERVICIOS PSICOLOGICOS DE EVALUACION, DIAGNOSTICO Y TERAPIAS DE TRASTORNOS DEL DESARROLLO NEUROLOGICO, NEUROCOGNITIVOS Y DE APRENDIZAJE.	CYNTHIA MARGARITA LAMA ESPAILLAT	607236
E/2020-42509	11/11/20	CLAIMER PINTURAS E IMPERMEABILIZANTES	EMPRESA DEDICADA A LA COMERCIALIZACION Y VENTAS DE PINTURAS, IMPERMEABILIZANTES Y MATERIALES PARA CONSTRUCCION.	MANUEL ALBERTO RIVERA CAMPUSANO	604163
E/2020-48490	27/11/20	CLARA GISELA CG DETAILS	COMERCIALIZACION, DISTRIBUCION Y SERVICIOS DE CATERING.	CLARA GISELA CUEVAS PORTES	607103
E/2020-48925	1/12/20	CLEAN CLUB	SERVICIOS DE LIMPIEZA EN GENERAL.	LAURA LISSETTE GONZALEZ MAZARA	607644
E/2020-42428	27/11/20	CLINICA DE DERMOCAPILAR Y ESTETICA AVANZADA DERMOCAP	CONSULTA DE DERMATOLOGIA, MEDICINA ESTETICA E IMPLANTE CAPILAR. NUTRICION Y DIETETICA. MEDICINA GENERAL.	JULIO ERNESTO VALDEZ LORA	607177
E/2020-46045	26/11/20	CLINICA DENTAL DENTALICA DRA ANGELA GARCIA	ODONTOLOGIA EN GENERAL, ORTODONCIA, ODONTOPEDIATRIA, ENDODONCIA, REHABILITACION ORAL, PERIODONCIA E IMPLANTES, CIRUGIA ORAL Y MAXILOFACIAL.	ANGELA YSMENIA GARCIA URENA	606921
E/2020-40941	23/11/20	CLINICA DENTAL DR. VICTOR PADUA	SERVICIOS DE ODONTOLOGIA ESPECIALIZADA.	VICTOR PABLO PADUA RUIZ	606485
E/2020-36967	28/9/20	CLINICA DRA. MIRTHA TATIS	DAR SERVICIOS DE SALUD INTEGRAL EN TODAS LAS RAMAS DE LA MEDICINA, ESPECIALMENTE EN DERMATOLOGIA Y PEDIATRIA; DE IGUAL MANERA, PROMOVERA LA ESTETICA Y BIENESTAR DE LAS PERSONAS	SAULO EMIL LOPEZ TATIS, MIRTHA ISABEL AURORA TATIS TEJADA DE LOPEZ	602680
E/2020-48417	26/11/20	CLINICA MATERNO INFANTIL CERILAB	SERVICIOS MATERNO INFANTIL, CON INTERNAMIENTO CONSULTORIO MEDICOS, PROCEDIMIENTO PRE Y POS QUIRURGICO, IMAGENES DIAGNOSTICA	LEDNA RAFAELA BELGROVE	606958

[210] EXP.	[220] SOL. FECHA	[561] NOMBRE COMERCIAL	[510] ACTIVIDAD	[730] SOLICITANTE	[111] REGISTRO
E/2020-46999	20/11/20	CLÍNICA UNIVERSITARIA UNIÓN MEDICA DEL NORTE	SERVICIOS DE SALUD.	UNION MEDICA DEL NORTE, S.A.S	606115
E/2020-42302	30/11/20	CLINICA VETERINARIA DOCTOR VICTOR MANUEL GONZALEZ RODRIGUEZ	SERVICIOS MÉDICOS VETERINARIOS Y SERVICIOS DE FUMIGACIÓN Y CONTROL DE PLAGAS.	VICTOR MANUEL GONZALEZ RODRIGUEZ	607520
E/2020-47988	24/11/20	CLOUD TOBACCO CORPOTATION YASINI	ESTA EMPRESA SE DEDICARA A LA IMPORTACIÓN, EXPORTACIÓN, FABRICACIÓN Y COMERCIALIZACIÓN DE TABACO, CIGARROS, TABACO PARA HOOKAH Y DERIVADOS.	MOISES REINALDO RODRIGUEZ TORIBIO	606568
E/2020-46885	23/11/20	CLUB BIEWER TERRIER REPUBLICA DOMINCANA ZM	SIN FINES DE LUCRO, PARA CONCIENTIZACIÓN DE TENENCIA RESPONSABLES, CONOCIMIENTOS DE LA RAZA, CAMPAÑA DE ESTERILIZACIÓN, REHUBICACION DE HOGARES.	ZAHIRA AMPARO ARIAS FERNANDEZ	606446
E/2020-47853	24/11/20	CLUB CARL JOHN C. CARIBBEAN	COMPRA, VENTA Y ALQUILER DE PROPIEDADES INMOBILIARIAS.	CARL JOHN CAHILL	606676
E/2020-47345	20/11/20	CLUB DEPORTIVO Y CULTURAL SAN VICENTE DE PAUL PROVINCIA DUARTE	ACTIVIDADES DEPORTIVAS Y CULTURALES.	CLUB DEPORTIVO Y CULTURAL SAN VICENTE DE PAUL PROVINCIA DUARTE	606025
E/2020-47877	26/11/20	CLUB PROYECTO HABITACIONAL ZONA FRANCA PROHAZOFAN	ENTIDAD SIN FINES DE LUCRO DEDICADA A ACTIVIDADES DEPORTIVAS Y CULTURALES.	CESAR AUGUSTO LUNA CABRERA, MIGUELINA SALAS MORONTA DE LUCRE	607054
E/2020-43920	19/11/20	COBERTIZO CORP	ASESORIA LEGAL Y COMERCIAL PARA PRODUCTOS Y SERVICIOS, GESTIÓN DE REGISTRACIONES LEGALES PARA PRODUCTOS Y SERVICIOS, GESTIÓN DE PUBLICIDAD Y MERCADOTECNIA	LUIS RAFAEL JIMENEZ HEYAIME	605872
E/2020-48465	26/11/20	CODES CENTRO ODONTOLÓGICO ESPECIALIZADO	CONSULTAS Y TRATAMIENTOS ODONTOLÓGICOS ESPECIALIZADOS, PROFILAXIS, OBTURACIONES, BICHECTOMÍAS, PRÓTESIS DENTALES, ENDODONCIAS, PERIODONCIAS	ESTHER FANIA REYES REYNOSO	606991
E/2020-38509	10/11/20	COEPTIS HOLDINGS	EXPORTACIÓN, IMPORTACIÓN, COMERCIALIZACIÓN DE MANUFACTURA Y ELABORACIÓN DE PRODUCTOS ARTESANALES E INDUSTRIALES, CONSULTORÍA FINANCIERA Y LEGAL	VICTOR DAVID NUÑEZ NOBLE	603997
E/2020-46223	23/11/20	COLAPAIN AUTO PINTURA	VENTA AL POR MAYOR Y DETALLE DE PINTURA AUTOMOTRIZ Y DERIVADOS.	JUAN CARLOS PEREZ HERRERA	606310
E/2020-46528	17/11/20	COLCHONERIA TU DESCANSO PRIMERO	FABRICACIÓN DE COLCHONES Y JUEGOS DE HABITACIONES, MUEBLES Y ENSERES PARA EL HOGAR.	KELVIN RAFAEL GUZMAN PERDOMO	605998
E/2020-37543	26/11/20	COLCHONES DOMLI	FABRICACIÓN, DISTRIBUCIÓN, COMERCIALIZACIÓN Y VENTA AL POR MAYOR Y DETALLE DE COLCHONES.	TAPICENTRO TIO NENO, S.R.L.	606968
E/2020-48815	27/11/20	COLINAS DE QUISQUEYA	PARA IDENTIFICAR UN PROYECTO RESIDENCIAL UBICADO EN SANTO DOMINGO OESTE	BOANERGES REYES BATISTA	607440
E/2020-47472	23/11/20	COLMADO E INVERSIONES LA ESQUINA DE YERAL	VENTA DE PRODUCTOS CANASTA FAMILIAR, MATERIAL GASTABLE: LAPICEROS, HOJAS DE PAPEL, PAPEL DE BAÑO, VENTA DE MATERIALES DE LIMPIEZA, TALES COMO ACE, CLORO, JABÓN, DESINFECTANTES, BEBIDAS ALCOHOLICAS Y PRESTAMOS DE MENOR CUANTIA.	SUCRE YERAL BIDO CUSTODIO	606308
E/2020-48612	26/11/20	COLMADO FLOR DE ANGEL	COMPRA Y VENTA DE PRODUCTOS COMESTIBLES, BEBIDAS Y PRODUCTOS DE LIMPIEZA.	MARTA CABRAL SEVERINO	607151
E/2020-48929	30/11/20	COLMADO HAYDER	COMPRA Y VENTA DE PROVISIONES COMESTIBLES, ALIMENTOS Y BEBIDAS AL POR MAYOR Y AL DETALLE.	ADOLFO SANTANA BAUTISTA	607431
E/2020-47660	24/11/20	COLMADO JULY	COMERCIALIZACIÓN Y VENTA DE PRODUCTOS COMESTIBLES, DE LIMPIEZA, EMBUTIDOS, BEBIDAS, CARNES, CUIDADO E HIGIENE PERSONAL Y AFINES.	FELIX SILVESTRE DE LEÓN JESUS	606564
E/2020-48193	27/11/20	COLMADO LA CHINA	VENTA DE ARTÍCULOS COMESTIBLES Y ALIMENTOS DE PRIMERA NECESIDAD COMO: ARROZ, HABICHUELAS, ACEITE, QUESOS, SALAMI, CHOCOLATE, GALLETAS, MANTEQUILLA ENTRE OTROS.	JOSEFINA ALMONTE CORPORÁN, SEFERINA ALMONTE CORPORÁN	607218
E/2020-49082	30/11/20	COLMADO MATILDE	COMERCIALIZACIÓN DE PRODUCTOS COMESTIBLES Y DEMÁS PRODUCTOS QUE SE COMERCIALIZAN EN COLMADOS.	SANTO BERNARDO LARA MARTINEZ	607627
E/2020-45496	1/12/20	COLMADO SCARLIZ	VENTAS DE ALIMENTOS CRUDOS COMO ARROZ, CARNES, VIVERES, VEGETALES, BEBIDAS GASEOSAS Y JUGOS, EMBUTIDOS, PRODUCTOS DE LIMPIEZA DEL HOGAR E HIGIENE PERSONAL Y ACCESORIOS DE HOGAR Y BELLEZA.	RAMÓN FRANCISCO TEJADA VALERIO, SCARLYNG LEONIDAS OROZCO CASTILLO	607638
E/2020-47235	19/11/20	COLON BAEZ, CONSULTORES LEGALES	741101 (CIUI) SERVICIOS JURÍDICOS Y 741102 (CIUI) SERVICIOS NOTARIALES.	GRECIA GLACIRA BAEZ GONZALEZ DE COLON, MARCOS JESUS COLON ARACHE	605909
E/2020-47854	23/11/20	COLPER MA	COMPRA, VENTA, SERVICIOS DE FINANCIAMIENTOS EN GENERAL Y COMERCIALIZACIÓN DE ALIMENTOS Y BEBIDAS AL POR MAYOR Y AL DETALLE.	MARINO ANDRES COLLANTE PERALTA	606415
E/2020-47943	26/11/20	COMEDOR & CAFETERIA BPF	EXPENDIOS Y MANEJOS DE ALIMENTOS Y BEBIDAS.	ANTONIO BLANCO SALAS	607132
E/2020-47861	23/11/20	COMEDOR MAGALIS LOPEZ SALAZAR	COMPRA Y VENTA DE ALIMENTOS PARA EL CONSUMO HUMANO.	MAGALIS LOPEZ SALAZAR	607605
E/2020-35682	19/11/20	COMEDOR RESTAURANTE GALEP	PROVEEDOR A INSTITUCIONES PUBLICA, PRIVADA Y AL PUBLICO EN GENERAL, DE COMIDAS NACIONALES E INTERNACIONALES.	AMABLE DE LEON SARANTE	605760
E/2020-47956	24/11/20	COMERCIAL A Y M, COAMSA	IMPORTACIÓN, EXPORTACIÓN, VENTA Y DISTRIBUCIÓN DE PRODUCTOS AGROQUÍMICOS, SEMILLAS, MAQUINARIAS Y EQUIPOS ÚTILES PARA LA AGROPECUARIA.	COMERCIAL A Y M, (COAMSA), S.R.L.	606530
E/2020-47984	24/11/20	COMERCIAL AMISTAD AOPAI	COMERCIALIZACIÓN Y VENTA DE ARTÍCULOS DEL HOGAR, FERRETEROS Y ACCESORIOS PARA HOMBRES Y MUJERES.	ZONGTAO YANG	606566
E/2020-48111	24/11/20	COMERCIAL DIOS ES FIEL	SERVICIOS DE VENTAS DE COMIDA RÁPIDA Y BEBIDAS, VENTA DE PRENDAS DE VESTIR, CALZADOS, ACCESORIO DE VESTIR, BISUTERÍA Y ARTÍCULOS DE COCINA.	SANTA ELENA JAVIER SOTO	606680
E/2020-48598	26/11/20	COMERCIAL GEARA	VENTA DE PRODUCTOS COMESTIBLES AL POR MAYOR Y AL DETALLE.	GERMAN AMAURYS RAMIREZ JIMENEZ	607136
E/2020-48303	25/11/20	COMERCIAL GERALKY	VENTA DE PRODUCTO DE USO COMESTIBLE MASIVO Y PARA EL HOGAR.	KEILA PENIA	606836
E/2020-47772	25/11/20	COMERCIAL MLIANNY	VENTA DE PRODUCTOS DE USO MASIVO COMESTIBLE Y PRODUCTOS DEL HOGAR.	MIGUEL DE LEON GARCIA	606878
E/2020-48540	26/11/20	COMERCIAL MINERA: AGREGADOS Y MATERIALES PARA LA CONSTRUCCION FRAMAL	SERVICIOS DE EXPLOTAR DE MINAS DE CIELO ABIERTO, VENTA Y FABRICACIÓN DE PREFABRICADOS DE HORMIGÓN PARA LA CONSTRUCCIÓN.	FRANCISCO ANTONIO CABREA GARCIA	607078
E/2020-44858	5/11/20	COMERCIAL RODRIGUEZ GIL	IMPORTACIÓN DE VEHÍCULOS DEL EXTRANJERO	JHOMAIRY MARCEL PERALTA RODRIGUEZ	606891
E/2020-48980	1/12/20	COMERCIAL WALAS	COMPRA Y VENTAS DE PRODUCTOS ALIMENTICIOS, VEGETALES, FRUTAS, ENSALADAS, BEBIDAS. ALQUILER DE INMUEBLES Y BIENES RAICES EN GENERAL.	MARIBEL SANCHEZ SANTANA	607650
E/2020-47961	26/11/20	COMERCIAL XIAOLI	EXPORTACIÓN E IMPORTACIÓN DE ARTÍCULOS DE BELLEZA Y ROPAS PARA HOMBRES Y MUJERES.	YUEHONG KUANG	607031
E/2020-47197	24/11/20	COMERCIALIZADORA DE GRANOS DEL CARIBE-COGRACA	VENTA, DISTRIBUCIÓN, EXPORTACIÓN E IMPORTACIÓN DE TODA VARIEDAD DE ALIMENTOS PARA CONSUMO HUMANO, PROCESADOS Y SIN PROCESAR.	FERNANDO ENRIQUE PANIAGUA NUÑEZ	606523
E/2020-45591	11/11/20	COMERCIALIZADORA DE PRODUCTO AGRICOLA NNTV	COMPRA, VENTA, IMPORTACIÓN Y EXPORTACIÓN PRODUCTOS AGRICOLAS COMO: CEBOLLA, AJO, HABICHUELA, ZANAHOA, PAPA ETC.	NINAURI NICAURI TEJEDA VILLAR	604384
E/2020-38776	19/10/20	COMERCIALIZADORA RIVERA VIRELLA	DEDICARSE A TODO TIPO DE NEGOCIOS DE BIENES RAICES, COMPRA Y VENTA DE MUEBLES, EQUIPOS DE INSTRUMENTO DE ORTODONCIA, PRODUCTO DE SALUD.	RAFAEL FRANCISCO RIVERA VIRELLA	607666
E/2020-41046	24/11/20	COMERCIALIZA-DORA SANTOS COLLADO	COMPRA, VENTA, IMPORTACIÓN Y EXPORTACIÓN DE TODO TIPO EQUIPOS, PARTES Y MUEBLES, PARA USO ODONTOLÓGICOS Y MÉDICOS EN GENERAL.	RAMON AGUSTIN COLLADO	606587
E/2020-39589	9/10/20	COMERCIALIZADORA WITH LOVE	PROVISIÓN DE COMIDAS PREPARADAS PARA EMPRESAS (INCL. EL SERV DE CATERING, EL SUMINISTRO DE COMIDAS PARA BANQUETES, BODAS, FIESTAS Y OTRAS CELEBRACIONES)	RICHART ANTONIO YNFANTE ABREU, YERMANIA ESTEFANI JIMENEZ VASQUEZ	602222
E/2020-45953	13/11/20	COMERMAS	ELABORACIÓN Y VENTAS DE ALIMENTOS COCIDOS Y CRUDOS.	RAMON VINICIO BURET MONTAS	604700
E/2020-47188	19/11/20	COMPANIA DE MOTOTAXI MAMA TINGO COMOMA	SERVICIO PUBLICO DE TRANSPORTE DE PASAJEROS.	DIONISIO GONZALEZ MARTINEZ	605883
E/2020-47231	19/11/20	COMPANIA DE PRODUCTORES BOVINO, OVINO, CAPRINO DE JIMANI. COBICAPRI	COMERCIALIZACION DE ANIMALES VIVOS, CARNES Y LACTEOS AL POR MAYOR Y AL DETALLE	ANTONIO ABEL MENDEZ NOVAS	606561
E/2020-40996	2/11/20	COMPANIA DE TRANSPORTE LA BANDERITA	SERVICIOS DE TRANSPORTE.	NELSON RAFAEL VARGAS	605770
E/2020-45945	23/11/20	COMPANIA DE TRANSPORTE LOS ANGELES PERALEJOS COTRA	COMPANIA DE TRANSPORTE PUBLICO Y PRIVADO DE PASAJEROS, VENTA DE REPUESTOS PARA VEHÍCULOS DE MOTOR.	JOSE MANUEL TEJADA RIVAS, PEDRO JUAN BAEZ CRUZ	606355
E/2020-34930	15/9/20	COMPANIA DE VIGILANTES EMPRESARIALES	OFERTAS DE SERVICIOS DE VIGILANTES PRIVADOS PARA LA SEGURIDAD DE PROPIEDADES Y LA PROTECCIÓN PERSONAL O GUARDAESPaldas	COMPANIA DE VIGILANTES EMPRESARIALES S.R.L.	607191
E/2020-43043	24/11/20	COMPANIA JABONES BAME	FABRICACIÓN, DISTRIBUCIÓN, COMERCIALIZACIÓN Y VENTA DE JABONES Y PRODUCTOS PARA LA HIGIENE PERSONAL.	RADHAMES OGANDO JIMENEZ	606655
E/2020-47773	23/11/20	COMPRA VENTA DEILI	COMPRA Y VENTA DE ARTÍCULOS DE VALOR YA SEA CELULARES, MOTORES, ELECTRODOMESTICOS, COMPUTADORAS ENTRE OTROS	DEILI JOHAN BURGOS SANDBAL, AGUSTINA TAVERAS BATISTA	606337
E/2020-48331	30/11/20	COMPRA-A-CAR BY MOTOR PLAN	COMERCIALIZACIÓN DE VEHÍCULOS DE MOTOR.	MOTOR PLAN, S.A.	607525
E/2020-42702	27/10/20	COMPURGANCIA	SERVICIOS TÉCNICOS DIVERSOS COMO (INSTALACIÓN DE CÁMARAS, INSTALACIÓN DE CABLERIA, SERVICIO ATRAVES DE LAS REDES ENTRE OTROS.)	LUCAS PAVEL PEREZ CONTIN, KARINA ALTAGRACIA FELIPE HENRIQUEZ	604154
E/2020-42732	19/11/20	CONCILIO CRISTIANO INTERNACIONAL REBANO DEL MESIAS	UNA INSTITUCIÓN SIN FINES DE LUCRO QUE SE DEDICA A LA PROMOCIÓN DEL EVANGELIO DE JESUCRISTO TANTO EN EL TERRITORIO NACIONAL COMO EN TODO EL MUNDO.	ANGEL LEONARDO PEGUERO ACOSTA, ALEX Y MIRANDA	605979
E/2020-48223	25/11/20	CONDOR MERA REAL ESTATE	GESTIÓN DE COMPRA Y VENTA DE INMUEBLES, ALQUILER, ARRENDAMIENTO DE INMUEBLES.	MELVIN JOSE RAMIREZ DETEL	606774
E/2020-49093	30/11/20	CONEFI CONEXION FINANCIERA	SERVICIOS Y GESTIÓN FINANCIERA.	RAFAEL BOLIVAR MARINEZ PEREZ	607560
E/2020-36625	19/11/20	CONEXIONES BY YOLANDA	SERVICIOS DE AGENCIA DE VIAJES Y TURISMO.	YOLANDA MARIA MARMOLEJOS MARMOLEJOS	605901
E/2020-34190	11/9/20	CONFEDERACION DOMINICANA DE ARTES MARCIALES CONFARMA	ENTIDAD SIN FINES DE LUCRO, QUE AGRUPA A LAS FEDERACIONES NACIONALES DE LAS ARTES MARCIALES EN LA REPÚBLICA DOMINICANA Y POR CONSIGUIENTE LAS ACTIVIDADES DEPORTIVAS T ENDRÁN EJECUCIÓN EN TODO EL TERRITORIO NACIONAL.	FEDERACION DOMINICANA SHIAKAN COMBAT JIU JITSU (FEDOSHAI) INC, FEDERACION AMATEUR DE DEPORTE Y COMBATE SAMBO, INC (FADECOSAMBO), FEDERACION DOMINICANA DE JIU JITSU (FEDOJIUJITSU)	606345
E/2020-45860	18/11/20	CONFEDERACIÓN DOMINICANA DE DEPORTES CONFDEPOS	ENTIDAD SIN FINES DE LUCRO, QUE SE DEDICA LAS ACTIVIDADES DEPORTIVAS Y CULTURAL	FEDERACION DEPORTIVA PARA EL USO DEL MACHETE MÁXIMO GOMEZ, FEDERACION DOMINICANA DE COMPETICION OLIMPICA PARA DISCAPACITADOS, FEDERACIÓN DOMINICANA DE LUCHA LIBRE	606350
E/2020-45863	23/11/20	CONFEDERACION DOMINICANA DE TAEKW-DO TRADICIONAL CONDOTAET	ENTIDAD SIN FINES DE LUCRO QUE SE DEDICA LAS ACTIVIDADES DEPORTIVAS Y CULTURALES.	FEDERACIÓN DOMINICANA DE LUCHA LIBRE, FEDERACION DEPORTIVA PARA EL USO DEL MACHETE MÁXIMO GOMEZ, FEDERACION DOMINICANA DE COMPETICIÓN OLIMPICA PARA DISCAPACITADOS	607300
E/2020-31265	16/9/20	CONGRESO ABIERTO	ENTIDAD SIN FINES DE LUCRO DEDICADA A LA PROMOCIÓN DE MECANISMOS DE INTERACCIÓN ENTRE LEGISLADORES Y CIUDADANOS DOMINICANOS.	PAOLA CELINA CORPORAN MATOS, ESTHER ELVIRA GENAO CONTRERAS, RAWILL DE JESUS GUZMAN ROSARIO, KENIA JOSEFINA VIDAL ITURBIDES	606919
E/2020-27383	24/11/20	CONJUGA COMERCIAL	ORGANIZACIÓN DE EVENTOS, ALQUILER DE ARTÍCULOS DE FIESTAS Y EVENTOS, ARREGLOS FLORALES, ARREGLOS PERSONALIZADOS, BANDEJAS PERSONALIZADAS	MAYERLIN RICARDINE OVALLE TORIBIO	606635
E/2020-47120	23/11/20	CONSETUS ESTUDIO DE ARQUITECTURA	CONSTRUCCIÓN EN GENERAL, DISEÑOS Y ELABORACIÓN DE PROYECTOS ARQUITECTÓNICOS, REMODELACIONES, LEVANTAMIENTOS ARQUITECTÓNICOS, ELABORACIÓN DE PRESUPUESTOS.	JULIO CESAR RAMIREZ CELESTINO	606307
E/2020-45319	11/11/20	CONSORCIO ECOTERRA ABREU & SOTO	CREACIÓN, FOMENTO, PROMOCIÓN Y CONSTRUCCIÓN, VENTA, ALQUILERES DE EDIFICIOS, CASAS Y APARTAMENTOS, BIEN SEA PARA VIVIENDAS O COMERCIO, CENTROS COMERCIALES Y OFICINAS	CONSORCIO ECOTERRA ABREU & SOTO S.A.	604790
E/2020-47848	23/11/20	CONSORCIO ATLANTIC CITY	INSTALACIÓN Y ADMINISTRACIÓN DE BANCAS DE APUESTAS LEGALES DE LOTERIA Y TODO TIPO DE JUEGO DE AZAR LEGALES EN LA REPÚBLICA DOMINICANA.	CONSORCIO ATLANTIC CITY, SRL	606512
E/2020-47525	20/11/20	CONSORCIO DE BANCAS J.R. PICHARDO	BANCAS DE APUESTA DEPORTIVA, BINGOS Y DEMAS JUEGOS DE AZAR EN TODAS SUS MANIFESTACIONES.	RAFAELA PICHARDO SILVERIO	606384
E/2020-37486	10/11/20	CONSORCIO DE EMPRESAS DE TRANSPORTE DE LA REGION ESTE. CONEMPTRARE	INTEGRAL COMPAÑIA DEDICADA AL TRANSPORTE EN GENERAL.	D' PATROCINIO TOURS JJ, S.R.L., SERVICIOS Y TRANSPORTE PEÑA W, S.R.L.	606773
E/2020-33987	30/11/20	CONSORCIO DE PROPIETARIOS NAIME III CONPRONAME	ASOCIACIÓN SIN FINES DE LUCRO QUE SE DEDICA A LA ADMINISTRACIÓN DEL RESIDENCIAL NAIME III, CON LA FINALIDAD DEL DESARROLLO Y CRECIMIENTO DEL RESIDENCIAL Y DE SUS MIEMBROS	RUBILIO REYES PEREZ, ANGEL SORIANO ARCHIVALD	607389
E/2020-48225	25/11/20	CONSORCIO DE SERVICIOS MULTIPLES Blesa.	BANCAS DE LOTERIAS Y OTROS JUEGOS DE AZAR	EMILIO CESAR RIVAS RODRIGUEZ	607027
E/2020-35411	19/10/20	CONSORCIO MOREL	IMPORTACIÓN, EXPORTACIÓN, Y DISTRIBUCIÓN DE PRODUCTOS COMESTIBLES, HIGIÉNICOS, DESECHABLES, LIMPIEZA, BEBIDAS, PLÁSTICOS.	MOREL, S.R.L., DINOR COMERCIAL, S.A.S.	607427

[210] EXP.	[220] SOL. FECHA	[561] NOMBRE COMERCIAL	[510] ACTIVIDAD	[730] SOLICITANTE	[111] REGISTRO
E/2020-47499	20/11/20	CONSORCIO PEPSOLTECH-IS	SERVICIOS DE CONSTRUCCIÓN CIVIL - ESTRUCTURAS METÁLICAS Y LIGERAS, MOVIMIENTO DE TIERRA EN GENERAL.	PEPSOLTECH CONSTRUCCIONES, S.R.L., INGENIERIA SHARP, S.R.L.	606515
E/2020-47245	19/11/20	CONSORIO INTERNATIONAL SUPPLY & SERVICES	VENTAS DE MATERIALES ELÉCTRICOS Y REFRIGERACIÓN, SERVICIOS DE REFRIGERACIÓN Y MANTENIMIENTO DE AIRES ACONDICIONADOS.	RODOLFO ANTONIO PION CONSORIO	605944
E/2020-48043	24/11/20	CONSTRU ELECTRI RAFCHAL CERACH	SERVICIOS DE CONSTRUCCIONES, MANTENIMIENTO Y ELECTRICIDAD.	JUAN CONFESOR CHALAS MATEO, RAFAEL ALIRO BAEZ MENEDEZ	606630
E/2020-40763	20/11/20	CONSTRU MIRADI	CONSTRUCCION DE VIVIENDAS, FUMIGACION, INSTALACIONES ELECTRICAS Y ELECTRONICAS EN GENERAL.	FELIZ MARIA MIRANDA DIPRE	606126
E/2020-34782	20/11/20	CONSTRUC RIJO VALERIO	ERIGIR O CONSTRUIR CASAS, EDIFICIOS Y TRABAJOS DE TODA DESCRIPCIÓN EN CUALQUIER TERRENO DE LA COMPAÑIA, SOBRE CUALQUIER TERRENO O PROPIEDAD Y DERRIBAR, RECONSTRUIR	PEDRO ALEJANDRINO VALERIO RIJO	606176
E/2020-46520	19/11/20	CONSTRUCCIONES ANTILLANAS	CONSTRUCCIONES CIVILES EN GENERAL, TRABAJO DE ELECTROMECHANICA Y ELECTRICIDAD.	ANABEL CARVAJAL RIVAS	605957
E/2020-40541	10/11/20	CONSTRUCCIONES CARLOS MEDRANO BRAZOBAN	CONSTRUCCIONES METÁLICAS EN GENERAL, EBANISTERIA, GAZEBO, PLOMERIA, PINTURAS, DECORACIONES, DISEÑOS DE INTERIORES, REMODELACIÓN DE HOTELES, PLAZAS Y VIVIENDAS.	CARLOS ANGEL MEDRANO BRAZOBAN	603922
E/2020-48822	30/11/20	CONSTRUCCIONES Y MANTENIMIENTO ESTRELLA MARRERO	EDIFICACION, CONSTRUCCION, REPARACION, MANTENIMIENTO, VENTA E INSTALACION DE PORCELANATO, CERÁMICA Y TERMINACIÓN EN GENERAL EN LA CONSTRUCCIÓN.	CARLOS ESTRELLA	607492
E/2020-41474	26/11/20	CONSTRUCCIONES Y SERVICIOS PAJORVI	CONSTRUCCIÓN DE OBRAS CIVILES, HIDRÁULICAS, SANITARIAS, DISEÑO, CÁLCULOS, VENTA Y COMPRA DE MATERIALES DE CONSTRUCCIÓN, TASACIONES Y BIENES RAÍCES.	FELIX VINICIO SALDIVAR MALENA	607023
E/2020-36775	29/10/20	CONSTRUCTORA AS-GH	MOVIMIENTO DE TIERRAS, CONSTRUCCIÓN DE CARRETERA, PRODUCCION Y SUMINISTRO DE ASFALTO, MATERIAL DE AGREGADO GRAN SOTE, GRAVA, GRAVILLAS Y ARENA, SEÑALIZACION VIAL HORIZONTAL Y VERTICAL, Y TODO TIPO DE CONSTRUCCIONES CIVILES.	RICARDO JAVIER SANCHEZ	602588
E/2020-48246	25/11/20	CONSTRUCTORA ALMENDEZ	CONTRUCCION EN GENERAL, INGENIERIA CIVIL, REPARACION Y REMODELACION DE EDIFICACIONES EN GENERAL.	DIORALMA CORALINA MENDEZ PENA DE ALMONTE	606792
E/2020-38814	20/11/20	CONSTRUCTORA BONNPO	CONSTRUCTORA, REMODELACION, REPARACION, VENTA DE MATERIALES DE CONSTRUCCION, MANTENIMIENTO DE CONTRACCION, FABRICACION DE VENTANAS, PUERTAS, GABINETES SE DEDICARA AL DISEÑO CONSTRUCCION DE CUALQUIER TIPO DE EDIFICACION Y OBRAS DE INFRAESTRUCTURA EN GENERAL EN ÁREAS RURALES, URBANAS Y TURÍSTICAS	JOSE ARMANDO BONNELLY POLANCO	606048
E/2020-34185	11/9/20	CONSTRUCTORA COESPE.	SERVICIOS DE CONSTRUCCION Y OBRAS DE INGENIERIA CIVIL.	CESAR ALEJANDRO PERALTA MOREL	606854
E/2020-47329	20/11/20	CONSTRUCTORA COLTERRA	REALIZAR PROYECTOS E INFRAESTRUCTURAS, CONSTRUCCIÓN CIVIL, VIVIENDA Y TELECOMUNICACIONES, INSTALACIONES DE DUCTOS.	MILVIO ARMANDO LINARES VILLEGAS	606018
E/2020-43371	12/11/20	CONSTRUCTORA DAAN STEEL R&J	CONSTRUCCIÓN, EDIFICACIÓN, SUPERVISIÓN, PLANIFICACIÓN, DESARROLLO, REMODELACIÓN, RESTAURACIÓN, PAVIMENTACIÓN, EXCAVACIÓN, PERFORACIÓN, ASFALTADO Y RECONSTRUCCIÓN DE OBRAS CIVILES	STEEL RIVERA HERNANDEZ	604488
E/2020-47583	20/11/20	CONSTRUCTORA DALTON	CONSTRUCCIÓN, EDIFICACIÓN, SUPERVISIÓN, PLANIFICACIÓN, DESARROLLO, REMODELACIÓN, RESTAURACIÓN, PAVIMENTACIÓN, EXCAVACIÓN, PERFORACIÓN, ASFALTADO Y RECONSTRUCCIÓN DE OBRAS CIVILES	JOAN MANUEL SENRA OSSER	606168
E/2020-39300	26/11/20	CONSTRUCTORA FAMILIA CARVAJAL	SERVICIOS DE CONSTRUCCIÓN, INGENIERIA, DISEÑO EN GENERAL, ALQUILER DE EQUIPOS, COMPRA VENTA DE MATERIALES DE CONSTRUCCION	YONY FELIZ CARVAJAL	606977
E/2020-45202	20/11/20	CONSTRUCTORA HECTOR ACEVEDO & ASOCIADOS	CONSTRUCCION DE INFRAESTRUCTURA Y EDIFICACIONES EN GENERAL, DISEÑOS Y CALCULOS DE PROYECTOS (RESIDENCIALES, EMPRESARIALES, HIDRÁULICOS, ACUEDUCTOS, VIALES, PUERTOS, AEROPUERTOS, ELÉCTRICOS, BIENES RAÍCES)	HECTOR ANTONIO ACEVEDO CORTORREAL	606004
E/2020-43803	30/10/20	CONSTRUCTORA J. PARRA	CONSTRUCCIONES EN GENERAL, REALIZACION DE PROYECTOS URBANISTICOS, COMPRA Y VENTA DE PROYECTOS URBANISTICOS.	CONSTRUCTORA J. PARRA, SRL	605785
E/2020-45624	11/11/20	CONSTRUCTORA JERIKA JIMÉNEZ	CONSTRUCCION, COMPRA, VENTA, REPARACION Y ALQUILER, DE INMUEBLES, ASI COMO, LA GESTION A TALES FINES.	ROLANDO ANTONIO JIMÉNEZ ESPINAL	604403
E/2020-47489	20/11/20	CONSTRUCTORA JOSEPH-CONSTRUCJSA	COMPRA Y VENTA DE PROPIEDADES INMUEBLES, URBANIZACIONES, CONSTRUCCIONES EN GENERAL.	CONSTRUCTORA JOSEPH-CONSTRUCJSA, S. A.	607195
E/2020-43664	19/11/20	CONSTRUCTORA JOVALSAN	CONSTRUCCION EN GENERAL DE INFRAESTRUCTURAS EN LAS ÁREAS CIVILES, MECÁNICAS, ELÉCTRICAS E INDUSTRIALES, HIDRÁULICA, MOVIMIENTO DE TIERRA Y TODO LO RELACIONADO A LA CONSTRUCCIÓN	DORIS CELESTE SANTANA MOQUETE	605873
E/2020-47662	23/11/20	CONSTRUCTORA KAJOMA	CONSTRUCCIONES, ARQUITECTURA, REMODELACION, PREPARACION DE TERRENOS, DISEÑO, ACONDICIONAMIENTO, DESARROLLOS Y CONSTRUCCIONES DE EDIFICIOS Y OBRAS CIVILES, EJECUCION DE PROYECTOS.	MANUEL DE JESUS LUCIANO FIGUEROO	606268
E/2020-47664	26/11/20	CONSTRUCTORA KALUQUE	CONSTRUCCIONES, ARQUITECTURA, REMODELACION, PREPARACION DE TERRENOS, DISEÑO, ACONDICIONAMIENTO, DESARROLLOS Y CONSTRUCCIONES DE EDIFICIOS Y OBRAS CIVILES, EJECUCION DE PROYECTOS.	MANUEL DE JESUS LUCIANO FIGUEROO	606956
E/2020-48494	26/11/20	CONSTRUCTORA LEMC	CONSTRUCCION DE EDIFICIOS.	LUIS ENRIQUE MERCEDES CEDENO	607029
E/2020-43644	24/11/20	CONSTRUCTORA MADERA PEÑA	CONSTRUCCION, EDIFICACION, SUPERVISIÓN, PLANIFICACIÓN, MANTENIMIENTO, EXCAVACIÓN, PAVIMENTACIÓN, PERFORACIÓN, ASFALTADO Y REMODELACIÓN DE OBRAS CIVILES	MILCIADES MANUEL MADERA PEÑA	606511
E/2020-47663	23/11/20	CONSTRUCTORA MALUFI	CONSTRUCCIONES, ARQUITECTURA, REMODELACION, PREPARACION DE TERRENOS, DISEÑO, ACONDICIONAMIENTO, DESARROLLOS Y CONSTRUCCIONES DE EDIFICIOS Y OBRAS CIVILES, EJECUCION DE PROYECTOS.	MANUEL DE JESUS LUCIANO FIGUEROO	606270
E/2020-48051	24/11/20	CONSTRUCTORA PALOCAR	CONSTRUCCION EN GENERAL, SUMINISTROS DE HORMIGÓN Y TRANSPORTE.	LORETO OZUNA HEREDIA	606624
E/2020-39937	23/11/20	CONSTRUCTORA PEABODY	CONSTRUCCION INMUEBLES, VENTA INMUEBLES Y FABRICACION DE ACCESORIOS DE LA CONSTRUCCION.	FELIX RAFAEL CID NUNEZ	606323
E/2020-49121	1/12/20	CONSTRUCTORA PELTON	CONSTRUCCION, EDIFICACION, SUPERVISIÓN, PLANIFICACIÓN, DESARROLLO, REMODELACION, RESTAURACION, PAVIMENTACION, EXCAVACION, PERFORACION	JOAN MANUEL SENRA OSSER	607581
E/2020-44011	19/11/20	CONSTRUCTORA REIYI	DISEÑO, PLANIFICACION, SUPERVISIÓN Y EJECUCION DE CONSTRUCCION DE OBRAS CIVILES, ELÉCTRICAS Y METAMECANICAS.	JUAN RAMON DE LA ROSA CRESENCIO	606606
E/2020-46709	17/11/20	CONSTRUCTORA ROSHNI	CONSTRUCCION, EDIFICACION, SUPERVISIÓN, EXCAVACION, PAVIMENTACION, MANTENIMIENTO, PLANIFICACION, ASFALTADO Y REMODELACION DE OBRAS CIVILES, DISEÑO ARQUITECTONICO, ESTRUCTURAL Y ELÉCTRICO.	CIRIN MORENO DE LOS SANTOS, ROSHNI INVESTMENTS, S.R.L.	605895
E/2020-47548	24/11/20	CONSTRUCTORA SERVICE TODO CASA, CONSSERTOCA	SERVICIOS DE CONSTRUCCION DE CASAS Y APARTAMENTO, REMODELACION DE CASA, ACERAS Y CONTENES, SERVICIO DE PLOMERIA, PINTURA, ELECTRICIDAD RESIDENCIAL IMPERMEABILIZACION DE TECHOS	RONALD ALEXIS MATOS ROSS	606535
E/2020-49172	1/12/20	CONSTRUCTORA TILMAN	CONSTRUCCION, EDIFICACION, SUPERVISIÓN, PLANIFICACION, DESARROLLO, REMODELACION, RESTAURACION, PAVIMENTACION, EXCAVACION, PERFORACION, ASFALTADO Y RECONSTRUCCION DE OBRAS CIVILES	JOAN MANUEL SENRA OSSER	607669
E/2020-47665	23/11/20	CONSTRUCTORA ULTRAKARIBE	CONSTRUCCION Y DISEÑO DE OBRAS CIVILES, HOTELES, EDIFICIOS EN ÁREAS TURÍSTICAS O NO; CASAS, VILLAS, PUENTES, CARRETERAS, PRESAS, ESCUELAS Y MOVIMIENTOS DE TIERRA. ADEMAS INVERSIONES INMOBILIARIAS EN GENERAL; TAMBIÉN COMPRA, VENTA, ALQUILER Y ADMINISTRACION DE BIENES RAÍCES; TRABAJOS EN EL ÁREA ELÉCTRICA, HERRERÍA, PINTURA, MADERA, IMPORTACION DE MATERIALES PARA LA IMPERMEABILIZACION, PLOMERIA, ELECTRICIDAD Y VENTA DE MATERIALES DE CONSTRUCCION	PEDRO RICARDO VALDEZ TRAVIESO	606271
E/2020-47300	19/11/20	CONSTRUMOR	PROMOCION, DISEÑO Y CONSTRUCCIONES DE OBRAS CIVILES, DISTRIBUCION Y VENTA DE MATERIALES DE CONSTRUCCION, DE OFICINA, Y UTENSILIOS E INDUMENTARIAS	JOSE ANDRES CASTRO FLORENTINO, FRANCISCO JOSE MARTIN ARAUJO	605988
E/2020-41237	4/11/20	CONSULTORES MÉDICOS CARLOTA	NOS DEDICAMOS A PRESTAR SERVICIOS DE CALIDAD EN CONSULTAS MEDICAS FAMILIAR MEDICINA INTERNA, NEFROLOGIA, GASTROENTEROLOGIA, PEDIATRIA, GINECOLOGIA Y OBSTETRICIA.	JOHANNY CAROLINA GARCIA PEGUERO	603311
E/2020-47812	23/11/20	CONSULTORES TRIBUTARIOS Y CONTABLES CONTRICO	SERVICIOS DE CONTABILIDAD, TENEDURIA DE LIBROS, AUDITORIA, ASESORIA CONTABLE Y FISCAL.	JOHANNA CAROLINA REYNOSO HEREDIA	606376
E/2020-40800	18/11/20	CONSULTORIAS FINANCIERAS, AUDITORAS Y CONTABLES (CFAC)	CONSULTORIAS FINANCIERAS, AUDITORIAS Y SERVICIOS CONTABLES; GESTIONES ADMINISTRATIVAS, DE RECURSOS HUMANOS, AUDITORIAS INTERNAS, EXTERNAS, IGUALAS CONTABLES, DIAGNÓSTICOS DE NECESIDADES EMPRESARIALES, CAPACITACIONES	DELKIS IVELISSE SUERO DE LOS SANTOS	605583
E/2020-47884	24/11/20	CONSULTORIO ODONTOLÓGICO DE LA DRA. AURELISA POLANCO AURELENTAL	CONSULTORIO ODONTOLÓGICO.	AURELISA POLANCO JIMÉNEZ	606465
E/2020-46380	24/11/20	CONTAINERS SHALOM	ALQUILER DE ALMACENES FIJOS Y FULGONES MOVILES PARA EL ALMACENAMIENTO DE TODO TIPO DE PRODUCTOS Y MATERIALES.	MARIA CRISTINA JONES GERONIMO	606527
E/2020-45989	30/11/20	CONTROLGLOBAL CGS	SERVICIOS DE MANTENIMIENTOS Y FUMIGACION.	JESUS SALVADOR RIVAS ARIAS	607731
E/2020-43474	29/10/20	COOPERATIVA AGROPECUARIA Y SERVICIOS MULTIPLES JUNTA DE REGANTES YSURA COOPREJUNTA	ENTIDAD SIN FINES DE LUCRO, LA CUAL SE DEDICA AL DESARROLLO DE LA ACTIVIDADES AGRICOLAS, SERVICIOS A NUESTROS ASOCIADOS Y LA COMUNIDAD.	FELIX MANUEL MORA MERAN, JOSE REMEDIOS SANTANA DE LEON	606087
E/2020-46640	17/11/20	COOPERATIVA DE AHORROS, CRÉDITOS Y SERVICIOS MÚLTIPLES "CUESTA DE QUINIGUA" COOPQUINGUA	ENTIDAD SIN FINES DE LUCRO CON EL OBJETIVO DE IMPULSAR EL SISTEMA COOPERATIVO EN TODAS SUS FORMAS ENTRE SUS ASOCIADOS, ESTIMULAR EL HABITO DEL AHORRO Y EL USO PRUDENTE DEL CRÉDITO	ARELIS PICHARDO PAULINO	606370
E/2020-45131	23/11/20	COOPERATIVA DE AHORROS, CRÉDITOS Y SERVICIOS MÚLTIPLES DEL ARTE Y AFINES - COOPARTE	ENTIDAD SIN FINES DE LUCRO, DEDICADA A RECIBIR APORTACIONES MEDIANTE AHORROS Y OFRECER SERVICIOS DE FINANCIAMIENTOS EN GENERAL A LOS ARTISTAS, AUTORES, CANTANTES, MUSICOS, ACTORES, PRODUCTORES Y AFINES.	MANUEL ALFONSO VASQUEZ FAMILIA	606228
E/2020-48829	27/11/20	COPYARTE GLOBAL SERVICES	SERVICIOS DE: IMPRESIÓN, DISEÑO GRÁFICO, FOTOCOPIADO, DIGITALIZACIÓN, ENCUADERNACIÓN, VENTA DE ÚTILES Y UNIFORMES ESCOLARES, IMPORTACION Y VENTA DE MATERIAL DE PAPELERIA	RAMON MORENO JIMENEZ	607337
E/2020-30085	25/11/20	COQUETA TEXTIL GARCIA CANELA	CONFECCIONES Y VENTAS DE ROPAS	GILBERTO GRARCIA CANELA	606881
E/2020-47459	20/11/20	COREEL ELECTRIC	CONSTRUCCION Y REHABILITACION DE REDES ELÉCTRICAS EN GENERAL, COMERCIALIZACION DE ARTICULOS FERRETEROS, IMPORTACION Y DISTRIBUCION DE ARTICULOS ELÉCTRICOS EN GENERAL	ANA FRANCELY DOMINGUEZ	606082
E/2020-48229	25/11/20	CORPORACION BEAUTY HVD	VENTAS DE PRODUCTOS DE BELLEZA, MAQUILLAJE, ACCESORIOS Y LINEAS CAPILARES, SERVICIO DE ESTÉTICO, VENTAS DE ROPA, ACCESORIO Y CALZADO, SALÓN DE BELLEZA.	DANIELA DEL CARMEN BERMUDEZ MONEGRO	606778
E/2020-9157	20/7/20	CORPORACION DE SERVICIOS PROFESIONALES MULTIPLES (COSEPR)	SERVICIOS PROFESIONALES DE CONSTRUCCION, ADMINISTRACION DE BIENES, ASESORIAS E INVERSION EN MATERIA DE CONSTRUCCION Y ADMINISTRACION DE INMUEBLES.	JOSELITO MEJIA DE LOS SANTOS, ANGELA MICHEL SANTANA RAMIREZ, ERIKA MERCEDES VIOLA MORA, JOSE LUIS MORILLO FRIAS	606150
E/2020-37231	29/9/20	CORRATEX	VENTA Y CONFECCION DE TEXTILES; CREACION, DISEÑO Y FABRICACION DE TEXTILES Y TAPICES; IMPORTACION Y EXPORTACION DE TEXTILES Y TAPICES PARA DECORACION DE INTERIORES Y EXTERIORES	CORRATEX, SRL	603054
E/2020-48203	25/11/20	COVALAN SERVICIOS MULTIPLES	CONSTRUCCION EN GENERAL DE OBRAS CIVILES.	ALEXANDRA ANGEL VILLEGA, JASSIEL VALDEZ VALDEZ	606760
E/2020-48978	30/11/20	COVIAL 19 911	SERVICIOS ENFOCADOS EN LA SEGURIDAD OCUPACIONAL, SEGURIDAD VIAL, INSPECCIONES Y REMEDIACIONES DE AMBIENTES INTERIORES HACIENDO ÉNFASIS EN LA CONTAMINACION DE ESPACIOS CERRADOS.	OSCAR VELOZ ARENCIBIA	607463
E/2020-48899	30/11/20	CRAZY WORKOUT	ACTIVIDADES DE LOS GIMNASIOS, ORGANIZANDO ACTIVIDADES DEPORTIVAS, RECREATIVA Y DE ENTRETENIMIENTO, HACER RUTINAS DE EJERCICIOS Y VENDERLAS A LOS SUSCRIPTORES.	ARTEM HNKONAEBNY TYPIWEB TURYSHEV	607386S
E/2020-46506	16/11/20	CREAZIONI	CONSTRUCCION, DESARROLLO Y OPERACION DE PROYECTOS TURISTICOS.	TALISA EUNICE SALVADOR DIAZ, EUNICE SALVADOR DIAZ	606037
E/2020-45055	11/11/20	CREDIFIEL	EMPRESA DE MICROCREDITO (PRESTAMOS).	CLAUDIO ANTONIO ROSADO SANCHEZ	604477

[210] EXP.	[220] SOL. FECHA	[561] NOMBRE COMERCIAL	[510] ACTIVIDAD	[730] SOLICITANTE	[111] REGISTRO
E/2020-48154	25/11/20	CREDIMIO	SERVICIOS DE INTERMEDIACIÓN FINANCIERA, PRÉSTAMOS PERSONALES, HIPOTECARIOS Y DE FINANCIAMIENTOS	LEONIDAS DE LOS SANTOS ALCANTARA	606710
E/2020-35079	24/11/20	CREDITAURO	PRESTAMOS, FINANCIAMIENTOS Y CAMBIO DE DIVISAS.	RAFAEL ORLANDO PEREZ ESCANO	606472
E/2020-46694	19/11/20	CRICKEZ CLUB	"CLUB, ACADEMIA DEPORTIVA, COMPRA Y VENTAS DE UNIFORME DEPORTIVOS, TENIS Y ZAPATOS DEPORTIVOS.	CHRISTIAN ISAAC PEREZ DE LA CRUZ	606029
E/2020-32903	4/9/20	CRINES DEL MAR	REALIZAR EXCURSIONES, ACTIVIDADES ACUÁTICAS Y TERRESTRES, LANCHA DE PESCA.	CRINES DEL MAR, S.R.L.	606885
E/2020-47706	23/11/20	CRIOILLITOSMARY	VENTA, ELABORACIÓN Y DISTRIBUCIÓN DE COMIDA PREPARADA Y POSTRES, VENTA DE COMIDA CRIOLLA E INTERNACIONAL, POSTRES, CATERING, COMIDA EMPRESARIAL Y EVENTOS.	MARIA ALTAGRACIA PEGUERO ULLOA	606290
E/2020-48558	1/12/20	CRIOLO GOURMET	VENTAS DE COMIDAS LOCALES E INTERNACIONALES, BEBIDAS Y CIGARROS.	MILAGROS VALENTINA DOMINGUEZ DE CRUZ	607685
E/2020-47444	20/11/20	CRISTAL ENTERPRISE	COMERCIALIZACIÓN DE ELECTRODOMESTICOS Y MUEBLES PARA EL HOGAR.	CRISTAL ENTERPRISE, S.A.	606462
E/2020-39094	27/11/20	CROVER PUBLICITARIA	COMPRA, VENTA, IMPORTACIÓN, EXPORTACIÓN, ASESORIA, ADMINISTRACIÓN, CREACIONES, Y PRODUCCIÓN DE LOS ELEMENTOS TÉCNICOS DE ESPACIOS Y PRODUCTOS DE DIFUSIÓN Y TODO LO RELACIONADO A CAMPAÑA Y MARKETING PUBLICITARIO.	GONZALO SALOME SEVERINO	607320
E/2020-47897	24/11/20	CRUZADA POR AMÉRICA SIEMPRE UNIDA	DESARROLLAR ACTIVIDADES SOCIALES Y BENÉFICAS DE LA COMUNIDAD, SIN FINES DE LUCRO.	JOHN GARCIA MARQUEZ CAULINO	606471
E/2020-47198	19/11/20	CRVJL BLOOM RECOVERY SUITES	SERVICIOS DE ATENCIÓN Y CUIDADO DE PACIENTES DE PROCESOS ESTÉTICOS, Y A LA ATENCIÓN DE LA RECUPERACIÓN POST PROCESOS OPERATORIOS.	YARA K RAMIREZ	606841
E/2020-48648	26/11/20	CUBILETE MARISCOS	VENTA DE TODO TIPO DE PESCADOS Y MARISCOS (CRUDOS Y COCIDOS).	FRANKLIN JUNIOR MEJIA CUBILETE	607166
E/2020-44766	5/11/20	CUERPO DE BOMBEROS DEL DISTRITO MUNICIPAL DE SANTANA CUBODIMUSA	ORGANIZACIÓN SIN FINES DE LUCRO, DEDICADA A SALVAGUARDAR VIDAS Y PROPIEDADES, DAR PRIMEROS AUXILIOS A INSTITUCIONES PUBLICAS Y PRIVADAS.	JUNTA DEL DISTRITO MUNICIPAL DE SANTANA, JDMS	605894
E/2020-43522	27/11/20	CV EDUCATION TECH SOLUTIONS	EDUCACIÓN ESPECIAL PARA ESTUDIANTES DISCAPACITADOS EN NIVEL PRIMARIO Y EDUCACIÓN ESPECIAL PARA ESTUDIANTES DISCAPACITADOS EN EL NIVEL SECUNDARIO	CESAR AUGUSTO VARGAS VELAZQUEZ	607670
E/2020-42519	26/10/20	D' AMMIRI VARIEDADES	VENTA DE ROPAS, CALZADOS, COSMÉTICOS Y ARTÍCULOS PARA EL HOGAR.	ESTEBANIA SANTANA DE TERRERO	606702
E/2020-48870	30/11/20	D' CHIPA PROVISIONES DIVERSAS Y MAS	VENTA DE FRUTAS, VEGETALES, FRUTOS SECOS, RUBROS DIVERSOS, ALIMENTOS COMESTIBLES Y DEMÁS.	MARLON RENELFY MOSQUEA GOMEZ	607379
E/2020-24730	24/7/20	D' DILCIA FLORISTERIA Y DECORACIONES	VENTA, ALQUILER Y DISTRIBUCIÓN DE TODO TIPO DE ARTÍCULOS PARA LA DECORACIÓN DE EVENTOS.	RAMON DANIEL MARIA SANCHEZ	606558
E/2020-47138	24/11/20	D' ENALY PRESTAMOS	PRESTAMOS PERSONALES E HIPOTECARIOS.	OMAR ANTONIO TERRERO ABREU	606598
E/2020-47014	24/11/20	D' MALFRIT VARIEDADES	VENTA DE ROPA, PRODUCTOS DE HIGIENE PERSONAL Y PERFUMES PARA DAMAS, CABALLEROS Y NIÑOS.	YAMILDA GARCIA ARACENA	606456
E/2020-39857	27/10/20	D' SAIS VAZUELA DISTRIBUIDOR	VENTA DE ALIMENTOS CRUDOS Y COCIDOS, MATERIALES DE OFICINA GASTABLES, DETERGENTES, INVERSORES.	MISAEEL ISRAEL CONTRERAS VALENZUELA	602103
E/2020-37849	16/11/20	D' YAYI POSTRES	REPOSTERIA, PANADERIA, DULCERIA, ALQUILER DE MESAS Y SILLAS CUMPLEANOS.	YAJAIRA PEREZ DE LEON	605048
E/2020-40935	26/11/20	D' CHICHO PUERTAS, VENTANAS Y CRISTALES	INSTALACION Y REPARACION DE PUERTAS Y VENTANAS EN CRISTAL, ASI COMO INSTALACION Y RENOVACION DE CRISTALES, Y SU COMERCIALIZACION.	JOSE SANTANA ALCANTARA ESPINOSA	607098
E/2020-48023	26/11/20	D' ELVIS ARTE EN HIERRO	SERVICIOS DE ARTE EN HIERRO, CONSTRUCCIONES, HERRERIA EN GENERAL.	ELVIS ANTONIO RODRIGUEZ SERRATA	607052
E/2020-45743	19/11/20	D' YENIFER NAILSACADEMY	ENSEÑANZA, PRACTICA DE BELLEZA Y ESTÉTICA DE LAS MANOS Y A FINES ENTRE OTRAS ACTIVIDADES.	YENIFER TEJEDA ORTIZ	605866
E/2020-39920	30/10/20	D' AMBERT MUEBLERIA COLCHONERIA	IMPORTACION, EXPORTACION, FABRICACION, COMPRA Y VENTA, DE MUEBLES Y ELECTRODOMESTICOS EN GENERAL.	FELIX ALBERTO ACOSTA HERNANDEZ	607288
E/2020-46631	17/11/20	D' SOLO ABRIGOS BY MADE	VENTAS DE ABRIGOS, SUETER, GORROS, BUFANDAS Y GUANTES; TODO PARA FRIÓ O INVIERNO NUEVOS Y USADOS.	MADIELIN FLORENTINO DE CASTILLO	607369
E/2020-42701	10/11/20	D' ARA SALÓN	LAVADO DE PELO, SECADO Y CENTRO DE UNAS.	BENEDICTA VEGA DE CASTRO	603920
E/2020-45930	19/11/20	D' S KITCHEN BY DINORAH MINGUEZ	SERVICIOS DE VENTA DE ALIMENTOS HOME-MADE, EN GENERAL	DINORAH ALTAGRACIA MINGUEZ MARTINEZ DE MORA	605797
E/2020-47271	19/11/20	DACHY	ELABORACION, COMERCIALIZACION Y DISTRIBUCION DE TODO TIPO DE POTRES, PICADERAS, BOCADILLOS, TAPAS.	ROSA MARINA REYES	605973
E/2020-48961	30/11/20	DAJASOIS AGRO FRUTAS	SIEMBRA, VENTA Y PRODUCCION, DISTRIBUCION, COMERCIALIZACION DE PRODUCTOS AGRICOLAS.	ANDREA ENGRACIA JOSE VALDEZ, FRANCISCO ANTONIO DE LOS SANTOS ALVAREZ	607451
E/2020-47881	24/11/20	DANOLE CON TODO	PRODUCCIÓN, DIFUSIÓN DE PROGRAMACIÓN DE RADIO Y TELEVISIÓN, MONTAJE DE EVENTOS; CREACIÓN PUBLICITARIAS Y VENTA DE PUBLICIDAD.	SONIA MARIBELYS DONE SANCHEZ	606457
E/2020-46487	25/11/20	DASHLEY'S ENTERPRISES	VENTA DE FRUTAS, VEGETALES Y CARNES FRESCAS, SERVICIO A DOMICILIO, SERVICIO PUERTA A PUERTA DE PRODUCTOS FRESCOS.	JOSE LUIS DE VARGAS GARCIA	606952
E/2020-46685	17/11/20	DAYNES	SERVICIO, CONSTRUCCION, REALIZACIÓN DE ESTUDIOS, DISEÑO, CALCULO, REPARACIONES Y/O ALTERACIONES Y CONSTRUCCIÓN EN TODA LA INGENIERIA.	NESTOR ANIBAL GARCIA RICHARDSON, DAYNES SRL	605819
E/2020-47931	24/11/20	DAYUEHOI	IMPORTACION Y (TIENDA POR DEPARTAMENTOS) VENTA AL POR MAYOR Y AL POR MENOR DE PRODUCTOS PARA HOGAR, ARTICULOS DE COCINA, HIGIENE, DECORACIONES, ELECTRONICOS, MUEBLES, ROPA Y AFINES.	IRENE LUI KEUNG, MAN CHING LUI, JEFFREY LUI KEUNG, TAO WAI LUI LING	606488
E/2020-48941	30/11/20	DC LUX CORP	PROMOCION DE INMUEBLES PARA VENTAS: CASA, APARTAMENTO, NAVES INDUSTRIALES.	JOSE ALBERTO MERIDA ROSARIO	607445
E/2020-37490	26/11/20	DE LA CRUZ RODRIGUEZ NAILS BAR	REALIZACIÓN DE UNAS ACRILICAS, DISEÑOS Y OTROS TRABAJOS PERSONALIZADOS EN GENERAL.	MELANIE DAYANA DE LA CRUZ ROSARIO	607102
E/2020-37666	27/11/20	DE LA ROSA GONZALEZ INVERSIONES	FINANCIAMIENTO, COMPRA, VENTA DE SOLARES, CASAS Y APARTAMENTOS, ASI COMO ADMINISTRACIÓN DE ESTOS BIENES, FINANCIAMIENTO Y VENTA DE VEHÍCULOS	JUAN FRANCISCO DE LA ROSA DE LOS SANTOS	607189
E/2020-45225	10/11/20	DE PRIMERA FERO	COMERCIALIZACION DE PRODUCTOS DE LIMPIEZA EN GENERAL.	FERNANDO RODRIGUEZ MIRANDA	606941
E/2020-46838	27/11/20	DE ROWAN'S RESTAURANT & LOUNGE	CAFÉ Y RESTAURANTE DONDE HABRA VENTA DE COMIDA GOURMET Y EJECUTIVA, VENTA DE TRAGOS Y BEBIDAS ALCOHOLICAS Y NO ALCOHOLICAS, SALÓN DE FIESTA Y EVENTOS.	WANDA CELESTINO DUME	607253
E/2020-41419	26/11/20	DE SOLETO CONSTRUCCIONES	SERVICIOS DE ARQUITECTURA E INGENIERIA.	FAUSTINA DE LA CRUZ JORGE	607012
E/2020-48409	26/11/20	DEBENO COMPANY	VENTA DE ALIMENTOS COCIDOS, TEXTIL, CONFECCION DE ROPAS, VENTA AL POR MENOR DE ALMACENES DE PRODUCTOS ALIMENTARIOS Y BEBIDAS Y TRANSPORTE EN GENERAL.	CANDRA IRETI PEREZ DE LEON	606955
E/2020-48593	26/11/20	DECA SERVICIOS DE INGENIERIA	CONSTRUCCIÓN, DISEÑO, PLANIFICACION, ADECUACION, ADMINISTRACION Y EN GENERAL TODA GESTIÓN RELACIONADA CON PROYECTOS INMOBILIARIOS	FREDESVIDA DEL CARMEN DE LA CRUZ AQUINO	607131
E/2020-47089	20/11/20	DEH, INGENIEROS CONSTRUCTORES	CONSTRUCCION, DISEÑO, Y EJECUCION DE PROYECTOS DE INGENIERIA EN GENERAL, NACIONAL O INTERNACIONAL.	DEH, INGENIEROS CONSTRUCTORES, SRL	606182
E/2020-46471	19/11/20	DELI GOOD PICADERA, DGP	ELABORACION Y VENTA DE PRODUCTOS COCIDOS.	ESCALDE CASTILLO, JORGE ANTONIO PENA MENDOZA	605754
E/2020-39736	24/11/20	DELICES DE SHOUBERT & SERVICES	SERVICIOS DE RESTAURANTE, VENTA DE COMIDA RÁPIDA, VENTA DE TODO TIPO DE BEBIDAS Y SERVICIOS DE ALQUILER DE VEHICULOS.	JEAN SHOUBERT FLEURISTIL	606686
E/2020-44359	26/11/20	DELICIAS ANA PAOLA	NEGOCIO DEDICADO A LA REPOSTERIA Y PASTELERIA.	ANA PAOLA DIAZ FLORES	607125
E/2020-41426	19/10/20	DELIPLANTS BY ALBA GROUP	PRODUCCION Y VENTA DE PLANTAS ENDEMICAS Y ORNAMENTALES PARA EL MERCADO DOMINICANO.	ALBA GROUP, S.R.L.	603032
E/2020-45600	11/11/20	DELISOTO HOUSE FOOD	SERVICIOS DE ALIMENTOS CRUDOS Y ELABORADOS, SERVICIO DE TODO TIPO DE BEBIDAS Y CATERING.	JOSE MANUEL OVIEDO SOTO	607181
E/2020-47639	23/11/20	DELITERRANEO MARKET	PREPARACION Y VENTA DE COMESTIBLES DULCES Y SALADOS	MONICA MARCELLE REYES DE ZULUAGA	606236
E/2020-48397	25/11/20	DENY JIMENEZ COMERCIAL	VENTAS DE MUEBLES PARA EL HOGAR Y ELECTRODOMESTICOS.	DENY JIMENEZ MONTERO	606943
E/2020-47102	19/11/20	DESARROLLO AGROPECUARIO JOVERO	DESARROLLO DE PROYECTOS AGRICOLA E INMOBILIARIOS; CULTIVO DE FRUTOS DE CICLO CORTO Y NO PERECEDEROS Y/O DE LARGA DURACION (COCO, CACAO, CAFÉ, PASTO DE GANADO, CAFÉ)	INMOBILIARIA JOVERO S.R.L	605764
E/2020-47998	26/11/20	DESCOMISO TESORO DEL CIELO	DISTRIBUCIÓN Y VENTA DE UTENSILIOS DE COCINA Y ENSERES DEL HOGAR EN GENERAL.	OLFA REYES MERCEDES	606982
E/2020-48856	30/11/20	DEWYNT TAPIZ DECORACION DE INTERIORES	EMPRESA DEDICADA A LA DECORACION DE INTERIORES Y TAPIZADOS EN GENERAL	ANTHONY DEWINT RODRIGUEZ MATEO	607354
E/2020-40865	23/11/20	DFHER SOUND	ALQUILER DE EQUIPOS DE SONIDO, LUCES, TARIMAS, TECHOS, ESTRUCTURAS EN TRUSS Y MONTAJE DE EVENTOS EN GENERAL.	FELIX RAMON DE PENA HERRERA	606211
E/2020-20880	13/11/20	DHAKAT ENTERPRISES	COMERCIALIZACION DE PRODUCTOS DE LIMPIEZA Y MATERIALES GASTABLES DE OFICINA	JUAN ABRAHAM CUEVAS SANCHEZ	604810
E/2020-48746	27/11/20	DIAGNOSTICO SOCIAL	PRODUCCION Y TRANSMISION DE PROGRAMA TELEVISIVO Y RADIAL Y AFINES.	JOSE LUIS URENA MORALES	607248
E/2020-48685	27/11/20	DIAMANTES SUPLIDORES DIVERSOS - DISUPLID	COMPRA, VENTA Y COMERCIALIZACION DE: EQUIPOS Y MATERIALES DE OFICINA Y ESCOLARES, ARTICULOS TECNOLOGICOS, ARTICULOS FERREROS, DE LIMPIEZA PARA EL HOGAR Y COMESTIBLES.	ELADIO ANTONIO PEGUERO MEJIA	607208
E/2020-39993	23/11/20	DIENC RENT A CAR	RENTA DE VEHICULOS.	FRANKLIN PRIMITIVO DILONE CASTILLO	606216
E/2020-48802	27/11/20	DIGITAL PUNTA CANA, DPC	PERIÓDICO IMPRESO, DIGITAL, MEDIO DE COMUNICACIÓN PARA DIFUSIÓN DE RADIO, TELEVISIÓN Y PRENSA ESCRITA, VENTA DE PUBLICIDAD Y MARKETING DIGITAL.	GRUPO DE MEDIOS Y SERVICIOS JIMÉNEZ BÁEZ, SRL	607313
E/2020-47659	23/11/20	DIGITALIA	DESARROLLO Y VENTA DE SOFTWARE, CONSULTORIA DE SOFTWARE, DISEÑO DE APLICACIONES WEB Y MOVILES, TECNOLOGIA DE INFORMACION DE LA SALUD, TECNOLOGIA DE INFORMACION FINANCIERA.	JOAN MANUEL GUZMAN GARCIA	606266
E/2020-44079	2/11/20	DIIG DOMINICAN INTERNATIONAL INVESTMENT GROUP	INVERSIONES EN GENERAL.	MAXIMO AUGUSTO ALMONTE TAVERA	602989
E/2020-49033	30/11/20	DILA	RECLUTAR PERSONAL PROFESIONALES EN EL ÁREA DE LA SALUD ESPECIFICAMENTE ENFERMERAS/ROS, DE AMBOS SEXOS PARA LLEVARLOS PARA EL PAÍS DE ALEMANIA A EJERCER SUS OFICIOS.	FRANCISCA DICENT MATEO, NARCISA DICENT LARA	607536
E/2020-46273	26/11/20	DILY AUTO SERVICE	VENTAS DE PIEZAS DE TODO TIPO DE VEHICULOS.	JHONATAN ROSARIO GUZMAN	606987
E/2020-48473	26/11/20	DINERO Y INVERSIONES PEÑA DINVERPE	PRESTAMOS TIPO SAN PARA MEDIANAS EMPRESAS Y PERSONALES.	ERICK ANTHONY PEÑA CRUZ	606999
E/2020-47407	20/11/20	DIOGENES SPORT BOUTIQUE	COMPRA Y VENTA DE ROPAS, CALZADOS, Y OTROS ACCESORIOS	DIOGENES RAFAEL ACEVEDO RIVAS	606050
E/2020-46260	16/11/20	DIREX PACK	SERVICIOS DE MENAJERIA, DISTRIBUCIÓN, ENTREGA Y RETIROS DE CUALQUIER TIPO DE CORRESPONDENCIA, DOCUMENTOS, INVITACIONES, PROMOCIONES, PAQUETES Y TODO TIPO DE ACTIVIDAD RELACIONADA AL OBJETO PRINCIPAL.	GLENNIS CARINA SANCHEZ CARELA	605475
E/2020-45562	20/11/20	DIROSA CONSULTORES	SERVICIOS DE CONTABILIDAD Y TENEDURIA DE LIBROS, AUDITORIA Y ASESORIA FISCAL.	JOSE ALBERTO DIAZ SANCHEZ	606186
E/2020-46572	19/11/20	DISABRELA	SOMOS UNA EMPRESA DEDICADA A SOLUCIONES EN LA CONSTRUCCION DE EDIFICACIONES, DISEÑOS ARQUITECTONICOS, GESTIÓN Y TRAMITACIÓN DE PROYECTOS	INELDA CRISMELY JIMENEZ ALMONTE	605864
E/2020-48743	27/11/20	DISLA & MERCEDES, LAS CASITAS DEL BAMBU FOOD TRUCK	VENTA DE COMIDA Y DE BEBIDAS.	DOMINGA DISLA CASTRO, MANUEL RAMON MERCEDES HERNANDEZ	607241
E/2020-46198	20/11/20	DISTRIBUCIONES KAMELA	DISTRIBUCIÓN E INTERMEDIACIÓN DE MATERIALES DE OFICINA E IMPRENTA. REPARACIÓN DE MÁQUINAS DIGITALES. SERVICIOS DE VENTAS Y MARKETING DIGITAL. SERVICIO DE DISEÑO Y PAGINA WEBS.	PEDRO MANUEL REYES SANTOS	606181
E/2020-47864	23/11/20	DISTRIBUIDORA BRILEE	IMPORTACION, DISTRIBUCION, COMERCIALIZACION AL POR MAYOR Y DETALLE DE EQUIPOS MEDICOS, EQUIPOS DE QUIROFANO, RADIOGRAFIAS, INCUBADORAS, DENTALES Y CUALQUIER EQUIPO RELACIONADO.	SULEICA JOSEFINA ROSARIO MATA	606429
E/2020-35446	17/9/20	DISTRIBUIDORA CATELLI	IMPORTACION, EXPORTACION, COMPRA Y VENTA DE PRODUCTOS COMESTIBLES, HIGIENICOS, DESECHABLES, LIMPIEZA, BEBIDAS, PLÁSTICOS.	INVERSIONES CATELLI, SA	607303
E/2020-48221	25/11/20	DISTRIBUIDORA DE INSUMOS DE OFICINA Y PAPELERIA DISINOPA	COMPRA, VENTA Y DISTRIBUCION DE MATERIALES DE OFICINA QUE SE UTILIZAN EN LAS EMPRESAS, INSTITUCIONES Y CORPORACIONES. INCLUYE ARTICULOS DE USO PEQUEÑO Y EQUIPOS DE ALTO COSTO.	JUAN YSIDRO BURGOS CESPEDES	606775
E/2020-47110	19/11/20	DISTRIBUIDORA GARCIA MARTINEZ	VENTA DE BEBIDAS ALCOHOLICAS.	ESTIPEILIN GARCIA ABREU	605769
E/2020-37966	24/11/20	DISTRIBUIDORA JUMART	COMERCIALIZACION Y VENTAS DE TODO TIPO DE EMBUTIDOS, PRODUCTOS COMESTIBLES Y MATERIALES DESECHABLES.	JULIO MARTINEZ	606620

[210] EXP.	[220] SOL. FECHA	[561] NOMBRE COMERCIAL	[510] ACTIVIDAD	[730] SOLICITANTE	[111] REGISTRO
E/2020-48938	30/11/20	DISTRIBUIDORA KARNIXTAS	COMERCIALIZACIÓN Y DISTRIBUCIÓN DE PRODUCTOS CÁRNICOS. VENTA DE TODO TIPO DE EMBUTIDOS, CARNES Y SUS DERIVADOS.	EDWIN RAFAEL APONTE REYNOSO	607444
E/2020-48041	24/11/20	DISTRIBUIDORA LEMYR	VENTA DE PRODUCTOS VETERINARIOS, REPRESENTACIÓN DE MARCAS, ASESORIA, VENTA, IMPORTACIÓN Y EXPORTACIÓN DE PRODUCTOS AGROPECUARIOS.	JOVANNY LOCARE PIMENTEL PUJOLS, YANETH DEL VALLE SOLANO CASTILLO	606617
E/2020-48422	26/11/20	DISTRIBUIDORA MOPATIS	SUMINISTRO DE MATERIALES GASTABLES DE OFICINA, COMESTIBLES, PRODUCTOS DE LIMPIEZA E HIGIENE	JOSE MIGUEL MADURO VALENZUELA	606961
E/2020-29361	20/11/20	DISTRIBUIDORA MORVAR	COMPRA, VENTA Y DISTRIBUCIÓN DE ALIMENTOS, FRUTAS, VEGETALES Y RUBROS PARA EL HOGAR.	YOESMIL MORA MARTINEZ	606028
E/2020-47616	23/11/20	DISTRIBUIDORA VHQ	SERVICIO DE COMPRA, VENTA, COMERCIALIZACIÓN Y DISTRIBUCIÓN DE EQUIPOS Y MATERIALES MÉDICOS.	VENEZIA GERALDINE MORALES QUINONES, HECTOR MANUEL MORALES QUINONES	606207
E/2020-48006	24/11/20	DISTRIBUIDOR MK	VENTAS EN GENERAL DE TELAS Y TODO TIPO DE MATERIALES PARA TAPICERIA.	ANNY SORIVEL UBRI CASTILLO DE GOMEZ, MIKEL ANTONIO GOMEZ	606583
E/2020-42243	25/11/20	DISTRIBUTION SERVICES GROUP DISEGRO	SERVICIOS DE CONTABILIDAD, ABOGADOS Y AGRIMENSORES.	YURIS EVARISTO TERRERO DOMINICI	606905
E/2020-45943	13/11/20	DIVINE TOURS AND TRAVEL	VENDER HABITACIONES DE HOTELES, TOURS, EXCURSIONES, CRUCEROS, BOLETOS AEREOS.	JOHELKIS FRANCHELIS TORIBIO MIESES, LESLY PATRICIA ORTIZ MORILLO	604772
E/2020-47603	23/11/20	D'KAYNATURALESENCE	VENTA, FABRICACIÓN DE PRODUCTOS CAPILARES NATURALES PARA EL PELO.	KAYSI ARGENTINA OLIVO FERNANDEZ	606441
E/2020-31251	27/11/20	DLUKAS SERVICES	OUTSOURCING DE PROCESOS ADMINISTRATIVOS, CONTABLES Y GESTIÓN HUMANA.	DILENY ALTRAGRACIA HERNANDEZ ACEVEDO	607234
E/2020-48066	24/11/20	DLV AVALON GROUP	DESARROLLO DE SOFTWARE.	RAYNIER OMAR DEL VILLAR ALCANTARA	606631
E/2020-48828	27/11/20	DM ASESORES	CORREDORES DE SEGUROS, ASESORIA Y VENTAS DE SEGUROS, DE RIESGOS GENERALES, SALUD, VIDA, FIANZAS.	LUIS ALBERTO DEL CARMEN ESPINOSA	607334
E/2020-43408	1/12/20	DOMALYS CAKE SHOP	REPOSTERIA, VENTAS DE ACCESORIOS Y PRODUCTOS DE REPOSTERIA, ALQUILER Y VENTAS DE ACCESORIOS PARA DECORACIÓN Y EVENTOS.	DOLORES DE LA CRUZ REYES DE RUIZ	607687
E/2020-28367	24/11/20	DOMI SNACKS	PRODUCCIÓN Y COMERCIALIZACIÓN DE PRODUCTOS COMESTIBLES.	EMMANUEL UREÑA UREÑA, RAFAEL UREÑA	606690
E/2020-47829	23/11/20	DOMICULTURA, HISTORIA, LENGUA Y CULTURA EN LA ESPAÑOLA	FUNDACIÓN SIN FINES DE LUCRO, EDUCATIVA, CULTURAL DE AUTOCONOCIMIENTO Y DE AYUDA SOCIAL.	RAFAEL EMILIO MARTINEZ GUERRA	606388
E/2020-47716	25/11/20	DOMINICAMERICA SIGNATURE PUNTA CANA DSP	COMPRA, VENTA, ALQUILER, CONSTRUCCION DE VILLAS, CASAS, APARTAMENTOS, NEGOCIOS INMOLIARIOS, COMPRA, VENTA, ALQUILER DE SOLARES Y TERRENOS	JERARD JOSE MARTINEZ PACHE	606741
E/2020-48199	25/11/20	DOMIUS CORP	IMPORTACIÓN Y COMERCIALIZACIÓN DE UTENSILIOS Y ARTICULOS PARA EL USO PERSONAL TALES COMO TRENZAS DE CABELLO, PELUCAS, PIEZAS PARA CABELLO, TENAZAS, REDECILLAS, PELO ARTIFICIAL	SEUNGMO PARK	607168
E/2020-46510	19/11/20	DON ALCIDES CIGARS	VENTA Y DISTRIBUCIÓN AL POR MAYOR Y AL DETALLE DE CIGARRILLOS, PUROS Y LOS DERIVADOS DEL TABACO Y SUS ACCESORIOS	MIGUEL ALCIDES PERALTA ABREU	605978
E/2020-47850	23/11/20	DON BAYAN COMIDA EMPRESARIAL	ELABORACIÓN, SUMINISTRO, DISTRIBUCIÓN Y VENTA DE ALIMENTOS COCIDOS, BUFET, PICADERAS Y DELICATESSEN PARA LLEVAR A EMPRESAS Y OFICINAS.	PEDRO PABLO ROMERO MONTERO	606419
E/2019-13650	28/3/19	DON CASIMIRO CIGARS	PRODUCCIÓN Y VENTA DE CIGARROS.	DON CASIMIRO CIGARS,S.R.L.	606476
E/2020-48792	27/11/20	DONAGGAN	VENTA DE ROPA, ELECTRODOMESTICOS, ARTICULOS PARA EL HOGAR.	HOMELBIS POLANCO MERCADO	607289
E/2020-49067	30/11/20	DONKY	CONFECCIÓN Y ELABORACION DE GATOS ELEVADORES PARA VEHICULOS, MOTORES, BICICLETAS Y HERRERIA EN GENERAL.	JAMES ALFFREY MERCEDES MENDEZ	607555
E/2020-42692	27/10/20	DOWNTOWN CENTRO FERRETERO	VENTA, DISTRIBUCIÓN Y COMERCIALIZACIÓN DE TODO TIPO DE MATERIALES FERRETEROS Y DE CONSTRUCCIÓN, ELÉCTRICOS, TECNOLOGIA, ELECTRODOMESTICOS	MIGUEL ANTONIO FERMIN MARRERO	603726
E/2020-43117	26/11/20	DOWNTOWN SANTIAGO	ORGANIZACIÓN Y PROMOCIÓN DE FERIAS O EVENTOS COMERCIALES O SOCIALES.	KELVIS MANUEL MOTA CARABALLO	607056
E/2020-48680	27/11/20	DOXFORD GLOBAL BUSINESS	EXPORTACION, IMPORTACION, PRODUCCION Y COMERCIALIZACION DE PRODUCTOS ALIMENTICIOS, YA SEAN AGRICOLAS, COMO SON LOS GRANOS, VIVERES, LEGUMBRES	PEDRO RICARDO VALDEZ TRAVIESO	607205
E/2020-12781	23/11/20	DR. BIENVENIDO SEGURA, EL MÉDICO DE LOS NIÑOS	SERVICIOS MEDICOS.	BIENVENIDO SEGURA DIAZ	606432
E/2020-13276	2/10/20	DREAM MAKERS	LA EMPRESA SE DEDICARA A LA DISTRIBUCION, VENTA Y COMERCIALIZACIÓN DE TODO PRODUCTO, MERCANCÍA EN GENERAL	DREAM MAKERS,S.R.L.	607500
E/2020-5908	10/2/20	DREAMS PLAYA ESMERALDA PUNTA CANA	HOTELES RESORT; SERVICIOS DE HOTEL; SERVICIOS DE RESERVA DE HOTEL; ACTIVIDADES DE HOTEL Y RESORT	THE CORYN GROUP II, LLC	606407
E/2020-47223	19/11/20	DREAMS ROYAL BEACH PUNTA CANA	GESTIÓN COMERCIAL DE HOTELES; ORGANIZACIÓN DE VIAJES; TRANSPORTE DE VIAJEROS; SERVICIOS DE ESPARCIMIENTO PARA VIAJEROS	THE CORYN GROUP II, LLC	606154
E/2020-42639	25/11/20	DREJO ENTERPRISE	SERVICIOS CONTABLES, AUDITORIAS, CONSULTORIAS FINANCIERAS E IMPOSITIVAS, INSTALACIÓN DE SOTFWARE, CAPACITACIÓN, LEGALIZACIÓN Y SERVICIOS DE OUT SOURCING.	DRENLYS FRANK DE LA CRUZ GUERRERO	606913
E/2020-48038	24/11/20	DRINK FABRE	SERVICIO DE ENTRETENIMIENTO Y RECREACIÓN PARA PUBLICO ADULTO.	HECTOR TAVERAS FABRE	606611
E/2020-48208	25/11/20	DROMMAR	SERVICIO DE DISEÑO DE INTERIORES	CAROLIN PATRICIA FELIZ REYNOSO	606764
E/2020-48814	27/11/20	D'TEOMARIZ CUISINE	ELABORACIÓN, VENTA Y DISTRIBUCIÓN DE ALIMENTOS Y AFINES, CRUDOS Y COCIDOS, PREPARADOS PARA TODOS TIPOS DE EVENTOS Y ORGANIZACIÓN DE EVENTOS, PANADERÍA REPOSTERÍA RESTAURANT, PIZZERIA.	TEOMARIS VIOLETA JIMENEZ RAMIREZ DE MEJIA	607328
E/2020-11833	1/12/20	DUCIS CAPITAL	GESTIÓN Y VENTA DE BIENES INMUEBLES, INMOBILIARIA DEDICADA A LA CONSTRUCCIÓN, EDIFICACIÓN, PROMOCIÓN, DESARROLLO, COMPRA, VENTA, ADMINISTRACIÓN, DISEÑO	EDDY ORLANDO CABRERA CASTELLANOS	607659
E/2020-43091	19/11/20	DULCE AUTO	IMPORTACIÓN, COMPRA, VENTA, FINANCIAMIENTO DE VEHICULOS DE MOTOR NUEVOS Y USADOS.	NELSON ENCARNACION ROMERO	605801
E/2020-41873	27/11/20	DULCYMÁS SARALIZ	FABRICACION, VENTAS Y DISTRIBUCION DE DULCES EN GENERAL Y DISTRIBUCIÓN DE ARTICULOS PARA EL HOGAR.	BERGICA SARAY MEJIA HICIANO	607242
E/2020-45926	24/11/20	DULDEC	SERVICIO DE REPOSTERIA EN GENERAL, POSTRES PERZONALIZADOS, ARTICULOS ARTESANALES, REGALOS Y SOUVENIR PERSONALIZADO, DECORACIÓN DE EVENTOS	FLOR GERMANIA FLORIAN DE TARAVINE	606579
E/2020-48351	25/11/20	DUXTON INVERSIONES	INVERSIÓN, PROMOCIÓN, DESARROLLO, ADMINISTRACIÓN, MANEJO Y ASESORIA DE EMPRESAS DE BIENES RAÍCES Y PROYECTOS TURÍSTICOS	YUMAILA SABBAGH KHOURY DE SANTANA	606892
E/2020-47267	19/11/20	DW CONAUFIT SERVICIOS EMPRESARIALES	ASESORIA CONTABLE, AUDITORIA FINANCIERA Y TRIBUTARIA	CONAUFIT, SERVICIOS EMPRESARIALES, S.R.L.	605969
E/2020-47790	23/11/20	DYGCIGARS	ELABORACIÓN DE CIGARROS HECHOS A MANO, Y PRODUCTOS AFINES AL TABACO.	DELVI ADALBERTO MARTINEZ RIVAS, GERSON RAFAEL MARTINEZ COLON	606351
E/2020-45988	13/11/20	DZ SOLUCIONES AMBIENTALES	GESTIÓN AMBIENTAL, CONSULTORIAS, ESTUDIOS DE IMPACTO AMBIENTAL, DISEÑO DE PROYECTOS AMBIENTALES, ELABORACIÓN DE PLANES DE GESTIÓN DE RESIDUOS SÓLIDOS MUNICIPALES, GESTIÓN INTEGRAL DE RESIDUOS HOSPITALARIOS	ISMAEL EDUARDO DIAZ TOLENTINO, RAULIN MANUEL ZAPATA	604779
E/2020-34199	1/12/20	E& MARIMA'S, E.M.S	SERVICIOS DE IMPORTACIÓN, EXPORTACION Y COMERCIALIZACIÓN, DE MANERA VIRTUAL Y FÍSICA DE MERCANCÍAS	MARIA MAGDALENA ALMONTE DE BELTRE	607602
E/2020-44092	2/11/20	E&C ELECTRICIDAD Y COMUNICACIONES	SERVICIOS DE INGENIERIA DE COMUNICACIONES, ELECTRICIDAD EN GENERAL, INSTALACION DE EQUIPOS DE TELECOMUNICACIONES, DISEÑO E INSTALACIONES ELÉCTRICAS	E&C ELECTRICIDAD Y COMUNICACION, S.R.L.	606486
E/2020-44484	16/11/20	E&Q IMPORTACIONES EDWARD QUEZADA	VENTAS DE ARTICULOS PARA EL HOGAR, SALUD, CUIDADO PERSONAL, EQUIPOS MECANICOS, EQUIPOS ELECTRONICOS, EQUIPOS PARA GIMNASIO, EQUIPOS DE REFRIGERACION	EDWARD JUNIOR QUEZADA ALCANTARA	607426
E/2020-33506	21/10/20	E. JIMÉNEZ AGROINDUSTRIAL	FABRICACIÓN DE PRODUCTOS DE HERRERIA Y SOLDADURA, REPARACIÓN Y MANTENIMIENTO DE MAQUINARIAS AGROINDUSTRIALES, CONSTRUCCIÓN DE ALMACENES Y VENTAS DE MATERIALES DE HERRERIA	EDWARD FAUSTO JIMENEZ FERMIN	606917
E/2020-46255	19/11/20	E'TO TA' RICO	VENTA DE COMIDA.	JHOSEP EMMANUEL CHIQUITO CAMACARO	605832
E/2020-48238	25/11/20	EC CLEAN	COMERCIALIZACIÓN, DISTRIBUCIÓN Y APLICACIÓN DE PRODUCTOS DE LIMPIEZA DE VEHICULOS DE MAR, TIERRA O AIRE A NIVEL DOMÉSTICO, COMERCIAL E INDUSTRIAL.	QUATTUOR CONSTRUCCIONES S.R.L.	606787
E/2020-46801	18/11/20	ECC ENERGIA CONSULTORIA Y CAPACITACION	BRINDAR SERVICIOS DE CAPACITACIÓN Y CONSULTORIA EN EL ÁREA DE ENERGIAS RENOVABLES Y NO RENOVABLES	ROSA EMILIA MERCEDES SUERO BENNETT	606248
E/2020-38972	7/10/20	ECCALL	SERVICIOS A NUESTROS CLIENTES, TALES COMO, CALL CENTER, MERCADEO, TELEMERCADERO, COMUNICACIONES, TELECOMUNICACIONES, PUBLICIDAD, CAMPAÑAS DE MARKETING, SERVICIOS AL CLIENTE Y LOGISTICA DE SERVICIO.	EDDY RAUL VENTURA GARCIA, CARLOS RAMIREZ RODRIGUEZ	606481
E/2020-47278	27/11/20	ECG TRAVEL ADVISORS	VENTA DE HABITACIONES DE HOTELES, APARTAMENTOS Y VILLAS. VENTA DE PAQUETES DE EXCURSIONES. VENTAS DE TRANSPORTACIÓN TURÍSTICA.	YESSICA ALTAGRACIA PEREZ ARIAS, ANGIE JENNIFER DIAZ RODRIGUEZ	607173
E/2020-39793	19/11/20	ECO MARKET LANK	VENTA AL POR MAYOR Y DETALLE DE TODO TIPO DE COMESTIBLES, TALES COMO ARROZ, ACEITE, AZÚCAR, ENLATADOS Y AFINES, VENTA DE CIGARRILLOS, CERVEZAS, RON	LUIS ALBERTO NEPOMUCENO MARTINEZ	606202
E/2020-48008	1/12/20	ECO METAL	IMPORTACION, FABRICACION Y COMERCIALIZACION DE MATERIALES HIERO, ACERO, ALUZINC.	DANIEL AGUSTIN VARGAS BELTRE	607621
E/2020-41620	19/11/20	EDCAPRO	ES UNA COMPAÑIA ENFOCADA DESDE SERVICIOS DE DISEÑO GRAFICO, PUBLICIDAD, DISEÑO DE PAGINA WEB, ANIMACIONES, POSTPRODUCCION, EDICIÓN, MANEJO DE IMPRESOS DIGITALES HASTA EL OFFSET.	BLAS DE JESUS CARRASCO RODRIGUEZ	605927
E/2020-48733	1/12/20	EDIC DISEÑOS MOLDURALES	VENTA E INSTALACION DE MOLDURAS SINTÉTICAS.	JORGE LUIS RODRIGUEZ ROMERO	607645
E/2020-36467	23/11/20	EDOS REALTY & DESING	BIENES RAICES; COMPRA, VENTA Y ADMINISTRACIÓN DE INMUEBLES.	GLORIA ESTHER PEGUERO	606430
E/2020-47632	23/11/20	EDVALLEJO MULTISERVICIOS	REPARACION Y MANTENIMIENTOS INDUSTRIALES EN GENERAL.	EDUVIJIS ANDRES VALLEJO JIMENEZ	606221
E/2020-47733	23/11/20	EEL'S DIVE SHOP	EXCURSIONES ACUÁTICAS, ALQUILER DE EQUIPOS PARA REALIZAR ACTIVIDADES ACUÁTICAS COMO TAMBIÉN RENTA DE BOTES, CATAMARÁN Y OTROS TRANSPORTES UTILIZADOS PARA LAS ACTIVIDADES ACUÁTICAS.	ERIC MANUEL ORTIZ REYES	606305
E/2020-47789	23/11/20	EFFIGY	CONSULTORIA, ASESORIA,DESARROLLO, IMPLEMENTACION Y MANTENIMIENTO DE SISTEMAS DE GESTION EMPRESARIAL; ADQUISICIÓN, VENTA, FABRICACION Y DISTRIBUCIÓN DE EQUIPOS DE SEGURIDAD INDUSTRIAL Y PUBLICIDAD.	PRIMAVERA MANUELA BELTRE SANCHEZ	606753
E/2020-47974	24/11/20	EFRAIN CRUCEY MOTORS	IMPORTACION, EXPORTACION, COMPRA Y VENTA DE VEHICULOS NUEVOS Y USADOS.	EXPEDELY GREGORIO MORONTA MENDOZA	606560
E/2020-33953	24/11/20	EHIDOM INGENIERIA	CONSTRUCCIÓN, DISEÑO, EJECUCIÓN Y SUPERVISIÓN DE OBRAS CIVILES.	RELVIR ISMAEL PARRA FRIAS	606626
E/2020-46414	16/11/20	EL ALMACEN DEL MERENGUE	SERVICIOS DE ENTRETENIMIENTO, INFORMACIÓN SOBRE HISTORIA DEL MERENGUE DIVULGADA POR LOS DIFERENTES MEDIOS DE COMUNICACIÓN, ADEMÁS DE, DISTRIBUCIÓN DE ESTA MÚSICA MEDIANTE PLATAFORMAS DIGITALES Y AFINES.	ALFREDO RAFAEL MOLINA ORTEGA	605119
E/2020-48311	25/11/20	EL ARMARIO DE PIPE	SUPLIDORES DE ROPA, AL POR MAYOR Y AL DETALLE DE MODA ESPAÑOLA.	AILEEN INMACULADA DE JESUS GARCIA DE LANGUASCO	606868
E/2020-47473	20/11/20	EL CAFÉ DE CLARALÚ	PREPARACIÓN Y VENTA DE ALIMENTOS TALES COMO CAFÉ, CHOCOLATE, TÉ, AZÚCAR, LECHE, GRANOLA, POSTRES, BEBIDAS, PICADERAS.	CLARA LUZ MENDOZA PÉREZ	605914
E/2020-47503	20/11/20	EL CALDERO ALEGRE	ENTIDAD SIN FINES DE LUCRO DEDICADA AYUDAR A NIÑOS DE BAJOS RECURSOS, CON ALIMENTOS, ROPAS Y EDUCACION.	JOAQUIN RAFAEL CABRERA SUERO	606112
E/2020-39977	24/11/20	EL CONTENT LRP, AGENCIA CREATIVA	CREATIVIDAD, MULTIMEDIA, PRODUCCIÓN AUDIOVISUAL, DISEÑO GRAFICO, DISEÑO Y PROGRAMACIÓN DE PAGINA WEB	LETICIA RODRIGUEZ PAVON	606464
E/2020-40455	14/10/20	EL MESON SANDWICHES	VENTA Y SERVICIOS DE COMIDA RÁPIDA.	EL MESON SANDWICHES, S.R.L	607279
E/2020-45262	20/11/20	EL PALACIO DE LOS PAÑALES MI HOGAR	IMPORTACION, VENTA Y COMERCIALIZACION DE PAÑALES DESECHABLES.	JOSE ARISMENDY GUERRERO ESPIRITUSANTO	606153
E/2020-47381	20/11/20	EL PENTAGONO DE LA SEMANA	PRODUCCIÓN DE PROGRAMA DE RADIO, TELEVISION Y CUALQUIER MEDIO DE COMUNICACIÓN	EUGENIO LEOPOLDO SIERRA GUERRERO	606035
E/2020-46682	17/11/20	EL POPI WASH	SERVICIOS DE LAVADO DE VEHICULOS.	GERARDO PEREZ VALDEZ, ARNOLD ERNESTO INOA PORTES, CESAR TOMAS DE LOS SANTOS REYES, CORAYMA MICHELL RODRIGUEZ DE LA ROSA	605408
E/2020-48129	24/11/20	EL RINCONCITO CAFE BIRDEYLI	PREPARACIÓN Y VENTA DE COMIDAS, POSTRES Y BEBIDAS CON DELIVERY.	LUIS ODEILY JIMENEZ PERALTA, BIRMANIA NERIS CRUCETA	607024
E/2020-46426	24/11/20	EL RINCONCITO GOURMET DE YANILKA LANTIGUA	VENTA DE DESAYUNO, COMIDA Y CENA O REFRIGERIO.	YANILKA LANTIGUA FLORES	606749

[210] EXP.	[220] SOL. FECHA	[561] NOMBRE COMERCIAL	[510] ACTIVIDAD	[730] SOLICITANTE	[111] REGISTRO
E/2020-49142	1/12/20	FARMACIA SAINAGUA	VENTA DE MEDICAMENTOS	DANILO NAPOLEON GARCIA LORENZO	607595
E/2020-47257	19/11/20	FARMACIA VARGAS SANCHEZ	VENTA DE MEDICAMENTOS.	JOSE NELSON SANCHEZ VARGAS	605964
E/2020-46446	16/11/20	FARO FRANCES VIEJO	ADQUISICION DE INMUEBLES, URBANOS Y RURALES , PARA SU REVENTA O PERMUTA O COMO INVERSION PARA LA PERCEPCION DE RENTAS O PARA PROMOCION DE ACTIVIDADES INDUSTRIALES, AGRICOLAS, TURISTICAS.	FARO FRANCES VIEJO SRL	605151
E/2020-47752	23/11/20	FARO TOURS AND TRAVEL	SERVICIOS DE VENTA DE HOTELES NACIONALES E INTERNACIONALES, BOLETOS AEREOS, CRUCEROS, SEGUROS DE VIAJES, EXCURSIONES.	LEODANNIA MARIA VILLA CASTILLO	606321
E/2020-47994	24/11/20	FAROLITO BY GARY	SERVICIOS DE ENTRETENIMIENTO, EVENTOS Y VENTA DE COMIDA RAPIDA.	GARY DE LOS SANTOS SANCHEZ	606576
E/2020-44003	25/11/20	FATHER TORRES RENTA A CAR	RENTA DE TODO TIPO DE VEHICULOS.	MANUEL ANDRES TORRES CESPEDES	606748
E/2020-45786	23/11/20	FCG AUTO ACCESORIOS	VENDEMOS ACCESORIOS DE AUTOMOVILES	RADHAMES DE LA CRUZ PEREZ	606447
E/2020-44285	3/11/20	FDA & ASOCIADOS MINERIA Y CONSTRUCCION	PRESTACION DE SERVICIOS DE DISEÑO, CONSTRUCCION, Y EJECUCION DE OBRAS CIVILES EN GENERAL, MOVIMIENTO DE TIERRA, EXTRACCION DE MATERIALES EN CANTERA, ACARREO DE MATERIALES	FERNANDO ANTONIO DURAN ALBA	607021
E/2020-44939	6/11/20	FEDERACION DOMINICANA DE POLICIAS MUNICIPALES FEDOPOMU	ENTIDAD SIN DE LUCRO DEDICADA A ORIENTAR Y CAPACITAR INSTITUCIONES PREOCUPADAS POR EL BIEN SOCIAL Y MUNICIPAL REALIZAR ACTIVIDADES EN LOS AMBITOS DE LA EDUCACION, SALUD, MEDIO AMBIENTE, DEPORTES Y EMPRENDIMIENTO EN BENEFICIOS DE NUESTRO PUEBLO DOMINICANO.	ASOCIACION NACIONAL DE POLICIAS MUNICIPALES RESCATANDO VALORES, ASONOPOMURES INC. , FUNDACION RESCATANDO CORAZONES INTERNACIONALES , FUNDACION ALIANZA CIBAO CENTRAL, FUNACICE	606906
E/2020-43269	20/11/20	FEDERACION NACIONAL PARA EL DESARROLLO DEL PEQUEÑO COMERCIANTE DETALLISTA FENADEPECODE	ENTIDAD SIN FINES DE LUCRO AMPARADA POR EL DECRETO NO.273-99 DEL 18 DE JUNIO DEL 1999, DEDICADA A LA EDUCACION POPULAR PARA EL FORTALECIMIENTO DEL DESARROLLO DE LOS PEQUEÑOS COMERCIANTES DETALLISTAS, PROTECCION DE LOS MISMOS	MIGUEL ANGEL ULLOA HERNANDEZ, FEDERACION NACIONAL PARA EL DESARROLLO DEL PEQUEÑO COMERCIANTE DETALLISTA	606084
E/2020-47447	26/11/20	FELINE TRANSPORT SERVICES.	SERVICIO DE TRANSPORTE.	HENRRY WILBERT ROSARIO ALCANTARA	607202
E/2020-44202	30/11/20	FELIX TERRERO CORPORATION	ASESORIA EN Rutinas de Ejercicios, Entrenamientos Personalizados Via Preencial, Virtual y Cualquier Otra Indole.	DIANY ESTHER TERRERO RODRIGUEZ, MARCOS ANTONIO FELIZ FELIX	607506
E/2020-47783	23/11/20	FÉLIX RODRIGUEZ CONSTRUCTORA	DISEÑO, CONSTRUCCION, SUPERVISION Y GERENCIA DE CONSTRUCCION DE PROYECTOS, ONSULTORIA Y CAPACITACION SOBRE EL AREA DE CONSTRUCCION CIVIL, COMPRA Y VENTA DE ARTICULOS FERRETEROS	JOEL FELIZ SANTIAGO	606357
E/2020-39763	23/11/20	FERCOXSERV	VENTA DE PAPELERIA, MATERIALES DE OFICINA, EQUIPOS MEDICOS, ARTICULOS ELECTRICOS, ARTICULOS ELECTRONICOS, MUEBLES, ARTICULOS DE FERRETERIA COMO PLOMERIA, CONSTRUCCION	FRANCISCA MERCEDES COLLADO ROSARIO	606229
E/2020-47378	24/11/20	FERNANDEZ VALDEZ INGENIERIA	CONSTRUCCION DE OBRAS CIVILES EN GENERAL, PROYECTOS INMOBILIARIOS Y TODA ACTIVIDAD RELACIONADA CON EL OBJETO PRINCIPAL.	EMMANUEL LORENZO VALDEZ, HECTOR RODRIGUEZ FERNANDEZ	606507
E/2020-47753	23/11/20	FERRECENTRO HIERROS NACIONALES HYH	COMPRA Y VENTA DE MATERIALES Y EQUIPOS FERRETEROS, HIERROS, COMPRA Y VENTA DE BIENES INMUEBLES, CONSTRUCCION Y VENTA DE VIVIENDAS.	DANIEL HERASME HERASME	606317
E/2020-48645	26/11/20	FERRECENTRO R&D	DISTRIBUCION Y VENTA DE TODO TIPO DE MATERIALES FERRETEROS Y LA CONSTRUCCION.	GLEUDIN ALEXANDER MEJIA CESPEDES	607652
E/2020-47825	23/11/20	FERREKING	VENTA DE ARTICULOS FERRETEROS Y HERRAMIENTAS EN GENERAL.	RAMON ANTONIO FLORENTINO CASTILLO	606381
E/2020-44823	25/11/20	FERRETERIA FERNANDCRUZH	DISTRIBUIR, VENDER, IMPORTAR, EXPORTAR TODO TIPO DE MATERIALES DE CONSTRUCCION, ARTICULOS DEL HOGAR TANTO NACIONALES COMO IMPORTADOS.	FERNANDO DE JESUS CRUZ HURTADO	606735
E/2020-44067	2/11/20	FERRETERIA FRAVA	COMPRA Y VENTA, ARTICULOS FERRETEROS, ACCESORIOS DEL HOGAR, MATERIALES DE LA CONSTRUCCION EN GENERAL Y TRANSPORTACION.	WILSON FRANCISCO VARGAS BAEZ	602982
E/2020-47763	23/11/20	FERRETERIA JAIRO GARCIA	VENDER TODO TIPO DE HERRAMIENTAS, ARTICULOS FERRETEROS, QUINCALLERIAS, ELECTRODOMESTICOS, BICICLETAS Y PIEZAS	JAIRO RAFAEL GARCIA CAPELLAN	606330
E/2020-35423	1/10/20	FERRETERIA LA BOYA	VENTA Y DISTRIBUCION DE ARTICULOS FERRETEROS EN GENERAL.	CRISTOBAL SUERO TAPIA, CARLOS CARPIO REYES	607088
E/2020-48160	25/11/20	FERRETERIA LADESUAR	COMPRA, VENTA Y DISTRIBUCION DE EFECTOS FERRETEROS.	LAURA DESIREE SUAZO REYES	607006
E/2020-48759	27/11/20	FERRETERIA M T	VENTA DE MATERIALES DE CONSTRUCCION, ARTICULOS FERRETEROS, ARENA, CEMENTO, VARILLA, PALA, PICO, ALICATE.	PEDRO MERCEDES TAPIA	607254
E/2020-46686	20/11/20	FERRETERIA MUNDIAL DOMINICANA	IMPORTACION, VENTA Y COMERCIALIZACION DE ARTICULOS FERRETEROS EN GENERAL.	FERRETERIA MUNDIAL DOMINICANA C POR A	606142
E/2020-47018	18/11/20	FERRETERIA ZONA COSTERA PATTY	COMPRA Y VENTA DE VARILLAS, CEMENTO, BLOCKS, PINTURA Y TODAS MERCANCIAS QUE SE VENDEN EN FERRETERIAS.	JORGE ACOSTA SALAS, YESENIA POLANCO ALEMAN	605750
E/2020-49001	30/11/20	FERSAMAS CONSULTING	SE DEDICARA A CONSULTORIAS EN GENERAL, DESARROLLO ORGANIZACIONAL, COACHING, DESARROLLO HUMANO E INVESTIGACIONES SOCIALES Y DE MERCADO	SAIDA RUTH FERNANDEZ JAVIER DE GUTIERREZ	607488
E/2020-38926	19/11/20	FES FOTO ESTUDIO	SERVICIOS DE FOTOGRAFIA, DISEÑO GRAFICO, IMPRESIONES, SESIONES FOTOGRAFICAS.	ANDREA CRISTINA MARTINEZ SANCHEZ DE MINIER	605799
E/2020-48050	24/11/20	FEUX VELAS GOTEADAS A MANO	VELAS GOTEADAS A MANO, CON AROMA TOTALMENTE ARTESANAL, HECHA CON CERA DE SOYA AMANTE DEL MEDIO AMBIENTE.	GENNYS DORIS RESTITUYO PARADAS	606638
E/2020-48349	25/11/20	FHARNAREZ BOTANIC	VENTA DE PRODUCTOS NUTRICIONALES, NATURALES COMESTIBLES Y MEDICINALES.	YOEL PEREZ ADAMES	606886
E/2020-43470	29/10/20	FIANCHI	TIENDA ONLINE DE ROPA FEMENINA Y MASCULINA, TIENDA FISICA DE ROPA FEMENINA Y MASCULINA, ASI TAMBIEN COMO IMPORTACION, EXPORTACION Y VENTA Y DISTRIBUCION DE ELECTRODOMESTICOS, MUEBLES, PRODUCTOS DE FERRETERIA	DAMURIS JOSE MANUEL RODRIGUEZ RODRIGUEZ, YUSTIN YACKELIN GALARRAGA GONZALEZ	602589
E/2020-43446	29/10/20	FIBONACCI ENTERPRISE	ENTIDAD DEDICADA A LA ELABORACION, VENTA Y COMERCIALIZACION DE JABONES Y FRAGANCIAS ARTESANALES.	ARLYN DESIRE ABREU VASQUEZ	602581
E/2020-47434	20/11/20	FIDUCIARIA BAGRICOLA FIDUAGRO.	REALIZAR LAS ACTIVIDADES DE GESTION Y NEGOCIOS FIDUCIARIOS, INCLUYENDO LA ADMINISTRACION DE FIDEICOMISOS DE INVERSION Y DE LOS BIENES DESTINADOS A SERVIR DE GARANTIA DE OBLIGACIONES CREDITICIAS	BANCO AGRICOLA	606551
E/2020-47484	20/11/20	FIESTAS DE ROSAS	ORGANIZACION DE TODO TIPO DE EVENTOS,ALQUILER DE TRAJES PARA BODAS, ASI COMO PARA TODA OCACION, ALQUILER DE SILLAS, MESAS Y TODO TIPO DE CRISTALERIA.	ROSA MIRIAN ACEVEDO ROSA DE REINOSO	606099
E/2020-49130	1/12/20	FIL ROUGE EVENTOS	SOCIEDAD COMERCIAL DEDICADA A LA REALIZACION DE EVENTOS, MONTAJES, CATERING, DECORACIONES O CUALQUIER ACTIVIDAD RELACIONADA A DICHO FINES	GLADYS MARIA GARCIA SANTOS DE RIVAS	607589
E/2020-45014	20/11/20	FINANCIERA MAYOL & HERNANDEZ	FINANCIAMIENTO DE VEHICULOS Y BIENES MUEBLES E INMUEBLES.	NARCISO DE JESUS MAYOL ALMONTE	606005
E/2020-48119	24/11/20	FIONA IMPORT	IMPORTACION Y VENTAS DE ROPAS, CALZADOS, CARTERAS Y ARTICULOS PARA EL HOGAR.	WING YEUNG NG	606795
E/2020-44282	25/11/20	FIR CONSULTING	SERVICIOS DE CONTABILIDAD Y TENEDURIA DE LIBROS, AUDITORIA Y ASESORIA FISCAL.	FIR CONSULTING, S.R.L.	606931
E/2020-43004	27/10/20	FIRMA DE ABOGADOS BARBY & PENA ASOCIADOS	NOS DEDICAMOS AL DERECHO EN TODAS SUS RAMAS, A LOS COBROS COMPULSIVOS, BIENES RAICES, VENTAS.	ELI SAUL BARBY CASTRO , HEROINO PEÑA MERCADO	602259
E/2020-47604	23/11/20	FIRULAIS	ELABORACION Y VENTA DE ALIMENTOS Y BEBIDAS A NIVEL NACIONAL E INTERNACIONAL.	LAZARO PABLO SIERRA DURAN	606203
E/2020-47308	23/11/20	FISIATRIC CENTER MFR	SERVICIOS DE MEDICINA FISICA Y REHABILITACION, TERAPIA FISICA, PROCEDIMIENTOS DE INFILTRACION, CONSULTAS MEDICAS EN EL AREA DE FISIATRIA.	JUAN RAFAEL RODRIGUEZ TIBURCIO	606213
E/2020-48313	25/11/20	FISIOTERAPIAS DEL SUR, FISIOSUR	SERVICIOS DE TERAPIA FISICA.	CARLOS MANUEL MORALES ANGELES	606860
E/2020-48988	30/11/20	FITZROY SOLUTIONS	REPRESENTACION Y COMERCIALIZACION DE EQUIPOS MEDICOS, MEDICAMENTOS DE TODO TIPO, MATERIAL GASTABLE, ASI COMO TODO LO RELACIONADO CON LA SALUD.	RAM ALEXANDER PUJOLS PUJOLS	607473
E/2020-49124	1/12/20	FJD PATAGONIA	IMPORTACION, EXPORTACION, COMERCIALIZADORA ALIMENTOS Y BEBIDAS ALCOHOLICAS Y NO ALCOHOLICAS VINOS, CUBERTERIA, PRODUCTOS DE LIMPIEZA	FEDERICO JORGE DI GREGORIO	607583
E/2020-25299	20/11/20	FLAVIO MOTO RACING	IMPORTACION, EXPORTACION, VENTA Y DISTRIBUCION DE REPUESTOS DE MOTOCICLETAS Y VEHICULO DE MOTOR, VENTA DE LUBRICANTES Y ACCESORIOS.	FLAVIO ALBERTO MARTINEZ TORIBIO	606170
E/2020-47383	20/11/20	FLEXOMAX	IMPRESOS EN GENERAL, ACTIVIDADES DE IMPRESION, SERVICIOS RELACIONADOS CON LA IMPRESION, DIGITALIZACION DE DOCUMENTOS	MAXIMO ONOFRE CEPEDA MONEGRO	606036
E/2020-46943	26/11/20	FLOMECO AGRICULTURA ECOLOGICA	COMERCIALIZACION, EXPORTACION E IMPORTACION DE PRODUCTOS AGRICOLAS, FRUTAS, VEGETALES, INSUMOS Y FERTILIZANTES, EQUIPOS Y MAQUINARIAS CON CALIDAD CERTIFICADA PARA LA AGRICULTURA.	CRISTIAN ALBERTO FLORES HERNANDEZ	607051
E/2020-41763	6/11/20	FLORIMON	SERVICIO FARMACEUTICO EN GENERAL, COMPRA Y VENTA DE MEDICAMENTOS, SERVICIO FINANCIERO MOBILIARIO E INMOBILIARIO EN GENERAL.	MIGUEL ANGEL FLORIMON DE LA ROSA	603742
E/2020-48398	25/11/20	FLORISTERIA Y JARDINERIA AZUCENAS	VENTA Y CULTIVO DE FLORES Y PLANTAS ORNAMENTALES.	ELPIDIO VINICIO DIAZ DIAZ	606946
E/2020-48697	27/11/20	FLOW PARRIBAR	VENTAS DE PRENDAS DE VESTIR, CALZADOS, SERVICIOS DE BEBIDAS, RESTAURANTE, DISCO TERRAZA.	DOMINGO GREGORIO PINA CASTILLO	607217
E/2020-48073	24/11/20	FLOW PESAO RD	SERVICIOS DE COMPRA Y VENTA DE ROPA EN GENERAL.	SAMUEL ANTONIO RODRIGUEZ QUEZADA	606637
E/2020-38823	11/11/20	FLY HIGH SERVICES TRAVEL	PRESTAR SERVICIOS DE MANEJO DE VUELOS (HANDLING), SEGURIDAD, ENTRENAMIENTOS, ASESORIA DE AVIACION, AGENCIA DE VIAJES INTERNACIONALES.	CESARINA VIRGINIA BEAUCHANPS BENCOSME	606660
E/2020-39984	13/10/20	FMR OBSEQUIOS Y MAS	IMPORTACION, COMPRA, VENTA Y COMERCIALIZACION DE EQUIPOS, PIEZAS, INSUMOS Y MATERIALES GASTABLE DE LA INDUSTRIA GRAFICA	NAICOL JESUS URRACA MATOS	607183
E/2020-26028	30/10/20	FOCUS CONSTRUCTION	CONSTRUCCION DE OBRAS, ESTRUCTURA METALICAS, DISENOS DE PROYECTOS, ASESORAMIENTOS DE DISENOS, MANTENIMIENTOS DE OBRAS, CORRECTIVOS Y PREVENTIVOS Y OTROS SERVICIOS AFINES.	LUIS ANTONIO RODRIGUEZ CEBALLOS	606103
E/2020-45711	12/11/20	FOMENTANDO ESPERANZAS RD	SIN FINES DE LUCRO. PROMOVER EL DESARROLLO DE NINOS, NINAS Y ADOLESCENTES PARA LOGRAR LA EJECUCION DE PROGRAMAS Y PROYECTOS DE BENEFICIO SOCIAL	YIRA KATHERINE RAMIREZ DE PELAEZ	604459
E/2020-48527	26/11/20	FOREST ESTATES SILVA	COMPRA, VENTA, ADMINISTRACION Y ALQUILER DE BIENES INMUEBLES.	JORG-HENNING PETER	607067
E/2020-48438	30/11/20	FORGANEXP COMPANY	IMPORTACION Y EXPORTACION DE FRUTAS, VEGETALES, AL POR MAYOR. INSTALACION DE ENERGIAS RENOVABLES, INSTALACION DE EFICIENCIA ENERGETICA	JULIO ERNESTO FIGUEROO	607496
E/2020-47954	24/11/20	FORLUZ MINIMARKET	VENTA DE PROVISIONES ALIMENTOS, COSMETICOS, BEBIDAS, ARTICULOS PARA EL HOGAR, FERRETERIA, ALIMENTOS DE ANIMALES.	LUZ ESTHER MEJIA BRITO	606532
E/2020-35045	16/9/20	FORO IBEROAMERICANO DE CONCIENCIA CIUDADANA PFMAN	INSTITUCION PRIVADA, SIN FINES DE LUCRO DEDICADA A LA IMPARTIR EDUCACION SUPERIOR, CAPACITACION TECNICA Y PROFESIONAL.	FERNANDO ERNESTO MANGUAL NAVARRO	605796
E/2020-48590	26/11/20	FOXWELL	LA REALIZACION DE TODO TIPO DE ACTIVIDADES DE CARACTER INMOBILIARIO, EN ESPECIAL, LAS RELATIVAS A LA ADQUISICION, TENENCIA, ARRENDAMIENTO, ENAJENACION COMERCIALIZACION DE PRODUCTOS ALIMENTICIOS Y COMESTIBLES.	JULIO MIGUEL RODRIGUEZ ESPIN	607130
E/2020-45903	19/11/20	FRANCO.I.GARCIA	COMERCIALIZACION DE PRODUCTOS ALIMENTICIOS Y COMESTIBLES.	MARIA GABRIELA FRANCO RIPOLL, VALERIE MARIA GARCIA SAVERY	605913
E/2020-48406	26/11/20	FRANSSISSKMO.CARA BLANCA	VENTAS DE PRODUCTOS DE CUIDADO PERSONAL, JABON, CREMA, SHAMPO, RINSE, DETERGENTES, PRODUCTOS DE BELLEZA, PRODUCTOS PARA DESINFECTAR Y DE LIMPIEZA, CLORO.	FRANCISCO ANTONIO SILVESTRE ASENCIO	606954
E/2020-44399	24/11/20	FREMEX	EMPRESA DEDICADA AL SERVICIO DE TRANSPORTE DE MAQUINARIAS Y EQUIPOS INDUSTRIALES.	FREDDY ANTONIO DIAZ IRIAS	606622
E/2020-47169	19/11/20	FRITH	PRODUCCION, SIEMBRA Y COMERCIALIZACION AL POR MENOR DE FRUTAS, VEGETALES Y LEGUMBRES Y VIVERES. PRODUCTOS AGRICOLAS.	FRANCIS MIGUELINA REYES DE LA ROSA	605845
E/2020-36273	16/10/20	FRJP CONSULTORES	PRESTACION DE SERVICIOS EN ASUNTOS JURIDICOS EN GENERAL, GESTION DE SERVICIOS LEGALES Y CONTABLES, ADMINISTRACION DE BIENES INMUEBLES	PATHSY ROSSO SOTO	607364
E/2020-47194	19/11/20	FROZEN FOOD BAVARO	COMERCIALIZACION, IMPORTACION, EXPORTACION, DISTRIBUCION, ALMACENAMIENTO DE PRODUCTOS ALIMENTICIOS CONGELADOS, FRESCOS Y SECOS, TALES COMO: CARNES, VEGETALES, PESCADOS Y MARISCOS O SUS DERIVADOS	IRINA ALADYSHKINA	606405
E/2020-47338	20/11/20	FRUTI LIGHT	FABRICACION Y VENTA DE PRODUCTOS COMESTIBLES Y BEBIDAS.	FRANCISCO ESMELYN DE LEON PEREZ	606020
E/2020-45797	12/11/20	FRUTOS ANAZAGATIS	EMPRESA QUE SE DEDICA A LAS ACTIVIDADES DE SIEMBRA, CULTIVO, COSECHA, COMERCIALIZACION Y EXPORTACION DE PRODUCTOS AGRICOLAS, COMO VEGETALES, FLORES, FRUTAS, GRANOS.	JORGE LUIS ANAZAGATIS DURAN	604586

[210] EXP.	[220] SOL. FECHA	[561] NOMBRE COMERCIAL	[510] ACTIVIDAD	[730] SOLICITANTE	[111] REGISTRO
E/2020-37854	1/10/20	FRVT AUDITORES	FIRMA DE AUDITORES QUE TIENE COMO OBJETO LOS SERVICIOS DE AUDITORÍAS Y CONSULTORÍA, CONTABLES Y FISCALES.	NURIS MERCEDES ROSARIO, GARY ABELARDO FREITES ROSARIO	603637
E/2020-39268	25/11/20	FUNDACIÓN AMIGOS DE LA SIERRA.	ENTIDAD SIN FINES DE LUCRO, DEDICADA A LABORES SOCIALES PARA EL BENEFICIO DE LA PROVINCIA SANTIAGO RODRIGUEZ Y EL PAIS	FELIX MANUEL RODRIGUEZ RODRIGUEZ, JUAN ISAIAS PERALTA VALERIO	606897
E/2020-48555	26/11/20	FUNDACIÓN ANA LOZANO CASTILLO	ENTIDAD SIN FINES DE LUCRO, QUE SE PROPONE APOYAR A LOS ADOLESCENTES Y JOVENES EN GENERAL	JULIA SORGIA CASTILLO MEJIA	607096
E/2020-27817	19/11/20	FUNDACIÓN ANGELMINIO	ESCUELA PARA NIÑOS NECESITADOS. PARA AYUDARLE EN SU APRENDIZAJE, SIN FINES DE LUCRO	ERMINIO GILARDELLI	605975
E/2020-46278	16/11/20	FUNDACIÓN ATENCIÓN PRIMARIA EN DIAGNOSTICO CÁNCER DE MAMA FUPDICAM	SERVICIOS MÉDICOS Y DIAGNOSTICO DE CÁNCER DE MAMA, SIN FINES DE LUCRO.	DOMINGO ANTONIO MARMOLEJOS MARTE	605011
E/2020-48400	25/11/20	FUNDACIÓN AYUDA A MADRES SOLTERAS Y NIÑOS HUÉRFANOS FAMASONI HU	FUNDACIÓN SIN FINES DE LUCRO DEDICADA A LA AYUDA DE MADRES SOLTERAS Y A NIÑOS HUÉRFANOS .	JULIO CESAR SANTANA CONTRERAS	606947
E/2020-48806	27/11/20	FUNDACION BOLIVARIANA PARA EL CARIBE Y CENTROAMERICA FUNBOLCARCEN	FUNDACION SIN FINES DE LUCRO, PARA AYUDAR A LAS PERSONAS NECESITADAS EN EL CARIBE Y CENTROAMÉRICA.	EMIR FRANKLIN NADER CORREA, NEMEN YACE NADER RODRIGUEZ	607668
E/2020-39644	1/12/20	FUNDACIÓN CARIBENA DE PSICOLOGÍA ACTIVA	ENTIDAD SIN FINES DE LUCRO DEDICADA A LA EDUCACIÓN Y EL ACOMPAÑAMIENTO I PSICOLÓGICO DE LAS FAMILIAS EN PROCURA DE UNA SOCIEDAD DE PAZ Y FELICIDAD.	ARLYN DESIRE ABREU VASQUEZ	607708
E/2020-48164	25/11/20	FUNDACIÓN CASVA	ENTIDAD SIN FINES DE LUCRO DEDICADA A LA PREVENCIÓN, CUIDADO Y DESARROLLO DE LOS INTEGRANTES DE LA COMUNIDAD DE SANTIAGO	ARACERKYS CASTRO VARGAS	606724
E/2020-40622	18/11/20	FUNDACIÓN CENTRO DEMOCRÁTICO Y SOCIAL DOMINICANO CDS-RD	INSTITUCIÓN SIN FINES DE LUCRO, CON MIRAS A OFRECER LAS HERRAMIENTAS NECESARIAS PARA QUE LA SOCIEDAD EN QUE VIVIMOS PUEDA ENCAMINAR POR EL SENDERO DEL BIENESTAR EL FUTURO ANHELANDO POR TODOS LOS FUNDADORES	MIGUEL ALEJANDRO VILLAR CONCEPCION	605719
E/2020-48917	30/11/20	FUNDACIÓN COMUNIDARTE	ASOCIACIÓN SIN FINES DE LUCRO QUE SE DEDICARA A LA PROMOCIÓN, FOMENTO Y DESARROLLO DE LA ARTESANÍA DOMINICANA.	ARMANDO PENA MEJIA	607410
E/2020-46556	1/12/20	FUNDACION CONSERVEMOS DOMINICANA VERDE FUNCONDOVER	ORGANIZACION SIN FINES DE LUCRO, PROTECCIÓN Y CUIDADO DEL MEDIO AMBIENTE Y LOS RECURSOS NATURALES.	EFFRAIN JOSE CAMILO GONZALEZ	607635
E/2020-45585	23/11/20	FUNDACION CONSTRUYENDO FUTURO FUONFU	FUNDACION SIN FINES DE LUCROS DESTINADA A LLEVAR AYUDA HUMANITARIA A SECTORES VULNERABLES EN REPÚBLICA DOMINICANA	ANGELY DE JESUS QUEZADA TINEO	606427
E/2020-46986	18/11/20	FUNDACIÓN CRISTIANA GASENDY ASTACIO UNA OPORTUNIDAD PARA AVANZAR	SOMOS UNA FUNDACION CRISTIANA SIN FINES DE LUCRO, COMPROMETIDA CON EL DESARROLLO INTEGRAL, GENERAL, SOCIAL Y PROFESIONAL DE NUESTRA POBLACIÓN.	GASENDY YOJANNI ASTACIO COTES	606049
E/2020-20306	20/11/20	FUNDACIÓN CRISTOBAL REYES OSFL	ENTIDAD SIN FINES DE LUCRO DEDICADA PARA AYUDAR A NIÑOS NECESITADOS ENTRE EDADES COMPRENDIDAS ENTRE DE CERO (0) A CINCO (5) AÑOS.	DANNERIS MATOS REYES , RUDDY LAURA RAMIREZ MATOS	606088
E/2020-48018	24/11/20	FUNDACION CULTURAL Y DEPORTIVA NUEVA SOCIEDAD	ORGANIZACION SIN FINES DE LUCRO, DEDICADA A CONTRIBUIR CON EL DESARROLLO EDUCATIVO, DEPORTIVO, RECREATIVO, MOTIVACIONAL, ESPIRITUAL Y DE SALUD DE NIÑOS, NIÑAS, ADOLESCENTES Y ADULTOS.	JOSE ALBERTO PERSIA PORTORREAL	606600
E/2020-43247	20/11/20	FUNDACION DE AYUDA A LOS MANEJADORES DE EMERGENCIAS 24 HORAS DE YAQUE FUNYAQUE	ENTIDAD SIN FINES DE LUCRO DEDICADA A TRAMITAR DONACIONES PARA OFRECER AYUDA A LOS DIFERENTES CUERPOS DE BOMBEROS DEL PAÍS	EDELMIRO GALVA REYES	606076
E/2020-35488	20/11/20	FUNDACIÓN DE LAS MANOS CON LA COMUNIDAD FUNMC	ORGANIZACIÓN SIN FINES DE LUCRO DEDICADA A LA AYUDA SOCIAL DE LOS NECESITADOS EN LOS BARRIOS Y SECTORES MARGINADOS. AYUDAS MÉDICAS, AYUDAS ALIMENTICIAS	JOSE FRANCISCO FERNANDEZ CARRION	606709
E/2020-47574	20/11/20	FUNDACION DEPORTIVA FRANKLIN PENA	INSTRUIR MOTIVAR Y ENSEÑAR A NIÑOS, JOVENES Y ADOLESCENTES EN MATERIA DE DEPORTE, SIN FINES DE LUCRO	FRANKLIN ANTONIO PENA CASTRO	606158
E/2020-47333	20/11/20	FUNDACIÓN DINAPOLES SOTO BELLO	SIN FINES DE LUCRO. PROMOVER LA INVESTIGACIÓN Y LA EDUCACIÓN BASADA EN LA CIENCIA Y LA TECNOLOGÍA	CARLOS ARIS GOMEZ WILLIAMS	606019
E/2020-30659	24/11/20	FUNDACIÓN DIOS DA DE COMER AL NECESITADO DIDACONE	SE DEDICARA A LABORES BENÉFICAS PARA AUXILIAR A FAMILIAS NECESITADAS, Y DE ESCASOS RECURSOS ECONÓMICOS, SIN FINES DE LUCRO	JOSE ANTONIO DE LEON ALCANTARA, ALBERT LOUIS CALDERON GERMOSEN	606594
E/2020-42596	20/11/20	FUNDACION DOMBOWSKY	FUNDACION SIN FINES DE LUCRO, DEDICADA A LA ENSEÑANZA PARA LOS NIÑOS SOBRE LA PALABRA DE DIOS A TRAVÉS DE AUDIO LIBROS, ADEMÁS DE ENSEÑAR EL IDIOMA INGLES A LOS MISMOS	PEDRO VENTURA	606114
E/2020-44684	24/11/20	FUNDACION DRES: MARCOS POLANCO.	ENTIDAD SIN FINES DE LUCROS QUE AYUDARA LA NINEZ, ANCIANO, PERSONA ENVEJECIENTE Y AFINES DE CONFORMIDAD A LA LEY.	CARMEN BIENVENIDA CHALAS SANTANA	606742
E/2020-48174	25/11/20	FUNDACION ECOLOGICA ACCION VERDE DOMINICANA FEAVEDO	ENTIDAD SIN FINES DE LUCRO DEDICADA A DESARROLLAR PROGRAMAS PARA LA REFORESTACION EN LAS ZONAS O PUNTOS CRITICOS DEL PAIS	BIENVENIDO HECTOR VALDEZ SOTO	606737
E/2020-48845	30/11/20	FUNDACIÓN EMPRENDE, ACCIONA Y DESARROLLO FEADE	SIN FINES DE LUCROS. REALIZAR TODO TIPO DE ACTIVIDADES COMO CHARLAS, CURSOS, TALLERES, MEDIO AMBIENTE, CULTURA, EMPRENDER, AGRICULTURA Y DEPORTES	JAVIER DE JESUS PLATA PENA , DIOMEDES CAONET PLATA PEÑA	607462
E/2020-40568	25/11/20	FUNDACIÓN ENVIADOS PARA AYUDAR FUNENPA	PROMOVER Y DESARROLLAR ACTIVIDADES SOCIALES, CULTURALES, COMERCIALES Y DEPORTIVAS QUE TENGAN POR OBJETIVO CONTRIBUIR CON PERSONAS DESEOSAS DE EMPRENDER EN ESTAS ÁREAS.	RAFAEL MEDRANO LEWEST, YONHARA RAMIREZ ROJAS DE MEDRANO	606828
E/2020-37082	30/11/20	FUNDACIÓN FELIX D' OLEO	INSTITUCIÓN SIN FINES DE LUCRO DE ACCIÓN SOCIAL, COMUNITARIA Y ENFOCADA EN ASISTENCIA A LAS PERSONAS MAS VULNERABLES.	FELIX GERALDO DE OLEO MONTERO	607381
E/2020-41979	22/10/20	FUNDACION HACIENDO UN MEJOR MUNDO PARA LAS PERSONAS CON CANCER	ENTIDAD SIN FINES DE LUCRO DEDICADA A LA COMPRA, RECEPCIÓN Y DONACIÓN DE MEDICAMENTOS PARA LAS PERSONAS QUE PADEZCAN DE CÁNCER	BERNARDO ALFONSO ESPINAL BAEZ	607363
E/2020-48189	25/11/20	FUNDACIÓN HAINA DE JAZZ	INSTITUCIÓN SIN FINES DE LUCRO QUE TIENE COMO OBJETIVO CONTRIBUIR AL DESARROLLO MUSICAL DE NIÑOS, NIÑAS, ADOLESCENTES Y JOVENES	ANGEL RAFAEL FELIZ	606791
E/2020-48467	26/11/20	FUNDACION HILOS DE AMOR	ASOCIACIÓN SIN FINES DE LUCRO, DEDICADA A PROMOVER Y DESARROLLAR TODO TIPO DE INICIATIVAS EN LAS ÁREAS DE SALUD, EDUCACIÓN, NUTRICIÓN Y ASISTENCIA SOCIAL EN GENERAL, DESTINADAS A FACILITAR EL ACCESO A MEJORES CONDICIONES DE VIDA EN FAVOR DE LOS SECTORES MENOS FAVORECIDOS O GRUPOS VULNERABLES DE LA POBLACIÓN DOMINICANA.	GLORIA INES BILLINI CASTILLO, NEREYDA ALTAGRACIA TORRES DE MOLINA, ELYANT MARIE MENDOZA VASQUEZ, CONNY MERCEDES JOSEFA MENA VENTURA, FRANCISCO ALBERTO MENDEZ RAMON	607640
E/2020-43659	19/11/20	FUNDACION HOPE OF HOPE ESPERANZA DE ESPERANZA	ENTIDAD SIN FINES DE LUCRO , DEDICADA A AYUDAR A ENVEJECIENTES Y DISCAPACITADOS. ORIENTAR A LOS ADOLESCENTES SOBRE SU DESARROLLO PSICOSOCIAL.	ZORAIDA RAMIREZ PEREZ, BIERCA FAUSTINA ABREU NINA	605946
E/2020-48838	27/11/20	FUNDACION INTERNACIONAL PAN PARA LOS NECESITADOS	ENTIDAD SIN FINES DE LUCRO DEDICADA A BRINDAR AYUDA A NIÑOS, NIÑAS Y ADOLESCENTES, ENVEJECIENTES Y PERSONAS EN EXTREMA POBREZA.	NELLY MAURA ALCANTARA DE MATEO	607348
E/2020-41491	20/11/20	FUNDACIÓN INTERNACIONAL CLINIC DOMINICANA YINT	ORGANIZACIÓN SIN FINES DE LUCRO QUE BRINDA SERVICIOS MÉDICOS, ODONTOLÓGICOS Y EDUCATIVOS LIBRE DE COSTO EN SECTORES MARGINADOS.	ELIANNY AIMEE LANTIGUA GUICHARDO	606174
E/2020-43555	25/11/20	FUNDACIÓN JESUCRISTO FUENTE DE PODER	ENTIDAD SIN FINES DE LUCROS QUE SE DEDICARA A REALIZAR PROGRAMAS Y SERVICIOS DIRECCIONADOS A LA INCLUSIÓN ECONÓMICA Y SOCIAL CON ÉNFASIS EN LOS GRUPOS DE ATENCIÓN PRIORITARIA.	SANTIAGO DOMINGUEZ ROBLES	606898
E/2020-47908	24/11/20	FUNDACION JOCRISMANID	ASOCIACION SIN FINES DE LUCROS, DEDICADA A GESTIONAR AYUDAS GENERALES PARA HACER FELICES A NIÑOS Y ENVEJECIENTES, EN NUESTRO PAÍS.	CRISTINA MADE ZABALA	606479
E/2020-48718	30/11/20	FUNDACION JULIO CONCEPCION FRANCISCO (FUJUONFRA)	FUNDACION SIN FINES DE LUCROS, EN OBRAS BENEFICAS Y AYUDAS COMUNITARIAS A NIÑOS, ADOLESCENTES, Y PERSONAS ENVEJECIENTES.	JULIO CONCEPCION FRANCISCO PERALTA	607501
E/2020-44240	26/11/20	FUNDACION MARCOS 9:23	ORGANIZACION SIN FINES DE LUCRO Y SE ENCARGARA DE CANALIZAR AYUDA Y CREAR PROGRAMAS PARA EL DESARROLLO DE LA COMUNIDAD	JOHANNA URRACA DE LA ROSA	606973
E/2020-44980	1/12/20	FUNDACION MARCOS DEL ROSARIO	FUNDACION SIN FINES DE LUCRO, ACTIVIDADES SOCIALES, EDUCATIVAS, CULTURALES Y ORGANIZACION DE EVENTOS A NIVEL NACIONAL E INTERNACIONAL.	AURA MARIA ROSARIO JIMENEZ	607631
E/2020-38685	19/11/20	FUNDACIÓN MARÍA MADRE PARA DEFENSA DE LA VIDA-CEMAVI	SIN FINES DE LUCRO, AYUDAR Y PROVEER ASISTENCIA MÉDICA Y SOCIAL A FAMILIAS QUE QUIERAN HACER EL PROCESO DE RECANALIZACIÓN QUIRÚRGICA (ABRIRSE A LA VIDA)	NICOLAS RICHARDSON KELLY, NIVIO ENMANUEL CAAMAÑO PEREZ, JORDI JORQUERA ABELLO	605793
E/2020-43387	26/11/20	FUNDACION MUJERES POR LA ESPERANZA-FUMPORES	INSTITUCIÓN SIN FINES DE LUCRO, VAN DIRIGIDAS A DAR APOYO TANTO MORAL, SICOLOGICO Y EDUCACION A ESOS NIÑOS, NIÑAS Y ADOLESCENTES	ANDREA LORENZO SORI, OLGA LIDIA VASQUEZ BASTARDO	607101
E/2020-48183	25/11/20	FUNDACIÓN NACIONAL DE ARTE Y DISEÑO CARIBENO	INSTITUCION SIN FINES DE LUCRO, QUE SE DEDICA A AYUDAR A TODOS AQUELLOS QUE NECESITAN UNA OPORTUNIDAD PARA DEMOSTRAR SU CAPACIDAD CREADORA A TRAVÉS DEL ARTE Y EL DISEÑO.	MARTIN POLANCO, ANA MATILDE DUARTE HERNANDEZ	606747
E/2020-40931	6/11/20	FUNDACION NACIONAL PARA EL DESARROLLO SOSTENIBLE INCLUSIVO - FUNADESI	ENTIDAD NO LUCRATIVA DEDICADA A: SERVICIOS DE CONSULTORÍA Y ASESORAMIENTO PARA EL DESARROLLO DE PROYECTOS DE DESARROLLO SOSTENIBLE Y GESTIÓN AMBIENTAL	GLENN DE JESÚS HOLGUIN GUERRERO	606338
E/2020-47052	25/11/20	FUNDACIÓN NIEVES BRITO COLARES	SIN FINES DE LUCRO. BRINDAR APOYO Y ASESORIA A LOS MUNICIPIOS DE SANTO DOMINGO NORTE Y SUS DISTRITO MUNICIPALES	PEDRO BRITO BIDO	607036
E/2020-45688	25/11/20	FUNDACIÓN NUEVO AMANECER LOS INDIOS	ENTIDAD SIN FINES DE LUCRO, DEDICADA A SERVICIOS SOCIALES	GISELA GUZMAN GARCIA	606926
E/2020-46500	16/11/20	FUNDACIÓN ÓPTICA ALMANZAR PARA VER CLARO UN MUNDO VERDE FOAPVECLAMV	PROTECCIÓN Y CONSERVACIÓN DEL MEDIO AMBIENTE Y LOS RECURSOS NATURALES, DONACIÓN DE LENTES A PERSONAS DE ESCASOS RECURSOS, CONSTRUCCIÓN DE VIVEROS	IGNACIO DEL CARMEN JOGA ISA	605204
E/2020-40240	20/11/20	FUNDACION RED DE CONTADORAS DOMINICANAS FRCD	ENTIDAD SIN FINES DE LUCRO, DE INICIATIVA SOCIAL Y FINES HUMANITARIOS, PARA VELAR POR EL BIENESTAR INTEGRAL DE LOS PROFESIONALES DE LA CONTABILIDAD	MARILUZ ARIAS EUSEBIO	606178
E/2020-48781	27/11/20	FUNDACIÓN SAARI	DICHA FUNDACIÓN SE VA A DEDICAR A LA EDUCACIÓN Y APOYO AL BIENESTAR DE LAS PERSONAS DE LA REPÚBLICA DOMINICANA, SOBRE TODO A LAS MUJERES Y ADOLESCENTES	RALPH GUSTAV ILMARI ASHORN	607277
E/2020-29206	19/8/20	FUNDACIÓN SAN FRANCISCO DE ASIS SOLIDARIA	ENTIDAD SIN FINES DE LUCRO DE CONFORMIDAD CON LA LEY NO.122-05. COMO OBJETIVO PRINCIPAL ES CONTRIBUIR AL CRECIMIENTO Y DESARROLLO SOCIAL Y COMUNITARIO	ANDRES DISLA POLANCO	606679
E/2020-39108	7/10/20	FUNDACION SEMINARIO MENOR JESUS BUEN PASTOR	INSTITUCIÓN NO GUBERNAMENTAL SIN FINES DE LUCRO, CREADA PARA APOYAR LAS VOCACIONES SACERDOTALES POR MEDIO DE UNA SÓLIDA EDUCACIÓN Y FORMACIÓN EN EL SEMINARIO MENOR.	FUNDACION SEMINARIO MENOR JESUS BUEN PASTOR	606689
E/2020-41861	20/11/20	FUNDACION SOLIDARIDAD Y DESARROLLO HERMANAS DEL AMOR TRINITARIO - HAT	ENTIDAD SIN FINES DE LUCRO DEDICADA A CAPACITAR EN DIVERSAS AREAS A LAS PERSONAS, PARA QUE REALICEN UNA LABOR PRODUCTIVA	LUCIA POZO PAULINO	607559
E/2020-48166	25/11/20	FUNDACION VINO DE ESPERANZA	ENTIDAD SIN FINES DE LUCRO DEDICADA A LA PREVENCIÓN, CUIDADO Y DESARROLLO DE LOS INTEGRANTES DE LA COMUNIDAD DE SANTIAGO	ARACERKYS CASTRO VARGAS	606723
E/2020-48369	25/11/20	FUNERARIA BELÉN	SERVICIOS FUNERARIOS.	JULIO ALBERTO ALCANTARA MONTILLA	606916
E/2020-48594	26/11/20	FURLANI VERTICAL	VENTA, REPARACIÓN Y MANTENIMIENTO DE ESCALERAS ELÉCTRICAS Y ELEVADORES, EQUIPOS ASCENSORES VERTICALES.	JULIO ORTIZ PICHARDO, JORGELIS JIRETH ORTIZ DE LEON	607127
E/2020-44123	3/11/20	G&M INVESTMENTS	SERVICIOS DE VENTAS DE CURSOS DIGITALES ENFOCADOS AL DEPORTE, MEDICINA DEPORTIVA, MEDICINA, NUTRICIÓN Y ENTRENAMIENTO FISICO.	JUAN MANUEL MARIN CARDENAS	606499
E/2020-47534	30/11/20	G. M. M. SERVICIOS DE SEGURIDAD	SERVICIOS DE SEGURIDAD, VIGILANCIA PRIVADA, SERVICIOS DE ESCOLTAS VIP, GUARDIANES ARMADOS, VENTA-INSTALACIÓN Y MONITOREO DE ALARMAS Y DE CIRCUITO CERRADO DE TV	GREGORY STEVEN YORK SR	607543
E/2020-48262	25/11/20	G.A. MARTINEZ & ASSOCS	ASESORIA Y CONSULTORIA LEGAL.	GUSTAVO ADOLFO MARTINEZ VASQUEZ	606899
E/2020-45644	11/11/20	G.G.R. DRY-CLEAN	SERVICIO DE LAVADO ESPECIALIZADO DE PRENDAS DE TELA EN AGUA Y EN SECO, LAVADO Y PLANCHADO DE PRENDAS DE VESTIR Y DE USO DOMÉSTICOS, LAVADO Y PLANCHADO DE SABANAS, COLCHAS, MANTELES Y SERVILLETAS DE HOTELES	MAYILIN ALTAGRACIA DIETSCH MARTINEZ	606233
E/2020-44498	30/11/20	GABASU BUSINESS SOLUTIONS	CONSULTORA, DESARROLLO DE INGENIERÍA, ASESORIA CAPACITACION TÉCNICA, DESARROLLO E IMPLEMENTACIÓN DE PROYECTOS, AGENTE COMERCIAL (BROKERS)	GABRIEL JOSE PRADA MARCANO	607523
E/2020-35152	16/9/20	GABYMA COLLECTION	COMPRA Y VENTA DE ROPAS Y ACCESORIOS PARA DAMAS.	JESSICA STELLA DE LA ALT. GUERRERO CONTRERAS	606531
E/2020-40837	12/11/20	GANADERIA FAMILIAR ADOPEM	PRÉSTAMOS PARA LA CRIANZA FAMILIAR.	BANCO DE AHORRO Y CRÉDITO ADOPEM, S.A	604497
E/2020-45007	23/11/20	GANNETT NTDOMGROUP	VENTA, DISTRIBUCIÓN, IMPORTACIÓN Y EXPORTACIÓN DE PRODUCTOS PARA BEBES.	GIANNETTY CERDA ACEVEDO, ANGELICA EMILIA VITINI DE DE WINDT	606444
E/2020-47204	23/11/20	GAPE CONSTRUCTORA	CONSTRUCCION DE OBRAS CIVILES, MANTENIMIENTO Y LIMPIEZA Y CONSULTORIAS.	JOSE GRABIEL PEREZ DUVERGE	606274

[210] EXP.	[220] SOL. FECHA	[561] NOMBRE COMERCIAL	[510] ACTIVIDAD	[730] SOLICITANTE	[111] REGISTRO
E/2020-36316	19/11/20	GARADA TECHNOLOGY	COMPRA Y VENTA DE CÁMARAS DE SEGURIDAD, CONTROLES DE ACCESO, INSTALACIÓN DE REDES, CIRCUITOS CERRADOS Y SOFTWARE	JUAN CARLOS GARCIA GUZMAN, JESUS DEL ORBE ADAMES	605989
E/2020-47297	19/11/20	GARCIA & ORTEGA ASOCIADOS	CONTADORES PUBLICOS AUTORIZADOS, ASESORES FISCALES, AUDITORES Y SERVICIOS CONTABLES EN GENERAL.	YISEL WERMY ORTEGA COLON	605987
E/2020-44314	19/11/20	GARCIA JIMENEZ	VENTA DE PRODUCTOS DE CONSUMO MASIVO TALES COMO: COMESTIBLES, BEBIDAS, DESECHABLES, LIMPIEZA E HIGIENE PERSONAL.	PAULINO GARCIA JIMENEZ	605907
E/2020-48137	24/11/20	GARINSON SERVICE	COMPRA, VENTA E IMPORTACION DE CELULARES.	GARINSON MANUEL DOMINGUEZ CEBALLOS	606700
E/2020-46710	19/11/20	GARNES	SERVICIO DE REALIZACION DE ESTUDIO, DISEÑOS, CALCULOS, REPARACIONES, E INSTALACIONES, CONSTRUCCIONES, INGENIERIA EN GENERAL.	GARNES, S.R.L	605917
E/2020-49191	1/12/20	GASTROPATH	LABORATORIO CLINICO.	ESTEFANY MIGDALIA PINA MATEO, LIROPEYA ACOSTA GUZMAN	607676
E/2020-48118	1/12/20	GAUG ASESORES Y CONSULTORES	ASESORIA CONTABLE Y FISCAL.	GREGORY ARGENTI URENA GARCIA	607607
E/2020-47081	19/11/20	GENERAL BLOCK	FABRICANTE DE BLOCKS. COMPRA Y VENTA DE MATERIAL DE CONSTRUCCIÓN.	JOSE MIGUEL MORETA RODRIGUEZ	605847
E/2020-41710	20/11/20	GENERATION X	VENTA DE SERVICIO DE COMIDAS Y BEBIDAS.	DUVAL LOURDWINE	606097
E/2020-35740	23/11/20	GENMER TRANSPORT	TRANSPORTE DE CARGA, VENTA DE VEHICULOS DE MOTOR, IMPORTACION Y EXPORTACION DE VEHICULOS, ASUNTOS DE BIENES RAICES	GENRRY AUGUSTO DELGADO LARA	606326
E/2020-45470	30/11/20	GEOCALC	SERVICIOS DE AGRIMENSURA Y TOPOGRAFIA EN GENERAL, IMPORTACION Y VENTA DE EQUIPOS TOPOGRAFICOS, BIENES RAICES EN GENERAL, CONSTRUCCION DE OBRAS CIVILES.	JEMMY MARTIN GOMEZ DE JESUS	607493
E/2020-48234	25/11/20	GEODISLA	DISENOS ARQUITECTONICOS	GEROGINA MIREYA DISLA CARBONELL	606783
E/2020-46811	23/11/20	GERENCIA DE SERVICIOS ESTRATEGICOS Y AUTOMATIZACION GESERA	INSTALACIONES ELECTROMECANICAS, SERVICIOS DE MANTENIMIENTO DE EQUIPOS Y MAQUINARIAS INDUSTRIALES, EQUIPOS DE GENERACION ELÉCTRICA	JOSE OMAR NORBERTO PERDOMO	606277
E/2020-47572	20/11/20	GESPORT-GESTIONES PORTUARIAS	GESTIÓN Y SERVICIOS PORTUARIOS, CONSOLIDACIÓN Y DESCONSOLIDACIÓN DE CARGAS, TRANSPORTE TERRESTRE, MARÍTIMO Y AÉREO	GEURIS CIPION MONTERO	606151
E/2020-42585	5/11/20	GESTINVER	ASESORIA Y GESTIÓN DE HABILITACIÓN Y ACREDITACIÓN PARA PROVEEDORES DE SERVICIOS DE SALUD. -SERVICIOS GRÁFICOS (DISEÑO GRÁFICO) -SERVICIOS DE DECORACIÓN EN GENERAL	ALEXANDRA CASTRO RAMIREZ	603514
E/2020-49030	30/11/20	GESTORA DE SERVICIO VIP BERROA	SERVICIOS DE FUMIGACIÓN Y DESINFECCIÓN, VENTAS DE PRODUCTOS INSECTICIDAS, GESTOR DE SERVICIOS DE MANTENIMIENTO, TALES COMO: PLOMERIA, ELECTRICIDAD, REFRIGERACIÓN, LIMPIEZA DE OFICINA.	JOSE ERNESTO BERROA RAMIREZ	607535
E/2020-48120	24/11/20	GESTORAUTO	VENTA DE VEHICULOS.	WILMAN NAIN VILLALONA LOPEZ	606684
E/2020-47704	23/11/20	GET SMART	IMPORTACION Y VENTA DE ELECTRONICOS.	YOJI FERNANDO RIVERA KASAHARA	606339
E/2020-44032	2/11/20	GFB CONSTRUCTORA	LA ASESORIA, DISEÑO, CREACION, CONSTRUCCION Y FINANCIAMIENTO DE PROYECTOS INMOBILIARIOS, HABITACIONALES, COMERCIALES, INDUSTRIALES Y TURISTICOS	CANDIDO FERMIN POLANCO GUERRERO	606267
E/2020-47810	23/11/20	GFRAP INVERSIONES CORPORATIVAS	VENTAS, COMERCIALIZACION Y SUMINISTROS DE EQUIPOS Y SERVICIOS DE OFICINAS.	ANGELA PAMELA BONILLA SANCHEZ DE OLIVERO	606373
E/2020-38096	2/10/20	GGM COMUNICACIONES INTEGRALES	SERVICIOS TÉCNICOS Y PROFESIONALES DE COMUNICACIÓN ESTRATÉGICA, MARKETING, PUBLICIDAD, PRODUCCIÓN AUDIOVISUAL, IMPRESOS Y PUBLICACIONES	ROSANNA FIDELINA ROA PUJOLS	602353
E/2020-48931	30/11/20	GIANT RED ROCK GLOBAL	COMPRA Y VENTA DE MONEDAS VIRTUALES, DE DIVISAS, RECIBIR Y ENVIAR TODO TIPO DE REMESAS, TODO TIPO DE PRÉSTAMOS Y FINANCIAMIENTOS, GESTIÓN DE COBROS E INVERSIONES EN GENERAL.	MANUEL EMILIO GARCIA MEJIA	607447
E/2020-49180	1/12/20	GIMNACIO CUERPO EN LINEA BODY LINE	EJERCICIO FISICO, AEROBICO Y RECREACION.	GIMNACION CUERPO EN LINEA BODY LINE, S.R.L.	607678
E/2020-47199	19/11/20	GINO GOURMET	SUPLIR Y COMERCIALIZAR A EMPRESAS PRIVADAS Y PÚBLICAS, EN LA PREPARACIÓN, ELABORACIÓN DE TODO TIPO DE COMIDAS, PARRILLADAS, POSTRES PARA CONSUMO LOCAL Y A DOMICILIO.	ABEL NUNEZ REYES	605887
E/2020-48239	25/11/20	GLOBAL CORALITION DR	IDENTIFICAR UNA ASOCIACION SIN FINES DE LUCRO (ASFL) QUE TENDRA COMO PRINCIPAL OBJETIVO CAUTIVAR A TRAVÉS DE LAS ARTES A LAS COMUNIDADES COSTERAS Y LA SOCIEDAD EN GENERAL	GLOBAL CORALITION INC	606788
E/2020-47350	20/11/20	GO MAJESTIC BY COLONIAL	SERVICIOS DE EXCURSIONES TURISTICAS Y SERVICIOS DE TRANSFER.	MAR TAINO, S. A.	606450
E/2020-47352	20/11/20	GO MAJESTIC BY ELEGANCE	SERVICIOS DE EXCURSIONES TURISTICAS Y SERVICIOS DE TRANSFER.	MAR TAINO, S. A.	606452
E/2020-48009	24/11/20	GO VACATIONS PUNTA CANA	VENTAS DE HOSPEDAJES, TOURS Y PAQUETES DE VACACIONES.	YOHANNELLY LUNA DE GHERSINI	606588
E/2020-41238	30/11/20	GODICLEANUP LABORATORY INDUSTRIAL.	ELABORACION Y VENTAS DE PRODUCTOS QUIMICOS PARA LIMPIEZA EN GENERAL TALES COMO DETERGENTES, JABONES, DESINFECTANTES, CLORO, SHAMPOO, RINSE, GEL DE PELO	LUIS ESTARLIN GOMEZ DIPLAN	607544
E/2020-47676	25/11/20	GOLDEN GOURMET LLD	ELABORACION Y VENTA DE COMIDA, PREPARACION DE BUFFET.	HERMENEGILDA JUSTINA LORA, JULIANNY CLARIBEL LOPEZ GUZMAN, NARCISO DE LEON ARACENA	606814
E/2020-43000	27/10/20	GOLDFIELDS DEL CARIBE	ASESORAR, ESTRUCTURAR, IMPLEMENTAR, DESARROLLAR Y EFECTUAR INVERSIONES EN PROYECTOS COMERCIALES, DE MINERÍA, DE ENERGÍA	GEORGE HOWARD RICHMOND	607712
E/2020-47845	23/11/20	GOMEZ DIAZ PRESTAMOS	OFRECER TODO TIPO DE FINANCIAMIENTO CON TODO TIPO DE GARANTÍAS MOBILIARIAS E INMOBILIARIAS, PRESTAMOS PERSONALES.	CARMEN MARIA GOMEZ DIAZ	606391
E/2020-43892	24/11/20	GONCE VEINTIUNO MUSIC	SERVICIOS DE PRODUCCIÓN DE MÚSICA, PRODUCCIÓN AUDIOVISUAL, REPRESENTACIÓN DE ATRISTAS, EVENTOS ARTÍSTICOS Y AFINES.	ANDRES ERNESTO TORIBIO VENTURA	606698
E/2020-48720	27/11/20	GOOD PACK	COMPRA, VENTA Y DISTRIBUCION DE FRUTAS, VEGETALES Y PRODUCTOS AGRICOLAS, AL POR MAYOR Y DETALLES. EXPORTACION E IMPORTACION DE LOS MISMOS.	JEAN CARLOS BUENO DURAN	607663
E/2020-41207	19/11/20	GOZELLIK WONDER HAIR & SKIN PRODUCTS	ELABORACION Y DISTRIBUCION DE PRODUCTOS PARA EL PELO, LA PIEL Y DERIVADOS.	MACIEL POLANCO ORTEGA	605800
E/2020-48471	26/11/20	GRAN VELERO RENT CAR	ALQUILER VEHICULOS DE MOTOR.	RUDIS EDILBERTO CASTILLO LARA	606997
E/2020-35819	25/11/20	GRANJA ALIGAR	CRIANZA Y VENTA DE GANADOS PORCINO Y VACUNO; Y CUALQUIER ACTIVIDAD AFINES.	JEAN CARLOS GARCIA MENA	606824
E/2020-48782	27/11/20	GREEN & FRESH GROUP GFG	PRODUCCION, DISTRIBUCION, COMPRA Y VENTA DE PRODUCTOS AGROPECUARIOS, ALIMENTICIOS, COMESTIBLES.	RICARDO MANUEL PEREZ STERLING	607278
E/2020-44235	3/11/20	GREENBOWL CORPORATION	COMPRA Y VENTA DE BIENES MUEBLES E INMUEBLES TALES COMO CASAS, APARTAMENTOS, PROYECTOS TURISTICOS Y VEHICULOS DE MOTOR.	GREENBOWL CORPORATION, S.R.L	607019
E/2020-48667	27/11/20	GREENLY	FABRICACION Y VENTA DE PRODUCTOS DEL CABELLO, JABONES, HIGIENE INTIMA, PERFUMERIA Y PRODUCTOS DE LA PIEL.	MARIA FERNANDA TIBURCIO BLANCO, DULCE MARIA BLANCO ROSARIO DE TIBURCIO	607193
E/2020-41663	20/11/20	GRI-HOME-TEAM	SERVICIOS DE CONSTRUCCIÓN, INGENIERIA, ARQUITECTURA Y DISEÑO DE INTERIORES. SERVICIOS INMOBILIARIOS. COMERCIALIZACIÓN, COMPRA, VENTA, ALQUILER Y ADMINISTRACIÓN DE INMUEBLES.	JOSE ALBERTO RUSSELL ROSARIO	606014
E/2020-42211	19/11/20	GROUND2SKY CONSULTING	ESTUDIO DE MERCADO; REALIZACIÓN DE ENCUESTAS DE OPINIÓN PÚBLICA; SERVICIOS DE ASESORAMIENTO, DIRECCIÓN Y GESTIÓN EMPRESARIAL; Y CONSULTARÍA EN AGRONOMÍA.	CARLOS AUGUSTO MARTINEZ GUZMAN	605993
E/2020-40899	4/11/20	GRULOP INVERSIONES	SERVICIO DE CONSTRUCCIÓN GENERAL, AGRIMENSURA Y CONSULTORIA EN GENERAL.	YOHANNY MERCEDES PIMENTEL ABREU	603408
E/2020-48739	27/11/20	GRUPO 2565 RD	SERVICIOS DE CONSTRUCCIÓN E INGENIERIA CIVIL	COLOMBINO ANTONIO EVANGELISTA NIETO	607244
E/2020-42552	20/11/20	GRUPO ALTE	VENTA DE ALIMENTOS, BEBIDAS, ARTICULOS DE ASEO PERSONAL, ASEO GENERAL, ARTICULOS FERRETEROS	CHARLES EDWARD ALBINO BURGOS	606074
E/2020-46879	18/11/20	GRUPO APPLUS	SERVICIOS CIENTIFICOS, ASI COMO SERVICIOS DE INVESTIGACION Y DISEÑO RESPECTO A ELLOS, SERVICIOS DE ANALISIS E INVESTIGACION INDUSTRIAL.	APPLUS NORCONTROL REPUBLICA DOMINICANA, S.R.L.	607521
E/2020-48478	26/11/20	GRUPO ARRESA	CONSTRUCCIÓN, DESARROLLO, PROMOCION, COMPRA, VENTA, INMOBILIARIA, ADMINISTRACION DE PROYECTOS INMOBILIARIOS	JHOANDRY SANTANA CASTILLO	607002
E/2020-44047	18/11/20	GRUPO AWRILIA	DISTRIBUCION, COMERCIALIZACION, REPRESENTACION Y VENTAS DE PRODUCTOS COSMETICOS, BELLEZA Y CUIDADO PERSONAL	DIANA ELIZABETH REYES REINOSO	605687
E/2020-47715	23/11/20	GRUPO AZUL 369	CONSTRUCCIÓN Y MOVIMIENTO DE TIERRA EN GENERAL. ALQUILER Y VENTA DE EQUIPOS PESADOS. PRODUCCIÓN, COMERCIALIZACIÓN, PROMOCIÓN, COMPRA, VENTA Y DISTRIBUCIÓN DE PLÁSTICOS FLEXIBLES CON IMPRESIÓN Y SIN IMPRESIÓN.	DANIEL DE JESUS PARRA GOMEZ, RODOLFO VASALLO	606297
E/2020-43982	2/11/20	GRUPO BENZAN LABOURT	PRESTACION DE SERVICIOS PROFESIONALES, CONSULTORIA Y ASESORIA PERSONAL Y CORPORATIVA RELACIONADAS CON TEMAS LEGALES, INMOBILIARIOS	ANNY BENZAN LABOURS	603246
E/2020-49107	1/12/20	GRUPO CANDO KING	IMPORTACION, VENTA Y DISTRIBUCION DE CIGARRILLOS ELECTRONICOS, TABACOS, ALCOHOL Y ACCESORIOS PARA LOS MISMOS.	DAYS MARIBEL CANDO VELASQUEZ	607604
E/2020-49115	1/12/20	GRUPO CANETI	COMERCIALIZACION, FABRICACION, SUMINISTRO, DISTRIBUCION, REPRESENTACION, COMPRA, VENTA, IMPORTACION O EXPORTACION DE PROVISIONES ALIMENTICIAS, FRUTAS, VEGETALES	JOAN MANUEL SENRA OSSER	607598
E/2020-47280	19/11/20	GRUPO CIBOS	PRODUCCION Y COMERCIALIZACION DE PRODUCTOS AGROPECUARIOS.	MARIA ALEJANDRA DE MOYA ROMERO	605977
E/2020-44486	12/11/20	GRUPO COMERCIAL CAES	SERVICIOS DE COMERCIALIZACION, GESTIÓN, PRODUCCIÓN, ELABORACIÓN, ALMACENAMIENTO, CONSIGNACIÓN, TRANSPORTACIÓN, INTERMEDIACIÓN, COMISIÓN, REPRESENTACIÓN, ELABORACIÓN, EMPAQUE, DISTRIBUCIÓN, PROMOCIÓN, COMPRA Y VENTA AL DETALLE Y AL POR MAYOR	SHANTHALL ANGINNETTE LOPEZ CABRERA, VICTOR RAUL ESTRADA REYES	605790
E/2020-47932	24/11/20	GRUPO DAWANMAN	IMPORTACION Y (TIENDA POR DEPARTAMENTOS) VENTA AL POR MAYOR Y AL POR MENOR DE PRODUCTOS PARA HOGAR, ARTICULOS DE COCINA, HIGIENE, DECORACIONES, ELECTRONICOS, MUEBLES, ROPA Y AFINES.	MAN CHING LUI, IRENE LUI KEUNG, JEFFREY LUI KEUNG, TAO WAI LUI LING	606497
E/2020-29986	30/10/20	GRUPO DREYER	ALQUILER, COMPRA Y VENTA Y TRANSPORTE DE EQUIPOS FOTOGRAFICOS Y AUDIOVISUALES, PRESTACION DE SERVICIOS FOTOGRAFICOS Y AUDIOVISUALES.	EDUARDO JOSE DREYER SOSA	605836
E/2020-36616	25/9/20	GRUPO DSP	SERVICIOS DOMESTICOS, FUMIGACION, PLOMERIA, ELECTRICIDAD, CONSEJERIA, MUDANZAS, SERVICIOS CUIDADO ENVEJECIENTES, VENTA DE MATERIAL GASTABLE DE OFICINA	MARIA DOLORES BAEZ ROMERO	607489
E/2020-41621	26/11/20	GRUPO EDAR	OFICINA DE ABOGADOS, INMOBILIARIA, PRÉSTAMOS, COMPRA, VENTA, IMPORTACIÓN Y EXPORTACIÓN DE VEHICULOS DE MOTOR.	IVAN JOSE ALVAREZ VARGAS	607100
E/2020-47846	23/11/20	GRUPO ELECTROMECANICO DEL CIBAO GRUELEC	SERVICIOS, DISEÑO Y EJECUCION DE PROYECTOS DE INGENIERIA ELECTROMECANICA Y CIVIL.	JAFET ISLES MERCADO, JUAN ARISTIDES SILVERIO FERNANDEZ	606414
E/2020-47631	23/11/20	GRUPO ESTEVEZ TORRE	FABRICA Y VENTA DE MUEBLES, TELAS, Y ARTICULOS DE DECORACION.	ROSA MIREYA TORRES ROSA DE JOSE	606217
E/2020-48350	25/11/20	GRUPO FARMACEUTICO DUMABA	VENTA DE PRODUCTOS FARMACEUTICOS.	MIGUEL ANGEL DE LA CRUZ BATISTA, DULCE MARIA BATISTA DE CASTILLO	606887
E/2020-6630	19/11/20	GRUPO FELSAN	VENTA Y ALQUILER DE VEHICULOS DE MOTOR, VENTA DE TODO TIPOS DE PRENDAS DE VESTIR, CALZADOS, ELABORACION Y VENTA DE PRODUCTOS COMESTIBLES EN GENERAL.	ROSANNA SANTANA SANTANA	605805
E/2020-41987	25/11/20	GRUPO FERJORO - MULTI SERVICIOS.	SERVICIOS DE SPA, IMPORTACION Y COMERCIALIZACION DE PRODUCTOS DE BELLEZA Y HAMACAS.	FERNANDO JOSE RODRIGUEZ SARRIA	606942
E/2020-45917	19/11/20	GRUPO FINANCIERO INMOBILIARIO ZAPATA	PRESTAMOS DE TODO TIPO, INMOBILIARIO, HIPOTECARIO, PERSONALES, CAMBIOS DE CHEQUES, DIVISAS, VENTA DE SEGUROS, BIENES RAICES Y FINANCIAMIENTO DE VEHICULOS.	MIGUEL ANGEL ZAPATA LOPEZ, JUAN CARLOS ALMANZAR ROJAS	605834
E/2020-41587	23/11/20	GRUPO GEGRULTA	SERVICIO DE TRANSPORTE EN GENERAL; SERVICIO DE TRANSPORTE URBANO DE CARGA; COMPRA Y VENTA DE MOBILIARIO DE OFICINA Y COMPUTADORAS, ARTICULOS DE LIBRERIA Y PAPELERIA	GERARDO ALEXIS PERALTA TEJADA	606313
E/2020-47967	24/11/20	GRUPO GIRON	COMERCIALIZACION DE PRODUCTOS ALIMENTOS, ARTICULOS DEL HOGAR, ELECTRODOMESTICOS, PRODUCTOS DE LIMPIEZA Y FERRETEROS	GRUPO GIRON, S.R.L.	606536
E/2020-49152	1/12/20	GRUPO GLK-24	SERVICIOS DE COMERCIALIZACION, GESTIÓN, PRODUCCIÓN, ELABORACIÓN, ALMACENAMIENTO, CONSIGNACIÓN, TRANSPORTACIÓN, INTERMEDIACIÓN, COMISIÓN, REPRESENTACIÓN, ELABORACIÓN, EMPAQUE	FRANCISCO ALEJANDRO LEBREAU ACEVEDO	607609

[210] EXP.	[220] SOL. FECHA	[561] NOMBRE COMERCIAL	[510] ACTIVIDAD	[730] SOLICITANTE	[111] REGISTRO
E/2020-44515	23/11/20	GRUPO INGETURA	SERVICIOS DE CONSTRUCCIÓN, DISEÑO, ARQUITECTURA Y REMODELACION DE VIVIENDAS, APARTAMENTOS Y VILLAS.	ELAINE SANTOS RODRIGUEZ	606411
E/2020-48951	1/12/20	GRUPO INMENSA	COMPRA Y VENTA DE ARTICULOS DE REGALOS Y SOUVENIRS, SERVICIOS DE PUBLICIDAD Y MERCADEO, SERVICIOS DE INTERMEDIACION EN CONTRATACION DE PERSONAL	YANIREE MARGARITA HILARIO CAPELLÁN	607620
E/2020-41756	21/10/20	GRUPO INVICTUS POLLO DEL ESTE	VENTA Y COMERCIALIZACION DE POLLOS Y HUEVOS	DALLIANCE LAGUERRE	603297
E/2020-48971	30/11/20	GRUPO JOLI	IMPORTACION, VENTA Y DISTRIBUCION DE ARTICULOS FERRETEROS Y DEL HOGAR.	BAIJIN ZHENG	607643
E/2020-39210	8/10/20	GRUPO KORDIC	COMPRA Y VENTA DE BIENES INMOBILIARIOS, TALES COMO CASAS, APARTAMENTOS, TERRENOS, ENTRE OTROS.	GRUPO KORDIC, SRL	605867
E/2020-47340	20/11/20	GRUPO LUXTERRA	VENTA DE ALIMENTOS Y BEBIDAS; SERVICIOS DE CONSTRUCCIÓN.	MILVIO ARMANDO LINARES VILLEGAS	606021
E/2020-48830	27/11/20	GRUPO MAACE	VENTA DE MOBILIARIOS Y ARTICULOS DE OFICINA, MEDICAMENTOS, ALIMENTOS Y VEGETALES.	ROSAURA DEL CARMEN VASQUEZ DE DIAZ	607338
E/2020-17027	26/11/20	GRUPO MANZANARES	INDUSTRIALIZACION PARA PROCESAR ALIMENTOS, IMPORTAR Y COMERCIALIZAR ALIMENTOS PARA CONSUMO HUMANO Y ANIMAL	PABLO GUSTAVO CABRERA SANTOS	607106
E/2020-49038	30/11/20	GRUPO MULTISERVICIOS N3	SERVICIOS DE TODO TIPO DE INSTALACION Y MANTENIMIENTO DE AIRES ACONDICIONADOS, INSTALACION, MANTENIMIENTO Y REPARACION DE EQUIPOS DE REFRIGERACION EN GENERAL	JUAN ENRIQUE NUNEZ CONTRERAS	607539
E/2020-47139	19/11/20	GRUPO MWADT CONSULTING	SERVICIOS DE CONSULTORIA DE MERCADEO, PUBLICIDAD, DISEÑO GRAFICO, PROGRAMACION WEB, MARKETING DIGITAL	MENCIA VALENTINA ORTIZ PEREZ, WILFREDO ALEMANY AVILA	605817
E/2020-47115	19/11/20	GRUPO MYRRH	SERVICIOS Y EQUIPOS INFORMATICOS	CARLOS FELIPE GRULLON MEJIA	605773
E/2020-43763	16/11/20	GRUPO NEXI	DESARROLLO DE PROYECTOS DE ENERGIA RENOVABLE Y PLANTA DE PROCESO PARA TRATAMIENTO DE DESPERDICIOS SOLIDOS Y RECICLAJES.	COSECHAS DEL VALLE, COSELLA, S.R.L.	607295
E/2020-47376	20/11/20	GRUPO NIANDER	SERVICIOS DE RADIODIFUSION.	PEDRO RICARDO VALDEZ TRAVIESO	606032
E/2020-48738	27/11/20	GRUPO P	GESTION DE NEGOCIOS Y ADMINISTRACION DE EMPRESAS DE UN MISMO GRUPO COMERCIAL	PROCOMER, SRL	607092
E/2020-46492	19/11/20	GRUPO PASTELUNA EXPRESS	ELABORACION, COMERCIALIZACION, VENTA, DISTRIBUCION Y FABRICACION DE PRODUCTOS ALIMENTICIOS A MEDIANA Y GRAN ESCALA	JUAN ANTONIO NAVARRO ASPERO	605839
E/2020-48933	30/11/20	GRUPO PEG	SERVICIO DE DETALLADO DE VEHICULOS, APLICACION DE CERAMIC COATING, EVENTOS, ALQUILER DE SONIDO, ILUMINACION, DECORACION, SILLAS Y MESAS.	LUIS ENRIQUE PEGUERO ORTIZ	607455
E/2020-16312	4/6/20	GRUPO PONTIER ISABEL	SERVICIOS, VENTAS Y TRANSPORTE DE PRODUCTOS Y EQUIPOS PARA LA SALUD	ISABEL ISABEL SOSA	606762
E/2020-47121	19/11/20	GRUPO RASHDA	SERVICIOS Y EQUIPOS INFORMATICOS.	CAROLINA DEL CARMEN URENA ROMANO	605776
E/2020-47615	23/11/20	GRUPO ROMAXTON	EXPORTACION, IMPORTACION, PRODUCCION Y COMERCIALIZACION DE PRODUCTOS ALIMENTICIOS	PEDRORICARDO VALDEZ TRAVIESO	606206
E/2020-48098	24/11/20	GRUPO ROSARA	SERVICIOS DE SUMINISTRO E INSTALACION DE PISOS, LUMINARIAS, TAPIZADO DE MUEBLES, REMODELACION Y TERMINACIONES. VENTA DE ARTICULOS DE LIMPIEZA.	ARABELLYS ALBANIA RODRIGUEZ PLASCENCIA	606487
E/2020-49037	30/11/20	GRUPO ROSETTI	SERVICIOS DE RADIOLOCUCION.	PEDRO RICARDO VALDEZ TRAVIESO	607538
E/2020-47112	19/11/20	GRUPO SANDALCENSE	SERVICIOS Y EQUIPOS INFORMATICOS.	CARLOS FELIPE GRULLON MEJIA	605772
E/2020-48579	26/11/20	GRUPO TEKELLDOM	ELABORACION, EJECUCION Y SUPERVISION DE PROYECTOS DE ELÉCTRICIFICACION, INSTALACIONES ELÉCTRICAS, DISEÑO Y EJECUCION DE INSTALACIONES ELÉCTRICAS INDUSTRIALES	DOMINGO KELLY MILLER, TERESA CRUZ DE KELLY	607123
E/2020-47122	19/11/20	GRUPO TIMLLY	SERVICIOS Y EQUIPOS INFORMATICOS.	CAROLINA DEL CARMEN URENA ROMANO	606195
E/2020-47411	20/11/20	GRUPO VILEC SEAFOOD & MEAT IMPORT	IMPORTACION Y EXPORTACION DE CARNES, MARISCOS Y TODO TIPO DE PRODUCTOS AGROPECUARIOS	VIRGILIO BASTARDO ROMERO	606052
E/2020-48486	26/11/20	GRUPO YERMENOS ALBA	COMPRA, VENTA, DISTRIBUCION Y COMERCIALIZACION DE ALIMENTOS.	ERICA MARIA MARTINEZ CABRAL, FERNANDO ALBA ACOSTA	607015
E/2020-47862	23/11/20	GUERRERO AQUINO	DISTRIBUCION DE PRODUCTOS FARMACEUTICOS, SUMINISTROS MÉDICOS DESECHABLES, EQUIPOS MÉDICOS E INSUMOS DE LIMPIEZA.	MAR ALEXIS ALVAREZ GUERRERO	606428
E/2020-48284	25/11/20	GUERRERO POST	SERVICIOS DE POST PRODUCCION, EDICION, MEZCLA, COLORIZACION, MUSICA, SONIDO, EFECTOS VISUALES Y CRÉDITOS PARA OBRAS CINEMATOGRAFICAS Y/O AUDIOVISUALES.	AUGUSTO EMILIO GUERRERO ABREU	606823
E/2020-46163	26/11/20	GUIADOR DE TURISMO TRAVEL JAY	SERVICIOS DE AGENCIA DE VIAJES, ASESORIA MIGRATORIA, VENTAS DE RESORT, CRUCEROS Y EXCURSIONES NACIONALES E INTERNACIONALES BOLETOS AÉREOS.	YEIDRY CELESTE CUEVAS FLORENTINO, JULIO CESAR RODRIGUEZ HERNANDEZ	606976
E/2020-48230	27/11/20	HACEFY DE LUJO HAIR LINE	PRODUCTOS DE BELLEZAS, ELABORACION DISTRIBUCION, IMPORTACION Y EXPORTACION DE PRODUCTOS DE BELLEZAS, TALES COMO SHAMPOO, RINSE ACONDICIONADOR	LUIS JOEL DEL ORBE GONZALEZ	607308
E/2020-19163	19/11/20	HACIENDA RANCHO VIEJO	IMPORTACION DE MAQUINAS PESADAS, COMPRA Y VENTA DE VEHICULOS USADOS.	HEURIS MARTINEZ FERNANDEZ	605921
E/2020-44456	25/11/20	HALEVI MUSIC GROUP	SERVICIO DE GRABACION, DISTRIBUCION Y PROMOCIONES MUSICALES, ASI COMO TODO TIPO DE SERVICIOS RELACIONADOS CON LA MÚSICA, SONIDO EN VIVO, INSTALACIONES Y OPTIMIZACION DE EQUIPOS MUSICALES Y ESTUDIOS.	JORGE LUIS VARGAS HICIANO, MERARI MERCEDES GUERRERO	606937
E/2020-46888	18/11/20	HALO BEAUTY BOUTIQUE	SALÓN DE BELLEZA, ESTÉTICA Y VENTA DE PRODUCTOS DE BELLEZA.	VALARIE MORALES-VALOY	606183
E/2020-47283	19/11/20	HAMLOP MULTISERVICIOS	CONSTRUCTORA, SERVICIO DE HERRERIA, DISEÑO DE INTERIORES, PUERTAS Y VENTANAS, TAPICERÍA.	HAMLET EMMANUEL LOPEZ VELAZQUEZ	605980
E/2020-47191	19/11/20	HATILLO AGRICOLA	PRODUCCION DE PRODUCTOS AGRICOLAS, SU FOMENTO, CONTRATACION Y FINANCIAMIENTO, ASI COMO LA COMERCIALIZACION INTERNA Y EXPORTACION.	AGRICOLA HATILLO, S.R.L.	605885
E/2020-47689	26/11/20	HEALING CENTER COMMUNITY CHURCH	PREDICAR LA PALABRA DE DIOS, IGLESIA.	JULIO CESAR MORILLO	607091
E/2020-49150	1/12/20	HEBLUCH	VENTA DE COMIDA PREPARADA, SERVICIOS DE CATERING, COMIDA EMPRESARIAL, SERVICIOS DE PREPARACION Y DISTRIBUCION DE COMIDAS RAPIDAS, DIETÉTICAS Y A LA CARTA.-	ANGELICO ARISTIDES RODRIGUEZ GUICHARDO, ALBERICO POLANCO THEN	607611
E/2020-41832	21/10/20	HELLIXB	SERVICIOS DE HOSPEDAJE, SPA, EVENTOS, CONFERENCIAS, TOURS, RECOGIDAS AL AEROPUERTO, TURISMO INTERNO.	AURELIA HORTENCIA LOPEZ UBIERA	607112
E/2020-47227	25/11/20	HERROD	IMPORTACION, EXPORTACION, REPRESENTACION, DISTRIBUCION, COMPRA Y VENTA AL DETALLE DE TODO TIPO DE ARTICULOS ELECTRONICOS, COMPUTADORAS, IMPRESORAS	HERIBERTO AGUSTIN RODRIGUEZ DE LA CRUZ	606754
E/2020-38183	26/11/20	HESAYU RODRIGUEZ ACCOUNTING SERVICES	SERVICIOS CONTABLES EN GENERAL, CONFECCION DE ESTADOS FINANCIEROS, AUDITORIAS, LIQUIDACION DE IMPUESTOS A EMPRESAS Y PERSONAS FISICAS, ITBIS, MANEJO DE TSS Y M.	HERIBERTO RODRIGUEZ	607099
E/2020-47811	23/11/20	HGA & CO.	PARTICIPACION, ORGANIZACION, PRODUCCION Y PROMOCION DE EVENTOS EN GENERAL (TELEVISIVOS, RADIAL, ELECTRONICOS, CINE)	MARIA ROSA BAQUERO DE EHRENBERG	606372
E/2020-47760	23/11/20	HIBONY FOOD AND SUPPLIES	FABRICACION DISTRIBUCION Y VENTA DE ALIMENTOS CRUDOS Y PROCESADOS, TALES COMO FRUTOS SECOS, PRODUCTOS DE CARNE Y AVES DE CORRAL, PESCADOS Y MARISCOS, PRODUCTOS LÁCTEOS Y HUEVOS	SIR FELIX ALCANTARA MARQUEZ	606327
E/2020-41120	24/11/20	HIDALGO FUERTES INVESTMENT	AGROPECUARIA, SIEMBRA Y COSECHA DE PRODUCTOS AGRICOLAS DIVERSOS, PROCESAMIENTO DE PRODUCTOS AGRICOLAS	HECTOR ELIAS HIDALGO PINA	606483
E/2020-41806	25/11/20	HIDRACAUSELL SOLUTIONS	REPARACION HIDRAULICA, ELECTRICIDAD, ELABORACION DE MANGUERA.	LUCIA EMILIANO PEREZ	606918
E/2020-46353	1/12/20	HIDROARTE	CONSTRUCCION, DISEÑO Y MANTENIMIENTO DE PISCINAS Y SISTEMAS DE TRATAMIENTO DE AGUA.	EDGAR LUIS FLORENTINO ROSELLO	607628
E/2020-41685	26/11/20	HIERROS & ADORNOS MI VERDAD	VENTAS DE MATERIALES PARA HERRERIA Y FERRETERO EN GENERAL.	DANIEL ALBERTO RODRIGUEZ VALERIO	606951
E/2020-48339	25/11/20	HIPANOCARIBE AUTO IMPORT	VENTA, IMPORTACION Y EXPORTACION DE TODA CLASE DE VEHICULOS, PRESTAMOS, ALQUILER DE VEHICULOS.	INVERSIONES HISPANOCARIBE RD, S.R.L.	606909
E/2020-43217	28/10/20	HK CLINICAL	SERVICIOS MÉDICOS, PSICOLOGÍA, DIAGNÓSTICO Y ESTÉTICA.	HEISENBERG PINA DRULLARD	607545
E/2020-47159	19/11/20	HLP INVESTMENT	COMPRA, VENTA Y ARRENDAMIENTO DE BIENES INMUEBLES Y VEHICULOS DE MOTOR, ASI COMO A LA COMPRA, VENTA Y SUMINISTRO DE ALIMENTOS Y BEBIDAS.	JULIO JOSÉ HERNANDO GÓMEZ, EDGARDY LA PAZ MONTERO	606243
E/2020-47068	19/11/20	HOMEATTENDR	AGENCIA PARA LA CONTRATACION DE SERVICIOS DOMESTICOS, CONSERJES DE OFICINA, CHOFERES Y CUIDADO INFANTIL.	RAIZA EBELINA JIMENEZ	605729
E/2020-43243	28/10/20	HOREB HOUSE	COMPRA, VENTA, HOSPEDAJE Y/O ALQUILER DE BIENES INMUEBLES.	GERMANIA ADAMEZ	606669
E/2020-47388	20/11/20	HORIZON LABS	DESARROLLO Y COMERCIALIZACION DE SOFTWARE, APLICACIONES DE WEB Y MÓVILES PARA SERVICIOS DE SALUD Y ACTIVIDADES CONEXAS.	JOSE ANGEL GARRIDO MENDEZ	606041
E/2020-48995	30/11/20	HOTEL BUGALU PUNTA CANA	SERVICIOS DE ALOJAMIENTOS, HOTELERIAS Y RESIDENCIALES, ADMINISTRACION Y RENTAS DE VIVIENDAS.	CESARINA GUERRERO GUERRERO	607478
E/2020-47566	20/11/20	HOTEL MARTINICA	SERVICIOS DE HOSPEDAJE, EXPENDIO DE COMIDAS Y BEBIDAS.	YUDELKIS ALTAGRACIA PINALES GOMEZ	606156
E/2020-49109	1/12/20	HOTEL RESTAURANT MIRA CIELO	MANEJO DE TODO TIPO DE OPERACION HOTELERA A NIVEL NACIONAL Y OPERACION DE RESTAURANTES.	HOTEL RESTAURANT MIRA CIELO	607578
E/2020-48514	26/11/20	HOTEL ST. JOHN	APARTA HOTEL, BAR, RESTAURANTE Y ÁREA DE ENTRETENIMIENTO.	DOMINGO MORALES CUESTO	607050
E/2020-49071	30/11/20	HOTEL THE STAIRCASE	SERVICIOS DE ALOJAMIENTOS, EVENTOS, ALIMENTOS Y BEBIDAS.	DANILO GUERRERO JIMENEZ	607557
E/2020-46761	25/11/20	HQC INGENIERIA Y SERVICIOS	SERVICIOS DE ESTUDIO, DISEÑO, SUPERVISION, EJECUCION, PRESUPUESTO Y MANTENIMIENTOS DE OBRAS DE INGENIERIA CIVIL, ARQUITECTONICAS, ELÉCTRICAS E HIDRÁULICAS, COMPRENDIENDO EDIFICACION DE MAMPOSTERÍA, HORMIGÓN, ESTRUCTURAS METÁLICAS, HOSPITALES Y CENTRO DE SALUD	BELDWIN ALBERTO FARIAS NUNEZ, JOHAN ALBERTO RODRIGUEZ SANTANA, CARLOS WILFREDO NOBOA SANTANA, JULIO GONZALEZ GUZMAN	606844
E/2020-49090	30/11/20	HUERTO LOS PICHONES	VENTA Y DISTRIBUCION DE INSUMOS AGRICOLAS PARA EL CULTIVOS ORGÁNICOS Y ECOLÓGICO. DISEÑO Y CONSTRUCCION DE HUERTOS URBANOS Y ESCOLARES.	JUAN JOSÉ MERCEDES JIMÉNEZ	607579
E/2020-42399	20/11/20	HUNTER MOUNTAIN BIKE CLUB LA VEGA	RECREACION FISICA, DEPORTES, ACTIVIDADES DEPORTIVAS.	CARLOS MANUEL SANCHEZ ASENCIO	606002
E/2020-47104	19/11/20	HYLOCEREUS UNDATUS, JA&R	COMPRA, VENTA, EXPORTACION, IMPORTACION Y SIEMBRA DE PRODUCTOS AGRICOLAS Y MAQUINARIAS DE USO AGRICOLA.	CLARIBEL RODRIGUEZ DE RODRIGUEZ	605761
E/2020-48312	25/11/20	I HAVE A CRUSH ON YOU RD	CONFECCION, VENTA Y COMERCIALIZACION DE PRENDAS DE VESTIR Y ACCESORIOS.	LISA MARIA GARCIA PADILLA	606859
E/2020-47334	23/11/20	I S CRUSHING SOLUTIONS	SERVICIOS TÉCNICOS DE MAQUINARIAS DE CRIBADOS, TRITURACION DE AGREGADOS, VENTA DE EQUIPOS Y PIEZAS DE LAS MISMAS	IVAN ENRIQUE SANCHEZ DIAZ	606413
E/2020-47799	23/11/20	I V A ACCESSORIES	VENTA DE ACCESORIOS Y BISUTERIA A TRAVÉS DE UNA TIENDA VIRTUAL.	INDIRA ALTAGRACIA RODRIGUEZ DE FERNANDEZ	606366
E/2020-49114	1/12/20	IDX DOMINICANA	COMERCIALIZACION, FABRICACION, SUMINISTRO, DISTRIBUCION, REPRESENTACION, COMPRA, VENTA, IMPORTACION O EXPORTACION DE PROVISIONES ALIMENTICIAS, FRUTAS, VEGETALES DISEÑO Y FORMULACION DE PROYECTOS, INVESTIGACION DE OPERACIONES Y PLANEAMIENTO, DISEÑO Y CONSULTORIA DE OBRAS DE INGENIERIA CIVIL.	JOAN MANUEL SENRA OSSER	607690
E/2020-48604	26/11/20	IECCA	ENTIDAD SIN FINES DE LUCRO, PARA IDENTIFICAR UNA IGLESIA.	IECCA SRL	607146
E/2020-46315	16/11/20	IGLESIA APOSTOLICA REY DE GLORIA IARG	ENTIDAD SIN FINES DE LUCRO SE DEDICARA A: ADORAR A DIOS MEDIANTE LA FORJA DE UN ESPIRITU DE COMPAÑERISMO CRISTIANO ENTRE SUS MIEMBROS.	YARNI JOSE FRANCISCO AQUINO CANELA	605052
E/2020-44763	5/11/20	IGLESIA BAUTISTA LOS SANTOS	ENTIDAD SIN FINES DE LUCRO SE DEDICARA A: ADORAR A DIOS MEDIANTE LA FORJA DE UN ESPIRITU DE COMPAÑERISMO CRISTIANO ENTRE SUS MIEMBROS.	DANY'S SANTIAGO CASTILLO FRANCO	607267
E/2020-45693	27/11/20	IGLESIA CENTRO CRISTIANO FILADELFA ICCF	ES UNA INSTITUCION SIN FINES DE LUCRO; DIRIGIDA POR EL ESPIRITU SANTO PARA RESTAURAR VIDA Y AYUDAR A LA SOCIEDAD, ENFOCADO EN LLEVAR EL MENSAJE DE JESUCRISTO.	CRISTINA CELESTINO NOMEIS	607207
E/2020-39718	24/11/20	IGLESIA CRISTIANA LLUVIA DE GLORIA (JN. 1:14)	ENTIDAD SIN FINES DE LUCRO, DEDICADA A PREDICAR LA PALABRA DE DIOS PARA EL RESCATE DE LAS ALMAS.	BASILIA RIJO DEL RODRIGUEZ	606519
E/2020-48263	25/11/20	IGLESIA CRISTIANA SALÓN DE LA ORACIÓN (LIBRO DE LOS HECHOS CAPITULO 1 VERSOS 13 - 14)	ES UNA ASOCIACION SIN FINES DE LUCRO, QUE SE ENFOCA EN PREDICAR EL EVANGELIO DE JESÚS, POR EL CUAL EL SER HUMANO SE TORNA A DIOS PADRE EN ARREPENTIMIENTO DE SUS PECADOS, RECIBIENDO EL PERDÓN DE LOS MISMOS.	JUAN CARLOS MAYORAL URENA, MOISÉS PÉREZ PEÑA	606808
E/2020-47462	20/11/20	IGLESIA CRISTIANA VIGILIA UNION MENSUAL	LA PREDICACION DE LA PALABRA, SIN FINES DE LUCRO.	JOSE REYES DE JESUS, SANDRA PAYERO LIRIANO	606080
E/2020-47154	19/11/20	IGLESIA CRISTO VIENE PENTECOSTAL, MINISTERIO DE ALABANZA Y EVANGELIZACION	PREDICAR LA PALABRA DE DIOS CON PRUDENCIA Y RESPETO. SIN FINES DE LUCRO.	JEAN ROBERT TEVENIN	605833
E/2020-45950	13/11/20	IGLESIA DE CRISTO VILLA CENTRO, SAN PEDRO DE MACORIS	SIN FINES DE LUCRO. NUESTRA MISION ES: DAR A CONOCER AL MUNDO EL EVANGELIO DE CRISTO, ENSEÑAR A LOS CRISTIANOS A GUARDAR TODAS LAS COSAS QUE CRISTO NOS HA MANDADO	JULIO CESAR ENCARNACION GUZMAN, LUIS ALBERTO FELIZ PACHE	604697

[210] EXP.	[220] SOL. FECHA	[561] NOMBRE COMERCIAL	[510] ACTIVIDAD	[730] SOLICITANTE	[111] REGISTRO
E/2020-43492	16/11/20	IGLESIA INDEPENDENCIA EN CRISTO SALMO 119:45	SIN FINES DE LUCRO, PREDICAR LA PALABRA, IMPARTIR AYUDAS, DAR CONFERENCIAS	SANTA FELIZ GERMAN	605181
E/2020-49000	30/11/20	IGLESIA JESUCRISTO VERDAD Y VIDA	ASUNTOS RELIGIOSOS. ENTIDAD SIN FINES DE LUCRO.	DAMARIS LUCIA LA PAZ DE BELLIARD, RAFAEL OLEGARIO BELLIARD	607487
E/2020-33777	23/11/20	IGLESIA MISIONERA EVANGÉLICA PRIMITIVA SAN JUAN 15:2	ENTIDAD SIN FINES DE LUCRO QUE SE DEDICA A PREDICA, CULTO, AYUDA A LOS NIÑOS Y NIÑAS, PERSONA MAYORES, REGALO DE ÚTILES ESCOLARES Y REPARTO DE FOLLETO CON LA PALABRA DE DIOS.	ZENAIDA MESA	606212
E/2020-35306	25/11/20	IGLESIA MONTE SINAI DE ISRAEL IMSI	CULTOS, PREDICACIONES, AYUDAS COMUNITARIAS A LOS POBRES, MATRIMONIOS. SIN FINES DE LUCRO.	PEDRO MARIA CORNIEL MARTES	607084
E/2020-48968	30/11/20	IGLESIA PENTECOSTAL PAZ RESCATE Y LIBERACION	INSTITUCION SIN FINES DE LUCRO DEDICADA A PREDICAR EL EVANGELIO DE CRISTO, EXPANDIR LA PALABRA DE CRISTO	MIRIAN ALTAGRACIA CESPEDES	607459
E/2020-48872	30/11/20	IMAGENES Y TECNOLOGICAS SONOGRAFICAS IMTESA	SERVICIOS DE IMAGENES Y SONOGRAFAS EN GENERAL, CONSULTAS GINECOLOGICAS, OBSTETRICIA Y PERINATOLOGIA.	FERNANDO ANTONIO DE LEON GARCIA	607357
E/2020-44273	3/11/20	IMBEAUTY GROUP	COMPRAVENTA Y DISTRIBUCION DE PRODUCTOS Y MATERIALES DE BELLEZA.	SERGIO ENRIQUE FIGUEROA MELGAR	606394
E/2020-49101	1/12/20	IMPLEMENTACION SOLUCIONES INFORMATICAS ISI	ASESORIA, CONSULTORIA Y VENTA DE EQUIPOS TECNOLOGICOS.	RANDOLFO HUSSAINO GERMOSEN LEON	607571
E/2020-47392	25/11/20	IMPORTACIONES Y EXPORTACIONES SAMPEDRO DE MACORI	IMPORTACION Y EXPORTACION DE PRODUCTOS CONGELADOS Y PROCESADOS.	MARCO ANTONIO ORDAYA ASTUCURI	606832
E/2020-39563	23/11/20	IMPORTADORA BAIKANG HANG	VENTA AL POR MAYOR Y MENOR DE PRENDAS DE VESTIR.	SIFEI LIN	606402
E/2020-47978	24/11/20	IMPORTADORA CONTINENTAL	IMPORTACION, DISTRIBUCION, VENTA, EXPORTACION Y COMERCIALIZACION DE BATERIAS, ACCESORIOS Y PIEZAS PARA CUALQUIER TIPO DE VEHICULO DE MOTOR.	IMPORTADORA CONTINENTAL, SRL	606563
E/2020-42517	26/10/20	IMPORTADORA DE GOMAS EL CHICO	SE DEDICARA A LA IMPORTACION Y VENTA DE GOMAS NUEVAS Y USADAS A TODO PUBLICO EN EL SECTOR EL ALMIRANTE DEL MUNICIPIO DE SANTO DOMINGO ESTE, PROVINCIA SANTO DOMINGO.	WIL JHONNY TAVAREZ QUIROZ	606711
E/2020-46633	20/11/20	IMPORTADORA VALERIO CABRAL	IMPORTACION DE ELECTRODOMESTICOS.	DANNY VARGAS VALERIO	606009
E/2020-48459	26/11/20	IMPORTADORA VOLMAM	IMPORTACION DE ROPAS.	ANTONIO MATEO LUIS	606985
E/2020-48077	24/11/20	IMPORTADORA Y EXPORTADORA DE LA ROSA Y OROZCO	IMPORTACION Y EXPORTACION DE PROVISIONES COMESTIBLES (ALIMENTOS Y BEBIDAS); ARTICULOS DE LIMPIEZA Y HOGAR.	FERNANDO DE LA ROSA HERNANDEZ	606650
E/2020-43129	23/11/20	IMPORTADORA YANGYANG	VENTA AL POR MAYOR Y MENOR DE PRENDAS DE VESTIR, ARTICULOS PARA EL HOGAR, ELECTRODOMESTICOS EN GENERAL.	HONG LI	606304
E/2020-48776	27/11/20	IMPRESOS LISMAILIN	DISEÑO E IMPRESIÓN, ROTULACIÓN, VENTA DE MATERIAL GASTABLES TALES COMO, TALONARIOS, FLAYERS, VALLAS PUBLICITARIAS, BANNERS	LUIS MIGUEL ESTRELLA MOSCOSO	607273
E/2020-48354	25/11/20	INDALE INVERSIONES	INVERSION, PROMOCION, DESARROLLO, ADMINISTRACION, MANEJO Y ASESORIA DE EMPRESAS DE BIENES RAICES Y PROYECTOS TURISTICOS	YUMAILA SABBAGH KHOURY DE SANTANA	606894
E/2020-46307	19/11/20	INDELPA CONSTRUCTORA	INGENIERIA CIVIL, INGENIERIA GEOTECNIA, INGENIERIA DE TERRENO, INGENIERIA SISMICA, MECÁNICA DE SUELOS, ESTUDIOS DE SUELO, SUPERVISIÓN, ASESORÍA, DISEÑO, CALCULO ESTRUCTURALES Y CONSTRUCCIÓN DE OBRAS CIVILES	SMITH DEL PRADO CARABALLO	605899
E/2020-47640	23/11/20	INDFOAR INDUSTRIA FORESTAL ALMANZAR	VENTA DE MATERIALES DE CONSTRUCCIÓN, IMPORTACION, EXPORTACION, COMPRA Y VENTA DE TODO TIPO DE MADERAS, DENTRO Y FUERA DEL PAIS	FRANK AGUSTIN ALMANZAR TEJADA	606554
E/2020-47274	19/11/20	INDIANA AGROINDUSTRIAL	COMPRA, VENTA, CRIANZA Y ENGORDE DE TODO TIPO DE ANIMALES, ASI COMO LA VENTA DE FÁRMACOS, MEDICINAS.	INDIANA AGROINDUSTRIAL, S.R.L.	606352
E/2020-49145	1/12/20	INDUFAR REPUBLICA DOMINICANA	LA FABRICACIÓN DE MEDICAMENTOS DE USO HUMANO Y PRODUCTOS FARMACÉUTICOS EN GENERAL.	INDUFAR COMERCIAL E INDUSTRIAL (C.I.S.A)	607610
E/2020-42526	19/11/20	INDUSMARKETING	SERVICIOS DE CREACIÓN DE CONTENIDOS PARA MEMORIAS ANUALES; DISCURSOS DISEÑO Y CONCEPTUALIZACIÓN DE PIEZAS DIGITALES, COMO CATALOGOS, BROCHURE, NEWSLETTER.	BREDEYG AIMEE DISLA SEPULVEDA	605994
E/2020-48442	26/11/20	INDUSTRIA ALCANTARA PUELLO	DISEÑO Y FABRICACIÓN DE FUNDAS, PLÁSTICAS, ETIQUETAS, ADHESIVAS. IMPORTACION DE FUNDAS PLÁSTICAS, MAQUINARIAS PARA LA FABRICACIÓN DE FUNDAS PLÁSTICAS, AUTOMÓVIL, FURGONES DE RESINA	RUBEN DARIO ALCANTARA MELO	606963
E/2020-29680	22/9/20	INDUSTRIA DOMINICANA DE BIENES CULTURALES - INDOBICU	PRODUCCIÓN, EXHIBICIÓN, PROMOCION DE ARTE, MANUALIDADES, ARTESANÍAS, FRUTOS Y MANIFESTACIONES CULTURALES DEL PUEBLO DOMINICANO.	SOCRATES DANILO SUAZO RUIZ	607298
E/2020-46020	24/11/20	INDUSTRIA FENEDY DE PRODUCTOS AUTOMOTRIZ	FABRICACION Y VENTA DE PRODUCTOS AUTOMOTRIZ.	FRANCISCO ANTONIO PAYERO INOA	606505
E/2020-47343	20/11/20	INDUSTRIAS COPASA	CONVERSION, FABRICACION, DISTRIBUCION, IMPORTACION, EXPORTACION DE FUNDAS DE PAPEL, PAPELES HIGIENICO, SERVILLETAS DE PAPEL	ANGEL DARIO SUERO MORON	606023
E/2020-47193	19/11/20	INDUSTRIAS EMPACADORAS DOMINICANAS	COMPRA Y VENTA PRODUCTOS AGRICOLAS.	INDUSTRIAS EMPACADORAS DOMINICANAS, S.R.L.	606443
E/2020-49104	1/12/20	ING. DAVID GOMEZ BUENO	SERVICIOS DE OBRAS CIVILES Y CONSTRUCCIONES PUBLICAS.	DAVID DE JESUS GOMEZ BUENO	607567
E/2020-26539	30/11/20	ING. MIGUEL HYROHITO REYES	TODO TIPO DE SERVICIOS EN EL AREA DE CONSTRUCCION Y PREPARACION DE HORMIGÓN.	MIGUEL HYROHITO ANIBAL REYES STUBBS	607517
E/2020-47672	23/11/20	INGENIERIA SANITARIA Y CONSTRUCCIONES INSACONS	ES UNA EMPRESA ENFOCADA AL SERVICIO DE INGENIERIA AMBIENTAL, SANITARIA, DISEÑO Y CONSTRUCCIONES DE EDIFICACIONES Y CARRETERAS.	JUAN ALEXIS HIRALDO CONCEPCION	606275
E/2020-38652	20/11/20	INGENIERIA ENERGETICA Y CLIMATIZACION SORIANO MOSQUEA	COMPANIA DEDICADA A LA INSTALACION, DISEÑO, MANTENIMIENTO DE SISTEMA ENERGETICO Y CLIMATIZACION.	RAFAEL LEONIDAS ARIAS SORIANO	606094
E/2020-46256	16/11/20	INGENIERIA LEOMAR SOSA ARIAS, INLESA.	SUPERVISIÓN, DIRECCIÓN Y CONSTRUCCIÓN DE OBRAS CIVILES Y PROYECTOS I NMOBILIARIOS, INSTALACIÓN Y FABRICACIÓN DE ESTRUCTURAS METÁLICAS Y CONSTRUCCIONES LIGERAS, REALIZACIÓN DE MOVIMIENTOS DE TIERRA.	LEOMAR SOSA ARIAS	605679
E/2020-41754	19/11/20	INGENIERIA SENMO	SERVICIOS DE CONSTRUCCION, DEDICADA A TODO TIPO DE INFRAESTRUTURA CIVILES, VIALES, CASAS, EDIFICIOS, VILLAS, PISCINAS, CARRETERAS, PUENTES, CANALES DE RIEGO, MUROS DE GAVIONES Y CONTENCIÓN EN HORMIGÓN.	PEDRO JOSE SENCION MORA	605787
E/2020-46148	25/11/20	INGENIERIA SOSTENIBLE EMERLY EUSEBIO	INGENIERIA Y CONSTRUCCION EN GENERAL.	EMERLY ALEXANDRA EUSEBIO DE LA CRUZ	606758
E/2020-49141	1/12/20	INGENIERIA Y SERVICIOS INDUSTRIALES ALF	SERVICIOS DE REFRIGERACIÓN Y CLIMATIZACION EN GENERAL DISEÑO DE SISTEMA DE AGUA HELADA, IMPORTACION, VENTA Y SERVICIO DE REPARACION E INSTALACION DE AIRE ACONDICIONADO INDUSTRIALES	ALFONSO PANIAGUA GERALDINO	607618
E/2020-40446	4/11/20	INMOBILIARIA ESDALRO	COMPRA, VENTA Y ALQUILER DE INMUEBLES.	DANIEL ANTONIO RODRIGUEZ SANTANA	603260
E/2020-48821	27/11/20	INMOBILIARIA GONZALEZ RIJO	VENTAS, ADMINISTRACION, ALQUILER DE INMUEBLES, PROMOCION DE PROYECTOS INMOBILIARIOS, AGENTES Y ASESORES INMOBILIARIOS.	HULDA ONEYDA MARITZA ALT. GONZALEZ RIJO DE PEDA	607333
E/2020-48945	30/11/20	INMOBILIARIA MAVIELYN	COMPRA, VENTA, ADMINISTRACION DE BIENES MUEBLES E INMUEBLES.	INMOBILIARIA MAVIELYN, SRL	607514
E/2020-48547	26/11/20	INMOBILIARIA MVP	COMPRA, ALQUILER, VENTA Y PERMUTA DE BIENES INMUEBLES; DESARROLLO DE PROYECTOS INMOBILIARIOS PARA LA VENTA O ALQUILER.	INMOBILIARIA MVP, SRL	607090
E/2020-47205	19/11/20	INMOBILIARIA PRADERAS GONZALEZ ACEVEDO	VENTA Y ADMINISTRACION DE INMUEBLES	GERAL OMAR MELO GARRIDO	605900
E/2020-48237	1/12/20	INNOVAMEDIA ROCAPOL	EMPRESA DEDICADA A SOLUCIONES DE INFORMACION, PUBLICIDAD EN MEDIOS IMPRESOS Y DIGITALES. SERVICIOS DE MANEJO DE PERIODICOS, MANEJO DE REDES SOCIALES, PRENSA.	ROBERTO CARLOS POCHE DE LEON	607711
E/2018-44969	7/11/18	INSTITUTO DE CUIDADOS DE HERIDAS DEL CIBAO INCH	TRATAMIENTO DE HERIDAS AGUDAS, TRATAMIENTO DE HERIDAS CRONICAS, REALIZACION DE ECOGRAFIA DÚPLEX MIEMBRO SUPERIOR, MIEMBRO INFERIOR, CÁMARA OXIGENACIÓN HIPERBÁRICA	NATALIA ALTAGRACIA DE LA CRUZ DE OLIU, HERNAN OLIU LAMBERT	607116
E/2020-45846	12/11/20	INSTITUTO DE REHABILITACION DRA. RODRIGUEZ	REALIZAR DIAGNOSTICOS, Y TRATAMIENTOS EN EL AREA DE LA MEDICINA FISICA, REHABILITACION Y NEURODIAGNOSTICO.	INSTITUTO DE REHABILITACION DRA. RODRIGUEZ, S.R.L.	606900
E/2020-48363	25/11/20	INSTITUTO DE SEGURIDAD SOCIAL DE LAS FUERZAS ARMADAS, ISSFFAA	ENTIDAD SIN FINES DE LUCRO DEDICADA A BRINDAR SERVICIOS DE PROTECCION SOCIAL A LOS MIEMBROS DE LAS FUERZAS ARMADAS.	INSTITUTO DE SEGURIDAD SOCIAL DE LAS FUERZAS ARMADAS.(ISSFFAA)	606912
E/2020-46314	16/11/20	INSTITUTO DOMINICANO DE APOYO PASTORAL (IDAP)	LUCHAR POR LOS DERECHOS DE LOS PASTORES EVANGÉLICOS A NIVEL NACIONAL, DESARROLLANDO PROGRAMAS EDUCATIVOS, DE INSTRUCCION, EXPANDIENDO EL EVANGELIO	COLON BAEZ OFICINA DE ABOGADOS C POR A	605420
E/2020-46740	25/11/20	INSTITUTO DOMINICANO PARA EL DESARROLLO SOCIAL IDESARROLLO	CONTRIBUIR AL FORTALECIMIENTO DEL SECTOR SOCIAL EN LA REPUBLICA DOMINICANA, ATRAVES DE LA ASISTENCIA TECNICA A INSTITUCIONES PUBLICAS Y PRIVADAS EN EL AREA SOCIAL	INSTITUTO DOMINICANO PARA EL DESARROLLO SOCIAL INC (IDESARROLLO)	606929
E/2020-47702	23/11/20	INSTITUTO INTERNACIONAL DE OZONOTERAPIA INSTIOTE	DESARROLLO, DIFUSION E INVESTIGACION DE LA OZONOTERAPIA.	CARLOS RUBEN CARRASQUILLO PACHECO	606331
E/2020-45788	12/11/20	INSTITUTO MEDICO EMPRESARIAL IME	FORMACION Y ASESORIA EN LA GESTION MEDICA PARA LOS PROCESOS DE FORTALECIMIENTO DE HABILITACION Y ACREDITACION, INVESTIGACION. FORMACION DE RECURSO HUMANO DE PERSONAL DE SALUD	ALBERTO EMILIO FIALLO-BILLINI SCANLON	604685
E/2020-48809	27/11/20	INSTITUTO TECNOLÓGICO INNOVADOR JOYAS DE CRISTO	IMPARTIR CURSOS TÉCNICOS QUE FACILITEN LA PREPARACIÓN DE JOVENES Y ADULTOS PARA INSERTARLOS EN LA PRODUCCIÓN NACIONAL	GRUPO EVANGELISTICO MISIONERO APOSTOLICO-GEMA	607325
E/2020-40236	25/11/20	INTEGPRO	SOLUCIONES TECNOLÓGICAS AUTOMATIZADAS PARA LA GESTIÓN DE PROCESOS.	CESAR AUGUSTO GUILLEN JIMENEZ	606734
E/2020-47992	24/11/20	INTEGRAMEDICA	SERVICIOS MEDICOS Y ODONTOLÓGICOS EN GENERAL, ASI COMO LA REPRESENTACION DE LINEAS DE PRODUCTOS RELACIONADA CON LA ACTIVIDAD MEDICA Y ODONTOLÓGICA.	OSCAR EUGENIO SAN MARTIN CAMELIO	607526
E/2020-47794	23/11/20	INTRAS	ACTIVIDADES DE ENSEÑANZA, CAPACITACION TECNICO PROFESIONAL DE PERSONAS, IMPARTIR, ORGANIZAR Y PLANIFICAR SEMINARIOS Y CONGRESOS	INTEGRAL TRAINING SOLUTIONS, S.R.L.	606395
E/2020-40813	2/11/20	INVEFRUX DOMINICANA	IMPORTACION Y EXPORTACION DE FRUTAS, VEGETALES Y PLÁSTICOS.	ERICK JUNIOR RODRIGUEZ NOVA, ESQUIWARD RODRIGUEZ PEÑA	606490
E/2020-47166	23/11/20	INVERDPAREDES	PRESTAMOS E INVERSIONES EN GENERAL, PROYECTOS INMOBILIARIOS, IMPORTACIONES AUTOMOTRICES, CAMBIO DE CHEQUE	SANDRONY MANUEL PAREDES DIFO	606448
E/2020-48191	25/11/20	INVERSIONES & SERVICIOS GENERALES BONILLA CASTAÑOS	IMPORTACION Y EXPORTACION DE MERCANCIAS Y PRODUCTOS PARA LA REALIZACION DE EVENTOS, ALQUILER DE EQUIPOS Y MOBILIARIOS	YORYI BONILLA VALDEZ	606805
E/2020-47524	20/11/20	INVERSIONES AGAPE	VENTAS DE PRODUCTOS COSMETIBLES, MATERIALES GASTABLES DE OFICINAS Y DESINFECTANTES.	HANSER MOISES ECHAVARRIA GARCIA	606132
E/2020-47667	23/11/20	INVERSIONES ALEMED	SERVICIOS DE VENTA DE INSUMOS MÉDICOS, MATERIALES DE OFICINA, ESCOLARES Y FERRETEROS.	ALEXIS MEDINA SUERO	606166
E/2020-48602	26/11/20	INVERSIONES ALESIA	CONSTRUCCION DE OBRAS DE INGENIERIA CIVIL, COMO TAMBIEN PROMOVER E INVERTIR EN EMPRESAS COMERCIALES E INDUSTRIALES	INVERSIONES ALESIA, SRL	607145
E/2020-47254	19/11/20	INVERSIONES ANA CAMPOS	PLANIFICACION Y ORGANIZACION DE EVENTOS SOCIALES, EMPRESARIALES Y GUBERNAMENTALES.	ANA DESIREE CAMPOS FELIZ	605958
E/2020-46481	23/11/20	INVERSIONES BELTRE SOLUCIONES AL INSTANTE-INBELSOA	SERVICIOS DE INVERSIONES INMOBILIARIAS, PRESTAMOS EN GENERAL, FINANCIAMIENTOS, PRESTAMOS HIPOTECARIOS, FINANCIERA	JOHN BELTRE MONTILLA	606371
E/2020-49106	1/12/20	INVERSIONES BRESCIA	TENEDORA DE INVERSIONES.	INVERSIONES BRESCIA, S.R.L.	607601
E/2020-46538	26/11/20	INVERSIONES CASUALES	ADQUISICION, VENTA O ADMINISTRACION DE INMUEBLES, COMERCIALIZACION DE BIENES MUEBLES TALES COMO VEHICULOS DE MOTOR, Y MOTOCICLETAS.	INVERSIONES CASUALES, S.R.L.	607049
E/2020-47776	25/11/20	INVERSIONES CHACABUCO-499	COMPRA, ELABORACION Y VENTA AL DETALLE DE: ALIMENTOS FRESCOS Y PROCESADOS, FRUTAS, VERDURAS, VEGETALES EN GENERAL	ALVARO RODRIGUEZ GARCIA	607429
E/2020-44875	19/11/20	INVERSIONES CRISTHOFFORYS	COMERCIALIZACION, IMPORTACION Y VENTA DE DE PRODUCTOS DIVERSOS TALES COMO PRENDAS DE VESTIR, CALZADOS, ACCESORIOS DE VESTIR PERSONALES.	BETHOVEN CRISTHOFFORYS HEREDIA RONDON	605757
E/2020-39365	8/10/20	INVERSIONES DE LA CRUZ ALVAREZ	REALIZAR PRESTAMOS, PERSONALES E HIPOTECARIOS, EN EL MUNICIPIO DE VILLA LA MATA, PROVINCIA SANCHEZ RAMIREZ.	YARIHUELM MAGUIMELKI DE LA CRUZ ARIAS, PATRIA MARIA ALVAREZ PEREZ	606012
E/2020-49119	1/12/20	INVERSIONES DOLTEX	COMERCIALIZACION, FABRICACION, SUMINISTRO, DISTRIBUCION, REPRESENTACION, COMPRA, VENTA, IMPORTACION O EXPORTACION DE PROVISIONES ALIMENTICIAS, FRUTAS, VEGETALES	JOAN MANUEL SENRA OSSER	607585

[210] EXP.	[220] SOL. FECHA	[561] NOMBRE COMERCIAL	[510] ACTIVIDAD	[730] SOLICITANTE	[111] REGISTRO
E/2020-47229	19/11/20	INVERSIONES EL CAIMITO	PROMOVER, DESARROLLAR E INVERTIR EN EMPRESAS COMERCIALES, INDUSTRIALES, AGROPECUARIAS, TURISTICAS, SOCIEDADES FINANCIERAS O DE BIENES RAICES Y BANCOS.	INVERSIONES EL CAIMITO, S.R.L	606403
E/2020-40756	20/11/20	INVERSIONES FAPAHY	SUPLICADORES DE MATERIALES DE OFICINA, SERVICIOS INMOBILIARIOS.	FABIO CESAR SANCHEZ ALVAREZ	606133
E/2020-48677	27/11/20	INVERSIONES FERRERAS RAMIREZ, F.R	SERVICIOS DE PRESTAMOS Y VENTA DE ROPA DE PACA	ALTAGRACIA FERRERAS RAMIREZ	607197
E/2020-47443	20/11/20	INVERSIONES FLAGSTONE	ADQUIRIR Y VENDER BIENES INMOBILIARIOS, REPRESENTAR SOCIEDADES NACIONALES O EXTRANJERAS EN SUS ACTIVIDADES EN REPUBLICA DOMINICANA.	INVERSIONES FLAGSTONE, S.R.L.	606232
E/2020-47834	23/11/20	INVERSIONES FRYDRYK	IMPORTACION, EXPORTACION, COMPRA Y VENTA DE PRODUCTOS DE CONSUMO COMO : AJO, PAPA, CEBOLLA, ENTRE OTROS PRODUCTOS COMESTIBLES	FERNANDO FEDERICO ABREU PEREZ	606401
E/2020-47835	24/11/20	INVERSIONES GARCIA INGAR	COMPRA Y VENTA DE MUEBLES PARA HOGAR, PRESTAMOS COMERCIALES Y PERSONALES.	RONNY JOEL GARCIA DE LOS SANTOS	606420
E/2020-47795	23/11/20	INVERSIONES GLOMO	COMPRA, VENTA, DISTRIBUCIÓN, IMPORTACIÓN Y EXPORTACIÓN DE PIEZAS, GOMAS, LUBRICANTES, MATERIALES ELÉCTRICOS	GLORIA CELESTE POLANCO VILLA	606362
E/2020-48085	24/11/20	INVERSIONES GOLDEN B	ACTIVIDADES FINANCIERAS, PRESTAMOS EN GENERAL, VENTAS Y COMPRAS DE MUEBLES E INMUEBLES.	CARLOS CESAR SANTANA CASTILLO, CAMILA DHAYANARA MORETA RODRIGUEZ	606654
E/2020-47764	25/11/20	INVERSIONES GROUP BONAVI	ADMINISTRACIÓN DE COLMADOS, DISTRIBUCIÓN Y VENTA DE PRODUCTOS DE CONSUMO ALIMENTICIO, BEBIDAS, PROVISIONES, DULCES Y CUALQUIER PRODUCTO QUE PERTENEZCA A LA CANASTA FAMILIAR	ALEXIS ARSENIO PENA MEJIA	606849
E/2020-43221	28/10/20	INVERSIONES GUILLEN CUELLO	SERVICIO DE PRESTAMOS Y FINANCIAMIENTOS EN GENERAL.	MOISES ENMANUEL GUILLEN NINA	606001
E/2020-46963	18/11/20	INVERSIONES ISADIEL	PRESTAMOS PERSONALES, HIPOTECAS, PRESTAMOS DE VEHICULOS, PRESTAMOS DE MOTOCICLETAS, FINANCIAMIENTOS INMOBILIARIOS, CAMBIO DE MONEDAS EXTRANJERAS, ETC.	ISAAC GARCIA SOSA	607245
E/2020-45986	13/11/20	INVERSIONES JESH	SERVICIOS DE ASESORIA FINANCIERA.	JUAN ERNESTO SANTIAGO HERNANDEZ	607688
E/2020-39555	12/11/20	INVERSIONES KALAYMA	INVERSIONES EN: PROYECTO DE VIVIENDAS, HOTELES, TERRENOS, CONSTRUCCIÓN DE HOSPITALES, CLINICAS, VENTAS DE EQUIPOS INDUSTRIALES, PRODUCTOS FARMACÉUTICOS, FERRETERIA	YANIRA MARIA ALBURQUERQUE DE LA CRUZ, KAMIL ISABELLA CRUZ ALBURQUERQUE	604574
E/2020-48498	26/11/20	INVERSIONES KEKA	LA CONSTITUCIÓN, EDIFICACIÓN, URBANIZACIÓN, REHABILITACIÓN, PLANEACIÓN, PROGRAMACIÓN, PROYECCIÓN CONSERVACIÓN Y MANTENIMIENTO	ANA BERTILIA SANTOS SANCHEZ DE PINA	607032
E/2020-48025	24/11/20	INVERSIONES LA PIEDRA DE JAMAO	PRODUCCIÓN AGRÍCOLA, PREPARACIÓN DE PRODUCTOS ALIMENTICIOS, Y COMERCIALIZACIÓN TRATAMIENTO DE AGUA PARA EL CONSUMO HUMANO Y COMERCIALIZACIÓN.	JOSE EDUARDO NUNEZ	606603
E/2020-43676	11/11/20	INVERSIONES LCAD	SERVICIO DE INVERSIONES, PROMOCIÓN, ADQUISICIÓN Y FINANCIAMIENTO DE BIENES RAICES, TITULOS, BANCARIOS E INMUEBLES, ACTIVOS, ACCIONES, DERECHOS INMOBILIARIOS.	ALINA DAYSI LOPEZ CORTORREAL	606071
E/2020-47266	19/11/20	INVERSIONES LLOICA	SIEMBRA DE PRODUCTOS AGRICOLAS, DESARROLLO AGRICOLA DE TIERRAS, COMPRA Y VENTA DE INMUEBLE.	JULIO CESAR MARTINEZ LANTIGUA	605968
E/2020-32512	26/11/20	INVERSIONES LUEM.	INVERSIONES Y GESTIÓN DE CRÉDITO EN GENERAL.	SCARLETTE NOEMI BELLO MATOS	607156
E/2020-43925	11/11/20	INVERSIONES M TERRERO - IMT	PRESTAMOS PERSONALES DE MENOR CUANTIA ,COMPRA Y VENTA DE PLATA Y ORO.	MARCOS ANTONIO TERRERO FELIZ	606695
E/2020-43735	1/12/20	INVERSIONES MARYDELVIS	PRESTAMOS DE MENOR CUANTIA.	ANIBAL CASTILLO NUNEZ	607705
E/2020-48268	25/11/20	INVERSIONES MATEO ROSARIO	SE DEDICA A PRESTAMOS PERSONALES DE MENOR CUANTIA AL PUBLICO EN GENERAL Y COMPRA Y VENTA DE ARTICULOS ELECTRONICO.	MERLIN DEL CARMEN MATEO VASQUEZ, JANDER RAFAEL ROSARIO MATEO	606811
E/2020-46895	18/11/20	INVERSIONES MIQUETTE	ASESORIAS Y CONSULTORIAS PARA PROYECTOS DE TODO TIPO DE GENERACIÓN ELÉCTRICA Y OBRAS DE INFRAESTRUCTURA; CONSTRUCCIÓN DE OBRAS CIVILES	RICARDO JOSE FONDEUR VICTORIA	606298
E/2020-46949	20/11/20	INVERSIONES MONT-TREMBLANT	DESARROLLO INMOBILIARIO, COMPRA, VENTA Y ADMINISTRACIÓN DE BIENES INMUEBLES, IMPORTACIÓN Y EXPORTACIÓN, COMPRA Y VENTA DE PRODUCTOS AGRÍCOLAS	ELIANA MARGARITA RAMIREZ VELOZ	606008
E/2020-10861	26/11/20	INVERSIONES MORLA & SANTOS	SERVICIOS DE CAFETERIA.	JUANA MARIA VASQUEZ MORLA	606938
E/2020-47788	23/11/20	INVERSIONES NEHIR	PESCA, Y COMERCIALIZACIÓN DE PRODUCTOS PESQUEROS.	RAILINY DIAZ FABRE	606358
E/2020-48750	1/12/20	INVERSIONES PENA RODRIGUEZ	COMPRA, VENTA, REPARACION DE CELULARES Y ACCESORIOS, ELECTRODOMESTICOS, ARTICULOS ELECTRONICOS EN GENERAL.	JUAN MIGUEL PENA ARIAS	607646
E/2020-42993	10/11/20	INVERSIONES ROJAM	REPRESENTACION DE COMPANIAS NACIONALES Y EXTRANJERAS, LA ADQUISICION, VENTA, PERMUTA Y EXPLOTACION DE TODA CLASE DE INMUEBLES	JERARD JOSE MARTINEZ PACHE	607047
E/2020-42452	25/11/20	INVERSIONES SHALOMFULL	VENTA DE ELECTRODOMESTICOS, INVERSORES, BATERIAS Y DEMAS ENCERES PARA EL HOGAR, OFICINA Y NEGOCIOS, ADEMAS FACILITAR FINANCIAMIENTOS EN LA VENTA DE ESTOS PRODUCTOS.	RAFAEL DARIO MEJIA TEJEDA	606827
E/2020-46953	18/11/20	INVERSIONES SUMMERSIDE	DESARROLLO INMOBILIARIO, COMPRA, VENTA Y ADMINISTRACION DE BIENES INMUEBLES, IMPORTACION Y EXPORTACION, COMPRA Y VENTA DE PRODUCTOS AGRICOLAS	ELIANA MARGARITA RAMIREZ VELOZ	606254
E/2020-41344	19/11/20	INVERSIONES TARANCON	COMPRA DE PROPIEDADES Y CONSTRUCCIONES DE OBRAS CIVILES.	VIANNY DEYANIRA DE LOS SANTOS MATEO	605897
E/2020-41524	19/11/20	INVERSIONES UBALMANZAR	PRESTAMOS PERSONALES, HIPOTECARIOS Y DE COMPRAS/VENTAS.	JUAN JOSE UBALDO CABRERA	605795
E/2020-44452	4/11/20	INVERSIONES VALEJUAN	ALQUILER DE VEHICULOS DE MOTOR.	JUAN PABLO CIRIACO HERNANDEZ	603291
E/2020-47987	27/11/20	INVERSIONES YOLO HAGO POR TI	SERVICIOS DE MANTENIMIENTO, REMODELACION Y LIMPIEZA EN GENERAL, IMPERMEABILIZACIÓN Y PINTURA, SERVICIOS DE MUDANZA, PUBLICIDAD	ARIEL AUGUSTO GRACIANO ESTEVEZ	607190
E/2020-47316	20/11/20	INVERSIONES YOROKOBU	FABRICACIÓN DE TODO TIPO DE PRODUCTOS DE LIMPIEZA, LA VENTA AL POR MAYOR Y AL DETALLE.	JESUS RICARDO GARCIA AGUIRRE	607089
E/2020-48321	27/11/20	INVERTORRES	SERVICIOS DE ALQUILER DE CAMIONES, SERVICIOS DE CONSTRUCCIÓN, COMPRA, VENTA Y REPARACIÓN DE CASAS, PRESTAMOS PERSONALES	FRANCISCO EUGENIO TORRES TERRERO	607252
E/2020-48700	27/11/20	INVESTA ENERGY	CONSULTORIA, DESARROLLO, IMPORTACION, DISTRIBUCION E INSTALACION DE SISTEMAS ELÉCTRICOS EN GENERAL, EFICIENCIA ENERGÉTICA Y ENERGÍA RENOVABLE	GUSTAVO ADONIS BATISTA RAMIREZ, MAIRENI MENDEZ SOSA	607223
E/2020-36263	17/11/20	INVESTMENT CR RODRIGUEZ	SE DEDICARA A REALIZAR INVERSIONES EN BIENES RAICES, A LA ADMINISTRACIÓN DE PROPIEDADES Y A PRESTAMOS HIPOTECARIOS.	CARLOS LUIS RODRIGUEZ ENCARNACION, LUIS MARIA MARTINEZ ENCARNACION	606722
E/2020-49156	1/12/20	INVFRAAMED	INVESTIGACIÓN FARMACÉUTICA, REGULACIÓN, ASESORIA, AUDITORIA MEDICA, LOGISTICA Y TRAMITACIONES, EN TODAS LAS AREAS CORRESPONDIENTES AL SECTOR FARMACÉUTICO Y MEDICO.	LUIS BENIGNO CRUZ RAMOS, ANIBAL OGANDO RODRIGUEZ	607680
E/2020-47131	19/11/20	IREPAIR TRONICS	REPARACION Y VENTA DE ELECTRONICA, VENTA DE TODO TIPO DE APARATOS ELECTRONICOS, TABLETS, COMPUTADORAS, CELULARES, CARGADORES E INSTALACIÓN ELECTRÓNICA.	ALAN MARCEAU	605826
E/2020-48994	30/11/20	IRTIISH INVERSIONES	REPRESENTACIÓN Y COMERCIALIZACIÓN DE EQUIPOS Y MATERIALES DE CONSTRUCCIÓN, CONSTRUCCIÓN DE EDIFICIOS DE TODO TIPO, CARRETERAS, PUENTES, AVENIDAS, ACUEDUCTOS, ACERAS	RAM ALEXANDER PUJOLS PUJOLS	607479
E/2020-48149	30/11/20	ISAMLAD CONSTRUCTORA	PLANIFICACION, DISENO Y CONSTRUCCION DE OBRAS DE INGENIERIA DE CUALQUIER NATURALEZA, REALIZAR OPERACIONES RELATIVAS A BIENES INMUEBLES	MARCOS ANDRÉS DALMASI PENA	607504
E/2020-48266	25/11/20	ISOLASHES ACADEMIA	INSTITUCIÓN ESPECIALIZADA EN ENSEÑANZA DE TÉCNICAS PARA POSTURA DE PESTANAS, CUIDADOS Y TODO LO PERTINENTE PARA EL OFICIO DE LASHISTAS.	ISOBELINA VELOZ REYES	606807
E/2020-48070	24/11/20	ITALIA TRAVERTINI	IMPORTACION, EXPORTACION, DISTRIBUCION Y VENTA DE MÁRMOL, GRANITO, PORCELANA, CERAMICA, MATERIAL DE CONSTRUCCION EN GENERAL	MICHAEL SABA, ANA MARIA PARACAMPO SANTOS	606699
E/2020-48503	26/11/20	ITD INDUSTRIA DE TUBOS DOMINICANOS	FABRICACIÓN, IMPORTACIÓN, EXPORTACIÓN, VENTA Y DISTRIBUCIÓN DE TUBOS DE ALUMINIO, TUBOS DE HIERRO, TUBOS DE ACERO, TUBOS PLÁSTICOS Y TUBOS DE CONCRETO, POLIETILENO, POLIPROPILENO	VLADIMIR ELIAS ACTA ENCARNACION	607034
E/2020-46653	19/11/20	ITDC SOLUTIONS FOR COMPANIES	SERVICIOS DE CONSULTORIA FINANCIERA, SOLUCIONES GERENCIALES, CONSULTORIA FISCAL, SERVICIOS LEGALES, SERVICIOS FISCALES, SERVICIOS DE AUDITORIA	DURBIANY DE LA CARIDAD GARCIA CASTRO	605862
E/2020-48919	30/11/20	ITREAM SOLUTTION	COMPRA, VENTA Y DISTRIBUCIÓN DE ARTICULOS PARA EL HOGAR, MUEBLES Y MOBILIARIO, DECORACIÓN., ELECTRODOMÉSTICOS FABRICACIÓN DE MOBILIARIOS.	JOSE LUIS HERNANDEZ MARCIAL	607430
E/2020-48509	26/11/20	ITRON GROUP	DESARROLLO Y CONSTRUCCION DE EDIFICACIONES, BIENES RAICES.	MANUEL EDUARDO PIMENTEL TAVARES, SALVADOR AMABLE IGLESIAS TRONCOSO	607042
E/2020-48620	26/11/20	J&M PERALTA PARTS Y SERVICES	VENTA DE REPUESTOS GOMAS, BATERIAS, FILTROS, LUBRICANTES, PIEZAS DE TODO TIPOS DE VEHICULOS, MANTENIMIENTO Y REPARACIÓN DE LOS MISMO.	JAN LUIS DUME PERALTA, MIGUEL AMAURY PERALTA SIERRA	607247
E/2020-46696	17/11/20	J&R SMART DESIGNS THE GARCIA BROTHERS	SERVICIOS DE DISENOS, PROMOCIONES, SERIGRAFIA, SUBLIMACION.	JESUS APOLINAR GARCIA ALMONTE	605857
E/2020-48469	26/11/20	J. ARMANDO LOPEZ HOLDING GROUP	CRÉDITOS Y FINANCIAMIENTOS DE VEHICULOS, INMUEBLES.	ALLAN MANUEL INOA PILARTE	606996
E/2020-48326	25/11/20	J. C. A. PINTURAS	FABRICACION, DISTRIBUCION Y VENTA DE PINTURAS Y ACCESORIOS PARA PINTAR.	J. C. A. PINTURAS, SRL	607299
E/2020-49158	1/12/20	J.O. RENT CAR	RENTA DE VEHICULOS DE TIPO NORMAL, ALTA GAMA Y BLINDADOS, RENTA DE YATES Y VILLAS.	JOSE OSCAR OLIVER ESPINAL	607658
E/2020-45666	12/11/20	J.R.H SJ RENT-A-CAR	COMPRA Y VENTA DE VEHICULOS DE MOTOR, IMPORTACION DE VEHICULOS DE MOTOR Y RENTA DE VEHICULOS.	JEAN ROBERT HILAIRE	607225
E/2020-47086	23/11/20	JACQUELINELAMARCHE INFORMACIONONLINE	OFRECER SERVICIOS DE INFORMACION PERIODISTICAS, A FIN DE MANTENER A LAS PERSONAS AL TANTO DE LOS ACONTECIMIENTOS QUE ESTÁN OCURRIENDO EN SU COMUNIDAD Y A NIVEL MUNDIAL	JACQUELINE LAMARCHE MANÓN	606256
E/2020-40794	24/11/20	JAIME MEDINA CORP	VENTAS, DISTRIBUCIÓN Y COMERCIALIZACIÓN, IMPORTACIÓN Y EXORTACIÓN DE ALIMENTOS Y BEBIDAS, EMBUTIDOS, PESCADOS, GRANOS, HORTALIZAS, QUESOS Y SUS DERIVADOS	JAIME ENRIQUE MEDINA ALVAREZ	606672
E/2020-42827	27/10/20	JALS & GINGRAS GROUP	IMPORTACION Y EXPORTACION DE JOYAS, PIEDRAS SEMI-PRECIOSAS, IMPORTACION Y VENTA DE ARTICULOS ELECTRONICOS.	JUAN EDUARDO SANCHEZ DURAN, GHISLAIN GINGRAS	606858
E/2020-47244	19/11/20	JANDER X	PRESENTACIONES Y REPRESENTACIONES ARTÍSTICA, ORGANIZACIÓN DE EVENTOS, INTERPRETACIÓN DE GÉNEROS MUSICALES.	DIOVENY ALMONTE FERNANDEZ, FRANKLYN ISMAEL VASQUEZ ABREU	605928
E/2020-48605	26/11/20	JAPA AGROPECUARIA	ADMINISTRAR ACTIVIDADES AGROPECUARIAS SIN DETERIORAR EL MEDIO AMBIENTE, EVITANDO EN LO POSIBLE AFECTAR LOS RECURSOS USADOS PARA LA PRODUCCION, TALES COMO AGUA, SUELO Y AIRE	JUAN ANTONIO JAPA TRINIDAD	607147
E/2020-49034	30/11/20	JARAB MAR Y TIERRA RESTAURANT	SERVICIO DE EXPENDIO DE COMIDAS Y BEBIDAS NACIONALES E INTERNACIONALES.	PEDRO MANUEL TORIBIO MINYETY	607537
E/2020-44166	3/11/20	JARDIN ROSAS ROJAS	CONFECCIONES FLORALES Y DECORACION.	JARDIN ROSAS ROJAS, S. A.	606537
E/2020-47879	24/11/20	JARDIN SECRETO XD	VENTA DE PRENDAS DE VESTIR.	XIANGYUNDI ZHUANG	606458
E/2020-46031	13/11/20	JARRO PICHAO	INMOBILIARIA, PLAZA COMERCIAL.	MANUEL FERRER DURAN	604930
E/2020-45317	19/11/20	JATCOM	DISTRIBUCION Y VENTA DE ARTICULOS DEL HOGAR, ADMINISTRACION Y SERVICIOS DE CONDOMINIOS.	JONATAN ALEXANDER TAVERAS VILORIA	605923
E/2020-48013	30/11/20	JAYLEN & AUSTIN RENT A CAR	RENTA Y ALQUILER DE VEHICULO DE MOTOR.	ALEXANDER DE JESUS TEJADA PERDOMO	607474
E/2020-47723	23/11/20	JBDM MULTISERVICIS AND VIDA....	SERVICIOS DE IMPRESIÓN, REPARACIÓN Y MANTENIMIENTO EN EL ÁREA DE LA CONSTRUCCIÓN, VENTAS DE EQUIPOS Y MATERIALES GASTABLES DE OFICINAS	DANIEL ZENON DE LA CRUZ	606301
E/2020-49182	1/12/20	JCGLOW MARKETING RD	SERVICIOS DE CREACION DE PAGINAS WEB, SISTEMAS OPERATIVOS, MANEJO DE REDES SOCIALES, DISEÑO GRAFICO, AUDIOVISUALES, ESTRATEGIAS DE PUBLICIDAD ONLINE	JULIO ALBERTO MIESES DE JESUS	607662
E/2020-45472	1/12/20	JCOLLADO CONSTRUCTORA	SERVICIOS DE CONSTRUCCION, REMODELACIONES, MANTENIMIENTOS, DISENOS DE EDIFICACIONES.	JULIANA DEL CARMEN COLLADO GOMEZ	607569
E/2020-47269	19/11/20	JEHA CONSULTORES	SERVICIOS DE CONSULTORIA, CONTABILIDAD, AUDITORIAS, TRIBUTARIOS	ELAINY BERENICE CUEVAS GONZALEZ	605971
E/2020-43450	20/11/20	JEIDIAN BRILLIANT COBRANZAS JURIDICAS Y LEGALES	SERVICIOS DE ASESORIA LEGAL, FINANCIERA Y DE COBROS COMPULSIVOS.	JEDWIN NATALIO CASIHS ASIATICO	606093
E/2020-41741	17/11/20	JEMC CUEVA RENT A CAR	COMPRA Y VENTA DE VEHICULOS DE DIFERENTE MARCA Y SERVICIO DE RENTA DE VEHICULOS.	JOHN ERICK MOTA CUEVA	606895
E/2019-21466	23/5/19	JEREMY Y KAREN COMUNICACIONES	PRODUCTOS Y SERVICIOS DE COMUNICACIONES EN GENERAL.	MAXIMO AQUINO URBAN	603866
E/2020-47562	24/11/20	JESTRELLA & J DIAZ ASOCIADOS	SERVICIOS JURIDICOS, VENTA DE SEGUROS, SERVICIOS DE AGENCIA DE VIAJE, ASESORIA MIGRATORIAS Y EMPRESARIALES.	JENNIFER ESTRELLA DIAZ	606673
E/2020-45195	1/12/20	JETEK ELECTRONICS	VENTA Y REPARACION DE COMPUTADORAS Y ACCESORIOS	ESMERLIN FRANCISCO DE LA CRUZ TORRES	607718
E/2020-47084	30/11/20	JHEIUS STORE	IMPORTACION, VENTA Y DISTRIBUCION DE ROPA, ACCESORIOS DE VESTIR, CALZADOS Y PRODUCTOS DE BELLEZA PARA VENTA AL POR MAYOR Y DETALLE.	YEIMY DE LA CRUZ VICENTE DE PERALTA	607393

[210] EXP.	[220] SOL. FECHA	[561] NOMBRE COMERCIAL	[510] ACTIVIDAD	[730] SOLICITANTE	[111] REGISTRO
E/2020-41477	27/11/20	JHG SUBASTA MOTORS	IMPORTACIÓN, VENTA Y COMERCIALIZACIÓN DE MOTOCICLETAS, NUEVAS Y USADAS Y SUS PARTES Y ACCESORIOS.	JOSE HERMINIO GARCIA GARCIA	607204
E/2020-45632	11/11/20	JJ CABRERA VIP HOME	BIENES RAICES EN GENERAL, COMPRA, VENTA, ALQUILER Y REPRESENTACION DE BIENES INMUEBLES TANTO PROPIAS COMO DE TERCEROS, ADMINISTRACION DE INMUEBLES	JOSE ANTONIO CABRERA MARTE	607420
E/2020-47953	25/11/20	JJ. LA CASA DE LA CARTA CONSTANCIA	VENTAS DE CASAS Y SOLARES, ADMINISTRACIÓN DE PROPIEDAD Y TRAMITE LEGALES.	JONATHAN NATANAEL FELIZ SANTANA	606838
E/2020-48780	27/11/20	JJINC	INVERSIONES EN BIENES RAICES	JENNYFER LEE OGANDO	607321
E/2020-45853	23/11/20	JLSFERBRU	COMPRA, VENTA, RENTA Y ADMINISTRACION DE PROPIEDADES.	SIMON ANDRES FERNANDEZ BRUGAL	606333
E/2020-47618	23/11/20	JQBA ENTERPRISES	COMPRA Y VENTA DE BIENES MUEBLES (VEHICULOS) E INMUEBLES.	JOSE RAMON BAZIL SOTO	606209
E/2020-34545	19/11/20	JOBIEMBA PESCADERIA, CARNICERIA Y MAS	COMERCIALIZACION, DISTRIBUCIÓN DE PESCADOS, MARISCOS Y AFINES.	JOAQUIN VICENTE BAEZ JIMENEZ, BIENVENIDA YOANNA ALMONTE CARDENA DE BAEZ	605925
E/2020-47123	19/11/20	JOEY CYCLING APPAREL	TIENDA DE ROPA DE CICLISMO ESTABLECIDA EN REP. DOMINICANA.	JOSE MANUEL MARTI LAMBERTUS	606056
E/2020-47346	26/11/20	JOKAGER DISTRIBUIDORA	DISTRIBUCION DE MEDICAMENTOS Y UTENSILIOS PARA HOSPITALES, MOBILIARIO PARA OFICINA TALES COMO: ESCRITORIOS, EQUIPOS TECNOLÓGICOS	JUAN JOSE CARELA ALCANTARA	607110
E/2020-47570	26/11/20	JOMERLYN TECNORED	SERVICIOS DE INTERNET, INSTALACION DE REDES, ELECTRICIDAD Y ELECTRONICA.	ELVIN ALEXANDER SUAREZ, YOMARY RONDON SANCHEZ	607249
E/2020-42912	27/10/20	JOMILL CONSTRUCTION	FABRICACION Y VENTA DE SHUTTER, VELARIAS, CORTINAS, ALFOMBRA, PUERTAS Y VENTANAS, SHEETROCK, TOLDOS.	MILLER ELIEZER SENA FERRERAS	607160
E/2020-49488	3/12/20	JONTANA	INTERPRETACION DE CANCIONES Y VIDEOS MUSICALES, ASÍ COMO TAMBIÉN PRESENTACIONES ARTÍSTICAS EN VIVO, VENTA DE PRODUCTOS COMO GORRA, T-SHIRTS Y CIGARRILLOS QUE LLEVARAN EL NOMBRE.	JONAS SANTANA GÓMEZ	608220
E/2020-47164	20/11/20	JORALVIS COMPANY SUPPLY	COMERCIALIZACIÓN, ALMACENAMIENTO, DISTRIBUCIÓN, REPRESENTACIÓN, INTERMEDIACIÓN, COMISIÓN, CONSIGNACIÓN, FABRICACIÓN, TRANSPORTE, ELABORACIÓN, EMPAQUE, PROMOCIÓN, COMPRA, VENTA	JORGE ALEXANDER PAULINO JIMENEZ	606194
E/2020-46580	17/11/20	JORNALEROSRD	PUBLICIDAD DE SERVICIOS MÚLTIPLES, TÉCNICOS Y PROFESIONALES.	ALBANIS PEREZ ACOSTA	605293
E/2020-36610	6/11/20	JOSE JOSUE MOVIL	VENTAS DE CELULARES, ACCESORIOS, ACTIVACIÓN, DESBLOQUEO, REPARACIONES TODO EN GENERAL.	BRAULIO JOSE DURAN MARTINEZ	603660
E/2020-47320	20/11/20	JOSELD CONSTRUCTORA	CONSTRUCCIÓN Y BIENES RAICES.	JOSE DE LEON HERNANDEZ	606017
E/2020-47158	19/11/20	JOSELITO CABALLERO	PRESENTACIONES Y REPRESENTACIONES ARTÍSTICA, ORGANIZACIÓN DE EVENTOS, INTERPRETACIÓN DE GÉNEROS MUSICALES.	JOSE DOLORES NUNEZ RODRIGUEZ, NELSON QUEZADA RODRIGUEZ	605829
E/2020-47964	30/11/20	JOSELO MOTORS BR	COMPRA, IMPORTACION Y VENTA DE VEHICULOS DE MOTOR, NUEVOS Y USADOS	JOSE LIRANZO DE LA CRUZ	607442
E/2020-47766	23/11/20	JOSEPE WORLD TECHNOLOGY	SERVICIO DE MANTENIMIENTO Y REPARACION DE COMPUTADORAS Y TODO TIPO DE EQUIPOS TECNOLÓGICOS, VENTA DE EQUIPOS TECNOLÓGICOS INCLUYENDO AQUELLOS DE SEGURIDAD, PAPELERIA EN GENERAL.	JOSE PEÑA MARIANO	607707
E/2020-48791	27/11/20	JOVALMA	COMPRA, VENTA, IMPORTACIÓN, DISTRIBUCIÓN DE: PRODUCTOS ALIMENTICIOS, AGROPECUARIOS, FITOSANITARIOS, PRODUCTOS FERRETEROS, ALIMENTICIOS	JOSEFINA DEL PILAR SANTANA GONZALEZ	607287
E/2020-46988	23/11/20	JÓVENES UNIDOS POR EL CAMBIO Y EL DESARROLLO DEL MUNICIPIO DE PUÑAL, JUCADEMUP	ENTIDAD SIN FINES DE LUCRO DEDICADA A APORTAR UN GRANITO DE ARENA A NUESTRA GENTE, CON EL COMPROMISO DE SER PARTE DE LA HISTORIA DE NUESTRO MUNICIPIO	JOSE DAMIAN BAEZ TAVERAS	606341
E/2020-47107	19/11/20	JOVERO CHIPPING	GESTIÓN DE TRANSPORTE DE CARGA AÉREA Y MARITIMA DE TODO TIPO DE MERCANCIA PERMITIDA POR LAS LEYES DOMINICANAS DESDE Y HACIA TODAS PARTES DEL MUNDO	ARMANDO ARIOSTO SANCHEZ SOSA	605766
E/2020-49164	1/12/20	JOVERO SHIPPING	GESTIONAR SERVICIOS DE TRANSPORTE DE CARGA AÉREA Y MARITIMA DE TODO TIPO DE MERCANCIA PERMITIDA POR LAS LEYES DOMINICANAS DESDE Y HACIA TODAS PARTES DEL MUNDO	ARMANDO ARIOSTO SANCHEZ SOSA	607660
E/2020-45184	30/11/20	JR COMPRAVENTA BY JOSELO RIJO	COMPRA Y VENTA DE MOTORES, PASOLA, CELULARES, COMPUTADORAS, TABLETS, RELOJ INTELIGENTES, BOCINAS, TENIS, PRENDAS DE VESTIR	JOSELO RIJO	607482
E/2020-38292	24/11/20	JRHC BIRRA	VENTA, DISTRIBUCIÓN, COMERCIALIZACIÓN DE BEBIDAS ALCOHOLICAS Y NO ALCOHOLICAS, ALIMENTOS Y SERVICIOS DE SUSCRIPCIÓN PARA LA VENTA DE LOS MISMOS.	JULIANO RAFAEL HENRIQUEZ CASTILLO	606645
E/2020-47902	24/11/20	J'S CALZADOS HERNANDEZ	FABRICACION DE CALZADOS	JESUS ENRIQUE REYES HERNANDEZ, ELBA ROSA SALCEDO HERNANDEZ DE REYES	607415
E/2020-45176	23/11/20	JSC MUEBLES	CARPINTERIA, PRODUCCION DE MUEBLES ELABORADOS, CONSTRUIR ESTRUCTURAS Y ACCESORIOS	JULIO SAUL CID	606289
E/2020-47972	25/11/20	JSR HERNANDEZ Y ASOCIADOS	DISTRIBUCION Y VENTA DE CALZADOS.	JESUS ENRIQUE REYES HERNANDEZ, JUNIOR ANTONIO GARCIA INFANTE	606842
E/2020-48000	24/11/20	JUAN DE LEON CIGAR	ELABORACION Y COMERCIALIZACIÓN DE CIGARROS	JUAN RAMON DE LEON	606618
E/2020-36319	11/11/20	JUCRICEAA MULTI SERVICIOS	PIZZERIA, VENTA DE ALIMENTOS CRUDOS Y COCIDOS.	CRISTIAN JAIRO NUNEZ GUILLIANI	604269
E/2020-48495	26/11/20	JULIANA DEL ORBE VENTURA	COMERCIALIZACION DE PRODUCTOS DE BELLEZAS PARA EL CABELLO	JULIANA DEL ORBE VENTURA	607667
E/2020-46263	23/11/20	JULIANCITO JM&S TRANSMISIONES AUTOMATICAS	REPARACIONES, VENTA DE TRANSMISIONES AUTOMATICAS Y PIEZAS.	JULIAN SORIANO SORIANO	606225
E/2020-36128	24/11/20	JULIO LARA COMERCIAL	VENTAS AL POR MENOR EN SUPERMERCADO CON PREDOMINIO DE PRODUCTOS ALIMENTARIOS.	JULIO ALBERTO LARA LOPEZ	606491
E/2020-43395	13/11/20	JUNTA DE VECINOS FABIO CASTRO DE ALTO LAS FLORES AZUA JUVECAFA	ASOCIACION SIN FINES DE LUCRO. PROMOVER Y SUSTENTAR EL DESARROLLO SOCIAL, CULTURAL, ECONÓMICO Y LA PAZ MORADORES DEL SECTOR LAS FLORES DE AZUA	JENNY BEATRIZ SANTANA ACOSTA	604727
E/2020-49161	1/12/20	JUNTA DE VECINOS LOS HUMILDES DE SANTA MONICA	ENTIDAD SIN FINES DE LUCRO DEDICADA A PROPICIAR EL DESARROLLO INTEGRAL DEL SECTOR DEL SECTOR DE SANTA MONICA DEL MUNICIPIO DE CASTAÑUELA, PROVINCIA MONTECRISTI.	BRISKI YOKASTI PENA JIMENEZ	607636
E/2020-47577	20/11/20	JUNTA DE VECINOS REPARTO IMPERIAL Y QUINTAS DE RINCON LARGO	ENTIDAD SIN FINES DE LUCRO DEDICADA A VELAR POR EL BIENESTAR DE LA COMUNIDAD, SERVICIOS SOCIAL Y CULTURAL.	LOURDES YUDERKA CALDERON DE LIRIANO	606165
E/2020-45922	12/11/20	JUNTA DE VECINOS VILLA AURA	ORGANISMO SIN FINES DE LUCRO, QUE SE ENCARGA DE CONTRIBUIR O MEJORARLAS CONDICIONES DE VIDA DE LA COMUNIDAD	ROGEL REISAL GARCIA BAUTISTA	604669
E/2020-42647	19/11/20	JU ROSA IMPORT FERRETERIA Y MAS	COMPRA Y VENTA DE ARTICULOS FERRETEROS EN GENERAL, ELECTRODOMESTICOS, SUMINISTROS DE OFICINAS, IMPORTACIÓN Y COMERCIALIZACION DE VEHICULOS.	JUAN DE LA ROSA BORQUEZ	605931
E/2020-35281	23/11/20	JUVASU	SERVICIO DE TRANSPORTE, MUDANZAS, ACARREO.	JUAN PABLO VARGAS MEDINA	606470
E/2020-38658	11/11/20	JVINAS SOLUTIONS	COMPRA, VENTA Y SERVICIOS DE EQUIPOS DE TECNOLOGIA Y MERCANCIA RELACIONADA.	JOSE ALTAGRACIA VINAS FELIZ	604123
E/2020-42472	26/10/20	K&H COMERCIAL.	VENTAS DE ARTICULOS PARA EL HOGAR.	KELVIN ANDRES CABRERA MENDEZ, AMBIORIX CABRERA MARMOLEJOS	606237
E/2020-48676	27/11/20	KANDA	VENTA, DISTRIBUCIÓN, COMERCIALIZACIÓN, EXPORTACIÓN, IMPORTACIÓN DE TODO TIPO DE PRODUCTOS, MAQUINARIAS E INSUMOS AGRÍCOLAS, PECUARIO Y AGRO-INDUSTRIALES	HACIENDA MAYISACC, S.R.L	607201
E/2020-46659	19/11/20	KANDDYS	SERVICIO DE CREACIÓN, DISTRIBUCIÓN Y VENTAS DE MERCADERIA, MONEDA VIRTUAL Y DIGITAL, GESTIÓN DE COMPRAS PERSONALES Y EMPRESARIALES	DAVIEL FRANCISCO TAVERAS PENA	605902
E/2020-48699	27/11/20	KAOXET TECHNOLOGY	SERVICIO DE CONSULTORIA, IMPORTACIÓN, COMERCIALIZACIÓN Y VENTA AL POR MAYOR Y DETALLE DE EQUIPOS ELECTRÓNICOS, SOFTWARE	PEDRO RICARDO VALDEZ TRAVIESO	607222
E/2020-48854	30/11/20	KARAXIS	PROMOVER, REALIZAR Y PRODUCIR MUSICA Y EVENTOS RELACIONADOS A LA MUSICA; FABRICACIÓN, PROMOCIÓN Y VENTA DE PRODUCTOS Y ARTICULOS DE VESTIR Y PARA LA BELLEZA	ALEXANDER CARELA	607346
E/2020-32862	4/9/20	KAREN C D STORE	FABRICACIÓN, PRODUCCIÓN, DISTRIBUCIÓN Y VENTA DE DISCOS FONOGRAFICOS, DISCOS COMPACTOS, DISCOS DE LARGA DURACIÓN, VIDEOS MUSICALES, MINIDISCOS	KAREN C D STORE C POR A	606065
E/2020-48283	25/11/20	KAREVS SECURITY GROUP	VENTA Y DISTRIBUCION DE EQUIPOS DE SEGURIDAD, CAMARAS DE VIGILANCIAS, EQUIPOS DE AUTOMATIZACION, SERVICIOS DE INSTALACION Y REPARACION, SERVICIO DE SEGURIDAD PERSONAL Y EMPRESARIAL.	KENDRA ELINOR RODRIGUEZ LEONARDO, JUAN CARLOS LIRIANO CERDA	606825
E/2020-45467	25/11/20	KARIBENA	IMPORTACION Y COMERCIALIZACION DE ARTICULOS DECORATIVOS.	LUIS Yael MARTE BENOIT	606777
E/2020-46931	24/11/20	KATBUE COMPANY ACADEMIA	FOMENTAR LA PRACTICA Y ENTRENAMIENTO DEL DEPORTE DE BEISBOL OFRECIENDO DICHO ENTRENAMIENTO PARA ESPARCIMIENTO DE NUESTRA JUVENTUD	KELVIN ALEXANDER TORRES BUENO	606544
E/2020-37567	26/11/20	KATH PRODUCTOS ORGANICOS	ELABORACIÓN DE PRODUCTOS ORGANICOS, NATURALES Y VEGANOS PARA EL CUIDADO Y CRECIMIENTO DEL CABELLO.	KATHERINE MARIA RODRIGUEZ GUZMAN	607053
E/2020-47302	26/11/20	KAWARA CONSTRUCTION GROUP	ACTIVIDADES DE SERVICIOS DE INGENIERIA; ACTIVIDADES DE SERVICIOS DE ARQUITECTURA; CONSTRUCCIÓN DE EDIFICIOS	KEILA PRISCILA SANCHEZ CABRAL	606975
E/2020-14523	27/11/20	KEDULCE RD, BY MEDINA PERALTA	VENTAS DE DULCES.	AMILCAR STEVEN MEDINA PERALTA, SARALEE MEDINA PERALTA	607311
E/2020-47751	23/11/20	KEMMORE GROUP	ADMINISTRACIÓN DE PROPIEDADES INMOBILIARIAS FAMILIARES, ALQUILERES, VENTAS, PERMUTAS, YA SEAN CASAS, APARTAMENTOS, TERRENOS, FINCAS, SOLARES, HOTELES, LOCALES COMERCIALES Y DE OFICINA	PEDRO RICARDO VALDEZ TRAVIESO	606315
E/2020-46908	26/11/20	KENDRY AUTO PARTS	VENTA DE PARTES, PIEZAS Y ACCESORIOS DE VEHICULOS AUTOMOTORES.	JOSE ALBERTO GUZMAN QUEZADA	607071
E/2020-47725	23/11/20	KENHAUS REAL ESTATE	VENTA DE PROPIEDADES INMOBILIARIAS Y NEGOCIOS AFINES.	RAMON TAVAREZ CROSS	606303
E/2020-49113	1/12/20	KESH HAIR LINE	FABRICACION, IMPORTACION, EXPORTACION Y VENTAS DE PRODUCTOS CAPILARES.	ALFONSINA GONZALEZ SANTOS DE SUAREZ	607596
E/2020-42777	19/11/20	KEYSER & DYLAN AUTOS	VENTA Y COMERCIALIZACIÓN DE VEHICULOS, IMPORTACIÓN Y EXPORTACIÓN DE VEHICULOS, REPUESTOS, VENTA DE SEGUROS, AUTO LAVADO, MECÁNICA, PINTURA, AUTO ADORNO Y MANTENIMIENTO.	RENNY ALEXANDER MIRANDA BONILLA	605932
E/2020-48981	30/11/20	KEYSURGICAL	NEGOCIO DE IMPORTACIÓN Y DISTRIBUCIÓN DE PRODUCTOS MÉDICOS Y QUIRÚRGICOS DESECHABLES.	PROEX CORP, S.R.L.	607469
E/2020-47801	25/11/20	KHRIS AUS PHARMACY	FARMACIA, VENTA DE PASTILLAS, JARABES Y MEDICAMENTOS EN GENERAL.	MARIA ISABEL SANCHEZ DE LOS SANTOS	606864
E/2020-48090	24/11/20	KIMSHOP	TIENDA VIRTUAL Y FISICA DEDICADA A LA COMERCIALIZACION, DISTRIBUCION, VENTA, COMPRA, INTERCAMBIO, REPRESENTACIÓN Y COMERCIALIZACIÓN DE PRODUCTOS Y ARTICULOS DE USO MASIVO DE SEGUNDA MANO	KIMBERLY ALICIA VELEZ MIRANDA	606798
E/2020-47285	19/11/20	KITCHEN BY SANLLEY	COMPRA Y VENTA DE ALIMENTOS Y BEBIDAS, CATERING, DISTRIBUCIÓN, IMPORTACIÓN, COMIDA EMPRESARIAL, EVENTOS, BANQUETES	NELSON ANTONIO SANLLEY VINAS	605982
E/2020-47621	23/11/20	KLAP CORP	GESTIÓN INTEGRAL DE EMPRESAS ORIENTADA A TEMAS DE ASESORIA, CONSULTORIA Y CAPACITACIONES EN TEMAS DE DESARROLLO E IMPLEMENTACIÓN DE SISTEMAS DE GESTIÓN EMPRESARIALES	DAVID EUGENIO DIAZ RAMIREZ	606210
E/2020-44098	3/11/20	KLEDEC GROUP	SUMINISTROS DE OFICINA Y DE LIMPIEZA, VENTA DE EQUIPOS Y MATERIALES FERRETEROS, SOLUCIONES ELÉCTRICAS, ALQUILER DE EQUIPOS PESADOS, IMPRENTA, BIENES RAICES	YOENNIS LUISA ALCANTARA LUCIANO	603011
E/2020-47959	24/11/20	KLIN KLIN DESINFECCION	SERVICIOS DE DESINFECCIÓN, LIMPIEZA, MANTENIMIENTO Y ALUMBRADO, LIMPIEZA DE VENTANAS, LIMPIEZA DE CONDUCTOS, LIMPIEZA DE TERRENOS, RECICLAJE, RECOLECCIÓN DE RESIDUOS	MARIO OSCAR VALDEZ COLLADO	606625
E/2020-47894	24/11/20	KMH REALTY	VENTAS DE INMUEBLES Y ALQUILERES, ADMINISTRACIÓN DE CONDOMINIOS Y PROPIEDADES.	KENYA ARACELIS MERCEDES HERNANDEZ	606739
E/2020-48370	30/11/20	KOKOTOWN	DESARROLLO DE UNA INVERSION INMOBILIARIA ES DECIR A LA CONSTRUCCIÓN DE UN HOTEL EN LAS GALERAS, SAMANA, REPUBLICA DOMINICANA.	HUGO JOSE ANTONIO RAMIREZ RISK	607392
E/2020-47318	20/11/20	KORANICA DOMINICANA	IMPORTACION Y COMERCIALIZACION DE PRODUCTOS TEXTILES TALES COMO: TELAS, ROPA, UNIFORMES, ZAPATOS, CARTERAS Y ACCESORIOS EN GENERAL.	PEDRO RICARDO VALDEZ TRAVIESO	606015
E/2020-34539	25/9/20	KREATIVIDAD CORPORATIVA TEJADA & MELENDEZ	SERVICIOS DE PUBLICIDAD SEA ARTE GRAFICO, IMPRESIONES, SUBLIMACION, BORDADOS, CORTE, GRABADO LASER, E IMPRESION DIGITAL	ANA ELIZABETH TEJADA PENA	603042
E/2020-48216	27/11/20	KSUGILIO AUTO ASESORES	SERVICIOS DE VENTA Y COMPRA DE VEHICULOS NUEVOS Y USADOS, IMPORTACION Y EXPORTACION DE VEHICULOS	KEUDIS SUGILIO JIMENEZ	607178
E/2020-41211	19/10/20	KUALITY HOME BAON	SERVICIOS DE CONSTRUCCIÓN Y BIENES RAICES.	MAGDA YANET BAEZ MORETA, KELLY ANDREINA DABOIN ANDRADE	603272

[210] EXP.	[220] SOL. FECHA	[561] NOMBRE COMERCIAL	[510] ACTIVIDAD	[730] SOLICITANTE	[111] REGISTRO
E/2020-47803	23/11/20	KUDOSRD	INVESTIGAR, CREAR, INVERTIR EN PÁGINAS WEBS, APLICACIONES MÓVILES Y/O SOFTWARES, O CUALQUIER ACTIVIDAD RELACIONADA A ESTA.	FEDERICO DANILO SOTO MENDEZ	606365
E/2020-43264	28/10/20	KUMARA	OFICINA DE ABOGADOS, GESTORES DE COBROS, AGENTE INMOBILIARIO	MILAGROS DE LOS SANTOS HINOJOSA	607322
E/2020-45780	23/11/20	L' AZIENDA MADFER SERVICES	SERVICIOS DE TRANSPORTE DE MERCANCIAS, DESCONSOLIDACION DE CARGA, ENVIOS PUERTA A PUERTA	FREDDY OMAR POLANCO DINZEY	606128
E/2020-41490	20/10/20	LA 5TA. MENDOZA	OPERADORA DE RESTAURANTE PARA EL EXPENDIO DE COMIDA.	LUIS MANUEL MEJIA SANCHEZ	605798
E/2020-48462	26/11/20	LA BANA DOLCE	SERVICIO DE PANADERIA, REPOSTERIA EN GENERAL, DULCES O SALADOS, SERVICIOS DE CATERING, MONTAJE DE EVENTOS.	YOJAIRA CASTILLO MERCEDES	606988
E/2020-40438	25/11/20	LA CASA DEL PURIFICADOR	SERVICIOS DE VENTA E INSTALACIÓN DE EQUIPOS DE PURIFICACIÓN DE AGUA.	JESUS MARIA JIMENEZ CUSTODIO	606817
E/2020-48600	26/11/20	LA CASITA DEL BUEN COMER, LCDBC	VENTA DE COMIDA, PICADERAS, BUFFET Y ALQUILERES DE ARTICULOS PARA EVENTOS.	PATRIA CASTILLO PEÑA DE BRITO	607597
E/2020-48134	24/11/20	LA CEIBA DE LANA	COMPRA, VENTA, ADMINISTRACIÓN DE BIENES INMUEBLES.	LA CEIBA DE LANA S A	607087
E/2020-42729	26/11/20	LA CERCA FOOD TRUCK PARK	ESPACIO PARA RENTA CON FINES DE EXPENDIO DE ALIMENTOS COCIDOS, SERVICIOS DE RESTAURANTE, COMIDA EMPRESARIAL, PLATO DEL DÍA, COMIDA RÁPIDA, VENTA DE BEBIDAS	TEDDY YOEL SANDOVAL ALCANTARA , CRISTIAN ALBERTO EUSEBIO MOTA	607141
E/2020-47336	20/11/20	LA CHALALA	RESTAURANTE DE COMIDA COLOMBIANA Y DOMINICANA, VENTA Y DISTRIBUCION DE COMIDA CONGELADA	GUELMIS RAFAEL TAVAREZ TORIBIO	607419
E/2020-45077	30/11/20	LA DECISION DE SOBY	COACHING PERSONAL O LIFE COACHING, ORIENTACIÓN FINANCIERA, TUTORIA DE LIDERAZGO, EMPRENDIMIENTO, ENTRENAMIENTOS	SOBEIDA PERDOMO OGANDO	607411
E/2020-45103	24/11/20	LA EDITORA J. FERNANDEZ CUIR	PRESTACION DE SERVICIOS DE POSTPRODUCCION AUDIOVISUAL, DATA MANAGEMENT, DIT, ASISTENCIA DE EDICION, EDICION AUDIO VISUAL	JUAN JOSE CID FERNANDEZ	606459
E/2020-48678	27/11/20	LA ESTANCIA AZUL	OPERACIÓN DE HOTELES, RESTAURANTES, ORGANIZACION DE EVENTOS, SPA, DISCOTECAS, BARES, TOURS OPERADOR, DEPORTES ACUÁTICOS Y TODA ACTIVIDAD TURÍSTICA.	ROQUE NAPOLEÓN MUÑOZ BENEDICTO	607199
E/2020-37097	25/11/20	LA FERIA BIEMBO	SERVICIOS A RESTAURANTES, CAFETERIA, FONDA, MANEJO, ADMINISTRACION DE MARCA, COMPRA Y VENTAS, ARTÍCULOS COMESTIBLES, RESTAURANTES, EMBUSTIDOS	RAFAEL ANTONIO MEJIA MEJIA	606911
E/2020-48996	30/11/20	LA FRAGANCIA DE LA BACHATA	PRESENTACIONES Y REPRESENTACIONES ARTÍSTICA, ORGANIZACION DE EVENTOS, INTERPRETACIÓN DE GÉNEROS MUSICALES.	JOSE DOLORES NUNEZ RODRIGUEZ, NELSON QUEZADA RODRIGUEZ	607480
E/2020-43932	2/11/20	LA KREMA	COMPRA, VENTA, IMPORTACION, DISTRIBUCION Y COMERCIALIZACION DE ALIMENTOS Y BEBIDAS.	JOSE DAVID FADUL LANTIGUA	604218
E/2020-47465	20/11/20	LA MANSIÓN BUNNY	SERVICIOS DE ALOJAMIENTO TEMPORAL TURISTICO, A TRAVES DE ARRENDAMIENTO, ADMINISTRACIÓN Y OPERACIONES DE HOTELES.	SILVERIO OLVERA ORTEGA	606086
E/2020-38220	25/11/20	LA PACA MIA BY LILIMAXI	TIENDAS DE ROPA Y ACCESORIOS; BOUTIQUE, VENTA AL POR MENOR DE ROPAS Y CALZADOS; VENTA AL POR MENOR DE PRENDAS DE VESTIR	JAIRÓ ISRAEL SANCHEZ CASTILLO, ILIANA PENELOPE GALLARDO BEATO	606736
E/2020-24147	27/11/20	LA PATRONA PRODUCTOS DE LIMPIEZA	ELABORACIÓN DE PRODUCTOS QUÍMICOS DE LIMPIEZA	NELSON ARMANDO ACEVEDO LANTIGUA	607187
E/2020-48089	24/11/20	LA PENA DE TODAS LAS IDEAS	SERVICIOS DE PRODUCCIÓN DE PROGRAMA DE TV Y RADIO, GESTIÓN DE REDES SOCIALES, ORGANIZACIÓN DE EVENTOS, SERVICIOS DE PROMOCIÓN Y PUBLICIDAD.	RICARDO DE LA CRUZ NIEVES, L JOSE RAFAEL GARCIA FERNANDEZ	606667
E/2020-46802	25/11/20	LA PERLA REALTY	PROMOCIÓN Y VENTA DE PROYECTOS INMOBILIARIOS Y REPRESENTACION DE PROYECTOS E INVERSIONES INMOBILIARIAS NACIONALES E INTERNACIONAL.	APOLINAR ENRIQUE MEDINA TOLENTINO	606845
E/2020-47933	24/11/20	LA REFORMA TRINITARIA	ENTIDAD SIN FINES DE LUCRO CON EL OBJETIVO DE BRINDAR AYUDA SOCIAL Y EDUCATIVA	PEDRO CONTRERAS PARRA	606493
E/2020-44151	19/11/20	LA RESERVA BY SDG	IMPORTACION, DISTRIBUCION Y VENTA DE VINOS EN LA REPUBLICA DOMINICANA.	SDG PARTNERS SRL	605794
E/2020-43346	13/11/20	LA ROTONDARD	SERVICIO DE EDICIÓN DE UN PERIÓDICO FÍSICO IMPRESO Y TAMBIÉN DIGITAL.	BARTOLO MORILLO SUERO, JOEL TOMAS SURIEL OZUNA	604862
E/2020-45928	30/11/20	LA TAZA CURIOSA	COMPRA Y VENTA Y CONFECCIÓN DE TAZAS DE PORCELANAS, COMPRA, VENTA Y COMERCIALIZACIÓN DE TE NATURALES.	YAKAIRA FRANCHEZCA MEJIA ROA DE PEÑA	607384
E/2020-43072	25/11/20	LA TEXTILERA DE OZ	IMPORTACION, EXPORTACION, FABRICACION, DISTRIBUCION Y REPRESENTACION DE INSUMOS TEXTILES, TODO TIPO DE CONFECCIONES Y TEJIDOS.	OZEMA YAJAIRA FAXAS SANCHEZ	606761
E/2020-44104	3/11/20	LA TISANA	VENTA BOTELLAS NATURALES MEDICINALES.	JOSE ROSARIO NUNEZ, BEATRIZ ISABEL ALBA GARCIA DE CORREA	607120
E/2020-47176	19/11/20	LA UNCIÓN DE MILAGROS	VENTA DE PRODUCTOS DE BELLEZA NATURALES, Y VENTA DE PRODUCTOS DE LIMPIEZA.	MARIA DE LOS MILAGROS PERDOMO BELTRE	605861
E/2020-41606	20/10/20	LA ZARINA	PRODUCCIÓN Y VENTAS DE PRODUCTOS LACTEOS.	MARCELLO PAOLUCCI	605940
E/2020-39566	9/10/20	LABORATORIO DE PATOLOGIA DR. OTTO PEÑA GUZMAN	SERVICIOS MEDICOS ESPECIALIZADOS EN EL AREA DE PATOLOGIA.	LABORATORIO DE PATOLOGIA DR OTTO PENA GUZMAN SRL	606634
E/2020-48253	25/11/20	LABORATORIO K-NATURY	ELABORACIÓN Y DISTRIBUCIÓN DE PRODUCTOS COSMÉTICOS Y DE LIMPIEZA	KELVIN SANCHEZ SEVERINO	606799
E/2020-46707	18/11/20	LACTEOS LOS PRINCIPIES	FABRICACIÓN DE TODO TIPO DE LACTEOS, COMPRA Y VENTAS DE GANADO DE LECHE Y CARNE DE CONSUMO HUMANO.	FRANCISCO ALBERTO CRUZ VIALET	607270
E/2020-46423	16/11/20	LAJARA AUTOPARTS	VENTA AL DETALLE DE REPUESTOS DE VEHICULOS DE MOTOR Y ACCESORIOS PARA LOS MISMOS.	FRANCISCO LORENZO LAJARA	605131
E/2020-47746	23/11/20	LAMACO & ASOCIADOS SERVICIOS ESPECIALIZADOS	DISEÑO, INSTALACIÓN, SERVICIO DE MANTENIMIENTO DE JARDINERÍA, COMERCIALIZACIÓN DE PLANTAS ORNAMENTALES Y AGRÍCOLAS	LAZARO RAFAEL MARTINEZ COHEN	606694
E/2020-48639	26/11/20	LAMACOM	SERVICIOS DE TELECOMUNICACIONES EN GENERAL.	LAMACOM, S.R.L.	607351
E/2020-47700	23/11/20	LAMARCHERD@SERVICIOSJURIDICOSONLINE	PRESTAR SERVICIO DE ASESORAMIENTO, REPRESENTAR, DEFENDER Y TRAMITAR LOS ASUNTOS LEGALES DE TODOS SUS CLIENTES.	JACQUELINE LAMARCHE MANON	606353
E/2020-46100	26/11/20	LANDSCAPE REST HOME	CENTRO DE REHABILITACION, CUIDADOS Y TURISMO MEDICO, DEDICADA A LA APLICACION DE TRATAMIENTOS Y/O TERAPIAS PARA LA RECUPERACION FISICA Y PSIQUICA POSTQUIRURGICA DE SERES HUMANOS	JEAN CARLOS NOVAS OZUNA, SIGFRIDO ELIEZER ROJAS PAULUS	606972
E/2020-49177	1/12/20	LAPTOP-SANCRIS	SERVICIOS DE REPARACION Y VENTA DE EQUIPOS ELECTRONICOS ENTRE ELLOS: LAPTOPS, DESKTOPS, TABLETS Y CELULARES.	EURY ALEXIS PAREDES REYNOSO	607661
E/2020-41505	23/11/20	LARSA ASESORES LEGALES E IMPOSITIVOS	PRESTACION DE SERVICIOS DE ASESORIA LEGAL E IMPOSITIVA, ASUNTOS JURIDICOS EN GENERAL, BIENES RAICES, REPRESENTACION EN ASUNTOS LEGALES E IMPOSITIVOS, ADMINISTRACION Y VENTA DE PROPIEDADES	SAGRARIO ELCIRA CALDERON CORDERO	606324
E/2020-48302	27/11/20	LAS GACELAS MTB	INSTITUCION SIN FINES DE LUCRO, CUYA ACTIVIDAD PRINCIPAL ES LA DE FOMENTAR EL USO RECREATIVO DE LA PRÁCTICA DEL CICLISMO	RICARDO RAMON MEJIA VARGAS, BLADIMIR JOSE GOMEZ COLON	607264
E/2020-46796	18/11/20	LAS GALERAS WOOD SHOP	DISEÑO, ELABORACION, DISTRIBUCION Y COMERCIALIZACION DE TODO TIPO DE OBJETOS EN MADERAS TALES COMO: MUEBLES, GABINETES, CAMAS, PUERTAS, VENTANAS, SILLAS, MESAS	JOSE MIGUEL DE LA CRUZ DE LA CRUZ	607260
E/2020-42057	24/11/20	LATINO COMERCIAL LATICOM	IMPORTACION, EXPORTACION Y DISTRIBUCION DE ALIMENTOS Y BEBIDAS, VENTA DE EQUIPOS Y MATERIALES DE FERRETERIA, PRODUCTOS DE LIMPIEZA E HIGIENE	SAMUEL DINI REYES	606649
E/2020-47353	20/11/20	LATINVEST	SERVICIOS DE ASESORIA EMPRESARIAL.	MILVIO ARMANDO LINARES VILLEGAS	606027
E/2020-40253	26/11/20	LAWNESS CONSULTING & STRATEGIES,	UNA EMPRESA Y ACTIVIDAD ECONOMICA CONSISTENTE EN CONSULTORIA ESPECIALIZADA EN REGULACION BANCARIA Y FINANCIERA, ASESORIA LEGAL Y ECONOMICA DE PREVENCIÓN DE RIESGOS DIRIGIDA A CORPORACIONES PRIVADAS LOCALES E INTERNACIONALES	ANEUDY INOCENCIO DE LEON MARTE, DOMINGO ANTONIO POLANCO GOMEZ, BENARDO VLADIMIR ACOSTA INOA	607159
E/2020-48341	27/11/20	LAXFIELD INVESTMENTS	INVERSION, PROMOCION, DESARROLLO, ADMINISTRACION, MANEJO Y ASESORIA DE EMPRESAS DE BIENES RAICES Y PROYECTOS TURISTICOS	YUMAILA SABBAGH KHOURY DE SANTANA	607391
E/2020-47820	23/11/20	LCG CONSTRUCCIONES Y EQUIPOS	CONSTRUCCION, VENTA Y ALQUILER DE EQUIPOS INFORMATICOS Y DE SEGURIDAD, SERVICIOS DE INGENIERIA.	LCG CONSTRUCCIONES Y EQUIPOS, E.I.R.L	606397
E/2020-40183	27/11/20	LCH COMPANY	COMERCIALIZACION, DISTRIBUCION Y ELABORACION DE PRODUCTOS PARA LA PIEL, CABELLOS Y CUTIS, PREPARACION DE TACODAR Y COSMÉTICOS.	LUISA FERNANDA HURTADO MILLAN	607198
E/2020-40126	20/11/20	LEFARY & JEIRIS WIRELESS	VENTAS DE ARTICULOS Y SERVICIOS TECNOLOGICOS, VENTA DE EQUIPOS INFORMATICOS Y ACCESORIOS, EQUIPOS ELECTRONICOS DE LAS DIFERENTE GAMAS Y ÁREAS	LEFARY EMIL JOSE PINA VENTURA, JEIRIS ALFREDO TEJADA VASQUEZ	606199
E/2020-43677	10/11/20	LEGAL CALL	SERVICIOS DE CONSULTAS LEGALES VIA TELEFONICA Y MENSAJERIA DE TEXTO.	TRIAMED, S.R.L.	604078
E/2020-46147	25/11/20	LEHERCO QUICK SOLUTIONS	SERVICIOS GENERALES DE MANTENIMIENTOS DE EDIFICIOS, SERVICIOS DE PINTURA, DE SEGURIDAD, DE TRANSPORTE, DE JARDINERIA	OLIVER LEONOR MESSINA	606889
E/2020-48340	25/11/20	LEIBEL TRANSPORTACIÓN	TRANSPORTE TERRESTRE, METROPOLITANO E INTERURBANO, PASAJEROS Y DE CARGA.	LEIBELIN YUDERKA ALCANTARA SEVERINO	606880
E/2020-47655	23/11/20	LENLLO INVESTMENTS DOMINICANA	COMPRA Y VENTA DE INMUEBLES. PRESTACION DE SERVICIOS DE ADMINISTRACION.	JUAN BERNARIS LENDOIRO GARCIA	606260
E/2020-47170	19/11/20	LEONTE INVEST	COMPANIA DE PRESTAMOS, BIENES RAICES, Y ACTIVIDADES COMERCIALES AFINES CON LA ACTIVIDAD PRINCIPAL.	LEONTE INVEST, S.R.L.	606557
E/2020-47183	30/11/20	LEREBOURS BINARY INVESTMENT	REPRESENTACION DE FRANQUICIAS Y VENTA DE PRODUCTOS Y SERVICIOS ELECTRONICOS; RECARGAS MÓVILES, PINES Y CÓDIGOS DE VALOR	LENIN LEREBOURS ROSARIO	607403
E/2020-46870	19/11/20	LI&CO GROUP.	GESTION INMOBILIARIA, INVERSIONES EN BIENES RAICES, CONSTRUCCIONES CIVILES.	LISSY MARIE RODRIGUEZ RUIZ	605875
E/2020-39709	19/11/20	LIAAMKA	COMPRA, VENTA Y ALQUILER DE INMUEBLES.	JOSE GUILLERMO VASQUEZ ALVAREZ	605788
E/2020-46061	24/11/20	LIANDEL GROUPS	CREACION, VENTA, DISEÑO Y ROTULACION DE LETREROS, VENTA, CREACION Y DISEÑO DE MARCAS COMERCIALES, DISEÑO Y DESARROLLO DE MARKETING Y BRANDING.	LUIS ANGEL RODRIGUEZ CABRERA	606623
E/2020-47242	19/11/20	LIBÉLULAS DESPIERTAS DRA. ELIANA RAMIREZ	SERVICIOS DE ODONTOLOGIA HOLISTICA	ELIANA ALTAGRACIA RAMIREZ RODRIGUEZ	605926
E/2020-48958	30/11/20	LIBRAME DEL VIRUS	FABRICACION, VENTA Y DISTRIBUCION DE CREMAS Y GELES MENTOLADOS Y PRODUCTOS A FINES PARA REDUCIR LOS EFECTOS DE VIRUS GRIPAL Y OTROS.	JUAN FERNANDO AMADOR SOSA	607454
E/2020-47720	23/11/20	LIDERAP	SERVICIO DE COACHING, MENTORIA, CAPACITACIONES, CONFERENCIAS.	JOSE HERNANDEZ DURAN	606577
E/2020-47511	20/11/20	LIGA DEPORTIVA NORMA DIAZ	ACTIVIDADES SIN FINES DE LUCRO PARA APOYAR A LOS JOVENES EN EL BASEBALL.	LIGA DEPORTIVA NORMA DIAZ	606119
E/2020-48109	24/11/20	LIGA HOSTOSIANA	SIN FINES DE LUCRO DEDICADO A PROMOVER EL INTERCAMBIO CULTURAL, ACADEMICO Y DE AMISTAD NTRRE REPUBLICA DOMINICANA PUERTO RICO Y LAS ANTILLAS.	LIGA HOSTOSIANA, INC	607111
E/2020-39892	12/10/20	LIGA PLACIDO POLANCO	ENTIDAD SIN FINES DE LUCRO, DEDICADA AL ENTRENAMIENTO DE BEISBOL PARA PEQUEÑAS LIGAS.	LIGA PLACIDO POLANCO, INC.	605479
E/2020-47517	20/11/20	LIMEL CONSTRUCTORA	ADMINISTRACION Y MANTENIMIENTO DE EDIFICACIONES, TASACIONES, DISEÑO ARQUITECTÓNICO & CONSTRUCCIÓN, DISEÑO DE INTERIORES, CÁLCULOS ESTRUCTURALES, TRAMITACIÓN DE PLANOS.	BETHANIA LIDYSBEL PERALTA LANTIGUA, MELIDA MIGUELINA RAMIREZ GARCIA DE DEL ROSARIO	606120
E/2020-40639	27/11/20	LINE CLEANER	SERVICIOS DE LAVADO DE VEHICULOS.	JEANCARLOS BIENVENIDO MEDINA PEREZ	607307
E/2020-47865	23/11/20	LIPS DENTAL SPACE	CLÍNICA DE SERVICIOS ODONTOLÓGICOS Y ESTÉTICA FACIAL.	JALISMEL CABRERA BELLO	606440
E/2020-46571	23/11/20	LIROMAR VIP TRANSPORTE TERRESTRE Y RENTA	REALIZAR TRANSPORTE EMPRESARIAL, TURISTICO Y ESCOLAR; EFECTUAR COMPRA, VENTA, ALQUILER DE VEHICULOS. ADMINISTRACIÓN DE PROPIEDADES	WENDYJENNY RODRIGUEZ ENCARNACION	606227
E/2020-45857	12/11/20	LISBELLE ORGANIC PRODUCTS	VENTA Y DISTRIBUCION DE PRODUCTOS COSMÉTICOS PARA EL CUIDADO DEL PELO DE MUJERES Y HOMBRES.	JEANDY RODRIGUEZ	604638
E/2020-48026	1/12/20	LISMATOURS	SERVICIOS DE AGENCIA DE VIAJE Y TRANSPORTE TURISTICO.	JESUS MIGUEL GARCIA MARTE, ROBERTO ANTONIO MEJIA MINAYA	607709
E/2020-47085	19/11/20	LITTLE TOWN LAS TERRENAS	DESARROLLO DE PROYECTOS HABITACIONALES, PRIVADOS Y PUBLICOS; IMPORTADORES Y EXPORTADORES; INMOBILIARIA	ALEJANDRO ORANGEL DE JESUS ADAMES LOCKWARD	605879
E/2020-47777	23/11/20	LIZ FLOWER POWER	COMPRA, VENTA, COMERCIALIZACION, DISTRIBUCION, EXPORTACION E IMPORTACION DE VIVERES AL POR MAYOR.	GEORGE FRANCISCO DEL CARPIO TRINIDAD, MIGUEL ANGEL TAVERAS	606343
E/2020-43437	26/11/20	LLAFRANCH INVESTMENTS	VENTA Y SERVICIO DE RESTAURANTES Y CATERING (SERVICIOS DE COMIDAS Y BEBIDAS), CONDIMENTOS Y CONSERVANTES, PRODUCTOS DE PANADERIA, ALIMENTOS PREPARADOS Y CONSERVADOS	JOAN MANUEL PUIG NUNEZ	607059
E/2020-41607	3/11/20	LLBP FAMILY SUPPLY	COMPRA, VENTA Y DISTRIBUCION DE MATERIAL GASTABLE PARA OFICINAS E IMPRENTA TALES COMO PAPELERIA, INSUMOS DE LAPICEROS, RESMAS DE PAPEL, PRINTERS	LENIN LEONARDO BENZAN PEÑA	606994
E/2020-46955	18/11/20	LOR&CAN RENT CAR	RENTA DE VEHICULOS.	RAFAEL FERNANDEZ PRATS	606833
E/2020-38562	5/10/20	LORENNY MUEBLES	VENTA DE MUEBLES Y ELECTRODOMESTICOS.	LORENNY MUEBLES, S.R.L.	606514

[210] EXP.	[220] SOL. FECHA	[561] NOMBRE COMERCIAL	[510] ACTIVIDAD	[730] SOLICITANTE	[111] REGISTRO
E/2020-47053	19/11/20	LOS MANITOS SERVICES GROUP	CONSTRUCCIÓN, COMPRA, Y VENTA DE MATERIALES DE CONSTRUCCIÓN, SERVICIO DE ELECTRICIDAD, PLOMERIA, REPARACIÓN DE AIRE ACONDICIONADO, Y LAVADORA	RUTH MARLENY CRUZ SALCEDO	605863
E/2020-44075	25/11/20	LOS PATRONES MUEBLES	FABRICACIÓN, VENTAS Y FINANCIAMIENTO DE TODO TIPO DE MUEBLES.	JOHAN MARCEL LIRIANO MEDINA	606803
E/2020-45516	11/11/20	LOS PATRONES RENT CAR	RENTA DE VEHICULO	JOSE AGUSTIN CEPEDA CEPEDA	606193
E/2020-45261	10/11/20	LOSALIBUYA	EXPORTACION E IMPORTACION Y VENTAS AL POR MENOR Y AL DETALLE DE PRODUCTOS COMESTIBLES.	LUALI ALI BUIA LABAT	606281
E/2020-47237	19/11/20	LPE SUPLISERVICIOS	SUPLIDOR DE MATERIALES DE FERRETERIA Y PINTURA, SUPLIDOR DE ALIMENTOS Y BEBIDAS SUPLIDOR DE MATERIALES DE LIMPIEZA	WINIFER ERNESTINA LOPEZ PENA	605949
E/2020-47573	20/11/20	LPJO INVERSIONES	TRANSACCIONES INMOBILIARIA E INVERSIONES, ASI COMO ASESORIA Y GESTION EN LOS MERCADOS FINANCIEROS.	ANGEL ALONSO NAVARRO LIRIANO	606157
E/2020-26774	30/11/20	LR CATIVIAS BY DENISE CORDERO RUBIERA	PRODUCCIÓN Y DISTRIBUCIÓN DE CATIVIAS. (EMPANADAS DE YUCA)	DENISE CORDERO RUBIERA	607443
E/2020-48278	25/11/20	LUBECLEAN	LIMPIEZA DOMESTICA E INDUSTRIAL, MANTENIMIENTO DE SISTEMAS ELECTRICOS RESIDENCIAL, MANTENIMIENTO A EQUIPOS DE CLIMATIZACIÓN, INSTALACIÓN DE TODO TIPO ACCESORIOS DEL HOGAR	LUIS RONALDO BRITO MOTA, BENEH WALDEMAR JIMENEZ HOLGUIN	606826
E/2020-46783	30/11/20	LUDIBA TRADE & INVESTMENT SERVICES	IMPORTACION, DISTRIBUCION Y VENTA AL POR MAYOR Y AL DETALLE DE MAQUINARIAS O EQUIPOS INDUSTRIALES	LUIS DIAZ BARROSO	607558
E/2020-47225	19/11/20	LUIS REYNALDO CARABALLO	VENTA Y TRANSPORTE DE COMBUSTIBLE, LAVADO DE VEHICULOS, TIENDA Y RESTAURANTE.	REYNALDO ANTONIO CARABALLO INIRIO	605904
E/2020-38373	19/10/20	LUJA ELECTRIC	INSTALACION Y MANTENIMIENTO DE AIRES ACONDICIONADOS Y SEGURIDAD ELECTRICA, REPARACION Y RECONSTRUCCION DE MOTORES ELECTRICOS	LUIS JAVIER VALDEZ RODRIGUEZ	604067
E/2020-48211	25/11/20	LUJANCHAVEZ INVERSIONES	VENTA DE FRAPE, (BEBIDA NO ALCOHOLICA).	WINDERLY CECILIA CHAVEZ YANEZ, JIMMI SANTIAGO LUJAN DIAZ	606765
E/2020-41005	26/11/20	LUNA MIA	COMERCIALIZACION DE ACCESORIOS E INDMENTARIAS PARA LA MUJER, ARTICULOS DE USO PERSONAL, Y PARA LA DECORACION Y ORGANIZACION DEL HOGAR.	ZORAYA BURGOS RODRIGUEZ	606935
E/2020-47797	23/11/20	LUNDY GYM Y FITNESS	SERVICIOS EN LAS AREAS DE LA SALUD FISICA EJERCICIOS Y DEPORTES.	PIERRE ANDRES LUNDY	606592
E/2020-47180	19/11/20	LURAMA CONSTRUCTIONS	CONSTRUCCIÓN, EDIFICACION, SUPERVISION, PLANIFICACION, REMODELACION DE OBRAS CIVILES, ELÉCTRICAS, ENERGÍAS RENOVABLES	ROBERTO LUIS SOUSA GUERRERO	605877
E/2020-47627	23/11/20	LURAMA SUPPLIES	COMPRA, VENTA, FABRICACION, DISTRIBUCION, SUMINISTRO IMPORTACION O EXPORTACION DE TODO TIPO DE PRODUCTOS DE OFICINA	ROBERTO LUIS SOUSA GUERRERO	606214
E/2020-45927	30/11/20	LUSH ARRANGEMENTS	SERVICIOS DE ORGANIZACION, GESTION, PLANIFICACION PARA ACTIVIDADES Y MOMENTOS ESPECIALES, PLANIFICACION Y DISEÑO DE EVENTOS	LAURA ISABEL GOMEZ ANTONIO, GRACE MARIE HERRERA GOMEZ	607576
E/2020-41729	20/11/20	LUSTRATA SUPPLIES	COMPRA, VENTA, FABRICACION, DISTRIBUCION, SUMINISTRO, IMPORTACION O EXPORTACION DE TODO TIPO DE PRODUCTOS DE OFICINA, INDUSTRIAS, HOSPITALES	STRATA SERVICES, S.R.L.	606042
E/2020-47370	27/11/20	LUXURYSALE BY LUCAME AUTOS	COMPRA, VENTA, IMPORTACION, EXPORTACION, Y ALQUILER DE VEHICULOS DE MOTOR NUEVOS Y USADOS	LUIS MANUEL CASADO MEJIA	607224
E/2020-42284	16/11/20	LYCHEE INVESTMENT	SERVICIO DE ADQUISICION Y TENENCIA DE BIENES INMUEBLES, PUDIENDO PARTICIPAR EN EL DESARROLLO, PROMOCION Y VENTA DE SOLARES, VILLAS, APARTAMENTOS, APARTA HOTELES	JAVIER HERMANA GARCIA	605051
E/2020-12112	29/10/20	M ON THE GO BY CESAR FIGUEROE	BRINDAR SERVICIOS INMOBILIARIOS.	CESAR NICOLAS FIGUEROE SIMON	607291
E/2020-47671	27/11/20	M&M DIOSDAMA SERVICES	ASESORIA LEGAL, FINANCIERA, VENTAS Y ADMINISTRACION DE CONDOMINIOS, INSTALACION DE SHEETROCK Y SERVICIOS DE FUMIGACION.	MARICRIS MALDONADO FÉLIX	607323
E/2020-47457	20/11/20	M.I.J.	PROMOVER Y FOMENTAR OPORTUNIDADES DE INVERSION EN EL PAIS, ESPECIALMENTE EN EL AREA TURISTICA E INMOBILIARIA.	M.I.J., S.R.L.	606079
E/2020-43847	19/11/20	MA VARGAS TATTOO	CENTRO DEDICADO A LA CREACION DE TATUAJES.	MIGUEL ANGEL VARGAS GUZMAN	605802
E/2020-42987	27/10/20	MA. SANCHEZ AUTO PARTS	VENTAS DE REPUESTOS, ACCESORIOS Y LUBRICANTES (PIEZAS Y SERVICIOS) PARA VEHICULOS AL POR MAYOR Y DETALLE.	MELVIN ANTONIO SANCHEZ RAMIREZ	604569
E/2020-36498	26/11/20	MABEL BB CENTRO DE BELLEZA Y ESTETICA	SERVICIOS DE LAVADO DE PELO, CORTE DE PELO, TINTES, SECADOS, DEPILACION CORPORAL, TINTADOS DE CEJAS, PEDICURE, MANICURE.	MIGUELINA ESTELA BONILLA GARCIA	607070
E/2020-47445	20/11/20	MACCARONIPASTA FACTORY	GESTION DE RESTAURANTES; SUPERVISAR EL FUNCIONAMIENTO DE LA COCINA, EL COMEDOR Y EL BANQUETE	DEVELOPMENT 017, E.I.R.L.	606068
E/2020-40335	26/11/20	MACFAL INVESTMENT	SERVICIOS DE CONSTRUCCION DE OBRA CIVIL.	MIGUEL ANGEL DE LA CRUZ RAMIREZ, FAUSTO ANTONIO LIRIANO HERNANDEZ	607139
E/2020-41927	11/11/20	MACL NEGOCIOS	COMPRA, VENTA, COMERCIALIZACION Y REPARACION DE VEHICULOS DE MOTOR.	MARION AMERICA CASTILLO LUGO	604283
E/2020-46673	17/11/20	MACMAHN	TENENCIAS DE BIENES INMUEBLES, REALIZAR ACTIVIDADES DE ARRENDAMIENTO, ADQUISICION, VENTA, CESION, PERMUTA, CON LOS BIENES INMUEBLES DE TERCEROS O DE SU PROPIEDAD.	MARIA ALEJANDRA HERNANDEZ NIVAR, MANUEL ALVAREZ COCCO	605860
E/2020-48206	27/11/20	MAFERRERA SERVICIOS PROFESIONALES CONTABLES Y FISCALES	SERVICIOS PROFESIONALES DE CONTABILIDAD, FINANZAS, AUDITORIAS, FISCALES, OTROS SERVICIOS.	MIRIAN ALBERTHA FERRERA	607319
E/2020-48430	26/11/20	MAGAMI LOGISTICS DEVELOPMENT	DISTRIBUCION DE MATERIALES DE CONSTRUCCION.	HELEN MICHELLE MORFE TAVAREZ, MANUEL ANTONIO VIERA CABRERA, GABRIEL JOSE PRADA MARCANO	607387
E/2020-44469	19/11/20	MAGMATECH STORE	DEDICADA A OFRECER LOS SERVICIOS ELECTRONICOS Y TECNOLOGICOS, PRODUCCION, VENTA, IMPORTACION Y EXPORTACION DE EQUIPOS TECNOLOGICOS, DE SEGURIDAD	RILKE TOMAS CASTRO ACOSTA, JUAN MANUEL DIAZ GENAO	605870
E/2020-47161	19/11/20	MAGNA CORREDORES	VENTA Y CORRETAJE DE SEGUROS, OFRECIENDO LAS MEJORES CONDICIONES PARA LA INTERMEDIACION Y ASESORIA INTEGRAL	MAGNA MOTORS, S.A.	605841
E/2020-47576	20/11/20	MAGNUNSTONE INVESTMENTS	PRODUCCION Y DIFUSION DE PROGRAMAS DE RADIODIFUSION INTERACTIVOS, CONCURSOS, OPINION Y MUSICALES.	DAVID JAY TAYLOR	606162
E/2020-45692	27/11/20	MAIA'S PET CLINIC	CLINICA VETERINARIA Y CENTRO DE DIAGNOSTICO PARA MASCOTAS, HOTEL PARA MASCOTAS, IMPORTACION, DISTRIBUCION Y VENTA AL POR MAYOR Y DETALLE DE ACCESORIOS PARA ANIMALES	FATIMA MARIA ARIAS BRITO	607220
E/2020-48081	24/11/20	MAMA CHEA'S GARDEN BY STONE GALLERY	DISEÑO, FABRICACION Y VENTA DE ARTICULOS DE DECORACION DE JARDINERIA Y EXTERIORES EN PIEDRA NATURALES.	MERCEDES EMILIA ROSARIO RODRIGUEZ NUÑEZ	606793
E/2020-47817	23/11/20	MANJARES DEL OLIMPO	COMERCIALIZACION ALIMENTOS (SALSAS, CREMAS, DIPS, HUMMUS, ENTRE OTROS).	KENIA JACQUELIN LACHAPELL MARÍNEZ	606379
E/2020-37915	27/11/20	MANUEL ALBERTO DILONÉ CRUZ MC MATERIALES	COMPRA Y VENTA DE MATERIALES PARA LA TERMINACION DE EDIFICACIONES: CERAMICAS, PISOS, PORCELANATO, PEGACOL, ALUZINC, ADOQUINES.	MANUEL ALBERTO DILONE CRUZ	607324
E/2020-44730	20/11/20	MANUEL KING VEHICULOS	COMPRA Y VENTA DE VEHICULOS Y ACCESORIOS PARA VEHICULOS.	MANUEL ELIAS KING RODRIGUEZ	606106
E/2020-48475	30/11/20	MANZANI-BAY PUERTO MULTIMODAL	PUERTO DE CARGA Y TURISTICO, CENTRO MULTIMODAL, CENTRO LOGISTICO, ALMACENAMIENTO DE COMBUSTIBLE, ALMACENAMIENTO DE CARGA	MOISES REINALDO RODRIGUEZ TORIBIO	607449
E/2020-47109	19/11/20	MARANGELL CIGARS Y ACCESORIOS MGELL	FABRICACION, DISTRIBUCION Y VENTA DE CIGARROS Y ACCESORIOS, TANTO EN EL MERCADO LOCAL, COMO EN EL MERCADO INTERNACIONAL	MARGARITA DE LOS ANGELES SANTOS	606671
E/2020-31873	9/10/20	MARESPI GROUP	ACTIVIDADES DE MERCADOTECNIA, PUBLICIDAD, SERVICIOS DE FOTOGRAFIA, PRODUCCION Y CREACION DE AUDIOVISUALES	ROSANNA ESPINAL ALCANTARA	606423
E/2020-40470	14/10/20	MARICO	SERVICIOS DE LAVANDERIA, VENTA DE JUGUETES.	MARIA ELENA DE LARA BETANCES, MARICO, S.R.L.	606283
E/2020-41033	2/11/20	MARJOSO	SERVICIO DE RELACIONES PUBLICA, PUBLICIDAD, TELECOMUNICACIONES, REPRESENTANTES DE MARCAS.	OSIRIS JUAN LOPEZ	602897
E/2020-48161	25/11/20	MARTIN POLANCO	CREADOR DE PROYECTOS Y EVENTOS DE ARTE, MODAS, MUSICA Y SERVICIOS. ELABORA HERMOSAS COLECCIONES DE PRENDAS DE VESTIR	MARTIN POLANCO, ANA MATILDE DUARTE HERNANDEZ	606738
E/2020-45277	10/11/20	MARTINEZ TORO & ASOCIADOS	SERVICIOS PROFESIONALES Y TECNICOS DE CONTABILIDAD, AUDITORIA Y CONSULTORIA FISCAL.	LUIS GUILLERMO MARTINEZ TORO	607118
E/2020-48252	25/11/20	MARUJA RECICLA	VENTA DE ROPA DE DAMAS, CABALLEROS NIÑOS, ACCESORIOS, ZAPATOS, CARTERAS.	MONICA PATRICIA DIAZ BOISSARD	606797
E/2020-47250	19/11/20	MAS FILMS MEDIA ERREDE .	PRODUCCION DE CINE, DOCUMENTALES, TELEVISION, PRODUCCION Y DIFUSION DE ESPECTACULOS, COMPRA, VENTA, FINANCIACION Y ALQUILER DE OBRAS AUDIOVISUALES	SHAMIR ARZENO	605955
E/2020-46009	13/11/20	MASSIMARO	VENTAS DE TODO TIPO DE PANES, BIZCOCHO, COMIDAS Y DESAYUNOS, CAJITAS CON DESAYUNOS PERSONALIZADOS Y CAFETERIA.	PERLA MASSIEL LIRIANO DIAZ	604806
E/2020-47645	30/11/20	MATERIALES, ASESORIA, REMODELACION & CONSTRUCCION, OGRAM	VENTA Y COMERCIALIZACION DE MATERIALES DE CONSTRUCCION, REMODELACION DE EDIFICACIONES Y ASESORIA EN PLANEAMIENTO URBANO.	ANGEL ALONSO NAVARRO LIRIANO	607448
E/2020-46700	19/11/20	MATIAS GOMEZ AUTO IMPORT RENT A CAR	COMPRA, VENTA Y RENTA DE VEHICULOS.	RAMON ADRIANO MATIAS GOMEZ	605778
E/2020-47941	24/11/20	MATOBY	PRODUCCION, COMPOSICION DE MUSICA Y PRESENTACIONES ARTISTICAS.	BIANTONI ANTONIO HERNANDEZ PAYANO	606503
E/2020-46877	20/11/20	MAVALUTO SERVICIO AUTOMOTRIZ	RESTAURACION Y REPARACION DE VEHICULOS Y LA VENTA DE PIEZAS DE VEHICULOS.	MICHAEL DE LA CRUZ DOMINGUEZ	606164
E/2020-44039	2/11/20	MAX RECURSOS DOMINICANA	ORGANIZAR Y ASESORAR LA ESTRUCTURACION DEL DPTO. RECURSOS HUMANOS DE LOS QUE SOLICITAN EL SERVICIO.	NOELIA HENRIQUEZ DE ROSA, RAUL ROSA GARCIA	602976
E/2020-45855	12/11/20	MAXTMULTI SERVICE	COMERCIALIZACION DE TODOS LOS EQUIPOS DE AREAS DE REFERENCIA DE SERVICIOS ELECTRICO, REFRIGERACION, MANTENIMIENTO DE EQUIPOS Y PROYECTO DE CONSTRUCCION ELECTRICOS	PAUL GARCIA ALCANTARA	606786
E/2020-48007	24/11/20	MB EXPRESS CARGO	LOGISTICA, ALMACENAMIENTO, DISTRIBUCION Y TRANSPORTE DE CARGAS NACIONAL E INTERNACIONAL TERRESTRE, MARITIMA, AÉREA. GESTIONES ADUANALES. CONSOLIDACION DE CARGAS.	KATIUSKA MAYRENI BENCOSME VALERIO	606585
E/2020-47430	20/11/20	MCRD MONTA CARIBE RD	VENTA, REPUESTOS Y ALQUILER DE EQUIPOS PESADOS Y COMPONENTES PARA EL SECTOR INDUSTRIAL.	FELIX ALBERTO HERASME PEREZ	606061
E/2020-45774	17/11/20	MDM SOLUCIONES	SERVICIOS DE CREDITO.	MOISES DAVID MACHUCA	605893
E/2020-47452	20/11/20	MEALS DAILY	PANADERIA, REPOSTERIA, CAFETERIA Y BISTRO. COMERCIALIZACION DE PRODUCTOS DERIVADOS DE LA HARINA DULCE O SALADO	PAULA MARIA TRONCOSO FRANCISCO	606425
E/2020-45835	12/11/20	MECHA	PRODUCIR Y COMERCIALIZAR VELAS AROMATICAS, LAMPARAS Y ARTICULOS DE DECORACION UTILIZANDO COMO BASE BOTELLAS RECICLADAS.	CARMEN ROSA NUNEZ SMITH	607358
E/2020-47206	25/11/20	MEDICAL GROUP AT HOME DRES. GMDH&A.	GRUPO DE PROFESIONALES DE LA MEDICINA QUE BRINDAN SERVICIOS DE SALUD PRIMARIOS Y ESPECIALIZADOS A DOMICILIO	GRISELIS YANERIS LORA GARCIA	606933
E/2020-47711	23/11/20	MEDIK AUTOS	SERVICIOS DE MECANICA EN GENERAL PARA TODO TIPO DE VEHICULOS. COMPRA, IMPORTACION Y VENTA DE ACCESORIOS, PIEZAS, PARTES Y REPUESTOS PARA TODO TIPO DE VEHICULOS AL POR MAYOR Y DETALLE.	MARIA MARLENI GRIFFIN MENAS	606292
E/2020-36139	24/11/20	MEDINA ORTIZ INGENIEROS ASOCIADOS	CONSTRUCCION, DISEÑO, SUPERVISION Y CONSULTORIA DE OBRAS DE INGENIERIA CIVIL.	MEDINA-ORTIZ INGENIEROS ASOCIADOS, S.R.L.	607214
E/2020-39919	12/10/20	MEDPRODS CG	IMPORTACION, EXPORTACION, DISTRIBUCION, COMERCIALIZACION Y VENTA DE PRODUCTOS, EQUIPOS Y MATERIALES MEDICOS, FARMACEUTICOS, QUIRURGICOS Y MATERIALES GASTABLES	PEDRO TOMAS GARCIA CASTELLANOS, MEDPRODS CG, S.R.L.	606369
E/2020-46873	27/11/20	MEDUSA SWIMWEAR	VENTA DE TRAJES DE BAÑOS, ROPA DE PLAYA, ACCESORIOS DE PLAYA PARA DAMAS, CABALLEROS Y NIÑOS.	ROSALIS CAMACHO CASTILLO	607345
E/2020-48372	27/11/20	MEGAN GRUPO CREATIVO	SERVICIOS DE MARKETING.	ANGEL LUCIANO BORROME DE JESUS	607309
E/2020-48240	25/11/20	MEL'S ART GALLERY 2020	COMPRA VENTA DE OBRAS DE ARTE, CURSOS DE PINTURA, PROMOCION DE EVENTOS ARTISTICOS, CONFECCION PRODUCCION Y DISTRIBUCION DE ARTICULOS DE BISUTERIA	MELISSA MEJIA RIZIK	606794
E/2020-45547	11/11/20	MENDOZA'S DISPATCH SERVICES	SERVICIOS DE TELEMARKETING Y/O PROFESIONAL MERCADEO	ANTHONI JOEL MENDOZA POLANCO, LEIPCY JOSEFINA CABRERA GRULLON	606621
E/2020-46272	23/11/20	MENOR DIGITAL	VENTAS Y REPARACION DE CELULARES, VENTAS DE ACCESORIOS PARA CELULARES.	MARTIN CARMONA REYES	606223
E/2020-47341	20/11/20	MERCANTIL VIETRI	VENTA DE ALIMENTOS Y BEBIDAS; VENTA DE PRODUCTOS FERRETEROS Y MATERIALES ELECTRICOS; SERVICIOS DE CONSTRUCCION E INGENIERIA CIVIL.	MILVIO ARMANDO LINARES VILLEGAS	606022

[210] EXP.	[220] SOL. FECHA	[561] NOMBRE COMERCIAL	[510] ACTIVIDAD	[730] SOLICITANTE	[111] REGISTRO
E/2020-48706	30/11/20	MERCHITTERD	SERVICIOS DE VENTA Y ALQUILER DE PROPIEDADES, BIENES RAICES EN GENERAL.	JUAN ANDRES DE LA CRUZ MARTE	607476
E/2020-46793	20/11/20	MEREN PIZZA	RESTAURANTE PIZZERIA, PANADERIA Y REPOSTERIA.	JOSE RAFAEL ABREU MERCADO	606198
E/2020-49054	30/11/20	MERLIN PUBLICIDAD SANTO DOMINGO	SERVICIOS DE PUBLICIDAD.	MERLIN PUBLICIDAD SANTO DOMINGO, S.R.L.	607550
E/2020-48603	26/11/20	MERLOT BEAUTY NAIL BAR	CUIDADO DE LA BELLEZA, CABELLO Y UNAS, SERVICIOS DE SALON DE BELLEZA	KATHERINE FELICIANO GARCIA	607316
E/2020-44742	24/11/20	MEROLEG REAL ESTATE INDUSTRY	CONSTRUCCION, COMERCIALIZACION, ALQUILER Y ADMINISTRACION DE INMUEBLES.	CAROL LISSETTE ROSSO TEJADA	606692
E/2020-47983	24/11/20	MERU INVESTMENTS	ASESORIA EN GESTION EMPRESARIAL Y EJECUCION E INVERSIONES EN LA REPUBLICA DOMINICANA.	MIGUEL DARIO DUARTE TEJADA	606565
E/2020-47571	20/11/20	MFB COMUNICACION GLOBAL	SERVICIOS DE COMUNICACION, PRENSA, MERCADEO; PUBLICIDAD, PRODUCCION DE PROGRAMAS DE RADIO Y TELEVISION; ORGANIZACION DE EVENTOS.	MARCELLO FRANCO BASILIS	606553
E/2020-48069	24/11/20	MG REALTOR ELEVATED	SERVICIOS INMOBILIARIOS REALIZADOS A CAMBIO DE UNA RETRIB. O POR CONTRATA (INCL. COMPRA, VENTA, ALQUILER, REMATE, TASACION, ADM DE ACTIVOS, FINANCIAMIENTOS GENERALES).	TOMAS EMILIO MARTINEZ GIL	606632
E/2020-46371	24/11/20	MI CONCON CON HABICHUELA	COMERCIALIZACION DE ALIMENTOS Y BEBIDAS EN GENERAL, VENTA DE BOCADILLOS, BIZCOCHOS, DULCES, PANES, PREPARACION DE EVENTOS	ALEXANDRA ELIZABETH DE LEON MEJIA	606496
E/2020-48953	30/11/20	MIB SURGERY	PROVEEDORES DE SERVICIOS DE SALUD, COMERCIALIZACION Y VENTA DE EQUIPOS Y MATERIALES MEDICOS.	HAMLET ARNALDO HILARIO BELLO	607453
E/2020-47419	25/11/20	MIDAS DOMINICANA	SERVICIOS INFORMATICOS: EXPORTACION, IMPORTACION, DISTRIBUCION, COMERCIALIZACION, COMPRA, VENTA, INSTALACION, MANTENIMIENTO Y REPARACION DE EQUIPOS E INSUMOS INFORMATICOS	MIDAS RED, SRL	606746
E/2020-41301	6/11/20	MIGUEL EMILIO EL DIAMANTE LIGHT	PRESENTACIONES Y REPRESENTACIONES ARTISTICAS, ORGANIZACION DE EVENTOS, INTERPRETACION DE GENEROS MUSICALES.	MIGUEL EMILIO ABREU, ARISTIDES MANUEL TORIBIO RIVAS	607297
E/2020-46044	23/11/20	MUJOVI INVERSIONES	FINANCIAMIENTOS SOBRE VEHICULOS, SOLARES, APARTAMENTOS, CASAS Y ELECTRODOMESTICOS.	JOSE LUIS VIDAL PENA	606299
E/2020-43033	26/11/20	MILES ISLAND PROPERTIES	SERVICIOS DE CONSTRUCCION, VENTA, COMPRA Y ADMINISTRACION DE HOTELES, RESTAURANTES, RESIDENCIALES E INMOBILIARIA EN GENERAL.	VAN JEFFREY MILES	607066
E/2020-45599	24/11/20	MILGUSTO CATERING SERVICE	SERVICIOS DE ALIMENTOS CRUDOS Y ELABORADOS, SERVICIO DE CATERING Y TRANSPORTE DE COMIDA, SERVICIO DE BEBIDAS.	RAFAELA MARIA DE LEON GARCIA	606528
E/2020-42776	27/11/20	MILLO'S	ADMINISTRACION CONTABLE, LEGAL, GESTIONAMIENTO DE FONDOS DE LA MISMA, MARKETING, SIRVIENDO COMO SELLO DE GARANTIA PARA UNA EMPRESA PROSPERA.	JORGE ANDRES ROJAS SANCHEZ, EMELY FERNANDEZ GISELA FERNANDEZ PEREZ	607180
E/2020-45890	12/11/20	MIMINI	OPERAR NEGOCIOS DE INVERSIONES MOBILIARIAS, NEGOCIAR ACCIONES, CUOTAS SOCIALES Y CAPITAL.	DOMINGO GUILLERMO MOLINA BATISTA	605730
E/2020-46313	19/11/20	MINERALES Y ARIDOS MANACLAR	EXTRACCION, PROCESAMIENTO Y COMERCIALIZACION DE AGREGADOS Y MINERALES.	LUIS ANTONIO SANTANA PEREYRA	605984
E/2020-47826	23/11/20	MINI MARKET PABLO GONZALEZ	VENTA DE PRODUCTOS COMESTIBLES, BEBIDAS, DETERGENTES, EMBUTIDOS, PRODUCTOS DE LIMPIEZA, FRUTAS Y VEGETALES.	PABLO MARINO GONZALEZ CARABALLO	606378
E/2020-46087	26/11/20	MINIMARKET LA BENDICION DE JUDA	DISTRIBUCION Y VENTA DE PRODUCTOS DE CONSUMO MASIVO TALES COMO COMESTIBLES, EMBUTIDOS, DETERGENTES, CHECHERIAS, FRUTAS, VEGETALES, PRODUCTOS DE LIMPIEZA, CARNES.	JOSE GABRIEL DEL ROSARIO CISNERO, LUZ ESTHER MINAYA INOA DE DEL ROSARIO	607157
E/2020-47066	19/11/20	MINISTERIO ATALAYA DE JESUCRISTO EZEQUIEL 33-7	ORGANIZACION SIN FINES DE LUCRO PARA ACTIVIDADES DE IGLESIA.	YOKASTA ALEXANDRA JIMENEZ PEREZ	605742
E/2020-43240	28/10/20	MINISTERIO CONGREGACION CRISTO CAMINO DE LUZ	SIN FINES DE LUCRO, RELIGIOSA: DIVULGACION, DIFUSION Y ENSEÑANZA DEL EVANGELIO DE NUESTRO SEÑOR JESUCRISTO CON FUNDAMENTO EN LA PALABRA DE DIOS DE LA SANTA BIBLIA	RUPERTO VICIOSO DE LIMA	605943
E/2020-42970	11/11/20	MINISTERIO CRISTO REDENTOR DE LAS NACIONES NDR	EL OBJETIVO PRINCIPAL ES LLEVAR A LAS FAMILIAS EL AMOR DE JESUCRISTO, PARA ASI LEVANTAR CON AMOR FRATERNAL A TODO AQUEL QUE ESTÁ PERDIDO Y SIN ESPERANZA	CAURY ANDRES VARGAS	606782
E/2020-48322	25/11/20	MINISTERIO EL SHADDAI, LEVANTANDO EL TABERNACULO CAIDO DE DAVID	ASOCIACION SIN FINES DE LUCRO QUE SE DEDICA A EXPANDIR EL REINO DE DIOS A TRAVES DE LA PREDICACION DEL EVANGELIO A TODA CRIATURA, LEVANTANDO AL CAIDO Y RESTAURANDO LAS FAMILIAS, LLEVANDOLAS AL CONOCIMIENTO DE CRISTO.	MARIA DEL CARMEN RODRIGUEZ MINAYA	606875
E/2020-48934	30/11/20	MINISTERIO FAMILIA ACOMPAÑADA EN TIEMPO DE CRISIS	SERVICIOS RELACIONADOS CON LA SALUD HUMANA.	JOHAN MANUEL POLANCO	607432
E/2020-49058	30/11/20	MINISTERIO JEHOVA SUPREMO DIOS-MJSD	ENTIDAD SIN FINES DE LUCRO, PARA IDENTIFICAR IGLESIA.	BETSAIDA MARIA SENCION DE CONCEPCION, MOISES DE JESUS CONCEPCION RODRIGUEZ	607552
E/2020-48670	27/11/20	MIRADOR DEL MORRO BEACH RESORT	SERVICIOS DE CONSTRUCCION DE PROYECTOS TURISTICOS, MARINA, CAMPOS DE GOLF, VILLAS TURISTICAS Y RESIDENCIAL TURISTICO.	MIRADOR DEL MORRO BEACH RESORT, S.A.	607044
E/2020-44024	2/11/20	MIRROR INVESTMENT GROUP	OPERACIONES COMERCIALES DEL AREA DE ALIMENTOS Y BEBIDAS, PREPARACION, VENTA Y DISTRIBUCION DE ALIMENTOS E INVERSION EN ESTABLECIMIENTOS COMERCIALES.	OMAR FRANCISCO COLLADO SOSA	606167
E/2020-47792	23/11/20	MISS VIVI ICE	COMERCIALIZACION Y VENTA DE YUN YUN (FRIO FRIO), HELADOS, HIELO, ALQUILER Y VENTA DE MAQUINAS DE HELADOS, YUN YUN, HIELO, IMPORTACION Y EXPORTACION DE MAQUINARIAS	VIANCA ROSANGELA MEDRANO GONZALEZ	606360
E/2020-46896	19/11/20	MIT CAR SERVICES	REPARACION Y PINTURA DE CARROCERIAS, COLOCACION DE GUARDABARROS Y PROTECCION EXTERIORES, SERVICIOS DE MECANICA Y ELECTROMECANICA, Y VENTA AL POR MAYOR DE LUBRICANTES.	MICHEL DAVID TATIS ORTIZ	606006
E/2020-34773	26/11/20	MNCA SOLUTIONS	SUPLIDORES DE SERVICIOS DE INFORMÁTICA, SUPLIDORES DE REDES Y CONEXIONES SUPLIDOR DE MATERIALES DE FERRETERIA Y PINTURA, SUPLIDOR DE ALIMENTOS Y BEBIDAS	CARLOS DE JESUS ALVAREZ CALA	607058
E/2020-47097	19/11/20	MOCANTIAL	PROCESAMIENTO DE ALIMENTOS, BEBIDAS Y PRODUCTOS DE LA CANASTA FAMILIAR, EN LA REPUBLICA DOMINICANA.	PEDRO PABLO GRULLON GRULLON	605759
E/2020-48458	1/12/20	MODESTO MALDONADO INMOBILIARIA CONSTRUCTORA	COMERCIALIZACION, VENTA, ALQUILER, CONSTRUCCION, REMODELACION Y ADMINISTRACION DE INMUEBLES, ASI COMO PRESTAR SERVICIOS EN EL AREA DE INGENIERIA Y ARQUITECTURA.	MODESTO LEONIDAS MALDONADO SOSA	607634
E/2020-45314	24/11/20	MODULARQ	SERVICIOS DE ARQUITECTURA, DISEÑO DE INTERIORES, EJECUCION, CONSTRUCCION, SUPERVISION Y ASESORIA DE OBRAS CIVILES.	NATACHA JUDITH VASQUEZ LUGO, MARIALFRED PAULINO BATISTA	606525
E/2020-47096	19/11/20	MOFONGO HOUSE BY FELIX CABRERA	ELABORACION, VENTA, DISTRIBUCION Y DESPACHO EN LOCAL Y DELIVERY DE COMIDA CRIOLLA E INTERNACIONAL.	JOSE FELIX CABRERA CASTILLO	605758
E/2020-46318	25/11/20	MOHAWK SOLUTIONS	REALIZAR INVERSIONES EN PROYECTOS INMOBILIARIOS Y DAR ASESORIA FINANCIERA A PERSONAS Y EMPRESAS TANTO PUBLICAS COMO PRIVADAS.	HUASCAR ALEJANDRO MEJIA SALDAÑA	606768
E/2020-45020	20/11/20	MONEGRO REYES INGENIERIA Y ENTRENAMIENTO	CONSTRUCCION, DISEÑO, REPARACION, MANTENIMIENTO, EMBELLECIMIENTO DE INSTALACIONES ELÉCTRICAS, MECÁNICAS, OBRAS CIVILES, INSTRUMENTACIÓN Y AUTOMATIZACIÓN.	LUIS BACILIO MONEGRO DE LUNA, ISABEL REYES GARCIA	606192
E/2020-47324	20/11/20	MONETA 360	IMPORTACION, EXPORTACION, COMPRA Y VENTA AL POR MAYOR Y DETALLE DE MADERA, MATERIALES DE CONSTRUCCION	JULIO ENRIQUE CABRERA PEREZ	607472
E/2020-49050	30/11/20	MONLLA LIQUOR STORE	VENTA Y DISTRIBUCION DE BEBIDAS ALCOHOLICAS NACIONALES E INTERNACIONALES ESPIRITUOSAS Y GASEOSAS AL POR MAYOR Y AL DETALLE	CELSO ANTONIO NUNEZ VARGAS	607630
E/2020-47530	20/11/20	MONTILLA ENMANUEL DEALER DE VEHICULOS	IMPORTACION, VENTA Y ALQUILER DE VEHICULOS NUEVOS Y USADOS.	FELIX LASEN MONTILLA	606139
E/2020-48878	30/11/20	MOOSTEFF	ELABORACION DE MANUALIDADES PERSONALIZADAS HECHAS A MANO, CREACION Y VENTA DE MANUALIDADES, SERVICIOS DE ORGANIZACION DEL HOGAR	MARIA ESTEFANIA OLIVERO LAMIZ	607359
E/2020-46863	19/11/20	MORA-CASTILLO CONSULTING	CONSULTORIA Y ASESORIA EN MATERIAS DE CALIDAD, SEGURIDAD Y SALUD OCUPACIONAL, RECLUTAMIENTO Y SELECCION DE PERSONAL.	ERIDANIA MORA RAMIREZ, GREILIN GABRIEL CASTILLO CASTILLO	605941
E/2020-47958	24/11/20	MORIR SONANDO FILMS	PRODUCCIONES CINEMATOGRAFICAS.	EMILL FRANCISCO TRINIDAD MEDRANO, MICHELLE TRINIDAD MEDRANO	607200
E/2020-47971	24/11/20	MORPHEUS ANESTHESIA SERVICES	PRESTACION DE SERVICIOS DE ANESTESIOLOGIA, ANALGESIA POST QUIRURGICO, TRATAMIENTOS PARA DOLOR AGUDO Y CRONICO, ASESORIA GENERAL DE ANESTESIOLOGIA POR ESPECIALIDAD	OLGA DANISSA CRUZ JIMENEZ	606574
E/2020-47633	23/11/20	MORPHO VIDA BY SANDRA SUERO	COMPRA, VENTA Y COMERCIALIZACION DE PRODUCTOS DE CUIDADO PERSONAL FABRICADOS DE FORMA ARTESANAL	SANDRA ADALGISA SUERO OLLER	606215
E/2020-47995	24/11/20	MORPHOS TOUR AND TRAVEL	SERVICIOS TURISTICOS, AGENCIA DE VIAJES, EXCURSIONES, VENTA DE BOLETOS AEREOS, PAQUETES DE RESORD LOCALES E INTERNACIONALES.	STEPHANY SANTANA CUELLO	606578
E/2020-48474	26/11/20	MORROT HOLDING GROUP	DIRECCION Y MANEJO DE EMPRESAS, AUDITORIA, CONTABILIDAD, MANEJO DE FINANZAS, MANEJO DE INVERSIONES DE EMPRESAS NACIONALES E INTERNACIONALES.	MOISES REINALDO RODRIGUEZ TORIBIO	607452
E/2020-49035	30/11/20	MOTIONANTS STUDIOS	PRODUCCION, DIRECCION, Y CREACION DE PROGRAMAS DE TELEVISION, RADIO, CINE, REALITIES, DOCUMENTALES, COMERCIALES, TRAILERS, AUDIOVISUALES, PUBLICIDAD AUDITIVA	ARIEL ALBERTO ACOSTA SANCHEZ, ERUIN ELIAS ABREU DE LA CRUZ, JESUS MIGUEL SALDAÑA SALDAÑA	607599
E/2020-43600	30/11/20	MOTO REPUESTOS AIZEN MIGUEL RACING	VENTA DE REPUESTOS PARA MOTOCICLETAS Y PASOLAS.	ROSANNA DEL CARMEN CORTES MARTE	607416
E/2020-47391	26/11/20	MOTO REPUESTOS Y LUBRICANTES DEYUIN	VENTAS DE PIEZAS, LUBRICANTES Y SERVICIOS DE MOTORES Y BICICLETAS.	ALFREDO MONTERO MATOS	607040
E/2020-47584	25/11/20	MOTO SEGURO, HMC	SEGURIDAD PARA MOTOCICLETAS Y VEHICULOS DE MOTOR, A TRAVES DE TELEMETRIA, BAADOS EN DISPOSITIVOS GPS E INMOBILIZADORES DE CORRIENTE, ETC.	HERIBERTO MATOS CUETO	606740
E/2020-49046	30/11/20	MOUNT OLYMPUS FUNDACION	ENTIDAD SIN FINES DE LUCRO DEDICADA A PROMOVER LA EDUCACION, SALUD, PROYECTOS SOCIALES, MEDIO AMBIENTE	LUCHANA RODRIGUEZ ORTIZ	607728
E/2020-48187	26/11/20	MOVIMIENTO COMUNITARIO PRO-VILLAS AGRICOLAS MCPVA	ORGANIZACIONES DE DESARROLLO COMUNITARIO, DEPORTIVO, CULTURAL Y EDUCACIONAL, SIN FINES DE LUCRO.	ROYER ANTONIO SORIANO NUNEZ, JOSE G ABRIEL RODRIGUEZ FELIZ	607039
E/2020-41460	20/10/20	MOVIMIENTO DE IGLESIAS MISIONERAS RESIBIENDO LA HEREDAD	AYUDAR A LOS NECESITADOS, SIN FINES DE LUCRO	MANUEL ARTURO PEREZ LEDESMA	604505
E/2020-45321	24/11/20	MOVIMIENTO MEDICO VANGUARDISTA, MOMEVA	MOVIMIENTO MEDICO SIN FINES DE LUCRO QUE CONSISTE EN REALIZAR CHARLAS, CONFERENCIAS, CONGRESOS Y OPERATIVOS MEDICOS.	ROGER DE JESUS CURIEL DE MOYA	606597
E/2020-39218	27/11/20	MOVIMIENTO REGENERADOR NACIONALISTA -MORNAC	ENTIDAD SIN FINES DE LUCRO DEDICADA A DAR SERVICIOS EDUCATIVOS, SOCIALES Y CULTURALES A PERSONAS QUE REQUIERAN ESTE TIPO DE SERVICIOS.	ESTEBAN DEL ROSARIO AQUINO	607356
E/2020-46391	19/11/20	MOVIMIENTO VILLANO	CREACION DE CONTENIDO DE ENTRETENIMIENTO, PROMOCION A NUEVOS TALENTOS DE LA MUSICA, Y PUBLICACION DE CONTENIDOS EN REDES SOCIALES MUSICA Y DEPORTE.	FRANCISCO ALLENDY BOBONAGUA FLORIAN, JAIRO ENRIQUE SANCHEZ MANZANO	605855
E/2020-47623	25/11/20	MPLAY TECHOS Y NAVES	CONSTRUCCION Y REPARACION DE NAVES INDUSTRIALES, FABRICACION DE ESTRUCTURA METALICAS, SOLDADURA INDUSTRIAL, ESTRUCTURA DE HORMIGÓN, ALQUILER DE EQUIPO PESADO.	JOSE MIGUEL VILLANUEVA SOLANO	606751
E/2020-42025	13/11/20	MTECH RINGO GROUP	SERVICIOS DE PUBLICIDAD, FOTOGRAFIA, AUDIOVISUALES, COMERCIO ELECTRONICO Y TECNOLOGIA, REPRESENTACION DE MARCA COMERCIALES NACIONALES Y EXTRANJERAS	ROSALIA AGUIAR DE GOMEZ, IVO JOSE GOMEZ LOPEZ-PENHA	604799
E/2020-49131	1/12/20	MULINSOM SERVICES	ENCUESTAS, CAMPANA DE MARKETING, CONSULTARIA, DESARROLLO DE SOFTWARE.	CIDRIC MOISES PEGUERO GOMEZ	607593
E/2020-47885	24/11/20	MULTI SERVI WORD WAIDE	TURISMO INMOBILIARIO, BIENES RAICES EN GENERAL, PROMOCION, CONSTRUCCION Y VENTAS HABITACIONES HOTELERAS Y SERVICIOS TURISTICOS EN GENERAL.	LUIS MANUEL SEGURA GUERRERO	606463
E/2020-47323	27/11/20	MULTI SERVICE CALERCO	COMPRA Y VENTA DE MATERIALES GASTABLES PARA OFICINAS, IMPORTACION Y EXPORTACION, DISTRIBUCION, Y COMERCIALIZACION DE PAPELERIA E IMPRESOS.	LENNY MARIONEL ADAMES MATEO, SERGIO NICOLAS CASTILLO PEREZ	607185
E/2020-48608	26/11/20	MULTI SERVICES FLORITAL	EXPORTACION DE PRODUCTOS AGRICOLAS, IMPORTACION DE VEHICULOS DE MOTOR, ASI COMO, CONSTRUCCION Y MANTENIMIENTO DE EDIFICACIONES DE TODO TIPO	CARLOS MANUEL FLORENTINO ENCARNACION	607149
E/2020-47749	23/11/20	MULTI SERVICES LOLITO PENA	VENTA Y DISTRIBUCION DE PRODUCTOS AGRICOLAS, TRANSPORTE DE CARGA.	EVERID DARLIN PENA ENCARNACION	606316
E/2020-48709	27/11/20	MULTI SERVIS JULIBERK	SUPLIDORA DE MATERIALES GASTABLES TALES COMO, PAPEL, GRAPAS, CLIPS.	MIGUEL ANTONIO DOTEL SIERRA	607371
E/2020-46979	23/11/20	MULTIMEDIOS GRUPO ESTÉVEZ GE	COMPRA Y VENTA DE PUBLICIDAD PARA MEDIOS; ELABORACION Y PRODUCCION DE CONTENIDOS AUDIOVISUALES Y CAMPANAS PUBLICITARIAS; PRODUCCION DE EVENTOS.	RAFAEL ESTÉVEZ HERNANDEZ	606404
E/2020-49202	1/12/20	MULTISERVICIOS JULIBERK	SUPLIDORA DE MATERIALES GASTABLES DE OFICINA TALES COMO, PAPEL, CLIP, GRAPAS.	MIGUEL ANTONIO DOTEL SIERRA	607686
E/2020-49140	1/12/20	MULTISERVICIO VOLTIO	REPARACION DE VIDEOJUEGOS, VENTA DE ACCESORIOS DE VIDEOS JUEGOS Y CELULAR	JULIO ALBERTO REMOU MARTINEZ	607623

[210] EXP.	[220] SOL. FECHA	[561] NOMBRE COMERCIAL	[510] ACTIVIDAD	[730] SOLICITANTE	[111] REGISTRO
E/2020-46345	16/11/20	MULTISERVICIOS DAZIANA	SERVICIOS DE CONSTRUCCIÓN, COMPRA Y VENTA DE MATERIALES GASTABLES DE OFICINA, MOBILIARIOS, SERVICIOS JURÍDICOS, COMPRA Y VENTA DE EQUIPOS ELÉCTRICOS	MIGUEL ANGEL BATISTA MINYETTY	605074
E/2020-46226	23/11/20	MULTISERVICIOS FERAKA	ALQUILER DE VEHÍCULOS DE MOTOR, TRANSPORTE Y MANTENIMIENTO DE JARDINERÍA, VENTAS DE HERRAMIENTAS DE JARDINERÍA, VENTAS DE PRODUCTOS DE LIMPIEZA.	FERNANDO JUNIOR ARTILES FERNANDEZ	607339
E/2020-39177	8/10/20	MULTISERVICIOS Y SUMINISTROS EMPRESARIALES AIRAM	SERVICIO EN GENERAL DE SUMINISTROS DE: MATERIAL DE LIMPIEZA, MATERIAL DESECHABLE PARA USO HOSPITALARIO, COMO: GUANTES, MASCARILLAS Y AFINES	LEIZA IBETH REYES BRACHO	607592
E/2020-48180	27/11/20	MULTISERVICIOS ZURISADAI	COMERCIALIZACIÓN DE MATERIALES EDUCATIVOS, ARTÍCULOS DE LIMPIEZA, HIGIENE, COCINA, SUMINISTRO DE OFICINA, MUEBLES Y EQUIPOS DE OFICINA, SERVICIOS DE MANTENIMIENTO Y LIMPIEZA	RAFAEL PARRA, LUZ MATILDE PARRA SANTA	607174
E/2020-48004	24/11/20	MUMO BOUTIQUE MUJER MODERNA	IMPORTACIÓN, COMPRA, VENTA, COMERCIALIZACIÓN Y DISTRIBUCIÓN DE ROPAS Y CALZADOS PARA DAMAS, CABALLEROS Y NIÑOS	MARTHA NASSUB DE SAN MARTIN ELIAS TERRERO	606839
E/2020-48165	25/11/20	MUNDO BOMBA	SERVICIOS HIDRAULICOS EN GENERAL, VENTA, REPARACIÓN Y MANTENIMIENTO DE BOMBAS DE CONCRETO, INSTALACIÓN DE CONTROL ELÉCTRICO, SISTEMAS DE ENGRASE Y SISTEMA ELÉCTRICO.	CONFESOR ENCARNACION DE LOS SANTOS, LUIS DAVID MANZUETA	607219
E/2020-48128	25/11/20	MUSEO DEL JUGUETE DOMINICANO DE GERARDINO CABRERA CHECO	EXHIBICIÓN DE JUGUETES INFANTILES Y EDUCATIVOS.	GERARDINO CABRERA CHECO	607009
E/2020-48059	24/11/20	MV&CS	SUPLIR INSUMOS MÉDICOS GASTABLES (AGUJAS, JERINGAS, CÁNULAS, CATÉTERES, GUANTES QUIRÚRGICOS Y DE EXAMEN, MASCARILLAS QUIRÚRGICAS	BRIAN CORNIEL SANTOS , AMERICO RAFAEL MELO VIDAL	606627
E/2020-48839	27/11/20	MVN + ASOCIADOS	SERVICIOS Y CONSULTORIA EN PLANIFICACIÓN URBANA, ORDENAMIENTO TERRITORIAL, GESTIÓN Y DESARROLLO DE PROYECTOS TURÍSTICOS Y ARQUITECTURA SOSTENIBLE.	MARIBEL MARITZA VILLALONA NUNEZ	607341
E/2020-48167	25/11/20	MW MAX WIDMER	COMERCIALIZACIÓN DE PRENDAS Y ACCESORIOS DE VESTIR, SERVICIOS DE BARBERÍA	MAX DAVID WIDMER MONTERO	607689
E/2020-46210	20/11/20	MY GALLERY BEAUTY SUPPLY ARQFAU	COMERCIALIZACIÓN Y DISTRIBUCIÓN AL POR MAYOR Y AL DETALLE DE PRODUCTOS PARA EL CABELLO, PIEL, UÑAS Y SUS DERIVADOS.	FAUSTO MANUEL JIMENEZ ROSARIO	606191
E/2020-30247	23/11/20	MYINTERBIZ	ASESORÍA Y GESTIÓN DE VENTAS POR INTERNET, ALQUILER DE MUEBLES TALES COMO ESCRITORIOS, SILLONES Y SILLAS, ALQUILER DE ESPACIOS DE TRABAJO Y REUNIONES	ADELAIDA NARA INFRAN	606288
E/2020-47228	19/11/20	NACAN ART RESIDENCY	GALERÍA DE ARTE, VENTA DE OBRAS PLÁSTICAS O ARTÍSTICAS, RESIDENCIA PARA ARTISTAS, CLASES DE ARTE EN GENERAL.	BILLY DIMAYO FENELUS CASTILLO	605906
E/2020-46277	16/11/20	NAF SUPPLY SERVICIOS GENERALES	COMPRA Y VENTA DE ALIMENTOS, BEBIDAS Y SERVICIOS DE CATERING.	NELSON ANTONIO FELIZ	605853
E/2020-48037	24/11/20	NAICHELY	FABRICACIÓN, COMERCIALIZACIÓN Y VENTA DE PRODUCTOS COSMÉTICOS Y PARA EL CABELLO, PRODUCTOS DE BELLEZA.	FELICIA ALBERTINA GRULLON ARIAS	606607
E/2020-48158	25/11/20	NAILS BEAUTY CENTER MARY LEIDY	SERVICIOS DE BELLEZA Y CUIDADO PERSONAL COMO, MANICURA, PEDICURA, CORTE, COLORES SERVICIOS DE BELLEZA EN GENERAL, CENTRO DE UÑAS, VENTA DE ACCESORIOS Y ROPA.	MARY LEIDY GONZALEZ PAULINO	606714
E/2020-40939	24/11/20	NALUDITH CONSULTORES	SERVICIOS PROFESIONALES DE CONTABILIDAD Y DERECHO.	ESTEPHANI GUZMAN DIAZ, EDISON SANCHEZ	606590
E/2020-35796	20/11/20	NAMAJEANDA FLAVS	SERVICIOS DE EXPENDIO DE COMIDAS Y BEBIDAS EN ESTABLECIMIENTOS CON SERVICIO DE MESA Y/O EN MOSTRADOR - EXCEPTO EN HELADERÍAS	JEAN CARLOS VALDEZ	606122
E/2020-37890	3/11/20	NASALI ORGANIC CARE	FABRICACIÓN Y VENTA DE PRODUCTOS DE BELLEZA	NASALI ALTAGRACIA VIDAL NUNEZ	603052
E/2020-45992	21/11/20	NATH STORE FASHION	VENTA DE TODO TIPO ROPAS ONLINE, VENTAS DE ZAPATOS, COMPRA Y VENTA DE MERCANCIAS TALES COMO: PRENDAS DE VESTIR	GERALD JOSE SOSA RODRIGUEZ	606697
E/2020-45936	13/11/20	NATHY'S PASTRIES	SE DEDICA A LA ELABORACIÓN, PREPARACIÓN DE Y DECORACIÓN DE PLATOS DULCES, TALES COMO, TARTAS, PASTELES, GALLETAS Y BUDINES.	NATHALIA MICHEL RECIO TEJEDA	607390
E/2020-40194	26/11/20	NATLIZ TOUR, EVENTOS Y MAS	REALIZAR TOURS, ACTIVIDADES FAMILIARES, EVENTOS Y CON MIRA A BRINDAR UN EXCELENTE SERVICIO.	HILSY ROSMERY VARGAS SOTO	607020
E/2020-46322	19/11/20	NATURAL CHILY'S HAIR PRODUCTS	SERVICIOS DE FABRICACIÓN, VENTA Y DISTRIBUCIÓN DE PRODUCTOS ARTESANALES CAPILARES ORGÁNICOS.	FRANCHELY BAUTISTA JIMENEZ	605930
E/2020-48273	25/11/20	NAZAR MEDITERRANEAN FOOD	VENTA DE COMIDA RÁPIDA Y CATERING	WALID ARBAJE ALBA	606810
E/2020-48435	1/12/20	NEPROMS. NEGOCIOS Y PROYECTOS MS	NEGOCIOS Y PROYECTOS PARA LA EJECUCIÓN DE NEGOCIOS DE TIENDAS DE ALIMENTOS Y BEBIDAS, COMPRAS, VENTA Y DISTRIBUCIÓN DE ARTÍCULOS COMESTIBLES.	ELBA MARITZA SANCHEZ DE MEJIA	607653
E/2020-43482	26/11/20	NERIS MORIS DISPATCH	MANEJO INTERNACIONAL DE DOCUMENTOS, PAQUETERÍA Y LOGÍSTICAS DE CARGAS..	CARLOS ARISTIDES NERIS MORIS	607063
E/2020-49036	30/11/20	NESTCARM	SERVICIOS DE ELABORACIÓN, VENTA Y DISTRIBUCIÓN DE COMIDA, SERVICIOS DE CATERING, COMIDA EMPRESARIAL	NESTOR MIAUEL VALDEZ FEBLES	607600
E/2020-47470	23/11/20	NEUFFEN INGENIEROS CONSULTORES	CONSULTORIA Y SUPERVISIÓN EN LAS DIFERENTES RAMAS DE LAS INGENIERÍAS CIVIL, GEOTÉCNICA, ELÉCTRICA, INDUSTRIAL, AMBIENTAL Y MARÍTIMA.	CARLOS TRONCOSO LLUBERES	606309
E/2020-43486	29/10/20	NEUROINC	INSTITUTO NEUROLÓGICO, NEUROPSIQUIÁTRICO Y NEUROPSICOLÓGICO.	WILMER RAFAEL GUZMAN VÁSQUEZ	606745
E/2020-46441	19/11/20	NEW RENT A CAR R.D., NRC	RENTA DE TODO TIPO DE VEHÍCULOS.	ARISMENDY CEPEDA MELENDEZ	605956
E/2020-40808	22/11/20	NEY GALLERY SIGN	ESTUDIO DE DISEÑOS GRÁFICOS E IMPRESIÓN	MANUEL ALEJANDRO DE LA CRUZ	606246
E/2020-45785	30/11/20	NICKIMIS NAILZ	CENTRO DE UÑAS, MANICURE Y PEDICURE, POSTURAS DE PESTAÑAS, CEJAS, DEPLACIÓN DE HILO, POSTURA DE PELO.	KIMBERLY SHANICE HUNTER	607439
E/2020-48136	24/11/20	NICOLETTA BY NICOLE APONTE	COMPRA, VENTA Y DISTRIBUCIÓN DE ROPA, CALZADO, ACCESORIOS DE VESTIR Y ARTÍCULOS DEL HOGAR.	NICOLE MERCEDES APONTE ALVAREZ	606847
E/2020-29973	23/11/20	NIELI IMPORT	VENTA REPUESTOS NUEVOS Y USADOS AL POR MAYOR Y AL DETALLE.	NICAE CRUZ CORONADO	606390
E/2020-47196	19/11/20	NIGUEY	TENENCIA DE ACCIONES Y CUOTAS SOCIALES, DESARROLLO, ADMINISTRACIÓN, COMPRA, VENTA Y ARRENDAMIENTO DE BIENES INMUEBLES Y EL FINANCIAMIENTO DE TALES OPERACIONES.	OLGA REYES VALENZUELA	606936
E/2020-47654	23/11/20	NIRVANA VENTURE	VENTA DE INSUMOS MÉDICOS ALIMENTOS Y BEBIDAS, EQUIPOS INFORMÁTICOS Y ACCESORIOS MAQUINARIA, SUMINISTROS Y ACCESORIOS DE OFICINA, CONSTRUCCIÓN.	ALAN MARTIN ORTIZ SAINT-HILAIRE	607624
E/2020-46650	17/11/20	NIVA CONSTRUCTION SOLUTIONS	IMPORTACIÓN, DISTRIBUCIÓN, INTERMEDIACIÓN, VENTA Y ALQUILER DE MATERIALES PARA LA CONSTRUCCIÓN, HERRAMIENTAS, ARTÍCULOS FERRETEROS Y EQUIPOS DE CONSTRUCCIÓN	RICARDO ALBERTO DE JESÚS PELLERANO NADAL, LUIS RAFAEL PELLERANO CABRAL	607405
E/2020-46518	30/11/20	NIVAFIN	PRODUCTOS Y SERVICIOS FINANCIEROS A TRAVÉS DEL MANEJO Y LA IMPLEMENTACIÓN DE PLATAFORMAS TECNOLÓGICAS Y DIGITALES	RICARDO ALBERTO DE JESÚS PELLERANO NADAL, LUIS RAFAEL PELLERANO CABRAL	607401
E/2020-48840	27/11/20	NIVALMA	SERVICIOS RELACIONADOS CON LA CONSTRUCCIÓN TALES COMO SUPERVISIÓN DE OBRAS DE CONSTRUCCIONES, EDIFICACIONES	JOHNNY JUNIOR RODRIGUEZ ROSARIO	607340
E/2020-47394	20/11/20	NO LIMIT RENT A CAR	COMPRA Y VENTA DE VEHÍCULOS Y ALQUILERES DE VEHÍCULOS.	JEURY JOSE RODRIGUEZ MORILLO	606044
E/2020-42271	16/11/20	NOR 23 80 23 INVESTMENT	SERVICIO DE ADQUISICIÓN Y TENENCIA DE BIENES INMUEBLES, PUDIENDO PARTICIPAR EN EL DESARROLLO, PROMOCIÓN Y VENTA DE SOLARES, VILLAS, APARTAMENTOS, APARTA HOTELES	JAVIER HERMANA GARCIA	605141
E/2020-48470	26/11/20	NORPACK SERVICIOS	REPARACIÓN, VENTAS Y MANTENIMIENTOS DE PIEZAS Y MAQUINARIAS DISPENSADORA DE PEGAMENTO CALIENTE, DISPENSADORA DE PINTURA EN POLVO	GENNYS DORIS RESTITUYO PARADAS	607484
E/2020-35181	16/9/20	NORTENA DEXCA	IMPORTACIÓN, EXPORTACIÓN, COMPRA Y VENTA DE PRODUCTOS COMESTIBLES, HIGIÉNICOS, DESECHABLES, LIMPIEZA, BEBIDAS, PLÁSTICOS.	NORTENA DEXCA, SRL.	607293
E/2020-49062	30/11/20	NOVEDADES DOMINICA	VENTA DE ROPA.	DOMINICA ALTAGRACIA REYES DE JIMENEZ	607554
E/2020-46927	18/11/20	NT SOLUTIONS RENTAL DIVISION	RENTA DE VEHÍCULOS DE MOTOR.	ADOLFO ENRIQUE NUNEZ TAVAREZ	605929
E/2020-47726	23/11/20	NUBAH	IMPORTACIÓN Y COMERCIALIZACIÓN DE PRENDAS DE VESTIR.	NUBAH, S.R.L.	606239
E/2020-42836	24/11/20	NUEVAS ENERGÍAS RD PADARA	EMPRESA PARA ECONOMÍA SOCIAL MEDIO AMBIENTE Y SOSTENIBILIDAD, TODO RELACIONADOS CON ENERGÍA INCLUIDA LOS FOCILES PRODUCCIÓN AGRÍCOLA PECUARIA E INDUSTRIAL	ALEX DAVID FIGUEROA ROLLINS	606678
E/2020-48328	25/11/20	NUNEZ & BONE ALIMENTOS SERVICE	DISTRIBUIDORA DE ALIMENTOS Y RESTAURANTE.	ELINA ALTAGRACIA NUNEZ PERALTA	606872
E/2020-45483	24/11/20	NUTRI FEBE	CONSULTORIA DE NUTRICIÓN ESPECIALIZADA POR LA DOCTORA AMERICA LINNET SUAREZ MONEGRO NUTRIÓLOGA.	AMERICA LINNET SUAREZ MONEGRO	606657
E/2020-39003	25/11/20	OBSERVATORIO CIUDADANO PRO-JUSTICIA OBCIPROJUST	ENTIDAD SIN FINES DE LUCRO, DEDICADA A PROMOCIONAR ACTIVIDADES DE DESARROLLO Y DEFENSA DE LOS DERECHOS DE SU MEMBRÉSIA	LORAINA ELVIRA BAEZ KHOURY	606776
E/2020-46445	20/11/20	OCAOS	BRINDAR ATENCIÓN AL PÚBLICO EN GENERAL, A LA PROMOCIÓN DE EVENTOS, VESTIMENTA, ELABORACIÓN DE POLO-SHIRT Y T-SHIRT	FRANKIE ALEXANDER DIAZ MARTINEZ	606189
E/2020-43423	27/11/20	OCEAN CLEANER	DISTRIBUCIÓN AL POR MAYOR DE PRODUCTOS DE LIMPIEZA Y FUMIGACIÓN.	YSABEL ROSA CONTRERAS	607263
E/2020-47852	23/11/20	ODASOL DOMINICANA	COMERCIALIZACIÓN, FABRICACIÓN, SUMINISTRO, DISTRIBUCIÓN, REPRESENTACIÓN, COMPRA, VENTA, IMPORTACIÓN O EXPORTACIÓN DE PROVISIONES ALIMENTICIAS, FRUTAS, VEGETALES	JOAN MANUEL SENRA OSSER	606422
E/2020-49120	1/12/20	ODELTON INVERSIONES	COMERCIALIZACIÓN, FABRICACIÓN, SUMINISTRO, DISTRIBUCIÓN, REPRESENTACIÓN, COMPRA, VENTA, IMPORTACIÓN O EXPORTACIÓN DE PROVISIONES ALIMENTICIAS, FRUTAS, VEGETALES	JOAN MANUEL SENRA OSSER	607648
E/2020-48401	25/11/20	ODONTO COORDINATOR ODOCOORD	SERVICIOS DE ODONTOLÓGICA Y ESTÉTICA.	SHAKIRA MIGUELINA ECHAVARRIA JAVIER	606944
E/2020-48534	26/11/20	ODONTRIX	SERVICIOS ODONTOLÓGICOS.	GENESIS JOHANNY AMARO ESPINAL, LOAMMI MARIEL DE LA ROSA GARCIA, ROSA MARIEL NUNEZ VASQUEZ	607073
E/2020-48946	30/11/20	OF CORP	SERVICIOS LEGALES INMOBILIARIOS, CORPORATIVOS, SOCIETARIOS, ADMINISTRACIÓN DE INMUEBLES, CONDOMINIOS Y LOCALES COMERCIALES	OF CORP, S.R.L.	607438
E/2020-45768	19/11/20	OFFICE MUNDO	COMPRA Y VENTA DE TODO TIPO DE MATERIALES GASTABLES PARA OFICINA.	RAYMUNDO EUGENIO CRUZ VALDEZ	606110
E/2020-44110	3/11/20	OFFLINERD	TRADUCCIONES DE DOCUMENTOS, ASESORIA DE MIGRACIÓN Y LEGAL, VENTA DE SEGUROS Y VIAJES, GESTIONES CONSULARES.	ASSOCIAZIONE CULTURALE ITALIANA RAFFAELLO SANZIO	603013
E/2020-49153	1/12/20	OFIBRET	SERVICIOS DE COMERCIALIZACIÓN, GESTIÓN, PRODUCCIÓN, ELABORACIÓN, ALMACENAMIENTO, CONSIGNACIÓN, TRANSPORTACIÓN, INTERMEDIACIÓN, COMISIÓN	FRANCISCO ALEJANDRO LEBREAU ACEVEDO	607608
E/2020-47770	23/11/20	OFICINA ABREU ABOGADOS OAA	PRESTACIÓN DE SERVICIOS INTEGRALES DE ASESORÍA, CONSULTORÍA Y REPRESENTACIÓN LEGAL EN EL ÁMBITO JURÍDICO Y FINANCIERO.	NOÉ NICOLAS ABREU MARIA	606335
E/2020-48315	25/11/20	OFICINA DE ABOGADOS LIBERATO Y ASOCIADOS	SERVICIOS LEGALES.	MARCELINO LUCIANO LIBERATO	606865
E/2020-47785	25/11/20	OFICINA JURÍDICA CARO LOUIS & ASOCIADOS	ASESORÍA LEGAL EN GENERAL, FINANCIAMIENTOS, ALQUILERES Y VENTAS DE INMUEBLES.	MARKA PAOLA CARO DE CASTRO, YEISON LOUIS	606831
E/2020-46806	27/11/20	OFICINAS DE ABOGADOS ORTIZ ALBA Y ASOCIADOS	SERVICIOS, ASESORIAS Y CONSULTORIAS LEGALES EN GENERAL.	INOCENCIO ORTIZ ORTIZ	607349
E/2020-44950	19/11/20	OFLIGHT	ESCUELA DE VUELO Y ENTRENAMIENTO DE SALVAVIDAS, SERVICIOS DE AGENCIAS DE VIAJE Y OTRAS ACTIVIDADES COMPLEMENTARIAS DE APOYO TURÍSTICO	GREGORIO ORTEGA MARTINEZ	606945
E/2020-24921	24/11/20	OGE AUTOS	COMPRA Y VENTA DE VEHÍCULOS, IMPORTACIÓN DE VEHÍCULOS, IMPORTACIÓN DE PIEZAS PARA VEHÍCULOS.	EDWIN LOPEZ VERAS	606492
E/2020-48766	27/11/20	OGHER, SOLUCIONES INMOBILIARIAS	SERVICIOS DE DISEÑO, CONSTRUCCIÓN Y SERVICIOS DE MANTENIMIENTO Y REPARACIONES DE EDIFICACIONES, CONSTRUCCIONES EN GENERAL	SIR FELIX ALCANTARA MARQUEZ	607549
E/2020-47876	23/11/20	OKINAWA AUTO PARTS	VENTA AL POR MAYOR Y AL DETALLE DE PARTES, PIEZAS Y ACCESORIOS DE VEHÍCULOS AUTOMOTORES.	ANYELINA VICTORIA RUIZ DE LOS SANTOS	606455
E/2020-48810	27/11/20	OKTOBERSNACK LA CARNITA ALEMANA	ELABORACIÓN Y COMERCIO DE EMBUTIDOS, CHORIZO, SALCHICHA, LONGANIZA, JAMÓN, EMULSIONADOS DE CARNES, CARNITAS, BARBACOA, CARNE HORNEADA	GUILLERMO HERRNEDER, ADA LORENA DURANDÍN ORELLANA	607330
E/2020-47079	19/11/20	OLIVEISA OLIVERO INVERSIONES Y SERVICIOS ALIMENTICIOS	VENTAS DE SERVICIOS ALIMENTICIOS CRUDOS Y COCIDOS (PIZZAS, HAMBURGUESAS, HOT DOG, CARNES, SALCHICHAS A LA PLANCHA, BEBIDAS REFRESCANTES.	LUIS ALMANDO OLIVERO MARTINEZ	606196
E/2020-47814	23/11/20	OLIVER COMUNICACIONES	COMPRA Y VENTA DE CELULARES Y EQUIPOS ELECTRÓNICOS, TALLER, REPARACIÓN AL POR MAYOR Y DETALLES.	OLIVIDO ENCARNACION RAMIREZ	606380

[210] EXP.	[220] SOL. FECHA	[561] NOMBRE COMERCIAL	[510] ACTIVIDAD	[730] SOLICITANTE	[111] REGISTRO
E/2020-47264	24/11/20	OLS LANGUAGE DOMINICANA	SERVICIOS DE SOLUCIONES DIGITALES PARA LA EVALUACIÓN, EDUCACIÓN Y CAPACITACIÓN.	MARÍA DEL CARMEN CAMACHO DE VARGAS	606713
E/2020-48021	25/11/20	OLVIS HENRIQUEZ 23	COMPOSICIÓN ARTÍSTICA, MÚSICA. VENTAS DE COMPOSICIONES MUSICALES.	ORBIC HENRIQUEZ PEÑA	606940
E/2020-49125	1/12/20	OPTOMETRICS	EMPRESA DESTINADA AL SATISFACER LAS NECESIDADES EN EL MARCO DE SALUD VISUAL DE ATENCIÓN PRIMARIA.	JUAN FRANCISCO VASQUEZ CAMBERO	607582
E/2020-48337	25/11/20	ORCHIDS DOMINICANA	PRODUCCIÓN, EXPORTACIÓN, COMERCIALIZACIÓN, DESARROLLO Y DISTRIBUCIÓN DE ORQUÍDEAS, PLANTAS, ORNAMENTALES, FLORES Y FRUTOS.	ORCHIDS DOMINICANA, S.A.	607677
E/2020-49185	1/12/20	ORGANIZACION HUMANITARIA JAADMOA	SIN FINES DE LUCRO APORTAR A DESARROLLADORES, EMPRENDEDORES, ACTIVIDADES EDUCATIVAS, SOCIALES, COMUNITARIAS, RECREATIVAS	ANI LUZ TEJEDA ROMAN, OSCAR ODULIO FOSTEN DE LOS SANTOS	607665
E/2020-47973	24/11/20	ORTO_ESCALANT	VENTA Y COMERCIALIZACIÓN DE EQUIPOS Y SUMINISTROS MEDICOS.	ESCARLYN MASSIEL ESCALANTE SANCHEZ	606562
E/2020-6376	26/11/20	OURS RANCH OF EAT	VENDER COMIDA RAPIDA, CATERING, PICADERAS FRIAS Y CALIENTES, POSTRES, BIZCOCHOS Y MAS.	BRYAN LEONARDO RUIZ ULERIO	607077
E/2020-49008	30/11/20	OUSTSOLUTECH	VENTA DE EQUIPOS DE INFORMATICA Y SUS ACCESORIOS, E INSTALACIONES DE REDES.	ERICSSON BLADIMIR CUETO CEPEDA	607502
E/2020-48730	27/11/20	OVERATA SUITES	VENTA DE INMUEBLES Y APARTAMENTOS.	C.P. CONSTRUCCIONES PLANIFICADAS, S.R.L.	607238
E/2020-46822	18/11/20	P. CANA CORPORACIÓN DE CRÉDITO	ESTABLECER, GESTIONAR E IMPLEMENTAR EN GENERAL LOS NEGOCIOS DE ACTIVIDADES DE INTERMEDIACIÓN FINANCIERA	FRANK ELIAS RAINIERI KURET	607682
E/2020-49143	1/12/20	PA' LO EXTREMO TOURS	TURISMO INTERNO, EXCURSIONES Y VENTA DE EQUIPOS DE SENDERISMO.	LUIS ALBERTO COSS SALOMON	607606
E/2020-45852	25/11/20	PADILLA & HERNANDEZ BIENES RAICES	COMPRA Y VENTA DE INMUEBLES, PROMOCIÓN INMOBILIARIA Y BIENES RAICES.	RAFAEL ENRIQUE PADILLA	607615
E/2020-45063	18/11/20	PAGES SOLIS INMOBILIARIA PASO	CONSTRUCCIÓN, ALQUILER, ADMINISTRACIÓN, DE TODO TIPO DE INMUEBLES (NAVES INDUSTRIALES, LOCKERS.	PAGES SOLIS INMOBILIARIA (PASO), SRL	605814
E/2020-42870	27/11/20	PAMELA DLS CLOTHING	SERVICIOS DE TIENDA DE ROPA Y ACCESORIOS PARA DAMA CABALLEROS Y NIÑOS.	PAMELA MORAIMA DE LOS SANTOS DE LA CRUZ	607318
E/2020-47755	23/11/20	PANADERIA Y MAS DON CARMELO	ELABORACIÓN DE PRODUCTOS DERIVADOS DE LA HARINA EN GENERAL. IMPORTACIÓN, COMPRA Y VENTA DE TODO TIPO DE ALIMENTOS CRUDOS O PROCESADOS AL	POR MAYOR Y DETALLE A RESTAURANT YEURY MANUEL MEJIA AQUINO	606320
E/2020-42965	25/11/20	PANADERIA Y REPOSTERIA ARTESANAL PANRRICH	ELABORACION Y VENTA DE PRODUCTOS DE PANADERIA Y REPOSTERIA. ALQUILER DE EQUIPOS E INSUMOS PARA EVENTOS.	MICHELLE ANAIS PEREZ ARIAS, RRRICH AGROINDUSTRIAL SRL	606855
E/2020-46521	17/11/20	PANAMERA MERCANTIL	INSTALACIONES Y MANTENIMIENTO DE CENTRALES TELEFÓNICAS Y REDES DE TELECOMUNICACIONES, VENTA, EXPORTACIÓN E IMPORTACIÓN DE LOS EQUIPOS Y MATERIALES	PANAMERA MERCANTIL, S.R.L.	606127
E/2020-36650	20/11/20	PANIFICADORA LOR-SOPH	SERVICIOS DE PANADERÍA Y REPOSTERÍA.	VALENTINA HENRIQUEZ GONZALEZ	606083
E/2020-47714	23/11/20	PANTALLA ABIERTA	PRODUCCIÓN Y REALIZACIÓN PROGRAMAS DE TELEVISIÓN, PRENSA; PUBLICIDAD, MERCADEO Y RELACIONES PÚBLICAS.	RAFAEL ANTONIO FRANCO GUZMAN	606296
E/2020-47155	19/11/20	PAPAPA	IMPORTACIÓN, EXPORTACIÓN, FABRICACIÓN, DISTRIBUCIÓN Y COMERCIALIZACIÓN DE ARTÍCULOS Y JUGUETES DE ÍNDOLE SEXUAL Y ERÓTICOS	ALBERTO ESPINAL LOPEZ	605831
E/2020-40863	15/10/20	PARADA EL PARQUE MI CAFE	DISTRIBUCIÓN, VENTA, IMPORTACIÓN Y EXPORTACIÓN DE TODO TIPO DE ALIMENTOS CRUDOS Y COCIDOS	ALBERTO MANUEL MENDEZ TAVAREZ	606509
E/2020-40144	19/11/20	PARLAD AUTO DETAILING	SERVICIOS DE MANTENIMIENTO DE VEHICULOS.	RICHARD ACEVEDO ACOSTA	605768
E/2020-36586	24/11/20	PASO A PASO CIGARS	MANUFACTURERA DE CIGARROS.	FRANKLIN JAVIER URENA LORA	606639
E/2020-48122	24/11/20	PASTORAS DEL REINO DE TODAS LAS NACIONES PARTNA	AGRUPACION DE MUJERES PASTORAS AFIRMANDO LOS VALORES CRISTIANOS DE NUESTROS PROPIOS HOGARES, PARA SER TRANSMITIDOS A NUESTRAS IGLESIAS	LUZ GRISOLEDYS DIAZ DE VASQUEZ	606688
E/2020-48496	26/11/20	PATINO, BREWSTER & PARTNERS	OFRECER SERVICIOS JURIDICOS ASESORIAS, REPRESENTACIÓN LEGAL.	RALPH PATINO	607025
E/2020-47780	23/11/20	PATRICIA REYES ARQUITECTURA & INTERIORES	SERVICIOS DE ARQUITECTURA Y DISEÑOS DE INTERIORES	PATRICIA CAROLINA REYES DE LOS A. DE GONZALEZ	606336
E/2020-1831	15/1/20	PATRONATO DE INDUSTRIAS DE HAINA PADESHA	ENTIDAD SIN FINES DE LUCRO DEDICADA A PROCURAR EL CRECIMIENTO Y DESARROLLO DE LOS MUNICIPIOS DE HAINA Y ZONAS ALEDAÑAS	PATRONATO PRO DESARROLLO DE HAINA	605859
E/2020-47791	23/11/20	PAVICON PAVIMENTOS Y CONSTRUCCION	CONSTRUCCION DE OBRAS CIVILES, ALQUILER Y TRANSPORTE DE EQUIPOS PARA LA CONSTRUCCION, REALIZACION DE MOVIMIENTO DE TIERRAS	LEONEL DE JESUS BOYRIE CAMILO	606354
E/2020-48402	26/11/20	PCG PUERTAS CLOSETS GABINETES	PRODUCCIÓN, FABRICACIÓN, INSTALACIÓN DE PUERTAS, CLOSET, GABINETES, PROTECTORES, VERJAS PARA SEGURIDAD EN MADERA. PLÁSTICO, CRISTAL Y METAL.	RICHARD ONASSIS SANTOS REYES	606953
E/2020-34379	19/11/20	PEACOK	CONFECCION, FABRICACION, VENTA Y DISTRIBUCION DE PRENDAS DE VESTIR, ZAPATOS, ACCESORIOS, ARTÍCULOS DE COCINA	RICHY ALMONTE SANTOS	605827
E/2020-44720	23/11/20	PECES DEL LAGO GONZALEZ COMPRES	PRODUCCIÓN, VENTA Y DISTRIBUCIÓN DE PESCADOS, MARISCOS Y OTROS.	LUIS MANUEL GONZALEZ COMPRES	606322
E/2020-45486	11/11/20	PEDRO E. SUAREZ F, ING.INGENIERIA Y CONSTRUCCION	ESTRUCTURA PREFABRICADA, ESTRUCTURA PERMANENTES, SERVICIOS DE MANTENIMIENTOS Y REPARACIONES DE CONSTRUCCIONES E INSTALACIONES	PEDRO ESTEBAN SUAREZ FERNANDEZ	604297
E/2020-38098	20/11/20	PEDRO HACHE'S IMPORTING COMPANY	IMPORTACION Y VENTA DE ELECTRODOMESTICOS DE TODO TIPO.	PEDRO JOSE CABRERA HACHE	605891
E/2020-44985	13/11/20	PEETS COLUMN COMPANIA DE SERVICIOS	SERVICIOS DE INGENIERIA CIVIL Y ELECTROMECHANICA EN GENERAL.	BENNY BASILIO PEETS DEVERS, NAHUM RONALD PEETS COLUMNA, SARA ESTER PEETS COLUMNA	604742
E/2020-47136	23/11/20	PEINTURE	CAPTACIÓN Y EJECUCIÓN DE LABORES DE PINTURA.	LUIS RAFAEL JIMENEZ HEYAIMÉ	606396
E/2020-32610	19/11/20	PEJI TAX CONSULTANTS & ADVISORS	SERVICIOS PROFESIONALES DE CONTABILIDAD, ASESORIA Y HERRAMIENTAS EN GESTIÓN FINANCIERA DE MICRO Y MACRO EMPRESAS	VIRGINIA PEREZ POLANCO, GABRIEL JIMENEZ GOMEZ	605743
E/2020-39123	25/11/20	PELASH NAILS BAR	LA PRESTACION DE TODO TIPO DE SERVICIOS RELACIONADOS CON LA PELUQUERIA Y ESTÉTICA, MANICURA, PEDICURA, SPA, TRATAMIENTOS DE BELLEZA EN GENERAL, LA VENTA DE BEBIDAS	LUIS JHOEL LOPEZ DURAN, LIZA MARIEL BLANCO GARCIA	606703
E/2020-47528	26/11/20	PEMN TRIPTRAVELRD	AGENCIA DE VIAJES, VENTA DE BOLETOS AEREO, EXCURSIONES NACIONALES E INTERNACIONALES, RESERVACIONES DE HOTELES, SERVICIOS MIGRATORIOS.	PAMELA ESTEPHANY MOTA NUNEZ	607135
E/2020-46613	19/11/20	PENSAMIENTOS CREATIVOS TM IDEE	SERVICIOS DE EVENTOS EN GENERALES TALES COMO BODAS Y CUMPLEAÑOS.	JOSE ARMANDO TORRES MENDOZA	605990
E/2020-41675	19/11/20	PERFER COMPANY, PERFERCO	OPERADORES LOGISTICOS, TRANSPORTE TERRESTRE DE CARGA, DISTRIBUCION DE MERCANCIAS, MUDANZAS, RECOLECCIÓN DE DEVOLUCIONES, EMPAQUE Y EMBALAJE, CARGA Y DESCARGA	JUAN CARLOS PEREZ FERNANDEZ, NATHANEL PEREZ FERNANDEZ	605952
E/2020-45713	23/11/20	PERLA LUZERNA BEAUTY SALÓN Y HOTEL	SERVICIOS DE SALÓN DE BELLEZA Y APARTA HOTEL.	HILDA DOLORES GOMEZ REYES DE BANZ	606356
E/2020-41914	23/11/20	PER-LLIB MULTISERVICIOS	SERVICIOS DE AGENCIA DE VIAJE, ORGANIZACIÓN DE EVENTOS, CATERING Y PUBLICIDAD.	HAROLD MICHAEL PEREZ MENDEZ	606409
E/2020-48649	26/11/20	PERSAN SPORT	IMPORTACION, VENTAS AL POR MAYOR Y DE TALLES DE BICICLETAS, ACCESORIOS DE BICICLETAS, ACCESORIOS DE CICLISMO. ARTÍCULOS DEPORTIVOS, TIENDA DEPORTIVA.	WILSON ANTONIO REYES PEREZ, JOSEFINA ARLSLEIDA RONDON SANTANA	607167
E/2020-32767	4/9/20	PESAONI ENTERPRISE	PROMOVER Y FOMENTAR OPORTUNIDADES DE INVERSIONES EN EL PAIS, ESPECIALMENTE EN EL ÁREA TURÍSTICA E INMOBILIARIA	PESAONI ENTERPRISE, SRL	607494
E/2020-47918	24/11/20	PESCADERIA J.AP	VENTA Y DISTRIBUCION DE PESCADO, MARISCOS.	JONATHAN FRANCISCO ESTEVEZ UREÑA	606480
E/2020-39048	20/11/20	PESCADERIA MARALTO	IMPORTACION, EXPORTACION, DISTRIBUCION DE TODO TIPO DE PESCADOS Y MARISCOS.	MARIO TORRONI	606081
E/2020-48282	25/11/20	PESCADORES DEL FARO PUNTA CANA	PESCA COMO DEPORTE RECREATIVO Y DE SANA DIVERSION.	DAVID POUERIET GOMEZ	606923
E/2020-46678	19/11/20	PESTSUFUM	ELABORACIÓN DE PRODUCTOS DE FUMIGACIÓN, PRODUCTOS QUÍMICOS, Y SUS DERIVADOS PARA EL CONTROL DE PLAGAS.	JEAN PAUL CARTAGENA ABREU	605937
E/2020-39396	9/10/20	PHARMAGROUP	ELABORACIÓN, DISTRIBUCIÓN Y VENTA DE SUSTANCIAS ACTIVAS FARMACÉUTICAS Y	LABORATORIOS DE APLICACIONES MÉDICAS SA	605935
E/2020-48027	25/11/20	PHOTOFASTMG	SERVICIOS DE FOTOGRAFÍA PROFESIONAL A TODO PÚBLICO EN GENERAL, BAJO LOS ESTÁNDARES DE ALTA CALIDAD, OFRECIENDO LA PERSONALIZACIÓN DE DIVERSOS PRODUCTOS	MAYRA MERCEDES FERNANDEZ ESPINAL, GIDELMY ALTAGRACIA GARCIA VARGAS	606896
E/2020-46629	27/11/20	PHYSIOLOGY POR ACTIVEREHAB	CENTRO MEDICINA FÍSICA, TERAPIA FÍSICA Y OCUPACIONAL, REHABILITACIÓN Y ESPECIALIDADES MEDICAS.	HECTOR JOSE LOPEZ ESTEVEZ	607186
E/2020-47296	19/11/20	PICCOLA TURISTA	EDICIÓN DE REVISTAS Y PUBLICACIONES PERIÓDICAS.	MAHOLY DE PAULA FERNANDEZ	605986
E/2020-42387	19/11/20	PICKAPP DELTEL	SERVICIOS DE ENTREGA VIA DELIVERY MEDIANTE PAGINA WEB Y APLICACION MÓVIL	AMNERYS CRISTINA MONEGRO DE LA CRUZ, EDWIN AMBIORIX PIMENTEL MORILLO	605813
E/2020-48500	26/11/20	PINAFORE	VENTA DE ROPA, ACCESORIOS Y ARTÍCULOS PARA BEBÉS Y MADRES.	AMALIA VICTORIA CEBALLOS MANON	607035
E/2020-47887	24/11/20	PINTATU	VENTA DE PINTURAS.	GLENYS AIDE ZALDIVAR QUIROZ	606460
E/2020-47401	23/11/20	PINTURAS TAINO DORHU	DISTRIBUCIÓN, ELABORACIÓN Y VENTA DE PINTURAS.	CHANEL FEDERICO PEREZ	607713
E/2020-41992	27/11/20	PISCOLABIS GOURMET-PISGOU	SERVICIOS DE EXPENDIO DE COMIDAS Y BEBIDAS EN ESTABLECIMIENTOS CON SERVICIO DE MESA Y/O EN MOSTRADOR, RESTAURANTES DE COMIDA RAPIDA.	JELIN ESTEBAN CORDERO ROSARIO	607294
E/2020-47775	24/11/20	PISEK SOLUTIONS	COMERCIALIZACIÓN Y DISTRIBUCIÓN DE PRODUCTOS DE OFICINA, PAPELERIA Y ÚTILES ESCOLARES.	ILIANA PAULINO FERNANDEZ, ROBERT ANTONIO GERMAN GONZALEZ	606555
E/2020-30479	25/11/20	PIZZA JACK PJ	VENTAS DE PIZZA, COMERCIALIZACIÓN DE SUMINISTROS Y SERVICIOS DE RESTAURANTE AFINES CON LA ACTIVIDAD PRINCIPAL Y RESTAURANTE EN GENERAL.	ALAN GENAO DOMINGUEZ	606708
E/2020-47986	24/11/20	PIZZERIA Y RESTAURANTE EL PODER DE CRISTO	EXPENDIO DE ALIMENTOS Y BEBIDAS.	JONATHAN GRABIEL ROSSIS MINYETY, PRINCE GIL QUEZADA	606569
E/2020-36257	17/11/20	PLACES TO STAY CR RODRIGUEZ	SE DEDICARA A ALQUILERES Y A LA ADMINISTRACIÓN DE PROPIEDADES CON FINES DE ALOJAMIENTO POR PERIODO DEFINIDO.	CARLOS LUIS RODRIGUEZ ENCARNACION, LUIS MARIA MARTINEZ ENCARNACION	606950
E/2020-37937	1/10/20	PLAN DE IGUALS DENTALES SALUD BUCAL PARA TODOS	SERVICIOS DE IGUALS Y SERVICIOS ODONTOLÓGICOS, COMO CIRUGÍAS, CONSULTAS, RAYOS X Y TODA ACTIVIDAD AFINES.	PLAN DE IGUALS DENTALES SALUD BUCAL PARA TODOS, S.R.L.	606930
E/2020-46221	19/11/20	PLAN DETAILING & CONSTRUCTION PLADECON	DISEÑO Y CONSTRUCCIÓN DE OBRAS CIVILES, EDIFICACIONES INSTITUCIONALES, INDUSTRIALES, CAMINO CARRETERAS, MOVIMIENTO DE TIERRA	SOUKA MARGARITA PEREZ VASQUEZ	605966
E/2020-46390	16/11/20	PLANES Y SERVICIOS FUNERALES VENTANA AL CIELO	BRINDAR PLANES Y SERVICIOS FUNERARIOS A TODO PÚBLICO EN GENERAL.	ORLANDO ANTONIO MOYA JIMENEZ	605938
E/2020-47398	24/11/20	PLASTIC RECYCLIN & SERVICES,(P.R. & S.)	RECICLAJE DE PLÁSTICOS, METALES, PAPELES, Y TODO TIPO DE MATERIALES DE RECICLAJES.	CONFIGROUP INVESTMENTS, S.R.L.	606517
E/2020-28343	24/11/20	PLAZA ALMELICAR	ALQUILER DE LOCALES.	KATIUSKA ELIZABETH MONCLUS	606644
E/2020-48395	27/11/20	POCKIT RD TRANSPORT SOLUTIONS	SERVICIOS DE COURIER, SERVICIOS DE ENVÍOS DE PAQUETES, SERVICIOS DE TRANSPORTE.	RANDY JOEL CABRERA RIVERA	607221
E/2020-43557	12/11/20	POLANCO & JEREZ ABOGADOS CONSULTORES	SERVICIOS JURIDICOS, COMPRA, VENTA Y ADMINISTRACIÓN DE MUEBLES E INMUEBLES, PRESTAMOS PERSONALES, PRESTAMOS CON GARANTÍA HIPOTECARIA, VENTA CONDICIONAL DE MUEBLES.	RUDYS ODALIS POLANCO LARA	604500
E/2020-48343	27/11/20	POLLOS CERCADENSE	SERVICIOS DE CRIANZA Y VENTA DE POLLO.	JOSE ARTURO CASTRO VICENTE	607240
E/2020-47224	19/11/20	POLLOS IBC	PRODUCCIÓN AGROPECUARIA, COMPRA Y VENTA DE POLLOS, PREPARACIÓN, COMPRA Y VENTA DE ALIMENTOS Y BEBIDAS.	BRYAN ALEXANDER TIO ALVAREZ	605903
E/2020-47375	20/11/20	POLLOS LOMERO	CRÍAS DE AVES, PARA PRODUCCIÓN DE HUEVOS INCLUYENDO POLLITOS BEBES PARA POSTURA, PARA IMPORTACIÓN Y EXPORTACIÓN DE POLLOS ORGÁNICOS.	YERALDIN ARELIS FERMIN CRESPO	606031
E/2020-48171	25/11/20	POPEURBANO	SERVICIOS DE BAR, TERRAZA, RESTAURANTE, CAFETERIA, LICOUR STORE, CARWASH, IMPORTACIÓN Y EXPORTACIÓN DE ALIMENTOS Y VEHÍCULOS, DISTRIBUCIÓN NACIONAL DE BEBIDAS ALCOHÓLICAS, VENTA Y RENTA DE VEHÍCULOS.	CRISTINA ALEJANDRA TAVERAS GOMEZ, LUISA YOHANNA TEJEDA LARA, PAOLA MARIA BONILLA VELEZ	606730
E/2020-40795	27/11/20	POSDOM ENGINEERING & CONSTRUCTION	DISEÑO, INSTALACIÓN Y VENTA DE DIFERENTES TIPOS DE INSTALACIONES Y EQUIPOS; EJECUCIÓN DE OBRAS DE INGENIERÍA CIVIL Y CONSTRUCCIÓN	POSCO ENGINEERING & CONSTRUCTION CO. LTD.	607280
E/2020-47409	20/11/20	POSICELLO	PRODUCCIÓN, VENTAS, DISTRIBUCIÓN DE LICORES HECHOS ARTESANALMENTE CON ALCOHOL DE MARCAS COMERCIALES CERTIFICADAS NO ADULTERADOS E INGREDIENTES NATURALES Y SIN ADITIVOS ARTIFICIALES.	PERSIS ANDRES LOPEZ BERGES	606051
E/2020-42523	27/11/20	POWERBOOT	VENTA DE BIENES Y SERVICIOS TECNOLÓGICOS, ELÉCTRICOS, FISCALES, FINANCIEROS Y VENTA DE MATERIALES DE OFICINA.	FRANCISCO ALEXANDER CRUZ DEL CARMEN	607265

[210] EXP.	[220] SOL. FECHA	[561] NOMBRE COMERCIAL	[510] ACTIVIDAD	[730] SOLICITANTE	[111] REGISTRO
E/2020-47142	19/11/20	PRADERA DEL CERRO	INVERSIONES EN BIENES MUEBLES E INMUEBLES	PRADERA DEL CERRO, SRL	605811
E/2020-46605	23/11/20	PRAGA CONSTRUCTORA E INMOBILIARIA	SERVICIOS DE CONSTRUCCION DE OBRAS CIVILES Y BIENES RAICES.	WAGNER NOLASCO PAREDES	606328
E/2020-47440	20/11/20	PRAVALTA DESARROLLO E INVERSION	LA EJECUCION DE CUALQUIER OPERACION INMOBILIARIA CUAL INCLUYE Y NO LIMITA LA ADQUISICION, VENTA, EXPLOTACION, ARRENDAMIENTO, CONSTRUCCION	EDWIN ANTONIO MARMOLEJOS MARTINEZ	606064
E/2020-44848	20/11/20	PRECINA RAMOS IMPORTACIONES	VENTA DE ACCESORIOS TECNOLOGICOS.	JOYSI RAMOS PUJOLS, RUDDY ESMELIN PRECINA RAMIREZ	606125
E/2020-48182	25/11/20	PRESTAMOS E INVERSIONES KENLUIS	SERVICIOS DE PRESTAMOS E INVERSIONES EN GENERAL.	KENLUIS RAFAEL RODRIGUEZ RODRIGUEZ	606731
E/2020-41659	19/11/20	PRETENSADOS Y MATERIALES ELECTRICOS PREMATEL	FABRICACION, COMPRA Y VENTA DE POSTES ELECTRICOS, COMPRA DE MATERIALES PARA LA FABRICACION DE POSTES ELÉCTRICO, IMPORTADORES	HECTOR FELIX JIMENEZ BONILLA	605858
E/2020-47149	19/11/20	PREZ/IMPORT	IMPORTACION Y EXPORTACION DE PRODUCTOS MISCELANEOS COMO VELAS PRODUCTOS EN AMBAR.	BELICE MOREL DE DOTEI	605822
E/2020-41939	13/11/20	PRO CONSTRUCCION PROCODOM	DISTRIBUCION, IMPORTACION, COMERCIALIZACION DE MATERIALES, EQUIPOS, ACCESORIOS PARA LA CONSTRUCCION Y TODO COMERCIO EN EL MERCADO DE LA CONSTRUCCION.	LUCIANO RAFAEL DOMINGUEZ ESTRELLA	604796
E/2020-49027	30/11/20	PRO SIGNAGE R&N	SERVICIOS DE DISEÑO GRÁFICO, IMPRESION, ROTULACION, PLOTEO, FABRICACION E INSTALACION DE ESTRUCTURAS PUBLICITARIAS Y COMERCIALES.	EURI DAVID ROSA MUÑOZ	607534
E/2020-48859	30/11/20	PROAMERICAN VD	VENTAS AL DETALLE DE REPUESTOS PARA VEHICULOS AMERICANOS	VICTOR MANUEL DOMINGUEZ ALMONTE	607365
E/2020-43026	27/10/20	PROCESADORA DE AGUA GRISAN	PROCESAMIENTO Y DISTRIBUCION DE AGUA PARA EL CONSUMO HUMANO	PEDRO DANIEL POLANCO	602271
E/2020-46807	24/11/20	PRODATEC	VENTA DE DISPOSITIVOS TECNOLOGICOS E IMPLEMENTACION DE TECNOLOGIA EN ZONAS PUBLICAS Y PRIVADAS.	JOSUE ENMANUEL SANTIAGO RODRIGUEZ, JOSE MIGUEL RODRIGUEZ VENTURA	606506
E/2020-47735	23/11/20	PRODUCTOS ALIMENTICIOS DON PEDRO TRINIDAD PRODUCTOS DON PETRIU	A LA PRODUCCION, DISTRIBUCION, IMPORTACION E EXPORTACION DE PRODUCTOS ALIMENTICIOS Y DEL HOGAR.	PEDRO TRINIDAD URENA	606573
E/2020-45897	16/11/20	PRODUCTOS ANA CASTRO, RD	ELABORAR Y VENDER PRODUCTOS NATURALES ANTI CAIDA DEL PELO, PARA FORTALECER Y NUTRIR EL CRECIMIENTO DEL CABELLO, DESTINADO A MUJERES Y HOMBRES.	ANA EMELY CASTRO	605049
E/2020-48468	26/11/20	PRODUCTOS BIOLOGICOS Y ORGANICOS PERLA	COMERCIALIZACION, COMPRA, VENTA Y PROCESAMIENTO DE CACAO.	PEDRO RAMON REYES PEÑA	606993
E/2020-47016	18/11/20	PRODUCTOS QUIMICOS DE SANTO DOMINGO PQDS	FABRICACION DE PRODUCTOS QUIMICOS PARA USO INDUSTRIAL EN GENERAL, VEHICULOS, MOTORES, IMPORTACION, EXPORTACION Y DISTRIBUCION DE LOS MISMOS.	JOSE RAMON SANCHEZ FERNANDEZ	606949
E/2020-48569	26/11/20	PRODUCTOS YOLAN	PREPARACION Y VENTA DE PRODUCTOS QUIMICOS EN GENERAL, SHAMPOO, RINSE, DETERGENTES, JABONES, SUAVIZANTES, LAVAPLATOS, DESINFECTANTES, EQUIPOS E INSUMOS	JORGE EMILIO RIVERA PEREZ	607107
E/2020-46459	20/11/20	PROGETTI	CONSTRUCCION, DESARROLLO Y OPERACION DE PROYECTOS TURISTICOS.	TALISA EUNICE SALVADOR DIAZ, EUNICE SALVADOR DIAZ	606038
E/2020-47815	23/11/20	PROGRAMA DE SALUD Y BIENESTAR CON ADULTOS MAYORES Y SERVICIOS COMUNITARIOS EN TENARES, PROSBAMSCTE	ORGANIZACION SIN FINES DE LUCRO, LA CUAL SE DEDICA A OFRECER SERVICIOS SOCIO -ESPIRITUAL.	EMIL ELLIOT FELIZ MEDINA	606367
E/2020-35255	13/11/20	PROJET GENESIS SALM.41:1	ENTIDAD SIN FINES DE LUCRO, AYUDA HUMANITARIA PARA LOS NINOS PREDICÁNDOLE LA PALABRA DE DIOS.	CARLOS LINE HOWLEY VALLEJO	606715
E/2020-48115	24/11/20	PROMALIS COMERCIAL	VENTA DE PRODUCTOS DE LIMPIEZA Y MATERIALES GASTABLES DE OFICINA.	HENRRY VASQUEZ MELO	606681
E/2020-42916	23/11/20	PROMOPHAR PHARMACEUTICAL	PRODUCCION, IMPORTACION, PROMOCION Y VENTA DE PRODUCTOS FARMACEUTICOS.	SANTA ESPERANZA TAVERAS PEREZ	606241
E/2020-49117	1/12/20	PROMOTORA SEDALIA	COMERCIALIZACION, FABRICACION, SUMINISTRO, DISTRIBUCION, REPRESENTACION, COMPRA, VENTA, IMPORTACION O EXPORTACION DE PROVISIONES ALIMENTICIAS, FRUTAS, VEGETALES	JOAN MANUEL SENRA OSSER	607590
E/2020-42709	1/12/20	PROMOVEN INTERNATIONAL	IMPORTACION Y EXPORTACION DE PRODUCTOS DE HIGIENE, PRODUCTOS DE LIMPIEZA, ARTICULOS DE FERRETERIA, GOMAS DE VEHICULOS.	ALBERTO NORTE DE SOUSA	607706
E/2020-47821	23/11/20	PROPALLETS DOMINICANA	REPARACION, FABRICACION Y VENTA DE TARIMAS DE MADERA PARA OPERACION LOGISTICA DE MOVIMIENTO DE MERCANCIA.	WELLINGTHON PAREDES TRINIDAD	606980
E/2020-47321	23/11/20	PROVISIONES DONANA	IMPORTACION Y COMERCIALIZAN DE PRODUCTO AGRICOLA.	ANA MARIA MELENCIANO, ARMANDO PEREZ MELECIANO	606264
E/2020-46569	24/11/20	PROVISIONES LA FE & ASOCIADOS	VENTAS DE PROVISIONES AL DETALLE, TALES COMO: ARROZ ACEITE, HABICHUELAS, VACALAO, LECHE ENLATADA, QUESO, SALAMI	GREGORIO MARIA FERREIRAS PANTALEON	606674
E/2020-48320	25/11/20	PROVISIONES LOS ALEJANDROS	COMPRA Y VENTA DE PROVISIONES ALIMENTICIAS.	ROBERTO ALEJANDRO TEJADA PAULINO	606867
E/2020-48915	30/11/20	PROVISIONES RADAY JAMS	ELABORACION, VENTA Y DISTRIBUCION DE ALIMENTOS Y BEBIDAS, PREPARACION DE EVENTOS COMIDA EMPRESARIALES, RACIONES ALIMENTICIAS CRUDAS Y PROCESADAS.	ARIEL JIMENEZ MARCIAL	607412,
E/2020-47778	26/11/20	PROVYSCOMVIR	COMPRA Y VENTA DE PRODUCTOS COMESTIBLES, SERVICIOS DE TRANSPORTE DE ALIMENTOS, MATERIAL GASTABLE DE OFICINA	VICENTE MARIA DEL ROSARIO	607421
E/2020-47787	23/11/20	PROYECTO SOLUCION NACIONAL PSN	SIN FINES DE LUCROS, DIVERSOS TIPOS DE ACTIVIDADES, REALIZACION DE ENCUESTAS SOCIALES, CULTURALES, CONFERENCIAS, CHARLAS, ADMINISTRACION DE RECURSOS SOCIOLOGICOS.	ESTANISLAO DE LA CRUZ DE LA ROSA, ROBERTO ROJAS NUÑEZ	606400
E/2020-47871	26/11/20	PROYECTO TURISTICO NEGRIN	DESARROLLO DE PROYECTOS TURISTICOS, VENTA Y ALQUILER DE VILLAS Y APARTAMENTOS.	CARLOS ELISEO NEGRIN FERMIN	606846
E/2020-48452	26/11/20	PROYECTOS JOAO	INVERNADERO DE PRODUCCION DE VEGETALES DIVERSOS.	NERLYN NATHALI CASADO ALCANTARA	606970
E/2020-44609	1/12/20	PROYECTOS RICARDO THEN	DISEÑO Y CONSTRUCCION DE OBRAS CIVILES.	RICARDO MANUEL THEN PEÑA	607683
E/2020-42532	19/11/20	PROYECTOS Y CONSTRUCCIONES SEBIS	SERVICIOS DE CONSTRUCCIONES, CALCULOS Y AVALUOS DE OBRAS CIVILES, EDIFICACIONES DE EDIFICIOS.	EDGAR JOSE RODRIGUEZ GUZMAN	605961
E/2020-45779	19/11/20	PROYECTOS, CALCULOS Y CONSTRUCCIONES, PROCALCON	PRESTAR U OCUPAR SERVICIOS DE CONSTRUCCION E INGENIERIA DE EDIFICACIONES Y VIAS, REMODELACION, AMPLIACION, MODIFICACION Y MANTENIMIENTO DE OBRAS CIVILES	JOSE MANUEL DE JESUS VILLAMAN VARGAS	605856
E/2020-49155	1/12/20	P-SAFE	EMPRESA DEDICADA A LA VENTA DE PRODUCTOS SANITARIOS FEMENINOS.	SENIA ANTOINETTE VASQUEZ MONTERO	607612
E/2020-43553	29/10/20	PSICOLOGIA101	SERVICIOS DE CAPACITACION EN LOS DIVERSOS TEMAS RELACIONADOS A LA SALUD MENTAL.	JEAN CARLOS SANTOS SANCHEZ, CESAR ARAUJO	606732
E/2020-46612	24/11/20	PSIQUINSIGHT GARRY	ASISTENCIA PSICOLOGICA, TERAPIA Y ORIENTACION FAMILIAR, INVESTIGACION, INTERVENCION COMUNITARIA Y EDUCATIVA O FORMATIVA, ACOMPAÑAMIENTO PSICO TERAPÉUTICO.	JOANNA GARRIDO CEDANO	606599
E/2020-47536	20/11/20	PUELLLOS & ASOCIADOS CONSULTORES LEGALES	PROVEER TODA CLASE DE SERVICIOS DE CONSULTORIA, ASESORIA Y REPRESENTACION LEGAL, FINANCIERA, CORPORATIVA Y COMERCIAL EN GENERAL.	FABIO ARMANDO PUELLO ROSERO	606140
E/2020-42221	19/11/20	PUERTAS Y VENTANAS KRASNODAR CRICERA	VENTA E INSTALACION DE PUERTAS Y VENTANAS, VENTA DE ARTICULOS FERRETEROS Y DE PLOMERIA, VENTA E INSTALACION DE CERAMICA	DOMINGA MERCEDES	605784
E/2020-48146	25/11/20	PUJOLS ORELLANA ASESORES	ASESORIA TRIBUTARIA, SERVICIOS DE IGUALAS DE CONTABILIDAD.	MARIA SUSANA PUJOLS MATOS	606712
E/2020-47450	20/11/20	PULPO CORP. INTERNATIONAL, PULCORPIN	ASESORIA O CONSULTORIA COMERCIAL, INDUSTRIAL Y EMPRESARIAL, CONSTRUCCION, DISEÑO, SUPERVISION, PROMOCION, ADMINISTRACION, EXPLOTACION, ALQUILER, CAPACITACION, FINANCIAMIENTO DE INVERSIONES EN INMUEBLES	ROBERTO DE JESUS SPRINGER OLIVER	607169
E/2020-48985	30/11/20	PULSOMETRO MEDICIONES ESTRATEGICAS PME	PLATAFORMA PARA REALIZAR SONDEOS POLITICOS, BAROMETROS DE CLIMA SOCIAL, ESTUDIOS SOBRE CULTURA POLITICA, ANÁLISIS CONFIANZA Y CREENCIAS CIUDADANAS	LEONARDO JAQUEZ CUEVAS	607470
E/2020-37073	12/11/20	PUNTO PASTELERO ARK	VENTA DE INSUMOS, INGREDIENTE DE PASTELERIA, PANADERIA Y REPOSTERIA, VENTA DE POSTRES EN GENERAL. VENTA DE ARREGLOS FLORALES, GLOBOS Y DECORACIONES PARA EVENTOS.	EURIDICE ARKENIA PEREZ LARA	604596
E/2020-48959	30/11/20	PUNTUAL MULTIMEDIA	SERVICIOS DE MULTIMEDIA, MEDIOS, FOTOGRAFIA, VIDEOS, PUBLICIDAD, COMUNICACION, CIRCUITO CERRADO, PRODUCCION, STREAMING, TELEVISION, RADIO E IMPRESION EN GENERAL.	NOEL QUITERIO YENS	607450
E/2020-48147	25/11/20	PYMESPACE	BIENES RAICES, CONSTRUCCION Y EDIFICACION, VENTA DE MATERIALES FERRETEROS, ARTICULOS DE LIMPIEZA E HIGIENE, ARTICULOS DEL HOGAR	YAMILE MASSIEL OVALLES JIMENEZ	606705
E/2020-47116	19/11/20	QAN LAW MED SOLUTIONS	SERVICIOS DE ASESORIA, REPRESENTACION, IMPORTACION, SERVICIOS LEGALES, REGISTRO DE PRODUCTOS EN EL MARCO REGULATORIO DE CUALQUIER TIPO	GUILLERMO JOSE QUINONES CANO	605774
E/2020-48096	24/11/20	QRU CONSULTING	SERVICIOS DE ASESORIA Y CONSULTARIA DE PLANIFICACION, ANALISIS, DESARROLLO, INVESTIGACION E IMPLEMENTACION A OTRAS EMPRESAS, ORGANISMOS O ENTIDADES	GARY BIEN AIME	606707
E/2020-47833	23/11/20	QUALITY AUTOS PEGUERO MEJIA	TODO TIPO DE ACTIVIDAD EN EL RAMO DE VEHICULOS: COMPRA, VENTAS, IMPORTACION, Y ALQUILER DE VEHICULOS CON CONDUCTOR Y SIN CONDUCTOR.	ELADIO ANTONIO PEGUERO MEJIA, EDUARDO ANTONIO PEGUERO MEJIA	607385
E/2020-26011	20/11/20	QUALITY CARS DEALER, QUALICARDRAF	IMPORTACION, FINANCIAMIENTO Y COMERCIALIZACION DE VEHICULOS NUEVOS Y USADOS, PIEZAS, PARTES Y ACCESORIOS DE VEHICULOS.	RAFAEL ERNESTO BETANCES PINEDA	606130
E/2020-36599	26/11/20	QUALIX DOMINICANA	COMPRA Y VENTA DE PRODUCTOS DE CONSUMO MASIVO, TALES COMO: COMESTIBLES, DESECHABLES, LIMPIEZA E HIGIENE PERSONAL.	ABEL SIMÓN CALDERÓN	607138
E/2020-47816	23/11/20	QUARTZPORT	ACTIVIDADES PROPIAS DE IMPORTADORA Y DISTRIBUIDORA DE CUARZO, GRANITO Y MÁRMOL, COMPRA, VENTA, EXPORTACION Y TODO TIPO DE COMERCIALIZACION DE CUARZO, GRANITO Y MÁRMOL.	MANUEL ALEJANDRO PORTO CASTELLANO	606374
E/2020-48504	26/11/20	QUE NO TE LO CUENTEN	PRODUCCION Y CONDUCCION DE PROGRAMA DE TELEVISION, RADIO Y PAGINA WEB.	LISA MANUELA CORPORAN GUERRERO, CRISTHY AMBAR PIMENTAL AQUINO	607037
E/2020-48005	24/11/20	QUEENLEY BUSINESS GROUP	VENTA DE EQUIPOS DE OFICINA, PAPELERIA Y EQUIPOS ELECTRONICOS, VENTA Y ADMINISTRACION DE PROPIEDADES INMOBILIARIAS, SERVICIOS DE TRANSPORTE, CONSULTORIA JURIDICA.	KATHERINE GUERRA ALMONTE	606582
E/2020-44882	6/11/20	QUIKFIX MOVIL RD	COMPRA Y VENTA NACIONAL E INTERNACIONAL DE CELULARES Y ACCESORIOS PARA LOS MISMOS.	LOWELL ANDREY LEE	606437
E/2020-48232	25/11/20	QUIMICOS Y SOLUCIONES EN GENERAL QUIMSOGEN	SERVICIOS DE LIMPIEZA Y MANTENIMIENTO INTEGRAL DE OFICINAS, EMPRESAS, INSTITUCIONES, CORPORATIVOS.	NANCY TERRERO SANCHEZ	606781
E/2020-34816	26/11/20	R&R CMRR RENTA CAR CIUDAD DE DIOS	ALQUILER Y ARRENDAMIENTO DE VEHICULOS PRIVADOS Y MAQUINARIA DE TODO TIPO, CON CONDUCTOR O SIN CONDUCTOR, DE FURGONETAS MIXTAS, DE CARGA Y PASAJEROS.	CARLOS MISAEL RODRIGUEZ REYES	607104
E/2020-47641	23/11/20	RAFAEL DE JESUS & ASOCIADOS	CONSTRUCCIONES, COMPRAS Y VENTAS DE VEHICULOS NUEVOS Y USADOS, PRESTAMOS Y FINANCIAMIENTOS.	RAFAEL DE JESUS & ASOCIADOS, SRL	606253
E/2020-47710	23/11/20	RAFAEL FRANCO	SERVICIOS DE COMUNICACION, PRENSA, MERCADEO, PUBLICIDAD, RELACIONES PUBLICAS, PRODUCCION DE PROGRAMAS DE RADIO Y TELEVISION, ORGANIZACION DE EVENTOS	RAFAEL ANTONIO FRANCO GUZMAN	606291
E/2020-39256	23/11/20	RAISMELL BEAUTY SALON AND NEW STYLO	PELUQUERIA EN GENERAL, LAVADO Y SECADO DE PELO, CENTRO DE ESTÉTICA Y BELLEZA, COLOCACION DE TODO TIPO DE PELO, VENTA DE PRODUCTOS DE BELLEZA E HIGIENE PERSONAL	KENIA ALTAGRACIA SORIANO CHECO	606294
E/2020-47153	19/11/20	RAMA INVERSIONES	REPRESENTACION DE MARCAS E INVERSIONES EN GENERAL Y ACTIVIDADES RELACIONADAS CON EL OBJETO PRINCIPAL.	RADAMES ORTIZ DIAZ, MARITZA ANTONIA DE LA ROSA MIRABAL	605830
E/2020-47395	20/11/20	RAMOK INVESTMENTS	SERVICIOS DE ASESORIA FINANCIERA.	MILVIO ARMANDO LINARES VILLEGAS	606045
E/2020-39341	8/10/20	RAOVIGA MULTISERVICE	SERVICIOS INMOBILIARIOS, VENTA Y RENTA DETODO TIPO DE INMUEBLES	RAMON OVIDIO GATON	606538
E/2020-47129	19/11/20	RAYDAL ENTERPRISES RD	IMPORTACION, COMPRAVENTA Y FINANCIAMIENTO DE VEHICULOS DE MOTOR; PRÉSTAMOS EN GENERAL, PRENDARIOS E HIPOTECARIOS.	DALTON DE JESUS ESPAILLAT	605809
E/2020-46583	17/11/20	RAYDHICM BARBERSHOP	REALIZAR CORTES DE PELOS, AFEITADOS, CEJAS, MASCARILLAS, FACIALES, DISENOS, BARBAS Y MAS	PEDRO RAYDHI CASTANOS MEDRANO	605297
E/2020-48852	30/11/20	RBNB SOLUTIONS	COMPRA Y VENTA, MANTENIMIENTO Y ADMINISTRACION DE PROPIEDADES.	YOMARIS DEL CARMEN RODRIGUEZ GUERRERO	607495
E/2020-39762	24/11/20	RC APOLO GAS	COMPRA, VENTA Y DISTRIBUCION DE GAS LICUADO DE PETROLEO AL POR MAYOR Y AL DETALLE.	LUICHY JOVANNY RUIZ CUSTODIO	606520
E/2020-40359	14/10/20	RD EN LINEA BY MELANIE CUEVAS	SERVICIOS DE INFORMACION EN GENERAL; CONCURSOS; CHARLAS, Y CAPACITACIONES	MELANIE CUEVAS VICENTE	605874
E/2020-48711	27/11/20	RDL NEGOCIOS Y SERVICIOS	SERVICIOS ESPECTACULOS Y EVENTOS, CENTRO DE BELLEZA: (UNAS, UNAS ACRILICAS), VENTAS DE PRODUCTOS DE BELLEZA, SERVICIOS INMOBILIARIOS.	LUIS RAMON VELAZQUEZ VIZCAINO	607229
E/2020-49013	30/11/20	REAL ESTATE MOTIVUS	SERVICIOS INMOBILIARIA, COMPRA, VENTA, ADMINISTRACION DE INMUEBLE EN GENERAL.	JOSE ALBERTO QUINTANA AROCHA	607509
E/2020-21217	26/11/20	RED CORAL DR GROUP	AGENCIA INMOBILIARIA QUE OFRECERA LOS SERVICIOS DE ASESORIA INMOBILIARIA, COMPRAS, VENTAS, RENTAS DE INMUEBLES.	JOSE MIGUEL BATISTA RODRIGUEZ, JOSE MIGUEL CLODOMIRO BATISTA ALMANZAR	607043

[210] EXP.	[220] SOL. FECHA	[561] NOMBRE COMERCIAL	[510] ACTIVIDAD	[730] SOLICITANTE	[111] REGISTRO
E/2020-47796	26/11/20	RED DE SALUD COMUNITARIA M.J. PEREZ Y ASOCIADOS	SERVICIOS RELACIONADOS CON LA SALUD HUMANA N.C.P.; SERVICIOS HOSPITALARIOS N.C.P. SERVICIOS DE HOSPITAL DE DÍA	MAGNOLIA JOHANNY PEREZ DÍAZ	606978
E/2020-32870	23/11/20	REDSA RED DE SERVICIOS ADMINISTRATIVOS	VERIFICAR TRADUCCIÓN DE MERCANCIAS DE IMPORTACIONES E EXPORTACIONES.	RED DE SERVICIOS ADMINISTRATIVOS, S.R.L.	606240
E/2020-46516	17/11/20	REFRI-CENTRO MEXICO	VENTA DE Y DISTRIBUCIÓN E INSTALACION PARA AIRES ACONDICIONADOS DE ALTA CALIDAD PARA AMBIENTES INTERIORES, DISTRIBUCIÓN DE MÁQUINAS DE HIELO, REFRIGERADORES Y EXHIBIDORES COMERCIAL	RENE RODRIGUEZ ALVAREZ	606247
E/2020-39931	20/11/20	REFRIGERACION JHIAN	PINTURA, DESABOLLADURA, INSTALACIONES Y MANTENIMIENTO DE AIRES ACONDICIONADOS, ASI COMO TAMBIEN REPARACION DE NEVERAS Y LAVADORAS.	MICHAEL JOSE ALMONTE ESTRELLA	606187
E/2019-36669	6/9/19	REFRI-TECNICA FRANCISCO JOSE POLANCO	DISTRIBUCIÓN, VENTA Y REPARACION DE EQUIPOS DE REFRIGERACIÓN.	FRANCISCO JOSE POLANCO	606416
E/2020-43630	30/10/20	REGALETTO	SUMINISTRO DE ARTICULOS DE DECORACIONES DE INTERIORES.	ANGEL MANUEL SUAREZ ALCANTARA	606375
E/2020-44357	19/11/20	REIKMA AMAZING CAKE	ELABORACIÓN Y DECORACIÓN DE PASTELES Y CUPCAKES CON ARTE Y ESTILO PARA SATISFACCIÓN DEL CLIENTE.	LISSETTE FRANCISCA JIMENEZ BRITO	605963
E/2020-48692	27/11/20	RENOVO CONSTRUCTORA	CONSTRUCCION DE OBRAS CIVILES Y EDIFICACIONES EN GENERAL, COMPRA-VENTA DE INMUEBLES O DE CUALQUIER NATURALEZA Y EN GENERAL	KATIUSKA CASTILLO DE LOS SANTOS	607215
E/2020-44323	3/11/20	REPRESENTACIONES M&L	REPRESENTACIONES ADUANALES, TRANSPORTE DE CARGA AEREA, MARITIMA Y TERRESTRE	REPRESENTACIONES M&L, S.R.L.	606026
E/2020-43074	28/10/20	REPUBLICA DEL BEISBOL	PRODUCCION Y DIFUSION DE PROGRAMA DE TELEVISION.	ENRIQUE AMAURY POLANCO MARTINEZ	606924
E/2020-46312	16/11/20	REPUESTO EL MAO	VENTA DE PIEZAS DE VEHICULOS.	JUAN BAUTISTA CUEVAS GOMEZ	607258
E/2020-47339	20/11/20	REPUESTO LA CURVA RACING	REPARACIÓN Y VENTA DE PIEZAS Y ACCESORIOS PARA MOTOCICLETA.	MARIA DEL CARMEN CEPEDA CEPEDA	607672
E/2020-45279	11/11/20	REPUESTOS AMBIABEL	VENTA DE REPUESTOS, LUBRICANTES Y ACCESORIOS PARA VEHICULOS Y SERVICIO DE REPARACIÓN DE NEUMÁTICOS.	AMBIORIX DE LA CRUZ MOTA	606526
E/2020-37210	24/11/20	REPUESTOS Y SERVICIOS SUARO	VENTAS, IMPORTACIÓN DE PIEZAS DE RESPUESTOS PARA AUTOS NUEVOS Y USADOS.	WILNA NOBELINA SUAZO RODRIGUEZ	606570
E/2020-47148	19/11/20	RES CYBER SOLUTIONS	COMERCIALIZAR BIENES Y SERVICIOS RELACIONADOS CON LA TECNOLOGIA DE LA INFORMACIÓN Y LAS COMUNICACIONES.	RAMON EMINIO SARANTE	605825
E/2020-49049	30/11/20	RESIDENCIAL AUSTRIA I	DICHO NOMBRE SE UTILIZARA PARA DESIGNAR UN CONDOMINIO (COMO SU OBJETO Y/O ACTIVIDAD) DE APARTAMENTOS PARA LA VENTA Y/O ALQUILER DE VIVIENDAS FAMILIARES AL PÚBLICO EN GENERAL.	PABLO JOSE GONZALEZ DUMPLET	607647
E/2020-47985	24/11/20	RESIDENCIAL CERROS DE LOS ÁLAMOS	PARA IDENTIFICAR CONDOMINIO HABITACIONAL.	FELIX YOCARY PEÑA	606744
E/2020-44969	26/11/20	RESIDENCIAL TRIO	DENOMINAR RESIDENCIAL DE APARTAMENTOS.	MANUEL ANTONIO SALETA GARCIA	606816
E/2020-48304	27/11/20	RESTAURANT MONICA COLLADO MARTE	ELABORACIÓN QUE COMPRENDE LAS ACTIVIDADES DE PREPARACIÓN Y COCCIÓN DE TODO TIPO DE COMIDA TRANSFORMADOS EN PLATOS Y LA DE SERVICIO A LOS CLIENTES CON TODOS LOS ESTÁNDARES DE CALIDAD.	MONICA ANTONIA COLLADO MARTE	607194
E/2020-41473	20/11/20	RESTAURANT SOLO PASTA ITALIANA SASHA	VENTA DE ALIMENTOS.	PUBBLIWEB, S.R.L.	606180
E/2020-39619	24/11/20	RESTAURANTE THE CORNER BAR C.A.E.E. I-CONCEPTS	SERVICIOS DE COMIDA Y RESTAURANTE.	C.A.E.E.I-CONCEPTS, S.R.L.	606498
E/2020-48984	30/11/20	RESTAURANTE Y CAFETERIA HERMANOS ORIACH	PREPARACION Y VENTA DE COMIDAS, POSTRES Y BEBIDAS CON DELIVERY.	JOSEFINA ALTAGRACIA VARGAS BRETON, DOMINGO ANTONIO HILARIO ROMAN	607616
E/2020-48131	24/11/20	RESTAURANTE Y DELICATESSEN LAS HERMANAS BALBUENA	PREPARACIÓN Y VENTA DE COMIDAS, POSTRES Y BEBIDAS CON DELIVERY.	ROSALBA MIGUELINA RODRIGUEZ BALBUENA	606726
E/2020-47929	24/11/20	RETIRO TEMPRANO GUAGUI	VILLAS PARA DESCANSO GERIÁTRICO.	LUIS RODOLFO VALENTIN LONGO GOMEZ	606852
E/2020-48287	27/11/20	REVEMAUT	SERVICIOS DE ELECTROMECÁNICA, MANTENIMIENTO HIDRÁULICO E INDUSTRIAL, DISTRIBUCIÓN Y VENTA DE ARTICULOS INDUSTRIALES	DANIEL VELOZ MARTINEZ	607172
E/2020-48212	25/11/20	REVOENERGY	PRODUCCION, GENERACION, COMERCIALIZACION, DISTRIBUCION Y VENTA DE ENERGIA RENOVABLE, EXPORTACION E IMPORTACION DE EQUIPOS DE ENERGIAS, ASI COMO OTRA ACTIVIDAD RELACIONADA.	EDUARDO WENDY VARGAS RODRIGUEZ	606767
E/2020-44582	12/11/20	REYCONFER REP DOM	LA COMPRA, VENTA DE PROPIEDADES INMOBILIARIAS, ACTIVIDADES INMOBILIARIAS REALIZADAS A CAMBIO DE UNA RETRIBUCIÓN O POR CONTRATA, ACTIVIDADES DE AGENTES Y CORREDORES INMOBILIARIOS	ANA LEISYS REYES REYES	604828
E/2020-47678	24/11/20	REYES KING COMERCIAL	VENTA A CRÉDITO Y AL CONTADO, DISTRIBUCIÓN, COMPRA DE MUEBLERIA, COLCHONERIA EN GENERAL Y ELECTRODOMÉSTICOS.	REYES VARGAS MONTERO	606619
E/2020-45259	25/11/20	RICARDO MELENDEZ SOLUCIONES IMPORTADAS	IMPORTACION DE PIEZAS DE VEHICULOS, MAQUINARIAS, ELECTRODOMESTICOS Y ENSERES DEL HOGAR.	RICARDO EMMANUEL MELÉNDEZ LIMARDO	606806
E/2020-49189	1/12/20	RIMASAN MULTI SERVICES	EMPRESA DE MULTISERVICIOS EN REMODELACION DE CONSTRUCCIONES, JARDINERIA, FUMIGACIONES, ELECTRICIDAD, PLOMERIA EN ESTRUCTURAS.	RIQUELBY MATA DE LOS SANTOS, DILENIA GUZMAN GARCIA	607674
E/2020-48911	30/11/20	RINCONCITOS DE AMOR	TIENDA VIRTUAL DE TODO TIPO DE DECORACIÓN DE INTERIOR Y EVENTOS.	FLERIDA ALTAGRACIA URBAEZ FELIZ DE TAVAREZ	607423
E/2020-47698	23/11/20	RIPIAO LATIN MUSIC	SERVICIOS DE DISTRIBUCIÓN DE MÚSICA EN PLATAFORMAS DIGITALES, PROMOCIÓN DE MÚSICA, AGRUPACIONES MUSICALES Y ARTISTAS POR INTERNET	LUIS ARIEL ROSARIO IZQUIERDO	606661
E/2020-47230	19/11/20	RIVERSIDE MARKET	VENTA DE ABARROTES Y DELICATESSEN.	RAMÓN MIGUEL ALMÁNZA MEDINA	605908
E/2020-48799	27/11/20	RMRJ CORPORATE MULTISERVICIOS	SERVICIOS DE MANEJO DE ESTRATEGIAS DE COMUNICACION Y PUBLICIDAD, SERVICIOS DE CONTABILIDAD, AUDITORIA, SERVICIOS DE CONSULTORIA Y REPRESENTACIÓN LEGAL.	RAFAEL GEOBANIS PEREZ REYES	607304
E/2020-48222	25/11/20	ROAL FLOWERS & EVENTS	DECORACIÓN Y VENTA DE FLORES, RENTA Y ALQUILER DE EQUIPOS DE EVENTOS.	ALCIBIADES JIMENEZ GABRIEL, ROMY ANGEL PIÑA ROSSO	606785
E/2020-46309	16/11/20	ROAZ ALL BEAUTY	VENTAS DE PRODUCTOS ORGÁNICOS PARA BARBERÍAS Y SALONES DE BELLEZA.	JUAN RODOLFO POLANCO MARTINEZ	606721
E/2020-21157	30/11/20	ROCKET AGENCIA DIGITAL	SERVICIOS DE MARKETING TRADICIONAL, MARKETING DIGITAL, MANEJO DE MARCAS Y CREACIÓN DE CONTENIDOS.	EURY MANUEL SIRIACO INOA	607507
E/2020-47759	23/11/20	RODAMIENTOS DOMINICANOS RODOMCA	COMPRA, VENTA Y DISTRIBUCIÓN DE PARTES Y PIEZAS PARA VEHICULOS DE MOTOR, BICICLETAS MOTOCICLETAS, MAQUINARIAS Y EQUIPOS INDUSTRIALES.	MANUEL ALBERTO PEÑA MEDINA	606347
E/2020-46861	18/11/20	RODARE INVESTMENT	COMERCIALIZACIÓN, VENTA, COMPRA, EXPORTACIÓN E IMPORTACIÓN Y FINANCIAMIENTO DE VEHÍCULOS.	GABRIELA ALEJANDRA URRIBARRI ARENAS, ELVIS ENMANUEL RODRIGUEZ ALCANTARA	605934
E/2020-46504	20/11/20	ROLFOBRECA GROUP	MANTENIMIENTO Y LIMPIEZA DE EDIFICIOS, CASAS, LOCALES COMERCIALES; ADMINISTRACIÓN DE PLAZAS, CONDOMINIOS Y EDIFICIOS	JOSE RODOLFO PEREZ GARCIA	606179
E/2020-42738	1/12/20	ROMAR CIGARS	ELABORACION DE CIGARROS HECHOS A MANO, EXPORTACION E IMPORTACION DE CIGARROS, FABRICACION DE CAJAS PARA CIGARROS COMPRA Y VENTA DE MATERIA PRIMARA DEL TABACO.	OSCAR MARTINEZ RODRIGUEZ, LENNY ALBERTO ROJAS NUÑEZ	607639
E/2020-45316	20/11/20	ROMPY UNLIMITED CORPORATION	COMERCIALIZACION, IMPORTACION Y EXPORTACION DE ARTICULOS ELECTRICOS, EQUIPOS MEDICOS,	INSUMOS MEDICOS, MOBILIARIO DE OFICINA Y MATERIAL GASTABLE DE OFICINA. RAYMUNDO ALEXIS ROMANO BRACHE, CELANDIA MIOZOTTY PIÑA GUERRERO	606129
E/2020-47487	20/11/20	RONSHA'S BEAUTY SALON	SERVICIOS DE SALON DE BELLEZA, MANICURE, PEDICURE, POSTURA DE CABELLO.	NATACHA ZUL, SYNDIA NOEL	606104
E/2020-46862	18/11/20	ROQUE DENTAL	SERVICIOS ODONTOLÓGICOS EN GENERAL.	EIDY MARIDALIA GUILLERMO ROQUE	606516
E/2020-48011	24/11/20	RORAIMA INVESTMENTS	ASESORIA EN GESTIÓN EMPRESARIAL Y EJECUCIÓN E INVERSIONES EN LA REPÚBLICA DOMINICANA.	MIGUEL DARIO DUARTE TEJADA	606586
E/2020-48635	26/11/20	ROVALPE INGENIEROS Y ARQUITECTOS	LA CONSTRUCCIÓN DE OBRAS CIVILES, VENTA DE INMUEBLES, HACER DISEÑOS ARQUITECTÓNICOS, DISEÑOS DE INTERIORES, REMODELACIONES	RANDY EDUARDO VALDEZ JIMENEZ	607163
E/2020-47808	30/11/20	RPAGOZ	SERVICIO DE SUBAGENTE BANCARIO. SERVICIOS DE COBROS Y PAGOS DE FACTURAS.	DIXSON ALEXANDER ADAMES ROSARIO	607376
E/2020-37764	19/11/20	RPI INGENIERIA	DESARROLLO INMOBILIARIO, SERVICIOS DE EDIFICACION, CONSTRUCCION DE INSTALACIONES Y MANTENIMIENTO, COMPONENTES Y SUMINISTROS PARA ESTRUCTURAS, EDIFICACION, CONSTRUCCION Y OBRAS CIVILES.	RICARDO CANALDA PADILLA	606011
E/2020-38915	6/10/20	RRICH AGROINDUSTRIAL	PROCESAMIENTO, EMBOTELLADO Y VENTA DE AGUA.	ROBERT RICHARD CUEVAS HERASME, RICH AGROINDUSTRIAL, S R L	606939
E/2020-48508	27/11/20	RSA DIAGNOSTIC MEDICAL SERVICES	PRESTACIÓN DE SERVICIOS MÉDICOS EN GENERAL; INCLUYENDO ESTUDIOS Y DIAGNÓSTICOS RELACIONADOS CON LA SALUD HUMANA.	JOSE ANTONIO RIVAS CHIRINOS	607314
E/2020-43805	30/10/20	RULETA FESTIVAL INTERNACIONAL DE CINE HISPANOABLANTE	PRODUCCION DE FESTIVAL DE CINE INTERNACIONAL DONDE SE REALIZARAN TALLERES EDUCATIVOS EN RELACION AL DESARROLLO, PRODUCCION, POSTPRODUCCION Y DISTRIBUCION DE PROYECTOS CINEMATOGRAFICOS	PAULA CURY MELO, MARIA MARGARITA OLIVO RODRIGUEZ	602799
E/2020-48017	27/11/20	RUME CENTRO AUTOMOTRIZ	SERVICIOS DE DIAGNÓSTICO COMPUTARIZADO, SERVICIO DE AIRE ACONDICIONADO, MECÁNICA GENERAL TODO ESTO RELACIONADO A VEHÍCULOS EN GENERAL.	RAMON MEDINA ESTEPAN	607114
E/2020-44837	19/11/20	RUTA TURISTICA TV SHOW	PROGRAMA DE INFORMACIÓN Y COMENTARIOS SOBRE TURISMO, DIFUNDIDO POR MEDIOS RADIALES, TELEVISIVOS Y REDES SOCIALES CON EL FIN EXPRESO DE DAR A CONOCER LOS ATRACTIVOS TURÍSTICOS DEL PAIS Y EL MUNDO	MELVIN MINGO VELEZ, KATHERINE MARIEL MORA PAREDES	605910
E/2020-48188	25/11/20	RVL GROUP	CONSTRUCCIONES CIVILES, ELÉCTRICAS, MECÁNICAS, INMOBILIARIAS. SERVICIOS DE TRANSPORTE Y LOGÍSTICA, EXPORTACIÓN DE MATERIALES ELÉCTRICOS	REYNALDO VASQUEZ LORA	606755
E/2020-48954	30/11/20	RYMED COSMETICA CAPILAR	COMERCIALIZACION, VENTA Y DISTRIBUCION DE PRODUCTOS Y COSMÉTICOS PARA EL CUIDADO DEL CABELLO.	RYMED COSMETICA CAPILAR, S.R.L.	607441
E/2020-42547	26/10/20	S. R. POWER TECH SOLUTIONS	VENTA Y DISTRIBUCIÓN DE ENERGÍA, ASESORIA EN MATERIA DE ENERGÍA DISEÑAR Y PRESUPUESTAR SISTEMAS ELÉCTRICO, CONSULTORES ELÉCTRICOS Y REFRIGERACIÓN EN GENERAL.	LORENZO SANCHEZ PEÑA	601953
E/2020-49045	30/11/20	S7VENRD	SERVICIOS DE ODONTOLÓGIA Y BELLEZA PERSONAL.	CAROLINA SANCHEZ RUIZ, RAFAEL SANCHEZ TERRERO	607729
E/2020-40445	26/11/20	SABRORENO	DE MANERA PRESENCIAL O POR DELIVERY OFRECEMOS LA VENTA DE DIFERENTES TIPOS DE ALIMENTOS. PRECOCIDOS Y COCIDOS ENTRE ELLOS	MERQUIN ELIAS JIMENEZ DIAZ	607154
E/2020-47132	27/11/20	SABRY REAL ESTATE	COMPRA Y VENTAS DE CASAS, APARTAMENTOS, VILLAS, Y SOLARES.	JACINTO ALEJANDRO ROMERO MOREL	607274
E/2020-46687	20/11/20	SAED GROUP	SERVICIO DE PROMOCIÓN Y DESARROLLO DE INVERSIONES A PEQUEÑA Y MEDIANA EMPRESA, SERVICIOS INMOBILIARIO	ISRAEL EDOUARD	606066
E/2020-47707	25/11/20	SAHAR SOFTWARE	SERVICIOS DE SOFTWARE, EQUIPOS ELECTRONICOS E INFORMÁTICOS, SERVICIOS INFORMÁTICOS Y ACCESORIOS.	GISELL MERCEDES MARTINEZ GUILLEN, EDWARD RAMON INFANTE PEREZ	606750
E/2020-39758	25/11/20	SAINTRYMER GROUP	SERVICIOS DE CONSTRUCCIÓN, COMPRA, VENTA DE INMUEBLES Y VEHICULOS DE MOTOR.	RAMON ARTURO RYMER PICHARDO, HUASCAR ELIAS RODRIGUEZ SAINT CLAIR	606871
E/2020-34405	25/9/20	SALÓN GISELLE BY GISELLE	SERVICIOS PROFESIONALES DE SALÓN DE BELLEZA GENERAL, CUIDADO DEL PELO, APLICACIÓN DE PROCESOS AL PELO, CORTE Y PEINADO, VENTA DE PRODUCTOS DE BELLEZA Y OTRAS ACTIVIDADES PROPIAS DE UN SALÓN DE BELLEZA.	GUILLERMINA CRUZ RAMIREZ	606385
E/2020-43131	23/11/20	SALON LEYLI	SERVICIOS DE BELLEZA PERSONAL, SERVICIOS DE CURSOS DE BELLEZA, SERVICIOS DE ELABORACION DE PRODUCTOS DE BELLEZA, IMPORTACION Y EXPORTACION DE PRODUCTOS DE BELLEZA.	LEYLI HERNANDEZ ROSARIO DE PEREZ	606279
E/2020-45659	24/11/20	SANCEL PERFECT	ELABORACIÓN Y CREACIÓN DE PRODUCTOS DE BELLEZA ORGÁNICOS PARA LA PIEL, CAFETERIA Y SALÓN DE BELLEZA, ENTRE OTROS.	SANTA CELESTE QUIROZ	606658
E/2020-38665	29/10/20	SANCHEZ LIRIANO RIDE CAR SOLUTIONS	VENTA, FINANCIAMIENTO, IMPORTACIÓN Y EXPORTACIÓN DE VEHÍCULOS DE MOTOR.	MIQUEAS SANCHEZ BALLEJO, RAMON ANTONIO LIRIANO FLORES	602654

[210] EXP.	[220] SOL. FECHA	[561] NOMBRE COMERCIAL	[510] ACTIVIDAD	[730] SOLICITANTE	[111] REGISTRO
E/2020-40946	30/10/20	SAND OCEAN BY SHAYNA	DEDICADA COMERCIALIZACIÓN Y ELABORACIÓN DE PRODUCTOS COSMÉTICOS DE SPA, CAPILARES, HIGIÉNICOS, DE LIMPIEZA Y ARTÍCULOS PARA EL HOGAR.	NARCIBELYS CHAIR ROBLES FELIZ	607524
E/2020-39852	12/10/20	SANTA MARTHA CIGARS	LA PRODUCCIÓN, DISTRIBUCIÓN Y COMERCIALIZACIÓN DE TODOS LOS PRODUCTOS TABACALEROS DOMINICANOS Y DE OTROS PRODUCTOS VINCULADOS A ESTOS, TANTO EN LA REPÚBLICA DOMINICANA COMO EN EL RESTO DEL MUNDO	LUZ AMPARO CIFUENTES CACERES	603285
E/2020-47105	19/11/20	SANTOS RESTREPO MULTISERVICIOS	ESTA COMPAÑIA SE DEDICARA A LA PRESTACION DEL SERVICIO DE VENTAS DE VEHICULOS Y A LA INVERSIONES INMOBILIARIAS EN GENERAL	YUNIOR SANTOS RESTREPO	605771
E/2020-48755	27/11/20	SARACENO	SERVICIOS TÉCNICOS PROFESIONALES ESPECIALIZADOS Y ASISTENCIA EN EL ÁREA DE RELACIONES PÚBLICAS PARA INVERSIONISTAS NACIONALES Y EXTRANJEROS.	SARACENO, C POR A	607250
E/2020-46619	17/11/20	SAROBEI APPAREL	EMPRESA ENFOCADA EN LA PRODUCCIÓN, COMERCIALIZACIÓN CAPACITACIÓN Y EXPORTACIÓN E IMPORTACIÓN DE PRENDAS DE VESTIR.	HAYDEELINE MARTE GUZMAN	605882
E/2020-45204	25/11/20	SAT CONSULTING SOLUTIONS	ASESORIA E INTERMEDIACIÓN FINANCIERA.	ADRIANA DAVIZON MASHINI, THERESA ANN MASHINI	606804
E/2020-41618	27/11/20	SAVEGA SPORTS ACADEMY	SERVICIOS DE ASESORIA DEPORTIVA, PREPARACIÓN DE ATLETAS, INTERMEDIACION DE NEGOCIOS TALES COMO FIRMA, EQUIPOS DEPORTIVOS, SUPLEMENTOS ALIMENTICIOS PARA LOS ATLETAS, CONTRATOS, ASESORIA LEGAL DE DERECHO DEPORTIVO, REPRESENTACIÓN LEGAL Y DE NEGOCIO AL ATLETA.	FRANCISCO ALBERTO VENTURA GUERRERO, LEONEL ENRIQUE SALVADOR MELO, MANUEL DE JESUS DIAZ ROBLES, MARCOS APOLINAR GARCIA FIGUERO	607329
E/2020-48446	26/11/20	SCAILEX	CONSTRUCCION EN GENERAL	SOYLA BELLA RUBIO ABREU	606965
E/2020-49040	30/11/20	SCALP MICRO YULIAN & SPA	SERVICIOS DE SALÓN DE BELLEZA, ESTÉTICA Y SPA EN GENERAL, VENTA, DISTRIBUCIÓN, EXPORTACIÓN E IMPORTACIÓN DE ARTÍCULOS DE BELLEZA	YULIANA KATIUSKA MARTINEZ	607710
E/2020-47182	19/11/20	SCR LOGISTICS	GESTIONES ADUANALES, CONSOLIDACIÓN DE CARGA AEREA Y MARITIMA DE IMPORTACIÓN Y EXPORTACIÓN, MANEJO DE SERVICIO EN RÉGIMEN LOGÍSTICO TRANSPORTE TERRESTRE.	ZONIA CONSEPCION DE DE JESUS	607409
E/2020-47886	24/11/20	SCTEHRD	VENTAS DE EQUIPOS Y INSTALACIÓN DE SEGURIDAD ELECTRÓNICA, ELECTRICIDAD, REDES, COMUNICACIONES Y AUTAMOTIZACION	BRAILLIN BRASMIN COLON CABRERA	606436
E/2020-26478	6/11/20	SEAMOSLIBRESRD	VENTA, PROMOCIÓN, MEJORAS Y REMODELACIONES DE PROPIEDADES.	SEBASTIAN NICOLAS AMBROGETTI	606136
E/2020-47695	23/11/20	SEASON TREATS	COMPRA, VENTAS Y PREPARACION DE TODOS TIPOS DE CANASTA Y SOUVENIR ASÍ COMO DECORACIÓN Y ORGANIZACIÓN DE EVENTOS.	XMAS TREATS, SRL	606287
E/2020-38818	24/11/20	SEBASTIAN REFRIGERACION	SERVICIOS DE REPARACION Y MANTENIMIENTO DE EQUIPOS DE AIRE NEVERAS Y AFINES.	JORGE PEREZ DE LA CRUZ	606652
E/2020-5910	10/2/20	SECRETS PLAYA ESMERALDA PUNTA CANA	HOTELES RESORT; SERVICIOS DE HOTEL; SERVICIOS DE RESERVA DE HOTEL; ACTIVIDADES DE HOTEL Y RESORT; SERVICIOS DE RESTAURANTE; ENTRETENIMIENTO	THE CORYN GROUP II, LLC	606418
E/2020-47181	24/11/20	SECURIBE	SERVICIOS ELÉCTRICOS Y DE CONSTRUCCIÓN.	IGNACIO URIBE GARCIA	606547
E/2020-45013	30/11/20	SECURITY TECH GOMEZ OZORIA	VENTA E INSTALACIÓN DE EQUIPOS DE SEGURIDAD, ELECTRONICA, AUTAMOTIZACION Y TECNOLOGIA EN GENERAL.	NARCISO DE JESUS MAYOL ALMONTE	607433
E/2020-48983	30/11/20	SEDARTEC	SEDACIÓN ODONTOLÓGICA, ANALGESIA, ANESTESIOLOGÍA, REANIMACIÓN, SEDACIÓN EN TERAPIA ELECTROCONVULSIVA, MANEJO DEL DOLOR CRÓNICO.	ATHIRSIS BEATRIZ ROMAN BATISTA MARIELYS ISABEL POLANCO LUCIANO	607467
E/2020-41292	19/10/20	SEGULOP-EMPRESA DE SEGURIDAD PRIVADA	SERVICIOS DE SEGURIDAD PARA LA PROPIEDAD EMPRESARIAL E INTEGRIDAD PERSONAL.	JOEL AISAELOPEZ FORTUNA	607011
E/2020-46798	30/11/20	SEGUNDA BASE FOOD PARK	PARQUE GASTRONOMICO, CENTRO DE ACTIVIDADES SOCIALES DIURNO, VESPERTINOS Y NOCTURNO, PARA TODO TIPO DE PÚBLICO, REUNIÓN FAMILIAR Y FIESTAS PRIVADAS.	FRANKLYN JOSE GARCIA BERNAL	607414
E/2020-48529	26/11/20	SEITECH	PRESTACIÓN DE SERVICIOS DE SEGURIDAD ELECTRONICA, INCLUYENDO LA VENTA E INSTALACIÓN DE CÁMARAS DE SEGURIDAD, AUTAMOTIZACION DE PUERTAS Y ALARMAS.	WILMAN JESUS DE LEON DE LA CRUZ	607068
E/2020-47806	23/11/20	SERGIVER	ADMINISTRACIÓN DE PROPIEDADES, SERVICIOS DE CONTABILIDAD, CONSTITUCIÓN DE EMPRESAS, SERVICIOS FINANCIEROS.	JOSE RAFAEL JIMENEZ LARA	606927
E/2020-47769	26/11/20	SERMA HOTEL RESTAURANT	VENTA AL POR MENOR Y MAYOR DE ALIMENTOS Y BEBIDAS, SERVICIOS DE ALOJAMIENTO Y HOTELERIA, BAR RESTAURANT, PREPARACION DE ALIMENTOS PARA CONSUMO HUMANO;	JOSE ANIBAL RODRIGUEZ PEÑA	606998
E/2020-47849	30/11/20	SERTECES SERVICIOS TECNICO ESPECIALIZADO	SERVICIOS DE INSTALACION, COMERCIALIZACION Y DISTRIBUCION DE EQUIPOS Y SISTEMAS DE SEGURIDAD ELECTRONICA, ALARMAS	RAFAEL NOLASCO SAVINON	607428
E/2020-46415	25/11/20	SERVAGRIM AGSM	SERVICIOS DE AGRIMENSURA Y TOPOGRAFIA EN GENERAL TALES COMO: LEVANTAMIENTOS CATASTRALES EN GENERAL	ANA GABRIELA SANCHEZ MINAYA	607038
E/2020-46635	18/11/20	SERVICIO LDS	SERVICIO DE LIMPIEZA DE COLCHOS, LIMPIEZA DE MUEBLES, LIMPIEZA COMEDORES, LIMPIEZA DE ALFOMBRAS, LIMPIEZA CORTINAS.	LISSET ROSARIO DE LOS SANTOS GARCIA	605915
E/2020-46396	16/11/20	SERVICIOS AERONAUTICOS FENIX	VENTA Y REPARACION DE AERONAVES.	JOAQUIN MARIA RUIZ FLAQUER, SERVICIOS AERONAUTICOS FÉNIX, SRL	605816
E/2020-35277	26/11/20	SERVICIOS AUTOMOTRIZ & NAUTICO Y COMPAÑIA BROVAL	PRESTAR SERVICIOS DE MECANICA GENERAL NAUTICO Y DE EQUIPOS MARINOS; COMPRA Y VENTA DE REPUESTOS NUEVOS Y USADOS AUTOMOTRIZ & NAUTICOS	BRAILY OVALLES GONZALEZ	607082
E/2020-46561	17/11/20	SERVICIOS CARALINDA	VENTA Y DISTRIBUCIÓN AL POR MAYOR Y AL DETALLE DE COMBUSTIBLES FÓSILES Y DERIVADOS DE PETRÓLEO Y LUBRICANTES, CAMBIOS DE ACEITE, CAR WASH	CESAR AUGUSTO RODRIGUEZ THEN	607332
E/2020-44118	3/11/20	SERVICIOS DE COLOCACION DE CONCRETO (REGA)	SERVICIOS DE INGENIERIA Y CONSTRUCCION.	JOSE ELIGIO RECIO CONTRERAS	603017
E/2020-48281	25/11/20	SERVICIOS DE GRUAS Y TRANSPORTES SANCHEZ (SGTS)	SERVICIOS DE GRUA IZAJES Y CAMIONES DE TRANSPORTES DE MERCANCIAS AL GRANEL, INCLUIDO EL TRASPORTE PC	BIENVENIDO ANTONIO SANCHEZ	606813
E/2020-47757	23/11/20	SERVICIOS ELECTROMECAÑICOS Y CIVILES CORDERO SECIVCO	SERVICIOS DE SOLUCIONES DE INGENIERIA EN GENERAL, ELÉCTRICOS, MECÁNICOS, METAL MECÁNICO, REMODELACIONES, CONSTRUCCIONES.	FRANKLIN CORDERO	606319
E/2020-48418	26/11/20	SERVICIOS FUNEBRES VENTURA	SERVICIOS FUNERALES EN GENERAL, ALQUILER DE SILLAS, TRANSPORTE FUNEBRE Y VENTAS DE ATAUD.	TOMAS VENTURAS TEJEDA	606959
E/2020-48575	26/11/20	SERVICIOS MULTIPLES DOBLE C	SERVICIOS DE TODO TIPO DE INSTALACIONES ELECTRICAS, INDUSTRIALES Y RESIDENCIALES, VENTA Y REPARACION DE INVERSORES, DE EQUIPOS DE REFRIGERACION	ADABERTO ANDUJAR ARAUJO	607113
E/2020-48687	27/11/20	SERVICIOS MULTIPLES JORASOL	SERVICIOS DE CONSULTAS Y ASESORIA FINANCIERA, CONTABLE E IMPOSITIVA, ASESORIA Y ADMINISTRACIÓN DE BIENES INMUEBLES	PEDRO ANTONIO ALBERTO REYES, MARISOL FELIZ URBAEZ DE ALBERTO	607210
E/2020-38129	19/10/20	SERVICIOS PROFESIONALES E INMOBILIARIOS SERFERIO	SERVICIOS PROFESIONALES EN MATERIAL LEGAL, COMPRA Y VENTA DE INMUEBLES.	RAUL D' OLEO LANTIGUA	603553
E/2020-47917	24/11/20	SERVICIOS Y MAS SHAPELY	SERVICIOS DE REPARACION DE PLANTAS ELÉCTRICAS, COMPRA, COMPRA Y VENTA DE MATERIALES ELÉCTRICOS, COMPRA, VENTA, DISTRIBUCIÓN Y COMERCIALIZACIÓN DE MATERIALES GASTABLE DE OFICINA	MIGUEL ANGEL BATISTA MINYETTY	606752
E/2020-46756	17/11/20	SERVICIOS Y SOLUCIONES EMPRESARIALES SERSOEM	VENTA Y DISTRIBUCIÓN DE MATERIALES Y MOBILIARIOS DE OFICINA TALES COMO PRODUCTOS DE PAPEL, LAPICES, CUADERNOS, MOBILIARIOS	OMAR LORENZO RODRIGUEZ	605472
E/2020-40676	24/11/20	SERVICREN SERVICIOS DE INGENIERIA Y CONSTRUCCIÓN	SERVICIOS DE CONSTRUCCIÓN, DISEÑO, SUPERVISIÓN DE OBRAS, ALQUILER DE MAQUINARIAS Y	TODAS SUS DENOMINACIONES. JONATHAN LUNA MERCADO	606616
E/2020-46560	23/11/20	SERVIGRUAS CEDENO	SERVICIOS DE GRUAS Y TRANSPORTE DE MAQUINARIAS PESADAS.	JEISON PEREZ BERROA, MASSIEL PEREZ HIDALGO	606329
E/2020-42427	5/11/20	SGO TECHNOLOGY BY ODELIN SANTANA	COMPRA Y VENTA AL POR MAYOR Y DETALLE DE CELULARES, ACCESORIOS Y PIEZAS DE CELULARES, ARTÍCULOS PARA EL HOGAR, COMPUTADORAS Y LAPTOP, ELECTRODOMÉSTICO, ROPAS Y ACCESORIO DE DAMAS Y CABALLEROS, QUINCALLERÍA.	ODELIN SANTANA GONZALEZ	603501
E/2020-47668	23/11/20	SHADE LEAF	MANUFACTURA DE CIGARROS. COMERCIALIZACIÓN, IMPORTACION Y EXPORTACION DE CIGARROS Y SUS PRODUCTOS DERIVADOS.	ALFREDO FRANCISCO ESPINAL PEÑA	606273
E/2020-48545	26/11/20	SHADON	VENTA, DISTRIBUCION, FABRICACION, IMPORTACION Y EXPORTACION DE PRODUCTOS DE CUIDADO PERSONAL, COSMETICOS Y LIMPIEZA.	DONALD WILLIAMS SOSA PEREZ	607086
E/2020-48078	24/11/20	SHEREEN MIRANDA GROUP	SERVICIOS DE VENTA Y ALQUILER DE INMUEBLES Y SERVICIOS DE RESTAURANTES	SHEREEN MIRANDA SAMARA	606646
E/2020-48060	24/11/20	SIE7E POR TR3S	VENTA Y DISTRIBUCIÓN DE COMESTIBLES Y PROVISIONES, CRUDOS Y COCIDOS; ESTUDIOS, DISEÑOS, PLANIFICACIÓN, CONTRATACIÓN, REALIZACIÓN, CONSTRUCCIÓN	JOHANN LUIDWIGVAN PEREZ ACOSTA	606629
E/2020-48476	26/11/20	SIERRA SHIPPING	COURIER, MENSAJERIA, PAQUETERIA DE LOGISTICA, LOGÍSTICA DE ENTREGA DE EFECTOS, COMPRAS INTERNACIONALES, AGENTE ADUANAL	VICTOR MANUEL REYES VENTURA	607018
E/2020-47522	20/11/20	SIFRA COMERCIAL	FACILITACIÓN DE VIAJES, AGENTE DE VIAJES, SERVICIOS DE ORGANIZACIÓN DE EXCURSIONES, SERVICIOS DE FLETAMENTO, ASISTENCIA EN DOCUMENTOS DE VIAJES	VICENTA RUIZ PERALTA, SIFRA COMERCIAL S.R.L	606474
E/2020-48145	25/11/20	SIGLAS 23	SERVICIOS LEGALES, CONTABILIDAD, ADMINISTRACIÓN, AUDITORIAS E INMOBILIARIOS.	JORGE LUIS TEJEDA VALLEJO	606706
E/2020-45763	12/11/20	SILENTECH	PRODUCCIÓN Y FABRICACIÓN METALMECANICA.	BIAGIO ANGELO LEONARDO PARISI PUGLISI	604550
E/2020-47552	20/11/20	SILTECH TECHNOLOGY	COMERCIALIZACION Y DISTRIBUCIÓN, PUBLICIDAD, SERVICIOS DE REPRODUCCION, VENTAS DE MATERIALES GASTABLES, VENTA Y DISEÑO DE SOFTWARE	HERNANDO JOSE TAVERAS PICHARDO	606155
E/2020-47587	20/11/20	SILVER CHAINS GROUP RD	EMPRESA QUE SE DEDICARA A OFRECER SERVICIOS DE MANUFACTURA, FABRICACIÓN, EXPORTACIÓN, IMPORTACIÓN, COMPRA, VENTA, DISEÑOS, ELABORACIÓN, DE JOYAS PRECIOSAS	FABIO CIAFFARFA CENNI, CESARE NOVELLI	606177
E/2020-47642	23/11/20	SIMBEL	SUMINISTRO DE OFICINA, VENTAS, IMPORTACION, EXPORTACION ASESORIA, VEHICULOS, FERRETEROS, COMESTIBLES Y DISTRIBUCIÓN EN GENERAL.	YEANDER DISLA GOMEZ, JEFFRY DISLA GOMEZ	606234
E/2020-45861	12/11/20	SIMPLEFIT VITAMINAS & SUPLEMENTOS	VENTAS DE SUPLEMENTOS DEPORTIVOS, VITAMINAS DEPORTIVAS, SUPLEMENTOS DIETETICOS, SUPLEMENTOS DE CONTROL DE PESO, SUPLEMENTOS PARA LA BELLEZA.	ALEXIX MERCEDES AVILA	605835
E/2020-41377	4/11/20	SINDICATO DE TRABAJADORES UNIDOS POR EL PORVENIR DEL D-1 GANADERO. SITRAUPOR	ORGANIZACIÓN SIN FINES DE LUCRO. DEDICADA A AGRUPAR A LOS TRABAJADORES QUE HEMOS MANTENIDO UNA BUENA RELACION Y EMPATIA LO CUAL HIZO QUE FORMARAMOS UNA ORGANIZACION EN FECHA 19/01/2019.	NICOLAS VALENZUELA CUSTODIO, JUAN BAUTISTA MATOS ENCARNACIÓN	603289
E/2020-44804	25/11/20	SIOP	ALMACÉN DEDICADO A LA VENTA DE ALIMENTOS CRUDOS AL DETALLE.	JUAN CUELLO ESPINAL	606728
E/2020-43375	29/10/20	SISTEMA UNICO INFORMATICO Y DE RECAUDO DE LOS TRABAJADORES DE LA CONSTRUCCIÓN SUIRCONST	SISTEMATIZAR, RECOLECTAR Y ORGANIZAR LAS INFORMACIONES DE LOS TRABAJADORES DE LA CONSTRUCCIÓN, DESARROLLAR PROCESOS DE AFILIACIÓN DE LOS TRABAJADORES DE LA CONSTRUCCIÓN	FONDO DE PENSIONES DE LOS TRABAJADORES DE LA CONSTRUCCION (FOPETCONS)	607342
E/2020-41841	24/11/20	SIZZLE BURGERS & STEAK	VENTA DE COMIDA RAPIDA (HAMBURGUESAS Y CORTES).	DANIS ANTONIO TAVAREZ TORRES	606685
E/2020-42977	13/11/20	SKDA TECNOLOGICOS E INDUSTRIALES	SERVICIOS TECNOLÓGICOS E INDUSTRIALES, COMPRA Y VENTA DE EQUIPOS TECNOLÓGICOS E INDUSTRIALES, CONSULTORÍAS	RAFAEL NICOLAS MONTERO ALVAREZ	607016
E/2020-48309	25/11/20	SLAPWOODS DR	FABRICACIÓN DE CIGARROS PUROS EN ÓPTIMA CALIDAD, COMPRA Y VENTA DE TABACO, FABRICACIÓN DE TODOS LOS DERIVADOS DEL TABACO	JAIME OSCAR MARIZAN MARTINEZ, NADER AZIZ RABIE	606873
E/2020-47748	23/11/20	SLM SOLUCIONES LOGISTICAS	SERVICIOS DE TRANSPORTES DIRECTOS, CONTRATACIONES, SUBCONTRATACIONES, ORIENTACIONES LOGISTICAS	JORGE RAMON PEREZ DIAZ	606314
E/2020-40270	26/11/20	SLMM DISENOS Y CONSTRUCCIONES	SERVICIOS DE DISEÑO, CONSTRUCCIÓN Y SUPERVISIÓN DE OBRAS EN GENERAL.	SERVIA LUISA MEJIA DE MENDEZ	607150
E/2020-48172	1/12/20	SM CUSTOMS	IMPORTACIONES DE PAQUETERIA PERSONAL Y CARGA EMPRESARIAL, DESDE Y HACIA CUALQUIER PARTE DEL MUNDO.	STARLING JUNIOR MEDINA GONZALEZ	607671
E/2020-48577	26/11/20	SMA & ASOCIADOS	DISEÑO, SUPERVISIÓN, CONSTRUCCIÓN Y CONSULTORIA DE OBRAS CIVILES.	SMA & ASOCIADOS, S.R.L.	607629
E/2020-48242	25/11/20	SMARCONS	CONSULTORIA Y SERVICIOS PROFESIONALES EN EL AREA DE LA CULTURA DE SERVICIOS.	BETSY YAJAIRA ESTEVEZ ARIAS	606789
E/2020-48987	30/11/20	SMUD PRODUCTIONS	VENTA DE ARTÍCULOS PERSONALIZADOS, DESAYUNOS ARTESANALES, ARREGLOS FLORALES, DECORACIÓN DE ESPACIOS Y ARTÍCULOS PROMOCIONALES.	SCARLETT MERCEDES URENA DIAZ	607468
E/2020-40866	15/10/20	SNC PHARMA	IMPORTACIÓN, COMERCIALIZACIÓN Y DISTRIBUCIÓN DE PRODUCTOS FARMACÉUTICOS EN GENERAL.	SNC PHARMA S.A. DE C.V., ROMEO ARNOLDO LOPEZ RUIZ, JULIO HENRIQUE BRANDT TEVERINO	607124
E/2020-48712	27/11/20	SOBREGIRO DE IDEAS	REPRESENTACIÓN EDITORIAL DE MUSICA, SERVICIOS DE PUBLICIDAD, MARKETING Y ESPECTÁCULOS.	NELSON ANDRES MOREL ESTEVEZ	607230

[210] EXP.	[220] SOL. FECHA	[561] NOMBRE COMERCIAL	[510] ACTIVIDAD	[730] SOLICITANTE	[111] REGISTRO
E/2020-47495	20/11/20	SOCIAL FILMS	PRODUCCIÓN DE CORTOMETRAJES GRÁFICOS, MANEJO DE REDES SOCIALES Y TALENTOS DIVERSOS.	ROMY ANGEL FERREYRA SANTIAGO	606148
E/2020-47179	19/11/20	SOCIEDAD DOMINICANA DE SISMOLOGIA E INGENIERIA SISMICA -SODOSISMICA-SODIP MULTISERVICIOS	ENTIDAD SIN FINES DE LUCRO PARA FOMENTAR LOS ESTUDIOS DE LA SISMOLOGIA, DE LA GEOFISICA Y DE LA INGENIERIA SISMICA	LEONARDO DE JESUS REYES MADERA	605868
E/2020-43009	27/10/20	SODIP MULTISERVICIOS	VENTA DE SERVICIOS DE INGENIERIA, MANTENIMIENTOS, INSTALACIONES ELECTRICAS E INSTALACIONES Y REPARACION DE ACONDICIONADORES DE AIRE.	MELVIN SOLER DIPRES	602261
E/2020-37214	20/11/20	SOFIDEM SERVICIOS FINANCIEROS	SERVICIOS DE PRÉSTAMOS PERSONALES, HIPOTECARIOS, FINANCIAMIENTO, ADMINISTRACIÓN DE BIENES RAÍCES Y VENTA DE VEHICULOS.	MIGUELINA PICHARDO	606089
E/2020-43044	28/10/20	SOLABLES SOLUCIONES GASTABLES	EMPRESA ENFOCADA EN EL SUMINISTRO DE MATERIALES GASTABLES DE OFICINA , HOSPITALES E INDUSTRIA.	WINSTON ANDRES MC DOUGAL NIVAR , MARIA FERNANDA MOURELLE BLANDINO	607625
E/2020-47226	23/11/20	SOLMA	LA SOCIEDAD TIENE POR OBJETO LA TENENCIA DE ACCIONES Y CUOTAS SOCIALES, EL DESARROLLO, ADMINISTRACIÓN	OLGA REYES VALENZUELA	606231
E/2020-28588	30/11/20	SOLUCIONES & SERVICIOS NCW	COMERCIALIZACIÓN DE MATERIALES DE OFICINA, ALIMENTOS, BEBIDAS EN GENERAL, EQUIPOS Y MATERIALES PARA LA CONSTRUCCIÓN, PRODUCTOS DE LIMPIEZAS, SERVICIO DE PUBLICIDAD	CRISTIANA ENCARNACION OGANDO DE MESA	607505
E/2020-48113	24/11/20	SOLUCIONES AUTOMOTRIZ CYR	SOMOS ESPECIALISTAS EN SERVICIOS DE SISTEMAS ELECTRICOS COMPUTARIZADO, MANTENIMIENTOS Y MECÁNICA EN GENERAL.	CHRISTOPHER ROSARIO GARCIA	606979
E/2020-40281	13/11/20	SOLUCIONES COMERCIALES REINCO	COMERCIALIZACIÓN DE PRODUCTOS DE CONSTRUCCIÓN E ILUMINACIÓN	DORIS ESTHER ALBA AMARO, HERRLES GERÓNIMO DE JESUS GONZALEZ	604729
E/2020-39658	24/11/20	SOLUCIONES CONMEDI	BRINDAR SERVICIOS DE SEGURIDAD PRIVADA, DE MANTENIMIENTO DE INFRAESTRUCTURA, SERVICIOS DE TRANSPORTE PRIVADO, SERVICIOS DE FUMIGACIÓN, SERVICIOS DE SEGURIDAD INDUSTRIAL	HECTOR JULIO CONFESOR MEDINA	606701
E/2020-47666	23/11/20	SOLUCIONES DE INGENIERA Y ARQUITECTURA PAMELA SUAREZ, SIAPS	CONSTRUCCIÓN, PLANIFICACIÓN DE PROYECTOS DE ARQUITECTURA, DISEÑO ARQUITECTÓNICO, ASESORIA Y PLANIFICACIÓN DE CONSTRUCCIÓN	PAMELA BEATRIZ SUAREZ MATOS	606272
E/2020-44641	20/11/20	SOLUCIONES ECONOMICAS DERMADDELIN	SERVICIOS DE PRÉSTAMOS Y SERVICIOS INMOBILIARIOS.	DERMI MERCEDES	606159
E/2020-45973	13/11/20	SOLUCIONES ELECTROMECHANICA SALDIVAR	IMPORTACION, EXPORTACION, CONSTRUCCION Y REPARACION DE TRANSFORMADORES ELÉCTRICOS Y VENTA DE MATERIALES ELÉCTRICOS, ESTUDIO, DISEÑO Y CONSTRUCCIÓN DE PROYECTOS ELÉCTRICOS.	JOSE RAMON RODRIGUEZ SALDIVAL	604768
E/2020-38358	27/10/20	SOLUCIONES JURIDICAS TEJADA & ACOSTA	SERVICIOS JURIDICOS EN GENERAL, ASESORIA EN MATERIA JURIDICA, POLITICA Y ECONOMICA.	CARLOS TEJADA FAMILIA, MARIO ADOLFO ACOSTA MACHADO	606426
E/2020-47758	23/11/20	SOLUCIONES MEDICA PERJAD	VENTA DE EQUIPOS Y SUMINISTROS MEDICOS.	ANGELA DE LA ROSA DE VILLA	606325
E/2020-45925	20/11/20	SOLUCIONES RIVSANCHEZ	SERVICIOS DE CONSTRUCCION Y REMODELACION DE TODO TIPO DE PROYECTOS	JENNY YAEL RIVERA DE SANCHEZ	606184
E/2020-47065	19/11/20	SOLUCIONES VENTURA & URENA RD	QUE SE DEDICARA A REALIZAR PRÉSTAMOS PERSONALES Y CON GARANTIA, IGUALMENTE A LA VENTAS Y COMPRAS DE VEHICULOS IMPORTADOS EN GENERAL.	EVELYN VENTURA URENA	605740
E/2020-36630	23/11/20	SOLU-ELECTRIC TOMBALB	VENTA DE EQUIPOS ELÉCTRICOS.	TOMY ALFREDO BALBUENA DE LOS SANTOS	606410
E/2020-47060	19/11/20	SONOGRAFIA DRES. FERNANDEZ-MONES	SERVICIOS MEDICOS DE IMAGENES DIAGNOSTICAS.	SONOGRAFIAS DRES. FERNANDEZ-MONES, S.R.L.	607512
E/2020-48842	27/11/20	SOPROACTIVAS	CENTROS DE DEPILACION LASER	WILLIAM ROCHA SERRANO	607343
E/2020-46875	27/11/20	SORIANNY AUTO IMPORT	IMPORTACION Y VENTAS DE TODOS TIPOS DE VEHICULOS, LIVIANOS Y PESADOS INCLUYENDOS MOTOCICLETAS.	CONFESOR CRUZ MARTE	607306
E/2020-48294	25/11/20	SOULFITSPORT	TIENDA DE ROPA Y ARTICULOS DEPORTIVOS.	GINA VANESSA ACOSTA VARGAS	607394
E/2020-48353	25/11/20	SOUNDLI 47 MULTIEVENTOS	SERVICIOS DE MONTAJE Y MANEJO DE ILUMINACION, SONIDO, TARIMAS, HUMO PANTALLAS , KARAOKE, ORGANIZACION Y DEMAS RELACIONADO A EVENTOS.	REMI ACOSTA COMPRES	606888
E/2020-49111	1/12/20	SOY TODO OIDOS	AGENCIA DE MERCADEO, COMERCIO ELECTRONICO, ESCUELA DE FORMACION, E INVERSIONES EN ACTIVIDADES RELACIONADAS CON EL OBJETO PRINCIPAL.	ELVYS EDUARDO DURAN PICCINI, CARLOS JOSE TORRES CLERIES	607575
E/2020-49098	30/11/20	SPACE SYE	PRESTAMOS Y FINANCIAMIENTOS DE SERVICIOS TALES COMO: HIPOTECARIOS, COMERCIALES, PERSONALES, VEHICULOS, PYMES.	SAEL CARRION	607563
E/2020-40069	13/10/20	SPEAKEASY	EVALUACION, DIAGNOSTICO Y TRATAMIENTO DE LAS ALTERACIONES EN LA VOZ, PROCESAMIENTO Y TRASTORNO AUDITIVO, DISCAPACIDADES DEL HABLA Y APRENDIZAJE DEL LENGUAJE	MONTERRAT VENEGAS DE HERRERA	606856
E/2020-45951	13/11/20	SPEEDWI TELECOM	ENTIDAD SIN FINES DE LUCRO, CUYO OBJETIVO PRINCIPAL ES REDUCIR LA BRECHA DIGITAL, GESTIONANDO CON LOS ORGANISMOS PÚBLICOS Y PRIVADOS	ROBERTO CARLOS REYNOSO PAULINO	604698
E/2020-49015	30/11/20	SPIAGGIA BEACH CLUB	RESTAURANTE, BAR, DISCOTECA, EVENTOS VARIADOS Y VENTAS DE COMIDA Y BEBIDA.	PEDRO ANGEL GONZALEZ BURGOS	607510
E/2020-47510	20/11/20	SPIRITFUNK	COMPRA Y VENTA DE ARTICULOS DE JOYERIA Y PIEDREDRIA ASI COMO COMPRA Y VENTA DE ROPA PERSONALIZADA Y ARTE.	IDALIA MARIA BOGAERT TAVARES	606123
E/2020-47203	19/11/20	SPOT SALUTIS RH	CENTRO DE SALUD DEDICADO A MEDICINA FISICA Y REHABILITACION, TERAPIAS FISICA, TERAPIA OCUPACIONAL, DEL HABLA , PARA NIÑOS Y ADULTOS	IVETTE CESARINA REYNOSO TAVERAS	605892
E/2020-44856	26/11/20	SPOT TRAVELER BY SANTGO	VENTA DE HOTELES NACIONALES E INTERNACIONALES, BOLETOS AEREOS, RENTA DE VEHICULOS, EXCURSIONES LOCALES E INTERNACIONALES, VENTA DE SEGUROS DE VIAJES	KEVIN JOSE SANTELISES BONNET, LUISA GABRIELA GONZALEZ DE SANTELISES	606989
E/2020-46018	19/11/20	SQUID NCR	VENTA Y DISTRIBUCION DE MATERIALES MEDICOS: BATAS, GUANTES, CUBRE ZAPATOS Y GORROS QUIRURGICOS	CHERMY FRANCISCO DIAZ LOPEZ, NARIBET PEREIRA ASCANIO, ROBIN RAFAEL VASQUEZ	605851
E/2020-44639	25/11/20	SRE BEAUTY CENTER & ESTHETIC	SALON DE BELLEZA Y ESTICA QUE BRINDA SERVICIO TALES COMO: UNAS ACRILICAS, LAVADO Y SECADO DE PELO, FACIAL, MASAJE LINFATICO ENTRE OTROS SERVICIOS.	SAMMY ANTONIO RODRIGUEZ ENCARNACION	606733
E/2020-41219	23/11/20	STAR HOME GROUP HERNANDEZ BRITO	GESTION, ADMINISTRACION, ALQUILER, COMPRA, VENTA, CONSTRUCCION Y REMODELACION DE INMUEBLES	JUNIOR HERNANDEZ HENRIQUEZ, YHOELVIN AQUINA FRANCISCO BRITO	606282
E/2020-35784	10/11/20	STARBUY ENERGY	VENTA E INSTALACION DE SISTEMAS DE SEGURIDAD Y ENERGIA, SERVICIOS DE MENSAJERIA (TRANSPORTE DE CARGA)	ANA ROSA RAMOS REYES DE GONZALEZ, CHANEL RIJO HERNANDEZ	605869
E/2020-40151	19/11/20	STAR-CELL SMARTPHONE STORE	VENTA DE CELULARES Y EQUIPOS TECNOLOGICOS.	LUIS ANTONIO POLANCO JIMENEZ	605933
E/2020-42953	19/11/20	STEPHDESIGN LJ	COMPRA Y VENTAS DE ARTICULOS DE BEBES TALES COMO PANALES, ANDADORES	DESECHABLES, TALCOS (POLVO), CUNAS STEPHANIE LOUIS JEUNE	605823
E/2020-48744	27/11/20	STI BORDADOS	REALIZACION DE DISENOS, BORDADOS, Y PERSONALIZADOS DE ARTICULOS.	IGNACIO ALBERTO LOPEZ MATEO	607246
E/2020-36799	23/11/20	STRIMONZA GROUP	IMPORTACION Y COMERCIALIZACION DE ARTICULOS FERRETEROS, ENSERES DEL HOGAR, ELECTRODOMESTICOS, ALIMENTOS Y BEBIDAS, PRENDAS DE VESTIR	ANTONIO RADHAMES VARGAS CASTRO	606392
E/2020-48117	24/11/20	STUDIO DULUS	SERVICIOS DE ESTUDIO CREATIVO DE FOTOGRAFIA PROFESIONAL, PRODUCCION DE VIDEOS, DISEÑO GRÁFICO, ILUSTRACIÓN Y ARTE.	JHOENMANUEL JORGE OVALLES	606683
E/2020-40263	14/10/20	STUDIO MODULAR PJS	DISEÑO, FABRICACIÓN, INSTALACIÓN DE MUEBLES MODULARES, DISEÑO EN GENERAL DE ESTANTERÍA, COCINAS, BAÑOS, OFICINAS	PATRICIA JIMENEZ SUAREZ	605896
E/2020-47957	24/11/20	SUCCULENT AND FASHION	VENTA DE ROPAS Y VARIIDADES.	RUTH ESTHER CABRERA PERALTA	606534
E/2020-43457	23/11/20	SUMATRINRD	VENTAS DE ALIMENTOS Y BEBIDAS, VENTAS ALIMENTOS PREPARADOS Y CONSERVADOS, VENTAS DE MOBILIARIOS DE OFICINAS Y COMPUTADORAS, MAQUINARIA, SUMINISTROS Y ACCESORIOS DE OFICINA	RICHARD MATOS, ENORMINA TRINIDAD	606293
E/2020-49138	1/12/20	SUMINISTROS Y SERVICIOS INDUSTRIALES DEL CARIBE SUSEINCA	FABRICACIÓN , IMPORTACIÓN, VENTA, EXPORTACIÓN Y SUMINISTRO DE PRODUCTOS Y ARTICULOS TALES COMO ECOLÓGICOS DE EFICIENCIA Y DE AHORRO DE ENERGÍA, ACCESORIOS DEL HOGAR	SUMINISTROS Y SERVICIOS INDUSTRIALES DEL CARIBE (SUSEINCA), S.R.L.	607591
E/2020-42843	24/11/20	SUNCHEESE FOOD AND LOUNGE	SERVICIO DE ALIMENTOS CRUDOS Y ELABORADOS, SERVICIOS Y TRANSPORTE DE COMIDAS, SERVICIO DE BEBIDAS.	NELSON ELADIO MARTE PEÑA	606524
E/2020-43929	20/11/20	SUPER BODEGA AYLAN	IMPORTACION, COMERCIALIZACION, COMPRA Y VENTA AL POR MAYOR Y DETALLES DE PRODUCTOS COMESTIBLES, ALIMENTOS Y BEBIDAS EN GENERAL.	VICTOR ALFONSO ROJAS RODRIGUEZ	606000
E/2020-41028	24/11/20	SUPER BODEGA LOS PANAS DE CORREA & ABREU	VENTA AL POR MENOR DE ALIMENTOS, BEBIDAS, LACTEOS, EMBUTIDOS, CARNE Y PRODUCTOS CÁRNICOS, HUEVOS Y OTRAS PROVISIONES	ALEJANDRO NICOLAS CORREA GARCIA, JORGE LUIS ABREU DURAN	606510
E/2020-32010	28/10/20	SUPER CALIX MINIMARKET	VENTA DE INSUMOS DE PRIMERA NECESIDAD DE LA CANASTA FAMILIAR, TALES COMO: PRODUCTOS ALIMENTICIOS, DE LIMPIEZA, BEBIDAS, CUCHARAS, PLATOS Y VASOS PLASTICOS.	FELIX VINICIO DE LA CRUZ HILARIO	606175
E/2020-49006	30/11/20	SUPER COLMADO FLETE	VENTA DE PROVISIONES ALIMENTICIAS, BEBIDAS , CARNES, EMBUTIDOS, PRODUCTOS DE LIMPIEZA Y A FINES.	DOMINGO FLETE FABIAN	607498
E/2020-46430	16/11/20	SUPER GLOBOS EUROPA	VENTA DE TODOS TIPOS DE GLOBOS PARA DECORACION.	JUAN MARIA MEJIA ALMONTE	606238
E/2020-44878	25/11/20	SUPER MAX LAS ARCADAS	COMPRA Y VENTA DE PROVISIONES ALIMENTICIAS, BEBIDAS EN GENERAL, PRODUCTOS DE LIMPIEZA DEL HOGAR, DE HIGIENE PERSONAL Y AFINES.	HAYDELY BERROA ROSARIO	606615
E/2020-39355	30/11/20	SUPER TIENDA FENG YONGJIAN	VENTA DE ROPA, ZAPATOS Y ACCESORIOS.	FENG ZHUANG	607503
E/2020-46444	18/11/20	SUPERMARKET DEVY AICHELE	VENTA DE ALIMENTOS Y BEBIDAS.	EDWIN DE JESUS LOPEZ	605717
E/2020-47040	19/11/20	SUPERMERCADO EL CHAVO	VENTA AL POR MAYOR Y DETALLE DE ALIMENTOS PARA EL CONSUMO HUMANO Y OTROS PRODUCTOS.	JOSE LUIS DILONE RODRIGUEZ	605959
E/2020-47718	26/11/20	SUPERMERCADO ISARIC	ACTIVIDADES DE SUPERMERCADOS, VENTAS DE ALIMENTOS Y BEBIDAS DE CONSUMO MASIVO.	RICARDO VEGA URBAN	607010
E/2020-43913	2/11/20	SUPERMERCADO MONTELLANO	COMERCIALIZACION, COMPRA Y VENTA DE COMESTIBLES Y VEGETALES, ARTICULOS ELECTRICOS, ARTICULOS PARA EL HOGAR.	WINSTON ABEL PEÑA TERRERO, ILIANA ANTONIA EUSEBIO GARCIA	605995
E/2020-47697	23/11/20	SUPERMERCADO RODRIGUEZ SURIEL	VENTA AL POR MENOR EN SUPERMERCADOS CON PREDOMINIO DE PRODUCTOS ALIMENTARIOS Y BEBIDAS.	SUPERMERCADO RODRIGUEZ SURIEL, SRL	606342
E/2020-46616	19/11/20	SUPLI INSUMOS & VEGETALES PERYES	COMPRA Y VENTA DE ALIMENTOS AGRICOLAS, COMIDA, CATERING, EVENTOS, VEGETALES Y FRUTAS.	JABIER BELAUR REYES BRITO	605942
E/2020-45555	19/11/20	SUPLI/COLMADO RAFAELITO SANTANA	VENTAS AL POR MENOR DE PRODUCTOS ALIMENTICIOS, BEBIDAS ALCOHOLICAS, MATERIALES GASTABLE Y LIMPIEZA.	RAFAELITO SANTANA PEÑA	605838
E/2020-41462	3/11/20	SUPLICARNES WILSON Y DIOSILDA	DISTRIBUCION DE CARNES.	WILSON MANUEL BAUTISTA SARANTE, DIOSILDA MERCEDES BAUTISTA SARANTE	603171
E/2020-46586	19/11/20	SUPLIDORA DE MARISCOS CONCEAGUEDA	DISTRIBUCION DE TODOS TIPOS DE MARISCOS, PRODUCTOS ALIMENTICIOS, CRUDOS, COCIDOS, Y VIVERES, EXPORTADOS E IMPORTADOS	RODOLFO CONCEPCION	605950
E/2020-47098	25/11/20	SUPLIDORA JOKEL	DISTRIBUCION Y VENTA DE TODO TIPOS DE PLASTICOS.	JORGE ANTONIO PEÑA MENDOZA, KENIA PEÑA MENDOZA, LUIS MANUEL RODRIGUEZ HERNANDEZ	606835
E/2020-47754	23/11/20	SUPLIDORA MUJIDOCA	EXPORTACION, IMPORTACION, PRODUCCION Y COMERCIALIZACION DE PRODUCTOS ALIMENTICIOS, YA SEAN AGRICOLAS, COMO SON LOS GRANOS, VIVERES, LEGUMBRES, TUBERCULOS, FRUTAS ADEMAS DE CONSERVAS	ANA TRINIDAD MIGUELINA DOMINGUEZ GÓMEZ	606318
E/2020-46220	24/11/20	SUPLIDORA ROJAS DE LOS SANTOS	FABRICACION, VENTA E IMPORTACION DE PRODUCTOS COMESTIBLES, TECNOLOGICOS, FARMACÉUTICOS, EQUIPOS Y MATERIAL GASTABLE DE OFICINA	JORGE ANDRES ROJAS SANCHEZ	606559
E/2020-32334	18/9/20	SUPLIDORA SANTO DOMINGO IDEAL	COMPRA VENTA Y COMERCIALIZACION DE MATERIAL GASTABLE DE OFICINA, VENTA DE MUEBLES Y EQUIPOS DE OFICINA, VENTA DE ARTICULOS DEL HOGAR	EMILIO CESAR RIVAS RODRIGUEZ	606100
E/2020-48541	26/11/20	SUPLIDORA Y COMERCIALIZADORA DE PRODUCTOS PARA LA CONSTRUCCIÓN TOLERA	SERVICIOS DE CONSTRUCCIÓN, SUPLIR Y COMERCIALIZAR PRODUCTOS PARA LA CONSTRUCCIÓN.	RAFAEL DOMINGO TORRES TEJEDA	607080

[210] EXP.	[220] SOL. FECHA	[561] NOMBRE COMERCIAL	[510] ACTIVIDAD	[730] SOLICITANTE	[111] REGISTRO
E/2020-46550	20/11/20	SUPLIDORES DE EQUIPOS Y MATERIALES COMPUTACIONALES Y DE OFICINA AXEL NETTER Y ASOCIADOS	IMPORTACIÓN Y VENTA DE EQUIPOS Y ACCESORIOS DE COMPUTADORAS; EQUIPOS, MATERIALES Y SUMINISTROS DE OFICINA.	PORFIRIO HUMBERTO PÉREZ HERRERA	606190
E/2020-48251	25/11/20	SUPLIDORES ELÉCTRICOS REYNOSO ELYREY	INSTALACIÓN DE COCINAS, PUERTAS Y VENTANAS COMPRA, COMERCIALIZACIÓN DE MATERIALES ELÉCTRICOS EN GENERAL	ELIGIO REYNOSO REYES	607418
E/2020-47651	23/11/20	SUPLIDORES JUGER	DISTRIBUCIÓN Y COMERCIALIZACIÓN DE ARTÍCULOS Y PRODUCTOS DE LIMPIEZA E HIGIENE, ALIMENTOS PREPARADOS Y CONSERVADOS, BEBIDAS, ENSERES DE COCINA	JUNIOR DOMINGO SEGURA DISLA	606251
E/2020-45229	20/11/20	SUPPORTALK DR	CENTRO DE VENTA POR LLAMADAS O CALL CENTER.	SEBASTIEN VAVAL	606605
E/2020-48076	24/11/20	SURIDIANA	VENTAS ARTICULOS DEL HOGAR.	YLDIA MARIA PAULINO CACERES, ELMIS BIENVENIDO SURIEL PEREZ	606647
E/2020-40783	24/11/20	SURTIDORA MORIAH	VENTA DE DULCES Y GOLOCINAS.	GARIBARDY DE LEON VALENTIN	606500
E/2020-47404	24/11/20	SURTIDORA ROBERT & FATIMA	VENTAS DE TODOS TIPOS DE GOLOSINAS AL POR MAYOR Y AL DETALLE.	ROBERT ANDRES SANDOVAL FERNANDEZ	606522
E/2020-48084	24/11/20	SURTIDORA TEMPLANZA	VENTA DE ALIMENTOS, MATERIALES DE OFICINA, ARTÍCULOS PARA EL HOGAR Y LIMPIEZA.	HENRY PEREZ CORREA, YURMAIN PAYANO CRUZ	607580
E/2020-45094	24/11/20	SYHAC COCTELES ARTESANALES	VENTA DE COCTELES ELABORADOS CON DERIVADOS DE ALCOHOL PARA CONSUMO HUMANO.	SECILIO IGNACIO CARRASCO ARIAS, ELENA SAMBOY ESPINOSA	606687
E/2020-46279	16/11/20	SYLERA SERVICIOS DE CATERING Y MÁS	SERVICIOS DE CATERING, ORGANIZACIÓN DE EVENTOS, PREPARACIÓN DE BUFFET, PICADERAS, DECORACIÓN DE INTERIOR, SERVICIO DE PINTURA Y JARDINERÍA.	DANNETTE JIMENEZ FROMETA	607095
E/2020-47468	20/11/20	SYLVAN PLACE ENTERPRISES CORP	ZONA FRANCA DE PROCESAMIENTO DE PRODUCTOS AGROINDUSTRIALES.	SYLVAN PLACE ENTERPRISES CORP	606090
E/2020-47560	20/11/20	SYNERGY LABS	VENTA, DISTRIBUCIÓN Y COMERCIALIZACIÓN DE SUPLEMENTOS NUTRICIONALES, VITAMINAS.	JOSE EUGENIO LEROUX BETANCES	606145
E/2020-43565	29/10/20	SYSSSECUREDR	SERVICIOS DE DISEÑO DE PAGINA WEB, SOFTWARE, REPARACIÓN DE COMPUTADORA ONLINE, TRABAJOS ALIADOS Y CUALQUIER OTRO NEGOCIOS QUE SEA AFINES..	SAMIR KUMAR SHARMA, NAVITA AGRAWAL	604146
E/2020-47241	19/11/20	T&M CREDIT RECOVERY	SERVICIOS DE RECUPERACIÓN DE CRÉDITO FINANCIEROS A EMPRESAS Y PERSONAS INDIVIDUAL.	CARLOS JOSE CARO TORIBIO, YUDEILI MARIAN MENDEZ REYNOSO	605918
E/2020-48553	26/11/20	TABACALERA CASA GRANDE	MANUFACTURA DE CIGARROS, EMPRESA DE ZONA FRANCA PARA EXPORTACION, LA FABRICACION PARA EL MERCADO EXTERIOR Y OTRAS ACTIVIDADES RELACIONADAS CON EL TABACO Y SUS COMPONENTES.	RAQUEL INMACULADA ALMONTE POLANCO	607093
E/2020-48218	25/11/20	TABACALERA PILARTE CIGARS INTERNACIONAL	IMPORTACIÓN, EXPORTACIÓN, FABRICACIÓN, COMPRA Y VENTA DE TABACO, CIGARROS Y SUS DERIVADOS.	VICTORIANO PILARTE	606771
E/2020-44654	23/11/20	TABACO & RON CIGAR LOUNGE & ARTESANIA JRVA	VENTA DE BEBIDAS ALCOHÓLICAS, BEBIDAS SIN ALCOHOL, KARAOKE, CAFETERIA, VENTA DE CIGARRILLOS Y TRAGOS.	JOSE RAMÓN TAVAREZ RAMÍREZ, VIRNALIZA ABREU	606230
E/2020-47342	25/11/20	TALLER & REPUESTOS HERMANOS RODRIGUEZ	VENTA DE REPUESTOS NUEVOS Y USADOS MANTENIMIENTO Y REPARACIÓN DEL MOTOR N.C.P.; MECÁNICA INTEGRAL	DOMINGO ANTONIO RODRIGUEZ MUÑOZ	606815
E/2020-48143	24/11/20	TALLER DE MULTISERVICIOS INDUSTRIAL B & C. BIENVENIDO & CUPETE	SOMOS UN TALLER DE MULTISERVICIOS INDUSTRIAL QUE BRINDA LAS SIGUIENTES ACTIVIDADES: METALMECÁNICA, SOLDADURA, ELECTRICIDAD RESIDENCIAL	HECTOR CUPETE MARTINEZ, BIENVENIDO DE LOS SANTOS	607083
E/2020-47201	19/11/20	TALLER SANTOS VARGAS	FABRICACIÓN DE ESTRUCTURA METÁLICA DE TODO TIPO.	ANDRES DE LOS SANTOS, DOMINGO VARGAS GONZALEZ	605890
E/2020-48231	25/11/20	TALLERES HERRERIA BRAIDER	TALLER DE HERRERIA, SERVICIOS DE INSTALACIÓN Y REPARACIÓN DE PUERTAS, REJAS Y VENTANAS EN HIERROS, SOLDADURAS.	BRYAN NARCISO REYES CUEVAS	606780
E/2020-47923	24/11/20	TAMAIRJE	IMPORTACIÓN Y (TIENDA POR DEPARTAMENTOS) VENTA AL POR MAYOR Y AL POR MENOR DE PRODUCTOS PARA HOGAR, ARTICULOS DE COCINA, HIGIENE, DECORACIONES, ELECTRONICOS, MUEBLES, ROPA Y AFINES.	MAN CHING LUI, IRENE LUI KEUNG, TAO WA I LUI LING, JEFFREY LUI KEUNG	606593
E/2020-47740	23/11/20	TAPIASIENTO JOA	TAPIZADO PARA ASIENTOS DE MOTORES, PASOLAS Y TODO TIPO DE VEHICULOS.	MARIA DOLORES ALVARADO ACOSTA	606552
E/2020-44734	20/11/20	TAPICENTRO DE LEON JAQUEZ	CONFECCIÓN, REPARACIÓN Y VENTA DE TODO TIPO DE MUEBLES EN (TAPIZADOS, MADERAS, HIERRO, ENTREOTROS).	MARIO SAMUEL DE LEÓN TORIBIO	606258
E/2020-42691	19/11/20	TASMY GÓMEZ COMUNICACIÓN DIGITAL	ASESORÍA Y ESTRATEGIA DE COMUNICACIÓN, CONSULTORÍA, MANEJO DE REDES SOCIALES, MARKETING, PRENSA Y RELACIONES PUBLICAS, CAPACITACIÓN, PRODUCCIÓN AUDIOVISUAL, DISEÑO WEB.	TASMY ELIZABETH GÓMEZ PARAHYOY	605741
E/2020-41209	20/11/20	TAVERAS FLORENTINOS PROVISIONES	VENTAS DE FRUTAS: NARANJA, LIMÓN AGRIO, LIMÓN DULCE, CEREZA, MANGO, TAMARINDO, CHINOLA, GRANADILLO, GUINEO, TORONJA, PIÑA, MANDARINA	CAROLINA DANIELA TAVERAS SUERO	606054
E/2020-48794	27/11/20	TAVERAS- JIMENEZ, CONSULTORES LEGALES	OFICINA DE ABOGADOS, CUYO NEGOCIO CONSISTE EN UNA OFICINA DE ABOGADOS, LA CUAL QUE SE DEDICARÁ A TODO TIPO DE GESTIONES LEGALES Y ADMINISTRATIVAS	BILEINY RAFELINA TAVERAS JIMÉNEZ DE ROMERO	607296
E/2020-42666	26/11/20	TAVS SOLUCIONES INGENIERIAS	SERVICIOS DE ARQUITECTURA E INGENIERIA, PREPARACIÓN DE TERRENOS, DISEÑO, LOTIFICACIÓN, ACONDICIONAMIENTO, TERMINACIONES, DEMOLICIONES, CONSTRUCCIÓN DE EDIFICIOS EN SENTIDO GENERAL	VICTOR RAFAEL TAVAREZ HERNANDEZ	607074
E/2020-39418	20/11/20	TAXI TURISTICOS SITAXBHIMA	SERVICIOS DE TAXI TURISTICOS.	ESTEBAN TAMARES, GUILLERMO VASQUEZ	606185
E/2020-48132	24/11/20	TAYMI SUPLIDORES	VENTA DE ARTICULOS FERRETEROS, ELECTRICOS Y PLOMERIA GENERAL. ADEMAS DE VENTAS DE MATERIALES DE OFICINA Y ESCOLARES.	SUSEIDY MARIA BATISTA DE JESUS	607046
E/2020-48906	30/11/20	TECAT ENERGY SERVICES	PRODUCCION,COMERCIALIZACION Y VENTA DE ENERGIA RENOVABLE MEDIANTE LA INSTALACION DE PANELES SOLARES	JULIO BISMAR TECAT MUÑOZ	607380
E/2020-46321	26/11/20	TECH LEVEL 3	SERVICIO DE REPARACIONES DE CELULARES, VENTA DE CELULARES, ACCESORIOS.	PAOLA RAQUEL GONZALEZ SALAZAR, RICHARD PEÑALO DE JESUS	607061
E/2020-41037	24/11/20	TECNOLOGIA Y REFRIGERACION INDUSTRIAL TERINSA	SERVICIOS DE INSTALACIÓN DE EQUIPOS ELÉCTRICOS, AIRES ACONDICIONADOS, CALEFACCIÓN Y MAQUINARIA INDUSTRIAL Y EN ESTRUCTURA DE INGENIERIA CIVIL, INSTALACIÓN EN EDIFICIO SU OTROS PROYECTOS DE CONTRUCCIÓN	TECNOLOGIA Y REFRIGERACION INDUSTRIAL TERINSA, S.R.L., JOEL RADHAMES SALVADOR PERALTA	606482
E/2020-34915	25/11/20	TECVECONST	SERVICIO DE TECNOLOGIA, CONSTRUCCION, DE GESTIÓN LEGAL Y ADMINISTRATIVO.	MISELY ANIBELKA DIAZ MARMOLEJOS	606857
E/2020-41714	21/10/20	TELE ENERGY	INGENIERIA ELECTRICA, INGENIERIA CIVIL, TELECOMUNICACIONES.	TELE ENERGY, S.R.L.	606013
E/2020-49026	30/11/20	TELECOLORHP	SERVICIOS DE TRANSMISIÓN, RETRANSMISIÓN Y DIFUSIÓN DE SEÑAL ABIERTA DE TELEVISIÓN POR CABLE E INTERNET.	CABLE COLOR SRL	607533
E/2020-48480	26/11/20	TELECOMUNICACIONES JGDP RD	IMPORTACIÓN Y DISTRIBUCIÓN DE EQUIPOS DE TELECOMUNICACIÓN, MANEJO DE REDES Y CANALES DE TV.	JERONIMO MELENDEZ GUERRERO	607003
E/2020-47319	30/11/20	TELOPTARQ GROUP	SERVICIOS DE DISEÑO DE REDES DE FIBRA ÓPTICA EN EL ÁREA DE TELECOMUNICACIONES E INGENIERÍA, REALIZAR EL ESTUDIO Y DISEÑO DEL PROYECTO DE CABLEADO DE FIBRA ÓPTICA	LUIS RAFAEL MANZUETA MENDOZA JOSKAYRA DE JESUS MEDINA GARCIA	607377
E/2020-48416	26/11/20	TENEDORA ALJEDISON	LA COMPRA, VENTA, ADMINISTRACION, TENENCIA Y PROMOCION DE CASAS SOLARES Y APARTAMENTOS.	TENEDORA ALJEDISON EIRL	606957
E/2020-48908	30/11/20	TERRAZA LA FE	VENTAS DE BEBIDAS ALCOHOLICAS, GASEOSAS Y COMIDA RAPIDA.	MARIA EUGENIA GONZALEZ FABIAN	607373
E/2020-47092	19/11/20	TESSITURA BAND	REPRESENTACIONES ARTISTICAS, PRESENTACIONES ARTISTICAS, ALQUILERES DE EQUIPOS AUDIOVISUALES	ALEX MIGUEL MEDINA BELLO, YSAIAS ELIESSER LECLERC PERALTA	605756
E/2020-38302	29/10/20	TG INVERSIONES	COMPRAS, VENTAS, CONSTRUCCIÓN Y REMODELACIÓN DE PROPIEDADES INMOBILIARIAS, PRÉSTAMOS CON GARANTÍAS, HIPOTECARIA, PRENDARIA, SOLIDARIA Y A SOLO FIRMA.	ROLANDO JOSE TORIBIO GONGALEZ	602507
E/2020-46413	16/11/20	THE ADONIA ORGANIC PRODUCTS	VENTA DE PRODUCTOS ORGÁNICOS A BASE QUE INGREDIENTES NATURALES, PARA EL CUIDADO DEL PELO Y LA PIEL.	KEREN AMPUC GUZMAN MOQUETE	605127
E/2020-46056	18/11/20	THE BEAST FACTOR	SERVICIO DE GIMNASIO, EJERCICIOS CORPORALES, PROGRAMAS PARA PERDER PESO, CENTRO DE NUTRICION, MASAJES, TIENDA DE ACCESORIOS Y ROPA DE GIMNASIA	TEDDY AMOR FRANCO	605694
E/2020-47017	18/11/20	THE BEST PLAYERS ACADEMY (BPA)	REPRESENTACION DEDEPORTISTAS Y ATLETAS TANTO AMATEURS COMO PROFESIONALES, ARTISTAS DE TODA INDOLE. LA ADMINISTRACIÓN PROFESIONAL DE CARRERAS DEPORTIVAS O ARTÍSTICAS, ASÍ COMO DE LOS PATRIMONIOS DE ÉSTOS. LA ADMINISTRACIÓN Y MANTENIMIENTO DE INSTALACIONES DEPORTIVAS	ALEXI DE JESUS QUIROZ ATENCION, DANIEL ALEJANDRO QUIROZ CASTELLANOS, ALEXIS DE JESUS QUIROZ CASTELLANOS, JEANETTE CAROLINA QUIROZ CASTELLANOS	605638
E/2020-46585	17/11/20	THE BLUE CUP	RESTAURANTE, CATERING, COMIDA PARA LLEVAR, ESTABLECIMIENTO DE VENTA DE COMIDA Y BEBIDAS Y TIENDA CONCEPTUAL.	ELIANA MATEO MORILLO	605364
E/2020-48716	27/11/20	THE CUTIE PLACE BY ROSE	VENTA DE ROPA, VENTA DE ACCESORIOS Y ASCESORIAS DEL VESTIR.	ROSA ARGENTINA MENDEZ LUCIANO	607232
E/2020-45833	23/11/20	THE DOMINICAN BOX BY FAURA & FERNADEZ	VENTA DE UN SOUVENIR UNICO EN EL MERCADO CON LOS PRINCIPALES PRODUCTOS DOMINICANOS (RON, CAFÉ, PUROS, UNA PEQUEÑA JOYA REALIZADA POR UN ARTESANO LOCAL Y CACAO EN UN SOLO PACK)	JOSE FELIX HIDALGO FAURA	606346
E/2020-48497	26/11/20	THE MERANJESTIC BARBERSHOP LOUNGE	SERVICIO DE PELLUQUERÍA, RECORTE DE PELO, VENTAS DE BEBIDAS EN GENERAL, BILLAR.	LICAR MISCAEL MEDINA MERAN	607028
E/2020-48279	25/11/20	THE SAINT GROUP	BRINDAR LOS SERVICIOS DE: IMPORTACION, COMPRA, VENTA, DISTRIBUCIÓN Y COMERCIALIZACIÓN DE TODO TIPO DE PRODUCTOS COMESTIBLES PARA EL CONSUMO HUMANO	FRANCISCO JAVIER TAVARES MARTINEZ	607361
E/2020-47647	23/11/20	THE SECRET GARDEN	COMERCIALIZACIÓN Y DISTRIBUCIÓN DE FLORES Y ARREGLOS FLORALES, IMPORTACIÓN Y EXPORTACIÓN DE FLORES AL POR MAYOR Y AL POR MENOR, VENTAS Y HERRAMIENTAS DE JARDINERÍA PROFESIONAL.	MARIBEL DEL CARMEN DOMINGUEZ BUENO	606252
E/2020-39983	19/11/20	THE TRAINER JOEL SUERO	VENTA DE SUPLEMENTOS DEPORTIVOS, ASESORIA EN NUTRICIÓN Y ENTRENAMIENTOS FITNESS.	BORYS JOEL SUERO MATEO	605922
E/2020-49059	30/11/20	TIA ELIZABETH PAPAS	VENTA DE PAPAS FRITAS Y TODA CLASE DE COMIDAS NACIONALES.	MARIE ELIZABETH ABRAHAM	607551
E/2020-48016	24/11/20	TIANSHI, MUEBLES MODULARES	FABRICACIONES DE MUEBLES MODULARES EN MADERA.	ANGEL YERAL BINET GERMAN	606596
E/2020-46894	18/11/20	TIBU CENTRO DEPORTIVO	ENTRENAMIENTO DEPORTIVO Y RECREACION, VENTA DE MATERIAL DIDÁCTICO Y ÚTILES DEPORTIVOS, ORGANIZACIÓN DE EVENTOS DEPORTIVOS	FERNANDO ARISTIDES TIBURCIO NUNEZ	606665
E/2020-48261	25/11/20	TIENDA CANVAS RD	IMPORTACION, EXPORTACION, VENTAS AL POR MAYOR Y AL DETALLE DE JOYAS Y ACCESORIOS PARA DAMAS, CABALLEROS Y NIÑOS	IDALINA CAPELLAN ROJAS, CARMEN YDALIA ROJAS RODRIGUEZ	606800
E/2020-45066	19/11/20	TIENDA SUPER ESPECIAL CHINA ZWU	VENTA AL POR MAYOR Y MENOR DE PRENDAS DE VESTIR, CALZADOS, ARTICULOS PARA EL HOGAR EN GENERAL	SHUZHEN WU	605876
E/2020-40366	30/11/20	TIFEH'S	COMPRA Y VENTA DE BIENES INMUEBLES. COMPRA, VENTA E IMPORTACIÓN DE MATERIALES DE CONSTRUCCIÓN.	OFAR, S.R.L.	607437
E/2020-47653	23/11/20	TIJERITASRD CRAFT STUDIO	CREAR, DISEÑAR Y COMERCIALIZAR AL POR MAYOR Y AL DETALLE ARTICULOS PERSONALIZADOS	MADDELIN SOTO ORTIZ	606259
E/2020-47027	18/11/20	TK MEXICAN FOOD	VENTA DE COMIDA.	GRISEL CAMILA ALVAREZ ESPINAL DE DIAZ	606222
E/2020-48990	30/11/20	TLB BAHIA PUNTA BONITA	OPERACIONES HOTELERAS, REAL ESTATE, RESTAURANT, BAR, REPRESENTACIÓN DE EMPRESAS TURÍSTICAS, AGENCIA DE VIAJES.	DAVID ANTONIO GABRIEL TAVERAS	607471
E/2020-38780	24/11/20	TOBY RECORDS MUSIC	REPRESENTACIÓN AUTORAL RELACIONADA CON DERECHO DE AUTOR, CANCIONES, LETRAS Y AUTORIA, REPRESENTACION ARTISTICA, PRODUCCION MUSICAL, EVENTOS, CONCIERTOS Y ESTUDIO DE GRABACIÓN.	YAHAIRA ALTAGRACIA ESTRELLA VASQUEZ	606677
E/2020-42235	24/11/20	TODO MADERA HANDMADE ELICH	FABRICACIÓN Y COMERCIALIZACIÓN DE PRODUCTOS DE MADERA / SOUVENIRS / DECORACIÓN / PRODUCTOS HECHOS A MANO / MATERIAL POP EN MADERA / PRODUCTOS ARTESANALES.	BRENDA MARIA CALDERÓN LEÓN, JUAN RODRIGO TORRES RAMÍREZ	606668
E/2020-47771	24/11/20	TODOS JUNTOS SOMOS UNO RD CODI	ASOCIACIÓN SIN FINES DE LUCRO QUE TENDRÁ POR OBJETO UNA RED NACIONAL DE PERSONAS CON VOCACIÓN COMUNITARIA.	JUAN CARLOS ESPINAL	606595
E/2020-46579	17/11/20	TOGOING	SERVICIOS DISEÑOS ARQUITECTÓNICOS, CONSULTORÍA, SUPERVISIÓN, EJECUCIÓN DE PROYECTOS CIVILES Y DE CONSTRUCCIÓN EN SENTIDO GENERAL.	JOAN FRANCISCO TORIBIO GOMEZ	605292

[210] EXP.	[220] SOL. FECHA	[561] NOMBRE COMERCIAL	[510] ACTIVIDAD	[730] SOLICITANTE	[111] REGISTRO
E/2020-25470	30/11/20	TOP SECRET NEST CIGAR LAB	FABRICACIÓN, COMPRA, VENTA, COMERCIALIZACIÓN, IMPORTACIÓN Y EXPORTACIÓN DE CIGARROS Y PRODUCTOS DERIVADOS DEL TABACO	JUAN FRANCISCO RIVAS PEÑA	607375
E/2020-47989	24/11/20	TOP VIRTUAL TOURS	CREACIÓN Y REALIZACIÓN DE TOURS VIRTUALES A PROPIEDADES Y/O NEGOCIOS POR MEDIO DE LA TECNOLOGÍA DE FOTOGRAFÍA 360 GRADOS.	JAZEN EVANDER DIAZ CARRION	606571
E/2019-14803	4/4/19	TOPOCONSTRUCGLM	SERVICIOS DE TOPOGRAFIA Y CONSTRUCCIONES EN GENERAL	GENARO ANTONIO HILARIO GUZMAN, LUIS MANUEL ACOSTA GRULLART	606489
E/2020-47192	19/11/20	TORRENTA IMPORT	COMERCIALIZACIÓN Y DISTRIBUCIÓN AL POR MAYOR Y AL DETALLE DE TODO TIPO DE PRENDAS DE VESTIR.	EDGAR ESMERLIN RODRIGUEZ DE LOS SANTOS	605884
E/2020-48734	27/11/20	TORRE SON DE MAR	CONDominio DE APARTAMENTOS; SERVICIOS DE ADMINISTRACION Y MANTENIMIENTO DE SUS PROPIOS APARTAMENTOS.	INMOBILIARIA ROBLA, S.R.L.	607239
E/2020-46036	30/11/20	TRANSPACAM	SERVICIOS DE TRANSPORTE DE CARGA, DE PASAJEROS, MATERIALES DE CONSTRUCCIÓN, DE MERCANCIAS Y MOVIMIENTOS DE TIERRA.	MARITZA DEL CARMEN FERNANDEZ GOMEZ	607497
E/2020-48565	30/11/20	TRANSPORT REYES CASTILLO	TRANSPORTE EN GENERAL A TODAS PARTES DEL PAÍS Y HAITÍ, IMPORTACIÓN Y EXPORTACIÓN DE CAMIONES, MAQUINARIAS Y REPUESTOS	KELVIN RAFAEL RUFINO VALDEZ, EDWARD ROBERTO REYES CASTILLO	607586
E/2020-48272	25/11/20	TRANSPORTE & TURISMO CHILDOM	SERVICIOS TURÍSTICOS, PROVEEDOR DE ALOJAMIENTOS, ALQUILER DE APARTAMENTOS, COORDINACIÓN DE ALOJAMIENTOS, PROVEEDOR DE SERVICIOS DE TRANSPORTE	LUIS IGNACIO ESTEVEZ BLANC	606812
E/2020-43826	30/11/20	TRANSPORTE & LOGISTICA DARIEL	SERVICIOS DE MUDANZA Y ACARREO, TRANSPORTACION Y LOGÍSTICA, PROVEEDORES DEL ESTADO.	DANIEL JESUS MEREJO PEREZ	607475
E/2020-45985	27/11/20	TRANSPORTE A/M DULIN	TRANSPORTE TURÍSTICO Y EMPRESARIAL.	ALFREDO TOMAS MARTINEZ GENAO	607285
E/2020-42879	13/11/20	TRANSPORTE ADRIEL	SERVICIOS DE TRANSPORTE, DE MERCANCIAS, TRANSPORTE TURISTICO DE PERSONAS Y EMPRESAS A NIVEL NACIONAL, SERVICIOS DE TRANSPORTE EMPRESARIAL.	ANEURI ANTONIO MENDEZ PEÑA	604689
E/2020-47506	26/11/20	TRANSPORTE BAJABONICO	SERVICIOS DE TRANSPORTE PÚBLICO Y PRIVADO.	JUAN DIAZ	606992
E/2020-42469	23/11/20	TRANSPORTE BRITO MARTE	SERVICIO DE TRANSPORTE PÚBLICO	RAFAEL BIENVENIDO BRITO MARTE	606224
E/2020-47412	20/11/20	TRANSPORTE ECCELIN	TRANSPORTE PÚBLICO, PRIVADO, INDUSTRIAL.	DAMIEN FRANTZ ECCELIN	606053
E/2020-48091	26/11/20	TRANSPORTE EXPRESS MA VERAS	SERVICIOS DE TRANSPORTE, MUDANZA, CARGA, DISTRIBUCIÓN DE TODO TIPO DE ARTICULOS Y/O MERCANCIAS EN GENERAL EN TODO EL TERRITORIO NACIONAL.	MARCELO ALEXIS LIRIANO SANCHEZ	606984
E/2020-42154	22/10/20	TRANSPORTE HERMANOS RAMOS	SERVICIO DE TRANSPORTE DE MERCANCIAS.	EDDY SALVADOR RAMOS BASTARDO	606454
E/2020-43836	26/11/20	TRANSPORTE Y AGREGADOS DAAC	SERVICIOS DE TRANSPORTE Y AGREGADOS.	DIONIS ABRAHAM ABREU CRUZ	607144
E/2020-47372	20/11/20	TRASLADOS DOMINICANO, TRASLADOM	MUDANZAS, ACARREOS, TRASPORTE DE CARGA, VENTAS Y SERVICIOS TÉCNICOS DE INSTALACIÓN DE EQUIPOS DEL HOGAR, SERVICIOS DE LIMPIEZA, VENTAS DE EQUIPOS DEL HOGAR	OMAR ALFONSO GUZMAN CARVAJAL	606030
E/2020-36693	23/11/20	TRAVEL2LOVE AGENCY	VENTA Y COMERCIALIZACIÓN DE SERVICIOS TURÍSTICOS EN GENERAL . AGENCIA DE VIAJES, RESERVACIONES EN HOTELES NACIONALES E INTERNACIONALES	CAROLYN GISSELLE MARMOLEJOS DIAZ	606424
E/2020-44349	3/11/20	TRES MJ	DISEÑO, CONSTRUCCION, REMODELACION, SUMINISTRO E INSTALACIONES ELECTRICAS, SUMINISTRO E INSTALACIONES DE AIRE ACONDICIONADO, SUMINISTRO DE MOBILIARIA Y EQUIPOS	ANA CECILIA JIMENEZ SUSANA DE MERCEDES, CELIO FRANCISCO MERCEDES CAPELLAN	603665
E/2020-47446	20/11/20	TRIANGLE DIGITAL STUDIO	PUBLICIDAD, MARKETING, DESARROLLO WEB, EVENTOS, PRODUCCIÓN MULTIMEDIA Y CONTENIDO DIGITAL, PRODUCCIÓN DE EVENTOS	IDELKYS MARIA FELIX JIMENEZ, ALEXANDER GARCIA GUZMAN	606408
E/2020-41437	19/11/20	TRIEBE CARTAGENA INGENIERIA	ARQUITECTURA, DISEÑO DE INTERIOR Y EXTERIOR DE MEJORAS, PREPARACIÓN DE TERRENOS, LOTIFICACIÓN, ACONDICIONAMIENTO, TERMINACIÓN, DEMOLICIÓN, DESARROLLO, CONSTRUCCIÓN DE EDIFICIOS Y OBRAS CIVILES	JUAN MANUEL CARTAGENA DE JESUS, MARKO GUNTER TRIEBE MAY	605777
E/2020-41392	18/11/20	TRIEDRO ARQUITECTURA	SERVICIO DE ARQUITECTURA EN GENERAL.	PALOMA ESTHERL DIAZ PIMENTEL, HUMBERTO ENRIQUE BRITO FIGUEROA, JEIRON RAMON FUENTES MATOS	606096
E/2020-47239	19/11/20	TRINIVEN FISHERIES COMPANY	SERVICIOS IMPORTACION Y EXPORTACION DE PRODUCTOS DEL MAR, PESCADERIA, COMERCIALIZACION DE PRODUCTOS DE MAR Y PESCADO.-	JHONY JOSE FERNANDEZ NEGRETE	605824
E/2020-47432	20/11/20	TROPIHAN	AGRICULTURA, GANADERIA, SILVICULTURA Y PESCA -ACTIVIDADES PARA MEJORAR LA PRODUCCIÓN, EL CRECIMIENTO Y EL RENDIMIENTO DE LOS ANIMALES	TOMAS BERIGUETE MONTERO	606802
E/2020-38365	2/10/20	TROYANOS MUSIC ENTERTAINMENT	SELLO DISCOGRAFICO, MANEJO DE ARTISTA, DISTRIBUIDORA MUSICAL, Y ADMINISTRADORES DE DERECHOS DE AUTOR.	WELLINGTON JOSE ABREU, DALVIN EDUARDO BOCIO FERRERAS	607422
E/2020-47456	20/11/20	TSUNAMI JC BASEBALL ACADEMY	BUSQUEDA Y RECLUTAMIENTO DE JOVENES TALENTOS, CON VOCACIÓN Y HABILIDADES BÁSICAS EN EL BASEBALL, PARA DARLES ENTRENAMIENTO, ASISTENCIA , ASESORIA TÉCNICA DEPORTIVA	JOAN MARTIN CID CASTILLO	607259
E/2020-49168	1/12/20	TSUNAMI RESIDENTIAL CM	GESTIÓN, ADMINISTRACIÓN, ORGANIZACIÓN, COMPRA, VENTA Y TENENCIA DE TODO GÉNERO DE PROYECTOS	CARLOS ERNESTO MARTINEZ	607651
E/2020-38081	1/10/20	TU AGENDA PUNTA CANA	SERVICIOS Y PROYECTOS TURÍSTICOS.	ANNY LADY RODRIGUEZ MARTINEZ, FRAMEL RODRIGUEZ MARTINEZ	606149
E/2020-48771	27/11/20	TU ESTILORD	COMPRA Y VENTA DE TODO TIPO DE ROPA PARA HOMBRES, MUJERES Y NIÑOS	ENRIQUE MANUEL DISLA GOMEZ	607272
E/2020-45061	6/11/20	TURIN MOTORS	LA COMPRA, VENTA DE VEHICULOS NUEVOS Y USADOS, FUERA Y DENTRO DEL PAIS, ASI COMO LA COMPRA Y VENTA DE TODO TIPO DE MUEBLES E INMUEBLES	COMPANIA E INVERSIONES INMOBILIARIA Y MOBILIARIA TURISA Y ASOCIADOS, S. R. L.	603824
E/2020-46267	16/11/20	UCC DOMINICANA	VENTA DE PRODUCTOS FARMACÉUTICOS, COSMÉTICOS, DE TOCADOR Y DE PERFUMERIA.	UCC DOMINICANA, S.R.L.	606255
E/2020-47373	20/11/20	UNAUTO	COMPRA, VENTA Y FINANCIAMIENTO DE VEHICULOS DE MOTOR.	UPPERWEST GROUP, S.R.L.	606399
E/2020-48415	26/11/20	UNICAP	INVERSION, INMOBILIARIA, PROMOCION Y DESARROLLO DE INMUEBLES, CORRETAJE, BIENES RAICES, ADMINISTRACION DE PROPIEDADES	SERGIO SOTO PUTTERMANN	607026
E/2020-32865	23/11/20	UNIDAD DE PASTORES CRISTO VIENE OTRA VEZ, POR TI Y POR MI.	FRATERNIZAR EN COMUNION E IGUALDAD CON TODO EL PUEBLO DE DIOS, ESTABLECIENDO LOS PRINCIPIOS BÍBLICOS, PARA EL ENGRANDECIMIENTO DE SU OBRA. SIN FINES DE LUCRO	JULIO ESTEVEZ	606244
E/2020-48325	25/11/20	UNIDAD DE PASTORES UNIDOS PARA SERVIR EL FACTOR NO.2	ASOCIACIÓN SIN FINES DE LUCRO QUE SE DEDICARA A UNIFICAR LOS PASTORES DEL MUNICIPIO, ENSEÑÁNDOLES A SERVIR Y NO SER SERVIDO, AYUDANDO A TODO AQUEL QUE NECESITE UNA MANO AMIGA.	SANTO SIXTO VENTURA GENAO	606874
E/2020-48651	26/11/20	UNIDAD GASTROENTEROLOGICA GMV	BRINDAR LOS SERVICIOS DE: GASTROENTEROLOGIA EN GENERAL, ESTUDIOS CLINICOS, ENDOSCOPIAS, COLONOSCOPIAS Y TODO TIPO DE ESTUDIO Y TRATAMIENTO DE GASTROENTEROLOGIA.	CARLOS AUGUSTO MARMOLEJO OLIVA DAMARIS GERMAN TEJEDA, JOSEFA ISABEL VASQUEZ VASQUEZ	607164
E/2020-31876	1/9/20	UNIVERSAL PACKING SERVICE	COURRIER (PAQUETERIA), GESTIÓN DE ENVÍO DE MERCANCIA DESDE Y HACIA EL EXTRANJERO	UNIVERSAL PACKING SERVICE, SRL	607121
E/2020-47364	20/11/20	URIBE HIJO AUTO IMPORT	IMPORTACION, DISTRIBUCION, COMPRA, VENTA Y COMERCIALIZACION DE TODO TIPO DE REPUESTOS DE VEHICULOS DE MOTOR, SUSPENSIONES, ACCESORIOS Y PIEZAS PARA VEHICULOS	JHONATAN LUCIANO SANTANA	606332
E/2020-36773	20/11/20	URKIDOMSA INVESTMENT	IMPORTACION Y COMERCIALIZACION DE ARTICULOS FERRETEROS, ENSENER DEL HOGAR, ELECTRODOMESTICOS, ALIMENTOS Y BEBIDAS	XIOMY ROSALIA MOSCOSO VAN HENENGEN	606138
E/2020-41149	2/11/20	URPIN AUTOPARTS E IMPORT	IMPORTACION DE VEHICULOS DE MOTOR, IMPORTACION, EXPORTACION, COMPRA Y VENTA DE PIEZAS NUEVAS Y USADAS PARA VEHICULOS DE MOTOR	FIRIAN UREÑA CARMONA, NIUBERI PINALES PAREDES	603000
E/2020-46281	25/11/20	UTILITY TERRAIN VEHICLES SPACE BY CRISTOPHER ORTIZ	VENTA Y TALLER DE VEHICULOS TODO TERRENO; VENTA AL POR MAYOR Y AL POR MENOR DE PARTES, PIEZAS Y ACCESORIOS DE VEHICULOS TODO TERRENO.	CRISTOPHER ORTIZ JIMENEZ	606822
E/2020-42042	19/11/20	UV CLEAN	OFRECER SERVICIOS DE DESINFECCIÓN Y ESTERILIZACIÓN EN: HOSPITALES; ÁREAS MÉDICAS QUE DEBEN ESTAR ASEPTICAS	MARCOS ANTONIO LOPEZ PEREZ	606007
E/2020-48042	24/11/20	"UZ BUSINESS	SERVICIOS DE ESTETICA Y DE SALON DE BELLEZA.	YOMAIRIS ALTAGRACIA ALMONTE UCETA	606604
E/2020-47575	20/11/20	VAA & ASOCIADOS	DISEÑO GRÁFICO Y ARQUITECTÓNICO. DESARROLLO, DISEÑO Y SUPERVISIÓN DE PROYECTOS DE CONSTRUCCIÓN	WILLIAM FRANCISCO VEGA TORRES	606160
E/2020-48080	24/11/20	VALDINZA SERVICIOS INDUSTRIALES	SERVICIOS INDUSTRIALES Y GENERALES DE INSTALACIONES ELECTRICAS, MANTENIMIENTO DE PLANTAS ELECTRICAS, INSTALACIONES DE TOLDOS Y HIERROS DECORATIVOS	JOSE ANIBAL VALDEZ ARAUJO, MASSIEL VALDEZ NIVAR DE ALCANTARA	606651
E/2020-36943	27/11/20	VALENVIT DISEÑO Y CONSTRUCCIÓN	DISEÑOS ARQUITECTONICOS, ASESORIA Y ADMINISTRACION DE PROYECTOS, INTERIORES TERMINACIÓN, ILUMINACIÓN Y MOBILIARIOS	CLAUDIA SILVA VITIELLO	607284
E/2020-46366	20/11/20	VALERIA PARTY CENTER	SERVICIOS DE DECORACIONES DE CUMPLEAÑOS, BABY SHOWER, VENTAS DE ARREGLOS DE CUMPLEAÑOS.	GLOBOS Y ARTICULOS PARA FIESTAS DE GENESIS GERALDINA SALADO GARCIA	606010
E/2020-48319	25/11/20	VALERIA TOURS	AGENCIA DE TURISMO, EXCURSIONES, TOURS, PRESERVACIONES HOTELES, VENTA DE BOLETOS AÉREOS	ROSA VALERIA CASTILLO DE SANCHEZ	606869
E/2020-47436	20/11/20	VALVERDE UNIDO	ASOCIACIÓN SIN FINES DE LUCRO DEDICADA A FOMENTAR Y APOYAR EL DEPORTE, LA CULTURA, LA EDUCACIÓN, Y EL SERVICIO COMUNITARIO, ASÍ COMO TAMBIÉN PRESERVAR EL MEDIO AMBIENTE.	ERNESTO ANTONIO RODRIGUEZ PEREZ	606063
E/2020-46406	19/11/20	VANGUAR ELECTRIC	SUPLIDOR DE MATERIALES Y EQUIPOS ELÉCTRICOS.	JOSE ALEJANDRO PAULINO PAULINO	605945
E/2020-45759	12/11/20	VANTA	CONTRATISTA DE OBRAS CIVILES, ARQUITECTURA, SERVICIOS DE DISEÑO Y CONSTRUCCION EN GENERAL	VANTA, S.R.L.	604302
E/2020-47279	20/11/20	VARGAS LENDOF ACCESORIOS	VENTA DE TELEFONOS Y PIEZAS DE TELEFONOS NUEVAS Y USADAS.	OSCAR HIDDEKEL VARGAS LENDOF	605976
E/2020-47494	20/11/20	VARGAS VELOZ CONSULTING	TODO LO RELACIONADO CON OFRECER SERVICIOS DE PROFESIONALES EN EL ÁREA DE AUDITORIA, SISTEMA DE CONTABILIDAD	ALTAGRACIA VARGAS VELOZ	606109
E/2020-46792	18/11/20	VARIETADES CRFD	VENTAS AL POR MAYOR Y DETALLE DE ROPAS, CALZADOS, MANTELERIA, SABANAS, ROPA DE CAMA, ROPA INTERIOR Y PRENDAS DE PLAYA.	RUTH ESTELMI DE JESUS DE JESUS	606265
E/2020-48477	26/11/20	VARIETADES MAYJHON	COMPRA Y VENTA DE PRODUCTOS COMESTIBLES Y TIENDA POR DEPARTAMENTOS.	PAULA HERNANDEZ DE ARISTY	607001
E/2020-47134	19/11/20	VARO INDUSTRIAL SOLUTIONS	SERVICIOS DE MANTENIMIENTO INDUSTRIAL.	OMAR PEDRO LUIS VASQUEZ MARTE	605843
E/2020-47496	20/11/20	VARVEZ GROUP	CENTRO DE IMPRESIÓN, CENTROS DE COPIADO Y FOTOCOPIAS, SERVICIOS DE IMPRENTA DIGITAL Y OFFSET, IMPRESIÓN DE BANNERS, LETREROS, IMPRESIÓN DE LIBROS Y FOLLETOS, IMPRESIÓN DE MANUSCRITOS, MAPAS	CHANTAL VARGAS VASQUEZ, GIANCARLOS ESTEVEZ SOSA	606108
E/2020-48396	30/11/20	VASANA ROMANA	CONSTRUCCIÓN DE VIVIENDAS Y PROYECTOS HABITACIONALES; COMPRA Y VENTA DE INMUEBLES.	SAMIR RODRIGUEZ MOLINA	607388
E/2020-46026	19/11/20	VAST CONSTRUCTION & INVESTMENT GROUP	SERVICIOS DE CONSTRUCCIÓN DE OBRAS CIVILES Y EDIFICACIONES EN GENERAL, ASI COMO LA ASESORIA EN COMPRA Y VENTA DE INMUEBLES, Y ASESORIAS EN GENERAL.	YAMELL HUMBERTO MATEO LIRIANO, ANTHONY MARK ESCOTTO LOPEZ	606717
E/2020-46621	27/11/20	VEGETALES ABEL & RAYMER	VENTAS DE FRUTAS Y VEGETALES, LEGUMBRE, VIVERES.	FELIPE TOLENTINO MOSQUEA	607256
E/2020-46981	26/11/20	VEGETALES INTERNACIONALES-VINTER	VENTA, DISTRIBUCION, EXPORTACION E IMPORTACION DE TODO TIPO DE ALIMENTOS PARA CONSUMO HUMANO, PROCESADOS Y SIN PROCESAR.	FERNANDO ENRIQUE PANIAGUA NUNEZ	607004
E/2020-46450	19/11/20	VELOCITY	INTERMEDIACIÓN DE VEHICULOS DE MOTOR USADOS, VENTA DE VEHICULOS DE MOTOR NUEVOS, ALQUILERES Y LEASINGS DE VEHICULOS DE MOTOR	ARIADNA MARIA ABREU RODRIGUEZ	605812
E/2020-49047	30/11/20	VENIER ATELIER	DISEÑADORES DE ALTA COSTURA, CONFECCIÓN DE TRAJES DE BAÑO, CONFECCIÓN DE PRENDAS DE VESTIR DE CUERO	VENIEL GUSTIN	607541
E/2020-44164	3/11/20	VENTANAS STARK	IMPORTACION, DISTRIBUCION Y VENTAS DE VENTANAS.	STARLING JOSE MEDRANO OVALLES	603053
E/2020-47162	19/11/20	VENTANAS C.O. ENTERPRISE	COMERCIALIZACIÓN, ALMACENAMIENTO, DISTRIBUCIÓN, REPRESENTACIÓN, INTERMEDIACIÓN, COMISIÓN, CONSIGNACIÓN, FABRICACIÓN, TRANSPORTE	EDWIN ANTONIO PÉREZ CALDERÓN	605842
E/2020-48457	27/11/20	VENTUM INVESTMENTS	INVERSIONES Y BIENES RAICES.	CLAUDIA YSABEL GALLARDO VENTURA	607281
E/2020-39061	21/10/20	VENTURA GOLF ESTATES AT	VISTACANA	SERVICIOS DE CONSTRUCCION, DESARROLLO, VENTA Y PROMOTORA DEL PROYECTO TURISTICO INMOBILIARIO VENTURA GOLF ESTATES. SALVADOR ANTONIO TERMINI GUZMAN	605996

[210] EXP.	[220] SOL. FECHA	[561] NOMBRE COMERCIAL	[510] ACTIVIDAD	[730] SOLICITANTE	[111] REGISTRO
E/2020-44758	24/11/20	VENTUVERAS INVESTMENTS	INVERSIONES Y BIENES RAICES	JUAN GABRIEL VENTURA TAVERAS	606664
E/2020-49171	1/12/20	VERDELI DOMINICANA	COMERCIALIZACION, FABRICACION, SUMINISTRO, DISTRIBUCION, REPRESENTACION, COMPRA, VENTA, IMPORTACION O EXPORTACION DE PROVISIONES ALIMENTICIAS	JOAN MANUEL SENRA OSSER	607656
E/2020-45397	11/11/20	VERENA COMPANY	EMPRESA DEDICADA A LA ASESORIA Y CONSULTORIA, LEGAL, FINANCIERA Y CONTABLE, ASI COMO TAMBIEN LAS GESTIONES DE SOCIEDADES COMERCIALES	JONATHAN TEJADA MOSQUEA, ALEJANDRO JOSE TREMONT GONZALEZ	605924
E/2020-46059	24/11/20	VETERINARIA HAPPY PET DRA. YENNI LANTIGUA	SERVICIOS VETERINARIOS EN GENERAL.	YENNI LANTIGUA CABRERA DE CORNIEL	606659
E/2020-41221	23/11/20	VIAJISTIC PUNTA CANA ONLINE TRANSFER	SERVICIOS DE TRANSPORTE TURISTICOS, VENTAS DE GIRAS Y EXCURSIONES TURISTICAS, VENTA DE PAQUETES TURISTICOS, TODO ESTO SERA A TRAVES DE UNA PLATAFORMA WEB Y FISICO.	ANDRES RODRIGUEZ, CARLOS JOSE RAMIREZ STERLIN	606348
E/2020-45069	23/11/20	VICENS DE LEON	FIRMA DE ABOGADOS QUE SE DEDICA A REALIZAR TODO TIPO DE ASESORIA, CONSULTORIA Y REPRESENTACION LEGAL, JUDICIAL O EXTRAJUDICIAL	FRANCISCO RAFAEL VICENS DE LEON	606417
E/2020-45627	11/11/20	VIDAMA TOURS	AGENCIA DE VIAJES, TOURS OPERADOR.	YINET RODRIGUEZ DIAZ	605865
E/2020-47012	24/11/20	VILBAMA CONSTRUCTORA	CONSTRUCCION CIVIL, PLANIFICACION, SUPERVISION E ERIGIR INFRAESTRUCTURAS.	ROSA DARIANA BAEZ ALMONTE	606508
E/2020-46392	24/11/20	VILLAS & INVERSIONES ADRIANDIAZ	SERVICIOS DE ALQUILER DE VILLAS	MESSALINA ESPERANZA ADRIAN DE DIAZ, RAFAEL DIAZ GOMEZ	606608
E/2020-43473	29/10/20	VILLAS CLAUDIA BIENES RAICES	VENTA Y ALQUILER DE INMUEBLES RESIDENCIALES Y COMERCIALES EN EL TERRITORIO DOMINICANO.	JOSE MANUEL HERNANDEZ PAREDES	602595
E/2020-43848	11/11/20	VILLAS COUNTRY CLUB AND GOLF, PLAYAS LAS GUAZABARAS	PROYECTO INMOBILIARIO DEDICADO A LA COMPRA, VENTA Y ARRENDAMIENTO DE APARTAMENTOS, CASAS, VILLAS, PLAZAS COMERCIALES, LOCALES COMERCIALES, SOLARES, TERRENOS	ANGEL FERECIDE MELO MATOS	605962
E/2020-48935	30/11/20	VILLAS PARAISO	ACTIVIDADES TURISTICAS EN GENERAL, RENTA DE HABITACIONES POR TIEMPO LIMITADO A DIFERENTES PERSONAS.	VICTOR GREGORIO RAMIREZ JORGE	607603
E/2020-47831	23/11/20	VILLAS PION LAS LAGUNAS	VENTA DE SOLARES, CONSTRUCCION DE VIVIENDAS.	GANADERA PION TAVERAS, S.R.L.	606387
E/2020-45036	23/11/20	VINC BLENDS	EXPORTACION E IMPORTACION, VENTA Y DISTRIBUCION, AL POR MAYOR Y AL DETALLE DE TABACOS.	VINCENT JOSEPH MC GLONE III	606250
E/2020-49154	1/12/20	VINTERIORES STUDIO	DISENO DE INTERIORES DE ESPACIOS RESIDENCIALES Y COMERCIALES.	MARIA VOYTOVA DE GERSHEVITSKIY	607614
E/2020-47438	20/11/20	VIOCAPELLI SALON DE BELLEZA Y ESTETICA	SERVICIOS DE SALON DE BELLEZA, MANICURE, PEDICURE, ESTETICA, SPA, CORTE Y CUIDADO DEL CABELLO, VENTA DE PRODUCTOS DE BELLEZA.	JUANA MILADY SANTOS ARIAS	606060
E/2020-36896	24/11/20	VIP PARTY RD, EVENTS & SUPPLY BY MELISSA REYES	DECORACION DE CUMPLEAÑOS, DECORACION DE BODAS, EVENTOS PUBLICOS, PRIVADOS Y CORPORATIVOS	ESTHER MELISSA REYES OLIVO	606628
E/2020-47809	23/11/20	VIRGOMAR	COMERCIALIZACION DE MATERIALES DE CONSTRUCCION	VIRGOMAR, S.R.L.	606368
E/2020-48850	30/11/20	VISTA MARINA RESIDENCE II	DESARROLLO, CONSTRUCCION, PROMOCION Y OPERACION DE PROYECTOS TURISTICOS.	ROQUE NAPOLEON MUÑOZ BENEDICTO, RRJ HOLDING INMOBILIARIA, S.R.L.	607347
E/2020-43329	12/11/20	VISTACANA FISHING CLUB	SE DEDICARA COMO ACTIVIDAD PRINCIPAL A LA CRÍA, CULTIVO Y PROCESAMIENTO DE PECES, CRUSTACEOS	SALVADOR ANTONIO TERMINI GUZMAN	605997
E/2020-42727	27/10/20	VITA LAIT MEALK	VENTA Y DISTRIBUCION DE PROTEINAS Y SUPLEMENTOS CON SABOR A LECHE Y CHOCOLATE.	WILL MICHEL LAJARA PEÑA	603655
E/2020-36373	20/11/20	VITAL CLEAN SANITIZER	SERVICIOS DE FUMIGACIONES DE CASAS, APARTAMENTOS, EDIFICIOS, CLINICAS, HOSPITALES, HOTELES, RESTAURANTES EN GENERAL.	MARIA YSABEL DE LA ROSA HENRIQUEZ	606073
E/2020-43873	10/11/20	VITIN BAR	SERVICIO DE BAR, RESTAURANTE, EXPENDIO DE BEBIDAS, ALIMENTOS.	GRUPO ORTMONT, S.R.L.	603806
E/2020-47144	19/11/20	VIVERO FERNANDO	CULTIVO DE PLANTAS DE INTERIOR Y VIVEROS	JOSE FERNANDO SEPULVEDA FERRAND, LISY CRISTINA MEJIA SEPULVEDA	605820
E/2020-47722	23/11/20	VIVERO JASMAR	ASESORIA, SERVICIOS Y VENTA DE PLANTAS DE VIVERO, FRUTALES Y ORNAMENTALES.	JACINTO ALBERTO BERGES PALERMO, NICOLAS AMADO MENDEZ SANCHEZ	606300
E/2020-48453	26/11/20	VMR AGENTES ADUANALES	OFRECER SERVICIOS DE AGENTES ADUANALES, CONSOLIDACION DE CARGA INTERNACIONAL, GESTION LOGISTICA Y TRAMITES ADUANALES DE BIENES Y PRODUCTOS TANTO COMERCIAL COMO NO COMERCIAL.	VICTOR MARINO ROMERO RAMIREZ, FREIMER RAFAEL ROMERO SOLER	606971
E/2020-46274	23/11/20	VOLNAMED	VENTA DE MATERIALES HOSPITALARIOS Y MEDICOS TALES COMO GASTABLES E INSUMOS, VENTA DE MATERIALES DE ARTROSCOPIA, MAXILOFACIAL, NEUROCIROLOGIA, ORTOPEDIA Y OSTEOSINTESIS	MAYCOL EDISON TRINIDAD VOLQUEZ	606219
E/2020-44038	30/11/20	VOLTEX ENTERPRISE	IMPORTACION, EXPORTACION, DISTRIBUCION, EMPAQUE, PRODUCCION Y COMERCIALIZACION DE: FRUTAS, VEGETALES, CARNES, ANIMALES, ALIMENTOS EN GENERAL	MELVIN CRUZ DOMINGUEZ	607461
E/2020-41825	12/11/20	W C & ASOCIADOS	COMPRA, VENTA E IMPORTACIONES DE ELECTRODOMESTICOS EN GENERAL, COMPRA VENTA DE EMPENOS, JOYAS, MUEBLES Y AFINES.	DANIEL LOPEZ TORIBIO	607565
E/2020-45997	13/11/20	W WILKINS	SERVICIO DE PRESENTACIONES Y REPRESENTACIONES ARTISTICAS, INTERPRETACION DE GENEROS MUSICALES, NOMBRE ARTISTICO.	WILKINS QUEZADA COLLADO	604797
E/2020-45047	24/11/20	W. ACETRA SERVICE COMPANY	CATERING, ORGANIZACION, ASESORIA Y LOGISTICA DE TODO TIPO DE EVENTOS, ACTIVIDADES SOCIALES Y CORPORATIVAS. VENTA Y DISTRIBUCION DE ALIMENTOS Y BEBIDAS.	ALBA IRIS ACEVEDO TRAVIESO	606682
E/2020-43691	20/11/20	WARDEN HIDALGO, ZONA VISUAL ESPECIALIDADES	PRESTACION GENERAL DE SERVICIOS ESPECIALIZADOS DE OFTALMOLOGIA, VENTA Y COMERCIALIZACION DE PRODUCTOS OFTALMOLÓGICOS E IMPORTACION Y EXPORTACION DE LOS MISMOS.	MARIEL DE JESUS WARDEN FERNANDEZ	606075
E/2020-40823	15/10/20	WAVE BY YULEYCA	ELABORACION DE AGENDAS, ARTICULOS PERSONALIZADOS COMO SON TAZAS, LAPICEROS, CUADERNOS, MARCADORES Y SERVICIOS DE PUBLICIDAD.	YULEYCA ORQUIDEA ORTIZ LARA	602565
E/2020-47990	24/11/20	WEALTHY IMPORT	COMPRA, VENTA, IMPORTACION Y EXPORTACION DE PANALES PARA NIÑOS Y ADULTOS	JOSELYN YADHIRA MATOS REYES	606572
E/2020-43010	30/11/20	WILLIAMS FARIAS AUTO IMPORT	IMPORTACION Y EXPORTACION DE VEHICULOS, COMPRA, VENTA Y ALQUILER DE VEHICULOS NUEVOS Y USADOS.	WILLIAM FARIAS LANTIGUA	607633
E/2020-47417	24/11/20	WILLIENBERG PRIVATE BANK	PROPORCIONAR LOS PRÉSTAMOS Y HIPOTECAS EN CUALQUIER MONEDA, PROPORCIONAR PRÉSTAMOS Y CREDITOS EN CUALQUIER MONEDA	JOSE ANTONIO BAEZ DE LA CRUZ	606449
E/2020-47313	27/11/20	WISEMONKEY	SERVICIOS DE COMERCIALIZACION DE PRODUCTOS DIDACTICOS, COMPRA DE INSUMOS ESCOLARES, VENTA DE PROYECTOS Y JUEGOS EDUCATIVOS	ERNESTO JOEL RAMIREZ PEÑA	607134
E/2020-41495	27/11/20	WISPASH CONNECT	VENTAS DE EQUIPOS Y MATERIALES GASTABLES DE OFICINAS, ARTICULOS DEPORTIVOS, ÚTILES ESCOLARES Y DE APRENDIZAJE.	IVAN JOSE LEGUIZAMON EUSEBIO	607326
E/2020-46842	23/11/20	WIT CONSULTING AND TRAINING	SERVICIOS DE ASESORAMIENTO, DIRECCION Y GESTION EMPRESARIA; CAPACITACION EN GESTION EMPRESARIAL	ANDRES ARIAS DE VARGAS	606398
E/2020-47172	19/11/20	WMAGY COMERCIAL	VENTAS AL POR MAYOR Y AL DETALLE DE MATERIALES GASTABLES DE OFICINAS Y TODOS SUS DERIVADOS.	MASSIEL CAROLINA RIOS RIOS	605849
E/2020-38347	19/11/20	WOLF CREATIVE GROUP	SERVICIO DE ALQUILER DE VEHICULOS LIGEROS Y PESADOS ASI COMO TRANSPORTE DE CARGA TERRESTRE EN TODO EL TERRITORIO NACIONAL.	CARLOS ALBERTO ROBLES ROSARIO, AMANDA CHANTELL GONZALEZ GUERRA	605919
E/2020-48857	30/11/20	WONDERFUL INTERNATIONAL PROJECT	LA ADMINISTRACION DE RESTAURANTES Y BARES Y TODOS LOS NEGOCIOS RELACIONADOS CON EL EXPENDIO DE ALIMENTOS Y BEBIDAS DE MANERA GENERAL	AUGUSTO ALDO MERONI	607350
E/2020-46352	26/11/20	WT IMPORTACIONES	IMPORTACION Y EXPORTACION DE PIEZAS DE VEHICULOS, IMPORTACION Y EXPORTACIONES DE MOTORES Y VEHICULOS NUEVO Y USADOS.	WANDY MANUEL MORENO MAÑON	607155
E/2020-47315	20/11/20	XIUHUA IMPORTADORA	VENTA AL POR MAYOR Y AL DETALLE DE ACCESORIOS, PRENDAS DE VESTIR, CALZADOS, ARTICULOS DEL HOGAR, ARTICULOS DE FERRETERIA.	QIPING ZHENG	606862
E/2020-47966	24/11/20	X-MATH MULTISERVICES	EMPRESA DE MULTIPLES SERVICIOS EN EL AREA DE MANTENIMIENTO PREVENTIVO Y CORRECTIVO, PINTURA Y ACABADOS, INSTALACIONES ELÉCTRICAS, ETC.	DIEGO AGUSTIN NOBLE CASTILLO	606548
E/2020-44337	23/11/20	XMB AUTO IMPORT	IMPORTACION, EXPORTACION, COMPRA Y VENTA DE VEHICULOS NUEVOS Y USADOS.	MABELIN JUDITH BRITO SORIANO	606434
E/2020-48940	30/11/20	YANUNA	DESARROLLO, INVERSION Y OPERACION DE PROYECTOS TURISTICOS, HOTELERIA, RESORTS Y/O COMPLEJOS HOTELEROS	MXC DOMINICANA, S.R.L.	607434
E/2020-49070	30/11/20	YAUQUE BAR & LOUNGE	CENTRO DE DIVERSION Y EXPENDIO DE BEBIDAS ALCOHOLICAS Y NO ALCOHOLICAS, BEBIDAS GASEOSAS Y COCTELES.	RAMON CHABAN PALACIOS	607556
E/2020-48151	25/11/20	YARX SAFETY AND CONSTRUCTION GREEN RD	SOLUCIONES INNOVADORAS DE SEGURIDAD VIAL, CONTRUCCION LIGERA Y SOSTENIBLE	ELIO RAFAEL MARTINEZ SANCHEZ	606670
E/2020-41124	1/12/20	YASSA CORPORATION	IMPORTACION Y EXPORTACION DE BEBIDAS ALCOHOLICAS, VENTA Y DISTRIBUCION AL POR MAYOR Y DETALLE DE BEBIDAS ALCOHOLICA, DRINK Y BARES.	JUNIOR ULCENA	607584
E/2020-43822	30/11/20	YENRUALD GROUP	PRESTAMOS PERSONALES, COMPRA VENTA E IMPORTACION DE VEHICULOS DE MOTOR, JUEGOS DE AZAR, COMPRA Y VENTA DE DIVISAS	YEURI RICARDO PEREZ POZO	607383
E/2020-47779	23/11/20	YERY FERNANDO PENA	CONSTRUCCIONES, EDIFICACIONES Y SERVICIOS.	YERY FERNANDO PENA	606344
E/2020-45592	11/11/20	YINUO TEXTIL Y CONFECCION	IMPORTACION, EXPORTACION DE PRENDAS DE VESTIR, TEXTILES, ACCESORIOS Y EQUIPOS PARA LA CONFECCION DE TODO TIPO DE PRENDAS DE VESTIR PARA DAMAS, CABALLEROS Y NIÑOS.	RAFAEL LUIBETO SANG WONG	607055
E/2020-48014	24/11/20	YOCAR RUSSIAN WAX	SERVICIOS DE DEPILACION Y ESTETICA.	FREDDY ANTON DE LA ROSA POLANCO, KIRSI MASSIEL DE LA ROSA MONTERO	607613
E/2020-48568	26/11/20	YOPI COMERCIAL	VENTA AL POR MAYOR Y DETALLE DE ARTICULOS DE CONSUMO MASIVO PARA EL HOGAR Y LAS PERSONAS, TALES COMO: ROPA, CALZADOS, ACCESORIOS DE VESTIR, ARTICULOS DE BELLEZA E HIGIENE, PAPELERIA	PILAR DIAZ RAMIREZ	607105
E/2020-49012	30/11/20	YORGANIC	DISTRIBUCION Y VENTAS DE PRODUCTOS PARA MASAJES CORPORALES.	ALEXANDRA YAMILKA ESPINAL AMARANTE DE MEJIA	607566
E/2020-47067	19/11/20	YRIAT HAIR	PRODUCCION COSMETICOS PRODUCTOS PARA EL CUIDADO DEL CABELLO.	TAIRY MARIEL GOMEZ LUNA	607192
E/2020-41943	20/11/20	ZABULON ARQUITECTURA, AGENCIA INMOBILIARIA	SERVICIOS DE DESARROLLAR PROYECTOS ARQUITECTONICOS, CONSTRUCCIONES Y VENTA DE BIENES RAICES E INMOBILIARIOS.	JULIO CESAR PEGUEIRO CASTRO	606124
E/2020-46928	24/11/20	ZALENO DISENADORES	DISENO Y ELABORACION DE PLANOS INDUSTRIALES, IMPORTACION, EXPORTACION, COMPRA Y VENTA DE REPUESTOS INDUSTRIALES, ALQUILER DE MAQUINARIAS Y HERRAMIENTAS INDUSTRIALES	GENNY NOGUERA PANTOJA, NOEL DE JESUS RIVAS ZULLUAGA	606663
E/2020-46658	19/11/20	ZAP LOGISTICA	DISTRIBUIR BIENES Y SERVICIOS PARA MENSAJERIA.	JUAN CARLOS PAIS FERNANDEZ	605738
E/2020-32203	21/10/20	ZAPMONT	IMPORTACION Y COMERCIALIZACION AL POR MAYOR Y AL DETALLE DE PRODUCTOS DESINFECTANTES, MATERIALES GASTABLES Y EQUIPOS DE OFICINA, PRENDAS DE VESTIR	GARIBALDI BRITO ZAPATA	607398
E/2020-46717	20/11/20	ZARMATT AUTO PARTS	COMERCIALIZACION Y VENTA DE PIEZAS, REPUESTOS Y PARTES PARA VEHICULOS.	CARLOS PROFIRIO CAMARENA ROSARIO	606161
E/2020-43459	20/11/20	ZARZUELA CONSULTING	SERVICIOS DE ASESORIA MIGRATORIA, LEGAL Y FINANCIERA.	FABIO DE JESUS FLETE ZARZUELA	606067
E/2020-43949	25/11/20	ZAYCA INVERSIONES	COMERCIALIZACION EN EL SECTOR DE ALIMENTOS PREPARADOS.	ABELARDO NICOLAS LOPEZ REYES	606769
E/2020-47539	20/11/20	ZILLION	IMPORTACION, DISTRIBUCION Y VENTA DE EQUIPOS TECNOLOGICOS Y ACCESORIOS COMO: COMPUTADORAS, TABLETS, LAPTOPS.	IMPORTADORA MALONDA, S.R.L.	606141
E/2020-45200	10/11/20	ZOGEST AUTO IMPORT	IMPORTACION DE VEHICULOS PARA VENTA VENTA DE VEHICULOS NUEVOS Y/O USADOS TRAMITACION DE DOCUMENTOS PARA DICHAS VENTAS	IVELISSE ORTIZ ABREU	603989
E/2020-47635	23/11/20	ZOHAIR MUSIC	REPRESENTACION, PROMOCION DE ARTISTAS, PRODUCCION DE VIDEOS MUSICALES, ALQUILER DE ESPACIO PARA VIDEOS MUSICALES, PRODUCTOR DE EVENTOS, ESTUDIO DE GRABACION MUSICAL.	JOSE ODANIS PENA CABRERA	606220
E/2020-47317	20/11/20	ZULAXTRA GLOBAL BUSINESS	SERVICIO DE CONSULTORIA, IMPORTACION, COMERCIALIZACION Y VENTA AL POR MAYOR Y DETALLE DE EQUIPOS ELECTRONICOS, SOFTWARE	PEDRO RICARDO VALDEZ TRAVIESO	606016

VIENE DE LA PÁGINA ANTERIOR

(210) EXPD.	(220) SOL. FECHA	(511) C.I.	(561) MARCA	(730) SOLICITANTE
E/2020-46133	13/11/20	41	Jingle all the way pop up (DENOMINATIVA)	HELEN ROSANNY PICHARDO PEÑA
E/2020-2252	17/11/20	41	JUEGATE EN CASA DE LA PRIMERA (DENOMINATIVA)	GSTAR SERVICES, S.A.
E/2020-48110	24/11/20	41	LA COLITA DE LA PRIMERA (DENOMINATIVA)	GSTAR SERVICES, S.A.
E/2020-47309	20/11/20	41	LA FECHA DE LA PRIMERA (DENOMINATIVA)	GSTAR SERVICES, S.A.
E/2020-46724	17/11/20	41	LA PRIMERA DE LA FLORIDA (DENOMINATIVA)	GSTAR SERVICES, S.A.
E/2020-46726	17/11/20	41	LA PRIMERA DE MIAMI (DENOMINATIVA)	GSTAR SERVICES, S.A.
E/2020-38539	2/11/20	41	LIRPAQ (DENOMINATIVA)	EDWIN ANTONIO CORREA PEREZ
E/2020-46729	17/11/20	41	LOS COLORES DE LA PRIMERA (DENOMINATIVA)	GSTAR SERVICES, S.A.
E/2020-30023	24/8/20	41	Medabots (DENOMINATIVA)	IMAGINEER Co., Ltd
E/2020-44898	6/11/20	41	MOLYNAPR (DENOMINATIVA)	JORDAN MOLINA ESTÉVEZ
E/2020-3982	29/1/20	41	PREMIO ANUAL DE DECIMAS ESPINELAS (DENOMINATIVA)	BIBLIOTECA NACIONAL PEDRO HENRIQUEZ UREÑA
E/2020-44619	4/11/20	41	SAUSTIM (DENOMINATIVA)	SAMUEL AGUSTIN MANZUETA DE LA ROSA
E/2020-39402	9/10/20	41	VERDADEROS NEGROS (DENOMINATIVA)	MARCO JOSE BILSEN, RAFAEL BACILLO MARTINEZ
E/2020-13180	7/5/20	41	Y SI PEGAS UNO TAMBIÉN GANAS (LEMA COMERCIAL)	LOTO REAL DEL CIBAO, S.A.I
E/2020-14662	19/8/20	42	ADN STREAM CONCERTS (DENOMINATIVA)	IVAR RENE BREA AQUINO, FANNY SELINES MENDEZ SIMONO
E/2020-45813	12/11/20	42	AskTuto (DENOMINATIVA)	GEURY TOLENTINO CARELA
E/2019-43229	3/1/20	42	JEEP WAWERS (DENOMINATIVA)	PHILIPPE JACQUES MARCEL PRUVOST
E/2020-39989	2/11/20	42	SARBIB (DENOMINATIVA)	SEBASTIAN MANUEL SANCHEZ TAVAREZ
E/2020-46752	17/11/20	42	THEGREENCELL (DENOMINATIVA)	The GreenCell, Inc.
E/2020-43861	2/11/20	43	AL SITIO (DENOMINATIVA)	LISSA GABRIELA RICHARDSON RIVERA
E/2020-31910	5/11/20	43	BUNS & YUNS (DENOMINATIVA)	MANUEL ALLIATA BRONNER
E/2019-33645	14/8/19	43	CORAL LEVEL (DENOMINATIVA)	IBEROSTAR HOTELES Y APARTAMENTOS, S.L.
E/2020-47873	23/11/20	43	DI PORTO Y SAKE (DENOMINATIVA)	LA TERRAZA FERROVE, S.R.L.
E/2020-47072	19/11/20	43	DREAMS ROYAL BEACH PUNTA CANA (DENOMINATIVA)	The Coryn Group II, LLC
E/2020-45675	12/11/20	43	Moshi Desserts (DENOMINATIVA)	MANAGE, S.R.L.
E/2020-47221	19/11/20	43	SOHA SUITES (DENOMINATIVA)	SANDY JOEL RODRIGUEZ GUTIÉRREZ
E/2020-48583	26/11/20	43	ST. SOMEWHERE (DENOMINATIVA)	Margitaville Enterprises, LLC
E/2020-11959	30/3/20	44	NERSAN (DENOMINATIVA)	ARCO IRIS LABORATORIO, C.A.
E/2020-46462	16/11/20	44	SER SALUD (DENOMINATIVA)	CENTRO DE SERVICIOS ESPECIALIZADOS EN SALUD OCUPACIONAL (SER_SALUD), S.R.L.
E/2020-18259	18/6/20	44	VisualClick (DENOMINATIVA)	YINESKA YADIRA TAVERAS TAVERAS, KELVIN ROGELIO CASTRO
E/2020-41406	5/11/20	45	ERGA OMNES (DENOMINATIVA)	SYLVIO GILES JULIEN HODOS
E/2020-38278	2/10/20	1 2 17 35 42	AVIENT (DENOMINATIVA)	Avient Corporation
E/2020-43771	30/10/20	1 5	Lemuel Cero Bacteria (DENOMINATIVA)	LABORATORIOS LEMUEL
E/2020-44392	3/11/20	11 12	RAG AUTOPART (DENOMINATIVA)	XUEBIN ZHENG
E/2020-35350	17/9/20	18 25 35 39 40	SAMESÚT (DENOMINATIVA)	MICHELLE MARIE ORTIZ LOPEZ
E/2020-46090	13/11/20	24 25	HBR (DENOMINATIVA)	Cosmstar Singapore Private Limited
E/2020-45158	10/11/20	25 28 41	Leones del Escogido (DENOMINATIVA)	ESCOGIDO BASEBALL CLUB
E/2018-44138	30/10/18	3 10 25 44	PODOACTIVA (DENOMINATIVA)	Podo Activa, S.L.
E/2020-25423	29/7/20	3 12 27	Spartan (DENOMINATIVA)	LUCHO & COMPAÑÍA, S.R.L.
E/2020-35349	17/9/20	3 35 39 40	WAOLOROSO (DENOMINATIVA)	MICHELLE MARIE ORTIZ LOPEZ
E/2020-47217	19/11/20	3 5	LYSOL (DENOMINATIVA)	RECKITT BENCKISER LLC
E/2020-41989	22/10/20	3 5 16 28 29 30 31 32	WOLA (DENOMINATIVA)	GRUPO RAMOS, S.A.
E/2020-41988	22/10/20	3 5 16 28 29 30 31 32 33	WALA (DENOMINATIVA)	GRUPO RAMOS, S.A.
E/2020-45726	12/11/20	30 31	Árbol Dorado (DENOMINATIVA)	COMERCIAL CORAZON,S.R.L.
E/2020-45676	12/11/20	30 31	OLA DEL MAR (DENOMINATIVA)	AIST EXPORT, E.I.R.L.
E/2020-41514	16/11/20	34 35 40	KASTEEL CIGARS (DENOMINATIVA)	LETICIA IRUSTA ACEVEDO
E/2020-47738	23/11/20	35 39	BRAVO VA (DENOMINATIVA)	BRAVO, S.A.
E/2020-42107	22/10/20	35 39	PARMIRA VIEW ENTERPRISES (DENOMINATIVA)	PARMIRA VIEW ENTERPRISES, S.R.L.
E/2020-31994	1/9/20	35 39 41	COPART (DENOMINATIVA)	Copart, Inc.
E/2020-40543	14/10/20	35 43	Como, Bebo, Vivo y lo Comparto (LEMA COMERCIAL)	ALSTONE GROUP, S.R.L.
E/2020-13484	11/5/20	37 43	CLEANCOMPLETE VERIFICATION (DENOMINATIVA)	The Coryn Group II, LLC
E/2020-30178	24/8/20	5 32	Brightside Farms (DENOMINATIVA)	CONSORCIO CITRICOS DOMINICANO, S.A.
E/2020-30177	24/8/20	5 32	LIVET (DENOMINATIVA)	CONSORCIO CITRICOS DOMINICANO, S. A.
E/2020-42016	22/10/20	5 42	MINJUVI (DENOMINATIVA)	MorphoSys AG
E/2019-46245	15/11/19	6 11	>B< MAXIPRO (DENOMINATIVA)	Conex IPR Limited
E/2020-38135	11/11/20	6 11 19 21	FALL (DENOMINATIVA)	ALFREDO MARTINEZ
E/2020-45462	11/11/20	6 7 8 9 10 11 21 35	DECAKILA (DENOMINATIVA)	CHONGQING AMITY MACHINERY CO., LTD.
E/2020-44679	5/11/20	7 11	BARATZA (DENOMINATIVA)	BREVILLE USA, INC.
E/2020-47287	19/11/20	9 11	BIG ASS FANS (DENOMINATIVA)	Delta T, LLC
E/2020-45539	11/11/20	9 11	BIZT (DENOMINATIVA)	TANIA MERCEDES RODRIGUEZ QUILES
E/2020-45458	11/11/20	9 11 34	lii SOLID (DENOMINATIVA)	KT & G CORPORATION
E/2020-47290	19/11/20	9 41	FANTASIAN (DENOMINATIVA)	Mistwalker Corporation
E/2020-45138	10/11/20	9 41	MONSTER HUNTER (DENOMINATIVA)	CAPCOM CO., LTD.
E/2020-31380	22/9/20	9 42	Med&Co (DENOMINATIVA)	FERNANDO DAVID RIVAS SUAREZ
E/2020-45375	10/11/20	9 45	CHISPA (DENOMINATIVA)	Affinity Apps LLC

RENOVACIONES MARCAS DE FABRICA

(111) REG.	(511) CL. INTL	(561) MARCA DE FABRICA	(732) TITULAR
136746	1	ALFA LAVAL (Y DISEÑO)	ALFA LAVAL CORPORATE AB
181271	1	N-N (DENOMINATIVA)	VERDESAN LIFE SCIENCES U.S., LLC
186358	1	TRI-FOL (DENOMINATIVA)	WILBUR-ELLIS COMPANY LLC.
187436	1	XCU (DENOMINATIVA)	KOCH AGRONOMIC SERVICES, LLC
187648	1	XCU (MIXTA)	KOCH AGRONOMIC SERVICES, LLC
119165	2	MERCK (DENOMINATIVA)	MERCK KGAA
185566	3	AXION NATURA VERDE (MIXTA)	COLGATE PALMOLIVE COMPANY
180987	3	BAMBU LINE (MIXTA)	RUBEN BRITO GARCIA
119452	3	BDF Y DISEÑO	BIERSDORF AG
182045	3	BRONCEX (DENOMINATIVA)	INTRADEVCO INDUSTRIAL, S.A.
185634	3	FABULOSO NATURA VERDE (MIXTA)	COLGATE PALMOLIVE COMPANY
183386	3	JEANNETTE HOUSE (DENOMINATIVA)	LABORATORIOS DR. COLLADO, C. POR A.
127035	3	KUZ (DENOMINATIVA)	JUAN ANTONIO DE LA CRUZ GONZALEZ
116456	3	MAX MARA (PALABRA)	MAX MARA INTERNATIONAL S.A.
183346	3	MYLINE (DENOMINATIVA)	LABORATORIOS DR. COLLADO, C. POR A.
187390	3	OLD SPICE CHAMPION (DENOMINATIVA)	THE PROCTER & GAMBLE COMPANY
186298	3	SHOWTIME (DENOMINATIVA)	THE PROCTER & GAMBLE COMPANY
50034	3	THE BODY SHOP (PALABRAS)	THE BODY SHOP INTERNATIONAL LIMITED
115045	3	TRATAMIENTO CAPILAR CINCO EN UNO (DENOMINATIVA)	RAFAEL MARIA NICOLAS CAMILO MOREL
185764	3	YERUX LINE (DENOMINATIVA)	YENNI CLARIBEL RODRIGUEZ MENDEZ
130419	4	HAVOLINE Y DISEÑO A COLOR	CHEVRON INTELLECTUAL PROPERTY LLC.
185507	5	ABLARILEX (DENOMINATIVA)	LABORATORIOS ANDROMACO, S.A.
187858	5	ACERTA (DENOMINATIVA)	ETHICAL PHARMACEUTICAL, C. POR A.
185144	5	AFRISAL (DENOMINATIVA)	BAYER CONSUMER CARE AG
120129	5	AGGLAD OFTEN (DENOMINATIVA)	SOPHIA HOLDINGS, S.A. de C.V.
135729	5	ALFA LAVAL (Y DISEÑO)	ALFA LAVAL CORPORATE AB
184447	5	AMBARINA (DENOMINATIVA)	FONT GAMUNDI, S.A.
182186	5	ARACURE (DENOMINATIVA)	GARGON FARMACEUTICA, S.A.
116045	5	ASECLORE (DENOMINATIVA)	FONT GAMUNDI, S.A.
116046	5	AZINFE (DENOMINATIVA)	FONT GAMUNDI, S.A.
184444	5	BETAUNO (DENOMINATIVA)	GARGON FARMACEUTICA, S.A.
186619	5	BEXSERO (DENOMINATIVA)	GLAXOSMITHKLINE BIOLOGICALS S.A.
114580	5	BINARIN (DENOMINATIVA)	LABORATORIOS PISA, S.A. DE C.V.
183114	5	BLOKEODOL (DENOMINATIVA)	GEFARCA, INDUSTRIAS FARMACEUTICAS, PEREZESPINOZA, C. POR A. (GEINFAPER)
185026	5	BYDUREON (DENOMINATIVA)	AMYLIN PHARMACEUTICALS, LLC.
116759	5	CIALIS (DENOMINATIVA)	ELI LILLY AND COMPANY
183802	5	CLAVOMUCIL (DENOMINATIVA)	FONT GAMUNDI, S.A.
184589	5	CLOPIDIN (DENOMINATIVA)	LABORATORIOS CASASCO S.A.I.C.
183173	5	COLLADO FORTY MAX (DENOMINATIVA)	LABORATORIOS DR. COLLADO, C. POR A.
187314	5	DAT-40	ETHICAL PHARMACEUTICAL, C. POR A.
50693	5	DIGESTAL (DENOMINATIVA)	ACROMAX DOMINICANA, S.A.
117934	5	DISEÑO DE BANDAS EN COLORES AMARILLO, ANARANJADO Y ROJO	GLAXO GROUP LIMITED
50546	5	DOSILAX (DENOMINATIVA)	ACROMAX DOMINICANA, S.A.
185480	5	ECEGON (DENOMINATIVA)	BIOGENESIS BAGÓ S.A.
31380	5	EQVALAN (DENOMINATIVA)	MERIAL
119983	5	ESOMEPI (DENOMINATIVA)	EURO LIMITED LTD.
184794	5	FIGURATIVA	ABBOTT LABORATORIES
187695	5	FLUBLAST (DENOMINATIVA)	GLENMARK PHARMACEUTICALS LTD
121207	5	FLUMETOL NF OFTEN (DENOMINATIVA)	SOPHIA HOLDINGS, S.A. de C.V.
50549	5	GASTROZIN (DENOMINATIVA)	ACROMAX DOMINICANA, S.A.
142172	5	GSK Y DISEÑO EN BLANCO Y NEGRO	SMITHKLINE BEECHAM LIMITED
184435	5	HARDEX 2 A-D (MIXTA)	INDO-QUIMICA, C. POR A.
60037	5	IMIGRAN (DENOMINATIVA)	GLAXO GROUP LIMITED
184363	5	KILOX-BUSSIE (DENOMINATIVA)	LABORATORIOS BUSSIÉ S.A.
185337	5	MENBRIA (DENOMINATIVA)	GLAXOSMITHKLINE BIOLOGICALS S.A.
7565	5	MERCK (DENOMINATIVA)	MERCK KGAA
184202	5	METFCARD (DENOMINATIVA)	GARGON FARMACEUTICA, S.A.
117885	5	MINIRIN (DENOMINATIVA)	FERRING B.V.
50345	5	NORPROLAC (DENOMINATIVA)	FERRING B.V.
31780	5	OFTENO (DENOMINATIVA)	SOPHIA HOLDINGS, S.A. de C.V.
186714	5	ONABET (DENOMINATIVA)	GLENMARK PHARMACEUTICALS LTD
112937	5	ORTOFLEX (DENOMINATIVA)	GEFARCA INDUSTRIAS FARMACEUTICA PEREZESPINOZA, S.R.L.
183170	5	PRESAPRIL (DENOMINATIVA)	LABORATORIOS DR. COLLADO, C. POR A.
185383	5	RANGER (DENOMINATIVA)	MONSANTO TECHNOLOGY LLC.
182831	5	RAPIBLOK (DENOMINATIVA)	GEFARCA INDUSTRIAS FARMACEUTICA PEREZESPINOZA, S.R.L.
184741	5	RIPTIDE (DENOMINATIVA)	MCLAUGHLIN GORMLEY KING COMPANY
11710	5	RIVOTRIL (DENOMINATIVA)	ROCHE INTERNATIONAL LTD.
129574	5	S.S. WHITE (DENOMINATIVA)	S.S. WHITE BURS, INC.
126948	5	STIEMYCIN (DENOMINATIVA)	STIEFEL LABORATORIES, INC.
182946	5	SUÑOL (DENOMINATIVA)	GEFARCA, INDUSTRIAS FARMACEUTICAS, PEREZESPINOZA, C. POR A. (GEINFAPER)
184718	5	TENBRIZOL (DENOMINATIVA)	FONT GAMUNDI, S.A.
183403	5	TRICOLOR (DENOMINATIVA)	LABORATORIOS DR. COLLADO, C. POR A.
117052	5	TROLIT (DENOMINATIVA)	GRÜNENTHAL GMBH
50547	5	ULCEDAL (DENOMINATIVA)	ACROMAX DOMINICANA, S.A.
50439	5	ULCOGANT (DENOMINATIVA)	MERCK KGAA
31781	5	UNGENA (DENOMINATIVA)	SOPHIA HOLDINGS, S.A. de C.V.
182704	5	VALSCARD (DENOMINATIVA)	GARGON FARMACEUTICA, S.A.
119960	5	ZOLPID (DENOMINATIVA)	EURO LIMITED LTD.
135724	6	ALFA LAVAL (Y DISEÑO)	ALFA LAVAL CORPORATE AB
135730	7	ALFA LAVAL (Y DISEÑO)	ALFA LAVAL CORPORATE AB
184458	8	ROYAL PRESTIGE (DENOMINATIVA)	HY CITE ENTREPRISES, LLC.
135723	9	ALFA LAVAL (Y DISEÑO)	ALFA LAVAL CORPORATE AB
184442	9	CANVIO (DENOMINATIVA)	TOSHIBA AMERICA INFORMATION SYSTEMS, INC.
186481	9	DISEÑO DE MARCO ROJO (FIGURATIVA)	SANDISK LLC
116547	9	MAX MARA (PALABRA)	MAX MARA INTERNATIONAL S.A.
184955	9	MEMORY STICK (DENOMINATIVA)	SONY CORPORATION
119386	9	MERCK (DENOMINATIVA)	MERCK KGAA
116125	9	ORANGE (DENOMINATIVA)	ORANGE BRAND SERVICES LIMITED
184692	9	QUALCOMM (DENOMINATIVA)	QUALCOMM INCORPORATED
137222	9	SAP (DENOMINATIVA)	SAP SE
116548	9	SPORTMAX (PALABRA)	MAX MARA FASHION GROUP S.R.L.
120115	9	SUPER DOME (DENOMINATIVA)	HEWLETT PACKARD ENTERPRISE DEVELOPMENT LP
121540	9	SUPER DOME (DENOMINATIVA)	HEWLETT PACKARD ENTERPRISE DEVELOPMENT LP
113463	9	VERIZON (DENOMINATIVA)	VERIZON TRADEMARK SERVICES, LLC.

PASA A LA PÁGINA SIGUIENTE

VIENE DE LA PÁGINA ANTERIOR

(111) REG.	(511) CL. INTL	(561) MARCA DE FABRICA	(732) TITULAR
113467	9	VERIZON (DENOMINATIVA)	VERIZON TRADEMARK SERVICES, LLC.
117092	10	AGILENT (DENOMINATIVA)	AGILENT TECHNOLOGIES INC.
120893	10	BDF Y DISEÑO	BIERSDORF AG
117091	10	DISEÑO DE ESTRELLA (MIXTA)	AGILENT TECHNOLOGIES INC.
50296	10	FLEXON (DENOMINATIVA)	COVDIEN AG
50300	10	MAXON (DENOMINATIVA)	COVDIEN AG
50298	10	NOVAFIL (DENOMINATIVA)	COVDIEN AG
133435	10	S.S. WHITE (DENOMINATIVA)	S.S. WHITE BURS, INC.
50295	10	TI. CRON (DENOMINATIVA)	COVDIEN AG
135748	11	ALFA LAVAL (Y DISEÑO)	ALFA LAVAL CORPORATE AB
187885	11	ARTELUCE (MIXTA)	VISTA CRESTA S.A.
187636	11	ARTISTICA ILLUMINAZIONE (MIXTA)	VISTA CRESTA S.A.
187634	11	IKE LITE (MIXTA)	VISTA CRESTA S.A.
184690	11	ROYAL PRESTIGE (DENOMINATIVA)	HY CITE ENTREPRISES, LLC.
31615	12	BESTBRAKE (DENOMINATIVA)	FRAS-LE S.A.
116847	12	DISEÑO DE CIRCULO Y RAYO	PEL.AUTOMOBILE GMBH
40001	12	LONAFLEX (DENOMINATIVA)	FRAS-LE S.A.
117716	12	REVOLUTION (DENOMINATIVA)	H-D U.S.A., LLC
184875	12	ZHONGTONG (MIXTA)	ZHONG TONG BUS HOLDING CO., LTD.
50458	14	FESTINA CON GRAFICO	FESTINA LOTUS, S.A.
50471	14	FESTINA CON GRAFICO	FESTINA LOTUS, S.A.
116437	14	SPORTMAX (PALABRA)	MAX MARA FASHION GROUP S.R.L.
116224	16	ALDABA (DENOMINATIVA)	EDITORA DE REVISTAS, S.A.
50801	16	NATIONAL CAR RENTAL Y DISEÑO DE BANDERA (DENOMINATIVA)	VANGUARD TRADEMARK HOLDINGS USA LLC
32349	16	PAMPERS (DENOMINATIVA)	THE PROCTER & GAMBLE COMPANY
184689	16	ROYAL PRESTIGE (DENOMINATIVA)	HY CITE ENTREPRISES, LLC.
111716	16	SABER VIVIR (DENOMINATIVA)	CENTRO CUESTA NACIONAL, C. POR A.
183731	16	SHOW BUZZ (DENOMINATIVA)	PEDRO PABLO GARCIA PERROTTA
113568	16	VERIZON (DENOMINATIVA)	VERIZON TRADEMARK SERVICES, LLC.
182303	18	ALENTINO (DENOMINATIVA)	CANADA EXPORT, S.A.
116905	18	MAX MARA (PALABRA)	MAX MARA FASHION GROUP S.R.L.
116904	18	SPORTMAX (PALABRA)	MAX MARA FASHION GROUP S.R.L.
185103	19	KÓLÓS (DENOMINATIVA)	DOMICEM, S.A.
184133	21	CLORALEX (DENOMINATIVA)	INDUSTRIAS ALEN, S.A. DE C.V.
184705	21	ROYAL PRESTIGE (DENOMINATIVA)	HY CITE ENTREPRISES, LLC.
118218	25	DISEÑO DE PIEDRA	ABG-Volcom, LLC
185781	25	FIGURATIVA	WRANGLER APPAREL CORP.
119360	25	HOLLISTER CO (DENOMINATIVA)	ABERCROMBIE & FITCH EUROPE SAGL
182819	25	KIBO (MIXTA)	INTERMODA, S.A. DE C.V.
116418	25	MAX MARA (PALABRA)	MAX MARA FASHION GROUP S.R.L.
182815	25	P BRAND JEANS REVOLUTION & CO. (MIXTA)	INTERMODA, S.A. DE C.V.
182817	25	RHP (MIXTA)	INTERMODA, S.A. DE C.V.
116895	25	RIVE GAUCHE (ESCRITA EN LETRAS ESTILIZADAS)	YVES SAINT LAURENT
116436	25	SPORTMAX (PALABRA)	MAX MARA FASHION GROUP S.R.L.
116419	25	WEEKEND BY MAX MARA (PALABRA)	MAX MARA FASHION GROUP S.R.L.
185606	25	WRANGLER HERO (DENOMINATIVA)	WRANGLER APPAREL CORP.
116959	29	FRENCH'S (DENOMINATIVA)	THE FRENCH'S FOOD COMPANY LLC
119238	29	FRENCH'S (MIXTA)	THE FRENCH'S FOOD COMPANY LLC
116498	30	BARQUITO BON (DENOMINATIVA)	HELEADOS BON, C. POR A.
32268	30	HERSHEY'S Y UN DIBUJO CAPRICHOSO DE LA LETRA H (MIXTA)	THE HERSHEY COMPANY
184834	30	KINDER (MIXTA)	FERRERO S.P.A.
184825	30	KINDER COUNTRY (DENOMINATIVA)	FERRERO S.P.A.
32251	30	KISSES (DENOMINATIVA)	THE HERSHEY COMPANY
187774	30	OH HENRY (DENOMINATIVA)	HERSHEY CANADA INC.
32252	30	REP. DE UN BOMBON ENVUELTO EN PAPEL CON LA FORMA DE UNA CIRUELA CON UN TALLO (MIXTA)	THE HERSHEY COMPANY
32271	30	REPRESENTACION DE UN BOMBON (MIXTA)	THE HERSHEY COMPANY
184823	30	RONDNOIR (DENOMINATIVA)	SOREMARTEC S.A.
116523	31	BARQUITO BON (DENOMINATIVA)	HELEADOS BON, C. POR A.
185908	31	SOLLA (MIXTA)	SOLLA S.A.
179397	32	AGUA DISCOVERY (MIXTA)	DISCOVERY GROUP, DISGROU, S.R.L.
116517	32	BARQUITO BON (DENOMINATIVA)	HELEADOS BON, C. POR A.
113014	32	FRUTISIMA (& DISEÑO)	QUALA, INC.
32321	32	HERSHEY'S (DENOMINATIVA)	THE HERSHEY COMPANY
187285	32	XS (MIXTA)	ALTICOR INC.
187732	32	XS ENERGY DRINK (DENOMINATIVA)	ALTICOR INC.
71499	33	BOONE'S (DENOMINATIVA)	E. & J. WINERY
50245	33	CARLO ROSSI (DENOMINATIVA)	E. & J. GALLO WINERY
181871	33	DISEÑO DE CAPTAIN MORGAN	DIAGEO SCOTLAND LIMITED
50248	33	E & J (CON O SIN ETIQUETA)	E. & J. GALLO WINERY
186680	33	FINLANDIA VODKA OF FINLAND (MIXTA)	BROWN-FORMAN FINLAND LTD.
182544	33	NAIGUATÁ (DENOMINATIVA)	BARBERTON-CONSULTORES E SERVICIOS LDA.
184570	33	SANTA MARGHERITA PINOT GRIGIO VALDADIGE (MIXTA)	SANTA MARGHERITA S.P.A.
116211	33	VINO MEGA (DENOMINATIVA)	J. WRAY & NEPHEW LIMITED
31349	34	H. UPMANN (DENOMINATIVA)	CUBAN CIGAR BRANDS, B.V.
31348	34	MONTECRISTO (DENOMINATIVA)	CUBAN CIGAR BRANDS, B.V.
117118	35	AGILENT (DENOMINATIVA)	AGILENT TECHNOLOGIES INC.
187852	35	BENIHANA (DENOMINATIVA)	NOODLE TIME INC.
117128	35	DISEÑO DE ESTRELLA (MIXTA)	AGILENT TECHNOLOGIES INC.
187633	35	LITE MART (MIXTA)	VISTA CRESTA S.A.
115970	35	YAHOO! (DENOMINATIVA)	OATH INC.
117115	36	AGILENT (DENOMINATIVA)	AGILENT TECHNOLOGIES INC.
143037	37	AGILENT (DENOMINATIVA)	AGILENT TECHNOLOGIES INC.
135725	37	ALFA LAVAL (Y DISEÑO)	ALFA LAVAL CORPORATE AB
117123	37	DISEÑO DE ESTRELLA (MIXTA)	AGILENT TECHNOLOGIES INC.
117157	37	ORANGE (DENOMINATIVA)	ORANGE BRAND SERVICES LIMITED
116254	38	ORANGE (DENOMINATIVA)	ORANGE BRAND SERVICES LIMITED
117156	38	ORANGE (DENOMINATIVA)	ORANGE BRAND SERVICES LIMITED
119592	39	ALAMO Y DISEÑO	VANGUARD TRADEMARK HOLDINGS USA LLC
185032	39	ECONOMY PLUS (DENOMINATIVA)	UNITED AIRLINES, INC.
184341	39	GOL LINHAS AEREAS INTELIGENTES (MIXTA)	VRG LINHAS AEREAS S.A.
117117	41	AGILENT (DENOMINATIVA)	AGILENT TECHNOLOGIES INC.
117129	41	DISEÑO DE ESTRELLA (MIXTA)	AGILENT TECHNOLOGIES INC.
184609	41	VIVE LA NOTICIA (DENOMINATIVA)	CABLE NEWS NETWORK, INC.
117116	42	AGILENT (DENOMINATIVA)	AGILENT TECHNOLOGIES INC.
117120	42	DISEÑO DE ESTRELLA (MIXTA)	AGILENT TECHNOLOGIES INC.
119575	42	SAP (DENOMINATIVA)	SAP SE
119643	42	SAP (WORD)	SAP SE
184860	1, 2, 3, 5, 9, 10, 16, 29, 30, 35, 41, 42, 44	MERCK SERONO (MIXTA)	MERCK KGAA
119099	1, 5, 10	BDF Y DISEÑO	BIERSDORF AG
186007	10, 44	INVISALIGN (DENOMINATIVA)	ALIGN TECHNOLOGY, INC.

(111) REG.	(511) CL. INTL	(561) MARCA DE FABRICA	(732) TITULAR
186384	18, 25	VELZ (DENOMINATIVA)	CUEROS VELEZ, S.A.
116696	3, 4	BONAIRE (DENOMINATIVA)	LABORATORIOS COFARMA S.A.
185010	3, 5	D' HIPOGLOS (DENOMINATIVA)	LABORATORIOS ANDROMACO, S.A.
184969	3, 5	HANSAPLAST FOOT EXPERT (MIXTA)	BIERSDORF AG
31895	32, 33	JACK DANIEL'S (DENOMINATIVA)	JACK DANIEL'S PROPERTIES, INC.
186009	32, 43	DELIRIUM (MIXTA)	BROUWERIJ L. HUYGHE
184536	38, 41	CNN (MIXTA)	CABLE NEWS NETWORK, INC.
184647	38, 41, 42	QUALCOMM (DENOMINATIVA)	QUALCOMM INCORPORATED
184534	5, 10	FERROSAN MEDICAL DEVICES (DENOMINATIVA)	FERROSAN MEDICAL DEVICES A/S
184028	5, 10, 21, 35	VBI VET BRANDS INTERNATIONAL, INC. (MIXTA)	VET BRANDS INTERNATIONAL, INC.
5	7, 8, 12	CATERPILLAR (DENOMINATIVA)	CATERPILLAR, INC.
184245	9, 11, 12, 35	BYD (MIXTA)	BYD COMPANY LIMITED
184234	9, 16	READ 180 (DENOMINATIVA)	HOUGHTON MIFFLIN HARCOURT PUBLISHING COMPANY
184644	9, 41	THE AMAZING WORLD OF GUMBALL (DENOMINATIVA)	THE CARTOON NETWORK, INC.

CAMBIO DE TITULAR

MARCAS DE FABRICA

(111) # REG.	(511) CL. INT	(561) MARCA DE FABRICA	(732) TITULAR
216311	1	AQUALITE (DENOMINATIVA)	CLEAN SOLUTIONS, SRL
75739	1	PROCON (DENOMINATIVA)	KRAFTS, SRL.
186358	1	TRI-FOL (DENOMINATIVA)	WILBUR-ELLIS COMPANY LLC.
192509	3	BLINK (DENOMINATIVA)	VIALEN, S.R.L.
223475	3	CURCUSES (DENOMINATIVA)	MEDIDERMA SL
75992	3	DS-K-LEEN (DENOMINATIVA)	KRAFTS, SRL.
144334	3	EXIT, EL PLOMERITO (ETIQUETA)	KRAFTS, SRL.
75991	3	MULTIKLEEN (DENOMINATIVA)	KRAFTS, SRL.
218226	3	SAFEN LAUNDRY SYSTEM (MIXTA)	KRAFTS, SRL.
181990	3	SUATEX (DENOMINATIVA)	KRAFTS, SRL.
256687	3	WATERWIPE (DENOMINATIVA)	WATERWIPE UC.
256706	3	WATERWIPE (MIXTA)	WATERWIPE UC.
184447	5	AMBARINA (DENOMINATIVA)	FONT GAMUNDI, S.A.
116045	5	ASECLORE (DENOMINATIVA)	FONT GAMUNDI, S.A.
116046	5	AZINFEC (DENOMINATIVA)	FONT GAMUNDI, S.A.
183172	5	BLASTOFERON (DENOMINATIVA)	BIOSIDUS S.A.
183802	5	CLAVOMUCIL (DENOMINATIVA)	FONT GAMUNDI, S.A.
197861	5	DETRIX (DENOMINATIVA)	LABORATORIOS MAGNACHEM INTERNATIONAL, S.R.L.
41780	5	DEX-LITOS (DENOMINATIVA)	LABORATORIOS ALFA, S.R.L.
31391	5	FUSILADE (DENOMINATIVA)	SYNGENTA LIMITED
270837	5	HEPASIL (DENOMINATIVA)	DISFARMACO, S.R.L.
82753	5	NATURETTI (DENOMINATIVA)	SANOFI
210637	5	PIROSAL (DENOMINATIVA)	LABORATORIOS MAGNACHEM INTERNATIONAL, S.R.L.
266215	5	PROLANZ (DENOMINATIVA)	EUROFARMA GUATEMALA, S.A.
249936	5	SALBUTERO (DENOMINATIVA)	SUED & FARGESA, S.R.L.
184718	5	TENBRIZOL (DENOMINATIVA)	FONT GAMUNDI, S.A.
190198	5	TIMANTIL (DENOMINATIVA)	EUROFARMA GUATEMALA, S.A.
256402	5	WATERWIPE (MIXTA)	WATERWIPE UC.
46035	7	M (DISEÑO) (DENOMINATIVA)	PANASONIC CORPORATION
7697	9	VARTA (DENOMINATIVA)	CLARIOS TECHNOLOGY AND RECYCLING GMBH
24154	9	VARTA (Y DISEÑO)	CLARIOS TECHNOLOGY AND RECYCLING GMBH
107797	12	CITROEN C6 (DENOMINATIVA)	AUTOMOVILES CITROËN
250491	12	YADEA (DENOMINATIVA)	YADEA TECHNOLOGY GROUP CO., LTD.
175423	16	ARCLAD (DENOMINATIVA)	ADHESIVES RESEARCH, INC.
256860	16	WATERWIPE (MIXTA)	WATERWIPE UC.
183722	17	ARCLAD (MIXTA)	ADHESIVES RESEARCH, INC.
187848	25	PEDS (DENOMINATIVA)	GILDAN ACTIVEWEAR SRL
229395	25	PEDS (MIXTA)	GILDAN ACTIVEWEAR SRL
201724	29	AGROFEM (DENOMINATIVA)	AGROPECUARIA FERNANDEZ MUÑOZ, S.R.L., (AGROFEM, S.R.L.)
201723	30	AGROFEM (DENOMINATIVA)	AGROPECUARIA FERNANDEZ MUÑOZ, S.R.L., (AGROFEM, S.R.L.)
102462	30	CHOCO MILK Y DISEÑO	MUN U.S. HOLDINGS LLC
239704	30	DON MIRO CAFÉ ARTESANAL JARABACOA R.D.	WILLY JACINTO RAMIREZ ABREU
201722	31	AGRAFEM (DENOMINATIVA)	AGROPECUARIA FERNANDEZ MUÑOZ, S.R.L., (AGROFEM, S.R.L.)
190278	34	COLT (DENOMINATIVA)	AGIO CARIBBEAN TOBACCO COMPANY LTD.
268559	35	THE GREEN RACK (MIXTA)	MARIA ALEJANDRA OVALLES ARNEMAN
244900	38	MOBILE REACH (DENOMINATIVA)	INTELSAT LICENSE HOLDINGS LLC
252218	41	AL FILO DE MEDIOS PANORAMA (DENOMINATIVA)	VISUAL IMAGE, S.R.L.
265245	41	POLETIKARD (DENOMINATIVA)	CIUDAD ALTERNATIVA
269844	43	MAR SENSES (MIXTA)	MAR SENSES S.L.
90763	1, 5	ADISEM (DENOMINATIVA)	LABORATORIOS MAGNACHEM INTERNATIONAL, S.R.L.
191669	1, 5	EVOREL (DENOMINATIVA)	THERAMEX HQ UK LIMITED
72674	1, 5	MEJORFLEX (DENOMINATIVA)	ASPEN GLOBAL INCORPORATED
23364	1, 5	STAFAC (DENOMINATIVA)	PHIBRO ANIMAL HEALTH CORPORATION
233047	14, 18, 25	THE KOOPLES (MIXTA)	SKULLHEAD SÁL
232930	14, 18, 25	THE KOOPLES SPORT (MIXTA)	SKULLHEAD SÁL
204531	16, 35	COROTOS (DENOMINATIVA)	DOMINO CAPITAL, SRL.
204476	16, 35	COROTOS (MIXTA)	DOMINO CAPITAL, SRL.
232814	16, 35	COROTOS COMPRA Y VENDE LO QUE QUIERAS (MIXTA)	DOMINO CAPITAL, SRL.
232816	16, 35	COROTOS COMPRA Y VENDE LO QUE QUIERAS (MIXTA)	DOMINO CAPITAL, SRL.
272209	3, 5, 10, 35, 42	MILAB (MIXTA)	MEDICAL INTERNATIONAL LABORATORIES CORPORATION S.A.
234796	9, 39	SMARTRANS (MIXTA)	SMARTRANS INTERNATIONAL HOLDING, INC.

FUSION

MARCAS DE FABRICA

(111) # REG.	(511) CL. INT.	(561) MARCA	(732) NUEVO TITULAR
182887	5	ARTIVIT (DENOMINATIVA)	OPKO HEALTH SPAIN, S.L.U.
116211	33	VINO MEGA (DENOMINATIVA)	J. WRAY & NEPHEW LIMITED

CAMBIO DE TITULAR NOMBRES COMERCIALES

# REG. (111)	(561) NOMBRE COMERCIAL	(510) ACTIVIDAD	(732) TITULAR
602606	88Q-CORP	SERVICIOS DE COMERCIALIZACIÓN, GESTIÓN, PRODUCCIÓN, ELABORACIÓN, ALMACENAMIENTO, CONSIGNACIÓN, TRANSPORTACIÓN, INTERMEDIACIÓN, COMISIÓN, REPRESENTACIÓN.	ELIANA CASTRO VILLAR
145507	AEROLATINA	ENSEÑANZA DE AVIACIÓN.AEROLATINA, S.R.L	
402520	AGROSERVICIOS DEL VALLE	COMPRA Y VENTAS DE PRODUCTOS AGROQUIMICOS PARA LA PRODUCCIÓN AGRICOLA.	ANDRES VICTORIANO CASTILLO
601596	APP QUISQUEYA	DISEÑO Y CONSTRUCCIÓN DE OBRAS PÚBLICAS Y PRIVADAS POR EL SISTEMA DE CONCESIÓN, ASÍ COMO EL DESARROLLO TOTAL O PARCIAL DE OBRAS PÚBLICAS Y/O PRIVADAS.	RIZEK DEVELOPMENT CORPORATION, SRL
531539	ASOCIACION DE FUTBOL DE LA VEGA, AFUVEGA	PROMOVER, REGLAMENTAR, DIRIGIR, FOMENTAR, ORGANIZAR, SUPERVISAR, Y FISCALIZAR TODA ACTIVIDAD INHERENTE AL FÚTBOL EN LA PROVINCIA DE LA VEGA, TANTO EN EL ORDEN ADMINISTRATIVO COMO COMPETITIVO Y TÉCNICO.	ASOCIACION DE FUTBOL DE LA VEGA (AFUVEGA)
556792	ASTEZZA	COMPRA, VENTA Y ALQUILER DE BIENES INMUEBLES.	ASTEZZA S.R.L.
600273	BOHIO CLUB	COMPRA, VENTA Y ADMINISTRACIÓN DE INMUEBLES CON VOCACIÓN TURÍSTICA.	ALEJANDRO JOSE GIRARDO MARTINEZ
380749	BRIXWOOD GRILL	EXPENDIÓ DE COMIDAS Y BEBIDAS.	MIDALMA MERCEDES TORRES VALERIO
117488	CAMACHO COLCHONERIA Y DISTRIBUIDORA	COMPRA Y VENTA DE TELAS.	RAMON DE JESUS FERNANDEZ LORA
370814	CENTRO JURIDICO GAZCUE	SERVICIOS JURÍDICOS, INMOBILIARIOS.	GABRIEL EMILIO MINAYA VENTURA
583707	CONSTRUCTORA PROVERBIO	CONSTRUCCION, SUPERVISION, VENTAS DE ARTICULOS DE FERRETERIA Y CONTROL DE CALIDAD DE OBRAS	MIRLA MASSIEL REYNOSO ALMONTE,
579983	D' VILLA PERALTA MUFFLERS	VENTA, REPARACION E IMPORTACION DE MUFFLERS, PIEZAS Y SERVICIOS PARA TODO TIPO DE VEHICULOS.	JOSE GABRIEL GERMOSEN PANIAGUA
312925	DEVELOPMENT 061	TENDRÁ POR OBJETO, EN LA REPÚBLICA DOMINICANA Y EN EL EXTRANJERO, ADQUIRIR POR COMPRA O POR APORTE EN NATURALEZA SOLARES	DEVELOPMENT 061, S.R.L.
306067	DISPENSARIO MEDICO NUESTRA SEÑORA DEL BUEN CONSEJO FE Y ALEGRIA	SERVICIOS DE MEDICINA GENERAL, LABORATORIO, SONOGRAFIA, NUTRICIÓN Y TODO LO RELACIONADO CON EL OBJETO PRINCIPAL.	ASOCIACIÓN FE Y ALEGRIA INC.
296353	E. ODONTO STETIC	PRESTACIÓN DE SERVICIOS Y PRODUCTOS ODONTOLÓGICOS EN GENERAL.	ANGEL DE JESUS ALVAREZ
573386	EL POWER BOWL	SERVICIOS DE RESTAURANTE.	NN NATURAL TROPICAL MULTISERVICE, S.R.L.
498655	EVOCON	EXPORTACIÓN E IMPORTACIÓN DE PRODUCTOS ASOCIADOS A LA TECNOLOGÍA DE CUALQUIER ÍNDOLE, INSTALACIÓN DE SISTEMAS INTELIGENTES DE CONTROL, SISTEMAS DE GESTIÓN EN GENERAL, DESARROLLO DE SOFTWARE EN GENERAL.	EVOCON, S.R.L.
121638	FARMACIA ADEIDY	VENTA DE MEDICAMENTOS.	MARY ROSA SOSA FERNANDEZ
121076	FARMACIA AMAURYS	VENTA DE MEDICAMENTOS.	MARY ROSA SOSA FERNANDEZ
597225	FLEET CAPITAL INTERNATIONAL FLEECAP	INVERSIONES EN TODO TIPO PROYECTOS DE CONSTRUCCION Y TUSTICOS	FLEET CAPITAL INTERNATIONAL (FLEECAP)
527370	FLEXOSUPPLY, FLEXUP	IMPORTACIÓN, EXPORTACIÓN, VENTA Y DISTRIBUCIÓN DE TODO TIPO DE MATERIALES FLEXOGRÁFICOS INCLUYENDO MAQUINARIAS.	LEOCLIDES PEGUERO RAVELO
517440	FRIGGA COOLING EXPERTS	CONSULTORIA EN SISTEMA DE REFRIGERACIÓN Y AHORRO ENERGÉTICO, DESARROLLO Y SUPERVISIÓN DE INSTALACIONES FRIGORÍFICAS Y DE CLIMATIZACIÓN COMERCIAL E INDUSTRIAL.	FRIGGA COLLING EXPERTS, S.R.L.
590470	FUNDACION MACEDONIA FUNMAC	ASOCIACIÓN SIN FINES DE LUCRO CREADA PARA RESOLVER PROBLEMAS DE LA COMUNIDAD Y CONTRIBUIR CON LAS NECESIDADES BÁSICAS COMO: ALIMENTACIÓN, VESTUARIO, MEDICINAS, MATERIALES EDUCATIVOS, BANCO DE ALIMENTOS.	ANDREA DOMINGA DOMINGUEZ DE FELIX
475329	GO-ELECTRIC	PROYECTO DE ENERGÍA RENOVABLE Y DE TRANSPORTE.	GO-ELECTRIC, S.R.L.
594805	GRUPO ERLA	ELABORACION Y VENTA DE ALIMENTOS.	RAMONA EULALIA RODRIGUEZ ORTEGA
421401	GRUPO TECNOLÓGICO KASAT	SERVICIOS DE MERCADEO	ROBINSON ELIAS DIAZ LOPEZ
292338	ICAROS CONSULTING	SERVICIOS DE COMERCIALIZACIÓN, FABRICACIÓN, ALMACENAMIENTO, CONSIGNACIÓN, TRANSPORTACIÓN, INTERMEDIACIÓN, COMISIÓN.	CRUZ AMALIA RODRIGUEZ SOTOMAYOR
361904	INVERSIONES LING DEL CARIBE	ÁREA TURÍSTICA, MINERA, HOSTELERIA EN TODAS SUS RAMAS, CONSTRUCCIÓN EN TODAS SUS ÁREAS, . TELECOMUNICACIONES	INVERSIONES LING DEL CARIBE, SRL.
514831	INVERSIONES VOLTALY	SERVICIOS DE AGENTES DE SEGUROS.	JUAN MANUEL ABREU
285090	LAS AMERICAS BUSINESS PARK	SERVICIOS INDUSTRIALES, CIENTÍFICOS O TECNOLÓGICOS, PARQUE EMPRESARIAL, CENTRO DE NEGOCIOS.	ZONA FRANCA LAS AMERICAS, S.A.
285408	LAS AMERICAS FREE ZONE PARK	PARQUE DE ZONA FRANCA INDUSTRIAL O DE SERVICIOS, INSTALACIÓN DE INDUSTRIAS QUE PRODUCEN A BAJO COSTO	ZONA FRANCA LAS AMERICAS, S.A.
286010	LAS AMERICAS FREE ZONE PARK (ROTULO)	PARQUE DE ZONA FRANCA INDUSTRIAL O DE SERVICIOS, INSTALACIÓN DE INDUSTRIAS QUE PRODUCEN A BAJO COSTO	ZONA FRANCA LAS AMERICAS, S.A.
285325	LAS AMERICAS INDUSTRIAL FREE ZONE	INSTALACIÓN DE PLANTAS INDUSTRIALES. INDUSTRIAS QUE PROVEEN AGUA, ENERGÍA, CONCENTRACIÓN Y AISLAMIENTO DE LA ACTIVIDAD INDUSTRIAL.	ZONA FRANCA LAS AMERICAS, S.A.
286052	LAS AMERICAS INDUSTRIAL FREE ZONE (ROTULO)	INSTALACIÓN DE PLANTAS INDUSTRIALES, INDUSTRIAS QUE PROVEEN AGUA, ENERGÍA, CONCENTRACIÓN Y AISLAMIENTO DE LA ACTIVIDAD INDUSTRIAL, IMPORTACIÓN Y EXPORTACIÓN.	ZONA FRANCA LAS AMERICAS, S.A.
285078	LAS AMERICAS INDUSTRIAL PARK	ACTIVIDADES INDUSTRIALES QUE PUEDEN O NO ESTAR RELACIONADAS ENTRE SI. PRESTACIÓN DE SERVICIOS COMUNES COMO ABASTECIMIENTO DE AGUA.	ZONA FRANCA LAS AMERICAS, S.A.
286103	LAS AMERICAS PARQUE DE ZONA FRANCA (ROTULO)	ZONA FRANCA INDUSTRIAL, SERVICIOS INDUSTRIALES, CIENTÍFICOS Y TECNOLÓGICOS.	ZONA FRANCA LAS AMERICAS, S.A.
602123	LISTO EL POLLO	COMERCIALIZACIÓN Y DISTRIBUCIÓN DE CARNE DE POLLO PARA EL CONSUMO POPULAR, SERVICIOS DE RESTAURANTE ALIMENTACIÓN, Y ALMACÉN DE PRODUCTOS COMESTIBLES.	RAFAEL ANTONIO CASTELLANO RODRIGUEZ
457357	M. MIESES & ASOCIADOS ASESORES Y CORREDORES DE SEGUROS	ASESORES Y CORREDORES DE SEGUROS.	M. MIESES & ASOCIADOS.
527151	MARTPEZ INGENIEROS CONSTRUCTORES	OBRAS CIVILES, FERRETERÍA, PINTURA Y ELECTROMECÁNICA EN GENERAL	BERNARDA ENCARNACION CEBALLOS.
500550	METUS	METALES, URBANISMO Y SERVICIOS PARA LA CONSTRUCCION.	RAMON ANTONIO GUILLEN DOMINGUEZ, JOSE ERNESTO GUILLEN DOMINGUEZ
543542	METUS PROYECTOS	PLANIFICACION, DISEÑO, CONSTRUCCION Y DESARROLLO DE PROYECTOS DE INFRAESTRUCTURA.	RAMON ANTONIO GUILLEN DOMINGUEZ, JOSE ERNESTO GUILLEN DOMINGUEZ
585864	MUY RICO RD MRRD	RESTAURANTE DELIVERY, COMIDA EMPRESARIAL, BUFET, CATERING PERSONALIZADO, BUFETS EN FIESTAS Y BODAS, VENTA DE BEBIDAS NATURALES Y REFRESCOS.	SEBASTIAN MILLAN TELLEZ
285323	PARQUE DE NEGOCIOS LAS AMERICAS	SERVICIOS INDUSTRIALES, CIENTÍFICOS O TECNOLÓGICOS, PARQUE EMPRESARIAL, CENTRO DE NEGOCIOS, INSTALACIÓN DE EMPRESAS DE SERVICIOS TANTO PROFESIONALES COMO GENERALES.	ZONA FRANCA LAS AMERICAS, S.A.
285324	PARQUE DE NEGOCIOS LAS AMERICAS	ZONA FRANCA INDUSTRIAL, SERVICIOS INDUSTRIALES, CIENTÍFICOS Y TECNOLÓGICOS.	ZONA FRANCA LAS AMERICAS, S.A.
285088	PARQUE INDUSTRIAL LAS AMERICAS	ACTIVIDADES INDUSTRIALES QUE PUEDEN O NO ESTAR RELACIONADAS ENTRE SI, SERVICIOS COMUNES COMO ABASTECIMIENTO DE AGUA.	ZONA FRANCA LAS AMERICAS, S.A.
566219	PERSAN, SUPLIDORES ELECTRICOS Y MAS	COMPRA, VENTA Y DISTRIBUCIÓN DE ARTÍCULOS FERRETEROS.	JULIO CESAR SANCHEZ MERCEDES / SERGIO JOAN PEREZ MENDOZA
589871	POLLOS MAZA	PROCESAMIENTO, COMERCIALIZACIÓN Y DISTRIBUCIÓN DE POLLO PROCESADOS.	JOAN MANUEL JAVIER CRUZ
589892	POLLOS REGION	PROCESAMIENTO.COMERCIALIZACIÓN Y DISTRIBUCION DE POLLO PROCESADOS.	JOAN MANUEL JAVIER CRUZ
601290	PROINTSER	COMPRA Y VENTA DE MATERIALES GASTABLES DE OFICINA TALES COMO PAPEL, GRAPAS, CLIPS.	ISMAEL ALEJANDRO RAMIREZ VALENZUELA
527293	RESETEATE RD	ENTIDAD SIN FINES DE LUCRO, CAMPAÑA DE SENSIBILIZACIÓN CONTRA EL MACHISMO.	NUCLEO DE APOYO A LA MUJER (NAM)
397119	RESTAURANTE TIPO MR. GRILLED	ESPECIALIZADOS EN CARNES A LA PARRILLA.	MANUEL ANTONIO ESPINAL FERNANDEZ
518363	ROC SERVICIOS & EVENTOS	SERVICIOS DE LIMPIEZA, MANTENIMIENTO DE EDIFICIOS, AGENTES DE SUB CONTRATACIÓN DE SERVICIOS DE REPARACIÓN Y SEGURIDAD, MONTAJE DE EVENTOS PUBLICITARIOS Y VENTA DE ARTÍCULOS PROMOCIONALES.	ANA LISSETTE OLIVARES CASLINOVO
534753	UOMO BARBER CLUB	PELUQUERÍA ESTÉTICA MASCULINA, BARBERÍA, SPA, Y LUGAR DE REUNIÓN, DE CONVERSACIÓN Y DE COMPARTIR DE PERSONAS QUE BUSQUEN ESTOS MISMOS SERVICIOS.	FREDDY CAONABO VALOY TEJADA
486918	VITALIE REJUVENATION CENTER	SERVICIOS MÉDICOS Y FISIOTERAPÉUTICOS EN GENERAL, MEDICINA REGENERATIVA, TRATAMIENTOS ESTÉTICOS,COSMETOLOGÍA,TERAPIA EN GENERAL	ROSALY LETICIA PICHARDO RAFUL
511672	WATERLESS RD	LIMPIEZA AUTOMOTRIZ A DOMICILIO, LIMPIEZA WATERLESS , LAVADO AUTOMOTRIZ EN GENERAL.	JORGE ARMANDO GARCIA GUERRA
285089	ZONA INDUSTRIAL LAS AMERICAS	INSTALACIÓN DE PLANTAS INDUSTRIALES, ACTIVIDADES INDUSTRIALES, CIENTÍFICAS Y TECNOLÓGICAS.	ZONA FRANCA LAS AMERICAS, S.A.

CAMBIO DE DIRECCION MARCAS DE FABRICA

(111) # REG.	(511) CLASE INTL	(561) MARCA DE FABRICA	(732) TITULAR	(732) NUEVA DIRECCION
184677	1	RYZUP (DENOMINATIVA)	VALENT BIOSCIENCES LLC	1910 Innovation Way, Suite 100, Libertyville, Il, United States of America.
31391	5	FUSILADE (DENOMINATIVA)	SYNGENTA LIMITED	Jealott's Hill International Research Centre 0, Berkshire, Bracknell, United Kingdom.
82753	5	NATURETTI (DENOMINATIVA)	SANOFI	54 Rue La Boetie 75008 Paris Francia.
184741	5	RIPTIDE (DENOMINATIVA)	MCLAUGHLIN GORMLEY KING COMPANY	7325 Aspen Lane N, Minneapolis Mn 55428, Estados Unidos de América.
184458	8	ROYAL PRESTIGE (DENOMINATIVA)	HY CITE ENTERPRISES, LLC.	3252 Pleasant View Road N/A, Middleton, Wisconsin, United States of America.
118879	9	AVAYA (DENOMINATIVA)	AVAYA INC.	Meridian Parkway, Suite 200-2605, North Carolina, Durham United States of America.
118882	9	AVAYA (ESTILIZADA) (MIXTA)	AVAYA INC.	Meridian Parkway, Suite 200-2605, North Carolina, Durham United States of America.
113463	9	VERIZON (DENOMINATIVA)	VERIZON TRADEMARK SERVICES, LLC.	1300 I Street, NW, Suite 500 East N/A Washington United States of America.
113467	9	VERIZON (DENOMINATIVA)	VERIZON TRADEMARK SERVICES, LLC.	1300 I Street, NW, Suite 500 East N/A Washington United States of America.
238405	9	ZANG (DENOMINATIVA)	AVAYA INC.	Meridian Parkway, Suite 200-2605, North Carolina, Durham United States of America.
246901	9	ZANG (MIXTA)	AVAYA INC.	Meridian Parkway, Suite 200-2605, North Carolina, Durham United States of America.
118384	10	PREVENTOR (DENOMINATIVA)	REMED PHARMA SA	86 avenue de la Libération 1640 Rhode-St-Genése Belgica.
184690	11	ROYAL PRESTIGE (DENOMINATIVA)	HY CITE ENTERPRISES, LLC.	3252 Pleasant View Road N/A, Middleton, Wisconsin, United States of America.
107797	12	CITROEN C6 (DENOMINATIVA)	AUTOMOVILES CITROËN	2-10 Boulevard de l'Europe 78200 Poissy, Francia.
179001	12	ECOTREAD (MIXTA)	LAMINADOS S.A.C.	Av. Pacifico 200 Independencia, Lima, Perú.
179230	12	INDERBAND (MIXTA)	LAMINADOS S.A.C.	Av. Pacifico 200 Independencia, Lima, Perú.
184875	12	ZHONGTONG (MIXTA)	ZHONG TONG BUS HOLDING CO., LTD.	Huanghe Road No.261, Economic Development Zone, Liaocheng City, Shandong province, China.
184689	16	ROYAL PRESTIGE (DENOMINATIVA)	HY CITE ENTERPRISES, LLC.	3252 Pleasant View Road N/A, Middleton, Wisconsin, United States of America.
113568	16	VERIZON (DENOMINATIVA)	VERIZON TRADEMARK SERVICES, LLC.	1300 I Street, NW, Suite 500 East N/A Washington United States of America.
184705	21	ROYAL PRESTIGE (DENOMINATIVA)	HY CITE ENTERPRISES, LLC.	3252 Pleasant View Road N/A, Middleton, Wisconsin, United States of America.
116895	25	RIVE GAUCHE (ESCRITA EN LETRAS ESTILIZADAS)	YVES SAINT LAURENT	37-39 rue de Becllechasse 75007 Paris, France.

VIENE DE LA PÁGINA ANTERIOR

(111) # REG.	(511) CLASE INTL	(561) MARCA DE FABRICA	(732) TITULAR	(732) NUEVA DIRECCION
116959	29	FRENCH'S (DENOMINATIVA)	THE FRENCH'S FOOD COMPANY LLC	24 Schilling Road, Suite 1 N/A, Meryland, Hunt Valley, United States of America.
119238	29	FRENCH'S (MIXTA)	THE FRENCH'S FOOD COMPANY LLC	24 Schilling Road, Suite 1 N/A, Meryland, Hunt Valley, United States of America.
183400	30	CRISMELOS (MIXTA)	GT ADVERTISING & INDUSTRIES, CORP.	One Worl Trade Center, New York, New York 10007, USA.
118900	35	AVAYA (DENOMINATIVA)	AVAYA INC.	Meridian Parkway, Suite 200-2605, North Carolina, Durham United States of America.
118905	35	AVAYA (ESTILIZADA)	AVAYA INC.	Meridian Parkway, Suite 200-2605, North Carolina, Durham United States of America.
118896	37	AVAYA (DENOMINATIVA)	AVAYA INC.	Meridian Parkway, Suite 200-2605, North Carolina, Durham United States of America.
122084	37	AVAYA (ESTILIZADA)	AVAYA INC.	Meridian Parkway, Suite 200-2605, North Carolina, Durham United States of America.
122086	38	AVAYA (DENOMINATIVA)	AVAYA INC.	Meridian Parkway, Suite 200-2605, North Carolina, Durham United States of America.
118893	38	AVAYA (ESTILIZADA) (MIXTA)	AVAYA INC.	Meridian Parkway, Suite 200-2605, North Carolina, Durham United States of America.
118899	42	AVAYA (DENOMINATIVA)	AVAYA INC.	Meridian Parkway, Suite 200-2605, North Carolina, Durham United States of America.
118904	42	AVAYA (ESTILIZADA)	AVAYA INC.	Meridian Parkway, Suite 200-2605, North Carolina, Durham United States of America.
238588	42	ZANG (DENOMINATIVA)	AVAYA INC.	Meridian Parkway, Suite 200-2605, North Carolina, Durham United States of America.
246651	42	ZANG (MIXTA)	AVAYA INC.	Meridian Parkway, Suite 200-2605, North Carolina, Durham United States of America.
186007	10, 44	INVISALIGN (DENOMINATIVA)	ALIGN TECHNOLOGY, INC.	2820 Orchard Parkway, San José, CA, Estados Unidos de América.
233047	14, 18, 25	The Kooples (Mixta)	SKULLHEAD SaI	Rue de Cornavin 6, 1201 Genève, Suisse.
232930	14, 18, 25	The Kooples SPORT (Mixta)	SKULLHEAD SaI	Rue de Cornavin 6, 1201 Genève, Suisse.

CAMBIO DE DIRECCION

NOMBRES COMERCIALES

(111) # REG	(561) NOMBRE COMERCIAL	(732) TITULAR	(732) NUEVA DIRECCION
322683	FARMACIA MIRTHA SEMPER	MIRTHA ZENaida SEMPER ORTIS	Calle A #14, Guachupita, Municipio Quisqueya 14, Guachupita, Quisqueya, Rep. Dom.
581408	JIREH CARGO	SAMUEL JORGE MOJICA	C/Penetración, Esq. Autopista Coronel Rafael Toma 152, Brisa Oriental, Santo Domingo Este, República Dominicana.
118469	VERIZON	VERIZON TRADEMARK SERVICES, LLC.	1300 1 Street, NW, Suite 500 East, Washington, DC 20005, United States of America.

RENOVACIONES











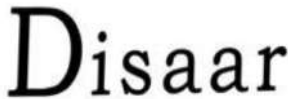







NOMBRES COMERCIALES

# REG. (111)	(561) NOMBRE COMERCIAL	(510) ACTIVIDAD	(732) TITULAR
124090	ABASTESA	DISTRIBUCION, COMPRA, VENTA, IMPORTACION, EXPORTACION Y COMERCIALIZACION DE MERCADERIAS Y PRODUCTOS.	JOSE ANTONIO SANTANA JULIAN
296037	AGROPECUARIA ABREU	PRODUCCION Y VENTA DE PRODUCTOS AGROPECUARIOS EN GENERAL.	INDUSTRIA DE ALIMENTOS Y VETERINARIA ABREU, C. POR A.
305257	AGUA & HIELO LILY	COMERCIALIZAR AGUA E HIELO, PREVIA PURIFICACION DE LA PRIMERA, LA CUAL LE VENDERÁ ENVASADA Y AL GRANEL AL CONSUMIDOR.	CARLOS OMAR DE LOS SANTOS RUIZ
290628	AINSA DOMINICANA	COMPRA, VENTA E IMPORTACION DE VEHICULOS.	CARLOS SANTANA DIAZ
304407	ALPEFA	COMPRA, COMERCIALIZACION, IMPORTACION, EXPORTACION, DISTRIBUCION Y MERCADEO DE PRODUCTOS Y MERCANCIAS DE CONSUMO MASIVO.	FRANKLIN DE JESUS ALMONTE PEÑA
297563	AMBIKA INVESTMENTS	REALIZAR TODO TIPO DE OPERACIONES COMERCIALES, INDUSTRIALES.	SANDRA MARGARITA LEON HERBERT
122536	ANTONIO CRUZ SPORT	INSTALACION, OPERACION Y ADMINISTRACION DE BANCAS DE APUESTAS DEPORTIVAS.	ANTONIO DE JESUS CRUZ TORRES
30477	ASOCIACION DE KUNG-KU WU-SHU BAK SHA PAI	ENSEÑANZAS DE LAS ARTES MARCIALES	LUIS DANIEL GARCIA ACOSTA
298836	ASOCIACION DE PROPIETARIOS DE CARROS RIVERA DEL OZAMA (ASOPROCARO) R96-C	ROUTE DE VEHICULOS.	ASOCIACION DE PROPIETARIOS DE CARROS RIVERA DE OZAMA (ASOPROCARO) R-96-XC
299772	ASOCIACION PMI CAPITULO REPUBLICA DOMINICANA	ORGANIZACION SIN FINES DE LUCRO, QUE SE DEDICARA A PROMOVER LA PRACTICA, LA CIENCIA Y LA PROFESION DE LA GESTION DE PROYECTOS EN LA REPUBLICA DOMINICANA, DE MANERA CONSCIENTE Y PROACTIVA.	ANGELA MARIA MENDEZ CONCEPCION
315217	BDO AUDITORIA	PRESTACION DE SERVICIOS PROFESIONALES EN EL AREA DE CONTABILIDAD	GUSTAVO ALBERTO ORTEGA CORDERO
315251	BDO IMPUESTOS	PRESTACION DE SERVICIOS PROFESIONALES EN EL AREA DE IMPUESTOS	GUSTAVO ALBERTO ORTEGA CORDERO
315250	BDO RIESGO Y TECNOLOGIA	PRESTACION DE SERVICIOS PROFESIONALES EN EL AREA DE AUDITORIA	GUSTAVO ALBERTO ORTEGA CORDERO
301726	CENTRO ODONTOLOGICO MAENO	SERVICIOS ODONTOLOGICOS.	GLADY ALTAGRACIA MADERA NUÑEZ VD DE CRESPO
303966	CLINICA DENTAL DRA. ELIZABETH M. INFANTE	SERVICIOS ODONTOLOGICOS.	ELIZABETH MERCEDES INFANTE PERELLO
298714	CLINICA DOMINICANA	SERVICIOS MEDICOS, DE SALUD, ODONTOLOGICOS, SANIDAD HUMANA, CLINICA, LABORATORIOS.	CLINICA DOMINICANA, C.POR A.
2944527	CLINICA GOMEZ PATIÑO	OPERACION Y ADMINISTRACION DE CLINICAS Y HOSPITALES.	CLINICA GOMEZ PATIÑO, C. POR A.
303522	COLEGIO CRISTIANO GENESIS CHRISTIAN SCHOOL	IMPARTIR DOCENCIA Y FORMACION INTEGRAL A TODA LA POBLACION ESTUDIANTIL, FIN DE QUE SEAN CAPACES DE DESARROLLAR HABILIDADES INTELECTUALES	ADRIA DE LA CARIDAD MANZANO PEYNADO
120185	COMERCIAL N & J	VENTA DE TODO GENERO DE MERCANCIAS Y PRODUCTOS, TANTO A NIVEL NACIONAL COMO INTERNACIONAL.	COMERCIAL NAPOLEON & JORGE
296303	CONSEJO NACIONAL DE COMERCIANTES Y EMPRESARIOS DE LA REPUBLICA DOMINICANA CONACERD	ORGANIZACION DE DAR SOPORTES DE EDUCACION, ORIENTACION, ASI COMO EJERCER LA DEFENSA DEL EQUILIBRIO DE LOS PRECIOS DEL MERCADO.	ANTONIO CRUZ ROJAS
301711	CONSTRUCCIONES L. GARCIA	CONSTRUCCIONES EN GENERAL.	FRANKLYN LEONARDO GARCIA
298485	CONSTRUCTORA CMG	CONSTRUCCIONES Y SERVICIOS AFINES.	CARLO MICHAEL MOREL GUZMAN
121340	CONSTRUCTORA JEAN CARLOS	CONSTRUCCIONES DE OBRAS CIVILES EN GENERAL.	JUAN PORTALATIN RODRIGUEZ DURAN
309200	CONSTRUCTORA PEREZ-DOMINGUEZ	REALIZACION DE TODO TIPO DE CONSTRUCCION DENTRO DEL AREA DE LA INGENIERIA CIVIL, ASI COMO REPARAR, REMODELAR EDIFICIOS, CARRETERAS, PERMUTAS Y VENDER EQUIPOS DE CONSTRUCCION EN GENERAL.	IVAN DOMINGUEZ ORTIZ
303882	CONSTRUCTORA SANTOS CONSAN (ROTULO)	CONSTRUCCION DE TODO TIPO DE EDIFICACIONES. SANTOS FELIX, CARLOS JOEL SANTOS FELIX	DELBYN NICOLAS SANTOS FELIX, VICTOR ALFONSO
299761	CR ELECTROMECANICA	REALIZAR OBRAS Y TRABAJOS DE INGENIERIA ELECTROMECANICA, CONSTRUCCIONES CIVILES.	DARWIN DEL JESUS CUEVAS PAULA
304911	CRUZ COMERCIAL DESECHABLES	VENTA DE PRODUCTOS DESECHABLES: PLASTICOS E HIGIENICOS.	RAMON ANTONIO CRUZ NICASIO
294330	CYBERNETICS IT SERVICES (CYBITS)	CONSULTORIAS Y SERVICIOS DE TECNOLOGIA DE LA INFORMACION.	SAMUEL ALFONSO MALDONADO PANIAGUA
293654	DESECHABLES TEJEDA	COMPRA, VENTA, COMERCIALIZACION, PRESENTACION EXCLUSIVIDAD DE PRODUCTOS DESECHABLES DE PLASTICOS.	DESECHABLES TEJEDA S. A.
287542	DESTINO LEGAL & ASESORIA	CONSULTORIA LEGAL Y PROFESIONAL, REPRESENTACION DE EMPRESAS, REPRESENTANTE DE SEGUROS INTERNACIONALES, BIENES RAICES.	ALVARO ANDRES MORALES RIVAS
312925	DEVELOPMENT 061	TENDRÁ POR OBJETO, EN LA REPUBLICA DOMINICANA Y EN EL EXTRANJERO, ADQUIRIR POR COMPRA O POR APORTE EN NATURALEZA SOLARES	DEVELOPMENT 061, S.R.L.
295996	DIEXTRA INTERNACIONAL	COMERCIALIZACION Y DESARROLLO DE SOFTWARE.	JOSE PEDRO DIAZ GONZALEZ
306067	DISPENSARIO MEDICO NUESTRA SEÑORA DEL BUEN CONSEJO FE Y ALEGRIA	SERVICIOS DE MEDICINA GENERAL, LABORATORIO, SONOGRAFIA, NUTRICION Y TODO LO RELACIONADO CON EL OBJETO PRINCIPAL.	ASOCIACION FE Y ALEGRIA INC.
299281	DUHO INVERSIONES	PROMOVER, DESARROLLAR E INVERTIR EN EMPRESAS COMERCIALES E INDUSTRIALES AGROPECUARIAS.	JURISTAS, S. A.
298322	DURACLEAN	COMPRA, VENTA, DISTRIBUCION, IMPORTACION Y EXPORTACION DE UTENSILIOS Y RECIPIENTES PARA EL MENAJE Y LA COCINA.	ORIETTA ROSA ALTAGRACIA MINIÑO SIMO
120437	ELECTROMIX SERVICIOS AUTENTICOS	SERVICIOS DE INSTALACIONES ELÉCTRICAS INDUSTRIALES Y RESIDENCIALES.	FCO. ALBERTO LIRIANO C. /JOSE MARCELINO MARTINEZ
295904	EMPRESAS LR	ASESORIA, CONSEJONARIO, DISEÑO DE PROYECTOS Y EJECUCION DE OBRAS EN EL AREA.	JHONNATAN ENMANUEL LIRIANO RIVAS
303883	EN MOTO	IMPORTACION, VENTA Y DISTRIBUCION DE MOTOCICLETAS.	VICTOR MANUEL LOPEZ DIAZ
315109	ETHICAL PHARMACEUTICAL	NEGOCIO DE REPRESENTACION DE PRODUCTOS FARMACÉUTICOS, IMPORTACION, EXPORTACION, VENTA, DISTRIBUCION Y ELABORACION DE PRODUCTOS FARMACÉUTICOS.	ETHICAL PHARMACEUTICAL SRL
121076	FARMACIA AMAURYS	VENTA DE MEDICAMENTOS.	MARY ROSA SOSA FERNANDEZ
300504	HATICO AGROINDUSTRIAL	IMPORTACION, EXPORTACION Y/O DISTRIBUCION DE PRODUCTOS AGRICOLAS EN GENERAL.	CRISTIAN OTILIO RODRIGUEZ DE MOYA/JEANNETTE DEL CARMEN RODRIGUEZ DE MOYA DE MINIER
293936	HEBAL PHARMA	COMPRA, VENTA, DISTRIBUCION, FABRICACION, EXPORTACION E IMPORTACION DE PRODUCTOS FARMACÉUTICOS.	ANNY ZUNILDA SALCEDO PEREZ / MARIA ALTAGRACIA NUÑEZ NUÑEZ
306527	HOSPITAL NUESTRA SEÑORA DE LA ALTAGRACIA	PRESTADORA DE SERVICIOS DE SALUD QUE OFERTA ATENCIONES DE HOSPITALIZACION, EMERGENCIAS Y CONSULTAS A USUARIOS DEL SDSS	INSTITUTO DOMINICANO DE SEGUROS SOCIALES (IDSS)
292338	ICAROS CONSULTING	SERVICIOS DE COMERCIALIZACION, FABRICACION, ALMACENAMIENTO, CONSIGNACION, TRANSPORTACION, INTERMEDIACION, COMISION.	CRUZ AMALIA RODRIGUEZ SOTOMAYOR
293073	IDEA DISEÑO Y SUPERVISION IDS	DISEÑOS ARQUITECTONICOS.	MICHEL DAVID VERGAS LOPEZ, JOSE ANDRES GOMEZ RISI
119506	INDI	ASESORAMIENTO, REPRESENTACIONES INDUSTRIALES Y COMERCIALES EN EL AREA DE MERCADEO, VENTAS, ADMINISTRACION DE EMPRESAS, COMPRA Y VENTA DE MUEBLES E INMUEBLES.	INDHIRA MARIE DESANGLES FERNANDEZ
305069	INGENIERIA & EQUIPO GONZALEZ INEGON	BRINDAR SERVICIO DE INGENIERIA, ARQUITECTURA EN GENERAL COMO TAMBIEN AL ALQUILER DE GRUAS, PATANAS Y EQUIPOS PESADOS PARA LA CONSTRUCCION EN GENERAL.	MARINO ARIEL GONZALEZ BAUTISTA
305049	INGENIERIA AVANZADA INGASA	ADMINISTRACION DE LA CONSTRUCCION, DISEÑO Y LA SUPERVISION DE OBRAS.	JAIME OSCAR GONZALEZ HERNANDEZ
125286	INMOBILIARIA ANTOMAR	SERVICIOS FINANCIEROS DIVERSOS Y DE BIENES RAICES; LA ADMINISTRACION DE PROPIEDADES INMOBILIARIAS PROPIAS O DE TERCEROS.	ANTONIO DE JESUS CRUZ TORRES
292447	INMOBILIARIA HOGAR DOMINICANO IHD	CONSTRUCTORA, BIENES RAICES Y URBANIZADORA DE PROYECTOS INMOBILIARIO.	JOSIP ISAI RODRIGUEZ RODRIGUEZ
297320	INMUNOFERON	VENTA DE ESTE PRODUCTO FARMACÉUTICO Y SUPLEMENTO ALIMENTICIO EN SUS DIFERENTES PRESENTACIONES.	INDUSTRIAL FARMACEUTICA CANTABRIA, S.A.
291039	INTERNATIONAL CHRISTIAN CHURCH	CELEBRACION DE CULTO RELIGIOSO CRISTIANO DE ALABANZAS Y ADORACION, ESTUDIO DE LA BIBLIA Y PREDICA, ACTIVIDADES COMUNITARIAS CULTURALES, EDUCATIVAS, ENTRENAMIENTO DE MISIONES, CAPACITACION, EVANGELIZACION.	ROSA BELLALINA BLANCO MARTE

VIENE DE LA PÁGINA ANTERIOR



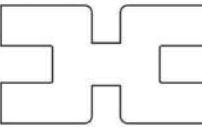





































(111) REG.	(561) NOMBRE COMERCIAL	(510) ACTIVIDAD	(732) TITULAR
303036	JVALCO	FABRICACIÓN DE PIEZAS, ACCESORIOS Y MAQUINARIAS PARA EL HOGAR, LA INDUSTRIA, COMERCIOS, HOSPITALES Y LA AGRICULTURA	JULIO ANGEL VALDEZ BAEZ
295046	JUNTA DE VECINOS SANTA CLARA DE RINCON, LA VEGA.	SERVIR, A MANERA DE GESTOR, EN LA CONQUISTA DE LAS PRIORIDADES BÁSICAS DE LA COMUNIDAD DE RINCÓN Y DE TODA LA PROVINCIA LA VEGA.	DANIEL ANTERO BURGOS SANTOS
305228	KIKA MASSAGE CENTER	CENTRO DE MASAJES TERAPÉUTICOS.	CLERIDA MARIA RODRIGUEZ ARVELO
305771	KILVIO R. CRUZ Y ASOCIADOS	CORREDORES DE SEGUROS.	KILVIO R. CRUZ Y ASOCIADOS, S. A.
314916	KINDERLANDIA, MI GRAN AVENTURA	PREESCOLAR, CENTRO DE ESTIMULACION TEMPRANA.	LUZ BETANIA ALTAGRACIA REYES AZCONA
126041	LA PARCELA	IMPORTACION, EXPORTACION, COMPRAVENTA O DISTRIBUCION AL POR MAYOR Y DETALLE DE TODA CLASE DE PRODUCTOS QUIMICOS.	LA PARCELA S.R.L.
298552	MESSI	PRODUCCION PANTALONES JEANS Y ROPA SPORT.	JOSE ENRIQUE GOMERA SANCHEZ
306520	MI CASA JARDIN	VENTA, ALQUILER DE TODO TIPO DE PLANTAS DECORATIVAS. TODO TIPO DE TRABAJOS RELACIONADOS CON LA JARDINERIA.	RHINA MARGARITA RICOURT GOMEZ
312157	MINISTERIO IGLESIA EVANGELICA PENTECOSTAL HEBREO 6:13	ACTIVIDAD RELIGIOSA.	FRANCISCA DE LOS SANTOS DE LOS SANTOS
304010	MOTO IMPORTADORA COTUI	IMPORTACION, VENTA Y DISTRIBUCION DE MOTOCICLETAS.	VICTOR MANUEL LOPEZ DIAZ
305098	NADSERV	BRINDAR SERVICIOS DE ASESORIAS DE ALTA TECNOLOGIAS EN LAS RAMAS DE TELECOMUNICACIONES, REDES DE DATOS Y SERVIDORES.	GRUPO FILPO, S.R.L
302091	NOR PACK INTERNATIONAL V&N	COMPRA, VENTA, IMPORTACION Y DISTRIBUCION DE EQUIPOS Y MAQUINARIAS DE EMPAQUE.	GENNY DORIS RESTITUTO PARADAS
122165	OFICINA DE PREVENCIÓN DE EMERGENCIA Y SEGURIDAD (OPES)	ASESORIAS, CURSOS, TALLERES EN EL AREA DE PREVENCIÓN Y DESASTRE AMBIENTALES, PRIMEROS AUXILIOS Y RESCATE ASI COMO PROGRAMA DE TELEVISION.	FRANCISCO ALFREDO ARIAS TOLENTINO
123793	ORTO-TEC	LABORATORIO DENTAL Y COMERCIALIZACION DE PRODUCTOS ODONTOLÓGICOS.	ORTO-TEC, S.A.
113556	PAREDES LIBERATOS & ASOCIADOS, S. A.	VENTA Y COBROS DE SEGUROS GENERALES, VIDA Y SALUD.	PAREDES LIBERATOS & ASOCIADOS, S. A.
302039	PRESTAMO FACIL Y TRASPORTE A.M	PRESTAMOS PERSONALES, COMERCIALES Y A LA ACTIVIDAD DE SERVICIO DE TRANSPORTE DE TODO TIPO.	ANDRES MONTILLA
305041	PRIMED MILLON	ATENCIÓN MEDICA, EN FORMA AMBULATORIA O POR MEDIO DE LA HOSPITALIZACION, DONDE PERSONAL SANITARIO DIAGNOSTICARA Y TRATARÁ A PERSONAS CON PROBLEMAS DE SALUD.	ENRIQUE VICENTE PEREZMELLA MORALES
30864	PRODACOM	PROCESAMIENTO DE DATOS EN GENERAL.	JUAN ELPIDIO TOMAS CORTES CRUZ
303211	PROYECTO LB	DISTRIBUCIÓN DE PRODUCTOS DE CONSUMO ALIMENTICIO, COMERCIALIZACIÓN DE PRODUCTOS GANADEROS.	LUIS MANUEL BRACHE GUZMAN
297335	RB CARS CARE & PAINTS	MANTENIMIENTOS EN GENERAL DE VEHICULOS.	ELIZANDRA ORTEGA RODRIGUEZ
301743	RTR DISTRIBUCIONES DIVERSAS	IMPORTACIÓN Y DISTRIBUCIÓN DE MUEBLES Y ARTÍCULOS DECORATIVOS.	MARISOL HERNANDEZ PEGUERO
120903	SABA MEDICAL	REPRESENTACION DE UNA LINEA DE PRODUCTOS FARMACEUTICOS.	JOSE ALBERTO SANTANA BAUTISTA
303748	SABRASS	EXPLOTACIÓN DE UN RESTAURANTE.	GOBI ISAAC DOMINGUEZ GOMEZ
120904	SANOZ FARMACEUTICA	IMPORTACIÓN, EXPORTACIÓN, DISTRIBUCIÓN Y VENTA DE EQUIPOS MÉDICOS, PRODUCTOS FARMACÉUTICOS, MEDICAMENTOS.	JOSE ALBERTO SANTANA BAUTISTA
304178	SINDICATO DE TRABAJADORES DE LA CONSTRUCCION DEL CEMENTERIO CRISTO REDENTOR, SITRACOCENCRIS	CONSTRUCCIÓN.	ANSELMO DEL ROSARIO CAMINERO
284000	SUCESORES RAFAEL B. ZORRILLA	CULTIVO DE LA CAÑA DE AZUCAR.	SUCESORES RAFAEL B ZORRILLA SAS.
118418	TECHNO GLASS	VENTA Y REPARACION DE PARABRISAS DE AUTOMOVILES.	PABLO ANGEL DE JESUS CESPEDES
296494	TECNOLOGIA PARA TU MUNDO (LEMA COMERCIAL)	PROCESAMIENTO DE DATOS EN GENERAL	JUAN ELPIDIO TOMAS CORTES CRUZ
292887	TRANSPORTE CENTRO SANCRI	TRANSPORTE.	EVELIO ALCANTARA TAVERAS
304891	ULTRAVIOLETA WEB	DISEÑO DE PAGINAS WEB, MERCADEO EN INTERNET, DISEÑO GRÁFICO.	JEINMY CAROLINA LLUBERES ALMANZAR
118469	VERIZON	SERVICIOS DE TELECOMUNICACIONES	VERIZON TRADEMARK SERVICES, LLC.
183165	YADHIER	PREPARACIONES PARA BLANQUEAR, LIMPIAR, PULIR, DESENGRASAR Y RASPAR.	GEURI MARTINEZ CHECO

PUBLICACIONES DE SIGNOS DISTINTIVOS DE LOGOS, ETIQUETAS Y DISEÑOS

 <p>(540) MARCA: RHYZO (Mixta) (511) CLASE: 1 (210) EXP. NO.: 20/45435</p> <p>(730) SOLICITANTE: AGROINDUSTRIAL KIMITEC S.L (KIMITEC AGRO) (220) FECHA SOLICITUD: 11 de noviembre de 2020</p>	 <p>(540) MARCA: Disaar (Mixta) (511) CLASE: 3 (210) EXP. NO.: 20/45024</p> <p>(730) SOLICITANTE: XINQI LIU (220) FECHA SOLICITUD: 6 de noviembre de 2020</p>	 <p>(540) MARCA: L'BELL' (Mixta) (511) CLASE: 3 (210) EXP. NO.: 20/44681</p> <p>(730) SOLICITANTE: Ebel International Limited (220) FECHA SOLICITUD: 5 de noviembre de 2020</p>	 <p>(540) MARCA: LOLE'S (Mixta) (511) CLASE: 3 (210) EXP. NO.: 20/47842</p> <p>(730) SOLICITANTE: DIORA KIMYA SANAYI VE TICARET LIMITED SIRKETI (220) FECHA SOLICITUD: 23 de noviembre de 2020</p>
 <p>(540) MARCA: PROCESO ESSENTTECH (Mixta) (511) CLASE: 3 (210) EXP. NO.: 20/44682</p> <p>(730) SOLICITANTE: Ebel International Limited (220) FECHA SOLICITUD: 5 de noviembre de 2020</p>	 <p>(540) MARCA: RECOVERINK RK (Mixta) (511) CLASE: 3 (210) EXP. NO.: 20/46844</p> <p>(730) SOLICITANTE: RECOVERINK CORP. (220) FECHA SOLICITUD: 18 de noviembre de 2020</p>	 <p>(540) MARCA: SOCAP ORIGINAL (Mixta) (511) CLASE: 3 (210) EXP. NO.: 20/37014</p> <p>(730) SOLICITANTE: Rosamnia Miguelina Acosta Reyes (220) FECHA SOLICITUD: 28 de septiembre de 2020</p>	 <p>(540) MARCA: (Figurativa) (511) CLASE: 5 (210) EXP. NO.: 20/24677</p> <p>(730) SOLICITANTE: AMGEN INC. (220) FECHA SOLICITUD: 24 de julio de 2020</p>
 <p>(540) MARCA: Ronsen TET (Mixta) (511) CLASE: 5 (210) EXP. NO.: 20/27522</p> <p>(730) SOLICITANTE: Chengdu Rongsheng Pharmaceuticals Co., Ltd. (220) FECHA SOLICITUD: 7 de agosto de 2020</p>	 <p>(540) MARCA: SENTINEL-ANSI G3 (Mixta) (511) CLASE: 6 (210) EXP. NO.: 19/46359</p> <p>(730) SOLICITANTE: José Fermín Guzmán López (220) FECHA SOLICITUD: 18 de noviembre de 2019</p>	 <p>(540) MARCA: HCP (Mixta) (511) CLASE: 7 (210) EXP. NO.: 20/45442</p> <p>(730) SOLICITANTE: HCP PUMP MANUFACTURER CO., LTD. (220) FECHA SOLICITUD: 11 de noviembre de 2020</p>	 <p>(540) MARCA: BiHERO (Mixta) (511) CLASE: 9 (210) EXP. NO.: 20/47291</p> <p>(730) SOLICITANTE: CSI SOLAR POWER GROUP CO., LTD. (220) FECHA SOLICITUD: 19 de noviembre de 2020</p>
 <p>(540) MARCA: HiHERO (Mixta) (511) CLASE: 9 (210) EXP. NO.: 20/47292</p> <p>(730) SOLICITANTE: CSI SOLAR POWER GROUP CO., LTD (220) FECHA SOLICITUD: 19 de noviembre de 2020</p>	 <p>(540) MARCA: LIBERATE (Mixta) (511) CLASE: 9 (210) EXP. NO.: 20/43707</p> <p>(730) SOLICITANTE: Inmobiliaria & Constructora Blue Loft, S.R.L. (220) FECHA SOLICITUD: 30 de octubre de 2020</p>	 <p>(540) MARCA: Qualcomm quick charge (Mixta) (511) CLASE: 9 (210) EXP. NO.: 20/45441</p> <p>(730) SOLICITANTE: Qualcomm Incorporated (220) FECHA SOLICITUD: 11 de noviembre de 2020</p>	 <p>(540) MARCA: omRon (Mixta) (511) CLASE: 10 (210) EXP. NO.: 20/25953</p> <p>(730) SOLICITANTE: OMRON Corporation (220) FECHA SOLICITUD: 3 de agosto de 2020</p>
 <p>(540) MARCA: H HANTAR (Mixta) (511) CLASE: 12 (210) EXP. NO.: 20/39890</p> <p>(730) SOLICITANTE: Rene Moisés Eliseo Peguero Eusebio (220) FECHA SOLICITUD: 12 de octubre de 2020</p>	 <p>(540) MARCA: SPLENDENT (Mixta) (511) CLASE: 12 (210) EXP. NO.: 20/45455</p> <p>(730) SOLICITANTE: WENG YUAN (220) FECHA SOLICITUD: 11 de noviembre de 2020</p>	 <p>(540) MARCA: (Figurativa) (511) CLASE: 25 (210) EXP. NO.: 20/46867</p> <p>(730) SOLICITANTE: Hermes International (220) FECHA SOLICITUD: 18 de noviembre de 2020</p>	 <p>(540) MARCA: ARENOSO CLOTHES (Mixta) (511) CLASE: 25 (210) EXP. NO.: 20/44384</p> <p>(730) SOLICITANTE: Alexander Junior Polanco (220) FECHA SOLICITUD: 3 de noviembre de 2020</p>

PASA A LA PÁGINA SIGUIENTE

VIENE DE LA PÁGINA ANTERIOR

 <p>(540) MARCA: BLACK SHEEP (Mixta) (511) CLASE: 25 (210) EXP. NO.: 20/47597 (730) SOLICITANTE: Edgar Esmerlin Rodríguez De Los Santos (220) FECHA SOLICITUD: 20 de noviembre de 2020</p>	 <p>(540) MARCA: DURAN HANDS OF STONE (Mixta) (511) CLASE: 28 (210) EXP. NO.: 20/47402 (730) SOLICITANTE: Rodeo Sport S. A. (220) FECHA SOLICITUD: 20 de noviembre de 2020</p>	 <p>(540) MARCA: ñangá (Mixta) (511) CLASE: 30 (210) EXP. NO.: 20/43968 (730) SOLICITANTE: Nirka Reyes Estrella / Bismarck Ramón Abud García (220) FECHA SOLICITUD: 2 de noviembre de 2020</p>	 <p>(540) MARCA: (Figurativa) (511) CLASE: 34 (210) EXP. NO.: 20/34729 (730) SOLICITANTE: Philip Morris Products S.A. (220) FECHA SOLICITUD: 14 de septiembre de 2020</p>
 <p>(540) MARCA: (Figurativa) (511) CLASE: 34 (210) EXP. NO.: 20/34731 (730) SOLICITANTE: Philip Morris Products S.A. (220) FECHA SOLICITUD: 14 de septiembre de 2020</p>	 <p>(540) MARCA: (Figurativa) (511) CLASE: 34 (210) EXP. NO.: 20/34732 (730) SOLICITANTE: Philip Morris Products S.A. (220) FECHA SOLICITUD: 14 de septiembre de 2020</p>	 <p>(540) MARCA: (Figurativa) (511) CLASE: 34 (210) EXP. NO.: 20/34730 (730) SOLICITANTE: Philip Morris Products S.A. (220) FECHA SOLICITUD: 14 de septiembre de 2020</p>	 <p>(540) MARCA: Q (Mixta) (511) CLASE: 34 (210) EXP. NO.: 20/34737 (730) SOLICITANTE: Philip Morris Products S.A. (220) FECHA SOLICITUD: 14 de septiembre de 2020</p>
 <p>(540) MARCA: VEEV (Mixta) (511) CLASE: 34 (210) EXP. NO.: 20/34736 (730) SOLICITANTE: Philip Morris Products S.A. (220) FECHA SOLICITUD: 14 de septiembre de 2020</p>	 <p>(540) MARCA: JEARMONY (Mixta) (511) CLASE: 41 (210) EXP. NO.: 19/1832 (730) SOLICITANTE: Rosa Albania Marte López de Méndez (220) FECHA SOLICITUD: 15 de enero de 2019</p>	 <p>(540) MARCA: (Figurativa) (511) CLASE: 44 (210) EXP. NO.: 20/47298 (730) SOLICITANTE: Mass General Brigham Incorporated (220) FECHA SOLICITUD: 19 de noviembre de 2020</p>	 <p>(540) MARCA: (Figurativa) (511) CLASE: 1, 2, 17, 35, 42 (210) EXP. NO.: 20/38324 (730) SOLICITANTE: Avient Corporation (220) FECHA SOLICITUD: 2 de octubre de 2020</p>
 <p>(540) MARCA: evok PROFESSIONAL (Mixta) (511) CLASE: 11, 21 (210) EXP. NO.: 20/33299 (730) SOLICITANTE: Argelia Internacional, S.A. (220) FECHA SOLICITUD: 7 de septiembre de 2020</p>	 <p>(540) MARCA: LA Napa (Mixta) (511) CLASE: 16, 31 (210) EXP. NO.: 20/46661 (730) SOLICITANTE: R.H. MEJIA & CO., S.R.L. (220) FECHA SOLICITUD: 17 de noviembre de 2020</p>	 <p>(540) MARCA: (Figurativa) (511) CLASE: 16, 35 (210) EXP. NO.: 19/45402 (730) SOLICITANTE: Evergreen Packaging LLC (220) FECHA SOLICITUD: 11 de noviembre de 2019</p>	 <p>(540) MARCA: (Figurativa) (511) CLASE: 25, 28 (210) EXP. NO.: 20/43766 (730) SOLICITANTE: Wacoal Corp. (220) FECHA SOLICITUD: 16 de noviembre de 2020</p>
 <p>(540) MARCA: PRINGLES (Mixta) (511) CLASE: 29, 30 (210) EXP. NO.: 20/47406 (730) SOLICITANTE: Kellogg Europe Trading Limited (220) FECHA SOLICITUD: 20 de noviembre de 2020</p>	 <p>(540) MARCA: Me mesoestetic 85 (Mixta) (511) CLASE: 3, 5 (210) EXP. NO.: 20/45538 (730) SOLICITANTE: MESOESTETIC, S.L. (220) FECHA SOLICITUD: 11 de noviembre de 2020</p>	 <p>(540) MARCA: SOPHIESKIN by sesderma (Mixta) (511) CLASE: 3, 5, 35 (210) EXP. NO.: 20/43516 (730) SOLICITANTE: Sesderma, S.L. (220) FECHA SOLICITUD: 29 de octubre de 2020</p>	 <p>(540) MARCA: (Figurativa) (511) CLASE: 3, 7, 8 (210) EXP. NO.: 20/23931 (730) SOLICITANTE: Andis Company (220) FECHA SOLICITUD: 21 de julio de 2020</p>
 <p>(540) MARCA: MI (Mixta) (511) CLASE: 37, 38, 42 (210) EXP. NO.: 20/46845 (730) SOLICITANTE: Xiaomi Inc. (220) FECHA SOLICITUD: 18 de noviembre de 2020</p>	 <p>(540) MARCA: SMOK (Mixta) (511) CLASE: 9, 11, 34, 35 (210) EXP. NO.: 19/37155 (730) SOLICITANTE: Rimalda Melisa Estrella Alba / Mel Caribbean Corp., S.R.L. / Shenzhen Ivps Technology CO., LTD (220) FECHA SOLICITUD: 10 de septiembre de 2019</p>	 <p>(540) MARCA: GT BICYCLES (Mixta) (511) CLASE: 9, 12, 25 (210) EXP. NO.: 19/37918 (730) SOLICITANTE: SCHWINN ACQUISITION LLC (220) FECHA SOLICITUD: 16 de septiembre de 2019</p>	 <p>(540) MARCA: POCO (Mixta) (511) CLASE: 9, 35 (210) EXP. NO.: 20/46852 (730) SOLICITANTE: Xiaomi Inc. (220) FECHA SOLICITUD: 18 de noviembre de 2020</p>
 <p>(540) MARCA: Redmi (Mixta) (511) CLASE: 9, 35 (210) EXP. NO.: 20/46848 (730) SOLICITANTE: Xiaomi, Inc. (220) FECHA SOLICITUD: 18 de noviembre de 2020</p>	 <p>(540) MARCA: MIUI (Mixta) (511) CLASE: 9, 42 (210) EXP. NO.: 20/46847 (730) SOLICITANTE: Xiaomi, Inc. (220) FECHA SOLICITUD: 18 de noviembre de 2020</p>	 <p>(540) MARCA: AGROCETE (Mixta) (511) CLASE: 1 (210) EXP. NO.: 20/33292 (730) SOLICITANTE: Agrocete Industria de Fertilizantes LTDA. (220) FECHA SOLICITUD: 7 de septiembre de 2020</p>	 <p>(540) MARCA: Biomin (Mixta) (511) CLASE: 1 (210) EXP. NO.: 20/34236 (730) SOLICITANTE: Erber Aktiengesellschaft (220) FECHA SOLICITUD: 11 de septiembre de 2020</p>
 <p>(540) MARCA: BOMBARDIER (Mixta) (511) CLASE: 1 (210) EXP. NO.: 20/45432 (730) SOLICITANTE: AGROINDUSTRIAL KIMITEC S.L (KIMITEC AGRO) (220) FECHA SOLICITUD: 11 de noviembre de 2020</p>	 <p>(540) MARCA: GRAP NOD (Mixta) (511) CLASE: 1 (210) EXP. NO.: 20/33294 (730) SOLICITANTE: Agrocete Industria de Fertilizantes LTDA. (220) FECHA SOLICITUD: 7 de septiembre de 2020</p>	 <p>(540) MARCA: MYCOGEL (Mixta) (511) CLASE: 1 (210) EXP. NO.: 20/45437 (730) SOLICITANTE: AGROINDUSTRIAL KIMITEC S.L (KIMITEC AGRO) (220) FECHA SOLICITUD: 11 de noviembre de 2020</p>	 <p>(540) MARCA: Nitrocode AZ (Mixta) (511) CLASE: 1 (210) EXP. NO.: 20/45434 (730) SOLICITANTE: AGROINDUSTRIAL KIMITEC S.L (KIMITEC AGRO) (220) FECHA SOLICITUD: 11 de noviembre de 2020</p>
 <p>(540) MARCA: Prebiotamax (Mixta) (511) CLASE: 1 (210) EXP. NO.: 20/45438 (730) SOLICITANTE: AGROINDUSTRIAL KIMITEC S.L (KIMITEC AGRO) (220) FECHA SOLICITUD: 11 de noviembre de 2020</p>	 <p>(540) MARCA: SOLUFEED (Mixta) (511) CLASE: 1 (210) EXP. NO.: 20/37821 (730) SOLICITANTE: Westrade Guatemala, S.A. (220) FECHA SOLICITUD: 30 de septiembre de 2020</p>	 <p>(540) MARCA: KING GOMATEK (Mixta) (511) CLASE: 2 (210) EXP. NO.: 20/44687 (730) SOLICITANTE: Pisos y Techados Torginol, S.A.S. (220) FECHA SOLICITUD: 5 de noviembre de 2020</p>	 <p>(540) MARCA: PINTURAS Barrancoli (Mixta) (511) CLASE: 2 (210) EXP. NO.: 20/45722 (730) SOLICITANTE: Julián Ramón Jaquez Duarte (220) FECHA SOLICITUD: 12 de noviembre de 2020</p>
 <p>(540) MARCA: PINTURAS RINDEMAX (Mixta) (511) CLASE: 2 (210) EXP. NO.: 20/48292 (730) SOLICITANTE: Braulio Rafael Martínez Estrella (220) FECHA SOLICITUD: 25 de noviembre de 2020</p>	 <p>(540) MARCA: Clean Face CAH (Mixta) (511) CLASE: 3 (210) EXP. NO.: 20/44422 (730) SOLICITANTE: Carlos Andrés Helena (220) FECHA SOLICITUD: 4 de noviembre de 2020</p>	 <p>(540) MARCA: CURALIMP (Mixta) (511) CLASE: 3 (210) EXP. NO.: 20/43188 (730) SOLICITANTE: Eunice Marquez De Pérez (220) FECHA SOLICITUD: 28 de octubre de 2020</p>	 <p>(540) MARCA: El Rey de la limpieza (Mixta) (511) CLASE: 3 (210) EXP. NO.: 20/45566 (730) SOLICITANTE: HIGH CLEANNERS JNV, S.R.L. (220) FECHA SOLICITUD: 24 de noviembre de 2020</p>

VIENE DE LA PÁGINA ANTERIOR

 <p>(540) MARCA: N/A Natudivine (Mixta) (511) CLASE: 3 (210) EXP. NO.: 20/41171 (730) SOLICITANTE: Adriana Aracena Hernández (220) FECHA SOLICITUD: 19 de octubre de 2020</p>	 <p>(540) MARCA: Natural Diamond (Mixta) (511) CLASE: 3 (210) EXP. NO.: 20/29726 (730) SOLICITANTE: Elizabeth Concepción Guzmán (220) FECHA SOLICITUD: 24 de noviembre de 2020</p>	 <p>(540) MARCA: NS NATURY'S CREX (Mixta) (511) CLASE: 3 (210) EXP. NO.: 20/47765 (730) SOLICITANTE: Rosanna Pimentel (220) FECHA SOLICITUD: 23 de noviembre de 2020</p>	 <p>(540) MARCA: OMNITURAL Deja que el poder de las plantas cuide de ti (Mixta) (511) CLASE: 3 (210) EXP. NO.: 20/43204 (730) SOLICITANTE: Mauricio Osuna Sánchez (220) FECHA SOLICITUD: 28 de octubre de 2020</p>
 <p>(540) MARCA: PROTECTOR 99 (Mixta) (511) CLASE: 3 (210) EXP. NO.: 20/40435 (730) SOLICITANTE: Agustín Julio Santos Santana (220) FECHA SOLICITUD: 12 de noviembre de 2020</p>	 <p>(540) MARCA: TAHOR LA PUREZA DE LO LIMPIO (Mixta) (511) CLASE: 3 (210) EXP. NO.: 20/43788 (730) SOLICITANTE: Vibe Salud, S.R.L. (220) FECHA SOLICITUD: 30 de octubre de 2020</p>	 <p>(540) MARCA: VISTONY (Mixta) (511) CLASE: 4 (210) EXP. NO.: 20/43309 (730) SOLICITANTE: Wilfredo Hidalgo Solís (220) FECHA SOLICITUD: 28 de octubre de 2020</p>	 <p>(540) MARCA: ZENFIYAH COCONUT CHARCOAL (Mixta) (511) CLASE: 4 (210) EXP. NO.: 20/39492 (730) SOLICITANTE: Hamlet Antonio Cedeño Lockhart (220) FECHA SOLICITUD: 9 de octubre de 2020</p>
 <p>(540) MARCA: (Figurativa) (511) CLASE: 5 (210) EXP. NO.: 20/30046 (730) SOLICITANTE: Erber Aktiengesellschaft (220) FECHA SOLICITUD: 24 de agosto de 2020</p>	 <p>(540) MARCA: AGAP (Mixta) (511) CLASE: 5 (210) EXP. NO.: 20/30414 (730) SOLICITANTE: Agua y Aire Puros, S.R.L. (220) FECHA SOLICITUD: 25 de agosto de 2020</p>	 <p>(540) MARCA: AMSA (Mixta) (511) CLASE: 5 (210) EXP. NO.: 20/45161 (730) SOLICITANTE: Antibióticos de México, S.A. de C.V. (220) FECHA SOLICITUD: 10 de noviembre de 2020</p>	 <p>(540) MARCA: Biomín (Mixta) (511) CLASE: 5 (210) EXP. NO.: 20/34235 (730) SOLICITANTE: Erber Aktiengesellschaft (220) FECHA SOLICITUD: 11 de septiembre de 2020</p>
 <p>(540) MARCA: DROP sept (Mixta) (511) CLASE: 5 (210) EXP. NO.: 20/44131 (730) SOLICITANTE: Lefan Pharma, S.R.L. (220) FECHA SOLICITUD: 2 de noviembre de 2020</p>	 <p>(540) MARCA: JIMEX (Mixta) (511) CLASE: 5 (210) EXP. NO.: 19/40908 (730) SOLICITANTE: DISTRIBUIDORA Farmacéutica Jimex, S.R.L. (220) FECHA SOLICITUD: 9 de octubre de 2019</p>	 <p>(540) MARCA: Oxie (Mixta) (511) CLASE: 5 (210) EXP. NO.: 20/40597 (730) SOLICITANTE: GREXFORD TECHNOLOGY S.R.L. (220) FECHA SOLICITUD: 15 de octubre de 2020</p>	 <p>(540) MARCA: Solural & AMSA (Mixta) (511) CLASE: 5 (210) EXP. NO.: 20/45159 (730) SOLICITANTE: Antibióticos de México, S.A. de C.V. (220) FECHA SOLICITUD: 10 de noviembre de 2020</p>
 <p>(540) MARCA: Vagy Evolution (Mixta) (511) CLASE: 5 (210) EXP. NO.: 20/43624 (730) SOLICITANTE: Helen Marlenny Núñez Tejada (220) FECHA SOLICITUD: 30 de octubre de 2020</p>	 <p>(540) MARCA: VITASCOR® MEGA C (Mixta) (511) CLASE: 5 (210) EXP. NO.: 20/27112 (730) SOLICITANTE: GEMATRIAECUADOR S. A. (220) FECHA SOLICITUD: 6 de agosto de 2020</p>	 <p>(540) MARCA: IPH (Mixta) (511) CLASE: 6 (210) EXP. NO.: 20/46113 (730) SOLICITANTE: IPH S.A.I.C.F. (220) FECHA SOLICITUD: 13 de noviembre de 2020</p>	 <p>(540) MARCA: NBScorpi (Mixta) (511) CLASE: 7 (210) EXP. NO.: 20/42416 (730) SOLICITANTE: Yohanny Altigracia Domínguez de Paulino (220) FECHA SOLICITUD: 23 de noviembre de 2020</p>
 <p>(540) MARCA: Beauty Express DO (Mixta) (511) CLASE: 9 (210) EXP. NO.: 20/27337 (730) SOLICITANTE: NORIYUKI ESTEFANO THEN SHIMAZAKI (220) FECHA SOLICITUD: 7 de agosto de 2020</p>	 <p>(540) MARCA: flyxo (Mixta) (511) CLASE: 9 (210) EXP. NO.: 20/45166 (730) SOLICITANTE: Ruddy Argenis Romero (220) FECHA SOLICITUD: 10 de noviembre de 2020</p>	 <p>(540) MARCA: KRYPTON (Mixta) (511) CLASE: 9 (210) EXP. NO.: 20/41855 (730) SOLICITANTE: Grupo Autocar, S.A. de C.V. (220) FECHA SOLICITUD: 21 de octubre de 2020</p>	 <p>(540) MARCA: must energy (Mixta) (511) CLASE: 9 (210) EXP. NO.: 20/46663 (730) SOLICITANTE: MUST ENERGY (GUANGDONG) TECHNOLOGY CO., LTD (220) FECHA SOLICITUD: 17 de noviembre de 2020</p>
 <p>(540) MARCA: RodEus (Mixta) (511) CLASE: 9 (210) EXP. NO.: 20/44432 (730) SOLICITANTE: Grupo Cassimmit, S.R.L. (220) FECHA SOLICITUD: 4 de noviembre de 2020</p>	 <p>(540) MARCA: SIRENSA Energía Alternativa (Mixta) (511) CLASE: 9 (210) EXP. NO.: 20/46072 (730) SOLICITANTE: Juan Antonio García Carnicer / Francisco Romero Padilla (220) FECHA SOLICITUD: 13 de noviembre de 2020</p>	 <p>(540) MARCA: To Your Place (Mixta) (511) CLASE: 9 (210) EXP. NO.: 20/43915 (730) SOLICITANTE: Jerry William Rodríguez Suárez / Sivelis Margarita Medina De La Cruz (220) FECHA SOLICITUD: 2 de noviembre de 2020</p>	 <p>(540) MARCA: Sukses (Mixta) (511) CLASE: 10 (210) EXP. NO.: 20/45457 (730) SOLICITANTE: Renal Medical Marketing Limitada (220) FECHA SOLICITUD: 11 de noviembre de 2020</p>
 <p>(540) MARCA: T3S (Mixta) (511) CLASE: 11 (210) EXP. NO.: 20/45127 (730) SOLICITANTE: TOP 3 SOURCES, S.R.L. (220) FECHA SOLICITUD: 6 de noviembre de 2020</p>	 <p>(540) MARCA: Huit (Mixta) (511) CLASE: 14 (210) EXP. NO.: 20/43210 (730) SOLICITANTE: María Ginnette Fernández Rodríguez (220) FECHA SOLICITUD: 28 de octubre de 2020</p>	 <p>(540) MARCA: LA VAINA DOMINICAN POWER (Mixta) (511) CLASE: 16 (210) EXP. NO.: 19/44039 (730) SOLICITANTE: Joan Moisés García Martínez (220) FECHA SOLICITUD: 31 de octubre de 2019</p>	 <p>(540) MARCA: MUSASHI OIL SEAL (Mixta) (511) CLASE: 17 (210) EXP. NO.: 20/42030 (730) SOLICITANTE: Musashi Oil Seal Kogyo Kabushiki Kaisha (también comercializando como Musashi Oil Seal Mfg. Co., Ltd.) (220) FECHA SOLICITUD: 22 de octubre de 2020</p>
 <p>(540) MARCA: Hyclast (Mixta) (511) CLASE: 21 (210) EXP. NO.: 20/40986 (730) SOLICITANTE: HYPLAST, S.R.L. (220) FECHA SOLICITUD: 16 de octubre de 2020</p>	 <p>(540) MARCA: ARODMA Collection (Mixta) (511) CLASE: 25 (210) EXP. NO.: 20/45821 (730) SOLICITANTE: Amalia Rodríguez Marcelino (220) FECHA SOLICITUD: 12 de noviembre de 2020</p>	 <p>(540) MARCA: BeGreen BeSmart CLOTHING STYLE (Mixta) (511) CLASE: 25 (210) EXP. NO.: 20/40003 (730) SOLICITANTE: Yomeine Rodríguez Severino (220) FECHA SOLICITUD: 13 de octubre de 2020</p>	 <p>(540) MARCA: Merscriv (Mixta) (511) CLASE: 25 (210) EXP. NO.: 20/47113 (730) SOLICITANTE: Feland Isidro Mercedes Matías (220) FECHA SOLICITUD: 19 de noviembre de 2020</p>
 <p>(540) MARCA: RIVOLTA (Mixta) (511) CLASE: 25 (210) EXP. NO.: 20/45669 (730) SOLICITANTE: Macondo Group, S.R.L. (220) FECHA SOLICITUD: 12 de noviembre de 2020</p>	 <p>(540) MARCA: RuKidz (Mixta) (511) CLASE: 25 (210) EXP. NO.: 20/41748 (730) SOLICITANTE: Santorre, S.R.L. (220) FECHA SOLICITUD: 21 de octubre de 2020</p>	 <p>(540) MARCA: SALTA COCOTE (Mixta) (511) CLASE: 25 (210) EXP. NO.: 19/29098 (730) SOLICITANTE: Argelis José De La Cruz Germán (220) FECHA SOLICITUD: 26 de octubre de 2020</p>	 <p>(540) MARCA: DANNY'S SMOKEHOUSE (Mixta) (511) CLASE: 29 (210) EXP. NO.: 20/40343 (730) SOLICITANTE: Danilo Antonio Guzmán Pagan (220) FECHA SOLICITUD: 14 de octubre de 2020</p>

VIENE DE LA PÁGINA ANTERIOR

 <p>(540) MARCA: Megustó (Mixta) (511) CLASE: 29 (210) EXP. NO.: 20/20344 (730) SOLICITANTE: Sixto De La Cruz Martínez (220) FECHA SOLICITUD: 30 de junio de 2020</p>	 <p>(540) MARCA: 4friendly (Mixta) (511) CLASE: 30 (210) EXP. NO.: 20/40342 (730) SOLICITANTE: Gabriel Martínez (220) FECHA SOLICITUD: 14 de octubre de 2020</p>	 <p>(540) MARCA: Café Santo Domingo Gran Origen CAFÉ ARÁBICA DOMINICANO (Mixta) (511) CLASE: 30 (210) EXP. NO.: 20/44279 (730) SOLICITANTE: Industrias Banilejas, S.A.S. (220) FECHA SOLICITUD: 3 de noviembre de 2020</p>	 <p>(540) MARCA: Café Santo Domingo Gran Origen Café Arábica Dominicano Gran Sierra (Mixta) (511) CLASE: 30 (210) EXP. NO.: 20/44429 (730) SOLICITANTE: Industrias Banilejas, S.A.S. (220) FECHA SOLICITUD: 4 de noviembre de 2020</p>
 <p>(540) MARCA: Café Santo Domingo Gran Origen Dominican Arabica Coffee Perla Roja (Mixta) (511) CLASE: 30 (210) EXP. NO.: 20/44430 (730) SOLICITANTE: Industrias Banilejas, S.A.S. (220) FECHA SOLICITUD: 4 de noviembre de 2020</p>	 <p>(540) MARCA: CAMPO RICO (Mixta) (511) CLASE: 30 (210) EXP. NO.: 20/47427 (730) SOLICITANTE: Arrocera Los Corrales, Sociedad Anónima (220) FECHA SOLICITUD: 20 de noviembre de 2020</p>	 <p>(540) MARCA: Gamesa CLÁSICAS Barras de Coco (Mixta) (511) CLASE: 30 (210) EXP. NO.: 20/42182 (730) SOLICITANTE: Corporativo Internacional Mexicano, S de R.L. de C.V. (220) FECHA SOLICITUD: 22 de octubre de 2020</p>	 <p>(540) MARCA: Gamesa CLÁSICAS Delicias (Mixta) (511) CLASE: 30 (210) EXP. NO.: 20/42186 (730) SOLICITANTE: Corporativo Internacional Mexicano, S de R.L. de C.V. (220) FECHA SOLICITUD: 22 de octubre de 2020</p>
 <p>(540) MARCA: Gamesa CLÁSICAS Flor de Naranja (Mixta) (511) CLASE: 30 (210) EXP. NO.: 20/42184 (730) SOLICITANTE: Corporativo Internacional Mexicano, S de R.L. de C.V. (220) FECHA SOLICITUD: 22 de octubre de 2020</p>	 <p>(540) MARCA: Gamesa CLÁSICAS k-nela (Mixta) (511) CLASE: 30 (210) EXP. NO.: 20/42190 (730) SOLICITANTE: Corporativo Internacional Mexicano, S de R.L. de C.V. (220) FECHA SOLICITUD: 22 de octubre de 2020</p>	 <p>(540) MARCA: Gamesa CLÁSICAS Maravillas (Mixta) (511) CLASE: 30 (210) EXP. NO.: 20/42187 (730) SOLICITANTE: Corporativo Internacional Mexicano, S de R.L. de C.V. (220) FECHA SOLICITUD: 22 de octubre de 2020</p>	 <p>(540) MARCA: HELADOS Splash Bizcocho Fudge Cake Fudge Ice Cream (Mixta) (511) CLASE: 30 (210) EXP. NO.: 20/46922 (730) SOLICITANTE: Lopizza, S.R.L. (220) FECHA SOLICITUD: 18 de noviembre de 2020</p>
 <p>(540) MARCA: HELADOS Splash Bizcocho Fudge Cake Fudge Ice Cream (Mixta) (511) CLASE: 30 (210) EXP. NO.: 20/47003 (730) SOLICITANTE: Lopizza, S.R.L. (220) FECHA SOLICITUD: 18 de noviembre de 2020</p>	 <p>(540) MARCA: HELADOS Splash Chocolate Fudge Ice Cream (Mixta) (511) CLASE: 30 (210) EXP. NO.: 20/46859 (730) SOLICITANTE: Lopizza, S.R.L. (220) FECHA SOLICITUD: 18 de noviembre de 2020</p>	 <p>(540) MARCA: HELADOS Splash Fresa Fudge Strawberry Fudge Ice Cream (Mixta) (511) CLASE: 30 (210) EXP. NO.: 20/46846 (730) SOLICITANTE: Lopizza, S.R.L. (220) FECHA SOLICITUD: 18 de noviembre de 2020</p>	 <p>(540) MARCA: HELADOS Splash Naranja Fudge Orange Fudge Ice Cream (Mixta) (511) CLASE: 30 (210) EXP. NO.: 20/46860 (730) SOLICITANTE: Lopizza, S.R.L. (220) FECHA SOLICITUD: 18 de noviembre de 2020</p>
 <p>(540) MARCA: HELADOS Splash Vainilla Fudge Vainilla Fudge Ice Cream (Mixta) (511) CLASE: 30 (210) EXP. NO.: 20/46853 (730) SOLICITANTE: Lopizza, S.R.L. (220) FECHA SOLICITUD: 18 de noviembre de 2020</p>	 <p>(540) MARCA: Joyful Jars By Sebastián (Mixta) (511) CLASE: 30 (210) EXP. NO.: 20/39961 (730) SOLICITANTE: Sebastián Martínez Díaz (220) FECHA SOLICITUD: 12 de octubre de 2020</p>	 <p>(540) MARCA: MADE IN DR PREMIUM BRANDS BY RAFAEL ANTIGUA (Mixta) (511) CLASE: 30 (210) EXP. NO.: 20/43618 (730) SOLICITANTE: Rafael Heriberto Antigua Solvey (220) FECHA SOLICITUD: 30 de octubre de 2020</p>	 <p>(540) MARCA: Montse's GOODIES (Mixta) (511) CLASE: 30 (210) EXP. NO.: 20/33296 (730) SOLICITANTE: Myrna Lisa Puello Martínez (220) FECHA SOLICITUD: 16 de septiembre de 2020</p>
 <p>(540) MARCA: RabinisMariposa XX (Mixta) (511) CLASE: 30 (210) EXP. NO.: 20/37015 (730) SOLICITANTE: Evelyn María Matos Rodríguez (220) FECHA SOLICITUD: 14 de octubre de 2020</p>	 <p>(540) MARCA: TODDY (Mixta) (511) CLASE: 30 (210) EXP. NO.: 20/43333 (730) SOLICITANTE: Ricardo Alberto Molini (220) FECHA SOLICITUD: 29 de octubre de 2020</p>	 <p>(540) MARCA: TODDY (Mixta) (511) CLASE: 30 (210) EXP. NO.: 20/43335 (730) SOLICITANTE: Ricardo Alberto Molini (220) FECHA SOLICITUD: 29 de octubre de 2020</p>	 <p>(540) MARCA: TODDY (Mixta) (511) CLASE: 30 (210) EXP. NO.: 20/43336 (730) SOLICITANTE: Ricardo Alberto Molini (220) FECHA SOLICITUD: 29 de octubre de 2020</p>
 <p>(540) MARCA: (Figurativa) (511) CLASE: 31 (210) EXP. NO.: 20/30047 (730) SOLICITANTE: Erber Aktiengesellschaft (220) FECHA SOLICITUD: 24 de agosto de 2020</p>	 <p>(540) MARCA: Biomin (Mixta) (511) CLASE: 31 (210) EXP. NO.: 20/34234 (730) SOLICITANTE: Erber Aktiengesellschaft (220) FECHA SOLICITUD: 11 de septiembre de 2020</p>	 <p>(540) MARCA: AFRUTAO (Mixta) (511) CLASE: 32 (210) EXP. NO.: 20/49465 (730) SOLICITANTE: Rosaura Villavicencio Guerrero (220) FECHA SOLICITUD: 2 de diciembre de 2020</p>	 <p>(540) MARCA: Agua LOS Corales (Mixta) (511) CLASE: 32 (210) EXP. NO.: 20/34233 (730) SOLICITANTE: Garivaldi Avelino Suero (220) FECHA SOLICITUD: 11 de septiembre de 2020</p>
 <p>(540) MARCA: AMSA (Mixta) (511) CLASE: 32 (210) EXP. NO.: 20/45162 (730) SOLICITANTE: Antibióticos de México, S.A. de C.V. (220) FECHA SOLICITUD: 10 de noviembre de 2020</p>	 <p>(540) MARCA: ism CIELO ELEVA TU VIDA (Mixta) (511) CLASE: 32 (210) EXP. NO.: 20/46668 (730) SOLICITANTE: HACK LTD. (220) FECHA SOLICITUD: 17 de noviembre de 2020</p>	 <p>(540) MARCA: Ramses Lucas Guarapo de Caña (Mixta) (511) CLASE: 32 (210) EXP. NO.: 20/43966 (730) SOLICITANTE: Lucas Antonio Benítez Peguero (220) FECHA SOLICITUD: 2 de noviembre de 2020</p>	 <p>(540) MARCA: Solural & AMSA (Mixta) (511) CLASE: 32 (210) EXP. NO.: 20/45160 (730) SOLICITANTE: Antibióticos de México, S.A. de C.V. (220) FECHA SOLICITUD: 10 de noviembre de 2020</p>
 <p>(540) MARCA: El Patrón urbano (Mixta) (511) CLASE: 33 (210) EXP. NO.: 20/31703 (730) SOLICITANTE: Alejandro Alberto Cossio Peralta (220) FECHA SOLICITUD: 31 de agosto de 2020</p>	 <p>(540) MARCA: VINO TINTO CAMPEON (Mixta) (511) CLASE: 33 (210) EXP. NO.: 20/21839 (730) SOLICITANTE: Isidro Bordas, S.A. (220) FECHA SOLICITUD: 12 de noviembre de 2020</p>	 <p>(540) MARCA: Castillo De Reyes CR (Mixta) (511) CLASE: 34 (210) EXP. NO.: 20/45315 (730) SOLICITANTE: Felix Antonio Reyes de León/Hodayra Yoady Castillo Santana (220) FECHA SOLICITUD: 11 de noviembre de 2020</p>	 <p>(540) MARCA: HUEVO DE ORO (Mixta) (511) CLASE: 34 (210) EXP. NO.: 20/46144 (730) SOLICITANTE: Pedro Manuel Betances Gil / Gabriel Ramón Beco Ozoria (220) FECHA SOLICITUD: 13 de noviembre de 2020</p>
 <p>(540) MARCA: (Figurativa) (511) CLASE: 35 (210) EXP. NO.: 20/30048 (730) SOLICITANTE: Erber Aktiengesellschaft (220) FECHA SOLICITUD: 24 de agosto de 2020</p>	 <p>(540) MARCA: BUYA MARKET (Mixta) (511) CLASE: 35 (210) EXP. NO.: 20/35837 (730) SOLICITANTE: Buya Dominicana, S.R.L. (220) FECHA SOLICITUD: 21 de septiembre de 2020</p>	 <p>(540) MARCA: congelados cibao P&M (Mixta) (511) CLASE: 35 (210) EXP. NO.: 20/42192 (730) SOLICITANTE: Congelados del Cibao P&M SRL, Pedro Núñez Marte (220) FECHA SOLICITUD: 22 de octubre de 2020</p>	 <p>(540) MARCA: Ferretería A tu alcance! (Mixta) (511) CLASE: 35 (210) EXP. NO.: 20/43617 (730) SOLICITANTE: Cemex Dominicana, S.A. (220) FECHA SOLICITUD: 30 de octubre de 2020</p>

VIENE DE LA PÁGINA ANTERIOR

 <p>(540) MARCA: Fisconsult (Mixta) (511) CLASE: 35 (210) EXP. NO.: 20/47405 (730) SOLICITANTE: FISCONSULT, S.R.L. (220) FECHA SOLICITUD: 20 de noviembre de 2020</p>	 <p>(540) MARCA: HERMANOS SOLANO LIBRERIA & PAPELERIA (Mixta) (511) CLASE: 35 (210) EXP. NO.: 20/41978 (730) SOLICITANTE: Lorenzo Solano Martínez (220) FECHA SOLICITUD: 22 de octubre de 2020</p>	 <p>(540) MARCA: IMAR BUSINESS GROUP (Mixta) (511) CLASE: 35 (210) EXP. NO.: 20/46233 (730) SOLICITANTE: Imar Business Group, S.R.L. (220) FECHA SOLICITUD: 16 de noviembre de 2020</p>	 <p>(540) MARCA: motosrd (Mixta) (511) CLASE: 35 (210) EXP. NO.: 20/40341 (730) SOLICITANTE: Hatillo Business Group SRL (220) FECHA SOLICITUD: 14 de octubre de 2020</p>
 <p>(540) MARCA: PAMI (Mixta) (511) CLASE: 35 (210) EXP. NO.: 20/46235 (730) SOLICITANTE: Fernando Martín Faneyte Espinal (220) FECHA SOLICITUD: 16 de noviembre de 2020</p>	 <p>(540) MARCA: Tucasa.do By Cloudtech S.R.L. (Mixta) (511) CLASE: 35 (210) EXP. NO.: 20/38599 (730) SOLICITANTE: CLOUDTECH, S.R.L. (220) FECHA SOLICITUD: 5 de octubre de 2020</p>	 <p>(540) MARCA: XIMI-V (Mixta) (511) CLASE: 35 (210) EXP. NO.: 20/25337 (730) SOLICITANTE: GUANG ZHOU XIBIN TRADING CO., LTD. (220) FECHA SOLICITUD: 29 de julio de 2020</p>	 <p>(540) MARCA: Ecoanalítica (Mixta) (511) CLASE: 36 (210) EXP. NO.: 20/41173 (730) SOLICITANTE: Reinaldo José Planchart Marquez (220) FECHA SOLICITUD: 19 de octubre de 2020</p>
 <p>(540) MARCA: LA Z RESIDENCE (Mixta) (511) CLASE: 36 (210) EXP. NO.: 20/38327 (730) SOLICITANTE: Pedro Nolasco Quezada Aquino / Casiano Salvador Quezada Ramos (220) FECHA SOLICITUD: 2 de octubre de 2020</p>	 <p>(540) MARCA: MI NEGOCIO PROPIO (Mixta) (511) CLASE: 36 (210) EXP. NO.: 20/39038 (730) SOLICITANTE: Lotería Nacional (220) FECHA SOLICITUD: 7 de octubre de 2020</p>	 <p>(540) MARCA: MIO (Mixta) (511) CLASE: 36 (210) EXP. NO.: 20/47598 (730) SOLICITANTE: Alpha Finanzas, S.A.S. (220) FECHA SOLICITUD: 20 de noviembre de 2020</p>	 <p>(540) MARCA: QA REAL ESTATE (Mixta) (511) CLASE: 36 (210) EXP. NO.: 20/38329 (730) SOLICITANTE: Pedro Nolasco Quezada Aquino / Casiano Salvador Quezada Ramos (220) FECHA SOLICITUD: 2 de octubre de 2020</p>
 <p>(540) MARCA: (Figurativa) (511) CLASE: 37 (210) EXP. NO.: 20/38923 (730) SOLICITANTE: AMBIENTES ACCESIBLES- AMACC, S.R.L. (220) FECHA SOLICITUD: 6 de octubre de 2020</p>	 <p>(540) MARCA: (Figurativa) (511) CLASE: 37 (210) EXP. NO.: 20/40054 (730) SOLICITANTE: Radhel Gabin Lora (220) FECHA SOLICITUD: 13 de octubre de 2020</p>	 <p>(540) MARCA: HUNTER VIDEO (Mixta) (511) CLASE: 37 (210) EXP. NO.: 20/34332 (730) SOLICITANTE: Hunter del Caribe Dominicana, S.R.L. (220) FECHA SOLICITUD: 11 de septiembre de 2020</p>	 <p>(540) MARCA: Mi Perro Chocolo (Mixta) (511) CLASE: 38 (210) EXP. NO.: 20/43201 (730) SOLICITANTE: Productora Multimedial Atiempo Limitada (220) FECHA SOLICITUD: 28 de octubre de 2020</p>
 <p>(540) MARCA: AEREO GLOBAL (Mixta) (511) CLASE: 39 (210) EXP. NO.: 20/46524 (730) SOLICITANTE: Raffaella Delfino Mazzone (220) FECHA SOLICITUD: 17 de noviembre de 2020</p>	 <p>(540) MARCA: Go Vacation (Mixta) (511) CLASE: 39 (210) EXP. NO.: 20/45164 (730) SOLICITANTE: DER Asia Tours Co. Ltd. (220) FECHA SOLICITUD: 6 de noviembre de 2020</p>	 <p>(540) MARCA: LATINFREIGHT Neutral Logistics (Mixta) (511) CLASE: 39 (210) EXP. NO.: 20/42859 (730) SOLICITANTE: GRUPO TLA RD SAS (220) FECHA SOLICITUD: 26 de octubre de 2020</p>	 <p>(540) MARCA: Matprad (Mixta) (511) CLASE: 39 (210) EXP. NO.: 20/45167 (730) SOLICITANTE: Edwin Bienvenido Prado Pujols / Mabel Rafaela Mateo García (220) FECHA SOLICITUD: 10 de noviembre de 2020</p>
 <p>(540) MARCA: DECIBEL ESPORTS (Mixta) (511) CLASE: 41 (210) EXP. NO.: 20/46660 (730) SOLICITANTE: Samuel Rodolfo Victoria Ventura (220) FECHA SOLICITUD: 17 de noviembre de 2020</p>	 <p>(540) MARCA: Miles Razones (Mixta) (511) CLASE: 41 (210) EXP. NO.: 20/37588 (730) SOLICITANTE: Benjamín Isaac García Colón (220) FECHA SOLICITUD: 28 de octubre de 2020</p>	 <p>(540) MARCA: QA ACADEMIC (Mixta) (511) CLASE: 41 (210) EXP. NO.: 20/38328 (730) SOLICITANTE: Pedro Nolasco Quezada Aquino / Casiano Salvador Quezada Ramos (220) FECHA SOLICITUD: 2 de octubre de 2020</p>	 <p>(540) MARCA: Hauser (Mixta) (511) CLASE: 42 (210) EXP. NO.: 20/47938 (730) SOLICITANTE: Moisés Fulgenalejandro Heredia Beltrán (220) FECHA SOLICITUD: 24 de noviembre de 2020</p>
 <p>(540) MARCA: ILAC-MRA ODAC ORGANISMO DOMINICANO DE ACREDITACIÓN (Mixta) (511) CLASE: 42 (210) EXP. NO.: 20/47875 (730) SOLICITANTE: Organismo Dominicano de Acreditación (ODAC) (220) FECHA SOLICITUD: 23 de noviembre de 2020</p>	 <p>(540) MARCA: Kaló Craft, TALLER CREATIVO (Mixta) (511) CLASE: 42 (210) EXP. NO.: 20/45996 (730) SOLICITANTE: Mardys Rosa Lara Pérez (220) FECHA SOLICITUD: 13 de noviembre de 2020</p>	 <p>(540) MARCA: MI DIARIO LIBRE (Mixta) (511) CLASE: 42 (210) EXP. NO.: 20/29015 (730) SOLICITANTE: Grupo Diario Libre, S.A. (220) FECHA SOLICITUD: 18 de agosto de 2020</p>	 <p>(540) MARCA: THE GREEN CELL (Mixta) (511) CLASE: 42 (210) EXP. NO.: 20/46770 (730) SOLICITANTE: The GreenCell, Inc. (220) FECHA SOLICITUD: 17 de noviembre de 2020</p>
 <p>(540) MARCA: THEGREENCELL (Mixta) (511) CLASE: 42 (210) EXP. NO.: 20/46771 (730) SOLICITANTE: The GreenCell, Inc. (220) FECHA SOLICITUD: 17 de noviembre de 2020</p>	 <p>(540) MARCA: Cocinas' BY Y & M (Mixta) (511) CLASE: 43 (210) EXP. NO.: 20/39964 (730) SOLICITANTE: Yalta Yndhira Rodríguez Barinas (220) FECHA SOLICITUD: 12 de octubre de 2020</p>	 <p>(540) MARCA: ALTISSIMA DIAGNÓSTICA (Mixta) (511) CLASE: 44 (210) EXP. NO.: 20/44924 (730) SOLICITANTE: Smaylin Manuel Pimentel Pérez (220) FECHA SOLICITUD: 6 de noviembre de 2020</p>	 <p>(540) MARCA: PreOp Team (Mixta) (511) CLASE: 44 (210) EXP. NO.: 20/45537 (730) SOLICITANTE: Eliany Mejía López / Manelic Mejía López (220) FECHA SOLICITUD: 11 de noviembre de 2020</p>
 <p>(540) MARCA: QA MEDIC (Mixta) (511) CLASE: 44 (210) EXP. NO.: 20/39513 (730) SOLICITANTE: Pedro Nolasco Quezada Aquino / Casiano Salvador Quezada Ramos (220) FECHA SOLICITUD: 9 de octubre de 2020</p>	 <p>(540) MARCA: TSU Team Suite Urológica (Mixta) (511) CLASE: 44 (210) EXP. NO.: 20/40344 (730) SOLICITANTE: Ingrís Mariatte Peralta Bernal (220) FECHA SOLICITUD: 14 de octubre de 2020</p>	 <p>(540) MARCA: Vitae Health Services (Mixta) (511) CLASE: 44 (210) EXP. NO.: 20/43515 (730) SOLICITANTE: Aldo Pellicce Ginebra (220) FECHA SOLICITUD: 29 de octubre de 2020</p>	 <p>(540) MARCA: FERMIN & GALICE CONSULTORES LEGALES E INMOBILIARIOS (Mixta) (511) CLASE: 45 (210) EXP. NO.: 20/47768 (730) SOLICITANTE: Fermin & Galice Consultores Legales e Inmobiliarios SRL (220) FECHA SOLICITUD: 23 de noviembre de 2020</p>
 <p>(540) MARCA: SÁNCHEZ MORALES, MEJÍA Y ASOCIADOS (Mixta) (511) CLASE: 45 (210) EXP. NO.: 20/44683 (730) SOLICITANTE: Mireya Oliva Altigracia Mejía Domenech (220) FECHA SOLICITUD: 5 de noviembre de 2020</p>	 <p>(540) MARCA: VANTROI VISA EXPERTO (Mixta) (511) CLASE: 45 (210) EXP. NO.: 20/41510 (730) SOLICITANTE: Vantroi Iliienov Peña Bautista (220) FECHA SOLICITUD: 17 de noviembre de 2020</p>	 <p>(540) MARCA: StrongTech Stronger for longer (Mixta) (511) CLASE: 1, 4 (210) EXP. NO.: 20/47000 (730) SOLICITANTE: Petrolim Nacional Berhad (PETRONAS) (220) FECHA SOLICITUD: 18 de noviembre de 2020</p>	 <p>(540) MARCA: V (Mixta) (511) CLASE: 11, 21 (210) EXP. NO.: 20/43517 (730) SOLICITANTE: MU Mecánicos Unidos S.A.S. (220) FECHA SOLICITUD: 29 de octubre de 2020</p>

PASA A LA PÁGINA SIGUIENTE

VIENE DE LA PÁGINA ANTERIOR

 <p>(540) MARCA: PRIMERA BASE (Mixta) (511) CLASE: 18, 25, 28 (210) EXP. NO.: 20/39962 (730) SOLICITANTE: SURSPORT, S.R.L. (220) FECHA SOLICITUD: 12 de octubre de 2020</p>	 <p>(540) MARCA: El Rincón del Pastelero (Mixta) (511) CLASE: 21, 30 (210) EXP. NO.: 20/17652 (730) SOLICITANTE: Elvis Joel Yunes Cabrera (220) FECHA SOLICITUD: 15 de junio de 2020</p>	 <p>(540) MARCA: Lifegrade (Mixta) (511) CLASE: 29, 30 (210) EXP. NO.: 20/44737 (730) SOLICITANTE: Supermercados Econo, Inc. (220) FECHA SOLICITUD: 5 de noviembre de 2020</p>	 <p>(540) MARCA: MISSION (Mixta) (511) CLASE: 29, 30 (210) EXP. NO.: 20/45451 (730) SOLICITANTE: GRUMA, S.A.B. DE C.V. (220) FECHA SOLICITUD: 11 de noviembre de 2020</p>
 <p>(540) MARCA: pa'pícar TORTIPRO (Mixta) (511) CLASE: 29, 30 (210) EXP. NO.: 20/25947 (730) SOLICITANTE: IP HOLDCO, S.A. (220) FECHA SOLICITUD: 4 de noviembre de 2020</p>	<p>DIFERENTE #</p> <p>(540) MARCA: DIFERENTE # (Mixta) (511) CLASE: 3, 25, 28, 30, 35 (210) EXP. NO.: 20/26833</p> <p>(730) SOLICITANTE: José Ramón Alama Núñez (220) FECHA SOLICITUD: 6 de agosto de 2020</p>	 <p>(540) MARCA: Cremer (Mixta) (511) CLASE: 3, 5, 10 (210) EXP. NO.: 20/47114 (730) SOLICITANTE: CREMER S.A. (220) FECHA SOLICITUD: 19 de noviembre de 2020</p>	 <p>(540) MARCA: HAPPY intím (Mixta) (511) CLASE: 3, 5, 10 (210) EXP. NO.: 19/40784 (730) SOLICITANTE: Skin Tech Pharma Group, SL (220) FECHA SOLICITUD: 9 de octubre de 2019</p>
 <p>(540) MARCA: EXTRA JEREZ BRAND (Mixta) (511) CLASE: 3, 5, 29, 30, 31, 32, 33 (210) EXP. NO.: 20/46921 (730) SOLICITANTE: Casa Hermanos Jerez, S.R.L. (220) FECHA SOLICITUD: 18 de noviembre de 2020</p>	 <p>(540) MARCA: Nordeste (Mixta) (511) CLASE: 30, 31 (210) EXP. NO.: 20/47002 (730) SOLICITANTE: Exportadores del Nordeste E & R, S.R.L. (220) FECHA SOLICITUD: 18 de noviembre de 2020</p>	 <p>(540) MARCA: ANIVERSARIO 75 INDUBAN (Mixta) (511) CLASE: 30, 43 (210) EXP. NO.: 20/44277 (730) SOLICITANTE: Industrias Banilejas, S.A.S. (220) FECHA SOLICITUD: 3 de noviembre de 2020</p>	 <p>(540) MARCA: DOM TROPICAL AVOCADOS (Mixta) (511) CLASE: 31, 39 (210) EXP. NO.: 20/47126 (730) SOLICITANTE: Asociación Dominicana de Exportadores, Inc. (220) FECHA SOLICITUD: 19 de noviembre de 2020</p>
 <p>(540) MARCA: HORNY FLAVA (Mixta) (511) CLASE: 34, 35 (210) EXP. NO.: 19/36959 (730) SOLICITANTE: THE FLAVA LAB SDN BHD (220) FECHA SOLICITUD: 11 de febrero de 2020</p>	 <p>(540) MARCA: DC LUIS PILIER (Mixta) (511) CLASE: 35, 39 (210) EXP. NO.: 20/43623 (730) SOLICITANTE: Distribuidora de Combustible Luis Pilier Y Asociados, S.R.L. (220) FECHA SOLICITUD: 30 de octubre de 2020</p>	 <p>(540) MARCA: DESSA COMBUSTIBLES (Mixta) (511) CLASE: 35, 39 (210) EXP. NO.: 20/42798 (730) SOLICITANTE: Dominican Energy and Services, S. A. (220) FECHA SOLICITUD: 27 de octubre de 2020</p>	 <p>(540) MARCA: Sitracom (Mixta) (511) CLASE: 35 39 (210) EXP. NO.: 20/42117</p> <p>(730) SOLICITANTE: Sistema de Transporte de Combustible SITRACOM, S.R.L. (220) FECHA SOLICITUD: 22 de octubre de 2020</p>
 <p>(540) MARCA: KG KERA GOLD (Mixta) (511) CLASE: 35, 40 (210) EXP. NO.: 20/35344 (730) SOLICITANTE: Temistocles Ramón Méndez Berrio (220) FECHA SOLICITUD: 17 de septiembre de 2020</p>	 <p>(540) MARCA: MARIANAS KNOWLEDGE (Mixta) (511) CLASE: 35, 42, 45 (210) EXP. NO.: 20/43203</p> <p>(730) SOLICITANTE: BENTUK, S.R.L. (220) FECHA SOLICITUD: 28 de octubre de 2020</p>	 <p>(540) MARCA: mirecogida.com (Mixta) (511) CLASE: 38, 39, 41 (210) EXP. NO.: 20/46111</p> <p>(730) SOLICITANTE: TUI AG (220) FECHA SOLICITUD: 13 de noviembre de 2020</p>	 <p>(540) MARCA: SAMANA DOMINICAN REPUBLIC (Mixta) (511) CLASE: 39, 41 (210) EXP. NO.: 20/29400 (730) SOLICITANTE: CONSORCIO PUERTO PLATA PORT INVESTMENTS PROMOCIONES TURISTICAS MAHAHUAL (220) FECHA SOLICITUD: 4 de noviembre de 2020</p>
 <p>(540) MARCA: MOBS CityStorage (Mixta) (511) CLASE: 6, 39 (210) EXP. NO.: 20/43870 (730) SOLICITANTE: Iván de Jesús Portalatín Piña (220) FECHA SOLICITUD: 2 de noviembre de 2020</p>	 <p>(540) MARCA: RoyalCondor (Mixta) (511) CLASE: 8, 11 (210) EXP. NO.: 20/43310 (730) SOLICITANTE: Producciones Generales S.A. - Progen S.A. (220) FECHA SOLICITUD: 28 de octubre de 2020</p>	 <p>(540) MARCA: NATIONAL BASKETBALL PLAYERS ASSOCIATION (Mixta) (511) CLASE: 9, 16, 25, 35, 41 (210) EXP. NO.: 20/41183 (730) SOLICITANTE: National Basketball Players Association (220) FECHA SOLICITUD: 9 de octubre de 2020</p>	 <p>(540) MARCA: (Figurativa) (511) CLASE: 9, 35, 38, 41, 42, 45 (210) EXP. NO.: 20/46544 (730) SOLICITANTE: Wazabara LLC (220) FECHA SOLICITUD: 17 de noviembre de 2020</p>
 <p>(540) MARCA: Arium health (Mixta) (511) CLASE: 9, 35, 42 (210) EXP. NO.: 20/46657 (730) SOLICITANTE: ARIUM HEALTH RD, S.A.S (220) FECHA SOLICITUD: 17 de noviembre de 2020</p>	 <p>(540) MARCA: SOS CARBON (Mixta) (511) CLASE: 9, 37, 40, 42 (210) EXP. NO.: 20/46174 (730) SOLICITANTE: SOS CARBON, S.R.L. (220) FECHA SOLICITUD: 13 de noviembre de 2020</p>	 <p>(540) NOMBRE COMERCIAL: (Emblema) (210) EXP. NO.: 20/41071 (730) SOLICITANTE: Adria María Figuerero Matos (220) FECHA SOLICITUD: 16 de octubre de 2020 (111) REGISTRO: 603281</p>	 <p>(540) NOMBRE COMERCIAL: (Emblema) (210) EXP. NO.: 20/48071 (730) SOLICITANTE: Oscar Eugenio San Martín Camelio (220) FECHA SOLICITUD: 24 de noviembre de 2020 (111) REGISTRO: 607547</p>
 <p>(540) NOMBRE COMERCIAL: (Rótulo) (210) EXP. NO.: 20/48636</p> <p>(730) SOLICITANTE: Robert Stalin Mustafa Rivera / Adventus Compliance Staff, S.R.L. (220) FECHA SOLICITUD: 30 de noviembre de 2020 (111) REGISTRO: 607548</p>	 <p>(540) NOMBRE COMERCIAL: (Rótulo) (210) EXP. NO.: 20/43810 (730) SOLICITANTE: Compañía Anglo Americana, S.A. (220) FECHA SOLICITUD: 30 de octubre de 2020 (111) REGISTRO: 605780</p>	 <p>(540) NOMBRE COMERCIAL: (Rótulo) (210) EXP. NO.: 20/48338 (730) SOLICITANTE: Nuris del Carmen Vásquez Gelabert (220) FECHA SOLICITUD: 25 de noviembre de 2020 (111) REGISTRO: 606879</p>	 <p>(540) NOMBRE COMERCIAL: (Rótulo) (210) EXP. NO.: 20/47236 (730) SOLICITANTE: Pedro José Clisante Rosario (220) FECHA SOLICITUD: 19 de noviembre de 2020 (111) REGISTRO: 605912</p>
 <p>(540) NOMBRE COMERCIAL: (Rótulo) (210) EXP. NO.: 20/45524 (730) SOLICITANTE: Dawilka Patricia Ortiz Genao (220) FECHA SOLICITUD: 11 de noviembre de 2020 (111) REGISTRO: 604335</p>	 <p>(540) NOMBRE COMERCIAL: (Rótulo) (210) EXP. NO.: 20/41532 (730) SOLICITANTE: Miguel Andrés María Ramírez / Luciano Beato Alsinois (220) FECHA SOLICITUD: 20 de octubre de 2020 (111) REGISTRO: 607456</p>	 <p>(540) NOMBRE COMERCIAL: (Rótulo) (210) EXP. NO.: 20/49176 (730) SOLICITANTE: María Alexandra Baquero Pimentel (220) FECHA SOLICITUD: 1 de diciembre de 2020 (111) REGISTRO: 607664</p>	 <p>(540) NOMBRE COMERCIAL: (Rótulo) (210) EXP. NO.: 20/49088 (730) SOLICITANTE: Claudio Rafael Queliz Martínez / Reudy Manuel Matos Rodríguez (220) FECHA SOLICITUD: 30 de noviembre de 2020 (111) REGISTRO: 607561</p>
 <p>(540) NOMBRE COMERCIAL: (Rótulo) (210) EXP. NO.: 20/47463 (730) SOLICITANTE: Centro de Investigación y Educación Popular, Inc. (220) FECHA SOLICITUD: 24 de noviembre de 2020 (111) REGISTRO: 606567</p>	 <p>(540) NOMBRE COMERCIAL: (Rótulo) (210) EXP. NO.: 20/45701 (730) SOLICITANTE: Mirkelys Alexandra Báez Rivera de Baldi (220) FECHA SOLICITUD: 12 de noviembre de 2020 (111) REGISTRO: 607642</p>	 <p>(540) NOMBRE COMERCIAL: (Rótulo) (210) EXP. NO.: 20/45534 (730) SOLICITANTE: Pamela Pereyra Rodríguez / Lorena Camila Pereyra Rodríguez (220) FECHA SOLICITUD: 11 de noviembre de 2020 (111) REGISTRO: 604339</p>	 <p>(540) NOMBRE COMERCIAL: (Rótulo) (210) EXP. NO.: 20/47589</p> <p>(730) SOLICITANTE: Jaime Zabala (220) FECHA SOLICITUD: 20 de noviembre de 2020 (111) REGISTRO: 606169</p>

VIENE DE LA PÁGINA ANTERIOR

 <p>(540) NOMBRE COMERCIAL: (Rótulo) (210) EXP. NO.: 20/48033</p> <p>(730) SOLICITANTE: Sheila Julissa Samboy Báez (220) FECHA SOLICITUD: 24 de noviembre de 2020 (111) REGISTRO: 606609</p>	 <p>(540) NOMBRE COMERCIAL: (Rótulo) (210) EXP. NO.: 20/45532 (730) SOLICITANTE: José Fabián Suero Hernández (220) FECHA SOLICITUD: 18 de noviembre de 2020 (111) REGISTRO: 607119</p>	 <p>(540) NOMBRE COMERCIAL: (Rótulo) (210) EXP. NO.: 20/44391</p> <p>(730) SOLICITANTE: Luisa Alexandra Cordero Tejeda / Pedro Tomas Carvajal Bretones (220) FECHA SOLICITUD: 13 de noviembre de 2020 (111) REGISTRO: 604688</p>	 <p>(540) NOMBRE COMERCIAL: (Rótulo) (210) EXP. NO.: 20/43884 (730) SOLICITANTE: Cristian Morel Espinal (220) FECHA SOLICITUD: 2 de noviembre de 2020 (111) REGISTRO: 604774</p>
 <p>(540) NOMBRE COMERCIAL: (Rótulo) (210) EXP. NO.: 20/43809 (730) SOLICITANTE: Jheanny Antonella Gonzales Valdez (220) FECHA SOLICITUD: 30 de octubre de 2020 (111) REGISTRO: 606719</p>	 <p>(540) NOMBRE COMERCIAL: (Rótulo) (210) EXP. NO.: 20/47701 (730) SOLICITANTE: Edwin Michael Vásquez Pérez (220) FECHA SOLICITUD: 23 de noviembre de 2020 (111) REGISTRO: 606361</p>	 <p>(540) NOMBRE COMERCIAL: (Rótulo) (210) EXP. NO.: 20/46473 (730) SOLICITANTE: Feliamt Industrial, S. R. L. (220) FECHA SOLICITUD: 16 de noviembre de 2020 (111) REGISTRO: 606334</p>	 <p>(540) NOMBRE COMERCIAL: (Rótulo) (210) EXP. NO.: 20/48531 (730) SOLICITANTE: Hilda Marys Castillo Belén (220) FECHA SOLICITUD: 26 de noviembre de 2020 (111) REGISTRO: 607072</p>
 <p>(540) NOMBRE COMERCIAL: (Rótulo) (210) EXP. NO.: 20/46951 (730) SOLICITANTE: Diógenes Cruz Castillo (220) FECHA SOLICITUD: 19 de noviembre de 2020 (111) REGISTRO: 605782</p>	 <p>(540) NOMBRE COMERCIAL: (Rótulo) (210) EXP. NO.: 20/48317 (730) SOLICITANTE: Alillenska Ceballos Aybar (220) FECHA SOLICITUD: 25 de noviembre de 2020 (111) REGISTRO: 606863</p>	 <p>(540) NOMBRE COMERCIAL: (Rótulo) (210) EXP. NO.: 20/44055 (730) SOLICITANTE: Yuzhang Weng (220) FECHA SOLICITUD: 20 de noviembre de 2020 (111) REGISTRO: 606070</p>	 <p>(540) NOMBRE COMERCIAL: (Rótulo) (210) EXP. NO.: 20/44212 (730) SOLICITANTE: Plutus Capital, SRL (220) FECHA SOLICITUD: 13 de noviembre de 2020 (111) REGISTRO: 604927</p>
 <p>(540) NOMBRE COMERCIAL: (Rótulo) (210) EXP. NO.: 20/44057 (730) SOLICITANTE: Gleaming n Curis, S.R.L. (220) FECHA SOLICITUD: 2 de noviembre de 2020 (111) REGISTRO: 602981</p>	 <p>(540) NOMBRE COMERCIAL: (Rótulo) (210) EXP. NO.: 20/47586 (730) SOLICITANTE: Alberto Barbero (220) FECHA SOLICITUD: 20 de noviembre de 2020 (111) REGISTRO: 606171</p>	 <p>(540) NOMBRE COMERCIAL: (Rótulo) (210) EXP. NO.: 20/43584 (730) SOLICITANTE: Johnatan Pagan Rijo (220) FECHA SOLICITUD: 19 de noviembre de 2020 (111) REGISTRO: 605951</p>	 <p>(540) NOMBRE COMERCIAL: (Rótulo) (210) EXP. NO.: 20/48074 (730) SOLICITANTE: Hugo Alfonso Paulino Guzmán (220) FECHA SOLICITUD: 24 de noviembre de 2020 (111) REGISTRO: 606640</p>
 <p>(540) NOMBRE COMERCIAL: (Rótulo) (210) EXP. NO.: 20/48034 (730) SOLICITANTE: Moisés Fulgenalejandro Heredia Beltrán (220) FECHA SOLICITUD: 24 de noviembre de 2020 (111) REGISTRO: 606612</p>	 <p>(540) NOMBRE COMERCIAL: (Rótulo) (210) EXP. NO.: 20/48348 (730) SOLICITANTE: Iglesia Cristiana del Dios Viviente, Ministerio Evangélico y Misionero, INC. (220) FECHA SOLICITUD: 25 de noviembre de 2020 (111) REGISTRO: 606884</p>	 <p>(540) NOMBRE COMERCIAL: (Rótulo) (210) EXP. NO.: 20/41858 (730) SOLICITANTE: JM Burgos Rent Car, S.R.L. (220) FECHA SOLICITUD: 21 de octubre de 2020 (111) REGISTRO: 604597</p>	 <p>(540) NOMBRE COMERCIAL: (Rótulo) (210) EXP. NO.: 20/41749 (730) SOLICITANTE: Diana Josefina Miniño de Solano (220) FECHA SOLICITUD: 19 de noviembre de 2020 (111) REGISTRO: 605781</p>
 <p>(540) NOMBRE COMERCIAL: (Rótulo) (210) EXP. NO.: 20/40353 (730) SOLICITANTE: Martín Bill Berroa Rojas (220) FECHA SOLICITUD: 14 de octubre de 2020 (111) REGISTRO: 606818</p>	 <p>(540) NOMBRE COMERCIAL: (Rótulo) (210) EXP. NO.: 20/40388 (730) SOLICITANTE: La Leyenda del Cigarro SRL (220) FECHA SOLICITUD: 25 de noviembre de 2020 (111) REGISTRO: 606877</p>	 <p>(540) NOMBRE COMERCIAL: (Rótulo) (210) EXP. NO.: 20/48586 (730) SOLICITANTE: Consorcio de Bancas de Apuestas de Lotería Nacional la Suerte, (Banca la Suerte), S.R.L. / Pedro Francisco Guzmán Castro (220) FECHA SOLICITUD: 26 de noviembre de 2020 (111) REGISTRO: 607122</p>	 <p>(540) NOMBRE COMERCIAL: (Rótulo) (210) EXP. NO.: 20/41683 (730) SOLICITANTE: Joel Lois Tavares Rosa (220) FECHA SOLICITUD: 18 de noviembre de 2020 (111) REGISTRO: 606539</p>
 <p>(540) NOMBRE COMERCIAL: (Rótulo) (210) EXP. NO.: 20/47828 (730) SOLICITANTE: Luis Olivares (220) FECHA SOLICITUD: 30 de noviembre de 2020 (111) REGISTRO: 607528</p>	 <p>(540) NOMBRE COMERCIAL: (Rótulo) (210) EXP. NO.: 20/44208 (730) SOLICITANTE: Casandra Matos Fías (220) FECHA SOLICITUD: 3 de noviembre de 2020 (111) REGISTRO: 605783</p>	 <p>(540) NOMBRE COMERCIAL: (Rótulo) (210) EXP. NO.: 20/48463 (730) SOLICITANTE: MG Public Relations, S.R.L. (220) FECHA SOLICITUD: 26 de noviembre de 2020 (111) REGISTRO: 607000</p>	 <p>(540) NOMBRE COMERCIAL: (Rótulo) (210) EXP. NO.: 20/48532 (730) SOLICITANTE: Rafael Federico Luciano Arvelo (220) FECHA SOLICITUD: 26 de noviembre de 2020 (111) REGISTRO: 607069</p>
 <p>(540) NOMBRE COMERCIAL: (Rótulo) (210) EXP. NO.: 20/46679 (730) SOLICITANTE: Patronato Teleférico Puerto Plata (220) FECHA SOLICITUD: 17 de noviembre de 2020 (111) REGISTRO: 605967</p>	 <p>(540) NOMBRE COMERCIAL: (Rótulo) (210) EXP. NO.: 20/36646</p> <p>(730) SOLICITANTE: Maribel Núñez de Jiménez (220) FECHA SOLICITUD: 10 de noviembre de 2020 (111) REGISTRO: 603916</p>	 <p>(540) NOMBRE COMERCIAL: (Rótulo) (210) EXP. NO.: 20/45523 (730) SOLICITANTE: Petroperal S.R.L. / Feliciano de Jesús Peralta Checo (220) FECHA SOLICITUD: 20 de noviembre de 2020 (111) REGISTRO: 606077</p>	 <p>(540) NOMBRE COMERCIAL: (Rótulo) (210) EXP. NO.: 20/48032 (730) SOLICITANTE: Prontobella, S.R.L. (220) FECHA SOLICITUD: 26 de noviembre de 2020 (111) REGISTRO: 607005</p>
 <p>(540) NOMBRE COMERCIAL: (Rótulo) (210) EXP. NO.: 20/39901 (730) SOLICITANTE: Protectora Nacional Rancier, S.R.L. (220) FECHA SOLICITUD: 19 de noviembre de 2020 (111) REGISTRO: 605981</p>	 <p>(540) NOMBRE COMERCIAL: (Rótulo) (210) EXP. NO.: 20/48324 (730) SOLICITANTE: Manuel Alejandro Porto Castellano (220) FECHA SOLICITUD: 25 de noviembre de 2020 (111) REGISTRO: 607007</p>	 <p>(540) NOMBRE COMERCIAL: (Rótulo) (210) EXP. NO.: 20/39244 (730) SOLICITANTE: Sanelys Matos Dotel (220) FECHA SOLICITUD: 8 de octubre de 2020 (111) REGISTRO: 606907</p>	 <p>(540) NOMBRE COMERCIAL: (Rótulo) (210) EXP. NO.: 20/48756 (730) SOLICITANTE: Luis Miguel Colas de la Cruz (220) FECHA SOLICITUD: 27 de noviembre de 2020 (111) REGISTRO: 607251</p>
 <p>Cualquier sugerencia o reclamos dirigirse a publicaciones ONAPI m.seijas@onapi.gob.do</p>	 <p>(540) NOMBRE COMERCIAL: (Rótulo) (210) EXP. NO.: 20/48020 (730) SOLICITANTE: Chermey Francisco Díaz López / Naribet Pereira Ascanio / Robin Rafael Vasquez (220) FECHA SOLICITUD: 24 de noviembre de 2020 (111) REGISTRO: 606890</p>	 <p>(540) NOMBRE COMERCIAL: (Rótulo) (210) EXP. NO.: 20/48035 (730) SOLICITANTE: Xmas Treats, S.R.L. (220) FECHA SOLICITUD: 24 de noviembre de 2020 (111) REGISTRO: 606614</p>	 <p>(540) NOMBRE COMERCIAL: (Rótulo) (210) EXP. NO.: 20/44056</p> <p>(730) SOLICITANTE: Yuzhang Weng (220) FECHA SOLICITUD: 20 de noviembre de 2020 (111) REGISTRO: 606069</p>