



Formaciones en Signos Distintivos

Como parte de nuestro compromiso de fomentar la creación de una cultura de Propiedad Industrial en el país, la Oficina Nacional de la Propiedad Industrial, ONAPI, a través de su Academia, ha iniciado una serie de formaciones en el entorno digital, con el objetivo de lograr que el público interesado pueda formarse en las distintas áreas de la materia, impulsar el buen uso de los derechos y elevar las capacidades de los solicitantes.

Las primeras actividades serán sobre Nombres Comerciales, visto que son los registros más solicitados en la actualidad. Nuestra intención es ofrecer a los usuarios del sistema los conocimientos necesarios para reducir la posibilidad de que su solicitud sea objetada y evitar errores frecuentes, logrando robustecer el proceso de Signos Distintivos y optimizando así el servicio ofrecido.

Las formaciones llevadas a cabo son:

- Tips para reducir la posibilidad de objeciones en la solicitud de un Nombre Comercial.
- Aprende a utilizar nuestra plataforma E-Serpi
- Conversatorio: Evita errores frecuentes.

Encuentro interactivo de preguntas y respuestas.

En la primera actividad se espera lograr dotar a los usuarios de los conocimientos necesarios para reducir en la medida de lo posible las objeciones realizadas a sus solicitudes; con la segunda actividad queremos ofrecer a los participantes las herramientas necesarias para utilizar nuestra plataforma E-Serpi y realizar en línea las solicitudes de los servicios ofrecidos en la misma; por último tendremos un conversatorio que brindará a los usuarios la posibilidad de aclarar dudas respecto al proceso de Nombres Comerciales.

Después de llevar a cabo las formaciones de Nombres Comerciales, iniciaremos con otras áreas de la Propiedad Industrial, como las Marcas, las Patentes y los Diseños Industriales, siempre comprometidos con la excelencia.



De la calidad a la excelencia



Próximas formaciones en Signos Distintivos

ACTIVIDADES:

Tips para reducir la posibilidad de objeciones en la solicitud de un Nombre Comercial

Aprende a utilizar nuestra plataforma E-Serpi

Conversatorio: Evita errores frecuentes Encuentro interactivo con preguntas y respuestas



Vía plataforma:



¡Espera las fechas!

En caso de que hayan recibido una objeción a su solicitud de registro, ponemos a su disposición el correo electrónico citausuario@onapi.gob.do, para solicitar asistencia virtual o presencial de nuestro personal, que les pueda orientar en su respuesta a objeción.



OFICINA PRINCIPAL
Av. Los Próceres No. 11,
Santo Domingo.
Tel.: 809-567-7474
Fax: 809-732-7758

CONTÁCTENOS:
Línea de atención al usuario.
809-732-4447

SANTIAGO DE LOS CABALLEROS
Av. Estrella Sadhalá, Edif.
Antonio Guzmán Fernández.
Tel.: 809-582-4059
Fax: 809-583-8437

MUNICIPIO STO. DGO. ESTE
Oficina Regional Este (ORE)
Autopista San Isidro,
Plaza Coral Mall,
2do. nivel Local B-66,
Tel. 809-567-7474 ext. 3000

SAN FRANCISCO DE MACORÍS
Plaza Colonial, Suite 14-B,
Avenida Antonio Guzmán Fernández
Tel.: 809-588-2052
Ext. 3436

DEPARTAMENTO DE INVENCIONES

MUY IMPORTANTE

A PARTIR DE LA FECHA DE LA PRIMERA PUBLICACIÓN, EL SOLICITANTE DEBE EFECTUAR EL PAGO DE EXAMEN DE FONDO EN UN PLAZO DE DOCE MESES IMPROPRORROGABLES, BAJO LA PENALIDAD DE DECLARARSE EL ABANDONO DE PLENO DERECHO. (ART. 22.1 LEY 20-00 SOBRE PROPIEDAD INDUSTRIAL).

SOLICITUD DE PATENTE DE INVENCION EN FASE NACIONAL PCT

LISTA DE CÓDIGOS INID DE LA NORMA ST.9 OMPI.

- 11 NÚMERO DE PATENTE/REGISTRO NACIONAL.
12 DESIGNACIÓN DEL TIPO DE DOCUMENTO.
21 NÚMERO DE SOLICITUD NACIONAL.
22 FECHA DE PRESENTACIÓN NACIONAL.
30 DATOS DE PRIORIDAD SEGUN CONVENIO DE PARIS.
43 FECHA DE PUBLICACION DE LA SOLICITUD NACIONAL.
51 CLASIFICACIÓN INTERNACIONAL DE PATENTES.
54 TÍTULO.
57 RESUMEN /FIGURAS.
61 NÚMERO/FECHA DE PRESENTACIÓN DE LA SOLICITUD ANTERIOR DE LA PATENTE, MODELO DE UTILIDAD O TÍTULO SIMILAR CONCEDIDO ANTERIORMENTE, RESPECTO DEL CUAL EL PRESENTE DOCUMENTO CONSTITUYE UNA ADICIÓN.
62 NÚMERO/FECHA DE PRESENTACIÓN DE LA SOLICITUD ANTERIOR DE LA QUE EL PRESENTE DOCUMENTO CONSTITUYE UNA FRACCIÓN.
71 SOLICITANTE(S).
72 INVENTOR(ES)/DISEÑADOR(ES).
74 REPRESENTANTE(S).
85 FECHA DE COMIENZO DE LA FASE NACIONAL
86 NÚMERO DE SOLICITUD INTERNACIONAL Y FECHA DE PRESENTACIÓN INTERNACIONAL PCT.
87 NÚMERO DE PUBLICACIÓN INTERNACIONAL Y FECHA DE PUBLICACIÓN INTERNACIONAL PCT.

LISTA DE CÓDIGOS DE DOS LETRAS DE LA NORMA ST.3.

| | |
|--|---------------------------|
| DE - ALEMANIA | AT - AUSTRIA |
| ES - ESPAÑA | CN - CHINA |
| VE - VENEZUELA | US - ESTADOS UNIDOS |
| CH - SUIZA | NO - NORUEGA |
| CA - CANADÁ | VN - VIETNAM |
| UA - UCRANIA | HO - HOLANDA |
| IT - ITALIA | FR - FRANCIA |
| GB - REINO UNIDO | DO - REPUBLICA DOMINICANA |
| NZ - NUEVA ZELANDA | NL - PAISES BAJOS |
| TN - TUNEZ | BR - BRASIL |
| AU - AUSTRALIA | MY - MALASIA |
| BE - BELGICA | CO - COLOMBIA |
| IN - INDIA | CU - CUBA |
| MA - MARRUECOS | AR - ARGENTINA |
| SI - ESLOVENIA | HU - HUNGRIA |
| KR - COREA | ZA - SUDÁFRICA |
| HR - CROACIA | SE - SUECIA |
| RS - SERBIA | MX - MÉXICO |
| TT - TRINIDAD Y TOBAGO | PK - PAKISTÁN |
| JM - JAMAICA | EC - ECUADOR |
| AR - ARGENTINA | |
| EUIPO-OFCINA DE PROPIEDAD INTELECTUAL DE LA UNIÓN EUROPEA. | |

CONCESION DE PATENTE DE INVENCION

12 CONCESION DE PATENTE DE INVENCION

- 11 P2010-0270
21 P20100270
85 08/09/2010
43 15/10/2010
86 PCT/US2009/036635 10/03/2009
80 US 61/035,662 11/03/2008
US 61/144,982 15/01/2009
87 WO2009/114512 17/09/2009
71 INCYTE CORPORATION
EXPERIMENTAL STATION-BUILDING 336, ROUTE 141 Y HENRY CLAY ROAD, 19880, WILMINGTON , DELAWARE , U.S.A.
72 MARIA DEL PILAR TRONCOSO
72 JAMES D. RODGERS [US]; STACEY SHEPARD [US]; YUN-LONG LI [US]; JIACHENG ZHOU [US]; PINGLI LIU [CN]; DAVID MELONI [US]; MICHAEL XIA [US]
51 A 61K 31/437, A 61P 35/00, C 07D 487/04
54 DERIVADOS DE AZETIDINA COMO INHIBIDORES DE JAK
57 La presente invención se relaciona con compuestos de 4-(7H-pirrolol[2,3-d]pirimidin-4-il)-1H-pirazol-1-il, tal como {1-etilsulfonil-3-[4-(7H-pirrolol[2,3-d]pirimidin-4-il)-1H-pirazol-1-il]azetidina-3-il}acetónitrilo, o una sal farmacéuticamente aceptable del mismo, así como sus composiciones, métodos de uso, y procesos para su preparación, los cuales son inhibidores de JAK útiles en el tratamiento de enfermedades asociadas a JAK incluyendo, por ejemplo, desórdenes inflamatorios y autoinmunes como dermatitis atópica, psoriasis, sensibilización de la piel, irritación en la piel, picor en la piel, dermatitis por contacto, así como cáncer, tal como cáncer de próstata, cáncer renal, cáncer hepático, cáncer de seno, cáncer de pulmón, cáncer de tiroides y sarcoma de Kaposi.

CONCESION DE PATENTE DE INVENCION

12 CONCESION DE PATENTE DE INVENCION

- 11 P2014-0210
21 P20140210
85 12/09/2014
43 15/12/2014
86 PCT/NO2013/050051 14/03/2013
80 NO 20120302 14/03/2012
87 WO2013/137745 19/09/2013
71 PURAPIPE HOLDING LTD.
MAXIMOU MICHAELIDI 6, MAXIMOS PLAZA, TOWER 3, 4th FLOOR, FLAT/OFFICE 401, 3106, LIMASSOL, CYPRUS.
72 PATRICIA VILLEGAS
72 ARVID OPHAU [NO]
51 B 29C 47/06, B 29C 70/08, B 29D 23/00, B 32B 1/08, F 16L 1/12, F 16L 9/128, F 16L 9/19
54 TUBERÍA DE MULTICAPA EN UN MATERIAL DE POLÍMERO Y UN MÉTODO PARA FABRICAR LA TUBERÍA DE MULTICAPA
57 Una tubería (1) de multicapa la cual incluye al menos: - una capa (11) hermética al fluido interior la cual consiste de un primer material de polímero termoplástico; - una capa (14) de polímero termoplástico de fibra reforzada interior la cual incluye fibra reforzada envuelta y la cual rodea la capa hermética al fluido interior; - una primera capa (13) intermedia la cual consiste de un segundo material de polímero termoplástico; - una capa (12) de polímero termoplástico de fibra reforzada interior la cual incluye fibra reforzada envuelta en donde al menos una de la capa (14) de polímero termoplástico de fibra reforzada interior y la capa (12) de polímero termoplástico de fibra reforzada exterior incluye al menos una capa (14a-b, 14c-d, 12a-d, 12c-d) que contiene fibra y una capa (14c, 14f, 12c, 12f) libre de fibra de refuerzo. También se describe un ensamble (30) de máquina para producir la tubería (1) de multicapa y un método para producir la tubería (1) de multicapa.

SOLICITUD DE PATENTE DE INVENCION

12 SOLICITUD DE PATENTE DE INVENCION

- 21 P2019-0240
22 20/09/2019
30 AR P20180103323 14/11/2018
71 TRIQUIM S.A.
ESMERALDA 135, PISO 7° A C1035ABC, BUENOS AIRES ARGENTINA
74 WALLIS PONS CARDI
72 GUILHERME SAVIO BRANT DE CARVALHO [UY]; GUSTAVO ARIEL REVELLI [AR]; BARRY JAMES COYLE [IE]
51 A61K 31/724, C08B 37/00, C08B 37/16, C07C 68/02, C07C 69/96.
54 PROCESO INDUSTRIAL PARA PREPARAR LA SAL SÓDICA DE 6-PERDESOXI-6-PER(2-CARBOXYIETIL)TIO-GAMMA-CICLODEXTRINA (SUGAMMADEX SODIO)
57 Un proceso industrial para preparar la sal sódica de 6-perdesoxi-6-per(2-carboxietil)tio-gamma-ciclodextrina (Sugammadex sodio), que comprende: a) hacer reaccionar gamma-ciclodextrina con trifosgeno en presencia de dimetilformamida (DMF) para obtener el compuesto intermediario 6-perdesoxi-6-percloro-gamma-ciclodextrina; y b) hacer reaccionar el compuesto intermediario 6-perdesoxi-6-percloro-gamma-ciclodextrina con ácido 3-mercaptopropiónico en presencia de la base hidróxido de sodio para obtener Sugammadex sodio crudo. Accesorariamente, el compuesto intermediario 6-perdesoxi-6-percloro-gamma-ciclodextrina crudo obtenido se purifica. Adicionalmente, el proceso comprende el paso c) de purificar el Sugammadex sodio crudo por recristalización para obtener Sugammadex sodio puro. El Sugammadex sodio obtenido tiene una pureza del orden de 96-98 %.



Figura 1

SOLICITUD DE PATENTE DE INVENCION

12 SOLICITUD DE PATENTE DE INVENCION

- 21 P2019-0088
85 09/04/2019
71 FELIPE ALBERTO CRUZ CERDA
CALLE LEONARDO DA VINCI, NO. 44, RENACIMIENTO, SANTO DOMINGO, DISTRITO NACIONAL, REPÚBLICA DOMINICANA
74 FELIPE ALBERTO CRUZ CERDA
72 FELIPE ALBERTO CRUZ CERDA [DO]
51 F24S 23/30, F24S 30/00.
54 CALENTADOR DE FLUIDOS CON ENERGIA SOLAR CONCENTRADA
57 El dispositivo calentador presentado comprende un tanque esférico (2) con un cilindro (3) que sostiene un Lente de Fresnel (1), para mover el dispositivo y apuntar al Sol se utilizan elevadores de tracción eléctrica (4). Los elevadores están colocados con orientación Noreste, Sureste, Suroeste y Noroeste, las ruedas (12) mantienen el dispositivo en posición durante el movimiento de rotación. El Lente de Fresnel (1) concentra la luz solar enfocándola sobre la hornilla (6) y calentándola, el Lente de Fresnel (1) sube y baja para no sobrecalentar la hornilla (6), el fluido entra a la hornilla (6) por el conducto de entrada (7), luego pasa a la espiral interna (6B), de ahí pasa a la tubería en forma de hélice (10), luego entra al tanque esférico (2) y es calentado al entrar en contacto con la superficie interior (6G) de la hornilla (6), la superficie exterior de la tubería (10) y las esferas perforadas (25)(26)(27). Finalmente el fluido caliente sale por la manguera de succión (8A).

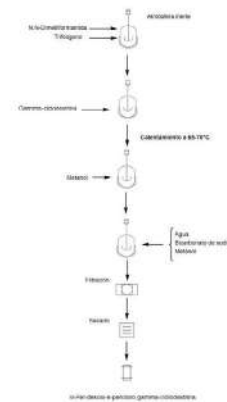
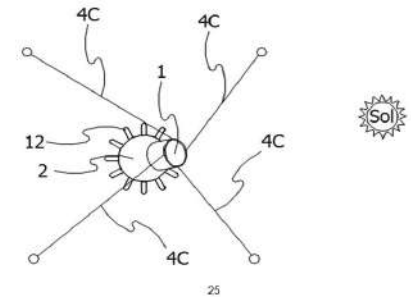

12 SOLICITUD DE PATENTE DE INVENCION FASE NACIONAL PCT.

- 21 P2019-0306
85 05/12/2019
86 PCT/US2018/035843 04/06/2018
80 US 62/515,188 05/06/2017;
US 62/648,114 26/03/2018
US 62/673,185 18/05/2018
87 WO/2018226580 13/12/2018
71 JANSSEN BIOTECH, INC.
800/850 RIDGEVIEW DRIVE HORSHAM, PENNSYLVANIA 19044 [US]
74 LIGIA CANO
72 JINQUAN LUO [US]; QIANG CHEN [US]; SUZANNE COLE [US]; KAREN DUFFY [US]; YEVGENIYA ORLOVSKY [US]; PEJMAN SOROOSH [US]; MELISSA SWIECKI [US]; ANN LACOMBE [US]; RAVI MALAVIYA [US]; YANXIA GUO [US]; DAMON HAMEL [US]; SHANNON HITCHCOCK [US]; DEEPTI WILKINSON [US]; DEBRA GARDNER [US]
51 A 61K 39/395, C 07K 16/00, C 07K 16/28
54 ANTICUERPOS QUE SE UNEN ESPECÍFICAMENTE A PD-1 Y MÉTODOS DE USO
57 Los anticuerpos que se unen específicamente a PD-1 o fragmentos de unión al antígeno de estos, los polinucleótidos que codifican los anticuerpos o fragmentos, y los métodos de fabricación y uso de los anteriores son útiles en el tratamiento de trastornos inflamatorios o inmunitarios.

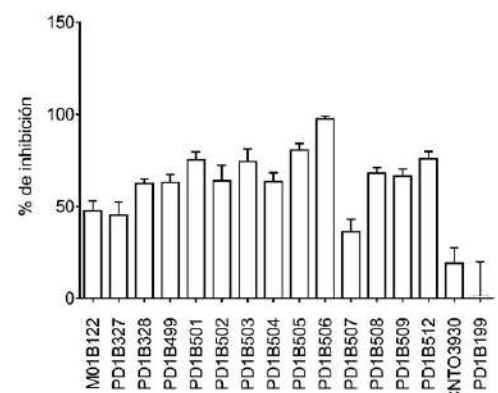

PASA A LA PÁGINA SIGUIENTE

VIENE DE LA PÁGINA ANTERIOR

12 SOLICITUD DE PATENTE DE INVENCION FASE NACIONAL PCT.

21 P2019-0286
85 12/11/2019
86 PCT/US2018/032941 16/05/2018
30 US 62/508,145 18/05/2017
87 WO 2018/213428 22/11/2018

71 AMVAC C.V.

4695 MACARTHUR COURT, SUITE 1200, NEWPORT BEACH, CALIFORNIA, 92660 [US]

74 GRELDY HERNANDEZ SOSA

72 ERIC G. WINTEMUTE [US]; RICHARD L. RICE [US]; KENT JAMES [US]; JOHN J. RICHARDSON [US]

51 G06Q 10/08, G06Q 50/02, G06Q 50/10, G06Q 50/28.

54 SEGUIMIENTO DE RECIPIENTES ETIQUETADOS

57 Un sistema y un método que supervisan de manera automática el uso de producto, como el tipo y la cantidad de producto agrícola y/u hortícola almacenado en un contenedor y suministrado desde dicho contenedor en el tiempo y/o según la ubicación geográfica. Los datos supervisados se almacenan en la memoria, como en una etiqueta en el contenedor y se pueden transmitir a un servidor para almacenamiento, acumulación y análisis. El contenedor se puede autenticar antes de su autorización para uso en beneficio de un usuario actual en el suministro de producto. El contenedor puede recargarse tras la confirmación de códigos de autorización en etiquetas del equipo de recarga y el contenedor. El contenedor se puede calibrar de forma automática según la densidad aparente u otro parámetro del producto en el contenedor. Los datos de múltiples contenedores se pueden acumular de manera automática. Se pueden utilizar datos específicos de la aplicación de contenedores individuales para verificar la velocidad de aplicación del producto y la cobertura de área tratada, independientemente de la información ingresada por el operario.

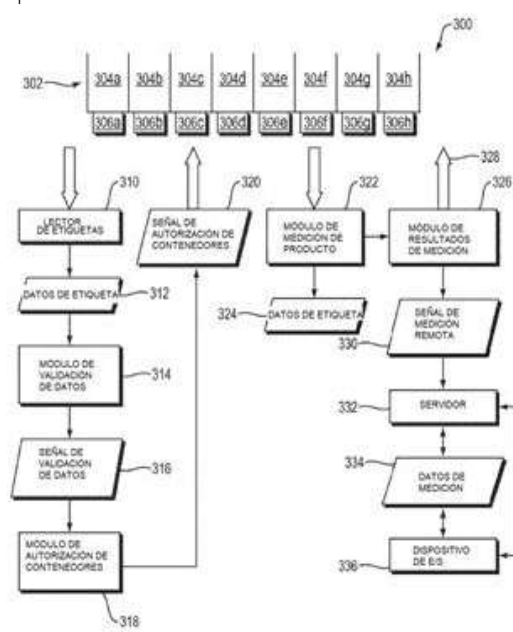

12 SOLICITUD DE PATENTE DE INVENCION FASE NACIONAL PCT.

21 P2020-0059
85 16/03/2020
86 PCT/US2018/053154 27/09/2018
30 US 62/564,229 27/09/2017
87 WO 2019/067739 04/04/2019

71 MICROTEK MEDICAL, INC

512 LEHMBERG ROAD COLUMBUS, MISSISSIPPI 39702 [US]

74 TRONCOSO Y CACERES

72 DAVID RICHARD RAWLINGS [US]; HIEDI FRANCES HENDRIX [US]; MICHELLE WILSON [US]

51 A61B 46/10

54 SABANA QUIRURGICA PARA JOFAINA DE TRATAMIENTO TÉRMICO

57 Una sábana para un equipo usado durante un procedimiento médico puede estar formada por una lámina flexible de material polimérico. La lámina flexible puede tener una porción de jofaina adaptada en cuanto a forma a una jofaina o depósito del equipo que se pretende cubrir con la sábana. La lámina flexible también puede tener una porción de lámina lateral conectada a la porción de jofaina. La porción de lámina lateral puede cubrir de forma descendente la jofaina o depósito del equipo cubierto por la sábana. La porción de jofaina de la lámina flexible puede ser plegable. Como resultado, la sábana puede plegarse en un envase plano para su almacenamiento. Al retirarse del envase, la porción de jofaina de la sábana puede expandirse para adaptarse a las paredes de la jofaina del equipo sobre el cual se coloca la sábana.

12 SOLICITUD DE PATENTE DE INVENCION FASE NACIONAL PCT.

21 P2020-0022
85 04/02/2020
86 PCT/EP2018/071039 02/08/2018
30 US 62/541,627 04/08/2017
87 WO2019/025562 07/02/2019

71 BAYER PHARMA AKTIENGESELLSCHAFT/ BAYER AKTIENGESELLSCHAFT/ THE BROAD INSTITUTE, INC. /DANA-FABER CANCER INSTITUTE, INC.

MÜLLERSTR. 178, 13353, BERLIN, [DE]/ KAISER-WILHELM-ALLE-1, 51373, LEVERKUSEN, [DE]/ 415 MAIN STREET CAMBRIDGE, MASSACHUSETTS 02142 [US]/ 450 BROOKLINE AVENUE BOSTON, MASSACHUSETTS 02215 [US]

74 MARÍA DEL PILAR TRONCOSO

72 PHILIP LIENAU [DE]; CHARLOTTE CHRISTINE KOPITZ [DE]; ADRIAN TERSTEEGEN [DE]; DETLEV SÜLZLE [DE]; MANUEL ELLERMANN [DE]; MARTÍN LANGE [DE]; STEFAN NIKOLAUS GRADL [DE]; CHRISTA HEGELE-HARTUNG [DE]; TIMOTHY A. LEWIS [US]; HEIDI GREULICH [US]; XIAOYUN WU [CN]; ALEX BURGIN [US]; MATTHEW MEYERSON [US]

51 A 61K 31/5395, A 61P 35/00, C 07D 273/04, C 07D 413/10, C 07D 417/10, C 07D 491/107

54 DIHIDROOXADIAZINONAS

57 La invención proporciona compuestos de dihidrooxidiazinona de la fórmula general (I); en donde R¹, R², R³, y R⁴ son como se definen en el presente, procedimientos para la preparación de dichos compuestos, compuestos intermedios útiles para la preparación de dichos compuestos, composiciones farmacéuticas y combinaciones que comprenden dichos compuestos y el uso de dichos compuestos para la elaboración de composiciones farmacéuticas para el tratamiento o la profilaxis de enfermedades, en especial de enfermedades hiperproliferativas, como un único agente o en combinación con otros ingredientes activos.

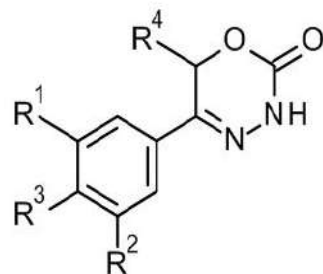

(I),

12 SOLICITUD DE PATENTE DE INVENCION FASE NACIONAL PCT.

21 P2020-0026
85 06/02/2020
86 PCT/US2018/045073 02/08/2018
30 US 62/542,222 07/08/2017
87 WO 2019/032382 14/02/2019

71 TRANSCENDIA, INC.

9201 WEST BELMONT AVENUE FRANKLIN PARK ILLINOIS, 60131 [US].

74 TRONCOSO Y CACERES

72 ROBERT L. MCGEE [US]

51 B 32B 27/08, B 32B 27/30, B 32B 27/32, C 08J 5/18, C 08K 5/00, C 08L 27/06

54 PELÍCULAS MULTICAPA PARA BOLSAS DE OSTOMÍA

57 Una película multicapa que tiene al menos una capa de barrera y al menos una capa externa, adecuada para aplicaciones médicas, como aplicaciones de ostomía, que es eficaz como barrera para los olores y tiene propiedades suficientes con respecto a proporcionar una película flexible, resistente al desgarro con amortiguación del ruido. está provisto. La película multicapa incluye elastómeros de poliolefina, PVDC plastificado, copolímeros de etileno acetato de vinilo y aditivos.



FIGURA 1

12 SOLICITUD DE PATENTE DE INVENCION FASE NACIONAL PCT.

21 P2020-0029
85 07/02/2020
86 PCT/FR2018/052040 09/08/2018
30 FR 17 57644 10/08/2017
87 WO/2019/030459 14/02/2019

71 AMOEBA

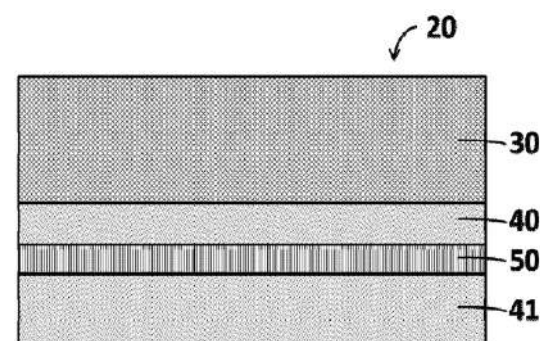
38. AVENUE DES FRERES MONTGOLFIER 69680 CHASSIEU [FR]

74 ORIETTA BLANCO MINIÑO

72 FABRICE PLASSON [FR]; MOUH OULHADJ MAMERI [FR]

51 A 01N 63/00

54 USO TERAPÉUTICO O NO TERAPÉUTICO DE PROTOZOOS DEL GENERO WILLAERTIA COMO FUNGISTÁTICO Y/O FUNGICIDA

57 La invención se refiere a un uso terapéutico o no terapéutico de protozoos por ejemplo protozoos de la especie Willaertia magna como un fungistático y/o fungicida

12 SOLICITUD DE PATENTE DE INVENCION FASE NACIONAL PCT.

21 P2020-0056
85 13/03/2020
86 PCT/IB2018/057073 14/09/2018
30 US 62/559,220 15/09/2017
87 WO 2019/053657 A1 21/03/2019

71 SINTETICA S.A.

VIA PENATE 5., CH-6850, MENDRISIO, [CH]

74 WALLIS PONS CARDI

72 AUGUSTO MITIDIERI [CH]; ELISABETTA DONATI [CH]; CLARA BIANCHI [CH]

51 A 61K 31/245, A 61K 47/38, A 61K 9/00, A 61K 9/06

54 FORMULACIONES TÓPICAS DE CLOROPROCAÍNA Y MÉTODOS PARA UTILIZAR LAS MISMAS

57 Se proporcionan dosis y formulaciones tópicas de cloroprocaina, incluidos geles y ungüentos, y métodos de fabricación y uso de las mismas que son eficaces, químicamente estables y fisiológicamente balanceadas para la seguridad y la eficacia. Las dosis y formulaciones son particularmente útiles durante los procedimientos oftálmicos o en respuesta a abrasiones o traumatismos oftálmicos en función de su tolerabilidad y farmacocinética.

12 SOLICITUD DE PATENTE DE INVENCION FASE NACIONAL PCT.

21 P2020-0053
85 06/03/2020
86 PCT/IB2018/054692 26/06/2018
30 IT 102017000107051 25/09/2017
87 WO 2019/058187 28/03/2019

71 BASIC S.R.L.

VIA DELLA COSTITUZIONE 26, 42028, POVLIGLIO, (REGGIO EMILIA), [IT]

74 GRELDY HERNANDEZ SOSA

72 MAURIZIO IANNUZZI [IT]; GIUSEPPE DI TELLA [IT]

51 F24S 25/11, F24S 25/16, F24S 25/636.

54 PLANTA FOTOVOLTAICA CON ESTRUCTURA DE SOPORTE DE PANEL.

57 Planta fotovoltaica que comprende:
- una primera fila (11) de paneles fotovoltaicos que comprende un primer panel (110);
- una segunda fila (12) de paneles fotovoltaicos que comprende un segundo panel (120);
- un primer soporte (3) para soportar tanto el primer panel (110) como el segundo panel (120) que se extiende entre la primera y la segunda fila (11, 12). El primer soporte (3) es un balasto conectado al primer y al segundo panel (110, 120).

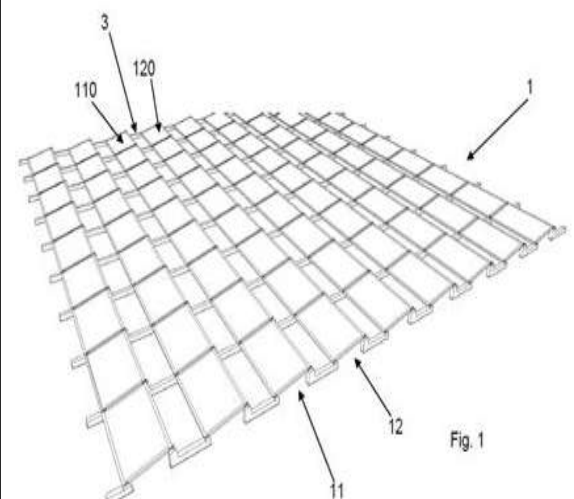

Fig. 1

VIENE DE LA PÁGINA ANTERIOR

12 SOLICITUD DE PATENTE DE INVENCION FASE NACIONAL PCT.

21 P2020-0066

85 01/05/2020

86 PCT/US2018/058957 02/11/2018

30 US 62/580,742 02/11/2017

US 62/643,063 14/03/2018

87 WO 2019/090076 09/05/2019

71 ABBVIE INC. /CALICO LIFE SCIENCES LLC

1 NORTH WAUKEGAN ROAD NORTH CHICAGO, IL 60064 [US]

1770 VETERANS BLVD SOUTH SAN FRANCISCO, CA 94080 [US]

74 TANIA MIGUELINA CASTILLO BAEZ

72 LAWRENCE A. BLACK [US]; MARINA A. PLIUSHCHEV [US];

CARMELA SIDRAUSKI [US]; JENNIFER, M FROST [US]; XIANGDONG XU [US];

LEI SHI [US]; YUNSONG TONG [US]; KATHLEEN ANN MARTIN [US];

QINGWEI I ZHANG [US]; SEUNGWON CHUNG [US]; MICHAEL J. DART [US];

JOHN, T RANDOLPH [US]; KATHLEEN MURAUSKI [US];

RAMZI, FARAH SWEIS [US]

51 A 61K 31/165, A 61P 35/00, C 07C 235/14, C 07C 255/57, C 07D 213/54, C 07D 213/57, C 07D 213/74, C 07D 231/14, C 07D 237/10, C 07D 241/12, C 07D 241/44, C 07D 261/08, C 07D 275/03, C 07D 277/32, C 07D 307/56, C 07D 307/82, C 07D 317/62, C 07D 401/04, C 07D 413/04, C 07D 487/04, C 07D 495/04, C 07D 513/04

54 MODULADORES DE LA VIA DE ESTRES INTEGRADA

57 Se proporcionan en la presente compuestos, composiciones y métodos de utilidad para modular la respuesta al estrés integrada (ISR) y para tratar enfermedades, trastornos y condiciones relacionados.

12 SOLICITUD DE PATENTE DE INVENCION FASE NACIONAL PCT.

21 P2020-0067

85 01/05/2020

86 PCT/US2018/058949 02/11/2018

30 US 62/580,726 02/11/2017

US 62/643,059 14/03/2018

87 WO/2019/090069 09/05/2019

71 ABBVIE INC. /CALICO LIFE SCIENCES LLC

1 NORTH WAUKEGAN ROAD NORTH CHICAGO, IL 60064[US]

/1170 VETERANS BLVD SOUTH SAN FRANCISCO, CA 94080 [US]

74 TANIA MIGUELINA CASTILLO BAEZ

72 LAWRENCE A. BLACK [US]; MARINA A. PLIUSHCHEV [US]; BRIAN S. BROWN [US];

CARMELA SIDRAUSKI [US]; JENNIFER, M FROST [US]; XIANGDONG XU [US];

LEI SHI [US]; YUNSONG TONG [US]; KATHLEEN ANN MARTIN [US];

QINGWEI I ZHANG [US]; SEUNGWON CHUNG [US]; MICHAEL J. DART [US];

KATHLEEN MURAUSKI [US]; RAMZI FARAH SWEIS [US]; ZHAOMING XIONG [US]

51 A 61K 31/44, A 61P 35/00, C 07C 235/22, C 07C 311/13, C 07D 213/30, C 07D 213/66, C 07D 213/73, C 07D 231/56, C 07D 237/14, C 07D 237/16, C 07D 241/18, C 07D 261/08, C 07D 261/20, C 07D 271/113, C 07D 317/64, C 07D 401/04, C 07D 405/08, C 07D 471/04

54 MODULADORES DE LA VÍA DE ESTRÉS INTEGRADA

57 Se proporcionan en la presente compuestos, composiciones y métodos de utilidad para modular la respuesta al estrés integrada (ISR) y para tratar enfermedades, trastornos y condiciones relacionados.

SOLICITUD DE PATENTE DE INVENCION

12 SOLICITUD DE PATENTE DE INVENCION

21 P2020-0073

85 06/05/2020

30 CO NC2019/0003528 09/04/2019

71 PRODUCTO FAMILIA S.A

CARRETERA 50, NO. 08, SUR-117, MEDELLIN, COLOMBIA

74 HEADRICK RIZIK ALVAREZ & FERNANDEZ

72 LUISA FERNANDA ARBELAEZ CORREA [CO];

FABIO ALBERTO LOPEZ PIMIENTA [CO]; MATEO MORALES GOMEZ [CO]

51 A61F 13/15, A61F 13/474

54 ARTÍCULO ABSORBENTE AJUSTABLE

57 La presente invención corresponde a un artículo absorbente ajustable que comprende una lámina superior, una lámina inferior, un núcleo absorbente localizado entre la lámina superior y la lámina inferior, el núcleo absorbente tiene dos extremos longitudinales. Dicho núcleo absorbente tiene una forma oblonga, en donde uno de los extremos longitudinales tiene una forma triangular y un panel absorbente solapado sobre la periferia del extremo longitudinal con forma triangular del núcleo absorbente. Dicho panel absorbente se pliega para ajustarse a diferentes tipos de prendas. Dicho artículo absorbente ajustable también comprende un núcleo absorbente con una sección correspondiente a una sección absorbente, la cual se extiende desde periferia del extremo longitudinal con forma triangular hacia el exterior del artículo absorbente. En donde dicha sección absorbente se pliega para ajustarse a diferentes tipos de prendas.

12 SOLICITUD DE PATENTE DE INVENCION FASE NACIONAL PCT.

21 P2020-0078

85 06/05/2020

86 PCT/US2018/055554 12/10/2018

30 US 62/572,243 13/10/2017

87 WO 2019/075291 18/04/2019

71 GILEAD SCIENCES, INC.

333 LAKESIDE DRIVE, FOSTER CITY, CA 94404, [US]

74 ORIETTA BLANCO MINIÑO

72 AESOP CHO [US]; SALMAN Y JABRI [US]; JIE XU [US]; ZHENHONG R. CAI [US];

ANA ZURISADAI GONZALEZ BUENROSTRO [US]; XIAOCHUN HAN [CN];

RYAN MCFADDEN [US]; JOHANNES VOIGT [US]; HONG YANG [CN];

LIANHONG XU [US]; YINGMEI QI [CN]

51 A 61K 31/4439, A 61P 31/18, C 07D 233/88, C 07D 401/10, C 07D 401/14, C 07D 403/10, C 07D 403/14, C 07D 405/14, C 07D 413/10, C 07D 413/14, C 07D 417/10, C 07D 417/14, C 07D 471/04, C 07D 487/04, C 07D 491/107

54 DERIVADOS DE 1-BENZIL-2-IMINO-4-FENIL-5-OXOIMIDAZOLIDINA COMO INHIBIDORES DE LA PROTEASA DEL VIH

57 La invención proporciona un compuesto de Fórmula I: o una sal farmacéuticamente aceptable del mismo como se describe a continuación. La invención también proporciona composiciones farmacéuticas que comprenden un Compuesto de Fórmula I, procesos para preparar Compuestos de Fórmula I, métodos terapéuticos para tratar la proliferación del virus VIH, tratar el SIDA o retrasar la aparición de síntomas de SIDA en un mamífero usando Compuestos de Fórmula I.

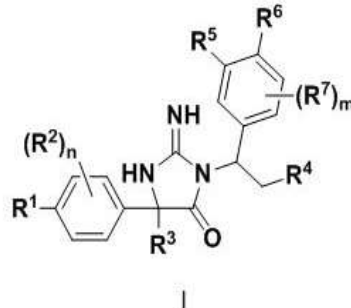

12 SOLICITUD DE PATENTE DE INVENCION FASE NACIONAL PCT.

21 P2020-0090

85 19/05/2020

86 PCT/EP2018/077022 04/10/2018

30 EP 17195047.0 05/10/2017

87 WO2019/068817 11/04/2019

71 INNOVATIVE MOLECULES GMBH

LEOPOLDSDHÖRSTRASSE 7 32107 BAD SALZUFLEN, [DE]

74 WALLIS PONS

72 GERALD KLEYMANN [DE]; CHRISTIAN GEGE [DE]

51 A 61K 31/426, A 61P 31/12, C 07D 277/54, C 07D 417/12

54 ENANTIÓMEROS DE TIAZOLES SUSTITUIDOS COMPUESTOS ANTIVIRALES

57 La presente invención se refiere a nuevos compuestos antivirales con estereoconfiguración específica, especialmente a nuevos enantiómeros específicos, a un proceso para su preparación y a su uso como medicamentos, en particular como medicamentos antivirales.

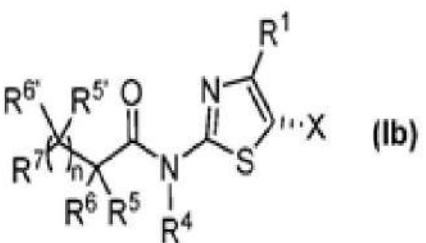
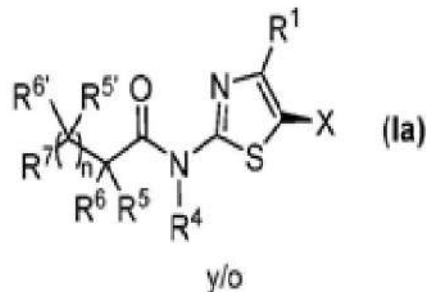

12 SOLICITUD DE PATENTE DE INVENCION FASE NACIONAL PCT.

21 P2020-0091

85 21/05/2020

86 PCT/EP2020/056211 09/03/2020

30 US 62/893, 849 30/08/2019;

US 62/930, 673 05/11/2019;

US 62/946, 625 11/12/2019;

US 62/960, 756 14/01/2020;

US 62/969, 181 03/02/2020

US 62/985, 407 05/03/2020

71 ASTRAZENECA AB

SE-151 85, SUECIA, SÖDERTÄLJE, SUECIA

74 ORIETTA BLANCO MINIÑO

72 ANNA MARIA LANGKILDE [SE]

51 A 61N 1/00, A 61P 3/10, A 61F 2/00.

54 MÉTODOS DE TRATAMIENTO DE LA INSUFICIENCIA CARDIACA CON FRACCIÓN DE EYECCIÓN REDUCIDA CON DAPAGLIFLOZINA

57 La presente divulgación se refiere a métodos de tratamiento de pacientes con insuficiencia cardiaca con fracción de eyección reducida (HFREF), con y sin diabetes de tipo 2, con un inhibidor de SGLT2 tal como dapagliflozina. Los métodos desvelados en el presente documento reducen el riesgo de un resultado combinado de un primer episodio de empeoramiento de insuficiencia cardiaca (hospitalización por insuficiencia cardiaca o una visita de urgencias por insuficiencia cardiaca) o muerte por causas cardiovasculares. También puede reducirse cada uno de los tres componentes de este resultado combinado, así como el número total de hospitalizaciones por insuficiencia cardiaca y muertes por causas cardiovasculares. Los inhibidores de SGLT2, tales como dapagliflozina, también pueden reducir un empeoramiento de los síntomas de insuficiencia cardiaca. Los métodos desvelados en el presente documento también pueden mejorar los síntomas de insuficiencia cardiaca, el estado de salud y la calidad de vida.

12 SOLICITUD DE PATENTE DE INVENCION FASE NACIONAL PCT.

21 P2020-0101

85 01/06/2020

86 PCT/US2018/055733 12/10/2018

30 US 62/572,467 14/10/2017

87 WO2019/075417 18/04/2019

71 ABBVIE INC.

1 NORTH WAUKEGA ROAD NORTH CHICAGO, ILLINOIS 60064 [US]

74 MARIA DEL PILAR TRONCOSO

72 SUSAN E. MORGAN-LAPPE [US]; SAHANA BOSE [US];

JONATHAN ALEXANDER TERRETT [US]; SHWETA SINGH [US];

JENNIFER HOPE RICHARDSON [US]; LAURA PATTERSON SERWER [US];

MARVIN ROBERT LEANNA [US]; ILARIA BADAGNANI [US];

TRACY HENRIQUES [US]; SHERRY L. RALSTON [US]

51 A 61P 35/00, C 07K 16/28

54 CONJUGADOS DE FÁRMACO-ANTICUERPO ACTIVABLE ANTI-CD71 Y MÉTODOS DE USO DE ESTOS

57 La invención se refiere en general a anticuerpos activables conjugados que se fijan a CD71 en su forma activa y a métodos para elaborar y usar estos anticuerpos activables conjugados anti-CD71 en una variedad de indicaciones terapéuticas, de diagnóstico y profilácticas.

12 SOLICITUD DE PATENTE DE INVENCION FASE NACIONAL PCT.

21 P2020-0108

85 10/06/2020

86 PCT/US2018/062869 28/11/2018

30 US 15/826,079 29/11/2017

87 WO/2019/108668 06/06/2019

71 REYNOLDS PRESTO PRODUCTS INC.

1900 WEST FIELD COURT, LAKE FOREST, IL, 60045 [US]

74 ORIETTA BLANCO MINIÑO

72 GREGG THOMPSON [US]; JOHN ATHANS [US]

51 B 65D 33/25

54 DESLIZADOR A PRUEBA DE NIÑOS, SISTEMA DE CIERRE DE CREMALLERA QUE UTILIZA DESLIZADOR Y MÉTODOS DE USO

57 Un deslizador a prueba de niños incluye un miembro superior (54) y un par de patas separadas (56, 58) que dependen del miembro superior. Al menos una primera pata de las patas separadas tiene una primera espiga (74) que sobresale lateralmente lejos de una porción restante de la primera pata y una porción restante del deslizador. La primera espiga tiene una ranura separadora (78). La espiga puede ser móvil para mover la primera ranura hacia una posición para separar las guías macho y hembra interbloqueadas de un cierre de cremallera. En otros ejemplos, ambas patas incluyen una espiga saliente que tiene una ranura separadora.

VIENE DE LA PÁGINA ANTERIOR

12 SOLICITUD DE PATENTE DE INVENCION FASE NACIONAL PCT.

21 P2020-0129
85 19/06/2020
86 PCT/EP2018/086197 20/12/2018
30 EP 17209865.9 21/12/2017
87 WO 2019/122129 27/06/2019

71 **BOEHRINGER INGELHEIM INTERNATIONAL GMBH**
BINGER STRASSE 173 55216 , INGELHEIM AM RHEIN, ALEMANIA

74 **ORIETTA BLANCO MINIÑO**

72 TOBIAS WUNBERG [DE]; JUERGEN RAMHARTER [AU]; CHRISTIANE KOFINK [DE]; HEINZ STADTMUELLER [DE]; MARCO HANS HOFMANN [DE]; ANKE BAUM [DE]; MICHAEL GMACHL [AU]; DOROTHEA INGRID RUDOLPH [DE]; MARKUS OSTERMEIER [DE]; MARKUS FRANK [DE]; ANNIKA GILLE [DE]; STEFAN GOEPPER [DE]; MARCO SANTAGOSTINO [IT]; JULIAN WIPPICH [DE]; FABIO SAVARESE [AT]

51 A 61K 31/519, A 61P 35/00, C 07D 453/02, C 07D 471/04, C 07D 519/00

54 **NUEVAS PIRIDOPIRIMIDINONAS SUSTITUIDAS CON BENCILAMINO Y DERIVADOS COMO INHIBIDORES DE SOS1**

57 La presente invención abarca compuestos de fórmula (I) donde los grupos R1 a R4, A y p tienen los significados dados en las reivindicaciones y la memoria descriptiva, su uso como inhibidores de SOS1, composiciones farmacéuticas que contienen compuestos de esta clase y su uso como medicamentos/ usos médicos, especialmente como agentes para el tratamiento y/o la prevención de enfermedades oncológicas.

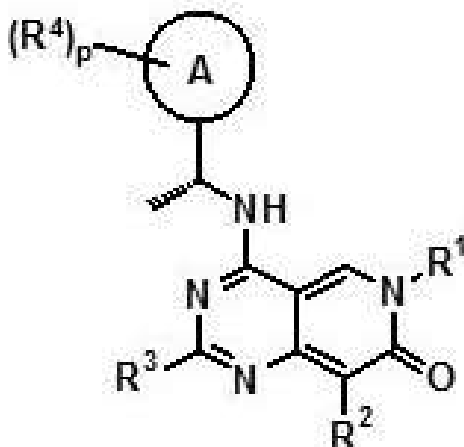

12 SOLICITUD DE PATENTE DE INVENCION FASE NACIONAL PCT.

21 P2020-0139
85 15/07/2020
86 PCT/EP2019/051993 28/01/2019
30 EP 18154828.0 02/02/2018
87 WO/2019/149659 08/08/2019

71 **BOEHRINGER INGELHEIM INTERNATIONAL GMBH**
BINGERSTRASSE 173, 55216, INGELHEIM AM RHEIN, ALEMANIA

74 **ORIETTA BLANCO MINIÑO**

72 THOMAS TRIESELNANN [DE]; CEDRICKX GODBOUT [CA]; VIKTOR VINTONYAK [UA]

51 A 61K 31/437, A 61P 3/04, A 61P 3/10, C 07D 498/04

54 **DERIVADOS DE OXADIAZOLOPIRIDINA SUSTITUIDOS CON HETEROCICLO PARA USAR COMO INHIBIDORES DE GHRELIN O-ACILTRANSFERASA (GOAT)**

57 La presente invención se refiere a compuestos de la Fórmula general I, en donde las variables X, R1, n, p y q se definen de acuerdo con la reivindicación 1, que tienen propiedades farmacológicas valiosas, en particular, se fijan a ghrelina O-aciltransferasa (GOAT) y modulan su actividad. Los compuestos son adecuados para el tratamiento y la prevención de enfermedades que se pueden ver influenciadas por este receptor, tales como enfermedades metabólicas, en particular, obesidad.

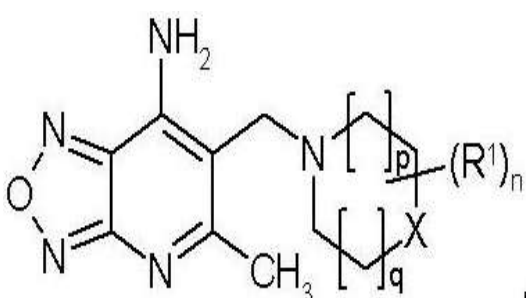

12 SOLICITUD DE PATENTE DE INVENCION FASE NACIONAL PCT.

21 P2020-0137
85 06/07/2020
86 PCT/EP2019/050180 04/01/2019
30 EP 18150422.6 05/01/2018
EP 18175852.5 04/06/2018
87 WO2019/134978 A1 11/07/2019

71 **AC IMMUNE SA**

EPFL INNOVATION PARK, BUILDING B 1015 LAUSANNE [CH]

74 **MARÍA DEL PILAR TRONCOSO**

72 SREENIVASACHARY NAMPALY [IN]; EMANUELE GABELLIERI [IT]; JEROME MOLETTE [FR]

51 A 61K 31/437, A 61P 25/28, C 07D 471/04

54 **1, 3, 4, 5-TETRAHIDRO-2H-PIRIDO [4,3-B] DERIVADOS INDOLARES PARA EL TRATAMIENTO, ALIVIO O PREVENCIÓN DE TRASTORNOS ASOCIADOS CON AGREGADOS DE TAU COMO LA ENFERMEDAD DE ALZHEIMER**

57 La presente invención se refiere a compuestos novedosos que pueden emplearse en el tratamiento, alivio o prevención de un grupo de trastornos y anomalías asociados con los agregados de proteínas Tau (unidad asociada a tubulina) que incluyen, entre otros, los ovillos neurofibrilares (NFT), tal como la enfermedad de Alzheimer (AD).

12 SOLICITUD DE PATENTE DE INVENCION FASE NACIONAL PCT.

21 P2020-0146
85 23/07/2020
86 PCT/DE2019/100050 18/01/2019
30 DE 10 2018 101438.4 23/01/2018
EP 18197124.3 27/09/2018
87 WO 2019/144990 A1 01/08/2019

71 **ASSA ABLOY SICHERHEITSTECHNIK GMBH**

BILDSTOCKSTRASSE 20, 72458, ALBSTADT, ALEMANIA

74 **MARÍA DEL PILAR TRONCOSO**

72 STEFFEN MATSCHKE [DE]

51 E 05B 19/00

54 **PERFIL DE LLAVE PLANA PARA UN SISTEMA DE CERRADURA-LLAVE**

57 La invención se refiere a un perfil de llave plana, que presenta un tramo superior y un tramo inferior, en cuyo tramo inferior, sobre un lado de la tija de la llave, está prevista una ranura perfilada paracéntrica (2) triangular que sobresale del plano central de la tija de la llave y, sobre el lado opuesto, se dispone por encima o por debajo de dicha ranura perfilada paracéntrica (2) una ranura perfilada (3;4) triangular, de manera que hay una separación vertical (9) entre una línea imaginaria (7), perpendicular a dicho plano que cruza la intersección del lado superior o inferior de la ranura perfilada paracéntrica con el lado de la llave, y una línea imaginaria (5), que cruza la intersección del lado superior o inferior de la ranura perfilada opuesta con el lado opuesto de la llave.

12 SOLICITUD DE PATENTE DE INVENCION FASE NACIONAL PCT.

21 P2020-0169
85 02/09/2020
86 PCT/ES2018/070168 07/03/2018
87 WO 2019/170927 12/09/2019

71 **SOTEC CONSULTING SL**

AVENIDA DE BRASIL, 17-8 C, 28020, MADRID, [ES]

74 **ORIETTA BLANCO MINIÑO**

72 ARMANDO MUÑOZ UTIEL [ES]; DAVID GONZALEZ GARCIA [ES]

51 G 07D 7/00

54 **MÉTODO Y SISTEMA DE VERIFICACIÓN AUTOMÁTICA DE LA AUTENTICIDAD DE DOCUMENTOS**

57 Método y sistema de verificación automática de la autenticidad de documentos. El método comprende escanear (306) un documento a verificar en el espectro de luz visible y ultravioleta; detectar en el documento escaneado marcas de agua digital impresas con tinta visible y ultravioleta; describir dichas marcas, obteniendo un identificador de marca ultravioleta y un identificador de marca de datos variables; realizar una validación (318) del porcentaje de marca mediante la comprobación de la presencia de la marca de agua digital en diferentes regiones del documento escaneado; comparar los identificadores de marca obtenidos con identificadores de marca almacenados en una base de datos (108); y determinar la validez del documento en base a dicha comparación. La invención permite la comprobación automática de la validez de los datos impresos en el documento, disminuyendo la posibilidad de que un documento sea falsificado, modificado o alterado total o parcialmente sin ser detectado.

12 SOLICITUD DE PATENTE DE INVENCION FASE NACIONAL PCT.

21 P2020-0155
85 11/08/2020
86 PCT/US2019/018042 14/02/2019
30 US 62/631,453 15/02/2018
87 WO2019/161078 22/08/2019

71 **VERTEX PHARMACEUTICALS INCORPORATED**

50 NORTHERN AVENUE BOSTON, MASSACHUSETTS 02210 [US];

74 **MARÍA DEL PILAR TRONCOSO**

72 PETER GROOTENHUIS [US]; MARK THOMAS MILLER [US]; THOMAS CLEVELAND [US]; HARIPADA KHATUYA [US]; PRASUNA PARASELLI [US]; JEREMY, J. CLEMENS [US]; JOHNNY UY [US]; JINGLAN ZHOU [US]; ALEXANDER RUSSELL ABELA [US]; COREY DON ANDERSON [US]; BRETT B. BUSCH [US]; WEICHAO GEORGE CHEN [US]; TIMOTHY RICHARD COON [US]; SENAIT G. GHIRMAI [US]; ANTON V. GULEVICH [US]; PING KANG [US]; FABRICE PIERRE [US]; SARA E. SWIFT [US]; ANDREAS TERMIN [US]; CARL V. VOGEL [US]; BRYAN FRIEMAN [US]; SARA SABINA HADIDA RUAH [US]; CLARA KUANG-JU HSIA [US]; JASON MACCARTNEY [US]

51 A 61K 31/437, A 61P 11/00, C 07D 513/22, C 07D 515/22

54 **MACROCICLOS COMO MODULADORES DEL REGULADOR DE CONDUCTANCIA TRANSMEMBRANA DE LA FIBROSIS QUÍSTICA, COMPOSICIONES FARMACÉUTICAS DE ESTOS, SU USO EN EL TRATAMIENTO DE LA FIBROSIS QUÍSTICA Y PROCESOS PARA ELABORARLOS**

57 Se revelan compuestos de la fórmula (I): sus sales farmacéuticamente aceptables, derivados deuterados de cualquiera de los anteriores y metabolitos de cualquiera de los anteriores. También se revelan composiciones farmacéuticas que los comprenden, métodos de tratamiento de fibrosis quística que los usan y métodos para prepararlos.

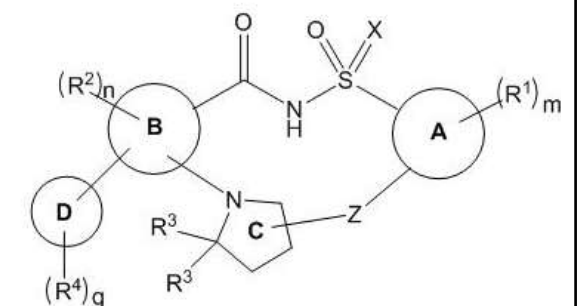

12 SOLICITUD DE PATENTE DE INVENCION FASE NACIONAL PCT.

21 P2020-0161
85 26/08/2020
86 PCT/IB2019/051549 26/02/2019
30 US 62/636,378 28/02/2018
87 WO2019/166950 06/09/2019

71 **NOVARTIS AG**

LICHTSTRASSE 35 4056 BASEL [CH]

74 **ORIETTA BLANCO MINIÑO**

72 QIAN ZHAO [CN]; RAMA JAIN [US]; JAMES R. MANNING [US]; LIFENG WAN [CN]; DANIEL POON [US]; MAXIME DAUPHINAIS, [CA]; DENNIS CHRISTOFER KOESTER [DE]; VANESSA MARX, [CA]; XIAOJING MICHAEL WANG, [US]; AREGAHEGN YIFRU [CA]

51 A 61K 31/4985, A 61K 31/5025, A 61P 31/16, C 07D 487/14, C 07D 498/14

54 **DERIVADOS DE 10-(DI(FENIL)METIL)-4-HIDROXI-8,9,9A,10-TETRAHIDRO-7H-PIRROLO [1',2':4,5]PIRAZINO[1,2-b]PIRIDAZINA-3,5-DIONA Y COMPUESTOS RELACIONADOS COMO INHIBIDORES DE LA REPLICACIÓN DEL ORTOMIXOVIRUS PARA EL TRATAMIENTO DE LA INFLUENZA**

57 La presente divulgación se refiere a derivados de 10-(di(fenil)metil)-4-hidroxi-8,9,9a,10-tetrahidro-7H-pirrol[1',2':4,5]pirazino[1,2-b]piridazina-3,5-diona y compuestos relacionados de Fórmula (A) como inhibidores de la replicación del ortomixovirus para tratar la influenza. (Fórmula A) (A) Un compuesto específico preferido es, por ejemplo, (9aR,10S)-10-((S)-(4-fluorofenil)(3-(trifluorometil)fenil)metil)-4-hidroxi-8,9,9a,10-tetrahidro-7H-pirrol[1',2':4,5]pirazino[1,2-b]piridazina-3,5-diona (ejemplo 1).

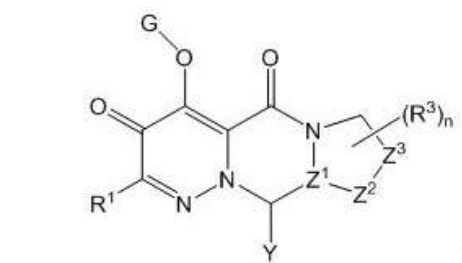

VIENE DE LA PÁGINA ANTERIOR

REGISTRO DE MODELO DE UTILIDAD**12** REGISTRO DE MODELO DE UTILIDAD

11 U2018-0003

21 U20180003

22 03/01/2018

43 15/03/2018

71 HELMUT BETHANCOURT DALMASINUM. 37, LOS CACICAZGOS, SANTO DOMINGO,
DISTRITO NACIONAL, REPÚBLICA DOMINICANA**74** HELMUT BETHANCOURT DALMASI**72** HELMUT BETHANCOURT DALMASI [DO]

51 A 01G 9/00, A 01G 9/02

54 BANDEJA SUBTERRÁNEA PARA RETENCIÓN DE AGUA Y NUTRIENTES

57 El presente modelo de utilidad novedoso consiste en un objeto para ser enterrado debajo de las plantas o árboles con el fin de contribuir a hacer accesible para las raíces de la planta una mayor cantidad del agua que recibe el suelo mediante la lluvia o riego. Este objeto comprende una bandeja hecha de materiales completamente o parcialmente biodegradables (Fig. 1), la cual tiene una elevación central (3) de forma cilíndrica o cónica con un hueco en el centro (2). Se podrá enterrar en la fase de preparación de terreno, y luego se podrá trasplantar una planta joven o sembrar semillas alineadas con el hueco central (Fig. 3) para permitir que la raíz pivotante profundice. Se podrá hacer este procedimiento para plantas con fines de cultivo de hortaliza o de reforestación de forma dispersa o en hileras (Fig. 4). Su función es impedir la percolación a suelo profundo de agua y nutrientes. Con este uso se podrá reducir la cantidad de agua de riego requerida por las plantas. De igual manera se podrá garantizar el aprovechamiento de las lluvias o riego durante el primer año de las plantas, logrando mejores éxitos en programas de reforestación. (fig.3)



Figura 3.

SOLICITUD DE MODELO DE UTILIDAD**12** SOLICITUD DE MODELO DE UTILIDAD

21 U2019-0008

22 14/01/2019

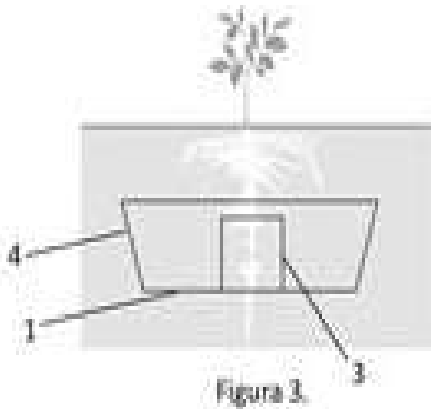
71 MATERI ELECTRICOS EIRLAV. ROMULO BETANCOURT, NUM. 2156, RENACIMIENTO, 11112,
SANTO DOMINGO, DISTRITO NACIONAL, REPÚBLICA DOMINICANA**74** RODOLFO LEONEL CASTELLANOS DUARTE**72** RODOLFO LEONEL CASTELLANOS DUARTE [DO]

51 G01R 11/04

54 BASE CIRCULAR DE POLICARBONATO PARA MEDIDOR ELÉCTRICO RESIDENCIAL TIPO ENCHUFE

57 La invención se refiere a un dispositivo de soporte para un medidor eléctrico, también conocido como contador eléctrico electrónico tipo enchufe. Es una mejora realizada al producto tradicional, el cual solo permite la fijación en fachada a través de pernos. La presente invención, además de este tipo de colocación, permite la fijación utilizando correas metálicas o plásticas de diferentes anchos, grosores y longitudes, gracias a que posee dos soportes en la parte trasera para sujeción (1). Facilitando y ampliando las posibilidades de instalación de contadores eléctricos a postes circulares y superficies irregulares

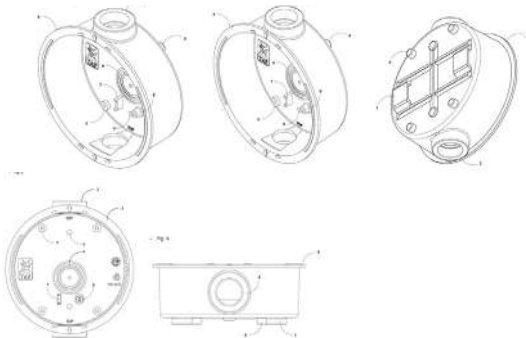
**12** SOLICITUD DE PATENTE DE INVENCION FASE NACIONAL PCT.

21 P2020-0172

85 09/09/2020

86 PCT/IB2019/051794 06/03/2019

80 IN 201831011137 26/03/2018

87 WO 2019/186299 03/10/2019

71 UPL LTDAGROCHEMICAL PLANT, DURGACHAK MIDNAPORE DIST., WEST BENGAL
HALDIA 721 602, [IN]**74** WALLIS PONS CARDI**72** VIKRAM, RAJNIKANT SHROFF [GB]; JAIDEV RAJNIKANT SHROFF, [GB];

CARLOS, EDUARDO FABRI [BR]; VICENTE AMADEU GONGORA [BR];

DIEGO, GUIMARAES ARRUDA [BR]; BETH SEARS, E. [US];

PRAKASH MAHADEV JADHAV [US]

51 A 01N 43/40, A 01N 43/50, A 01N 43/64, A 01N 43/653, A 01N 43/707, A 01N 43/80, A 01P 13/00

54 COMBINACIONES HERBICIDAS

57 La presente invención divulga combinaciones herbicidas para controlar plantas indeseables. La presente invención se refiere más específicamente a una combinación sinérgica de herbicidas, composiciones y métodos para controlar malezas.

12 SOLICITUD DE PATENTE DE INVENCION FASE NACIONAL PCT.

21 P2020-0174

85 17/09/2020

86 PCT/US2019/027842 17/04/2019

80 US 62/660,622 20/04/2018

87 WO 2019/204418 A1 24/10/2019

71 ELI LILLY AND COMPANY

LILLY CORPORATE CENTER INDIANAPOLIS, INDIANA 46285 [US]

74 MARÍA DEL PILAR TRONCOSO**72** DAVID ANDREW COATES [US]; JUNLIANG HAO [US];

DARRYL WAYNE HILLIARD [US]

51 A 61P 25/16, A 61P 25/28, C 07D 401/04, C 07D 405/14

54 MODULADORES ALOSTÉRICOS POSITIVOS DEL RECEPTOR DE DOPAMINA D1

57 La invención proporciona ciertos compuestos de (fenil)-(pirazol)-3,4-dihidroisoquinolin-2(1H)-il)etan-1-ona de la Fórmula I como moduladores alostéricos positivos (PAM) D1 y composiciones farmacéuticas de estos. La invención proporciona además métodos para usar un compuesto de la Fórmula I, o una sal de este aceptable desde el punto de vista farmacéutico, para tratar ciertos síntomas de la enfermedad de Parkinson, la esquizofrenia, el ADHD o la enfermedad de Alzheimer.

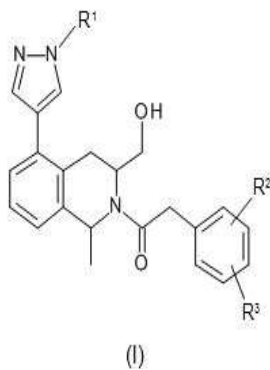

(I)

SOLICITUD DE MODELO DE UTILIDAD**12** SOLICITUD DE MODELO DE UTILIDAD

21 U2019-0028

85 11/02/2019

71 UVENCIO FAMILIAJUANICO DOLORES NO. 13, BUENOS AIRES HERRERA,
SANTO DOMINGO OESTE REPÚBLICA DOMINICANA**74** UVENCIO FAMILIA**72** UVENCIO FAMILIA [DO]

51 B 63B 35/58, B 63C 9/30

54 BARCA TIPO MUEBLE

57 Barca tipo mueble y sistema anti-inundación empleado, integrado por un cuadro formado por 4 tablas de tamaño variable según el mueble que se vaya a construir, por ejemplo:

Un gavetero tenemos una tabla frontal de tres pies y medio de largo por diez pulgadas de ancho (1) una tabla lateral de unos dos pies de largo (2) una tabla trasera de tres pies y medio de largo (3) una tabla lateral de dos pies de largo (4) todas del mismo ancho a este cuadro le colocamos un fondo de material impermeable para formar un cajón al cual no debe penetrar agua (5) le colocamos a la parte superior de dicho cajón una tapa (6) que servirá de soporte y a la vez tapanlo lo que constituye una caja flotante o cámara de aire encima de dicha tapa se pueden construir los espacios donde entran las gavetas y así sucesivamente. La novedad consiste en la caja o cámara de aire que le permite flotar.

SOLICITUD DE MODELO DE UTILIDAD**12** SOLICITUD DE MODELO DE UTILIDAD

21 U2019-0186

22 17/07/2019

71 ENRIQUE ERNESTO PUGIBET BOBEA /TEOFILO SILVERIO CASTROHOJALDRE NO. 13, ARROYO HONDO III, SANTO DOMINGO,
REPÚBLICA DOMINICANA /11, MIRADOR ESTE, 11804,
SANTO DOMINGO, MUNICIPIO ESTE, REPÚBLICA DOMINICANA**74** INDHIRA FINLANDIA LARA DE SILVERIO**72** TEOFILO SILVERIO CASTRO [DO]; ENRIQUE ERNESTO PUGIBET BOBEA [DO]

51 E02B 15/10

54 SISTEMA DE BARRERA CILÍNDRICO CON HENDIDURAS COLECTORAS.

57 El presente modelo de utilidad muestra un sistema de barrera cilíndrico, caracterizado porque incluye cilindros colectores con hendidura transversal (1), acoplados de manera flexible (2) y consecutiva a cilindros conductores, para formar un conjunto continuo de barrera cilíndrica con canaletas en la parte interna de las tuberías, lo cual permitirá la captación y el direccionamiento del agua, del sargazo y desechos flotantes a un solo punto de acopio (3), desplazándolos a través de la parte interna de los tubos, por el poder del fluido en movimiento fuerza hidráulica del oleaje y de las corrientes (Fig. 1 a 4)

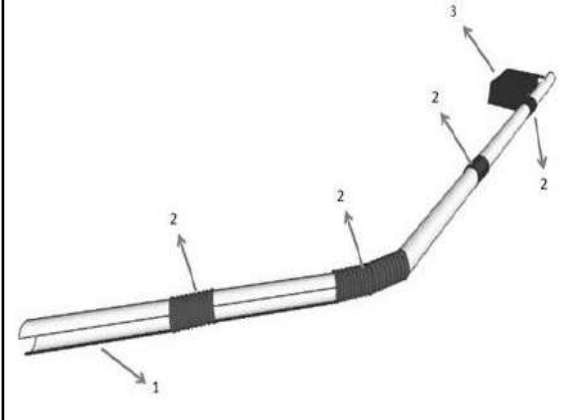
**SOLICITUD DE MODELO DE UTILIDAD****12** SOLICITUD DE MODELO DE UTILIDAD

21 U2019-0200

22 02/08/2019

71 REGUS FELIZ ALVAREZAV. REPUBLICA DE COLOMBIA EDIF. 21, APTO A-1, LOS JARDINES DEL NORTE,
DISTRITO NACIONAL 10602, REPÚBLICA DOMINICANA**74** REGUS FELIZ ALVAREZ**72** REGUS FELIZ ALVAREZ [DO]

51 H02K 7/18

54 GENERADOR ELECTROMECÁNICO AÉREO DE ROTACIÓN OPUESTA

57 Generador electromecánico aéreo de rotación opuesta que consiste en un generador de electricidad, este equipo está compuesto por piezas de metal y plástica el cual evita la contaminación ambiental por no usar ningún combustible fósiles, este equipo que comprende varios dispositivos y está caracterizado porque garantiza la producción de energía eléctrica limpia, preservando el medio ambiente porque no emite gases tóxicos, gases de efecto invernadero, ni radiación, el generador electromecánico aéreo de rotación opuesta permite ser instalado a los sistema eólico, hidráulico, de combustión fósil y en especial a la planta electromecánica para el cual fue diseñado este equipo.

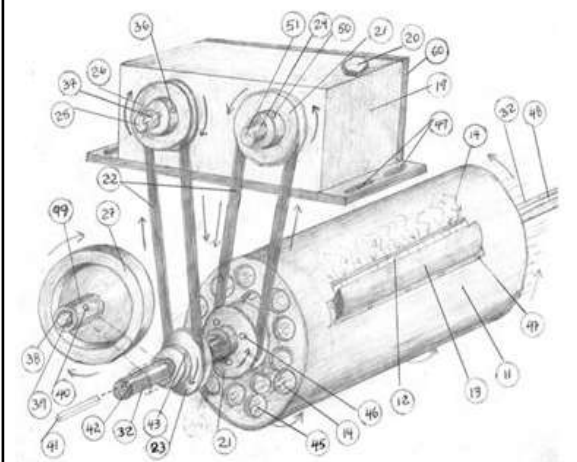

PASA A LA PÁGINA SIGUIENTE

VIENE DE LA PÁGINA ANTERIOR

SOLICITUD DE DISEÑO INDUSTRIAL

12 SOLICITUD DE DISEÑO INDUSTRIAL

21 D2020-0034

22 18/02/2020

22 BR 30 2019 003956 7 23/08/2019

71 ATLAS S.A.

ROD. BR 116 K M 258 S/N, ESTEIO, RIO GRANDE DO SUL 93270-000 BRAZIL

74 OSMEL AROCHE PÉREZ

72 DANTE BETTANIN [BR]

51 Clase 04, Sub-Clase 02

54 CONFIGURACION APLICADA EN BROCHA

57

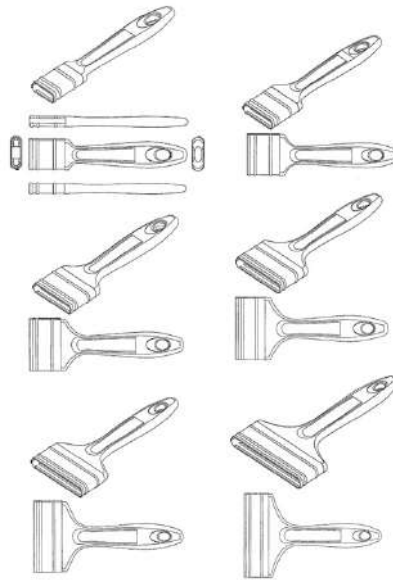

SOLICITUD DE DISEÑO INDUSTRIAL

12 SOLICITUD DE DISEÑO INDUSTRIAL

21 D2020-0041

22 21/02/2020

30 US 29/722,667 31/01/2020

71 PHILLIPS 66 COMPANY.

INTELLECTUAL PROPERTY-LEGAL P.O. BOX 421959, 77242-1959,

HOUSTON TEXAS, U.S.A.

74 TANIA MIGUELINA CASTILLO BAEZ

72 JAMIE ALLISON [US]; CORY HOWARD [US]; JONATHAN LANDRUM [US];

STANLEY THRIFT [US]; ALAN KROCZA [US]

51 Clase 09 Sub Clase 01

54 ENVASE

57



SOLICITUD DE DISEÑO INDUSTRIAL

12 SOLICITUD DE DISEÑO INDUSTRIAL

21 D2020-0064

22 19/03/2020

30 US 29/713013 13/11/2019

71 CONAIR CORPORATION

1 CUMMINGS POINT ROAD STAMFORD, CONNECTICUT 06902 [US]

74 FELIX & CO./ MARIA J. FELIX TRONCOSO

72 VITO JAMES CARLUCCI [US]

51 Clase 28 Sub Clase 03

54 BOQUILLA PARA SECADOR DE PELO

57

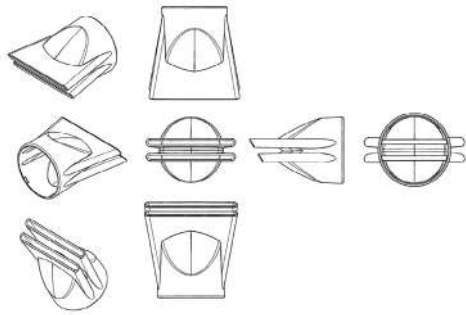

SOLICITUD DE DISEÑO INDUSTRIAL

12 SOLICITUD DE DISEÑO INDUSTRIAL

21 D2020-0084

22 06/05/2020

30OMPI WIPO8832 07/11/2019

71 COMPAÑIA DE TAPONES IRRELLENABLES, S.A.

(POLIGONO INDUSTRIAL EL PORTAL MARRUECOS, PARC 1B, E-11406 JEREZ

DE LA FRONTERA, CADIZ).

74 ORIETTA BLANCO MINIÑO

72 EDUARDO JIMENEZ GÁLVEZ [ES];

51 Clase 09 Sub Clase 07

54 TAPÓN CORCHO PARA BOTELLA

57

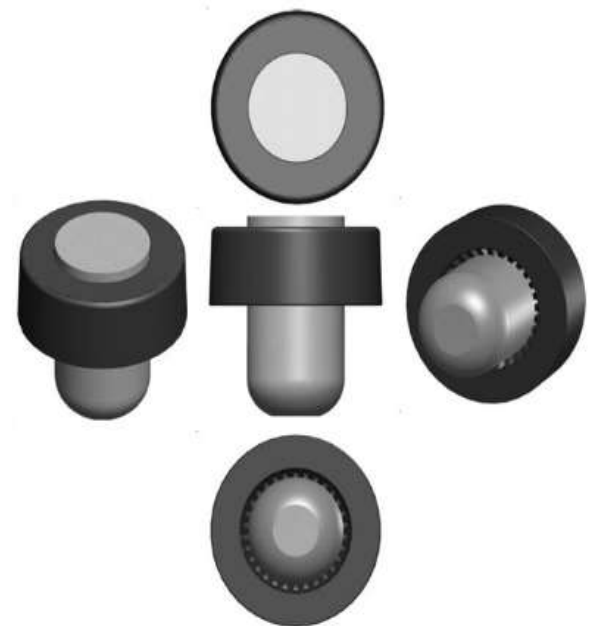

**DEPARTAMENTO DE INVENCIONES
ACTOS MODIFICATORIOS**

| NO. EXPEDIENTE | FECHA SOL. MODIF. | ART. 32, NUM. 1 Y 2; ART. 149, NUM. 1 Y ART. 150 LEY 20-00 APLICADOS | TITULO DEL EXPEDIENTE | DIRECCION ANTERIOR | DIRECCION ACTUAL |
|----------------|-------------------|---|---|---|--|
| P2014-0015 | 28/9/20 | 149 | BIOCONTROL DE NEMATODOS | 2 T.W. ALEXANDER DRIVE RESEARCH TRIANGLE PARK, NC 27709 [US] | 800 NORTH LINDBEGH BOULEVARD, ST LOUIS, MISSOURI 63167, ESTADOS UNIDOS DE AMERICA. |
| P2019-0288 | 8/10/20 | 149 | PLANTAS DEL CLADO BEP TOLERANTES A HERBICIDAS | | TITULO ACTUAL UNA MOLECULA DE ACIDO AISLADA, RECOMBIANTE, O MUTAGENIZADA A QUE CODIFICA UNA ACETIL-COENZI CARBOXILASA (ACCASA) MUTAGENIZADA O RECOMBINANTE, Y UN METODO PARA SELECCIONAR UNA CELULA VEGETAL TRANSFORMADA |

EN VIRTUD DEL ART. 159 DE LA LEY 20-00 SOBRE PROPIEDAD INDUSTRIAL, FUERON PUBLICADAS EN NUESTRA PAGINA WEB WWW.ONAPI.GOB LAS SIGUIENTES RESOLUCIONES DE APELACIONES, EMITIDAS POR LA DIRECTORA GENERAL.

| NO. RESOLUCION | FECHA | RECURSO | SIGNO RECURRENTE | SIGNO RECURRIDO |
|----------------|------------|-----------|---------------------------------------|---------------------------------|
| 0122-2019 | 26/09/2019 | APELACION | DIKSON (DENOMINATIVA) | |
| 00153-2019 | 29/09/2019 | APELACION | SAN MIGUEL JARABACOA | FARMACIA SAN MIGUEL DE SANTIAGO |
| 0049-2020 | 31/07/2020 | APELACION | D2011-0213 ROMPECABEZA TRIDIMENSIONAL | |
| 0061-2020 | 31/07/2020 | APELACION | F1 FORMULA 1 (MIXTA) | AGUA FORMULA 1 (MIXTA) |
| 0063-2020 | 31/07/2020 | APELACION | TAKIS FUEGO (MIXTA) | TAQUERITOS EXTREMOS (MIXTA) |
| 0064-2020 | 31/07/2020 | APELACION | TAKIS FUEGO (MIXTA) | TAQUERITOS EXTREMOS (MIXTA) |
| 0065-2020 | 31/07/2020 | APELACION | TAKIS FUEGO (MIXTA) | TAQUERITOS EXTREMOS (MIXTA) |

EN VIRTUD DEL ART. 159 DE LA LEY NO.20-00 SOBRE PROPIEDAD INDUSTRIAL FUERON PUBLICADAS EN NUESTRA PAGINA WEB WWW.ONAPI.GOB.DO LAS SIGUIENTES RESOLUCIONES DE LOS RECURSOS Y ACCIONES LEGALES EMITIDAS POR LA DIRECCION DEL DEPARTAMENTO DE SIGNOS DISTINTIVOS:

| NO. RESOLUCION | FECHA | RECURSO/ACCION | SIGNO AFECTADO | SIGNO/PARTE IMPUGNANTE |
|----------------|----------|--|---|--|
| 514 | 15/11/19 | CANCELACION POR NO USO | ELLAS | LINETTE UREÑA CAMILO |
| 67 | 24/1/20 | RECONSIDERACION | DULOTIL | LABORATORIOS CYMACLA SRL |
| 99 | 7/2/20 | CANCELACION POR NO USO | EAGLE GAS NATURAL | KASSIN FAYSAL PEREZ CAMELA |
| 100 | 7/2/20 | CANCELACION POR NO USO | EAGLE GAS | KASSIN FAYSAL PEREZ CAMELA |
| 101 | 7/2/20 | CANCELACION POR NO USO | EAGLE GLP | KASSIN FAYSAL PEREZ CAMELA |
| 102 | 7/2/20 | CANCELACION POR ABANDONO | STEAK N' SHAKE | STEAK N'SHAKE, LLC |
| 103 | 7/2/20 | CANCELACION | RYE HOTELS | RIU HOTELS & RESORTS, S.R.L. |
| 104 | 7/2/20 | OPOSICION | HEBERFERON | IBERO FARMACOS, S.A. |
| 105 | 7/2/20 | OPOSICION | NEAUVIA | BEIERSDORF AKTIENGESSELLESCHAFT |
| 106 | 7/2/20 | CANCELACION POR NO USO | CERVEZA POLAR | OY HARTWALL AB |
| 107 | 7/2/20 | CANCELACION POR NO USO | MALTIN POLAR ETIQUETA | OY HARTWALL AB |
| 108 | 7/2/20 | RECONSIDERACION | PALE REAL | LOTO REAL DEL CIBAO, S.A. |
| 109 | 7/2/20 | RECONSIDERACION | GLI | GAMING LABORATORIES INTERNATIONAL, LLG. |
| 110 | 7/2/20 | RECONSIDERACION | COWAY | COWAY CO., LTD. |
| 111 | 7/2/20 | RECONSIDERACION | CAPITAL | TABACCO INTER G, S.R.L. |
| 112 | 7/2/20 | RECONSIDERACION | CAMPO VERDE | MERCASID, S.A. |
| 113 | 7/2/20 | RECONSIDERACION | SUPER PALE LEIDSA | CENTRO DE COBRANZAS INTEGRALES (CECOIN), S.R.L. |
| 114 | 7/2/20 | OPOSICION | DIMAR | CASA PACO, S.A. |
| 115 | 7/2/20 | OPOSICION | DIMAR | CASA PACO, S.A. |
| 116 | 7/2/20 | OPOSICION | DIMAR | CASA PACO, S.A. |
| 117 | 7/2/20 | OPOSICION | DIMAR | CASA PACO, S.A. |
| 118 | 7/2/20 | OPOSICION | DIMAR | CASA PACO, S.A. |
| 119 | 7/2/20 | RECONSIDERACION | QUINIELA REAL | LOTO REAL DEL CIBAO, S.A. |
| 120 | 7/2/20 | RECONSIDERACION | MEGA QUINIELA EXACTA | LOTEKA, S.R.L. |
| 121 | 7/2/20 | RECONSIDERACION | SUPER TRIPLETA MILLONARIA DE BANCA SILER | INGRID IDELKA REYNOSO ALVAREZ |
| 122 | 7/2/20 | RECONSIDERACION | QUINIELA MAS LODOE | INGRID IDELKA REYNOSO ALVAREZ |
| 123 | 7/2/20 | RECONSIDERACION | QUINIELA EXTRA LDE | INGRID IDELKA REYNOSO ALVAREZ |
| 124 | 7/2/20 | RECONSIDERACION | TRIPLETA DE LEIDSA | CENTRO DE COBRANZA INTEGRALES (CECOIN), S.R.L. |
| 125 | 7/2/20 | RECONSIDERACION | QUINIELA PALE LEIDSA | CENTRO DE COBRANZA INTEGRALES (CECOIN), S.R.L. |
| 127 | 7/2/20 | CANCELACION | CARPROSAN CÁMARA COMERCIO Y P RODUCCIÓN PROV. SANTO DOMINGO | CÁMARA COMERCIO Y PRODUCCIÓN SANTO DOMINGO |
| 128 | 21/2/20 | CANCELACION | PRE-ESCOLAR BILINGÜE GROWING TOGETHER | GROWING KIDS PRES-SCHOOL, S.R.L, y GERTRUDIS JUANA DE LAS M. CEBALLOS CONCEPCION |
| 129 | 21/2/20 | OPOSICION | TOP SEEDS INTERNATIONAL LTD | AGRISTAR DO BRASIL LTDA |
| 130 | 21/2/20 | CANCELACION | CROWING TREE, EARLY EDUCATION CENTER | GROWING KIDS PRES-SCHOOL, S.R.L. |
| 131 | 21/2/20 | CANCELACION POR NO USO | SANTANA RON BLANCO | MERCASID, S.A. |
| 132 | 21/2/20 | CANCELACION POR NO USO | RD | SYLVIO GILLES JULIEN HODOS |
| 133 | 21/2/20 | CANCELACION POR NO USO | NOVUTEC | IL-YANG PHARM. CO. LTD |
| 134 | 21/2/20 | CANCELACION | ME ENCANTA FOOD | MCDONALD'S CORPORATION |
| 135 | 21/2/20 | CANCELACION | ME ENCANTA FOOD | MCDONALD'S CORPORATION |
| 136 | 21/2/20 | CANCELACION POR NO USO | PALARES-A-K | LABORATORIOS DE APLICACIONES MEDICAS, S.A. (LAM) |
| 137 | 21/2/20 | RECONSIDERACION | PUNTACANA CLUB | GRUPO PUNTA CANA, S.A. |
| 138 | 21/2/20 | CANCELACION | HOTEL HBH PUNTA CANA AND COMMERCIAL CENTER | GRUPO PUNTACANA, S.A. y CORPORACION AEROPORTUARIA DEL ESTE |
| 139 | 21/2/20 | OPOSICION | HIELO MAGNUS | UNILEVER N.V. |
| 140 | 21/2/20 | CANCELACION POR NO USO | ACTIGEN-E | LINETTE UREÑA CAMILO |
| 141 | 21/2/20 | CANCELACION POR NO USO | DORZOLAM TG | LABORATORIOS DE APLICACIONES MEDICAS, S.A. (LAM) |
| 143 | 21/2/20 | OPOSICION | BUJOSA COSMETICOS | LABORATORIOS VIJOSA, S.A. DE C.V. |
| 144 | 21/2/20 | CANCELACION | RICA PECHURINA SABROALISHAS | DOMINICAN FOOD INVESTMENTS, S.A. |
| 145 | 21/2/20 | NULIDAD | PECHURINAS BY OXIGENO2 | DOMINICAN FOOD INVESTMENTS, S.A. |
| 146 | 21/2/20 | NULIDAD | TROYANO | CHURCH & DWIGHT CO. |
| 147 | 21/2/20 | NULIDAD | TROYANO DEL AMOR | CHURCH & DWIGHT CO. |
| 148 | 21/2/20 | OPOSICION | FARBE | FARBEN, S.A. / INDUSTRIA QUIMICA |
| 149 | 21/2/20 | NULIDAD | ANTAT | TATLISUMAKLAR GIDA MADDELERI PAZARLAMA TICARET VE SANAYI ANONIM SIRKETI |
| 150 | 21/2/20 | OPOSICION | MILENIUM | CORONA INDUSTRIAL S.A.S. |
| 151 | 21/2/20 | NULIDAD | SUPREME | CHAPTER 4 CORP |
| 152 | 21/2/20 | CANCELACION POR NO USO | ALERFAST | TECNOQUIMICAS, S.A. |
| 154 | 21/2/20 | RECONSIDERACION | RAFAGA 24 SL | DUPOCSA PROTECTORES QUÍMICOS PARA EL CAMPO, S.A. |
| 155 | 21/2/20 | CANCELACION POR NO USO | LEUKOCONNECT | HAEMONETICSCORPORATION |
| 156 | 21/2/20 | CANCELACION POR NO USO | MEJORAL | LABORATORIOS BRITANIA, S.A. |
| 157 | 21/2/20 | CANCELACION POR NO USO | MEJORALITO | LABORATORIOS BRITANIA, S.A. |
| 158 | 21/2/20 | OPOSICION | TUDN | TELECABLE DEL NORDESTE S.R.L. |
| 159 | 28/2/20 | CANCELACION POR NO USO | MEGAVIFORT | MEGA LABS, S.A. |
| 160 | 28/2/20 | CANCELACION POR NO USO | VIDACTIF | UNIPHARM, S.A. |
| 161 | 28/2/20 | CANCELACION POR ABANDONO | GERMANY DRINK AND LICOR STORE | SR. ANDREAS LIEBSCH |
| 162 | 28/2/20 | REIVINDICACION AL TITULO DE PROTECCION | PENTA | HILOS PENTA S.A.S. |
| 163 | 28/2/20 | CANCELACION | GRUPO REGATTA FACILITY | INVERSIONES CAYACOS S.R.L. |
| 164 | 28/2/20 | RECONSIDERACION | BDO | STICHTING BDO |
| 165 | 28/2/20 | OPOSICION | LOVINT | MCDONALD'S CORPORATION |
| 166 | 28/2/20 | CANCELACION POR NO USO | NIK HAVANNA BCN | IMPORTADORA Y EXPORTADORAS NARJIES |
| 167 | 28/2/20 | RECONSIDERACION | BDO | STICHTING BDO |
| 168 | 28/2/20 | CANCELACION | GROWING TOGETHER | GROWING KIDS PRES-SCHOOL, S.R.L, Y GERTRUDIS JUANA DE LAS M. CEBALLOS CONCEPCION |
| 169 | 8/5/20 | RECONSIDERACION | CREAM KISS | RIGO TRADING S.A. |

PUBLICACION SOLICITUD SIGNOS DISTINTIVOS (NOMBRES COMERCIALES)

Esta publicación incluye todas las solicitudes con pago de publicación recibidas del 23 de Septiembre al 8 de Octubre de 2020

| [210] EXP. | [220] SOL. FECHA | [561] NOMBRE COMERCIAL | [510] ACTIVIDAD | [730] SOLICITANTE |
|--------------|------------------|--|--|--|
| E/2020-22421 | 13/7/20 | AHORA MÁS CERCA DE TI, PORQUE TÚ NOS IMPORTAS (LEMA COMERCIAL) | LEMA COMERCIAL ASOCIADO AL NOMBRE COMERCIAL: FUNDACION RED DE MISERICORDIA, REG. NO. 288354 | FUNDACION RED DE MISERICORDIA, INC. |
| E/2020-28124 | 3/9/20 | ALTA EFICIENCIA & PODER EN UN PAQUETE ECONOMICO (LEMA COMERCIAL) | LEMA COMERCIAL ASOCIADO AL NOMBRE COMERCIAL: BONANZA DOMINICANA, REG. NO. 869 | BONANZA DOMINICANA, S.A.S. |
| E/2020-29023 | 18/8/20 | CAP CANA... RÁPIDO Y FURIOSO (LEMA COMERCIAL) | LEMA COMERCIAL ASOCIADO AL NOMBRE COMERCIAL: CAP CANA, REG. NO. 342811 | CAP CANA, S.A. |
| E/2020-27122 | 6/8/20 | COMERCIO ELECTRÓNICO DE CONFIANZA (LEMA COMERCIAL) | LEMA COMERCIAL ASOCIADO AL NOMBRE COMERCIAL: LEYMAN ONLINE SALES LOS, REG. NO. 581281 | MANUEL MENDEZ ESPINOSA / YOLANDA TEJADA CESPEDES DE MENDEZ |
| E/2020-34238 | 11/9/20 | CONTIGO EN LAS PEQUEÑAS COSAS (LEMA COMERCIAL) | LEMA COMERCIAL ASOCIADO AL NOMBRE COMERCIAL: CHICO INVERSIONES, REG. NO. 432608 | NELSON BUENAVENTURA LANTIGUA TATEM |
| E/2020-36692 | 25/9/20 | EL AMOR ES LA MEDICINA (LEMA COMERCIAL) | LEMA COMERCIAL ASOCIADO AL NOMBRE COMERCIAL: PINK FLOWER, REG. NO. 522702 | LUZ YENNEL HEYAME RAMIREZ |
| E/2020-33692 | 9/9/20 | JUNTOS ADMINISTRAMOS MEJOR (LEMA COMERCIAL) | LEMA COMERCIAL ASOCIADO AL NOMBRE COMERCIAL: QUALITAS SOFTWARE, REG. NO. 336455 | CARLOS TOMAS DE JESUS GUTIERREZ |
| E/2020-30184 | 24/8/20 | LA MEJOR DECISIÓN (LEMA COMERCIAL) | LEMA COMERCIAL ASOCIADO AL NOMBRE COMERCIAL: RADIOCENTRO, REG. NO. 554979 | RADIOCENTRO S.A.S. |
| E/2020-20448 | 12/8/20 | LA NATURALEZA ES NUESTRA PASION (LEMA COMERCIAL) | LEMA COMERCIAL ASOCIADO AL NOMBRE COMERCIAL: RANCHO ECOTURISTICO PINE TREE, REG. NO. 475492 | RAMON ANDRES GOMEZ GOMEZ |
| E/2020-16449 | 5/6/20 | LOS SABORES QUE DAN COLOR A LA VIDA (LEMA COMERCIAL) | LEMA COMERCIAL ASOCIADO AL NOMBRE COMERCIAL: ARA TRADING CO, REG. NO. 377234 | ARA TRADING CO. LLC |
| E/2020-32580 | 3/9/20 | LUGAR DE REPOSO PARA LOS QUE SIRVEN CON AMOR (LEMA COMERCIAL) | LEMA COMERCIAL ASOCIADO AL NOMBRE COMERCIAL: HOSTAL PAPIILLION, REG. NO. 473235 | FUNDACIÓN RED DE MISERICORDIA, INC |
| E/2020-20353 | 3/6/20 | PAY FOR USE (LEMA COMERCIAL) | LEMA COMERCIAL ASOCIADO AL NOMBRE COMERCIAL: ACORD CAPITAL, REG. NO. 439106 | PAOLO FERREIRA AMORE |
| E/2020-13494 | 11/5/20 | PREVENCIÓN COMO ESTILO DE VIDA (LEMA COMERCIAL) | LEMA COMERCIAL ASOCIADO AL NOMBRE COMERCIAL: JRM INVERSIONES, REG. NO. 480140 | JOYCE MABEL MARTINEZ HEREDIA |
| E/2020-23935 | 11/9/20 | UNIDOS POR EL BIEN DE NUESTRA COMUNIDAD (LEMA COMERCIAL) | LEMA COMERCIAL ASOCIADO AL NOMBRE COMERCIAL: FUNDACION SENTIR COMUNITARIO FUNDASECO, REG. NO. 587266 | JUANA SANCHEZ MEJIA DE MUÑOZ |
| E/2020-32579 | 3/9/20 | VIVIENDO EN FE LA MISERICORDIA (LEMA COMERCIAL) | LEMA COMERCIAL ASOCIADO AL NOMBRE COMERCIAL: CENTRO EDUCATIVO MISERICORDIA Y VIDA, CEMIVIDA, REG. NO. 373048 | FUNDACIÓN RED DE MISERICORDIA, INC |
| E/2020-31569 | 31/8/20 | YO SOY IGUAL QUE TÚ (LEMA COMERCIAL) | LEMA COMERCIAL ASOCIADO AL NOMBRE COMERCIAL: LA FUERZA DEL PUEBLO LFP, REG. NO. 565599 | RAMON RADHAMES JIMENEZ PEÑA / LEONEL ANTONIO FERNANDEZ REYNA |

PUBLICACION REGISTROS SIGNOS DISTINTIVOS (NOMBRES COMERCIALES)

Esta publicación incluye todas las solicitudes con pago de publicación recibidas 23 de Septiembre al 6 de Octubre de 2020

| [210] EXP. | [220] SOL. FECHA | [561] NOMBRE COMERCIAL | [510] ACTIVIDAD | [730] SOLICITANTE | [111] REGISTRO |
|-------------|------------------|------------------------|---|------------------------|----------------|
| E/2010-8288 | 13/4/10 | INVERNANDEZ | COMPRAS Y VENTAS DE SOLARES, CASAS, APARTAMENTOS. | RAUL HERNANDEZ TAVERAS | 291065 |

PUBLICACION REGISTROS SIGNOS DISTINTIVOS (NOMBRES COMERCIALES)

Esta publicación incluye todas las solicitudes (unificadas) que han obtenido su carta certificado del 23 de Septiembre al 6 de Octubre de 2020

| [210] EXP. | [220] SOL. FECHA | [561] NOMBRE COMERCIAL | [510] ACTIVIDAD | [730] SOLICITANTE | [111] REGISTRO |
|--------------|------------------|--|---|--|----------------|
| E/2020-34188 | 22/9/20 | ! YA ! HOGAR | COMPRA Y VENTA DE ELECTRODOMÉSTICO, CRISTALERÍA, TEXTIL, ALIMENTOS, PLÁSTICOS, MISCELÁNEOS Y MUEBLES EN GENERAL. | JOSE ANTONIO RUBIO RODRIGUEZ / JAC RUBIO IMPORT, S.R.L. | 597117 |
| E/2020-31870 | 18/9/20 | CUENTA MIA DE AHORRO ADOPEM | INCENTIVAR EL AHORRO EN NIÑAS Y JÓVENES DE ESCASOS RECURSOS. | BANCO DE AHORRO Y CRÉDITO ADOPEM, S.A | 596670 |
| E/2020-31755 | 1/9/20 | MIA CUENTA DE AHORRO ADOPEM | INCENTIVAR EL AHORRO EN NIÑAS Y JÓVENES DE ESCASOS RECURSOS. | BANCO DE AHORRO Y CRÉDITO ADOPEM, S.A | 596664 |
| E/2020-34314 | 11/9/20 | & THE PAPA BARBER SHOP & | TRABAJOS DE PELUQUERÍA, VENTA DE ACCESORIOS, PRODUCTOS Y DEMÁS ARTÍCULOS DE BARBERÍA PARA EL CUIDADO DE LOS HOMBRES. | MANUEL ANDRES MEDINA PEREZ | 595727 |
| E/2020-21007 | 15/9/20 | D SALON BOUTIQUE ILUMEN CENTER | VENTAS DE PRODUCTOS NATURALES, SALON DE BELLEZA, VENTA DE ROPAS Y ACCESORIOS. | ILUMINADA ALTAGRACIA MENDOZA JIMENEZ | 596197 |
| E/2020-32885 | 4/9/20 | 0511 STORE | TIENDA VIRTUAL Y DE PRENDAS DE VESTIR Y COSMÉTICOS. | WALQUIRYS MERCEDES RODRIGUEZ CAPELLAN | 596917 |
| E/2020-35054 | 16/9/20 | 1 LIFE INVESTMENT | COMPRA, TENENCIA, ADMINISTRACIÓN, ARRENDAMIENTO, VENTA, DESARROLLO DE PROYECTOS DE INVERSIÓN DE CAPITAL Y DE CONSTRUCCIÓN. | KAMIL KUBANEK | 596283 |
| E/2020-36243 | 22/9/20 | 1D MARE 6 | COMPRA, VENTA Y GESTIÓN DE PROPIEDADES INMOBILIARIAS EN GENERAL PARA PROMOVER Y UTILIZAR BIENES INMUEBLES. | ROSA ELBA RODRIGUEZ LAMA | 597251 |
| E/2020-27675 | 11/8/20 | 27 AUTOCENTRO | COMPRA, VENTA, FINANCIAMIENTO, ALQUILER, IMPORTACION, EXPORTACION COMISIONISTAS DE TODO TIPO DE VEHICULOS DE MOTORES NUEVOS Y USADOS. | GENRI DANIEL SANTANA BADIA | 596698 |
| E/2020-29644 | 20/8/20 | 2L2 PROJECT & SERVICIOS | CONSTRUCCIÓN GENERAL DE EDIFICIOS. SERVICIOS DE MANTENIMIENTO Y REPARACIONES DE CONSTRUCCIONES E INSTALACIONES. | JHONATAN VASQUEZ DE MOTA | 597504 |
| E/2020-35409 | 17/9/20 | 3G DOMINICANA | SERVICIOS DE FOOD TRUCK Y CATERING, REPRESENTACIÓN DE EMPRESA, NEGOCIOS, PRODUCTOS, MARCAS, METODOS, SERVICIOS, PATENTES. | 3G DOMINICANA SRL | 596565 |
| E/2020-30898 | 16/9/20 | 3VISO TOURS | AGENCIA DE VIAJES Y SERVICIOS TURÍSTICOS. | YOSMEIRYS ALTAGRACIA MEJÍA VALDEZ DE BARROSO, LAURA PEÑA HERNANDEZ | 596551 |
| E/2020-32435 | 29/9/20 | A&F FIGUEROO AUTO IMPORTS | IMPORTACIÓN, VENTA Y DISTRIBUCIÓN DE VEHÍCULOS, PARTES Y ACCESORIOS DE LOS MISMOS, NUEVOS Y USADOS. | JANES ARTURO FIGUEROO CRUZ | 596688 |
| E/2020-32986 | 21/9/20 | ABASTECIMIENTOS & SOLUCIONES TOTALES J.R.M.M.P | IMPORTACIÓN, COMPRA, ALQUILER Y VENTA DE SUMINISTROS Y EQUIPOS DE TODO TIPO COMO SON: MUEBLES, EQUIPOS Y SUMINISTROS DE OFICINA. | JOSE RAMON MORONTA MEDINA, MARLENE DEL PILAR ZABALA LOPEZ | 596883 |
| E/2020-34769 | 15/9/20 | ABBAKO | SERVICIOS PROFESIONALES EN CONTABILIDAD GENERAL, AUDITORIAS, ASESORIAS Y CAPACITACION. | GERMAN CRIONI BELLiard MORALES, JOHANNA CESARINA PEREZ SEGURA | 596054 |
| E/2020-36991 | 28/9/20 | ABOVIDOM AGROPECUARIA | VENTA DE ACCESORIOS FUMIGACION E IMPORTACIÓN, DISTRIBUCIÓN Y COMERCIALIZACIÓN, DE INSUMOS AGRÍCOLAS. | OSCAR RAFAEL CORNIELLE PADOVANI | 597457 |
| E/2020-33805 | 9/9/20 | ACRESY TOURS | TOUR OPERADOR Y AGENCIA DE VIAJES, VENTA DE ALOJAMIENTOS HOTELEROS, PAQUETES TURÍSTICOS NACIONALES E INTERNACIONALES. | YOHANNY MIOSOTIS RAMÍREZ BÁEZ | 597570 |
| E/2020-27966 | 21/9/20 | ACTICONSU GROUP | SERVICIOS DE GESTIÓN HUMANA, RECLUTAMIENTO Y SELECCIÓN, CONTRATACIÓN, CAPACITACIÓN, ADMINISTRACIÓN O GESTIÓN DE PERSONAL. | MARCELLE FLORENTINO BRITO | 596963 |
| E/2020-35773 | 21/9/20 | ACTITUD CARIBE | ORGANIZACIÓN DE EVENTOS. COMERCIALIZACIÓN Y VENTA DE UTENSILIOS PARA BARES, TALES COMO: COCTELERAS, JIGGER O MEDIDORES. | LISANDER LARA PEÑA | 596860 |
| E/2020-35645 | 18/9/20 | ACTIVA DOMINICANA | SERVICIOS DE CAPACITACION EMPRESARIAL, CURSOS DE CRECIMIENTO Y LIDERAZGO, MOTIVACIONALES, SEMINARIOS. | JOSE RICARDO ROSADO ACOSTA | 596776 |
| E/2020-34060 | 21/9/20 | ACTIVATION LIVES MINISTRIES | FUNDACIÓN Y MINISTERIO EVANGELISTICO SIN FINES DE LUCRO. | OLGA ANDREINA LOPEZ MASSANET | 596951 |
| E/2020-34914 | 15/9/20 | ADELPHOS SHOES | VENTA DE TODO TIPO DE CALZADO: ZAPATO, TENIS Y PRENDAS DE VESTIR. | HANSEL FAMILIA ADAMES | 596152 |
| E/2020-34917 | 15/9/20 | ADOS INGENIERÍA | DISEÑO ARQUITECTÓNICO, DISEÑO DE INTERIORES, REMODELACIÓN, TERMINACIÓN, SERVICIOS DE INGENIERÍA, INMOBILIARIA, PAISAJE, CONSTRUCCIÓN. | NICOLE PAOLA CID GUZMÁN | 596153 |
| E/2020-34839 | 15/9/20 | ADRIAN SMART WORLD | VENTAS DE CELULARES, ACCESORIOS Y REPARACIONES. | ADRIAN FELIZ DE LEON | 596081 |
| E/2020-17500 | 12/6/20 | AEROPRONTO U.S.A. | SERVICIO DE TRANSPORTACIÓN DE CARGA AÉREA Y MARÍTIMA, NACIONAL E INTERNACIONAL Y SERVICIO TERRESTRE. | AEROPRONTO U S A, S.R.L. | 596939 |
| E/2020-36299 | 23/9/20 | AGARRANDO EL RITMO RD | PRODUCCION DE VIDEOS MUSICALES, VIDEOS COMERCIALES, PRODUCCIÓN MUSICAL, ALQUILER DE EQUIPOS FOTOGRÁFICOS Y MANEJO DE ARTISTAS. | PABLO REY ESPINOSA CUEVAS | 597582 |

| [210] EXP. | [220] SOL. FECHA | [561] NOMBRE COMERCIAL | [510] ACTIVIDAD | [730] SOLICITANTE | [111] REGISTRO |
|--------------|------------------|---|---|---|----------------|
| E/2020-31776 | 14/9/20 | AGENCIA DE CAMBIO GEREMEL | COMPRAR MONEDAS EXTRAJERAS CONVERTIBLES EN REPUBLICA DOMINICANA, YA SEA EN EFECTIVO, EFECTOS, CHEQUES DE VIAJEROS. | RUTH ESTHER CUEVAS DE MARTINA, WELLINGTON GEREMIAS MARTINA CUEVAS | 597530 |
| E/2020-32548 | 3/9/20 | AGENTE DE CAMBIO JULIO DIAZ | COMPRAR Y VENDER DIVISAS, CUALQUIERA QUE FUESE SU DENOMINACIÓN O CARACTERÍSTICA, MANTENER CUENTAS EN DIVISAS CON LOS INTERMEDIARIOS FINANCIEROS DEL PAÍS. | AGENTE DE CAMBIO JULIO DIAZ S. A. | 596808 |
| E/2020-36345 | 23/9/20 | AGREGADOS LA JOYA INDUSTRIAL | EXTRACCIÓN Y ADMINISTRACIÓN DE MINA. | RAMON ANTONIO MARTE GENAO | 597337 |
| E/2020-36486 | 23/9/20 | AGRICASCEDE | ROTURACIÓN DE TIERRAS AGRÍCOLAS | ENRIQUE RAFAEL CASTILLO LOPEZ | 597423 |
| E/2020-32045 | 25/9/20 | AGRIQUEZ | SERVICIO DE AGRIMENSURA EN GENERAL, TOPOGRAFÍA, DESLINDE, SANEAMIENTO, SUBDIVISIÓN, REFUNDICIÓN, TASACIÓN. | HILCIA LISSETTE BRITO GONZALEZ | 597539 |
| E/2020-35934 | 21/9/20 | AGRO SOTO TAVAREZ | PRODUCCIÓN, COMERCIALIZACIÓN, INDUSTRIALIZACIÓN, IMPORTACIÓN Y EXPORTACIÓN DE PRODUCTOS DE ORIGEN DEL SECTOR AGROPECUARIO Y FORESTAL. | ANEUDIS BERTANIO SOTO TAVAREZ | 597006 |
| E/2020-33741 | 9/9/20 | AGROFAMER | REALIZACIÓN DE TRABAJOS O NEGOCIOS DE FINES AGROPECUARIOS Y AGRÍCOLAS, LA COMPRA Y VENTA DE ALIMENTOS BALANCEADOS PARA TODO TIPO DE AVES Y ANIMALES. | JUAN UBALDO MENDOZA HERNANDEZ | 596843 |
| E/2020-32830 | 15/9/20 | AGROINDUSTRIAL DEL NORTE AGRONOR | COMPRA, VENTA Y DISTRIBUCIÓN DE PRODUCTOS AGRÍCOLAS, ASÍ COMO LA EXPORTACIÓN E IMPORTACIÓN DE TODO TIPO DE PRODUCTOS AGRÍCOLAS. | NORMA LUZ DIAZ PEÑA | 596148 |
| E/2020-30712 | 17/9/20 | AGROPECUARIA FEDECA | AGROPECUARIA Y AGROINDUSTRIAL EN TODOS SUS GENEROS, CRIAS DE AVES DE PRODUCCION AVICOLA, PROCESAMIENTO Y TRANSFORMACION DE MATERIA PRIMA Y ALIMENTOS PARA AVES Y ANIMALES EN GENERAL. | FEDERICO DE JESUS CABRERA GARCIA | 596556 |
| E/2020-35720 | 18/9/20 | AGROPLACE | PRODUCCIÓN, VENTA, COMERCIALIZACIÓN Y EXPORTACIÓN DE TODO TIPO DE PRODUCTOS AGRÍCOLAS, IMPORTACIÓN DE MAQUINARIAS. | BIENVENIDO JOSE PRATS BLANCO | 596820 |
| E/2020-33819 | 9/9/20 | AGROVET SOLUTIONS C.O. | PRODUCCIÓN, COMERCIALIZACIÓN, COMPRA Y VENTA NACIONAL E INTERNACIONAL DE PRODUCTOS AGRÍCOLAS Y VETERINARIOS EN GENERAL. | CANDY MICHEL ORTIZ ABREU | 597002 |
| E/2020-36160 | 22/9/20 | AGUA CESAR | VENTAS Y DISTRIBUCIÓN DE AGUA. | JULIO CESAR SUERO AYALA | 597136 |
| E/2020-35161 | 16/9/20 | AGUA KAROL | DISTRIBUCIÓN DE AGUA PURIFICADA. | JOSE ANEUDY MENDEZ ALMONTE | 596355 |
| E/2020-31477 | 22/9/20 | AGUA VICMAR LA HIELERA | VENTA DE AGUA PURIFICADA EN LAS PRESENTACIONES DE BOTELLONES, BOTELLAS Y FUNDITAS, E HIELO EN CUBITOS DE AGUA PURIFICADA. | JORGE LUIS ROSARIO DIAZ | 597154 |
| E/2020-30754 | 10/9/20 | AGUEDA TOURS & TRAVEL | VENTA DE BOLETOS AEREOS, REGISTRO PARA ALOJAMIENTOS EN HOTELES NACIONALES E INTERNACIONALES. | AGUEDA ANTONIA CABRAL CABRERA | 595443 |
| E/2020-33755 | 9/9/20 | AINHOA COSMETICS | CREACIÓN, DESARROLLO, VENTA Y COMERCIALIZACIÓN, EN TIENDAS FÍSICAS Y COMERCIO VIRTUAL, DE PRODUCTOS DE COSMÉTICA PROFESIONAL DE CALIDAD, INNOVADORA Y EFICAZ. | GERMAINE DE CAPUCCINI, S.R.L. | 595327 |
| E/2020-29292 | 15/9/20 | AJERLECA TECH | VENTA Y REPARACIÓN DE TECNOLOGÍA (CELULARES, COMPUTADORAS, TABLET, SMART TV, ALARMAS, CCTV, PORTÓN ELÉCTRICO). | YOSMAIRI ARALIS DE JESUS | 595989 |
| E/2020-28934 | 25/9/20 | AJK TECHNOLOGY | SERVICIOS DE ASESORIA EN TECNOLOGÍA. IMPORTACIÓN, VENTA, COMERCIALIZACIÓN, DISTRIBUCIÓN E INSTALACIÓN DE TODO TIPO DE EQUIPOS DE TECNOLOGÍA Y TELECOMUNICACIONES. | OMAR PATRICIO CONCEPCION CABRAL | 597560 |
| E/2020-32532 | 15/9/20 | AJSM CONSULTING | PROMOVER SERVICIOS INMOBILIARIOS, COMPRA Y VENTA DE BIENES RAÍCES, CONSTRUCCIÓN Y ADMINISTRACIÓN DE EDIFICACIONES, COACHING DE PROCESOS. | ANEUDY JAVIER SOTO MEDINA | 596034 |
| E/2020-35928 | 21/9/20 | ALBERMER CABRERA SERVICIOS | PRODUCCIÓN Y SERVICIOS DE ALIMENTOS Y BEBIDAS, ALQUILER, COMPRA Y VENTA DE MAQUINARIAS Y EQUIPOS PESADOS, PRODUCCIÓN Y SERVICIOS AGROPECUARIOS. | ALBERMER JORDANIA CABRERA LOPEZ | 597003 |
| E/2020-22285 | 17/9/20 | ALCAMORS TAINA SPORT | ASESORES DE ARTÍCULOS DOMESTICO PARA CASA , ASESORES DE ROPAS DE NIÑOS, VENTAS DE CALZADOS PARA ADULTOS, DE PRODUCTOS QUÍMICOS PARA BAÑOS. | MARLENE ALATAGRACIA JEREZ MORALES DE ALCANTARA | 596504 |
| E/2020-28909 | 18/9/20 | ALEAH REALTY CONSTRUCTIONS | VENTA, CONSTRUCCIÓN Y ALQUILER DE INMUEBLES | SANTA MAYRENI JIMENEZ FRANCISCO | 596748 |
| E/2020-29511 | 15/9/20 | ALEBASI AGROINDUSTRIAL | EXPORTACIÓN, COMPRAS Y VENTAS DE MARISCOS Y PRODUCTOS AGROPECUARIOS. | FRANKLIN RAUL ARIAS SANTOS | 596094 |
| E/2020-29433 | 9/9/20 | ALERO REAL ESTATE | VENTA DE INMUEBLES, ADMINISTRACIÓN DE PROPIEDADES TALES COMO: CONDOMINIOS, APARTAMENTOS, CASAS, LOCALES COMERCIALES. | AURA ALEXANDRA DE LA ROSA CRUZ | 595353 |
| E/2020-31717 | 31/8/20 | ALEXANDER INFANTE | IMPORTACIÓN Y COMERCIALIZACIÓN DE TODO TIPO DE VEHÍCULOS LIVIANOS Y PESADOS. | ALEXANDER INFANTE GARCÍA | 597286 |
| E/2020-34680 | 15/9/20 | ALFA3DSING | PUBLICIDAD, MERCADEO, PROMOCIONES, IMPRESIONES DIGITAL, DISEÑO GRÁFICO, FILMACIONES, MONTAJE DE EVENTOS. | ROBERT ANTONIO HERNANDEZ CEDENO | 595987 |
| E/2020-27646 | 23/9/20 | ALGARJACK TECHNOLOGY AGTECH | COMPRA, VENTA IMPORTACIÓN, EXPORTACIÓN Y COMERCIALIZACIÓN DE TODO TIPO DE ELECTRODOMÉSTICOS, SUS ACCESORIOS, PIEZAS Y REPUESTOS. | ALAN EDUARDO GARCIA JACKSON | 597282 |
| E/2020-33866 | 10/9/20 | ALIANZA FUTURO DIGITAL | DESARROLLO Y DISTRIBUCIÓN DE APLICACIONES DE SOFTWARE Y OTROS PRODUCTOS TECNOLÓGICOS. | EMMANUEL SOSA GRULLON | 595411 |
| E/2020-35260 | 17/9/20 | ALIBE SOLOG | VENTA AL POR MAYOR Y AL DETALLE DE ALIMENTOS ASÍ COMO LA IMPORTACIÓN Y EXPORTACIÓN DE ALIMENTOS. | ADELMO SEGUNDO LEON CHAPARRO | 596423 |
| E/2020-33889 | 22/9/20 | ALIMENTOS NACIONALES DEL CARIBE MAGONZA | COMERCIALIZAR TODO TIPO DE ALIMENTOS AGRARIOS COMO EL ARROZ, CACAO, FRUTAS, VERDURAS, LEGUMBRES, VÍVERES ENTRE OTROS. | MANUEL ENRIQUE GONZALEZ MELO | 597205 |
| E/2020-35655 | 18/9/20 | ALISEC | SERVICIOS DE INGENIERÍA ELECTROMECÁNICA Y CIVILES, VENTAS DE EQUIPOS ELÉCTRICOS. | ANDY STIWARD AQUINO LEBRON | 596779 |
| E/2020-34572 | 25/9/20 | ALL IN NATUTIC ACOSTA GROUP | FABRICACION, VENTA, REPARACION, MANTENIMIENTO, IMPORTACION Y EXPORTACION DE EMBARCACIONES, MOTORES MARINOS, ACCESORIOS Y PIEZAS DE EMBARCACIONES. | LLOYD ALEXANDER ACOSTA JIMENEZ | 597500 |
| E/2020-32281 | 11/9/20 | ALMACEN JEHOVA ES NUESTRO PROVEDOR | ENTIDAD DEDICADA A LA VENTAS DE ALIMENTOS AL POR MAYOR Y DETALLE. | VIRGINIA ANDRES ALCANTARA DE LUNDY | 595732 |
| E/2020-30367 | 18/9/20 | ALMACEN JUAN ALEXIS RODRIGUEZ MORFFE JAROMO | VENTA AL POR MAYOR Y DETALLE DE: BEBIDAS GASEOSAS, BEBIDAS ALCOHÓLICAS, CERVEZAS, PLÁSTICOS, PAPEL HIGIÉNICO, PASTAS ALIMENTICIAS. | JUAN ALEXIS RODRIGUEZ MORFFE | 596653 |
| E/2020-27931 | 11/8/20 | ALMACENES MELANIA | VENTA DE PRODUCTOS AGRÍCOLAS. | ALMACENES MELANIA, S.R.L. | 596577 |
| E/2020-35067 | 16/9/20 | ALOE DISMERY | SERVICIOS DE ESTÉTICA, SPA, SALÓN DE BELLEZA Y MAS | DISMERY ACOSTA POLANCO | 596288 |
| E/2020-36132 | 22/9/20 | ALQANZA | MARKETING, PUBLICIDAD, DISEÑO GRÁFICO, CARTELERÍA, LETREROS, IMPRENTA, ORGANIZACION EVENTOS, MARKETING DIGITAL. | ANIBAL AUGUSTO SANTANA CALVO | 597125 |
| E/2020-32508 | 17/9/20 | ALRIDAN MULTISERVICIOS | COMPRAS Y VENTAS DE EQUIPOS Y MOBILIARIOS DE OFICINAS DE ULTIMA TECNOLOGÍA, SUMINISTROS Y MATERIALES GASTABLES DE OFICINAS, IMPRESOS Y SELLOS. | DANILO ANTONIO ALMONTE RIVAS | 596626 |
| E/2020-35969 | 21/9/20 | ALROS TECH SERVICE | COMERCIALIZACIÓN, DISTRIBUCIÓN, REPRESENTACIÓN, EXPORTACIÓN, CAPACITACIÓN, ASESORÍA O CONSULTORÍA DE PRODUCTOS RELACIONADOS ALTEMA DE LAS TELECOMUNICACIONES. | ALEXANDER AVILA JIMENEZ | 597025 |
| E/2020-24714 | 16/9/20 | ALTA GAMA AUTOSERVICES & PARTS | SERVICIOS AUTOMOTRICES VARIOS, REPARACIONES ELECTROMECANICAS DE VEHICULOS LIVIANOS Y PESADOS, VENTA DE REPUESTOS. | CRISTIAN MICHAEL DOMINGUEZ ACOSTA | 596344 |
| E/2020-28904 | 15/9/20 | ALTA LUXURY HOME RENTAL | BIENES RAÍCES, ADMINISTRACIÓN DE PROPIEDADES, GESTIONES FINANCIERAS, VENTA DE SEGUROS, DISEÑO DE INTERIORES, VENTA DE ALIMENTOS Y BEBIDAS. | YORGI ALEXANDER GONZALEZ BAEZ | 596011 |
| E/2020-33881 | 10/9/20 | ALTAGRACIA LEONARDO LEGAL CONSULTING AND BUSINESS | OFICINA DE ABOGADOS, SERVICIOS LEGALES EN GENERAL, BIENES RAÍCES, COMPRA, VENTA Y ADMINISTRACIÓN DE INMUEBLES Y ASESORÍA LEGAL. | JULIO ALBERTO ALTAGRACIA LEONARDO | 596952 |
| E/2020-35393 | 17/9/20 | ALUMINORTE | SERVICIOS DE FABRICACIÓN DE VENTANAS, PUERTAS, GABINETES, REMODELACIÓN Y APLICACIONES EN SHEETROCKS E INSTALACIONES DE PLAFONES. | JEAN SENAT JUNIOR VILSAINT | 596485 |
| E/2020-36306 | 23/9/20 | ALVAGHA | FABRICACIÓN, COMERCIALIZACIÓN Y DISTRIBUCIÓN DE ALIMENTOS Y BEBIDAS EN GENERAL. | FRANCISCO ALBERTO RODRIGUEZ MINAYA | 597269 |
| E/2020-35322 | 17/9/20 | AMALGAMA | EXPENDIO DE ALIMENTOS Y BEBIDAS. | MARIA FERNANDA MARTE LORENZO | 596460 |
| E/2020-34515 | 14/9/20 | AMASUR DEL CARIBE | VENTAS DE MEDICAMENTOS EN GENERALES AL POR MAYOR Y DETALLE, VENTAS MATERIALES GASTABLES MÉDICOS, VENTAS DE EQUIPOS MÉDICOS. | VALENTIN AMADOR MONTERO | 595918 |
| E/2020-33779 | 9/9/20 | AMAZONA PET SHOP | COMPRA, VENTA Y COMERCIALIZACIÓN DE ANIMALES PARA MASCOTAS DOMESTICA Y ARTÍCULOS, ACCESORIOS, ALIMENTOS PARA LOS MISMOS. | IGNACIO JAVIER RIVERA DE LA CRUZ | 597440 |
| E/2020-34752 | 15/9/20 | AMBAE DOMINICANA | COMERCIALIZACIÓN DE INSUMOS MEDICOS, VENTA DE ALIMENTOS CRUDOS Y COCIDOS ASI COMO BEBIDAS, ORGANIZACIÓN DE EVENTOS. | JOSEFINA MARIA MORDAN MINYETY | 596043 |
| E/2020-35812 | 21/9/20 | AME SOLUCIONES | ALQUILER DE MAQUINARIAS AGRÍCOLAS E INDUSTRIALES. | ANGELICA MARIA ESTRELLA NUÑEZ | 596921 |
| E/2020-33818 | 22/9/20 | AMERICAN CAPITAL INVESTMENT YTDR PRODUCTS | EXPORTACIÓN E IMPORTACIÓN DE PRODUCTOS DE BELLEZA | YNGRI TORRES | 597235 |
| E/2020-33019 | 17/9/20 | AMERICAN SELECT SARDINES A.S. | COMPRA, VENTA, IMPORTACIÓN Y EXPORTACIÓN DE TODA CLASE DE SARDINAS FRESCAS Y ENLATADAS. | CARIBE EXPORTS, S.R.L. | 596557 |
| E/2020-36519 | 23/9/20 | AMERIC-WELL TRADING IMPORT | IMPORTACION Y EXPORTACION DE REPUESTOS PARA AIRE ACONDICIONADO, LAVADORAS, ESTUFAS, NEVERAS. | JENRY POLANCO SEGURA | 597434 |
| E/2020-36239 | 22/9/20 | AMRE SERVICIOS AGRICOLAS | PREPARACIÓN DE TERRENOS AGRÍCOLAS, IMPORTACIONES Y EXPORTACIONES DE PRODUCTOS AGRÍCOLAS COMESTIBLES, PROCESADOS Y NO PROCESADOS. | SIMON ENMANUEL FLOREZAN COLOME | 597244 |
| E/2020-32212 | 21/9/20 | AMUNDI INTERCARIBE | FABRICACIÓN DE PERFILES Y VARILLAS DE ACERO. | MILVIO ARMANDO LINARES VILLEGAS | 596846 |
| E/2020-32641 | 23/9/20 | ANCLA TOURS & TRAVEL RD | AGENCIA DE VIAJES DEDICADA A LA VENTA DE SERVICIOS TURÍSTICOS TALES COMO PAQUETES HOTELEROS NACIONALES E INTERNACIONALES. | CLAUDIA ISABEL VOLQUEZ SANTOS | 597297 |
| E/2020-28822 | 22/9/20 | ÁNGEL MOREL DISTRIBUIDORA | DISTRIBUCIÓN DE PRODUCTOS DE LIMPIEZA DEL HOGAR, TALES COMO (DESINFECTANTE, DETERGENTE Y JABÓN). | JHOANNI CRISTINA PEÑA DE LEONARDO | 597160 |
| E/2020-35907 | 21/9/20 | ANGISO TECH ENTERPRISES | SERVICIOS DE INGENIERÍA CIVIL Y ARQUITECTURA, VENTA DE MATERIALES DE CONSTRUCCIÓN Y PINTURA. | GIA SOLANO GUZMAN | 596980 |
| E/2020-11382 | 17/9/20 | ANIEL K. FELIZ PRODUCTOS QUIMICOS | ELABORACIÓN DE DETERGENTES EN GENERAL, ASÍ COMO Y PRODUCTOS RELACIONADO CON LA LIMPIEZA Y COSMÉTICA. | ANIEL FELIZ BAUTISTA | 596580 |
| E/2020-35978 | 21/9/20 | ANN SUGAR RD | VENTAS DE DULCES DIVERSOS. | ANNYELINA AGUILERA GÓMEZ | 597034 |
| E/2020-35459 | 17/9/20 | ANSARI | VENTA DE ELECTRODOMÉSTICOS PARA EL HOGAR. | PABLO ROQUIMALES GONZALEZ VILLALONA | 596601 |
| E/2020-35412 | 17/9/20 | ANTODUL MULTISERVICE | BRINDAMOS LOS SIGUIENTES SERVICIOS, EMPAQUES DE CANASTAS AL VACÍO, PRODUCTOS DE LIMPIEZA, ORGANIZACIÓN DE EVENTOS, BUFFET EMPRESARIAL. | DULCE MARIA PAULINO AQUINO, ANTONIA MARIA VIZCAINO NINA | 596499 |
| E/2020-34558 | 14/9/20 | AP DOMINICUS | ENTIDAD SIN FINES DE LUCRO, QUE SE DEDICARÁ A TUTELAR, VELAR Y REPRESENTAR LOS INSCRITOS A ESTA ASOCIACIÓN Y SUS INTERESES COMO PROPIETARIOS. | UGO TOZZI | 595946 |
| E/2020-31679 | 15/9/20 | APOYO EDUCATIVO RD BY VILMA GERARDO | TUTORÍAS Y ACOMPAÑAMIENTO EDUCATIVO PARA NIÑOS, NIÑAS Y ADOLESCENTES DE LOS NIVELES INICIAL, PRIMARIO Y SECUNDARIO (1ER CICLO) A DOMICILIO. | VILMA RAFAELINA GERARDO WEISZ | 596005 |
| E/2020-35586 | 1/10/20 | APRICUS CONSULTING GROUP | CONSULTORÍAS ECONÓMICAS, FISCALES Y JURÍDICAS. | JUAN MANUEL SONTAG RONDON | 597304 |
| E/2020-34485 | 23/9/20 | AR CRAVING MARKET | COMERCIALIZACIÓN DE PRODUCTOS PERSONALES Y ALIMENTICIOS POR MEDIOS DIGITALES O PRESENCIALES. | ROBERT AMILKAR VARGAS CAMACHO | 597390 |
| E/2020-36674 | 25/9/20 | ARANDA MAX INTERNET | TELECOMUNICACIONES, VENTAS DE INTERNET, CABLE TV, IPTV, VOIP, TELÉFONO. | ABEL FRANCISCO ARANDA BATISTA | 597614 |

| [210] EXP. | [220] SOL. FECHA | [561] NOMBRE COMERCIAL | [510] ACTIVIDAD | [730] SOLICITANTE | [111] REGISTRO |
|--------------|------------------|--|---|--|----------------|
| E/2020-28494 | 17/9/20 | ARAREMO AUTO PINTURA | VENTA DE PINTURA, PREPARACIÓN DE PINTURAS Y MATERIAL GASTABLE DERIVADOS DE ESTA ACTIVIDAD. | ARIEL ANDRÉS REYES MORONTA | 596548 |
| E/2020-35511 | 18/9/20 | ARCIMEGO DOMINICANA | FABRICACIÓN, COMERCIALIZACIÓN, EXPORTACIÓN E IMPORTACIÓN DE PRODUCTOS PARA LA CONSTRUCCIÓN | SERGIO MANUEL GOMEZ IDELFONSO | 596641 |
| E/2020-29259 | 15/9/20 | ARCO TRUST | SERVICIO DE CONSULTORÍA INMOBILIARIA, CONTABLE, FISCAL, LEGAL, CAPACITACIÓN, COMPRAVENTA, COMERCIALIZACIÓN Y PROMOCIÓN DE INMUEBLES. | ROSEMARY JACQUELINE RIJO BOBEA | 596198 |
| E/2020-34916 | 15/9/20 | ARCÓN DEL CARIBE | VENTA, PRODUCCIÓN Y COMERCIALIZACIÓN DE SORTEOS, LOTOS, JUEGOS DE AZAR, JUEGOS DE LOTERÍAS ELECTRÓNICAS, LOTERÍAS INSTANTÁNEAS. | WILKIN MANUEL GONZÁLEZ CAPELLÁN | 596155 |
| E/2020-24050 | 10/8/20 | ARGME | DISEÑO ARQUITECTÓNICO, DISEÑO DE INTERIORES, CONSTRUCCIÓN, COMPRA, VENTA Y ALQUILER DE EQUIPOS E INMUEBLES, SERVICIOS DE INGENIERÍA. | DANNILIA MILOLY MEDINA DE GONZALEZ, CLAUDIO MANUEL GONZALEZ MONTERO | 595725 |
| E/2020-32840 | 4/9/20 | ARMANDO CUNHA DOMINICANA | EJECUCIÓN DE CONTRATOS DE OBRA PÚBLICA Y PRIVADA, CONSTRUCCIÓN CIVIL, INVERSIONES BIENES RAÍCES, TURISMO Y HOTELES. | MICHEL ANTOINE AMORIN | 596437 |
| E/2020-33726 | 21/9/20 | AROGI MULTI SOLUTIONS | MANTENIMIENTO DE CASA Y EDIFICIOS. | ARIEL NOLASCO CONTRERAS | 596849 |
| E/2020-31208 | 18/9/20 | AROMAS DE LA SIERRA | COMPRA, VENTA, FABRICACIÓN, MANIPULACIÓN, ENVASADO, TOSTADO, DISTRIBUCIÓN, IMPORTACIÓN Y EXPORTACIÓN DE CAFÉ. | LESTER RAFAEL DE MOYA LOVERAS | 596691 |
| E/2020-31434 | 15/9/20 | ARQRAPHS ARQUITECTURA Y PUBLICIDAD | SE DEDICARA A SERVICIOS DE ARQUITECTURA, PUBLICIDAD, IMPRESIÓN, VENTA DE MATERIAL DE PUBLICIDAD Y ARQUITECTURA. | JOSÉ LUIS POLANCO ESPINAL | 596062 |
| E/2020-36038 | 22/9/20 | ARQUEYA | CONSTRUCCIONES DE OBRAS CIVILES, DISEÑOS DE PLANOS, ELABORACIÓN DE PRESUPUESTOS Y BIENES RAÍCES. | CARLOS MANUEL SÁNCHEZ FABIAN | 597073 |
| E/2020-32972 | 16/9/20 | ARQUISOLSA | ESTRUCTURAS PREFABRICADAS, ESTRUCTURAS PERMANENTES, SERVICIOS DE MANTENIMIENTOS Y REPARACIONES DE CONSTRUCCIONES E INSTALACIONES. | RICHARD DE JESUS SANTANA GUERRERO | 596262 |
| E/2020-34347 | 11/9/20 | ARQUITECTURA E INGENIERIA ENVISION | CONSTRUCCIÓN Y MANTENIMIENTO DE ESTRUCTURAS, VIAS DE TRANSPORTE TERRESTRE. | SABINO PERALTA RIVERA | 597197 |
| E/2020-31685 | 31/8/20 | ARROSSERIA DE L'HORT | ELABORACIÓN, VENTA, COMERCIALIZACION Y DISTRIBUCIÓN DE ALIMENTOS Y BEBIDAS, AL POR MAYOR Y DETALLE, CRUDOS Y PREPARADOS. | NICOLAS OSCAR GUAL ESTRADA | 597404 |
| E/2020-35016 | 16/9/20 | ARSG YUOR HOME INMOBILIARIA | COMPRA, VENTA Y FINANCIAMIENTOS DE CASAS, SOLARES, APARTAMENTOS Y ADMINISTRACIÓN DE LOS MISMOS, ASESORIAS Y DESARROLLO DE PROYECTOS INMOBILIARIOS. | ARSG YOUR HOME INMOBILIARIA | 596246 |
| E/2020-32977 | 21/9/20 | ARTBOX COMERCIAL | IMPORTACIÓN, COMPRA, ALQUILER Y VENTA DE SUMINISTROS Y EQUIPOS DE TODO TIPO COMO SON: MUEBLES, EQUIPOS Y SUMINISTROS DE OFICINA. | EDUARDO DIAZ PONCIANO | 596975 |
| E/2020-36153 | 22/9/20 | ARTEFURTIVO | REALIZAR OBRAS DE ARTE, EXPOSICIONES, CHARLAS, CONFERENCIAS Y CONCURSOS RELACIONADOS AL ARTE. | MANUEL FELIPE PIMENTEL HERNÁNDEZ | 597137 |
| E/2020-36392 | 23/9/20 | ARTES INOXIDABLES MORDAN & ASOCIADOS | FABRICACION, INSTALACION, MANTENIMIENTO Y REPARACION DE ESCALERA EN ACERO INOXIDABLE, SHUTTER, DE TODO TIPO DE PUERTAS Y VENTANAS. | MARIELA CASTILLO OTAÑO | 597384 |
| E/2020-34844 | 15/9/20 | ARTESANIA ARCADIO | COMPRA Y VENTA DE ARTESANÍAS, PIEZAS DECORATIVAS EN YESO Y BARRO Y FABRICACIÓN DE MUEBLES DE TODO TIPO. | ARCADIO ANTONIO RODRIGUEZ CEBALLOS, LETTY RODRIGUEZ CAMACHO | 597606 |
| E/2020-35554 | 18/9/20 | ASAMEY CLEAR | SE DEDICARA A LA FABRICACIÓN Y VENTA DE TODO TIPO DE PRODUCTOS PARA LA LIMPIEZA DEL HOGAR. | SOBEILLA BALBUENA GARCIA DE MARTE | 596717 |
| E/2020-24571 | 23/9/20 | ASFL ANTONIO CASTILLO SUBERO | ASOCIACIÓN SIN FINES DE LUCRO, DEDICADA A APOYAR EL DESARROLLO DE COMUNIDADES ALEDAÑAS A ZONAS AGUACATERAS. | ANTONIO JOSE CASTILLO LORA | 597377 |
| E/2020-36648 | 25/9/20 | ASOCADISTRAGMOCA | ASOCIACIÓN DE CAMIONEROS DE DISTRIBUCIÓN DE AGUA DE MOCA. SIN FINES DE LUCRO. | KELVYS MANUEL ESTRELLA RODRIGUEZ | 597556 |
| E/2020-10695 | 25/9/20 | ASOCIACIÓN DOMINICANA DE DERECHO DEL TRABAJO Y DE LA SEGURIDAD SOCIAL, ASODODET | ENTIDAD SIN FINES DE LUCRO, ACTIVIDADES CIENTÍFICAS, EN EL AMBITO JURIDICO NACIONAL, DEDICADOS AL DERECHO DEL TRABAJO Y A LA SEGURIDAD SOCIAL. | MARTIN ERNESTO BRETON SANCHEZ | 597189 |
| E/2020-36028 | 22/9/20 | ASOCIACION DE AGRICULTORES ANGELA GUZMAN AAAG | ENTIDAD SIN FINES DE LUCRO DEDICADA A HACER OBRAS Y ACTIVIDADES DE BIEN SOCIAL. | MARCOS DIAZ | 597056 |
| E/2020-17977 | 25/9/20 | ASOCIACION DE ARTES MARCIALES 3K2T | ORGANIZACIÓN SIN FINES DE LUCRO CUYO OBJETIVO PRIMORDIAL SERÁ PRESERVAR, DIFUNDIR Y PRACTICAR LAS ARTES MARCIALES TRADICIONALES CHINAS. | VICTOR JOSE PIMENTEL FAJARDO | 597592 |
| E/2020-35580 | 18/9/20 | ASOCIACIÓN DE ARTESANOS DE LA ZONA COLONIAL DE SANTO DOMINGO. ASOAZOCOSD | ENTIDAD SIN FINES DE LUCRO, DEDICADA A DEFENDER, PROTEGER Y VELAR POR LOS DERECHOS Y LOS INTERESES DE LOS ARTESANOS DE LA ZONA COLONIAL DE SANTO DOMINGO. | DEVINSON PEREZ ENCARNACION, VALENTIN BERGAL MORILLO | 596736 |
| E/2020-33396 | 17/9/20 | ASOCIACIÓN DE CINE HISPANO ACINEH | ENTIDAD SIN FINES DE LUCRO: SER UN PUNTO DE CONVERGENCIA Y CENTRO DE PENSAMIENTO A FAVOR DE LA INDUSTRIA DEL CINE HISPANO. | SARAH ROMERO PEREZ | 596564 |
| E/2020-31738 | 10/9/20 | ASOCIACIÓN DE COMERCIANTES DEL MERCADO YAQUE DE SANTIAGO, ACMY | INSTITUCION SIN FINES DE LUCRO CUYO OBJETO PRINCIPAL ES EL DE: ORGANIZAR, BRINDAR ASESORIA COMERCIAL Y JURIDICA. | BUENAVENTURA GUZMAN, JULY RAMON BALBUENA PEÑA | 596887 |
| E/2020-34518 | 14/9/20 | ASOCIACION DE DIPLOMÁTICOS DE CARRERA, ASODIDECA | ENTIDAD SIN FINES DE LUCRO, DEDICADA A ORIENTAR, DAR ASESORÍA CULTURAL, AL SECTOR DIPLOMÁTICO EN GENERAL, COMERCIAL, CONSULTORIA EN GENERAL EN BIEN DEL PAÍS. | JORGE ALCIBIADES DISLA CANAAN | 596154 |
| E/2020-29311 | 22/9/20 | ASOCIACION DE ESTILISTAS UNIDAS SANCHEZ RAMIREZ ADEUSR | ENTIDAD SIN FINES DE LUCRO, ORGANIZAR TODAS LAS ACTIVIDADES DE PELUQUERIA, TALEOS COMO: FERIAS, SEMINARIOS. | RAYSI RIVAS DE LOS SANTOS | 597161 |
| E/2020-32405 | 28/9/20 | ASOCIACIÓN DE GANADEROS DE GUANIABANO DE LA ALTAGRACIA, ASOGAGLA | ASOCIACIÓN SIN FINES DE LUCRO PARA PROMOVER Y ESTIMULAR EL DESARROLLO Y LA SEGURIDAD DE LA GANADERIA, PRODUCCIÓN DE LECHE Y CARNES. | MIRO ANTONIO MEJIA SANCHEZ | 597465 |
| E/2020-22287 | 18/9/20 | ASOCIACIÓN DE GANADEROS LA MANO DE DIOS DE YABONICO | ORGANIZACIÓN SIN FINES DE LUCRO, PARA LA CRIANZA DE GANADO Y CULTIVO DE PRODUCTOS AGRÍCOLAS. | BERQUIS ESPERANZA ADAMES RAMIREZ, LENNY MARIONEL ADAMES MATEO | 596643 |
| E/2020-36215 | 22/9/20 | ASOCIACION DE PALERO A MANO SAN ISIDRO EL LABRADOR MAIMON | ENTIDAD SIN DE LUCRO, DEDICADA A ORGANIZAR, DEFENDER A LOS PALEROS A MANO DE LA COMUNIDAD. | ASOCIACION DE PALERO A MANO SAN ISIDRO EL LABRADOR MAIMON | 597187 |
| E/2020-35789 | 21/9/20 | ASOCIACIÓN DE PARCELEROS Y AGRICULTORES JESÚS MARÍA GALÁN | SIN FINES DE LUCRO: DEDICADA A MEJORAR LA VIDA DE LOS AGRICULTORES DEL MUNICIPIO DE CRISTÓBAL PROVINCIA INDEPENDENCIA. | DOMINGA GALAN PEÑA | 596891 |
| E/2020-33864 | 10/9/20 | ASOCIACIÓN DE PESCADORES LA PROTEGEDORA DE LOS CONUCOS MONTECRISTI, R. D. ASOPROTEGE | ENTIDAD SIN FINES DE LUCRO, QUE SE CONSTITUYE CON LA FINALIDAD DE PROMOVER E IMPULSAR ACTIVIDADES DE DESARROLLO Y DEFENSA DE LOS DERECHOS DE LOS PESCADORES SOCIOS DE LA ASOCIACIÓN. | SANTANA ALMONTE LOPEZ | 595410 |
| E/2020-35276 | 17/9/20 | ASOCIACIÓN DE PROFESORES DE FRANCÉS DE SANTIAGO, ASOPFRASA | ES UNA ENTIDAD SIN FINES DE LUCRO QUE SE DEDICA A LA PROFESIONALIZACIÓN Y DESARROLLO PROFESIONAL DE LOS PROFESORES DE FRANCÉS. | MARÍA ANTONIA DÍAZ | 596434 |
| E/2020-32016 | 1/9/20 | ASOCIACION DOMINICANA DE COMPAÑIAS DE CABLE VÍA SATELITE, ADOCASA | FOMENTO A LA ORGANIZACIÓN Y DESARROLLO DE LAS EMPRESAS PRESTADORAS DE SERVICIOS DE LAS TELECOMUNICACIONES EN LA REPÚBLICA DOMINICANA. | PEDRO MARIA JIMENEZ DOMINGUEZ | 596338 |
| E/2020-35728 | 18/9/20 | ASOCIACION DOMINICANA DE EMPRESAS IMPORTADORAS DE EQUIPOS DE TECNOLOGIA, ADOTECH | ENTIDAD SIN FINES DE LUCRO QUE AGRUPA A LAS PRINCIPALES EMPRESAS IMPORTADORAS DE EQUIPOS DE TECNOLOGIA EN LA REPUBLICA DOMINICANA. | DIGIWORLD, SRL | 596814 |
| E/2020-34034 | 23/9/20 | ASOCIACIÓN DOMINICANA PARA EL DESARROLLO SOSTENIBLE DEL SECTOR TRANSPORTE ADDESSET | PROMOCIÓN, ORIENTACIÓN AL DESARROLLO SOSTENIBLE DEL SECTOR TRANSPORTE. SIN FINES DE LUCRO. | JOSUE LOPEZ RAMIREZ | 597394 |
| E/2020-32995 | 16/9/20 | ASOCIACION NACIONAL DE ENTRENADORES DE BÉISBOL DE PEQUEÑAS LIGAS ASONAENBEPOLI | ENTIDAD SIN FINES DE LUCRO, DEDICADA A EMPRENDER ACTIVIDADES QUE IMPULSEN EL DEPORTE EN EL PAÍS, PROMOVER LA ARTICULACIÓN Y LA CONSTRUCCIÓN DE REDES CON DIFERENTES INSTITUCIONES Y ORGANISMOS PÚBLICOS Y PRIVADOS. | JOHN JOSE CARMONA RODRIGUEZ | 596248 |
| E/2020-34509 | 23/9/20 | ASOCIACION NACIONAL DE MAYORISTA DE REPUESTOS AUTOMOTRICES ANAMARA | ASOCIACIÓN SIN FINES DE LUCRO, MANTENER Y ENCAUZAR LA ACTIVIDAD COMERCIAL DE LOS ASOCIADOS POR LAS VIAS DE ETICA COMERCIAL Y DE LA COMPETENCIA LEGAL. | EDDY RAMON GARCIA INOA | 597392 |
| E/2020-32773 | 18/9/20 | ASOCIACION PARA EL DESARROLLO SOCIAL DEL CONTRATISTA Y PROVEEDOR DE MATERIALES Y PRODUCTOS ELÉCTRICOS ASOCOPROMA | ORIENTACIÓN, PROMOCIÓN AL DESARROLLO SOCIAL DE LOS CONTRATISTAS Y PROVEEDORES DE MATERIALES ELECTRICOS. | JOSUÉ LÓPEZ RAMIREZ | 596696 |
| E/2020-32469 | 15/9/20 | ASOCIACION REMO Y CANOTAJE MARIA TRINIDAD SANCHEZ ASORECAMTS | ENTIDAD SIN FINES DE LUCRO, PARA FOMENTO Y DESARROLLO DEL REMO Y CANOTAJE EN LA PROVINCIA MARÍA TRINIDAD SANCHEZ. | FIDIAS DAVID GARCIA CUEVAS | 596037 |
| E/2020-32490 | 23/9/20 | ASOCIACION REMO Y CANOTAJE PROVINCIA SAMANA ASORECASAM | ES UNA ORGANIZACIÓN SIN FINES DE LUCRO PARA PROMOVER Y DESARROLLAR LA PRACTICA DEL REMO Y CANOTAJE EN LA PROVINCIA SANTA BARBARA DE SAMANA. | JOSE LUIS ESPINO DIAZ | 597398 |
| E/2020-36555 | 23/9/20 | ASÓMATE | VENTAS DE ROPA ZAPATOS AL MAYOR Y DETALLE, CELULARES Y EQUIPOS APARATOS ELECTRÓNICOS. | AMILCAR JOSE PEREZ HERNANDEZ | 597452 |
| E/2020-35800 | 21/9/20 | ASORACING ASOCIACION DE RACING DOMINICANOS | ENTIDAD SIN FINES DE LUCRO DEDICADA A ORGANIZAR ACTIVIDADES DEPORTIVAS. | WLADIMIR MORDAN VERAS, JOSE LUIS MONTAS MARICHAL, ROBERT DE JESUS MEDINA PAULINO | 596914 |
| E/2020-35745 | 21/9/20 | ASOSUMABA | REGULARIZACION Y COMERCIALIZACION DE DIFERENTES TIPOS DE FRUTAS. | YONATHAN ALEXANDER SÁNCHEZ ARIAS, MICHEL JOHAN SÁNCHEZ ARIAS | 596818 |
| E/2020-37494 | 30/9/20 | ASV ARQUITECTURA Y DISEÑO | ESTUDIO DE ARQUITECTURA Y DISEÑO. | LUCIDELI ASCENCIÓN VÁSQUEZ | 597017 |
| E/2020-34301 | 11/9/20 | ATHOME AUTO DETAILING | SERVICIO DE LAVADO Y CUIDADO INTERIOR Y EXTERIOR DE VEHÍCULOS, ASÍ COMO VENTAS DE ACCESORIOS PARA VEHÍCULOS EN GENERAL | VICTOR ALFONSO YNOA CHECO | 595724 |
| E/2020-26700 | 14/9/20 | AUREA ASSISTANCE & LEGAL CONSULTING | ABOGADAS, CONSULTORAS LEGALES DE TODOS LOS CIUDADANOS DE LA REPÚBLICA DOMINICANA, REPRESENTANTES EN PROCESOS JUDICIALES DE TODAS LAS RAMAS DEL DERECHO. | PERLA BEATRIZ LARA PEREZ, YAKAYRA CLARISA ARIZA LIZARDO, PATRICIA MASSIEL POLANCO HERNANDEZ, MARLENNY ELIZABETH SALAZAR PICHARDO, ISABELLE MARGARITA SERRA GERALDINO | 596109 |
| E/2020-34631 | 14/9/20 | AUTO BOULEVARD | COMPRA, VENTA DE VEHÍCULO, FINANCIAMIENTO DE VEHÍCULO. | CESAR JULIO REYES ROCHA | 595616 |
| E/2020-33829 | 21/9/20 | AUTO CAR TRADING COMPANY RKN | IMPORTACION, COMPRA, VENTA Y COMERCIALIZACION DE VEHICULOS DE MOTOR EN GENERAL, EQUIPOS PESADOS, MOTOCICLETAS Y SUS PARTES (PIEZAS, ACCESORIOS). | ROBERTO VICENTE SANCHEZ | 596876 |
| E/2020-22152 | 14/9/20 | AUTO CUBE RD | IMPORTACION, EXPORTACION, FABRICACION, COMPRA Y VENTA, DE MUEBLES Y ELECTRODOMÉSTICOS EN GENERAL. | CONCEPCION ACOSTA REYES | 595967 |
| E/2020-24917 | 15/9/20 | AUTO DIP IMPORT | IMPORTACIÓN, EXPORTACIÓN, DISTRIBUCIÓN Y COMERCIALIZACIÓN DE VEHÍCULOS EN GENERAL Y SUS PARTES. | MIGUELINA PICHARDO | 596158 |
| E/2020-32326 | 22/9/20 | AUTO PARTES EL ARCA | VENTA DE PIEZAS Y ACCESORIOS PARA VEHÍCULOS. | AIRTON ALEGRIA MORENO | 597222 |
| E/2020-32364 | 15/9/20 | AUTO RADP | SERVICIO DE MANTENIMIENTO GENERAL DE VEHÍCULOS, DESABOLLADURA, PINTURA, INSTALACIÓN Y REPARACIÓN DE AIRES ACONDICIONADOS DE VEHÍCULOS. | JUAN BAUTISTA ARIAS ESPINO | 596020 |
| E/2020-34248 | 11/9/20 | AUTO REPUESTOS VIANEL | COMPRA, VENTA Y DISTRIBUCIÓN DE TODO TIPO DE REPUESTOS. | VIANEL DE JESUS GUZMAN SURIEL | 595685 |
| E/2020-21976 | 17/9/20 | AUTOMOTOR | PROGRAMA DE RADIO Y TV | RAUL ANTONIO TORRES FERNANDEZ | 596578 |

| [210] EXP. | [220] SOL. FECHA | [561] NOMBRE COMERCIAL | [510] ACTIVIDAD | [730] SOLICITANTE | [111] REGISTRO |
|--------------|------------------|--|---|--|----------------|
| E/2020-25981 | 15/9/20 | AUTOSERVICIOS & REPUESTOS HANDDER | TALLER DE MECANICA GENERAL PARA TODO TIPO DE VEHICULOS, ASI COMO LA VENTA DE ACCESORIOS Y REPUESTOS PARA TODO TIPO DE VEHICULOS. | ERICKSON ROBERT LUCIANO LUCIANO | 596137 |
| E/2020-32768 | 4/9/20 | AVILA GUILAMO & ASSOCIATES I | LA COMPAÑIA TENDRÁ POR OBJETO PRINCIPAL PROMOVER Y FOMENTAR OPORTUNIDADES DE INVERSIÓN EN EL PAÍS, PRESTAR SERVICIOS PROFESIONALES. | AVILA GUILAMO & ASSOCIATES I LAW OFFICE, S.R.L. | 596795 |
| E/2020-35980 | 21/9/20 | AVILA INGENIEROS CONSULTORES, AVICON | EJECUCIÓN DE PRUEBAS NO DESTRUCTIVAS EN SISTEMAS ELÉCTRICOS, MECANICOS Y DE OBRAS CIVILES. IMPORTACIÓN Y VENTA DE TODO TIPO DE EQUIPOS DE MEDICIÓN. | ALEXANDER AVILA JIMENEZ | 597036 |
| E/2020-29764 | 15/9/20 | AWROGA DISTRIBUIDORA | VENTA AL POR MAYOR Y AL DETALLE DE ALIMENTOS Y BEBIDAS. | ROSALIA GABOT DE RODRIGUEZ | 596055 |
| E/2020-36104 | 22/9/20 | AYBAR FELIZ COMERCIAL | VENTA DE ALIMENTOS CRUDOS Y PREPARADOS, BEBIDAS, RESTAURANTE, CAFETERIA, COMIDA RAPIDA, REPOSTERIA, HELADERIA | RICARDO RAFAEL AYBAR FELIZ | 597099 |
| E/2020-34661 | 15/9/20 | AYO & MENINA | IMPORTACION, PROMOCION, COMERCIALIZACION Y DISTRIBUCION DE ZAPATOS DE TODO TIPO. | RODRIGUEZ CANTISANO MULTI-BRANDS & SERVICES, S.R.L. | 595977 |
| E/2020-35269 | 17/9/20 | AYQUILEY | RENTAS DE EQUIPOS PARA LAS PRODUCCIONES CINEMATOGRAFICAS. | MAXIMO GEOVANNI RODRIGUEZ CUEVAS | 596430 |
| E/2020-34763 | 15/9/20 | BALDERATHEN VILLAS & VACATION RENTAL | CONSTRUCCIONES Y ALQUILERES DE VILLAS. | ANFRY JOEL THEN BURGOS | 596051 |
| E/2020-35179 | 16/9/20 | BANCACID | EMPRESA DEDICADA A PRODUCTOS FINANCIEROS, SERVICIOS LEGALES Y FOMENTO A LA PRODUCTIVIDAD. | CHAMELIS MALLÉN MONTERO | 596386 |
| E/2020-33007 | 7/9/20 | BAO ART FACTORY | CREAR Y COMERCIALIZAR OBRAS ARTÍSTICAS Y ARTESANALES. IMPORTAR Y EXPORTAR TODO TIPO DE ARTE Y MATERIA PRIMA PARA SU PRODUCCIÓN. | FRANKLIN DE JESUS BLANC CALDERON | 596630 |
| E/2020-28203 | 22/9/20 | BARATO GENAJOSEF | IMPORTACIÓN Y EXPORTACIÓN DE VEHICULOS, GARANTÍA MECÁNICA Y TRANSMISIÓN DE MOTOR. | CANTALISO BRITO TIBREY | 597208 |
| E/2020-34488 | 14/9/20 | BARBARAKA | VENTAS AL POR MAYOR Y POR MENOR DE ELECTRODOMESTICOS. VENTAS DE ROPA DE TODO TIPO. VENTAS, INSTALACIÓN Y REPARACIÓN DE EQUIPOS ELÉCTRICOS. | SERGIO ALBERTO CASTILLO LUCIANO | 595900 |
| E/2020-36044 | 22/9/20 | BARRA DON BENITO | VENTA DE EMPAREADOS, YAROS, COMIDAS, JUGOS NATURALES Y BATIDAS. | ELISA GUZMAN CRUZ | 597066 |
| E/2020-29514 | 16/9/20 | BARRATA | VENTA DE MUEBLES Y ELECTRODOMESTICOS. | JUNIOR BENJAMIN MARTINEZ REYNOSO | 596298 |
| E/2020-30197 | 25/9/20 | BARU | ELABORACIÓN Y DISTRIBUCIÓN DE PRODUCTOS DE BELLEZA Y CUIDADO PERSONAL | ELIANNY PUELLO VASQUEZ | 597525 |
| E/2020-28750 | 16/9/20 | BATÚ CLUB GOLF | TENDRÁ POR OBJETO PRINCIPAL DESARROLLAR, CONSTRUIR, PROMOCIONAR, EXPLOTAR Y OPERAR CAMPOS DE GOLF. | CHRISTINE FUHRER | 596314 |
| E/2020-35923 | 21/9/20 | BE FINE SOLUTIONS | SERVICIOS PROFESIONALES Y ASESORÍAS EN LAS ÁREAS DE CONTABILIDAD, FINANZAS, AUDITORIA, IMPUESTOS SOBRE LA RENTA. | JOHNNY MIGUEL REYES PEGUERO | 596998 |
| E/2020-36098 | 22/9/20 | BEACHGAZING | SERVICIOS COMPLEMENTARIOS DE APOYO TURÍSTICO. | OSCAR ENRIQUE MEDINA ROMERO | 597093 |
| E/2020-25396 | 2/9/20 | BECKETT STREET SERVICES | COMPAÑIA DE SERVICIOS DE COMUNICACIÓN, MARKETING, VENTAS Y ORGANIZACIÓN DE EVENTOS. VENTA MÓVIL DE ALIMENTOS INDUSTRIALIZADOS TIPO DULCES. | KARIM NASSAH | 596948 |
| E/2020-35935 | 21/9/20 | BEDROCK | ARRENDAMIENTO DE EQUIPOS Y MAQUINARIAS PESADAS PARA EXCAVACIÓN, ASFALTADO Y MANTENIMIENTO, ASÍ COMO TAMBIÉN MOVILIZACIONES DE MATERIALES DE CONSTRUCCIÓN. | LEONARDO FABIO RIJO GUERRERO | 597046 |
| E/2020-34869 | 15/9/20 | BEECAR SOLAR SOLUTION | IMPORTACIÓN Y EXPORTACIÓN DE MATERIALES Y EQUIPOS ELÉCTRICOS COMO PANELES SOLARES, INVERSORES, BATERÍAS. | JOSEPH HANSY BEETHOVEN | 596119 |
| E/2020-32816 | 16/9/20 | BELDI FARMS | PRODUCCIÓN Y COMERCIALIZACIÓN DE PECES, PLANTAS, HORTALIZAS DE UNA MANERA ECOLÓGICA | NELSON ALFREDO BELLO CASTILLO | 596345 |
| E/2020-34458 | 25/9/20 | BELFORD INVESTEMEN | CONSTRUCCIÓN Y EJECUCIÓN DE PROYECTOS DE INGENIERÍA CIVIL, COMPRA Y VENTA DE PROPIEDADES INMOBILIARIAS DE CUALQUIER NATURALEZA. | DAURY JOEL BATISTA PEÑA | 597479 |
| E/2020-34699 | 25/9/20 | BELI-JEN THE LADY LUX & HAIR | VENTA Y POSTURA DE TODA CLASE DE PELO Y PELUCAS, SALÓN DE BELLEZA Y SPA; POSTURA DE UÑAS ACRÍLICAS, MANICURE Y PEDICURE. | JENNIFER BELZAIRE | 597577 |
| E/2020-29437 | 4/9/20 | BELLANINA CENTRO DE BELLEZA, ESTÉTICA Y ENSEÑANZA | SERVICIOS DE ESTILISMO, BELLEZA ESTÉTICA (ROSTRO), MAQUILLAJE PROFESIONAL, PARA TODO TIPO DE OCASIÓN, ENSEÑANZA DE ESTILISMO Y MAQUILLAJE. | RAFELINA DEL CARMEN MONTERO DE BRISO | 597578 |
| E/2020-36634 | 25/9/20 | BELSTAR INTERNACIONAL | VENTA DE ALIMENTOS Y BEBIDAS. | MILVIO ARMANDO LINARES VILLEGAS | 597521 |
| E/2020-32782 | 18/9/20 | BELTRE SHOPI FIVE | VENTA DE COMIDA CRUDA Y COCIDA, VENTA DE MATERIALES GASTABLES DE OFICINA, PRODUCTOS DE LIMPIEZA, FUNDAS, SERVICIOS DE REFRIGERACIÓN. | EDWARD JOSE SANCHEZ BELTRE, JAVIER ENRIQUE ASCENCIO BELTRE | 596761 |
| E/2020-34687 | 15/9/20 | BENELUX TURQUOISE INVEST | COMPRA, VENTA, ADMINISTRACIÓN, CONSTRUCCIÓN Y PROMOCIÓN DE BIENES INMUEBLES. | YUANY ANTONIO SANTOS REYES | 595996 |
| E/2020-36359 | 6/10/20 | BENEMERITA BIGS FRUIT | COMERCIALIZACIÓN EN EL MERCADO NACIONAL E INTERNACIONAL DE PRODUCTOS AGRÍCOLAS Y SUS DERIVADOS, CUALQUIER ACTIVIDAD CONEXA CON LA ACTIVIDAD. | DIOMAR MAIRENI DE LA ROSA PEÑA | 597552 |
| E/2020-33319 | 22/9/20 | BENESTAR CONSTRUCTORA | COMPRA, VENTA Y CONSTRUCCIÓN DE INMUEBLES, DESARROLLO Y ADMINISTRACIÓN DE PROYECTOS INMOBILIARIOS Y FIDEICOMISOS. | HENRY DEL ORBE ROSARIO | 597247 |
| E/2020-35691 | 18/9/20 | BENESTARE | CENTRO DE ATENCIÓN PSICOLOGÍA COGNITIVO CONDUCTUAL Y SISTEMÁTICOS PARA NIÑOS, ADOLESCENTES Y ADULTOS. | MARIEL DEL CARMEN PLA BOURNIGAL | 596804 |
| E/2020-35336 | 17/9/20 | BENYI IMPORT | IMPORTACIÓN DE BICICLETAS, MATERIALES DE CONSTRUCCIÓN EN GENERAL, VEHICULOS ELÉCTRICOS Y DE MOTOR, ROPAS Y MISELANIOS. | MARIO BENJAMIN COMERY LEDESMA | 596470 |
| E/2020-35182 | 16/9/20 | BERAKHAH DIGITAL | TIENDA ONLINE DE ACCESORIOS, CELULARES Y EQUIPO ELECTRÓNICO. | ANDRES JEREMIAS D' OLEO MONCION | 596387 |
| E/2020-22950 | 25/9/20 | BEREQUIAS STRONGER. ACEITES Y PRODUCTOS DE BELLEZA | FABRICACIÓN Y COMERCIALIZACIÓN DE PRODUCTOS PARA EL TRATAMIENTO DEL PELO, LA PIEL. | ROSSE JIREH BURGOS HERNANDEZ | 597536 |
| E/2020-33388 | 8/9/20 | BERT CARGO LOGISTICS | PRESTACIÓN DE SERVICIOS DE LOGÍSTICA EN EL TRANSPORTE AÉREO Y MARÍTIMO HACIA Y DESDE TODOS LOS LUGARES DEL MUNDO. | ROBERTO JIMENEZ DE LOS SANTOS | 597393 |
| E/2020-6666 | 25/9/20 | BERUZKA SOFTWARE | SERVICIOS DE INFORMACIÓN CURRICULAR PARA DISTRIBUIR ESA INFORMACIÓN LABORAL EN LOS DIFERENTES HOTELES. | DARLIN TEMISTOCLES GONZALEZ NIEVES | 597527 |
| E/2020-33872 | 10/9/20 | BIBE DRINKS | FABRICACIÓN Y DISTRIBUCIÓN DE BEBIDAS ALCOHÓLICAS, ASÍ COMO CUALQUIER ACTIVIDAD RELACIONADA. | ALEJANDRO FARACH OLAVARRIETA | 596988 |
| E/2020-30384 | 15/9/20 | BIENES RAÍCES CASBELLA REALTY | VENTAS, ALQUILERES Y ARRENDAMIENTOS DE SOLARES, CASAS, APARTAMENTOS, MEJORAS, FINCAS. | SABAS CRISTINO MELENDEZ HENRIQUEZ | 596132 |
| E/2020-35678 | 18/9/20 | BIENES RAICES MAGUANA | COMERCIALIZACIÓN DE BIENES RAÍCES, EDIFICACIÓN, COMPRA Y VENTA A CORTO O LARGO PLAZO, MANEJO Y ADMINISTRACIÓN DE INMOBILIARIA. | BIENES RAICES MAGUANA SRL | 596801 |
| E/2020-35243 | 17/9/20 | BIENESTAR ANIMAL BIANI | SERVICIOS DE VETERINARIA EN GENERAL, VENTA E IMPORTACION DE PRODUCTOS AGROQUIMICOS Y VETERINARIOS. | HAMLERT ALBERTO QUIÑONES SANCHEZ | 596416 |
| E/2020-30922 | 17/9/20 | BIO SALUD CENTRO DIAGNOSTICO BICENDI | ACTIVIDADES RELACIONADAS CON SERVICIOS DE SALUD (CONSULTAS MÉDICAS, ESTUDIOS MÉDICOS, ANALÍTICAS, EMERGENCIAS, CIRUGÍAS) | WILMAN MONTILLA RAMIREZ | 596520 |
| E/2020-34476 | 14/9/20 | BIRADOM | INMOBILIARIA Y BIENES RAICES | PERSIO IVÁN PÉREZ GUTIÉRREZ | 595886 |
| E/2020-33791 | 21/9/20 | BISONO REYNOSO FARMAX | IMPORTACION AL POR MAYOR Y DETALLE DE PRODUCTOS FARMACEUTICOS, TALES COMO MEDICAMENTOS PARA USO HUMANO, COMO: ESTETOCOPIOS, ESFIGMONANOMETROS. | DANELLYS DAMARY BISONO ESPINAL, ELVIN REYNOSO PACHECO | 596954 |
| E/2020-26438 | 11/9/20 | BISORD | SERVICIOS DE ENTREGA A DOMICILIO, SERVICIOS DE VENTA AL POR MENOR A TRAVÉS DEL INTERNET Y SERVICIOS DE PUBLICIDAD. | MARINO ESPINAL SABATER, MIGUEL ENRIQUE MUÑOZ BENCOSME | 595615 |
| E/2020-35504 | 18/9/20 | BLACK ELECTRIC | PROMOCIÓN, DESARROLLO E INVERSIONES EN PROYECTOS E INFRAESTRUCTURAS DE PRODUCCIÓN DE ENERGÍAS RENOVABLES, Y NO CONVENCIONAL. | GRANGER DIAZ DE LA ROSA | 596638 |
| E/2020-34860 | 15/9/20 | BLACKSMITHS DOMINICANA | SERVICIOS DE DISEÑO, CONSTRUCCIÓN, MANTENIMIENTO Y REPARACIÓN DE ESTRUCTURAS METÁLICAS, COMERCIALIZACIÓN DE HIERROS. | GIANLUCA RENGIFO GIL | 596097 |
| E/2020-25051 | 17/9/20 | BLACKSOIL | VENTA, DISTRIBUCIÓN, COMERCIALIZACIÓN, EXPORTACIÓN, IMPORTACIÓN DE TODO TIPO DE PRODUCTOS, MAQUINARIAS E INSUMOS AGRÍCOLAS. | HACIENDA MAYISAAC, S.R.L. | 596541 |
| E/2020-34493 | 14/9/20 | BLOISE DESIGN AND PRINT | AGENCIA PUBLICITARIA. | EMILIO FRANCISCO BLOISE NOYOLA | 595904 |
| E/2020-35095 | 16/9/20 | BLOQUES LA ESPAÑOLA | FABRICACIÓN, MANO FACTURA DE BLOQUES Y COMERCIALIZACIÓN DE TODO TIPO DE MATERIALES DE CONSTRUCCIÓN. | JESUS ANTONIO JACOBO ARMENTEROS JORGE | 596325 |
| E/2020-33206 | 23/9/20 | BLP & ASOCIADOS | COMPRA Y VENTA DE INMUEBLES, ASÍ COMO ARRENDAMIENTO DE LOS MISMOS. | RAFAEL OLEGARIO BELLIARD LA PAZ, RAFAEL JOSE BELLIARD LA PAZ | 597289 |
| E/2020-33867 | 10/9/20 | BLUE FACES COSMETICS | IMPORTACIÓN, VENTA Y APLICACIÓN DE PRODUCTOS COSMÉTICOS, DE PRODUCTOS PARA CUIDADO DE LA PIEL. | KELVYN ELEAZAR DE OLEO TAVERAS | 596889 |
| E/2020-36600 | 25/9/20 | BLUE ISOARDO STUDIO | COMPRA, VENTA Y PRODUCCION DE JOYERIAS ARTESANALES. | LORIS ISOARDO GAVILAN | 597470 |
| E/2020-35495 | 18/9/20 | BLUE THINKING | CONSULTORÍAS, DISEÑOS DE OBRAS Y ESTRUCTURAS, ESTUDIOS FACTIBILIDAD, ESTUDIOS ECONÓMICOS, ESTUDIOS TÉCNICOS CIENTÍFICOS. | ANA JUDELKA PROTA HEYAIMÉ | 596648 |
| E/2020-29372 | 19/8/20 | BOCAFELD BASEBALL CAMP | ACADEMIA DE RECLUTAMIENTO DE JÓVENES PELOTEROS QUE DESEEN APRENDER Y DESARROLLARSE EN EL BÉISBOL. | LEOPOLDO ANTONIO HERNANDEZ | 596373 |
| E/2020-35233 | 17/9/20 | BODEGA JARDIFER LA DOÑA | VENTAS AL POR MENOR DE PRODUCTOS ALIMENTARIOS Y BEBIDAS | ERIC MALCOM DE LOS SANTOS ABUD | 596410 |
| E/2020-35514 | 18/9/20 | BOHECHIO, HOTEL RESTAURANT, BHOECA | VENTA DE COMIDA, BEBIDAS Y SERVICIOS DE HOTEL. | ANGEL MIGUEL ESTEVEZ SANCHEZ | 596642 |
| E/2020-32621 | 14/9/20 | BOIS MADERA Y MAS | SERVICIOS DE HERRERIA Y EBANISTERIA PARA PARTICULARES Y EMPRESAS. | ALEJANDRO JOEL PAULINO GONZALEZ | 595915 |
| E/2020-35028 | 16/9/20 | BOMBO CELL | VENTAS, REPARACIÓN, ACTUALIZACIÓN, MANTENIMIENTO DE PC, LAPTOP Y SERVICIOS MÓVILES. | HECTOR LUIS ROSARIO TEJEDA | 596269 |
| E/2020-35271 | 17/9/20 | BOOGALOO EVENTOS & MAS | DISEÑO, ORGANIZACIÓN Y DECORACIÓN DE TODO TIPO DE EVENTOS, SERVICIO DE CATERING, ALQUILER Y VENTA DE ARTÍCULOS Y EQUIPOS PARA EVENTOS. | YESICA LUISA MEDINA ENCARNACION | 595913 |
| E/2020-25883 | 15/9/20 | BORGHESE | IMPORTACIÓN Y COMERCIALIZACIÓN DE VEHÍCULOS DE MOTOR NUEVOS Y USADOS. | JANNETTE ANTONIA FERNANDEZ HERNANDEZ | 596100 |
| E/2020-33640 | 18/9/20 | BRAINER FELIZ & ASOCIADOS | SERVICIOS JURÍDICOS EN EL ÁREA DE LITIGIOS, NEGOCIOS CORPORATIVOS, ASESORÍA EN CONTRATACIONES Y REGULACIONES INSTITUCIONALES. | BRAINER ALBERTO FELIZ RAMIREZ | 596658 |
| E/2020-34955 | 15/9/20 | BRANZY | ALQUILER Y MANTENIMIENTO DE INMUEBLES. | ALEJANDRO ALONSO PEREZ | 596171 |
| E/2020-34982 | 16/9/20 | BRASSICA ATELIER FLORAL | IMPORTACION Y VENTAS DE FLORES Y TALLER DE ARREGLOS FLORALES. | ANYELY MERCEDES PAYERO VIERA | 596205 |
| E/2020-30213 | 15/9/20 | BREA FRUTOS SECOS Y MIELES RD | COMERCIALIZACIÓN, DISTRIBUCIÓN, VENTAS, EXPORTACIÓN E IMPORTACIÓN DE FRUTOS SECOS, MIEL DE ABEJAS, PANALES DE MIEL. | MAXIMILIANO BREA LOPEZ | 596172 |
| E/2020-36312 | 23/9/20 | BRENET | CONSTRUCCIÓN Y MANTENIMIENTO DE OBRAS CIVILES, DISEÑOS ARQUITECTÓNICOS Y DE INGENIERÍA, AGRIMENSURA, GEOMÁTICA. | ERNESTO ARTURO HEINSEN MOLINA | 597271 |
| E/2020-35979 | 21/9/20 | BRUCKER GROUP | SERVICIOS DE COMERCIALIZACIÓN, GESTIÓN, PRODUCCIÓN, DISTRIBUCIÓN, PROMOCIÓN, COMPRA, VENTA, IMPORTACIÓN, EXPORTACIÓN DE: PRODUCTOS DE CONSUMO MASIVO. | FRANCISCO ALEJANDRO LEBREAULT ACEVEDO | 597035 |
| E/2019-36946 | 9/9/19 | BSP ABOGADOS | OFICINA DE ABOGADOS; SERVICIOS LEGALES EN GENERAL. | BRETÓN SANCHEZ PERALTA, S.R.L. | 595896 |
| E/2020-36577 | 25/9/20 | BUFETE ENCARNACION DOLEO | ASUNTOS JURÍDICOS EN GENERAL. | RAFAELITO ENCARNACION DE OLEO | 597459 |
| E/2020-34796 | 15/9/20 | BUFETE GÓMEZ VALDEZ & ASOCIADOS | SERVICIOS LEGALES EN MATERIA DE DERECHO ADMINISTRATIVO, CIVIL, CORPORATIVO, FINANCIERO, FISCAL, LABORAL, MERCANTIL Y PENAL. | DUANY ALFONSO GOMEZ VALDEZ | 596063 |

| [210] EXP. | [220] SOL. FECHA | [561] NOMBRE COMERCIAL | [510] ACTIVIDAD | [730] SOLICITANTE | [111] REGISTRO |
|--------------|------------------|--|---|---|----------------|
| E/2020-32953 | 18/9/20 | BUILDEREST | SERVICIOS DE TECNOLOGIA EN GENERAL, VENTAS DE EQUIPOS TECNOLOGICOS, SERVICIOS DE PROGRAMACION WEB, DESARROLLO DE APLICACIONES MÓBILES. | FRANKLIN MERAN LUGO | 596721 |
| E/2020-25027 | 9/9/20 | BUYMEONLINE | VENTA AL POR MENOR DE CUALQUIER TIPO DE PRODUCTO A TRAVÉS DE INTERNET Y VENTA AL POR MENOR EN SUBASTAS POR INTERNET. | MARIELOY FERNANDEZ STERK, JORGE IVAN GUTIERREZ SUAREZ | 595383 |
| E/2020-33411 | 21/9/20 | BUZZARD CARGO & LOGISTICS | SERVICIOS DE CONSOLIDACIÓN DE CARGAS AÉREAS, MARÍTIMAS Y TERRESTRES. GESTIONES ADUANALES. TRANSPORTE TERRESTRE, CARGA AÉREA. | LIZARDI ARTEMIO ESCALANTE PANIAGUA, VIMARY VENTURA ALCANTARA | 596880 |
| E/2020-36390 | 23/9/20 | BY CHARQUEROS | SERVICIO DE RESTAURANTES Y CATERING, EXPENDIO DE COMIDAS Y BEBIDAS. ESTABLECIMIENTOS PARA COMER Y BEBER, SERVICIOS DE BANQUETES Y CATERING. | LUIS MANUEL PEÑA TEJEDA | 597375 |
| E/2020-35550 | 18/9/20 | C C P & G INTELIGENCIA LEGAL | ASESORÍA, SERVICIOS LEGALES, LITIGIOS, CONSULTORÍA Y ASESORÍA EN ASUNTOS MIGRATORIOS, CIVIL, CORPORATIVO, PENAL, LABORAL. | LUIS ENMANUEL PEREZ SANCHEZ, ESMERLIN GUARIONEX CASTILLO SUAZO | 596713 |
| E/2020-36552 | 23/9/20 | C. NUÑEZ CONSTRUCTORA E INVERSIONES | CONSTRUCTORAS, BIENES RAÍCES E INVERSIONES. | CARLOS EUGENIO PASCUAL NUÑEZ | 597451 |
| E/2020-33394 | 8/9/20 | C.A. INVERSIONES | SERVICIOS DE JUEGOS DE AZAR | CARLOS ARIEL ALVAREZ | 596758 |
| E/2020-36141 | 22/9/20 | C.I.N.P.E.-CENTRO INTEGRAL DE NEUROLOGIA PEDIATRICA Y EPILEPSIA DR. FRANKLIN MONTERO-CONTRERAS | OFRECER SERVICIOS MEDICOS PROFESIONALES INTEGRALES PLURIDISCIPLINARIOS A PACIENTES CON TRASTORNOS NEUROLOGICOS Y EPILEPSIAS. | FRANKLIN RIQUELNE MONTERO CONTRERAS | 597126 |
| E/2020-35656 | 18/9/20 | C'EST CHIC LUXURY SALON | OPERAR UN SALÓN DE BELLEZA, NAIL BAR, ASÍ COMO LA IMPORTACIÓN DE PRODUCTOS DE BELLEZA. | ANTONIO CLAVERA ROMEU | 596793 |
| E/2020-32839 | 22/9/20 | C-402 FILMS | PRODUCCIÓN DE OBRAS CINEMATOGRAFICAS DE LARGOMETRAJES DOMINICANOS. | MARCEL ANDRES FONDEUR MENDEZ | 597181 |
| E/2020-35437 | 17/9/20 | CABAÑAS VILLA ENSUEÑO | SERVICIO DE DORMITORIOS, VENTA DE BEBIDAS Y COMIDAS. | CABAÑAS VILLA ENSUEÑO, E.I.R.L. | 596531 |
| E/2020-30259 | 17/9/20 | CABEZA LIQUOR STORE BY BJD | VENTA AL POR MAYOR DE BEBIDAS ALCOHÓLICAS, TABACOS Y ALIMENTOS A FINES A LA BEBIDA Y TABACOS. IMPORTACIÓN Y EXPORTACIÓN DE BEBIDAS ALCOHÓLICAS. | JOSE ANGEL DIAZ ANDUJAR, BIENVENIDOS DIAZ JAQUEZ | 596573 |
| E/2020-36344 | 23/9/20 | CACIQUE CONSULTORIA DE NEGOCIOS | SERVICIOS DE CONSULTORIAS, ASESORIAS, AUDITORIAS, ASISTENCIAS TÉCNICAS, GESTIÓN ADMINISTRATIVA, GESTIÓN FINANCIERA. | MILAGROS BURGOS | 597330 |
| E/2020-34512 | 14/9/20 | CAFÉ CAMPERO | PREPARACIÓN Y VENTA DE BEBIDAS CAFÉ. VENTA DE CAFÉ MOLIDO Y EN GRANOS. | JOSÉ YOEL DE DIOS BAUTISTA | 595914 |
| E/2020-31778 | 1/9/20 | CAKTAY RESTAURANT | SERVICIO DE ELABORACION DE VENTAS DE ALIMENTOS Y BEBIDAS. | HELEN MORILLO PADILLA | 597301 |
| E/2020-31202 | 28/8/20 | CALAMAR ULTRA-CLEAN CAR WASH | LIMPIEZA DE VEHICULOS Y DAR MANTENIMIENTO DE VEHICULOS DE MOTOR. | JOSE ALBERTO MARTINEZ CASTRO | 596513 |
| E/2020-34024 | 22/9/20 | CALMON MEDICAL | COMPRA Y VENTA DE INSUMOS MÉDICOS BAJO PEDIDOS, ALQUILER DE EQUIPOS MÉDICOS PARA CIRUGÍA. | LUZ XIMENA CALDERON PINEDA | 597199 |
| E/2019-46460 | 18/9/20 | CALOP CARGO | SERVICIOS DE TRANSPORTE DE CARGA Y DOCUMENTOS. | JOSE LUIS CASTILLO LOPEZ | 596636 |
| E/2020-18645 | 21/9/20 | CALUVI | SERVICIOS DE ALOJAMIENTO A VISITANTES NACIONALES E INTERNACIONALES, RESTAURANTES, PISCINA, SAUNA, FIESTA PRIVADA, PLANIFICACIONES Y ORGANIZACIONES DE EVENTOS. | CONSTRUCTORA CAMPOS, S.A. | 596930 |
| E/2020-35141 | 16/9/20 | CAMARA DE CONSULTORES CACONSUL | SERVICIOS DE CONSULTORIA EMPRESARIAL. | MIGUEL ANGEL PIMENTEL RODRIGUEZ | 596337 |
| E/2020-34077 | 10/9/20 | CAMIONES & AUTOBUSES DOMINICANOS, CADOM | IMPORTACIÓN Y VENTA DE CAMIONES, VOLTEOS, AUTOBUSES, IMPORTACIÓN Y VENTA DE VEHÍCULOS DE MOTOR EN GENERAL, Y DE SUS REPUESTOS. | BONANZA DOMINICANA, S.A.S. | 597211 |
| E/2020-36546 | 23/9/20 | CAMPO RICO DEL SUR | DESARROLLO AGROPECUARIO. | JULIO ERNESTO MARTINEZ SOTO | 597453 |
| E/2020-33469 | 18/9/20 | CAMR - MULTISERVICES | IMPORTACIÓN, COMPRA, VENTA, ELABORACIÓN Y SUPLIDOR DE ALIMENTOS, TANTO A INSTITUCIONES PÚBLICA Y PRIVADA, COMO AL PÚBLICO EN GENERAL. | CANDIDO ABEL MONTERO RODRIGUEZ | 596686 |
| E/2020-33147 | 16/9/20 | CANAPET GROUP | CUIDADO DE MASCOTAS, COMPRA DE ACCESORIOS DE MASCOTAS, CLÍNICA DE MASCOTAS, HOTEL PARA MASCOTAS, PELUQUERÍA Y BAÑOS PARA MASCOTAS. | EDGAR MIGUEL GUILLERMO CABRERA | 596242 |
| E/2020-33216 | 7/9/20 | CANDY BEADS | COMERCIALIZACIÓN AL POR MAYOR Y AL DETALLE DE MATERIALES PARA LA ELABORACIÓN DE BISTUTERIA, MACRAME, PINTURA E HILOS. | CANDIDA CONSUELO RAMIREZ AGRAMONTE | 596586 |
| E/2020-35943 | 21/9/20 | CANTILEVER | CONSULTORÍA, ASESORIA, SERVICIOS DE INGENIERÍA, INTERMEDIACIÓN, SERVICIOS DE ARQUITECTURA, DISEÑO, SUPERVISIÓN DE OBRAS. | RICARDO RAFAEL TORRES CASTILLO | 597014 |
| E/2020-32374 | 2/9/20 | CAPCAL | SERVICIO VENTAS Y COMPRAS MATERIALES PARA CONSTRUCCION. | JUAN BAUTISTA CABRERA CALDERON | 597420 |
| E/2020-29888 | 17/9/20 | CAPELL INDUSTRIAL | PRODUCCIÓN, COMERCIALIZACIÓN Y DISTRIBUCIÓN DE PRODUCTOS DE LA BELLEZA E HIGIENE PERSONAL Y SUS DERIVADOS. | SANDRA CAPELLAN DUARTE | 596566 |
| E/2020-36515 | 23/9/20 | CAPELLAN HRCC | FABRICA DE BLOCKS, CONSTRUCCIONES, DESARROLLO DE PROYECTOS URBANISTICOS Y OTRAS ACTIVIDADES AFINES. | HECTOR RADAMES CAPELLAN CONDE | 597432 |
| E/2020-34868 | 15/9/20 | CAPOTILLO SMART VALUE | SUPER MERCADO, VENTAS DE ALIMENTOS, ARTÍCULOS FERRETEROS, ABARROTES, COSMÉTICOS. | NERCIDA MARIA TEJEDA ORTIZ | 597568 |
| E/2020-33643 | 18/9/20 | CAPRICORNIO TV | REALIZACION DE VIDEOS DE ENTREVISTAS PARA LA TV. | PABLO JOSE RODRIGUEZ CUELLO | 596689 |
| E/2020-29479 | 10/9/20 | CARBLAN AUTO IMPORT | IMPORTACIÓN, COMPRA Y VENTA DE VEHÍCULOS NUEVOS Y USADOS. | CARLOS ISRAEL RODRIGUEZ, BLANCA NIEVES MORDAN TEJEDA DE RODRIGUEZ | 596444 |
| E/2019-44338 | 17/9/20 | CARD CLUB DE ARQUITECTOS DOMINICANOS | CLUB DE ARQUITECTOS DOMINICANOS. CLUB SOCIAL PARA ARQUITECTOS Y ESTUDIANTES DE LA CARRERA DE ARQUITECTURA, SIN FINES DE LUCRO. | LEONEL LUCIOLO VITTINI PAYANO | 596497 |
| E/2020-27006 | 22/9/20 | CARDAVAS COMERCIAL CLEANING | SERVICIOS DE VENTA Y DISTRIBUCIÓN DE PRODUCTOS DE LIMPIEZA Y MATERIALES PARA OFICINAS Y SUS AFINES. | CARLOS DANIEL VASQUEZ | 597142 |
| E/2020-36367 | 23/9/20 | CARDENAS BOTELLO FAMILIA INVESTMENT RD | SERVICIOS DE CONSTRUCCIÓN E INMOBILIARIA. | ZORAIDA BOTELLO CEDEÑO | 597348 |
| E/2020-35847 | 21/9/20 | CARIBBEAN ACMI GROUP | TRANSPORTE DE PASAJEROS Y MERCANCIAS POR VÍA AÉREA, MARÍTIMA Y TERRESTRE, SERVICIO DE TRANSPORTE TURÍSTICO DE PASAJEROS. | PEDRO NELSON MUÑOZ SUBERVI, MANUEL ENRIQUE CASASNOVAS BLANCO | 596935 |
| E/2020-32266 | 29/9/20 | CARIBBEAN BROKERS GROUP CG | CORRETAJE INMOBILIARIO, PROMOCIÓN, VENTA, COMPRA, ALQUILER, ADMINISTRACIÓN Y PERMUTA DE INMUEBLES. | MIGUEL DARIO DUARTE TEJEDA, WANDA ISABEL FRIAS CONTRERA | 596837 |
| E/2020-29277 | 21/9/20 | CARIBE EXCLUSIVAS EHD | IMPORTACIÓN Y EXPORTACIÓN, VINOS, CERVEZAS, LICORES, ACEITES Y DE TODA CLASE DE PRODUCTOS ALIMENTICIOS MANUFACTURADOS. | DANIEL CORREA MAIN | 597041 |
| E/2020-15470 | 29/5/20 | CARLOS MEJIA LANTIGUA Y ASOCIADOS | CONSTRUCCIÓN, EDIFICACIONES Y ALQUILERES DE LOCALES. | CARLOS MEJIA LANATIGUA & ASOCIADOS, S.R.L. | 596367 |
| E/2020-32104 | 25/9/20 | CARROS Y AUTO PEREZ PEGUERO CONCESIONARIO VIRTUAL | SERVICIOS DIGITALES Y MANEJOS DE LAS PÁGINAS WEB DE LOS DEALER, VENTAS Y COMPRAS DE VEHÍCULOS LIVIANOS Y PESADOS. | JUNIOR JOAQUIN PEREZ THOMAS, OTNIEL RADHAMES PEGUERO PAULINO | 597509 |
| E/2020-33414 | 25/9/20 | CARTONERA TEJADA | COMPRA, VENTA E IMPORTACION DE MATERIAL RECICLABLE. | JOSE AMAURIS TEJADA GUZMAN | 597571 |
| E/2020-34850 | 15/9/20 | CARTUJA EDUCACIÓN Y CULTURA | ASESORÍA, CONSULTORÍA, ELABORACIÓN Y EJECUCIÓN DE TODO TIPO DE PROYECTOS Y ACTIVIDADES CULTURALES Y EDUCATIVAS. | LAURA CRISTINA PEREZ DIAZ | 596086 |
| E/2020-28224 | 12/8/20 | CASA DE LA TERCERA EDAD DE LA PROVINCIA HERMANAS MIRABAL | DISEÑO Y APLICACIÓN DE POLÍTICAS PÚBLICAS A NIVEL LOCAL E IMPULSAR ACCIONES PARA EL BIENESTAR DE LAS PERSONAS MAYORES. ENTIDAD SIN FINES DE LUCRO. | CASA DE LA TERCERA EDAD DE LA PROVINCIA HERMANAS MIRABAL | 596340 |
| E/2020-27103 | 15/9/20 | CASA DEL DISEÑADOR DOMINICANO, CDD | SERVICIOS DE VENTAS Y DISEÑO DE JOYAS, BISUTERÍAS, ACCESORIOS Y PRENDAS DE VESTIR. | KARINA CORTORREAL SANTANA DE CRUZ | 596150 |
| E/2020-35972 | 21/9/20 | CASA GRANDE BAHIA ECOLOGE | OPERACIÓN DE RESTAURANTES CON VENTA DE ALIMENTOS, HOTELERIA Y VENTA DE HABITACIONES, TODOS TIPOS DE ACTIVIDAD TURÍSTICA. | VICTOR DEL ROCIO FERRERA MENDEZ | 597030 |
| E/2020-32549 | 15/9/20 | CASA NUÑEZ BY KENDRYS NUÑEZ | COMERCIALIZACIÓN, VENTA, IMPORTACIÓN, EXPORTACIÓN Y DISTRIBUCIÓN AL POR MAYOR Y AL DETALLE DE ALIMENTOS DE PRIMERA NECESIDAD, BEBIDAS Y COSMÉTICOS DE HIGIENE PERSONAL. | KENDRYS BOLIVAR NUÑEZ GARCIA | 596181 |
| E/2020-28349 | 9/9/20 | CASIREGALAO | VENTA DE ACCESORIOS, COMO, ZAPATOS, CARTERAS, CORREAS, LENTES DE SOL, SOMBREROS Y ROPA. | KATHERINE RODRÍGUEZ GUERRERO | 595351 |
| E/2020-29643 | 23/9/20 | CASSA VON | COMERCIO DEDICADO AL COMERCIO ELECTRÓNICO, COMERCIO AL POR MENOR Y AL POR MAYOR DE PRENDAS DE VESTIR Y OTRAS ACTIVIDADES EMPRESARIALES RELACIONADAS A LA MODA. | DANIELLE MARIE BARKHAUSEN PICHARDO | 597395 |
| E/2020-33323 | 17/9/20 | CASTBERM | VENTA DE ALIMENTOS Y BEBIDAS. | JUAN EMILIO CASTELLANOS | 596538 |
| E/2020-28398 | 23/9/20 | CASTILLO MEDIA GROUP WCH | SERVICIOS DE PUBLICIDAD, MERCADEO, MANEJO DE MEDIOS Y CUALQUIER OTRA ACTIVIDAD RELACIONADA. | WARDO HILARIO CASTILLO POUERIE | 597308 |
| E/2020-32308 | 18/9/20 | CASTILLO-GONZALEZ PROVISIONES | ALMACÉN DE PROVISIONES: VENTAS AL POR MAYOR Y AL DETALLE DE ALIMENTOS, BEBIDAS. | LIDIA GONZALEZ ALMENGO DE CASTILLO | 596759 |
| E/2017-39821 | 20/10/17 | CAVITAYA GROUP | FABRICACIÓN DE PRODUCTOS DE LIMPIEZA INDUSTRIAL PARA EXPORTACIÓN. | FELIPE ARMANDO CANOT SPENCER | 595400 |
| E/2020-34848 | 15/9/20 | CAYENA PICTURES | PRODUCCIÓN DE OBRAS CINEMATOGRAFICAS. | CAROL GISELL HERRERA CEDANO | 596085 |
| E/2020-35267 | 17/9/20 | CECAGEM | SERVICIOS DE PUBLICIDAD, DISTRIBUCIÓN O ENTREGA DE MATERIAL PUBLICITARIO, DISTRIBUCIÓN DE ESPACIOS PUBLICITARIOS EN LAS VALLAS, PROMOCIÓN DE PRODUCTOS. | MARSELLE FRANCISCO | 596433 |
| E/2020-31736 | 31/8/20 | CEJIM MULTISERVICIOS | VENTA DE TODO TIPO DE MATERIAL GASTABLE, ARTÍCULOS, MOBILIARIOS Y EQUIPOS DE OFICINA, ASÍ COMO CONFECCIÓN DE IMPRESIONES, SERIGRAFÍAS Y ARTÍCULOS PROMOCIONALES. | YINEURI CLARITZA DÍAZ JIMÉNEZ | 595765 |
| E/2020-34835 | 15/9/20 | CENTRAL DE TAXI TURISTICO MANZANILLO, ZONA ALEDAÑAS EL MORRO MONTE CRISTI, CENTRATURM2M | SERVICIOS DE TRANSPORTE, TAXI, JEEP, BUGGY JETSKY Y OTROS. | CIRILO ANTONIO GARCIA RAMOS, RODOLFO ANTONIO GARCIA RAMOS | 596078 |
| E/2020-36272 | 22/9/20 | CENTRAL DE TRABAJADORES Y TRANSPORTISTAS INTERNACIONALES DE CARGA, CENTTIC | ENTIDAD SIN FINES DE LUCRO DESTINADA A AGRUPAR EMPRESAS Y PERSONAS, TRANSPORTISTAS DE CARGA. | RUBY SANCHEZ CABRERA | 597259 |
| E/2020-32589 | 14/9/20 | CENTRO ATENCIÓN A MUJERES VÍCTIMAS DE VIOLENCIA CAMVIA | CENTRO COMUNITARIO SIN FINES DE LUCRO PARA LA PREVENCIÓN DE LA VIOLENCIA HACIA LA MUJER Y LA RESTAURACIÓN DE LAS PERSONAS AFECTADAS POR LA MISMA. | FUNDACIÓN RED DE MISERICORDIA, INC | 595845 |
| E/2020-32653 | 16/9/20 | CENTRO CARDIOVASCULAR Y ESPECIALIDADES MEDICAS BCH | PRESTACIÓN DE SERVICIOS MÉDICOS. | JOSE MANUEL OBISPO | 596231 |
| E/2020-36062 | 22/9/20 | CENTRO COMERCIAL LA-G | COMPRA Y VENTA DE PRODUCTOS DE LA CANASTA FAMILIAR, DESECHABLES, LIMPIEZA, BEBIDAS Y PRODUCTOS COMESTIBLES EN GENERAL. | GERALD LUIS AQUINO GUZMAN | 597077 |
| E/2020-35946 | 21/9/20 | CENTRO DE ABASTECIMIENTO POPULAR, CAP | VENTAS DE PROVISIONES AL POR MAYOR Y AL DETALLE DE ALIMENTOS Y PRODUCTOS DE LA CANASTA BÁSICA. | RAMÓN ALBERTO ÁLVAREZ DEL ROSARIO | 597018 |
| E/2020-18631 | 23/9/20 | CENTRO DE ADORACION Y MISION CEAM | ORGANIZACIÓN RELIGIOSA SIN FINES DE LUCRO. | PEDRO JULIO ZORRILLA GERMAN | 597494 |
| E/2020-30804 | 21/9/20 | CENTRO DE ATENCIÓN MÉDICA SAREY | BRINDAR SERVICIOS DE SALUD, CLÍNICO Y DIAGNOSTICO, QUE CONTEMPLAN EL PRIMER NIVEL DE ATENCIÓN, PARA UN MANEJO INTEGRAL DEL USUARIO. | REYDIRA ALEXANDRA SANCHEZ SANCHEZ | 596968 |
| E/2020-16107 | 23/9/20 | CENTRO DE BELLEZA ANA ALEXANDRA GUZMAN | ESPECIALISTA EN EL CUIDADO DEL CABELLO Y LA PIEL, REALIZAMOS, LAVADO DE CABELLO NORMAL Y CON LÍNEA, APLICAMOS BOTOX. | ANA ALEXANDRA GUZMAN RAMIREZ | 597360 |
| E/2020-36237 | 22/9/20 | CENTRO DE CIRUGIA ESTETICA Y RECONSTRUCTIVA DIOSA LOS JARDINES | CENTRO DE CIRUGÍA ESTÉTICAS Y RECONSTRUCTIVAS. | FEDERICO ANTONIO BAEZ | 597240 |
| E/2020-23043 | 18/9/20 | CENTRO DE ESTUDIOS AMKAT | EDUCACIÓN TÉCNICA EN GENERAL. | MARIBER TIRADO FERMIN | 596788 |
| E/2020-21309 | 7/7/20 | CENTRO DE INVERSIONES LA COLONIAL | OPERACIONES FINANCIERAS, CENTRO DE INVERSIONES, Y TENEDORA DE ACCIONES. | LA COLONIAL, S.A. COMPAÑIA DE SEGUROS | 595728 |

| [210] EXP. | [220] SOL. FECHA | [561] NOMBRE COMERCIAL | [510] ACTIVIDAD | [730] SOLICITANTE | [111] REGISTRO |
|--------------|------------------|---|---|--|----------------|
| E/2020-35997 | 21/9/20 | CENTRO DE MEDICINA ESTÉTICA AVANZADA DRA. CARMEN ROSA GUZMÁN | SERVICIOS DE MEDICINA ESTÉTICA AVANZADA | CARMEN ROSA GUZMAN RODRIGUEZ | 597051 |
| E/2020-33701 | 21/9/20 | CENTRO DE ORIENTACION, APOYO Y PROMOCION A LA INVERSION COAPI | ORIENTAR, APOYAR Y PROMOVER TODO TIPO DE INVERSIÓN SANA QUE CONTRIBUYA AL DESARROLLO NACIONAL. | CIRILO ANTONIO MARTE | 596871 |
| E/2020-31076 | 21/9/20 | CENTRO DE PINTURA AUTOMOTRIZ EBR PRO PAINT | SERVICIOS DESABOLLADURA Y PINTURA DE TODO TIPO DE VEHÍCULOS. | EDGAR BETANCES RUBIERA, STEPHANY PEREZ ROBLES | 596894 |
| E/2020-32860 | 4/9/20 | CENTRO DE PROMOCIÓN CAMPESINA LEMBA | INSTITUCIÓN SIN FINES DE LUCROS, QUE PROMUEVE EL DESARROLLO SOSTENIBLE MEDIANTE LA PARTICIPACIÓN Y EL EMPODERAMIENTO DE LAS ORGANIZACIONES Y PERSONAS DESFAVORECIDAS. | MANUEL ANTONIO PEREZ CANARIO | 596723 |
| E/2020-25866 | 22/9/20 | CENTRO DE SALUD INTEGRAL SOSA PAULINO | SERVICIOS DE CONSULTAS MÉDICAS GENERALES | LUISANNY MARIA FABIAN DE SOSA | 597188 |
| E/2020-33880 | 10/9/20 | CENTRO DE SERVICIOS ALINEACIÓN Y BALANCEO CLAUDINA | SERVICIOS DE ALINEACIÓN Y BALANCEO, COMPRA Y VENTA DE REPUESTOS NUEVOS Y USADOS, CATRE, BUSSING, Z DE GUÍA, TERMINALES. | ELVIN HERNANDEZ | 595417 |
| E/2020-35906 | 21/9/20 | CENTRO DENTAL DRA. FERRER | SERVICIOS DE PROCEDIMIENTOS ODONTOLÓGICOS. | ORANNY LILIANA FERRER MARTE | 596978 |
| E/2020-35327 | 17/9/20 | CENTRO DENTAL ODONTO BLACK | CENTRO DENTAL, OFRECER LIMPIEZA, RESTAURACIONES, EXODONCIA Y COLOCACION DE PROTESIS. | NICAURY GARCIA GUZMÁN, NOÉ EMMANUEL RODRIGUEZ INFANTE | 596463 |
| E/2020-27778 | 26/8/20 | CENTRO DIAGNOSTICO PEGUERO CEDIPEG | SERVICIOS DE DIAGNOSTICOS POR IMAGENES SONOGRAFIA Y DOPPLER. | YIRCANIA MARIEN PEGUERO VENTURA | 596122 |
| E/2020-36617 | 25/9/20 | CENTRO EDUCATIVO ALEGRÍAS Y DIBUJOS | CENTRO DE CUIDADO DE NIÑOS Y FORMACIÓN A TEMPRANA EDAD. | RUTH CHAMAYRA VICENTE SANCHEZ | 597506 |
| E/2020-34002 | 22/9/20 | CENTRO EDUCATIVO FUNDACION PHILOGENE | EDUCACION INICIAL, BASICA, MEDIA Y TECNICO PROFESIONAL. | MADAI PHILOGENE | 597190 |
| E/2020-36071 | 22/9/20 | CENTRO FERRETERO AIC | VENTA AL PORMAYOR Y DETALLE DE TODO TIPO DE ARTICULO E INSUMO PARA LA CONSTRUCCIÓN. | BENITO DE LA ROSA PEREZ | 597079 |
| E/2020-23681 | 25/9/20 | CENTRO MÉDICO MY HEALER BY EG | OFRECER SERVICIOS DE ATENCIÓN MÉDICA CALIFICADA PREVENTIVO-CURATIVA Y DE REHABILITACIÓN, DE FORMA ININTERRUMPIDA, TANTO AMBULATORIOS. | CESAR MANUEL GARCIA GARCIA | 597502 |
| E/2020-35458 | 17/9/20 | CENTRO MEDICO PUNTA CANA CMPC | SERVICIOS PROFESIONALES EN LA RAMA DE LA MEDICINA, TALES COMO: SERVICIOS MÉDICOS, RAYOS X, IGUALAS MÉDICAS, LABORATORIO. | GRUPO RESCUE, S.A.S. | 596607 |
| E/2020-33434 | 8/9/20 | CENTRO MEDICO ZORRILLA CRUZ & ASOC | SERVICIOS MEDICO Y DE LA SALUD HUMANA. | CENTRO MEDICO ZORRILLA CRUZ, S.R.L. | 596588 |
| E/2020-35072 | 16/9/20 | CENTRO ODONTOLÓGICO DRA. PATRICIA ESPEJO | TODA ACTIVIDAD ODONTOLÓGICA. | PATRICIA PILAR ESPEJO CAPELLAN | 596290 |
| E/2020-36061 | 22/9/20 | CENTRO ODONTOLÓGICO SALUD DENTAL COSDENT | SERVICIOS DE REHABILITACIÓN ORAL, PERIODONCIA E IMPLANTES. | CENTRO ODONTOLÓGICO SALUD DENTAL, SRL | 597075 |
| E/2020-34320 | 11/9/20 | CERVECERÍA SANTILÉ | PRODUCCIÓN, IMPORTACIÓN Y EXPORTACIÓN DE CERVEZA ARTESANAL; ASÍ COMO IMPORTACIÓN DE EQUIPOS E INSUMOS PARA LA PRODUCCIÓN DE DICHO PROCESO. | YENIER OMAR VICENTE MORALES | 595740 |
| E/2020-32550 | 17/9/20 | CESAR PARRILLADA MERCEDES | SERVICIOS A DOMICILIO DE COMIDAS, ARROZ, HABICHUELAS, CARNÉS A LA PARRILLA, PAPÁS FRITAS, PLÁTANOS FRITOS O TOSTONES. | JULIO CESAR SANTANA MERCEDES | 596632 |
| E/2020-36582 | 25/9/20 | CESAR SNACKS | PRODUCCION Y VENTA DE HOJUELAS DE VIVERES. | CESAR AUGUSTO SALDAÑA JAQUEZ | 597461 |
| E/2020-32507 | 17/9/20 | CESPEDES SANCHEZ INVERSIONES HIPOTECARIAS | SERVICIOS DE FINANCIAMIENTOS HIPOTECARIOS, OTORGAR PRÉSTAMOS. | ENEYDA CESPEDES SANCHEZ | 596621 |
| E/2020-30610 | 16/9/20 | CEYSA SANTA PROSERVI | SUMINISTROS DE PRODUCTOS ALIMENTICIOS, PRODUCTOS AGRICOLAS, FUNDAS PLÁSTICAS, PRODUCTOS SANITARIOS, PRODUCTOS DE OFICINA, PRODUCTOS DE LIMPIEZAS. | JOSE FRANCISCO MORETA FELIZ | 596259 |
| E/2020-27613 | 21/9/20 | CH2020 TRANSPORTACION | TRANSPORTE DE MERCANCIA EN TODO EL TERRITORIO NACIONAL DE REPUBLICA DOMINICANA. | MIGUEL ANGEL GUZMAN SALCEDO | 596879 |
| E/2020-34683 | 15/9/20 | CHACA FUNEBRE | SERVICIOS FUNERARIOS, CREMACIÓN, VENTAS DE ATAÚD, Y ACCESORIOS FUNEBRES. | HILARIO ZACARIAS ARIAS | 595991 |
| E/2020-32055 | 14/9/20 | CHAEYLINNE ORGANIC | ELABORACIÓN Y DISTRIBUCIÓN DE PRODUCTOS NATURALES PARA EL CABELLO | FRARENERY GONZALEZ RODRIGUEZ | 597176 |
| E/2020-31743 | 16/9/20 | CHALJADA GROUP | SERVICIO DE INGENIERÍA, CONSTRUCCIÓN, PROYECTOS CIVILES, ARQUITECTURA, PREPARACIÓN DE TERRENOS, DISEÑO, LOTIFICACIÓN, ACONDICIONAMIENTO. | RAMON HAMLET CHALJUB TEJADA | 596488 |
| E/2020-33754 | 22/9/20 | CHAMDO | AGENCIA DE MARKETING DIGITAL, SERVICIOS DE PUBLICIDAD Y DISEÑO GRÁFICO. | LAURA MARCELLE FERNANDEZ MORROBEL | 597236 |
| E/2020-35011 | 16/9/20 | CHATROOM IMPRENTA | SERIGRAFÍA, DISEÑOS GRÁFICOS, SELLOS, CARNET, PAPELERÍA. | ANGEL ALBERTO DE LA ROSA PLACENCIO | 596239 |
| E/2020-34490 | 14/9/20 | CHECK LEGAL CORPORATE SERVICES CLCS | ASESORÍA LEGAL CORPORATIVA Y ANÁLISIS DE RIESGOS EMPRESARIALES. REPRESENTACIÓN Y ASISTENCIA CORPORATIVA EN MATERIA LEGAL. | DANIEL ALBERTO GUERRA ORTIZ | 595898 |
| E/2020-36167 | 22/9/20 | CHIDOMI TRADING | VENTA AL POR MENOR DE PESCADOS Y PRODUCTOS DE LA PESCA. | DONG LIANG WU | 597156 |
| E/2020-32769 | 4/9/20 | CHUCHO RODRIGUEZ RENT A CAR | RENTA DE VEHÍCULOS DE MOTOR EN GENERAL. | SAMUEL ARCADIO RODRIGUEZ FERNANDEZ, LETTY RODRIGUEZ CAMACHO | 596116 |
| E/2020-35454 | 17/9/20 | CHURROS JARABACOA | VENTAS DE COMIDA RAPIDA. | JORGE ANTONIO TAVAREZ SANCHEZ | 596606 |
| E/2020-24822 | 20/8/20 | CIGARSTICKS RD RECTH | FABRICACIÓN, DISEÑO, MANUFACTURA, DISTRIBUCIÓN Y VENTA DE PALITOS DE ACERO INOXIDABLE PARA SOSTENER CIGARROS (PUROS DE TABACO). | ROSANDRA ELIZABETH CAPELLAN THOMAS | 596305 |
| E/2020-34993 | 16/9/20 | CILESSA TEXTIL | COMPRA, VENTA, DISTRIBUCIÓN DE TODO TIPO DE TEXTILES, VENTA DE UNIFORMES DE TODO TIPO, CORREAS, GORRAS, CARTERAS. | CELESTE ULLOA | 596211 |
| E/2020-27676 | 11/8/20 | CIMA GROUP BUSINESS | SERVICIO DE PRÉSTAMOS Y COMISIONISTAS, CORRETAJE. | GENRI DANIEL SANTANA BADIA | 596699 |
| E/2020-31871 | 14/9/20 | CIMER CONSTRUCCIONES E INSTALACIONES MERAN | SERVICIOS PROFESIONALES DE INGENIERÍA, ASESORÍA, SUPERVISIÓN Y EJECUCIÓN DE OBRAS CIVILES, CONSTRUCCIÓN GENERAL DE EDIFICIOS. | ENGEL MARCELO MERAN SANCHEZ | 595829 |
| E/2020-35657 | 18/9/20 | CIREK GROUP | SERVICIO DE INGENIERÍA Y TRANSPORTE DE CARGA. | KINLIANER KING SEVERINO | 596780 |
| E/2020-35040 | 16/9/20 | CIRUGÍAS RD BY MILDRED | CONSULTORIA Y MARKETING ESTÉTICA GENERAL. | MILDRED JOSELINE FROMETA PIMENTEL, LEFNY DIAZ MORROBEL | 596275 |
| E/2020-29762 | 9/9/20 | CJIG TECHNO PLUS STORE | COMPRA, VENTA, ACTIVACION Y REPARACION DE EQUIPOS ELECTRONICOS Y TODO TIPO DE ARTICULOS TECNOLOGICOS. | CRISTHOPHER JOEL INFANTE GONZALEZ | 595331 |
| E/2020-32274 | 22/9/20 | CLEAN 4 YOU | VENTA Y APLICACIÓN DE PRODUCTOS DE HIGIENE Y SANITARIOS, DESINFECTANTES, FUNGICIDAS, PRODUCTOS PARA ELIMINAR ANIMALES DAÑINOS Y OTROS RELACIONADOS | DAVID ANDRES CHAHIN LAMA | 597237 |
| E/2020-34296 | 11/9/20 | CLINICA DE ORTODONCIA Y ESPECIALIDADES DRA. BARBARA SALADIN DE GONZALEZ | SERVICIOS ODONTOLÓGICOS Y ESPECIALIDADES. | CLINICA DE ORTODONCIA Y ESPECIALIDADES DRA. BARBARA SALADIN DE GONZALEZ S.R.L. | 595721 |
| E/2020-35964 | 21/9/20 | CLINICA DENTAL DRA. ANA RE CAREY | SERVICIO DE SALUD BUCAL; DIAGNÓSTICO, RADIOGRAFIA, PREVENCIÓN Y REHABILITACION BUCAL, OPERATORIA (CARIOLOGÍA), ESTÉTICA DENTAL. | ANA GRIMILDA RE CAREY DOMINGUEZ | 597022 |
| E/2020-34172 | 22/9/20 | CLÍNICA DENTAL DRA. JULIANA RODRIGUEZ. | CLÍNICA DENTAL, DEDICADA A REALIZAR PROCEDIMIENTOS ODONTOLÓGICOS, EVALUACIÓN DE PACIENTES CIRUGÍAS DENTALES, OPERATORIAS. | JULIANA ESTELA RODRIGUEZ SUAZO | 597215 |
| E/2020-36221 | 22/9/20 | CLINVERYN INVERCIONES Y NEGOCIOS | ASESORÍA DE SERVICIOS DE SEGUROS, CONTABILIDAD GENERAL, CONSTITUCIÓN DE COMPAÑÍAS, PRESTAMOS, VENTAS DE PAQUETES TURÍSTICOS. | CLARIBEL GARCIA GARCIA | 597206 |
| E/2020-35297 | 17/9/20 | CLIPPOINT CONSULTORES EMPRESARIALES | SERVICIOS CONTABLES, IMPOSITIVOS, AUDITORIA Y ASEGURAMIENTO, CONTROL INTERNO, ASESORÍA FINANCIERA, CONTROL DE GESTIÓN. | FRANCISCO ELIGIO RUIZ RAMIREZ | 596448 |
| E/2020-34632 | 14/9/20 | CLUB DE PESCA DEPORTIVA REYES DEL SPINNING. | ENTIDAD SIN FINES DE LUCRO, QUE TENDRÁ COMO OBJETO LA ORGANIZACIÓN DE LOS PESCADORES DEPORTIVO DEL MUNICIPIO DE MICHES. | PEDRO ANTONIO HERNANDEZ UBIERA | 595911 |
| E/2020-10345 | 14/9/20 | CLUSTER TURISTICO LA SALCEDOA | ENTIDAD SIN FINES DE LUCRO, QUE SE DEDICA AL DESARROLLO DEL SECTOR TURISTICO DE LA PROVINCIA HERMANAS MIRABAL. | ANGEL SALVADOR LIRIANO BRITO | 595902 |
| E/2020-24972 | 27/7/20 | COCOLOCO GLOBOS Y EVENTOS | MONTAJE DE EVENTOS, ACTIVIDADES FESTIVAS, VENTA DE ACCESORIOS Y ARTICULOS PARA TODO TIPO DE FESTEJOS Y ACTIVIDADES. | RICHARD JOEL DAVID MEJIA | 597540 |
| E/2020-36156 | 22/9/20 | COCOMAR LAS CANAS | COMPRA Y VENTA DE TODO TIPO DE TERRENOS, CON FINANCIAMIENTOS A CORTO Y LARGO PLAZO. | JOHN JOSEPH KORNBLOTH | 597134 |
| E/2020-33039 | 18/9/20 | COCOROCÓ | ADMINISTRACION DE RESTAURANT PARA EXPENDIO DE ALIMENTOS (DESAYUNOS, ALMUERZO, POLLO HORNEADO, CARNES A LA PARRILLA) Y SERVICIOS DE CATERING. | YISSEL AMELIA ZAITER CASTILLO | 596665 |
| E/2020-31481 | 9/9/20 | CODANG | COMPRA, VENTA Y CONSTRUCCIÓN DE CASAS, APARTAMENTOS, RESIDENCIAL, LOCALES COMERCIALES, CONSTRUCCIÓN DE OBRAS PUBLICAS, CONSTRUCCIÓN INSTITUCIONALES. | DANIEL GUADALUPE DE LA CRUZ RIJO | 596503 |
| E/2020-26629 | 25/9/20 | CÓDENPERF, CENTRO ODONTOLÓGICO DENTAL PERFECTION | SERVICIOS DE ODONTOLÓGIA EN GENERAL. | YOHAIRES MARINA MATOS GARCIA | 597477 |
| E/2020-35081 | 16/9/20 | COFECA | INMOBILIARIAS EN GENERAL, VENTA Y ARRENDAMIENTO DE INMUEBLES, CONSTRUCCIÓN DE OBRAS CIVILES Y PROYECTOS INMOBILIARIOS. | ANGEL LUIS FELIZ CASTILLO | 596315 |
| E/2020-37343 | 29/9/20 | COLEGIO CRISTIANO SHAMMAH | EDUCACION INICIAL, PRIMARIA, SECUNDARIA, INGLES E INFORMATICA. | COLEGIO CRISTIANO SHAMMAH SRL | 597538 |
| E/2020-32475 | 3/9/20 | COLEGIO INFANTIL LAS 3 LINAS | CENTRO EDUCATIVO PARA IMPARTIR DOCENCIA EN LOS NIVELES INICIAL Y BÁSICA. | ALTAGRACIA MARITZA ARIAS CASTILLO | 597300 |
| E/2020-31081 | 21/9/20 | COLMACEN | VENTA Y DISTRIBUCION AL POR MAYOR Y MENOR DE TODO TIPO DE PROVISIONES ALIMENTICIAS, COMESTIBLES Y NO COMESTIBLES. | LUIS MANUEL TEJEDA CHALAS | 596835 |
| E/2020-36069 | 22/9/20 | COLMADO BRENDA | COMPRA Y VENTA DE LOS PRODUCTOS BASICOS DE LA CANASTA FAMILIAR, TALES COMO: PRODUCTOS ALIMENTICIOS, DESECHABLES, DE LIMPIEZA Y BEBIDAS. | BRENDA DE JESUS DE REYES | 597080 |
| E/2020-35234 | 28/9/20 | COLMADO DAYBELIS SENA | VENTA AL POR MENOR DE PRODUCTOS ALIMENTARIOS N.C.P., EN COMERCIOS ESPECIALIZADOS. | DAYBELIS CHARINA SENA AMADOR | 597074 |
| E/2020-36505 | 23/9/20 | COLMADO EL GUARDIA | VENTA DE PROVISIONES FRESCA Y VEGETALES. | CARLOS YONATHAN JIMENEZ SANTANA | 597430 |
| E/2020-28162 | 16/9/20 | COLMADO JEHOVA NISI | ACTIVIDADES PROPIAS DE COLMADO. | JAVIER SENCION RODRIGUEZ | 596374 |
| E/2020-31711 | 25/9/20 | COLMADO LA BODEGUITA BY ELIÚ Y DAIRI | NUUESTRO NEGOCIO COMERCIAL ES UN "COLMADO", POR EL CUAL OFRECEREMOS A NUESTROS PUEBLANOS UN SERVICIO DE CALIDAD CON NUESTROS PRODUCTOS. | PEDRO PABLO PERALTA | 596533 |
| E/2020-26472 | 14/9/20 | COLMADO MAYECRISTAL | VENTA DE PRODUCTOS COMESTIBLES. | STARLING DAVID PEREZ GOMEZ | 595949 |
| E/2020-36379 | 23/9/20 | COLTAN | IMPORTACIÓN, COMERCIALIZACIÓN Y EXPORTACIÓN DE MAQUINARIAS INDUSTRIALES, PIEZAS Y EQUIPOS DE MAQUINARIAS INDUSTRIALES. | JOEL AUGUSTO SANTAMARIA VASQUEZ | 597354 |
| E/2020-30012 | 10/9/20 | COMERCIAL & DISTRIBUIDORA EXODO PAYANO | VENTA DE CANASTA FAMILIARES TALES COMO, ARROZ, HABICHUELAS, CARNES, FRUTAS, VEGETALES, YUCAS, PLATANOS. | HERIBERTO URBANO PAYANO | 595932 |
| E/2020-34434 | 14/9/20 | COMERCIAL E&R | VENTAS DE TODO TIPO DE ELECTRODOMÉSTICOS. | EMMANUEL ROSSÓ DE LOS SANTOS | 597593 |
| E/2020-35319 | 17/9/20 | COMERCIAL J&M FLOW | VENTAS DE TODO TIPO DE COMESTICO, ROPA, CALZADO, PERFUME, PELOS | ASHLEY INES MENDOZA METIVIER | 596459 |
| E/2020-34781 | 15/9/20 | COMERCIAL JOSE ALFONZO ROSARIO FLORES | COMPRA Y VENTA DE ALIMENTOS PARA EL CONSUMO HUMANO AL POR MENOR Y DETALLE. | JOSE ALFONZO ROSARIO FLORES | 596059 |
| E/2020-33839 | 10/9/20 | COMERCIAL LINJA | COMERCIALIZACIÓN, DISTRIBUCIÓN, COMPRA Y VENTA DE BEBIDAS Y ALIMENTOS, ASÍ COMO PROMOCIÓN, ORGANIZACIÓN, PLANIFICACIÓN. | LINDA MIOSOTIS MARTINEZ LOPEZ | 597065 |
| E/2020-32426 | 17/9/20 | COMERCIAL LKCA LADY COLLADO | VENTA DE PRENDAS DE VESTIR, YA SEAN PRENDAS SUPERIORES, INFERIORES, CALZADO Y ACCESORIOS DE CUALQUIER TIPO PARA TODO PÚBLICO. | LADY KRISTAL COLLADO ANDUJAR | 596426 |
| E/2020-34070 | 23/9/20 | COMERCIALIZADORA AGROINDUSTRIAL ANA MARIA CORADIN PEÑA DE CEPEDA | PRODUCCIÓN DE PRODUCTOS AGRICOLAS, CRIANZA DE GANADO, CRIANZA DE PECES, SIEMBRA DE ARBOLES MADERALES, PRODUCCIÓN DE MIEL DE ABEJA. | ANA MARIA CORADIN PEÑA DE CEPEDA, JULIO ANTONIO CEPEDA MENDEZ | 597340 |
| E/2020-32022 | 1/9/20 | COMERCIALIZADORA BLUECROSS | DISTRIBUCIÓN, COMERCIALIZACIÓN, IMPORTACIÓN Y VENTA DE ALIMENTOS Y BEBIDAS EN GENERAL. | JUAN RAMON DE OLEO CEDANO | 596018 |

| [210] EXP. | [220] SOL. FECHA | [561] NOMBRE COMERCIAL | [510] ACTIVIDAD | [730] SOLICITANTE | [111] REGISTRO |
|--------------|------------------|---|--|---|----------------|
| E/2020-27831 | 11/8/20 | COMERCIALIZADORA CDS | IMPORTACIÓN, COMERCIALIZACIÓN Y VENTAS DE PRODUCTOS COMESTIBLES, HOGAR Y FERRETEROS, SERVICIOS Y TRANSPORTES DE LOS MISMOS. | CONSTRUCTORA & COMERCIALIZADORA CDS SRL | 596257 |
| E/2020-32170 | 21/9/20 | COMERCIALIZADORA DE CIGARROS RAMOS SUSANA | IMPORTACIÓN, EXPORTACION Y COMERCIALIZACION DE CIGARROS TIPO HABANOS. | ALEXIS OMAR RAMOS LORA | 596962 |
| E/2020-32087 | 17/9/20 | COMERCIALIZADORA Y SERVICIO COSEROCA | BOMBEO, COLOCACION DE HORMIGON, VENTA IMPORTACION Y EXPORTACION DE INSUMOS DE EQUIPOS Y MATERIALES PARA LA CONSTRUCCION. | BIENVENIDO RODRIGUEZ CASTILLO, NORMA RODRIGUEZ CASTILLO | 596610 |
| E/2020-31941 | 1/9/20 | COMPANIA DE SALUD PSICOLÓGICA INTEGRAL COSAPSI | OFICINA DE SERVICIOS PSICOLÓGICOS E INTERVENCIONES TERAPÉUTICAS | OLGA ELENA DIAZ DE TAVAREZ | 596790 |
| E/2020-31268 | 18/9/20 | COMPANIA DE TRANSPORTE PÚBLICO DE PROPIETARIOS Y CHÓFERES AMAURY | SERVICIOS DE TRANSPORTE DE PASAJEROS TERRESTRE. | AMAURY ANDRES NUÑEZ HIRALDO | 596802 |
| E/2020-22485 | 13/7/20 | COMPAÑÍAS Y PROPIEDADES SCORPIO | FUNGIR COMO TENEDORA DE BIENES MUEBLES E INMUEBLES. ASÍ COMO TAMBIÉN, ESTABLECER, GESTIONAR E IMPLEMENTAR EN GENERAL LOS NEGOCIOS DE INVERSIONES INMOBILIARIAS. | JUAN CRISTÓBAL XAVIER PÉREZ-SIRAGUSA CONTÍN , COMPANIA Y PROPIEDADES SCORPIO, S. A. | 597554 |
| E/2019-17494 | 7/7/20 | COMPRA ENVÍA RECIBE AJPP | COURIER, AGENTE ADUANAL, CARGA MARÍTIMA, CONSOLIDADORES DE CARGA, MENSAJERÍA, PAQUETERÍA DE LOGÍSTICA, LOGÍSTICA DE ENTREGA DE EFECTOS. | DIEGO PAULINO ROMAN | 596654 |
| E/2020-35044 | 16/9/20 | COMUNICACIONES MELLA | SERVICIOS DE TRANSMISIÓN DE RADIO Y TELEVISIÓN. | COMUNICACIONES MELLA,S.R.L. | 597245 |
| E/2020-33740 | 22/9/20 | COMUNIDAD CRISTIANA INTEGRAL, CCI-3RS | DESARROLLAR OBRAS, PROGRAMAS, PROYECTOS SOCIALES Y COMUNITARIOS; A TRAVÉS DEL TRABAJO PASTORAL Y ECLESIAL EN LA PROVINCIA DE PUERTO PLATA. | RAFAEL ELIAS NUÑEZ PEÑA | 597250 |
| E/2020-33195 | 7/9/20 | CON AGUA Y LUZ | IMPORTACION Y EXPORTACION, FABRICACION Y Y VENTAS DE EQUIPOS DE PURIFICACIÓN DE AGUA, ENVASES COMESTIBLES EN INDUSTRIA EN GENERAL. | VICTOR RAFAEL CONCEPCION GARCIA | 594907 |
| E/2020-33765 | 18/9/20 | CONCILIO INTERNACIONAL DEFENSORES DE LA PALABRA DE DIOS | SOMOS UNA INSTITUCIÓN SIN FINES DE LUCRO, CONCILIO DE IGLESIAS CRISTIANAS AL SERVICIO DE LA PALABRA DE DIOS. | GUILLERMO MEJIA GUZMAN | 596810 |
| E/2020-32887 | 17/9/20 | CONDE CABRERA & ASOCIADOS, DESPACHO LEGAL | BRINDAR SERVICIOS Y ASESORIA LEGAL EN GENERAL LEGALES EN MATERIA CIVIL, ADUANERA, INMOBILIARIA, FISCAL, COMERCIAL, MIGRATORIA. | MANUEL HIPOCRATES CONDE CABRERA | 596559 |
| E/2020-28854 | 10/9/20 | CONIBA TRADING & IMPORT | IMPORTACIÓN, EXPORTACIÓN, COMPRA, VENTA E INSTALACIÓN DE EQUIPOS, MATERIALES, INSUMOS Y PRODUCTOS, YA SEA EN PARTES, ENSAMBLADOS Y TERMINADOS. | JUAN DE LA CRUZ CONTRERAS | 595444 |
| E/2020-28488 | 27/8/20 | CONMEC CONSTRUCCIONES MECANICAS Y CIVILES | REALIZACIÓN DE PLANIFICACIÓN, DISEÑO, SUPERVISIÓN, ASESORÍA, FABRICACIÓN, VENTAS DE MAQUINARIAS, REPARACIÓN, SERVICIOS, MONTAJES DE MAQUINARIAS. | ROSMERY ALTAGRACIA ABREU GARCIA DE SANCHEZ, LIANN GENESIS MORA VARGAS | 595730 |
| E/2020-27384 | 21/9/20 | CONNIECICONE.REALTORS | AGENTES Y CORREDORES INMOBILIARIOS, INTERMEDIACION EN COMPRA, VENTA Y ALQUILER DE PROPIEDADES, INMOBILIARIAS, ADMINISTRACIÓN DE PROPIEDADES. | QUISQUEYA ANACAONA CICCONE PÉREZ | 596854 |
| E/2020-33263 | 17/9/20 | CONSEJO NACIONAL DE LA UNIDAD PARA LA NIÑEZ Y LA ADOLESCENCIA COUNIAD | ASOCIACIÓN SIN FINES DE LUCROS. ASISTENCIA PARA EL DESARROLLO DE PLANES, PROGRAMAS Y PROYECTOS DE APOYO A LA NIÑEZ Y LA ADOLESCENCIA. | ANGEL ZAPATA SANTANA | 595923 |
| E/2020-34903 | 15/9/20 | CONSEJO NACIONAL DE ONG'S Y ENTIDADES COMUNITARIAS - CREEMOS - | ENTIDAD SIN FINES DE LUCRO, DEDICADA AL FORTALECIMIENTO INSTITUCIONAL, FOMENTO, PLANIFICACIÓN Y DESARROLLO DE LAS ORGANIZACIONES NO GUBERNAMENTALES Y LAS ENTIDADES COMUNITARIAS. | ODALIS MARCELINO ENCARNACION VEGA | 596138 |
| E/2020-22562 | 21/9/20 | CONSORCIO DE BANCAS JATNNASUAREZ | VENTAS DE APUESTAS DEPORTIVAS Y JUEGO DE AZAR. | GEORGE EMILIO ARACHE RODRIGUEZ | 596816 |
| E/2020-28679 | 17/8/20 | CONSORCIO DE BANCAS LA GARANTIA | VENTAS DE NÚMEROS DE LOTERÍAS. | PRISLEY FERNANDEZ GONZALEZ | 595371 |
| E/2020-35096 | 16/9/20 | CONSTRUCANO | PLANIFICACIÓN, CONSTRUCCIÓN Y VENTAS DE PROYECTOS INMOBILIARIOS. | EDDY PAULINO CANO GUZMAN | 596326 |
| E/2020-32207 | 21/9/20 | CONSTRUCCIONES AVIECO | SERVICIOS DE CONSTRUCCIÓN. | MILVIO ARMANDO LINARES VILLEGAS | 596845 |
| E/2020-29470 | 9/9/20 | CONSTRUCCIONES CARPIRON | CONSTRUCCIÓN, SUPERVISIÓN Y REPARACIÓN DE TODO TIPO DE OBRAS CIVILES, GUBERNAMENTALES, INDUSTRIALES Y DOMÉSTICAS; CONSTRUCCIÓN DE EDIFICACIONES. | CARLOS MANUEL GARCIA PIRON | 597217 |
| E/2020-34295 | 11/9/20 | CONSTRUCCIONES GARCIA | SERVICIOS DE COMPRA Y VENTA DE ARTICULOS FERRETEROS Y MATERIALES DE CONSTRUCCIÓN EN GENERAL. | CONSTRUCCIONES GARCIA, S.R.L. | 596667 |
| E/2020-33756 | 23/9/20 | CONSTRUCCIONES RAUL HERRERA | CONSTRUCCIONES DE OBRAS CIVILES, TERMINACIÓN Y MONTAJES DE OBRAS. | ANGELICA ANDREA HERRERA HEREDIA | 597362 |
| E/2020-33991 | 10/9/20 | CONSTRUCCIONES Y TERMINACIONES DE OBRAS CIVILES -CONTERICI- | CONSTRUCCIONES, SUPERVISIONES, FISCALIZACIONES, AUDITORIAS DE OBRAS, MOVIMIENTOS DE TIERRAS, MINERIA, DISEÑO E IMPLEMENTACION DE PROGRAMAS MEDIOAMBIENTALES. | CONSTRUCCIONES Y TERMINACIONES DE OBRAS CIVILES CONTEROCI SRL | 597111 |
| E/2020-34657 | 14/9/20 | CONSTRUCTORA BATIMENT | CONSTRUCCION DE PROYECTOS INMOBILIARIOS, BIENES RAICES, COMPRA, VENTA, ADMINISTRACION Y DESARROLLOS URBANISTICOS. | CECILIO SERRANO GARCIA | 595965 |
| E/2020-34750 | 15/9/20 | CONSTRUCTORA GEBAUDE | CONSTRUCCIÓN DE PROYECTOS INMOBILIARIOS, BIENES RAÍCES, COMPRA, VENTA, ADMINISTRACION Y DESARROLLOS URBANÍSTICOS. | RAFAEL PEREZ FELIZ | 596041 |
| E/2020-32785 | 18/9/20 | CONSTRUCTORA & INMOBILIARIA TECHO INTEGRO | CONSTRUCCIÓN, Y EDIFICACIÓN DE ESCUELA, PUENTES, CARRETERAS, EN GENERAL TODOS TIPO DE EDIFICACIONES, LA REALIZACIÓN Y EJECUCIÓN DE PROYECTOS INMOBILIARIO. | JINELLE ALEXANDRA RIVAS DIAZ | 596646 |
| E/2020-30671 | 15/9/20 | CONSTRUCTORA ACTILA | DISEÑO Y CONSTRUCCIÓN DE OBRAS CIVILES: INFRAESTRUCTURA VIAL, EDIFICACIONES INDUSTRIALES, EDIFICACIONES PARA VIVIENDAS, DISEÑOS ARQUITECTÓNICOS. | EDWARD VLADIMIR SANTOS RIVERA | 596038 |
| E/2020-30374 | 17/9/20 | CONSTRUCTORA CHIS&SANDY Y ASOCIADOS | CONSTRUCCIÓN, DISEÑO Y SUPERVISION DE TODO TIPO DE OBRAS PUBLICAS Y PRIVADAS. ELABORACIÓN Y DISEÑO DE MOBILIARIO PARA USO COMERCIAL. | CESAR SANDINO DE JESUS JIMENEZ | 596543 |
| E/2020-36652 | 25/9/20 | CONSTRUCTORA E INMOBILIARIA AQUINO & PAREDES | CONSTRUCCIÓN, REFORMA Y REPARACIÓN DE EDIFICIOS RESIDENCIALES Y OTROS. | LUIS RAMON PAREDES SALCEDO | 597563 |
| E/2020-28034 | 12/8/20 | CONSTRUCTORA E INMOBILIARIA CELIK | CONSTRUCCIÓN, COMPRA, VENTA, ALQUILER Y NEGOCIO DE CORRETAJE INMOBILIARIO. | RONALD GILBERTO REYNOSO SANCHEZ | 595763 |
| E/2020-30269 | 21/9/20 | CONSTRUCTORA EDIFITEC | SUMINISTRO E INSTALACIÓN DE SERVICIOS ELÉCTRICOS; MANTENIMIENTO DE CONSTRUCCIÓN; CONSTRUCCIÓN EN GENERAL. | IVAN JOSÉ TEJADA PÉREZ | 597031 |
| E/2020-29822 | 21/8/20 | CONSTRUCTORA FERMA | SERVICIOS DE CONSTRUCCIÓN. | CONSTRUCTORA FERMA, S.R.L. | 596918 |
| E/2020-34413 | 14/9/20 | CONSTRUCTORA GERMOSEN & RODRIGUEZ | PLANIFICACION, DISEÑO, EJECUCION Y SUPERVISION DE OBRAS CIVILES EN GENERAL. | JOSE ANDRES GERMOSEN VASQUEZ | 595833 |
| E/2020-34853 | 15/9/20 | CONSTRUCTORA HIERROOX | EVALUACIÓN, DISEÑO, CONSTRUCCIÓN, REMODELACIÓN, ASESORÍA, SUPERVISIÓN Y MANTENIMIENTO DE PROYECTOS INMOBILIARIOS Y OBRAS TÉCNICAS EN GENERAL. | PAOLA NICOLE VILORIA PAULINO | 596088 |
| E/2020-28074 | 11/9/20 | CONSTRUCTORA INMOBILIARIA BALDRIVERA | DESARROLLO Y VENTAS DE PROYECTOS INMOBILIARIOS. | MIRKELYS ALEXANDRA BAEZ RIVERA DE BALDI | 595761 |
| E/2020-34650 | 14/9/20 | CONSTRUCTORA JABPERD | TODO TIPO DE OBRAS CIVILES, ELÉCTRICAS, ACUEDUCTOS, ASÍ COMO; FABRICACIÓN Y VENTA DE ARTICULOS DE CONSTRUCCIÓN. | ROLANDO SANCHEZ MATOS | 595959 |
| E/2020-27009 | 18/9/20 | CONSTRUCTORA JIMÉNEZ LÓPEZ | EJECUCIÓN, CONSTRUCCIÓN DE PROYECTOS CIVILES, PÚBLICOS Y PRIVADOS, DISEÑO, REMODELACIÓN, SERVICIOS, SUPERVISIÓN, MANTENIMIENTO DE OBRAS CIVILES Y TRAMITACIÓN DE PLANOS. | ASHLEY YUDELKA JIMENEZ LOPEZ | 596708 |
| E/2020-35575 | 18/9/20 | CONSTRUCTORA MERAN BEATO | CONSTRUCCION DE VIVIENDAS, EDIFICIOS DE APARTAMENTOS, LOCALES COMERCIALES Y OTRAS ACTIVIDADES AFINES CON LA CONSTRUCCION. | ANGEL VIRGILIO MERAN BEATO | 596746 |
| E/2020-34258 | 11/9/20 | CONSTRUCTORA MONTEPEÑA | CONSTRUCCIONES, ESTRUCTURAS DE FORMALETAS, TERMINACIONES, SUPERVISIÓN DE OBRAS, CONSTRUCCIONES LIGERAS, ESTRUCTURAS METÁLICAS. | MIGUEL ORLANDO PEÑA ORTEGA, FELIX ANTONIO MONTERO ENCARNACIÓN | 595697 |
| E/2020-36647 | 25/9/20 | CONSTRUCTORA PEGUERO COMPADOMC | SERVICIOS DE CONSTRUCCIÓN EN GENERAL. | LUIS FELIPE PEGUERO BEATO | 597397 |
| E/2020-35798 | 21/9/20 | CONSTRUCTORA RAAET | TODO EN EL ÁREA DE CONSTRUCCIÓN (DISEÑO, PLANOS, REMODELACIÓN, ELECTRICIDAD, PLOMERÍA). | RAAET ALFONSO RODRIGUEZ COLON | 596907 |
| E/2020-32352 | 2/9/20 | CONSTRUCTORA RIVAS MARTINEZ RIMASA | CONSTRUCCION DE EDIFICIOS EN GENERAL, TALES COMO RESIDENCIAS, APARTAMENTOS, COMPLEJOS DE TODA INDOLE. | EMILIO CESAR RIVAS RODRIGUEZ, CONSTRUCTORA RIVAS MARTINEZ (RIMASA), S.R.L. | 596524 |
| E/2020-35536 | 18/9/20 | CONSTRUCTORA ROSARIO ACOSTA | CONSTRUCCIÓN DE CARRETERAS, PRESAS, PUENTES, VIVIENDAS Y TODA CONSTRUCCIÓN EN SUS DIFERENTES MODALIDADES. VENTAS DE EQUIPOS Y MATERIALES DE CONSTRUCCIÓN. | FEDERICO ROSARIO MONTERO | 596697 |
| E/2020-27064 | 17/9/20 | CONSTRUCTORA SANCHEZ Y RUSSELL | SERVICIO DE DISEÑOS ESTRUCTURALES CIVILES, SANITARIOS Y ELECTROMECÁNICOS. | RADHAMES ANTONIO SANCHEZ AGUERO | 596622 |
| E/2020-34019 | 10/9/20 | CONSTRUCTORA SMC | LA CONSTRUCCIÓN, REMODELACION, ADMINISTRACIÓN Y MANTENIMIENTO DE TODO TIPO DE INMUEBLE INCLUYENDO TODAS SUS INSTALACIONES. | SALVADOR MIGUEL LLUBERES GORDO | 597119 |
| E/2020-35534 | 18/9/20 | CONSTRUCTORA TORRES & CAMILO | CONSTRUCCIONES EN SENTIDO GENERAL, REMODELACIONES INMOBILIARIAS, INVERSIONES INMOBILIARIAS, OBRAS DE INGENIERÍA EN GENERAL. | JAFRED JOSE TORRES SOTO | 596684 |
| E/2020-33837 | 10/9/20 | CONSTRUCTORA Y SUMINISTROS DE OBRAS ROJULS | COMPRA, VENTA, COMERCIALIZACIÓN Y DISTRIBUCIÓN DE MATERIALES Y EQUIPOS FERRETEROS. ALQUILER DE VEHÍCULOS PESADOS. | CANDIDA MELENCIANO CABRERA DE NIVAR | 597070 |
| E/2020-29950 | 21/8/20 | CONSTRUMAT | DISEÑO Y CONSTRUCCIÓN ARQUITECTÓNICA, DE MOBILIARIO Y PARA LA INDUSTRIA DEL CINE. | RUY MANUEL DOS SANTOS MUSA, ISABEL PAIEWONSKY DI FRANCO | 597596 |
| E/2020-36370 | 23/9/20 | CONSUFODS | EXPORTACION E IMPORTACION Y COMERCIALIZACION DE PRODUCTOS DE CONSUMO MASIVO DE ALIMENTOS Y BEBIDAS, ADMINISTRACIÓN DE FRANQUICIAS DE RESTAURANTES. | FRANCISCO ALCIBIADES OVALLES OVALLES | 597352 |
| E/2020-36382 | 23/9/20 | CONSULFARMA | VENTAS DE PRODUCTOS FARMACÉUTICOS Y RECOMENDACIONES MÉDICAS. | SABRINA JAIME GUTIERREZ | 597364 |
| E/2020-31349 | 9/9/20 | CONSULTORIO DE OFTALMOLOGIA, DRA. MAYRA JOSEFINA VALDEZ. | EVALUACIONES VISUALES, ESTUDIOS OCULAR EXHAUSTIVO, PRESCRIPCIÓN DE LENTES CORRECTIVOS, DIAGNÓSTICOS. | MAYRA JOSEFINA VALDEZ TIBURCIO DE HERNANDEZ | 596703 |
| E/2020-36394 | 23/9/20 | CONSULVAL | CONSULTORÍA DE NEGOCIOS Y ASESORIA EN EL MERCADO VALORES. | ALEJANDRO MIGUEL HERNANDEZ | 597373 |
| E/2020-35462 | 17/9/20 | CONTACTO ATLANTICO | PROMOCIONAR Y FOMENTAR LAS OPORTUNIDADES DE INVERSIÓN EN EL PAÍS. | CONTACTO ATLANTICO, SRL , FABIOLA MARIA DISLA NUÑEZ | 596604 |
| E/2020-29968 | 14/9/20 | CONTROL DE PLAGAS Y SERVICIOS LA CIGÜEÑA | SERVICIOS DE FUMIGACIÓN | LEIDY LOAMNY FELIZ TAPIA | 595857 |
| E/2020-32722 | 4/9/20 | CONTROLES INDUSTRIALES M&M CIMAMCA | VENTA AL POR MAYOR Y DETALLE DE EFECTOS ELÉCTRICOS, ASÍ COMO LA ASESORÍA EN INSTALACIONES ELÉCTRICAS Y SERVICIOS DE REPARACIÓN. | CONTROLES INDUSTRIALES M & M CIMANCA, S.R.L. | 596552 |
| E/2020-32156 | 15/9/20 | CONTRUCTORA SANFERCA CM | COMERCIALIZACIÓN DE SERVICIOS DE CONSTRUCCION, SUPERVISION, CONSULTORIA, CALCULOS, DISEÑOS, REPARACION, PROMOCION DE OBRAS CIVILES EN GENERAL. | OJILVE RAFAEL MEDRANO PEREZ | 596121 |
| E/2020-35976 | 21/9/20 | COOPERATIVA AGROPECUARIA Y SERVICIOS MULTIPLES JUAN MEJÍA BOYA COOPASERBO | COMPRA Y VENTA DE PRODUCTOS AGROVETERINARIOS, PESTICIDAS E INSUMOS PARA LA HIGIENE DE LOS ANIMALES, ASÍ COMO COMERCIALIZACIÓN DE INSUMOS. | JOSE EUTASIO GARCIA AYALA | 597033 |
| E/2020-36021 | 22/9/20 | COOPERATIVA DE AHORRO Y CREDITO DE LA ASOCIACIÓN DE IMPORTADORES DE VEHICULOS USADOS COOP-ASOCIVU | RECIBIR APORTACIONES AL CAPITAL, ESTIMULAR DEPÓSITOS DE AHORROS, PROMOVER Y FORTALECER EL EJERCICIO DE LA SOLIDARIDAD ENTRE LAS FAMILIAS Y SUS ASOCIADOS. | EDWARD DOMINGO CABRERA BADIA, RAFAEL GUSTAVO NUÑEZ SANTANA | 597055 |
| E/2020-34140 | 11/9/20 | COOPERATIVA DE AHORRO, CREDITO Y SERVICIOS MULTIPLES GALAXIA COOPGALAXIA | SERVICIOS DE AHORROS, CRÉDITOS, PRESTAMOS, COBRO DE SERVICIOS, FINANCIAMIENTO DE VEHICULOS, FINANCIAMIENTO DE ELECTRODOMÉSTICOS. | ALEXANDER NOVA CRUZ | 597144 |
| E/2020-31828 | 21/9/20 | COOPERATIVA DE AHORRO, CREDITO Y SERVICIOS MULTIPLES INTEGRA COOPINTEGRA | SOMOS UNA ENTIDAD SIN FINES DE LUGRO, DEDICADA RECIBIR APORTACIONES MEDIANTE AHORROS, INCENTIVAR EL AHORRO ENTRE SUS SOCIOS EN APORTACIONES CON UNA ADECUADA EDUCACION COOPERATIVISTA. | COOPERATIVA DE AHORRO, CREDITO Y SERVICIOS MULTIPLES INTEGRA (COOPINTEGRA) | 596693 |

| [210] EXP. | [220] SOL. FECHA | [561] NOMBRE COMERCIAL | [510] ACTIVIDAD | [730] SOLICITANTE | [111] REGISTRO |
|--------------|------------------|---|--|---|----------------|
| E/2020-34143 | 22/9/20 | COOPERATIVA DE AHORROS, CREDITOS Y SERVICIOS MULTIPLES MONTAJZ COOPMONTAJZ | SERVICIOS DE AHORROS, CRÉDITOS, PRESTAMOS, COBRO DE SERVICIOS, FINANCIAMIENTO DE VEHÍCULOS, FINANCIAMIENTO DE ELECTRODOMÉSTICOS. | ALEXANDER NOVA CRUZ | 597147 |
| E/2020-34404 | 14/9/20 | COOPERATIVA DE AHORROS, CRÉDITOS Y SERVICIOS MÚLTIPLES CRECIMIENTO SOCIAL CRESCOOP | ORGANIZACIÓN SIN FINES DE LUCRO, SERVICIOS DE AHORROS Y CRÉDITOS COMO: CUENTAS DE AHORRO, CERTIFICADOS DE DEPÓSITOS, APORTACIONES A CAPITAL. | JOMEINY MONTES RODRIGUEZ DE PADILLA | 597001 |
| E/2020-33910 | 10/9/20 | COOPERATIVA DE SERVICIOS MÚLTIPLES DE LOS EMPLEADOS DEL MINISTERIO DE OBRAS PUBLICAS Y COMUNICACIONES COPEMOPUC | SIN FINES DE LUCRO BRINDAR SERVICIOS A NUESTROS SOCIOS DE AHORROS, PRESTAMOS, SERVICIOS DE SUPERMERCADOS, MÉDICOS, FARMACÉUTICOS, FINANCIAMIENTO DE ELECTRODOMÉSTICOS. | COOPERATIVA DE SERVICIOS MÚLTIPLES DE LOS EMPLEADOS DEL MINISTERIO DE OBRAS PUBLICAS Y COMUNICACIONES COPEMOPUC | 596125 |
| E/2020-31589 | 23/9/20 | COPIAS MODERNAS SPEL | CENTRO DE COPIADO, DISEÑO GRÁFICO, BORDADOS, SELLOS, SERIGRAFÍA, SUBLIMACIÓN, TEXTIL EN GENERAL, COPIAS DE LLAVES, VENTAS DE MATERIALES DE OFICINAS. | SALVADOR ALQUENDRY MEJIA CASTILLO | 597310 |
| E/2020-35093 | 16/9/20 | COPOSUR COMERCIALIZADORA DE POLLOS DEL SUROESTE | COMERCIALIZACIÓN, COMPRA Y VENTA DE POLLOS Y GALLINAS CRIOLLAS, HUEVOS CRIOLLO. | ELKIN LEONEL FELIZ FELIZ | 596323 |
| E/2020-35649 | 18/9/20 | CORNAMUZA | VENTA DE TODA CLASE DE BEBIDAS Y COMIDAS NACIONALES E INTERNACIONALES. | RAMON ARISTIDES CANDELARIA SANTANA | 596775 |
| E/2020-36175 | 22/9/20 | CORPORACION 75929 | COMPRA, VENTA Y ADMINISTRACION DE INMUEBLES. | CORPORACIÓN 75929, S.R.L. | 597172 |
| E/2020-36822 | 28/9/20 | CORPORACION MARITIMA CONSMARINA | OPERACIONES MARITIMAS Y DE INGENIERIA CIVIL, DRAGADOS, SALVAMENTOS, CONSTRUCCION DE INFRAESTRUCTURA MARITIMA. | MELANIE BONE CONCEPCIÓN | 597485 |
| E/2020-35403 | 17/9/20 | CORREDORES DE SEGUROS GUZMAN GUZMAN | VENTA DE TODO TIPO DE SEGUROS. | CORREDORES DE SEGUROS GUZMAN GUZMAN S.R.L. | 596569 |
| E/2020-32372 | 2/9/20 | CORREDORES EMPRESARIALES DE SEGUROS | VENTA Y CORRETAJE DE SEGUROS DE VEHÍCULOS, VENTA Y CORRETAJE DE SEGUROS DE PROPIEDADES | CORREDORES EMPRESARIALES DE SEGUROS, S.R.L. | 597224 |
| E/2020-35432 | 17/9/20 | CORSBET | REALIZAR INVERSIONES INMOBILIARIA E INTERMEDIACION DE SEGUROS, ADMINISTRACIÓN DE PROPIEDADES INMOBILIARIAS. | JOSE DAVID BETANCES ALMANZAR | 596519 |
| E/2020-25754 | 21/9/20 | COSECHAS DE MI PATIO | PRODUCCIÓN Y VENTA DE PRODUCTOS AGRÍCOLAS. VENTA, INSTALACIÓN Y MANTENIMIENTO DE HUERTOS URBANOS. | EUDY CALDERON NUÑEZ | 596965 |
| E/2020-30326 | 7/9/20 | COSECHAS DEL CAMPO-COCAMPO | PRODUCCIÓN, COMPRA, VENTA, IMPORTACION, EXPORTACION Y DISTRIBUCION DE PRODUCTOS AGRÍCOLAS EN CUALESQUIERA DE SUS VERTIENTES. | MANUEL ANTONIO GERALDINO CORDOVA, LILIA YANIRA DE LOS MILAGROS CORDOVA MACARRULLA | 596592 |
| E/2020-32910 | 17/9/20 | COSTACAR | PROMOCIÓN, DESARROLLO Y OPERACIÓN DE PROYECTOS DE INFRAESTRUCTURA Y SERVICIOS TURÍSTICOS; GESTIÓN Y ADMINISTRACION DE HOTELES Y RESTAURANTES. | JOSE ANTONIO ACOSTA AYBAR | 596579 |
| E/2020-32146 | 15/9/20 | COSTARI FOOD SERVICE | COMERCIALIZACIÓN, DISTRIBUCIÓN, IMPORTACIÓN, EXPORTACIÓN, PROCESO, ALMACENAMIENTO, COMPRA Y VENTA AL MAYOR Y DETALLE DE TODO TIPO DE ALIMENTOS. | ARIE DAVIDESCU GUELGRUD | 596130 |
| E/2020-32119 | 15/9/20 | COSVI | COMERCIALIZACION Y DISTRIBUCION DE ALIMENTOS PREPARADOS Y CONSERVADOS. SERVICIOS DE RESTAURANTES Y CATERING. SERVICIOS DE ORGANIZACION DE EVENTOS. | ELSA JOSEFINA COS ZAITER | 596118 |
| E/2020-32971 | 16/9/20 | COZITAS DE BEBE | COMPRA, VENTA AL POR MAYOR Y AL DETALLE DE ROPAS Y PROVISIONES PARA BEBES Y EMBARAZADAS, DISTRIBUCIÓN Y REPRESENTACIÓN DE MARCAS EXTRANJERAS. | STARLING JAVIER SANTANA AGUSTIN | 596508 |
| E/2020-32434 | 16/9/20 | CREAMOS MBIL ESTUDIO CREATIVO | AGENCIA CREATIVA DE PUBLICIDAD, BRANDING, IDENTIDAD CORPORATIVA, MARKETING DIGITAL, DISEÑO, DISEÑO GRAFICO, ILUSTRACIÓN. | ILONKA YAJAIRA LORENZO CONTRERAS, MELVIN BATISTA SANDOVAL | 596258 |
| E/2020-32494 | 17/9/20 | CREATIVE NETWORK D.M.S | DISTRIBUCIÓN DE MÚSICA DIGITAL Y MANEJO ARTÍSTICO. | DAWRIN ELIAS MARTINEZ SEVERINO | 596660 |
| E/2020-31386 | 28/9/20 | CREDI ACCESO CARI | COMPRA, VENTA, FINANCIAMIENTO DE INMUEBLES, VEHÍCULOS DE MOTOR, Y PRODUCTOS AGRÍCOLAS, (COSECHAS SIEMBRAS) PUBLICIDAD. | MANUEL JOAQUIN CASTILLO LUBRANO | 596997 |
| E/2020-33570 | 21/9/20 | CREDIJORCA | PRÉSTAMOS Y FINANCIAMIENTOS DE PEQUEÑA Y MEDIANA CUANTÍA. | CREDIJORCA, S.R.L. | 596950 |
| E/2020-33380 | 17/9/20 | CRÉDITOS E INVERSIONES NAVARRETE, CREDINA | OFRECER PRÉSTAMOS COMERCIALES, PERSONALES E HIPOTECARIOS EN GENERAL | YOLENNY MARIA DISLA CRUZ | 596612 |
| E/2020-29805 | 15/9/20 | CRELINE DESIGN | DISEÑO, INTERIORISMO, CONSTRUCCIÓN Y REMODELACIÓN. | LAURA VIRGINIA CRESPO VASQUEZ | 596107 |
| E/2020-37978 | 1/10/20 | CRIGOUR | NEGOCIO DE SERVICIOS DE ALIMENTACIÓN Y BEBIDAS, COMIDA EMPRESARIAL, PREPARACION DE ALMUERZOS Y EVENTOS GASTRONÓMICOS. | EDGAR VIRGILIO FELIZ PAYANO | 597414 |
| E/2020-36222 | 22/9/20 | CRISTIAN BURGOS Y WARA GONZALEZ BURGOS BURGONZA | SERVICIOS DE REPRESENTACIÓN Y ADMINISTRACIÓN DE NEGOCIOS. | PABLO LUIS GONZALEZ BURGOS | 597207 |
| E/2020-27960 | 15/9/20 | CUBICADO SUPERVISIÓN Y CONSTRUCCIÓN | CONSTRUCCIÓN, SUPERVISIÓN Y REPARACIÓN DE EDIFICIOS RESIDENCIALES. (INCLUYENDO REFORMA Y REPARACIÓN DE VIVIENDAS UNIFAMILIARES). | JOEL MORILLO SANCHEZ | 595988 |
| E/2020-29420 | 20/8/20 | CUERPO DE BOMBEROS DEL MUNICIPIO DE JIMA ABAJO | SERVICIO DE SOCORRO, CONTRIBUIR A LA PREVENCIÓN Y SEGURIDAD DE LAS VIDAS Y BIENES DE LOS CIUDADANOS. | AYUNTAMIENTO DEL MUNICIPIO DE JIMA ABAJO | 596739 |
| E/2020-35144 | 16/9/20 | CUQUITA CITY TOURS | MANEJO DE TOUR TURÍSTICO, TRANSPORTE DE TURISTAS, VENTA Y COMPRA DE INSUMOS PARA EL SECTOR TURÍSTICO, RESTAURANTE. | JORGE LUIS FELIZ GERMAN | 596347 |
| E/2020-32600 | 16/9/20 | CUSTOM METALES | COMERCIALIZACIÓN DE CHATARRAS, HIERROS Y SUS AFINES. | LEOVIJILDA ALCANTARA MEDINA | 596224 |
| E/2020-34913 | 15/9/20 | CUTZANGAINZ COACHING | PROTOSCOLOS DE NUTRICIÓN Y ENTRENAMIENTOS PERSONALIZADOS PARA DEPORTISTAS. | CARL LAGUERRE | 596151 |
| E/2020-33326 | 17/9/20 | D' ANYI DEGUSTACIONES | SERVICIOS DE RESTAURANTE, CATERING. | LUCIANO ALBERTO SURIEL MARMOL | 596619 |
| E/2020-33974 | 21/9/20 | D' ARIAS VILLA PRESTAMOS | PRESTAMOS EN GENERAL. | ANDERSON ANTONIO ARIAS VILLA, DOMINGA PERALTA DE ARIAS | 596828 |
| E/2020-23553 | 17/8/20 | D' EDDY MIL USOS TODO NEGOCIO | DEDICADA A BIENES RAICES, COMPRA Y VENTA DE CASAS, LOCALES, APARTAMENTOS, PROPIEDADES Y AFINES, CONSTRUCCION Y SUPERVISION DE TODO TIPO DE OBRAS CIVILES. | EDDY WILSON JOSE SANTANA | 596634 |
| E/2020-32081 | 11/9/20 | D ERIDEIVI MUEBLES | FABRICACIÓN Y TAPIZADO DE TODO TIPO DE MUEBLES, ESTANTES, CLOSET, EBANISTERÍA, DECORACIÓN DE INTERIORES. | ERIDEIVI CRISTOBAL ESPINAL PEREZ | 595630 |
| E/2020-35094 | 16/9/20 | D' JOSIAS FERRETERIA | COMPRA Y VENTA DE ARTÍCULOS FERRETEROS EN GENERAL. | JOSIAS ANULFO BEATO ALMANZAR | 596324 |
| E/2020-35053 | 16/9/20 | D JOVENES SURF SHOP | VENTA DE ROPA PLAYERA Y ARTÍCULOS DEPORTIVOS. | FIOR DALIZA DEL CARMEN ALSINA UFFRE DE LORA | 596278 |
| E/2020-32981 | 17/9/20 | D LIRIANO PIÑA COMERCIAL | VENTAS DE ARTÍCULOS DE COCINA EN GENERAL. | MIOSOTIS ALTAGRACIA LIRIANO TAVERAS | 596555 |
| E/2020-30714 | 14/9/20 | D' MALUX NAILS SPA | MASAJE DE DRENAJE LINFÁTICO, MASAJES REDUCTORES, UÑAS ACRÍLICAS, MANICURE, PEDICURE, LIMPIEZA FACIAL, BLANQUEAMIENTO FACIAL Y CORPORAL, TINTADOS DE CEJAS | LUZ MARIA HOLGUIN ACOSTA DE DEJESUS | 595859 |
| E/2020-33370 | 17/9/20 | D' PEKIS PAÑALES | DISTRIBUIDORA DE PAÑALES PARA ADULTOS Y BEBES, ASI COMO TAMBIEN ACCESORIOS PARA ADULTOS Y BEBES. | GENNY MALDONADO RODRIGUEZ | 596614 |
| E/2020-31063 | 25/9/20 | D ROSARIO MENDEZ GOMAS IMPORT | VENTAS DE GOMAS NUEVAS, USADAS, AROS, BATERIAS Y ACCESORIOS Y LUBRICANTES. ASI COMO CUALQUIER OTRA ACTIVIDAD DERIVADO DE LA ACTIVIDAD PRINCIPAL. | JUAN ROSARIO MENDEZ | 597529 |
| E/2020-25751 | 16/9/20 | D SURIEL PECHURICA EL SABOR REAL | VENTA DE PECHURINAS DE POLLO. | CARLOS SURIEL LORA | 597339 |
| E/2020-34517 | 14/9/20 | D' ULLOA INGENIERIA BIOMEDICA | REPARACIÓN Y VENTA DE EQUIPOS MÉDICOS. | WALKIRYS RADHAMES ULLOA PEREZ | 595920 |
| E/2020-33735 | 22/9/20 | D' YENSI MUEBLES | FABRICACIÓN, VENTA Y DISTRIBUCIÓN DE TODO TIPOS DE MUEBLES DE MADERA | ESTEBAN SOSA MARTINEZ | 597198 |
| E/2020-36084 | 22/9/20 | D' ZAMY FIESTA | VENTA Y RENTA DE ARTICULOS PARA CUMPLEAÑOS. | JUANA ZAMIRA ACACIO ACOSTA | 597086 |
| E/2020-32470 | 3/9/20 | D, J Y G PROVEEDORES | VENTA DE PROVISIONES ALIMENTICIA AL POR MAYOR Y AL DETALLE Y VENTA DE MATERIALES GASTABLES PARA OFICINA. VENTA DE ELECTRODOMESTICOS | GEAN DE LA ROSA MONCION | 596362 |
| E/2020-33404 | 25/9/20 | D, MAYEGE REPOSTERIA | IMPORTACION, COMPRA Y VENTA DE TODO TIPO DE ALIMENTOS CRUDOS O PROCESADOS AL POR MAYOR Y DETALLE A RESTAURANT, HOTELES, CAFETERIAS Y SUPERMERCADOS. | MANUEL DE JESUS MEJIA HOLGUIN | 597533 |
| E/2020-36380 | 23/9/20 | D.J.M DECORACIONES | ELABORACION DE CORTINAS, CORCHAS, SABANAS Y COJINES. | MARIA DE LOS ANGELES SANTOS | 597356 |
| E/2020-33479 | 8/9/20 | D' GARPEZ ABOGADOS CONSULTORES | SERVICIOS JURÍDICOS EN GENERAL | DILANDY YOSSELIN PEREZ ANDUJAR | 596791 |
| E/2020-33037 | 17/9/20 | D' ELODINE SALÓN NAILS BAR | SERVICIOS DE SALÓN DE BELLEZA, ESTÉTICA, CENTRO DE UÑAS, MAQUILLAJE, VENTA DE PRODUCTOS DE BELLEZA Y ACCESORIOS EN GENERAL | MIVER SOLUTIONS SERVICES, S.R.L. | 596571 |
| E/2020-35653 | 18/9/20 | D' REALEZA | COMPRA Y VENTA DE PACAS, VENTA DE MAQUILLAJE, CUIDADO DE CEJAS Y MAQUILLAJE PROFESIONAL. | JOHANNA DEL CARMEN DE LA CRUZ PARRA | 596778 |
| E/2020-20871 | 16/9/20 | D' MERKIS GRILL | VENTA DE CARNES A LA PARRILLA Y SUS GUARNICIONES | MERKIS CEDE NUÑEZ MOTA | 596393 |
| E/2020-35426 | 17/9/20 | D' RUBI DECORACIONES | COMPRA Y VENTA DE CUADROS DECORATIVOS, CENTROS DE MESAS, CREACIÓN DE SOUVENILS, DULCEROS, INVITACIONES, PIEZAS DECORATIVAS. | RUVI ROCIO SUAREZ URBAEZ | 596511 |
| E/2020-30356 | 17/9/20 | D' YUBEAN | COMPRA Y VENTA DE CALZADOS, ACCESORIOS, ROPA NUEVA Y USADA. | YUBELKIS ANDREA DIAZ RODRIGUEZ | 596603 |
| E/2020-33270 | 7/9/20 | DABIDA INVERSIONES | INVERSIÓN DE BIENES INMUEBLES. | DABIDA INVERSIONES, S.R.L | 596572 |
| E/2020-36542 | 23/9/20 | DAI STUDIO | REALIZAR DISEÑO DE INTERIORES, ARQUITECTURA E INGENIERIA. | ERICK WILFRIDO GARCIA GENAO | 597446 |
| E/2020-35865 | 21/9/20 | DAJIL PHOTO'S BABIES STUDIO | FOTOGRAFÍA INFANTIL PARA BEBES RECIÉN NACIDOS Y NIÑOS HASTA LOS CINCO AÑOS DE EDAD. | DAISY JOSEFINA INFANTE DE LEÓN | 596942 |
| E/2020-26650 | 16/9/20 | DALMASI GOMEZ & ASOCIADOS | ELABORACIÓN, PROCESAMIENTO, EMPAQUE Y VENTA DE JUGOS DE FRUTAS, DISTRIBUCIÓN DE ALIMENTOS. | MANUEL ANTONIO DALMASI RAMIREZ | 596243 |
| E/2020-35278 | 17/9/20 | DANEYSI ORGANIC | VENTA DE PRODUCTOS CAPILARES ORGANICOS ARTESANALES. | ANA CAROLINA GARCIA PEGUERO | 596435 |
| E/2020-31590 | 9/9/20 | DANLED | VENTAS Y DISTRIBUCIÓN AL POR MAYOR Y DETALLES DE LUCES. | DANNY BATISTA ROSARIO | 597366 |
| E/2020-34454 | 14/9/20 | D'ANTONIO | VENTAS DE PRODUCTOS Y SERVICIOS DE COMIDA ARTESANAL Y CLASES DE COCINA. | GINA ISABEL D'ANTONIO DEL ORBE | 595899 |
| E/2020-36534 | 23/9/20 | DATA 4.0 | COMERCIALIZACIÓN, DISEÑO Y CREACIÓN DE PROGRAMAS COMPUTARIZADOS PARA EL MANEJO DE DATOS. | CARLOS ALBERTO CHECO TOLENTINO | 597441 |
| E/2020-26223 | 25/9/20 | DAVID & ANDY COACHING GROUP | ASESORÍA, COACHING, CURSOS, TALLERES Y SEMINARIOS; TANTO A NIVEL PERSONAL COMO EMPRESARIAL. ESTOS ESTARÁN ORIENTADOS AL CRECIMIENTO PERSONAL. | DAVID SANCHEZ HERNANDEZ | 597505 |
| E/2020-31522 | 23/9/20 | DCI SOLUTIONS | CONSULTORÍA INFORMÁTICA, INFRAESTRUCTURA, SERVICIOS ELÉCTRICOS Y MECÁNICOS, SEGURIDAD FÍSICA, AHORRO DE ENERGÍA. | ELIAS FERNANDEZ DE OLEO | 597325 |
| E/2020-32799 | 4/9/20 | DE FIESTA CON LA LUZ | PROGRAMA RADIAL DE VARIEDADES TRANSMITIDO A TRAVÉS DE LA EMISORA LA VOZ DE LA LUZ. | JUAN NORBERTO POLO CEDENO | 597293 |
| E/2020-12495 | 17/9/20 | DE LA CRUZ LUPERON ABOGADOS | SERVICIOS LEGALES, REPRESENTACIÓN LEGAL, CONSULTORÍA JURÍDICA, NOTARIAL, FINANCIEROS, ECONÓMICA, DE AGRIMENSOR Y CONTABILIDAD. | OMAR PEDRO TOMAS BROS VASQUEZ | 596568 |
| E/2020-35387 | 17/9/20 | DECOPARTYMVR | COORDINACIÓN, MONTAJE Y DECORACIÓN DE EVENTOS | MIRNA ELIZABET HERASME TORRES | 596483 |
| E/2020-35012 | 16/9/20 | DECOR ARTE BY GENESIS DURAN | ORGANIZACIÓN DE EVENTOS, SERVICIOS DE CATERING, ALQUILERES DE ESTRUCTURAS PARA EVENTOS, DECORACIÓN DE ESPACIOS PARA REUNIONES SOCIALES. | GENESIS CAROLINA DURAN MUSTAFA | 596240 |
| E/2020-33488 | 1/10/20 | DECORACIONES INDUSTRIALES DAJOART | FABRICACION, VENTA, DECORACIONES, DIVISIONES, DISEÑOS DE INTERIORES Y AFINES EN SHEETROCK. | DANY RAFAEL SANTANA PEREZ | 597411 |
| E/2020-34550 | 14/9/20 | DELICIAS JEMAG | PREPARACIÓN Y VENTA DE ALIMENTOS. | EMMA YANIRA VASQUEZ RAMIREZ | 595935 |

| [210] EXP. | [220] SOL. FECHA | [561] NOMBRE COMERCIAL | [510] ACTIVIDAD | [730] SOLICITANTE | [111] REGISTRO |
|--------------|------------------|---|---|---|----------------|
| E/2020-33426 | 8/9/20 | DELICIAS JEY BURGERS | RESTAURANTE DE SERVICIOS DE COMIDA RÁPIDA O TIPO GOURMET Y SERVICIOS A DOMICILIO | JEIBY SANTANA RODRIGUEZ | 596625 |
| E/2020-33018 | 22/9/20 | DELOORGANIC | DESARROLLO, SERVICIO E INVERSIÓN EN ACTIVIDADES TURÍSTICAS. PROMOCIÓN, COORDINACIÓN Y CREACIÓN DE ACTIVIDADES CULTURALES. | JOSE AUGUSTO MONTAS CABRERA | 597223 |
| E/2020-35261 | 17/9/20 | DEMALE | SERVICIO DE RESTAURANT, BAR Y CATERING. | KLAAS JOSE PORTELA KELNER | 596421 |
| E/2020-36598 | 25/9/20 | DEMOSTECH SERVICIOS INFORMATICOS | SERVICIOS Y VENTAS DE EQUIPOS TECNOLOGICOS. | HENRY DEMOSTENES MOQUETE ESTEVEZ | 597469 |
| E/2020-36381 | 23/9/20 | DENTAL SITE, CENTRO ODONTOLÓGICO | SERVICIOS DE ENDODONCIA, PERIODONCIA, ESTÉTICA DENTAL, IMPLANTES, CIRUGÍAS ORALES (MAXILOFACIAL), ORTODONCIA, ODONTOLOGÍA. | RAFAEL EVELIO PAULINO MIRANDA | 597358 |
| E/2020-33529 | 9/9/20 | DEPORTE TOTAL, R. D. | PRODUCCIONES DEPORTIVAS Y SOCIALES EN MEDIOS DE COMUNICACIÓN; RELACIONES PÚBLICAS; EVENTOS DEPORTIVOS Y SOCIALES. | JUAN ESTEBAN IMBERT | 595126 |
| E/2020-34389 | 23/9/20 | DERMACORE | VENTA POR MAYOR Y DETALLE DE PRODUCTOS DERMACOSMÉTICOS Y FARMACÉUTICOS, PRODUCTOS DE LA PIEL Y OTROS AFINES. | RADHANILDA ECHAVARRIA ECHAVARRIA | 597296 |
| E/2020-31799 | 16/9/20 | DESECHABLES CHIKILIN & MAS. | VENTAS DE PAÑALES DESECHABLE, VENTAS DE TOALLAS HÚMEDAS, VENTA DE ACCESORIOS PARA NIÑOS, VENTA DE SUMINISTRO DE OFICINA. | DIANA DANEZA MEDRANO GONZALEZ | 596228 |
| E/2020-34984 | 16/9/20 | DGM ABOGADOS Y CONSULTORES | PRESTAR ASESORÍA, ASISTENCIA Y SERVICIOS LEGALES DE TODO TIPO Y CONSULTORÍA EN GENERAL. | DITZA YENELIS DE LA ALTAGRACIA GUZMAN MOLINA | 596207 |
| E/2020-35383 | 17/9/20 | DH DELGADO HERNÁNDEZ & ASOCIADOS | CONTADORES, AUDITORES, CONSULTORES EMPRESARIALES. SERVICIOS DE CONTABILIDAD, DISEÑO E INSTALACIÓN DE SISTEMAS CONTABLES Y DE GESTIÓN. | LUIS ALEJANDRO DELGADO HERNANDEZ | 596481 |
| E/2020-31235 | 16/9/20 | DHERNÁNDEZ FINISIMA FASHION | VENTA ROPAS PARA DAMAS, CARTERAS, ACCESORIOS, ARTÍCULOS DE DECORACIÓN, CALZADOS, ARTÍCULOS DE BELLEZA E HIGIENE PERSONAL. | DAYANA MIGUELINA HERNANDEZ SANTANA | 596395 |
| E/2020-34447 | 14/9/20 | DIAMOND DENTAL | SUPLIDORES Y SERVICIOS DE MATERIALES Y EQUIPOS DENTALES. | MIGUEL RODRÍGUEZ PÉREZ | 595875 |
| E/2020-29424 | 9/9/20 | DIARIO DIGITAL DOMINICANO DE DIOMEDES CARVAJAL | SERVICIOS DE EDICIÓN DE PERIÓDICOS, REVISTAS, FOLLETOS, LIBROS Y OTRAS PUBLICACIONES E IMPRESIÓN. PUBLICIDAD. | DIOMEDES ERNESTO CARVAJAL BATISTA | 595376 |
| E/2020-31864 | 14/9/20 | DIAZ TEJADA REAL ESTATE | SERVICIOS INMOBILIARIOS REALIZADOS A CAMBIO DE UNA RETRIB. O POR CONTRATA (INCL. COMPRA, VENTA, ALQUILER, REMATE, TASACIÓN, ADM.). | MARLENI MERCEDES DIAZ TEJADA, PAULA DEL CARMEN TEJADA TEJADA | 595855 |
| E/2020-32158 | 2/9/20 | DIEM PARTES Y SERVICIOS | IMPORTADOR DE PIEZAS Y ACCESORIOS DE VEHÍCULOS DE MOTOR, NUEVO Y USADOS, COMISIONISTA DE EMPRESAS NACIONALES Y EXTRANJERAS. | DIONYS GREGORIO ANTIGUA HILARIO | 597220 |
| E/2020-33040 | 18/9/20 | DIFEX FISHERMAN AND COASTAL COMMUNITY FOUNDATION | ORGANIZACIÓN SIN FINES DE LUCRO DEDICADA A AYUDAR A LAS VILLAS PESQUERAS Y A LAS COMUNIDADES COSTERAS QUE SE DEDICAN A LA PESCA. | GLADYSH GELLINEK FELIX ALMONTE | 596682 |
| E/2020-32136 | 11/9/20 | DIGAMAX CONSTRUCTORES | CONSTRUCCIÓN, RECONSTRUCCIÓN Y MANTENIMIENTO DE OBRAS RESIDENCIALES, COMERCIALES, INDUSTRIALES Y PÚBLICAS. | DIONICIO GUZMAN AMPARO, GLORIA MARIA GONZALEZ DE GUZMAN | 596502 |
| E/2020-28177 | 12/8/20 | DIGECSA | PROVISIÓN DE SERVICIOS ESPECIALIZADOS, CONSULTORÍAS, CAPACITACIÓN, EQUIPAMIENTO E INSUMOS TÉCNICOS Y CIENTÍFICOS. | VÍCTOR FRANCISCO GÓMEZ VALENZUELA, DIGECSA S A | 597346 |
| E/2020-35156 | 16/9/20 | DIGNA ESPINOSA CONSULTORES LEGALES | SERVICIOS JURÍDICO EN GENERAL. | DIGNA CELESTE ESPINOSA SOTO | 596351 |
| E/2020-33329 | 21/9/20 | DIGUZCLAS INVERSIONES | PRESTAMOS PERSONALES, PRESTAMOS HIPOTECARIOS, PRESTAMOS SOBRE PRENDA, SOBRE VEHÍCULOS, COMPRA Y VENTA DE VEHÍCULOS, FINANCIAMIENTO DE VEHÍCULO. | DIONICIO YUNIOR GUZMAN CLASE | 596834 |
| E/2020-29502 | 18/9/20 | DILAO FOODS | ELABORACIÓN Y VENTAS DE COMIDAS Y BEBIDAS PARA EL CONSUMO, ASÍ COMO SERVICIOS DE CATERING PARA EVENTOS. | DILSIA MARIA LAMA OLIVERO | 596706 |
| E/2020-33722 | 18/9/20 | DILI CARIBE SERVICES | VENTA DE EXCURSIONES TURÍSTICAS. TRASLADOS TURÍSTICOS. VENTA, RENTA Y ADMINISTRACIÓN DE INMUEBLES. VENTA DE EVENTOS. | JOAN RAINIERI GARCIA VILLAMAN, LIANA CATURCA BATISTA VILLAMAN DE GARCIA | 596768 |
| E/2020-32306 | 2/9/20 | DILONE LEONARDO & ASOCIADOS | CONSULTORÍA DE NEGOCIOS, ASESORÍA FISCAL Y CONTABLE. | DILONE LEONARDO & ASOCIADOS, S.R.L. | 596185 |
| E/2020-25759 | 21/9/20 | DINGSERV CONSTRUCCIONES | SERVICIO DE CONSTRUCCIÓN Y BIENES RAÍCES. | DARWIN INFANTE SALCEDO | 596958 |
| E/2020-35026 | 16/9/20 | DINORARTE | ELABORACIÓN DE PIEZAS DECORATIVAS (BANDEJAS, SERVILLETEROS, ADORNOS, ESCULTURAS, TAPAS, PORTAVASOS, PLATOS, CUADROS). | CARMEN DINORAH PAULINO GUERRERO | 596265 |
| E/2020-29342 | 19/8/20 | DINUPRAS MANAGEMENT | SERVICIOS DE GESTIÓN EMPRESARIAL E INDUSTRIAL. | JHONNEL SNEYDER SILVERA TORRES, ELIANA MARGARITA DIAZ NUÑEZ | 596016 |
| E/2020-33560 | 22/9/20 | DIOELY VEG-FRU EXPORT | CULTIVO, EXPORTACIÓN, COMERCIALIZACIÓN, DISTRIBUCIÓN, IMPORTACIÓN DE PRODUCTOS E INSUMOS AGRÍCOLAS, PECUARIOS Y GANADEROS. | ELISAURIA MARIA ALMANZAR ACEVEDO | 597232 |
| E/2020-32861 | 15/9/20 | DIÓGENES GUERRERO SEGURIDAD SOCIAL | AFILIACIÓN, ASESORÍA, INFORMACIÓN, INTERMEDIARIO SOBRE TEMAS DE SEGURIDAD SOCIAL. | DIÓGENES GUSTAVO GUERRERO MORILLO | 596163 |
| E/2020-34487 | 14/9/20 | DIOS FABRICAJAS | VENTAS DE CAJAS DE CARTÓN. | RAUL PAULINO EVANGELISTA | 595897 |
| E/2020-33664 | 18/9/20 | DIPCOR CONSTRUCCIONES E INMOBILIARIA | MATERIALES DE ACABADOS DE INTERIORES Y EXTERIORES TALES COMO BLOCK, CEMENTO, VARILLAS, PLAFONES, REVESTIMIENTOS, PISOS. | RAFAEL AUGUSTO DIPRES ENCARNACION | 596685 |
| E/2020-33790 | 9/9/20 | DISEICO INGENIERIAS | DISEÑOS, DE INGENIERÍAS ELÉCTRICA. CONSTRUCCIONES Y REPARACIONES DE INSTALACIONES ELÉCTRICA, Y EQUIPOS ELÉCTRICO. | PEDRO PABLO MARTE MATIAS, MARITZA ALTAGRACIA YARGAS ROBLES DE MARTE | 595377 |
| E/2020-25233 | 29/7/20 | DISPENSARIO MEDICO SAN AGUSTIN | BRINDAR SERVICIOS DE SALUD. | DISPENSARIO MEDICO SAN AGUSTIN | 596966 |
| E/2020-32181 | 2/9/20 | DISPOSITION TECNOLOGIA DEL CARIBE DISPTTECCA | IMPLEMENTACIÓN Y DESARROLLO DE PROGRAMA DE COMPUTACIÓN (SOFTWARES) Y REPARACIÓN Y MANTENIMIENTO DE EQUIPOS ELECTRÓNICOS EN GENERAL. | MARCELO P ALVAREZ | 595836 |
| E/2020-14335 | 25/9/20 | DISSIMILAR STUDIO | ARQUITECTURA, DISEÑO Y CONSTRUCCIÓN, SUPERVISIÓN DE OBRAS, ARQUITECTURA 3D. | KIMBERLY TEJEDA GAROT | 597546 |
| E/2020-16781 | 31/8/20 | DISTRIBUIDORA AREITO | VENTA DE REPUESTOS Y TRASMISIONES EN GENERAL. | AURA YELITZA CUBILETE SANCHEZ | 596529 |
| E/2020-35027 | 16/9/20 | DISTRIBUIDORA BROMELIA | IMPORTACION Y EXPORTACION DE PRODUCTO ALIMENTICIOS. | MIGUELINA GUTIERREZ PEREZ | 596266 |
| E/2020-33492 | 22/9/20 | DISTRIBUIDORA CERRO GORDO | VENTA DE PRODUCTOS DE CONSUMO MASIVO, COMESTIBLES Y NO COMESTIBLES, BEBIDAS CON Y SIN ALCOHOL. DESECHABLES, PRODUCTOS DE HIGIENE PERSONAL Y PAPELERÍA. | ELVIN DE JESUS PEÑA | 597249 |
| E/2020-35078 | 16/9/20 | DISTRIBUIDORA DON ROMERO | DISTRIBUCIÓN Y VENTA DE EMBUTIDOS Y PRODUCTOS ALIMENTICIOS EN GENERAL. | NIDIA MABEL MARTE ROMERO, LEOPOLDO BAEZ ALCANTARA | 596303 |
| E/2020-38188 | 2/10/20 | DISTRIBUIDORA LAFAMI | ELABORACIÓN, IMPORTACIÓN, COMERCIALIZACIÓN, EXPORTACIÓN, DISTRIBUCIÓN DE GALLETAS DULCES, GALLETAS SALADAS Y MEZCLAS PARA BIZCOCHOS. | INVERSIONES AMEZ CAP-ESTE, SRL | 597567 |
| E/2020-30170 | 14/9/20 | DISTRIBUIDORA MORCAM | DISTRIBUIDORA DE PRODUCTOS DE CUIDADO PERSONAL, DISTRIBUIDORA DE COPA MENSTRUAL, PAÑALES REUSABLES. | CRISTINA NOEMI CAMACHO ABREU DE MORFE | 597486 |
| E/2020-25263 | 15/9/20 | DISTRIBUIDORA MULTIPROPOSITO LUCASA | COMERCIALIZACIÓN, DISTRIBUCIÓN, IMPORTACIÓN Y EXPORTACIÓN DE PRODUCTOS ALIMENTICIOS, HOGAR, PLÁSTICOS, FARMACÉUTICO, LIMPIEZA GENERAL. | ENRIQUE AMAURY POLANCO MARTINEZ | 595858 |
| E/2020-31400 | 15/9/20 | DISTRIBUIDORA PJR | COMERCIALIZACIÓN, SUMINISTRO, DISTRIBUCIÓN, REPRESENTACIÓN, COMPRA, VENTA, IMPORTACIÓN O EXPORTACIÓN DE MATERIALES, INSUMOS Y SUMINISTROS MÉDICOS. | SONIA MARGARITA JIMENEZ DE PERALTA | 596156 |
| E/2020-30635 | 15/9/20 | DISTRIBUIDORA SINAI | FABRICACIÓN Y VENTA DE PRODUCTOS COSMÉTICOS Y CAPILAR. | YISSEL MARIA MEJIA CAMPOS | 596199 |
| E/2020-35780 | 21/9/20 | DISTRIBUIDORA Y LABORATORIOS MATT A GIL DILAMAG | PREPARACIÓN, FABRICACIÓN, COMERCIALIZACIÓN, DISTRIBUCIÓN Y VENTA AL POR MAYOR Y DETALLE DE PRODUCTOS FARMACÉUTICOS, MEDICINALES. | LUIS ORLANDO MATT A ADAMES, MATT A GIL & ASOCIADOS, SRL | 596875 |
| E/2020-33239 | 18/9/20 | DISTRIBUIDORES DE FRUTAS Y SERVICIOS DE CARGA O&G DIOS ES NUESTRA FORTALEZA | DISTRIBUIDORES DE FRUTAS Y SERVICIOS. SERVICIOS DE CARGA. | FRANCIS LUIS GUILLEN HERRERA, RODOLFO PATRICIO ORTIZ HERRERA | 596669 |
| E/2020-35959 | 21/9/20 | DISTRIBUIDORA EL MILAGRO DE LA SELVA | IMPORTACIÓN Y DISTRIBUCIÓN DE PRODUCTOS PARA INFUSIONES, MEDICAMENTOS NATURALES DE VENTA LIBRE. | VICTOR MANUEL MOJICA | 597016 |
| E/2020-32180 | 21/9/20 | DIVISON-G, MULTIPLES SERVICES | VENTAS Y DISTRIBUCIÓN DE COMPUTADORAS Y EQUIPOS TECNOLÓGICOS, EXTINGUIDORES, INMUEBLES, COMIDA, TUBÉRCULOS. | YOJEURI DE JESUS GONZALEZ DIVISON | 596893 |
| E/2020-29484 | 20/8/20 | DMJ COMERCIAL AND SERVICES | SERVICIOS DE COMPRA Y VENTA DE ARTÍCULOS FERRETEROS, PINTURA, PRODUCTOS AGRÍCOLAS, GANADEROS, ALIMENTOS Y BEBIDAS. | JULIO CESAR LOPEZ DIAZ | 596210 |
| E/2020-35945 | 21/9/20 | DOLUGA FARMACÉUTICA | IMPORTACIÓN Y VENTA DE MATERIAL GASTABLE MÉDICO, MEDICAMENTOS Y EQUIPOS MÉDICOS | FELIX ANTONIO GOMEZ CARRASCO | 597015 |
| E/2020-32091 | 2/9/20 | DOMAP TEXTIL | FABRICACIÓN DE ROPAS. | DOMAP TEXTIL SRL | 596221 |
| E/2020-30261 | 18/9/20 | DOMINELYS GROUP SOLUTIONS | SERVICIOS JURÍDICOS EN GENERAL, SERVICIOS INMOBILIARIOS; COMPRA Y VENTA DE ELECTRODOMÉSTICOS, VEHÍCULOS, ALIMENTOS Y BEBIDAS. | JEYSON CHARLES GIL | 596705 |
| E/2020-35406 | 17/9/20 | DOMINICAN NIGHTSCAPE | PRODUCCIÓN OBRAS CINEMATOGRAFICAS Y LITERARIAS. | EDDY MANUEL MARTINEZ MANZUETA | 596495 |
| E/2020-36323 | 23/9/20 | DOMINICANOS CRECIENDO CON JUANA MARIA | ACTIVIDADES DE COMUNICACIÓN, RADIO Y TELEVISIÓN. | JUANA MARIA HERNANDEZ ALMANZAR DE ABAD | 597275 |
| E/2020-36244 | 22/9/20 | DOMINICANXCHANGE | VENTAS DE ARTÍCULOS VARIADOS POR INTERNET, ELECTRODOMÉSTICOS Y ARTÍCULOS PARA EL HOGAR COMO: MEZCLADORAS, BATIDORAS. | REYNALDO ARTURO PICHARDO RAMIREZ | 597252 |
| E/2020-11234 | 8/7/20 | DOMINIKIND | LA VENTA, PROMOCIÓN Y MERCADEO DE BIENES INMUEBLES, REPRESENTACIÓN DE COMPAÑÍAS NACIONALES Y EXTRANJERAS. | URS PETER KOLLER, DOMINIKIND, S.A. | 596941 |
| E/2020-35305 | 17/9/20 | DORAXFORD GROUP | IMPORTACION Y COMERCIALIZACION DE PRODUCTOS TEXTILES TALES COMO, TELAS, ROPA, UNIFORMES, ZAPATOS, CARTERAS Y ACCESORIOS EN GENERAL | PEDRO RICARDO VALDEZ TRAVIESO | 596446 |
| E/2020-35338 | 17/9/20 | DORELCA DOMINICANA | COMERCIALIZACIÓN, FABRICACIÓN, REPRESENTACIÓN, COMPRA, VENTA, IMPORTACIÓN O EXPORTACIÓN DE PROVISIONES ALIMENTICIAS, FRUTAS, VEGETALES; MEDICAMENTOS. | JOAN MANUEL SENRA OSSER | 596469 |
| E/2020-36126 | 22/9/20 | DOSCON AGENCY | AGENCIA PUBLICITARIA Y MARKETING DIGITAL. | RAFAEL ALADINO NOVAS FLORES | 597127 |
| E/2020-30614 | 14/9/20 | DPGI GROUP INVERSIONES | SERVICIOS INMOBILIARIOS | LOURDES ARAI MEDRANO CARVAJAL | 597324 |
| E/2020-30828 | 14/9/20 | DPRENT DYNAMICS | ADQUISICIÓN, VENTA O ADMINISTRACIÓN DE TODO TIPO DE BIENES INMUEBLES Y LA REALIZACIÓN DE TODA GESTIÓN COMERCIAL, FINANCIERA Y LEGAL. | XIOMARA VICTORIA USERO RODRIGUEZ | 595882 |
| E/2020-32467 | 14/9/20 | DRA. DENYS BAEZ P. | CONSULTAS MEDICA DE CARDIOLOGIA, MEDICINA INTERNA, ECOCARDIOGRAFISTA. | DENYS MALENNY BAEZ PUESAN DE CASTRO | 596033 |
| E/2020-33569 | 18/9/20 | DRA. MCT RADIOLOGY CENTER | ASUNTOS DE RADIOLOGÍA Y SONOGRAFÍA. | MARÍA CESARINA TORRES QUEZADA | 596765 |
| E/2020-32867 | 17/9/20 | DRA. YANILDA ALMONÓ | SERVICIOS DE CIRUGÍA Y OFTALMOLOGÍA. | YANILDA NATIVIDAD ALMONO NUÑEZ | 596452 |
| E/2020-31838 | 15/9/20 | DREAN BIG EXPRESS & MULT ISERVICE | IMPORTAR Y EXPORTAR ADEMÁS DE COMERCIALIZAR TODO TIPO DE ACCESORIOS ELÉCTRICO, ASÍ COMO SERVICIOS DE RESTAURANTE Y SERVICIOS DE COMIDAS RÁPIDAS. | TELEMARQUE LISSO | 596179 |
| E/2020-36672 | 25/9/20 | D'SLOVENIA BOUTIQUE | VENTA DE ROPA PARA DAMAS Y ACCESORIOS. | ANTONIA YOLANDA QUEZADA DIAZ | 597585 |
| E/2020-33789 | 9/9/20 | DSM EVENTOS Y MAS | ORGANIZACIÓN DE EVENTOS EN GENERAL. CONSULTORÍA, DECORACIÓN, ORNAMENTACIÓN, PROTOCOLO Y PUBLICIDAD. | FIOR D ALIZA ANTONIA SANTOS MUÑOZ | 595375 |
| E/2020-31986 | 15/9/20 | DUOLOGY | SERVICIOS DE ASESORÍA Y CONSULTORÍA ESTRATÉGICA Y MERCADOLÓGICA, MARKETING DIGITAL, REDES SOCIALES, DISEÑO, PUBLICIDAD. | CAMILA GARCIA MELENDEZ, MARIA LAURA GUTIERREZ LA PUERTA | 596142 |
| E/2020-34762 | 15/9/20 | DURÁN-GONZÁLEZ & ASOCIADOS. | OFICINA DE ABOGADOS, QUE SE DEDICARA A OFRECER SERVICIOS, CONSULTAS Y ASESORÍAS LEGALES, ASÍ COMO A LA GESTIÓN DE NEGOCIOS COMERCIALES, FINANCIEROS Y AFINES. | FRANCISCO SATURNINO DURÁN GONZÁLEZ, HILARIO DURÁN GONZÁLEZ | 596050 |
| E/2020-28729 | 17/8/20 | DURO RENT A CAR | RENTA DE VEHÍCULOS | GUSTAVO ADOLFO AYALA OGANDO | 596516 |
| E/2020-36309 | 23/9/20 | DYDI GARDEN | VIVERO, DISTRIBUCIÓN DE PLANTAS, JARDINERÍA, FLORISTERÍA Y DECORACIONES. | LUIS ALFREDO SALAZAR LOPEZ | 597270 |

| [210] EXP. | [220] SOL. FECHA | [561] NOMBRE COMERCIAL | [510] ACTIVIDAD | [730] SOLICITANTE | [111] REGISTRO |
|--------------|------------------|--|--|--|----------------|
| E/2020-31943 | 22/9/20 | E&S GUARAGUAO SUPLIDORA MINIMARKET | SUPLIDORA DE TODO TIPO DE PROVISIONES, DESECHABLES TALES COMO VASOS, PLATOS, CUCHARAS Y TENEDORES, BEBIDAS, GRANOS, CEREALES Y ENLATADOS. | PEDRO MARIA PEREZ | 597210 |
| E/2020-28896 | 16/9/20 | E, GUERRA /PROMUSIC STUDIO | CREACIÓN, DIVULGACIÓN Y VENTA DE MÚSICA. | NARCISO DE JESUS MORILLO ABREU, ELIEZER GUERRA SANCHEZ | 596245 |
| E/2020-33943 | 10/9/20 | E.S.D. INVERSIONES | SERVICIOS DE PRÉSTAMO | EURYS MANUEL DIAZ MONTERO | 597110 |
| E/2020-36387 | 23/9/20 | EASY FRESH | VENTA Y FABRICACIÓN DE PRODUCTOS QUÍMICOS DE LIMPIEZA. | EMMANUEL DALZON, GASHNER FEVLIN | 597365 |
| E/2020-34715 | 15/9/20 | ECB AVIATION CONSULTING | ASESORÍA TÉCNICA Y OPERACIONES DEL SECTOR AERONÁUTICO | ELIARDO RAMON CAIRO BENOIT | 596014 |
| E/2020-34171 | 11/9/20 | ECHO BEAUTY CENTER | REALIZAR LAVADO, SECADO, CORTE, TINTE Y PEINADO DEL CABELLO, ARREGLO DE UÑAS DE PIES Y MANOS, SPA COMPLETO PARA UÑAS, PEDICURE. | ERIKA COROMOTO HERNANDEZ RINCON | 597490 |
| E/2020-35223 | 17/9/20 | ECO.ME | SERVICIOS MANEJO RESIDUOS SÓLIDOS E ORGÁNICOS | AMELIA MATILDE PEREYRA BERMUDEZ | 596407 |
| E/2020-31866 | 11/9/20 | ECOCHEM | MANUFACTURA DE SANEADORES, DETERGENTES Y DESINFECTANTES PARA EL AREA INDUSTRIAL DEL MERCADO NACIONAL E INTERNACIONAL. | ECOCHEM, S.R.L. | 595636 |
| E/2020-35231 | 17/9/20 | ECOSUR | ALQUILER DE BAÑOS MÓVILES, LIMPIEZA DE SETICOS, LIMPIEZA DE POZOS. | JOEL BIENVENIDO BAEZ URIBE | 596411 |
| E/2020-35632 | 18/9/20 | ECU DOMINICANA | DEDICADA A REALIZAR SERVICIOS DE TRANSPORTE INTERNACIONAL DE IMPORTACIÓN Y EXPORTACIÓN DE MERCANCIAS, TANTO POR VÍA AÉREA, MARÍTIMA COMO TERRESTRE. | CONRAD MANUEL WITTKOP DEL CAMPO | 596763 |
| E/2020-35591 | 18/9/20 | ECU GROUP DOMINICANA | DEDICADA A REALIZAR SERVICIOS DE TRANSPORTE INTERNACIONAL DE IMPORTACIÓN Y EXPORTACIÓN DE MERCANCIAS, TANTO POR VÍA AÉREA, MARÍTIMA COMO TERRESTRE. | CONRAD MANUEL WITTKOP DEL CAMPO | 596737 |
| E/2020-35651 | 18/9/20 | ECU WORLD WIDE DOMINICANA | DEDICADA A REALIZAR SERVICIOS DE TRANSPORTE INTERNACIONAL DE IMPORTACIÓN Y EXPORTACIÓN DE MERCANCIAS, TANTO POR VÍA AÉREA, MARÍTIMA COMO TERRESTRE. | CONRAD MANUEL WITTKOP DEL CAMPO | 596777 |
| E/2020-28703 | 14/9/20 | EDIFICADORA Y SUPLIDORA DEL ESTADO SORUDE | CONSTRUIR OBRAS, EDIFICACIONES, REPARACIONES DE ALCANTARILLAS, EDIFICACIÓN DE AVENIDAS Y CARRETERAS, SUPLIR MATERIALES DE LA CONSTRUCCIÓN. | WILFREDO DILONE MEJIA SOTO | 595894 |
| E/2020-28598 | 23/9/20 | EDOPESA AUTOMOTRIX | SERVICIOS DE REPARACIÓN Y EMBELLECIMIENTO DE VEHÍCULOS DE MOTORES. | EDWIN ANTONIO OVALLES TRINIDAD, PEDRO JULIO ESPIRITUSANTOS DUCOS | 597371 |
| E/2020-29125 | 18/9/20 | EDUCA JARABACOA FÚTBOL CLUB, EJFC | CAPACITACIÓN, ENTRENAMIENTO Y DESARROLLO DEL FUTBOL COMO DISCIPLINA PRINCIPAL Y DEMÁS DISCIPLINAS AFINES (TENIS, VOLEIBOL, BASKETBALL, BASEBALL). | FRANKIE JUNIOR ROSADO | 596747 |
| E/2020-16271 | 4/6/20 | EDWARD 5 Y 10 | VENTA DE PLÁSTICOS PARA EL HOGAR | EDWARD ANTONIO NOLASCO CANDELARIA | 597543 |
| E/2020-35227 | 17/9/20 | EFIC2 MEDIA | COMERCIALIZACION SERVICIOS PUBLICITARIOS ONLINE | ALEXIS ENRIQUE DE LOS SANTOS REYES | 596408 |
| E/2020-5761 | 15/9/20 | EHB TECHNOLOGIES | CREACIÓN DE SOFTWARE DE MANERA ENUNCIATIVA PARA SERVIR COMO CANAL DE GESTIÓN Y DISTRIBUCIÓN PARA TRAMITAR SOLICITUDES CORRESPONDIENTES A SERVICIOS DE PRIMEROS AUXILIOS. | ELSA LIZ HAZOURY BAIGES | 596113 |
| E/2020-35177 | 16/9/20 | EIGENLAB | IMPARTIR ENTRENAMIENTOS, DIPLOMADOS, CURSOS Y OFRECER ASESORIA EN MATERIA FINANCIERA, MERCADO DE VALORES, MATEMÁTICAS APLICADAS. | OMAR DE JESUS BAIRAN GARCIA | 596377 |
| E/2020-35583 | 18/9/20 | EL AGUILA NEGRA | VENTA DE PIEZAS DE MOTOCICLETAS USADAS. | KATTY ALTAGRACIA ASENSIO | 596730 |
| E/2020-34252 | 11/9/20 | EL AMERICANO ALUMINIO Y VIDRIOS AAV | VENTA DE MATERIAL DE ALUMINIOS Y VIDRIOS, A LA FABRICACIÓN E INSTALACIÓN DE TODO TIPO DE PUERTAS Y VENTANAS EN METAL DE ALUMINIO Y CRISTALES. | GIL RAFAEL MORALES SANTIAGO | 595688 |
| E/2020-33851 | 22/9/20 | EL CANAL DE LA SALUD H6 27 | IMPORTACIÓN Y VENTA DE MEDICAMENTOS, EQUIPOS PARA PROCEDIMIENTOS MÉDICOS Y ODONTOLÓGICOS, Y MATERIALES DE DESINFECCIÓN. | LIRIO LEBRON PEREZ | 597173 |
| E/2020-36471 | 23/9/20 | EL DELFINO BEACH CLUB | SERVICIOS DE BAR RESTAURANTE | LOURDES MARIA FRAGOSO VALOIS | 597413 |
| E/2020-34702 | 15/9/20 | EL ESCANDALOSO CPG | SERVICIO DE EXCURSIONES Y TRANSPORTE MARÍTIMO. | AMBAR ALEXANDRA LAUREANO CABRERA | 596004 |
| E/2020-31857 | 1/9/20 | EL HIJO DE FIRO | IMPORTACIÓN DE TEJIDOS, CAMISAS, PANTALONES, ZAPATOS, TENNIS, ROPA INTERIOR, PRENDAS, ARTÍCULOS PARA EL HOGAR, PRODUCTOS DE FUMIGACION. | URBANO RODRIGUEZ BAEZ | 596361 |
| E/2020-34548 | 14/9/20 | EL OSO GOMAS Y AROS | IMPORTACIÓN, VENTA Y REPARACIÓN DE AROS Y NEUMÁTICOS PARA VEHÍCULOS EN GENERAL, VENTA DE REPUESTOS, PARTES, PIEZAS, ACCESORIOS PARA VEHÍCULOS. | IU INVERSIONES UNLIMITED, SRL | 595939 |
| E/2020-36476 | 23/9/20 | EL PALMAR NUMERO 7 | SERVICIOS DE BIENES RAÍCES. | EDUARDO PELAEZ ROMER | 597174 |
| E/2020-36696 | 25/9/20 | EL PATIO DE HOMEBOY RESTAURANTE | VENTA DE ALIMENTOS Y BEBIDAS. | ELIZABETH PERALTA MERCEDES | 597598 |
| E/2020-18503 | 19/6/20 | EL PRINCIPADO C.R. | COMERCIALIZACIÓN DE ARTÍCULOS DEL HOGAR, PRENDAS DE VESTIR, PLAZA COMERCIAL. | EL PRINCIPADO C.R., S.R.L. | 597295 |
| E/2020-35818 | 21/9/20 | EL PROGRESO DEL LIMON | DISTRIBUIR Y COMERCIALIZAR TODA CLASE DE ENERGIA ELÉCTRICA EN EL TERRITORIO NACIONAL. | EL PROGRESO DEL LIMON, S.R.L. | 596929 |
| E/2020-36594 | 25/9/20 | EL REAL | FABRICAR PRODUCTOS DE LIMPIEZA. | DAHIANA POLANCO PÉREZ | 597468 |
| E/2020-32673 | 4/9/20 | EL RINCON DE LA SALUD LICDA. HERNANDEZ | CONSULTORIO MEDICO, DESTINADO A BRINDAR SERVICIO DE SALUD EN SUS DIFERENTES ESPECIALIDADES. | NATIVIDAD ALTRANDEZ ZAPATA | 596501 |
| E/2020-37678 | 30/9/20 | EL SABOR DE SANWUI | CAFETERÍA, VENTA DE COMIDA RÁPIDA. | CONCEPCION ALTAGRACIA LORENZO | 597118 |
| E/2020-33148 | 7/9/20 | EL VERDADERO CAMBIO | ORGANIZACIÓN SIN FINES DE LUCRO DE BENEFICIO PÚBLICO, PARA LA PRESTACIÓN DE ASISTENCIA TÉCNICA PARA EL FOMENTO Y EJERCICIO DE LA CIUDADANÍA RESPONSABLE. | PAOLA CAROLINA JOHNSON DE DIAZ | 596366 |
| E/2020-28204 | 15/9/20 | ELBRY MODA PARA TI Y TU BEBÉ | COMPRA Y VENTA DE ROPA PARA BEBÉ. | ELBA ALEXANDRA BRITO DE CENON | 596095 |
| E/2020-33738 | 9/9/20 | ELEBE ESTUDIO | DISEÑO DE INTERIORES DE INMUEBLES, INTERNOS Y AL AIRE LIBRE, TODO TIPO DE MODIFICACIÓN ESTRUCTURAL ESTÉTICA. | LAURA GABRIELA BISONO ALVAREZ | 595285 |
| E/2020-33320 | 22/9/20 | ELÉCTRICA Y MULTIFUNCIONAL MORENCA | SERVICIOS ELÉCTRICOS EN GENERAL DE ALTA Y BAJA TENCION, DISEÑO E INSTALACION DE SISTEMAS DE AUTOMATIZAION INDUSTRIALES PLC. | EDWARD ANTONIO MORILLO ARISTY | 597090 |
| E/2020-36158 | 22/9/20 | ELECTRICIDAD Y AUTOMATIZACIÓN DOMOELECTRIC | SERVICIO DE CABLEADO ELÉCTRICO Y ACCESORIOS, INSTALACIÓN DE SISTEMAS DE ALARMAS DE SEGURIDAD, INSTALACIONES PARA EDIFICIOS Y OBRAS DE INGENIERÍA. | ADRIAN ARTURO LOPEZ JIMENEZ | 597135 |
| E/2020-34549 | 14/9/20 | ELECTROCOMODIDAD | VENTA DE ELECTRODOMÉSTICOS Y MUEBLES DEL HOGAR. | PAMELA ALTAGRACIA LIRANZO GONZALEZ | 595936 |
| E/2020-32200 | 16/9/20 | ELECTROTERRA INGENIERIA | SERVICIOS ELECTROMECANICOS EN GENERAL. DISEÑO E INSTALACIONES ELÉCTRICAS Y MECÁNICAS. | FAUSTO GIOVANNY MARTINEZ GONZALEZ | 596247 |
| E/2020-36435 | 23/9/20 | ELEMENT-ART | SERVICIOS DE: DISEÑO, FABRICACIÓN, PRODUCCIÓN Y COMERCIALIZACIÓN DE PRENDAS DE VESTIR. | MARIENNY MERCEDES ALCANTARA | 597385 |
| E/2020-30364 | 25/8/20 | ELISCA FASHION | VENTA DE ROPA, CALZADO Y ACCESORIOS PARA HOMBRES, MUJERES Y NIÑOS, ASÍ COMO TAMBIÉN ARTÍCULOS PARA EL HOGAR. | SCHELLANDO ELISCA | 596375 |
| E/2020-33223 | 17/9/20 | ELVIN ROBLE & ASOCIADOS / FIRMA DE ABOGADOS | ASUNTOS JURÍDICOS EN LAS ÁREAS DE DEL DERECHO CIVIL, PENAL, LABORAL, INMOBILIARIO, NOTARIAL Y TRIBUTARIO, VENTA Y ALQUILER DE PROPIEDADES INMOBILIARIAS. | ELVIN RAFAEL ROBLE | 596546 |
| E/2020-29191 | 18/9/20 | EMALOR.FOOD | VENTA POR ENCARGO DE BOCADILLOS, PICADERAS SALADAS Y DULCES, BIZCOCHOS, REPOSTERÍA Y PANADERÍA. | CARMEN JOCELYNE LORA CAMINERO | 596756 |
| E/2020-30163 | 24/8/20 | EMBARQUE LA ISABELA | IMPORTACIONES DE MERCANCIAS VARIADAS, TALES COMO: SERVICIO DE MUDANZAS, ELECTRODOMÉSTICOS, ARTÍCULOS DEL HOGAR. | HENRY RADHAMES GUERRA MERCADO, ROBERT ANTONIO GUERRA MERCADO, EMBARQUE LA ISABELA S.R.L. | 595604 |
| E/2020-31103 | 16/9/20 | EMBARQUE NUÑEZ MGT | SERVICIOS DE COURIER Y TRANSPORTE EN GENERAL. | FRANCISCO CANDIDO NUÑEZ FERNANDEZ, GLADYS GENOVEVA MENDEZ | 596301 |
| E/2020-31372 | 22/9/20 | EME CAP DEVELOPMENTS | TRABAJO EN GENERAL INGENIERÍA CIVIL, TRABAJO GENERAL INGENIERÍA INDUSTRIAL, ASISTENCIA DE PROYECTOS, REMODELACIONES. | MELVIN JOSE CASADO PIMENTEL | 597114 |
| E/2020-33794 | 21/9/20 | EMEASSA | COMPRA Y VENTA DE PRODUCTOS DE LIMPIEZA EN GENERAL, MATERIAL GASTABLE DE OFICINA, CUIDADO PERSONAL, MASCARILLAS, ALCOHOL. | ENRIQUE ALEXANDER MARTINEZ MOREL | 596906 |
| E/2020-36353 | 23/9/20 | EMMY JIMENEZ WEDDINGS AND EVENTS | SERVICIO DE EVENTOS, ACTIVIDADES DE ENTRETENIMIENTO, BODAS. | EMMY BEATRIZ JIMENEZ RODRIGUEZ | 597336 |
| E/2020-32868 | 4/9/20 | EMMYDENT | PRESTACIÓN DE SERVICIOS ODONTOLÓGICOS. | EMMY DEL PILAR CASTRO ARREDONDO | 596545 |
| E/2020-34825 | 15/9/20 | EMPRESA DE INGENIERIA Y CONTRATACIONES DE PERSONAL EINGCOP | SERVICIOS DE DOTACIÓN DE PERSONAL, PROYECTOS DE CONSTRUCCIONES, TRANSPORTE DE PERSONAL. | MARIA YSABEL VASQUEZ DE ORTEGA | 596073 |
| E/2020-32459 | 25/9/20 | EMPRESA JABRAG | ASUNTOS LEGALES EN GENERAL Y DE LA CONSTRUCCIÓN TALES COMO OBRAS CIVILES Y EDIFICACIONES, ASÍ COMO TODA CLASE DE ACTIVIDAD RELACIONADA CON EL OBJETIVO PRINCIPAL. | JANEYRA YSAURA GUTIERREZ DE LA ROSA, BRANDY FLORDAN GUTIERREZ DE LA ROSA | 597531 |
| E/2020-32629 | 14/9/20 | EMPRESAS ARES | PROYECTOS DE DESARROLLO INMOBILIARIO, COMERCIAL, TRANSPORTACIÓN, INVERSIONES Y REPRESENTACIONES DE EMPRESAS NACIONALES O INTERNACIONALES. | JOSE ALBERTO ARES GUZMÁN | 595851 |
| E/2020-36066 | 22/9/20 | ENCANTOSDR | VENTAS AL POR MAYOR Y DETALLE DE TEXTILES. | FRAY LUIS GARCIA ABREU Y EDITH LAURA SANCHEZ DE GARCIA | 597078 |
| E/2020-33338 | 8/9/20 | ENCARNACION | COMERCIALIZAR Y VENDER PRODUCTOS Y SERVICIOS DERIVADOS DEL CAFE. | ROBERT ALEXANDER ENCARNACION RAMIREZ | 597311 |
| E/2020-35460 | 17/9/20 | ENCARNACION ENCARNACION & ASOCIADOS | SERVICIOS DE ASESORIAS Y CONSULTORIAS EMPRESARIALES EN EL ÁREA DE CONTABILIDAD FISCAL, ADMINISTRATIVA Y FINANCIERA; SERVICIOS DE AUDITORIAS. | JOSE ANIBAL VILLA ENCARNACION | 596602 |
| E/2020-28560 | 16/9/20 | ENFASI FASHION | COMERCIALIZACIÓN DE ROPAS, ACCESORIOS, TELAS Y ARTÍCULOS DEL CUIDADO PERSONAL DE LA MUJER. | MICHAELA FLORENCIA PERALTA TUDURI | 596336 |
| E/2020-28322 | 23/9/20 | ENFERMERAS ECHAVARRIA | CUIDADO DE PACIENTES, ENVEJECIENTES, NIÑOS Y DE PERSONAS EN DELICADO ESTADO DE SALUD, A DOMICILIO Y EN CENTRO MÉDICOS. | IVAN ECHAVARRIA RAMIREZ | 597285 |
| E/2020-36111 | 22/9/20 | ENFOQUE COMUNITARIO RD | FUNDACIÓN SIN FINES DE LUCRO, DE AYUDA COMUNITARIA, CENTRADA EN SERVICIOS DE AYUDA A LA NIÑEZ Y ENVEJECIENTES. | BENJAMIN ARIAS CASTILLO | 597108 |
| E/2020-32106 | 21/9/20 | ENLACE INDUSTRIAL | FABRICACIÓN Y REPARACIÓN DE PRENSA, MOLDES Y TROQUELADORAS, FABRICACIÓN DE PIEZAS DE REPUESTOS PARA PRENSAS Y TROQUELERÍAS. | AURELINA GARCIA BATISTA DE RODRIGUEZ | 596850 |
| E/2020-31082 | 27/8/20 | ENLINEATVO | BRINDAR INFORMACIÓN Y NOTICIAS A TRAVÉS DE LAS DIFERENTES PLATAFORMAS DE INTERNET TALES COMO REDES SOCIALES, PAGINA WEB. | JOSE MANUEL FRIAS VALENTIN | 596254 |
| E/2020-32632 | 3/9/20 | ENRIQUE MOTORS | COMPRA Y VENTA DE VEHICULOS EN GENERAL. | ENRIQUE MOTORS | 596585 |
| E/2020-34304 | 11/9/20 | ENSAMBLE DIVERSO A & L | FABRICACIÓN DE MUEBLES Y PARTES DE MUEBLES, PRINCIPALMENTE DE MADERA (TALLER DE EBANISTERÍA). | ABELITO ALFREDO DE JESUS LOPEZ | 597072 |
| E/2020-33622 | 22/9/20 | ENSOFI AUTO PARTS | VENTA DE REPUESTOS PARA VEHÍCULOS DE MOTOR | DOMINGO RIVAS ROSA | 597234 |
| E/2020-33494 | 8/9/20 | ENTERPRISE BUSINESS & CONSULTING CASTILLO RIVAS | ALQUILER DE EQUIPOS PESADOS, CONSTRUCCIÓN DE OBRAS CIVILES E HIDRÁULICAS, SUPERVISIÓN DE OBRAS, SERVICIOS DE REPARACIÓN Y MANTENIMIENTO DE VEHÍCULOS Y EQUIPOS PESADOS. | CARMEN RITA RIVAS DE CASTILLO | 597613 |
| E/2020-34761 | 15/9/20 | ENTO2 | MONTAJE Y PLANIFICACIÓN DE EVENTOS CORPORATIVOS, CATERING, ALIMENTOS CRUDOS Y COCIDOS, BEBIDAS, REUNIONES DE NEGOCIOS. | MABEL LORA NORBERTO | 596049 |
| E/2020-36284 | 22/9/20 | ENTRE ARBOLES | EDUCACIÓN AMBIENTAL PARA LA PRIMERA INFANCIA. | JORGE RODRIGUEZ, RAQUEL CRISTINA GARRIDO DE LOS SANTOS | 597264 |
| E/2020-22362 | 13/7/20 | ENVIROSHAKE CARIBBEAN | CONSTRUCCIÓN, IMPORTACIÓN Y DISTRIBUCIÓN DE TABLILLAS PARA TECHOS | LORI ANNE NICKERSON | 596313 |

| [210] EXP. | [220] SOL. FECHA | [561] NOMBRE COMERCIAL | [510] ACTIVIDAD | [730] SOLICITANTE | [111] REGISTRO |
|--------------|------------------|--|--|--|----------------|
| E/2020-34062 | 22/9/20 | ENVIVA CONSTRUCCIONES | SERVICIOS DE CONSTRUCCION. | MILVIO ARMANDO LINARES VILLEGAS | 597164 |
| E/2020-28559 | 18/9/20 | EQUILIBRIUM HOLDINGS | PROMOCIONES DE EVENTOS, CONFECCION DE VESTUARIOS Y ACCESORIOS ARTISTICOS, ASESORIA ARTISTICA. | MANUEL UBALDO GOMEZ DE MOYA | 596740 |
| E/2020-34537 | 14/9/20 | EQUIPA-T | RENTA DE EQUIPOS DE CAMPING | MILTON MANUEL VILLAMAN MARTE | 595933 |
| E/2020-33004 | 7/9/20 | ERICKILLA | NOMBRE ARTISTICO, PRESENTACIONES Y REPRESENTACIONES ARTISTICAS, INTERPRETACION DE GENEROS MUSICALES. | ERICK ABRAHAM DIAZ CRUZ | 596195 |
| E/2020-34448 | 14/9/20 | ESCALON TECHNOLOGY | SERVICIOS DE TELECOMUNICACIONES, ELECTRICIDAD, ELECTRONICA, INTERNET, OBRAS CIVILES, SERVICIOS TURISTICOS, TRANSFER TURISTICO. | JUAN ESTEBAN DIAZ NUÑEZ | 597313 |
| E/2020-35968 | 21/9/20 | ESCO | COMPRA, VENTA, IMPORTACION, DISTRIBUCION Y COMERCIALIZACION DE ALIMENTOS Y BEBIDAS. | EMMANUEL AMADO CONCEPCION VALENCIA, ARNOLD ENRIQUE ESPINOSA DIAZ | 597024 |
| E/2020-33351 | 17/9/20 | ESCUELA BANCARIA Y FINANCIERA INTERNACIONAL EBANFI | FORMACION, CAPACITACION, CERTIFICACION Y CONSULTORIA TECNICA PROFESIONAL A TRAVES DE DIPLOMADOS, CURSOS, SEMINARIOS, CONGRESOS. | ROLANDO WILLIAMS GRATEREAUX MIESES | 596609 |
| E/2020-35467 | 17/9/20 | ESCUELA DE CHOFERES JEHOVA JIRET | ESCUELA DE CHOFERES, QUE SE DEDICA A IMPARTIR CURSOS Y DAR CAPACITACION PARA MANEJO DE VEHICULOS DE MOTOR. | WALDY AMAURY FABIAN CASTRO | 596608 |
| E/2020-36355 | 23/9/20 | ESCUELA DE CHOFERES JOEL | DEDICA A IMPARTIR CURSOS Y CAPACITACION PARA MANEJO DE VEHICULOS DE MOTOR, CURSOS TEORICOS, PRACTICO, CAPACITACION DE EDUCACION VIAL. | JOEL ANTONIO HIDALGO GARCIA | 597338 |
| E/2020-33031 | 21/9/20 | ESCUELA EGOBE | PROVEER CAPACITACION, CONSULTORIA, COMERCIALIZACION DE SISTEMAS, SUMINISTROS Y EQUIPOS DE OFICINA. | AMANDA MOREL ZAPATA | 596926 |
| E/2020-34689 | 15/9/20 | ESENCI RD | FUSIONAR ACEITES ESENCIALES CON AROMATIZANTES DE ORIGEN NATURAL PARA CREAR EXPERIENCIAS OLFATIVAS QUE ESTIMULEN EL ESTADO DE ANIMO. | KARINA ITALIA RODRIGUEZ VÁSQUEZ | 595997 |
| E/2020-31084 | 16/9/20 | ESFERAS DE PODER | PROGRAMA DE TELEVISION, ENFOCADO EN ORIENTAR A LA CIUDADANIA SOBRE LOS DISTINTOS TEMAS SOCIALES, POLITICOS, ECONOMICOS. | FEDERICO MENDEZ NOVA | 596226 |
| E/2020-35686 | 18/9/20 | ESNIL ACCOUNTING SERVICE | SERVICIOS DE IGUALAS CONTABLES. | ETERLINA MERCEDES LINARES, NILZA ORLANDA CEDEÑO | 596803 |
| E/2020-32872 | 17/9/20 | ESPAUTO CAR CENTER | SERVICIOS DE VENTAS DE PIEZAS AUTOMOTRIZ Y LUBRICANTES, REPARACION DE VEHICULO DE MOTOR Y MECÁNICA EN GENERAL. | DAVID ESPAILLAT REYES | 596582 |
| E/2020-31199 | 17/9/20 | ESPEWA SERVICIOS GENERALES | ALBANILERIA, CARPINTERIA, ELECTRICIDAD, POZO FILTRANTES, CONSTRUCCION Y REPARACION DE EDIFICACIONES, VENTA DE MATERIAL GASTABLE PARA OFICINA Y CONSTRUCCION | ALBA ELENA PEGUERO SANTOS | 596521 |
| E/2020-33013 | 22/9/20 | ESPINO GRACIA & ASOC., CONSULTORES LEGALES | ASUNTOS JURIDICOS EN GENERAL, ADMINISTRACION DE CASAS, APARTAMENTOS, LOCALES COMERCIALES, COMPRA Y VENTA DE INMUEBLE. | EUGENIO ESPINO GARCIA | 597068 |
| E/2020-35265 | 17/9/20 | ESTACORP | COMERCIALIZACION, FABRICACION, SUMINISTRO, DISTRIBUCION, REPRESENTACION, COMPRA, VENTA, IMPORTACION O EXPORTACION DE PROVISIONES ALIMENTICIAS, FRUTAS, VEGETALES. | JOAN MANUEL SENRA OSSER | 596427 |
| E/2020-32923 | 28/9/20 | ESTATUTO INGENIERIA | CONSTRUCCION, EDIFICACIONES, CONSULTORIA, SUPERVISION, EJECUCION DE OBRAS, OBRAS DE INGENIERIA CIVIL. | RICHARD JULIO FRIAS MEDINA | 597333 |
| E/2020-32988 | 21/9/20 | ESTRUCTURA METÁLICAS RDH | REFORZAMIENTOS ESTRUCTURALES, ESTRUCTURAS METÁLICAS, TECHOS METÁLICOS, MEZZANINES, NAVES INDUSTRIALES. | RAMON RAFAEL DURAN HODGE | 596933 |
| E/2020-36231 | 22/9/20 | ETIENNE DUMONT | SOCIEDAD COMERCIAL DEDICADA AL DESARROLLO DE PROYECTOS INMOBILIARIOS. | ETIENNE DUMONT, S. A. | 597229 |
| E/2020-32814 | 17/9/20 | EURO ALUMINIO INOX JFV | VENTA Y DISTRIBUCION DE PERFILES Y PLAFONES PVC, HERRAJES PARA FABRICAR VENTANAS EN ACERO INOXIDABLE, ACCESORIOS EN GENERAL. | JOSE ALEXIS FRIAS VILLA | 596425 |
| E/2020-34071 | 25/9/20 | EVERNETZ | COMPRA Y VENTA DE MATERIALES DE CONSTRUCCION, TRANSPORTE. | EVERTS ANTONIO QUEZADA JIMENEZ | 597591 |
| E/2020-32112 | 15/9/20 | EVOCELL | VENTA DE EQUIPOS TECNOLÓGICOS. | RICHARD MARTINEZ GARCIA | 596104 |
| E/2020-34255 | 11/9/20 | EVOLUTIER | SERVICIOS DE CONSULTORIA EN GENERAL, CAPACITACION, ENTRENAMIENTO, ASESORIA A EMPRESAS Y ORGANIZACIONES, ACTIVIDADES DE DESARROLLO HUMANO. | KARINA POPA MEJIA | 595689 |
| E/2020-27542 | 10/8/20 | EXCELIQ | SERVICIOS DE TUTORIAS VIRTUALES, SERVICIOS EDUCATIVOS DE TUTORIAS ACADÉMICAS EN LINEA. | MAIDALY ANYELINA CABRAL OZUNA | 596983 |
| E/2020-33181 | 17/9/20 | EXPRESS 001 | COMERCIALIZACION, COMPRA, VENTA, DISTRIBUCION DE ARTICULOS E INSUMOS PARA OFICINA; TALEN COMO: PAPELES, LAPICES, CARPETAS, PAPELERIA. | MAXIMO ARTURO BAEZ MOREL | 596590 |
| E/2020-35452 | 17/9/20 | EXTREME CANOPY ADVENTURE RANCH, EXCADRA | OFRECER SERVICIOS DE EXCURSIONES DE EXTREMA AVENTURA Y REALIZAR ACTIVIDADES DEPORTIVAS Y RECREATIVAS DE TIROLESA O TIROLINA. | RIGOBERTO PIMENTEL LEONARDO | 596598 |
| E/2020-36393 | 23/9/20 | FABRICA DE ATAÚDES LAS AMÉRICAS G&C | FABRICACION DE ATAÚDES. | CARLOS CANDELARIO MARTE | 597381 |
| E/2020-15114 | 27/5/20 | FABRICA DE CIGARROS SANTANA E HIJO | ELABORACION Y CONFECCION DE CIGARROS. | VICTOR CRISTIAN SANTANA TAVAREZ | 596036 |
| E/2020-35955 | 21/9/20 | FABRICA DE QUESO ROYAL | PRODUCCION Y VENTA DE QUESO. | SEGUNDO HURTADO SILVERIO | 597021 |
| E/2020-34522 | 14/9/20 | FABRICA Y REPARACION DE MUEBLES AMDUBEL | FABRICACION, REPARACION Y TAPICERIA DE TODO TIPO DE MUEBLES EN GENERAL Y SUS ACCESORIOS (COJINES DE TODO TIPO) Y COLCHONES DE TODOS LOS TIPOS Y TAMAÑOS. | ELSA AMANDA DIAZ | 595922 |
| E/2020-30293 | 24/8/20 | FACTORIA DE BELLEZA BY DANILSA POLANCO | VENTA Y COMERCIALIZACION DE PRODUCTOS DE BELLEZA ESTÉTICA Y MAQUILLAJE, SALÓN DE BELLEZA EN GENERAL. | DANILSA MERCEDES POLANCO GARCIA | 596136 |
| E/2020-34566 | 14/9/20 | FALETTI INVESTMENT | DISTRIBUCION Y COMERCIALIZACION DE BIENES Y PRODUCTOS DERIVADOS DE LA PRODUCCION TEXTIL, ES DECIR ROPAS, ZAPATOS. | ANTHONY EMIL GOMEZ FALETTE | 596030 |
| E/2020-36001 | 21/9/20 | FANALYS | OFICINA DE ABOGADOS: SERVICIOS JURIDICOS EN GENERAL: PARTICION DE BIENES, DIVORCIOS, INMOBILIARIA DEMANDA LABORAL. | LIDIA HERNANDEZ | 597052 |
| E/2020-33728 | 25/9/20 | FARMACIA BABAK | VENTA DE MEDICAMENTO, PRODUCTO DE SALUD, BELLEZA. LECHE, COMPLETIVO DE COMIDA, CUIDADO PERSONAL, LOTO, SEGUROS MEDICO. | BABAK PISHDADIAN | 597542 |
| E/2020-32111 | 16/9/20 | FARMACIA FARMABRIL | SERVICIO DE MEDICAMENTOS. | JOSUE SANCHEZ ENCARNACION | 596253 |
| E/2020-35869 | 21/9/20 | FARMACIA FARMEDICAR SERVIS | VENTAS Y DISTRIBUCION DE PRODUCTOS FARMACÉUTICOS. | ELLI YVAN ALMONTE MORALES | 596949 |
| E/2020-33135 | 18/9/20 | FARMACIA FRABERT MAÑÁN | FARMACIA, VENTA DE PRODUCTOS E INSUMOS DE FARMACIA Y AFINES. | FRANCISCO JOSE MAÑAN JIMENEZ | 596657 |
| E/2020-32402 | 23/9/20 | FARMACIA KIMBERLY | VENTA DE MEDICAMENTOS. | IRIS YOMARI AYBAR DE SANTOS | 597318 |
| E/2020-34811 | 15/9/20 | FARMACIA LA FUERZA | COMERCIALIZACION DE MEDICAMENTOS. | FAUSTO DE JESUS DE VARGAS GARCIA | 596065 |
| E/2020-26541 | 25/9/20 | FARMACIA LA MILAGROSA DUARTE | VENTA DE PRODUCTOS FARMACEUTICOS | RAMON EMILIO CORDERO GONZALEZ, FARMACIA LA MILAGROSA DUARTE, SRL | 597564 |
| E/2020-35315 | 17/9/20 | FARMACIA LOS OLIOS AXR | DISTRIBUCION Y VENTA MEDICAMENTOS. | RAQUEL BERIGUETE | 596464 |
| E/2020-29503 | 31/8/20 | FARMACIA RAYFI JIMENEZ | COMPRA, VENTA Y DISTRIBUCION DE PRODUCTOS FARMACÉUTICOS Y/O MEDICAMENTOS, EQUIPOS MÉDICOS, PRODUCTOS SANITARIOS, BEBIDAS. | LEYVI ALTAGRACIA NUÑEZ PERALTA DE JIMENEZ | 596311 |
| E/2020-35912 | 21/9/20 | FARMACIA RUDY SALUD | VENTA AL POR MENOR DE PRODUCTOS FARMACEUTICOS EN GENERAL. | MARIA ADRIANA HICIANO GOMEZ DE MATA, ROBERTO CARLOS MATA ALMONTE | 596981 |
| E/2020-34751 | 15/9/20 | FARMACIA YISSELOT | FARMACIA, VENTA DE MEDICAMENTOS | INGRID YISSELOT CUSTODIO SANCHEZ | 596042 |
| E/2020-34092 | 10/9/20 | FARMAJOHAPER | VENTA DE ARTICULOS FARMACÉUTICOS, PRODUCTOS COSMÉTICOS. | JOHANNA DE LOS ANGELES RODRIGUEZ DE GUZMÁN | 595585 |
| E/2020-32829 | 18/9/20 | FARMAXANA MACC | VENTA, COMERCIALIZACION Y DISTRIBUCION DE PRODUCTOS FARMACÉUTICOS, PRODUCTOS PARA EL BIENESTAR PERSONAL, PRODUCTOS DE HIGIENE PERSONAL Y COSMÉTICOS. | CARLOS MANUEL SAINT-HILAIRE LOCKWARD | 596659 |
| E/2020-34553 | 14/9/20 | FASHION SLICES | SERVICIOS DE MEDIO DE COMUNICACION, CONSULTORIA DE MODA, CONFECCION Y COMERCIALIZACION DE ARTICULOS Y PRODUCTOS DE MODA. | YAMILETH MAITE DIAZ HERNANDEZ | 595938 |
| E/2020-31333 | 18/9/20 | FASTER COMPANY 4SA | IMPORTACION Y EXPORTACION ELECTRODOMÉSTICOS, IMPORTACION Y EXPORTACION DE BEBIDA ALCOHÓLICAS, AGENTES INMOBILIARIOS. | SMALYN BENJAMIN ABREU SANTOS | 596760 |
| E/2020-34270 | 11/9/20 | FASZINATOUR | SERVICIOS INMOBILIARIOS, COMPRA, VENTA, ALQUILER Y ADMINISTRACION DE INMUEBLES, PROYECTOS TURISTICOS, VENTA DE SOLARES. | FASZINATOUR, S.R.L. | 595848 |
| E/2020-29228 | 21/9/20 | FEARLESS HAIR | VENTAS DE PRODUCTOS DE BELLEZA PARA EL CABELLO (COSMETICA) | YONATAN HANOGUI SIERRA SANTANA | 596873 |
| E/2020-34815 | 15/9/20 | FEDERACION CANINA DOMINICANA. FCD | ORGANIZACION DE ESTRUCTURA FEDERATIVA DE CARACTER CIVIL, SIN FINES DE LUCRO. PROTEGER Y ESTIMULAR EL DESARROLLO DE LA CRÍA DE PERROS DE PURA RAZA. | FEDERACION CANINA DOMINICANA, FCD | 596120 |
| E/2020-36311 | 23/9/20 | FEDERACION DOMINICANA DE TRIATLON FEDOTRI | FEDERACION SIN FINES DE LUCRO QUE DESARROLLA EL TRIATLON A NIVEL NACIONAL. | FEDERACION DOMINICANA DE TRIATLON FEDOTRI | 597280 |
| E/2020-28017 | 17/9/20 | FEEDAD GRUPO CREATIVO DIGITAL | SERVICIOS SOCIAL MEDIA MARKETING, CONTENT MANAGER, SERVICIOS DE FOTO Y VIDEO EN GENERAL, DISEÑO GRÁFICO, PODCAST. | ALEXANDER RAFAEL GARCIA PEREYRA | 596631 |
| E/2020-35436 | 17/9/20 | FELICIANO & ABOGADOS | ASESORES Y SERVICIOS JURIDICOS. | CESAR ANTONIO GOMEZ FELICIANO | 596528 |
| E/2020-29429 | 18/9/20 | FERNÁNDEZ SEVERINO ASESORES | PROVEER SERVICIOS DE CONTABILIDAD E IMPUESTOS, TENEDURÍA DE LIBROS, AUDITORIAS, IGUALAS CONTABLES Y FISCALES, CONSULTORIA FINANCIERA E IMPOSITIVAS. | ANA FARLENE ESCAÑO FERNANDEZ DE SEVERINO | 596704 |
| E/2020-33145 | 22/9/20 | FERNANDO CABRERA TECH | VENTA DE DISPOSITIVOS ELECTRONICOS. | FERNANDO JOSE CABRERA RAMIREZ | 596472 |
| E/2020-33143 | 16/9/20 | FERREMER | VENTA DE MATERIALES DE FERRETERIA EN GENERAL, VENTA DE MATERIALES DE CONSTRUCCION, DISTRIBUCION DE CEMENTO AL POR MAYOR. | GEORGINA ESTHEFANY MERAN ENCARNACION | 596402 |
| E/2020-22390 | 13/7/20 | FERRETERIA FERRESUR | VENTAS Y SERVICIOS FERRETEROS EN GENERAL COMO LA VENTA DE MATERIALES DE ELECTRICIDAD, PLOMERIA, ORNATO. | ELENA ALTAGRACIA MENDEZ CUEVAS | 597409 |
| E/2020-32764 | 4/9/20 | FERRETERIA INDUSTRIAL DEL CARIBE FIDELCA | VENTA DE ARTICULOS FERRETEROS EN GENERAL, ARTICULOS PARA INDUSTRIAS COMO SON: RODAMIENTOS, CORREAS TRAPEZOIDALES, CHUMACERAS. | ABRAHAM ISRAEL TAVERAS PORTES | 596102 |
| E/2020-32736 | 16/9/20 | FERRETERIA JAY JAY | VENTA DE ARTICULOS PARA PLOMERIA, ELECTRICIDAD Y MATERIALES DE CONSTRUCCION. | JOSE ANTONIO MERCEDES | 596360 |
| E/2020-32728 | 16/9/20 | FERRETERIA JECPRO | VENTA DE ARTICULOS FERRETEROS Y MATERIALES DE CONSTRUCCION. | GUSTABO DE LA CRUZ PICHARDO | 596394 |
| E/2020-28039 | 21/9/20 | FERRETERIA JOSESAN | VENTA DE ARTICULOS FERRETEROS, TALEN COMO CEMENTOS, VARILLAS, TUBERIAS, PINTURAS, ARTICULOS ELÉCTRICOS Y AFINES. | JOSE MIGUEL PEREZ MORENO | 596868 |
| E/2020-34833 | 15/9/20 | FERRETERIA MILLO | VENTA DE ARTICULOS FERRETEROS. | WILSON ALCEQUIES MANZUETA | 596133 |
| E/2020-35282 | 17/9/20 | FERRETERIA NEGRANONO | FERRETERIA, VENTA DE AGREGADOS, FABRICACION Y COMERCIALIZACION DE BLOCK. | ANDRES LEONEL HERNANDEZ HERNANDEZ | 596436 |
| E/2020-31643 | 25/9/20 | FERRETERIA Y PINTURA JOBMA & ASOCIADOS | VENTA DE TODO TIPO DE ARTICULOS FERRETEROS EN GENERAL. | BRYAN EMMANUEL MEDRANO ORTIZ | 597610 |
| E/2020-29283 | 22/9/20 | FHAIDH CORPORATION | DEDICARSE A REALIZAR TODO TIPO DE INVERSIONES INMOBILIARIAS, COMPRA, VENTA, ADQUISICION, ENAJENACION, ARRENDAMIENTO Y EXPLOTACION DE TODO TIPO DE INMUEBLES. | MANUEL AURELIO OLIVERO RODRIGUEZ | 597287 |
| E/2020-29237 | 21/9/20 | FINGIDORAS | SERVICIOS DE MERCADEO, ESTÉTICA Y COMERCIALIZACION DE PRODUCTOS DE BELLEZA, VESTIMENTA, COMESTIBLES/CATERING Y RELACIONADOS, A TRAVES DE ESTABLECIMIENTO FISICO Y VIRTUAL. | DIOSMARY MARCELINA DE LEON GARCIA, ESTHER ENID GARCIA CABRAL | 596885 |

| [210] EXP. | [220] SOL. FECHA | [561] NOMBRE COMERCIAL | [510] ACTIVIDAD | [730] SOLICITANTE | [111] REGISTRO |
|--------------|------------------|---|---|--|----------------|
| E/2020-35517 | 18/9/20 | FJP TRADUCCIONES | SERVICIOS DE TRADUCCIONES, EDICIÓN Y ELABORACIÓN DE DOCUMENTOS LEGALES, INTERPRETACIONES JUDICIALES Y SERVICIOS JURÍDICOS EN GENERAL. | FRANCIS JOSEFINA PICHARDO GUERRERO | 596652 |
| E/2020-31673 | 22/9/20 | FLEET CAPITAL INTERNATIONAL FLEECAP | INVERSIONES EN TODO TIPO PROYECTOS DE CONSTRUCCIÓN Y TURÍSTICOS | ARIEL ANDRES VALENZUELA MEDINA | 597225 |
| E/2020-34745 | 15/9/20 | FLORA CHINA | IMPORTACIÓN Y VENTA DE PRODUCTO TEXTILES, FERRETERO Y ALIMENTICIOS, TIENDA POR DEPARTAMENTO, FERRETERÍA, COSMÉTICO, CALZADO, ROPA, MUEBLERÍA. | LONGGUI WENG | 596040 |
| E/2020-32623 | 15/9/20 | FLOTILLA | SERVICIOS DE ALQUILER, COMPRA, VENTA Y SUBASTA DE EQUIPAMIENTOS EN EL SECTOR EMPRESARIAL CORPORATIVO Y EQUIPAMIENTOS. | JOSE DOMINGO CONTRERAS PAEZ | 596126 |
| E/2020-30748 | 15/9/20 | FLX CARGA | SERVICIOS RELACIONADOS CON EL TRANSPORTE DE MERCANCIAS DE UN LUGAR A OTRO Y LOS SERVICIOS AFINES. | JACQUES RICARDO GODEFROY MATOS | 596099 |
| E/2020-35573 | 18/9/20 | FLYDRONE | PROVEER SERVICIOS DE APLICACIÓN DE PESTICIDAS, FERTILIZANTES FOLIARES Y HERBICIDAS, SERVICIOS CARTOGRAFICO, MEDICION Y DE ANALISIS DE CULTIVO. | GUZMAN & DIAZ GUDISA, SRL | 596728 |
| E/2020-36127 | 22/9/20 | FONTE CONSULTING GROUP | ASESORÍA, PLANIFICACIÓN ESTRATÉGICA, IMPLEMENTACIÓN, ORGANIZACIÓN, SERVICIOS DE CONSULTORIA EN GENERAL. (ADMINISTRATIVA, FINANCIERA, EMPRESARIAL). | MIRNA ESTHER FONT FRIAS ESTRELLA | 597123 |
| E/2020-35209 | 16/9/20 | FORFUN WORLD TRAVELING | SERVICIOS TURÍSTICOS TALES COMO: OFERTAS DE ALOJAMIENTOS, EXCURSIONES, TRASLADOS | ANDY EZEQUIEL VALDEZ JIMENEZ | 596406 |
| E/2020-27105 | 15/9/20 | FORMO CIGARS SHOP | VENTA DE CIGARROS HECHOS A MANO, CIGARROS CUBANOS, BEBIDAS ALCOHÓLICAS, ENCENDEDORES Y OTROS ACCESORIO. | WAGNER MEYRENI DE LA CRUZ JIMENEZ | 596129 |
| E/2020-36095 | 22/9/20 | FRABIAN | DISTRIBUCIÓN DE PRODUCTOS DE LIMPIEZA EN GENERAL. | FRANCIA MARGARITA GRULLON TAVAREZ, JOSE MIGUEL DE JESUS TAVAREZ FABIAN | 597089 |
| E/2020-31735 | 25/9/20 | FRANCESCA ROBOU & GROUP | SERVICIOS DE RELACIONES PUBLICAS & EVENTOS. IMPORTACIÓN & DISTRIBUCIÓN DE MATERIALES MEDICOS A NIVEL NACIONAL. | FRANCHESCA RAQUEL ROBOU GUERRA | 597487 |
| E/2020-35880 | 21/9/20 | FRANCHESCA TOURS & TRAVEL | EXCURSIONES NACIONALES E INTERNACIONALES, BOLETOS AEREOS, CRUCEROS, RESERVACIONES EN HOTELES NACIONALES E INTERNACIONALES. | FRANCHESCA SAMIL SANTANA SORIANO | 596960 |
| E/2020-30674 | 14/9/20 | FRANKENY FERNÁNDEZ CIGARS | ELABORACIÓN, VENTA, EXPORTACIÓN Y DISTRIBUCIÓN DE CIGARROS. EXPORTACIÓN DE TABACO, VENTA DE ALIMENTOS Y BEBIDAS. | FRANKENY FERNANDEZ ULLOA | 596009 |
| E/2020-26672 | 17/9/20 | FRAQUEZ COMERCIAL | VENTA AL POR MAYOR EN COMISIÓN O CONSIGNACIÓN DE ALIMENTOS, BEBIDAS Y TABACO. | CLARIBEL DIAZ HENRIQUEZ | 596547 |
| E/2020-26148 | 16/9/20 | FRUTAGRIC PRODUCTS | PRODUCCION, CULTIVO, COMERCIALIZACIÓN, DISTRIBUCION, VENTAS AL POR MAYOR, AL DETALLE Y EXPORTACIÓN DE DIFERENTES PRODUCTOS AGRÍCOLAS. | PETTY GARCIA | 596300 |
| E/2020-34396 | 14/9/20 | FUEL MASTER | COMPRA, VENTA Y DISTRIBUCIÓN, TANTO AL POR MAYOR COMO AL DETALLE, DE TODO TIPO DE COMBUSTIBLES FÓSILES Y SUS DERIVADOS. | JOSE GABRIEL RODRIGUEZ BUSTO | 595835 |
| E/2020-35004 | 16/9/20 | FUERZA DEMOCRÁTICA REPUBLICANA FDR | ENTIDAD SIN FINES DE LUCRO DEDICADA A BRINDAR ASESORÍA INTEGRAL PARA EL FORTALECIMIENTO INSTITUCIONAL Y DE LA DEMOCRACIA. | MIGUEL ALTAGRACIA DE LEON CARBONELL | 596219 |
| E/2020-35996 | 21/9/20 | FUMIGACIONES ALGOL | FUMIGACIÓN INSTITUCIONALES, DESINFECCIÓN, CONTROL DE PLAGAS DE : AÉREAS VERDES, CENTROS EDUCATIVOS, RESIDENCIAS, HOTELES, CEMENTERIOS Y PUERTOS | RUTH ALTAGRACIA MARTINEZ SUAZO | 597047 |
| E/2020-20743 | 30/9/20 | FUMIGADORA ARVELO | IMPORTACIÓN Y VENTA DE MATERIALES Y PRODUCTOS DE FUMIGACIÓN, ASÍ COMO TAMBIÉN LA VENTA DE EQUIPOS Y MAQUINARIAS PARA EL USO DE LA MISMA. | BERNARDO ALVAREZ | 597004 |
| E/2020-35014 | 16/9/20 | FUMIGADORA DEL PRADO | SERVICIOS DE FUMIGACIÓN COMERCIAL, INDUSTRIAL, HOSPITAL Y RESIDENCIAL. | CIRIANO LIRANZO RAMON | 596241 |
| E/2020-35089 | 16/9/20 | FUNDACION PARA LA SALUD Y EDUCACION DE MANDINGA FUSAEMA | AYUDA A NIÑOS PODRES DE ESCASOS RECURSOS TALES COMO EDUCACIÓN, AYUDA ECONÓMICA, ENTIDAD SIN FINES DE LUCRO. | ZOILA AURORA LUCIANO GUERRERO | 596319 |
| E/2020-34538 | 14/9/20 | FUNDACION "VAMOS ES POSIBLE" | INSTITUCIÓN SIN FINES DE LUCRO, DEDICADA A LOS TEMAS COMO: VIOLENCIA INTRAFAMILIAR, MEDIO AMBIENTE, EDUCACIÓN FINANCIERA. | PEDRO JOSE GARCIA MARIA | 595931 |
| E/2020-32172 | 2/9/20 | FUNDACION ABRE TUS MANOS | ENTIDAD SIN FINES DE LUCRO QUE SE DEDICARA A REALIZAR ACTIVIDADES DE AYUDA SOCIAL. | TOMAS MEJIA MARTE | 597177 |
| E/2020-33565 | 8/9/20 | FUNDACION ALINA GARCIA | ENTIDAD SIN FINES DE LUCRO, DEDICADA A LA EVANGELIZACIÓN. ASISTENCIA A PACIENTES DE CÁNCER Y OTROS. | FAUSTO ANTONIO GARCIA ABREU | 597204 |
| E/2020-32619 | 3/9/20 | FUNDACION AMIGOS DE MANUELA | CONTRIBUIR, EN SENTIDO GENERAL AL MEJORAMIENTO Y AL DESARROLLO SOCIAL Y ECONÓMICO DE LOS SECTORES MÁS VULNERABLES DE LA SOCIEDAD DOMINICANA. | MANUELA ANTONIA NIVAR LINAREZ | 595847 |
| E/2020-36645 | 25/9/20 | FUNDACIÓN AMOR POR LOS NECESITADOS FUNANE | ORGANIZACIÓN SIN FINES DE LUCRO, TIENE COMO OBJETIVO REALIZAR OBRAS DE BIEN SOCIAL A FAVOR DE PERSONAS NECESITADAS. | YAMEL CUELLO SANCHEZ | 597548 |
| E/2020-36347 | 23/9/20 | FUNDACION ANEADEF ATENCION A NECESIDADES ESPECIALES ASOCIADAS A DISCAPACIDAD EDUCATIVA O FISICA | SIN FINES DE LUCRO. ATENCIÓN A NECESIDADES ESPECIALES ASOCIADAS A DISCAPACIDAD EDUCATIVA O FISICA DE LOS NIÑOS, NIÑAS, ADOLESCENTES, JOVENES Y SUS FAMILIAS. | DOMINGA VALDEZ AMANCIO | 597331 |
| E/2020-28678 | 17/8/20 | FUNDACIÓN ÁNGELES DE COLORES | ORGANIZACIÓN SIN FINES DE LUCROS, ENCAMINADA A BRINDAR AYUDA A NIÑOS Y ADULTOS CON INFECCIONES DE TRANSMISIÓN SEXUAL, AFECCIONES DERMATOLÓGICAS. | SOLANLLY ARIAS RODRIGUEZ, JOSE MIGUEL RIVERA LIRIANO | 597386 |
| E/2020-32276 | 21/9/20 | FUNDACIÓN ANTONIO CABA | ENTIDAD SIN FINES DE LUCRO, CUYO OBJETIVO PRINCIPAL ES OFRECER AYUDAS A PERSONAS DE ESCASOS RECURSOS. | ANA MERCEDES CABA ABREU | 596895 |
| E/2020-35450 | 17/9/20 | FUNDACIÓN ÁRBOL ADHA | SIN FINES DE LUCRO, DEDICADA A REALIZAR TRABAJO SOCIAL Y COMUNITARIO, CON FAMILIAS DE BAJOS RECURSOS PARA AYUDAR A MEJORAR SU CALIDAD DE VIDA Y TENER UNA VIDA MÁS DIGNA. | IVETTE MAGALY SUAZO RIVAS | 596596 |
| E/2020-34931 | 15/9/20 | FUNDACION BARRIO LA FE | ORGANIZACIÓN SIN FINES DE LUCRO, DEDICADA A CONSTRUIR VIVIENDAS PARA PERSONAS DE ESCASOS RECURSOS, BRINDAR ASISTENCIA SOCIAL, PROVEER SERVICIOS DE SALUD. | CARLIXTO JAVIER | 596164 |
| E/2020-34831 | 15/9/20 | FUNDACIÓN CARLOS E. MEJÍA | ENTIDAD SIN FINES DE LUCRO CON EL OBJETIVO DE AYUDAR Y BRINDAR APOYO EN LA EDUCACIÓN EN TODOS LOS NIVELES (INICIAL, INTERMEDIO Y SUPERIOR). | CARLOS EDUARDO MEJIA RAMOS | 596076 |
| E/2020-33335 | 8/9/20 | FUNDACIÓN CECILIA MARTINA WILLIAMS | FUNDACIÓN SIN FINES DE LUCRO, CUYO OBJETIVO ES PROCURAR EL DESARROLLO EDUCATIVO, ESPIRITUAL, FÍSICO Y AMBIENTAL DE LOS NIÑOS, NIÑAS Y ADOLESCENTES. | CECILIA MARTINA WILLIAMS | 597026 |
| E/2020-34496 | 14/9/20 | FUNDACIÓN COSECHANDO LA NUEVA GENERACIÓN | ORGANIZACIÓN SIN FINES DE LUCRO DIRIGIDA A LA AYUDA COMUNITARIA DE SECTORES VULNERABLES. | MANUEL ANTONIO VIZCAINO VALLEJO | 595903 |
| E/2020-32734 | 15/9/20 | FUNDACIÓN DAE | SIN FINES DE LUCRO. BRINDAR ASISTENCIA SOCIAL, SERVICIO DE SALUD, EDUCACIÓN, NUTRICIÓN, AMBIENTE Y PROTECCIÓN DE RECURSOS HUMANOS Y NATURALES. | DANIA ENEROLIZA RODRIGUEZ MARRERO | 596127 |
| E/2020-35483 | 17/9/20 | FUNDACIÓN DAVID DANDO AMOR IMITANDO A DIOS | SIN FINES DE LUCRO, AYUDAS A ENVEJECIENTES Y NIÑOS DE ESCASOS RECURSOS, SERVIR A LA COMUNIDAD. | JEANTES MARTINEZ, LUIS FERNANDO COLON PEREZ | 596635 |
| E/2020-35335 | 17/9/20 | FUNDACIÓN DE SOLIDARIDAD POR AMOR A LUPERON | ENTIDAD SIN FINES DE LUCRO QUE SE DEDICARA A DAR AYUDA SOCIAL Y ECONÓMICA A LAS PERSONAS MÁS NECESITADAS DEL MUNICIPIO DE LUPERON, DE LA PROVINCIA DE PUERTO PLATA, R.D. | JUAN BAUTISTA CUETO DOMINGUEZ, ESTHER VASQUEZ ALVAREZ | 596467 |
| E/2020-35908 | 21/9/20 | FUNDACION DEPORTIVA ANDRES LIBERATO FUNDEANLI | SIN FINES DE LUCRO. REALIZAR, ORGANIZAR, PROMOVER, MERCADEAR Y DESARROLLAR ACTIVIDADES DEPORTIVAS Y CULTURALES A NIVEL NACIONAL E INTERNACIONAL | ANDRES CONSEPCION LIBERATO JOSE | 596984 |
| E/2020-31865 | 1/9/20 | FUNDACIÓN DOÑA OLINDA | ENTIDAD SIN FINES DE LUCRO, PARA SERVICIOS COMUNITARIOS EN GENERAL | MANUEL ENRIQUEZ HERNANDEZ | 596371 |
| E/2020-35185 | 16/9/20 | FUNDACIÓN ECOLÓGICA CARMEN LEYDA, FUNDECAL | ES UNA ORGANIZACIÓN NO GUBERNAMENTAL SIN FINES DE LUCRO (ONG-ASFL) MISMA QUE TENDRÁ COMO FINALIDAD LA ASISTENCIA SOCIAL Y EL DESARROLLO DE LA COMUNIDAD A TRAVÉS DE SERVICIOS. | CARMEN LEIDA ESCARFULLER MOREL DE MELO | 596390 |
| E/2020-26414 | 14/9/20 | FUNDACION EDUVIGES MARIA BAUTISTA GOMERA | CREAR UNA INSTITUCIÓN SIN FINES DE LUCRO, DESDE LA CUAL SE EJECUTEN PROGRAMAS DE CRECIMIENTO Y DESARROLLO SOCIAL QUE PUEDA APORTAR A UNA MEJOR CONDICIÓN DE VIDA DE LOS SECTORES MÁS VULNERABLES. | EDUVIGES MARIA BAUTISTA GOMERA | 596438 |
| E/2020-30872 | 26/8/20 | FUNDACIÓN EMPRENDE DE RAÍZ PRENDE | ORGANIZACIÓN SIN FINES DE LUCRO, DE FOMENTO A INICIATIVAS DE EMPRENDIMIENTO, LIDERAZGO, INNOVACIÓN, DESARROLLO SOSTENIBLE Y EMPRESARIAL. | SOLANNY SANCHEZ BATISTA | 596931 |
| E/2020-30076 | 9/9/20 | FUNDACIÓN EQUILIBRIO | ENTIDAD SIN FINES DE LUCRO, PROMOCIÓN DEL BIENESTAR INTEGRAL DE LAS PERSONAS PRIORIZADO JÓVENES Y ADULTOS MAYORES. | DUANY ALFONSO GOMEZ VALDEZ | 596695 |
| E/2020-32783 | 15/9/20 | FUNDACIÓN FE ESPERANZA HIDALGO | FUNDACIÓN SIN FINES DE LUCRO DEDICADA A LA AYUDA, ASISTENCIA Y COLABORACIÓN CON LOS ENVEJECIENTES Y PERSONAS DE ESCASOS RECURSOS. | DANNY RAFAEL GUZMÁN ROSARIO | 596035 |
| E/2020-36050 | 22/9/20 | FUNDACIÓN GEMMA | ENTIDAD SIN FINES DE LUCRO DEDICADA AL FOMENTO DE SERVICIOS DE SALUD Y ASISTENCIA SOCIAL PARA PERSONAS DE ESCASOS RECURSOS. | GUSTAVO SANTOS BARBA | 597067 |
| E/2020-30454 | 21/9/20 | FUNDACIÓN GRACIAS DE DIOS IN US HINU | AYUDA A LOS NECESITADOS. SOLIDARIDAD SOCIAL. FUNDACIÓN SIN FINES DE LUCRO. | MANUEL SADOZ JOSE RAMIREZ | 596881 |
| E/2020-33654 | 1/10/20 | FUNDACION GRUPO ESPERANZA ADL | ENTIDAD SIN FINES DE LUCRO (FUNDACIÓN) DEDICADA A LA AYUDA SOCIAL. | ARIANNY ALTAGRACIA DE LEON | 597011 |
| E/2020-35205 | 16/9/20 | FUNDACION GRUPO SEYN | ENTIDAD SIN FINES DE LUCRO, DEDICADA A PROMOVER EL BIENESTAR SOCIAL EN TODO EL PAÍS. | ROMADAN RAMON FERMIN RODRIGUEZ | 596404 |
| E/2020-31374 | 15/9/20 | FUNDACION INTERNACIONAL NANI CONTIGO | ENTIDAD SIN FINES DE LUCRO, DEDICADA A LA PREVENCION, PROMOCION, INVESTIGACION, IMPLEMENTACION Y GESTION DE PROYECTOS Y PROGRAMAS DE EDUCACION. | NANI CREYE DE FLORIANI | 596117 |
| E/2020-32501 | 22/9/20 | FUNDACIÓN JESÚS ES POR NOSOTROS | ENTIDAD SIN FINES DE LUCRO DEDICADA A BRINDAR SERVICIOS SOCIALES VOLUNTARIOS PARA FOMENTAR VALORES CRISTIANOS, ÉTICOS Y MORALES. | HAENDELL EUGENIO LIRIANO MARTINEZ, CRISTINA XIOMARA MEDRANO DE PÉREZ | 597202 |
| E/2020-35316 | 17/9/20 | FUNDACION JOSÉ SIRI | ENTIDAD SIN FINES DE LUCRO QUE TIENE COMO OBJETIVO PRINCIPAL AYUDAR A LAS PERSONAS VULNERABLES EN NUESTRA SOCIEDAD. | JOSÉ GABRIEL SIRIA PUJOLS | 596457 |
| E/2020-34976 | 16/9/20 | FUNDACIÓN JUAN RODRÍGUEZ LA RAZA INMORTAL | LA FUNDACIÓN TIENE POR OBJETO OFRECER ASISTENCIA SOCIAL A LOS DISTINTOS SECTORES DEL DISTRITO MUNICIPAL JUAN RODRÍGUEZ BARRANCA. | HUGO HUMBERTO RODRIGUEZ GARCIA | 596202 |
| E/2020-35791 | 21/9/20 | FUNDACIÓN LEROUX-VALVERDE | INSTITUCIÓN CON FINES NO LUCRATIVOS, CUYOS PROPÓSITOS BÁSICOS SON LA PROTECCIÓN DE LOS NIÑOS DESVALIDOS, ABANDONADOS. | FUNDACIÓN LEROUX-VALVERDE | 596908 |
| E/2020-30256 | 23/9/20 | FUNDACIÓN LIDERAZGO Y DESARROLLO FULD | INSTITUCIÓN SIN FINES DE LUCRO ORIENTADA A LA CAPACITACIÓN Y ACOMPAÑAMIENTO DE CIUDADANOS DE LA SOCIEDAD DOMINICANA. | MIGUEL ANGEL ACOSTA TAVERAS | 597363 |
| E/2020-35317 | 17/9/20 | FUNDACION LUIS VALDEZ | ENTIDAD SIN FINES DE LUCRO DEDICADA A LA EDUCACIÓN SOCIAL, PROMOCIÓN DE EJES DE VALORES PARA AYUDAR A TRANSFORMAR VIDAS DE MANERA INTEGRAL. | LUIS FRANCISCO VALDEZ RODRIGUEZ | 596458 |
| E/2020-35163 | 16/9/20 | FUNDACIÓN MEDICA MAGIA DE DIOS | ENTIDAD SIN FINES DE LUCRO, DEDICADA A OFRECER SERVICIOS MÉDICOS EN GENERAL. | INGRID SORAYA CASTILLO CABRERA | 596356 |
| E/2020-15611 | 16/9/20 | FUNDACION MERCEDES CIRIACO | ES UNA ORGANIZACIÓN SIN FINES DE LUCRO DIRIGIDA A SERVIR A LOS NIÑOS Y ANCIANOS SIN IMPORTAR EDAD, CREDITO RELIGIOSO NI ESTATUS SOCIAL. | ORFELINA CIRIACO CIRIACO DE ARACENA | 596397 |
| E/2020-36241 | 22/9/20 | FUNDACION MINISTERIO JEHOVA REINA FUMJER | ES UNA INSTITUCION AUTÓNOMA, SIN FINES DE LUCRO, DE NATURALEZA CRISTIANA, POR TIEMPO INDEFINIDO. | ASAEI PIMENTEL MELLA | 597231 |
| E/2020-34293 | 11/9/20 | FUNDACION MINISTERIO ZONA DE DIOS | ENTIDAD SIN FINES DE LUCRO DEDICADA A LAS OBRAS DE BIEN SOCIAL PARA LA COMUNIDAD Y-O MADRES SOLTERAS, NIÑOS HUERFANOS, ANCIANOS ENFERMOS. | IDANIA JAVIER DE DE LA CRUZ | 595718 |
| E/2020-33799 | 9/9/20 | FUNDACIÓN MOLDEP | ENTIDAD SIN FINES DE LUCRO QUE SE DEDICA A: REALIZACION DE ACTIVIDADES DEPORTIVAS EN TODAS SUS AREAS. | DARWIN MORENO MERCEDES | 595386 |

| [210] EXP. | [220] SOL. FECHA | [561] NOMBRE COMERCIAL | [510] ACTIVIDAD | [730] SOLICITANTE | [111] REGISTRO |
|--------------|------------------|---|--|---|----------------|
| E/2020-32831 | 15/9/20 | FUNDACIÓN PATICA | ENTIDAD SIN FINES DE LUCRO; VELAR POR EL BIENESTAR DE LOS ANIMALES Y ALBERGUE DE ANIMALES. | AURELIE SUZANNE MARIE-PAULE MARIN | 596124 |
| E/2020-35754 | 21/9/20 | FUNDACIÓN POLI PREVENCIÓN NACIONAL DE FRAUDE PRENADEFRA | ENTIDAD SIN FINES DE LUCRO, DEDICADO A PREVENIR EL FRAUDE DE EMPRESAS FANTASMA Y EMPRESAS QUE COTIZAN POR DEBAJO DEL SUELDO MÍNIMO. | VICTOR ANTONIO CACERES MARTE | 596822 |
| E/2020-28040 | 12/8/20 | FUNDACION POR EL DESARROLLO SOCIAL Y BIENESTAR FUESOBI | FUNDACION SIN FINES DE LUCRO, NUESTRAS MISIONES SON, BUSCAR ALTERNATIVAS PARA LOS NIÑOS Y JÓVENES QUE NO HAN PODIDO TERMINAR LOS ESTUDIOS. | ISRAEL INOCENCIO CALCAÑO JAVIER | 595869 |
| E/2020-35952 | 21/9/20 | FUNDACIÓN PROFESOR MARIANO CEDEÑO FUNPROFMACE | ENTIDAD SIN FINES DE LUCRO, DEDICADA A PROMOVER EL DESARROLLO HUMANO, SOCIAL Y ECONÓMICO DE LOS HABITANTES DEL MUNICIPIO SANTA LUCIA, EL SEIBO Y ZONAS ALEDAÑAS. | FUNDACIÓN PROFESOR MARIANO CEDEÑO | 597116 |
| E/2020-35640 | 18/9/20 | FUNDACION PROJUSTICIA SOCIAL, FUPJUS | ENTIDAD SIN FINES DE LUCRO DEDICADA DESARROLLAR ACTIVIDADES DE AYUDA SOCIAL A TODO EL NECESITADO. | HUMBERTO DEL CARMEN OLIVO VERAS | 596769 |
| E/2020-35489 | 18/9/20 | FUNDACIÓN PROPÓSITO DEL REY | ORGANIZACIÓN SIN FINES DE LUCRO CON EL OBJETIVO DE AYUDAR A LA COMUNIDAD SIN DISTINCIÓN DE RAZA, SEXO, COLOR DE PIEL, NACIONALIDAD, ORIENTACIÓN SEXUAL Y/O ESTATUS SOCIAL. | EMELY ROGERS SIMON | 596633 |
| E/2020-34146 | 21/9/20 | FUNDACIÓN RAÍCES DEL ESTE | FUNDACIÓN SIN FINES DE LUCRO CON LA FINALIDAD DE SATISFACER LAS NECESIDADES DE LOS POBRES -DISTRIBUCIÓN DE ALIMENTOS, ROPA O MEDICINA. | GABRIEL SANTANA BORSILEA | 596944 |
| E/2020-34480 | 14/9/20 | FUNDACION RECYNORTH | ORGANIZACIÓN SIN FINES DE LUCROS, QUE AYUDARÁ AL SANEAMIENTO AMBIENTAL Y MEJORAR LA CALIDAD DE VIDA. | FABIOLA JIMENEZ FRIAS | 595889 |
| E/2020-31518 | 31/8/20 | FUNDACIÓN ROSAURA MOSQUEA | ORGANIZACIÓN SIN FINES DE LUCRO, QUE TIENE COMO OBJETIVO PRINCIPAL REALIZAR OBRAS DE BIEN SOCIAL A FAVOR DE PERSONAS NECESITADAS. | RAQUEL SANTOS DE FELICIANO | 595251 |
| E/2020-35566 | 18/9/20 | FUNDACIÓN RUFINO MORILLO Y FRANCISCO TAPIA AYUDAMOS A LOS MAS NECESITADOS | ORGANIZACIÓN SIN FINES DE LUCRO INTEGRADA POR MIEMBROS Y COLABORADORES, CON EL FIN DE PROMOVER EL DESARROLLO, BIENESTAR SOCIAL. | WESKENDY MIHOVAR TAPIA MONTERO | 596726 |
| E/2020-33744 | 21/9/20 | FUNDACIÓN SERVICIOS DE SALUD Y CAPACITACIÓN COMUNITARIA FUNSERVISALUD | SIN FINES DE LUCRO, SERVICIOS DE SALUD Y CAPACITACIÓN A LAS COMUNIDADES MÁS VULNERABLES DEL PAÍS. | WINEL ALEXIS SOLANO CASTRO | 597043 |
| E/2020-28483 | 18/9/20 | FUNDACIÓN SOLIDARIDAD Y LIDERAZGO | ASOCIACIÓN SIN FINES DE LUCRO QUE PROMUEVE EL DESARROLLO DEL LIDERAZGO, LA PROMOCIÓN Y DEFENSA DE LOS DERECHOS. | ODALIS JUNIOR LEDESMA HERNANDEZ, JORGE LEONARDO TAVAREZ VALDEZ | 596807 |
| E/2020-27040 | 6/8/20 | FUNDACIÓN SUMANDO ESFUERZOS | ORGANIZACIÓN SIN FINES DE LUCROS ENFOCADA EN EL DESARROLLO PERSONAL, SOCIAL, CULTURAL, EMOCIONAL Y DEPORTIVO DE NIÑOS, NIÑAS Y ADOLESCENTES, EN LA REPÚBLICA DOMINICANA. | LUISITO PIE | 596832 |
| E/2020-31479 | 11/9/20 | FUNDACION UNA LUCESITA DE ESPERANZA AL FINAL DEL CAMINO FUNLEFCA | ENTIDAD SIN FINES DE LUCRO DEDICADA A BRINDAR AYUDAS COMUNITARIAS TALES COMO NIÑOS, NIÑAS Y ADOLESCENTES, ENVEJECIENTES. | LUZ DEL CARMEN ZORRILLA SEVERINO | 595734 |
| E/2020-36482 | 23/9/20 | FUNDACIÓN UNIDAD VIVA FUNVIVA | ASOCIACIÓN SIN FINES DE LUCRO, PARA TRABAJOS SOCIALES Y COMUNITARIOS. | FERNANDO REYES CASTRO | 597421 |
| E/2020-34999 | 16/9/20 | FUNDACIÓN UNIDOS POR UN DESARROLLO INTEGRAL DEL NIÑO(A) UDIN | FUNDACIÓN SIN FINES DE LUCRO EN FAVOR DEL DESARROLLO INTEGRAL DEL NIÑO(A). | ALEXANDRA NUÑEZ PAULINO | 596215 |
| E/2020-26809 | 28/8/20 | FUNDACION UNION DE CRIATURAS LIBERADAS UNICRIL | ENTIDAD SIN FINES DE LUCRO DEDICADA A LA EDUCACIÓN Y CONCIENTIZACIÓN DE LA POBLACIÓN CRISTIANA. | PILAR CEDEÑO RODRIGUEZ | 596017 |
| E/2020-36698 | 25/9/20 | FUNERARIA HATO DAMAS | SERVICIOS FUNERARIOS EN GENERAL, PLANES FUNERARIOS, ENTA DE ATAÚDES, TRASLADO DE CADÁVERES A TODAS PARTES DEL PAÍS. | ANTONIO MARTINEZ LEDESMA | 597599 |
| E/2020-35443 | 17/9/20 | FUTR DEVELOPERS | DESARROLLO E INVESTIGACIÓN DE TECNOLOGÍA. | ERNESTO EMILIO ESPINOSA RONDON | 596570 |
| E/2020-22455 | 13/7/20 | FXT | COMERCIALIZAR PRODUCTOS FARMACÉUTICOS. | LABORATORIO FELTRES, S.A. | 597623 |
| E/2020-34013 | 10/9/20 | G R ESPECIALIDADES QUIMICAS | IMPORTACIÓN, EXPORTACIÓN Y COMERCIALIZACIÓN DE MATERIALES QUIMICOS TALES COMO: SAL, ALCOHOL, PILAS. | GILBERTO ANTONIO ROJAS | 596990 |
| E/2020-31371 | 22/9/20 | G&G LUNA ENTERPRISE | IMPORTACIÓN, COMPRA, VENTA, ALQUILER Y FINANCIAMIENTO DE TODO TIPO DE VEHÍCULOS DE MOTOR, NUEVOS Y USADOS. | GERARDO ENMANUEL LUNA MARMOLEJOS | 597103 |
| E/2020-34289 | 11/9/20 | GALERIA VITRAL | FABRICACIÓN, IMPORTACIÓN Y COMERCIALIZACION DE VIDRIO Y PRODUCTOS DE VIDRIO, ARTICULOS DECORATIVOS, PRODUCTOS DE AROMATERAPIA Y SUPLEMENTOS DE SALUD. | MAGALY MIGUELINA ABREU YARULL, GALERIA VITRAL SRL | 596964 |
| E/2020-35063 | 16/9/20 | GALEYCA, GANADERIA LECHE Y CARNE | GANADERÍA, CRIANZA DE GANADOS VACUNO, ELABORACIÓN PRODUCTOS DE LÁCTEOS EN GENERAL, QUESOS, YOGURT Y VENTA DE CARNE. | LUIS DARIO OVIEDO MEDINA | 596286 |
| E/2020-34481 | 14/9/20 | GALLA AUTO IMPORT | IMPORTACIÓN DE VEHÍCULOS MOTORIZADOS PARA SU VENTA. | QUENSY GALLA HIDALGO | 595891 |
| E/2020-32268 | 2/9/20 | GALUSA IMPORT | DEDICADA A LA IMPORTACIÓN Y EXPORTACIÓN PARA LA CONSTRUCCIÓN, EBANISTERÍA, PRODUCTOS COMESTIBLES, COMPRA Y VENTA DE VEHÍCULOS DE MOTOR DENTRO Y FUERA DEL PAÍS. | GABRIEL AUGUSTO LUTHJE SANCHEZ | 596527 |
| E/2020-28775 | 9/9/20 | GAMAN INTERNATIONAL | IMPORTACIÓN, EXPORTACION Y VENTAS DE EQUIPOS E INSUMOS PARA HOTELES, RESTAURANTES, BARES, CAFES, HOGAR E INDUSTRIAL | JORGE RODOLFO DE JESUS PIMENTEL SALCEDO | 597483 |
| E/2020-31483 | 31/8/20 | GARCIA GOICO Y ASOCIADOS | CONSTRUCCIÓN DE PROYECTOS INMOBILIARIOS Y TODO TIPO DE EDIFICACIONES, ASÍ COMO PROMOCIÓN, DESARROLLO Y VENTA DE INVERSIONES INMOBILIARIAS EN EL PAÍS. | GARCIA GOICO Y ASOCIADOS, S.R.L | 596194 |
| E/2020-35438 | 17/9/20 | GARCIACE INVERSIONES | SERVICIOS DE EVENTOS, PROMOCIÓN, RELACIONES PUBLICAS, FOTOGRAFÍA, PUBLICIDAD, MERCADEO | ARMANDO ANDRES GARCIA ACEVEDO | 596535 |
| E/2020-36694 | 25/9/20 | GARMEJ COSTRUCTORA | SERVICIOS DE CONSTRUCCIÓN. | ALEJANDRO RODRIGUEZ CONCEPCION | 597597 |
| E/2020-17501 | 12/6/20 | GBA CARGO | SERVICIO DE TRANSPORTE DE CARGA AÉREA Y MARITIMA, NACIONAL E INTERNACIONAL, CONSOLIDADOR Y DESCONSOLIDADOR, AGENTES ADUANALES. | JOSE AMAURIS PERALTA | 597359 |
| E/2020-30668 | 25/9/20 | GENAEXPORTA | IMPORTACIÓN E EXPORTACIÓN DE FRUTAS, VEGETALES Y PLÁTANOS MADUROS EMPACADOS AL VACIO. | EDDYS GENARO DESPRADEL PEÑA | 597497 |
| E/2020-36487 | 23/9/20 | GERALD TECHNICAL SUPPORT SERVICE | BRINDA SERVICIOS DE SOPORTE TÉCNICO Y SEGURIDAD DE REDES INALÁMBRICAS, ASI COMO TODO TIPO DE ASISTENCIA PARA SISTEMAS INFORMÁTICOS Y DE COMUNICACIÓN EN GENERAL. | JONATHAN MEDINA MEDINA | 597424 |
| E/2020-34531 | 25/9/20 | GERVACONS MULTI-SERVICIOS | SERVICIOS DE CONSTRUCCIÓN, REMODELACIÓN, RESTAURACIÓN Y MANTENIMIENTO DE EDIFICACIONES RESIDENCIALES Y COMERCIALES. | FRANCISCO JAVIER GERVACIO CONSTANZO | 597475 |
| E/2020-31852 | 16/9/20 | GESTION ADMINISTRATIVA DE CONDOMINIOS DEL CARIBE, GEACONCA | ADMINISTRACIÓN, MANTENIMIENTO, SUPERVISIÓN, GESTIÓN DE COBROS, PLANIFICACIÓN DE EDIFICACIONES, VILLAS, CASAS, APARTAMENTOS. | ALEXANDER DE JESUS VALLEJOS | 596225 |
| E/2020-35650 | 18/9/20 | GESTION DE PARQUES INDUSTRIALES GPI | ADMINISTRACIÓN DE PARQUES INDUSTRIALES, OPERADORA DE ZONAS FRANCAS. | GESTION DE PARQUES INDUSTRIALES GPI, S.A.S. | 596783 |
| E/2020-33367 | 18/9/20 | GESTORA DE SERVICIOS MULTIPLES VARIADOS, GESEMMVAS | COMERCIALIZACIÓN DE MATERIALES QUÍMICOS PARA FUMIGACIÓN Y LIMPIEZA, DETERGENTES. | ROBERTO ALEJANDRO POLANCO | 596764 |
| E/2020-32135 | 16/9/20 | GESTORA DE SERVICIOS Y PROYECTOS DOMINICANOS, GPSDOM | REALIZACIÓN DE OPERACIONES FINANCIERAS, COMERCIALES, INDUSTRIALES, MOBILIARIAS, E INMOBILIARIAS, PROMOCIÓN, CREACIÓN. | WASHINGTON BIENVENIDO WANDELPOOL RAMIREZ | 596233 |
| E/2020-31641 | 31/8/20 | GHOCAP GESTIÓN HIDROSANITARIA Y OBRAS CIVILES ALMONTE POLANCO | SERVICIOS DE CONSULTORÍA, PLANIFICACIÓN, DISEÑO, CONSTRUCCIÓN Y GERENCIA DE OBRAS HIDROSANITARIAS Y CIVILES. | EDWIN ALEJANDRO ALMONTE GARCIA, YONAYDY ANTONIO POLANCO PICHARDO | 596509 |
| E/2020-34474 | 14/9/20 | GIAGBLESS | BRINDAR SERVICIOS DE ASESORIA Y CONSULTORIA FINANCIERA Y GESTION EMPRESARIAL. | GISSELLE LARISSA ALMANZAR GARCIA | 595885 |
| E/2020-26873 | 21/9/20 | GISALI COMERCIAL | VENTAS DE ELECTRODOMÉSTICOS, PLÁSTICOS, ROPA DE TODO PARA EL HOGAR IMPORTADORES, VENTA DE PRODUCTOS DE BELLEZA. | GISSELLE MARIA ORTIZ MONTERO | 596932 |
| E/2020-23917 | 22/9/20 | GLAND STORE | VENTA DE ROPA. | ELISABET MILAGRO GOICO GIRALDI | 597201 |
| E/2020-32765 | 4/9/20 | GLC ENERGY | SERVICIOS DE ASESORIAS Y SOLUCIONES ELÉCTRICAS | INOEL DE JESUS LUCIANO ULLOA | 596222 |
| E/2020-35154 | 16/9/20 | GLEVDYS CAKES | PRODUCCIÓN Y VENTA DE PRODUCTOS DE PANADERIA, REPOSTERIA, POSTRES Y ARTICULOS PERSONALIZADOS. | EDISON GUZMÁN HERASME | 596350 |
| E/2020-31985 | 16/9/20 | GLOBAL INVEST CARIBBEAN DE LÉON | IMPORTACIÓN Y EXPORTACIÓN DE PRODUCTO AGROALIMENTARIOS IMPORTACIÓN Y EXPORTACIÓN DE INSUMOS MÉDICOS IMPORTACIÓN Y EXPORTACIÓN. | DENISSE DE LEON RAMOS | 596310 |
| E/2020-30468 | 25/8/20 | GLOBEXO | LA ASESORÍA, DISEÑO, CREACIÓN, CONSTRUCCIÓN Y FINANCIAMIENTO DE PROYECTOS INMOBILIARIOS. | GLOBEXO SRL, JEAN CEDRIC PORSENNA | 596453 |
| E/2020-28963 | 11/9/20 | GLORIANCANELA | VENTA DE ARTÍCULOS COMO SOUVENIRS, LLAVEROS, TELMOS, TAZAS ETC. PRODUCTOS COMO PICADERAS DULCES Y SALADAS. | GLORIA MARTHA CANELA CASTRO | 595667 |
| E/2020-31619 | 21/9/20 | GO FAST SOLUTIONS | COMERCIALIZACIÓN DE INMUEBLES (VENTAS Y ALQUILER DE PROPIEDADES), COMERCIALIZACIÓN DE DERIVADOS DE COMBUSTIBLES (D6, JET FUEL, GASOLINE, USLD, D2, CRUDE OIL). | MILAGROS ALTAGRACIA GUZMAN NUÑEZ | 596923 |
| E/2020-31013 | 27/8/20 | GODYTON | SERVICIOS DE TECNOLOGÍA: DESARROLLO E IMPLEMENTACIÓN DE SISTEMAS, SOFTWARE Y APLICACIONES PARA EMPRESAS, INSTITUCIONES Y NEGOCIOS DE TODA INDOLE. | MANUEL ANTONIO MARIANO ZAPATA, YOCASTA MARIA MENDEZ MENDEZ | 596341 |
| E/2020-36080 | 22/9/20 | GOLD AND SILVER BY WILLY | COMPRA Y VENTA DE METALES PRECIOSOS. | JUAN MANUEL ROMÁN MERCADO | 597083 |
| E/2020-33026 | 7/9/20 | GOLDEN GROUP, KIU | VENTA Y DISTRIBUCIÓN DE ARTÍCULOS PARA EL HOGAR Y ROPAS, IMPORTAR DICHAS MERCANCÍAS Y EXPORTAR DE SER NECESARIO Y NUESTRO MERCADO CRECE. | NOE RAFAEL INOA PEREZ | 596173 |
| E/2020-36618 | 25/9/20 | GOMANCE SERVI CLEAN | SERVICIOS DE LAVADO DE INTERIORES DE VEHÍCULOS, MUEBLES DEL HOGAR, ALFOMBRAS, COLCHONES. SERVICIOS DE DESINFECCIÓN EN GENERAL. | ELMERK JONAS GOMEZ MANCEBO, MAXIMA ANTONIA MANCEBO ESPINOSA | 597512 |
| E/2020-33142 | 21/9/20 | GÓMEZ & RUIZ MUEBLES CONTEMPORANEOS | FABRICACIÓN, COMERCIALIZACIÓN, EXPORTACIÓN E IMPORTACIÓN DE TODO TIPO DE MUEBLES, MOBILIARIOS DE OFICINA, COCINAS MODULARES. | CARMEN IRIS RUIZ CORONADO | 597039 |
| E/2020-30350 | 2/9/20 | GÓMEZ Y GARCIA SUPPLY AND SERVICES | SUPLIDORA DE MATERIAL GASTABLE TALES COMO: ARTÍCULOS DE PAPELERÍA, CLIPS, GRAPAS CALCULADORAS, LÁPICES Y LAPICEROS, CINTAS DE ADHESIVOS. | REINA GUILLERMINA GARCIA | 595972 |
| E/2020-36094 | 22/9/20 | GOPALDAS FARMACEUTICA DOMINICANA | FABRICACIÓN, REPRESENTACIÓN, IMPORTACIÓN, EXPORTACIÓN, DISTRIBUCIÓN, VENTA Y COMERCIALIZACIÓN DE PRODUCTOS FARMACÉUTICOS. | GOPALDAS VISRAM & CO. LTD, INDIA | 596628 |
| E/2020-33219 | 7/9/20 | GOSMILFIESTA | PREPARACIÓN Y ELABORACIÓN DE EVENTOS, PICADERA, BUFETE, COMIDA EN GENERAL, PUBLICIDAD, MERCADEO Y AFINES. | STEPHANY ALTAGRACIA JIMENEZ VENTURA | 596620 |
| E/2020-26686 | 9/9/20 | GRANDES DE AYER Y HOY | RETROSPECTIVA MUSICAL DE LOS GRANDES MUSICALES Y COMO MARCARON UNA ÉPOCA, EL IMPACTO QUE REPRESENTARON ESOS GRANDES ARTISTAS EN LA MÚSICA DE SU ÉPOCA E INCLUSO DE HOY EN DÍA. | MARIE AMIXANDRA PEÑA TAVERAS | 595384 |
| E/2020-33342 | 17/9/20 | GRASSFIELD ENTERTAINMENT | ENTRETENIMIENTO EN LINEA, PARA SUPLIR MODELOS PARA EVENTOS TALES COMO CONFERENCIAS, FIESTAS DE CUMPLEAÑOS, DESPEDIDAS DE SOLTEROS Y MAS. | CHRISTOPHE CARMEL TAPA WAMBO | 596597 |
| E/2020-25560 | 25/9/20 | GRAVITER CARGO | OPERADORA DE NEGOCIOS DE CARGA, LOGÍSTICA Y ENVIOS. | JUAN JOSE BICHARA MEJIA | 597574 |
| E/2020-36227 | 22/9/20 | GREENCORP | IMPORTACIÓN Y COMPRA-VENTA DE: PRODUCTOS, ARTÍCULOS E INSUMOS MÉDICOS Y SANITARIOS Y ALIMENTOS PARA LOS SERES HUMANOS. | LUIS MANUEL DE JESUS ARACENA JIMENEZ, IRIS ALTAGRACIA JIMENEZ CABRERA | 597228 |

| [210] EXP. | [220] SOL. FECHA | [561] NOMBRE COMERCIAL | [510] ACTIVIDAD | [730] SOLICITANTE | [111] REGISTRO |
|--------------|------------------|--|---|--|----------------|
| E/2020-34249 | 11/9/20 | GREENVANEC GROUP | CONSTRUCCIÓN, ARQUITECTURA, COMPRA Y VENTA DE BIENES INMUEBLES, BIENES RAÍCES, VENTA DE MATERIALES Y MUEBLES DE OFICINAS. | MANUEL DE JESUS BRITO GARCIA | 595686 |
| E/2020-30581 | 14/9/20 | GREG INGENIEROS ASESORES HIDROSANITARIOS | SOMOS UNA FIRMA CONSULTORA ESPECIALIZADA EN SERVICIOS DE DISEÑO, CONSTRUCCIÓN, SUPERVISIÓN Y MANTENIMIENTO DE OBRAS CIVILES. | GREGORIO MORILLO RODRIGUEZ | 595850 |
| E/2020-25695 | 22/9/20 | GRESIDENCES DEVELOPERS. | CONSTRUCCIÓN DE PROYECTOS DE VIVIENDAS, CONSTRUCCIONES EN GENERAL, APARTAMENTOS, VILLAS, CENTROS COMERCIALES Y ADMINISTRACIÓN DE PROPIEDADES. | TOMAS ESPIRITUSANTO DEL RIO | 597212 |
| E/2020-31270 | 11/9/20 | GRIPIDO COMERCIAL | COMPRA Y VENTA DE ELECTRODOMÉSTICOS. | GRIPIDO ANTONIO TORRES RODRIGUEZ | 595599 |
| E/2020-34192 | 22/9/20 | GRIVERY DESARROLLADORES | DESARROLLO DE PROYECTOS INMOBILIARIOS; CONSTRUCCIÓN, ADMINISTRACIÓN, COMPRA, VENTA Y ARRENDAMIENTO DE INMUEBLES. | RADHAMES JR. GUERRERO RIVERA | 597140 |
| E/2020-35006 | 16/9/20 | GROWING MINDS, CENTRO INTEGRAL PARA LA FAMILIA | CENTRO DE SALUD Y PSICOLÓGICO. | ANA YESENIA VARGAS LOPEZ | 596229 |
| E/2020-35304 | 17/9/20 | GRUPO 3R INVERSIONES | OFRECER SERVICIOS DE ASESORÍA EN MATERIA DE INVERSIÓN, EMPRESARIAL Y BIENES RAÍCES. | REYNALDO ANTONIO MARTÍNEZ RAVELO, RICARDO MARIANO BELÉN SANTOS | 596445 |
| E/2020-32143 | 14/9/20 | GRUPO ANIBALAAM | CONSULTORÍA DE PROYECTOS SOCIALES Y DE INVESTIGACIÓN, LABORATORIO DENTAL (QUE INCLUYE MANUFACTURA DEL ÁREA ODONTOLÓGICA). | ANIBAL ARTURO ALVAREZ MARTINEZ | 597319 |
| E/2020-30850 | 23/9/20 | GRUPO BIMAIN | VENTA DE MATERIALES DE INSUMO MÉDICOS, MASCARILLA Y MANITO LIMPIA. | VINCENZO ODOGUARDI | 597387 |
| E/2020-34975 | 16/9/20 | GRUPO BRANENKO | ADMINISTRACIÓN DE PROPIEDADES INMOBILIARIAS FAMILIARES, ALQUILERES, VENTAS, PERMUTAS, YA SEAN CASAS, APARTAMENTOS, TERRENOS. | PEDRO RICARDO VALDEZ TRAVIESO | 596201 |
| E/2020-32593 | 23/9/20 | GRUPO CROSS BEARD | IMPORTACIÓN DE RESPUESTOS DE CAMIONES NUEVOS Y USADOS. | NIÑO ALEXYS CROSS BURGOS | 597361 |
| E/2020-35208 | 16/9/20 | GRUPO DE EMPRESAS RRT | SERVICIO DE TRANSMISIÓN DE RADIO, TELEVISIÓN, PRODUCCIÓN, ELABORACIÓN DE AUDIO Y VIDEO. | SHEYLA YULEYSI RONDON MEDINA | 596405 |
| E/2020-36093 | 22/9/20 | GRUPO DESARROLLO INMOBILIARIO GDI | DISEÑO, CONSTRUCCION Y ADMINISTRACION DE OBRAS CIVILES EN GENERAL, COMPRA, VENTA Y ARRENDAMIENTO DE BIENES INMUEBLES. | FELIX ALEXANDER ESPINAL MATOS | 597088 |
| E/2020-23500 | 17/7/20 | GRUPO ELECTRICO HOME CENTER GE HOME CENTER | COMPRA, VENTA, IMPORTACIÓN Y DISTRIBUCIÓN DE TODA CLASE DE ELECTRODOMÉSTICOS Y REPUESTOS DE LOS MISMOS. | ANGELLY MIGUELINA VARELA DAJER | 597418 |
| E/2020-32774 | 4/9/20 | GRUPO EMPRESARIAL ICA | VENTA DE MATERIALES Y EQUIPOS Y BRINDAR UN AMPLIO SERVICIO DE INGENIERÍA. | INGENIERIA CIVIL Y AMBIENTAL, S.A.S | 596539 |
| E/2020-35386 | 17/9/20 | GRUPO ESPAILLAT EM | NEGOCIOS E INVERSIONES EN GENERAL, A SABER, ACTIVIDADES COMERCIALES DE BIENES RAÍCES, DESARROLLO DE PROYECTOS INMOBILIARIOS. | JOSE JOAQUIN ESPAILLAT SANTIAGO | 596482 |
| E/2020-33825 | 9/9/20 | GRUPO FAJA | ASESORAMIENTO Y REPRESENTACIÓN EN SERVICIOS JURÍDICOS, DE CONTABILIDAD, Y ADMINISTRATIVO PROCEDIMIENTOS CIVILES, PENALES. | CARLOS BENITO MEJIA ESTEVEZ | 597378 |
| E/2020-28456 | 7/9/20 | GRUPO FARGO | ALMACENAJE, SUBCONTRATACION DE CAMIONES PARADISTRIBUCION DE CARGA, MENSAJERIA EMPRESARIAL, MUDANZAS Y ACARREOS. | ELIXANDRA BERNABEL NUÑEZ | 597104 |
| E/2020-34556 | 23/9/20 | GRUPO FRA&RO | ASESORÍA Y PRESTACIÓN DE SERVICIOS FINANCIEROS, AUDITORIAS, IMPOSITIVOS, LABORALES, GESTIÓN HUMANA, LEGALES, CAPACITACIÓN Y ENTRENAMIENTOS. | FRANCISCA DEL CARMEN PEÑA ESPINAL DE RAMIREZ | 597408 |
| E/2020-36168 | 22/9/20 | GRUPO GENERCO | SERVICIOS CONSTRUCCION, COMBUSTIBLE, PRODUCCION DE ENERGIA RENOVABLE. SERVICIOS ENERGÉTICOS. | ROLLAN ZAMIR ALZERRECA | 597157 |
| E/2020-32893 | 18/9/20 | GRUPO GUICHARL | ALQUILER DE EQUIPOS PESADOS, VENTA DE REPUESTOS DE VEHICULOS, VENTA DE ACEITES HIDRAULICOS. | GUIDO RENNY ROBERTS PEREZ | 596741 |
| E/2020-34542 | 25/9/20 | GRUPO I11 | IMPORTACIONES Y EXPORTACIONES DE MATERIALES Y PRODUCTOS PARA LA CONSTRUCCIÓN, MUEBLES PARA HOGAR, ELECTRODOMÉSTICOS. | FELIPE ELIEZER CANDELARIO LORA | 597511 |
| E/2020-35867 | 21/9/20 | GRUPO JGROD | COMPRA, VENTA Y EXPENDIO DE COMBUSTIBLES, VENTA DE REPUESTOS Y ACCESORIOS DE VENTAS DE COMBUSTIBLE. | JOSE GABRIEL RODRIGUEZ BUSTO | 596945 |
| E/2020-35404 | 17/9/20 | GRUPO KETKON | SERVICIOS DE RADIODIFUSIÓN. | PEDRO RICARDO VALDEZ TRAVIESO | 596494 |
| E/2020-30328 | 30/9/20 | GRUPO MARPESA CONSTRUCTORA & INVERSIONES | GESTIÓN Y DESARROLLO DE PROYECTOS DE CONSTRUCCIÓN E INVERSIÓN. | ANDREW ALEXANDER PEÑA SANTANA | 596993 |
| E/2020-30063 | 3/9/20 | GRUPO MAYAQ RODRINÉZ | VENTA DE ARTÍCULOS DEL HOGAR Y USO PERSONAL. DISEÑO GRÁFICO E IMPRESIÓN DE PRODUCTOS PERSONALIZADOS EN 3D. | MARIA JOSE JIMENEZ LOPEZ, YAQUI RODRIGUEZ SANTOS | 595971 |
| E/2020-33543 | 8/9/20 | GRUPO METAL Y CRISTAL | CONSTRUCCIÓN, DISEÑO, REMODELACIONES, EDIFICACIONES, CARRETERAS, MANTENIMIENTO DE OBRAS, OBRAS HIDRÁULICAS, OBRAS ELÉCTRICAS. | GREGORY MEDINA TORRES, EMMANUEL ANTONIO MARTINEZ LIZARDO | 595141 |
| E/2020-35544 | 18/9/20 | GRUPO MICHEY | TODO TIPO DE ACTIVIDAD COMERCIAL DENTRO DEL SECTOR TURÍSTICO: TOUR OPERADOR, AGENCIA DE VIAJE, MAYORISTA, AGENCIA DE VIAJE MINORISTA. | MIGUEL ANGEL MERCEDES UBIERA | 596709 |
| E/2020-32524 | 3/9/20 | GRUPO NARSETE | ELABORACIÓN, FABRICACIÓN, EMPACADO Y DISTRIBUCIÓN DE ALIMENTOS FRESCOS Y CONGELADOS DE CUALQUIER TIPO O ESPECIE. | ELBA HAYDEE FIGUERO DE NARSETE, FAVIO NARSETE PREVITE | 597611 |
| E/2020-32046 | 1/9/20 | GRUPO NAUTICA | CONSTRUCCIÓN, INGENIERÍA, ARQUITECTURA, DISEÑO DE INTERIORES, ESTRUCTURA METÁLICA, VENTAS, SERVICIO DE HORMIGÓN. | CONSTRUCTORA NAUTICA (CONA), S.R.L. | 595917 |
| E/2020-28536 | 15/9/20 | GRUPO S&L SODEZZA | CONSTRUCCIÓN, DISEÑO E IMPORTACIÓN DE MATERIALES DE CONSTRUCCIÓN. | FORLECONS, S.R.L. | 596182 |
| E/2020-31262 | 17/9/20 | GRUPO SANTAFÉ, SANTIAGO, REPÚBLICA DOMINICANA | PRÉSTAMOS HIPOTECARIOS, SOBRE VEHÍCULOS, INVERSIONES, COMPRAS Y VENTAS DE INMUEBLES, PRÉSTAMOS PERSONALES, PRENDAS SIN DESAPODERAMIENTOS. | OSVALDO MARTIN GARCIA ORTIZ | 596613 |
| E/2020-30687 | 26/8/20 | GRUPO SORHENR | CONSTRUCCIÓN DE EDIFICACIONES, OBRAS CIVILES E INFRAESTRUCTURA, SERVICIOS DE CONSTRUCCIÓN EN GENERAL. | INGENIERIA Y CONSTRUCCIONES SORHENR, S.R.L., ROSANNA ANGELICA NUÑEZ CASTILLO | 597580 |
| E/2020-34546 | 14/9/20 | GRUPO TROPA FAMILIAR - TROPAF | VENTA Y DISTRIBUCIÓN DE GAS LICUADO DE PETRÓLEO (GLP) Y SUS DERIVADOS. | CAMILO CUEVAS PEREZ | 595937 |
| E/2020-29909 | 25/9/20 | GRUPO VEG | COMPRA Y VENTA DE MUEBLES, EQUIPOS E INSUMO TALES COMO MUEBLES, EQUIPOS E INSUMOS PARA OFICINA, MUEBLES, EQUIPOS E INSUMOS PARA EL HOGAR. | SARA MARGARITA RODRIGUEZ ESPINAL | 597532 |
| E/2020-31615 | 31/8/20 | GRUPO VETIVERIA | PRODUCCIÓN DE ESENCIAS AROMÁTICAS (ACEITES) Y DESPULPADORAS DE FRUTAS. | ERIKSON TAVERAS CASTRO, GRUPO VETIVERIA S.R.L. | 595973 |
| E/2020-31710 | 16/9/20 | GRUPO ZATHE | CONSTRUCCIÓN, DISEÑO DE TODO TIPO DE OBRAS CIVILES, DESARROLLAR, CONSERVAR, REMODELACIÓN, COMPRA, VENTA, ARRENDAMIENTO. | LEODALIZA ALTAGRACIA TAVAREZ HERNANDEZ, GRUPO ZATHE S.R.L. | 596232 |
| E/2020-35982 | 21/9/20 | GUEMESA IMPORT | VENTA AL POR MAYOR Y DETALLE E IMPORTACIONES DE; PAÑALES DESECHABLES PARA BEBES Y ADULTOS, WIPERS, LOCIONES EN GENERAL. | ISMAEL ARISTY GUERRERO ESPIRITUSANTO | 597042 |
| E/2020-32906 | 23/9/20 | GUERSA REALTY | GESTIONES, ASESORIA BIENES RAÍCES Y CONSTRUCCIONES INMOBILIARIAS. | SERGIO JUAN GUERRERO SALADIN | 597292 |
| E/2020-31354 | 14/9/20 | GUMEL INVESTMENT GROUP | VENTA DE ROPA, VENTA DE PRODUCTOS ELECTRONICOS TALES COMO CELULARES, TABLET, COMPUTADORA Y SUS ACCESORIOS, ALQUILER DE CARROS. | LAURA GERVEL, GIRARD GUMEL JUNIOR HENRY | 595776 |
| E/2020-33120 | 21/9/20 | GUZCONTECH | ASESORÍA FINANCIERA E IMPOSITIVA EN EL SECTORES ECONÓMICOS ASESORÍA TECNOLÓGICA EN LOS SECTORES ECONÓMICOS. | MARIO ALFONSO GUZMAN AMPARO | 596872 |
| E/2020-36605 | 25/9/20 | GYM ON WHEELS BY JUANMI | SERVICIOS DE ENTRENAMIENTOS PERSONALES DE GIMNASIO A DOMICILIO. | JUAN MIGUEL CRUZ DE LOS SANTOS | 597473 |
| E/2020-31725 | 16/9/20 | H. G. SUSTAINABILITY AND INNOVATION | REPRESENTACIÓN, INSTALACIÓN, CONSTRUCCIÓN, RECICLAJE DE EQUIPOS DE ENERGÍA RENOVABLE. | DOMINIQUE GIACINTI PEÑA | 596364 |
| E/2020-36725 | 25/9/20 | H2O ENTERPRISE | OBRAS DE INGENIERIA Y CONSTRUCCION. | KHALIL HASSAN HACHE GIRALDEZ | 597169 |
| E/2020-35143 | 16/9/20 | HACIENDA AGROINDUSTRIAL MARTINEZ ARANGO. | FABRICA DE DULCE, YOGURT, QUESO, SIEMBRA Y CRÍA DE GANADO. | CARLOS JOSE RAMON MARTINEZ ARANGO | 596346 |
| E/2020-33648 | 23/9/20 | HACIENDA CONFESOR FLORENTINO | HACIENDA DEDICADA A CELEBRACIONES DE FIESTAS, CRIAR ANIMALES TANTO COMO VACAS Y GALLINAS, HACER PASADIAS Y REUNIONES. | JOEL FLORENTINO DURAN | 597278 |
| E/2020-34419 | 14/9/20 | HACIENDA DOÑA NORIA | EXPLORACIÓN AGRÍCOLA, IMPORTACIÓN Y EXPORTACIÓN DE PRODUCTOS AGRÍCOLAS Y SUS DERIVADOS POR EXTRACCIÓN. | CARLOS MANUEL BELTRE MARTE | 595919 |
| E/2020-33243 | 16/9/20 | HACIENDA LA BONANZA | CULTIVO Y COMERCIALIZACIÓN DE PRODUCTOS AGRÍCOLAS. | MILAGROS DEL ESPIRITU SANTO BAEZ CASTILLO | 596392 |
| E/2020-35942 | 21/9/20 | HACIENDA LOS MELLLOS | CULTIVO, PRODUCCIÓN Y COMERCIALIZACIÓN DE PRODUCTOS AGRÍCOLAS, GANADO, OVEJOS, ETC. COMERCIALIZACIÓN DE EQUIPOS AGRÍCOLAS. | CARLOS TOMAS REYES SANTANA | 597013 |
| E/2020-32164 | 15/9/20 | HAPPY PLACE DAYCARE | ES UNA GUARDERÍA PARA EL CUIDADO DE LOS NIÑOS. | YUDELIS ALTAGRACIA CRUEL DE JESUS | 596186 |
| E/2020-34664 | 15/9/20 | HARVEY TECH SOLUTIONS | SERVICIOS E INSTALACIONES, REPARACIÓN Y MANTENIMIENTO DE EQUIPOS TECNOLÓGICOS, CONTROLES DE AUTORIZACIÓN, SISTEMAS DE SEGURIDAD. | NELSON JOEL MATEO BATISTA, SCARLETH DE JESUS CAROLINA INSIGNARES FLORES | 597545 |
| E/2020-34483 | 14/9/20 | HAUXE | VENTA, ALQUILER Y ADMINISTRACIÓN DE INMUEBLES. | CRISTOPHER BAUTISTA VENTURA | 595893 |
| E/2020-28724 | 17/9/20 | HAVEN PUERTAS & VENTANAS | IMPORTACIÓN, EXPORTACIÓN, DISTRIBUCIÓN, MERCADEO, VENTA DE TOLDOS, FABRICACIÓN DE PUERTAS Y VENTANAS DE SEGURIDAD, ALUMINIO, VIDRIOS, GAZEBOS Y AFINES. | HAROL ESTIWAR VENTURA ALCANTARA | 596558 |
| E/2020-32750 | 25/9/20 | HEALTHY HAIR BY DELAHERRE | FABRICACIÓN Y VENTA DE PRODUCTOS NATURALES PARA EL CUIDADO DEL CABELLO. | FERNANDA ARELIS HERRERA SAMBO, BITHINIA DE LA ROSA RAMIREZ | 597488 |
| E/2020-36074 | 22/9/20 | HEBENYX LUCE COMO REALMENTE TE MERECE | DISTRIBUCION Y COMERCIALIZACION DE PRODUCTOS COSMETICOS | HILANGEL EVANGELISTA GONZALEZ NOLASCO | 597087 |
| E/2020-28669 | 22/9/20 | HEKOBRO | VENTA DE HELADOS | NELSON JULIO PEÑA BALBUENA | 597149 |
| E/2020-35758 | 21/9/20 | HÉROES DE JEHOVÁ | FUNDACIÓN SIN FINES DE LUCROS. SERVICIOS EN EL ÁREA SALUD, SOCIAL, EDUCATIVO, DEPORTE Y CULTURAL. | TAYLUMA MONSERRAT CALDERÓN FORTUNA DE DIAZ, FREDNY ISAAC DIAZ RAMÍREZ | 596826 |
| E/2020-35787 | 21/9/20 | HIAMU | PROYECTO MUSICAL DE TRIP HOP, MÚSICA ÉPICA, CINEMATOGRAFICA, WICH HOUSE Y FUSIÓN FOLK DEL PRODUCTOR Y CANTANTE RAYMOND JAQUEZ | RAYMOND RENE JAQUEZ JIMENEZ | 596898 |
| E/2020-35037 | 16/9/20 | HIDALGAS | VENTA AL POR MENOR DE COMBUSTIBLES PARA VEHÍCULOS (GAS). | VERCELI DE LOS ANGELES AGUIRRE SANCHEZ | 596274 |
| E/2020-34254 | 11/9/20 | HITCH | CONFECCIÓN Y VENTA DE PIEZAS DE VESTIR Y ARTÍCULOS PROMOCIONALES. | JN BORDADOS & SERIGRAFIAS, EIRL | 595687 |
| E/2020-30582 | 25/8/20 | HMB CONTRATISTAS | SERVICIOS DE CONSTRUCCIONES CIVILES EN GENERAL. | HMB CONTRATISTAS, S.R.L. | 596369 |
| E/2020-34386 | 14/9/20 | HOGAR DE NIÑOS, NIÑAS DESAMPARADOS SER HUMANO HONNDESERH | SIN FINES DE LUCRO, GARANTIZAR LOS DERECHOS FUNDAMENTALES DE LOS NIÑOS, NIÑOS Y ADOLESCENTES EN GENERAL. | AGUEDA DE JESUS SUAREZ VERAS, JEANNETTE MARITZA CONTRERAS M. DE FERNANDEZ | 595799 |
| E/2020-31130 | 16/9/20 | HOLA PIZZA OLIVER | PRODUCCIÓN Y VENTA DE PIZZA. | AHOLIGAMA MIGDALEDER MIESES MIESES | 596220 |
| E/2020-29701 | 21/9/20 | HOME REPAIR CENTER BY. EDWARD BELTRE | COMPRA, VENTA, IMPORTACIÓN Y REPARACIÓN DE MUEBLES, ELECTRODOMÉSTICOS, EQUIPOS TECNOLÓGICOS Y OFICINA. | EDUARD MANUEL BELTRE LEDESMA | 596888 |
| E/2020-34455 | 14/9/20 | HORMIGONES POP | PRODUCCIÓN, TRANSPORTE, VENTA Y COLOCACIÓN DE HORMIGÓN. | JOSE LUIS NADAL MEDINA | 595877 |
| E/2020-32613 | 3/9/20 | HOSA, INGENIEROS CONSTRUCTORES | DISEÑO, CONSTRUCCIÓN Y SUPERVISIÓN DE OBRAS CIVILES; ALQUILER Y ARRENDAMIENTO DE EQUIPOS RELACIONADOS CON LA CONSTRUCCIÓN. | HOSA INGENIEROS CONSTRUCTORES, SRL | 596268 |
| E/2020-34562 | 14/9/20 | HÓSTAL Y RESTAURANT DOÑA CUCA JORDAN, HRDCJ | OFRECER LOS SERVICIOS DE HOSPEDAJE DE BUENA CALIDAD A LOS VISITANTES Y RESIDENTES DE LA COMUNIDAD DE PEDERNALES. | ANDRES DARIO CUEVAS | 595995 |

| [210] EXP. | [220] SOL. FECHA | [561] NOMBRE COMERCIAL | [510] ACTIVIDAD | [730] SOLICITANTE | [111] REGISTRO |
|--------------|------------------|--|--|---|----------------|
| E/2020-33000 | 21/9/20 | HOTEL CARIBEÑO HOCARI | MANEJO Y OPERACION DE HOTEL, SERVICIOS DE HOTELERIA Y TURISMO, EXPENDIO DE COMIDAS Y BEBIDAS. | RAFAEL IDELFONSO REYNOSO | 596946 |
| E/2020-36575 | 25/9/20 | HOUR DESING | DISEÑOS ARQUITECTONICOS, DECORACION DE INTERIORES Y EXTERIORES, CONSTRUCCIONES | LIA ALEJANDRA MONTÁS GUERRERO | 597462 |
| E/2020-32956 | 1/10/20 | HUEYI GROUP | SERVICIOS DE CONSULTORIA FISCAL Y FINANCIERA. | CARLOS ALFONSO MARTINEZ PORTES | 596996 |
| E/2020-34743 | 15/9/20 | HYDROCIVIL WASA | SERVICIOS DE ESTUDIOS DE PREINVERSION DE PROYECTOS DE INGENIERIA HIDROSANITARIA-CIVIL, CONSTRUCCION DE OBRAS. | LEONARDO PEREZ GUTIERREZ | 596032 |
| E/2020-31259 | 16/9/20 | IBG AUTOMATIC TRANSMISIONS SERVICES | SERVICIOS MECANICOS. | IGNACIO BENEDICTO GARCIA | 596388 |
| E/2020-29298 | 16/9/20 | ICBG INGENIEROS CONSTRUCTORES | SERVICIOS DE INGENIERIA Y CONSTRUCCION | FRANCISCO ADOLFO BAEZ SEIJAS | 596261 |
| E/2020-33009 | 15/9/20 | ICONELSA, INGENIEROS, CONTRATISTAS & ELECTROMECHANICOS | REALIZAR TODO TIPO DE INSTALACIONES ELECTROMECHANICAS, DISEÑOS, CONSTRUCCION, SUPERVISION Y EJECUCION. | ICONELSA, INGENIEROS, CONTRATISTAS & ELECTROMECHANICOS, S.R.L. | 596183 |
| E/2020-36982 | 28/9/20 | IDAACOR | VENTA IMPORTACION Y EXPORTACION, DISTRIBUCION Y COMERCIALIZACION DE INSUMOS AGRICOLAS, FERTILIZANTES, FOLIARES, FUNGICIDAS. | OSCAR RAFAEL CORNIELLE PADOVANI | 597456 |
| E/2020-25582 | 15/9/20 | IGLESIA BAUTISTA REFORMADA KURIOS | ENTIDAD SIN FINES DE LUCRO, DEDICADA A ACTIVIDADES DE INDOLE RELIGIOSO | REYNALDO SAMUEL NINA BATISTA | 596112 |
| E/2020-35002 | 16/9/20 | IGLESIA CRISTIANA FUENTE DE VIDA Y ADORACION | ENTIDAD SIN FINES DE LUCRO, DEDICADA A TRABAJAR PARA RESTAURAR, VENDER, SANAR Y FORTALECER LAS VIDAS EN EL EVANGELIO DE NUESTRO SEÑOR JESUCRISTO. | JUAN CARLOS NUÑEZ ZOQUIER, JANET SANTANA DE NUÑEZ | 596217 |
| E/2020-27350 | 4/9/20 | IGLESIA CRISTIANA INMENSURABLE GRACIA | ENTIDAD SIN FINES DE LUCRO, DEDICADA A LA PREDICACION DE LA PALABRA, ESTABLECIENDO PROGRAMAS SOCIALES, LEVANTANDO TEMPLOS, CENTROS COMUNITARIOS. | AMAURY LORA MENDOZA | 596312 |
| E/2020-35418 | 17/9/20 | IGLESIA CRISTIANA UNIDOS POR CRISTO Y PARA CRISTO | ENTIDAD SIN FINES DE LUCRO, PARA IGLESIA. | JOSÉ STALIN DÍAZ ESTRELLA | 596576 |
| E/2020-35165 | 16/9/20 | IGLESIA DE DIOS EL AGUA DEL SEDIENTO | ENTIDAD SIN FINES DE LUCRO PARA LA EVANGELIZACION Y RESTAURACION FAMILIAR E INDIVIDUAL, DEDICADO A LA PROPAGACION DEL EVANGELIO DE JESUCRISTO. | JOSE MARIA ALCANTARA DICENT | 596357 |
| E/2020-31017 | 18/9/20 | IGLESIA DE DIOS GALATAS 1:6 | PROPAGAR EL EVANGELIO DE JESUCRISTO Y LLEVAR LAS BUENAS NUEVAS DE SALVACION, "SIN FINES DE LUCRO" | ISABEL SALVADOR | 596676 |
| E/2020-36424 | 23/9/20 | IGLESIA EJEMPLO DE CRISTO CAMINANDO BAJO LA DIRECCION DEL ESPIRITU SANTO | ENTIDAD SIN FINES DE LUCRO DEDICADA A PREDICAR LA PALABRA, IGLESIA. | MARIELA SALAS MARTINEZ DE CASTILLO | 597383 |
| E/2020-34462 | 14/9/20 | IGLESIA EL ARCA DE JESUS ES MI FORTALEZA | ENTIDAD SIN FINES DE LUCRO, ORGANIZACION CRISTIANA, RESTAURACION Y FORTALECIMIENTO DE LA FE. | RAMON FELIPE HERNANDEZ DIAZ | 595880 |
| E/2020-34312 | 11/9/20 | IGLESIA PENTECOSTAL PUERTA ESTRECHA 1 LA OBRA DE JEHOVA. | ENTIDAD SIN FINES DE LUCRO, DEDICADA A LA ENSEÑANZA Y PREDICACION DEL EVANGELIO DE JESUCRISTO. | RAMONA POLANCO DE PORTOREAL | 597379 |
| E/2020-33976 | 22/9/20 | IGLESIA YESHUA ES LA VIDA | ENTIDAD SIN FINES DE LUCRO, DEDICADA A CULTO COMO COMUNIDAD NUESTRO ENCUENTRO MÁS IMPORTANTE ES EL CULTO. | ANDRES REYES OLIVARES | 597112 |
| E/2020-11224 | 16/9/20 | IGNITE CONSTRUCTION COMPANY | CONSTRUCCION DE PROYECTOS INMOBILIARIOS. | STEVEN PATRICK SAMANIEGO | 596263 |
| E/2020-35074 | 16/9/20 | IHANSOL | IMPORTACION, FABRICACION, EMPACADO, DISTRIBUCION Y VENTA, DE PRODUCTOS DE LIMPIEZA Y HIGIENE PERSONAL DE PRODUCTOS (DESINFECTANTE FLORAL, DESINFECTANTE LAVANDA) | ANGELA SANCHEZ VALDEZ | 596293 |
| E/2020-34497 | 14/9/20 | IMAGINERIA | COMPRA, VENTA, IMPORTACION, FABRICACION, EXPORTACION, COMERCIALIZACION, DISTRIBUCION EN EL MERCADO LOCAL E INTERNACIONAL DE LIBROS. | KATIUSCA SUAREZ ORTIZ DE VALENZUELA, ERIKA VALENZUELA OLIVER | 595908 |
| E/2020-26421 | 22/9/20 | IMAGINI MEDIA GROUP | CONSULTORIA, ASESORIA Y ORIENTACION ESTRATEGICA DIRIGIDA A LAS RELACIONES PUBLICAS APLICADAS A TODO TIPO DE INSTITUCION POLITICA, PUBLICA Y PRIVADA. | JOSMERY CONCEPCION ROSARIO | 597102 |
| E/2020-29829 | 21/9/20 | IMPORTADORA CASLOP | IMPORTACION, EXPORTACION, VENTAS Y DISTRIBUCION DE MATERIALES FERRETEROS EN GENERAL NO LIMITATIVO, DECORACION, PIEZAS SANITARIAS. | CARLOS EDUARDO CASTELLANO ARIAS, OLGA MARIA DEL VALLE LOPEZ JAIMES | 596782 |
| E/2020-34461 | 14/9/20 | IMPORTADORA CORAZON DOMINICANO ICD | IMPORTACION Y VENTA DE PRODUCTO TEXTILES, FERRETERO Y ALIMENTICIOS, TIENDA POR DEPARTAMENTO, FERRETERIA, COSMETICO. | LONGGUI WENG | 595879 |
| E/2020-35587 | 18/9/20 | IMPORTADORA DE MARCAS IMPOMARCA | IMPORTACION, COMERCIALIZACION, DISTRIBUCION Y VENTAS AL POR MAYOR Y DETALLE DE ARTICULOS MISCELANEOS COMO SON: CRISTALERIA, PLASTICOS. | LUIS ORLANDO MATTA ADAMES, IMPORTADORA DE MARCAS SRL | 596731 |
| E/2020-31190 | 16/9/20 | IMPORTADORA DON JOSEPH | COMERCIALIZACION Y VENTA AL POR MENOR DE ELECTRODOMESTICOS EN GENERAL. | JOSE EUGENIO TAVARES TAVARES | 596223 |
| E/2020-32126 | 21/9/20 | IMPORTADORA ESMAS | VENTA Y COMERCIALIZACION DE PRODUCTOS MISCELANEOS DE CONSUMO MASIVO, TALES COMO COMESTIBLES, BEBIDAS, GOLOSINAS. | YANELY ALTAGRACIA FERMIN DE CRUZ | 596987 |
| E/2020-35375 | 17/9/20 | IMPORTADORA PICOCO | IMPORTACIONES Y VENTAS AL POR MAYOR Y DETALLES DE PIEZAS DE CELULARES Y COMPUTADORAS DE TODAS LAS MARCAS, ACCESORIOS. | FRANCIS ALBERTO GUERRERO CORREIA | 596478 |
| E/2020-35288 | 17/9/20 | IMPORTADORA WANGDA | VENTAS, IMPORTACION Y EXPORTACION DE PRODUCTOS FERRETEROS, PRODUCTOS TEXTILES, PRODUCTOS COMESTIBLES, QUINCALLERIAS. | QUANLI WENG, HUAMEI ZHUANG | 596447 |
| E/2020-34014 | 21/9/20 | IMPRESO Y SOLUCIONES RAFA -IMSORA | VENTA DE SERIGRAFIA Y PINTURA. | RAFAEL ANGEL ALCANTARA AGRAMONTE | 597005 |
| E/2020-32607 | 17/9/20 | INCOMES INVESTMENTS | ASESORIA FINANCIERA, IMPORTACION Y EXPORTACION DE MATERIALES GASTABLES DE OFICINA, INSUMOS MEDICOS, MATERIALES ELÉCTRICOS. | ALAM MUÑOZ GERMAN | 596455 |
| E/2020-32047 | 17/9/20 | INCOMPLIANCE GLOBAL SOLUTIONS ICGS | ASESORIA, CONSULTORIA Y CAPACITACION EN TEMAS RELACIONADOS A LA PREVENCION DE LAVADO DE ACTIVOS. REVISION Y AUDITORIA INDEPENDIENTE DEL PROGRAMA DE CUMPLIMIENTO DE BSA/AML Y OFAC. | MARY ANN TENA CASTILLO | 596593 |
| E/2020-32117 | 23/9/20 | IND AND AUT ELECTROMECHANICA Y PARTES | VENTAS DE REPUESTOS AUTOMOTRICES E INDUSTRIALES, MATERIALES ELÉCTRICOS DE REFRIGERACION, INSTALACIONES ELÉCTRICAS Y DE EQUIPOS ELECTROMECHANICOS. | FRANCISCO ALBERTO DE LA CRUZ DIAZ | 597402 |
| E/2020-36283 | 22/9/20 | INDECORSARQ | ARQUITECTURA, DECORACION Y CONSTRUCCION EN GENERAL. | PATRIA TERESA DE LEON GRULLON DE MEDINA | 597263 |
| E/2020-31422 | 15/9/20 | INDUSTRIA COMERCIAL SAVIR | FABRICACION DE MUEBLES EN METAL Y FIBRAS DE VIDRIO. | HAMLET RAPHAEL SIERRA RIVAS, YENNIFER YUFRANDA SIERRA PEREZ, NELLY DIS PEREZ DELGADILLO | 596114 |
| E/2020-33667 | 21/9/20 | INDUSTRIA DE PRODUCTOS ALIMENTICIOS BOTONA | PRODUCCION Y COMERCIALIZACION DE PRODUCTOS ALIMENTICIOS. | FRANCISCO ERNESTO JORGE GUZMAN | 596864 |
| E/2020-34764 | 15/9/20 | INDUSTRIA PALMA REAL | MANEJO DE RESIDUOS SOLIDOS, PRODUCCION Y COMERCIALIZACION DE BIO-DIESEL, CONSULTORA EN TEMAS DE GESTION DE MANEJO DE RESIDUOS SÓLIDOS, DESARROLLOS DE PROYECTOS DE ENERGIA RENOVABLES. | ADOLFO VASQUEZ CABADA | 596052 |
| E/2020-33406 | 8/9/20 | INDUSTRIAS PINGO | FABRICACION Y COMERCIALIZACION DE JUGOS, SABORES, COLORANTES, ESENCIAS Y BEBIDAS NO ALCOHOLICAS. | JEANCARLINA CRUZ MOREL, CARLOS CRUZ CARDENES, DELIRIUM, S.R.L. | 596616 |
| E/2020-29991 | 21/8/20 | INFONOVACION | PRESTACION DE SERVICIOS DE CONSULTORIA EN TECNOLOGIA DE LA INFORMACION, INCLUYENDO ANALISIS, IMPLEMENTACION, VENTAS Y REPRESENTACIONES DE SOFTWARES Y EQUIPOS | INFONOVACION, S.R.L. | 597238 |
| E/2020-36291 | 22/9/20 | INGENIERIA IML SERVICIOS ELECTROMECHANICOS Y ENERGIA RENOVABLE | SERVICIOS DE ENERGIA RENOVABLE, INTALACION DE SISTEMAS DE ENERGIA SOLAR, SISTEMAS DE ENERGIA DE RESPALDO O INVERSOR, VENTA Y COMPRA DE PANELES SOLARES. | MARIO EMILIO LULO FONDEUR, FRANCISCO ALBERTO LULO VICTOR | 597267 |
| E/2020-35157 | 16/9/20 | INGENIERIA SANTOS GÓMEZ CONSTRUTION GROUP INSANTG | ENTIDAD QUE SE DEDICARÁ A LA CONSTRUCCION Y DISEÑOS DE PLANOS PARA VIVIENDAS. | SAMUEL ANTONIO SANTOS GOMEZ | 596353 |
| E/2020-34946 | 15/9/20 | INGEOTOP SUPPLY AND SERVICES | IMPORTACION Y COMERCIALIZACION DE PRODUCTOS UTILIZADOS PARA LA MINERIA TALES COMO ORO, PLATA. | AMAURY LEONEL CASTILLO BATISTA | 596169 |
| E/2020-35399 | 17/9/20 | INGMAREFRI | SERVICIOS DE INSTALACION, MANTENIMIENTO Y REPARACION, VENTA DE EQUIPOS Y REPUESTOS DE EQUIPOS DE REFRIGERACION. | SANTO REYES ORTIZ | 596491 |
| E/2020-36324 | 23/9/20 | INHABITANT GLOBAL | MARKETING, PUBLICIDAD, ARTICULOS PROMOCIONALES, ESTUDIO DE DISEÑO, MARKETING POLITICO, SERVICIOS DIGITALES, DISEÑO DE PAGINAS WEB, APLICACIONES Y PROGRAMACIONES. | NATHALIE ADJEIR HAZIM GUZMAN | 597276 |
| E/2020-34843 | 15/9/20 | INMOBILIARIA BAEZ CORDERO & ASOCIADOS | VENTA, ALQUILER Y ADMINISTRACION DE PROPIEDADES. | CARLOS JOSE BAEZ CORDERO | 596083 |
| E/2020-32668 | 15/9/20 | INMOBILIARIA BELKYS DE LEÓN ESPINO Y ASOCIADOS | VENTAS, ALQUILERES Y ADMINISTRACION DE CONDOMINIO. | BELKYS DE LEON ESPINO | 596101 |
| E/2020-36615 | 25/9/20 | INMOBILIARIA BELLAVISTA 2020 | CONSTRUIR, VENDER, COMPRAR, ALQUILAR Y ADMINISTRAR VIVIENDAS Y CONDOMINIOS. | LEANDRO MANUEL COMPRES SANTANA | 597508 |
| E/2020-37054 | 28/9/20 | INMOBILIARIA BRITO Y ASOCIADOS - IBA | GESTION Y ADMINISTRACION DE LAS LABORES DE INTERMEDIACION PARA LA COMPRA, VENTA, ALQUILER, FINANCIAMIENTO Y CONSTRUCCION DE INMUEBLES. | RAFAEL LEOCADIO BRITO | 596870 |
| E/2020-34797 | 15/9/20 | INMOBILIARIA DOÑA LUZ ABREU | COMPRA, VENTA Y ALQUILER DE BIENES INMOBILIARIOS. | JUAN ENRIQUE PÉREZ ABREU | 596188 |
| E/2020-34113 | 11/9/20 | INMOBILIARIA DOÑA SORIANA | COMPRA, VENTA DE CASAS, EDIFICIOS, APARTAMENTOS, LOCALES COMERCIALES, FINCAS, SOLARES. COMPRA, VENTA E IMPORTACION DE VEHICULOS. | DANNY ANDRES ROSARIO VICIOSO | 596959 |
| E/2020-27825 | 11/8/20 | INMOBILIARIA E INVERSIONES JUAL | COMPRA, VENTA, ADMINISTRACION, DISEÑO, CONSTRUCCION Y REMODELACION DE PROYECTOS HABITACIONALES, TURISTICOS, COMERCIALES Y VIALES. | INMOBILIARIA E INVERSIONES JUAL, S.R.L. | 596022 |
| E/2020-34352 | 25/9/20 | INMOBILIARIA HQN HOME, MULTISERVICIOS | VENTA Y ALQUILER DE INMUEBLES, ASUNTOS JURIDICOS EN GENERAL, DETERMINACION DE HEREDEROS, CASOS LABORALES, CASOS PENALES. | SANDRA MARICELA HERNANDEZ QUEZADA, SAILY ALEXANDRA NUÑEZ MONTERO DE HERNANDEZ | 597528 |
| E/2020-36054 | 22/9/20 | INMOBILIARIA PUEBLO BLANCO | ADMINISTRACION Y COMERCIALIZACION DE BIENES INMUEBLES. | INMOBILAIRIA PUEBLO BLANCO SRL | 597069 |
| E/2020-33353 | 17/9/20 | INMOBILIARIA ZESAKE | LOS BIENES RAICES EN GENERAL, ADMINISTRACION DE PROPIEDADES TANTO PROPIAS COMO DE TERCEROS, COMPRA Y VENTA DE PROPIEDADES INMOBILIARIAS. | KEISY DURAN DE JESUS | 596617 |
| E/2020-34569 | 14/9/20 | INMOBILIARIS | DESARROLLOS DE CONSTRUCCIONES INMOBILIARIAS. | OSWALDO CARRILLO ALONSO | 595944 |
| E/2020-36536 | 23/9/20 | INNOVADECO | DISEÑO Y CONSTRUCCION INMOBILIARIA. | WAGNER ANEUDIS MARTINEZ MEJIA | 597444 |
| E/2020-36290 | 22/9/20 | INOA SANTANA INVEST | INVERSIONES EN BIENES MUEBLES TALES COMO VEHICULO DE MOTOR E INMUEBLES, ACCIONES, TITULOS, DOCUMENTOS COMERCIALES DE TODA CLASE ACTUANDO COMO TENEDORA. | JOSE LUIS INOA SANTANA | 597374 |
| E/2020-35024 | 16/9/20 | INSPIRA MONTESSORI | TALLER DE REFUERZO ACADÉMICO EN EDUCACION INICIAL Y BÁSICA. | CLAUDIA MAGDALENA TAVAREZ DIAZ | 596264 |
| E/2020-32751 | 18/9/20 | INSTALACION DE ILUMINACION PUBLICA DEL ESTE IDIPE | INSTALACIONES ELÉCTRICA MANTENIMIENTOS, EQUIPOS DE ILUMINACION PARA EL SECTOR PUBLICO Y PRIVADO, IMPORTACION, TRANSPORTE Y SUMINISTROS DE MATERIALES ELÉCTRICOS. | AGUSTIN ARAUJO PEREZ | 596735 |
| E/2020-34671 | 15/9/20 | INSTITUCION CREDITICIA OPPORTUNUS INCREDITO | OPERACIONES FINANCIERAS, COMERCIALES, INDUSTRIALES E INMOBILIARIAS; PRÉSTAMOS COMERCIALES, PRÉSTAMOS DE MENOR CUANTIA, PRÉSTAMOS PERSONALES, HIPOTECAS, COMPRA Y VENTA DE VEHICULOS, IMPORTACION DE ELECTRODOMESTICOS Y MOTOCICLETAS | FRANCISCO ELADIO RODRIGUEZ RIJO | 595982 |
| E/2020-34437 | 22/9/20 | INSTITUTO FORMADORES RD GLOBALSC. | UNA ENTIDAD EDUCATIVA EN EL AMBITO DEL BUEN MANEJO DE HERRAMIENTAS VIRTUALES Y CRECIMIENTO PERSONAL PARA FACILITAR EL APRENDIZAJE Y SIMPLIFICAR LA VIDA. | PLINIO ALBERTO CEDANO MATEO, PEDRO SANCHEZ VICENTE | 597145 |
| E/2020-34808 | 15/9/20 | INSTITUTO PARA EL DESARROLLO JOSE E. MONTILLA | FOMENTAR Y ALENTAR LA INVESTIGACION EDUCATIVA DE TODOS SUS MIEMBROS Y RELACIONADOS PARA EL PROGRESO BIENESTAR DEL FAMILIA Y EL PAIS | INSTITUTO PARTA EL DESARROLLO JOSE E. MONTILLA INC | 596066 |
| E/2020-31631 | 31/8/20 | INSTITUTO TÉCNICO COMERCIAL ANGEL LUIS INTECAL | IMPARTIR DOCENCIAS TALES COMO: COMPUTADORA, SECRETARIADO, INGLES, CONTABILIDAD, VENTAS, FARMACIA, VISITADOR MEDICO. | INGRIS ANTONIA FERNANDEZ FERNANDEZ | 596680 |

| [210] EXP. | [220] SOL. FECHA | [561] NOMBRE COMERCIAL | [510] ACTIVIDAD | [730] SOLICITANTE | [111] REGISTRO |
|--------------|------------------|---|--|--|----------------|
| E/2020-35689 | 18/9/20 | INTERGALLERY | ASESORAMIENTO, CONSTRUCCION, VENTA, RENTA E HIPOTECAS DE INMUEBLES Y MATERIAL DE PRESENTACION PARA LA VENTA Y ALQUILER DE VIVIENDAS. | YSA ALEJANDRO GARCIA CEPEDA, BENNY NICOLAS GUZMAN | 596637 |
| E/2020-35442 | 17/9/20 | INTERIORES ARIELA | VENTA AL POR MAYOR Y DETALLE DE ROPA INTERIOR PARA DAMAS, CABALLEROS Y NIÑOS, VENTA DE ROPA, LENCERÍA Y ACCESORIOS EN GENERAL. | NOLBERKIS BAUTISTA ROSARIO | 596584 |
| E/2020-36818 | 25/9/20 | INTERNATIONAL CARDIOVASCULAR CENTER ICC | CENTRO DE PRESTACIÓN DE SERVICIOS MÉDICOS DE DIAGNÓSTICO, CONSULTA, REHABILITACIÓN Y TRATAMIENTO DE ENFERMEDADES EN LE ÁREA DE CARDIOLOGÍA. | MANUEL FELIPE PATETE AYALA, NIGEL PAUL LA CHAPELLE VALLENILLA | 597442 |
| E/2020-35577 | 18/9/20 | INTERNATIONAL PRIVATE BIOTECHNOLOGY MEDICINE ASSOCIATES IPBMA | PROPORCIONAR SERVICIOS MÉDICOS, HOSPITALARIOS, DE DIAGNÓSTICO Y PROCEDIMIENTOS MÉDICOS TERAPÉUTICOS ALTAMENTE ESPECIALIZADOS. | VIANELA RAMONA BRUGAL MOLINA, ISRAEL PORFIRIO BIENVENIDO MAÑON ALCANTARA | 596829 |
| E/2020-35167 | 16/9/20 | INTERNATIONAL PRIVATE MEDICINE ASSOCIATES IPMA | PROPORCIONAR SERVICIOS MÉDICOS, HOSPITALARIOS, DE DIAGNOSTICO Y PROCEDIMIENTOS MEDICOS TERAPEUTICOS ALTAMENTE ESPECIALIZADOS. | ISRAEL PORFIRIO BIENVENIDO MAÑON ALCANTARA, VIANELA RAMONA BRUGAL MOLINA | 596358 |
| E/2020-34840 | 15/9/20 | INTERNATIONAL YASUAT RENT CAR | COMPRA, VENTA Y RENTA DE TODO TIPO DE VEHÍCULOS DE MOTOR. | GERONIMO VASQUEZ | 596082 |
| E/2020-30695 | 23/9/20 | INTERSERVICE ESJM | SERVICIOS DE MANTENIMIENTO TALES COMO PINTURA, ALBAÑILERÍA, EBANISTERÍA, JARDINERÍA, PLOMERÍA, LIMPIEZA, REPARACIÓN DE EQUIPOS ELÉCTRICOS. | JEAN MARCEL MIESES FRIAS | 597305 |
| E/2020-35158 | 16/9/20 | INTIME AGENTES LOGISTICOS Y ADUANALES | GESTORES ADUANALES EN GENERAL Y LOGÍSTICA | MAXIMO ALEXANDER DAVID CARVAJAL | 596354 |
| E/2020-34672 | 15/9/20 | INVERCIMO | DESARROLLO INMOBILIARIO, SERVICIOS FINANCIEROS Y LEGALES. | ANTONIO DE JESUS MORONTA MOLINA | 595981 |
| E/2020-35755 | 21/9/20 | INVERMAC PUERTAS Y VENTANAS | SERVICIO DE INSTALACIÓN Y VENTA DE PUERTAS, VENTANAS, CLOSETS, GABINETES, PUERTAS ENROLLABLES Y TODO TIPO DE CARPINTERÍA DE ALUMINIO Y CRISTAL. | ALFREDO JOSE MARTINEZ CUEVAS | 596823 |
| E/2020-28922 | 22/9/20 | INVEROAMA PRESTAMOS E INVERSIONES | PROVEER SERVICIOS FINANCIEROS, PRESTAMOS PERSONALES, HIPOTECARIOS, GARANTIA MOBILIARIA Y LEASING FINANCIERO ENTRO OTROS TIPO DE FINANCIAMIENTO. | WILLIS JAVIER BONILLA ROA | 597139 |
| E/2020-34867 | 15/9/20 | INVERSAN-K | SERVICIOS DE FINANCIAMIENTOS, DE PLOMERÍA, ELECTRICIDAD, PINTURA, ARTESANÍA EN HIERRO, DISEÑOS EN YESOS, CONSTRUCCIÓN. | CARLOS CABA SANTIAGO | 596108 |
| E/2020-36525 | 23/9/20 | INVERSIONES ULTRAOCEANICA | IMPORTACIÓN DE TODO TIPO DE VEHÍCULOS DE MOTOR, NUEVOS Y USADOS TALES COMO: YIPETAS, AUTOMÓVILES, CAMIONES, CAMIONETAS. | PEDRO RICARDO VALDEZ TRAVIESO | 597436 |
| E/2020-33118 | 7/9/20 | INVERSIONES ALANJAZ | VENTA DE ROPA, PRESTAMOS TIPO SAN, RENT CAR, BIENES RAICES. | JHONNY DE JESUS ESTEVEZ BAEZ | 596398 |
| E/2020-35953 | 21/9/20 | INVERSIONES BAEZ FRANCO | FINANCIAMIENTO DE MOTORES Y VEHÍCULOS. | REYNALDO ALBERTO BAEZ FRANCO | 597020 |
| E/2020-10738 | 22/9/20 | INVERSIONES BRAYDANNA | PROMOCIÓN, DESARROLLO Y FOMENTO DE OPORTUNIDADES DE INVERSIÓN EN EL SECTOR INMOBILIARIO, INDUSTRIAL Y FINANCIERO. | JOSE DANIEL FERNANDEZ RODRIGUEZ | 597105 |
| E/2020-31387 | 28/8/20 | INVERSIONES BREWTONS | SERVICIOS DE BIENES RAICES, CONSTRUCCIÓN, ALQUILER Y VENTAS DE INMUEBLES. | INVERSIONES BREWTONS, S.R.L. | 596026 |
| E/2020-30661 | 25/9/20 | INVERSIONES CAMPOSAMAR S&A | REALIZACIÓN DE PRESTAMOS PERSONALES E HIPOTECARIOS, COMPRA Y VENTA DE PROPIEDADES (MUEBLES E INMUEBLES). | DANITZA GERLINA GONZALEZ MARICHAL | 597576 |
| E/2020-33117 | 17/9/20 | INVERSIONES COMCA | IMPORTACIÓN, EXPORTACIÓN Y VENTA DE ALIMENTOS Y BEBIDAS. | DAVE HARRYSON BIEN-AIME | 596554 |
| E/2020-31385 | 28/8/20 | INVERSIONES ESCARCEGA | BIENES RAICES, CONSTRUCCIÓN, ALQUILER Y VENTAS DE INMUEBLES. | INVERSIONES ESCARCEGA, S.R.L. | 596024 |
| E/2020-36655 | 25/9/20 | INVERSIONES FERRERAS MONEGRO | PRESTAMOS HIPOTECARIO FINANCIAMIENTO CON GARANTÍA, SIN GARANTÍA. | MELVIN JUNIOR FERRERAS, ANA MARIA FERRERAS MONEGRO | 597526 |
| E/2020-29368 | 19/8/20 | INVERSIONES GANEM | IMPORTACIÓN DE PRODUCTOS COMESTIBLES, TALES COMO: ESPECIAS, GOLOSINAS, PICADERAS DULCES Y SALADAS. | DAVID JADALLA-MARIA NASSER | 595892 |
| E/2020-28977 | 9/9/20 | INVERSIONES H VERAS | COMPRA Y VENTA DE VEHÍCULOS NUEVOS Y USADOS, ASI COMO LAS GESTIONES DE PRESTAMOS Y BIENES RAICES. | RAMON ALBERTO HIERRO VERAS | 595824 |
| E/2020-32496 | 3/9/20 | INVERSIONES HERNANKALA | PRESTAMOS PERSONALES. | CARLOS MANUEL HERNANDEZ | 597040 |
| E/2020-34978 | 16/9/20 | INVERSIONES JESUS FRANCISCO GUERRA LUGO ALIANZA | OFRECER SERVICIOS DE AUDITORIA, VENTA, COMPRA, ALQUILER Y FINANCIAMIENTO E HIPOTECAS CON TODO TIPO DE PROPIEDADES INMOBILIARIAS. | JESUS FRANCISCO GUERRA LUGO | 596203 |
| E/2020-34655 | 25/9/20 | INVERSIONES KPH | PROMOCIÓN, COMPRA Y VENTA DE PROPIEDADES INMOBILIARIAS, PRESTAMOS HIPOTECARIOS, PRESTAMOS PERSONALES DE MENOR CUANTÍA Y TODO TIPO DE FINANCIAMIENTO. | AUGUSTA PEREZ HERNANDEZ, PEDRO OMAR MATOS PEREZ | 597587 |
| E/2020-11196 | 13/3/20 | INVERSIONES LOMAS DEL ATLÁNTICO | LA PROMOCIÓN Y EL FOMENTO DE OPORTUNIDADES DE INVERSIÓN EN EL PAÍS; COMERCIALIZACIÓN DE PROPIEDADES INMOBILIARIA, VENTAS, COMPRAS. | URS PETER KOLLER, DANIELA KOLLER | 595309 |
| E/2020-36317 | 23/9/20 | INVERSIONES MAYHAD | SERVICIOS PARA LA PRÁCTICA DEPORTIVA Y DE ENTRETENIMIENTO. | FRANCIS DAHYAM CABRAL ROSELLO | 597272 |
| E/2020-32857 | 4/9/20 | INVERSIONES MD&D | VENTA Y DISTRIBUCIÓN AL POR MAYOR Y DETALLE DE ARTÍCULOS Y PRODUCTOS DE OFICINA, LIMPIEZA, COCINA Y MANTENIMIENTOS DEL HOGAR Y EMPRESARIAL. | ROGELIA DEL CARMEN PICHARDO | 596517 |
| E/2020-35891 | 21/9/20 | INVERSIONES NAZOLIA | VENTA, ALQUILER Y CONSTRUCCIÓN DE BIENES INMUEBLES. | LUIS FERNANDO JULIAN CHALAS | 596971 |
| E/2020-35020 | 16/9/20 | INVERSIONES NIBO | VENTAS DE PRODUCTOS DE PRIMERA NECESIDAD TALES COMO: ARROZ, HABICHUELAS, VEGETALES Y DETERGENTES. | NICODEMO BONILLA DE LACRUZ, IVELISSE BONILLA BONE | 596252 |
| E/2020-36538 | 23/9/20 | INVERSIONES NX | DISTRIBUCIÓN, FABRICACIÓN Y VENTA DE PRODUCTOS DE BELLEZA Y CUIDADO PERSONAL. | ANGI GISSELLE JEREZ RODRIGUEZ | 597458 |
| E/2020-33949 | 21/9/20 | INVERSIONES O JE FE MA HART | COMERCIALIZACIÓN Y DISTRIBUCIÓN DE PRODUCTOS Y MATERIAL GASTABLE E INSUMOS, ENTRE LOS QUE PODEMOS INDICAR, PAPEL DE BAÑO. | DANIEL HART IMBERT | 596989 |
| E/2020-36171 | 22/9/20 | INVERSIONES OGANDO NUÑEZ | COMPRA, VENTA, CONSTRUCCIÓN Y ADMINISTRACIONES DE BIENES INMUEBLES, ASESORAMIENTO INMOBILIARIO, GESTIÓN DE PRESTAMOS HIPOTECARIOS. | YRENO OGANDO LOPEZ | 597165 |
| E/2020-32510 | 14/9/20 | INVERSIONES PASENA | COMPRA, VENTA, TENENCIA, ALQUILER Y ADMINISTRACIÓN DE PROPIEDADES INMOBILIARIAS, TALES COMO VILLAS, APARTAMENTOS. | HERNAN JAVIER ARRIGUI BARRERA | 595930 |
| E/2020-31388 | 15/9/20 | INVERSIONES PATZAU | SERVICIOS DE BIENES RAICES EN GENERAL: CONSTRUCCION, ADMINISTRACIÓN, ALQUILER Y VENTAS DE INMUEBLES. | INVERSIONES PATZAU, S.R.L. | 596025 |
| E/2020-36087 | 22/9/20 | INVERSIONES PENOAN | VENTA DE VEGETALES, EMBUTIDOS, PRODUCTOS LÁCTEOS Y ALIMENTOS. | BEANNI COLLADO VARGAS | 597097 |
| E/2020-36286 | 22/9/20 | INVERSIONES SAVAÑON CORDERO | COMPRA, VENTA, ADMINISTRACIÓN Y CONSTRUCCION DE BIENES INMUEBLES. | JAIME ALBERTO SAVAÑON ANDUJAR | 597265 |
| E/2020-35931 | 21/9/20 | INVERSIONES SOLEA | SERVICIOS DE PRESTAMOS HIPOTECARIOS. | RAMON ANTONIO SOTO GONZALEZ | 597007 |
| E/2020-31486 | 9/9/20 | INVERSIONES SOLSAN | INMOBILIARIA, CONSTRUCCIÓN, INVERSIONES, PROMOCIÓN, TENEDORA DE INMUEBLES, INDUSTRIA, CONTRATISTA. | JOSE ISMAEL ESPINAL FERNANDEZ | 595261 |
| E/2020-30303 | 24/8/20 | INVERSIONES SURILEYNI INVERSURY | LA COMPAÑÍA TIENE COMO OBJETO SOCIAL PRINCIPAL DEDICARSE A LOS PRÉSTAMOS DE MANERA FORMAL, ASÍ COMO HACER NEGOCIACIONES DE BIENES RAICES. | SURILEYNI MARTINEZ CASTRO | 596507 |
| E/2020-24586 | 21/9/20 | INVERSIONES TAVROD | PRÉSTAMOS COMERCIALES O PERSONALES CON GARANTIA HIPOTECARIA O DE OTRO TIPO, ENVIO DE VALORES, IMPORTACIÓN Y COMERCIALIZACIÓN DE VEHÍCULOS DE MOTOR. | RAFAELINA RODRIGUEZ ALMONTE | 597028 |
| E/2020-35176 | 16/9/20 | INVERSIONES THORNDIKE | COMPRA, VENTA Y ADMINISTRACIÓN DE BIENES INMUEBLES. | INVERSIONES THORNDIKE, E.I.R.L. | 596372 |
| E/2020-32739 | 15/9/20 | INVERSIONES TURISTICAS CERROS DE JARABACOA ITCJ | COMPRA Y VENTA DE PROPIEDADES TURISTICAS. | RAMON RAFAEL BELLARD LOPEZ | 596146 |
| E/2020-31207 | 22/9/20 | INVERSIONES VALERIO DÍAZ | PRÉSTAMOS HIPOTECARIOS Y VENTA DE PRODUCTOS COMESTIBLES. | YIMELKY ALEXANDER VALERIO DIAZ | 597248 |
| E/2020-36123 | 22/9/20 | INVERSIONES Y CONSTRUCCIONES RENTAR | ESTUDIO, DISEÑO, CONSTRUCCIÓN Y REMODELACIÓN DE OBRAS CIVILES EN GENERAL. ARRENDAMIENTO Y ALQUILER DE EQUIPOS Y MAQUINARIAS DE CONSTRUCCIÓN. | MIGUEL ANTONIO VALENZUELA ANTIGUA | 597124 |
| E/2020-35009 | 16/9/20 | INVESTMENTS INMOSPACE-MNL | SERVICIOS INMOBILIARIOS, INVERSIONES, COMPRA, VENTA, ALQUILER, ADMINISTRACIÓN E INTERMEDIACIÓN EN PROPIEDADES INMOBILIARIAS Y BIENES RAICES EN GENERAL. | JOSE NICOLAS BOBONAGUA LORA | 596234 |
| E/2020-32918 | 25/9/20 | INVICTUS_17 | COMPRA Y VENTA DE ARTÍCULOS TEXTILES TALES COMO ROPAS, CALZADOS, MATERIAL DE C UERO, ACCESORIOS PARA DAMAS, CABALLEROS Y NIÑOS. | ANDY ALEJANDRO GUATAIPU REYES | 597562 |
| E/2020-35032 | 16/9/20 | IPHOSAM SERVICE GROUP | IMPORTACIÓN, VENTA Y DISTRIBUCIÓN DE CELULARES, COMPUTADORAS Y ACCESORIOS TECNOLÓGICOS EN GENERAL. COMO TAMBIÉN DE ROPA PARA DAMAS, CABALLEROS Y NIÑOS. | EDUARDO ALEXIS CUBILETE GARCIA | 596271 |
| E/2020-35815 | 21/9/20 | IRC INOA ROMERO CONSULTING | SERVICIOS DE ASESORAMIENTO, DIRECCIÓN Y GESTIÓN EMPRESARIAL TRANSPORTE AUTOMOTOR DE CARGAS (INCL. SERV. DE TRANSP. | ELVIN ARMANDO INOA CANELA | 596922 |
| E/2020-35425 | 17/9/20 | IRECEF | SERVICIOS DE ASISTENCIA SOCIALES RELACIONADOS CON LA GINECOLOGIA; COMERCIALIZACION, FABRICACION, DISTRIBUCION Y COMPRA Y VENTA DE PRODUCTOS MEDICOS. | IRECEF, S.R.L. | 596510 |
| E/2020-35049 | 16/9/20 | ISANDREWS STORE | VENTA, COMERCIALIZACIÓN, EXPORTACIÓN E IMPORTACIÓN DE ROPAS, ACCESORIOS DE VESTIR, BISUTERÍAS, ZAPATOS, CARTERAS, PARA DAMAS CABALLEROS Y NIÑOS. | YOKASTA ALTAGRACIA HERNANDEZ SANO | 596282 |
| E/2020-35589 | 18/9/20 | ISNTA SERVICIOS ELECTROMECHANICOS | COMPRA, VENTAS, REPARACION E INSTALACION DE PUERTAS, VENTANAS, PLOMERIAS, CHIROK, INSTALACIÓN Y MANTENIMIENTO DE PLANTAS GENERADORAS DE ENERGÍA ELÉCTRICA. | LEOANDI ANTONIO RODRIGUEZ MARTINEZ | 596732 |
| E/2020-35902 | 21/9/20 | ISRAEL GARCIA CENTRO DE DIALISIS | HEMODIALISIS DIALISIS PERITONEAL, TRASPLANTE CONSULTA, COLOCACIÓN DE CATÉTERES, FISTULA, SONOGRAFIA, Y BANCO DE SANGRE. | NELLY YORDANIA GARCIA LIRANZO | 596982 |
| E/2020-33508 | 8/9/20 | ITALIA IN CASA | ELABORACIÓN Y VENTA DE COMIDA. | DIANA KATHERINE RIVAS REYES | 596812 |
| E/2020-36328 | 23/9/20 | ITALMAINO | SERVICIO DE RESTAURANTE, VENTA DE BEBIDAS CON ALCOHOL Y SIN ALCOHOL, ELABORACIÓN, VENTA Y DISTRIBUCIÓN DE PRODUCTOS ALIMENTICIOS. | FABRIZIO MAINOLI | 596655 |
| E/2020-35941 | 21/9/20 | IUNGO | DESARROLLO Y VENTA DE SOFTWARE Y HADWARE PARA EMPRESA, FINTECH, HADWARE Y EQUIPOS Y REPUESTOS ELECTRONICO | AMILCAR JOSE PEREZ HERNANDEZ | 597012 |
| E/2020-33782 | 21/9/20 | IVANA ANDRADE MEDICINA ESTETICA AVANZADA | SERVICIOS DE SALUD, MEDICINA ESTÉTICA; NUTRICIÓN, COSMETOLOGIA, CIRUGIA PLÁSTICA, DERMATOLOGIA, VENTA Y COMPRA DE PRODUCTOS FARMACÉUTICOS NATURALES. | IVANA VANESSA ANDRADE SANCHEZ | 597029 |
| E/2020-33752 | 9/9/20 | IVANSA TOURS | OFRECER SERVICIOS DE TRANSPORTE A SECTORES TURÍSTICOS, EMPRESARIAL, ESCOLAR, CULTURAL, ENTRE OTROS A NIVEL NACIONAL | RAFAEL IVAN SANCHEZ JIMENEZ | 595312 |
| E/2020-32167 | 2/9/20 | IZAROX INVESTMENTS | CONSULTORÍA, ASESORIA E INVERSIÓN EN OBRAS CIVILES. | NICOLE MARIE POLANCO PEREZ | 596662 |
| E/2020-35874 | 21/9/20 | IZZAT RECORDS | REALIZAR SERVICIOS DE CREACIÓN MUSICAL, OFRECIENDO ASÍ DIVERSIDAD EN EL CONTENIDO MUSICAL PARA CUALQUIER TIPO DE PÚBLICO. | GIORDANO ERNESTO BRITO RODRÍGUEZ | 596953 |
| E/2020-35419 | 17/9/20 | J&J MULTISERVICES RD | RECLUTAMIENTO DE PERSONAL, AGENCIA DE EMPLEO. | JAZMIN FIGUEROA | 596500 |
| E/2020-33269 | 25/9/20 | J.A.R.S SOLUCIONES INMEDIATAS | SERVICIOS PRÉSTAMOS Y FINANCIAMIENTO. | JUNIOR ALEXANDER REYES SANTANA | 597290 |
| E/2020-32949 | 15/9/20 | J.A.S.H PETROLEUM SERVICES | ADMINISTRAR ESTACIONES DE COMBUSTIBLE, VENDER Y DISTRIBUIR COMBUSTIBLE DÍGASE GASOLINA, GASOIL Y CUALQUIER DERIVADO DEL PETROLEO | JOEL ARNULFO SANTANA HIRALDO | 596214 |
| E/2020-33709 | 21/9/20 | JALEXSAH | COMERCIALIZACIONES DE ENSERES DE Y UTENSILIOS DE COCINAS, OLLAS, ACCESORIOS ELÉCTRICOS Y OTROS PRODUCTOS DE COCINAS. | JAVIER VALERA AMARANTE, JULIE CATHERINE FERNANDEZ DURANGO | 596842 |
| E/2020-34519 | 14/9/20 | JAM TRANSPORT | COMERCIALIZACIÓN, EXPORTACIÓN E IMPORTACIÓN, VENTA Y TRANSPORTE DE PIEDRA EN MATERIA DE GRAVA, GRAVILLAS, Y MATERIALES PARA LA CONSTRUCCIÓN EN GENERAL. | JONATHAN ALFREDO MELENDEZ DE LA CRUZ | 595929 |
| E/2020-36636 | 25/9/20 | JAMIEL IMPORT PARTES Y SERVICIOS | MANTENIMIENTO Y REPARACIÓN DE VEHÍCULOS AUTOMOTORES QUE INCLUYE: REPARACIONES MECÁNICAS, REPARACIONES ELÉCTRICAS. | MIGUEL FELICIANO MARIA SUERO | 597523 |

| [210] EXP. | [220] SOL. FECHA | [561] NOMBRE COMERCIAL | [510] ACTIVIDAD | [730] SOLICITANTE | [111] REGISTRO |
|--------------|------------------|---|--|---|----------------|
| E/2020-30663 | 18/9/20 | JANIBEL INGENIERÍA & ARQUITECTURA | CONSTRUCCIÓN, VENTA Y ALQUILER DE TODO TIPO DE INMUEBLES Y EDIFICACIONES, COMO TAMBIÉN SERVICIOS DE ASESORÍA EN INGENIERÍA Y ARQUITECTURA EN GENERAL. | JUNIOR CHARLES ANTONIO, ABEL ANTONIO VALDEZ CABRERA | 596666 |
| E/2020-34423 | 14/9/20 | JAQUEZ F&J RENT A CAR | ALQUILER DE TODO TIPO DE VEHÍCULOS DE MOTOR. | FRENJY LEONEL JAQUEZ FABIAN, CHEILY DEBRINDIS ACEVEDO | 595849 |
| E/2020-31855 | 11/9/20 | JBCD PUBLICIDAD & MAS | SERVICIOS DE IMPRESO, EDICIÓN, PROGRAMACIÓN, SERIGRAFIA, PUBLICIDAD EXTERIOR, COMERCIALIZAN DE SUMINISTROS DIVERSOS, TALES COMO: OFICINA, FERRETERÍA, ALIMENTACIÓN. | JUAN BLAS LIRIANO TEJADA | 595664 |
| E/2020-32826 | 18/9/20 | JC MUÑOZ AUTO IMPORT | VENDER VEHÍCULOS Y MOTOCICLETAS DE TODO TIPO EN CALIDAD DE DEALER, FINANCIAMIENTO DE VEHÍCULOS Y MOTOCICLETAS DE TODO TIPO. | ABELITO EVANGELISTA REYNOSO | 596683 |
| E/2020-35524 | 18/9/20 | JCASVE SERVICE | SERVICIO DE COURIER, ENVÍO Y RECIBO DE MERCANCÍA TERRESTRE, AÉREA, Y MARÍTIMA. | JULIO CASTILLO VENTURA | 596656 |
| E/2020-31974 | 21/9/20 | JCP RECORD | PROMOCIÓN Y MANEJO DE ARTISTAS MUSICALES, ENTRETENIMIENTOS ARTÍSTICOS, PROMOCIÓN Y PUBLICIDAD DE EVENTOS MUSICALES. | CARLOS JOSE POLANCO JIMENEZ | 596967 |
| E/2020-34468 | 14/9/20 | JCX INVESTMENT | VENTAS AL POR MAYOR Y DETALLE DE LUBRICANTES DE VEHÍCULOS DE MOTOR, AGREGÁNDOLE ASESORÍA EN VENTAS, CREACIÓN Y VENTA SE SERVICIOS TECNOLÓGICOS. | CARLOS PEÑA VASQUEZ | 595884 |
| E/2020-33753 | 21/9/20 | JDP AUTO IMPORT | IMPORTACIÓN, EXPORTACIÓN, COMPRA, VENTA Y COMERCIALIZACIÓN DE VEHÍCULOS DE MOTOR, LIVIANOS Y PEQUEÑOS. | JULIA MERCEDES PIMENTEL ALMONTE | 596840 |
| E/2020-32327 | 16/9/20 | JEGA AUTO PARTS | VENTA DE PIEZAS PARA VEHÍCULOS, GUÍAS HIDRÁULICAS Y REPUESTOS DE VEHÍCULO. | JERSON HOTELMAN SEPULVEDA LLUBERES | 596370 |
| E/2020-31608 | 31/8/20 | JERLIA HANDMADE | VENTAS DE ARTICULOS PERSONALIZADOS PARA EL HOGAR Y PERSONAL, REGALOS, DECORACION DE INTERIORES Y EVENTOS. | ELIZABETH RODRIGUEZ DE TAVERAS | 596745 |
| E/2020-28670 | 17/8/20 | JEYY FASHION | VENTA DE ROPA. | JOHANNY ALMONTE VASQUEZ, LIDIO VALERIO MARTINEZ | 595964 |
| E/2020-34758 | 15/9/20 | JF GRAPHIC | MANIPULACIÓN Y MANEJO DE TODO TIPO DE DOCUMENTOS MEDIANTE LA IMPRESIÓN, COPIADO, ESCANEADO, PLOTEO, DIGITACIÓN. | JUAN FRANCISCO SOLANO PAREDES | 596045 |
| E/2020-32298 | 21/9/20 | JG CIELO VILLAGE'S | PROMOCIÓN Y DESARROLLO DEL TURISMO ECOLÓGICO A TRAVÉS DE LA ORGANIZACIÓN Y REALIZACIÓN DE ACTIVIDADES RECREATIVAS. | JOAQUIN LEONIDAS DE JS GERONIMO BERROA | 596916 |
| E/2020-32076 | 22/9/20 | JIMENDZ LOGISTICA Y SERVICIOS | TRANSPORTE DE MERCANCIAS, VENTA DE ARTÍCULOS COMESTIBLES, ARTÍCULOS DEL HOGAR, SERVICIOS DE FUMIGACIÓN, REPARACIÓN DE PUERTAS Y VENTANAS. | JOSE MIGUEL JIMENEZ MUÑOZ, ALBERTO ELIAS MENDEZ RODRIGUEZ | 597196 |
| E/2020-33847 | 10/9/20 | JIMENEZ BATISTA CONSULTORES | LA PRESTACIÓN DE SERVICIOS DE CONSULTORÍA EN EL ÁREA LEGAL, DE AUDITORÍA Y DE NEGOCIOS, A CLIENTES NACIONALES Y EXTRANJEROS. | MANUEL RICARDO BATISTA CASTILLO | 597466 |
| E/2020-29333 | 28/8/20 | JIMENEZ GARCÍA SHEETROCK DOMINICANA JGSHEDOM | EXPORTACIÓN, IMPORTACIÓN Y VENTA DE: TORNILLOS, CLAVOS, PLANCHAS EXTERIORES, PLANCHAS INTERIORES, LUMINARIA, ESQUINEROS. | WILTON JUAN GARCIA JIMENEZ | 595867 |
| E/2020-20813 | 17/9/20 | JISALL-PRO | COMERCIALIZADORA DE PRODUCTOS ESTÉTICOS. | WILFREDO ALEXANDER SANCHEZ VARGAS | 596514 |
| E/2020-36641 | 25/9/20 | JM FOUNDTRACK SOLUTIONS | SERVICIO DE ALQUILER Y MANTENIMIENTO DE LOCALES. | JEON MIKE FIGUEROE JIMENEZ | 597519 |
| E/2020-35257 | 17/9/20 | JM ROEDAN Y COMPAÑIA | COMPRA Y VENTA DE ARTICULOS COMESTIBLES. | JUAN MARCOS ROEDAN DE LOS SANTOS | 596419 |
| E/2020-33760 | 9/9/20 | JN NICO PUERTAS Y VENTANAS | INSTALACIÓN Y VENTA DE PUERTAS Y VENTANAS EN POLIMETAL, ALUMINIO, VIDRIO, CORTINAS DE BAÑO, CLOSET, FACHADA COMERCIALES, GABINETES Y MADERAS. | JOSE DIOGENIS ZORRILLA SEVERINO | 597096 |
| E/2020-26754 | 17/9/20 | JOHNNY CASTILLO CARGO | TRANSPORTE DE CARGAS AÉREAS, MARÍTIMAS Y TERRESTRES, GESTIONES ADUANALES Y ALMACENAMIENTO DE CARGAS. | JOHNNY CASTILLO | 596615 |
| E/2020-36112 | 22/9/20 | JOHYRA SILVERIO | SERVICIOS DE ALIMENTOS Y BEBIDAS. COMPRAS, VENTA Y ALQUILER DE EQUIPOS PESADOS DE AGROPECUARIA Y CONSTRUCCIÓN. | JOHYRA NAZARET SILVERIO CABRERA | 597115 |
| E/2020-34565 | 14/9/20 | JOMALEA INDUSTRIAL SOLUTION OF THE FAMILY | FABRICACION, EXPORTACION, DISTRIBUCION Y VENTAS DE PRENDAS DE VESTIR. | JOSE JAVIER BAEZ DE LOS SANTOS | 595943 |
| E/2020-33028 | 23/9/20 | JORD FLORES Y EVENTOS | ADQUISICIÓN, VENTA, PRODUCCIÓN, REPRESENTACIÓN, DISTRIBUCIÓN, MERCADEO, EXPORTACIÓN E IMPORTACIÓN DE TODO TIPO DE FLORES Y PLANTAS. | ZACHARY MELO MONSANTO | 597317 |
| E/2020-23110 | 21/9/20 | JORGE DE LOS SANTOS FRIORTZ RD | SERVICIOS DE ELECTRICIDAD, REFRIGERACIÓN, PLOMERÍA. | JORGE AGUSTIN DE LOS SANTOS ORTIZ | 595905 |
| E/2020-28043 | 14/9/20 | JOSANTFER FIBERCOM | SERVICIOS DE INSTALACIÓN DE TELECOMUNICACIONES, REPARACIÓN E INSTALACIÓN DE CONEXIONES ALÁMBRICAS. | JONATAN SANTOS FERNANDEZ | 595872 |
| E/2020-35635 | 18/9/20 | JOSE GUZMAN INDUSTRIAL | SERVICIO DE MECÁNICA INDUSTRIAL, CONFECCIÓN DE PIEZAS, TORNOS. | JOSE GUZMAN INDUSTRIAL, S.R.L. | 596492 |
| E/2020-28205 | 15/9/20 | JOSE RAMON AUTO PINTURAS | VENTA Y DISTRIBUCIÓN DE PINTURA AUTOMOTRIZ Y MATERIALES PARA LA DESABOLLADURA Y PINTURA DE VEHÍCULOS. | JOSE RAMON REYES LOPEZ, DARWIN JOSE REYES ARIAS | 596000 |
| E/2020-36621 | 25/9/20 | JOSECA RENT CAR | RENTA DE VEHÍCULOS. | JOSE TABARE RODRIGUEZ ACOSTA | 597518 |
| E/2020-32777 | 4/9/20 | JOSEPHDÍAZ CONSTRUCCIONES | DISEÑO, SUPERVISIÓN, PLANIFICACIÓN Y EJECUCIÓN DE OBRAS CIVILES. ANÁLISIS DE COSTOS. LEVANTAMIENTO TOPOGRÁFICOS DE TODO PROYECTO DE INGENIERÍA. | GABRIELA DIAZ GOMEZ, CARLOS DAVID JOSEPH ENCARNACIÓN | 596563 |
| E/2020-33271 | 21/9/20 | JOSM, AUTO IMPORT | IMPORTACIÓN COMPRA Y VENTA DE VEHÍCULOS, REPUESTOS Y SEGUROS. | MARINA ISABEL SEGURA FELIZ | 596856 |
| E/2020-26326 | 25/9/20 | JOSMARK | SERVICIOS Y ASESORIA EN COMUNICACIÓN SOCIAL Y RELACIONES PÚBLICAS, MAESTRIA DE CEREMONIAS, REDES SOCIALES, LOCUCIÓN, COMMUNITY MANAGER, EVENTOS. | JUANA MARGARITA LIRIANO MARTE | 597550 |
| E/2020-17544 | 11/9/20 | JOYERIA 3 ORO | COMPRA Y VENTA ORO, PIEDRA PRECIOSA, EMPENO, FINANCIAMIENTO DE ORO, VENTA DE RELOJES Y TODO LO RELACIONADO CON LA ACTIVIDAD PRINCIPAL. | JOSE ALBERTO MENA MENDEZ | 597146 |
| E/2020-37677 | 30/9/20 | JOYERIA KATYNA TORRES | COMPRA Y VENTA DE ORO Y PLATA, EMPENOS DE ORO Y ROLOJES DE MARCAS, VENTAS RELOJ DE MARCAS, PIEDRAS PRECISAS Y FINANCIAMIENTO DE ORO Y RELOJES DE MARCAS. | DORIS KATYNA TORRES REYES DE CARO | 597416 |
| E/2020-35904 | 21/9/20 | JOYERIA SUEÑO DORADO | COMPRA Y VENTA DE ORO, PIEDRA PRECIOSA, EMPENO, FINANCIAMIENTO DE ORO, VENTA DE RELOJES DE MARCAS, ETC. | DORIS KATYNA TORRES REYES DE CARO | 596977 |
| E/2020-32533 | 16/9/20 | JP POLIGRAFIA | VENTA DE EQUIPOS Y ACCESORIOS DE POLIGRAFÍA, ENTRENAMIENTO EN TEMAS DE POLIGRAFÍA, EVALUACIÓN Y ASESORIA EN TEMA DE INVESTIGACIÓN Y POLIGRAFÍA. | JUAN ARTURO PARADAS MATEO | 596302 |
| E/2020-36620 | 25/9/20 | JPM AGENCIA DE EMPLEOS | GESTIONAR EMPLEOS DOMÉSTICOS Y EMPLEOS FORMALES A EMPRESAS CONSTITUIDAS E INSTITUCIONES PRIVADAS. | JOSE MANUEL MARIANO NUÑEZ | 597513 |
| E/2020-26993 | 23/9/20 | JSWAGG TO THE WORLD | NOMBRE ARTÍSTICO DE CANTANTE. | JEISON RAFAEL BATISTA ALMONTE | 597489 |
| E/2020-34818 | 15/9/20 | JT LAW & CONSULTING | PRESTACIÓN DE SERVICIOS JURÍDICOS, CONSULTORÍA, NOTARÍA Y ASESORÍA JURÍDICA EN GENERAL. | EUDY ALBERTO JIMENEZ TAVERAS | 596070 |
| E/2020-27736 | 15/9/20 | JUAN Y BIANCA AGRÍCOLA | DISTRIBUCIÓN Y COMERCIALIZACIÓN DE INSUMOS AGRÍCOLAS. | JUAN BOLIVAR DOMINGUEZ ESTEVEZ | 596143 |
| E/2020-34305 | 22/9/20 | JUCOL TRASPORTE CORPORATIVO | TRANSPORTE DE PASAJEROS, CARGA Y OTROS TIPOS DE TRANSPORTE. | JUAN RAMON COLON VARGAS | 597216 |
| E/2020-21783 | 15/9/20 | JULCED PAITING & MAS | DESINFECCIÓN, LIMPIEZA DE ÁREAS Y PINTURA DE LOS MISMOS. | NESTOR JULIO CEDENO ARACHE | 596174 |
| E/2020-33810 | 9/9/20 | JULIO NUÑEZ ELECTRI | SERVICIOS GENERALES DE PLANTAS ELÉCTRICAS, ALQUILER DE PLANTAS, REPARACIÓN, MANTENIMIENTO Y SUS DERIVADOS. | JULIO ANTONIO NUÑEZ VARGAS | 595392 |
| E/2020-30240 | 10/9/20 | JULISSA COCINA POR TI | SERVICIO DE CATERING Y VENTA DE COMIDA EMPRESARIAL. | JULISSA ALEXANDRA ALCANTARA GENAO | 595423 |
| E/2020-21886 | 15/9/20 | JULOFA NATURAL FOOD | VENTA DE SÁNDWICHES, HAMBURGUESAS, DELICATESSEN, EMPANADAS, BEBIDAS NO ALCOHÓLICAS FRÍAS Y CALIENTES. | RUDDY TOMAS FERNANDEZ RECAREY | 595998 |
| E/2020-35744 | 21/9/20 | JUNGFRAU REAL ESTATE | PROMOCIÓN Y VENTAS INMOBILIARIAS. | ROBERT WILLIAM CARSON | 596819 |
| E/2020-36507 | 23/9/20 | JUNIOR AVILA SERVICIOS ELECTRICOS | SERVICIOS, VENTAS E INSTALACIONES ELÉCTRICAS DE MEDIA Y BAJA TENSIÓN. | LUIS ANTONIO AVILA PERALTA | 597431 |
| E/2020-36472 | 23/9/20 | JUNTA DE RESIDENTES SHALOM II SAN CRISTOBAL | ORGANIZACIÓN COMUNITARIA DE CARÁCTER TERRITORIAL, REPRESENTATIVAS DE LAS PERSONAS QUE RESIDEN EN UN MISMO BARRIO. | RITA PATRICIA BAEZ PEÑA | 597415 |
| E/2020-35634 | 18/9/20 | JUNTA DE VECINOS PUEBLO NUEVO LA CEIBA, JUVEPUNCE | INSTITUCIÓN SIN FINES DE LUCRO, DEDICADA A TRABAJAR UNIDOS POR UNA COMUNIDAD DIGNA Y UN AMBIENTE SANO. | ONEYDA TEJADA SOSA DE GOMEZ | 596770 |
| E/2020-36053 | 22/9/20 | JUNTA DE VECINOS RESIDENCIAL ESTRELLA MARINA (JUVREM) | ENTIDAD SIN FINES DE LUCRO DESTINADA A VELAR POR EL ADECUADO SUMINISTRO DE LOS SERVICIOS PÚBLICOS Y EL DESARROLLO ARMONIOSO DE LA COMUNIDAD. | BIANCA CAROLINA VANDERHORST DE CILIBERTI | 597064 |
| E/2020-36287 | 22/9/20 | JUSPPREC | SERVICIOS LEGALES Y DE AGRIMENSURA. | BASILIO CAMACHO POLANCO | 597266 |
| E/2020-36136 | 22/9/20 | JUSTO & FRANCO | CORRETAJE, VENTA, FINANCIAMIENTO Y ADMINISTRACIÓN DE PROPIEDADES INMOBILIARIAS, ASÍ COMO ASESORÍA DE INVERSIÓN. | RAMON FULGENCIO GUERRERO LARA | 597163 |
| E/2020-33185 | 17/9/20 | JUVIANCA EXPORT | COMPRA Y VENTA DE PRODUCTOS AGRÍCOLAS EN TODOS EL PAÍS, ASÍ COMO LA EXPORTACIÓN E IMPORTACIÓN DE LOS MISMO Y TODA ACTIVIDAD RELACIONADA CON ESTA ÁREA. | PERFECTO ACEVEDO ROBLES | 596450 |
| E/2020-35262 | 17/9/20 | KAIRUZ RENT A CAR | RENTA DE VEHÍCULOS. | ROCKY ANTONIO INFANTE KAIRUZ, FELIX EDWARD INFANTE KAIRUZ | 596498 |
| E/2020-34038 | 10/9/20 | KANIAN DELICATESSEN AND MORE | FABRICACIÓN, PRODUCCIÓN, ELABORACIÓN, COMERCIALIZACIÓN, DISTRIBUCIÓN, EMPAQUE, ALMACENAMIENTO, VENTA, IMPORTACIÓN, EXPORTACIÓN DE TODO TIPO DE COMIDAS, BEBIDAS, BOCADILLOS DULCES Y SALADOS, POSTRES, REPOSTERÍA Y PASTELERÍA ARTESANAL EN GENERAL, SERVICIOS DE CATERING, BANQUETES Y BUFFETS. | ANDREA MICHELLE PEÑA VALDEZ | 596919 |
| E/2020-35043 | 16/9/20 | KARNAVIC WORLD | COMPRA Y VENTA DE CABALLOS, COMPRA Y VENTA DE MEDICINAS, INSUMOS, APEROS, TODO LO RELACIONADO CON HIPISMO, ENTRENAMIENTO Y DOMA DE CABALLOS, EXPORTACIÓN E IMPORTACIÓN DE ANIMALES, TRANSPORTE DE CABALLOS Y ASESORAMIENTO HÍPICO RELACIONADO CON CABALLOS DE CARRERAS. COMPRA Y VENTA DE HENO ALIMENTO PARA CABALLO. HERRADURAS DE HIERRO Y ALUMINIO, EXÁMENES COMPLEMENTARIOS PARA CABALLOS, ENDOSCOPIAS HEMATOLOGÍAS Y REVISIÓN CLÍNICA, LABORATORIO. | GERMAN ILDEMARO ROJAS VILLEGAS | 596279 |
| E/2020-35240 | 17/9/20 | KASPER GLOBAL GROUP | SERVICIOS DE RADIODIFUSIÓN. | PEDRO RICARDO VALDEZ TRAVIESO | 596413 |
| E/2020-31402 | 16/9/20 | KASSEL INGENIERIA Y PROYECTOS | SERVICIOS DE CONSTRUCCIÓN DISEÑO Y ASESORÍAS EN INGENIERÍA, ALQUILER, VENTAS Y REPARACIÓN DE EQUIPO DE CONSTRUCCIÓN. | DANILO ENMANUEL GIL HENRIQUEZ | 596213 |
| E/2020-36659 | 25/9/20 | KATHLEEN REAL ESTATE | ASESORÍA EN TODO TIPO DE PROCESOS DE BIENES RAÍCES. | KATHERINE THEN MANÓN, VICTOR ALFONSO SANTANA LAUREANO | 597566 |
| E/2020-31731 | 31/8/20 | KAZA GOO | IMPORTACIÓN, VENTA, DISTRIBUCIÓN Y COMERCIALIZACIÓN DE PRODUCTOS FARMACEUTICOS Y DE LABORATORIOS Y TODO LO RELACIONADO CON EL OBJETO PRINCIPAL. | KAZA GOO, E.I.R.L. | 596947 |
| E/2020-34446 | 14/9/20 | KBIERD SERVICIOS TECNOLÓGICOS | SERVICIOS TECNOLÓGICOS. | DAVID REYES FELIZ | 595874 |
| E/2020-34285 | 25/9/20 | KENÉ MULTIMEDIAS Y COMUNICACIONES | PROGRAMAS DE TELEVISIÓN, RADIO, EVENTOS Y ESPECTÁCULOS. | JULIO ALBERTO MELO MERCADO | 597588 |
| E/2020-23406 | 21/9/20 | KESTL COLLETION | VENTAS DE ACCESORIOS PARA ADULTOS Y ROPAS INFANTILES. | KISAIRYS ABREU SANTIAGO | 596861 |
| E/2020-35770 | 21/9/20 | KHAN KHAN | SERVICIO DE RESTAURANTES. | ZUCCA CATERING & SERVICIOS, S.R.L. | 596855 |
| E/2020-34755 | 15/9/20 | KIKE 'S HOUSE | COMERCIALIZACIÓN, EXPENDIO Y VENTA DE COMIDA CRIOLLA. | JHONATTAN JAVIER POLANCO, GLADYS MERCEDES POLANCO SANCHEZ | 596044 |
| E/2020-32730 | 15/9/20 | KIMLY NATURAL CARE | FABRICACION, DISTRIBUCION Y VENTA DE PRODUCTOS DE BELLEZA ORGANICOS PARA EL CABELLO, MASCARILLAS HIDRATANTES, SHAMPOO. | LEIDY ALTAGRACIA MONTES DE OCA DE RODRIGUEZ | 596123 |

| [210] EXP. | [220] SOL. FECHA | [561] NOMBRE COMERCIAL | [510] ACTIVIDAD | [730] SOLICITANTE | [111] REGISTRO |
|--------------|------------------|---|---|--|----------------|
| E/2020-35793 | 21/9/20 | KINETIC LIFE DO | SERVICIOS DE REHABILITACIÓN FÍSICA EN CENTROS DE FISIOTERAPIA Y A DOMICILIO. | JOSUE REYNOLDS ALTUVE BOLBOA | 596909 |
| E/2020-29232 | 10/9/20 | KING OF TENIS FLOW BOUTIQUE | COMERCIALIZACIÓN DE MERCANCÍA: ZAPATO, CAMISA, POLOCHERT, GORRA, TENIS, MEDIAS, JEANS, PANTALÓN, CORREA, T-SHIRT, CHANCLETA, ROPAS PARA DAMAS. | ROBERSON DE LEON PINEDA, ROSIE CASTELLANOS | 595454 |
| E/2020-35188 | 16/9/20 | KINGSDELL CONSTRUCTION | CONSTRUCCIÓN Y VENTA DE BIENES INMUEBLES, DESARROLLO DE DISEÑOS ARQUITECTÓNICOS. | LEGAL DEFENSE INC | 596399 |
| E/2020-36651 | 25/9/20 | KISBA SOLUTIONS | VENTA Y ALQUILER DE NAVES, BARCOS, BOTES, EQUIPOS, ACCESORIOS Y MATERIALES MARINOS. | SMELING BIENVENIDO BAEZ ANDUJAR | 597559 |
| E/2020-35970 | 21/9/20 | KISTY BEAUTY | PRODUCCIÓN Y VENTAS DE PESTAÑAS Y MAQUILLAJE. | JOSEFINA NORIS RODRIGUEZ CRUZ | 597032 |
| E/2020-32843 | 17/9/20 | KKV SYSTEMS TECHNOLOGY | DISEÑO, DESARROLLO E INSTALACIÓN DE PLATAFORMAS TECNOLÓGICAS Y CREACIÓN DE PAGINAS WEB, PARA LA EDUCACIÓN Y COMERCIOS ONLINE. | SONIA MARIBELYS DOÑE SANCHEZ | 596454 |
| E/2020-36356 | 23/9/20 | KNIPPA | VENTAS DE COMIDA, DULCES Y POSTRES. | HEIDY SAGRARIO DE LEON TAVERAS | 597349 |
| E/2020-32133 | 2/9/20 | KPGG SERVICIO | CONSTRUCCIÓN Y EDIFICACIÓN, SERVICIOS PROFESIONALES DE INGENIERÍA CIVIL PROFESIONALES COLEGIADOS, EMPRESAS CONSTRUCTORAS DE PROYECTOS INMOBILIARIOS. | LUIGGI JOSÉ RAFAEL GUABA CAMILO, HAYNEE ELIZABETH GUERRERO HERNÁNDEZ | 596029 |
| E/2020-28710 | 11/9/20 | KRAKOVIA MCMP BUSINESS ADVISORY SERVICES | SERVICIOS DE ASESORÍA EN CONTABILIDAD, FINANZAS, IMPUESTOS, TECNOLOGÍA DE INFORMACIÓN, AUDITORIA FINANCIERA, AUDITORIA DE CONTROL INTERNO. | MARIA CRISTINA CRUZ PAULINO | 595642 |
| E/2020-34938 | 15/9/20 | KRISTIAN & ROBERT | SERVICIOS DE MECÁNICA AUTOMOTRIZ, VENTA DE REPUESTOS, ACCESORIOS Y LUBRICANTES PARA VEHÍCULOS, CONSTRUCCIÓN Y REMODELACION DE INMUEBLES. | DOMINGO FAMILIA MORA | 596167 |
| E/2020-33883 | 10/9/20 | KSN EMPRESARIADO | CONSTRUCTORA, EQUIPOS PESADOS, INGENIERÍA CIVIL, ARQUITECTURA, ASESORÍA Y GESTIÓN DE PROYECTOS DE CONSTRUCCIÓN. | EZEQUIEL DAVIS BELTRE PINEDA | 595419 |
| E/2020-33545 | 8/9/20 | KW RENTAL | VENTA, ALQUILER, COMERCIALIZACIÓN Y DISTRIBUCIÓN DE EQUIPOS, SUMINISTROS Y MATERIALES PARA LA CONSTRUCCIÓN DE OBRAS DE INGENIERÍA Y DE INFRAESTRUCTURAS | WILFREDO ADID BOJOS JULIAN, KELVIN GUZMAN MORAN | 596767 |
| E/2020-35794 | 21/9/20 | KYOXO ELECTRONICS | COMERCIALIZACIÓN, COMPRA, VENTA, IMPORTACIÓN, INSTALACIÓN Y REPARACIÓN DE DISPOSITIVOS ELECTRÓNICOS, TALES COMO CELULARES, TABLETAS. | JOHERIC MOREL GUZMAN | 597071 |
| E/2020-36033 | 22/9/20 | L&L IMAGE | SERVICIOS PERIODÍSTICOS, CONSULTORÍA DE COMUNICACIÓN PARA ASUNTOS PÚBLICOS, COMUNICACIÓN POLÍTICA, INSTITUCIONAL. | SUEDI LEON JIMENEZ | 597058 |
| E/2020-35407 | 17/9/20 | LA CASA DE LA CERVEZA | VENTA DE TODO TIPO DE CERVEZAS DE MARCAS NACIONALES E INTERNACIONALES. | RAÚL FRANCISCO PÉREZ ALMONTE | 596496 |
| E/2020-34795 | 15/9/20 | LA CASA DEL BISTEC | VENTA DE COMIDA. | SHANTAL MIESES BETANCES | 596272 |
| E/2020-33011 | 21/9/20 | LA CATEDRAL DE LA MUSICA CARIBENA | SERVICIO DE BAR- RESTAURANTE - HOTEL. | JUAN ORANGEL CURIEL MENDEZ, MARCELA MASOTTI | 596848 |
| E/2020-32540 | 25/9/20 | LA COCINA DE DOÑA CHICHA | VENTA DE ALIMENTOS AL POR MENOR. VENTA DE DESAYUNOS Y TODO TIPO DE ALMUERZOS ROSTIZADOS Y CRIOLLOS PARA LLEVAR. | GUSTAVO ADOLFO LAVEZZARI | 597558 |
| E/2020-31448 | 14/9/20 | LA LECHOSA AGENCIA DIGITAL AMJB | AGENCIA PUBLICITARIA, BRINDAR SERVICIOS ESTRATÉGICOS DE MERCADEO, PUBLICIDAD, DISEÑO GRÁFICO, REDES SOCIALES Y PRODUCCIÓN AUDIOVISUAL. | ANGIE CAROLINA MERCEDES GONZALEZ, JESÚS JOSE BURGOS JAVIER | 595781 |
| E/2020-23115 | 16/7/20 | LA LENGUA ADVERTISING | AGENCIA PUBLICITARIA LA CUAL DARA LOS SERVICIOS DE TELECOMUNICACIONES. | LA LENGUA ADVERTISING C POR A | 596506 |
| E/2020-36256 | 22/9/20 | LA PAPA SIGNS GRAPHICS | SERVICIOS DE PUBLICIDAD EN GENERAL, LETREROS, ROTULACIONES, VALLAS, TARJETAS, VOLANTES, SELLOS, SEÑALÍTICAS, SERVICIOS DE MARKETING DIGITAL. | CESAR AUGUSTO RODRIGUEZ ROMERO | 597255 |
| E/2020-22166 | 16/9/20 | LA PISCINA 14/7 | CAFETERIA- RESTAURANTE . LUGAR DE ESPARCIMIENTO Y RECREACIÓN Y SANA DIVERSIÓN. | HEIKE HOCHHEIMER CEDANO | 596209 |
| E/2020-30797 | 26/8/20 | LA SÚPER MAKKINNA, EL SÚPER HÉROE DE LA HUMANIDAD Y EL UNIVERSO | NOMBRE PARA PERSONAJE FICTICIO DEL CINE Y LA TELEVISIÓN, PARA SER UTILIZADO EN SERIES, MINISERIES, PELICULAS Y TODO LO RELACIONADO AL MUNDO DEL ESPECTACULO | ERICK WILSON BITTAR SANCHEZ | 596618 |
| E/2020-34660 | 15/9/20 | LA SURTIDORA DEL PUEBLO JOMIRE | COMPRA, VENTA Y DISTRIBUCIÓN DE DULCES, GOLOSINAS Y TODOS LOS PRODUCTOS DE LA CANASTA FAMILIAR. | JOSE MIGUEL REYES MENDOZA, LUZ DIVINA ORTEGA ARIAS DE REYES | 595976 |
| E/2020-36226 | 22/9/20 | LA ZAHORA GUSTE BY SJIMENEZ | SERVICIO DE COMIDA CACERA, PARA LLEVAR | SARAH MAGDALENA JIMENEZ DE PLACENCIO | 597227 |
| E/2020-34838 | 15/9/20 | LABORATORIO DIESEL ARACENA POWER TURBO | MECÁNICA DIESEL DE VEHÍCULOS EN GENERAL. | JOSE ALBERTO GUZMAN ARACENA | 596080 |
| E/2020-34787 | 15/9/20 | LABORATORIO QUIMICO BIOTECH MGS | FABRICACIÓN, IMPORTACIÓN, EXPORTACIÓN, VENTA Y DISTRIBUCIÓN DE ARTÍCULOS : PLÁSTICO, PAPEL, ASEO PERSONAL, LIMPIEZA. | PEDRO LUIS MATEO DEL ORBE | 596060 |
| E/2020-30460 | 14/9/20 | LADIV ESTUDIO CREATIVO | CREACIÓN Y ELABORACIÓN DE CONTENIDO PARA REDES SOCIALES, DISEÑO E ILUSTRACIÓN PERSONALIZADA Y PRODUCTOS DE DECORACIÓN. | LESLIE MARGARITA MEDINA VIDAL | 595916 |
| E/2020-35373 | 17/9/20 | LAMARIN AUTO SERVICES | REPARACIÓN Y REFORMA DE VEHÍCULOS DE MOTOR, INCLUYENDO MECÁNICA EN GENERAL, MANTENIMIENTOS, DESABOLLADURA, PINTURA. | ROMNY ELIAS MORA JOSE | 596476 |
| E/2020-36343 | 23/9/20 | LANK ELECTROPLOMERIA | VENTA DE ARTÍCULOS DE PLOMERÍA Y ELECTRICIDAD EN GENERAL. | LUIS ALBERTO NEPOMUCENO MARTINEZ | 597447 |
| E/2020-21496 | 27/8/20 | LAR COLECTIVO | DEDICADO A LA REPRESENTACIÓN DE ARTISTAS, PRODUCCIÓN Y COMERCIALIZACIÓN DE EVENTOS Y ESPECTÁCULOS PÚBLICOS Y PRIVADOS. | CESAR EDUARDO RODRIGUEZ MUÑOZ | 596176 |
| E/2020-29755 | 20/8/20 | LARISSA TAVERAS LT DYNAMIC TRAINING BUSINESS CONSULTING | EMPRESA DE CAPACITACIÓN, ASESORÍA Y CONSULTORÍA EMPRESARIAL. | LARISSA TAVERAS BONILLA | 597283 |
| E/2020-35394 | 17/9/20 | LASH OUT | VENTA, DISTRIBUCIÓN AL POR MAYOR Y AL POR MENOR DE PESTAÑAS, PELO HUMANO 100% NATURAL, MAQUILLAJE DE ALTA CALIDAD. | LINETTE ESPINAL ESPINAL | 596486 |
| E/2020-30893 | 18/9/20 | LASHIMMER STORE | VENTA E IMPORTACIÓN DE MAQUILLAJE, ACCESORIOS, PERFUMES, CARTERAS, PRENDAS DE VESTIR, PRODUCTOS PARA EL CUIDADO DE LA PIEL Y DEL CABELLO. | DANALIT VARGAS PEÑA | 596671 |
| E/2020-36277 | 22/9/20 | LAURA DAIKIRY | SERVICIOS BAR MÓVIL Y LOCAL, TERRAZA DE RECREACIÓN CON ALIMENTOS Y BEBIDAS. | LAURA ROSARIO PIMENTEL | 597261 |
| E/2020-36623 | 25/9/20 | LAWRENCE CONTINENTAL CARGO EXPRESS | AGENTE INTERNACIONAL DE CARGA (SHIPPING) Y CONSOLIDADOR VÍA AÉREA, MARÍTIMA Y TERRESTRE. | LAWRENCE CONTINENTAL CARGO EXPRESS, S.R.L. | 597515 |
| E/2020-33904 | 25/9/20 | LDP LALYCRAFT | DISEÑO, FABRICACIÓN, IMPRESIÓN Y VENTAS DE ARTÍCULOS PROMOCIONALES, DETALLES PERSONALIZADOS, TARJETERÍA, SOUVENIRS. | LAURY DIAZ PANTALEON | 597572 |
| E/2020-34684 | 15/9/20 | LEAH RENT A CAR | VENTA, DISTRIBUCIÓN, REPRESENTACIÓN, IMPORTACIÓN Y EXPORTACIÓN DE TODO TIPO DE VEHÍCULOS DE MOTOR. | KEILA MARIA FERNADEZ SALCEDO | 595993 |
| E/2020-35763 | 21/9/20 | LECHONERA SANCHEZ VILLA RIVA | VENTA DE CERDOS ASADOS Y CRUDOS. | DANIS JOSE SANCHEZ HOLGUIN | 596827 |
| E/2020-34310 | 11/9/20 | LEDERSKOM | SERVICIOS DE PUBLICIDAD EN GENERAL, ESCENOGRAFÍA, CINEMATOGRAFÍA, REALIZACIÓN DE EVENTOS, CAMPAÑAS DIGITALES. | YAPAU CONSULTING S.R.L DE C.V | 597410 |
| E/2020-32520 | 25/9/20 | LEF-TV | PRODUCCIÓN, CREACIÓN Y COMERCIALIZACIÓN DE CONTENIDO PARA TV, RADIO Y MEDIOS DIGITALES. | MARINO ALCANTARA ENCARNACION | 597625 |
| E/2020-33061 | 15/9/20 | LEGADO CIGARS & CO | PRODUCCIÓN, FABRICACIÓN, COMERCIALIZACIÓN, SUMINISTRO, DISTRIBUCIÓN, TRANSPORTACIÓN, COMPRA Y VENTA DEL TABACO Y SUS DERIVADOS. | JOSE GABRIEL FLORENTINO | 596200 |
| E/2020-30950 | 23/9/20 | LEMAR GRUOP SERVICES | VENTA AL POR MAYOR DE PARTES, PIEZAS Y ACCESORIOS DE VEHÍCULOS AUTOMOTORES, GOMAS, BATERÍAS Y LUBRICANTES. | LEWIN MARTINEZ MARTINEZ | 597357 |
| E/2020-35312 | 17/9/20 | LEMON'S | AGENCIA DE SERVICIOS DEDICADA A LA PUBLICIDAD Y SATISFACCIÓN A CLIENTES Y USUARIOS. | YENELSY RUBI MORILLO SOLIS | 596456 |
| E/2020-34499 | 14/9/20 | LENTE PRESTIGE | REPARACION, VENTA, COMPRA DE MONTURAS Y OPTICA. | JOSE RAMON BOCIO NUÑEZ | 595907 |
| E/2020-32460 | 23/9/20 | LESLIE RENT CAR | RENTA DE TODOS TIPO DE VEHICULOS. | CLEMEN ELIZABETH DOMINGUEZ PANIAGUA, FERNANDO ALBERTO CRUZ PANIAGUA | 597302 |
| E/2020-32948 | 15/9/20 | LETTRES INVESTMENT | BIENES RAÍCES COMO SON: REMODELACIÓN, AMUEBLADO Y DECORACIÓN DE INTERIOR DE LOS INMUEBLES. | MIGUELY FERREIRA ZACARIAS | 596159 |
| E/2020-35015 | 16/9/20 | LIBEREC ADVISORY GROUP | ASESORÍA EMPRESARIAL, COMERCIAL Y LEGAL A EMPRESAS Y PARTICULARES, DESARROLLO DE PROYECTOS COMERCIALES. | RAFAEL FERNANDO ACOSTA AMADOR | 596244 |
| E/2020-22307 | 25/9/20 | LICEY VAPE STORE, LIVAPES | VENTA, REPARACION Y DISTRIBUCIÓN DE CIGARRILLOS ELECTRONICOS, CONOCIDOS COMO VAPE, Y SUS ACCESORIOS. | ORLANDO JOSE GRULLON | 597472 |
| E/2020-35229 | 17/9/20 | LICOM SERVICES | COMUNICACIÓN SOCIAL, MAESTRÍA DE CEREMONIA, PUBLICIDAD, ASESORÍA EN COMUNICACIÓN. | LISA MANUELA CORPORAN GUERRERO | 596409 |
| E/2020-29833 | 17/9/20 | LIKO AUTO PARTS | VENTA DE TODO TIPO DE REPUESTOS NUEVOS Y USADOS PARA VEHÍCULOS DE MOTOR. | ENRIQUE PEGUERO BATIA | 596523 |
| E/2020-33707 | 21/9/20 | LIMÓN VERDE | PRODUCCIÓN, COMPRAS, VENTAS, COMERCIALIZACIÓN, EXPORTACIÓN E INDUSTRIALIZACIÓN DE PRODUCTOS AGRÍCOLAS. | JAY JULIO PEREZ | 597037 |
| E/2020-36706 | 25/9/20 | LINDOZI Y MERVILUS ENTERPRISE | SERVICIOS DE IMPORTACIÓN, COMPRA Y VENTA DE VEHÍCULOS DE MOTOR NUEVOS Y USADOS, REPUESTOS PARA VEHÍCULOS Y GOMAS NUEVAS Y USADAS. | LILIAN GOITSEONE NDOZI, WIDMY MERVILUS | 597605 |
| E/2020-33708 | 18/9/20 | LIQUOR ISLE | PRODUCCIÓN Y COMERCIALIZACIÓN DE BEBIDAS. | KATIA DE LA CARIDAD RODRIGUEZ MAURA | 596734 |
| E/2020-36144 | 22/9/20 | LIRECOM GROUP | SERVICIO DE TELECOMUNICACIONES, VENTA DE INTERNET A DISTANCIA | DEIBRY DISLA TAVERAS | 597166 |
| E/2020-34912 | 15/9/20 | LITTLE DETAILS | COMPRA, VENTA Y FABRICACIÓN MANUAL DE ARTÍCULOS PERSONALIZADOS, ARREGLOS PARA REGALOS Y DECORACIÓN EN GENERAL. | CLAUDIA LISBETH GUTIÉRREZ SANTANA | 596149 |
| E/2020-35631 | 18/9/20 | LITTLE LAND EVENTOS INFANTILES | ORGANIZACIÓN DE EVENTOS INFANTILES, PROMOCION DE TODO TIPO DE ARTÍCULOS INFANTILES PARA NIÑOS. | VANESSA ANDREA CHANTA VALDIVIESO | 596754 |
| E/2020-35513 | 18/9/20 | LLV CONSTRUCTIONS | SERVICIOS DE INGENIERÍA CIVIL: ANÁLISIS, PLANIFICACIÓN , DISEÑO, CALCULO, PRESUPUESTO, ASESORÍAS, SUPERVISIÓN Y CONSTRUCCIÓN EN GENERAL. | LUIS ANTONIO LÓPEZ VERAS | 596640 |
| E/2020-32161 | 22/9/20 | LOLA'S PAOLA STORE | TIENDA DE ROPA, COSMÉTICOS, CALZADOS, PERFUMES, BISUTERÍAS, PRENDAS, ACCESORIOS. | PAOLA ESTEPHANY DE LA CRUZ VOLQUEZ | 597460 |
| E/2020-33985 | 10/9/20 | LONDON AUTO ADORNO | AUTO ADORNO. VENTA DE VEHÍCULO PINTURA Y DESABOLLADURA, TALLER MECÁNICA, TAPICERÍA DE INTERIOR. TAPICERÍA DE ASIENTOS. | LEO MANUEL RUIZ MEDINA | 597541 |
| E/2020-30931 | 16/9/20 | LORA JOROEVIING | RENTA DE VEHÍCULOS, REPUESTOS DE VEHICULOS, REPARACION DE VEHICULOS, FINANCIAMIENTOS DE VEHICULOS, COMPRA Y VENTA DE VEHICULOS. | JOSE ANTONIO REYES LORA | 596249 |
| E/2020-35155 | 16/9/20 | LORENS MUSIC ACADEMY | ACADEMIA DE MÚSICA, VOCAL COACHING, COMPRA Y VENTA DE ARTÍCULOS MUSICALES, ORGANIZACIÓN DE EVENTOS, REPRESENTACIÓN ARTÍSTICA. | LORENG SCARLETT SALCEDO DE CASTRO | 596352 |
| E/2020-35427 | 17/9/20 | LOTTO HOUSE | LA COMERCIALIZACIÓN Y ORGANIZACIÓN DE SORTEOS POR MEDIOS ELECTRÓNICOS, TELEVISADOS Y RADIALES DE PROPIEDADES INMOBILIARIAS. | ARCADIO DOMINGUEZ ROSARIO | 597347 |
| E/2020-28925 | 18/8/20 | LOWAOD | NOMBRE ARTÍSTICO. | LOWADEL OLIVARES DOMINGUEZ | 596098 |
| E/2020-36510 | 23/9/20 | LRR ESPINOSA HOLDING GROUP | SERVICIOS DE BIENES RAÍCES. | REMIGIO ESPINOSA REYES | 597186 |
| E/2020-29351 | 21/9/20 | LSH GARCÍA, ESTRATEGAS JURÍDICOS Y COMUNICACIÓN GAREJC | ASESORÍAS Y ASISTENCIA JURÍDICA, COMUNICACIÓN SOCIAL, PUBLICIDAD Y VENTA DE EQUIPOS Y SERVICIOS INFORMÁTICOS. | ERENIA DELGADO PRENZA | 596900 |
| E/2020-22809 | 15/7/20 | LSP CARGO | SERVICIOS DE COORDINACION LOGISTICA DE TODOS LOS ASUNTOS NECESARIOS Y RELACIONADOS CON LA IMPORTACION Y EXPORTACION DE MERCANCIAS. | LSP CARGO, S.R.L | 596794 |
| E/2020-23239 | 16/7/20 | LUBRIGOMAS MANUEL | VENTAS DE LUBRICANTES, GOMAS, AROS Y REPARACIONES DE LAS MISMAS. | VICTOR MANUEL GARCIA SANCHEZ | 595963 |
| E/2020-35742 | 21/9/20 | LUMBERJACK GROUP | CONSTRUCCIÓN DE OBRAS CIVILES DE TODO TIPO, INCLUYENDO PERO NO LIMITÁNDOSE A EDIFICACIONES RESIDENCIALES, COMERCIALES. | MIGUEL ANDRES VILALTA SANTONI | 596817 |
| E/2020-29042 | 31/8/20 | LUMMIE BY LRM | VENTA DE MIEL, JALEA REAL, CERA, PROPÓLEOS Y POLEN. | LUIS MIGUEL MENA ESTEBAN | 595464 |

| [210] EXP. | [220] SOL. FECHA | [561] NOMBRE COMERCIAL | [510] ACTIVIDAD | [730] SOLICITANTE | [111] REGISTRO |
|--------------|------------------|--|---|--|----------------|
| E/2020-30569 | 22/9/20 | LUTIX HOTELS | OFRECER SERVICIOS DE HOSPEDAJE DE HABITACIONES Y RECREACION DE GRUPOS. | CASANDRA MATOS FRIAS | 597200 |
| E/2020-32346 | 15/9/20 | LUXEND | FABRICACIÓN E INSTALACIÓN DE ARTÍCULOS DE LUJO EN: METALES, VIDRIOS, MÁRMOL, MADERA. | GIOLDANI MATEO MARMOLEJOS | 596187 |
| E/2020-30010 | 15/9/20 | LUZPOPI EXTENSIONES | VENTA DE ARTÍCULOS DE BELLEZA, CABELLO, ACCESORIOS, PRENDAS DE VESTIR Y CALZADOS. | JUNG MI LEE SHIN | 596010 |
| E/2020-36596 | 25/9/20 | LWAU BAMBOO | ELABORACIÓN, VENTA Y DISTRIBUCIÓN DE ALIMENTOS Y BEBIDAS. | LUZ DIVINA ALEXANDRA PANIAGUA DE LOPEZ | 597471 |
| E/2020-14274 | 20/5/20 | LY COMPANY CARIBE | EXTRACCIÓN, PROCESAMIENTO, ENVASE, IMPORTACIÓN, EXPORTACIÓN, COMERCIALIZACIÓN Y DISTRIBUCIÓN DE AGUA MINERAL. | GRUPO DARLON, S.R.L. | 595861 |
| E/2020-36547 | 23/9/20 | LYKOS | CONSTRUCCION, DISEÑOS, SEPERVISION, REMODELACIONES, ESTUDIOS DE VULNERABILIDAD, SUMUNITROS MATERIALES DE CONSTRUCCION. | PARMENIDEZ MATEO ENCARNACIÓN | 597449 |
| E/2020-28241 | 14/9/20 | M9E STORE | COMERCIALIZACIÓN, DISTRIBUCIÓN, COMPRA Y VENTA DE ACCESORIOS TECNOLÓGICOS Y DE CONSUMO, TALES COMO: CELULARES. | EVELIN TORRES TINEO | 595856 |
| E/2020-33582 | 18/9/20 | MABEEN SUPLIDORES DIVERSOS | SUPLIDORA DE ALIMENTOS, ARTÍCULOS PERSONALES, TEXTILES, FARMACÉUTICOS, DE SALUD, LIMPIEZA E HIGIENE, MATERIALES DE CONSTRUCCIÓN Y ASESORIAS DIVERSAS. | MARIAN ARGENTINA ORTIZ GARCÍA, VÍCTOR FERNELIS MATEO PERDOMO | 596742 |
| E/2020-36468 | 23/9/20 | MABOTECH LABS | CALIBRACIÓN Y VENTA DE SOFTWARE Y PIEZAS PARA VEHÍCULOS. | FRANCISCO MANUEL MARTINEZ BONETTI | 597464 |
| E/2020-16346 | 16/9/20 | MADEBELLA | SERVICIO DE VENTAS DE PRODUCTOS PARA EL CUIDADO DE LA BELLEZA, TALES COMO FAJAS, ROPA INTERIOR, PRODUCTOS PARA EL CUIDADO DEL CABELLO. | MADelyn HERRERA DE LEON | 596378 |
| E/2020-26883 | 16/9/20 | MAGIC HANDS BY MAYD | MASAJE DRENAJE LINFÁTICO, MASAJE POST OPERATORIO, MASAJE DE RELAJACIÓN, LIMPIEZA FACIAL PROFUNDA, TRATAMIENTO PARA EL ACNÉ. | YENNY DOLORES ACOSTA MOLINA | 596321 |
| E/2020-29757 | 15/9/20 | MAISA INVERSIONES | SERVICIO DE PRESTAMOS EN GENERAL. | MARIELA ISABEL FRACEL MARTE | 596196 |
| E/2020-31065 | 21/9/20 | MAJIGACAR SOLUCCIONES | IMPORTACIÓN Y EXPORTACIÓN DE PRODUCTOS AGRÍCOLAS, ALIMENTOS, MATERIALES DE RECICLAJE, ROPAS Y ACCESORIOS. | GABRIEL ANTONIO LUNA MORONTA | 596839 |
| E/2020-35776 | 21/9/20 | MAKE IT CRAFT | DISEÑO Y PERSONALIZACIÓN DE ARTÍCULOS TALES COMO: TAZAS, CAKE TOPPER, T-SHIRTS/POLO SHIRTS/ ABRIGOS, TERMOS, LLAVEROS. | SARAH MARIEL LAPAIX ACOSTA, SALMA ELIZABETH GARCÍA FELIZ | 596867 |
| E/2020-31067 | 27/8/20 | MALECONCITO FOODS AND DRINKS | VENTA DE COMIDAS Y BEBIDAS. | EDGAR BETANCES RUBIERA, ELVIRA RUBIERA RODRIGUEZ | 595733 |
| E/2020-25691 | 16/9/20 | MALGRIM AGRIMENSORES Y TASADORES | EMPRESA DEDICADA A LOS SERVICIOS DE AGRIMENSURAS, TASACIÓN, VENTAS Y ALQUILERES INMOBILIARIOS. | MALVIN LORA ANGSTIA | 596342 |
| E/2020-28552 | 8/9/20 | MAMBO FISH TACO'S | SERVICIOS DE PREPARACIÓN Y VENTA DE ALIMENTOS Y BEBIDAS PARA CONSUMO. | DEIDRA MARIE CIOLKO, JOSEPH PATRICK DE HART | 596540 |
| E/2020-34435 | 14/9/20 | MAMCART MULTISERVICIOS | VENTAS DE EQUIPOS DE OFICINAS, MUEBLES DE OFICINA, MATERIALES GASTABLES DE OFICINA, DISEÑO E IMPLEMENTACION Y VENTAS DE SOFTWARE. | ROBERT CAMILO ROSARIO | 595865 |
| E/2020-34460 | 23/9/20 | MANDO FIESTA026 | VENTAS DE ARTICULOS DE CUMPLEAÑOS, EVENTOS Y REVELACION DE SEXO. | LUIS MIGUEL DRULLARD RIJO | 597322 |
| E/2020-35029 | 16/9/20 | MANESCO MANTENIMIENTO ESCOLAR O&A | SERVICIOS DE MANTENIMIENTO Y REPARACIONES DE CONSTRUCCIONES E INSTALACIONES. SERVICIOS DE APOYO PARA LA CONSTRUCCIÓN. | JUAN ALBERTO ORTEGA MORLA | 596270 |
| E/2020-33660 | 9/9/20 | MANGU RENT A CAR | RENTA, ALQUILER DE VEHÍCULOS. | MANGU RENT A CAR, S.R.L. | 596865 |
| E/2020-28873 | 28/8/20 | MANNY RODRIGUEZ MR MULTIMEDIA GROUP | SERVICIO DE PUBLICIDAD, EVENTOS, PROMOCIÓN Y PRODUCCIÓN DE PROGRAMAS TELEVISIVOS, RADIALES Y REDES SOCIALES. | ENMANUEL EDUARDO RODRIGUEZ DE JESUS | 597327 |
| E/2020-34489 | 14/9/20 | MANZANILLO MARITIME CENTER | INDUSTRIA MARÍTIMA. NUEVAS CONSTRUCCIONES. REPARACIONES DE BARCOS. SOLUCIONES TÉCNICAS MARÍTIMAS NACIONALES E INTERNACIONALES. | EDMUNDO CARLOS GIL TAVAREZ | 595901 |
| E/2020-31046 | 9/9/20 | MAQUINAS Y EQUIPOS ISAC MAQUISAC | VENTAS Y DISTRIBUCIÓN DE MAQUINARIAS. | SUPLY MOBIL LUMAR S.R.L. | 596738 |
| E/2020-36282 | 22/9/20 | MARARA'S | ELABORACIÓN, PRODUCCIÓN, COMERCIALIZACIÓN DE POSTRES Y COMIDAS SALADAS. | MARÍA VIRGINIA IRIZARRY QUIÑONES | 597262 |
| E/2020-35248 | 17/9/20 | MARCOS ROEDAN Y COMPAÑÍA, MAR&CO | CONSTRUCCIÓN Y COMERCIALIZACIÓN DE MATERIALES PARA LA CONSTRUCCIÓN. | JUAN MARCOS ROEDAN DE LOS SANTOS | 596422 |
| E/2020-35895 | 21/9/20 | MARESOL TECHNOLOGY ENTERPRISES | MATERIALES Y SUMINISTRO DE MATERIALES GASTABLES Y ACCESORIOS DE OFICINA, VENTA Y DISTRIBUCIÓN DE MATERIALES DE CONSTRUCCIÓN. | PABLO RANSAY SOLANO PUELLO | 596974 |
| E/2020-32451 | 15/9/20 | MARISCOS-ANCORT | COMPRA, VENTA Y DISTRIBUCIÓN DE TODA CLASE DE PESCADOS, MARISCOS Y OTROS PRODUCTOS DE ORIGEN MARINO AL POR MAYOR Y DETALLE. | ROSA ANGELA CORTORREAL GUERRERO | 596191 |
| E/2020-35751 | 21/9/20 | MARK M. INVESTMENTS | PRÉSTAMO HIPOTECARIO Y DE VEHÍCULO. | MARKLENNY MARTÍNEZ CANDELARIO, FRANCISCO JOSE PORTALATIN RODRIGUEZ | 596821 |
| E/2020-35561 | 18/9/20 | MARKETHYPE | COMPRA, VENTA, ALQUILER DE PROPIEDADES INMOBILIARIAS, ADMINISTRACION DE CONDOMINIOS, ADMINISTRACION DE PROPIEDADES. | ANGEL EMIGDIO RAMIREZ MONTERO | 596720 |
| E/2020-35551 | 18/9/20 | MARKETIP | SERVICIOS DE MARKETING Y PUBLICIDAD, EN GENERAL. | ROSA STEPHANY LIED DE LA CRUZ, FITZGERALD CARMELO MATOS CASTILLO | 596714 |
| E/2020-35873 | 21/9/20 | MAROTEANDO | PROMOCIÓN, VENTA, ALQUILER, ADMINISTRACIÓN, SUPERVISIÓN, ADECUACIÓN, MANTENIMIENTO Y REMODELACIÓN DE PROPIEDADES INMOBILIARIAS. | JONIOR MANUEL SOTO ARIAS | 596955 |
| E/2020-35402 | 17/9/20 | MARPLAX | SERVICIOS DE COMERCIALIZACIÓN, GESTIÓN, PRODUCCIÓN, ELABORACIÓN, ALMACENAMIENTO, VENTA, IMPORTACIÓN, EXPORTACIÓN DE: PRODUCTOS DE CONSUMO MASIVO. | FRANCISCO ALEJANDRO LEBREAU ACEVEDO | 596493 |
| E/2020-36537 | 23/9/20 | MARTE ABREU COMERCIAL | COMPRA, VENTA, IMPORTACIÓN DE MUEBLES, ELECTRODOMÉSTICOS Y ACCESORIOS PARA EL HOGAR. | MIGUEL HUASCAR ALEXIS MARTE ABREU | 597445 |
| E/2020-34561 | 14/9/20 | MARTINEZ ARIAS CONSULTING | SERVICIOS DE CONTABILIDAD Y TENEDURIA DE LIBROS, AUDITORÍA Y ASESORÍA FISCAL | ESTRELLA LISBETH MARTINEZ ARIAS, ADA IVELISSE ARIAS GERMAN DE TEJEDA | 595941 |
| E/2020-34530 | 14/9/20 | MARTINEZ, CASTRO & ASOCIADOS, DESPACHO LEGAL | OFRECER SERVICIOS LEGALES Y DE ASESORÍA JURÍDICA EN TODAS LAS ÁREAS DEL DERECHO. | ANDREINA CASTRO PEREZ, BERKIS MARTINEZ | 595926 |
| E/2020-34027 | 10/9/20 | MARTLOPSUPPLIER | DEDICADA A LA PRODUCCIÓN, COMPRA, VENTA, DISTRIBUCIÓN, IMPORTACIÓN Y EXPORTACIÓN DE ALIMENTOS EN GENERAL. | FRANCISCO ANTONIO MARTE HERNANDEZ | 596886 |
| E/2020-34524 | 14/9/20 | MASKINERS TM | GESTIÓN Y ADMINISTRACIÓN DE RESTAURANTES, PUESTOS DE COMIDAS, BARES. | TONI MASKINE | 595927 |
| E/2020-33891 | 10/9/20 | MASSTUDIOS | GRABACIÓN DE COMERCIALES PARA RADIO Y TV, GRABACIONES DE VOZ COMERCIAL, SERVICIO DE ORGANIZACIÓN DE EVENTOS, TRANSPORTE. | LOHEMMY GARIBALDY PEREZ | 595921 |
| E/2020-31325 | 16/9/20 | MASTER SECURITY AVMM | VENTA, INSTALACIÓN, REPARACIÓN Y MANTENIMIENTO DE EQUIPOS Y PROGRAMAS DE SEGURIDAD, SERVICIOS DE VIGILANCIA ELECTRÓNICA, DIGITAL Y MONITOREO. | ANGEL VIRGILIO MEJIA MARTE | 596333 |
| E/2020-34851 | 15/9/20 | MASTERMIND JUMPSTART | ASOCIACIÓN SIN FINES DE LUCRO, EL OBJETO ES LA FORMACIÓN DE PERSONAS DESDE JÓVENES HASTA ADULTOS, A EDUCACIÓN BÁSICA Y CAPACITACIÓN CONTINUA PARA CRECIMIENTO PERSONAL. | LISBETH INMACULADA FAUCHER | 596087 |
| E/2020-25599 | 15/9/20 | MATGERMAN | INVERSIÓN, ADMINISTRACIÓN Y OPERACIÓN DE PROYECTOS Y DESARROLLOS INMOBILIARIOS TURÍSTICOS, HOTELES, RESORTS, RESTAURANTES. | RAFAEL ANTONIO MATA GARCIA, PEDRO BALDERA GERMAN | 596177 |
| E/2020-33821 | 9/9/20 | MATICES TIENDA DE PINTURAS | VENTA Y DISTRIBUCION Y COMERCIALIZACION DE TODO TIPO DE PINTURAS , PRODUCTOS Y MERCANCIAS PARA DECORACION DE CONSTRUCCIONES. | FELIX ARTURO MONTES DE OCA CARO, MATICES, SRL | 595620 |
| E/2020-34918 | 15/9/20 | MAUREEN AGENCY | AGENCIA DE PUBLICIDAD Y MERCADEO. | BETZAIDA MAUREEN MATOS GUERRERO | 596092 |
| E/2020-27170 | 18/9/20 | MAXIFUSH NATURAL | VENTA Y FABRICACIÓN DE PRODUCTOS DE BELLEZA Y DE LIMPIEZA. | LUISANNA CASTILLO TORRES | 596743 |
| E/2020-33198 | 12/12/20 | MAXXACQUA NAILS & SALÓN | CENTRO DE BELLEZA, SERVICIOS DE RELAJACIÓN Y EMBELLECIMIENTO FEMENINO, SPA, SERVICIOS DE MANICURA Y PEDICURA. | JULIO ANGEL GUERRERO MOJICA | 596809 |
| E/2020-35674 | 18/9/20 | MCDUGAL MOTORS | IMPORTACIÓN, COMPRA Y VENTA DE TODO TIPO DE VEHÍCULOS, MOTORES Y PIEZAS DE REPUESTOS PARA LOS MISMOS. | ENMANUEL RAFAEL UREÑA MCDUGAL | 596799 |
| E/2020-31982 | 15/9/20 | MCSR TRADING LOGISTICS | SERVICIOS DE GESTIÓN ADUANAL, IMPORTACIÓN, EXPORTACIÓN, TRANSPORTE Y CONSOLIDACIÓN DE CARGA. | MIGUEL ANGEL SANTANA REYES, CARLOS MIGUEL SANTANA REYES | 596115 |
| E/2020-35803 | 21/9/20 | MEDAYUDA | MANEJO DE REDES SOCIALES DEL SECTOR SALUD, SEMINARIOS EMPRESARIALES EN EL SECTOR SALUD, PLANIFICACION ESTRATEGICA DEL SECTOR SALUD. | RICHY DE OLEO OGANDO | 596911 |
| E/2020-24369 | 16/9/20 | MEDIA MAKERS COMUNICACIONES BY ANNIE MATOS | ASESORÍA DE NEGOCIOS. | ANNIE MELISSA MATOS RODRIGUEZ | 596250 |
| E/2020-34696 | 15/9/20 | MEDICINAS INTEGRALES MEDIGRA | IMPORTACIÓN Y VENTAS DE EQUIPOS MÉDICOS Y MEDICINAS | STEFANO GRASSETTI DE IULIS | 596001 |
| E/2020-33369 | 18/9/20 | MEDIHOUSE | SERVICIOS MÚLTIPLES DE SALUD ESPECIALIZADO CON ENFOQUE AMBULATORIO Y DOMICILIARIO, SERVICIO DE ENFERMERÍA, VENTA DE ARTÍCULOS RELACIONADOS CON LA SALUD. | PEDRO ANTONIO PEÑA SURIEL | 596766 |
| E/2020-36657 | 25/9/20 | MEDINA- ARIAS TRANSPORTE | RENTA DE VEHÍCULOS Y SERVICIOS DE TRANSPORTE. | JOSE DOLORES ARIAS BRIOSE, MIGUEL ANGEL MEDINA MEDINA | 597569 |
| E/2020-35379 | 17/9/20 | MEDINA CASTILLO ABOGADOS | SERVICIOS JURÍDICOS, DE CONSULTORÍA, ASESORÍA TÉCNICA, ANÁLISIS, PLANIFICACIÓN Y ORGANIZACIÓN EN EL ÁMBITO LEGAL, COMERCIAL, FINANCIERO. | ERIC GERARLIN MEDINA CASTILLO | 596480 |
| E/2020-9250 | 14/9/20 | MEDIND GROUP | VENTA DE EQUIPOS Y MATERIALES MEDICOS | ANGELA MARIA RODRIGUEZ DE GERALDINO | 595864 |
| E/2020-29509 | 20/8/20 | MEDRANO OUTSOURCING SOLUTIONS | CENTRO DE LLAMADA Y ATENCIÓN A CLIENTES, CONTRATACIONES DE PERSONAL, MENSAJERÍA EXPRESA Y ESTUDIO DE MERCADO. | MEDRANO OUTSOURCING SOLUTIONS, S.R.L. | 595890 |
| E/2020-29130 | 15/9/20 | MEGAVAPEJW | VENTA DE CIGARRILLOS ELECTRÓNICOS Y LÍQUIDOS DE VAPEO. | JANEL REYES GONZALEZ | 596145 |
| E/2020-34158 | 11/9/20 | MEJIA CERVPRESS | VENTA AL POR MAYOR DE BEBIDAS ALCOHÓLICAS A TODO TIPO DE ESTABLECIMIENTOS COMERCIALES. | WILKIN DAMIAN MEJIA MENDOZA | 595614 |
| E/2020-33826 | 9/9/20 | MEL MULTISERVICIOS & FUMIGADORA | EXTERMINACIÓN DE PLAGAS, CONSULTORÍA Y ASESORÍA EN EL MANEJO DE PLAGAS (COMUNES Y ESPECIALES). | MARILENNY BATISTA MATEO | 595397 |
| E/2020-36023 | 22/9/20 | MELANIE BURGOS DESIGN | DISEÑO Y CREACIÓN DE JOYAS, DISEÑO DE MODA, DISEÑO DE ACCESORIOS, DISEÑO DE INTERIORES. | MELANIE BIANCA BURGOS PIMENTEL | 597054 |
| E/2020-34151 | 21/9/20 | MELARI INVESTMENTS | COMERCIALIZACIÓN, FABRICACIÓN, SUMINISTRO, DISTRIBUCIÓN, DE PROVISIONES ALIMENTICIAS, FRUTAS, VEGETALES; MEDICAMENTOS, MATERIALES, INSUMOS Y SUMINISTROS MÉDICOS | JOAN MANUEL SENRA OSSER | 596897 |
| E/2020-34643 | 14/9/20 | MELTED | SERVICIOS DE ORGANIZACION DE EVENTOS, SERVICIOS DE PLANEACION Y ORGANIZACION DE EVENTOS. | VICTOR MANUEL NOVA MOREL | 595958 |
| E/2020-34994 | 16/9/20 | MELY SHOPPING CENTER, MESC | SERVICIOS DE MARKETING Y VENTAS DE ROPAS, EQUIPOS TECNOLÓGICOS, PAQUETES TURÍSTICOS, BISUTERÍA Y ARTÍCULOS DEL HOGAR A TRAVÉS DE INTERNET. | FRANCISCO ALBERTO MARTINEZ NAVEO | 596212 |
| E/2020-35400 | 17/9/20 | MENADICAL | COMERCIALIZACIÓN, IMPORTACIÓN Y EXPORTACIÓN DE TODO GÉNERO DE MATERIALES Y EQUIPOS PARA EL ABASTECIMIENTO DE CENTROS DE SALUD. | AHMED GIANCARLO MENA MEDINA | 596490 |
| E/2020-36106 | 22/9/20 | MENDEZ AGRAMONTE ABOGADOS | SERVICIOS JURIDICOS EN GENERAL. | INGRID ALTAGRACIA MENDEZ AGRAMONTE | 597100 |
| E/2020-36152 | 22/9/20 | MENDOPER PUBLICIDAD | SERVICIO DE PUBLICIDAD. | JOHENNY MERCEDES MENDOZA PEREZ | 597132 |

| [210] EXP. | [220] SOL. FECHA | [561] NOMBRE COMERCIAL | [510] ACTIVIDAD | [730] SOLICITANTE | [111] REGISTRO |
|--------------|------------------|---|---|---|----------------|
| E/2020-31722 | 15/9/20 | MENECO TECHNOLOGY | SERVICIO DE TELECOMUNICACIONES, INTERNET, COMPRA, VENTA DE EQUIPOS ELECTRÓNICOS, TECNOLÓGICOS Y ACCESORIOS EN GENERAL. | YOELMY ALBERTO MENDOZA | 596180 |
| E/2020-33703 | 9/9/20 | MERCADO DE ALIMENTOS ORGÁNICOS Y NUTRACÉUTICOS MERCAON | COMPRA Y VENTA DE TODO TIPO DE ALIMENTOS ORGÁNICOS Y NUTRACÉUTICOS, MÁS LA COMPRA Y VENTA INSUMOS AGRÍCOLAS ORGÁNICOS | CIRILO ANTONIO MARTE | 596757 |
| E/2020-32210 | 21/9/20 | MERCANTIL COLTERRA | FABRICACION DE PERFILES Y VARILLAS DE ACERO. | MILVIO ARMANDO LINARES VILLEGAS | 596847 |
| E/2020-36360 | 23/9/20 | MERKADER | VENTAS DIVERSAS: PRODUCTOS DEL CABELLO Y PERFUMES Y COLONIAS. | CLARA ISABEL JACKSON DE GIL | 597342 |
| E/2020-35377 | 17/9/20 | MESIZ MODA | COMERCIALIZACIÓN, FABRICACIÓN, IMPORTACIÓN Y EXPORTACIÓN DE ROPAS, TEJIDOS Y ACCESORIOS PARA LA VESTIMENTA DE DAMAS Y CABALLEROS. | JEAN SENAT JUNIOR VILSAINT | 596479 |
| E/2020-34701 | 15/9/20 | METRI CONSTRUCTORA | DISEÑO Y EJECUCION DE TODO TIPO DE CONSTRUCCION, OBRA CIVIL, DISEÑO DE PLANOS ARQUITECTONICOS, SUPERVISION DE OBRAS. | DANIEL EDUARDO TRINIDAD MATOS | 596003 |
| E/2020-37268 | 29/9/20 | METRO MD | SERVICIOS DE SALUD, ENFERMERIA, EDUCACION MEDICA, DIAGNOSTICO, IMAGENES, SONOGRAFIA, TOMOGRAFIA, RESONANCIAS MAGNETICAS. | JUAN MANUEL BERROA REYES | 597183 |
| E/2020-34450 | 22/9/20 | METROPOLITAN CONTROL DE PLAGAS | DESINFECCION, FUMIGACION, TRATAMIENTOS FITO SANITARIOS, BIOLÓGICOS, FÍSICOQUÍMICOS Y MONITORIZACION DE PLAGAS. | FELICIANO RODRIGUEZ DE LOS SANTOS | 597095 |
| E/2020-36341 | 23/9/20 | MGD AJUSTADORES DE SEGUROS | INVESTIGAR, TASAR Y DETERMINAR LAS VALUACIONES DE LOS DAÑOS OCASIONADOS POR SINIESTROS. | MANUEL TEOFILO DE JESUS GARCIA DENIS | 597332 |
| E/2020-34498 | 14/9/20 | MIEL DE MASSIEL | PRODUCCIÓN Y VENTAS DE MIEL Y DERIVADOS. | MASSIEL ROSELIS ORTÍZ HERNÁNDEZ | 595906 |
| E/2020-28059 | 21/9/20 | MIGUEL ANTONIO TABAR FERRETERIA & CONTRUCCION | VENTAS DE ARTÍCULOS FERRETEROS DE LA CONSTRUCCIÓN Y EL HOGAR. | MIGUEL ANTONIO TABAR FERRANDO | 596874 |
| E/2020-34527 | 14/9/20 | MIL CUMBRES | ASESORÍA EN COMUNICACIÓN ESTRATÉGICA, DISEÑO DE PROYECTOS Y CONTENIDOS AUDIOVISUALES. | JUAN MIGUEL PÉREZ VARGAS | 595928 |
| E/2020-36640 | 25/9/20 | MIL HOJAS PASTELERIA | ELABORACIÓN Y VENTA DE PASTELES Y POSTRES. | RAMON ELIAS SANCHEZ ARZENO | 597524 |
| E/2020-35268 | 17/9/20 | MILAN SALON BEAUTY & NAIL BAR | SERVICIOS DE SALA DE BELLEZA EN GENERAL, PARA DAMAS Y CABALLEROS, BARBERÍA, PELUQUERÍA, ÁREA DE UÑAS, CEJAS, MAQUILLAJE. | MILEIDY JIMENEZ GARCIA | 596429 |
| E/2020-35570 | 18/9/20 | MILBRANCH | SOCIEDAD DE INVERSIÓN, CONSULTORÍA COMPRAS, VENTAS, RENTA, SERVICIOS DE EQUIPOS Y PRODUCTOS ELECTRÓNICOS, MECÁNICOS, ALIMENTICIOS. | SORAYA CAROLINA SIMONO JACOBO | 596727 |
| E/2020-35732 | 21/9/20 | MILCHIC | VENTAS DE TODO TIPO DE PRODUCTOS PARA LA BELLEZA. | OLGA AIMEE HERNANDEZ | 596813 |
| E/2020-35786 | 21/9/20 | MILENIO DECORACIONES & CRISTALIZADOS DEL CARIBE | INSTALACIONES DE CERAMICA, CRISTALIZADOS DE PISOS, PLAFONES DE CHIROK, PLAFONES EN PVC, PLAFONES COMERCIALES, YESO, MICRO CEMENTO. | VICTOR JULIO BELTRE | 596904 |
| E/2020-34478 | 14/9/20 | MILPA DECOR | DECORACIONES DE INTERIORES, VENTAS DE CORTINAS DECORATIVAS, VENTAS DE MUEBLES DE DECORACIÓN DE INTERIORES. | PAULA DEL MILAGRO MOLINA PEÑA | 595887 |
| E/2020-35099 | 16/9/20 | MINAV | ADMINISTRACION DE CONDOMINIOS | DULCE MARIA PALMERS SOSA | 596327 |
| E/2020-35023 | 16/9/20 | MINIMARKET CLARI | VENTA PRODUCTOS COMESTIBLE . | CLARIBEL RODRIGUEZ DE GUZMAN | 596251 |
| E/2020-35820 | 21/9/20 | MINISTERIO DIOS LEVANTA LA JUVENTUD | ENTIDAD SIN FINES DE LUCROS, CUYA FUNCIÓN SERA, AYUDAR A LOS POBRES Y LOS MÁS NECESITADOS. | MANUEL MARTINEZ | 596927 |
| E/2020-27283 | 4/9/20 | MINISTERIO INTEGRAL PLENITUD DE VIDA | INSTITUCIÓN SIN FIN DE LUCRO MEJORAR LA CALIDAD DE VIDA DE NIÑOS, NIÑAS Y ADOLESCENTES, Y LAS PERSONAS ENVEJECIENTES (ADULTOS MAYORES). | JOSE ENRIQUE CUEVAS RODRIGUEZ | 595970 |
| E/2020-32294 | 15/9/20 | MINISTERIO INTERNACIONAL LEVANTANDO AL CAIDO MILAC | INSTITUCIÓN SIN FINES DE LUCRO, CON OBJETIVOS DE AYUDAR A LOS NECESITADOS CON SUS NECESIDADES BÁSICAS, TAMBIEN ENSEÑARLE LA PALABRA DE DIOS. | OSCANIA EMILIA RODRIGUEZ | 596006 |
| E/2020-35103 | 16/9/20 | MIRICAS HAIR CENTER & SPA | SALON DE BELLEZA, VENTAS DE PRODUCTOS CAPILARES, SPA. | NIDIA YAQUELIN CASTILLO LUCIANO | 596363 |
| E/2020-33712 | 9/9/20 | MISO SMILE MART | SUPERMERCADO PARA LA COMERCIALIZACIÓN Y VENTA DE COMESTIBLES NACIONALES E INTERNACIONALES. | IMPORTADORA & EXPORTADORA SESANG TRADING, S. R. L. | 597309 |
| E/2020-31332 | 28/8/20 | MISS LARIMAR DOMINICANA & MUNDIAL | ORGANIZAR Y REALIZAR CONCURSO DE BELLEZA Y TALENTO. | NERYS MARGARITA DIAZ GONZALEZ | 596694 |
| E/2020-28044 | 17/9/20 | MITTENZA | COMPRA, VENTA, ALQUILER DE PROPIEDADES INMOBILIARIAS, TALES COMO CASAS, SOLARES Y APARTAMENTOS. | MARIA ANTONIA AMEZQUITA CANDELIER, MITTENZA, S. A. | 596575 |
| E/2020-35901 | 21/9/20 | MKC SYSTEMS | EMPRESA DE TECNOLOGIA DEDICADA AL DESARROLLO DE SOLUCIONES TECNOLOGICAS Y FINANCIERAS EN UNA MISMA PLATAFORMA. | KAHONEL DE JESUS CUEVAS PEÑA, RIKERSON SAUL CLEMENT | 596976 |
| E/2020-34945 | 15/9/20 | MOBLEART | DISEÑO Y FABRICACIÓN DE MOBILIARIO PARA COMERCIOS, HOTELES, PROYECTOS INMOBILIARIOS, CASAS, APARTAMENTOS, OFICINAS EN DIVERSOS MATERIALES. | LOZADA ADVERTISING WORKSHOP, S.R.L | 596168 |
| E/2020-35396 | 17/9/20 | MONTERO-FROUIN & ASOCIADOS | SERVICIO DE CORRETAJE DE SEGUROS. | MONTERO FROUIN & ASOCIADOS, S.R.L. | 596487 |
| E/2020-36397 | 23/9/20 | MOON & SUN FOR RENT | RENTA DE TODO TIPO DE VEHÍCULOS, FINANCIAMIENTO, COMPRA DE LOS MISMOS. | MIGUEL ANGEL LAGOMBRA BORGEN | 597382 |
| E/2020-34004 | 22/9/20 | MOONSTETIC CENTER | TRATAMIENTOS FACIALES, REJUVENECIMIENTO, DEPILACION, MICROBLADING, PESTAÑAS, MASAJES | KISSAIRIS SOSA JIMENEZ | 597213 |
| E/2020-34268 | 22/9/20 | MOPROCI MOVIMIENTO PROGRESO CIUDADANO | ORGANIZACIÓN DE EDUCACIÓN CIUDADANA SIN FINES DE LUCRO. | RICHARD YAREHUDIS ORTIZ REYNOSO | 597151 |
| E/2020-32407 | 17/9/20 | MORFI LOGÍSTICA Y DISTRIBUCIÓN | SERVICIOS DE DESCARGA DE CONTENEDORES, TRANSPORTE EN GENERAL, TRANSPORTE DE MERCANCIAS, PAQUETERÍA, MENSAJERÍA, CORREO. | JOSÉ MANUEL CORPORAN | 596553 |
| E/2020-31667 | 31/8/20 | MOTIONSILLS | SERVICIO Y PRODUCCIÓN DE FOTOGRAFÍA Y ESTUDIO FÍLMICO | JEFFRY ANTENOR | 596724 |
| E/2020-27018 | 16/9/20 | MOTO RESPUESTOS EL TAPON | VENTA AL POR MAYOR Y DETALLE DE PIEZAS NUEVAS Y USADAS DE MOTORES, PASOLA Y BICICLETA. ACCESORIOS. VENTAS DE MOTORES, PASOLA Y BICICLETAS. | RICARLOS ROMERO VASQUEZ, EMPERATRIZ VASQUEZ PAULINO | 596306 |
| E/2020-31453 | 31/8/20 | MOUNTAIN HUB | SERVICIOS DE BIENES RAICES, INCLUYENDO LA OFERTA EN VENTA, VENTA Y ALQUILER DE TERRENOS, VIVIENDAS Y URBANIZACIONES MEDIANTE TIENDA ON LINE. | ZAIDA ELISA LUGO LOVATON | 597185 |
| E/2020-35197 | 16/9/20 | MOVILAS, MOVILIDAD ASISTIDA | SERVICIO DE TRANSPORTE ESPECIALIZADO PARA PERSONAS DE MOVILIDAD REDUCIDA. | RUBÉN DARIO BATISTA MARTE | 596401 |
| E/2020-32483 | 23/9/20 | MOVIMIENTO CIUDADANO FAMILIAR, MCF. | SIN FINES DE LUCRO DEDICADA A REALIZACIÓN DE JORNADAS PERMANENTES DE EVANGELIZACIÓN EN TODO EL TERRITORIO NACIONAL. | BRAULIO PORTES | 597412 |
| E/2020-28988 | 27/8/20 | MOVIMIENTO MÉDICO RENACER GREMIAL MRG | SIN FINES DE LUCRO. DEDICADA A AGRUPAR MÉDICOS CON LA FINALIDAD DE REALIZAR ACTIVIDADES CIENTÍFICAS, EVENTOS CULTURALES, EDUCATIVOS. | MAXIMINA CANARIO DE LA ROSA | 596611 |
| E/2020-35764 | 21/9/20 | MOVIMIENTO MISIONERO INTERNACIONAL RETENIENDO LA DOCTRINA M.I.R.D | SIN FINES DE LUCRO, NUESTRA LABOR CONSISTE EN EMPUJAR LA TAREA AMPLIA DE CONQUISTAR ALMAS PARA CRISTO. | ALBERTO BERROA PERALTA, SUSANA SOLANO PEREZ DE BERROA | 596165 |
| E/2020-35676 | 18/9/20 | MOVIMIENTO PENTECOSTAL FE Y ESPERANZA EN JESUCRISTO | ENTIDAD SIN FINES DE LUCRO QUE SE DEDICA A PROCLAMAR Y DIFUNDIR LA PALABRA DEL SEÑOR JESUCRISTO. | EUSEBIO LACHAPPELL MARTINEZ | 596798 |
| E/2020-34759 | 15/9/20 | MR. BURGERBYJMUESES | PRODUCCION DE CARNES DE HAMBURGUESAS ARTESANALES, SALCHICAS, VENTA AL POR Y DETALLE, SERVICIOS DE CATERING. | JOSE ANTONIO MUESES MEJIA | 596047 |
| E/2020-25828 | 6/8/20 | MSK MUSIC | ORGANIZACIÓN COMERCIAL DESTINADA A LANZAR TALENTOS MUSICALES AL MERCADO DE LA MÚSICA LOCAL, NACIONAL E INTERNACIONAL. | MAGDIELY SCARLET OZUNA PADUA | 596599 |
| E/2020-33368 | 18/9/20 | MSR MEGA SURTIDORA RIVERA | DISTRIBUCION, COMERCIALIZACION, IMPORTACION, EXPORTACION, COMPRA Y VENTA AL POR MAYOR Y AL DETALLE DE PROVISIONES ALIMENTICIAS. | CARLOS MANUEL RIVERA MARTINEZ | 596687 |
| E/2020-31007 | 15/9/20 | MTCSALAS | SUPLIDOR DE MATERIAS DE CONSTRUCCIÓN, ELÉCTRICOS Y DE PLOMERIAS | JOSE LUIS SALAS ROSARIO | 596015 |
| E/2020-29944 | 18/9/20 | MTLM GLOBAL | IMPORTACIÓN DE MERCANCIAS TALES COMO MATERIALES DE CONSTRUCCIÓN Y PRODUCTOS DE ACERO. | LUIS JOSEP BATISTA ARISTY | 596674 |
| E/2020-35061 | 16/9/20 | MUCHACHITAS MAKEUP STUDIO | SERVICIOS DE MAQUILLAJE PARA CUALQUIER OCASIÓN , CURSO DE MAQUILLAJE PERSONALIZADO, VENTAS DE COSMÉTICOS. | YELISSA GONZALEZ ALMONTE | 596285 |
| E/2020-36217 | 22/9/20 | MUEBLES DE METAL ABREU GARCIA | CONSTRUCCIÓN DE MUEBLES EN METAL, MECEDORAS, MUERTAS Y VERJAS. | FRANCISCO ANTONIO ABREU GARCIA | 597195 |
| E/2020-24288 | 9/9/20 | MUEBLES TOGORD | TIENDA DE MUEBLES, ELECTRODOMÉSTICOS Y ARTÍCULOS PARA EL HOGAR. | RALEMBCKE, S. R. L. | 595239 |
| E/2020-35560 | 18/9/20 | MUGELLO ENTERPRISES | COMPRA, VENTA, ALQUILER DE PROPIEDADES INMOBILIARIAS, ADMINISTRACION DE CONDOMINIOS, ADMINISTRACION DE PROPIEDADES. | ANGEL EMIGDIO RAMIREZ MONTERO | 596719 |
| E/2020-35070 | 16/9/20 | MULTISERVIS LICAL | ADMINISTRACIÓN Y MANTENIMIENTOS DE CONDOMINIOS, RESIDENCIALES, CASAS, APARTAMENTOS, PRESTAMOS Y FINANCIAMIENTO EN GENERAL. | MARIA TERESA ROSARIO ROSARIO | 596287 |
| E/2020-34551 | 14/9/20 | MUNDO GRAB | PERSONALIZACIÓN DE ARTÍCULOS Y MATERIAL PROMOCIONAL. | JOSÉ RAYMUNDO GARCÍA MONTÁS | 596031 |
| E/2020-33383 | 18/9/20 | MY HEALTH MEDICAL, MEDICINA OCUPACIONAL | SERVICIOS DE MEDICINA OCUPACIONAL, IMPORTACIONES DE EQUIPOS E INSUMOS MÉDICOS. | MONICA ISABEL MENDEZ TEJEDA | 595909 |
| E/2020-27950 | 14/9/20 | MYDOCA SURGERY COORDINATOR | TURISMO DE SALUD, EMPRESA FACILITADORA DE TURISMO DE SALUD, COORDINACIÓN DE PACIENTES INTERNACIONALES, TOUR OPERACIONES. | ADRIANA PAOLA MÜLLER GONZÁLEZ | 595853 |
| E/2020-29656 | 22/9/20 | MYHOME CONSTRUCTION JAVI LUIS | CONSTRUCTORA, INGENIERÍA CIVIL, ARQUITECTURA, DISEÑO DE INTERIORES. | JAVI LUIS SEPULVEDA FULGENCIO | 597241 |
| E/2020-34760 | 15/9/20 | MYSTIQUE MEDIA GROUP | SERVICIOS DE AGENCIA DE MEDIOS DE COMUNICACIÓN, AGENCIA DIGITAL, PUBLICITARIA, PRODUCCIÓN ARTÍSTICA, MONITOREO DE MEDIOS. | SOCRATES GRULLON SOTO | 596048 |
| E/2020-34793 | 15/9/20 | NAP SOLUCIONES FINANCIERAS Y TRIBUTARIAS | IGUALAS CONTABLES, GESTIONES IMPOSITIVAS Y TRIBUTARIAS; ESTO INCLUYE LA PREPARACIÓN Y PRESENTACIÓN DE FORMULARIOS DE ENVÍO. | ROSAIRY STEFFANIA ABREU TORRES, KEYLA JINETTE NOVAS GÓMEZ | 596061 |
| E/2020-32262 | 23/9/20 | NATIONAL MAIL EXPRESS NME | SERVICIOS DE CORRESPONDENCIAS NACIONAL E INTERNACIONAL Y SERVICIOS DE PAGOS ELÉCTRICOS. | RUDY ESTEBAN BATISTA BATISTA | 597314 |
| E/2020-35007 | 16/9/20 | NATURA BI FOOD AND BEVERAGE | COMPRA, VENTA Y ELABORACIÓN DE COMIDAS, BEBIDAS Y PICADERAS SALUDABLES Y LIGERAS, SERVICIO DE CATERING. | MAGDA EMILE GUERRERO PIMENTEL | 596230 |
| E/2020-30660 | 29/9/20 | NATURAL GOLDEN BY ELIMAKEUPPI | FABRICACION DE PRODUCTOS NATURALES TALES COMO: COSMETICOS PARA EL CUIDADO PERSONAL, CREMAS, JABONES, PERFUMES. | ANA ELIZABETH PINEDA SANCHEZ | 597315 |
| E/2020-35449 | 17/9/20 | NATURALVAGI | VENTA DE PRODUCTOS PARA EL CUIDADO INTIMO | ROSMERY GONZALEZ DURAN | 596591 |
| E/2020-31266 | 28/8/20 | NATURE LIFE SUPPLY | COMERCIALIZACIÓN DE SUPLEMENTOS ALIMENTICIOS. | CEFERINO RIJO | 597388 |
| E/2020-29721 | 25/9/20 | NATURE PHOTO JA&COLL | EMPRESA DEDICADA A IMPARTIR CHARLAS, CONFERENCIAS, TALLERES Y DISTRIBUCIÓN DE LIBROS RELATIVOS A LA CONCIENTIZACIÓN CIUDADANA SOBRE LA IMPORTANCIA DEL CUIDADO DEL MEDIOAMBIENTE SUBMARINO. | YSABELA COLL DE PEÑA, JOSE ALEJANDRO ALVAREZ ESTEVEZ | 597400 |
| E/2020-29558 | 23/9/20 | NATURECO-BUILDERS, COMPAÑÍA CONSTRUCTORA | DIRECCIÓN GENERAL DE PROYECTOS, DISEÑOS ARQUITECTÓNICOS, CONSTRUCCIÓN Y GESTIÓN INMOBILIARIA. | RAFAEL EMILIO SANCHEZ SURIEL | 597604 |
| E/2020-35677 | 18/9/20 | NAZGUL MC | CLUB DE MOTOCICLETAS, TODO TIPO DE ACTIVIDADES RECREATIVAS Y EVENTOS. | EZEQUIAS BIENVENIDO ALMANZAR SANTANA | 596800 |
| E/2020-31106 | 15/9/20 | NAZIRA INDUSTRIAL | SERVICIOS DE REPARACIONES DE EQUIPOS DE LAVANDERÍAS Y COCINAS INDUSTRIALES, DISEÑOS ARQUITECTÓNICOS. | JUAN LUIS PERALTA ROSARIO | 596193 |
| E/2020-34506 | 14/9/20 | NEBLINAS DE JARABACOA | ES UN PROYECTO INMOBILIARIO DE VENTAS DE TERRENOS UBICADO EN JARABACOA | ELOY NUÑEZ PEÑA | 595912 |
| E/2020-35748 | 21/9/20 | NECOMER | VENTAS DE MATERIALES ELÉCTRICOS, FERRETERÍA, SERVICIOS DE CONSTRUCTORA, SERVICIOS IMPOSITIVOS Y AUDITORIAS. | XIOMARA GOMEZ DE HERRERA | 596841 |

| [210] EXP. | [220] SOL. FECHA | [561] NOMBRE COMERCIAL | [510] ACTIVIDAD | [730] SOLICITANTE | [111] REGISTRO |
|--------------|------------------|--|---|--|----------------|
| E/2020-33322 | 22/9/20 | NEEDOM SOLUTIONS | SERVICIO DE TRANSPORTE TERRESTRE DE CARGA Y DE PASAJEROS, SERVICIO DE ARQUITECTURA, SERVICIO DE TERCERIZACIÓN DE SERVICIOS Y MANO DE OBRA. | RAMÓN BIENVENIDO BONILLA DEL VILLAR | 597107 |
| E/2020-26037 | 10/8/20 | NEGOCIADO LOS TULIPANES | SERVICIO DE PRESTAMOS DE MENOR CUANTÍA. | EZEQUIEL SANTANA DE LA CRUZ | 595729 |
| E/2020-34694 | 15/9/20 | NEGOCIAN2-N2 | SERVICIOS DE FERRETERIA, DISTRIBUIDORA DE MATERIALES PARA LA CONSTRUCCIÓN, COMERCIALIZACIÓN DE REPUESTOS PARA VEHICULOS DE MOTOR. | MABEL LORA NORBERTO | 595999 |
| E/2020-35871 | 21/9/20 | NETRIX MEDIA | FOTOGRAFIA, REALIZACION DE VIDEOS, EDICION, IMPRESION, MANEJO DE REDES SOCIALES, MERCADEO DIGITAL, MERCADEO GENERAL. | JUAN PABLO NOBOA PAREDES | 596956 |
| E/2020-35392 | 17/9/20 | NEUDI MOTORS AUTO RACING | VENTA AL POR MAYOR DE PARTES, PIEZAS Y ACCESORIOS, NEUMÁTICOS, CUBIERTAS, PARABRISAS Y BATERÍAS. | NEUDI PORFIRIO HIDALGO GOMEZ | 596484 |
| E/2020-36174 | 22/9/20 | NEUROWELL | CENTRO DE SERVICIOS PROFESIONALES DE NEUROPSICOLOGÍA CLÍNICA, PSICOLOGÍA CLÍNICA Y NEUROREHABILITACIÓN. | MARIA FERNANDA TAVERAS DIAZ | 597171 |
| E/2020-29819 | 15/9/20 | NEWTECHNOW VOIP SERVICES | CENTRALES TELEFÓNICAS, INFORMÁTICA, SERVICIO DE CONSULTORÍA Y REVISIONES TECNOLÓGICAS. | GUILLERMO JOSE HERNANDEZ TAVERAS | 596106 |
| E/2020-36143 | 22/9/20 | NEYLIN STYLE SHOP | COMERCIALIZACIÓN DE ROPA Y ACCESORIOS PARA HOMBRES, MUJERES Y NIÑOS. | QUEREN NEYLIN SANCHEZ BAEZ, BREIDY DISLA TAVERAS | 597128 |
| E/2020-33161 | 17/9/20 | NICE DOMINICANA,KLC | ESTUDIO DE MERCADO, PUBLICIDAD, RELACIONES PUBLICAS, TURISMO, MEDIOS. | KATHERINE HENRIQUEZ DE MEDRANO, LEONARDO MEDRANO REYES | 596542 |
| E/2020-31430 | 31/8/20 | NIKTAGRAM | PRODUCCIÓN Y VENTA DE ROMPECABEZAS DIDÁCTICOS Y MATERIALES DIDÁCTICOS EN GENERAL. | SANTA ENERSIDA PERALTA ENCARNACION | 596074 |
| E/2020-33590 | 8/9/20 | NISIBON GARDENS | ACTIVIDADES RELACIONADAS CON LA INVERSIÓN, EL DESARROLLO, PROMOCIÓN, LA CONSTRUCCIÓN DE INFRAESTRUCTURA Y OPERACIÓN DE PROYECTOS TURÍSTICOS. | NISIBON GARDENS, S.A. | 596844 |
| E/2020-30623 | 16/9/20 | NIWA SOLUCIONES & REPARACIONES | SERVICIOS DE REPARACIONES Y REFORMAS INTEGRALES, SERVICIOS DE PINTURA, PLOMERÍA, LIMPIEZA, INSTALACIONES, ELECTRICIDAD, CERRAJERÍA Y FUMIGACIÓN. | WAGGNER RAFAEL LANTIGUA RODRIGUEZ | 596299 |
| E/2020-34956 | 15/9/20 | NO NUMBERS ACCOUNTING & CONSULTING GROUP | OFRECER SERVICIOS DE CONTABILIDAD POR IGUALS COMO AUDITORIAS, TODO LO RELACIONADO CON IMPUESTOS Y ASESORÍA EN GENERAL SOBRE ASPECTOS FINANCIEROS. | AMALIA CRISTINA SAMUEL HUMPHREYS | 596178 |
| E/2020-28540 | 18/9/20 | NOLIMAK COMERCIAL | TODO TIPO DE QUINCALLERÍA, CRISTALERÍAS, ESCOLARES, PLÁSTICOS PARA EL HOGAR, PRODUCTOS DE BELLEZA, MEDICAMENTOS FARMACÉUTICOS. | FRANK NOLLY AGRAMONTE LORENZO | 596749 |
| E/2020-33593 | 22/9/20 | NOVA ROWU | CONSTRUCCIÓN Y EDIFICACIÓN, COMPRA Y VENTA DE BIENES RAÍCES, INMOBILIARIA, ADMINISTRACIÓN DE CONDOMINIOS. | OMAR YMARDO ROMERO CASTILLO | 597214 |
| E/2020-33894 | 22/9/20 | NOVACIÓN SERVICIOS RPFLMS | CRIANZA, COMERCIALIZACIÓN Y DISTRIBUCIÓN DE ANIMALES VIVOS, COMIDA DE ANIMALES, SEMILLAS, BULBOS, PLÁNTULAS Y ESQUEJES, FRUTOS SECOS. | RAFAEL RAMON PAZ FAMILIA, CLAUDIO ANTONIO MANZUETA DE LOS SANTOS | 597153 |
| E/2020-35151 | 16/9/20 | NPGH INVERSIONES | SOCIEDAD DE INVERSIÓN. | NEOLIS PARTNERS GROUP, S.A. | 596349 |
| E/2020-36350 | 23/9/20 | NUBAH DENTAL CLINIC | PROVEER SERVICIOS ODONTOLÓGICOS (ENDODONCIA, PERIODONCIA, PRÓTESIS, ODONTOPEDIATRIA, ORTODONCIA, CIRUGÍA BUCAL, ESTÉTICA DENTAL Y FACIAL). | XIOMARY DISLA VALDEZ, OSSANNY ROSALY RAMIREZ MATEO | 597334 |
| E/2020-35648 | 18/9/20 | NVBT DOMINICANA | SERVICIOS DE DESINFECCIÓN DE BACTERIAS, HONGOS, HOMO, VIRUS; Y VENTA AL POR MAYOR DE MATERIALES Y PRODUCTOS DE DESINFECCION. | JOSE ERMELINDO ALARCON PEGUERO | 596774 |
| E/2020-27560 | 14/9/20 | OBJETIVO DIGITAL FERNÁNDEZ PAULINO | SERVICIOS DE MARKETING DIGITAL, PUBLICIDAD, FOTOGRAFÍA PROFESIONAL Y PRODUCCIÓN AUDIOVISUAL. | GRACIELA PAULINO FELIZ, JOAN ALEJANDRO FERNANDEZ HERRERA | 595794 |
| E/2020-36122 | 22/9/20 | OCEAN BLISS HOLDINGS | DESARROLLO DE PROYECTOS TURISTICOS. | JULIO ALBERTO BREA GUZMAN | 597122 |
| E/2020-28195 | 12/8/20 | OCEAN WINDS HOME & PROPERTIES OWNERS ASSOCIATION | INSTITUCIÓN SIN FINES DE LUCRO QUE SE ENCARGA DE LA ADMINISTRACIÓN, MANEJO, DIRECCIÓN Y ORGANIZACIÓN DEL PROYECTO INMOBILIARIO OCEAN WINDS. | MICHEL CLOUTIER, ROLLANDE CARRIER | 596512 |
| E/2020-34832 | 15/9/20 | ODONTMED | PARA CONSTITUIR SOCIEDAD DE COMERCIO QUE SE DEDICARA A LAS ACTIVIDADES DE IMPORTACION, COMPRA PARA REVENTA DE PRODUCTOS. | CLAUDIA YOKASTA GOMEZ DE JIMENEZ | 596134 |
| E/2020-34979 | 16/9/20 | OFICINA JURIDICA LICENCIADO JOSE ENRIQUE ROSARIO FIGUEROA | SERVICIOS JURÍDICOS EN GENERAL. | JOSE ENRIQUE ROSARIO FIGUEROA | 596204 |
| E/2020-35235 | 17/9/20 | OHX DOMINICANA | COMERCIALIZACIÓN, FABRICACIÓN, IMPORTACIÓN O EXPORTACIÓN DE PROVISIONES ALIMENTICIAS, FRUTAS, VEGETALES; MEDICAMENTOS, MATERIALES, INSUMOS Y SUMINISTROS MÉDICOS, SANITARIOS. | JOAN MANUEL SENRA OSSER | 596412 |
| E/2020-35430 | 17/9/20 | OIO CIGARS | VENTA Y DISTRIBUCION DE PUROS. | NIURKA ADAMARY NUÑEZ GONZALEZ | 596525 |
| E/2020-30943 | 22/9/20 | OLÉ JUST CLEAN | SERVICIOS DE LAVANDERÍA Y SECADO DE ROPA | HIPERMERCADOS OLE, S. A. | 597218 |
| E/2020-36234 | 22/9/20 | OLTREFAMILY | IMPORTACIÓN, EXPORTACION VENTA AL POR MAYOR Y AL DETALLE DE ROPA CASUAL, BISUTERIA, LENCERÍA, Y ACCESORIOS PARA DAMAS CABALLEROS Y NIÑOS. | BARTOLOME CRISTOBAL GAMUNDI NUÑEZ | 597230 |
| E/2020-12938 | 16/9/20 | OMAR GONZALEZ TECHNOLOGY | VENTA DE ARTÍCULOS TECNOLÓGICOS TALES COMO CELULARES, TABLETAS, LAPTOPS Y SUS ACCESORIOS. | OMAR ELIAS GONZALEZ MONTAS | 596296 |
| E/2020-33878 | 10/9/20 | ONERI HOLDINGS | LA SOCIEDAD TENDRÁ POR OBJETO DEDICARSE A LA COMPRA Y VENTA DE BIENES INMUEBLES. | ALEJANDRO MANUEL LONDOÑO MODESTO | 595416 |
| E/2020-36254 | 22/9/20 | ONY ACCESORIOS | VENTA DE ACCESORIOS VARIADOS, ROPA, PERFUMES Y DISTRIBUCIÓN DE PRODUCTOS PARA EL PELLO Y PIEL LOS CUALES PUEDEN SER PEDIDOS VÍA INTERNET O PERSONAL. | ONEIRY MARINEIKA PEÑA PEÑA, YULEIDY ALTAGRACIA NUÑEZ PEÑA | 597254 |
| E/2020-36157 | 22/9/20 | ÓPALO ESTUDIO | SERVICIOS FOTOGRAFÍFICOS Y DE VIDEO PARA TRABAJO ARTÍSTICO Y COMERCIAL, INCLUYENDO FOTOGRAFÍA Y VIDEOS DE PRODUCTOS. | PAULA CURY MELO | 597133 |
| E/2020-32023 | 15/9/20 | OPENMOBILRD2017 | COMERCIALIZACIÓN E INSTALACIONES DE CÁMARA DE SURTIDA, SEGURIDAD REPARACIÓN DE CELULARES PC Y LAPTOPS, DESBLOQUEO. | CRISTENSON MEDINA ROSARIO | 596184 |
| E/2020-34484 | 14/9/20 | ÓPTICA LUIS VISIÓN REAL OPVISION | VENTAS DE MONTURAS Y CONFECCIÓN DE LENTES OFTALMOLÓGICOS,LENTE DE SOL, TALLA DE LENTES DIGITALES Y CONVENCIONALES, ACCESORIOS DE LENTES Y LABORATORIO DE LENTES. | LUIS STALIN ARIAS | 595895 |
| E/2020-30166 | 18/9/20 | OPTIMAL ENERGY GROUP OEG | SERVICIOS DE INSTALACION, MANTENIMIENTO, IMPLEMENTACION Y DISEÑO DE PRODUCTOS DE ENERGÍAS ALTERNATIVA Y/O RENOVABLE. | FILIBERTO ANTONIO DUVERGE SUERO, VICTOR ISAAC ARIAS GUERRERO | 596672 |
| E/2020-33511 | 18/9/20 | OPTIMUM PROFESSIONAL SERVICES OPROSER | SERVICIOS DE CONTABILIDAD Y ASESORIA FISCAL. | ODALIS DANIEL GUTIERREZ GIL | 596702 |
| E/2020-30457 | 22/9/20 | ORGANIC PRODUCTS ELOCIN | VENDER PRODUCTOS DE COMPUESTO NATURALES PARA CABELLO Y PIEL. | NICOLE ROSANNA JOLIN UREÑA, PAULY CHAVELY PEÑA CIRIACO | 597155 |
| E/2020-36631 | 25/9/20 | ORGANIZACION DE PROYECTOS Y CONSTRUCCIONES OPC | CONSTRUCCION DE TODO TIPO DE OBRAS DE INGENIERIA Y ARQUITECTURA, SEAN PUBLICAS O PRIVADAS, SERVICIOS DE ASESORIA. | AQUILES ANTONIO CORCINO, SANDRA MILENA GALVIS | 597520 |
| E/2020-35999 | 21/9/20 | ORQUIDIAS DEL CARIBE M.O | VENTA DE ORQUIDIAS | JUAN FRANCISCO GRULLON OVALLES | 597050 |
| E/2020-36032 | 22/9/20 | ORTSAC | CONSTRUCCIÓN EN GENERAL, MOVIMIENTO DE TIERRA, DISEÑO Y CONSTRUCCIÓN DE CARRETERAS, EDIFICIOS, ACUEDUCTOS Y PLANTA DE TRATAMIENTOS. | MIGUEL MAURICIO CASTRO QUEZADA | 597059 |
| E/2020-32421 | 15/9/20 | ORZAL FRUITS | IMPORTACIÓN Y EXPORTACIÓN DE FRUTAS Y VEGETALES. | MARIA SOLEDAD RAMIREZ FANA | 596833 |
| E/2020-34668 | 15/9/20 | OSMOLOGY | FABRICACIÓN, COMERCIALIZACIÓN, IMPORTACION, EXPORTACIÓN, VENTA AL MAYOR Y AL DETALLE DE VELAS Y PRODUCTOS DIRIGIDOS AL AROMATERAPIA. | SANDRA ALTAGRACIA ALMONTE RICART | 595979 |
| E/2020-33588 | 8/9/20 | OSTEOSINTESIS DEL CIBAO OSTEC | IMPORTACION, DISTRIBUCIÓN Y VENTA DE INSUMOS MÉDICOS, MATERIALES DE OSTEOSINTESIS Y ACTIVIDADES COMERCIALES AFINES. | ARISON ABEL ORTIZ PEREZ, RAYMOND NUÑEZ GIL | 596878 |
| E/2020-35309 | 17/9/20 | OXY LIFE DOMINICANA | DESINFECCIÓN, LIMPIEZA, FUMIGACIÓN, MANTENIMIENTO, REPARACIONES Y ASESORÍAS A NIVEL RESIDENCIAL E INDUSTRIAL. | ADRIAN ALBERTO ROJAS HERNANDEZ | 596451 |
| E/2020-31762 | 15/9/20 | OYSO COMERCIAL FOOD | ELABORACIÓN DE COMIDAS, SERVICIO DE CATERING, REPOSTERÍA, ELABORACIÓN Y VENTA DE DESAYUNOS ESCOLARES, SUMINISTRO DE COMIDA PARA CONTRATISTAS. | NELSON ENRIQUE GONZALEZ CAMILO | 596175 |
| E/2020-34634 | 14/9/20 | OZOVA | SERVICIOS DE COMERCIALIZACIÓN, GESTIÓN, FABRICACIÓN, COMPRA, VENTA, IMPORTACIÓN, EXPORTACIÓN DE PRODUCTOS DE PAPEL, SUMINISTROS DE OFICINA, MAQUINARIAS. | MANUEL YAFREUDY SUDY DE LOS SANTOS | 595955 |
| E/2020-36557 | 23/9/20 | PACACHELE | IMPORTACION Y VENTA AL POR MAYOR DE ROPA, IMPORTACIÓN DE VEHÍCULOS DE MOTOR. | JERONIMO MELENDEZ GUERRERO | 597454 |
| E/2020-35859 | 21/9/20 | PACHULO SMARTPHONE | VENTA DE EQUIPOS MÓVILES Y ACCESORIOS. | RAYMER JAVIER SORIANO LEDESMA | 596938 |
| E/2020-35021 | 16/9/20 | PALMERA CONTACT CENTER | SERVICIOS DE CALL CENTER O CENTRAL DE LLAMADAS DE ATENCIÓN AL CLIENTE, RECLAMACIONES, ASISTENCIAS Y SOPORTES TÉCNICOS, ENCUESTAS. | GERMAN CRIONI BELLARD MORALES, EFRAIN SILVA MARTINEZ | 596255 |
| E/2020-31088 | 23/9/20 | PANIFICADORA STHERLINA | PROVEER PRODUCTOS DERIVADOS DE LA HARINA DE TRIGO Y AFINES, CON LOS MÁS ALTOS ESTÁNDARES DE CALIDAD. | PANIFICADORA STHERLINA, S.R.L. | 597376 |
| E/2020-35296 | 17/9/20 | PANOPTICON BUSINESS | SERVICIOS DE RADIODIFUSIÓN. | PEDRO RICARDO VALDEZ TRAVIESO | 596449 |
| E/2020-33807 | 9/9/20 | PAOLA PAPPATERRA | CONFECCIÓN DE ROPA A LA MEDIDA, ACCESORIOS, ZAPATOS, DISEÑO PERSONALIZADO Y ROPA COMERCIAL. | PAOLA MICHELLE TAVAREZ PAPPATERRA | 595390 |
| E/2020-33001 | 7/9/20 | PARADISIO PROMO EVENTS | PUBLICITARIA, PROMOTORA DE EVENTOS ARTÍSTICOS, FIESTAS DE CUMPLEAÑOS Y AMENIDADES, Y DISTRIBUIDOR DE ALIMENTOS CRUDOS Y COCIDOS. | LUIS MANUEL FEBLES PERALTA | 596147 |
| E/2020-35795 | 21/9/20 | PARQUE INDUSTRIAL LAS PALOMAS | ADMINISTRACION Y CONSTRUCCION DE NAVES INDUSTRIALES, PARA FABRICAS, MANO FACTURAS Y SERVICIOS RELACIONADOS CON ZONAS FRANCAS. | WATER YVAN ARIAS SANTOS | 597335 |
| E/2020-24292 | 21/9/20 | PASSAN DERMOFARMA | VENTA AL POR MENOR DE PRODUCTOS FARMACÉUTICOS Y MÉDICOS, COSMÉTICOS Y ARTÍCULOS DE TOCADOR EN COMERCIOS ESPECIALIZADOS. | ERNESTO SANTOS SUERO, PEDRO ANTONIO SANTOS TORRES | 596838 |
| E/2020-28152 | 17/9/20 | PASUL PABLO SURIEL LANGUMAS FOUNDATION | PROTECCIÓN MEDIO AMBIENTE, EDUCACIÓN, LOGÍSTICA INSTITUCIONAL Y DESARROLLO HUMANO INTEGRAL CON ALCANCE GLOBAL. SIN FINES DE LUCRO. | PABLO SURIEL LANGUMAS | 596589 |
| E/2020-32188 | 23/9/20 | PATRONATO DEL PARQUE ECOLÓGICO LAS LAGUNAS PPELL | SIN FINES DE LUCRO, PARA PROTECCIÓN Y CUIDADO DE LOS RECURSOS NATURALES Y EL MEDIO AMBIENTE | FRANKLIN MIGUEL TORIBIO SUERO | 597405 |
| E/2020-34275 | 11/9/20 | PATRONATO NACIONAL DE ESTRATEGIAS Y SEGURIDAD CIUDADANA E INVESTIGACION CIENTIFICA Y TECNICA CRIMINAL PNESCICC | ENTIDAD SIN FINES DE LUCRO, DEDICADA A LA LUCHA EN COMUNIDAD CONTRA LA DELINCUENCIA Y LA CRIMINALIDAD. | DAVID RONDON PEREZ | 595717 |
| E/2020-22108 | 13/8/20 | PAUMED PRODUCTOS & SERVICIOS | FABRICACIÓN Y VENTA DE PINTURAS, JABÓN, CLOROS Y PRODUCTOS DE LIMPIEZA, SERVICIOS DE COLOCACIÓN DE PINTURAS, IMPERMEABILIZANTES ENTRE OTROS. | ANA IRIS PAULA DIAZ | 597321 |
| E/2020-33376 | 21/9/20 | PAVEMENTS THREE SIXTY | SUMINISTRO Y COLOCACIÓN DE ASFALTO, SUMINISTRO Y COLOCACIÓN DE HORMIGÓN, MOVIMIENTO DE TIERRA, AGRIMENSURA. | JAIME JON SANCHEZ | 596903 |
| E/2020-34263 | 11/9/20 | PEACH CONSTRUCTION | SERVICIOS DE DESARROLLO Y CONSTRUCCIÓN DE TODO TIPO DE OBRA CIVILES, CASAS Y APARTAMENTOS. | HECTOR BIENVENIDO PEÑA ABREU | 595707 |
| E/2020-35025 | 2/10/20 | PEDRO ANTONIO ESPINAL LIQUOR DRINK | VENTA, DISTRIBUCIÓN Y COMERCIALIZACIÓN DE BEBIDAS ALCOHÓLICAS Y NO ALCOHÓLICAS. | PEDRO ANTONIO ESPINAL RODRIGUEZ | 597553 |
| E/2020-34093 | 10/9/20 | PEDROFULL | SERVICIO DE RESTAURANTE Y VENTAS DE PRENDAS DE VESTIR. | PEDRO FAMILIA VIOLA | 595586 |
| E/2020-35922 | 21/9/20 | PELETERIA SAN JOSE | COMPRA Y VENTA DE ARTÍCULOS PARA LA ELABORACIÓN, FABRICACIÓN Y PRODUCCIÓN DE TODA CLASE DE CALZADOS, TELAS. | ROSA VINCUCLA MARTE JIMENEZ | 596999 |

| [210] EXP. | [220] SOL. FECHA | [561] NOMBRE COMERCIAL | [510] ACTIVIDAD | [730] SOLICITANTE | [111] REGISTRO |
|--------------|------------------|---|--|---|----------------|
| E/2020-34957 | 15/9/20 | QUINTIERI & SCARLET, CENTRO DE DISEÑO ITALIANO | CONSTRUCCION EN GENERAL, OBRAS CIVILES, ELECTRICAS Y MECANICAS. DISEÑO Y CONSTRUCCION DE OBRAS DE TERMINACION, IMPORTACION DE MATERIALES. | SOUKA MARGARITA PEREZ VASQUEZ | 596170 |
| E/2020-32169 | 2/9/20 | QUIPRIMA | DEDICADA A LA COMPRA Y COMERCIALIZACIÓN DE MATERIAS PRIMAS UTILIZADAS PARA LA FABRICACIÓN DE PRODUCTOS QUÍMICOS/COSMÉTICOS. | BENJAMIN OLIVO ARAUJO MADE, ELIZABETH BELLO VIVIECA | 597555 |
| E/2020-30057 | 17/9/20 | R A DEL ROSARIO SERVICIOS INMOBILIARIOS | CONSTRUCCIÓN, MENSURAS, TASACIONES, BIENES RAÍCES, COMPRA Y VENTA, FINANCIERA. | RAFAEL ANTONIO DEL ROSARIO ROSARIO | 596505 |
| E/2020-35722 | 18/9/20 | R RADHMARY BEAUTY SOLUTION | COMERCIALIZAR PRODUCTOS ESTÉTICOS O DE BELLEZA Y TODO LO CONCERNIENTE AL MISMO. | MARIA ALTAGRACIA FELIZ SUERO | 596811 |
| E/2020-35102 | 16/9/20 | R2 HOGAR & OFICINA | SERVICIOS MÚLTIPLES DE MANTENIMIENTO DEL HOGAR Y OFICINAS, TALES COMO: ELECTRICIDAD, SHEETROCK, EBANISTERÍA, PLOMERÍA, HERRERÍA. | ARTURO MIGUEL REYES NUÑEZ | 596328 |
| E/2020-35939 | 21/9/20 | R2L MULTISERVICIOS | SERVICIOS DE FUMIGACIÓN, CONTROL DE PLAGAS Y DESINFECCIÓN AMBIENTAL, COMPRA, VENTA, IMPORTACIÓN Y COMERCIALIZACIÓN DE SERVICIOS. | LUIS ROBERTO VARGAS TAVERAS | 597010 |
| E/2020-35173 | 16/9/20 | RABICAL SERVICES | RENTA DE VEHICULO EJECUTIVOS, MAQUINARIA PESADA, TRANSPORTE DE PERSONAL, CAMIONES DE MANTENIMIENTO VIAL Y DESECHOS RESIDUALES. | RAMON ALGELIS DE LOS SANTOS REYES | 596368 |
| E/2020-34812 | 15/9/20 | RADIO REDPONSABLE RADIORED | COMUNICACIÓN CIRCULAR Y ESTRATÉGICA, VIA RED, RADIO Y OTROS MEDIOS. | CHARLES NOEL MARIOTTI TAPIA | 596068 |
| E/2020-32440 | 25/9/20 | RAFAGA RADIO | SERVICIOS DE TRANSMISIÓN, RETRANSMISIÓN DE MÚSICA, IMAGEN, PROGRAMAS TELEVISIVOS, RADIALES O MEDIOS DIGITALES; PUBLICIDAD. | RONY FRANCISCO BAUTISTA JIMENEZ | 597561 |
| E/2020-35041 | 16/9/20 | RAIBANI | VENTA AL POR MENOR DE BEBIDAS, EXCEPTO CAFÉ Y TÉ. | ARIEL EMMANUEL LÓPEZ PERALTA | 596277 |
| E/2020-34837 | 15/9/20 | RAJUDA DOMINICANA | COMERCIALIZACIÓN DE MATERIALES FERRETEROS Y MATERIALES DE OFICINA TALES COMO COMPUTADORA | DAVID AMPARO FERRERAS SEGURA | 596079 |
| E/2020-35068 | 16/9/20 | RAMIREZPROZ | OFRECER SERVICIOS DE PUBLICIDAD Y PROMOCIÓN A TODO TIPO DE EMPRESAS Y NEGOCIOS EN LAS DIFERENTES REDES SOCIALES. | CESAR ENRIQUE RAMIREZ FELIZ | 596289 |
| E/2020-35546 | 18/9/20 | RANCHO ECOTURÍSTICO SANTA CRUZ | ALOJAMIENTO, BAR-RESTAURANTE, PISCINA, EXCURSIONES EN BUGGY, FOUR WHEEL, BOTES Y CABALGATAS EN CABALLOS Y BURROS. | IDALIBY ESTHER GUERRERO DOROTEO, ESTHER JOSEFINA ARRIAGA GIL | 596710 |
| E/2020-35367 | 17/9/20 | RANCHO ORGALIA CHECO MONEGRO | ORGANIZACIÓN Y MONTAJE DE TOURS CON TRANSPORTE, ALOJAMIENTO, COMIDA CRUDA ASÍ COMO COCIDA. | ORGALIA CHECO MONEGRO | 596474 |
| E/2020-34213 | 24/9/20 | RANRAIBY CONSTRUCCIONES & SERVICIOS | SERVICIOS DE INGENIERÍA, CARRETERAS Y PAISAJE, ESTRUCTURAS PREFABRICADAS Y PERMANENTES, REVESTIMIENTOS DE SUELOS, CONSTRUCCIÓN GENERAL DE EDIFICIOS. | RANDY MANUEL PATRICIO FIGUEROA | 597192 |
| E/2020-30673 | 21/9/20 | RAUDEJ CONSULTING ASSOCIATES | ASESORÍA IMPOSITIVA, FINANCIERA, CONTABILIDAD, AUDITORIA, CONTROL INTERNO, PROYECTOS DE INVERSIÓN, IGUALS CONTABLES. | RAMON ANTONIO UREÑA DE JESÚS | 596940 |
| E/2020-34873 | 15/9/20 | RC MURRAY AUTO IMPORT | VENTA, IMPORTACION, ALQUILER DE TODO TIPO DE VEHICULOS Y FINANCIAMIENTOS | ROBERTO CARLOS MURRAY RIVERA | 596111 |
| E/2020-31622 | 16/9/20 | RCRUBY LUXURY REAL ESTATE | COMPRA, VENTA Y ALQUILER DE PROPIEDADES INMOBILIARIAS, ADMINISTRACIÓN DE CONDOMINIOS, ADMINISTRACIÓN DE PROPIEDADES. | ROSEBELIS CANARIO RAMIREZ | 596307 |
| E/2020-32625 | 15/9/20 | RDH AUTO REPUESTOS | COMPRA, VENTA, IMPORTACIÓN Y DISTRIBUCIÓN DE PIEZAS NUEVAS Y USADOS DE VEHÍCULOS DE TODAS MARCAS. | RUBEN DARIO HERNANDEZ QUEZADA | 596056 |
| E/2020-35557 | 18/9/20 | RECAL AUTOPARTS | COMPRAS Y VENTAS DE PIEZAS NUEVAS Y USADAS DE VEHÍCULOS, CAMBIOS DE BATERÍAS, GOMAS, ACEITE, IMPORTACIÓN DE CHATARRAS Y PIEZAS USADAS. | REYSON DIAZ PEREZ | 596718 |
| E/2020-31949 | 25/9/20 | RECATO INSURANCE | VENTA DE TODO TIPO DE SEGUROS, SEGUROS VEHÍCULOS DE MOTOR, SEGURO DE VIDA, SEGUROS DE SALUD, FIANZAS, SEGUROS DE LEY. | ROSANNA ALTAGRACIA ORTIZ CRUZ | 597607 |
| E/2020-30711 | 16/9/20 | RECHAZADOS POR MUCHOS, ESCOGIDOS POR DIOS REPED | ENTIDAD SIN FINES DE LUCRO DEDICADA A PREDICAR EL EVANGELIO Y RESCATAR PERSONAS PARA DIOS. | MARIA YOLANDA MEJIA CANDELARIA | 596308 |
| E/2020-27198 | 21/9/20 | RECIBETUBONO DOMINICANA SANTANA JJ | SERVICIO DE VENTA DE BONOS, PARA COMPRA DE ALIMENTOS Y ARTÍCULOS DEL HOGAR. | JOSE SANTANA LORA, JULIAN JUSTO SANTANA BATISTA | 596863 |
| E/2020-22154 | 18/9/20 | RED AGENCY SOCIAL MEDIA YRPP. | CONSULTORIA DE COMUNICACIÓN, ESTRATEGIA, EVENTOS CORPORATIVOS, COMUNICACIÓN AUDIOVISUAL Y MARKETING DIGITAL. | YESSY ROSMERY PEREZ PAULINO | 597495 |
| E/2020-33392 | 21/9/20 | REFRICLI SERVICES | SERVICIOS DE MANTENIMIENTO EN GENERAL, ELECTRICIDAD, MECÁNICA, REFRIGERACIÓN, PLOMERÍA. | PABLO ALEXIS FRUCTUOSO AGUERO | 596858 |
| E/2020-25094 | 23/9/20 | REGALOS DOMINICANOS BY JOCABED DIAZ | VENTA DE GRECAS PINTADAS A MANO, DE JARROS PINTADOS A MANO, ARETES EN JÍCARA DE COCO, MARIPOSAS EN JÍCARA DE COCO. | AWILDA JOCABED DIAZ MARTINEZ DE CEPEDA | 597380 |
| E/2020-36712 | 25/9/20 | REMOLQUES FUKUCHIMA | FABRICAMOS TODO TIPO DE REMOLQUES Y RESTAURAMOS MOTOCICLETAS. | ALEXANDER ANTONIO DE JESÚS AMADOR | 597621 |
| E/2020-32484 | 3/9/20 | RENUOVO TV. | TRANSMISIÓN O RADIODIFUSIÓN Y TELEDIFUSIÓN DE CONTENIDOS CRISTIANOS A TRAVÉS DE UN SITIO WEB, O WEBSITE. | BRAULIO PORTES | 595866 |
| E/2020-36100 | 22/9/20 | REPUESTOS AMIN CID RACING | COMERCIALIZACION DE REPUESTOS DE MOTORES Y PASOLAS NUEVOS Y USADOS, VENTA AL POR MAYOR Y AL DETALLE DE TODOS TIPOS DE PARTES PIEZAS. | SHARINA BEATRIZ CORNIEL MARTINEZ, ROGER AMIN CID LOCKWARD | 597092 |
| E/2020-32286 | 16/9/20 | REPUESTOS Y ACCESORIOS AUTO FULL LYG | VENTA AL POR MAYOR DE PARTES, PIEZAS Y ACCESORIOS DE VEHÍCULOS AUTOMOTORES. | LUIS GUSTAVO PAULINO SILVERIO | 596235 |
| E/2020-31476 | 31/8/20 | RESERVAS HUMANAS IRHPM | SERVICIOS DE COMERCIALIZACIÓN DE INMUEBLES COMPRA, VENTA E INVESTIGACIÓN DE ESTATUS JURÍDICO, ALQUILERES Y ADMINISTRACIÓN DE PROPIEDADES. | JUAN MANUEL MALDONADO DE JESUS, PERICLE MUÑOZ MARTINEZ, RESERVAS HUMANA CORPORACION RHC, SRL. | 596532 |
| E/2020-35808 | 21/9/20 | RESIDENCIAL RAMONA | NOMBRE PARA IDENTIFICACION DEL RESIDENCIAL | YSABEL LOPEZ | 596157 |
| E/2020-32752 | 4/9/20 | RESIDENCIAL ROKA PUNTA CANA | SERVICIOS DE MANTENIMIENTO, LIMPIEZA Y REPARACIÓN DE MUEBLES E INMUEBLES, SEGURIDAD Y VENTA DE INMUEBLES. | WENDY PICHARDO CASTILLO | 596189 |
| E/2018-39757 | 10/9/18 | RESOLUT SERVICIOS PROFESIONALES Y TECNICOS | INTERMEDIACIÓN Y ASESORÍA TÉCNICA EN TRABAJOS TÉCNICOS, MANUALES SERVICIOS PROFESIONALES Y CONSTRUCCIÓN, ASESORÍA LEGAL. | FRANCISCO TORRES LEBRON | 595961 |
| E/2020-32951 | 18/9/20 | RESTAURANTE MARIORTILUZ | RESTAURANTE, VENTAS DE COMIDA Y PEDIDOS ETC. | JORGE LUIS ORTIZ | 596733 |
| E/2020-35273 | 17/9/20 | RESTAURANTE YUSETAVEHAUSE | VENTAS DE COMIDA A EMPRESAS Y DEMÁS. | YUSEYDI DEL CARMEN HERNANDEZ DE TAVERAS | 596432 |
| E/2020-31020 | 11/9/20 | RETRO SAUCE AND CHEESE BY PEDRO A. UREÑA | VENTAS DE PRODUCTOS DE SALSAS, QUESOS, PASTAS, LASAÑAS, PIZZAS Y CALZONES. | PEDRO ALBERTO UREÑA UREÑA | 595605 |
| E/2020-29589 | 15/9/20 | REVISTA CODA TV | ORGANISMO DE INFORMACIÓN, DIFUSIÓN Y EDUCACIÓN ESCRITA, RADIAL TELEVISIVA, DE LAS MICRO, PEQUEÑAS Y MEDIANAS EMPRESAS COMERCIALES Y LAS MIPYMES. | JORGE GUILLERMO MORALES PAULINO | 596128 |
| E/2020-35669 | 18/9/20 | REYES GOMEZ COMERCIAL RGC | COMPRA Y VENTA DE MATERIALES DE CONSTRUCCIÓN Y ARTÍCULOS FERRETEROS: ARENA, CEMENTO, VARILLA DE HIERRO O ACERO, GRAVA Y GRAVILLA. | NELSON NOEL REYES GOMEZ, DISLEY VERONICA MESA PAREDES | 596785 |
| E/2020-33214 | 21/9/20 | REZEILE CONSTRUCTION COMPANY | SERVICIOS DE CONSTRUCCIONES CIVILES. | ELIEZER MORILLO ROSARIO | 596851 |
| E/2020-35196 | 16/9/20 | RGCOMSER | VENTAS Y SERVICIOS DE INSTALACIÓN, AL POR MENOR Y AL POR MAYOR DE MAQUINAS Y EQUIPOS DE COMUNICACIONES .CONTROL SEGURIDAD. | RG CMUNICACIONES Y SERVICIOS, SRL | 596400 |
| E/2020-34467 | 14/9/20 | RGR CONSULTING | CONSULTORÍA, ASESORÍA EMPRESARIAL, PÚBLICA Y POLÍTICA. CONCEPTUALIZACIÓN Y REALIZACIÓN DE EVENTOS EMPRESARIALES Y DE CAPACITACIÓN. | ROELISABELL GARCIA ROSSO | 595883 |
| E/2020-32044 | 21/9/20 | RH NETWORKS | COMPRA, VENTA Y COMERCIALIZACIÓN DE PRODUCTOS DE LA COMUNICACIÓN TELEFÓNICA, CELULARES Y ACTIVACIÓN DE LOS MISMOS. | BENITO HERRERA | 596884 |
| E/2020-29321 | 11/9/20 | RICASTCLOTHES | DISTRIBUCIÓN Y VENTA DE PRENDAS DE VESTIR PARA DAMAS. | GABRIELLA ELIZABETH RIJO CASTILLO | 595600 |
| E/2020-35428 | 17/9/20 | RICK ECKBOCH | MUSICA, PRODUCCION MUSICAL, INGENIERIA DE SONIDO, ESTUDIO DE GRABACION. | FRANCISCO RICARDO SIRVENT AZNAR | 596515 |
| E/2020-32455 | 21/9/20 | RICMERA | IMPORTACIÓN, EXPORTACIÓN, DISTRIBUCIÓN Y VENTA DE PRODUCTOS Y EQUIPOS MÉDICOS, MEDICAMENTOS, MATERIALES DE OFICINA, PRODUCTOS DE LIMPIEZA E HIGIENE. | LAURA VIRGINIA DIAZ GOMEZ | 596882 |
| E/2020-33192 | 16/9/20 | RINELA DOMINICANA | COMERCIALIZACIÓN, IMPORTACIÓN O EXPORTACIÓN DE PROVISIONES ALIMENTICIAS, FRUTAS, VEGETALES; MEDICAMENTOS, MATERIALES, INSUMOS Y SUMINISTROS MÉDICOS. | JOAN MANUEL SENRA OSSER | 596295 |
| E/2020-32800 | 15/9/20 | RIPEB TECHNOLOGY SOLUTIONS | OFRECER LOS SERVICIOS DE TECNOLOGÍA, COMPRA, VENTAS, DISTRIBUCIÓN E INSTALACIÓN DE ACCESORIOS, GPS, COMPUTADORAS. | GILBERTO ANDRES RICHIEZ BRUGAL, JORGE LEONARDO PEREZ BRUGAL | 596190 |
| E/2020-36083 | 22/9/20 | ROBLES INGENIERIA ROING | CONSTRUCCIÓN, URBANIZACIÓN, REHABILITACIÓN, PLANEACIÓN, SUPERVISIÓN Y MANTENIMIENTO DE TODO TIPO DE OBRAS DE CIVILES. | VICTOR ALEJANDRO ROBLES VARGAS | 597085 |
| E/2020-35805 | 21/9/20 | ROCHETTS HOTEL & SPA | ACTIVIDADES DE HOTELERÍA, RESTAURANTES, SPA, EXCURSIONES DE TURISTAS HOSPEDADOS EN EL HOTEL. | JOSE MANUEL BERMUDEZ MUÑOZ SAS | 596913 |
| E/2020-36108 | 22/9/20 | ROC-MICHEL IMPORTADORA | IMPORTACIÓN Y COMERCIALIZACION DE ELECTRODOMÉSTICOS, ROPAS, PRENDAS DE VESTIR Y AFINES. | ROC MICHEL | 597101 |
| E/2020-30883 | 27/8/20 | RODADOS | COMPRA Y VENTA DE ARTÍCULOS, PRODUCTOS Y SERVICIOS DEPORTIVOS. | DANIEL JESUS JAIMES VIELMA, DANIELA ANDREA MANRIQUE MORA | 597499 |
| E/2020-33190 | 7/9/20 | RODAMIENTOS DEL NORTE, RODANORT | PRINCIPAL LA VENTA, DISTRIBUCIÓN, COMERCIALIZACIÓN E IMPORTACIÓN DE PIEZAS, RODAMIENTOS Y ACCESORIOS PARA MAQUINARIAS INDUSTRIALES. | JUAN CARLOS PERALTA PERALTA | 596522 |
| E/2020-33046 | 17/9/20 | ROGIL AGRÍCOLA | SIEMBRA, PRODUCCIÓN Y VENTA DE PRODUCTOS AGRÍCOLA. | BOLIVAR ROSARIO | 596562 |
| E/2020-36276 | 22/9/20 | ROIG INDUSTRIAL | CONSTRUCCIÓN EN GENERAL, REMODELACIÓN Y MANTENIMIENTO DE TODO TIPO DE OBRAS CIVILES. | KELVIN LORENZO PLATA GIL | 597260 |
| E/2020-34654 | 14/9/20 | ROJAS RENT CAR | SERVICIOS DE ALQUILER DE AUTOS | CESAR ANIBAL ROJAS NUÑEZ | 595962 |
| E/2020-35553 | 18/9/20 | ROMÁN SANCHIZ BIENES RAICES | VENTA, ADMINISTRACIÓN, ALQUILER DE INMUEBLES. | PABLO ROMÁN CARABALLO | 596715 |
| E/2020-35993 | 21/9/20 | ROMANGUS | COMERCIALIZACIÓN DE CARNE EN CANAL Y CORTES DE CARNE DERIVADOS DE ESTOS: PRIMARIO, SECUNDARIO, CARNES PARA CONSUMO O COMO MATERIA PRIMA. | CENTRAL ROMANA CORPORATION LTD | 597049 |
| E/2020-36334 | 23/9/20 | ROMARCK REAL STATE | BIENES RAÍCES EN GENERAL. | GERMAN TAVERAS BURGOS, ROSALIA PAULA DE TAVERAS | 597279 |
| E/2020-35937 | 21/9/20 | RONSA INVERSIONES | INVERSIONES FINANCIERAS | ANGEL RONDON MARTE | 597009 |
| E/2020-36632 | 25/9/20 | ROSE GOLD PROPERTIES | ADQUISIÓN Y TENENCIA DE PROPIEDADES INMOBILIARIAS DE INDOLE TURISTICO, CON EL PROPOSITO DE UTILIZARLO COMO VIVIENDA VACACIONAL O PERMANENTE. | JUAN JULIO BAEZ CONTRERAS | 597522 |
| E/2020-31187 | 14/9/20 | ROSMICH CIGARS | PRODUCCIÓN, VENTAS, PROMOCIÓN, COMERCIALIZACIÓN DE TABACOS, CIGARROS, CIGARRILLOS, PUROS. | MICHAEL MIGUEL ROSA POLANCO | 595772 |
| E/2020-31577 | 21/9/20 | ROSSFER CONSULTING | SERVICIOS DE CONSULTORÍA Y ASESORÍA PARA ASUNTOS LEGALES, AMBIENTALES Y DESARROLLO. | JOSE CARLOS FERNÁNDEZ ORTIZ | 596915 |
| E/2020-29506 | 17/9/20 | ROTASIL | ELABORACIÓN Y VENTA DE POSTRES. | ROSA MARGARITA TAVERAS SILVERIO | 596544 |
| E/2020-29960 | 16/9/20 | ROUNABOUT REALTY GROUP | COMPRA, VENTA, ALQUILER Y OPERACIÓN DE PROPIEDADES INMOBILIARIAS, PROPIAS O ARRENDADAS: EDIFICIOS, CASAS. | NELSON LEANDRO CASTRO MACEY | 596216 |
| E/2020-36266 | 22/9/20 | ROYAL PALMS VILLAGE | VENTA DE INMUEBLES, SERVICIOS DE RENTAS, ADMINISTRACIÓN DE INMUEBLES, CONSTRUCCIÓN Y MODIFICACIÓN DE CASA EN LA REPÚBLICA DOMINICANA. | LEON MARC ALTSULLER | 597258 |

| [210] EXP. | [220] SOL. FECHA | [561] NOMBRE COMERCIAL | [510] ACTIVIDAD | [730] SOLICITANTE | [111] REGISTRO |
|--------------|------------------|--|---|--|----------------|
| E/2020-31739 | 31/8/20 | TWO OUTLETS COASTAL AND RIVER FISHING CHARTER & TOUR | SERVICIOS DE TURISMO, EXCURSIONES, PASEOS EN BOTE, TURISMO SOCIAL, TURISMO EDUCACIONAL, TURISMO RELIGIOSO, DESARROLLO TURÍSTICO. | GLADYSH GELLINEK FELIX ALMONTE | 596681 |
| E/2020-33193 | 16/9/20 | UBX DOMINICANA | COMERCIALIZACIÓN, FABRICACIÓN, SUMINISTRO, DISTRIBUCIÓN, REPRESENTACIÓN, COMPRA, VENTA, IMPORTACIÓN O EXPORTACIÓN DE PROVISIONES ALIMENTICIAS. | JOAN MANUEL SENRA OSSER | 596260 |
| E/2020-33577 | 8/9/20 | UCC ABOGADOS | SERVICIOS JURÍDICOS. | JEAN PIERRE CEARA BATLLE, JOHN MANUEL UREÑA PERALTA | 597547 |
| E/2020-36503 | 23/9/20 | ULTRAMARINOS FIDALGO | LA SOCIEDAD TIENE COMO OBJETIVO PRINCIPAL LA ACTIVIDAD INMOBILIARIA, ALMACENAJE Y DE TRANSPORTACIÓN. | JOSE FELIPE FIDALGO CARBALLO | 597429 |
| E/2020-36388 | 23/9/20 | UNIDAD DE COMUNICACIÓN INTELIGENTE-CIU | IMPORTACIÓN Y VENTA DE: EQUIPOS ELECTRÓNICOS COMO: CÁMARAS DE SEGURIDAD Y AFINES, LUCES CON PANELES SOLARES. | JIMMY CELESTIN | 597391 |
| E/2020-35293 | 17/9/20 | UNIDAD INTEGRAL DE REHABILITACIÓN Y FISIOTERAPIA UNIREFI | LA PRESENTACIÓN DE TODOS LOS SERVICIOS DE FISIOTERAPIA, REHABILITACIÓN, Y OSTEOPATÍA; USO DE AGENTES FÍSICOS (CHC, US, TENS, CRIOTERAPIA. | RAUL ARISMENDY HERRERA DE LA CRUZ | 596440 |
| E/2020-34662 | 15/9/20 | UNIDAD MÉDICA ESPECIALIZADA EN CUIDADOS DE SALUD UMECS | SERVICIOS MÉDICOS. | LUISANNA DE JESUS PANTALEON SANTANA | 595978 |
| E/2020-34629 | 14/9/20 | UNIDCOMB | DISTRIBUCIÓN Y VENTA DE PRODUCTOS DERIVADOS DEL PETRÓLEO Y TODO TIPO DE COMBUSTIBLES. REPARACIÓN Y VENTA DE PIEZAS RELACIONADAS CON EL COMBUSTIBLE. | FAUSTO PUELLO SANO | 595954 |
| E/2020-34169 | 22/9/20 | UNITED FORCE SECURITY METELLUS | SERVICIOS DE PROTECCIÓN Y SEGURIDAD PRIVADA, RESIDENCIAL, COMERCIAL, PERSONAL, INVESTIGACIÓN PRIVADA, TRANSPORTE DE VALORES. | EMELY MACIEL ISaura ILFRARD DOMOND | 597109 |
| E/2020-29852 | 22/9/20 | UNIVERSAL SERVICE CORPOCAST | SERVICIOS Y MANTENIMIENTO DE EQUIPOS INDUSTRIALES, SERVICIOS Y INSTALACIÓN DE ARTÍCULOS DE ELECTRICIDAD. | MARY ALEXANDRA CORPORAN CASTILLO | 597239 |
| E/2020-34830 | 15/9/20 | UPLACE | COMPRA Y VENTAS DE INMUEBLES, CONSTRUCCIÓN, DISEÑO, ADMINISTRACIÓN Y COMERCIALIZACIÓN DE OBRAS CIVILES. | ELIECER ESPINAL SOSA | 596075 |
| E/2020-35250 | 17/9/20 | URBANA LATINA | COMPRA, VENTAS DE ROPAS, PRENDA DE VESTIR DAMAS Y CABALLEROS, CALZADOS, PERFUMERÍA, ACCESORIOS, CARTERAS, EXTENSIÓN DE PELO Y AFINES. | IRA WATKINS | 596420 |
| E/2020-32690 | 4/9/20 | URBANIZACIÓN EL DORAL POP | ASOCIACIÓN SIN FINES DE LUCRO QUE TIENEN COMO OBJETIVO BÁSICO PROMOVER LA INTEGRACIÓN, PARTICIPACIÓN, Y EL DESARROLLO DE LOS HABITANTES DEL RESIDENCIAL. | RAMON GUILLERMO MARTINEZ RAMIREZ | 597493 |
| E/2020-29787 | 18/9/20 | URBANIZACION MIRADOR DE SANTIAGO HERNANDEZ GOBAIRA | PROYECTO DE LOTIFICACION DE LOTES DE TERRENO PARA LA VENTA, ADMINISTRACIÓN DE COMPLEJO DE LOTES DE TERRENO. | GABRIEL HERNANDEZ LATORRE | 596679 |
| E/2020-32762 | 16/9/20 | UREÑA CIGARS | VENTA Y DISTRIBUCIÓN DE CIGARROS. | ENMANUEL MINIER DEL ROSARIO | 596391 |
| E/2020-31472 | 22/9/20 | USKA JOYERÍA | VENTAS DE ACCESORIOS, ACERO, PLATA, CARTERAS, RELOJES, PERFUMES, CREMAS ARETES, GARGANTILLAS, ANILLOS. | USKATERIN SAMILL MORILLO SANTIAGO | 597113 |
| E/2020-35801 | 21/9/20 | V & M SERVICIOS MULTIPLES V&MSERMUL | COMPRA Y VENTA DE COLCHONES, CAMA, ENSERES DEL HOGAR TALES COMO JUEGO DE HABITACIÓN, COMEDOR, SILLAS, MESAS, BUTACAS. | JUAN CARLOS VENTURA ACOSTA | 596912 |
| E/2020-35574 | 18/9/20 | V50 GROUP | SERVICIOS DE COMERCIALIZACIÓN, GESTIÓN, ELABORACIÓN, EMPAQUE, DISTRIBUCIÓN, COMPRA, VENTA, IMPORTACIÓN, EXPORTACIÓN DE: PRODUCTOS DE CONSUMO MASIVO. | FRANCISCO ALEJANDRO LEBREAU ACEVEDO | 596729 |
| E/2020-31948 | 15/9/20 | VACACIONES BLUE GO | SERVICIOS DE AGENCIA DE VIAJES. | JUAN THOMAS HUGGINS CONTRERAS | 596023 |
| E/2020-36485 | 23/9/20 | VALE TUTTO | IMPORTACIÓN, FABRICACIÓN Y DISTRIBUCIÓN DE PRODUCTOS ITALIANOS DE TODO TIPO DE SALSAS COMESTIBLES. | JUAN MANUEL POLANCO CAPELLAN | 597422 |
| E/2020-31336 | 23/9/20 | VALETZ | PRODUCCIÓN, VENTA Y DISTRIBUCIÓN DE ZAPATOS. | ALEJANDRO ALBERTO MARTINEZ GONZALEZ | 597303 |
| E/2020-35109 | 16/9/20 | VAUDALY | ADMINISTRACIÓN DE CONDOMINIOS. | DULCE MARIA PALMERS SOSA | 596330 |
| E/2020-30297 | 14/9/20 | VCF ELECTRONIC IMPORT | VENTA DE EQUIPOS ELECTRONICOS: TELEVISORES, LAPTOP, CELULARES, CONSOLAS, AIRE ACONDICIONADOS, ETC. | VLADIMIR ABRAHAM CARDY FROMETA | 596019 |
| E/2020-33155 | 7/9/20 | VEA ROOFING SUPPLIES | FABRICACIÓN, DISTRIBUCIÓN, INSTALACIÓN Y COMERCIALIZACIÓN DE LÁMINAS METÁLICAS PARA TECHOS Y CIERRES LATERALES A BASE DE ALUZINC. | ANA MARIA MENA | 596526 |
| E/2020-20333 | 9/9/20 | VELERO BEACH RESORT 531 | PROMOCIÓN Y EL FOMENTO DE OPORTUNIDADES DE INVERSIONES EN EL PAÍS, ADMINISTRACIÓN DE HOTELES, TIENDAS Y RESTAURANTES. | FRANZ PETER SCHERRER, VELERO BEACH RESORT 531, S.R.L. | 595276 |
| E/2020-30940 | 10/9/20 | VELEZMISTERY | VENTA DE MUSICA. | JOEL ALBERTO CASTILLO HERNANDEZ | 595934 |
| E/2020-34822 | 15/9/20 | VEN SIGUEME | FUNDACIÓN SIN FINES DE LUCRO, LA CUAL TIENE COMO FINALIDAD PROVEER AYUDA HUMANITARIA A LAS MUJERES VIUDAS Y NIÑOS DE ESCASOS RECURSOS. | JOHANKA NUÑEZ CASTILLO | 596072 |
| E/2020-35456 | 17/9/20 | VENUS GOMAS | IMPORTACIÓN, EXPORTACIÓN, DISTRIBUCIÓN Y VENTA DE NEUMÁTICOS NUEVOS Y USADOS, REPUESTOS PARA VEHÍCULOS DE CUALQUIER MARCA. | IVAN JOSE UZCATEGUI CASTELLANO | 596600 |
| E/2020-24178 | 11/9/20 | VERLINDE STUDIO | VENTA DE ROPAS, FABRICACIÓN Y CONFECCIÓN DE ROPAS. | EVITA JANINA AZCONA SWIGER | 595638 |
| E/2020-36264 | 22/9/20 | VETTORE | SUPLIDORES DE MATERIALES GASTABLES DE ZONA FRANCA Y REPUESTOS DE MAQUINARIAS. | VICTOR RAUL FERNANDEZ EGUREN | 597257 |
| E/2020-20517 | 21/8/20 | VICKLEIMYNG PRODUCTS | ELABORACIÓN DE PRODUCTOS DE LIMPIEZA Y BELLEZA PARA COMERCIALIZARLO A NIVEL NACIONAL E INTERNACIONAL. | MIGUEL ANGEL GONZALEZ | 596629 |
| E/2020-32881 | 18/9/20 | VICOLGA SURVEY & INGENEERS | TRABAJOS DE AGRIMENSURA EN GENERAL, INGENIERÍA CIVIL, CONSTRUCCIÓN, REMODELACIÓN. | OLGA LIDIA PICHARDO GONZALEZ | 596792 |
| E/2020-30945 | 15/9/20 | VICTOR CARRERAS BUENO GROUP | CONSTRUCCIÓN, DISEÑO, COMPRA Y VENTA DE PROYECTOS INMOBILIARIOS. VENTA DE CONCRETO Y HORMIGÓN | VICTOR EMILIO CARRERAS BUENO | 596096 |
| E/2020-34159 | 11/9/20 | VILLAS BARRANCOLI | SERVICIO DE HOSPEDAJE DE HABITACIONES DE APARTA HOTEL, HOTEL O MOTEL PARA HUÉSPEDES TANTO NACIONALES COMO EXTRANJEROS. | ISRAEL MERCADO | 595618 |
| E/2020-35540 | 18/9/20 | VILLAS RESORT COROAR | SERVICIOS DE HOSPEDAJE POR DÍAS | LUCILA ARGENTINA CHALAS TEJEDA | 596707 |
| E/2020-33160 | 7/9/20 | VILLOU COMPANY RD | SERVICIOS LEGALES EN GENERAL | VICTOR JOAN SOSA, LOURDES CARINA FERMIN CASTILLO | 596297 |
| E/2020-35039 | 16/9/20 | VIMAX INVERSIONES | FACILITAR CAPITAL E INVERSIÓN A PEQUEÑAS EMPRESAS. | KATHERINE RIVAS HERNANDEZ | 596273 |
| E/2020-33993 | 21/9/20 | VIRAGO CIGARS | VENTA, DISTRIBUCIÓN Y EXPORTACIÓN DE CIGARROS AL POR MAYOR Y DETALLE. | PETRONILA ALTAGRACIA FLORES BOYA, LARISSA ESMERALDA MONEGRO ALONZO | 597038 |
| E/2020-33731 | 9/9/20 | VIRODESTINY | ORGANIZACIÓN SIN FINES DE LUCRO PARA ASISTIR A LOS VETERANOS MILITARES ESTADOUNIDENSES Y SUS FAMILIARES DOMINICANAS Y/O EXTRANJERAS. | ROBERT JAMES FRAZIER JR | 597203 |
| E/2020-32012 | 15/9/20 | VIROSERVICES DOMINICANA | SERVICIOS DE DESINFECCIÓN DE VIRUS Y BACTERIAS. | JOSE ERMELINDO ALARCON PEGUERO | 596002 |
| E/2020-34082 | 10/9/20 | VIS TA VIE ACADEMY | REALIZACIÓN DE CURSOS, TALLERES, SEMINARIOS Y ENTRENAMIENTOS DE TRANSFORMACIÓN PERSONAL, ORGANIZACIÓN DE CURSOS Y CONFERENCIAS DE CAPACITACIÓN EMPRESARIAL. | NICOLE ELODYS REYES ALVARADO | 597608 |
| E/2020-36031 | 22/9/20 | VISUALIS | CREACIÓN DE RECURSOS Y MATERIALES DE APOYO VISUAL DIRIGIDOS AL PÚBLICO EN GENERAL ABARCANDO COLOCACIÓN EN EL ESPACIO Y ENTRENAMIENTO DE SU USO. | MELODY MARIEL BARRERA IGLESIA | 597061 |
| E/2020-35775 | 21/9/20 | VISUM BLU | SERVICIOS DE HOSPEDAJE Y ALOJAMIENTO PARA HUÉSPEDES LOCALES Y EXTRANJEROS. | VICTOR ALTEMIO APONTE CARRASCO | 596862 |
| E/2020-36327 | 23/9/20 | VITALFACE | SERVICIOS MÉDICOS Y ODONTOLÓGICOS DE ESTÉTICA, PREVENCIÓN Y ATENCIÓN PRIMARIA DE MANERA PRESENCIAL Y TELESALUD. | ALEJANDRINA PEREZ DUVAL DE RODRIGUEZ | 597277 |
| E/2020-32542 | 22/9/20 | VITA-LIFT DBA NATURAL DRINK | VENTA DE BEBIDAS ENERGÉTICAS TALES COMO: REFRESCOS Y TÉ | JEAN ROBERT CESAR | 597221 |
| E/2020-35091 | 16/9/20 | VITRINA & DISPLAY LA GRACIA | VENTAS DE VITRINAS, MANIQUÍES Y ACCESORIOS PARA TIENDAS. | JOSE MARIA ALCÁNTARA DICENT | 596320 |
| E/2018-37998 | 18/9/18 | VLADI COMUNICACIONES | EXPENDIO DE TELÉFONOS CELULARES, SERVICIOS DE ACTIVACIÓN, REPARACIÓN, DESBLOQUEOS. | VLADIMIR ANTONIO FUENTE HOLGUIN | 596077 |
| E/2020-21020 | 11/9/20 | VROD STORE | VENTAS Y DISTRIBUCIÓN DE ROPA, CALZADOS, CARTERAS, LENTES DE SOL, PERFUMES, MAQUILLAJES, RELOJES Y ACCESORIOS EN GENERAL. | VANESSA MARIA RODRIGUEZ DE FERNANDEZ | 595602 |
| E/2020-28768 | 17/9/20 | W2E CARIBBEAN GROUP | GESTIÓN, ADMINISTRACIÓN, DESARROLLO, PROMOCIÓN, PLANIFICACIÓN, DISEÑO, EJECUCIÓN, SUPERVISIÓN, MONITOREO Y CONTROL DE PROYECTOS DE INFRAESTRUCTURA. | NELSON ARIEL AQUINO VALDEZ, PEDRO JESUS MOLINA MOREL | 596560 |
| E/2020-35294 | 17/9/20 | WAOLOROSO | FABRICACIÓN, COMERCIALIZACIÓN, DISTRIBUCIÓN Y VENTA DE PRODUCTOS DE LIMPIEZA DEL HOGAR E INDUSTRIAL. | MICHELLE MARIE ORTIZ LOPEZ | 596441 |
| E/2020-33809 | 9/9/20 | WARCA GROUP | DESARROLLO Y EJECUCIÓN DE CAMPAÑAS DE MERCADEO TRADICIONAL Y DIGITAL, ACTIVACIONES DE MARCA, PROMOCIONES Y MONTAJE DE EVENTOS. | WALID ARBAJE ALBA, CARLOS EDUARDO CURIEL | 595391 |
| E/2020-35073 | 16/9/20 | WATCH BASEBALL PLAYER WBP | SE DEDICARA A EVENTOS DEPORTIVOS DE BASEBALL. | ROBINSON GUSTAVO PAREDES MEJIA | 596292 |
| E/2020-35893 | 21/9/20 | WATERLINE HOLDING | VENTA, ALQUILER Y CONSTRUCCIÓN DE BIENES INMUEBLES. | LUIS FERNANDO JULIAN CHALAS | 596972 |
| E/2020-30646 | 11/9/20 | WATERMELON BRIGHTNESS | VENTA DE CALZADOS, JOYERÍA, ACCESORIOS TECNOLÓGICOS Y ROPA. | SORANYI MASSIEL OGANDO GONZALEZ | 595764 |
| E/2020-30007 | 17/9/20 | WEBPIDORD | AGENCIA DE SERVICIOS DE ENVÍO A DOMICILIO DE DIFERENTES ARTÍCULOS COMO SON: COMESTIBLES, INDUMENTARIA, ARTÍCULOS DE FERRETERÍA. | JULIANNY MATEO ALCÁNTARA | 596537 |
| E/2020-35905 | 21/9/20 | WESANDRAS CATERING | VENTA DE COMIDA, SERVICIOS DE CATERING. | SANDRA MARCELLUS | 596979 |
| E/2020-34021 | 21/9/20 | WHOA GROUP | SERVICIOS DE ANÁLISIS, DISEÑO, DESARROLLO, CONSULTORÍA, IMPLEMENTACIÓN, INTEGRACIÓN, COMERCIALIZACIÓN, EJECUCIÓN Y ADMINISTRACIÓN DE HARDWARE. | FRANCISCO ALBERTO CAYETANO SUBERVI | 596970 |
| E/2020-34299 | 11/9/20 | WIDE & PATTERN PAULINO DETALLES ARQUITECTONICOS | DISEÑO DE PLANOS ESTRUCTURALES, CONSTRUCCIÓN DE PROYECTOS, ACERAS, CONTENES, CALLES Y CARRETERAS, INGENIERIA EN GENERAL. | WILLIAM DANIEL PAULINO ESPINAL | 597284 |
| E/2020-34477 | 14/9/20 | WILDK NUTRISSE | PRODUCCION PRODUCTOS DE BELLEZA, CREMA ESTETICA, PRODUCTOS PARA EL PELO Y DETERGENTES | WILDA KARINA GARCIA AYBAR | 595888 |
| E/2020-27312 | 14/9/20 | WILMER GOURMET Y MARICOS | VENTA DE COMESTIBLES. | JULIO RICARDO CUELLO MORETA | 595854 |
| E/2020-27281 | 7/8/20 | WINNY GROUP | CONSTRUCCIÓN DE OBRAS CIVILES Y EDIFICACIONES, ARQUITECTURA, SERVICIOS DE CONSTRUCCIÓN EN GENERAL. | JENNY MARILUZ ACOSTA DE GONZALEZ | 597121 |
| E/2020-33138 | 21/9/20 | WINSAR | VENTA Y ALQUILER DE MAQUINARIAS Y EQUIPOS PESADOS PARA OBRAS CIVILES, MOVIMIENTO DE TIERRA, ASFALTO Y AGREGADOS. | SATI ROQUEL ZABALA DE DURAN | 596859 |
| E/2020-27620 | 10/8/20 | WIZARDS CAPITALS | SERVICIO DE ASESORIA FINANCIERA | EROS BRACCINI | 596716 |
| E/2020-31260 | 28/8/20 | WORLD GRACE MISSION | FUNDACION QUE SE DEDICA A AYUDA COMUNITARIA, RELIGIOSA, ASISTENCIA MEDICA Y EDUCACIONAL DE LA CLASE MAS NECESITADA. | WORLD GRACE MISSION | 596027 |
| E/2020-33150 | 7/9/20 | WORLD IS DREAMS | AGENCIA DE VIAJES Y SERVICIOS CONEXOS. | WID COMPANY, S.R.L. | 596309 |
| E/2020-31148 | 25/9/20 | WORLD PARTY GBL | ALQUILER DE SILLAS, MESAS, MANTELERIA, CUBERTERIA, CARPAS TRAJES DE NOVIA, VENTA DE ARTICULOS PARA FIESTAS, SERVICIOS DE PICADERA Y CATERING. | GISELLE ALTAGRACIA GARCIA DE MADERA | 597579 |
| E/2020-34036 | 22/9/20 | WORLWIDE LAEL CORP | IMPORTACIÓN, EXPORTACIÓN, COMERCIALIZACIÓN, DISTRIBUCIÓN Y VENTA DE PRODUCTOS AGRÍCOLAS, ALIMENTOS Y BEBIDAS. | EMELY FERNANDEZ BAEZ | 597150 |
| E/2020-32907 | 17/9/20 | XCEL IMPORT | IMPORTACIÓN DE VEHÍCULOS PESADOS, TALES COMO CAMIONES, NUEVOS Y USADOS, MONTA CARGA, REPUESTOS. | TOMÁS AREVALO MONTÁS VELOZ | 596574 |

VIENE DE LA PÁGINA ANTERIOR

| (210) EXPD. | (220) SOL. FECHA | (511) C.I. | (561) MARCA | (730) SOLICITANTE |
|--------------|------------------|--------------------|--|---|
| E/2020-29382 | 28/9/20 | 42 | DISEÑO CON PROPÓSITO (DENOMINATIVA) | MICHELLE URTECHO Y ASOCIADOS, S.R.L. |
| E/2020-7214 | 7/5/20 | 42 | HUBONLINE CRM (DENOMINATIVA) | ERNESTO EMILIO ESPINOSA RONDON |
| E/2020-3116 | 23/1/20 | 42 | inmatable (DENOMINATIVA) | JOMARIF FERMIN DE GARCIA |
| E/2020-3112 | 23/1/20 | 42 | jomgardens (DENOMINATIVA) | JOMARIF FERMIN DE GARCIA |
| E/2020-35131 | 16/9/20 | 42 | Pay2Link (DENOMINATIVA) | AGILISA TECHNOLOGIES, S.R.L. , RAUL ENRIQUE SANCHEZ GUERRERO |
| E/2020-23826 | 4/8/20 | 43 | Deli Inspired Phoenician Qibbeh (D.I.P. Qibbeh) (DENOMINATIVA) | SIMON EDUARDO SAADE KAREH, JORGE ANTONIO SAADE KAREH |
| E/2020-32717 | 25/9/20 | 43 | SMASH N' MELT (DENOMINATIVA) | JOSÉ MARCELINO FERNÁNDEZ GUZMÁN |
| E/2020-34587 | 14/9/20 | 43 | TELOS BAY (DENOMINATIVA) | CORPORACIÓN 51516, S.R.L. |
| E/2020-18497 | 21/9/20 | 44 | ACADEMIA DE DESARROLLO INTEGRAL Y EMOCIONAL (INTHERAPY) (DENOMINATIVA) | TOMIC, S.R.L. |
| E/2020-30434 | 25/8/20 | 44 | AGARA (DENOMINATIVA) | HOSPITALITY MANAGEMENT SOLUTIONS HMS, S.R.L. |
| E/2020-21856 | 9/7/20 | 44 | EL PAPÁ DE LA BICHECTOMIA (DENOMINATIVA) | SAMIR JOSE BARBOUR KURY, MILTON MILCIADES HERRERA RAMOS |
| E/2020-35711 | 18/9/20 | 1 31 | LIDERO (DENOMINATIVA) | BASF Agricultural Solutions Seed US LLC |
| E/2020-35712 | 18/9/20 | 1 31 | PERFIZO (DENOMINATIVA) | BASF Agricultural Solutions Seed US LLC |
| E/2020-35713 | 18/9/20 | 1 31 | RIZATE (DENOMINATIVA) | BASF Agricultural Solutions Seed US LLC |
| E/2020-35714 | 18/9/20 | 1 31 | RIZEVO (DENOMINATIVA) | BASF Agricultural Solutions Seed US LLC |
| E/2020-35354 | 17/9/20 | 1 4 | GUARDOL (DENOMINATIVA) | Phillips 66 Company |
| E/2020-5992 | 26/8/20 | 1 5 | ACEBIEN (DENOMINATIVA) | ACTIVBIO DE CARIBE S.R.L. |
| E/2019-51318 | 23/12/19 | 1 5 | DETERMINE (DENOMINATIVA) | Abbott Rapid Diagnostics International Subsidiary Unlimited Company |
| E/2020-30435 | 25/8/20 | 1 5 | ETHOFIN (DENOMINATIVA) | SUMITO CHEMICAL CO., LTD. |
| E/2020-35706 | 18/9/20 | 1 5 31 | CONFIRROZ (DENOMINATIVA) | BASF Agricultural Solutions Seed US LLC |
| E/2020-35709 | 18/9/20 | 1 5 31 | GERMINUS (DENOMINATIVA) | BASF Agricultural Solutions Seed US LLC |
| E/2020-35710 | 18/9/20 | 1 5 31 | HARVOS (DENOMINATIVA) | BASF Agricultural Solutions Seed US LLC |
| E/2020-34346 | 11/9/20 | 1 5 9 10 | API (DENOMINATIVA) | bioMérieux |
| E/2020-34094 | 10/9/20 | 1 5 9 10 | ATB (DENOMINATIVA) | bioMérieux |
| E/2020-34096 | 10/9/20 | 1 5 9 10 | BACT/ALERT (DENOMINATIVA) | bioMérieux Inc. |
| E/2020-34095 | 10/9/20 | 1 5 9 10 | PREVI (DENOMINATIVA) | bioMérieux |
| E/2020-12147 | 13/4/20 | 1 9 31 35 36 42 44 | XARVIO (DENOMINATIVA) | BASF Agro B.V. Arnhem (NL), Zweigniederlassung Freienbach |
| E/2020-34581 | 14/9/20 | 11 12 | SWEDISH HUSKY POWER | ROGELIO ARTURO ENRIQUEZ PALMA (DENOMINATIVA) |
| E/2020-37373 | 29/9/20 | 18 25 35 | OTW (DENOMINATIVA) | VANS, INC. |
| E/2020-29613 | 20/8/20 | 29 30 | SI, ABIERTOS A LO NUEVO (DENOMINATIVA) | PepsiCo, Inc. |
| E/2020-15243 | 28/5/20 | 29 30 31 | PACO KIDS (DENOMINATIVA) | CASA PACO, S.A. |
| E/2020-35355 | 17/9/20 | 29 30 31 | AMERICAN SELECT (DENOMINATIVA) | CARIBE EXPORTS, S.R.L. |
| E/2020-19963 | 20/7/20 | 29 30 32 | VEGAN BY SOL CHALLENGE (DENOMINATIVA) | SOLVEIG ESTEVA GARCÍA |
| E/2020-35707 | 18/9/20 | 3 21 | IONAX (DENOMINATIVA) | Nestlé Skin Health S.A. |
| E/2020-25922 | 31/7/20 | 3 5 10 | MAILI (DENOMINATIVA) | SINCLAIR PHARMACEUTICALS LIMITED |
| E/2020-26268 | 4/8/20 | 30 35 | DOLCETTO (DENOMINATIVA) | HAYDEE CAROLINA FLAQUER POLANCO |
| E/2020-31929 | 1/9/20 | 30 43 | CHEF TAITO (DENOMINATIVA) | JOSE MIGUEL HERRERA MONTERO |
| E/2020-31928 | 1/9/20 | 30 43 | TAITO (DENOMINATIVA) | JOSE MIGUEL HERRERA MONTERO |
| E/2017-27021 | 18/7/17 | 32 33 | FIBOX (DENOMINATIVA) | CARLOS EDUARDO DEMASI SCALDAFERRO |
| E/2020-34583 | 14/9/20 | 34 35 39 | FÓSFOROS RAFAGA (DENOMINATIVA) | ANTHONY DE LA CRUZ DELGADO |
| E/2020-35724 | 18/9/20 | 35 36 | BanESCO Video Banking (DENOMINATIVA) | BANESCO HOLDING MARCAS, S.L. |
| E/2020-32226 | 2/9/20 | 35 36 | POPULAR INVEST (DENOMINATIVA) | BANCO POPULAR DOMINICANO, S.A. BANCO MULTIPLE |
| E/2020-32227 | 2/9/20 | 35 36 | POPULAR SECURITIES (DENOMINATIVA) | BANCO POPULAR DOMINICANO, S.A. BANCO MULTIPLE |
| E/2020-30559 | 25/8/20 | 35 40 | BADOFF (DENOMINATIVA) | CARLOS ANDRES BAEZ ABBOTT |
| E/2020-34368 | 14/9/20 | 6 19 | ECONOFLEX (DENOMINATIVA) | NINA, S.R.L. |
| E/2020-35823 | 21/9/20 | 8 21 | TABELA AMOR EN LA MESA (DENOMINATIVA) | DAMIAN ALBERTO ESTEVEZ GONZALEZ |
| E/2020-34051 | 10/9/20 | 9 35 38 41 42 45 | YUBO (DENOMINATIVA) | TWELVE-APP |
| E/2020-7491 | 19/2/20 | 9 35 41 | MYCOOLER.COM (DENOMINATIVA) | Anheuser-Busch, LLC |

FE DE ERRATA

Hacemos constar que en el pasado Boletín de fecha **30 de septiembre 2020**, en la **Pág. 34**, salió publicada la solicitud: **19/28847**, Correspondiente a la marca: **TOP SEED TRADIÇÃO EM SEMENTES (MIXTA)**, en la clase: 31; con el nombre del solicitante: **GRISTAR DO BRASIL LTDA**, debiendo ser lo correcto: **AGRISTAR DO BRASIL LTDA**.

El plazo para la presentación de oposiciones continuará a partir del día de su publicación.

CAMBIO DE TITULAR

MARCAS DE FABRICA

| (111) # REG. | (511) CL. INT | (561) MARCA DE FABRICA | (732) TITULAR |
|--------------|--|---|---|
| 185098 | 1 | ALGASOIL (DENOMINATIVA) | QUIAASA, S.R.L. |
| 191288 | 1 | DY DONGYUE FEDERATION (MIXTA) | DONGYUE FLUOROSILICONE SCIENCE AND TECHNOLOGY GROUP CO., LTD. |
| 235842 | 1 | RADIGROW (DENOMINATIVA) | INNOVAK GLOBAL, S.A. DE C.V. |
| 256491 | 3 | AMINOFIL (DENOMINATIVA) | JOHNSON & JOHNSON |
| 237228 | 3 | COVERBLEND (DENOMINATIVA) | JOHNSON & JOHNSON |
| 177997 | 3 | EXUVIANCE (DENOMINATIVA) | JOHNSON & JOHNSON |
| 237372 | 3 | EXUVIANCE VESPERA (DENOMINATIVA) | JOHNSON & JOHNSON |
| 149954 | 3 | LYCRA (DENOMINATIVA) | THE LYCRA COMPANY UK LIMITED |
| 150053 | 3 | LYCRA (MIXTA) | THE LYCRA COMPANY UK LIMITED |
| 129132 | 3 | MASGLO (DENOMINATIVA) | CERESCOS S.A.S. |
| 237577 | 3 | NEOGLUCOSAMINE (DENOMINATIVA) | JOHNSON & JOHNSON |
| 143846 | 3 | NEOSTRATA (DENOMINATIVA) | JOHNSON & JOHNSON |
| 183151 | 5 | BLOQSOL (DENOMINATIVA) | QUIAASA, S.R.L. |
| 183464 | 5 | CADETE (DENOMINATIVA) | QUIAASA, S.R.L. |
| 184126 | 5 | CAONABO (DENOMINATIVA) | QUIAASA, S.R.L. |
| 257552 | 5 | CYCLOLUX (DENOMINATIVA) | SANOCHEMIA PHARMAZEUTIKA GMBH |
| 160620 | 5 | DERMODEX (DENOMINATIVA) | LANCASTER SQUARE HOLDING S.L. |
| 253278 | 5 | DETERMINE (DENOMINATIVA) | ABBOTT RAPID DIAGNOSTICS INTERNATIONAL SUBSIDIARY UNLIMITED COMPANY |
| 182741 | 5 | DIFEZOL (DENOMINATIVA) | CASTILLO LORA SOLUCIONES AGRICOLAS, S.R.L. (CALOSA). |
| 182751 | 5 | EMECTIN (DENOMINATIVA) | CASTILLO LORA SOLUCIONES AGRICOLAS, S.R.L. (CALOSA). |
| 183150 | 5 | GARDNER (DENOMINATIVA) | QUIAASA, S.R.L. |
| 182667 | 5 | IMITAP (DENOMINATIVA) | CASTILLO LORA SOLUCIONES AGRICOLAS, S.R.L. (CALOSA). |
| 183159 | 5 | KAISER (DENOMINATIVA) | QUIAASA, S.R.L. |
| 19172 | 5 | LEXOTAN (DENOMINATIVA) | CHEPLAPHARM ARZNEIMITTEL GMBH |
| 183153 | 5 | LUGGER (DENOMINATIVA) | QUIAASA, S.R.L. |
| 183152 | 5 | MANDARIN (DENOMINATIVA) | QUIAASA, S.R.L. |
| 184898 | 5 | MARENGO (DENOMINATIVA) | QUIAASA, S.R.L. |
| 203010 | 5 | MULTILIND (DENOMINATIVA) | LANCASTER SQUARE HOLDING S.L. |
| 146748 | 5 | NALDECOL (DENOMINATIVA) | LANCASTER SQUARE HOLDING S.L. |
| 115182 | 5 | NATURE'S WAY & LEAF DESIGN (DISEÑO) | NATURE'S WAY PRODUCTS, LLC |
| 115579 | 5 | ROMECTIN 1.8 EC (DENOMINATIVA) | CASTILLO LORA SOLUCIONES AGRICOLAS, S.R.L. (CALOSA). |
| 183149 | 5 | ROMMEL (DENOMINATIVA) | QUIAASA, S.R.L. |
| 184395 | 5 | RUBICON (DENOMINATIVA) | QUIAASA, S.R.L. |
| 183141 | 5 | SAFARI (DENOMINATIVA) | QUIAASA, S.R.L. |
| 182700 | 5 | TREJOX (DENOMINATIVA) | CASTILLO LORA SOLUCIONES AGRICOLAS, S.R.L. (CALOSA). |
| 182464 | 5 | UNILAX MANCOLAXYL (DENOMINATIVA) | UPL LIMITED |
| 182425 | 5 | UPL QUICKPHOS (DENOMINATIVA) | UPL LIMITED |
| 233506 | 7 | SHIMGE (MIXTA) | SHINGE PUMP INDUSTRY (ZHEJIANG) CO., LTD. |
| 101460 | 9 | ADP (ESTILIZADA) | ADP, INC. |
| 101469 | 9 | ADP (ESTILIZADA) | ADP, INC. |
| 101614 | 9 | ADP (ESTILIZADA) | ADP, INC. |
| 247873 | 10 | CROSSTEX (DENOMINATIVA) | CROSSTEX INTERNATIONAL, INC. |
| 178129 | 22 | ELASPAN (DENOMINATIVA) | THE LYCRA COMPANY UK LIMITED |
| 84711 | 23 | DISEÑO DE UNA FIGURA TRIANGULAR ONDEADA | THE LYCRA COMPANY UK LIMITED |
| 10300 | 23 | LYCRA (DENOMINATIVA) | THE LYCRA COMPANY UK LIMITED |
| 84729 | 25 | DISEÑO DE UNA FIGURA TRIANGULAR ONDEADA | THE LYCRA COMPANY UK LIMITED |
| 84727 | 25 | DISEÑO DE UNA FIGURA TRIANGULAR ONDEADA | THE LYCRA COMPANY UK LIMITED |
| 10311 | 25 | LYCRA (DENOMINATIVA) | THE LYCRA COMPANY UK LIMITED |
| 150609 | 25 | LYCRA (MIXTA) | THE LYCRA COMPANY UK LIMITED |
| 252255 | 25 | XIMIVOGUE (MIXTA) | GUANG ZHOU XIBING TRADING CO., LTD. |
| 225615 | 29 | NIKAY FRESAS DE OCOA | SANTO CARABALLO |
| 115065 | 30 | CREMITA (DENOMINATIVA) | HELADOS BON, S.A. |
| 256396 | 30 | WHISPS (DENOMINATIVA) | WHISPS ACQUISITION CORP. |
| 239775 | 32 | TONKY (DENOMINATIVA) | JOHANCA MASSIEL BIDO VALERIO |
| 115123 | 35 | EDITORIA ULTIMA HORA | EDITORIA ULTIMA HORA, S.A.S. |
| 130961 | 35 | SGS (LOGO) | SGS SOCIETE GENERALE DE SURVEILLANCE SA |
| 263276 | 35 | THE HOTEL FACTORY (MIXTA) | THE HOTEL FACTORY SLU |
| 101643 | 36 | ADP (ESTILIZADA) | ADP, INC. |
| 130962 | 36 | SGS (LOGO) | SGS SOCIETE GENERALE DE SURVEILLANCE SA |
| 235383 | 37 | CPC CITY PEST CONTROL (MIXTA) | MOLITIAM DOMINICANA SERVICIOS MULTIPLES, SRL. |
| 131231 | 39 | SGS (LOGO) | SGS SOCIETE GENERALE DE SURVEILLANCE SA |
| 131006 | 41 | SGS (LOGO) | SGS SOCIETE GENERALE DE SURVEILLANCE SA |
| 130862 | 42 | SGS (LOGO) | SGS SOCIETE GENERALE DE SURVEILLANCE SA |
| 182857 | 1, 3, 5, 6, 7, 9, 11, 12, 17, 20, 21, 22, 37, 42 | KÄRCHER (DENOMINATIVA) | THE LYCRA COMPANY UK LIMITED |
| 204531 | 16, 35 | COROTOS (DENOMINATIVA) | ADEVINTA DOMINICANA S.R.L. |
| 204476 | 16, 35 | COROTOS (MIXTA) | ADEVINTA DOMINICANA S.R.L. |
| 232814 | 16, 35 | COROTOS COMPRA Y VENDE LO QUE QUIERAS (MIXTA) | ADEVINTA DOMINICANA S.R.L. |
| 232816 | 16, 35 | COROTOS COMPRA Y VENDE LO QUE QUIERAS (MIXTA) | ADEVINTA DOMINICANA S.R.L. |
| 191712 | 16, 41, 42 | SOLIDQ (MIXTA) | VERNE TECHNOLOGY GROUP, S.L. |
| 163204 | 22, 24 | THERMOLITE (MIXTA) | THE LYCRA COMPANY UK LIMITED |
| 163205 | 22, 24, 25 | COOLMAX (MIXTA) | THE LYCRA COMPANY UK LIMITED |
| 178325 | 24, 25 | COOLMAX (DENOMINATIVA) | THE LYCRA COMPANY UK LIMITED |
| 192702 | 9, 11 | GRUNDFOS (DENOMINATIVA) | GRUNDFOS HOLDING A/S |
| 260065 | 9, 35, 36, 41, 42 | ADP ALWAYS DESIGNING FOR PEOPLE (MIXTA) | ADP, INC. |
| 264319 | 9, 35, 36, 41, 42 | ADP PEOPLEFLOW (DENOMINATIVA) | ADP, INC. |
| 261519 | 9, 35, 36, 41, 42 | ALWAYS DESIGNING FOR PEOPLE (DENOMINATIVA) | ADP, INC. |

VIENE DE LA PÁGINA ANTERIOR

| (111) REG. | (511) CL. INTL | (561) MARCA DE FABRICA | (732) TITULAR |
|------------|--------------------|-------------------------------|--|
| 182818 | 3, 5 | HARPIC (DENOMINATIVA) | RECKITT & COLMAN (OVERSEAS) HYGIENE HOME LIMITED |
| 182748 | 3, 5 | MORTEIN (DENOMINATIVA) | RECKITT & COLMAN (OVERSEAS) HYGIENE HOME LIMITED |
| 182601 | 3, 5, 21 | WILLERT (MIXTA) | WILLERT HOME PRODUCTS, INC. |
| 182821 | 3, 8 | VEET (DENOMINATIVA) | RECKITT & COLMAN (OVERSEAS) HEALTH LIMITED |
| 182767 | 30, 32 | AGUA RACHELL (MIXTA) | GIOVAMNY DE JESUS BERNARD MARTE |
| 2588 | 32, 33 | BACARDI (DENOMINATIVA) | BACARDI & COMPANY LIMITED |
| 179831 | 35, 36, 37, 39, 42 | FERROSTAAL (MIXTA) | FERROSTAAL AG. |
| 253116 | 35, 36, 39, 40 | ARROWMETALS (DENOMINATIVA) | ARROWMETALS AG |
| 183825 | 35, 37 | FOTON (MIXTA) | BEIQI FOTON MOTOR CO., LTD. |
| 183817 | 35, 41, 44 | BAPTIST HEALTH (MIXTA) | BAPTIST HEALTH SOUTH FLORIDA, INC. |
| 186391 | 35, 42 | GREEN FOR GOOD (DENOMINATIVA) | HANESBRANDS INC. |
| 117177 | 37, 42 | DELAVAL (DENOMINATIVA) | DELAVAL HOLDING AB |

| (111) REG. | (511) CL. INTL | (561) MARCA DE FABRICA | (732) TITULAR |
|------------|-----------------------|----------------------------------|---|
| 182056 | 5, 10 | REALFEEL (DENOMINATIVA) | LRC PRODUCTS LIMITED |
| 7545 | 5, 10 | TESTOVIRON (DENOMINATIVA) | Bayer Intellectual Property GmbH |
| 182594 | 5, 16, 38, 41 | FIGURATIVA | BOEHRINGER INGELHEIM INTERNATIONAL GMBH |
| 115597 | 7, 8, 9, 11, 14 | MIU MIU (VERSION 2) (MIXTA) | PRADA S. A. |
| 116832 | 7, 9 | DELAVAL (DENOMINATIVA) | DELAVAL HOLDING AB |
| 116833 | 7, 9, 11 | DELAVAL (DENOMINATIVA) | DELAVAL HOLDING AB |
| 49959 | 7, 9, 11, 14 | ORACLE (DENOMINATIVA) | ORACLE INTERNATIONAL CORPORATION |
| 183826 | 9, 16, 18, 25, 28, 41 | GOLDEN STATE WARRIORS (MIXTA) | NBA PROPERTIES INC. |
| 183821 | 9, 16, 18, 25, 28, 41 | ORLANDO MAGIC (MIXTA) | NBA PROPERTIES INC. |
| 186143 | 9, 16, 35, 36, 41, 42 | MOODY'S ANALYTICS (DENOMINATIVA) | MIS QUALITY MANAGEMENT CORP. |
| 184530 | 9, 25, 35, 41, 42, 45 | IMAX (DENOMINATIVA) | IMAX CORPORATION |

CAMBIO DE TITULAR

NOMBRES COMERCIALES

| # REG. (111) | (561) NOMBRE COMERCIAL | (510) ACTIVIDAD | (732) TITULAR |
|--------------|--|---|---|
| 545003 | AG CROPS | COMPRA, DISTRIBUCION Y VENTA DE PRODUCTOS AGRO QUIMICOS. | AG CROPS, E.I.R.L. |
| 419440 | AGROVETERINARIA MARISOL Y PET SHOP | EXPENDIO DE PRODUCTOS VETERINARIOS Y AGROQUIMICOS, SERVICIOS VETERINARIOS, EXPORTACION . E IMPORTACION DE PRODUCTOS VETERINARIOS | CARMEN RITA MANUELA NUÑEZ PEREZ |
| 583817 | ALTERLEGAL | SERVICIOS DE ASESORIA LEGAL, E IMPOSITIVA. | JOSE ALEJANDRO FERNANDEZ CRESPO |
| 134997 | ANAMCO Y DISEÑO | COMERCIALIZACIÓN Y VENTA DE PRODUCTOS AGROQUIMICOS, VENTA DE NEUMÁTICOS, MATERIA PRIMA PARA LA INDUSTRIA, EQUIPOS AGRICOLA. | CIA. ANGLO AMERICANA, S.A. |
| 572086 | ASESORIAS DC | ACTIVIDADES DE PRESTACION DE SERVICIOS DE MERCADEO. | ASESORIAS DC, S.R.L. |
| 295872 | ASOCIACION DOMINICANA DE UNIVERSIDADES ADOU | ES UNA ASOCIACION AUTOMATICA, A PARTIDISTA Y SIN FINES DE LUCRO, NUESTRA PRINCIPAL ACTIVIDAD ES SERVIR COMO ENTIDAD PARA EL AGRUPAMIENTO DE LAS INSTITUCIONES DE EDUCACION SUPERIOR. | ASOCIACION DOMINICANA DE UNIVERSIDADES ADOU |
| 528171 | BIO-CLOWN-SANS-SOUCIS | TALLERES Y WORKSHOPS, TRABAJO DE CRECIMIENTO PERSONAL INTERIOR EN GRUPOS Y LUGARES DIVERSOS. | JOHANNES EUGE SCHWAPPACH |
| 292365 | BLUE TRAVEL PARTNER SERVICES | PRESTACION DE SERVICIOS TURISTICOS. | TUI DOMINICANA, S.A.S. |
| 430116 | CARDIOPHARM | ELABORACIÓN, DISTRIBUCIÓN Y VENTA DE PRODUCTOS QUÍMICOS, FARMACÉUTICOS Y COSMÉTICOS, FABRICACIÓN, ENVASE Y VENTA DE MEDICAMENTOS, PRODUCTOS FARMACÉUTICOS EN GENERAL Y PRODUCTOS COSMÉTICOS | CARDIOPHARM LABORATORIOS, S.R.L. |
| 589967 | CARELECTRICRD | IMPORTACION Y VENTA DE VEHICULOS ELECTRICOS. | OSCAR DE JESUS LARA PEREZ , DARVIN VICENTE RUIZ |
| 578192 | CARIBE FIMS | PRODUCCION DE OBRAS CINEMATOGRAFICAS DE NACIONALIDAD DOMINICANA. | JOSE ABRAHAM GONZALEZ KASSE |
| 519220 | CASA HOGAR ISAMAR | CASA DE CUIDADOS ESPECIALES Y RETIRO PARA PERSONAS DE LA TERCERA EDAD | CARLOS RAMON MEZQUITA MARTINEZ |
| 151939 | CENTRO DE SERVICIOS ESPECIALIZADOS DE SALUD OCUPACIONAL (SER-SALUD) | SERVICIOS DE SALUD, ASESORIA Y CONSULTORIA AL SECTOR EMPRESARIAL, LABORAL, GUBERNAMENTAL, ASÍ COMO AL PUBLICO EN GENERAL. | CENTRO DE SERVICIOS ESPECIALIZADOS DE SALUD OCUPACIONAL (SER-SALUD), S.R.L. |
| 435628 | CHIQUILLADAS NIVEL INICIAL | EDUCACION INTEGRAL DE NIÑOS DE 1 A 6 AÑOS DE EDAD. | PAOLA PATRICIA LAFONTAINE DE LA CRUZ , FRANKLIN DANIEL DE JESUS OVALLES. |
| 378879 | CITINVERSIONES DE TÍTULOS Y VALORES PUESTO DE BOLSA | PARTICIPAR COMO INTERMEDIARIO DE VALORES EN MERCADO DE VALORES DE LA REPUBLICA DOMINICANA. | CITIGROUP INC. |
| 571644 | CONSTRUCTORA PRONTO NY19 | DISEÑO Y CONSTRUCCIÓN DE EDIFICIOS RESIDENCIALES O COMERCIALES, CASAS, TOWNHOUSE, APARTAMENTOS, ESPACIOS COMERCIALES, Y EN GENERAL, TODAS LAS ACTIVIDADES RELACIONADAS CON LA CONSTRUCCIÓN DE INMUEBLES. | ANDRES ALCIDES CHAPMAN TAPIA |
| 557664 | DIACONIA MEDICAL | PROVEER SERVICIOS DE SALUD, ASI COMO LA IMPORTACIÓN Y COMERCIALIZACIÓN DE EQUIPOS EN SUMOS DEL ÁREA DE SALUD. | WENDY CAROLINA MUÑOZ DE GARRIDO |
| 442415 | DISTRICA | VENTA AL POR MAYOR Y DETALLE DE LUBRICANTES Y ACCESORIOS PARA VEHICULOS EN GENERAL. | DISTRICA, SRL |
| 115123 | EDITORIA ULTIMA HORA | PUBLICIDAD Y PRENSA. | EDITORIA ULTIMA HORA, S.A.S. |
| 121551 | EDITORIA ULTIMA HORA | MANEJO DE EMPRESAS DEDICADAS A LA COMUNICACION Y MEDIOS DE PRENSA RADIAL. | EDITORIA ULTIMA HORA, S.A.S. |
| 377003 | ELECTROMUEBLES MIKEAS | VENTAS DE MUEBLES Y ELECTRODOMÉSTICOS. | MALLI YESSSENIA FELIZ FELIZ |
| 308471 | FARMACIA FARMADOCE | IMPORTACIONES Y VENTAS DE PRODUCTOS FARMACEUTICOS, NATURALES, PERFUMERIA EN GENERAL Y AFINES. | JUAN ISAAC SANTOS JIMENEZ |
| 350430 | FARMACIA JENRY | VENTA DE MEDICAMENTOS, PERFUMERIA FANTASIA. | YSIDORO FERREIRA EUSTAQUIO |
| 10017 | FARMACIA MIRAMAR | FARMACIA. | ZAGLUL AGUIRREURRETA, S.R.L. |
| 155787 | FARMACIA N & N | DISTRIBUCION Y VENTA DE MEDICAMENTOS, PRODUCTOS FARMACEUTICOS EN GENERAL Y AFINES. | ALONZO JUNIOR ROSARIO CHALAS , RAFAEL ANIBAL ROSARIO CHALAS |
| 503618 | FUNDACION POLIPREVENION NACIONAL CONTRA EL FEMINICIDIO Y ABUSO INFANTIL FUNPONAFEIN - PPNV | MEJORAR EL NIVEL DE VIDA DE NIÑOS, MUJERES MALTRATADAS Y PERSONAS VULNERABLE. | MARGARITA DE LOS SANTOS REYES PAULINO DE ROBLES |
| 406506 | GENERAL SUPPLY CORPORATION | COMERCIO DE ALIMENTOS Y BEBIDAS. | RAFAEL LEONIDAS DE OLEO |
| 595828 | GLOBAL ALLIANCE OF HISPANIC PROFESSIONALS GAHLEP | ENTIDAD SIN FINES DE LUCROS QUE SE DEDICARA A BRINDAR AYUDAS SOCIALES EN EL PAIS TALES COMO COMIDA, ROPA, ÚTILES ESCOLARES Y DEMÁS A PERSONAS NECESITADAS. | YONY RAFAEL NUÑEZ RODRIGUEZ |
| 429983 | GLOBAL MONITORING TRACKER CMGU | PROVEER SISTEMAS O PROGRAMAS DE PRISIÓN ALTERNATIVA, IMPLEMENTACIÓN DE CONTROLES A LOS IMPUTADOS DE INFRACCIONES PENALES MEDIANTE MONITOREO ELECTRÓNICO. | HERIBERTO MATOS CUETO |
| 391112 | GORDITOS FRESH MEX | PREPARACION DE COMIDA MEXICANA, SERVICIO DE RESTAURANTE MEXICANO. | ZEMILATIN AND CARIBBEAN FOOD, S.R.L. |
| 378824 | GUARDERIA Y PRE-ESCOLAR NUESTRO PEQUEÑO MUNDO | CUIDADO DE NIÑOS DESDE 3 MESES, ENSEÑANZA PRE-ESCOLAR Y BÁSICA, SALA DE TAREA, CAMPAMENTO . DE VERANO | REYNOND D. ENCARNACION MATOS |
| 114209 | HABITADOR, ARQUITECTURA & URBANISMO | ARQUITECTURA. | MARIA LUISA RAMIREZ FERNANDEZ |
| 498752 | HDR COBRANZAS | GESTIONES LEGALES DE COBROS DE DEUDAS. | JOB NEHEMIAS REYNOSO DE OLEO |
| 303787 | HOSPIRED | VENTAS DE PRODUCTOS FARMACEUTICOS, MATERIALES Y EQUIPOS MEDICOS. | GREGORY YERONIDES LANTIGUA SAEZ |
| 591989 | IMOBILAYE VIII | COMPRA, VENTA, ALQUILER Y ADMINISTRACIÓN DE PROPIEDADES INMOBILIARIAS PROPIAS O ARRENDADAS: EDIFICIOS DE APARTAMENTOS Y VIVIENDAS, EDIFICIOS NO RESIDENCIALES, INCLUSO SALAS DE EXHIBICIÓN, INSTALACIONES PARA ALMACENAJE, MALLS Y CENTROS COMERCIALES. | MICHEL ANTOINE AMORIN |
| 387049 | INGENIERIA CEBALLOS MOTA | SERVICIOS DE INSTALACIONES ELECTRICAS Y ELECTRONICAS | JEYFRY PORFIRIO PUJOLS TAPIA , YULISSA PUJOLS TAPIA |
| 431958 | INSIGHT PACK | IMPRIMIR Y ELABORAR EMPAQUES DE TODO TIPO. | INSIGHT PACK INTERNATIONAL, CORP. |
| 432014 | INSIGHT PRINT | IMPRIMIR Y ELABORAR EMPAQUES DE TODO TIPO | INSIGHT PACK INTERNATIONAL, CORP. |
| 587256 | J.JIREH NUÑEZ | VENTA DE MEDICAMENTOS. | JORGE GUILLERMO NUÑEZ SENCION |
| 263500 | KT-OMEGA | PRODUCTO DE USO VETERINARIO PARA SER USADO EN GRANDES Y PEQUEÑAS ESPECIES. | DISAVET, DISTRIBUIDORA DE SALUD VETERINARIA, S.R.L. |
| 293623 | LA ISABELITA | VENTA, COMPRA, HIPOTECA, ARRENDAMIENTOS DE BIENES INMUEBLES. | LA ISABELITA, S.R.L. |
| 40208 | LABORATORIOS CARDIOPHARM, S. A. | FABRICAR, PRODUCIR, COMERCIALIZAR PRODUCTOS FARMAC. | CARDIOPHARM LABORATORIOS, S.R.L. |
| 512631 | LITTLE WHITE, JJJ | SOLUCIONES TECNOLÓGICAS. | JOSE EUGENIO PIMENTEL BOURNIGAL /JORGE AMAURI CESTARI CEPEDA |
| 321779 | LIZARDO LASOCE GUZMAN, ABOGADOS Y CONSULTORES | SERVICIOS JURÍDICOS EN GENERAL, CONSULTORIAS, SERVICIOS DE CORREDURIA DE SEGUROS, VENTA Y ADMINISTRACIÓN DE INMUEBLES. | LIZARDO LASOCE GUZMAN, ABOGADOS Y CONSULTORES, S.R.L. |
| 596821 | MARK M. INVESTMENTS | PRÉSTAMO HIPOTECARIO Y DE VEHÍCULO. | MARKLENNY MARTINEZ CANDELARIO |
| 294566 | MERCON | DISTRIBUCION, VENTA Y COMERCIALIZACION DE EQUIPOS DE SEGURIDAD. | MERCON, S.R.L. |
| 186814 | MESON DE LA CAVA | RESTAURANTE, SERVICIO DE COMIDA | MESON DE LA CAVA, E.I.R.L. |
| 522046 | MOVIMIENTO NACIONAL INFANTO JUVENIL PROTAGONISTAS MIJP | LOGRAR EL MAS AMPLIO BIENESTAR DE LOS NIÑOS, NIÑOS, ADOLESCENTES Y JOVENES. | CARLOS DANIEL SANTILME FLORIAN / MISAEL REYES GALAY |
| 581070 | MUNDOFERTAS | PROPORCIONAR OFERTAS COMERCIALES ECOMMERCE | PARADISE GROUP, S.R.L. |
| 512815 | NATURAL SLIM DOMINICANA NSL | VENTA DE LIBROS Y SUPLEMENTOS DIETÉTICOS, ARTEFACTOS Y SISTEMAS DE CONTROL DE HUMEDAD Y ASESORIA DIETÉTICA. | NATURAL SLIM, INC. |
| 546824 | NIKAY AGROINDUSTRIAL | AGROINDUSTRIA, ELABORACIÓN Y CONSERVACIÓN DE FRUTAS, PRODUCCIONES AGRICOLA Y SIEMBRA DE CAFÉ, CACAO, CHINOLA, FRESA, PIÑA, GUAYABA, CEREZA, MANGO Y OTROS PRODUCTOS DE CICLO CORTO. | SANTO CARABALLO |
| 198002 | NIKAY BIO-PROCESO | ELABORACIÓN DE PRODUCTOS ALIMENTICIOS DIVERSOS. | SANTO CARABALLO |
| 349571 | OPEPI | FABRICACION, EXPORTACION, IMPORTACION Y COMERCIALIZACION, AL POR MAYOR Y AL DETALLE DE BIENES TALES COMO: MATERIALES EDUCATIVOS, MOBILIARIOS DE OFICINAS Y ESCOLARES, UTILES, UNIFORMES ESCOLARES. | OSVALDO ELIGIO PEÑA MERCEDES |
| 345737 | PALMARES MALL JL | VENTA Y ALQUILER DE LOCALES COMERCIALES. | JOSE ABIGAIL LOPEZ GARCIA |
| 360658 | PONTEZUELA TRADING COMPANY | COMPRA Y VENTA DE PRODUCTOS AGROPECUARIOS. | ARLEENE MARIA GARCIA GUERRERO , ARIEL AUGUSTO GONZALEZ BATISTA |
| 384585 | PURALVA | REALIZAR PRESTACIONES DE SERVICIOS ADMINISTRATIVOS Y COMERCIALES A COMPAÑIAS, A PERSONAS FÍSICAS Y A CONDOMINIOS RESIDENCIALES | MELVIN RAFAEL VELASQUEZ THEN |
| 336827 | SARAFSA | INVERSIONES Y NEGOCIOS DE TIPOS INMOBILIARIOS. | SARAFSA, SRL |
| 397853 | SERVICE DEPOT MARMOL | MANTENIMIENTO, VENTAS E INSTALACIONES DE MATERIALES DE CONSTRUCCION Y DECORATIVO. | JOSE EMILIO MARMOL HERNANDEZ |
| 523924 | SHANGHAI INVERSIONES | DISTRIBUCION, VENTA, IMPORTACION Y EXPORTACION DE MATERIALES ELECTRICOS | DIANA AURORA RODRIGUEZ HEERNANDEZ , JOSE FRANK FORTUNA GARCIA. |
| 483660 | SK DOMINICANA | IMPORTACIÓN, ALMACENAMIENTO Y DISTRIBUCIÓN DE GAS NATURAL A TRAVÉS DE GASODUCTO ASÍ COMO . LA GENERACIÓN DE ENERGÍA | SK E&S CO., LTD |
| 483632 | SK-BEG DOMINICANA | IMPORTACIÓN, ALMACENAMIENTO Y DISTRIBUCIÓN DE GAS NATURAL A TRAVÉS DE GASODUCTO ASÍ COMO . LA GENERACIÓN DE ENERGÍA | SK E&S CO., LTD |
| 155677 | SUPER FARMACIA CENTRAL | VENTA DE MEDICAMENTOS. | ANGEL AREIL SALCEDO PEÑA |
| 322952 | TEMAS EN RELIEVE, RELACIONES PUBLICAS | PROGRAMA DE RADIO, TELEVISIÓN, COLUMNA PERIODÍSTICA. | CESAREO RHADAMES GUILLERMO VELOZ |
| 513742 | XIMIVOGUE | IMPORTACIÓN Y EXPORTACIÓN PARA VENTAS DE PRODUCTOS PARA EL USO Y CONSUMO HUMANO, TALES COMO PRODUCTOS COMESTIBLES, ARTÍCULOS PARA EL HOGAR, ARTÍCULOS DE LIMPIEZA. | GUANG ZHOU XIBING TRADING CO., LTD. |

CAMBIO DE DIRECCION

NOMBRES COMERCIALES

| (111). # REG | (561) NOMBRE COMERCIAL | (732) TITULAR | (732) NUEVA DIRECCION |
|--------------|----------------------------|---------------------------|---|
| 294622 | MEDITERRANEO INTERNACIONAL | CAROL MARIEL RUSSO TEJADA | Calle Marginal de Las Américas, Km. 14/2, Edif. Mediterráneo Internacional, sector Luz María. |

RENOVACIONES

NOMBRES COMERCIALES

| # REG. (111) | (561) NOMBRE COMERCIAL | (510) ACTIVIDAD | (732) TITULAR |
|--------------|--|--|--|
| 113048 | ACANTO | DISEÑO, DECORACIONES DE INTERIORES. | ZOILA V. MEDINA M. |
| 301037 | ACENTODIARIO | MANEJO DE MEDIOS DE COMUNICACION. | DARIO ROSARIO ADAMES |
| 115694 | AES ANDRES B.V. | EXPLOTAR INSTALACIONES DE GENERACION DE ELECTRICIDAD PARA SU COMERCIALIZACION | AES ANDRES DR, S.A. |
| 289627 | AGS AVIATION & GROUND SECURITY SERVICES | PROTECCIÓN VIP, SEGURIDAD AÉREA Y MARÍTIMA, INVESTIGACIÓN Y SERVICIOS DE INTELIGENCIA Y TODO COMERCIO LICITO RELACIONADO A LA SEGURIDAD. | FEDERICO JOSE ARES MARTINEZ |
| 289657 | ALIMENTOS PONLEBU | FABRICACIÓN, COMERCIALIZACIÓN Y DISTRIBUCIÓN DE ALIMENTOS Y BEBIDAS EN GENERAL. | RICARDO ARTURO SALAZAR BOHORQUEZ |
| 115695 | ALL INCLUSIVE CLUB | ACTIVIDADES TURÍSTICAS EN GENERAL. | CARLOS DOMINGUEZ VARGAS |
| 291242 | ANI VILLAS DOMINICANAS | DESARROLLO DE PROYECTOS INMOBILIARIOS TURISTICOS. | TIMOTHY WILLIAM REYNOLDS |
| 19005 | ANILLO DE ORO | CIGARROS O TABACOS Y CIGARRILLOS. | AMANTINO ABREU |
| 4934 | ANSA INDUSTRIAL | FABRICACION DE VENTANAS | ANSA INDUSTRIAL S.R.L. |
| 297634 | ASOCIACION CRISTIANA DE JOVENES, ACJ-YMCA DE LA REPUBLICA DOMINICANA | PROGRAMA DE DESARROLLO COMUNITARIO EN LAS AREAS EDUCATIVAS. | ANDRES FORTUNATO |
| 283652 | ASOCIACION DE PARCELEROS LA ESPERANZA | AGRUPAR A TODOS LOS PARCELEROS DE PUNTA DE VILLA MELLA Y ZONAS ALEDAÑAS | JUAN MORENO CHALAS |
| 298757 | ASOCIACION NACIONAL DE PENSIONADOS DE IDSS ANPISS | ENTIDAD SIN FINES DE LUCRO DEDICADA A AGRUPAR A LOS PENSIONADOS. | ASOCIACION NACIONAL DE PENSIONADOS DEL IDSS |
| 290466 | ATLANTIC HOLDINGS LIMITED | OPERACIONES CIVILES, COMERCIALES, INDUSTRIALES, FINANCIERAS E INMOBILIARIAS. | EXPRESS COMPANIES, S.A. |
| 118510 | AUTO REPUESTOS BLANCO | IMPORTACION, VENTA, COMERCIALIZACION Y DISTRIBUCION, AL POR MAYOR Y AL DETALLE EN GENERAL DE PIEZAS DE TODO TIPO DE VEHICULO. | MARINO ANTONIO BLANCO BATISTA |
| 291680 | B. BRETON COMPANY | OPERACION DE ESTACION DE GASOLINA, VENDER Y DISTRIBUIR TODO TIPO DE COMBUSTIBLES, LUBRICANTES, SERVICIOS A VEHICULOS DE MOTOR | BIENVENIDO APOLINAR BRETON MEDINA |
| 120067 | BANCAS DE LOTERIA NACIONAL ANTONIO CRUZ | OPERACION DE BANCAS DE APUESTAS DE LA LOTERIA NACIONAL. | ANTONIO DE JESUS CRUZ TORRES |
| 121198 | BAZAR COUTURE | IMPORTACIÓN DE BIENES, TALES COMO PRENDAS DE VESTIR, ACCESORIOS, PERFUMES Y JOYAS. | BEGOÑA MONTROYA |
| 302215 | BILLINI AUTO GROUP | IMPORTACIÓN Y VENTA DE VEHÍCULOS DE MOTOR. | JUAN ANTONIO BILLINI CASTILLO |
| 115786 | BUFETE RODRIGUEZ-LUNA-GUZMAN & ASOCIADOS | CONSULTORIA JURIDICA, ASESORIA LEGAL, NOTARIA, BIENES RAICES, PRESTAMOS. | PUBLICO RAFAEL LUNA POLANCO |
| 294819 | C.R.F. CONSTRUESTRUCTURA | SERVICIOS TÉCNICOS E INDUSTRIALES EN EL ÁREA DE LA CONSTRUCCIÓN, DISEÑO ARQUITECTÓNICO Y ESTRUCTURAL. | CARLOS ROSARIO FRANCISCO |
| 302423 | CAMARA COMERCIO Y PRODUCCION SANTO DOMINGO (ROTULO) | DEFENDER LOS INTERESES GENERALES DE LAS ACTIVIDADES ECONÓMICAS DE LAS EMPRESAS ASOCIADAS SUJETÁNDOSE SIEMPRE A LOS PRECEPTOS LEGALES; AUSPICAR Y PROMOVER ACTIVIDADES ECONÓMICAS SU JURISDICCION | CAMARA DE COMERCIO Y PRODUCCION DE SANTO DOMINGO |
| 291345 | CAPSA EXTERMINADORA | MANEJO DE PLAGAS DE ALTA INCIDENCIA COTIDIANA. | CARLOS ALBERTO SILIE OGANDO |
| 308832 | CASA DE NOVIA SASHA | ALQUILER DE TRAJES DE NOVIA, CABALLEROS Y NIÑOS, ACCESORIOS PARA BODAS, VENTAS DE ARTÍCULOS EN GENERAL, DECORACIÓN DE INTERIORES, SERVICIOS MÚLTIPLES. | MARIA CARIDAD CAMILO MEDRANO |
| 300609 | CASA JARABACOA | COMPRA, VENTA DE OBJETOS DE DECORACION PRINCIPALMENTE EN YESO. | RUBEN DARIO DOMINGUEZ BAUTISTA |
| 121354 | CENTRO ASTURIANO DE SANTO DOMINGO | CENTRO DE CULTURA Y ENTRETENIMIENTO EN GENERAL. | AGUEDA GONZALEZ DEL COTO |
| 120183 | CENTRO CRISTIANO CRISTO LIBERTA AL CAUTIVO | ALBERGUE, ORIENTACION, FORMACION A NIÑOS ADOLESCENTES Y JOVENES. | CENTRO CRISTIANO CRISTO LIBERTAD AL CAUTIVO |
| 303307 | CENTRO DE DIABETES, BOCIO Y ENDOCRINOLOGIA | PRESTACION DE SERVICIOS MEDICOS EN TODAS LAS ESPECIALIDADES BIEN FUERE PERSONAL O COLECTIVO MEDIANTE CONTRATOS DE IGUALAS. | CENTRO DE DIABETES BOCIO Y ENDOCRINOLOGIA, S.A. |
| 121839 | CENTRO DE DIAGNOSTICO AVANZADO | OTORGAMIENTO DE SERVICIOS DE DIAGNOSTICO MEDICO. | CENTRO DE DIAGNOSTICO AVANZADO, C. POR A. |
| 303165 | CENTRO DE TERAPIA FISICA Y OCUPACIONAL SAN VICENTE DE PAUL | OFRECER TRATAMIENTOS PREVENTIVOS Y CURATIVOS EN EL ÁREA DE TERAPIA FÍSICA Y OCUPACIONAL A SUS PACIENTES A TRAVÉS DE LOS DIVERSOS MÉTODOS TERAPÉUTICOS Y SUS COLATERALES. | SOCIEDAD SAN VICENTE DE PAUL |
| 297478 | CENTRO DE TERAPIA FISICA Y REHABILITACION DRA. LICELOTT MARTINEZ | SERVICIOS DE TERAPIAS FISICAS Y REHABILITACION | NEOMISIA LICELOTT MARTINEZ PEREZ |
| 295810 | CENTRO MEDICO DE ATENCION PRIMARIA DR. RODRIGUEZ Y JIMENEZ | SERVICIOS DE CONSULTA DE SALUD DE ATENCION PRIMARIA. | MAXIMO RAFAEL JIMENEZ RODRIGUEZ |
| 301720 | CERRO PRIETO COMERCIAL | OFRECER LOS SERVICIOS DE SUPLIDORES DE PRODUCTOS DE HIGIENE, MATERIA PRIMA PARA ALIMENTOS PROCESADOS. | FRANCISCO RADHAMES MENDOZA GUTIERREZ |
| 295011 | CIMA SABOR NAVIDEÑO | PROGRAMA DE RADIO, TELEVISION Y ESPECTACULOS A DIFUNDIRSE EN LA TEMPORADA DE NAVIDAD. | RADIO CIMA, S.A. |
| 118805 | CLARA COLOR | SERVICIOS DE FOTOGRAFIA, VIDEO Y ENMARCADO. | CLARA MERCEDES JAQUEZ DE COLLADO |
| 301381 | CLINICA TOLENTINO ABREU | SERVICIO DE MEDICINA PRIVADA. | FERMIN RAFAEL ABREU FIGUEROA , JOSE ANGEL GREGORIO TOLENTINO UREÑA |
| 298941 | CMI DOMINICANA | REPRESENTACION DE FIRMAS, MARCAS Y EMPRESAS EXTRANJERAS. | CMI DOMINICANA, SRL |
| 295886 | COLEGIO IBEROAMERICANO DE SANTO DOMINGO | EDUCACIÓN INICIAL, BÁSICA Y MEDIA EN SANTO DOMINGO NORTE, PROVINCIA DE SANTO DOMINGO. | NOBEL EUCLIDES MATOS VERAS |
| 298284 | COLEGIO UN LUGAR DE ESPERANZA | IMPARTIR DOCENCIA EN LOS NIVELES INICIAL Y BASICA. | JUAN LEONARDO PEREZ SANCHEZ |
| 298499 | COMPANIA NEGOCIOS E INVERSIONES POLANCO JIMINIAN | DIVERSOS NEGOCIOS, ENTRE ELLOS PRESTAMOS HIPOTECARIOS, COMPRA Y VENTA DE INMUEBLES. | DANIEL POLANCO JIMINIAN |
| 301573 | CONFECIONES CARMEN HERRERA | CONFECIÓN Y COMERCIALIZACIÓN DE PRENDAS DE VESTIR. | CARMEN HERRERA ROSARIO |
| 288303 | CONSTRUCCIONES SLAVA | CONSTRUCCIONES DE OBRAS CIVILES, TÚNELES, PUENTES, CARRETERAS, EDIFICIOS, MOVIMIENTO DE TIERRA, COMPRA, VENTA, ALQUILER, ADMINISTRACIÓN Y PROMOCIÓN DE BIENES INMUEBLES FINANCIERAS Y EN SOCIEDADES COMERCIALES. | STALIN MANUEL CARBONELL GUTIERREZ |
| 296655 | CONSTRUCTORA MASSIH PEÑA Y ASOCIADO | CONSTRUCCION Y PLANIFICACION DE OBRAS INMOBILIARIAS EN GERNERAL | WELLINGTON MASSIH ENCARNACION |
| 294680 | CRISTAL DE MAR | DECORACIONES, MONTAJE DE EVENTOS, CATERING, DISEÑO DE ARREGLOS FLORALES Y GLOBERIA Y EVENTOS SOCIALES Y EMPRESARIALES. | NURYS VERAS JIMENEZ |
| 115811 | CYBERTROPIC Y LOGO (MIXTA) | DESARROLLO DE CONSULTORIAS EN EL AREA DE LA INFORMATICA Y TELECOMUNICACIONES PUBLICAS Y PRIVADAS. | ANA INES SANCHEZ |
| 293234 | DCM CONSULTING AND INVESTMENT GROUP | BRINDAR SERVICIOS PROFESIONALES DE ASESORIA CONTABLE, FISCAL Y LEGAL. | JORGE ALFREDO DE CASTRO FERNANDEZ |
| 299846 | DETERGENTE LIQUIDO DEL NORTE DELINOR | FABRICACION Y VENTA DE DETERGENTES. | ROBERTO CARLOS MARTINEZ GRULLON |
| 290212 | DIBA COMERCIAL | ACTIVIDADES COMERCIALES E INDUSTRIALES, COMPRA, VENTAS Y ALQUILER DE INMUEBLES. | RICCARDO DINA VERGARI |
| 292485 | DISTRIBUIDORA & COMERCIALIZADORA SANTOS AYBAR DISCOMSA | DISTRIBUCION, COMERCIALIZACION Y VENTA DE ARTICULOS DE BELLEZA Y COSMETICOS. | JOSE DAVID SANTOS OVALLE |
| 298945 | DISTRIBUIDORA DE EQUIPOS INDUSTRIALES Y DE SEGURIDAD DEINSA (ROTULO) | VENTA, DISTRIBUCIÓN, IMPORTACIÓN Y EXPORTACIÓN DE EQUIPOS INDUSTRIALES Y DE SEGURIDAD. | WANDA BELEN ALMANZAR SEPULVEDA |
| 299197 | DISTRIBUIDORA NACIONAL FARMACEUTICA-DINAFA | IMPORTACION, DISTRIBUCION, VENTA, FABRICACION DE PRODUCTOS FARMACEUTICOS. | DISTRIBUIDORA NACIONAL FARMACEUTICA S.A. |
| 288337 | E. ESPINAL & ASOCIADOS | SERVICIOS DE CONTABILIDAD EN GENERAL, AUDITORIA, ASESORIA FISCAL E IMPOSITIVA. | E ESPINAL & ASOCIADOS |
| 289477 | ECONOVIVIENDA | CONSTRUCCION DE TODO TIPO DE OBRAS CIVILES. | ECONOVIVIENDA, S.A. |
| 300869 | EDITORACENTO | MANEJO DE MEDIOS DE COMUNICACION. | DARIO ROSARIO ADAMES |
| 121551 | EDITORIA ULTIMA HORA | MANEJO DE EMPRESAS DEDICADAS A LA COMUNICACION Y MEDIOS DE PRENSA RADIAL. | EDITORIA ULTIMA HORA, S.A.S. |
| 303707 | EDUARDO LIRIANO, CORREDORES DE SEGURO | SE DEDICARA, POR CUENTA PROPIA O ASOCIADA A TERCEROS A LA VENTA Y CORRETAJE DE SEGUROS DE TODO TIPO. | CESAR ANTONIO LIRIANO LARA |
| 121515 | EL PODER DEPORTIVO | PROGRAMA DEPORTIVO. | RAUL FERMIN GOMEZ |
| 287033 | ELECTRO FIGUEROA | ELECTRONICA, ELECTRICIDAD RESIDENCIAL E INDUSTRIAL, VENTA DE ACCESORIOS. | FELIX ANTONIO FIGUEROA HERNANDEZ |
| 115038 | EMPRESAS CABLE VISION | VENTA DE SEÑALES DE TELEVISION POR CABLE, VENTA DE MOTOCICLETAS. | DELBA J. SUERO DE PEÑA |
| 301935 | EMPRESAS INTEGRADAS | IMPORTACION, COMPRA, VENTA, DISTRIBUCION DE TODO TIPO DE MERCANCIAS Y PRODUCTOS COMESTIBLES PARA EL CONSUMO HUMANO. | EMPRESAS INTEGRADAS, S.A. |
| 291949 | EMPRESAS NOLVI | VENTA Y COMERCIALIZACION DE MAQUINARIAS INDUSTRIALES. | JOSE ANTONIO NOLASCO MERCADO |
| 297139 | EMYLIV | VENTA DE MATERIALES ODONTOLOGICOS Y EQUIPOS MEDICOS EN GENERAL. | MAGDALENA PEÑA ENCARNACION , MANUEL AQUILES ALVAREZ EUSEBIO |
| 291652 | ESTACION PRIMAVERA LA VEGA | EXPENDIO DE COMBUSTIBLES DERIVADOS O NO DEL PETROLEO, COMO GASOLINA, DIESEL OIL. | MARINO ANTONIO BLANCO BATISTA |
| 120312 | EULEN DOMINICANA DE SEGURIDAD | PRESTACION DE SERVICIOS DE SEGURIDAD A PERSONAS TANTO FISICAS COMO MORALES. | EULEN, S.A. |
| 120313 | EULEN DOMINICANA DE SERVICIOS | CONFECCION DE PROYECTOS, EJECUCION Y MANTENIMIENTO DE OBRAS E INSTALACIONES. | EULEN, S.A. |
| 301814 | FARBESCA | OPERACIONES, FINANCIERAS, CIVILES Y COMERCIALES, CESIÓN DE DERECHO. | LUIS RAFAEL CASTILLO SANTOS |
| 301713 | FARMACEUTICOS POR LA VIDA | EDUCACIÓN CONTINUA PARA FARMACÉUTICOS Y PERSONAL DE SALUD EN GENERAL, TENER UN BANCO DE MEDICAMENTOS PARA APADRINAR A NIÑOS CON ENFERMEDADES CRÓNICAS TERMINALES. | KAREN ALEXANDRA TAMARIZ ORTIZ |
| 116273 | FARMACIA ARLENE | VENTA DE PRODUCTOS FARMACEUTICOS. | ALEJANDRINA VALDEZ DE MEYER |
| 113369 | FARMACIA DRA. CLETO | COMPRA Y VENTA DE MEDICAMENTOS. | DIORIS RAMEO GONZALEZ CORNIELLE |
| 122832 | FARMACIA GRACIELA | COMPRA Y VENTA DE PRODUCTOS FARMACEUTICOS. | PEDRO A. BISONO- FARMACIA GRACIELA |
| 119687 | FARMACIA LA FLOR | VENTA Y COMERCIALIZACIÓN DE PRODUCTO FARMACÉUTICO. | LEOCADIA MORONTA ESPINAL |
| 121623 | FARMACIA REINA ANACAONA | VENTA DE PRODUCTOS MEDICINALES Y SERVICIOS DE SALUD. | GUMERCINDA CUELLO |

VIENE DE LA PÁGINA ANTERIOR

| # REG. (111) | (561) NOMBRE COMERCIAL | (510) ACTIVIDAD | (732) TITULAR |
|-----------------|--|---|--|
| 120442 | FARMACIA SAN JUAN DE LA MAGUANA | FARMACIA SAN JUAN DE LA MAGUANA | ANGEL BERNARDO PIMENTEL MEJIA |
| 300106 | FITS GLOBAL ADVISORS | OFRECER SERVICIOS DE ASESORIA FINANCIERA. | MARIANO CORRAL DANNA |
| 301840 | FLEXIPLAS | DISTRIBUCION DE PRODUCTOS PLASTICOS, EXPORTACION E IMPORTACION DE MATERIALES PLASTICOS Y SUS DERIVADOS. | FLEXIPLAS S.R.L. |
| 291781 | FLUENCY LEARNING CENTER | IMPARTIR CLASES DE INGLES. | YIRA KARINY REYES REYES |
| 298773 | FRIOCENTRO COMERCIAL | VENTA DE EQUIPOS DE REFRIGERACION Y ACTIVIDADES RELACIONADAS. | FERNANDO JOSE ANTONIO OVALLES BENCOSME , GUILLERMO AQUILES SANCHEZ LEONARDO |
| 299731 | FRIOCENTRO COMERCIAL (ROTULO) | IMPORTACIÓN, DISTRIBUCIÓN Y VENTA DE AIRES ACONDICIONADOS, REFRIGERACION, EQUIPOS Y REPUESTOS. | GUILLERMO AQUILES SANCHEZ LEONARDO |
| 288351 | FULL TIME A. P. | OFRECER SERVICIOS DE MANTENIMIENTO PREVENTIVO Y CORRECTIVOS PARA LA LAVANDERIA INDUSTRIALES. | EXTALIN ABREU ANGELES |
| 296609 | FUNDACION ECUMENICA MISIONEROS EUCARISTIVOS FEMEUCAR | INSTITUCION SIN FINES DE LUCRO. | CRISTINA ALVAREZ ROSELL |
| 121641 | FUNDACION MANANTIAL DE VIDA | FORMACIÓN DE VALORES DE NIÑOS, NIÑAS, Y ADOLESCENTES ATRAVES DEL ARTE, LA PINTURA, Y EL DEPORTE. | FUNDACION MANANTIAL DE VIDA |
| 125011 | FUNDACION UN PATRON A SEGUIR | AYUDAS COMUNITARIAS A LOS MAS NECESITADOS Y APORTES A TODOS LOS SECTORES DE NUESTRA PROVINCIA. | CAYETANO JIMENEZ LANTIGUA |
| 302354 | GANTE CORPORATION | ESTABLECER, GESTIONAR E IMPLEMENTAR NEGOCIOS DE INVERSIONES, CORRETAJE, CONSULTORIAS, SUSCRIPCIÓN Y VENTA DE VALORES, COMPRA Y VENTA DE BIENES DE INVERSIÓN. | ANA PATRICIA OSSERS GERONIMO |
| 292375 | GDS & ASOCIADOS | SERVICIOS DE COMUNICACIÓN POR MEDIO DE TELÉFONO. | DAGOBERTO DE JESUS GERMAN MARTE |
| 113377 | GOMEZ (INDUSTRIAL-CONSTRUCTORA) | FABRICACIÓN E INSTALACIÓN DE PUERTAS Y VENTANAS DE ALUMINIO Y VIDRIO; VENTA DE MATERIALES, CONSTRUCCIÓN DE CASAS, EDIFICIOS, ELABORACIÓN DE PLANOS, CÁLCULOS Y SUPERVISION DE OBRAS. | RUBEN DARIO GOMEZ |
| 288495 | GUILLEN INDUSTRIAL | FABRICANTES DE DETERGENTES Y PRODUCTOS AUTOMOTRICES. | MANUEL DE JESUS GUILLEN |
| 297886 | GUINEO SUPERIOR HE | DISTRIBUCION Y COMERCIALIZACION DE PRODUCTOS AGRICOLAS, ESPECIALMENTE GUINEOS. | MARIA AGUSTINA ESTEVEZ VARGAS |
| 301223 | H.A.N.D. HAVE A NICE DAY | CEREALES DE DESAYUNO PARA CONSUMO HUMANO | KARL FRIEDRICH BECKER DESPRADEL |
| 114209 | HABITADOR, ARQUITECTURA & URBANISMO | ARQUITECTURA. | MARIA LUISA RAMIREZ FERNANDEZ |
| 300695 | HISPADOMEX HISPANO DOMINICANA DE EXPLOSIVOS Y PERFORACIONES (ROTULO) | FABRICACION Y VENTA DE EXPLOSIVOS PARA REALIZAR VOLADURA Y PERFORACIONES. | HISPANODOMINICANA DE EXPLOSIVOS, S.A. HISPADOMEX. |
| 297951 | HOSPITAL VETERINARIO CENTRAL | PRESTACION DE SERVICIOS MEDICOS VETERINARIOS. | JOSE CAYETANO LALIA |
| 294763 | HOTEL LIBANO | HOTELERIA. | ANTONIO CHEHADE EL HAGE HAGE |
| 300848 | IGLESIA DE DIOS LA PISCINA DE BETHESDA | EVANGELIZACION, AYUDA COMUNITARIA, EDUCACION Y SALUD. | ALFRED JUSTIN JOSEPH |
| 298865 | IGLESIA PENTECOSTAL UNIDAD HECHOS 2:38 | PREDICAR EL SANO EVANGELIO EN TODO EL PAIS Y EL MUNDO. | CRISTINO FERRERAS PEREZ |
| 296411 | IGLESIA SARA CENTRO DE ADORACION | ORGANIZACION SIN FINES DE LUCRO DEDICADA A LA SANTA DOCTRINA DEL EVANGELIO. | JUAN BELEN SANCHEZ , TEODOCIA ALCANTARA CONTRERAS |
| 301851 | IMPORTADORA BARBERA | IMPORTACION, COMPRA, VENTA Y DISTRIBUCION DE TODO TIPO DE ARTICULOS FERREROS, ELECTRODOMESTICOS Y DEL HOGAR. | IMPORTADORA BARBERA, S.R.L. |
| 120535 | IMPORTADORA CASTRO | COMPRA Y VENTA DE REPUESTOS PARA AUTOS. | GABINO DE CASTRO PEÑA |
| 115229 | INSTITUTO CONTRA LA CEGUERA POR GLAUCOMA | SERVICIOS MÉDICOS. | INSTITUTO CONTRA LA CEGUERA POR GLAUCOMA |
| 299987 | INVER-AGRO HNSA | INVERSION, PRODUCCION Y COMERCIALIZACION AGRICOLA E INMOBILIARIA. | HECTOR RADAMES CEBALLO ALEJO |
| 119068 | INVERSIONES DEL ELOIM S. A. (INVELOIMSA) | ADQUISICIÓN, VENTA Y ALQUILER DE BIENES MUEBLES E INMUEBLES; ADMINISTRACIÓN Y CONSTRUCCIÓN DE INMUEBLES, REALIZAR INVERSIONES DE CAPITAL ACCIONARIO EN OTRAS SOCIEDADES. | BELKIS GONZALEZ FERNANDEZ |
| 287158 | INVERSIONES INMOBILIARIAS L P X | COMPRA Y VENTA DE PROPIEDADES INMOBILIARIAS, COMPRA Y VENTA DE PROYECTOS. | LUCAS FIGUEROA LAPAY |
| 121825 | INVERSIONES MAURI | COMPRA Y VENTA DE ARTÍCULOS DEL HOGAR. | RITA MARIA MAURI MOLLERA |
| 298882 | INVERSIONES NOGAL VERDE | IMPORTACIÓN, COMPRA, VENTA, DISTRIBUCIÓN DE MOBILIARIOS Y ARTÍCULOS HERREROS. | INVERSIONES NOGAL VERDE, S.R.L. |
| 590120 | KAL-STAD CORPORATION (DENOMINATIVA) | SERVICIOS DE COMERCIALIZACION. | JOSE LUIS ESPINOSA |
| 284352 | KELSI Y VAGAR | SERVICIOS MULTIPLES. | ANDRES BOLIVAR SISA GARCIA |
| 299721 | KOOL POINT (ROTULO) | MARCA DE AIRES ACONDICIONADOS, REFRIGERACIÓN, EQUIPOS Y REPUESTOS. | FERNANDO JOSE ANTONIO OVALLES BENCOSME |
| 301105 | L' ARENA 92.5 (DENOMINATIVA) | EMISORA RADIAL. | RINA MILENA TINEO MARTINEZ |
| 301586 | L' ARENA 92.5 (ROTULO) | EMISORA RADIAL. | RINA MILENA TINEA MARTINEZ |
| 293623 | LA ISABELITA | VENTA, COMPRA, HIPOTECA, ARRENDAMIENTOS DE BIENES INMUEBLES. | LA ISABELITA, S.R.L. |
| 120664 | LA PLAZA DEL POLLO Y DEL MARISCO | VENTA DE COMIDA PROCESADA | MARIBEL NUÑEZ |
| 298748 | LA VAINA RECORDS | PRODUCCION Y GRABACIONES DISCOGRAFICAS. | ALBERT ALEXANDER RAPOSO FELIZ , SUCRE ALFREDO FELIZ FELIZ , ELIGIO ALBERTO RAPOSO INFANTE |
| 295104 | LABORATORIO DE PATOLOGIA Y BIOLOGIA MOLECULAR DR. BOLIVAR GARCIA | REALIZACIÓN DE ESTUDIOS, MEDIOS DIAGNÓSTICOS E INVESTIGATIVOS EN LOS CAMPOS DE LA MEDICINA GENERAL Y CIENCIAS FORENSES. | JOSE RAFAEL BOLIVAR GARCIA |
| 297236 | LABORATORIO DE PATOLOGIA Y CITOLOGIA DRA. ANA SILVIA DE LA CRUZ | ESTUDIO DE BIOPSIAS Y CITOLOGIA. | ANA SILVIA DE LA CRUZ SANTOS |
| 299657 | LABORATORIOS DOCTOR COLLADO | FABRICACION DE PRODUCTOS MEDICINALES | LABORATORIOS DR. COLLADO, S.A. |
| 299659 | LABORATORIOS DR. COLLADO | PREPARACION, COMERCIALIZACION, DISTRIBUCION Y VENTA AL POR MAYOR Y DETALLE DE PRODUCTOS FARMACEUTICOS. | LABORATORIOS DR. COLLADO, S.A. |
| 298217 | LAVANDERIA SARAH | SERVICIO DE LAVANDERÍA. | JUAN FRANCISCO PERALTA MEDINA |
| 121960 | LOGO DEL REHILETE | PUBLICIDAD, GESTIÓN DE NEGOCIOS COMERCIALES, ADMINISTRACIÓN COMERCIAL, DISTRIBUCIÓN DE PROSPECTO O MUESTRAS; NEGOCIOS FINANCIEROS, CREDITICIOS, SERVICIOS DE EMISIÓN DE TARJETAS DE CRÉDITO | ELEKTRA DEL MILENIO, S.A. DE C.V. |
| 297969 | LS ENERGIA DOMINICANA | COMPRA, VENTA, ARRIENDO, MANEJO, COMERCIO, PERMUTA, TENENCIA DE INVERSIÓN DE TODA CLASE DE BIENES REALES Y PERSONALES | CARLOS EDUARDO SUED LOZANO |
| 298868 | MAENO & COMPAÑÍA | EVENTOS, COMUNICACIÓN, RELACIONES PUBLICAS. | MAENO ESTEBAN DE JESUS GOMEZ CASANOVA |
| 293726 | MEZGO INVESTMENT & CONSTRUCCION | DISEÑO, CONSTRUCCION Y SERVICIOS INMOBILIARIOS. | JULIO CESAR GOMEZ DE LA CRUZ |
| 291563 | MI COURIER BY AEROPAQ | CARGAS INTERNACIONALES EN GENERAL. | CARLOS JULIO MEJIA ALEJO |
| 289907 | MILVIUS | ACTIVIDADES COMERCIALES E INDUSTRIALES, COMPRA, VENTAS Y ALQUILER DE INMUEBLES. | ALTAGRACIA MARGARITA SANCHEZ JIMENEZ |
| 292225 | MINISTERIO GENERACION DE GLORIA | PREDICAR EL EVANGELIO, TRABAJAR CON LA COMUNIDAD, REALIZAR EVENTOS SOCIALES, Y RESCATAMOS PERSONAS DESTRUIDAS POR EL VICIO. | CESAR ANDRES CRUZ TINEO' |
| 302735 | MINUET CORPORATION | ESTABLECER, GESTIONAR E IMPLEMENTAR NEGOCIOS DE INVERSIONES, CORRETAJE, CONSULTORIAS, SUSCRIPCIÓN Y VENTA DE VALORES, COMPRA Y VENTA DE BIENES DE INVERSIÓN. | ANA PATRICIA OSSERS GERONIMO |
| 301755 | MONTURAS S&A DOMINICANA | SERVICIOS Y ALQUILER DE MONTACARGAS. | JOSE ALTAGRACIA LUGO GONZALEZ , AURORA MAGDELINE PEREZ JIMENEZ |
| 295758 | MONUMENTAL GRAPHIC DESIGNS | PUBLICIDAD EXTERIOR, IMPRESIÓN, LETREROS LUMÍNICOS O ROTULACION DE VEHÍCULOS, SERIGRAFIA E INSTALACIÓN DE VALLAS. | MONUMENTAL GRAFIC DESIGNS S. A. |
| 300533 | MULTIPROYECTOS DOMINICANA | CONSTRUCCIÓN. | MULTIPROYECTOS DOMINICANA, S.A. |
| 282769 | ONG DE MEDIO DE PROTECCION AL MEDIO AMBIENTE, OPROMA | DESARROLLAR ACTIVIDADES DE MEDIO AMBIENTE, CONJUNTAMENTE CON LOS ORGANISMOS NACIONALES E INTERNACIONALES PARA SALVAGUARDAR EL MEDIO AMBIENTE. | GENARO DE LA ROSA CALCAÑO |
| 291585 | ONLINE STORE BY AEROPAQ | TIENDA VIRTUAL DESTINADA A LAS COMPRAS POR INTERNET. | CARLOS JULIO MEJIA ALEJO |
| 291251 | PEREZ SIRAGUSA ABOGADOS | OFRECER SERVICIOS LEGALES. | JUAN CRISTOBAL XAVIER PEREZ-SIRAGUSA CONTIN |
| 270115 | PERLALBA COMERCIAL | COMPRA Y VENTA DE ARTÍCULOS MISCELANEOS. | ANGELICA MARIA MERCEDES ROSARIO |
| 294647 | PREESCOLAR MONTESSORI LA CASA DE MI ABUELITA | ENSEÑAR Y EDUCAR A INFANTES Y NIÑOS DE 3 MESES A 6 AÑOS. | BIANCO ONIL CORLETTI SANTANA |
| 296305 | PRESUPUESTO EJECUCION PROGRAMACION CONSTRUCCION DE OBRAS DE INGENIERIA PEPCO | CONSTRUCCIONES Y DISEÑOS DE OBRAS EN GENERAL. | JOSE ORLANDO LOPEZ MARTINEZ |
| 114512 | PROYECTOS VIALES C.D. | CONSTRUCCION DE CARRETERAS, CALLES. | CARLOS FRANCISCO DOMINGUEZ |
| 294859 | REYES-TIO & ASOCIADOS | REPARACIÓN EJECUCIÓN, DISEÑO, CÁLCULO, CONSTRUCCIÓN Y SUPERVICION DE OBRAS CIVILES DE CUALQUIER GENERO. ASÍ COMO EL DESARROLLO Y EL FINANCIAMIENTO DE PROYECTOS EN GENERAL. | CESAR MARINO REYES TIO |
| 287801 | RIK INTERNATIONAL | ACTIVIDADES ECONOMICAS DIVERSAS. | CESAR RIZIK |
| 113649 | SANCHEZ & SANCHEZ, INGENIEROS Y ARQUITECTOS | CONSTRUCCION Y DISEÑO EN GENERAL. | SANCHEZ & SANCHEZ, INGENIEROS Y ARQUITECTOS, S.A. |
| 288896 | SANTO DOMINGO COUNTRY CLUB | SIN FINES DE LUCRO, DESTINADA A ACTIVIDADES RECREATIVAS, DEPORTIVAS, PARTICULARMENTE EL GOLF, SOCIALES. | SANTO DOMINGO COUNTRY CLUB, INC. |
| 289605 | SOCIEDAD BENEFICA AMOR Y PAZ | ASOCIACIÓN SIN FINES DE LUCRO A DEDICARSE A PRESTAR AYUDA A LOS NECESITADOS DE PUERTO PLATA, SANTO DOMINGO Y TODO EL PAÍS. | SOCIEDAD BENEFICA AMOR Y PAZ, INC. |
| 298060 | SOL HP TOURS | SERVICIO DE RESERVACIONES DE HOTELES NACIONALES PARA INDIVIDUALES Y GRUPOS. | HP CLUB VACATION EIRL |
| 299912 | SOLUCIONES LEGALES ALCANTARA PEÑA Y ASOCS. | EJERCICIO PROFESIONAL DEL DERECHO EN TODAS SUS RAMAS. | EDDY ANTONIO ALCANTARA CASTILLO / EUSEBIO PEÑA ALMENG0 |
| 122108 | SONO-DENSI | REALIZACION DE ANALISIS. | SONODENSI, S.R.L. |
| 302242 | SOUTHAMPTON INVESTMENTS | ESTABLECER, GESTIONAR E IMPLEMENTAR NEGOCIOS DE INVERSIONES, CORRETAJE, CONSULTORIAS, SUSCRIPCIÓN Y VENTA DE VALORES,COMPRA Y VENTA DE BIENES DE INVERSIÓN. | ANA PATRICIA OSSERS GERONIMO |
| 296676 | SPECTRO LIGHTING (ROTULO) | DISEÑO, PLANIFICACION, VENTA, INSTALACION Y MANTENIMIENTO DE LUMINARIAS, ASI COMO LA VENTA Y REMPLAZO DE BOMBILLOS. | SPECTRO LIGHTING GROUP, SRL |
| 304628 | SUPER HIGUEYANO | COMPRA Y VENTA DE PRODUCTOS ALIMENTICIOS. | EUSEBIO MELO GOMEZ |
| 289252 | SUPLIDORA DE CARNES SAILIN | VENTA AL POR MAYOR Y DETALLE DE CARNES Y SUS DERIVADOS. | WILLY ROBERT DE LEON CASTILLO |
| 119414 | TALLERES SANTA CRUZ | COMPRA, VENTA, COMERCIALIZACION Y REPARACION DE BOMBAS DE AGUAS Y SUS ACCESORIOS. | EUGENIO PEREZ VICTORIO |
| 295503 | TIENDA LA NUEVA CREACION | VENTA E IMPORTACION DE CONFECCIONES, CALZADOS, CRISTALERIA, JUGUETES Y ARTICULOS DEL HOGAR. | JOSE FRANCISCO PEREZ JOAQUIN |
| 304349 | UNIDAD DE OFTALMOLOGIA Y CATARATA UOFC | REALIZACIÓN DE ESTUDIOS, CONSULTAS Y PROCEDIMIENTOS QUIRÚRGICOS EN EL ÁREA DE LA OFTALMOLOGIA. | UNIDAD DE OFTALMOLOGIA Y CATARATA, S.R.L. |
| 298841 | UNIFRAN & ASOCIADOS | PRODUCCION, COMPRA Y VENTA DE CARNES, VEGETALES, PESCADOS, MARISCOS Y PICADERAS. | JUAN FRANCISCO BETANCES DE JESUS |
| 301102 | VIRBAC (ROTULO) | PRODUCTOS VETERINARIOS. | VIRBAC, S.A |
| 301024 | VIRBAC SALUD ANIMAL (ROTULO) | PRODUCTOS VETERINARIOS. | VIRBAC, S.A |
| 288975 | YMD PRODUCTS | VENTA DE COSMETICOS Y PRODUCTOS ALIMENTARIOS. | YSABEL MARIANNI VILLALONA SANCHEZ DE DADOMO |

CAMBIO DE DIRECCION

MARCAS DE FABRICA

| (111) # REG. | (511) CLASE INTL | (561) MARCA DE FABRICA | (732) TITULAR | (732) NUEVA DIRECCION |
|--------------|-----------------------------------|--|-------------------------------|--|
| 6117 | 3 | AMME (DENOMINATIVA) | HELEN OF TROY LIMITED | Suite 1, Ground Floor, The Financial Services Centre, Bishop's Court Hill, St. Michael Barbados BB14004, |
| 163977 | 3 | AMMENS (DENOMINATIVA) | HELEN OF TROY LIMITED | Suite 1, Ground floor, The Financial Services Centre, Bishop's Court Hill, St. Michael Barbados BB14004. |
| 23878 | 3 | FINAL NET (DENOMINATIVA) | HELEN OF TROY LIMITED | Suite 1, Ground Floor, The Financial Services Centre, Bishop's Court Hill, St. Michael Barbados BB14004, |
| 129132 | 3 | MASGLO (DENOMINATIVA) | CERESCOS LTDA. | Calle 19 No. 68 A. Bogotá, Colombia. |
| 116360 | 3 | PERT (DENOMINATIVA) | HELEN OF TROY LIMITED | Suite 1, Ground Floor, The Financial Services Centre, Bishop's Court Hill, St. Michael Barbados BB14004, |
| 49792 | 3 | PERT PLUS (DENOMINATIVA) | HELEN OF TROY LIMITED | Suite 1, Ground floor, The Financial Services Centre, Bishop's Court Hill, St. Michael Barbados BB14004. |
| 115182 | 5 | NATURE'S WAY & LEAF DESIGN (DISEÑO) | NATURE'S WAY PRODUCTS, llc. | 825 Challenger Drive, Green Bay, WI 54311, United States of América. |
| 180404 | 5 | NULOJIX (DENOMINATIVA) | BRISTOL-MYERS SQUIBB COMPANY | 430 E. 29 Street, 14 Floor, New York, New York 10016 U.S.A. |
| 182464 | 5 | UNILAX MANCOLAXYL (DENOMINATIVA) | UNITED PHOSPHORUS LTD. | Upl House, 610 B/2, Bandra Village, Bandra (EAST), Mumbai, Maharashtra, India. |
| 182425 | 5 | UPL QUICKPHOS (DENOMINATIVA) | UNITED PHOSPHORUS LTD. | Upl House, 610 B/2, Bandra Village, Bandra (EAST), Mumbai, Maharashtra, India. |
| 113612 | 7 | KBC BEARINGS (DENOMINATIVA) | SCHAEFFLER KOREA CORPORATION | 90, Samdong-ro, Seongsan-gu, Changwon-si, Gyeongsangnam-do, Republic of korea. |
| 215461 | 10 | GOOD GRIPS (DENOMINATIVA) | HELEN OF TROY LIMITED | Suite 1, Ground Floor, The Financial Services Centre, Bishop's Court Hill, St. Michael Barbados BB14004, |
| 215451 | 10 | OXO (DENOMINATIVA) | HELEN OF TROY LIMITED | Suite 1, Ground Floor, The Financial Services Centre, Bishop's Court Hill, St. Michael Barbados BB14004, |
| 206887 | 11 | DURACRAFT (DENOMINATIVA) | HELEN OF TROY LIMITED | Suite 1, Ground Floor, The Financial Services Centre, Bishop's Court Hill, St. Michael Barbados BB14004, |
| 198605 | 11 | PUR (MIXTA) | HELEN OF TROY LIMITED | Suite 1, Ground Floor, The Financial Services Centre, Bishop's Court Hill, St. Michael Barbados BB14004, |
| 113470 | 12 | KBC BEARINGS Y LOGO | SCHAEFFLER KOREA CORPORATION | 90, Samdong-ro, Seongsan-gu, Changwon-si, Gyeongsangnam-do, Republic of korea. |
| 113042 | 16 | BD Y DISEÑO (MIXTA) | BECTON, DICKINSON AND COMPANY | One Becton Drive, Franklin Lakes, 07417, New Jersey, Estados Unidos de America |
| 168220 | 21 | GOOD GRIPS (DENOMINATIVA) | HELEN OF TROY LIMITED | Suite 1, Ground floor, The Financial Services Centre, Bishop's Court Hill, St. Michael Barbados BB14004. |
| 112870 | 25 | BD Y DISEÑO (MIXTA) | BECTON, DICKINSON AND COMPANY | One Becton Drive, Franklin Lakes, 07417, New Jersey, Estados Unidos de America. |
| 183075 | 29 | ENVOLTURA DE INDUVECA SALAMI SUPER ESPECIAL Y DISEÑO (MIXTA) | INDUVECA, S.A. | Avenida Maximo Gómez 182, Ens. La Fe, Distrito Nacional, Santo Domingo, República Dominicana. |
| 112218 | 35 | EULEN Y ETIQUETA | EULEN, S.A. | Calle Gobelás 29, 28023. Madrid, España. |
| 113061 | 42 | BD Y DISEÑO (MIXTA) | BECTON, DICKINSON AND COMPANY | One Becton Drive, Franklin Lakes, 07417, New Jersey, Estados Unidos de America. |
| 113337 | 1, 5 | BD Y DISEÑO (MIXTA) | BECTON, DICKINSON AND COMPANY | One Becton Drive, Franklin Lakes, 07417, New Jersey, Estados Unidos de America. |
| 149235 | 11,21 | PUR (DENOMINATIVA) | HELEN OF TROY LIMITED | Suite 1, Ground floor, The Financial Services Centre, Bishop's Court Hill, St. Michael BARBADOS BB14004. |
| 195329 | 16, 35, 36, 37, 39, 40, 41, 42 | MCGRAW HILL (MIXTA) | MCGRAW HILL LLC | 1325 Avenue of the Americas, New York, New York, USA 10019 |
| 16378 | 3, 21 | BRUT (DENOMINATIVA) | HELEN OF TROY LIMITED | Suite 1, Ground floor, The Financial Services Centre, Bishop's Court Hill, St. Michael BARBADOS BB14004. |
| 33159 | 3, 21 | INFUSIUM 23 (DENOMINATIVA) | HELEN OF TROY LIMITED | Suite 1, Ground floor, The Financial Services Centre, Bishop's Court Hill, St. Michael BARBADOS BB14004. |
| 16379 | 3, 21 | UNA BOTELLA DE DISEÑO PARTICULAR (MIXTA) | HELEN OF TROY LIMITED | Suite 1, Ground floor, The Financial Services Centre, Bishop's Court Hill, St. Michael BARBADOS BB14004. |
| 168314 | 8, 21 | OXO (DENOMINATIVA) | HELEN OF TROY LIMITED | Suite 1, Ground floor, The Financial Services Centre, Bishop's Court Hill, St. Michael BARBADOS BB14004. |
| 113326 | 9, 10 | BD Y DISEÑO (MIXTA) | BECTON, DICKINSON AND COMPANY | One Becton Drive, Franklin Lakes, 07417, New Jersey, Estados Unidos de América. |
| 195222 | 9, 16, 35, 36, 37, 39, 40, 41, 42 | MCGRAW HILL (MIXTA) | MCGRAW HILL LLC | 1325 Avenue of the Americas, New York, New York, USA 10019 |
| 186143 | 9, 16, 35, 36, 41, 42 | MOODY'S ANALYTICS (DENOMINATIVA) | MIS QUALITY MANAGEMENT CORP. | 7 World Trade Center, 250 Greenwich Street, New York, Ny 10007, USA |
| 196957 | 9, 16, 41 | MCGRAW-HILL LECTURA MARAVILLAS (DENOMINATIVA) | MCGRAW HILL LLC | 1325 Avenue of the Americas, New York, New York, USA 10019 |

PUBLICACIONES DE SIGNOS DISTINTIVOS DE LOGOS, ETIQUETAS Y DISEÑOS

| | | | |
|--|--|--|--|
|  <p>(540) MARCA: CALIXTO BEAUTY (Mixta) (511) CLASE: 3 (210) EXP. NO.: 20/24846 (730) SOLICITANTE: Rosmary Calixto (220) FECHA SOLICITUD: 17 de agosto de 2020</p> |  <p>(540) MARCA: MASGLO (Mixta) (511) CLASE: 3 (210) EXP. NO.: 20/36441 (730) SOLICITANTE: Cerescos, S.A.S. (220) FECHA SOLICITUD: 23 de septiembre de 2020</p> |  <p>(540) MARCA: YLOA cosmetics (Mixta) (511) CLASE: 3 (210) EXP. NO.: 20/34892 (730) SOLICITANTE: Miguel Ángel Vargas Jumelles (220) FECHA SOLICITUD: 15 de septiembre de 2020</p> |  <p>(540) MARCA: Salonpas (Mixta) (511) CLASE: 5 (210) EXP. NO.: 20/35358 (730) SOLICITANTE: Hisamitsu Pharmaceutical Co., Inc. (220) FECHA SOLICITUD: 17 de septiembre de 2020</p> |
|  <p>(540) MARCA: GENESIS (Mixta) (511) CLASE: 6 (210) EXP. NO.: 20/11572 (730) SOLICITANTE: Hyundai Motor Company (220) FECHA SOLICITUD: 17 de marzo de 2020</p> |  <p>(540) MARCA: TOP FORGE (Mixta) (511) CLASE: 6 (210) EXP. NO.: 20/33462 (730) SOLICITANTE: Comercial de Herramientas S.A. de CV (220) FECHA SOLICITUD: 8 de septiembre de 2020</p> |  <p>(540) MARCA: GENESIS (Mixta) (511) CLASE: 7 (210) EXP. NO.: 20/11571 (730) SOLICITANTE: Hyundai Motor Company (220) FECHA SOLICITUD: 17 de marzo de 2020</p> |  <p>(540) MARCA: GENESIS (Mixta) (511) CLASE: 8 (210) EXP. NO.: 20/11570 (730) SOLICITANTE: Hyundai Motor Company (220) FECHA SOLICITUD: 17 de marzo de 2020</p> |
|  <p>(540) MARCA: AOAS (Mixta) (511) CLASE: 9 (210) EXP. NO.: 20/34603 (730) SOLICITANTE: Zeng Weiqin (220) FECHA SOLICITUD: 14 de septiembre de 2020</p> |  <p>(540) MARCA: BANDA AUDIOPARTS (Mixta) (511) CLASE: 9 (210) EXP. NO.: 20/36014 (730) SOLICITANTE: David Roberto Acosta Mateo (220) FECHA SOLICITUD: 21 de septiembre de 2020</p> |  <p>(540) MARCA: GENESIS (Mixta) (511) CLASE: 9 (210) EXP. NO.: 20/11567 (730) SOLICITANTE: Hyundai Motor Company (220) FECHA SOLICITUD: 17 de marzo de 2020</p> |  <p>(540) MARCA: KIMISO (Mixta) (511) CLASE: 9 (210) EXP. NO.: 20/24278 (730) SOLICITANTE: Shenzhen Jinhewang Electronics Co., Ltd. (220) FECHA SOLICITUD: 23 de julio de 2020</p> |
|  <p>(540) MARCA: MOTOMA (Mixta) (511) CLASE: 9 (210) EXP. NO.: 20/33786 (730) SOLICITANTE: Shenzhen Motoma Power Co., Ltd. (220) FECHA SOLICITUD: 9 de septiembre de 2020</p> |  <p>(540) MARCA: (Figurativa) (511) CLASE: 12 (210) EXP. NO.: 20/33103 (730) SOLICITANTE: AEOLUS TYRE CO., LTD (220) FECHA SOLICITUD: 7 de septiembre de 2020</p> |  <p>(540) MARCA: TVS TRAK 150 (Mixta) (511) CLASE: 12 (210) EXP. NO.: 20/34739 (730) SOLICITANTE: SUNDARAM-CLAYTON LIMITED (220) FECHA SOLICITUD: 15 de septiembre de 2020</p> |  <p>(540) MARCA: Uikā (Mixta) (511) CLASE: 12 (210) EXP. NO.: 20/35360 (730) SOLICITANTE: Tantivy Automotive CO., LTD. (220) FECHA SOLICITUD: 17 de septiembre de 2020</p> |

VIENE DE LA PÁGINA ANTERIOR

| | | | |
|---|---|--|---|
|  <p>(540) MARCA: WINDPOWER (Mixta) (511) CLASE: 12 (210) EXP. NO.: 20/33101</p> <p>(730) SOLICITANTE: AEOLUS TYRE CO., LTD (220) FECHA SOLICITUD: 7 de septiembre de 2020</p> |  <p>(540) MARCA: GENESIS (Mixta) (511) CLASE: 17 (210) EXP. NO.: 20/11616</p> <p>(730) SOLICITANTE: Hyundai Motor Company (220) FECHA SOLICITUD: 17 de marzo de 2020</p> |  <p>(540) MARCA: CIELO SHEETROCK Y CONSTRUCCIÓN (Mixta) (511) CLASE: 19 (210) EXP. NO.: 20/31909 (730) SOLICITANTE: Alexander Cáceres Cuervo (220) FECHA SOLICITUD: 1 de septiembre de 2020</p> |  <p>(540) MARCA: KTL (Mixta) (511) CLASE: 19 (210) EXP. NO.: 20/31299 (730) SOLICITANTE: Keratile, S.L. (220) FECHA SOLICITUD: 28 de agosto de 2020</p> |
|  <p>(540) MARCA: dochysantos (Mixta) (511) CLASE: 21 (210) EXP. NO.: 20/27240 (730) SOLICITANTE: Dochy Santos Infante de Báez / María Alejandra Báez Santos (220) FECHA SOLICITUD: 7 de agosto de 2020</p> |  <p>(540) MARCA: (Figurativa) (511) CLASE: 25 (210) EXP. NO.: 20/33104 (730) SOLICITANTE: NIKE Innovate C.V. (220) FECHA SOLICITUD: 7 de septiembre de 2020</p> |  <p>(540) MARCA: (Figurativa) (511) CLASE: 25 (210) EXP. NO.: 20/34088 (730) SOLICITANTE: Bryan Argenis Taveras (220) FECHA SOLICITUD: 10 de septiembre de 2020</p> |  <p>(540) MARCA: Loma's (Mixta) (511) CLASE: 25 (210) EXP. NO.: 20/36449</p> <p>(730) SOLICITANTE: Alquidamia Rosario Madera / Emily Esperanza Polanco Cabrera (220) FECHA SOLICITUD: 23 de septiembre de 2020</p> |
|  <p>(540) MARCA: METANOIAH (Mixta) (511) CLASE: 25 (210) EXP. NO.: 20/33965</p> <p>(730) SOLICITANTE: Leidy Carolina Joseph Andújar (220) FECHA SOLICITUD: 10 de septiembre de 2020</p> |  <p>(540) MARCA: VIVA La VON (Mixta) (511) CLASE: 25 (210) EXP. NO.: 20/34232 (730) SOLICITANTE: Danielle Marie Barkhausen Pichardo (220) FECHA SOLICITUD: 11 de septiembre de 2020</p> |  <p>(540) MARCA: Come y Disfruta Consientemente (Mixta) (511) CLASE: 30 (210) EXP. NO.: 20/32937 (730) SOLICITANTE: Intercontinental Great Brands LLC (220) FECHA SOLICITUD: 4 de septiembre de 2020</p> |  <p>(540) MARCA: EMINENTE, RON DE RESERVA (Mixta) (511) CLASE: 33 (210) EXP. NO.: 20/14417 (730) SOLICITANTE: Rum Enterprise (220) FECHA SOLICITUD: 21 de mayo de 2020</p> |
|  <p>(540) MARCA: Carolina CIGAR (Mixta) (511) CLASE: 34 (210) EXP. NO.: 20/34604 (730) SOLICITANTE: Christopher Thomas Moore / Duberly Enrique Jiménez Cruz (220) FECHA SOLICITUD: 14 de septiembre de 2020</p> |  <p>(540) MARCA: Amway Go for Growth (Mixta) (511) CLASE: 35</p> <p>(210) EXP. NO.: 20/35479 (730) SOLICITANTE: Alticor, Inc. (220) FECHA SOLICITUD: 17 de septiembre de 2020</p> |  <p>(540) MARCA: GLOBAL LUXURY CB (Mixta) (511) CLASE: 36 (210) EXP. NO.: 20/36202 (730) SOLICITANTE: Coldwell Banker LLC (220) FECHA SOLICITUD: 22 de septiembre de 2020</p> |  <p>(540) MARCA: GLOBAL LUXURY CB (Mixta) (511) CLASE: 36 (210) EXP. NO.: 20/36203 (730) SOLICITANTE: Coldwell Banker LLC (220) FECHA SOLICITUD: 22 de septiembre de 2020</p> |
|  <p>(540) MARCA: INFINITI (Mixta) (511) CLASE: 36 (210) EXP. NO.: 20/37325</p> <p>(730) SOLICITANTE: Nissan Jidosha Kabushiki Kaisha (comercializando como Nissan Motor Co., Ltd.) (220) FECHA SOLICITUD: 29 de septiembre de 2020</p> |  <p>(540) MARCA: FIRING LOVE (Mixta) (511) CLASE: 41 (210) EXP. NO.: 20/15371 (730) SOLICITANTE: Edward José Peñaló Reyes (220) FECHA SOLICITUD: 2 de septiembre de 2020</p> |  <p>(540) MARCA: BURGER HOLIC (Mixta) (511) CLASE: 43 (210) EXP. NO.: 20/24849</p> <p>(730) SOLICITANTE: Juan Rafael Gatón Toribio / Yolenny Isabel Cruz Rodríguez (220) FECHA SOLICITUD: 27 de julio de 2020</p> |  <p>(540) MARCA: PUNTA VISTA (Mixta) (511) CLASE: 43 (210) EXP. NO.: 20/36448</p> <p>(730) SOLICITANTE: Coral Hospitality Corp., S. A. (220) FECHA SOLICITUD: 23 de septiembre de 2020</p> |
|  <p>(540) MARCA: Don Julio Arias (Mixta) (511) CLASE: 11, 21 (210) EXP. NO.: 20/32225 (730) SOLICITANTE: Joan Emilio Arias Martínez / Ramón Emilio Arias Ceballos (220) FECHA SOLICITUD: 2 de septiembre de 2020</p> |  <p>(540) MARCA: bitemp (Mixta) (511) CLASE: 16, 21 (210) EXP. NO.: 20/33102</p> <p>(730) SOLICITANTE: Valeria Stephany González Uribe / Yesenia Paola Berges Reyes (220) FECHA SOLICITUD: 7 de septiembre de 2020</p> |  <p>(540) MARCA: (Figurativa) (511) CLASE: 41, 45 (210) EXP. NO.: 20/35830 (730) SOLICITANTE: Edgar Eliezer Torres Reynoso (220) FECHA SOLICITUD: 21 de septiembre de 2020</p> |  <p>(540) MARCA: ISLAND (Mixta) (511) CLASE: 9, 35, 41 (210) EXP. NO.: 19/33040 (730) SOLICITANTE: Universal International Music B.V. (220) FECHA SOLICITUD: 9 de agosto de 2019</p> |
|  <p>(540) MARCA: (Figurativa) (511) CLASE: 9, 38 (210) EXP. NO.: 20/35831 (730) SOLICITANTE: Alticor, Inc. (220) FECHA SOLICITUD: 21 de septiembre de 2020</p> |  <p>(540) MARCA: Intel (Mixta) (511) CLASE: 9, 42 (210) EXP. NO.: 20/36191 (730) SOLICITANTE: Intel Corporation (220) FECHA SOLICITUD: 22 de septiembre de 2020</p> |  <p>(540) MARCA: NI (Mixta) (511) CLASE: 9, 42 (210) EXP. NO.: 20/28747 (730) SOLICITANTE: National Instruments Corporation (220) FECHA SOLICITUD: 17 de agosto de 2020</p> |  <p>(540) MARCA: FROZEN Plus (Mixta) (511) CLASE: 1 (210) EXP. NO.: 20/22597</p> <p>(730) SOLICITANTE: IRPECO, S.R.L. (220) FECHA SOLICITUD: 14 de julio de 2020</p> |
|  <p>(540) MARCA: WOKOZIM (Mixta) (511) CLASE: 1 (210) EXP. NO.: 19/51207 (730) SOLICITANTE: Biostadt India Limited (220) FECHA SOLICITUD: 23 de diciembre de 2019</p> |  <p>(540) MARCA: Almomi Mix (Mixta) (511) CLASE: 3 (210) EXP. NO.: 20/29600 (730) SOLICITANTE: Minurka María Figueroa Peña (220) FECHA SOLICITUD: 20 de agosto de 2020</p> |  <p>(540) MARCA: Biokabela (Mixta) (511) CLASE: 3 (210) EXP. NO.: 20/33682</p> <p>(730) SOLICITANTE: Marianelly Pérez De Reyes (220) FECHA SOLICITUD: 9 de septiembre de 2020</p> |  <p>(540) MARCA: BioVER-Di Natura (Mixta) (511) CLASE: 3 (210) EXP. NO.: 20/34966 (730) SOLICITANTE: Daf Energy Chemicals SAS (220) FECHA SOLICITUD: 15 de septiembre de 2020</p> |
|  <p>(540) MARCA: Buca's Garden (Mixta) (511) CLASE: 3 (210) EXP. NO.: 20/35716 (730) SOLICITANTE: Maite Daniel Ruiz (220) FECHA SOLICITUD: 18 de septiembre de 2020</p> |  <p>(540) MARCA: CM Fashion of Hair (Mixta) (511) CLASE: 3 (210) EXP. NO.: 20/35134 (730) SOLICITANTE: Julius Birrer (220) FECHA SOLICITUD: 16 de septiembre de 2020</p> |  <p>(540) MARCA: Eda Beautiful Hair (Mixta) (511) CLASE: 3 (210) EXP. NO.: 20/37321 (730) SOLICITANTE: María Genita Valdez Hernández / Eda Beatriz Leiva (220) FECHA SOLICITUD: 29 de septiembre de 2020</p> |  <p>(540) MARCA: Fatma (Mixta) (511) CLASE: 3 (210) EXP. NO.: 20/31001 (730) SOLICITANTE: Brenda Ernestina Serrano (220) FECHA SOLICITUD: 27 de agosto de 2020</p> |
|  <p>(540) MARCA: FIVE-FINGERS (Mixta) (511) CLASE: 3 (210) EXP. NO.: 20/30999</p> <p>(730) SOLICITANTE: Jonathan Gedelias Checo Almonte / Yorka Estefania Delgado Peralta (220) FECHA SOLICITUD: 27 de agosto de 2020</p> |  <p>(540) MARCA: Florín (Mixta) (511) CLASE: 3 (210) EXP. NO.: 20/34925 (730) SOLICITANTE: Iván Evangelista Lozada Núñez (220) FECHA SOLICITUD: 15 de septiembre de 2020</p> |  <p>(540) MARCA: Happy Anne (Mixta) (511) CLASE: 3 (210) EXP. NO.: 20/12348 (730) SOLICITANTE: César Raúl Dávila Cabrejos (220) FECHA SOLICITUD: 21 de abril de 2020</p> |  <p>(540) MARCA: Ibilay PRODUCTS (Mixta) (511) CLASE: 3 (210) EXP. NO.: 20/13716 (730) SOLICITANTE: Ingrid Jeanette Peña Frías (220) FECHA SOLICITUD: 20 de agosto de 2020</p> |

PASA A LA PÁGINA SIGUIENTE

VIENE DE LA PÁGINA ANTERIOR

| | | | |
|--|--|--|---|
|  <p>(540) MARCA: Kisayda Natural Hair (Mixta) (511) CLASE: 3 (210) EXP. NO.: 20/36195 (730) SOLICITANTE: Julio César Vizcaino Estévez / Kisaira Heredia de Pimentel (220) FECHA SOLICITUD: 22 de septiembre de 2020</p> |  <p>(540) MARCA: LSC. PRODUCTS (Mixta) (511) CLASE: 3 (210) EXP. NO.: 20/31302 (730) SOLICITANTE: Lourdes Carolina Fuentes Tejeda (220) FECHA SOLICITUD: 28 de agosto de 2020</p> |  <p>(540) MARCA: MAMBAKAR (Mixta) (511) CLASE: 3 (210) EXP. NO.: 20/8582 (730) SOLICITANTE: Esmarlin Mariel Acosta Gómez (220) FECHA SOLICITUD: 10 de septiembre de 2020</p> |  <p>(540) MARCA: Näkyvä (Mixta) (511) CLASE: 3 (210) EXP. NO.: 20/36013 (730) SOLICITANTE: Ariadys Noemi Álvarez Gómez (220) FECHA SOLICITUD: 21 de septiembre de 2020</p> |
|  <p>(540) MARCA: OrganiLol (Mixta) (511) CLASE: 3 (210) EXP. NO.: 20/30181 (730) SOLICITANTE: Yissel María Mejía Campos (220) FECHA SOLICITUD: 23 de septiembre de 2020</p> |  <p>(540) MARCA: PEAU D'ANGE NATUREL (Mixta) (511) CLASE: 3 (210) EXP. NO.: 20/24030 (730) SOLICITANTE: INVERSIONES ANNY & IVY, S.R.L. (220) FECHA SOLICITUD: 21 de julio de 2020</p> |  <p>(540) MARCA: ROBLES NATURAL La amiga de tu pelo (Mixta) (511) CLASE: 3 (210) EXP. NO.: 20/34055 (730) SOLICITANTE: Juddy Paola Robles Pereyra (220) FECHA SOLICITUD: 10 de septiembre de 2020</p> |  <p>(540) MARCA: ROMALINE NATURAL HAIR CARE (Mixta) (511) CLASE: 3 (210) EXP. NO.: 20/27244 (730) SOLICITANTE: Leiny Margarita Poueriet (220) FECHA SOLICITUD: 7 de agosto de 2020</p> |
|  <p>(540) MARCA: Sam García LUXURY HAIR (Mixta) (511) CLASE: 3 (210) EXP. NO.: 20/22608 (730) SOLICITANTE: Samira Desiree García Torres de Taveras (220) FECHA SOLICITUD: 11 de septiembre de 2020</p> |  <p>(540) MARCA: Ten Cuaba Jabón Líquido (Mixta) (511) CLASE: 3 (210) EXP. NO.: 20/23555 (730) SOLICITANTE: Laboratorios Key, S.R.L. (220) FECHA SOLICITUD: 17 de julio de 2020</p> |  <p>(540) MARCA: XTREME (Mixta) (511) CLASE: 3 (210) EXP. NO.: 20/33688 (730) SOLICITANTE: Henekl AG & Co. KGaA (220) FECHA SOLICITUD: 9 de septiembre de 2020</p> |  <p>(540) MARCA: A.G. Alejo Gas (Mixta) (511) CLASE: 4 (210) EXP. NO.: 20/30762 (730) SOLICITANTE: José Manuel Alejo Ureña / Jesús Manuel Alejo (220) FECHA SOLICITUD: 26 de agosto de 2020</p> |
|  <p>(540) MARCA: (Figurativa) (511) CLASE: 5 (210) EXP. NO.: 20/31079 (730) SOLICITANTE: Celltrion, Inc (220) FECHA SOLICITUD: 27 de agosto de 2020</p> |  <p>(540) MARCA: (Figurativa) (511) CLASE: 5 (210) EXP. NO.: 20/34733 (730) SOLICITANTE: Pfizer, Inc. (220) FECHA SOLICITUD: 15 de septiembre de 2020</p> |  <p>(540) MARCA: PRODUCTOS ADALID (Mixta) (511) CLASE: 5 (210) EXP. NO.: 20/17801 (730) SOLICITANTE: Adalid Import And Trading, S.R.L. (220) FECHA SOLICITUD: 16 de junio de 2020</p> |  <p>(540) MARCA: Trueself (Mixta) (511) CLASE: 5 (210) EXP. NO.: 20/31705 (730) SOLICITANTE: Shanghai Seatrend Technology Co., Ltd. (220) FECHA SOLICITUD: 31 de agosto de 2020</p> |
|  <p>(540) MARCA: Rain of Life (Mixta) (511) CLASE: 7 (210) EXP. NO.: 20/34610 (730) SOLICITANTE: Water Global Solutions, S.L. (220) FECHA SOLICITUD: 14 de septiembre de 2020</p> |  <p>(540) MARCA: Powercut (Mixta) (511) CLASE: 8 (210) EXP. NO.: 20/34742 (730) SOLICITANTE: Deivy Domínguez González (220) FECHA SOLICITUD: 15 de septiembre de 2020</p> |  <p>(540) MARCA: ARMOR (Mixta) (511) CLASE: 9 (210) EXP. NO.: 20/33557 (730) SOLICITANTE: ARMOR S.C.C. (220) FECHA SOLICITUD: 8 de septiembre de 2020</p> |  <p>(540) MARCA: IngSor Energy Return (Mixta) (511) CLASE: 9 (210) EXP. NO.: 20/4806 (730) SOLICITANTE: INVERSIONES INGSOR, S.R.L. (220) FECHA SOLICITUD: 3 de febrero de 2020</p> |
|  <p>(540) MARCA: REX+ (Mixta) (511) CLASE: 9 (210) EXP. NO.: 20/35137 (730) SOLICITANTE: Manager Software S.A. (220) FECHA SOLICITUD: 16 de septiembre de 2020</p> |  <p>(540) MARCA: VOSS (Mixta) (511) CLASE: 9 (210) EXP. NO.: 20/35598 (730) SOLICITANTE: David Sanford Gould (220) FECHA SOLICITUD: 18 de septiembre de 2020</p> |  <p>(540) MARCA: Fresh air yz (Mixta) (511) CLASE: 11 (210) EXP. NO.: 20/30819 (730) SOLICITANTE: YUZHANG WENG (220) FECHA SOLICITUD: 23 de septiembre de 2020</p> |  <p>(540) MARCA: CARGOPOWER (Mixta) (511) CLASE: 12 (210) EXP. NO.: 20/33100 (730) SOLICITANTE: AEOLUS TYRE CO., LTD (220) FECHA SOLICITUD: 7 de septiembre de 2020</p> |
|  <p>(540) MARCA: CELESTE SUPER KINGKONG (Mixta) (511) CLASE: 12 (210) EXP. NO.: 20/27331 (730) SOLICITANTE: Edwin Alberto Martínez Martínez (220) FECHA SOLICITUD: 7 de agosto de 2020</p> |  <p>(540) MARCA: TMTR (Mixta) (511) CLASE: 12 (210) EXP. NO.: 20/30767 (730) SOLICITANTE: Sadiel Odalis Bencosme López (220) FECHA SOLICITUD: 17 de septiembre de 2020</p> |  <p>(540) MARCA: MEDIA LUNA (Mixta) (511) CLASE: 14 (210) EXP. NO.: 20/20421 (730) SOLICITANTE: Jahna Carolina Jones Nadal (220) FECHA SOLICITUD: 1 de julio de 2020</p> |  <p>(540) MARCA: TNT CERAMIC (Mixta) (511) CLASE: 17 (210) EXP. NO.: 20/27713 (730) SOLICITANTE: Ramón Heredia Tavarez (220) FECHA SOLICITUD: 11 de agosto de 2020</p> |
|  <p>(540) MARCA: Cyena (Mixta) (511) CLASE: 18 (210) EXP. NO.: 20/30033 (730) SOLICITANTE: Mariela Fernández Suárez (220) FECHA SOLICITUD: 24 de agosto de 2020</p> |  <p>(540) MARCA: COLCHONES Doña Dominga (Mixta) (511) CLASE: 20 (210) EXP. NO.: 20/35832 (730) SOLICITANTE: Ramón Apolinar Lora Batista (220) FECHA SOLICITUD: 21 de septiembre de 2020</p> |  <p>(540) MARCA: N7V NATHALIE BOOPY PILLOW (Mixta) (511) CLASE: 20 (210) EXP. NO.: 20/10426 (730) SOLICITANTE: Virgen Maria Feliz Paula de Garcia (220) FECHA SOLICITUD: 1 de junio de 2020</p> |  <p>(540) MARCA: Merak (Mixta) (511) CLASE: 24 (210) EXP. NO.: 20/26254 (730) SOLICITANTE: Karem Lissett García García (220) FECHA SOLICITUD: 4 de agosto de 2020</p> |
|  <p>(540) MARCA: CALTI SPORTS (Mixta) (511) CLASE: 25 (210) EXP. NO.: 20/36194 (730) SOLICITANTE: Calti Industrial, S.R.L. (220) FECHA SOLICITUD: 22 de septiembre de 2020</p> |  <p>(540) MARCA: Rostitch (Mixta) (511) CLASE: 26 (210) EXP. NO.: 20/35835 (730) SOLICITANTE: Rosa Manuela Sánchez Gonzalez de Medina (220) FECHA SOLICITUD: 21 de septiembre de 2020</p> |  <p>(540) MARCA: El Criollito (Mixta) (511) CLASE: 29 (210) EXP. NO.: 20/8664 (730) SOLICITANTE: Quala, Inc. (220) FECHA SOLICITUD: 26 de febrero de 2020</p> |  <p>(540) MARCA: migurt (Mixta) (511) CLASE: 29 (210) EXP. NO.: 20/29018 (730) SOLICITANTE: Migurt Andina Holdings, S.A.U. (220) FECHA SOLICITUD: 18 de agosto de 2020</p> |
|  <p>(540) MARCA: pita & arepita (Mixta) (511) CLASE: 29 (210) EXP. NO.: 20/29118 (730) SOLICITANTE: Azalia Genara García Roman / Juan Carlos Arevalo García (220) FECHA SOLICITUD: 10 de septiembre de 2020</p> |  <p>(540) MARCA: BLANQUITA (Mixta) (511) CLASE: 30 (210) EXP. NO.: 20/34602 (730) SOLICITANTE: Molinos del Ozama, S.A. (220) FECHA SOLICITUD: 14 de septiembre de 2020</p> |  <p>(540) MARCA: eviza (Mixta) (511) CLASE: 30 (210) EXP. NO.: 20/34741 (730) SOLICITANTE: EVIZA BISKÜVİ ÇİKOLATA GIDA SAN VE TIC A.S (220) FECHA SOLICITUD: 15 de septiembre de 2020</p> |  <p>(540) MARCA: GIRA SABOREA REMOJA (Mixta) (511) CLASE: 30 (210) EXP. NO.: 20/32938 (730) SOLICITANTE: Intercontinental Great Brands LLC (220) FECHA SOLICITUD: 4 de septiembre de 2020</p> |

VIENE DE LA PÁGINA ANTERIOR

| | | | |
|---|---|--|--|
|  <p>(540) MARCA: LaFami (Mixta) (511) CLASE: 30 (210) EXP. NO.: 20/38090 (730) SOLICITANTE: Inversiones Amez Cap-Este, S.R.L. (220) FECHA SOLICITUD: 1 de octubre de 2020</p> |  <p>(540) MARCA: NINA EL SABOR ITALIANO (Mixta) (511) CLASE: 30 (210) EXP. NO.: 20/30036 (730) SOLICITANTE: María Leonor Machado González (220) FECHA SOLICITUD: 24 de agosto de 2020</p> |  <p>(540) MARCA: VALE TUTTO (Mixta) (511) CLASE: 30 (210) EXP. NO.: 20/36450 (730) SOLICITANTE: Juan Manuel Polanco Capellan (220) FECHA SOLICITUD: 23 de septiembre de 2020</p> |  <p>(540) MARCA: CACHAREPA FF (Mixta) (511) CLASE: 31 (210) EXP. NO.: 20/32575 (730) SOLICITANTE: Elba Haydee Figueredo de Narsete (220) FECHA SOLICITUD: 3 de septiembre de 2020</p> |
|  <p>(540) MARCA: AGUA BERAKAH (Mixta) (511) CLASE: 32 (210) EXP. NO.: 20/32576 (730) SOLICITANTE: Fernando Núñez (220) FECHA SOLICITUD: 3 de septiembre de 2020</p> |  <p>(540) MARCA: AGUA HERMANOS JRD (Mixta) (511) CLASE: 32 (210) EXP. NO.: 20/30416 (730) SOLICITANTE: Keyla Rebeca Liriano Jiménez / Jonan Manuel Liriano Jiménez (220) FECHA SOLICITUD: 25 de agosto de 2020</p> |  <p>(540) MARCA: CICLÓN ENERGY DRINK (Mixta) (511) CLASE: 32 (210) EXP. NO.: 20/22204 (730) SOLICITANTE: Caribbout Export Corp. (220) FECHA SOLICITUD: 10 de julio de 2020</p> |  <p>(540) MARCA: CICLÓN PUEDES TODO (Mixta) (511) CLASE: 32 (210) EXP. NO.: 20/22205 (730) SOLICITANTE: Caribbout Export Corp. (220) FECHA SOLICITUD: 10 de julio de 2020</p> |
|  <p>(540) MARCA: SOL (Mixta) (511) CLASE: 32 (210) EXP. NO.: 20/29607 (730) SOLICITANTE: Cervezas Cuauhtémoc Moctezuma, S.A. de C.V. (220) FECHA SOLICITUD: 20 de agosto de 2020</p> |  <p>(540) MARCA: (Tridimensional) (511) CLASE: 33 (210) EXP. NO.: 20/35727 (730) SOLICITANTE: Isidro Bordas, S.A. (220) FECHA SOLICITUD: 18 de septiembre de 2020</p> |  <p>(540) MARCA: Carmesi Sangría Artesanal (Mixta) (511) CLASE: 33 (210) EXP. NO.: 20/31304 (730) SOLICITANTE: Yamillet Matos De La Rosa (220) FECHA SOLICITUD: 28 de agosto de 2020</p> |  <p>(540) MARCA: JURACÁN (Mixta) (511) CLASE: 33 (210) EXP. NO.: 20/28120 (730) SOLICITANTE: Consorcio Puerto Plata Port Investments / Promociones Turísticas Mahahual (220) FECHA SOLICITUD: 12 de agosto de 2020</p> |
|  <p>(540) MARCA: LUIS SAENZ TEMPRANILLO (Mixta) (511) CLASE: 33 (210) EXP. NO.: 20/14312 (730) SOLICITANTE: Vitis Vinicor S.L. (220) FECHA SOLICITUD: 20 de mayo de 2020</p> |  <p>(540) MARCA: MALAS DECISIONES (Mixta) (511) CLASE: 33 (210) EXP. NO.: 20/34614 (730) SOLICITANTE: Donaldo Joaquín Fermín Jiménez / Luisa Gabriela López Loyo (220) FECHA SOLICITUD: 14 de septiembre de 2020</p> |  <p>(540) MARCA: Edelweiss Prime (Mixta) (511) CLASE: 34 (210) EXP. NO.: 20/33961 (730) SOLICITANTE: Werner Andreas Schafroth (220) FECHA SOLICITUD: 10 de septiembre de 2020</p> |  <p>(540) MARCA: GRULLON FERNANDEZ (Mixta) (511) CLASE: 34 (210) EXP. NO.: 20/35836 (730) SOLICITANTE: Melvin Alfredo de Castro Fernández (220) FECHA SOLICITUD: 21 de septiembre de 2020</p> |
|  <p>(540) MARCA: OIO CIGARS (Mixta) (511) CLASE: 34 (210) EXP. NO.: 20/35362 (730) SOLICITANTE: Nirurka Adamary Núñez González (220) FECHA SOLICITUD: 17 de septiembre de 2020</p> |  <p>(540) MARCA: ROYAL FLUSH (Mixta) (511) CLASE: 34 (210) EXP. NO.: 20/26832 (730) SOLICITANTE: Lewis Jefferson Lowe IV (220) FECHA SOLICITUD: 1 de septiembre de 2020</p> |  <p>(540) MARCA: EcoHogar (Mixta) (511) CLASE: 35 (210) EXP. NO.: 20/29022 (730) SOLICITANTE: Lidia Placencia Hernández (220) FECHA SOLICITUD: 18 de agosto de 2020</p> |  <p>(540) MARCA: MARIEL LEDESMA (Mixta) (511) CLASE: 35 (210) EXP. NO.: 20/36189 (730) SOLICITANTE: Mariel Ledesma Méndez (220) FECHA SOLICITUD: 22 de septiembre de 2020</p> |
|  <p>(540) MARCA: SAMBIL ONLINE (Mixta) (511) CLASE: 35 (210) EXP. NO.: 20/34090 (730) SOLICITANTE: E-SAMBIL, S.R.L. (220) FECHA SOLICITUD: 10 de septiembre de 2020</p> |  <p>(540) MARCA: taina (Mixta) (511) CLASE: 35 (210) EXP. NO.: 20/28445 (730) SOLICITANTE: Designcodesleep, S.R.L. (220) FECHA SOLICITUD: 14 de agosto de 2020</p> |  <p>(540) MARCA: (Figurativa) (511) CLASE: 36 (210) EXP. NO.: 20/32935 (730) SOLICITANTE: Angel Omar Dominguez Aquino (220) FECHA SOLICITUD: 4 de septiembre de 2020</p> |  <p>(540) MARCA: Multi-Red Transacciones Seguras (Mixta) (511) CLASE: 36 (210) EXP. NO.: 20/37024 (730) SOLICITANTE: José E. Pérez Marzan / Flavio Vélez Cornejo (220) FECHA SOLICITUD: 28 de septiembre de 2020</p> |
|  <p>(540) MARCA: Seguros Crecer (Mixta) (511) CLASE: 36 (210) EXP. NO.: 20/29021 (730) SOLICITANTE: Seguros Crecer, S. A. (220) FECHA SOLICITUD: 18 de agosto de 2020</p> |  <p>(540) MARCA: Seguros Crecer, Aliados por tu futuro (Mixta) (511) CLASE: 36 (210) EXP. NO.: 20/29097 (730) SOLICITANTE: Seguros Crecer, S. A. (220) FECHA SOLICITUD: 18 de agosto de 2020</p> |  <p>(540) MARCA: Seguros Crecer, Aliados por tu futuro (Mixta) (511) CLASE: 36 (210) EXP. NO.: 20/29098 (730) SOLICITANTE: Seguros Crecer, S. A. (220) FECHA SOLICITUD: 18 de agosto de 2020</p> |  <p>(540) MARCA: Javier, JG Home Services (Mixta) (511) CLASE: 37 (210) EXP. NO.: 20/30041 (730) SOLICITANTE: Yadilka María Reyes Martínez de Gómez (220) FECHA SOLICITUD: 24 de agosto de 2020</p> |
|  <p>(540) MARCA: PERALQUEZ PQ (Mixta) (511) CLASE: 37 (210) EXP. NO.: 20/32215 (730) SOLICITANTE: Constructora Peralta Queliz, S.R.L. (PERALQUEZ) (220) FECHA SOLICITUD: 2 de septiembre de 2020</p> |  <p>(540) MARCA: (Figurativa) (511) CLASE: 39 (210) EXP. NO.: 20/10827 (730) SOLICITANTE: Fast Colombia S.A.S (220) FECHA SOLICITUD: 11 de marzo de 2020</p> |  <p>(540) MARCA: (Figurativa) (511) CLASE: 39 (210) EXP. NO.: 20/36214 (730) SOLICITANTE: Arturo de Jesús Batlle Matías (220) FECHA SOLICITUD: 22 de septiembre de 2020</p> |  <p>(540) MARCA: GO MAJESTIC TRANSFER, TOUR & EXPLORE (Mixta) (511) CLASE: 39 (210) EXP. NO.: 20/24034 (730) SOLICITANTE: Mar Taíno, S. A. (220) FECHA SOLICITUD: 21 de julio de 2020</p> |
|  <p>(540) MARCA: EBANISTEARTE IN HOUSE GPLG (Mixta) (511) CLASE: 40 (210) EXP. NO.: 20/29848 (730) SOLICITANTE: Lizbeth González Marquez (220) FECHA SOLICITUD: 21 de agosto de 2020</p> |  <p>(540) MARCA: Acción docente (Mixta) (511) CLASE: 41 (210) EXP. NO.: 20/12204 (730) SOLICITANTE: Lenin Herrera Guerrero (220) FECHA SOLICITUD: 14 de abril de 2020</p> |  <p>(540) MARCA: bodynow (Mixta) (511) CLASE: 41 (210) EXP. NO.: 20/32944 (730) SOLICITANTE: Body Shop Athletic Club SRL (220) FECHA SOLICITUD: 4 de septiembre de 2020</p> |  <p>(540) MARCA: bodyshopmed POWERED BY Dr. Clik (Mixta) (511) CLASE: 41 (210) EXP. NO.: 20/32945 (730) SOLICITANTE: Body Shop Athletic Club SRL (220) FECHA SOLICITUD: 4 de septiembre de 2020</p> |
|  <p>(540) MARCA: bodyshopnow (Mixta) (511) CLASE: 41 (210) EXP. NO.: 20/32943 (730) SOLICITANTE: Body Shop Athletic Club SRL (220) FECHA SOLICITUD: 4 de septiembre de 2020</p> |  <p>(540) MARCA: CARBON FIBER MTB (Mixta) (511) CLASE: 41 (210) EXP. NO.: 20/21946 (730) SOLICITANTE: Alberto Nicolás Matos Barros (220) FECHA SOLICITUD: 9 de julio de 2020</p> |  <p>(540) MARCA: CLUB DE RESULTADOS EL GIMNASIO DE LA MENTE (Mixta) (511) CLASE: 41 (210) EXP. NO.: 20/29398 (730) SOLICITANTE: César Jonas Luciano Cuello / Juan Carlos Rodríguez Díaz (220) FECHA SOLICITUD: 14 de septiembre de 2020</p> |  <p>(540) MARCA: CLUDECOS crecimiento, calidad, simplicidad, equidad (Mixta) (511) CLASE: 41 (210) EXP. NO.: 20/18414 (730) SOLICITANTE: Leomary Melina Franco Martínez (220) FECHA SOLICITUD: 8 de julio de 2020</p> |

PASA A LA PÁGINA SIGUIENTE

VIENE DE LA PÁGINA ANTERIOR

| | | | |
|--|---|--|--|
|  <p>(540) MARCA: La CELDA THE LOUNGE @MexicoLindo (Mixta) (511) CLASE: 41 (210) EXP. NO.: 20/37026 (730) SOLICITANTE: Fac Food Adventure Corp, S.R.L. (220) FECHA SOLICITUD: 28 de septiembre de 2020</p> |  <p>(540) MARCA: LA PUESTA DE LUNA (Mixta) (511) CLASE: 41 (210) EXP. NO.: 20/33684 (730) SOLICITANTE: Víctor Manuel Luna Rodríguez (220) FECHA SOLICITUD: 9 de septiembre de 2020</p> |  <p>(540) MARCA: letra natural (Mixta) (511) CLASE: 41 (210) EXP. NO.: 20/35597 (730) SOLICITANTE: Fundación Propagas (220) FECHA SOLICITUD: 18 de septiembre de 2020</p> |  <p>(540) MARCA: monica GOES GREEN (Mixta) (511) CLASE: 41 (210) EXP. NO.: 20/21669 (730) SOLICITANTE: Mónica Ortiz Sánchez (220) FECHA SOLICITUD: 12 de septiembre de 2020</p> |
|  <p>(540) MARCA: Unidos por la Diabetes (Mixta) (511) CLASE: 41 (210) EXP. NO.: 20/37333 (730) SOLICITANTE: Grupo Carol, S.A.S. (220) FECHA SOLICITUD: 29 de septiembre de 2020</p> |  <p>(540) MARCA: Barely Used (Mixta) (511) CLASE: 42 (210) EXP. NO.: 20/28648 (730) SOLICITANTE: Kemery Michell Brisso Guzmán (220) FECHA SOLICITUD: 27 de agosto de 2020</p> |  <p>(540) MARCA: GABRIELA (Mixta) (511) CLASE: 42 (210) EXP. NO.: 20/34606 (730) SOLICITANTE: Unipago, S.A. (220) FECHA SOLICITUD: 14 de septiembre de 2020</p> |  <p>(540) MARCA: Unika Bureau Laboral (Mixta) (511) CLASE: 42 (210) EXP. NO.: 20/34607 (730) SOLICITANTE: Unipago, S.A. (220) FECHA SOLICITUD: 14 de septiembre de 2020</p> |
|  <p>(540) MARCA: el chef KETO by leo salcedo (Mixta) (511) CLASE: 43 (210) EXP. NO.: 20/33295 (730) SOLICITANTE: Leonardo Leonardo Salcedo (220) FECHA SOLICITUD: 14 de septiembre de 2020</p> |  <p>(540) MARCA: LA CUINA DE MARIA COMIDA HECHA EN CASA (Mixta) (511) CLASE: 43 (210) EXP. NO.: 20/27710 (730) SOLICITANTE: María Josefina Armenteros Guerra (220) FECHA SOLICITUD: 22 de septiembre de 2020</p> |  <p>(540) MARCA: MEXICO LINDO RESTAURANTE Y CANTINA (Mixta) (511) CLASE: 43 (210) EXP. NO.: 20/37025 (730) SOLICITANTE: Fac Food Adventure Corp, S.R.L. (220) FECHA SOLICITUD: 28 de septiembre de 2020</p> |  <p>(540) MARCA: artificias (Mixta) (511) CLASE: 44 (210) EXP. NO.: 20/28446 (730) SOLICITANTE: Melissa Carmelina Cabrera Espejo (220) FECHA SOLICITUD: 14 de agosto de 2020</p> |
|  <p>(540) MARCA: FARMACIA CaRol (Mixta) (511) CLASE: 44 (210) EXP. NO.: 20/37332 (730) SOLICITANTE: Grupo Carol, S.A.S. (220) FECHA SOLICITUD: 29 de septiembre de 2020</p> |  <p>(540) MARCA: PACHAMAMA holistic (Mixta) (511) CLASE: 44 (210) EXP. NO.: 20/33685 (730) SOLICITANTE: Lia Carolina Matos Menéndez (220) FECHA SOLICITUD: 9 de septiembre de 2020</p> |  <p>(540) MARCA: umaná (Mixta) (511) CLASE: 44 (210) EXP. NO.: 20/18868 (730) SOLICITANTE: Tess Amiel Altigracia Medina Rapoza (220) FECHA SOLICITUD: 22 de junio de 2020</p> |  <p>(540) MARCA: PURA ULTRAVIOLET (Mixta) (511) CLASE: 10, 11 (210) EXP. NO.: 20/34944 (730) SOLICITANTE: PURADOM SRL (220) FECHA SOLICITUD: 15 de septiembre de 2020</p> |
|  <p>(540) MARCA: MAHONIKAI (Mixta) (511) CLASE: 18, 25 (210) EXP. NO.: 20/31899 (730) SOLICITANTE: Isabella Conde Santos (220) FECHA SOLICITUD: 1 de septiembre de 2020</p> |  <p>(540) MARCA: Miller Lite (Mixta) (511) CLASE: 25, 32 (210) EXP. NO.: 20/36678 (730) SOLICITANTE: Coors Brewing Company (220) FECHA SOLICITUD: 25 de septiembre de 2020</p> |  <p>(540) MARCA: CATCHY CANVAS (Mixta) (511) CLASE: 25, 35 (210) EXP. NO.: 20/31996 (730) SOLICITANTE: Deborah Giselle Lebrón Contreras (220) FECHA SOLICITUD: 1 de septiembre de 2020</p> |  <p>(540) MARCA: TOSH (Mixta) (511) CLASE: 29, 30 (210) EXP. NO.: 20/36440 (730) SOLICITANTE: Compañía de Galletas Noel S.A.S. (220) FECHA SOLICITUD: 23 de septiembre de 2020</p> |
|  <p>(540) MARCA: Gold Seas (Mixta) (511) CLASE: 29, 30, 32 (210) EXP. NO.: 20/34057 (730) SOLICITANTE: General Nutrifoods Philippines Inc. (220) FECHA SOLICITUD: 10 de septiembre de 2020</p> |  <p>(540) MARCA: MACZC DESIGN STORE (Mixta) (511) CLASE: 3, 16, 21, 25 (210) EXP. NO.: 20/8439 (730) SOLICITANTE: Fundación para el Desarrollo del Arte, Inc. (220) FECHA SOLICITUD: 25 de febrero de 2020</p> |  <p>(540) MARCA: Milab (Mixta) (511) CLASE: 3, 5, 10, 35, 42 (210) EXP. NO.: 20/850 (730) SOLICITANTE: Socofar, S.A. (220) FECHA SOLICITUD: 8 de enero de 2020</p> |  <p>(540) MARCA: Santo Domingo CAFÉ (Mixta) (511) CLASE: 30, 43 (210) EXP. NO.: 20/37322 (730) SOLICITANTE: Santo Domingo Coffee Shop, S.A.S. (220) FECHA SOLICITUD: 29 de septiembre de 2020</p> |
|  <p>(540) MARCA: CÉRIX LAW (Mixta) (511) CLASE: 39, 45 (210) EXP. NO.: 20/29395 (730) SOLICITANTE: Grupo Friherman, S.R.L. (220) FECHA SOLICITUD: 16 de septiembre de 2020</p> |  <p>(540) MARCA: EZ-FLO (Mixta) (511) CLASE: 6, 8, 9, 11, 17, 21 (210) EXP. NO.: 20/18272 (730) SOLICITANTE: EZ-FLO INTERNATIONAL, INC. (220) FECHA SOLICITUD: 18 de junio de 2020</p> |  <p>(540) MARCA: MasterSafe (Mixta) (511) CLASE: 6, 9, 12, 20 (210) EXP. NO.: 20/24850 (730) SOLICITANTE: La Innovación, S.R.L. (220) FECHA SOLICITUD: 7 de agosto de 2020</p> |  <p>(540) MARCA: KOBATEx (Mixta) (511) CLASE: 7, 8 (210) EXP. NO.: 20/7540 (730) SOLICITANTE: TROY, S.R.L. (220) FECHA SOLICITUD: 20 de febrero de 2020</p> |
|  <p>(540) MARCA: SWISSDIGITAL DESIGN (Mixta) (511) CLASE: 9, 18 (210) EXP. NO.: 20/13018 (730) SOLICITANTE: Swissdigital Branding SARL (220) FECHA SOLICITUD: 5 de mayo de 2020</p> |  <p>(540) MARCA: ROBLE NET (Mixta) (511) CLASE: 9, 36 (210) EXP. NO.: 20/34097 (730) SOLICITANTE: Roble International Corporation (220) FECHA SOLICITUD: 10 de septiembre de 2020</p> |  <p>(540) MARCA: enKO Solutions (Mixta) (511) CLASE: 9, 41 (210) EXP. NO.: 20/31897 (730) SOLICITANTE: Fundes Internacional Sociedad Anónima (220) FECHA SOLICITUD: 1 de septiembre de 2020</p> |  <p>(540) MARCA: NI (Mixta) (511) CLASE: 9, 42 (210) EXP. NO.: 20/28638 (730) SOLICITANTE: National Instruments Corporation (220) FECHA SOLICITUD: 17 de agosto de 2020</p> |
|  <p>(540) MARCA: HEALTHASSIST (Mixta) (511) CLASE: 9, 42, 44 (210) EXP. NO.: 19/41312 (730) SOLICITANTE: Merck Sharp & Dohme Corp. (220) FECHA SOLICITUD: 11 de octubre de 2019</p> |  <p>(540) MARCA: Full New (Mixta) (511) CLASE: 7, 9, 11, 20 (210) EXP. NO.: 20/25950 (730) SOLICITANTE: Electromuebles A&B, S.R.L. (220) FECHA SOLICITUD: 3 de agosto de 2020</p> |  <p>(540) NOMBRE COMERCIAL: (Emblema) (210) EXP. NO.: 20/33523 (730) SOLICITANTE: Inmobiliaria las Hormigas, S.R.L. (220) FECHA SOLICITUD: 21 de septiembre de 2020 (111) REGISTRO: 596905</p> |  <p>(540) NOMBRE COMERCIAL: (Emblema) (210) EXP. NO.: 20/36571 (730) SOLICITANTE: Alimentos Supraqueen, S.R.L. (220) FECHA SOLICITUD: 23 de septiembre de 2020 (111) REGISTRO: 597455</p> |
|  <p>(540) NOMBRE COMERCIAL: (Rótulo) (210) EXP. NO.: 20/30564 (730) SOLICITANTE: Airsea Tradind, S.R.L. (220) FECHA SOLICITUD: 16 de septiembre de 2020 (111) REGISTRO: 596383</p> |  <p>(540) NOMBRE COMERCIAL: (Rótulo) (210) EXP. NO.: 20/34626 (730) SOLICITANTE: Gaudelyn Wendy Genao Aybar (220) FECHA SOLICITUD: 14 de septiembre de 2020 (111) REGISTRO: 595953</p> |  <p>(540) NOMBRE COMERCIAL: (Rótulo) (210) EXP. NO.: 20/36701 (730) SOLICITANTE: Manuel Felipe Pimentel Hernández (220) FECHA SOLICITUD: 25 de septiembre de 2020 (111) REGISTRO: 597602</p> |  <p>(540) NOMBRE COMERCIAL: (Rótulo) (210) EXP. NO.: 20/35365 (730) SOLICITANTE: Colegio Dominicano de Odontólogos CDO (220) FECHA SOLICITUD: 17 de septiembre de 2020 (111) REGISTRO: 596536</p> |

VIENE DE LA PÁGINA ANTERIOR

| | | | |
|---|---|--|--|
|  <p>(540) NOMBRE COMERCIAL: (Rótulo) (210) EXP. NO.: 20/36453 (730) SOLICITANTE: Natanael Rufino Valdez (220) FECHA SOLICITUD: 23 de septiembre de 2020 (111) REGISTRO: 597401</p> |  <p>(540) NOMBRE COMERCIAL: (Rótulo) (210) EXP. NO.: 20/35363 (730) SOLICITANTE: Pedro Santana Castillo Jiménez (220) FECHA SOLICITUD: 17 de septiembre de 2020 (111) REGISTRO: 596471</p> |  <p>(540) NOMBRE COMERCIAL: (Rótulo) (210) EXP. NO.: 20/32584 (730) SOLICITANTE: Chalas Auto Gallery, S.R.L. (220) FECHA SOLICITUD: 3 de septiembre de 2020 (111) REGISTRO: 596382</p> |  <p>(540) NOMBRE COMERCIAL: (Rótulo) (210) EXP. NO.: 20/25350 (730) SOLICITANTE: Manuel Arturo Naut Fernández (220) FECHA SOLICITUD: 21 de septiembre de 2020 (111) REGISTRO: 596925</p> |
|  <p>(540) NOMBRE COMERCIAL: (Rótulo) (210) EXP. NO.: 20/34231 (730) SOLICITANTE: Jomeiny Montes Rodríguez de Padilla (220) FECHA SOLICITUD: 11 de septiembre de 2020 (111) REGISTRO: 597000</p> |  <p>(540) NOMBRE COMERCIAL: (Rótulo) (210) EXP. NO.: 20/32002 (730) SOLICITANTE: Banco de Ahorro y Crédito ADOPEM, S.A. (220) FECHA SOLICITUD: 1 de septiembre de 2020 (111) REGISTRO: 595749</p> |  <p>(540) NOMBRE COMERCIAL: (Rótulo) (210) EXP. NO.: 20/35051 (730) SOLICITANTE: Fior Daliza del Carmen Alsina Uffre de Lora (220) FECHA SOLICITUD: 16 de septiembre de 2020 (111) REGISTRO: 596281</p> |  <p>(540) NOMBRE COMERCIAL: (Rótulo) (210) EXP. NO.: 20/17866 (730) SOLICITANTE: Club Deportivo Cultural Rafael Barías, Inc. (220) FECHA SOLICITUD: 26 de abril de 2019 (111) REGISTRO: 597372</p> |
|  <p>(540) NOMBRE COMERCIAL: (Rótulo) (210) EXP. NO.: 20/34624 (730) SOLICITANTE: Deyanira del Socorro Guillermo Núñez / Francisca Aleyda Guillermo de Jerez (220) FECHA SOLICITUD: 14 de septiembre de 2020 (111) REGISTRO: 595950</p> |  <p>(540) NOMBRE COMERCIAL: (Rótulo) (210) EXP. NO.: 20/35625 (730) SOLICITANTE: Gestfacil, S.R.L. (220) FECHA SOLICITUD: 18 de septiembre de 2020 (111) REGISTRO: 596753</p> |  <p>(540) NOMBRE COMERCIAL: (Rótulo) (210) EXP. NO.: 20/36451 (730) SOLICITANTE: Gopaldas Visram & Co. LTD, India (220) FECHA SOLICITUD: 23 de septiembre de 2020 (111) REGISTRO: 597131</p> |  <p>(540) NOMBRE COMERCIAL: (Rótulo) (210) EXP. NO.: 20/27812 (730) SOLICITANTE: Jessica Peña Compres (220) FECHA SOLICITUD: 11 de agosto de 2020 (111) REGISTRO: 596673</p> |
|  <p>(540) NOMBRE COMERCIAL: (Rótulo) (210) EXP. NO.: 20/32390 (730) SOLICITANTE: Anibal Armero Germoso Álvarez (220) FECHA SOLICITUD: 2 de septiembre de 2020 (111) REGISTRO: 595986</p> |  <p>(540) NOMBRE COMERCIAL: (Rótulo) (210) EXP. NO.: 20/36687 (730) SOLICITANTE: Juan Miguel Cruz de los Santos (220) FECHA SOLICITUD: 25 de septiembre de 2020 (111) REGISTRO: 597594</p> |  <p>(540) NOMBRE COMERCIAL: (Rótulo) (210) EXP. NO.: 20/29638 (730) SOLICITANTE: Hospired, S.R.L. (220) FECHA SOLICITUD: 20 de agosto de 2020 (111) REGISTRO: 596380</p> |  <p>(540) NOMBRE COMERCIAL: (Rótulo) (210) EXP. NO.: 20/21950 (730) SOLICITANTE: Indistec, S.R.L. (220) FECHA SOLICITUD: 9 de julio de 2020 (111) REGISTRO: 597367</p> |
|  <p>(540) NOMBRE COMERCIAL: (Rótulo) (210) EXP. NO.: 20/35138 (730) SOLICITANTE: Gaudelyn Wendy Genao Aybar / Pedro Antonio Abreu de Jesús (220) FECHA SOLICITUD: 16 de septiembre de 2020 (111) REGISTRO: 596335</p> |  <p>(540) NOMBRE COMERCIAL: (Rótulo) (210) EXP. NO.: 20/34628 (730) SOLICITANTE: Giovanni Paul Veloz Rodríguez (220) FECHA SOLICITUD: 14 de septiembre de 2020 (111) REGISTRO: 595952</p> |  <p>(540) NOMBRE COMERCIAL: (Rótulo) (210) EXP. NO.: 20/31320 (730) SOLICITANTE: La Distribuidora W A Morillo Wamorillo, S.R.L. (220) FECHA SOLICITUD: 16 de septiembre de 2020 (111) REGISTRO: 596385</p> |  <p>(540) NOMBRE COMERCIAL: (Rótulo) (210) EXP. NO.: 20/26706 (730) SOLICITANTE: Yessenia Yolanda Tejada Céspedes de Méndez / Manuel Méndez Espinosa (220) FECHA SOLICITUD: 20 de agosto de 2020 (111) REGISTRO: 596381</p> |
|  <p>(540) NOMBRE COMERCIAL: (Rótulo) (210) EXP. NO.: 20/12995 (730) SOLICITANTE: María Alexia Bordas Feris (220) FECHA SOLICITUD: 29 de junio de 2020 (111) REGISTRO: 596752</p> |  <p>(540) NOMBRE COMERCIAL: (Rótulo) (210) EXP. NO.: 20/34627 (730) SOLICITANTE: Iandra Estefanía Jorge Reyes (220) FECHA SOLICITUD: 14 de septiembre de 2020 (111) REGISTRO: 595617</p> |  <p>(540) NOMBRE COMERCIAL: (Rótulo) (210) EXP. NO.: 20/32583 (730) SOLICITANTE: Héctor Giancarlo Frías del Carpio (220) FECHA SOLICITUD: 3 de septiembre de 2020 (111) REGISTRO: 595985</p> |  <p>(540) NOMBRE COMERCIAL: (Rótulo) (210) EXP. NO.: 20/34861 (730) SOLICITANTE: Omicron farmacéutica, SRL. (220) FECHA SOLICITUD: 15 de septiembre de 2020 (111) REGISTRO: 596103</p> |
|  <p>(540) NOMBRE COMERCIAL: (Rótulo) (210) EXP. NO.: 20/35822 (730) SOLICITANTE: Oficina Nacional de Derecho de Autor (220) FECHA SOLICITUD: 21 de septiembre de 2020 (111) REGISTRO: 596928</p> |  <p>(540) NOMBRE COMERCIAL: (Rótulo) (210) EXP. NO.: 20/36208 (730) SOLICITANTE: Jaag Ax-ccesory car, SRL. (220) FECHA SOLICITUD: 22 de septiembre de 2020 (111) REGISTRO: 597175</p> |  <p>(540) NOMBRE COMERCIAL: (Rótulo) (210) EXP. NO.: 20/31575 (730) SOLICITANTE: Laixa Marine Lizardo Montolio (220) FECHA SOLICITUD: 31 de agosto de 2020 (111) REGISTRO: 595983</p> |  <p>(540) NOMBRE COMERCIAL: (Rótulo) (210) EXP. NO.: 20/25349 (730) SOLICITANTE: Ana Berky Martínez de López (220) FECHA SOLICITUD: 14 de agosto de 2020 (111) REGISTRO: 595374</p> |
|  <p>(540) NOMBRE COMERCIAL: (Rótulo) (210) EXP. NO.: 20/44833 (730) SOLICITANTE: Ivan Yadiel Díaz Núñez (220) FECHA SOLICITUD: 7 de noviembre de 2019 (111) REGISTRO: 567537</p> |  <p>(540) NOMBRE COMERCIAL: (Rótulo) (210) EXP. NO.: 20/29092 (730) SOLICITANTE: Seguros Crecer, S. A. (220) FECHA SOLICITUD: 18 de agosto de 2020 (111) REGISTRO: 596053</p> |  <p>(540) NOMBRE COMERCIAL: (Rótulo) (210) EXP. NO.: 20/29094 (730) SOLICITANTE: Seguros Crecer, S. A. (220) FECHA SOLICITUD: 18 de agosto de 2020 (111) REGISTRO: 595984</p> |  <p>(540) NOMBRE COMERCIAL: (Rótulo) (210) EXP. NO.: 20/29096 (730) SOLICITANTE: Seguros Crecer, S. A. (220) FECHA SOLICITUD: 18 de agosto de 2020 (111) REGISTRO: 597329</p> |
|  <p>(540) NOMBRE COMERCIAL: (Rótulo) (210) EXP. NO.: 20/29095 (730) SOLICITANTE: Seguros Crecer, S. A. (220) FECHA SOLICITUD: 18 de agosto de 2020 (111) REGISTRO: 597328</p> |  <p>(540) NOMBRE COMERCIAL: (Rótulo) (210) EXP. NO.: 20/35140 (730) SOLICITANTE: Kitae Kim / Oscar Alejandro Ramos Sosa (220) FECHA SOLICITUD: 16 de septiembre de 2020 (111) REGISTRO: 596339</p> |  <p>(540) NOMBRE COMERCIAL: (Rótulo) (210) EXP. NO.: 20/34620 (730) SOLICITANTE: Jose Antonio Acevedo Cruz / Mercedes Altgracia Ventura Capellán (220) FECHA SOLICITUD: 14 de septiembre de 2020 (111) REGISTRO: 595948</p> |  <p>(540) NOMBRE COMERCIAL: (Rótulo) (210) EXP. NO.: 20/28659 (730) SOLICITANTE: Cooperativa por Distritos de Servicios Múltiples Vega Real, Inc. (220) FECHA SOLICITUD: 17 de agosto de 2020 (111) REGISTRO: 596384</p> |
|  <p>Cualquier sugerencia o reclamos dirigirse a publicaciones ONAPI m.seijas@onapi.gob.do</p> |  <p>(540) NOMBRE COMERCIAL: (Rótulo) (210) EXP. NO.: 20/35842 (730) SOLICITANTE: Vilsaca Agro Life SRL (220) FECHA SOLICITUD: 21 de septiembre de 2020 (111) REGISTRO: 596936</p> |  <p>(540) NOMBRE COMERCIAL: (Rótulo) (210) EXP. NO.: 20/34625 (730) SOLICITANTE: Yellow Pepper, S.R.L. (220) FECHA SOLICITUD: 14 de septiembre de 2020 (111) REGISTRO: 595951</p> |  <p>(540) NOMBRE COMERCIAL: (Rótulo) (210) EXP. NO.: 20/35623 (730) SOLICITANTE: Antony Acosta Peguero (220) FECHA SOLICITUD: 18 de septiembre de 2020 (111) REGISTRO: 596751</p> |