



Juan García Smester y una patente en favor de la vida y el medio ambiente

La importancia de la Propiedad Industrial, consiste en mejorar las condiciones de vida de las persona, la patente Procedimiento para Fabricar un Piso Aséptico, Decorativo Elaborado de Forma Artesanal con Resina Epóxica y Vidrio Reciclado, se encarga de ello, reciclando materiales que afectan el medioambiente y brindado la facilidad de trabajar en los hospitales, sin que estos tengan que detenerse en su labor de preservar la vida.

La patente ortogada por ONAPI al ingeniero civil Juan Antonio García Smester, describe un procedimiento para la fabricación de un piso decorativo monolítico, con un diseño personalizado de trozos de cristal reciclado, mediante un procedimiento autonivelante, que logra un piso aséptico, con una superficie que se pueda pisar, impermeable y anti-resbaladiza, el cual se fabrica en base a vidrio.

La idea de Carcía Smeter nació de su experiencia trabajando en los hospitales, donde para laborar los pisos tenían que cerrar los centros médicos por completo o clausurar toda un área del mismo.

En los 30 años que tenemos trabajando en hospitales, veíamos las dificultades cuando teníamos que hacer un piso aséptico hospitalario con el centro en operación, los procesos tradicionales producen polvo y hay un pulimento que hay que hacerle a los pisos antes del sellado final, que es hecho en base de silicio, y eso estaba contraindicado en lo que es la parte hospitalaria, entonces llegaba un momento en el cual había que cerrar el hospital o sellar completamente un área del mismo, para que ese polvo no se expandiera a las demás áreas, explicó García.

Ante esta situación, empezaron a buscar sistemas diferentes, que no necesitaran el puli-



mento, con el silicio podrían haberlo hecho, pero este no cuenta con ningún tipo de atractivo, entonces pensaron en tomar y triturar el vidrio que se encuentra en la basura y llevarlo a un grado tal, que pudiéramos sustituir la arena sílica y la arena de cuarzo.

Con un autonivelante podíamos darle el terminado final, que es totalmente lizo, sin poros y no interviene máquina de pulir y eso hace que puedas trabajar en un área de un hospital, sin tener que cerrarlo. Esa es una de las grandes ventajas de este procedimiento.

Con este reciclando, García ha contribuido a la reutilización de contaminante del medioambiente, como lo es el vidrio, transformándolo en un piso aséptico y que tiene una función importante porque permite operar sin producir polvo en lugares sanitarios, así como en plazas y otras locaciones.

Este tipo de procedimiento ha sido utilizado por García en hospitales como la Plaza de la Salud y Cedimat, donde se están remodelando todos los quirófanos y les ha permitido dejar en funcionamiento un quirófano, mientras se trabaja en los otros, a diferencia con otros procedimientos, donde había que cerrarlos todos.

La contribución de este procedimiento en beneficio del medio ambiente es evidente, ya que como explica García, por cada metro cuadrado de piso aséptico que se produce con esta patente, se recoge de la basura aproximadamente 23 botellas, es decir, que en un piso de 1000 metros, se utilizan 23 mil botellas, que en estos momentos están en los vertederos, sobretodo, afectando al medioambiente y que se reutilizan en los pisos de plazas, hospitales, entre otros lugares.



OFICINA PRINCIPAL
Av. Los Próceres No. 11,
Santo Domingo.
Tel.: 809-567-7474
Fax: 809-732-7758

CONTÁCTENOS:
Línea de atención al usuario.
809-732-4447

SANTIAGO DE LOS CABALLEROS
Av. Estrella Sadhalá, Edif.
Antonio Guzmán Fernández.
Tel.: 809-582-4059
Fax: 809-583-8437

MUNICIPIO STO. DGO. ESTE
Oficina Regional Este (ORE)
Autopista San Isidro,
Plaza Coral Mall,
2do. nivel Local B-66,
Tel. 809-567-7474 ext. 3000

SAN FRANCISCO DE MACORÍS
Plaza Colonial, Suite 14-B,
Avenida Antonio Guzmán Fernández
Tel.: 809-588-2052
Ext. 3436

DEPARTAMENTO DE INVENCIONES

MUY IMPORTANTE

A PARTIR DE LA FECHA DE LA PRIMERA PUBLICACIÓN, EL SOLICITANTE DEBE EFECTUAR EL PAGO DE EXAMEN DE FONDO EN UN PLAZO DE DOCE MESES IMPROPRORROGABLES, BAJO LA PENALIDAD DE DECLARARSE EL ABANDONO DE PLENO DERECHO. (ART. 22.1 LEY 20-00 SOBRE PROPIEDAD INDUSTRIAL).

SOLICITUD DE PATENTE DE INVENCION EN FASE NACIONAL PCT

LISTA DE CÓDIGOS INID DE LA NORMA ST.9 OMPI.

- 11 NÚMERO DE PATENTE/REGISTRO NACIONAL.
12 DESIGNACIÓN DEL TIPO DE DOCUMENTO.
21 NÚMERO DE SOLICITUD NACIONAL.
22 FECHA DE PRESENTACIÓN NACIONAL.
30 DATOS DE PRIORIDAD SEGUN CONVENIO DE PARIS.
43 FECHA DE PUBLICACION DE LA SOLICITUD NACIONAL.
51 CLASIFICACIÓN INTERNACIONAL DE PATENTES.
54 TÍTULO.
57 RESUMEN /FIGURAS.
61 NÚMERO/FECHA DE PRESENTACIÓN DE LA SOLICITUD ANTERIOR DE LA PATENTE, MODELO DE UTILIDAD O TÍTULO SIMILAR CONCEDIDO ANTERIORMENTE, RESPECTO DEL CUAL EL PRESENTE DOCUMENTO CONSTITUYE UNA ADICIÓN.
62 NÚMERO/FECHA DE PRESENTACIÓN DE LA SOLICITUD ANTERIOR DE LA QUE EL PRESENTE DOCUMENTO CONSTITUYE UNA FRACCIÓN.
71 SOLICITANTE(S).
72 INVENTOR(ES)/DISEÑADOR(ES).
74 REPRESENTANTE(S).
85 FECHA DE COMIENZO DE LA FASE NACIONAL.
86 NÚMERO DE SOLICITUD INTERNACIONAL Y FECHA DE PRESENTACIÓN INTERNACIONAL PCT.
87 NÚMERO DE PUBLICACIÓN INTERNACIONAL Y FECHA DE PUBLICACIÓN INTERNACIONAL PCT.

LISTA DE CÓDIGOS DE DOS LETRAS DE LA NORMA ST.3.

| | |
|--|---------------------------|
| DE - ALEMANIA | AT - AUSTRIA |
| ES - ESPAÑA | CN - CHINA |
| VE - VENEZUELA | US - ESTADOS UNIDOS |
| CH - SUIZA | NO - NORUEGA |
| CA - CANADÁ | VN - VIETNAM |
| UA - UCRANIA | HO - HOLANDA |
| IT - ITALIA | FR - FRANCIA |
| GB - REINO UNIDO | DO - REPUBLICA DOMINICANA |
| NZ - NUEVA ZELANDA | NL - PAISES BAJOS |
| TN - TUNEZ | BR - BRASIL |
| AU - AUSTRALIA | MY - MALASIA |
| BE - BELGICA | CO - COLOMBIA |
| IN - INDIA | CU - CUBA |
| MA - MARRUECOS | AR - ARGENTINA |
| SI - ESLOVENIA | HU - HUNGRIA |
| KR - COREA | ZA - SUDÁFRICA |
| HR - CROACIA | SE - SUECIA |
| RS - SERBIA | MX - MÉXICO |
| TT - TRINIDAD Y TOBAGO | PK - PAKISTÁN |
| JM - JAMAICA | EC - ECUADOR |
| AR - ARGENTINA | |
| EU IPO - OFICINA DE PROPIEDAD INTELECTUAL DE LA UNIÓN EUROPEA. | |

12 SOLICITUD DE PATENTE DE INVENCION FASE NACIONAL PCT.

- 21 P2020-0154
85 05/08/2020
86 PCT/US2019/017721 12/02/2019
30 US 62/630,187 13/02/2018;
US 62/640,534 08/03/2018;
US 62/747,029 17/10/2018
US 62/763,116 19/04/2018
87 WO2019/160882 22/08/2019

71 GILEAD SCIENCES, INC.

333 LAKESIDE DRIVE, FOSTER CITY, CALIFORNIA, 94404, [US]

74 ORIETTA BLANCO MINIÑO

- 72 EVANGELOS AKTOUDIANAKIS [CA]; NEIL H. SQUIRES [CA]; WILLIAM J. WATKINS [UK]; DEVAN NADUTHAMBI [IN]; BARTON W. PHILLIPS [US]; PEIYUAN WANG [US]; AESOP CHO [US]; MICHAEL GRAUPE [US]; LATESHKUMAR THAKORLAL LAD [US]; JONATHAN WILLIAM MEDLEY [US]; PRASENJIT KUMAR MUKHERJEE [US]; SCOTT PRESTON SIMONOVICH [US]; JIE XU [US]; KIN SHING YANG [US]; ZHIMIN DU [CA]; SAMUEL E. METOBO [US]; ERIC Q. PARKHILL [US]; CHRITOPHER ALLEN ZIEBENHAUS [CA]; PAULO A. MACHICAO TELLO [PE]

- 51 A 61K 31/497, A 61P 35/00, C 07D 241/18, C 07D 241/20, C 07D 403/14, C 07D 405/14, C 07D 487/08, C 07D 487/10, C 07D 491/107, C 07D 519/00

54 INHIBIDORES PD-1/PD-L1

- 57 Se describen compuestos de Fórmula (I), métodos para usar dichos compuestos individualmente o en combinación con agentes y composiciones adicionales de dichos compuestos para el tratamiento del cáncer.

12 SOLICITUD DE PATENTE DE INVENCION FASE NACIONAL PCT.

- 21 P2020-0153
85 05/08/2020
86 PCT/US2019/019076 22/02/2019
30 US 62/637,643 02/03/2018
87 WO2019/168745 06/09/2019
71 ELI LILLY AND COMPANY

LILLY CORPORATE CENTER, INDIANAPOLIS, INDIANA 46285 [US]

74 MARÍA DEL PILAR TRONCOSO

- 72 STEPHANIE MARIE TRUHLAR [US]; QING CHAI [US]; YIGING FENG [US]; KRISTIN PAIGE NEWBURN [US]; PETRA VERDINO [AU]; PIA PAULINA YACHI [US]

- 51 A 61K 39/00, A 61P 37/06, C 07K 16/28

54 ANTICUERPOS AGONISTAS CONTRA PD-1 Y USOS DE ESTOS

- 57 La presente invención se refiere a anticuerpos agonistas anti-PD-1 humana y sus usos para tratar trastornos autoinmunitarios, tales como la artritis reumatoide, o para disminuir el rechazo de células y/o tejidos trasplantados.

12 SOLICITUD DE PATENTE DE INVENCION FASE NACIONAL PCT.

- 21 P2020-0148
85 28/07/2020
86 PCT/US2019/019074 22/02/2019
30 US 62/636,978 01/03/2018
US 62/775,553 05/12/2018
87 WO 2019/168744 A1 06/09/2019
71 ELI LILLY AND COMPANY

LILLY CORPORATE CENTER INDIANAPOLIS, INDIANA 46285 [US]

74 MARÍA DEL PILAR TRONCOSO

- 72 YAN WANG [CN]; MARIA CRISTINA GARCIA PAREDES [ES]; GENSHI ZHAO [US]; ROBERT DEAN DALLY [US]; JENNIFER MARIE HOWELL [US]; FRANK GEORGE NJOROGUE [US]; LAWRENCE JOSEPH II HEINZ [US]

- 51 A 61K 31/513, A 61P 35/00, C 07D 403/04

54 INHIBIDORES DE CD73

- 57 La presente invención proporciona 5-[5]-[2-cicloalquil]-6-piridazin-3-il]-1H-pirimidin-2,4-diona, o sales aceptables desde el punto de vista farmacéutico de este, que inhiben la actividad de CD73 y son útiles en el tratamiento contra el cáncer.

CONCESION DE PATENTE DE INVENCION

12 CONCESION DE PATENTE DE INVENCION

- 11 P2018-0123
21 P20180123
85 11/05/2018
43 31/05/2018
86 PCT/KR2016/013029 11/11/2016
30 KR 10-2015-0159637 13/11/2015
87 WO2017/082688 18/05/2017
71 DAEWOONG PHARMACEUTICAL CO., LTD

35-14, JEYAKGONGDAN 4-GIL, HYANGNAM-EUP, HWASEONG-SI, GYEONGGI-DO, 18623, [KR]

72 ORIETTA BLANCO MINIÑO

- 72 CHUN HO LEE [KR]; HYUNG-GEUN LEE [KR]; MYUNGGI JUNG [KR]; SUN AH JUN [KR]; JI SUNG YOON [KR]; SUNG-YOUNG KIM [KR]; II-HWAN KIM [KR]; HYO SHIN KIM [KR]

- 51 A 61K 31/427, A 61K 31/497, C 07D 417/12, C 07D 417/14

54 BLOQUEADOR DEL CANAL DE SODIO

- 57 Compuesto representado por la Fórmula Química 1, o una sal farmacéuticamente aceptable del mismo, donde X3 es N-R". Este compuesto presenta efecto bloqueante contra canales de ion sodio y puede usarse de manera útil para la prevención o el tratamiento de enfermedades relacionadas con bloqueantes de canales de sodio, como dolor agudo, dolor crónico, dolor neuropático, dolor posoperatorio, migraña, artralgia, neuropatía, daño nervioso, neuropatía diabética, enfermedad neuropática, epilepsia, arritmia, miotonía, ataxia, esclerosis múltiple, síndrome del intestino irritable, incontinencia urinaria, dolor visceral, depresión, eritralgia o TDEP.

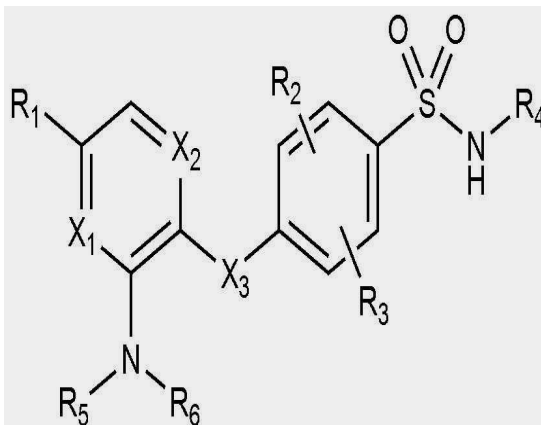

[Fórmula Química 1]

12 SOLICITUD DE PATENTE DE INVENCION FASE NACIONAL PCT.

- 21 P2020-0145
85 22/07/2020
86 PCT/IB2019/051236 15/02/2019
30 US 62/631,659 17/02/2018
US 62/671,576 15/05/2018
US 62/721,113 22/08/2018
US 62/778,002 11/12/2018
87 WO 2019/159120 22/08/2019

71 ASTRAZENCA AB

151 85, SÖDERTÄLJE, SUECIA

74 ORIETTA BLANCO MINIÑO

- 72 MAURICE RAYMOND VERSCHOYLE FINLAY [GB]; DEDONG WU [US]; SCOTT NATHAN MLYNARSKI [US]; TYLER GREBE [US]; SAMEER KAWATKAR [US]; IAIN SIMPSON [GB]; JIANYAN WANG [US]; STEVE COOK [US]

- 51 A 61K 31/69, A 61P 29/00, A 61P 35/00, C 07F 5/02

54 INHIBIDORES DE ARGINASA Y SUS MÉTODOS DE USO

- 57 Se divulgan compuestos de fórmula (Ia) o una sal farmacéuticamente aceptable de estos, composiciones farmacéuticas que comprenden compuestos de fórmula (Ia) y métodos para utilizarlas en el tratamiento del cáncer o una enfermedad respiratoria inflamatoria y la inhibición de la arginasa: donde R1es-NHR1a; R1a es -H o -C(O)CH(R1b)NHR1c; y R1b se selecciona entre -H, -alquilo (C1-C4) y CH2OR1d y R1c es -H; o R1b y R1c, junto con el átomo al que están unidos, forman un anillo heterocíclico de 5 miembros; y R1d es H o -CH3;

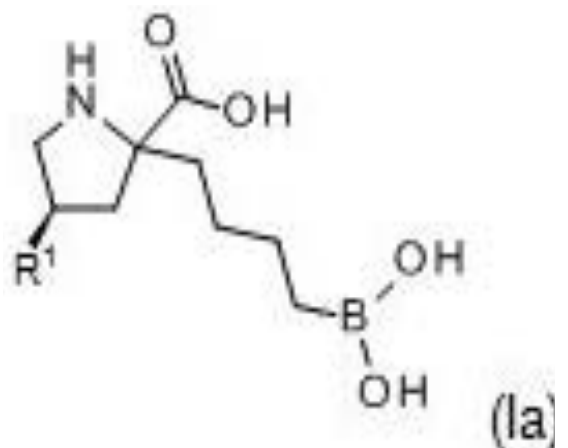

VIENE DE LA PÁGINA ANTERIOR

12 SOLICITUD DE PATENTE DE INVENCION FASE NACIONAL PCT.

21 P2019-0250
85 02/10/2019
86 PCT/EP2018/055551 07/03/2018
30 PCT/EP2017/055406 08/03/2017
87 WO2018/162527A1 13/09/2018

71 ACTELION PHARMACEUTICALS LTD
GEWERBESTRASSE 16, 4123, ALLSCHWILL, BASILEA, SUIZA

74 LIGIA CANO.

72 KLAUS HELLERBRAND [DE]; ALEXANDRA SCHLICKER-SPAIN [CH]
51 A 61K 31/4965, A 61K 47/10, A 61K 9/19, A 61P 17/02, A 61P 9/12

54 COMPOSICION FARMACEUTICA QUE COMPRENDE SELEXIPAG

57 La invención se relaciona con composiciones farmacéuticas acuosas que comprenden el compuesto 2-[4-[N-(5,6-difenilpirazin-2-il)-N-isopropilamino]butiloxi]-N-(metilsulfonil)acetamida; glicina; polisorbato 20; y un regulador de fosfato acuoso, en donde las cantidades relativas son como se describió en la descripción, en donde el pH de dicha composición farmacéutica está entre aproximadamente 7 y 8; con composiciones farmacéuticas liofilizadas preparadas a partir de dichas composiciones acuosas, y con composiciones acuosas reconstituidas de estas que son adecuadas para administración i.v. La invención se relaciona, además, con procesos para la preparación de dichas composiciones, y con su uso para el tratamiento de enfermedades y trastornos relacionados con el receptor IP.

12 SOLICITUD DE PATENTE DE INVENCION FASE NACIONAL PCT.

21 P2020-0100
85 01/06/2020
86 PCT/EP2018/078567 18/10/2018
30 EP 17198769.6 27/10/2017
87 WO2019/081343 02/05/2019

71 BAYER AKTIENGESELLSCHAFT /BAYER PHARMA AKTIENGESELLSCHAFT
KAISER-WILHELM-ALLEE 1, 51373, LEVERKUSEN, [DE] /
MÜLLERSTR. 178, 13353, BERLIN [DE]

74 MARÍA DEL PILAR TRONCOSO

**72 MARCUS KOPPITZ [DE]; ELISABETH POOK [DE]; ROLAND NEUHAUS [DE];
OLIVER MARTIN FISCHER [DE]; ANDREA ROTGERI [DE]; NICO BRÄUER [DE];
HOLGER SIEBENEICHER [DE]; JENS NAGEL [DE];
ADAM JAMES DAVENPORT [UK]; JAMES LINDSAY CARR [UK];
ROBERT JAMES TOWNSEND [UK]; NINA CONNELLY URSINYOVA [SI];
SHELLEY ANNE PARROTT [UK]**

51 A 61K 31/4985, A 61P 13/00, A 61P 15/00, C 07D 487/04

54 NOVEDOSOS DERIVADOS DE PIRAZOLO-PIRROLO-PIRIMIDINA COMO INHIBIDORES DE P2X3

57 La presente invención cubre compuestos de pirazolo-pirrolo-pirimidin-diona sustituidos (PPPD) de la fórmula general (I): en la cual R1, R2 y R3 son como se los define en esta memoria, métodos de preparación de dichos compuestos, composiciones farmacéuticas y combinaciones que comprenden dichos compuestos, y el uso de dichos compuestos para la fabricación de composiciones farmacéuticas para el tratamiento o la profilaxis de enfermedades, en particular de enfermedades neurogénicas, como agente único en combinación con otros principios activos.



REGISTRO DE MODELO DE UTILIDAD

12 REGISTRO DE MODELO DE UTILIDAD.

11 U2018-0244
21 U20180244
22 08/11/2018
43 15/02/2019

71 UNIVERSIDAD NACIONAL PEDRO HENRIQUEZ URENA

AV. JOHN F. KENNEDY, KM 7 1/2, 1423, DISTRITO NACIONAL, SANTO DOMINGO, REPÚBLICA DOMINICANA

JUAN ALEJANDRO BENCOSME DIAZ CALLE MARIA TRINIDAD SANCHEZ NO. 35 BORINQUEN, HATO MAYOR DEL REY 24100 [DO];

GUILLERMINA FELIZ FLORIAN CALLE 24 ABRIL 537, NEYBA, 82100 [DO];

JOSE JOAQUIN BENCOSME DIAZ CALLE MARIA TRINIDAD SANCHEZ NO. 35 BORINQUEN, HATO MAYOR DEL REY 24100 [DO]

74 JENI BRITO MARTICH

72 JUAN ALEJANDRO BENCOSME DIAZ [DO]; GUILLERMINA FELIZ FLORIAN [DO];

JOSE JOAQUIN BENCOSME DIAZ [DO]

51 G 01J 3/44, G 01N 21/63

54 DISPOSITIVO DE MEDICIÓN DE LA MADUREZ DE FRUTOS POR LA REFLEXIÓN DE LUZ EN EL ESPECTRO INFRARROJO

57 El dispositivo de medición de la madurez de frutos por la reflexión de luz en el espectro infrarrojo, tiene por objeto detectar e identificar el estado de madurez en que se encuentra el zapote antes de des cosecharlo, a partir de sus propiedades físico químicas, estados vibracionales, enzimas y grado de azúcar son indicadores por la manera en que influye la luz infrarrojo en su cascara, utilizando la medida de la reflexión de la luz infrarrojo en las longitudes de onda del infrarrojo cercano. Se basa en un sensor de reflexión. El sensor es utilizado para detectar la información de la luz en el espectro infrarrojo que proviene del fruto. Esta información es enviada a un micro controlador que determina el nivel de madurez a partir de la información que viene del sensor, este micro controlador con algoritmos pre programados envía los datos a una aplicación que transfiere la información al usuario.



Figura 1

12 SOLICITUD DE PATENTE DE INVENCION FASE NACIONAL PCT

21 P2020-0157
85 17/08/2020
86 PCT/US2019/024756 29/03/2019
30 US 62/653,759 06/04/2018
87 WO2019/195091 A1 10/10/2019

71 ELI LILLY AND COMPANY

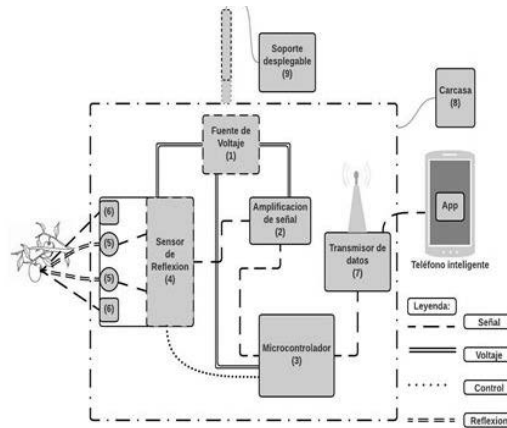
LILLY CORPORATE CENTER, INDIANAPOLIS, INDIANA, 46285 [US]

74 MARÍA DEL PILAR TRONCOSO

**72 VICTOR H. OBUNGU [US]; MALGORZATA DONATA GONCIARZ [US];
RICHARD TODD PICKARD [US]**

51 C 07K 14/495

54 COMPUESTOS AGONISTAS DEL FACTOR DE DIFERENCIACIÓN DEL CRECIMIENTO 15 Y SUS MÉTODOS DE USO

57 Se proporcionan en la presente compuestos que inducen pérdida de peso y que tratan la diabetes, dislipidemia, NASH y/u obesidad. También se proporcionan composiciones farmacéuticas que contienen dichos compuestos y usos terapéuticos de tales compuestos y composiciones, en donde dichos compuestos actúan como agonistas de GDF15 con un tiempo de acción prolongado y otras propiedades ventajosas.

REGISTRO DE MODELO DE UTILIDAD

12 REGISTRO DE MODELO DE UTILIDAD

11 U2018-0129
21 U20180129
22 22/05/2018
43 15/10/2018

71 INSTITUTO TECNOLOGICO DE SANTO DOMINGO (INTEC)

AV. LOS PROCERES, URBANIZACION GALA, 342-9, 249-2, DISTRITO NACIONAL, SANTO DOMINGO, REPÚBLICA DOMINICANA

74 ORESTY DINORCA VALERIO ALTAGRACIA

72 RAFAEL POLANCO MARTINEZ [DO]; YOBANY DIAZ [DO]

51 G 01N 27/00, G 01N 27/407

54 DISPOSITIVO PARA DETERMINAR EL NIVEL DE MADUREZ DE FRUTOS POR MEDIO DE LA MEDICIÓN DE LA CONCENTRACIÓN DE GASES

57 En el proceso de maduración de frutos, ocurren cambios químicos y fisiológicos que muestran su estado de maduración. En el caso de los saporáceos, es difícil determinar esos cambios, ya que no los efectúa de forma visible, en la parte externa de la fruta, como lo hacen las demás frutas, sino que este realiza sus cambios únicamente por dentro, lo cual impide darse cuenta con certeza de si esta fruta ha madurado o no, por lo que se propone, un dispositivo capaz de determinar la madurez de los saporáceos considerando los cambios que ocurren en el desprendimiento de gases por parte de este, formando parte de la tecnología que se conoce como nariz inteligente, disminuyendo así las pérdidas causadas por la cosecha de los frutos que no se encuentran en el estado de madurez adecuado, y aumentando la calidad de los productos agrícolas con fines de producción y exportación.

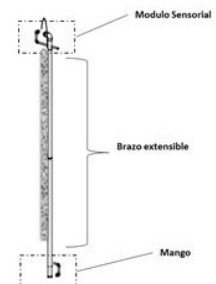

12 SOLICITUD DE PATENTE DE INVENCION FASE NACIONAL PCT.

21 P2020-0016
85 27/01/2020
86 PCT/GB2018/052076 23/07/2018
30 US 62/538,359 28/07/2017;
US 62/608,386 20/12/2017
US 62/692,426 29/06/2018
87 WO2019/020985 31/01/2019

71 GALVANI BIOELECTRONICS LIMITED

980 GREAT WEST ROAD BRENTFORD, MIDDLESEX, TW8 9GS, [GB]

74 MARÍA DEL PILAR TRONCOSO

72 PAUL MATTEUCCI [UK]; SEBASTIEN OUCHOUCHE [UK]; FAISAL ZAIDI [UK]

51 A 61N 1/05

54 DISPOSITIVOS DE ELECTRODOS PARA NEUROSTIMULACIÓN

57 Se describe una interfaz neural extravascular o intravascular que comprende tres porciones de anillo en C, donde al menos dos incluyen uno, un par o una matriz de electrodos. Las porciones están formadas por un material flexible configurado para permitir que estas se ajusten alrededor o contra una superficie de un vaso objetivo cuando la interfaz neural se libera en una posición a lo largo del mismo. Una porción espinal, configurada para alojar conductores eléctricos para los electrodos, está conectada a una o más porciones. Las porciones pueden estar suficientemente separadas como para permitir la expansión radial y la contracción de un vaso objetivo alrededor o dentro del cual se coloca la interfaz neural, para reducir la compresión nerviosa, abrir el flujo de sangre sin restricciones a baja presión de la trinchera, y para mejorar el intercambio de fluidos con el vaso objetivo.

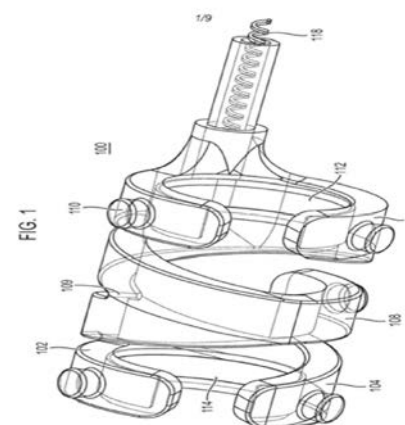

VIENE DE LA PÁGINA ANTERIOR

12 SOLICITUD DE PATENTE DE INVENCIÓN FASE NACIONAL PCT.

21 P2019-0257

85 08/10/2019

86 PCT/EP2018/056185 13/03/2018

30 EP PCT/EP2017/055994 14/03/2017

87 WO2018/167030A1 20/09/2018

71 ACTELION PHARMACEUTICALS LTD

GEWERBESTRASSE 16, 4123 ALLSCHWIL, [CH]

74 LIGIA CANO

72 LAETITIA POUZOL [CH]; MARTINE CLOZEL [CH]

51 A 61K 31/277, A 61K 31/42, A 61K 31/426, A 61P 25/00, A 61P 37/00, A 61P 37/06

54 COMBINACIÓN FARMACÉUTICA QUE COMPRENDE PONESIMOD

57 La presente invención se relaciona con una combinación farmacéutica que comprende un primer ingrediente activo que es ponesimod y un segundo ingrediente activo que se selecciona del grupo que consiste en teriflunomida y leflunomida.

12 SOLICITUD DE PATENTE DE INVENCIÓN FASE NACIONAL PCT.

21 P2020-0045

85 26/02/2020

86 PCT/US2018/049412 04/09/2018

30 US 62/553,837 02/09/2017

87 WO2019/046859 07/03/2019

71 ABBVIE INC.

1 NORTH WAUKEGAN ROAD NORTH CHICAGO, IL 60064 [US]

74 MARÍA DEL PILAR TRONCOSO

72 EDWARD REILLY [US]; MARK ANDERSON [US]

51 A 61K 39/395, A 61K 45/06, C 07K 16/40

54 CONJUGADOS DE FÁRMACO-ANTICUERPO (ADC) ANTI-EGFR Y SUS USOS

57 La presente divulgación proporciona conjugados fármaco-anticuerpo (ADC) que comprenden un agente citotóxico o citostático ligados a un anticuerpo anti-EGFR mediante un ligador, composiciones que comprenden los ADC, métodos de elaboración de los ADC, y métodos para tratar un tipo de cáncer que comprenden administrar los ADC a un sujeto que tiene cáncer. La presente divulgación proporciona ADC que se fijan específicamente al EGFR y, en particular, al EGFR humano (hEGFR). El Ab anti-EGFR descrito en la presente comprende una mutación S239C en una región constante de la cadena pesada, en donde la numeración es de acuerdo con Kabat. En ciertas formas de realización, la región constante de la cadena pesada del anticuerpo anti-EGFR carece de una lisina en el terminal C o comprende un aminoácido distinto a lisina en el terminal C de la región constante de la cadena pesada.

12 SOLICITUD DE PATENTE DE INVENCIÓN FASE NACIONAL PCT.

21 P2019-0269

85 18/10/2019

86 PCT/CN2017/088420 15/06/2017

30 US 62/487,856 20/04/2017

US 62/491,007 27/04/2017

87 WO/2018/192083 A1 25/10/2018

71 VERSITECH LIMITED /FUNDACION UNIVERSITARIA SAN ANTONIO

ROOM 405A, CYBERPORT 4, 100 CYBERPORT ROAD, HONG KONG [CN] /
AVD LOS JERÓNIMOS NO.135, GUADALUPE, 30107, MURCIA, [ES]

74 ORIETTA BLANCO MINIÑO

72 SHUOFENG YUAN [CN]; FUK WOO JASPER CHAN [CN];

KWOK YUNG YUEN [CN]; HELENA DEN HAAN [ES]; JORGE PENA-GARCIA [ES];
JOSÉ PEDRO CERÓN-CARRASCO [ES]; HORACIO EMILIO PÉREZ-SÁNCHEZ [ES]51 A 61K 31/427, A 61K 31/43, A 61K 31/496, A 61K 31/513, A 61K 38/08, A 61K 38/11,
A 61P 31/14, C 07D 407/12, C 12Q 1/02

54 INHIBIDORES DE LA PROTEASA DEL VIRUS DEL ZIKA Y MÉTODOS DE USO DE LOS MISMOS

57 Se proporcionan métodos y compuestos para prevenir y/o tratar la infección por el virus del Zika (ZIKV); además se proporcionan métodos para detectar compuestos para prevenir o tratar la infección por el virus del Zika; la actividad inhibidora de la proteasa ZIKV-NS2B-NS3 se validó en fármacos seleccionados y se identificó la actividad anti-ZIKV in vitro en dos de ellos (novobiocina y lopinavir-ritonavir); en un modelo in vivo de infección diseminada por el virus del Zika, el tratamiento con novobiocina dio como resultado una tasa de supervivencia significativamente mayor (100% vs 0%) 10 (P <0.05), cargas virales medias de sangre y tejido más bajas, y mejores hallazgos histológicos que los controles no tratados; esta plataforma de descubrimiento de fármacos basada en la estructura facilita la identificación de inhibidores enzimáticos adicionales del ZIKV.

12 SOLICITUD DE PATENTE DE INVENCIÓN FASE NACIONAL PCT.

21 P2020-0079

85 06/05/2020

86 PCT/IB2018/058555 31/10/2018

30 MX/a2017/013995 31/10/2017

87 WO 2019/087108 A1 09/05/2019

71 PROBIOMED, S. A DE C. V.

SAN SEBASTIAN NO. 88 COL. SANTO TOMÁS MEXICO 02020, [MX]

74 ORIETTA BLANCO MINIÑO

72 CARLOS EDUARDO ESPINOSA DE LA GARZA [MX];

VICTOR RAUL CAMPOS GARCIA [MX]; NELLY PIÑA LARA [MX];

MARIANA PATRICIA MIRANDA HERNANDEZ [MX];

LILIA TIERRABLANCA SANCHEZ [MX];

RODOLFO DANIEL SALAZAR FLORES [MX];

RODOLFO SALAZAR CEBALLOS [MX];

LUIS FRANCISCO FLORES ORTIZ [MX];

NESTOR OCTAVIO PEREZ RAMIREZ [MX];

MARIA DE LOURDES MUCIÑO ALCANTARA [MX]

51 A 61K 38/00, A 61K 39/395, A 61K 47/00, A 61P 19/02, C 07K 14/525, C 07K 16/00

54 FORMULACIÓN FARMACÉUTICA ESTABLE DE UNA PROTEÍNA DE FUSIÓN

57 La presente invención describe una nueva formulación líquida para Etanercept, una proteína de fusión recombinante TNFR:Fc dirigida contra el TNFα en alta concentración (20 a 100 mg/mL), en presencia de una solución amortiguadora de pH de histidina o succinato, que mantienen un pH en el intervalo de 5.8 a 6.8, adicionadas con polisorbato, sacarosa o trehalosa, y manitol utilizado como agente tonificante. Esta formulación hace uso de un menor número de excipientes que las formulaciones descritas en el estado de la técnica y en una combinación nunca antes utilizada. Además, presenta un porcentaje de impurezas disminuido y una termoestabilidad incrementada a la formula líquida de Enbrel®, mientras se mantiene la identidad fisicoquímica y potencia biológica de Etanercept. Por último, esta formulación es útil para contener Etanercept en su uso comercial como agente bioterapéutico de administración parenteral para tratar enfermedades autoinmunes en las cuales se presenta una elevación patológica del TNFα

12 SOLICITUD DE PATENTE DE INVENCIÓN FASE NACIONAL PCT.

21 P2020-0058

85 16/03/2020

86 PCT/US2018/053039 27/09/2018

30 US 62/566,779 02/10/2017

87 WO/2019/070492 11/04/2019

71 MERCK SHARP & DOHME CORP.

126 EAST LINCOLN AVENUE RAHWAY, NEW JERSEY, 07065-0907 [US]

74 HEADRICK, RIZIK, ALVAREZ, FERNANDEZ

72 WEIGUO LIU [US]; ALEXANDER PASTERNAK [US]; TESFAYE BIFTU [US];

XIANHAI HUANG [CN]; WANYING SUN [US]; WEIDONG PAN [CN]; MIN PARK [US];
HAIFENG TANG [US]; YI ZANG [US]

51 A 61K 31/427, A 61K 31/433, A 61K 31/4439

54 COMPUESTOS MONOBACTÁMICOS CROMANOS PARA EL TRATAMIENTO DE INFECCIONES BACTERIANAS

57 La presente invención se refiere a compuestos monobactámicos de la Fórmula I: (I) o una sal de estos farmacéuticamente aceptable. La presente invención también se refiere a composiciones que comprenden un compuesto monobactámico de la invención o una sal de este farmacéuticamente aceptable y un portador farmacéuticamente aceptable. La invención además se refiere a métodos de fabricación de medicamentos útiles para tratar una infección bacteriana que comprenden administrar al paciente una cantidad terapéuticamente eficaz de un compuesto de la invención, ya sea solo o en combinación con una cantidad terapéuticamente eficaz de un segundo antibiótico betalactámicos.

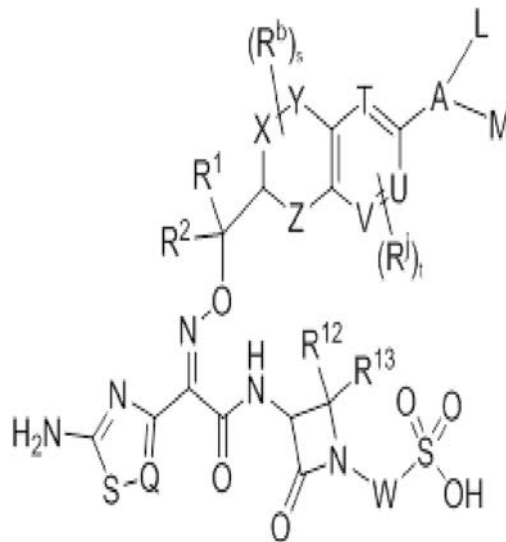

12 SOLICITUD DE PATENTE DE INVENCIÓN FASE NACIONAL PCT.

21 P2019-0316

85 27/12/2019

86 PCT/ES2017/070472 29/06/2017

87 WO2019/002636 03/01/2019

71 ACCIONA ENERGIA, S. A.

AV. CIUDAD DE LA INNOVACIÓN. 5, 31621, SARRIQUEN, NAVARRA, [ES]

74 ORIETTA BLANCO MINIÑO

72 EUGENIO GUEL BENZU MICHELENA [ES]; ASUN PADROS RAZQUIN [ES];

RAQUEL ROJO OCHOA [ES]; JAVIER MARCOS ALVAREZ [ES];

ÍÑIGO DE LA PARRA LAITA [ES]; MIGUEL GARCIA SOLANO [ES];

LUIS MARROYO PALOMO [ES]

51 H 02J 3/32, H 02J 3/38

54 MÉTODO PARA EL CONTROL DE RAMPAS DE POTENCIA CON PREDICCIÓN EN PLANTAS DE GENERACIÓN INTERMITENTE DE ENERGÍA

57 La presente invención se refiere a un método para el control de rampas de potencia con predicción en plantas de generación intermitente de energía, tales como por ejemplo una planta solar fotovoltaica, que minimiza la capacidad de almacenamiento necesaria para el cumplimiento de los requerimientos de rampa máxima de fluctuación de potencia así como el ciclado de dichos sistemas de almacenamiento alargando así su vida útil y reduciendo además las pérdidas energéticas asociadas, reduciendo de este modo los costes de inversión en la planta, de modo que, para alcanzar la misma rampa de fluctuación máxima, se hace un uso menor del sistema de almacenamiento de energía.

REGISTRO DE DISEÑO INDUSTRIAL

12 REGISTRO DE DISEÑO INDUSTRIAL

21 D2019-0134

21 D20190134

22 27/05/2019

43 30/08/2019

71 GROUPE SEB ANDEAN S.A.

KILÓMETRO 40 AUTOPISTA MEDELLIN, RIONEGRO, COLOMBIA

74 ORIETTA BLANCO MINIÑO

72 MORGANE SIMARD [FR]

51 Clase 32 Subclase 00

54 ORNAMENTACION

57



12 SOLICITUD DE PATENTE DE INVENCIÓN FASE NACIONAL PCT.

21 P2020-0043

85 26/02/2020

86 PCT/EP2017/071891 31/08/2017

30 EP PCT/EP2017/071891 31/08/2017

87 WO2019/043166 A1 07/03/2019

71 HUMABS BIOMED SA

VIA DEI GAGGANI 3, 6500, BELLINZONA, SUIZA

74 TANIA MIGUELINA CASTILLO BAEZ

72 DAVIDE CORTI [CH]

51 C 07K 16/10

54 ANTICUERPOS MULTIESPECÍFICOS QUE SE UNEN ESPECÍFICAMENTE A LOS EPÍTOPOS DEL VIRUS DEL ZIKA Y USOS DE LOS MISMOS.

57 La invención se refiere a anticuerpos multiespecíficos, y fragmentos de unión a antígeno de los mismos, que se unen específicamente a distintos epítopos del virus del Zika y neutralizan de forma potente la infección por el ZIKV. La invención también se refiere a ácidos nucleicos que codifican tales anticuerpos y fragmentos de anticuerpos. Además, la invención se refiere al uso de los anticuerpos y fragmentos de anticuerpos de la invención en la profilaxis y el tratamiento de la infección por ZIKV.

VIENE DE LA PÁGINA ANTERIOR

REGISTRO DE PATENTE DE INVENCION

12 REGISTRO DE PATENTE DE INVENCION
11 P2014-0127
21 P20140127
22 10/06/2014
43 15/08/2014
86 PCT/EP2012/074977 10/12/2012
87 WO2013/087578 20/06/2013
30 EP 1119384.1 15/12/2011
71 BAYER INTELLECTUAL PROPERTY GMBH /
BAYER PHARMA AKTIENGESELLSCHAFT
ALFRED-NOBEL-STR. 10, 40789, MONHEIM, ALEMANIA /
MÜLLERSTR 178, 13353 BERLIN, ALEMANIA
74 ORIETTA BLANCO MINIÑO
72 KLEMENS LUSTIG [DE]; MARIO LOBELL [DE]; WALTER HÜBSCH [DE];
DIRK BROHM [DE]; MELANIE HEROULT [DE]; MARIE-PIERRE COLLIN [DE];
SYLVIA GRÜNEWALD [DE]; ULF BÖMER [DE]; VERENA VÖHRINGER [DE]
51 A 61K 31/53, A 61P 35/00, C 07D 487/04
54 BENZOTIENILO-PIRROLOTRIAZINAS DISUSTITUIDAS Y SU USO PARA EL
TRATAMIENTO Y/O LA PREVENCIÓN DE CÁNCER Y ENFERMEDADES
TUMORALES
57 La presente invención se refiere a novedosos derivados de 5-(1-benzotiofen-2-
il)pirrolo[2,1-f][1,2,4]-triazin-4-amina que tienen actividades inhibitoras de la proteína
tirosina quinasa, a procedimientos de preparación de estos compuestos, a
composiciones farmacéuticas que contienen estos compuestos, y al uso de estos
compuestos y composiciones para tratar trastornos proliferativos, en particular, cáncer
y enfermedades tumorales.

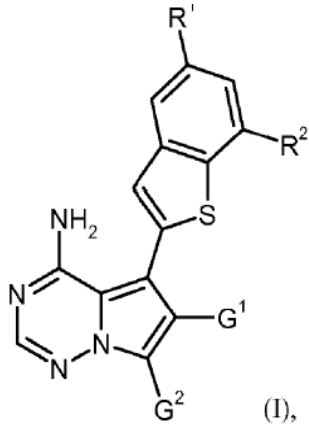

12 SOLICITUD DE PATENTE DE INVENCION FASE NACIONAL PCT.
21 P2020-0122
85 16/06/2020
86 PCT/US2018/064996 11/12/2018
30 US 62/596,939 11/12/2017
87 WO2019/118492 A1 20/06/2019
71 TENSAR INTERNATIONAL CORPORATION
2500 NORTHWINDS PARKWAY, SUITE 500 ALPHARETTA, GEORGIA, 30009 [US]
74 WALLIS PONS CARDI
72 STEPHEN A. LUPTAK [US]; AARON D. SMITH [US]; ANDRES F. PERALTA [US];
WILLIE LIEW [US]; KORD J. WISSMANN [US]
51 E 02D 29/02, E 04B 2/02, E 04C 1/39
54 BLOQUES DE MURO SEGMENTARIOS ESTABILIZADOS DELGADOS, SISTEMA
DE REFUERZO DE SUELOS Y MÉTODOS
57 Un bloque de muro segmentario, un sistema de refuerzo de suelos y un método
relacionado con los mismos, pudiendo el bloque de muro usarse para construir muros
de contención. En una realización, el bloque de muro segmentario puede incluir: una
cara frontal; una cara posterior; una ranura dispuesta a lo largo de la cara posterior;
una cara superior acanalada; una cara inferior; unos núcleos abiertos primero y
segundo que se extienden desde la cara superior a la cara inferior; un primer lado que
tiene una lengüeta; y un segundo lado opuesto que tiene una hendidura, en el que la
lengüeta está conformada para encajar con la hendidura. Un sistema de suelo puede
incluir: un componente de bloque de muro que incluye una primera configuración de
bloques de muro segmentados encajados, como se ha descrito, y un componente de
estabilización.

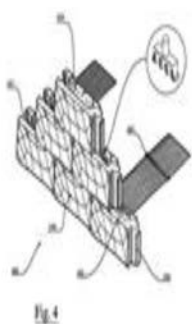

REGISTRO DE DISEÑO INDUSTRIAL

12 REGISTRO DE DISEÑO INDUSTRIAL
21 D2019-0234
21 D20190234
22 13/09/2019
43 15/11/2019
71 ISABELLA D' ALESSANDRO CABRERA
3A No. 6, ENSANCHE JULIETA, 10130, DISTRITO NACIONAL,
SANTO DOMINGO, [DO]
74 ISABELLA D' ALESSANDRO CABRERA
72 ISABELLA D' ALESSANDRO CABRERA [DO]
51 Clase 06 Sub Clase 02
54 HAMACA
57

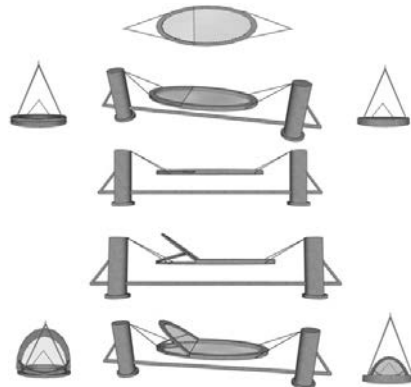

REGISTRO DE DISEÑO INDUSTRIAL

12 REGISTRO DE DISEÑO INDUSTRIAL
21 D2019-0162
21 D20190162
22 07/06/2019
43 15/09/2019
30 CO IT2019/0003664 26/12/2018
71 PRODUCTOS FAMILIA, S.A.
CARRERA 50, NO. 8, SUR-117, MEDELLIN, ANTIOQUIA, [CO]
74 MAGDALENA ALMONTE FERMIN
72 DAVID RICARDO FREYRE MARQUEZ
51 Clase 32 Sub Clase 00
54 ORNAMENTACION
57



REGISTRO DE PATENTE DE INVENCION

12 REGISTRO DE PATENTE DE INVENCION
11 P2018-0198
21 P20180198
22 19/09/2018
43 31/10/2018
71 JUAN ANTONIO GARCIA SMESTER
CALLE PROYECTO No. 9, LA MASETA ARROYO HONDO, 10510,
DISTRITO NACIONAL, SANTO DOMINGO, REPÚBLICA DOMINICANA
74 ENRIQUE RADHAMES SEGURA QUIÑONES
72 JUAN ANTONIO GARCIA SMESTER [DO]
51 B 05D 3/12, C 04B 26/14, E 04F 15/10
54 PROCEDIMIENTO PARA FABRICAR UN PISO ASÉPTICO, DECORATIVO,
ELABORADO DE FORMA ARTESANAL CON RESINA EPOXICA Y VIDRIO
RECICLADO
57 La presente invención describe un procedimiento para la fabricación de un piso
decorativo monolítico, con un diseño personalizado de trozos de cristal reciclado,
mediante un procedimiento autonivelante que logra un piso, aséptico, con una
superficie que se pueda pisar, que es impermeable y anti-resbaladiza, que utiliza
una resina epóxica aséptica transparente como material sellador en la fase de
terminación, que actúa como un autonivelante. Esta técnica permite sustituir el
proceso de pulido que se usan en los demás sistemas de pisos asépticos
decorativos que utilizan cristales, proporciona una terminación translúcida única y
posibilita un ahorro de energía eléctrica en la fabricación del mismo. Este sistema
evita la contaminación ambiental causada por el polvo que resulta de la fase de
pulimento y por el ruido producido por los equipos y maquinarias utilizadas para el
pulido, constituyendo así un elemento novedoso de esta invención, en vista de que
los sistemas tradicionales provocan polvareda y ruidos que son agentes
contaminantes en el medio ambiente.

SOLICITUD DE DISEÑO INDUSTRIAL

12 SOLICITUD DE DISEÑO INDUSTRIAL
21 D2020-0061
22 16/03/2020
71 RICKY GLUSKI
CALLE F, # 11A, ARROYO HONDO, 10510,
SANTO DOMINGO, D.N., REPÚBLICA DOMINICANA
74 ANA CAROLINA BLANCO HACHE
72 RICKY GLUSKI [US]
51 Clase 21 Subclase 01
54 JUGUETE
57

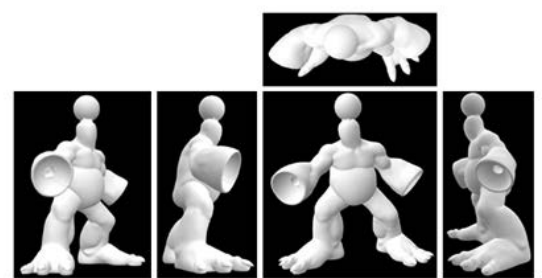

REGISTRO DE DISEÑO INDUSTRIAL

12 REGISTRO DE DISEÑO INDUSTRIAL
21 D2019-0009
21 D20190009
22 14/01/2019
43 15/10/2019
30 US29656467 12/07/2018
71 FIRSTLINE, INCORPORATED
P.O. BOX 1009, STAFFORD, TEXAS 77497 [US]
74 TANIA MIGUELINA CASTILLO BAEZ
72 JONI ALLYN ODUM [US]
51 Clase 04 Sub Clase 02
54 CEPILLO DE BORDE DE COMBINACIÓN
57

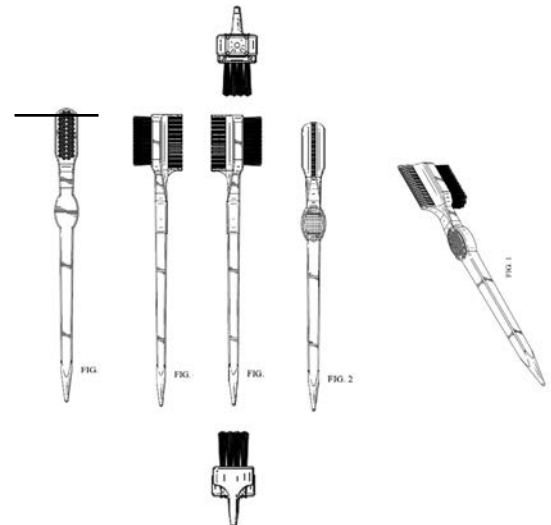

VIENE DE LA PÁGINA ANTERIOR

REGISTRO DE DISEÑO INDUSTRIAL**REGISTRO DE DISEÑO INDUSTRIAL**

21 D2015-0066

21 D20150066

22 19/13/2015

43 30/11/2015

71 VICENT INDUSTRIAL S. R. L.

YILLEN MARTIN # 81 SAN VISTOR, MOCA, SAN VICTOR,
REPUBLICA DOMINICANA.

74 RAFAEL AMABLE RAMIREZ

72 VICENTE FERRER UTATE SANCHEZ [DO]

51 Clase 09 Subclase 01

54 BOTELLA

57



12 SOLICITUD DE PATENTE DE INVENCIÓN FASE NACIONAL PCT.

21 P2020-0103

85 01/06/2020

86 PCT/US2018/058104 30/10/2018

30 US 62/581,967 06/11/2017

87 WO2019/089512 A1 09/05/2019

71 ELI LILLY AND COMPANY

LILLY CORPORATE CENTER INDIANAPOLIS INDIANA 46285 [US]

74 MARÍA DEL PILAR TRONCOSO

72 STEVEN LEE KUKLISH [US]; ALBERT KHILEVICH [US];

KATHERINE MARIE PARTRIDGE [US]; STEVEN JAMES QUIMBY [US];

KENNETH JAMES JR. HENRY [US]

51 A 61K 31/506, A 61P 19/02, A 61P 25/00, A 61P 37/00, C 07D 401/14, C 07D 403/14

54 COMPUESTOS INHIBIDORES DE TIROSINA CINASA DE BRUTON (BTK)

57 La presente invención se refiere a compuestos inhibidores de BTK, sales farmacéuticamente aceptables, composiciones farmacéuticas de los mismos, y métodos para usar estos compuestos, sales, o composiciones para tratar enfermedades autoinmunes tales como Artritis Reumatoide.

**DEPARTAMENTO DE INVENCIONES
ACTOS MODIFICATORIOS**

| NO. EXPEDIENTE | FECHA SOL. MODIF. | ART. 32, NUM. 1 Y 2; ART. 149, NUM. 1 Y ART. 150 LEY 20-00 APLICADOS | TITULO DEL EXPEDIENTE | INCLUSION DE INVENTORES | |
|----------------|-------------------|---|--|--|--|
| P2017-0273 | 29/07/2020 | 149 | ANTICUERPOS ANTI-CD40 Y SUS USOS | DAVID A. EGAN, JOHN E. HARLAN, RUSSELL A. JUDGE, RUI WANG, GILLIAN A KINGSBURY. | |
| | | | | TITULAR ANTERIOR | TITULAR ACTUAL |
| U2018-0143 | 17/07/2020 | 32 | SISTEMA DOSIFICADOR MEJORADO | ANDRES FERNANDO GONZALEZ SIERRA | WEENER PLASTICS GROUP B.V. |
| D2016-0090 | 17/07/2020 | 32 | CIERRE | ANDRES FERNANDO GONZALEZ SIERRA | WEENER PLASTICS GROUP B.V. |
| D2012-0120 | 15/07/2020 | 32 | ORNAMENTACION (APLICADA A ACUMULADORES Y/O BATERIAS) | JHNSON CONTROLS TECHNOLOGY COMPANY | CPS TECHNOLOGY HOLDINGS LLC. |
| D2012-0119 | 15/07/2020 | 32 | ACUMULADOR Y/O BATERIA | JHNSON CONTROLS TECHNOLOGY COMPANY | CPS TECHNOLOGY HOLDINGS LLC. |
| P2017-0206 | 29/07/2020 | 149 | AGENTE TERAPEUTICO PARA DISFUNCION DEL LOBULO FRONTAL | KYOWA HAKKO KIRIN CO., LTD | KYOWA KIRIN CO., LTD |
| P2012-0058 | 8/4/20 | 149 | DERIVADOS DE TIAZOL UTIL PARA TRASTORNOS DEL ESTADOS DE ANIMO | KYOWA HAKKO KIRIN CO., LTD | KYOWA KIRIN CO., LTD |
| P2012-0056 | 8/4/20 | 149 | DERIVADOS DE TIAZOL UTIL EN EL TRATAMIENTO DE TRANSTORNOS | KYOWA HAKKO KIRIN CO., LTD | KYOWA KIRIN CO., LTD |
| | | | | ANTERIOR DIRECCIÓN | ACTUAL DIRECCIÓN |
| P2015-0232 | 8/4/20 | 149 | COMPOSICIONES Y METODOS DE CONSTRUCCIONES QUIMERICAS DEL VIRUS DEL DENGUE EN VACUNAS | ONE TAKEDA PARKWAY, DEERFIELD, LLINOIS, 60015 ESTADOS UNIDOS DE AMERICA | 75 SIDNEY STREET, CAMBRIDGE, MA 02139 ESTADOS UNIDOS DE AMERICA |

EN VIRTUD DEL ART. 159 DE LA LEY 20-00 SOBRE PROPIEDAD INDUSTRIAL, FUERON PUBLICADAS EN NUESTRA PAGINA WEB WWW.ONAPI.GOB LAS SIGUIENTES RESOLUCIONES DE APELACIONES, EMITIDAS POR LA DIRECTORA GENERAL.

| NO. RESOLUCION | FECHA | RECURSO | SIGNO RECURRENTE | SIGNO RECURRIDO |
|----------------|------------|-----------|---|--|
| 0060-2019 | 27.06.2019 | APELACION | L & M NUEVO DISEÑO (MIXTA) | MM (MIXTA) |
| 0069-2019 | 11.07.2019 | APELACION | P2013-0094 | |
| 00123-2019 | 26.09.2019 | APELACION | P2013-0147 | |
| 00125-2019 | 26.09.2019 | APELACION | SOLARENA TOURS | SOL ARENA TRAVEL SERVICES |
| 00129-2019 | 17.10.2019 | APELACION | SUMLAND TRADING | |
| 009-2020 | 13.02.2020 | APELACION | SUPERMAN (DENOMINATIVA) | EL SUPER NUEVO (MIXTA) |
| 0013-2020 | 13.02.2020 | APELACION | DOWNTOWN CENTER BY CARIBBEAN CINEMAS | DOWNTOWN LA VEGA |
| 0051-2020 | 31.07.2020 | APELACION | P2015-0120 | |
| 0050-2020 | 31.07.2020 | APELACION | P2011-0257 | |
| 0052-2020 | 31.07.2020 | APELACION | P2016-0105 | |
| 0053-2020 | 31.07.2020 | APELACION | GINEBRA BERMUDEZ (DENOMINATIVA) | |
| 0054-2020 | 31.07.2020 | APELACION | GINEBRA BERMUDEZ (MIXTA) | GINEBRA BERMUDEZ (MIXTA) |
| 0055-2020 | 31.07.2020 | APELACION | RON BERMUDEZ 1852 AÑEJO ESPECIAL (DENOMINATIVA) | RON BERMUDEZ 1852 (MIXTA) |
| 0056-2020 | 31.07.2020 | APELACION | DOMINICAN RUM BERMUDEZ (MIXTA) | DOMINICAN RUM BERMUDEZ 1852 (DENOMINATIVA) |
| 0057-2020 | 31.07.2020 | APELACION | EL DORADO (DENOMINATIVA) | BERMUDEZ EL DORADO (MIXTA) |
| 0058-2020 | 31.07.2020 | APELACION | RON BERMUDEZ GRAN RESERVA (MIXTA) | BERMUDEZ BLANCO GRAN RESERVA (MIXTA) |
| 0059-2020 | 31.07.2020 | APELACION | HERO PANTHER (DENOMINATIVA) | |

**PUBLICACION SOLICITUD SIGNOS DISTINTIVOS
(NOMBRES COMERCIALES)**

Esta publicación incluye todas las solicitudes con pago de publicación recibidas del 20 de Agosto al 4 de Septiembre de 2020

| [210] EXP. | [220] SOL. FECHA | [561] NOMBRE COMERCIAL | [510] ACTIVIDAD | [730] SOLICITANTE |
|--------------|------------------|--|---|--|
| E/2020-24296 | 20/8/20 | ARSAL, EN MEDICAMENTOS CALIDAD TOTAL (LEMA COMERCIAL) | LEMA COMERCIAL ASOCIADO AL NOMBRE COMERCIAL: LABORATORIOS ARSAL, S. A, REG. NO. 2343 | LABORATORIO ARSAL, S.A. DE C.V. |
| E/2020-11522 | 6/7/20 | EL PREDILECTO DE LAS FAMILIAS DOMINICANAS (LEMA COMERCIAL) | LEMA COMERCIAL ASOCIADO AL NOMBRE COMERCIAL: POLLOS DON MARINO, REG. NO.574055 | MARINO ANTONIO COLLANTE GÓMEZ |
| E/2020-10756 | 11/3/20 | DISEÑAMOS IDEAS PARA CONSTRUIR SUEÑOS (≈) (LEMA COMERCIAL) | LEMA COMERCIAL ASOCIADO AL NOMBRE COMERCIAL: BRYHUNT CORP, REG. NO. 471363 | FELVIN ALBERTO MUÑOZ HUNT |
| E/2020-28650 | 17/8/20 | GRANDE Y CONFIABLE (LEMA COMERCIAL) | LEMA COMERCIAL ASOCIADO AL NOMBRE COMERCIAL: COOPERATIVA POR DISTRITOS Y SERVICIOS MULTIPLES VEGA REAL, REG. NO. 535148 | COOPERATIVA POR DISTRITOS Y SERVICIOS MÚLTIPLES VEGA REAL, INC |
| E/2020-28651 | 17/8/20 | LA MARCA DE LAS COOPERATIVAS (LEMA COMERCIAL) | LEMA COMERCIAL ASOCIADO AL NOMBRE COMERCIAL: COOPERATIVA POR DISTRITOS Y SERVICIOS MULTIPLES VEGA REAL, REG. NO. 535148 | COOPERATIVA POR DISTRITOS Y SERVICIOS MÚLTIPLES VEGA REAL, INC |

PUBLICACION REGISTROS SIGNOS DISTINTIVOS (NOMBRES COMERCIALES)

Esta publicación incluye todas las solicitudes con pago de publicación recibidas del 20 de Agosto al 2 de Septiembre de 2020

| [210] EXP. | [220] SOL. FECHA | [561] NOMBRE COMERCIAL | [510] ACTIVIDAD | [730] SOLICITANTE | [111] REGISTRO |
|--------------|------------------|------------------------|--|--------------------------------|----------------|
| E/2012-18986 | 10/10/12 | CON MARITZA JORGE | OFRECER SERVICIOS DE PUBLICIDAD Y PROMOCION DE ESPECTACULO | MARITZA ALTAGRACIA JORGE MOREL | 343833 |

PUBLICACION REGISTROS SIGNOS DISTINTIVOS (NOMBRES COMERCIALES)

Esta publicación incluye todas las solicitudes (unificadas) que han obtenido su carta certificado del 20 de Agosto al 2 de Septiembre de 2020

| [210] EXP. | [220] SOL. FECHA | [561] NOMBRE COMERCIAL | [510] ACTIVIDAD | [730] SOLICITANTE | [111] REGISTRO |
|--------------|------------------|--|---|---|----------------|
| E/2020-29961 | 21/8/20 | 3NITARIAS COMUNIDAD INMOBILIARIA PLUS | VENTA ALQUILER Y ADMINISTRACIÓN DE BIENES INMOBILIARIOS, TRADUCCIONES Y ASESORÍA LEGAL. | DOROTHY ARLENE LOCKWARD DE GUERRERO | 592790 |
| E/2020-30375 | 25/8/20 | 7 ESTRELLA MUSIC GROUP | FIRMAR ARTISTA EN EL ÁMBITO MUSICAL, VOCALISTA, PRODUCTORES MUSICALES Y PRODUCTORES AUDIO VISUAL. | CARLOS DAVID BREAT RUIZ, JAIRO RAFAEL PEREZ BREA | 593048 |
| E/2020-29527 | 20/8/20 | 88 RENT CAR | RENTA O ALQUILER DE VEHÍCULOS | ALEXANDER EUGENIO VELOZ VERAS | 592196 |
| E/2020-27076 | 6/8/20 | A LA LUZ DE LA VERDAD | SERVICIO DE PROGRAMA TELEVISIVO, RADIAL Y A TRAVÉS DE LA INTERNET PARA INFORMAR Y FORMAR EN EL CONOCIMIENTO DE LA SANTA BIBLIA. | FRANCISCO MANUEL CUSTODIO CAMPUSANO, JULIO CÉSAR ROSA PAYÁN | 592100 |
| E/2020-29995 | 21/8/20 | A LA MODE SUITES | IMPORTACIÓN Y EXPORTACIÓN, COMPRA Y VENTA DE PRODUCTOS DEL CUIDADO DE LA PIEL, TURISMO DE SALUD. | FREDEL WILLIAMSON | 592730 |
| E/2020-25222 | 13/8/20 | A TU GUSTO BURGER JUAN GABRIEL CORNIEL MENA | SERVICIO DE VENTA DE COMIDA: HAMBURGUESAS, YAROA, PAPAS FRITAS, QUESADILLAS, ETC. | JUAN GABRIEL CORNIEL MENA | 591599 |
| E/2020-28853 | 17/8/20 | A&G GLOBOS | VENDER ARREGLOS HECHOS CON GLOBOS Y TODOS TIPO DE ACCESORIOS PARA FIESTAS DE CUMPLEAÑOS | GRISMALDY ALTAGRACIA RODRIGUEZ FELIPE | 592016 |
| E/2020-27838 | 24/8/20 | AA ANDRES DELGADO SERVICIOS INMOBILIARIOS | SERVICIOS DE TODO TIPO DE TRABAJO DE AGRIMENSURA (SANEAMIENTO, DESLINDE, SUBDIVISIÓN. | ANDRES AYBAR DELGADO | 592883 |
| E/2020-26769 | 20/8/20 | ABAVOCADOS DEL CARIBE | SIEMBRA, COSECHA, COMPRA, VENTAS, EXPORTACIONES, IMPORTACIONES Y PROCESAR GUACAMOLE Y DEMÁS DE AGUACATES. | ABEL BELLO | 592510 |
| E/2020-22640 | 21/8/20 | ABBAGAR PROYECTOS ELECTRICOS Y MANTENIMIENTOS | SERVICIOS DE MANTENIMIENTO DE EQUIPOS ELÉCTRICOS, ELECTRÓNICOS, AIRES ACONDICIONADOS, INVERSORES, GENERADORES DE ENERGÍA. | ERIC GABRIEL ABAD PACHECO | 592686 |
| E/2020-27042 | 6/8/20 | ABC KIDS ACADEMY | SERVICIOS DE GUARDERÍA INFANTIL. | YARIMA LOPEZ RODRIGUEZ, ROSSI YISNEYRIS LOPEZ OVALLES | 591743 |
| E/2020-30140 | 24/8/20 | ABCMIO | SERVICIO DE PLATAFORMA DIGITAL PARA PUBLICIDAD. | JUAN GILBERTO ROZON SANCHEZ | 592818 |
| E/2020-29751 | 20/8/20 | ABOGLIB GROUP LEGAL AND BUSINESS ADVISERS | SERVICIOS JURÍDICOS Y ASESORÍA DE NEGOCIOS NACIONALES E INTERNACIONALES, ESPECIALISTAS EN TODAS LAS RAMAS DEL DERECHO. | CAONABO GUARIONEX CASTRO CASTILLO | 592577 |
| E/2020-30073 | 24/8/20 | ABRAHAM J&S | LA SOCIEDAD TENDRÁ POR OBJETO EN LA REPUBLICA DOMINICANA Y EN EL EXTRANJERO LA PESCA FLUVIAL, COMERCIALIZACIÓN, DISTRIBUCIÓN Y SERVICIOS PARA LA PESCA. | GENARO JIMENEZ | 592749 |
| E/2020-26362 | 19/8/20 | ABREU & ABREU CONSULTORES JURÍDICOS | REALIZAR Y EMITIR SERVICIOS DE CONSULTORÍAS LEGALES, ASESORÍAS EN EL CAMPO DE DERECHO INMOBILIARIO. | MARIO ABREU ABREU, AWILDA LISSET ABREU ANDUJAR | 592255 |
| E/2020-28839 | 17/8/20 | ACERO EMBARQUE | SERVICIOS DE CONSOLIDACIÓN INTERNACIONAL DE CARGAS | HENRY RADHAMES GUERRA MERCADO | 592002 |
| E/2020-28967 | 18/8/20 | ACERTRA | ASESORIA EN EL DISEÑO Y DESARROLLO DE: SERVICIOS FINANCIEROS, TECNOLOGICOS, ESTRATEGIAS DE MERCADEO. | CAROLINA BUENO ARACHE | 592074 |
| E/2020-29931 | 21/8/20 | ACOTAITO | VENTA, FABRICACIÓN Y COMERCIALIZACIÓN DE LA LINEA DE ROPA ACOTAITO. | DISTRIBUIDORA MAGALDYS, S.R.L. | 592681 |
| E/2020-24486 | 12/8/20 | ACT, SERVICIOS DE PLANTAS ELÉCTRICAS Y REPUESTOS | VENTAS DE REPUESTOS PARA PLANTAS ELÉCTRICAS, SERVICIOS EN GENERAL. | ANDRES CORREA THEN | 591427 |
| E/2020-27293 | 7/8/20 | ACUALUM GROUP | SERVICIOS DE TRATAMIENTO DE PISCINA, AGUAS RESIDUALES ASÍ COMO MANTENIMIENTO DE PISCINAS. | ENRIQUE ACOSTA CASTAÑEDA | 591793 |
| E/2020-24044 | 22/7/20 | AD WORLD | SERVICIOS DE AGENCIA DE PUBLICIDAD, AGENCIA DIGITAL, MERCADEO, RELACIONES PUBLICAS, PRODUCCIONES AUDIOVISUALES. | AD WORLD, S.R.L | 588334 |
| E/2020-29329 | 19/8/20 | ADN MARKETING Y PUBLICIDAD RD | SERVICIO DE MERCADEO Y DISEÑO DE PUBLICIDAD DE DIFERENTES MARCAS Y PERSONAS YA SEAN FISICAS O JURIDICAS. | FRANCISCO JOSE LIRIANO JOGA | 592355 |
| E/2020-28533 | 14/8/20 | ADRIAUTO IMPORTS | COMPRA Y VENTAS DE VEHÍCULOS DE MOTOR. | RUBBIS FELIX POLANCO, ADRIAN FELIX VANCAMPER | 591752 |
| E/2020-30286 | 24/8/20 | AEA AUTO IMPORTS GALLERY | COMPRA Y VENTA DE VEHÍCULOS DE MOTOR. | RUBBIS FELIX POLANCO | 592954 |
| E/2020-29236 | 19/8/20 | AFRRORIZADAS OFICIAL | VENTAS DE PRODUCTOS, ARTÍCULOS Y ACCESORIOS PARA EL CUERPO. | ANDERSON BRIAN HERNANDEZ PANIAGUA, EVELYN HILARIO ENCARNACION | 592259 |
| E/2017-28807 | 21/8/20 | AGASCCU PHARMA | IMPORTACIÓN, EXPORTACIÓN, COMPRA, VENTAS DE EQUIPOS Y PRODUCTOS FARMACÉUTICOS E INSUMOS MÉDICOS. | JUAN RAYMUNDO CUEVAS JAVIER | 592688 |
| E/2020-29436 | 20/8/20 | ÁGATA ORGANIC | ELABORACION Y VENTA DE PRODUCTOS CAPILARES Y CUIDADO PERSONAL. | ALCIMER RODRIGUEZ MORALES, ASUNCION MERCEDES RODRIGUEZ DE DESPRADEL | 592402 |
| E/2020-28061 | 12/8/20 | AGATO SERVICIOS LEGALES | GRUPO DE ASESORES DEDICADOS A LA CONSULTORÍA Y GESTIÓN LEGAL, LEGISLATIVA Y ECONÓMICA DIRIGIDA A LOS NEGOCIOS. | ANEUDY BERLIZA LEYBA | 591479 |
| E/2020-23754 | 18/8/20 | AGRICULTURA BIODINÁMICA EN LA REPÚBLICA DOMINICANA, DOMINICANA A.B.D. R. | ASOCIACIÓN SIN FINES DE LUCROS, PARA PROMOVER Y DESARROLLAR LA AGRICULTURA BIODINÁMICA EN LA REPÚBLICA DOMINICANA. | FRANCISCO OSVALDO TINEO HERNANDEZ, MILVIA ATENEIDA PEÑA RIVERA DE TAVAREZ | 592103 |
| E/2020-27794 | 11/8/20 | AGRIMENSURA LINARES | TRABAJOS DE AGRIMENSURA EN GENERAL, DESLINDE, SANEAMIENTO, REPLANTEO CATASTRALES. | MELVIN LINARES RODRIGUEZ | 592282 |
| E/2020-29732 | 20/8/20 | AGRO INDUSTRIAL BEJUCAL | SERVICIOS DE ALIMENTOS PARA ANIMALES Y MEDICINAS PARA ANIMALES EN GENERAL. | RAFAEL BIENVENIDO MEDRANO MEJIA, HANANIA APACIA LUCIANO JAVIER | 592571 |
| E/2020-28860 | 17/8/20 | AGROALIMENTOS BASUR | ELABORACIÓN Y COMERCIALIZACIÓN, AL POR MAYOR Y POR MENOR, DE ALIMENTOS ORGÁNICOS A EMPRESAS PÚBLICAS Y PRIVADAS. | DAVID AYALA DE LEON, TERCIDA MARTINEZ DE LEON DE PEGUERO | 592008 |
| E/2020-28764 | 17/8/20 | AGROALIMENTOS OCTACY | COMERCIALIZAR TODO TIPO DE ALIMENTOS AGRARIOS COMO EL ARROZ, CACAO, FRUTAS, VERDURAS, VÍVERES ENTRE OTROS. | CRISTIAN GUTIERREZ DUARTE | 591963 |
| E/2020-25762 | 30/7/20 | AGROCOMP AGROPECUARIA Y COMERCIALIZADORA DE PAYANO. | PRODUCCIÓN DE HUEVOS, SIEMBRA DE TODO TIPO DE PRODUCTOS AGRÍCOLAS; CRIANZA DE ANIMALES BOVINOS Y CAPRINOS. | PEDRO PABLO PAYANO TEJADA | 592148 |
| E/2020-24596 | 12/8/20 | AGRO-FERRECENTRO LOS MARTINEZ | VENTA DE MATERIALES AGRÍCOLAS Y VETERINARIOS Y VENTA AL POR MAYOR Y DETALLE DE MATERIALES FERRETEROS Y RELACIONADOS | DIOMEDES ROBERTO OSORIA SUERO | 591497 |
| E/2020-25857 | 12/8/20 | AGROINSUMOS DEL CIBAO ROSGUZ | VENTAS Y DISTRIBUCIÓN DE SEMILLAS E INSUMOS AGRÍCOLAS. | ROBERT ARGENIS GUZMÁN ROSARIO | 591433 |
| E/2020-30002 | 21/8/20 | AGROPECUARIA HERNÁNDEZ PERALTA, AGROHEP | CRIANZA Y PRODUCCIÓN AVÍCOLA, PORCINA, Y TODO TIPO DE ANIMALES. | GABRIEL HERNÁNDEZ PERALTA | 592739 |
| E/2020-29523 | 20/8/20 | AGROPECUARIA INDUSTRIAL MOTA ZELLER | EMPRESA DEDICADA A LA CRÍA DE ANIMALES A GRAN ESCALA TALES COMO OVEJA, CHIVOS, PAVOS, GUINEAS, GALLINA ENTRE OTROS. | ALBERTO JOSE REYES ZELLER | 592443 |
| E/2020-26871 | 21/8/20 | AGUA FOREVER | VENTA DE AGUA POTABLE. | JEANCARLOS RODRIGUEZ ALBERTO | 592660 |
| E/2020-25579 | 30/7/20 | AGUA LOS CORALES | PROCESAMIENTO, VENTA Y DISTRIBUCIÓN DE AGUA PARA CONSUMO HUMANO. | GARIVALDI AVELINO SUERO | 589456 |
| E/2020-29688 | 20/8/20 | AHECI | ACUEDUCTOS, GENERACIÓN DE ENERGÍA, ELECTRICIDAD, TRANSMISIÓN Y ACTIVIDAD CONEXAS, ASI COMO TAMBIÉN OBRAS E INFRAESTRUCTURAS CIVILES. | GERARDO FRADEN RUIZ | 592548 |
| E/2020-27632 | 10/8/20 | AIR GROUP BAUTA & LLUBE | VENTAS, COMERCIALIZACIÓN Y SERVICIOS DE MANTENIMIENTO DE AIRE ACONDICIONADO (ACONDICIONADORES DE AIRE). | ANTONIO BAUTISTA BAUTISTA | 592640 |
| E/2020-28309 | 13/8/20 | AISOLTI BY FB | DISEÑO, PRESUPUESTO, SUPERVISIÓN Y EJECUCIÓN DE PROYECTOS ELECTROMECAÑICOS PARA VIVIENDAS, LOCALES COMERCIALES. | FRANCISCO ALEJANDRO BATISTA JAQUEZ | 591639 |
| E/2020-28757 | 17/8/20 | AJRL COMPANY | SERVICIO LOGISTICO MARITIMO Y AEREO. TRANSPORTE DE CARGA Y PAQUETERÍA, GESTIÓN ADUANAL Y LOGÍSTICO, SERVICIO DE CURRIER. | ANDRIS JOSE ROMERO LOPEZ | 591960 |
| E/2020-28580 | 14/8/20 | ALBANTA | INVESTIGACIÓN, PRODUCCIÓN Y TRANSFERENCIA DE CONOCIMIENTOS, FORMACIÓN EN DESARROLLO SOCIAL Y HUMANO. | FRANCO BRAZOBAN, ISABEL VIRGINIA ALBA HENRIQUEZ | 591865 |
| E/2020-27733 | 11/8/20 | ALBERTO ALBARRAN | INSTALACIÓN DE SISTEMAS DE AUDIO Y AUDIOVISUALES, CONFECCIÓN DE PLACAS EN ACERO INOXIDABLE, INSTALACIÓN Y MANTENIMIENTO DE SOFWARES. | ALBERTO ALBARRAN SANCHEZ | 592521 |
| E/2020-27921 | 24/8/20 | ALBON BROKER SUPPLIERS | VENTA Y DISTRIBUCIÓN DE ALIMENTOS CRUDOS Y PROCESADOS. | JOB NEHEMIAS REYNOSO DE OLEO | 592892 |
| E/2020-27629 | 24/8/20 | ALCASACO MULTI-SERVICES | COMPRAS Y ADMINISTRACIÓN DE BIENES MUEBLES, TALES COMO: VEHÍCULOS, MAQUINARIAS E INMUEBLES, COMPRAS Y VENTAS DE PRODUCTOS AGRÍCOLAS. | JANCER CASTILLO CASTILLO | 592912 |

| [210] EXP. | [220] SOL. FECHA | [561] NOMBRE COMERCIAL | [510] ACTIVIDAD | [730] SOLICITANTE | [111] REGISTRO |
|--------------|------------------|---|--|--|----------------|
| E/2020-27267 | 21/8/20 | ALEX Y LAUREN POSTRECITOS MOCANOS | VENTA DE POSTRES DULCES Y PICADERAS EN GENERAL AL POR MAYOR Y DETALLE. | ALEXANDER ANTONIO GRULLON JAIME , LAUREN NICOLE ALMONTE MARTINEZ DE GRULLON | 592721 |
| E/2020-28987 | 18/8/20 | ALIANZA INTERNACIONAL VIDA Y SALUD INTEGRAL AIVISALUD | LA PRESTACIÓN DE SERVICIOS MÉDICOS EN SENTIDO AMPLIO DE LA PALABRA LA ATENCIÓN PRIMARIA INTEGRAL, LAS CONSULTAS MÉDICAS. | MAXIMINA CANARIO DE LA ROSA | 592136 |
| E/2020-28331 | 13/8/20 | ALIGLOBAL GROUP | IMPORTACION, VENTA Y DISTRIBUCION, ELABORACION Y PROCESAMIENTO DE ARTICULOS ALIMENTICIOS. | GERMANIA CASTILLO PLACENCIA | 591563 |
| E/2020-25183 | 18/8/20 | ALIMENTACION SONSTENIBLE FUNDALISOST | SIN FINES DE LUCRO, OBTENER ALIMENTOS EN PERFECTAS CONDICIONES DE CONSUMO Y DISTRIBUIRLOS EN LAS ENTIDADES QUE TRABAJAN CON PERSONAS. | DIEGO LOPEZ LUJAN | 592068 |
| E/2020-27053 | 6/8/20 | ALIVE HEALTHY FOOD BY LILIBETH RIOS | VENTA DE TODO TIPO DE COMIDA SALUDABLE, DESAYUNOS, ALMUERZOS, CENAS, MERIENDAS, POSTRES, PICADERAS, ETC. | LILIBETH ISABEL RIOS PEREZ | 592804 |
| E/2020-29964 | 21/8/20 | ALJABA BEAUTY CENTER | LA PRESTACIÓN DE TODOS LOS SERVICIOS RELACIONADOS CON EL ÁREA DE PELUQUERÍA, MANICURA, ESTÉTICA, CUIDADO PERSONAL Y BARBERÍA. | MANUEL CONTRERAS BRITO | 592703 |
| E/2020-29761 | 20/8/20 | ALKIMIA | ESTABLECER, ASESORAR, GESTIONAR, EFECTUAR Y/O IMPLEMENTAR INVERSIONES EN PROYECTOS COMERCIALES, INMOBILIARIOS. | EDWIN ALBERTO GARCÍA MARTÍNEZ, DESMOND WAYNE GARDNER | 592579 |
| E/2020-26203 | 13/8/20 | ALL RENTALS RD | VENTAS, ALQUILER Y RESERVACIÓN DE INMUEBLES. | ANNY OEMIS BONILLA | 591609 |
| E/2020-9447 | 24/8/20 | ALMACA INVERSIONES | PRESTAMOS PERSONALES. | JUAN JULIO MATOS CAMACHO | 592795 |
| E/2020-25998 | 3/8/20 | ALMACENES ATHENAS | IMPORTACIÓN, EXPORTACIÓN Y COMERCIALIZACIÓN DE MATERIAL GASTABLE PARA OFICINA, PRODUCTOS DESECHABLES Y PRODUCTOS ALIMENTICIOS EN GENERAL. | RAMON ALFONSO PACHECO GALVAN | 589793 |
| E/2020-26653 | 12/8/20 | ALMACENES LA ESPERANZA EN DIOS | COMPRA Y VENTA DE PRODUCTOS DE CONSUMO MASIVO, PARA LA ALIMENTACIÓN, EL HOGAR, BEBIDA ALCOHÓLICAS. | EDMOND DUCARMEL | 592642 |
| E/2020-28390 | 13/8/20 | ALMACENES PRIMERO LVGA | COMPRA, VENTA Y DISTRIBUCIÓN DE PRODUCTOS ALIMENTACIÓN AL POR MAYOR, AL DETALLE, DISTRIBUCIÓN DE PRODUCTOS DERIVADOS DEL PETRÓLEO Y COMBUSTIBLES FÓSILES. | EVELIN MANUELA DURAN FERNANDEZ | 591702 |
| E/2020-29717 | 20/8/20 | ALMACENES VILLAVICENCIO | DISTRIBUCIÓN DE PROVISIONES ALIMENTICIAS Y PLÁSTICOS EN GENERAL Y A TODA ACTIVIDAD QUE TENGA QUE VER CON SU OBJETO SOCIAL. | ESTEPHANIE VILLAVICENCIO MARTINEZ | 592565 |
| E/2020-27039 | 6/8/20 | ALTAMAR FOODS | EL ALMACENAMIENTO, EMBARQUE, REEMBARQUE, LA REFRIGERACIÓN, ADQUISICIÓN, DISTRIBUCIÓN, COMERCIALIZACIÓN, DE TODO TIPO DE PRODUCTOS ALIMENTICIOS. | ALBERTO PESCATORE | 592994 |
| E/2020-29547 | 20/8/20 | ALTAMEFE DISTRIBUIDORA | REALIZAR NEGOCIOS E INVERSIONES EN GENERAL, ASÍ COMO LA COMERCIALIZACIÓN Y DISTRIBUCIÓN DE ALIMENTOS CRUDOS Y COSIDOS. | MELVYN ARQUIMEDES FELIZ FERNANDEZ | 592063 |
| E/2020-25809 | 12/8/20 | ALTINPRO ALTERNATIVA INTELIGENTE PROFESIONAL | COMPRA, VENTA Y REPARACIÓN DE EQUIPOS Y PARTES DE COMPUTADORAS, SOPORTE TÉCNICO E INSTALACIÓN DE EQUIPOS TECNOLÓGICOS. | PABLO MIGUEL FRIAS BETANCES | 591439 |
| E/2020-28564 | 14/8/20 | ALTO PALACIO | DISEÑO, CONSTRUCCION Y REMODELACION DE CASAS, EDIFICACIONES Y PROYECTOS INMOBILIARIOS. | RAFAEL VIZCAINO ROSARIO | 591841 |
| E/2020-28965 | 18/8/20 | ALTUM DOMINICANA | SERVICIO DE LIMPIEZA Y MANTENIMIENTO DE OFICINAS Y RESIDENCIAS. | JOSE ARMANDO ESPAILLAT SOLANO | 592072 |
| E/2020-28041 | 12/8/20 | ALVE EBANISTERÍA | FABRICACIÓN DE TRABAJOS DE EBANISTERÍA PARA PROYECTOS RESIDENCIALES, TURÍSTICOS Y/O PERSONALIZADOS PARA SU HOGAR O NEGOCIO. | VERLIN FRANCISCO PEREZ TORRES | 591443 |
| E/2020-29705 | 20/8/20 | ALVOG DOMINICANA | ELABORACIÓN, VENTA Y DISTRIBUCIÓN DE PRODUCTOS DE CUIDADO PERSONAL, COSMÉTICOS E HIGIENE. | ISCAURI SAIL ALVAREZ OGANDO, JEFFERSON NUÑEZ AQUINO | 592257 |
| E/2020-25181 | 13/8/20 | AMANDNORM INVESTMENTS GROUP | GESTIÓN, ADMINISTRACIÓN, PUBLICIDAD ASESORÍA, VENTA Y RENTA DE INMUEBLES. | CALIXTO RAMON LEDON, NORMAN STEPHENS, AMANDA YVONNE LASHLEY | 592654 |
| E/2020-28697 | 17/8/20 | AMAZONA 24/7 CALL CENTER | CALL CENTER Y SERVICIO AL CLIENTE. | EDWIN SAMUEL MENZIES FERNANDEZ, ADRIAN FERNANDEZ CRUZ | 591941 |
| E/2020-28830 | 17/8/20 | ÁMBAR MIEL | PRODUCCIÓN DE MIEL CRUDA. COMERCIALIZACIÓN NACIONAL E INTERNACIONAL DE MIEL CRUDA. | INGRID ELIZABETH FERNANDEZ FERNANDEZ | 591999 |
| E/2020-29865 | 21/8/20 | AMENTALY | TIENDA DE VENTA DE ROPA, MAQUILLAJE, UTENSILIO DE COCINA. | YANIRIS LISSETTE RODRIGUEZ MONTES DE POLANCO | 592625 |
| E/2020-24550 | 21/8/20 | ANAFE ASOCIACIÓN NACIONAL POR EL APRENDIZAJE DEL FRANCÉS EN EDUCACIÓN | ENTIDAD SIN FINES DE LUCRO DEDICADA AL CRECIMIENTO PROFESIONAL DE LOS PROFESORES DE FRANCÉS Y EL APRENDIZAJE DE IDIOMA FRANCÉS EN LA REPÚBLICA DOMINICANA. | JOVANNY FRANCISCO ROSARIO TEJADA | 592736 |
| E/2020-28509 | 14/8/20 | ANEUDYCELL | VENTA DE TELÉFONOS, PIEZAS DE TELÉFONOS, ACCESORIOS PARA CELULARES ASÍ COMO TAMBIÉN OTROS TIPOS DE APARATOS TECNOLÓGICOS. | MICHAEL ANEURI SANTANA ACOSTA | 591748 |
| E/2020-26018 | 18/8/20 | ANGELAM Y ASOCIADOS | SERVICIOS JURÍDICOS PENAL Y CIVIL; COMPRA, VENTA Y ALQUILER DE VEHÍCULOS. | ALAM FELIX DE LOS ANGELES CASTILLO | 592073 |
| E/2020-23891 | 19/8/20 | ANIIKAMILA SALON SPA | VENTA AL POR MAYOR Y AL DETALLE DE TODOS LOS PRODUCTOS RELACIONADOS CON EL CUIDADO DE LA BELLEZA PERSONAL. | ANAIS DE LOS ANGELES ALVAREZ COLMENARES | 592248 |
| E/2020-29154 | 19/8/20 | ANIMO | VENTAS DE PUERTAS Y VENTANAS. | CHIH YUNG YEH LIU | 592049 |
| E/2020-28386 | 13/8/20 | ANNI ROTH IDIOMAS Y MAS | ESCUELA DE IDIOMAS Y TRADUCCIÓN. | ANNA ROTH DE MARTINEZ | 591704 |
| E/2020-23997 | 24/8/20 | AO & FG COMERCIAL | IMPORTACIÓN, EXPORTACIÓN, COMPRA Y VENTA DE MERCANCIAS DENTRO DE LOS, MOTORES, MOTOCICLETAS. | JULIO CESAR PAREDES DESPRADEL | 592886 |
| E/2020-29057 | 18/8/20 | APARTA HOTEL SOL BRILLANTE | SERVICIOS DE ADVERGAR VACACIONISTAS, ESPACIO DE RECEPCIÓN DE (FIESTAS) Y LUGAR DE ACTIVIDADES RECREATIVAS. | LUIS GUILLERMO RICHARD CARTI | 592160 |
| E/2020-14346 | 24/8/20 | APOFERRA CONSULTING | SERVICIOS DE ASESORÍA FISCAL Y FINANCIERAS | LORES ELIZABETH FERNANDEZ GERMAN DE DIAZ | 592902 |
| E/2020-30311 | 25/8/20 | APPAGGON | SERVICIOS DE TECNOLOGÍA Y MEDIOS MULTIMEDIA. | ADDERLY MOISES GONZALEZ ALMONTE | 592975 |
| E/2020-23155 | 16/7/20 | APS GLOBAL CONSULTING | SERVICIOS DE CONSULTORÍA (FINANZAS, ADMINISTRACIÓN, AUDITORÍA, CONTABILIDAD, IMPUESTOS) | CHARGENI MARIA ARIAS PEÑA, SALVADOR ALEXANDER PEREZ SANDOVAL | 591647 |
| E/2020-25767 | 13/8/20 | APSA ALLIED PERSONNEL SERVICES & ASSOCIATES | COMPañIA DE SERVICIOS MÚLTIPLES DEDICADA A LA COMPRA Y VENTA DE ALIMENTOS FRESCOS, EMPACADOS Y LÁCTEOS. | JOSE ENRIQUE MALAQUIAS FRIAS ESTEVEZ | 591695 |
| E/2016-37105 | 21/10/16 | AQUATERRA CONSTRUCTORA | CONSTRUCCION DE OBRAS CIVILES. | EDUARDO JOSE CRUZ LOPEZ | 592482 |
| E/2020-20176 | 21/8/20 | ARBORE JETAI CAFE | VENTA DE ALIMENTOS Y BEBIDAS (RESTAURANTE). | AIDA ELIZA FELIZ DE LA CRUZ | 592709 |
| E/2020-30387 | 25/8/20 | ARCA BUSINESS | SERVICIOS JURÍDICOS Y DE CONTABILIDAD, TENEDURÍA DE LIBROS Y AUDITORIA, ASESORAMIENTO EN MATERIA DE IMPUESTOS. | CARLOS EDUARDO GONZALEZ LINARES | 593053 |
| E/2020-29495 | 20/8/20 | ARENDAL | INGENIERÍA Y CONSTRUCCIÓN DE INFRAESTRUCTURA INDUSTRIAL, PÚBLICA Y PRIVADA. | RAIMER CEDEÑO | 592427 |
| E/2020-29880 | 21/8/20 | AREPA FACTORY | SERVICIO DE SUMINISTRO DE COMIDAS PREPARADAS (CATERING). | BORIS EDUARDO SHAMIS INGBERT | 592719 |
| E/2020-9633 | 9/7/20 | ARGCJ AUTO IMPORT | IMPORTACION DE VEHICULOS DE MOTOR NUEVOS Y USADOS; IMPORTACION DE PIEZAS DE VEHICULOS, ACCESORIOS DE VEHICULOS; COMPRAVENTA DE VEHICULOS DE MOTOR. | JUAN CARLOS CARDONA PLAZA, ROMEL GABRIEL DI-MASSIMO FERREIRAS | 591464 |
| E/2020-26091 | 21/8/20 | ARGENTI STORE | TIENDAS DE ROPAS, ZAPATOS, CARTERAS, MAQUILLAJES Y TODO TIPO DE ACCESORIOS PARA MUJERES, HOMBRES, NIÑOS Y HOGAR. | MARIA MIGUELINA CARABALLO VOLQUEZ | 592624 |
| E/2020-26085 | 17/8/20 | ARGENTO BUSA | SERVICIOS DE ASESORÍA EN EL SECTOR INMOBILIARIO, ASESORÍA FINANCIERA PARA EL DESARROLLO DE PROYECTOS INMOBILIARIOS Y ADMINISTRACIÓN DE PROPIEDADES. | DANIEL SANCHEZ GARCIA | 591872 |
| E/2020-24167 | 21/8/20 | ARICORT INGENIERIA Y SERVICIOS | BRINDAR DE SERVICIOS DE INGENIERÍA CIVIL Y ELECTROMECAÁNICA, VENTA DE MATERIALES DE CONSTRUCCIÓN Y ELECTROMECAÁNICOS. | RICHARD CORTORREAL ACOSTA | 592675 |
| E/2020-28539 | 14/8/20 | ARMATEXT | VENTA DE TODO TIPO DE MATERIALES UTILIZADOS PARA LA INDUSTRIA TEXTIL. | JOSE FRANCISCO CORONADO NIVAR | 591755 |
| E/2020-29697 | 20/8/20 | ARQ PEBLES FRAGOZO RODELO | CONSULTORÍA Y GERENCIA DE PROYECTOS ESPECIALIZADOS: ASESORÍA EN IDEACIÓN. | PEBLES FRAGOZO RODELO | 592549 |
| E/2020-29952 | 21/8/20 | ARQUITECTOS E INGENIEROS NUÑEZ SÁNCHEZ ARQUITA | DISEÑO, CONSTRUCCON, SUPERVISION Y LEVANTAMIENTOS DE OBRAS DE INGENIERIA Y ARQUITECTURA. | JUAN ANTONIO NUNEZ SANCHEZ | 592697 |
| E/2020-29814 | 21/8/20 | ARRALO PARKING SOLUTIONS | SERVICIO ADMINISTRACIÓN, DESARROLLO, RENTA Y ARRENDAMIENTO DE ESPACIOS Y PROPIEDADES PARA USO DE PARQUEOS DE AUTOSERVICIO. | ARIEL ALEXANDER URIBE SUAREZ | 592601 |
| E/2020-29642 | 20/8/20 | ARRELS COMPANY | COMPRA, VENTA, DISTRIBUCION Y COMERCIALIZACION DE INSUMOS AGRICOLAS, ASI COMO LA COMPRA Y VENTA DE INMUEBLES. | LLORENÇ GUARDIOLA SAEZ | 592505 |
| E/2020-13375 | 17/8/20 | ARRIVAL TOUR | AGENCIA DE VIAJES, QUE REALIZA VENTAS DE BOLETOS AÉREOS, EXCURSIONES LOCALES, EVENTOS RECREATIVOS, VENTAS DE RESORT Y ALQUILERES DE VILLAS. | KRISTIANFOR FAMILIA BRITO, JESUS RODOLFO ABREU MANZUETA | 591886 |
| E/2020-28543 | 24/8/20 | ARTRÍFICO ONLINE | VENTA DE ARTÍCULOS PARA EL HOGAR Y PRENDAS DE VESTIR EN LINEA (INTERNET). | ANA MATILDE DE LUNA MADERA | 592871 |
| E/2020-25977 | 17/8/20 | ASESORES CONTABLES SUNILDA CRUZ & ASOCIADOS | SERVICIOS DE ASESORÍAS Y CONSULTORÍAS EMPRESARIALES EN EL ÁREA DE CONTABILIDAD FISCAL, ADMINISTRATIVA Y FINANCIERA. | SUNILDA CRUZ ABREU | 591887 |
| E/2020-28046 | 12/8/20 | ASFALTO CONTINENTAL | PRODUCCIÓN, VENTA Y DISTRIBUCIÓN DE HORMIGÓN ASFÁLTICO, INSTALACIÓN DE CAPA ASFÁLTICAS. | PABLO ALEXANDER FERNANDEZ MATEO | 591453 |
| E/2020-28334 | 13/8/20 | ASHMAR GROUP SUPLIDORES | COMERCIALIZACIÓN Y DISTRIBUCIÓN AL POR MAYOR Y AL DETALLE DE PRODUCTOS ALIMENTICIOS Y BEBIDAS PARA EL CONSUMO HUMANO. | YURI FRANCISCA MARTE TAVERAS | 591673 |
| E/2020-20335 | 18/8/20 | ASISTENCIA PROFESIONAL EXPERTA Y SEGURA APES | SERVICIO Y GESTIÓN DE RECURSOS HUMANOS. IMPARTIR CURSOS TÉCNICOS DE PREPARACIÓN DE PERSONAL DE TRABAJO. | GLORIANNY MONNAWEL SANCHEZ BATISTA | 592070 |
| E/2020-27758 | 11/8/20 | ASOCIACIÓN AGROPECUARIA DE PRODUCTORES SAN JOSE DE LOS LLANOS ASAP | SIN FINES DE LUCROS LA CUAL TIENE POR OBJETIVO AGRUPAR A PRODUCTORES DE LECHE, Y AGRICULTORES DE LA ZONA DE SAN JOSE LOS LLANOS, SAN PEDRO DE MACORÍS. | CARLOS DAVID VASQUEZ RIJO | 592327 |
| E/2020-16209 | 19/8/20 | ASOCIACIÓN AGROPECUARIA SOCIAL COMUNITARIA JUAN DOÑE | SIN FINE DE LUCRO. SU DEDICACIÓN SERÁ AL CULTIVO DE TIERRA EN LA ZONA Y PODER PERTENECER A LA FEDERACIÓN DE CAMPESINO DE VILLA ALTAGRACIA. | JUAN DE DIOS DOÑE LORENZO | 592335 |
| E/2020-28160 | 12/8/20 | ASOCIACIÓN CULTURAL INTERNACIONAL ASCI | ASOCIACIÓN SIN FINES DE LUCRO. CREADO CON LA FINALIDAD DE OFRECER AYUDA A LOS MÁS NECESITADOS Y UN FONDO DE EMERGENCIA PARA SUS MIEMBROS. | JOSE AMARANTE QUEZADA | 591519 |
| E/2020-27431 | 25/8/20 | ASOCIACION DE ARTESANOS EN PIEDRAS DE LA PROVINCIA BARAHONA ASOAPBA | ENTIDAD SIN FINES DE LUCRO. MEJORAR LA CALIDAD DE VIDA DE SUS SOCIOS PROMOVRIENDO EL TRABAJO SOLIDARIO DE SUS MIEMBROS. | ELIAS ALCANGEL CASTILLO FELIZ | 592998 |

| [210] EXP. | [220] SOL. FECHA | [561] NOMBRE COMERCIAL | [510] ACTIVIDAD | [730] SOLICITANTE | [111] REGISTRO |
|--------------|------------------|---|---|--|----------------|
| E/2020-26657 | 14/8/20 | ASOCIACIÓN DE CHÓFERES Y DUEÑOS DE CAMIONES DE HATO VIEJO ASOCHUDUHAVI | TRANSPORTE DE CARGA TALES COMO CAÑA DE AZÚCAR Y MATERIALES DIVERSOS, | DOMINGO ARGENIS CASTRO ALCANTARA | 591777 |
| E/2020-26093 | 24/8/20 | ASOCIACIÓN DE GANADEROS Y AGRICULTORES UNIDOS DE PARTIDO ASOGAUPA | ENTIDAD SIN FINES DE LUCRO CUYO OBJETO ES PROMOVER, FOMENTAR Y ESTIMULAR EL DESARROLLO DE LA GANADERÍA EN LA ZONA DE PARTIDO. | RONNY GREGORY PEÑA GARCIA | 592803 |
| E/2020-30382 | 25/8/20 | ASOCIACIÓN DE HOTELES Y TURISMO EL SEIBO-MICHES PROMICHES | ORGANIZACIÓN SIN FINES DE LUCRO DEDICADA A: POSICIONAR A MICHES Y LA PROVINCIA DE EL SEIBO COMO EL NUEVO GRAN DESTINO TURÍSTICO DE LA REPÚBLICA DOMINICANA. | ALBERTO EMILIO FIALLO-BILLINI SCANLON | 593051 |
| E/2020-25573 | 13/8/20 | ASOCIACIÓN DE INSTITUCIONES EDUCATIVAS PRIVADAS AZUANA ADIEPA | ASOCIACIÓN SIN FINES DE LUCRO, ORGANIZAR ENCUENTROS CON TODO EL PERSONAL EDUCATIVO, PARA ASÍ BUSCAR SOLUCIONES A LAS PROBLEMÁTICAS DEL SECTOR EDUCACIÓN. | RAMONA TEANE MEJIA | 591686 |
| E/2020-30117 | 24/8/20 | ASOCIACIÓN DE JUNTAS DE VECINOS DE SAN CRISTOBAL ASOJUVE SC | FUNDACIÓN SIN FINES DE LUCRO, QUE TIENE COMO OBJETIVO, AGRUPACIÓN DE JUNTAS DE VECINOS DEDICADA AL BIEN COMÚN DE LAS DIFERENTES COMUNIDADES EN LA PROVINCIA DE SAN CRISTÓBAL | ANDRES MARIA ARIAS ORTIZ | 592797 |
| E/2020-29544 | 20/8/20 | ASOCIACION DE MICROEMPRESARIOS DE LA COMUNICACIÓN DE SAN CRISTÓBAL AMICOSANC | ENTIDAD SIN FINES DE LUCRO, ORIENTADA A ORGANIZAR TODOS LOS MICROEMPRESARIOS DE LA COMUNICACIÓN DE LA PROVINCIA DE SAN CRISTÓBAL. | EMMANUEL SOLANO MARTINEZ | 592445 |
| E/2020-28693 | 17/8/20 | ASOCIACION DE MUJERES EMPRENDEDORAS DE SAN FELIPE ABAJO AMESFA | ENTIDAD SIN FINES DE LUCRO, DEDICADA A LA CREACION DE EMPLEOS, CAPACITACIÓN DE MUJERES EMPRENDEDORAS. | AGUSTINA MEDINA HERRERA DE ORTEGA, CARMEN GLORIA SEVERINO | 591940 |
| E/2020-27065 | 6/8/20 | ASOCIACIÓN DE PRODUCTORES, EXPORTADORES, DESARROLLO Y MEDIO AMBIENTE CENTRO SUR APEDMACS | ENTIDAD SIN FINES DE LUCROS, DEDICADA A INTEGRAR Y CAPACITAR AL SECTOR JUVENTUD TANTO HEMBRA COMO VARONES, HACIENDO ÉNFASIS EN LAS MUJERES, PARA INTEGRARLOS AL SECTOR PRODUCTIVO. | ZACARIAS ANTONIO PEREZ, RAFAEL ANTONIO DE LEON GARCIA | 591504 |
| E/2020-26342 | 4/8/20 | ASOCIACIÓN DE PROFESORES RECINTO EUGENIO MARÍA DE HOSTOS | ENTIDAD SIN FINES DE LUCRO QUE TIENE POR OBJETO AGRUPAR LOS PROFESORES DEL RECINTO EUGENIO MARÍA DE HOSTOS. | JOSÉ MAIRENÍ NINA PEÑA | 592228 |
| E/2020-28078 | 12/8/20 | ASOCIACION DE VENDEDORES ARTESANALES Y PESCADORES DE LA REGION ESTE, ASOVAPES | UNA ORGANIZACIÓN SIN FINES DE LUCRO ORGANIZADA, DONDE SUS INTEGRANTES PUEDAN SER FORMADOS EN LAS AREAS DE EMPRENDURISMO PARA VENDER DESDE OTRA PRESPECTIVA A NIVEL LOCAL A LOS TURISTAS QUE SE ENCUENTRAN EN LA REGION ESTE DEL PAIS. | ELVIN LEVY SANCHEZ NUÑEZ | 591489 |
| E/2020-29891 | 21/8/20 | ASOCIACIÓN INTEGRAL Y MUTUAL DE LOS TRABAJADORES Y EMPRENDEDORES DOMINICANOS, ASOIMTEDOM | ENTIDAD SIN FINES DE LUCRO, DEDICADA A ORGANIZAR, PROMOVER Y BRINDAR SERVICIOS MUTUALES DE SALUD, SERVICIOS DE EDUCACIÓN FINANCIERA. | CARLOS DAVID BELTRAN OGANDO | 592649 |
| E/2020-27038 | 12/8/20 | ASOCIACION INTERNACIONAL DE GESTIÓN DE PROYECTOS, IPMARD | ENTIDAD SIN FINES DE LUCRO, QUE PROMUEVE Y ASESORA A LOS MIEMBROS EN LA IDENTIFICACIÓN DE LAS COMPETENCIAS REQUERIDA EN EL ÁREA DE DESEMPEÑO. | XIOMARA MARIA ALCANTARA JEREZ | 591532 |
| E/2020-28797 | 17/8/20 | ASOCIACIÓN NACIONAL DE ESTUDIANTES DE INGENIERÍA CIVIL, A.C | ASOCIACIÓN SIN FINES DE LUCRO CONFORMADO POR ESTUDIANTES Y PROFESIONALES DE INGENIERÍA CIVIL. | MARIA VICTORIA CLEMENTINA ALMONTE HENRIQUEZ | 591982 |
| E/2020-24204 | 18/8/20 | ASOCIACIÓN PARA DESARROLLAR EL DISTRITO MUNICIPAL DE GAUTIER, ASODDGA Y SUS ZONA ALEDAÑAS. ENTIDAD SIN FINES DE LUCRO | SER EL ENLACE ENTRE LA COMUNIDAD Y LAS EMPRESAS, SER TOMADO EN CUENTA EN TODAS LAS ACTIVIDADES QUE LA COMUNIDAD HAGA. | JESÚS ESPÍRITU DE LOS SANTOS | 592057 |
| E/2020-29173 | 19/8/20 | ASOCIACIÓN PARA EL DESARROLLO TURÍSTICO DE LA PRESA DE TAVERA, ASODETURPT | ENTIDAD SIN FINES DE LUCRO DEDICADA FOMENTAR, FORTALECER Y EJECUTAR PROYECTOS QUE INCENTIVEN EL DESARROLLO TURÍSTICO. | NOEL ALBERTO RODRÍGUEZ BATISTA | 592194 |
| E/2020-27595 | 19/8/20 | ASOENCUENTRO | ASOCIACION SIN FINES DE LUCRO CUYO PROPÓSITO ES LA PROMOCIÓN Y DESARROLLO DE PLAYA ENCUENTRO, PUERTO PLATA. | RAQUEL DEL RIO GONZALEZ | 592333 |
| E/2020-29906 | 21/8/20 | ASOPDIAGRO | PRODUCCIÓN Y DIVERSIFICACIÓN AGROPECUARIA PARA LA EXPORTACIÓN, ASESORÍA Y ASISTENCIA TÉCNICA A LOS PRODUCTORES AGROPECUARIO Y FORESTAL. | BENEDITO ANTONIO FAÑA MEJIA | 592672 |
| E/2020-28461 | 14/8/20 | ASOPEMEPIGUA | CRianza y venta de pescados al por mayor y detalle | GABRIEL ANTONIO OVALLE | 591724 |
| E/2020-28947 | 18/8/20 | ASSOCIATION HAITIENNE D' ELEVEURS ET DE PLANTEURS AHAEP | SOMOS UNA ASOCIACIÓN SIN FINES DE LUCRO ORIENTADA A LA PROMOCIÓN DE LOS VALORES Y PRINCIPIOS DE SOLIDARIDAD Y DESARROLLO HUMANO MEDIANTE LA AYUDA DIRECTA A LAS PERSONAS DE ESCASOS RECURSOS. | EDNER LUCIEN | 592043 |
| E/2020-30651 | 26/8/20 | ASTIR BUILDERS GROUP | PROVEEDOR DE SERVICIOS DE CONSTRUCCIÓN. | CARMELO HIDALGO ROSARIO | 592311 |
| E/2020-24046 | 22/7/20 | ATCE & ASOCIADOS | ASESORÍA IMPOSITIVA Y CONTABLE A PYMES. | BRAYAN RAMOS NUÑEZ, JUAN CESAR VIOLORIA VENTURA | 591927 |
| E/2020-28568 | 14/8/20 | ATG MANTENIMIENTO COMPAÑIA MULTISERVICIOS | SERVICIOS DE CONSTRUCCIÓN, DECORACIÓN, ELECTRICIDAD, ELECTROMECAÁNICA,EBANISTERÍA, FUMIGACION. | LEUDY ESTHER TAVERAS ENCARNACION | 593012 |
| E/2020-23904 | 10/8/20 | ATLAS INTERNATIONAL ACADEMY | EDUCACIÓN PRIMARIA, EDUCACIÓN SECUNDARIA, EDUCACIÓN UNIVERSITARIA, EDUCACIÓN TÉCNICA, MANUALIDADES Y PROGRAMAS DE EDUCACIÓN CONTINUADA | EVELY ANTONIO MOTA RAMIREZ | 590930 |
| E/2020-27284 | 18/8/20 | AUDICONTABLES & ASOCIADOS | SERVICIOS FINANCIEROS Y DE CONTABILIDAD, IMPUESTOS,AUDITORIAS SERVICIOS DE CAPACITACIÓN EN EL ÁREA FINANCIERA. | ERNESTO LUIS BENZANT CASILLA, MARIANNY DEL ROSARIO DE LEON | 592203 |
| E/2020-29493 | 20/8/20 | AUDIO MARKETING MAHALOU | PRESENTACIONES DE BANDAS MUSICALES, VENTA DE INSTRUMENTOS. | BRYAN JESUS PACHECO GAVIDIA | 592180 |
| E/2020-13431 | 19/8/20 | AURUM GAVIA | SERVICIOS DE RECICLAJE PARA EXPORTACIÓN E IMPORTACIÓN, COMPRA Y VENDA DE TODO TIPO DE DESECHOS DE METALES. | MOISE TSCHANEN | 592221 |
| E/2020-30005 | 21/8/20 | AUTO ADORNOS LOS HERMANOS EYR | VENTA DE ACCESORIOS PARA VEHICULOS. | ESMAIKER MARTE ADAMES , ROGER DANIEL SENCION JIMENEZ | 592740 |
| E/2020-23055 | 17/8/20 | AUTO REPUESTOS CIBAO SUR ARCISUR | COMPRA Y VENTA DE REPUESTOS Y ACCESORIOS DE PARTES, GASTABLES Y TECNOLOGÍAS PARA: VEHÍCULOS, MOTOCICLETAS Y BICICLETAS. | JULIA DEL CARMEN HICIANO DE MIRAMBEAUX | 591909 |
| E/2020-23761 | 18/8/20 | AUYANTEPUY RESTAURANT | SERVICIOS DE BAR Y RESTAURANTE. | RAINIER VICENTE SANCHEZ CAMACHO, MARLINT LUIZE MARIN NORIEGA | 592137 |
| E/2020-29810 | 21/8/20 | AVATRO AUTO SMART | COMPRA, VENTA IMPORTACIÓN Y EXPORTACIÓN DE VEHÍCULOS LIVIANOS Y PESADOS, COMPONENTES DE VEHÍCULOS LIVIANOS Y PESADOS. | RADHAMES GARCIA MEDINA | 592599 |
| E/2020-29595 | 20/8/20 | AVITAS MEDICA DOMINICANA | COMERCIALIZACIÓN DE MATERIAL GASTABLE, MOBILIARIOS Y EQUIPOS MÉDICOS PARA HOSPITALES, LABORATORIOS CLÍNICOS Y FARMACIAS. | EUGENE SHNAYDERMAN | 592486 |
| E/2020-27253 | 17/8/20 | AVITAT | GESTORES INMOBILIARIOS; VENTA Y ALQUILER DE INMUEBLES; ADMINISTRACIÓN DE PROPIEDADES. | MARTHA ALTAGRACIA AMEZQUITA DE ALCANTARA | 591877 |
| E/2020-23914 | 13/8/20 | AVONLEA INVESTMENTS | DESIGNAR E IDENTIFICAR UNA SOCIEDAD COMERCIAL QUE SE DEDICARÁ A GESTIONAR Y PROMOVER NEGOCIOS INMOBILIARIOS Y DE BIENES RAÍCES. | RAFAEL ERNESTO ACOSTA COSTE | 591592 |
| E/2020-30718 | 26/8/20 | AVRI PHARMA | IMPORTACIÓN, EXPORTACIÓN, PRODUCCIÓN, DISTRIBUCIÓN Y COMERCIALIZACIÓN DE MEDICAMENTOS, EQUIPO MÉDICO. | ANEST, SRL. | 592665 |
| E/2020-27869 | 21/8/20 | AYAMEN MULTISERVICES | VENTA DE EQUIPOS EN ACERO INOXIDABLE, MATERIAL GASTABLE PARA OFICINA, PRODUCTOS DE LIMPIEZA, FABRICACIÓN DE EQUIPOS INDUSTRIALES. | ANDY ALFREDO CUELLO CASTRO | 592653 |
| E/2020-29210 | 19/8/20 | AZTRO INDIATRIAL | FABRICACIÓN DE TANQUES GLP Y METALMECANICA EN GENERAL. | JOSE ARTURO PEREZ CRESPO | 592219 |
| E/2020-28938 | 18/8/20 | AZULCORP | COMERCIALIZACIÓN, FABRICACIÓN, SUMINISTRO, COMPRA, VENTA, IMPORTACIÓN O EXPORTACIÓN DE PROVISIONES ALIMENTICIAS, FRUTAS, VEGETALES; MEDICAMENTOS. | JOAN MANUEL SENRA OSSER | 592039 |
| E/2020-30058 | 24/8/20 | AZZURRO | IMPORTACIÓN, VENTA Y DISTRIBUCIÓN DE MATERIALES Y DISPOSITIVOS MÉDICOS, PRODUCTOS DE BELLEZA Y COSMÉTICOS EN GENERAL. | MICHAEL VIDAL ABREU MATOS, LUCA MARANDO | 592746 |
| E/2020-21310 | 13/8/20 | B'LOVEYA NAIL BAR. | SERVICIOS DE BELLEZA, MANICURE, PEDICURE, LÁSER, TODOS TIPOS DE UÑAS, TINTADO DE CEJAS Y POSTURA DE PESTAÑAS. | YUDELKA ALTAGRACIA ALMONTE TAVERAS | 591766 |
| E/2020-27951 | 11/8/20 | BABY-21 RESTAURANT | VENTA, ELABORACIÓN Y DISTRIBUCIÓN DE TODO TIPO DE COMIDAS Y BEBIDAS. | ROSANNA DIAZ ALMENGOT | 592833 |
| E/2020-30445 | 25/8/20 | BADEN CARNES | RESTAURANTE DE COMIDA A LA PARRILLA, CAJA CHINA, COMIDA HORNEADA, PLATOS TRADICIONALES, MARISCOS Y PESCADOS. | SAMIL BONE CONCEPCIÓN | 593067 |
| E/2020-28718 | 17/8/20 | BAELEAT GROUP | SOCIEDAD DE INVERSION Y ADMINISTRACION DE BIENES RAICES | CESAR AMAURY MIGUEL GONZALEZ | 591952 |
| E/2020-29030 | 18/8/20 | BAEZ ROSARIO VALUE ACCOUNTANCY & FIRM | SERVICIOS DE CONTABILIDAD, IMPUESTOS Y CONSULTORÍA. | ROSAURA ALFONSINA BAEZ BARRETO | 592123 |
| E/2020-28400 | 13/8/20 | BALANCÉ ESCUELA DE DANZA | ESCUELA DE DANZA, DEDICADA A PROMOVER LA EDUCACIÓN DENTRO DEL ÁMBITO ARTÍSTICO PROFESIONAL. | MARIA ALEJANDRA SURIEL TAVAREZ | 591710 |
| E/2020-26648 | 12/8/20 | BALCRI TRANDING | IMPORTACIÓN Y COMERCIALIZACIÓN DE PRODUCTOS COMESTIBLES. | FRANCISCO ARTURO BALBUENA HEINSEIN | 591477 |
| E/2020-26584 | 25/8/20 | BALTIMORE HOME SANCHEZ VALENZUELA | SERVICIOS DE CONSTRUCCIÓN Y SERVICIOS INMOBILIARIOS. | RUBIS NELSON SANCHEZ VALENZUELA | 593033 |
| E/2020-28960 | 18/8/20 | BAN ELECTRFRI MULTISERVICE BEM | SOMOS UNA EMPRESA DE MULTISERVICIOS QUE BRINDA LOS SERVICIOS DE ELECTRICIDAD EN GENERAL Y RESIDENCIAL. | ARLINTONG JOE MORONTA PEREZ, BERNALDO BATISTA JOSE | 592053 |
| E/2020-26981 | 6/8/20 | BANCA AYM SPORT | VENTA DE JUGADAS DEPORTIVAS Y MAQUINAS TRAGAMONEDAS. | JUAN GUZMAN, PETRA ALTAGRACIA VASQUEZ DE GUZMAN | 592778 |
| E/2020-25489 | 24/8/20 | BANCAS DE LOTERIA PEY SPORT | VENTAS DE LOTERÍA, JUEGOS DE AZAR Y ACTIVIDADES AFINES. | FRANCISCO AGUSTIN RODRIGUEZ BASILIO | 592877 |
| E/2020-20633 | 7/8/20 | BANCO DE REMESAS INTERNACIONALES 057 | PUBLICIDAD; GESTIÓN DE NEGOCIOS COMERCIALES; ADMINISTRACIÓN COMERCIAL; TRABAJOS DE OFICINA; SERVICIOS DE MARKETING, PROMOCIÓN Y MERCADEO. | LOONI GUILLERMO BENITEZ NUÑEZ | 592841 |
| E/2020-30301 | 24/8/20 | BANCO DE SANGRE LAS GEMELAS 24/HORAS | COMERCIALIZACIÓN Y VENTA DE SANGRE Y SUS DERIVADOS. | YIRA DEYANIRA LANTIGUA GARCIA | 592958 |
| E/2020-28794 | 17/8/20 | BARDILY LANTIGUA PRODUCCIONES | PRODUCCIÓN DE TV, RADIO, EVENTOS, AUDIOVISUALES, COLOCACIONES PUBLICITARIAS. | YANILDA MARIA COMPRES GUZMAN, BARDILY RAFAEL LANTIGUA BERIGUETTE | 591978 |
| E/2020-28360 | 13/8/20 | BARIS MEDIC COSMETIK | DISTRIBUCIÓN Y VENTAS DE ARTÍCULOS PARA LA BELLEZA Y TRATAMIENTO PARA EL PELO. | EDUARDO ALEX BARINAS RODRIGUEZ | 591691 |
| E/2020-29457 | 20/8/20 | BARPINCA | FABRICACIÓN, VENTA, IMPORTACIÓN, APLICACIÓN DE ENVASES, HERRAMIENTAS, ALMACENAJE, DISTRIBUCIÓN, CONSERVACIÓN Y MANTENIMIENTO DE PINTURA. | ANGEL MORENO GALAN | 592412 |
| E/2020-27760 | 20/8/20 | BATISTA PEREZ Y ASOCIADOS | TRANSPORTE, CONSTRUCCIÓN, IMPORTACIÓN, EXPORTACIÓN Y COMERCIALIZACIÓN DE VEHÍCULOS Y ELECTRODOMÉSTICOS. | MIGUEL BATISTA PEREZ | 592437 |

| [210] EXP. | [220] SOL. FECHA | [561] NOMBRE COMERCIAL | [510] ACTIVIDAD | [730] SOLICITANTE | [111] REGISTRO |
|--------------|------------------|--|---|--|----------------|
| E/2020-24719 | 24/7/20 | BCV PROFESIONAL ADVISORS | SERVICIO DE CONSULTORÍA EN GENERAL Y/O CUALQUIER OTRO SERVICIO PROFESIONAL, RELACIONADO AL ÁREA FINANCIERA Y ADMINISTRATIVA | CARLOS JAVIER BARRETO BARRETO | 592776 |
| E/2020-24718 | 24/8/20 | BCV PROFESIONAL TAX | SERVICIOS DE ASESORÍA, CONSULTORÍA, IMPUESTOS Y CONTABILIDAD. | CARLOS JAVIER BARRETO BARRETO | 592779 |
| E/2020-24712 | 24/8/20 | BCV PROFESSIONAL HOLDING COMPANY | SERVICIOS DE INVERSIÓN EN FIRMAS DE AUDITORIAS, CONSULTORÍAS, IMPUESTOS Y CONTABILIDAD. | CARLOS JAVIER BARRETO BARRETO | 592781 |
| E/2020-27839 | 24/8/20 | BEAUTYLAND BY MARIEN PEGUERO | VENTA DE ROPA, COMPLEMENTOS Y ACCESORIOS DE VESTIR PARA MUJER, SALÓN DE BELLEZA: LAVADO Y SECADO DE PELO. | MARIEN ESTHEFANY PEGUERO CUEVAS | 592825 |
| E/2020-25740 | 30/7/20 | BEDU SOLUTION GROUP | CONSTRUCCIÓN DE OBRAS CIVILES, CONSULTORÍA DE SEGURIDAD Y MEDIO AMBIENTE, ESTUDIOS DE SUELO Y CÁLCULO DE HUELLA HÍDRICA. | JOSE ARMANDO DURAN GOMERA | 593006 |
| E/2020-29316 | 19/8/20 | BEGSER | REPARACIÓN Y SERVICIOS DE MANTENIMIENTO Y CONSTRUCCIÓN DE PISCINAS, COMPRA Y VENTA DE ACCESORIOS. | BENJAMIN GUERRERO CONCEPCION | 592341 |
| E/2020-28777 | 17/8/20 | BELLOSINVELLO | CENTRO DE DEPILACIÓN LÁSER Y SERVICIOS ESTÉTICOS. | ADOLFO ANTONIO BLANCO PARMO | 591969 |
| E/2020-28471 | 14/8/20 | BENDECIDO DOMINICANO | SERVICIOS DE CONSULTORÍA Y LOGÍSTICA, ASESORÍAS EN IMPLEMENTACIÓN DE ESTRATEGIAS DE NEGOCIOS Y DE PROYECTOS. | FERDINANDO LAMARCHE KHOURY | 591727 |
| E/2020-24001 | 17/8/20 | BENEFIT PROPERTY MANAGEMENT BEPROM. | COMPRA Y VENTA DE INMUEBLES, ADMINISTRACION DE INMUEBLES, MANTENIMIENTO DE INFRAESTRUCTURAS INMOBILIARIAS. | DANNY CONCEPCION | 591904 |
| E/2020-28378 | 13/8/20 | BESMARE GROUP | PLANIFICACIÓN DE EVENTOS, COSTURA, CONFECCIÓN DE TRAJES, ENTRETENIMIENTO. | SMAILING NAYRELI ALCEQUIEZ PANIAGUA | 591697 |
| E/2020-27164 | 17/8/20 | BEST HOME REAL ESTATE JLP | COMPRA, VENTA Y ALQUILER DE SOLARES, PROYECTOS TURÍSTICOS, HOTELEROS, APARTAMENTOS, CASAS, LOCALES COMERCIALES E INMUEBLES EN GENERAL. | LEONEL BONELIS PUJOLS PEGUERO, JOSE ADRIANO PUJOLS PEGUERO | 592093 |
| E/2020-28193 | 21/8/20 | BESTIME INVERSIONES | COMERCIALIZACIÓN, FABRICACIÓN, SUMINISTRO, COMPRA, VENTA, IMPORTACIÓN O EXPORTACIÓN DE PROVISIONES ALIMENTICIAS, FRUTAS, VEGETALES; MEDICAMENTOS. | JOAN MANUEL SENRA OSSER | 592659 |
| E/2020-29275 | 19/8/20 | BETAONE RRG | LA SOCIEDAD TENDRÁ POR OBJETO LA PRESTACIÓN DE SERVICIOS PROFESIONALES DE CONTABILIDAD, AUDITORÍA. | JESUS MANUEL HERMIDA GARCIA | 592301 |
| E/2020-26782 | 5/8/20 | BEZALEEL BUSINESS GROUP | COMPRA Y VENTA DE MATERIALES DE CONSTRUCCIÓN, MAQUINARIAS INDUSTRIALES EN EL ÁREA DE LA CONSTRUCCIÓN. | MARGARITA ROSARIO BELTRE | 592117 |
| E/2020-26392 | 4/8/20 | BIBLE GRAMA | ENTIDAD SIN FINES DE LUCRO, DEDICADA A LA ELABORACIÓN DE DISEÑOS, PRODUCTOS Y ARTES RELIGIOSOS. | KENIA MARGARITA CABRERA MEJIA DE MIR | 591579 |
| E/2020-30109 | 24/8/20 | BICHARA MOTO IMPORT | IMPORTACION, DISTRIBUCIÓN Y VENTA DE MOTORES AUTORIZADOS, ARTÍCULOS ELÉCTRICOS, SUS ACCESORIOS EN GENERAL. | PERSIDES SAMUEL JIMENEZ BICHARA | 592788 |
| E/2020-28700 | 17/8/20 | BIO K KOSMETIKS | ELABORACIÓN Y COMERCIALIZACIÓN DE PRODUCTOS DE BELLEZA EN GENERAL Y OTROS DERIVADOS. | KAREN DE LOS ANGELES FERNANDEZ AMPARO | 591948 |
| E/2020-27857 | 11/8/20 | BIOHASA | ASESORÍA A EMPRESAS Y CENTROS DE SALUD EN BIOSEGURIDAD, HABILITACIÓN, SERVICIOS DE SALUD Y MEDICINA PREVENTIVA. | MAYRA ALTAGRACIA PAULA VARGAS | 592266 |
| E/2020-25548 | 11/8/20 | BIONATURE-ESSENCES BY KTU | FABRICACIÓN, DISTRIBUCIÓN Y VENTA DE PRODUCTOS CAPILARES Y SUS DERIVADOS. | KEILA TAVAREZ UREÑA | 591225 |
| E/2020-30330 | 25/8/20 | BIOVOZECO | IMPORTACIÓN, VENTA Y DISTRIBUCIÓN DE MATERIAL GASTABLE DE OFICINA, PAPELERÍA, MATERIALES Y ARTÍCULOS ESCOLARES. | SANDRA NATALIA RUIZ NAZARIO | 592988 |
| E/2020-28503 | 14/8/20 | BLACK AND BLUE SALON | SERVICIOS DE TRATAMIENTO DE BELLEZA, SERVICIOS DE PELUQUERÍA, VENTA DE ARTÍCULOS DE BELLEZA Y COSMÉTICOS. | ANNELYS VALDEZ, MARCOS MENDEZ JIMENEZ | 591746 |
| E/2020-22176 | 12/8/20 | BLACKBANANA | EXPORTACIÓN E IMPORTACIÓN DE CIGARROS Y TABACOS. | MELVIN ESTEBAN MARTÍNEZ FRANCISCO, MARCO PAUL RUPP | 591471 |
| E/2020-7776 | 25/8/20 | BLANTOP | VENTA E INSTALACIÓN DE SERVICIOS DE INTERNET. | BENNY LANTIGUA GUZMAN | 593059 |
| E/2020-28314 | 13/8/20 | BLI TRADE | SOCIEDADES DE INVERSIÓN, INVERSIONES EN GENERAL. | EZEQUIEL TONY POUERIEZ SANCHEZ | 591642 |
| E/2020-22487 | 20/8/20 | BLOCCO DOMINICANA | FABRICACIÓN, INSTALACIÓN, COMERCIALIZACIÓN DE MATERIALES DE CONSTRUCCIÓN EN TERRITORIO NACIONAL Y/O EXTRANJERO. | FERNANDO ARTURO VALDEZ JACOBO, LUIS ARTURO NUÑEZ DE LANCER | 592498 |
| E/2020-28521 | 14/8/20 | BLOCKTOP | ASESORÍA, COMPRA, VENTA, ALQUILER, PROMOCIÓN DE BIENES RAÍCES. | GIANMARCOS ESTÉVEZ SOSA, STEVEN THOMAS BRITO CONTRERAS | 591843 |
| E/2020-30071 | 24/8/20 | BLUE EXTREME TEAM BLEXT | AGENCIA DE VIAJES, OPERADORA DE TURISMO NACIONAL, VENTAS DE PASAJES AÉREOS, RESERVACIONES DE HOTELES. | HUGO ALBERTO SANTOS INOA | 592748 |
| E/2020-28307 | 13/8/20 | BLUE ROOM GASTROBAR | BAR, RESTAURANTE, COMERCIALIZAR DIFERENTES TIPOS DE BEBIDAS, TRAGOS, REFRIGERIOS, ORGANIZACIÓN DE EVENTOS SOCIALES EN GENERAL. | ARAMIS DEL ROSARIO CUETO | 591638 |
| E/2020-29135 | 19/8/20 | BLUERP PROFESSIONAL | CREACIÓN DE SOFTWARE EN GENERAL RELACIONADOS Y EN PARTICULAR SOFTWARE ERP Y CRM PARA RENTA/VENTA Y SERVICIOS RELACIONADOS. | REMY JUAN DAMACENO RICARDO | 592182 |
| E/2020-23773 | 21/7/20 | BODEGA EHD CARIBE | COSECHEROS, BODEGUEROS, FABRICANTE DE VINOS Y SUS DERIVADOS ECOLÓGICOS, EXPORTACION, IMPORTACION, VENTA. | DANIEL CORREA MAIN | 592078 |
| E/2020-29035 | 18/8/20 | BODEGAS INOA VARGAS | FABRICACION Y VENTA DE RON. | MANUEL SALVADOR GONZÁLEZ BISONO, DEYANIRA ALTAGRACIA VARGAS GUZMAN DE MUÑOZ | 592142 |
| E/2020-25589 | 20/8/20 | BONITTOS NAVARRO & VICENTE, PERSONALIZADOS Y EVENTOS | PERSONALIZADOS DE TODO TIPO, VENTA DE ARTÍCULOS PERSONALIZADOS, VENTA DE ARTÍCULOS PARA FIESTA, IMPRENTA, PUBLICIDAD. | HUASCAR JAELE DIAZ VICENTE | 592512 |
| E/2020-24655 | 24/8/20 | BONLUCK BUS & COACH | COMPRA, VENTA, IMPORTACIÓN, DISTRIBUCIÓN DE VEHÍCULOS DE MOTOR, PRINCIPALMENTE BICICLETAS, MOTOCICLETAS. | HENRY ANTONIO BAEZ GARCIA, JENNIFER MARIA CABRERA MIESES DE BAEZ | 593003 |
| E/2020-27618 | 10/8/20 | BONTRATO AGENCY | ENTRENAMIENTOS Y CONSULTORÍAS EN COMUNICACIÓN Y RELACIONES PÚBLICAS; GESTIÓN DE RELACIONES PÚBLICAS. | NIURKA NUMIDIA DURÁN SANTANA, VALENTÍN SIGFRIDO GUERRERO PADILLA | 592227 |
| E/2020-30843 | 26/8/20 | BORELA | ESTABLECER, GESTIONAR E IMPLEMENTAR EN GENERAL LOS NEGOCIOS DE INVERSIONES INMOBILIARIAS, CORREDURÍAS. | AMELIA MELGEN ELÍAS | 592830 |
| E/2020-29294 | 19/8/20 | BORGES AUTO IMPORT | IMPORTACIÓN Y VENTA DE VEHÍCULOS AUTOMOTORES, NUEVOS N.C.P. (INCL. CASAS RODANTES, TRAILERS, CAMIONES). | DEIVY JUNIOR BORGES SANTANA | 592313 |
| E/2020-28320 | 13/8/20 | BOSS AUTO SERVICE STI | CENTRO DE SERVICIO AUTOMOTRIZ, CIUDADO Y MANTENIMIENTO DE VEHÍCULOS EN GENERAL. | ADIEURYS PORFIRIO ABREU MARTE, DANIEL FABIAN DE LEON | 591513 |
| E/2020-29243 | 19/8/20 | BOSSMORE GROUP | SERVICIO DE RESTAURANTERÍA Y EXPENDIO DE COMIDAS PROCESADAS O NO; EXPENDIO DE BEBIDAS ESPIRITUOSAS Y JUGOS NATURALES. | PEDRO RICARDO VALDEZ TRAVIESO | 592283 |
| E/2020-24587 | 18/8/20 | BRANDY INMOBILIARIA | COMPRA, VENTA, REMODELACIÓN Y CONSTRUCCIÓN DE BIENES INMUEBLES, PARA FINES RESIDENCIALES, COMERCIALES O INDUSTRIALES. | RAFAELINA RODRIGUEZ ALMONTE | 592080 |
| E/2020-30324 | 25/8/20 | BRAVADO CIGARS GROUP | VENTAS Y DISTRIBUCIÓN DE CIGARROS Y BEBIDAS, IMPORTACIÓN Y EXPORTACIÓN DE TABACO, BEBIDAS Y CIGARROS. | DIEGO JOSE ABREU HAHN, ANGEL RADHAMES VILLAMIL FERMIN | 592981 |
| E/2020-27541 | 18/8/20 | BRENMOLI NATURAL | FABRICACIÓN Y DISTRIBUCIÓN DE PRODUCTOS ORGÁNICOS PARA EL CUIDADO DEL CABELLO Y DE LA PIEL. | BRENDA MARIA MOLINA MARTINEZ | 592155 |
| E/2020-27108 | 20/8/20 | BREYNER CARIBBEAN SOLUTION. | SUPLIDORES DE MATERIALES ELÉCTRICOS, FERRETEROS, ELECTRODOMÉSTICOS, TODO PARA LA CONSTRUCCIÓN EN GENERAL. | MIGUEL DEL CARMEN MEDRANO DAMASO | 592522 |
| E/2020-29873 | 21/8/20 | BRIHCON | CONSTRUCCION. REFORMA Y REPARACIÓN DE EDIFICIOS RESIDENCIALES (INCL. CONSTRUC. REFORMA Y REPARACIÓN DE VIVIENDAS UNIFAMILIARES). | BRIANDA MARIA HIRALDO CLASE, AMPARO VERAS VALERIO | 592637 |
| E/2020-11260 | 14/8/20 | BUSINESS MANAGEMENT GROUP BMG | SE DEDICARA AL RECLUTAMIENTO PARA PARTICIPANTES EN EL PROGRAMA SUMMER WORK AND TRAVEL DE LOS ESTADOS UNIDOS. | JASSER ANTONIO VENTURA PINEDA, JUAN FRANCISCO MEDINA DIAZ, MIGUEL ORLANDO MESA ARIAS, LEROY JESUS MEDINA PEREZ | 591800 |
| E/2020-30343 | 25/8/20 | BUSSI MOTORS | COMPRA, VENTA Y FINANCIAMIENTO DE VEHÍCULOS DE TODO TIPO. | VICTOR ANTONIO BUSSI BRETON | 593009 |
| E/2020-16800 | 14/8/20 | BUXCO | DESARROLLO Y COMERCIALIZACIÓN DE APLICACIONES MÓVILES Y WEB, ENLACE DE COMERCIOS O EMPRESAS CON PROSPECTOS O CLIENTES. | MARCEL HERRERA SANTANA | 591823 |
| E/2020-26600 | 13/8/20 | BUYA DOMINICANA | SERVICIOS DE GESTIÓN DE TIENDA DE E-COMMERCE IMPRESIÓN BAJO DEMANDA Y DISEÑO GRÁFICO DE ARTÍCULOS PERSONALIZADOS. | JOSE MIGUEL INFANTE RODRIGUEZ | 591628 |
| E/2020-25491 | 21/8/20 | BY KOKOITA RD | VENTA DE TRAJES DE BAÑOS, ACCESORIOS, PRENDAS Y TODO ARTÍCULO QUE ENTRE DENTRO DEL REGLÓN DE VESTIMENTA Y CALZADO. | NICOLE MARGARITA MUÑOZ ACOSTA | 592687 |
| E/2020-27182 | 25/8/20 | BYLAURETA | VENTA DE ROPA DE SEGUNDA MANO Y COMPLEMENTOS. | LEIDY LAURA MARTE DE FAMILIA | 593008 |
| E/2020-20397 | 21/7/20 | C S GOODIES CRISTAL SANCHEZ | HACEMOS ARTE EN LA COCINA, POSTRES, PICADERAS Y COMIDAS ARTESANALES, TANTO CRIOLLAS COMO A NIVEL INTERNACIONAL. | CRISTAL MARIA SANCHEZ FLORENTINO | 591815 |
| E/2020-26215 | 4/8/20 | C.A.P. CLEAN AS PARADISE | SERVICIO DE LIMPIEZA RESIDENCIAL, COMERCIAL, POST CONSTRUCCIÓN Y LIMPIEZA EN GENERAL. | ZORINA MICHELINE NIVILLAC | 590826 |
| E/2020-26756 | 17/8/20 | CA.S.A CONSTRUCCIONES DEL ESTE | PROYECTOS DE INGENIERÍA CIVIL Y ARQUITECTURA; PROYECTO ELÉCTRICO, HIDRÁULICO Y EÓLICO, CONSTRUCCIÓN DE TODO TIPOS DE CARRETERAS. | STEVEN ANTERO GARCIA INOA | 591869 |
| E/2020-29471 | 20/8/20 | CABAÑAS HOY | SERVICIOS TURISTICOS, HOTELERIA, RESTAURANTES, ALQUILER DE CABAÑAS. | SHU-QUAN CEN | 592419 |
| E/2020-26924 | 19/8/20 | CADASA TRADING | COMPRA, VENTA, IMPORTACIÓN Y EXPORTACIÓN DE PRODUCTOS FARMACÉUTICOS. | CADASA TRADING, S.R.L. | 592379 |
| E/2020-26953 | 21/8/20 | CAFÉ AROMÁTICO SANTA HELENA | COMERCIALIZACIÓN, PRODUCCIÓN, DISTRIBUCIÓN Y EXPORTACIÓN DE CAFÉ. | BOLIVAR ANTONIO VENTURA RODRIGUEZ | 592720 |

| [210] EXP. | [220] SOL. FECHA | [561] NOMBRE COMERCIAL | [510] ACTIVIDAD | [730] SOLICITANTE | [111] REGISTRO |
|--------------|------------------|--|---|---|----------------|
| E/2020-28772 | 17/8/20 | CAFÉ VIRALATA | PREPARAR, VENDER, DISTRIBUIR, PRODUCIR, COMERCIALIZAR Y TRANSFORMAR EL CAFÉ, EJECUTAR ACTOS DE COMERCIO. | ALVARO MANUEL PEÑA SAHAD | 591967 |
| E/2020-29496 | 20/8/20 | CAJUL INVERSIONES & AGROPECUARIA | INVERSIONES AGROPECUARIAS. IMPORTACIÓN, EXPORTACIÓN, Y COMERCIALIZACIÓN DE PRODUCTOS AGROPECUARIOS. | JULIA EMMA ORIOL GARCIA | 592428 |
| E/2020-30306 | 24/8/20 | CALEUM INVESTMENT | CAPTACIÓN DE INVERSIÓN PARA EL DESARROLLO DE PROYECTOS HABITACIONALES, COMERCIALES Y HOTELEROS | JULIO CESAR MARTINEZ LANTIGUA | 592960 |
| E/2020-25745 | 18/8/20 | CALINDUS SERVICES | CAPACITACIÓN, CONSULTORIA, ASESORÍA, EN CIENCIAS MATEMÁTICAS, COMPUTACIÓN, FINANZAS, INGENIERÍA INDUSTRIAL. | JOEL ABEL MACEA SELMO, ROBERT ANTONIO MUÑOZ RIVERA | 592147 |
| E/2020-25528 | 13/8/20 | CAMARA DE COMERCIO DE LA MICRO/MEDIANA EMPRESA SOLIDARIA MIGRANTE RD CAMEPRIMI | ENTIDAD SIN FINES DE LUCRO, DEDICADA A BRINDAR APOYO Y ORIENTACIÓN A LOS VENDEDORES AMBULANTES Y HIJOS. | LOURDES ANTUAN FRANSUA | 591621 |
| E/2020-25578 | 30/7/20 | CAMPESINO DOMINICANO RESTAURANT | SE DEDICARA A LA DISTRIBUCIÓN, COMERCIALIZACIÓN Y VENTA DE ALIMENTOS Y BEBIDAS. | JOAQUIN RAFAEL DEL CARMEN AQUINO | 589455 |
| E/2020-30105 | 24/8/20 | CANARCHY ENTERPRISES | ACTIVIDADES DE ASESORAMIENTO EMPRESARIAL. | MILVIO ARMANDO LINARES VILLEGAS | 592782 |
| E/2020-30270 | 24/8/20 | CAPATECH | INSTITUTO DE CAPACITACION TECNOLOGICA. | ROCIO ESTERVINA VASQUEZ CASTRO | 592947 |
| E/2020-25772 | 13/8/20 | CAPICUA | VENTA AL PORMENOR DE APARATOS ELECTRÓNICOS NUEVOS Y USADOS | FRANCISCO JAVIER RODRÍGUEZ GUZMÁN , LENNY ANTONIO POLANCO RODRIGUEZ | 591650 |
| E/2020-28089 | 12/8/20 | CAPTÉ | RECLUTAMIENTO DE PERSONAL, ASESORÍA DE RECURSOS HUMANOS, HEADHUNTER. | ANA ZOILA TEJADA GARCÍA | 591492 |
| E/2020-30223 | 24/8/20 | CARDIOVASCULAR HEALTH SERVICES BY DRA. CÁNDIDA HENRIQUEZ L. | SERVICIOS DE SALUD ESPECIALIZADOS | CANDIDA ROSA HENRIQUEZ LIZARDO | 592934 |
| E/2020-20419 | 17/20 | CARIBBEAN GLASS INDUSTRY | FABRICACION DE TODO TIPO DE ENVASES DE VIDRIO, INCLUYENDO, PERO NO LIMITADO A BOTELLAS, FRASCOS. | CARIBBEAN GLASS INDUSTRY, S.A. | 590819 |
| E/2020-23388 | 28/7/20 | CARMIRA CONSULTORES & AUDITORES | SERVICIOS EN AUDITORIA FINANCIERA, ÁREAS FISCAL IMPOSITIVA, GERENCIAL Y FINANZA CORPORATIVA, BASADA EN LAS MEJORAS PRÁCTICAS. | CARINA MINAYA RAMIREZ, YOCAYRI ROSARIO MINAYA | 591467 |
| E/2020-19455 | 12/8/20 | CAROLINA ARVELO PRODUCTIONS | PROMOCIÓN, MANEJO DE ARTISTAS, INFLUENCERS Y EVENTOS. | ANA CAROLINA ARVELO VILLALONA | 591531 |
| E/2020-25365 | 12/8/20 | CARPAB CONTADORES & CONSULTORES | SERVICIOS DE CONTABILIDAD, AUDITORÍA, ASESORÍA FISCAL, ASESORÍA LABORAL, BIENES RAÍCES, ASESORÍA FINANCIERA. | CARLA DE JESUS PAULINO JAVIER | 591493 |
| E/2020-23242 | 12/8/20 | CARTERA DE CAPITAL COMPUESTO STMC | INVERSIONES MOBILIARIAS, INMOBILIARIAS, FINANCIERAS Y COMERCIALES. | SEBASTIAN EDUARDO TEJERA MESSINA | 591474 |
| E/2020-29410 | 20/8/20 | CARTON BRIDGE | ELABORACIÓN, FABRICACIÓN, IMPORTACIÓN Y VENTAS AL POR MAYOR DE CAJAS DE CARTÓN CORRUGADO Y DE ENVASES DE CARTÓN. | WINSTON GARIBALDI PERALTA GONELL | 592388 |
| E/2020-28154 | 21/8/20 | CASA AMOLADORA RYJ | VENTA Y REPARACIÓN DE ARTÍCULOS DE USO DE PELUQUERÍA. | FRANCISCO GOMEZ DIAZ | 592707 |
| E/2020-28592 | 17/8/20 | CASA DE LA CULTURA Y EL DEPORTE DOMINICANO - CCDD | ENTIDAD SIN FINES DE LUCRO QUE PROMUEVE LA CULTURA Y EL DEPORTE A NIVEL NACIONAL E INTERNACIONAL. | RAFAEL RODRIGUEZ GERMOSEN | 591840 |
| E/2020-29932 | 21/8/20 | CASA MARGOT | DISTRIBUIR, CONFECIONAR, VENDER, COMPRAR, ASÍ COMO LA IMPORTACIÓN Y EXPORTACIÓN DE TODO GENERO DE LENCERÍA Y ARTÍCULOS PARA EL HOGAR. | CASA MARGOT, S.R.L. | 592682 |
| E/2020-24735 | 18/8/20 | CASA SO SIMPLE | DISEÑO E INSTALACIÓN DE CLOSETS. VENTA AL POR MAYOR Y AL DETALLE DE PRODUCTOS PARA EL HOGAR EN GENERAL. | M. F. & A. COMERCIAL, S.R.L. | 592067 |
| E/2020-28226 | 12/8/20 | CASA SUPERAMOR | VENTA AL POR MAYOR Y DETALLE DE PRENDAS DE VESTIR, ROPA DE CAMA, CORTINAS | CHAOHUI HUANG | 591558 |
| E/2020-28899 | 17/8/20 | CATALINA SERVICE | SOPORTE TÉCNICO DE TECNOLOGÍA, REPARACIÓN DE COMPUTADORAS Y EQUIPOS ELECTRÓNICOS, REDES Y TELECOMUNICACIONES. | RAFFY JUNIOR GERMAN VASQUEZ | 592020 |
| E/2020-18388 | 20/8/20 | CATHERINE ABREU INCORPORATION | ELABORACIÓN DE PRODUCTOS NATURALES Y ORGÁNICOS PARA LA PIEL Y CABELLO. | CATHERINE ABREU DE LOS SANTOS | 592493 |
| E/2020-28071 | 21/8/20 | CAVMINS MULTISERVICIOS & INGENIERIA | CONSULTORÍA, SUPERVISIÓN, CONSTRUCCIÓN, INGENIERÍA, DISEÑO, DESARROLLO, PROMOCIÓN Y AUDITORIA DE OBRAS CIVILES. | CARLOS VLADIMIR MINYETY SANCHEZ | 592633 |
| E/2020-29273 | 19/8/20 | CECILIO SANTANA & ASOCIADOS | AGRIMENSOR- FOTOGRAFETISTA | CECILIO SANTANA SILVESTRE | 592300 |
| E/2020-22873 | 18/8/20 | CENOVI SHIPPING CARGO EXPRESS | EMPRESA DESTINADA A LOS ENVÍO DE PAQUETES, ELECTRODOMÉSTICOS, CAJAS DE COMIDA. | ELVIN ALEJO TORIBIO | 592114 |
| E/2020-29349 | 19/8/20 | CENTRO APOSTÓLICO SHEKINAH A LAS NACIONES | IGLESIA EVANGÉLICA, SIN FINES DE LUCRO. | ANGEL LUIS ROSARIO DE LA CRUZ, ANYELLY ESTHER OZUNA GONZALEZ DE ROSARIO | 592360 |
| E/2020-29670 | 20/8/20 | CENTRO DE DESARROLLO INTEGRAL MANANTIAL DE VIDA CEDIMAV | ENTIDAD SIN FINES DE LUCRO, DESARROLLO INTEGRAL DE NIÑOS, NIÑAS Y ADOLESCENTES, ASÍ COMO IMPLEMENTACIÓN DE PROGRAMAS DE DESARROLLO COMUNITARIOS. | JOSE ALCIDES FONTANA DIAZ | 592544 |
| E/2020-27406 | 19/8/20 | CENTRO DE PREHABILITACIÓN OPTIMA CENOQI. | BRINDAR SERVICIOS DE PREHABILITACIÓN Y TERAPIAS FÍSICAS A PACIENTES Y COMERCIALIZACIÓN, VENTA Y DISTRIBUCIÓN DE SUPLEMENTOS NUTRACEUTICOS. | PIERRE OLNICK RENE | 592262 |
| E/2020-21995 | 13/8/20 | CENTRO DE PSICOTERAPIA Y SALUD INTEGRAL LEV | OFRECER CONSULTAS DE MEDICINA, PEDIATRÍA Y PSICOLOGÍA. | LORENA EUNICE VENTURA CRUZ | 591567 |
| E/2020-25601 | 30/7/20 | CENTRO DE SALUD INTEGRAL FARO DE SALVACIÓN CENTRAL | BRINDAR TODO TIPO DE SERVICIOS DE SALUD EN GENERAL Y DE PSICOLOGÍA CLÍNICA. | RAFAEL PEÑA PILARTE | 592380 |
| E/2020-28049 | 12/8/20 | CENTRO DE SOLUCIONES DENTALES, CENSODENT | SERVICIOS ODONTOLÓGICOS EN GENERAL. | GABRIELA PICHARDO GUILLEN, ANNY TERESA HILARIO SANTOS | 591446 |
| E/2020-29405 | 19/8/20 | CENTRO DE SONOGRAFIA DR. ALEJANDRO M. RUIZ DE LA CRUZ | SONOGRAFÍAS EN GENERAL. | ALEJANDRO MIGUEL RUIZ DE LA CRUZ | 592387 |
| E/2020-26729 | 12/8/20 | CENTRO DE TRATAMIENTO DE ULCERAS, HERIDAS Y SALUD SEXUAL DR. CARLOS CARVAJAL | SERVICIOS DE TRATAMIENTO DE ULCERAS, HERIDAS Y ENFERMEDADES DE TRANSMISIÓN SEXUAL, ASÍ COMO TRATAMIENTO DE PIE DIABÉTICO | CARLOS RAFAEL CARVAJAL HERNANDEZ | 591615 |
| E/2020-22216 | 10/7/20 | CENTRO EDUCATIVO RAYO DE LUZ DE SAN FRANCISCO DE MACORIS | CREACIÓN DE UN CENTRO EDUCATIVO, COLEGIO, CON LOS NIVELES BÁSICO Y MEDIO, BAJO LOS REGLAMENTOS ESTABLECIDOS POR LA SECRETARIA DE ESTADO DE EDUCACIÓN. | DARLING FERNANDO QUEVEDO GARCIA | 592376 |
| E/2020-16123 | 25/8/20 | CENTRO FERRETERO BSG | VENTAS Y COMERCIALIZACIÓN DE ARTÍCULOS FERRETEROS Y TODO TIPO DE MATERIALES PARA LA CONSTRUCCIÓN. | BENITO SANCHEZ GARCIA | 593066 |
| E/2020-30370 | 25/8/20 | CENTRO HIERROS REALES | COMPRA Y VENTA DE DIVERSOS METALES Y ARTÍCULOS FERRETEROS. | ALFREDO JOSE REYES UREÑA | 593045 |
| E/2020-29440 | 20/8/20 | CENTRO INTEGRAL DE FISIOLÓGIA GASTROINTESTINAL GASTROCENM | SERVICIOS DE SALUD Y CONSULTORÍA MÉDICA ESPECIALIZADA DE GASTROENTEROLOGÍA GENERAL Y AVANZADA. | MARIEL ALEXANDRA SUÁREZ JÁQUEZ | 592403 |
| E/2020-28808 | 17/8/20 | CENTRO JURÍDICO DE CONSULTORÍA MIGRATORIA LICDA MARISOL ACOSTA | ASESORÍA DE PERSONAS INTERESADAS EN VIAJAR HACIA DIFERENTES PAISES DEL EXTERIOR, YA SEA COMO RESIDENTES O TURISTAS. | OTILIA MARISOL ACOSTA GERMÁN DE SILVA | 591990 |
| E/2020-29233 | 19/8/20 | CENTRO MEDICO CERILAB | SERVICIOS ESPECIALIZADO EN CONSULTA, EMERGENCIA, INTERNAMIENTO, CIRUGIA INVASIVA Y NO INVASIVA. | LEDNA RAFAELA BELGROVE | 592247 |
| E/2020-28145 | 12/8/20 | CENTRO ODONTOLÓGICO DRA. LYSOL GONZALEZ | CENTRO ODONTOLÓGICO EN GENERAL, CONSULTAS, PROFILAXIS OPERATORIA, PRÓTESIS, PEDIATRÍA DENTAL, ORTODONCIA Y CIRUGÍA. | LYSOL YNES GONZALEZ GUZMAN | 591510 |
| E/2020-22548 | 14/8/20 | CENTRO ORTOPÉDICO TRAUMATOLÓGICO E INTEGRAL MONTE PLATA, CONTRAIMP | SERVICIO INTEGRAL DE SALUD, CONSULTA, EVALUACIONES MÉDICAS, EVALUACIONES ORTOPÉDICAS, CIRUGÍAS. | YOCEURI MEJIA AQUINO | 591774 |
| E/2020-26528 | 5/8/20 | CENTRO PSICOPEDAGÓGICO COLINAS DEL ORIENTE | EDUCACIÓN INICIAL, EDUCACIÓN BÁSICA, ESTIMULACIÓN TEMPRANA, GUARDERÍA INFANTIL, SALA DE TAREA. | ANA MARIA MONDELIS DE LEON DE DUQUE | 592464 |
| E/2020-27827 | 20/8/20 | CEPACO | DISTRIBUCIÓN Y VENTA DE PRODUCTOS AGRÍCOLAS Y VEGETALES PREHECHOS. | IRVING OMAR RIVAS GRULLON | 592529 |
| E/2020-29678 | 20/8/20 | CERROS DE LA COLONIA | CONSTRUCCIÓN DE PROYECTOS Y EDIFICACIONES, COMPRA Y VENTA DE INMUEBLES, DISEÑOS Y ELABORACIÓN DE PLANOS. | CELIO ENRIQUE MERCEDES GOMEZ | 592587 |
| E/2020-28388 | 13/8/20 | CESA, CONSORCIO ESPECIALIZADO SALUD AVANZADA | SE DEDICA A LA IMPORTACIÓN Y VENTA DE EQUIPOS MÉDICOS, INSUMOS MÉDICOS Y MEDICAMENTOS, Y A CUALQUIER OTRO ACTIVIDAD RELACIONADA. | CESA, S.R.L. | 591700 |
| E/2020-26601 | 14/8/20 | CGES9 GESTIÓN EMPRESARIAL & OUTSOURCING | SERVICIOS DE PUBLICIDAD, DISTRIBUCIÓN O ENTREGA DE MATERIAL PUBLICITARIO, DISTRIBUCIÓN DE ESPACIOS PUBLICITARIOS EN LAS VALLAS. | YISELL JOA SANG DE LEONG | 591770 |
| E/2020-29427 | 20/8/20 | CHAMP MARKET | VENTA DE PRODUCTOS COMESTIBLES, BEBIDAS, Y AFINES. | FRANKLIN MIESES MONTAN | 592398 |
| E/2020-22505 | 20/8/20 | CHANBRI'S XABORES GOURMET | SERVICIO DE CATERING Y VENTAS DE SALSAS PARA UNTAR CASERA PARA FIESTAS, EVENTOS Y PRESENTACIONES DE DIVERSAS ÍNDOLES. | MELINA ALTAGRACIA ANTIGUA PEREZ | 592497 |
| E/2020-28919 | 18/8/20 | CHAPOFILMS | VIDEOS MUSICALES, VIDEOS COMERCIALES, FOTOS, ETC. | EDWARD ALEXANDER PIMENTEL JESUS | 592027 |
| E/2020-24625 | 18/8/20 | CINEMOTION | FILMACION, EDICION Y POST PRODUCCION DE VIDEOS Y SPOTS, FOTOGRAFIA, MANEJO DE REDES SOCIALES. | PABLO ALBERTO ROSADO CASTILLO | 592275 |
| E/2020-28506 | 14/8/20 | CIVIL 409 | COSTRUCTORA E INMOBILIARIA, DISEÑO, PLANIFICACION Y EJECUCION DE TODO TIPO DE OBRAS, ASI COMO SU COMERCIALIZACION . | DEYBI ALEXANDER CUELLO FIGUEROE | 591798 |
| E/2020-19688 | 18/8/20 | CIVIL DESIGN CONSTRUCCIONES VIRBAES | DISEÑO, PLANIFICACIÓN Y CONSTRUCCIONES DE OBRAS CIVILES, ASESORÍA Y SUPERVISIÓN DE PROYECTOS. | VIRGILIO AUGUSTO BAEZ ESCOTO | 591662 |
| E/2020-12200 | 17/8/20 | CLEANFUMITEC DOMINICANA | DESINFECCIÓN, FUMIGACIÓN Y CONTROL DE PLAGAS; LIMPIEZA, RECOLECCIÓN, ADMINISTRACIÓN, TRANSPORTE Y PROCESAMIENTO DE DESECHOS Y DESPERDICIOS. | ANDROMEDA JOANDRYS PEREZ MARTINEZ | 591867 |
| E/2020-28092 | 12/8/20 | CLÍNICA DE LÍPIDOS CLI-LIPID | OFRECER CONSULTA DE CARDIOLOGÍA CLÍNICA Y METABÓLICA CON SEGUIMIENTO PERSONALIZADO DE LOS TRASTORNOS DE COLESTEROL. | MAXIMA MENDEZ CASTILLO | 591494 |
| E/2020-27220 | 7/8/20 | CLÍNICA DENTAL DRA NIURKA ORTEGA | PROCEDIMIENTOS DENTALES, OPERATORIA DENTAL, RADIOGRAFÍA PERIAPICAL, CIRUGÍA BUCAL, PERIODONCIA, ENDODONCIA. | NIURKA ISABEL ORTEGA GARCÍA | 592085 |
| E/2020-30126 | 24/8/20 | CLUB AMAPROSAN | CLUB RECREATIVO, DEPORTIVO, CULTURAL Y DE ESPARCIMIENTOS. | ASOCIACION DE MAYORISTAS PROV DE SANTIAGO INC | 592808 |

| [210] EXP. | [220] SOL. FECHA | [561] NOMBRE COMERCIAL | [510] ACTIVIDAD | [730] SOLICITANTE | [111] REGISTRO |
|--------------|------------------|--|--|--|----------------|
| E/2020-27021 | 24/8/20 | CLUB CULTURAL EDUCATIVO LOS HALCONES DORADOS | ACTIVIDADES DEPORTIVAS Y CULTURALES, DESARROLLO Y PREPARACIÓN DE NIÑOS, NIÑAS Y ADOLESCENTES EN PRACTICAS DEPORTIVAS Y ESTUDIANTILES. | JORGE LUIS ESPINAL REINOSO | 592827 |
| E/2020-29189 | 19/8/20 | CLUB DEPORTIVO TIERRA SANTA CAPOTILLO | ORGANIZACIÓN SIN FINES DE LUCRO DEDICADA AL DESARROLLO DEL DEPORTE, LA CULTURA Y LA RECREACIÓN. | DANY PÉREZ HERNÁNDEZ | 592202 |
| E/2020-27876 | 19/8/20 | COCO VERDE INVESTMENTS J-ROMERO RD | I) REALIZAR PROMOCIONES, CAMPAÑAS DE PUBLICIDAD, PROMOCIONES DIGITALES Y EN LAS REDES SOCIALES DESTINADAS A INCENTIVAR EL TURISMO. | TEUDIS JOSÉ ROMERO MARTY | 592363 |
| E/2020-25026 | 20/8/20 | COCOA OLIHEN | FABRICACIÓN, DISTRIBUCIÓN Y VENTA DE COCOA. | MANUEL DE JESUS OLIVARES HENRIQUEZ | 592525 |
| E/2020-24088 | 12/8/20 | CODEYPLO | REPARAR, DAR MANTENIMIENTO, INSTALAR, VENDER; EQUIPOS Y APARATOS ELÉCTRICOS Y DE PLOMERÍA EN LA REPÚBLICA DOMINICANA. | PASCUAL DE JESUS CASTILLO TEJEDA | 591459 |
| E/2020-27148 | 14/8/20 | COFRASA MUEBLE | FABRICACION DE MUEBLES EN GENERAL Y TODO TIPO DE TRABAJO EN MADERA. | JUAN CORREA DEL ROSARIO | 591838 |
| E/2020-29826 | 21/8/20 | COLD PLACE | MANTENIMIENTO E INSTALACIÓN DE AIRE ACONDICIONADOS. | WENDY BELINDA GERONIMO NUÑEZ, NATAN LEOPOLDO RODRIGUEZ RECIO | 592603 |
| E/2020-28380 | 13/8/20 | COLECCIÓN INDÓMITA | DISEÑO Y VENTA DE PRENDAS DE VESTIR, BISUTERÍAS, JOYERÍAS Y ACCESORIOS DE MODA. | KARINA CORTORREAL SANTANA DE CRUZ | 591703 |
| E/2020-25388 | 29/7/20 | COLEGIO FORCHUE 2 | SERVICIO DE GUARDERÍA DE BEBES, EDUCACIÓN NIVEL INICIAL, EDUCACIÓN NIVEL PRIMARIA Y NIVEL DE MEDIA. | YOCASTA MARGARITA FORCHUE MORALES, ELVIS MARIANO DE JESUS ARBONA | 592618 |
| E/2020-28803 | 17/8/20 | COLEGIO INFANTIL LOS PEKES DE MOCA | IMPARTIR DOCENCIA (EDUCACIÓN). | MERCEDES HERMINIA ESTRELLA PEÑA | 591988 |
| E/2020-25572 | 17/8/20 | COLEGIO LOS MAESTROS SAN JOSE | SERVICIOS DE EDUCACIÓN INICIAL Y BÁSICA | MARIA AGRIPINA GABRIEL DE TORIBIO | 591891 |
| E/2020-29971 | 21/8/20 | COLLEGE HILL INTERNATIONAL BASEBALL ACADEMY | SERVICIOS COMPLETOS DE ENTRENAMIENTO PROFESIONAL PARA ATLETAS, GESTIONAR SU FIRMA CON UN EQUIPO DE GRANDES LIGAS. | PAUL CHRISTOPHER DANIEL | 592711 |
| E/2020-27410 | 18/8/20 | COLLON | COMPRA, VENTA Y CONSTRUCCION DE INMUEBLES. | SIMONE CASTRONOVO | 592246 |
| E/2020-26582 | 14/8/20 | COLOREM'S | GESTIÓN DE REDES SOCIALES Y PAGINAS WEB, MARKETING DIGITAL, COMUNICACIÓN CORPORATIVA. | YAIRA KARINA PORTES ESPINOSA | 591761 |
| E/2020-23990 | 19/8/20 | COMEDOR EL EXQUISITO SABOR COEXSA | SERVICIOS COMEDOR, VENTA DE DESAYUNOS Y COMIDA. | CHELVIN JOSÉ ROSARIO BELTRÉ | 592325 |
| E/2020-5542 | 14/8/20 | COMERCIAL BONI PEREZ | COMERCIALIZACIÓN Y DISTRIBUCIÓN DE TODA CLASE DE COMESTIBLES, BEBIDAS, PRODUCTOS PARA LA LIMPIEZA Y EL CUIDADO PERSONAL. | JEAN RUSBEL PEREZ RAMIREZ | 591799 |
| E/2020-12283 | 12/8/20 | COMERCIAL DOÑA CUCA | VENTA DE PRODUCTOS ALIMENTICIOS Y DE HIGIENE. | JASMIN ALTAGRACIA CABRERA BRETON DE VASQUEZ | 591502 |
| E/2020-28146 | 12/8/20 | COMERCIAL FERRETERIA FERCO | IMPORTACIÓN, DISTRIBUCIÓN Y VENTA DE MATERIALES DE CONSTRUCCIÓN Y PRODUCTOS FERRETEROS | MONICA CARAM DE CAMILO | 591457 |
| E/2020-30347 | 25/8/20 | COMERCIAL JALIBER | COMPRA Y VENTA DE ALIMENTOS DE LA CANASTA FAMILIAR, BEBIDAS, PRODUCTOS CÁRNICOS Y LÁCTEOS. | JOSÉ LUIS SÁNCHEZ ROSARIO | 593015 |
| E/2020-24754 | 13/8/20 | COMERCIAL KARRADIZ | SERVICIOS DE FACILIDADES DE CRÉDITO Y FINANCIAMIENTO, FERRETERÍA Y PINTURA, ALIMENTOS Y BEBIDAS. | NELSON ANIBAL DIAZ CARRASCO | 591692 |
| E/2020-27873 | 11/8/20 | COMERCIAL LAS MORENAS | IMPORTACIÓN, EXPORTACIÓN, COMERCIALIZACIÓN, DISTRIBUCIÓN, COMPRA Y VENTA DE: PROVISIONES ALIMENTICIOS. | FRANCISCO ANTONIO MANCEBO MELO | 592999 |
| E/2020-28502 | 14/8/20 | COMERCIAL LEBRON ARIAS | VENTAS AL POR MAYOR Y AL DETALLE DE PRODUCTOS EN GENERAL EN ALMACENES Y SUPERMERCADOS MAYORISTAS. | ISIDORO LEBRON FAMILIA | 591460 |
| E/2020-23777 | 24/8/20 | COMERCIAL LJJ COMPRA VENTA | COMPRA Y VENTA DE ELECTRODOMÉSTICOS Y ACCESORIOS TALES COMO: RELOJ , ANILLO Y CADENA. | ANDRES MATEO | 592820 |
| E/2020-20852 | 24/7/20 | COMERCIAL SUPLINOVA | SUPLIDORA DE ABASTOS DE PRIMERA NECESIDAD, COMPRA, VENTA, IMPORTACIÓN Y EXPORTACIÓN DE COMIDAS, VEGETALES. | MIGUEL ANGEL ELIASSEN PIE, JEAN LOUIS DORMEVIL | 588782 |
| E/2020-27371 | 17/8/20 | COMERCIALIZADORA DE ARTICULOS DIVERSOS MARTINEZ BATISTA & ASOC | VENTAS DE ARTÍCULOS DE LIMPIEZAS, MATERIALES GASTABLE DE OFICINA, INMOBILIARIOS DE OFICINAS. | DANEYRIS MARTINEZ BATISTA, DANY RAFAEL MARTINEZ BATISTA | 591894 |
| E/2020-30162 | 24/8/20 | COMERCIALIZADORA RAYNOA | VENTA DE PRODUCTOS COMESTIBLES, ARTICULOS DE LIMPIEZA, PRODUCTOS DE HIGIENE, DESECHABLES Y MATERIAL GASTABLE DE OFICINA | RAYNOA MENCIA UREÑA UREÑA | 592855 |
| E/2019-4663 | 21/2/19 | COMFORT ZONE CARE DR. BEAUTY | SERVICIO DE SPA Y MASAJES POSTQUIRÚRGICOS, BELLEZA Y COSMÉTICA. | EROS BRACCINI | 591568 |
| E/2020-26544 | 12/8/20 | COMITÉ DOMINICANO DE HISTORIADORES DEL ARTE CODOARTE | DESARROLLAR ACTIVIDADES RELACIONADAS CON LA ORGANIZACIÓN DE EVENTOS PROFESIONALES DE HISTORIADORES DEL ARTE PARA IMPULSAR SU CUALIFICACIÓN PROFESIONAL | PAULA DOLORES GÓMEZ JORGE | 591486 |
| E/2020-24198 | 17/8/20 | COMPAÑÍA DE PRODUCTOR ALIMENTICIOS LA CASA DEL PAN | SUMINISTRO DE PRODUCTOS ALIMENTICIOS. | ELEAZAR GUERRERO ALVINO | 591881 |
| E/2020-26985 | 6/8/20 | COMPAÑÍA DE RECUPERACIÓN DE DEUDAS E IGUALAS JURÍDICAS COREDESA | DEDICADA A LA REALIZACIÓN DE COBROS COMPULSIVOS, OFRECER SERVICIOS DE IGUALAS JURÍDICAS, ASESORÍAS, ASUNTOS JURÍDICOS GENERAL. | COMPAÑÍA DE RECUPERACION DE DEUDAS E IGUALAS JURIDICAS (COREDESA), S.R.L. | 591685 |
| E/2020-25180 | 28/7/20 | COMPAÑÍA DE TRANSPORTES HERNANDEZ & MARTINEZ TOURS | SERVICIOS DE TRANSPORTES TURÍSTICOS, ESCOLARES URBANOS E INTERURBANOS. | HENRY ANTONIO HERNANDEZ, JOSE DOLORES MARTINEZ TEJADA | 592362 |
| E/2020-23143 | 5/8/20 | COMPAÑÍA TOMASINA TAVERAS TORRES | VENTA AL POR MAYOR DE MATERIALES Y PRODUCTOS DE LIMPIEZA, VENTA AL POR MENOR DE MATERIALES Y PRODUCTOS DE LIMPIEZA. | TOMASINA TAVERAS TORRES | 590325 |
| E/2020-11896 | 23/6/20 | COMPLEJO TURÍSTICO LAS LOMAS DE SOSÚA | OPERACIÓN DE ESTABLECIMIENTOS HOTELEROS. | SOSUA INTERNACIONAL, S.R.L. | 592873 |
| E/2020-27791 | 21/8/20 | COMPRA VENTA Y SOLUCIONES RAPIDAS R B M | PRESTAMOS PERSONALES E HIPOTECARIO CON GARANTÍA, PRÉSTAMO A PEQUEÑAS Y MEDIANAS EMPRESAS. | REYNALDO BURET MORONTA | 592620 |
| E/2020-28672 | 17/8/20 | COMUNICACIONES, MEDIOS Y TECNOLOGÍA AVANZADA COMETA | CREAR CONTENIDO DE COMUNICACIÓN EMPRESARIAL Y SOCIAL PARA SU COLOCACIÓN EN LOS MEDIOS; REPRESENTACIÓN, DIFUSIÓN Y PUBLICIDAD. | WALDO ENRIQUE MENA ALTAGRACIA | 591928 |
| E/2020-21268 | 20/8/20 | COMUNICATIVOS DIGITALES MULTIMEDIOS, CODIM | ADMINISTRACIÓN DE PERIÓDICOS DIGITALES, DESARROLLO DE CONTENIDOS TEMÁTICOS, VENTA Y DESARROLLO DE PUBLICIDAD COMERCIAL. | LEONARDO JAQUEZ CUEVAS | 592513 |
| E/2020-27369 | 25/8/20 | CONARQSER | CONSTRUCCIÓN, COMPRA VENTA, ADMINISTRACIÓN DE BIENES RAICES, REESTRUCTURACIÓN, REMODELACIÓN, ALQUILERES. | WASKAL JOSE ROSSO RAMIREZ | 593002 |
| E/2020-21592 | 17/8/20 | CONCURSO ENSAYO UNIVERSITARIO LEGADO Y PERVIVENCIA CULTURAL DE ÁFRICA Y AFRODESCENDENCIA EN REPÚBLICA DOMINICANA AFROENSAYOSJUVENTUDRD | ORGANIZAR ACTIVIDADES EDUCATIVAS Y CULTURALES. | HERIBERTA FERNANDEZ LIRIANO | 591903 |
| E/2020-25487 | 14/8/20 | CONEXIÓN INTERCULTURAL PARA EL BIENESTAR Y LA AUTONOMÍA LA CEIBA | ORGANIZACIÓN SIN FINES DE LUCRO, TENDRÁ POR OBJETO EL FOMENTO DEL BIENESTAR Y LA AUTONOMÍA DE LAS MUJERES, EN TODA SU DIVERSIDAD Y A LO LARGO DEL CICLO DE VIDA. | CINTHYA AMANECER VELASCO BOTELLO | 591824 |
| E/2020-26302 | 17/8/20 | CONSEJO NACIONAL DE PROVEDORES DEL ESTADO COPAGAR | ENTIDAD SIN FINES DE LUCRO DEDICADA A LA ASESORÍA, ORIENTACIÓN, GESTIÓN, REPRESENTACIÓN Y CAPACITACIÓN DE PERSONAS FÍSICAS. | JUAN JACOBO PAYERO VIERA | 591912 |
| E/2020-27185 | 7/8/20 | CONSERPRE | COMPRA, VENTA Y DISTRIBUCIÓN DE ARTÍCULOS FERRETEROS, ELÉCTRICOS, ARTÍCULOS DE LIMPIEZA PARA EL HOGAR. | EDGAR ALBERTO PIMENTEL GUILLEN | 591624 |
| E/2020-27381 | 7/8/20 | CONSORCIO BACHATTA SPORT | APUESTAS DE TODA CLASE DE JUEGOS PERMITIDOS EN LA REPÚBLICA DOMINICANA. | CONSORCIO BACHATTA SPORT, SRL | 591914 |
| E/2020-28208 | 12/8/20 | CONSORCIO CP CONSTRUCCIONES PLANIFICADAS PARA ETAPA 2B | CONSTRUCCIÓN DE LA ETAPA 2B DE PLAZAS Y LOCALES COMERCIALES POR ETAPAS. | C.P. CONSTRUCCIONES PLANIFICADAS, S.R.L. , ARQ. JORGE MONTALVO & ASOCIADOS (INGENIERIA & ARQUITECTURA), S.R.L. | 591552 |
| E/2020-28310 | 13/8/20 | CONSORCIO DE BANCAS A & M | CONSORCIO DE BANCAS Y JUEGOS DE LOTERÍA. | JUAN GUZMAN | 591648 |
| E/2020-27177 | 20/8/20 | CONSORCIO DE BANCAS CBC | VENTAS DE NÚMERO DE LA LOTERÍA, RECARGAS Y OTROS SERVICIOS QUE TENGAN QUE VER CON LA ACTIVIDAD PRINCIPAL. | CESAR ALEJANDRO TAVERAS | 592438 |
| E/2020-29894 | 21/8/20 | CONSORCIO DE BANCAS DE LOTERIA LA ABUNDANCIA | CONSORCIO DE BANCAS DE LOTERIAS, JUEGOS DE LOTERIA Y AZAR. | FRANCISCO LOZANO BERNAL | 592661 |
| E/2020-30309 | 25/8/20 | CONSORCIO DE BANCAS MATEO & ASOCIADOS BMA | DEDICADA A LA VENTA DE LOTERÍAS NACIONALES E INTERNACIONALES, RECARGAS DE SALDO O BALANCE PARA TELÉFONOS MÓVILES. | ABRAHAM MATEO MARTE | 592961 |
| E/2020-28062 | 12/8/20 | CONSORCIO INDUSTRIAL GARCÍA SUAREZ-COINSA. | COMPRA Y VENTA DE MATERIALES Y EQUIPOS INDUSTRIALES, ELÉCTRICOS Y AFINES | DILENIA ALTAGRACIA SUAREZ DE GARCIA | 592302 |
| E/2020-28578 | 14/8/20 | CONSORCIOS DE BANCAS PIRON | VENTAS DE NÚMEROS DE LA LOTERÍA. | ALEXANDER PIRON PIMENTEL | 591831 |
| E/2020-28813 | 17/8/20 | CONSPRODOM | CONSTRUCCION EN GENERAL, EDIFICACIONES, OBRAS HIDRAULICAS, PUENTES, CARRETERA Y TODO TIPO DE CONSTRUCCION. | JOSE GUILLERMO TAVERAS MONTERO | 592006 |
| E/2020-28018 | 24/8/20 | CONSTMARO | DISEÑO, CONSTRUCCIÓN Y REMODELACIÓN DE CASAS, EDIFICACIONES Y PROYECTOS INMOBILIARIOS; LEVANTAMIENTO TOPOGRÁFICO. | LENNY MARIONEL ADAMES MATEO, ELENIA ROELIS MATEO RODRIGUEZ DE VELEZ | 592843 |
| E/2020-29793 | 21/8/20 | CONSTREISA | CONSTRUCCION DE OBRAS CIVILES EN GENERAL, ALQUILER DE EQUIPOS PESADOS Y TRANSPORTE DE MATERIAL. | CONSTRUCTORA EISA, S.R.L. | 592593 |
| E/2020-30238 | 24/8/20 | CONSTRUCCIONES & AGRIMENSORES PACHE CONAGMPA | CONSTRUCCIÓN DE OBRAS, TÉCNICOS DE SUELOS Y DISEÑOS ARQUITECTÓNICOS, RENDER, Y MODELADO DE DISEÑO. | MANUEL ANTONIO PACHE LOPEZ | 592926 |
| E/2020-28389 | 13/8/20 | CONSTRUCCIONES E D H S | PROYECTO DE INGENIERÍA EN GENERAL, CONSTRUCCIÓN DE EDIFICIOS Y OBRAS CIVILES, FABRICACIÓN Y EJECUCIÓN DE PRODUCTOS OBRAS CIVILES. | EVELIN MANUELA DURAN FERNANDEZ | 591701 |
| E/2020-27440 | 17/8/20 | CONSTRUCCIONES MAYELIN CEPEDA Y ASOCIADOS | CONSTRUCCIONES EN GENERAL Y ALQUILERES DE EQUIPOS PESADOS. | MAYELIN CEPEDA SURIEL | 591868 |

| [210] EXP. | [220] SOL. FECHA | [561] NOMBRE COMERCIAL | [510] ACTIVIDAD | [730] SOLICITANTE | [111] REGISTRO |
|--------------|------------------|--|--|--|----------------|
| E/2020-29300 | 19/8/20 | CONSTRUCCIONES Y SERVICIOS CONRAVO | DISEÑO, CONSTRUCCIÓN, OBRAS CIVILES, ALQUILER DE EQUIPOS, MOVIMIENTOS DE TIERRA. | CELINE CONTRERAS ABREU | 592319 |
| E/2020-26881 | 14/8/20 | CONSTRUCREDITO RD GOBAIRA RODRIGUEZ | ASESORÍA FINANCIERA, PRÉSTAMOS, FINANCIAMIENTOS, BIENES RAÍCES, CORRETAJE, INVERSIÓN, COMPRA Y VENTA DE PROPIEDADES INMOBILIARIAS. | BENJAMIN ANTONIO RODRIGUEZ LIBERATA , JORGE LUIS GOBAIRA PEÑA | 591772 |
| E/2020-28025 | 12/8/20 | CONSTRUCTORA BAYON TAVERAS | CONSTRUCCIÓN DE INFRAESTRUCTURAS Y EDIFICACIONES INMOBILIARIAS, OBRAS CIVILES, COMPRA, VENTA Y ALQUILER DE INMUEBLES, FIDEICOMISOS INMOBILIARIOS. | GERMAN EDDISON BAYON AMADOR, GERMÁN EDDISON BAYÓN TAVERAS | 591449 |
| E/2020-26111 | 21/8/20 | CONSTRUCTORA BPW | REMODELACIÓN Y MANTENIMIENTO DE PROPIEDADES PRIVADAS Y COMERCIALES. | CATHERINE FORDE ROSARIO | 592666 |
| E/2020-26639 | 13/8/20 | CONSTRUCTORA CABRY | CONSTRUCCIÓN DE CARRETERAS, EDIFICIOS, URBANIZACIONES Y TODO TIPO DE PROYECTOS PÚBLICOS Y PRIVADOS. | ULTIMO CONSTANTINO TEJEDA MATEO | 591646 |
| E/2020-29862 | 21/8/20 | CONSTRUCTORA CASTILLO ARISTY | TODA ACTIVIDAD RELACIONADA CON LA INGENIERÍA CIVIL Y ARQUITECTURA, EXTENDIÉNDOSE PERO NO LIMITÁNDOSE A LA CONSTRUCCIÓN. | LUIS ALEJANDRO RODRIGUEZ CASTILLO | 592613 |
| E/2020-28215 | 25/8/20 | CONSTRUCTORA CIVIL VASECO NOBOA Y ASOCIADOS | CONSTRUCCIÓN DE OBRAS CIVILES EN GENERAL, SUPERVISIÓN, ELABORACIÓN DE PRESUPUESTOS, CARRETERAS. | ROBERT ANTONIO NOBOA RAMIREZ, HEYDY GISELL NOBOA SENCION DE DIAZ | 593100 |
| E/2020-23703 | 14/8/20 | CONSTRUCTORA CONSTICASAN & ASOCIADOS | SERVICIOS MÚLTIPLES DE INGENIERÍA. | JUAN CARLOS SANCHEZ SUERO | 591808 |
| E/2020-25472 | 20/8/20 | CONSTRUCTORA E INMOBILIARIA EMILIO RAFAEL JIMENEZ SANTANA | SERVICIOS DE CONSTRUCCIÓN, PROMOCIÓN, GERENCIA Y VENTA DE PROYECTOS INMOBILIARIOS. | EMILIO RAFAEL JIMENEZ SANTANA | 592444 |
| E/2020-29927 | 21/8/20 | CONSTRUCTORA EDOFOE | CONSTRUCCIÓN DE OBRAS CIVILES, EDIFICACIONES Y OBRAS DE INFRAESTRUCTURA VIAL, TRANSPORTE, HIDRÁULICAS, ENERGÉTICAS. | JOSELIN ESCOLASTICO GUZMAN | 592678 |
| E/2020-28829 | 17/8/20 | CONSTRUCTORA EVOLUTION J.A. | CONSTITUCIÓN, EDIFICACIÓN, URBANIZACIÓN, REHABILITACIÓN, PLANEACIÓN, PROGRAMACIÓN, PROYECCIÓN. | JOSE AGUSTIN JIMENEZ VASQUEZ | 591998 |
| E/2020-28321 | 13/8/20 | CONSTRUCTORA FINAPE | CONSTRUCTORA, SERVICIOS DE CONSTRUCCIÓN, INMOBILIARIA, BIENES RAÍCES, INVERSIONES. | PABLO AMIN DIEP CABRERA | 591645 |
| E/2020-29415 | 20/8/20 | CONSTRUCTORA GREGORIO MOTA & ASOCIADOS | CONSTRUCCIÓN EN GENERAL DE EDIFICACIONES OBRAS CIVILES, CONSTRUCCIONES EN BLOCK Y CONCRETO, DISEÑO DE OBRAS DE OBRAS CIVILES Y METÁLICAS. | GREGORIO ALEXANDER MOTA FLORENTINO | 592391 |
| E/2020-10153 | 17/8/20 | CONSTRUCTORA HENDERSON | NEGOCIOS RELACIONADOS CON BIENES MUEBLES E INMUEBLES, CONSTRUCCIÓN DE CASAS, EDIFICIOS. | JOHN ANTONIO HENDERSON GENAO | 591906 |
| E/2020-26235 | 19/8/20 | CONSTRUCTORA HUGO MENA & ASOCIADOS | SERVICIOS DE CONSTRUCTORA E INMOBILIARIA. | HUGO BLADIMIR MENA SOTO | 592254 |
| E/2020-28151 | 12/8/20 | CONSTRUCTORA KHYNER | CONSTRUCCIÓN DE OBRAS DE INGENIERÍA Y ARQUITECTURA PUBLICAS Y PRIVADAS, DE TODA NATURALEZA. | YUBERKIS ALTAGRACIA MOLINA | 591586 |
| E/2020-29904 | 21/8/20 | CONSTRUCTORA LLYA | CONSTRUCCIONES, REMODELACIONES, REPARACIONES, CONSULTAS TECNICAS Y ASESORIA PROFESIONAL DE INGENIERIA Y RAMAS AFINES. | AMELIA MARGARITA RODRIGUEZ RODRIGUEZ | 592670 |
| E/2020-23708 | 19/8/20 | CONSTRUCTORA MAYA NAZARET UREÑA MENDOZA | CONSTRUCCIÓN DE TODO TIPO DE OBRAS CIVILES, TRANSPORTE Y SUMINISTROS DE MATERIALES DE CONSTRUCCIÓN. | MANUEL DE JESUS UREÑA ROSA | 592242 |
| E/2020-29414 | 20/8/20 | CONSTRUCTORA NACHO | CONSTRUCCIÓN, VENTA Y EMBELLECIMIENTO DE CASAS, SOLARES, APARTAMENTOS, FINCAS, Y FINANCIAMIENTO DE PROYECTOS INMOBILIARIOS. | IGNACIO DE JESUS NUÑEZ SANTOS | 592390 |
| E/2020-29704 | 20/8/20 | CONSTRUCTORA NEJILE | CONSTRUCCIONES EN GENERAL; ASFALTADO DE CALLES, CAMINOS VECINALES Y CARRETERAS EN GENERAL. | NELSON GEOVANNI JIMENEZ DE LEON | 592555 |
| E/2020-27258 | 17/8/20 | CONSTRUCTORA PERALTA MONTAS | CONSTRUCCIÓN DE TODO TIPO DE OBRAS CIVILES Y VIALES DE INGENIERÍA, DISEÑOS ARQUITECTÓNICOS, ESTRUCTURALES. | STANLEY ALEXIS PERALTA PERALTA | 591884 |
| E/2020-28198 | 12/8/20 | CONSTRUCTORA PROINGLO | ELABORACIÓN Y EJECUCIÓN DE PROYECTOS CONSTRUCTIVOS Y OBRAS CIVILES, VENTA DE TODO TIPO DE EQUIPOS Y MATERIALES PARA LA CONSTRUCCIÓN. | FRANKLYN JOSE PINALES HERNANDEZ | 593062 |
| E/2020-29043 | 18/8/20 | CONSTRUCTORA QUEZADA SOTO | CONSTRUCCIÓN, REMODELACIÓN, PRESUPUESTO, DISEÑO, SUPERVISIÓN. | ALEXANDER QUEZADA SOTO | 592144 |
| E/2020-30288 | 24/8/20 | CONSTRUCTORA RAGIL | SERVICIOS PROFESIONALES DE INGENIERÍA, CONSTRUCCIÓN GENERAL DE EDIFICIOS, MANTENIMIENTO. | GILBERTO ALEXANDER MARTIN RAMIREZ CRUZ | 592953 |
| E/2020-25517 | 13/8/20 | CONSTRUCTORA REAL LP | COMPRA VENTA Y CONSTRUCCIÓN DE BIENES INMUEBLES. | ARSENIO LOPEZ VALERIO | 591619 |
| E/2020-20370 | 20/8/20 | CONSTRUCTORA REINA | CONSTRUCCIÓN, REFORMA Y REPARACIÓN DE EDIFICIOS RESIDENCIAS FAMILIARES, UNIFAMILIARES Y MULTIFAMILIARES. | ANDRES MIRANDA DE AZA | 592492 |
| E/2020-22639 | 20/8/20 | CONSTRUCTORA SAN REMO | DISEÑO, CONSTRUCCION Y SUPERVISIÓN DE OBRAS CIVILES, ELECTRICAS, METALMECANICAS. | JOHANNY KARINA MEDINA DE SEVERINO | 592500 |
| E/2020-26622 | 5/8/20 | CONSTRUCTORA SOLUNA DEL CARIBE | SERVICIOS DE CONSTRUCCIONES CIVILES, CONSTRUCCIÓN DE CARRETERAS, PUENTES, VENTA DE ASFALTO. | JOHN EDUARD GERMAN RIVAS | 592126 |
| E/2020-28027 | 12/8/20 | CONSTRUCTORA TERMAN | CONSTRUCTORA, SERVICIO DE INGENIERÍA, ARQUITECTURA E INMOBILIARIA. | EDDY BERTO TERMAN MOREL | 591440 |
| E/2020-29776 | 20/8/20 | CONSTRUCTORA VASILIOU | EMPRESA DEDICADA A LA CONSTRUCCIÓN Y MANTENIMIENTO DE VIVIENDAS, EDIFICIOS PÚBLICOS, DOCENTES, OBRAS VIALES. | GEORGE VASILIOU ROMERO | 592585 |
| E/2020-25128 | 19/8/20 | CONSTRUCTORA Y OBRAS PROFESIONALES COP | ACTIVIDADES DE CONSTRUCCIÓN. | MARIA NELLY PLASENCIA DE CASTILLO | 592236 |
| E/2020-20926 | 25/8/20 | CONSTRUCTORA Y TRANSPORTE ANTHOMIR | DISTRIBUCIÓN, TRANSPORTE Y VENTA DE AGREGADOS PARA LA CONSTRUCCIÓN (ARENA, GRAVA, MATERIALES, ENTRE OTROS). | ANTOINE LEUMER GUMBS MARTE | 593044 |
| E/2020-28189 | 12/8/20 | CONSTRUEMPRESA RD | SERVICIOS DE CONSULTORÍA JURÍDICA, COMERCIAL Y PATRIMONIAL. ASÍ COMO LA COMPRA Y VENTA DE SOCIEDADES COMERCIALES. | AMELIA MELGEN ELÍAS | 591560 |
| E/2020-30235 | 24/8/20 | CONSULTORES PEREZ & BAUTISTA | SERVICIOS DE CONTABILIDAD Y TENEDURÍA DE LIBROS, AUDITORÍA Y ASESORÍA FISCAL | JULIA ESPERANZA BAUTISTA GUERRERO, NATIVIDAD PEREZ JIMENEZ DE PEÑA | 592925 |
| E/2020-28463 | 14/8/20 | CONSULTORIA ACADEMICA INVESTIGATIVA INTERNACIONAL, DOMINICO - CUBANA CAIDOCU | SERVICIOS DE: ASESORAR, ORIENTAR Y CAPACITAR EN EL DESARROLLO DE INVESTIGACIONES CIENTÍFICAS. | INES DE LA CARIDAD BUDUEN SERRANO | 591723 |
| E/2020-28211 | 12/8/20 | CONTALPRO | SERVICIOS FINANCIEROS, SERVICIOS CONTABLES Y SERVICIOS ADMINISTRATIVOS | WILLIAM NATHANIEL SEPULVEDA CASTILLO | 591554 |
| E/2020-22219 | 10/7/20 | CONTRASTE RD | DEBATE DE IDEAS SOCIALES Y POLÍTICAS NACIONALES E INTERNACIONALES, A TRAVÉS DE UNA PLATAFORMA DIGITAL | GUSTAVO JAVIER MORENO POU, JESUS EMANUELLE CORONA PILIER, OFIR JOCABEL BAEZ RODRIGUEZ | 591544 |
| E/2020-26676 | 13/8/20 | COOPERATIVA DE AHORRO Y CREDITO Y SERVICIOS MÚLTIPLES DE PRODUCTORES CAMPESINOS Y MICROEMPRESARIOS AZUANOS COOPFEPROCA | OFERTAR SERVICIOS DE AHORRO Y PRESTAMOS A PRODUCTORES CAMPESINOS Y PEQUEÑOS MICROEMPRESARIOS EN LA PROVINCIA DE AZUA. | COOPERATIVA DE AHORRO Y CREDITO Y SERVICIOS MÚLTIPLES DE PRODUCTORES CAMPESINOS Y MICROEMPRESARIOS AZUANOS COOPFEPROCA INC | 591687 |
| E/2020-27927 | 11/8/20 | COOPERATIVA DE AHORROS, CREDITOS Y SERVICIOS MÚLTIPLES AMERICA COOPAMERICA | SERVICIOS DE AHORROS, CREDITOS Y SERVICIOS MÚLTIPLES. | LUIS EDUARDO VERAS NUÑEZ | 592616 |
| E/2020-24008 | 21/7/20 | COOPERATIVA DE AHORROS, CREDITOS Y SERVICIOS MÚLTIPLES DE EMPRENDEDORES Y PROFESIONALES DEL ESTE COOPEMPROF | SIN FINES DE LUCRO. RECIBIR APORTACIONES AL CAPITAL PARA : INCENTIVAR EL EMPRENDIMIENTO EN PEQUEÑOS Y MEDIANOS EMPRESARIOS. | EDUAR FELIPE GARRIDO ROSARIO | 592239 |
| E/2020-29647 | 20/8/20 | COOPERATIVA DE AHORROS, CRÉDITOS Y SERVICIOS MÚLTIPLES DE JARABACOA, COOPACSEMJ | CAPTAR RECURSOS A TRAVÉS DE AHORROS COMUNITARIOS, FACILITAR CRÉDITOS PERSONALES, FAMILIARES E INSTITUCIONALES. | PEDRO LUIS MATEO DEL ORBE | 592518 |
| E/2020-28075 | 12/8/20 | COOPERATIVA DE AHORROS, CREDITOS Y SERVICIOS MÚLTIPLES DE LOS PEQUEÑOS Y MEDIANOS EMPRESARIOS DEL CIBAO COOPYMECI | ENTIDAD COOPERATIVA NO LUCRATIVA DEDICADA A AHORROS, CRÉDITOS Y SERVICIOS MÚLTIPLES A LOS PEQUEÑOS Y MEDIANOS EMPRESARIOS. | RAFAEL BIENVENIDO MEDRANO MEJIA, JUSTINO MONCION TEJADA | 592626 |
| E/2020-28031 | 12/8/20 | COOPERATIVA DE AHORROS, CREDITOS Y SERVICIOS MÚLTIPLES SAN FRANCISCO COOP-SAN FRANCISCO | ENTIDAD SIN FINES DE LUCRO, DEDICADA A RECIBIR APORTACIONES MEDIANTE AHORROS, INCENTIVAR EL AHORRO ENTRE SUS SOCIOS. | DILCIO ANTONIO GABIN SANTANA | 591442 |
| E/2020-22821 | 29/7/20 | COOPERATIVA DE PRODUCCIÓN Y TRABAJO MUJERES DE QUISQUEYA COOPEMUQUIS | ES UNA INSTITUCIÓN SIN FINES DE LUCRO DEDICADA A ORGANIZAR ECONOMÍA Y SOCIALMENTE A LA COMUNIDAD PARA PRODUCCIÓN Y COMERCIALIZACIÓN DE UN PRODUCTO TEXTIL TERMINADO. | MARIA DE LOURDES NIVAR REYES | 592495 |
| E/2020-29895 | 21/8/20 | COPAPROCA | ENTIDAD SIN FINES DE LUCRO. DEDICADA A SER UN MOVIMIENTO SOCIAL PARA LA DEFENSA DE LOS DERECHOS SOCIALES Y SU BIENESTAR. | NATANAEL ADON GARCIA | 592662 |
| E/2020-24163 | 20/8/20 | CORDERO MELO PLASTIC SERVICES | COMPRA Y VENTA DE ENVASES DESECHABLES, TALES COMO: VASOS, PLATOS, CUBIERTOS Y SORBETES. | CARLOS ALBERTO CORDERO SANTANA | 592520 |
| E/2020-27264 | 18/8/20 | CORPORACIÓN 161121 | ADQUIRIR Y VENDER BIENES Y DERECHOS INMOBILIARIOS. | CARLOS ALBERTO PRATO ZULUAGA | 592094 |
| E/2020-28973 | 18/8/20 | CORPORACION 70126. | ADQUIRIR POR COMPRA O POR APORTE EN NATURALEZA SOLARES Y/O VILLAS TURÍSTICAS, CON EL PROPÓSITO DE DESARROLLARLOS, VENDERLOS. | CORPORACION 70126, S.R.L. | 592101 |
| E/2020-29079 | 27/8/20 | CORPORACIÓN ROMJECA RD | EXPORTACIÓN E IMPORTACIÓN DE ACCESORIOS PARA VEHÍCULOS, PRODUCTOS FERREROS, MATERIALES DE CONSTRUCCIÓN. | ULISES AQUINO FRANCO, MICHAEL ENRIQUE JEREZ CORDOBA | 593133 |
| E/2020-17620 | 15/6/20 | CORPORACIÓN ZONA FRANCA INDUSTRIAL GAUTIER | DESARROLLO Y ADMINISTRACIÓN DE ZONAS FRANCAS, COMPRA, VENTA, Y ADMINISTRACIÓN DE BIENES INMUEBLES. | ALLIANCE, S.A, ALIANZA DE RECICLAJE, L.E.R., SRL | 591547 |
| E/2020-29518 | 20/8/20 | CORRECTLY | SERVICIOS DE TRADUCCIONES E INTERPRETACION JUDICIAL Y DE TODO TIPO, SERVICIOS JURIDICOS EN GENERAL. | ORIANA ARIAS SÁNCHEZ | 592440 |
| E/2020-29447 | 20/8/20 | CORSINI SPORTS WEAR | IMPORTACIÓN, EXPORTACIÓN Y COMERCIALIZACIÓN DE PRENDAS DE VESTIR, CONFECCIÓN DE TODO TIPO DE INDUMENTARIA PARA VESTIR, ZAPATOS Y ACCESORIOS. | ROSA MONTERO | 592410 |

| [210] EXP. | [220] SOL. FECHA | [561] NOMBRE COMERCIAL | [510] ACTIVIDAD | [730] SOLICITANTE | [111] REGISTRO |
|--------------|------------------|---|---|--|----------------|
| E/2020-28324 | 13/8/20 | COSME CORREDORES DE SEGUROS | REALIZACIÓN DE OPERACIONES DE SEGURO, REASEGUROS O AMBAS, INVESTIGACIÓN DE LA CONTRATACIÓN DE SEGURO DE TODAS LAS CLASES. | ERICK FELIPE COSME DEL VILLAR | 591660 |
| E/2020-28410 | 13/8/20 | COSMETICS XOELL | SERVICIOS DE COMERCIALIZACIÓN, FABRICACIÓN, ALMACENAMIENTO, DISTRIBUCIÓN, GESTIÓN, VENTA DE PRODUCTOS COSMÉTICOS. | JUANA CAROLINA SANCHEZ SANTIAGO DE PACHECO | 591716 |
| E/2020-26617 | 5/8/20 | COTERPA | DISEÑO, CONSTRUCCIÓN, MANTENIMIENTO, MODIFICACIÓN Y OTRAS ACTIVIDADES RELACIONADAS A LAS OBRAS CIVILES. | JOVANNY ODALIS ANTONIO DEL RIO ROJAS | 592112 |
| E/2020-25749 | 17/8/20 | COVERS FACTORY | COMPRA, VENTA E IMPORTACIÓN DE TODO TIPO DE DISPOSITIVOS ELECTRÓNICOS Y ELECTRODOMÉSTICOS. | RICKY STALIN SANTANA HERNANDEZ | 591893 |
| E/2020-28728 | 17/8/20 | CPDA ROSA Y MIEL STORE | VENTA DE REGALOS PERSONALIZADOS, ARREGLOS FLORALES, DECORACIÓN, MONTAJE DE EVENTOS. | CINDY PAOLA DUARTE ACOSTA | 591958 |
| E/2020-29584 | 20/8/20 | CREATLUCK MULTISERVICES | SERVICIO DE ESCRITURA DE CONSTITUCIÓN, CONTRATOS DE SOCIEDAD COLECTIVA Y DOCUMENTOS SIMILARES PARA LA FORMACIÓN DE SOCIEDADES. | JENNIFER RODRIGUEZ MERCEDES | 592479 |
| E/2020-16864 | 13/8/20 | CREDINSA INVERSIONES SOLUTIONS | VENTAS Y COMPRAS DE MUEBLES E INMUEBLES, BIENES RAÍCES, FINANCIAMIENTO, ASESORIA PARA INVERSIONES. | JOSUE BIENVENIDO PEREZ GARCIA | 591583 |
| E/2020-28338 | 13/8/20 | CREDITAZO | ASESORAMIENTO Y EDUCACIÓN CREDITICIA, GESTIONES DE PRÉSTAMOS PERSONALES Y COMERCIALES. | CARLOS PASCUAL SANO ROCHE | 591676 |
| E/2020-29304 | 19/8/20 | CRELISA DOMINICANA | PRODUCCIÓN, FABRICACIÓN, IMPORTACIÓN, DISTRIBUCIÓN, COMPRA, VENTA, ARTES GRAFICAS. | CRELISA DOMINICANA, S.R.L. | 592461 |
| E/2020-25523 | 4/8/20 | CREYS DOMINICANA | ELABORACIÓN DE PRODUCTOS DE HIGIENE Y LIMPIEZA. | JUAN RAMON CRUZ PASCUAL | 590003 |
| E/2020-24090 | 25/8/20 | CRISAID TRANSPORTE TURISTICO | SERVICIO DE TRANSPORTE TURÍSTICO, DE PERSONAL, PRIVADO, DE CINE, SERVICIO DE CHÓFERES. | CRISOTOMO JIMENEZ CABALLERO | 593018 |
| E/2020-29006 | 18/8/20 | CRISTIAN JAQUEZ INVERSIONES CJ I | COMPRA, VENTA Y ADMINISTRACIÓN DE INMUEBLES, VEHÍCULOS, PRÉSTAMOS Y FINANCIAMIENTO DE PROYECTOS E INICIATIVAS DE NEGOCIOS. | CRISTIAN ERNESTO JAQUEZ PEREZ | 592140 |
| E/2020-26153 | 3/8/20 | CROSSKEYS INTERNATIONAL LIMITED | SERVICIOS DE RADIODIFUSIÓN. | DAVID ANTHONY COX | 591503 |
| E/2020-29679 | 20/8/20 | CSTAR INTERNATIONAL | PLANIFICACIÓN Y COORDINACIÓN DE VIAJES INTERNACIONALES DE TURISMO MEDICO, PARA PROCEDIMIENTOS MÉDICOS. | MINELSA CELY DEL ROSARIO | 592545 |
| E/2020-23377 | 20/8/20 | CULTIDOM DOMINICANOS | PRODUCCIÓN Y COMERCIALIZACIÓN DE PRODUCTOS AGRÍCOLAS. | SAEK TEJADA ORTIZ | 592496 |
| E/2020-29347 | 19/8/20 | CYNTHIA'S SEAFOOD MARISCOS Y MAS | COMERCIALIZACIÓN Y DISTRIBUCIÓN DE TODO TIPO DE MARISCOS PROCESADOS Y CRUDO. | CYNTHIA MARGARITA FELIX LARA | 592357 |
| E/2020-22023 | 13/8/20 | D' GRIPIDO TORRES COMERCIAL | VENTA DE ELECTRODOMÉSTICOS Y MUEBLES. | GRIPIDO ANTONIO TORRES RODRIGUEZ | 591604 |
| E/2020-28316 | 13/8/20 | D ROWS EVENTOS Y DECORACIONES | REALIZACIÓN, PLANEACIÓN, DECORACIÓN Y ORGANIZACIÓN DE EVENTOS SOCIALES Y CORPORATIVOS. | ROSA JASMIN SANTIAGO RIVAS | 591644 |
| E/2020-30520 | 25/8/20 | D YOE PINTURA | SERVICIO DE PINTURA EN GENERAL. | YOESMIL MONTERO VALDEZ | 593115 |
| E/2020-24067 | 18/8/20 | D&D COMMUNICATION GROUP | SERVICIO DE COMUNICACION RADIAL, PRODUCCION DE ESPACIOS DE RADIO. | DANNY DE JESUS CRUZ GOMEZ, DARIAN DE JESUS CRUZ FERMIN | 592076 |
| E/2020-27095 | 6/8/20 | D. UREÑA & ASOCS. | CONTRATACIÓN DE SERVICIOS DE INGENIERÍA PARA LA CONSTRUCCIÓN, DISEÑO, REMODELACIONES, MOVIMIENTO DE TIERRAS. | D. URENA & ASOCIADOS, S.R.L. | 592689 |
| E/2020-27100 | 12/8/20 | D' MARSHAR MULTISERVICIOS | COMPRA Y VENTA DE PRODUCTOS DE LIMPIEZA E HIGIENE, ARTÍCULOS FERRETEROS, ELECTRODOMÉSTICOS Y PIEZAS DE MOTORES. | RAMON OSCAR MONTERO FELIZ | 591540 |
| E/2020-25585 | 12/8/20 | DABA | CONSTRUCCIÓN, INVERSIÓN, REMODELACIÓN, DISEÑO DE INTERIORES, SEÑALIZACIÓN VIAL, ALQUILERES DE EQUIPOS DE CONSTRUCCIÓN, INMOBILIARIA. | DAURIS VINICIO BAEZ VIOLA | 591506 |
| E/2020-27276 | 21/8/20 | DAHC DISEÑO Y CONSTRUCCIÓN | DISEÑO, EDIFICACIÓN, PLANEACIÓN, PROGRAMACIÓN, PROYECCIÓN, CONSERVACIÓN Y MANTENIMIENTO DE OBRAS DE INGENIERÍA. | DORIS ELIZA HERNANDEZ COLLADO DE JAQUEZ | 592737 |
| E/2020-28487 | 14/8/20 | DASHGROUP | EL OBJETO DE LA SOCIEDAD SERÁ QUIÁ A LA EMPRESA PARA EL RECLUTAMIENTO, VINCULACIÓN DE PERSONAL, CAPACITACIÓN, CONSULTA. | AMERICA ANTONIO GARCIA RODRIGUEZ, FRANCISCA ROSARIO SEVERINO, ALEX OMAR BARBERAN MERCHAN | 591740 |
| E/2020-27083 | 6/8/20 | DATALOCK | SERVICIO DE VENTAS DE EQUIPOS INFORMÁTICOS ASÍ COMO DESARROLLO DE APLICACIONES E INSTALACIÓN DE SOFTWARE, ASESORÍA INFORMÁTICA. | JOSE ALEJANDRO ARIAS FERNANDEZ | 592098 |
| E/2020-29889 | 21/8/20 | DAZZ DUVALL ETERNAL BEAUTY | SERVICIO DE CUIDADO PERSONAL, MAQUILLAJE, FACIALES, MASAJES, VENTA DE ROPAS, CALZADOS, PRODUCTOS DE BELLEZA. | YIMI FRANYELIN SANTANA, PAMELA CAROLINA PIMENTEL DE SANTANA | 592644 |
| E/2020-28691 | 17/8/20 | DE LA CRÈME BY AIXA | SERVICIOS DE CATERING Y ELABORACIÓN DE TODO TIPO DE ALIMENTOS. | AIXA ESTHER HENRIQUEZ CARVAJAL | 591939 |
| E/2020-28776 | 17/8/20 | DE PASTELES EN HOJA Y DELICATESES HILDA | ELABORACIÓN DE PASTELES EN HOJA DE DIFERENTES MASA (YUCA, PLÁTANO, YAUTÍA, QUINEO Y AUYAMA) | HILDA MARIA GUZMÁN RODRIGUEZ | 591968 |
| E/2020-26240 | 18/8/20 | DE TODO EN PASTELERIA LO | VENTA DE ARTICULOS PARA REPOSTERIA Y PASTELERIA. | ORQUIDEA MARGARITA LOPEZ CAMEJO | 592230 |
| E/2020-29681 | 20/8/20 | DECARLOSOFUMICONTROL | SERVICIO DE DESINFECCIÓN Y CONTROL DE PLAGA. | CARLOS JOEL SOSA DE LA ROSA | 592546 |
| E/2020-30148 | 24/8/20 | DEJA BREW CAFE | EMPRESA EXPORTADORA DE CAFÉ, CACAO Y PRODUCTOS DERIVADOS DE LOS MISMOS, ADEMÁS DE COMERCIALIZACIÓN INTERNA DEL MISMO PRODUCTO. | HECTOR RAFAEL ENCARNACION RAMIREZ | 592837 |
| E/2020-22992 | 14/8/20 | DELI BONA DAN GIL | ELABORACIÓN, VENTA Y DISTRIBUCIÓN DE TODO TIPOS DE ALIMENTOS COMESTIBLES. | JOSE GILDO DE ABREU | 591791 |
| E/2020-29069 | 24/8/20 | DELI MARKET LOS PRIMOS ENCARNACION | SUPLIDOR, COMPRA Y VENTA DE PROVISIONES COMESTIBLES Y BEBIDAS AL POR MAYOR Y DETALLE. | CRISTIAN ENCARNACION ALBERTO | 592050 |
| E/2020-27852 | 21/8/20 | DEPOSITO DENTAL YORKIA | VENTA DE EQUIPOS Y MATERIALES ODONTOLÓGICOS. | FRANKLIN DELGADO DELGADO | 592622 |
| E/2020-28837 | 17/8/20 | DERECHO Y JUSTICIA SOCIAL | PROGRAMA DE TELEVISIÓN, IMPARTIR CHARLAS Y CURSOS EDUCATIVOS EN EL ORDEN JURÍDICO Y SOCIAL CULTURAL. | MANUEL ANTONIO ROSARIO PEREZ | 592001 |
| E/2020-26665 | 12/8/20 | DESCUBRE TU PROPIEDAD YYCC | VENTA DE PROPIEDADES Y ALQUILERES, TASACIONES DE VALUACIÓN INMOBILIARIA, LEGALIZACIÓN INMOBILIARIA, CONSTRUCCIÓN. | YENIA YISSEL CASTILLO CRUZ | 591480 |
| E/2020-29768 | 20/8/20 | DESFUMICONPLAG G&S | SE DEDICA A LA DESINFECCIÓN, FUMIGACIÓN Y CONTROL DE PLAGAS. | FAUSTO DE JESUS GUILLEN MORENO | 592581 |
| E/2020-27837 | 19/8/20 | DESIGN ME BY ME | DISEÑO Y ESTILISMO DE INTERIORES, VENTA DE ACCESORIOS, VENTA DE ADORNOS, PREPARACIÓN DE EVENTOS. | MARLYN ESTHER MARTÍNEZ ALONZO | 592331 |
| E/2020-22676 | 13/8/20 | DESIGN STUDIO PATRILUSTRA | SERVICIOS DE COMUNICACIÓN DIGITAL, FOTOGRAFÍA, VIDEOS Y ASESORÍAS. | AIDA PATRICIA CARO ULLOA | 591605 |
| E/2020-29598 | 20/8/20 | DESUEZA'S GROUP | COMPRA, VENTA, IMPORTACIÓN, EXPORTACIÓN Y COMERCIALIZACIÓN DE MERCANCÍAS DE TODO GÉNERO PARA EL HOGAR. | MANUEL EDMUNDO DOMINGUEZ DESUEZA | 592488 |
| E/2020-28242 | 13/8/20 | DFK DOMINICANA | SERVICIOS DE CONTABILIDAD, AUDITORÍA Y CONSULTORÍA. | DAVID ALBERTO MALENA RODRIGUEZ | 591589 |
| E/2020-28852 | 17/8/20 | DIARIO NARANJA | SERVICIOS PUBLICITARIOS Y PROMOCIONALES EN GENERAL. | JULISSA EVELIN UBRI CABRERA | 592007 |
| E/2020-24306 | 14/8/20 | DIARTCON DISEÑO ARQUITECTURA Y CONSTRUCCIÓN | DISEÑO ARQUITECTÓNICO, DISEÑO DE INTERIORES, CONSTRUCCIÓN Y REMODELACIONES. | JOSÉ CARLOS PAYANO MERCEDES | 591797 |
| E/2020-24324 | 12/8/20 | DICRECON-DISEÑOS CREATIVOS EN CONCRETO | COMERCIALIZACION, FABRICACION, IMPORTACION O EXPORTACION DE PRODUCTOS ARTESANALES DE CONCRETO HECHO A MANO. | JULIO CESAR DE LA CRUZ FERRAND | 591539 |
| E/2020-28609 | 17/8/20 | DIESONNE POWER SYSTEM | INSTALACIÓN, MEDICIÓN, AJUSTES, ESTUDIOS, EVALUACIÓN, COORDINACIÓN Y ANÁLISIS DE SISTEMAS ELECTROMECÁNICOS DE POTENCIA Y SUS EQUIPOS. | FERNANDO CARLOS CORNIELLE CANDELARIO, ERNESTO WALTER VON LEDEBUR | 591858 |
| E/2020-30099 | 24/8/20 | DIFAESMA | IMPORTACIÓN, EXPORTACIÓN, DISTRIBUCIÓN, VENTA AL POR MAYOR Y AL DETALLE DE PRODUCTOS FARMACÉUTICOS, COSMÉTICOS. | RAFAEL ALBERTO ESPINAL HOSKING | 592765 |
| E/2020-24590 | 19/8/20 | DIFEX CONSULTING ENGINEERS | EVALUACIÓN, DISEÑO, ASESORÍA, CONSULTORÍA, SUPERVISIÓN Y CONSTRUCCIÓN DE ESTRUCTURAS, OBRAS CIVILES. | GLADYSH GELLINEK FELIX ALMONTE | 592764 |
| E/2020-29483 | 20/8/20 | DIGINNOVA | PRESTACIÓN DE SERVICIOS DE INFRAESTRUCTURA TIC, HOSTING, PLATAFORMAS DE FORMACIÓN EN LÍNEA. | CRISTIAN ARISMENDY MATIAS FERNANDEZ | 592425 |
| E/2020-29707 | 20/8/20 | DIIDY BROWS STUDIO | SERVICIOS DE TINTADO DE CEJAS, PESTAÑAS, DEPILACIONES EN CERA, HILO, PINZAS Y GILLETE. | DIANDRA FRANCISCA SANCHEZ BRITO | 592557 |
| E/2020-28910 | 17/8/20 | DILIGENCIADOS | GESTIÓN PROFESIONAL EN EL ÁMBITO PÚBLICO Y PRIVADO A NIVEL NACIONAL E INTERNACIONAL. | MARIO ACOSTA BORBÓN | 592046 |
| E/2020-29926 | 21/8/20 | DILINE | DISEÑO DE INTERIORES, FACHADAS Y PAISAJES, ELABORACIÓN DE PLANOS BIDIMENSIONAL E IMÁGENES TRIDIMENSIONAL. | JOSEYLA CABRERA TINEO | 592679 |
| E/2020-29303 | 19/8/20 | DIMELO GENTE TV MEDIA GROUP | TRANSMISIÓN, PRODUCCIÓN, DIFUSIÓN, AUDIO VISUAL DE TELEVISIÓN, RADIO, Y PUBLICIDAD. | RAFAEL ARTURO PERALTA ALVAREZ | 592330 |
| E/2020-26925 | 6/8/20 | DIMENSION MULTISERVICE HERNANDEZ GUZMAN. | SERVICIOS DE MARKETING, PUBLICIDAD, PROMOCIONES, EVENTOS, DISEÑO, ASESORÍA Y DE MODO GENERAL TODO TIPO DE PUBLICIDAD. | OTNIEL HERNANDEZ GUZMAN | 591898 |
| E/2020-23067 | 21/8/20 | DIOFOR | VENTA Y COMERCIALIZACIÓN DE PRODUCTOS, TALES COMO: VENTAS DE MUEBLES Y EQUIPOS DE OFICINA, MATERIALES EDUCATIVOS. | DIOMEDES BOCIO FORTUNA | 592615 |
| E/2020-28771 | 17/8/20 | DIOMEDES GALVAN NAPOLES FOUNDATION | PROMOCIÓN, ORGANIZACIÓN Y DOTACIÓN DE RECURSOS PARA JÓVENES ESTUDIANTES QUE NECESITEN SUPERARSE ACADÉMICAMENTE. | DINAPOLES GALVAN DE LA CRUZ | 591966 |
| E/2020-30128 | 24/8/20 | DIOSA ORGÁNICA BY LEE | ELABORACIÓN DE PRODUCTOS ORGÁNICOS PARA EL CUIDADO DE LA PIEL Y EL CABELLO, TALES COMO: JABONES ARTESANALES. | SMARLIN LEE DE JESUS | 592810 |
| E/2020-26767 | 5/8/20 | DIOSNAEL TELECOMUNICACIONES | SERVICIO DE TELECOMUNICACIONES, PROYECTO DE FIBRA, SERVICIO DE RED Y SERVICIO DE INTERNET. | HECTOR DIONISIO ROJAS ADAMES | 590460 |
| E/2020-19377 | 14/8/20 | DISAVET DISTRIBUIDORA DE SALUD VETERINARIA | DISTRIBUCIÓN Y VENTA DE PRODUCTOS AGRO-VETERINARIOS, VENTA DE MATERIA PRIMA AGROPECUARIA. | KELVY AMAURY TAVERAS CAPUTO | 591813 |

| [210] EXP. | [220] SOL. FECHA | [561] NOMBRE COMERCIAL | [510] ACTIVIDAD | [730] SOLICITANTE | [111] REGISTRO |
|--------------|------------------|---|---|--|----------------|
| E/2020-20680 | 17/8/20 | DISCEDENTAL | SERVICIOS DE ODONTOLOGÍA EN GENERAL, CIRUGÍAS E IMPLANTES, PERIODONCIA, ENDODONCIA, REHABILITACIÓN BUCAL. | JOSE GREGORIO DISLA CHAVEZ | 592009 |
| E/2020-26718 | 5/8/20 | DISEÑOS Y CONFECCIONES TAMARES | DISEÑO DE INTERIORES, CONFECCIÓN DE CORTINAS, ORGANIZACIÓN Y DECORACIÓN DE EVENTOS, TAPICERÍA Y ELABORACIÓN DE MUEBLES. | VALENTINA TAMARES DE LANTIGUA | 592273 |
| E/2020-28993 | 18/8/20 | DISTRIBUIDORA ABUDMART | PRODUCCIÓN AGRÍCOLA EN GENERAL | JULIAN ANTONIO ABUD MARTINEZ | 592138 |
| E/2020-26030 | 17/8/20 | DISTRIBUIDORA ANAKARINA | VENTA DE PRODUCTOS PARA HOT DOG: PANES, SALCHICHAS, SALSAS, CONDIMENTOS. | MARCIA ANDREA JIMENEZ ROSA | 591889 |
| E/2020-28253 | 13/8/20 | DISTRIBUIDORA DE DISCOS KAREN | REPRESENTACIÓN DISCOGRÁFICA, COMPRA Y VENTA DE DISCOS NACIONALES Y EXTRANJERAS, IMPRESIÓN DE DISCOS. | BIENVENIDO ANTONIO RODRIGUEZ DURAN, DISTRIBUIDORA DE DISCOS KAREN, S.R.L | 591608 |
| E/2020-26032 | 7/8/20 | DISTRIBUIDORA DE PRODUCTOS INDUSTRIALES Y COMERCIALES, DIPRINCO | COMPRA Y VENTAS DE MATERIAS PRIMAS Y PRODUCTOS TERMINADOS PARA LA INDUSTRIA DE PLÁSTICOS Y ELECTRICAS. | JULIAN RICARDO MENA SANTANA | 590764 |
| E/2020-21622 | 8/7/20 | DISTRIBUIDORA DIOXIMAX | FABRICACIÓN, DISTRIBUCIÓN Y VENTA DE PRODUCTOS DE LIMPIEZA Y ANTIBACTERIALES. | CLOTILDE AMARILIS PEÑA CRUZ | 591462 |
| E/2020-27287 | 7/8/20 | DISTRIBUIDORA INTERNACIONAL ALMONDI | COMERCIALIZACIÓN DE ARTÍCULOS FERRETEROS, PRODUCTOS ALIMENTICIOS Y SUMINISTROS MÉDICOS. | DIGNA MINERVA GIL VERAS, JOSE AMERICO COLON | 593017 |
| E/2020-27731 | 25/8/20 | DISTRIBUIDORA LA ESPAÑOLA DE INVAN | DISTRIBUCIÓN, VENTA AL POR MAYOR Y AL DETALLE DE TODO TIPO DE MERCANCÍAS Y PRODUCTOS COMESTIBLES, DE BELLEZAS Y LENCERÍAS. | ANNI ALTAGRACIA GARCIA MEJIA, PEDRO IVAN TAVAREZ VASQUEZ | 593023 |
| E/2020-25238 | 10/8/20 | DISTRIBUIDORA LA MIRANDINA | DISTRIBUCIÓN DE ALIMENTOS, BEBIDAS ALCOHÓLICAS Y BEBIDAS EN GENERAL, IMPORTACIÓN Y DISTRIBUCIÓN DE ELECTRODOMÉSTICOS. | EUDIS RAMON CASTILLO RADA | 592235 |
| E/2020-28599 | 17/8/20 | DISTRIBUIDORA SANCHEZ DIAZ, DISADI | FABRICACIÓN DE PINTURA Y DERIVADOS; COMERCIALIZACIÓN DE PINTURA Y DERIVADOS. | MARTHA YNES DIAZ MARCELINO | 591846 |
| E/2020-27377 | 7/8/20 | DISTRIBUIDORES INTERNACIONALES DE PETROLEO | SOCIEDAD COMERCIAL DEDICADA A LA VENTA, DISTRIBUCIÓN, TRANSPORTE, COMERCIALIZACIÓN Y EXPENDIO DE COMBUSTIBLES . | DISTRIBUIDORES INTERNACIONALES DE PETROLEO, S.A. | 592700 |
| E/2020-22769 | 12/8/20 | DISUP | DISEÑO, SUPERVISIÓN Y PLANEACIÓN DE PROYECTOS, SERÁ UNA EMPRESA DEDICADA A TODO LO CONCERNIENTE A CONSTRUCCIÓN REMODELACIÓN DE PROYECTOS. | OSCAR ANTONIO ESTRELLA DE LANCE, YERALDIN VASQUEZ GIL | 591543 |
| E/2020-28188 | 12/8/20 | DIVINE LUXURY | RENTA, COMPRA Y VENTA DE VEHÍCULOS DE MOTOR, ACCESORIOS, PIEZAS DE VEHÍCULOS. | NICANOR GARCIA MARIA | 591548 |
| E/2020-29645 | 20/8/20 | DIXELL MONTACARGAS | COMPRA VENTA ALQUILER & REPARACIÓN DE MONTACARGAS. | ANTONIO MOSQUEA VELASQUEZ | 592506 |
| E/2020-29556 | 20/8/20 | D'NINA MUEBLES | FABRICACIÓN, REPARACIÓN, VENTA Y COMPRA DE ELECTRODOMÉSTICOS DEL HOGAR. | AMAUROS NINA CLAUDIO | 592470 |
| E/2020-27026 | 24/8/20 | DOBANES TOBACCO PRODUCTS | VENTA Y DISTRIBUCIÓN DE TODO TIPO DE CIGARROS AL POR MAYOR Y DETALLE. | JUAN ARMANDO PICHARDO YAPUR | 592897 |
| E/2020-29803 | 21/8/20 | DOCTOR KILLER EXTERMINADOR | SERVICIOS DE EXTERMINACIÓN, CONTROL Y FUMIGACIÓN DE TODO TIPO DE PLAGAS. | ARISLEYDA RAMIREZ CANARIO | 592597 |
| E/2020-22149 | 20/8/20 | DOLSANDRA ASUNTOS JURÍDICO E INMOBILIARIO | PRÉSTAMOS HIPOTECARIOS, AGENTE DE BIENES RAÍCES, PROCEDIMIENTOS, PENALES Y AFINES. | DOLORES ALEXANDRA GARCIA REYES | 592524 |
| E/2020-28179 | 12/8/20 | DOMICARGO | SERVICIOS DE GESTIÓN Y LOGÍSTICA PARA EL TRANSPORTE DE CARGA EN GENERAL, ACARREO Y MUDANZAS. | FRANKLYN DAVID CABRERA ULLOA, WELLINGTON DE JESUS CABRERA ULLOA | 591535 |
| E/2020-30131 | 24/8/20 | DOMINICAN BOSS BABE BY THE KINGDOM GROUP | ASESORÍA DE MARKETING, PUBLICIDAD, EVENTOS EDUCATIVOS, CONFERENCIAS. | EDMUNDO WILBERG RUIZ PEREZ | 592816 |
| E/2020-27255 | 17/8/20 | DOMINICAN GREEN MATERIALS | EMPRESA DEDICADA AL DESARROLLO DE PROYECTOS ECOSOSTENIBLES DENTRO DEL SECTOR DE LA CONSTRUCCIÓN. | BENITO ALDO MORANTÍN VENTURA | 591888 |
| E/2020-20748 | 31/7/20 | DOMINICAN GUIDES BRAND PARTNER M 13 | PUBLICIDAD, MARKETING, REPRESENTACIÓN DE MARCAS Y TOURS OPERADOR. | GRUPO SOL Y ARENA, S.R.L. | 592054 |
| E/2020-26986 | 24/8/20 | DOMINIQUEHELLE HAIR CENTER & SPA INTERNACIONAL | VENTA DE PRODUCTOS DE BELLEZA, PRODUCTOS ORGÁNICOS COMO SHAMPOO, ACONDICIONADOR, MASCARILLA. | FIORDALIZA ANTONIA RIVAS DE CALDERON | 592846 |
| E/2020-24661 | 19/8/20 | DOMÓTICA VIP AFN | IMPORTACIÓN, EXPORTACIÓN, MERCADEO, VENTAS Y PROMOCIÓN DE TECNOLOGÍAS PARA LA AUTOMATIZACIÓN Y SEGURIDAD ELECTRÓNICA DE ESPACIOS LABORALES. | ABRAHAN FRANCISCO DE JESUS SANTOS, NELSON RAMON CRUZ | 592370 |
| E/2020-29297 | 19/8/20 | DON CHAN FURMI EXPRESS | SERVICIOS DE FUMIGACIÓN PARA EL CONTROL DE PLAGAS, BAÑOS PARASITICIDAS, ETC. | LUIS ADRIAN PAYANO AVILA | 592315 |
| E/2020-28148 | 25/8/20 | DONAVOGA | TIENDA DE ROPA. | DONATHY MADELAYNE FELIZ DIROCHE | 593036 |
| E/2020-28234 | 13/8/20 | DORADO.G | VENTA DE COMIDA EMPRESARIAL, RESTAURANTE, DESAYUNOS, BUFFET, PLATO DEL DÍA, CATERING, FAST FOOD Y AREAS AFINES | HARLER VLADIMIR SOLIS VALDEZ | 591570 |
| E/2020-29313 | 19/8/20 | DORON COMERCIAL | COMPRA, VENTA, DISTRIBUCIÓN, IMPORTACIÓN Y EXPORTACIÓN DE ALIMENTOS Y BEBIDAS. | JULIO CESAR MARTINEZ LANTIGUA | 592340 |
| E/2020-29646 | 20/8/20 | DOVALMA | COMERCIALIZACIÓN DE PRODUCTOS DE EMPAQUE DIVERSOS. | DOMINGO ANTONIO VIYELLA ALMA | 592507 |
| E/2020-26211 | 12/8/20 | DPV AUTO DEALERS | COMPRA, VENTA, IMPORTACIÓN, FINANCIAMIENTO, TRASPASO, RENTA Y GESTIONES ADUANALES DE VEHÍCULOS DE MOTOR NUEVOS Y USADOS. | DANNY JOSE PAREDES VALERIO | 591484 |
| E/2020-29319 | 19/8/20 | DRIPEO CLUB | COMERCIALIZACIÓN DE LÍQUIDOS PARA CIGARRILLOS ELECTRÓNICOS, IMPORTACIÓN Y EXPORTACIÓN DE LÍQUIDOS PARA CIGARRILLOS ELECTRÓNICOS. | LUIGHY RAFFIEL DILONÉ VALERIO | 592343 |
| E/2020-29655 | 20/8/20 | DRIVEN BRANDING AGENCY | AGENCIA BOUTIQUE DE MERCADEO, BRANDING Y MANEJO DE REDES SOCIALES QUE OFRECE LOS SIGUIENTES SERVICIOS: ASESORÍA DE MARCA Y NEGOCIOS. | GABRIELA MARIA BERMÚDEZ ABREU | 592535 |
| E/2020-27019 | 13/8/20 | DRYTEC INGENIERÍA | CONSTRUCCIÓN DE OBRAS CIVILES, ELÉCTRICAS Y ELECTROMECAÑICAS EN GENERAL. DISEÑO, INGENIERÍA Y CONSULTORÍA DE PROYECTOS. | TANIA PEREZ DE ALMONTE, BOLIVAR ALCIDES ALMONTE SANCHEZ | 591623 |
| E/2020-30318 | 25/8/20 | DS NATURAL HAIR | FABRICACIÓN Y VENTAS DE PRODUCTOS CAPILARES. | DOLORES EVANGELISTA SOSA ESCORBORES | 592985 |
| E/2020-24860 | 12/8/20 | DUACO INGENIERÍA Y GESTIÓN DE PROYECTOS | SERVICIOS DE INGENIERÍA, GESTIÓN, CONSTRUCCIÓN Y SUPERVISIÓN DE TODO TIPO DE PROYECTOS Y SERVICIOS RELACIONADOS A DICHO SECTOR. | HECTOR DANILO DUARTE MENA | 591447 |
| E/2020-27436 | 24/8/20 | DUBROVNIK INVESTMENT | COMPRA Y VENTA DE TODO TIPO DE MATERIALES ELÉCTRICOS, MATERIALES DE CONSTRUCCIÓN, DECORACIÓN DE INTERIORES. | MIRLA JACQUELINE GENAO LORA | 592786 |
| E/2020-29929 | 21/8/20 | DUETTO ESTUDIO DE ARQUITECTURA | DISEÑO ARQUITECTÓNICO, INTERIORISMO, CONSTRUCCIÓN Y REMODELACIONES DE NATURALEZA ARQUITECTÓNICA. | ANA ELIZABETH RODRIGUEZ CRESPO | 592680 |
| E/2020-25737 | 21/8/20 | DUO & HOME RM REAL ESTATE | VENTAS, ADMINISTRACIÓN, PROMOCIÓN, ASESORAMIENTO, REMODELACIÓN, CONSTRUCCIÓN DE PROPIEDADES Y TODO TIPO DE ACTIVIDAD A FIN. | GENNIS SUSANA REYES DE HERNANDEZ | 592699 |
| E/2020-12491 | 21/8/20 | EARTHCOLORS | PRODUCCIÓN, DISTRIBUCIÓN Y VENTA DE DESINFECTANTES. | TERRACHEM, S.A. | 592658 |
| E/2020-28511 | 14/8/20 | EBANISTERIA LA PROMESA DE DIOS | VENTA Y FABRICACIÓN DE PRODUCTOS DE MADERA. | JUAN CARLOS LIRIANO CASTRO | 591749 |
| E/2020-29907 | 21/8/20 | EBO ESCUELA DE BIENESTAR ORGANIZACIONAL | CAPACITACION, ENTRENAMIENTOS, CONSULTORIAS Y SERVICIOS DE DESARROLLO ORGANIZACIONAL A PERSONAS FISICAS Y JURIDICAS. | IGNACIO MARTINEZ BELLO | 592671 |
| E/2020-29599 | 20/8/20 | ECO TRASH | ASOCIACIÓN SIN FINES DE LUCRO DE ASOCIACIÓN SOCIAL Y COMUNITARIA, QUE BUSCA ORGANIZAR EVENTOS DE LIMPIEZA COMO FUNDACIÓN A NIVEL NACIONAL. | FEDERICO CHINAGLIA COSTANTINO | 592490 |
| E/2020-29279 | 19/8/20 | ECOHOGAR | VENTAS Y DISTRIBUCIÓN DE PRODUCTOS DE LIMPIEZA. | LIDIA PLACENCIA HERNÁNDEZ | 592303 |
| E/2020-29354 | 19/8/20 | ECOIMAGES | SERVICIOS CENTRO DE IMÁGENES DENTALES. | ELIXANDRO POCHE TOLENTINO, CLARIBEL POCHE TOLENTINO DE PIRON | 592367 |
| E/2020-26470 | 24/8/20 | ECOMAXPLUS ENGINEERING SOLUTION | CONSTRUCCIÓN, Y VENTAS DE EQUIPOS DE OFICINAS, VENTA DE MATERIAL GASTABLE PARA OFICINA, VENTA DE INSUMOS DE LIMPIEZA PARA OFICINAS. | GIOVANNI ALEXIS RAMIREZ MENA | 592858 |
| E/2020-28702 | 17/8/20 | ECONOMEDIA | SERVICIOS DE CONSULTORÍA ECONÓMICA, COMERCIAL, FINANCIERA, CONTABLE, LEGAL, Y ORGANIZACIONAL. | SOLANGIE DEL PILAR CARBONELL PEREZ | 591944 |
| E/2020-27063 | 19/8/20 | ECONOTODO | COMPRA Y VENTAS DE TODO TIPOS DE PRODUCTOS Y ARTÍCULOS PERSONAL Y PARA EL HOGAR. | BRAULIO BAEZ RODRIGUEZ, ROSMERY ISOLINA MENDEZ VARGAS DE BAEZ | 592250 |
| E/2020-27279 | 14/8/20 | ECONS MULTI SERVICES | DISTRIBUCIÓN Y VENTA DE MATERIALES Y PRODUCTOS QUÍMICOS DE LIMPIEZA. | ARIEL BIENVENIDO AGUASVIVA DURAN | 591778 |
| E/2020-11485 | 13/8/20 | ECOS DEL MAR - PLAYAS -RD | CONSTRUCCIONES Y MODIFICACIONES DE VIVIENDAS, EDIFICIOS Y DEMAS DENTRO DE PROYECTOS RESIDENCIALES. | ELPIDIO PEÑA TEJADA | 591610 |
| E/2020-30160 | 24/8/20 | EDA BEAUTIFUL SALON | SALON DE BELLEZA UNISEX, VENTA DE PRODUCTOS DE BELLEZA, SPA, MANICURE Y PEDICURE, TINTES, | EDA BEATRIZ LEIVA | 592852 |
| E/2020-28392 | 13/8/20 | EDARNOL TECHNOLOGY | COMPRA Y VENTA DE SERVICIOS DE TELECOMUNICACIONES, DATOS, REVENTA DE INTERNET. | OLIVER SILVERIO RAMIREZ SIERRA | 591706 |
| E/2020-22641 | 20/8/20 | EDUCONJUEGO | DESARROLLO Y APLICACIÓN DE VIDEOJUEGOS CON EDUCACIÓN GENERAL INCLUIDA PARA AYUDAR A ESTUDIANTES A APRENDER MIENTRAS JUEGAN. | EFRAIN LIRIANO | 592519 |
| E/2020-29722 | 20/8/20 | EEFIIS SERVICIOS INDUSTRIAL Y FERRETERO | SERVICIOS DE AUTOMATIZACIÓN, VENTAS DE EQUIPOS INDUSTRIALES, EQUIPOS ELÉCTRICOS Y MATERIALES DE FERRETERÍA. | ANGEL LUIS BARRIENTOS DUVERGE | 592446 |
| E/2020-28492 | 14/8/20 | EHR CONSTRUCCIONES Y SERVICIOS | DISEÑO, SUPERVISIÓN Y CONSTRUCCIÓN DE OBRAS CIVILES, SERVICIOS DE INSTALACION DE EQUIPOS TECNOLÓGICOS DE COMUNICACIÓN Y SEGURIDAD. | PEDRO RAMIREZ CONCEPCION, HUMBERTO DEL ROSARIO RAMIREZ | 591516 |
| E/2020-29977 | 21/8/20 | EKA | VENTA DE ARTÍCULOS PROMOCIONALES, ACCESORIOS Y MATERIAL GASTABLE DE PAPELERÍA. DISEÑO E IMPRESIONES. | ELIZABETH CAMASTA TUMA | 592713 |
| E/2020-28019 | 12/8/20 | EL 1/4 FRIO SERVICE EXPRESS | DISTRIBUCIÓN MAYORISTA DE BEBIDAS Y DESECHABLES | MARIA ALTAGRACIA PEÑA ROSARIO | 592516 |
| E/2020-27022 | 24/8/20 | EL ASADERO D´ DIEGO | PREPARACIÓN POR ENCARGO Y VENTA DE COMIDA, BUFFET Y PLATOS ESPECIALES TANTO AL DETALLE COMO AL POR MAYOR. | DIONICIA CARINA POLANCO ARIAS | 592885 |
| E/2020-29712 | 20/8/20 | EL CALDERO LAB 207 | PREPARACIÓN DE COMIDA EMPRESARIAL Y SERVICIO DE CATERING EN GENERAL. | GABRIELLA FRANCESCA REGINATO HUNGRIA | 592562 |
| E/2020-30150 | 24/8/20 | EL FOGON DE DOÑA CARMEN | RESTAURANTE Y DISTRIBUIDOR DE ALIMENTOS. | IMPORTADORA PESQUERA IMPESQUERA, S.R.L. | 592838 |
| E/2020-30135 | 24/8/20 | EL FOGÓN DE LA ABUELA | PREPARACIÓN Y DISTRIBUCIÓN DE PASTELES EN HOJA ARTESANALES, PASTELES EN HOJA. | TALIA MELISSA FRÍAS NUÑEZ DE RODRIGUEZ, CESAR ENRIQUE RODRIGUEZ MATIAS | 592814 |
| E/2020-28376 | 24/8/20 | EL GRANDE DISCO TERRAZA | DEDICADA A TODO TIPOS DE ACTIVIDADES EMPRESARIALES, REUNIONES, VENTA DE BEBIDAS NACIONALES E INTERNACIONALES. | JOSE RAFAEL DE LA CRUZ MARTINEZ | 592923 |
| E/2020-29212 | 19/8/20 | EL JAGUAIANO | EXPENDIO DE COMIDAS Y BEBIDAS. | OCTAVIO RAFAEL DE LEMOS ROEDAN | 592214 |

| [210] EXP. | [220] SOL. FECHA | [561] NOMBRE COMERCIAL | [510] ACTIVIDAD | [730] SOLICITANTE | [111] REGISTRO |
|--------------|------------------|--|---|---|----------------|
| E/2020-29551 | 20/8/20 | EL MERCADITO DE LA 10 | VENTA DE FRUTAS, VERDURAS, VÍVERES Y CUALQUIER OTRO TIPO DE PRODUCTOS AGRÍCOLA. | ELVIN SALVADOR DE LA ROSA MARTE | 592472 |
| E/2020-25195 | 28/7/20 | EL MUERTO24 | SERVICIOS DE CERRAJERÍA, REPARACIÓN Y VENTA DE TODO TIPO DE CERRADURA ANÁLOGAS O DIGITALES. | BRAULIO SILVESTRE MEDINA GUZMAN | 592124 |
| E/2020-16385 | 31/7/20 | EL PLATO DEL DÍA BY YIYO | SERVICIO DE COMIDA Y BEBIDA. | FRANCISCO JOSE PEREZ SUED | 589650 |
| E/2020-28353 | 13/8/20 | EL POLITICAST | PROGRAMA DE ENTRETENIMIENTO Y MULTIMEDIA, PROGRAMA DE RADIO, PUBLICIDAD Y EVENTOS, CONSULTORES POLÍTICOS Y MEDIO DE COMUNICACIÓN. | LEONEL GABRIEL ESCOTTO GIL, FRANK ELIAS OLIVARES VALENZUELA | 591682 |
| E/2020-29570 | 20/8/20 | EL PUERTO CIGARS | COMPRA, VENTA, FABRICACIÓN, IMPORTACIÓN Y COMERCIALIZACIÓN DE CIGARROS; Y TODA SU MATERIA PRIMA. | AMAURY PERALTA SANTANA | 592471 |
| E/2020-30113 | 24/8/20 | EL REPUESTAZO | VENTAS DE REPUESTOS DE MOTOCICLETAS NUEVOS Y USADOS. SERVICIOS DE MANTENIMIENTO Y MECANICA DE MOTOCICLETAS. | YEUDYS ANTONIO MEDINA MONTERO | 592793 |
| E/2020-29428 | 20/8/20 | EL TOQUE DE QUEDA | VENTA Y CONSUMO DE BEBIDAS ALCOHÓLICAS Y COMIDA. | ROBERTO BLADIMIR CAMPUSANO BAEZ, ANA PATRICIA PIMENTEL ABINADER | 592399 |
| E/2020-15442 | 28/5/20 | ELECTRO AIRE LUIS FRANCO | INSTALACIÓN Y REPARACIÓN DE AIRE ACONDICIONADOS PARA VEHÍCULOS, ASÍ COMO EL MANTENIMIENTO Y VENTAS DE PIEZAS Y REPUESTOS. | LUIS ELIAS FRANCO GOMEZ | 592469 |
| E/2020-29959 | 21/8/20 | ELINARO DOMINICANA FUMIGACION E HIGIENIZACION | SERVICIOS DE FUMIGACION E HIGIENIZACION EN GENERAL. | ROQUE JUAN NUÑEZ | 592702 |
| E/2020-13430 | 11/5/20 | EMBARQUE CAPITAL | EXPLOTACIÓN DEL NEGOCIO DE TRANSPORTE POR CARRETERA, TRANSPORTE COMBINADO FERROCARRIL, MARÍTIMO Y POR VÍA AÉREA, TANTO NACIONALES COMO INTERNACIONALES. | JULIO CESAR PAREDES DESPRADEL | 591827 |
| E/2020-29261 | 19/8/20 | EMBARQUE SAN JOSÉ | IMPORTACIONES, TRANSPORTE DE MERCANCÍAS Y ENVÍO DE PAQUETES PUERTA A PUERTA. | JULISSA DEL CARMEN SANTOS VARGAS DE FERNÁNDEZ | 592292 |
| E/2020-28933 | 18/8/20 | EMELI GLOBOS Y MAS | VENTA Y ARREGLOS DE GLOBOS Y ACCESORIOS DE CUMPLEAÑO. JUGUETES. REGALOS. BISUTERIA. PRODUCTOS DEL CABELLO. PICADERAS. | YDELSIS JIMENEZ DE LA ROSA | 592035 |
| E/2020-26751 | 5/8/20 | EMGD RESIDENCIALES | SERVICIOS DE MANTENIMIENTO DE AIRES ACONDICIONADOS, INSTALACIÓN DE EQUIPOS, ELECTRÓNICA GENERAL, ELECTRICIDAD GENERAL. | NERVA NORIS DIAZ ARAUJO, WELLINGTON RADHAMES DURAN AYALA | 591595 |
| E/2020-27179 | 19/8/20 | EMILTECNO INTERNET | REVENTAS DE SERVICIOS DE TELECOMUNICACIONES E INTERNET | EMILIO JOSE VASQUEZ GONZALEZ | 592224 |
| E/2020-28781 | 17/8/20 | EMPAQUE NATIVO | ELABORACIÓN DE OTROS PRODUCTOS ALIMENTICIOS N.C.P., ELABORACIÓN Y MOLIENDA DE HIERBAS AROMÁTICAS Y ESPECIAS. | ALEX ALBERTO ULERIO GUZMÁN | 591971 |
| E/2020-17323 | 18/8/20 | EMPORIO GLOBAL GROUP ACRM | PRODUCCIÓN, DESTILACIÓN, COMERCIALIZACIÓN, EXPORTACIÓN E IMPORTACIÓN DE ACEITES ESENCIALES. | RAFAEL ANTONIO CASTILLO CEDEÑO | 591926 |
| E/2020-30351 | 25/8/20 | EMPRESAS SP. MULTISERVICE GROUP | ASESORÍA EN MERCADEO Y PUBLICIDAD, DISEÑO GRÁFICO, VENTAS DE ARTÍCULOS PROMOCIONALES Y PERSONALIZADOS. | URIEL AMAURY PEREZ ALVAREZ | 593019 |
| E/2020-25888 | 13/8/20 | EMPRESAS AVILA DEL ATLANTICO | COMPRA, VENTA Y ADMINISTRACIÓN DE PROPIEDADES INMOBILIARIAS. | FERNANDO NUÑEZ AVILA | 591674 |
| E/2020-29812 | 21/8/20 | EMPRESAS ESCARRE | ALQUILER DE BIENES RAÍCES. | EMPRESAS ESCARRE, SRL | 592600 |
| E/2020-29800 | 21/8/20 | ENDENTAL | CLINICA DENTAL: DONDE SE REALIZAN PROCEDIMIENTOS DE ODONTOLOGÍA EN GENERAL. PREDOMINANDO LA ESTÉTICA, REHABILITACIÓN ORAL Y LA CIRUGÍA DENTAL. | ENAYRID EMIFEL DURAN JIMENEZ | 592595 |
| E/2020-29963 | 21/8/20 | ENEP SERVICIOS & SOLUCIONES | COMERCIALIZACIÓN E INSTALACIÓN DE MATERIALES ELÉCTRICOS, ASESORÍA PARA TODO TIPO DE DISEÑO, MONTAJE. | ESTEBAN TORRES MANZUETA | 592705 |
| E/2020-29996 | 21/8/20 | ENEP SERVICIOS & SOLUCIONES | SUMINISTROS Y COMPONENTES ELÉCTRICOS, FERRETERÍA, SEGURIDAD Y PROTECCIÓN PERSONAL Y/O HERRAMIENTAS DE MANO. | ESTEBAN TORRES MANZUETA | 592731 |
| E/2020-30211 | 24/8/20 | ENERGSON DOMINICANA | IMPORTACIÓN, EXPORTACIÓN, DISTRIBUCIÓN, INSTALACIÓN, MANTENIMIENTO Y ASESORÍA PROFESIONAL DE SISTEMAS PARA GENERACIÓN DE ELECTRICIDAD CONVENCIONAL Y ALTERNATIVA. | CARLOS ALBERTO BIDO CORDERO, ASHLEY PANTALEON VIÑAS | 592911 |
| E/2020-30275 | 24/8/20 | ENGCOR ENGINEER CORPORATION | REALIZAR PROYECTOS DE ENERGÍA RENOVABLE. SISTEMAS DE AHORRO DE ENERGÍA. ADMINISTRACIÓN DE CONDOMINIOS. | MERVIN JOSE PEREZ SOLIS | 592439 |
| E/2020-28158 | 12/8/20 | ENGINEERED DESIGNS GLOBAL INTERPRISES CORP. S.B.K. | VENTA DE VEHÍCULOS Y PIEZAS DE VEHÍCULOS. | SAWH BRIAN KARAMCHAND | 591515 |
| E/2020-28485 | 14/8/20 | ENGLISH MIRACLE BREAKING BARRIERS EMBB | ESTE PROGRAMA TIENE COMO OBJETIVO : LA CAPACITACIÓN DEL IDIOMA INGLÉS EN LINEA, A TODA PERSONA DE CUALQUIER COLOR, RAZA, SEXO. | YOEL FEDERICO JAMES CASTILLO | 591731 |
| E/2020-23324 | 20/8/20 | ENVASADORA DE GAS SUMATRA BLUE | COMERCIALIZACIÓN, DISTRIBUCIÓN, REPRESENTACIÓN Y VENTA DE PRODUCTOS DE GAS PROPANO Y SUS DERIVADOS. | FELIX JOSIAS ESPIRITU GARCIA | 592434 |
| E/2020-28880 | 17/8/20 | EPA CARGO EXPRESS | TRANSPORTE DE CARGA AÉREA Y MARÍTIMA, SERVICIOS DE COURRIER, ENVÍO DE PAQUETES, DEZADUANIZACION Y CONSOLIDACIÓN DE CARGA. | MARIA SILVIA ACEVEDO MEDINA DE PIMENTEL | 591986 |
| E/2020-29482 | 20/8/20 | EPC CONSULTING | BRINDAR SERVICIOS DE CONSULTORÍA, CONTABILIDAD, IMPUESTOS, AUDITORIAS Y ASESORÍAS. | ELIZABETH ALEJANDRA PIÑA CARRION | 592424 |
| E/2020-23973 | 4/8/20 | EPIFANÍA | VENTA DE VEHÍCULOS DE MOTOR, ELECTRODOMÉSTICOS, MOBILIARIOS DE OFICINA Y VENTA DE PUBLICIDAD EN GENERAL. | ANGEL MANUEL LOPEZ GONZALEZ | 592297 |
| E/2020-29181 | 19/8/20 | EPIPHANY HOLDINGS | COMPRA Y VENTA DE PROPIEDADES, BIENES RAÍCES EN GENERAL. | ERIC RANDALL STEVENSON | 592199 |
| E/2020-27622 | 10/8/20 | EPROCESOSRD | OFRECER, DAR ASESORÍA E IMPARTIR CONSULTORIA EMPRESARIAL, ASÍ COMO CURSOS DE CAPACITACIÓN A EMPRESAS . | PEDRO RADHAMES RODRIGUEZ VELAZQUEZ | 592243 |
| E/2020-27574 | 10/8/20 | EQCLINIC | SERVICIOS DE INSTRUMENTOS QUIRÚRGICOS Y EQUIPOS MÉDICOS. | JENESARE AMERICO DE LOS SANTOS HERRERA | 592233 |
| E/2020-30118 | 24/8/20 | ERES COLOMBIA RD | ACTIVIDADES DE CAFETERÍA. VENTAS AL POR MAYOR DE ALIMENTOS, BEBIDAS Y TABACO. | YADIRA VARGAS HERNANDEZ | 592812 |
| E/2020-25309 | 21/8/20 | ERICKSON TAVERAS AGRO IMPORT & EXPORT | PRODUCCIÓN AGROPECUARIA, EXPORTACIÓN E IMPORTACIÓN DE PRODUCTOS AGROINDUSTRIALES Y VEGETALES. | ERIKSON TAVERAS CASTRO | 592655 |
| E/2020-26712 | 14/8/20 | ESCUELA DE NATACION MARLCAH ARROYO HONDO | ENSEÑANZA DE NATACIÓN DESDE LA EDAD INICIAL. | GIL RAFAEL MORALES SANTIAGO | 591790 |
| E/2020-27734 | 19/8/20 | ESDR EUROPEAN SCHOOL | EDUCACIÓN BILINGUE CON PRACTICAS DEL CURRÍCULUM EUROPEO. | KATHY TRUJILLO ESCOBAR, ISAAC ROMAN TRUJILLO ESCOBAR | 592373 |
| E/2020-30386 | 25/8/20 | ESPACIO DE REFLEXION PARA EL EMPODERAMIENTO SOCIAL DE LA REPUBLICA DOMINICANA ERESRD | ORGANIZACIÓN SIN FINES DE LUCRO DEDICADA A: DOCENCIA EN DERECHO PÚBLICO Y PRIVADO. INVESTIGACIÓN EN LOS CAMPOS JURÍDICO, SOCIAL Y ECONÓMICO. | ALBERTO EMILIO FIALLO-BILLINI SCANLON | 593052 |
| E/2020-30224 | 24/8/20 | ESPACIO PSICOPEDAGOGICO SANTA LUNA PERCEL EPSISALUPER | ESPACIO PARA DAR SERVICIO DE TERAPIA PSICOPEDAGOGICA A NIÑOS/AS CON NECESIDADES DE APRENDIZAJE. | SANTA MATILDE LUNA PERCEL DE HELENA | 592918 |
| E/2020-28063 | 12/8/20 | ESPECIAS MOLUCAS | VENTA DE TODO TIPO DE ESPECIAS Y CONDIMENTOS AL POR MAYOR Y DETALLES. | MASSIEL ENCARNACION BIDO | 591478 |
| E/2020-29272 | 19/8/20 | ESTACION PROYECTO PALMILLA | VENTA DE COMBUSTIBLES DERIVADOS DEL PETRÓLEO. | EDWARD JESUS PUJOLS MARTINEZ | 592298 |
| E/2020-28939 | 18/8/20 | ESTHER PLUS | VENTA DE PRODUCTOS DEL PELO. | MARIELA TAMAIRYS LOVERA ROSARIO DE GIL | 592040 |
| E/2020-28698 | 17/8/20 | ESTILO MESA RD | DEDICADA A LA ENSEÑANZA DE EL LENGUAJE, DECORACIÓN Y PROTOCOLOS DE LA MESA. | FANNY HAYDEÉ VERAS SOTO | 591942 |
| E/2020-26783 | 5/8/20 | ESTRUCTURAS TENSOCREACIONES | EXPORTACIÓN E IMPORTACIÓN, VENTA Y FABRICACIÓN DE ESTRUCTURAS METÁLICAS, VELARIAS, TOLDOS, PERMAS. | YARIMAR DEL COBRE HERRERA CASTELLANOS | 592801 |
| E/2020-21762 | 17/8/20 | EUDANERY 4EVER SALON | SERVICIOS DE SALON DE BELLEZA. | DANERY REYES NUÑEZ | 592010 |
| E/2020-28826 | 17/8/20 | EUROCLASS-DR | CLASES DE IDIOMAS EUROPEOS, CONSULTORÍAS Y TRADUCCIONES EN FRANCÉS, INGLÉS, ALEMÁN, Y OTROS IDIOMAS. | ISAAC ROMAN TRUJILLO ESCOBAR, KATHY REYNAUD EP TRUJILLO ESCOBAR | 591997 |
| E/2020-26228 | 24/8/20 | EUROREYES | SERVICIOS DE PRESTAMOS EN GENERAL. | PEDRO RICARDO MEDINA BONILLA | 592935 |
| E/2020-28029 | 12/8/20 | EVO DOMINICANA | PROVEER SERVICIOS ESPECIALIZADOS A LAS EMPRESAS Y PROFESIONALES DEL ÁREA DE CONSTRUCCIÓN . | EDUARDO DE JESUS BELLO COLLADO | 591458 |
| E/2020-22787 | 24/8/20 | EVOLUCION Y PROCESOS, EVOYPRO | DAR SERVICIOS DE PROMOCIÓN, EJECUCIÓN OBRAS, CONSTRUCCIÓN, INVERSIÓN DE CONTRATOS DE CONSTRUCCIÓN. | RAFAEL ANTONIO MEJIA MEJIA | 592891 |
| E/2020-19395 | 24/8/20 | EVRYONE GROUP | EMPRESA DE INVERSIONES. SERVICIOS CONTABLES Y FINANCIARIOS, INVERSIONES EN CAPITAL A LA BOLSA DE VALORES. | WILGLERIS EMIL MOYA | 592866 |
| E/2020-29850 | 21/8/20 | EXIQOR | SERVICIOS PROFESIONALES ADMINISTRATIVOS PARA EMPRESAS, EXTERNALIZACIÓN DE PROCESOS DE NEGOCIOS. | ORLANDO ARISMENDY SANTANA CALVO | 592608 |
| E/2020-26121 | 3/8/20 | EXIQOR GLOBAL SOLUTIONS | EXTERNALIZACION DE PROCESOS DE NEGOCIOS, SOPORTE ADMINISTRATIVO Y SOPORTE TRASTIENDA. | ORLANDO ARISMENDY SANTANA CALVO | 590994 |
| E/2020-29204 | 19/8/20 | EXPLORE CARIBBEAN DOMINICANA EXCAR | ACTIVIDADES DE AGENCIA DE VIAJES Y TOUR OPERADOR. | DENISE HERMINIA REYES ESTRELLA | 592211 |
| E/2020-29417 | 20/8/20 | EXPORTACIONES AGRODESUR | SOCIEDAD DEDICADA A AGRICULTURA DE DIFERENTES PRODUCTOS, EXPORTACIÓN E IMPORTACIÓN DE PRODUCTOS DE NECESIDAD ALIMENTICIA. | JUAN MANUEL PEREZ FILPO, EUDDY AWAYLIS GUILLIANI SOTO | 592392 |
| E/2020-20624 | 25/8/20 | EXQUALS COMUNICACIONES DAJAO | COMERCIALIZACIÓN DE MEDIOS DE COMUNICACIÓN; PUBLICIDAD PARA RADIO, TELEVISIÓN, MEDIOS ESCRITOS Y MEDIOS DIGITALES. | MAXIMO ARCADIO RODRIGUEZ LORENZO | 592995 |
| E/2020-22498 | 13/7/20 | EZZY DELIVERY | GESTIÓN Y ENTREGA A DOMICILIO DE BIENES Y SERVICIOS. | CHARLIE ANDRES GARCIA PEÑA | 591657 |
| E/2020-26715 | 21/8/20 | FABART DOMINICANA | VENTA Y CONFECCIÓN DE PUERTAS Y VENTANAS, CRISTALERÍA, CARPINTERÍA Y EBANISTERÍA EN GENERAL Y DECORACIÓN DE INTERIORES. | PEDRO GABRIEL SORIANO RIVERA, SUEMELY DEL CARMEN MAÑON TRONCOSO | 592723 |

| [210] EXP. | [220] SOL. FECHA | [561] NOMBRE COMERCIAL | [510] ACTIVIDAD | [730] SOLICITANTE | [111] REGISTRO |
|--------------|------------------|---|--|--|----------------|
| E/2020-28362 | 13/8/20 | FABRIZIO LAW FIRM & ASOC. | SERVICIOS Y CONSULTORÍAS LEGALES: REPRESENTACIÓN DE MARCAS Y EMPRESAS NACIONALES COMO INTERNACIONALES. | JUAN ANTONIO FABRIZIO FAJARDO | 591693 |
| E/2020-26034 | 17/8/20 | FAGARCIA CREATIVO MEDIA AGENCY | AGENCIA PUBLICITARIA, DISEÑO GRÁFICO, DISEÑO DE PAGINAS WEB, IMPRESIÓN Y ARTICULOS PROMOCIONALES. | FRANCISCO ANTONIO GARCÍA BRITO | 591915 |
| E/2020-28937 | 18/8/20 | FAMAEL | PARTICIPACIÓN EN EL CAPITAL ACCIONARIA DE OTRAS SOCIEDADES, ASÍ COMO LA PROMOCIÓN Y FOMENTO DE OPORTUNIDADES DE INVERSIÓN EN EL PAÍS. | ELIZABETH MARIANA LAMA HACHE | 592037 |
| E/2020-24774 | 20/8/20 | FARMABOT EL SHADAY. | VENTA DE MEDICAMENTOS. | VICTOR RODRIGUEZ SILVESTRE | 592494 |
| E/2020-25305 | 24/8/20 | FARMACIA 4KMONSON | VENTA DE PRODUCTOS FARMACÉUTICOS. | KEILA BERENICE LAUREANO RIJO DE MONSON | 592872 |
| E/2020-20401 | 17/8/20 | FARMACIA ALISHA | ATENCIÓN AL CLIENTE-PACIENTE, VENTA DE MEDICAMENTOS Y PRODUCTOS NO MÉDICOS COMO ALIMENTOS PARA BEBES Y COSMÉTICOS. | ALTAGRACIA PEÑA JIMENEZ | 591853 |
| E/2020-29423 | 20/8/20 | FARMACIA DOC GREY | VENTAS DE MEDICAMENTOS Y ARTÍCULOS DE USO PERSONAL EN GENERAL. | GREISY PAYANO VILLA | 592397 |
| E/2020-27465 | 18/8/20 | FARMACIA DOMINGUEZ M. SUERO | VENTA AL POR MENOR DE PRODUCTOS FARMACÉUTICOS. | FRANCIS BASILIA MARTINEZ SUERO | 592107 |
| E/2020-22488 | 18/8/20 | FARMACIA EIANMI | VENTA DE MEDICAMENTOS. | EUGENIO ANTONIO POLANCO | 592127 |
| E/2020-27407 | 17/8/20 | FARMACIA FORBES | VENTA DE MEDICINA EN GENERAL. | JOHN FREDERICK FORBES | 592722 |
| E/2020-29972 | 21/8/20 | FARMACIA LAS ALMENDRAS | COMERCIALIZACIÓN DE MEDICAMENTOS | RAMONA ORTIZ DIAZ | 592710 |
| E/2020-30120 | 24/8/20 | FARMACIA MAYIRE | VENTA AL POR MENOR DE PRODUCTOS FARMACÉUTICOS. | HECTOR ENRRIQUEZ RIVAS DIAZ | 592806 |
| E/2020-24283 | 4/8/20 | FARMACIA NUEVA | VENTA DE MEDICAMENTOS. | FRANCISCO REYNALDO MARTINEZ SUBERO | 592761 |
| E/2020-30278 | 24/8/20 | FARMACIA OTIS | VENTA, DISTRIBUCION, COMERCIALIZACION Y COMPRA DE PRODUCTOS FARMACEUTICOS, PERFUMES, FANTASIA. | JUANA MINERVA CASTRO DE MATEO | 592946 |
| E/2020-19462 | 25/6/20 | FARMACIA SABANA TORO | VENTAS DE MEDICAMENTOS Y SATISFACER LAS NECESIDADES DE LA COMUNIDAD. | FLAVIO JUNIOR MUÑOZ MARTINEZ | 591656 |
| E/2020-27069 | 6/8/20 | FARMACIA STIVEN | VENTA AL POR MENOR DE PRODUCTOS FARMACÉUTICOS. | LUIS MANUEL SANTANA SANCHEZ | 592754 |
| E/2020-28303 | 13/8/20 | FARMACIA TALISHA | VENTA DE MEDICAMENTOS EN GENERAL Y COSMÉTICOS. | PAMELA DE LOS SANTOS MERCEDES | 591633 |
| E/2020-22157 | 27/7/20 | FARMACIAS AMEGO | IMPORTACIÓN, FABRICACIÓN Y COMERCIALIZACIÓN DE MEDICAMENTOS Y COSMÉTICOS | JAIME ENRIQUE ABREU MALLA | 591925 |
| E/2020-21738 | 12/8/20 | FARMAMIR | VENTAS DE PRODUCTOS PARA DIABÉTICOS. | LUISA MILNA RODRIGUEZ DE SEGURA | 591468 |
| E/2020-28153 | 12/8/20 | FARWOL | COMERCIALIZACIÓN DE PRODUCTOS FARMACÉUTICOS, COSMÉTICOS Y ACCESORIOS. | PABLO SURIEL LANGUMAS | 591514 |
| E/2020-30391 | 25/8/20 | FASHION FOR LESS | VENTAS Y COMERCIALIZACIÓN DE ROPAS DE VESTIR, CALZADOS, PERFUMERÍA, COSMÉTICOS, ACCESORIOS PARA DAMAS, CABALLEROS Y NIÑOS. | MARIA DEL CARMEN FAJARDO PANIAGUA | 593055 |
| E/2020-29582 | 20/8/20 | FAST BUY COSMETICS FBC | SERVICIOS DE VENTA, COMERCIALIZACIÓN, FABRICACIÓN, PROMOCIÓN, COMPRA, IMPORTACIÓN Y EXPORTACIÓN DE COSMÉTICOS, PRODUCTOS DEL CUIDADO PERSONAL. | ORQUIDEA ESTHER RAMIREZ SANTANA | 592478 |
| E/2020-25458 | 29/7/20 | FDE LEGAL | PRESTACIÓN DE SERVICIOS PROFESIONALES DE ASISTENCIA, ASESORIA Y CONSULTORIA EN EL ÁMBITO LEGAL Y ASUNTOS RELACIONADOS. | FLAVIO DARIO ESPINAL & ASOCIADOS, S.R.L. | 591810 |
| E/2020-25044 | 18/8/20 | FEAD & RO. ALTA CUCCINA | SERVICIOS DE COMIDAS Y BANQUETES. | LUIS MANUEL JACOBO RODRIGUEZ | 592129 |
| E/2020-26401 | 24/8/20 | FEDERACION NACIONAL DE MARINOS MERCANTES DOMINICANOS FENAMAMERDO | ENTIDAD SIN FINES DE LUCRO, DEDICADA A LA ORGANIZACION DE LOS MARINOS MERCANTES PARA EL DESARROLLO Y BENEFICIO EN COMUN DE LOS MISMOS. | EMMANUEL NICOLAS DIAZ CASADO | 592914 |
| E/2020-28979 | 18/8/20 | FELGOMEZ | CONSTRUCCION E INMOBILIARIA. | AGUSTIN ANTONIO FELIX GOMEZ, AMIN ALBERTO FELIZ DOMINGUEZ | 592116 |
| E/2020-29567 | 20/8/20 | FELIAMT INDUSTRIAL | ACTIVIDADES DE FABRICACIÓN DE LETREROS COMERCIALES Y ESTRUCTURAS METÁLICAS EN GENERAL. | ÁNGEL MONTERO CUEVAS, FRANCIS ANTONIO FELIZ PEGUERO, ANA SOBEIDA FELIZ PEGUERO DE MONTERO, NOELVI ANTONIO FELIZ PEGUERO, ESMERALDA ANTONIA FELIZ PEGUERO, ANA DEYANIRA PEGUERO FELIZ | 592465 |
| E/2020-27567 | 20/8/20 | FELICES MÓVIL | TIENDA QUE SE DEDICA A LA COMPRA, VENTA E IMPORTACIÓN DE ACCESORIOS PARA CELULARES Y EQUIPOS ELECTRÓNICOS PARA EL HOGAR. | JIERONG XIE | 592511 |
| E/2020-20730 | 20/8/20 | FELIZ BENJAMIN ROSARIO GUILLEN. | PREPARACIÓN DE GRANDES CANTIDADES DE COMIDA CON FINES ECONÓMICOS; Y CARNICERIA. | FELIZ BENJAMIN ROSARIO GUILLEN | 592517 |
| E/2020-27767 | 20/8/20 | FERPAS FUL ELECTRIC REFRI PAINT SERVICES | SERVICIOS DE MANTENIMIENTO DE FUMIGACIÓN, ELECTRICIDAD, PINTURA Y REFRIGERACIÓN. | CARLOS MANUEL PEREZ VILLAR | 592515 |
| E/2020-28346 | 24/8/20 | FERRELECTRICOS PAURYAN | VENTA DE ARTÍCULOS ELÉCTRICOS, FERRETEROS Y CONSTRUCCIÓN. | PEDRO STERLIN AGRAMONTE SORIANO | 592845 |
| E/2020-26717 | 14/8/20 | FERRETERIA GAVAJU | HERRERIA, SOLDADURA Y VENTAS DE ARTICULOS FERRETEROS. | JUAN BAUTISTA GARCIA VALDEZ | 591837 |
| E/2020-29064 | 18/8/20 | FERRETERIA MAGNUM | VENTAS Y DISTRIBUCIÓN DE ARTÍCULOS FERRETEROS EN GENERAL. | SERGIO ARGELIS MONTERO LÓPEZ | 592165 |
| E/2020-28561 | 14/8/20 | FERRETERIA P.S.C. | VENTA DE MATERIALES FERRETEROS E INDUSTRIALES. | EUGENIO DAVID PEREZ VICTORIO | 591830 |
| E/2020-25508 | 21/8/20 | FERRETERIA Y MADERA FRAWE | VENTAS DE TODO TIPO DE MATERIALES DE CONSTRUCCIÓN Y MADERA. | BRIGIDO HIRALDO GUZMAN | 592628 |
| E/2020-29066 | 18/8/20 | FERTITERRA | COMERCIALIZACION DE FERTILIZANTES Y AGROQUÍMICOS. | FERTITERRA SRL | 592164 |
| E/2020-23535 | 21/8/20 | FESTIVAL DE CARNAVAL DE SANTO DOMINGO, DISTRITO NACIONAL. FCSDN | DESARROLLAR EL FESTIVAL DE CARNAVAL DE SANTO DOMINGO COMO UNA ACTIVIDAD CULTURAL Y FOLCLÓRICA PARA LA RECREACIÓN Y DIVERSIÓN DE TODA LA FAMILIA DE LA CIUDAD DE SANTO DOMINGO. | JOSE GUILLERMO MIESES ROSARIO | 592647 |
| E/2020-27856 | 11/8/20 | FFM SERVICES | FABRICACIÓN, DISTRIBUCIÓN, IMPORTACIÓN Y EXPORTACIÓN DE MATERIALES RELACIONADOS A LA EBANISTERÍA. | FRANCIS MENDEZ SANCHEZ | 592463 |
| E/2020-26694 | 5/8/20 | FILAMOVIL | GESTIÓN, ADMINISTRACIÓN Y VENTA DE SERVICIOS DE FILAS Y/O TURNOS VIRTUALES QUE COLOCAN A LOS CLIENTES O VISITANTES EN UNA LÍNEA. | ROBERTO GUZMAN ROSARIO, MARMAL, S.R.L. | 592905 |
| E/2020-21961 | 13/8/20 | FILMANDO SOBRE RUEDAS | SERVICIOS DE TRANSPORTE PARA PRODUCCIONES CINEMATOGRAFICAS Y EN GENERAL. | ALAN AUGUSTO NADAL PIANTINI | 591616 |
| E/2020-26894 | 12/8/20 | FINANCIERA CASTRO LA ORIGINAL A&C | FINANCIERA, PRESTAMOS PERSONALES, PRESTAMOS HIPOTECARIOS, VENTAS Y COMPRAS DE; CASAS, APARTAMENTOS. | ANGEL BLADIMIR DE CASTRO STAPLETON, CAROLINA HERNANDEZ SANCHEZ | 591456 |
| E/2020-30394 | 25/8/20 | FINQUITA LASIM | PRODUCCIÓN, COMERCIALIZACIÓN, COMPRA, VENTA, EXPORTACIÓN E IMPORTACIÓN DE PRODUCTOS AGROPECUARIOS. | GILBERTO STALIN DE LA ROSA DE LOS SANTOS, LUIS GILBERTO DE LA ROSA RIVERA | 593056 |
| E/2020-24695 | 24/8/20 | FIXING MASTER | SERVICIOS DE REPARACIÓN, LIMPIEZA Y MANTENIMIENTO EN GENERAL, ASI COMO CONSTRUCCION LIGERA. | MARIA ROCIO OLIVERO TORAL DE RIVERA | 592894 |
| E/2020-15667 | 12/8/20 | FLAMGO MAMINGO | COMERCIO EN LÍNEA DE EQUIPOS E INSTRUMENTOS ELECTRÓNICOS, PRODUCTOS DE VIAJES Y DESPLAZAMIENTO TALES COMO TERMOS, TOALLAS. | ANGEL ERNESTO MEJIA- RICART CABA | 591435 |
| E/2020-28527 | 14/8/20 | FLEXITUBO | FABRICACIÓN Y VENTA DE TUBOS Y PIEZAS PLÁSTICAS PARA USO DOMÉSTICO, AGRO-INDUSTRIAL E INDUSTRIAL | FABIO AIELLO | 591751 |
| E/2020-10910 | 12/3/20 | FLYPACK | COURIER. IMPORTACION E EXPORTACION. CARGA MARITIMA, CARGA AEREA. | IMPORTADEX SRL | 591875 |
| E/2020-28518 | 25/8/20 | FMF DESIGNS CONSTRUCTIONS ADVANCED | ASESORÍA, DIRECCIÓN, CONSTRUCCIÓN Y MANEJO DE OBRAS CIVILES, ASÍ COMO LA VENTA Y ALMACENAMIENTO DE MATERIALES DE FERRETERÍA. | FREDERICK YVAN PEREZ BAUTISTA | 593020 |
| E/2020-27925 | 20/8/20 | FMSR AUTO IMPORT | COMPRA, VENTA E IMPORTACIÓN DE VEHÍCULOS AUTOMOTORES NUEVOS Y USADOS. | FELIX MANUEL SANCHEZ RODRIGUEZ | 592531 |
| E/2020-14691 | 12/8/20 | FÓRUM DE CONCERTACIÓN NACIONAL Y DE DESARROLLO SOSTENIBLE FOCONADESO | ENTIDAD SIN FINES DE LUCRO DEDICADA A LUCHA POR LA DIGNIDAD Y LOS DERECHOS FUNDAMENTALES DE LAS PERSONAS, SOBRE TODO AQUELLOS QUE VIVEN EN CONDICIONES DE ASÍANAMIENTO Y VULNERABILIDAD. | FRANKLIN DE JESUS ACOSTA | 591525 |
| E/2020-29220 | 19/8/20 | FOTORIA | SERVICIOS DE IMPRESIÓN Y COMERCIALIZACIÓN DE TODO TIPO DE FOTOGRAFÍA EN GENERAL. | JIAN NING WU | 592225 |
| E/2020-28591 | 17/8/20 | FOUR TRADE | PRODUCCIÓN GANADERA Y DE CACAO, COMPRA, VENTAS, ALQUILERES Y ADMINISTRACIONES DE BIENES INMUEBLES. | FOUR TRADE, S.R.L. | 591839 |
| E/2020-28197 | 12/8/20 | FRAGO BLOCK | FABRICACIÓN DE BLOCK. | FRANTISEK ZIDEK | 591549 |
| E/2020-21211 | 21/8/20 | FRANBERT AUTO REPUESTO | VENTA E INSTALACIÓN DE REPUESTOS NUEVOS Y USADOS, SERVICIOS DE MECÁNICA GENERAL, MANTENIMIENTO DE VEHÍCULOS Y REPARACIÓN DE VEHÍCULOS. | ROBINSON BAUTISTA | 592734 |
| E/2020-28791 | 17/8/20 | FRANCEPAN | FABRICACIÓN Y COMERCIALIZACIÓN DE TODO TIPO DE PANES, PRODUCTOS DE REPOSTERÍA Y OTROS DERIVADOS DE LA HARINA. | FRANCEPAN, S.R.L. | 591976 |
| E/2020-23989 | 21/8/20 | FRANSHER BUSINNES GROUP | VENTA DE SUMINISTRO DE OFICINAS, EQUIPOS INFORMÁTICOS, EQUIPOS ELECTRÓNICOS. | FRANCIA ESTHER GUERRERO CHAVEZ | 592693 |
| E/2020-28824 | 17/8/20 | FRESHERBAL BY RITA RODRÍGUEZ | FABRICACION, DISTRIBUCION Y VENTA DE PRODUCTOS CAPILARES Y PARA EL CUIDADO DE LA PIEL. | RITA ANYELY RODRÍGUEZ RODRÍGUEZ | 592036 |
| E/2020-25237 | 29/7/20 | FRIDGE KING MARINE | LA COMPRA, VENTA Y DISTRIBUCIÓN DE ELECTRODOMÉSTICOS EN GENERAL. | BIANCA ROSANDA MARINE | 591742 |
| E/2020-26234 | 14/8/20 | FRUTAS DEL BOSQUE BY FAMILY J & A | VENTAS DE JUGOS NATURALES | JUAN FRANCISCO ESTEVEZ RODRIGUEZ | 591781 |
| E/2020-28143 | 20/8/20 | FUDECIDOM FUNDACIÓN PARA EL DESARROLLO Y PROMOCIÓN DE CINE DOMINICANO | ENTIDAD SIN FINES DE LUCRO QUE SE ENFOCARÁ EN EL CAMPO CULTURAL CON EL MEDIO CINEMATOGRAFICO Y AUDIOVISUAL. | ARMANDO RAFAEL GUAREÑO | 591635 |
| E/2020-17319 | 21/8/20 | FUDEMAAR | ES UNA FUNDACIÓN SIN FINES DE LUCROS DESTINADA PARA AYUDAR A LOS NIÑOS SIN RECURSOS Y PERSONAS ENVEJECIENTES POR IGUAL. | AMAURY DOÑE PEREZ | 592708 |
| E/2020-28950 | 18/8/20 | FUMIGADORA TERMINATOR | SERVICIOS DE PULVERIZACIÓN, DESINFECCIÓN Y FIGURACIÓN AÉREA Y TERRESTRE. | MARINO LEDIS BLANC MELO | 592158 |
| E/2020-26998 | 13/8/20 | FUMOSOVO | ENTIDAD SIN FINES DE LUCRO, PARA TRABAJAR EN FUNCIÓN DE ERRADICAR LOS MALES QUE AFECTEN EL BUEN DESARROLLO DE LA PROVINCIA. | FIOR DALIZA PEGUERO VARELA | 591651 |
| E/2020-28975 | 18/8/20 | FUNDACIÓN ALAS AMIGAS RD | ASOCIACIÓN SIN FINES DE LUCRO DEDICADA A LA AYUDA, CAPACITACIÓN Y PROMOCIÓN DE MUJERES SOLTERAS. | FELIPE DE JESUS COLON PADILLA | 592108 |

| [210] EXP. | [220] SOL. FECHA | [561] NOMBRE COMERCIAL | [510] ACTIVIDAD | [730] SOLICITANTE | [111] REGISTRO |
|--------------|------------------|---|--|---|----------------|
| E/2020-29488 | 20/8/20 | FUNDACIÓN ALBERTO PELÁEZ | FUNDACIÓN SIN FINES DE LUCROS QUE APOYARÁ LAS INICIATIVAS DE JÓVENES DE LA PROVINCIA DE BARAHONA, ASÍ COMO TAMBIÉN AYUDA E INCENTIVOS A LAS CLASES VULNERABLES DE DICHA PROVINCIA. | LUIS ALBERTO PELAEZ ANDINO | 592426 |
| E/2020-27468 | 17/8/20 | FUNDACIÓN ALEGRE VIDA | ENTIDAD SIN FINES DE LUCRO. AYUDAR EN EL ÁREA DE SALUD. | YULISSA MODESTA BATISTA BAUTISTA | 591890 |
| E/2020-22616 | 14/8/20 | FUNDACION ANA VALENTIN PARA TI | ENTIDAD SIN FINES DE LUCRO DEDICADA A LA COLABORACIÓN A NIÑOS Y ENVEJECIENTES. | ANA HILDA DILAY VALENTIN ROSARIO | 591818 |
| E/2020-29055 | 18/8/20 | FUNDACION ANGELITO SANO, FAS | ENTIDAD SIN FINES DE LUCRO DEDICADA A LA SALUD GENERAL DE LA POBLACION. | PUBLIO CRISTINO FRANCISCO LANTIGUA | 592159 |
| E/2020-28014 | 12/8/20 | FUNDACIÓN ASD AMOR, SOLIDARIDAD Y DIGNIDAD | FUNDACIÓN SIN FINES DE LUCRO, PARA AYUDA COMUNITARIA Y A LOS MÁS NECESITADOS. | RAMON ANTONIO RAPOSO HIRALDO | 591430 |
| E/2020-28782 | 17/8/20 | FUNDACIÓN ASISTIENDO ESTUDIANTES DOMINICANOS FAEDOM | PROVEER ÚTILES ESCOLARES PARA ESTUDIANTES DE MUY ESCASOS RECURSOS EN LAS ZONAS RURALES DE LA REPÚBLICA DOMINICANA. | WILTON ANDRES PEREZ DE LOS SANTOS | 591972 |
| E/2020-28951 | 18/8/20 | FUNDACION ATHENEA DOMINICANA | FUNDACIÓN SIN FINES DE LUCRO, QUE TENDRÁ COMO MISIÓN FOMENTAR LA CAPACITACIÓN Y EL CONOCIMIENTO DE PERSONAS JÓVENES Y ADULTAS. | ZIOMARA DEL CARMEN REYES VASQUEZ | 591929 |
| E/2020-27776 | 25/8/20 | FUNDACION BENEDICTO REYNOSO, SOCIEDAD, ESTADO Y DESARROLLO | ORGANIZACION SIN FINES DE LUCRO. FOMENTAR EL DESARROLLO SOCIAL E INTEGRAL DE LOS MUNICIPIOS, MEJORANDO LAS CONDICIONES DE HABITAT. | BENEDICTO ANTONIO REYNOSO BAEZ | 593025 |
| E/2020-28882 | 17/8/20 | FUNDACION CARA A CARA CONTIGO, FUNCARA | ES UNA FUNDACIÓN SIN FINES DE LUCRO CON EL OBJETIVO DE TRABAJAR DE LA MANO CON LAS COMUNIDADES MÁS VULNERABLES DEL PAÍS. | ELVYS ANTONIO DUARTE TORRES | 592015 |
| E/2020-27163 | 24/8/20 | FUNDACIÓN CASA DE CUADRITOS | ASISTIR, PROTEGER Y RECOGER LOS ANIMALES ABANDONADOS Y MALTRATADOS, QUE ESTÉN EN LA CALLE. | MAYRA ALTAGRACIA ARIAS PEREZ | 592773 |
| E/2019-21144 | 12/8/20 | FUNDACION CASI ANGELES NCR | ORGANIZACIÓN SIN FINES DE LUCRO, ORIENTADA A REALIZAR OBRAS DE BIEN SOCIAL, PROVEER NECESIDADES BASICAS PARA NIÑOS, ADOLESCENTES Y ANCIANOS. | NOEMI DEL CARMEN CALDERON RIVERA | 591431 |
| E/2020-30141 | 24/8/20 | FUNDACIÓN CIMIENTOS 0569 | ACTIVIDAD SIN FINES DE LUCRO IDENTIFICAR EL TALENTO JOVEN DOTARLO DE LOS RECURSOS NECESARIOS PARA SU DESARROLLO. | JUAN FRANCISCO SANCHEZ PIMENTEL | 592819 |
| E/2020-26206 | 4/8/20 | FUNDACION COMPASION ESPERANZA Y FE FUNCEF | ORGANIZACIÓN SOCIAL SIN FINES DE LUCRO. DEDICADA A CONTRIBUIR AL DESARROLLO INTEGRAL DE NUESTRA SOCIEDAD. | WARDO HILARIO CASTILLO POUERIEI, AGUEDO SANTANA LEONARDO | 591819 |
| E/2020-25576 | 13/8/20 | FUNDACIÓN COMUNITARIA GENTES QUE SUEÑAN FUNCOGESU | FUNDACIÓN SIN FINES DE LUCRO, TRABAJOS SOCIALES, PROGRAMAS DE AYUDA PARA ENVEJECIENTES, DISCAPACITADOS, ADOLESCENTES. | GEORGIA CRISNEY RODRIGUEZ DE ROSARIO | 591573 |
| E/2020-29519 | 20/8/20 | FUNDACIÓN CULTURAL UNA ROSA PARA SANTIAGO FUNDCULTROSANT | ENTIDAD SIN FINES DE LUCRO DEDICADA A CONTRIBUIR E IMPULSAR EL RESCATE INTEGRAL DEL ARTE Y LA CULTURA A TRAVÉS DEL MUSEO A LA MUJER CIBAENA ROSITA FADUL. | EDUARDO MIGUEL VILLAMÁN FADUL | 592441 |
| E/2020-29933 | 21/8/20 | FUNDACION DAMAS SOLIDARIAS CON LOS SECTORES MAS NECESITADOS | ENTIDAD SIN FINES DE LUCRO DEDICADA A LA PROMOCIÓN DEL DESARROLLO HUMANO A TRAVÉS DE ACCIONES DE CARÁCTER SOCIAL. | NINFA MERCEDES PEREZ PIMENTEL DE PEÑA | 592683 |
| E/2020-27908 | 11/8/20 | FUNDACION DE APOYO A ESTUDIANTES DE BAJOS RECURSOS DE BAHORUCO FAEERBA | ASOCIACIÓN SIN FINES DE LUCRO EN PROCURA DE AYUDAR LOS ESTUDIANTES DE BAJOS RECURSO DE LA PROVINCIA DE BAHORUCO. | JHOANNA JEIRIDANNY ORTIZ CUEVAS DE SANTANA | 591367 |
| E/2020-19806 | 6/8/20 | FUNDACIÓN DE PROTECCIÓN AL ENVEJECIENTE FUNDROENVE | ENTIDAD SIN FINES DE LUCRO Y QUE ESTÁ DEDICADA LABORES SOCIALES EN FAVOR DE LOS ADULTOS MAYORES Y LAS PERSONAS MÁS DESPOSEIDAS. | ALEJANDRO MARTINEZ | 591789 |
| E/2020-29142 | 19/8/20 | FUNDACION DOÑA NUNA | FUNDACIÓN SIN FINES DE LUCRO DEDICADA AL FOMENTO DE LOS ESTUDIOS, EMPRENDURISMO, DESARROLLO Y AYUDA SOCIAL A LOS JÓVENES ESTUDIANTES DEL PAÍS. | PEDRO CESAR MOTA PACHECO | 592185 |
| E/2020-29218 | 19/8/20 | FUNDACION ECO FIT | ENTIDAD SIN FINES DE LUCRO DESTINADA A EDUCAR A LA POBLACIÓN PARA UN MEJOR MANEJO DEL MEDIO AMBIENTE Y LOS ANIMALES. | PROTEIN CARE, SRL | 592318 |
| E/2020-27467 | 24/8/20 | FUNDACIÓN EMERGENCIA SOS FUNDEMER | ENTIDAD SIN FINES DE LUCRO QUE SE DEDICARÁ A DIRIGIR A NIÑOS, NIÑAS, ENVEJECIENTES DE ESCASOS RECURSOS DE LA REPÚBLICA DOMINICANA. | CARLOS RAMON MONTERO RODRIGUEZ | 592880 |
| E/2020-29702 | 20/8/20 | FUNDACIÓN GESTIÓN ALIANZA PARTICIPACIÓN GAP | FUNDACIÓN SIN FINES DE LUCRO, DISEÑO, PLANIFICACIÓN, CONDUCCIÓN Y DOCUMENTACIÓN DE PROCESOS TENDENTES A FORTALECER LOS LIDERAZGOS FEMENINOS. | DERSI MARTINA TAVERAS DE ALMONTE | 592553 |
| E/2020-30312 | 25/8/20 | FUNDACION INTERNACIONAL DOMINICANA DE ASMA, ALERGIA, VIRUS E INMUNOLOGÍA, FUNIDOM | EMPRESA SIN FINES DE LUCRO AL SERVICIO DE LA COMUNIDAD, DEDICADA A PRESTAR AYUDA A LOS ENFERMOS DE ASMA, ALERGIAS. | JUNIOR ANDRES FRANCISCO MEJIA, MIRTHA MARIA PELLERANO ESPINAL | 592976 |
| E/2020-20496 | 13/8/20 | FUNDACIÓN JHONNY MEDINA MARTINEZ | ENTIDAD SIN FINES DE LUCRO. AYUDA SOCIAL, AYUDA DEPORTIVA Y CULTURAL, AYUDA A LOS MÁS NECESITADOS. | JOHNNY MEDINA MARTINEZ | 591654 |
| E/2020-28958 | 18/8/20 | FUNDACIÓN KYASUS | SIN FINES DE LUCRO. LA FUNDACIÓN KYASUS BRINDA AYUDA Y PROTECCIÓN A NIÑAS Y NIÑOS DE ESCASOS RECURSOS Y A PERSONAS ENVEJECIENTES UBICADAS EN ASILOS DE SANTO DOMINGO. | LUCIA SORIANO MERCEDES | 592064 |
| E/2020-28547 | 14/8/20 | FUNDACIÓN LA CASA DEL ENVEJECIENTE | ES UNA INSTITUCIÓN SIN FINES DE LUCRO, ORIENTADA A REALIZAR ACTIVIDADES PARA EL BIEN COMÚN Y EL BIENESTAR SOCIAL A FAVOR DE LOS ENVEJECIENTES DE NUESTRO PAÍS. | GIOVANNI ENRIQUE DEL CARMEN MANCEBO SANCHEZ | 591759 |
| E/2020-26383 | 19/8/20 | FUNDACIÓN LA ESPERANZA DEL DESPOSEÍDO FUNESDE | ENTIDAD SIN FINES DE LUCRO QUE SE DEDICA A TRABAJAR PARA EL PROGRESO DE LOS HABITANTES DE LA COMUNIDAD DEL MUNICIPIO DE PADRE LAS CASAS. | EURY DEL JESUS PIÑA | 591499 |
| E/2020-28072 | 12/8/20 | FUNDACION LEGADO DE ESPERANZA | FUNDACIÓN SIN FINES DE LUCRO DEDICADA A CREAR, DESARROLLAR Y EJECUTAR TODO TIPO DE PROGRAMAS DE ACCIÓN SOCIAL Y COMUNITARIA. | MARIO OSIRIS VILLA TAVERAS | 591488 |
| E/2020-30277 | 24/8/20 | FUNDACION LEVANTANDO A LOS CAIDOS FUNDALECA | FUNDACIÓN SIN FINES DE LUCRO, DEDICADA A AYUDAR CON LA EDUCACIÓN EN GENERAL, MEDICINAS, ASISTENCIA MÉDICA Y SICOLOGICA. | ESPERANZA ALTAGRACIA RAMOS RICART | 592944 |
| E/2020-28496 | 14/8/20 | FUNDACION LUIGI LINARES MARTE | ENTIDAD SIN FINES DE LUCRO DEDICADA A PROMOVER, INCENTIVAR Y DESARROLLAR ACTIVIDADES DEPORTIVAS. | LUIGI LINARES MARTE | 591745 |
| E/2020-26315 | 19/8/20 | FUNDACION MARIA V.ROMERO PAREDES FUNDMAVIR | ORGANIZACION SIN FINES DE LUCROS, DEDICADA A GESTIONES DE AYUDAS, AUSPICIOS A EVENTOS CULTURALES Y DONACIONES. | FRANCISCO ISAIAS CABRERA ROMERO | 592347 |
| E/2020-27643 | 11/8/20 | FUNDACION MARTI | ENTIDAD SIN FINES DE LUCROS CON LA FINALIDAD DE AYUDAR A LAS PERSONAS MAS VULNERABLES. | CARLOS MARTI BESONIAS | 592938 |
| E/2020-18171 | 21/8/20 | FUNDACIÓN MAUNILUP. | ENTIDAD SIN FINES DE LUCRO, CUYA ACTIVIDAD ES: AYUDAR A NIÑOS, NIÑAS Y ADOLESCENTES DE ESCASOS RECURSOS EN EL MUNICIPIO DE LUPERÓN. | KESIA NAEROBIS NIVAR GARCIA | 592656 |
| E/2020-28929 | 18/8/20 | FUNDACIÓN MAYA DE PROTECCIÓN ANIMAL | ENTIDAD SIN FINES DE LUCRO DEDICADA A LA PROTECCIÓN DE LOS ANIMALES. | JUAN ANTONIO ESTÉVEZ REYES | 592031 |
| E/2020-26418 | 12/8/20 | FUNDACION MIS AÑOS DORADOS | FUNDACIÓN SIN FINES DE LUCRO DEDICADA A DAR ASISTENCIA SOCIAL A TRAVÉS DE SUMINISTROS DE ALIMENTOS. | JABONES DEL HUERTO, S.R.L. | 593069 |
| E/2020-11777 | 20/3/20 | FUNDACION NTD | ASOCIACIÓN SIN FINES DE LUCRO, LA CUAL BUSCA DEDICAR UN PORCENTAJE DE LOS BENEFICIOS DE LA EMPRESA NUTS TRADING DOMINICANA. | SANDRA ELISABETH APONTE TAVERAS | 591913 |
| E/2020-28030 | 12/8/20 | FUNDACION ONE BODY | ENTIDAD SIN FINES DE LUCRO DEDICADA A GESTIONAR DE MANERA CREATIVAS RECURSOS A FAVOR DE LOS QUE NECESITEN. | ARACELYS MERCEDES CAMEJO MARTE, XIOMARA ALMONTE DE RAMIREZ | 591451 |
| E/2020-28759 | 17/8/20 | FUNDACION PARA LA EDUCACION PROTECCION Y DESARROLLO DE LA MUJER FUNMER | ENTIDAD SIN FINES DE LUCRO, DEDICADA A CREAR CENTROS DE EDUCACIÓN, CAPACITACIÓN Y PROTECCIÓN DE LA MUJER. | JOANNA ELIZABETH ZABALA RODRIGUEZ | 591961 |
| E/2020-21188 | 13/7/20 | FUNDACION PETALOS SOLIDARIOS | SIN FINES DE LUCRO, COMPROMETIDA CON LA AYUDA SOCIAL, CAPACITACIÓN Y EMPODERAMIENTO FEMENINO E INFANTIL. | ROSSY CORONADO SANTIAGO | 587046 |
| E/2020-30014 | 21/8/20 | FUNDACIÓN POR EL DESARROLLO DE SANTO DOMINGO ESTE FUNDESDE | ASOCIACIÓN SIN FINES DE LUCRO, QUE NACE PARA CONTRIBUIR AL BIENESTAR DE LAS PERSONAS Y COMUNIDADES DEL MUNICIPIO SANTO DOMINGO ESTE. | ALCIDES INOCENCIO ESPINOSA RODRIGUEZ | 592742 |
| E/2020-28173 | 12/8/20 | FUNDACION PRIMA SOLIDARIA | ENTIDAD SIN FINES DE LUCRO, OBRAS SOCIALES: MANTENIMIENTO Y EQUIPAMIENTO DE INFRAESTRUCTURAS DE LA IGLESIA CATÓLICA EN REPUBLICA DOMINICANA. | JULIO CESAR CORNIEL AMARO | 591524 |
| E/2020-28927 | 18/8/20 | FUNDACION SOCIAL COMUNITARIA LOLITA | ORGANIZACIÓN PRIVADA SIN FINES DE LUCRO, POLÍTICOS NI RELIGIOSOS, DEDICADA A PROGRAMAS DE AYUDA DENTRO DE LA REPÚBLICA DOMINICANA. | TEOFILO MANUEL VENTURA DIAZ | 592029 |
| E/2020-13054 | 19/8/20 | FUNDACION SOCIO-CULTURAL UNITED BY JESUS, FUSUJE | ENTIDAD SIN FINES DE LUCRO, ES UNA FUNDACIÓN SOCIO ESPIRITUAL ENFOCADA EN LABORES SOCIALES PARA LA POBLACIÓN VULNERABLE. | FELIX ANTONIO ELENA RODRIGUEZ | 592223 |
| E/2020-29504 | 20/8/20 | FUNDACIÓN SONESP | ENTIDAD SIN FINES DE LUCRO PARA EL CUIDADO, ALIMENTACIÓN, FORMACIÓN Y PROTECCIÓN DE NIÑOS Y NIÑAS. | BIENVENIDO ANTONIO DITREN | 592431 |
| E/2020-23772 | 12/8/20 | FUNDACIÓN TEJIENDO SUEÑOS PARA EL FUTURO FUNTESUF | ENTIDAD SIN FINES DE LUCRO, A LOS FINES DE BRINDAR AYUDA HUMANITARIA, CONSTRUCCIÓN Y REPARACIÓN DE CASAS A LOS MÁS NECESITADOS. | CARLOS ISIDRO JACOBO DOMINGUEZ | 591470 |
| E/2020-28783 | 17/8/20 | FUNDACION TOP 10 | SIN FINES DE LUCRO, PROMOVER LA EDUCACIÓN Y EL DEPORTE COMO MECANISMO DE DESARROLLO SOCIAL DE JÓVENES DE ESCASOS RECURSOS DEL PAÍS. | MANUEL JOSE LUNA SUED | 591974 |
| E/2020-28405 | 13/8/20 | FUNDACIÓN UNSOL | ORGANIZACIÓN SIN FINES DE LUCRO, DESTINADA A: OBRAS DE BIEN SOCIAL A FAVOR DE PERSONAS NECESITADAS, DESARROLLO DE OPERATIVOS MÉDICOS. | EVERST RAFAEL REYES ROSARIO | 591713 |
| E/2020-24239 | 17/8/20 | FUNDACIÓN VIGILANCIA INSTITUCIONAL RD. FUNVIRD | ENTIDAD SIN FINES DE LUCRO DEDICADA A CONTRIBUIR AL FORTALECIMIENTO DE LA INSTITUCIONES DEMOCRÁTICAS. | MANUEL MATEO CALDERON, JULIO CESAR MONEGRO JEREZ | 591851 |
| E/2020-29999 | 21/8/20 | FUNDACIÓN VILORIA PAULINO FUNVILPA | SIN FINES DE LUCRO. PROMOVER, FOMENTAR, Y DIFUNDIR DE LOS DERECHOS DE LA INFANCIA Y LA ADOLESCENCIA DOMINICANA. | YONY ABEL VILORIA OFFRER | 592732 |
| E/2020-29490 | 20/8/20 | FUNDACIÓN VUELVE A VIVIR - FUNVUVI | ORGANIZACIÓN SIN FINES DE LUCRO. QUE TIENE COMO OBJETIVO APOYAR A CIUDADANOS EN ESTADO DE VULNERABILIDAD. | WANDEL YOGEIRE CUEVAS PEÑA | 591536 |
| E/2020-26488 | 4/8/20 | FUNDACION YASIRIS SANCHEZ | ENTIDAD SIN FINES DE LUCRO, QUE SE DEDICARÁ A IMPLEMENTAR Y GESTIONAR ACCIONES DE AYUDA SOCIAL DIRIGIDAS A NIÑOS, JÓVENES, MUJERES Y ENVEJECIENTES DE LOS MUNICIPIOS LOS ALCARRIZOS Y PEDRO BRAND. | YASIRIS YAINDY CONCEPCION SANCHEZ | 593063 |

| [210] EXP. | [220] SOL. FECHA | [561] NOMBRE COMERCIAL | [510] ACTIVIDAD | [730] SOLICITANTE | [111] REGISTRO |
|--------------|------------------|---|---|--|----------------|
| E/2020-29223 | 19/8/20 | FUNDACIÓN YO SOY - YO PUEDO | ES UNA ORGANIZACIÓN SIN FINES DE LUCROS QUE SU PROPÓSITO ES TRABAJAR CON LOS NIÑOS/AS ESPECIALES. | MIRURGIA ELVIRA QUEZADA SANTANA | 592229 |
| E/2020-30065 | 24/8/20 | FUNERARIA MORLA | SERVICIOS FÚNEBRES. | ARACELIS CASTRO MORLA | 592747 |
| E/2020-28844 | 17/8/20 | FUSADON | INSTITUCIÓN SIN FINES DE LUCRO, CON UNA ELEVADA SENSIBILIDAD SOCIAL. CREADA CON EL OBJETIVO DE OFRECER PROGRAMAS Y SERVICIOS DIRIGIDOS A ATENDER LAS NECESIDADES EN LAS ÁREAS DE: DESARROLLO COMUNITARIO. | MAXIMO ANDRES LOPEZ DIAZ | 592004 |
| E/2020-28002 | 12/8/20 | GABSSA SUMINISTROS Y VARIEDADES | SERVICIOS DE TIENDA POR DEPARTAMENTOS, FARMACIA, IMPORTACIÓN, EXPORTACIÓN, DISTRIBUCIÓN Y COMERCIALIZACIÓN DE ARTÍCULOS DEL HOGAR. | JULISSA EVELYN LOPEZ LOPEZ | 592345 |
| E/2020-26334 | 19/8/20 | GAFAS2GO | VENTA DE LENTES, ACCESORIOS OFTÁLMICOS Y TODOS LOS PRODUCTOS AFINES A LA ÓPTICA E IMPORTACIÓN. | DAVID MESQUEUE | 592258 |
| E/2020-26678 | 19/8/20 | GAMAL – TM | ORGANIZACIÓN Y PRODUCCIÓN DE EVENTOS O ACONTECIMIENTOS CULTURALES, DEPORTIVOS, MUSICALES O DE CUALQUIER TIPO. | GAMAL PAOLO HACHE PEREZ | 592277 |
| E/2020-30083 | 24/8/20 | GAMER REGNUM | PROVEER GUIAS PARA JUEGOS Y ASÍ COMO HERRAMIENTAS GRATUITAS DE ESTRATEGIA PARA JUGADORES DE CUALQUIER PLATAFORMA DE JUEGO. | ANGELO VINCIGUERRA | 592751 |
| E/2020-27539 | 18/8/20 | GARDEN AND POOL J.O.G., R.D. | PROFESIONISTAS EN LIMPIEZA, MANTENIMIENTO, DEPURACIÓN, CONTROL QUÍMICOS EN LAS PISCINAS. | JOSUE OLIVO GARCIA | 592088 |
| E/2020-28721 | 17/8/20 | GARSEIS RELIABILITY | INSTITUTO DE FORMACIÓN PROFESIONAL ESPECIALIZADO EN CONFIABILIDAD, GESTIÓN DE ACTIVOS Y MANTENIMIENTO. | KAREN SCARLETT GARCIA REYES | 591955 |
| E/2020-29060 | 18/8/20 | GARTECH | SERVICIOS INFORMÁTICOS Y VENTA DE EQUIPOS TECNOLÓGICOS. | FRANCIS VIRGILIO GARCIA GUERRERO | 592161 |
| E/2020-29054 | 18/8/20 | GATRERAS | SERVICIOS ELECTRÓNICOS EN GENERAL. ELECTRICIDAD RESIDENCIAL E INDUSTRIAL. ELECTRICIDAD DE ALTA TENCIÓN. | ALBERTO DE JESÚS GARCÍA | 592163 |
| E/2020-23395 | 24/8/20 | GD NATURAL LOGISTICS DISTRIBUTIONS | IMPORTACIÓN, EXPORTACIÓN, DISTRIBUCIÓN, COMPRA Y VENTA DE PRODUCTOS DE BELLEZA NATURAL, ASÍ COMO PRODUCTOS DE SALUD Y BIENESTAR. | CARLA ISABELLE GONZALEZ JIMENEZ | 592849 |
| E/2020-24887 | 12/8/20 | GECEL G-ECOLECTRIC | VENTA, INSTALACIÓN Y MANTENIMIENTOS PREVENTIVOS, PREDICTIVOS Y CORRECTIVOS DE UNIDADES (AIRES ACONDICIONADOS). | FERNANDO ARTURO GUETIERREZ FERNANDEZ | 591533 |
| E/2020-24481 | 19/8/20 | GEDEPRO INGENIERIA | CONSTRUCCIÓN, VENTA DE SOLARES Y EDIFICACIONES, POZOS TUBULARES, CARRETERA, ACERAS Y CONTENES, ACUEDUCTO Y PLANOS. | DANILO ANTONIO LOPEZ TORIBIO, MARILEYSI GARCIA DE LOS SANTOS | 592279 |
| E/2020-20457 | 30/7/20 | GELTRUDE'S DAUTHER | ELABORACIÓN Y VENTA DE PRODUCTOS DE BELLEZA. | WENDY ARCANGEL MATEO | 589546 |
| E/2020-29881 | 21/8/20 | GENERAL SOLUTIONS V. L | COMPRA Y VENTA DE TODO TIPO DE EQUIPOS DE REFRIGERACIÓN. | VICTOR RAMON LIRIANO HERRERA | 592717 |
| E/2020-28038 | 12/8/20 | GENTLEMAN'S CIGARS | VENTA DE CIGARROS CON LABELS/ETIQUETAS PERSONALIZADAS. | AMANDA MARGARITA MORONTA UREÑA, EDUARDO ALEJANDRO LOPEZ MARCOS | 591445 |
| E/2020-27315 | 7/8/20 | GEOTECNIA & SONDEOS | DISEÑAR, CONSTRUIR, RECONSTRUIR, REPARAR POR CONTRATO O POR ADMINISTRACIÓN, TODA CLASE DE EDIFICACIONES PÚBLICAS Y PRIVADAS. | GEOTECNIA & SONDEOS, S.R.L. | 592901 |
| E/2020-7194 | 18/2/20 | GIRALIS AUTO IMPORT | IMPORTACIÓN, COMPRA Y VENTA DE VEHÍCULOS. | GIRALIS AUTO IMPORT, S.R.L. | 592052 |
| E/2020-28941 | 18/8/20 | GLAMOUR BY ABS | SALÓN DE BELLEZA CON SERVICIOS DE LAVADO, SECADO, PELUQUERÍA DE MUJER, TINTES, POSTURA DE PESTAÑAS. | CARLOS ALEXANDER TINEO LLUBERES | 592041 |
| E/2020-25443 | 29/7/20 | GLOBETONRD | VENTAS DE GLOBOS Y DECORACIONES EN GENERAL. | SILVIA MARIA ROSARIO MEDINA | 591866 |
| E/2020-25861 | 3/8/20 | GLOBO BOX | VENTA Y DISTRIBUCIÓN DE ALIMENTOS Y BEBIDAS, VENTA Y DISTRIBUCIÓN DE ARTÍCULOS, PERSONALIZADOS . | CRIZAIDY MARIEL VALVERDE GONZALEZ | 592614 |
| E/2020-28192 | 12/8/20 | GLOPARTS GROUP | VENTA DE PIEZAS DE VEHÍCULOS. | GLOPARTS GROUP S.R.L | 592706 |
| E/2020-30348 | 25/8/20 | GLORYSERVICEMA | BRINDAMOS DIVERSOS SERVICIOS: SERVICIOS DE DIGITACIÓN EN GENERAL, SERVICIOS LEGALES, VENTA DE SEGUROS PARA VEHÍCULO. | GLORY ESTHER MARTINEZ RINCON | 593014 |
| E/2020-21590 | 25/8/20 | GNABREU | IMPORTACIÓN, VENTA Y SUPLIDOR DE INSUMOS ELÉCTRICOS ASI COMO CONTRATACIÓN Y DESARROLLO DE PROYECTOS EN EL ÁREA ELÉCTRICA. | KELVIN EMILIO ABREU GUZMAN | 593016 |
| E/2020-20751 | 24/8/20 | GO 2020 DIST | VENTA AL POR MAYOR Y DETALLE DE PLÁSTICOS VARIADOS, DESECHABLES, PRODUCTOS DE LIMPIEZA, PRODUCTOS DE HIGIENE PERSONAL. | MARCOS ANTONIO GARCIA CANDELARIO, JESUS ORTIZ | 592879 |
| E/2020-29573 | 20/8/20 | GO DRONES RD | EMPRESA DE SERVICIOS AGROINDUSTRIALES, DEDICADA A LA AGRICULTURA DE PRECISIÓN, TOPOGRAFÍA, DESINFECCIÓN. | LENIN ENMANUEL GONZALEZ BRITO | 592476 |
| E/2020-27212 | 21/8/20 | GO, GRUPO ORTÍZ | INGENIERÍA CIVIL, INGENIERÍA AMBIENTAL, VENTA DE ARTÍCULOS USADOS DEL HOGAR, MEDICINA EN GENERAL Y RELAJACIÓN. | ANYELO ORTÍZ RODRIGUEZ | 592646 |
| E/2020-26168 | 18/8/20 | GOLDAGRO | VENTA DE AGROQUÍMICOS. | FRANK CARLOS RODRIGUEZ ALMANZAR | 592102 |
| E/2020-28983 | 18/8/20 | GOMICENTRO OLA VASQUEZ | VENTA DE NEUMÁTICOS NUEVOS Y USADOS, VENTA DE REPUESTOS DE VEHÍCULOS DE MOTOR. | ROLANDO ALMANDO VASQUEZ DISLA | 592121 |
| E/2020-28841 | 17/8/20 | GONBEL SUPPLY | VENTA AL POR MAYOR Y AL DETALLE DE PRODUCTOS Y MATERIALES DE LIMPIEZA, Y MATERIALES DE OFICINA. | ALBERTA GONZALEZ LUCIANO DE BELTRE | 592003 |
| E/2020-30111 | 24/8/20 | GOOD NEIGHBORS | INSTITUCIÓN SIN FINES DE LUCRO DEDICADA A PROYECTOS CARITATIVOS, EDUCATIVOS, SALUD, RELIGIOSO, CIENTÍFICOS. | DAE JOO KANG | 592792 |
| E/2020-24385 | 25/8/20 | GOOD NUMBERS CORPORATION | SERVICIOS DE ADMINISTRACIÓN GENERAL, CONTABILIDAD IMPOSITIVA, CONTABILIDAD FINANCIERA Y ASESORÍA LEGAL DE TODO TIPO DE EMPRESAS. | DANNY DANIEL RAMOS DE LA ROSA | 593035 |
| E/2020-30056 | 24/8/20 | GOSTOSO LOUNGE BY LENINPC | VENTA DE COMIDA ESTILO RESTAURANTE BRASILEÑO, CARIBEÑO Y ACTIVIDADES DE ENTRETENIMIENTO TALES COMO FIESTAS Y EVENTOS SOCIALES PÚBLICOS Y PRIVADOS. | LENIN VLADIMIR PERREAUX CAPOIS | 592745 |
| E/2020-25117 | 28/7/20 | GRACE BABY STORE | COMPRA, VENTA Y DISTRIBUCIÓN DE EXTRACTORES DE LECHE MATERNA. VENTA DE ACCESORIOS DE LACTANCIA, ARTÍCULOS PARA BEBE Y PARA MUJERES PRE Y POS PARTO. | RICHARD DE JESUS VASQUEZ RODRIGUEZ, SHERELYN MAGDALENA ACOSTA MORA | 592698 |
| E/2020-27442 | 18/8/20 | GRACLEIT CORPORATION | INMOBILIARIA, CONSTRUCCIÓN, COMERCIALIZACIÓN DE VEHÍCULOS DE MOTOR, IMPORTACIÓN Y EXPORTACIÓN DE MAQUINARIAS. | JESUS MARIA CRUZ HERRERA | 592069 |
| E/2020-28931 | 18/8/20 | GRANJA Y DISTRIBUIDORA LA ESPERANZA | CRIANZA DE ANIMALES DE CORRALES, DISTRIBUCIÓN Y VENTA AGROPECUARIA ANIMALES VIVOS, MUERTOS Y SUB-PRODUCTOS PECUARIOS. | FELIX ARIEL ACOSTA PELAEZ | 592033 |
| E/2020-18345 | 17/8/20 | GREAT MOMENTS BY EROPEREZ | GESTIÓN, ORGANIZACIÓN Y REALIZACIÓN DE TODO TIPO DE EVENTOS LOCALES E INTERNACIONALES | EROS MATA | 591861 |
| E/2020-18515 | 19/6/20 | GREEN NOTE | PRESENTACIONES ARTÍSTICAS NACIONAL E INTERNACIONAL. EXPENDIO DE ALIMENTOS. | CARLOS ANTONIO MARCELO ESPIRITUSANTO | 592888 |
| E/2020-30000 | 21/8/20 | GRISA | DISEÑOS, PRESUPUESTOS DE OBRAS CARPINTERÍA, TASACIONES, ASESORÍA EN CONSTRUCCIONES Y CONSTRUCCIONES CIVILES. | EDGAR ALEXIS DUVERGE SANSUR | 592733 |
| E/2020-28051 | 12/8/20 | GROTTO STUDIO | PROMOCIONAR, COMERCIALIZAR Y PROPORCIONAR SERVICIOS DE FOTOGRAFIA Y FILMACION. | CAMILA QUEZADA ESTRELLA | 591448 |
| E/2020-29172 | 19/8/20 | GROW GRIND REAL ESTATE | COMPRA, VENTA, ALQUILER Y ADMINISTRACIÓN DE INMUEBLES. | DOMINIQUE RALPH | 592193 |
| E/2020-28230 | 13/8/20 | GROWING BY JAZMIN GARCIA MA. | CENTRO PSICOPEDAGÓGICO CLÍNICO INFANTIL. MODIFICACIÓN CONDUCTUAL, TERAPIA DE HABLA, ESTIMULACIÓN TEMPRANA. | JAZMIN GARCIA BERGES | 591562 |
| E/2020-29699 | 20/8/20 | GRUPO AALL | SERVICIOS DE CONSTRUCCIÓN EN GENERAL, INGENIERÍA, ARQUITECTURA, AGRIMENSURA, VENTA DE MEDICAMENTOS Y UTENSILIOS DE SALUD. | JUAN FRANCISCO JOSE LUNA JAVIER | 592551 |
| E/2020-20477 | 12/8/20 | GRUPO ABENTEUER | VENTA, DISTRIBUCIÓN, IMPORTACIÓN Y EXPORTACIÓN DE BEBIDAS ALCOHÓLICAS Y NO ALCOHÓLICAS, ALIMENTOS, ARTICULOS DE DECORACIÓN. | ROSMERY RAQUEL AYBAR LIRIANO | 591437 |
| E/2020-11023 | 20/8/20 | GRUPO AGUILA SOL | VENTAS Y COMPRAS DE TERRENOS, CASAS, EDIFICIOS, FINCAS. | EVELIN YAJAIRA ASENCIO BATISTA, NICOLETTA MANGIONE | 592533 |
| E/2020-27266 | 25/8/20 | GRUPO ARKYCONSTRU | CONSTRUCCIÓN DE VIVIENDAS, EDIFICIOS PÚBLICOS Y PRIVADOS, PREPARACIÓN DE PRESUPUESTOS, TASACIONES. | JOAN MANUEL ORTEGA SALAZAR | 593000 |
| E/2020-29146 | 19/8/20 | GRUPO AURORARENAS | SERVICIO DE RESTAURANTERÍA Y EXPENDIO DE COMIDAS PROCESADAS O NO ADEMÁS DE SERVICIOS DEEXPENDIO DE BEBIDAS ESPIRITUOSAS Y JUGOS NATURALES. | PEDRO RICARDO VALDEZ TRAVIESO | 592186 |
| E/2020-21221 | 19/8/20 | GRUPO BREVASA | GESTIÓN, ADMINISTRACIÓN Y DESARROLLO DE LOS SIGUIENTES SERVICIOS: INGENIERÍA (CIVIL, SANITARIA, ELÉCTRICA, ESTRUCTURAL) Y ARQUITECTURA EN GENERAL. | LAURA ESTEFFANI DE LOS SANTOS MELLA | 592924 |
| E/2020-26980 | 12/8/20 | GRUPO CARLOS JOEL NOVAS OZUNA | TODO TIPO DE SERVICIOS DE SOLUCIONES DE INGENIERÍA EN GENERAL DESDE DISEÑO, EJECUCIÓN Y SUPERVISIÓN DE OBRAS CIVILES. | CARLOS JOEL NOVAS OZUNA | 591534 |
| E/2020-19449 | 19/8/20 | GRUPO CEVV | VENTA, DISTRIBUCIÓN, COMERCIALIZACIÓN, IMPORTACIÓN Y EXPORTACIÓN DE PRODUCTOS COSMÉTICOS DE ORIGEN VEGETAL. | CHIARA ELENA VIYELLA VALENCIA | 592359 |
| E/2020-30013 | 21/8/20 | GRUPO CRUZOG, INGENIERIA Y SERVICIOS | DISEÑO Y CONSTRUCCION DE OBRAS DE INGENIERIA, SERVICIOS DE INGENIERIA EN GENERAL. | ADONIS ANTONIO CRUZ OGANDO, RAMON ANTONIO CRUZ ALBERTO | 592271 |
| E/2020-24954 | 14/8/20 | GRUPO DE COMUNICACIONES MELVINSON ALMANZAR GRUMERA | ASESORÍA, CONSULTORÍA Y EJECUCIÓN EN MATERIA DE COMUNICACIONES CORPORATIVAS Y AUDIOVISUALES. | MELVINSON RAMON ALMANZAR JIMENEZ | 591795 |
| E/2020-25004 | 17/8/20 | GRUPO DE INGENIERIA INTEGRAL SOTOJIMZ | SERVICIOS DE CONSTRUCCIÓN EN GENERAL, BIENES RAÍCES, REPARACIÓN, MANTENIMIENTO, ADMINISTRACIÓN DE INMUEBLES . | AILEC PALOMA SOTO GARABITO | 591879 |
| E/2020-28455 | 14/8/20 | GRUPO DE SERVICIOS ODONTOLOGICOS ESTETICOS DRA. JOSELYN NOBOA | CENTRO ODONTOLÓGICO Y MEDICINA ESTÉTICA. REHABILITACIÓN BUCAL, ODONTOPEDIATRÍA, PRÓTESIS DENTALES. | MILAGROS JOSELYN NOBOA ROJAS | 591720 |
| E/2020-27662 | 19/8/20 | GRUPO DL AYALA CANAAN | FABRICACIÓN, COMPRA, VENTA, IMPORTACIÓN Y EXPORTACIÓN DE PRODUCCIÓN DE CIGARROS Y DERIVADOS DEL TABACO. | VICTOR FERNANDO DE LEON TAVAREZ | 592240 |

| [210] EXP. | [220] SOL. FECHA | [561] NOMBRE COMERCIAL | [510] ACTIVIDAD | [730] SOLICITANTE | [111] REGISTRO |
|--------------|------------------|--|---|--|----------------|
| E/2020-24813 | 19/8/20 | GRUPO ELA | CREACIÓN, ORGANIZACIÓN, DESARROLLO DE EVENTOS; ASESORÍA EN MERCADEO Y PLANIFICACIÓN DE EVENTOS. | ESTEPHANY LOPEZ AMEZQUITA | 592261 |
| E/2020-29435 | 20/8/20 | GRUPO EVESODOM | CELEBRACIÓN DE EVENTOS, ALQUILER Y VENTAS DE EQUIPOS DE SONIDOS. | POLICARPIO EVANGELISTA NUÑEZ | 592105 |
| E/2020-30156 | 24/8/20 | GRUPO HOLEAL | SERVICIO DE ASESORÍA Y CONSULTORÍA RELACIONADA A HARDWARE, SOFTWARE, ARTÍCULOS DE OFICINA Y MATERIALES GASTABLES. | RICHARD MONEGRO DE OLEO | 592850 |
| E/2020-29444 | 20/8/20 | GRUPO ILUDOM | IMPORTACIÓN Y EXPORTACIÓN DE EQUIPOS ELECTRÓNICOS Y SISTEMA DE ILUMINACIÓN. | POLICARPIO EVANGELISTA NUÑEZ | 592417 |
| E/2020-28024 | 12/8/20 | GRUPO INMOBILIARIO MACAO | VENTA DE INMUEBLES, ADMINISTRACIÓN DE CONDOMINIOS Y MASTERS BROKERS; ASÍ COMO LA PROMOCIÓN Y DESARROLLO DE PROYECTOS INMOBILIARIOS. | YOANNY JUAN RAMON ESPINAL GAUTREAU | 591441 |
| E/2020-23323 | 20/8/20 | GRUPO ITZAE CONSTRUCCIONES | BIENES RAICES EN GENERAL Y DESARROLLO DE PROYECTOS INMOBILIARIOS, COMPRA, VENTA, ALQUILER Y ADMINISTRACIÓN DE BIENES INMUEBLES. | FELIX JOSIAS ESPIRITU GARCIA | 592435 |
| E/2020-13386 | 13/8/20 | GRUPO JIMENISIMA | IMPORTACIÓN, COMERCIALIZACIÓN Y VENTA ONLINE-TIENDA VIRTUAL, DE TODO TIPO DE PRODUCTOS DE BELLEZA. | ALTAGRACIA MERCEDES JIMENEZ VENTURA | 591612 |
| E/2020-29698 | 20/8/20 | GRUPO LUJAV | SERVICIOS DE CONSTRUCCIÓN, AGRIMENSURA, VENTA DE MEDICAMENTOS Y UTENSILIOS DE SALUD, SERVICIOS JURÍDICOS. | SANDRA ANTONINA JAVIER DE LUNA | 592550 |
| E/2020-29687 | 20/8/20 | GRUPO LUVIC | COMPRA, VENTA, IMPORTACIÓN Y EXPORTACIÓN DE TODO TIPO DE MATERIALES PARA LA CONSTRUCCIÓN. | VICTOR LUIS LASOSE HICIANO | 592558 |
| E/2020-27754 | 19/8/20 | GRUPO MODING METRIC | SERVICIOS DE INGENIERÍA Y DISEÑOS ARQUITECTÓNICOS. | ROMMEL JAELE GERMÁN DIAZ | 592382 |
| E/2020-29777 | 20/8/20 | GRUPO MONTIABASTO | SERVICIOS DE CONSTRUCCIÓN, AGRIMENSURA, VENTA DE MEDICAMENTOS Y UTENSILIOS DE SALUD, SERVICIOS JURÍDICOS. | AIDE JOSEFINA MONTILLA REYES | 592584 |
| E/2020-29592 | 20/8/20 | GRUPO PIARA | SERVICIOS DE TRANSPORTE DE MERCANCÍA A NIVEL NACIONAL. | FRANCISCA FERNANDEZ QUEZADA | 592485 |
| E/2020-19724 | 13/8/20 | GRUPO POLANCO DIAZ | COMPRA, DISTRIBUCIÓN Y VENTA AL POR MAYOR Y AL DETALLE DE CARNES Y EMBUTIDOS. | JUANITA JOCELYN DE LA PAZ MATOS DE DIAZ, TORIBIO DIAZ POLANCO | 591588 |
| E/2020-29779 | 20/8/20 | GRUPO PRODUCVENTAS | AGRIMENSURA, VENTA DE MEDICAMENTOS Y UTENSILIOS DE SALUD, SERVICIOS JURÍDICOS. | JOSÉ ERNESTO MONTILLA GABIN | 592586 |
| E/2020-29480 | 20/8/20 | GRUPO SILPER SERVICIOS MULTIPLES | SERVICIOS DE FUMIGACION, CONTROL DE PLAGAS, LIMPIEZA EN GENERAL, MANTENIMIENTO DE EQUIPOS ELECTRICOS. | SILVIO ANTONIO PEREZ GONZALEZ | 592423 |
| E/2020-28569 | 14/8/20 | GRUPO VARIJO | GESTIONES ADUANALES/SERVICIO DE TRANSPORTE TERRESTRE, MARÍTIMO, AÉREO/IMPORTADOR, EXPORTADOR. | JOSE GABRIEL VASQUEZ MANCEBO | 592854 |
| E/2020-27386 | 7/8/20 | GRUPO VARZÁLEZ INDUSTRIAL | PROCESAMIENTO, VENTA Y DISTRIBUCIÓN DE AGUA PARA EL CONSUMO HUMANO; FABRICACIÓN, VENTAS, DISTRIBUCIÓN E IMPORTACIÓN DE BEBIDAS NO ALCOHÓLICAS. | LILIANA VARGAS GONZALEZ, VICTORIA VARGAS DE MERCEDES | 592226 |
| E/2020-29576 | 20/8/20 | GRUPO VILARIÑO MARTINEZ | INSTALACIÓN Y COLOCACIÓN DE ALUMINIO Y VIDRIOS, FABRICACIÓN Y VENTAS DE VENTANAS DE ALUMINIO Y VIDRIO. | JOSEFINA MARTINEZ DE VILARIÑO | 592474 |
| E/2020-27751 | 11/8/20 | GRUPO YONU | SERVICIOS DE HOTELERÍA, VENTA Y COMPRA DE COMIDAS Y BEBIDAS, COMPRA, VENTA Y FINANCIAMIENTO DE VEHÍCULOS DE MOTOR | ROMULO ALBERTO PEREZ PEREZ, DIANA ROSMERY PEREZ ARISTY | 592365 |
| E/2020-28495 | 25/8/20 | GRUPO ZEREPENC EMBELLECIMIENTO & CONSTRUCCIÓN | CONSTRUCCIÓN EN GENERAL, REMODELACIÓN, PAISAJISMO, ORNATO Y EMBELLECIMIENTO, VENTA DE PLANTAS ORNAMENTALES Y FRUTALES. | MILEICI ENCARNACION MONTERO | 592996 |
| E/2020-23376 | 20/8/20 | GRUSERSU | SERVICIOS DE LIMPIEZA INDUSTRIAL, VENTA DE PRODUCTO E INSUMOS PARA LIMPIEZA. OBRAS CIVILES. | NOHELY CAROLINA GUZMAN SUARDI | 592429 |
| E/2020-29276 | 19/8/20 | GUANAL GROUP CONSTRUCTION | COMPañIA DE CONSTRUCCIÓN DE VIVIENDAS, APARTAMENTOS, REMODELACIÓN Y CARRETERAS, CONSTRUCCIÓN EN GENERAL. | RANDOLPH DE JESUS ESTEVEZ RODRIGUEZ, MARIA FLORANGEL ESTEVEZ RODRIGUEZ | 592305 |
| E/2020-29282 | 19/8/20 | GUANAL GROUP REAL-STATE | VENTA DE VIVIENDA, APARTAMENTO Y TERRENOS EN GENERAL. | RANDOLPH DE JESUS ESTEVEZ RODRIGUEZ, MARIA FLORANGEL ESTEVEZ RODRIGUEZ | 592304 |
| E/2020-29198 | 19/8/20 | GUTIERREZ PEÑA SOLUCIONES ARQUITECTÓNICAS Y CIVILES, GUTPE | CONSTRUCCIÓN Y DIRECCIÓN TÉCNICA, DISEÑOS ARQUITECTÓNICOS Y TÉCNICOS, DISEÑO DE INTERIORES. | MIGUEL ANTONIO GUTIERREZ PEÑA | 592208 |
| E/2020-27197 | 14/8/20 | H Y K INSTALACIONES | CARPINTERÍA DE ALUMINIO Y CRISTALES | JOSE ALBERTO PEGUERO | 591784 |
| E/2020-28665 | 17/8/20 | H. LORIE PHARMA | VENTA AL POR MAYOR DE PRODUCTOS FARMACÉUTICOS, VACUNAS, MEDICAMENTOS GENÉRICOS, PRUEBAS RÁPIDAS E INSUMOS MÉDICOS EN GENERAL | HEGGARD ERICK LORIE BRAZOBAN | 591934 |
| E/2020-29835 | 21/8/20 | HALIN REYES SOLUCIONES Y SERVICIOS HRSS | SERVICIOS DE CONSULTORIA TECNOLÓGICA, CONSTRUCCIÓN, SEGURIDAD, IMPORTACIÓN Y VENTA AL POR MAYOR Y AL DETALLE DE EQUIPOS ELECTRÓNICOS Y MATERIALES. | HALIN BAUTISTA REYES PERALTA | 592606 |
| E/2020-23330 | 24/8/20 | HALORKER ENTERPRISES | INVERTIR EN EMPRESAS COMERCIALES, INDUSTRIALES, FINANCIERAS, AGROPECUARIAS, CONSTRUCTORA, TURÍSTICAS Y DE BIENES RAÍCES | FELIX JOSIAS ESPIRITU GARCIA | 592763 |
| E/2020-29136 | 19/8/20 | HARMOD MULTI SERVICIOS | CRISTALERÍA, SOLUCIONES ELÉCTRICAS, INSTALACIONES DE MÁRMOL, SERVICIOS DE FUMIGACIÓN, VENTAS DE ARTÍCULOS DE UÑAS. | HAIRO DE LA CRUZ MANZUETA, MOISES DE LOS SANTOS RUIZ | 592183 |
| E/2020-28769 | 17/8/20 | HARPERBUILD CONSTRUCTORA | CONSTRUCCIÓN DE OBRAS CIVILES Y EDIFICACIONES EN GENERAL, COMPRA-VENTA DE INMUEBLES O DE CUALQUIER NATURALEZA. | PAUL ABRAHAM JOSE G.E.E. POUERET RUIZ | 591964 |
| E/2020-29823 | 21/8/20 | HAZAISA SERVICIOS MULTIPLES | MANTENIMIENTO Y REMODELACION DE ESTRUCTURAS EN GENERAL, MECÁNICA, DESABOLLADURA Y PINTURA EN GENERAL. | DARIO PEGUERO MENDEZ | 592602 |
| E/2020-30193 | 24/8/20 | HAZÁN COMERCIAL | COMPRAS, DISTRIBUCIÓN, VENTA Y COMERCIALIZACIÓN DE MATERIALES GASTABLES PARA OFICINAS, PAPELERÍA, UNIFORMES Y ÚTILES EN GENERAL. | REYMO ANTONIO RODRIGUEZ VARGAS | 592907 |
| E/2020-28799 | 17/8/20 | HEALING TERRA | COMPRA, VENTA, IMPORTACIÓN, EXPORTACIÓN, PRODUCCIÓN, CULTIVO, EMPAQUE, DISTRIBUCIÓN, ALMACENAJE DE VITAMINAS, MINERALES, NUTRIENTES. | LUIS MANUEL DE JESUS BIDÓ CAMILO | 591984 |
| E/2020-28554 | 14/8/20 | HECONJOSA ELECTRICAS | VENTA, INSTALACIÓN Y SERVICIOS DE TODOS TIPOS PRODUCTOS ELÉCTRICOS EN GENERAL. | HECTOR CONTRERAS JIMENEZ, JOSE MANUEL SANCHEZ BERSON | 591763 |
| E/2020-29663 | 20/8/20 | HEINSEN M & R | PRESTACIÓN, EXPLOTACIÓN, DESARROLLO, CONSTRUCCIÓN Y ADMINISTRACIÓN DE TODA ACTIVIDAD RELACIONADA AL SERVICIO. | HEINSEN M & R, S.R.L. | 592541 |
| E/2020-27556 | 10/8/20 | HELADOS SEPIRIN | ELABORACIÓN, DISTRIBUCIÓN Y VENTAS DE HELADOS, PALETAS DE BARQUILLAS. | DIONISIO CEPEDA PEÑA, EDWARD JOSE VASQUEZ DURAN | 591681 |
| E/2020-27596 | 18/8/20 | HELPNET SOLUTIONS | COMERCIALIZACION, COMPRA Y VENTA DE EQUIPOS TECNOLOGICOS Y ELECTRONICOS, SOFTWARE, SOPORTES TECNICOS. | MAXIMO ARTURO BAEZ MOREL | 592149 |
| E/2020-28847 | 17/8/20 | HERAKLION INGENIERIA CA. | ASESORÍAS, CONSULTORÍAS, DISEÑOS DE OBRAS, SUPERVISIÓN DE OBRAS, CONSTRUCCIÓN EN GENERAL. | RINELL EMERSON CONCEPCION COMAS CASTELLANOS, THAMARA ESTHER JAQUEZ RODRIGUEZ | 592005 |
| E/2020-27390 | 18/8/20 | HERMES GROUP | IMPORTACIÓN, EXPORTACIÓN Y COMERCIALIZACIÓN DE PRODUCTOS, HERRAMIENTAS Y EQUIPOS PARA LA SEGURIDAD INDUSTRIAL. | JHENDER JOSE SALCEDO PACHECO, NELSON ALEJANDRO REYES PACHECO | 592115 |
| E/2020-29331 | 19/8/20 | HERNÁNDEZ O'REILLY, ABOGADOS Y CONSULTORES | ASESORÍA, REPRESENTACIÓN LEGAL Y/O CONSULTORÍA JURÍDICA; SERVICIOS JURÍDICOS EN GENERAL. | LISA O'REILLY CUEVAS | 592413 |
| E/2020-28066 | 12/8/20 | HESPNOLGY | REPRESENTACIÓN DE MARCAS; ADMINISTRACIÓN DE SERVICIOS DIVERSOS; SERVICIOS TECNOLÓGICOS. | JONATHAN JOSE HERNANDEZ SILVA | 591485 |
| E/2020-30344 | 25/8/20 | HIBIS FACILITIES SERVICES | CONTROL DE PLAGAS, DESINFECCIÓN Y LIMPIEZA PROFUNDA. | RAQUEL IVELISSE ROSARIO DE OLEO DE MATEO | 593011 |
| E/2020-25484 | 18/8/20 | HICKORY MANUFACTURING DR | FABRICACIÓN DE TODO TIPO DE PRODUCTOS CORTADOS Y COSIDOS UTILIZANDO TELA, CUERO. | HICKORY CUT & SEW LLC | 592066 |
| E/2020-29923 | 21/8/20 | HIELO Y AGUA MONTE RIO | ELABORACIÓN Y VENTA DE AGUA PURIFICADA Y HIELO. | DEMIO DARIO SANTOS CAMINERO | 592677 |
| E/2020-28206 | 12/8/20 | HIGUEY CELL | VENTA Y SERVICIOS DE EQUIPOS DE CELULARES. | MARIA YANERI RAMIREZ DE DE JESUS | 591551 |
| E/2020-28784 | 17/8/20 | HILARIO FERMIN SERVICES | PRESTACIÓN DE SERVICIOS DE LIMPIEZA, MANTENIMIENTOS DE ÁREAS DE CONSTRUCCIÓN, PINTURAS. | DOMINGO ANTONIO HILARIO ROMAN, NESTORA FERMIN JIMENEZ | 591973 |
| E/2020-25513 | 30/7/20 | HISOFTWARE | OFRECER PRODUCTOS Y SERVICIOS TECNOLÓGICOS, QUE APORTEN VALORES PROFESIONALES TANTO A NUESTROS CLIENTES COMO A LA SOCIEDAD. | SANDY GERMAN DIAZ, LONY STEWART MEJIA RAMIREZ, ORBIS ALONZO GUTIERREZ | 592059 |
| E/2020-26373 | 14/8/20 | HIT MAKERS ENTERTAINMENT BY RELL | SERVICIOS DE GRABACION DE DISCOS, EVENTOS, PUBLICIDAD, MANEJO DE ARTISTAS. | RAMON EMILIO LLUVERES ARIAS | 591780 |
| E/2020-28470 | 14/8/20 | HITMAN PEST CONTROL DOMINICANA | FUMIGACIÓN DE TODA CLASE, CONTROL DE PLAGAS, DESINFECCIÓN DE ESPACIOS. | FERDINANDO LAMARCHE KHOURY | 591726 |
| E/2020-28077 | 12/8/20 | HITOS, PSICOLOGÍA Y ESTIMULACIÓN TEMPRANA. | PRESTAR SERVICIOS DE ATENCIÓN INTEGRAL AL DESARROLLO INFANTIL RELACIONADOS CON LA PREVENCIÓN, EVALUACIÓN E INTERVENCIÓN DE NIÑOS, NIÑAS, ADOLESCENTES Y SUS FAMILIAS. | MARTHA SUGEL ALVAREZ GARCIA | 591487 |
| E/2020-30228 | 24/8/20 | HMO LOGISTIC CARGO | SERVICIO DE ENVÍO DE PAQUETES, TRANSPORTE DE TODO TIPO DE CARGA NACIONAL E INTERNACIONAL, TERRESTRE, AÉREO, MARÍTIMO Y MENSajerÍA COURRIER. | MARLEY DE LA CRUZ GARCIA | 592920 |
| E/2020-28489 | 14/8/20 | HOGAR DE ANCIANOS EBENEZER | ASOCIACIÓN SIN FINES DE LUCRO DEDICADA AL CUIDADO Y ATENCIÓN DE ENVEJECIENTES. | MANUEL MEDINA AQUINO | 591741 |
| E/2020-27054 | 19/8/20 | HOLDER CONCRETE IJP | PREFABRICADOS DE HORMIGÓN, VENTA Y DISEÑOS. ACTIVIDADES COMERCIALES DE LA CONSTRUCCIÓN VIAL. | IVAN ODALYS SAINT-HILAIRE ARIAS | 592269 |
| E/2020-30086 | 24/8/20 | HOLDING HARRD | EL DESARROLLO DE ACTIVIDAD DE HOLDING, LA ADQUISICIÓN DE CUOTAS Y PARTICIPACIONES, CONSTITUCIÓN DE EMPRESAS. | ALESSANDRO RIGHES | 592752 |
| E/2020-28955 | 18/8/20 | HOME MANAGEMENT SERVICES, HMS. | BRINDAMOS LOS MEJORES SERVICIOS DE MANTENIMIENTO Y SERVICIOS DE ÁREA COMO: PLOMERIA, ELECTRICIDAD, FUMIGACION. | GISSELYS GERMANIA SANTANA DE CEDANO, ALEX ALBERTO CEDANO | 592047 |

| [210] EXP. | [220] SOL. FECHA | [561] NOMBRE COMERCIAL | [510] ACTIVIDAD | [730] SOLICITANTE | [111] REGISTRO |
|--------------|------------------|--|---|---|----------------|
| E/2020-28606 | 17/8/20 | HOME STAGING REPUBLICA DOMINICANA | SERVICIOS DE COMERCIALIZACIÓN, FABRICACIÓN, DISTRIBUCIÓN, COMPRA, VENTA, IMPORTACIÓN, EXPORTACIÓN, DE PRODUCTOS Y ARTÍCULOS DE CONSUMO MASIVO. | KAREN GISSELLE TRONCOSO TRONCOSO | 591855 |
| E/2020-28042 | 12/8/20 | HOMEWISE | COMPRA, RENOVACIÓN Y CONSTRUCCIÓN DE INMUEBLES DE ALTA CALIDAD. | DAWIDH ANIBAL DE LA CRUZ HERNANDEZ | 591444 |
| E/2020-29750 | 20/8/20 | HORMICROX GROUP | SERVICIOS DE COMERCIALIZACIÓN, EMPAQUE, DISTRIBUCIÓN, PROMOCIÓN, COMPRA, VENTA, IMPORTACIÓN, EXPORTACIÓN DE: PRODUCTOS DE CONSUMO MASIVO. | FRANCISCO ALEJANDRO LEBREAU ACEVEDO | 592295 |
| E/2020-25116 | 25/8/20 | HOSCLIMED | DISTRIBUCIÓN Y VENTA DE PRODUCTOS FARMACÉUTICOS Y MATERIAL GASTABLE DE USO HOSPITALARIO. | ELADIO ARTURO GONZALEZ JIMENEZ | 592984 |
| E/2020-27962 | 24/8/20 | HOTEL RESORT COSON BY WTGC, CASINO & SPA | PROYECTO DE DESARROLLO HOTELERO Y TURISTICO. | WINTON TRADING GROUP CORPORATION | 592896 |
| E/2020-27517 | 24/8/20 | HUIFAN | VENTAS AL DETALLES DE PRODUCTOS TEXTILES, ROPAS Y CALZADOS , EXPORTADOS, ELECTRÓNICOS. | KONGFAN WU | 592811 |
| E/2020-23006 | 23/7/20 | HYRULE STUDIO | EMPRESA DE DISEÑO ARQUITECTÓNICO, ESPECIALISTAS EN EVALUACIÓN, DISEÑO, EJECUCIÓN, ASESORÍA Y SUPERVISIÓN DE PROYECTOS DE CONSTRUCCIÓN. | AMELIA LORA BENCOSME | 592651 |
| E/2020-29531 | 20/8/20 | ICONEN ENTERPRISE RD | COMPRA, VENTA Y DISTRIBUCIÓN DE MATERIALES, EQUIPOS Y ARTÍCULOS EDUCATIVOS, DE OFICINA Y DE LIMPIEZA. | FAUSTO RAFAEL CEBALLOS PERALTA | 592062 |
| E/2020-22156 | 7/8/20 | IDEAS COLECTIVA IDECOLE | ASESORAMIENTO Y SEGUIMIENTO DE JÓVENES CON IDEAS DE NEGOCIOS Y PROYECTOS PERSONALES A CAMBIO DE UNA CUOTA MENSUAL ESPECIFICADA SEGÚN EL TIPO DE PROYECTO. | ANGELO ALBERTO ABREU VICIOSO | 592865 |
| E/2020-28942 | 18/8/20 | IDEATIVAS GRUPO CONSULTOR | CAPTACIÓN, CAPACITACIÓN Y DESARROLLO DE TALENTO HUMANO; EVALUACIÓN DE DESEMPEÑO, ASESORIA DE IMAGEN CORPORATIVA. | ELVIS EMMANUEL SANTOS VILLA | 592042 |
| E/2020-29245 | 19/8/20 | IGLESIA ASAMBLEA DE DIOS PERSEVERANTE DE JESUCRISTO | ENTIDAD SIN FINES DE LUCRO. COMPARTIR LAS BUENAS NUEVAS DE CRISTO. | NILSON ENCARNACION FLORENTINO, NIDIA PAOLA DIAZ | 592285 |
| E/2020-29920 | 21/8/20 | IGLESIA CÍRCULO DE ORACIÓN AMOR Y PAZ LA ROMANA | SER UNA ENTIDAD SIN FINES DE LUCRO QUE FOMENTE LA AYUDA Y EL DESARROLLO ESPIRITUAL, PERSONAL E INTELLECTUAL DE TODOS SUS MIEMBROS. | ROMAN FELIZ, ELINTONG SOLANO NOLASCO | 592676 |
| E/2020-30080 | 24/8/20 | IGLESIA DE DIOS REY SOBERANO IDERS | ORGANIZACIÓN RELIGIOSA DEDICADA AL SERVICIO DE LA COMUNIDAD, A TRAVÉS DE LA NIÑEZ, ANCIANOS Y POBLACIÓN EN RIESGO SOCIAL. | EDWARD DE LOS SANTOS | 592762 |
| E/2020-28905 | 17/8/20 | IGLESIA DE DIOS UNETE A CRISTO | ENTIDAD SIN FINES DE LUCRO DEDICADA ANUNCIAR EL MENSAJE DEL EVANGELIO DE NUESTRO SEÑOR Y SALVADOR JESUCRISTO. | JOSE ALCIDES FONTANA DIAZ | 592024 |
| E/2020-26938 | 17/8/20 | IGLESIA EVANGÉLICA ADONAI TZEVAOT | ES UNA ORGANIZACIÓN CRISTIANA SIN FINES DE LUCRO. PARA DAR CONTINUIDAD A LA OBRA DE SALVACIÓN INICIADA POR CRISTO EN LA TIERRA. | MOISES HERRERA JIMENEZ | 591907 |
| E/2020-29141 | 19/8/20 | IGLESIA EVANGELICA LUZ DE SION | DIFUSIÓN DEL EVANGELIO DE CRISTO EN TODO REPÚBLICA DOMINICANA Y DONDE QUIERA QUE SE NECESITE. | VICTOR MANUEL MARTINEZ VALDEZ | 592184 |
| E/2020-25400 | 18/8/20 | IGLESIA MISIONERA LA PUERTA DEL REDIL | ENTIDAD SIN FINES DE LUCRO, DEDICADA A IGLESIA CRISTIANA EVANGÉLICA, CASA DE ORACIÓN, ESTUDIOS BÍBLICOS. | CAROLINA RAMIREZ FELIZ | 592118 |
| E/2020-26647 | 12/8/20 | IGLESIA MISIONERA RÍO EN EL DESIERTO, ISAÍAS 43:19 | ACTIVIDADES SIN FINES DE LUCRO, DE TIPO RELIGIOSO EVANGÉLICAS DE PROCLAMACIÓN DE LA PALABRA DE DIOS Y SERVICIO SOCIO-EDUCATIVO A LA COMUNIDAD. | DALMA D PÉREZ PIMENTEL | 591475 |
| E/2020-26662 | 25/8/20 | IGLESIA MONTE DE DIOS, SAN FRANCISCO | PREDICACIÓN DE LA PALABRA, CONSEJERÍA CRISTIANA, EDUCACIÓN BÍBLICA. | MIGUEL AUGUSTO BOGAERT PORTELA | 592422 |
| E/2020-28792 | 17/8/20 | IL PANNO | CONFECCION, COMPRA Y VENTAS TEJIDOS ARTICULOS DOMESTICOS | ANA MAGGY DE LEON GOICOICHEA DE PEÑA | 591658 |
| E/2020-22076 | 14/8/20 | IMDEZI IMPORTACIONES Y DECORACIONES | VENTA, DISTRIBUCIÓN DE ARTÍCULOS PARA LA DECORACIÓN DE INTERIORES DE CASAS, VILLAS, OFICINAS. | YANERY VELOZ MARTE | 591732 |
| E/2020-28805 | 17/8/20 | IMOBLAYE VIII | COMPRA, VENTA, ALQUILER Y ADMINISTRACIÓN DE PROPIEDADES INMOBILIARIAS PROPIAS O ARRENDADAS. | FREDDY MACIAS LEONARDO AQUINO | 591989 |
| E/2020-28912 | 17/8/20 | IMPERMEABILIZANTE MACK | REPARACIONES DE TECHOS, CONTROL DE HUMEDAD DE GOTERAS DE CASAS | HENRRY PEREZ CUEVAS | 592025 |
| E/2020-28513 | 14/8/20 | IMPORINSUM | DISTRIBUIDORA DE MEDICAMENTOS CON CAPACIDAD DE IMPORTACIÓN DE LOS MISMOS, IMPORTACIÓN E INDUMENTARIA PARA EL ÁREA QUIRÚRGICA. | SABIN EUSEBIO MOTA RAMIREZ, REYNATO DE JESUS CRUZ TINEO | 591709 |
| E/2020-28408 | 13/8/20 | IMPORTACIONES Y EXPORTACIONES EL CARRIZAL | COMERCIALIZACIÓN, IMPORTACIÓN Y EXPORTACIÓN DE PRODUCTOS COMESTIBLES, DOMÉSTICOS Y FERRETEROS. | EURYS EMMANUEL PANIAGUA CASTILLO | 591715 |
| E/2020-26560 | 13/8/20 | IMPORTADORA JUAN GONZALEZ INTERNATIONAL | IMPORTACIÓN, EXPORTACIÓN, COMERCIALIZACIÓN Y VENTAS DE MATERIALES DE LA CONSTRUCCIÓN, VENTAS DE MATERIALES FERRETEROS Y ELÉCTRICOS. | JUAN BIANEL GONZALEZ ABREU | 591574 |
| E/2020-25399 | 18/8/20 | IMPORTADORA LORETO PRESILLA | IMPORTACION, EXPORTACION, COMPRA, VENTA, REVENTA DE HARINAS, SEMOLAS Y OTROS PRODUCTOS DERIVADO DE LA HARINA. | JORGE LEONARDO LORETO RIERA | 592146 |
| E/2019-22835 | 17/8/20 | IMPORTADORA LUPUS | IMPORTACIÓN Y VENTA DE VEHÍCULOS, PIEZAS PARA CARROS Y MOTOCICLETAS, LUBRICANTES. | JULIO CESAR JIMENEZ LAKE | 591924 |
| E/2020-25235 | 19/8/20 | IMPREPAPEL RÍO DULCE | IMPRESOS Y VENTA DE MATERIALES DE OFICINAS. | BEJAMIN CRUZ GUERRERO | 592326 |
| E/2020-28169 | 12/8/20 | IMPRESIONES LASER POINT | OFRECER A NUESTROS CLIENTES SERVICIOS DE IMPRESIÓN, SUBLIMACIÓN, DIGITACIÓN Y TODO LO RELACIONADO A IMPRENTA. | RODOLFO VALENTINO MERCADO PEREZ | 591520 |
| E/2020-13801 | 17/8/20 | IMUNOKIDS | APLICACIÓN, ADMINISTRACIÓN, N Y DISTRIBUCIÓN DE TODO TIPO DE VACUNAS EN GENERAL EN PERSONAS; CENTRO DE VACUNACIÓN. | OWL CORPORATION, S.R.L. | 592011 |
| E/2020-28818 | 17/8/20 | INDUSTRIAS LUSTRIX | FABRICACION Y COMERCIALIZACION DE PRODUCTOS DE LIMPIEZA. | ERIDANIA VILLAR VARGAS | 591994 |
| E/2020-23539 | 20/7/20 | INDUSTRIAS MIBEA | FABRICACIÓN, VENTA, EXPORTACIÓN E IMPORTACION DE PRODUCTOS MÉDICOS, FARMACÉUTICOS Y DE LABORATORIO. | FERNANDO JOSÉ RIVAS KHOURI, INDUSTRIAS MIBEA, S.R.L. | 591523 |
| E/2020-25088 | 6/8/20 | INDUSTRIAS VALENTINA | FABRICACION DE PRODUCTOS DE LIMPIEZA | MANUEL SALVADOR GONZÁLEZ BISONO | 591900 |
| E/2020-28383 | 13/8/20 | INFERA BUSINESS GROUP | INVERSIONES MOBILIARIAS E INMOBILIARIAS, GESTIÓN DE ADMINISTRACIÓN INMOBILIARIA Y ALQUILER DE ESPACIOS. | FELIX ALBERTO SOTO AYBAR | 591698 |
| E/2020-29572 | 20/8/20 | INFINITY WIRELESS | COMPRA, VENTA, DISTRIBUCIÓN DE EQUIPOS ELÉCTRICOS Y TECNOLÓGICOS. | JOSE MIGUEL JIMENEZ ESPINAL | 592475 |
| E/2020-25696 | 19/8/20 | INFRARED DEPENDABLE GROUP SOLUTIONS | SERVICIOS DE COMUNICACIONES DE DATOS / VIDEOS / VOZ, REDES, PROGRAMAS, APLICACIONES. | DESTINY PEREZ PERALTA | 592268 |
| E/2020-24909 | 18/8/20 | INGENIERIA ENESTAR | CONSTRUCCIÓN, DISEÑOS EN GENERAL DE OBRAS CIVILES Y ESTRUCTURAS METÁLICAS, COMPRA Y VENTA DE BIENES RAÍCES. | JEROJAINIER CERDA TINEO | 592238 |
| E/2020-29542 | 20/8/20 | INGENIERÍA LORA GARCÍA | SERVICIOS DE INGENIERÍA, CONSTRUCCIÓN, PLANIFICACIÓN; VENTA O PERMUTA DE CUALQUIER TIPO DE CONSTRUCCIÓN. | LUIS CARLOS LORA GARCÍA | 592451 |
| E/2020-29334 | 19/8/20 | INGENIERIA RODELP | SERVICIOS DE AGRIMENSURA, VENTA Y COMPRA DE TERRENO, TASACION, SERVICIO DE INGENIERIA CIVIL. | FERNANDO MICHEL DELGADO QUEZADA | 592353 |
| E/2020-28228 | 13/8/20 | INGENIERIA Y SERVICIOS ELECTRICOS C&R | DISEÑO E INSTALACIONES ELÉCTRICAS RESIDENCIALES E INDUSTRIALES, PRUEBAS DE DIAGNOSTICOS DE MOTORES, TRANSFORMADORES Y GENERADORES ELECTRICOS. | CAROLINA POLANCO PINALES DE PEÑA, RAUL PEÑA JIMENEZ | 591652 |
| E/2020-3936 | 13/8/20 | INGI INGENIERIA GLOBAL INTEGRAL | PROPORCIONAR SERVICIOS DE CONSULTORÍAS EN CONSTRUCCIÓN EN GENERAL. CONSTRUCCIÓN E INGENIERÍA EN GENERAL. | BERNARDO ANTONIO CASTELLANOS VILLALONA | 591664 |
| E/2020-22022 | 19/8/20 | INKAFARMA | COMPRA Y VENTA DE MEDICAMENTOS. | NOEMI SAN LUIS MARTÍNEZ | 592264 |
| E/2020-13726 | 14/5/20 | INMETHODOS | SERVICIOS DE COMERCIALIZACIÓN, ADMINISTRACIÓN Y GESTIÓN PARA LA COMPRA, VENTA Y ALQUILER DE BIENES INMUEBLES. | OJILVE RAFAEL MEDRANO PEREZ | 593022 |
| E/2020-21432 | 19/8/20 | INMOBILIARIA ASEPO | INMOBILIARIA, CONSTRUCCIÓN Y REFORMA DE EDIFICIOS. | SANDRA MARIA PEÑA GOMEZ DE MIESES | 592270 |
| E/2020-30469 | 25/8/20 | INMOBILIARIA BELCAR | COMPRA Y VENTA DE BIENES RAÍCES | INMOBILIARIA BELCAR, S.R.L. | 593081 |
| E/2020-29855 | 21/8/20 | INMOBILIARIA BRAULIO DÍAZ | SERVICIOS INMOBILIARIOS. | BRAULIO ISRAEL PEÑA DIAZ | 592611 |
| E/2020-27005 | 13/8/20 | INMOBILIARIA SAILLANT | SERVICIOS DE BIENES RAÍCES. | INMOBILIARIA SAILLANT, S.R.L. | 591667 |
| E/2020-27732 | 20/8/20 | INMOBILIARIA Y RECAUDADORA DE VALORES BANILEJA INRVAB | VENTA, TITULACIÓN, HIPOTECA, Y COMPRAS Y ALQUILERES DE BIENES INMOBILIARIOS, COBRO DE CRÉDITOS A DEUDORES MOROSOS DE INSTITUCIONES Y PERSONAS FÍSICAS. | RAFAELA CORDERO | 592509 |
| E/2020-24553 | 20/8/20 | INMOBILIARIA YEKA & ASOCIADOS | DESARROLLO, VENTA Y ADMINISTRACIÓN DE INMUEBLES. | NELSON TAVAREZ LAUREANO | 592532 |
| E/2020-25260 | 24/8/20 | INMOPART | COMPRA Y VENTA DE PROPIEDADES INMOBILIARIAS Y FINANCIAMIENTOS. | ANDRES APOLINAR PEÑALO JIMENEZ | 592863 |
| E/2020-29853 | 21/8/20 | INNOVACON | DISEÑO, CONSTRUCCION, MANTENIMIENTO Y SERVICIOS GENERALES EN EL CAMPO DE LA INGENIERIA CIVIL. | FRANCIS MIGUEL RUDESINDO CARVAJAL | 592609 |
| E/2020-27387 | 19/8/20 | INNOVAD 44 | REPRESENTACIÓN Y COMERCIALIZACIÓN DE PRODUCTOS FARMACÉUTICOS Y SUS DERIVADOS. | ALEJANDRO PATRICIO VARGAS ORTEGA | 592267 |
| E/2020-26905 | 14/8/20 | INOA ROCHET TRANSPORTE Y COMUNICACIONES | SE DEDICA A LAS FUNCIONES DE CALL CENTER O TELEMERCADEO, COMUNICACIONES BINACIONALES CON LOS CLIENTES. | CARMEN JACQUELINE INOA ROCHET | 591809 |
| E/2020-28858 | 17/8/20 | INSEPRO RD | INVESTIGACION, SEGURIDAD, PROTECCION INSTITUCIONAL, PERSONAL Y RESIDENCIAL. | PEDRO MORILLO MONTERO | 591923 |
| E/2020-28959 | 18/8/20 | INSTITUTO DE CIRUGIA PLASTICA Y ESPECIALIDADES ICPE | PRESTACIÓN DE SERVICIOS MÉDICOS Y HOSPITALIZACIÓN, ESPECIALIZADO EN CIRUGÍA PLÁSTICA. | INSTITUTO DE CIRUJIA PLASTICA Y ESPECIALIDADES, S.R.L. | 592056 |
| E/2020-29355 | 19/8/20 | INSTITUTO DE EDUCACIÓN CONTINUADA, INEDCO | ENSEÑANZA TERCARIA (ESCUELA O INSTITUTO TECNICO, PROFESIONAL O COMERCIAL). | MARIA DEL CARMEN DE LAS M. DE JESÚS MALDONADO, KENIA AMARILY LUNA DE GONZALEZ | 592368 |
| E/2020-28660 | 17/8/20 | INSTITUTO DE GASTROENTEROLOGÍA Y ENDOSCOPIA GALAN MERA IGEAM | CONSULTORÍA E INSTITUTO MÉDICO DE GASTROENTEROLOGÍA Y ENDOSCOPIA. | JOSE RAMON MERA CURY | 591921 |
| E/2020-29545 | 20/8/20 | INSTITUTO LUIS GÓMEZ DE CIENCIAS POLÍTICAS Y SOCIALES ILG | ORGANIZACIÓN SIN FINES DE LUCROS. DEDICADA A LA EDUCACIÓN, INVESTIGACIÓN Y ASESORÍA EN CIENCIAS SOCIALES. | SHATTERSON DIEGO FELIZ CUELLO | 592452 |

| [210] EXP. | [220] SOL. FECHA | [561] NOMBRE COMERCIAL | [510] ACTIVIDAD | [730] SOLICITANTE | [111] REGISTRO |
|--------------|------------------|---|---|---|----------------|
| E/2020-28225 | 12/8/20 | INSTITUTO SUPERIOR DE ESTUDIOS ESPECIALIZADOS EN CIENCIAS SOCIALES Y HUMANIDADES DR. LUIS HEREDIA BONETTI - ISEECSH-LHB | IMPARTIR PROGRAMAS ACADÉMICOS, INVESTIGACIONES, CURSOS, PUBLICACIONES, SEMINARIOS, ENTRE OTROS, EN LAS ÁREAS DE CIENCIAS SOCIALES Y HUMANIDADES, ENTRE OTRAS RAMAS DEL DERECHO. | INSTITUTO ESPECIALIZADO DE ESTUDIOS SUPERIORES DE DERECHO EMPRESARIAL (IDEMPRESA) | 591557 |
| E/2020-28995 | 18/8/20 | INTER OCEAN CONTAINER LINE | SERVICIO DE CARGA AÉREA, MARÍTIMA Y TERRESTRE, CONSOLIDADOR DE CARGA AÉREA, MARÍTIMA Y TERRESTRE, CARGA, COURIER AÉREA, MARÍTIMA Y TERRESTRE. | RAFAEL IDELFONSO SANTOS MUÑOZ | 592139 |
| E/2020-28770 | 17/8/20 | INTERSALUD DOMINICANA | OFRECER SERVICIOS DE BASE DE DATOS EN EL SECTOR SALUD. | LUIS FERNANDO POLANCO FERNANDEZ | 591965 |
| E/2020-23896 | 21/7/20 | INTERTEC CLEANING | SERVICIOS DE FUMIGACIÓN, LIMPIEZA DE TRAMPAS DE GRASAS Y SÉPTICOS. | INTERTEC, SRL | 592237 |
| E/2020-24484 | 14/8/20 | INTERVENTORA PROFESIONAL Y COMERCIAL, IPYCO | SERVICIOS DE PROMOCIÓN, EJECUCIÓN OBRAS, CONSTRUCCIÓN, INVERSIÓN DE CONTRATOS DE CONSTRUCCIÓN. | RAFAEL ANTONIO MEJIA MEJIA | 591805 |
| E/2020-25875 | 3/8/20 | INVERMARLA COMERCIAL | VENTA Y FABRICACIÓN DE PRODUCTOS MÉDICOS, SERVICIOS DE FARMACIA, LABORATORIOS QUÍMICOS, ELABORACIÓN Y VENTA DE PRODUCTOS DE BELLEZA. | JORGE ENMANUEL LAMA FELIZ | 590939 |
| E/2020-28201 | 12/8/20 | INVERCARRD 044STI | SERVICIOS DE MERCADEO DE VEHICULOS DE MOTOR, COMPRA Y VENTA DE VEHICULOS DE MOTOR. | JUAN LUIS CRUZ PEREZ | 591550 |
| E/2020-13599 | 18/8/20 | INVERSIONES MEJIA Y ALBERTO HRA Y MÁS | SERVICIOS DE: COCINA EMPRESARIAL, EVENTOS, ALIMENTOS Y BEBIDAS. | MARIBEL ALTAGRACIA ALBERTO PLACENCIA DE MEJIA | 592151 |
| E/2020-29367 | 19/8/20 | INVERMER | SERVICIOS MULTIPLES EN GENERAL, INCLUYENDO: ABASTECIMIENTO DE PRODUCTOS ALIMENTICIOS. | CANDIDO MERCADO TAVERAS | 592386 |
| E/2020-28754 | 17/8/20 | INVERSIONES BURCKHARDT RAMIREZ | CONSTRUCCIONES DE OBRAS CIVILES EN GENERAL; ARRENDAMIENTO DE INMUEBLES | KERVIN RAMIREZ REYES | 592022 |
| E/2020-27884 | 11/8/20 | INVERSIONES CERCUSAN | PROMOVER Y FOMENTAR OPORTUNIDADES DE INVERSIONES EN EL PAÍS. INVERSIONES MOBILIARIAS E INMOBILIARIAS. | INVERSIONES CERCUSAN, SRL | 592375 |
| E/2020-25865 | 3/8/20 | INVERSIONES CORASUR | SOCIEDAD QUE SE DEDICA A LA TENENCIA, ADMINISTRACIÓN, OPERACIÓN DE BIENES INMUEBLES. | INVERSIONES CORASUR, S.A. | 591834 |
| E/2020-25207 | 21/8/20 | INVERSIONES CREDAMI | PRESTADORA DE SERVICIOS FINANCIEROS, LEGALES Y CORREDORES DE SEGUROS. | CHANEL MARMOLEJOS MARQUEZ | 592629 |
| E/2020-29129 | 19/8/20 | INVERSIONES D Y H | DISTRIBUCIÓN DE PRODUCTOS QUÍMICOS, VELAS, DESECHABLES, QUINCALLERIA Y GOLOSINAS | HAYRON ALEXIS BONILLA GUZMÁN, DANIEL ENRIQUE SANTOS BRACHE | 592181 |
| E/2020-22966 | 13/8/20 | INVERSIONES FEROSAN | OTORGAMIENTO DE PRESTAMOS DE MAYOR Y MENOR CUANTÍA, BAJO LOS DIVERSOS TIPOS DE MODALIDADES DE INTERMEDIACIÓN FINANCIERA. | INVEST CARIBE, S.R.L. | 591581 |
| E/2020-27372 | 7/8/20 | INVERSIONES GAREY | DESARROLLO DE OPERACIONES CIVILES Y COMERCIALES, VENTAS, COMPRAS, IMPORTACIÓN Y EXPORTACIONES DE TODO TIPO DE ALIMENTOS. | JOSE ELIAS REYES GUZMAN | 591902 |
| E/2020-20987 | 12/8/20 | INVERSIONES GIAN GUZMAN | ADQUISICIÓN, ARRENDAMIENTO, COMPRA, VENTA DE INMUEBLES, PUDIENDO ADEMÁS, REALIZAR SIN LIMITACIÓN ALGUNA CUALQUIER OTRA ACTIVIDAD QUE SE VINCULE CON EL OBJETO PRINCIPAL. | GIAN RAMON GUZMAN VARGAS | 591473 |
| E/2020-29872 | 21/8/20 | INVERSIONES GOURDET PEREZ | NEGOCIOS DE BIENES Y RAÍCES, COMPRA Y VENTA DE GANADOS | ANTONIO GOURDET PEREZ | 592636 |
| E/2020-26786 | 21/8/20 | INVERSIONES GRAFIGROUP | TODO TIPO DE IMPRESOS COMERCIALES, CONFECIÓN, EDICIÓN, IMPRESIÓN Y PUBLICACIÓN DE LIBROS, REVISTAS, FOLLETOS. | RAMON ALBERTO ABREU | 592718 |
| E/2020-27820 | 11/8/20 | INVERSIONES HJS | VENTA AL POR MAYOR DE TEXTILES, PRENDAS DE VESTIR Y CALZADO VENTA AL POR MAYOR DE OTROS ENSERES DOMÉSTICOS. | RAFAEL AMBIOX JORGE ABREU | 592374 |
| E/2020-28356 | 13/8/20 | INVERSIONES I.A. | SERVICIOS DE JUEGOS DE LOTERÍAS. | CARLOS ARIEL ÁLVAREZ | 591689 |
| E/2020-28524 | 14/8/20 | INVERSIONES INMOBILIARIAS GLOBAL LINK | EMPRESA DEDICADA AL DESARROLLO DE PROYECTOS INMOBILIARIOS, VENTA, ALQUILER Y CONSTRUCCIÓN DE INMUEBLES. | HECTOR LINDBERGH FRIAS VILORIO | 592836 |
| E/2020-22842 | 15/7/20 | INVERSIONES JGC | CONSTRUCCIONES, EDIFICACIONES, REMODELACIONES, DESARROLLO DE PROYECTOS URBANÍSTICOS, COMPRA Y VENTA DE BIENES INMUEBLES. | JOAN FERNANDO GONZALEZ CONTRERAS, INVERSIONES JGC, S.R.L. | 591541 |
| E/2020-27434 | 10/8/20 | INVERSIONES JOBIG | INVERSIÓN DE CAPITAL CON EL FIN DE CREAR NEGOCIOS. SERVICIOS DE ASESORÍA PROFESIONAL DE INGENIERÍA. | BYRON ANTONIO FERNANDEZ RAMIREZ, GADIEL GEREMIAS VASQUEZ MORONTA | 592887 |
| E/2020-29575 | 20/8/20 | INVERSIONES LAFEME | SERVICIOS LIGADOS A LA REPOSTERÍA, INCLUYENDO SU FABRICACIÓN Y ASESORÍA | LAURA AMALIA FERNANDEZ MENDEZ | 592480 |
| E/2020-7574 | 20/8/20 | INVERSIONES MARINA CAP CANA | CONSTRUCCIÓN, PROMOCIÓN, DESARROLLO Y ADMINISTRACIÓN DE PROYECTOS TURÍSTICOS INMOBILIARIOS. | INVERSIONES MARINA CAP CANA, S.A.S. | 592502 |
| E/2020-28952 | 18/8/20 | INVERSIONES MARTMORET | VENTA DE TEXTILES AL POR MAYOR Y DETALLES Y SERIGRAFÍA EN GENERAL, SERVICIOS DE TRANSPORTES Y ENVÍOS | ABEL FRANCISCO MARTINEZ GOMEZ | 592045 |
| E/2020-29512 | 20/8/20 | INVERSIONES OMAR YMARDO ROMERO | SEVICIOS DE INVERSIONES, BIENES RAICES, INMOBILIARIA, ALQUILER DE INMUEBLES, FINANCIAMIENTOS. | OMAR YMARDO ROMERO CASTILLO | 592453 |
| E/2020-29308 | 19/8/20 | INVERSIONES PARAZUL | COMERCIALIZACIÓN, ALMACENAMIENTO, DISTRIBUCIÓN, REPRESENTACIÓN, IMPORTACIÓN O EXPORTACIÓN AL POR MAYOR O AL DETALLE DE ARTÍCULOS ARTESANALES O MANUFACTURADOS Y PRODUCTOS DE CONSUMO MASIVO. | LUIS FERNANDO JULIAN CHALAS | 592334 |
| E/2020-28883 | 17/8/20 | INVERSIONES PEEHNELA | COMERCIALIZACIÓN, ALMACENAMIENTO, DISTRIBUCIÓN, COMPRA, VENTA, IMPORTACIÓN O EXPORTACIÓN, AL POR MAYOR O AL DETALLE, DE ARTÍCULOS ARTESANALES O MANUFACTURADOS Y PRODUCTOS DE CONSUMO MASIVO. | LUIS FERNANDO JULIAN CHALAS | 591509 |
| E/2020-28216 | 12/8/20 | INVERSIONES PLATINI | COMERCIALIZACIÓN, FABRICACIÓN, SUMINISTRO, DISTRIBUCIÓN, REPRESENTACIÓN, COMPRA, VENTA, IMPORTACIÓN O EXPORTACIÓN DE PROVISIONES ALIMENTICIAS. | JOAN MANUEL SENRA OSSER | 591556 |
| E/2020-29877 | 21/8/20 | INVERSIONES PURUNGO | PRODUCCIÓN Y COMERCIALIZACIÓN AGRÍCOLA, APICULTURA, VENTA DE PRODUCTOS ALIMENTICIOS, BEBIDAS ALCOHÓLICAS, SERVICIOS PROFESIONALES DE SEGURIDAD | RAFAEL JOSE DURAN RAMOS | 592638 |
| E/2020-25800 | 18/8/20 | INVERSIONES ROJARZHI | SERVICIOS DE PRESTAMOS PERSONALES CON GARANTÍA, HIPOTECAS, FINANCIERA, CASA DE CAMBIO DE TODAS MONEDAS EXTRANJERAS. | OSCAR LUIS LOPEZ MERCADO | 592111 |
| E/2020-10356 | 19/8/20 | INVERSIONES SARU | SERVICIOS DE ELECTRICIDAD, PINTURA, DECORACIÓN, FABRICACIÓN DE ESTRUCTURAS METÁLICAS, SOLDADURA, CONSTRUCCIÓN SE EDIFICACIONES. | AGUSTIN RUIZ DE LA ROSA, JOSE LUIS SANTOS CORONADO | 592296 |
| E/2020-26583 | 14/8/20 | INVERSIONES SOBRELIZ | SERVICIOS DE HOSPEDAJE POR HOTELERA, ADMINISTRACIÓN HOTELERA, RESTAURANTE, SERVICIOS CATERING. | ELSA LIZ PEREZ BELTRE | 591756 |
| E/2020-29352 | 19/8/20 | INVERSIONES SUMAYA SIERRA | IMPORTACIÓN Y VENTAS DE ELECTRODOMÉSTICOS, CILINDRO DE GAS | SUMAYA MADELINA SIERRA RIVAS | 592366 |
| E/2020-20486 | 14/8/20 | INVERSIONES TEJADA SANTANA, INVERTESA | PROMOCIÓN, COMPRA, VENTA, ALQUILER Y ADMINISTRACIÓN DE INMUEBLES, ASESORÍA E INVERSIÓN INMOBILIARIA. | CRUZ MARLENE TEJADA SANTANA | 591735 |
| E/2020-28409 | 13/8/20 | INVERSIONES TER 180 | IMPORTACIÓN Y COMERCIALIZACIÓN DE INGREDIENTES Y EQUIPOS PARA LA INDUSTRIA DE ALIMENTOS Y BEBIDAS. | GUZMAN ARIZA NORDESTE, S.R.L. | 591717 |
| E/2020-29998 | 21/8/20 | INVERSIONES TORGAFIRO | ESTUDIAR, CREAR, VALORIZAR, EXPLOTAR, DIRIGIR, GERENCIAR, ORGANIZAR, FINANCIAR Y CONTROLAR NEGOCIOS O EMPRESAS INDUSTRIALES. | INVERSIONES TORGAFIRO, S.R.L. | 592741 |
| E/2020-28895 | 21/8/20 | INVERSIONES VIGNELLI | VENTA, ALQUILER Y CONSTRUCCIÓN DE BIENES INMUEBLES. | LUIS FERNANDO JULIAN CHALAS | 592018 |
| E/2020-7575 | 20/2/20 | INVERSIONES VILLAS MARINA AT CAP CANA | PROMOCIÓN Y DESARROLLO DE PROYECTOS INMOBILIARIOS TURÍSTICOS. | INVERSIONES VILLAS MARINA AT CAP CANA, S.A.S. | 592501 |
| E/2020-30273 | 24/8/20 | INVERSIONES XIVISTE | DISTRIBUCIÓN, COMERCIALIZACIÓN, EXPORTACIÓN Y VENTA DE TODO TIPO DE ALIMENTOS Y BEBIDAS. | CARLOS ALEJANDRO ESTRELLA PICHARDO | 592942 |
| E/2020-28181 | 25/8/20 | INVERSIONES Y GESTIONES SAN PEDRO | GESTIÓN DE INTERMEDIACIÓN MONETARIA Y FINANCIERA, SEGUROS, REASEGUROS Y OTRAS ACTIVIDADES FINANCIERAS. | PEDRO MARIO DE CASIA LAMA HACHE | 592997 |
| E/2020-26825 | 18/8/20 | INVERSIONES YANEIRY | SERVICIOS DE PRÉSTAMOS EN GENERAL, CAMBIO DE CHEQUES Y DÓLARES. | YANEIRY ACOSTA DE SANTOS | 592128 |
| E/2020-4328 | 19/8/20 | INVERSIONES YEISAN | VENTAS, FINANCIAMIENTO DE SOLARES, CASAS, APARTAMENTOS, FINCAS, SERVICIOS DE PRÉSTAMOS HIPOTECARIOS. | EDWARD SANTANA DE DIOS, YEIMY DE LOS SANTOS VALDEZ | 592409 |
| E/2020-30103 | 24/8/20 | INVERSIONES YOMI PEÑA | SERVICIO DE FINANCIAMIENTOS DE VEHÍCULOS, PRESTAMOS PERSONALES E HIPOTECARIOS | JULIO JOSMAR PEÑA SOTO | 592772 |
| E/2020-20102 | 18/8/20 | INVERSORES SCANDA | FABRICACIÓN Y VENTA DE INVERSORES, PANELES SOLARES, EXPORTACIÓN E IMPORTACIÓN. | CESAR AUGUSTO DE LOS SANTOS CONTRERAS | 592131 |
| E/2020-25083 | 17/8/20 | INVESTMENTS MAN OF FAITH | VENTAS DE ARTICULOS ELECTRONICOS Y SUMINISTROS DE OFICINA Y DEL HOGAR. | MIGUEL LEONARDO CLASE TAVAREZ | 591905 |
| E/2020-30399 | 25/8/20 | IRAMFEL, INVERSIONES RAMIREZ FELIZ | INVERSIONES INMOBILIARIO, INVERSIONES MOBILIARIO, INVERSIONES AGROPECUARIA, INVERSIONES EN LA CONSTRUCCIÓN. | YORDANY RAMIREZ GOMEZ, JORGE LUIS VELAZQUEZ GERMAN | 593058 |
| E/2020-29317 | 19/8/20 | ISAFEN | FABRICACIÓN DE MEDICAMENTOS LÍQUIDOS. | RAFAEL MARIA CABRAL MENDEZ, LABORATORIO FARMACEUTICO ISAMED SRL | 592342 |
| E/2020-29286 | 19/8/20 | ISAFER | FABRICACIÓN DE MEDICAMENTOS LÍQUIDOS. | RAFAEL MARIA CABRAL MENDEZ, LABORATORIO FARMACEUTICO ISAMED, S.L.. | 592307 |
| E/2020-29312 | 19/8/20 | ISATOS | FABRICACION DE MEDICAMENTOS LIQUIDOS. | RAFAEL MARIA CABRAL MENDEZ, LABORATORIO FARMACEUTICO ISAMED SRL | 592339 |
| E/2020-28686 | 17/8/20 | ISMALIO'S GROUP | VENTA DE INSUMOS MASIVOS TALES COMO: VENTA DE MIEL ORGANICA, VENTA DE FRUTOS SECOS. | ISMAEL PIANTINI SALDAÑA, YEISIS LIONELA FLORES MONTERO | 591936 |
| E/2020-20263 | 13/8/20 | ITALIANO SAN MARCOS | RESTAURANTE DE COMIDA ITALIANA Y CRIOLLA, BAR. | MICHELE STRAGAPEDE | 591620 |
| E/2020-27257 | 7/8/20 | J & B ENTERPRISE | IMPORTACIÓN DE EQUIPOS INDUSTRIALES Y DE LA CONSTRUCCIÓN EN GENERAL. | J & B ENTERPRISE, S. R. L | 592857 |
| E/2020-30313 | 25/8/20 | J & E TECNOLOGIAS Y COMUNICACIONES JETCOM | DISTRIBUIDORES DE SERVICIOS DE COMUNICACIONES. INTERNET, TELEVISION IP, VENTAS DE EQUIPOS PARA SISTEMAS DE SEGURIDAD. | EUGENIO CAMILO SOSA | 592979 |

| [210] EXP. | [220] SOL. FECHA | [561] NOMBRE COMERCIAL | [510] ACTIVIDAD | [730] SOLICITANTE | [111] REGISTRO |
|--------------|------------------|---|---|---|----------------|
| E/2020-28535 | 14/8/20 | J. COMERY IMPRESOS | SERVICIOS DE IMPRESIONES GRÁFICAS, IMPRESIONES DE VALLAS, IMPRESIONES DIGITALES, VALLAS DIGITALES | JUAN JOSE COMERY MORFA | 591753 |
| E/2020-23918 | 25/8/20 | J.D. AQUILINO INVERSIONES INMOBILIARIAS | PRESTAR LOS SERVICIOS DE OBRAS DE INGENIERÍA CIVIL; DESARROLLO, PROMOCIÓN E INVERSIÓN EN ESTRUCTURAS. | MABEL HICIANO WILSON, JOSE DAVID HICIANO WILSON | 593010 |
| E/2020-11512 | 17/3/20 | J.L. SUBMARINISMO | ESCUELA DE BUCEO. | J. L. SUBMARINISMO, S.R.L. | 589724 |
| E/2020-28167 | 12/8/20 | J3 STUDIO | SERVICIOS DE MODELAJE Y FOTOGRAFÍA VIRTUAL. | JULIO VERAS REYES | 591528 |
| E/2020-25485 | 17/8/20 | JACION INGENIERIA Y CONSTRUCCION | CONSTRUCCIÓN DE EDIFICACIONES, OBRAS VIALES, OBRAS HIDRÁULICAS, ASESORÍA, DISEÑO Y SUPERVISIÓN DE OBRAS EN GENERAL. | JANCER CASTILLO CASTILLO | 591920 |
| E/2020-29801 | 21/8/20 | JADABELL | VENTA DE PRODUCTOS DE BELLEZA Y CUIDADO DE LA PIEL. | LAURY STEPHANIE CESAR VICIOSO | 592596 |
| E/2020-29441 | 20/8/20 | JAISCHEL SINAI | VENTA AL POR MAYOR Y MENOR DE SOUVENIRS. | ADOLFO VENTURA CASTILLO, MINOLA RAMIREZ HIRALDO | 592404 |
| E/2020-26023 | 18/8/20 | JAKENA COMERCIAL | VENTA DE COMIDA RÁPIDA Y EMPRESARIAL, BUFFET EJECUTIVO, SERVICIO DE CATARING. | INGRID ESTRELLA JIMENEZ RODRIGUEZ | 592113 |
| E/2020-25415 | 29/7/20 | JAM2 KARIBIK F&B | FABRICACIÓN, COMERCIALIZACIÓN Y DISTRIBUCIÓN DE ALIMENTOS Y BEBIDAS. | KAMILY MICHELLE CASTRO MENDOZA | 591870 |
| E/2020-29295 | 19/8/20 | JARDINERÍA DOÑA BLASINA | VENTA DE GRAMA, PLANTAS ORNAMENTALES, FRUTALES, DISEÑO DE PAISAJISMO, VENTA DE TIERRA NEGRA Y TODO TIPO DE PALMA. | LUIS ADRIAN PAYANO AVILA | 592314 |
| E/2020-26104 | 24/8/20 | JAVE SOLUTIONS | SUPLIDORES DE MATERIAL GASTABLE PARA OFICINAS. | VICTOR ALEXANDER SEGURA MEDINA | 592856 |
| E/2020-24976 | 20/8/20 | JAVINO JAVIER AQUINO FARMACÉUTICA | COMERCIALIZACIÓN DISTRIBUCIÓN DE EFECTOS, MEDICAMENTOS, UTENSILIOS FARMACÉUTICOS. | RAUL JOEL JAVIER AQUINO | 592489 |
| E/2020-24161 | 13/8/20 | JCMP MOTOPRESTAMOS E INVERSIONES | MOTOPRÉSTAMOS E INVERSIONES TALES COMO, PRÉSTAMOS CON GARANTÍA INMOBILIARIA, PRÉSTAMOS PARA NEGOCIOS. | JUAN CARLOS MONEGRO PION | 592648 |
| E/2020-28537 | 14/8/20 | JEREMY CARGO EXPRESS | ENVÍOS, DE TODO TIPO DE TANQUE Y MERCANCIAS DESDE ESTADOS UNIDOS A REPÚBLICA DOMINICANA. | MARIS DE JESUS TORRES ESTEVEZ DE GOMEZ | 591754 |
| E/2020-29029 | 18/8/20 | JESUS BRILLO | NOMBRE ARTÍSTICO PARA COMERCIALIZAR, CANTAR, BAILAR, MONTAR EVENTOS, ESCENOGRAFÍA. | ROSSI ESTELA ALMANZAR HEREDIA, JESUS MARIA ANTONIO RIVERA DURAN | 592087 |
| E/2020-25457 | 19/8/20 | JFR GROUP | COMPRA, VENTA, PERMUTA, ALQUILER Y/O ADQUISICIÓN DE INMUEBLES A CUALQUIER TÍTULO. | CARLOS MARTÍN FLÁQUER BAEZ | 592385 |
| E/2020-21728 | 24/8/20 | JHORGOMEZ AUTOTUNING | VENTA DE ARTÍCULOS ELECTRÓNICOS Y ACCESORIOS DE VEHÍCULOS, MODIFICACIÓN DE VEHÍCULOS. | RAMON GOMEZ ALMONTE | 592832 |
| E/2020-28596 | 17/8/20 | JIMÉNEZ TEJEDA QUÍMICOS | DISTRIBUIDORA DE MATERIAS PRIMAS QUÍMICAS | JOAN MANUEL JIMÉNEZ TEJEDA | 591844 |
| E/2020-25991 | 12/8/20 | JJ LEONARDO MULTISERVICIOS | PREPARACIÓN Y VENTA DE TODO TIPO DE ALIMENTOS, IMPORTACIÓN, COMPRA Y VENTA DE TODO DE ALIMENTOS Y BEBIDAS. | JESUS MARIA LEONARDO OVANDO | 591476 |
| E/2020-27077 | 13/8/20 | JJ ROSARIO MAYOL AYJ | SERVICIOS DE AUTO PINTURA, INMOBILIARIA, VENTA Y REPARACIÓN DE VEHÍCULOS NUEVOS Y USADOS. | JUANA DOLORES DEL TORO MAYOL, JOSE ALBIS ROSARIO REINOSO | 591665 |
| E/2020-28368 | 25/8/20 | JL HERNANDEZ HIERRO | COMPRA Y VENTA AL POR MAYOR Y DETALLE DE HIERRO Y OTROS METALES, SERVICIOS DE HERRERÍA EN GENERAL. | JUAN LUIS HERNANDEZ CONTRERAS | 593134 |
| E/2020-28055 | 12/8/20 | JM MARTE CONSTRUCCIONES | CONSTRUCCIÓN DE VIVIENDAS, EDIFICIOS E INFRAESTRUCTURAS; OFICINAS; RESTAURACIÓN. | JOHAN MANUEL MARTE PAULINO | 591452 |
| E/2020-24194 | 12/8/20 | JNB CONSTRUCCIONES | CONSTRUCCIÓN Y DISEÑO DE EDIFICACIONES DEPORTIVAS TANTO PARA EL SECTOR PÚBLICO COMO PRIVADO. | MILCIADES ARTURO NOBOA DIAZ | 591501 |
| E/2020-27394 | 21/8/20 | JORADISAN | CONSTRUCCIÓN EN GENERAL, TOPOGRAFÍA, INGENIERÍA CIVIL, CONSTRUCCIÓN DE ESTRUCTURAS METÁLICAS | JOSE RAMON DIAZ SANTANA | 592652 |
| E/2020-26750 | 18/8/20 | JORGE FELIPE CAR & PARTS | VENTA DE VEHÍCULOS IMPORTADOS, DEALER. | JUAN FRANCISCO CORDERO PAYAN | 592120 |
| E/2020-26036 | 14/8/20 | JORGE VETSERVICE ANIMALS CARE | TRABAJO ENFOCADO A LA REPRODUCCIÓN EQUINA, SONOGRAFÍAS, INSEMINACIÓN ARTIFICIAL. | JORGE LUIS CEDEÑO | 591775 |
| E/2020-25288 | 29/7/20 | JOYERIA RONNY | VENTA AL POR MENOR DE JOYAS, REPARACIÓN Y FABRICACIÓN. | RONNY JONATHAN RUIZ BANKS, MOISES DE JESUS MOTA MATEO | 592468 |
| E/2020-28674 | 17/8/20 | JRAI IMPORT | IMPORTACIÓN, DISTRIBUCIÓN Y VENTA DE AUTOMOTORES, ARTÍCULOS TECNOLÓGICOS, REPUESTOS AUTOMOTORES. | RAMON ANTONIO RAMIREZ ARACENA | 591930 |
| E/2020-24222 | 18/8/20 | JUEGO DE LA FORTUNA MAP | SERVICIOS DE OPERACIONES DE LOTERÍAS, APUESTAS Y SORTEOS POR PLATAFORMA ELECTRÓNICA. | GG ENTERPRISES HOLDING, LTD. | 592448 |
| E/2020-27426 | 24/8/20 | JUNAROS JUGOS NATURALES ROSALBA | VENTA, FABRICACIÓN, EXPORTACIÓN E IMPORTACIÓN DE JUGOS NATURALES. | ROSALBA TATIS PEÑA | 592770 |
| E/2020-22100 | 10/7/20 | JUNIOR MUEBLES | IMPORTACION, COMPRA, VENTA, DISEÑO, CONSTRUCCION Y COMERCIALIZACION DE TODO TIPO DE MUEBLES Y ELECTRODOMÉSTICOS PARA EL HOGAR. | JUNIOR MUEBLES, S.R.L. | 592077 |
| E/2020-19850 | 10/7/20 | JUNUBA AUTO IMPORT | COMPRA, VENTA E IMPORTACIÓN DE VEHÍCULOS NUEVOS Y USADOS. | JUAN GABRIEL TAVERAS OLIVARES | 586948 |
| E/2020-28762 | 17/8/20 | JURIS CAPITAL | ASESORÍA LEGAL Y FINANCIERA | AMAURY MIGUEL SALCEDO RODRIGUEZ | 591962 |
| E/2020-29940 | 21/8/20 | JUSTO RADAHAMES NUÑEZ MEDIA GROUP | DESARROLLO DE PROYECTOS TELEVISIVOS. PUBLICIDAD. RADIO Y MEDIOS DIGITALES EN GENERAL. | JUSTO RADAHAMES NUÑEZ | 592189 |
| E/2020-30276 | 24/8/20 | JYASOLER SERVICE | SERVICIOS FINANCIEROS, CONTABILIDAD, AUDITORIA, IMPUESTOS. | ANGELA MARIA SOLER RAMON | 592943 |
| E/2020-28725 | 17/8/20 | JZLS TEXTILE & DESIGN | FABRICACIÓN, VENTA, IMPORTACIÓN Y EXPORTACIÓN DE PRENDAS DE VESTIR Y CALZADOS. | WANG ZHENG | 591956 |
| E/2020-23263 | 5/8/20 | K KCRETA | DESARROLLOS DE CONSTRUCCIONES INMOBILIARIAS. | OSWALDO CARRILLO ALONSO | 590205 |
| E/2020-29710 | 20/8/20 | K.A.R CAPITAL | IMPORTACIÓN DE VEHÍCULOS, RENTA DE VEHÍCULOS, SERVICIOS DE TRANSPORTE. | KELVIN ADRIEL ALCANTARA RODRIGUEZ | 592560 |
| E/2020-19916 | 12/8/20 | KAFRAS NEGOCIOS Y CONSTRUCCIONES | CONSTRUCCIÓN DE EDIFICACIONES CIVILES, VIVIENDAS, URBANIZACIONES, ARQUITECTURA, PRESTAMOS CON GARANTÍA PRENDARIA. | MANUEL ARTURO RINCON PAVON | 591463 |
| E/2020-29555 | 20/8/20 | KALON DELUXE | COMPRA, VENTA Y DISTRIBUCIÓN DE ROPA PARA DAMAS, CABALLEROS Y NIÑOS. ACCESORIOS EN GENERAL. | ARITZA MARTINEZ PANIAGUA | 592457 |
| E/2019-25164 | 16/7/20 | KAR23 COSMETICS | COMERCIALIZACIÓN, DISTRIBUCIÓN, VENTA, EXPORTACIÓN, FABRICACIÓN, IMPORTACIÓN Y REPRESENTACIÓN DE PRODUCTOS DE BELLEZA Y COSMÉTICOS. | KARINA GARCIA | 587576 |
| E/2020-27209 | 7/8/20 | KAROR OPTICAL CENTER | CONSULTA OFTALMOLÓGICA, VENTA DE LENTES DE CONTACTO, VENTAS DE MONTURAS, LENTES DE SOL, LENTES POR PRESCRIPCIÓN MEDICA. | FRIDA JOGA YSA DE CONCEPCION | 591739 |
| E/2020-29743 | 20/8/20 | KARZOM GROUP | SERVICIOS DE COMERCIALIZACIÓN, GESTIÓN, PRODUCCIÓN, COMPRA, VENTA, IMPORTACIÓN, EXPORTACIÓN DE: PRODUCTOS DE CONSUMO MASIVO | FRANCISCO ALEJANDRO LEBREAU ACEVEDO | 592574 |
| E/2020-25756 | 13/8/20 | KDW AGENCIA DIGITAL | COMUNICACIÓN, PUBLICIDAD, MARKETING, TV Y RADIO. ASESORÍAS, ORGANIZACIÓN DE EVENTOS, PRESENTACIONES Y MAESTRÍA CEREMONIAS. | KATHERINE DESSIREE CONTRERAS GRULLON | 591582 |
| E/2020-27169 | 6/8/20 | KENDASH, INVERSIONES Y NEGOCIOS | PRODUCCIÓN, COMERCIALIZACIÓN Y DISTRIBUCIÓN DE ALIMENTOS Y BEBIDAS CRUDOS Y PROCESADOS EN GENERAL. | ROGER LAUREANO | 591859 |
| E/2020-18348 | 11/8/20 | KENUAN AUTO SALES | COMPañA DEDICADA A LA COMPRA, VENTA E IMPORTACIÓN DE VEHÍCULOS. | KELVIN NUÑEZ MARTINEZ | 591346 |
| E/2020-29168 | 19/8/20 | KERA GOLD | ELABORACION Y VENTA DE PRODUCTOS DE BELLEZA CAPILARES. | TEMISTOCLES RAMON MENDEZ BERRIO | 592191 |
| E/2020-21019 | 14/8/20 | KEUT | VENTA DE ROPA, ZAPATOS Y ACCESORIOS PARA DAMAS CABALLEROS Y NIÑOS. | MADLYN NICOLS CUEVAS VIZCAINO | 591782 |
| E/2020-28924 | 18/8/20 | KEVENUZ, AUTO IMPORT | COMPRA, VENTA E IMPORTACIÓN DE VEHÍCULOS NUEVOS Y USADOS. | KEREN VENTURA NUÑEZ | 592028 |
| E/2020-16849 | 17/8/20 | KIARAGOLD BOUTIQUE | IMPORTACIÓN, EXPORTACIÓN, COMPRA Y VENTA DE ROPAS, CALZADOS, MAQUILLAJES, ACCESORIOS Y JOYERÍA PARA DAMAS Y CABALLEROS EN GENERAL. | KIARA PEREZ MELENDEZ | 591910 |
| E/2020-29700 | 20/8/20 | KIAV | DISEÑO, DECORACIÓN Y MONTAJE DE: EVENTOS, ESPACIOS INTERIORES Y ESCENOGRAFÍA. DISEÑO Y VENTA DE PAPELERÍA. | KARLA ISABEL ADAMES VALDEZ, KATIUSCA ISABEL ADAMES VALDEZ | 592552 |
| E/2020-28717 | 17/8/20 | KILEDOM GROUP | SOCIEDAD DE INVERSIÓN Y BIENES RAÍCES. | CESAR AMAURY MIGUEL GONZALEZ | 591951 |
| E/2020-26344 | 12/8/20 | KILL SHOT MUSIC | PRODUCCIÓN DE ESPECTÁCULOS EN CUALQUIER GÉNERO MUSICAL, LANZAMIENTO DE NUEVOS CANTANTES. | JUAN LEONARDO JIMENEZ | 591469 |
| E/2020-26637 | 5/8/20 | KIMBERLY CLARK DOMINICAN SERVICES | OFERTA Y EXPLOTACIÓN DE SERVICIOS PARA ESTRATEGIAS DE MERCADEO Y VENTAS EN ACTIVIDADES COMERCIALES E INDUSTRIALES. | KIMBERLY CLARK CORPORATION | 591670 |
| E/2020-30377 | 25/8/20 | KLOKNER CONSULTING | CONSULTORÍA EN SERVICIOS DE RADIODIFUSION. | PEDRO RICARDO VALDEZ TRAVIESO | 593049 |
| E/2020-22731 | 21/8/20 | KOKO'S OIL DRD | ELABORACIÓN Y DISTRIBUCIÓN DE ACEITE DE COCO Y SUS DERIVADOS. | VANESSA DESIREE RIVAS MORROBEL DE SANTANA | 592178 |
| E/2020-26217 | 13/8/20 | KRAMER INVERSIONES | CONSTRUCCIONES EN GENERAL, DISEÑO, CÁLCULOS, PRESUPUESTO, REMODELACIONES, ADMINISTRACIÓN DE CONDOMINIOS. | FRANCISCO SUERO RAMIREZ | 591611 |
| E/2020-24367 | 20/8/20 | KYDENTAL DRA. KARINA YSABEL SUERO ADAMES | ES UNA EMPRESA DEDICADA AL CUIDADO DENTAL, ENTRE LOS PROCESOS QUE REALIZAMOS ESTA: REHABILITACIÓN BUCAL. | KARINA YSABEL SUERO ADAMES | 592523 |
| E/2020-29027 | 18/8/20 | KYRAGRIMENSURA | SERVICIOS DE AGRIMENSURA EN GENERAL: DESLINDES, MENSURAS EN GENERAL, LEVANTAMIENTOS TOPOGRÁFICOS. | KENEDY LEDESMA TEJEDA | 592141 |
| E/2020-29288 | 19/8/20 | L.A. DETECTIVES PRIVADOS | DETECTIVE PRIVADO. | LUIS ARGELIO ARIAS HERRA | 592308 |
| E/2020-30078 | 24/8/20 | LA PULIDORA TOOLS CENTRO DE VENTAS Y REPARACIONES | VENTA DE HERRAMIENTAS DE MANO ELÉCTRICAS (TALADROS, PULIDORAS, SIERRAS) EQUIPOS ELÉCTRICOS Y FERRETEROS EN GENERAL. | JOSE ARISTIDES ZAPATA ARES | 592750 |
| E/2020-29250 | 19/8/20 | LA CASA DE MARCEL | SERVICIOS DE CASA DE HUESPEDES. | CHRITOPHE MARCEL | 592289 |
| E/2020-28816 | 17/8/20 | LA CASA DEL ORFEBRE | INVERSIONES INMOBILIARIAS, DESARROLLO TURISTICO, CONSTRUCCION Y PROYECTOS DE MONTAJES DE EVENTOS, CATERING. | ANGEL LUIS TERRERO SUAREZ | 591993 |
| E/2020-25108 | 18/8/20 | LA CASA DEL VINO NUEVO | ENTIDAD SIN FINES DE LUCRO; IGLESIA EVANGÉLICA CRISTIANA QUE SE DEDICA A EVANGELIZAR. | LOURDES ALTAGRACIA ROSARIO FILPO | 592058 |

| [210] EXP. | [220] SOL. FECHA | [561] NOMBRE COMERCIAL | [510] ACTIVIDAD | [730] SOLICITANTE | [111] REGISTRO |
|--------------|------------------|--|--|--|----------------|
| E/2020-29908 | 21/8/20 | LA COCINA DE UBI | ACTIVIDADES PROPIAS DE VENTA Y DISTRIBUCIÓN DE COMIDA PREPARADAS; MANUFACTURA, PREPARACIÓN, VENTA Y DISTRIBUCIÓN DE ALIMENTOS. | UBALDO MENDEZ RODRIGUEZ, KLARINA DE JESUS NUÑEZ DIAZ | 592673 |
| E/2020-23907 | 14/8/20 | LA FINCA ESPINOSA | VENTA Y EXPORTACIÓN DE PRODUCTOS AGROPECUARIOS. | KATERINE STEPHANI CEPEDA DE LA CRUZ | 591792 |
| E/2020-28668 | 17/8/20 | LA GRINGA MARKET | SEVICIOS DE SUPERMERCADO, VENTA DE BEBIDAS ALCOHOLICAS NO ALCOHOLICAS. VENTA DE ACCESORIOS PARA EL HOGAR. | CRISLEY VALERIO PÉREZ | 591991 |
| E/2020-27401 | 7/8/20 | LA JAIBA FM | FACILITAR EL ACCESO A LA CIUDADANÍA DE TODO TIPO DE ENTRETENIMIENTO TALES COMO, MÚSICA, LOCUCIÓN, NOTICIAS Y DEPORTE. | JUAN ALBERTO DOMINGUEZ, JOSE MANUEL DOMINGUEZ GOMEZ | 592081 |
| E/2020-29216 | 19/8/20 | LA MARQUESA TOWN CENTER | CONSTRUCCIÓN DE PLAZAS COMERCIALES, VENTA Y RENTA DE LOCALES COMERCIALES | C.P. CONSTRUCCIONES PLANIFICADAS,-S.R.L. | 592216 |
| E/2020-29980 | 21/8/20 | LA MUY FINA | SERVICIOS DE: BELLEZA, COSMÉTICA Y CUIDADO PERSONAL, MAQUILLAJE PROFESIONAL, DEPILACIÓN EN CERA Y LÁSER. | GLENYS FELIZ DE ROMERO | 592714 |
| E/2020-17425 | 12/6/20 | LA RÁPIDA SPORT | BANCA DE APUESTA DEPORTIVAS Y JUEGOS DE AZAR. | BRAUDILIO ADAMES MORETA | 587568 |
| E/2020-28869 | 17/8/20 | LA ROSS MARÍA | COMPOSICIÓN E INTERPRETACIÓN DE CANCIONES EN EL ÁMBITO ARTÍSTICO MUSICAL. | JOSE GABRIEL PINEDA ALMONTE | 592012 |
| E/2020-26593 | 12/8/20 | LA SIXTINA CIGARS | PRODUCCIÓN, DISTRIBUCIÓN, VENTA, COMERCIALIZACIÓN DE CIGARROS. | DANIEL EDUARDO NUNEZ JIMENEZ | 591429 |
| E/2020-29816 | 21/8/20 | LA UNIVERSIDAD DEL LIBROS TÉCNICO | VENTA DE LIBROS IMPRESO, DIGITALES E IMPRESIONES. | RAFAEL ANTONIO SANCHEZ VALDEZ | 592265 |
| E/2020-28175 | 12/8/20 | LA VINATERIA | SERVICIOS DE CATERING, VENTA DE ALIMENTOS Y BEBIDAS, CLUB DE VINOS, RESTAURANT. | YINDRA ELIZABETH ALVARADO VIZCAINO | 591527 |
| E/2020-29422 | 20/8/20 | LABCIPAT LABORATORIO DE CITOLOGIA Y ANATOMIA PATOLOGICA DRA. IRIS MAITE GUERRERO | SERVICIOS Y DIAGNÓSTICOS RELACIONADOS CON LA SALUD HUMANA. | IRIS MAITE GUERRERO EUSEBIO | 592395 |
| E/2020-25876 | 13/8/20 | LABORATORIO MARTINEZ ALMONTE | FABRICACIÓN, VENTA Y DISTRIBUCIÓN DE PRODUCTOS DE COSMÉTICOS, HIGIENE PERSONAL, CUIDADO DEL PELÓ. | ALEXANDER RAFAEL MARTINEZ ALMONTE | 591594 |
| E/2020-29870 | 21/8/20 | LABORATORIO NATXUX | LABORATORIO FABRICANTE DE PRODUCTOS DE BELLEZA Y SALUD NO MEDICADO. | WILSON NOE CABRERA ARIAS | 592634 |
| E/2020-29185 | 19/8/20 | LACE-CARGO EXPRESS | SERVICIO DE PAQUETERIA, ENVIO Y RECEPCIÓN DE BIENES Y SERVICIOS, IMPORTACIÓN Y EXPORTACIÓN DE CARGA AÉREA Y MARÍTIMA LIVIANA Y PESADA. | ARIMENDIS CABRERA PEREZ, GREISY ALTAGRACIA BRETON CATALA | 592200 |
| E/2020-29231 | 19/8/20 | LAE DESIGN | DISEÑO DE INTERIORES. | LARISSA MARÍA MARTÍNEZ SANTANA | 592241 |
| E/2020-29827 | 21/8/20 | LAGOM ESTUDIO CREATIVO | SERVICIOS DE PUBLICIDAD. | EFRAÍN ARTURO SILVA PEREIRA, ALEJANDRA KAROLA ORELLANA DE SILVA | 592604 |
| E/2020-28035 | 12/8/20 | LALA'S BIKE | MONTAJE Y PROMOCIÓN DE ACTIVIDADES SOCIALES, ARTÍSTICAS, CULTURALES, DEPORTIVAS Y RECREATIVAS, PARQUE DE DIVERSIÓN. | YULEICA LORELAY SANTANA GONZALEZ | 591450 |
| E/2020-29943 | 21/8/20 | LAPISA | DESARROLLO DE PRODUCTOS VETERINARIOS Y AGROPECUARIOS PARA SECTORES DE SALUD Y NUTRICIÓN ANIMAL, AGRÍCOLA Y ANIMALES DE COMPAÑÍA. | LAPISA, S.R.L | 592696 |
| E/2020-29861 | 21/8/20 | LAPSES MULTISERVICES | SERVICIOS DE MATERIAL GASTABLE DE OFICINA, EQUIPOS DE LIMPIEZA, INSUMOS ALIMENTICIOS, EQUIPOS DE OFICINA Y MANTENIMIENTO EN GENERAL | HEIDY MARGARITA SÁNCHEZ VALLEJO | 591718 |
| E/2020-21250 | 6/7/20 | LATAINARD | ELABORACIÓN Y VENTA DE PRODUCTOS ARTESANALES PARA EL USO DE ESTÉTICA (Y CONSUMO) CON MATERIAS PRIMAS DE REPÚBLICA DOMINICANA. | ANNA MARINA KROL KHLEBOUSKINA | 588696 |
| E/2020-25826 | 3/8/20 | LATINIDAD | IMPORTACIÓN, EXPORTACIÓN, CONFECCIÓN Y COMERCIALIZACIÓN DE PRENDAS DE VESTIR DE DAMAS, HOMBRES Y NIÑOS. | BRUNA CENI | 592337 |
| E/2020-27128 | 6/8/20 | LAVADERO LEAFY | SERVICIOS DE LAVADOS DE AUTOS, VENTAS DE ACCESORIOS PARA AUTOS Y SERVICIOS PARA AUTOS. | LADY BRITO GUZMAN | 592878 |
| E/2020-28796 | 17/8/20 | LAVANDERIA NIA | SERVICIO DE LAVADO, PLANCHADO Y SECADO DE TODO TIPO DE ROPA, LENCERÍAS Y DEMÁS. | MANNETTE SENATUS | 591980 |
| E/2020-25867 | 13/8/20 | LAVANDERIA PRASHANTI | SERVICIOS DE LIMPIEZA, LAVADO Y DESINFECCIÓN, EN LOS SECTORES INDUSTRIALES, DOMESTICOS Y COMERCIALES EN GENERAL. | ALFREDO JOSE ROMERO MORALES | 591617 |
| E/2020-28065 | 21/8/20 | LAYFE SUPPLY | SERVICIOS DE IMPORTACIÓN, COMPRA, VENTA, COMERCIALIZACIÓN Y DISTRIBUCIÓN DE TODO TIPO DE EQUIPOS DE OFICINA. | LISAURA ROSA REYES | 592695 |
| E/2020-29988 | 21/8/20 | LEDDIPHAR LABORATORIO | LOS SERVICIOS DE LABORATORIO DE CITOGÉNICA Y BIOLOGÍA MOLECULAR, SERVICIOS RELACIONADOS CON PRUEBAS MÉDICAS QUE DETERMINAN EL BIENESTAR DE LA SALUD. | ESMEDALY BERENISE ROMERO PEREZ DE MORILLO, LEDDICAR PHARMA LEDDIPHAR, SRL | 592726 |
| E/2020-26077 | 3/8/20 | LEDETESA | VENTA DE MEDICAMENTOS, INSUMOS MÉDICOS, Y HOSPITALARIOS. VENTA Y COMERCIALIZACIÓN DE PRODUCTOS MÉDICOS' | FRANCIA CATHERINA GOMEZ PORTORREAL | 592306 |
| E/2020-29536 | 20/8/20 | LEGAL CHARGES AND LAWYERS L.C.A.L | GESTORES DE PAGO DE DEUDAS, ASISTENCIA LEGAL, SERVICIOS NOTARIALES, CONSULTORÍAS, INVESTIGACIONES LEGALES. | VANESSA ORDANIUSKA FERMIN AQUINO DE SANCHEZ | 592450 |
| E/2020-27777 | 19/8/20 | LENDOF RODRIGUEZ Y ASOCIADOS LEROZA | ASUNTOS LEGALES EN GENERAL. NOTARIOS PÚBLICO. BIENES RAÍCES. COMPRA, VENTA Y ALQUILER DE PROPIEDADES. | RAMÓN LENDOF RODRIGUEZ | 592328 |
| E/2020-28974 | 18/8/20 | LENOVO AGROINDUSTRIAL | CONSULTORÍA Y ASESORÍA, COMERCIALIZACIÓN, IMPORTACIÓN Y EXPORTACIÓN DE PRODUCTOS Y SERVICIOS AGRÍCOLAS EN GENERAL. | PATRICIA CARABALLO DE FERNANDEZ, EDILSON RAMON FERNÁNDEZ CARABALLO | 592104 |
| E/2020-18535 | 14/8/20 | LENYN SANTANA SISTEMAS Y SOLUCIONES INFORMÁTICAS | SERVICIOS TECNOLÓGICOS EN GENERAL. DESARROLLO DE SISTEMAS INFORMÁTICOS, ASESORÍA EN INFORMÁTICA. | LENYN ALFREDO SANTANA DE LA CRUZ | 591806 |
| E/2020-27374 | 18/8/20 | LER IMPORT | COMPRA, VENTA, IMPORTACIÓN Y EXPORTACIÓN DE TEJIDOS, PIEZAS NUEVAS Y USADAS DE VEHÍCULOS. | LER IMPORT, S.R.L. | 592133 |
| E/2020-21119 | 27/8/20 | LETRAS AL AIRE PODCAST NICCAR | SERVICIOS DE CAPTACIÓN DE INFORMACIÓN PARA SER TRANSMITIDA EN LOS DIFERENTES MEDIOS DE COMUNICACIÓN | NICOLE ALCANTARA BAEZ, CAROL ALEJANDRA TEJERA HOLGUIN | 592760 |
| E/2020-24561 | 12/8/20 | LEYBA & ECKER SERVICIOS DE JARDINERÍA | MANTENIMIENTO DE PARQUES Y JARDINES INCLUYENDO PODAS Y SIEMBRA DE ÁRBOLES, ARBUSTOS Y PLANTAS. | LUZ NEREYDA ECKER AYBAR DE LEYBA, DILIA MERCEDES HUNGRIA DE JESUS DE LEYBA | 591496 |
| E/2020-25820 | 13/8/20 | LEYVEN LOGÍSTICA Y SERVICIOS | SERVICIO DE TRANSPORTE DE CARGA A NIVEL NACIONAL Y VENTA DE ARTÍCULOS TECNOLÓGICOS. | JULIO ANGEL DOMINGUEZ | 591565 |
| E/2020-28871 | 17/8/20 | LIKEME RD | SERVICIO DE ASESORÍA, COMPRA, EMPAQUE Y ENVÍO DE REGALOS PERSONALES Y CORPORATIVOS. | CRISTELA MILAGROS COMPRÉS DE RIVAS | 592013 |
| E/2020-29291 | 19/8/20 | LIMPIALIN | ELABORACIÓN Y VENTAS DE PRODUCTOS DE LIMPIEZA PARA EL HOGAR. | MAYLENI PAOLA DEL ORBE DE REYNOSO | 592309 |
| E/2020-10128 | 14/8/20 | LISANNA GROUP | VENTA DE COMIDA RÁPIDA, VENTA DE PRODUCTOS DESECHABLE TALES COMO : VASOS CUCHARAS PLATOS, ECT. | RAFAEL GUILLERMO HEREDIA WAGNER | 591803 |
| E/2020-28020 | 12/8/20 | LISTALIANA | ELABORACION Y VENTA DE PRODUCTOS QUÍMICOS DE ASEO, LIMPIEZA Y PRODUCTOS CAPILARES, ELABORACIÓN Y VENTA DE COSMETICOS. | NICOLASA CASILLA DIAZ | 592458 |
| E/2020-29047 | 18/8/20 | LIULANDIA BEAUTY CENTER | SALÓN DE BELLEZA Y CUIDADO PERSONAL E INTEGRAL. | FRANNY CRISTINA BARRIOS VALLADARES | 592152 |
| E/2020-25090 | 28/7/20 | LJM ENERGY DOMINICANA. | MOVILIDAD ELÉCTRICA. IMPORTADORES Y DISTRIBUIDORES DE TODO TIPO DE VEHÍCULOS Y CARGADORES ELÉCTRICOS. | CIRILO MICHAEL TORIBIO CORNIEL | 592791 |
| E/2020-30281 | 24/8/20 | LOGO REAL ESTATE & OUTSOURING | BIENES RAÍCES EN GENERAL, COMPRA Y VENTA DE INMUEBLES, REVENTA DE INMUEBLES, CREACIÓN DE PROYECTOS INMOBILIARIOS. | JOSE ABELARDO FRANCISCO LOPEZ FERREIRA, YAMELL AMERICA GOMEZ SANTANA | 592955 |
| E/2020-29772 | 20/8/20 | LOHENMAN EXTERMINADOR 24 HORAS | SERVICIOS DE FUMIGACION, EXTERMINACION, CON EL USO DE PLAGUICIDA, CONTROL DE PLAGA A NIVEL RESIDENCIAL, INDUSTRIAL Y COMERCIAL. | LOHENGRIN MANUEL RAMIREZ MATEO | 592583 |
| E/2020-28358 | 13/8/20 | LOJU SOAPS | FABRICACIÓN DE JABONES ORGÁNICOS Y ARTESANALES. | LORENS MASSIEL ORTIZ SUERO DE SURIEL | 591688 |
| E/2020-29741 | 20/8/20 | LQB CORPORACION | SERVICIOS DE COMERCIALIZACIÓN, GESTIÓN, PRODUCCIÓN, PROMOCIÓN, COMPRA, VENTA, IMPORTACIÓN, EXPORTACIÓN DE: PRODUCTOS DE CONSUMO MASIVO | FRANCISCO ALEJANDRO LEBREAUULT ACEVEDO | 592573 |
| E/2020-28194 | 24/8/20 | LUMIGOTECH | COMPRA Y VENTA DE TELÉFONOS MÓVILES. | LUIS MIGUEL GONZALEZ TEJADA | 592826 |
| E/2020-29301 | 19/8/20 | LUNA ROBINSON MANUFACTURE | FABRICACIÓN, COMERCIALIZACIÓN, IMPORTACIÓN Y EXPORTACIÓN DE TODO TIPO DE CALZADOS, PRENDAS DE VESTIR Y ACCESORIOS. | ROBINSON LUNA FERNANDEZ | 592320 |
| E/2020-27010 | 14/8/20 | LUXTWARE CONSTRUCTORA | CONSTRUCCIÓN, EDIFICACIÓN, DESARROLLO, SUPERVISION, DISEÑO ESTRUCTURAL, ELÉCTRICO O ARQUITECTÓNICO DE OBRAS CIVILES. | LUIS ARTURO SANTANA PADILLA | 591785 |
| E/2020-24966 | 12/8/20 | M&DS TECNOLOGÍA Y SISTEMAS CONTRAINCENDIOS | SOPORTE TÉCNICO, VENTAS E INSTALACIONES DE SISTEMAS Y EQUIPOS DE SEGURIDAD INDUSTRIAL. | WILSON RAMON MORIN | 591436 |
| E/2020-24386 | 19/8/20 | MABERO INVESTMENTS AUTO IMPORT E IMPORTACION DE NEUMATICOS | COMPRA, VENTA Y ALQUILER DE VEHÍCULOS. | MARTIN BILL BERROA ROJAS | 592280 |
| E/2020-28354 | 24/8/20 | MADELAINE RODRIGUEZ | CORRETAJE DE SEGUROS. | MADELAINE RODRIGUEZ ARISTY | 592861 |
| E/2020-29325 | 19/8/20 | MADIVA SERVICES | SERVICIO PERSONALIZADO DE PROGRAMAS DE RESPONSABILIDAD SOCIAL CORPORATIVA PARA GRUPOS EMPRESARIALES. | MARÍA BEZAIDA DÍAZ VÁSQUEZ | 592349 |
| E/2020-26416 | 13/8/20 | MAFACA SEGURIDAD INCORPORADA | ASESORÍA, CONSULTORÍAS, LEVANTAMIENTO, ENTRENAMIENTOS DE SEGURIDAD A ESTABLECIMIENTOS COMERCIALES. | MAXWELL FERNANDO ALMONTE CARBAJAL | 591597 |
| E/2020-28731 | 17/8/20 | MAGAMA CONSTRUCCIONES | CONSTRUCCIÓN DE OBRAS, CIVILES, ELECTROMECÁNICAS Y ELÉCTRICAS. | WALY MATEO MATEO | 591957 |
| E/2020-27898 | 24/8/20 | MAGGY EVENTOS | VENTA DE PRODUCTOS Y SERVICIOS PARA CELEBRACIÓN DE ACTIVIDADES COMO BODAS, CUMPLEAÑOS, BAUTIZOS, CELEBRACIONES. | MAGNOLIA LISSETTE REYES LEON | 592840 |
| E/2020-29421 | 20/8/20 | MAHONIKAI BY ISABELLA CONDE | SERVICIOS DE DISEÑO DE MODAS, DISEÑO GRAFICO, SERVICIOS DE DISEÑO TEXTIL, SERVICIOS DISEÑO DIGITAL. | ISABELLA CONDE SANTOS | 592394 |
| E/2020-19920 | 29/6/20 | MAJO | IMPORTACIÓN, EXPORTACIÓN, DISTRIBUCIÓN Y COMERCIALIZACIÓN DE PRODUCTOS, SUPLEMENTOS, IMPLEMENTOS Y MAQUINARIAS AGRÍCOLAS Y VETERINARIOS. | JOSE LUIS ROSARIO EVANGELISTA | 592220 |

| [210] EXP. | [220] SOL. FECHA | [561] NOMBRE COMERCIAL | [510] ACTIVIDAD | [730] SOLICITANTE | [111] REGISTRO |
|--------------|------------------|---|--|---|----------------|
| E/2020-28956 | 18/8/20 | MAKG WEB DESING | SERVICIOS DIGITALES, CREACIÓN DE PAGINA WEB, APP, MANEJO DE REDES SOCIALES, IMPRESIÓN. | LIBIA RAFAELA DE JESUS CEPEDA KALAF | 592048 |
| E/2020-29890 | 21/8/20 | MAKUTO TOURS RD | VENTA DE KIT DE EXCURSIÓN Y SENDERISMO. RESERVA DE HOTELES.SEGURO DE VIAJE. TRANSPORTE PRIVADO. | MANUELA MARISOL BERROA TARRAZO | 592643 |
| E/2020-20143 | 5/8/20 | MALAT | VENTA DE PRENDAS, JOYAS, ACCESORIOS Y ROPAS DE GALAS. | MADELAINE RODRIGUEZ ARISTY | 592044 |
| E/2020-26199 | 14/8/20 | MALBI KREATIVA PRODUCTIONS | VENTA, ALQUILERES Y SERVICIOS GENERALES DE DECORACIÓN DE EVENTOS, HOGAR Y OFICINAS. | BIENVENIDO ALBERTO JIMENEZ ARAUJO | 591760 |
| E/2020-28339 | 13/8/20 | MAMÁ FIFONA PASTELES EN HOJA | PRODUCCIÓN, VENTA, DISTRIBUCIÓN Y SERVICIO DE PASTELES EN HOJA ARTESANALES. | IRENE MANUEL | 591672 |
| E/2020-16928 | 17/8/20 | MANAGEMENT CONTROL AND TASK ADMINISTRATION MCTA | SERVICIOS DE ASESORÍA, CONSULTORÍA, ESTRUCTURACIÓN, MANEJO Y ADMINISTRACIÓN DE NEGOCIOS RELACIONADOS AL ÁMBITO INMOBILIARIO. | LUIS FELIPE YI PEGUERO, JOAN MANUEL VÁSQUEZ ALFONSO | 591895 |
| E/2020-23821 | 19/8/20 | MANDA2 | VENTA DE PROVISIONES ALIMENTICIAS, DELIVERY Y TAKE OUT | FRANCISCO HERRERA DISLA | 592244 |
| E/2020-27320 | 17/8/20 | MANFE CAPITAL GROUP | DESARROLLO E IDENTIFICACIÓN DE PROYECTOS INMOBILIARIOS, COMERCIALES Y FINANCIEROS; INVERSIÓN EN LA BOLSA DE VALORES. | BRUNO MARCOS MANFE CAJELLI | 591873 |
| E/2020-21324 | 12/8/20 | MANGUERAS YCHC HIDRÁULICAS | IMPORTACIÓN , EXPORTACIÓN , COMPRAS , VENTAS Y DISTRIBUCIÓN AL POR MAYOR Y AL DETALLE DE MANGUERAS HIDRÁULICAS. | YENNY CAROLINA HENRIQUEZ CABRERA | 591454 |
| E/2020-29867 | 21/8/20 | MANOS DIFERENTES | ONG O FUNDACIÓN SIN FINES DE LUCRO PARA AYUDA COMUNITARIA AL DEPORTE, NIÑOS, NIÑAS Y ADOLESCENTES. | EVELYN MARGARITA PANIAGUA SANTANA | 592631 |
| E/2020-23950 | 12/8/20 | MANSOL INDUSTRIAL | MANTENIMIENTO Y SERVICIO INDUSTRIALES, VENTA DE MATERIALES Y EQUIPOS ELÉCTRICOS E INDUSTRIALES. | CESAREO GERALDO PINALES, NEURIS AMAURYS PUJOLS CUSTODIO | 591455 |
| E/2020-30214 | 24/8/20 | MANUEL SILVA & ASOCIADOS | RENTA DE VEHÍCULOS DE MOTOR Y TIENDA DE PRENDAS DE VESTIR DE MUJERES, CABALLEROS Y NIÑOS. | CARLOS MANUEL SILVA MARTINEZ | 592913 |
| E/2020-27743 | 11/8/20 | MARAEZ SALON HAIR STYLES | SERVICIO DE SALÓN DE BELLEZA Y ESTÉTICA, LAVADO Y SECADO, PROCESOS DE CORTE Y QUÍMICOS, VENTA Y/O POSTURA DE PELO. | MARIEL VIDAL REYNOSO | 592260 |
| E/2020-29425 | 20/8/20 | MARCO NOTICIOSO CON PABLO AGUILERA | PROGRAMA DE GÉNERO INFORMATIVO CIMENTADO EN ANÁLISIS Y COMENTARIOS RESPECTO DE LOS HECHOS ACONTECIDOS. | PRODUCCIONES AGUILERA EN RADIO Y TELEVISIÓN, S.R.L. | 592396 |
| E/2020-27167 | 24/8/20 | MARCUCINE & WOODS DOMINICANA | DISEÑO Y CONFECCIÓN DE COCINAS MODULARES Y TODO TIPO DE MUEBLES EN MADERA Y OTROS MATERIALES COMPLEMENTARIOS. | ALEXIS MERCADO MOTA, MARLENY GISSEL GARCIA GARCIA | 592844 |
| E/2020-30976 | 1/9/20 | MARCUS INVERSIONES | SERVICIOS DE COMERCIALIZACIÓN DE INMUEBLES URBANOS Y RURALES, COMPRAR, VENDER, PERMUTAR, ARRENDAR. | MARCU S INVERSIONES, S.R.L | 592990 |
| E/2020-29515 | 20/8/20 | MARES DENTAL PC | SERVICIOS DE ODONTOLOGÍA, IMPLANTES. | INVERSIONES PARMAR SRL | 592179 |
| E/2020-30381 | 25/8/20 | MARIDENTIS | SERVICIOS ODONTOLÓGICOS. | MARINELY ROQUE REGALADO | 593050 |
| E/2020-23782 | 14/8/20 | MARONIC ASESORES | ASESORIA DE SEGUROS. | MARIA DE LOS ANGELES GONZALEZ DUARTE | 591787 |
| E/2020-29419 | 20/8/20 | MARQUEZ & BORDAS MARBORDAS | PRESTACION DE TODO TIPO DE SERVICIOS PROFESIONALES EN EL CAMPO DEL DERECHO TANTO PUBLICO COMO PRIVADO. | AMERICO ALEJANDRO BORDAS DE LA CRUZ, MARITZA MARQUEZ GARCIA | 592393 |
| E/2020-20189 | 30/6/20 | MARRERO DISCO | VENTAS DE BEBIDAS ALCOHOLICAS. | CONFESOR MARRERO PEÑA | 592789 |
| E/2020-23667 | 20/7/20 | MARS INVESTMENTS | VENTAS DE ARTÍCULOS, ACCESORIOS Y EQUIPOS TECNOLÓGICOS EN GENERAL Y SERVICIOS DE BIENES RAÍCES. | SERGIO JOSE BISONO | 592175 |
| E/2020-29459 | 20/8/20 | MARTÍN VIRGILIO ÁLVAREZ MVA | SERVICIO DE TRANSPORTE DE CARGA PESADA, VENTA Y DISTRIBUCIÓN DE PRODUCTOS FARMACÉUTICO Y MATERIALES CLÍNICO. | VIRGILIO ALVAREZ | 592204 |
| E/2020-27261 | 19/8/20 | MASA DEL ROSARIO LMS | DISTRIBUCIÓN Y ELABORACIÓN DE MASA PARA EMPANADAS, PIZZA, PANADERÍA Y REPOSTERÍA. | BRAULIO ANTONIO DEL ROSARIO GUERRERO | 592381 |
| E/2020-15777 | 18/8/20 | MASTH LUXURY AUTODETALLING | SERVICIO DE LAVADO, ACONDICIONAMIENTO INTERIOR, TRATAMIENTO, LIMPIEZA EN GENERAL DE VEHÍCULOS DE MOTOR (CAR WASH). | MABEL SCARLET HERNANDEZ GONZALEZ | 592038 |
| E/2020-27565 | 21/8/20 | MATA OGANDO ENGINEERING GROUP | PRESTAR U OPERAR SERVICIOS DE CONSTRUCCION E INGENIERIA DE EDIFICACIONES Y VIAS, REMODELACION. | SAMUEL ONIEL MATA OGANDO | 592645 |
| E/2020-27578 | 10/8/20 | MATEO BATISTA DISEÑO Y CONSTRUCCION | CONCEPCIÓN Y DIRECCIÓN DE OBRAS ARQUITECTÓNICAS, SERVICIOS DE CONSULTORÍA INMOBILIARIA. | FRANCISCO AQUILES BATISTA CARRASCO, MAXWEL ARIEL MATEO OGANDO | 592232 |
| E/2020-10363 | 10/3/20 | MAUNALOA | INSTALAR Y OPERAR CENTROS DE ENTRETENIMIENTO QUE INCLUYEN CASINOS, SALONES DE JUEGOS, DISCOTECAS, BARES. | ESTEBAN SOUSA FREITES, AMSTEL INVESTMENT GROUP, S.R.L | 592667 |
| E/2020-30202 | 24/8/20 | MAVIO INTERNACIONAL EST.2020 | COMPRA Y VENTA DE INMUEBLES Y CONSTRUCCIONES INMOBILIARIAS. | ADALGISA ALTAGRACIA VARGAS APONTE | 593031 |
| E/2020-28928 | 18/8/20 | MAYAH TOPE GRANITO & QUARTS | IMPORTACIÓN, EXPORTACIÓN, DISTRIBUCIÓN NACIONAL E INTERNACIONAL, MONTURA, DISEÑO Y REPARACIÓN DE TOPES Y GRANITO AL MAS ALTO NIVEL Y CALIDAD. | FRANK ALBERTO VENTURA NUÑEZ | 592030 |
| E/2020-19586 | 25/6/20 | MAYFE MATOS-FERNANDEZ COMERCIAL | COMPRA, VENTA, DISTRIBUCIÓN, PROMOCIÓN, IMPORTACIÓN Y EXPORTACIÓN DE INSUMOS MÉDICOS, ASÍ COMO DE MATERIALES Y EQUIPOS MÉDICOS. | RAMÓN ANTONIO MATOS MEDINA, MINERVA DE LAS MERCEDES ARIAS FERNÁNDEZ | 592514 |
| E/2020-26983 | 6/8/20 | MCA ELECTRONIC | IMPORTACIÓN, VENTA AL POR MAYOR Y DETALLE DE PRODUCTOS DEL HOGAR, ELECTRODOMÉSTICOS, EQUIPOS ELECTRÓNICOS. | MISAEAL CASTILLO ARECHE | 591522 |
| E/2020-27462 | 19/8/20 | MCD CARIBBEAN CLEANER SOLUTIONS | SERVICIO DE FUMIGACIÓN, DESINFECTACIÓN, LIMPIEZA INDUSTRIAL, VENTAS DE EQUIPOS Y PRODUCTOS DE LIMPIEZA. | MALLY CAROLINA DE JESÚS SÁNCHEZ | 592274 |
| E/2020-28582 | 14/8/20 | MCRD MEDIA | PRODUCCIÓN DE OBRAS CINEMATOGRAFICAS Y AUDIOVISUALES. | JOSE ABRAHAM GONZALEZ KASSE | 591832 |
| E/2020-27094 | 6/8/20 | ME GUSTA MEDIA | ASESORÍA Y GESTIÓN DE REDES SOCIALES. TIPOS DE SERVICIOS: ENTRENAMIENTOS, MANEJO DE REDES SOCIALES. | NIDIA ANTONIA MATOS MESA, GISSEL CRISTINA GÓMEZ MARTE | 591580 |
| E/2020-28601 | 17/8/20 | MECLAMER | BIENES RAÍCES. | MELINDA CLARIBEL MENDEZ REYES DE MERCEDES | 591847 |
| E/2020-27924 | 20/8/20 | MECR PACK & SERVICIOS DE REFRIGERACIÓN | ENVIOS NACIONALES E INTERNACIONALES DE PAQUETERIA, CAJAS, TANQUES, SERVICIOS DE COURIERS, REPARACIÓN Y MANTENIMIENTO DE AIRES ACONDICIONADOS. | MANUEL EMILIO CUEVAS ROCHE | 592528 |
| E/2020-28920 | 18/8/20 | MEDFLOOR INMOBILIARIA | VENTAS DE PROYECTOS INMOBILIARIOS, APARTAMENTOS, CASAS, SOLARES, ADMINISTRACIÓN DE CONDOMINIOS Y PROPIEDADES INMOBILIARIAS. | MARISOL FLORIAN ESPINOSA | 592032 |
| E/2020-20035 | 25/8/20 | MEDICAL CARE SPENDABLE | IMPORTACIÓN, COMPRA, VENTA Y DISTRIBUCIÓN DE MATERIALES GASTABLES E INSUMOS MÉDICOS GENERALES Y ODONTOLÓGICOS. | AYADELKIS DE JESUS PAULINO ROSARIO | 592119 |
| E/2020-27492 | 19/8/20 | MEDICAL MENNOVADIAZ WRAPS | EXPORTACIÓN Y DISTRIBUCIÓN DE TABACO. | EVY MARIANO NOVA FERREIRA | 592253 |
| E/2020-25386 | 29/7/20 | MEDICAL PASS | SOCIEDAD COMERCIAL QUE SE DEDICARA AL MANEJO, DESARROLLO Y OPERACIÓN DE UNA PLATAFORMA TECNOLÓGICA PARA SERVICIOS DEL ÁREA DE LA SALUD. | JULISSA MAGDALENA ASTACIO POLANCO | 592234 |
| E/2020-29771 | 20/8/20 | MEDICO PROTEGIDO ALFARISCH | CORRETAJES Y ASESORÍAS DE SEGUROS Y RIESGOS GENERALES Y VIDA. | GIAN RAMON GUZMAN VARGAS | 592582 |
| E/2020-28385 | 13/8/20 | MEDICOM LVGA | IMPORTACIÓN, DISTRIBUCIÓN, VENTAS DE PRODUCTOS FARMACÉUTICOS, EQUIPOS MÉDICOS. | EVELYN MANUELA DURAN FERNANDEZ | 591833 |
| E/2020-25464 | 14/8/20 | MEDIOS DIGITALES HIJOSA | SERVICIO DE PUBLICIDAD EN GENERAL, DISEÑO GRÁFICO Y ARTES. | JOSE HIPOLITO NUNEZ ROMERO | 591817 |
| E/2020-19141 | 20/8/20 | MEDIPACK | DISTRIBUCIÓN Y VENTA ESTRATÉGICA DE INSUMOS DE SALUD Y VENTA DE KITS O EMPAQUES QUE CONTENGAN SUMINISTROS Y MATERIAL GASTABLE RELACIONADOS AL AREA FARMACÉUTICA Y DE SALUD EN GENERAL. | NICOLE MARIE BATLLE LOGROÑO | 592538 |
| E/2020-28221 | 24/8/20 | MEJIA AQUINO CONSTRUCCIONES INDUSTRIALES | CONSTRUCCIÓN Y MONTAJE DE ESTRUCTURAS METÁLICAS; TRANSPORTE DE MATERIALES DE CONSTRUCCIÓN DE TODO TIPO. | GERMAN DOMINGO AQUINO MORENO | 592862 |
| E/2020-29442 | 20/8/20 | MELO PEREZ FOOD SERVICES | PROVISIÓN DE COMIDAS CRUDAS Y PREPARADAS PARA EMPRESAS, BODAS, FIESTAS Y OTRAS CELEBRACIONES. ASÍ COMO EL SERVICIO DE PANADERÍAS. | WANI MASSIEL MELO PEÑA | 592405 |
| E/2020-26341 | 12/8/20 | MELYSSEDECOR CREATIONS | CREACIÓN DE ARTÍCULOS Y KITS PERSONALIZADOS, DECORADOR DE EVENTOS EN GENERAL Y PAPELERÍA CREATIVA. | ARMELY MELISSA BONILLA DE CABRERA | 591505 |
| E/2020-28052 | 12/8/20 | MENA MEDINA ENTERPRISES | COMPRA CON FINES DE REVENTA DE TODO GÉNERO DE EQUIPOS TECNOLÓGICOS. | AHMED GIANCARLO MENA MEDINA | 592669 |
| E/2020-19034 | 18/8/20 | MENSURA Y TOPOGRAFÍA DEL ESTE ROD-VI | TRABAJOS ANTE LA JURISDICCIÓN INMOBILIARIA, COMO SON: DESLINDES, SANEAMIENTOS, SUBDIVISIÓN, NUEVA MENSURA. | MERCY CATHERINE RODRIGUEZ PEÑA | 592079 |
| E/2020-26194 | 18/8/20 | MERCADERÍA HIDALGO SANTOS MERCADHISA | COMPRAS, VENTAS Y PROCESAMIENTOS DE PRODUCTOS ALIMENTICIOS. INVERSIÓN, EXPORTACIÓN, IMPORTACIÓN DE PRODUCTOS AGROPECUARIOS Y ALIMENTICIOS | SILVESTRE HIDALGO BRETON | 592051 |
| E/2020-13387 | 5/8/20 | MERCALA SERVICES | SERVICIOS PARA EMPRESAS Y SUS EMPLEADOS DE FORMA DE BENEFICIOS COMO: COMPRAS DEL SUPERMERCADO, FARMACIA. | PEDRO CUBA CORDERO | 592218 |
| E/2020-26220 | 12/8/20 | MERCALDA | SERVICIOS DE MARKETING EN GENERAL, MARKETING DIGITAL, PUBLICIDAD, PROMOCIÓN, COMPRA, VENTA DE ARTÍCULOS. | DALKIS DAYANA GUERRERO REYES, ALTAGRACIA SANTANA GUZMAN | 592641 |
| E/2020-29249 | 19/8/20 | MERCANOA SUPERMERCADOS | COMPRA Y VENTA DE COMESTIBLES, PRODUCTOS DE CUIDADO PERSONAL Y LIMPIEZA DEL HOGAR. | RITA MARIA RAMIREZ DIAZ, MARIA ISABEL FERNANDEZ LPEZ | 592288 |
| E/2020-27953 | 25/8/20 | MERCANTIL FOOD-FERNANDO GALARZA | VENTA DISTRIBUCIÓN Y COMERCIALIZACIÓN DE PRODUCTOS Y SERVICIOS DE REPOSTERÍA, PANADERÍA, CAFETERÍAS Y RESTAURANTES. | FERNANDO ALBERTO GALARZA LUCIANO | 593076 |
| E/2020-27759 | 11/8/20 | MERCANTIL JMC | SERVICIOS DE PRUEBAS RÁPIDAS Y VACUNAS. | JUAN MANUEL CUERVO DESANGLES | 592503 |
| E/2020-29251 | 19/8/20 | MERCAUTO SUPERMERCADOS | COMPRA Y VENTA DE COMESTIBLES, PRODUCTOS DE CUIDADO PERSONAL Y LIMPIEZA DEL HOGAR. | MARÍA ISABEL FERNÁNDEZ LÓPEZ, RITA MARÍA RAMÍREZ DÍAZ | 592290 |
| E/2020-29340 | 19/8/20 | MERCEDES PEST CONTROL | SERVICIOS DE FUMIGACIÓN Y CONTROL DE PLAGAS EN GENERAL. COMERCIALIZACIÓN DE PRODUCTOS E INSUMOS PARA FUMIGACIÓN Y CONTROL DE PLAGAS. | ROSA WILMA RODRIGUEZ PINALES | 592356 |
| E/2020-21588 | 15/7/20 | MERCERÍA DEL CARIBE MERCARIB | VENTA Y COMERCIALIZACIÓN DE PRODUCTOS DE MERCERÍA, TEXTILES, IMPORTACIÓN DE PRODUCTOS PARA SUPLIR A LA INDUSTRIA TEXTIL. | FELIX ELADIO PERALTA BALBUENA | 587381 |

| [210] EXP. | [220] SOL. FECHA | [561] NOMBRE COMERCIAL | [510] ACTIVIDAD | [730] SOLICITANTE | [111] REGISTRO |
|--------------|------------------|--|--|--|----------------|
| E/2020-28135 | 12/8/20 | MERKEL BIENES RAICES | GESTIÓN DE VENTAS Y ALQUILER DE BIENES INMUEBLES. | YOGELVI GARCIA MARTINEZ | 591507 |
| E/2020-24362 | 12/8/20 | MERLE CONSULTANCY GROUP | COMPRA, VENTA, ALQUILER Y EXPLOTACIÓN DE BIENES MUEBLES O INMUEBLES PROPIOS O ARRENDADOS. | LLUDELIS ESPINAL DE OECKEL | 591465 |
| E/2020-24892 | 13/8/20 | MERMELADAS ARTISAN | ELABORACIÓN Y COMERCIALIZACIÓN DE MERMELADAS CON FRUTAS DE TEMPORADA, IMPORTACIÓN Y EXPORTACIÓN DE INSUMOS PARA SU ELABORACIÓN. | JUAN MARCOS GOMEZ MARTINEZ | 591613 |
| E/2020-18707 | 18/8/20 | METANOUS CENTRO DE ACOMPAÑAMIENTO PSICOLÓGICO INTEGRAL | CENTRO DE ACOMPAÑAMIENTO PSICOLÓGICO INTEGRAL | FELICIANO ANTONIO ROSARIO JIMÉNEZ, JOSÉ CARLOS VARGAS GONZALEZ | 592071 |
| E/2020-13727 | 14/5/20 | METHODOS | OFICINA DE ABOGADOS. SERVICIOS LEGALES EN EL ÁREA DE LITIGIOS; ASESORÍA Y CONSULTORÍA LEGAL PARA LAS ÁREAS DE DERECHO CORPORATIVO. | OJILVE RAFAEL MEDRANO PEREZ | 593028 |
| E/2020-30315 | 25/8/20 | METRO SPRINKLE DR | IMPORTACION, DISTRIBUCION, COMERCIALIZACION Y EXPORTACION DE PRODUCTOS COMESTIBLES Y BEBIBLES | LERIGYMPS ELVEUS | 592978 |
| E/2020-26103 | 24/8/20 | MEXICAN STREET CUISINE | ELABORACION Y COMERCIALIZACIÓN DE PRODUCTOS Y PLATOS GASTRONOMICOS MEXICANOS. | CHRISTIAN ADRIANO GARCIA MELO | 592769 |
| E/2020-28526 | 14/8/20 | MFS ASOCIADOS FASHION FILM 15 | PRODUCCIÓN DE OBRAS CINEMATOGRAFICAS. | SOCRATES ULISES MCKINNEY VITIELLO, MIRKA TALCILA MERCEDES DEL C. MORALES CAPELLA | 591750 |
| E/2020-30106 | 24/8/20 | MFV RENT A CAR | OFRECER SERVICIO DE RENTA DE AUTOS A PERSONAS Y/O ENTIDADES EMPRESARIALES. | MÁXIMO JUNIOR FRÍAS VALDEZ | 592783 |
| E/2020-25675 | 11/8/20 | MI-CO INVERSIONES & MÁS | PRÉSTAMOS PERSONALES, PRÉSTAMOS HIPOTECARIOS Y PRENDARIOS, COMPRA Y VENTA DE BIENES MUEBLES. | MIGUEL CONCEPCION | 591208 |
| E/2020-28497 | 14/8/20 | MIDESLINDE | DESARROLLADOR INMOBILIARIO. AGRIMENSURA LEGAL PARA LA OBTENCIÓN DE CERTIFICADOS DE TÍTULO. | JAIRO ALEJANDRO CEPEDA CEDANO | 591802 |
| E/2020-28399 | 13/8/20 | MIKKEL CORPORATION | VENTA, IMPORTACIÓN, EXPORTACIÓN DE EQUIPOS ENERGÉTICOS Y ASESORÍA EN ENERGÍA. | JULIO CESAR MARTINEZ LANTIGUA | 591708 |
| E/2020-30003 | 21/8/20 | MIL PUNTADAS DETALLES UNIFORMES Y BORDADOS | COMERCIALIZACIÓN, DISTRIBUCIÓN, REPRESENTACIÓN, PROMOCIÓN, COMPRA VENTA, IMPORTACIÓN DE UNIFORMES, BORDADOS Y DETALLES. | FEBIAN JOSE REYES NUÑEZ | 592738 |
| E/2020-22719 | 31/7/20 | MILELANT BY MARIEL LANTIGUA STORE | VENTA DE TEXTILES, ROPA NUEVA Y USADA, SERVICIO DE MAQUILLAJE. | MARIEL MARGARITA LANTIGUA NUÑEZ | 592835 |
| E/2020-29790 | 21/8/20 | MILSIM AIRSOFT CONTRACTORS 130 | CLUB DEPORTIVO SIN FINES DE LUCRO, DEDICADO A LA PRÁCTICA DEL DEPORTE AIRSOFT Y PAINTBALL A NIVEL NACIONAL. | JUAN JOSE TACTUK DE SAN PEDRO | 592591 |
| E/2020-30232 | 24/8/20 | MINETTE GROUP | VENTAS DE SOFTWARE Y EQUIPOS TECNOLÓGICOS, ASESORÍA FINANCIERA Y PRÉSTAMOS PERSONALES. | SAILY FRANCISCO PADILLA MONCLUS, NOELIA YINETTE GUTIERREZ VALDEZ | 592931 |
| E/2020-28229 | 24/8/20 | MINIARA CONTRATISTAS | INGENIERÍA CIVIL, DISEÑO, CONSTRUCCIÓN Y REMODELACION DE CASAS, EDIFICACIONES Y PROYECTOS INMOBILIARIOS. | ANA YSIS COSS BELTRE | 592893 |
| E/2020-27470 | 18/8/20 | MINIMARKET ANGELIZABETH | COMPRA Y VENTA DE PRODUCTOS ALIMENTICIOS DIVERSOS. | AUSTRALIA MORENO FERNANDEZ | 592109 |
| E/2020-26452 | 13/8/20 | MINIMARKET HERREYANO | COMPRA Y VENTA AL POR MAYOR Y DETALLE DE ALIMENTOS, BEBIDAS, EMBUTIDOS, PRODUCTOS DE LIMPIEZA. | MARVIN HERRERA PAYANO, BERNARDO HERRERA FORTUNATO | 591655 |
| E/2020-22314 | 20/8/20 | MINISTERIO DE EXPANSION Y LIBERACION A LOS PIES DE JESUS | ENTIDAD SIN FINES DE LUCRO, DEDICADA A ACTIVIDADES RELIGIOSA | ELIODORA ENCARNACION OGANDO | 592499 |
| E/2020-28133 | 12/8/20 | MINISTERIO EVANGELISTICO VIDA EN ABUNDANCIA Y PLENITUD | EXPANDIR LA PALABRA DE DIOS EN TODOS LOS MEDIOS, PREDICACIÓN DEL EVANGELIO A NIVEL RADIAL, TELEVISIVO | JOHNNATAN ELIESER STUBBS HERNANDEZ, BISANNERY SÁNCHEZ ACOSTA | 591508 |
| E/2020-7788 | 21/2/20 | MINISTERIO RIBERA DEL MAR | ORGANIZACIÓN RELIGIOSA DE CARÁCTER PRIVADO, OBJETO PRINCIPAL PREDICAR EL EVANGELIO DE NUESTRO SEÑOR JESUCRISTO. | ATANASIO DE LA ROSA, YSIDRO MEJIA CORDERO | 592209 |
| E/2020-28819 | 17/8/20 | MINOZZI MUSIC | PROMOVER ARTISTAS, DISCO Y TODO LO RELACIONADO A LA INDUSTRIA DE LA MUSICA. | ISABELLA MINOZZI RASPANTI | 591995 |
| E/2020-28207 | 12/8/20 | MIRRA, SPA PRODUCTS RD | ELABORACIÓN ARTESANAL DE JABONES, LOCIONES, CREMAS, ACEITES Y COSMÉTICOS NATURALES. | PATRICIA BELIKA LLUBERES DICKSON | 591275 |
| E/2020-29902 | 21/8/20 | ML INVESTMENT | INVERSIÓN DE CAPITAL, DESARROLLO DE PROYECTOS PARA AYUDA A ANIMALES, COMPRA DE PRODUCTOS PARA ANIMALES EN GENERAL | MAURYN VIZCAINO GARCIA | 592674 |
| E/2020-5576 | 24/8/20 | MLAJARA CONSULTING | IMPARTIR CHARLAS, TALLERES, SEMINARIOS, CONFERENCIAS, TERAPIAS Y EVALUACIONES PSICOLÓGICAS. | MARLENE AMELIA LAJARA FERMIN | 592847 |
| E/2020-22659 | 13/8/20 | MO&H TRANSPORTACIONES Y SOLUCIONES | TRANSPORTE DE SERVICIOS DE CARGA, ACARREO, ALQUILER DE CAMIONES. | JUAN MANUEL DE JESUS AQUINO | 591601 |
| E/2020-28683 | 17/8/20 | MOBEO SUPPLIERS | VENTA DE ARTÍCULOS DE LIMPIEZA, HIGIENE E INSUMOS DE COCINA, ALIMENTOS Y BEBIDAS, ARTÍCULOS DEL HOGAR, ARTÍCULOS FERRETEROS. | PEDRO ANIBAL OVALLES DOMINGUEZ | 591933 |
| E/2020-25880 | 5/8/20 | MODO BELLEZA INTERNACIONAL | IMPORTACIÓN Y VENTA DE PRODUCTOS DE BELLEZA, CON EXCLUSIVIDAD EN PRODUCTOS PARA EL PELO, PARA SER DISTRIBUIDOS EN TODO EL TERRITORIO NACIONAL. | JOSÉ RAMÓN BETANCES CASTRO | 590434 |
| E/2020-28788 | 17/8/20 | MODULARIT | FÁBRICA, INSTALACIONES, TERMINACIONES, IMPORTACIÓN Y EXPORTACIÓN DE COCINAS MODULARES, CLOSETS, MUEBLES DE BAÑO. | DOMINGO ISAÍAS FELIZ MELLA | 591975 |
| E/2020-30218 | 24/8/20 | MONOLITO | EMPRESA DEDICADA AL DISEÑO Y CONSTRUCCIÓN DE EDIFICACIONES, DESARROLLO DE PROYECTOS URBANOS, TOPOGRAFIA. | ROBERTO ALFONSO HERNÁNDEZ JIMÉNEZ | 592916 |
| E/2020-29151 | 19/8/20 | MONTE VERDE DOMINICANA | ASISTENCIA TÉCNICA Y EJECUCIÓN DE PROYECTOS EN MATERIA DE AGRICULTURA, GANADERÍA Y MEDIO AMBIENTE EN TODOS SUS ASPECTOS. | ARQUIMEDES FORCHUE ALMONTE | 592188 |
| E/2020-29580 | 20/8/20 | MONTPOWER | SERVICIOS DE DISEÑO, CONSTRUCCIÓN, MANTENIMIENTO Y GESTIÓN DE OBRAS DE INGENIERÍA EN GENERAL. | QUIRCIO MONTERO VALDEZ | 592477 |
| E/2020-22743 | 19/8/20 | MOREL FAI | ADQUISICIÓN Y ADECUACIÓN DE INMUEBLES COMERCIALES PARA RENTA Y/O VENTA. | LEONARDO AQUILES MOREL REYES | 592231 |
| E/2020-29246 | 19/8/20 | MOSANI MONTE DE SANACIÓN INTERIOR | FUNDACIÓN SIN FINES DE LUCRO, CUYO OBJETIVO ES PROCURAR LA ESPIRITUALIDAD Y SANACIÓN INTEGRAL DEL SER HUMANO. | ANTOINE CERIEL EDMOND | 592286 |
| E/2020-28402 | 13/8/20 | MOTO PRESTAMO GOMEZ CORNIEL | OTORGAMIENTO DE CRÉDITO PERSONALES Y COMERCIALES, ASÍ COMO PRÉSTAMOS DE MAYOR Y MENOR CUANTÍA. | MARIA DOLORES GOMEZ CORNIEL | 591712 |
| E/2020-26918 | 17/8/20 | MOTOSPLASH AUTO DETAILING | SERVICIOS A DOMICILIO DE LAVADO AUTO DETALLADO, LIMPIEZA PROFUNDA PROFESIONAL DE VEHÍCULOS DE MOTOR Y OTROS EQUIPOS DE DEPORTES. | JORGE HECTOR PERROTTA MORALES | 591981 |
| E/2020-23806 | 13/8/20 | MOVIMIENTO DE JOVENES SOY LOCO CON JARABACOA | MOVIMIENTO SIN FINES DE LUCRO, SE DEDICARA A LAS ACTIVIDADES DE EDUCACIÓN Y ORIENTACIÓN A JÓVENES DE ESCASOS RECURSOS. | RIGOBERTO JEREZ VICIOSO | 591653 |
| E/2020-19478 | 13/8/20 | MOVIMIENTO EMPRENDEDORES GLOBALIZADOS MOVIEMPREG | ENTIDAD SIN FINES DE LUCRO, DESTINADA A CAPTAR TALENTOS: OFRECIENDO ASESORÍA TÉCNICA, FINANCIERA Y ECONÓMICA, PARA NUEVOS EMPRENDEDORES CON UNA NUEVA TENDENCIA DE NEGOCIOS. | CAROLINA LANTIGUA VENTURA | 591649 |
| E/2020-28401 | 13/8/20 | MOVIMIENTO LOS HIJOS DE MAMÁ | ORGANIZACION SIN FINES DE LUGROS, QUE SE DEDICARA A LA INTEGRACION DE JOVENES A ACTIVIDADES SOCIALES, DEPORTIVAS, ASISTENCIA HUMANITARIA | FRANCIS MELY JIMENEZ SALVADOR | 591711 |
| E/2020-30458 | 25/8/20 | MOYA & RAMOS MULTI SERVICES | ALQUILER, RENTAS DE VEHÍCULOS NUEVOS Y USADOS, IMPORTACIÓN DE VEHÍCULOS NUEVOS, VENTAS Y REPUESTOS DE VEHÍCULOS NUEVOS Y USADOS | JAMES AGUESTO O' NEAL MOLLA, INDIRA PALOMA MARIELI RAMOS SOLIS | 593077 |
| E/2020-28305 | 13/8/20 | MRP PARAISO ITALOCARIBEÑO | DISTRIBUCIÓN Y COMERCIALIZACIÓN DE ALIMENTOS Y BEBIDAS EN GENERAL. ACTIVIDADES DE DIVERSIÓN Y ENTRETENIMIENTO. | MARTINA ZAGARA | 591636 |
| E/2020-28699 | 17/8/20 | MS. BABETTICA | PRODUCTOS Y SERVICIOS DIDÁCTICOS PARA NIÑOS. | BABETTE ALEXANDRA DE MOYA VICTORIA | 591943 |
| E/2020-28373 | 13/8/20 | MUCALGE | SERVICIOS DE AUDITORIA, CONTABILIDAD, GESTIÓN FISCAL Y FINANCIERA, ASESORÍA FISCAL Y ADMINISTRATIVA, CAPACITACIÓN DE PERSONAL. | ERNESTO ROSARIO CALCAÑO MULLIX | 591696 |
| E/2020-16913 | 13/8/20 | MUFF | VENTA DE TODO TIPOS DE PRODUCTOS TALES COMO ROPAS, CALZADOS Y ACCESORIOS DE VESTIR, ASÍ COMO VENTA DE ACCESORIOS ELECTRÓNICOS. | NDIA MARIA SOLANO CONCEPCION | 591603 |
| E/2020-27046 | 14/8/20 | MUJERES SOCIO POLÍTICAS FLORINDA SORIANO M.T. | SOMOS UNA ORGANIZACIÓN SIN FINES DE LUCRO DEDICADA A LA DEFENSA, PROMOCIÓN Y PROTECCIÓN DE LOS DERECHOS HUMANOS. | MARIA ELIZABETH ESPOSITO BOTELLO, EDITH MILAGROS MATEO BITOLO | 591738 |
| E/2020-29505 | 20/8/20 | MULTIDENT CLINICA DENTAL | PROVEER SERVICIOS ODONTOLÓGICOS. | CINDY MASSIEL CASTRO RIJO | 592433 |
| E/2020-6401 | 17/8/20 | MULTIMEDIA DOMINICANA MULTIDOM | MANEJO DE MEDIOS DE COMUNICACIÓN, DESARROLLO DE ESTRATEGIAS DE COMUNICACIÓN, REALIZACION DE PROGRAMAS DE RADIO Y TELEVISION. | CLARIBEL BORDAS | 591901 |
| E/2020-28605 | 17/8/20 | MULTIMEDIOS A MEDIO TIEMPO | MEDIOS DE COMUNICACIÓN DE TELEVISIÓN, RADIO Y PRENSA ESCRITA. | VICTOR MANUEL GUERRERO REYES | 591849 |
| E/2020-29073 | 18/8/20 | MULTISERVICE24 FL | OFRECER SERVICIOS DE ASISTENCIA, IMPLEMENTACIÓN, ANÁLISIS, GESTIÓN, ASESORÍA Y CONSULTORÍA TÉCNICA. | FRANCISCO ALEJANDRO LEBREAULT ACEVEDO | 592168 |
| E/2020-27030 | 18/8/20 | MULTISERVICIOS AMADA LIRIANO | SERVICIOS DE REPRODUCCIÓN DE PECES. | AMADA LIRIANO | 592125 |
| E/2020-28013 | 20/8/20 | MULTISERVICIOS BRIOSO | SERVICIOS DE INSTALACIONES ELÉCTRICAS Y MECÁNICAS. | VICENTE BRIOSO DIAZ | 592526 |
| E/2020-28407 | 25/8/20 | MULTISERVICIOS COMURO | VENTAS AL POR MAYOR DE ALIMENTOS, BEBIDAS Y TABACO. | YENIFER PAMELA RODRIGUEZ DE LA ROSA | 593026 |
| E/2020-22425 | 18/8/20 | MULTISERVICIOS DOÑA MARTHA | COMERCIALIZACIÓN DE MATERIAL GASTABLE; TODO TIPO DE COMPLEMENTOS DE OFICINA (PERFORADORAS, GRAPADORAS. | GILBERTO ANTONIO MARTINEZ HERNANDEZ | 592096 |
| E/2020-26301 | 4/8/20 | MULTISERVICIOS RORAIMA | EL OBJETO SOCIAL DE LA COMPAÑÍA ES PRIMORDIALMENTE LA PRESTACIÓN DEL SERVICIO PROFESIONAL EN EL ÁREA MANTENIMIENTO. | RENE JAVIER RODRIGUEZ MARTINEZ | 591822 |
| E/2020-23641 | 24/8/20 | MULTISERVICIOS Y COMERCIOS DIVERSOS BAMARA | PRESTAR SERVICIOS DE INVERSIÓN, CONSULTORÍA Y EJECUCIÓN DE PROYECTOS DE OBRAS EN LOS SECTORES ELÉCTRICOS, TELECOMUNICACIONES. | MILTON BANTROY BELLO ACOSTA | 592796 |
| E/2020-26193 | 24/8/20 | MULTISERVIS MELANIE & ASOCIADOS | IMPORTACIÓN Y COMERCIALIZACIÓN DE METALES Y SUS DERIVADOS. | PEDRO POLANCO JIMENEZ | 592909 |

| [210] EXP. | [220] SOL. FECHA | [561] NOMBRE COMERCIAL | [510] ACTIVIDAD | [730] SOLICITANTE | [111] REGISTRO |
|--------------|------------------|---|---|---|----------------|
| E/2020-26645 | 25/8/20 | MUNCHEO | ELABORACIÓN, COMERCIALIZACIÓN Y DISTRIBUCIÓN DE PRODUCTOS ALIMENTICIOS, DULCES Y SALADOS, Y BEBIDAS EN GENERAL. | LAURA MARIA SANCHEZ VENTURA | 592167 |
| E/2020-29468 | 20/8/20 | MUNDO DEL TRABAJO | ACTIVIDADES DE PROGRAMACIÓN DE RADIO Y TELEVISIÓN. | MAXIMO DONATO GUILLEN | 592418 |
| E/2020-28155 | 12/8/20 | MUNICIPALIDAD GLOBAL | PRODUCCIÓN DE PROGRAMAS DE RADIO Y TELEVISIÓN. | VICTOR MANUEL FELIZ SOLANO | 591546 |
| E/2020-26811 | 6/8/20 | MUÑOZ ROSADO | COMPRA, VENTA, ARRENDAMIENTO Y CONSTRUCCIÓN DE BIENES INMUEBLES, URBANIZACIÓN Y FOMENTO DE TERRENOS. | MUÑOZ ROSADO, S.R.L. | 591545 |
| E/2020-20394 | 24/8/20 | MUS AGRO | IMPORTACIÓN, EXPORTACIÓN, COMERCIALIZACIÓN Y PRODUCCIÓN DE FRUTAS, VEGETALES Y ALIMENTOS & BEBIDAS EN GENERAL. | SEBASTIAN BOLIVAR GUTIERREZ SOTO | 592794 |
| E/2020-21809 | 5/8/20 | MUSEO TÍPICO, HISTÓRICO, EDUCATIVO Y CULTURAL GN | ENTIDAD SIN FINES DE LUCRO DEDICADA A LA ENSEÑANZA DE LA CULTURA DOMINICANA A NIVEL NACIONAL E INTERNACIONAL. | GENOVA NAVARRO RIVERA | 593103 |
| E/2020-27905 | 11/8/20 | MVH COLECCION | DISEÑO, CONFECCIÓN, VENTA, COMERCIALIZACIÓN Y DISTRIBUCIÓN DE TODO TIPO DE INDUMENTARIA, CALZADO, INTERIORES Y ACCESORIOS. | MERCEDES JOSEFINA VARGAS HERNANDEZ | 592377 |
| E/2020-28391 | 13/8/20 | MY PLACE IN D.R. | GESTIÓN Y ADMINISTRACIÓN DE PROPIEDADES TURÍSTICAS EN LA REPUBLICA DOMINICANA. | JORGE DAVID BENITEZ GORIS | 591705 |
| E/2020-18234 | 17/6/20 | MY SUMMER CAMP | PREPARACIÓN DE ACTIVIDADES, CAMPAMENTOS INFANTILES, FERIAS Y EVENTOS EN GENERAL DESTINADOS AL ÁREA INFANTIL | MARGARITA MARIA HEINSEN GUERRA | 592621 |
| E/2020-22943 | 17/8/20 | MY WISH BASEBALL ACADEMY | DESARROLLAR, EDUCAR NIÑOS Y JÓVENES, CON FINES DE FORMAR FUTUROS PROFESIONALES EN EL ÁREA DEL BASEBALL. | WINSTON CHURCHILL MARTINEZ, HARLET ANTONIO LOPEZ JAIME, KEIRY DINAURY DEFRANK, KATHERINE VARGAS | 591852 |
| E/2020-31316 | 28/8/20 | MYC FIESTAS Y EVENTOS | SERVICIOS DE ALQUILER DE MESAS, SILLAS, MANTELES, FOROS PARA MESAS Y SILLAS, CUBERTERÍA. | CARMEN ROSA FERMIN CRUZ, MIGUEL ANGEL MENDEZ MOQUETE | 592921 |
| E/2020-30298 | 24/8/20 | NABOT'S GREEN SPACE | SERVICIOS DE JARDINERÍA; DISEÑO Y CONSTRUCCIÓN DE JARDINES, INSTALACIÓN DE SISTEMAS DE RIEGO, CONTROL FITO-SANITARIOS. | HECTOR FABIAN LUCIANO GALVAN, DORKA ESTEVEZ DE LUCIANO | 592956 |
| E/2020-25848 | 17/8/20 | NACHO SUPERMARKET | COMERCIALIZACIÓN Y VENTA DE COMESTIBLES EN SENTIDO GENERAL ES DECIR TODO LO RELATIVO A COMIDAS, BEBIDA. | IGNACIO DE JESUS NUÑEZ SANTOS | 591871 |
| E/2020-21709 | 16/7/20 | NACION MARKETING RD | CAPACITACIÓN, ENTRENAMIENTO, AGENCIA, MARKETING, MARKETING DEPORTIVO. | SHANTAL MARIE DISLA UREÑA, ANTONIO JOSÉ SILVA PUESÁN | 592348 |
| E/2020-30016 | 21/8/20 | NAFTALI SERVICE | MANTENIMIENTO Y REPARACIÓN DE MOTOR DE VEHÍCULOS. | LISBETH ALEJANDRA ABREU SOSA, NEFTALI ENRIQUE CRUZ MENDEZ | 592173 |
| E/2020-25569 | 24/8/20 | NAJIMA COMBUSTIBLES Y SERVICIOS MÚLTIPLES | IMPORTACIÓN Y EXPORTACIÓN DE COMBUSTIBLES Y LUBRICANTES EN GENERAL, SERVICIOS, COMPRA Y VENTA DE COMBUSTIBLES EN GENERAL. | EDUVINO FERNANDO LARA BAEZ | 592903 |
| E/2020-27343 | 19/8/20 | NAKED 'N SHAKEN COCKTAILS BY LUICI RGUEZ | SERVICIO DE BARTENDER PROFESIONAL, COCTELERÍA EN GENERAL, MIXOLOGÍA, BARISTA, BEBIDAS ALCOHÓLICAS, BEBIDAS NO ALCOHÓLICAS. | LUICI ALEXANDER RODRIGUEZ RAMIREZ | 592278 |
| E/2020-24482 | 23/7/20 | NALLELY'S DETAILS | CONFECCIÓN Y COMERCIALIZACIÓN DE ARTÍCULOS PARA CUMPLEAÑOS Y EVENTOS, ARREGLOS DE FLORES, ARREGLOS DE GLOBOS. | RAIDY DURAN GARCIA | 593024 |
| E/2020-25874 | 13/8/20 | NANNY BOOKINGS DR | AGENCIA DE CUIDADOS PROFESIONALES PARA MENORES Y ENVEJECIENTES. | BLANCA PATRICIA MARIÑEZ RODRIGUEZ | 591590 |
| E/2020-26089 | 13/8/20 | NATVIT PRODUCTS | COMERCIALIZACIÓN DE PRODUCTOS DE LIMPIEZA DEL HOGAR, PARA LA HIGIENE PERSONAL Y PARA LA BELLEZA. | ARICELYS YARLISA CALDERON PINEDA | 592537 |
| E/2020-29587 | 20/8/20 | NAYBER SOLUCIONES INDUSTRIALES | FABRICACIÓN Y REALIZACIÓN DE PIEZAS Y REPUESTOS INDUSTRIALES, COMO: MOLDES, TROQUELES. | BERNY RAVEL VALDEZ ALCANTARA, LEONARDA MARISOL ALCANTARA ALCANTARA | 592481 |
| E/2020-22709 | 20/8/20 | NDS LEARNING DESIGNLAB | PROGRAMA PARA ENTRENAR MAESTROS Y EDUCADORES USANDO HERRAMIENTAS VIRTUALES Y PROMOVRIENDO LA CREATIVIDAD Y LA INNOVACIÓN. | MARIA LORAIN RODRÍGUEZ CASADO | 592436 |
| E/2020-29714 | 20/8/20 | NENA MELENA RD | VENTA DE PRODUCTOS PARA EL CUIDADO PERSONAL. | YOJENNY FLORIAN DE LA PAZ | 592564 |
| E/2020-27425 | 10/8/20 | NENEL TOURS | SERVICIOS DE ENVÍO Y RECEPCIÓN DE PAQUETES, MERCANCÍAS Y CORRESPONDENCIA A NIVEL NACIONAL E INTERNACIONAL. | NELSON JOLIVAIN, ELMAGNE PIERRE CASSEUS | 591897 |
| E/2020-27289 | 7/8/20 | NEUROFINE CENTER RD | PRESTAR SERVICIOS MÉDICOS ESPECIALIZADOS EN NEUROCIRUGÍA, CIRUGÍA COMPLEJA DE COLUMNA Y CORDÓN ESPINAL. | FREDDY ANTONIO FLORES LEBRON | 591783 |
| E/2020-23728 | 19/8/20 | NEW ROAD, GESTIÓN Y DESARROLLO | GESTIÓN Y DESARROLLO DE PROYECTOS INMOBILIARIOS. COMPRENDE LA CONSTRUCCIÓN, COMPRA Y VENTA DE INMUEBLES. | XIOMARA VICTORIA USERO RODRIGUEZ | 592249 |
| E/2020-21059 | 13/8/20 | NEWIRE GLOBAL SERVICES | PRODUCCIÓN, VENTA, EXPENDIO, COMERCIALIZACIÓN, CAPACITACIÓN, IMPORTACIÓN, EXPORTACIÓN, FABRICACIÓN DE PRODUCTOS. | WILSON ABRAHAN VALDEZ VALDEZ, FELIX DIONIS MORA MARTINEZ, ARIEL ALBERTO ACOSTA SANCHEZ | 591593 |
| E/2020-29596 | 20/8/20 | NITRUS RENT CAR | COMPRA, VENTA, RENTA O ALQUILER DE VEHÍCULO DE MOTOR. | CARLOS MIGUEL PEREZ HENRIQUEZ, FRANCIS AMAURYS ORTEGA TAVERAS | 592487 |
| E/2020-29719 | 20/8/20 | NL OVIEDO GROUP | IMPORTACIÓN Y VENTA DE EQUIPOS PARA ENTRENAMIENTOS FÍSICOS, EQUIPOS PARA GIMNASIA Y BOXEO. | NICOSKA OVIEDO TEJEDA | 592566 |
| E/2020-24505 | 12/8/20 | NORVILUS CARIBUSWAY | VENTA, COMPRA Y FABRICACION DE PRODUCTOS COMESTIBLES, BELLEZA, FARMACEUTICOS Y ASI COMO TODO TIPO DE NEGOCIO. | MARJORIE NORVILUS | 591466 |
| E/2020-28903 | 17/8/20 | NOTI-ANÁLISIS RD | PRODUCCIÓN DE PROGRAMA INFORMATIVO DE COMENTARIOS DE TELEVISIÓN Y MEDIOS DIGITALES. | BERNARDO GONZALEZ DIAZ | 592023 |
| E/2020-29516 | 20/8/20 | NOTICIAS BUSCANDO SOLUCIONES | PRODUCCIÓN Y DISTRIBUCIÓN DE PROGRAMAS DE TELEVISIÓN, DE RADIO, PERIÓDICOS DIGITAL, REVISTAS Y VENTA DE PUBLICIDAD | FELIPE MONTILLA | 592192 |
| E/2020-28163 | 12/8/20 | NOTISDOM | MEDIO DE COMUNICACIÓN DIGITAL QUE TIENE COMO OBJETIVO PRINCIPAL, EL DE INFORMAR, ORIENTAL, EDUCAR. | PURO SEVERINO FAJARDO TEJADA | 593070 |
| E/2020-16671 | 12/8/20 | NOVA CLIK | PRODUCCIÓN, COMERCIALIZACIÓN E INVERSIÓN DE PRODUCTOS Y SERVICIOS DE LAS ÁREA SALUD, GASTRONOMÍA, FINANZAS Y TURÍSTICA. | PRENDA DE DIOS TORRES PAULINO | 591438 |
| E/2020-26912 | 25/8/20 | NOVAPHONE & TECH | VENTA DE EQUIPOS ELECTRÓNICOS, ACCESORIOS Y REPARACIÓN DE TELÉFONOS MÓVILES. | VLADIMIR TEJADA ROCHITT, GENESIS MARIANO PAULINO | 593034 |
| E/2020-29682 | 20/8/20 | NOVEDADES SICALIPTICAS | IMPORTACIÓN DE ARTÍCULOS TALES COMO JUGUETES SEXUALES, ROPA, PERFUMES, COLONIAS ARTÍCULOS ELECTRÓNICOS. | SONDY ISAUARA PEREZ, KILIANA MARIA PEREZ DE SPENCER | 592547 |
| E/2020-28231 | 13/8/20 | NOVELTY NATURAL PRODUCTS | ELABORACIÓN, VENTA Y DISTRIBUCIÓN DE PRODUCTOS CAPILARES Y DE LA PIEL. | ELIZABETH ALTAGRACIA JEREZ VALERIO | 591564 |
| E/2020-21345 | 21/8/20 | NPYB OFICINA DE CONTADORES | SERVICIOS DE CONTABILIDAD Y TENEDURÍA DE LIBROS, AUDITORÍA Y ASESORÍA FISCAL, ASESORÍA FINANCIERA Y ADMINISTRATIVA. | NELSON VICENTE PAULINO | 592725 |
| E/2020-30088 | 24/8/20 | NUOVA VITA | IMPORTACIÓN, DISTRIBUCIÓN Y VENTA DE PRODUCTOS DE LIMPIEZA, HIGIENE Y DESINFECCIÓN. | HARUMI HIDALGO EUSEBIO | 592753 |
| E/2020-22880 | 19/8/20 | NUTRIFUEL KITCHEN & BAKERY | VENTA DE COMIDA Y JUGOS SALUDABLES, PLANES DE NUTRICIÓN, PLANES DETOX Y VENTA DE SUPLEMENTOS. | ELIZABETH GOMEZ BONILLA | 592361 |
| E/2020-23790 | 21/7/20 | O & J SERVICIOS MULTIPLES | PRESTACIÓN DE SERVICIOS DE COMUNICACIÓN, DESARROLLO DE CAMPAÑAS PUBLICITARIAS. | JERFIN CACERES DE JESUS, ONEULIN CACERES DE JESUS | 591432 |
| E/2020-28505 | 14/8/20 | OASIS CHRISTIAN SCHOOL | COLABORAR CON LOS PADRES CRISTIANOS EN LA FORMACIÓN Y DESARROLLO INTEGRAL DE SUS HIJOS. | FUNDACION EDUCATIVA OCS, INC | 591747 |
| E/2020-21956 | 13/8/20 | OCCBACONT REMODELACION Y CONSTRUCCION | CONSTRUCCIÓN Y REMODELACIÓN DE VIVIENDAS RESIDENCIALES Y COMERCIALES. | SANDY BATISTA | 591587 |
| E/2020-27433 | 19/8/20 | ODONTOHEALTH CLÍNICA DENTAL DRA. ROSANGELA MEDINA | SERVICIOS ODONTOLÓGICOS EN GENERAL. | ROSANGELA MEDINA | 592329 |
| E/2020-22925 | 17/8/20 | OFELIZ INVERSIONES | VENTAS DE MOBILIARIOS DE OFICINAS, VENTAS DE EQUIPOS TECNOLÓGICOS, VENTAS DE REPUESTOS PARA VEHÍCULOS, VENTA DE EQUIPOS DE REFRIGERACIÓN. | OMAR ANTONIO FELIZ DE JESUS | 591916 |
| E/2020-26221 | 14/8/20 | OFF THE TABLE EJA | CATERING Y EVENTOS. FERRETERÍA, SUPERMERCADO, SERVICIOS DE MANTENIMIENTO Y LIMPIEZA DE OFICINAS, CONSTRUCCIÓN. | JUVENAL ALEXANDER PIÑA VILLANUEVA | 591820 |
| E/2020-28384 | 13/8/20 | OFICINA DE ABOGADOS CEDEÑO LUIS Y ASOCIADOS | ASESORÍAS EN ASUNTOS JURÍDICOS EN GENERAL. | MINERVA LUIS DE ROMERO, ROSSI DANIA CEDEÑO DE TAVERAS | 591699 |
| E/2020-27784 | 11/8/20 | OGANDO GARCIA INGENIEROS & ARQUITECTOS. | EMPRESA DEDICADA AL DISEÑO, SUPERVISIÓN Y CONSTRUCCIÓN DE OBRAS CIVILES, SUMINISTRO DE MATERIALES, ASUNTOS INMOBILIARIOS. | JOSE ANTONIO OGANDO GARCIA | 591917 |
| E/2020-28986 | 18/8/20 | OLO FABRIEK | FABRICACIÓN, DISEÑO, IMPORTACIÓN, COMERCIALIZACIÓN, COMPRA Y VENTA DE MOBILIARIO Y ARTÍCULOS DE DECORACIÓN. | MIRELLE ILIA VANDERHORST PEREZ, RENAN ERNESTO FLORENTINO VANDERHORST | 592135 |
| E/2020-29238 | 19/8/20 | OMGY MAKEUP AND HAIR | VENTA DE PRODUCTOS DE MAQUILLAJE, CUIDADO DE LA PIEL, PRODUCTO PARA EL PELO, JABONES ARTESANALES. | JOHANNA MARILUZ MORALES DE JESUS, GREICY CAROLINA SOLANO TRINIDAD | 592256 |
| E/2020-28325 | 13/8/20 | ON-DEPOT | DISTRIBUCIÓN, IMPORTACIÓN, COMERCIALIZACIÓN, REPRESENTACIÓN Y VENTA PRESENCIAL Y ONLINE DE EFECTOS FERRETEROS, INDUSTRIALES Y DEL HOGAR. | TOMAS ERNESTO NIETO BARON | 591661 |
| E/2020-30459 | 25/8/20 | ONE LIVE RUNNER | EXCURSIONES ACUÁTICAS, EXCURSIONES EN BUGGYS, CABALLOS, SAFARI Y FOR WELLS. | BIENVENIDA VILLAR PAULINO, BIENCY MARIEL PAULINO VILLAR | 593078 |
| E/2020-29430 | 20/8/20 | ONE SUPPORT | ORGANIZACIÓN, PROMOCIÓN Y PUBLICIDAD DE EVENTOS. | SUSANA MAGALY MORUN SOLANO | 592400 |
| E/2020-30227 | 24/8/20 | ONLINE CARGO OCS & HO EXPRESS MAIL SERVICE | SERVICIO DE ENVÍO DE PAQUETES, TRANSPORTE DE TODO TIPO DE CARGA NACIONAL E INTERNACIONAL, TERRESTRE, AÉREO. | OMAR ANTONIO GUERRERO VALENCIO | 592919 |

| [210] EXP. | [220] SOL. FECHA | [561] NOMBRE COMERCIAL | [510] ACTIVIDAD | [730] SOLICITANTE | [111] REGISTRO |
|--------------|------------------|--|--|--|----------------|
| E/2020-28048 | 21/8/20 | ÓPTICA ROSANGEL | EXAMENES DE LA VISTA, COMPRA Y VENTA DE LENTES, Y OTRAS ACTIVIDADES RELACIONADAS AL OBJETO PRINCIPAL. | ROSA HERMINIA MORETA LOPEZ | 592630 |
| E/2020-29526 | 20/8/20 | ORDER MAKER RD | IMPORTACIÓN, DISTRIBUCIÓN Y VENTA DE TODO TIPO DE ARTÍCULOS PARA ORGANIZACIÓN DEL HOGAR Y OFICINAS. | MARY FRANK FRIAS LUGO DE HERNANDEZ, MARCIEL FRIAS ESPINAL DE KALAF | 592447 |
| E/2020-27144 | 6/8/20 | ORGO | SERVICIOS DE ATENCIÓN DE PRIMEROS AUXILIOS EN EL SECTOR SALUD, CONSULTA GENERALES A PACIENTES CON PROBLEMAS DE SALUD. | MAR ELIAN GOMEZ ESTRELLA | 591575 |
| E/2020-28374 | 25/8/20 | ORIENTACION TRIBUTARIA, ECONOMICA, JURIDICA Y FINANCIERA CON EL LIC. SANTIAGO GARCIA | PRODUCCIÓN DE PROGRAMA DE TELEVISIÓN DE ORIENTACIÓN TRIBUTARIA, ECONOMICA, JURIDICA Y FINANCIERA. | SANTIAGO GARCIA JIMENEZ | 593005 |
| E/2020-26198 | 4/8/20 | ORTHOSINTEX RD | IMPORTACIÓN DE IMPLANTES ORTOPÉDICOS, MATERIAL DE OSTEOSÍNTESIS, ORTESIS, PRÓTESIS, EQUIPO MÉDICO-QUIRÚRGICO. | WENDY CAROLINA DE LA PAZ DE LARA | 591483 |
| E/2020-29448 | 20/8/20 | OSRS PHARMA | VENTA DE MEDICAMENTOS, PRODUCTOS MEDICOS, FARMACEUTICOS Y COSMETICOS. | AZRA CAPITAL, SRL | 592408 |
| E/2020-25771 | 13/8/20 | OVILCY PRODUCTS | FABRICACIÓN Y VENTAS DE PRODUCTOS DE LIMPIEZA PARA EL HOGAR. | YANERIS ALTAGRACIA HICIANO FABIAN | 591598 |
| E/2020-27668 | 11/8/20 | OWU CORP | INVERSIONES, BIENES RAÍCES. | ADEYINKA OLUSOLA ADEBAYO | 592157 |
| E/2020-29568 | 20/8/20 | P.D.M MULTISERVICIOS | VENTA AL POR MAYOR Y AL DETALLE DE ALIMENTOS Y BEBIDAS. | JEAN WILSON PIERRE | 592466 |
| E/2020-28886 | 17/8/20 | PA' LA ESQUINA | SERVICIOS DE BAR Y RESTAURANTE. | YAMIL ABRAHAM CHAME ISA | 593101 |
| E/2020-29500 | 20/8/20 | PA VIVIR LA VIDA PODCAST | DISTRIBUCIÓN DIGITAL PERIÓDICA DE ARCHIVOS MULTIMEDIA DE AUDIO O VÍDEO, DE CORTA O LARGA DURACIÓN. | ANYELICA MARIA REINOSO CORONADO, CRISTINA ANTONIETA MOTA VIVENES | 592430 |
| E/2020-27096 | 18/8/20 | PADRON FERRESERVICES | VENTAS DE HERRAMIENTAS Y ARTÍCULOS FERRETEROS, MATERIALES DE CONSTRUCCIÓN. | JULIO CESAR PADRON ROSARIO | 592089 |
| E/2020-28571 | 14/8/20 | PA-ED CONSULTING | SERVICIOS DE IGUALAS DE CONTABILIDAD, IMPUESTOS Y AUDITORÍA EN GENERAL, SERVICIOS DE OUTSOURCING, ASESORIAS. | PABLO EDMOND DE JESUS JOHNSON SEVEZ | 591829 |
| E/2020-29711 | 20/8/20 | PAJÓN MEDIA GROUP | ASESORÍA DE COMUNICACIÓN CORPORATIVA, RELACIONES PÚBLICAS, MANEJO DE MEDIOS, DISEÑOS DE MARCAS Y PUBLICIDAD, MARKETING DIGITAL. | IBELCA SAMANTA MENCIA HERNANDEZ | 592561 |
| E/2020-29753 | 20/8/20 | PALACES CONSTRUCTIONS PAL-CONS | DISEÑO, PROMOCIÓN Y VENTA DE INMUEBLES RESIDENCIAL O COMERCIAL, REMODELACIÓN, EDIFICACIÓN, CARRETERAS, BIENES RAÍCES. | ANTONIO CASTILLO | 592576 |
| E/2020-30139 | 24/8/20 | PANADERÍA LA TRADICIÓN | PANADERÍA Y REPOSTERÍA. VENTA DE PANES Y BIZCOCHOS. | ISIDRO FERNELY DE OLEO ENCARNACION | 592817 |
| E/2020-29148 | 19/8/20 | PAPELERIA IMPRENTA MIS TRES TESOROS | DISEÑO GRÁFICO E IMPRESIÓN DE DOCUMENTOS, PAPELERÍA, LIBRERÍA, SELLOS. VAYAS PUBLICITARIAS, AFICHES. | GIRAYDA MORLA CARPIO | 592187 |
| E/2020-28990 | 18/8/20 | PARADISE HILLS | COMPRA Y VENTA DE BIENES INMUEBLES Y SERVICIOS DE CORRETAJE INMOBILIARIO EN LA COMPRA Y VENTA DE BIENES INMUEBLES. | MARCO ACCARDI, CATERINA ORESTANO | 592130 |
| E/2020-28233 | 13/8/20 | PARTUM MARKETING, RD | SERVICIOS DE ASESORAMIENTO Y APOYO EXTERNO A EMPRESAS, ORGANIZACIONES Y PERSONAS INDIVIDUALES. | ARISLEYDI ACOSTA SALAS | 591569 |
| E/2020-30194 | 24/8/20 | PARTY CHIC | VENTA DE ARTÍCULOS PERSONALIZADOS, ARTÍCULOS DE CUMPLEAÑOS, REGALOS. | KENIA MAYELIN RODRIGUEZ JIMENEZ | 592908 |
| E/2020-28312 | 13/8/20 | PATHOJA | ELABORACIÓN Y VENTA DE ALIMENTOS, COMIDA Y CULINARIOS Y GASTRONÓMICOS. | NEURI YSOLINA DIAZ GOMEZ | 591640 |
| E/2020-27439 | 10/8/20 | PATRICIA SENCION ARQUITECTURA / INTERIORES. | DESARROLLO DE PROYECTOS, DISEÑOS, REMODELACIÓN, DECORACIÓN DE INTERIORES Y AFINES. | PATRICIA AIMEE SENCION SUAREZ | 591896 |
| E/2020-29796 | 21/8/20 | PCM SPORTS PRODUCTIONS | PRODUCCIÓN DE PROGRAMAS Y CONTENIDO RADIALES Y TELEVISIVOS RELACIONADOS AL DEPORTE. | PEDRO CARRERA MORONTA | 592594 |
| E/2020-28685 | 17/8/20 | PECA BY GRAPHICO | SERVICIOS DE PUBLICIDAD, PROMOCIÓN E IMPRESIÓN OFFSET Y DIGITAL. DESARROLLO DE PAGINAS WEB Y APLICACIONES DIGITALES. | CARLOS MIGUEL VELOZ GUZMAN | 591935 |
| E/2020-28186 | 21/8/20 | PÉNDULO LEGAL INMOBILIARIO, PENLEIN | BRINDAR SERVICIOS JURÍDICOS EN GENERAL, OPERACIONES INMOBILIARIAS, ADMINISTRACIÓN. | MANUEL ATILES MORETA MATEO | 592650 |
| E/2020-28887 | 17/8/20 | PENROSE PROPERTIES | SERVICIOS INMOBILIARIOS REALIZADOS A CAMBIO DE UNA RETRIBUCIÓN O CONTRATA (INCLUYENDO COMPRA, VENTA, ALQUILER. | PENROSE PROPERTIES, S.R.L. | 592017 |
| E/2020-27208 | 17/8/20 | PERALTA BRITO CONSULTING | SERVICIOS DE ASESORÍA LEGAL Y MIGRATORIA. | LORENZA PERALTA BRITO | 591874 |
| E/2020-30287 | 24/8/20 | PERFOPOZOS | PERFORACIÓN DE POZOS DE AGUA, MOVIMIENTOS DE TIERRA, PILOTAJE E INSPECCIÓN DE POZOS. | MOIS ANDRES RODRIGUEZ GOMEZ | 592952 |
| E/2020-26908 | 24/8/20 | PERSONAL ASSETS PAV | IMPORTACIÓN, DISTRIBUCIÓN Y COMERCIALIZACIÓN DE MEDICAMENTOS, ALIMENTOS, BEBIDAS Y ARTÍCULOS DE USO PERSONAL. | FERNANDO JOSE VIZCAINO COBO | 592884 |
| E/2020-28541 | 14/8/20 | PERTMOR GROUP. | DESARROLLO DE INGENIERÍA, DISEÑO, PLANIFICACIÓN, EJECUCIÓN DE OBRAS Y ESTRUCTURAS CIVILES, CONSTRUCCIÓN. | HANSEL ENMANUEL MORENO PERALTA | 591757 |
| E/2020-25738 | 5/8/20 | PG MAS SOCCER MANAGEMENT AGENCY | AGENCIA DE REPRESENTACIÓN, INTERMEDIACIÓN, ASESORÍA Y PROMOCIÓN DE JUGADORES Y ENTRENADORES PROFESIONALES. | FELIPE ANDRES GARCIA BOLAÑOS | 591908 |
| E/2020-26430 | 13/8/20 | PHILOSOPHIA POPULUS | ESTA FUNDACIÓN TIENE COMO FINALIDAD BÁSICA LA PROMOCIÓN Y EL AVANCE HACIA MEJOR DE LA POBLACIÓN DOMINICANA. | ALEJANDRO ARVELO POLANCO | 591602 |
| E/2020-22660 | 17/8/20 | PHMCON | SERVICIOS DE INGENIERÍA ESPECÍFICAMENTE EN VENTA DE PRODUCTOS DE IMPERMEABILIZANTES, CURADORES Y ADITIVOS. | LUIS ANTONIO PAULINO PUELLO | 591938 |
| E/2020-21323 | 17/8/20 | PIEL BONITA BY JENNIFER JIMENEZ | LÍNEA PARA EL CUIDADO DE LA PIEL, FABRICACIÓN Y POSTERIOR VENTA DE JABÓN ORGÁNICO DE CAFÉ Y ALOE VERA (SÁBILA). | JENNIFER BASILIA JIMENEZ HERRERA | 591530 |
| E/2020-25201 | 5/8/20 | PING NETWORK RD | DISTRIBUCIÓN Y MANEJO DE REDES INALÁMBRICAS DE INTERNET | MARCO ANDRE ABREU HAHN | 591828 |
| E/2020-28147 | 12/8/20 | PINO SHIPPING | SERVICIOS ENVÍOS, ENTREGA A DOMICILIO DE CAJAS Y TANQUES DE COMIDA Y ROPA USADA PROVENIENTE DE ESTADOS UNIDOS. | JOSEFINA MELBA FLORES RODRIGUEZ | 591511 |
| E/2020-28602 | 17/8/20 | PISO ALTO | ADMINISTRACIÓN DE CONDOMINIO, BIENES RAÍCES, CONSTRUCCIÓN, VENTA DE ARTÍCULOS DE CONSTRUCCIÓN. | JEAN PAUL ENMANUEL TORRES DE LOS SANTOS | 591848 |
| E/2020-24250 | 5/8/20 | PIX7 MEDIA GROUP | PRODUCCIÓN DE MULTIMEDIA Y ORGANIZACIÓN DE EVENTOS EN GENERAL, CREACIÓN Y ADMINISTRACIÓN DE PAGINAS WEBS Y SOFTWARE. | PEDRO BERNARDO ISERN ESPINAL | 590256 |
| E/2020-29590 | 20/8/20 | PLAN01 INVESTMENTS | INVERSIONES EN GENERAL, DESARROLLO, TENENCIA DE INMUEBLES, CONSTRUCCIÓN, DISEÑO, ARQUITECTURA E INGENIERÍA. | RODRIGO MEDICIS MARANHÃO PIMENTEL | 592483 |
| E/2020-28795 | 17/8/20 | PLANTATION AGRICULTURE EXPORTS, PAX | PRODUCCIÓN, COMERCIALIZACIÓN, DISTRIBUCIÓN, EXPORTACIÓN E IMPORTACIÓN DE PRODUCTOS AGRÍCOLAS, VEGETALES Y FRUTAS EN GENERAL | XIOMARA VICTORIA USERO RODRIGUEZ | 591979 |
| E/2020-28708 | 17/8/20 | PLANTOPOLIS | TIENDA VIRTUAL Y FÍSICA DE VENTA DE PLANTAS, MEDIO DE COMUNICACIÓN VIRTUAL, FÍSICO Y RADIAL. | NEYSHA LIBRAN THEN DE MERCEDES | 591946 |
| E/2020-21714 | 17/8/20 | PLÁSTICOS RWYS | VENTAS DE ARTÍCULOS PARA EL HOGAR TALES COMO: CUBOS, SILLAS PLÁSTICAS, GAVETEROS PLÁSTICOS, SABANAS. | RAMON MENDOZA GARCIA | 591860 |
| E/2020-21808 | 9/7/20 | PLATEDUCA | ES UN GRUPO DE APOYO PROFESIONAL DESTINADO A FORTALECER LA PRÁCTICA DOCENTE, POR MEDIO DE HERRAMIENTAS ÚTILES. | EMGELBERTH DANILO VARGAS MONZON | 592766 |
| E/2020-29474 | 20/8/20 | PLAZA BOLIVAR | PLAZA COMERCIAL. ALQUILER DE LOCALES COMERCIALES. | HUGO MARINO LEOPOLDO BERAS GOICO RAMIREZ | 592421 |
| E/2020-29186 | 19/8/20 | PMA Y ASOCIADOS | ASESORIA LEGAL E INMOBILIARIA | PAMELA MICHEL ACOSTA | 592201 |
| E/2020-30127 | 24/8/20 | POLANCO POUERIET & ASOCIADOS | SERVICIOS LEGALES. | KRYSTAL POLANCO JIMENEZ | 592809 |
| E/2020-24786 | 13/8/20 | POLARIS MULTIMEDIA | MARCA PERSONAL SOBRE DESARROLLO Y CREACION DE ARTES Y ANIMACIONES EN 3D Y MOTION GRAPHICS A PRODUCCION DE APLICACIONES. | FREDERICK ALFONSO ESPINAL CRUZ | 591625 |
| E/2020-29942 | 21/8/20 | POLESTAR | REPRESENTACIÓN Y VENTA DE VEHÍCULOS. | PEDRO ALEJANDRO CALDERON PRIETO | 592691 |
| E/2020-29302 | 19/8/20 | POLLERA LA FAMILIA TAVERAS M. | VENTA DE CARNES DE POLLOS, GALLINAS Y CERDOS | EDWIN RAFAEL TAVERAS MEDINA | 592321 |
| E/2020-27674 | 19/8/20 | POLLOS COCOQUI | VENTA, COMPRA Y CRÍA DE POLLOS, ASÍ COMO VENTA DE INSUMOS PARA LA CRÍA DE AVES. | SANDRA MARTINEZ TEJADA | 592372 |
| E/2020-24804 | 18/8/20 | POLLOS LIDER | COMERCIALIZACIÓN DE POLLO PROCESADO. | JOAN MANUEL JAVIER CRUZ | 592065 |
| E/2020-13630 | 18/8/20 | PONQUESITOS ANIDEM RD & MÁS | ELABORACIÓN Y COMERCIALIZACIÓN DE PRODUCTOS DE REPOSTERÍA, DULCES ARTESANALES Y COMIDA. | DIANA CAROLINA MEDINA DE CONCEPCION, DANIA MERCEDES MEDINA LINARES DE BRACHE | 592091 |
| E/2020-29211 | 19/8/20 | POR TI SOY FELIZ | CENTRO DE AYUDA PARA PERSONAS ENVEJECIENTES. | ZOILA NIVIS SEGURA MARTINEZ | 592213 |
| E/2020-30098 | 24/8/20 | PORTELA & PORTELA | DESTINADA A VENTA DE TODO TIPO DE SEGUROS, TALES COMO SEGUROS DE VIDA, SEGUROS DE SALUD. | PATRICIA PORTELA & ASOCIADOS, S.R.L. | 592777 |
| E/2020-26888 | 17/8/20 | POSTERI | ELABORACIÓN Y VENTA DE DULCES ARTESANALES (GALLETAS, BROWNIES, BIZCOCHOS, MERMELADAS, PIE, CHEESECAKE) | BRENDA ALEJANDRA TIRADO DE GARCIA-DUBUS | 591854 |
| E/2020-19266 | 13/8/20 | PREMIUM TRAVEL XPERIENCE BY ABUENOGROUP | AGENCIA DE VIAJE. | ARIDIA MARIA BUENO DE GOMEZ | 591669 |
| E/2020-23176 | 20/8/20 | PRESTIGE HOME INMOBILIARIA PHI | GESTOR Y ASESOR INMOBILIARIO DE VENTAS Y ALQUILERES DE CASAS, APARTAMENTOS, FINCAS, VILLAS, SOLARES. | ELIZABETH CRISTINA NUÑEZ LIMA | 592287 |
| E/2020-22566 | 14/7/20 | PRESTIN SOLUCIONES FINANCIERAS | PRÉSTAMOS Y FINANCIAMIENTOS PERSONALES, CON O SIN GARANTÍA, Y PRÉSTAMOS HIPOTECARIOS | LUIS ALBERTO REYES VASQUEZ | 592346 |
| E/2020-28068 | 12/8/20 | PRICE TARGET REAL ESTATE | COMPRA Y VENTAS DE INMUEBLES, ALQUILER Y DEMÁS INVERSIONES EN EL SECTOR INMOBILIARIO, ADMINISTRACIÓN DE CONDOMINIO Y CONSTRUCCIÓN. | PEDRO JOSE PAGAN MORA, ANA VIVIANA DUJARRIC PIMENTEL | 591482 |
| E/2020-29176 | 19/8/20 | PRIME FOOD GROUP | IMPORTACIÓN, COMPRA Y VENTA DE PRODUCTOS ALIMENTICIOS. | LALIUM CORP, S.R.L. | 592206 |
| E/2020-28172 | 12/8/20 | PRIME MANAGEMENT GROUP PRIMA | CONCEPCIÓN, DISEÑO, PRESUPUESTO, PLANIFICACIÓN, DESARROLLO, CONSTRUCCIÓN, SUPERVISIÓN, ADMINISTRACIÓN. | EDUARDO DE JESUS BELLO COLLADO, ADDERLY DE JESUS CONCHA RODRIGUEZ | 591526 |

| [210] EXP. | [220] SOL. FECHA | [561] NOMBRE COMERCIAL | [510] ACTIVIDAD | [730] SOLICITANTE | [111] REGISTRO |
|--------------|------------------|--|--|--|----------------|
| E/2020-18744 | 22/6/20 | PRINCIPE NOAH AUTO DETAILING | LAVADO DE TODO TIPO DE VEHÍCULOS Y MAQUINARIAS PESADAS INCLUIDO SU INTERIOR, EXTERIOR Y BRILLADO. | JOSE ALEXANDER PEREZ CAMACHO, ELLIE YOHANNY FERREIRAS GUZMAN | 590692 |
| E/2020-29217 | 19/8/20 | PRINTECH | SERVICIOS Y COMERCIALIZACIÓN DE TODO SOBRE IMPRESIÓN DIGITAL, OFFSET. | JIAN NING WU | 592217 |
| E/2020-23449 | 18/8/20 | PROCAREG -PROPIEDADES DEL CARIBE REALTY GROUP | GESTIÓN, ADMINISTRACIÓN, COMPRA Y VENTA DE BIENES INMUEBLES. | ANEL MELINA MERCEDES RIVERA DE CARDENAS , CARLOS JAVIER VALDEZ MONCION , LUISA ISABEL HENRIQUEZ AMPARO | 591885 |
| E/2020-24384 | 10/8/20 | PRODUCCIONES AGRÍCOLAS TROA | PRODUCCIÓN Y COMERCIALIZACIÓN DE PRODUCTOS AGRÍCOLAS. | FELIX RAFAEL TRONCOSO ARIAS | 590954 |
| E/2020-25478 | 12/8/20 | PRODUCCIONES JOSE HERRERA | SE DEDICA A PRODUCIR PROGRAMAS DE TELEVISIÓN Y RADIO, EN LAS DISTINTAS PLATAFORMAS DIGITALES A NIVEL NACIONAL E INTERNACIONAL. | JOSE BALBINO HERRERA ULLOA | 591537 |
| E/2020-13385 | 12/8/20 | PRODUCTIONS OF KITCHEN MASTERFRESH | EMPRESA DE ALIMENTOS DEDICADO A LA COMIDA SANA Y SERVICIOS EMPRESARIAL. | GREGORIO REYES | 591512 |
| E/2020-11332 | 20/8/20 | PRODUCTOS CAPACES MARGI ROSE | VENTA Y ELABORACIÓN DE PRODUCTOS QUÍMICOS DE LIMPIEZA. | SANTA MARGARITA VASQUEZ MARTINEZ | 592459 |
| E/2020-29571 | 20/8/20 | PRODUCTOS EL PARCE | FABRICACIÓN Y VENTA DE ALIMENTOS CRUDOS, PRECOCIDOS Y COCIDOS A BASE DE MAÍZ, HARINA DE MAÍZ Y HARINA DE TRIGO. | MILLER ANDRES OVALLE OROZCO | 592473 |
| E/2020-30362 | 25/8/20 | PRODUCTOS LA PLAZA | FABRICACION, PRODUCCION, COMERCIALIZACION Y VENTA DE GALLETAS Y PANES. | PRODUCTOS LA PLAZA, S.R.L. | 593042 |
| E/2020-28714 | 17/8/20 | PROEDOM GROUP | SOIEDAD DE INVERSIÓN Y ADMINISTRACIÓN DE BIENES RAÍCES. | CESAR AMAURY MIGUEL GONZALEZ | 591949 |
| E/2020-29200 | 19/8/20 | PROMOTORA EUROAMERICANA. | DISEÑO, CONSTRUCCIÓN, PROMOCIÓN Y VENTAD DE OBRAS DE INGENIERIA CIVIL, ALQUILERES Y COMPRA DE BIENES INMUEBLES. | CONSTRUCTORA EUROAMERICANA S.R.L. | 592207 |
| E/2020-27775 | 11/8/20 | PROPS DOMINICANA | SERVICIOS DE MARKETING DIGITAL, GESTIÓN DE REDES SOCIALES, FOTOGRAFÍA, DISEÑO GRÁFICO, GESTIÓN Y DISEÑO WEB Y DESARROLLO DE E-COMMERS. | ADDERLY FERNÁNDEZ UREÑA | 591566 |
| E/2020-13086 | 31/7/20 | PRO-SER, SERVICIOS PROFESIONALES EN PLANEACIÓN ESTRATÉGICA Y DESARROLLO DE CAPACIDADES INSTITUCIONALES | CONSULTORÍA Y ASESORÍA EN LOS SIGUIENTES ÁMBITOS: PSICOLÓGICA/EMOCIONAL, PROCESOS DE SENSIBILIZACIÓN Y MOTIVACIÓN. | RAQUEL MARIA SANTOS DE JESUS | 591911 |
| E/2020-28345 | 13/8/20 | PROVIEW TECHNOLOGY | VENTA DE MATERIALES ELÉCTRICOS, PARTES O PIEZAS ELÉCTRICAS O DE EQUIPOS DE INFORMÁTICA. | ALBERTO TORRES SALCEDO | 591677 |
| E/2020-26607 | 20/8/20 | PROVISURTI | VENTAS DE ALIMENTOS Y CUIDADO DEL HOGAR. | EVARISTO PARRA, BRENDI RAFAEL CABRERA CRUZ | 592542 |
| E/2020-29936 | 21/8/20 | PROYECTOS DE INGENIERÍA E INVERSIONES MÚLTIPLES MANJOBA | CONSTRUCCIÓN EN GENERAL DE OBRAS CIVILES, JARDINERÍA, EQUIPOS PESADOS, MANEJO DE PERSONAL, SERVICIOS DE LIMPIEZA. | MANLIO AUGUSTO ROSADO SABINO | 592383 |
| E/2020-25298 | 17/8/20 | PROYECTOS EDIFICACIONES Y VIAS FERREAS PEVIFECA | SERVICIOS DE CONSTRUCCIÓN, SUPLIDORES DE MATERIALES DE CONSTRUCCIÓN Y SUPERVISORES. | DAVID DE JESUS GOMEZ BUENO | 591857 |
| E/2020-27216 | 18/8/20 | PROYECTOS MIXTOS-PROYECMIX | CONSULTORÍAS, CONSTRUCCIÓN, EJECUCIÓN DE PROYECTOS CIVILES, ELÉCTRICOS, ELECTROMECAÑICOS; SUPERVISIÓN DE OBRAS. | MORRISON & MORRISON INGENIEROS ASOCIADOS, S.R.L. | 592075 |
| E/2020-30283 | 24/8/20 | PSICOLOGIA EN LINEA BY RT | CONSULTORIO PSICOLÓGICO, BRINDAR AYUDA PSICOLÓGICA A PACIENTES, IMPARTIR DIFERENTES TIPOS DE TALLERES PARA SUPERACIÓN PERSONAL. | RAMON ANTONIO TEJEDA ENCARNACION | 592950 |
| E/2020-30122 | 24/8/20 | PUBLICAREX | SERVICIOS DE PUBLICIDAD (AGENCIAS PUBLICITARIAS, PRODUCCIÓN DE EVENTOS, SERVICIOS DE PRODUCCIÓN DE MATERIALES POP. | CESAR AUGUSTO ALMONTE TAVERAS, HENNY LIZARDO LUIS | 592807 |
| E/2020-30329 | 25/8/20 | PULMON CREATIVO | SERVICIOS DE AGENCIA PUBLICITARIA, DISEÑO, PROMOCIÓN DE PRODUCTOS, CREACIÓN DE CONTENIDO Y DISEÑO GRAFICO. | YESSICA PATRICIA ESPAILLAT CRUZ DE ARIAS | 592987 |
| E/2020-26748 | 13/8/20 | PUNTA CANA PROPERTY GL CB | AGENTE INMOBILIARIO PARA FINES DE COMPRA, VENTA, ALQUILERES Y ADMINISTRACIÓN DE BIENES INMUEBLES. | GRICEL ANDREA LOPEZ UZCATEGUI | 591607 |
| E/2020-21933 | 13/8/20 | PURPOSE FILMS | PRODUCCIÓN Y DISTRIBUCIÓN DE PROYECTOS AUDIOVISUALES COMO PELÍCULAS, SERIES TELEVISIVAS, DOCUMENTALES. | ALAN AUGUSTO NADAL PIANTINI | 591584 |
| E/2020-16677 | 8/6/20 | Q. S. SHIPPING | IMPORTACIÓN, EXPORTACIÓN, DISTRIBUCIÓN, CONSOLIDACIÓN, LIQUIDACIÓN, COMPRA Y VENTA DE MERCANCIAS Y PRODUCTOS DIVERSOS. | Q.S. SHIPPING, S.R.L. | 591572 |
| E/2020-29727 | 20/8/20 | QONTROLL | SERVICIOS DE INGENIERÍA DE CONTROLES ELÉCTRICOS Y AUTOMATIZACIÓN, LA ADQUISICIÓN DE ACCIONES E INTERESES EN OTRAS EMPRESAS. | QONTROLL, S.R.L. | 592568 |
| E/2020-30323 | 25/8/20 | QUEZADA & GONZALEZ BIENES RAICES | CONSTRUCCIÓN, VENTAS Y ALQUILERES DE VIVIENDAS Y EDIFICIOS. | JOSUE MARTIN GONZALEZ VARONA | 592982 |
| E/2020-16712 | 17/7/20 | QUISQUESHIP | IMPORTACIÓN, EXPORTACIÓN, DISTRIBUCIÓN, CONSOLIDACIÓN, LIQUIDACIÓN, COMPRA Y VENTA DE MERCANCIAS Y PRODUCTOS DIVERSOS. | DANNIS JOSE FENANDEZ MUÑOZ | 591571 |
| E/2020-27360 | 24/8/20 | R&R GLOBAL SPORTS FOUNDATION | PROMOVER Y CANALIZAR SOLUCIONES MATERIALES, EDUCATIVAS, DEPORTIVAS Y DE SALUD EN ZONAS VULNERABLES DE LA REPÚBLICA DOMINICANA . | MANUEL CORTES | 592800 |
| E/2020-23049 | 18/8/20 | RACDA TECHNOLOGY | ANÁLISIS, DISEÑO Y DESARROLLO DE SOFTWARE; VENTA, RENTA, FINANCIAMIENTO Y SUSCRIPCIONES DE LICENCIAS DE SOFTWARE. | RAMON ANTONIO COLON DALMAU | 592095 |
| E/2020-30285 | 24/8/20 | RACIROOTS INVESTMENTS | COMPRA, VENTA Y ALQUILER, DE CASAS Y APARTAMENTOS. | ELVIS DAVID RACINES | 592951 |
| E/2020-29330 | 19/8/20 | RADEZ GROUP | CONSTRUCCIÓN, SERVICIOS DE INGENIERÍA CIVIL. | EDUARDO JESÚS RAMOS LLENAS | 592352 |
| E/2020-28778 | 17/8/20 | RADICCI DESING | DISEÑO DE MODAS, CONFECCIÓN, ARTE GRÁFICO DE CUALQUIER INDOLE, DISTRIBUCIÓN Y COMERCIALIZACIÓN DE LOS MISMOS. | INGRID AHUILDA MORLA GUILAMO, LAURA RADICE MORLA | 591970 |
| E/2020-28917 | 18/8/20 | RAES SOCKS | VENTA DE CALCETINES PERSONALIZADOS. | RAFAEL MUÑOZ GUZMAN | 592026 |
| E/2020-26973 | 24/8/20 | RAFAEL SIERRA RODRIGUEZ ESTRATEGIAS JURÍDICAS | SERVICIOS JURÍDICOS Y ASESORIA LEGAL. | RAFAEL ALBERTO SIERRA RODRIGUEZ | 592869 |
| E/2020-28174 | 24/8/20 | RAGUE INGENIERIA | SOLUCIONES EN SISTEMAS ELÉCTRICOS Y DESARROLLO DE PROYECTOS, ASÍ COMO DISEÑO Y CONSTRUCCIÓN DE REDES DE MEDIA Y BAJA TENSIÓN. | RAFAEL ENRIQUE GUERRERO PEREZ | 592775 |
| E/2020-28603 | 17/8/20 | RAM MAY INVESTMENTS | INMOBILIARIA E INVERSIONES. | RAMON RODRIGUEZ GUERRERO, MAYRA JOSEFINA GUZMAN DE LEON | 591899 |
| E/2020-28140 | 12/8/20 | RAMOS PE & CC | PROYECTOS ELÉCTRICOS & CONSTRUCCIONES CIVILES, OFERTAMOS SERVICIOS DE: ELECTRICIDAD RESIDENCIAL E INDUSTRIAL. | NICOLAS RAMOS MARTE, NICOLAS RAMOS LORENZO | 591518 |
| E/2020-30119 | 24/8/20 | RANCHO CABON | DEDICADO A LA ACUICULTURA; CRIANZA Y COMERCIALIZACIÓN DE PESCADOS. | DRAGONAL, S.R.L. | 592805 |
| E/2020-28300 | 13/8/20 | RANCHO EMILIO | ACTIVIDADES RECREATIVAS, TALES COMO: PASADÍA, FIESTAS, BODAS, CUMPLEAÑOS, ENTRE OTRAS. | ANDY WILLIAM SANCHEZ DE LEON | 591631 |
| E/2020-27200 | 14/8/20 | RANCHO MIEL | ES UNA GRANJA PARQUE ABIERTO AL PÚBLICO QUE CUENTA CON UNA REPRESENTACIÓN DE ANIMALES DOMÉSTICOS DEL CAMPO Y UNA MUESTRA DE PLANTACIÓN HORTOFRUTÍCOLA. | ALBA YRIS YSABEL RODRIGUEZ DE BLAIR | 591773 |
| E/2020-26797 | 21/8/20 | RAUL GERMÁN BAUTISTA COMUNICACIÓN E IMAGEN | ASESORES EN COMUNICACIÓN, MARKETING, IMAGEN, RELACIONES PÚBLICAS, CAPACITACIÓN, REDES SOCIALES Y MULTIMEDIAS. | RAUL GERMAN BAUTISTA | 592623 |
| E/2020-24037 | 22/7/20 | RAÚL P&P CONSTRUCTORA | CONSTRUCCIÓN EN GENERAL. LEVANTAMIENTO DE EDIFICACIONES EN GRIS Y TODO TIPO DE TERMINACIONES TALES COMO PISOS, TECHOS, COCINAS. | RAÚL PERDOMO HERNÁNDEZ , RAMON ALTAGRACIA PENZO DE LA CRUZ | 591880 |
| E/2020-26201 | 18/8/20 | R-CAB IDENTITY GROUP | GRUPO DE MEDIOS TELEVISIVO, RADIAL Y PRENSA ESCRITA. | RUDIAL EMILIO CABRERA CALDERON | 592106 |
| E/2020-27269 | 14/8/20 | REALTOR SOLUTIONS INNOVATION JP | COMPRA, VENTA Y RENTA DE CASAS, APARTAMENTOS, VILLAS, SOLARES Y PROYECTOS TURÍSTICOS. DESARROLLÓ Y CONSTRUCCIÓN DE PROYECTOS INMOBILIARIOS EN GENERAL. | HECTOR BIENVENIDO PEÑA GARCIA , JUDITH DESIREE PEÑA DE RODRIGUEZ | 591769 |
| E/2020-29946 | 21/8/20 | RECHER ORAL STUDIO | SERVICIOS ODONTOLÓGICOS ESPECIALIZADOS. | HORTENCIA ARACELIS RECIO MÉNDEZ, MAIRA ANTONIETA HERNÁNDEZ FLORES | 592692 |
| E/2020-28462 | 14/8/20 | RECLIMEC | SERVICIOS TÉCNICOS DE REFRIGERACIÓN, CLIMATIZACIÓN Y ELECTRICIDAD INDUSTRIAL, COMERCIAL Y DOMESTICA. | WINSTON RODOLFO SANTOS MUESES | 591722 |
| E/2020-29371 | 19/8/20 | RED DE SERVICIOS SOCIALES RESESOC | ASISTENCIA SOCIAL A LOS DISTINTOS SECTORES DE LA POBLACIÓN, INCENTIVO AL DESARROLLO COMUNITARIO, FOMENTO ECONÓMICO INDIVIDUAL Y GRUPAL. | NEFI DE JESUS POLANCO BAEZ | 592414 |
| E/2020-29411 | 20/8/20 | RED MANOS DE LUZ | FUNDACIÓN SIN FINES DE LUCRO, DEDICADA AL IMPULSO E INVERSIÓN EN EL LIDERAZGO FEMENINO PARA EL DESARROLLO Y/O PROGRESO DE LAS COMUNIDADES DONDE VIVEN. | YOSLAIDY MARGARITA RIVERA PEÑA DE VARGAS | 592389 |
| E/2020-29358 | 19/8/20 | REDEF DOMINICANA | ACTUALIZACIÓN FORMACIÓN Y CAPACITACIÓN DE LOS DOCENTES DEL ÁREA DE EDUCACIÓN FÍSICA. | MARVIN HEREDIA ABAD | 592369 |
| E/2020-29406 | 19/8/20 | REDOMGASGROUP | COMPRA, VENTA, DISTRIBUCIÓN MAYORISTA, EXPENDIO MINORISTA, ALMACENAMIENTO, TRATAMIENTO, CARGA, DESCARGA. | JOEL OLEA TIBURCIO | 592195 |
| E/2020-29689 | 20/8/20 | REFRICENTRO ESTEVEZ | COMPRA Y VENTA DE PIEZAS Y ARTÍCULOS DE REFRIGERACIÓN, LAVADORAS. | GEILIN ESTEVEZ GARCIA | 592588 |
| E/2020-19892 | 14/8/20 | REPOSTERIA ARTESANAL CORRIERI YAM | SERVICIO DE REPOSTERÍA, PANADERÍA, COMIDA DULCE Y SALADA | AMANDA ELIZABETH GARCIA RODRIGUEZ | 591804 |
| E/2020-26968 | 21/8/20 | RESFOGO KITCHEN & BAKERY | SERVICIOS DE RESTAURANTE, REPOSTERÍA. TODO ACTO RELACIONADO CON LA ACTIVIDAD Y OBJETO PRINCIPAL DE LA EMPRESA. | FELIX JOAQUIN RODRIGUEZ BERROA | 592632 |
| E/2020-30134 | 24/8/20 | RESIDENCIA PARA ADULTOS MAYORES CORONA DE HONRA | INSTITUCIÓN SIN FINES DE LUCRO DEDICADA A GARANTIZAR CUIDADO, ALIMENTACIÓN, SALUD Y ESPARCIMIENTO PARA ADULTOS MAYORES. | MIRIAN MERCEDES RAMOS DE RAMIREZ | 592813 |
| E/2020-27427 | 10/8/20 | RESIDENCIAL COLINAS 3 | ADMINISTRACIÓN DE CONDOMINIO. | INVERSIONES PANIMIA, S.R.L. | 592371 |
| E/2020-28306 | 13/8/20 | RESIDENCIAL METROPOLITANO VIII | ES UNA ENTIDAD SIN FINES DE LUCRO QUE SE ENCARGARA DE LA GESTIÓN Y ADMINISTRACIÓN DEL RESIDENCIAL METROPOLITANO VIII. | ALFREDO URBAEZ FERRER | 591637 |
| E/2020-21312 | 14/8/20 | RESIDENCIAL ORAMAIIKA | SIN FINES DE LUCRO, COBRO DEL MANTENIMIENTO DE LOS APARTAMENTOS PARA PAGO DE LOS GASTOS INTERNOS DEL RESIDENCIAL | LEIDY DEL CARMEN MARINE BATISTA | 591812 |

| [210] EXP. | [220] SOL. FECHA | [561] NOMBRE COMERCIAL | [510] ACTIVIDAD | [730] SOLICITANTE | [111] REGISTRO |
|--------------|------------------|--|--|--|----------------|
| E/2020-26720 | 14/8/20 | RESTALBIZIA | ELABORACIÓN DE COMIDA, BUFFET, COMIDA EMPRESARIAL, ORGANIZACIÓN DE BODAS, BEBIDAS ALCOHÓLICAS. | EL SAMAN INN LAS TERRENAS, S.R.L. | 591796 |
| E/2020-25039 | 17/8/20 | RESTAURANT OMANYCHRIS | VENTA DE TODO TIPO DE COMIDA Y APERITIVOS. | TEOFILO ELIAS PINEDA PEREZ | 591850 |
| E/2020-30208 | 24/8/20 | REVERSA | SERVICIOS DE DISEÑO ARQUITECTÓNICO, REMODELACIÓN, CONSTRUCCIÓN CIVIL, SUPERVISIÓN DE PROYECTOS, CONSULTORIA. | ENMANUEL JOSE VERAS PORTELA, CAROL INES BRITO VERAS | 592915 |
| E/2020-25736 | 19/8/20 | REVISTA ALIMENTARIA RDOMB | EDICIÓN DE REVISTA. | OSCAR MARTINEZ BERENGUER | 592272 |
| E/2020-24902 | 4/8/20 | REVOLUCIONES TERRENALES | COMPRA, VENTA Y ALQUILER DE VEHÍCULOS PESADOS DE LA CONSTRUCCIÓN, Y VEHÍCULOS LIVIANOS. | JOHNSON JEAN CESAR | 591500 |
| E/2020-29068 | 18/8/20 | REYES RIJO INVESTMENTS | ASESORÍA FINANCIERA, INVERSION, COMPRA Y VENTA DE INMUEBLES Y VEHÍCULOS. | YORDANY OTTONIEL REYES RIJO | 592245 |
| E/2020-29654 | 20/8/20 | RQG PRODUCTS & SERVICES SUPPLIER | PLANIFICACIÓN DE PRODUCCIÓN, CULTIVO, COSECHA, EMPAQUE, TRANSPORTE, ALMACENAMIENTO, ELABORACIÓN DE PRODUCTOS AGRÍCOLAS Y DE ALIMENTOS. | CARLOS BIENVENIDO GUZMAN GALAN, WELLINGTON JOSE QUELIZ MORONTA | 592534 |
| E/2020-29267 | 19/8/20 | RICH BLEND | IMPORTACIÓN Y EXPORTACIÓN DE AROMATIZANTES, ESENCIAS Y SABORIZANTES CONCENTRADOS. | LUIGHY RAFFIEL DILONÉ VALERIO | 592294 |
| E/2020-27001 | 17/8/20 | RIQUERMYS COMPUSERVICES | VENTA Y REPARACIÓN DE COMPUTADORAS, CELULARES Y EQUIPOS ELECTRÓNICOS. | RIQUERMYS JIMENEZ TAVAREZ | 591996 |
| E/2020-28546 | 14/8/20 | RIRHPG | VENTA DE REPUESTOS IMPORTADOS PARA MOTOCICLETAS, NUEVOS Y USADOS, ORIGINALES Y DE REEMPLAZOS. | ALBERTO PEÑA GONZALEZ, CIRILO PEÑA GONZALEZ | 591758 |
| E/2020-26764 | 24/8/20 | RISSOLAR | VENTA E INSTALACIONES DE SISTEMAS FOTOVOLTAICOS. | ODALIS REYNOSO SANCHEZ | 592787 |
| E/2020-28474 | 14/8/20 | RIVASAL | COMPRA Y VENTA DE BIENES INMUEBLES, ADMINISTRACION DE CONDOMINIOS, SUSCRIPCIÓN DE CRÉDITOS HIPOTECARIOS. | RIVASAL, C. POR. A. | 591729 |
| E/2020-29310 | 19/8/20 | RIVERWOOD HOLDING | VENTA, ALQUILER Y CONSTRUCCIÓN DE BIENES INMUEBLES | LUIS FERNANDO JULIAN CHALAS | 592323 |
| E/2020-29668 | 20/8/20 | RMM COMERCIAL | IMPORTACIÓN DE CELULARES, EQUIPOS ELECTRONICOS Y VEHÍCULOS NUEVOS Y USADOS. | RAMON ELIAS MATOS MATEO | 592543 |
| E/2020-27150 | 20/8/20 | ROAPUJOS MADERAS PRECIOSAS | EBANISTERÍA EN GENERAL, VENTAS, FABRICACIÓN E IMPORTACIÓN DE MUEBLES, GABINETES, MUEBLES DE BAÑOS. | ALDO LUIS ROA VASQUEZ | 592491 |
| E/2020-28842 | 17/8/20 | ROBAGO IMPORT | IMPORTACIÓN Y VENTA DE VEHÍCULOS DE MOTOR. | ROBAGO IMPORT S.R.L | 593027 |
| E/2020-23797 | 13/8/20 | ROBERTO GARCIA CUSTOM TAILORS SASTRERIA | SERVICIO DE SASTRERÍA, CONFECCIÓN Y ALRETACIONES. | ROBERT ENRIQUE GERALDO GARCIA | 591576 |
| E/2020-22043 | 10/7/20 | ROBERTO VALENTIN Y ASOCIADOS | COMPRA VENTA DE CASAS, APARTAMENTOS Y SOLARES, ASESORÍAS DE INVERSIONES, PRESTAMOS DE MENOR Y MAYOR CUANTÍA. | CAROLINA ANTONIO RUIZ PAULINO, ROBERTO VALENTIN Y ASOCIADOS, S.A. | 592134 |
| E/2020-28793 | 17/8/20 | ROBLE DORADO RESIDENCES | PROYECTO RESIDENCIAL DE APARTAMENTOS PARA LA VENTA. | JOSÉ ABRAHAN RONDÓN UREÑA | 591977 |
| E/2020-28227 | 12/8/20 | RODREG SUPLIDORES DIVERSOS | SUPLIR, COMERCIALIZAR Y VENDER TODOS TIPOS DE MATERIALES GASTABLES PARA OFICINAS, COMO PAPEL, FOLDERS, SOBRES. | FRANCISCO ALBERTO REGALADO BAUTISTA | 591559 |
| E/2020-29934 | 21/8/20 | RODRÍGUEZ VICENTE & ASSOCIATES SCHOOLS SUPPLIER | PREPARACIÓN DE SERVICIOS DE ALMUERZOS, DESAYUNOS, CÓCTELES, PLATOS A LA CARTA, BUFFET PARA LA VENTA A LA SOCIEDAD E INSTITUCIONES ESTATALES. | WANDER BIENVENIDO RODRIGUEZ VICENTE | 592684 |
| E/2020-29982 | 21/8/20 | RODWESK INVESTMENT | SUMINISTRO DE MATERIAL GASTABLE PARA OFICINAS, PRODUCTOS DE LIMPIEZA EN GENERAL. | ALONDRA WESSIGK OLEA | 592716 |
| E/2020-28304 | 13/8/20 | ROFERJA MULTISERVICIOS | SERVICIOS DE ENVÍOS Y RECEPCIÓN DE PAQUETERÍA A NIVEL NACIONAL E INTERNACIONAL. COMPRA, VENTA E IMPORTACIÓN DE ARTÍCULOS. | FRANCISCO JAVIER FERRERAS ROSADO | 591634 |
| E/2020-21740 | 5/8/20 | ROKINS3 | VENTAS DE CIGARROS Y ARTÍCULOS PARA FUMAR. | MICHAEL DAVID RIVAS ABREU, VICTOR S RODRIGUEZ, RONNY RODRIGUEZ, JOSHUA REYES | 591779 |
| E/2020-25052 | 18/8/20 | ROMERO CONSUERA PLOMERIA | COMPRA Y VENTA DE MATERIALES Y EQUIPOS ELÉCTRICOS EN GENERAL, DE CONSTRUCCIÓN Y DE FERRETERÍA EN GENERAL. | MARIO MONTAÑO ROMERO | 592083 |
| E/2020-28716 | 17/8/20 | ROMIDOM GROUP | SOCIEDAD DE INVERSIÓN Y ADMINISTRACIÓN DE BIENES RAÍCES. | CESAR AMAURY MIGUEL GONZALEZ | 591950 |
| E/2020-25978 | 18/8/20 | ROOCARS DOMINICANA | VENTAS, COMPRAS, IMPORTACIÓN, FINANCIAMIENTOS, LEASING, SEGUROS Y SERVICIOS RECUPERACIÓN DE AUTOS. | SANTO CORNELIO CARABALLO LORA | 592086 |
| E/2020-25972 | 18/8/20 | ROOM 19 & ARCHITECTS | DISEÑO ARQUITECTÓNICO. DISEÑO DE INTERIORES. DISEÑO, FABRICACIÓN Y VENTA DE MOBILIARIO. | GABRIELA ESPINAL HERNANDEZ, MERCEDES JAQUELINE PAYANO PEREZ | 592154 |
| E/2020-28585 | 14/8/20 | RRA EVENT PLANNER | ORGANIZACIÓN DE EVENTOS Y DECORACIÓN EN GENERAL. | RICHARD RINCON ALBERTO | 591836 |
| E/2020-29967 | 21/8/20 | RUACAR | REPARACIÓN, MANTENIMIENTO, COMPRA Y VENTA DE VEHÍCULOS. | AURA MARIA MARTINEZ DE RODRIGUEZ | 592704 |
| E/2020-28572 | 14/8/20 | S & P SOLUCIONES A PROCESOS MOREL HENRIQUEZ | SERVICIOS DE ASESORÍA DE PROCESOS INDUSTRIALES. | DORAYDA DE LEON MOREL DE PEREZ | 591835 |
| E/2020-15544 | 18/8/20 | S.RAFUL, EXPORT & IMPORT | PRODUCCIÓN Y COMERCIALIZACIÓN DE PRODUCTOS PESQUEROS Y AGRÍCOLAS. | BETSAIRA TERESA CABRERA RAFUL | 592060 |
| E/2020-27157 | 14/8/20 | SABRINA MARTINEZ CONSULTORES PYME | CONSULTORÍA Y ASESORÍA PARA MICRO, PEQUEÑAS Y MEDIANAS EMPRESAS. | SABRINA AURORA MARTINEZ VASQUEZ | 591734 |
| E/2020-29328 | 19/8/20 | SADAKA SECURITY SYSTEMS | VENTAS, INSTALACIÓN Y PROGRAMACIÓN DE CÁMARAS DE VIGILANCIA PARA HOGAR Y LOCALES COMERCIALES. | MANUEL DARIO DIPLAN ZORRILA, KARINA CEDANO DE DIPLAN | 592351 |
| E/2020-23740 | 17/8/20 | SADCI | IMPORTACIÓN Y VENTAS DE AGROQUÍMICOS, MANTENIMIENTO DE ÁREAS VERDES, REFORESTACIÓN, Y VENTAS DE RUBROS AGRÍCOLAS. | WILFREDO MODESTO SANTIAGO ESPINAL | 591878 |
| E/2020-29858 | 21/8/20 | SAIPAN | CONSULTORÍA DE SERVICIOS DE SUPERVISIÓN DE OBRAS CIVILES E HIDRÁULICAS, CONSTRUCCIONES DE OBRAS CIVILES Y OBRAS HIDRÁULICAS. | SAIPAN,S.R.L | 592612 |
| E/2020-30846 | 26/8/20 | SALMIGA | ESTABLECER, GESTIONAR E IMPLEMENTAR EN GENERAL LOS NEGOCIOS DE INVERSIONES INMOBILIARIAS, CORREDURÍAS. | AMELIA MELGEN ELIAS | 592829 |
| E/2020-29758 | 20/8/20 | SALON KELLYNA | VENTAS DE LÍNEA DE BELLEZA, VENTAS DE PELO, LAVADO NORMAL, ARREGLOS DE UÑAS ACRÍLICAS, PEDICURA, MANICURA. | KELLYNA DE LA CRUZ HEREDIA | 592578 |
| E/2020-30388 | 25/8/20 | SALOSA SNACKS | ELABORACIÓN, COMERCIALIZACIÓN, EXPORTACIÓN Y EMPAQUES DE ALIMENTOS PARA EL CONSUMO HUMANO, BOCADILLOS. | CRISTIAN ALBERTO FLORES HERNÁNDEZ | 593054 |
| E/2020-29443 | 20/8/20 | SALPICAO | SERVICIOS CATERING, COMERCIALIZACIÓN, IMPORTACIÓN Y EXPORTACIÓN DE PRODUCTOS ALIMENTICIOS. | JOSE GABRIEL GERONIMO ALMONTE, VIOLETA JOANA RODRIGUEZ OLIVERO | 592406 |
| E/2020-28382 | 13/8/20 | SALUD CON PROSPERIDAD | PRESTADOR DE SERVICIOS DE SALUD, VENTAS DE PRODUCTOS DE SUPLEMENTOS, Y ASESORA FINANCIERA. | RAFAEL MARINO TORRES GONZALEZ, ANGELA MATILDE TRONCOSO MARTIN | 591728 |
| E/2020-30692 | 26/8/20 | SAMANA POSIBLE | SIN FINES DE LUCRO PARA AYUDAS Y DONACIONES A PERSONAS NECESITADAS EN TODOS LOS ÁMBITOS DE LA FILANTROPIA (SALUD, EDUCACIÓN Y ALIMENTACIÓN). | RAMON ANIBAL OLEA MEJIA | 592455 |
| E/2020-28876 | 17/8/20 | SAMMY POSTRES | VENTA DE POSTRES, PREPARACIÓN DE REPOSTERÍA. | JUAN SAMUEL SUERO POLANCO | 592014 |
| E/2020-30101 | 24/8/20 | SAMUEL BICHARA & ASOCIADOS SAB | SERVICIOS DE AUDITORIA, CONTABILIDAD, IMPUESTOS, SERVICIOS FINANCIEROS, TENEDURÍA DE LIBRO, IMPUESTOS. | PERSIDES SAMUEL JIMENEZ BICHARA | 592768 |
| E/2020-25015 | 24/8/20 | SAN&OSC DELUXE SERVICIOS | SERVICIOS DE PIZZERIAS, FAST FOOD Y LOCALES DE VENTA DE COMIDAS Y BEBIDAS AL PASO; RESTAURANTES DE COMIDA RÁPIDA. | YOLANNY MERCEDES PICHARDO | 592848 |
| E/2020-29041 | 18/8/20 | SANCHEZ GERMAN SOLUCIONES CONTABLE | SERVICIOS DE CONTABILIDAD Y TENEDURÍA DE LIBROS, AUDITORÍA Y ASESORÍA FISCAL. | ESFAIDER RICHEL SANCHEZ DELGADILLO | 592143 |
| E/2020-29975 | 21/8/20 | SANFERMED CONSTRUCCION | CONSTRUCTORA, INMOBILIARIA, VENTAS DE MATERIALES Y EQUIPOS PARA LA CONSTRUCCIÓN, SERVICIOS DE INGENIERÍA CIVIL. | VICTOR EDUARDO FERNANDEZ ASTACIO, PAUL IVAN MEDINA MEDINA, RAMON ERICK SANTANA VASQUEZ | 592712 |
| E/2020-30271 | 24/8/20 | SAVRES COMERCIAL | EMPRESA DEDICADA A LA COMERCIALIZACION, FABRICACION,COMPRA, VENTA, IMPORTACION DE PRODUCTOS Y ARTICULOS DE CONSUMO MASIVO. | JOSE ALBERTO CID MORONTA | 592941 |
| E/2020-22442 | 13/7/20 | SBP CELL | VENTA AL POR MAYOR Y DETALLE DE CELULARES, PIEZAS DE CELULARES, ARTÍCULOS Y ACCESORIOS DE CELULARES, REPARACIÓN DE CELULARES. | JOAQUIN MARINO DE JESUS ESCARRAMAN | 587147 |
| E/2020-29343 | 19/8/20 | SCOOTSHOP | VENTA DE EQUIPOS DE MOVILIDAD ELÉCTRICA, TECNOLOGÍA Y ACCESORIOS. | AZRA CAPITAL, S.R.L | 592467 |
| E/2020-28317 | 13/8/20 | SD6 REAL ESTATE | ADMINISTRACIÓN, COMPRA Y VENTA DE INMUEBLES, NOTIFICACIÓN Y SERVICIOS LEGALES. | HAMLER BIENVENIDO PEREZ DIAZ | 591643 |
| E/2020-21779 | 12/8/20 | SDJ SEGURA OFFICE SUPPLIES | COMERCIALIZACIÓN DE EQUIPOS DE OFICINA, ACCESORIOS Y SUMINISTROS (ACCESORIOS PARA IMPRESORAS). | ALEJANDRO SORIANO DE JESUS, BRENDA CAMILE DE JESUS SEGURA | 591472 |
| E/2020-28219 | 12/8/20 | SEBELLA BUSINESS GROUP | IMPORTACIÓN, EXPORTACIÓN Y COMERCIALIZACIÓN DE PRODUCTOS TEXTILES TALES COMO, TELAS, ROPA, TAJES DE BAÑOS. | CARMINA MARIELA GOMEZ DE FERRO | 591555 |
| E/2020-30102 | 24/8/20 | SEMACRIQ | SERVICIOS DE COMERCIALIZACIÓN, ESTRUCTURACIÓN, MANTENIMIENTO Y REPARACIÓN INDUSTRIAL, FABRICACIÓN. | ADRIAN JOSE CRIQUI RAMIREZ, CARLOS ENMANUEL CRIQUI RAMIREZ | 592771 |
| E/2020-28898 | 17/8/20 | SEND AUTOS | COMPRA, VENTA, IMPORTACIÓN Y EXPORTACIÓN DE VEHÍCULOS EN GENERAL. | ENMANUEL ALCIDES FERMIN QUINTANA, SAMUEL ALBERTO GOMEZ BLANCO | 592019 |
| E/2020-29011 | 18/8/20 | SENECA INTERNACIONAL | EXPORTACIÓN E IMPORTACIÓN Y VENTA DE EQUIPOS DEPORTIVOS, MAQUINARIAS DE CONSTRUCCIÓN, AGRÍCOLAS, ALIMENTOS EN GENERAL. | RAMON JOSE BAEZ ALMONTE, ELEODORO ARISTIDES VICTORIA CEBALLOS | 591892 |
| E/2020-28337 | 13/8/20 | SER IMAGENES DIAGNÓSTICAS | SERVICIOS DE CAPTURA, PROCESAMIENTO DE IMÁGENES Y EMISIÓN DE DIAGNÓSTICOS REALIZADOS SOBRE DICHAS IMÁGENES. | ALFIDA ISAUERIT MEDRANO PEREZ, ACASIA ISCVL MEDRANO PEREZ | 591675 |
| E/2020-28711 | 17/8/20 | SERMADEM SERVICIOS MEDICOS A DOMICILIO Y EMPRESARIALES | EMPRESA CON FINES DE LUCRO, QUE SE DEDICARA A LA COMERCIALIZACIÓN DE PLANES MÉDICOS, ODONTOLÓGICOS, SERVICIOS DOMICILIARIOS. | AMOS MIQUEAS MARTINEZ DEL VILLAR | 593004 |

| [210] EXP. | [220] SOL. FECHA | [561] NOMBRE COMERCIAL | [510] ACTIVIDAD | [730] SOLICITANTE | [111] REGISTRO |
|--------------|------------------|--|---|--|----------------|
| E/2020-29709 | 20/8/20 | SERRANO BEAUTY SALÓN SPA | BRINDARÁ SERVICIOS VARIOS DE LAVADO DE PELO, TINTE, CORTES DE PELO, MANICURE, PEDICURE, VENTA DE PRODUCTOS DE BELLEZA EN GENERAL. | FAJAS SPARTA RD, S.R.L. | 592563 |
| E/2020-29990 | 21/8/20 | SERVICIOS AMBIENTALES R & B | SANEAMIENTO AMBIENTAL, CONTROL DE PAGAS URBANAS, SERVICIOS DE FUMIGACION EN GENERAL. | RAFAEL ANTONIO RIVERA, NOEL ANTONIO RIVERA BONILLA | 592728 |
| E/2020-27176 | 13/8/20 | SERVICIOS DE FUMIGACION RESLER | SERVICIOS DE CONTROL, ASESORÍA Y EXTERMINACIÓN DE PLAGAS, TANTO EN ESPACIOS ABIERTOS COMO CERRADOS. | EDGAR RAFAEL CASTILLO FRIAS | 591663 |
| E/2020-24301 | 19/8/20 | SERVICIOS DE INGENIERÍA Y CONSTRUCCIÓN PEÑA, SIPCON | SUPERVISIÓN DE OBRAS DE CONSTRUCCIÓN, DISEÑO ARQUITECTÓNICO, CONSTRUCCIÓN DE EDIFICACIONES Y OBRAS CIVILES, REMODELACIONES, INGENIERÍA. | RONALD RAFAEL PEÑA DIAZ | 592263 |
| E/2020-24559 | 18/8/20 | SERVICIOS DE TRANSPORTE BENJAMIN | TRANSPORTE DE CARGA PESADA Y ALIMENTOS. | CAMILO REYES DE LEON | 592097 |
| E/2020-25381 | 17/8/20 | SERVICIOS DIVERSOS DE INGENIERÍA RUIZ PEÑA Y ASOCIADOS | PROYECTOS INGENIERILES, DISEÑO, EJECUCIÓN, ASESORÍAS. | APOLINAR RUIZ PEÑA | 591864 |
| E/2020-28308 | 13/8/20 | SERVICIOS EMPRESARIALES JEEB | DEDICADA A LOS SERVICIOS COMERCIALES TALES COMO VENTAS DE ALIMENTOS PROCESADOS Y NO PROCESADOS. | JEISSON JONATHAN ENCARNACIÓN BELTRE, AGUSTIN BELTRE DE OLEO | 591641 |
| E/2020-26739 | 13/8/20 | SERVICIOS INDUSTRIALES RENY | FABRICA Y REPARACIÓN DE ESTRUCTURA METÁLICA, CAJA COMPACTADORA, CAJA DE YARDA, CONTENEDORES DE YARDA, PRENSA DE CARTÓN. | SATURNINO ANTIGUA | 591578 |
| E/2020-29050 | 18/8/20 | SERVICIOS INMOBILIARIOS Y JURIDICOS, SERINJU | ASESORÍA INMOBILIARIA Y JURÍDICA EN GENERAL. | JODELBI CUELLO MENA | 592156 |
| E/2020-27549 | 25/8/20 | SERVICIOS PROFESIONALES MONTENC | SERVICIOS CONTABLES AUDITORÍA, ADMINISTRACIÓN DE EMPRESA, CONSTRUCCIÓN Y MANTENIMIENTO DE EDIFICACIONES. | LUCIA GERARDINA MONTERO MARTE DE ROSARIO | 593013 |
| E/2020-29979 | 21/8/20 | SERVICONAT | SERVICIOS DE CONSTRUCCION, REPARACION Y MANTENIMIENTO DE VIVIENDAS. | JULIA JOSELY ACEVEDO TEJADA | 592715 |
| E/2020-28182 | 12/8/20 | SERVIELECTRIC CASTRO | SERVICIOS DE INGENIERÍA EN GENERAL, SERVICIO DE ASESORÍA, DISEÑO, CONSTRUCCIÓN E INSTALACIÓN DE SISTEMAS ELÉCTRICOS. | EDY OSCAR CASTRO SOLANO | 591542 |
| E/2020-22981 | 15/7/20 | SERVIELECTRIC DE LEÓN | SERVICIO Y MANTENIMIENTO ELÉCTRICO. | SERVIELECTRIC DE LEON, S.R.L. | 592364 |
| E/2020-29767 | 20/8/20 | SERVIMONT | SERVICIOS DE CONSTRUCCIÓN, AGRIMENSURA, VENTA DE MEDICAMENTOS Y UTENSILIOS DE SALUD, SERVICIOS JURÍDICOS. | JOSÉ EUGENIO MONTILLA DE LA CRUZ | 592580 |
| E/2020-20139 | 30/7/20 | SERVIOFIC | SERVICIOS SECRETARIALES Y EJECUTIVOS REMOTO, ADMINISTRACIÓN DE EMPRESAS, GESTIÓN EMPRESARIAL, GESTIÓN PUBLICITARIA. | JUANA IRIS CASTILLO SANCHEZ | 589540 |
| E/2020-11802 | 24/8/20 | SETUR | VENTA DE SERVICIOS INTEGRALES A PERSONAS JURÍDICAS Y FÍSICA EN LA COMPRAVENTA, COMERCIALIZACIÓN AL MAYOR Y AL DETALLE DE PRODUCTOS DE MOBILIARIO DE OFICINA | RICARDO ORLANDO LEON VAAMONDE | 592898 |
| E/2020-28210 | 12/8/20 | SGN GLOBAL GROUP | PRODUCCION Y TRANSMISION DE RADIO Y TV, ENTRETENIMIENTOS Y JUEGOS DE AZAR | MANUEL ESTEBAN PERDOMO | 593057 |
| E/2020-22002 | 18/8/20 | SHADDAI IMPORT TRADING | IMPORTACION Y COMERCIALIZACION DE REPUESTOS PARA VEHICULOS, REPRESENTACION DE FABRICAS INTERNACIONALES, VENTAS DE REPUESTOS. | FRANKLYN CRISOSTOMO LUCIANO | 592145 |
| E/2020-24570 | 24/7/20 | SHANTAL MATOS LEGAL CONSULTING | ASESORÍA CONSULAR Y MIGRATORIA, EVALUACIÓN Y CREACIÓN DE PERFIL, EVALUACIÓN DE CASOS MIGRATORIOS, SOLICITUD Y RENOVACIÓN DE PASAPORTE. | SHANTAL MARIE MATOS MARTINEZ | 593021 |
| E/2020-19893 | 26/6/20 | SHINE ROSE | FABRICAR Y VENDER JABONES MULTIUSO, PARA DESGRASAR Y BRILLAR. | ROSA IRIS LIRANZO, ALEX FRANCISCO RODRIGUEZ LIRANZO | 592310 |
| E/2020-28675 | 17/8/20 | SHISUMA | COMPRA, VENTA, IMPORTACIÓN Y FINANCIAMIENTO DE VEHÍCULOS DE MOTOR. | AUTO REPUESTOS SHISUMA, S.R.L. | 591931 |
| E/2020-12500 | 7/8/20 | SHOP BONITO | VENTA DE ROPA Y ACCESORIOS PARA DAMAS Y CABALLEROS. | MARIA DEL PILAR TEJADA REYES | 592922 |
| E/2020-24651 | 19/8/20 | SIG SOMOS INMOBILIARIO GROUP | AGENCIA INMOBILIARIA QUE SE ENCARGA DE LA GESTIÓN DE TERRENOS, CASAS, APARTAMENTOS Y NAVES INDUSTRIALES (INMOBILIARIOS). | SONY MURAT GONZALEZ RODRIGUEZ | 592332 |
| E/2020-27142 | 6/8/20 | SILHOD | SERVICIOS DE LIMPIEZA, MANTENIMIENTO, VENTA AL POR MAYOR DE INSUMOS MÉDICOS GASTABLES, ARTÍCULOS MÉDICOS Y TODO TIPO DE PAPELERÍAS. | NERY PAULINO FERNANDEZ, JADILSON PERALTA DURAN | 591591 |
| E/2020-29061 | 18/8/20 | SIM FLOTILLAS | MANTENIMIENTO Y REPARACIÓN DE VEHÍCULOS DE MOTOR Y ELÉCTRICOS | FELIX ARIEL ACOSTA PELAEZ, WILSON MANUEL GIL ABREU | 592162 |
| E/2020-24652 | 24/7/20 | SIMTEC-SERVICIOS DE CONSTRUCCIÓN Y MANTENIMIENTO PARA EMPRESAS Y RESIDENCIAS | SERVICIOS DE CONSTRUCCIÓN Y MANTENIMIENTO PARA RESIDENCIAS Y EMPRESAS, INCLUYE: PLOMERÍA, ELECTRICIDAD. | ISAIAS MARTINEZ | 588827 |
| E/2020-29564 | 20/8/20 | SIN ANESTESIA | PRODUCCIÓN DE PROGRAMA DE RADIO Y TELEVISIÓN Y CUALQUIER OTRO MEDIO DIGITAL. | LIA MARIE MARIOTTI PAZ | 592462 |
| E/2020-23738 | 18/8/20 | SISTETINTAS RAMEZ | IMPORTACIÓN, DISTRIBUCIÓN Y VENTA DE IMPRESORAS, COMPUTADORAS, LAPTOPS, FOTOCOPIADORAS, MONITORES. | JUAN CARLOS RAMIREZ GOMEZ | 592210 |
| E/2020-26746 | 5/8/20 | SKIN AFYPNIZO LINE | FABRICACIÓN, COMERCIALIZACIÓN Y VENTA DE PRODUCTOS DE BELLEZA, ESTÉTICA Y SPA, SERVICIOS DE REJUVENECIMIENTO FACIAL Y CORPORAL. | DEBORA ESTHER GRULLON PEÑA | 591577 |
| E/2020-30373 | 25/8/20 | SKYWALKER INVESTMENTS | SERVICIOS DE RADIODIFUSION. | PEDRO RICARDO VALDEZ TRAVIESO | 593047 |
| E/2020-28239 | 13/8/20 | SMART TOUCH TECHNOLOGY AND SECURITY | INSTALACIÓN, DISTRIBUCIÓN Y COMERCIALIZACIÓN DE SOFTWARE DE SEGURIDAD, EQUIPOS DE COMUNICACIONES. | JERARD MICHAEL SPENCER | 592530 |
| E/2020-28070 | 12/8/20 | SODIRH | SERVICIOS DE INGENIERÍA EN GENERAL. | MIGUEL MOISES RAMIREZ MENDEZ | 591585 |
| E/2020-27486 | 18/8/20 | SOFIA & ROSE | VENTA DE ACCESORIOS DE VESTIMENTAS HECHOS A MANO PARA NIÑOS Y ADULTOS. | ROSMERY DEL CARMEN FERNANDEZ COLLADO | 592061 |
| E/2020-29729 | 20/8/20 | SOLAZ ANTOJOS CULINARIOS | COCINA CASERA. ELABORACIÓN Y VENTA DE ALIMENTOS Y BEBIDAS SALUDABLES HECHOS EN CASA. | YAMNIRIS DE JESÚS CORONADO | 592569 |
| E/2020-27389 | 7/8/20 | SOLDAUTO | VENTA, GESTIÓN, COMERCIALIZACIÓN Y FINANCIAMIENTO DE VEHICULOS NUEVOS Y USADOS, ASÍ COMO ACCESORIOS Y SERVICIOS DEL SECTOR AUTOMOTRIZ. | JOHANNA PALMO ALMONTE | 590654 |
| E/2020-19109 | 20/8/20 | SOLO ANTOJOS FOOD EXPRESS | SERVICIOS DE RESTAURANTES, CATERING, ALIMENTOS, BEBIDAS Y AFINES. | KATRINI PEGUERO SANCHEZ | 592559 |
| E/2020-30314 | 25/8/20 | SOLUCIONES ALSAS | IMPORTACION Y DISTRIBUCION DE MATERIALES E INSUMOS PARA ESCUELAS, OFICINAS, ALIMENTOS, TECNOLOGIA Y VEHICULOS. INVERSIONES INMOBILIARIAS | LAURA NUÑEZ RIZEK DE SANLLEY | 592977 |
| E/2020-20315 | 24/8/20 | SOLUCIONES DANJUSBIENYE | COMPRA Y VENTA DE VEHÍCULOS DE MENOR CUANTÍA, COMPRA DE MEJORAS Y TERRENOS PRIVADOS FINANCIAMIENTOS DE LOS MISMOS. | MAXIMO DE JESUS PERDOMO | 592864 |
| E/2020-26479 | 20/8/20 | SOLUCIONES ELAIVYN | SERVICIOS DE ASESORÍA Y ADMINISTRACIÓN DE INMUEBLES, REPARACIÓN Y CONSTRUCCIÓN EN GENERAL. | EDWAR YUNIOR ESPINOSA VERGAL | 592508 |
| E/2020-25967 | 13/8/20 | SOLUCIONES EN PAPELERÍA SANTANA S&M | VENTA, IMPORTACIÓN E IMPORTACIÓN DE MATERIALES GASTABLES PARA OFICINAS, ESCUELAS Y COLEGIOS. | MARIA AUXILIADORA SANTANA MEDINA | 591618 |
| E/2020-30494 | 25/8/20 | SOLUCIONES FINANCIERAS ABREU ARIAS | COMPRA Y VENTA DE INMUEBLES, CASAS, SOLARES, VEHÍCULOS, ADMINISTRACIÓN DE PROPIEDADES, BIENES RAÍCES. | GELPISS RAFAEL ABREU PEÑA | 592454 |
| E/2020-22139 | 10/7/20 | SOLUCIONES INTEGRALES M2R | ALQUILER DE MOBILIARIO PARA EVENTOS TALES COMO: SILLAS, MESAS, MANTELES, CRISTALERÍA, CARPAS, LUCES, SONIDO, ETC. | MÁXIMO AUGUSTO PERALTA MOREL, MELISSA LIZBETH YUNES CABRERA | 591680 |
| E/2020-25374 | 21/8/20 | SOLUCIONES JIREH | HACER PRESTAMOS PERSONALES. | KENJY PICHARDO MEDINA | 592755 |
| E/2020-29899 | 21/8/20 | SOLUCIONES JOIMAE | VENTA AL POR MENOR PRODUCTOS DE LIMPIEZA, PRESTAMOS Y PAPELERIA EN GENERAL. | JORGE ACOSTA RAMIREZ | 592668 |
| E/2020-30239 | 24/8/20 | SOLUCIONES LEGALES PÉREZ AMPARO | ASISTENCIA Y SERVICIOS A NIVEL NACIONAL EN SOBRE LAS SIGUIENTES ACTIVIDADES: SERVICIOS JURÍDICOS EN GENERAL. | JUAN JOSE PEREZ DIAZ | 592927 |
| E/2020-29706 | 20/8/20 | SOLUCIONES PORTÁTILES DOMINICANAS SOPORT | ALQUILER DE INSTALACIONES COMO BAÑOS PORTÁTILES; ELIMINACIÓN DE DESPERDICIOS Y AGUAS RESIDUALES, SANEAMIENTO Y SERVICIOS SIMILARES. | ROMEL MARRANZINI | 592556 |
| E/2020-22061 | 14/8/20 | SOMIEL, ACEITES ORGÁNICOS | PRODUCCIÓN, ENVASADO, COMERCIALIZACIÓN, EXPORTACIÓN E IMPORTACIÓN DE ACEITES ORGÁNICOS. | RADIBE BAEZ AMANCIO, NOELIA MINERVA CRUZ MATIAS | 591788 |
| E/2020-29366 | 19/8/20 | SOMOSUSADO | VENTA, COMPRA, IMPORTACIÓN Y DISTRIBUCIÓN DE ARTÍCULOS NUEVOS Y USADOS COMO REPUESTOS, PIEZAS, HERRAMIENTAS. | LUIS ALEJANDRO SANTIAGO MOSCOSO | 592384 |
| E/2020-28347 | 13/8/20 | SOPHILEAH BOUTIQUE | EMPRESA DEDICADA A LA COMPRA, VENTA, COMERCIALIZACIÓN, DISTRIBUCIÓN, EXPORTACIÓN E IMPORTACIÓN DE TODA CLASE DE CALZADO. | CINTIA ADALGISA MARTINEZ PEREZ | 591678 |
| E/2020-24405 | 23/7/20 | SPACE SIDE INVESTMENTS | ESTABLECER, ASESORAR, GESTIONAR, EFECTUAR Y/O IMPLEMENTAR INVERSIONES EN PROYECTOS COMERCIALES, INMOBILIARIOS. | STERLING JOSE PEREZ MALDONADO | 588678 |
| E/2020-27175 | 14/8/20 | SPEER - MAILLART INGENIERIA Y CONSTRUCCIÓN | OFRECER SERVICIOS DE CONSTRUCCIÓN, ASESORÍA, REMODELACION, REFORZAMIENTO, DISEÑO ARQUITECTÓNICO. | ALCIDES ALEXANDER RODRIGUEZ VARGAS | 591811 |
| E/2020-28833 | 17/8/20 | SPI DIESEL | IMPORTACIÓN Y VENTA DE REPUESTOS PARA MAQUINARIAS AGRÍCOLAS. | SOSA POPOTEUR IMPORT S.R.L. | 592000 |
| E/2020-25714 | 19/8/20 | SRAM AUTO IMPORT | COMPRA, VENTA, IMPORTACIÓN, EXPORTACIONES Y FINANCIAMIENTOS DE VEHÍCULOS DE MOTOR EN GENERAL. | ANYELO MIGUEL GARCIA UREÑA, SANDY RAFAEL TAVAREZ | 592222 |
| E/2020-30321 | 25/8/20 | STRATEM - DIVISIÓN COMERCIAL | SERVICIOS DE CONSULTORÍA, ASESORÍA TÉCNICA, ANÁLISIS, PLANIFICACIÓN Y ORGANIZACIÓN EN EL ÁMBITO JURÍDICO. | ERIC GERARLIN MEDINA CASTILLO | 592980 |
| E/2020-27658 | 19/8/20 | SUBLIMARTE | PERSONALIZACIÓN Y BORDADOS DE UNIFORME EMPRESARIALES, GORRAS, TAZA, ENTRE OTROS | WILSOM RAFAEL MARTES VARGAS | 592252 |
| E/2020-30143 | 24/8/20 | SUCRÉ DE LA CRÈME | ELABORACIÓN DE PRODUCTOS ALIMENTICIOS, TALES COMO, GALLETAS, BIZCOCHOS, CHEESECAKES. | MARIA DE LOURDES MENDEZ MATOS, TAMARA IDELISA PEREZ MARTINEZ | 592821 |
| E/2020-28161 | 12/8/20 | SUGAR DROPS | FABRICACIÓN Y VENTA DE BIZCOCHOS, POSTRES Y DERIVADOS DE HARINA. | DIEGO FRANCISCO PICHARDO DURAN | 592774 |

| [210] EXP. | [220] SOL. FECHA | [561] NOMBRE COMERCIAL | [510] ACTIVIDAD | [730] SOLICITANTE | [111] REGISTRO |
|--------------|------------------|---|--|--|----------------|
| E/2020-30357 | 25/8/20 | SUME'S RESTAURANT | VENTA DE TODO TIPOS DE COMIDAS Y BEBIDAS, RESTAURANTE Y BAR, SERVICIOS DE CATERING Y BUFETT, PICADERAS. | ANGEL LUIS VALENZUELA MONTAS, SUMELIA MONTAS MONTAS | 593032 |
| E/2020-30358 | 25/8/20 | SUMISMED INVESTMENT GROUP | VENTA DE MAQUINAS, EQUIPOS E IMPLEMENTOS DE USO MEDICOS. | EDWARD ANTONIO CANAHUATE GONZALEZ | 592932 |
| E/2020-29306 | 19/8/20 | SUMO CONSTRUCTORA | CONSTRUCCIÓN GENERAL, CONSTRUCCIÓN DE OBRAS CIVILES Y EDIFICACIONES E INFRAESTRUCTURAS. | IVAN ADONIS MONTERO MONTERO | 592338 |
| E/2020-26898 | 6/8/20 | SUN DEVELOPMENT CONSTRUCTORA | CONSTRUCCIONES CIVILES Y ARQUITECTONICAS, DESARROLLO Y ADMINISTRACION DE PROYECTOS HABITACIONALES. | SUN DEVELOPMENT CONSTRUCTORA, S. R. L. | 592251 |
| E/2020-29993 | 21/8/20 | SUN FLOWER BEAUTY SALON | SALÓN, LAVADO DE PELO, PEINADO, MASAJES, PEDICURAS Y MANICURAS Y MANTENIMIENTO Y PROTECCIÓN DEL PELO Y CUIDADO DE LA PIEL | MARIEL ALFONSINA FONDEUR BEATO | 592729 |
| E/2020-28802 | 17/8/20 | SUNCRAFT RDVE | VENTA Y DISTRIBUCIÓN DE ARTÍCULOS PROMOCIONARLES, SELLOS GOMIGRAFOS, SERVICIOS DE DISEÑO GRÁFICO. | WILMER JOSE ESCULPI MEJIA | 591987 |
| E/2020-29786 | 21/8/20 | SUNSET CLOTHING | VENTA DE: ROPA, CALZADO Y ACCESORIOS ENTRE LOS CUALES PODEMOS ENCONTRAR -SUÉTERES, TENIS, ZAPATOS MEDIAS. | LIBIO ANTONIO ROSARIO ESPINAL | 592589 |
| E/2020-26943 | 6/8/20 | SUPER COLMADON RD MERCADO | PAGO DE FACTURAS LUZ AGUA, SEGUROS DE CARRO Y VENDA DE COMIDAS Y EMBUTIDOS | FRANCISCO ALBERTO VARGAS MERCADO | 593065 |
| E/2020-28187 | 21/8/20 | SUPERMERCADO EL LÍDER | SERVICIOS DE ALIMENTOS Y BEBIDAS, SUMINISTRANDO COMIDAS COMPLETAS Y BEBIDAS PARA SU CONSUMO INMEDIATO. | JONNATHAN PELAEZ RIVAS , ANA JULISSA ESTEVEZ ROSARIO | 592690 |
| E/2020-28393 | 13/8/20 | SUPLIDOMSI | VENTA DE ARTÍCULOS DE SEGURIDAD INDUSTRIAL, SEGURIDAD FÍSICA, SEGURIDAD PERSONAL, TODO TIPO DE ARTÍCULOS FERRETEROS. | ROSA MARIA LOPEZ NUÑEZ DE ALVAREZ | 591707 |
| E/2020-11926 | 24/8/20 | SUPLIDORA BLESSED | VENTA Y COMERCIALIZACIÓN DE PRODUCTOS DE LIMPIEZA Y ASEO PERSONAL, MATERIAL GASTABLE PARA OFICINAS. | ISABEL AMANDA MORILLO CASTILLO | 592881 |
| E/2020-26909 | 25/8/20 | SUPLIDORA DE COMIDA FAGOTO | PREPARACIÓN DE BUFETTE, PICADERAS Y COMIDA COCIDA PARA LLEVAR. | FAUSTO EMILIO GOMEZ TORRES | 593037 |
| E/2020-24472 | 23/7/20 | SUPLIDORA DIGNA | VENTAS DE DIVERSOS PRODUCTOS Y MATERIALES DE OFICINA EN GENERAL. SOBRE MANILA 8 ½, SACAPUNTAS MANUAL. | JULIA MARIDED FELIZ PATIÑO DE SEGURA | 591862 |
| E/2020-26135 | 14/8/20 | SUPLIDORA PRIANI & J | COMERCIALIZACIÓN DE ALIMENTOS, BEBIDAS, SUPLIDOR Y PROVEEDOR DE TODO TIPO DE ALMUERZO. | FLAVIA LICE FELIX GOMEZ | 591794 |
| E/2020-24285 | 23/7/20 | SUPLIDORA VAMARC | VENTA AL POR MAYOR Y DETALLES, DE ZUAPER, ESCOBAS, Y OTROS UTENSILIOS PARA LA LIMPIEZA. | ORFIBID JOSEFINA VANDERLINDER DE MARTINEZ, AUDY ALBERTO MARTINEZ HERNANDEZ | 592993 |
| E/2020-30489 | 25/8/20 | SUPLIDORA VAZQUEZ QUEZADA SVQ. | VENTAS DE PRODUCTOS DE VARIEDADES PARA EL HOGAR Y OFICINAS Y PROVISIONES DE CONSUMO ALIMENTICIOS. (PRODUCTOS DE LA CANASTA FAMILIAR Y DETERGENTES) | ALVARO FRANCISCO QUEZADA QUEZADA | 593091 |
| E/2020-23558 | 20/7/20 | SUPPLY RHIBEOLEO | VENTAS DE TEXTILES, PRODUCTOS DE LIMPIEZA, MATERIAL GASTABLE DE OFICINA, ELECTRODOMÉSTICOS Y EQUIPOS DE COCINA. | RHINA MARIBEL DE OLEO RAMIREZ | 592190 |
| E/2020-22041 | 13/8/20 | SUPSERMEND | IMPORTACION, EXPORTACION Y COMERCIALIZACION A NIVEL NACIONAL E INTERNACIONAL DE PRODUCTOS DE MATERIA PRIMA PARA TODO TIPO DE INDUSTRIAS. | CARLOS JOSE MENDEZ GUZMAN | 591600 |
| E/2020-28798 | 17/8/20 | SURTIDORA NIA | ALMACENAMIENTO, DISTRIBUCIÓN Y VENTA DE TODO TIPO DE ALIMENTOS AL POR MAYOR Y DETALLE. | MANNETTE SENATUS | 591983 |
| E/2020-26192 | 18/8/20 | SUSANAMEC PEÑA | VENTA AL POR MAYOR Y DETALLE DE PRODUCTOS EN GENERAL, CON PREDOMINIO DE ALIMENTOS Y BEBIDAS, INMUEBLES Y MATERIALES DE OFICINA. | JULIO ERNESTO SANTOS CUEVAS | 592092 |
| E/2020-21737 | 5/8/20 | SUYAZ SOLUCIONES IMPOSITIVAS | BRINDAR SERVICIOS DE ASESORÍA IMPOSITIVA/FINANCIERA, ELABORACIÓN DE ESTADOS FINANCIEROS, ELABORACIÓN DE PRESUPUESTOS. | WILLIAMS BLADIMIR AZCONA BRITO | 591596 |
| E/2020-23645 | 19/8/20 | SWEET PANDA BY YESS | ELABORACIÓN DE TODO TIPOS DE PRODUCTOS NATURALES PARA EL CUIDADO PERSONAL. | BRENDA LIZ JAVIER MARMOLEJOS | 592344 |
| E/2020-29836 | 21/8/20 | TABACALERA NUEVO ORDEN | FABRICACIÓN, VENTA, DISTRIBUCIÓN Y EXPORTACIÓN DE CIGARROS. | EUDY DIAZ | 592607 |
| E/2020-20520 | 15/7/20 | TAISHA LOCK MOTORS | SERVICIOS DE FINANCIAMIENTO DE MOTORES; COMPRA Y VENTA DE MOTORES. | JUAN GABRIEL DE LA ROSA DE LA ROSA | 587464 |
| E/2020-27292 | 7/8/20 | TALLER INDUSTRIAL SARETE | CONSTRUCCIÓN DE EQUIPOS Y MAQUINARIAS AGRÍCOLAS. REPARACIÓN DE RASTRA AGRÍCOLA, AROS AGRÍCOLAS Y CHASIS DE VEHÍCULOS. | RIGOBERTO SARETE CACERES | 592099 |
| E/2020-29724 | 20/8/20 | TALLER MECANIZADO Y REBOBINADO DEL CIBAO TAMERECI | SERVICIOS DE ELECTROMECAÁNICA Y REBOBINADO DE MOTORES ELÉCTRICOS. | HANANIA APACIA LUCIANO JAVIER, RAFAEL BIENVENIDO MEDRANO MEJIA | 592567 |
| E/2020-28707 | 17/8/20 | TALLER Y REPUESTOS MOSO | EXPORTAR PARA VENTA EN EL PAÍS EQUIPOS Y PIEZAS PARA EQUIPOS MECÁNICOS, ELECTRO MECANOS LIVIANOS Y PESADO. | VIRGILIO REYES MONTERO CRUZ ESTEVEZ | 591945 |
| E/2020-26433 | 24/8/20 | TAMISA FOOD INTERNACIONAL | FABRICACIÓN Y COMERCIALIZACIÓN DE PRODUCTOS COMESTIBLES. | GRUPO RODRIGUEZ MORILLO, SRL | 592815 |
| E/2020-29808 | 21/8/20 | TAMMNAILY | COMPRA, VENTA Y DISTRIBUCIÓN DE MATERIALES DE CONSTRUCCIÓN, LAVAMANOS, CERÁMICAS, LOSETAS, INODOROS, Y TODO TIPO DE MATERIALES Y ACCESORIOS RELACIONADOS AL SECTOR DE LA CONSTRUCCIÓN. | ANDERSON ANTONIO JIMENEZ JIMENEZ, VICTOR VASQUEZ | 592598 |
| E/2020-30221 | 24/8/20 | TAPICENTRO YSMERO | COMPRAS Y VENTAS DE MATERIALES PARA TAPICERÍA Y COLCHONERIA. | YSMAEL MEJÍA RODRIGUEZ | 592917 |
| E/2020-29071 | 18/8/20 | TARNIJA | VENTAS DE PRODUCTOS DE LIMPIEZA, SUMINISTROS Y EQUIPOS DE OFICINAS, MOBILIARIOS Y MATERIALES GASTABLES DE OFICINA EN GENERAL. | JERONIMO MELENDEZ GUERRERO | 592166 |
| E/2020-26725 | 14/8/20 | TAXI DRIVERS RD-TDRD | OFRECER SERVICIOS DE TAXIS, TRANSPORTE DE PASAJEROS. | LEON MELLA CAMPOS, RENE FRIAS GUTIERREZ | 591807 |
| E/2020-28921 | 18/8/20 | TEATRO TITIRIFUE | GRUPO TEATRAL INFANTIL; OFRECEMOS ACTIVIDADES INFANTILES TANTO DE ENTRETENIMIENTO COMO DE APRENDIZAJE PARA TODA LA FAMILIA. | CHARLENE BLANCO BAEZ | 592034 |
| E/2020-26330 | 4/8/20 | TECHPOOL | VENTA DE PRODUCTOS Y SERVICIOS PARA PISCINAS Y JACUZZI. | GABOR PAL JUHASZ | 591561 |
| E/2020-28476 | 14/8/20 | TECHWORLD SOLUTIONS | INSTALACIÓN DE SERVICIOS DE CÁMARAS DE SEGURIDAD EN TODAS SUS DIMENSIONES, PANELES SOLARES EN TODAS, ENERGÍA RENOVABLE. | FELIX ANTONIO CEPEDA DURAN, YAGEISA ELLVIRA CABRERA ADAMES | 591730 |
| E/2020-28806 | 17/8/20 | TECNISERVICIOS EFP&A | IMPORTACIÓN, EXPORTACIÓN, VENTA Y REPARACIÓN DE NEVERAS, ABANICO, AIRE ACONDICIONADO, ESTUFA, LAVADORA. | MARNEL ELIEZER MARTE PAREDES | 591684 |
| E/2020-28202 | 24/8/20 | TECNOBOX | IMPORTACIÓN, EXPORTACIÓN, REPARACIÓN Y VENTAS DE CELULARES, BEEPER, TABLET Y AFINES CON SUS RESPECTIVOS ACCESORIOS. | WILSON ANTONIO FERREIRA INFANTE | 592906 |
| E/2020-29857 | 21/8/20 | TECNOMANYAI | SERVICIOS Y SUMINISTROS ELECTROMECAÁNICOS. | MARCOS ALBERTO ROMERO PEREZ | 592084 |
| E/2020-27015 | 12/8/20 | TELCOFIBER | SERVICIO MANTENIMIENTO DE FIBRA ÓPTICA, REPARACIONES DE FIBRA ÓPTICA, VENTA DE EQUIPOS PARA PLANTA EXTERNA DE TELECOMUNICACIONES. | JEANNETTE DEL CARMEN MOTA QUEZADA | 591521 |
| E/2020-29481 | 20/8/20 | TELEMETRIC | SERVICIOS DE AGRIMENSURA, SERVICIOS DE INGENIERÍA Y ASISTENCIA LEGAL | PEDRO LEANDRO CASTRO INOA | 592322 |
| E/2020-21037 | 3/7/20 | TELEVER | OPERACIÓN Y DESARROLLO DE MEDIOS DE COMUNICACIÓN TELEVISIVA, RADIAL Y MEDIOS ESCRITOS. | TELEVER, S.R.L. | 592197 |
| E/2020-22771 | 14/7/20 | TELOS BAY | ES UN PROYECTO TURISTICO DESTINADO A PLANEAR, DESARROLLAR, MANEJAR, OPERAR Y PROMOVER ACTIVIDADES TURÍSTICAS, INCLUYENDO HOTEL Y VILLAS. | CORPORACION 51516, S.R.L | 592132 |
| E/2020-28050 | 12/8/20 | TENEDORA CANETT | ADQUIRIR Y VENDER BIENES DERECHOS INMOBILIARIOS. | C.A. TENEDORA CANETT, S.R.L. | 592449 |
| E/2020-28553 | 14/8/20 | TENEDORA DE INVERSIONES PASA | ADQUISICIÓN, PROMOCIÓN, ADMINISTRACIÓN, VENTA, ARRENDAMIENTO, DESARROLLO Y EXPLOTACIÓN EN GENERAL DE TODA CLASE DE INMUEBLES URBANOS Y RURALES YERMOS O EDIFICADOS. | TENEDORA DE INVERSIONES PASA, S.R.L. | 591762 |
| E/2020-23757 | 14/8/20 | TENEDORA SAVICI | ESTABLECER, GESTIONAR E IMPLEMENTAR EN GENERAL LOS NEGOCIOS DE INVERSIONES, CORREDURÍAS, GARANTÍAS, CONSULTORÍAS. | MOVIDOK CONSULTING GROUP, S.A.S. | 591816 |
| E/2020-27285 | 7/8/20 | TERMINACIONES TENORIO | FABRICACIÓN DE MATERIALES DEL ÁREA DE CONSTRUCCIÓN (ACABADOS), APLICACIÓN DE MATERIALES (SERVICIO). | JEYSON TENORIO RODRIGUEZ | 591863 |
| E/2020-11346 | 25/8/20 | TERMINACIONES, COCINAS Y PUERTAS LOSIETE, TCPEL | COMPRA, VENTA, FABRICACIÓN, INSTALACIÓN, COMERCIALIZACIÓN, IMPORTACIÓN Y EXPORTACIÓN DE COCINAS MODULARES Y MATERIALES DE FERRETERÍA. | OSCAR FELIX BONNELLY RAMIREZ | 592986 |
| E/2020-30573 | 25/8/20 | TEXSE | IMPORTACIÓN, COMERCIALIZACIÓN Y DISTRIBUCIÓN AL POR MAYOR Y AL DETALLE DE TELAS DE BIOSEGURIDAD. | JUAN BAUTISTA GUZMAN UREÑA | 592828 |
| E/2020-28085 | 12/8/20 | T-FER PLASTIC ARTS | DESARROLLO, EJECUCIÓN Y SUPERVISIÓN DE TRABAJOS O PROYECTOS DE REMOZAMIENTO, LIMPIEZA, REMODELACIÓN. | WILFREDO ANDRE TEJADA FERNANDEZ | 591491 |
| E/2020-30372 | 25/8/20 | THAT BEACH CARIBBEAN SWIMWEAR TBCS | IMPORTACIÓN, EXPORTACIÓN, FABRICACIÓN, DISEÑO Y VENTA, O CUALQUIER FORMA DE COMERCIALIZACIÓN AL POR MAYOR Y MENOR DE TODA CLASE DE ROPAS. | ILIANA PAULINO FERNÁNDEZ | 593046 |
| E/2020-30282 | 24/8/20 | THE ALBERGUE AT CABRERA | ASOCIACIÓN SIN FINES DE LUCRO A OPERAR EN EL SECTOR DE MATA PUERCO, CABRERA, RIO SAN JUAN QUE TRABAJARA CON LA COMUNIDAD EN ASPECTOS SOCIO ECONÓMICOS. | PATRICIA REBECA READ SCHOTT | 592949 |
| E/2020-27862 | 25/8/20 | THE BGE-DESIGN GROUP | CONSULTORÍA, EFICIENCIA ENERGÉTICA, DISEÑO DE ILUMINACIÓN, DISEÑO ARQUITECTÓNICO, TERMINACIONES EXTERIORES E INTERIORES. | ANA VALENTINA SANTANA MORETA DE ROSARIO | 593007 |
| E/2020-29438 | 20/8/20 | THE BROTHERS BEE HONEY | PRODUCCIÓN, COMERCIALIZACIÓN, VENTA Y DISTRIBUCIÓN DE MIEL SILVESTRE, PRODUCCIÓN Y VENTA DE TODO TIPO DE PRODUCTOS AGRÍCOLAS. | VICTOR AMABLE ALMONTE MARTINEZ | 592407 |
| E/2020-28406 | 13/8/20 | THE BURGERY & MORE | VENTA DE TODO TIPO DE COMIDAS, MONTAJE DE EVENTOS, CATERING. | SORAYA PEÑA CABRERA | 591714 |

| [210] EXP. | [220] SOL. FECHA | [561] NOMBRE COMERCIAL | [510] ACTIVIDAD | [730] SOLICITANTE | [111] REGISTRO |
|--------------|------------------|---|---|---|----------------|
| E/2020-30354 | 25/8/20 | THE CARE SOLUTIONS GROUP (TCSG) | VENTA DE PRODUCTOS FARMACÉUTICOS, INSUMOS MÉDICOS, IMPORTACIÓN Y EXPORTACIÓN DE PRODUCTOS QUÍMICOS Y DE ALCOHOL ISOPROPÍLICO. | JAIRO ADOLFO HENRIQUEZ GONZALEZ | 593030 |
| E/2019-50010 | 23/7/20 | THE GIRLS BEHIND | PODCAST, SEMINARIOS Y ACTIVIDADES QUE FOMENTEN EL LIDERAZGO Y EL EMPRENDIMIENTO. | EDUARDO ABRAHAM PEREZ MASCARELL | 588664 |
| E/2020-25668 | 13/8/20 | THE KITCHEN RD BY NERE & MIRCEA | SERVICIOS DE ELABORACIÓN, IMPORTACIÓN Y EXPORTACIÓN ALIMENTOS, VENTA DE COMIDAS PREEMPACADAS. | MIRCEA ROSANNA DE MOYA PERDOMO | 591632 |
| E/2020-28763 | 17/8/20 | THE PRESENT RENT CARS | INVERSIONES, FINANCIAMIENTOS, COMPRA, VENTA Y ALQUILER DE TODO TIPO DE VEHICULOS DE MOTOR, IMPORTACIONES DE VEHICULOS. | WILLIAM ALEXANDER JAVIEL MARTINEZ | 592293 |
| E/2020-25111 | 18/8/20 | THE SPARKLES BRIDAL BOUTIQUE. | VENTA DE ROPA NUEVA DE MUJERES, HOMBRES, NIÑOS; BIBLIA Y LIBROS, ACCESORIOS; CARTERAS, PRENDAS, ZAPATOS. | LOURDES ALTAGRACIA ROSARIO FILPO | 592090 |
| E/2020-29896 | 21/8/20 | THE SUPPLIER GLOBAL BY MCBALLOONS | COMPRA, VENTA Y EXPORTACIÓN DE TODO TIPO DE FLORES ORNAMENTALES NATURALES Y ARTIFICIALES, GLOBOS DECORATIVOS. | MAISOL CUSTODIO SENCION | 592663 |
| E/2020-24413 | 13/8/20 | THINK TRAVELING | VENTA DE PASAJES AÉREOS A TODAS PARTES DEL MUNDO, VENTA DE RESERVAS EN HOTELES NACIONALES E INTERNACIONALES. | BEAYANVEL MARIA CORTORREAL ROCHA | 591622 |
| E/2020-29591 | 20/8/20 | TICHIN PROFESRD - APOYO EDUCATIVO EN EL HOGAR | OBTENCIÓN Y DOTACIÓN DE PERSONAL, SERVICIOS DE TUTORÍA ACADÉMICA, ENSEÑANZA PRIMARIA, ENSEÑANZA SECUNDARIA. | LILLIAM YINERKIS MOLINA ZORRILLA | 592484 |
| E/2020-28480 | 14/8/20 | TIEMPO FERRETERO | SE DEDICARA A LA COMPRA, VENTA Y DISTRIBUCIÓN DE ARTÍCULOS FERRETEROS, MATERIALES DE CONSTRUCCIÓN, MATERIALES ELÉCTRICOS. | MIGUEL ENRIQUE FLORENTINO AQUINO | 591801 |
| E/2020-21253 | 12/8/20 | TIENDA COMESTICOS NOSOBELLA | TIENDA VIRTUAL DE PRODUCTOS DEL CUIDADO DE LA PIEL, EL CABELLO, LA HIGIENE PERSONAL, MAQUILLAJES. | MAILE ALMONTE | 591461 |
| E/2020-26305 | 24/8/20 | TIENDA DE CELULAR VICOMCELL | SERVICIOS DE REPARACION,COMPRA, VENTA, IMPORTACIÓN Y EXPORTACIÓN DE CELULARES Y ACCESORIOS. | MIGUEL ANGEL ELIASEN PIE | 592799 |
| E/2020-21550 | 12/8/20 | TIENDA ESOTÉRICA SOL NACIENTE | VENTA Y DISTRIBUCIÓN DE PRODUCTOS ESOTÉRICOS, TALES COMO: PERFUMES, VELAS - VELONES, JABONES, UNGÜENTOS. | NELSON MANUEL DE JESUS MATIAS | 591529 |
| E/2020-23508 | 24/8/20 | TODOS IMPORTAN, TRABANDO POR TODOS | PROMOVER EL DESARROLLO Y DIFUNDIR LOS VALORES HUMANOS, ÉTICOS Y MORALES UNIVERSALES A TRAVÉS DEL FOMENTO DE ACTIVIDADES SOCIALES. | LAITON PEDRO LLUBERES SANCHEZ | 592767 |
| E/2020-27355 | 24/8/20 | TOFL SUITE INMOBILIARIA | COMPRA Y VENTAS DE CONDOMINIOS, APARTAMENTOS, CASAS, VILLAS, LOCALES COMERCIALES, NAVES INDUSTRIALES. | APOLINAR REYES MEDINA | 592876 |
| E/2020-29563 | 20/8/20 | TOPGAMA | VENTA DE DISPOSITIVOS MÓVILES INTELIGENTES: SMARTPHONES, SMARTWATCH, TABLETS, AURICULARES, GADGETS, ACCESORIOS Y PIEZAS DE REPARACIÓN. | KENT LUIS FERNÁNDEZ FABIÁN | 592460 |
| E/2020-27415 | 19/8/20 | TOPOESMO TOPOGRAFÍA MODERNA ESPECIALIZADA | SERVICIOS DE: AGRIMENSURA Y TOPOGRAFÍA EN GENERAL; CONSTITUCIÓN DE CONDOMINIO; CATASTRO EN GENERAL. | LURDINO VICENTE RODRIGUEZ, CORAZON HICHEZ NICASIO | 592317 |
| E/2020-28326 | 13/8/20 | TOPOTEC CONTRUCCIONES UNIVERSALES | CONSTRUCCIÓN Y DISEÑO DE OBRAS CIVILES, CARRETERAS, EDIFICACIONES. COMERCIALIZACIÓN DE MATERIALES DE CONSTRUCCIÓN. | YOCASTA DANELIS PEÑA LARA | 591659 |
| E/2020-25743 | 30/7/20 | TOPSIKLE | COMERCIALIZACIÓN Y DISTRIBUCIÓN, AL POR MAYOR O AL POR MENOR, EN EL MERCADO INTERNO DE TODO EL TERRITORIO NACIONAL Y EN EL EXTERIOR DEL PAÍS. | BELLA YELISSA BAEZ FERNANDEZ , ANDRE JOSEPH NAJJAR | 592657 |
| E/2020-27060 | 14/8/20 | TRANSPORTE ARISMENDI DE LA ROSA | TRANSPORTE DE TODO TIPO DE MERCANCIAS A NIVEL NACIONAL, MUDANZAS, ACARREO Y VIAJES AL AEROPUERTO. | ARISMENDI DE LA ROSA ARIAS | 591765 |
| E/2020-30108 | 24/8/20 | TRANSPORTE CHELO BUS | TRANSPORTE PRIVADO DE PERSONAL. | JOSELITO MEJIA RODRIGUEZ | 592785 |
| E/2020-11319 | 14/8/20 | TRANSPORTE NZJ & MULTISERVICIO | SERVICIO DE TRANSPORTE DE CARGA TERRESTRE. | JOSE MANUEL MEJIA SANCHEZ, NEFTY SORFILY VALDEZ TEJEDA | 591744 |
| E/2020-27023 | 14/8/20 | TRANSPORTE RENT CAR SANTANA REYES | TRANSPORTE DE CARGA Y RENTA DE CARROS. | JUNIOR ALEXANDER REYES SANTANA | 591825 |
| E/2020-18488 | 20/8/20 | TRANSPORTE Y CARGA HEMOTA | TRANSPORTE DE CARGA. | SAMUEL KELLY RIVERA | 592540 |
| E/2020-15733 | 18/8/20 | TRANSPORTE Y SERVICIOS FARYANNY | OFRECER SERVICIOS LOGÍSTICOS DENTRO DE LA CADENA DE SUMINISTROS, TALES COMO: TRANSPORTACIÓN, TERRESTRE. | DANIEL ALFREDO CUEVAS BELTRE | 592082 |
| E/2020-29472 | 20/8/20 | TRANSPORTES F.A.R.G. | SERVICIOS TRANSPORTES DE AGREGADOS Y AFINES. | FRANCISCO ALBERTO ROSARIO GONZALEZ | 592312 |
| E/2020-28984 | 18/8/20 | TREBOL FUMIGACIONES | SERVICIOS DE FUMIGACION EN GENERAL. | JOSE LUIS SERVONE NOVA, WADY VALDEZ BRITO | 592122 |
| E/2020-30305 | 24/8/20 | TROPI SOUNDS ENTERTAINMENT BY RELL | SERVICIO DE GRABACIÓN DE DISCOS, EVENTOS, PUBLICIDAD, MANEJO DE ARTISTAS. | RAMON EMILIO LLUVERES ARIAS | 592959 |
| E/2020-26816 | 14/8/20 | TROPICAL FOODS GUFOND | EXPORTACIÓN E IMPORTACIÓN DE ALIMENTOS Y BEBIDAS. | RAFAEL EDUARDO GUTIERREZ FONDEUR, FLAVIO ALAM GUTIERREZ FONDEUR | 591764 |
| E/2020-27612 | 18/8/20 | TULLIUS | CONSULTORES LEGALES, INMOBILIARIOS E INVERSORES. SERVICIOS JURÍDICOS, INMOBILIARIOS Y SOBRE SOCIEDADES COMERCIALES. | ALFREDO ANTONIO PICHARDO MARTINEZ | 592150 |
| E/2020-27729 | 21/8/20 | TYRONE INVERSIONES | PRESTAMOS HIPOTECARIOS. | JHONNY ELIBERTO ORTEGA HERNANDEZ | 592617 |
| E/2020-27671 | 25/8/20 | UELI-CHP SERVICES | VENTA, INSTALACIÓN Y DISTRIBUCIÓN DE GENERADORES ELÉCTRICOS. | RAUL ENRIQUE MATOS ALVARADO | 593075 |
| E/2020-29180 | 19/8/20 | UFF TOOO MUCH!!! BY AXEL | SERVICIOS DE PUBLICIDAD, PUBLICACIONES DE EXPERIENCIAS GASTRONÓMICAS A TRAVÉS DE LAS REDES SOCIALES. | AXEL BERNHARD WITTKOP DEL CAMPO | 592198 |
| E/2020-8580 | 26/2/20 | UNA VIDA NUEVA CON JANIBELL | ENTIDAD SIN FINES DE LUCRO DEDICADA A REALIZAR CONFERENCIAS, CHARLAS, TALLERES, CURSOS, SEMINARIOS. | RAMONA MERCEDES PERALTA DE JESUS | 591842 |
| E/2020-26014 | 12/8/20 | UNIDAD CARDIOMETABOLICA ESPECIALIZADA CARDIOMAS | UNIDAD CARDIOMETABÓLICA ESPECIALIZADA. CONSULTAS Y PROCEDIMIENTOS MÉDICOS DIRIGIDOS A TRATAR Y TRASTORNOS CARDIOVASCULARES. | INGRID ELIZABETH VALDEZ RAMÍREZ | 591736 |
| E/2020-29348 | 19/8/20 | UNIDAD DE SALUD Y VIDA UNISAVI | BRINDAR SERVICIOS DE ATENCIÓN PRIMARIA EN SALUD, DEL PRIMER NIVEL A TODA PERSONA QUE NECESITE EL SERVICIO. | VINICIO NINA ORTIZ | 592358 |
| E/2020-26424 | 4/8/20 | UNIÓN PUERTO PLATA UPP | SERVICIOS PARA EJECUCIÓN DE OBRAS, COMPRA Y VENTA DE BIENES INMUEBLES, DISEÑOS Y SUPERVISIÓN DE OBRAS | EMMANUEL SILVERIO CACERES | 591876 |
| E/2020-29215 | 19/8/20 | UNO A PUBLICIDAD | REALIZACIÓN DE ANUNCIOS PUBLICITARIOS, IMPRESIÓN DIGITAL EN GENERAL, SUBLIMACIÓN Y BORDADOS, PUBLICIDAD EN GENERAL. | JIMMY EGIORLAND MASCAREÑO ESCALONA | 592215 |
| E/2020-27321 | 14/8/20 | UP CURVY GIRL | VENTA DE ROPAS , ZAPATOS , COMPLEMENTOS Y ACCESORIOS PARA VESTIR. | YULISIS GUZMAN FERMIN | 591814 |
| E/2020-19491 | 13/8/20 | URBANIZACIÓN VEGA REAL II | PROYECTO DE VIVIENDAS Y APARTAMENTOS DIRIGIDO EXCLUSIVAMENTE A LOS ASOCIADOS DE LA COOPERATIVA VEGA REAL DE LA COMUNIDAD DE LAS CANAS. | COOPERATIVA POR DISTRITOS Y SERVICIOS MULTIPLES VEGA REAL, INC , YANIO CIROMIN ANTONIO CONCEPCION SILVA | 591671 |
| E/2020-19429 | 7/8/20 | URBANIZACIÓN VEGA REAL III | PROYECTO DE VIVIENDAS Y APARTAMENTOS DIRIGIDO EXCLUSIVAMENTE A LOS ASOCIADOS DE LA COOPERATIVA VEGA REAL DEL MUNICIPIO DE PIMENTEL. | COOPERATIVA POR DISTRITOS Y SERVICIOS MULTIPLES VEGA REAL, INC , YANIO CIROMIN ANTONIO CONCEPCIÓN SILVA | 591690 |
| E/2020-23767 | 19/8/20 | URBITECH | CONSTRUCCIONES DE TODO TIPO, ELABORACIÓN DE PLANOS, MODELADO 3D, ASESORAMIENTOS Y SEGUIMIENTO DE PROCESOS CONSTRUCTIVOS. | YARIMITSUKO PEREZ CASTRO, WASCAR STARLING PEREZ CASTRO | 592281 |
| E/2020-26540 | 21/8/20 | USADOMIX | DESARROLLO, FOMENTO Y PROMOCIÓN DE INVERSIÓN. REALIZAR GESTIONES O SERVICIOS Y ASESORÍA EN GENERAL DE TRAMITES MIGRATORIO. | YDARNES OMAR HERNANDEZ SANTOS, ELAINE JEANCARLA DEL ROSARIO DE NUÑEZ | 592635 |
| E/2020-28015 | 24/8/20 | UTILERIAS Y CORTES CORTENOX | VENTA E IMPORTACION DE REPUESTOS DE MAQUINARIAS PARA CARNICERIAS Y COCINAS MATERIALES GASTABLE COMO SON GUANTES. | JOEL HERRERA CASTILLO | 592870 |
| E/2020-26120 | 13/8/20 | V.S. INFOVEHICULOS RD | VENTA, COMERCIALIZACIÓN, ANÁLISIS Y ENTREVISTAS DE TODO LO RELATIVO AL MUNDO AUTOMOTRIZ. | VICTOR EMILIO SANCHEZ PEÑA | 591614 |
| E/2020-28311 | 13/8/20 | VABELLA | IMPORTACIÓN, EXPORTACIÓN, COMERCIALIZACIÓN DE PRODUCTOS DE BELLEZA Y DE ESTÉTICA; ROPAS, CALZADOS Y ACCESORIOS. | VALENTINA AMADIS RUBIERA | 591721 |
| E/2020-26007 | 21/8/20 | VAFNE EXCELLENT HOME | SERVICIOS INMOBILIARIOS | JOELY DORALINA LUNA MESA | 592639 |
| E/2020-26167 | 13/8/20 | VALDO INVESTMENTS | VENTAS DE INSUMOS DE PIZZAS Y PIZZAS PRECOCIDAS. | LUIS EDUARDO BAEZ SENCION , VALERY CARRION | 591630 |
| E/2020-23948 | 6/8/20 | VARFRUIT EXPORT AND DISTRIBUTION | EXPORTACIÓN DE VÍVERES, FRUTAS Y VEGETALES, TANTO COMO TODO TIPO DE PRODUCTOS ALIMENTICIOS Y PLANTAS. | CHAEAL ANTONIO VARGAS NOLASCO | 591737 |
| E/2020-27199 | 7/8/20 | VARSAINT | OFICINA DE ABOGADOS, UN DESPACHO JURÍDICO ESPECIALIZADO EN EL ÁREA PENAL, PERO CON SERVICIOS DIVERSOS. | KARYLEEN VIRGINIA SAINT HILAIRE HURTADO | 591694 |
| E/2020-24743 | 24/8/20 | VEBAVIP SOLUCIONES DIVERSAS | VENTA DE COMESTIBLES, LIMPIEZA EN GENERAL Y FUMIGACION | VICTOR MANUEL ESTRELLA MARTINEZ | 592867 |
| E/2020-28157 | 12/8/20 | VEGAN BEAUTY | OFRECER SERVICIOS DE IMPORTACIÓN, DISTRIBUCIÓN Y COMERCIALIZACIÓN, AL POR MAYOR Y AL DETALLE, DE PRODUCTOS COSMÉTICOS VEGANOS. | CANDY SIBELI MEDINA MONTILLA, EMILY ANDREINA MAC DOUGALL OLIVER, KARELIN JOSELIN MAC DOUGALL OLIVER | 591517 |
| E/2020-17833 | 16/6/20 | VEGATEVE | CANAL DE TELEVISIÓN, PRODUCCIÓN DE PROGRAMAS DE TV, PRODUCCIÓN DE DOCUMENTALES, COMERCIALES, EVENTOS EN VIVO. | ARSENIO ANTONIO RODRIGUEZ, VEGA TE VE, S.R.L | 592153 |
| E/2020-25507 | 14/8/20 | VEHICLE AUTOPART BESTONE | VENTA DE PIEZAS Y ACCESORIOS DE VEHICULO | MIYUN WENG | 591786 |
| E/2020-29463 | 20/8/20 | VELERO BEACH RESORT 322 | PROMOCIÓN Y FOMENTO DE OPORTUNIDADES DE INVERSIONES EN EL PAÍS. | VELERO BEACH RESORT 322 S.R.L | 592415 |

| [210] EXP. | [220] SOL. FECHA | [561] NOMBRE COMERCIAL | [510] ACTIVIDAD | [730] SOLICITANTE | [111] REGISTRO |
|--------------|------------------|---|--|---|----------------|
| E/2020-29467 | 20/8/20 | VELERO BEACH RESORT 622 | PROMOCIÓN Y FOMENTO DE OPORTUNIDADES DE INVERSIÓN EN EL PAÍS. | VELERO BEACH RESORT 622, S.R.L. | 592416 |
| E/2020-27130 | 6/8/20 | VEN OPTICAS VISIÓN & CARE | VENTA Y COMERCIALIZACIÓN DE TODO LO REFERENTE A LA SALUD VISUAL, LENTES, CRISTALES Y ACCESORIOS. | ABDEMAR ENRIQUE LABARCA AVILA | 592110 |
| E/2020-29774 | 20/8/20 | VENTANAS E INSTALACIONES SANCHEZ VENTISA | FABRICA Y VENTAS DE PUERTAS, VENTANAS CORREDIZAS Y ENROLLABLES, CLOSETS, DESPENSAS, MAMPARAS DE BAÑOS EN ALUMINIO Y CRISTAL. | HENRY SANCHEZ CASTILLO | 592442 |
| E/2020-29451 | 20/8/20 | VENTAS GLOBALES DOMINICANA VENGO | IMPORTACIÓN, COMPRA Y VENTA DE MATERIALES GASTABLES DE OFICINA; ACCESORIOS, MOBILIARIOS Y EQUIPOS DE OFICINA. | FRANCISCO ORLANDO PRESINAL | 592411 |
| E/2020-26170 | 3/8/20 | VERNAZZA TECHNOLOGIES | SERVICIOS DE ASESORÍA Y CONSULTORÍA EN EL SECTOR TECNOLÓGICO; GESTIÓN, DESARROLLO, ACTUALIZACIÓN. | ANNADALE MARKETING SOLUTIONS, S.A. | 589914 |
| E/2020-29730 | 20/8/20 | VERSAT LOGISTICS | SERVICIOS DE LOGÍSTICA, TALES COMO: LOGÍSTICA DE CARGA CONSOLIDADA, LOGÍSTICA DE CARGA MARTINI Y/O AÉREA ASÍ COMO LOGÍSTICA DE TRANSPORTE DE MERCANCÍAS. | JOSUE ENMANUEL GARCIA HERRERA | 592570 |
| E/2020-28722 | 17/8/20 | VEZIA | VENTA DE ROPA, CALZADOS Y ACCESORIOS. | ARIELISSA SANTANA SALAS | 591953 |
| E/2020-25535 | 30/7/20 | VIDA BY V | CLASES INDIVIDUALES Y GRUPALES DE YOGA Y MEDITACIÓN, INSTRUCTORA PERSONAL DE YOGA Y MEDITACIÓN, RETIROS DE YOGA, MEDITACIÓN Y SALUD. | VICTORIA ANN ORTEGA | 590231 |
| E/2020-30363 | 25/8/20 | VILLA GUERRA TE | ALQUILER DE VILLA VACACIONAL PARA ACTIVIDADES RECREATIVAS, FAMILIARES, POR GRUPO Y POR PERSONA. | CINDY MARIEL TORRES POLANCO | 593043 |
| E/2020-29552 | 20/8/20 | VILLA TAPIA CABLEVISION | SERVICIOS POR CABLE DE VOZ, DATA Y CANAL DE TELEVISIÓN. | VILLA TAPIA CABLE VISION, S.R.L. | 592456 |
| E/2020-28666 | 17/8/20 | VILLA VISTA DEL PARAISO | SERVICIOS DE HOTEL, ALQUILER PARA EVENTOS, ALIMENTOS Y BEBIDAS, PROTOCOLO, ORGANIZACIÓN DE EVENTO | JOSE ANIBAL PERALTA JIMENEZ | 591992 |
| E/2020-27821 | 25/8/20 | VILLACOSTA PRODUCTOS VICTORIA | VENTA DE PRODUCTOS DE BELLEZA. | BEYUTHZY NOHELY VILLAVICENCIO LOPEZ | 593071 |
| E/2020-29473 | 20/8/20 | VILLAS CONQUEST | SERVICIOS DE HOSPEDAJE TURÍSTICO EN VILLAS VACACIONALES. | EDUARD FELIPE BUENO, PERLA VARGAS TIBURCIO | 592420 |
| E/2020-26731 | 5/8/20 | VILPEN | ADQUISICION, DESARROLLO Y ADMINISTRACION DE BIENES INMUEBLES. | VILPEN LTD, SRL / CESAR AUGUSTO VILLANUEVA MELO | 591261 |
| E/2020-24503 | 13/8/20 | VINSA & ASOCIADOS | SERVICIOS DE CONTABILIDAD Y TENEDURÍA DE LIBROS, AUDITORIA, ASESORÍA FISCAL, CONSTITUCIÓN DE EMPRESAS. | VINNELLY ESTHER SANDOVAL GARCIA | 591606 |
| E/2020-28520 | 14/8/20 | VIPLEX | FABRICACIÓN, DISTRIBUCIÓN Y VENTA DE CUBERTERÍA Y UTENSILIOS PLÁSTICOS, TALES COMO CUBERTERÍA, VASOS Y PLATOS. | GIANMARCOS ESTEVEZ SOSA, STEVEN THOMAS BRITO CONTRERAS | 592895 |
| E/2020-24243 | 17/8/20 | VISION E.R.A. CONSTRUCTION GROUP & ASOCIADOS | ELABORACIÓN Y EJECUCIÓN DE TODA CLASE DE PROYECTOS DE CONSTRUCCIÓN Y EDIFICACIÓN. | EMILIO RICARDO ABREU PERALTA | 591856 |
| E/2020-17116 | 24/8/20 | VISIÓN REAL COOPERATIVO | PROGRAMA TELEVISIVO PARA CONCIETIZAR Y EDUCAR A LA SOCIEDAD EN MATERIA DE COOPERATIVISMO, MEDIOAMBIENTE Y ECONOMÍA. | YANIO CIROMIN ANTONIO CONCEPCION SILVA | 592824 |
| E/2020-28209 | 12/8/20 | VISUELS | DISEÑO DE POP, ELEMENTOS DECORATIVOS, DECORACIÓN DE EVENTOS, DECORACIÓN DE INTERIORES, IMPRESIONES, MONTAJES DE EVENTOS. | CHERYL ESTELA MUÑIZ TEJEDA | 591553 |
| E/2020-25138 | 19/8/20 | VITICELL MÓVIL | COMPRA, VENTA, REPARACIÓN, IMPORTACIÓN Y EXPORTACIÓN DE APARATOS TECNOLÓGICOS. | MARGARITA ANGELES NOLASCO | 592299 |
| E/2020-29832 | 21/8/20 | VIVA AGRIBUSINESS | COMERCIALIZACIÓN Y EXPORTACIÓN DE PRODUCTOS AGRÍCOLAS | DOLORES VALENTINA DE LA CRUZ PEÑA | 592605 |
| E/2020-26594 | 13/8/20 | VIVE Y CAMINA CON FE | PRODUCCIÓN, REALIZACIÓN Y PROMOCIÓN DE PROGRAMAS DE TELEVISIÓN, RADIO. | ERIKA OVIEDO MERAN | 591683 |
| E/2020-29208 | 19/8/20 | VIVERO TERRAFLO | VENTAS AL POR MENOR DE FLORES Y PLANTAS NATURALES Y ARTIFICIALES | WILLIAN ABIGAIL TORRES ESPINAL | 592212 |
| E/2020-18249 | 14/8/20 | VOSADEP | BRINDAR SERVICIOS DE CONSULTORÍA DE NEGOCIOS, EMPRENDIMIENTO, INVERSIONES EN OTRAS SOCIEDADES COMERCIALES. | JULIANA DIAZ MONTES DE OCA | 591776 |
| E/2020-24523 | 14/8/20 | W&M FUMIEXPERTO | SERVICIO DE FUMIGACIÓN URBANA. | WILSON GUILLERMO MERCEDES | 591768 |
| E/2020-20626 | 14/8/20 | W. H. GRUPO EDUCATIVO | VENTA DE PRODUCTOS Y SERVICIOS EDUCATIVOS, LIBROS, ÚTILES ESCOLARES, MATERIAL EDUCATIVO, MATERIAL GASTABLE Y DE OFICINA. | ILEANA AVILES TERRERO | 591733 |
| E/2020-28080 | 12/8/20 | WALA'S MOVIL | VENTA DE CELULARES, ACCESORIOS, REPARACIÓN Y DESBLOQUEO. | SAMIR ZOROB JIMENEZ | 591490 |
| E/2020-18916 | 21/8/20 | WALLY LIQUOR | VENTA AL POR MAYOR Y DETALLE DE BEBIDAS ALCOHÓLICAS EN GENERAL. | WENDY RADHAMES SOTO PIMENTEL, ARGENTINA MILAGROS MORETA | 591947 |
| E/2020-28348 | 24/8/20 | WANFRA FOOD SERVICES | PROVISIÓN DE COMIDAS PREPARADAS PARA EMPRESAS, BODAS, FIESTAS Y OTRAS CELEBRACIONES, ASÍ COMO EL SERVICIO DE PANADERÍA. | WASCAR RAMON MORA FRANCISCO | 592780 |
| E/2020-28900 | 17/8/20 | WAPA | OFRECER SERVICIOS DE HOTEL RESTAURANTE. | VICTOR MANUEL NICOLAS ARBAJE | 592021 |
| E/2020-28138 | 20/8/20 | WASSERFALL PARKING SERVICES | INSTALACIÓN, OPERACIÓN, ADMINISTRACIÓN Y MANTENIMIENTO DE ESPACIOS DE PARQUEO, PROMOCIÓN, VENTAS. | SERVANDO MANUEL SANTANA CALCAGNO | 592527 |
| E/2020-28093 | 12/8/20 | WE BURGER | VENTAS DE HAMBURGUESAS, HOT DOG, BURRITOS, QUESADILLAS Y VARIEDAD DE COMIDA DE CALLE, BEBIDAS. | JORGE LUIS DEL VILLAR OGANDO | 591495 |
| E/2020-29854 | 21/8/20 | WENDY GOLD: SALÓN & SPA | SERVICIO DE SALÓN DE BELLEZA. | JOVINA RODRIGUEZ SANCHEZ | 592610 |
| E/2020-28090 | 24/8/20 | WHISKEYDRAM | IMPORTACIÓN DE BEBIDAS ALCOHÓLICAS Y REPRESENTACIÓN DE MARCAS INTERNACIONALES. | NATHALIE ESPINAL TORRES | 592784 |
| E/2020-29335 | 19/8/20 | WHOLESALE ELECTRIC EQUIPMENT AND MATERIALS NAHI | PROTEGER ACTIVIDADES DE VENTA, DISTRIBUCION, IMPORTACION, DE TRANSFORMADORES, CABLES, BRAKERS. | MAYRA ALEJANDRA PEREZ ZARATE | 592354 |
| E/2020-17573 | 15/6/20 | WILLIAM BAUD HELICOPTERS | SERVICIOS DE PILOTAJE, ALQUILER DE HELICÓPTEROS Y FORMACIÓN PILOTO PRIVADO Y PROFESIONAL. | WILLIAM LAURENT BAUD | 591666 |
| E/2020-30340 | 25/8/20 | XATROM GLOBAL GROUP | SERVICIOS DE RADIODIFUSION. | PEDRO RICARDO VALDEZ TRAVIESO | 593001 |
| E/2020-21079 | 21/8/20 | XLOGIDOM | DISTRIBUCIÓN DE PRODUCTOS DE PREVISIÓN Y SEGURIDAD DE COVID-19 TALES COMO; SERVICIOS TECNOLÓGICOS, CÁMARAS INTELIGENCIAS. | GIAN MARCO DI CARLO ATTIAS | 592724 |
| E/2020-21281 | 19/8/20 | YAMELIS CONSULTING | CONSULTORÍA FINANCIERA, ASESORÍA E IGUALAS CONTABLES. | MARTHA YAMELIS DE LA CRUZ VASQUEZ | 592378 |
| E/2020-29703 | 20/8/20 | YATHOR PUBLICIDAD | REALIZAR Y LLEVAR A CABO TODO LO RELACIONADO CON PUBLICIDAD EN GENERAL Y A TODOS LOS NIVELES. | YANELY ALTAGRACIA THOMAS DE RAVEN | 592554 |
| E/2020-26982 | 6/8/20 | YELLOW CYCLE | TIENDA Y TALLER DE BICICLETAS, VENTA DE BICICLETAS, VENTA DE REPUESTOS, VENTA DE ACCESORIOS, REPARACIÓN DE BICICLETAS. | EDUARD MARTIN CABRERA TAVAREZ | 591538 |
| E/2020-24958 | 25/8/20 | YO CONSUMO LOCAL RD GROUP BY EDGUICAB | PROYECTO PLATAFORMA DE EMPRENDIMIENTO DE COMERCIO ELECTRÓNICO VINCULADO CON NEGOCIOS DE PUBLICIDAD. | EDGAR MIGUEL GUILLERMO CABRERA | 593029 |
| E/2020-29326 | 19/8/20 | YO VOY DELIVERY EXPRESS | SERVICIOS DE DELIVERY, SERVICIOS DE MENSAJERÍA, SERVICIOS DE LOGÍSTICA. | SMIL DE JESÚS ROSARIO YNFANTE | 592350 |
| E/2020-29434 | 20/8/20 | YOKI FLORISTERÍA | SERVICIOS PERSONALIZADOS, FLORISTERÍA, REGALOS, SUBLIMACIÓN, TARJETAS, MANUALIDADES, DECORACIÓN DE EVENTOS. | FELIPE PIO CASTRO | 592401 |
| E/2020-27413 | 19/8/20 | YONI ZONA DEPORTIVA | VENTA DE ARTÍCULOS Y ROPAS DEPORTIVAS. | YONI RAFAEL ORTEGA COLLADO | 592324 |
| E/2020-28330 | 13/8/20 | YOSY COMUNICACIONES | VENTAS DE ACCESORIOS Y REPARACIÓN DE EQUIPOS TECNOLÓGICOS. | CARMEN YOSELYN HERNANDEZ URBAEZ | 591668 |
| E/2020-20544 | 19/8/20 | YUDELKA TAVERAS COACHING | ASESORÍA FINANCIERA Y ENTRENAMIENTO EMPRESARIAL. | YUDELKA TAVERAS MEDINA DE ALMONTE | 592276 |
| E/2020-18318 | 24/8/20 | YUJU | IMPORTACIÓN, EXPORTACIÓN, COMERCIALIZACIÓN Y DISTRIBUCIÓN: AGUAS SABORIZADAS CARBONATADAS, REFRESCOS. | GUIDO RENNY ROBERTS PEREZ | 592890 |
| E/2020-29792 | 21/8/20 | YULISA ABANTE EMPRESAS | COMPRA Y VENTA DE EQUIPOS ELECTRODOMÉSTICOS Y DE UTENSILIOS DE COCINA, UTENSILIOS DE LIMPIEZA PARA BAÑOS. | YULISA ABANTE BERROA | 592592 |
| E/2020-25541 | 14/8/20 | YURRUKAR BAKER'S HOUSE | DISTRIBUIDORA DE PANADERÍA Y REPOSTERÍA. | JENNY CAROLINA CEDANO JIMENEZ, EDELKA YURUANNY CASTILLO MEJIA | 591767 |
| E/2020-28341 | 13/8/20 | Z.A. MEDICAL | VENTA MATERIAL GASTABLE MEDICO. | VEACTRIZ CASTILLO PAREDES DE ROJAS | 591679 |
| E/2020-23893 | 21/7/20 | ZAMIRAH NAIL SPA | DEDICADO AL CUIDADO DE MANOS Y PIES, MAQUILLAJE Y DEPILACIÓN. | SALI CESARINA DE LA ROSA SALCEDO | 591937 |
| E/2020-29257 | 19/8/20 | ZAVION INVESTMENTS | ASESORAR, DESARROLLAR Y EFECTUAR INVERSIONES EN PROYECTOS INMOBILIARIOS, TURÍSTICOS E INDUSTRIALES. | THE COMPANY DEPOT, S.R.L. | 592291 |
| E/2020-25531 | 19/8/20 | ZENPOINT VARIEDADES Y DECORACIÓN | VENTA DE PRODUCTOS COMESTIBLES, BEBIDAS, HOGAR, SALUD, BELLEZA, MUEBLES, MOBILIARIO, PLANTAS NATURALES Y ARTIFICIALES. | SOCIAL CATERING, S.R.L. | 592316 |
| E/2020-29785 | 21/8/20 | ZERO MAKEUP FACE STETIC | CENTRO DE BELLEZA GENERAL, COSMETOLOGÍA, APARATOLOGÍA ESTÉTICA Y VENTA DE TODO TIPO PRODUCTOS DE BELLEZA. | FAUSTO JOSEQUI SILVERIO MARTINEZ | 592590 |
| E/2020-21326 | 21/8/20 | ZIMT&SCHOKOLADE KAFFEE | SERVICIOS DE CAFETERÍA Y RESTAURANTE. | ANTONIO ALBERTI HORRACH | 592619 |
| E/2020-28563 | 14/8/20 | ZLS CONSTRUCTIONS | SERVICIOS DE INGENIERIA ,CONSTRUCCIONES EN GENERAL ,IMPORTANCIONES DE MATERIALES DE CONSTRUCCIÓN. | RAFAEL PORTALATIN LANTIGUA VARONA | 591826 |
| E/2020-29559 | 20/8/20 | ZOITEC CONSTRUCCION INSTALACIONES Y TECNOLOGIA | CONSTRUCCIÓN DE OBRAS CIVILES, INSTALACIONES SANITARIAS Y, DESARROLLO DE SOFTWARE PARA EL AREA DE INGENIERIA CIVIL E INDUSTRIAL. | ROBERTO ANDRES CASTILLO ZAVALA | 592336 |
| E/2020-28033 | 21/8/20 | ZOLENNY BEAUTY STUDIO | SALÓN DE BELLEZA, SERVICIOS DE LAVADO, APLICACIÓN DE COLOR, CORTE DE PELO, PEINADOS, PROCESOS NUTRITIVOS. | ZOLENNY GUTIERREZ FABIAN | 592627 |
| E/2020-25986 | 14/8/20 | ZORAGA SERVICES | EMPRESA DE LÍCITO COMERCIO DEDICADA A MULTISERVICIOS PREVENTIVOS Y CORRECTIVOS. | ZOILLO RAFAEL GARCIA ALMONTE | 591985 |
| E/2020-28723 | 17/8/20 | ZZ LEATHER & CO | FABRICACION, VENTA, IMPORTACION Y EXPORTACION DE CALZADOS. | JIANFENG ZHENG | 591954 |

PUBLICACION SOLICITUD SIGNOS DISTINTIVOS (MARCAS)

Esta publicación incluye todas las solicitudes recibidas del 21 de Agosto al 4 de Septiembre de 2020

| (210) EXPD. | (220) SOL. FECHA | (511) C.I. | (561) MARCA | (730) SOLICITANTE | (210) EXPD. | (220) SOL. FECHA | (511) C.I. | (561) MARCA | (730) SOLICITANTE |
|--------------|------------------|------------|---|--|--------------|------------------|------------|--|--|
| E/2020-27723 | 11/8/20 | 1 | FERTQUIAASA (DENOMINATIVA) | QUIAASA, S.R.L. | E/2020-23233 | 16/7/20 | 5 | Dolquine (DENOMINATIVA) | Laboratorios Rubió, S.A |
| E/2020-26524 | 5/8/20 | 1 | PUROX (DENOMINATIVA) | JOSE ANTONIO VICENTE JIMENEZ | E/2020-20500 | 14/8/20 | 5 | El Sol de la Vega Medical (DENOMINATIVA) | FARMACIA EL SOL DE LA VEGA, S.R.L. |
| E/2020-27891 | 11/8/20 | 2 | ACRYTON POPULAR (DENOMINATIVA) | PINTURAS POPULAR, S.A. | E/2020-23527 | 20/7/20 | 5 | ELIMINATE 2X1 CEBO GEL (DENOMINATIVA) | NEFTHALI ALBERTO HERNANDEZ RODRIGUEZ |
| E/2020-28289 | 13/8/20 | 2 | COLORES QUE HABLAN EL LENGUAJE DE LOS MUROS (LEMA COMERCIAL) | PINTURAS POPULAR, S.A. | E/2020-23293 | 17/7/20 | 5 | ELIMITEDPLUS (DENOMINATIVA) | PEDRO ANTONIO HERNANDEZ |
| E/2020-28634 | 17/8/20 | 2 | DOMASTUR (DENOMINATIVA) | PINTURAS POPULAR, S.A. | E/2020-24676 | 17/8/20 | 5 | EMETREX (DENOMINATIVA) | LAFEDAR, S.A |
| E/2020-7656 | 4/8/20 | 2 | PINTURAS GAVILAN (DENOMINATIVA) | MIZAELE MEREJO ESPINAL | E/2020-26734 | 5/8/20 | 5 | ENDOBELLE (DENOMINATIVA) | ALTIAN PHARMA, SOCIEDAD ANÓNIMA |
| E/2020-28288 | 13/8/20 | 2 | PINTURAS QUE HABLAN EL LENGUAJE DE LOS MUROS (LEMA COMERCIAL) | PINTURAS POPULAR, S.A. | E/2020-27508 | 10/8/20 | 5 | EPRIGAN (DENOMINATIVA) | CARVAL DOMINICANA, S.R.L. |
| E/2020-26836 | 6/8/20 | 3 | AMYEL ORGANIC (DENOMINATIVA) | MARIELA ALTAGRACIA SOTO JAQUEZ | E/2020-28106 | 12/8/20 | 5 | ERGO-T (DENOMINATIVA) | ETHICAL PHARMACEUTICAL, S.R.L. |
| E/2020-25074 | 28/7/20 | 3 | ARSA (DENOMINATIVA) | ARGENIS JOSEFINA LANTIGUA BERNARD, SANDRA CAPELLAN DUARTE | E/2020-10699 | 14/8/20 | 5 | Esteri P.Portela (DENOMINATIVA) | PRODUCTOS PORTELA, S.R.L. |
| E/2020-17796 | 11/8/20 | 3 | BELACAPILAR PRODUCTS BY NEFRY MABEL QUEZADA (DENOMINATIVA) | RANDY TOMAS LOZANO CID, NEFRY MABEL QUEZADA CAMACHO | E/2020-12039 | 4/8/20 | 5 | EUPASAN (DENOMINATIVA) | ARCO IRIS LABORATORIO, C.A. |
| E/2020-18147 | 17/6/20 | 3 | BIEN-BAÑO (DENOMINATIVA) | LABORATORIOS ROLDAN, S.A. | E/2019-45624 | 12/11/19 | 5 | EUROFARMA COLICA (DENOMINATIVA) | EUROFARMA GUATEMALA, S.A. |
| E/2020-13330 | 8/5/20 | 3 | BIOLANE (DENOMINATIVA) | BIOPHA | E/2019-45626 | 12/11/19 | 5 | EUROFARMA MAXXO (DENOMINATIVA) | EUROFARMA GUATEMALA, S.A. |
| E/2020-26837 | 6/8/20 | 3 | BIOXICLIN CDL (DENOMINATIVA) | SILVANA DOLORES GIDONI SANCHEZ DE MINAYA, EDGAR MARIO GIDONI SANCHEZ | E/2019-45618 | 12/11/19 | 5 | EUROFARMA SUCRALGASTRIC (DENOMINATIVA) | EUROFARMA GUATEMALA, S.A. |
| E/2020-27511 | 10/8/20 | 3 | Carilabs Renovage (DENOMINATIVA) | CARIBBEAN LABS & TRADERS, S.R.L. | E/2020-20950 | 3/7/20 | 5 | FABULOSO (DENOMINATIVA) | Colgate-Palmolive Company |
| E/2020-27512 | 10/8/20 | 3 | COSITA LINDA BEAUTY PRODUCTS (DENOMINATIVA) | CARIBBEAN LABS & TRADERS, S.R.L. | E/2020-28734 | 17/8/20 | 5 | FLECETIL (DENOMINATIVA) | FARQUI, S.R.L. |
| E/2020-28096 | 12/8/20 | 3 | CUBITRON (DENOMINATIVA) | 3M Company | E/2020-27704 | 11/8/20 | 5 | FLEXINOR-IPD (DENOMINATIVA) | INSTITUCIONES PECUARIAS DOMINICANAS, SA |
| E/2020-30179 | 24/8/20 | 3 | ECLOXION (DENOMINATIVA) | EMMANUEL DOMINGO ARIAS TEJADA | E/2020-27888 | 11/8/20 | 5 | FOSIKA (DENOMINATIVA) | BIOVERT S.L. |
| E/2020-16137 | 20/7/20 | 3 | ECOLILI (DENOMINATIVA) | TESALIA DEL CARMEN FERNANDEZ SUAREZ | E/2020-28996 | 18/8/20 | 5 | FRUTSOL (DENOMINATIVA) | FRANCIS BRETON TEJADA |
| E/2020-22919 | 15/7/20 | 3 | GAVIOTA (DENOMINATIVA) | NAJAT COMERCIAL, S.R.L. | E/2020-29627 | 20/8/20 | 5 | GINPEBIOTIC (DENOMINATIVA) | ZULEMA ANGELICA SANTANA HERNANDEZ |
| E/2019-2702 | 18/1/19 | 3 | LA BELLA (DENOMINATIVA) | The Village Co, LLC | E/2020-29623 | 20/8/20 | 5 | GINPECLOR (DENOMINATIVA) | ZULEMA ANGELICA SANTANA HERNANDEZ |
| E/2020-10225 | 11/8/20 | 3 | LIBIZA FOAM (DENOMINATIVA) | ORDENADORAS DOMINICANAS ORDOM, S.R.L. | E/2020-29628 | 20/8/20 | 5 | GINPEFEM (DENOMINATIVA) | ZULEMA ANGELICA SANTANA HERNANDEZ |
| E/2020-22574 | 14/7/20 | 3 | MangoBanana (DENOMINATIVA) | CATHERINE ACOSTA TEJADA | E/2020-29626 | 20/8/20 | 5 | GINPEFLEX (DENOMINATIVA) | ZULEMA ANGELICA SANTANA HERNANDEZ |
| E/2020-10228 | 9/3/20 | 3 | PRO ORACID 4 (DENOMINATIVA) | ORDENADORAS DOMINICANAS ORDOM, S.R.L. | E/2020-29629 | 20/8/20 | 5 | GINPEMIC (DENOMINATIVA) | ZULEMA ANGELICA SANTANA HERNANDEZ |
| E/2020-12768 | 29/6/20 | 3 | SAUGY (DENOMINATIVA) | SHAILA DANIELA ABREU MARTE | E/2020-29624 | 20/8/20 | 5 | GINPEVAG (DENOMINATIVA) | ZULEMA ANGELICA SANTANA HERNANDEZ |
| E/2020-5918 | 2/3/20 | 3 | SENSACION NATURAL JOCRIMAMISA (DENOMINATIVA) | SENCION GARCIA SANCHEZ | E/2020-29630 | 20/8/20 | 5 | GINPEXAN (DENOMINATIVA) | ZULEMA ANGELICA SANTANA HERNANDEZ |
| E/2020-18583 | 18/8/20 | 3 | SWEET QUEEN CÖLEN (DENOMINATIVA) | LINANGGY NICOLE RUIZ LORENZO , NICOLE LINANGGY RUIZ LORENZO | E/2020-29625 | 20/8/20 | 5 | GINPRENATAL (DENOMINATIVA) | ZULEMA ANGELICA SANTANA HERNANDEZ |
| E/2020-5212 | 29/6/20 | 3 | SWIM BY FECOSA (DENOMINATIVA) | FERRREIRA COMERCIAL, S.R.L. | E/2020-17800 | 19/8/20 | 5 | GLUCONIL (DENOMINATIVA) | LABORATORIOS DE APLICACIONES MÉDICAS, S.A. |
| E/2020-26855 | 6/8/20 | 3 | TOALLAS HÚMEDAS NOVAL SQP (DENOMINATIVA) | SANDY ABEL FIRPO FERNANDEZ | E/2020-29373 | 19/8/20 | 5 | GLUCOSOL (DENOMINATIVA) | LABORATORIOS DE APLICACIONES MÉDICAS SA |
| E/2018-42417 | 12/8/20 | 3 | UO (DENOMINATIVA) | HECTOR FRANCISCO RIVERA FERNANDEZ | E/2020-15744 | 26/8/20 | 5 | GYVATRIN (DENOMINATIVA) | JOSE EMILIO FRANCISCO LOPEZ LUCIANO |
| E/2020-29010 | 18/8/20 | 3 | URBAN BEAUTY SUPER SILKY JUMBO BRAID (DENOMINATIVA) | JBS HAIR CORP. | E/2019-39935 | 2/10/19 | 5 | HEPASIL (DENOMINATIVA) | LINETTE IDALISE UREÑA CAMILO |
| E/2020-28428 | 13/8/20 | 3 | VaBella (DENOMINATIVA) | | E/2020-27705 | 11/8/20 | 5 | HYGENOMA (DENOMINATIVA) | Genomma Lab Internacional, S.A.B. de C.V. |
| E/2018-35793 | 31/7/20 | 3 | VIAC NATURAL LINE (DENOMINATIVA) | RAQUEL YOLANDA DOTEL RECIO | E/2020-25663 | 30/7/20 | 5 | IDACIO (DENOMINATIVA) | Fresenius Kabi Deutschland GmbH |
| E/2020-21292 | 19/8/20 | 3 | VL COSMETICS (DENOMINATIVA) | VELOURDES LOUIS, MAXI VERANORD | E/2020-24267 | 23/7/20 | 5 | IMMUTIL (DENOMINATIVA) | La Renon Healthcare Private Limited |
| E/2020-23929 | 21/7/20 | 3 | XIEN PLUS (DENOMINATIVA) | SERQUIDOM, S. R. L. | E/2020-24838 | 27/7/20 | 5 | IQI (DENOMINATIVA) | INNOVACION QUIMICA INDUSTRIAL, S.R.L. |
| E/2017-19622 | 11/7/19 | 3 | YIBELI PLUS (DENOMINATIVA) | NICO LOPEZ | E/2020-26281 | 4/8/20 | 5 | KEVLAR (DENOMINATIVA) | OMICRON FARMACEUTICA, S.R.L |
| E/2020-24673 | 24/7/20 | 5 | ABIRATERON-A (DENOMINATIVA) | LAFEDAR, S.A | E/2020-2154 | 15/6/20 | 5 | KRATAB 100 (DENOMINATIVA) | Kratos Pharmaceuticals LLC |
| E/2020-20957 | 3/7/20 | 5 | AGROFORTE CITRIC (DENOMINATIVA) | AGROTECNICA CENTRAL, S.R.L. | E/2020-2153 | 15/6/20 | 5 | KRATAB 400 (DENOMINATIVA) | Kratos Pharmaceuticals LLC |
| E/2020-8599 | 26/2/20 | 5 | ALCAMES (DENOMINATIVA) | ALCAMES LABORATORIOS QUÍMICOS DE CENTROAMERICA SOCIEDAD ANÓNIMA | E/2020-10230 | 11/8/20 | 5 | LIBIZA CLEAN (DENOMINATIVA) | ORDENADORAS DOMINICANAS ORDOM, S.R.L. |
| E/2020-2505 | 21/8/20 | 5 | ALCOMAX 70 (DENOMINATIVA) | BIOCIENTIFICA, S.R.L. | E/2020-28435 | 14/8/20 | 5 | MANNESTA (DENOMINATIVA) | AGRONESTA, S.R.L. |
| E/2020-12765 | 29/4/20 | 5 | ALEROF (DENOMINATIVA) | Tecnoquímicas, S.A. | E/2019-44519 | 5/11/19 | 5 | MATIZ (DENOMINATIVA) | EUROFARMA GUATEMALA, S.A. |
| E/2020-20249 | 24/8/20 | 5 | ALFA ANTI-VERRUGA (DENOMINATIVA) | LABORATORIOS ALFA SRL | E/2020-28437 | 14/8/20 | 5 | MATSU (DENOMINATIVA) | AGRONESTA, S.R.L. |
| E/2020-20247 | 24/8/20 | 5 | ALFAVITAMYN (DENOMINATIVA) | LABORATORIOS ALFA, S.R.L. | E/2020-25312 | 29/7/20 | 5 | MAVENCLAD (DENOMINATIVA) | Merck KGaA |
| E/2018-49769 | 28/5/19 | 5 | ALVIHO (DENOMINATIVA) | LABORATORIOS BRITANIA, S.R.L. | E/2020-18218 | 17/6/20 | 5 | MDS Forte Milagro de la Selva (DENOMINATIVA) | VICTOR MANUEL MOJICA |
| E/2020-3341 | 29/6/20 | 5 | ALOAN (DENOMINATIVA) | FALMED PHARMA, S.R.L. | E/2020-31110 | 27/8/20 | 5 | MEDROL (DENOMINATIVA) | PFIZER, INC. |
| E/2020-29104 | 19/8/20 | 5 | ARESKY (DENOMINATIVA) | OMICRON FARMACEUTICA, S.R.L | E/2020-6261 | 12/8/20 | 5 | MEGAXBIOTIC (DENOMINATIVA) | MEGAX BUSINESS SRL |
| E/2020-26835 | 6/8/20 | 5 | ARGYNETIK (DENOMINATIVA) | ALTIAN PHARMA, SOCIEDAD ANÓNIMA | E/2020-7108 | 12/8/20 | 5 | MEGAXMAX (DENOMINATIVA) | MEGAX BUSINESS SRL |
| E/2020-24028 | 21/7/20 | 5 | ASARAP MEFASA FARMA (DENOMINATIVA) | Profarmaco, S.A. | E/2020-15057 | 13/8/20 | 5 | MAZINA (DENOMINATIVA) | PRODUCTOS GINECOLÓGICOS Y ESPECIALIZADOS, S.R.L. |
| E/2020-11381 | 16/3/20 | 5 | AVIARVET DEXTROMINERAVIT | ADRIANA PATRICIA VERA HERNANDEZ | E/2020-29105 | 19/8/20 | 5 | MIRTELY (DENOMINATIVA) | OMICRON FARMACEUTICA, S.R.L |
| E/2020-28268 | 13/8/20 | 5 | AZOTADOR (DENOMINATIVA) | AGROESA, S. R. L. | E/2020-27237 | 7/8/20 | 5 | MUSCLEMEDS (DENOMINATIVA) | MAXIMUM HUMAN PERFORMANCE, LLC |
| E/2020-26270 | 4/8/20 | 5 | BALTAZAR (DENOMINATIVA) | OMICRON FARMACEUTICA, S.R.L | E/2020-28433 | 14/8/20 | 5 | NESTAALERTA (DENOMINATIVA) | AGRONESTA, S.R.L. |
| E/2020-11062 | 12/3/20 | 5 | BEMYCEL (DENOMINATIVA) | NOVARTIS AG | E/2020-29103 | 19/8/20 | 5 | NESTAROKA (DENOMINATIVA) | AGRONESTA, S.R.L. |
| E/2020-27503 | 10/8/20 | 5 | BIOGUARD (DENOMINATIVA) | Agrovet Market S.A. | E/2020-28434 | 14/8/20 | 5 | NESTATIRADOR (DENOMINATIVA) | AGRONESTA, S.R.L. |
| E/2020-22851 | 15/7/20 | 5 | BI-OO-CYST (DENOMINATIVA) | BIOLINK LIMITED , CV GROUP, S.R.L./MARIA GABRIELA CASTILLO | E/2020-24539 | 24/7/20 | 5 | OMV NUTRITION (DENOMINATIVA) | OMAR ARQUIMEDES MARTINEZ VILLA |
| E/2020-22573 | 14/7/20 | 5 | BIOTURBO PLUS (DENOMINATIVA) | BIOLINK LIMITED , CV GROUP, S.R.L. | E/2020-12122 | 4/8/20 | 5 | ORQUISAN (DENOMINATIVA) | ARCO IRIS LABORATORIO, C.A. |
| E/2019-20458 | 16/5/19 | 5 | BIZOL (DENOMINATIVA) | LABORATORIOS BRITANIA, S.R.L. | E/2020-23518 | 17/8/20 | 5 | OTICERUM (DENOMINATIVA) | LEGACY PHARMA S.R.L. |
| E/2020-26517 | 5/8/20 | 5 | BUP (DENOMINATIVA) | EUROFARMA GUATEMALA, S.A. | E/2020-24268 | 23/7/20 | 5 | PALMIGES (DENOMINATIVA) | La Renon Healthcare Private Limited |
| E/2020-26517 | 5/8/20 | 5 | BUP (DENOMINATIVA) | EUROFARMA GUATEMALA, S.A. | E/2020-29387 | 19/8/20 | 5 | PHARMAPRIM ANTIDIARRÉICO (DENOMINATIVA) | PEDRO RAMÓN DE JESÚS PANTALEÓN RODRÍGUEZ |
| E/2020-24674 | 24/7/20 | 5 | BUTAMOL (DENOMINATIVA) | LAFEDAR, S.A | E/2020-16112 | 14/8/20 | 5 | PIXULUS (DENOMINATIVA) | SANTOS CATANO INVERSIONES Y EVENTOS, S.R.L |
| E/2020-24027 | 21/7/20 | 5 | CANFIR MEFASA FARMA (DENOMINATIVA) | Profarmaco, S.A. | E/2020-28131 | 12/8/20 | 5 | Pretty Dog (DENOMINATIVA) | VICTORIANO DE JESÚS RODRÍGUEZ ESPINAL, TECNOAGRO, S.R.L. |
| E/2020-28635 | 17/8/20 | 5 | CARVYKTI (DENOMINATIVA) | JOHNSON & JOHNSON | E/2020-27887 | 11/8/20 | 5 | PRIMERA DEFENSA (DENOMINATIVA) | The Procter & Gamble Company |
| E/2020-28248 | 13/8/20 | 5 | CHANGZHOU CLORPIRIFOS (DENOMINATIVA) | COMERCIAL DOMINGO AGRÍCOLA (CODAGRO), S.R.L. | E/2020-29389 | 19/8/20 | 5 | PROPHYL (DENOMINATIVA) | HUVEPHARMA EOOD |
| E/2020-1423 | 13/1/20 | 5 | CLIMET X 3 (DENOMINATIVA) | ASOCIACION DOMINICANA PRO-BIENESTAR DE LA FAMILIA INC. | E/2020-4406 | 25/8/20 | 5 | PROSPECTO (DENOMINATIVA) | GRUPO LCH CARIBE, S.R.L. |
| E/2020-29883 | 21/8/20 | 5 | CLORALEN (DENOMINATIVA) | INDUSTRIAS ALEN, S.A. DE C.V. | E/2020-29110 | 19/8/20 | 5 | prosta-genix (DENOMINATIVA) | FELIX DEL CARMEN ABREU DIAZ |
| E/2020-29377 | 19/8/20 | 5 | CLOROX EXPERT (DENOMINATIVA) | THE CLOROX COMPANY | E/2020-28438 | 14/8/20 | 5 | PUNTA (DENOMINATIVA) | AGRONESTA, S.R.L. |
| E/2020-24026 | 21/7/20 | 5 | CRAVID MEFASA FARMA (DENOMINATIVA) | Profarmaco, S.A. | E/2020-28440 | 14/8/20 | 5 | REDUCOL (DENOMINATIVA) | CARDIOPHARM, S.R.L. |
| E/2020-4402 | 31/7/20 | 5 | CUSPIX (DENOMINATIVA) | GRUPO LCH CARIBE, S.R.L. | E/2020-26299 | 4/8/20 | 5 | RENALEX (DENOMINATIVA) | LABORATORIOS RANGEL, S.R.L. |
| E/2020-31111 | 27/8/20 | 5 | DALACIN (DENOMINATIVA) | PFIZER, INC. | E/2020-28259 | 13/8/20 | 5 | RENOGUT (DENOMINATIVA) | La Renon Healthcare Private Limited |
| E/2020-24675 | 24/7/20 | 5 | DASENTRON (DENOMINATIVA) | LAFEDAR, S.A | E/2020-12123 | 2/8/20 | 5 | RHANSAN (DENOMINATIVA) | ARCO IRIS LABORATORIO, C.A. |
| E/2020-26300 | 4/8/20 | 5 | DEPREX RANGEL (DENOMINATIVA) | LABORATORIOS RANGEL, S.R.L. | E/2020-29886 | 21/8/20 | 5 | ROCOCILIN (DENOMINATIVA) | GALLOLAB, S.R.L. |
| E/2020-17943 | 23/7/20 | 5 | DIKALIM (DENOMINATIVA) | DUXIN PHARMACEUTICA SRL | E/2020-29621 | 20/8/20 | 5 | ROMPE UBRE (DENOMINATIVA) | ALICIA YVEK MERCEDES GUZMAN RIVERA DE CABRERA |
| E/2020-29102 | 19/8/20 | 5 | DISAGRO WEDEX (DENOMINATIVA) | Disagro de Guatemala, Sociedad Anónima | E/2020-1526 | 13/1/20 | 5 | RUBUPHINE (DENOMINATIVA) | MADISON MEDICAL, S.R.L. |
| E/2019-30614 | 24/7/19 | 5 | DISAGRO-S (DENOMINATIVA) | Disagro de Guatemala, Sociedad Anónima | | | | | |
| E/2018-29061 | 5/12/18 | 5 | DOLOTIL (DENOMINATIVA) | LABORATORIOS DE APLICACIONES MÉDICAS, S.R.L. | | | | | |

VIENE DE LA PÁGINA ANTERIOR

| (210) EXPD. | (220) SOL. FECHA | (511) C.I. | (561) MARCA | (730) SOLICITANTE | (210) EXPD. | (220) SOL. FECHA | (511) C.I. | (561) MARCA | (730) SOLICITANTE |
|----------------|---------------------|---------------|---|---|----------------|---------------------|---------------|--|---|
| E/2020-25908 | 3/8/20 | 5 | SANEBRAS (DENOMINATIVA) | THESEO SAÚDE ANIMAL LTDA. | E/2020-26518 | 5/8/20 | 30 | MIEL YAGUAJAY APIARIOS SABANETA (DENOMINATIVA) | JOSE NICANOR PAYAMPS TORRES |
| E/2020-12357 | 21/4/20 | 5 | SELETIV (DENOMINATIVA) | EUROFARMA GUATEMALA, S.A. | E/2020-27514 | 10/8/20 | 30 | Obalino (DENOMINATIVA) | UNACORP |
| E/2020-15569 | 29/5/20 | 5 | SERENO (DENOMINATIVA) | Gowan Crop Protection Limited | E/2020-25924 | 31/7/20 | 30 | OREO O'S (DENOMINATIVA) | Intercontinental Great Brands LLC |
| E/2020-4326 | 6/7/20 | 5 | SOLUCIÓN CS PISA (DENOMINATIVA) | LABORATORIOS PISA, S.A. DE C.V. | E/2020-28616 | 17/8/20 | 30 | POP WEAVER (DENOMINATIVA) | SINTERKLAAS, S.A. |
| E/2020-28431 | 14/8/20 | 5 | TANQUE (DENOMINATIVA) | AGRONESTA, S.R.L. | E/2019-40812 | 9/10/19 | 30 | PRODUCTOS DOÑA YADI (DENOMINATIVA) | YADIRA ESMEIRA SANTILLANA MEJIA DE CONIL |
| E/2020-12119 | 8/4/20 | 5 | TEPROF (DENOMINATIVA) | Tecnoquímicas, S.A. | E/2020-28621 | 17/8/20 | 30 | SHAKA ARITOS (DENOMINATIVA) | ALIMENTOS IDEAL, SA |
| E/2020-12120 | 8/4/20 | 5 | TEPROF MAX (DENOMINATIVA) | Tecnoquímicas, S.A. | E/2020-28624 | 17/8/20 | 30 | SHAKA FRUITS (DENOMINATIVA) | ALIMENTOS IDEAL, SA |
| E/2020-29378 | 19/8/20 | 5 | TEZVAYO (DENOMINATIVA) | AMGEN INC. | E/2020-28622 | 17/8/20 | 30 | SHAKA INFLADITOS (DENOMINATIVA) | ALIMENTOS IDEAL, SA |
| E/2020-29107 | 19/8/20 | 5 | TRARTA (DENOMINATIVA) | OMICRON FARMACEUTICA, S.R.L. | E/2020-28623 | 17/8/20 | 30 | SHAKA RICE (DENOMINATIVA) | ALIMENTOS IDEAL, SA |
| E/2020-26275 | 4/8/20 | 5 | VERDICT (DENOMINATIVA) | Dow AgroSciences LLC | E/2019-17254 | 23/4/19 | 30 | TRIMIX (DENOMINATIVA) | ALIMENTOS, S.A. |
| E/2020-17646 | 15/6/20 | 5 | VETERICYN (DENOMINATIVA) | Laboratorios Lux en Mexico, S. de R.L. de C.V. | E/2020-22414 | 13/7/20 | 31 | habichuelas Don Pablo (DENOMINATIVA) | PABLO NELSON FAÑA CASTRO |
| E/2020-13329 | 20/8/20 | 5 | VIRUSOL (DENOMINATIVA) | JAIME RAFAEL PERALTA FERNANDEZ | E/2019-26252 | 25/6/19 | 31 | V-PLANET (DENOMINATIVA) | V-Dog, Inc. |
| E/2020-18263 | 18/6/20 | 5 | VITAASEPSOL (DENOMINATIVA) | Proquimia, S.A. | E/2020-26829 | 6/8/20 | 32 | AGUA MIXER H2O (DENOMINATIVA) | RICHARD LISANDRO HERNANDEZ PIMENTEL |
| E/2020-29380 | 19/8/20 | 5 | VULKAN (DENOMINATIVA) | HUVEPHARMA EOOD | E/2020-27701 | 11/8/20 | 32 | Cerveza Apagalunas (DENOMINATIVA) | CIBAO BREWING COMPANY MEFESA, S.R.L. |
| E/2020-28432 | 14/8/20 | 5 | ZAFRA (DENOMINATIVA) | AGRONESTA, S.R.L. | E/2018-31135 | 30/7/18 | 32 | DR2O (DENOMINATIVA) | AQUILES JIMENEZ FERNANDEZ |
| E/2020-21607 | 8/7/20 | 5 | ZELL TE (DENOMINATIVA) | ZELL CHEMIE DOMINICANA, S.R.L. | E/2019-49577 | 9/12/19 | 32 | EL AGUA DE LAS BUENAS IDEAS (LEMA COMERCIAL) | THE COCA-COLA COMPANY |
| E/2020-17964 | 16/6/20 | 5 | ZOLAM TQ (DENOMINATIVA) | Tecnoquímicas, S.A. | E/2020-28097 | 12/8/20 | 32 | SANTER (DENOMINATIVA) | CESAR IGLESIAS, S. A. |
| E/2020-23860 | 21/7/20 | 6 | CASERO (DENOMINATIVA) | CENTRO CUESTA NACIONAL, SAS | E/2020-18421 | 24/7/20 | 32 | YUMBEE (DENOMINATIVA) | HECTOR AQUINO TRONCOSO, JOHANNA EDILEIS PERALTA DE CASTRO |
| E/2020-23229 | 16/7/20 | 7 | ASCENSORES ANDINO (DENOMINATIVA) | JOAN FERNANDO GONZALEZ CONTRERAS | E/2020-10823 | 11/3/20 | 33 | 7 MOONS (DENOMINATIVA) | Constellation Brands U.S. Operations, INC. |
| E/2020-28095 | 12/8/20 | 7 | CUBITRON (DENOMINATIVA) | 3M COMPANY | E/2020-25109 | 28/7/20 | 33 | BERMUDEZ 151 GOLD (DENOMINATIVA) | J. ARMANDO BERMUDEZ & CO., S.A. |
| E/2020-22845 | 15/7/20 | 8 | WIXIC (DENOMINATIVA) | RAQUEL MILAGROS RUSSO CORDERO | E/2020-25098 | 28/7/20 | 33 | BERMUDEZ CARIBE DOMINICAN GOLD RUM (DENOMINATIVA) | J. ARMANDO BERMUDEZ & CO., S.A. |
| E/2020-28294 | 13/8/20 | 9 | CRX (DENOMINATIVA) | MUSICA DEL CIBAO, S.A | E/2020-25099 | 28/7/20 | 33 | BERMUDEZ CARIBE GIN (DENOMINATIVA) | J. ARMANDO BERMUDEZ & CO., S.A. |
| E/2020-18975 | 27/7/20 | 9 | NABU (DENOMINATIVA) | JUAN RAMON GIL FELIZ | E/2020-25100 | 28/7/20 | 33 | BERMUDEZ CARIBE WHITE RUM (DENOMINATIVA) | J. ARMANDO BERMUDEZ & CO., S.A. |
| E/2019-24332 | 11/6/19 | 9 | SALTO NEBULA (DENOMINATIVA) | SALTO SYSTEMS, S.L. | E/2020-25101 | 28/7/20 | 33 | BERMUDEZ RESERVA ESPECIAL (DENOMINATIVA) | J. ARMANDO BERMUDEZ & CO., S.A. |
| E/2019-49313 | 6/8/19 | 10 | BARD M.R.I. (DENOMINATIVA) | C. R. Bard, Inc. | E/2020-25103 | 28/7/20 | 33 | BERMUDEZ RON AÑEJO BLANCO (DENOMINATIVA) | J. ARMANDO BERMUDEZ & CO., S.A. |
| E/2020-21052 | 6/7/20 | 10 | CENTRIMAG (DENOMINATIVA) | Thoratec Switzerland GmbH | E/2020-25104 | 28/7/20 | 33 | BERMUDEZ RON BLANCO VIEJO (DENOMINATIVA) | J. ARMANDO BERMUDEZ & CO., S.A. |
| E/2020-13559 | 12/5/20 | 10 | CERENOVUS NIMBUS (DENOMINATIVA) | JOHNSON & JOHNSON | E/2020-29882 | 21/8/20 | 33 | DEL DUENO (DENOMINATIVA) | GSH Trademarks Limited |
| E/2020-24451 | 23/7/20 | 10 | CLAREON+ (DENOMINATIVA) | Alcon Inc. | E/2020-28630 | 17/8/20 | 33 | EL CONCIERTO (DENOMINATIVA) | FIDENCIO EDMUNDO FRANCIS CABRAL |
| E/2020-32248 | 2/9/20 | 10 | HEALGEN (DENOMINATIVA) | NELSON A. IRIZARRY RIVERA | E/2020-28246 | 13/8/20 | 33 | Felina (DENOMINATIVA) | EMPALBA, S.R.L. |
| E/2020-17946 | 16/6/20 | 10 | iLux2 (DENOMINATIVA) | Alcon Inc. | E/2020-28619 | 17/8/20 | 33 | FIDENCIO (DENOMINATIVA) | FIDENCIO EDMUNDO FRANCIS CABRAL |
| E/2020-25905 | 3/8/20 | 10 | LEPGEN (DENOMINATIVA) | ENDO SERV SRL | E/2020-24273 | 23/7/20 | 33 | FIRE STAR (DENOMINATIVA) | RAMSES BETHEL POLANCO PEÑA |
| E/2020-15552 | 29/5/20 | 10 | POWER LEGS (DENOMINATIVA) | DISTRIBUIDORA JADASH, S.R.L. | E/2020-28109 | 12/8/20 | 33 | IGNITE THE NITE (DENOMINATIVA) | Sazerac Brands, LLC |
| E/2020-29391 | 19/8/20 | 10 | ProStop (DENOMINATIVA) | ARTHREX INC. | E/2020-18582 | 23/7/20 | 33 | JAQUE MATE (DENOMINATIVA) | LICORES DEL VALLE FAÑA, S.R.L. |
| E/2020-1421 | 5/3/20 | 10 | SEMEM (DENOMINATIVA) | ASOCIACIÓN DOMINICANA PRO-BIENESTAR DE LA FAMILIA INC | E/2020-28632 | 17/8/20 | 33 | LIENZO (DENOMINATIVA) | FIDENCIO EDMUNDO FRANCIS CABRAL |
| E/2020-29392 | 19/8/20 | 10 | TWIST-IN (DENOMINATIVA) | ARTHREX INC. | E/2020-25618 | 30/7/20 | 33 | MAMBRU (DENOMINATIVA) | H & A 5 ESRELLAS, S.R.L. |
| E/2020-29393 | 19/8/20 | 10 | WIDEBITER (DENOMINATIVA) | ARTHREX INC. | E/2020-24262 | 22/7/20 | 33 | OTELLO CECI (DENOMINATIVA) | CANTINE CECI S.P.A. |
| E/2020-24455 | 23/7/20 | 10 | X-WAVE (DENOMINATIVA) | Alcon Inc. | E/2020-27724 | 11/8/20 | 33 | Sangría DonRafo (DENOMINATIVA) | RAFAEL ANTONIO RODRIGUEZ HERNANDEZ |
| E/2020-29957 | 21/8/20 | 11 | FOGEL (DENOMINATIVA) | FABRICA DE REFRIGERADORES COMERCIALES (FARCO), SRL | E/2020-28631 | 17/8/20 | 33 | TOMILLAR (DENOMINATIVA) | FIDENCIO EDMUNDO FRANCIS CABRAL |
| E/2020-22846 | 15/7/20 | 11 | Loftza (DENOMINATIVA) | RAQUEL MILAGROS RUSSO CORDERO | E/2020-25107 | 28/7/20 | 33 | VINO MOSCATEL GRAN SEÑOR (DENOMINATIVA) | J. ARMANDO BERMUDEZ & CO., S.A. |
| E/2020-22844 | 15/7/20 | 11 | Luxrol (DENOMINATIVA) | RAQUEL MILAGROS RUSSO CORDERO | E/2020-24122 | 22/7/20 | 34 | ELEGANCE (DENOMINATIVA) | AI Furat Ltd. |
| E/2020-15971 | 2/6/20 | 11 | RIVOLI (DENOMINATIVA) | IMPORTADORA RIVOLI, S.R.L. , JORGE LUIS MEDINA ROSADO | E/2020-24123 | 22/7/20 | 34 | ESCAPE (DENOMINATIVA) | AI Furat Ltd. |
| E/2020-21947 | 9/7/20 | 11 | TECHNOLOGY FOR SMART COMMUNITY TSC (DENOMINATIVA) | CLAUDIO TOSATO DE VARGAS | E/2020-29842 | 21/8/20 | 34 | FRONTEO E-JUICE (DENOMINATIVA) | LUIGHY RAFFIEL DILONE VALERIO |
| E/2020-12064 | 6/4/20 | 11 | TVR (DENOMINATIVA) | Trane International Inc. | E/2020-7995 | 24/2/20 | 34 | High Leaf (DENOMINATIVA) | EDDY LOWESKY SOLER GUZMAN |
| E/2020-27324 | 7/8/20 | 12 | BLAZER (DENOMINATIVA) | GENERAL MOTORS LLC | E/2020-29622 | 20/8/20 | 34 | HOMIES (DENOMINATIVA) | LUIGHY RAFFIEL DILONE VALERIO |
| E/2020-27334 | 7/8/20 | 12 | CELESTE DS2 (DENOMINATIVA) | EDWIN ALBERTO MARTINEZ MARTINEZ | E/2020-17018 | 9/6/20 | 34 | ILUMA ONE (DENOMINATIVA) | Philip Morris Products S.A. |
| E/2020-23241 | 16/7/20 | 12 | LANDTREK (DENOMINATIVA) | Automobiles PEUGEOT | E/2020-27325 | 7/8/20 | 34 | JTI (DENOMINATIVA) | JT International SA |
| E/2020-15572 | 29/5/20 | 12 | PAVISE (DENOMINATIVA) | HYUNDAI MOTOR COMPANY | E/2020-8790 | 12/3/20 | 34 | LA RODERA CIGARS (DENOMINATIVA) | CIT CORNELIUS INVESTMENT, S.R.L. |
| E/2020-12914 | 1/5/20 | 14 | TUDOR ROYAL (DENOMINATIVA) | Montres Tudor SA | E/2020-22462 | 13/7/20 | 34 | RD (DENOMINATIVA) | CIGARREX DOMINICANA, S.R.L. |
| E/2020-24128 | 7/8/20 | 16 | AMISTOSO (DENOMINATIVA) | JUAN CARLOS NAVARRO ZAPATA | E/2020-28426 | 13/8/20 | 34 | TOGETHER. FORWARD. (DENOMINATIVA) | Philip Morris Products S.A. |
| E/2020-27116 | 6/8/20 | 16 | EN MIS ANDARES CON MI ALMA REBELDE (DENOMINATIVA) | LIDIA MARIA MARTINEZ DE MACARRULLA | E/2020-29379 | 19/8/20 | 35 | AMPLIFY (DENOMINATIVA) | Grupo de Comunicación Garnier S.A. |
| E/2020-28610 | 17/8/20 | 16 | GLOBAL PLUS (DENOMINATIVA) | INDUSMIDA, S.R.L. | E/2018-10208 | 12/3/18 | 35 | COWAY (DENOMINATIVA) | COWAY Co., Ltd. |
| E/2020-29617 | 20/8/20 | 16 | R U IN (DENOMINATIVA) | MARIA LORAIN RODRIGUEZ CASADO | E/2020-24444 | 23/7/20 | 35 | EL CAFE DE LA ABUELA (DENOMINATIVA) | YARAH EDUVIGIS SOSA DE BORDOY |
| E/2020-27509 | 10/8/20 | 20 | Colchones JP COMFORT (DENOMINATIVA) | JOSE ANTONIO PEREZ PEREZ, JERANYS PEREZ VOLQUEZ | E/2020-21844 | 12/8/20 | 35 | FNKCRO (DENOMINATIVA) | RAQUEL AIDA BAEZ ESPALLAT |
| E/2020-18401 | 18/6/20 | 20 | ECOCAP (DENOMINATIVA) | AURIGA POLYMERS, INC. | E/2020-26852 | 6/8/20 | 35 | INMERSIVA (DENOMINATIVA) | ROBERTO RAFAEL ESPALLAT JACOBO |
| E/2020-20955 | 3/7/20 | 20 | PaarDurmen (DENOMINATIVA) | JEIMIE MARLENE REYES POLANCO | E/2020-13833 | 11/7/20 | 35 | INTERNOBIS (DENOMINATIVA) | CORALAN MULTISERVICE |
| E/2020-25928 | 3/8/20 | 25 | ARCADIO DIAZ (DENOMINATIVA) | ARCADIO ABRAHAM DIAZ DOMINGUEZ | E/2020-24446 | 23/7/20 | 35 | LA RENON (DENOMINATIVA) | La Renon Healthcare Private Limited |
| E/2019-47791 | 26/11/19 | 25 | BEYONDSOFT (DENOMINATIVA) | FRUIT OF THE LOOM, INC. | E/2020-26520 | 5/8/20 | 35 | MIEL EL VALE, APIARIOS LOS CERROS (DENOMINATIVA) | JOSE NICANOR PAYAMPS TORRES |
| E/2020-25428 | 29/7/20 | 25 | KARIÑAS FASHION (DENOMINATIVA) | IVAL TEIXEIRA DE ARAUJO, DIOGO HENRIQUE TORRES DE ARAUJO | E/2020-14974 | 26/5/20 | 35 | NOVI (DENOMINATIVA) | Facebook Inc. |
| E/2020-23862 | 21/7/20 | 25 | MONDINO (DENOMINATIVA) | CENTRO CUESTA NACIONAL, SAS | E/2020-29619 | 20/8/20 | 35 | SABOR FUSION (DENOMINATIVA) | MIREAT HOLDING, S.R.L. |
| E/2020-22856 | 15/7/20 | 25 | Renata Emilia (DENOMINATIVA) | NICOLE MARIE TACTUK SIMÓ | E/2020-22604 | 14/7/20 | 35 | SOLIDO GAS (DENOMINATIVA) | SOLIDO GAS, S.R.L. |
| E/2020-24840 | 19/8/20 | 25 | YAGOR (DENOMINATIVA) | ANDRES GERMAN ORTIZ | E/2019-50528 | 16/12/19 | 35 | WESER PHARMA (DENOMINATIVA) | LABORATORIOS SIEGFRIED S.A.S. |
| E/2020-27805 | 11/8/20 | 26 | invisibobble (DENOMINATIVA) | RENATA NIKOLAEVNA ROMANOVA | E/2020-27515 | 10/8/20 | 36 | BOTELLA VIRTUAL (DENOMINATIVA) | The Coca-Cola Company |
| E/2020-22918 | 15/7/20 | 28 | Coco & Chinola (DENOMINATIVA) | NICOLE MARIE TACTUK SIMO, GINA MARIA OLIVERO ESTRELLA DE TACTUK | E/2020-26861 | 6/8/20 | 36 | IZI MIND (DENOMINATIVA) | GRUPO HUMANO, S.A. |
| E/2020-20443 | 1/7/20 | 28 | KIIQA DOMINO DINAMICO (DENOMINATIVA) | JESUS GILBERTO CONCEPCION GARCIA | E/2020-26859 | 6/8/20 | 36 | IZI PET (DENOMINATIVA) | GRUPO HUMANO, S.A. |
| E/2020-26830 | 6/8/20 | 29 | #TACUADRAO (DENOMINATIVA) | PRODUCTOS DON HUGO, S.R.L. | E/2020-9587 | 4/3/20 | 36 | RENT-A-HOUSE (DENOMINATIVA) | CORREDORES EN RED INTERNATIONAL LLC. |
| E/2019-47102 | 21/11/19 | 29 | BLUE BAND (DENOMINATIVA) | Upfiel Europe B.V. | E/2020-28100 | 12/8/20 | 36 | ULTRALINEA ACAP (DENOMINATIVA) | ASOCIACIÓN CIBAO DE AHORROS Y PRÉSTAMOS |
| E/2020-30019 | 24/8/20 | 29 | CEPA FRIES (DENOMINATIVA) | BIRSEL CORPORATION S.R.L. | E/2020-28101 | 12/8/20 | 36 | ULTRAPRESTAMOS ACAP (DENOMINATIVA) | ASOCIACIÓN CIBAO DE AHORROS Y PRÉSTAMOS |
| E/2020-27725 | 11/8/20 | 29 | J&D NATURAL JAMS (DENOMINATIVA) | JANYLL ALCANTARA ABREU DE BERROA | E/2020-26838 | 6/8/20 | 36 | VIVIENDA MUJER DE LA ASOCIACION LA NACIONAL DE AHORROS Y PRESTAMOS PARA VIVIENDA | ASOCIACION LA NACIONAL DE AHORROS Y PRESTAMOS PARA VIVIENDA |
| E/2020-27977 | 12/8/20 | 29 | PARGO GRIS SPRING (DENOMINATIVA) | ALFONSO HERNANDEZ | E/2020-18403 | 18/6/20 | 36 | ZEND PAY (DENOMINATIVA) | Face Bank International Corporation |
| E/2020-26519 | 5/8/20 | 29 | QUESO CHEDDAR ELISA (DENOMINATIVA) | JOSE NICANOR PAYAMPS TORRES | E/2020-24020 | 7/8/20 | 39 | B4B, Before Boarding (DENOMINATIVA) | BRAZATORTAS INVESTMENTS, S.R.L. |
| E/2020-3660 | 27/1/20 | 29 | RIGUSTOSA (DENOMINATIVA) | CAROLINA SORAIDA COY TRONCOSO | E/2020-25152 | 28/7/20 | 39 | MOVU (DENOMINATIVA) | ROMEL AQUILES MARRANZI NUÑEZ |
| E/2020-14063 | 5/6/20 | 29 | SALAMI ESPECIAL LA GANADERA (DENOMINATIVA) | PROCESADORA DE LA GANADERA | E/2020-27696 | 11/8/20 | 39 | Zap (DENOMINATIVA) | JUAN CARLOS PAIS FERNANDEZ |
| E/2020-25638 | 30/7/20 | 29 | Sup People! (DENOMINATIVA) | LIDIA ESTHER DIAZ SUERO | E/2020-30025 | 24/8/20 | 41 | Belk Notes (DENOMINATIVA) | BELKYS MARIEL BRITO PEREZ |
| E/2020-26834 | 6/8/20 | 29 | TA' CUADRAO BY HUGO PORK (DENOMINATIVA) | PRODUCTOS DON HUGO, S.R.L. | E/2015-37537 | 2/12/15 | 41 | CANO Y DOMINI (DENOMINATIVA) | ANTONIO MIGUEL ACEVEDO |
| E/2020-25637 | 30/7/20 | 29 | yogurt mama tingo (DENOMINATIVA) | MARGARITO BELTRAN HERNANDEZ | E/2020-24098 | 22/7/20 | 41 | CAPICUA (DENOMINATIVA) | LOTO REAL DEL CIBAO, S.A. |
| E/2020-9068 | 2/3/20 | 29 | YOPLAIT DISFRUTA (DENOMINATIVA) | Yoplait Marques | E/2019-26845 | 29/8/19 | 41 | CARDIOMEET (DENOMINATIVA) | LABORATORIOS DE APLICACIONES MÉDICAS, S.A. |
| E/2020-14428 | 31/7/20 | 30 | ALIMENTOS ECOLÓGICOS CAÑÓN (DENOMINATIVA) | LEONARDO ARTURO DE LEON MIRANDA | | | | | |
| E/2020-17015 | 9/6/20 | 30 | BICARBONATO DE SODIO ROLDAN (DENOMINATIVA) | LABORATORIOS ROLDAN, S.A. | | | | | |
| E/2020-26257 | 26/8/20 | 30 | BLONDIESRD BY LUCIA (DENOMINATIVA) | YSNELL LUCIA ESTRELLA DOMINGUEZ | | | | | |
| E/2020-25072 | 28/7/20 | 30 | Catvida (DENOMINATIVA) | INVERSIONES JHG, S.R.L. | | | | | |
| E/2020-21603 | 4/8/20 | 30 | CHOCOMAR (DENOMINATIVA) | GRUPO RODRÍGUEZ GÓMEZ (ROGOSA), S.R.L. | | | | | |
| E/2020-21610 | 8/7/20 | 30 | DATE UN BREAK, DATE UN KIT KAT (DENOMINATIVA) | Société des Produits Nestlé, S.A. | | | | | |
| E/2020-28743 | 17/8/20 | 30 | FRANCEPAN (DENOMINATIVA) | FRANCEPAN, S.R.L. | | | | | |
| E/2020-19514 | 25/6/20 | 30 | Kachitos (DENOMINATIVA) | FRITO-LAY DOMINICANA, S.A. | | | | | |

PASA A LA PÁGINA SIGUIENTE

VIENE DE LA PÁGINA ANTERIOR

| (210) EXPD. | (220) SOL. FECHA | (511) C.I. | (561) MARCA | (730) SOLICITANTE |
|--------------|------------------|------------------------|---|---|
| E/2020-23521 | 20/7/20 | 41 | EL GRAN BRIFIN (DENOMINATIVA) | CAROLINA SANTANA SABBAGH, URIEL AMAURIS SURIEL TORRES, ENMANUEL PEÑA HADDAD |
| E/2020-6669 | 4/3/20 | 41 | FINANZAS PARA NEGOCIOS 101 (DENOMINATIVA) | FELIX JOSE ROSA REYES |
| E/2019-49557 | 9/12/19 | 41 | FREKAVENARD (DENOMINATIVA) | ANDERSON ABREU TORIBIO |
| E/2020-13979 | 24/6/20 | 41 | Generación YZX (DENOMINATIVA) | ASESORES DE COMUNICACION SOCIAL, EMPRESARIAL Y POLITICA ACSEP, S.R.L. |
| E/2020-13215 | 8/8/20 | 41 | HN DIGITAL HECHOS NEWS (DENOMINATIVA) | GRUPO HILANDO FINO, S.R.L. |
| E/2020-28740 | 17/8/20 | 41 | INTANGIBLIA (DENOMINATIVA) | LETICIA DE JESUS CAMINERO CARVAJAL |
| E/2020-15959 | 2/6/20 | 41 | KIWI CRÉDITO (DENOMINATIVA) | MARIANO ALBERTO SANZ CABAN |
| E/2019-36054 | 3/9/19 | 41 | LUCHA DE PODER (DENOMINATIVA) | GRUPO HILANDO FINO, S.R.L. |
| E/2020-30028 | 24/8/20 | 41 | Passline (DENOMINATIVA) | ROBERTO RAFAEL ESPAILLAT JACOBO |
| E/2019-36055 | 3/9/19 | 41 | SIGUIENDO EL DEPORTE (DENOMINATIVA) | GRUPO HILANDO FINO, S.R.L. |
| E/2019-51285 | 8/7/20 | 41 | TAÍNO LABIA (DENOMINATIVA) | ALEXANDER EUGENIO SANCHEZ |
| E/2020-8133 | 24/2/20 | 41 | TORIA (DENOMINATIVA) | MARIA VICTORIA VELAZCO ABUD |
| E/2020-29384 | 19/8/20 | 41 | YONGEL (DENOMINATIVA) | FRANYEL HOHAN GARCÍA GERMÁN |
| E/2020-20801 | 2/7/20 | 42 | DRISFY (DENOMINATIVA) | DANIEL OLIVER SIMARRO |
| E/2020-14337 | 6/8/20 | 42 | FELIZ SI DAS (DENOMINATIVA) | DAMARIS AILSA DEFILLO RICART |
| E/2020-20441 | 17/8/20 | 42 | SED, SISTEMA DE EVALUACIONES DINAMICAS JGC (DENOMINATIVA) | JESUS GILBERTO CONCEPCION GARCIA |
| E/2020-28261 | 13/8/20 | 45 | WE WORLD (DENOMINATIVA) | WE WORLD-GVC ONLUS |
| E/2020-27889 | 11/8/20 | 1 35 | KWEEK (DENOMINATIVA) | KWEEK AGRO S.L. . |
| E/2020-23937 | 21/7/20 | 1 35 39 40 | CHARAH (DENOMINATIVA) | Charah, LLC |
| E/2020-10822 | 11/3/20 | 1 5 | PROBORATE (DENOMINATIVA) | INNOVAK GLOBAL, S.A. DE C.V. |
| E/2020-6297 | 12/2/20 | 29 30 | LA VIDA ES DULCE (LEMA COMERCIAL) | PRODUCTOS ALIMENTICIOS BOCADELI, SOCIEDAD ANÓNIMA DE CAPITAL VARIABLE |
| E/2019-45191 | 8/11/19 | 29 30 32 | CUSTOM CULINARY GOLD LABEL (DENOMINATIVA) | Griffith Foods International Inc. |
| E/2020-18258 | 18/6/20 | 29 30 32 | KHAFFECO (DENOMINATIVA) | THIAGO ANDRE BURGOS GONZALEZ |
| E/2020-24453 | 23/7/20 | 29 30 32 | NUEVOS MODALES (DENOMINATIVA) | PepsiCo, Inc. |
| E/2020-24452 | 23/7/20 | 29 30 32 | RUDE IS THE NEW KIND (DENOMINATIVA) | PepsiCo, Inc. |
| E/2020-23869 | 21/7/20 | 29 31 32 33 | CCN (DENOMINATIVA) | CENTRO CUESTA NACIONAL, SAS |
| E/2020-28614 | 17/8/20 | 3 25 | BEAUTY LEGS (DENOMINATIVA) | INVERSIONES & NEGOCIOS, S.A. |
| E/2020-14434 | 2/6/20 | 3 5 | CIELO AZUL (DENOMINATIVA) | MERCASID, S.A. |
| E/2020-28629 | 17/8/20 | 3 5 | METRORUBORIL (DENOMINATIVA) | ISIS PHARMA GmbH. |
| E/2020-2145 | 16/1/20 | 3 5 | PERRICONE MD (DENOMINATIVA) | N.V. Perricone LLC |
| E/2020-22569 | 14/7/20 | 32 33 | BASIC (DENOMINATIVA) | Basic Holdco LLC |
| E/2020-24609 | 24/7/20 | 33 35 | PERNOD RICARD (DENOMINATIVA) | PERNOD RICARD |
| E/2020-28266 | 13/8/20 | 35 36 | ACADEMIA FINANCIERA POPULAR (DENOMINATIVA) | BANCO POPULAR DOMINICANO, S. A., BANCO MULTIPLE |
| E/2020-20345 | 30/6/20 | 35 36 | BLACK CUBE (DENOMINATIVA) | B.C. Strategy Ltd |
| E/2020-24841 | 13/8/20 | 35 36 | PAGOS QR AZUL (DENOMINATIVA) | GRUPO POPULAR, S.A. |
| E/2020-15403 | 23/7/20 | 35 36 | PAQUETE SENIOR POPULAR (DENOMINATIVA) | BANCO POPULAR DOMINICANO, S.A. -BANCO MULTIPLE |
| E/2020-19955 | 29/6/20 | 35 36 37 39 | Pay For Use (DENOMINATIVA) | ACORD CAPITAL, S.R.L. |
| E/2020-21667 | 8/7/20 | 35 41 | IVAN TOVAR (DENOMINATIVA) | DANIELA TOVAR CASTILLO |
| E/2020-21666 | 8/7/20 | 35 41 | TOVAR (DENOMINATIVA) | DANIELA TOVAR CASTILLO |
| E/2018-31064 | 27/7/18 | 35 41 42 45 | GLI (DENOMINATIVA) | GAMING LABORATORIES INTERNATIONAL, LLC |
| E/2020-19770 | 26/6/20 | 35 42 | POSTIT.DO (DENOMINATIVA) | EDITORIA GENERAL DE CONTENIDOS PARA MEDIOS EGECON, S. R. L. |
| E/2020-26515 | 5/8/20 | 35 42 45 | MARIANAS (DENOMINATIVA) | BENTUK, S.R.L. |
| E/2020-26262 | 4/8/20 | 36 41 43 | PLAYA HEMINGWAY (DENOMINATIVA) | STARFISH RESORTS, LTD |
| E/2020-27507 | 10/8/20 | 38 41 | Claro Fun Pack (DENOMINATIVA) | CLARO, S.A |
| E/2020-27506 | 10/8/20 | 38 41 | Claro Music Pack (DENOMINATIVA) | CLARO, S.A |
| E/2020-27504 | 10/8/20 | 38 41 | CLARO PACK () | CLARO, S.A. |
| E/2020-27505 | 10/8/20 | 38 41 | Claro Video Pack (DENOMINATIVA) | CLARO, S.A |
| E/2020-25160 | 28/7/20 | 38 41 | MAS LOCAL DESARROLLO SOSTENIBLE (DENOMINATIVA) | INNOVACION RURAL DESARROLLO SOSTENIBLE, S.R.L. |
| E/2020-26522 | 5/8/20 | 39 40 | TIERRA URBANA (DENOMINATIVA) | ALTAIR ELVIRA RODRIGUEZ GRULLON, PORFIRIO NICOLAS BAEZ LOPEZ |
| E/2020-26857 | 6/8/20 | 39 41 | EL PLAN RD (DENOMINATIVA) | VANESSA VALENTINA MASSIMINI |
| E/2020-10112 | 6/3/20 | 41 43 | TWA (DENOMINATIVA) | American Airlines, Inc. |
| E/2020-23431 | 11/8/20 | 41 44 | Lets Cogitem (DENOMINATIVA) | CARMELA MARGARITA MOLINA FERNANDEZ |
| E/2020-24266 | 7/8/20 | 5 16 29 32 35 41 43 44 | THE SIMO DIET (DENOMINATIVA) | JUAN CARLOS SIMO VELAZQUEZ |
| E/2019-17109 | 22/4/19 | 5 29 | FAIRLIFE (DENOMINATIVA) | FAIRLIFE LLC |
| E/2018-48175 | 29/11/18 | 5 29 30 | FLORA (DENOMINATIVA) | Upfield Europe B.V. |
| E/2020-19075 | 23/6/20 | 5 30 | TENUTRE FORTE NUTRICREMA DE MAIZ (DENOMINATIVA) | WILL MICHEL LAJARA PEÑA |
| E/2020-5647 | 7/2/20 | 5 31 | VALOSIN WSG (DENOMINATIVA) | ECO ANIMAL HEALTH LIMITED |
| E/2020-6035 | 6/8/20 | 6 24 | OCEANIC SHUTTERS (DENOMINATIVA) | MARMOTECH, S.A. |
| E/2020-25929 | 26/8/20 | 6 7 9 11 16 | PLATIMPLOOS (DENOMINATIVA) | MERCANTIL F & E, S.R.L. |
| E/2020-24839 | 27/7/20 | 7 9 11 20 | MCA (DENOMINATIVA) | MISAEAL CASTILLO ARECHE |
| E/2020-4310 | 30/1/20 | 9 10 | HUGO (DENOMINATIVA) | Covidien LP |
| E/2020-25923 | 31/7/20 | 9 16 41 44 | KABICARE (DENOMINATIVA) | Fresenius Kabi AG |
| E/2020-19615 | 23/7/20 | 9 35 39 | COLMADO CERCA CERVECERÍA NACIONAL DOMINICANA (DENOMINATIVA) | CERVECERIA NACIONAL DOMINICANA, S.A. |
| E/2020-11043 | 12/3/20 | 9 36 42 | ANTFIN (DENOMINATIVA) | ADVANCED NEW TECHNOLOGIES CO., LTD. |
| E/2020-24449 | 23/7/20 | 9 38 41 | DISCOVERY+ (DENOMINATIVA) | Discovery Communications, LLC |

FE DE ERRATA

Hacemos constar que en el pasado Boletín de fecha **31 de agosto de 2020**, en la **Pág. 33**, salió publicada la solicitud de marca: **DESINCLIN BY CLINIMED (DENOMINATIVA)** en la clase 5, con el número de expediente: **20/13578**; debiendo ser lo correcto: **20/12591**.

El plazo de oposición continúa a partir de su primera publicación

CAMBIO DE TITULAR
MARCAS DE FABRICA

| (111) # REG. | (511) CL. INT | (561) MARCA DE FABRICA | (732) TITULAR |
|--------------|---------------|--|--|
| 168277 | 3 | (FIGURATIVA) | VICTORIA'S SECRET STORES BRAND MANAGEMENT, LLC. |
| 176930 | 3 | AMBER ROMANCE (DENOMINATIVA) | VICTORIA'S SECRET STORES BRAND MANAGEMENT, LLC. |
| 233580 | 3 | AQUA KISS (DENOMINATIVA) | VICTORIA'S SECRET STORES BRAND MANAGEMENT, LLC. |
| 175525 | 3 | BEAUTY RUSH (DENOMINATIVA) | VICTORIA'S SECRET STORES BRAND MANAGEMENT, LLC. |
| 112220 | 3 | BENE-CASA (DENOMINATIVA) | LABORATORIOS BRITANIA, S.R.L. |
| 135682 | 3 | BODY BY VICTORIA (DENOMINATIVA) | VICTORIA'S SECRET STORES BRAND MANAGEMENT, LLC. |
| 243638 | 3 | BOMBSHELL BODY (DENOMINATIVA) | VICTORIA'S SECRET STORES BRAND MANAGEMENT, LLC. |
| 241907 | 3 | COCONUT PASSION (DENOMINATIVA) | VICTORIA'S SECRET STORES BRAND MANAGEMENT, LLC. |
| 175523 | 3 | DREAM ANGELS BY VICTORIA'S SECRET (DENOMINATIVA) | VICTORIA'S SECRET STORES BRAND MANAGEMENT, LLC. |
| 190138 | 3 | DREAM ANGELS FOREVER (DENOMINATIVA) | VICTORIA'S SECRET STORES BRAND MANAGEMENT, LLC. |
| 175297 | 3 | DREAM ANGELS HEAVENLY (DENOMINATIVA) | VICTORIA'S SECRET STORES BRAND MANAGEMENT, LLC. |
| 188322 | 3 | DRENCHED IN PINK (DENOMINATIVA) | VICTORIA'S SECRET STORES BRAND MANAGEMENT, LLC. |
| 189749 | 3 | INCREDIBLE BY VICTORIA'S SECRET (MIXTA) | VICTORIA'S SECRET STORES BRAND MANAGEMENT, LLC. |
| 186540 | 3 | LOVE ADDICT (DENOMINATIVA) | VICTORIA'S SECRET STORES BRAND MANAGEMENT, LLC. |
| 175548 | 3 | LOVE SPELL (DENOMINATIVA) | VICTORIA'S SECRET STORES BRAND MANAGEMENT, LLC. |
| 241197 | 3 | MANGO TEMPTATION (DENOMINATIVA) | VICTORIA'S SECRET STORES BRAND MANAGEMENT, LLC. |
| 233579 | 3 | PASSION STRUCK (DENOMINATIVA) | VICTORIA'S SECRET STORES BRAND MANAGEMENT, LLC. |
| 77861 | 3 | RAPTURE (DENOMINATIVA) | VICTORIA'S SECRET STORES BRAND MANAGEMENT, LLC. |
| 78012 | 3 | RAPTURE (DENOMINATIVA) | VICTORIA'S SECRET STORES BRAND MANAGEMENT, LLC. |
| 186987 | 3 | RILASTIL (MIXTA) | LUX GROUP INTERNATIONAL S.R.L. |
| 241938 | 3 | SECRET CHARM (DENOMINATIVA) | VICTORIA'S SECRET STORES BRAND MANAGEMENT, LLC. |
| 175295 | 3 | SEXY LITTLE THINGS (DENOMINATIVA) | VICTORIA'S SECRET STORES BRAND MANAGEMENT, LLC. |
| 241936 | 3 | SHEER LOVE (DENOMINATIVA) | VICTORIA'S SECRET STORES BRAND MANAGEMENT, LLC. |
| 175293 | 3 | SUPERMODEL BY VICTORIA'S SECRET (DENOMINATIVA) | VICTORIA'S SECRET STORES BRAND MANAGEMENT, LLC. |
| 188842 | 3 | VANILLA LACE (DENOMINATIVA) | VICTORIA'S SECRET STORES BRAND MANAGEMENT, LLC. |
| 54694 | 3 | VICTORIA'S SECRET (DENOMINATIVA) | VICTORIA'S SECRET STORES BRAND MANAGEMENT, LLC. |
| 190150 | 3 | VICTORIA'S SECRET ANGEL (DENOMINATIVA) | VICTORIA'S SECRET STORES BRAND MANAGEMENT, LLC. |
| 188411 | 3 | VICTORIA'S SECRET BOMBSHELL (DENOMINATIVA) | VICTORIA'S SECRET STORES BRAND MANAGEMENT, LLC. |
| 189580 | 3 | VICTORIA'S SECRET GORGEOUS (DENOMINATIVA) | VICTORIA'S SECRET STORES BRANDZ MANAGEMENT, LLC. |
| 242837 | 3 | VICTORIA'S SECRET LOVE (MIXTA) | VICTORIA'S SECRET STORES BRAND MANAGEMENT, LLC. |
| 171217 | 3 | VICTORIA'S SECRET PINK (DENOMINATIVA) | VICTORIA'S SECRET STORES BRAND MANAGEMENT, LLC. |
| 175521 | 3 | VICTORIA'S SECRET PURE SEDUCTION (DENOMINATIVA) | VICTORIA'S SECRET STORES BRAND MANAGEMENT, LLC. |
| 226440 | 3 | VICTORIA'S SECRET TEMPTATION (DENOMINATIVA) | VICTORIA'S SECRET STORES BRAND MANAGEMENT, LLC. |
| 175291 | 3 | VICTORIA'S SECRET VERY SEXY FOR HER (DENOMINATIVA) | VICTORIA'S SECRET STORES BRAND MANAGEMENT, LLC. |
| 175292 | 3 | VICTORIA'S SECRET VERY SEXY FOR HIM (DENOMINATIVA) | VICTORIA'S SECRET STORES BRAND MANAGEMENT, LLC. |
| 182801 | 3 | VICTORIA'S SECRET VIXEN (DENOMINATIVA) | VICTORIA'S SECRET STORES BRAND MANAGEMENT, LLC. |
| 231676 | 3 | VS (MIXTA) | VICTORIA'S SECRET STORES BRAND MANAGEMENT, LLC. |
| 187907 | 3 | VS FANTASIES (DENOMINATIVA) | VICTORIA'S SECRET STORES BRAND MANAGEMENT, LLC. |

VIENE DE LA PÁGINA ANTERIOR

| (111) # REG. | (511) CL. INTL | (561) MARCA DE FABRICA | (732) TITULAR |
|--------------|------------------|--|--|
| 244282 | 4 | VICTORIA'S SECRET (DENOMINATIVA) | VICTORIA'S SECRET STORES BRAND MANAGEMENT, LLC. |
| 113878 | 5 | ACIPRAZ (DENOMINATIVA) | LABORATORIOS ANTILLANOS EDMAR, S.A. (LAANED) |
| 191824 | 5 | AGRASTAT (DENOMINATIVA) | CORREVIO LLC |
| 191824 | 5 | AGRASTAT (DENOMINATIVA) | CORREVIO INTERNATIONAL SARL |
| 113514 | 5 | COXAL (DENOMINATIVA) | DELIBRA S.A. |
| 112433 | 5 | FOLCRES (DENOMINATIVA) | DELIBRA S.A. |
| 114436 | 5 | GASTROPRAZOL (DENOMINATIVA) | LABORATORIOS ANTILLANOS EDMAR, S.A. (LAANED) |
| 150875 | 5 | URGISTAT (DENOMINATIVA) | DELIBRA S.A. |
| 174435 | 9 | VICTORIA'S SECRET (DENOMINATIVA) | VICTORIA'S SECRET STORES BRAND MANAGEMENT, LLC. |
| 174433 | 9 | VICTORIA'S SECRET PINK (DENOMINATIVA) | VICTORIA'S SECRET STORES BRAND MANAGEMENT, LLC. |
| 232015 | 9 | VS (MIXTA) | VICTORIA'S SECRET STORES BRAND MANAGEMENT, LLC. |
| 174282 | 14 | VICTORIA'S SECRET (DENOMINATIVA) | VICTORIA'S SECRET STORES BRAND MANAGEMENT, LLC. |
| 174283 | 14 | VICTORIA'S SECRET PINK (DENOMINATIVA) | VICTORIA'S SECRET STORES BRAND MANAGEMENT, LLC. |
| 131789 | 16 | FLOW MAGAZINE (DENOMINATIVA) | ALAN GENAO DOMINGUEZ |
| 73583 | 18 | VICTORIA'S SECRET (DENOMINATIVA) | VICTORIA'S SECRET STORES BRAND MANAGEMENT, LLC. |
| 55514 | 18 | VICTORIA'S SECRET (DENOMINATIVA) | VICTORIA'S SECRET STORES BRAND MANAGEMENT, LLC. |
| 244052 | 18 | VICTORIA'S SECRET LOVE (MIXTA) | VICTORIA'S SECRET STORES BRAND MANAGEMENT, LLC. |
| 174419 | 18 | VICTORIA'S SECRET PINK (DENOMINATIVA) | VICTORIA'S SECRET STORES BRAND MANAGEMENT, LLC. |
| 54785 | 24 | VICTORIA'S SECRET (DENOMINATIVA) | VICTORIA'S SECRET STORES BRAND MANAGEMENT, LLC. |
| 168233 | 25 | (FIGURATIVA) | VICTORIA'S SECRET STORES BRAND MANAGEMENT, LLC. |
| 187886 | 25 | (FIGURATIVA) | VICTORIA'S SECRET STORES BRAND MANAGEMENT, LLC. |
| 89214 | 25 | ANGELS BY VICTORIA'S SECRET (DENOMINATIVA) | VICTORIA'S SECRET STORES BRAND MANAGEMENT, LLC. |
| 135667 | 25 | BODY BY VICTORIA (DENOMINATIVA) | VICTORIA'S SECRET STORES BRAND MANAGEMENT, LLC. |
| 54798 | 25 | VICTORIA'S SECRET (DENOMINATIVA) | VICTORIA'S SECRET STORES BRAND MANAGEMENT, LLC. |
| 171320 | 25 | VICTORIA'S SECRET PINK (DENOMINATIVA) | VICTORIA'S SECRET STORES BRAND MANAGEMENT, LLC. |
| 231888 | 25 | VS (MIXTA) | VICTORIA'S SECRET STORES BRAND MANAGEMENT, LLC. |
| 174442 | 28 | VICTORIA'S SECRET PINK (DENOMINATIVA) | VICTORIA'S SECRET STORES BRAND MANAGEMENT, LLC. |
| 18882 | 33 | SAUZA HORNITOS (ETIQUETA) | TEQUILA SAUZA, S DE R.L DE C.V. |
| 54679 | 34 | VICTORIA'S SECRET (DENOMINATIVA) | VICTORIA'S SECRET STORES BRAND MANAGEMENT, LLC. |
| 168167 | 35 | (FIGURATIVA) | VICTORIA'S SECRET STORES BRAND MANAGEMENT, LLC. |
| 171203 | 35 | VICTORIA'S SECRET PINK (DENOMINATIVA) | VICTORIA'S SECRET STORES BRAND MANAGEMENT, LLC. |
| 191358 | 39 | RED EXECUTIVE AIR SERVICES (MIXTA) | RED AIR S.A. |
| 182399 | 41 | CROSSFIT (DENOMINATIVA) | CROSSFIT LLC |
| 182109 | 44 | TA TRAVEL ACE ASSITANCE (MIXTA) | UNIVERSAL ASSISTANCE ASSISTÊNCIA AO VIAJANTE LTDA. |
| 99562 | 1, 5 | DERMOCAL (DENOMINATIVA) | DELIBRA, S.A. |
| 106921 | 1, 5 | DERMOCAL (DENOMINATIVA) | DELIBRA S.A. |
| 106920 | 1, 5 | VITANOIN (DENOMINATIVA) | DELIBRA S.A. |
| 107031 | 1, 5 | VITANOIN (DENOMINATIVA) | DELIBRA, S.A. |
| 112269 | 1, 5, 10 | SENSICUTAN (DENOMINATIVA) | HPC HARRAS PHARMA CURARINA AG |
| 112267 | 1, 5, 10 | TRAUMAPLANT (DENOMINATIVA) | HPC HARRAS PHARMA CURARINA AG |
| 232333 | 16, 35 | VICTORIA'S SECRET (MIXTA) | VICTORIA'S SECRET STORES BRAND MANAGEMENT, LLC. |
| 54786 | 20, 25 | VICTORIA'S SECRET (DENOMINATIVA) | VICTORIA'S SECRET STORES BRAND MANAGEMENT, LLC. |
| 70848 | 3, 21 | VICTORIA'S SECRET (DENOMINATIVA) | VICTORIA'S SECRET STORES BRAND MANAGEMENT, LLC. |
| 241063 | 3, 9, 18, 25, 35 | PINK VICTORIA'S SECRET (MIXTA) | VICTORIA'S SECRET STORES BRAND MANAGEMENT, LLC. |
| 180685 | 5, 29, 30 | BLUE MALL (MIXTA) | CASA ALIMENTARIA HENSO, S.R.L. |
| 182624 | 5, 29, 30 | VITAL CRECIMIENTO 101 (DENOMINATIVA) | CASA ALIMENTARIA HENSO, S.R.L. |

RENOVACIONES MARCAS DE FABRICA

| (111) REG. | (511) CL. INTL | (561) MARCA DE FABRICA | (732) TITULAR |
|------------|----------------|---------------------------|---|
| 184223 | 1 | CARRIER (DENOMINATIVA) | QUIMICAS STOLLER DE CENTROAMERICA, S.A. |
| 181861 | 1 | CYNOFF (DENOMINATIVA) | FMC CORPORATION |
| 114199 | 1 | DEMAND (DENOMINATIVA) | SYNGENTA LIMITED |
| 18956 | 1 | DIPPEL (DENOMINATIVA) | VALENT BIOSCIENCES LLC |
| 182060 | 1 | ECONASE (DENOMINATIVA) | ROAL OY |
| 116711 | 1 | GIVAUDAN (DENOMINATIVA) | GIVAUDAN S A |
| 116703 | 1 | GIVAUDAN G LOGO | GIVAUDAN S A |
| 184676 | 1 | LEWATIT (DENOMINATIVA) | LANXESS DEUTSCHLAND GMBH |
| 114401 | 1 | UHU Y LOGO (MIXTA) | UHU GMBH & CO. KG |
| 182051 | 2 | PAPA TONER (DENOMINATIVA) | PAPA TONER S.A. |

| (111) REG. | (511) CL. INTL | (561) MARCA DE FABRICA | (732) TITULAR |
|------------|----------------|---|---|
| 184270 | 3 | 7 MACHOS (MIXTA) | COMERCIAL URANIA S.A. DE C.V. |
| 113211 | 3 | ABERCROMBIE (DENOMINATIVA) | ABERCROMBIE & FITCH EUROPE SAGL |
| 112220 | 3 | BENE-CASA (DENOMINATIVA) | LABORATORIOS BRITANIA, S.R.L. |
| 180647 | 3 | BRILLANTE (DENOMINATIVA) | CESAR IGLESIAS, C. POR A. |
| 181825 | 3 | CARISOFT (DENOMINATIVA) | CESAR IGLESIAS S.A. |
| 115037 | 3 | CHANCE (DENOMINATIVA) | CHANEL SARL |
| 181011 | 3 | CHRIST MAX (DENOMINATIVA) | DOMINGO ANTONIO THEN VERAS |
| 181806 | 3 | COLGATE PLAX MAGIC (MIXTA) | COLGATE PALMOLIVE COMPANY |
| 182120 | 3 | DISEÑO CIRCULAR (MIXTA) | ZINO DAVIDOFF SA |
| 49550 | 3 | DOWNY (DENOMINATIVA) | THE PROCTER & GAMBLE COMPANY |
| 183737 | 3 | EVOL (MIXTA) | LUIS ENRIQUE CHECO HERNANDEZ |
| 182146 | 3 | FRAMESI (MIXTA) | FRAMESI S.P.A. |
| 116940 | 3 | GIVAUDAN (DENOMINATIVA) | GIVAUDAN S A |
| 116941 | 3 | GIVAUDAN G LOGO | GIVAUDAN S A |
| 181827 | 3 | HCGEMA (DENOMINATIVA) | HENRY MARRERO BRITO |
| 182392 | 3 | MOROCCANOIL (MIXTA) | MOROCCANOIL ISRAEL LTD |
| 182632 | 3 | PINALEN (DENOMINATIVA) | INDUSTRIAS ALEN, S.A. DE C.V. |
| 181641 | 3 | PIRATA (DENOMINATIVA) | CESAR IGLESIAS S.A. |
| 183610 | 3 | PRIMOR (DENOMINATIVA) | CESAR IGLESIAS, C. POR A. |
| 182788 | 3 | SCHWARZKOPF PROFESSIONAL STRAIT STYLING STRAIT THERAPY (DENOMINATIVA) | HENKEL AG & CO. KGaA |
| 182266 | 3 | SCOTT (DENOMINATIVA) | KIMBERLY-CLARK WORLDWIDE, INC. |
| 184003 | 3 | SIETE MACHOS (MIXTA) | COMERCIAL URANIA S.A. DE C.V. |
| 184630 | 3 | SYOSS (DENOMINATIVA) | HENKEL AG & CO. KGaA |
| 182802 | 3 | VARIO BLOND (DENOMINATIVA) | HENKEL AG & CO. KGaA |
| 182229 | 3 | XPRESS YOUR INTIMACY (MIXTA) | EBEL INTERNATIONAL LIMITED |
| 184011 | 4 | 7 MACHOS (MIXTA) | COMERCIAL URANIA S.A. DE C.V. |
| 110142 | 4 | CARE-MAX (DENOMINATIVA) | JORGE FRANCISCO HERRERA KURY |
| 184013 | 4 | SIETE MACHOS (MIXTA) | COMERCIAL URANIA S.A. DE C.V. |
| 183118 | 5 | ABRAVIA (DENOMINATIVA) | LABORATORIOS ANTILLANOS EDMAR, S.A. (LAANED) |
| 113878 | 5 | ACIPRAZ (DENOMINATIVA) | LABORATORIOS ANTILLANOS EDMAR, S.A. (LAANED) |
| 184760 | 5 | ALUTRIN (DENOMINATIVA) | LABORATORIOS ARSAL, S. A. DE C. V. |
| 49704 | 5 | AMBIGRAM (DENOMINATIVA) | LABORATORIOS BUSSIE, S.A. |
| 30267 | 5 | ANSAID (DENOMINATIVA) | PFIZER INC. |
| 181595 | 5 | ARGENTAFIL DE GROSSMAN (DENOMINATIVA) | LABORATORIOS GROSSMAN, S.A. |
| 181999 | 5 | ASUVAN (DENOMINATIVA) | LABORATORIOS ANTILLANOS EDMAR, S.A. (LAANED) |
| 181621 | 5 | BELINI (DENOMINATIVA) | PABLO JULIAN PEREZ FERNANDEZ |
| 182190 | 5 | BLUE PROTECTION (DENOMINATIVA) | KIMBERLY-CLARK WORLDWIDE, INC. |
| 182534 | 5 | BUNAVIA (DENOMINATIVA) | PABLO JULIAN PEREZ FERNANDEZ |
| 182192 | 5 | CARDRES (DENOMINATIVA) | GEFARCA INDUSTRIA FARMACEUTICA PEREZESPINOSA S.R.L. (GEINFAPER) |
| 182192 | 5 | CARDRES (DENOMINATIVA) | GEFARCA INDUSTRIA FARMACEUTICA PEREZESPINOSA S.R.L. (GEINFAPER) |
| 181622 | 5 | CAULIS (DENOMINATIVA) | PABLO JULIAN PEREZ FERNANDEZ |
| 183034 | 5 | CELL-U-LOSS (DENOMINATIVA) | HERBALIFE INTERNATIONAL INC. |
| 110688 | 5 | CICLOSEN (DENOMINATIVA) | INDUSTRIA FARMACEUTICA DEL CARIBE, S.A. (INFACA) |
| 110695 | 5 | CIGLAC (DENOMINATIVA) | INDUSTRIA FARMACEUTICA DEL CARIBE, S.A. (INFACA) |
| 111024 | 5 | CLORAMET (DENOMINATIVA) | INDUSTRIA FARMACEUTICA DEL CARIBE, S.A. (INFACA) |
| 182194 | 5 | CONFOR - TAR (DENOMINATIVA) | LABORATORIOS SIEGFRIED S.A. |
| 182197 | 5 | CORABLOK (DENOMINATIVA) | GEFARCA INDUSTRIA FARMACEUTICA PEREZESPINOSA S.R.L. (GEINFAPER) |
| 31151 | 5 | CORDARONE (DENOMINATIVA) | SANOFI |
| 181741 | 5 | CYAZYPPYR (DENOMINATIVA) | FMC AGRO SINGAPORE PTE.LTD |
| 182198 | 5 | CYTO GAINER (DENOMINATIVA) | CYTOSPORT, INC. |
| 182199 | 5 | CYTOMAX (DENOMINATIVA) | CYTOSPORT, INC. |
| 182200 | 5 | CYTOSPORT (DENOMINATIVA) | CYTOSPORT, INC. |
| 182202 | 5 | DANO (DENOMINATIVA) | ARLA FOODS AMBA |
| 108345 | 5 | DAZOLEC (DENOMINATIVA) | INDUSTRIA FARMACEUTICA DEL CARIBE, S.A. (INFACA) |
| 114201 | 5 | DEMAND (DENOMINATIVA) | SYNGENTA LIMITED |
| 182523 | 5 | DIDYX-PJ (DENOMINATIVA) | PABLO JULIAN PEREZ FERNANDEZ |
| 180248 | 5 | DILAUDID (DENOMINATIVA) | MUNDIPHARMA AG |
| 181743 | 5 | DIPEPTIVEN (DENOMINATIVA) | FRESENIUS KABI AG |
| 182102 | 5 | DISCOVER (MIXTA) | FMC CORPORATION |
| 182100 | 5 | DISCOVER BORAL (MIXTA) | FMC CORPORATION |
| 184324 | 5 | DISEÑO DE DOS LINEAS CURVAS | MUNDIPHARMA AG |
| 184656 | 5 | DISEÑO DE TRAZOS ELIPTICOS Y ESTRELLA | NOVARTIS AG |
| 113848 | 5 | DUOFILM (DENOMINATIVA) | STIEFEL LABORATORIES, INC. |
| 182552 | 5 | EBAST (DENOMINATIVA) | OKASA SRL |
| 181617 | 5 | EKMAN (DENOMINATIVA) | PABLO JULIAN PEREZ FERNANDEZ |
| 181610 | 5 | ELAIS (DENOMINATIVA) | PABLO JULIAN PEREZ FERNANDEZ |
| 11448 | 5 | ELANCO (DENOMINATIVA) | ELANCO US INC. |
| 182259 | 5 | ENAKE (DENOMINATIVA) | IBERO FARMACOS S.A. |
| 185141 | 5 | EUROCALCIO (DENOMINATIVA) | EURO LIMITED LTD S.A. |
| 185212 | 5 | EURONATAL (DENOMINATIVA) | EURO LIMITED LTD S R L |
| 184116 | 5 | EVOLTRA (DENOMINATIVA) | GENZYME CORPORATION |
| 180731 | 5 | FIBRESAL (DENOMINATIVA) | IBERO FARMACOS, S.A. |
| 182738 | 5 | FUNGAFLOR (DENOMINATIVA) | JOHNSON & JOHNSON |
| 182515 | 5 | FUSCATA-DA (DENOMINATIVA) | PABLO JULIAN PEREZ FERNANDEZ |
| 114436 | 5 | GASTROPRAZOL (DENOMINATIVA) | LABORATORIOS ANTILLANOS EDMAR, S.A. (LAANED) |
| 184311 | 5 | GILENYA (MIXTA) | NOVARTIS AG |
| 185579 | 5 | GOLDEN- DEW (DENOMINATIVA) | WILBUR - ELLIS COMPANY |
| 182256 | 5 | GRASSOLIND (DENOMINATIVA) | PAUL HARTMANN AG |
| 182529 | 5 | GUIDONIA (DENOMINATIVA) | PABLO JULIAN PEREZ FERNANDEZ |
| 184240 | 5 | HECTOROL (DENOMINATIVA) | GENZYME CORPORATION |
| 182660 | 5 | HERBALIFE XTRA-CAL ADVANCED (DENOMINATIVA) | HERBALIFE INTERNATIONAL INC. |
| 181955 | 5 | HYDRAGLYDE (DENOMINATIVA) | Alcon Inc. |
| 182184 | 5 | HYDROSORB (DENOMINATIVA) | PAUL HARTMANN AG |
| 181693 | 5 | IDEAL (MIXTA) | TC HEARTHLAND LLC |
| 108343 | 5 | IMIDAL (DENOMINATIVA) | JUSTE INTERNACIONAL, S.A. |

PAS A LA PÁGINA SIGUIENTE

VIENE DE LA PÁGINA ANTERIOR

| (111) REG. | (511) CL. INTL | (561) MARCA DE FABRICA | (732) TITULAR |
|------------|----------------|--|--|
| 18916 | 5 | IMIZOL (DENOMINATIVA) | INTERVET INC. |
| 186102 | 5 | JARABE SACA-GRIP RANGEL (DENOMINATIVA) | LABORATORIOS RANGEL C. POR A. |
| 182531 | 5 | KACHELIN (DENOMINATIVA) | PABLO JULIAN PEREZ FERNANDEZ |
| 182572 | 5 | LORAXOL (DENOMINATIVA) | LABORATORIOS ANTILLANOS EDMAR, S.A. (LAANED) |
| 180342 | 5 | MANJES (DENOMINATIVA) | CRISALIA JEANNETTE GUILLEN BURGOS |
| 181870 | 5 | MDMIL (DENOMINATIVA) | PHARMA DEVELOPMENT S.A. |
| 31075 | 5 | N' ICE (DENOMINATIVA) | GLAXOSMITHKLINE LLC |
| 181639 | 5 | NARIA (DENOMINATIVA) | BASF SE |
| 115182 | 5 | NATURE'S WAY & LEAF DESIGN (MIXTA) | NATURE'S WAY PRODUCTS, INC. |
| 110693 | 5 | NUMIVAL (DENOMINATIVA) | INDUSTRIA FARMACEUTICA DEL CARIBE, S.A. (INFACA) |
| 181883 | 5 | NUTRIBB (DENOMINATIVA) | ETHICAL PHARMA S.A. |
| 181745 | 5 | OTSUKA (MIXTA) | OTSUKA HOLDINGS CO., LTD. |
| 182764 | 5 | PARAMIEL (DENOMINATIVA) | R & R FARMAC, C. POR A. |
| 181722 | 5 | PASO-D (DENOMINATIVA) | ADAMA AGAN LTD |
| 184657 | 5 | PELICANO (DENOMINATIVA) | FERTILIZANTES DEL PACIFICO, S.A. |
| 181888 | 5 | PLANTABEN (DENOMINATIVA) | ROTTAPHARM, LTD |
| 181964 | 5 | PRIMER PASO (MIXTA) | FMC CORPORATION |
| 117674 | 5 | PROGESTAGEN (DENOMINATIVA) | ETHICAL PHARMACEUTICAL, C. POR A. |
| 114510 | 5 | PROMIL GOLD (DENOMINATIVA) | SOCIÉTÉ DES PRODUITS NESTLÉ S.A. |
| 114383 | 5 | PROMIL GOLD (DENOMINATIVA) | SOCIÉTÉ DES PRODUITS NESTLÉ S.A. |
| 184709 | 5 | PULMOSPHERE (DENOMINATIVA) | NOVARTIS AG |
| 182835 | 5 | QUINTEC (DENOMINATIVA) | DOW AGROSCIENCIAS LLC |
| 1834 | 5 | RAZOR (DENOMINATIVA) | LABORATORIOS QUIMICOS INDUSTRIALES, S.A. |
| 184770 | 5 | REBIDOSE (DENOMINATIVA) | MERCK KGAA |
| 186046 | 5 | RELAJAN-T RANGEL (DENOMINATIVA) | LABORATORIOS RANGEL C. POR A. |
| 181925 | 5 | RETAMA (DENOMINATIVA) | GRÜNENTHAL GMBH |
| 114576 | 5 | ROTATEQ (DENOMINATIVA) | MERCK SHARP 7 DOHME CORP. |
| 182183 | 5 | SAFLUTAN (DENOMINATIVA) | MUNDIPHARMA AG |
| 182182 | 5 | SAPOLIO (DENOMINATIVA) | INTRADEVCO INDUSTRIAL, S.A. |
| 31297 | 5 | SECNIDAL (DENOMINATIVA) | AVENTIS PHARMA S.A. |
| 267760 | 5 | SENOSALIL (DENOMINATIVA) | CUBARBS, S.A. |
| 114417 | 5 | SENSODYNE (DENOMINATIVA) | BLOCK DRUG COMPANY, INC. |
| 185203 | 5 | SERENUS (DENOMINATIVA) | ETHICAL PHARMACEUTICAL, C. POR A. |
| 181961 | 5 | SINERGE (MIXTA) | FMC CORPORATION |
| 181709 | 5 | SURGICEL SNOW (DENOMINATIVA) | JOHNSON & JOHNSON |
| 182176 | 5 | SYSTANE BALANCE (DENOMINATIVA) | Alcon Inc. |
| 183587 | 5 | TAKUMI (DENOMINATIVA) | NIHON NOHYAKU CO., LTD. |
| 181619 | 5 | TRINAX (DENOMINATIVA) | PABLO JULIAN PEREZ FERNANDEZ |
| 182465 | 5 | U BY KOTEX (DENOMINATIVA) | KIMBERLY-CLARK WORLDWIDE, INC. |
| 182172 | 5 | VALDIBER (DENOMINATIVA) | IBERO FARMACOS, S.A. |
| 182460 | 5 | VAXIDUO (DENOMINATIVA) | PROCAPS S.A |
| 182456 | 5 | VISOMEGA (DENOMINATIVA) | PROCAPS S.A |
| 19067 | 5 | WINASORB (DENOMINATIVA) | SANOFI |
| 108342 | 5 | ZETNIL (DENOMINATIVA) | INDUSTRIA FARMACEUTICA DEL CARIBE, S.A. (INFACA) |
| 108344 | 5 | ZETNIL (DENOMINATIVA) | INDUSTRIA FARMACEUTICA DEL CARIBE, S.A. (INFACA) |
| 182452 | 5 | ZUBLOK (DENOMINATIVA) | GEFARCA INDUSTRIA FARMACEUTICA PEREZESPINOSA S.R.L. (GEINFAPER) |
| 115609 | 6 | METALCO (DENOMINATIVA) | METALCO, S.A. |
| 182606 | 6 | RESORTES HERCULES (DENOMINATIVA) | RESORTES HERCULES S.A. |
| 184179 | 6 | USG (DENOMINATIVA) | USG CORPORATION |
| 182236 | 7 | BARNES (MIXTA) | WDM WATER SYSTEMS, S.A. DE C.V. |
| 18949 | 7 | HIAB (DENOMINATIVA) | CARGOTEC PATENTER AB |
| 182852 | 9 | AIR OPTIX NIGHT & DAY (DENOMINATIVA) | ALCON INC. |
| 29443 | 9 | ALASKA (MIXTA) | SHENG YUAN ELECTRIC CO. LTD. |
| 181954 | 9 | LONGINES (DENOMINATIVA) | COMPAGNIE DES MONTRES LONGINES, FRANCILLON S.A. (LONGINES WATCH CO. FRANCILLON LTD.) |
| 182326 | 9 | TECHNICOLOR (DENOMINATIVA) | TECHNICOLOR TRADEMARK MANAGEMENT |
| 183673 | 10 | ABZIL (DENOMINATIVA) | 3M COMPANY |
| 182324 | 10 | AUTOSERT (DENOMINATIVA) | ALCON INC. |
| 182019 | 10 | CENTURION (DENOMINATIVA) | Alcon Inc. |
| 182321 | 10 | ENDO CLIP (DENOMINATIVA) | COVIDIEN LP |
| 182318 | 10 | ENDO STITCH (DENOMINATIVA) | COVIDIEN LP |
| 182022 | 10 | MAXSORB (DENOMINATIVA) | COVIDIEN LP |
| 182029 | 10 | POCKTHALER (DENOMINATIVA) | MSD INTERNATIONAL HOLDINGS GMBH |
| 182316 | 10 | SURGITIE (DENOMINATIVA) | COVIDIEN LP |
| 182314 | 10 | SURGIWIP (DENOMINATIVA) | COVIDIEN LP |
| 182026 | 11 | AMERICA WATER HEATER COMPANY (DENOMINATIVA) | AMERICAN WATER HEATER COMPANY |
| 183046 | 11 | FIGURATIVA | DAIKIN INDUSTRIES, LTD. |
| 184671 | 11 | NEOREST (MIXTA) | TOTO LTD |
| 183342 | 11 | PICHONKUN (MIXTA) | DAIKIN INDUSTRIES, LTD. |
| 182297 | 11 | TRES (MIXTA) | CASPRO S.A. |
| 184691 | 11 | WASHLET (MIXTA) | TOTO LTD |
| 947 | 12 | FORD (DENOMINATIVA) | FORD MOTOR COMPANY |
| 183682 | 14 | IPPOLITA (DENOMINATIVA) | ALÉ VIOLA, LLC. |
| 184431 | 14 | SWAROVSKI (DENOMINATIVA) | SWAROVSKI AKTIENGESSELLSCHAFT |
| 183701 | 14 | VAN CLEEF & ARPELS (DENOMINATIVA) | VAN CLEEF & ARPELS S.A. |
| 31361 | 16 | MASTERCARD & LOGO | MASTERCARD INTERNATIONAL INCORPORATED |
| 181858 | 16 | PAN CALIENTE (DENOMINATIVA) | CMI IP HOLDING |
| 112660 | 16 | PIZZA PUCH & LA PANDILLA HUT Y DI (DENOMINATIVA) | PIZZA HUT INTERNATIONAL, LLC. |
| 115727 | 16 | PLATINUM MASTERCARD (DENOMINATIVA) | MASTERCARD INTERNATIONAL INCORPORATED. |
| 49445 | 16 | PRICOA Y DISEÑO DE UNA ROCA | THE PRUDENTIAL INSURANCE COMPANY OF AMERICA |
| 182245 | 16 | RD VERDE QUE TE QUIERO VERDE (MIXTA) | GIBEL ALEXANDRA ORSINI TERUEL |
| 179799 | 16 | SUMAFAMILIA (DENOMINATIVA) | MERCASID, S.A Y GRUPO SID. |
| 114519 | 16 | UHU Y LOGO (MIXTA) | UHU GMBH & CO. KG |
| 184219 | 17 | USG (DENOMINATIVA) | USG CORPORATION |
| 115902 | 18 | EL NUEVO LOGO DE ADIDAS (MIXTA) | ADIDAS INTERNATIONAL MARKETING, B.V. |
| 183930 | 19 | USG (DENOMINATIVA) | USG CORPORATION |
| 181652 | 20 | SIMMONS (MIXTA) | DREAMWELL, LTD. |
| 181844 | 21 | LEAN + GREEN (MIXTA) | OWENS-BROCKWAY GLASS CONTAINER INC. |

| (111) REG. | (511) CL. INTL | (561) MARCA DE FABRICA | (732) TITULAR |
|------------|----------------|--|--|
| 182781 | 21 | REACH TOTAL CARE (DENOMINATIVA) | JOHNSON & JOHNSON |
| 182312 | 23 | PINGOUIN FAMILIA (MIXTA) | TONRA INDUSTRIA E COMERCIO TEXTIL LTDA |
| 184275 | 25 | AZZARO (MIXTA) | LORIS AZZARO S.A. |
| 116896 | 25 | FIGURATIVA | ADIDAS INTERNATIONAL MARKETING, B.V. |
| 31190 | 25 | PUMA (DENOMINATIVA) | PUMA SE |
| 184320 | 25 | RUSSELL (MIXTA) | RUSSELL BRANDS, LLC |
| 184282 | 25 | RUSSELL ATHLETIC (MIXTA) | RUSSELL BRANDS, LLC |
| 112874 | 25 | VERSACE (DENOMINATIVA) | GIANNI VERSACE S.R.L. |
| 112876 | 25 | VERSACE (DENOMINATIVA) | GIANNI VERSACE S.R.L. |
| 181857 | 25 | WRANGLER (MIXTA) | WRANGLER APPAREL CORP. |
| 115903 | 28 | EL NUEVO LOGO DE ADIDAS (MIXTA) | ADIDAS INTERNATIONAL MARKETING, B.V. |
| 183426 | 28 | SUPER BANCO (MIXTA) | RONDA, S.A. |
| 30297 | 28 | WONDER WOMAN (DENOMINATIVA) | DC COMICS INC. |
| 179558 | 29 | DON PAPITO (DENOMINATIVA) | CARLOS ANTONIO FERNANDEZ ONOFRE |
| 114496 | 29 | EL COCINERO Y ETIQUETA A COLOR | MERCASID, S. A. |
| 183800 | 29 | LA SIERRA DE MEXICO (DENOMINATIVA) | SABORMEX, S.A. DE C.V. |
| 181868 | 29 | MALLA INDUVECA 1 (DENOMINATIVA) | INDUVECA, S.A. |
| 182319 | 29 | MALLA INDUVECA 2 (DENOMINATIVA) | INDUVECA, S.A. |
| 182000 | 29 | MALLA INDUVECA 3 (DENOMINATIVA) | INDUVECA, S.A. |
| 48846 | 29 | PRINGLES (DENOMINATIVA) | KELLOGG EUROPE TRADING LIMITED |
| 181882 | 29 | SEÑORIAL CHICHARRONES SABOR BARBACAO (MIXTA) | ALIMENTOS, S.A. |
| 181988 | 30 | GARAT (DENOMINATIVA) | SABORMEX S.A. DE C.V. |
| 117062 | 30 | GIVAUDAN (DENOMINATIVA) | GIVAUDAN S A |
| 131357 | 30 | GIVAUDAN G LOGO | GIVAUDAN S A |
| 182069 | 30 | GUARINA SANDWICH (MIXTA) | CMI IP HOLDING |
| 182067 | 30 | GUARINA SANDWICH (MIXTA) | CMI IP HOLDING |
| 182069 | 30 | GUARINA SANDWICH (MIXTA) | CMI IP HOLDING |
| 181751 | 30 | GUARINA SANDWICH (MIXTA) | CMI IP HOLDING |
| 181756 | 30 | GUARINA WAFER (MIXTA) | MOLINOS MODERNOS, S.A. |
| 182061 | 30 | GUARINA WAFER (MIXTA) | CMI IP HOLDING |
| 182063 | 30 | GUARINA WAFER (MIXTA) | MOLINOS MODERNOSA, S.A. |
| 182065 | 30 | GUARINA WAFER (MIXTA) | MOLINOS MODERNOS, S.A. |
| 182517 | 30 | JAPONITOS (DENOMINATIVA) | PRODUCTOS ALIMENTICIOS BOCADELI, S.A DE C.V. |
| 182685 | 30 | L' ITALIANA (MIXTA) | CMI IP HOLDING |
| 181983 | 30 | LEGAL (DENOMINATIVA) | SABORMEX EUROPA, S.L. |
| 181749 | 30 | MOLINOS MODERNOS (MIXTA) | MOLINOS MODERNOS, S.A. |
| 183799 | 30 | TORTILLIX (DENOMINATIVA) | SAFMEX, S.A. DE C.V. |
| 183781 | 31 | AMBASSADOR (DENOMINATIVA) | PROCESADORA DE ALIMENTOS PRODAL C. POR A. |
| 11453 | 31 | ELANCO (DENOMINATIVA) | ELANCO US INC. |
| 183347 | 31 | PACX (MIXTA) | COMPAÑÍA PRODUCTORA DE ALIMENTOS PARA ANIMALES SpA. |
| 181552 | 32 | AGUA Y JUGOS CORADI (DENOMINATIVA) | CRISTIAN KINEUROU MARTE RUIZ/ JOHANNA ELIZABETH RODRIGUEZ ALBERT |
| 181707 | 32 | BOHEMIA MALTA (DENOMINATIVA) | CERVECERIA NACIONAL DOMINICANA, C. POR A. |
| 181718 | 32 | FIGURATIVA | GRUPO OMNILIFE, S.A. DE C.V. |
| 183615 | 32 | LEFFE (MIXTA) | InBev Belgium SRL |
| 181727 | 32 | MALTA MORENA (MIXTA) | CERVECERIA NACIONAL DOMINICANA, C. POR A. |
| 115368 | 32 | PERRIER Y NUEVO DISEÑO DE ETIQUETA (MIXTA) | NESTLE WATERS |
| 181939 | 33 | ABADIA DE SANCAMPIO (DENOMINATIVA) | BODEGAS TERRAS GAUDA, S.A. |
| 49434 | 33 | ABSOLUT COUNTRY OF SWEDEN CITRON (DENOMINATIVA) | THE ABSOLUT COMPANY AKTIEBOLAG |
| 182333 | 33 | BAREFOOT BUBBLY (DENOMINATIVA) | E. & J. GALLO WINERY |
| 30998 | 33 | CASILLERO DEL DIABLO (DENOMINATIVA) | VIÑA CONCHA Y TORO S.A. |
| 181869 | 33 | DISEÑO DE CABEZA DE LOBO | BACARDI & COMPANY LIMITED |
| 181926 | 33 | DOÑA PAULA SELECCION DE BODEGA (DENOMINATIVA) | VIÑA DOÑA PAULA S.A. |
| 182338 | 33 | NORTON (DENOMINATIVA) | BODEGA NORTON S.A. |
| 181937 | 33 | PITTACUM (DENOMINATIVA) | VIÑEDOS Y BODEGAS PITTACUM, S.L. |
| 115478 | 33 | SEPTIMA (DENOMINATIVA) | CODORNIU, S. A. |
| 181902 | 33 | TERRAS GAUDA (MIXTA) | BODEGAS TERRAS GAUDA, S.A. |
| 179487 | 34 | AZTECA (DENOMINATIVA) | BORIS IVANOV TALEV |
| 182931 | 34 | CARIBBEAN HUMO (DENOMINATIVA) | CARLOS ARTURO RODRIGUEZ GONZALEZ |
| 182826 | 34 | DE MEDICI (DENOMINATIVA) | Manifatture Sigaro Toscano S.p.A. |
| 181259 | 35 | AMC (DENOMINATIVA) | ROBERT ALBINO ABREU CORZO |
| 181912 | 35 | CARAT (DENOMINATIVA) | Dentsu Aegis Network France |
| 116239 | 35 | CONDE NAST TRAVELER (DENOMINATIVA) | ADVANCE MAGAZINE PUBLISHERS INC |
| 182340 | 35 | FOLLOW TASK IT (DENOMINATIVA) | INDUSTRIAS NIGUA, C. POR A. |
| 183325 | 38 | SERVICIOS MOVILES POPULAR (DENOMINATIVA) | BANCO POPULAR DOMINICANO C POR A. |
| 181630 | 39 | UNITED (DENOMINATIVA) | UNITED AIRLINES, INC. |
| 181633 | 39 | UNITED (MIXTA) | UNITED AIRLINES, INC. |
| 182110 | 39 | UNITED AIRLINES (DENOMINATIVA) | UNITED AIRLINES, INC. |
| 181901 | 39 | UNITED AIRLINES (MIXTA) | UNITED AIRLINES, INC. |
| 181838 | 39 | UNITED VACATIONS (DENOMINATIVA) | UNITED AIRLINES, INC. |
| 184082 | 41 | CCP CURSOS DE CRISTIANISMO PRACTICO (DENOMINATIVA) | MARCOS DIONISIO TONCOSO LOPEZ PENHA |
| 182399 | 41 | CROSSFIT (DENOMINATIVA) | CORSSFIT INC. |
| 116241 | 41 | GQ (DENOMINATIVA) | ADVANCE MAGAZINE PUBLISHERS INC. |
| 182400 | 43 | BELIV (DENOMINATIVA) | BE LIVE HOTELS, S.L. |
| 182143 | 43 | BE-LIV (DENOMINATIVA) | BE LIVE HOTELS, S.L. |
| 182885 | 43 | BEST HOTELS (MIXTA) | SALOU 2000, S.L. |
| 182142 | 43 | NOW AMBER (DENOMINATIVA) | THE CORYN GROUP II, LLC |
| 183707 | 43 | NOW EMERALD RESORTS & SPAS (DENOMINATIVA) | THE CORYN GROUP II, LLC |
| 182141 | 43 | NOW JADE (DENOMINATIVA) | THE CORYN GROUP II, LLC |
| 182139 | 43 | NOW LARIMAR (DENOMINATIVA) | THE CORYN GROUP II, LLC |
| 184102 | 43 | NOW PEARL RESORTS & SPAS (DENOMINATIVA) | THE CORYN GROUP II, LLC |
| 182138 | 43 | NOW RUBY (DENOMINATIVA) | THE CORYN GROUP II, LLC |
| 182137 | 43 | NOW SAPPHIRE (DENOMINATIVA) | THE CORYN GROUP II, LLC |
| 182140 | 43 | P (MIXTA) | PARADORES DE TURISMO DE ESPAÑA, S.A. |
| 182117 | 43 | PARADORES (MIXTA) | PARADORES DE TURISMO DE ESPAÑA, S.A. |
| 182391 | 44 | DISEÑO DE TRAZO ONDULADO (MIXTA) | BARCELO CORPORACION EMPRESARIAL, S.A. |
| 182109 | 44 | TA TRAVEL ACE ASSISTANCE (MIXTA) | UNIVERSAL ASSISTANCE ASSISTÊNCIA AO VIAJANTE LTDA. |
| 49713 | 1, 5 | FILTROQUINONA (DENOMINATIVA) | LABORATORIOS BUSSIE, S.A. |
| 182418 | 1, 5 | SOLVIGO (DENOMINATIVA) | SYNGENTA PARTICIPATIONS AG |

VIENE DE LA PÁGINA ANTERIOR

| (111) REG. | (511) CL. INTL. | (561) MARCA DE FABRICA | (732) TITULAR |
|------------|--------------------------|--|---|
| 181734 | 1, 3 | SENTIVA (DENOMINATIVA) | JAFER ENTERPRISES R&D, S.L.U. |
| 114194 | 1, 5 | AQUAMAR (DENOMINATIVA) | LABORATORIOS ARSAL, S. A. DE C. V. |
| 112269 | 1, 5, 10 | SENSICUTAN (DENOMINATIVA) | HPC Harras Pharma Curarina AG |
| 112267 | 1, 5, 10 | TRAUMAPLANT (DENOMINATIVA) | HPC Harras Pharma Curarina AG |
| 181662 | 10, 17, 25 | ECO ORTHOLITE (MIXTA) | 02 PARTNERS, LLC |
| 179414 | 10, 17, 25 | ORTHOLITE (DENOMINATIVA) | 02 PARTNERS, LLC |
| 183970 | 12, 27 | 3D (MIXTA) | FORMOSA SAINT JOSE CORP |
| 181653 | 14, 16, 35, 38, 44 | YANBAL (DENOMINATIVA) | JAFER ENTERPRISES R&D, S.L.U. |
| 184072 | 16, 18 | CREDEAL (DENOMINATIVA) | PABE COMERCIAL S.A. (PABECOSA) |
| 117081 | 16, 25 | COMMAND (DENOMINATIVA) | 3M COMPANY |
| 184666 | 16, 35, 39 | ROXCEL (DENOMINATIVA) | Roxcel Holding GmbH |
| 184666 | 16, 35, 39 | ROXCEL (DENOMINATIVA) | Roxcel Holding GmbH |
| 182267 | 18, 25, 28 | HEAD (MIXTA) | HEAD TECHNOLOGY GMBH |
| 181719 | 2, 9, 16, 35, 37, 40, 42 | XEROX (MIXTA) | XEROX CORPORATION |
| 182822 | 25, 35 | LA SENZA (DENOMINATIVA) | LA SENZA INTERNATIONAL CANADA, LLC |
| 181721 | 29, 30 | ARIA (DENOMINATIVA) | ALPHABRANDS INC. |
| 30838 | 3, 21 | BOTELLA CON UNA BASE PARALELEPIPEDA (DENOMINATIVA) | CHANEL SARL |
| 31467 | 3, 21 | KAMINOMOTO (EN CARACTERES JAPONES) | KABUSHIKI KAISHA KAMINOMOTO HOMPO |
| 184814 | 3, 5 | BREF (MIXTA) | HENKEL AG & CO. KGAA |
| 183226 | 3, 5 | GEA (DENOMINATIVA) | MINTLAB CO., S.A. (MEDICAL INTERNATIONAL LABORATORIES CORPORATION SA Y/O MEDICAL INTERNATIONAL LABORATORIES CO. SA) |
| 182059 | 3, 5 | KLEENEX PROTECCION (MIXTA) | KIMBERLY-CLARK WORLDWIDE, INC. |
| 181766 | 3, 5, 16 | CLEAN & CLEAR (MIXTA) | JOHNSON & JOHNSON |
| 182255 | 3, 5, 16 | CLEAN & CLEAR (MIXTA) | JOHNSON & JOHNSON |

| (111) REG. | (511) CL. INTL. | (561) MARCA DE FABRICA | (732) TITULAR |
|------------|----------------------------------|--|--|
| 182457 | 3, 5, 16 | CLEAN & CLEAR SIMPLY GENTLE (DENOMINATIVA) | JOHNSON & JOHNSON |
| 184224 | 3, 5, 42 | NUTRIBIO (DENOMINATIVA) | ETHICAL PHARMA S.A. |
| 183985 | 3, 5, 42 | NUTRI-BIO (DENOMINATIVA) | ETHICAL PHARMA S.A. |
| 182084 | 3, 8 | MERHEJE (DENOMINATIVA) | MICHEL MERHEJE E CIA. LTDA |
| 181697 | 3, 9, 14, 16, 18, 24, 25, 35, 43 | TRUSSARDI (DENOMINATIVA) | TRUSSARDI S.P.A. |
| 184814 | 3, 5 | BREF (MIXTA) | HENKEL AG & CO. KGAA |
| 184595 | 30, 32, 43 | DUNKIN' DONUTS (DENOMINATIVA) | DD IP HOLDER LLC |
| 184835 | 30, 32, 43 | DUNKIN' DONUTS (MIXTA) | DD IP HOLDER LLC |
| 181590 | 30, 43 | LAVANZZA (DENOMINATIVA) | LUIGI LAVANZZA S. P. A. |
| 181802 | 35, 36, 37, 38, 39, 40, 41 | HP (MIXTA) | HP HEWLETT PACKARD GROUP LLC |
| 184229 | 35, 37 | CAR CLUB FIRESTONE (DENOMINATIVA) | BRIDGESTONE LICENSING SERVICES, INC. |
| 184598 | 36, 39 | CENTURION (DENOMINATIVA) | AMERICAN EXPRESS MARKETING & DEVELOPMENT CORP. |
| 181596 | 43, 45 | YOKOMO SUSHI APLATANAO (DENOMINATIVA) | ARGENT INVESTMENT |
| 184235 | 5, 10 | SEPRAFILM (DENOMINATIVA) | GENZYME CORPORATION |
| 182320 | 5, 10, 41, 42, 44 | VIIV HEALTHCARE (MIXTA) | VIIV HEALTHCARE UK LIMITED |
| 181767 | 5, 16 | CLEAN & CLEAR (MIXTA) | JOHNSON & JOHNSON |
| 18960 | 5, 31 | TYLAN (DENOMINATIVA) | ELANCO US INC. |
| 114462 | 6, 11 | JOFEL Y DISEÑO | JOFEL INDUSTRIAL |
| 182092 | 6, 9 | KWIKSET (DENOMINATIVA) | SPECTRUM BRANDS, INC. |
| 183765 | 7, 12 | BORGWARNER (DENOMINATIVA) | BORGWARNER, INC. |
| 182305 | 7, 9, 11, 20, 21, 35, 37 | ZANUSSI (DENOMINATIVA) | ELECTROLUX HOME PRODUCTS ITALY S. P. A. |
| 181685 | 9, 16 | HP (MIXTA) | HP HEWLETT PACKARD GROUP LLC |

CAMBIO DE DIRECCION

MARCAS DE FABRICA

| (111) # REG. | (511) CLASE INTL. | (561) MARCA DE FABRICA | (732) TITULAR | (732) NUEVA DIRECCION |
|--------------|-------------------|--------------------------------------|--|---|
| 114199 | 1 | DEMAND (DENOMINATIVA) | SYNGENTA LIMITED | Jealott's Hill International Research Centre, Bracknell, Berkshire, United Kingdom, RG42 6EY |
| 182051 | 2 | PAPA TONER (DENOMINATIVA) | PAPA TONER S.A. | Josefa Brea 150 Villa Maria, Distrito Nacional, Santo Domingo, Rep. Dom. |
| 184503 | 3 | BEEP (DENOMINATIVA) | HANSHELL INNISS HOLDINGS (CURACAO) N.V. | Schottegatweg, Oost 44, Willemstad, Curaçao |
| 197445 | 3 | VERSACE (DENOMINATIVA) | GIANNI VERSACE S.R.L. | Iazza Luigi Einaudi 4, 20124 Milano Italy |
| 113878 | 5 | ACIPRAZ (DENOMINATIVA) | LABORATORIOS ANTILLANOS EDMAR, S.A. (LAANED) | Cub Scout No. 21, Ens. Naco |
| 191824 | 5 | AGRASTAT (DENOMINATIVA) | IROKO CARDIO LLC | 5 Christy Drive, Suite 108 Chadds Ford, Pennsylvania Estados Unidos de América |
| 114201 | 5 | DEMAND (DENOMINATIVA) | SYNGENTA LIMITED | Jealott's Hill International Research Centre 0 Berkshire, Bracknell |
| 114436 | 5 | GASTROPAZOL (DENOMINATIVA) | LABORATORIOS ANTILLANOS EDMAR, S.A. (LAANED) | Cub Scout No. 21, Ens. Naco |
| 184704 | 5 | PILZERAZ (DENOMINATIVA) | ROTAM AGROCHEM INTERNATIONAL CO. LTD | Unit 6, 26/F, Trend Centre, 29 Cheung Lee Street, Chai Wan, Hong Kong |
| 183229 | 5 | RONOFOS (DENOMINATIVA) | ROTAM AGROCHEM INTERNATIONAL CO. LTD | Unit 6, 26/F, Trend Centre, 29 Cheung Lee Street, Chai Wan, Hong Kong |
| 26105 | 5 | SEVEN SEAS (DENOMINATIVA) | PROCTER & GAMBLE HEALTH LIMITED | THE HEIGHTS BROOKLANDS, WEYBRIDGE, SURREY, KT13 0X. United Kingdom |
| 184764 | 5 | STATUS (DENOMINATIVA) | ROTAM AGROCHEM INTERNATIONAL CO. LTD | Unit 6, 26/F, Trend Centre, 29 Cheung Lee Street, Chai Wan, Hong Kong |
| 183183 | 5 | VOLAR (DENOMINATIVA) | ROTAM AGROCHEM INTERNATIONAL CO. LTD | Unit 6, 26/F, Trend Centre, 29 Cheung Lee Street, Chai Wan, Hong Kong |
| 18949 | 7 | HIAB (DENOMINATIVA) | CARGOTEC PATENTER AB | Suecia c/o Cargotec Sweden, Kronborgsänd 23, 16446 Kista, Suecia |
| 29443 | 9 | ALASKA (MIXTA) | SHENG YUAN ELECTRIC CO. LTD. | No. 98, Ciangang St. Shihlin Dist., Taipei City 11170, Taiwan |
| 182326 | 9 | TECHNICOLOR (DENOMINATIVA) | TECHNICOLOR TRADEMARK MANAGEMENT | 8-10 Rue Du Renard 75004, Paris, France |
| 73615 | 20 | VANITAS VERSACE (DENOMINATIVA) | GIANNI VERSACE S.R.L. | Piazza Luigi Einaudi 4, 20124 Milano Italy |
| 112874 | 25 | VERSACE (DENOMINATIVA) | GIANNI VERSACE S.R.L. | Piazza Luigi Einaudi 4, 20124 Milano Italy |
| 112876 | 25 | VERSACE (DENOMINATIVA) | GIANNI VERSACE S.R.L. | Piazza Luigi Einaudi 4, 20124 Milano Italy |
| 48846 | 29 | PRINGLES (DENOMINATIVA) | KELLOGG EUROPE TRADING LIMITED | 3, Dublin Airport Central (Dac), Dublin Airport, Dublin, Ireland |
| 99957 | 30 | GIOTTO PALABRA (DENOMINATIVA) | SOREMARTEC S.A., (LUXEMBURGO) | 16, Route De Treves, L-2633 Senningerberg, Luxemburgo, Luxembourg |
| 256922 | 30 | KINDER A LITTLE A LOT (DENOMINATIVA) | SOREMARTEC S.A. | 16, Route De Treves, L-2633 Senningerberg, Luxemburgo, Luxembourg |
| 133607 | 30 | KINDER JOY Y DISEÑO (MIXTA) | SOREMARTEC S.A., (LUXEMBURGO) | 16, Route De Treves, L-2633 Senningerberg, Luxemburgo, Luxembourg |
| 146340 | 30 | KINDER PINGUI (DENOMINATIVA) | SOREMARTEC S.A., LUXEMBURGO | 16, Route De Treves, L-2633 Senningerberg, Luxemburgo, Luxembourg |
| 146341 | 30 | MANDERLY (DENOMINATIVA) | SOREMARTEC S.A., (LUXEMBURGO) | 16, Route De Treves, L-2633 Senningerberg, Luxemburgo, Luxembourg |
| 108963 | 30 | RAFFAELLO (DENOMINATIVA) | SOREMARTEC S.A., (LUXEMBURGO) | 116, Route De Treves, L-2633 Senningerberg, Luxemburgo, Luxembourg |
| 185246 | 30 | RAFFAELLO (MIXTA) | SOREMARTEC S.A., (LUXEMBURGO) | 16, Route De Treves, L-2633 Senningerberg, Luxemburgo, Luxembourg |
| 184823 | 30 | RONDNOIR (DENOMINATIVA) | SOREMARTEC S.A., (LUXEMBURGO) | 16, Route De Treves, L-2633 Senningerberg, Luxemburgo, Luxembourg |
| 93774 | 30 | TONUS (DENOMINATIVA) | SOREMARTEC S.A. | 16, Route De Treves, L-2633 Senningerberg, Luxemburgo, Luxembourg |
| 52425 | 1, 5 | MAXEPA (DENOMINATIVA) | PROCTER & GAMBLE HEALTH LIMITED | The Heights Brooklands, Weybridge, Surrey, KT13 0X. United Kingdom |
| 255683 | 18, 25 | VERSACE JEANS COUTURE (DENOMINATIVA) | GIANNI VERSACE S.R.L. | Piazza Luigi Einaudi 4, 20124 Milano Italy |
| 31467 | 3, 21 | KAMINOMOTO (EN CARACTERES JAPONES) | KABUSHIKI KAISHA KAMINOMOTO HOMPO | 3-25, 3-Chome, Kumochibashidori, Chuo-Ku., Kobe, Japan |
| 231789 | 3, 9, 14, 18, 25 | (FIGURATIVA) | GIANNI VERSACE S.R.L. | Piazza Luigi Einaudi 4, 20124 Milano Italy |
| 267718 | 35, 41 | TCT GROUP CONSULTORES (MIXTA) | LUIS DOMINGUEZ ORTIZ | Calle Presa De Taveras No. 118 , Los Milnes, Distrito Nacional , Santo Domingo República Dominicana |
| 236446 | 5, 29 | SEVEN SEAS PERFECT7 (MIXTA) | PROCTER & GAMBLE HEALTH LIMITED | The Heights Brooklands, Weybridge, Surrey, KT13 0X. United Kingdom |
| 231887 | 9, 18, 35 | VERSACE (DENOMINATIVA) | GIANNI VERSACE S.R.L. | Piazza Luigi Einaudi 4, 20124 Milano Italy |

CAMBIO DE DIRECCION

NOMBRES COMERCIALES

| (111) # REG | (561) NOMBRE COMERCIAL | (732) TITULAR | (732) NUEVA DIRECCION |
|-------------|---|----------------------------|---|
| 118963 | FARMACIA NUEVA SUIZA | FARMACIA NUEVA SUIZA | Av. Mella No. 85, Municipio de Constanza, República Dominicana. |
| 289404 | IPM | MIGUEL REYES SILFA | Calle Segunda No. 2, Sector Brisa del Este, Santo Domingo. |
| 587901 | TE PRESTO MIS MANOS | BELKIS GUZMAN | C/maria Trinidad Sánchez 9, Ens. Ozama, Santo Domingo Este, Santo Domingo, Rep. Dom |
| 476355 | YSMELDA BEATRIZ JORGE TIENDA Y VARIEDADES | YSMELDA BEATRIZ JORGE PEÑA | Calle 7 No.15 Bella Vista, Puerto Plata, Rep. Dom. |

RENOVACIONES
NOMBRES COMERCIALES

| # REG. (111) | (561) NOMBRE COMERCIAL | (510) ACTIVIDAD | (732) TITULAR |
|--------------|--|---|---|
| 287067 | AGROPECUARIA LAS CANAS | CULTIVO Y PRODUCCIÓN DE ARROZ, FABRICACIÓN Y PROCESAMIENTO DE ALIMENTOS PARA ANIMALES Y DE PRODUCTOS AGROPECUARIOS | JOSE RAFAEL HERNANDEZ PORTES |
| 289413 | ALOFOKE MUSIC | PROMOCIONES MUSICALES Y PAGINA WEB. | ESMELIN SANTIAGO MATIAS GARCIA |
| 291494 | ALPHA CONTADORES & AUDITORES | SERVICIOS PROFESIONALES EN LAS ÁREAS DE AUDITORIA, SISTEMA DE CONTABILIDAD, IMPUESTO SOBRE LA RENTA Y OTROS SERVICIOS. | DINNANLYLE GABRIELA GARCIA GOMEZ DE SURIEL |
| 289861 | BADECO | VENTA DE PRODUCTOS DE GRIFERIAS Y DEMAS PRPDUCTOS RELACIONADOS. | GAFER GROUP, S.R.L. |
| 107923 | BALANZAS & SERVICIOS CARDENAS | REPARACION Y VENTAS DE BALANZAS. | PABLO M. CARDENAS. |
| 296648 | BELCOR | IMPORTACIÓN, EXPORTACIÓN, DISTRIBUCIÓN, DISEÑO, FABRICACIÓN Y VENTA DE PRODUCTOS PARA LA INDUSTRIA DEL MÁRMOL | RYAN MICHAEL CORNELIO DARGAM |
| 296197 | CENTRO DE IMAGENES SONOGRAFICAS CENIMAS | SONOGRAFÍAS Y SERVICIOS MEDICOS. | ELIZABETH ALEXANDRA PEREZ COCA |
| 289722 | CENTRO DE OFTALMOLOGIA LASER ORIENTAL | SERVICIOS MÉDICOS DE OFTALMOLOGIA Y SUMINISTRO DE PRODUCTOS OFTALMOLÓGICOS MÉDICOS. | LUCY JAVIER CRUZ DE PEREZ |
| 294011 | CENTRO DE PATOLOGIA DEL NORDESTE CEPANOR | LABORATORIO CLINICO ESPECIALIZADO EN LA REALIZACION DE BIOPSIAS DE TEJIDO HUMANO. | MARIANA FUERTES CAMILO |
| 305749 | CENTRO DE SALUD PARROQUIAL SANTA MARIA REINA | SERVICIOS DE SALUD, CONSULTAS MEDICAS. | LOURDES YSABEL COLLADO ALCANTARA |
| 289301 | CENTRO INFANTIL LOS DIBUJITOS | NIVELES INICIAL, BÁSICA Y MEDIA. | RAMONA CARRASCO |
| 294997 | CENTRO MEDICO MONUMENTAL | CONSULTAS MEDICAS Y MEDICINALES EN GENERAL. | PABLO ANTONIO GRULLON |
| 294974 | CLINICA DE REHABILITACION BUCAL DR. JUAN CARLOS ORTIZ | CLINICA DENTAL, OFRECER LOS SERVICIOS OPERATORIOS, CIRUGIAS, ORTODONCIA, IMPLANTES, ESTETICA DENTAL, ODONTOPEDIATRIA Y PROTESIS DENTAL. | JUAN CARLOS ORTIZ YRRIZARRY |
| 121420 | COLEGIO BILINGUE MI MUNDO CREATIVO | EDUCACIÓN BÁSICA, INCLUYENDO IDIOMA INGLES, BAJO MÉTODO DE ESTUDIO MONTESSORI | JACQUELINE BENZAN VALENZUELA |
| 110932 | COMISOL | ADMINISTRACIÓN Y DESARROLLO EN BIENES RAÍCES, PRESTAMOS HIPOTECARIOS, COMPRA Y VENTA DE BIENES MUEBLES E INMUEBLES. | DEAN E. MEDINA |
| 283724 | COMPUFACIL | DESARROLLO E INSTALACION DE SISTEMAS DE COMPUTADORAS. | EDWIN ARISMENDY CABRERA SANTOS |
| 120087 | CONSTRUCTORA BISONO | COMPRA Y VENTA DE TERRENOS, CONSTRUCCIONES DE CASAS Y EDIFICIOS EN GENERAL. | RAFAEL V. BISONO GENAO |
| 115024 | CONSTRUCTORA GLOBAL | CONSTRUCCIÓN DE VIVIENDAS, EDIFICIOS Y TODO LO CONCERNIENTE A TRABAJOS DE INGENIERÍA Y ARQUITECTURA. | GUILLERMO SENCION |
| 288080 | CONSTRUCTORA SUMMA CUM LAUDE | CONSTRUCCIÓN Y VENTA DE EDIFICACIONES EN GENERAL | BIENVENIDO CONCEPCION |
| 291902 | D & G GROUP | IMPORTACION, COMPRA, VENTA DE PRODUCTOS FERRETEROS Y PRODUCTOS PLASTICOS. | DAVID GERARDO DOMINGUEZ DE JESUS |
| 296222 | D' TODO FERRETERIA SANTANA ROBLES | VENTA AL POR MENOR DE MATERIALES PARA LA CONSTRUCCION, Y ARTICULOS FERRETEROS EN GENERAL. | DOMINGO SANTANA ROBLES |
| 286794 | D'AQUI PEST CONTROL | FUMIGACION Y EXPORTACIÓN DE PRODUCTOS AGRÍCOLAS. | AQUILINO LOPEZ BRITO |
| 301115 | DEBORAS EDIFICADORAS DEL REINO | ACTIVIDAD SOCIAL-COMUNITARIA Y ESPIRITUAL. | MIGUEL AUGUSTO BOGAERT PORTELA |
| 292206 | DESPACHO PORTUARIOS HISPANIOLA | COBRAR POR CUENTA DE TERCEROS EL USO Y DEMORA DE CONTENEDORES. | DESPACHOS PORTUARIOS HISPANIOLA |
| 286935 | EVE CONTROLLING | SERVICIOS DE CONSULTORIA Y ASESORÍA, AUDITORIA, TRIBUTACION, CONTABILIDAD, FINANZAS, ECONOMÍA, DESARROLLO ORGANIZACIONAL, CAPACITACIÓN Y PRESTACIONES DE OUTSOURCING EN LOS MISMOS. | RAFAEL ANTONIO EVE GARCIA |
| 296491 | FABRICIO | VENTA Y DISTRIBUCIÓN DE PRODUCTOS DE BELLEZA. | FIOR DALIZA DEL PILAR GARCIA HERNANDEZ |
| 288004 | FARMACIA E & N | VENTAS Y DISTRIBUCIÓN DE MEDICAMENTOS. | IRIS ALTAGRACIA VICENTE BRISO |
| 116289 | FARMACIA JENNINA | FARMACIA. | OLGA SARAH JOSEFINA HART PEREZ |
| 116303 | FARMACIA JIMENEZ | VENTAS DE PRODUCTOS FARMACEUTICOS. | FRANCISCO JAVIER JIMENEZ |
| 295277 | FARMACIA JIMENEZ SANCHEZ | VENTA AL MENOR DE PRODUCTOS FARMACEUTICOS. | FRANQUIS JESUS MARIA JIMENEZ SANCHEZ |
| 118963 | FARMACIA NUEVA SUIZA | VENTA DE MEDICAMENTOS. | FARMACIA NUEVA SUIZA |
| 295713 | FARMADONIS I | VENTA DE PRODUCTOS FARMACEUTICOS, BISUTERIA Y COSMETICOS. | FRANCISCA LUCIA AZCONA ESTEVEZ |
| 283654 | FARMAFLEX ROMANA | VENTA DE PRODUCTOS FARMACÉUTICOS. | KELVIN MANUEL QUIÑONES FELICIANO |
| 299903 | FUNCARE | DAR ALBERGUE Y ASISTENCIA MEDICA A PERSONAS DESAMPARADAS, ASÍ COMO A MUJERES MALTRATADAS O ABUSADAS Y/O CUALQUIER ACTIVIDAD RELACIONADA CON AYUDA COMUNITARIA. | GLADYS DEL CARMEN FELIZ PIMENTEL |
| 120340 | FUNDACION AMBAR | DESARROLLO DE ACCIÓN SOCIAL. | FUNDACION FAMILIA BARLETTA, INC |
| 112302 | FUNDACION PARQUE NACIONAL LOS HAITISES | DESARROLLAR PROYECTOS Y PROGRAMAS ECOLÓGICOS Y SOCIALES EN EL ÁREA DEL PARQUE NACIONAL DE LOS HAITISES. | JUAN FULVIO UREÑA ACOSTA |
| 25039 | GAS RAMIREZ | COMPRA, VENTAS, DISTRIBUCIÓN Y COMERCIALIZACIÓN DE GAS Y OTROS DERIVADOS DE PETROLEO. | DENNY RAMIREZ TORRES |
| 292413 | GOMEZ, RODRIGUEZ, MARTINEZ INGENIEROS CONSTRUCTORES | CONSTRUCCION DE TODO TIPO DE EDIFICACION. | YOSUA DE JESUS GOMEZ ESCUDER , RODRIGO JOSE RODRIGUEZ MATILDE , BRAULIO ANGEL MARTIEZ REYES |
| 286823 | GRUPO GHR | PRESTACIÓN DE SERVICIOS DE ACCESORIA Y CONSULTORIA EN EL ÁREA DE LA CONSTRUCCIÓN, DISEÑO DE ESTRUCTURAS, PREPARACIÓN DE PLANOS DE CONSTRUCCIÓN E INGENIERÍA CIVIL EN GENERAL. | FERNANDO ARTURO RODRIGUEZ CAMPIZ |
| 121709 | GUERBET DOMINICANA | FABRICACIÓN Y COMERCIALIZACIÓN DE PRODUCTOS FARMACÉUTICOS. | GUERBET |
| 298982 | INDUSTRIAS METEORO | FABRICACIÓN, COMERCIO Y SERVICIO DE TODO TIPO DE BATERÍAS Y A LA VENTA DE OTROS PRODUCTOS TALES COMO: AGUA DESTILADA, SOLUCIÓN DE BATERÍAS, CABLES, CABEZOTES Y ARANDELAS ANTI-SULFATANTES. | INDUSTRIAS METEOROS, SRL |
| 291834 | INGENIEROS & CONTRATISTAS METALICOS - INCOMETAL | FABRICACIÓN DE EQUIPOS INDUSTRIALES E INSTITUCIONALES EN ACERO INOXIDABLE. | VENERADO PEREZ |
| 119746 | INVERSIONES ALCIRA | COMPRA Y VENTA DE INMUEBLES, BIENES RAÍCES, ASUNTOS INMOBILIARIOS E INVERSIONES EN GENERAL. | INVERSIONES ALCIRA |
| 291832 | INVERSIONES NOVA ROMERO & ASOCIADOS | CONSTRUCCIÓN, REFORMA Y REPARACIÓN DE EDIFICIOS, INCLUYE CONSTRUCCIÓN, REFORMA Y REPARACIÓN DE VIVIENDAS UNIFAMILIARES Y MULTIFAMILIARES. | DAMIAN EMIL NOVA ROMERO |
| 289404 | IPM | BRINDAR SERVICIOS DE CONSULTORIA Y DISEÑO ELÉCTRICO, MECÁNICOS, DE REFRIGERACIÓN Y SOLDADURA INDUSTRIAL EN GENERAL.. | MIGUEL REYES SILFA |
| 297149 | JUAN I. ALMONTE, D' TOPIC'S BUFFET, SOLUCIONES GASTRONOMICAS | ELABORACIÓN DE COMIDAS EMPRESARIALES, POSTRES, ALQUILERES DE SILLAS | JUAN ISIDRO ALMONTE |
| 112523 | LABORATORIOS ROGUI | PRODUCCIÓN DE ALCOHOL, ACETONA, JABÓN QUIRÚRGICO, METHIOLATE, Y PRODUCTOS QUÍMICOS EN GENERAL. | GUILLERMO MOREL MEDINA |
| 123740 | LIVERPOOL | COMPRA, PRODUCCIÓN, IMPORTACIÓN, EXPORTACIÓN Y COMERCIALIZACIÓN DE TEJIDOS. | PEREZ LIZ, S.R.L. (LIVERPOOL) |
| 292875 | MEYCY | FABRICACIÓN, DISTRIBUCIÓN, COMPRA Y VENTA DE TODO TIPO DE MUEBLES DE OFICINA. | PEDRO JOSE HERNANDEZ MONTE DE OCA |
| 295080 | MOTOCENTRO UNIVERSAL | IMPORTACIÓN, COMPRA Y VENTA LOCAL DE TODO TIPO DE VEHÍCULOS, MOTOCICLETAS, PASOLAS, YA SEAN NUEVOS O USADOS. | EDWARDS DIONISIO MARTINEZ RAMIREZ |
| 299291 | MOVIMIENTO DE IGLESIAS PENTECOSTAL VIDA NUEVA EN JESUCRISTO SIN SANTIDAD NADIE VERA EL SEÑOR HEBREOS 12:14 | PREDICAR LA PALABRA DE DIOS. | LUCIANO FELIZ / MARIA ANTONIA FLORIAN FLORIAN |
| 298754 | NIPS POOLS DOMINICANA | IMPORTACIÓN, EXPORTACIÓN, DISTRIBUCIÓN Y COMERCIALIZACIÓN DE BIENES MUEBLES Y MERCADERÍAS. | LUIS ABAROA LANCE |
| 298486 | OCCIFITUR DOMINICANA | PROMOVER LA INVERSIÓN DE CAPITALES EN TODAS LAS RAMAS DE LA PRODUCCIÓN, COMPRA Y VENTA DE ACCIONES DE COMPAÑÍAS O SOCIEDADES COMERCIALES NACIONALES Y EXTRANJERAS. | OCCIFITUR DOMINICANA, S.A. |
| 298922 | ONCOSERV SANTO DOMINGO | SERVICIOS DE ONCOLOGIA. | LUIS FRANCISCO FERNANDEZ CORONADO GONZALEZ |
| 119881 | OPERADORA DE SERVICIOS ALIMENTICIOS LM | OPERAR TODO TIPO DE NEGOCIOS EN EL ÁREA DE ALIMENTOS Y BEBIDAS | LUIS MARINO LOPEZ CUEVA |
| 285566 | P. A. ROSARIO & ASOCS. | CONTADORES PUBLICOS AUTORIZADOS, ASESORIA FINANCIERA, IMPOSITIVA Y AUDITORIA. | PEDRO ALFONSO ROSARIO GONZALEZ |
| 295665 | PLENITUD RETIRO DE MATRIMONIO | LLEVAR A CABO RETIRO DE PAREJAS EN DIFERENTES HOTELES. | MIGUEL AUGUSTO BOGAERT PORTELA |
| 295794 | PROMOTORA GILCA- TRES | CONSULTORIA, FORMULACION Y EVALUACION DE PROYECTOS EN TODAS LAS RAMAS DE LA INGENIERIA. | ARTURO MIGUEL GIL BAEZ |
| 282034 | PUROHOTEL | COMERCIALIZACIÓN DE PRODUCTOS PARA HOTELES Y RESTAURANTES. | NIDIA ELIZABETH ESTEVEZ ESTRELLA |
| 292051 | PYREDENT | VENTAS DE PIEZAS Y REPARACIONES DE EQUIPOS DENTALES. | RAMON ALBERTO SILVESTRE |
| 283690 | QUAA'S INTERNATIONAL | DISTRIBUCIÓN Y VENTA DE PRODUCTOS DE SALUD Y BELLEZA. | FREDDY MOISES GARCIA GARABITOS |
| 295495 | REFERENCIA LABORATORIO CLINICO | HACER TODO TIPO DE ANALISIS CLINICO. | REFERENCIA, LABORATORIO CLINICO, S.A. |
| 286453 | REFRIGERACION & ELECTROMECHANICA CALVO | INSTALACION, REPARACION Y MANTENIMIENTO DE AIRES ACONDICIONADOS. | SANTO MIROPE CARVAJAL |
| 116561 | SERVICIO TECNICO INDUSTRIAL ALEX PLANTA | IMPORTACIÓN DE PLANTAS ELÉCTRICAS, GENERADORES Y PARTES ELÉCTRICOS, COMPRA Y VENTA, REPARACIONES Y SERVICIOS DE PLANTAS ELÉCTRICAS. | LEO SIERRA ALMANZAR |
| 285770 | SOLUCIONES ARQUITECTONICAS Y CIVILES SAC | CONSTRUCCIÓN Y DISEÑO ARQUITECTÓNICO. | EDINSONN URIEL CRUZ DIAZ |
| 115533 | SUPER FARMACIA JULIO VARGAS | VENTA DE TODO TIPO DE FARMACOS, PERFUMES, COSMETIOS | MARTHA ANTONIA PERALTA MARCELINO |
| 287679 | SUPERVISION AND MAINTENANCE OF BUILDINGS SMB | SUPERVISION DE INGENIERIA Y MANTENIMIENTO DE TODO TIPO DE EDIFICACIONES A GRANDES RASGOS. | JOEL ARNULFO SANTANA HIRALDO |
| 288217 | TAVAREZ DURAN GRUPO TADUG | ELABORACION DE PROYECTOS DE CONSTRUCCION DE VIVIENDAS. | EDWIN RAFAEL TAVAREZ SANTANA , EMMANUEL DURAN TAVERAS. |
| 117250 | TAXI MILLENIUM | SERVICIOS DE TRANSPORTE AUTOMOTOR DE PASAJEROS MEDIANTE TAXIS Y REMESAS. | TAXI MILLENIUM, S.R.L. |
| 298926 | TRACKS STORE | VENTA DE DIVISIONES DE YESO, PLAFONES DE TODO TIPO, LAMPARAS | ANTONIO JAVIER ACOSTA GARCIA |
| 119430 | TRANSPORTARSA | TRANSPORTE DE CARGA, LOGÍSTICA, SERVICIOS Y ALQUILER DE EQUIPO. | BEJAMIN RAMOS LIZARDO |
| 296500 | UNE COMUNICACIONES | OFRECER SERVICIOS DE COMUNICACIONES | ADRIAN PAUL THOMAS CORONA |
| 291754 | XOCHYPILLY INDUSTRIAL | VENTA DE AGUA. | CRISTIAN KINEUROU MARTE RUIZ /YOHANNA ELIZABETH RODRIGUEZ ALBERT |
| 286576 | ZOLUCIONES COUCHING PROFESIONAL | ENTRENAMIENTO DE CAPACITACIÓN PERSONAL Y COACHING PARA DIFERENTES SERVICIOS A LAS DIVERSAS EMPRESAS. | JUAN ANAXIMANDRO BARTOLOME ZORRILLA RODRIGUEZ |

**CAMBIO DE TITULAR
NOMBRES COMERCIALES**

| # REG. (111) | (561) NOMBRE COMERCIAL | (510) ACTIVIDAD | (732) TITULAR |
|-----------------|---|---|--|
| 530991 | AD GRAPHICS HERMANOS DURAN | TALLER DE LETREROS, DISEÑOS, MERCADEO, PUBLICIDAD. | ANGEL ALBERTO DURAN MATEO |
| 301296 | AMERICA CRUISE FERRIES | TRANSPORTE MARÍTIMO DE CARGA Y PASAJEROS, VENTA DE PASAJES, TOUR OPERADOR. | AMERICA CRUISE FERRIES, S.R.L. |
| 288481 | BAUER FUNDACIONES DOMINICANA | CONSTRUCCIÓN EN GENERAL Y A LA PRESTACIÓN DE SERVICIOS DE TODA ÍNDOLE EN ACTIVIDADES ECONÓMICAS, TURÍSTICAS, CULTURALES Y COMERCIALES. | BAUER FUNDACIONES DOMINICANA, S.R.L. |
| 499921 | BREAD & WATER | FUNDACION SIN FINES DE LUCRO CON EL OBJETIVO PRINCIPAL DE AYUDAR A NIÑOS Y NIÑAS. | CRUZ GLAYORI TAMAREZ GARABITO |
| 119867 | BUNNIES Y LOGO | IMPORTACIÓN, COMERCIALIZACIÓN DE PRODUCTOS FARMACÉUTICOS, QUÍMICOS, MEDICINALES. | LUIS JOSE SUED PICHARDO |
| 544187 | CARDISIO, R. D. | CENTRO DE DIAGNOSTICO CLÍNICO, VENTA DE EQUIPOS DE DIAGNOSTICO CARDIOVASCULAR. | DANY ERNESTO MEDINA BELTRE |
| 580354 | CENTRO CULTURAL DOMINICO JAPONÉS NICHIDO (ROTULO) | ENSEÑANZA DEL IDIOMA JAPONÉS Y LA DIFUSIÓN DE LA CULTURA EN GENERAL Y CONTRASTES DE JAPÓN. | AKIKO TAKENAKA TAKENAKA |
| 451686 | CHIKY RENT A CAR G.B. | ALQUILER DE EQUIPOS DE TRANSPORTE PARA LA VIA TERRESTRE, IMPORTACION, EXPORTACION DE VEHICULOS Y SUS PARTES. | GEOVANNY JUSTO RODRIGUEZ ARIAS |
| 503050 | COCO MÓVIL RD | VENTAS DE TODO TIPO DE CELULARES, ARREGLOS DE CELULARES, ACCESORIOS. | GEURYS RAUL RECIO ULERIO |
| 581513 | CONSTRUCTORA FADEN RD | CONSTRUCCIÓN, DISEÑO Y SUPERVISIÓN DE OBRAS CIVILES. | CONSTRUCTORA FADEN RD, S.R.L. |
| 536151 | COOPERATIVA DE SERVICIOS MULTIPLES DEL MINISTERIO DE OBRAS PUBLICA Y COMUNICACION COPEMOPUC | BRINDAR SERVICIOS A NUESTROS SOCIOS DE AHORROS, PRESTAMOS, SERVICIOS DE SUPERMERCADOS, MÉDICOS, FARMACÉUTICOS. | COOPERATIVA DE SERVICIOS MULTIPLES DE LOS EMPLEADOS DEL MINISTERIO DE OBRAS PUBLICAS Y COMUNICACIONES. |
| 389115 | DICAR DISTRIBUIDORA | COMPRAS, VENTAS, EXPORTACIÓN E IMPORTACIÓN Y DISTRIBUCIÓN DE TODOS LOS PRODUCTOS AGRÍCOLA EN GENERAL | LUIS JORGE GOMEZ CEBALLO / JOHNATHAN JULIAN ABREU ALMANZAR |
| 581387 | DISTRIBUIDORA MESINO RD | VENTA Y DISTRIBUCIÓN DE MATERIALES Y EQUIPOS ELÉCTRICOS, EQUIPOS TECNOLÓGICOS, MATERIAL GASTABLE Y EQUIPOS DE OFICINAS, PRODUCTOS FERREROS, PINTURA, ELECTRODOMÉSTICOS. | DISTRIBUIDORA MESINO RD, S.R.L. |
| 535504 | FARMACIA PADRE HERRERO | COMPRA Y VENTA DE MEDICAMENTOS, COSMÉTICOS. | ELVIRA SOSA MORA |
| 584926 | FILETE SUPREMO, F. S. | PROCESAMIENTO DE PESCADO, EN ESPECIAL ARENQUE Y BACALAO. | GRUPO PALADIO, S.R.L. |
| 441268 | FUNERARIA LA HUMILDAD | SERVICIOS FUNERARIOS EN GENERAL. | EDUARDO BONJAME GONZALEZ |
| 550361 | HIDRASERVI | SERVICIOS DE MANTENIMIENTO HIDRÁULICO, DISTRIBUCIÓN Y VENTA DE ARTÍCULOS HIDRÁULICOS. | JOSE MIGUEL ROSARIO PEREZ. |
| 436300 | INDISTEC | DISEÑO Y CALCULO DE TODO TIPO DE ESTRUCTURAS, SUPERVISIÓN ESTRUCTURAL DE PROYECTOS DE INGENIERÍA, DISEÑO, PLANIFICACIÓN Y SUPERVISIÓN ESTRUCTURAL DE READECUACIONES, REMODELACIONES DE ESTRUCTURAS. | INDISTEC, S.R.L. |
| 565679 | INVICTUS CLINICAL RESEARCH INSTITUTE | SERVICIOS MEDICOS. | JANETT JALIL MARTINEZ |
| 289914 | JEVI TAXI | SERVICIOS DE TRANSPORTE. | RICHARD VALENTIN JOA |
| 352778 | KATAMI | PROMOCION DE INVERSIONES, REPRESENTACION DE EMPRESAS. | JANSEL MIGUEL CRUZ CRUZ |
| 398418 | KILOMETRO ZERO | SERVICIOS DE RESTAURANTE. | IVAN GOMEZ / NAYADIANNA MUÑOZ MENA |
| 123740 | LIVERPOOL | COMPRA, PRODUCCIÓN, IMPORTACIÓN, EXPORTACIÓN Y COMERCIALIZACIÓN DE TEJIDOS. | PEREZ LIZ, S.R.L. (LIVERPOOL) |
| 511248 | LUISA R. KING GREAT FOOD | RESTAURANTE. | DEVREE ANTOINE HOLLIS |
| 502631 | MAGUEN DAVID | IMPORTACIÓN, VENTA, FABRICACIÓN, REPARACIÓN, CODIFICACIÓN DE TODO TIPO DE LLAVES DE VEHÍCULOS, CANDADOS, CAJA FUERTES, SEGURIDAD, LLAVINES Y CERRAJERÍA EN GENERAL, DISEÑO, ELABORACIÓN. | KENDRIS LEONEL CRUZ MORENO |
| 192523 | MAROTEANDO | PAGINA DE INTERNET DESTINADA A OFRECER SERVICIOS DIVERSOS (PLOMERIA, CERRAJERÍA, ETC.) Y VENTA DE ARTÍCULOS DIVERSOS. | JONIOR MANUEL SOTO ARIAS |
| 567563 | PARAGON INSOLIT CLUB | INSTALACIÓN, EXPLOTACIÓN Y ADMINISTRACIÓN DE NEGOCIOS DE EXPENDIOS DE ALIMENTOS Y BEBIDAS, BARES Y CLUBES NOCTURNOS. | MALANKO COMPANY, S.R.L. |
| 546635 | PREMIUM DIAGNÓSTICOS PREDIAG | SERVICIOS DE SALUD EN IMÁGENES DIAGNOSTICA, ASÍ COMO SERVICIOS DE SALUD EN GENERAL. | PREMIUM DIAGNÓSTICOS PREDIAG, S.R.L. |
| 295404 | RED AIR | OPERAR UNA LINEA AÉREA. | RED AIR S.A. |
| 348333 | SIEMPRE CON MAS PARA TI | COMPRA, PRODUCCION, IMPORTACION, EXPORTACION Y COMERCIALIZACION DE TEJIDOS. | PEREZ LIZ, S.R.L. (LIVERPOOL) |
| 566077 | SKY CANA | TRANSPORTE AÉREO DE PASAJEROS, COMPRA, VENTA Y ALQUILER DE AERONAVES | FRANK DIAZ GONZALEZ |
| 386133 | T.R.E.X. TRADUCCIONES | PRESTACIONES DE SERVICIOS DE TRADUCCIONES, TRAMITES Y GESTIONES LEGALES. | JENNIFER HIRALDO |
| 585892 | TELECOM LUMA Y ASOCIADOS | SERVICIOS DE COMUNICACION A NIVEL NACIONAL E INTERNACIONAL, ASI COMO COMPRA Y VENTA DE EQUIPOS. | LOURDES MARIA RODRIGUEZ LUNA |
| 51472 | VICTORIA'S SECRET | IMPORTACION, DISTRIBUCION, FABRICACION Y VENTA DE ARTICULOS DE VESTIR, GANCHOS PARA ROPAS, ZAPATOS EN GENERAL | Victoria's Secret Stores Brand Management, LLC. |

**PUBLICACIONES DE SIGNOS DISTINTIVOS DE
LOGOS, ETIQUETAS Y DISEÑOS**

| | | | |
|--|---|---|---|
|  <p>(540) MARCA: CARE STUDIO (Mixta) (511) CLASE: 5 (210) EXP. NO.: 20/28421 (730) SOLICITANTE: IZY PRODUCTS LLC (220) FECHA SOLICITUD: 13 de agosto de 2020</p> |  <p>(540) MARCA: Kita Kiloss (Mixta) (511) CLASE: 5 (210) EXP. NO.: 20/26466 (730) SOLICITANTE: José Antonio González Peraza (220) FECHA SOLICITUD: 18 de agosto de 2020</p> |  <p>(540) MARCA: La Renon (Mixta) (511) CLASE: 5 (210) EXP. NO.: 20/24459</p> <p>(730) SOLICITANTE: La Renon Healthcare Private Limited (220) FECHA SOLICITUD: 23 de julio de 2020</p> |  <p>(540) MARCA: VITASYM (Mixta) (511) CLASE: 5 (210) EXP. NO.: 20/6299 (730) SOLICITANTE: LABORATORIOS S. Y M., S.A. DE C.V. (220) FECHA SOLICITUD: 12 febrero de 2020</p> |
|  <p>(540) MARCA: ARENAS (Mixta) (511) CLASE: 12 (210) EXP. NO.: 20/20969</p> <p>(730) SOLICITANTE: You Link International Limited (220) FECHA SOLICITUD: 3 de julio de 2020</p> |  <p>(540) MARCA: CST (Mixta) (511) CLASE: 12 (210) EXP. NO.: 20/22132 (730) SOLICITANTE: CHENG SHIN RUBBER IND. CO., LTD. (220) FECHA SOLICITUD: 10 de julio de 2020</p> |  <p>(540) MARCA: Sarev JEWELRY (Mixta) (511) CLASE: 14 (210) EXP. NO.: 20/21305 (730) SOLICITANTE: Haneidy Veras Minaya (220) FECHA SOLICITUD: 7 de julio de 2020</p> |  <p>(540) MARCA: (Figurativa) (511) CLASE: 16 (210) EXP. NO.: 20/24994 (730) SOLICITANTE: Pilar Martínez Giraldi (220) FECHA SOLICITUD: 28 de julio de 2020</p> |
|  <p>(540) MARCA: BRICOFácil (Mixta) (511) CLASE: 19 (210) EXP. NO.: 20/27496 (730) SOLICITANTE: Morteros de Europa, S.A.S. (220) FECHA SOLICITUD: 20 de agosto de 2020</p> |  <p>(540) MARCA: KERATILE (Mixta) (511) CLASE: 19 (210) EXP. NO.: 20/20966</p> <p>(730) SOLICITANTE: Keratitle, S.L. (220) FECHA SOLICITUD: 3 de julio de 2020</p> |  <p>(540) MARCA: King Sac (Mixta) (511) CLASE: 20 (210) EXP. NO.: 20/26824</p> <p>(730) SOLICITANTE: Joel David Espinal Santana (220) FECHA SOLICITUD: 6 de agosto de 2020</p> |  <p>(540) MARCA: 0% SUERTE CREACIONES (Mixta) (511) CLASE: 25 (210) EXP. NO.: 20/20424</p> <p>(730) SOLICITANTE: Laura Lapaix Cruz (220) FECHA SOLICITUD: 20 de agosto de 2020</p> |

VIENE DE LA PÁGINA ANTERIOR

| | | | |
|--|---|--|--|
|  <p>(540) MARCA: Codigo Negro (Mixta) (511) CLASE: 25 (210) EXP. NO.: 18/36854 (730) SOLICITANTE: Wilson Rolando Uceta Cabrera (220) FECHA SOLICITUD: 26 de junio de 2020</p> |  <p>(540) MARCA: OD ONE (Mixta) (511) CLASE: 25 (210) EXP. NO.: 20/21850</p> <p>(730) SOLICITANTE: Oriett Domenech Ortega (220) FECHA SOLICITUD: 9 de julio de 2020</p> |  <p>(540) MARCA: UNISONO (Mixta) (511) CLASE: 25 (210) EXP. NO.: 20/25916</p> <p>(730) SOLICITANTE: Yamairys Minaya Ortega (220) FECHA SOLICITUD: 20 de agosto de 2020</p> |  <p>(540) MARCA: NONGSHIM Choice (Mixta) (511) CLASE: 30 (210) EXP. NO.: 20/23298 (730) SOLICITANTE: NONGSHIM CO., LTD. (220) FECHA SOLICITUD: 17 de julio de 2020</p> |
|  <p>(540) MARCA: Ambrosia (Mixta) (511) CLASE: 32 (210) EXP. NO.: 20/26826</p> <p>(730) SOLICITANTE: Sabores Cosco Dominicano, S.R.L. (220) FECHA SOLICITUD: 6 de agosto de 2020</p> |  <p>(540) MARCA: AXIS (Mixta) (511) CLASE: 36 (210) EXP. NO.: 20/22389 (730) SOLICITANTE: AXIS Specialty Limited (220) FECHA SOLICITUD: 13 de julio de 2020</p> |  <p>(540) MARCA: MR LUXURY VILLAS (Mixta) (511) CLASE: 36 (210) EXP. NO.: 20/22941 (730) SOLICITANTE: Elisa Teresa Rojas Martin / Morales Rojas Luxury Investment, S.R.L. (220) FECHA SOLICITUD: 15 de julio de 2020</p> |  <p>(540) MARCA: BCS ÖKO GARANTIE (Mixta) (511) CLASE: 42 (210) EXP. NO.: 20/25341 (730) SOLICITANTE: Kiwa N.V. (220) FECHA SOLICITUD: 29 de julio de 2020</p> |
|  <p>(540) MARCA: ZELSHA DESIGN STUDIO (Mixta) (511) CLASE: 42 (210) EXP. NO.: 20/27714</p> <p>(730) SOLICITANTE: Brian Osvaldo Muñoz Báez (220) FECHA SOLICITUD: 11 de agosto de 2020</p> |  <p>(540) MARCA: popeyes LOUISIANA KITCHEN (Mixta) (511) CLASE: 43 (210) EXP. NO.: 20/28745</p> <p>(730) SOLICITANTE: Popeyes Louisiana Kitchen, Inc. (220) FECHA SOLICITUD: 17 de agosto de 2020</p> |  <p>(540) MARCA: RM RoomMates (Mixta) (511) CLASE: 16, 35 (210) EXP. NO.: 20/23342 (730) SOLICITANTE: York Wallcoverings, Inc. (220) FECHA SOLICITUD: 17 de julio de 2020</p> |  <p>(540) MARCA: (Figurativa) (511) CLASE: 25, 28, 30, 32, 33, 34, 41, 43 (210) EXP. NO.: 20/25705 (730) SOLICITANTE: Red Bull GmbH (220) FECHA SOLICITUD: 30 de julio de 2020</p> |
|  <p>(540) MARCA: elex (Mixta) (511) CLASE: 25, 34 (210) EXP. NO.: 20/25952 (730) SOLICITANTE: Lenin de Jesús Rosario Fernández (220) FECHA SOLICITUD: 3 de agosto de 2020</p> |  <p>(540) MARCA: Lorenz (Mixta) (511) CLASE: 29, 30 (210) EXP. NO.: 20/25654 (730) SOLICITANTE: Lorenz Snack-World Holding GmbH (220) FECHA SOLICITUD: 30 de julio de 2020</p> |  <p>(540) MARCA: (Figurativa) (511) CLASE: 29, 43 (210) EXP. NO.: 20/28748 (730) SOLICITANTE: Popeyes Louisiana Kitchen, Inc. (220) FECHA SOLICITUD: 17 de agosto de 2020</p> |  <p>(540) MARCA: PIÑA MIA (Mixta) (511) CLASE: 35, 40 (210) EXP. NO.: 20/25955 (730) SOLICITANTE: Alberto De Jesús Tavarez Minaya (220) FECHA SOLICITUD: 3 de agosto de 2020</p> |
|  <p>(540) MARCA: (Figurativa) (511) CLASE: 35, 41, 43 (210) EXP. NO.: 20/23841 (730) SOLICITANTE: Caesars License Company, LLC (220) FECHA SOLICITUD: 21 de julio de 2020</p> |  <p>(540) MARCA: CAESARS ENTERTAINMENT (Mixta) (511) CLASE: 35, 41, 43 (210) EXP. NO.: 20/23847 (730) SOLICITANTE: Caesars License Company, LLC (220) FECHA SOLICITUD: 21 de julio de 2020</p> |  <p>(540) MARCA: Alcon SEE BRILLIANTLY (Mixta) (511) CLASE: 37, 41 (210) EXP. NO.: 19/47554</p> <p>(730) SOLICITANTE: Alcon Inc. (220) FECHA SOLICITUD: 23 de abril de 2019</p> |  <p>(540) MARCA: ROBIN RUTH (Mixta) (511) CLASE: 9, 18, 25, 35 (210) EXP. NO.: 20/28122 (730) SOLICITANTE: Boaz Avrahami (220) FECHA SOLICITUD: 12 de agosto de 2020</p> |
|  <p>(540) MARCA: ID (Mixta) (511) CLASE: 9, 38, 41 (210) EXP. NO.: 20/24461 (730) SOLICITANTE: Discovery Communications, LLC (220) FECHA SOLICITUD: 23 de julio de 2020</p> |  <p>(540) MARCA: Methods (Mixta) (511) CLASE: 9, 41 (210) EXP. NO.: 20/580</p> <p>(730) SOLICITANTE: Mouser Electronics, Inc. (220) FECHA SOLICITUD: 7 de enero de 2020</p> | <p>PUBLICACION DE MARCA SONORA</p>  <p>(540) MARCA: CREM HELADO (SONORA) (511) CLASE: 30 (210) EXP. NO.: 20/9114 (730) SOLICITANTE: MEALS DE COLOMBIA, S.A.S. (220) FECHA SOLICITUD: 2 de marzo de 2020</p> | |
|  <p>(540) MARCA: Pinturas TUCÁN (Mixta) (511) CLASE: 2 (210) EXP. NO.: 20/27528 (730) SOLICITANTE: Industrias Tucan, S.R.L. (220) FECHA SOLICITUD: 10 de agosto de 2020</p> |  <p>(540) MARCA: (Figurativa) (511) CLASE: 3 (210) EXP. NO.: 20/17507 (730) SOLICITANTE: Fernando Arturo Socias Tejeda, Raysort Dominicana, S.R.L. (220) FECHA SOLICITUD: 12 de junio de 2020</p> |  <p>(540) MARCA: CURLY LOVE (Mixta) (511) CLASE: 3 (210) EXP. NO.: 20/17730 (730) SOLICITANTE: Isabel Eugenia Esteban Molinari / Halka Industrial, S.R.L. (220) FECHA SOLICITUD: 15 de junio de 2020</p> |  <p>(540) MARCA: DAVELYNE LOVELY HAIR (Mixta) (511) CLASE: 3 (210) EXP. NO.: 20/28419 (730) SOLICITANTE: Evelyn Santiago Pujols (220) FECHA SOLICITUD: 13 de agosto de 2020</p> |
|  <p>(540) MARCA: DR-27 (Mixta) (511) CLASE: 3 (210) EXP. NO.: 20/11717 (730) SOLICITANTE: Jan Carlos Sebastian Severino (220) FECHA SOLICITUD: 19 de marzo de 2020</p> |  <p>(540) MARCA: FPM PRODUCTOS (Mixta) (511) CLASE: 3 (210) EXP. NO.: 20/24133 (730) SOLICITANTE: José Manuel Pimentel Vargas (220) FECHA SOLICITUD: 24 de agosto de 2020</p> |  <p>(540) MARCA: Freshherbal By rita (Mixta) (511) CLASE: 3 (210) EXP. NO.: 20/23296 (730) SOLICITANTE: Rita Anyely Rodríguez Rodríguez (220) FECHA SOLICITUD: 17 de julio de 2020</p> |  <p>(540) MARCA: JDK CLEAN AND FRESH (Mixta) (511) CLASE: 3 (210) EXP. NO.: 20/23934 (730) SOLICITANTE: Juan Luis Wagner / Yinap Dayanara Zayas Mejía (220) FECHA SOLICITUD: 18 de agosto de 2020</p> |
|  <p>(540) MARCA: KaMiVitaGro (Mixta) (511) CLASE: 3 (210) EXP. NO.: 20/27711 (730) SOLICITANTE: Karina Aleyda Montas Taveras (220) FECHA SOLICITUD: 11 de agosto de 2020</p> |  <p>(540) MARCA: KI PROFESSIONAL LINE (Mixta) (511) CLASE: 3 (210) EXP. NO.: 20/25927 (730) SOLICITANTE: Sandra Elisa García Vanderlinder / Rosanna Noemi García Vanderlinder (220) FECHA SOLICITUD: 3 de agosto de 2020</p> |  <p>(540) MARCA: LORE BY BEAUTY NATURE (Mixta) (511) CLASE: 3 (210) EXP. NO.: 20/25436 (730) SOLICITANTE: Mercedes Emperatriz Bonilla Parra / Johanna Del Carmen De La Cruz Parra (220) FECHA SOLICITUD: 21 de agosto de 2020</p> |  <p>(540) MARCA: MADAM HAIR NUESTRA HERENCIA (Mixta) (511) CLASE: 3 (210) EXP. NO.: 20/26504 (730) SOLICITANTE: Andry Rodríguez Cruz (220) FECHA SOLICITUD: 5 de agosto de 2020</p> |
|  <p>(540) MARCA: Mi Vecinita (Mixta) (511) CLASE: 3 (210) EXP. NO.: 20/22129 (730) SOLICITANTE: Santana Acevedo y Asociados SRL (220) FECHA SOLICITUD: 10 de julio de 2020</p> |  <p>(540) MARCA: Novelty Natural Products (Mixta) (511) CLASE: 3 (210) EXP. NO.: 20/18168 (730) SOLICITANTE: Elizabeth Altigracia Jerez Valerio (220) FECHA SOLICITUD: 17 de junio de 2020</p> |  <p>(540) MARCA: OTJIZE (Mixta) (511) CLASE: 3 (210) EXP. NO.: 20/25910 (730) SOLICITANTE: Ana Vanessa Rodríguez Feliz (220) FECHA SOLICITUD: 17 de agosto de 2020</p> |  <p>(540) MARCA: Özel By Sol (Mixta) (511) CLASE: 3 (210) EXP. NO.: 20/24265 (730) SOLICITANTE: Sol Marieli Suazo de Alcántara (220) FECHA SOLICITUD: 4 de agosto de 2020</p> |

VIENE DE LA PÁGINA ANTERIOR

| | | | |
|---|---|---|--|
|  <p>(540) MARCA: Phyto Ativo (Mixta) (511) CLASE: 3 (210) EXP. NO.: 20/24127</p> <p>(730) SOLICITANTE: Carolina Ferrazoli Mella (220) FECHA SOLICITUD: 22 de julio de 2020</p> |  <p>(540) MARCA: Rehtsix (Mixta) (511) CLASE: 3 (210) EXP. NO.: 20/26072</p> <p>(730) SOLICITANTE: Esthir Enmanuel Pérez Martínez (220) FECHA SOLICITUD: 14 de agosto de 2020</p> |  <p>(540) MARCA: Scaturient (Mixta) (511) CLASE: 3 (210) EXP. NO.: 20/20077 (730) SOLICITANTE: Diorlyn Leonilda Santos Cruz de Suero (220) FECHA SOLICITUD: 29 de junio de 2020</p> |  <p>(540) MARCA: Tity SKIN CARE (Mixta) (511) CLASE: 3 (210) EXP. NO.: 20/21304 (730) SOLICITANTE: María Mercedes Ramos Aracena (220) FECHA SOLICITUD: 7 de julio de 2020</p> |
|  <p>(540) MARCA: VulKiss (Mixta) (511) CLASE: 3 (210) EXP. NO.: 20/27525 (730) SOLICITANTE: Heidy Libanessa Matos (220) FECHA SOLICITUD: 20 de agosto de 2020</p> |  <p>(540) MARCA: Zenayré hair (Mixta) (511) CLASE: 3 (210) EXP. NO.: 20/22539 (730) SOLICITANTE: Zenyda Mercedes Vargas Cruz (220) FECHA SOLICITUD: 10 de agosto de 2020</p> |  <p>(540) MARCA: TRU4 DURALIFE (Mixta) (511) CLASE: 4 (210) EXP. NO.: 20/3418 (730) SOLICITANTE: Sundaram-Clayton Limited (220) FECHA SOLICITUD: 24 de enero de 2020</p> |  <p>(540) MARCA: (Figurativa) (511) CLASE: 5 (210) EXP. NO.: 20/21859 (730) SOLICITANTE: Novartis AG (220) FECHA SOLICITUD: 9 de julio de 2020</p> |
|  <p>(540) MARCA: BICARBONATO DE SODIO ROLDAN (Mixta) (511) CLASE: 5 (210) EXP. NO.: 20/17088 (730) SOLICITANTE: Laboratorios Roldan, S.A. (220) FECHA SOLICITUD: 10 de junio de 2020</p> |  <p>(540) MARCA: CCOAGRO (Mixta) (511) CLASE: 5 (210) EXP. NO.: 20/29632 (730) SOLICITANTE: Alicia Yvek Mercedes Guzmán Rivera de Cabrera (220) FECHA SOLICITUD: 20 de agosto de 2020</p> |  <p>(540) MARCA: M-KASSAN (Mixta) (511) CLASE: 5 (210) EXP. NO.: 20/26527 (730) SOLICITANTE: Adam Group LLC (220) FECHA SOLICITUD: 17 de agosto de 2020</p> |  <p>(540) MARCA: Payer DE BARRERA (Mixta) (511) CLASE: 5 (210) EXP. NO.: 20/27111 (730) SOLICITANTE: Vivian Arlet Ruiz Barrera (220) FECHA SOLICITUD: 6 de agosto de 2020</p> |
|  <p>(540) MARCA: Tecnología Xtra-Care (Mixta) (511) CLASE: 5 (210) EXP. NO.: 19/50529</p> <p>(730) SOLICITANTE: Kimberly-Clark Worldwide, Inc. (220) FECHA SOLICITUD: 16 de diciembre de 2019</p> |  <p>(540) MARCA: Tecnología Xtra-flex (Mixta) (511) CLASE: 5 (210) EXP. NO.: 19/50530 (730) SOLICITANTE: Kimberly-Clark Worldwide, Inc. (220) FECHA SOLICITUD: 16 de diciembre de 2019</p> |  <p>(540) MARCA: Tecnología Xtra-protect (Mixta) (511) CLASE: 5 (210) EXP. NO.: 19/50162</p> <p>(730) SOLICITANTE: Kimberly-Clark Worldwide, Inc. (220) FECHA SOLICITUD: 12 de diciembre de 2019</p> |  <p>(540) MARCA: Void (Mixta) (511) CLASE: 5 (210) EXP. NO.: 20/27708 (730) SOLICITANTE: ALDU, S.R.L. (220) FECHA SOLICITUD: 20 de agosto de 2020</p> |
|  <p>(540) MARCA: WLADIAL PHARMA (Mixta) (511) CLASE: 5 (210) EXP. NO.: 20/27719 (730) SOLICITANTE: Aldo Leandro Aquino Guerrero (220) FECHA SOLICITUD: 11 de agosto de 2020</p> |  <p>(540) MARCA: EUROBELT (Mixta) (511) CLASE: 7 (210) EXP. NO.: 20/28746</p> <p>(730) SOLICITANTE: Ather Eurobelt, S.A. (220) FECHA SOLICITUD: 17 de agosto de 2020</p> |  <p>(540) MARCA: BIRKA (Mixta) (511) CLASE: 9 (210) EXP. NO.: 20/22418 (730) SOLICITANTE: Claudio Pérez Tabacow (220) FECHA SOLICITUD: 13 de julio de 2020</p> |  <p>(540) MARCA: bomlots (Mixta) (511) CLASE: 9 (210) EXP. NO.: 20/15235 (730) SOLICITANTE: Marcos Antonio Matos Terrero (220) FECHA SOLICITUD: 10 de junio de 2020</p> |
|  <p>(540) MARCA: CIMORA GPS Market (Mixta) (511) CLASE: 9 (210) EXP. NO.: 20/18591 (730) SOLICITANTE: Cinthia Evelia Mora Ortega (220) FECHA SOLICITUD: 30 de julio de 2020</p> |  <p>(540) MARCA: Homline (Mixta) (511) CLASE: 9 (210) EXP. NO.: 20/26068 (730) SOLICITANTE: DIGIAX WORKFLOW S.R.L. (220) FECHA SOLICITUD: 19 de agosto de 2020</p> |  <p>(540) MARCA: mi gente (Mixta) (511) CLASE: 9 (210) EXP. NO.: 20/24276 (730) SOLICITANTE: Jennifer Alfonsina Álvarez Durán (220) FECHA SOLICITUD: 23 de julio de 2020</p> |  <p>(540) MARCA: Air INTEC intec (Mixta) (511) CLASE: 10 (210) EXP. NO.: 20/28424</p> <p>(730) SOLICITANTE: Instituto Tecnológico de Santo Domingo INTEC (220) FECHA SOLICITUD: 13 de agosto de 2020</p> |
|  <p>(540) MARCA: e-clean (Mixta) (511) CLASE: 10 (210) EXP. NO.: 20/13478 (730) SOLICITANTE: Eddy Altigracia Rodríguez de Méndez /Aymee Yolanda Méndez Rodríguez (220) FECHA SOLICITUD: 11 de mayo de 2020</p> |  <p>(540) MARCA: MJK Instruments (Mixta) (511) CLASE: 20/27726 (210) EXP. NO.: 10</p> <p>(730) SOLICITANTE: Sistemas de Implantes Nacional Dominicana, ISD, S.R.L. (220) FECHA SOLICITUD: 11 de agosto de 2020</p> |  <p>(540) MARCA: GENEPLAST (Mixta) (511) CLASE: 11 (210) EXP. NO.: 20/26822 (730) SOLICITANTE: Importadora Grupo WU, S.R.L. (220) FECHA SOLICITUD: 6 de agosto de 2020</p> |  <p>(540) MARCA: ReSPR TECHNOLOGIES (Mixta) (511) CLASE: 11 (210) EXP. NO.: 20/22579</p> <p>(730) SOLICITANTE: EcoEnviron Inc (220) FECHA SOLICITUD: 14 de julio de 2020</p> |
|  <p>(540) MARCA: GIGAMOTO (Mixta) (511) CLASE: 12 (210) EXP. NO.: 20/27709</p> <p>(730) SOLICITANTE: Luis Augusto Gigante Montero (220) FECHA SOLICITUD: 11 de agosto de 2020</p> |  <p>(540) MARCA: THLAMI SERVIAUTO (Mixta) (511) CLASE: 12 (210) EXP. NO.: 20/24463 (730) SOLICITANTE: Robin Jiménez Rodríguez (220) FECHA SOLICITUD: 23 de julio de 2020</p> |  <p>(540) MARCA: (Tridimensional) (511) CLASE: 16 (210) EXP. NO.: 20/24271 (730) SOLICITANTE: Eduardo Hernández Pérez (220) FECHA SOLICITUD: 23 de julio de 2020</p> |  <p>(540) MARCA: happiest (Mixta) (511) CLASE: 16 (210) EXP. NO.: 20/22859 (730) SOLICITANTE: Priscilla Lucía Carta Castillo (220) FECHA SOLICITUD: 15 de julio de 2020</p> |
|  <p>(540) MARCA: Paola Liranzo (Mixta) (511) CLASE: 20 (210) EXP. NO.: 20/27245</p> <p>(730) SOLICITANTE: Paola Liranzo González (220) FECHA SOLICITUD: 7 de agosto de 2020</p> |  <p>(540) MARCA: Kandelo (Mixta) (511) CLASE: 21 (210) EXP. NO.: 20/22863</p> <p>(730) SOLICITANTE: Grupo Ramos, S. A (220) FECHA SOLICITUD: 15 de julio de 2020</p> |  <p>(540) MARCA: Belle Nuit (Mixta) (511) CLASE: 25 (210) EXP. NO.: 20/28119 (730) SOLICITANTE: Awilda Mercedes Fernández Contreras (220) FECHA SOLICITUD: 12 de agosto de 2020</p> |  <p>(540) MARCA: La Princesa de los Cabellos para Arriba (Mixta) (511) CLASE: 25 (210) EXP. NO.: 20/27988 (730) SOLICITANTE: Mary Rose Eduviges Herasme Rivas (220) FECHA SOLICITUD: 12 de agosto de 2020</p> |
|  <p>(540) MARCA: NAEL MAVOKELY (Mixta) (511) CLASE: 25 (210) EXP. NO.: 20/22689 (730) SOLICITANTE: Natael Rodríguez Sánchez (220) FECHA SOLICITUD: 14 de julio de 2020</p> |  <p>(540) MARCA: tolethe (Mixta) (511) CLASE: 25 (210) EXP. NO.: 20/26512 (730) SOLICITANTE: Milton José Cabrera Santos (220) FECHA SOLICITUD: 5 de agosto de 2020</p> |  <p>(540) MARCA: 1901 (Mixta) (511) CLASE: 29 (210) EXP. NO.: 20/769 (730) SOLICITANTE: Jamones Duriber S.L.U. (220) FECHA SOLICITUD: 8 de enero de 2020</p> |  <p>(540) MARCA: BienCriolla (Mixta) (511) CLASE: 29 (210) EXP. NO.: 20/28413</p> <p>(730) SOLICITANTE: Quala Inc. (220) FECHA SOLICITUD: 13 de agosto de 2020</p> |

PASA A LA PÁGINA SIGUIENTE

VIENE DE LA PÁGINA ANTERIOR

| | | | |
|---|--|---|---|
|  <p>(540) MARCA: BURGUERS BY NENO (Mixta) (511) CLASE: 29 (210) EXP. NO.: 20/22686 (730) SOLICITANTE: Pérez Guillén Services, S.R.L. (220) FECHA SOLICITUD: 14 de julio de 2020</p> |  <p>(540) MARCA: HUGO PORK Sixteen, 16 HOURS SLOW COOKED (Mixta) (511) CLASE: 29 (210) EXP. NO.: 20/26820 (730) SOLICITANTE: Productos Don Hugo, S.R.L. (220) FECHA SOLICITUD: 6 de agosto de 2020</p> |  <p>(540) MARCA: MORTADELA SICILIANA CON ACEITUNAS Higüeral (Mixta) (511) CLASE: 29 (210) EXP. NO.: 20/28286 (730) SOLICITANTE: Central Romana Corporation, LTD. (220) FECHA SOLICITUD: 13 de agosto de 2020</p> |  <p>(540) MARCA: MORTADELA SICILIANA Extra Higüeral (Mixta) (210) EXP. NO.: 20/28281 (730) SOLICITANTE: Central Romana Corporation, LTD. (220) FECHA SOLICITUD: 13 de agosto de 2020</p> |
|  <p>(540) MARCA: MuyCriolla (Mixta) (511) CLASE: 29 (210) EXP. NO.: 20/28414</p> <p>(730) SOLICITANTE: Quala, Inc. (220) FECHA SOLICITUD: 13 de agosto de 2020</p> |  <p>(540) MARCA: Production Toupa- Tou (Mixta) (511) CLASE: 29 (210) EXP. NO.: 20/10410 (730) SOLICITANTE: Rose-Flavienne Stanline Pascal (220) FECHA SOLICITUD: 10 de agosto de 2020</p> |  <p>(540) MARCA: PRODUCTOS ADALID (Mixta) (511) CLASE: 29 (210) EXP. NO.: 20/16416 (730) SOLICITANTE: Adalid Import And Trading, S.R.L. (220) FECHA SOLICITUD: 5 de junio de 2020</p> |  <p>(540) MARCA: Romana RED (Mixta) (511) CLASE: 29 (210) EXP. NO.: 20/28285 (730) SOLICITANTE: Central Romana Corporation, LTD. (220) FECHA SOLICITUD: 13 de agosto de 2020</p> |
|  <p>(540) MARCA: Romana RED PREMIUM (Mixta) (511) CLASE: 29 (210) EXP. NO.: 20/28284 (730) SOLICITANTE: Central Romana Corporation, LTD. (220) FECHA SOLICITUD: 13 de agosto de 2020</p> |  <p>(540) MARCA: SANTA BARBARA Coconuts Oil (Mixta) (511) CLASE: 29 (210) EXP. NO.: 20/23615 (730) SOLICITANTE: César Nicolás Fondeur Medina (220) FECHA SOLICITUD: 20 de julio de 2020</p> |  <p>(540) MARCA: SERVIPLUMAS (Mixta) (511) CLASE: 29 (210) EXP. NO.: 20/12772 (730) SOLICITANTE: Agroinversiones Serviplumas, S.R.L. (220) FECHA SOLICITUD: 12 de agosto de 2020</p> |  <p>(540) MARCA: Café Constanza (Mixta) (511) CLASE: 30 (210) EXP. NO.: 20/24990 (730) SOLICITANTE: Ramón Siriaco Francisco Grateraux Grateraux (220) FECHA SOLICITUD: 28 de julio de 2020</p> |
|  <p>(540) MARCA: Casabe San José (Mixta) (511) CLASE: 30 (210) EXP. NO.: 20/24548 (730) SOLICITANTE: Andrés Tranquilino de Jesús Bisonó Lovera (220) FECHA SOLICITUD: 24 de julio de 2020</p> |  <p>(540) MARCA: COCObis (Mixta) (511) CLASE: 30 (210) EXP. NO.: 20/25926</p> <p>(730) SOLICITANTE: Grupo KB, S.R.L. (220) FECHA SOLICITUD: 3 de agosto de 2020</p> |  <p>(540) MARCA: CROQDELI (Mixta) (511) CLASE: 30 (210) EXP. NO.: 20/27335</p> <p>(730) SOLICITANTE: Gastronomía Alimat, E.I.R.L. (220) FECHA SOLICITUD: 7 de agosto de 2020</p> |  <p>(540) MARCA: Engorda Con Camila (Mixta) (511) CLASE: 30 (210) EXP. NO.: 20/25656 (730) SOLICITANTE: Camila Josefina Santos Ramos (220) FECHA SOLICITUD: 30 de julio de 2020</p> |
|  <p>(540) MARCA: Geymar Bakery (Mixta) (511) CLASE: 30 (210) EXP. NO.: 20/14949 (730) SOLICITANTE: Nicol María García Abreu / Gregory Wanerges Quezada Urbáez (220) FECHA SOLICITUD: 27 de julio de 2020</p> |  <p>(540) MARCA: Happysweets (Mixta) (511) CLASE: 30 (210) EXP. NO.: 20/29601 (730) SOLICITANTE: Holsum de Puerto Rico, Inc. (220) FECHA SOLICITUD: 20 de agosto de 2020</p> |  <p>(540) MARCA: Happysweets Deliciosas (Mixta) (511) CLASE: 30 (210) EXP. NO.: 20/29603 (730) SOLICITANTE: Holsum de Puerto Rico, Inc. (220) FECHA SOLICITUD: 20 de agosto de 2020</p> |  <p>(540) MARCA: HELADOS DOÑA CARÓ (Mixta) (511) CLASE: 30 (210) EXP. NO.: 19/41353 (730) SOLICITANTE: Anny Yamel Marmolejos Rodríguez (220) FECHA SOLICITUD: 11 de octubre de 2019</p> |
|  <p>(540) MARCA: LO'DULCITO E'NOVA #homebaked (Mixta) (511) CLASE: 30 (210) EXP. NO.: 20/20557 (730) SOLICITANTE: Paola Mariel Nova López (220) FECHA SOLICITUD: 1 de julio de 2020</p> |  <p>(540) MARCA: Pan Pupy (Mixta) (511) CLASE: 30 (210) EXP. NO.: 19/50121 (730) SOLICITANTE: Arisleyda Altgracia Henríquez de Reyes / Oscar Elías Reyes Henríquez (220) FECHA SOLICITUD: 12 de diciembre de 2019</p> |  <p>(540) MARCA: Shaka Aritos (Mixta) (511) CLASE: 30 (210) EXP. NO.: 20/28642 (730) SOLICITANTE: Alimentos Ideal, SA (220) FECHA SOLICITUD: 17 de agosto de 2020</p> |  <p>(540) MARCA: Shaka Flakes (Mixta) (511) CLASE: 30 (210) EXP. NO.: 20/28640 (730) SOLICITANTE: Alimentos Ideal, SA (220) FECHA SOLICITUD: 17 de agosto de 2020</p> |
|  <p>(540) MARCA: Shaka Infladitos (Mixta) (511) CLASE: 30 (210) EXP. NO.: 20/28641 (730) SOLICITANTE: Alimentos Ideal, SA (220) FECHA SOLICITUD: 17 de agosto de 2020</p> |  <p>(540) MARCA: Supercriollo (Mixta) (511) CLASE: 30 (210) EXP. NO.: 20/17233 (730) SOLICITANTE: Edward José Pérez (220) FECHA SOLICITUD: 10 de junio de 2020</p> |  <p>(540) MARCA: Vinagre DOÑA Marina (Mixta) (511) CLASE: 30 (210) EXP. NO.: 20/8196 (730) SOLICITANTE: Industrias Macier, S.A. (220) FECHA SOLICITUD: 24 de febrero de 2020</p> |  <p>(540) MARCA: Agua DALIS (Mixta) (511) CLASE: 32 (210) EXP. NO.: 20/13836 (730) SOLICITANTE: Esperanza Brito / Samuel Jesurun (220) FECHA SOLICITUD: 14 de mayo de 2020</p> |
|  <p>(540) MARCA: Agua RyVida (Mixta) (511) CLASE: 32 (210) EXP. NO.: 20/23107 (730) SOLICITANTE: Fernando Ruiz Fleming (220) FECHA SOLICITUD: 16 de julio de 2020</p> |  <p>(540) MARCA: Agua Yimel (Mixta) (511) CLASE: 32 (210) EXP. NO.: 20/16548 (730) SOLICITANTE: Melisa Yimel Corcino De Hand (220) FECHA SOLICITUD: 5 de junio de 2020</p> |  <p>(540) MARCA: CHIVA LOKA LAJONI ALE (Mixta) (511) CLASE: 32 (210) EXP. NO.: 20/23236 (730) SOLICITANTE: Gam Brewery, S.R.L. (220) FECHA SOLICITUD: 16 de julio de 2020</p> |  <p>(540) MARCA: El Sabor Hogareño (Mixta) (511) CLASE: 32 (210) EXP. NO.: 20/26827 (730) SOLICITANTE: Sabores Cosco Dominicano, S.R.L. (220) FECHA SOLICITUD: 6 de agosto de 2020</p> |
|  <p>(540) MARCA: Hoegaarden (Mixta) (511) CLASE: 32 (210) EXP. NO.: 20/11414 (730) SOLICITANTE: InBev Belgium SRL (220) FECHA SOLICITUD: 16 de marzo de 2020</p> |  <p>(540) MARCA: MAYA RAINFOREST (Mixta) (511) CLASE: 32 (210) EXP. NO.: 17/29869 (730) SOLICITANTE: Fábrica de Bebidas Gaseosas Salvavidas, S.A. (220) FECHA SOLICITUD: 4 de agosto de 2017</p> |  <p>(540) MARCA: Ponkifru (Mixta) (511) CLASE: 32 (210) EXP. NO.: 20/29847 (730) SOLICITANTE: Bienvenido Rafael Compres Pérez (220) FECHA SOLICITUD: 21 de agosto de 2020</p> |  <p>(540) MARCA: PROVIDA Agua que te da vida (Mixta) (511) CLASE: 32 (210) EXP. NO.: 20/9017 (730) SOLICITANTE: Orlando Antonio Moya Jiménez (220) FECHA SOLICITUD: 2 de marzo de 2020</p> |
|  <p>(540) MARCA: VIT (Mixta) (511) CLASE: 32 (210) EXP. NO.: 20/21847 (730) SOLICITANTE: Jairo Emilio Pérez Martínez (220) FECHA SOLICITUD: 9 de julio de 2020</p> |  <p>(540) MARCA: KAHLUA THE ORIGINAL COFFEE LIQUEUR ORIGINAL (Mixta) (511) CLASE: 33 (210) EXP. NO.: 20/20944 (730) SOLICITANTE: The Absolut Company Aktiebolag (220) FECHA SOLICITUD: 3 de julio de 2020</p> |  <p>(540) MARCA: La Patrona urbana (Mixta) (511) CLASE: 33 (210) EXP. NO.: 20/23295</p> <p>(730) SOLICITANTE: Alejandro Alberto Cossio Peralta (220) FECHA SOLICITUD: 17 de julio de 2020</p> |  <p>(540) MARCA: TAMARINgo (Mixta) (511) CLASE: 33 (210) EXP. NO.: 20/28275</p> <p>(730) SOLICITANTE: Madrileydi Martínez Mora (220) FECHA SOLICITUD: 13 de agosto de 2020</p> |

VIENE DE LA PÁGINA ANTERIOR

| | | | |
|--|---|--|---|
|  <p>(540) MARCA: PUROCRATA cigars (Mixta) (511) CLASE: 34 (210) EXP. NO.: 20/26285 (730) SOLICITANTE: Richard Bolívar Aquino Placido (220) FECHA SOLICITUD: 4 de agosto de 2020</p> |  <p>(540) MARCA: SUPER OLD XOL SS NEW SP-ED LINE (Mixta) (511) CLASE: 34 (210) EXP. NO.: 19 /23412 (730) SOLICITANTE: Saury Oscar Santana Polanco (220) FECHA SOLICITUD: 3 de julio de 2019</p> |  <p>(540) MARCA: CLAIR MASK (Mixta) (511) CLASE: 35 (210) EXP. NO.: 20/18804 (730) SOLICITANTE: Valle de Llantas Dominicana, S.R.L. (220) FECHA SOLICITUD: 22 de junio de 2020</p> |  <p>(540) MARCA: dentsu X (Mixta) (511) CLASE: 35 (210) EXP. NO.: 18/38283 (730) SOLICITANTE: Dentsu Inc. (220) FECHA SOLICITUD: 19 de septiembre de 2018</p> |
|  <p>(540) MARCA: Energía Alternativa del Petróleo Eap (Mixta) (511) CLASE: 35 (210) EXP. NO.: 20/21848 (730) SOLICITANTE: Energía Alternativa de Petróleo (EAP), S.R.L. (220) FECHA SOLICITUD: 9 de julio de 2020</p> |  <p>(540) MARCA: Estuco J (Mixta) (511) CLASE: 35 (210) EXP. NO.: 20/30032 (730) SOLICITANTE: Juana Fernández Mercado (220) FECHA SOLICITUD: 24 de agosto de 2020</p> |  <p>(540) MARCA: FEELINGYUMM (Mixta) (511) CLASE: 35 (210) EXP. NO.: 20/28418 (730) SOLICITANTE: Gianmarco Bonarelli Valdez (220) FECHA SOLICITUD: 13 de agosto de 2020</p> |  <p>(540) MARCA: MCB rizos (Mixta) (511) CLASE: 35 (210) EXP. NO.: 20/25909 (730) SOLICITANTE: Edyshei Beauty Essentials, S.R.L. (220) FECHA SOLICITUD: 3 de agosto de 2020</p> |
|  <p>(540) MARCA: Mi Tienda Online Esika L'Bel Cyzone (Mixta) (511) CLASE: 35 (210) EXP. NO.: 20/29396 (730) SOLICITANTE: Ebel International Limited (220) FECHA SOLICITUD: 19 de agosto de 2020</p> |  <p>(540) MARCA: SMART SOLUTIONS & PROPERTY MANAGEMENT (Mixta) (511) CLASE: 35 (210) EXP. NO.: 20/19975 (730) SOLICITANTE: Kraccio Consulting, S.R.L. (220) FECHA SOLICITUD: 7 de agosto de 2020</p> |  <p>(540) MARCA: UFF TOO MUCH!!! BY: AXEL (Mixta) (511) CLASE: 35 (210) EXP. NO.: 20/28292 (730) SOLICITANTE: Axel Bernhard Wittkop del Campo (220) FECHA SOLICITUD: 13 de agosto de 2020</p> |  <p>(540) MARCA: (Figurativa) (511) CLASE: 36 (210) EXP. NO.: 20/9590 (730) SOLICITANTE: Corredores en Red International LLC. (220) FECHA SOLICITUD: 4 de marzo de 2020</p> |
|  <p>(540) MARCA: STELA CONS (Mixta) (511) CLASE: 37 (210) EXP. NO.: 20/28420 (730) SOLICITANTE: Ruddy Antonio Santos Tejeda (220) FECHA SOLICITUD: 13 de agosto de 2020</p> |  <p>(540) MARCA: (Figurativa) (511) CLASE: 38 (210) EXP. NO.: 20/25346 (730) SOLICITANTE: Jennifer Alfonsina Álvarez Durán (220) FECHA SOLICITUD: 29 de julio de 2020</p> |  <p>(540) MARCA: (Figurativa) (511) CLASE: 38 (210) EXP. NO.: 20/25345 (730) SOLICITANTE: Jennifer Alfonsina Álvarez Durán (220) FECHA SOLICITUD: 29 de julio de 2020</p> |  <p>(540) MARCA: ¿Lo SABÍAS? (Mixta) (511) CLASE: 41 (210) EXP. NO.: 19/51619 (730) SOLICITANTE: Radio Educativa Dominicana (220) FECHA SOLICITUD: 7 de febrero de 2020</p> |
|  <p>(540) MARCA: Café y Negocios (Mixta) (511) CLASE: 41 (210) EXP. NO.: 20/25336 (730) SOLICITANTE: Grupo de Inversiones Financieras y Servicios Múltiples Progresos del Caribe, S.R.L. (220) FECHA SOLICITUD: 29 de julio de 2020</p> |  <p>(540) MARCA: CCS HOMESCHOOL ACADEMY (Mixta) (511) CLASE: 41 (210) EXP. NO.: 20/25324 (730) SOLICITANTE: CCS CHRISTIAN COMMUNITY SCHOOL, S.R.L. (220) FECHA SOLICITUD: 29 de julio de 2020</p> |  <p>(540) MARCA: CCS ONLINE ACADEMY (Mixta) (511) CLASE: 41 (210) EXP. NO.: 20/25325 (730) SOLICITANTE: CCS CHRISTIAN COMMUNITY SCHOOL, S.R.L. (220) FECHA SOLICITUD: 29 de julio de 2020</p> |  <p>(540) MARCA: IVY MONTESSORI (Mixta) (511) CLASE: 41 (210) EXP. NO.: 20/31704 (730) SOLICITANTE: Arismabel Baldera Rodríguez (220) FECHA SOLICITUD: 31 de agosto de 2020</p> |
|  <p>(540) MARCA: TAINO BAY (Mixta) (511) CLASE: 41 (210) EXP. NO.: 20/27721 (730) SOLICITANTE: Mauricio Hamui Hilwani (220) FECHA SOLICITUD: 11 de agosto de 2020</p> |  <p>(540) MARCA: FRIAS VICENTE Arquitectura y Construcciones (Mixta) (511) CLASE: 42 (210) EXP. NO.: 20/21849 (730) SOLICITANTE: Angela Soneyri Frias Taveras / Missael Vicente Garcia (220) FECHA SOLICITUD: 9 de julio de 2020</p> |  <p>(540) MARCA: LABORATORIO SALUD MENTAL (Mixta) (511) CLASE: 42 (210) EXP. NO.: 20/6918 (730) SOLICITANTE: Wendy Altigracia Alba Mendoza (220) FECHA SOLICITUD: 28 de febrero de 2020</p> |  <p>(540) MARCA: MFTech. (Mixta) (511) CLASE: 42 (210) EXP. NO.: 20/28271 (730) SOLICITANTE: MERCANTIL Servicios Financieros Internacional, S.A. (220) FECHA SOLICITUD: 13 de agosto de 2020</p> |
|  <p>(540) MARCA: Quieroloma (Mixta) (511) CLASE: 42 (210) EXP. NO.: 20/28448 (730) SOLICITANTE: Ramón Fari Rosario Peña (220) FECHA SOLICITUD: 14 de agosto de 2020</p> |  <p>(540) MARCA: timdo centers (Mixta) (511) CLASE: 42 (210) EXP. NO.: 20/19968 (730) SOLICITANTE: José Israel Medrano De La Rosa (220) FECHA SOLICITUD: 29 de junio de 2020</p> |  <p>(540) MARCA: We ARCHITECTURE (Mixta) (511) CLASE: 42 (210) EXP. NO.: 20/22607 (730) SOLICITANTE: José Emmanuel Soto Jiménez (220) FECHA SOLICITUD: 14 de julio de 2020</p> |  <p>(540) MARCA: BELLAMAR VACATION RENTALS (Mixta) (511) CLASE: 43 (210) EXP. NO.: 20/25653 (730) SOLICITANTE: Vásquez Pichardo Corp., S.R.L. (220) FECHA SOLICITUD: 19 de agosto de 2020</p> |
|  <p>(540) MARCA: CHICKEN FINGERS EL FOGÓN Chigerfo (Mixta) (511) CLASE: 43 (210) EXP. NO.: 20/20789 (730) SOLICITANTE: La Terraza Ferove, S.R.L. (220) FECHA SOLICITUD: 11 de agosto de 2020</p> |  <p>(540) MARCA: POKED GET THE TROPICAL TASTE (Mixta) (511) CLASE: 43 (210) EXP. NO.: 19/49077 (730) SOLICITANTE: DELIVERY HERO SE (220) FECHA SOLICITUD: 5 de diciembre de 2019</p> |  <p>(540) MARCA: WHAO (Mixta) (511) CLASE: 43 (210) EXP. NO.: 20/15972 (730) SOLICITANTE: Fernando Reyes Vásquez / César Celedonio Reyes Vásquez (220) FECHA SOLICITUD: 9 de julio de 2020</p> |  <p>(540) MARCA: Bellissima Tu Presencia se nota! (Mixta) (511) CLASE: 44 (210) EXP. NO.: 20/27718 (730) SOLICITANTE: Genesis Nathalie Martínez Amador (220) FECHA SOLICITUD: 11 de agosto de 2020</p> |
|  <p>(540) MARCA: CLÍNICA DE OJOS V-O BY MINERLISA TAVAREZ (Mixta) (511) CLASE: 44 (210) EXP. NO.: 20/24545 (730) SOLICITANTE: Minerlisa Tavarez Hernández (220) FECHA SOLICITUD: 24 de julio de 2020</p> |  <p>(540) MARCA: More Than Pawrents (Mixta) (511) CLASE: 44 (210) EXP. NO.: 20/27982 (730) SOLICITANTE: Adolkis Miguel Lachapelle Mirabal / Nicole Bouchereau Cabrera (220) FECHA SOLICITUD: 12 de agosto de 2020</p> |  <p>(540) MARCA: SHAPING CONFIDENCE BY RICHARD GUERRERO (Mixta) (511) CLASE: 44 (210) EXP. NO.: 20/29111 (730) SOLICITANTE: Richard Emmanuel Guerrero Jiménez (220) FECHA SOLICITUD: 19 de agosto de 2020</p> |  <p>(540) MARCA: BAIXENS Testing The Difference (Mixta) (511) CLASE: 1, 2 (210) EXP. NO.: 20/11329 (730) SOLICITANTE: Establecimientos Baixens, S.L. (220) FECHA SOLICITUD: 16 de marzo de 2020</p> |
|  <p>(540) MARCA: NATTURE -NACOG- (Mixta) (511) CLASE: 1, 5, 10 (210) EXP. NO.: 20/23845 (730) SOLICITANTE: Natture Cosmetic Group NCG, S.R.L. (220) FECHA SOLICITUD: 21 de julio de 2020</p> |  <p>(540) MARCA: STARLITE (Mixta) (511) CLASE: 11, 20 (210) EXP. NO.: 20/24847 (730) SOLICITANTE: HAIQING HUANG (220) FECHA SOLICITUD: 27 de julio de 2020</p> |  <p>(540) MARCA: The good Life Sosúa (Mixta) (511) CLASE: 16, 35 (210) EXP. NO.: 20/20571 (730) SOLICITANTE: Yvette Merker / Manuel Casati Nuñez (220) FECHA SOLICITUD: 20 de agosto de 2020</p> |  <p>(540) MARCA: Tigermarket (Mixta) (511) CLASE: 16, 35 (210) EXP. NO.: 20/11825 (730) SOLICITANTE: Exxon Mobil Corporation (220) FECHA SOLICITUD: 23 de marzo de 2020</p> |

PASA A LA PÁGINA SIGUIENTE

VIENE DE LA PÁGINA ANTERIOR

| | | | |
|---|---|--|--|
|  <p>(540) MARCA: il panno (Mixta) (511) CLASE: 24, 25 (210) EXP. NO.: 20/30561 (730) SOLICITANTE: Ana Maggy de León de León Goicochea de Peña (220) FECHA SOLICITUD: 25 de agosto de 2020</p> |  <p>(540) MARCA: Red Bull (Mixta) (511) CLASE: 25, 28, 30, 32, 33, 34, 41, 43 (210) EXP. NO.: 20/25707 (730) SOLICITANTE: Red Bull GmbH (220) FECHA SOLICITUD: 30 de julio de 2020</p> |  <p>(540) MARCA: JA DELIGHTS (Mixta) (511) CLASE: 29, 30, 33 (210) EXP. NO.: 20/15193 (730) SOLICITANTE: Jorge Adalberto Jerez Reynoso / Jessica Alexandra Valdez Prats (220) FECHA SOLICITUD: 27 de mayo de 2020</p> |  <p>(540) MARCA: THE VEGETARIAN BUTCHER (Mixta) (511) CLASE: 29, 30, 43 (210) EXP. NO.: 20/26292 (730) SOLICITANTE: De Korte Weg B.V. (220) FECHA SOLICITUD: 4 de agosto de 2020</p> |
|  <p>(540) MARCA: Genial (Mixta) (511) CLASE: 3, 10 (210) EXP. NO.: 20/29116 (730) SOLICITANTE: Argelia Internacional, S.A. (220) FECHA SOLICITUD: 19 de agosto de 2020</p> |  <p>(540) MARCA: BARAJITA (Mixta) (511) CLASE: 3, 14 (210) EXP. NO.: 20/27330 (730) SOLICITANTE: Francisco Antonio Guerrero Núñez (220) FECHA SOLICITUD: 7 de agosto de 2020</p> |  <p>(540) MARCA: LA FÁBRICA D.A.D. (Mixta) (511) CLASE: 3, 30, 31 (210) EXP. NO.: 20/25652 (730) SOLICITANTE: Distribuidora Aneudy Dominguez, S.R.L. (220) FECHA SOLICITUD: 30 de julio de 2020</p> |  <p>(540) MARCA: E&Z CLEANUX (Mixta) (511) CLASE: 3, 5 (210) EXP. NO.: 20/19535 (730) SOLICITANTE: Enmanuel Echavarría Lluberes (220) FECHA SOLICITUD: 14 de agosto de 2020</p> |
|  <p>(540) MARCA: familia MAX protect (Mixta) (511) CLASE: 3, 5, 16 (210) EXP. NO.: 20/28646 (730) SOLICITANTE: Productos Familia, S.A. (220) FECHA SOLICITUD: 17 de agosto de 2020</p> |  <p>(540) MARCA: CALMADITO (Mixta) (511) CLASE: 32, 33 (210) EXP. NO.: 20/27807 (730) SOLICITANTE: Consortio Puerto Plata Port Investments / Promociones Turísticas Mahahual (220) FECHA SOLICITUD: 11 de agosto de 2020</p> |  <p>(540) MARCA: (Figurativa) (511) CLASE: 33, 35 (210) EXP. NO.: 20/24610 (730) SOLICITANTE: Pernod Ricard (220) FECHA SOLICITUD: 24 de julio de 2020</p> |  <p>(540) MARCA: SELECTUM LUXURY RESORT PUNTA CANA (Mixta) (511) CLASE: 35, 39, 41, 43 (210) EXP. NO.: 19/50137 (730) SOLICITANTE: ADALI OTELCILIK TURIZM ORGANIZASYON TICARET ANONIM SIRKETI (220) FECHA SOLICITUD: 12 de diciembre de 2019</p> |
|  <p>(540) MARCA: AGORA MALL (Mixta) (511) CLASE: 35, 41 (210) EXP. NO.: 20/28111 (730) SOLICITANTE: Landmark Realty, Corp. (220) FECHA SOLICITUD: 12 de agosto de 2020</p> |  <p>(540) MARCA: AGORA MALL (Mixta) (511) CLASE: 35, 41 (210) EXP. NO.: 20/28112 (730) SOLICITANTE: Landmark Realty, Corp. (220) FECHA SOLICITUD: 12 de agosto de 2020</p> |  <p>(540) MARCA: AGORA MALL (Mixta) (511) CLASE: 35, 41 (210) EXP. NO.: 20/28113 (730) SOLICITANTE: Landmark Realty, Corp. (220) FECHA SOLICITUD: 12 de agosto de 2020</p> |  <p>(540) MARCA: AGORA MALL (Mixta) (511) CLASE: 35, 41 (210) EXP. NO.: 20/28114 (730) SOLICITANTE: Landmark Realty, Corp. (220) FECHA SOLICITUD: 12 de agosto de 2020</p> |
|  <p>(540) MARCA: AGORA MALL (Mixta) (511) CLASE: 35, 41 (210) EXP. NO.: 20/28115 (730) SOLICITANTE: Landmark Realty, Corp. (220) FECHA SOLICITUD: 12 de agosto de 2020</p> |  <p>(540) MARCA: SURPRISE ME (Mixta) (511) CLASE: 35, 41 (210) EXP. NO.: 20/20423 (730) SOLICITANTE: Christophe Gerard Poteloin (220) FECHA SOLICITUD: 1 de julio de 2020</p> |  <p>(540) MARCA: Kiwa (Mixta) (511) CLASE: 35, 41, 42 (210) EXP. NO.: 20/25340 (730) SOLICITANTE: Kiwa N.V. (220) FECHA SOLICITUD: 29 de julio de 2020</p> |  <p>(540) MARCA: WOKI (Mixta) (511) CLASE: 35, 42 (210) EXP. NO.: 20/29661 (730) SOLICITANTE: Woki Consulting Europa SL (220) FECHA SOLICITUD: 20 de agosto de 2020</p> |
|  <p>(540) MARCA: just a happy keto by Piroshka (Mixta) (511) CLASE: 35, 44 (210) EXP. NO.: 20/27114 (730) SOLICITANTE: Piroshka Desiree Bonilla González (220) FECHA SOLICITUD: 6 de agosto de 2020</p> |  <p>(540) MARCA: AATIL Air Ambulance Transport International Link (Mixta) (511) CLASE: 39, 44 (210) EXP. NO.: 20/25338 (730) SOLICITANTE: Christina Dilenia Pérez - Siragusa de Pérez (220) FECHA SOLICITUD: 29 de julio de 2020</p> |  <p>(540) MARCA: Hopen (Mixta) (511) CLASE: 41, 44 (210) EXP. NO.: 20/14179 (730) SOLICITANTE: Cornelia Hernández Vásquez (220) FECHA SOLICITUD: 19 de mayo de 2020</p> |  <p>(540) MARCA: FEC FOR EXPERTS (Mixta) (511) CLASE: 7, 12 (210) EXP. NO.: 19/8825 (730) SOLICITANTE: Crumera Global Import, S.R.L. (220) FECHA SOLICITUD: 28 de febrero de 2019</p> |
|  <p>(540) MARCA: YOG (Mixta) (511) CLASE: 7, 12 (210) EXP. NO.: 20/15910 (730) SOLICITANTE: Susana Importadora de Repuestos para Motocicletas y Bicicletas, S.R.L. (220) FECHA SOLICITUD: 2 de junio de 2020</p> |  <p>(540) MARCA: be. beyond english (Mixta) (511) CLASE: 9, 16, 41 (210) EXP. NO.: 20/28412 (730) SOLICITANTE: S.M., S.A. (220) FECHA SOLICITUD: 13 de agosto de 2020</p> |  <p>(540) MARCA: English Movers (Mixta) (511) CLASE: 9, 16, 41 (210) EXP. NO.: 20/28415 (730) SOLICITANTE: SM, S.A. (220) FECHA SOLICITUD: 13 de agosto de 2020</p> |  <p>(540) MARCA: vuelosbaratos (Mixta) (511) CLASE: 9, 35, 36, 38, 39, 41, 42, 43, 45 (210) EXP. NO.: 19/5587 (730) SOLICITANTE: Vuelos Baratos Limited (220) FECHA SOLICITUD: 6 de febrero de 2019</p> |
|  <p>(540) MARCA: SOS CARBON (Mixta) (511) CLASE: 9, 37, 40, 42 (210) EXP. NO.: 20/30034 (730) SOLICITANTE: SOS CARBON, S.R.L. (220) FECHA SOLICITUD: 24 de agosto de 2020</p> |  <p>(540) MARCA: STELLAR (Mixta) (511) CLASE: 9, 42 (210) EXP. NO.: 20/29014 (730) SOLICITANTE: José Rivas Acevedo (220) FECHA SOLICITUD: 18 de agosto de 2020</p> |  <p>(540) MARCA: SUNMI (Mixta) (511) CLASE: 9, 42 (210) EXP. NO.: 20/11714 (730) SOLICITANTE: Shanghai Sunmi Technology Co., Ltd. (220) FECHA SOLICITUD: 24 de marzo de 2020</p> |  <p>(540) NOMBRE COMERCIAL: (Emblema) (210) EXP. NO.: 20/29949 (730) SOLICITANTE: Fernando Andrés Urdaneta Urdaneta (220) FECHA SOLICITUD: 21 de agosto de 2020 (111) REGISTRO: 592694</p> |
|  <p>(540) NOMBRE COMERCIAL: (Emblema) (210) EXP. NO.: 20/29122 (730) SOLICITANTE: Gilberto José Fiallo Chamah (220) FECHA SOLICITUD: 19 de agosto de 2020 (111) REGISTRO: 592177</p> |  <p>(540) NOMBRE COMERCIAL: (Emblema) (210) EXP. NO.: 20/29121 (730) SOLICITANTE: Gilberto José Fiallo Chamah (220) FECHA SOLICITUD: 19 de agosto de 2020 (111) REGISTRO: 592176</p> |  <p>(540) NOMBRE COMERCIAL: (Emblema) (210) EXP. NO.: 20/28664 (730) SOLICITANTE: José Armando Grullón Tavarez (220) FECHA SOLICITUD: 17 de agosto de 2020 (111) REGISTRO: 591922</p> |  <p>(540) NOMBRE COMERCIAL: (Emblema) (210) EXP. NO.: 20/26297 (730) SOLICITANTE: Yamilex Amanda Pichardo Piña (220) FECHA SOLICITUD: 20 de agosto de 2020 (111) REGISTRO: 592575</p> |
|  <p>(540) NOMBRE COMERCIAL: (Emblema) (210) EXP. NO.: 20/25665 (730) SOLICITANTE: Leonel Espinal Rojas (220) FECHA SOLICITUD: 11 de agosto de 2020 (111) REGISTRO: 592758</p> |  <p>(540) NOMBRE COMERCIAL: (Rótulo) (210) EXP. NO.: 20/29084 (730) SOLICITANTE: Jesús María Oviedo Cruz (220) FECHA SOLICITUD: 18 de agosto de 2020 (111) REGISTRO: 592170</p> |  <p>(540) NOMBRE COMERCIAL: (Rótulo) (210) EXP. NO.: 20/29119 (730) SOLICITANTE: Miguel Ángel Rosario Amparo (220) FECHA SOLICITUD: 19 de agosto de 2020 (111) REGISTRO: 592174</p> |  <p>(540) NOMBRE COMERCIAL: (Rótulo) (210) EXP. NO.: 20/27248 (730) SOLICITANTE: Félix Basilio Piña / Asam Construcción, S.R.L. (220) FECHA SOLICITUD: 25 de agosto de 2020 (111) REGISTRO: 593041</p> |

VIENE DE LA PÁGINA ANTERIOR

| | | | |
|--|--|--|---|
|  <p>(540) NOMBRE COMERCIAL: (Rótulo) (210) EXP. NO.: 20/5485 (730) SOLICITANTE: Yoel Arturo Blondin Martínez (220) FECHA SOLICITUD: 17 de agosto de 2020 (111) REGISTRO: 591932</p> |  <p>(540) NOMBRE COMERCIAL: (Rótulo) (210) EXP. NO.: 20/26531 (730) SOLICITANTE: Zorina Micheline Nivillac (220) FECHA SOLICITUD: 5 de agosto de 2020 (111) REGISTRO: 592432</p> |  <p>(540) NOMBRE COMERCIAL: (Rótulo) (210) EXP. NO.: 20/19162 (730) SOLICITANTE: Plaza Central Cinemas, SRL (220) FECHA SOLICITUD: 30 de julio de 2020 (111) REGISTRO: 591821</p> |  <p>(540) NOMBRE COMERCIAL: (Rótulo) (210) EXP. NO.: 20/23439 (730) SOLICITANTE: Cooperativa de Servicios Múltiples Los Arroceros, Inc. (220) FECHA SOLICITUD: 18 de agosto de 2020 (111) REGISTRO: 592055</p> |
|  <p>(540) NOMBRE COMERCIAL: (Rótulo) (210) EXP. NO.: 20/28295 (730) SOLICITANTE: Rafael Octavio Ramírez García (220) FECHA SOLICITUD: 21 de agosto de 2020 (111) REGISTRO: 592727</p> |  <p>(540) NOMBRE COMERCIAL: (Rótulo) (210) EXP. NO.: 20/25965 (730) SOLICITANTE: Richard Moisés Hernández</p> <p>Volquez / Silvia Carolina Álvarez Saenz (220) FECHA SOLICITUD: 25 de agosto de 2020 (111) REGISTRO: 593118</p> |  <p>(540) NOMBRE COMERCIAL: (Rótulo) (210) EXP. NO.: 20/18458 (730) SOLICITANTE: Petronila Dinorah Caba Ferreira / Manuel Antonio Gutiérrez Espinal (220) FECHA SOLICITUD: 18 de junio de 2020 (111) REGISTRO: 591771</p> |  <p>(540) NOMBRE COMERCIAL: (Rótulo) (210) EXP. NO.: 20/28655 (730) SOLICITANTE: Pedro Mercedes Tapia (220) FECHA SOLICITUD: 17 de agosto de 2020 (111) REGISTRO: 591918</p> |
|  <p>(540) NOMBRE COMERCIAL: (Rótulo) (210) EXP. NO.: 20/27991 (730) SOLICITANTE: María Victoria Calderón Castillo (220) FECHA SOLICITUD: 12 de agosto de 2020 (111) REGISTRO: 592664</p> |  <p>(540) NOMBRE COMERCIAL: (Rótulo) (210) EXP. NO.: 20/27810 (730) SOLICITANTE: Mariuz Florián (220) FECHA SOLICITUD: 11 de agosto de 2020 (111) REGISTRO: 591293</p> |  <p>(540) NOMBRE COMERCIAL: (Rótulo) (210) EXP. NO.: 20/28657 (730) SOLICITANTE: Yannery Marleni del Rosario (220) FECHA SOLICITUD: 17 de agosto de 2020 (111) REGISTRO: 591919</p> |  <p>(540) NOMBRE COMERCIAL: (Rótulo) (210) EXP. NO.: 20/29956 (730) SOLICITANTE: Adrian Arturo Marichal Alba (220) FECHA SOLICITUD: 21 de agosto de 2020 (111) REGISTRO: 592701</p> |
|  <p>(540) NOMBRE COMERCIAL: (Rótulo) (210) EXP. NO.: 20/30437 (730) SOLICITANTE: Giovanni Francisco Núñez Ramírez (220) FECHA SOLICITUD: 25 de agosto de 2020 (111) REGISTRO: 593060</p> |  <p>(540) NOMBRE COMERCIAL: (Rótulo) (210) EXP. NO.: 20/25078 (730) SOLICITANTE: Randy Joel Banks (220) FECHA SOLICITUD: 28 de julio de 2020 (111) REGISTRO: 591725</p> |  <p>(540) NOMBRE COMERCIAL: (Rótulo) (210) EXP. NO.: 20/27694 (730) SOLICITANTE: Katherine Castro Caraballo (220) FECHA SOLICITUD: 11 de agosto de 2020 (111) REGISTRO: 592685</p> |  <p>(540) NOMBRE COMERCIAL: (Rótulo) (210) EXP. NO.: 20/30051 (730) SOLICITANTE: Ángela Sánchez Valdez / José Alberto Soler Ramírez (220) FECHA SOLICITUD: 24 de agosto de 2020 (111) REGISTRO: 592744</p> |
|  <p>(540) NOMBRE COMERCIAL: (Rótulo) (210) EXP. NO.: 20/21462 (730) SOLICITANTE: Porfirio Evangelista de la Cruz Galán / Surilma Antonia Lantigua Cruz de De La Cruz (220) FECHA SOLICITUD: 20 de agosto de 2020 (111) REGISTRO: 592572</p> |  <p>(540) NOMBRE COMERCIAL: (Rótulo) (210) EXP. NO.: 20/30052 (730) SOLICITANTE: Matzal Dominicana, S.R.L. (220) FECHA SOLICITUD: 24 de agosto de 2020 (111) REGISTRO: 592743</p> |  <p>(540) NOMBRE COMERCIAL: (Rótulo) (210) EXP. NO.: 20/11502 (730) SOLICITANTE: Roberto Montaña Robles (220) FECHA SOLICITUD: 24 de julio de 2020 (111) REGISTRO: 589906</p> |  <p>(540) NOMBRE COMERCIAL: (Rótulo) (210) EXP. NO.: 20/29641 (730) SOLICITANTE: Intercentro Trade Center, C.A. (220) FECHA SOLICITUD: 20 de agosto de 2020 (111) REGISTRO: 592504</p> |
|  <p>(540) NOMBRE COMERCIAL: (Rótulo) (210) EXP. NO.: 20/26708 (730) SOLICITANTE: Luisa Ericka Pérez Hernández / Jesús Geraldo Martínez Alcántara (220) FECHA SOLICITUD: 5 de agosto de 2020 (111) REGISTRO: 591629</p> |  <p>(540) NOMBRE COMERCIAL: (Rótulo) (210) EXP. NO.: 20/29085 (730) SOLICITANTE: Enriquequina Lisis Maiquetía Ávila Abreu / Pedro de Peña de la Rosa (220) FECHA SOLICITUD: 18 de agosto de 2020 (111) REGISTRO: 592169</p> |  <p>(540) NOMBRE COMERCIAL: (Rótulo) (210) EXP. NO.: 20/23850 (730) SOLICITANTE: Rodrigo Medicis Maranhao Pimentel (220) FECHA SOLICITUD: 21 de julio de 2020 (111) REGISTRO: 588169</p> |  <p>(540) NOMBRE COMERCIAL: (Rótulo) (210) EXP. NO.: 20/29090 (730) SOLICITANTE: Henry Rafael Quiñones Torres (220) FECHA SOLICITUD: 18 de agosto de 2020 (111) REGISTRO: 591498</p> |
|  <p>(540) NOMBRE COMERCIAL: (Rótulo) (210) EXP. NO.: 20/29088 (730) SOLICITANTE: José Manuel Brito Ramírez (220) FECHA SOLICITUD: 18 de agosto de 2020 (111) REGISTRO: 592172</p> |  <p>(540) NOMBRE COMERCIAL: (Rótulo) (210) EXP. NO.: 20/27123 (730) SOLICITANTE: Kensan Biomass, S.R.L. (220) FECHA SOLICITUD: 6 de agosto de 2020 (111) REGISTRO: 592284</p> |  <p>(540) NOMBRE COMERCIAL: (Rótulo) (210) EXP. NO.: 20/26710 (730) SOLICITANTE: Repuestos Rap, S.R.L. / Vianka Ysabel Sosa Batista de Maria (220) FECHA SOLICITUD: 5 de agosto de 2020 (111) REGISTRO: 592539</p> |  <p>(540) NOMBRE COMERCIAL: (Rótulo) (210) EXP. NO.: 20/27992 (730) SOLICITANTE: Jean Carlo López Taveras (220) FECHA SOLICITUD: 12 de agosto de 2020 (111) REGISTRO: 592536</p> |
|  <p>(540) NOMBRE COMERCIAL: (Rótulo) (210) EXP. NO.: 20/28453 (730) SOLICITANTE: Grupo Almonte Collado, S.R.L. (220) FECHA SOLICITUD: 14 de agosto de 2020 (111) REGISTRO: 591719</p> |  <p>(540) NOMBRE COMERCIAL: (Rótulo) (210) EXP. NO.: 20/24259 (730) SOLICITANTE: Rafael Augusto Gutiérrez Pilarte (220) FECHA SOLICITUD: 22 de julio de 2020 (111) REGISTRO: 592735</p> |  <p>(540) NOMBRE COMERCIAL: (Rótulo) (210) EXP. NO.: 20/24260 (730) SOLICITANTE: Lorenzo Heriberto de los A. Bencosme Sánchez / Werner Franz Naf (220) FECHA SOLICITUD: 24 de agosto de 2020 (111) REGISTRO: 592756</p> |  <p>(540) NOMBRE COMERCIAL: (Rótulo) (210) EXP. NO.: 20/20967 (730) SOLICITANTE: Estefanía Cauili / Marco Giannattasio (220) FECHA SOLICITUD: 3 de julio de 2020 (111) REGISTRO: 591845</p> |
|  <p>(540) NOMBRE COMERCIAL: (Rótulo) (210) EXP. NO.: 20/26868 (730) SOLICITANTE: Tavarez Durán Grupo Tadug, S.R.L. (220) FECHA SOLICITUD: 6 de agosto de 2020 (111) REGISTRO: 591626</p> |  <p>(540) NOMBRE COMERCIAL: (Rótulo) (210) EXP. NO.: 20/28749 (730) SOLICITANTE: Charlene Blanco Báez (220) FECHA SOLICITUD: 17 de agosto de 2020 (111) REGISTRO: 591959</p> |  <p>(540) NOMBRE COMERCIAL: (Rótulo) (210) EXP. NO.: 20/29089 (730) SOLICITANTE: John Alan Altener (220) FECHA SOLICITUD: 18 de agosto de 2020 (111) REGISTRO: 592171</p> | |
|  <p>(540) NOMBRE COMERCIAL: (Rótulo) (210) EXP. NO.: 20/26867 (730) SOLICITANTE: Miria Rosangel Troncoso Romero (220) FECHA SOLICITUD: 13 de agosto de 2020 (111) REGISTRO: 591627</p> |  <p>Cualquier sugerencia o reclamos dirigirse a publicaciones ONAPI m.seijas@onapi.gob.do</p> | |  <p>(540) NOMBRE COMERCIAL: (Rótulo) (210) EXP. NO.: 20/26295 (730) SOLICITANTE: Agente de Cambio Gamelin, S.A. (220) FECHA SOLICITUD: 4 de agosto de 2020 (111) REGISTRO: 591364</p> |