



Cinco preguntas frecuentes sobre el servicio de Solicitud en Línea (E-SERPI)

Con las medidas tomadas debido a la pandemia del Covid-19, la utilización del servicio de Solicitud en Línea (E-SERPI), ha sido la herramienta mediante la cual la Oficina Nacional de la Propiedad Industrial (ONAPI) ha dado respuesta a las necesidades de nuestros usuarios y con ello han surgido un grupo de preguntas sobre nuestra plataforma y aquí le damos respuestas a las cinco más frecuentes.

¿Cómo puedo acceder a los servicios en línea E-SERPI?

Para realizar una solicitud en línea, debe ingresar a nuestra página www.onapi.gob.do y debe registrarse como usuario en la sección.

“Solicitud en línea (E-SERPI)”

Luego debe crear su usuario, mediante el cual usted está aceptando que la plataforma es la vía de comunicación de ONAPI con usted, al tiempo que consigna como dirección electrónica su correo, donde le podrán ser remitidas comunicaciones relacionadas con el trámite de su solicitud.



¿Cuáles servicios están disponibles en E-SERPI?

En nuestra plataforma E-SERPI usted podrá solicitar los siguientes servicios:

- Registros de nombres comercial, rótulos, emblemas y respuestas a objeciones
- Registro de marcas denominativas, mixtas, figurativas y respuestas a objeciones.
- Registro de lemas comerciales
- Pago de publicación de marcas y lemas comerciales
- Renovaciones de marcas
- Cambios de domicilio del titular o de gestor
- Certificaciones especiales
- Duplicados de registros de signos distintivos



¿Cuál es la función de la sección DOCUMENTOS DIGITALES de E-SERPI?

La sección “DOCUMENTOS DIGITALES”, se encarga de facilitar la descargar de documentos oficiales expedidos por el departamento de signos distintivos, donde podrá encontrar la objeción formulada a su solicitud en caso tener inconveniente y de ser exitosa el certificado de registro de su nombre comercial.



¿Cómo puedo consultar el estado de mi proceso en E-SERPI?

Para saber el estado de una solicitud en E-SERPI usted debe ingresar a su usuario y consultar en la sección “MIS ORDENES” ubicada en la sección superior. En esta sección usted encontrará información de su proceso.



En caso de objeción ¿Cómo puedo responder por E-SERPI?

Podrá responder su objeción usando el formulario de “RESPUESTAS A OBJECIONES” que se encuentra al final de la página en la sección “servicio especial frente al COVID-19”.



OFICINA PRINCIPAL
Av. Los Próceres No. 11,
Santo Domingo.
Tel.: 809-567-7474
Fax: 809-732-7758

CONTÁCTENOS:
Línea de atención al usuario.
809-732-4447

SANTIAGO DE LOS CABALLEROS
Av. Estrella Sadhalá, Edif.
Antonio Guzmán Fernández.
Tel.: 809-582-4059
Fax: 809-583-8437

MUNICIPIO STO. DGO. ESTE
Oficina Regional Este (ORE)
Autopista San Isidro,
Plaza Coral Mall,
2do. nivel Local B-66,
Tel. 809-567-7474 ext. 3000

SAN FRANCISCO DE MACORÍS
Plaza Colonial, Suite 14-B,
Avenida Antonio Guzmán Fernández
Tel.: 809-588-2052
Ext. 3436

DEPARTAMENTO DE INVENCIONES

MUY IMPORTANTE

A PARTIR DE LA FECHA DE LA PRIMERA PUBLICACIÓN, EL SOLICITANTE DEBE EFECTUAR EL PAGO DE EXAMEN DE FONDO EN UN PLAZO DE DOCE MESES IMPROPRORROGABLES, BAJO LA PENALIDAD DE DECLARARSE EL ABANDONO DE PLENO DERECHO. (ART. 22.1 LEY 20-00 SOBRE PROPIEDAD INDUSTRIAL).

SOLICITUD DE PATENTE DE INVENCION EN FASE NACIONAL PCT

LISTA DE CÓDIGOS INID DE LA NORMA ST.9 OMPI.

- 11 NÚMERO DE PATENTE/REGISTRO NACIONAL.
- 12 DESIGNACIÓN DEL TIPO DE DOCUMENTO.
- 21 NÚMERO DE SOLICITUD NACIONAL.
- 22 FECHA DE PRESENTACIÓN NACIONAL.
- 30 DATOS DE PRIORIDAD SEGUN CONVENIO DE PARIS.
- 43 FECHA DE PUBLICACION DE LA SOLICITUD NACIONAL.
- 51 CLASIFICACIÓN INTERNACIONAL DE PATENTES.
- 54 TÍTULO.
- 57 RESUMEN /FIGURAS.
- 61 NÚMERO/FECHA DE PRESENTACIÓN DE LA SOLICITUD ANTERIOR DE LA PATENTE, MODELO DE UTILIDAD O TÍTULO SIMILAR CONCEDIDO ANTERIORMENTE, RESPECTO DEL CUAL EL PRESENTE DOCUMENTO CONSTITUYE UNA ADICIÓN.
- 62 NÚMERO/FECHA DE PRESENTACIÓN DE LA SOLICITUD ANTERIOR DE LA QUE EL PRESENTE DOCUMENTO CONSTITUYE UNA FRACCIÓN.
- 71 SOLICITANTE(S).
- 72 INVENTOR(ES)/DISEÑADOR(ES).
- 74 REPRESENTANTE(S).
- 85 FECHA DE COMIENZO DE LA FASE NACIONAL
- 86 NÚMERO DE SOLICITUD INTERNACIONAL Y FECHA DE PRESENTACIÓN INTERNACIONAL PCT.
- 87 NÚMERO DE PUBLICACIÓN INTERNACIONAL Y FECHA DE PUBLICACIÓN INTERNACIONAL PCT.

LISTA DE CÓDIGOS DE DOS LETRAS DE LA NORMA ST.3.

DE - ALEMANIA	AT - AUSTRIA
ES - ESPAÑA	CN - CHINA
VE - VENEZUELA	US - ESTADOS UNIDOS
CH - SUJZA	NO - NORUEGA
CA - CANADÁ	VN - VIETNAM
UA - UCRANIA	HO - HOLANDA
IT - ITALIA	FR - FRANCIA
GB - REINO UNIDO	DO - REPUBLICA DOMINICANA
NZ - NUEVA ZELANDA	NL - PAISES BAJOS
TN - TUNEZ	BR - BRASIL
AU - AUSTRALIA	MY - MALASIA
BE - BELGICA	CO - COLOMBIA
IN - INDIA	CU - CUBA
MA - MARRUECOS	AR - ARGENTINA
SI - ESLOVENIA	HU - HUNGRIA
KR - COREA	ZA - SUDÁFRICA
HR - CROACIA	SE - SUECIA
RS - SERBIA	MX - MÉXICO
TT - TRINIDAD Y TOBAGO	PK - PAKISTÁN
JM - JAMAICA	EC - ECUADOR
AR - ARGENTINA	
EUIPO-OFCINA DE PROPIEDAD INTELECTUAL DE LA UNIÓN EUROPEA.	

CONCESION DE PATENTE DE INVENCION

12 CONCESION DE PATENTE DE INVENCION

11 P2017-0112
21 P20170112
85 05/05/2017
43 15/06/2017
86 PCT/EP2015/075789 05/11/2015
30 EP 14192203.9 07/11/2014
87 WO2016/071435 12/05/2016

71 BAYER PHARMA AKTIENGESELLSCHAFT
MÜLLERSTR. 178, 13353, BERLÍN, ALEMANIA

72 MARÍA DEL PILAR TRONCOSO

72 HEIKO SCHIRMER [DE]; JUERGEN STIEHL [DE]; FRANZ-JOSEF MAIS [DE]; JAN-GEORG PETERS [DE]; PHILIPP RUBENBAUER [DE]; DANIEL GÖTZ [DE]; DANJA GROßBACH [DE]; KAI LOVIS [DE]; ANDREAS LENDER [DE]; MARTIN SEYFRIED [CH]; THEODOR ZWEIFEL [CH]; MAURUS MARTY [CH]; GÜNTER WEINGÄRTNER [DE]

51 C 07D 233/24, C 07D 487/04

54 SÍNTESIS DE COPANLISIB Y SU SAL DICLORHIDRATO

57 La presente invención se relaciona con un nuevo método para preparar copanlisib, diclorhidrato de copanlisib, o hidratos de diclorhidrato de copanlisib, con nuevos compuestos intermediarios, y con el uso de dichos nuevos compuestos intermediarios en la preparación de copanlisib, diclorhidrato de copanlisib, o hidratos de diclorhidrato de copanlisib. La presente invención también se relaciona con hidratos de diclorhidrato de copanlisib como compuestos.

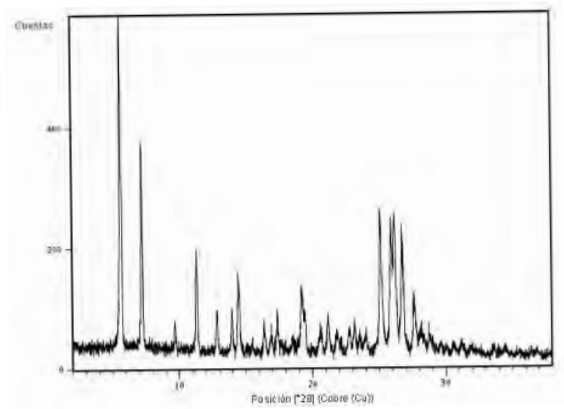

CONCESION DE PATENTE DE INVENCION

12 CONCESION DE PATENTE DE INVENCION

11 P2010-0218
21 P20100218
85 16/07/2010
43 31/08/2010
86 PCT/US2009/031047 15/01/2009
30 US 61/011,533 18/01/2008
87 WO/2009/091856 23/07/2009

71 MERCK SHARP & DOHME CORP

126 EAST LINCOLN AVENUE, RAHWAY, NUEVA JERSEY, 07065-0907 [US].

72 MARY FERNANDEZ RODRIGUEZ

72 TIMOTHY A. BLIZZARD [US]; HELEN CHEN [US]; CANDIDO GUDE [ES]; JEFFREY HERMES [US]; JASON IMBRIGLIO [US]; SEONGKONG KIM [KR]; JANE WU [US]; SOOKHEE HA [US]; CHRISTOPHER MORTKO [US]; IAN MANGION [US]; NELO RIVERA [US]; REBECCA RUCK [US]; MICHAEL SHEVLIN [US]

51 A 61K 31/529, A 61K 31/535, A 61P 31/04, C 07D 471/08, C 07D 487/08, C 07D 519/00

54 DERIVADOS DE CARBOXAMIDA AZABICICLICOS COMO INHIBIDORES DE BETA-LACTAMASA.

57 La presente invención se refiere a ciertos compuestos diazabíclicos de carboxamida y carboxilato que son inhibidores de beta-lactamasa. Las beta-lactamas bicíclicas sustituidas de Fórmula I:

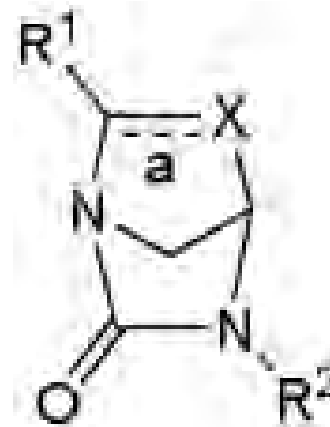

son inhibidores de β-lactamasa, en la que a, X, R1 y R2 se definen en el presente documento. Los compuestos y sales farmacéuticamente aceptables de los mismos son útiles en el tratamiento de infecciones bacterianas junto con antibióticos de β-lactama. En particular, los compuestos pueden emplearse con un antibiótico de β-lactamas (por ejemplo, imipenem, piperacilina o ceftazidima) contra microorganismos resistentes a antibióticos de β-lactama debido a la presencia de las β-lactamasas. Más particularmente, la invención se refiere a composiciones y procedimientos para la fabricación de medicamentos útiles para superar la resistencia antibiótica bacteriana.

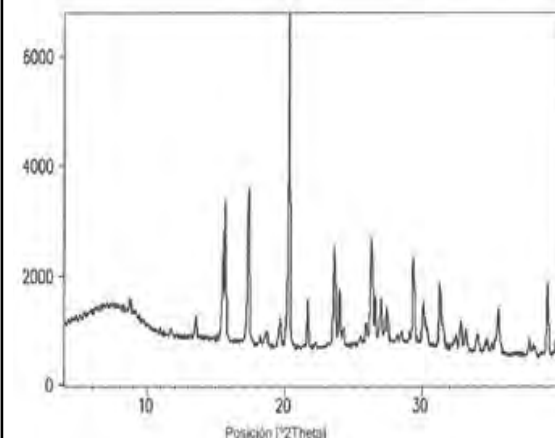

FIG.1

PASA A LA PÁGINA SIGUIENTE

SOLICITUD DE PATENTE DE INVENCION

12 SOLICITUD DE PATENTE DE INVENCION

21 P2018-0231
85 25/10/2018
30 SV 20180024304 24/10/2018

71 CINCO H, SOCIEDAD ANONIMA DE CAPITAL VARIABLE

67 AVENIDA SUR NUMERO 142, SAN SALVADOR, EL SALVADOR

74 MAGDALENA ALMONTE FERMIN

72 ANDRES MAURICIO HOUELOT ARAUJO [SV]

51 A 62D 3/00, C 02F 1:54, C 02F 3:28.

54 MÉTODO PARA PREPARAR DIGESTOR QUÍMICO Y SU UTILIZACIÓN PARA EL TRATAMIENTO DE MATERIA ORGÁNICA

57 La presente invención comprende un método para preparar un digestor químico caracterizado por emplear elementos orgánicos e inorgánicos utilizado para múltiples propósitos como ser un acelerador en la descomposición de materia orgánica, como floculante de aguas, como fertilizante orgánico de suelos y como medio para eliminar la concentración de moscas y otros insertos en la materia orgánica a descomponer. El método comprende calentamiento de agua en un reactor a temperatura de 38°C, agregado de un polisacárido, un antiespumante y un antiestresante. El método comprende posteriormente el agregado de dos ácidos orgánicos, uno de ellos previamente mezclado en un segundo reactor y, finalmente, un ácido inorgánico hasta la debida homogenización de la mezcla. Opcionalmente el método comprende el envasado de la mezcla y el tratamiento de materia orgánica.

CONCESION DE PATENTE DE INVENCION

12 CONCESION DE PATENTE DE INVENCION

11 P2009-0055
21 P20090055
85 30/03/2009
43 30/06/2009
86 PCT/IB2007/004172 16/10/2007
30 EP 06 291 628.3 19/10/2006
87 WO2008/047242 24/04/2008

71 SANOFI

54 RUE LA BOÉTIE, 75008 PARIS, FRANCIA

72 TANIA MIGUELINA DE LA ALT. CASTILLO BAEZ

72 PETER U PARK [US]; LAURA M BARTLE [UK]; ANNA SKALETSKAYA [FR]; DANIEL TAVARES [US]; JUTTA DECKERT [US]; VINCENT MIKOL [FR]; VERONIQUE BLANC [FR]

51 C 07K 16/28, C 07K 16/46

54 NUEVOS ANTICUERPOS ANTI-CD38 PARA EL TRATAMIENTO DEL CANCER

57 La presente invención incluye un anticuerpo aislado que específicamente une CD38 para inhibir el crecimiento de una célula que expresa CD38. Proporciona también una composición terapéutica que comprende un anticuerpo anti-CD38 o un conjugado de anticuerpo anti-CD38 y agente citotóxico, y un vehículo o excipientes farmacéuticamente aceptables. La presente invención incluye además el uso para la fabricación de un medicamento para tratar a un sujeto que tiene cáncer o una enfermedad inflamatoria, incluyendo las enfermedades autoinmunes utilizando la composición terapéutica.

VIENE DE LA PÁGINA ANTERIOR

SOLICITUD DE PATENTE DE INVENCION

12 SOLICITUD DE PATENTE DE INVENCION

21 P2018-0194

22 14/09/2018

71 UNIVERSIDAD NACIONAL EVANGÉLICA (UNEV)

PASEO DE LOS PERIODISTAS 54, MIRAFLORES, SANTO DOMINGO,
DISTRITO NACIONAL, REPÚBLICA DOMINICANA

74 GRELDY HERNÁNDEZ SOSA

72 ALBERTO JULIO NÚÑES SELLÉS [DO]

51 A 61K 31/702, A 61K 33/24.

54 COMPLEJOS METÁLICOS DE LA MANGIFERINA Y ANALOGOS ESTRUCTURALES COMO AGENTES ANTI-TUMORALES.

57 La presente invención refiere a complejos metálicos obtenidos a partir de la reacción química entre mangiferina (1,3,6,7-tetrahidroxixantona-C2-β-d-glucósido) y análogos y sales de metales de los Grupos III y VI de la Tabla Periódica, tales como V, Cr, Mn, Fe, Co, Ni, Cu, Zn y Se, entre otros, según se reflejan en las Fórmulas (II), (III) y (IV). Los compuestos se obtienen por síntesis química de la mangiferina y análogos con sales metálicas en un medio controlado con disolventes adecuados. La acción anti-tumoral se ejemplifica en modelos de inhibición del factor alfa necrosante de tumores (TNFa) y la inhibición del estrés oxidativo mediante la disminución de la peroxidación lipídica y la protección a la oxidación de proteínas por el ataque de radicales libres.



Figura 2.



SOLICITUD DE PATENTE DE INVENCION

12 SOLICITUD DE PATENTE DE INVENCION

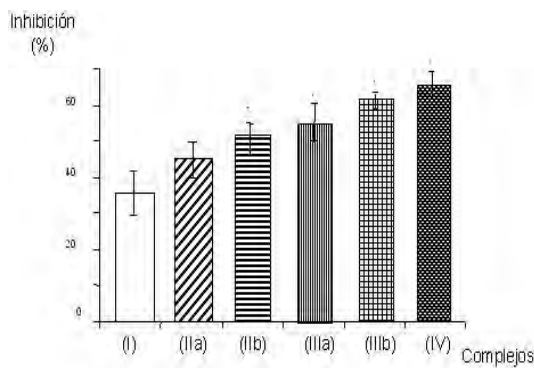
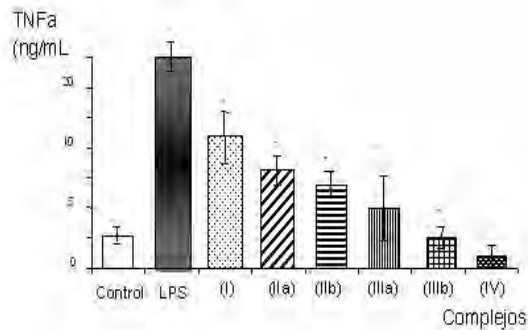
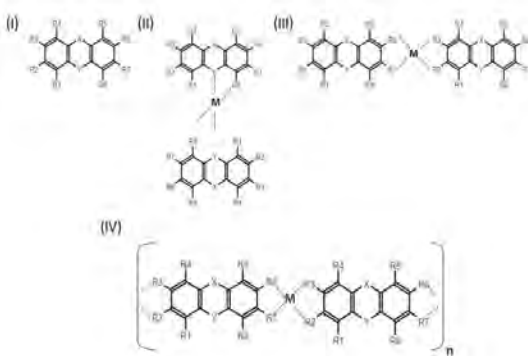
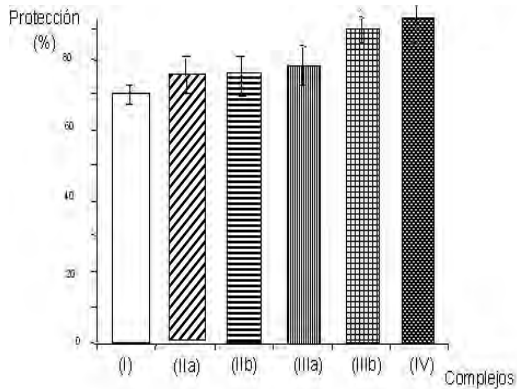
21 P2018-0253

22 14/11/2018

30 US 15/853844 24/12/2017

71 HYUN HAN

8641 CREEDE TRAIL, 76118, FORT WORTH, TEXAS, U.S.A.

74 MAGDALENA ALMONTE FERMIN

72 HYUN HAN [US]

51 A 41G 3/00, A 61Q 5/04, A 61Q 5/06

54 CABELLO TRENZADO SINTÉTICO Y SU MÉTODO DE FABRICACIÓN

57 Se describe un nuevo cabello trenzado sintético y sus métodos de fabricación. El cabello trenzado sintético comprende una pluralidad de las primeras fibras sintéticas configuradas para tener una forma de terminación natural; una pluralidad de las segundas fibras sintéticas configuradas para ser de media longitud de la pluralidad de las primeras fibras sintéticas y tienen una forma de terminación natural; y la pluralidad de las segundas fibras sintéticas se combina en el centro de la pluralidad de las primeras fibras sintéticas y se pliega para formar un gancho.

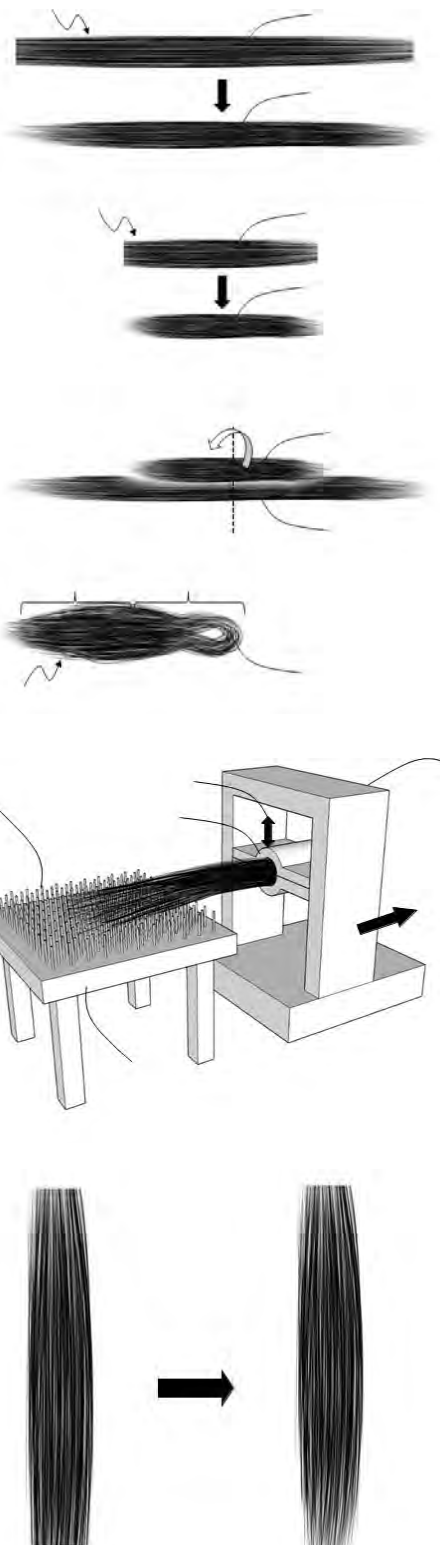

SOLICITUD DE PATENTE DE INVENCION FASE NACIONAL PCT

12 SOLICITUD DE PATENTE DE INVENCION FASE NACIONAL PCT

21 P2019-0231

85 09/09/2019

86 PCT/US2014/26570 13/03/2014

30 US 61/784,122 14/03/2013

87 WO2014/151855 25/09/2014

71 TAKEDA VACCINES, INC.

ONE TAKEDA PARKWAY DEERFIELD, ILLINOIS 60015 [US].

74 TANIA MIGUELINA CASTILLO BAEZ

72 DAN T. STINCHCOMB [US]; LASZLO VARGA [US]; JILL, A. LIVENGOOD [US]

51 A 61K 39/12

54 COMPOSICIONES Y MÉTODOS PARA FORMULACIONES DE ALFAVIRUS VIVOS ATENUADOS

57 Las modalidades en este documento se refieren a composiciones de y métodos para alfavirus vivos atenuados. En ciertas modalidades, una composición de virus vivo atenuado incluye, pero no se limita a, uno o más alfavirus vivos atenuados y composiciones para reducir la inactivación y/o degradación del alfavirus vivo atenuado. En otras modalidades, la composición de composiciones, una composición de alfavirus vivo atenuado puede incluir tampón de HEPES. En otras modalidades, el tampón de HEPES puede incluir además un carbohidrato y gelatina y/o una sal.

12 SOLICITUD DE PATENTE DE INVENCION FASE NACIONAL PCT.

21 P2019-0156

85 06/06/2019

86 PCT/NL/2017/050814 06/12/2017

30 NL 2017931 06/10/2016

87 WO 2018/106107 A1 14/06/2018

71 TOPICAL INNOVATIONS B.V. /JAN MARIUS KEPPEL HESSELINK

VESPUCCISTRAAT 64 3 1056 SN, AMSTERDAM, [NL]

SPOORLAAN 2a, 3735 MV, BOSCH EN DUIN, [NL]

74 DEBORAH ALEXANDRA GUZMÁN LEROMAZZO

72 JAN MARIUS KEPPEL HESSELINK [NL]; DAVID JOS KOPSKY [NL]

51 A 61K 31/00, A 61K 47/44, A 61K 9/06

54 FENITOINA TOPICA PARA USO EN EL TRATAMIENTO DEL DOLOR NEUROPÁTICO PERIFÉRICO

57 La presente invención se refiere a composiciones farmacéuticas que contienen fenitoína o fenitoína sódica para uso en el alivio del dolor tóxico. Dicho uso de la composición farmacéutica de la invención reduce el dolor neuropático periférico. tóxico - Las composiciones farmacéuticas de la invención que contienen fenitoína o fenitoína sódica, sorprendentemente reducen el dolor neuropático periférico considerablemente, especialmente y preferiblemente en las condiciones, caracterizadas por un grado bajo a moderado de inflamación neurogénica periférica. - Según la invención, tales como neuropatía de fibra pequeña, neuropatía diabética, polineuropatía axonal idiopática crónica, neuralgia posherpética, neuralgia del trigémino, polineuropatía inducida por quimioterapia, neuropatías traumáticas, neuropatías por compresión y neuropatías infecciosas en remisión, según la invención.

12 SOLICITUD DE PATENTE DE INVENCION FASE NACIONAL PTC.

21 P2019-0248

85 30/09/2019

86 PCT/ES2017/070196 31/03/2017

30 ES 201730376 30/03/2017

87 WO 2018/178410 A1 04/10/2018

71 IGNACIO MORILLAS GOMEZ /ENCOLNVEST INTERNATIONAL, S.L.

FERNAN GONZALEZ, 71-5° IZQ. 28009 MADRID [ES]

C/CHILE, 10-EDIFICIO MADRID 92, PLANTA 2, OFICINA 203. 28290, LAS ROZAS

MADRID [ES]

74 TANIA MIGUELINA CASTILLO BAEZ

72 IGNACIO MORILLAS GOMEZ [ES]

51 F 01N 3/00

54 DISPOSITIVO DE REDUCCIÓN DE EMISIONES DE GASES CONTAMINANTES POR GESTIÓN CATALÍTICA EN EL PROCESO DE COMBUSTIÓN

57 Dispositivo de reducción de emisiones de gases contaminantes por gestión catalítica en el proceso de combustión caracterizado porque comprende una forma cilíndrica hueca con un orificio para entrada de combustible en un lateral de dicha forma cilíndrica y otro para salida de combustible en el otro lateral de dicha forma cilíndrica, un separador perforado cilíndrico en su interior y con una lámina compuesta al menos por un elemento magnético, situada entre dicho separador perforado y la pared interior de la forma cilíndrica hueca, de modo que, cuando el combustible fluye por el interior de dicho dispositivo parte de los componentes del hidrocarburo se magnetizan.

VIENE DE LA PÁGINA ANTERIOR

12 SOLICITUD DE PATENTE DE INVENCION FASE NACIONAL PCT

21 P2019-0256

85 04/10/2019

86 PCT/KR2018/000606 12/01/2018

30 KR 10-2017-0045132 07/04/2017

87 WO 2018/186565 11/10/2018

71 CERAGEM CO. LTD

10, JEONGJA 1-GIL, SEONGGEO-EUP, SEOBUK-GU, CHEONAN-SI, 31045, CHUNGCHEONGNAM-DO, 31045, [KR]

74 ANA ISABEL MESSINA VÁSQUEZ

72 DONG MYOUNG LEE [KR]; KI SUNG KIM [KR]; SANG CHEOL HAN [KR]; JIN CHEOL PARK [KR]

51 A 61F 7/00, A 61H 15/00, A 61H 15/02, A 61H 7/00, A 61N 5/06

54 APARATO TERMOTERAPÉUTICO Y PROCEDIMIENTO DE CONTROL DEL MISMO

57 Se proporcionan un aparato termoterapéutico y un procedimiento de control del mismo. El aparato termoterapéutico de acuerdo con una realización de la presente invención incluye un módulo de cerámica térmica que incluye un cuerpo, una primera placa de soporte ubicada sobre el cuerpo, una segunda placa de soporte ubicada sobre la primera placa de soporte, una parte de accionamiento ascendente y descendente acoplada a una porción inferior de la primera placa de soporte y configurada para mover la primera placa de soporte en una dirección vertical con respecto al cuerpo, y un miembro de cerámica acoplado a la segunda placa de soporte; un sensor de peso provisto en una superficie inferior de la segunda placa de soporte para detectar la del cuerpo de un usuario; y un controlador configurado para controlar la configuración y el rendimiento de un modo de masaje del módulo de cerámica térmica, en el que el controlador controla una altura de accionamiento de la parte de accionamiento ascendente y descendente de acuerdo con la del cuerpo del usuario detectada por el sensor de peso para proporcionar la misma presión al usuario a través del miembro de cerámica en base a una intensidad deseada predeterminada.

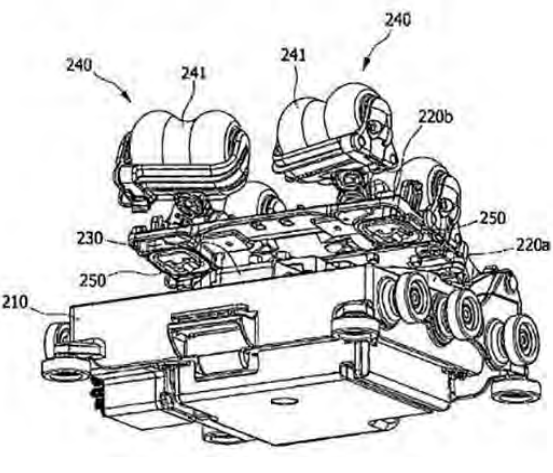
**12 SOLICITUD DE PATENTE DE INVENCION FASE NACIONAL PCT**

21 P2019-0264

85 14/10/2019

86 PCT/US2018/026661 09/04/2018

30 US 62/485,164 13/04/2017

87 WO2018/191141A1 18/10/2018

71 JANSSEN PHARMACEUTICA, N.V.

TURNHOUTSEWEG 30, B-2340, BEERSE, BELGIUM

74 LIGIA CANO DIAZ

72 MARGARET K. YU [US]; LINDA ANNE SNYDER [US]

51 A 61K 31/454, A 61K 31/573, A 61K 31/58, A 61P 35/00

54 TERAPIA DE COMBINACIÓN PARA CÁNCER DE PRÓSTATA

57 Se proporcionan métodos y composiciones para tratar el cáncer de próstata al administrar a un paciente en necesidad de este una cantidad terapéuticamente eficaz de un inhibidor de PARP, p. ej., niraparib; una cantidad terapéuticamente eficaz de un inhibidor de CYP17, p. ej., acetato de abiraterona, y una cantidad terapéuticamente eficaz de un glucocorticoide, p. ej., prednisona.

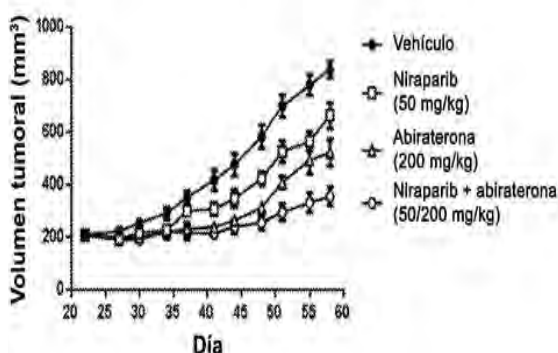
**12 SOLICITUD DE PATENTE DE INVENCION FASE NACIONAL PCT.**

21 P2019-0285

85 08/11/2019

86 PCT/EP2018/062251 11/05/2018

30 GB 1707561.5 11/05/2017

87 WO 2018/206790 A1 15/11/2018

71 ARGEX BVBA /UNIVERSITE CATHOLIQUE DE LOUVAINBUILDING C, INDUSTRIEPARK ZWIJNAARDE 7 9052 GENT (BE)
PLACE DE L'UNIVERSITÉ 1 1348 LOUVAIN-LA-NEUVE (BE)**74 MARÍA DEL PILAR TRONCOSO**

72 SEBASTIAN VAN DER WONING [BE]; FILIP BORGIONS [BE]; TORSTEN DREIER [BE]; GITTE DE BOECK [BE]; SOPHIE LUCAS [BE]; PIERRE COULIE [BE]; LORE MARIËN [BE]; STÉPHANIE LIENART [BE]

51 A 61K 39/00, A 61K 39/395, C 07K 16/28

54 ANTICUERPOS ANTI-GARP-TGF-β

57 Anticuerpos, y fragmentos de unión al antígeno de los mismos, que se unen a un complejo de GARP y TGF-β1, en particular un complejo de la GARP humana y el TGF-β1 humano. Estos anticuerpos y fragmentos de unión al antígeno presentan una combinación de propiedades ventajosas que incluyen una gran afinidad de unión al antígeno y la capacidad para inhibir la liberación del TGF-β activo de las células T reguladoras. Los anticuerpos y fragmentos de unión al antígeno de la presente invención son relativamente resistentes a una desamidación, isomerización y oxidación, de modo que presentan una estabilidad mejorada.

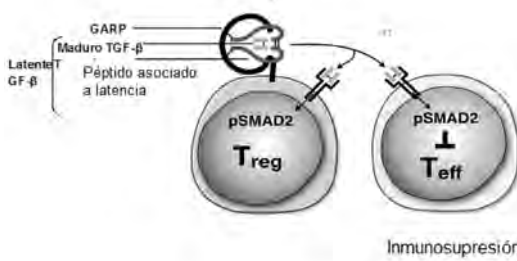
**12 SOLICITUD DE PATENTE DE INVENCION FASE NACIONAL PCT.**

21 P2020-0030

85 07/02/2020

86 PCT/PA2017/000002 07/09/2017

87 WO2019/050419 14/03/2019

71 ZOBEDA GARIBALDI AYARZA

BARRIADA LA CASTELLANA, CI. 7MA., CASA 563, CORREGIMIENTO DE JOSE DOMINGO ESPINAR, DISTRITO DE SAN MIGUELITO, PROVINCIA DE PANAMÁ [PA]

74 MARÍA DEL PILAR TRONCOSO

72 ZOBEDA GARIBALDI AYARZA [PA]

51 A 47J 37/00, A 47J 44/00

54 PATACON EXPRES/TOSTONERA EXPRES

57 El PATACON EXPRES/TOSTONERA EXPRES es un electrodoméstico que tiene la función de freír de manera electrónica y aplastar de manera manual los plátanos verdes, produciendo patacones en formas planas y de canastas, en un mismo recipiente o lugar que a través de una palanca manual presiona los trozos de plátano colocados dentro del recipiente que contiene el aceite, creando patacones en forma plana o en forma de canastas para ponerles rellenos de otros alimentos como carnes, mariscos, embutidos, frutas, etc.

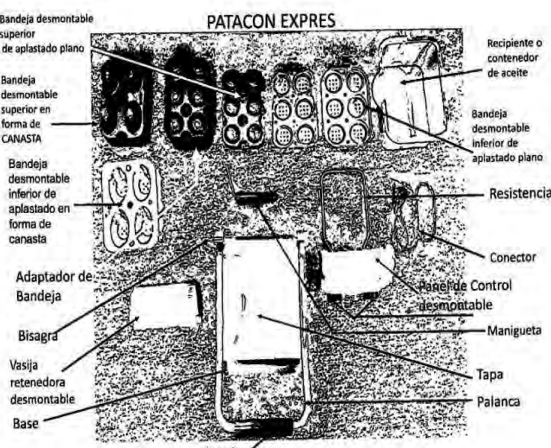
**12 SOLICITUD DE PATENTE DE INVENCION FASE NACIONAL PCT**

21 P2019-0311

85 19/12/2019

86 PCT/US2018/039167 22/06/2018

30 US 62/523,528 22/06/2017

87 WO 2018/237361 A1 27/12/2018

71 ICAT LLC

683 OHIO STREET, 47807-3523, TERRE HAUTE, INDIANA, U.S.A.

74 TANIA MIGUELINA CASTILLO BAEZ

72 ROBERT D CATILLER [US]; DANIEL ROIG [US]; GNANASHANMUGAM ELUMALAI [US]

51 G 06F 7/38

54 PROCESADORES DE ALTO RENDIMIENTO

57 Se describe un compilador canalizado de coincidencia algorítmica y un núcleo canalizado algorítmico reutilizable que comprende un sistema procesador de alto rendimiento. El núcleo canalizado algorítmico reutilizable es un núcleo de procesamiento reconfigurable con una estructura canalizada que comprende un procesador con una interfaz de configuración para programar cualquiera de una pluralidad de operaciones según lo determinado por los datos de configuración, un procesador de decisión lógica para programar una tabla de búsqueda, un contador de bucle y un registro constante y un bloque de memoria. Esto se puede usar para realizar funciones. Un circuito programable y reconfigurable enrutador de datos y resultados de un núcleo a otro núcleo y/o controlador 10 y/o generador de interrupción, según sea necesario para completar un algoritmo sin la intervención adicional de un procesador central o periférico durante el procesamiento de un algoritmo.

12 SOLICITUD DE PATENTE DE INVENCION FASE NACIONAL PCT

21 P2019-0271

85 23/10/2019

86 PCT/US2018/029162 24/04/2018

30 US 62/489,229 24/04/2017

87 WO 2018/200538 A1 01/11/2018

71 COORS BREWING COMPANY

1801 CALIFORNIA STREET, SUITE 4600, DENVER, CO 80202, [US]

74 TANIA MIGUELINA CASTILLO BAEZ

72 FREDERIK HAVEL [US]; DAVID DURKEE [US]

51 C 12C 11/11, C 12G 3/08, C 12G 3/10

54 SISTEMA Y MÉTODO PARA LA PRODUCCIÓN DE CERVEZA / CONCENTRADO DE SIDRA DURA

57 Se proporciona un sistema y un método para producir un concentrado de bebidas como por ejemplo un extracto de cerveza. Una técnica de filtración por ósmosis directa (FO) separa agua pura de una cerveza elaborada convencional; por lo tanto, el extracto de cerveza puede producirse sin destilación u otros pasos de alteración que pueden afectar negativamente los componentes de sabor y aroma de la cerveza. Se utiliza una solución de extracción para proporcionar una presión osmótica diferencial a través de un dispositivo de filtración FO. La solución de extracción diluida se recicla mediante ósmosis inversa, destilación, y combinación de ellas.

12 SOLICITUD DE PATENTE DE INVENCION FASE NACIONAL PCT.

21 P2020-0004

85 08/01/2020

86 PCT/US2018/041649 11/07/2018

30 US 62/531,313 11/07/2017

US 62/608,283 20/12/2017

87 WO2019/014352 17/01/2019

71 VERTEX PHARMACEUTICALS INCORPORATED

50 Northern Avenue, Boston, Massachusetts 02210 [US]

74 MARÍA DEL PILAR TRONCOSO

72 COREY ANDERSON [US]; SARA, SABINA HADIDA RUAH [US];

NADIA AHMAD [US]; VIJAYALAKSMI ARUMUGAM [US];

JOANNE, LOUISE CAMP [US]; LEV TYLER, DEWEY FANNING [US];

DENNIS HURLEY [US]; YVONNE SCHMIDT [US]; DAVID SHAW [US];

URVI PATEL [US]; STEPHEN, ANDREW THOMSON [US];

LIDIO, MARX, CARVALHO MEIRELES [US]; IULIANA, LUCI ASGIAN [US]

51 A 61K 31/165, A 61P 29/02, C 07C 237/42, C 07D 213/81, C 07D 213/82

54 CARBOXAMIDAS COMO MODULADORES DE LOS CANALES DE SODIO

57 Se proporcionan compuestos y sus sales farmacéuticamente aceptables, de utilidad como inhibidores de canales de sodio. Además, se proporcionan composiciones farmacéuticas que comprenden los compuestos o sales farmacéuticamente aceptables y métodos de uso de los compuestos, sales farmacéuticamente aceptables y composiciones farmacéuticas en el tratamiento de varios trastornos, incluyendo dolor.

PASA A LA PÁGINA SIGUIENTE

VIENE DE LA PÁGINA ANTERIOR

12 SOLICITUD DE PATENTE DE INVENCION FASE NACIONAL PCT.

21 P2020-0006
85 09/01/2020
86 PCT/EP2018/069460 18/07/2018
30 DK PA201700419 20/07/2017
87 WO 2019/016247 24/01/2019

71 H.LUNDBECK A/S

Ottiliavej 9, 2500, Valby, DINAMARCA

74 ANA ISABEL MESINA

72 IBRAHIM JOHN MALIK [DK]; JEFFREY B STAVENHAGEN [DK]; JAN EGEBJERG [DK]; SØREN CHRISTENSEN [DK]; LARS, CHRISTIAN BILLMANN RØNN [DK]; TINA STUMMANN [DK]; ARNOUT GERRITSEN [DK]; EDWARD VAN DEN BRINK [DK]; PAUL PARREN [DK]; ESBEN TRABJERG [DK]; KASPER DYRBERG RAND [DK]

51 A 61K 39/00, C 07K 16/28

54 AGENTES, USOS Y MÉTODOS PARA EL TRATAMIENTO

57 La presente invención se refiere a anticuerpos monoclonales anti-sortilina que se ha encontrado que son útiles en la corrección de un nivel deficiente de progranulina (PGRN). En particular, estos anticuerpos pueden usarse en el tratamiento de la demencia frontotemporal (DFT) y la esclerosis lateral amiotrófica (ELA) y otros trastornos neurodegenerativos, tales como la enfermedad de Alzheimer (EA).

Figura 1

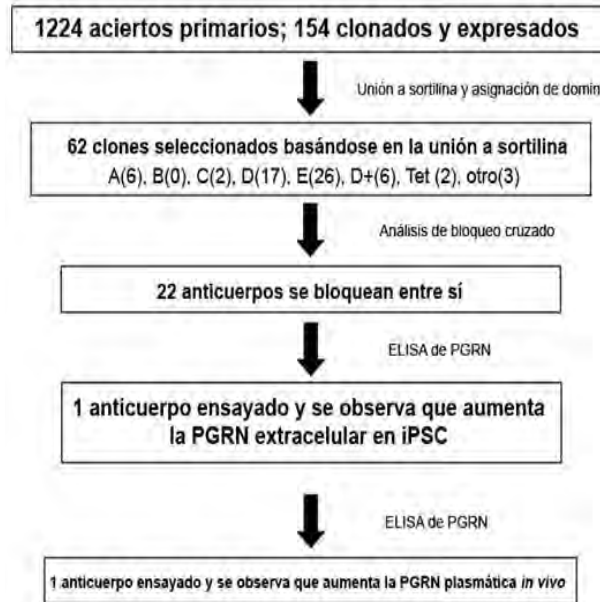

12 SOLICITUD DE PATENTE DE INVENCION FASE NACIONAL PCT.

21 P2020-0002
85 03/01/2020
86 PCT/ES2017/070488 06/07/2017
87 WO/2019/008195 10/01/2019

71 AGROZONO, S.L.

AUTOVIA DE ADEMUZ, SALIDA No. 12, 46184, SAN ANTONIO DE BENAGEBER, (VALENCIA), [ES]

74 TANIA MIGUELINA CASTILLO BAEZ

72 EMILIO JESUS VILLANUEVA DECODES [ES]

51 A 01N 59/00, B 09C 1/00, C 02F 1/78, C 09K 17/40

54 MÉTODO PARA LA DESINFECCIÓN DE SUELOS U OTROS SUSTRATOS DE CULTIVO AGRÍCOLA

57 Un método para desinfectar suelos u otros sustratos de cultivo agrícola, caracterizado porque comprende: obtener un suelo u otro sustrato de cultivo agrícola a su capacidad de campo; tratar el suelo o sustrato a capacidad de campo de la etapa anterior con agua ozonizada, donde el agua ozonizada se prepara in situ con un equipo de producción de ozono conectado al suministro de agua; dejar transcurrir un tiempo desde el tratamiento con ozono; e inocular el suelo o sustrato agrícola desinfectado con al menos una especie de microorganismo beneficioso.

SOLICITUD DE MODELO DE UTILIDAD

12 SOLICITUD DE MODELO DE UTILIDAD

21 U2019-0260
85 11/10/2019

71 SICPA HOLDING SA

AVENUE DE FLORISSANT 41 1004 PRILLY SWITZERLAND, SUIZA

74 LAURA VICTORIA CASTILLO SEPULVEDA

72 FRANCISCO DE ASSIS OLIVEIRA [BR]

51 B 65B 59/00, G 06Q 10/06, G 06Q 10/08

54 UN SISTEMA PARA AGRUPAR ARTÍCULOS EN UN CONTENEDOR

57 El presente modelo de utilidad se refiere a un sistema para agrupar artículos en un contenedor, en donde cada uno de dichos artículos tiene distintivos de identificación de artículos, comprendiendo el sistema una máquina de agrupación, al menos un escáner óptico para leer los distintivos de identificación de artículos impresos en el artículo y generar datos correspondientes a los distintivos de identificación del artículo, al menos un sensor de detección de la presencia de un artículo, al menos un sensor de detección del final de una agrupación; y unos medios de procesamiento para asociar los distintivos de identificación de artículos de una pluralidad de artículos entre sí o si el contenedor tiene distintivos de identificación de contenedor, para asociar los distintivos de identificación de los artículos y los distintivos de identificación del contenedor, en donde dicho escáner óptico y dicho sensor de detección del final de una agrupación pueden moverse a lo largo de tres ejes; y dicho sensor de detección de presencia del artículo puede moverse al menos a lo largo de dos ejes.

SOLICITUD DE MODELO DE UTILIDAD

12 SOLICITUD DE MODELO DE UTILIDAD

21 U2019-0261
85 11/10/2019

71 SICPA HOLDING SA

AVENUE DE FLORISSANT 41 1004 PRILLY SWITZERLAND, SUIZA

74 LAURA VICTORIA CASTILLO SEPULVEDA

72 WELLYNGTON DE SOUZA INACIO [BR]

51 B 65B 59/00, G 06K 5/02

54 SISTEMA DE VERIFICACIÓN Y AUTENTIFICACIÓN DE DISTINTIVOS DE IDENTIFICACIÓN DE UN ARTÍCULO

57 El modelo de utilidad se refiere a un sistema de verificación y autenticación de distintivos de identificación de un artículo, que comprende un dispositivo de impresión para imprimir distintivos de identificación en un artículo; un escáner óptico para leer los distintivos de identificación y generar datos; un sensor de detección de la presencia del artículo; un codificador de determinación de la posición de un artículo; y unos medios de procesamiento, en donde dicho dispositivo de impresión puede moverse a lo largo de un eje Y, que es perpendicular a la dirección de movimiento del transportador y define con un eje X, que es paralelo a la dirección de movimiento del transportador, un plano, que es paralelo al plano de movimiento del transportador, un eje Z, que es perpendicular al plano de movimiento del transportador y dicho escáner óptico y dicho sensor pueden moverse a lo largo del eje Z.

SOLICITUD DE MODELO DE UTILIDAD

12 SOLICITUD DE MODELO DE UTILIDAD

21 U2019-0262
85 11/10/2019

71 SICPA HOLDING SA

AVENUE DE FLORISSANT 41 1004 PRILLY SWITZERLAND, SUIZA

74 LAURA VICTORIA CASTILLO SEPULVEDA

72 WELLYNGTON DE SOUZA INACIO [BR]

51 B 65B 59/00, G 06K 7/10

54 SISTEMA DE IDENTIFICACIÓN DE MARCAS DE ARTÍCULOS

57 El modelo de utilidad se refiere al campo técnico del control de producción y al de los equipos de trazabilidad, en particular a un sistema de identificación de marcas de artículos que comprende, instalado en un transportador por medio de una estructura de apoyo, al menos un lector de código de barras para obtener datos de una marca contenidos en un código de barras, al menos un sensor de detección de presencia del artículo, en donde dicho lector de código de barras y dicho sensor pueden moverse a lo largo de un eje X, que es paralelo a la dirección de movimiento del transportador, un eje Y, que es perpendicular a la dirección de movimiento del transportador y define junto con el eje X un plano, que es paralelo al plano de movimiento del transportador, y un eje Z, que es perpendicular al plano de movimiento del transportador.

SOLICITUD DE MODELO DE UTILIDAD

12 SOLICITUD DE MODELO DE UTILIDAD

21 U2019-0263
85 11/10/2019

71 SICPA HOLDING SA

AVENUE DE FLORISSANT 41 1004 PRILLY SWITZERLAND, SUIZA

74 LAURA VICTORIA CASTILLO SEPULVEDA

72 FRANCISCO DE ASSIS OLIVEIRA [BR]

51 B 65B 59/00, G 06K 5/02

54 SISTEMA DE VERIFICACIÓN DE DISTINTIVOS DE IDENTIFICACIÓN DE UN ARTÍCULO

57 El modelo de utilidad se refiere a un sistema de verificación de distintivos de identificación de un artículo que comprende al menos un escáner óptico para leer distintivos de identificación y generar datos correspondientes a los distintivos de identificación, al menos un sensor de detección de presencia del artículo; y unos medios de procesamiento, en donde dichos componentes del sistema están instalados en un transportador, en donde dicho escáner óptico puede moverse a lo largo de un eje X, que es paralelo a la dirección de movimiento del transportador, un eje Y, que es perpendicular a la dirección de movimiento del transportador y define con el eje X un plano, que es paralelo al plano de movimiento del transportador, un eje Z, que es perpendicular al plano de movimiento del transportador; y dicho sensor puede moverse a lo largo del eje Y.

SOLICITUD DE DISEÑO INDUSTRIAL

12 SOLICITUD DE DISEÑO INDUSTRIAL

21 D2020-0013
22 24/01/2020

71 YGNACIO ACEVEDO BERROA

CALLE ENRIQUILLO NO. 107, LOS CACICAZGOS, SANTO DOMINGO, DISTRITO NACIONAL, [DO].

74 YGNACIO ACEVEDO BERROA

72 YGNACIO ACEVEDO BERROA [DO]

51 Clase 09 Sub-Clase 03

54 CONTENEDOR PUBLICITARIO URBANO

57

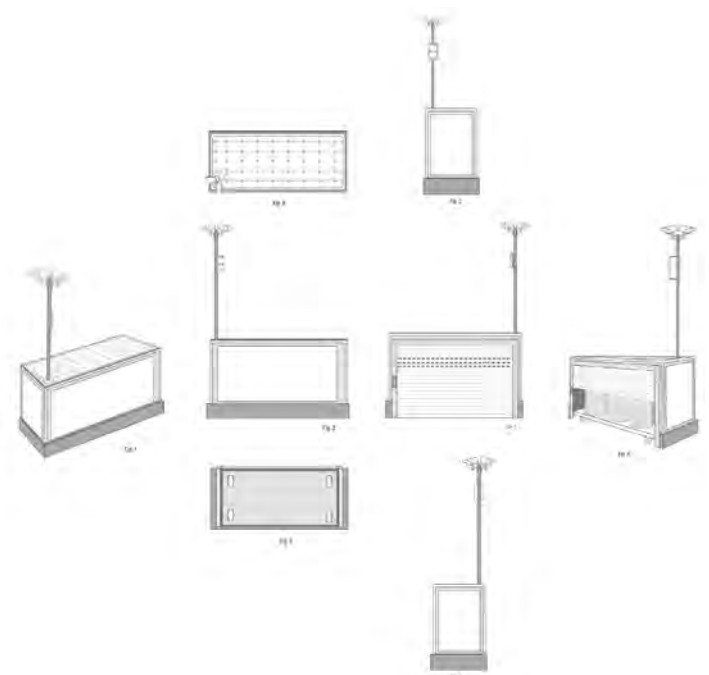

VIENE DE LA PÁGINA ANTERIOR

REGISTRO DE DISEÑO INDUSTRIAL**REGISTRO DE DISEÑO INDUSTRIAL.**

21 D2019-0147

11 D20190147

22 05/06/2019

43 15/09/2019

30 CA 185036 06/12/2018

71 **MOBLEK INC.**

511-825 BOUL RENE-LEVESQUE EST. MONTREAL, QC H2L 0A1, [CA].

74 **NATALIA ALFONSINA RAMOS MEJIA.**72 **PATRICK DESHAIES [CA].**

51 Clase 13 Sub Clase 02

54 **CARGADOR**

57

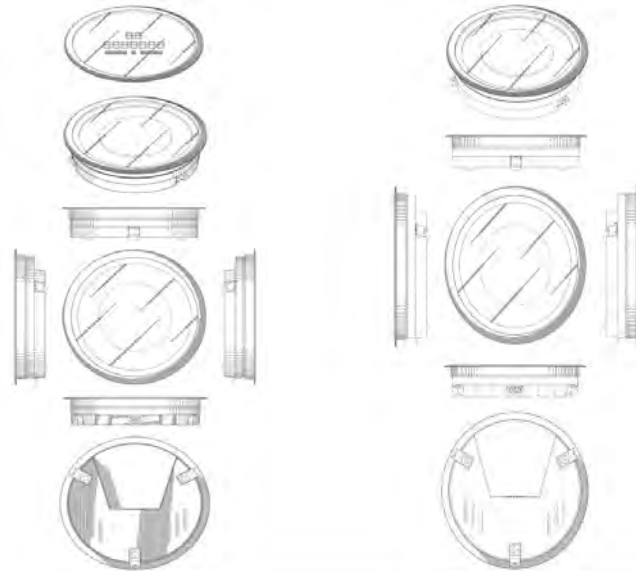
**SOLICITUD DE DISEÑO INDUSTRIAL**12 **SOLICITUD DE DISEÑO INDUSTRIAL**

21 D2020-0028

22 07/02/2020

71 **ANABELLE FRIAS TRONCOSO; MARCEL SANTANA SABBAGH**/ **FRANCES CALDERÓN GÓMEZ**

CALLE JOSE POLANCO BILLINI, NÚM. 6, ARROYO HONDO, SANTO DOMINGO, DISTRITO NACIONAL, REPÚBLICA DOMINICANA; AV. MEXICO, # 106, EL VERGEL, 10107, SANTO DOMINGO, DISTRITO NACIONAL, REPÚBLICA DOMINICANA / CALLE JACINTO MAÑÓN #10, PARAÍSO, 11202, SANTO DOMINGO, DISTRITO NACIONAL, REPÚBLICA DOMINICANA

74 **JOHN CHARLES SIRVENT ISTÚRIZ**72 **ANABELLE FRIAS TRONCOSO [DO]; FRANCES CALDERÓN GÓMEZ [DO];****MARCEL SANTANA SABBAGH [DO]**

51 Clase 06 Sub Clase 02

54 **HAMACA**

57

**DEPARTAMENTO DE INVENCIONES
ACTOS MODIFICATORIOS**

NO. EXPEDIENTE	FECHA SOL. MODIF.	ART. 32, NUM. 1 Y 2; ART. 149, NUM. 1 Y ART. 150 LEY 20-00 APLICADOS	TITULO DEL EXPEDIENTE	NACIONALIDAD ANTERIOR	NACIONALIDAD ACTUAL
P2019-0002	3/11/20	149	COMPOSICIONES FARMACEUTICAS	SUECIA	FRANCESA

**PUBLICACION SOLICITUD SIGNOS DISTINTIVOS
(NOMBRES COMERCIALES)**

Esta publicación incluye todas las solicitudes con pago de publicación recibidas del 10 de Marzo al 30 de Junio de 2020

[210] EXP.	[220] SOL. FECHA	[561] NOMBRE COMERCIAL	[510] ACTIVIDAD	[730] SOLICITANTE
E/2020-10614	11/3/20	ALKIFIESTA, PODEMOS AYUDARTE (LEMA COMERCIAL)	LEMA COMERCIAL ASOCIADO AL NOMBRE COMERCIAL: S & F ALKIFIESTA, REG. NO. 123130	ACTIVIDADES CAOMA, S.R.L.
E/2020-10731	11/3/20	BANFONDESA ACA (LEMA COMERCIAL)	LEMA COMERCIAL ASOCIADO AL NOMBRE COMERCIAL: BANCO DE AHORRO Y CREDITO FONDESA BANFONDESA, REG. NO. 325965	BANCO DE AHORRO Y CREDITO FONDESA, S.A. (BANFONDESA)
E/2020-9972	6/3/20	"BIENESTAR AL ALCANCE DE TUS MANOS" (LEMA COMERCIAL)	LEMA COMERCIAL ASOCIADO AL NOMBRE COMERCIAL: DISFARMACO, REG. NO. 357482	DISFARMACO, S.R.L.
E/2018-46616	10/3/20	DIÁLOGOS TERAPÉUTICOS PARA SANAR Y TRANSFORMAR (LEMA COMERCIAL)	LEMA COMERCIAL ASOCIADO AL NOMBRE COMERCIAL: PARMAR, REG. NO. 500149	PARCIA MARGARITA SANSARY GÓMEZ
E/2020-9531	4/3/20	EN AGENCIAS GENERALES EL PRECIO ES NUESTRA MEJOR PARTE (LEMA COMERCIAL)	LEMA COMERCIAL ASOCIADO AL NOMBRE COMERCIAL: AGENCIAS GENERALES, CXA. (AGECA), REG. NO. 6014	AGENCIAS GENERALES, S.R.L.
E/2020-6227	12/2/20	SALUD CON LUZ, VOLUNTAD Y AMOR (LEMA COMERCIAL)	LEMA COMERCIAL ASOCIADO AL NOMBRE COMERCIAL: CONSULTORIO MEDICO DRA. LOURDES MINAYA, REG. NO. 576191	LOURDES JANET MINAYA GONZALEZ
E/2020-8589	26/2/20	SI, AL SABOR QUE TE GUSTA (LEMA COMERCIAL)	LEMA COMERCIAL ASOCIADO AL NOMBRE COMERCIAL: TETI'S BURGER, REG. NO. 575656	ESTHER ELVIRA PEÑA CASTRO
E/2020-4374	30/1/20	SIGUE EVOLUCIONANDO CON AZUL (LEMA COMERCIAL)	LEMA COMERCIAL ASOCIADO AL NOMBRE COMERCIAL: AZUL, REG. NO. 363068	GRUPO POPULAR, S.A.
E/2020-9969	6/3/20	SOY LO MAS SUPER DE TU VIDA (LEMA COMERCIAL)	LEMA COMERCIAL ASOCIADO AL NOMBRE COMERCIAL: DISFARMACO, REG. NO. 357482	DISFARMACO, S.R.L.
E/2020-10730	11/3/20	TE TRAE ACA (LEMA COMERCIAL)	LEMA COMERCIAL ASOCIADO AL NOMBRE COMERCIAL: BANCO DE AHORRO Y CREDITO FONDESA BANFONDESA, REG. NO. 325965	BANCO DE AHORRO Y CREDITO FONDESA, S.A. (BANFONDESA)
E/2020-10729	11/3/20	VEN ACA (LEMA COMERCIAL)	LEMA COMERCIAL ASOCIADO AL NOMBRE COMERCIAL: BANCO DE AHORRO Y CREDITO FONDESA BANFONDESA, REG. NO. 325965	BANCO DE AHORRO Y CREDITO FONDESA, S.A. (BANFONDESA)
E/2020-9339	3/3/20	WE ARE THE PUNTA CANA DESTINATION (LEMA COMERCIAL)	LEMA COMERCIAL ASOCIADO AL NOMBRE COMERCIAL: GRUPO PUNTACANA, REG. NO. 187871	GRUPO PUNTACANA, S.A.
E/2019-49537	9/12/19	YO CREO EN UN FUTURO MAS BRILLANTE (LEMA COMERCIAL)	LEMA COMERCIAL ASOCIADO AL NOMBRE COMERCIAL: AVANCE DOMINICANO, REG. NO. 226799	KIM STEWART PENSINGER / JOSIE PENSINGER

**PUBLICACION REGISTROS SIGNOS DISTINTIVOS
(NOMBRES COMERCIALES)**

Esta publicación incluye todas las solicitudes (unificadas) que han obtenido su carta certificado del 19 al 30 de Junio del 2020

[210] EXP.	[220] SOL. FECHA	[561] NOMBRE COMERCIAL	[510] ACTIVIDAD	[730] SOLICITANTE	[111] REGISTRO
E/2020-19100	23/6/20	360 AVIATION TECH	EMPRESA DEDICADA A SERVICIOS GENERALES DE MANTENIMIENTO DE AERONAVES FUSELAJE Y PLANTA MOTORA Y SOPORTE TÉCNICO EN RAMPA: CHEQUEO DE PRE-VUELO EN AERONAVES EN TRÁNSITO DIARIO Y SEMANAL	WILLIAM ALEXANDER FLORENZANO HERNANDEZ	584978
E/2020-18335	18/6/20	3D MASTER FLOOR	INSTALACIONES DE CERAMICAS LIQUIDAS	DOMINGO ANTONIO VARGAS GARCIA	584510
E/2020-16977	9/6/20	5 MINUTOS MARKET	SERVICIOS DE MARKETING DIGITAL Y PRODUCCIÓN DE ANUNCIOS DIGITALES PARA REDES SOCIALES, PAGINAS WEBS, PORTALES DIGITALES, REVISTAS, DIARIOS Y PERIÓDICOS DIGITALES, BUSCADORES ONLINE Y TODA LA INTERNET.	HILTON AMBIÓRIX RODRIGUEZ OSORIA	584748
E/2020-10002	6/3/20	5HE DESIGNS	DISEÑO, DECORACIÓN, ARTE GRÁFICAS.	ALBERT ANDRES VERGEZ COLOME, RAFAEL GREGORIO RODRIGUEZ ALCALA	585085
E/2020-18974	23/6/20	5X6 AUTO IMPORT	COMPRA Y VENTA DE VEHÍCULOS NUEVOS Y USADOS, IMPORTACIÓN Y EXPORTACIÓN, Y FINANCIAMIENTO.	CARLOS JULIO FLORES DE LA CRUZ, ISRAEL BLANC HERNANDEZ	584898
E/2020-17211	17/6/20	7BP SERVICIOS DE TRANSPORTE	SOCIEDAD DE TRANSPORTE DE PASAJEROS Y MERCANCÍA DE TODO TIPO EN TODO EL TERRITORIO NACIONAL DE LA REPÚBLICA DOMINICANA.	RAMON ANTONIO BAEZ ACEVEDO	584396

[210] EXP.	[220] SOL. FECHA	[561] NOMBRE COMERCIAL	[510] ACTIVIDAD	[730] SOLICITANTE	[111] REGISTRO
E/2020-16083	19/6/20	ABC CONSTRUCTION TRAINING ABCCONST	SERVICIOS DE CAPACITACIÓN FORMACIÓN Y ENTRENAMIENTO EN EL ÁREA DE LA CONSTRUCCIÓN	GISELA FRAGOSO DE JEAN	584603
E/2020-19265	24/6/20	ABIOCAR AGROBIOLOGICOS DEL CARIBE	EMPRESA DEDICADA A LA DISTRIBUCIÓN, COMERCIALIZACIÓN, APLICACIÓN, IMPORTACIÓN Y EXPORTACIÓN DE SUMINISTROS, INSUMOS FITOSANITARIOS (PLAGUICIDAS BIOLÓGICOS Y QUÍMICOS) Y SEMILLAS.	OLIVER GALINDO SANCHEZ	585106
E/2020-17841	18/6/20	ABRESAN, SOLUCIONES AUTOMOTRICES	SERVICIOS AUTOMOTRICES, REPARACION DE VEHICULO LIVIANOS Y PESADOS, DESABOLLADURA Y PINTURA DE VEHICULOS	CESAR HERNANDEZ JORGE	584531
E/2020-19472	25/6/20	ACADEMIA DE CAPACITACIÓN LEGAL Y GERENCIAL ACALEG	REALIZA PROGRAMAS DE EDUCACIÓN CONTINUA, TALLERES, CHARLAS, SEMINARIOS, CONFERENCIAS, CURSOS ESPECIALIZADOS, DIPLOMADOS, ENTRE OTROS PROGRAMAS DE CAPACITACIÓN LEGAL, EMPRESARIAL Y DE NEGOCIOS.	AUDRYS JASMERYS GARCIA CALDERON	585259
E/2020-18236	23/6/20	ACADEMIA JM MARTINEZ PERALTA	ASOCIACIÓN SIN FINES DE LUCRO DEDICADA A FOMENTAR LA PRÁCTICA DEPORTIVA DEL BÉISBOL MEDIANTE ACTIVIDADES COMUNITARIAS, ACADÉMICAS PARA FORMAR ATLETAS DE ALTA CALIDAD ON ORIENTACIÓN AL DESARROLLO INTEGRAL DE NIÑOS Y JÓVENES.	JOSE MIGUEL MARTINEZ PERALTA	585018
E/2020-18823	22/6/20	ACTUA JUVENIL	ENTIDAD SIN FINES DE LUCRO, CUYO OBJETIVO PRINCIPAL ES OFRECER AYUDA A PERSONAS DE ESCASOS RECURSOS.	JUNIOR ALEJANDRO VASQUEZ REYES, JOSE AMAURY CEPIN VASQUEZ	584823
E/2020-18228	17/6/20	ACTUALIZATEC BY CENAPEC	DOCENCIA, CURSOS DE ACTUALIZACIÓN EDUCATIVA VIRTUALES Y PRESENCIALES, MICRO LEARNING, DESARROLLO E IMPLEMENTACION DE TODO TIPO DE CURSOS PARA TODO PUBLICO,	CENTRO APEC DE EDUCACION A DISTANCIA, CENAPEC	584789
E/2020-19269	24/6/20	ACUATUR	SERVICIOS DE CAPTACION, POTABILIZACION, TRANSPORTE, DISTRIBUCION Y COMERCIALIZACION DE AGUA POTABLE Y RIEGO.	CORPORACION DE ACUEDUCTOS TURISTICOS JUANILLO, S.A.	585114
E/2020-18196	17/6/20	AD VILLA AMADA	COMPRA Y VENTA DE BIENES RAÍCES, CONSTRUCCIÓN DE VILLAS Y TODO LO RELACIONADO CON INVERSIONES INMOBILIARIAS.	AIMEE DUQUETTE	584806
E/2020-18709	22/6/20	ADACA TECHNOLOGY	COMPRA, VENTA Y REPARACIÓN DE DISPOSITIVOS ELECTRÓNICOS Y APLICACIONES TECNOLÓGICAS; PAPELERÍA; SERVICIOS OFIMÁTICOS; SERVICIOS ELÉCTRICOS Y ELECTRÓNICOS	ADAN JAVIER HERNANDEZ PEREZ , CARLOS DANIEL MONTERO DIAZ	585213
E/2020-17048	24/6/20	ADALSOS	VENTAS, COMPRAS, EXPORTACIÓN, DISTRIBUCIÓN DE MATERIALES DE CONSTRUCCIÓN, ELÉCTRICOS, MÉDICOS, ALQUILER DE TODO TIPO DE MAQUINARIAS	ABEL STARLIN ORTIZ LACHAPEL	585111
E/2020-18845	22/6/20	ADLUNA INVERSIONES	GESTION DE NEGOCIOS DE INVERSIONES. COMERCIALIZACION Y ASESORAMIENTO DE BIENES RAICES, ADMINISTRACIÓN Y MANTENIMIENTO DE PROPIEDADES, COMPRA Y DISTRIBUCION DE MATERIALES DE TERMINACION PROPIEDADES	ROSA ESTELA ENCARNACION FELIZ	584827
E/2020-16917	17/6/20	ADOLF LOGISTIC & TRANSPORT DE CARGA	PROYECTO DE LOGÍSTICA Y TRANSPORTE DE CARGA TALES COMO: MERCANCÍAS PARA SUPERMERCADOS, BEBIDAS, ARROZ, ENTRE OTROS.	ADOLFO VASQUEZ MANZUETA	584255
E/2020-18504	19/6/20	AFA HEALTH	EXPORTAR, IMPORTAR Y COMERCIALIZAR QUÍMICOS Y MATERIAS PRIMAS, INSUMOS O PRODUCTOS TERMINADOS DE LIMPIEZA, SANITIZACIÓN, PROTECCIÓN, SALUD, SALUD OCUPACIONAL E INDUSTRIAL.	LUIS ANTONIO GONZÁLEZ LÓPEZ, ALEXANDER FRANCISCO RODRÍGUEZ LÓPEZ	584579
E/2020-18651	19/6/20	AFFINITY INTERNATIONAL	SERVICIOS DE CORRETAJE, INTERMEDIACIÓN DE SEGUROS, PRESTACIÓN DE SERVICIOS DE CONSULTORÍA Y ASESORÍA EN DESARROLLO DE NEGOCIOS.	AFFINITY MARKETING INTERNATIONAL, S.R.L.	584686
E/2020-11470	22/6/20	AGENCIA DE SOLUCIONES DIGITALES DATOS Y MEDIOS POR WALLY DOMINGO	DESARROLLO Y COMERCIALIZACIÓN DE APLICACIONES DE COMERCIO DIGITAL ROBOTS DE AUTOMATIZACIÓN Y MARKETING DIGITAL.	WALLY DOMINGO TUCENT RAMIREZ	584793
E/2020-16153	17/6/20	AGRIDIVINA	VENTA Y EXPORTACION DE PRODUCTOS AGRICOLAS EN GENERAL.	ALEXIS CORDERO MATOS, LUZ DIVINA DEL CARMEN LEYBA PINALES	584367
E/2020-16797	22/6/20	AGRIMSOLUTIONS MCR	REALIZACIÓN DE TRABAJOS DE AGRIMENSURA EN GENERAL; DESARROLLO DE PROYECTOS DE INGENIERÍA, OPORTUNIDADES DE INVERSIÓN EN EL PAÍS Y TENENCIA DE BIENES MUEBLES E INMUEBLES	MARIO JULIO CEDEÑO RIJO	584765
E/2020-14053	17/6/20	AGRO SC	CULTIVO DE PLANTAS Y CRIANZA DE ANIMALES PARA CONSUMO HUMANO.	ANADELIN CEPEDA BURGOS	584358
E/2020-17036	10/6/20	AGROCITY	PRODUCCIÓN, EXPORTACIÓN, IMPORTACIÓN, VENTA Y DISTRIBUCIÓN DE INSUMOS, PRODUCTOS Y MAQUINARIAS AGRÍCOLAS, PRODUCTOS AGROPECUARIOS Y AGROINDUSTRIALES, ASÍ COMO DESARROLLO DE SOFTWARE AGRÍCOLA.	JULIO CESAR CONTRERAS JIMENEZ	585087
E/2020-17277	17/6/20	AGROCOMERCIAL MALUZ AMALUZ	COMPRA Y VENTA DE PRODUCTOS E INSUMOS AGRÍCOLAS Y AGROQUÍMICOS.	FELIX GIL HERNANDEZ	584803
E/2020-17578	15/6/20	AGUA BELARIS	DISTRIBUCIÓN Y VENTA DE AGUA, ASI COMO TODA CLASE DE ACTIVIDAD RELACIONADA CON EL OBJETO PRINCIPAL.	PEDRO JUNIOR SANTANA VALENZUELA, CLARIBEL YOKASTA MATOS DE LOS SANTOS	584471
E/2020-16745	8/6/20	AGUA PROFESIONAL	VENTA Y SERVICIOS DE AGUA POTABLE PARA CONSUMO HUMANO.	NORIS ALTAGRACIA MELO TEJEDA	584726
E/2020-17168	23/6/20	AGUASVIVAS & CARIAS DEVELOPMENT GROUP	SERVICIOS DE PUBLICIDAD, MERCADEO, ALQUILER Y ARRENDAMIENTO DE VEHÍCULOS SIN CONDUCTOR.	ALEXIA MARGARITA CARIAS AMARO, CESAREO RAFAEL AGUASVIVAS MESA	584995
E/2020-12234	18/6/20	AIB PAQ	EMPRESA DEDICADA A TRANSPORTE DE ENVÍOS Y PAQUETES. VENTAS Y LOGÍSTICAS DE SERVICIOS TURÍSTICOS.	ANIBAL YLUCELINO BURGOS MENA	584532
E/2020-18113	17/6/20	AICYS ART SUPLIDORES	SERVICIOS DE DISEÑO GRÁFICO E IMPRENTA, IMPRESIÓN EN TODAS SUS VARIEDADES; VENTAS DE EQUIPOS DE DISEÑO GRÁFICOS E IMPRENTA, VENTAS DE ACCESORIOS PARA DAMAS Y CABALLEROS	ANDERSON ARIEL DE LA CRUZ	584183
E/2020-18616	25/6/20	AILEEN'S AUTOSERVICE	REPARACIONES AUTOMOTRICES, VENTAS DE CAMIONES, MOTORES DE VEHÍCULOS, EQUIPO PESADOS, VENTA DE PIEZAS Y ACCESORIOS PARA VEHÍCULOS, PINTURA Y DESABOLLADURA	BRAULIO DE LA CRUZ PERALTA	585290
E/2020-17929	16/6/20	AL DÍA CON VALES CERVANTES	ASISTENCIA EN REESTRUCTURACIÓN FINANCIERA.	VANESA VALES CERVANTES DE K HOURY	584497
E/2020-18215	17/6/20	ALAS FORMACIÓN Y APOYO	EDUCAR Y APOYAR A FAMILIAS A TRAVÉS DE ESTRATEGIAS PSICOANALICES EN BÚSQUEDA DEL BIENESTAR PSICOLÓGICO Y EMOCIONAL DE LOS MIEMBROS DE LA SOCIEDAD	CLAUDIA BEATRIZ SIMO VELAZQUEZ	584379
E/2020-18450	18/6/20	ALCAM SECURITY GROUP	VENTAS E INSTALACIÓN DE TODO EQUIPO DE SEGURIDAD ELECTRÓNICA, COMPUTACIONAL Y TECNOLÓGICO.	ALBERTO ALEXANDER FLORENTINO MOREL	584546
E/2020-13404	12/6/20	ALCAVERA INVESTMENT GROUP	DISTRIBUCIÓN DE VEHÍCULOS NUEVOS Y USADOS; COMPRA, VENTA Y ALQUILER DE CASAS, APARTAMENTOS, SOLARES, FINCA, VILLAS, FINANCIAMIENTOS E HIPOTECAS, ADMINISTRACIÓN DE PROPIEDADES, CONSTRUCCIONES CIVILES	MELIDA GIL HERRERA	584740
E/2020-16360	17/6/20	ALGA HIGH TECHNOLOGY	NEGOCIO DE TODO TIPO DE SERVICIOS INFORMÁTICOS, COMPRA, VENTA Y REPARACIÓN DE COMPUTADORAS Y CELULARES, COMPRA Y VENTA DE ACCESORIOS Y ÚTILES ESCOLARES.	EDWIN RAFAEL ALVAREZ, RUSTH ESTEFANÍA GARCÍA ACOSTA	584285
E/2020-19385	24/6/20	ALIEN THE KAN	LA REALIZACIÓN DE PRESENTACIONES ARTÍSTICAS Y ACTIVIDADES RELACIONADAS CON EL MUNDO DEL ARTE, ESPECTÁCULO Y ENTRETENIMIENTO.	RAFAEL RAMON MARTINEZ TEJADA	585187
E/2020-19013	23/6/20	ALL MORE DESING	TAPIZADO INTERIOR DE VEHÍCULOS, PINTURA, CRISTALIZADO PARA AUTOS.	JESUS LICHABRIEL MARTE MEJIA	584916
E/2020-16634	23/6/20	AMBIENTAZA	VENTA DE ARTESANÍA REALIZADA CON MATERIALES RECICLABLES, VENTA DE PRODUCTOS DE BELLEZA DE ORIGEN NATURAL, VENTA DE PRODUCTOS ALIMENTICIOS ORGÁNICOS COMO CAFÉ, MIEL, CASABE, DULCES, ACEITES, NUECES, ETC.	LAURA NATACHA CONTRERAS PAEZ	584959
E/2020-18753	22/6/20	AMECHA CENTRO	IMPORTACIÓN DE EQUIPOS, MAQUINARIAS Y ACCESORIOS PARA LA CONSTRUCCIÓN DE POZOS TUBULARES, LIMPIEZA DE POZOS FILTRANTES, LIMPIEZA DE CÁMARAS SÉPTICAS, TRAMPA DE GRASA, INSTALACIÓN DE BOMBA SUMERGIBLES	DAVID ANTONIO AMECHAZURRA TEJEDA, TEOFILO DE JESUS TAVAREZ LOPEZ	584777
E/2020-18723	22/6/20	AMERICAN BOXES ABX	SERVICIOS ADUANALES, LOGÍSTICA DE CARGA AÉREA, MARÍTIMA Y TERRESTRE, COURIER SERVICIO DE ALMACENAJE.	N CARGOS NKL, SRL	584825
E/2020-7800	25/6/20	AMINI CELL	IMPORTACIÓN Y VENTAS DE CELULARES, ACCESORIOS Y BISUTERÍAS EN GENERAL, AL POR MAYOR Y DETALLE.	JIANQIANG WU	585203
E/2020-16027	24/6/20	AMMA CHAIR	VENTA Y COMERCIALIZACIÓN DE SILLAS MASAJEADORAS DE USO TERAPÉUTICO Y MÉDICO.	DONG IK LEE	585110
E/2020-14870	24/6/20	AMPM-PSICOPEDAGOGIA R.D	DEDICADA A LA FORMACIÓN, CAPACITACIÓN, TALLERES, CONFERENCIAS, CHARLAS, SEMINARIOS, DIPLOMADOS PROCESOS EDUCATIVOS FORMAL E INFORMAL	ASELA MARIA PEGUERO MARTINEZ	585050
E/2020-19354	24/6/20	ANABI FERRETERIA	COMERCIALIZACIÓN DE ARTICULOS FERRETEROS Y RELACIONADOS.	FREDDY ANTONIO ALMONTE JEREZ	585163
E/2020-17920	16/6/20	ANCHOR GROUP ASESORES LEGALES	ASESORÍAS PROFESIONALES DE DERECHO, ASÍ COMO TODA GESTIÓN LEGAL, OPERACIONES PROPIAS DE UNA OFICINA DE ABOGADOS	PEDRO JOSE CLISANTE ROSARIO, RAFAEL MIGUELY POLANCO GOMEZ	584484
E/2020-19213	24/6/20	ANDROMIX WIFI-FLASH	SERVICIO DE TELECOMUNICACIONES, INTERNET, COMPRA, VENTA Y REPARACIÓN DE EQUIPOS ELECTRÓNICOS, TECNOLÓGICOS Y ACCESORIOS EN GENERAL E INSTALACIONES DE CÁMARAS.	ERIKA CRISTAL AMADOR OROZCO, ANTONIO DE LA CRUZ HERNANDEZ	585046
E/2020-14648	23/6/20	ANGIE-JASMINE AGRICOLA, EXPORT & IMPORT	PRODUCCIÓN, TRANSFORMACIÓN, COMERCIALIZACIÓN DE TODO TIPO DE PRODUCTOS AGRÍCOLAS CON O SIN INVERNADERO, EXPORTACION E IMPORTACION DE INSUMOS, MAQUINARIAS Y EQUIPOS AGRÍCOLAS.	MIGUEL ANGEL VASQUEZ MARTE, CARLOS MANUEL MERCADO ARIAS	584972

[210] EXP.	[220] SOL. FECHA	[561] NOMBRE COMERCIAL	[510] ACTIVIDAD	[730] SOLICITANTE	[111] REGISTRO
E/2020-14269	17/6/20	ANHRA INGENIERIA	DISEÑO, CONSTRUCCIÓN, SUPERVISOR DE OBRAS CIVILES Y MANTENIMIENTOS TÉCNICOS EN GENERAL.	RAMON FEDERICO COS ZAITER	584383
E/2020-18315	18/6/20	ANMA COLLECTION BY PATRICIA MARIA	COMPRA Y VENTA AL POR MAYOR Y DETALLE DE ROPAS, ZAPATOS PARA MUJERES, HOMBRES Y NIÑOS, CARTERA, ACCESORIOS Y DETALLE EN GENERAL.	MARIA ELISA JAQUEZ RODRIGUEZ, ANA PATRICIA JAQUEZ RODRIGUEZ	584514
E/2020-19104	23/6/20	ANPITHEN MULTISERVICIOS	IMPORTACIÓN DE VEHÍCULOS NUEVOS Y USADOS, ALMACÉN DE ALIMENTOS AL POR MAYOR Y DETALLES, NEGOCIOS DE LIMPIEZA DE RESIDENCIAL, OFICINAS Y ÁREAS URBANAS, CONSTRUCCIÓN DE VIVIENDAS, VENTAS DE REPUESTOS DE VEHÍCULOS NUEVOS Y USADOS	ELIS SAUL AMPARO	584988
E/2020-11344	24/6/20	ANTILLEAN FOAM & FIBERS	VENTA DE COLCHONES Y ARTÍCULOS RELACIONADOS, TALES COMO: CAMAS.	DAVID MELENCIANO CARMONA	585126
E/2020-12813	10/6/20	ANTOJITOS DE SALCE Y ALGO MAS	SERVICIOS DE CAFETERÍA, TODO TIPO DE PICADERAS Y BUFFET.	MOISES ENRIQUE CURIEL SALCE	584417
E/2020-18446	18/6/20	AOM ABONO ORGÁNICO MOGOLLÓN	FABRICACIÓN, VENTA Y DISTRIBUCIÓN DE ABONOS ORGÁNICOS Y OTROS PRODUCTOS AGRÍCOLAS.	ALBERTO DAL CIN PANIAGUA	584545
E/2020-18736	22/6/20	APA FARMA	FARMACIA, VENTA DE MEDICAMENTOS Y PRODUCTOS PARA LA SALUD.	AILIN PEÑA ARAUJO	584747
E/2020-19043	23/6/20	APAU	COMERCIALIZACIÓN DE PRODUCTOS DE BELLEZA.	PAOLA BALDEMIRA REYES CASTILLO	584938
E/2020-17154	17/6/20	APCORP GROUP SUBASTA EXPRES	COMPRA, VENTA, IMPORTACIÓN Y EXPORTACIÓN DE PRODUCTOS TECNOLÓGICOS PARA SER SUBASTADOS	ALVIS ANDRES DE JESUS PILIER	584402
E/2020-19263	24/6/20	APIEDI	SERVICIOS DE ESTIMULACIÓN OPORTUNA PARA NIÑOS DESDE 6 MESES HASTA LOS 10 AÑOS CON DIFERENTES PROGRAMAS DE ACUERDO A LA EDAD Y ETAPA DEL DESARROLLO DE CADA UNO.	REBESSA NICOLE HOLGUÍN CASTRO	585101
E/2020-18840	22/6/20	APLICACIONES ÁGADOR	DESARROLLO Y VENTA DE SOFTWARE Y APLICACIONES.	GÉRARD JIMÉNEZ CHEVALIER	584842
E/2020-17720	19/6/20	APUEY	COMPRA, VENTA, ADMINISTRACIÓN Y ALQUILER, DE INMUEBLES.	KREILYS ISOLINA LLUBERES MARMOLEJOS	584611
E/2020-18322	18/6/20	ARABESQUE ESCUELA	SERVICIOS DE ESCUELA DE DANZA Y VENTAS DE ARTÍCULOS DE BALLET.	MICHELLE GRULLON ROSARIO	585015
E/2020-18208	17/6/20	ARISTAS	PROGRAMA DE INVESTIGACIÓN, TELEVISIÓN, RADIAL, REVISTAS DIGITAL, DEBATE, INFORMATIVO, EDUCATIVO, CULTURAL, ARTÍSTICO, DE ENTRETENIMIENTO Y ACTIVIDADES DEPORTIVAS.	CAROLINA SANTANA SABBAGH	584375
E/2020-17761	18/6/20	ARISTASOLAR	INSTALACIÓN Y MANTENIMIENTO DE SISTEMAS FOTOVOLTAICOS CON CONEXIÓN Y SIN CONEXIÓN A LA RED ELÉCTRICA Y SISTEMAS DE RIEGO DE CULTIVOS IMPULSADO POR PANELES SOLARES.	JUAN ARISTIDES TAVERAS GARCIA	584527
E/2020-18946	23/6/20	ARMARIO VERDE	COMPRA, VENTA, IMPORTACIÓN, EXPORTACIÓN, DISTRIBUCIÓN, CONFECCIÓN Y MODIFICACIÓN DE ROPAS, ACCESORIOS, TELAS Y COMPLEMENTOS.	ROSMERY CELINA SOSA SANQUINTIN	584875
E/2020-16989	22/6/20	ARROBA 9 PM EN TELEMEDIOS	PRODUCCIÓN DE PROGRAMAS DE COMENTARIOS, ENTREVISTAS Y VARIEDADES.	TELEMEDIOS DOMINICANA, S.A	584790
E/2020-14944	25/6/20	ARTE PLAYERO GOMEZ RODRIGUEZ	SERVICIO DE VENTA DE ROPA DE PLAYA Y ARTESANÍA PARA EL MERCADO TURÍSTICO	JENSLIN MARINO GOMEZ RODRIGUEZ	585205
E/2020-17505	17/6/20	ARTECKA CONSTRUCTORA	REALIZAR ESTUDIOS, DISEÑOS, PROGRAMACIÓN, EJECUCIÓN Y MANTENIMIENTO DE OBRAS DE TODO TIPO DENTRO DEL CAMPO DE LA INGENIERÍA CIVIL.	RAMSESS DURAN MATOS	584412
E/2020-17922	16/6/20	ARV GROUP	TENEDORA DE ACCIONES, INVERSIONES EN BIENES INMUEBLES Y PROYECTOS TURÍSTICOS, DESARROLLO DE OPERACIONES CIVILES Y COMERCIALES.	AUGUSTO ANTONIO REYES VARGAS	584574
E/2020-18439	18/6/20	ARWED	IMPORTACIÓN, DISTRIBUCIÓN, PROMOCIÓN, REPRESENTACIÓN Y VENTA AL POR MAYOR Y AL DETALLE DE SUPLEMENTOS NUTRICIONALES, SUPLEMENTOS DEPORTIVOS	CRISTAL AMINTA DOMINGUEZ HERNANDEZ	584542
E/2020-17349	16/6/20	ASFEMCA	SOLUCIONES ELÉCTRICAS, CIVILES Y ARQUITECTÓNICAS -DISEÑO, GESTIÓN Y EJECUCIÓN DE OBRAS Y PROYECTOS ELÉCTRICOS, ELECTROMECAÑICOS	ALEXANDER FELIZ MEDINA	584602
E/2020-17075	17/6/20	ASINT INTERNACIONAL	IMPORTACIÓN, EXPORTACIÓN, PRODUCCIÓN, REPRESENTACIÓN DE PRODUCTOS QUÍMICOS TALES COMO FRAGANCIAS LUZI Y ENVASES PLÁSTICO TALE COMO TAPA PLÁSTICA, FRASCO PET.	EDWIN DE JESUS AVILES SANCHEZ	584345
E/2020-15055	22/6/20	ASOCIACION COLOMBOFILO DE SANTO DOMINGO, ACSD	ACTIVIDAD DE CARÁCTER DEPORTIVO COMO ES LA CRÍA Y ADIESTRAMIENTO DE PALOMAS MENSAJERAS CONOCIDA A NIVEL INTERNACIONAL CON EL NOMBRE DE COLOMBOFILIA. SIN FINES DE LUCROS.	ANTHONY FRANCIS JORGE CORNIEL	584739
E/2020-16997	23/6/20	ASOCIACIÓN DE AMIGOS, PENSIONADOS Y VETERANOS DE PTO. PTA., ASAMPEVEPP	ASOCIACIÓN SIN FINES DE LUCRO CON EL OBJETIVO DE LOGRAR EL DESARROLLO, BIENESTAR PERSONAL, FAMILIAR, SOCIAL Y AYUDUA MUTUA PARA CADA UNO DE LOS ASOCIADOS.	JOSE FRANCISCO MARTE CRUZ, RAMON EMILIO PERALTA RODRIGUEZ	584882
E/2020-18608	23/6/20	ASOCIACIÓN DE CAMBISTAS DE SANTO DOMINGO ASOCASD	ENTIDAD SIN FINES DE LUCRO QUE SE DEDICARA A CANALIZAR DE FORMA EFECTIVA, ENERGICA, CONTINUA E INNOVADORA EL PENSAMIENTO DE LOS CAMBISTAS, GENERANDO PROPUESTAS Y NUEVAS RESPUESTAS PARA UN FUTURO MEJOR.	RAFAEL ANTONIO PEÑA BAEZ	585037
E/2020-16362	25/6/20	ASOCIACION DE CICLISMO DE LA PROVINCIA SANTO DOMINGO, ASOCISAD	ASOCIACIÓN SIN FINES DE LUCRO, DEDICADA A REUNIR, FOMENTAR , ORGANIZAR , DIRIGIR, TODA LA ACTIVIDAD RELACIONADA AL CICLISMO EN TODAS SUS MODALIDADES DE LA PROVINCIA SANTO DOMINGO Y SUS MUNICIPIOS.	VICTOR ROJAS DE LA CRUZ , ARISLEIVI DE LA CRUZ DE LEBRON	585285
E/2020-19490	25/6/20	ASOCIACION DE DESARROLLO TURISTICO DE LAS TERRENAS ADETURLT	ASOCIACIÓN SIN FINES DE LUCRO, DEDICADA AL DESARROLLO TURÍSTICO DEL MUNICIPIO DE LAS TERRENAS.	CHRISTIAN WILLIAM GUERDER	585270
E/2020-18209	17/6/20	ASOCIACIÓN DE EMPRESAS DISTRIBUIDORAS DE COMBUSTIBLES A DOMICILIO ADECOM	ENTIDAD SIN FINES DE LUCRO DEDICADA A LA ORGANIZACIÓN DE EMPRESARIOS VENDEDORES DE COMBUSTIBLES Y TRANSPORTE.	CRISTIAN BOLIVAR MENDOZA HERNÁNDEZ	584376
E/2020-18337	18/6/20	ASOCIACION DE PRODUCTORES DE AGUACATES DEL SUR ASOPRASUR	ASOCIACIÓN SIN FINES DE LUCRO CON EL OBJETIVO DE PROMOVER LA PRÁCTICA DE AGRICULTURA ORGÁNICA EN LA PRODUCCIÓN DE AGUACATES DE LA REGIÓN DEL SUR	KEITH EDWARD DICKINSON	584466
E/2020-17327	12/6/20	ASOCIACIÓN DE PROFESIONALES DE COMPRA DE LA REPÚBLICA DOMINICANA APROCORD	SERVICIOS DE ORGANIZACIONES EMPRESARIALES, PROFESIONALES Y DE EMPLEADORES. REALIZAR ACTIVIDADES DE FORMACIÓN, CAPACITACIÓN, CHARLAS, CURSOS, SEMINARIOS, CONFERENCIAS, ASESORAMIENTOS A LOS PROFESIONALES DE COMPRA DE LA REPÚBLICA DOMINICANA. ENTIDAD SIN FINES DE LUCRO.	OPINIO ALVAREZ BISONO	584715
E/2020-18331	18/6/20	ASOCIACIÓN DOMINICANA DE HERREROS UNIDOS ASODOHEU	PROCURAR LA UNIDAD,CAPACITACIÓN Y DESARROLLO DE LOS HERREROS DE NUESTRO PAÍS. ENTIDAD SIN FINES DE LUCRO.	RICHARD MANZANILLO RAMIREZ	584463
E/2020-18183	17/6/20	ASOCIACIÓN JUVENIL ESPERANZA COMPARTIDA AJECO	ORGANIZACIÓN SIN FINES DE LUCRO (ONG) QUE TIENE COMO OBJETO: PROMOVER, EN COORDINACIÓN CON INSTITUCIONES PÚBLICAS Y PRIVADAS	PAOLA RODRIGUEZ SALAS	584352
E/2020-17590	18/6/20	ASOCIACIÓN NACIONAL DE DUEÑOS DE GIMNASIO - ASONADGYM	ORGANIZACIÓN SIN FINES DE LUCRO ORIENTADA A ORGANIZAR LA ACTIVIDAD COMERCIAL DE LOS GIMNASIOS Y A GARANTIZAR LA SALUD Y EL MEDIO AMBIENTE QUE OFRECE EN SUS ESPACIOS.	CARLOS DE JESUS PEREZ CANELA	584569
E/2020-17281	17/6/20	ASOCIACION PRO DESARROLLO DEL RESIDENCIAL THE GARDENS	ENTIDAD SIN FINES DE LUCRO DEDICADA A LA PRESERVACIÓN Y CUIDADO DE LAS ÁREAS Y RECURSOS COMUNES DEL RESIDENCIAL THE GARDENS EN LOMAS MIRONAS.	ELEUTERIA JENNY FAMILIA BRITO	584282
E/2020-19328	24/6/20	ASOCIACIÓN RESTAURANTES BÁVARO PUNTA CANA ARESTO	ASOCIACIÓN SIN FINES DE LUCRO QUE SE DEDICA A LA PROMOCIÓN DE LOS RESTAURANTES DE LA ZONA DE BÁVARO Y PUNTA CANA, ASÍ COMO A LA DEFENSA DE LOS INTERESES COMUNES DE SUS MIEMBROS, ASOCIADOS Y DE LA COMUNIDAD.	CONSTANCIO OSCAR CERDA GARCIA	585152
E/2020-18237	17/6/20	ASODYCHOGSO	ASOCIACIÓN SIN FINES DE LUCRO CON EL OBJETIVO DE PROTEGER Y DEFENDER LOS DERECHOS DE LOS CHOFÉRES Y CONDUTORES DE AUTOBÚSES DEL COLECTIVO	WILSON ANEUDY LOPEZ SANCHEZ	584773
E/2020-17409	17/6/20	ATSILAB INVESMENT	IMPORTACIÓN Y EXPORTACIÓN DE ELECTRODOMÉSTICOS, VEHÍCULOS Y REPUESTOS, ROPAS, ARTÍCULOS DE OFICINA, PRODUCTOS ALIMENTICIO, ASÍ COMO SUPLIDORA DE ALIMENTOS DE PERSONAS, PRODUCTOS FERRETEROS	OLIVER ANTONIO ATTIAS LLORET, JONATHAN MOISES BALLISTA FERNANDEZ	584387
E/2020-16468	18/6/20	AULA MATER CABIYA	FORMACIÓN PROFESIONAL DE ADULTOS EN DIFERENTES ÁREAS DEL SABER, A TRAVÉS DE CLASES, CURSOS Y TALLERES.	PEDRO JUAN CABIYA ORTIZ	584488
E/2020-19216	24/6/20	AUTO LORA JOSE LUIS	COMPRA Y VENTA DE VEHÍCULOS; IMPORTACIÓN Y EXPORTACIÓN DE VEHÍCULOS; RENTA DE VEHÍCULOS Y FINANCIAMIENTO.	JOSE LUIS LORA MOREL	585047
E/2019-15002	20/2/20	AUTO PARTS DIROCHE	VENTAS DE TIPO DE PIEZAS DE VEHÍCULOS NUEVO Y USADOS, VENTAS DE ACEITES Y LUBRICANTES, VENTAS DE ADORNOS PARA VEHÍCULOS.	LAYDI CERDA ESCOBOSO	584666
E/2020-17336	17/6/20	AUTOCRÉDITOS FIDELINA	COMPRA, VENTA, IMPORTACIÓN Y FINANCIAMIENTO DE VEHÍCULOS DE MOTOR.	GERMAN ELADIO SOSA RODRIGUEZ	584404
E/2020-15301	19/6/20	AUXILIUM	TRANSPORTE, MANUFACTURA DE PRODUCTOS COMESTIBLES, TEXTILES, MATERIAL EDUCATIVO.	ELISAUL RAMIREZ DELGADO, JOSE LUIS DELGADO DELGADO	584652
E/2020-18492	25/6/20	AVARGIAN BUSINESS	INVERSIONES INMOBILIARIAS, ADQUISICIÓN, VENTA, ARRENDAMIENTO Y ADMINISTRACIÓN DE PROPIEDADES INMOBILIARIAS, BIENES RAÍCES.	PORTAFOLIO LEGAL, EIRL	585295
E/2020-18316	24/6/20	AVF SERVICE	SERVICIOS DE METALMECÁNICA, SERVICIOS ELÉCTRICOS Y ELECTRÓNICOS, CON LA INSTALACIÓN Y LA REPARACIÓN DE EQUIPOS CÁRNICOS Y LÁCTEOS.	ANTONIO VALENTIN FERNANDEZ	585080
E/2020-18175	23/6/20	AVOCADO OIL WORLD FEVABOR	PRODUCCIÓN Y VENTA INTERNACIONAL DE ACEITE DE AGUACATE.	CARLOS JAVIER FERNANDEZ	584930
E/2020-18518	19/6/20	AVTEC	SERVICIOS DE INFORMÁTICA Y ELECTRÓNICA DE CONSUMO (TECNOLOGÍA).	ÁNGEL ANÍBAL VALLEJO GONZÁLEZ	584595

[210] EXP.	[220] SOL. FECHA	[561] NOMBRE COMERCIAL	[510] ACTIVIDAD	[730] SOLICITANTE	[111] REGISTRO
E/2019-12943	23/6/20	AWJ LOGISTICS	ASESORÍA PROFESIONAL EN LOGÍSTICA Y COMERCIO INTERNACIONAL, PRESTACIÓN DE SERVICIOS DE LOGÍSTICA EN EL TRANSPORTE MARÍTIMO , AÉREO Y TERRESTRES HACIA Y DESDE TODOS LOS LUGARES DEL MUNDO	JORDAN VENTURA PEREZ	585249
E/2020-18374	18/6/20	AXBRO CAPITAL	ACTIVIDADES DE CRÉDITO Y FINANCIACIÓN DE OTRAS ACTIVIDADES ECONÓMICAS, SERVICIOS DE ASESORAMIENTO Y GESTIÓN EMPRESARIAL, ACTIVIDADES INMOBILIARIAS A CAMBIO DE RETRIBUCIÓN.	MARIO ABRAHAM FERNANDEZ ARBAJE	584496
E/2020-18307	18/6/20	BACKING SOLUTIONS	BRINDAR RESPALDO Y REDUNDANCIA A OTRAS EMPRESAS EN EL ÁMBITO TECNOLÓGICO. LOS PRODUCTOS A VENDER SERÁN TANTO SOFTWARE Y AHÍ SE DESTACAN LAS LICENCIAS Y TAMBIÉN HARDWARE EN ESTE CASO SERVIDORES.	SAMUEL DE JESÚS BLANCO VÁSQUEZ	584453
E/2020-19004	23/6/20	BAKEOLOGY	ELABORACIÓN DE ARTÍCULOS COMESTIBLES PARA LA VENTA.	LORENA MICHELLE AROCHA PEREZ	584977
E/2020-19065	23/6/20	BALAGUER AUTOSERVICIOS	VENTA AL POR MENOR DE REPUESTOS, COMBUSTIBLES Y LUBRICANTES DE VEHÍCULOS DE MOTOR.	ROBERT ANTONIO DIAZ	584967
E/2020-18848	22/6/20	BALANS	SERVICIO DE CONSULTORÍA Y TERAPIAS PSICOLÓGICAS MULTIDISCIPLINARIOS DESTINADAS PRINCIPALMENTE, PERO NO LIMITATIVAMENTE, A LA SOCIEDAD DOMINICANA, SIENDO EL OBJETIVO PRINCIPAL LA SALUD MENTAL DE LOS PACIENTES.	ANGELICA LUCIA CASADO RODRIGUEZ	584828
E/2020-18169	17/6/20	BALDERA FACTORY PRODUCTS BFP	FABRICACIÓN DE PRODUCTOS DE HIGIENE PERSONAL, CAPILARES, LIMPIEZA Y ALIMENTACIÓN, DISTRIBUCIÓN DE PRODUCTOS DESECHABLES, PLÁSTICOS Y DISTRIBUCIÓN DE PRODUCTOS ALIMENTICIOS.	AGUSTIN SANTIAGO BALDERA	584323
E/2020-18285	18/6/20	BARRA LOS DICHOSOS	RESTAURANTE QUE BRINDA SERVICIOS DE: SÁNDWICH, TOSTADAS, JUGOS, BATIDAS Y DESAYUNO.	VARIEDADES LOS DICHOSOS, EIRL	584429
E/2020-18361	18/6/20	BAUTISTA VILLAR CONSTRUCCIONES Y SERVICIOS	DISEÑO, CONSTRUCCIÓN Y REMODELACIÓN DE CASAS, EDIFICACIONES Y PROYECTOS INMOBILIARIOS, LEVANTAMIENTO TOPOGRÁFICO, MENSURA, PROGRAMA DE OBRAS, PRESUPUESTOS Y CUBICACIONES, ADMINISTRACIÓN, COMPRA Y VENTA DE BIENES INMUEBLES	CATALINA BAUTISTA SALAZAR, ELAINE MARGARITA VILLAR DE MINAYA	584477
E/2020-17177	19/6/20	BCPRO INVESTMENT GROUP	CONSTRUCCIÓN, ARQUITECTURA, DISEÑO ESTRUCTURAL, DISEÑO SANITARIO, DISEÑO ELÉCTRICO, REMODELACIONES, CONSTRUCCIÓN DE ESTRUCTURAS METÁLICAS, HERRERÍA EN GENERAL, EBANISTERÍA, CRISTALERÍA EN GENERAL	KATHERINE MARIA CAMACHO GOMEZ	584892
E/2020-4155	22/6/20	BE WELLNESS CLUB DE BIENESTAR LABORAL	FIRMA DE CONSULTORÍA DEDICADA A DESARROLLAR E IMPLEMENTAR PROGRAMAS DE BIENESTAR EMPRESARIAL Y SALUD ORGANIZACIONAL A TRAVÉS DE LOS SERVICIOS DE ASESORÍA LEGAL Y CAPACITACIÓN.	CAROL JANET SUAREZ NÚÑEZ	584837
E/2020-18540	19/6/20	BEAUTY CENTER BY PAMELA DE LOS SANTO	VENTAS DE PRODUCTOS Y SERVICIOS DE BELLEZA EN GENERAL.	PAMELA DE LOS SANTOS ARIAS	584619
E/2020-18042	17/6/20	BEEPACK	VENTA DE EMPAQUES PARA ENVASAR ALIMENTOS, CAJAS DE CARTÓN, FUNDAS PLÁSTICAS, ENVASES PLÁSTICOS Y ARTÍCULOS DESECHABLES.	KARLA MICHELLE NAZARIO GARCIA	584944
E/2020-15755	24/6/20	BELLALINA FASHION	VENTA AL POR MENOR DE PRENDAS Y ACCESORIOS DE VESTIR.	BELLALINA DEL CARMEN GUILLEN GUZMAN DE ALFONSO	585086
E/2020-14452	21/5/20	BERBI CHARLES INTERPRICE	LOS SERVICIOS SERÁN COMPRA Y VENTA DE UTENSILIOS DE COCINA.	CARLOS BERBI YOSEPH, ANDREINA CHARLES DE BERBI	585077
E/2020-18959	23/6/20	BESET	REALIZAR PRODUCTOS COSMÉTICOS EN GENERAL.	SHEILA ESTEFANY SANCHEZ BAUTISTA DE FORBES	584817
E/2020-19441	25/6/20	BEUCIELO	VENTA Y DISTRIBUCIÓN DE COMIDAS Y POSTRES.	SHANTAL MOREL TEJEDA	584864
E/2020-12656	25/6/20	BEYOND PUBLIC RELATIONS ROSCOM	OFRECER SERVICIOS DE RELACIONES PÚBLICAS, MERCADEO, COMUNICACIÓN INTEGRAL DIRIGIDO A NUEVOS EMPRENDEDORES, NEGOCIOS PEQUEÑOS, MICRO INFLUENCERS	ROCHELLI SUBERO MEDINA	585228
E/2020-18336	18/6/20	BIENES RAÍCES PABLO ANTONIO DE LA ROSA BATISTA	REALIZAR PRÉSTAMOS MOBILIARIOS E HIPOTECARIOS, PRÉSTAMOS DE MENOR CUANTÍA Y TODO TIPO DE ACTIVIDADES VINCULADAS A LOS BIENES RAÍCES	PABLO ANTONIO DE LA ROSA BATISTA	584805
E/2020-18200	17/6/20	BIG CHICKEN BALAGUER	VENTAS DE COMIDA RÁPIDA Y PICA POLLO.	ELVIN JAIME SEPULVEDA	585188
E/2020-19178	23/6/20	BIKE CARE RADO	MANTENIMIENTO DE BICICLETAS, VENTA DE PIEZAS Y ACCESORIOS.	LOIDA BEATRIZ DOÑE CAREY	585028
E/2020-19562	25/6/20	BIMBOMBUM IMPORT	VENTA AL POR MAYOR DE ROPA, CALZADOS, CARTERAS, ARTICULOS DEL HOGAR, COSMÉTICOS, ARTICULOS DE TOCADOR Y DE PERFUMERIA	DIORALIS DANILDA LIRANZO DE TAVAREZ	585306
E/2020-19527	25/6/20	BIMERTEK REAL ESTATE	GESTIÓN INMOBILIARIA Y SOLUCIONES TECNOLÓGICAS.	IDALIANA MERCEDES RIJO	585286
E/2020-16341	18/6/20	BIMIACHE H.C	SERVICIOS SUPLIDORA DE PRODUCTOS DE LIMPIEZAS, COSMÉTICOS Y PLÁSTICOS.	BIENVENIDO HERRERA HERRERA	584530
E/2020-18881	22/6/20	BIO GREEN CARIBE	VENTAS AL POR MAYOR Y DETALLES DE BARRERAS DE CONTROL DE INFECCIÓN: Y PROTECCION PERSONAL TALES COMO (GORROS, MASCARILLAS, GUANTES, LENTES DE PROTECCIÓN, SOBRE-GUANTES, BATAS DESECHABLES	JUAN CARLOS HIDALGO RODRIGUEZ	584851
E/2020-17310	22/6/20	BIOPESTS RD	LA EXPLOTACIÓN DEL RAMO DE APLICACIÓN DE INSECTICIDAS Y RATICIDAS, A NIVEL INDUSTRIAL, DOMÉSTICO Y AGRÍCOLA; ASÍ COMO LA DE PRODUCTOS QUÍMICOS Y SUS AFINES VINCULADO CON CONTROL ECOLÓGICO DE PLAGAS.	ROSELIA JOSEFINA FIGUEROA BERNAL, YUDEIMY ESTHER TIMAURE HERNANDEZ	584732
E/2020-18989	23/6/20	BLANGUZ GROUP IMPORT	IMPORTACIÓN DE EQUIPOS PESADOS.	VICTOR JOSE BLANCO CABRERA	584909
E/2020-18306	22/6/20	BLUE TOWN HOMES	VENTA Y ALQUILER DE APARTAMENTOS, CASAS REAL ESTATE.	MANUEL ALBERTO JIMENEZ JIMENEZ	584801
E/2020-10652	17/6/20	BMJ PARTY DETAILS	ALQUILER DE MOBILIARIO Y EQUIPO PARA EVENTOS, DETALLES, REGALOS, ENVOLTURAS, GLOBOS, MONTAJE DE EVENTOS, FLORISTERÍA Y ARREGLOS DE FLORES.	BERIOZKA SANTANA GUERRERO DE CORDERO	584321
E/2020-19526	25/6/20	BOCANA RESTAURANTE	VENTA DE TODA CLASE DE BEBIDAS Y COMIDAS NACIONALES E INTERNACIONALES.	EL BOCANA CLUB, S.R.L	585284
E/2020-18135	17/6/20	BOMBAZO CAPILAR	SERVICIOS DE PRODUCTOS DE BELLEZA PARA EL CUIDADO DEL CABELLO LACIO Y RIZADO. APTO PARA HOMBRES Y MUJERES DE TODAS LAS EDADES, HECHOS CON INGREDIENTES NATURALES COMO EL JENGIBRE, ROMERO, COCO, SEMILLA DE ZAPOTE.	CINDY MILAGROS DIAZ VIZCAINO, GLENYS MILAGROS VIZCAINO DE DIAZ	584281
E/2020-18438	25/6/20	BONPETRA	CONSTRUCCIÓN DE EDIFICIOS	BONPETRA, S.R.L.	585245
E/2020-10979	17/6/20	BRANDS TALENTS G BTG	EMPRESA DE CONSULTORÍA Y ADMINISTRACIÓN DE PERSONAL, ASESORÍA DE GESTIÓN HUMANA, PROGRAMAS DE CAPACITACIÓN, DESARROLLO ORGANIZACIONAL, COACHING, ASESORÍA LABORAL Y MARCA EMPLEADORA.	LEONOR CRUZ MERCEDES	584327
E/2020-18932	23/6/20	BRIELLA SWEETS AND TREATS	SERVICIOS DE RESPOSTERIA, PASTELERÍA, CAFETERÍA, CAFÉ, CATERING, CONFITERIA.	BIBIAN STEPHANY MENDEZ DURAN	584868
E/2020-16510	17/6/20	BRIVERT GLOBAL	COMPRA IMPORTACIÓN Y VENTAS DE TODO TIPO DE PRODUCTOS ALIMENTICIOS, BEBIDAS, LIMPIEZA Y HIGIENE, COMERCIO EN LINEA DE ROPAS, CALZADOS, ACCESORIOS, MAQUILLAJES, COMERCIALIZACIÓN DE MUEBLES Y EQUIPOS OFICINA	ANGEL ALBERTO AQUINO ARREDONDO	584298
E/2020-17359	18/6/20	BRYAT OFFICE SERVICE	COMPRA Y VENTA DE MOBILIARIOS Y EQUIPOS DE OFICINA , COMPRA Y VENTA DE MATERIALES GASTABLES ,COMPRA Y VENTAS DE MATERIALES DE LIMPIEZA , COMPRA Y VENTA DE ELECTRODOMESTICOS, COMPRA Y VENTA DE PRODUCTOS DE LIMPIEZA.	BRYAN ARIAS TEJEDA, GLEDYS YUDERKIS TEJEDA PIMENTEL DE ARIAS	584508
E/2020-16058	19/6/20	BS7	FABRICACIÓN Y VENTA DE PRODUCTOS DE BELLEZA Y LIMPIEZA.	SANTO BIENVENIDO VALENZUELA VELOZ	584654
E/2020-18527	19/6/20	BUENOS DIAS A TRABAJAR	PROGRAMAS RADIALES, TELEVISIVOS Y ESCRITOS.	AQUILES JIMENEZ FERNANDEZ	584310
E/2020-14541	22/5/20	BUILDING BRAINS KIDS	PROGRAMA PARA EL DESARROLLO INFANTIL.	AISHA MARÍA KHAN FRÍAS, LAURA ELISA COLON RAMIREZ	584393
E/2020-17076	22/6/20	BZA GAMING	EVENTOS DE VÍDEO JUEGOS Y ACTIVIDADES DEL JUEGO EN LINEA, VENTA DE JUEGO.	JOSE ANDRES JIMENEZ DOMINGUEZ, PAUL ISMAEL SOLER ORTEGA	585231
E/2020-19577	25/6/20	C & E INVERSIONES	COMPRA Y VENTAS PRODUCTOS DE MAQUILLAJES, HIGIENE PERSONAL, OTROS.	CARLOS JOSE LARA SIFONTES	585321
E/2020-19095	23/6/20	C&E INGENIERIA	INSTALACIONES ELÉCTRICAS, CONSTRUCCIÓN CIVIL, REDES DE DATOS SISTEMAS DE SEGURIDAD, ENLACES DE RADIO, AUTOMATIZACIÓN DE EDIFICIOS ACTIVIDADES INMOBILIARIAS	ELIU SALAS PINALES	584970
E/2020-16001	23/6/20	C.T.S TECHNOLOGY BY JOELVI DIAZ	OFERTA DE SERVICIOS INFORMÁTICOS Y DIGITALES, PAGINA WEB, REDES SOCIALES, SISTEMAS DE ADMINISTRACIÓN.	JOELVI MANUEL DIAZ JIMENEZ	584885
E/2020-11509	23/6/20	CABARETE BEACHFRONT CONDOS CBFC	ADMINISTRACIÓN DE BIENES RAÍCES POR COMISIÓN O POR CONTRATO.	KENNETH MICHAEL GENTILE	585038
E/2020-18181	17/6/20	CALL CENTER GIANTS	VENTA Y ADMINISTRACIÓN DE SERVICIOS DE LLAMADAS COMERCIALES PARA EMPRESAS EN EL PAÍS Y EXTERIOR.	HECTOR JUAN MOREL ROSARIO	584354
E/2020-17869	23/6/20	CAMBIO AGRICOLA	PRODUCCIÓN DE BIENES E INSUMOS AGRÍCOLAS, COMPRA Y VENTA DE INSUMOS Y TECNOLOGÍA AGRÍCOLA, TALES COMO: SEMILLAS, FERTILIZANTES, PESTICIDAS, FITOHORMONAS Y TODO TIPO DE MAQUINARIAS PARA USO AGRÍCOLA	RAUL ANTONIO LLUBERES DE FERRARI	585139
E/2020-17492	17/6/20	CAMELUS RENT CAR AND SCOOTER	ALQUILERES DE VEHÍCULOS.	JUAN CARLOS VARGAS ALMONTE	584335

[210] EXP.	[220] SOL. FECHA	[561] NOMBRE COMERCIAL	[510] ACTIVIDAD	[730] SOLICITANTE	[111] REGISTRO
E/2020-16380	23/6/20	CARCRUX TRAVEL & LIVING	AGENCIA DE VIAJES, TOUR OPERADOR RECEPTIVO / EMISIVO, DMC, ECOTURISMO, EVENTOS Y CONVENCIONES, FOTOGRAFÍA, BIENES RAÍCES, ASESORÍA MIGRATORIA, RENTA DE VEHÍCULOS	MARIA CARMELINA CARRASCO GENAO	585006
E/2020-17773	22/6/20	CARDRESS OUTFITS VARIEDADES BY CARMEN GÓMEZ	VENTAS DE INDUMENTARIAS: ROPA NUEVA Y USADA DE TODO TIPO, PRENDAS Y ACCESORIOS DE VESTIR, CALZADOS Y COSMÉTICOS EN GENERAL PARA DAMAS, CABALLEROS Y NIÑOS.	MARÍA DEL CARMEN GÓMEZ VALDEZ	584782
E/2020-18562	19/6/20	CARELIZ, HOME DECOR	VENTAS Y ALQUILER DE TODO TIPO DE ARTÍCULOS DE DECORACIÓN, PREPARATIVOS DE EVENTOS, DECORACIÓN DE VIVIENDAS FAMILIARES Y NEGOCIOS.	CARMEN ROSA PEÑA DE CORONA	584633
E/2020-18386	18/6/20	CARFRANES AUTO IMPORT	IMPORTACIÓN, COMPRA, VENTA Y FINANCIAMIENTO DE REPUESTOS Y VEHÍCULOS DE MOTOR, COMPRA, VENTA E IMPORTACIÓN DE VEHÍCULOS USADOS.	CARLOS FRANCISCO ESCALANTE JIMENEZ	584512
E/2020-18136	17/6/20	CARIBBEAN GREEN BUILDING	PROMOCIÓN, CONSTRUCCIÓN Y EJECUCIÓN DE OBRAS CIVIL DE PROYECTOS INMOBILIARIOS TURISTICOS, RESIDENCIALES Y COMERCIALES.	ANDRES BOTERO TORO	584337
E/2020-18029	19/6/20	CARLINE FASHION	COMPRA Y VENTA DE ROPAS, CALZADOS, LENCERÍAS DE CABALLEROS, DAMAS Y NIÑOS, NUEVAS Y USADAS.	MECARLINE MALBRANCHE	584756
E/2020-14821	26/6/20	CASA COMERCIAL HVM	VENTAS DE ARTÍCULOS FERRETEROS, DEL HOGAR, DE LIMPIEZA Y BELLEZA EN GENERAL.	DARLENNYS ALTAGRACIA VENTURA MARIA	585251
E/2020-16901	19/6/20	CASA COMERCIAL WIL	FABRICACIÓN Y COMERCIALIZACIÓN DE FUNDAS PLÁSTICAS Y DE PAPEL.	FATIMA LUCIA RODRIGUEZ LOPEZ	584608
E/2020-17625	23/6/20	CASLEX	CONSULTORIA LEGAL Y DE NEGOCIOS.	FRANCINA CASTILLO LACHAPPELLE	584895
E/2020-18721	22/6/20	CAVAMAR	DISTRIBUCIÓN, COMPRA Y VENTA DE VINOS, LICORES, CERVEZAS, FIAMBREERÍA, QUESOS, SEMILLAS, PANES, SALMÓN, ENTRE OTROS COMESTIBLES	GUSTAVO ANDRES YANQUEZ MERY	584720
E/2020-18190	17/6/20	CAVEL MEDIA GROUP	MANEJO DE MEDIOS DE COMUNICACIÓN: DIGITALES, RADIO Y TELEVISIÓN.	JOEL LOIS TAVAREZ ROSA	584363
E/2020-16326	17/6/20	CC HERRERAVILA INGENIEROS Y CONSTRUCTORES	COMPRA Y VENTA DE INMUEBLE, INGENIERÍA CIVIL, SUPERVISIÓN ESTRUCTURAL, CALCULO ESTRUCTURAL, DISEÑO ESTRUCTURAL, CONSTRUCCIÓN, MANEJO DE PROYECTOS, ADMINISTRACIÓN DE PROYECTOS	STEPHANIE MARIA ROOD FERNANDEZ, CARLOS CESAR HERRERA AVILA	584362
E/2020-18666	19/6/20	CEGRAVIC	CONSTRUCCIÓN Y REALIZACION DE TODO TIPO DE OBRAS CIVILES.	CESAR ERNESTO GUERRERO RAMIREZ	584692
E/2020-18050	24/6/20	CENDIRAU RESTAURANT	PREPARACIÓN, ELABORACIÓN DE COMIDAS, PARRILLADAS, POSTRES, BEBIDAS NACIONALES Y EXTRANJERAS, PARA CONSUMO LOCAL Y DOMICILIOS.	RONNY UREÑA BAUTISTA	585174
E/2020-18895	22/6/20	CENTRO COMERCIAL BLOOM	PLAZA COMERCIAL CON LOCALES PARA ALQUILER.	PING-CHUN PETER HSIEH	584859
E/2020-15511	17/6/20	CENTRO DE AVIVAMIENTO AGUA DE VIDA INTERNACIONAL	ORGANIZACIÓN RELIGIOSA CRISTIANA SIN FINES DE LUCRO DEDICADA A LA EXPANSIÓN DE LA PALABRA DE DIOS POR MEDIO DE LA PREDICACIÓN, EVANGELISMO, CONSEJERÍA, EDUCACIÓN, MISIONES Y FUNDACIÓN DE IGLESIAS	ADRIANA CAROLINA PAPADIA ABREU	584334
E/2020-19426	25/6/20	CENTRO DE BELLEZA CRISTARY	SALÓN, UÑAS Y SPA PARA PIES, LAVADO Y SECADO DE CABEZA, MANICURI Y PEDI CURI.	ELISABETH ESTHER REYES VARGAS	585201
E/2020-18353	18/6/20	CENTRO DE ESPECIALIDADES Y GERIATRÍA EDUARDO ALEXI	OFRECER SERVICIO DE SALUD, ESPECIALIDADES MÉDICAS Y GERIATRÍA.	FONDO DE PENSIONES DE LOS TRABAJADORES DE LA CONSTRUCCIÓN (FOPETCONS)	584478
E/2020-10183	23/6/20	CENTRO DE ESTIMULACIÓN TEMPRANA Y ESCOLAR ESCOLARE	CENTRO EDUCATIVO PARA NIÑOS DESDE LOS 2 MESES EN ADELANTE, DONDE SE OFRECE INSTRUCCIÓN EDUCATIVA, ALIMENTACIÓN, CUIDADO, SALA DE TAREA, CLASES EXTRA CURRICULARES DE TAEKWONDO, DANZA, MÚSICA, NATACIÓN.	CLARA AURORA SANTANA CRUZ	584937
E/2020-14924	25/6/20	CENTRO DE ESTUDIOS SHALOM SOBEZ	EDUCACIÓN INICIAL, BÁSICA, SECUNDARIA.	KAREN VICMAR VASQUEZ MARTINEZ, KEREN ANDREINA MEDINA MARTINEZ	584847
E/2020-11702	22/6/20	CENTRO DE RESTAURACIÓN PSICOLÓGICO COMUNITARIO CERPCO	SERVIR A LA COMUNIDAD, AQUELLA POBLACIÓN QUE NO PUEDE ACCEDER A UN SERVICIO DE PSICOLOGÍA POR SUS ESCASOS RECURSOS. SIN FINES DE LUCRO.	PEDRO SANTO CASTILLO JIMENEZ	584730
E/2020-18296	22/6/20	CENTRO EDUCATIVO ABRIENDO FUTURO	CENTRO EDUCATIVO CON CALIDAD Y LA INNOVACIÓN EN SUS ESTRATEGIAS PEDAGÓGICAS, EL DESARROLLO INTEGRAL DE SUS ESTUDIANTES Y LAS COMPETENCIAS DE SU PERSONAL DOCENTE.	YORDI MEDINA MONTERO, MARIA BRUNILDA BONILLA DE MEDINA	584815
E/2020-16275	23/6/20	CENTRO EDUCATIVO FACTUM	OFRECER SERVICIOS EDUCATIVOS Y FORMATIVOS A NIÑOS DESDE PRE ESCOLAR HASTA FINALIZAR SECUNDARIA, BAJO ESQUEMA DE MÉRITOS POR COMPETENCIA	EDWIN RAFAEL TEJEDA CIPRIAN	585014
E/2020-19202	23/6/20	CENTRO EDUCATIVO SOL DE LUZ	ES UN CENTRO EDUCATIVO PRIVADO, DÓNDE SE IMPARTE CLASES AL NIVEL INICIAL Y EL PRIMER CICLO DEL NIVEL PRIMARIO.	CASANDRA NORIS NERIS SOSA	585044
E/2020-16820	18/6/20	CENTRO EDUCATIVO Y GUARDERÍA CREATIVITY SCHOOL SOSA TAVERAS	CENTRO DE ENSEÑANZA EDUCATIVA PARA NIÑOS Y NIÑAS, Y CUIDADO DE BEBES.	ROSMERY VERONICA TAVERAS DE LA CRUZ	584521
E/2020-18284	18/6/20	CENTRO INFANTIL CRISTIANO TÍA RAQUEL	DEDICADO A SERVICIOS DE EDUCACIÓN.	RAQUEL MARGARITA MONCION ZAPATA	584425
E/2020-16916	22/6/20	CENTRO MEDICO DE SONOGRAFIA LEONOR FRANCO CEMS.LF	SERVICIOS MÉDICOS, SONOGRAFÍAS, ECOCARDIAGRAMA, ELECTROCARDIAGRAMA, BIOPSIAS SONODIRIGIDAS, DOPPLER.	ZOLEYMA LEONOR ARIAS	584791
E/2020-19248	24/6/20	CENTRO MEDICO MATERNO INFANTIL DR. ROMAN BRACHE	SERVICIOS DE SALUD EN GENERAL.	CENTRO MEDICO MATERNO INFANTIL DR. ROMAN BRACHE, S.R.L.	585093
E/2020-8117	24/2/20	CENTRO ODONTOLOGICO DRAS. DELGADO VALDEZ	SERVICIOS DE ODONTOLOGÍA ESPECIALIZADA.	GLENIS RAQUEL DELGADO VALDEZ	584439
E/2020-15472	29/5/20	CENTRO PROFESIONAL DE EDUCACIÓN, NUTRICIÓN Y DIABETES CENDIABETES	CENTRO DE SALUD ORIENTADO A BRINDAR EDUCACIÓN, CONSULTAS MÉDICAS, PROGRAMAS DE NUTRICIÓN Y DIAGNÓSTICOS.	MARIA LUISA HERNANDEZ BETANCES	584416
E/2020-17328	12/6/20	CEPU	SERVICIOS DE SERIGRAFÍA, BORDADO, SUBLIMACIÓN, CAMISETAS, CONFECCIÓN DE UNIFORMES, IMPRESIÓN OFFSET Y DIGITAL, DISEÑO GRÁFICO, GESTIÓN DE CAMPAÑA, MARKETING DIGITAL Y COMMUNITY MANAGER SOCIAL MEDIA.	CESAR ANTONIO PEREYRA TORRES	584998
E/2020-1363	17/6/20	CEROTRES	ESTUDIO DE DISEÑO OBRAS CIVILES Y CONSTRUCCIÓN.	JORGE DAVID CAPELLAN TEJEDA	584308
E/2020-14376	17/6/20	CESAR HERRERA POLONIA COMERCIAL	FABRICAR, REPARAR Y VENDER MUEBLES DE MADERAS PRECIOSAS Y TODO TIPO DE ARTÍCULOS PARA EL HOGAR TALE COMO: ELECTRODOMÉSTICOS Y DECORACIONES.	CESAR ELEAZAR HERRERA POLONIA	584329
E/2020-13360	15/5/20	CESAR MUEBLES	FABRICACIÓN, COMERCIALIZACIÓN Y DISTRIBUCIÓN DE MUEBLES ELABORADOS EN MADERA, METÁLICOS, MIMBRE Y TODO TIPO DE MATERIALES UTILIZADOS EN LA CREACIÓN DE MUEBLES PARA EL HOGAR, OFICINA O CUALQUIER TIPO DE COMERCIO	CESAR MUEBLES, SRL	585003
E/2020-15094	17/6/20	CHAMPTRACK	SERVICIOS DE VENTAS DE APLICACIONES MÓVILES PARA EMPRESAS, SERVICIO DE DISEÑO DE PROCESOS DE INDICADORES, SERVICIO DE ASESORÍA EN AUMENTO DE PRODUCTIVIDAD	ESTEBAN ELIEZER RODRIGUEZ RODRIGUEZ	584343
E/2020-18300	18/6/20	CHARMA CITY	DISEÑO ARQUITECTÓNICO.	MAIRENI ERIAM ENCARNACION RODRIGUEZ, CHARBEL FADUL BERMUDEZ	584450
E/2020-18321	18/6/20	CLARYESTHER REAL ESTATE	BIENES RAICES Y ADMINISTRACION DE PROPIEDADES	RAMON PIÑA GUERRERO	584460
E/2020-18926	23/6/20	CLICK ON DECK	SERVICIOS PUBLICITARIOS, CONSULTORÍAS DE IDENTIDAD CORPORATIVA, CONSULTORIAS DE IMAGEN CORPORATIVA, SERVICIOS DE GESTIÓN Y MANTENIMIENTO DE PUBLICIDAD Y MARKETING EN LAS REDES SOCIALES	JASMINE ISABEL CRUZ VASQUEZ	584866
E/2020-12727	23/6/20	CLIO HUMAN HAIR	IMPORTACIÓN Y DISTRIBUCIÓN DE EXTENSIONES DE PELO/CABELLO HUMANO.	VICTOR ESTEBAN PENN MEDINA	584956
E/2020-19436	25/6/20	CLONIX	INSTALACIÓN Y VENTA DE EQUIPOS DE SEGURIDAD.	SOLANGE EUGENIA REYNOSO CASTRO	585217
E/2020-13789	14/5/20	CLUB 19°	ADMINISTRACIÓN DE COMPLEJOS RESIDENCIALES EN BENEFICIO DE SUS RESIDENTES, PROPORCIONANDO UN ENTORNO SEGURO Y GARANTIZADO SERVICIOS CONFIABLES	DAVID ALEXANDER POOLE	585140
E/2020-18254	17/6/20	CLUB DEPORTIVO Y CULTURAL DEL SIGLO CLUDECOS	ENTIDAD SIN FINES DE LUCRO, DEDICADA A DESARROLLAR POLÍTICAS SOCIALES QUE VIABILICEN ACCESO DE MEJORES OPORTUNIDADES Y UNA VIDA DIGNA PARA LA NIÑEZ, JUVENTUD	LEOMARY MELINA FRANCO MARTINEZ	584413
E/2020-17487	17/6/20	COATING LAB DCA	APLICACION Y DISTRIBUCION DE PINTURA ELECTROSTATICA, PINTURA DE CERAMICA, REVESTIMIENTOS DE ALTO RENDIMIENTO Y TRATAMIENTOS ANTICORROSIVOS.	DAVID CASTILLO CASTILLO	584331
E/2020-18294	18/6/20	COKO LIN	VENTA DE DULCES DE COCO HORNEADO	LINETTE HAYDEE SANTANA KHOURY	584449
E/2020-19457	25/6/20	COLAO SUMMER	DISEÑO, CONFECCIÓN, VENTAS DE TRAJES DE BAÑOS, ROPA DEPORTIVA Y AFINES. EVENTOS DE MODA, ASESORÍAS Y CONSULTORIAS DE MODA.	JENNYFER SIME SEVERINO	585235
E/2020-16929	22/6/20	COLOR VISIÓN AHORA	SERVICIOS DE PUBLICIDAD Y PROMOCIÓN EN GENERAL.	CORPORACIÓN DOMINICANA DE RADIO Y TELEVISIÓN, S.R.L. (COLOR VISIÓN)	584800
E/2020-18949	23/6/20	COMERCIAL BREXTOS	SERVICIOS DE REPOSTERÍA, PANADERÍA, PICADERAS Y DULCES.	ALAM ROBERT MERCEDES BATISTA	584879
E/2020-18564	23/6/20	COMERCIAL E INVERSIONES RUIZ Y BAEZ	VENTA DE MOTOCICLETAS, PRESTAMOS PERSONALES CON GARANTIA, VENTA DE ELECTRODOMESTICOS.	OSCAR MANOLIN RUIZ BAEZ	584933
E/2020-16120	19/6/20	COMERCIAL PIÑA-MORILLO	COMERCIALIZACIÓN AL POR MAYOR Y DETALLE DE PRODUCTOS COMESTIBLES, BEBIDAS ALCOHÓLICAS, PRODUCTOS DESECHABLES Y PLÁSTICOS, PRODUCTOS DE LIMPIEZA.	VÍCTOR RAMÓN PIÑA BAEZ	584647

[210] EXP.	[220] SOL. FECHA	[561] NOMBRE COMERCIAL	[510] ACTIVIDAD	[730] SOLICITANTE	[111] REGISTRO
E/2020-18144	17/6/20	COMUNICACIÓN LINGÜÍSTICA Y ATENCIÓN PSICO-EDUCATIVA CLAPSE	FORMACIÓN, ASESORÍA, SERVICIOS LINGÜÍSTICOS Y PSICOLÓGICOS, INVESTIGACIÓN, TERAPIAS PSICOLÓGICAS Y PSICOPEDAGÓGICAS.	ANGIE CAROLINA JIMÉNEZ CAMACHO	584301
E/2020-13107	16/6/20	CONCILIO DE IGLESIAS CRISTIANAS EVANGÉLICAS JESUCRISTO SOL QUE RESPLANDECE CON JUSTICIA	ACTIVIDADES RELIGIOSAS, SIN FINES DE LUCRO.	MIGUEL ANTONIO DOMINGUEZ MEZQUITA	584438
E/2020-17012	19/6/20	CONNECTAMED	SERVICIOS DE SALUD Y ATENCIÓN MEDICA TANTO AMBULATORIO, INTERNAMIENTO O CONSULTA INCLUYENDO TAMBIÉN LA ACTIVIDAD DE COMPRA, IMPORTACIÓN Y VENTA DE DISPOSITIVOS MÉDICOS Y PRODUCTOS PARA LA SALUD.	MATILDE RAMONA BELLO OBJIO DE AGUASVIVAS	584598
E/2020-16557	17/6/20	CONFINE TRAVEL	AGENCIA DE VIAJES, VENTA DE TICKETS AÉREOS Y PAQUETES TURÍSTICOS, NACIONAL E INTERNACIONAL.	RUTHDELANIA CUEVAS MENDEZ	584360
E/2020-13391	17/6/20	CONINTER	CONSTRUCCIONES EN GENERAL; VENTA DE TODO TIPO DE MATERIALES PARA LA CONSTRUCCIÓN; VENTA DE MATERIALES ELÉCTRICOS; PRESUPUESTO DE EDIFICACIONES Y OBRAS VIALES	JOSE ANIBAL REYES MARTE	584325
E/2020-6410	22/6/20	CONSTRUCCIONES Y SERVICIOS BRYNER	SERVICIOS DE CONSTRUCCIÓN Y DISEÑO DE CASAS UNIFAMILIARES, EDIFICIOS, CONDOMINIOS, CALLES Y SUPERVISIÓN DE OBRAS.	OBISPO SANCHEZ	584750
E/2020-32	22/6/20	CONSTRUCCIONES Y SERVICIOS FERSMAC	CONSTRUCCIONES DE OBRAS CIVILES, ELÉCTRICAS, MECÁNICAS SANITARIAS EN GENERAL, HERRERÍA, PINTURA, SERVICIOS Y MANTENIMIENTO DE EDIFICACIONES	FERMIN SANTIAGO MACEO BAEZ	584795
E/2020-18328	18/6/20	CONSTRUCTORA & SERVICIOS NAVARRO PEGUERO, COSENAP	CONSTRUCCION, REMODELACION Y REMOZAMIENTO EN EDIFICACIONES GENERAL	JOSE MIGUEL SIERRA CARREÑO	584461
E/2020-18139	25/6/20	CONSTRUCTORA ALEJANDRO TORRES RODRIGUEZ CATR	CONSTRUCCIÓN DE OBRAS Y PROYECTOS CIVILES, COMPRA, VENTA, REMOZAMIENTO, DEMOLICIÓN Y CONSTRUCCIÓN DE INMUEBLES. EDIFICACIÓN DE EDIFICIOS DE APARTAMENTOS Y SUS DEPENDENCIAS.	ALEJANDRO TORRES RODRIGUEZ	585153
E/2020-18942	23/6/20	CONSTRUCTORA ATLANTICO HG	CONSTRUIR TODO TIPO DE RESIDENCIALES, VIVIENDAS, CABAÑAS, EDIFICIOS POR APARTAMENTOS, EDIFICIOS EMPRESARIALES, INFRAESTRUCTURAS HOTELERAS Y TURÍSTICAS	AURELIO GOMEZ MARTE, EZEQUIEL HERNADEZ ENCARNACION	584872
E/2020-16764	25/6/20	CONSTRUCTORA AUGUSTA	BIENES RAICES EN GENERAL Y DESARROLLO DE PROYECTOS INMOBILIARIOS, COMPRA, VENTA, ALQUILER Y ADMINISTRACION DE BIENES INMUEBLES.	GRISelda JOSEFINA MONTOYA VILLEGAS, IVAN RINALDI	585207
E/2020-19391	24/6/20	CONSTRUCTORA CBX	CONSTRUCCIÓN, EDIFICACIÓN, DESARROLLO, SUPERVISIÓN, REPARACIÓN, MANTENIMIENTO, PERFORACIÓN, REMODELACIÓN Y EXCAVACIÓN, PAVIMENTACIÓN, ASFALTADO, DISEÑO ESTRUCTURAL, ELÉCTRICO O ARQUITECTÓNICO DE OBRAS CIVILES	JOAN MANUEL SENRA OSSER	585192
E/2020-15044	19/6/20	CONSTRUCTORA CISAD	ELABORACIÓN DE PRESUPUESTOS, SUPERPOSICIONES, EVALUACIONES TÉCNICAS.	JORGE RAFAEL MUSA POLANCO	584617
E/2020-7021	25/6/20	CONSTRUCTORA DARTHERLAND	CONTRUCCIONES DE OBRAS CIVILES, COLOCACIÓN DE BLOQUES, PULIDOS DE PISO EN GENERAL.	WILKIN MERCEDES	585317
E/2020-13724	21/5/20	CONSTRUCTORA HADAV	CONSTRUCCIÓN Y SUPERVISIÓN DE OBRAS CIVILES EN GENERAL.	WHALTON RAFAEL ROSARIO GUZMAN	585138
E/2020-17178	19/6/20	CONSTRUCTORA JIDELARO	DISEÑO, CONSTRUCCIÓN Y REMODELACION DE CASAS, EDIFICACIONES Y PROYECTOS INMOBILIARIOS, PROGRAMA DE OBRAS, PRESUPUESTOS Y CUBICACIONES	JUAN CARLOS JIMENEZ DE LA ROSA	584314
E/2020-18554	19/6/20	CONSTRUCTORA LIRIANO PEREZ	SERVICIO DE INGENIERÍA, CONSTRUCCIÓN EN GENERAL.	MIGUEL JOSE LIRIANO, ESKELIN JOVELIN PEREZ MARTINEZ	584623
E/2020-9386	4/3/20	CONSTRUCTORA NUÑEZ VALDEZ CONNUVAL	NUESTRA EMPRESA SE DEDICA A LA CONSTRUCCIÓN, SUPERVISIÓN, VENTA, DISEÑO, PROMOCIÓN, ADMINISTRACIÓN, FINANCIAMIENTO Y SERVICIOS EN LO QUE A LA INGENIERA CIVIL EN GENERAL.	CONSTRUCTORA NUÑEZ & ASOCIADOS, S.R.L	584711
E/2020-18478	18/6/20	CONSTRUCTORA PAYABO	VENTA DE MATERIALES DE CONSTRUCCIÓN Y SUS DERIVADOS Y CONSTRUCCIÓN DE VIVIENDAS.	EUSTAQUIO HEREDIA HEREDIA	584559
E/2020-19475	25/6/20	CONSTRUDIPRO	CONSTRUCCIÓN, EDIFICACIÓN, DESARROLLO, SUPERVISIÓN, REPARACIÓN, MANTENIMIENTO, PERFORACIÓN, REMODELACIÓN Y EXCAVACIÓN, PAVIMENTACIÓN, ASFALTADO, DISEÑO ESTRUCTURAL, ELÉCTRICO O ARQUITECTÓNICO DE OBRAS CIVILES	GERARDO JOSE FELIX DIAZ	585265
E/2020-19250	24/6/20	CONSULTORES EMPRESARIALES ECOFIN	CONSULTORIO CONTABLE, ECONÓMICA, FISCAL Y FINANCIERA AUDITORIA FINANCIERA, DEFINICIÓN DE PROCESO ADMINISTRATIVA Y FINANCIERO	EDY FRANCISCO JAVIER DEL CARMEN	585094
E/2020-12796	17/6/20	CONSULTORES IMPOSITIVOS W. PEREZ A. GIL & ASOCIADOS	SERVICIOS DE ASESORÍAS, IGUALAS Y CAPACITACIÓN EN LAS ÁREAS IMPOSITIVAS, FINANCIERAS Y LEGAL.	WILSON RADHAMES PEREZ PEGUERO	584403
E/2020-19053	23/6/20	CONTIGO MARKET	VENTA DE PRODUCTOS COMESTIBLES, BEBIDAS Y PRODUCTOS DE LIMPIEZA.	ROCKY GUZMAN ABREU	584941
E/2020-14874	9/6/20	CONTRATISTAS DEMIN	SERVICIOS PROFESIONALES DE INGENIERÍA EN EL ÁREA DE LA CONSTRUCCIÓN Y LA ELECTRICIDAD. SERVICIOS DE CONSTRUCCIÓN Y EDIFICACIÓN DE INFRAESTRUCTURAS.	JOMARVICK FRANCELLE TORRES VALVERDE	585095
E/2020-17163	10/6/20	CONTRERAS ARIAS & ASOCIADOS	SERVICIOS DE AUDITORIA Y CONSULTORÍA FINANCIERA Y FISCAL.	CARLOS FRANCISCO CONTRERAS NUÑEZ	584296
E/2020-18174	17/6/20	COOPERATIVA DE AHORROS, CRÉDITOS Y SERVICIOS MÚLTIPLES BARCELONA COOPBARCELONA	CAPTAR AHORROS DE SUS SOCIOS Y OTORGAR PRESTAMOS A SUS SOCIOS.	ANTHONY MICHAEL MEDINA TATIS, FRANK ALEXIS MEDINA TATIS	584326
E/2020-19564	25/6/20	COOPEUNEV	BRINDAMOS SERVICIOS DE AHORROS Y PRÉSTAMOS A NUESTROS PROFESORES, EMPLEADOS, ESTUDIANTES Y EGRESADOS DE LA UNIVERSIDAD NACIONAL EVANGÉLICA. SIN FINES DE LUCRO.	RAMON BOLIVAR BATISTA	585308
E/2020-18641	19/6/20	COPA SUPPLIERS	SUPLIDOR DE MERCANCIAS DE MATERIALES GASTABLE AL POR MAYOR PARA EMPRESAS DE SALUD COMO SON CLÍNICAS, CENTROS DE ODONTOLOGÍA Y FARMACIAS.	ANNIA IVELISSE COCCO MIRAMBEAUX	584680
E/2020-19014	23/6/20	COPENHAGEN DOMINICANA	SERVICIOS DE TRANSPORTE TERRESTRE DE CARGA, ALQUILER DE CAMIONES, COMPRA Y VENTA DE CAMIONES.	MINERVA VICTORIA TAVAREZ VASQUEZ DE ESPINAL	584813
E/2020-19260	24/6/20	CORILLO RECYCLING MATERIALS	COMPRA, VENTA Y COMERCIALIZACIÓN DE MATERIAL DESECHABLE. REUTILIZACIÓN, FABRICACIÓN Y COMERCIALIZACIÓN DE MATERIALES DESECHABLES. IMPORTACIÓN Y EXPORTACIÓN DE PRODUCTOS RECICLADOS.	YOMAICOL MORILLO PEGUERO, MARCOS MORILLO LORENZO	585100
E/2020-14327	22/6/20	COSTAPETROL RD	ASISTENCIA TÉCNICA ESPECIALIZADA PARA LA ADECUACIÓN Y MODERNIZACIÓN DE EQUIPOS PARA TERMINALES MARÍTIMAS Y PORTUARIAS.	CESAR FERNANDO VAZQUEZ GURREA	584757
E/2020-19425	25/6/20	COSTEÑARD	CREACIÓN DE ARTÍCULOS ARTESANALES Y ARTÍCULOS PARA MESAS Y DECORACIÓN.	PATRICIA TERC ROJAS, IVANNA BOLONOTTO PEÑA	585200
E/2020-15795	16/6/20	COVIS DEJEAN COLLECTION	IMPORTACIÓN, EXPORTACIÓN, REPRESENTACIÓN DE VENTAS Y DISTRIBUCIÓN DE ROPA, ZAPATOS, COSMÉTICOS, JUGUETES, ARTÍCULOS DE LIMPIEZA, ELECTRODOMÉSTICOS, DECORACIONES Y ARTÍCULOS DEL HOGAR.	DEJEAN BENJAMIN JEFF JACKSON, HEILIN ROSANGELA COVIS SANCHEZ	584643
E/2020-14508	22/6/20	CP ELECTRICAL	IMPORTACIÓN Y COMERCIALIZACIÓN DE EQUIPOS Y MATERIALES ELÉCTRICOS EN GENERAL.	RAMON AQUINO SANTOS	584668
E/2020-19458	25/6/20	CRAZY COW	VENTA DE CARNES.	RAFAEL ARTURO VALDEZ JACOBO	585236
E/2020-16430	22/6/20	CREATIVEMIND DESIGNS	ELABORAMOS ARTICULOS PROMOCIONALES, ARTÍCULOS PERSONALIZADOS, REGALOS CORPORATIVOS, TALLER PUBLICITARIOS, AGENCIA PUBLICITARIA DISEÑO GRÁFICO, DISEÑO 3D, SERVICIOS EMPRESARIAL, PAPELERÍAS Y IMPRESIONES DIGITALES.	JOHEIRY MERCEDES VERAS REGALADO, SAMUEL ANTONIO RODRIGUEZ DE LOS SANTOS	584754
E/2020-19283	24/6/20	CROE, CENTRO DE REHABILITACIÓN ODONTOLOGICA ESPECIALIZADA, DR. DE LA CRUZ	SERVICIOS DE CIRUGÍA MAXILOFACIAL, PERIODONCIA O PERIODONTOLÓGIA, IMPLANTOLÓGIA ORAL, ENDODONCIA, PROSTODONCIA, ORTODONCIA, ESTÉTICA DENTAL	JOHNMI RAFAEL DE LA CRUZ BENCOSME	585128
E/2020-18674	19/6/20	CTI CONSTRUCCION, TERMINACION, INTERIORES MAS SERVICIOS	DISEÑO DE PLANOS, DISEÑO DE INTERIORES, CONSTRUCCIÓN, TERMINACIONES, MÁS SERVICIOS DE MANTENIMIENTO.	MARJORIE RIVERA SANCHEZ	584779
E/2020-16614	8/6/20	CUAS RAMIREZ	CONSTRUCCIÓN Y MANTENIMIENTO DE PROYECTOS DE INGENIERÍA CIVIL, ARQUITECTÓNICOS, SANITARIOS, HIDRÁULICOS GEOLÓGICOS, GEOFÍSICOS, HIDROGEOLÓGICOS Y DE CLIMATIZACIÓN.	RAMON ANTONIO CUAS RAMIREZ, CUAS RAMIREZ, S.R.L.	585311
E/2020-19138	23/6/20	CUCÚ MODA INFANTIL	IMPORTACIÓN Y VENTA DE ROPA DE VESTIR Y ACCESORIOS.	ESPERANZA DE JESUS BUGALLO ARTHUR	585011
E/2020-18605	19/6/20	CUERVO CREATIVE RD	DEDICADOS AL COMMUNITY MANAGER. CREACIÓN Y MANEJO DE REDES SOCIALES PARA EMPRESAS.	JOSE RAMON VICTORIANO HERNANDEZ	584663
E/2020-19386	24/6/20	CYGNUS GROUP	ASESORAR, DESARROLLAR Y EFECTUAR INVERSIONES EN PROYECTOS INMOBILIARIOS, TURÍSTICOS E INDUSTRIALES.	THE COMPANY DEPOT, SRL	585189
E/2020-6221	23/6/20	D' ARTE CAROLINA MEDINA BEAUTY & SUPPLY	SALÓN DE BELLEZA, CENTRO DE UÑAS, VENTA DE PRODUCTOS PARA EL CABELLO Y EL CUIDADO DE LA PIEL, COSMEATRÍA Y SPA.	BELKYS MARIA MEDINA MUÑOZ	584949
E/2020-19184	23/6/20	D ERWIN Y LUISANNY DESAYUNOS	SERVICIOS DE ELABORACIÓN DE ALIMENTOS POR PEDIDOS.	RAISA MASSIEL MERCEDES ROSARIO	585032
E/2020-17504	18/6/20	D JABES BUNKER	VENTA DE GANADO.	RAUL DIONISIO VICTORIA PEREZ, WAYNER JAFET VICTORIA MOREL	585082
E/2020-19090	23/6/20	D' LOS SANTOS COMERCIAL ACED	VENTA AL POR MAYOR Y DETALLE DE TODO TIPO DE COMESTIBLES, TALES COMO (ARROZ, ACEITE, AZÚCAR, ENLATADOS Y AFINES), VENTA DE CIGARRILLOS, CERVEZAS, RON, ASÍ COMO TODA ACTIVIDAD CONEXA CON SU ACTIVIDAD PRINCIPAL.	ADANNY DE LOS SANTOS JIMENEZ	584667

[210] EXP.	[220] SOL. FECHA	[561] NOMBRE COMERCIAL	[510] ACTIVIDAD	[730] SOLICITANTE	[111] REGISTRO
E/2020-18142	17/6/20	D' MEJÍA PELOS Y MÁS	IMPORTACIÓN Y VENTA PELOS.	GLORIBEL MEJIA ALONZO	584295
E/2020-18194	17/6/20	D_CAJARD	IMPORTACIÓN, COMPRA, VENTA Y DISTRIBUCIÓN DE TODO TIPO DE CALZADOS, ROPA Y ACCESORIOS PARA CABALLEROS, DAMAS Y NIÑOS.	JEYSON MANUEL FERNANDEZ RAMON	584368
E/2020-17221	22/6/20	D' BEAUTY SALÓN DANADIA	OFRECER DIFERENTES SERVICIOS Y PRODUCTOS ORIENTADOS HACIA LA HIGIENE, EL CUIDADO DE LA IMAGEN Y DE LA PIEL	DIANA CAROLINA FERRERAS PIRON	584766
E/2020-9768	18/6/20	DAKA DOMINICANA	SERVICIOS DE: ARQUITECTURA, CONSTRUCCIÓN, INMOBILIARIA, MUDANZAS, DECORACIONES DE INTERIORES, DECORACIONES DE EVENTOS, SUPERVISIÓN DE OBRAS.	DARLYN RAMON CEPEDA HERNANDEZ	584451
E/2020-18359	18/6/20	DALE VERDE RD	PRODUCCIÓN Y COMERCIALIZACIÓN DE PRODUCTOS AGRÍCOLAS, COMERCIALIZACIÓN DE MATERIAS PRIMAS PARA LA AGRICULTURA, ASESORÍA PARA LA AGRICULTURA Y COMERCIALIZACIÓN.	MIGUEL ALFONSO ALMONTE REYES	584475
E/2020-19561	25/6/20	DALITSO SERVICES	VENTA DE SUMINISTROS, MATERIAL GASTABLE DE OFICINA Y DE LIMPIEZA, PAPELERÍA E IMPRESIONES	JOHANNY KARINA GERVACIO PAYANO	585305
E/2020-16953	9/6/20	DANICO	VENTA DE PRODUCTOS DE CONSUMO REUTILIZABLES Y DESECHABLES PARA LA SALUD, QUE PUEDEN SER CONSUMIDOS POR CLÍNICAS U HOSPITALES O MÉDICOS EN GENERAL.	ROSA ALTAGRACIA GONZALEZ SEVERINO, JOSE JOAQUIN GARCIA ROMERO	584319
E/2020-18850	22/6/20	DAVANT CARIBBEAN FRUITS	EXPORTACIÓN, PRODUCCIÓN, COMPRA Y VENTA DE FRUTOS, RUBROS Y VEGETALES.	ANTONIO BERNARDO JIMENEZ FABIAN, DAVID NUÑEZ FELIX	584830
E/2020-15637	25/6/20	DE MI PUEBLO DELISH	SERVICIO DE TODO TIPO DE BEBIDAS, COMIDA Y PICADERAS EN GENERAL.	JUANA EVANGELISTA AQUINO CARABALLO	585229
E/2020-11232	19/6/20	DEICON DESARROLLO Y CONSTRUCCION	SERVICIOS DE CONSTRUCCIÓN CIVIL, ELÉCTRICAS, SANITARIAS, ARQUITECTURA EN GENERAL E INMOBILIARIA.	FERNANDO DE LOEN MEJIA	584648
E/2020-18684	19/6/20	DEL HORNITO DE MAMELIA	ELABORACIÓN Y COMERCIALIZACIÓN DE PRODUCTOS COMESTIBLES.	MARIA AMELIA TORAL ESPAILLAT	584700
E/2020-19046	23/6/20	DELICIAS D'LA TÍA CARMEN	PROVEEDOR DE ALIMENTOS COCIDOS.	JOSE MANUEL CARRASCO RODRIGUEZ	584939
E/2020-14851	25/5/20	DEPORTES EN MARCHA	TRANSMISIONES DEPORTIVAS DE RADIO Y TELEVISIÓN.	DEPORTES EN MARCHA SRL	584888
E/2020-18948	23/6/20	DESARROLLO AMBIENTAL SOSTENIBLE DEAMSO	RECOLECCIÓN, GESTIÓN Y VALORIZACIÓN DE RESIDUOS (DE TIPO AGRARIOS, GANADEROS, INDUSTRIALES, TERCARIOS, URBANOS DOMICILIARIOS, SANITARIOS Y E HIDRÁULICOS)	JORGE SALVADOR ARBAJE MEJÍA	584878
E/2020-17031	22/6/20	DESPACHOS ADUANALES ANTONIA CARGO	AGENTE CONSOLIDADOR DE CARGA AÉREA, MARÍTIMA Y TERRESTRE, COURRIER, AGENTES ADUANALLES, IMPORTACIÓN Y EXPORTACIÓN DE MERCANCIAS.	GISELLE ANTONIA LUNA GARCIA	584792
E/2020-16783	24/6/20	DETOQUE ARCHEA	COMPRA, VENTA, IMPORTACIÓN Y DISTRIBUCIÓN DE TODO TIPO DE MATERIALES FERRETEROS E INDUSTRIALES; COMPRA Y VENTA DE AGREGADOS, COMPRA Y VENTA DE TODO TIPO DE MADERAS.	FREDERICK ARMANDO UBIERA BERNECHEA	585104
E/2020-18672	19/6/20	DHANYAVAD	REPOSTERÍA, PANADERÍA, PREPARACIÓN Y VENTA DE TODO TIPO DE PRODUCTOS COMESTIBLES.	JEINRRI MADELAINE CRUCETA PEGUERO DE MENA	584696
E/2020-17562	25/6/20	DÍA DE LAS BUENAS ACCIONES REPÚBLICA DOMINICANA	ORGANIZACIÓN SIN FINES DE LUCRO QUE PROMUEVE EL DESARROLLO INTEGRAL Y SOLIDARIO, A TRAVÉS DE ACCIONES QUE HAGAN EL BIEN.	MALLERLYN ARIELA LIZARDO PEREZ	584901
E/2020-17305	12/6/20	DIMAGI INTERNATIONAL	IMPORTACION, EXPORTACION VENTA Y DISTRIBUCION DE ARTICULOS MEDICO DESECHABLES O NO, SERVICIOS DE PUBLICIDAD, MATERIALES EDUCATIVOS, ARTÍCULOS DE LIMPIEZA E HIGIENE.	DIMAGI RESTAURANT, S. R. L.	584353
E/2020-18634	19/6/20	DISCOVERY OPPORTUNITIES MCLNTOSH DOM	FABRICACIÓN DE PREMOLDEADAS PARA LA CONSTRUCCIÓN, BLOQUES Y LADRILLOS. COMPRA Y VENTA DE AGREGADOS Y MATERIALES DE CONSTRUCCIÓN.	CLARISOL EUSEBIO SANTANA DE PICHARDO	584681
E/2017-28296	19/6/20	DISEGA	IMPORTACIÓN, EXPORTACIÓN, REPRESENTACIÓN, DISTRIBUCIÓN, VENTA Y FINANCIAMIENTO DE ENVASES DESECHABLES, BIODEGRADABLES Y MATERIALES DE EMPAQUES, ARTÍCULOS Y PRODUCTOS DE LIMPIEZA	LAURA DANIELA GARRIDO PICHARDO	585258
E/2020-17708	18/6/20	DISTRIBUIDORA DE PRODUCTOS ALIMENTICIOS 056	VENTAS DE PRODUCTOS DE LA CANASTA BÁSICA.	AMBIORIX MENDOZA LOPEZ	584505
E/2020-14734	18/6/20	DISTRIBUIDORA RAMSA	PRODUCCIÓN, VENTA Y DISTRIBUCIÓN DE PRODUCTOS DE LIMPIEZA PARA EL HOGAR, HIGIENE PERSONAL Y AFINES.	PEDRO ROSARIO NUÑEZ	584440
E/2020-16979	22/6/20	DISTRICOMERCIAL	IMPORTACIÓN, EXPORTACIÓN, PRODUCCIÓN, COMERCIALIZACIÓN, DISTRIBUCIÓN Y VENTA AL POR MAYOR O AL DETALLE DE PRODUCTOS ALIMENTICIOS PROCESADOS O NO YA SEAN AGRÍCOLAS O INDUSTRIALIZADOS	FERNANDO AGUSTO MURILLO CASTRO	584749
E/2020-18954	23/6/20	DOENCA AGROINDUSTRIAL	SE DEDICA A SIEMBRA, PRODUCCIÓN, COMPRA Y VENTA DE PRODUCTOS AGRÍCOLAS.	LUIS ANTONIO DOMINGUEZ ENCARNACION	584880
E/2020-18941	23/6/20	DOLCE PASSERELLA	PASTELERIA Y CONFITERIA	ARIANNY CHAVELLY BATISTA PAULINO, ARISLEYDI BATISTA PAULINO	584873
E/2020-19382	24/6/20	DOMART ELECTROMECHANICA MULTISERVICE	SERVICIOS ELECTROMECÁNICO EN GENERAL (ELECTRICIDAD INDUSTRIAL, RESIDENCIAL, ESTRUCTURA METÁLICA, INSTALACIÓN Y REPARACIÓN PLANTAS ELÉCTRICA Y UNIDADES DE CLIMATIZACIÓN.	DOMINGO MARTE DE LA ROSA	585186
E/2020-15949	23/6/20	DOMINICAN PROSPECTS BASEBALL KIDS BY LIGA DE BÉISBOL AFICIONADOS LA JAVILLA	ACADEMIA DE BASEBALL. REALIZAR EVENTOS (TORNEOS) NACIONALES E INTERNACIONALES DE BASEBALL. REALIZACIÓN DE CLÍNICAS DE BASEBALL.	LIGA DE BEISBOL AFICIONADO LA JAVILLA	584958
E/2020-17274	18/6/20	DOMINO CAPITAL	SERVICIOS DE ADMINISTRACIÓN DE PÁGINAS DE INTERNET O PLATAFORMAS DIGITALES DEDICADAS A LA COMPRA Y VENTA DE ARTÍCULOS.	JAVIER ANDRES LARA REINHOLD	584492
E/2020-13157	7/5/20	DOMPLIN HOUSE	ELABORA, VENDE Y DISTRIBUYE ALIMENTOS COCIDOS, CON MATERIA PRIMA PRINCIPAL HARINA DE TRIGO.	LUIYI CADMIEL CIVIL PEREZ	585051
E/2020-18216	17/6/20	DONATELLA GLAM	SHOW ROOM Y TIENDA VIRTUAL DE ROPA, CALZADO, PERFUMERÍA, MAQUILLAJE Y ACCESORIOS PARA DAMAS.	AILEEM YOMAR ABREU DE LA CRUZ	584380
E/2020-17254	18/6/20	DOVIET IMPORT	IMPORTACIÓN, DISTRIBUCIÓN Y VENTAS DE PRODUCTOS VARIOS ESPECIALMENTE DE CONFITERÍA, ALIMENTACIÓN Y BEBIDAS (NO ALCOHÓLICA) PARA CONSUMO HUMANO.	RAMON ANTONIO CABRAL PEREZ	584513
E/2020-18189	17/6/20	DOWNTOWN MEDICAL CENTER DMC	OFRECER ASISTENCIA MEDICA PRIVADA.	CONSTRUCCIONES Y MINERIA VIRGEN DE LA ALTAGRACIA	584361
E/2020-19010	23/6/20	DRIVING CLICK	AGENCIA DE MARKETING DIGITAL.	DOMINGO ALEXANDER PIÑEIRO GONZALEZ	584915
E/2020-9886	6/3/20	DSV AIR & SEA DOMINICANA	ACTIVIDADES DE TRANSPORTE Y LOGÍSTICA.	DSV PANALPINA A/S	584624
E/2020-18436	24/6/20	ECC TECHNOLOGY	ESPECIALISTAS EN INTEGRACIÓN DE PRODUCTOS TECNOLÓGICOS, TALES COMO: IMPLEMENTAN DE REDES DE DATOS, ELÉCTRICAS, CENTRALES TELEFÓNICAS, EQUIPOS DE SEGURIDAD INFORMÁTICA	MAXIMO ANTONIO CIPION PEREZ	585081
E/2020-17432	18/6/20	ECM EMPRESA DE CONFECCIONES Y MANUFACTURAS	DISEÑO, CONFECCIÓN Y MANUFACTURA DE TODO TIPO DE PRENDA DE VESTIR, ACCESORIOS Y COMPLEMENTOS PARA HOMBRE Y MUJER, ASÍ COMO LENCERÍA DEL HOGAR.	EVELIN ANTONIA CASTILLO MOLINA	584423
E/2020-18186	22/6/20	ECODEC	COMPRA DE INMUEBLES TURÍSTICOS.	VIANNY DEYANIRA DE LOS SANTOS MATEO	584733
E/2020-18898	23/6/20	ECOFILIGRAMA	CHARLAS, TALLERES, SERVICIOS SE CHOACHING EMPRESARIALES, ACTIVIDADES PRESENCIALES Y VIRTUALES PARA FAMILIAS, ASESORÍA Y CONSULTORIA PARA EMPRESAS, FAMILIAS E INDIVIDUOS VIRTUALES Y PRESENCIALES	DELTA ADELINA EUSEBIO POL, CAROLINA FERRARI SAWOSKI	584855
E/2020-19091	23/6/20	ECOFILL	RECOLECCIÓN Y TRANSPORTE DE DESECHOS SÓLIDOS NO PELIGROSOS, VERTEDERO Y SERVICIOS DE BARRIDO E HIGIENIZACIÓN DE CALLES Y ACERAS.	CRISYAELE MONTILLA MARTINEZ	584963
E/2020-17436	24/6/20	ECOMENTALY	VENTA AL POR MENOR Y AL POR MAYOR DE ARTÍCULOS DE HIGIENE PERSONAL Y DE COCINA, PARA USO DOMÉSTICO, TODOS ESTOS A BASE DE BAMBÚ, MADERA, METAL Y PAPEL	EDUARDO ANTONIO GADEA MADERA	585075
E/2020-18350	18/6/20	ECOTURBIKE	FOMENTAR EL TURISMO ECOLÓGICO DESDE REPÚBLICA DOMINICANA, HACIA CUBA, MEDIANTE EXCURSIONES GRUPALES, INCENTIVANDO EL TRANSPORTE CICLÍSTICO.	IVAN ENRIQUE SANRRREGRE BALADO	584474
E/2020-18381	18/6/20	ECOWASH MC	SERVICIO DE LAVANDERÍA, TINTORERÍA Y PLANCHADO EN GENERAL.	GIOVACNY PABLO BALLESTA BROCHE	584501
E/2020-15187	23/6/20	EDOC SOFTWARE	SERVICIO DE FACTURACIÓN ELECTRÓNICA, RESGUARDO DIGITAL DE LAS FACTURAS ELECTRÓNICAS Y DESARROLLO Y CONSULTORÍA DE SISTEMAS INFORMÁTICOS EN GENERAL.	EDOC SOFTWARE RD, S.R.L.	584934
E/2020-19466	25/6/20	EDX DOMINICANA	COMERCIALIZACIÓN, FABRICACIÓN, SUMINISTRO, DISTRIBUCIÓN, REPRESENTACIÓN, COMPRA, VENTA, IMPORTACIÓN O EXPORTACIÓN DE PROVISIONES ALIMENTICIAS, FRUTAS, VEGETALES	JOAN MANUEL SENRA OSSER	585254
E/2020-18520	19/6/20	EJT PROMOTORA DE VIVIENDAS	INVERSIONES INMOBILIARIAS, PROMOCIÓN Y CONSTRUCCIÓN DE VIVIENDAS.	EDUARDO DE JESUS TEJERA CURBELO	584605
E/2020-17054	23/6/20	EL CANTINERO 21 LIQUOR STORE	COMPRA, VENTA Y DISTRIBUCIÓN DE TODO TIPO DE BEBIDAS ALCOHÓLICAS Y LICORES EN LA MODALIDAD DE VENTA PARA LLEVAR Y DISTRIBUCIÓN A DOMICILIO.	CARLOS ADOLFO BELLO ARECHE	584971
E/2020-17066	10/6/20	EL CODIGO AUTO IMPORT	IMPORTAR, EXPORTAR, COMERCIALIZAR, VENDER Y COMPRAR TODO TIPO DE VEHÍCULO DE MOTOR.	DARWIN ASTENAIDER MATEO ROSARIO	585103

[210] EXP.	[220] SOL. FECHA	[561] NOMBRE COMERCIAL	[510] ACTIVIDAD	[730] SOLICITANTE	[111] REGISTRO
E/2020-19103	23/6/20	EL MACAN	FABRICACIÓN Y/O COMERCIALIZACIÓN DE PRODUCTOS DE LIMPIEZA EN GENERAL.	KARINA LIRANZO MARTE	584984
E/2020-19473	25/6/20	EL MAMÁ TINGÓ - NOTICIAS	CREACIÓN DE CONTENIDOS DIGITALES (NOTICIAS, VÍDEOS, IMÁGENES Y AUDIOS). PUBLICIDAD Y MARKETING DIGITAL	WILSON FELIX TEJEDA GOMEZ, FELIX ANTONIO MEDINA REYES	585261
E/2020-15508	18/6/20	EL MAYOR ESFUERZO ARTE Y SERVICIOS	SERVICIOS DE GRABADO Y ARTE LÁSER, SERVICIOS DE ROUTER, SERVICIOS DE PUBLICIDAD Y EDUCACIÓN ARTÍSTICA.	VICTOR DE LA ROSA DE LOS SANTOS	584464
E/2020-17401	18/6/20	EL PORTAL ESC	SE DEDICARÁ A LA PROMOCIÓN Y COMERCIALIZACIÓN DEL INTERCAMBIO DEL ARTE Y LA CULTURA NACIONAL E INTERNACIONAL	MARINO ALBERTO MARTINEZ DOMINGUEZ	585107
E/2020-19465	25/6/20	EL SPOT AJHA	SERVICIO DE VENTAS DE ALIMENTOS Y BEBIDAS	ALBERTO JOSE HENRIQUEZ AROSTEGUI	584877
E/2020-17889	24/6/20	ELA CAMPING PLACE	DESARROLLAR ACTIVIDADES TURÍSTICAS, EXCURSIONES, CAMPAMENTOS ECOLÓGICOS Y TOUR OPERADOR.	ROBERTO MARTINEZ TORRES	585130
E/2019-42542	19/12/19	ELECTRICOS DECENA	COMPRA, VENTA, ALQUILER DE EQUIPOS Y MATERIALES DE FERRETERÍA; COMPRA, VENTA, ALQUILER TANTO DE EQUIPOS, COMO MATERIALES RELACIONADOS CON LA ELECTRÓNICA Y ELÉCTRICOS	ELECTRICOS DECENA	585318
E/2020-17812	24/6/20	ELECTRO SERVICIOS MKS	REBOBINADO, MANTENIMIENTO ELÉCTRICO GENERAL.	PEDRO EDWARD SANTANA RAMIREZ	585097
E/2020-19110	23/6/20	ELECTRONICA DE LANCER	VENTA AL POR MAYOR Y DETALLE DE PIEZAS, APARATOS Y EQUIPOS ELECTRÓNICOS EN GENERAL.	ANDERSON JOHANNY DE LANCER DURAN	584990
E/2020-18626	19/6/20	ELEIN	EMPRESA QUE ADMINISTRA CONDOMINIOS, PLAZAS COMERCIALES Y PROPIEDADES INDIVIDUALES.	ALDONSA CANDELARIA SOSA	584676
E/2020-18138	17/6/20	ELENNY'S OUTLET	COMPRA, VENTA Y DISTRIBUCIÓN DE ROPA, BISUTERÍA, ACCESORIOS Y ARTÍCULOS DEL HOGAR.	ELENNY JOSCAR Y UBIERA CEDEÑO	584808
E/2020-19489	25/6/20	ELIRIS	PLANTA PROCESADORA DE FRUTAS, VÍVERES, VEGETALES, SERVICIOS DE JARDINERÍA Y HUERTOS URBANOS.	IRIS SANTOS SALA	585269
E/2020-11317	25/6/20	ELPERANT PRINT	SERVICIOS IMPRESIÓN GRÁFICA, DISEÑO GRÁFICO, PUBLICIDAD, PAPELERÍA.	ELORAN ALMANZAR CARO	585220
E/2020-19495	25/6/20	EM LUXURY GRAND SALON	CUIDADO DEL CABELLO, UÑAS, MAQUILLAJES, BELLEZA EN SENTIDO GENERAL.	ELIZABETH VARGAS DE RODRIGUEZ	585273
E/2020-18760	22/6/20	EMBASSY RECORDS	SERVICIOS DE DISQUERA MUSICAL, PRODUCTORA, ESTUDIO DE GRABACIÓN.	MARY FRANCESCA CALDERON SANCHEZ	584780
E/2020-18680	19/6/20	EME ARQUITECTOS	DISEÑO ARQUITECTÓNICO, DISEÑO INTERIOR, ASESORÍA DE DISEÑO, PRESUPUESTO, SUPERVISIÓN Y EJECUCIÓN, CONSTRUCCIÓN.	YERLIN ALEXANDRA MERCEDES PÉREZ, CATHERINE MARIEL MONTAÑO TAPIA	584701
E/2020-15878	18/6/20	EMEDOM	FABRICACIÓN, COMERCIALIZACIÓN, PRODUCCIÓN Y SERVICIOS EN ACERO LIGERO Y MATERIALES COMPLEMENTARIOS PARA SER UTILIZADOS EN LA CONSTRUCCIÓN, CAJAS ELÉCTRICAS, PARALES Y CANALES DE SHEETROCK, MASILLA, TORNILLOS Y MALLA CICLÓNICAS.	RHINA ADALGISA SANTANA DE SAHDALA	584489
E/2020-19176	23/6/20	EMPRESA DE INGENIERIA EMINSA	FABRICACIÓN DE TRANSFORMADORES Y AUTOTRANSFORMADORES PARA ARTEFACTOS ELÉCTRICOS, PROYECTOS Y CONSTRUCCIÓN DE LINEAS DE ALTA Y BAJA TENSIÓN. ILUMINACIÓN DE OBRAS INDUSTRIALES Y ELÉCTRICAS EN GENERAL.	EMPRESA DE INGENIERIA, S.A.S.	585027
E/2020-18312	18/6/20	EMPRESAS VILLAR CONCEPCIÓN	EXPORTACIÓN, PRODUCCIÓN Y DISTRIBUCIÓN DE FRUTAS Y VEGETALES.	EMPRESAS VILLAR CONCEPCION, S.R.L.	584467
E/2020-19025	23/6/20	EMYORD	CAPACITACIÓN Y ASESORÍA EMPRESARIAL, GESTIÓN DE CENTROS EDUCATIVOS, INSTALACIÓN Y GESTIÓN DE ENTORNOS VIRTUALES DE APRENDIZAJE	ISIS MARLENE FÉLIZ JIMÉNEZ	584922
E/2020-14443	25/6/20	ENFOQUE MOVIL	VENTA DE EQUIPOS ELECTRÓNICOS, CELULARES.	FREDDY LAUREANO BELLARD GARCIA	585218
E/2020-19327	24/6/20	ENVIO DAVIDE GIRASOLE	RECIBIR Y ENVIAR MERCANCÍA A OTRO PAÍS (ROPA, ELECTRODOMÉSTICOS)	CATEYANA GONZALEZ GARCIA, GUILLERMO GONZALEZ GARCIA	585151
E/2020-18938	23/6/20	ENVIOS ROUSSE PACK	CURRIER, RECIBO Y ENVÍOS DE PAQUETES NACIONALES E INTERNACIONALES.	JEURY SANTANA CASTILLO	584870
E/2020-17780	18/6/20	EPRIM EMPRESA DE PINTURA, RESTAURACIÓN, INGENIERÍA Y MANTENIMIENTO INDUSTRIAL	DISEÑO E INSTALACIÓN DE TODO TIPO DE SISTEMAS ELÉCTRICOS RESIDENCIALES, COMERCIALES E INDUSTRIALES. DISEÑO, INSTALACIÓN DE SISTEMAS DE ENERGÍA RENOVABLE.	CARLOS JULIO MADRIGAL	584503
E/2020-15805	18/6/20	ERJOR MASTERSERVICES	LA VENTA Y DISTRIBUCIÓN DE: MATERIAL GASTABLE, SUMINISTROS DE OFICINAS, PRODUCTOS DE LIMPIEZA	JORGE RAFAEL DUVERGE RAMIREZ	584525
E/2020-18519	19/6/20	ESCUELA DE CHOFERES LOS HIDALGOS	PARA LA ENSEÑANZA DE APRENDIZAJE DE CONDUCIR VEHICULO DE MOTOR	RAFAEL ANTONIO GONZALEZ RODRIGUEZ	584604
E/2020-18390	23/6/20	ESTACIÓN DE SERVICIOS RODRÍGUEZ LEONOR	VENTA AL POR MENOR DE COMBUSTIBLES PARA VEHÍCULOS.	RUTH ESTHER RODRIGUEZ LEONOR	584950
E/2020-19108	23/6/20	ESTANCIA INFANTIL MI INSPIRACIÓN	DEDICADA A LA EDUCACIÓN INFANTIL.	ANA FRANCISCA PEREZ TORRES	584983
E/2020-17863	16/6/20	ESTRUCTURAS ALIGERADAS DE CONSTRUCCION ESACO	FABRICACIÓN DE PANELES ALIGERADOS PARA LA INDUSTRIA DE LA CONSTRUCCIÓN, ELABORACIÓN, DISEÑO Y POSTERIORMENTE CONSTRUCCIÓN DE TODO TIPO DE VIVIENDAS Y VENDER PARA LA REPÚBLICA DOMINICANA LAS MAQUINARIAS DE CONSTRUCCIÓN	ESTRUCTURAS ALIGERADAS DE CONSTRUCCION ESACO, S.R.L.	584899
E/2020-17890	19/6/20	EVALYS BIENESTAR	SOMOS UNA EMPRESA ESPECIALIZADA EN PROPORCIONAR BIENESTAR A LAS PERSONAS MEDIANTE, MASAJE, TERAPIA DE RELAJACIÓN, MANICURA Y PEDICURA.	ELSA ALEJANDRINA PICHARDO DE RODRIGUEZ	584600
E/2020-17854	22/6/20	EVERJAZZ INDUSTRIAL	FABRICACIÓN Y DISTRIBUCIÓN DE PRODUCTOS DE LIMPIEZA.	NORKIS YASMIN MOTA SOTO	584796
E/2020-8367	25/2/20	EXALUMNOS UNIDOS DEL INSTITUTO TECNICO SALESIANO EXU-ITESA	ENTIDAD SIN FINES DE LUCRO PARA REALIZAR ACTIVIDADES A FAVOR DEL DESARROLLO DE LOS EXALUMNOS, ALUMNOS Y EL INSTITUTO TÉCNICO SALESIANO.	HECTOR JOSE MOJICA ORTIZ	584918
E/2020-19101	23/6/20	FABRICA DE BLOCK ARGENIS D.	FABRICACIÓN Y VENTA DE BLOCK.	KATERIN ESTHER ROJAS MARRERO	584979
E/2020-19414	24/6/20	FAITH SUPLIDORA DE ALIMENTOS	IMPORTACIÓN, EXPORTACIÓN, COMERCIALIZACIÓN DE PRODUCTOS ALIMENTICIOS Y BEBIDAS.	EMMANUEL EDUARDO JAQUEZ CASTRO	585196
E/2020-17536	15/6/20	FALLOW ME NETWORK	COMPRA, VENTA E IMPORTACIÓN DE EQUIPOS DE CÓMPUTOS, SOFTWARE, CÁMARA DE SEGURIDAD, EQUIPOS DE COMUNICACIÓN, REDES Y SERVICIOS DE INTERNET, DATA Y VÍDEO.	MARIO ANTONIO VIÑAS STERLING	584969
E/2020-17749	16/6/20	FALNET COMUNICACIONES	COMPRA Y VENTA DE SERVICIO DE INTERNET, CELULARES Y ACCESORIOS DE CELULARES.	RUDDY ESTEBAN SANTOS FALETTE	584576
E/2020-18543	19/6/20	FANTASY VAPE RD	VENTA Y SERVICIOS DE CIGARRILLOS ELECTRÓNICO Y/O VAPORIZADORES.	WILNER DANIEL MANCEBO	584642
E/2020-18453	18/6/20	FARMA JVAL	VENTA Y DISTRIBUCIÓN DE PRODUCTOS FARMACÉUTICOS Y SUPLEMENTOS DEPORTIVOS AL POR MAYOR Y MENOR.	VALERIA LISBETH VALERIO GUZMAN	584547
E/2020-16144	22/6/20	FARMACÉUTICA COLONIAL NB	REPRESENTACIÓN, IMPORTACIÓN, DISTRIBUCIÓN Y COMERCIALIZACIÓN AL POR MAYOR O AL DETALLE DE INSUMOS DE LA INDUSTRIA MÉDICA	FCNB FINE COUTURE N BRANDS, S.R.L.	584829
E/2020-15264	23/6/20	FARMACIA FARANNY	VENTA AL POR MAYOR DE PRODUCTOS FARMACÉUTICOS Y VETERINARIOS Y SUS DERIVADOS.	MARIA JACQUELIN REINOSO CABREJA	584889
E/2020-17034	25/6/20	FARMACIA FARMASANO	VENTAS DE PRODUCTOS FARMACÉUTICOS Y MEDICINALES.	JUAN LEONARDO PEREZ SANCHEZ	585215
E/2020-18362	18/6/20	FARMACIA JACOB	COMPRA Y VENTAS DE TODO TIPO DE MEDICAMENTOS, COSMÉTICOS, REGALOS Y VARIEDADES.	RAFAEL ANGEL SABINO PAULINO	584481
E/2020-17581	15/6/20	FARMACIA MALDO	VENTA DE MEDICAMENTOS PARA TODAS LAS EDADES, PRODUCTOS DE HIGIENE Y CUIDADO PERSONAL, VENTA DE PRODUCTOS PARA FINES POST- OPERATORIOS.	JESSICA RAQUEL MALDONADO LORENZO, YOVANNA EMILDA JOSEPH BRENDI	585067
E/2020-19410	24/6/20	FARMACIA SILTY	FARMACIAS AMBULATORIAS, VENTA DE MEDICAMENTOS E INSUMOS MÉDICOS.	LETICIA RODRIGUEZ ARISTY	585194
E/2020-18286	23/6/20	FARMACIA YEKEY	VENTA Y DISTRIBUCIÓN DE MEDICAMENTOS, LENCERÍA, COSMÉTICOS, PERFUMERÍA Y MISCELANEOS	RAMON MATIAS ADAMES	585016
E/2020-15378	28/5/20	FEDERACIÓN DE ARTES MARCIALES MIXTAS AMATEUR DE LA REPÚBLICA DOMINICANA FMMARD	ENTIDAD DEPORTIVA SIN FINES DE LUCRO QUE BUSCA DESARROLLAR LAS ARTES MARCIALES MIXTAS AFICIONADAS Y AMATEUR EN LA REPÚBLICA DOMINICANA.	RODOLFO DOMINGO EDUARDO DAUHJRE MORALES, CUERPO DE OFICIALES DE ARTES MARCIALES MIXTAS DE REPUBLICA DOMINICANA COMMARD, FUNDACION ROMERO POR EL DEPORTE Y LA CULTURA FURODEC INC, ASOCIACION AMATEUR DE DEPORTE Y COMBATE SAMBO DE SAN CRISTOBAL ADECOMSA	585055
E/2020-15130	4/6/20	FEDERACIÓN DE TRABAJADORES PORTUARIOS Y AFINES DEL MUNICIPIO DE BOCA CHICA FETRAPOBCH	ENTIDAD SIN FINES DE LUCRO CUYO OBJETIVO ES EL MEJORAMIENTO CULTURAL, ECONÓMICO Y MORAL DE SUS ORGANIZACIONES AFILIADAS, ASÍ COMO VELAR POR SUS REIVINDICACIONES SOCIALES, DERECHOS Y CONQUISTAS LABORALES DE SUS MIEMBROS.	SINDICATO DE TRABAJADORES PORTUARIOS PROGRESISTAS DEL PUERTO DE ANDRES BOCA CHICA, SINDICATO DE TRABAJADORES PORTUARIOS LA UNION DEL PUERTO DE ANDRES BOCA CHICA, SINDICATO DE TRABAJADORES PORTUARIOS DE CARGAS Y DESCARGAS LIVIANAS Y PESADAS DEL PUERTO DE ANDRES DE BOCA CHICA, SINDICATO DE ESTIBADORES Y ARRIMADORES DE CARGAS DEL PUERTO DE ANDRES DE BOCA CHICA	583234

[210] EXP.	[220] SOL. FECHA	[561] NOMBRE COMERCIAL	[510] ACTIVIDAD	[730] SOLICITANTE	[111] REGISTRO
E/2020-16642	22/6/20	FEDERACIÓN DOMINICANA DE BANANEROS ASOCIADOS FEDOBANANAS	ASOCIACIÓN SIN FINES DE LUCRO, TIENE COMO OBJETIVO PRINCIPAL, VELAR POR LA MEJORA Y DESARROLLO DE SUS ASOCIADOS, CAPACITARLOS EN LA IMPLEMENTACIÓN DE TÉCNICAS MODERNAS EN EL CULTIVO DEL BANANO. PRODUCCIÓN, COMERCIO Y EXPORTACIÓN DE BANANOS Y OTROS PRODUCTOS AGRICOLAS PARA EL MERCADO NACIONAL E INTERNACIONAL.	ASOCIACION DE PRODUCTORES DE FRUTAS SAN FELIPE, APROFRUSANFE, ASOCIACIÓN DE BANANEROS UNIDOS, ASOBANU, ASOCIACIÓN DE PRODUCTORES BANANEROS DEL YAQUE, ASOPROBAYAQUE	584737
E/2020-9862	9/3/20	FELIX CABRERA INVEST LINE	CONSTRUCCIÓN Y VENTA DE INMUEBLES, VENTA DE PRODUCTOS Y EQUIPOS TELEFÓNICOS, VENTA PAGINAS DE INTERNET, ALQUILER DE PROPIEDADES Y RENTA DE VEHÍCULOS.	ALEXANDRE HECTOR MARCEL BARON FELIX, VICTOR ARMANDO MATOS CABRERA	585276
E/2020-18091	17/6/20	FERRETERIA ANGELA SUEÑO REAL	COMPRA Y VENTA DE ARTÍCULOS FERRETEROS.	ANGELA GUZMAN	584259
E/2020-16920	23/6/20	FERRETERIA BALTAZAR NK	COMPRAS Y VENTAS DE MATERIALES DE CONSTRUCCIÓN	CARMELO GARCIA MEJIA	584658
E/2020-19225	24/6/20	FERRETERIA GARIBALDIS	VENTA Y SUMINISTRO DE MATERIALES DE CONSTRUCCIÓN, IMPORTACIÓN DE MATERIALES E INSUMOS FERRETEROS.	GARIBALDIS IVÁN RAMÍREZ MATOS	584946
E/2020-17398	17/6/20	FERRETERIA JOADRI PEÑA	VENTA AL POR MAYOR Y DETALLE DE ARTÍCULOS FERRETEROS.	ANTERA MERCEDES SANTANA NUÑEZ, FREUDY DE JESUS PENA SANTANA	584397
E/2020-18325	24/6/20	FERROELECTRICA FEREMOREL	VENTA DE PRODUCTOS ELÉCTRICOS, PLOMERIA Y MATERIALES DE CONSTRUCCIÓN EN GENERAL.	DIONISIO MOREL HERNANDEZ	585068
E/2020-16806	17/6/20	FIGUEROO ARIAS CONSULTORES	SERVICIOS Y CONSULTORÍAS LEGALES EN GENERAL	LIDIA MATILDE FIGUEROO ARIAS	584355
E/2020-19030	23/6/20	FILETE SUPREMO, F. S.	PROCESAMIENTO DE PESCADO, EN ESPECIAL ARENQUE Y BACALAO.	JOSE LEONCIO ALDEBOT GARCIA	584926
E/2020-3218	19/6/20	FINANGROUP	OTORGAMIENTO DE CREDITOS.	CASIANO SALVADOR QUEZADA RAMOS	584634
E/2020-15453	18/6/20	FINCA MARAU	DISTRIBUCIÓN DE FRUTAS, VIANDAS, JUGO Y ZUMO DE LIMÓN.	DENNY CECILIO UREÑA ESPINAL	584524
E/2020-17332	23/6/20	FIRMA DE ABOGADOS LOSILCAB	ASUNTOS JURÍDICOS EN GENERAL.	FREDERICK YSIKAR LOPEZ ALEJO	584947
E/2020-16836	8/6/20	FITMAR GROUP	COMPRA Y VENTA DE UTENSILIOS DE COCINA.	MARIA DE LOS ANGELES FIGUEROA TEJEDA	585076
E/2020-18281	23/6/20	FITOENZYMAS DEL CARIBE	IMPORTACIÓN Y EXPORTACIÓN DE PRODUCTOS AGRÍCOLAS, QUÍMICOS Y FERTILIZANTE.	JOSE ALEJANDRO JIMENEZ VENTURA	584884
E/2020-18826	22/6/20	FITTED	EMPRESA QUE SE BASA EN EL DISEÑO DE INTERIOR Y ARQUITECTURA, CONTEMPLANDO ADEMÁS ASESORÍAS, REMODELACIONES, AMBIENTACIÓN DE ESPACIOS E INCLUSO ORGANIZACIÓN DE EVENTOS.	ELISABETH DANIELA HERNÁNDEZ FÉLIZ	584822
E/2020-4659	18/6/20	FLEXOTORSION INGENIERÍA	DISEÑOS ESTRUCTURALES DE INGENIERÍA CIVIL, MEDIANTE LA APLICACIÓN DE LAS LEYES FÍSICAS, NORMATIVAS ESTATALES Y CRITERIOS PROFESIONALES.	LEANDRO YUNIOR GIL GONZALEZ	584509
E/2020-16589	17/6/20	FLOMED INMOBILIARIA	VENTAS DE PROYECTOS INMOBILIARIOS, APARTAMENTOS, CASA SOLARES ETC. ADMINISTRACIÓN DE CONDOMINIOS Y PROPIEDADES INMOBILIARIAS.	MARISOL FLORIAN ESPINOSA	584340
E/2020-18838	25/6/20	FLORISTERIA CORAZÓN DE VIOLETA.	FLORISTERÍA, VENTAS DE ARREGLOS FLORALES, FLORES Y REGALOS DE CUMPLEAÑOS.	CLAUDIO ERNESTO BURGOS PEÑA	585232
E/2020-19320	24/6/20	FM GLOBAL SPORT MANAGEMENT	AGENCIA DE REPRESENTACIÓN LEGAL PARA ATLETAS Y ENTRENADORES, CONSULTORÍAS DE NEGOCIOS, CAPACITACIONES INTEGRALES PARA DEPORTISTAS Y ENTRENADORES, SERVICIOS DE INMIGRACIÓN	FRANCISCO JAVIER MARCIALES VILLEGAS	585146
E/2020-19238	24/6/20	FMS FINCORP	SERVICIOS DE CONSULTORIA EN LAS ÁREAS DE ADMINISTRACIÓN, GESTIÓN DE NEGOCIOS Y FINANZAS, SOPORTE Y ASESORÍA EN EL DESARROLLO DE SOLUCIONES DE PROGRAMAS	FMS CONSULTING, S.R.L.	585088
E/2020-16228	25/6/20	FORMULA SEMANAL	PROGRAMA RADIAL DE CONTENIDO VARIADO DE ENTRETENIMIENTO.	WILLIAN ANTONIO POLANCO REYES	585247
E/2020-15613	25/6/20	FP IRRIGATION COMPANY	FABRICACIÓN DE MANGUERAS PARA CONDUCCIÓN DE AGUA Y IMPORTACIÓN DE MATERIALES DE RIEGO AGRÍCOLA.	FRANCISCO ARQUÍMEDES PADILLA GOMEZ	585248
E/2020-18536	19/6/20	FRAK-OVER	IMPORTACIÓN Y VENTAS DE SUMINISTROS GASTABLES DE OFICINA.	KELVIS RAMON ALMONTE REYNOSO	584613
E/2020-17326	16/6/20	FRANDACION RAYMUNDO ROTH INTERNACIONAL FRRRI	NUESTROS OBJETIVOS SON VARIOS AUSPICAR LA CULTURA, LA BUENAS COSTUMBRES LA UNIDAD FAMILIAR TANTOS NACIONAL COMO INTERNACIONALMENTE	CARLOS ALQUIRIO ROCHE	584108
E/2020-18677	19/6/20	FRESAS Y VEGETALES WIMPORT	VENTA DE FRESAS Y VEGETALES AL POR MAYOR Y AL DETALLE.	JESUS WILLIAM GIL BAUTISTA, MARÍA JOSEFINA MENA DÍAZ	584698
E/2020-17313	18/6/20	FRESHKETO	VENTA Y DISTRIBUCIÓN DE FRUTAS Y VEGETALES FRESCOS, ADEMÁS DE ACEITES Y GRASAS DE ORIGEN ANIMAL. (CERDO, VACA Y POLLO) DE USO ALIMENTICIO.	JENNIFER PAULINA ESTRELLA TEJADA	584494
E/2020-12302	24/6/20	FRUTAS & VEGETALES CARLUJO	PRODUCCION Y DISTRIBUCION DE PRODUCTOS PRODUCCION Y DISTRIBUCION DE PRODUCTOS AGRICOLAS.	JUAN CARLOS DE LEON NUÑEZ, JOHANNA LIDABEL LIRIANO NUÑEZ	585065
E/2020-18340	23/6/20	FRUTIFRIO	COMPRA Y VENTA DE JUGOS NATURALES CONGELADOS Y SIN CONGELAR, HELADOS Y FRUTAS CONGELADA.	LUIS MANUEL SOUSA CONTIN	584931
E/2020-15027	22/6/20	FTS CONSTRUCCIONES Y SERVICIOS	CONSTRUCCIONES Y REMODELACIONES DE CASAS Y APARTAMENTOS E IMPLEMENTACION DE SISTEMAS ELECTRONICOS E INALAMBRICOS.	LUIS FERNANDO TEJEDA SURIEL	584728
E/2020-15660	1/6/20	FUMIDESI	VENTA Y COMPRA DE PRODUCTOS DE FUMIGACIÓN Y DESINFECCIÓN.	SINTHIA MARIA GARCIA CANDELARIO	584921
E/2020-16056	22/6/20	FUNDACIÓN AYUDA UNIDA AUFUN	INSTITUCIÓN SIN FINES DE LUCRO, DE SERVICIO SOCIAL PARA LOS MÁS NECESITADOS, DISCAPACITADOS, ENVEJECIENTES.	NAIROBI MOYA	584736
E/2020-16475	5/6/20	FUNDACION DANIEL QUIÑONES G	ENTIDAD SIN FINES DE LUCRO ENFOCADA EN LA PROMOCIÓN Y COLABORACIÓN EN ACCIONES DE SOLIDARIDAD, COOPERACIÓN AL DESARROLLO Y BIENESTAR SOCIAL EN GENERAL	DANIEL ENRIQUE QUIÑONES	585134
E/2020-17589	25/6/20	FUNDACIÓN DEPORTIVA PARA EL DESARROLLO COMUNITARIO MILLY 43	ENTIDAD SIN FINES DE LUCRO. TRABAJOS COMUNITARIOS, CHARLAS, EDUCACIÓN Y ORIENTACIÓN EN EL ÁMBITO DEPORTIVO DIRIGIDOS A NIÑOS, JÓVENES Y ADULTOS.	ELIAN ROSARIO MARTINEZ , MIGUEL DESCARTES BATISTA JEREZ	585202
E/2019-30219	25/6/20	FUNDACIÓN DESARROLLO SOSTENIBLE LORETA	ENTIDAD SIN FINES DE LUCRO, DEDICADA A PROCURAR EL BIENESTAR, DESARROLLO EDUCATIVO, ESPIRITUAL FÍSICO Y AMBIENTAL DE JÓVENES DE ESCASOS RECURSOS DE NUESTRO PAÍS	SMIRNA AGESTA MOTA	585225
E/2020-17602	15/6/20	FUNDACIÓN DIOS NUESTRO GUÍA	ENTIDAD SIN FINES DE LUCRO QUE SE DEDICARÁ A BRINDAR: ASISTENCIA SOCIAL, SERVICIO DE SALUD, EDUCACIÓN, NUTRICIÓN, PROTECCIÓN DE RECURSOS HUMANOS, NATURALES Y MEDIO AMBIENTE	WELLINGTON WILBERT MORENO FAMILIA	584430
E/2020-14231	22/6/20	FUNDACIÓN DOÑA PUNA	SOCIEDAD SIN FINES DE LUCRO QUE TIENE COMO FIN PRINCIPAL LA REALIZACIÓN DE FORMA DIRECTA O CONCERTADA DE PROGRAMAS DE AYUDA ECONÓMICA Y DESARROLLO DE LAS CONDICIONES DE VIDA	RUBEN DARIO PAULINO SEM	584729
E/2020-16726	25/6/20	FUNDACIÓN HASDN	INSTITUCIÓN NO LUCRATIVA, DEDICADA A BRINDAR ASISTENCIA SOCIAL A LOS MÁS NECESITADOS A TRAVÉS DE LA GESTIÓN DE ALIMENTOS, APOYO PARA LA MEJORA DE VIVIENDAS	DANIEL ECHAVARRIA NAVARRO	585267
E/2020-14628	19/6/20	FUNDACIÓN HUMANO PARA HUMANOS FHPH	FUNDACIÓN SIN FINES DE LUCRO, DEDICADA A OBRAS DE BIEN SOCIAL A FAVOR DE LOS MÁS NECESITADOS, AYUDAR AL SER HUMANOS EN SUS NECESIDADES PRIMARIAS	LUIS FERNANDO TAVERA ABREU, ADIA TAVERA NUÑEZ	584661
E/2020-17316	17/6/20	FUNDACION INSTITUTO CARDIOVASCULAR DEL SUR FUNICARSUR	ORGANIZACIÓN SIN FINES DE LUCRO Y AUTONOMÍA PROPIA, LA CUAL TIENE COMO FINALIDAD PROVEER SERVICIOS DE SALUD A LA POBLACIÓN EN EL ÁREA DE LA ATENCIÓN MÉDICA CARDIOVASCULAR	BERNARDO ANTONIO ABREU LIZ	584401
E/2020-19415	25/6/20	FUNDACIÓN INTERNACIONAL CONTRA LAS DROGAS Y EL DELITO, IFCD	ASOCIACIÓN SIN FINES DE LUCRO, CUYO OBJETIVOS FUNDAMENTALES ES INFORMAR, EDUCAR Y ORIENTAR, A LA SOCIEDAD, PREVIENIENDO DE LOS DAÑOS MENTALES Y SOCIALES	GIOVANNI FRANCISCO NUÑEZ RAMIREZ	585197
E/2020-18055	19/6/20	FUNDACIÓN MARTÍN RAMOS POLANCO FUNMARPOL	ENTIDAD SIN FINES DE LUCRO DEDICADA A LA ENSEÑANZA DE EDUCACIÓN MUSICAL, IDIOMAS E INFORMÁTICA.	MARTIN RAMOS POLANCO	584601
E/2020-14819	18/6/20	FUNDACIÓN MARY POU DETENTE Y DA	ORGANIZACIÓN FILANTRÓPICA PRIVADA, CARITATIVA, APOLÍTICA Y HUMANITARIA EN PRO DE AYUDAR A LOS MÁS NECESITADOS, NIÑOS, ADULTOS Y ENVEJECIENTES, SIN DISCRIMINAR SU CONDICIÓN, CREDO, RAZA O ETNIA.	MARIA LUISA POU BETANCES	584441
E/2020-18708	22/6/20	FUNDACIÓN MISIONERO EFRÁIN RAIMUNDO EN REPÚBLICA DOMINICANA	ORGANIZACIÓN SIN FINES DE LUCRO CON EL OBJETIVO DE DAR ASISTENCIA MÉDICA, REMODELACIÓN DE VIVIENDAS, APOYO EN EL AÉREA EDUCATIVA, RELIGIOSA Y ALIMENTICIA.	DANIEL EFRAIN RAIMUNDO VARGAS	585149
E/2020-18551	19/6/20	FUNDACIÓN NUEVA GENERACIÓN Z	FUNDACIÓN SIN FINES DE LUCROS. CAPACITACIÓN JUVENIL A TRAVÉS DE CHARLAS, TALLERES, CURSOS, CONTENIDO DIGITAL.	STEVEN JONATHAN BALDERA RUIZ	584626
E/2020-14372	21/5/20	FUNDACION PAN PARA DOS	ENTIDAD SIN FINES DE LUCRO DEDICADA A SERVICIOS SOCIALES.	EDY MANUEL FIGUEROA SANCHEZ	584284
E/2020-16986	17/6/20	FUNDACION PARA ADULTOS MAYORES ESMERALDA FUNPAMES	ENTIDAD SIN FINES DE LUCRO QUE SE DEDICARA A OFRECER SERVICIOS SOCIALES DE ASISTENCIA, CAPACITACION, RECREACION, ORIENTACION, ATENCION, EDUCACION Y CUIDADOS A ADULTOS MAYORES	NAIROBYS GUTIERREZ FELIZ	584304
E/2020-14705	19/6/20	FUNDACIÓN PIES CON SALUD Y ESPERANZA RD	ORGANIZACIÓN SIN FINES DE LUCRO, QUE BRINDARA ASISTENCIA MEDICA A PERSONAS AFECTADAS POR ENFERMEDADES DE LOS PIES TANTO SECUNDARIA A DIABETES, TRAUMAS, CONGÉNITAS QUE LE PERMITA INTEGRARSE SOCIALMENTE.	ALILLENSKA CEBALLO AYBAR	584609
E/2020-17776	22/6/20	FUNDACIÓN PRO DESARROLLO DE PIEDRA BLANCA DE HAINA FUNPIEBLANHA	REALIZARA ACCIONES Y ACTIVIDADES ENMARCADA EN LOGRAR UN DESARROLLO SOSTENIDO EN PIEDRA BLANCA DE HAINA Y SUS SECTORES QUE LE CONFORMAN, SIN FINES DE LUCRO.	JOSE ALBERTO URIBE MINIER	584770

[210] EXP.	[220] SOL. FECHA	[561] NOMBRE COMERCIAL	[510] ACTIVIDAD	[730] SOLICITANTE	[111] REGISTRO
E/2020-18308	18/6/20	FUNDACIÓN REPÚBLICA DOMINICANA EMPRENDE FUNRDEMPRENDE	INSTITUCIÓN SIN FINES DE LUCRO, CON LA FINALIDAD DE PROMOVER EL EMPRENDIMIENTO, LA PROTECCIÓN DEL MEDIO AMBIENTE Y EL DESARROLLO CIENTÍFICO Y TECNOLÓGICO DE LA NACIÓN.	SOLANNY SÁNCHEZ BATISTA	584454
E/2020-19335	24/6/20	FUNDACION SANTIAGUITA HERNANDEZ CHAGA	FUNDACIÓN SIN FINES DE LUCRO, CON EL FIN DE AYUDA SOCIAL EN NUESTRA COMUNIDAD DE CABRERA PROVINCIA MARIA TRINIDAD SANCHEZ.	LENNY MIGUEL ALCEQUIEZ HERNANDEZ	585157
E/2020-18764	22/6/20	FUNDACION SIN FINES DE LUCRO MARIPOSAS DE ALTAMAR	FUNDACIÓN SIN FINES DE LUCRO: DEDICADA A OBRAS DE CARIDAD Y BIEN SOCIAL PARA EL DESARROLLO DE COMUNIDADES VULNERABLES DE NIÑAS Y SU ENTORNO FAMILIAR	AMARILIS PERDOMO ACOSTA	584788
E/2020-18880	22/6/20	FUNDACIÓN SPRINGS	ES UNA ORGANIZACIÓN SIN FINES DE LUCRO CON ORIENTACIÓN CARITATIVAS, DEDICADA AL DESARROLLO DE ACTIVIDADES DE BENEFICENCIA	RAQUEL RODRIGUEZ CUEVAS	584845
E/2020-18179	17/6/20	FUNDACION SUEÑOS REALIZADOS, FUSURE	ENTIDAD SIN FINES DE LUCRO, ESTA CLASIFICADA EN LA PROCURADURÍA COMO UNA ASOCIACIÓN DE BENEFICIO PÚBLICO, DEDICADA A CONTRIBUIR CON TODO TIPO DE AYUDAS SOCIALES.	FREEKEY RAFAEL OLIVO RODRIGUEZ	584344
E/2020-18706	22/6/20	FUNDACION TRENES DE LA AVENIDA LIBERTAD	ENTIDAD SIN FINES DE LUCRO, DEDICADA A LA FORMACIÓN, CAPACITACIÓN ACADÉMICA Y DEPORTIVA.	HECTOR AMAURY BORRERO ARIAS	584710
E/2020-19246	24/6/20	FUNDACION VDE	FUNDACIÓN SIN FINES DE LUCROS PARA AYUDAS A LAS VIUDAS, DESAMPARADOS Y ENVEJECIENTES. PARA AYUDAS DE COMIDAS, VESTIMENTAS, ENSEÑANZAS DE CURSOS TÉCNICOS, RECREACIÓN Y SERVICIOS MÉDICOS.	MAGDALENA PEÑA ENCARNACION DE ALVAREZ	585092
E/2020-19021	23/6/20	FUNDACIÓN VOLUNTARIADO MÉDICO PARA LA PROMOCIÓN DE LA SALUD DR. MARCRANCHOF A. POLANCO	ENTIDAD SIN FINES DE LUCRO QUE SE DEDICARÁ A REALIZAR PROGRAMAS DE ASISTENCIA SOCIAL EN EL ÁREA DE LA SALUD.	MARCRANCHOF AUGUSTO POLANCO FRIAS	584919
E/2020-18862	22/6/20	FUNEBREX	FABRICACIÓN Y VENTAS DE ATAÚDES, SERVICIOS DE AMBULANCIA Y CARROS FÚNEBRES.	ARIS GRAVIEL BATISTA GARCIA	584843
E/2020-17329	19/6/20	G20R CAPITAL	SERVICIOS DE ASESORÍA FINANCIERA, CONSULTORÍA DE NEGOCIOS, SERVICIOS DE CONTABILIDAD E IMPUESTOS.	GISELL ANTONIA RODRIGUEZ BATISTA	584591
E/2020-18623	19/6/20	GAHNY GROUP	SERVICIOS DE INGENIERÍA, ARQUITECTURA, PREPARACIÓN DE TERRENOS, DISEÑOS, LOTIFICACIÓN, ACONDICIONAMIENTO, TERMINACIÓN, DEMOLICIÓN	SUSANA FERRERA OZUNA DE DURAN	584620
E/2020-11682	8/6/20	GAIA&SEA INMOBILIARIA	CONSTRUCCIÓN, COMPRA Y VENTA DE TERRENOS, SOLARES Y CASAS. RENTA, VENTA, ADMINISTRACIÓN DE CASAS, VILLAS Y APARTAMENTOS. FINANCIAMIENTOS DE SOLARES	ORLANDO ENRIQUE APONTE MERCEDES	584529
E/2020-12856	18/6/20	GALEJ REAL ESTATES 1605	CORRETAJE INMOBILIARIO. COMPRA, VENTA, ALQUILER Y ADMINISTRACIÓN DE PROPIEDADES INMOBILIARIAS, APARTAMENTOS, CASAS, VILLAS VACACIONALES Y/O TURÍSTICAS.	TANIA MARIA MEZA ARENAS	584575
E/2020-18620	19/6/20	GALHION GROUP	LA SOCIEDAD TIENE COMO OBJETO SOCIAL PRINCIPAL SERVICIOS DE INGENIERÍA, ARQUITECTURA, PREPARACIÓN DE TERRENOS	SUSANA FERRERA OZUNA DE DURAN	584653
E/2020-19169	23/6/20	GARDENIA GROUP	IMPORTACIÓN Y EXPORTACIÓN DE ARTÍCULOS Y PRODUCTOS TEXTILES.	JINA KASSAB, SAM LANIADO	585303
E/2020-18487	18/6/20	GARVALEN SUPPLY	VENTAS DE PRODUCTOS PARA LIMPIEZA Y PRODUCTOS ORGANICOS PARA EL CABELLO.	PRISCILLA MERCEDES GARCIA VALENZUELA	584562
E/2020-18197	17/6/20	GBLL INVESTMENTS	PRODUCCIÓN, COMERCIALIZACIÓN, EXPORTACIÓN E IMPORTACIÓN DE EQUIPOS, UTENSILIOS, MAQUINARIAS Y PRODUCTOS AGROPECUARIOS Y CUALQUIER TIPO DE INVERSIÓN EN EL SECTOR AGROPECUARIO.	GABRIEL ELIAS BARNICHTA LLAVERRIAS	584369
E/2020-19016	23/6/20	GDM	IMPORTACIÓN DE FILTROS DE AIRE, ELECTRODOMÉSTICOS Y PRODUCTOS DEL HOGAR.	DAVIDE CASTELLANI	584917
E/2020-19319	24/6/20	GEDISA COMERCIAL	IMPORTACIÓN, EXPORTACIÓN, DISTRIBUCIÓN, COMERCIALIZACIÓN Y TRANSPORTACIÓN DE MATERIALES GASTABLES EN GENERAL.	GILBERTO ALEXANDER MARTIN RAMIREZ CRUZ, DANNY RIVAS GARIB	585141
E/2020-18332	18/6/20	GEMI TRUCK PARTS	COMPRA Y VENTA DE REPUESTOS PARA TODO TIPO DE VEHÍCULO DE MOTOR, VENTA DE VEHÍCULO, SERVICIO DE AUTODETAILING Y MECANICA.	STERLIN GEMILIO SANCHEZ SUERO	584465
E/2020-17429	19/6/20	GENAGRO	ENTIDAD DEDICADA A LA ASESORÍA, PRODUCCIÓN, COMERCIALIZACIÓN, EXPORTACIÓN E IMPORTACIÓN DE MIEL, LIMÓN, AGUACATE, CACAO, MADERA, INSUMOS AGRÍCOLAS Y CUALQUIER OTRO RUBRO AGRÍCOLA DE SU INTERÉS.	FAUSTO ABEL ORTIZ NUÑEZ	584538
E/2020-16436	17/6/20	GENAO & TORRES INDUSTRIA	PRODUCCIÓN, FABRICACIÓN Y COMERCIALIZACIÓN DE PRODUCTOS QUÍMICOS, TALES COMO DESINFECTANTES, CLORO, SUAVIZANTES, JABONES LÍQUIDOS	ANGEL MARIA TORRES RODRIGUEZ, EDINSON GENAO CORCINO	584292
E/2020-13499	22/6/20	GENIOS SOLUCIONES	SERVICIOS DE FIBRAS ÓPTICAS Y SU MANTENIMIENTO.	FRANCISCO PAYAMPS GOMEZ	584853
E/2020-19576	25/6/20	GENZOFT	DESARROLLO Y CONSULTORÍA DE APLICACIONES WEB Y MÓVILES, SOFTWARE INFORMÁTICO, MERCADEO, VENTA DE HOSTING Y EQUIPOS INFORMÁTICO.	JESUS MARIA JIMENEZ NUÑEZ	585320
E/2020-17695	17/6/20	GESTIÓN EMPRESARIAL ANTIGUA G	SERVICIOS DE ASESORÍA VAN ORIENTADOS A BUSCAR UN SISTEMAS DE GESTIÓN RESPETUOSOS CON EL MEDIO AMBIENTE, PARA CONVERTIR EMPRESAS E INSTITUCIONES PÚBLICAS, PRIVADAS O MIXTA EN EMPRESAS VERDES.	CATALINA ANTIGUA RAFAEL DE MERAN	584316
E/2020-18813	22/6/20	GESTORES DE SERVICIOS DE SALUD GESESA	SERVICIOS MÉDICOS, VACUNAS, ASESORÍA MEDICA.	JUNIOR BIENVENIDO DOLORES PEÑA	584819
E/2020-17038	19/6/20	GEXCEL DOMINICANA	IMPORTACIÓN, EXPORTACIÓN, DISTRIBUCIÓN AL DETALLE Y AL POR MAYOR Y LA COMERCIALIZACIÓN DE PRODUCTOS DERIVADOS DEL CAFÉ, ASÍ COMO DE PRODUCTOS NATURALES EN GENERAL.	GANO EXCEL INDUSTRIES SDN. BHD.	584597
E/2020-19008	23/6/20	GGM GROUP	COMPRA, VENTA, REPARACIÓN, INSTALACIÓN, IMPORTACIÓN, DISEÑO, CONSTRUCCIÓN, SUPERVISIÓN Y CONSULTORÍA EN EL ÁREA DE ELECTRICIDAD	GONZALO GONZALEZ MARTINEZ	584925
E/2020-19243	24/6/20	GI GALLERY	VENTAS DE CUADROS Y ESPEJOS AL POR MAYOR Y DETALLE, ARTÍCULOS DE DECORACIÓN Y SERVICIOS DE ENMARCADO.	BETSY GISELLE ARIZA SANTANA	585091
E/2020-17861	23/6/20	GIL RIVAS AUTO PARTS	COMERCIALIZAR VENTA DE PIEZAS DE VEHÍCULOS.	ARCADIO MARIA GIL GARCIA	585008
E/2020-18748	22/6/20	GIMA COMPANY	PRODUCCIÓN Y VENTA DE PRODUCTOS ALIMENTICIOS.	GIULIANO DE FEBBO, MARIA ALEJANDRA DEL PILAR PEREZ PHIPPS	584769
E/2020-14398	26/6/20	GIRLS IN TECH DOMINICAN REPUBLIC GIT	ASOCIACIÓN SIN FINES DE LUCRO QUE BUSCA ERRADICAR LAS DISPARIDADES DE GÉNERO EN LAS INDUSTRIAS DE ALTA TECNOLOGÍA Y NUEVOS EMPRENDIMIENTOS	MICHELLE MARIE AYBAR SOÑE	585299
E/2020-18722	24/6/20	GLADIADORES DE SERVICIOS	FUMIGACIÓN Y DESINFECCIÓN, INSTALACIÓN Y MANTENIMIENTO DE AIRE ACONDICIONADOS, ELECTRICIDAD, PLOMERIA, ALBAÑILERÍA, CERRAJERÍA, PINTURAS VIDRIOS Y VENTANAS.	EDWIN MONTAÑO DE JESUS	585148
E/2020-17839	25/6/20	GLASSOLUTION 2BLE	REPARACIÓN, VENTA E INSTALACIÓN DE CRISTALES PARA TODO TIPO DE VEHÍCULOS, ALQUILER DE VEHÍCULOS PARA CARGA LIVIANO	HENRY DE LEON DE AZA	585319
E/2020-19026	23/6/20	GLEIXMARI SUMINISTROS Y SERVICIOS	SERVICIOS DE REMODELACIÓN, TERMINACIÓN Y DECORACIÓN DE OBRA CIVIL; SUMINISTRO DE MATERIALES.	GLEIXON CARRASCO PIMENTEL	584923
E/2020-15439	18/6/20	GLEVIJ MULTISERVICE	REPARACIÓN DE EQUIPOS ELECTRÓNICOS EN GENERAL, SERVICIOS DE ELECTRÓNICA, REFRIGERACIÓN Y AIRE ACONDICIONADOS, REPARACIÓN DE INVERSORES, LAVADORAS, LIMPIEZA DEL HOGAR, DECORACIÓN.	GLENY SOTO GARABITOS	584520
E/2020-6572	13/2/20	GLOBAL RANNIK	ESTABLECIMIENTO Y MANEJO DE ALMACENES GENERALES DE DEPOSITO Y ALMACENES FISCALES DE TODO TIPO DE BIENES Y PRODUCTOS COMO FRUTAS VARIADAS, MANZANAS, PIÑA, FRESAS, NARANJAS	RANNIK OVERSEAS, LLC, JEFFREY THOMAS RANNIK	584900
E/2020-19349	24/6/20	GOARBIT	OFRECER SERVICIOS DE ASESORÍA FINANCIERA, DE INVERSIÓN EN SOFTWARE Y TECNOLOGÍAS DE LA INFORMACIÓN, ASÍ COMO LA COMPRA, VENTA, DESARROLLO Y EXPLOTACIÓN COMERCIAL DE LOS MISMOS.	MAXIMO ARISTOTELES MARTINEZ SANTOS	585161
E/2020-17134	10/6/20	GOCOEXPORTS	IMPORTACIÓN Y EXPORTACIÓN DE PRODUCTOS ESPECIALIZADOS EN FRUTAS, VEGETALES, EMBUTIDOS, PRODUCTOS AGRÍCOLAS.	JOSE DAVID PEREZ CONNOR	584718
E/2020-18491	18/6/20	GORAN INVESTMENTS	INVERSIONES INMOBILIARIAS, ADQUISICIÓN, VENTA, ARRENDAMIENTO Y ADMINISTRACIÓN DE PROPIEDADES INMOBILIARIAS, BIENES RAÍCES.	PORTAFOLIO LEGAL E.I.R.L.	584564
E/2020-14294	22/6/20	GPC WATER SYSTEMS	EMBOTELLAMIENTO, PURIFICACIÓN, VENTA DE AGUA, IMPORTACIÓN Y EXPORTACIÓN, VENTA DE EQUIPOS DE PURIFICACIÓN DE AGUA, AFINES Y TODO LO RELACIONADO AL RAMO.	VICTOR DEL ROSARIO GALVA, WIRDIS LUISA PEÑA MOTA	584539
E/2020-18121	17/6/20	GPON CONECCIONES DOMINICANA.	EMPRESA CON FINES DE LUCRO DESTINADA A LA VENTA, DISTRIBUCIÓN DE INTERNET, TV, TRASPORTE DE DATOS Y CONEXIONES PRIVADAS POR FIBRA ÓPTICA.	JOSE ERASMO SALCEDO ESPINAL	584274
E/2020-14354	24/6/20	GRANJA AVICOLA RANCHO JOSEFA	PRODUCCIÓN, CRIA, COMERCIALIZACIÓN, IMPORTACIÓN Y EXPORTACIÓN AVICOLA, AGRICOLA, PECUARIO, PISCICOLA.	PEDRO MARTINEZ	585074
E/2020-17983	19/6/20	GROUP MULTI SERVICE NAPSHELIC ALCAMERON	INSTALACIÓN DE TODO TIPO DE SISTEMA DE SEGURIDAD Y VIDEO VIGILANCIA. VENTAS Y APLICACIÓN DE PINTURAS E IMPERMEABILIZANTE DE TECHO A TODO COSTO. SERVICIOS DE INFORMÁTICA.	ANDRES ALCALA RODRIGUEZ, LENNYS SOLER DIPRES	584614

[210] EXP.	[220] SOL. FECHA	[561] NOMBRE COMERCIAL	[510] ACTIVIDAD	[730] SOLICITANTE	[111] REGISTRO
E/2020-15142	22/6/20	GRULLA	SERVICIOS Y VENTA DE LIMPIEZA, HIGIENE Y SEGURIDAD INDUSTRIAL; PUBLICIDAD, VALLAS, LETREROS E IMPRESOS; ALIMENTOS Y BEBIDAS; PRODUCTOS Y EQUIPOS MÉDICOS.	MARIA YSABEL MOTA ABREU	584794
E/2020-19131	23/6/20	GRUPO ALEKEN SOLUCIONES CIVILES	SERVICIOS DE CONSTRUCCIONES CIVILES, DISEÑO ESTRUCTURAL, DISEÑO DE INTERIORES, CALCULOS ESTRUCTURALES, PRESUPUESTOS, REMODELACION DE ESPACIOS, ESTRUCTURAS PREFABRICADAS.	ENMANUEL ISAAC CARRASCO ACOSTA	585004
E/2020-19174	23/6/20	GRUPO ANTARES	DISTRIBUCIÓN, VENTA E INSTALACIÓN DE PROYECTOS DE ILUMINACIÓN Y AHORRO ENERGÉTICO.	JULIO MIGUEL RODRIGUEZ ESPIN	585026
E/2020-17857	18/6/20	GRUPO CONSTRUPEC	CONSTRUCCIÓN DE PROYECTOS DE INGENIERÍA. SERVICIOS DE MANTENIMIENTO Y CONSTRUCCIÓN EN GENERAL. INMOBILIARIA Y BIENES RAÍCES.	RUBEN OSIRIS PEGUERO CASADO	584835
E/2020-18437	18/6/20	GRUPO CUBIX	CONSTRUCCION DE EDIFICIOS	GRUPO CUBIX, S.R.L.	584896
E/2020-14671	18/6/20	GRUPO DELINEAX	COMPRA, VENTA, DISTRIBUCIÓN, REPRESENTACIÓN, EXPORTACIÓN E IMPORTACIÓN DE PRODUCTOS Y MATERIALES PARA LA CONSTRUCCIÓN	OMAR ARTURO RODRIGUEZ GARRIDO	584479
E/2020-13695	17/6/20	GRUPO EMPRESARIAL MC&L	COMERCIALIZACIÓN DE PRODUCTOS QUÍMICOS DE LIMPIEZA PARA EL HOGAR E INDUSTRIALES TALES COMO : TRATAMIENTO DE AGUA Y PISCINAS Y LA AGRICULTURA.	MILADY YENEURY PAULA TEJADA	584333
E/2020-19336	24/6/20	GRUPO GA RD	MANEJO DE DESECHO SÓLIDOS, RECICLAJE, PRODUCCIÓN, DE ENERGÍA LIMPIA, COMPRA, VENTA, IMPORTACIÓN Y EXPORTACIÓN DE MAQUINARIAS AFINES DE LA ACTIVIDAD	PRODUCTORA GA RD	585158
E/2020-19200	23/6/20	GRUPO IMPERIO RD	EMPRESA DE ASESORÍA EN RECURSOS HUMANOS EN TODOS LOS SUBSISTEMAS.	PAOLA NATHALIA PADILLA VARGAS	585122
E/2020-14871	18/6/20	GRUPO MONTAV	IMPORTACIÓN, EXPORTACIÓN, COMPRA Y VENTA DE BIENES Y SERVICIOS: INSUMOS MÉDICOS, TECNOLOGÍA, PAPELERÍA, MARKETING DIGITAL	VIELKA PAMELA TAVAREZ ABREU	584519
E/2020-19190	23/6/20	GRUPO OZCON	EMPRESA DEDICADA A LA CONSTRUCCIÓN Y REMODELACION DE PROYECTOS INMOBILIARIOS, INVERSIONES EN EL SECTOR INMOBILIARIO	LEANDRO RAMON OZUNA TEJADA	585041
E/2020-19563	25/6/20	GRUPO RADEJES	REPARACIÓN Y FABRICACIÓN Y PINTURA MUEBLES EN MADERA, EN HIERRO, EN TELA, TAPIZADO. CONSTRUCCIÓN (BLOCK, VARILLA, CEMENTO ARENA,GRABA)	RAMON DE JESUS GOMEZ GALVA	585307
E/2020-19411	24/6/20	GRUPO SCHMETTERLING	AGROPECUARIA, GRANJA AVÍCOLA, COMPRAS AL MAYOR Y AL DETALLE, CRÍA, BENEFICIO, DISTRIBUCIÓN, COMERCIALIZACIÓN, MERCADEO SEMOVIENTE, IMPORTACIÓN Y EXPORTACIÓN DE TODO TIPO DE HUEVOS Y POLLOS ENGORDE	SERGIO YOEL SANCHEZ CEBALLOS	585195
E/2020-6603	19/2/20	GRUPO TERRA	CONSULTORES, ASESORES, PLANIFICACIÓN Y EJECUCIÓN DE PROYECTOS HIDRÁULICOS Y TERRESTRE.	GRUPO TERRA, S.R.L.	584297
E/2020-13436	19/6/20	GRUPO YAGALIEL	SUPERMERCADO. IMPORTACIÓN, EXPORTACIÓN Y VENTAS AL POR MAYOR Y DETALLES DE ARROZ, FRUTAS, VÍVERES Y VEGETALES.	ROSA MARIA ARACENA	584586
E/2020-18383	18/6/20	GSM INVESTISSEMENTS DOMINICANA	ACTIVIDADES RELACIONADAS AL DESARROLLO, OPERACIÓN Y PROMOCIÓN DE PROYECTOS TURÍSTICOS.	GSM INVESTISSEMENTS DOMINICANA, S.R.L.	584502
E/2020-18378	18/6/20	GTS REFRI	VENTAS Y SERVICIOS DE TODO TIPO DE AIRES ACONDICIONADOS EN GENERAL.	GERMAN TOLEDO SOLIS	584499
E/2020-14206	23/6/20	G TSA LOGISTIC DOMINICANA	OFRECER SERVICIOS DE IMPORTACIÓN, EXPORTACIÓN, GESTIÓN ADUANAL, TRANSPORTE, DISTRIBUCIÓN,COMERCIALIZACIÓN, VENTAS, MERCADEO, MANUFACTURA, MANEJO DE CONTABILIDAD	SANTO CORNELIO CARABALLO LORA	584932
E/2020-18344	18/6/20	GUILMAN	PRODUCCIÓN, DISTRIBUCIÓN Y SUPLIDOR DE ALIMENTOS Y BEBIDAS	CESAR DE JESUS GERMAN VASQUEZ	584472
E/2020-17617	22/6/20	GUINCHO AGROINDUSTRIAL	PRODUCCION, INDUSTRIALIZACION Y COMERCIALIZACION DE PRODUCTOS AGROPECUARIOS Y FORESTALES DE FRUTAS TROPICALES, MIEL DE ABEJAS, PANALES DE ABEJA, POLEN DE ABEJAS.	LUIS MIGUEL ORTIZ VELOZ	584717
E/2020-12724	17/6/20	HANDCRAFTED MOOC AVAHÍ	MANUALIDADES EN SENTIDO GENERAL, SCRAP, CRAFTING, ARTÍCULOS PERSONALIZADOS, ELABORACIÓN ARTÍCULOS DE PAPEL (TARJETAS, ÁLBUMNS DE FOTOS, LIBRETAS, AGENDAS, PLANNERS)	CLAUDIA MILAGROS CUESTA BLANCO	584349
E/2020-18379	18/6/20	HAUZZY	PUBLICIDAD, MEDIA, SERVICIOS Y DIVERSAS ACTIVIDADES RELACIONADAS A BIENES RAÍCES, EL SECTOR INMOBILIARIO Y EL HOGAR EN GENERAL.	RAFAEL ANTONIO MONTAS CANARIO	584500
E/2020-18986	23/6/20	HAVECA	LOGISTICA, DISTRIBUCIÓN Y COMERCIALIZACIÓN DE PRODUCTOS INDUSTRIALIZADO, REPRESENTACIÓN DE LINEAS NAVIERAS, TRANSPORTE TERRESTRE, MARITIMO Y AEREO	MIGUEL ANTONIO PIMENTEL DE LA CRUZ	584908
E/2020-19476	25/6/20	HC HENRY CORPORAN REAL ESTATE	PROMOCIÓN, VENTA Y ALQUILER DE INMUEBLES, SERVICIOS DE CONSTRUCCIÓN DE OBRAS CIVILES. PREPARACIÓN DE TERRENOS PARA OBRAS	HENRY ALBERTO CORPORAN NUÑEZ	585263
E/2020-15725	1/6/20	HEINCO	IMPORTACIÓN, EXPORTACIÓN Y VENTA DE VIDRIOS, ADHESIVOS.	HEINCO, S.R.L.	584541
E/2020-18563	19/6/20	HI, I'M EVA	VENTA DE PRODUCTOS ALIMENTICIOS PARA BEBE Y NIÑOS.	MARIA REYNA FERRANDO SANCHEZ	584630
E/2020-11531	23/6/20	HICIANO & PAULINO PRÉSTAMOS	SERVICIOS DE PRÉSTAMOS Y FINANCIAMIENTOS.	RAFAEL HICIANO	584948
E/2020-17781	25/6/20	HILMA FASHION POINT	COMPRA-VENTA DE PRENDAS DE VESTIR.	HILMA MARIA DIAZ DE MATIAS	585242
E/2020-18955	23/6/20	HISPANIOLA SPORTS ACADEMY	ADMINISTRAR COMPLEJOS DE BÉISBOL, FIRMAR PASANTES Y JUGADORES DE BÉISBOL, FOMENTAR EL BÉISBOL Y CUALQUIER OTRA ACTIVIDAD RELACIONADA AL BÉISBOL.	JOHN PARSHALL SEIBEL GONZÁLEZ	584881
E/2020-17939	16/6/20	HOGINVER	SERVICIOS DE IMPORTACIÓN, EXPORTACIÓN Y VENTA DE VEHÍCULOS DE MOTOR DE CUALQUIER CATEGORÍA NUEVOS Y USADOS, PIEZAS PARA VEHÍCULOS DE MOTOR NUEVOS Y USADOS.	OSWALDO GERARDO PEROZA CASTRO	585010
E/2020-19208	24/6/20	HOLAJAY PRODUCT	IMPORTACIÓN, EXPORTACIÓN DE PRODUCTOS DE LIMPIEZA Y PRODUCTOS PERSONALES, AMBIENTADORES, PRODUCTOS DE BELLEZA.	ALEJANDRO ABREU	585045
E/2020-16972	22/6/20	HOMMEMADE BY ROSANNA ELOY	PREPARACIÓN, VENTA Y COMERCIALIZACIÓN DE PRODUCTOS DE REPOSTERÍA.	ROSANNA MERCEDES ELOY NUÑEZ	584799
E/2020-18508	19/6/20	HPA GRAPHICS	ELABORACIÓN TODOS TIPOS DE ARTE EN GENERAL Y AFINE.	ALBA IRIS CONTRERAS JIMENEZ, JOSE ANTONIO PEREZ MARTOS, WILMAN GUILLERMO PUJOLS NAUT	584582
E/2020-13602	15/6/20	HSR HOLDING	IMPORTACIÓN, VENTAS DE AUTOS, REPUESTOS Y GOMAS NUEVAS Y USADAS.	MARCIE JANILL SUAZO DE DE JESUS	583970
E/2020-18290	18/6/20	HUBER FUMI	COMPAÑÍA DE FUMIGACIÓN.	JONATHAN RODRIGUEZ POLANCO	584522
E/2020-16968	17/6/20	HUEVOS Y PRODUCTO DOÑA GINA	VENTAS Y DISTRIBUCION DE HUEVOS, POLLOS Y GALLINAS.	ANDY ELIAS ENELIS BELEN	584347
E/2020-19358	24/6/20	HUIQI CREATIVE LIFE COMMODITY	VENTA DE ROPAS DE INTERIOR PARA MUJERES Y HOMBRES.	XIUYU WENG	585165
E/2020-17205	22/6/20	IAN PRINT DESINGN	SERVICIOS DE IMPRESIÓN GENERAL, SUBLIMACIÓN, SERIGRAFÍA, LETREROS, ACRÍLICOS, IMPORTACIÓN DE EQUIPOS DE IMPRESIÓN DE GRAN FORMATO COMO FOTOCOPIADORAS, PLOTER DE IMPRESION Y ROUTER CNC.	JUAN CARLOS FERRERAS DIAZ	584809
E/2020-17427	12/6/20	IBANDA	ENTIDAD DEDICADA A LA PRODUCCIÓN, COMPOSICIÓN, ARREGLO, INTERPRETACIÓN, EJECUCIÓN Y GRABACIÓN DE TEMAS Y MÚSICA EN GENERAL	WILTON RAFAEL GOMEZ TATIS	584566
E/2020-19252	30/6/20	IDEAS MAKER BY LYRT	MANEJO DE REDES SOCIALES, DISEÑO GRÁFICO, ESTRATEGIAS DE PUBLICIDAD Y MARKETING, FOTOGRAFÍA.	LESLIE YUDERKA RODRIGUEZ TORRES	585238
E/2020-18369	18/6/20	IEATRD	PUBLICIDAD, MERCADEO, VENTA AL POR MENOR POR CORREO Y POR INTERNET, ADMINISTRACIÓN DE CUENTAS EN REDES SOCIALES, MANEJO DE REDES SOCIALES.	JOAN GABRIEL DELGADO ROJAS	585070
E/2020-18483	18/6/20	IGLESIA BÍBLICA NACIÓN SANTA NORTE	ES UNA IGLESIA EVANGÉLICA, DESTINADA ALA ENSEÑANZA DE LA PALABRA DE DIOS, FORMACIÓN DE TALLERES, CONFERENCIA, CURSOS DE FORMACIÓN CRISTIANA, PERSONAL	LEONIDAS PEGUERO CASTILLO	584560
E/2020-19494	25/6/20	IGLESIA CRISTIANA SHEKINAH ONG TEMPLO CENTRAL	ENTIDAD SIN FINES DE LUCRO QUE SE DEDICA A LA PREDICACIÓN DE LA PALABRA DE DIOS, ENSEÑANZA DE LA PALABRA DE DIOS, CONSEJERÍA, AYUDA A PERSONAS DESAMPARADAS	RAFAEL VINICIO CRUZ LORA	585271
E/2020-18517	19/6/20	IIMOS REPDOM	COMPRA, CONSTRUCCIÓN Y VENTA GENERAL DE BIENES INMUEBLES.	VICTOR ALEXANDER ANDUJAR AMADOR	584594
E/2020-17105	24/6/20	IMPORTACION DE MATERIA PRIMA PEREZ IMMAPPE	VENTA DE SOYA EN POLVO (VEGAMINA), GLETOMATO, PIMIENTA, SAL REFINADA, SAL DE CURA, CONDIMENTO SABOR A CERDO, TRIPA DE COLÁGENO, FÉCULA DE MAÍZ Y FÉCULA DE PAPAS.	DEONEDY DE JESUS PEREZ BRITO	585113
E/2020-14362	24/6/20	IMPORTADORA & EXPORTADORA SESANG TRADING	IMPORTACIÓN, DISTRIBUCIÓN, VENTA Y COMERCIALIZACIÓN AL POR MAYOR Y AL DETALLE DE TODO TIPO DE PRODUCTOS DE CONSUMO MASIVO	MYUNG JOON PARK	585073
E/2020-19181	23/6/20	IMPORTADORA A.W.O.	REPUESTOS PARA VEHÍCULOS NUEVOS Y USADOS. IMPORTACIÓN DE LUBRICANTES. IMPORTACIÓN Y EXPORTACIÓN DE EQUIPOS ELÉCTRICOS Y ACCESORIOS. IMPORTACIÓN Y EXPORTACIÓN DE CELULARES Y ACCESORIOS	AWILDA ALEXANDRA OLIVO CONCEPCION, LUIS MARIANO ROJAS DE LEON	585031
E/2020-16298	17/6/20	IMPORTADORA AVELON-TIRES	IMPORTACIÓN DE NEUMÁTICOS, EQUIPOS DE CONSTRUCCIÓN, EQUIPOS Y PIEZAS FERRETERAS	ANGEL MARIA AVELINO OLIVIER	584286
E/2020-18714	22/6/20	IMPORTADORA DE BIENES Y PRODUCTOS INTERNACIONAL IBPI	IMPORTACIÓN, EXPORTACIÓN, VENTA Y REPARACIÓN DE ELECTRODOMÉSTICOS.	RAMON EMILIANO ALMANZAR CARABALLO	584714
E/2020-19324	24/6/20	IMPORTADORA HUIHUANG	VENTA PRENDAS DE VESTIR (ROPAS Y ZAPATOS) Y ARTÍCULOS DEL HOGAR.	ZONGWANG ZHUANG	585164
E/2020-17449	12/6/20	IN ROAD CONSTRUCTORA	DISEÑO, EDIFICACIÓN, ARQUITECTURA, URBANISMO, SUPERVISIÓN Y CONSTRUCCIÓN DE OBRAS DE INGENIERÍA CIVIL.	JOSE MIGUEL DE LA ROSA AYBAR	584572

[210] EXP.	[220] SOL. FECHA	[561] NOMBRE COMERCIAL	[510] ACTIVIDAD	[730] SOLICITANTE	[111] REGISTRO
E/2020-16749	25/6/20	INDUSTRIA QUÍMICA DE SANTIAGO INQUISA	EXPORTACIÓN, DISTRIBUCIÓN, ELABORACIÓN Y COMERCIALIZACIÓN DE PRODUCTOS DE LIMPIEZA, PRODUCTOS PARA EL CABELLO Y PELUQUERÍA	DAVID AGUSTIN VARGAS PEÑA	585309
E/2020-17039	17/6/20	INDUSTRIAS COMERCIALIZADOS DEL CIBAO, LEROUX BETANCES	FABRICACIÓN, EXPORTACIÓN, IMPORTACIÓN Y DISTRIBUCIÓN DE PRODUCTOS COSMÉTICOS, FARMACÉUTICOS, ALIMENTICIOS Y DE LIMPIEZA.	JOSE EUGENIO LEROUX BETANCES	584280
E/2020-18849	22/6/20	ING. JOSE M. LOPEZ LOPESA	IMPORTACIÓN, COMPRA Y VENTA DE EQUIPOS PARA LA GENERACIÓN DE ENERGÍA ELÉCTRICA, ALQUILER Y SERVICIOS DE EQUIPOS GENERADORES, LA IMPORTACIÓN, COMPRA Y VENTA DE ACCESORIOS Y REPUESTOS	ING. JOSE M. LOPEZ, S.R.L.	585298
E/2020-17331	17/6/20	INMOBILIARIA DOP CAPITAL	COMPRA, VENTA Y ARRENDAMIENTOS DE INMUEBLES; GESTIÓN DE PRÉSTAMOS Y FINANCIAMIENTOS PARA PROYECTOS INMOBILIARIOS	LEONARDO ESTEBAN OSTROPOLSKY	584385
E/2020-14004	23/6/20	INSTITUTO CHROMOMED	SERVICIOS DE LABORATORIO DE GENÉTICA MEDICA, CITOGENÉTICA Y GENÉTICA MOLECULAR.	BARY GEORDERLY BIGAY MERCEDES	584920
E/2020-19323	24/6/20	INSTITUTO DE ESTUDIOS ERC REYES	IMPARTIR CURSOS TECNICOS: BELLEZA, CAJA COMERCIAL, AUXILIAR DE CONTABILIDAD, RECEPCIÓN, SECRETARIADO EJECUTIVO, SERVICIOS AL CLIENTES, CAMARERO, ENTRE OTROS.	SANTA IVELISSE BAEZ DE THEN	585212
E/2020-18539	19/6/20	INSTITUTO DE FORMACIÓN TÉCNICA & SERVICIOS VARIADOS INFOTSERVA	ESTA SE DEDICARA A BRINDAR TALLER, CURSOS TÉCNICOS, VENTAS DE PRODUCTOS DE BELLEZA, LIMPIEZA, CUIDADO PERSONAL Y SPA	KARINY ENCARNACION MONTERO	584618
E/2020-16513	22/6/20	INSTITUTO DE MICROCIROLOGIA Y DIAGNOSTICO OCULAR IMDO	CONSULTAS MEDICO OFTALMOLÓGICAS, RECETAS Y VENTA DE LENTES, CIRUGÍAS OCULARES Y TRATAMIENTOS OFTALMOLÓGICOS.	BERNARDO JOSE RODRIGUEZ RODRIGUEZ, INSTITUTO DE MICROCIROLOGIA Y DIAGNOSTICO OCULAR IMDO S R L	584719
E/2020-17307	24/6/20	INSTITUTO DERMATOLÓGICO ESPECIALIZADO IDES	SERVICIOS DERMATOLÓGICOS.	YOSMEILY ROSANNA PEÑA LORENZO	585170
E/2020-15499	22/6/20	INTERNATIONAL CONSULTING GROUP ASSOCIATES DANGIEN	ASESORAR, DESARROLLAR Y EFECTUAR INVERSIONES EN PROYECTOS INMOBILIARIOS, TURÍSTICOS E INDUSTRIALES.	GISSELE ESTEFFANYN TAPIA DE LA CRUZ	584802
E/2020-18317	18/6/20	INTERSTAR RENT A CAR	RENTA O ALQUILER DE VEHÍCULOS.	MICKY ALEXANDER GONZALEZ HERNANDEZ	584456
E/2020-17477	17/6/20	INVERSIONES ACOSTA PEGUERO	SERVICIOS DE CRÉDITO DE VEHÍCULOS, INMOBILIARIOS EN GENERAL REALIZADOS A CAMBIO DE UNA RETRIBUCIÓN O POR CONTRATA, IMPORTACIÓN DE TODO TIPO VEHÍCULOS EN GENERAL.	EUGENIA LOPEZ PEGUERO	584288
E/2020-18510	19/6/20	INVERSIONES AJI TOPO	COMPRA Y VENTA DE MATERIAL GASTABLE PARA OFICINA.	LUIS ANTONIO PEGUERO CABRERA	584588
E/2020-12149	13/4/20	INVERSIONES ARIAS SUSANA	IMPORTACION DE ARTICULOS FERRETEROS, VENTAS AL POR MAYOR DE ARTÍCULOS FERRETEROS, VENTAS AL POR MAYOR DE ENSERES DEL HOGAR, HOTELES E INDUSTRIAL	YASKADA LUISA ARIAS SUSANA	584690
E/2020-10958	23/6/20	INVERSIONES BERFA	COMPRA, VENTA, ALQUILER E IMPORTACIONES DE VEHÍCULOS DE MOTOR, INVERSIONES INMOBILIARIAS.	JOSE ANTONIO FERNANDEZ QUEZADA	584989
E/2020-19474	25/6/20	INVERSIONES CALMOT	LA OPERACIÓN DE UNA PLATAFORMA DIGITAL PARA BRINDAR SERVICIOS DE GESTION DE COMPRAS	RAMON OSCAR TAPIA MARION LANDAIS	585262
E/2020-16696	17/6/20	INVERSIONES E INMOBILIARIA GARCÍA DE LUNA & ASOCIADOS.	SERVICIOS DE PRESTAMOS PERSONALES, SOBRE VEHÍCULOS, CASAS Y TODO TIPO DE PROPIEDADES.	BRAULIO RAMON GARCIA MUÑOZ	584399
E/2019-45294	22/6/20	INVERSIONES ESCANOVAN	PRODUCCIÓN, VENTA Y DISTRIBUCIÓN DE PRODUCTOS ALIMENTICIOS, ORGANIZACIÓN DE EVENTOS SOCIALES, DEPORTIVOS Y CULTURALES	ELVIN AMAURY OVANDO COMAS	584712
E/2020-18214	17/6/20	INVERSIONES HOPE	SERVICIOS DE PRESTAMOS A PERSONAS FÍSICAS Y PEQUEÑAS Y GRANDES EMPRESAS.	RAFAEL MOISES MEDRANO DIAZ	584378
E/2020-18724	22/6/20	INVERSIONES INTERDONATO	SERVICIO DE RESTAURANTERÍA Y EXPENDIÓ DE COMIDAS PROCESADAS O NO ADEMÁS DE SERVICIOS DE EXPENDIÓ DE BEBIDAS ESPIRITOSAS Y JUGOS NATURALES O PROCESADOS ZUMOS	PEDRO RICARDO VALDEZ TRAVIESO	584723
E/2020-19182	23/6/20	INVERSIONES IPLACENCIA	COMPañIA DEDICADA LIMPIEZA DE EDIFICIOS, PORTALES, CONSTRUCCIONES, CLÍNICAS, HOSPITALES, EMPRESAS, TODO LO RELACIONADO CON LIMPIEZA.	IRLENNYS MERCEDES PLACENCIA DE JESUS	585033
E/2020-18864	22/6/20	INVERSIONES JAS	VENTA Y SERVICIO DE COMIDA RÁPIDA Y LAVADO DE VEHÍCULOS.	TECNOCOMPU JAS, S.R.L.	584844
E/2020-17361	12/6/20	INVERSIONES JOS-BRAN	VENTA Y DISTRIBUCIÓN DE INSUMOS MÉDICOS Y FARMACÉUTICOS, PRODUCTOS DE BELLEZA E IMPORTACIÓN DE ELECTRODOMÉSTICOS PARA EL HOGAR.	BRANDYS ROSALINDA GARCIA	584953
E/2020-16931	18/6/20	INVERSIONES LA SOLUCIÓN JOUANCOF	SERVICIOS FINANCIEROS PERSONALES, EMPRESARIALES E HIPOTECARIOS.	JOUAN CONFESOR FLORENTINO DURAN, CONFESOR FLORENTINO REYES	584507
E/2020-19332	24/6/20	INVERSIONES LABESO	GESTIÓN Y ADMINISTRACIÓN DE INVERSIONES INMOBILIARIAS Y COMERCIALES, AL IGUAL QUE EN OTRAS SOCIEDADES COMERCIALES.	PATRICIA MENDEZ CARTAGENA	585154
E/2020-13067	18/6/20	INVERSIONES NIJADI	IMPORTACION Y COMERCIALIZACION ARTICULOS FERRETEROS. VENTA AL POR MAYOR DE MATERIALES DE CONSTRUCCION Y PINTURA.	CARLOS ROBERTO NUNEZ FERNANDEZ	584377
E/2020-17601	18/6/20	INVERSIONES R TAVERAS GUZMAN & ASOCIADOS	CONSTRUCCIÓN, COMPRA DE PROPIEDADES INMOBILIARIAS Y BIENES RAÍCES EN GENERAL.	RUBEN TAVERAS GUZMAN	584436
E/2020-19094	23/6/20	INVERSIONES ROCHEZ	SERVICIOS Y SUMINISTRO DE INSUMOS DE LIMPIEZA, FERRETERIA Y MATERIALES ELECTRICOS.	JEFFRY CAMILO RODRIGUEZ MARTINEZ	584966
E/2020-15640	1/6/20	INVERSIONES SUAREZ	OTORGAMIENTO DE CREDITOS, PRESTAMOS Y FINANCIAMIENTO EN GENERAL DE BIENES MUEBLES E INMUEBLES.	INVERSIONES SUAREZ SA	584587
E/2020-14684	19/6/20	INVERSIONES TEMAR	COMPRA Y VENTA DE MEDICAMENTOS EN DIFERENTES PRESENTACIONES EJEM (PASTILLAS, JARABES, SOLUCIONES INYECTABLES).	JULIAN MARINO ROSARIO LIRIANO	584616
E/2020-11657	23/6/20	INVERSIONES VIC&D	PRESTAMOS, INVERSIONES, PRESTAMOS CON GARANTÍA, TRANSACCIONES DE COMPRA Y VENTA.	CRISTOPHER FRANCIS FLORES DE LOS SANTOS	585143
E/2020-18338	18/6/20	INVERSIONES WERNER	COMERCIALIZACIÓN Y DISTRIBUCIÓN DE TODA CLASE DE PRODUCTOS AGRÍCOLAS Y OTROS FINES AGROPECUARIOS	INVERSIONES WERNER, SRL	585178
E/2020-17528	17/6/20	INVERSIONES Y CONSTRUCCIONES RODRIGUEZ INCOROD	BRINDAR SERVICIOS DE CONSTRUCCIÓN Y SUPLIR EQUIPOS Y MATERIALES A LAS MISMAS.	JEORGE ALBERTO RODRIGUEZ VENTURA	584342
E/2019-30565	26/6/20	INVERSIONES BRESAMA	SERVICIOS DE BIENES RAICES EN GENERAL, INVERSIONES INMOBILIARIAS.	MARTIN ERNESTO BRETÓN SÁNCHEZ	584952
E/2020-18647	19/6/20	INVESTMENTS VICSAI	VENTA AL POR MENOR DE ALIMENTOS Y BEBIDAS MINIMARKET	AURELINA RAMIREZ TAVAREZ	584685
E/2020-6395	25/6/20	INVITECH	COMERCIALIZAR DIFERENTES ELEMENTOS TECNOLÓGICOS DE DIFERENTE AREAS MERCADEO, COMPUTADORAS, TECNOLOGÍA EN GENERAL.	JOSE ENMANUEL ZORRILLA GARCIA	585278
E/2020-13742	24/6/20	IPPE DOMINICANA	VENTAS DE PRODUCTOS DE LIMPIEZA Y SEGURIDAD PERSONAL.	JOCHY PERALTA ABAD	585069
E/2020-19187	23/6/20	IROPEME	SERVICIOS DE IGUALS DE INFORMATICA Y CONTABILIDAD.	JUAN CARLOS VILLANUEVA REGALADO	585035
E/2020-15781	19/6/20	IRE BEAUTY CENTER	VENTA DE SUMINISTRO DE BELLEZA Y SPA.	MARIA GABRIELA ALEMÁN BERMUDEZ	584625
E/2020-17399	22/6/20	JADG DISTRIBUIDORES DEL CARIBE	COMERCIALIZADORA E IMPORTADORA DE ALIMENTOS Y BEBIDAS, RETAIL.	JORGE ANTONIO DURAN GUZMAN	584787
E/2020-17461	23/6/20	JAMVAS INNOVATION TECHNOLOGY	VENTAS DE EQUIPOS DE TELECOMUNICACIONES, TECNOLOGÍA Y MATERIAL GASTABLE DE OFICINAS.	FRANCISCO ALBERTO MALENA FERNANDEZ	584954
E/2020-18525	19/6/20	JARCOM	IMPORTACION Y COMERCIALIZACION DE MATERIALES, MOBILIARIOS Y EQUIPOS DE OFICINA, MATERIALES Y PRODUCTOS DE LIMPIEZA EN GENERAL.	ALMAND FABRIZIO ORTIZ FELIZ	584607
E/2020-18951	23/6/20	JARTUBOX	VENTA DE PRODUCTOS COMESTIBLES.	ISLADY GRISEL GRULLON GARCIA, RAMDER CAPELLAN LANTIGUA	584874
E/2020-17593	25/6/20	JAYROJORGE PUERTAS Y VENATANAS	FABRICACIÓN Y COMERCIALIZACIÓN DE PUERTAS Y VENTANAS.	JAYRO DANIEL ORTIZ YNFANTE	585255
E/2020-15978	17/6/20	JEOCONCEP P.S INVESTMENT	INVERSIONES EN ACTIVOS, BIENES, MUEBLES E INMUEBLES, TÍTULOS, DOCUMENTOS COMERCIALES DE TODA CLASE, ACTUANDO COMO TENEDORA Y EMPRESA DE INVERSIONES, ALQUILER DE INMUEBLES.	JEOVANNY PEÑA VALDEZ, CONCEPCION SIERRA DE PEÑA	584392
E/2020-11550	19/6/20	JFCS GLOBAL FACTORING	SERVICIOS FINANCIEROS E INMOBILIARIOS.	JOSE FERNANDO CONTRERAS SANCHEZ	584821
E/2020-18607	19/6/20	JJC CARROCERIA	VENTA DE REPUESTOS DE VEHÍCULOS NUEVOS Y USADOS.	JOAN AMALFI GLORIOSO HIDALGO	584664
E/2020-18114	19/6/20	JMSM DISEÑOS Y CONSTRUCCIONES	DISEÑO ARQUITECTÓNICO, DISEÑO ESTRUCTURAL, REMODELACIONES, SUPERVISIÓN, OBRAS CIVILES, BIENES RAÍCES.	JUAN MANUEL SIGARAN MATOS	584687
E/2020-16628	23/6/20	JOABREU SOLUCIONES GRAFICAS	SERVICIO DE PUBLICIDAD, DISEÑO GRÁFICO, IMPRESIONES, SERIGRAFÍA, ROTULACIONES EN GENERAL, PERSONALIZACIÓN DE TODO TIPO, SELLOS PRE- TINTADOS, LETRERO Y VALLAS.	BLADIMIR ALEXANDER ABREU LAZALA	584992
E/2020-14299	24/6/20	JOANTY AUTO IMPORT	COMPRA Y VENTA DE VEHÍCULOS NUEVOS Y USADOS.	JOANTY JAVIER SEGURA RAMIREZ	585066
E/2020-18844	22/6/20	JOCHI DESIGNS	SERVICIOS DE IMPRESIÓN EN GENERAL, BORDADOS, SERIGRAFÍA, SUBLIMACIÓN, CALCOMANÍAS, TARJETAS DE PRESENTACIÓN, ETIQUETAS, VALLAS, VOLANTES	JOSE RAFAEL ALVAREZ AGUILERA	584553
E/2020-18622	19/6/20	JOCOSFRANYI	SERVICIOS INMOBILIARIO, COMPRAS, VENTAS Y ALQUILERES DE INMUEBLES.	JOVANNY HIDALGO R. DE HERNANDEZ	584672
E/2020-18991	23/6/20	JOENFA MULTINVEST	ASESORÍA INMOBILIARIA DE INVERSIONES, CONSTRUCCIÓN, SUPERVISIÓN DE PROYECTOS INMOBILIARIOS, GESTIÓN DE NEGOCIOS COMERCIALES Y UBICACIÓN DE SERVICIOS ESPECIALIZADOS EN EL MERCADO.	JOSE ANTONIO CABRERA LOCKWARD, VICTOR ENRIQUE LEON MOREL	584911
E/2020-18192	17/6/20	JOICIN	VENTA DE PRODUCTOS Y SERVICIOS, RELACIONADOS CON LA MÚSICA.	STARLING JOSE REINOSO REYES	584364

[210] EXP.	[220] SOL. FECHA	[561] NOMBRE COMERCIAL	[510] ACTIVIDAD	[730] SOLICITANTE	[111] REGISTRO
E/2020-10399	22/6/20	JONORK HAIR SALON & NAILS BAR	CENTRO DE BELLEZA, PELUQUERÍA, PEDICURE, MANICURE, PRODUCTOS DE BELLEZA EN GENERAL, MAQUILLAJE PROFESIONAL, BEBIDAS ALCOHÓLICAS Y NO ALCOHÓLICAS.	NORKY ESTEFANIA VALERA MARTE	584751
E/2019-22526	24/6/20	JORIANNY PARTY & MAS	ORGANIZACIÓN DE EVENTOS, ALQUILER DE SILLAS, MESAS Y TODO LO QUE TIENE QUE VER CON EVENTOS	ZOILA ESTRELLA DEL ALBA SANCHEZ DE MEJIA	585049
E/2020-18429	18/6/20	JOSE A. ORTIZ - TRANSPORTE Y AGREGADOS JAOTRANS	TRANSPORTE DE GRAVA - ARENA - RELLENO Y MOVIMIENTO DE TIERRA.	JOSE ALBERTO ORTIZ DELGADO	584537
E/2020-16942	18/6/20	JOULIVER	CONSTRUCTORA DEDICADA AL DISEÑO, SUPERVISIÓN Y CONSULTORÍAS DE PROYECTOS.	MARIA ROSARIO JOURDAIN CAMILO	584457
E/2020-18981	23/6/20	JOYERÍA COMPRAVENTA WILLIAM JAVIER	COMPRA Y VENTA DE ORO, EMPENOS, REPARACIONES.	WILLIAM JAVIER REYES SANTANA	584903
E/2020-18445	18/6/20	JOYERIA HUASCAR HERNADEZ Y ASOCIADOS	COMPRA, VENTA Y REPARACIÓN DE TODO TIPO DE JOYAS.	HUASCAR RAFAEL HERNANDEZ PEREZ	584544
E/2020-15554	29/5/20	JR DIAZ	COMPRA Y VENTA DE BEBIDAS ALCOHÓLICAS Y PRODUCTOS ALIMENTICIOS.	JUAN RAFAEL DIAZ FRANCISCO	584645
E/2020-15709	3/6/20	JUBEL	SERVICIO DE COMPRA Y VENTA DE ARTÍCULOS MODA, OFICINA, SALUD, CUIDADO PERSONAL, BELLEZA, FERRETEROS, ALIMENTOS Y BEBIDAS, JUGUETES, INSTRUMENTOS MUSICALES, LIBROS, PELÍCULAS	VICTOR DANIEL DURAN NUÑEZ, MARCEL ENRIQUE MARTINEZ ESPAILLAT	584824
E/2020-13025	19/6/20	JUCATROM PRIME DENTAL	CLÍNICA DENTAL E IMPORTACIÓN Y VENTA DE ARTÍCULOS ODONTOLÓGICOS.	JUAN CARLOS TRONCOSO MAÑON, JULY GISSELLE GUEVARA SANCHEZ DE TRONCOSO	584590
E/2020-16418	5/6/20	JUGANDO ROLES	PRODUCCIÓN DE OBRAS CINEMATOGRAFICAS DE LARGOMETRAJES DOMINICANOS.	MARIA ADELINA JORGE LEON	584535
E/2020-17884	19/6/20	JULEP STORE	COMPRA Y VENTA DE PRENDAS DE VESTIR, ROPA INTERIOR, CALZADOS Y ACCESORIOS, VENTA AL DETALLE DE PRENDAS DE VESTIR	STEPHANY PAREDES DE RODRIGUEZ	585206
E/2020-19435	25/6/20	JULIO ADAMES PUERTAS IMPORT	IMPORTACIÓN Y VENTA DE REPUESTOS USADOS PARA TODO TIPO DE VEHÍCULOS, VENTA DE REPUESTOS NUEVOS, LUBRICANTES Y ADITIVOS. SERVICIO DE MANTENIMIENTO DE VEHICULOS.	JULIO CESAR ADAMES CRUZ	585211
E/2020-18885	22/6/20	JUNTA DE VECINOS BUENA VISTA BAVARO	ENTIDAD SIN FINES DE LUCRO, DEDICADA A MEJORAR LA CALIDAD DE VIDA DE LOS MORADORES DEL SECTOR BUENA VISTA BAVARO (FRIUSA)	DAYSY ALBUEZ VARGAS	584852
E/2020-19003	23/6/20	JUSTICE CALL FOUNDATION	ENTIDAD SIN FINES DE LUCRO DEDICADA A TRABAJAR A FAVOR DEL DESARROLLO INTEGRAL DE LA NIÑEZ DE REPÚBLICA DOMINICANA, PROCURANDO SU SALUD MENTAL	EDWIN RAFAEL APONTE REYNOSO	584975
E/2020-17516	15/6/20	JUVENTUD SIN BARRERAS RD	ES UN PROYECTO SIN FINES DE LUCROS Y TIENE COMO OBJETIVO TRABAJAR EN LA ERRADICACIÓN DE LA DELINCUENCIA EN LA REPÚBLICA DOMINICANA	JHOSEPH QUERY PIMENTEL	584386
E/2020-16143	25/6/20	KAKO EXPRESS	ACTIVIDADES DE LOGÍSTICA, PLANIFICACIÓN, DISEÑO Y APOYO A LAS OPERACIONES DE TRANSPORTE, ALMACENAJE Y DISTRIBUCIÓN.	EDGAR ELIGIO POLANCO MARTINEZ	585253
E/2020-12888	18/6/20	KAKOL MODA Y HOGAR	VENTA DE ROPA Y DECORACIÓN DEL HOGAR.	NIKAURY DE LA CRUZ PEÑALO	584578
E/2020-18056	17/6/20	KALIXTON INVESTMENTS	SERVICIOS DE CONSULTORÍA SOBRE CREACIÓN DE PAGINAS WEB.	PEDRO RICARDO VALDEZ TRAVIESO	584584
E/2020-18530	19/6/20	KANTUM CAPITAL PARTNERS	GESTIONAR Y LLEVAR A CABO NEGOCIOS DE INVERSIÓN, ASÍ COMO DE FINANCIAMIENTO Y ARRENDAMIENTO, AL IGUAL QUE COMPRA DE FACTURAS.	GRUPO PARALLAX FINANZAS, S.A.S.	584669
E/2020-17333	22/6/20	KANZ	FABRICACIÓN DE PRODUCTOS CAPILARES.	ARELIS YOCASTA SORIANO MELO	584721
E/2020-19286	24/6/20	KARINA LORA ENTERPRISE	VENTA, FABRICACIÓN Y DISTRIBUCIÓN DE PRODUCTOS COSMÉTICOS Y PRODUCTOS DE LIMPIEZA EN GENERAL.	KARINA MARGARITA LORA DE PIMENTEL	585133
E/2020-18204	17/6/20	KASUTO OSHIZUSHI	VENTA DE ALIMENTOS TALES COMO CARNES, SOPAS, PESCADOS, CEREALES, BEBIDAS COMO RON, WHISKY, REFRESCOS, JUGOS Y AGUA.	RODOLFO JOSÉ GARCIA SEVILLA	584373
E/2020-16736	17/6/20	KATELEY	EMPRESA DEDICADA A LA VENTA DE FRAGANCIAS Y PRODUCTOS PARA EL CUIDADO DE LA PIEL A TRAVÉS DE UN PORTAL WEB.	KATHERINE KATE LEBRÓN DÍAZ	584351
E/2020-18638	19/6/20	KAYANO	VENTA DE MATERIALES PARA LA CONSTRUCCIÓN. AGREGADOS PARA LA CONSTRUCCIÓN DE EQUIPOS Y MATERIALES ELECTRÓNICOS EN GENERAL	PEDRO JULIO ZORRILLA GERMAN	584682
E/2020-18430	18/6/20	KEISSAN	IMPORTACIÓN, VENTA Y DISTRIBUCIÓN DE EQUIPOS PARA COMBUSTIBLES, COMBUSTIBLES, ACEITES, MOTO SIERRAS, PLANTAS ELÉCTRICAS	DARIO ANTONIO JIMENEZ LUBRANO	584540
E/2020-19368	24/6/20	KEKOU FOOD SERVICE	DISTRIBUCIÓN DE COMIDA EMPRESARIAL Y CATERING.	ISMAEL EMILIO MERCEDES BAUTISTA , JOANDRY YISEL TEJADA TAVERAS	585173
E/2020-6592	18/6/20	KELVYN PUJOLS KEEP PLANNING SOLUTION GROUP	SERVICIOS FINANCIEROS, PRESTAMOS PERSONALES Y EMPRESARIALES, PRESTAMOS INMOBILIARIOS, ASESORÍA LEGAL Y FINANCIERA	KELVYN MANUEL PUJOLS FERNANDEZ	584476
E/2020-17938	16/6/20	KEVIN MORILLO MEDIA	SERVICIOS DE COLOCACIÓN Y DIFUSIÓN PUBLICITARIA EN MEDIOS DE COMUNICACIÓN.	KEVIN RAFAEL MORILLO	584515
E/2020-18449	18/6/20	KINGFISH	PRODUCCIÓN, COMERCIALIZACIÓN Y EXPORTACIÓN DE PESCADOS Y SUS DERIVADOS; ASÍ COMO TAMBIÉN, A LA PESCAJAL NATURAL	JUNIOR RADHAMES CIPRIAN CORONADO	584563
E/2020-13055	24/6/20	KOMOREBI	ACTIVIDADES ECOLÓGICAS, VENTA DE ACCESORIOS ECOLÓGICOS, EDUCACIÓN ECOLÓGICA Y RESTAURACIÓN DEL MEDIO AMBIENTE.	JOCHEN HENRI G. CATTEEUW	585072
E/2020-19196	23/6/20	KPG & ASOCIADOS	PRESTAR SERVICIOS CON CALIDAD Y EFICAZ A LOS CLIENTES, PARA CUMPLIR CON TODAS SUS NECESIDADES ACERCA DE ASESORÍA CONTABLE Y QUE ESTOS SEAN SUJETADOS BAJO NORMAS DE CALIDAD.	KEIRY EDERD PERALTA GARCIA	585042
E/2020-15108	17/6/20	L M JURISPALOMAS	EJERCICIO DEL DERECHO EN GENERAL, PRINCIPALMENTE LOS DERECHOS CIVILES.	JOSE DE JESUS LEON MEJIA	584336
E/2020-16439	17/6/20	LA CASA DEL SUMINISTRO HERAD	VENTAS DE SUMINISTROS DE OFICINA, FERRETERÍA, LIMPIEZA, REPARACIÓN Y RECONSTRUCCIÓN DE EDIFICACIONES, MATERIALES DIDÁCTICOS, PRODUCTOS FARMACÉUTICOS	RAYNI JULIANA HEREDIA ADON	584371
E/2020-18242	17/6/20	LA CASITA DE DON ALFREDO CABARETE	COMPRA Y VENTA DE BIENES INMUEBLES EN GENERAL. OPERACIÓN Y ADMINISTRACIÓN DE HOTELES, RESTAURANTE Y CAFETERÍAS Y AFINES.	LA CASITA DE DON ALFREDO, CABARETE, S.R.L	584400
E/2020-16652	18/6/20	LA CASITA DE SANDRA MATEO BOUTIQUE CASAMAB	COMPRA, VENTA Y COMERCIALIZACIÓN DE ROPAS PARA DAMAS, CABALLEROS Y NIÑOS, PERFUMES, CALZADOS, PRODUCTOS PARA EL CUIDADO PERSONAL, JOYAS Y ACCESORIOS.	MARIA ALEXANDRA MATEO ADAMES DE FERNANDEZ	584442
E/2020-16831	17/6/20	LA DIGITAL MARKETING LADM	SERVICIOS DE MARKETING DIGITAL, PUBLICIDAD, PRODUCCIÓN DE AUDIOVISUALES, DISEÑO GRÁFICO Y WEB.	LAURA ISABEL ARIAS VARGAS	584388
E/2020-14752	25/5/20	LA DOLFINA	SERVICIOS DE EXPENDIO DE COMIDAS Y BEBIDAS EN ESTABLECIMIENTOS CON SERVICIO DE MESA Y/O EN MOSTRADOR.	MANDRILLI INVESTMENT SRL	584317
E/2020-18897	23/6/20	LA TRIBU AUTO IMPORT	IMPORTACIÓN Y VENTA DE TODO TIPO DE VEHÍCULOS Y REPUESTOS EN GENERAL.	JOHAN RAFAEL PARRA PARRA	584854
E/2020-16429	17/6/20	LA VIÑA DE JEHOVA	MINISTERIO EVANGELÍSTICO. SIN FINES DE LUCRO.	VIANNY DOLICE MEJIA PEGUERO DE FIGARO	584366
E/2020-18470	18/6/20	LABDAL	LABORATORIO DENTAL PARA ELABORACIÓN PRÓTESIS DE ODONTOLOGÍA Y DISPOSITIVO ORTODÓNTICO.	AQUILINO ANTONIO MENDEZ PEREZ	584556
E/2020-18914	23/6/20	LABORATORIOS PERJI	FABRICACIÓN, ELABORACIÓN, ENSAMBLAJE, IMPORTACIÓN, COMERCIALIZACIÓN Y DISTRIBUCIÓN DE PRODUCTOS DE HIGIENE PARA EL HOGAR Y HOSPITALARIA	ROSA MARIA JIMENEZ DE PERALTA	584865
E/2020-17198	10/6/20	LAHF DOMINICANA	ENTIDAD SIN FINES DE LUCRO DEDICADA AL DESARROLLO SOCIAL, DONDE BRINDAR APOYO A COMUNIDADES VULNERABLE EN DIFERENTE PARTE DEL TERRITORIO NACIONAL.	JOSE RAMON TEJADA GARCIA	585053
E/2020-18299	22/6/20	LAIRA RAQUEL COFFEE SHOP	CAFETERÍA. PREPARACIÓN Y VENTA DE ALIMENTOS Y COMIDA RÁPIDA CON SERVICIO A DOMICILIO.	MARIA DE LA MERCEDES JIMENEZ	584797
E/2020-11426	17/3/20	LAKI	BIENES RAÍCES.	LEANDRO ENRIQUE MARTINEZ ROJAS	584549
E/2020-19117	23/6/20	LAMBDA AUTOMATION	DISEÑO Y CONSTRUCCIÓN DE EQUIPOS DE AUTOMATIZACIÓN, AUTOMATIZACIÓN DE PROCESOS, PLC. VENTA DE EQUIPOS ELÉCTRICOS Y DE CONTROLES. MANTENIMIENTO INDUSTRIAL.	JUAN CARLOS SERRANO ROSARIO	584991
E/2020-19107	23/6/20	LANSAMANA	DESARROLLO, CONSTRUCCIÓN, PROMOCIÓN Y COMERCIALIZACIÓN DE PROYECTOS INMOBILIARIOS, COMPRA Y VENTA DE BIENES INMUEBLES Y MUEBLES	ANTONIO LANGA FERREIRA	585020
E/2020-18433	18/6/20	LAPALA	CLUB DE PADEL. CENTRO DEPORTIVO, CANCHA DE JUEGO, ESPARCIMIENTO, VENTA DE COMIDA EMPACADA, REFRIGERIOS, VENTA DE ARTÍCULOS DEPORTIVOS DE PADEL.	SORAYA ISABEL ESTEVEZ ESTRELLA	585131
E/2020-18043	22/6/20	LARCTIK GROUP	CONSTRUCCIONES DE OBRAS CIVILES, DISEÑOS, SERVICIOS DE CONSTRUCCIÓN EN GENERAL, SUB-CONTRATACIÓN DE PERSONAL.	KEYSI LINAURYS CUEVAS DIPRE	584784
E/2020-17011	18/6/20	LEADERGY & CO.	PRESTACIÓN DE ASESORAMIENTO, ORIENTACIÓN Y ASISTENCIA OPERACIONAL A EMPRESAS Y OTRAS ORGANIZACIONES SOBRE CUESTIONES DE GESTIÓN, COMO PLANIFICACIÓN ESTRATÉGICA Y ORGANIZATIVA	LAURA MARIA HERNANDEZ HERNANDEZ	584420
E/2020-16865	9/6/20	LEBLANCKIDS	CONFECCIÓN DE LINEAS DE ROPA Y NUEVAS TENDENCIAS DE VESTIR, ESPECTÁCULOS DE MAGIA, APLICACIONES, VENTA Y ALQUILER DE PRENDAS DE VESTIR Y PRODUCTOS, ORGANIZACIÓN DE DESFILES DE MODA	LEBLANCSTUDIOS, S.R.L.	585017

[210] EXP.	[220] SOL. FECHA	[561] NOMBRE COMERCIAL	[510] ACTIVIDAD	[730] SOLICITANTE	[111] REGISTRO
E/2020-18140	17/6/20	LEVINI GROUP	ARQUITECTURA, INGENIERÍA, CONSTRUCCIÓN DIRECCION DE PROYECTOS, DISEÑO DE INTERIOR, DISEÑO DE EVENTOS, REMODELACION, PLANOS, PAISAJISMO, ASESORÍA EN GENERAL, PIGMENTACIÓN, MOVIMIENTO DE TIERRA, MANTENIMIENTO, VENTA DE MATERIALES DE CONSTRUCCIÓN ENTRE OTROS	YESSICA RIDELINA VILORIO FERNANDEZ, KATHERINE VILORIO FERNANDEZ, MICHAEL RIDER VILORIO FERNANDEZ, LEONCIO VILORIO NIEVES	584290
E/2020-18101	23/6/20	LEXRD MBKINGS A&G	PRESTACIÓN DE TODO TIPO DE SERVICIOS Y CONSULTORÍAS EN EL ÁREA INFORMÁTICA Y TECNOLÓGICA.	GILBERTO LUNA ULLOA	584893
E/2020-17899	23/6/20	LEXTRATEGA SERVICIOS DE CONSULTORIA	SERVICIOS DE CONSULTORÍA Y ASESORÍA LEGAL, GESTIÓN DE COBRANZAS, GESTIÓN DE COMUNICACIONES PARA EMPRENDIMIENTOS ECONÓMICOS	YULIBELYS BIENVENIDA WANDELPOOL RAMÍREZ	584894
E/2020-17245	22/6/20	LGFI, LUCIANO GÓMEZ FINTECH INNOVATIONS	SERVICIOS DE CONSULTORÍA Y ASESORÍA EN LOS SECTORES FINANCIEROS, FIDUCIARIOS Y DE TECNOLOGÍA, TANTO A OTRAS EMPRESAS	RAMÓN LUCIANO GÓMEZ PÉREZ	584834
E/2020-19370	24/6/20	LIAMAC AUTO PAINT	CENTRO AUTOMOTRIZ DE DESABOLLADURA Y PINTURA, PINTURA INDUSTRIAL, COMPRA, VENTA, IMPORTACIÓN Y EXPORTACIÓN DE REPUESTOS	LUISA MARIA FELIX AQUINO	585179
E/2020-12748	17/6/20	LIED LIRANZO TRADING	COMPRA, IMPORTACIÓN, DISTRIBUCIÓN, VENTA Y EXPORTACIÓN DE ALIMENTOS, BEBIDAS, ARTÍCULOS PARA EL HOGAR, PRODUCTOS DE BELLEZA, LIMPIEZA Y ROPA.	YISBEL LIRANZO ACOSTA DE LIED	584339
E/2020-17450	23/6/20	LIGA DOMINICANA DE RADIO AMATEURS LIDRA	INSTITUCIÓN SIN FINES DE LUCRO, LA CUAL SE DEDICA A PROMOVER EL CONOCIMIENTO Y CRECIMIENTO DE LA RADIOAFICIÓN EN LA REPÚBLICA DOMINICANA	GERARDO PERALTA RAMIREZ	584906
E/2020-19166	23/6/20	LILOVE BABY BOUTIQUE	TIENDA DE ROPAS Y ACCESORIOS DE BEBES.	JOMAYRA ELIZABETH CASTRO HILARIO, ROSA ILEANA ESTEVEZ RODRIGUEZ	585022
E/2020-16363	19/6/20	LIPLANS LOGISTIC MAA	SERVICIOS DE TRANSPORTE DE CARGA. TRANSPORTAR DE UN LUGAR A OTRO UNA DETERMINADA MERCADERÍA	MARINO ALMANZAR ABREU	584673
E/2020-12989	5/5/20	LIVE AQUA PUNTA CANA	SERVICIOS DE HOSTELERÍA Y TURISMO.	GRUPO POSADAS, S.A.B. DE C.V.	584533
E/2020-18251	17/6/20	LLAVES ARIAS	ES UNA EMPRESA DE CERRAJERÍA, CONFIGURACIÓN DE LLAVES DE VEHÍCULOS, CASA Y NEGOCIOS, VENTA DE LLAVES, VENTA DE EQUIPO DE CERRAJERÍA, IMPORTACIÓN Y EXPORTACIÓN DE LLAVES Y EQUIPO DE CERRAJERÍA.	MIGUEL ANGEL ARIAS	584410
E/2020-18038	19/6/20	LOENI MARKETING DESIGN	SERVICIOS DE REGALOS PERSONALIZADOS, ARTÍCULOS PROMOCIONALES, DISEÑO GRÁFICO, IMPRESIÓN DIGITAL, SUBLIMACIÓN.	EUGENIA ACUARELA PUJOLS MEJIA	584659
E/2020-15693	17/6/20	LOGÍSTICA Y SOLUCIONES ESTRUCTURALES RESUS	COMPRA Y VENTA DE MATERIALES DE CONSTRUCCION Y ARTICULOS FERRETEROS, ASI COMO CONSTRUCCION Y TERMINACION DE OBRAS CIVILES	JULIO CESAR REYNOSO SUSANA	584289
E/2020-16566	24/6/20	LOMBARDI EMPRESAS ASESORES EMPRESARIALES	ASESORAMIENTO DE CONTRATACIÓN DE PERSONAL Y ASESORAMIENTO EMPRESARIAL EN GENERAL.	ROBERTO ANTONIO ORTIZ SIMO	585062
E/2020-16750	24/6/20	LONG ISLAND TOURS	OFRECER SERVICIOS DE TRANSPORTE A SECTORES TURÍSTICOS, EMPRESARIAL, ESCOLAR, CULTURAL, ENTRE OTROS A NIVEL NACIONAL.	JUAN RAMON CASTILLO FRIAS	585084
E/2020-12180	13/4/20	LOS BEDUINOS	FABRICACIÓN Y VENTA DE PRODUCTOS ALIMENTICIOS (SALSA, MAYONESA, VINAGRE, VAINILLA, CATCHU, MARGARINA).	SAMIR EMILIO LULO GUZMAN	584897
E/2020-18758	22/6/20	LOS FRAILES MT CLUB	ORGANIZACIÓN DE EVENTOS CICLÍSTICOS.	WANDER EMILIO HEREDIA PEREZ, EDISON ELISEO RESTITUYO POLONIA	584818
E/2020-17395	12/6/20	LOS MOSQUETEROS CIGARS	ELABORACIÓN Y VENTA DE LINEAS DE CIGARROS HECHOS A MANO.	ITZHAK ZOHAR	584390
E/2020-19165	23/6/20	LOURDES REYES CORTE Y CONFECCIÓN	TALLER DE ALTA COSTURA, CORTE, CONFECCIÓN, ELABORACIÓN, ALTERACIÓN Y REPARACIÓN DE PRENDAS DE VESTIR DIVERSAS.	LOURDES KARINA REYES CHAVEZ	585029
E/2020-19242	24/6/20	LTA SUPER MARKET	VENTA DE ALIMENTOS Y BEBIDAS DIVERSAS.	LUIS ALBERTO MADERA HERNANDEZ	585090
E/2020-15809	29/6/20	LUCKENSON & LOUISSAINT ENTERPRISE REAL ESTATE	EMPRESA INMOBILIARIA QUE SE DEDICA A LA CONSTRUCCIÓN, ALQUILER DE APARTAMENTOS, VENTAS DE APARTAMENTOS, REPARACIÓN.	LUCKENSON PRADEL CASTOR	585145
E/2020-15715	17/6/20	LUDIANA BY SALON	SERVICIOS DE BELLEZA, TALES COMO: PELUQUERÍA, BARBERÍA, MAQUILLAJE, ESTÉTICA, MANICURA Y PEDICURA.	JOHANNA ROMAN SANTANA	584305
E/2020-17502	22/6/20	LUGOKA REAL ESTATES NEWS	ADQUIRIR MEDIANTE COMPRA O POR VÍA DE APORTE EN NATURALEZA O POR CUALQUIER OTRO MÉTODO TODA CLASE DE INMUEBLES EN TODO EL TERRITORIO NACIONAL	YDAISA NÚÑEZ CLARK DE CASATI	584767
E/2020-16571	24/6/20	LUMIKJANA GROUP	COMPRA Y VENTA DE TEXTILES, ARTÍCULOS FERRETEROS, EQUIPOS MÉDICOS; FABRICACIÓN DE PRODUCTOS DE LIMPIEZA, COMPRA Y VENTA DE ARTÍCULOS DEL HOGAR	LUIS ANTONIO PEGUERO DE LA ROSA	585099
E/2020-11698	25/6/20	LUZ HERRERA NEURO-ORIENTACIÓN	CENTRO DE SALUD MENTAL INTEGRAL ORIENTADO A TRATAMIENTOS NEUROPSICOLÓGICOS-LOGOPÉDICOS TERAPIAS NEUROPSICOLÓGICAS	LUZ ELAINE HERRERA DIAZ	585246
E/2020-19130	23/6/20	LVNIMPORTACIONES	IMPORTACIÓN Y COMERCIALIZACIÓN DE ENSERES DEL HOGAR, OLLAS Y ACCESORIOS DE COCINA.	LUIS ALBERTO VARGAS NOVAS	585002
E/2020-19168	23/6/20	LYENA INVESTMENT GROUP	COMPRA, VENTAS Y MANTENIMIENTO DE VEHÍCULOS, SERVICIO DE MANTENIMIENTO Y REPARACIÓN DE VEHÍCULOS DE MOTOR, TRANSPORTE	AURA MARIA MARTINEZ DE RODRIGUEZ	585023
E/2020-16957	17/6/20	LYUSA BY ACCESORY	VENTA DE PRODUCTOS ORGÁNICOS DEL CUIDADO DEL CABELLO Y DE LA PIEL, VENTA DE ROPA DEPORTIVA, CARTERAS, PERFUMES, ARETES Y ANILLOS.	MARLENY GUTIERREZ DE PINEDA	584458
E/2020-19424	25/6/20	M.O.N. LIMITED	OPERADORA DE BARES Y RESTAURANTES.	NARESH KARIA	585199
E/2020-17866	16/6/20	MADIELMA Y MÁS	FABRICACIÓN DE ESPÁTULAS PARA PEDICURA Y MANICURA, DISTRIBUCIÓN DE ARTÍCULOS PARA EL CUIDADO PERSONAL.	FRANKLYN ANTONIO VEGA VARGAS	584585
E/2020-19038	23/6/20	MAGIO	CONSULTORÍA DE GESTIÓN HUMANA.	GIOCONDA MASSIEL UCETA DE RAMIREZ	584927
E/2020-19041	23/6/20	MAGIO CONSULTORES	CONSULTORÍA DE GESTIÓN HUMANA.	GIOCONDA MASSIEL UCETA DE RAMIREZ	584936
E/2020-18665	19/6/20	MAGNUM IMPORT	IMPORTACIÓN Y VENTA DE ELECTRODOMÉSTICOS.	FRANCIS IDELFONSO PAULINO RESTITUYO, GABRIELA BERBERE MANZUETA	584691
E/2020-18384	18/6/20	MAICOR AUTO PARTS	VENTAS DE PIEZAS NUEVAS Y USADAS EN GENERAL PARA VEHICULOS AMERICANOS Y JAPONES.	MAICOR SANTANA	584511
E/2020-18188	22/6/20	MAKRO MARKET JEREZCOR	VENTA, DISTRIBUCIÓN, IMPORTACIÓN, EXPORTACIÓN DE ALIMENTOS EN GENERAL.	ULISES AQUINO FRANCO, MICHAEL ENRIQUE JEREZ CORDOBA	584660
E/2020-19392	24/6/20	MALDINI DOMINICANA	COMERCIALIZACIÓN, FABRICACIÓN, SUMINISTRO, DISTRIBUCIÓN, REPRESENTACIÓN, COMPRA, VENTA, IMPORTACIÓN O EXPORTACIÓN DE PROVISIONES ALIMENTICIAS, FRUTAS, VEGETALES	JOAN MANUEL SENRA OSSER	585193
E/2020-18635	19/6/20	MAMI JORDAN	MANEJO Y ASESORÍA EN REDES SOCIALES, PRODUCCIÓN DE VÍDEOS, COMERCIALES, SERVICIOS DE ASESORÍA DE MARKETING DIGITAL.	MARY ESTHER RODRIGUEZ ESPINAL	584678
E/2020-18646	19/6/20	MAMOTORSRD	IMPORTACIÓN Y VENTA DE VEHÍCULOS Y PIEZAS DE VEHÍCULOS DE MOTOR.	MANUEL OSVALDO ORTIZ PEREYRA	584684
E/2020-18099	25/6/20	MANGIAN INVESTMENTS	ACTIVIDADES RELACIONADAS CON LA COMPRA, VENTA Y ADMINISTRACION DE BIENES INMUEBLES (PROPIEDADES INMOBILIARIAS) Y MUEBLES (MATERIALES Y EQUIPOS DE CONSTRUCCIÓN Y MOBILIARIOS DE INTERIORES)	MANUEL DE JESUS VIÑAS GUERRA	585293
E/2020-18837	29/6/20	MANTARRAYA CINE	ALQUILER DE OFICINA, MOBILIARIO, EQUIPOS DE TECNOLOGÍA Y UTILERÍA PARA EVENTOS Y OBRAS CINEMATOGRAFICAS	CARLOS ANTONIO GERMAN OLALLA	585297
E/2020-17826	24/6/20	MANUEL AGRAMONTE CARGO EXPRESS	REALIZAR LOS TRABAJOS DE TODO TIPO DE EXPORTACIONES E IMPORTACIONES DE ARTÍCULOS MUEBLES	MANUEL AGRAMONTE JIMENEZ	585171
E/2020-13586	25/6/20	MAROESTI PRAKTIKO UNIFORMES	COMERCIALIZACIÓN DE UNIFORMES DOMÉSTICOS, EMPRESARIALES Y DE FAENA.	MARINA ESTIBALIZ ALVAREZ DE EULATE SAN MARTIN	585221
E/2020-7584	18/6/20	MARSAR SOLUCIONES	SERVICIOS DE DECORACIÓN; INGENIERÍA LIGERA; VENTAS DE SHUTTER, CORTINAS, MALLAS DE PROTECCIÓN, ALFOMBRAS Y MADERAS (PERGOLADOS, PUERTAS, COCINAS Y CLOSET).	YOKASTA DIAZ DE LA CRUZ	584495
E/2020-9387	24/6/20	MARTE MOREL FERRETERÍA	VENTAS DE PRODUCTOS Y EQUIPOS DE FERRETERÍA.	FELIX MISAEAL MARTE CASTILLO	585089
E/2020-14464	21/5/20	MARTINA ROMERO L ASESORIA MIGRATORIA Y CONSULAR	ASESORÍA MIGRATORIA Y CONSULAR CAPACITACIÓN MIGRATORIA Y CONSULAR.	MARTINA VENECIA ROMERO LARRAURI	584928
E/2020-14358	20/5/20	MARTÍNEZ ASENCIO GUERRERO & ASOCIADOS	SERVICIOS DE ASESORÍA JURÍDICA Y DE INVERSIÓN.	JUAN ALBERTO GUERRERO MEJIA, EDWIN ENRIQUE MARTINEZ SANTANA	584405
E/2020-18632	19/6/20	MARVELLOUS WEDDING & EVENT PLANNER	EMPRESA DE SERVICIOS QUE SE ENCARGA DE LA ORGANIZACIÓN DE BODAS Y EVENTOS SOCIALES Y EMPRESARIALES.	JESUS DIGNA DE LA CRUZ REYES	584677
E/2020-19051	23/6/20	MÁSINMOBI	SERVICIOS DE BIENES RAÍCES, COMPRA, VENTA Y ALQUILER DE INMUEBLES, ASÍ COMO TAMBIÉN LA CONSTRUCCIÓN Y LA REMODELACIÓN DE INMUEBLES.	JEAN CARLOS GARCÍA GÁMEZ	585021
E/2020-18040	25/6/20	MASTER EAGO CONTENT AGENCY	SERVICIOS DE PUBLICIDAD, CREATIVIDAD Y DISEÑO.	JAQUEZ & PEREZ, S.R.L./JOSE ENRIQUE PEREZ GERMAN	585216

[210] EXP.	[220] SOL. FECHA	[561] NOMBRE COMERCIAL	[510] ACTIVIDAD	[730] SOLICITANTE	[111] REGISTRO
E/2020-15692	9/6/20	MATDYCO	COMPRA Y VENTA DE MATERIALES DE CONSTRUCCIÓN EN GENERAL, DECORACIÓN E INSTALACIÓN.	EDWARD HENRIQUEZ ALGUACIL, GABRIEL HENRIQUEZ ALGUACIL	584302
E/2020-14806	24/6/20	MATERIA PREMIUM, LA REVISTA RADIAL Y TELEVISIVA	PROGRAMA DE TELEVISIÓN, RADIO Y MEDIOS DIGITALES.	UNECIMO MIGUEL PEÑA SOTO	585036
E/2020-16240	19/6/20	MATLAZZ INVESTMENST	EXPLOTACIÓN, COMERCIALIZACIÓN Y ADMINISTRACIÓN DE RESTAURANTES, BARES, FOOD TRUCK, Y ESPECTÁCULOS.	RAFAEL EDUARDO LAZZARO MOREL	584688
E/2020-15926	17/6/20	MAX WL XTREME TECHNOLOGY	DESARROLLO DE APLICACIONES TECNOLÓGICAS PARA PROMOVER NUEVOS PRODUCTOS/ O SERVICIOS PARA SMARTPHONES.	JULIO RAFAEL RAMIREZ LIRIA , WILSON MANUEL LOPEZ PICHARDO	584283
E/2020-17819	18/6/20	MAXXIMUN SERVICES	GESTIÓN DE PERSONAL PARA RECURSOS HUMANOS Y SERVICIOS DE PLOMERIA, REFRIGERACIÓN, ELECTRICIDAD, MECÁNICA DE VEHÍCULOS	ALBERTO VASQUEZ TEJADA	584446
E/2020-12390	7/5/20	MEAT EXPRESS RD BY PROCARNE C.E.	COMERCIALIZACIÓN DE CARNE DE RES, CERDO, POLLO, PESCADOS, MARISCOS, ASÍ COMO TAMBIÉN DERIVADOS DE LA CARNE.	FRANDY NOEL CABRERA MORONTA	584689
E/2020-17025	19/6/20	MEDANET	SERVICIOS DE SALUD Y ATENCIÓN MEDICA TANTO AMBULATORIO, INTERNAMIENTO Y CONSULTA. ASÍ MISMO LA ACTIVIDAD DE COMPRA, IMPORTACIÓN Y VENTA DE DISPOSITIVOS MÉDICOS Y PRODUCTOS PARA LA SALUD.	MATILDE RAMONA BELLO OBJIO DE AGUASVIVAS	584599
E/2020-17845	24/6/20	MEDIATICOS STUDIO TV MCC	ESTUDIO PARA PRODUCCIONES AUDIOVISUALES EN GENERAL; TRANSMISIONES EN VIVO DE PROGRAMAS, CONFERENCIAS Y ESCUELA DE PORTAVOCES.	MEDIATICOS CONSULTORES EN COMUNICACION MCC, S.R.L.	585147
E/2020-15776	23/6/20	MEDIOS SPV	SERVICIOS DE PRODUCCIÓN Y EDICIÓN DE PERIÓDICOS DIGITALES Y TODO LO RELACIONADO A MEDIOS DIGITALES.	JOSE LUIS MOLINA FIGURERO	584961
E/2020-18092	22/6/20	MEDITOTAL GROUP	PRESTACIÓN DE SERVICIOS MÉDICOS EN GENERAL, IMPORTACIÓN Y SUMINISTRO DE MATERIALES MÉDICOS, ASÍ COMO TAMBIÉN LA CAPACITACIÓN DEL PERSONAL MÉDICO	JHOMELGER JESÚS GARCÍA GÁMEZ	584849
E/2020-15564	19/6/20	MEDIVIR GRUPO MEDICO ESPECIALIZADO	SERVICIOS DE SALUD HUMANA EN GENERAL Y ESPECIALIDADES MEDICAS EN GENERAL, LABORATORIO RAYOS X SONOGRAFÍA.	CARLOS RAFAEL ESTEVEZ CEPEDA	584697
E/2020-16146	17/6/20	MEGASEAMS	FABRICACIÓN, MANUFACTURA Y VENTA DE TODO TIPO DE ARTÍCULOS RELACIONADOS A LA COSTURA, TEXTILES EN GENERAL.	NADIUSKA POLANCO MANCEBO	584312
E/2020-18613	19/6/20	MELIFANY COMERCIAL	VENTA AL POR MAYOR Y AL DETALLE DE EQUIPOS Y MATERIALES DE BELLEZA Y PRODUCTOS DE LIMPIEZA.	OLGALINA MARTE HERNÁNDEZ	584670
E/2020-18475	18/6/20	MELIVEA	BRINDAR SERVICIOS MÉDICOS, SEGURIDAD SOCIAL, SERVICIOS DE ASESORÍA MIGRATORIA, Y DE EDUCACIÓN CIUDADANA A VETERANOS NORTEAMERICANOS RESIDENTES EN EL PAÍS	RAMON ESTEBAN AZCONA GENAO	584557
E/2020-17570	15/6/20	MEMOTORING	SERVICIOS DE TALLER MECÁNICO.	MICHEL GILLES DIDIER ESPINASSE	584771
E/2020-15967	17/6/20	MÉNDIST	DISTRIBUCIÓN Y VENTA AL POR MAYOR Y AL DETALLE DE ALIMENTOS BÁSICOS DE LA CANASTA FAMILIAR TALES COMO: ARROZ, AZÚCAR, ACEITE, HUEVOS, PRODUCTOS LÁCTEOS Y MATERIALES DE LIMPIEZA E INSUMOS, Y A SU VEZ PRODUCTOS DE CAFETERÍAS.	CARLOS DARYNER MENDEZ PEÑA	584293
E/2020-8728	25/6/20	MENDOZA SANTANA-MENDSANT, FIRMA DE ABOGADOS, LITIGANTES, CONSULTORES Y ASESORES LEGALES, FISCALES Y FINANCIEROS	SERVICIOS DE LITIGACIÓN, CONSULTORÍA Y ASESORÍAS LEGALES EN LAS MATERIAS: DERECHO CIVIL, DERECHO COMERCIAL Y CORPORATIVO, DERECHO ADMINISTRATIVO, DERECHO PENAL, DERECHO DE FAMILIA.	RAMON ORLANDO MENDOZA ROJAS	585223
E/2020-18675	19/6/20	MEPUB	EMPRESA DEDICADA A LOS SERVICIOS DE PUBLICIDAD, MERCADEO, DISEÑO GRÁFICO, IMPRESIONES OFFSET, DIGITALES Y 3D.	CARLOS RAFAEL MEJIA COTES	584742
E/2020-17475	23/6/20	MERCACHEM	IMPORTACIÓN, EXPORTACIÓN, DISTRIBUCIÓN, FABRICACIÓN, COMPRA Y VENTA DE PRODUCTOS QUÍMICOS DE HIGIENE, LIMPIEZA, COSMÉTICOS Y CUIDADO PERSONAL	JOSE MIGUEL ADON COLLADO	584976
E/2020-16702	17/6/20	MERCADO MEDICAL SUPPLY	SERVICIOS COMERCIALIZACIÓN, DISTRIBUCIÓN, IMPORTACIÓN, EXPORTACIÓN, VENTA AL POR MAYOR Y AL DETALLE DE EQUIPOS, INSUMOS Y MATERIALES GASTABLES DE PROTECCIÓN EN EL ÁREA MÉDICA	CARLOS ALFREDO MERCADO MORALES	584300
E/2020-17603	24/6/20	MERCEDES CHRISTIAN CLOTHES	COMPRA, IMPORTACIÓN Y VENTAS DE ROPA Y ACCESORIOS, PARA DAMAS, CABALLEROS Y NIÑOS.	LILIAN GOMEZ DE BAEZ	585137
E/2020-18134	17/6/20	MERCERIA Y PAPELERIA MONSERRAT	TODO TIPO DE MERCERÍA Y PAPELERÍA EN GENERAL.	CORAL PEREZ HERRERA	584768
E/2020-18304	18/6/20	MERETA GROUP	IMPORTACION Y VENTA DE TODO TIPO DE CALZADOS, TEXTILES, ARTICULOS DEPORTIVOS, PLASTICOS, ARTICULOS FERRETEROS Y MATERIALES ELECTRICOS, COMPRAS, VENTAS E IMPORTACION DE TODA CLASE DE TEJIDOS	FELIPE MANUEL TAVERAS ROJAS	584452
E/2020-16255	19/6/20	MESTO HOME DÉCOR	DISEÑO, DECORACIÓN, VENTA Y SERVICIOS DE INTERIORES.	AISSA INMACULADA CASTILLO DE TORRES	584615
E/2020-17114	17/6/20	METALERA AMIGOS METAL	COMPRA Y VENTA DE METALES.	MICHEL-ANGE ALMONORD	584273
E/2020-16944	9/6/20	MEZAKE PLAST	VENTAS , COMERCIALIZACIÓN Y FABRICACIÓN DE PRODUCTO PLÁSTICOS, AL POR MAYOR Y DETALLE	JAIME ARMANDO CAMPS PEÑA	584480
E/2020-16753	18/6/20	MI HUELLA PODCAST BY PEÑA Y PICHARDO	DISTRIBUCIÓN DE ARCHIVOS MULTIMEDIA DE AUDIO VÍDEO, CORTA O LARGA DURACION, MEDIANTE UN SISTEMA DE REDIFUSION, QUE PERMITE OPCIONALMENTE SUSCRIBIRSE Y DESCARGAR DICHS ARCHIVOS (PROGRAMAS)	ARMANDO PEÑA MEJIA, RONALDO MARTIN PICHARDO GONZALEZ	585005
E/2020-18467	18/6/20	MIDUPE HOGAR	ELABORACIÓN Y DISTRIBUCIÓN DE PRODUCTOS DE LIMPIEZA DEL HOGAR	PEDRO JULIO POLANCO DURAN , MILAGROS IDALINA DEL CARMEN DURAN PEÑA	584552
E/2020-16347	4/6/20	MIEL EL BARRIL	COMPRA Y VENTA DE MIEL DE ABEJAS Y SUS DERIVADOS, COMPRA Y VENTA DE EQUIPOS PARA EL MERCADO APÍCOLA	OMAR SANCHEZ FERMIN	584391
E/2020-17903	19/6/20	MINI MARKET DIAZ ESTEVEZ.	VENTA DE PRODUCTOS ALIMENTICIOS.	SANTOS DIAZ ESTEVEZ	584655
E/2020-14749	17/6/20	MINISTERIO APOYANDO LO NUESTRO, GOSPEL MINISTRIES	ENTIDAD SIN FINES DE LUCRO. APOYANDO LO NUESTRO NACIÓ PARA PLANTAR IGLESIAS EN DIFERENTES PAÍSES DEL MUNDO, APOYAR MISIONEROS QUE QUISIERAN COMPARTIR DE CRISTO A DIFERENTES PAÍSES EN EL MUNDO.	AVELINO A. BERROA SEVERINO	584275
E/2020-19170	23/6/20	MINISTERIO CRISTO CÉNTRICO AGUA FRESCA, MICCAF	ENTIDAD SIN FINES DE LUCRO, BUSCA PRESENTAR A JESUCRISTO COMO ÚNICO Y SUFICIENTE SALVADOR Y HACER LABORES SOCIALES.	RAFAEL EMILIO DE LA CRUZ RODRIGUEZ	585025
E/2020-19482	25/6/20	MINISTERIO EFESIOS 6:7 ALCANCE COMUNITARIO	ENTIDAD SIN FINES DE LUCRO, QUE BUSCA DESARROLLAR UNA IGLESIA COMUNITARIA SIN MUROS, FUNDAMENTADA EN EL AMOR A DIOS, EL AMOR AL PRÓJIMO	MIGUEL JOSE JIMENEZ DIAZ	585268
E/2020-17422	24/6/20	MINISTERIO JESUCRISTO LA LUZ DEL MUNDO INTERNACIONAL MIJEIL	IDENTIFICAR UNA IGLESIA SIN FINES DE LUCRO, DEDICADA A PREDICAR EL EVANGELIO DE LA PALABRA DE DIOS, AYUDAMOS A LA COMUNIDAD EN ACTIVIDADES SOCIALES, ASÍ COMO A LOS MAS NECESITADOS.	LEYDI JOSELYN PEGUERO DE ESPAILLAT	585176
E/2020-17612	17/6/20	MISS DIGITAL REPUBLICA DOMINICANA BY LEONEL LIRIO	PRODUCCIÓN DE UN CERTAMEN DE BELLEZA EN DONDE SE ELEGIRÁN ESTRELLAS DE MANERA DIGITAL, ESTANDO APTAS Y CON LA ACREDITACIÓN NECESARIA PARA PARTICIPAR EN LOS DEMAS CERTÁMENES DE BELLEZA	LEONEL EDUARDO LIRIO DIAZ	584299
E/2020-17107	19/6/20	MITPC	CAPACITACIÓN DE IDIOMAS, TALLER DE INFORMÁTICA Y CONTABILIDAD.	MADAI PHILOGENE	584408
E/2020-16210	19/6/20	MJ INVERSIONES	COMERCIALIZACIÓN DE INMUEBLES, ASESORÍA INMOBILIARIA Y GESTIÓN LEGAL. INVERSIÓN, CONSTRUCCIÓN Y ADMINISTRACIÓN DE BIENES RAÍCES, GESTIÓN ADMINISTRATIVA DE TODO TIPO DE EMPRESA.	MARABI JAVIER VARGAS PIMENTEL	584370
E/2020-17662	18/6/20	ML COOLING SERVICES	SERVICIO DE AIRES ACONDICIONADOS: INSTALACIÓN/VENTAS/REPARACIÓN /CONTRASTAS /GUALAS	MARCELINO DIAZ MESA	584443
E/2020-18130	17/6/20	MOATEC	VENTA AL POR MAYOR Y DETALLE DE EQUIPOS DE COMUNICACIÓN MÓVIL, COMPUTADORAS, EQUIPOS DE SONIDO, RELOJES INTELIGENTES, TABLETAS ELECTRÓNICAS, ACCESORIOS Y REPUESTOS	OSCAR LEONEL ARES GOMEZ	585282
E/2020-18346	18/6/20	MOMMYCARE	CENTRO DE CAPACITACIÓN Y ORIENTACIÓN PARA FAMILIAS ANTES, DURANTE Y DESPUÉS DEL PARTO.	MARIAM JOSEFINA BURGOS ORTIZ	584473
E/2020-16657	18/6/20	MONEY OVER BUSINESS EMPIRE MOBE	SELLO DISCOGRÁFICO, PROYECCIÓN DE ARTISTAS, ESTUDIO DE GRABACIÓN, PRODUCCIÓN DE VÍDEOS, DISTRIBUCIÓN DIGITAL, GESTIÓN DE DERECHOS DE AUTOR	LUIS FIDEL AMANCIO TAVERAS	584523
E/2020-13621	22/6/20	MOON ARCA INVERSIONES	VENTA, ALQUILER Y GESTIÓN DE VEHÍCULOS DE MOTOR.	MARLEN JIMENEZ NUÑEZ	584727
E/2020-15890	18/6/20	MOVIMIENTO CLODO Y MAS	FUNDACIÓN SIN FINES DE LUCRO QUE BRINDARÁ ASISTENCIA SOCIAL, SERVICIO DE SALUD, SERVICIO DE EDUCACIÓN Y PROMOVERÁ ACTIVIDADES DEPORTIVAS Y CULTURALES.	JEFFREY OMAR PEREZ GARCIA	584435
E/2020-19440	25/6/20	MOVIMIENTO EMPRENDEDORES SECTOR TURISMO, MEST	EL MOVIMIENTO EMPRENDEDORES SECTOR TURISMO (MEST) ES UNA ORGANIZACIÓN SIN FINES DE LUCRO QUE PROCURA EL DESARROLLO ECONÓMICO, SOCIAL Y CULTURAL A NIVEL NACIONAL	RUBEN DEDONE LUIS, EDDY EDUARDO MEJIA PUENTE	585219

[210] EXP.	[220] SOL. FECHA	[561] NOMBRE COMERCIAL	[510] ACTIVIDAD	[730] SOLICITANTE	[111] REGISTRO
E/2020-18431	23/6/20	MOVIMIENTO FUERZA EXXTRA. MFE	ORGANIZACIÓN SIN FINES DE LUCRO ORIENTADA A PROMOVER Y BRINDAR APOYO A LOS CIUDADANOS Y CIUDADANAS QUE TENGAN ASPIRACIONES POLÍTICAS	FABIO PUELLO	584891
E/2020-18624	19/6/20	MOVIMIENTO INNOVADOR PARA EL DESARROLLO MIDE	ENTIDAD SOCIAL SIN FINES DE LUCRO, PARA EL DESARROLLO COMUNITARIO Y EL MEDIO AMBIENTE.	JOSE ANTONIO GONZALEZ HERNANDEZ	584674
E/2020-18111	17/6/20	MR. PANCITA	VENTA DE COMIDAS RÁPIDA COMO HOT DOG, HAMBURGUESA, YAROA.	PEDRO YSRAEL JIMINIAN HENRÍQUEZ	584270
E/2020-19362	24/6/20	MUECAR HOLDING	BIENES RAÍCES E INVERSIÓN EN EMPRESAS.	CESAR AMAURY MIGUEL GONZALEZ	585167
E/2020-9045	25/6/20	MULTI PALLETES RMP	IMPORTACIÓN DE PRODUCTOS DE PALETAS DE MADERA.	JONNATHAN JOEL RODRIGUEZ IMBERT	585117
E/2020-18998	23/6/20	MULTI SERVICE ENELIS MOREL	TRABAJOS ESPECIALIZADOS EN ÁREA DE MANTENIMIENTO, INSTALACIÓN DE EQUIPOS MECÁNICOS, REFRIGERACIÓN COMERCIAL E INDUSTRIAL, ELECTRICIDAD EN GENERAL, PLOMERÍA EN GENERAL	ANDY ELIAS ENELIS BELEN	584913
E/2020-15030	18/6/20	MULTI SERVICES SER DE LUZ	SERVICIOS DE IMPRESIÓN, LLENADO DE FORMULARIOS, FOTOCOPIADO, TRABAJOS COMPUTARIZADOS, COMPRA Y VENTA DE COMPUTADORAS, IMPRESORAS, CELULARES Y SUMINISTROS DE OFICINA.	PASCUAL FIGUERO GUZMAN	584568
E/2020-16815	8/6/20	MUNDO ACCESORIOS MÓVILES AMJAM	IMPORTACIÓN, EXPORTACIÓN, COMPRA Y VENTA DE ACCESORIOS EN GENERAL PARA CELULARES, TABLETAS, COMPUTADORAS Y TODOS LOS EQUIPOS ELECTRÓNICOS, ASÍ COMO TAMBIÉN PIEZAS Y SERVICIOS DE REPARACIÓN.	ANGEL MIGUEL DE JESUS ABUD MARRERO	584758
E/2020-17935	18/6/20	MYC PEGUERO AUTO PARTS	VENTAS DE REPUESTOS DE VEHÍCULOS.	CRISTOBAL ROLDAN PEGUERO BATIA	584573
E/2020-7542	19/6/20	NAGUA CONSULTORES SEGUROS Y ASOCIADOS	VENTA DE SEGUROS.	DIOMARIS YOLANDA GUZMAN GARCIA DE CAMILO	584632
E/2020-17842	22/6/20	NALLA & 037 IMPORT & EXPORT	IMPORTACIÓN, EXPORTACIÓN, COMPRA Y VENTA DE VEHÍCULOS NUEVOS Y USADOS.	ALEXANDER NOLASCO MARTINEZ	584763
E/2020-14094	22/6/20	NANO DESINFECCIÓN 2020 RD	VENTA AL POR MAYOR DE MATERIALES Y PRODUCTOS DE LIMPIEZA, VENTA DE ARTÍCULOS RELACIONADOS CON LA SALUD, SERVICIOS PARA EL CONTROL DE PLAGAS, BAÑOS, PARASITICIDAS ETC, FUMIGACIÓN, SERVICIOS DE SANEAMIENTO PUBLICO.	ATTILA CSABA GYORGY, LUIS EDUARDO RODRIGUEZ VASQUEZ	584804
E/2020-13518	24/6/20	NASBA & COMPLEMENTS IMPORTS	ARTICULOS VARIOS COMO ROPA DE ADULTOS Y NIÑOS, CALZADOS, ACCESORIOS Y COSMETICA.	CRISTINA ADONAI DA BAEZ CHALAS	585136
E/2020-18424	23/6/20	NASTRI	IMPORTACIÓN, EXPORTACIÓN, DISEÑO, MANUFACTURA, Y VENTA DE ACCESORIOS Y PIEZAS DE VESTIR.	IVANNA CESARINA DIAZ AQUINO	584890
E/2020-9744	18/6/20	NATIONWIDE TEXALI RAGS	IMPORTACIÓN, EXPORTACIÓN, VENTA Y DISTRIBUCIÓN DE PRODUCTOS TEXTILES.	ALI ORAZI SHAH GULL	584504
E/2020-19393	24/6/20	NAUTAZ	VENTA Y DISTRIBUCIÓN DE MATERIALES INDUSTRIALES, ELÉCTRICOS Y EQUIPOS DE SEGURIDAD.	HAVIS ANTONIO GARCIA VARGAS	585191
E/2020-15112	17/6/20	NAVECONT	DISEÑAR Y DESARROLLAR LA CONSTRUCCIÓN DE OBRAS CIVILES (ESTRUCTURAS METÁLICAS, EDIFICIOS DE OFICINAS, ESCUELAS, HOSPITALES, INSTALACIONES DEPORTIVAS, ALMACENES, ENTRE OTRAS OBRAS CIVILES)	EDWARD RAFAEL NAVARRO GÓMEZ, HECTOR BOLIVAR VERAS CORNIEL	584330
E/2020-16988	12/6/20	NC42	COMPRA, VENTAS Y ALQUILERES DE BIENES INMUEBLES.	ARTURO JOSE MORALES DEL ROSARIO	585204
E/2020-16990	9/6/20	NEGOCIOS MAR DEL CORAL	VENTAS AL POR MENOR DE PRODUCTOS FARMACEUTICOS.	NEGOCIOS MAR DEL CORAL, S.R.L.	584968
E/2020-18839	22/6/20	NEXT LEVEL AUTO IMPORT	VENTA DE VEHÍCULOS.	LEONARDO MANUEL VALENTINO ALVAREZ HAZOURY	584826
E/2020-19120	23/6/20	NIUBERIS PASTIERA BAKERY	ELABORACIÓN Y VENTA DE BIZCOCHOS Y POSTRES.	NIUBERIS GARCIA DE MARTINEZ	584996
E/2020-16100	3/6/20	NIZAO SOLAR	VENTA, COMPRA, IMPORTACIÓN, EXPORTACIÓN Y PRODUCCIÓN DE ENERGÍA SOLAR O FOTOELÉCTRICA.	RAFAEL ANTONIO RAMIREZ CASTILLO	584985
E/2020-17988	16/6/20	NOBE TRANSPORTE	BRINDARA SERVICIOS DE TRANSPORTE, GRÚA, ASISTENCIA Y DEMÁS SERVICIOS RELACIONADOS CON EL TRANSPORTE EN GENERAL.	MAX ANTONIO NOBOA CHAVARRIA	585180
E/2020-17993	24/6/20	N'OLAS GROUP	BIENES RAÍCES.	LOURDES PERALTA NOLASCO, OSIRIS PERALTA NOLASCO	585150
E/2020-18371	18/6/20	NOLAUTO	IMPORTACIÓN, COMPRA Y VENTA DE VEHÍCULOS DE MOTOR DE TODO TIPO, LUBRICANTES, NEUMÁTICOS, BATERÍAS, ADITIVOS, PIEZAS AUTOMOTRICES, HIDRÁULICAS Y ACCESORIOS	FRANCISCO ALBERTO NOLASCO NUNEZ	584490
E/2020-17302	19/6/20	NOMAR & FRANCOIS SOLUCIONES EN HERRERIA	FABRICACIÓN Y DISEÑO DE ESTRUCTURA METÁLICA (TALLER DE HERRERÍA).	RAMON GOMEZ FRIAS	584596
E/2020-16617	23/6/20	NORTLAN CAPITAL	PRÉSTAMOS, SERVICIOS DE CONSULTORÍA FINANCIERA, JURIDICA E INVERSIONES.	JOSE LANTIGUA ORTIZ	584912
E/2020-18552	19/6/20	NUNCIA BORDONARO	VENTA DE PRODUCTOS PARA EL CUIDADO DE LA PIEL.	RUDELKYS NUNCIATA BORDONARO SANTOS	584622
E/2020-19496	25/6/20	NUTKITCHEN	PRODUCCIÓN Y VENTA DE COMIDA SALUDABLE.	EDWIN ANTONIO DIAZ NUÑEZ	585275
E/2020-18339	18/6/20	OCAMPO	SERVICIOS DE RESTAURANTES, BAR Y SALÓN DE EVENTOS.	ELIZABETH MARIA VENTURA RODRIGUEZ	584468
E/2020-18203	17/6/20	OCEAN SAFE AND FUN	IMPARTIR CONFERENCIAS Y ENTRENAMIENTOS SOBRE PROGRAMAS PARA PREVENCIÓN DE CONTAGIO DE ENFERMEDADES	OCEAN WORLD, S.R.L	584372
E/2020-11876	17/6/20	OCTAGON BUSINESS CORP	PLANIFICACIÓN, DISEÑO, Y EJECUCIÓN DE TODO TIPO DE CAMPAÑA PUBLICITARIA; COLOCACIÓN DE PAUTAS PUBLICITARIA EN MEDIOS DE COMUNICACIÓN DIGITALES Y TRADICIONALES	JUAN MARTIN EVELIO DE LA CRUZ BRETON	584311
E/2020-19180	23/6/20	ON FLOATING TRAYS	VENTAS DE BANDEJAS FLOTANTES Y ACCESORIOS PARA PISCINAS.	FATIMA DEL CARMEN GARCIA VENTURA	585030
E/2020-16924	18/6/20	ONALPA TECH SOLUTIONS	EMPRESA DEDICADA A BRINDAR DESARROLLO DE SOLUCIONES EN TECNOLOGÍAS INFORMÁTICA, VENTAS DE EQUIPOS DE COMUNICACIÓN Y COMPUTACIÓN.	LUIS ENRIQUE LORENZO ALMONTE	584431
E/2020-17611	15/6/20	ONE CALL BUSINESS SERVICE	SERVICIOS DE MARKETING DIGITAL, DISEÑO DE PÁGINA WEB, POSICIONAMIENTO DE MARCA.	WASCAR ANTONIO PUJOLS ROSI	583996
E/2020-16233	10/6/20	ONE DEVELOPMENT PROJECT, 360	PROMOCIÓN, CONSTRUCCIÓN Y REMODELACIÓN, DESARROLLO Y PROMOCIÓN DE PROYECTOS INMOBILIARIOS, DE OBRAS CIVILES Y EDIFICACIONES.	BRAULIO AQUILINO MENDEZ CANDELARIO	584222
E/2020-14172	17/6/20	ONECREW CORP	VENTA DE BIENES Y SERVICIOS AL SECTOR PUBLICO Y PRIVADO, DE MANERA ESPECIFICA, VENTA DE MATERIAL GASTABLE DE OFICINA, MATERIAL GASTABLE DE LIMPIEZA	SCARLETT REYES SANCHEZ	584322
E/2020-19288	24/6/20	ONEIL PIMENTEL	IMPRESIÓN, FOTOGRAFÍA, DIGITACIÓN Y GESTIÓN DE DOCUMENTACIÓN.	ALVIN GIOVANNI O'NEIL PIMENTEL	585127
E/2020-18250	17/6/20	ONORATI GROUP	SERVICIOS DE COMERCIALIZACIÓN, GESTIÓN, PRODUCCIÓN, ELABORACIÓN, ALMACENAMIENTO, CONSIGNACIÓN, TRANSPORTACIÓN, INTERMEDIACIÓN, COMISIÓN, REPRESENTACIÓN, ELABORACIÓN, EMPAQUE, DISTRIBUCIÓN	FRANCISCO ALEJANDRO LEBREAU ACEVEDO	584409
E/2020-18302	18/6/20	OPERADORA CATALINA	OPERACIÓN DE EXCURSIÓN, CRUCEROS O EMBARCACIONES TURÍSTICAS.	OPERADORA CATALINA, S.R.L.	585177
E/2020-19578	25/6/20	OPTICA DRA. CAMINERO	LA REALIZACIÓN DE SERVICIOS ÓPTICOS TALES COMO PRESCRIPCIONES ÓPTICAS, COMPRA, VENTA Y REPARACIÓN DE TODO TIPO DE MONTURAS	ANA VIRGINIA CAMINERO RODRIGUEZ	585322
E/2020-18314	18/6/20	ORGAMELL	FABRICACIÓN Y VENTA DE PRODUCTOS ARTESANALES PARA EL CUIDADO DE LA PIEL.	REYNA MELISSA GUTIERREZ URBANO	584455
E/2020-19275	24/6/20	ORGBELLA	ELABORACIÓN Y VENTA DE PRODUCTOS COSMÉTICOS PARA EL CUIDADO PERSONAL. ADMINISTRACIÓN DE SALÓN DE BELLEZA.	MANUELA MERCEDES UREÑA CHAVEZ	585116
E/2020-16608	24/6/20	ORIGINT	EMPRESA DEDICADA AL DESARROLLO PROFESIONAL DE ESTRATEGIAS DE COMUNICACIÓN, MARKETING Y PUBLICIDAD PARA EMPRESAS, INSTITUCIONES, MARCAS, EVENTOS PÚBLICOS, EVENTOS PRIVADOS, EVENTOS DEPORTIVOS, EVENTOS CORPORATIVOS	ANGIE MERCEDES DOMINGUEZ DOMINGUEZ	585181
E/2020-18922	23/6/20	OTRO LEVEL	BRINDAR SERVICIOS DE RELACIONES PÚBLICAS, PUBLICIDAD, PROMOCIONES, COLOCACIONES EN LOS MEDIOS DE COMUNICACIÓN, PRODUCCIÓN DE EVENTOS LOCALES E INTERNACIONALES	CAROLL PATRICIA BAEZ CAMINERO	584862
E/2020-14027	23/6/20	OVER THE LIMITS	ASESORÍA NUTRICIONAL Y DEPORTIVA, VENTA DE ROPA Y ASESORIOS DEPORTIVOS.	PAOLA PATRICIA ALMONTE REYES	585024
E/2020-19477	25/6/20	PA SUDAR RD	COMPRA Y VENTA DE ROPAS DEPORTIVAS, ASESORÍAS Y ENTRENAMIENTOS PERSONALIZADOS.	MARLENY DEL CARMEN ALMONTE RODRIGUEZ	585264
E/2020-19387	24/6/20	PAGOS TIVO	EMPRESA DEDICADA A LA CREACIÓN DE PRODUCTOS TECNOLÓGICOS, ENTRE LOS QUE SE ENCUENTRAN LAS APLICACIONES PARA PAGOS ELECTRÓNICOS.	SERGIO ENRIQUE QUEVEDO VENTURA	585190
E/2020-4702	3/2/20	PANADERIA BUENO	VENTA Y DISTRIBUCIÓN DE PAN.	FRANCISCO GUILLEN CANDELARIO	585279
E/2020-17412	17/6/20	PANADERÍA MARIANA	FABRICACIÓN, EXPORTACIÓN Y COMERCIALIZACIÓN DE PRODUCTOS DERIVADOS DE LA HARINA.	LUIS JOSE RAFAEL SANTOS ESPAILLAT	584332
E/2020-14536	17/6/20	PANADERIA Y REPOSTERIA PAULINO FELIZ	REPOSTERÍA, TIENDA DE DULCES, TALES COMO, BROWNIE, BLONDIE, CHEESECAKE, CAKE POPS, BARRITAS DE CEREALES, ETC..	GRACIELA PAULINO FELIZ	584291
E/2020-16172	17/6/20	PANIDELY DELICATESSEN Y BAKERY, PADEBAKE	SERVICIOS DE PANADERÍA, REPOSTERÍA Y CATERING.	FELIX SANDY COLLADO SUERO	584338
E/2020-18688	19/6/20	PAPAÑEGORECORDSSTUDIO	MÚSICA, ENTRETENIMIENTOS, EVENTOS MUSICALES, PROMOCIONES MUSICALES Y PROMOTOR ARTÍSTICO.	JOSE ALTAGRACIAS FLORES FABIAN	584702
E/2020-19142	23/6/20	PAPELERIA LA GUNGA	VENTA AL POR MAYOR Y DETALLE DE LIBROS, CUADERNOS, LAPIZ, BOLIGRAFOS, HOJAS, COPIADO, IMPRESIONES A COLOR, BLANCO Y NEGRO. REGLAS, REVISTAS.	INDISEISI NOEMI BRITO MARTINEZ DE EUSEBIO	585013
E/2020-9244	17/6/20	PARTY EXPRESS JGA	VENTA DE TODO TIPO DE ARTÍCULOS PARA FIESTAS Y CUMPLEAÑOS, ALQUILER DE ARTÍCULOS PARA CUMPLEAÑOS COMO MESAS, SILLAS, CARPAS, SISTEMA DE SONIDO, MAMPARAS, PROPS, LETREROS	PAVEL ENRIQUE QUIÑONES HOGLUITER, CPM EXPRESS, S.R.L.	584324

[210] EXP.	[220] SOL. FECHA	[561] NOMBRE COMERCIAL	[510] ACTIVIDAD	[730] SOLICITANTE	[111] REGISTRO
E/2020-17311	12/6/20	PASEANDERO	VENTA Y DISTRIBUCIÓN DE EQUIPOS Y PRODUCTOS PARA VIAJES Y ACTIVIDADES AL AIRE LIBRE.	JHONATHAN HENDERSON MONTILLA CUBIDES	584583
E/2020-13424	22/6/20	PATRULLA AL RESCATE	SERVICIOS DE PRODUCTORA DE PROGRAMAS DE RADIO Y TELEVISIÓN, SERVICIO DE ORIENTACIÓN EDUCACIÓN Y ASISTENCIA A ANIMALES PERDIDOS O ENFERMOS. PRODUCTORA DE AUDIOVISUALES.	LORENNY ANTONIA SOLANO ORTEGA	584836
E/2020-18289	22/6/20	PAULINO PEREYRA DEVELOPMENT & INVESTMENTS	VENTA Y REPARACIÓN DE EQUIPOS FOTOGRÁFICOS Y DE VÍDEO EN GENERAL (TODA LA GAMA DE FILMACIONES Y FOTOGRAFÍA INCLUYENDO ACCESORIOS)	PEDRO ANTONIO PAULINO PEREYRA	584760
E/2020-16912	17/6/20	PAUMED BY ROJAS	EMPRESA DEDICADA A LA COMPRA, VENTA, ASESORÍA, SERVICIO Y GESTIÓN DE PRODUCTOS EN EL ÁREA MÉDICA Y ODONTOLÓGICA.	JEFREY ELIAS ROJAS PAULUS	584309
E/2020-303	23/6/20	PAVILION	VENTA, COMPRA, ARRENDAMIENTO, PROMOCIÓN, INVERSIÓN, ADMINISTRACIÓN Y CUALQUIER ACTIVIDAD COMERCIAL RELACIONADA CON INMUEBLES EN GENERAL, ASÍ COMO TAMBIÉN INVERSIONES EN GENERAL.	ALBERTO ALEJANDRO ALVAREZ WHIPPLE	584974
E/2020-19256	24/6/20	PEÑAZUL	SERVICIOS DE PLANTA PURIFICADORA DE AGUA.	MERCEDES PEÑA MALDONADO	585098
E/2020-18729	22/6/20	PEOPLE MATTER ENTERPRISE	SERVICIOS DE RECLUTAMIENTO Y SELECCIÓN DE PERSONAL A NIVEL NACIONAL E INTERNACIONAL. ADMINISTRACIÓN DE NOMINA DE PERSONAL, ELABORACIÓN Y REVISIÓN DE NOMINA.	PABLO ERNESTO MARCANO DE LA CRUZ	584745
E/2020-15556	9/6/20	PERIODICO DIGITAL EL INFOMUNICIPAL01	SERVICIOS DE PRENSA, INFORMACION DE NOTICIAS POR DIFERENTES MEDIOS DE RADIODIFUSIÓN TELEVISIÓN RADIO Y REDES SOCIALES DE INTERNET.	FREDDY GERALDO MINAYA RODRIGUEZ	584755
E/2020-16838	18/6/20	PERODRIGMART IMPORT CORPORATION	VENTA DE VEHÍCULOS DE MOTOR.	FREDDY ANTONIO PEREZ RODRIGUEZ	584427
E/2020-12087	22/6/20	PESCADERIA LA MINUTA	VENTA DE MARISCOS.	ANDRES ALFREDO CALCAÑO FERMIN	584831
E/2020-19127	23/6/20	PESCADERIA SABANA DE LA MAR	COMPRA Y VENTA DE PESCADOS Y MARISCOS AL POR MAYOR Y DETALLE.	ANDRES ALFREDO CALCAÑO FERMIN	585001
E/2020-18008	24/6/20	PETHOOD	VENTA E PRODUCTOS Y ACCESORIOS PARA TODA CLASE DE ANIMALES, SERVICIOS DE PELUQUERIAS Y HOTEL VETERINARIO.	NATHALIE ENCARNACION ESTEVES	585210
E/2020-16740	23/6/20	PHRD PUROS Y CIGARROS	ASESORÍA, ANÁLISIS Y PROMOTORES DEL TABACO DOMINICANO, EN ESPECIAL EN LOS FORMATOS PUROS Y CIGARROS.	YARIL ANGEL ESPINOSA, JOAN MANUEL NUÑEZ CORREA	584964
E/2020-18667	19/6/20	PICAS GROUP	AGENCIA DE MARKETING Y PUBLICIDAD DIGITAL.	JUAN ALEJANDRO GARCIA SANTOS	584695
E/2020-17754	22/6/20	PIECO SERVICIOS DE INGENIERÍA ELECTROMECÁNICA Y CONSTRUCCIONES	SERVICIOS DE INGENIERÍA ELECTROMECÁNICA, CONSTRUCCIONES, SERVICIOS INMOBILIARIOS	JOHN ALLEN PICHARDO ROQUE	584764
E/2020-18282	22/6/20	PIEDRAS Y LAJAS DEL CARIBE AVENEGO	EXPLORACIÓN, EXPLOTACIÓN, PROCESAMIENTO Y COMERCIALIZACIÓN DE MATERIALES DE CONSTRUCCIÓN.	AVENEGO GONZALEZ GONZALEZ	584731
E/2020-15463	29/5/20	PIMAX TRUCK PARTS & SERVICES	VENTA DE PIEZAS, SERVICIOS, DECORACIONES Y MECÁNICAS DE CAMIONES.	MIGUEL YSRAEL PIETER MATOS	584753
E/2020-18257	17/6/20	PINACRIS	EXPORTACION E IMPORTACION DE FRUTOS Y VEGETALES.	CRISTINO PINALES PINALES	584415
E/2020-18671	19/6/20	PINCHE GÜEY	PREPARACIÓN DE COMIDA 100% MEXICANA, FOODTRUCK VENTA DE COMIDA, SERVICIO DE BUFETE, PROCESO DE FABRICACIÓN Y EMPAQUE DE SALSAS Y CONDIMENTOS	FERNANDO TORRES SARABIA	584694
E/2020-18853	22/6/20	PISACLEANRD	VENTA Y SUMINISTRO DE EQUIPOS Y PRODUCTOS DE LIMPIEZA Y ESTERILIZACIÓN.	HANSEL CORTIÑAS GARCIA	584848
E/2020-17764	17/6/20	PIZZERIA DA FABRY VULLO	RESTAURANTE Y PIZZERIA VENTA DE ALIMENTOS Y BEBIDAS ALCOHOLICAS.	FABRIZIO VULLO	584398
E/2020-19447	25/6/20	PLAZA COMERCIAL RUIZOL	COMPRA Y VENTA DE MATERIALES DE CONSTRUCCIÓN Y ARTÍCULOS FERRETEROS, VENTA DE PRODUCTOS ALIMENTICIOS Y BEBIDAS ALCOHÓLICA Y NO ALCOHÓLICA Y AUTO PARTS.	MODESTO SOLANO LORENZO	585224
E/2020-18122	19/6/20	PNC INVERSIONES	COMPRA Y VENTA, AL POR MAYOR Y AL DETALLE DE PRENDAS DE VESTIR, ARTÍCULOS PARA EL HOGAR Y ACCESORIOS PERSONALES.	PASCUAL NERY CACERES	584610
E/2020-16976	15/6/20	POLITICS RESEARCH DOMINICANA POLIRD	SERVICIOS INVESTIGACIÓN DE MERCADOS, INVESTIGACIÓN SOCIAL E INVESTIGACIÓN DE OPINIÓN PÚBLICA, INCLUYENDO CONSULTORÍA.	YAHAIRA MARIA QUEZADA CABRERA	583975
E/2020-19365	24/6/20	POLLO TITAN	VENTA DE POLLOS HORNEADOS, FRITOS Y AL CARBON	KELVIN RAFAEL ROQUE GARCIA	585168
E/2020-15979	17/6/20	POLLOS SALAS	VENTAS Y DISTRIBUCION DE POLLOS.	JOSE SALAS DEL ROSARIO	584318
E/2020-19233	24/6/20	PORFE	VENTA Y DISTRIBUCIÓN DE PRODUCTOS DE BELLEZA PARA EL CUIDADO Y TRATAMIENTO DEL CABELLO.	NILFA FELICIA HERNANDEZ	585078
E/2020-18472	18/6/20	PRACN ADMINISTRACION DE PROPIEDADES E INVERSIONES	ADMINISTRACIÓN DE PROPIEDADES, COMPRA Y VENTA DE BIENES INMUEBLES. CONSTRUCCIÓN DE OBRAS DE INGENIERÍA. DESARROLLO DE PROYECTOS INMOBILIARIOS Y ACTIVIDADES AFINES A ESE RUBRO ECONÓMICO.	PEDRO RENE ANTONIO COLUMNA NUÑEZ	584555
E/2020-18915	23/6/20	PRECAVER	ASESORÍA Y FORMACIÓN EN SEGURIDAD, SALUD, AMBIENTE, CALIDAD Y PRODUCTIVIDAD, VENTA DE EQUIPOS DE PROTECCIÓN PERSONAL.	FRANKLIN AQUINO SANCHEZ	584861
E/2020-19321	24/6/20	PRÉSTAMOS GARANTIZADOS PREGAR	SERVICIOS DE PRÉSTAMOS PERSONALES, COMERCIALES, INMOBILIARIOS, FINANCIAMIENTO EN GENERAL	JUAN HÉCTOR JIMÉNEZ NÚÑEZ	585155
E/2020-15982	18/6/20	PRESTAMOS GIADA HERNANDEZ	PRÉSTAMOS DE MENOR CUANTÍA.	HUMBERTO ANTONIO HERNANDEZ FERNANDEZ	584486
E/2020-10495	10/3/20	PREVARGAS	PRESTAMOS PERSONALES E HIPOTECARIOS.	FIDELIO OCTAVIO VARGAS VARGAS	584627
E/2020-16932	30/6/20	PROCESADORA DE CARNES CARLOS RODRIGUEZ	VENTAS DE CARNES Y EMBUTIDOS AL POR MENOR.	CARLOS EDUARDO LANTIGUA RODRIGUEZ	585280
E/2020-18532	24/6/20	PROCESADORA DE AGUA GR CORAZON	EMBOTELLADORA Y DISTRIBUCIÓN DE AGUA PURIFICADA PARA CONSUMO HUMANO.	PEDRO GONZALO RODRIGUEZ MARTINEZ, HERIBERTO DE JESUS GUILLERMO VARGAS	585112
E/2020-17717	19/6/20	PRODUCTOS CRISLOR	FABRICACIÓN Y VENTAS DE PRODUCTOS DE LIMPIEZA, DE BELLEZA, PRODUCTOS FARMACÉUTICOS, CUIDADO E HIGIENE PERSONAL	LUIS ARTURO SANTOS CABRERA	584640
E/2020-17933	18/6/20	PRODUCTOS JASLA	ELABORACIÓN Y ENVASADO DE PRODUCTOS DESINFECTANTES, ALCOHOL, GEL DESINFECTANTE, COSMÉTICOS ENTRE OTROS.	YORMY ALEXIS LORA JIMENEZ	584571
E/2020-15273	19/6/20	PRODUCTOS PUMEDA	ELABORACIÓN, DISTRIBUCIÓN Y VENTA DE PRODUCTOS DE HIGIENE PERSONAL, CLÍNICO Y DEL HOGAR.	LEYDI PATRICIA PUMEDA MONTILLA	584589
E/2020-17667	24/6/20	PROFESSIONAL ORAL CLINIC AVS	OFRECER SERVICIOS DE SALUD DENTAL.	ANNIRIS ALTAGRACIA VALLEJO SANTOS	585102
E/2020-17827	16/6/20	PROMOCIÓN MISIONERA CLARETIANA DOMINICANA PROMICLA DOMINICANA	INSTITUCIÓN NO LUCRATIVA CATÓLICA PARA LA CREACIÓN DE PROYECTOS SOLIDARIOS, SENSIBILIZACIÓN Y EDUCACIÓN MISIONERA	FAUSTO CRUZ ROSA	584955
E/2020-13440	18/6/20	PROPERTY SCHIAVONE & SALAS	CONSTRUCTORA E INMOBILIARIA.	ANTONIO SCHIAVONE	584528
E/2020-18695	19/6/20	PROYECTO ANANDA	COMPRA Y VENTA DE FLORES, ARREGLOS DE FLORES, Y PLANTAS.	JOSE RAMON HERNANDEZ FERNANDEZ	584704
E/2020-15186	22/6/20	PROYECTO DE NEUROEDUCACION ABD	CENTRO EDUCATIVO. TERAPIA OCUPACIONAL, TERAPIA DE NEURODESARROLLO, TERAPIA CONDUCTUAL, EDUCACIÓN INCLUSIVA, ESTIMULACIÓN DE LA INTELIGENCIA, TERAPIA DE JUEGO.	ANARLIN SUAREZ SANCHEZ	584785
E/2020-17765	16/6/20	PROYECTO ECOTURISTICO PRIMOR	SOCIEDAD COMERCIAL DEDICADA AL DESARROLLO DE UN PROYECTO ECOTURÍSTICO RURAL.	RAFAEL HIPOLITO MEJIA DOMINGUEZ, PROYECTO ECOTURÍSTICO PRIMOR, S.A.	584348
E/2020-18293	18/6/20	PROYECTO NO. 1991	DESARROLLO DE MARCAS, DIRECCIÓN CREATIVA, ARTE, DISEÑO IDENTIDADES CORPORATIVAS, CAMPAÑA PUBLICITARIA, ESTRATEGIA DE COMUNICACIÓN, POSICIONAMIENTO, DISEÑO WEB	MARCOS AUGUSTO ZAPATA MOORE	584447
E/2020-8501	17/6/20	PROYECTOS SOLIDARIOS SOSTENIBLES DR. J.L.A. ALBERTY	ENTIDAD SIN FINES DE LUCRO, COORDINAR ESFUERZOS ENTRE LAS COMUNIDADES, A FIN DE POTENCIALIZAR BENEFICIOS COMUNES DE TODA INDOLE.	JOSE LUIS ALMONTE ALBERTY	584328
E/2020-19113	23/6/20	PUFFY DRINKS	VENTA DE BEBIDAS, ALCOHOLICAS NACIONALES E INTERNACIONALES.	JEAN CARLOS JIMENEZ FRIAS	584994
E/2020-19199	23/6/20	PUSH FITNESS	PROGRAMAS PERSONALIZADOS DE ENTRENAMIENTOS, ACONDICIONAMIENTOS Y TERAPIAS FÍSICAS PARA ATLETAS DE ALTO RENDIMIENTO Y PERSONAS QUE QUIEREN MEJORAR SU SALUD Y BIENESTAR.	CAROLINA MERCEDES LOPEZ DE ESTEVEZ	585043
E/2020-19282	24/6/20	Q & S LABORATORIO	FABRICACIÓN Y VENTA DE COSMETICOS DE BELLEZA.	Q&S LABORATORIOS,SRL	585121
E/2020-3221	19/6/20	Q.A. CREDIT	OTORGAMIENTO DE CREDITOS.	CASIANO SALVADOR QUEZADA RAMOS	584644
E/2020-17431	18/6/20	QUALITA MEDIA	UNA PRODUCTORA CREATIVA DEDICADA A LA PRODUCCIÓN AUDIOVISUAL PARA DESARROLLAR Y PROMOVER MARCAS, APORTANDO UN TRABAJO Y SERVICIO DE CALIDAD A LOS CLIENTES.	SYVREL ALEXANDER FUENTES PANIAGUA	584433
E/2020-13064	18/6/20	QUICKSTORE MOBILE ACCESORIES	VENTA DE CELULARES Y ACCESORIOS.	MARCEL PICHARDO MORAN	584437
E/2020-13303	17/6/20	QUIMCA	VENTA Y COMERCIALIZACIÓN DE PRODUCTOS QUÍMICOS COMO CLORO LÍQUIDO, DETERGENTE LÍQUIDO PARA LAVANDERÍA Y LIMPIEZA, JABÓN SÓLIDO Y LÍQUIDO PARA LAVAPLATOS, DESGRASANTES MULTIUSOS Y DE LIMPIEZA	ANA GABRIELA SANTANA CASTRO	584407
E/2020-13402	22/6/20	RAGILCO INVERSIONES	CONSTRUCCIÓN Y REPARACIÓN DE OBRAS CIVILES; COMPRA, VENTA, IMPORTACIÓN Y DISTRIBUCIÓN DE VEHÍCULOS NUEVOS Y USADOS	MELIDA GIL HERRERA	584741

[210] EXP.	[220] SOL. FECHA	[561] NOMBRE COMERCIAL	[510] ACTIVIDAD	[730] SOLICITANTE	[111] REGISTRO
E/2020-14531	22/5/20	RANCHO GILGUERO	EXPLOTACION GANADERA, COMPRA Y VENTA DE TERRENOS BALDIOS URBANOS Y RURALES.	VICTOR RAUL GIL BATLLE/ RANCHO GILGUERO S.R.L.	584722
E/2020-17172	17/6/20	RANCHO ROLDELI	CELEBRACIÓN DE ACTIVIDADES ECO TURÍSTICAS, ACUÁTICAS, VACACIONALES Y DE RECREACIÓN.	ROLANDO ANTONIO FERMIN OVALLE	584303
E/2020-15346	19/6/20	RAQMI	TENENCIA DE BIENES INMUEBLES COMO TITULAR O PROPIETARIA DE LOS MISMOS	VANESA VALES CERVANTES DE KHOURY	584707
E/2020-17165	10/6/20	RAYSORT DOMINICANA	IMPORTACIÓN Y EXPORTACIÓN DE MATERIA PRIMA PARA PRODUCTOS QUÍMICOS DE LIMPIEZA Y MANTENIMIENTOS INDUSTRIALES.	FERNANDO ARTURO SOCIAS TEJEDA, RAYSORT DOMINICANA, S.R.L.	584419
E/2020-17817	25/6/20	RAZON GROUP SERVICES	SERVICIOS DE ELECTROMEDICINA, ELECTRICIDAD EN GENERAL, CAPACITACIÓN PARA USO DE EQUIPOS MÉDICOS	TONY ENMANUEL RAZON RIVERA	585244
E/2020-19287	24/6/20	RDS, REACHING DREAMS SPORTS	REPRESENTACIÓN, ASESORÍA FÍSICA, ASESORÍA NUTRICIONAL Y ASESORÍA DE IMAGEN PARA ATLETAS.	FEDERICO TAVAREZ ALVAREZ	585123
E/2020-18341	18/6/20	REAL ESTATE JFP	SERVICIOS PROFESIONALES DE INGENIERÍA, DISEÑO Y CONSTRUCCIÓN DE OBRAS CIVILES, INDUSTRIALES, PRIVADAS Y PÚBLICAS, DIRECCIÓN Y GESTIÓN DE PROYECTOS DE CONSTRUCCIÓN	DEIBY PATTRICK FERNANDEZ PEREZ	584470
E/2020-18052	17/6/20	REALBIZ ASESORIA INTEGRAL	ADMINISTRACIÓN DE INMUEBLES Y ASESORÍA CORPORATIVA.	JAQUEZ & PEREZ, S.R.L.	584639
E/2020-19270	24/6/20	RECICLAJES GUERRERO	COMPRA Y VENTA DE MATERIAL RECICLABLES, TALES COMO PLASTICOS, CARTON, Y TUBOS DE CARTON, CAJAS DE CARTON.	ESTEFANY GUERRERO VALENZUELA	585119
E/2020-19226	24/6/20	RECORDANDO LOS 80'S	REALIZAR ACTIVIDADES SOCIALES, MUSICALES Y CULTURALES PARA RECORDAR LO MEJOR DE LOS AÑOS DORADOS DEL MERENGUE, AGRUPANDO TODOS LOS GÉNEROS	FRANCISCO OSVALDO ALVAREZ OGANDO, JORGE RAMON AYBAR	585234
E/2020-15538	23/6/20	REDACCIÓN DE SALUD CON JUANDY GÓMEZ	SERVICIOS PERIODÍSTICOS.	JUANDY JOSE GOMEZ SANTOS	585019
E/2020-17710	17/6/20	REFRI MOREL MARTINEZ	VENTAS DE AIRES ACONDICIONADOS, NEVERAS, CUARTOS FRÍOS, REPUESTOS PARA LOS MISMOS, EQUIPOS INFORMÁTICOS, SUMINISTROS Y COMPONENTES ELÉCTRICOS.	TERESA MOREL DE PEREZ	584346
E/2020-17583	22/6/20	REFRICENTRO Y REPARACIONES DE LEON VARGAS, H.J.D.L.V.	INSTALACIÓN DE AIRES ACONDICIONADO, REPARACIÓN DE NEVERA, FREEZER, AIRES Y TODO TIPO DE REFRIGERACIÓN.	HECTOR JULIO DE LEÓN VARGAS	584744
E/2020-18713	22/6/20	REFRIGERACION ALGENDRIS	SERVICIOS E INSTALACIÓN DE AIRES ACONDICIONADOS Y REFRIGERACIÓN.	ANGELICA MARIA MENDEZ OLIVAREZ	584713
E/2020-16451	5/6/20	REFRIGERACIÓN MONTERO ENCARNACIÓN	REPARACIÓN Y MANTENIMIENTO DE AIRES ACONDICIONADOS, NEVERAS, FREEZER Y CUARTO FRÍO; VENTAS DE PIEZAS DE REFRIGERACIÓN; VENTAS DE AIRES ACONDICIONADOS Y OTROS RELATIVOS.	JACQUELINE MONTERO ENCARNACION, WILSON MONTERO MONTERO	584356
E/2020-10982	12/3/20	REFRITOTAL	VENTA Y SERVICIOS DE REPARACIONES DE REFRIGERACIÓN EN GENERAL.	GERMAN ANTONIO GONZALEZ NAVA	585132
E/2020-18366	18/6/20	REGILTA DOMINICANA	COMERCIALIZACIÓN, FABRICACIÓN, SUMINISTRO, DISTRIBUCIÓN, REPRESENTACIÓN, COMPRA, VENTA, IMPORTACIÓN O EXPORTACIÓN DE PROVISIONES ALIMENTICIAS, FRUTAS, VEGETALES	JOAN MANUEL SENRA OSSER	584483
E/2020-15888	22/6/20	REINCAST ASESORÍA FISCAL Y FINANCIERA	SERVICIOS DE CONTABILIDAD, IMPUESTOS, AUDITORIA Y LEGAL.	JOSE AMADO REINOSO CASTELLANOS	584832
E/2020-18751	22/6/20	RÉNOVER SHOP BY ISIS GALINDO	COMPRA, VENTA, COMERCIALIZACIÓN Y DISTRIBUCIÓN DE PRODUCTOS Y TRATAMIENTOS DE CUIDADO DE LA PIEL, ESTÉTICA Y ANTIEDAD, ASÍ COMO PRODUCTOS Y TRATAMIENTOS DERMATOLÓGICOS PARA TRATAR ENFERMEDADES CUTÁNEAS Y AFINES.	JOSE ALFREDO COMPRES LISTER, ISIS GALINDO DE COMPRES	584775
E/2020-17522	22/6/20	REPUESTOS RAALGOMA	VENTA DE PIEZAS DE MOTOCICLETAS, ACCESORIOS, LUBRICANTES Y SERVICIOS DE MECÁNICA EN GENERAL PARA MOTOCICLETAS.	RAMON ALFREDO GORIS MARTINEZ	584814
E/2020-10537	22/6/20	REPUESTOS TAKASHI	VENTA DE REPUESTOS PARA MOTOCICLETAS.	OLIVER RAMON SANCHEZ CAMPOS	584746
E/2020-19431	25/6/20	RESPIRE +	LA FABRICACIÓN, VENTA, IMPORTACIÓN Y EXPORTACIÓN DE ARTÍCULOS TEXTILES NO TEJIDOS, CAUCHO	DIDIER LAZARE GOBARD' HAN	585208
E/2020-17572	18/6/20	RESTHORENINVER RD	REAL STATE, INMOBILIARIA, VENTA DE TODO TIPO DE PROPIEDADES, VENTA DE PAQUETES VACACIONALES TANTO LOCAL COMO INTERNACIONAL, RENT A CAR.	LUIS MANUEL MESA URRACA	584485
E/2020-18621	19/6/20	REVESTIR RKO	COMERCIALIZACIÓN DE PRODUCTOS PARA LA COMPRA, VENTA, DISTRIBUCIÓN, IMPORTACIÓN, VENTAS AL POR MAYOR Y AL DETALLE DE ARTICULOS FERRETEROS	KELVIN ARIEL ORTIZ AQUINO	584671
E/2020-17124	10/6/20	REYES ALMEIDA PRODUCT	COMPRA ELABORACIÓN Y VENTA DE ALIMENTOS Y BEBIDAS.	ALFREDO JOSE REYES UREÑA	584359
E/2020-19133	23/6/20	RIAN GROUP	SERVICIOS DE LAVANDERÍA, ELABORACIÓN, PRODUCCIÓN Y COMERCIALIZACIÓN DE PRODUCTOS DE LIMPIEZA E HIGIENE PERSONAL	YUNIOR ZABALA MEDINA	584759
E/2020-18755	22/6/20	RIDEKSA	VENTA DE ARTÍCULOS DE ARTESANÍA Y ROPA PLAYERA	CRISTINA LUCILA GENAO DORREJO	584776
E/2020-8462	23/6/20	RIPEZ SOLUCIONES AGILES	GESTIÓN DE PROCESOS, COMPRA Y VENTA DE VEHÍCULOS DE MOTOR, TRASPASOS.	CARLOS SMAYLING LOPEZ APONTE	584902
E/2020-18459	18/6/20	RISK MIRABAL - GRUPO LEGAL	SERVICIOS DE ASESORÍA, CONSULTORÍA Y SERVICIOS JURÍDICOS.	MIGUEL ANTONIO RISK MIRABAL	584550
E/2020-17912	25/6/20	RIVU'S BAR, RESTAURANT & EVENTOS	VENTAS DE COMIDAS Y BEBIDAS NACIONALES E INTERNACIONALES, Y REALIZACIÓN DE EVENTOS Y ACTIVIDADES DE PLAYA.	FELIX TOMAS RIVERA MENDEZ	585252
E/2020-18118	17/6/20	RM CONSULTING	CONSULTORÍA DE GESTIÓN HUMANA Y ASESORÍA FAMILIAR.	OMAR ANTONIO RODRIGUEZ GONZALEZ, STEPHANIE MARIA MENDEZ SANTOS DE RODRIGUEZ	584637
E/2020-18668	25/6/20	ROBELYN RENT CARS	RENTA O ALQUILER DURANTE HORAS O DÍAS TANTO A PARTICULARES COMO A EMPRESAS DE TODO LOS TIPOS DE VEHÍCULO DE MOTOR, ASÍ COMO COMPRA, VENTA Y FINANCIAMIENTOS DE ESTOS MISMOS O RELACIONADO EN TODO SU EXTENSIÓN.	RAFAEL DAVID GUZMAN MEDINA, ROBELYN DE JESUS GUZMAN MEDINA	585241
E/2020-15117	24/6/20	ROBIOU HORTALIZAS DEL CIBAO	COMPRA, VENTAS, IMPORTACIÓN Y EXPORTACIÓN DE FRUTAS, VERDURAS, LEGUMBRES, HORTALIZAS, ASÍ COMO TODO LO RELATIVO A LA COMERCIALIZACIÓN AGROPECUARIA.	MIGUEL ANGEL DE LA CRUZ RAMIREZ	585063
E/2020-9965	18/6/20	ROCABIO	VENTA DE DESECHABLES BIODEGRADABLES Y ORGÁNICOS, VASOS, PLATOS, CUBIERTOS.	JOSEFA ADALGISA SANTANA MATOS	584493
E/2020-19105	23/6/20	ROGASTRO	SERVICIOS MÉDICOS DE GASTROENTEROLOGIA.	ROSAURA FERNANDEZ JAVIER DE JIMENEZ	584982
E/2020-19367	24/6/20	ROLIANDO RD	COMPRA, VENTA, REPARACIÓN Y ALQUILER DE BICICLETAS, PATINETAS Y MOTORES ELÉCTRICOS Y DE PEDAL.	BERNELY ENEROLISA LOPEZ ACEVEDO	585169
E/2020-15507	29/5/20	ROLLIZZO GOURMET	VENTAS DE ALIMENTOS COCIDOS, CRUDOS, VEGETALES, BUFFET, PRODUCTOS AGRÍCOLAS, IMPORTACIÓN Y EXPORTACIÓN DE PRODUCTOS AGRÍCOLAS, EMBUTIDOS, VENTAS DE CARNES DE POLLO, RES Y CERDO.	FRANCISCO ANTONIO DE LA PAZ	584734
E/2020-17189	22/6/20	ROSMITH, SERVICIOS Y MAS	REPARACIÓN, DESABOLLADURA, PINTURA Y SERVICIOS DE TRANSPORTE.	ROSMERY DE LOS SANTOS SÁNCHEZ	584735
E/2020-19361	24/6/20	ROTAP	COMPRAR, VENDER, PERMUTAR, ARRENDAR, URBANIZAR PROPIEDADES INMOBILIARIAS PARA LA EXPLOTACIÓN DEL NEGOCIO DE BIENES RAÍCES.	CHRISTINA ROSA PAULINO	585166
E/2020-19271	24/6/20	ROYALTAR CROPS LIFE	IMPORTACIÓN, EXPORTACIÓN Y DISTRIBUCIÓN DE INSUMOS AGRÍCOLAS Y ASESORÍAS TÉCNICAS.	QUILVIO RAUL PICHARDO CONTRERAS	585115
E/2020-18546	25/6/20	RUJONET	VENTA DE SERVICIOS DE INTERNET, CELULARES, CÁMARA DE SEGURIDAD, ACCESORIOS DE CELULARES Y EQUIPOS DE COMUNICACIONES.	RUDDY ANEUDY AMADOR POLANCO	585209
E/2020-17684	23/6/20	S & V SOLUCIONES TÉCNICAS	IMPORTACIÓN, COMPRA Y VENTA DE SISTEMAS DE AIRES ACONDICIONADOS -SERVICIOS TÉCNICOS DE REPARACIÓN, MONTURA Y MANTENIMIENTO DE SISTEMAS AIRES ACONDICIONADOS	PORFIRIO EDUARDO VERAS REINOSO, ALBERTO SANTIAGO RAMIREZ	584907
E/2020-17069	22/6/20	SABICROL	FABRICACIÓN Y VENTA DE PRODUCTOS PARA EL CUIDADO DEL CABELLO.	MARILENI ALTAGRACIA RODRIGUEZ INFANTE	584833
E/2020-19185	23/6/20	SABID COMERCIAL	COMERCIALIZACIÓN DE PRODUCTOS ALIMENTICIOS.	JERINERDO SURIEL PERALTA	585034
E/2020-18246	17/6/20	SALA2BYLUZ	ELABORACIÓN, COMPRA Y VENTA DE PRODUCTOS COMESTIBLES. IMPORTACIÓN Y EXPORTACIÓN DE PRODUCTOS ALIMENTICIOS, PANADERÍA, CAFETERÍA, CATERING, MONTAJE DE EVENTOS Y TRANSPORTE DE LOS MISMOS.	LUZ DEL ALBA LORENZO DE ECHAVARRIA	584812
E/2020-8420	23/6/20	SALYOPI PAKAS VIP	COMPRA Y VENTA DE ROPAS NUEVAS Y USADAS.	ESTEBAN MARINO PICHARDO PEÑA	584987
E/2020-17246	18/6/20	SAMD ENVIRONMENTAL GROUP	EMPRESA DE GESTIÓN MEDIO AMBIENTAL Y DE RECURSOS NATURALES, EN TEMAS COMO APROVECHAMIENTO Y GESTIÓN DE RESIDUOS SÓLIDOS	OLGA LIZ BAEZ RODRIGUEZ	584421
E/2020-17621	19/6/20	SARUVE MULTISERVICIOS	SERVICIOS DE PLOMERÍA, ARTÍCULOS DE LIMPIEZA, VENTA E INSTALACIÓN DE INVERSORES, VENTA E INSTALACIÓN DE TINACOS, VENTA DE PIEZAS INDUSTRIALES, VENTA DE MUEBLES DE OFICINA	JHONNY WILSON RUIZ RODRIGUEZ	584638
E/2020-17557	18/6/20	SEAWAY SUPLIDORES GLOBALES	COMPRA, VENTA, IMPORTACIÓN, EXPORTACIÓN Y/O DISTRIBUCIÓN DE PRODUCTOS DE CONSUMO MASIVO PARA EL CUIDADO PERSONAL	MARCOS ANTONIO PICHARDO PANDELO	584565
E/2020-18558	19/6/20	SECUFACTORY	VENTA DE ARTÍCULOS ELECTRÓNICOS DE SEGURIDAD FÍSICA COMO SON CAMARAS DE VIGILANCIA, SENSORES DE MOVIMIENTOS, CONTROLES DE ACCESOS.	FELIPE ALEJANDRO DE LA CRUZ MARTINEZ	584629
E/2020-17873	16/6/20	SEFTME	CONSTRUCCIÓN DE OBRAS CIVILES, DESARROLLO URBANÍSTICO Y ADMINISTRACIÓN DE PROPIEDAD.	GREGORY ORLANDO URIBE SORIANO, ENERCIDA MIGUELINA ANDUJAR GERMOSEN	584781

[210] EXP.	[220] SOL. FECHA	[561] NOMBRE COMERCIAL	[510] ACTIVIDAD	[730] SOLICITANTE	[111] REGISTRO
E/2020-17144	23/6/20	SEIBO INDUSTRIA ALIMENTARIA	PROCESAMIENTO, DISTRIBUCIÓN Y VENTA DE ALIMENTOS.	VICTOR MANUEL CASTRO CARELA	585009
E/2020-18896	22/6/20	SERENADE WOW CASINO AT PUNTA CANA	EXPLOTACIÓN DE CASINOS; SERVICIOS DE CASINOS DE JUEGOS; SERVICIOS DE EXPLOTACIÓN DE SALAS DE JUEGO; SERVICIOS DE EXPLOTACIÓN DE MAQUINAS RECREATIVAS PARA ENTRETENIMIENTO EN RÉGIMEN DE FRANQUICIA	BEST HOTELS, SL	584857
E/2020-18860	22/6/20	SERTIFS	LÍDER EN DISTRIBUCIÓN E INSTALACIÓN DE EQUIPOS DE SEGURIDAD ELECTRÓNICA Y SERVICIOS TECNOLÓGICOS CON EL FIN DE BRINDAR SEGURIDAD, PROTECCIÓN Y ACCESIBILIDAD A NUESTROS CLIENTES.	TOMAS DE JESUS MAYOL VALDEZ	584935
E/2020-17759	18/6/20	SERVICIOS DE TRANSPORTE BERNARDO A.	SERVICIOS DE TRANSPORTE DE CARGA, LIVIANA Y PESADA, TRANSPORTADA EN CONTENEDORES O CUALQUIER OTRO TIPO DE TRANSPORTE EN GENERAL	BERNALDO ARIAS	584445
E/2020-18073	19/6/20	SERVICIOS DE TRANSPORTE EMPRESARIAL LASOSE GUANTE	TRANSPORTE TURISTICO, EMPRESARIAL, TRASLADOS ENTRE EL AEROPUERTO, HOTELES Y OTROS DESTINOS DENTRO DEL PAÍS.	JOSE LASOSE GUANTE	584593
E/2020-16839	8/6/20	SERVICIOS EMPRESARIALES D&L SEDIL	SERVICIOS DE GESTIÓN DE FLOTILLA VEHICULAR	GERMAN ARTURO ALVAREZ MARTINEZ	584459
E/2020-16985	18/6/20	SEVEPACH FUMIGACIONES	SERVICIO DE FUMIGACIÓN Y DESINFECCIÓN.	ALEXIS MAYOBANEX SEVERINO PACHE	584428
E/2020-18231	17/6/20	SEXUALMENTE HABLANDO	PROGRAMA DE RADIO DEDICADO A LA EDUCACIÓN Y ORIENTACIÓN SEXUAL.	IVELISSE ESTHER VIDAL SANCHEZ	584382
E/2020-17712	22/6/20	SHEY-CONNECT	COMPRA Y VENTA DE PRODUCTOS Y SERVICIOS DE TELECOMUNICACIONES, DATA, REVENTA DE INTERNET, VENTA DE EQUIPOS INFORMÁTICOS	MANUEL ANTONIO SUSANA GONZALEZ	584724
E/2020-19467	25/6/20	SHOP YOUR BLING BY BPTF	ACCESORIOS, ROPA Y ELEMENTOS DECORATIVOS ARTESANALES, HECHOS A MANO PARA MUJERES	BETSY PAMELA TAVARES FERROBE	585260
E/2020-11081	13/3/20	SILK ROAD OVERSEAS RD	IMPORTACIÓN Y COMERCIALIZACIÓN DE ARTICULOS DE USO PERSONAL PARA BELLEZA, OFICINA Y SALUD. ROPA, MAQUILLAJE, GIMNASIO, ARTICULOS ELECTRONICOS Y DEPORTIVOS.	PAMELA PATRICIA SANTANA ROSARIO	584752
E/2020-18471	18/6/20	SILVERLAND RD	TIENDA VIRTUAL DEDICADA A LA COMERCIALIZACIÓN DE JOYERÍA FABRICADA EN PLATA 925 Y BAÑO DE ORO.	GABRIELA MICHELLE REYNOSO NUÑEZ	584554
E/2020-19423	25/6/20	SIMPLY DR GROUP	INTERMEDIAR EN OPERACIONES DE TASACIÓN, COMPRA - VENTA Y ARRENDAMIENTO DE PROPIEDADES INMOBILIARIAS, ALOJAMIENTO Y HOSPITALIDAD COMO APARTAMENTOS PARA VIVIENDA Y VACACIONES, HOTELES, POSADAS.	EDWARD DE VALLE II	585198
E/2020-18295	18/6/20	SINDICATO DE ESTIBADORES Y ARRIMADORES DE CARGAS DEL PUERTO DE ANDRES, BOCA CHICA SINEA	INSTITUCIÓN SIN FINES DE LUCRO, CUYO OBJETIVO Y RAZÓN EXISTENCIAL ES REPRESENTAR SUS AGREMIADOS ANTE CUALQUIER INSTANCIA SEA ESTA PUBLICA O PRIVADA	JUAN GARCIA, DIANA CAROLINA GARCIA CARDERON	584448
E/2020-18255	17/6/20	SKC ACCESORIES. EXCLUSIVE CLOTHING	VENTA AL POR MAYOR Y DETALLE DE CALZADOS PRENDAS DE VESTIR Y ACCESORIOS PARA HOMBRES MUJERES, NIÑOS Y ARTICULOS DE BEBES.	SINDY SANTANA SANTANA	584414
E/2020-18078	19/6/20	SKY HIGH CARGO EXPRESS DOMINICANA	SERVICIO COURIER, ENVÍO DE DOCUMENTOS O PAQUETES, DISTRIBUCIÓN A NIVEL NACIONAL E INTERNACIONAL, AÉREA, MARÍTIMA Y TERRESTRE.	JUAN BAUTISTA CHAMIZO ALONSO	584650
E/2020-18549	19/6/20	SKYMOTION	ACTIVIDAD CINEMATOGRAFICA, PRODUCCIÓN Y REALIZACIÓN DE PELÍCULAS, SERIES DE TELEVISIÓN, EVENTOS, FILMACIONES CON DRONE, COMERCIALIZACIÓN DIGITAL DE CONTENIDO AUDIOVISUAL	KAMAL GARCIA JORGE	584621
E/2020-14643	22/6/20	SMART ROBOT HCAR	VENTA DE CELULARES, REPARACIÓN DE CELULARES Y DESBLOQUE DE CELULARES.	CARLOS ALBERTO MILLORD GONZALEZ, ROSA ELIZABETH MARTIS MESA	584798
E/2020-13394	22/6/20	SMILING THE QUEEN NAILBAR	SALÓN DE BELLEZA, SERVICIOS DE MANICURE, PEDICURE, PINTURA EN GEL FRIO, CALIENTE, DIFERENTES TÉCNICAS EN UÑAS ACRÍLICAS, TRATAMIENTO CORPORAL, FACIAL	MELIDA GIL HERRERA	584743
E/2020-18814	22/6/20	SMINOS, EVENTOS EDUCATIVOS	AGENCIA DE EVENTOS EDUCATIVOS COMO, CONFERENCIAS, CURSOS, CONVERSATORIOS, TALLERES, SIMPOSIOS, CHARLAS, CAMPAMENTOS TEMÁTICOS	ADIS MILVIA DEL CARMEN FAMILIA	584820
E/2020-424	26/6/20	SMOOTHIE VALLEY BY JR	VENTA DE ALIMENTOS Y BEBIDAS EN GENERAL.	JESUS BENJAMIN REYES RIJO	585227
E/2020-18241	17/6/20	SOJULAND	BAR, KARAOKE TEMÁTICO DE K-POP, POP COREANO, NOREBANG: HABITACIÓN PRIVADA DE KARAOKE QUE SE ALQUILA EN GRUPOS. FAMOSAS EN ASIA.	MARCELYS NYKHOLL MOJICA MATEO	584395
E/2020-18372	18/6/20	SOLO MIEL SURIEL	PRODUCCIÓN Y VENTA DE MIEL Y SUS DERIVADOS.	CARLOS LUIS SURIEL ROQUE	584491
E/2020-10653	23/6/20	SOLO UNA MINIMARKET	COMERCIALIZACIÓN Y DISTRIBUCIÓN DE TODO TIPO DE PRODUCTOS ALIMENTICIOS, BEBIDAS, FERRETERÍA, COSMÉTICOS, PRODUCTOS NATURALES	SHERANNY TORIBIO PAYAN	584887
E/2020-14828	24/6/20	SOLUCIONES ALEROWS	COMPRA Y VENTA DE CRISTALERÍA, UTENSILIOS Y ARTÍCULOS DE COCINA Y EL HOGAR, ARTÍCULOS DE OFICINAS, GASTABLE DE OFICINA Y UTENSILIOS Y GASTABLES MÉDICOS	ROSI WANDIS MOQUETE MONTERO	584816
E/2020-18742	22/6/20	SOLUCIONES FELMONT SOFELMONT	SERVICIOS DE PRESTAMOS PERSONALES Y CON GARANTÍA; COMPRA Y VENTA DE ARTÍCULOS ELECTRÓNICOS; SERVICIOS DE MENSAJERÍA, DE COURIER, PAQUETERÍA, Y DE TRANSPORTE DE CARGA	ELVY JUNIOR MONTERO FELIZ	584761
E/2020-18095	23/6/20	SOLUCIONES FRIGORÍFICAS DOMINICANA FRIODOM	COMPLEJO FRIGORÍFICO Y DE ALMACENAJE PARA LA INDUSTRIA ALIMENTARIA. SU ACTIVIDAD SE DESARROLLA EN OFRECER A SUS CLIENTES SERVICIOS LOGÍSTICOS DE ALMACENAJE	EFRAIN RAMON TABOADA SANTOS	584960
E/2020-18462	18/6/20	SOLUGOMLO	VENTA E IMPORTACIÓN DE MATERIAL GASTABLE DE OFICINA, IMPRESORAS, TABLETAS, COMPUTADORAS Y TODO ACCESORIO ÚTIL PARA LAS EMPRESAS Y CORPORATIVOS.	GABRIEL JOSUE GOMEZ BEATO, ALEJANDRO MANUEL LONDOÑO MODESTO	584551
E/2020-16742	24/6/20	SOLUTON V.R.A	SERVICIOS DE DISEÑO, CONSTRUCCION Y REMODELACION DE OBRAS CIVILES Y EDIFICACIONES	VICTOR MANUEL ROMAN ABREU	584943
E/2020-19379	24/6/20	SOMECH TECHNOLOGY	VENTA DE EQUIPOS INFORMÁTICOS, AUDIO VISUAL, SEGURIDAD, VIDEO VIGILANCIA Y DETECCIÓN DE INCENDIOS	JAWAR JHON SOMON ECHAVARRIA	585185
E/2020-18442	18/6/20	SOSTENIBLE BY ATRÉVETE	ACTIVIDADES Y EXCURSIONES DE TURISMO COMUNITARIO SOSTENIBLE, VENTA DE PRODUCTOS DE LAS EXPERIENCIAS DE TURISMO SOSTENIBLE (PRODUCTOS NATURALES Y ARTESANALES: MIEL, JABONES, ARTESANIAS, ETC).	LOWIS CÉSAR INFANTE GARCÍA	584543
E/2020-15874	17/6/20	SOYEPECA REPUESTOS	COMPRA Y VENTA DE REPUESTOS, GOMAS LUBRICANTES Y BACTERIAS AL POR MAYOR.	PEDRO ALEXANDER CARRASCO FELIZ	584365
E/2020-12253	15/6/20	STERILE CARE CABIN BY AMC	VENDER INSUMOS MÉDICOS Y MAQUINARIAS DE ESTERILIZACIÓN	ANTONIO MANUEL CABRERA PEREZ	584059
E/2020-19453	25/6/20	STOCFI CONTROL DE FUEGOS INDUSTRIALES	RECARGA, VENTA Y MANTENIMIENTO DE EQUIPOS CONTRA INCENDIOS.	ANDERSON AMBIBORIX MENDEZ NOBOA	585230
E/2020-18560	25/6/20	STOCK SOLUTION PHARMACEUTICAL MLQ	IMPORTACIÓN, COMERZALIZACION Y DISTRIBUCIÓN DE PRODUCTOS FARMACÉUTICOS, MEDICAMENTOS, MATERIALES GASTABLES HOSPITALARIOS	EDWARD MARCELO SEPULVEDA SOLANO	585291
E/2020-18990	23/6/20	STOP ABC Y MAS, SERVICIOS DE TÉCNICAS Y OPERACIONES PREVENTIVAS DE SALUD	SERVICIOS DE TÉCNICAS Y OPERACIONES PREVENTIVAS EN EL ÁREA DE SALUD CONTRA TODO LOS PATÓGENOS, BACTERIAS, VIRUS, CORONA VIRUS, HONGOS, OLORES.	OLIVIER REMY ROLAND DESIRE MAURIS	584910
E/2020-18245	17/6/20	SUGAR HIGH	ELABORACIÓN, PRODUCCIÓN, CONFECIÓN Y COMERCIALIZACIÓN DE ALIMENTOS DULCES Y SALADOS. PLANIFICACIÓN Y ORGANIZACIÓN DE TODO TIPO DE EVENTOS EN GENERAL	CLAUDIA CAROLINA CONTRERAS VITERI	584762
E/2020-17907	23/6/20	SUPER COLMADO D'ANA ROSA	VENTA DE PRODUCTOS CRUDOS COMESTIBLES, DE LIMPIEZA, DE HIGIENE.	FERNANDO RAMIREZ DE LEON	584929
E/2020-16491	19/6/20	SUPERMERCADO ALY	COMPRA, VENTA Y COMERCIALIZACIÓN DE TODO TIPO DE BIENES DE CONSUMOS Y DE USO DURADEROS, PRINCIPALMENTE PRODUCTOS INDUSTRIALES Y AGROPECUARIOS	OCTAVIO DELSON CUETO FRIAS	584662
E/2020-19369	24/6/20	SUPLICAMPO	AGROPECUARIA DEDICADA A LA VENTA DE PRODUCTOS PARA EL CULTIVO DE LA TIERRA Y PRODUCTOS PARA LA CRIANZA Y CUIDADO DE ANIMALES.	YOKAIRA PEÑA DIAZ DE GUERRERO	585175
E/2020-16321	23/6/20	SUPLIDORA DE PRODUCTOS CÁRNICOS, PESCADOS Y MARISCOS SOSA & TORRES	VENTA Y DISTRIBUCIÓN DE PRODUCTOS CÁRNICOS, PESCADOS Y MARISCOS AL POR MAYOR Y AL DETALLE.	JOSE LUIS SOSA GUTIERREZ	585040
E/2020-19347	24/6/20	SUPLIDORA HAWAII	COMERCIALIZACION DE EFECTOS ELECTRODOMESTICOS .	SUPLIDORA HAWAII, S.R.L.	585162
E/2020-15118	25/6/20	SUPLIDORA HIDAMAR	COMPRA, VENTA Y DISTRIBUCIÓN DE EQUIPOS Y PRODUCTOS INDUSTRIALES TALES COMO: PRODUCTOS DE SEGURIDAD INDUSTRIAL, HIGIENE OCUPACIONAL	DANILO HIDARUL ARISTY ALMONTE	585056
E/2020-18531	19/6/20	SUPLIDORA RIJO SWW	COMERCIALIZACIÓN DE TODO TIPOS DE BEBIDAS ALCOHÓLICAS Y NO ALCOHÓLICAS. (AL POR MAYOR Y DETALLE).	SILFRIDO RIJO, WILKINS RIJO VALDEZ	584612
E/2020-18639	19/6/20	SUSAÑA-MOTA ACABADOS Y DECORACIÓN	INSTALACIÓN DE PUERTAS, VENTANAS, MARCOS DE PUERTAS Y VENTANAS, ACCESORIOS DE COCINAS, ESCALERAS, ACCESORIOS DE TIENDAS Y SIMILARES DE MADERA U OTROS MATERIALES	CRISTIAM LEONARDO SUSAÑA PRADO, LUZ DEL ALBA MOTA DE SUSAÑA	584679
E/2020-17683	22/6/20	SWEET & KETO BY LCMC	DISTRIBUCIÓN Y VENTA DE PRODUCTOS ALIMENTICIOS; PANADERÍA; REPOSTERÍA; IMPORTACIÓN DE PRODUCTOS ALIMENTICIOS.	LESLIE CRISTINA MOREL VALENTIN	584838
E/2020-19372	24/6/20	SWEETSBYBENJINA	SERVICIOS DE REPOSTERÍA ARTESANAL O POSTRES HECHOS EN CASA.	BENJINA ALEXANDRA MONTAS PEREZ	585184
E/2020-18363	24/6/20	T & N PRECISIÓN COMBUSTIBLE	VENTA DE COMBUSTIBLES, LUBRICANTES Y SERVICIOS CONEXOS	TEOFILO ANTONIO RAMIREZ VALDEZ	585118
E/2020-19230	24/6/20	TABACALERA F.C.	PRODUCCIÓN Y VENTA DE CIGARROS, PARA SER COMERCIALIZADOS DENTRO Y FUERA DE LA REPÚBLICA DOMINICANA.	FRANK FELIX CANDELARIO VASQUEZ	585226

[210] EXP.	[220] SOL. FECHA	[561] NOMBRE COMERCIAL	[510] ACTIVIDAD	[730] SOLICITANTE	[111] REGISTRO
E/2020-18376	18/6/20	TABASANCHEZ CIGARS CORPORATION	COMPRA, VENTA Y COMERCIALIZACIÓN, Y DISTRIBUCIÓN DE TABACO Y SUS PRODUCTOS DERIVADOS.	JUAN RAMÓN YNOCCENCIO SÁNCHEZ LÓPEZ	584498
E/2020-16278	18/6/20	TAKTOC	IMPORTACIÓN, EXPORTACIÓN, VENTAS AL POR MAYOR Y MENOR DE ARTÍCULOS DE PAPELERÍA, OFICINAS, BAZAR, REGALOS, BISUTERÍA	FABIO JIMENEZ DE LA CRUZ	584434
E/2020-19264	24/6/20	TAXI CHIGUAGUA EXPRESS	SERVICIO DE TAXI, COMPAÑÍA DE TRANSPORTE.	RAMON ALTAGRACIA UBEN FIGUEROA	585105
E/2020-18831	22/6/20	TAXI MPM	TRANSPORTACIÓN PÚBLICA Y TAXI URBANO DEL PEÑÓN DE LOS REYES AL CRUZ DE ISLEÑO Y TRES PIEZAS.	MELVIN PEREZ MARTINEZ	584850
E/2020-14153	24/6/20	TEACHERJULIO & DIGITAL PROJECTS	ENSEÑANZA DEL IDIOMA INGLES, PRESENCIAL Y ONLINE; MERCADEO DIGITAL, NACIONAL E INTERNACIONAL EN TODAS SUS VARIABLES	JULIO ANDRES PEGUERO PAULA	585061
E/2020-19346	24/6/20	TELECABLE DIGITAL JCL	DISTRIBUCIÓN DE SERVICIOS DE TELECOMUNICACIONES.	MIGUEL ANTONIO LUCIANO ALCANTARA	585160
E/2020-17748	16/6/20	TELEVISION POR CABLE DEL OESTE EN JIMANI TELEJIMA	OPERAR Y COMERCIALIZAR LOS SERVICIOS DE TELEVISIÓN POR CABLE OFERTADO LAS SEÑALES DE LOS CANALES NACIONALES E INTERNACIONALES.	TELEVISIÓN POR CABLE DEL OESTE DE JIMANI (TELEJIMA) S.R.L.	584905
E/2020-18143	17/6/20	TENEDORA GPC	COMPRA Y VENTA DE BIENES INMUEBLES Y DESARROLLO DE PROYECTOS INMOBILIARIOS. PROMOCIÓN, CAPITALIZACIÓN EN SOCIEDADES INDUSTRIALES, TURÍSTICAS, COMERCIALES Y FINANCIERAS.	TENEDORA GPC, S.R.L.	584636
E/2020-16962	17/6/20	THE GG'S BOYS	REPRESENTACIONES Y PRESENTACIONES ARTISTICAS, ORGANIZACIÓN DE EVENTOS , INTERPRETACIÓN DE GENEROS MUSICALES.	GABRIEL ANTONIO GRULLON ABREU	584384
E/2020-19748	26/6/20	THE MEAT BOUTIQUE THMB	VENTA DE CARNES, PESCADOS Y MARISCOS PORCIONADOS Y EMPACADOS AL VACIO.	JULIA YISELLE HERNANDEZ JAQUEZ	584951
E/2020-17725	15/6/20	THE WAVE BEACH CONDO HOTEL	DESARROLLO Y CONSTRUCCIÓN DE PROYECTOS INMOBILIARIOS Y HOTELES.	INMOBILIARIA MEDIA LUNA, S. R. L.	584693
E/2019-44822	10/12/19	THOVALO 7	GESTIONES ADUANALES, TRANSPORTE DE CONTENEDORES, TODO TIPO DE MERCANCÍA TRASLADOS EN TODO EL PAÍS, EXCURSIONES, TOURS, TRANSPORTE EMPRESARIAL	CRISTIAN DE LA ROSA	584914
E/2020-18182	17/6/20	TIENDA LA MARIA MATEO MÍRAME Y ALGO MAS	VENTA DE ROPAS EXTRANJERAS, PRENDAS Y ACCESORIOS.	MARIA ANTONIA MATEO ROSADO	584350
E/2020-18206	17/6/20	TIENDA PINKYLU	VENTA DE ACCESORIOS PARA DAMAS, CABALLEROS Y NIÑOS , CALZADOS Y ARTICULOS DECORATIVOS PARA EL HOGAR	CARMEN LUISA MESA INFANTE	584374
E/2020-19123	23/6/20	TIMEART FOUNDATION	ORGANIZACIÓN SIN FINES DE LUCROS PARA REALIZAR OBRAS DE PROMOCIÓN CULTURAL Y EDUCATIVA; PROGRAMAS BENÉFICOS RELACIONADOS CON EL ARTE Y LA EDUCACIÓN.	MARY FRANCIS ATTIAS ANTUN	585007
E/2020-15917	18/6/20	TIMRAM TODO POLLO	POLLOS EN TODAS SUS VARIETADES Y EL PLATO DEL DÍA.	TIMOTEO RAMOS	584786
E/2020-17930	18/6/20	TITYS COOKIE & MÁS BY RAFELINA SALDIVAR	ELABORACIÓN, FABRICACIÓN Y VENTAS GALLETAS PERSONALIZADAS, VENTAS DE VARIETADES DE POSTRES DULCES, SALADOS, PICADERAS Y SALSAS.	RA FELINA RODRIGUEZ SALDIVAR, IDELSI RAMONA SALDIVAR ABREU	584444
E/2020-17896	24/6/20	TOANCO REAL ESTATE	AGENCIA INMOBILIARIA, COMPRAVENTA Y ALQUILER DE BIENES INMUEBLES.	CHRISTELLE JOCELYNE EVELYNE SCHMIT	585079
E/2020-18484	18/6/20	TOBACCO REPUBLIC PROCESING	PROCESAMIENTO DE TABACO, CONFECCIÓN DE CIGARROS.	RAFAEL ANTONIO GIL TAVERAS	584561
E/2020-18279	18/6/20	TOPING BEAUTY CENTER	SERVICIOS DE SALON DE BELLEZA EN GENERAL.	MAFER EMILIA FERNANDEZ ZAPATA	584422
E/2020-18329	18/6/20	TOPPINGS	SERVICIOS DE ALQUILER DE PROPS, PLATOS Y UTILERÍAS PARA PRODUCCIONES FOTOGRAFICAS DE COMIDA, COOKING SHOW Y CUALQUIER OTRO TIPO DE ACTIVIDAD REFERENTE.	ICE CREAM PRODUCTIONS, S.R.L.	584462
E/2020-19456	25/6/20	TORO LOCO	VENTA DE ALIMENTOS Y BEBIDAS (HAMBURGUESA, HOTDOG, YAROA, CHIMI.	JORGE LUIS DEL VILLAR OGANDO	585233
E/2020-19000	23/6/20	TORRE PALMETTO II	ADMINISTRACIÓN DE CONDOMINIO.	INVERSIONES PALMETTO, S.R.L.	584942
E/2020-10425	18/6/20	TOUR PROTECTION VICVIL	VENTAS DE EXCURSIONES, TOURS ACUÁTICOS Y TERRESTRE.	VICTOR VILLAMAN	584469
E/2020-15285	17/6/20	TRA I VARI	TENENCIA DE BIENES INMUEBLES SOLO COMO TITULAR O PROPIETARIA DE LOS MISMOS, SIN EL INTERÉS DE COMERCIALIZARLOS.	VANESA VALES CERVANTES DE KHOURY	584315
E/2020-17666	24/6/20	TRANDING PRODUCE ROSAM EXP & IMP	EXPORTACIÓN E IMPORTACIÓN DE FRUTAS Y VEGETALES FRESCOS Y PROCESADOS, COMERCIALIZACIÓN LOCAL E INTERNACIONAL DE FRUTAS Y VEGETALES FRESCOS Y PROCESADOS.	SAMAEL DIAZ ROJAS, YOSMARY TERESA VARGAS ZAPATA	585064
E/2020-11780	20/3/20	TRANSPARENCIA INTERNACIONAL	ORGANIZACIÓN SIN FINES DE LUCRO QUE SE ENCARGA DE VELAR POR LA TRANSPARENCIA INSTITUCIONAL Y GUBERNAMENTAL A NIVEL NACIONAL, Y PROMOVER LA LUCHA CONTRA LA CORRUPCIÓN.	TRANSPARENCY INTERNATIONAL E.V.	584876
E/2020-17442	24/6/20	TRANSPARENTE SOLUCIONES DIGITALES TRPT	COMERCIALIZACIÓN DE PRODUCTOS Y EQUIPOS DE TECNOLOGÍA, COMPONENTES Y HARDWARE ELECTRÓNICOS, SOFTWARE Y SOFTWARE DE MANEJO DE PROYECTOS Y TODO TIPO DE EQUIPOS INFORMÁTICOS.	JOSE ALEJANDRO SANCHEZ DE JESUS	585071
E/2020-16308	22/6/20	TRANSPORTE E IZAJES ANTILLANOS	SERVICIO DE TRANSPORTE, CARGA, GRÚA E IZAJES. ALQUILER DE EQUIPOS DE TRANSPORTE, CARGA, GRÚA. SERVICIOS EN GENERAL, VENTAS Y COMPRAS DE EQUIPOS.	KENY ALBERTO PALIN MENDEZ, LUIS ALBERTO PALIN THOMAS	584716
E/2020-14964	18/6/20	TRANSPORTE OSCARRHINA	SERVICIOS DE TRANSPORTE DE TODO TIPO DE CARGAS TERRESTRES, EN REPÚBLICA DOMINICANA Y HAITÍ.	OSCAR MANUEL CORPORAN FLORENTINO	584432
E/2020-18931	23/6/20	TRANSPORTE, CLASIFICACION Y DISPOSICION FINAL LAS LAGUNAS "TRASCLASDISFLA"	CLASIFICACIÓN DE RESIDUOS, TRANSPORTE Y DISPOSICIÓN FINAL DE DESECHOS SÓLIDOS.	MILCIADES YEPEZ LIMA	584869
E/2020-19373	24/6/20	TRANSPORTE-NTRD	SERVICIOS DE TRANSPORTE PUBLICO, PRIVADO DE PERSONAS Y CARGAS.	LUIS NEY TERRERO LORENZO	585182
E/2020-18937	23/6/20	TRANSPORTISTAS, DEPOSITARIOS Y CLASIFICADORES DE RESIDUOS ZAMBRANA, TRADECLAZA.	CLASIFICACIÓN DE RESIDUOS, TRANSPORTE Y DISPOSICIÓN FINAL DE DESECHOS SÓLIDOS.	TOMAS VASQUEZ LANTIGUA	584871
E/2020-16285	23/6/20	TREEQ AGRO EXPORTACIONES	VENTA, EXPORTACIÓN E IMPORTACIÓN DE PRODUCTOS AGROPECUARIOS EN GENERAL, FRUTAS, VEGETALES Y DEMÁS VARIANTES DE LA PRODUCCIÓN AGRÍCOLA.	EDWIN ENCARNACION QUEZADA	584962
E/2020-19486	25/6/20	TRES LUNAS LAS TERRENAS	SERVICIOS DE RESTAURANTE, COMPRA Y VENTA DE ALIMENTOS Y BEBIDAS.	RAUL SANGUINO BAYONA	585281
E/2020-10320	24/6/20	TRÉSORS DES CARAÏBES	PRODUCCIÓN, IMPORTACIÓN Y EXPORTACIÓN Y SERVICIOS DE PUBLICIDAD Y PROMOCIÓN, RESPECTO DE PRODUCTOS DE ORIGEN ANIMAL	DIDIER LAZARE GOBARD HAN	584811
E/2020-15466	17/6/20	TROPICAL FLAVORS COFFEE	VENTA DE CAFÉ Y ARTÍCULOS RELACIONADOS.	PABLOCESAR SORIANO ROSARIO	584406
E/2020-18883	22/6/20	TROPICAL REALTY PC	PROMOCIÓN, VENTA, ADMINISTRACIÓN Y ALQUILER DE PROPIEDADES.	CHERYL HENDERSON	584846
E/2020-16163	18/6/20	TURVENTIA CAPITAL INVESTMENT	INVERSIÓN, CONSTRUCCIÓN Y DESARROLLO DE PROYECTOS TURISTICOS.	CARLOS JESUS RODRIGUEZ SUAREZ	584487
E/2020-16515	5/6/20	UFEAT RECORDS	PRODUCCIÓN, EDICIÓN, REPRODUCCIÓN Y DIFUSIÓN DE FONOGRAMAS Y VIDEOCLIPS, POR, VOD, CDS, DVDS, POR INTERNET, TELEFONÍA MÓVIL	ANTHONY CHRISTIAN PIERRE LAFFONT, FABIEN REAULT	584705
E/2020-17686	22/6/20	UNIDAD AISLAMIENTO DEL CENTRO DE OBSTETRICIA Y GINECOLOGIA UACOG	PRESTAR SERVICIOS MÉDICOS ESPECIALIZADOS A PERSONAS CUYA CONDICIÓN DE SALUD AMERITA SER TRATADO EN UN ESTABLECIMIENTO CONCEBIDO ESPECIALMENTE PARA SITUACIONES DELICADAS.	CENTRO DE OBSTETRICIA Y GINECOLOGIA, S.A.S.	584810
E/2020-17097	19/6/20	UNIDAD DE VACUNACION DEL NORDESTE M & P	DESTINADO A OFRECER LOS SERVICIOS DE VACUNAS PARA NIÑOS Y ADOLESCENTES.	MAGNOLIA DEL CARMEN MOQUETE CUEVAS, ELAINE GLADIMAR PEREZ PEREZ	584651
E/2020-9926	26/6/20	UNIDAD OFTALMOLÓGICA DRA. JUDITH PORTORREAL	OFTALMOLOGÍA EN GENERAL Y ESPECIALIZADA, CONSULTAS DE OFTALMOLOGÍA, ESTUDIOS DE DIAGNÓSTICOS OCULARES, ÓPTICA, CIRUGÍA OFTALMICA.	JUDITH ERIDANIA PORTORREAL ACOSTA	585250
E/2020-19057	23/6/20	UNION DE ACCION SOCIAL MANO A MANO UNASMAM	ENTIDAD SIN FINES DE LUCRO DEDICADA A LA CANALIZACIÓN DE AYUDAS A REALIZAR MEDIANTE TRABAJOS COMUNITARIOS Y SOCIALES Y EDUCATIVOS PARA EL FORTALECIMIENTO Y DESARROLLO DE LOS MÁS NECESITADOS.	KENIA DE JESUS JIMENEZ GARCIA, JOSE ANTONIO GUABA LEON	584945
E/2020-14577	22/5/20	UNION DOMINICANA DE COMUNIDADES UNIDCOM	VELAR POR EL RESPETO Y LA EQUIDAD DE LAS PERSONAS EN LOS GRUPOS VULNERABILIZADOS DENTRO DE LAS DISTINTAS COMUNIDADES GLBTI	MALVIN JOSE ESPINAL SANCHEZ	584839
E/2020-11866	22/6/20	UNION SINDICAL DE TRABAJADORES PORTUARIOS DE SAN PEDRO DE MACORIS UNIPORSAN	ENTIDAD SIN FINES DE LUCRO DE TRABAJADORES PORTUARIOS.	JUAN GARCIA	584536
E/2020-18079	24/6/20	UNIÓN TRABAJADORES DE LA PLAYA DE BÁVARO UNITRABU	SIN FINES DE LUCRO, ORGANIZAR Y DEFENDER LOS DERECHOS DE LOS TRABAJADORES DE LA PLAYA DE BÁVARO PARA BRINDAR EL MEJOR SERVICIO A LOS TURISTAS.	RAFAEL HERNANDEZ ZAPATA	585083
E/2020-17478	23/6/20	UNITED NORTON ORGANIZATION	VENTAS DE SERVICIOS DE COMUNICACIÓN Y TV. IP.; ORGANIZACIÓN DE ESPECTÁCULOS; VENTA Y ALQUILER DE EQUIPOS ELECTRÓNICOS DE COMUNICACIÓN	SCOTT DONALD BARCLAY	584886
E/2020-3546	30/6/20	URBAN MEN S STYLE YLP	VENTA DE ROPA DE HOMBRE.	RAISA LEBRON, YOHANSE LEBRON PEÑA	585237
E/2020-17871	19/6/20	URBAN RLL	PRESTACIÓN DE SERVICIOS DE TRANSPORTE, TRANSPORTE DE PASAJEROS Y CARGA DENTRO DE CUALQUIER PARTE DEL GLOBO TERRÁQUEO, EL TRANSPORTE PODRÁ SER EJECUTADO VÍA AÉREA	RAUL ANTONIO LLUBERES DE FERRARI	584708

[210] EXP.	[220] SOL. FECHA	[561] NOMBRE COMERCIAL	[510] ACTIVIDAD	[730] SOLICITANTE	[111] REGISTRO
E/2020-14629	22/5/20	VACACIONAL LAS PASCUALAS	ASOCIACIÓN SIN FINES DE LUCRO DE BENEFICIO MUTUO PARA GESTIÓN Y ADMINISTRACIÓN DEL CLUB RECREATIVO DEL RESIDENCIAL LAS PASCUALAS.	JEAN LOUIS ALBURQUERQUE MONTAS	584357
E/2020-19525	25/6/20	VALCO EDUCACIÓN	ACTIVIDADES EDUCATIVAS. NUEVAS TECNOLOGÍAS EN EDUCACIÓN. ACTIVIDADES EXTRA ESCOLARES. ORIENTACIÓN ESCOLAR Y TÉCNICAS DE ESTUDIO.	MANUEL JOSÉ CAMPOS VALDÉS	585283
E/2020-18373	18/6/20	VALENU	VENTA DE COMESTIBLES, DISTRIBUCIÓN, IMPORTACIÓN Y EXPORTACIÓN DE TODO TIPO DE ALIMENTOS; COMPRA Y VENTA DE HELADOS EN GENERAL. ASESORÍA DE TODO TIPO DE SERVICIOS FINANCIEROS, INMOBILIARIOS, GESTIÓN DE NEGOCIOS E INVERSIONES EN GENERAL.	NATANELLE CARAM IBARRA, MARIA JOSEFINA RODRIGUEZ HAZIM	585054
E/2020-16295	23/6/20	VALKYRIA STUDIO ART AND COUTURE	CONFECCIÓN Y VENTA DE PRENDAS DE VESTIR Y DERIVADOS, ASÍ COMO JOYERÍA Y TEXTILES PARA EL HOGAR.	LILA DESIREE FELIZ FERRERAS	584981
E/2020-14562	23/6/20	VARC CO BUSINESS DEVELOPMENT & CONSULTING	DESARROLLO DE NEGOCIOS Y SERVICIOS TALES COMO : SUPLIDORES DE MATERIALES, ELÉCTRICOS, MECÁNICOS, CIVILES Y SERVICIOS ELÉCTRICOS, MECÁNICOS Y CIVILES, AGRÍCOLAS E INMOBILIARIA, INCUBADORAS DE NEGOCIOS.	WILFRIDO MEJIA CONSE	584986
E/2020-18702	22/6/20	VASTAY INTERNATAL	SERVICIOS DE BIENES RAÍCES Y ADMINISTRACIÓN DE PROPIEDADES EN GENERAL.	PAUL IMHOFF	584709
E/2020-18094	19/6/20	VEIRANOVA INVERSIONES	SERVICIO Y ASISTENCIA PERSONALIZADA A TODAS LAS INDUSTRIAS, EMPRESAS Y PERSONAS QUE REQUIERAN GESTIONES DE INTERMEDIACIÓN ADUANAL	KATHERINE DE OLIVEIRA DA SILVA, POOLERMAN CASANOVA MONTES	584635
E/2020-16622	8/6/20	VELVET CLINIC	SERVICIOS MÉDICOS EN EL ÁREA DE NUTRICIÓN Y ASESORÍA NUTRICIONAL.	MABEL SCARLETT REINOSO JIMENEZ	585120
E/2020-17610	17/6/20	VENTAS DE SUMINISTROS Y SERVICIOS DE MANTENIMIENTOS ALSAMAR	SERVICIOS DE MANTENIMIENTOS EN GENERAL, VENTA DE MATERIALES DE LIMPIEZA Y COMPRA Y VENTA DE SUMINISTROS Y EQUIPOS DE OFICINA.	ALBERTO JOSE SANTOS MARTINEZ	584306
E/2020-16626	17/6/20	VERNACULA	COMPRA, VENTA, FABRICACIÓN DE TODO TIPO DE PRENDAS Y ARTÍCULOS DE JOYERÍA ARTESANAL	ALONDRA MARIA GARCIA BELEN	584389
E/2020-17932	18/6/20	VERTIGO FASHION	VENTA Y COMERCIALIZACIÓN AL POR MAYOR Y MENOR DE TODA CLASE DE ROPAS Y PRENDAS DE VESTIR, CALZADOS, CARTERAS, LENTES DE SOL	MARIA BELKIS GUZMAN BALDERA	584526
E/2020-18908	23/6/20	VILLA CAROLINA	SERVICIO DE ALOJAMIENTO PEQUEÑO.	CAROLINA RICCI DIAZ	584858
E/2020-17289	18/6/20	VILLA GARCIA	COMERCIALIZACIÓN DE PROVISIONES TALES COMO: AZÚCAR, GRANOS, PRODUCTOS ELABORADOS CON HARINA, LÁCTEOS, HUEVOS, ACEITES, PRODUCTOS AGRÍCOLAS.	VILLA GARCÍA, SRL	584424
E/2020-18924	23/6/20	VINOS LA PIÑERA	FABRICACIÓN, DISTRIBUCIÓN Y VENTA DE VINOS ARTESANALES SIN CONSERVANTES.	MILDRED ROSA ROJAS MONTERO	584863
E/2020-18644	19/6/20	VISATE YA	CONSULTORÍA Y TRÁMITES DE INMIGRACIÓN.	ALEJANDRO CUEVAS FELIZ	584683
E/2020-15366	12/6/20	VITAE REPÚBLICA DOMINICANA	PROVISIÓN DE SERVICIOS PROFESIONALES A DOMICILIO PARA BRINDAR ATENCIÓN MÉDICA Y NO MÉDICA, POR PARTE DE ESPECIALISTAS Y PROFESIONALES DE LA SALUD	ALDO PELLICCE GINEBRA	584997
E/2020-9817	25/6/20	VIZILON SECURITY NETWORK	VENTA E INSTALACIÓN DE PRODUCTOS DE SEGURIDAD ELECTRÓNICA, EQUIPOS DE VIGILANCIA, VENTA Y DISTRIBUCIÓN DEL SERVICIOS DE INTERNET.	GORGE ALBERTO HERRERA MARTES	585277
E/2020-18364	18/6/20	VONUTI DOMINICANA	COMERCIALIZACIÓN, FABRICACIÓN, SUMINISTRO, DISTRIBUCIÓN, REPRESENTACIÓN, COMPRA, VENTA, IMPORTACIÓN O EXPORTACIÓN DE PROVISIONES ALIMENTICIAS, FRUTAS Y VEGETALES	JOAN MANUEL SENRA OSSER	584482
E/2020-18102	25/6/20	VOOWIN RD	DISTRIBUCIÓN, VENTA Y REPARACIÓN DE CELULARES Y ACCESORIOS.	EMILIO JOSE LAJARA PEREZ	585256
E/2020-11602	19/6/20	W.C.N. SUSHI	VENTA DE COMIDAS Y BEBIDAS EN GENERAL.	CATHERINE ENDRINA NUÑEZ OROZCO, CLEOPATRA RAQUEL DE OLIVEIRA	584649
E/2020-18678	19/6/20	WACHSMANN INVESTMENT & SERVICES	NEGOCIOS DE INVERSIONES, GARANTIAS, CONSULTORIAS, PROMOCIÓN, VENTA, ARRENDAMIENTO, ALQUILER, PERMUTA O CUALQUIER OTRA FORMA DE ADQUISICIÓN, ADMINISTRACIÓN, CONSTRUCCIÓN	ERNESTO WACHSMANN RODRIGUEZ	584699
E/2020-19345	24/6/20	WALOF & ASSOCIATES LAW FIRM	FIRMA DE CONSULTORÍA Y SERVICIOS LEGALES EN GENERAL.	EMELY VILLEGAS QUIÑÓNEZ, WILBER JOSUE ALONZO FERNANDEZ	585159
E/2020-17702	18/6/20	WALQUIRIAS CON EL PUEBLO	REALIZAR ACTIVIDADES BENÉFICAS EN LOS SECTORES DE ESCASOS RECURSOS ECONÓMICOS, TALES COMO: AYUDA COMUNITARIA DE SALUD, MEDICAMENTOS, CIRUJIAS, ALIMENTOS	WALQUIRIAS YAMIL GARCIA BRITO	584418
E/2020-18690	19/6/20	WANDERLUST BEAUTY BAR	CENTRO DE BELLEZA. SERVICIO DE SECADO DEL PELO Y TODOS LOS PROCESOS DEL MISMO, MANICURE, PEDICURE, UÑAS ACRÍLICAS, SPA, MASAJES, TINTADO DE CEJAS, POSTURA DE PESTAÑA Y UN PEQUEÑO BAR.	MARELYN CASTRO ALBURQUERQUE, JOYCE ELYNEL DEL ORBE GARCIA	584703
E/2020-18913	23/6/20	WANSHAN	VENTAS DE TUBO DE MOTOCICLETA.	JOEL ANIBAL ALMONTE RODRIGUEZ	584860
E/2020-18474	18/6/20	WASSAFFSOLUTIONS	TODO TIPO DE INVERSIONES, COMERCIALES, INMOBILIARIAS Y DE VEHÍCULOS, ADEMÁS DE LA IMPLEMENTACIÓN DE TALLERES EN FINANZAS, CRECIMIENTO PERSONAL Y SERVICIO AL CLIENTE	WASCAR ISAIAS WASSAFF PIMENTEL	584558
E/2020-18016	16/6/20	WATKINS CASTILLO INGENIEROS & ARQUITECTOS	SERVICIOS DE CONSTRUCCIÓN, DEDICADOS A TRABAJOS RELACIONADOS A LA CARRERA DE INGENIERÍA CIVIL Y ARQUITECTURA.	ADRIAN JOSE CASTILLO DIAZ , ARLEN ENMANUEL WATKINS NOVA	584570
E/2020-16765	18/6/20	WEB CHSOLUTIONS	SERVICIOS DE DISEÑO DE PÁGINAS WEB, DESARROLLO WEB, MANTENIMIENTO WEB Y CREACIÓN DE TIENDAS EN LÍNEA.	CÉSAR ANDRÉS HERNÁNDEZ GONZÁLEZ	584506
E/2020-18614	19/6/20	WI PUBLICIDAD	VENTA Y DISEÑOS DE LOGOS Y REVISTAS COMERCIALES.	WELLINGTON ISAIAS GUZMAN GUERRERO	584665
E/2020-14630	24/6/20	WILL ENVIO FACIL	SOMOS UNA EMPRESA DEDICADA A TRAER PRODUCTOS AL PAÍS. SOMOS UNA EMPRESA QUE TRANSPORTA ARTÍCULOS COMPRADOS EN PAGINAS WEB.	LUIS ARGENTIS ORTIZ PERALTA	585109
E/2020-18457	18/6/20	WILSON CORTORREAL BEATO	PRÉSTAMOS, LOS SOCIOS OFRECEMOS PRÉSTAMOS PERSONALES, HIPOTECARIOS CON GARANTÍA SÓLIDA Y CONFIABLE DE POR MEDIO.	WILSON ANTONIO CORTORREAL BEATO	584548
E/2020-18906	23/6/20	WOLVES GROUP	ESTRATEGIAS DE MARCAS, SOCIAL MEDIA, ASESORÍA EN PUBLICIDAD Y MARKETING, CREACIÓN DE IMAGEN CORPORATIVA, VENTAS DE ARTÍCULOS PROMOCIONALES	YENSI ANTONIO GERALDINO CASTRO	584856
E/2020-16707	18/6/20	WOMENSHOPRD BY NAOMY GONZALEZ	VENTA DE ARTÍCULOS DE MUJER, ACCESORIOS, CUIDADO PERSONAL, SPLASH, TENIS.	NAOMY HAIDEE GONZÁLEZ GARCÍA	584426
E/2020-16955	12/6/20	WSINTERD	VENTAS DE SERVICIO DE COMUNICACIÓN, INTERNET.VENTAS DE EQUIPOS ELECTRÓNICOS, ROUTERS, SWITCHES, CABLES DE TELECOMUNICACIONES, FIBRAS ÓPTICAS,COMPUTADORAS	WILKIN MERAN RAMIREZ	584313
E/2020-10245	19/6/20	WWERD TRAVELS & TOURS	ORGANIZACIÓN DE TOURS NACIONALES E INTERNACIONALES, VENTA DE BOLETOS AÉREOS, EXCURSIONES, EVENTOS.	GLENNYS MARGARITA ACEVEDO ROJAS	584675
E/2020-19112	23/6/20	XPACLIS	VENTA DE ROPA Y ARTÍCULOS PERSONALIZABLES PARA EL HOGAR, COMO SON: TAZAS, CAMISETAS, PLATOS, JARRAS, GORRAS, LLAVEROS, ROMPECABEZAS, BOLSOS, ETC.	ARISMENDY ROSARIO TIBURCIO, CONSUELO GARCÍA DE ROSARIO	584993
E/2020-14023	22/6/20	Y.G.G. MADRES Y BEBES RD	VENTA DE ARTÍCULOS DE MATERNIDAD, ROPA Y ACCESORIOS PARA EMBARAZADAS, MADRES, BEBES, NIÑOS Y NIÑAS.	YINET GONZALEZ GOMEZ DE SANTANA	584738
E/2020-17816	24/6/20	YABRA HEALTH COMPANY	INTERMEDIACIÓN, PROMOCIÓN, ASESORÍA, COMERCIALIZACIÓN, IMPORTACIÓN, ENTRENAMIENTO E INVESTIGACIÓN EN EL SECTOR DE LA INDUSTRIA FARMACÉUTICA.	JUAN ADARBELIO BRAVO GARCIA	585059
E/2020-17891	24/6/20	YALBU-FLIGHT OPERATORS GROUP	ELABORACIÓN DE MANUALES AERONÁUTICOS, VUELOS PRIVADOS, VENTAS DE AVIONES, VENTAS DE AEROLÍNEAS, MANEJO DE CARGAS, ASESORÍAS PARA CERTIFICACIONES DE EMPRESAS AERONÁUTICA	YANIRA MARIA ALBURQUERQUE DE LA CRUZ, BRYAN CRUZ GARCIA	585144
E/2020-19333	24/6/20	YASLY ORGANIC	ELABORACIÓN Y DISTRIBUCIÓN DE PRODUCTOS DEL BELLEZA EN GENERAL.	ESTHER ESTHEFANY REYNOSO DE NUÑEZ	585156
E/2020-18506	19/6/20	YEOIMPORT	VENTA DE PIEZAS USADAS Y NUEVAS AUTOMOTRIZ.	YEUDI ENRIQUE MARTINEZ OLAVERRIA	584581
E/2020-15612	19/6/20	YERANDY RENT CARS	OFRECER SERVICIOS DE ALQUILER DE VEHICULOS DE MOTOR CON CALIDAD.	YERANDY RODRIGUEZ TRINIDAD	584580
E/2020-19126	23/6/20	YI ZHAN	VENTA AL POR MAYOR Y MENOR DE PRENDAS DE VESTIR.	ENXIN LIU	585000
E/2020-19027	23/6/20	YO APRENDO CON EQUIS	DEDICADA A LA EDUCACIÓN, TUTORÍAS, TALLERES, SEMINARIOS, FORMACIÓN, ENSEÑANZA DE MATEMÁTICAS, FÍSICA, QUÍMICA, TERMODINÁMICA Y CIENCIA EN GENERAL.	JESÚS NICOLÁS PEÑA SUÁREZ	584924
E/2020-17353	19/6/20	YOU PETROLEUM DER	DISTRIBUCIÓN, COMERCIALIZACIÓN Y VENTAS DE TODOS TIPOS DE COMBUSTIBLE.	JUAN CARLOS ALCÁNTARA RAMÍREZ	584341
E/2020-17882	16/6/20	ZACRI	CONSTRUCCIÓN DE VIVIENDAS EN GENERAL, ADMINISTRACIÓN DE CONDOMINIOS Y PLAZAS, ASÍ COMO COBRO DE ALQUILERES, COMPRA Y VENTA DE BIENES RAÍCES	JOAQUIN ZAGLUL CRIADO, ZACRI, S.R.L .	584135
E/2020-18083	17/6/20	ZARIES SPORT	VENTA DE ROPA DEPORTIVA	MARIA DEL PILAR FRANCO VARGAS	584646
E/2020-10889	19/6/20	ZONA UNO AUTO IMPORT	IMPORTACIÓN Y VENTA DE VEHÍCULOS NUEVOS Y USADOS.	ELVIN FRANCISCO SANTOS	584606
E/2020-19048	23/6/20	ZS GROUP	OPERACIÓN, EXPLOTACIÓN Y COMERCIALIZACIÓN DE PORTALES DE INTERNET DE APUESTAS; BANCAS DE APUESTAS	JAIRO ANDRES JORGE UREÑA	584940
E/2020-18243	17/6/20	ZUMCORP-9	SERVICIOS DE COMERCIALIZACIÓN, GESTIÓN, PRODUCCIÓN, ELABORACIÓN, ALMACENAMIENTO, CONSIGNACIÓN, TRANSPORTACIÓN, INTERMEDIACIÓN, COMISIÓN	FRANCISCO ALEJANDRO LEBREAU ACEVEDO	584394

PUBLICACION SOLICITUD SIGNOS DISTINTIVOS (MARCAS)

Esta publicación incluye todas las solicitudes recibidas del 10 de Marzo al 15 de Abril de 2020

(210) EXPD.	(220) SOL. FECHA	(511) C.I.	(561) MARCA	(730) SOLICITANTE	(210) EXPD.	(220) SOL. FECHA	(511) C.I.	(561) MARCA	(730) SOLICITANTE
E/2019-51246	17/2/20	1	INFILDER (DENOMINATIVA)	IXIMCHE, S.R.L.	E/2020-6753	14/2/20	5	VITA4KIDS MERGENS (DENOMINATIVA)	LEFAN PHARMA, S.R.L.
E/2020-163	2/1/20	1	ORGANIPLEX (DENOMINATIVA)	BRANDT CONSOLIDATED, INC.	E/2020-8180	24/2/20	5	VYRSOLIS (DENOMINATIVA)	ACINO PHARMA AG
E/2019-51251	17/2/20	1	RANKING (DENOMINATIVA)	IXIMCHE, S.R.L.	E/2020-6194	11/2/20	5	XTENSIVE (DENOMINATIVA)	BAYER ANIMAL HEALTH GMBH
E/2019-51244	17/2/20	1	SHORSTOP (DENOMINATIVA)	IXIMCHE, S.R.L.	E/2020-8845	28/2/20	5	ZED-XT (DENOMINATIVA)	ASMOH LABORATORIES LTD
E/2019-51468	26/12/19	1	UNIQUE BOND (DENOMINATIVA)	DAVID MELENCIANO CARMONA	E/2020-4789	3/2/20	6	ZINC TORTUGA (DENOMINATIVA)	SELACT CORPORATION, S.R.L.
E/2020-9684	5/3/20	1	VITAZYME FOLIAR (DENOMINATIVA)	AG BIOTECH INC.	E/2019-43936	30/10/19	9	AIRPODS PRO (DENOMINATIVA)	APPLE INC.
E/2020-7252	18/2/20	2	AUTOMOTIVE ART MOTOCRYL (DENOMINATIVA)	AUTOMOTIVE ART INTERNATIONAL, INC.	E/2020-3752	28/1/20	9	GO FRAMES (DENOMINATIVA)	OPTICGO, S.R.L.
E/2019-31416	9/9/19	3	ABELLA CLEAN (DENOMINATIVA)	CARLOS JOSE REYES PAULINO	E/2020-8864	28/2/20	9	LANVIN (DENOMINATIVA)	JEANNE LANVIN
E/2020-9824	5/3/20	3	BIOAGE (DENOMINATIVA)	BIOHEALTH PLUS GIAMPA., S.R.L.	E/2020-9916	6/3/20	9	MI SIEMBRA (DENOMINATIVA)	ADMINISTRADORA DE FONDOS DE PENSIONES SIEMBRA, S.A., (AFP SIEMBRA)
E/2020-696	21/2/20	3	BZ AGROUP (DENOMINATIVA)	YOSEPH GABRIEL LEON MARTINEZ	E/2020-9957	6/3/20	9	PENSIOMETRO (DENOMINATIVA)	ADMINISTRADORA DE FONDOS DE PENSIONES SIEMBRA, S.A., (AFP SIEMBRA)
E/2020-2755	22/1/20	3	FIBRAPROTEC (DENOMINATIVA)	PRODUCTOS QUIMICOS PANAMERICANOS DEL CARIBE, S.R.L.	E/2020-9090	2/3/20	9	QUICKTIME (DENOMINATIVA)	APPLE INC.
E/2020-9384	5/3/20	3	GEM (DENOMINATIVA)	OLERVI RODRIGUEZ, ISRAELINA PEÑA	E/2020-9202	3/3/20	9	TALARI (DENOMINATIVA)	TALARI NETWORKS, INC.
E/2020-10869	12/3/20	3	SAVER TISSUE (DENOMINATIVA)	FRANK CARLOS SUAREZ ABREU	E/2020-270	3/1/20	9	TU GESTOR INMOBILIARIO, EN TU BOLSILLO (LEMA COMERCIAL)	MOONLAP STUDIO, S.R.L.
E/2020-8265	25/2/20	3	WELLA PROFESSIONALS OIL REFLECTIONS (DENOMINATIVA)	HFC PRESTIGE INTERNATIONAL HOLDING SWITZERLAND SARL	E/2019-49322	6/12/19	10	BARDIA (DENOMINATIVA)	C. R. BARD, INC.
E/2020-10458	10/3/20	3	YEDY (DENOMINATIVA)	PAOLA MARIA CASADO BAZIL	E/2020-6525	13/2/20	10	BIOCOMPOSITE (DENOMINATIVA)	ARTHREX, INC.
E/2020-2735	26/2/20	5	ABIRAND (DENOMINATIVA)	MSN LABORATORIES PVT. LTD.	E/2019-51345	23/12/19	10	BIOSENSE WEBSTER (DENOMINATIVA)	BIOSENSE WEBSTER, INC.
E/2019-10641	11/3/19	5	ACCEPTER (DENOMINATIVA)	PSICOFARMA, S.A. DE C.V.	E/2019-51353	23/12/19	10	CARTO (DENOMINATIVA)	BIOSENSE WEBSTER, INC.
E/2019-19857	13/5/19	5	ADEFAXIN (DENOMINATIVA)	LABORATORIOS ALPHARMA, S.A. DE C.V.	E/2019-51352	23/12/19	10	CELSIUS (DENOMINATIVA)	BIOSENSE WEBSTER, INC.
E/2019-35343	17/2/20	5	ALLERGININ (DENOMINATIVA)	YENI BIERD RODRIGUEZ	E/2020-6515	13/2/20	10	COOLCUT (DENOMINATIVA)	ARTHREX, INC.
E/2020-9365	3/3/20	5	ALPLAX (DENOMINATIVA)	GADOR, S.A.	E/2020-6480	13/2/20	10	CORKSCREW (DENOMINATIVA)	ARTHREX, INC.
E/2020-8843	28/2/20	5	ASMOCID MPS (DENOMINATIVA)	ASMOH LABORATORIES LTD	E/2019-51351	23/12/19	10	DECANAV (DENOMINATIVA)	BIOSENSE WEBSTER, INC.
E/2020-8841	28/2/20	5	ASMOFLAM (DENOMINATIVA)	ASMOH LABORATORIES LTD	E/2020-6507	13/2/20	10	DOG BONE (DENOMINATIVA)	ARTHREX, INC.
E/2020-1054	9/1/20	5	BARRICOR (DENOMINATIVA)	BAYER AKTIENGESELLSCHAFT	E/2019-51349	23/12/19	10	EZ STEER (DENOMINATIVA)	BIOSENSE WEBSTER, INC.
E/2020-8011	24/2/20	5	BAYONETA (DENOMINATIVA)	JCM AGRICOLA, S.R.L.	E/2020-6522	13/2/20	10	FIBER WIRE (DENOMINATIVA)	ARTHREX, INC.
E/2020-11477	17/3/20	5	BICAMIDA (DENOMINATIVA)	GADOR, S.A.	E/2020-6479	13/2/20	10	FLIPCUTTER (DENOMINATIVA)	ARTHREX, INC.
E/2020-5945	10/2/20	5	BITCA (DENOMINATIVA)	QUÍMICOS Y LUBRICANTES, SOCIEDAD ANÓNIMA	E/2019-51350	23/12/19	10	ISMUS (DENOMINATIVA)	BIOSENSE WEBSTER, INC.
E/2020-8854	28/2/20	5	CALCIRED (DENOMINATIVA)	ASMOH LABORATORIES LTD	E/2019-49055	5/12/19	10	PANTHER (DENOMINATIVA)	BAROSUPPORT DOMINICANA, S.R.L.
E/2020-9373	3/3/20	5	CARMELUB PLUS (DENOMINATIVA)	TECNOQUIMICAS, S.A.	E/2020-6487	13/2/20	10	PASSPORT BUTTON (DENOMINATIVA)	ARTHREX, INC.
E/2019-17504	25/6/19	5	CEFALEX (DENOMINATIVA)	LABORATORIOS DE APLICACIONES MÉDICAS, S.A.	E/2020-6495	13/2/20	10	PENETRATOR (DENOMINATIVA)	ARTHREX, INC.
E/2019-21088	17/2/20	5	CERNICALO (DENOMINATIVA)	J.C.M. AGRICOLA, S.R.L.	E/2019-51348	23/12/19	10	PENTARAY (DENOMINATIVA)	BIOSENSE WEBSTER, INC.
E/2019-48943	7/2/20	5	CICATRISAN (DENOMINATIVA)	ETHICAL PHARMACEUTICAL, S.R.L.	E/2020-6527	13/2/20	10	PUSHLOCK (DENOMINATIVA)	ARTHREX, INC.
E/2019-48938	7/2/20	5	CICATRIMAX (DENOMINATIVA)	EURO LIMITED LTD, S.R.L.	E/2020-6484	13/2/20	10	RETROBUTTON (DENOMINATIVA)	ARTHREX, INC.
E/2020-11474	17/3/20	5	CICLAMIDA (DENOMINATIVA)	GADOR, S.A.	E/2019-51347	23/12/19	10	SMARTABLATE (DENOMINATIVA)	BIOSENSE WEBSTER, INC.
E/2020-2380	11/2/20	5	CLOSANTIL (DENOMINATIVA)	LABORATORIO BRITANIA, S.R.L.	E/2020-4083	29/1/20	10	SPG TAPE (DENOMINATIVA)	TBB TRADE CONSULTING, S.R.L.
E/2020-5124	5/2/20	5	COCKTAIL HERBARIO ANTIHERPES MONTAÑEZ (DENOMINATIVA)	RAFAEL DE JESUS OLIVO TAVERAS	E/2020-6514	13/2/20	10	SUREFIRE (DENOMINATIVA)	ARTHREX, INC.
E/2019-43249	25/10/19	5	DISAGRO PENDICLOMAZON (DENOMINATIVA)	DISAGRO DE GUATEMALA, SOCIEDAD ANÓNIMA	E/2020-6516	13/2/20	10	SUTURE TAK (DENOMINATIVA)	ARTHREX, INC.
E/2019-51320	23/12/19	5	DUPHABEARS (DENOMINATIVA)	ABBOTT PRODUCTS OPERATIONS AG	E/2020-6505	13/2/20	10	SUTURELASSO (DENOMINATIVA)	ARTHREX, INC.
E/2019-40595	7/10/19	5	ENQIOVIT (DENOMINATIVA)	CENTROAMERICAN BRANDS LLC	E/2020-6524	13/2/20	10	SWIVELock (DENOMINATIVA)	ARTHREX, INC.
E/2019-17505	31/7/19	5	EPILEN (DENOMINATIVA)	LABORATORIOS DE APLICACIONES MÉDICAS, S.A.	E/2019-51354	23/12/19	10	THERMOCOOL SMARTTOUCH (DENOMINATIVA)	BIOSENSE WEBSTER, INC.
E/2020-8422	25/2/20	5	FERROMEN (DENOMINATIVA)	LABORATORIOS MENARINI, S. A.	E/2020-6492	13/2/20	10	TIGHTROPE (DENOMINATIVA)	ARTHREX, INC.
E/2019-34728	23/8/19	5	FEXOFFLASH (DENOMINATIVA)	TECNOQUIMICAS, S.A.	E/2020-6519	13/2/20	10	UNIVERS (DENOMINATIVA)	ARTHREX, INC.
E/2020-6793	14/2/20	5	FLUCOFRAN (DENOMINATIVA)	LUFRA FARMACOS, S.R.L.	E/2019-51344	23/12/19	10	WEBSTER (DENOMINATIVA)	BIOSENSE WEBSTER, INC.
E/2020-6794	14/2/20	5	FOLIFRAN (DENOMINATIVA)	LUFRA FARMACOS, S.R.L.	E/2020-6506	13/2/20	10	WISHBONE (DENOMINATIVA)	ARTHREX, INC.
E/2020-6072	11/2/20	5	FRICCIÓN PODEROSA (DENOMINATIVA)	INMACULADA COMERCIAL, S.R.L.	E/2020-7875	21/2/20	12	I-FORCE MAX (DENOMINATIVA)	TOYOTA JIDOSHA KABUSHIKI KAISHA (TAMBIÉN HACIENDO NEGOCIOS COMO TOYOTA MOTOR CORPORATION)
E/2020-2835	18/2/20	5	FULL V IMA (DENOMINATIVA)	ALEXIS VICTORIA YEB	E/2019-49160	27/1/20	12	SPR TURBO (DENOMINATIVA)	SAMUEL ALEJANDRO SOTO MORDAN
E/2020-11475	17/3/20	5	GADOLAX (DENOMINATIVA)	GADOR, S.A.	E/2020-5602	7/2/20	12	ZERON (DENOMINATIVA)	SAMUEL ALEJANDRO SOTO MORDAN
E/2020-11479	17/3/20	5	GADORMET (DENOMINATIVA)	GADOR, S.A.	E/2020-9440	4/3/20	16	ATLANTA (DENOMINATIVA)	JULIAN SEBERINO LA PE
E/2020-8848	28/2/20	5	GASOUT (DENOMINATIVA)	ASMOH LABORATORIES LTD	E/2020-7855	21/2/20	17	ECOTIGHT (DENOMINATIVA)	INDUSTRIAS NOVAFILM, SOCIEDAD ANONIMA
E/2020-8724	28/2/20	5	GLAUCOFTAL (DENOMINATIVA)	TECNOQUIMICAS, S.A.	E/2020-7857	21/2/20	17	ELASTIK (DENOMINATIVA)	INDUSTRIAS NOVAFILM, SOCIEDAD ANONIMA
E/2019-37631	19/2/20	5	KYLDAZOL (DENOMINATIVA)	PHARMASEM, S.R.L.	E/2020-7850	21/2/20	17	LIMIT (DENOMINATIVA)	INDUSTRIAS NOVAFILM, SOCIEDAD ANONIMA
E/2019-43823	17/2/20	5	LIDOCANIN SUPREMO (DENOMINATIVA)	LABORATORIOS BRITANIA, S. R. L.	E/2020-7852	21/2/20	17	MATIZ (DENOMINATIVA)	INDUSTRIAS NOVAFILM, SOCIEDAD ANONIMA
E/2020-8352	25/2/20	5	LKM (DENOMINATIVA)	GBT - GRUPO BIOTOSCANA S.A.	E/2020-7853	21/2/20	17	STEEL (DENOMINATIVA)	INDUSTRIAS NOVAFILM, SOCIEDAD ANONIMA
E/2020-2079	18/2/20	5	MATIN IMA (DENOMINATIVA)	ALEXIS VICTORIA YEB	E/2020-11483	17/3/20	20	MEMORIPAK (DENOMINATIVA)	GADOR S.A.
E/2020-8424	25/2/20	5	MENCART ACTIVE (DENOMINATIVA)	LATIN FARMA, SOCIEDAD ANÓNIMA	E/2020-8354	25/2/20	24	GLORIA VANDERBILT (DENOMINATIVA)	PREMIER BRANDS IP, LLC.
E/2018-6906	19/2/18	5	METICORTELONE (DENOMINATIVA)	ASPEN GLOBAL INCORPORATED	E/2020-10447	10/3/20	25	BONDEYO (DENOMINATIVA)	CLAUDIO SUAREZ RODRIGUEZ
E/2019-46773	20/11/19	5	NETROLY H (DENOMINATIVA)	CABRERA LOPEZ PHARMA, S.R.L.	E/2020-9499	4/3/20	25	FRESNO (DENOMINATIVA)	CLAUDIO SUAREZ RODRIGUEZ
E/2019-12472	21/3/19	5	NUZOLMET (DENOMINATIVA)	LABORATORIOS ALPHARMA, S.A. DE C.V.	E/2020-7919	21/2/20	25	TEAM WAWAWA (DENOMINATIVA)	ADERLI RAMIREZ OVIEDO, MARIA JOSEFINA MEJIA ASENSIO
E/2020-9367	3/3/20	5	OCUMOX (DENOMINATIVA)	TECNOQUIMICAS, S.A.	E/2020-10174	13/3/20	25	VIAJERILLOS (DENOMINATIVA)	JOEL BELLARION ANICO HERNANDEZ
E/2020-9369	3/3/20	5	OCUMOX D (DENOMINATIVA)	TECNOQUIMICAS, S.A.	E/2020-9666	5/3/20	26	TRU MARK (DENOMINATIVA)	EVE HAIR, INC.
E/2020-9370	3/3/20	5	OCUMOX D UD (DENOMINATIVA)	TECNOQUIMICAS, S.A.	E/2020-10923	12/3/20	28	TE PASATE (DENOMINATIVA)	LISBETH PENA GUZMAN
E/2020-9368	3/3/20	5	OCUMOX UD (DENOMINATIVA)	TECNOQUIMICAS, S.A.	E/2020-4580	31/1/20	29	DELICIAS PARA COMPARTIR (LEMA COMERCIAL)	INDUVECA, S.A.
E/2020-8009	24/2/20	5	PERICO (DENOMINATIVA)	JCM AGRICOLA, S.R.L.	E/2019-40804	5/12/19	29	MAFOOLA MARDIE FOOD LAB (DENOMINATIVA)	RODOLFO ARTURO POLANCO TAVERAS
E/2020-8004	24/2/20	5	PILLO (DENOMINATIVA)	JCM AGRICOLA, S.R.L.	E/2020-9121	2/3/20	30	ARTIACH (DENOMINATIVA)	GALLETAS ARTIACH, S.A.
E/2020-2742	26/2/20	5	PSICOFARMA (DENOMINATIVA)	PSICOFARMA S.A. DE C.V.	E/2020-5639	7/2/20	30	BUZZY (DENOMINATIVA)	RICLAN S/A
E/2018-18411	8/5/18	5	PSICOFARMA (DENOMINATIVA)	PSICOFARMA, S.A. DE C.V.	E/2019-46503	19/2/20	30	CAFÉ SIGLO XVIII (DENOMINATIVA)	CARLOS FELIX MENDEZ PERALTA
E/2020-7936	21/2/20	5	PURESEA (DENOMINATIVA)	BAYER CONSUMER CARE AG					
E/2019-36713	6/9/19	5	RYNO-A (DENOMINATIVA)	ADAMA MAKHTESHIM LTD.					
E/2020-6070	11/2/20	5	SANIDOL (DENOMINATIVA)	INMACULADA COMERCIAL, S.R.L.					
E/2020-11481	17/3/20	5	SETRON (DENOMINATIVA)	GADOR S.A.					
E/2020-2736	26/2/20	5	SINGOMOD (DENOMINATIVA)	MSN LABORATORIES PVT. LTD.					
E/2020-6755	14/2/20	5	SYNCRO24 (DENOMINATIVA)	LEFAN PHARMA, S.R.L.					
E/2020-11476	17/3/20	5	URONAMID (DENOMINATIVA)	GADOR S.A.					

VIENE DE LA PÁGINA ANTERIOR

(210) EXPD.	(220) FECHA	(511) SOL. C.I.	(561) MARCA	(730) SOLICITANTE	(210) EXPD.	(220) FECHA	(511) SOL. C.I.	(561) MARCA	(730) SOLICITANTE
E/2020-5636	7/2/20	30	CLUB MIX (DENOMINATIVA)	RICLAN S/A	E/2020-7907	21/2/20	36	TEMPORADA DE VIAJES POPULAR (LEMA COMERCIAL)	BANCO POPULAR DOMINICANO, S.A. BANCO MULTIPLE
E/2020-7066	17/2/20	30	DOLCEGABBIANO CAFÉ (DENOMINATIVA)	PIACERE CAFÉ S.R.L.	E/2020-5643	7/2/20	37	GUARDIAN PROGRAM (DENOMINATIVA)	SIEMENS HEALTHCARE GMBH
E/2020-5634	7/2/20	30	FREEGELLS (DENOMINATIVA)	RICLAN S/A	E/2020-2522	20/1/20	38	PRIMERA FM (DENOMINATIVA)	JUAN RAMÓN GOMEZ DIAZ / IVETTE ESMERALDA GOMEZ GOMEZ
E/2020-5640	7/2/20	30	GOMUTCHO (DENOMINATIVA)	RICLAN S/A	E/2020-9920	6/3/20	38	SILVIA, SERVICIO VIRTUAL PARA AFILIADOS (DENOMINATIVA)	ADMINISTRADORA DE FONDOS DE PENSIONES SIEMBRA, S.A., (AFP SIEMBRA)
E/2020-7112	18/2/20	30	JAPOMIEL (DENOMINATIVA)	JUAN JOSE SANCHEZ SANCHEZ	E/2020-1714	14/1/20	39	PROCARIBBEAN TOUR & TRAVEL (DENOMINATIVA)	RAFAEL ENRIQUE BLANCO TEJERA
E/2020-9019	2/3/20	30	MIEL YOSOYABEJA (DENOMINATIVA)	EDWIN DRIBLIAMS DISLA CASTILLO	E/2020-9765	5/3/20	39	PUNTACANA VIAJES & TURISMO (DENOMINATIVA)	GRUPO PUNTACANA, S.A.
E/2020-5632	7/2/20	30	MY TOFFEE (DENOMINATIVA)	RICLAN S/A	E/2020-6443	13/2/20	40	DISTROM (DENOMINATIVA)	ANGEL ANTONIO ULLOA MARTINEZ
E/2020-7050	5/3/20	30	NESCAFE FRAPPELLETTE (DENOMINATIVA)	SOCIÉTÉ DES PRODUITS NESTLÉ, S.A.	E/2020-9429	4/3/20	41	CAFÉ DE LA MEMORIA (DENOMINATIVA)	GRUPO INDAVATI, S.R.L
E/2020-5642	7/2/20	30	POP MANIA (DENOMINATIVA)	RICLAN S/A	E/2019-50495	15/1/20	41	EL DESI DRG (DENOMINATIVA)	DESIDERIO RAMOS GARCIA
E/2019-29681	14/8/19	30	PRODUCTOS DON LULU (DENOMINATIVA)	LUIS VALENTIN AMARANTE APONTE	E/2020-7755	21/2/20	41	EL PAPA DE LA BACHATA, SU LEGADO (DENOMINATIVA)	SEGURA ENTERPRISE, S.R.L., WQ PRODUCCIONES, S.R.L.
E/2020-7933	21/2/20	30	SATIN (DENOMINATIVA)	PURATOS, NAAMLOZE VENNOTSCHAP	E/2020-6669	4/3/20	41	FINANZAS PARA NEGOCIOS 101 (DENOMINATIVA)	FELIX JOSE ROSA REYES
E/2020-5637	7/2/20	30	TNT (DENOMINATIVA)	RICLAN S/A	E/2020-7906	21/2/20	41	GASTROMEET (DENOMINATIVA)	LABORATORIOS DE APLICACIONES MÉDICAS, S.A.
E/2020-3786	28/1/20	31	DOM-STEVEA HOJAS (DENOMINATIVA)	DOMSTEVIA, S.R.L.	E/2020-7668	20/2/20	41	MARKETING CONNECTIONS (DENOMINATIVA)	ANUBIS MANUEL CACERES QUEZADA
E/2019-51373	19/2/20	31	REGINA PINEAPPLES (DENOMINATIVA)	SUPREME STUDIO, S.R.L.	E/2020-7917	21/2/20	41	MOVIMIENTO PARALELO (DENOMINATIVA)	ADERLI RAMIREZ OVIEDO, MARIA JOSEFINA MEJIA ASENCIO
E/2019-22241	28/5/19	32	CERVEZA REPUBLICA (DENOMINATIVA)	GUSTAVO JOSÉ CRUZ JEREZ	E/2020-7908	21/2/20	41	NEUROMEET (DENOMINATIVA)	LABORATORIOS DE APLICACIONES MÉDICAS, S.A.
E/2020-6418	12/2/20	32	HINEX (DENOMINATIVA)	OTSUKA PHARMACEUTICAL INDIA PRIVATE	E/2020-8321	25/2/20	41	SPOTTING RD (DENOMINATIVA)	ELIO JOSE DELGADO VALES
E/2020-6746	14/2/20	32	IDH (DENOMINATIVA)	HAI TAI HTB CO., LTD.	E/2020-4610	9/3/20	41	THE BEER FEST BY SENSES PRODUCTIONS (DENOMINATIVA)	JOAN LUIS FERNANDEZ MANCEBO
E/2019-51596	27/12/19	32	JUGOS NATURALES JBU (DENOMINATIVA)	GRUPO MELJU, S.R.L	E/2020-9411	4/3/20	41	TORNEO DE PESCA PUNTACANA RESORT & CLUB (DENOMINATIVA)	GRUPO PUNTACANA, S.A.
E/2020-223	21/1/20	32	RECÁRGATE COMO UN CRACK (LEMA COMERCIAL)	STOKELY-VAN CAMP, INC.	E/2020-8640	26/2/20	41	TRABUCAZO SANTIAGUERO (DENOMINATIVA)	CESAR OMAR LIRIANO MARTINEZ
E/2020-8118	24/2/20	33	ALTOS DE TAMARON (DENOMINATIVA)	PAGOS DEL REY, S.L.	E/2020-7181	18/2/20	42	NOBL (DENOMINATIVA)	RAYMOND JIMENEZ
E/2020-8116	24/2/20	33	ANALIVIA (DENOMINATIVA)	PAGOS DEL REY, S.L.	E/2020-7489	19/2/20	43	HÓROS (DENOMINATIVA)	GRUPO POSADAS, S.A.B. DE C.V.
E/2020-8404	25/2/20	33	ARNEGUI (DENOMINATIVA)	PAGOS DEL REY, S.L.	E/2020-4068	29/1/20	43	ONE PARTICULAR HARBOUR MARGARITAVILLE (DENOMINATIVA)	MARGARITAVILLE ENTERPRISES, LLC
E/2020-8405	25/2/20	33	BAJOZ (DENOMINATIVA)	PAGOS DEL REY, S.L.	E/2020-9409	4/3/20	43	RESTAURANT LA PESCA DEL DIA (DENOMINATIVA)	GRUPO PUNTACANA, S.A.
E/2020-8403	25/2/20	33	BLUME (DENOMINATIVA)	PAGOS DEL REY, S.L.	E/2020-10445	10/3/20	1 4	SPORT LUBE (DENOMINATIVA)	LUBRICANTES INTERNACIONALES (LUBRI-INTER), S.R.L.
E/2020-8399	25/2/20	33	CALIZA (DENOMINATIVA)	FELIX SOLIS, S.L.	E/2020-8216	25/2/20	1 5	CLEVERIX (DENOMINATIVA)	RAINBOW AGROSCIENCE S.R.L
E/2020-8119	24/2/20	33	CASA ALBALI (DENOMINATIVA)	FELIX SOLIS AVANTIS S.A.	E/2020-11478	17/3/20	1 5	TAMILAN (DENOMINATIVA)	GADOR, S.A.
E/2020-8396	25/2/20	33	CASA SOLIS (DENOMINATIVA)	FELIX SOLIS, S.L.	E/2020-7722	21/2/20	16 41	MI VIDA ES UNA BACHATA (DENOMINATIVA)	SEGURA ENTERPRISE, S.R.L., WQ PRODUCCIONES, S.R.L.
E/2020-8408	25/2/20	33	CASTILLO DE ALBAI (DENOMINATIVA)	PAGOS DEL REY, S.L.	E/2020-9113	2/3/20	29 30	EL CRIOLLITO (DENOMINATIVA)	QUALA, INC.
E/2020-8397	25/2/20	33	COMTE CHAMBERI (DENOMINATIVA)	FELIX SOLIS, S.L.	E/2020-10441	10/3/20	3 5	KING PINE (DENOMINATIVA)	KING PINE BRANDS CORPORATION
E/2020-8407	25/2/20	33	CONDADO DE ORIZA (DENOMINATIVA)	PAGOS DEL REY, S.L.	E/2020-8202	24/2/20	3 5 10	TEOSYAL (DENOMINATIVA)	TEOXANE, SA.
E/2020-8400	25/2/20	33	CONQUESTA (DENOMINATIVA)	FELIX SOLIS, S.L.	E/2020-9345	3/3/20	3 8 35 44	ESTA KARBON (DENOMINATIVA)	GENOMMA LAB INTERNACIONAL, S.A.B. DE C.V.
E/2020-8401	25/2/20	33	CONSIGNA (DENOMINATIVA)	FELIX SOLIS, S.L.	E/2020-8626	26/2/20	32 33	LEGAL SALUTARIS (DENOMINATIVA)	BELIV LLC
E/2020-8398	25/2/20	33	CONTENDA (DENOMINATIVA)	FELIX SOLIS, S.L.	E/2019-50994	19/12/19	35 36	FERIA FITNESS POPULAR (DENOMINATIVA)	BANCO POPULAR DOMINICANO, S.A. BANCO MULTIPLE
E/2020-8402	25/2/20	33	CRUZARES (DENOMINATIVA)	FELIX SOLIS, S.L.	E/2020-7905	21/2/20	35 36	PUNTO CUOTA POPULAR (DENOMINATIVA)	ADMINISTRADORA DE FONDOS DE PENSIONES POPULAR, S.A.
E/2020-8436	25/2/20	33	DISFRUTA TUS EXITOS CON SIDRA GUINCHERA (LEMA COMERCIAL)	VICTOR MARCELINO ORTEGA	E/2020-7909	21/2/20	35 36	RETIRO MOVIL POPULAR (DENOMINATIVA)	BANCO POPULAR DOMINICANO, S.A. BANCO MULTIPLE.
E/2020-8379	25/2/20	33	EL ADIVINO (DENOMINATIVA)	FELIX SOLIS, S.L.	E/2020-7904	21/2/20	35 36	VIDA PUNTOS POPULAR (DENOMINATIVA)	ADMINISTRADORA DE FONDOS DE PENSIONES POPULAR, S.A.
E/2020-8378	25/2/20	33	FRIZZE (DENOMINATIVA)	FELIX SOLIS, S.L.	E/2020-713	8/1/20	35 36 37 39	ACORD CAPITAL (DENOMINATIVA)	ACORD CAPITAL, S.R.L.
E/2020-8380	25/2/20	33	FYI (DENOMINATIVA)	FELIX SOLIS, S.L.	E/2019-51316	23/12/19	35 36 37 39 41 43 44	INAYA (DENOMINATIVA)	AUBERGE RESORTS LLC
E/2020-8382	25/2/20	33	LOS MOLINOS (DENOMINATIVA)	FELIX SOLIS, S.L.	E/2020-7048	17/2/20	35 36 37 42	CHESTERTONS (DENOMINATIVA)	CHESTERTON GLOBAL LTD
E/2020-8409	25/2/20	33	MEDUSA (DENOMINATIVA)	PAGOS DEL REY, S.L.	E/2020-8448	25/2/20	35 36 41	REALTOR (DENOMINATIVA)	NATIONAL ASSOCIATION OF REALTORS
E/2020-8383	25/2/20	33	ORQUESTRA (DENOMINATIVA)	FELIX SOLIS, S.L.	E/2020-712	8/1/20	35 37 39	IDICO (DENOMINATIVA)	INDUSTRIAL DISTRIBUTORS INTERNATIONAL CO. (IDICO)
E/2019-22237	28/5/19	33	PALM BAY (DENOMINATIVA)	BRANDBREW S.A.	E/2020-2236	31/1/20	35 38	SERVIDOM.COM.DO (DENOMINATIVA)	DIONISIO RAFAEL SANCHEZ BISONO, LOURDES ROSALIA BONILLA DE FERNANDEZ
E/2020-8385	25/2/20	33	PEÑASOL (DENOMINATIVA)	FELIX SOLIS, S.L.	E/2020-7914	21/2/20	35 40 41 42	JABIL (DENOMINATIVA)	JABIL INC
E/2020-8387	25/2/20	33	PROSPERO (DENOMINATIVA)	FELIX SOLIS, S.L.	E/2020-9346	3/3/20	35 44	GR8MEN (DENOMINATIVA)	GENOMMA LAB INTERNACIONAL, S.A.B. DE C.V.
E/2020-8389	25/2/20	33	PROVETTO (DENOMINATIVA)	FELIX SOLIS, S.L.	E/2020-9347	3/3/20	35 44	GROOMEN (DENOMINATIVA)	GENOMMA LAB INTERNACIONAL, S.A.B. DE C.V.
E/2020-8406	25/2/20	33	PULPO (DENOMINATIVA)	PAGOS DEL REY, S.L.	E/2020-339	3/1/20	5 10	SUSVIMO (DENOMINATIVA)	F. HOFFMANN-LA ROCHE AG.
E/2020-8441	25/2/20	33	RON DON MIGUEL HOMENAJE (DENOMINATIVA)	JULIAN BARCELO VALLEJO	E/2018-32745	9/8/18	5 35	PSICOFARMA (DENOMINATIVA)	PSICOFARMA, S.A. DE C.V.,
E/2020-9930	6/3/20	33	RON DON MIGUEL INFINITO (DENOMINATIVA)	JULIAN BARCELO VALLEJO	E/2019-30084	19/7/19	7 11	FRAPPELLETTE (DENOMINATIVA)	SOCIÉTÉ DES PRODUITS NESTLÉ, S.A.
E/2020-8442	25/2/20	33	RON DON MIGUEL LEGADO (DENOMINATIVA)	JULIAN BARCELO VALLEJO	E/2020-7483	19/2/20	9 10 42	VETSCAN HM5 (DENOMINATIVA)	ZOETIS SERVICES LLC
E/2020-9931	6/3/20	33	RON DON MIGUEL PERFECTO (DENOMINATIVA)	JULIAN BARCELO VALLEJO					
E/2020-8443	25/2/20	33	RON DON MIGUEL XO (DENOMINATIVA)	JULIAN BARCELO VALLEJO					
E/2020-8411	25/2/20	33	SENTERO (DENOMINATIVA)	PAGOS DEL REY, S.L.					
E/2020-8390	25/2/20	33	SOLDEPEÑAS (DENOMINATIVA)	FELIX SOLIS, S.L.					
E/2020-8381	25/2/20	33	THE GUVNOR (DENOMINATIVA)	FELIX SOLIS, S.L.					
E/2020-8392	25/2/20	33	VIÑA ALBALI (DENOMINATIVA)	FELIX SOLIS, S.L.					
E/2019-45065	8/11/19	34	BLUEBERRY BLAST (DENOMINATIVA)	JT INTERNATIONAL SA					
E/2020-6312	12/2/20	34	QUIÑONES (DENOMINATIVA)	JOSE RADHAMES QUIÑONES TAVAREZ					
E/2020-7077	18/2/20	35	CARE FIRST (DENOMINATIVA)	NAOS					
E/2020-9233	3/3/20	35	EL CAMINO SEGURO (DENOMINATIVA)	RAMON RADHAMES JIMENEZ PEÑA					
E/2020-9761	5/3/20	36	BUSCA TU INSPIRACION (LEMA COMERCIAL)	BANCO POPULAR DOMINICANO, S.A. BANCO MULTIPLE.					
E/2019-46419	18/11/19	36	EL PRIVILEGIO DE DISFRUTAR (LEMA COMERCIAL)	BANCO POPULAR DOMINICANO, S.A. BANCO MULTIPLE					
E/2020-9766	5/3/20	36	ENTRA AL MUNDO DE LA INNOVACION (LEMA COMERCIAL)	BANCO POPULAR DOMINICANO, S.A. BANCO MULTIPLE					
E/2020-7918	21/2/20	36	FERIA DE VACACIONES POPULAR (LEMA COMERCIAL)	BANCO POPULAR DOMINICANO, S.A. BANCO MULTIPLE					
E/2020-7903	21/2/20	36	FERIA DE VIAJES POPULAR (LEMA COMERCIAL)	BANCO POPULAR DOMINICANO, S.A. BANCO MULTIPLE.					
E/2020-8178	24/2/20	36	INFINITE ACAP (DENOMINATIVA)	ASOCIACION CIBAO DE AHORROS Y PRESTAMOS					
E/2020-6337	12/2/20	36	LA ESENCIA DE SER MADRE ESTÁ EN TI (LEMA COMERCIAL)	BANCO POPULAR DOMINICANO, S.A. BANCO MULTIPLE					
E/2020-9764	5/3/20	36	LA VIDA SIGUE MIENTRAS LO PIENSAS (LEMA COMERCIAL)	BANCO POPULAR DOMINICANO, S.A. BANCO MULTIPLE.					
E/2020-9762	5/3/20	36	PLANIFICA HOY COMO QUIERES VIVIR MAÑANA (LEMA COMERCIAL)	BANCO POPULAR DOMINICANO, S.A. BANCO MULTIPLE					
E/2020-7921	21/2/20	36	TEMPORADA DE VACACIONES POPULAR (LEMA COMERCIAL)	BANCO POPULAR DOMINICANO, S.A. BANCO MULTIPLE					

PASA A LA PÁGINA SIGUIENTE

CAMBIO DE TITULAR

MARCAS DE FABRICA

(511)			
(111) # REG.	CL. INT	(561) MARCA DE FABRICA	(732) TITULAR
17998	2	ELMER'S (MIXTA)	SANFORD, L.P.
44250	2	PAPER MATE (DENOMINATIVA)	SANFORD, L.P.
44520	2	UN PAR DE CORAZONES (DISEÑO)	SANFORD, L.P.
30543	3	ARMOR ALL (DENOMINATIVA)	ENERGIZER AUTO, INC.
165274	3	ARMOR ALL (MIXTA)	ENERGIZER AUTO, INC.
115619	3	BELVEDERE (NUEVO DISEÑO DE BOTELLA)	POLVOS ZYRARDOW SPOLKA Z ORGANICZONA ODPOWIEDZIALNOSCIA
103373	3	BLACK OPAL (DENOMINATIVA)	BLACK OPAL LLC
11151	3	COPPERTONE (DENOMINATIVA)	BEIERSDORF AG
156908	3	COPPERTONE (MIXTA)	BEIERSDORF AG
198205	3	DURAFLEX (DENOMINATIVA)	BEIERSDORF AG
180571	3	NOUVELLE (MIXTA)	H.S.A. HAIR STYLING APPLICATIONS S.P.A.
196079	3	S COPPERTONE SPORT PRO SERIES (MIXTA)	BEIERSDORF AG
82544	3	SHADE (DENOMINATIVA)	BEIERSDORF AG
180565	3	SILKY (MIXTA)	H.S.A. HAIR STYLING APPLICATIONS S.P.A.
95301	3	UVAGUARD (DENOMINATIVA)	BEIERSDORF AG
46253	3	WATER BABIES (DENOMINATIVA)	BEIERSDORF AG
197429	3	WET N' CLEAR (DENOMINATIVA)	BEIERSDORF AG
71285	4	STP EN DISEÑO DE OVALO	STP EN DISEÑO DE OVALO
184170	5	ADVANCE (DENOMINATIVA)	TESSEMDERLO KERLEY, INC.
146747	5	ALLY (DENOMINATIVA)	FMC AGRICULTURAL CARIBE INDUSTRIES, LTD.
230163	5	ALULA (MIXTA)	SOMALAC
182612	5	BIOSTAT (DENOMINATIVA)	CERTIS U.S.A., L.L.C.
230080	5	BRINGS YOU CLOSER (DENOMINATIVA)	SOMALAC
242532	5	DIAZINEX AG (DENOMINATIVA)	TAJUMULCO STOCK COMPANY, S.A.
59083	5	DR. SCHOLL'S Y DISEÑO DE OVALO	DRS ACQUISITION LLC
59083	5	DR. SCHOLL'S Y DISEÑO DE OVALO	SCHOLL'S WELLNESS COMPANY LLC
230162	5	FIGURATIVA	SOMALAC
163414	5	GELFOS-GEL (DENOMINATIVA)	LABORATORIO INNOVACION QUIMICA INDUSTRIAL, S.R.L.
180729	5	HYBICLOXIN (DENOMINATIVA)	INMENOL INDUSTRIAL LABORATORIOS S.R.L.
180725	5	LASCOGEL (DENOMINATIVA)	INMENOL INDUSTRIAL LABORATORIOS S.R.L.
201024	5	MICRODACYN BABY HYDROGEL (DENOMINATIVA)	LABORATORIOS LUX EN MÉXICO, S. DE R.L. DE C.V.
206922	5	MICRODACYN60 (DENOMINATIVA)	LABORATORIOS LUX EN MÉXICO, S. DE R.L. DE C.V.
226647	5	OLILO (DENOMINATIVA)	SOMALAC
225427	9	SPIRO (DENOMINATIVA)	NOXTAK LLC
195252	11	AQUAVALUE (DENOMINATIVA)	WOONGJIN COWAY CO., LTD.
20270	12	STP DENTRO DE UN OVALO (ETIQUETA)	ENERGIZER AUTO, INC.
181160	12	VERTIS (MIXTA)	NUOVE INIZIATIVE FINANZIARIE 5 S.P.A.
181160	12	VERTIS (MIXTA)	IVECO S.P.A.
51405	16	DYNAGRIP (DENOMINATIVA)	SANFORD, L.P.
29736	16	ERASER MATE (DENOMINATIVA)	SANFORD, L.P.
16775	16	FLAIR (DENOMINATIVA)	SANFORD, L.P.
242693	16	FLEXGRIP (DENOMINATIVA)	SANFORD, L.P.
95486	16	FLEXGRIP ULTRA (& DISEÑO)	SANFORD, L.P.
21533	16	KILOMETRICO (DENOMINATIVA)	SANFORD, L.P.
29567	16	LIQUID PAPER (DENOMINATIVA)	SANFORD, L.P.
4724	16	MIRADO (DENOMINATIVA)	SANFORD, L.P.
27452	16	MONGOL (DENOMINATIVA)	SANFORD, L.P.
9541	16	PAPER MATE (DENOMINATIVA)	SANFORD, L.P.
114180	16	POLLO FRESCO VICTORINA (DENOMINATIVA)	DOMINICAN FOOD INVESTMENTS S.A.
15323	16	UN PAR DE CORAZONES (DISEÑO)	SANFORD, L.P.
36400	16	WRITE BROS (DENOMINATIVA)	SANFORD, L.P.
115275	21	BELVEDERE (DENOMINATIVA)	POLVOS ZYRARDOW SPOLKA Z ORGANICZONA ODPOWIEDZIALNOSCIA
184157	25	SPOT-BILT (DENOMINATIVA)	PAYLESS SHOESOURCE WORLDWIDE, LLC
240356	29	DER KÄSEMEISTER (MIXTA)	SACHSENMILCH LEPPERSDORF GMBH
113819	29	FIGARO EL VERDE DE SIEMPRE & ETIQUETA	KOPE CORPORATION, S.L.U.
113819	29	FIGARO EL VERDE DE SIEMPRE & ETIQUETA	DEOLEO, S.A.
110583	29	FIGARO Y ETIQUETA (MIXTA)	DEOLEO, S.A.
110583	29	FIGARO Y ETIQUETA (MIXTA)	KOPE CORPORATION, S.L.U.
208968	29	HABICHUELAS REBECCA (MIXTA)	EXTERRA GLOBAL TRADING
96421	30	AMAPOLA Y DISEÑO	MOLINOS DE PUERTO RICO, LLC.
101277	30	AMAPOLA Y DISEÑO	MOLINOS DE PUERTO RICO, LLC.
96372	30	AMAPOLA Y DISEÑO	MOLINOS DE PUERTO RICO, LLC.
13458	30	BABY RUTH (DENOMINATIVA)	SOREMARTEC S.A.
13459	30	BUTTERFINGER (DENOMINATIVA)	SOREMARTEC S.A.
153034	30	FAMOUS AMOS (MIXTA)	SOREMARTEC S.A.
232424	30	NERONOBILE (DENOMINATIVA)	NERONOBILE S.R.L.
261252	30	RAISINETS (DENOMINATIVA)	SOREMARTEC S.A.
75062	30	WILLY WONKA'S (DIBUJO)	SOREMARTEC S.A.
261134	30	WONKA (DENOMINATIVA)	SOREMARTEC S.A.
111362	31	WASHINGTON Y DISEÑO	WASHINGTON APPLE COMMISSION
256519	34	SUORIN (MIXTA)	SHENZHEN YOUME INFORMATION TECHNOLOGY CO.,

(511)			
(111) # REG.	CL. INT	(561) MARCA DE FABRICA	(732) TITULAR
181538	35	VICEROY (DENOMINATIVA)	VICEROY CAYMAN LIMITED
181567	36	VICEROY (DENOMINATIVA)	VICEROY CAYMAN LIMITED
248157	41	AMCO BRIGHT IDEAS BRILLIANT FUTURE (DENOMINATIVA)	AMCO EDUCACION, S.A.P.I. DE C.V.
219719	41	CIRQUE DU SOLEIL (DENOMINATIVA)	CDS CANADA 2 SCSP
219719	41	CIRQUE DU SOLEIL (DENOMINATIVA)	CDS CANADA 1 SCSP
194705	41	CIRQUE DU SOLEIL (DENOMINATIVA)	CDS CANADA 1 SCSP
194705	41	CIRQUE DU SOLEIL (DENOMINATIVA)	CDS CANADA 3 L.P.
194705	41	CIRQUE DU SOLEIL (DENOMINATIVA)	CDS CANADA 2 SCSP
263384	41	CIRQUE DU SOLEIL (DENOMINATIVA)	CDS CANADA 2 SCSP
263384	41	CIRQUE DU SOLEIL (DENOMINATIVA)	CDS CANADA 1 SCSP
263384	41	CIRQUE DU SOLEIL (DENOMINATIVA)	CDS CANADA 4 L.P.
194705	41	CIRQUE DU SOLEIL (DENOMINATIVA)	CDS CANADA 4 L.P.
219719	41	CIRQUE DU SOLEIL (DENOMINATIVA)	CDS CANADA 4 L.P.
219719	41	CIRQUE DU SOLEIL (DENOMINATIVA)	CDS CANADA 3 L.P.
263384	41	CIRQUE DU SOLEIL (DENOMINATIVA)	CDS CANADA 3 L.P.
114187	43	POLLO FRESCO VICTORINA (DENOMINATIVA)	DOMINICAN FOOD INVESTMENTS S.A.
182874	43	SIRENIS (MIXTA)	MATUR, S.L.
181562	43	VICEROY (DENOMINATIVA)	VICEROY CAYMAN LIMITED
221080	1, 3	TUFF STUFF (DENOMINATIVA)	ENERGIZER AUTO, INC.
241655	1, 5	ASTROMAX (DENOMINATIVA)	TAJUMULCO STOCK COMPANY, S.A.
229999	1, 5	CARBISTIN (DENOMINATIVA)	TAJUMULCO STOCK COMPANY, S.A.
254511	1, 5	CLYNEE AG (DENOMINATIVA)	TAJUMULCO STOCK COMPANY, S.A.
256881	1, 5	COBTOP (DENOMINATIVA)	TAJUMULCO STOCK COMPANY, S.A.
250562	1, 5	COSAN (DENOMINATIVA)	TAJUMULCO STOCK COMPANY, S.A.
229991	1, 5	CYPCORD (DENOMINATIVA)	TAJUMULCO STOCK COMPANY, S.A.
229993	1, 5	TRISTAN (DENOMINATIVA)	TAJUMULCO STOCK COMPANY, S.A.
230014	1, 5	TRISTAR (DENOMINATIVA)	TAJUMULCO STOCK COMPANY, S.A.
229989	1, 5	VELTION HD (DENOMINATIVA)	TAJUMULCO STOCK COMPANY, S.A.
115441	1, 5, 10	AMBROX (DENOMINATIVA)	INMENOL INDUSTRIAL LABORATORIOS S.R.L.
112834	19, 20	TEXSA (DENOMINATIVA)	SOPREMA CATALUNYA S.L.
112834	19, 20	TEXSA (DENOMINATIVA)	TEXSA SYSTEMS S.L.U.
112834	19, 20	TEXSA (DENOMINATIVA)	SOPREMA IBERIA S.L.U.
264094	29, 30	FIGURATIVA	JETSPEED LOGISTICS, S.R.L.
264093	29, 30	FIGURATIVA	JETSPEED LOGISTICS, S.R.L.
265599	29, 30, 31	ALAMCO (DENOMINATIVA)	JETSPEED LOGISTICS, S.R.L.
78415	3, 21	COPPERTONE KIDS (DENOMINATIVA)	BEIERSDORF AG
78414	3, 21	COPPERTONE SPORT (DENOMINATIVA)	BEIERSDORF AG
231600	3, 9, 14, 18, 25	MESSIKA (DENOMINATIVA)	MESSIKA GROUP
226526	40, 42	NOXTAK (DENOMINATIVA)	NOXTAK LLC
224740	5, 29	ALULA (DENOMINATIVA)	SOMALAC
225057	5, 29	ALULA (MIXTA)	SOMALAC
209119	6, 19	ALAFLEX (DENOMINATIVA)	RAMON FRANCISCO ALADRO DIAZ
173050	7, 12	LOVOL (MIXTA)	TIANJIN AULION HEAVY INDUSTRIES CO., LTD.
173050	7, 12	LOVOL (MIXTA)	GOLDINI MACHINERY INDUSTRY CORPORATION LTD.
173050	7, 12	LOVOL (MIXTA)	MATERMACC MACHINERY INDUSTRY CORPORATION LTD.
173057	7, 12	LOVOL (MIXTA)	TIANJIN AULION HEAVY INDUSTRIES CO., LTD.
173057	7, 12	LOVOL (MIXTA)	GOLDINI MACHINERY INDUSTRY CORPORATION LTD.
173057	7, 12	LOVOL (MIXTA)	MATERMACC MACHINERY INDUSTRY CORPORATION LTD.
215814	9, 16, 25	CIRQUE DU SOLEIL (DENOMINATIVA)	CDS CANADA 4 L.P.
215814	9, 16, 25	CIRQUE DU SOLEIL (DENOMINATIVA)	CDS CANADA 3 L.P.
215814	9, 16, 25	CIRQUE DU SOLEIL (DENOMINATIVA)	CDS CANADA 2 SCSP
215814	9, 16, 25	CIRQUE DU SOLEIL (DENOMINATIVA)	CDS CANADA 1 SCSP
263106	9, 16, 25, 41	FIGURATIVA	CDS CANADA 1 SCSP
263106	9, 16, 25, 41	FIGURATIVA	CDS CANADA 2 SCSP
263106	9, 16, 25, 41	FIGURATIVA	CDS CANADA 3 L.P.
263106	9, 16, 25, 41	FIGURATIVA	CDS CANADA 4 L.P.

FUSION

MARCAS DE FABRICA

(111) # REG.	(511) CL. INT.	(561) MARCA	(732) NUEVO TITULAR
48903	6	PP (DENOMINATIVA)	SPECTRUM BRANDS, INC.
48913	11	PP (DENOMINATIVA)	SPECTRUM BRANDS, INC.
48904	11	PRICE PFISTER (DENOMINATIVA)	SPECTRUM BRANDS, INC.
48911	11	PRICE PFISTER (DENOMINATIVA)	SPECTRUM BRANDS, INC.
113819	29	FIGARO EL VERDE DE SIEMPRE & ETIQUETA	SOS CORPORACION ALIMENTARIA, S.A.
110583	29	FIGARO Y ETIQUETA (MIXTA)	SOS CORPORACION ALIMENTARIA, S.A.

**RENOVACIONES
MARCAS DE FABRICA**

(111) REG.	(511) CL. INTL	(561) MARCA DE FABRICA	(732) TITULAR
112845	2	SEAL COAT (DENOMINATIVA)	LANCO MANUFACTURING CORP.
177123	3	AMLOVAX (DENOMINATIVA)	LABORATORIOS ALFA
112261	3	BAMBINITO (DENOMINATIVA)	LABORATORIOS ROLDAN, C. POR A.
115619	3	BELVEDERE (NUEVO DISEÑO DE BOTELLA)	POLVOS ZYRARDOW SPOLKA Z ORGANICZONA ODPOWIEDZIALNOSCIA
176681	3	DEDITOS LIMPIOS (DENOMINATIVA)	LABORATORIOS ALFA
184170	5	ADVANCE (DENOMINATIVA)	Tessemderlo Kerley, Inc.
178258	5	ALFUSIN (DENOMINATIVA)	LABORATORIOS ALFA
114959	5	ARTIFLEX (DENOMINATIVA)	C. FEDERICO GOMEZ, C. POR A.
179696	5	ATAMICINA (DENOMINATIVA)	LABORATORIOS ALFA
177629	5	DUOCARDIX (DENOMINATIVA)	LABORATORIOS ALFA
116359	5	FITINA (DENOMINATIVA)	C. FEDERICO GOMEZ, C. POR A.
112297	5	FLONIN (DENOMINATIVA)	LABORATORIOS ALFA
116342	5	GABANEURON (DENOMINATIVA)	GARY, S.R.L.
180729	5	HYBICLOXIN (DENOMINATIVA)	INMENOL INDUSTRIAL LABORATORIOS, C. POR A.
180725	5	LASCOGEL (DENOMINATIVA)	INMENOL INDUSTRIAL LABORATORIOS, C. POR A.
116566	5	LILAS FRESHIA (DENOMINATIVA)	GERSON RODRIGO HERNANDEZ VICTORIANO
115444	5	LORTAN (DENOMINATIVA)	C. FEDERICO GOMEZ, C. POR A.
178341	5	NIFEDAMOX (DENOMINATIVA)	LABORATORIOS ALFA
226647	5	OLILO (DENOMINATIVA)	ASPEN GLOBAL INCORPORATED
179765	5	QURARAX (DENOMINATIVA)	MARION BIOTECH PVT. LTD.
180566	5	SPARDYSK (DENOMINATIVA)	ANGELITA YONERIS GUZMAN PERALTA
186995	5	UROBIOCAL (DENOMINATIVA)	LABORATORIOS ALFA
178387	5	UROFLUTAM (DENOMINATIVA)	LABORATORIOS ALFA
180002	5	VITADIONA-K (DENOMINATIVA)	ANGELITA YONERIS GUZMAN PERALTA
48903	6	PP (DENOMINATIVA)	PRICE PFISTER, INC.
11347	7	BOSCH (DENOMINATIVA)	ROBERT BOSCH GMBH
113585	9	PANTONE RHODAMINE RED U COOL GRAY 7U Y DISEÑO	DEUTSCHE TELEKOM AG
113461	9	PANTONE RHODAMINE RED U COOL GRAY 7U Y DISEÑO	DEUTSCHE TELEKOM AG
48913	11	PP (DENOMINATIVA)	PRICE PFISTER, INC.
48911	11	PRICE PFISTER (DENOMINATIVA)	PRICE PFISTER, INC.
48904	11	PRICE PFISTER (DENOMINATIVA)	PRICE PFISTER, INC.
183910	14	BIG BANG (DENOMINATIVA)	Hublot SA, Geneve
183916	14	KING POWER (DENOMINATIVA)	Hublot SA, Geneve
113580	16	PANTONE RHODAMINE RED U (MIXTA)	DEUTSCHE TELEKOM AG
113579	16	PANTONE RHODAMINE RED U COOL GRAY 7U Y DISEÑO	DEUTSCHE TELEKOM AG
113590	16	PANTONE RHODAMINE RED U Y DISEÑO	DEUTSCHE TELEKOM AG
179047	16	PLASTIFILM (DENOMINATIVA)	PLASTIFAR, S.A.
179048	16	PLASTITAPE (DENOMINATIVA)	PLASTIFAR, S.A.
114180	16	POLLO FRESCO VICTORINA (DENOMINATIVA)	DOMINICAN FOOD INVESTMENTS S.A.
30339	16	WONDER WOMAN (MIXTA)	DC COMICS INC.
179583	17	SUNNY PACK	PLASTIFAR, S.A.
115275	21	BELVEVERE (DENOMINATIVA)	POLVOS ZYRARDOW SPOLKA Z ORGANICZONA ODPOWIEDZIALNOSCIA
178221	21	SANCOCHERITO (DENOMINATIVA)	PLASTIFAR, S.A.
180581	25	BASS (DENOMINATIVA)	AM RETAIL GROUP INC.
30651	25	CORTEFIEL (DENOMINATIVA)	TENDAM RETAIL, S.A.
115643	25	DISEÑO ESTILIZADO DE LA LETRA B (MIXTA)	MAJOR LEAGUE BASEBALL PROPERTIES, INC.

(111) REG.	(511) CL. INTL	(561) MARCA DE FABRICA	(732) TITULAR
113974	25	MERRELL (DENOMINATIVA)	WOLVERINE OUTDOORS, INC.
116358	25	MOVIX (DENOMINATIVA)	LABORATORIO MAGNACHEM INTERNATIONAL, S.R.L.
18137	25	ROCKPORT (DENOMINATIVA)	THE ROCKPORT COMPANY, LLC
184157	25	SPOT-BILT (DENOMINATIVA)	Payless ShoeSource Worldwide, LLC
179553	25	SUNJUNS (DENOMINATIVA)	AM RETAIL GROUP INC.
112262	28	BAMBINITO (DENOMINATIVA)	LABORATORIOS ROLDAN, C. POR A.
110579	29	CHICKEN TENDERS (DENOMINATIVA)	BURGER KING CORPORATION
292952	29	DE LA TIERRA A TUS MANOS (DENOMINATIVA)	PEPSICO, INC.
113819	29	FIGARO EL VERDE DE SIEMPRE & ETIQUETA	DEOLEO, S.A.
110583	29	FIGARO Y ETIQUETA (MIXTA)	DEOLEO, S.A.
113814	29	LONGMONT (DENOMINATIVA)	SIGMA ALIMENTOS, S.A. DE C.V.
112962	29	OLD EL PASO (DISEÑO)	PET INCORPORATED
178244	29	XL TENDERS (DENOMINATIVA)	BURGER KING CORPORATION
181075	30	DISEÑO DE SOL DE BOCADELI	PRODUCTOS ALIMENTICIOS BOCADELI, S.A. DE C.V.
180941	30	FRIJOLI CHIPS (MIXTA)	PRODUCTOS ALIMENTICIOS BOCADELI, S.A. DE C.V.
112983	30	OLD EL PASO (DISEÑO)	PET INCORPORATED
293131	30	PARA ESE EMPERADOR QUE LLEVAS DENTRO (LEMA COMERCIAL)	CORPORATIVO INTERNACIONAL MEXICANO, S. DE R.L. DE C.V.
180995	30	PIGUIS (MIXTA)	PRODUCTOS ALIMENTICIOS BOCADELI, S.A. DE C.V.
181090	30	PIKUDOS (DENOMINATIVA)	PRODUCTOS ALIMENTICIOS BOCADELI, S.A. DE C.V.
180993	30	PINDI (MIXTA)	PRODUCTOS ALIMENTICIOS BOCADELI, S.A. DE C.V.
181006	30	TUERQUITAS (DENOMINATIVA)	PRODUCTOS ALIMENTICIOS BOCADELI, S.A. DE C.V.
181005	30	VITALISIMO (DENOMINATIVA)	H. & J. BRUGGEN KG
178449	30	XL TENDERS (DENOMINATIVA)	BURGER KING CORPORATION
19167	33	CONMEMORATIVO (DIBUJO)	Tequila Sauza, S de R.L. de C.V.
179634	33	KALEMBU (MIXTA)	JULIO JACKIE ASTASIO GARCIA
108670	34	VILLAR Y VILLAR (DENOMINATIVA)	MAX ROHR, INC.
109024	35	DISEÑO DE LA LETRA S Y SCOTIABANK	THE BANK OLF NOVA SCOTIA
181543	41	I LOVE RD, MI OTRA MITAD, EL MUSICAL (DENOMINATIVA)	ANTONIO ORLANDO MELENCIANO
114187	43	POLLO FRESCO VICTORINA (DENOMINATIVA)	DOMINICAN FOOD INVESTMENTS S.A.
182874	43	SIRENIS (MIXTA)	MATUR, S.L.
178214	44	PLENIA SUPERMERCADO DE SALUD (MIXTA)	LOVIENT CONSULTADORA E SERVICIOS LDA.
115441	1, 5, 10	AMBROX (DENOMINATIVA)	INMENOL INDUSTRIAL LABORATORIOS S.R.L.
116341	1, 5, 10	ZYNTRON (DENOMINATIVA)	GARY, S.R.L.
112834	19, 20	TEXSA (DENOMINATIVA)	TEXSA, S.A.
178531	29, 30	KING AHORRO (DENOMINATIVA)	BURGER KING CORPORATION
180017	3, 5, 30	HIMALAYA HERBAL HEALTHCARE (DENOMINATIVA)	HIMALAYA GLOBAL HOLDINGS LTD
180018	3, 5, 30	HIMALAYA HERBALS (DENOMINATIVA)	HIMALAYA GLOBAL HOLDINGS LTD
109019	35, 36	SCOTIABANK Y EL DISEÑO DE LA LETRA	THE BANK OLF NOVA SCOTIA
115754	35, 36, 37, 38	ELEKTRA Y DISEÑO	NUEVA ELEKTRA DEL MILENIO S.A. DE C.V.
116259	35, 36, 37, 38	LOGO DE REHILETE	NUEVA ELEKTRA DEL MILENIO S.A. DE C.V.
113610	35, 36, 37, 38, 41, 42	PANTONE RHODAMINE RED U COOL GRAY 7U Y DISEÑO	DEUTSCHE TELEKOM AG
113609	35, 36, 37, 38, 41, 42	PANTONE RHODAMINE RED U Y DISEÑO	DEUTSCHE TELEKOM AG

CAMBIO DE DIRECCION
MARCAS DE FABRICA

(111) # REG.	(511) CLASE INTL	(561) MARCA DE FABRICA	(732) TITULAR	(732) NUEVA DIRECCION
180565	3	SILKY (MIXTA)	H.S.A. HAIR STYLING APPLICATIONS S.P.A.	Via Dei Carantani 1, 211100 Varese, Italia.
59083	5	DR. SCHOLL'S Y DISEÑO DE OVALO	SCHOLL'S WELLNESS COMPANY LLC	119 Cherry Hill Road, Suite 200, Parsippany, New Jersey 07054, USA.
180040	5	HIMALAYA PURE HERBS (DENOMINATIVA)	HIMALAYA GLOBAL HOLDINGS LTD	Himalaya House, 138 Elgin Avenue, PO.Box 1162, Grand Cayman, Cayman Islands
179958	5	LIV. 52 (DENOMINATIVA)	HIMALAYA GLOBAL HOLDINGS LTD	Himalaya House, 138 Elgin Avenue, PO.Box 1162, Grand Cayman, Cayman Islands
195252	11	AQUAVALUE (DENOMINATIVA)	WOONGJIN COWAY CO., LTD.	136-23, Yugumagoksa-ro, Yugu-eup, Gongju-si, Chung-Korea (south)
183910	14	BIG BANG (DENOMINATIVA)	HUBLOT SA, GENEVE	rue du Rhône 30, 1204 Geneva, Switzerland
183916	14	KING POWER (DENOMINATIVA)	HUBLOT SA, GENEVE	rue du Rhône 30, 1204 Geneva, Switzerland
110579	29	CHICKEN TENDERS (DENOMINATIVA)	BURGER KING CORPORATION	5707 Blue Lagoon Drive, Miami, FL 33126, Estados Unidos de América
113819	29	FIGARO EL VERDE DE SIEMPRE & ETIQUETA	DEOLEO, S.A.	Alcolea (Córdoba), Carretera N-IV, Kilómetro 388, CP 14610, España
110583	29	FIGARO Y ETIQUETA (MIXTA)	DEOLEO, S.A.	Alcolea (Córdoba), Carretera N-IV, Kilómetro 388, CP 14610, España
178244	29	XL TENDERS (DENOMINATIVA)	BURGER KING CORPORATION	5707 Blue Lagoon Drive, Miami, FL 33126, Estados Unidos de América
245254	30	FIGURATIVA	MONDELEZ CANADA INC.	3300 Bloor St W, Suite 1802 Toronto, Ontario, M8x 3300, Ontario, Toronto, Canada
178449	30	XL TENDERS (DENOMINATIVA)	BURGER KING CORPORATION	5707 Blue Lagoon Drive, Miami, FL 33126, Estados Unidos de América
180571	32	NOUVELLE (MIXTA)	HAIR STYLING APPLICATIONS S. P.A.	Via Dei Carantani 1, 211100 Varese, Italia.
178531	29, 30	KING AHORRO (DENOMINATIVA)	BURGER KING CORPORATION	5707 Blue Lagoon Drive, Miami, FL 33126, Estados Unidos de América
180018	3, 5, 10	HIMALAYA HERBALS (DENOMINATIVA)	HIMALAYA GLOBAL HOLDINGS LTD	Himalaya House, 138 Elgin Avenue, PO.Box 1162, Grand Cayman, Cayman Islands
180017	3, 5, 30	HIMALAYA HERBAL HEALTHCARE (DENOMINATIVA)	HIMALAYA GLOBAL HOLDINGS LTD	Himalaya House, 138 Elgin Avenue, PO.Box 1162, Grand Cayman, Cayman Islands
180785	5, 10	MEDLINE (DENOMINATIVA)	MEDLINE	Three Lakes Drive, Northfield, Illinois 60093, Estados Unidos de América

CAMBIO DE TITULAR
NOMBRES COMERCIALES

# REG. (111)	(561) NOMBRE COMERCIAL	(510) ACTIVIDAD	(732) TITULAR
561470	AMICA & CO.	ORGANIZACION Y MONTAJE DE TODO TIPO DE EVENTOS FAMILIARES.	DECO EVENTS EM2, SRL
578286	ANIA SERVICIOS DE LIMPIEZA PROFESIONAL	REALIZAR SOLUCIONES DE LIMPIEZA GENERAL, COMERCIAL, HOSPITALARIA Y DEL HOGAR.	ANASTASIO DE JESUS GENAO RODRIGUEZ
438472	AUTO MACHINEY TRADER M&A	IMPORTACION DE VEHICULOS, EQUIPOS Y MAQUINARIAS	ALEXEY AGAFONOV AGAFONOVA
570390	CENTRO DE ODONTOLOGÍA ESTÉTICA COES	PRESTACIONES DE SERVICIOS DE SALUD DENTAL, COMPRA Y VENTA DE MATERIALES Y EQUIPOS MÉDICOS.	ZOILO ERNESTO BATISTA SANCHEZ Y RAFAEL AUGUSTO GUZMAN TAPIA
367704	CIMEIFUELS	DEDICADA AL TRANSPORTE DE TODO TIPO DE COMBUSTIBLE FOSILES, DERIVADOS DEL PETROLEO.	CIMEIFUELS, SRL
298941	CMI DOMINICANA	REPRESENTACION DE FIRMAS, MARCAS Y EMPRESAS EXTRANJERAS.	CMI DOMINICANA, SRL.
289904	COXTON CORPORATION	IMPORTACION Y EXPORTACION DE PRODUCTOS DE CONSUMO DE USO PERSONAL.	COXTON CORPORATION, SRL.
294340	CRISTALUZ	VENTA DE VIDRIOS Y ESPEJOS, FRENTES COMERCIALES Y RESIDENCIALES, VIDRIOS TALLADOS, VIDRIOS BISELADOS.	CRISTALUZ, S.R.L.
111107	E-DEALER	SERVICIOS RELACIONADOS CON EL MERCADEO DE TODO TIPO DE VEHICULOS.	E-DEALER, SRL.
294717	EDUCACION. FUNDACION POR LA EDUCACION PARA EL DESARROLLO	FOMENTO DE LA EDUCACION, INCLUYENDO PERO NO LIMITADO A, LA REALIZACION DE ACTIVIDADES EDUCATIVAS.	NANCY PATRICIA CANO ALFAU
122849	FARMACIA FAMHEGA	OFRECER LA ASISTENCIA Y SERVICIOS FARMACÉUTICOS, COMPRA Y VENTA DE TODO TIPO MEDICAMENTOS Y LA VENTA DE OTROS ARTÍCULOS AFINES.	RAMON PINALES DE LA ROSA
538253	FARMACIA NORDESTANA	VENTAS DE MEDICAMENTOS	JOSE AMADO VICTORIO DIAZ
497813	FARMACIA SAN RAFAEL	FARMACIA.	FARMATRIX, S.A.S.
427896	FARMARECETA	COMPRA, VENTA, DISTRIBUCIÓN Y COMERCIALIZACIÓN DE PRODUCTOS FARMACÉUTICOS EN GENERAL.	ANGEL MANUEL GONZALEZ ZORRILLA / ROSA MARISEL GONZALEZ GUILLEN
434154	FUNDACION ONCOLOGICA DEL ESTE F.O.D.E	ENTIDAD SIN FINES DE LUCRO DEDICADA A ORIENTAR Y BRINDAR APOYO A LOS PACIENTES Y SUS FAMILIARES EN LA LUCHA CONTRA EL CANCER	MIGUEL ANTONIO MONANCI ROQUE
292109	GARELI	CRIANZA DE GALLINAS REPRODUCTORAS, PRODUCCIÓN Y COMERCIALIZACIÓN DE POLLITAS LIVIANAS.	GARELI, S.R.L.
281110	GENERICOS IF	DISTRIBUCION DE PRODUCTOS FARMACEUTICOS Y COSMETICOS	IBEROFARMACOS, S.R.L.
111213	GUARDIANES DEL FUTURO	GUARDIANES Y SISTEMAS DE SEGURIDAD, ASI COMO CUALQUIER ACTIVIDAD DE ESTE RANGO.	FIORDALIZA MUÑOZ MOLINA
571556	ICORAL	SERVICIOS DE VENTA DE TODO TIPO DE APARATOS DE TECNOLOGIA	JORDAN TOMAS ESPINAL HERRERA
558836	IGLESIA PENTECOSTAL CAMINO ANTIGUO IPCA	ENTIDAD SIN FINES DE LUCRO SE DEDICARA A PREDICAR EL EVANGELIO, Y TRABAJOS SOCIALES DIVERSOS, CONEXOS (CHARLAS, DESARROLLO DE PROGRAMAS MÉDICOS).	FELICA MARTINEZ TORIBIO
299627	INFOCENTRO POPULAR	MANEJO, USO, PRESTACION DE SERVICIOS, CONSULTORIA, PROGRAMACION DE SISTEMAS, EDUCACION Y DEMAS RELACIONADOS CON COMPUTADORA.	INFOCENTRO POPULAR S.A.
114376	LA BODEGA DE MANUEL GONZALEZ CUESTA	ALMACENISTAS, IMPORTADOR DE BEBIDAS ALCOHOLICAS.	CENTRO CUESTA NACIONAL, SAS (EN LO ADELANTE: CCN)
563652	MUJERES POR LA IGUALDAD DE DERECHOS MID	ASOCIACIÓN SIN FINES DE LUCRO DEDICADA A LA REALIZACIÓN DE PROYECTOS PARA PROMOVER LA IGUALDAD DE DERECHOS Y OPORTUNIDADES DE MUJERES, NIÑAS Y ADOLESCENTES	MUJERES POR LA IGUALDAD DE DERECHOS MID
578098	PD MEDIA DESIGN	MARKETING DIGITAL, GESTION DE REDES SOCIALES.	
491938	TRAUMA CARE - DOMINICO CUBANO	CENTRO DE CONSULTAS Y ATENCIÓN MÉDICA.	LUMAC INVESTMENT, S.A.S.
480202	U PARK DOMINICANA	SERVICIOS DE APARCAMIENTO.	COMERCIALES, SRL
405048	VECTOR FITNESS SOCIETY	FUNDACION SIN FINES DE LUCRO DESTINADA A INCENTIVAR EL DEPORTE.	VECTOR FITNESS SOCIETY, S.R.L.
500253	VILLA ARRECIFE 60	DESARROLLO Y CONSTRUCCION DE VILLA EN EL SOLAR ARRECIFE 60 DE PUNTA CANA.	VILLA ARRECIFE, S.A.S.
558646	WIRELESS AND A LITTLE MORE, WIADMORE	VENTA DE EQUIPOS ELECTRONICOS TALES COMO CELULARES, TABLETAS Y SUS ACCESORIOS.	WILLI VALENTIN NOVA FERNANDEZ

RENOVACIONES
NOMBRES COMERCIALES

# REG. (111)	(561) NOMBRE COMERCIAL	(510) ACTIVIDAD	(732) TITULAR
295390	A.G IMPORTADORA ROMILLA	IMPORTACION DE TODOS LOS ARTICULOS DE FERRETERIA.	JOSE IGNACIO AGUILERA TEJADA
299470	ACOSTA FERNANDEZ INVERSIONES	OFICINA DE ABOGADOS, BIENES Y RAICES Y PRESTAMOS	LILIANA DEL CARMEN ACOSTA
292496	AF CORREDORES & ASESORES DE SEGUROS Y FIANZAS	VENTAS Y ASESORIAS DE SEGUROS Y FIANZAS EN LA REPUBLICA DOMINICANA	PEDRO MARIA ABREU ESPINAL
295215	AGENCIA DE DESARROLLO ECONOMICO TERRITORIAL DE LA PROVINCIA DE DAJABON ADETDA	MPULSAR EL POTENCIAL ENDOGENO, MEDIANTE EL DESARROLLO COMPETITIVO DE CADENAS DE VALOR TERRITORIAL, BASADAS EN REDES DE MICRO Y MEDIANA EMPRESA DE MANERA INFLUYENTE Y SOSTENIBLE, GENERAR REDES INSTITUCIONALES QUE OFERTAN SERVICIOS INTEGRADOS DE DESARROLLO EMPRESARIAL Y SOCIAL.	MANUELA ALTAGRACIA RODRIGUEZ
293982	AGENCIA DE VIAJES TAVERAS	COMPRAR Y VENDER BOLETOS AÉREOS DE TODAS LAS LINEAS QUE OPERAN LEGALMENTE EN EL TERRITORIO DOMINICANO Y DAR SERVICIOS DE RESERVACIONES DE TRANSPORTACIÓN HACIA Y DESDE LOS AEROPUERTOS NACIONALES.	AGENCIA DE VIAJES TAVERAS
120007	AGRO-AVANCE DOMINICANA	PRODUCCION DE ARROZ, SEMILLA DE ARROZ, PRODUCCION DE VEGETALOS,	CARLOS JOSE IVAN ESPINAL PACHECO
293289	AGROINDUSTRIAL DON QUILO	IMPORTACIÓN, EXPORTACIÓN, DISTRIBUCIÓN Y VENTA DE PRODUCTOS E INSUMOS AGRÍCOLA Y LECHE.	FACTORIA DE ARROZ CASTILLO
116813	AGROPECUARIA EL CAMELLON	VENTAS DE PRODUCTOS AGROPECUARIOS	SULLY SAUL HERNANDEZ RAMOS
283997	AI & CO. DIGITAL	VENTA, ALQUILER Y LEASING DE EQUIPOS DE TECNOLOGÍA, COMO COMPUTADORAS, PROYECTORES, PANTALLAS Y DEMÁS EQUIPOS TECNOLÓGICOS, ASÍ MISMO PODRÁ BRINDAR SERVICIOS Y ASESORÍA EN MATERIA DE TECNOLOGÍA.	NASSIM JOSE ALEMANY ISAAC
291173	ALAMOS TRAVEL	SERVICIOS TURÍSTICOS, TOUR OPERADOR Y EXCURSIONES EN GENERAL.	FRANCO MASSIMO COTTI
297819	ALKICOOOL (ROTULO)	ALQUILER MOBILIARIO PARA FIESTAS.	ACTIVIDADES CAOMA, C. POR A.
304185	ALMACEN RAMIREZ GUILLEN	IMPORTACION Y EXPORTACION DE PRODUCTOS AGRICOLAS EN GENERAL.	CANDIDA RAMIREZ GUILLEN
288358	ALMONTE MULTIPARTES	COMPRA, VENTA Y DISTRIBUCIÓN E IMPORTACIÓN DE TODA CLASE DE REPUESTOS PARA MOTOCICLETAS, VEHICULOS DE MOTOR, CAJAS DE BOLA, BATERÍAS; COMPRA Y VENTA AL POR MAYOR Y DETALLE DE DICHOS REPUESTOS.	ROBERTO GREGORIO ALMONTE ALMONTE
284693	AMA GESTORA DE NEGOCIOS DIVERSOS	BIENES RAÍCES EN GENERAL, INVERSIONES, COMPRA Y VENTA DE AUTOS.	JACOBO FELIZ OVIEDO
286326	ANA HERNANDEZ Y ASOCIADOS	SERVICIOS LEGALES EN GENERAL Y BIENES RAICES	ANA FELICIA HERNANDEZ MUÑOZ
297296	AS DETALLES	PLANEACION, DECORACION Y EVENTOS.	AGREVETT ALEXANDRA SOLDEVILLA ENCARNACION
289743	ASYSTEC	ANÁLISIS Y DISEÑO DE PROGRAMAS DE COMPUTADORAS.	RAYMOND MARCELINO DIAZ
288076	BIEN-ETRE	ELABORACION DE REVISTAS INFORMATIVA.	ALERNY ALTAGRACIA ABREJA LUNA
292745	BLOQUES CHAYSA	VENTAS DE CEMENTOS Y MATERIALES DE CONSTRUCCION EN GENERAL AL POR MAYOR Y DETALLE	JUAN FRANCISCO SANTANA RAMIREZ
286584	BUREO TOURS	AGENCIA DE VIAJES Y TOURS OPERADOR.	ROSELYN YAHAIRA DIAZ RUIZ
287142	CALOINSA	COMPRA, VENTA, REMODELACIONES, CONSTRUCCIONES DE BIENES INMOBILIARIO.	RAMON AQUILES CASTILLO LACHAPELLE
30227	CENTRO DE ESTETICA GLAMOUR	EMBELLECIMIENTO Y MANTENIMIENTO DE LA PIEL.	DIONNE MARISOL TERESA RODRIGUEZ RODRIGUEZ
115844	CLINICA DENTAL CONTRERAS MARIA	CLINICA DENTAL.	ADALGISA ALTAGRACIA CINTRERAS MARIA
281298	CLINICA DENTAL DRA. BRIGIDA VARGAS P.	ESTOMATOLOGIA Y SERVICIOS DENTALES.	BRIGIDA BIENVENIDA VARGAS PARRA
119546	CLINICA INDEPENDENCIA NORTE	SERVICIOS MEDICO	LEANDRO L. LOZADA PEÑA
293774	COLEGIO NUESTRA SEÑORA DE LA ALTAGRACIA DE SAN VICTOR	IMPARTIR DOCENCIA	OCTAVIA MARIA JIMENEZ MATA DE PULINO
302533	COLEGIO UNEVIANO	EDUCATIVA.	UNIVERSIDAD NACIONAL EVANGELICA
287310	COMPROMETIDOS CON TU VISION	VENTA DE PRODUCTOS OPTICOS.	JOSE ANTONIO ENCARNACION BURGOS
117480	CONSTRUCCIONES PAPANONO	CONSTRUCCIONES EN GENERAL.	CEFERINO FERNANDEZ RODRIGUEZ
294489	CONSTRUCTORA AGS	CONSTRUCTORA DE OBRAS CIVILES, EJECUCIÓN Y ADMINISTRACIÓN DE PROYECTOS INMOBILIARIOS, SERVICIOS EN GENERAL, HERRERÍA, PLOME RIA, ALBAÑILERÍA, AIRE ACONDICIONADO, EBANISTERÍA.	JUAN FIDEL ABREU SALDAÑA
289904	COXTON CORPORATION	IMPORTACION Y EXPORTACION DE PRODUCTOS DE CONSUMO DE USO PERSONAL.	COXTON CORPORATION, SRL.
294340	CRISTALUZ	VENTA DE VIDRIOS Y ESPEJOS, FRENTES COMERCIALES Y RESIDENCIALES, VIDRIOS TALLADOS, VIDRIOS BISELADOS.	CRISTALUZ, S.R.L.
291123	DELGADO PEREZ DEPESA	VENTA DE PRODUCTOS AGRÍCOLAS, VETERINARIOS EN GENERAL, ALIMENTOS PARA GANADO, PORCINO, VACUNO Y AVES. INSECTICIDAS Y PESTICIDAS.	RAMON DE JESUS DELGADO DELGADO / MARIA ALTAGRACIA PEREZ SANCHEZ

VIENE DE LA PÁGINA ANTERIOR

















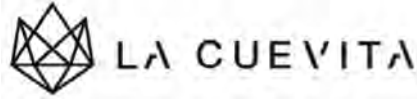

(111) REG.	(561) NOMBRE COMERCIAL	(510) ACTIVIDAD	(732) TITULAR
290256	DELGADO VERAS & ASOCIADOS	INMOBILIARIA Y AGENCIAS DE FINCA RAÍZ.	DELGADO VERAS & ASOCIADOS
290016	DELVI	INMOBILIARIA Y AGENCIAS DE FINCA RAÍZ.	DELVI, S.A.
289972	DENTUS CONSULTORIO DENTAL	CONSULTORIO DENTAL.	OTTO MOISES ENCARNACION RAMIREZ, HEIDHY MIGUELINA PEÑA VITIELLO
293849	DIAS COMO HOY	PROGRAMA DE TELEVISION Y RADIO	WILFREDO AUGUSTO ALBA TAVERAS
293048	DISEÑO DE LA LETRA M EN COLOR AZUL (EMBLEMA)	SOCIEDADES O GRUPOS DE SOCIEDADES Y/O EMPRESAS DEDICADAS A LA PRESTACIÓN DE SERVICIOS , O REALIZACIÓN DE ACTIVIDADES, RELACIONADAS CON EL SECTOR INDUSTRIAL, TURÍSTICO Y/O DE BIENES RAÍCES	MAC CONSTRUCCIONES S. A.
283705	DISTRIBUIDORA NAVEO	COMERCIALIZACION DE PRODUCTOS FARMACEUTICOS.	ABELARDO CONSUEGRA TORIBIO, ROSA YNES CONSUEGRA TORIBIO
285604	DLS INVERSIONES	PRESTAMOS HIPOTECARIOS, VEHICULOS Y DE NEGOCIOS JURIDICOS EN GENERAL.	RAUL DE LOS SANTOS IBERT
293673	DURATEX-M	VENTA, DISTRIBUCION E IMPORTACION DE PRODUCTOS DEL AGRO.	ELNIO MANUEL DURAN
111107	E-DEALER	SERVICIOS RELACIONADOS CON EL MERCADEO DE TODO TIPO DE VEHICULOS.	E-DEALER, SRL.
294717	EDUCACION. FUNDACION POR LA EDUCACION PARA EL DESARROLLO	FOMENTO DE LA EDUCACION, INCLUYENDO PERO NO LIMITADO A, LA REALIZACION DE ACTIVIDADES EDUCATIVAS.	NANCY PATRICIA CANO ALFAU
282420	EMBLEMA	CORREDORES DE SEGUROS	TIBURCIO GONZALO SANCHEZ RODRIGUEZ
114073	EMPRESAS PANORAMA ATLANTICO	PROMOCION Y FOMENTO DE OPORTUNIDADES DE INVERSION EN EL PAIS	DANIEL WERNER HUBER
112262	FAMAJOR	VENTA DE SEGUROS.	FAMAJOR
111128	FARMACIA AMMYN	VENTA DE MEDICAMENTOS.	MARIA ALT. ACOSTA HERNANDEZ
112257	FARMACIA DE LA LUZ	VENTA DE MEDICAMENTOS AL DETALLE	JOSE RAMON CEPEDA LUNA
122849	FARMACIA FAMHEGA	OFRECER LAS ASISTENCIA Y SERVICIOS FARMACEUTICOS, COMPRA Y VENTA DE TODO TIPO MEDICAMENTOS Y LA VENTA DE OTROS ARTICULOS AFINES.	RAMON PINALES DE LA ROSA
115461	FARMACIA LA PARADA	OFRECER LA ASISTENCIA Y SERVICIOS FARMACEUTICOS, COMPRA Y VENTA DE TODO TIPO DE MEDICAMENTOS Y LA VENTA DE OTROS ARTICULOS AFINES.	RAMON PINALES DE LA ROSA
120375	FARMACIA LUISA CAROLINA	VENTA DE MEDICAMENTOS Y MISCELANEOS.	RONNY PABLO NUÑEZ
116245	FARMACIA MILLENIUM DRUG STORE	VENTA DE PRODUCTOS FARMACEUTICOS.	LUIS MIGUEL SALVADOR ARIAS
112261	FARMACIA RANSY	DISTRIBUCION Y VENTA DE PRODUCTOS FARMACEUTICOS	MARTIN R. DILONE
287424	FARMACIA RAYSAGIANE	DISTRIBUCION Y VENTA DE PRODUCTOS FARMACEUTICOS.	RAYSA GIANE MONEGRO NUÑEZ
288442	FARMACIA YANI MARIA	VENTA DE MEDICAMENTOS, ACCESORIOS Y TODO LO QUE SE VENDE EN UNA FARMACIA.	LUZ DIVINA CUETO CABRERA
114154	FERREIRAS MOTORS	COMPRA, VENTA E IMPORTACIÓN Y FINANCIAMIENTO DE VEHÍCULOS DE MOTOR.	JOSE ARISTIDES FERREIRAS GUZMAN
111122	FERRETERIA GURABO	VENTA DE MATERIALES DE CONSTRUCCIÓN Y ARTÍCULOS FERRETEROS EN GENERAL.	ROSA LUZ PEREZ ABREU
295806	FUNDACION MEDICA BOCIO	AYUDAR A LAS COMUNIDAD DE SANTO DOMINGO NORTE Y ZONAS ALEDAÑAS EN LAS NECESIDADES PRIORITARIAS, REALIZAR OPERATIVOS MÉDICOS COMO: PLAN ODONTOLÓGICO, PLAN DE CONSULTAS MEDICAS	SELIN BOCIO CASANOVA
288354	FUNDACION RED DE MISERICORDIA	ACTOS DE BENEVOLENCIA EN SALUD, ALIMENTO, VESTIDO Y EDUCACION EN LA REP. DOM. Y REP. DE HAITI	FUNDACION RED DE MISERICORDIA, INC.
294298	GARAGE CHAYSA	ALQUILER DE PARQUEO PARA VEHICULOS Y SERVICIOS DE TRANSPORTE Y ACARREO.	JUAN FRANCISCO SANTANA RAMIREZ
292109	GARELI	CRIANZA DE GALLINAS REPRODUCTORAS, PRODUCCIÓN Y COMERCIALIZACIÓN DE POLLITAS LIVIANAS.	GARELI, S.R.L.
179877	GATO	REPUESTOS Y PIEZAS PARA MOTOCICLETAS, MOTOCICLETAS, MOTORES, PASOLAS.	ALMONTE & ASOCIADOS PARTS, S.A.
117792	GLOBATEC	VENTA Y FABRICACIÓN DE INVERSIONES, UPS, COMPUTADORAS, ACCESORIOS PARA COMPUTADORAS, MATERIAL GASTABLE PARA OFICINA, ASI COMO REPARACIÓN DE TODO TIPO DE COMPUTADORAS ELECTRÓNICO.	BERNARDO ALMONTE
295300	GP MEDICA	VENTA Y DISTRIBUCION DE MEDICAMENTOS, MATERIALES GASTABLE Y AFINES	ALEJANDRO JOSE GONZALEZ GONZALEZ
111256	HANES CARIBE, INC.	MANUFACTURA TEXTIL.	SABA LEE UNDERWEAR
290893	HOTEL RIU PALACE BAVARO	TURISMO EN GENERAL.	RIU HOTELS, S.A.
300234	IGLESIA EVANGELICA PENTECOSTAL REFUGIO EN CRISTO	ORGANIZACION SIN FINES DE LUCRO QUE SE HA CONSTITUIDO POR TIEMPO INDEFINIDO PARA TRABAJAR VOLUNTARIAMENTE.	FREDY MOTA DE LOS SANTOS
301503	INDHAVIS (ROTULO)	ASESORES DE SEGUROS.	MARTHA YNDIRA ALMONTE DE LANCER
289940	INVERNICA	CONSTRUCCIÓN DE OBRAS CIVILES, COMPRA, VENTA DE BIENES RAÍCES, PRESTAMOS.	PEDRO FRANCISCO NICASIO MAYOL
34022	INVERSIONES ALCHE, S.A.	COMPRAR, COLOCAR, EMITIR, VENDER O NEGOCIAR PARTES, ACCIONES, BONOS, OBLIGACIONES Y VALORES EN TODOS LOS MERCADOS.	INVERSIONES ALCHE, S.A.
291413	INVERSIONES ANDORRANAS DEL CARIBE	GESTION INMOBILIARIAS, ADMINISTRACION DE ALIMENTOS Y BEBIDAS, IMPORTACION Y EXPORTACION, ACTIVIDADES AGRICOLAS Y GANADERAS	JOEL XAVIER AGUARELES BRINGUE
116446	INVERSIONES GOLD	EXPORTACION E IMPORTACION, YA SEA POR CUENTA PROPIA O EN TERCERO DE BIENES DE CONSUMO Y DE CAPITAL.	INVERSIONES GOLD0
293188	J. GARRIDO	COMERCIALIZACION, GESTION E INTERMEDIACION DE TODOS TIPOS DE SEGUROS.	JORGE AURELIO GUERRERO DE PEÑA
121902	JOSE FRANK	COMPRA, VENTA E IMPORTACION DE VEHICULOS DE MOTOR NUEVO Y USADOS.	JOSE FRANCISCO CACERES DELGADO
288702	JUNTOS PARA TRIUNFAR MUSIC JPT MUSIC	COMPOSICIÓN, INTERPRETACIÓN Y EJECUCIÓN DE TEMAS Y MÚSICA EN GENERAL, AMENIZAR FIESTAS Y CUALQUIER TIPO DE EVENTOS, SERVICIOS DE ENTRETENIMIENTO Y DIVERSIÓN EN GENERAL.	DARIO ANTONIO MARTE MARTINEZ
292351	KGL SERVICIOS Y SUMINISTROS EMPRESARIALES	SUMINISTRAR SERVICIOS ADMINISTRATIVOS UTILES A EMPRESAS, INSTITUCIONES GUBERNAMENTALES Y PERSONAS.	JOSE ANTONIO LARA MEJIA
65590	LABORATORIO SAN LUIS, Y SU LOGO	EXPORTACIÓN, IMPORTACIÓN, INDUSTRIA, SERVICIO, FABRICACIÓN, ELABORACIÓN, ALMACENAMIENTO, MANEJO, IMPORTACIÓN, EXPORTACIÓN, TRANSPORTE, COMPRA Y VENTA DE PRODUCTOS FARMACÉUTICOS	LUISA MARIA VELAZQUEZ DE CORTINA
292673	LEGALSERV	OFECER SERVICIOS LEGALES Y ASESORIA JURIDICA A CLIENTES.	FAUSTO MIGUEL CABRERA LOPEZ
290479	LIBRERIA FERSOBE	VENTAS DE LIBROS, JUGUETES.	MIGUEL ALEJANDRO FERSOBE PICHARDO
289549	LIGA DE BEISBOL PROFESIONAL DE LA REPUBLICA DOMINICANA	ORGANIZAR CAMPEONATO INVIERNALES DE BEISBOL PROFESIONAL.	LIGA DE BEISBOL PROFESIONAL DE LA REPUBLICA DOMINICANA, INC.
290379	LIGA DEPORTIVA MAYI (LIDEMA)	ESCUELA DE BÉISBOL, ENTRENAMIENTO DEPORTIVO.	MIGUEL MARTINEZ BRITO
296330	LOGITRONICS	FABRICACION, MANTENIMIENTO, REPARACION, VENTA Y PROMOCION DE MAQUINARIAS Y EQUIPOS INDUSTRIALES.	FELIX GUSTAVO LIRANZO BRITO
294049	LUIS CIBER CENTER	VENTA Y REPARACION DE COMPUTADORAS Y ACCESORIOS, PAPELERIA.	LUIS GARCIA
112634	M & R INTERNATIONAL	SERVICIOS CONTABLES, ADUANALES, IMPUESTOS Y OTRAS ASESORÍAS FINANCIERAS.	MELBA ALT. FERMIN F. DE TAVAREZ
283978	MACA	SERVICIOS DE INVERSIÓN EN OTRAS EMPRESAS, FINANCIAMIENTOS.	MACA
294611	MADERA DEL CAMPO PANTOJA	COMPRA Y VENTA DE MADERA	ANDRES AVELINO RODRIGUEZ OVALLE
291586	MADERERA OLSAJOGA	COMPRAR Y VENTA E IMPORTACION DE MADERAS.	SAMUEL ALBERTO RAMIREZ GARIP
293939	MADRELUNA	IMPORTACION, COMPRA, VENTA Y EXPORTACION DE SEMILLAS Y PRODUCTOS AGRICOLAS.	LUZ MARIA MARCHESE VALDES
177331	MANANTIALES DE GERICO (MAGESA)	AGUA PARA EL CONSUMO HUMANO.	MIGUEL ANGEL MUÑIZ ARIAS
303126	MJ FELIX & CO.	ADQUISICION, VENTA O ADMINISTRACION DE TODO TIPO DE BIENES MOBILIARIOS O INMOBILIARIOS.	MARIA JOSEFINA FELIX TRONCOSO
288300	MR. BUILDING	ADMINISTRACIÓN DE CONDOMINIO, ASÍ COMO A LA GESTIÓN DE ALQUILER Y VENTA DE INMUEBLES.	ADRIANO GRULLON LARA
116704	MUNDORAMA	ASESOR DE SERVICIOS MIGRATORIOS.	GUSTAVO ARIEL BARRY PEREZ
296536	NEXIBO	COMPRA, VENTA, DISTRIBUCIÓN, IMPORTACIÓN, EXPORTACIÓN Y REPRESENTACIÓN DE TODA CLASE DE PRODUCTOS Y DE TODA CLASE DE MAQUINARIAS ELÉCTRICAS Y ELECTRÓNICAS, CONCERTACION DE CONTRATOS DE PARTICIPACIÓN (JOIN VENTURES).	MASSIMO CADAMURO
300344	OCEAN ADVENTURES- PUNTA CANA (ROTULO)	OFRECER SERVICIOS DE EXCURSIONES ACUÁTICAS.	CARIBBEAN FESTIVAL, S.R.L.
294293	ODILCA Y ASOCIADOS	REALIZACION DE TODO TIPO DE EVENTOS Y PROMOCIONES A TODO TIPO DE EMPRESAS.	RAUL OMAR SOSA PEREZ
283164	OPTICA BURGOS	VENTA DE PRODUCTOS OPTICOS.	JOSE ANTONIO ENCARNACION BURGOS
283598	OPTICA BURGOS (ROTULO)	VENTA DE PRODUCTOS OPTICOS.	JOSE ANTONIO ENCARNACION BURGOS
297071	PARTEX	IMPORTACION, DISTRIBUCION Y COMERCIALIZACION DE PIEZAS PARA TODO TIPO DE VEHICULO DE MOTOR Y EQUIPOS PESADOS.	MIGUEL ALBERTO GONZALEZ DE LEON
300176	PERALTA FERNANDEZ & CO.	IMPORTACION, EXPORTACION, DISTRIBUCION Y COMERCIALIZACION DE PRODUCTOS DE LIMPIEZA	PERALTA FERNANDEZ Y CO, S.A.
112962	PLASTICOS 2K	FABRICACION, COMERCIALIZACION, EXPORTACION E IMPORTACION DE PRODUCTOS PLASTICOS	JOSE ERNESTO CESPEDOS SOSA
305787	PRODUCTOS QUIMICOS PANAMERICANOS DEL CARIBE PQP DEL CARIBE	MANUFACTURA, PRODUCCION, COMERCIALIZACION, IMPORTACION, EXPORTACION, PROCESAMIENTO, DE JABONES Y DETERGENTE	PRODUCTOS QUIMICOS PANAMERICANOS, S.A.
292403	PROYECTOS DE INGENIERIA DEL CIBAO PROINCI	CONSTRUCCIÓN DE OBRAS CIVILES.	FRANKLIN ANTONIO DE JESUS RODRIGUEZ
295617	PUERTO PLATA DE ELECTRICIDAD	GENERACIÓN Y TRANSMISIÓN DE VENTA DE ENERGÍA ELÉCTRICA E INSTALACIONES PROPIAS EN PUERTO PLATA.	PUERTO PLATA DE ELECTRICIDAD, S.A.

PASA A LA PÁGINA SIGUIENTE

VIENE DE LA PÁGINA ANTERIOR

(111) REG.	(561) NOMBRE COMERCIAL	(510) ACTIVIDAD	(732) TITULAR
287040	QLOGISTIC	AGENCIA DE ADUANAS, CORREO, CONSOLIDACIÓN DE CARGA Y LOGÍSTICA INTERNACIONAL.	HERLAN MARRERO DE CESPEDES
291203	REPUESTOS D&D	VENTA DE REPUESTOS Y ACCESORIOS DE VEHICULOS DE MOTOR.	DIONICIO ANTONIO DELGADO ABREU
288139	REPUESTOS GM TRADE	IMPORTACION Y VENTA DE REPUESTOS NUEVOS Y USADOS.	KIRSIS MERCEDES GARCIA MOREL, RAMON ANTONIO GARCIA MOREL
180349	RHINO MOTORS	SILLONES PARA BICICLETAS Y MOTOCICLETAS.	ROBERTO GREGORIO ALMONTE ALMONTE
116977	ROQUES-MARTINEZ & ASOCIADOS	SERVICIOS LEGALES Y ADMINISTRATIVOS.	RICARDO A. ROQUES ORTIEZ
123130	S & F ALKIFIESTA	ORGANIZACIÓN DE EVENTOS, ACTIVIDADES, ALQUILERES, DECORACIÓN.	ACTIVIDADES CAOMA, S. R. L.
291839	SANCHEZ ALMANZAR	CORREDORES DE SEGUROS.	SANCHEZ ALMANZAR CORREDORES DE SEGUROS S.A.
286741	SERVICIOS DIVINO NIÑO	SERVICIOS DE COPIADOS Y FOTOCOPIAS, INTERNET, LLAMADAS TELEFÓNICAS, VENTA DE ARTÍCULOS EDUCATIVOS, VENTA DE ACCESORIOS DE COMPUTADORAS Y PARTES Y VENTA DE TEXTOS EN GENERAL.	EDWARD ANTONIO GUZMAN GARCIA
294402	SHIGUETOME IMAGEN DENTAL	DIAGNOSTICO, TRATAMIENTO, PREVENCIÓN DE LA BOCA.	UNIVERSIDAD NACIONAL EVANGELICA
290281	SIXADDEM	ASESORIA, CONSULTORIAS TÉCNICAS Y CONSTRUCCIONES.	SIXTO MANUEL BREA RICOURT
290622	SL PHARMA	FABRICACIÓN, DISTRIBUCIÓN Y VENTA DE PRODUCTO FARMACÉUTICOS.	LUISA MARIA VELAZQUEZ CORNELIO
289988	STT GROUP DE LA REPUBLICA DOMINICANA	COMERCIALIZACION, FABRICACION, ALMACENAMIENTO, CONSIGNACION DE ARTICULOS DE CONSUMO MASIVO	JEFFREY RICARDO MORA MONGE
302209	SUBASTA DE LA DUARTE AUTO IMPORT	OPERACIONES DE COMPRA, VENTA, FINANCIAMIENTO Y DISTRIBUCION DE VEHICULOS NUEVOS Y USADOS.	KAYLYNN IRMA FERMIN MARTINEZ
297836	SUPER ALMACEN ANA MARIA N. PIÑA	IMPORTACION Y EXPORTACION DE PRODUCTOS AGRICOLAS EN GENERAL.	ANA MARIA NIVAR PIÑA
285987	SUPERMERCADO JAI PENG	VENTA, COMERCIALIZACION Y DISTRIBUCION DE TODO TIPO DE ALIMENTOS DE CONSUMO MASIVO Y DE PRIMERA NECESIDAD.	ZHONG HUA HUANG
293198	TASU TASACIONES UNIVERSALES	SERVICIOS Y CONSULTORIA PARA AJUSTAR, VALORAR, TASAR Y EVALUAR CONDICIONES DE OBJETO Y BIENES INMUEBLES.	RAFAEL BOLIVAR SORIANO JIMENEZ
300113	TAVERAS INVERSIONES	COMPRA, VENTA Y ADMINISTRACIÓN DE CASAS, SOLARES Y APARTAMENTOS.	TAVERAS INVERSIONES, S.A.
120986	TELEFARMA	DISTRIBUCIÓN Y VENTA DE PRODUCTOS FARMACÉUTICOS EN GENERAL.	BUNNIES,S.A.
107868	TICKET EXPRESS BOLETERIA EVENTOS & PUBLICIDAD TEBEINC	VENTA DE BOLETOS, TAQUILLAS PARA CONCIERTOS, ESPECTÁCULOS, OBRAS DE TEATRO, MUSICALES, EVENTOS DEPORTIVOS Y PRODUCCIONES ARTÍSTICAS EN GENERAL, ADEMÁS DE BOLETOS AÉREOS	RAMON ANTONIO CALDERON PERALTA
121005	TIENDA EL ABEJERO	DISTRIBUCIÓN Y VENTAS DE TEJIDOS, CONFECCIONES, ACCESORIOS Y AFINES	MARCOS ANTONIO DE VARGAS SUAREZ
291594	TIENDA LA MARAVILLA	VENTA DE MISCELÁNEA.	MARIA TERESA GUERRERO MELO
289933	TRANSPORTE OSCAR SANTANA	TRANSPORTE TERRESTRE DE PASAJEROS A NIVEL NACIONAL.	JUAN PABLO GARCIA RAMIREZ
294177	TRANSPORTE SANTANA HERNANDEZ	OFRECER SERVICIO DE TRANSPORTE DE CARGAS Y MERCANCIAS	JUAN FRANCISCO SANTANA RAMIREZ
120976	TROPICAL	SERVICIOS DE MANEJO Y DESEMBARQUE DE CARGA, SERVICIOS DE CARGA DE BARCOS.	TROPICAL SHIPPING AND CONSTRUCCION CO., LTD.
118415	TROPICAL SHIPPING	SERVICIOS DE MANEJO Y DESEMBARQUE DE CARGA, SERVICIOS DE CARGA DE BARCOS.	TROPICAL SHIPPING AND CONSTRUCCION CO., LTD.
295306	UNIDAD DE GASTROENTEROLOGIA ESPECIALIZADA, UNIGASTRO	REALIZAR TODO TIPO DE ENDOSCOPIAS Y SERVICIOS GASTROENTEROLOGICOS.	LUCY ALTAGRACIA GOMEZ PIÑEYRO DE TORRES
118446	UNIVERSIDAD ABIERTA PARA ADULTOS UAPA	OFRECER ENSEÑANZA DE NIVEL SUPERIOR UNIVERSITARIO Y NO UNIVERSITARIOS.	ANGEL HERNANDEZ
293140	VIALEN	FABRICACIÓN Y COMERCIALIZACIÓN DE PRODUCTOS DE BELLEZA E HIGIENE PERSONAL PARA EL CABELLO, PIEL, CARA Y MANOS.	RUBEN DARIO CASTILLO GÓMEZ
118492	WONDER CAKE	ELABORACIÓN Y VENTA DE TODO TIPO DE POSTRES, CONFITERÍAS, DULCES, MASAS, BIZCOCHOS, GALLETAS, PASTELERÍAS, SÁNDWICHES, PICADERAS, BEBIDAS, ASÍ COMO CUALQUIER OTRO PRODUCTO GASTRONÓMICO.	DAFNELIANA MARIA VALES DE DELGADO
116565	YACAO	SIEMBRA, RECOLECCION, EXPORTACION E IMPORTACION DE CACAO Y SUS DERIVADOS.	YACAO, S.R.L.

PUBLICACIONES DE SIGNOS DISTINTIVOS DE LOGOS, ETIQUETAS Y DISEÑOS







































 <p>(540) MARCA: (Figurativa) (511) CLASE: 3 (210) EXP. NO.: 20/879 (730) SOLICITANTE: Australian Gold, LLC (220) FECHA SOLICITUD: 9 de enero de 2020</p>	 <p>(540) MARCA: Tantum miStura (Mixta) (511) CLASE: 3 (210) EXP. NO.: 19/41443 (730) SOLICITANTE: Nathalie Geraldine Veloz Santana (220) FECHA SOLICITUD: 25 de febrero de 2020</p>	 <p>(540) MARCA: (Figurativa) (511) CLASE: 5 (210) EXP. NO.: 19/50864 (730) SOLICITANTE: BOEHRINGER INGELHEIM INTERNATIONAL GMBH (220) FECHA SOLICITUD: 18 de diciembre de 2019</p>	 <p>(540) MARCA: pbserum (Mixta) (511) CLASE: 5 (210) EXP. NO.: 20/1619 (730) SOLICITANTE: Proteos Biotech S.L (220) FECHA SOLICITUD: 14 de enero de 2020</p>
 <p>(540) MARCA: SIS SCIENCE IN SPORT (Mixta) (511) CLASE: 19/30602 (210) EXP. NO.: 5 (730) SOLICITANTE: Science in Sport (SIS) (220) FECHA SOLICITUD: 24 de julio de 2019</p>	 <p>(540) MARCA: XTREME (Mixta) (511) CLASE: 6 (210) EXP. NO.: 20/8083 (730) SOLICITANTE: Deacero, S.A.P.I. de C.V. (220) FECHA SOLICITUD: 24 de febrero de 2020</p>	 <p>(540) MARCA: WILD LION (Mixta) (511) CLASE: 9 (210) EXP. NO.: 19/51487 (730) SOLICITANTE: Guangdong Jinyuan Lighting Technology Co., LTD. (220) FECHA SOLICITUD: 26 de diciembre de 2019</p>	 <p>(540) MARCA: LA CUEVITA (Mixta) (511) CLASE: 14 (210) EXP. NO.: 20/8644 (730) SOLICITANTE: Albania Inocencia Mejía Guerrero (220) FECHA SOLICITUD: 26 de febrero de 2020</p>
 <p>(540) MARCA: MG (Mixta) (511) CLASE: 20 (210) EXP. NO.: 20/6839 (730) SOLICITANTE: Marko Gunter Triebe May (220) FECHA SOLICITUD: 14 de febrero de 2020</p>	 <p>(540) MARCA: AV SEVENTEEN (Mixta) (511) CLASE: 25 (210) EXP. NO.: 19/49890 (730) SOLICITANTE: Alejandro Ventura Veras (220) FECHA SOLICITUD: 11 de diciembre 2019</p>	 <p>(540) MARCA: JAMES BARK (Mixta) (511) CLASE: 25 (210) EXP. NO.: 20/7161 (730) SOLICITANTE: James Bark, Inc. (220) FECHA SOLICITUD: 18 de febrero de 2020</p>	 <p>(540) MARCA: aerobots (Mixta) (511) CLASE: 42 (210) EXP. NO.: 19/43246 (730) SOLICITANTE: Aerobots, inc. (220) FECHA SOLICITUD: 25 de octubre de 2019</p>
 <p>(540) MARCA: X-TRONG (Mixta) (511) CLASE: 1, 16 (210) EXP. NO.: 20/9770 (730) SOLICITANTE: Pegaucho S.A.S. (220) FECHA SOLICITUD: 5 de marzo de 2020</p>	 <p>(540) MARCA: dnwr. (Mixta) (511) CLASE: 18, 25 (210) EXP. NO.: 20/794 (730) SOLICITANTE: Industria De Diseño Textil, S.A. (Inditex, S.A.) (220) FECHA SOLICITUD: 8 de enero de 2020</p>	 <p>(540) MARCA: MARK'S & GUNTER Italian Design Furniture (Mixta) (511) CLASE: 20, 27 (210) EXP. NO.: 20/6402 (730) SOLICITANTE: Marko Gunter Triebe May (220) FECHA SOLICITUD: 12 de febrero de 2020</p>	 <p>(540) MARCA: Acord Capital (Mixta) (511) CLASE: 35, 36, 37, 39 (210) EXP. NO.: 20/940 (730) SOLICITANTE: Acord Capital, S.R.L. (220) FECHA SOLICITUD: 9 de enero de 2020</p>
 <p>(540) MARCA: yuwell (Mixta) (511) CLASE: 5, 10, 12 (210) EXP. NO.: 20/7670 (730) SOLICITANTE: Jiangsu Yuyue Medical Equipment&supply CO., LTD. (220) FECHA SOLICITUD: 20 de febrero de 2020</p>	 <p>(540) MARCA: (Figurativa) (511) CLASE: 5, 9, 10, 42, 44 (210) EXP. NO.: 20/8869 (730) SOLICITANTE: N.V. Organon (220) FECHA SOLICITUD: 28 de febrero de 2020</p>	 <p>(540) MARCA: (Figurativa) (511) CLASE: 5, 9, 10, 42, 44 (210) EXP. NO.: 20/8870 (730) SOLICITANTE: N.V. Organon (220) FECHA SOLICITUD: 28 de febrero de 2020</p>	 <p>(540) MARCA: (Figurativa) (511) CLASE: 5, 9, 10, 42, 44 (210) EXP. NO.: 20/8871 (730) SOLICITANTE: N.V. Organon (220) FECHA SOLICITUD: 28 de febrero de 2020</p>

VIENE DE LA PÁGINA ANTERIOR

 <p>(540) MARCA: VW (Mixta) (511) CLASE: 9, 12, 28, 35, 37 (210) EXP. NO.: 20/6698 (730) SOLICITANTE: Volkswagen Aktiengesellschaft (220) FECHA SOLICITUD: 14 de febrero de 2020</p>	 <p>(540) MARCA: (Figurativa) (511) CLASE: 9, 42 (210) EXP. NO.: 20/9083 (730) SOLICITANTE: Yara International ASA (220) FECHA SOLICITUD: 2 de marzo de 2020</p>	 <p>(540) MARCA: RINN7 (Mixta) (511) CLASE: 1 (210) EXP. NO.: 19/48328</p> <p>(730) SOLICITANTE: Wilfredo Restituyo Mercedes / Norberto Antonio Seda Serrano (220) FECHA SOLICITUD: 7 de enero de 2020</p>	 <p>(540) MARCA: TMQ AGRO (Mixta) (511) CLASE: 1 (210) EXP. NO.: 20/6708 (730) SOLICITANTE: Celso José Marranzini Pérez (220) FECHA SOLICITUD: 14 de febrero de 2020</p>
 <p>(540) MARCA: AUTOMOTIVE Art MOTOCRYL (Mixta) (511) CLASE: 2 (210) EXP. NO.: 20/7251 (730) SOLICITANTE: Automotive Art International, Inc. (220) FECHA SOLICITUD: 18 de febrero de 2020</p>	 <p>(540) MARCA: CAYA (Mixta) (511) CLASE: 3 (210) EXP. NO.: 20/6535 (730) SOLICITANTE: Juan Carlos Feliz Mateo (220) FECHA SOLICITUD: 13 de febrero de 2020</p>	 <p>(540) MARCA: Los Cinco 5 (Mixta) (511) CLASE: 3 (210) EXP. NO.: 20/8157 (730) SOLICITANTE: Elvira López de Rodríguez (220) FECHA SOLICITUD: 24 de febrero de 2020</p>	 <p>(540) MARCA: Productos Antia (Mixta) (511) CLASE: 3 (210) EXP. NO.: 19/51143 (730) SOLICITANTE: Magdalena Dipi Jeseoph (220) FECHA SOLICITUD: 3 de febrero de 2020</p>
 <p>(540) MARCA: Productos E&C (Mixta) (511) CLASE: 3 (210) EXP. NO.: 20/5862 (730) SOLICITANTE: Claudio Anselmo Lara Japa / Estefani Martínez Jiménez (220) FECHA SOLICITUD: 10 de febrero de 2020</p>	 <p>(540) MARCA: ALL MACHINE (Mixta) (511) CLASE: 4 (210) EXP. NO.: 20/6534 (730) SOLICITANTE: Juan Carlos Feliz Mateo (220) FECHA SOLICITUD: 13 de febrero de 2020</p>	 <p>(540) MARCA: sol aviation (Mixta) (511) CLASE: 4 (210) EXP. NO.: 20/9101</p> <p>(730) SOLICITANTE: Sol Brands, Inc. (220) FECHA SOLICITUD: 2 de marzo de 2020</p>	 <p>(540) MARCA: (Figurativa) (511) CLASE: 5 (210) EXP. NO.: 20/10954 (730) SOLICITANTE: Collaborators Society, Corp. (220) FECHA SOLICITUD: 12 de marzo de 2020</p>
 <p>(540) MARCA: GC (Mixta) (511) CLASE: 5 (210) EXP. NO.: 19/26811</p> <p>(730) SOLICITANTE: Green Cross Holdings Corporation (220) FECHA SOLICITUD: 27 de junio de 2019</p>	 <p>(540) MARCA: IBUPROKART (Mixta) (511) CLASE: 5 (210) EXP. NO.: 20/3639</p> <p>(730) SOLICITANTE: Katherine Altagracia Germosén Acosta (220) FECHA SOLICITUD: 10 de febrero de 2020</p>	 <p>(540) MARCA: Omeprakt (Mixta) (511) CLASE: 5 (210) EXP. NO.: 20/3773</p> <p>(730) SOLICITANTE: Katherine Altagracia Germosén Acosta (220) FECHA SOLICITUD: 10 de febrero de 2020</p>	 <p>(540) MARCA: HERRAMIENTAS VIKINGO (Mixta) (511) CLASE: 8 (210) EXP. NO.: 20/9669 (730) SOLICITANTE: Jens Christian Luarca Swoboda (220) FECHA SOLICITUD: 5 de marzo de 2020</p>
 <p>(540) MARCA: AUTOPIEZAPP JMSYSTEM (Mixta) (511) CLASE: 9 (210) EXP. NO.: 20/271 (730) SOLICITANTE: Johan Manuel Santana Martínez (220) FECHA SOLICITUD: 13 de febrero de 2020</p>	 <p>(540) MARCA: STETSOM (Mixta) (511) CLASE: 9 (210) EXP. NO.: 19/49100</p> <p>(730) SOLICITANTE: Stetsom Eletrónica LTDA (220) FECHA SOLICITUD: 5 de diciembre de 2019</p>	 <p>(540) MARCA: urbanable (Mixta) (511) CLASE: 9 (210) EXP. NO.: 20/7888 (730) SOLICITANTE: Andrés Arcadio Sierra Peña/ Nicole Patricia Polanco de Peña / Silvia Kawanna Peña Cepeda (220) FECHA SOLICITUD: 21 de febrero de 2020</p>	 <p>(540) MARCA: Blunt Kiss (Mixta) (511) CLASE: 10 (210) EXP. NO.: 20/1853 (730) SOLICITANTE: Mohammed Alkhatay Khalid A. (220) FECHA SOLICITUD: 15 de enero de 2020</p>
 <p>(540) MARCA: ProCheck (Mixta) (511) CLASE: 10 (210) EXP. NO.: 20/8985</p> <p>(730) SOLICITANTE: Nova Healthcare, S.A. (220) FECHA SOLICITUD: 2 de marzo de 2020</p>	 <p>(540) MARCA: TOPC*LD DONGIN THERMO D* (Mixta) (511) CLASE: 11 (210) EXP. NO.: 20/8894</p> <p>(730) SOLICITANTE: Dongin Thermo CO., LTD (220) FECHA SOLICITUD: 28 de febrero de 2020</p>	 <p>(540) MARCA: velino (Mixta) (511) CLASE: 11 (210) EXP. NO.: 20/9681 (730) SOLICITANTE: MARMOTECH, S.A. (220) FECHA SOLICITUD: 5 de marzo de 2020</p>	 <p>(540) MARCA: FACCHINI (Mixta) (511) CLASE: 12 (210) EXP. NO.: 20/5645</p> <p>(730) SOLICITANTE: Facchini S/A (220) FECHA SOLICITUD: 7 de febrero de 2020</p>
 <p>(540) MARCA: RED LINE (Mixta) (511) CLASE: 12 (210) EXP. NO.: 18/18100</p> <p>(730) SOLICITANTE: Würth International AG (220) FECHA SOLICITUD: 4 de mayo de 2018</p>	 <p>(540) MARCA: So Soft White Cloud Professional (Mixta) (511) CLASE: 16 (210) EXP. NO.: 19/34437 (730) SOLICITANTE: Royal SM, S.A. (220) FECHA SOLICITUD: 21 de agosto de 2019</p>	 <p>(540) MARCA: Staff OFFICE (Mixta) (511) CLASE: 16 (210) EXP. NO.: 20/8574 (730) SOLICITANTE: Papelería Calpules, S.A. de C.V. (220) FECHA SOLICITUD: 26 de febrero de 2020</p>	 <p>(540) MARCA: VIVO Tu mejor compañero (Mixta) (511) CLASE: 16 (210) EXP. NO.: 20/8575 (730) SOLICITANTE: Papelería Calpules, S.A. de C.V. (220) FECHA SOLICITUD: 26 de febrero de 2020</p>
 <p>(540) MARCA: #chachacha (Mixta) (511) CLASE: 25 (210) EXP. NO.: 20/2765 (730) SOLICITANTE: Emilio José Bonifacio Rosario (220) FECHA SOLICITUD: 22 de enero 2020</p>	 <p>(540) MARCA: TSUNAMI (Mixta) (511) CLASE: 25 (210) EXP. NO.: 20/10440 (730) SOLICITANTE: Antony Pimentel Grullón (220) FECHA SOLICITUD: 10 de marzo 2020</p>	 <p>(540) MARCA: alpina alpin (Mixta) (511) CLASE: 29 (210) EXP. NO.: 19/46961 (730) SOLICITANTE: Alpina Productos Alimenticios, S.A. (220) FECHA SOLICITUD: 20 de noviembre de 2019</p>	 <p>(540) MARCA: Del Artesano SALAMI EXTRA PREMIUM 100% CARNE Firstselect (Mixta) (511) CLASE: 29 (210) EXP. NO.: 19/43728 (730) SOLICITANTE: Grupo Ramos, S.A. (220) FECHA SOLICITUD: 29 de octubre de 2019</p>
 <p>(540) MARCA: Gandules Verdes con Coco La Famosa (Mixta) (511) CLASE: 29 (210) EXP. NO.: 20/4464 (730) SOLICITANTE: Peravia Industrial, S.A. (220) FECHA SOLICITUD: 31 de enero 2020</p>	 <p>(540) MARCA: INDUVECA (Mixta) (511) CLASE: 29 (210) EXP. NO.: 20/6823 (730) SOLICITANTE: INDUVECA, S.A. (220) FECHA SOLICITUD: 14 de febrero de 2020</p>	 <p>(540) MARCA: MARGARINA Manicera (Mixta) (511) CLASE: 29 (210) EXP. NO.: 20/6392 (730) SOLICITANTE: MERCASID, S.A. (220) FECHA SOLICITUD: 12 de febrero de 2020</p>	 <p>(540) MARCA: BOCEL GALLETTAS María (Mixta) (511) CLASE: 30 (210) EXP. NO.: 20/9678 (730) SOLICITANTE: Molinos Valle del Cibao, S.A. (220) FECHA SOLICITUD: 5 de marzo de 2020</p>
 <p>(540) MARCA: DULCES CHULIS (Mixta) (511) CLASE: 30 (210) EXP. NO.: 20/6022 (730) SOLICITANTE: Juan Pablo Caldera Urcuyo (220) FECHA SOLICITUD: 11 de febrero de 2020</p>	 <p>(540) MARCA: Gamesa CLÁSICAS (Mixta) (511) CLASE: 30 (210) EXP. NO.: 20/6789 (730) SOLICITANTE: Corporativo Internacional Mexicano, S. de R.L. de C.V. (220) FECHA SOLICITUD: 14 de febrero de 2020</p>	 <p>(540) MARCA: STROOPWAFELRD BY CUCINA ROBERTO (Mixta) (511) CLASE: 30 (210) EXP. NO.: 20/6205 (730) SOLICITANTE: Cucina Roberto Cocktails And Catering, E.I.R.L. (220) FECHA SOLICITUD: 11 de febrero de 2020</p>	 <p>(540) MARCA: AGUA ALI (Mixta) (511) CLASE: 32 (210) EXP. NO.: 20/7246 (730) SOLICITANTE: Domingo Alberto Reynoso Guzmán (220) FECHA SOLICITUD: 18 de febrero de 2020</p>

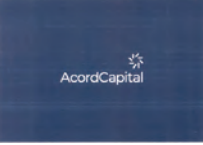
PASA A LA PÁGINA SIGUIENTE

VIENE DE LA PÁGINA ANTERIOR

 <p>(540) MARCA: AGUA Tina (Mixta) (511) CLASE: 32 (210) EXP. NO.: 20/9870 (730) SOLICITANTE: Pedro Antonio Fernández Abreu (220) FECHA SOLICITUD: 6 de marzo de 2020</p>	 <p>(540) MARCA: Country Club Bachatica (Mixta) (511) CLASE: 32 (210) EXP. NO.: 20/8897 (730) SOLICITANTE: Roume View, S.A. (220) FECHA SOLICITUD: 28 de febrero de 2020</p>	 <p>(540) MARCA: Doña Gilda (Mixta) (511) CLASE: 32 (210) EXP. NO.: 20/3158 (730) SOLICITANTE: Servio Tulio Nicolás Lizardo Nolasco/ Isowo Group, S.R.L. (220) FECHA SOLICITUD: 3 de marzo de 2020</p>	 <p>(540) MARCA: Jugos Yaguajay (Mixta) (511) CLASE: 32 (210) EXP. NO.: 20/7642 (730) SOLICITANTE: Asociación de Jóvenes Empresarios de Santiago Rodríguez AJESARO (220) FECHA SOLICITUD: 20 de febrero de 2020</p>
 <p>(540) MARCA: La Famosa (Mixta) (511) CLASE: 32 (210) EXP. NO.: 20/4463 (730) SOLICITANTE: Peravia Industrial, S.A. (220) FECHA SOLICITUD: 31 de enero de 2020</p>	 <p>(540) MARCA: Patagón (Mixta) (511) CLASE: 33 (210) EXP. NO.: 18/41049 (730) SOLICITANTE: Exportadora Survalles Limitada (220) FECHA SOLICITUD: 10 de octubre de 2018</p>	 <p>(540) MARCA: UNNO (Mixta) (511) CLASE: 33 (210) EXP. NO.: 20/7359 (730) SOLICITANTE: High Spirits Co, HSCO SRL (220) FECHA SOLICITUD: 19 de febrero de 2020</p>	 <p>(540) MARCA: JF López Cigars (Mixta) (511) CLASE: 34 (210) EXP. NO.: 20/ 5427 (730) SOLICITANTE: José Fernando López Cabrera (220) FECHA SOLICITUD: 6 de febrero de 2020</p>
 <p>(540) MARCA: JOHN PLAYER GOLD LEAF (Mixta) (511) CLASE: 34 (210) EXP. NO.: 20/ 7553 (730) SOLICITANTE: British American Tobacco (Brands) Limited (220) FECHA SOLICITUD: 20 de febrero de 2020</p>	 <p>(540) MARCA: (Figurativa) (511) CLASE: 35 (210) EXP. NO.: 20/9314 (730) SOLICITANTE: Induveca, S.A. (220) FECHA SOLICITUD: 3 de marzo de 2020</p>	 <p>(540) MARCA: (Figurativa) (511) CLASE: 35 (210) EXP. NO.: 20/9315 (730) SOLICITANTE: Induveca, S.A. (220) FECHA SOLICITUD: 3 de marzo de 2020</p>	 <p>(540) MARCA: (Figurativa) (511) CLASE: 35 (210) EXP. NO.: 20/9317 (730) SOLICITANTE: Sol Brands, Inc. (220) FECHA SOLICITUD: 3 de marzo de 2020</p>
 <p>(540) MARCA: Beer Cave (Mixta) (511) CLASE: 35 (210) EXP. NO.: 20/7669 (730) SOLICITANTE: Vashall Investments, Sociedad Anonima (220) FECHA SOLICITUD: 20 de febrero de 2020</p>	 <p>(540) MARCA: IDEATIK (Mixta) (511) CLASE: 35 (210) EXP. NO.: 20/7992 (730) SOLICITANTE: Ray Robinson González Gómez / Troika Group SRL (220) FECHA SOLICITUD: 24 de febrero de 2020</p>	 <p>(540) MARCA: Platino INDUSTRIA (Mixta) (511) CLASE: 35 (210) EXP. NO.: 20/2783 (730) SOLICITANTE: Entidad De Gestion De Derechos de los Productores Audiovisuales (EGEDA) (220) FECHA SOLICITUD: 22 de enero de 2020</p>	 <p>(540) MARCA: SERVICIOS ADMINISTRATIVOS DOMINICANOS SAD (Mixta) (511) CLASE: 35 (210) EXP. NO.: 20/8032 (730) SOLICITANTE: Ray Robinson González Gómez / Troika Group SRL (220) FECHA SOLICITUD: 24 de febrero de 2020</p>
 <p>(540) MARCA: sol (Mixta) (511) CLASE: 35 (210) EXP. NO.: 20/9318 (730) SOLICITANTE: Sol Brands, Inc. (220) FECHA SOLICITUD: 3 de marzo de 2020</p>	 <p>(540) MARCA: BAYAHIBE DOMINICUS Radio (Mixta) (511) CLASE: 38 (210) EXP. NO.: 20/1387 (730) SOLICITANTE: Federico Busquets Torrent (220) FECHA SOLICITUD: 24 de febrero de 2020</p>	 <p>(540) MARCA: Intra-Mundo TV (Mixta) (511) CLASE: 38 (210) EXP. NO.: 20/10219 (730) SOLICITANTE: Crismeidy Idalina Reyes Cáceres (220) FECHA SOLICITUD: 10 de marzo de 2020</p>	 <p>(540) MARCA: DDL DOOR TO DOOR LOGISTIC SOLUTIONS (Mixta) (511) CLASE: 39 (210) EXP. NO.: 20/9873 (730) SOLICITANTE: Christian Rafael Reynoso Fernández (220) FECHA SOLICITUD: 6 de marzo de 2020</p>
 <p>(540) MARCA: LIGA PROFESIONAL DE BEISBOL DEL CARIBE LPBC (Mixta) (511) CLASE: 41 (210) EXP. NO.: 20/9494 (730) SOLICITANTE: Melvin Mora Academy, S.R.L. (220) FECHA SOLICITUD: 4 de marzo de 2020</p>	 <p>(540) MARCA: PODER EN TACONES (Mixta) (511) CLASE: 41 (210) EXP. NO.: 19/43034 (730) SOLICITANTE: Irene Morillo Valdez (220) FECHA SOLICITUD: 24 de octubre de 2019</p>	 <p>(540) MARCA: YOSAI CROSSFIT (Mixta) (511) CLASE: 41 (210) EXP. NO.: 20/8260 (730) SOLICITANTE: Paola Patricia García Valenzuela (220) FECHA SOLICITUD: 25 de febrero de 2020</p>	 <p>(540) MARCA: COLECTIVO SALUD MENTAL (Mixta) (511) CLASE: 42 (210) EXP. NO.: 20/6917 (730) SOLICITANTE: Wendy Altigracia Alba Mendoza (220) FECHA SOLICITUD: 28 de febrero de 2020</p>
 <p>(540) MARCA: DalipSHOP (Mixta) (511) CLASE: 42 (210) EXP. NO.: 20/3263 (730) SOLICITANTE: Dalipgroup EIRL (220) FECHA SOLICITUD: 4 de marzo de 2020</p>	 <p>(540) MARCA: Pambiche.net (Mixta) (511) CLASE: 42 (210) EXP. NO.: 20/6385 (730) SOLICITANTE: Luis Ariel Rosario Izquierdo (220) FECHA SOLICITUD: 12 de febrero de 2020</p>	 <p>(540) MARCA: Aquamar Princess (Mixta) (511) CLASE: 43 (210) EXP. NO.: 20/9598 (730) SOLICITANTE: Promotora Fergy, S.A. (220) FECHA SOLICITUD: 4 de marzo de 2020</p>	 <p>(540) MARCA: Miramar Princess (Mixta) (511) CLASE: 43 (210) EXP. NO.: 20/9597 (730) SOLICITANTE: Promotora Fergy, S.A. (220) FECHA SOLICITUD: 4 de marzo de 2020</p>
 <p>(540) MARCA: inttof (Mixta) (511) CLASE: 45 (210) EXP. NO.: 20/9111 (730) SOLICITANTE: Inttof Estudio Legal, S.R.L. (220) FECHA SOLICITUD: 2 de marzo de 2020</p>	 <p>(540) MARCA: L.EGALITAS (Mixta) (511) CLASE: 45 (210) EXP. NO.: 20/9286 (730) SOLICITANTE: Legalitas, S.R.L. (220) FECHA SOLICITUD: 3 de marzo de 2020</p>	 <p>(540) MARCA: W2FLY (Mixta) (511) CLASE: 16, 39 (210) EXP. NO.: 20/9078 (730) SOLICITANTE: World 2 Meet, S.L.U. (220) FECHA SOLICITUD: 2 de marzo de 2020</p>	 <p>(540) MARCA: WORLD2FLY (Mixta) (511) CLASE: 16, 39 (210) EXP. NO.: 20/9082 (730) SOLICITANTE: World 2 Meet, S.L.U. (220) FECHA SOLICITUD: 2 de marzo de 2020</p>
 <p>(540) MARCA: BAYAHIBE DOMINICUS MAGAZINE (Mixta) (511) CLASE: 16, 41 (210) EXP. NO.: 20/1388 (730) SOLICITANTE: Federico Busquets Torrent (220) FECHA SOLICITUD: 5 de febrero de 2020</p>	 <p>(540) MARCA: (Figurativa) (511) CLASE: 29, 30 (210) EXP. NO.: 20/7498 (730) SOLICITANTE: PepsiCo, Inc. (220) FECHA SOLICITUD: 19 de febrero de 2020</p>	 <p>(540) MARCA: INASIA (Mixta) (511) CLASE: 29, 30 (210) EXP. NO.: 20/10133 (730) SOLICITANTE: Comercial Samey, S.R.L. (220) FECHA SOLICITUD: 9 de marzo de 2020</p>	 <p>(540) MARCA: Lay's (Mixta) (511) CLASE: 29, 30 (210) EXP. NO.: 20/7499 (730) SOLICITANTE: PepsiCo, Inc. (220) FECHA SOLICITUD: 19 de febrero de 2020</p>
 <p>(540) MARCA: Acord Capital (Mixta) (511) CLASE: 35, 36, 37, 39 (210) EXP. NO.: 20/938 (730) SOLICITANTE: Acord Capital, S.R.L. (220) FECHA SOLICITUD: 9 de enero de 2020</p>	 <p>(540) MARCA: IDICO (Mixta) (511) CLASE: 35, 37, 39 (210) EXP. NO.: 20/935 (730) SOLICITANTE: Industrial Distributors International Co. (IDICO) (220) FECHA SOLICITUD: 9 de enero de 2020</p>	 <p>(540) MARCA: The Wallz (Mixta) (511) CLASE: 37, 41 (210) EXP. NO.: 19/47433 (730) SOLICITANTE: Grupo Puntacana, S.A. (220) FECHA SOLICITUD: 25 de noviembre de 2019</p>	 <p>(540) MARCA: (Figurativa) (511) CLASE: 5, 9, 10, 42, 44 (210) EXP. NO.: 20/8866 (730) SOLICITANTE: N.V. Organon (220) FECHA SOLICITUD: 28 de febrero de 2020</p>

VIENE DE LA PÁGINA ANTERIOR

 <p>(540) MARCA: (Figurativa) (511) CLASE: 5, 9, 10, 42, 44 (210) EXP. NO.: 20/8867 (730) SOLICITANTE: N.V. Organon (220) FECHA SOLICITUD: 28 de febrero de 2020</p>	 <p>(540) MARCA: (Figurativa) (511) CLASE: 5, 9, 10, 42, 44 (210) EXP. NO.: 20/8868 (730) SOLICITANTE: N.V. Organon (220) FECHA SOLICITUD: 28 de febrero de 2020</p>	 <p>(540) MARCA: NUROS (Mixta) (511) CLASE: 9, 39 (210) EXP. NO.: 20/8428 (730) SOLICITANTE: Víctor José Gutiérrez Pérez / José Miguel Bautista Cruz (220) FECHA SOLICITUD: 25 de febrero de 2020</p>	 <p>(540) NOMBRE COMERCIAL: (Emblema) (210) EXP. NO.: 20/18167 (730) SOLICITANTE: Estrafin, S.R.L. (220) FECHA SOLICITUD: 17 de junio de 2020 (111) REGISTRO: 584657</p>
 <p>(540) NOMBRE COMERCIAL: (Emblema) (210) EXP. NO.: 20/18602</p> <p>(730) SOLICITANTE: Ahmed Javier Núñez Gerardino (220) FECHA SOLICITUD: 19 de junio de 2020 (111) REGISTRO: 584656</p>	 <p>(540) NOMBRE COMERCIAL: (Rótulo) (210) EXP. NO.: 20/18501 (730) SOLICITANTE: Miguel Esteban Pérez Rodríguez (220) FECHA SOLICITUD: 18 de junio de 2020 (111) REGISTRO: 584577</p>	 <p>(540) NOMBRE COMERCIAL: (Rótulo) (210) EXP. NO.: 20/18244 (730) SOLICITANTE: Audio-3, E.I.R.L. (220) FECHA SOLICITUD: 22 de junio de 2020 (111) REGISTRO: 584841</p>	 <p>(540) NOMBRE COMERCIAL: (Rótulo) (210) EXP. NO.: 20/18807 (730) SOLICITANTE: Verónica Matías Monte de Oca / Yasmin Matías Monte de Oca (220) FECHA SOLICITUD: 22 de junio de 2020 (111) REGISTRO: 585274</p>
 <p>(540) NOMBRE COMERCIAL: (Rótulo) (210) EXP. NO.: 20/16250 (730) SOLICITANTE: Leidy Carolina Nova Mejía (220) FECHA SOLICITUD: 17 de junio de 2020 (111) REGISTRO: 584411</p>	 <p>(540) NOMBRE COMERCIAL: (Rótulo) (210) EXP. NO.: 20/18225 (730) SOLICITANTE: Karlmarys Ramírez Peguero (220) FECHA SOLICITUD: 22 de junio de 2020 (111) REGISTRO: 584783</p>	 <p>(540) NOMBRE COMERCIAL: (Rótulo) (210) EXP. NO.: 20/18393 (730) SOLICITANTE: Cotize Shine, SRL (220) FECHA SOLICITUD: 18 de junio de 2020 (111) REGISTRO: 584518</p>	 <p>(540) NOMBRE COMERCIAL: (Rótulo) (210) EXP. NO.: 20/18391 (730) SOLICITANTE: David Rafael Díaz Rosario (220) FECHA SOLICITUD: 18 de junio de 2020 (111) REGISTRO: 584516</p>
 <p>(540) NOMBRE COMERCIAL: (Rótulo) (210) EXP. NO.: 20/17241 (730) SOLICITANTE: Dirac Consulting, S.R.L. (220) FECHA SOLICITUD: 10 de junio de 2020 (111) REGISTRO: 584965</p>	 <p>(540) NOMBRE COMERCIAL: (Rótulo) (210) EXP. NO.: 20/13026 (730) SOLICITANTE: Lisa Marie de los Santos de León (220) FECHA SOLICITUD: 5 de mayo de 2020 (111) REGISTRO: 584641</p>	 <p>(540) NOMBRE COMERCIAL: (Rótulo) (210) EXP. NO.: 20/18166</p> <p>(730) SOLICITANTE: José Ariel Abreu Heredia (220) FECHA SOLICITUD: 17 de junio de 2020 (111) REGISTRO: 584320</p>	 <p>(540) NOMBRE COMERCIAL: (Rótulo) (210) EXP. NO.: 20/17656 (730) SOLICITANTE: Leonor Soto, S.R.L. (220) FECHA SOLICITUD: 26 de junio de 2020 (111) REGISTRO: 585292</p>
 <p>(540) NOMBRE COMERCIAL: (Rótulo) (210) EXP. NO.: 20/10154 (730) SOLICITANTE: Fundación Go Green Toy FGGT (220) FECHA SOLICITUD: 9 de marzo de 2020 (111) REGISTRO: 584867</p>	 <p>(540) NOMBRE COMERCIAL: (Rótulo) (210) EXP. NO.: 20/18224 (730) SOLICITANTE: Ismael Andrés Evangelista (220) FECHA SOLICITUD: 17 de junio de 2020 (111) REGISTRO: 585096</p>	 <p>(540) NOMBRE COMERCIAL: (Rótulo) (210) EXP. NO.: 20/17804 (730) SOLICITANTE: Luis Miguel Ortiz Veloz (220) FECHA SOLICITUD: 22 de junio de 2020 (111) REGISTRO: 584772</p>	 <p>(540) NOMBRE COMERCIAL: (Rótulo) (210) EXP. NO.: 20/10042 (730) SOLICITANTE: Rafael Sandoval de León (220) FECHA SOLICITUD: 6 de marzo de 2020 (111) REGISTRO: 585125</p>
 <p>(540) NOMBRE COMERCIAL: (Rótulo) (210) EXP. NO.: 20/10045 (730) SOLICITANTE: Rafael Sandoval de León (220) FECHA SOLICITUD: 24 de junio de 2020 (111) REGISTRO: 585129</p>	 <p>(540) NOMBRE COMERCIAL: (Rótulo) (210) EXP. NO.: 20/10044</p> <p>(730) SOLICITANTE: Rafael Sandoval de León (220) FECHA SOLICITUD: 6 de marzo de 2020 (111) REGISTRO: 585124</p>	 <p>(540) NOMBRE COMERCIAL: (Rótulo) (210) EXP. NO.: 20/18502 (730) SOLICITANTE: José Israel Caraballo Morilla (220) FECHA SOLICITUD: 18 de junio de 2020 (111) REGISTRO: 584592</p>	 <p>(540) NOMBRE COMERCIAL: (Rótulo) (210) EXP. NO.: 20/18394 (730) SOLICITANTE: Ángel Miguel Mora Tejada / Wendí Arias de Mora (220) FECHA SOLICITUD: 18 de junio de 2020 (111) REGISTRO: 584517</p>
 <p>(540) NOMBRE COMERCIAL: (Rótulo) (210) EXP. NO.: 20/10402 (730) SOLICITANTE: Victor Rafael Reyes Rodríguez (220) FECHA SOLICITUD: 22 de junio de 2020 (111) REGISTRO: 584807</p>	 <p>(540) NOMBRE COMERCIAL: (Rótulo) (210) EXP. NO.: 20/18227 (730) SOLICITANTE: Sparkles Dominicana Management Service, S.R.L. (220) FECHA SOLICITUD: 17 de junio de 2020 (111) REGISTRO: 584381</p>	 <p>(540) NOMBRE COMERCIAL: (Rótulo) (210) EXP. NO.: 20/17805 (730) SOLICITANTE: Luis Miguel Ortiz Veloz (220) FECHA SOLICITUD: 25 de junio de 2020 (111) REGISTRO: 585266</p>	 <p>(540) NOMBRE COMERCIAL: (Rótulo) (210) EXP. NO.: 20/17806 (730) SOLICITANTE: Luis Miguel Ortiz Veloz (220) FECHA SOLICITUD: 16 de junio de 2020 (111) REGISTRO: 584774</p>
 <p>(540) NOMBRE COMERCIAL: (Rótulo) (210) EXP. NO.: 20/16693 (730) SOLICITANTE: Nelsi Pamela García Tapia (220) FECHA SOLICITUD: 23 de junio de 2020 (111) REGISTRO: 584957</p>	 <p>(540) NOMBRE COMERCIAL: (Rótulo) (210) EXP. NO.: 20/18806 (730) SOLICITANTE: Juan Francisco Rojas Vera (220) FECHA SOLICITUD: 22 de junio de 2020 (111) REGISTRO: 585240</p>	 <p>(540) NOMBRE COMERCIAL: (Rótulo) (210) EXP. NO.: 20/5095 (730) SOLICITANTE: Península Costa Esmeralda 3, S.R.L. / Esmeralda, S.R.L. (220) FECHA SOLICITUD: 5 de febrero de 2020 (111) REGISTRO: 585257</p>	 <p>(540) NOMBRE COMERCIAL: (Rótulo) (210) EXP. NO.: 20/19085 (730) SOLICITANTE: Ricardo Bautista Grullón Paulino (220) FECHA SOLICITUD: 23 de junio de 2020 (111) REGISTRO: 584973</p>
 <p>(540) NOMBRE COMERCIAL: (Rótulo) (210) EXP. NO.: 20/19539 (730) SOLICITANTE: Marcelys Nykholl Mojica Mateo (220) FECHA SOLICITUD: 25 de junio de 2020 (111) REGISTRO: 585294</p>	 <p>(540) NOMBRE COMERCIAL: (Rótulo) (210) EXP. NO.: 20/11809 (730) SOLICITANTE: Transparency International E.V. (220) FECHA SOLICITUD: 26 de mayo de 2020 (111) REGISTRO: 584883</p>	 <p>(540) NOMBRE COMERCIAL: (Rótulo) (210) EXP. NO.: 20/18226 (730) SOLICITANTE: Sparkles Dominicana Management Service, S.R.L. (220) FECHA SOLICITUD: 17 de junio de 2020 (111) REGISTRO: 585135</p>	
 <p>(540) NOMBRE COMERCIAL: (Rótulo) (210) EXP. NO.: 20/19407 (730) SOLICITANTE: UC United Capital Puesto de Bolsa, S.A. (220) FECHA SOLICITUD: 24 de junio de 2020 (111) REGISTRO: 585296</p>	 <p>Cualquier sugerencia o reclamos dirigirse a publicaciones ONAPI m.seijas@onapi.gob.do</p>	 <p>(540) NOMBRE COMERCIAL: (Rótulo) (210) EXP. NO.: 20/17240 (730) SOLICITANTE: Franklin Manuel Peña Beras (220) FECHA SOLICITUD: 10 de junio de 2020 (111) REGISTRO: 584294</p>	