



Dispositivo Terapéutico para Realizar Ejercicio Pasivo de Rotación del Hombro

Una patente dominicana para evitar el dolor en la recuperación

Evitado el dolor y hacer de la recuperación de una lesión un proceso menos traumático, fue lo que llevó a Guarocuya González Ruiz a crear su patente “Dispositivo Terapéutico para Realizar Ejercicio Pasivo de Rotación del Hombro”.

“La invención nació de la necesidad. Yo estaba corriendo en el parque y me caí, para evitar golpearme en el rostro, me giré de lado y al caer se me fracturó totalmente la cabeza del húmero (articulaciones del hombro), entonces tuve que utilizar un cabestrillo por 45 días, lo que me causó una capsulitis adhesiva, también llamada “hombro congelado”, una afección que aparece cuando el tejido conectivo que rodea la articulación del hombro se inflama de manera crónica provocando el engrosamiento y endurecimiento de la cápsula articular” explica González.

“Se me congeló el hombro, entonces no tenía movilidad y parte de la terapia es realizar unos movimientos en los que el terapeuta te hace movimientos en el hombro, entre ellos uno que causa un gran dolor en el codo, al preguntar sobre la existencia de un dispositivo para mover la parte lesionada sin afectar el codo, ya que el codo no está diseñado para soportar ese tipo de esfuerzo y de dolor, me di cuenta que no existía, por lo cual me decidí a inventarlo y a los cinco días llevé el dispositivo ya construido” reveló Guarocuya.

El Dispositivo Terapéutico para Realizar Ejercicio Pasivo de Rotación del Hombro, registrado en la Oficina Nacional de la Propiedad Industrial, sirve para realizar la rotación interna y externa del hombro, cuando se efectúan terapias en el hombro, se coloca en el brazo, sujetado por unas pequeñas correas y mediante dos piezas de agarre permite al terapeuta o a quien ejecute la terapia, realizar la torsión y ejercer presión sobre la lesión, sin afectar otras partes del hombro o del brazo.



Guarocuya González Ruiz junto al dispositivo que creó para evitar el dolor durante la terapia para recuperarse de lesiones en el hombro.

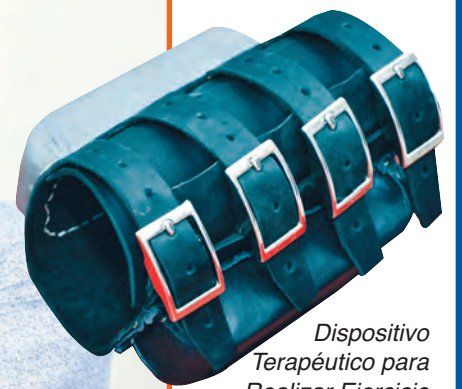

Dispositivo Terapéutico para Realizar Ejercicio Pasivo de Rotación del Hombro

González, Ingeniero civil y ambiental con una maestría y un doctorado en estudios ambientales y un máster en administración de empresas, no se limita al hecho de haber creado una solución, sino que lo llevará a los mercados nacionales e internacionales.

“Ya alcanzamos el gran logro de obtener la patente y ahora la fase dos, porque no puede quedarse simplemente en lograr la patente, tenemos planteado protegerlo a nivel global, para hacer una distribución del dispositivo en los diferentes mercados” expone González.

Para este multifacético hombre, que dentro de sus pasiones se encuentra la pintura, la fotografía, así como correr y nadar, su dispositivo ayudará a mejorar las condiciones de recuperación de este tipo de lesión, ya que según estudios a los que tuvo acceso en medio de su trabajo de investigación para elaborar su invención, un 2% de la población en algún momento sufrirá de capsulitis adhesiva.

Jóvenes deben ser orientados sobre la propiedad industrial

Al ver el camino recorrido de la mano de ONAPI para la consecución y las ventajas que le brinda contar con la protección de una patente, Guarocuya está convencido de que los jóvenes estudiantes deben ser orientados sobre las ventajas de la propiedad industrial, la cual debe ser considerada una prioridad en el sistema educativo de nuestro país.

“Es tiempo de que le demos a conocer a los niños en las escuelas, el poder que tiene una patente, que se puede lograr desde ONAPI, porque una invención de este tipo, que se ve sencilla, es algo que puede ser una fuente de ingreso permanente por 20 años. Ese es el poder del intelecto humano, que podemos explotarlo para el bien común”, concluyó González.

PASA A LA PÁGINA SIGUIENTE



OFICINA PRINCIPAL
Av. Los Próceres No. 11,
Santo Domingo.
Tel.: 809-567-7474
Fax: 809-732-7758

CONTÁCTENOS:
Línea de atención al usuario.
809-732-4447

SANTIAGO DE LOS CABALLEROS
Av. Estrella Sadhalá, Edif.
Antonio Guzmán Fernández.
Tel.: 809-582-4059
Fax: 809-583-8437

MUNICIPIO STO. DGO. ESTE
Oficina Regional Este (ORE)
Autopista San Isidro,
Plaza Coral Mall,
2do nivel Local B-66,
Tel. 809-567-7474 ext. 3000

SAN FRANCISCO DE MACORÍS
Plaza Colonial, Suite 14-B,
Avenida Antonio Guzmán Fernández
Tel.: 809-588-2052
Ext. 3436

DEPARTAMENTO DE INVENCIONES

MUY IMPORTANTE

A PARTIR DE LA FECHA DE LA PRIMERA PUBLICACIÓN, EL SOLICITANTE DEBE EFECTUAR EL PAGO DE EXAMEN DE FONDO EN UN PLAZO DE DOCE MESES IMPRORROGABLES, BAJO LA PENA DE DECLARARSE EL ABANDONO DE PLENO DERECHO. (ART. 22.1 LEY 20-00 SOBRE PROPIEDAD INDUSTRIAL).

SOLICITUD DE PATENTE DE INVENCION EN FASE NACIONAL PCT

LISTA DE CÓDIGOS INID DE LA NORMA ST.9 OMPI.

- 11 NÚMERO DE PATENTE/REGISTRO NACIONAL.
- 12 DESIGNACIÓN DEL TIPO DE DOCUMENTO.
- 21 NÚMERO DE SOLICITUD NACIONAL.
- 22 FECHA DE PRESENTACIÓN NACIONAL.
- 30 DATOS DE PRIORIDAD SEGUN CONVENIO DE PARIS.
- 43 FECHA DE PUBLICACION DE LA SOLICITUD NACIONAL.
- 51 CLASIFICACIÓN INTERNACIONAL DE PATENTES.
- 54 TÍTULO.
- 57 RESUMEN /FIGURAS.
- 61 NÚMERO/FECHA DE PRESENTACIÓN DE LA SOLICITUD ANTERIOR DE LA PATENTE, MODELO DE UTILIDAD O TÍTULO SIMILAR CONCEDIDO ANTERIORMENTE, RESPECTO DEL CUAL EL PRESENTE DOCUMENTO CONSTITUYE UNA ADICIÓN.
- 62 NÚMERO/FECHA DE PRESENTACIÓN DE LA SOLICITUD ANTERIOR DE LA QUE EL PRESENTE DOCUMENTO CONSTITUYE UNA FRACCIÓN.
- 71 SOLICITANTE(S).
- 72 INVENTOR(ES)/DISEÑADOR(ES).
- 74 REPRESENTANTE(S).
- 85 FECHA DE COMIENZO DE LA FASE NACIONAL
- 86 NÚMERO DE SOLICITUD INTERNACIONAL Y FECHA DE PRESENTACIÓN INTERNACIONAL PCT.
- 87 NÚMERO DE PUBLICACIÓN INTERNACIONAL Y FECHA DE PUBLICACIÓN INTERNACIONAL PCT.

LISTA DE CÓDIGOS DE DOS LETRAS DE LA NORMA ST.3.

- | | |
|--|---------------------------|
| DE - ALEMANIA | AT - AUSTRIA |
| ES - ESPAÑA | CN - CHINA |
| VE - VENEZUELA | US - ESTADOS UNIDOS |
| CH - SUIZA | NO - NORUEGA |
| CA - CANADÁ | VN - VIETNAM |
| UA - UCRANIA | HO - HOLANDA |
| IT - ITALIA | FR - FRANCIA |
| GB - REINO UNIDO | DO - REPUBLICA DOMINICANA |
| NZ - NUEVA ZELANDA | NL - PAISES BAJOS |
| TN - TUNEZ | BR - BRASIL |
| AU - AUSTRALIA | MY - MALASIA |
| BE - BELGICA | CO - COLOMBIA |
| IN - INDIA | CU - CUBA |
| MA - MARRUECOS | AR - ARGENTINA |
| SI - ESLOVENIA | HU - HUNGRIA |
| KR - COREA | ZA - SUDÁFRICA |
| HR - CROACIA | SE - SUECIA |
| RS - SERBIA | MX - MÉXICO |
| TT - TRINIDAD Y TOBAGO | PK - PAKISTÁN |
| JM - JAMAICA | EC - ECUADOR |
| AR - ARGENTINA | |
| EUIPO - OFICINA DE PROPIEDAD INTELCTUAL DE LA UNIÓN EUROPEA. | |

12 SOLICITUD DE PATENTE DE INVENCION FASE NACIONAL PCT.

- 21 P2019-0265
- 85 14/10/2019
- 86 PCT/US2018/024444 27/03/2018
- 30 US 15/487,666 14/04/2017
- 87 WO 2018/191007 A1 18/10/2018
- 71 **ENEXOR ENERGY**
5000 NORTHFIELD LANE SUITE 122, SPRING HILL, TENNESSEE 37174 [US].

74 TRONCOSO Y CACERES

72 RICARDO CONDE [US]

- 51 F01N 5/02, F02B 7/06, F02B 39/08, F02B 41/02, F02B 63/04, F02B 69/02, H02K 7/18

54 SISTEMA COMBINADO DE CALOR Y ENERGÍA Y MÉTODO DE FUNCIONAMIENTO

57 Sistema combinado de calor y energía (CHP). El sistema CHP incluye una cámara de combustión con una entrada de aire y una salida. La cámara de combustión está configurada para recibir un gas secundario caliente para combustión. Un intercambiador de calor acoplado al separador de partículas recibe gases de combustión mezclados y transfiere calor a un gas secundario. El sistema CHP también incluye una turbina configurada para recibir y comprimir un gas secundario y dirigir el gas secundario comprimido al intercambiador de calor, la turbina también está configurada para recibir un gas secundario comprimido calentado y expandirlo para generar trabajo a partir del mismo, el gas secundario calentado expandido también se usa para la combustión y para regular la temperatura de los gases de combustión que entran en el intercambiador de calor. Un generador está conectado al árbol de accionamiento de la turbina y configurado para generar electricidad con el trabajo generado en la misma.

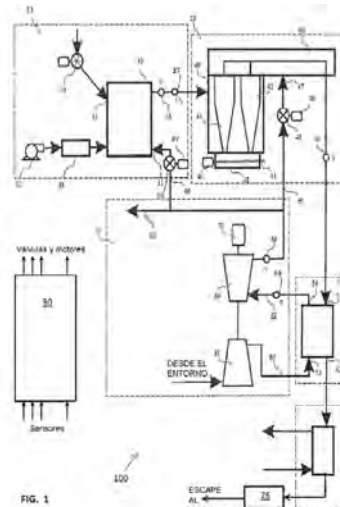

12 SOLICITUD DE PATENTE DE INVENCION FASE NACIONAL PCT.

- 21 P2019-0178
- 85 04/07/2019
- 86 PCT/US2017/058462 26/10/2017
- 30 US 62/413,586 27/10/2016
- US 62/413,613 27/10/2016
- 87 WO2018/081375 A1 03/05/2018
- 71 **JANSSEN PHARMACEUTICA NV**
TURNHOUTSEWEG 30, B-2340, BEERSE [BE]

74 LIGIA CANO

72 JAMES N. LEONARD [US]; ELLEN CHI [US]; RUI ZHANG [US];

MICHAEL J. HUNGER [US]; MARK MACIELAG [US]; RAYMOND J. PATCH [US];

MARTIN A. CASE [US]; MARK WALL [US]; YUE-MEI ZHANG [US];

RAUL CAMACHO [US]; WENYING JIAN [US]; SHAMINA M. RANGWALA [US];

KATHERINE E. D'AQUINO [US]; RONALD V. SWANSON [US];

WILSON EDWARDS [US]

- 51 A 61K 39/00, A 61K 39/395, C 07K 16/00, C 07K 16/18, C 12P 21/08

54 INMUNOGLOBULINAS Y USOS DE ESTAS

57 La presente invención se relaciona con una plataforma de anticuerpos monoclonales diseñada para acoplarse a péptidos terapéuticos para aumentar la vida media del péptido terapéutico en un sujeto. La invención se relaciona también con composiciones farmacéuticas y con métodos para usarlas.

Fig. 1

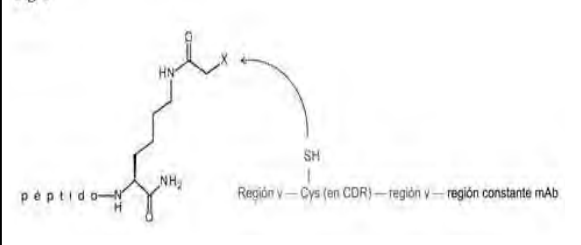

12 SOLICITUD DE PATENTE DE INVENCION FASE NACIONAL PCT.

- 21 P2019-0276
- 85 25/10/2019
- 86 PCT/JP2018/016844 25/04/2018
- 30 JP 2017-088847 27/04/2017
- 87 WO 2018/199175 01/11/2018
- 71 **ISHIHARA SANGYO KAISHA, LTD.**
3-15, EDOBORI 1-CHOME, NISHI-KU, OSAKA-SHI, OSAKA, 5500002, (JP)

74 ANA ISABEL MESSINA VASQUEZ

72 TETSUO YONEDA [JP]; KOTARO YOSHIDA [JP]; YUTA TAZAWA [JP];

TATSUYA KANI [JP]; YOKO CHO [JP]; YUTO MURAI [JP]

- 51 A 01N 43/40, A 01N 43/56, A 01P 5/00, A 01P 7/02, C 07D 213/82, C 07D 401/14

54 COMPUESTO DE N-(4-PIRIDIL)NICOTINAMIDA O SAL DEL MISMO

57 Si bien durante muchos años se han usado una gran variedad de agentes de control de plagas, muchos de estos agentes de control de plagas tienen diversos problemas, tales como una efectividad insuficiente y la restricción en el uso de los mismos debido a la resistencia adquirida por las plagas, y similares. Por lo tanto, se desea desarrollar un agente de control de plagas novedoso que es menos probable que tenga tales inconvenientes. Uno de los objetivos de la presente invención es proporcionar un compuesto altamente activo o una sal del mismo contra una plaga. La presente invención se refiere a un compuesto de N-(4-piridil)nicotinamida representado por la siguiente fórmula (I) (en la fórmula (I), para cada sustituyente, véase la Descripción) o una sal del mismo.

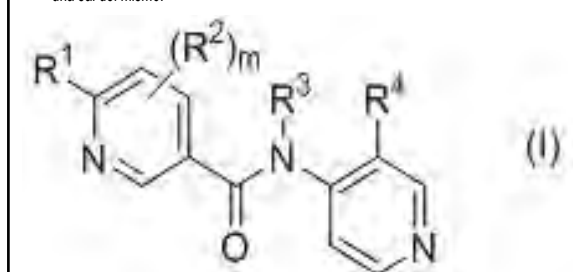

PASA A LA PÁGINA SIGUIENTE

12 SOLICITUD DE PATENTE DE INVENCION FASE NACIONAL PCT.

- 21 P2019-0229
- 85 06/09/2019
- 86 PCT/HU2018/050016 07/03/2018
- 30 HU P1700104 10/03/2017
- 87 WO 2018/162936 A4 13/09/2018
- 71 **ÁRPÁD BARABÁS**
HÁNC S UTCA 1. 8200, VESZPRÉM, [HU]

74 PATRICIA VILLEGAS

72 ÁRPÁD BARABÁS [HU]

- 51 B 28B 13/02

54 APARATO Y MÉTODO PARA PRODUCIR UN BLOQUE DE ADOQUIN QUE TIENE SUPERFICIE DE CONTACTO CON ESTRIAS

57 Esta invención se refiere a un aparato y método para producir bloques de adoquín (K) que tienen superficie decorada. El aparato que comprende una mesa de inicio; un carro de llenado (5) móvil hacia atrás y hacia adelante en una primera dirección (F1) por encima de una plantilla de moldeo (6); un conducto de medición (1, 2, 3) se conecta a un dispositivo de dispensación (41), y una caja de lote (4) se arregla de forma móvil sobre la mesa de inicio (51). El aparato se proporciona con una segunda mesa de inicio (8) móvil en una segunda dirección (F2) por encima de la plantilla de moldeo (6), y un segundo carro de llenado (7) se arregla de forma móvil a lo largo de un riel guía (32) sobre la plantilla de moldeo (6) en la segunda dirección (F2), y una segunda caja de lote (9).

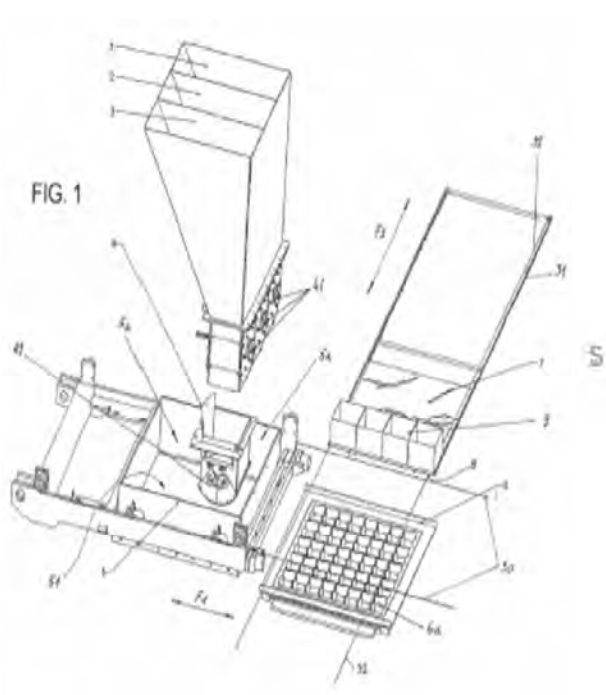

VIENE DE LA PÁGINA ANTERIOR

12 SOLICITUD DE PATENTE DE INVENCION FASE NACIONAL PCT.

21 P2019-0268
85 18/10/2019
86 PCT/IB2018/052740 19/04/2018
80 US 62/487,888 20/04/2017
87 WO 2018/193408 A1 25/10/2018

71 NOVARTIS AG

LICHTSTRASSE, 35, 4056, BASEL (CH)

74 FELIX & CO./ MARIA J. FELIX TRONCOSO

72 CHRISTOPHER M. ADAMS [US]; MYRIAM APRIL [CA]; TANZINA FAZAL [BD]; CORNELIA JUTTA FORSTER [US]; EDWARD CHARLES HALL [GB]; CAMERON CHUCK-MUNN LEE [US]

51 A 61P 27/02

54 SISTEMAS DE ADMINISTRACIÓN DE LIBERACIÓN SOSTENIDA QUE COMPRENDEN LIGANTES QUE NO DEJAN HUELLAS

57 Se describen sistemas de administración de fármacos para administrar agentes biológicamente activos que comprenden aminas primarias o secundarias, o un átomo de nitrógeno anular de un anillo de azaheteroarilo, sales farmacéuticamente aceptables de los mismos, reactivos de administración de fármacos relacionados con los mismos, composiciones farmacéuticas que comprenden los sistemas de administración de fármacos y el uso de los sistemas de administración de fármacos como terapias de liberación sostenida.

12 SOLICITUD DE PATENTE DE INVENCION FASE NACIONAL PCT.

21 P2019-0297
85 22/11/2019
86 PCT/IB2018/053683 24/05/2018
80 US 62/511,441 26/05/2017
87 WO 2018/215964 29/11/2018

71 GLAXOSMITHKLINE INTELLECTUAL PROPERTY DEVELOPMENT LIMITED

980 GREAT WEST ROAD, BRENTFORD, MIDDLESEX, TW89GS [GB].

74 MARÍA DEL PILAR TRONCOSO

72 ALAN PETER LEWIS [GB]; STEVEN GRANT [GB]; CHIKA AKINSEYE [GB]; TEJINDER BHINDER [GB]; LAURA HOOK [GB]; MARTIN ORECCHIA [GB]

51 A 61K 39/395, C 07K 16/24

54 COMPOSICIONES BIOFARMACÉUTICAS Y MÉTODOS RELACIONADOS

57 La presente descripción se refiere a composiciones de unión a antígeno, que incluyen anticuerpos, para tratar enfermedades mediadas por interleucina 5 (IL-5), y métodos relacionados. IL-5 es una proteína secretada. IL-5 desempeña un papel en una serie de enfermedades diferentes como asma, asma leve, asma moderada, asma severa, asma eosinofílica leve, asma eosinofílica moderada, asma eosinofílica severa, asma eosinofílica no controlada, asma eosinofílica, asma subeosenofílica, enfermedad pulmonar obstructiva crónica, granulomatosis eosinofílica con poliangitis, síndrome hipereosenofílico, poliposis nasal, penfigoide ampuloso, esofagitis eosinofílica, dermatitis atópica, dermatitis atópica moderada y dermatitis atópica severa. Las composiciones descritas son adecuadas para tratar estas enfermedades mediadas por IL-5 graves.

CONCESION DE PATENTE DE INVENCION

12 CONCESION DE PATENTE DE INVENCION

11 P2010-0081
21 P20100081
85 15/03/2010
43 31/10/2010
86 PCT/IB2008/003591 11/09/2008
80 US 60/973,047 17/09/2007
87 WO2009/037596 26/03/2009

71 BARRICK GOLD CORPORATION

BCE PLACE, CANADA TRUST TOWER, SUITE 3700, 161 BAY STREET, TORONTO M5J 2S1, CANADA.

72 TANIA MIGUELINA CASTILLO BAEZ

72 PETER KONDOS [CA]; BARUN GORAIN [CA]

51 B 03D 1/00, C 22B 1/11, C 22B 11/00

54 METODO PARA MEJORAR LA RECUPERACION DE ORO DE MENAS AURIFERAS BIRRESISTENTES

57 La presente invención está dirigida a un proceso de recuperación de metales preciosos en el cual un material carbonoso, tal como un carbón que atrapa al oro lixiviado, se flota después de la oxidación de los sulfuros para separar el material carbonoso del metal precioso.

12 SOLICITUD DE PATENTE DE INVENCION FASE NACIONAL PCT.

21 P2019-0284
85 08/11/2019
86 PCT/EP2018/062927 17/05/2018
30 EP 17174510.2 06/06/2017
87 WO2018/224283 13/12/2018

71 SICPA HOLDING SA

AVENUE DE FLORISSANT 41, 1008 PRILLY, SUIZA

74 LAURA VICTORIA CASTILLO SEPULVEDA/ IPLAWFIRMDR

72 PABLO SEMPERE [ES]; TODOR DINOEV [BG]; NICOLA DUCA [IT]; FRANÇOIS HUOT [CH]

51 G 06K 7/10

54 UN DISPOSITIVO DE ILUMINACIÓN PARA UN SISTEMA ÓPTICO DE UN APARATO LECTOR

57 Un dispositivo de iluminación para un sistema óptico de un aparato lector, que comprende una fuente de luz (3) dispuesta concéntricamente alrededor de un cuerpo hueco anular (2), un reflector de luz externo (5) para redirigir la luz para iluminar una zona en su extremo distal (5b), y un elemento reflector (8) con una superficie exterior con acabado de espejo (8a). La pared interna (6) del reflector de luz externo (5) está fabricada de un material reflectante, que tiene una primera parte (6a) con unas secciones transversales crecientes desde un extremo proximal (5a) a una primera región (6b) con una sección transversal máxima, y una segunda parte (6c) con unas secciones transversales decrecientes desde la primera región (6b) a una segunda región (6d) con una sección transversal mínima. El elemento reflector (8) está dispuesto frente a la fuente de luz (3) para redirigir la luz hacia la primera parte (6a) del reflector de luz externo (5). El dispositivo de iluminación (1) logra, en un espacio reducido, una alta eficiencia óptica y una iluminación uniforme en la marca a leer, evitando la reflexión especular.

CONCESION DE PATENTE DE INVENCION

12 CONCESION DE PATENTE DE INVENCION

11 P2015-0241
21 P20150241
85 14/09/2015
43 15/12/2015
86 PCT/US2014/026107 13/03/2014
80 US 61/783,558 14/03/2013
87 WO2014/151616 25/09/2014

71 NOVARTIS AG

LICHTSTRASSE 35, CH-4056, BASEL, SUIZA

72 MARIA DEL PILAR TRONCOSO

72 PAUL A. BARSANTI [GB]; NAEEM YUSUFF [US]; CHENG HU [CN]; YUE PAN [CN]; ALICE RICO [US]; BENJAMIN TAFT [US]; ROBERT AVERSA [US]; ALAN DIPESA [US]; YAN LOU [US]; GISELE NISHIGUCHI [US]; VALERY POLYAKOV [US]; SAVITHRI RAMURTHY [IN]; LINA SETTI [US]; AARON SMITH [US]; SHARADHA SUBRAMANIAN [US]; HUW TANNER [GB]; LIFENG WAN [CN]; MATTHEW BURGER [US]; MICHAEL PATRICK DILLON [US]

51 C 07D 213/74, C 07D 213/75, C 07D 233/88, C 07D 237/20, C 07D 239/42, C 07D 241/20, C 07D 401/04, C 07D 401/12, C 07D 401/14, C 07D 403/04, C 07D 403/12, C 07D 405/04, C 07D 405/12, C 07D 405/14, C 07D 413/14

54 EL COMPUESTO N-(3-(2-(2-HIDROXIETOXI)-6-MORFOLINOPIRIDIN-4-IL)-4-METILFENIL)-2-(TRIFLUOROMETIL)ISONICOTINAMIDA COMO INHIBIDOR DE BRAF Y C-RAF CINASA

57 La presente invención proporciona el compuesto que es N-(3-(2-(2-hidroxiatoxi)-6-morfolinopiridin-4-il)-4-metilfenil)-2-(trifluorometil)isonicotinamida, correspondiente al compuesto del Ejemplo 1156 y que tiene la estructura

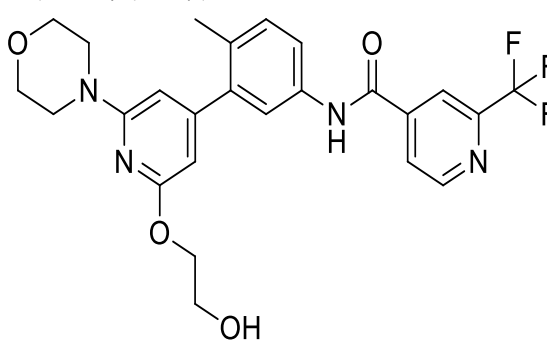

La presente invención además se refiere al uso de este compuesto para la fabricación de un medicamento destinado al tratamiento de los trastornos asociados con la actividad de cinasa Raf, tales como melanoma, cáncer de mama, sarcoma, tumores gastrointestinales (GI), tales como tumores estromales gastrointestinales, cáncer de ovario, cáncer colorectal, cáncer de tiroides, y cáncer pancreático. La invención proporciona además composiciones farmacéuticas que comprenden este compuesto, y combinaciones que comprenden este compuesto y uno o más co-agentes terapéuticos.

12 SOLICITUD DE PATENTE DE INVENCION FASE NACIONAL PCT.

21 P2019-0294
85 19/11/2019
86 PCT/US2018/033466 18/05/2018
80 US 62/508,702 19/05/2017
87 WO 2018/213751 A1 22/11/2018

71 LUNELLA BIOTECH, INC.

145 RICHMOND ROAD OTTAWA, ONTARIO, K1Z 1A1, [CA]

74 PATRICIA VILLEGAS

72 MICHAEL P. LISANTI [US]; FEDERICA SOTGIA [US]

51 A 61K 39/00, A 61K 39/395, C 07K 16/00

54 ANTIMITOSCINAS: INHIBIDORES ESPECÍFICOS DE LA BIOGÉNESIS MITOCONDRIAL PARA ERRADICAR CÉLULAS MADRE CANCEROSAS

57 Los antibióticos que tienen propiedades anti-mitocondriales intrínsecas se pueden modificar químicamente para dirigir los antibióticos a las mitocondrias, y las "antimitoscinas" resultantes pueden tener propiedades anticancerosas mejoradas, entre otras propiedades ventajosas. También se describen métodos para identificar antimitoscinas, métodos para usar antimitoscinas para fijar como objetivo células madre cancerosas y composiciones farmacéuticas para tratar el cáncer que contienen una o más antimitoscinas como el ingrediente activo. También se dan a conocer compuestos específicos de antimitoscinas y grupos de antimitoscinas.

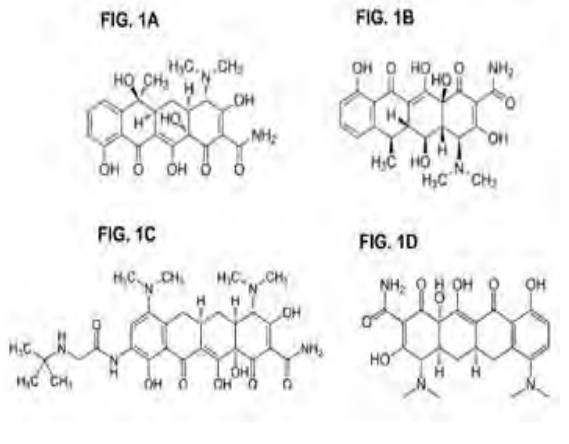

CONCESION DE PATENTE DE INVENCION

12 CONCESION DE PATENTE DE INVENCION

11 P2016-0195
21 P20160195
85 29/07/2016
43 31/10/2016
86 PCT/CN2015/000055 28/01/2015
80 CN PCT/CN2014/000139 29/01/2014
87 WO/2015/113452 06/08/2015

71 GLAXOSMITHKLINE INTELLECTUAL PROPERTY DEVELOPMENT LIMITED

980 GREAT WEST ROAD, TW8 9GS, BRENTFORD, MIDDLESEX, GRAN BRETAÑA

72 MARIA DEL PILAR TRONCOSO

72 XIAO DING [CN]; QIAN LIU [CN]; YINGXIA SANG [CN]; LUIGI PIERO STASI [CN]; ZEHONG WAN [CN]; BAOWEI ZHAO [CN]; COLIN MICHAEL EDGE [GB]

51 A 61K 31/519, A 61P 25/16, C 07D 487/04

54 COMPUESTOS (R)-N-(5-CLORO-1-(3,3-DIFLUORO-1-(OXETAN-3-IL)PIPERIDIN-4-IL)-1H-PIRAZOL-4-IL)-4-ETOXI-7H-PIRROLO [2,3-D]PIRIMIDIN-2-AMINA COMO UN INHIBIDOR LRRK2

57 La presente invención se refiere a un compuesto novedoso de fórmula o una sal farmacéuticamente aceptable del mismo, activos como inhibidores de LRRK2. La invención también está dirigida a composiciones que contienen dichos compuestos y a su uso en el tratamiento o prevención de enfermedades caracterizadas por la actividad de las cinasas LRRK2, por ejemplo, la enfermedad de Parkinson, la enfermedad de Alzheimer y la esclerosis lateral amiotrófica (ELA).

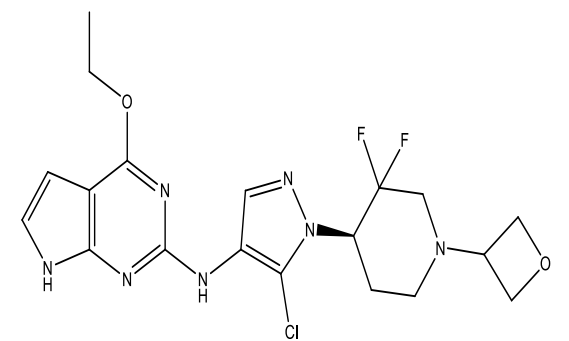

VIENE DE LA PÁGINA ANTERIOR

SOLICITUD DE DISEÑO INDUSTRIAL

12 SOLICITUD DE DISEÑO INDUSTRIAL
 21 D2019-0236
 22 13/09/2019
 71 **GROUPE SEB ANDEAN S.A.**
 KILOMETRO 40 AUTOPISTA MEDELLIN,
 RIONEGRO, ANTIOQUIA, COLOMBIA
 74 **ORietta BLANCO MINIÑO**
 72 DANIEL PEREZ [CO]
 51 Clase 09 Sub Clase 07
 54 **TAPA**
 57

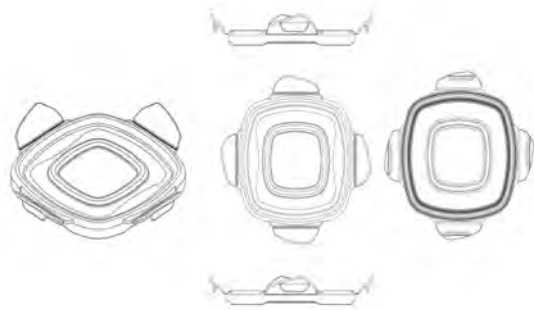
**SOLICITUD DE DISEÑO INDUSTRIAL**

12 SOLICITUD DE DISEÑO INDUSTRIAL
 21 D2019-0267
 22 17/10/2019
 71 **LOUIS VUITTON MALLETTIER**
 2 RUE DU PONT-NEUF, PARIS, 75001 [FR]
 74 **ANA ISABEL MESSINA VÁSQUEZ**
 72 CHRISTÉLE PERROT [FR]
 51 Clase 32sub-Clase 00
 54 **ORNAMENTACIÓN**
 57

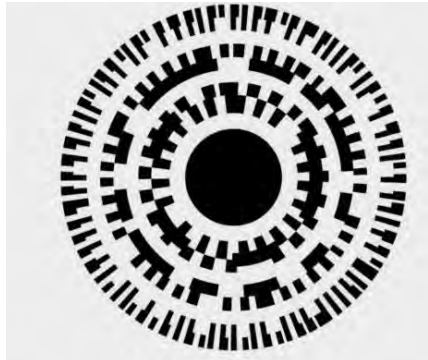
**AVISO DE SOLICITUD DIVISIONAL**

En fecha 13 de Noviembre de 2019, fue depositada ante esta Oficina Nacional de la Propiedad Industrial (ONAPI), una solicitud de división de la solicitud inicial de Patente de Invención en fase nacional denominada: **PLANTAS DEL CLADO BEP TOLERANTES A HERBICIDAS.**, expediente No. P2012-0059, fecha solicitud originaria 01/03/2012, a favor de **BASF AGRO-CHEMICAL PRODUCTS, B.V.**

La división recibió el No. **P2019-0288**, denominada: **PLANTAS DEL CLADO BEP TOLERANTES A HERBICIDAS.**

EN VIRTUD DEL ART. 159 DE LA LEY NO.20-00 SOBRE PROPIEDAD INDUSTRIAL FUERON PUBLICADAS EN NUESTRA PAGINA WEB WWW.ONAPI.GOB.DO LAS SIGUIENTES RESOLUCIONES DE LOS RECURSOS Y ACCIONES LEGALES EMITIDAS POR LA DIRECCION DEL DEPARTAMENTO DE SIGNOS DISTINTIVOS:

NO. RESOLUCION	FECHA	RECURSO/ACCION	SIGNO AFECTADO	SIGNO/PARTE IMPUGNANTE
445	20/9/19	OPOSICION	CASA DE CAMPO	COSTASUR DOMINICANA, S.A.
489	25/10/19	CANCELACION POR ABANDONO	AGUA NAYA	FÁBRICA DE BEBIDAS GASEOSAS SALVAVIDAS, S.A.
490	25/10/19	CANCELACION POR NO USO	AGUA YMAYA	FÁBRICA DE BEBIDAS GASEOSAS SALVAVIDAS, S.A.
493	25/10/19	OPOSICION	FIGURATIVA	NIKE INNOVATE C.V.
494	25/10/19	CANCELACION POR NO USO	LA GRANJA	ALIMENTOS MARAVILLA, S.A. .
498	15/11/19	RECONSIDERACION	CAFÉ TOSTAO	BAKERY BUSINESS INTERNATIONAL, S.A.
500	15/11/19	OPOSICION	FIGURATIVA	TARGET BRANDS, INC.
501	15/11/19	OPOSICION	POLLO CAMPESTRE	CAMPERO INTERNATIONAL CORP.
502	15/11/19	NULIDAD	BONTEA	HELADOS BON, S.A. Y BON AGROINDUSTRIAL, S.A.
503	15/11/19	OPOSICION	EURODUAL	SYNGENTA PARTICIPATIONS AG.
504	15/11/19	CANCELACION POR NO USO	LICOR MONTE CARLO	CERVECERIA CENTRO AMERICANA, S.A.
505	15/11/19	RECONSIDERACION	PP	PAYPAL INC.
506	15/11/19	RECONSIDERACION	BUSINESS SOLUTIONS GROUP BY ESTHER FELIZ	BUSINESS SOLUTIONS GROUP, S.R.L.
507	15/11/19	CANCELACION	HOTEL HBH PUNTA CANA AIRPORT	GRUPO PUNTACANA, S.A Y CORPORCION AEROPORTUARIA DEL ESTE, SAS.
509	15/11/19	CANCELACION POR NO USO	IMPEDIL	THE LATIN AMERICA TRADEMARK CORPORATION.
510	15/11/19	RECONSIDERACION	FUNDACIÓN CABRERA A TODO CORAZÓN	JOSÉ MIGUEL GARCÍA HERNÁNDEZ.
511	15/11/19	RECONSIDERACION	DOLOULTRABION	SALDENT INTERNACIONAL S.R.L.
512	15/11/19	RECONSIDERACION		BAKERY BUSINESS INTERNATIONAL, S.A.
513	15/11/19	RECONSIDERACION	CAFÉ TOTAO YARIS	BAKERY BUSINESS INTERNATIONAL, S.A.
515	29/11/19	OPOSICION	ANDI-AZIL	FRESENIUS MEDICAL CARE DEUTSCHLAND GMBH.
516	13/12/19	RECONSIDERACION	LOS ANDULLEROS DEL CIBAO	FÉLIX MARÍA GARCÍA CASTELLANOS.
517	13/12/19	NULIDAD	AURA	CHRISTELE PERROT.
519	13/12/19	OPOSICION	LIVERSIL	BIOFARMA, SAS.
520	13/12/19	CANCELACION POR NO USO	ZAPINA	BALIARDA, S.A.
521	13/12/19	CANCELACION POR NO USO	LA BELLE	THE VILLAGE CO, LLC.
522	13/12/19	RECONSIDERACION	GALLO PELON BREWING COMPANY	DAMIAN ALBERTO ESTÉVEZ GONZÁLEZ.
523	13/12/19	CANCELACION	CONSTRUSOL CVS	RAFAEL SOLÍS GIL.
524	13/12/19	RECONSIDERACION	FUNGONEXT	DR. ELIZARDO PEREZ ESPINOSA, S.R.L. (ELIPESA).
525	13/12/20	CANCELACION POR NO USO	LATINO	EL LATINO BRANDS LLC.
526	13/12/20	CANCELACION POR NO USO	GRANDES	GRANDE COSMETICS LLC, .
527	13/12/19	CANCELACION POR NO USO	BINARIN	MEDA AB.
528	13/12/19	CANCELACION POR NO USO	FEMEXIN	LABORATORIOS CHALVER DE COLOMBIA, S.A.
529	13/12/19	CANCELACION POR NO USO	EPILEN	LABORATORIOS DE APLICACIONES MEDICAS, S.A. (LAM) .
530	13/12/19	CANCELACION POR NO USO	TROSYD	BAYER INTELLECTUAL PROPERTY GMBH.
531	13/12/19	CANCELACION POR NO USO	REPUBLICA 1844	GUSTAVO JOSÉ CRUZ JEREZ.
532	13/12/19	CANCELACION POR NO USO	RIMBONIQ	ABBVIE BIOTECHNOLOGY LTD.
533	13/12/19	OPOSICION	FULL THROTTLE BIKER BAR & GRILL	ENERGY BEVERAGES, LLC.
534	13/12/19	RECONSIDERACION	MX MAXIMA	AGSOM, S.R.L.
535	13/12/19	RECONSIDERACION	LA GRANJA	PASTEURIZADORA RICA, S.A.
536	13/12/19	CANCELACION POR NO USO	KERO COCO	HACK LTD.
537	13/12/19	CANCELACION POR NO USO	KERO COCO	HACK LTD.
538	13/12/19	CANCELACION	COFRADO MOTOR CREDITO	MOTOR CRÉDITO, S.A. (BANCO DE AHORRO Y CRÉDITO).
539	13/12/19	CANCELACION	BODEGA RON DEL CARIBE GS	PEDRO RAMON LÓPEZ OLIVER.
540	13/12/19	OPOSICION	CAFE DOMINICANO LA HORMIGUITA	CAFE DOMINICANO LA HORMIGUITA.
541	13/12/19	CANCELACION	D' JOHN PECHURINA	DOMINICAN FOOD INVESTMENTS, S.A.
542	13/12/19	OPOSICION	BORREL	FMC CORPORATION.
543	13/12/19	CANCELACION POR NO USO	AROMAX	PRODUCTOS FAMILIA, S.A.
544	13/12/19	CANCELACION POR NO USO	BIXOL	LABORATORIOS BRITANIA, S.R.L.
545	13/12/19	CANCELACION POR ABANDONO	AURA MARKETING GROUP	CHRISTÉLE PERROT.
546	13/12/19	CANCELACION POR NO USO	CAREZA	LABORATORIOS DE APLICACIONES MEDICAS (LAM).
547	13/12/19	OPOSICION	NIMOCIT	BAYER INTELLECTUAL PROPERTY GMBH.
548	13/12/19	CANCELACION	PECHURINA OSCAR & ROSA EXPRESS	DOMINICAN FOOD INVESTMENTS, S.A.
3	3/1/20	CANCELACION POR NO USO	MEDITERRANEO FISH	LINETTE UREÑA CAMILO

PUBLICACION SOLICITUD SIGNOS DISTINTIVOS (NOMBRES COMERCIALES)

Esta publicación incluye todas las solicitudes con pago de publicación recibidas del 24 de Enero al 7 de Febrero de 2020

[210] EXP.	[220] SOL. FECHA	[561] NOMBRE COMERCIAL	[510] ACTIVIDAD	[730] SOLICITANTE
E/2019-46472	14/1/20	CALIDAD A SU SALUD! (LEMA COMERCIAL)	LEMA COMERCIAL ASOCIADO AL NOMBRE COMERCIAL: CARDIOETHIC, REG. NO. 433776	GARY, S.R.L.
E/2019-34878	26/8/19	ENERGIA INAGOTABLE (LEMA COMERCIAL)	LEMA COMERCIAL ASOCIADO AL NOMBRE COMERCIAL: SUN LASTING ENERGIA SOLAR, REG. NO. 507188	KAROCAMA INTERNATIONAL GROUP, S.R.L.
E/2020-269	3/1/20	INNOVATIVE APPS (LEMA COMERCIAL)	LEMA COMERCIAL ASOCIADO AL NOMBRE COMERCIAL: MOONLAP STUDIO, REG. NO. 381693	MOONLAP STUDIO, S.R.L.
E/2019-49282	6/12/19	PARA QUE TENGAS UN BUEN DIA (LEMA COMERCIAL)	LEMA COMERCIAL ASOCIADO AL NOMBRE COMERCIAL: LABORATORIO BRITANIA, REG. NO. 367246	BENJAMIN RAMOS LIZARDO
E/2019-41204	1/11/19	SOLUCIONES EFICACES PARA SU NEGOCIO DESO (LEMA COMERCIAL)	LEMA COMERCIAL ASOCIADO AL NOMBRE COMERCIAL: CONSULTORIAS EFICACES DESO, REG. NO. 548176	SONIA YANED MARIN MAZO DE JIMÉNEZ

PUBLICACION REGISTROS SIGNOS DISTINTIVOS (NOMBRES COMERCIALES)

Esta publicación incluye todas las solicitudes con pago de publicación recibidas del 24 de Enero al 7 de Febrero de 2020

[210] EXP.	[220] SOL. FECHA	[561] NOMBRE COMERCIAL	[510] ACTIVIDAD	[730] SOLICITANTE	[111] REGISTRO
E/2012-22356	3/9/12	SWEET CLOSET	VENTA DE ROPAS, ZAPATOS Y MERCANCIA EN GENERAL	LUISA JOSEFINA MORILLO SEGURA	340973
E/2011-7688	25/3/11	UNIVERSIDAD DE PUNTA CANA	ESTABLECER, GESTIONAR E IMPLEMENTAR EN GENERAL TODAS LAS ACTIVIDADES RELACIONADAS A LA FORMACION, EDUCACION Y CAPACITACION ACADEMICA.	GRUPO PUNTA CANA, S.A.	311844

PUBLICACION REGISTROS SIGNOS DISTINTIVOS (NOMBRES COMERCIALES)

Esta publicación incluye todas las solicitudes (unificadas) que han obtenido su carta certificadodel 24 de Enero al 7 de Febrero de 2020

[210] EXP.	[220] SOL. FECHA	[561] NOMBRE COMERCIAL	[510] ACTIVIDAD	[730] SOLICITANTE	[111] REGISTRO
E/2020-2880	28/1/20	101 FACTORY	VENTA DE MATERIAL GASTABLE, MATERIAL DIDÁCTICO, IMPRESOS, ARTÍCULOS DE OFICINA.	HADIEL NEFTALI DURAN DE GRACIA	575270
E/2020-4718	3/2/20	1PRIMERA IGLESIA MISIONERA PENTECOSTAL LAS MERSEDITAS	SIN FINES DE LUCROS, PREDICAR EL EVANGELIO DE JESUCRISTO POR TODO EL MUNDO A TODA CRIATURA, RESTAURAR LAS PERSONAS.	JOSE MANUEL MARTINEZ POZO	575881
E/2020-3094	23/1/20	321 TAKEOFF	ESCUELA DE SURF, STAND UP PADDLE, WINDSURF Y KITESURF.	MARCUS OLIVER BOHM	574769
E/2020-4218	30/1/20	4.0 CORPORATION	GESTIÓN Y ADMINISTRACIÓN DE INVERSIONES Y PROYECTOS EN EL ÁREA COMERCIAL, FINANCIERA, INDUSTRIAL, TURÍSTICA.	CARLOS ALBERTO CHECO TOLENTINO	575554
E/2020-5324	6/2/20	4C FORMULAS LACTEAS	COMERCIALIZACIÓN, DISTRIBUCIÓN, IMPORTACIÓN Y EXPORTACIÓN DE FORMULAS LÁCTEAS Y DERIVADOS DE LA LECHE.	CARLOS VINICIO CUSTODIO ORTIZ	576380
E/2020-4800	3/2/20	51A	SERVICIO DE ALIMENTOS Y BEBIDAS.	MARIA FERNANDA MARTE LORENZO, GRACIELA MARIA MARTE LORENZO	575959
E/2020-3443	27/1/20	570 BILLAR DRINK	CLUB DE BILLAR, VENTA Y COMERCIALIZACIÓN DE BEBIDAS ALCOHÓLICAS Y NO ALCOHÓLICAS, ACTIVIDADES DE DIVERSIÓN Y ESPARCIMIENTO.	JOSE OSCAR ROSA SOTERO, OSCAR EZEQUIEL ROSA ARAUJO	574989
E/2019-45276	31/1/20	6 DE NOVIEMBRE AUTO IMPORT	COMPRA, VENTA E IMPORTACIÓN DE VEHÍCULOS.	ELVIN ANTONIO PEREZ LORENZO	575800
E/2020-4428	31/1/20	9TEEN SOUL	VENTA DE COSMÉTICOS, VENTA DE PELUCAS, VENTA DE PRODUCTOS CAPILARES, VENTA DE ROPA, VENTA DE CALZADO, VENTA DE ACCESORIOS	CRISMEYLI MARIE RIVERA TEJEDA	575664
E/2020-4566	3/2/20	A FLOR DE MIEL MARC	PRODUCCIÓN Y VENTA DE MIEL.	MANUEL ANTONIO MARCELINO	575964
E/2020-5043	4/2/20	A. TIBURCIO & ASOC.	SERVICIOS DE AJUSTE Y TASACION DE PÉRDIDA ASEGURADA.	ARISTIDES ANTONIO TIBURCIO COLLADO	576179
E/2020-4090	29/1/20	AABO	TRANSPORTE ESCOLAR.	WILMARY JULISSA PEÑA MARIÑEZ	575444
E/2019-45728	5/2/20	ABARROTAO MINIMARKET	COMPRA Y VENTA DE PRODUCTOS ALIMENTICIOS, DESECHABLES, DE LIMPIEZA, CUIDADO E HIGIENE PERSONAL Y BEBIDAS.	ADALBERTO ICELSO CABRAL ACOSTA	576406
E/2020-3253	24/1/20	ABEJA PASTELERA	ELABORACIÓN Y VENTA DE BIZCOCHOS Y POSTRES ARTESANALES.	MARIA ISABEL ABREU ROMERO	574838
E/2019-50971	7/2/20	ABORBON DENTAL	SERVICIOS ODONTOLÓGICOS EN GENERAL.	ASTRID PATRICIA BORBON BAEZ	576553
E/2019-47533	24/1/20	ABRANDY PC	COMPRA, VENTA, REPARACIÓN, ALQUILERES Y ASESORÍAS DE EQUIPOS DE TECNOLOGÍAS E INFORMÁTICA.	ABRAHAM AMADOR CRISOSTOMO	574941
E/2020-5019	4/2/20	ABRETSCH PHARMA	VENTA DE FARMACOS, APARATOS MÉDICOS E INSUMO.	DANIA MARITZA DIETSCH DE ASIS	576138
E/2020-2920	23/1/20	ABREU, VARGAS & ASOCIADOS	SERVICIOS DE CONTABILIDAD, AUDITORIA Y CONSULTORIA FINANCIERA.	VARGAS & ASOCIADOS	575201
E/2020-3704	5/2/20	ABUNDANTIA CORP.	VENTAS DE ARTÍCULOS Y MATERIALES ELÉCTRICOS, ARTÍCULOS PARA EL HOGAR, DECORACIONES, REGALOS, SERVICIOS DE INSTALACIONES ELÉCTRICAS, ALQUILER DE EQUIPOS VARIOS.	APOLINAR REYES MEDINA	576238
E/2020-3572	27/1/20	ACADEMIA DE BALONCESTO MICHAEL BORBON	ENTIDAD SIN FINES DE LUCRO QUE SE DEDICA A: ORGANIZAR GRUPOS DE NIÑOS Y ADOLESCENTES EN DIFERENTES CATEGORÍAS.	MICHAEL ARISMENDY BORBON WILSON	575062
E/2020-2636	23/1/20	ACADEMIA DE BELLEZA Y SUPERACIÓN DOMINGA ALCANTARA FELIZ	IMPARTIR CLASES DE BELLEZA Y SUPERACIÓN, POSTURA DE UÑAS ACRÍLICA, MASAJE, MAQUILLAJES, SERVICIOS DE BELLEZA.	DOMINGA ALCANTARA FELIZ	574799
E/2020-3712	28/1/20	ACADEMY SIGLO XXI	ACTIVIDAD EXTRA CURRICULARES COMO LA MÚSICA, EL TEATRO, EL DIBUJO, LA PINTURA, DISEÑO GRÁFICO, ESCULTURA, MEDIO DE COMUNICACIÓN	JOSEFINA DEL CARMEN CRUZ PEÑA	575195
E/2020-2314	7/2/20	AÇAÍ TRIBE	ELABORACIÓN Y VENTAS DE HELADOS FRAPPE Y BATIDAS.	PATAXO AMAZON SUPERFOODS, S.R.L.	576577
E/2020-4192	31/1/20	ACCAUDIT	CONTABILIDAD GENERAL, ELABORACIÓN DE PRESUPUESTOS, LEVANTAMIENTO DE INVENTARIOS, AUDITORIAS, ASESORÍAS FINANCIERAS, ASESORÍAS FISCALES	WOOPY LAMY	575680
E/2020-2956	29/1/20	ACCESORIOS ANRICA	VENTA DE DIFERENTES ACCESORIOS PARA MUJERES.	ANA RICAIRA CASTILLO ARIAS	575337
E/2020-3923	29/1/20	ACLANDER REAL STATE	COMPRA, VENTA Y ALQUILER DE INMUEBLES; ADMINISTRACIÓN DE PROPIEDADES, REPARACIONES Y REMODELACIONES DE CASAS, APARTAMENTOS Y VILLAS.	ANGELA CLANDER ALMONTE	575330
E/2020-4444	3/2/20	ADAHER TRUCKS AND PARTS IMPORT	DEDICADA A LA IMPORTACIÓN Y VENTAS DE VEHÍCULOS DE MOTOR, PIEZAS Y ACCESORIOS.	GENARO ADAMEZ PERALTA, YERFFRY ANDRÉS HERNÁNDEZ JIMENEZ	575884
E/2020-3964	29/1/20	ADVANTA DOMINICANA	BRINDAR SERVICIOS INDEPENDIENTES DE AJUSTE DE PÉRDIDAS, CONTABILIDAD FORENSE, MONITOREO DE PROYECTOS Y ESTUDIOS DE RIESGOS	ARISTIDES ANTONIO TIBURCIO COLLADO	575360
E/2020-3718	28/1/20	AERO MARKET	SERVICIOS DE CAFETERIA Y VENTA DE PRODUCTOS COMESTIBLES TALES COMO; DULCES, HELADOS, NUECES; SNACKS, LACTEOS, Y BEBIDAS	ALEXIS PERALTA GARCIA	575167
E/2020-4955	4/2/20	AERR GROUP	COMPRA Y VENTA DE PROPIEDADES, INVERSIONES DIVERSAS.	ALEX ERNESTO RODRIGUEZ RONDON	576095
E/2020-4237	30/1/20	AFCTECH	SERVICIOS DE ASESORÍAS EN MATERIA DE TECNOLOGÍA, ADEMÁS VENTAS DE PARTES Y REPUESTOS DE COMPUTADORAS E IMPRESORAS	AIDA JOSEFINA MANZUETA DE FORTUNATO	575566
E/2020-3637	27/1/20	AGI CONDOS	MULTISERVICIOS DE MANTENIMIENTO Y REPARACIÓN EN INFRAESTRUCTURAS RESIDENCIALES, COMERCIALES, INDUSTRIALES Y TURÍSTICA.	ANGEL JOSE HERRERA MATEO, GALBY ANDRE PEREZ BARINAS, ROBERTO MONEGRO REINOSO	575547
E/2020-3096	23/1/20	AGREFU	VENTAS DE PLANES Y SERVICIOS FUNERARIOS.	AMIN DAVID TERRERO VIDAL, LUIS MANUEL SANCHEZ HERNANDEZ	574840
E/2020-4056	29/1/20	AGRO FERRETERÍA CEVICO	VENTA DE INSUMOS AGRÍCOLAS Y FERRETEROS.	VICTORIA MERCEDES RODRIGUEZ TEJADA	575432
E/2020-3502	27/1/20	AGROCOLOR CARIBE SL	SERVICIOS DE INSPECCIÓN Y AUDITORÍA A LAS EMPRESAS DEL SECTOR AGROALIMENTARIO EN CENTRO AMÉRICA Y EL CARIBE.	AGROCOLOR SL	574999
E/2020-4931	4/2/20	AGRODIRE CARNES	DISTRIBUCIÓN Y VENTA DE CARNES Y EMBUTIDOS.	FRANCISCO AMAURY DIAZ REYES	576093

[210] EXP.	[220] SOL. FECHA	[561] NOMBRE COMERCIAL	[510] ACTIVIDAD	[730] SOLICITANTE	[111] REGISTRO
E/2020-5415	6/2/20	ARS CRECER	ASEGURADORA DE RIESGOS DE SALUD.	AFP CRECER, S. A.	576439
E/2020-2778	29/1/20	ART MODULAR MARIPA	FABRICACIÓN, Y PERSONALIZACIÓN DE MUEBLE CON TODO TIPO DE MADERA PARA SU PROYECTO FABRICACIÓN DE COCINA MODULAR, MUEBLE DE BAÑO, MUEBLE DE ESTAR, CLOSET, PUERTA.	JOELINA MARIBUX MARTINEZ BELLIARD, OSIRIS PALLANO VARGAS, NOELI MAYRA GONZALEZ COSS	575487
E/2020-5483	6/2/20	ART. SCHOOL EXPRES-ARTE GLENN DYS & CAROLINA	ESCUELA DE ARTE, BALET Y TEATRO.	CAROLINA BURGOS BURGOS, GLENN DYS ALTAGRACIA ADAMES PEREZ	576524
E/2020-3791	28/1/20	ARTDZIGN	GALERÍA DE ARTE, VENTA Y MERCADEO DE ARTÍCULOS DE ARTE.	GEORGES ANTOINE THEVENET	575282
E/2020-4027	3/2/20	ARTES Y FLORES BY CORI REYES	SERVICIOS DE DECORACIÓN DE EVENTOS Y HOGAR Y CREACIÓN DE PRODUCTOS ARTESANALES.	CORINA REYES TINEO	576010
E/2020-3509	27/1/20	ARTESANIA FENIX	SERVICIOS ARTESANALES, EXPORTACION E IMPORTACION DE LO MISMO.	MIGUEL ANGEL YRRIZARRI MOREL	575006
E/2020-3231	24/1/20	ARYOS QUIMICS	ELABORACIÓN, VENTA Y DISTRIBUCIÓN DE PRODUCTOS QUÍMICOS PARA LIMPIEZA.	OSCAR EDUARDO TAVERAS	574825
E/2020-4162	30/1/20	ASD DENTAL LAB	SERVICIOS DE LABORATORIO DENTAL	ANGEL STIWAROS ROSSIS CAIRO	575498
E/2020-3810	28/1/20	ASELI R.C.	SERVICIOS DE AGENCIA DE VIAJE Y SALÓN DE BELLEZA.	REGINALD CANGE	575233
E/2020-5060	5/2/20	ASESORÍAS FINANCIERAS Y MIGRATORIAS EMMANUEL-ASFIEM	SERVICIOS DE ASESORÍAS FINANCIERAS Y MIGRATORIA, AL DESARROLLO DE PROGRAMAS SOCIALES Y DESARROLLO PERSONAL.	CARLOS MANUEL JIMENEZ CUELLO	576177
E/2020-2843	27/1/20	ASISTENCIA ONLINET BY CLAUDIA TEJADA	SERVICIOS DE ASISTENCIA VIRTUAL (ASISTENTE ADMINISTRATIVA, MARKETING DIGITAL) Y SERVICIOS LEGALES.	CLAUDIA VIRGINIA TEJADA SANTANA	575081
E/2020-4738	3/2/20	ASISTENSI SUCURSAL DOMINICANA	SERVICIOS AL CLIENTE EN PLANES DE SALUD Y ADMINISTRACIÓN DE SERVICIOS AL CLIENTE EN PLANES DE SALUD.	MAYTOWER, S.L.	575937
E/2020-3915	28/1/20	ASOCIACION DE AGRICULTORES MARIA DE LA CRUZ HERRERA , LAS YAGUAS ASOAMADECH	ENTIDAD SIN FINES DE LUCRO, DEDICADA A LA ORGANIZACIÓN DE LOS AGRICULTORES Y AL TRABAJO SOCIAL COMUNITARIO.	MARTHA IRENE GONZALEZ DE BERNABEL	575305
E/2020-4507	3/2/20	ASOCIACIÓN DE AGRICULTORES ORGÁNICO JEHOVA PROVEERA	ORGANIZAR, PROTEGER Y APOYAR LOS CAMPESINOS AGRICULTORES. SIN FINES DE LUCRO	RAFAEL ALBERTO RODRIGUEZ TAVAREZ, JUAN ANTONIO SANCHEZ NOLAZCO	575863
E/2020-4211	4/2/20	ASOCIACIÓN DE CAMPESINOS LOS SIMEONES ASOSIPE	ENTIDAD SIN FINES DE LUCRO DEDICADA A ORGANIZAR LOS CAMPESINOS DE LA SESIÓN ABADESA DEL MUNICIPIO DE CEVICOS EN COTUI	SERBIO GRAMALIER ROMERO ROMERO	576046
E/2020-2711	24/1/20	ASOCIACIÓN DE CONGREGACIONES VIDA DE FE ASOVIDA	INSTITUCIÓN SIN FINES DE LUCRO DEDICADA A IDENTIFICAR UNA ASOCIACIÓN DE IGLESIAS CRISTIANAS EVANGÉLICAS.	FELIX LUCIANO DE LA CRUZ DE LA ROSA	574942
E/2019-50679	17/12/19	ASOCIACION DE GOLF DE SAN PEDRO DE MACORIS SPGA	ENTIDAD SIN FINES DE LUCRO, QUE PROPUGNA POR EL DESARROLLO DEL DEPORTE DEL GOLF, EN LA PROVINCIA DE SAN PEDRO DE MACORIS.	ASOCIACION DE GOLF DE SAN PEDRO DE MACORIS INC.	574777
E/2020-5225	5/2/20	ASOCIACION DE MICROCREDITO DE LA REPUBLICA DOMINICANA ASOMICRED	REGULAR LAS ACTIVIDADES CONCERNIENTES A CRÉDITOS OTORGAMOS A PEQUEÑOS COMERCIANTES.	MIGUEL ANGEL GERMAN ZABALA	576308
E/2020-4191	30/1/20	ASOCIACION DE MUJERES DE CONSUELITO AMC	ENTIDAD SIN FINES DE LUCRO, DEDICADA A LUCHAR POR LA EQUIDAD DE GENERO EN LOS ASPECTOS ECONOMICOS, SOCIALES Y CULTURALES	SORANYI VELASQUEZ DE ACEVEDO	575513
E/2020-5580	7/2/20	ASOCIACION DE MUJERES EMPRENDEDORAS DOMINICANAS ASOMUEMDO	ENTIDAD SIN FINES DE LUCRO DESTINADA A REALIZAR GESTIÓN PARA FOMENTAR EL DESARROLLO ECONÓMICO E INTEGRAL DE LA MUJER Y SU FAMILIA	GISELL FLORENTINO LEDESMA	576568
E/2020-2915	5/2/20	ASOCIACIÓN DE MUJERES LA BELLA AURORA ASOMBA	PROMOVER LA PARTICIPACIÓN DE LA MUJER EN LAS ACTIVIDADES DE DESARROLLO DE VICENTILLO. SIN FINES DE LUCRO.	PILAR VILORIO HERRERA DE VENTURA	576270
E/2020-3200	24/1/20	ASOCIACIÓN DE PESCADORES COMUNITARIOS DE LOS CONUCOS Y JUDEA, MONTECRISTI APESCOJU	ENTIDAD SIN FINES DE LUCRO DEDICADA A IMPLEMENTAR ACTIVIDADES DE DESARROLLO Y DEFENSA DE LOS DERECHOS DE LOS SOCIOS DE LA ASOCIACIÓN	JOSE RAFAEL PEÑA VALERIO	574821
E/2020-5334	6/2/20	ASOCIACION DE PESCADORES DE ANGUILAS REINA ISABEL DE DIEGUITO ASOPEARIDI	ENTIDAD SIN FINES DE LUCRO, DEDICADA A LA ORGANIZACIÓN Y DESARROLLO DE LOS PESCADORES DE ANGIULA DE DIEGUITO , VILLA ISABELA Y ZONAS ALEDAÑAS.	FREDERICK CELESTINO RAMOS TORRES	576382
E/2020-1544	4/2/20	ASOCIACIÓN DE PRODUCTORES DE BUEN PAN DE LA PROVINCIA DE NAGUA ASOPROBUENPANA	CULTIVO, PRODUCCIÓN, DISTRIBUCIÓN Y VENTA DE BUEN PAN DE LA PROVINCIA DE NAGUA.	ANGELICA MERCEDES VASQUEZ GARCIA	576021
E/2020-2879	27/1/20	ASOCIACIÓN DE PRODUCTORES DE SÁBILA DE LA CANELA, ASOPROSACA	ENTIDAD SIN FINES DE LUCRO ENCARGADA DE LA SIEMBRA, VENTA Y DISTRIBUCIÓN DE LA SÁBILA (ALOE VERA)	JORGE LUIS ESPINAL RAMOS	575103
E/2020-3746	5/2/20	ASOCIACIÓN DE PRODUCTORES DON JOSE CRUCE DEL PAJON APJCP	SIN FINES DE LUCRO, MEJORAR LA CALIDAD DE VIDA DE LAS FAMILIAS DE LOS SOCIOS Y DE LA COMUNIDAD, FORTALECIENDO PROYECTOS COMUNITARIOS	JULIAN MATIAS HERNANDEZ	576254
E/2020-4618	4/2/20	ASOCIACIÓN DE PRODUCTORES GANADEROS DE GAUTIER ASOGAGAU	DEDICADA A LA PROMOCIÓN Y MEJORA DE LA PRODUCCIÓN PECUARIA Y AVÍCOLA	FELIPE OTAÑO DE OLEO	576025
E/2020-5368	6/2/20	ASOCIACIÓN DE PROPIETARIOS & ADMINISTRADORES DE CAR WASH HATO MAYOR DEL REY.	SERVICIOS DE LAVADO, CUIDADO Y MANTENIMIENTO DE TODO TIPO DE VEHÍCULO DE MOTOR, REGULAR Y ESTANDARIZAR LOS PRECIOS DE LOS SERVICIOS, VENTAS DE ACCESORIOS	MIGUEL ELPIDIO URIBE ZORRILLA	576410
E/2020-3194	24/1/20	ASOCIACIÓN DE PROPIETARIOS DE BARCOS PESQUEROS DE LA REGIÓN NORTE ASOPROBAPENOR	ENTIDAD SIN FINES DE LUCRO DEDICADA A ACTIVIDADES PESQUERAS, MARINAS, ACUÁTICAS DE TODA LA ZONA NORTE DE R.D. Y MEDIO AMBIENTE.	STEVIS PEREZ GONZALEZ	575362
E/2020-5439	6/2/20	ASOCIACIÓN DE RACQUETBALL DE LA PROVINCIA SAN PEDRO DE MACORÍS-RACQUETBALLMAC	FOMENTO, DESARROLLO Y PRÁCTICA DEL DEPORTE DE RACQUETBALL EN LA PROVINCIA DE SAN PEDRO DE MACORÍS SIN FINES DE LUCRO.	RAFAEL ALBERTO FERNANDEZ VIVES	576478
E/2020-5438	6/2/20	ASOCIACIÓN DE RACQUETBALL DE LA PROVINCIA SANTO DOMINGO ASORACQUETBALL	FOMENTO, DESARROLLO Y PRACTICA DEL DEPORTE DE RACQUETBALL EN TODA LA GEOGRAFÍA DE LA PROVINCIA SANTO DOMINGO SIN FINES DE LUCRO.	JOSE LUIS SUERO TERRENO	576456
E/2020-5440	6/2/20	ASOCIACION DE RACQUETBALL DEL DISTRITO NACIONAL ASOQUETBALL	FOMENTO, DESARROLLO Y PRACTICA DEL RACQUETBALL EN EL TERRITORIO DEL DISTRITO NACIONAL SIN FINES DE LUCRO.	RAFAEL ALBERTO FERNANDEZ VIVES	576471
E/2020-5468	6/2/20	ASOCIACION DE TECNICOS GUARDIANES SALVAVIDAS & GUARDAVIDAS DE LA REGION ESTE. ASOSAGURESTE	ENTIDAD SIN FINES DE LUCRO. ENCARGADA DE ORGANIZAR UNIFICAR LOS TÉCNICOS GUARDIANES SALVAVIDAS Y GUARDAVIDAS DE LA REGIÓN ESTE.	MIGUEL ANTONIO CUEVAS RIVERA.	576481
E/2020-4750	3/2/20	ASOCIACIÓN DOMINICANA DE CENTROS DE RADIOTERAPIA ADOCERAD	ENTIDAD SIN FINES DE LUCRO DEDICADA A IDENTIFICAR NECESIDADES DEL SECTOR DE SERVICIOS DE RADIOTERAPIA	JUAN CARLOS TRONCOSO FABIAN	575915
E/2020-4703	3/2/20	ASOCIACION DOMINICANA DE OPERADORES DE EQUIPOS PESADOS ASODOPEP	ENTIDAD SIN FINES DE LUCRO, DEFENDER LOS DERECHOS DE LOS OPERADORES DE EQUIPOS PESADOS EN REPUBLICA DOMINICANA	CARLOS ALFREDO FRIAS TAVAREZ, CARLOS JOSE SANTO SEVERINO	575869
E/2020-4634	31/1/20	ASOCIACIÓN DOMINICANA DE PACIENTES CON TRASPLANTE HEPÁTICO, ESPERANZA DE VIDA, ADOPTHEVI	ENTIDAD SIN FINES DE LUCRO, LA CUAL SE DEDICARA GESTIONAR POR ANTE ENTIDADES PUBLICAS Y PRIVADAS LAS GESTIONES NECESARIAS	MARCOS ROSELLINES PEREZ SOLANO	575819
E/2020-4045	29/1/20	ASOCIACION GNOSTICA INTERNACIONAL ANTROPOLOGICA A.G.I.A	ENTIDAD SIN FINES DE LUCRO DEDICADA A BRINDAR CONFERENCIAS, CEMINARIOS, RETIROS Y VIGILIAS PSICOLOGICA, FILOSOFICAS Y MISTICAS.	OLGA FELIX RODRIGUEZ	575413
E/2020-4763	3/2/20	ASOCIACIÓN LAS MERCEDITAS	ASOCIACIÓN SIN FINES DE LUCRO LA CUAL TRABAJA EN BENEFICIO DE SUS MIEMBROS DEL MUNICIPIO DE ENRIQUILLO.	ASOCIACION LAS MERCEDITAS, INC.	575919
E/2020-5149	5/2/20	ASOCIACIÓN NACIONAL DE CONSULTORES LEGALES ASONACOL	SOCIEDAD SIN FINES DE LUCRO DEDICADA A TRABAJAR Y/O SERVIR A TODOS LOS CIUDADANOS QUE TENGAN SITUACIONES LEGALES EN CUALQUIER PARTE DEL PAÍS.	RAMON ANTONIO BELTRE DOMINICI	576259
E/2020-1583	14/1/20	ASOCIACION NEIJING DE SANTIAGO	INVESTIGACIÓN, ENSEÑANZA, FORMACIÓN Y DIFUSIÓN DE LAS TÉCNICAS DE MEDICINA TRADICIONAL ORIENTAL.	ASOCIACION NEIJING DE SANTIAGO DE LOS CABALLEROS	576374
E/2020-3536	27/1/20	ASOCIACIÓN TÉCNICOS EN MOVILIDAD ELÉCTRICA ATME	AGRUPACIÓN DEL SECTOR ELÉCTRICO, PARA LA REALIZACIÓN DE ACTIVIDADES Y PROYECTOS TECNOLÓGICOS QUE PROMUEVAN LA INTEGRACIÓN DEL SISTEMA ELÉCTRICO.	ALEJANDRO ALBERTO CONTÍN STEINEMANN	575040
E/2020-2806	27/1/20	ASOTECH SOLUCIONES TECNOLOGICAS	COMPRA Y VENTA DE HARDWARE Y SOFTWARE DE COMPUTADORAS.	KENLLY ACOSTA ROJAS	575043
E/2020-3541	27/1/20	ATARA GROUP	COMPRAR Y VENDER, AL POR MAYOR Y DETALLE, ASI COMO TAMBIÉN LA IMPORTACIÓN, EXPORTACIÓN, REPRESENTACIÓN, DISTRIBUCIÓN DE TODA CLASE DE MATERIALES DE CONSTRUCCIÓN	JOSE LUIS FELIZ FELIZ	575042
E/2020-3426	27/1/20	ATELIER Y DECORACIONES DEL HOGAR ANA NOVA	VENTA Y ELABORACIÓN DE PRENDAS DE VESTIR Y DE ACCESORIOS PARA EL HOGAR, ASESORÍA DE DECORACIONES DE HOGAR	ANA LIDIA NOVA BELEN	574955
E/2020-4884	4/2/20	ATLANTIC FIREWORK	IMPORTACIÓN, EXPORTACIÓN Y FABRICACIÓN DE PÓLVORA PROPULSORA, EXPLOSIVOS, PRODUCTOS PIROTÉCNICOS Y CUALQUIER OTRA ACTIVIDAD RELACIONADA.	JUNIOR FELIX PADILLA ZORRILLA	576036
E/2020-2204	24/1/20	ATRIA	CONSULTORÍA DE PROYECTOS DE ILUMINACIÓN E INSTALACIONES ELÉCTRICAS.	NANCY RUTH VANEGAS BUITRAGO	574978
E/2020-2534	23/1/20	AURAZUL	IMPORTACIÓN Y REVENTA DE PRODUCTOS MÉDICOS HOSPITALARIOS Y FARMACÉUTICOS.	ANDRIA AMADOR	574796
E/2020-2579	23/1/20	AUTO IMPORT RODRIGUEZ & DIAZ	COMPRA, VENTA E IMPORTACIÓN Y FINANCIAMIENTOS DE VEHÍCULO DE MOTOR.	RAMON EMILIO RODRIGUEZ RAMIREZ	574751
E/2020-4046	30/1/20	AUTO IMPORTACIONES CARIBEÑA-AIMCA	VENTA DE VEHÍCULOS AUTOMOTORES NUEVOS Y USADOS.	FRANCISCO ALCIBIADES MEJIA PEREZ , ALVIN JAVIER MARTINEZ PEREZ	575588
E/2020-4257	31/1/20	AUTO PITKIN	SERVICIOS DE VENTAS, RENTAS E IMPORTACIÓN DE VEHÍCULOS.	DANIEL ROLANDO REYES DE LA ROSA	575844
E/2020-5253	5/2/20	AUTO REPUESTO CERDA	VENTA Y DISTRIBUCIÓN DE REPUESTO Y ACCESORIOS, LUBRICANTES, PARA TODO TIPO DE VEHÍCULOS Y MOTOCICLETAS.	RAFAEL VICTOR CERDA TAVERAS	576326
E/2020-3719	28/1/20	AUTO REPUESTO MENEJO	VENTA DE REPUESTOS PARA VEHÍCULOS.	MIGUEL ANDRES NUÑEZ COLON	575169
E/2020-3759	28/1/20	AUTO REPUESTOS BIMBO	SERVICIO DE MANTENIMIENTO Y REPARACIÓN DE MOTORES DE VEHÍCULOS Y MECÁNICA EN GENERAL.	JOEL SANCHEZ	575717
E/2020-3919	29/1/20	AUTOMODELO	COMPRA,VENTA E IMPORTACIÓN DE TODO TIPO DE VEHÍCULOS, MOTOCICLETAS Y PIEZAS PARA LOS MISMOS.	AUTOMODELO, S.R.L.	575322
E/2020-5240	5/2/20	AUTOMOTRIZ CORTEL & GARCIA	SERVICIOS DE MECÁNICA EN GENERAL, VENTA DE REPUESTOS PARA VEHÍCULOS Y COMPRA Y VENTA DE VEHÍCULOS	MIGUEL ADRIANO CORTEL CESPEDES	576319
E/2020-5083	5/2/20	AUTOTRADER A.S.	VENTA Y ALQUILER DE VEHÍCULOS.	FRANCISCO ALBERTO ACOSTA GOMEZ	576208
E/2020-3451	27/1/20	AUZON TERRERO	CORREDORES Y ASESORES DE SEGUROS DE TESTIGOS GENERALES, PERSONAS Y ARS SALUD.	ADALGISA AUZON DE REYES	574965
E/2020-1419	4/2/20	AVANZADA GENERACIONAL	EMPRESA DE ASESORAMIENTO Y CONSULTORIAS POLÍTICAS.	JUAN ERNESTO SANTIAGO HERNANDEZ	576120

[210] EXP.	[220] SOL. FECHA	[561] NOMBRE COMERCIAL	[510] ACTIVIDAD	[730] SOLICITANTE	[111] REGISTRO
E/2020-3954	30/1/20	BRISNELI SALON DE BELLEZA	SERVICIOS DE BELLEZA, ESTILISTA, COLORISTA, CORTE Y PEINADO.	YSABEL LEBRON SUERO	575648
E/2020-4438	31/1/20	BROOKS	DECORACIÓN DE EVENTOS Y ARREGLOS PERSONALIZADOS.	AILYN BROOKS MERCEDES	575675
E/2020-4781	3/2/20	BRU FIESTAS	SERVICIOS DE ALQUILER DE LOCAL PARA EVENTOS.	CRISTIAN AUGUSTO BRUNO GONZALEZ	575940
E/2020-3598	27/1/20	BRUIZ SOLUCIONES	CORTE Y PULIDO DE PISO, VENTA DE HORMIGÓN, COLOCACIÓN Y FABRICACIÓN DE HORMIGÓN.	YULEIDY CRISTINA BRITO HERNANDEZ	575739
E/2020-2944	23/1/20	BSIB BIENES & SOLUCIONES INMOBILIARIAS	COMPRA, VENTA, ALQUILER Y ADMINISTRACIÓN DE PROPIEDADES INMOBILIARIAS.	ANNY BRETON DURAN	574907
E/2020-2872	27/1/20	BUENA VIBRA RD ENTERTAINMENT	SERVICIOS DE TRANSMISIÓN DE INFORMACIÓN EN LOS DIFERENTES MEDIOS DE COMUNICACIÓN.	YUDELKA ALTAGRACIA ROSARIO BAEZ	575025
E/2020-4020	29/1/20	BULLS & BEARS CORPORATION	COMPRA, VENTA, DESARROLLO, Y EXPLOTACIÓN DE PLATAFORMAS DIGITALES.	HAROLD MARTINEZ HERNANDEZ	575397
E/2019-46569	30/1/20	C. FREUND COUTURE	COMPRA Y VENTA DE PRENDAS DE VESTIR.	OLGALINA FREUND MADERA	575579
E/2020-4712	3/2/20	CAAP ARQUITECTURA + DISEÑO	DISEÑO Y EJECUCIÓN DE PROYECTOS ARQUITECTÓNICOS, DISEÑO Y EJECUCIÓN DE DISEÑO DE INTERIORES, DISEÑO Y FABRICACIÓN DE MOBILIARIOS Y ELEMENTOS DECORATIVOS.	ALFONSO ENRIQUE PEGUERO MEDINA, ALEXANDRA MARIA CUEVAS VARGAS	575880
E/2020-5014	4/2/20	CABRAL ROJAS ENTERPRISE ARQUITECTURA	ELABORACIÓN DE PLANOS Y CONSTRUCCIÓN.	DAYRON AMAURY CABRAL ROJAS	576145
E/2020-5569	7/2/20	CAFE & SAL RD	SERVICIOS DE RESTAURANTS Y HOTELERÍA.	MACVERICK JOSE SURIEL JIMENEZ	576572
E/2020-4840	5/2/20	CAFE COMEDOR LUZEMAO	VENTA DE COMIDA Y SNACK AL POR MAYOR Y AL DETALLE.	LUZ MARIA DE JESUS GENAO SANTANA	576199
E/2020-3498	27/1/20	CAFETERIA ALLYZON	VENTA DE TOSTADAS, SÁNDWICH, JUGOS NATURALES, DESAYUNOS, CAFETERÍA.	ANA ELIZABETH FERMIN RODRIGUEZ	574996
E/2020-4879	6/2/20	CALABACITA'S CENTER	SOMOS UNA GUARDERÍA EDUCATIVA CON SERVICIOS DE APOYO A LA ENSEÑANZA PREESCOLAR Y PARVULARIA Y CLASES EXTRACURRICULARES.	DANESA ALTAGRACIA CRUZ CEPEDA	576494
E/2020-3450	27/1/20	CALDERON HERRERA CATERING	NEGOCIOS RELACIONADOS CON LA COMPRA Y VENTA DE ALIMENTOS Y BEBIDAS.	HOCHI MOAMAR CALDERON HERRERA, HOSNI JARUSELSKI CALDERON HERRERA	574964
E/2020-2554	24/1/20	CALE PROJECT SOLUTIONS	SERVICIOS DE ASESORÍA Y CONSULTORÍA EN GESTIÓN DE PORTAFOLIO DE PROGRAMAS DE PROYECTO, CONSTRUCCIÓN DE CAPACIDADES DE ORGANIZACIONALES	VASTI CANARIO LEREBOURS, ARIEL OSTERMAN PEÑA ALVAREZ	574791
E/2020-5375	6/2/20	CALF MOBILE BAR	EXPENDIO DE BEBIDAS ALCOHÓLICAS, BARES MÓVILES.	ANEL MATEO PEÑA GARCIA	576400
E/2020-3845	28/1/20	CALINOX	VENTA DE EQUIPOS Y MOBILIARIOS DE ACERO INOXIDABLE.	FRANCISCO SANTOS	575267
E/2020-3266	27/1/20	CALLIANDRA	COMPRA, VENTAS, ASERRAR Y PREPARAR MADERA.	CALLIANDRA, SRL	575038
E/2020-5073	5/2/20	CALMER CAFE BAR	CAFETERÍA, BAR PARA VENTA DE ALIMENTOS Y BEBIDAS, ALCOHÓLICAS Y NO ALCOHÓLICAS	HANSEL CARRASCO GONZALEZ	576196
E/2020-1805	27/1/20	CAMARA EMPRESARIAL Y EDUCATIVA PARA MUJERES - CEMU	ENTIDAD SIN FINES DE LUCRO, FOMENTAR EL PROGRESO Y EL DESARROLLO DE LAS PEQUEÑAS EMPRESAS, PARA EXPLORAR OPORTUNIDADES DE NEGOCIO	LEILA ALICIA ARBAJE LEMBERT	575073
E/2020-1986	31/1/20	CAMBIO SEGURO 2020	EMPRESA DEDICADA A ASESORÍAS Y ELABORACIÓN DE ESTRATEGIAS, CAPACITACIONES Y CUALQUIER OTRA ACTIVIDAD ENMARCADA EN EL ÁMBITO DE LA PLANEACIÓN ESTRATÉGICA DE LAS EMPRESAS	VICTOR JOSE ROJAS DE JESUS	575816
E/2020-1166	30/1/20	CANAFIRM SOLUTIONS	SERVICIOS FINANCIEROS, CREACIÓN DE COMPAÑÍAS, IGUALAS CONTABLES, INVENTARIOS, ASESORAMIENTO FISCAL, IMPUESTOS, AUDITORIA.	JOSE VIDAL SANCHEZ HERNANDEZ	575574
E/2020-1144	4/2/20	CAPMENSURAS	SANEAMIENTO, DESLINDE, SUB-DIVISIÓN, REFUNDICIÓN, REGULARIZACIÓN PARCELARIA, URBANIZACIÓN PARCELARIA, RÉGIMEN DE CONDOMINIOS	CARLOS JOSE ALEJANDRO ALEJANDRO POLANCO	576151
E/2020-3578	27/1/20	CAPTIVA PRINT	VENTA, DISTRIBUCIÓN, Y COMERCIALIZACIÓN DE PAPELERÍA; TODO TIPO DE LIBROS; MATERIALES GASTABLES PARA OFICINAS Y EMPRESAS, IMPRESOS, SELLOS	LUIS ALBERTO BAUTISTA FIGUEROA	575074
E/2019-42886	5/2/20	CAPTIVA PROJECTS	SERVICIOS DE PUBLICIDAD EN GENERAL.	THELMA PAOLA FIRPO OLIVARES, ANGEL JULIO TRONCOSO FIGUEROA	576362
E/2020-2799	27/1/20	CAR WASH DEPOT 2020	LIMPIEZA Y BRILLO DE VEHÍCULOS.	RAUL JOSE CONTRERAS INOA	575029
E/2020-2280	24/1/20	CAR WASH LOUNGES EL CAIRO	LAVADO DE VEHICULOS.	JUAN RAMON RODRIGUEZ CORSINO	574848
E/2020-3329	24/1/20	CARDIOMAX PHARMACEUTICAL	IMPORTACIÓN, EXPORTACIÓN Y DISTRIBUCIÓN DE PRODUCTOS FARMACÉUTICOS, MATERIALES GASTABLES, EQUIPOS E INSUMOS MÉDICOS	CARLOS MARX MENDOZA ENCARNACION	574911
E/2020-3172	24/1/20	CARIBBEAN CROSS DOCKING	ALMACENAMIENTO DE MATERIAS PRIMAS EN GENERAL Y CENTRO DE DISTRIBUCIÓN PARA EMPRESAS, ALMACENAJE	JOSE JOAQUIN HERRAND MARIÑEZ	574778
E/2019-31453	6/2/20	CARIBBEAN DETECTIVES CADETECT	SERVICIOS PROFESIONALES DE INVESTIGACIÓN EN GENERAL DETECTIVES PRIVADOS. ASESORÍA, ACOMPAÑAMIENTO EN PROYECTO, LOCALIZACIÓN DE FUGA.	RAYMER DISLA CEPEDA	576399
E/2019-44630	5/2/20	CARIBE DEPOT CARIDEP	IMPORTACION, DISTRIBUCION, Y EXPORTACION DE PRODUCTOS DESECHABLES PARA RESTAURANTES, HOTELES, CLINICAS Y HOSPITALES, PRODUCTOS PARA LA CONSTRUCCION	ARAMIS GABINO RAMOS VALDEZ	576368
E/2020-2821	29/1/20	CARIBE INTERNATIONAL GLOBAL, CARIGLOB	VENTAS DE MATERIALES GASTABLES DE CLÍNICA Y HOSPITALES Y SERVICIO DE ORGANIZACIÓN DE EVENTOS.	MIGUEL RAMON CARRASCO RUIZ	575390
E/2020-4773	5/2/20	CARLOS & DOMINGO SOLUCIONES JURÍDICAS	SERVICIOS DE ASUNTOS JURÍDICOS EN GENERAL.	CARLOS ALBERTO DEL CARMEN SANTOS, DOMINGO DE LA ROSA	576297
E/2019-49878	11/12/19	CARLOS JARABACOA	VENTA DE PRODUCTOS QUÍMICOS PARA LA LIMPIEZA, DESGRASANTE, PULIDO DE PISOS.	CARLOS MANUEL GUTIERREZ VALERIO	576458
E/2020-3979	29/1/20	CARLOS PADILLA INMOBILIARIA	COMPRA, VENTA, ALQUILER, PERMUTA, ADMINISTRACIÓN DE CASAS, APARTAMENTOS, FINCAS Y SOLARES	CARPA INMOBILIARIA, S.R.L.	575592
E/2020-5405	6/2/20	CAROLIN DE LA ROSA - FAMILY DENTISTRY	CENTRO DE SERVICIOS ODONTOLÓGICO Y EDUCACIÓN CONTINUADA EN MATERIA DE MEDICINA DENTAL.	CAROLIN ROSSINA DE LA ROSA MORILLO	576434
E/2020-3574	28/1/20	CAROM ELECTRIC	VENTA DE MATERIALES ELÉCTRICOS E INDUSTRIALES EN GENERAL; INSTALACIONES Y AUTOMATIZACIÓN DE EQUIPOS; EQUIPOS DE OFICINA.	CELESTE CAROLINA RONDON DE JESUS	575252
E/2020-3978	29/1/20	CARPA COMPUTER CENTER	VENTA DE COMPUTADORAS Y ACCESORIOS PARA COMPUTADORAS EN GENERAL, VENTA E INSTALACIÓN DE SOFTWARE Y PROGRAMAS.	CARPA COMPUTER CENTER, S.R.L.	575699
E/2020-3057	29/1/20	CARTELYS	ELABORACIÓN Y VENTA DE ARTÍCULOS PERSONALIZADOS PARA CUMPLEAÑOS Y SERVICIOS DE ORGANIZACIÓN DE EVENTOS	YENNY DEL CARMEN SANCHEZ DE JESUS	575439
E/2020-4864	4/2/20	CARZAI INVESTMENT	VENTA, RENTA Y ADMINISTRACIÓN DE PROPIEDADES INMOBILIARIAS.	CARLOS ALBERTO FELIZ BERASTAIN	576031
E/2020-4041	29/1/20	CASA BAYOÁN	SERVICIOS GASTRONÓMICOS Y VENTA DE ARTÍCULOS Y PRODUCTOS ARTESANALES, LOCALES E INTERNACIONALES	AMADEO JEAN MARIE ANSELIN MORALES, ILEANA NELIA JUSTINE ANSELIN BARLETTA DE VASSALLO	576235
E/2020-3467	27/1/20	CASA COMPRA VENTA LAS 3 ESQUINAS	CASA DE EMPEÑO, COMPRA Y VENTA AL POR MENOR DE ARTÍCULOS DEL HOGAR.	FRANKLIN TEJEDA VILLAR	574975
E/2020-3780	5/2/20	CASA DOÑA MARCIA, CADOMA	SERVICIOS DE MATERIAL VIVO VEGETAL Y ANIMAL, ACCESORIOS, SUMINISTROS Y MATERIALES DE GAS.	MATILDE ELAINE JULIAN MARTINEZ	576194
E/2020-5378	6/2/20	CASATE EN LA ZONA, CONGRESO NACIONAL E INTERNACIONAL DE BODAS	ORGANIZACIÓN DE CONGRESOS TANTO NACIONAL COMO INTERNACIONAL DE BODAS.	SOKRATES, S.R.L.	576405
E/2020-5379	6/2/20	CÁSATE EN SANTO DOMINGO, CONGRESO NACIONAL E INTERNACIONAL DE BODAS	ORGANIZACIÓN DE CONGRESOS TANTO NACIONAL COMO INTERNACIONAL DE BODAS.	SOKRATES, S.R.L.	576407
E/2020-5098	5/2/20	CASTLE INTERNATIONAL GROUP	SE DEDICARA AL COMERCIO ELECTRÓNICO, COMERCIO DE MONEDAS ELECTRÓNICAS TALES COMO BITCOIN Y ACTIVIDADES AFINES.	CESAR ADONYS CASTILLO MEDRANO	576462
E/2020-2890	29/1/20	CASTRO MONTERO MULTISERVICIOS	SERVICIOS DE PLOMERIA, ELÉCTRICOS, MECÁNICOS Y CONSTRUCCIONES GENERAL.	JUAN FRANCISCO MONTERO MONTERO	575358
E/2020-4383	30/1/20	CATERPLUS	ELABORACIÓN Y VENTAS DE ALIMENTOS Y BEBIDAS EN GENERAL. SERVICIOS DE CATERING, COMIDA EMPRESARIAL, BUFETS Y EVENTOS.	FERNANDO ARTURO LOPEZ MUSTAFA, JOHN MARIO ROJAS MONROY, JOSE ALEJANDRO MERETE ALVAREZ, JOSE ALEJANDRO MERETE MARION, MICHAEL EMILIO CEFERINO DIAZ	575617
E/2020-4249	4/2/20	CAYOS GAS	SERVICIOS DE COMERCIALIZACIÓN, COMPRA, VENTA, TRANSPORTACIÓN E IMPORTACIÓN DE GAS LICUADO DE PETROLEO, TANQUES DE GAS Y ESTUFAS DE GAS.	LEONEL NAZARIO JAVIER LINARES	576057
E/2020-3438	29/1/20	CDCA GROUP	DISTRIBUCIÓN Y COMERCIALIZACIÓN DE PRODUCTOS COMESTIBLES Y BEBIDAS.	JORGE ADALBERTO JEREZ REYNOSO	575372
E/2020-1200	4/2/20	CEDTRONI CAR	COMPRA, VENTAS, IMPORTACIÓN Y FINANCIAMIENTOS DE VEHÍCULOS DE MOTOR, NUEVOS Y USADOS Y VENTA DE REPUESTOS DE VEHÍCULOS.	CESAR EDUARDO TRONILO QUIROZ	576079
E/2020-433	30/1/20	CELOPEZ ECOALIMENTOS	PRODUCTORA DE ALIMENTOS SANOS CON ALTA DENSIDAD DE NUTRIENTES DE MANERA SOSTENIBLE PARA COMERCIALIZAR	ROSA MARIA LOPEZ FUERTES, CRISTINA ISABEL LOPEZ FUERTES	575668
E/2020-277	30/1/20	CELOSIAS VIDRIO Y ALUMINIO	FABRICACIÓN DE PUERTAS Y VENTANAS EN VIDRIO Y ALUMINIO.	KENNY GABRIEL REYNOSO MARTE	575563
E/2020-4797	3/2/20	CELVILUMA	COMERCIO AL POR MENOR DE APARATOS ELECTRONICOS Y TECNOLOGICOS.	EDWIN ROMERO	576379
E/2020-3192	24/1/20	CEMENTERIO JARDÍN DE LA MONTAÑA	VENTA DE ESPACIOS EN CAMPOSANTO Y SERVICIOS FÚNEBRES.	CASIANO SALVADOR QUEZADA RAMOS	574802
E/2020-4866	6/2/20	CENTRAL DE MOTO REPUESTO EL BORIS	REPARACIÓN Y VENTA DE PARTES Y PIEZAS PARA MOTOCICLETAS.	DANILO PEÑA DIAZ	576393
E/2020-4911	4/2/20	CENTRAL SF & ASOCIADOS	ELABORACIÓN, VENTA Y DISTRIBUCIÓN DE DIFERENTES TIPOS DE COMIDA Y BEBIDAS, COMPRA Y VENTA DE TODO TIPOS DE UTENSILIOS Y EQUIPOS DE COCINA.	LUIS MANUEL SOUSA CONTIN, OLGALINA FREUND MADERA	576052
E/2020-3475	5/2/20	CENTRO DE ATENCIÓN INTEGRAL LOTUS	SERVICIOS DE TRATAMIENTOS Y TERAPIAS PSICOLÓGICAS.	KAREM NOHELIA GONZALEZ CABRAL	576310
E/2020-5492	6/2/20	CENTRO DE BELLEZA MAQUILLAJE Y ESTETICA LORYN	SERVICIOS DE MAQUILLAJE, CORTE, LAVADO, DEPLACIÓN, COLOR, DECOLORACIÓN, TESTURIZADO Y OTROS SERVICIOS RELACIONADOS CON LA BELLEZA.	SUZANA ROA LAGARES	576507
E/2020-2958	29/1/20	CENTRO DE BELLEZA Y TIENDA DE INTERIOR MARPESAN	ARREGLO DE CABELLO Y VENTA DE ROPA INTERIOR.	MARIBEL PEÑA SANTOS	575336
E/2020-5250	5/2/20	CENTRO DE CAPACITACION Y LIDERAZGO POR AMOR A LAS NACIONES CECAMOR	SIN FINES DE LUCRO, CAPACITACIÓN Y FORMACIÓN TÉCNICO PROFESIONAL EN TODAS LAS ÁREAS DEL CONOCIMIENTO.	JAIME EDILENY MUÑOZ MEDINA, RAQUEL MARIÑEZ MOREL	576322
E/2020-4542	31/1/20	CENTRO DE CAPACITACIÓN Y TERAPIA JHUSMEYLIN	SERVICIOS DE REHABILITACIÓN FÍSICA, TERAPIAS CONDUCTUALES, COGNITIVA Y DEL LENGUAJE	YURIBEL ROSADO DE MOTA	575752
E/2020-5058	5/2/20	CENTRO DE DIABETES SANCHEZ RAMIREZ DIABECI	SERVICIOS DE SALUD, DIABETES Y NUTRICIÓN.	EVIANNA REYES ABREU	576180
E/2020-1151	28/1/20	CENTRO DE ESTUDIO TECNOLÓGICO HIGUEYANO CETHI	IMPARTIR CLASES DE INGLÉS, FRANCÉS, IDIOMAS EN GENERAL E INFORMÁTICA AL IGUAL QUE LAS VENTAS DE ACCESORIO DE COMPUTADORAS.	RAFAEL ANTONIO MARTINEZ MEJIA, CETHI CENTRO DE ESTUDIOS TECNOLOGICO HIGUEYANO, SRL.	575207

[210] EXP.	[220] SOL. FECHA	[561] NOMBRE COMERCIAL	[510] ACTIVIDAD	[730] SOLICITANTE	[111] REGISTRO
E/2020-5296	5/2/20	CENTRO DE ESTUDIOS GLOBALIZADO ROMPIENDO PARADIGMA CEGLOOROP	IMPARTIR EDUCACIÓN EN CURSOS SOBRE LA SALUD, FORMACIÓN DE LA CONDUCTA HUMANA, DERECHO Y ÁREAS SOCIALES.	FRANCISCO GONZALEZ BINET	576361
E/2020-3007	29/1/20	CENTRO DE GOMAS Y AUTO ADORNOS JUAN CABRERA	VENTA DE GOMAS Y ADORNOS PARA VEHÍCULOS.	JUAN MARTIN CABRERA DIAZ	575382
E/2020-3304	24/1/20	CENTRO DE PINTURA ROSSY	SERVICIOS DE PINTURA PARA EDIFICACIONES TALES COMO CASAS EDIFICIOS, MASILLADO DE PARED, TECHO, PISCINA, PINTURA PARA FILTRACIONES DE TECHO.	ROSA IRIS PAREDES	574888
E/2020-5399	6/2/20	CENTRO DE REHABILITACIÓN Y ESPECIALIDADES MEDICA CEREM	SERVICIOS CONSULTA DE REHABILITACIÓN Y TERAPIA FÍSICA; GASTROENTEROLOGÍA, PSICOLOGÍA CLÍNICA, MEDICINA FAMILIAR Y ANESTESIOLOGÍA.	FRANCISCO DE LA ROSA MORILLO	576424
E/2020-4811	3/2/20	CENTRO DE SERVICIOS SAN PEDRO TOURS	DISTRIBUCIÓN Y PRESTACIÓN DE SERVICIOS TURÍSTICOS EN GENERAL, ASÍ COMO AGENCIA DE VIAJES	CENTRO DE SERVICIOS SAN PEDRO TOUR, S.R.L.	575972
E/2020-4710	3/2/20	CENTRO DE TERAPIA FÍSICA Y REHABILITACIÓN DR. WINSTON DIAZ	SERVICIOS DE TERAPIA FÍSICA, TERAPIA DEL LENGUAJE, PROBLEMAS DE COLUMNAS, FRACTURAS, LUXACIONES, CIÁTICA, ESPOLÓN CALCÁNEO, PARÁLISIS FACIAL	WINSTON DANILO DIAZ PEREZ	575875
E/2020-3252	24/1/20	CENTRO DIAGNOSTICO E INTEGRAL DE LA MUJER DRA. MERLLY SURIEL	SERVICIOS DE CONSULTAS MEDICAS Y ULTRASONOGRAFÍA EN GENERAL.	MERLLY ROCIO SURIEL PICHARDO	574845
E/2020-5029	4/2/20	CENTRO EDUCATIVO AHOLIBAMA	IMPARTIR DOCENCIA A NIVEL INICIAL, NIVEL BÁSICO Y SECUNDARIA.	FELICIA MEJIA DE LA CRUZ DE MARCELINO, OSMARE MARCELINO DE RODRIGUEZ	576143
E/2020-4376	30/1/20	CENTRO EDUCATIVO AMANTES DE LA ENSEÑANZA	NIVEL INICIAL Y PRIMARIA.	CRISTINA SULEY PEREZ FELIZ	575615
E/2020-4525	5/2/20	CENTRO EDUCATIVO CAMINOS DEL SABER CECASA	ENSEÑANZA PRE ESCOLAR DESDE MATERNAL A PRE PRIMARIO.	REYNA DE JESUS PEREZ	576261
E/2020-5572	7/2/20	CENTRO EDUCATIVO CRISTIANO OASIS DEL SABER	INSTITUCIÓN ACADÉMICA ENCARGADA DE IMPARTIR DOCENCIA Y PROMOVER LA CALIDAD EDUCATIVA A NIVEL INICIAL Y PRIMARIO.	GLADYS ESTHER REYES ARECHE	576564
E/2020-4519	31/1/20	CENTRO EDUCATIVO EL CALOR DE MAMA	EDUCACIÓN INICIAL Y BÁSICA.	JOHANNA MARGARIT PICHARDO ADAMES	575734
E/2020-5121	5/2/20	CENTRO EDUCATIVO MI PEQUEÑO PLANETA	IMPARTIR EDUCACIÓN INICIAL, PRIMARIA, MEDIA Y SECUNDARIA.	ANA MARGARITA MOTA DE MESA	576234
E/2020-2295	7/2/20	CENTRO FAMILIAR DE ADORACION HOSANNA MATEO 21:9	ENTIDAD SIN FINES DE LUCRO, IGLESIA.	JULIO MANUEL ESPINAL SANTANA	576557
E/2020-4956	4/2/20	CENTRO FERRETERO NIVAR	VENTAS DE MATERIALES PARA LA CONSTRUCCIÓN Y ARTÍCULOS FERRETEROS.	JUAN MANUEL NIVAR ASUNCION, FRANCIS RUDY DIAZ FELIZ	576103
E/2020-5359	6/2/20	CENTRO INFANTIL MARULLOS DE AMOR	IMPARTIR EDUCACIÓN EN LOS NIVELES DE INICIAL HASTA SEGUNDO DE BÁSICA.	CLARA ELENA ACOSTA SANTANA	576394
E/2019-51021	24/1/20	CENTRO INMOBILIARIO DOMINICANO	COMPRA Y VENTA DE BIENES RAÍCES, SU ADMINISTRACIÓN Y MANTENIMIENTO.	CENTRO INMOBILIARIO DOMINICANO, S.R.L.	574836
E/2020-3026	5/2/20	CENTRO JURÍDICO ACUARIO	COMPRA Y VENTA DE BIENES RAÍCES EN GENERAL, ASUNTOS LEGALES, PRESTAMOS EN GENERAL.	RAMON AUGUSTO GOMEZ MEJIA	576207
E/2020-4508	31/1/20	CENTRO METROPOLITANO DE FORMACIÓN TÉCNICO Y DEPORTIVA CEMFOTED	EDUCACIÓN EN GENERAL, PRE-ESCOLAR, INICIAL, BÁSICA, MEDIA Y CAPACITACIÓN TÉCNICO PROFESIONAL, LABORAL	KIRSYS LAPAIX DE CEDANO	575728
E/2020-3843	28/1/20	CENTRO ODONTOLÓGICO DRA MARIE D. EDOUARD	SERVICIOS DE ODONTOLOGÍA GENERAL Y ESPECIALIZADA.	ALPHONCIO EDOUARD, MARIE DELANE DESTIL	575263
E/2020-459	7/1/20	CENTRO ODONTOLÓGICO AQUAZUL	SERVICIOS DE ODONTOLOGÍA EN TODAS SUS RAMAS.	VICTOR ELIAS LAPPOST ESPIRITUSANTO	575228
E/2019-50985	24/1/20	CENTRO ODONTOLÓGICO DORADO	SERVICIOS ODONTOLÓGICOS EN GENERAL.	JOSE RAFAEL FLORES LOPEZ	575344
E/2020-3275	24/1/20	CENTRO ODONTOLÓGICO DRA. GISSELL ROJAS	SERVICIOS ODONTOLÓGICO.	GISSELL NOEMI ROJAS DE REYES	574853
E/2020-4499	31/1/20	CENTRO ODONTOLÓGICO DRA. ROSY VARGAS	SERVICIOS ODONTOLÓGICOS EN GENERAL	ROSY ALFONSINA VARGAS TAPIA	575722
E/2020-3313	24/1/20	CENTRO ODONTOLÓGICO DRA. YISSELL JORGE	SERVICIO ODONTOLÓGICO.	YISSELL MARIA JORGE NUÑEZ	574889
E/2020-4285	30/1/20	CENTRO TECNICO VOCACIONAL ALELUYA	ENTIDAD SIN FINES DE LUCRO DEDICADA A PROMOVER EL DESARROLLO Y CAPACITACIÓN EN LAS ÁREAS DE BELLEZA, INFORMÁTICA, CONFECCIONES	CENTRO TÉCNICO VOCACIONAL ALELUYA	576022
E/2020-5535	7/2/20	CENTRO TERAPEUTICO KFA KATHYA FLORES	CENTRO TERAPÉUTICO PSICOLÓGICO PARA SANIDAD EMOCIONAL, MENTAL, ORIENTACIÓN TANTO PERSONAL, FAMILIAR EMPRESARIAL.	KATHYA ANGELICA DEL M FLORES ZAVALA	576537
E/2020-5469	6/2/20	CENTRO VISION SANTANA CVS	SERVICIOS OFTALMOLÓGICO, ESTUDIO DE LA VISTA, VENTA DE LETES.	RAFAEL ORLANDO SANTANA CASTILLO	576488
E/2020-2780	31/1/20	CENTUR MULTISERVICIOS ELECTRIC	INSTALACIONES DE SISTEMA SOLAR, ELECTRICIDAD INDUSTRIAL Y RESIDENCIAL, FABRICACIÓN Y REPARACIÓN DE INVERSORES Y SISTEMA AUTOMATIZADO.	CARLOS MANUEL BENITEZ MARTE	575738
E/2020-97	6/2/20	CENUMED	TRATAMIENTOS FACIALES, DEPILACIÓN, MAQUILLAJE, MASAJES REDUCTORES, ASESORÍA NUTRICIONAL.	CAROL YINELLA DIAZ GONZALEZ	576414
E/2020-3507	27/1/20	CEPRESA RENT-A-CAR	DEDICADA A BRINDAR SERVICIO DE RENTA VEHÍCULO DE MOTOR.	RAMON EMILIO CEPEDA MENDEZ	575009
E/2020-4392	30/1/20	CERAMICA IMPORTADA ALEXIS	VENTA, DISTRIBUCIÓN DE CERÁMICAS Y ACCESORIOS PARA BAÑOS EN GENERAL.	JOSE ALEXI GONZALEZ ROJAS , MARIA CELIA FRANCISCO DE GONZALEZ	575640
E/2020-4244	30/1/20	CERO ACCIDENTE LATINOAMERICA TL	CAPACITACION, CERTIFICACION Y FORMACION DEL PERSONAL PUBLICO Y PRIVADO EN EL AREA DE LA SEGURIDAD VIAL, ESTUDIO DE SINIESTRALIDAD, Y CERTIFICACION EN OPERACION DE MONTA CARGAS.	JEOVANNI GERONIMO TAPIA DURAN	575564
E/2019-44252	3/2/20	CESAR ARO INDUSTRIAL	REPARACIÓN Y VENTA DE AROS PARA VEHÍCULOS.	YOELKA NALLELI RODRIGUEZ COLON	576356
E/2020-3973	5/2/20	CESAR CABRERA ELECTROMUEBLES	COMPRA, VENTA, IMPORTACIÓN, DISTRIBUCIÓN, FABRICACIÓN, DE TODA CLASE DE MUEBLES EN GENERAL	JULIO CESAR CABRERA DE LOS SANTOS	576258
E/2020-1549	24/1/20	CETREJO INMOBILIARIA	CONSTRUCCIÓN DE PROYECTOS HABITACIONALES, APARTAMENTOS, CASAS Y TODOS TIPOS DE CONSTRUCCIÓN EN GENERAL.	CESAR GONZALEZ AYBAR	574896
E/2020-3428	27/1/20	CHAMPAGNE JEWELER	FABRICACIÓN, DISTRIBUCIÓN Y VENTA DE PRENDAS A BASE DE PLATA Y ORO.	PEDRO JULIO VARGAS DOMINGUEZ	575400
E/2020-4685	4/2/20	CHEFGOMEZ FOODGROUP SERVICE	EXPENDIÓ DE COMIDAS Y BEBIDAS EN GENERAL, SERVICIOS DE CATERING, EVENTOS Y ASESORÍAS DE PROYECTOS.	IVAN RAFAEL GOMEZ LOPEZ	576112
E/2020-4033	29/1/20	CHEZANTI COMERCIAL	LA COMPRA Y VENTA DE SERVICIOS DE FERRETERÍA Y PINTURA, SUMINISTRO DE OFICINA, ALIMENTOS Y BEBIDAS, EQUIPO DE SEGURIDAD	DILIA MARIA ANTIGUA RIJO, NANCY CHAMIL SANCHEZ MENA	575405
E/2020-4198	30/1/20	CHILOTE TORRES INFORMA	SERVICIO DE PUBLICIDAD, SERVICIOS DE FOTOGRAFÍA , CREACIÓN Y DIFUSIÓN DE CONTENIDO MULTIMEDIA.	ANDERSON TORRES JAVIER	575520
E/2020-5401	6/2/20	CHIMICHANGA RAMOLAIS	VENTAS DE CHIMI, SANDWICH, REFRESCOS Y JUGOS NATURALES.	RAMONA ROJAS	576428
E/2020-1565	27/1/20	CHOICETECK	VENTA DE SOFTWARE Y COMPUTADORAS.	EDWIN RAUL PEÑALO ROSA	574959
E/2020-4212	30/1/20	CHONNY'S	SERVICIOS DE RESTAURACIÓN (PREPARACIÓN Y COMERCIALIZACIÓN DE ALIMENTOS Y BEBIDAS PARA EL CONSUMO).	RAFAEL ERNESTO LOPEZ GUERRERO	575548
E/2020-5486	6/2/20	CHRISTIANE TRADING CB	IMPORTACIÓN Y EXPORTACIÓN DE PRODUCTOS ALIMENTICIOS.	CHRISTIANE TRADING CB, S.R.L.	576504
E/2020-4121	29/1/20	CHUO CELULAR	VENTA, REPARACIÓN, DESBLOQUEO, ACCESORIOS, PIEZAS PARA TELÉFONOS CELULARES.	JESUS ORLANDO JIMENEZ FUENMAYOR	575715
E/2020-3879	28/1/20	CI. COMUNICACIÓN INTEGRAL	ASESORÍA, FORMACIÓN Y CAPACITACIÓN EN ÁREAS DE: MARKETING, COMUNICACIÓN, RELACIONES PUBLICAS, PUBLICIDAD	ADALGIZA MENDEZ BELTRE	575280
E/2020-1140	5/2/20	CIMORA MARKETING AND BUSINESS	GRUPO DE INVERSIONES, INVERSIONES INMOBILIARIAS, IMPORTACIÓN, COMPRA Y VENTA DE AUTOMÓVILES	CINTHIA EVELIA MORA ORTEGA	576189
E/2020-4793	3/2/20	CIRCLE PUNTA CANA	PROVISIÓN DE COMIDA Y BEBIDA Y ALOJAMIENTO TEMPORAL	DORPAN, S.L.	575954
E/2020-4270	30/1/20	CIUDAD SANITARIA LUIS EDUARDO AYBAR	COMPLEJO HOSPITALARIO QUE BRINDA LOS SERVICIOS PÚBLICOS DE SALUD REQUERIDOS POR LA POBLACIÓN EN GENERAL.	SERVICIO NACIONAL DE SALUD	575581
E/2020-3484	27/1/20	CIUTATDARCH	SERVICIOS DE CONSULTORÍA DE DISEÑO URBANO, ARQUITECTO Y DISEÑO DE INTERIORES.	JOSE BOLIVAR MOSQUEA	575350
E/2020-4417	30/1/20	CIVILES & AGRIMENSORES RODRIGUEZ CIAROD	SERVICIOS DE MENSURAS CATASTRALES, TASACIONES INMOBILIARIA, TOPAGRAFIA CIVIL, VENTA Y COMPRA DE PROPIEDADES INMOBILIARIAS, EJECUCIÓN Y SUPERVISION DE OBRAS CIVILES.	ERICK DAVID RODRIGUEZ CARMONA	575652
E/2020-2671	3/2/20	CJA BOUTIQUE IMPORT	DISTRIBUCIÓN Y VENTA DE PRENDAS DE VESTIR, ZAPATOS Y ACCESORIOS PARA CABALLEROS.	MAYELIN MARTINEZ RODRIGUEZ DE EUSEBIO	575980
E/2020-2385	29/1/20	CLAIRE MULTISERVICES	DISTRIBUCIÓN DE INTERNET, INSTALACIÓN DE CÁMARAS DE SEGURIDAD, ALARMAS, INSTALACIÓN Y MANTENIMIENTO DE AIRES ACONDICIONADOS	ARCADIO MANUEL GUZMAN BELLO	575435
E/2020-4780	5/2/20	CLAUMYS TECNOLOGÍA Y ELECTRÓNICA	SERVICIOS DE TIENDA DE ACCESORIOS ELECTRÓNICOS.	JOSE ARTURO DIAZ GARCIA	576318
E/2020-3652	28/1/20	CLEAN SOUND PRODUCTION	PROMOCIÓN, VENTA Y PUBLICIDAD DE EVENTOS Y EMPRESAS EN GENERAL; ALQUILER DE INSTRUMENTOS Y EQUIPOS MUSICALES; CENTRO DE DIVERSIÓN (SPORT BAR).	ROBENSON LAUVINCE, LUCKSON ALLEN HIPPOLYTE	575256
E/2020-3208	31/1/20	CLÍNICA DE MEDICINA FAMILIAR DOCTOR FRANKLIN PEÑA	SERVICIOS DE SALUD, LA IMPORTACIÓN Y COMERCIALIZACIÓN DE MEDICAMENTOS DE TODA CLASES Y DE MODO GENERAL.	CLÍNICA DE MEDICINA FAMILIAR DOCTOR FRANKLIN PEÑA, S.R.L.	576262
E/2020-5268	5/2/20	CLINICA DENTAL DR. YURY PEÑA	SERVICIOS ODONTOLÓGICOS.	YURY RAMON PEÑA ORTIZ	576344
E/2020-3306	30/1/20	CLINICA DENTAL DRA. CAROLINA ACOSTA REYES	SERVICIOS ODONTOLÓGICOS EN GENERAL.	CAROLINA ACOSTA REYES	575590
E/2020-3517	27/1/20	CLINICA DENTAL DRA. WANDA CABRERA	SERVICIOS ODONTOLÓGICOS, EVALUACIÓN, PROFILAXIS DENTAL, EXODONCIAS QUIRÚRGICAS, PERIODONCIA, PROSTODONCIA, ODONTOPEDIATRIA, ORTODONCIA Y REHABILITACION ORAL.	WANDA ELIZABETH CABRERA ABREU DE FERMIN	575013
E/2020-3705	28/1/20	CLINICA DENTAL ESMERXANDER	SERVICIOS DE ODONTOLOGÍA LOS CUALES SON: LIMPIEZA, CIRUGÍAS, PERIODONCIA, ORTODONCIA Y EMPATES.	DORKA ESTHER DIAZ FLORES DE TATIS	575159
E/2020-3664	31/1/20	CLUB DEPORTIVO PROSPECTOS DE LUCHO	ENTIDAD SIN FINES DE LUCRO, DEDICADA A ORGANIZAR, FOMENTAR Y DIRIGIR ACTIVIDADES DE CARACTERES DEPORTIVOS	EMILIO BELEN BILLILO	575692
E/2020-3835	28/1/20	CLUB CULTURAL Y DEPORTIVO HERMANAS MIRABAL CLUBHEMI	SIN FINES DE LUCRO, PROMOVER LA FORMACIÓN DE LIDERES QUE PROMUEVAN Y COORDINEN ACTIVIDADES SOCIALES, CULTURALES, DEPORTIVAS Y EDUCATIVAS	DOMINGO CORCINO TAVERAS	575258
E/2020-3545	27/1/20	CLUB DE AJEDREZ OZAMA	ENTIDAD SIN FINES DE LUCRO DEDICADA A LA PRACTICA Y ENSEÑANZA DEL AJEDREZ PARA TODAS LAS EDADES.	JOSE ERNESTO COPLIN MAURICIO	575048
E/2020-3511	27/1/20	CLUB DE MAR BAYAHIBE	ORGANIZACIÓN DE EVENTOS, PROGRAMACIÓN DE ACTIVIDADES PARA SOCIOS, ACTUACIONES MUSICALES, GASTRONOMÍA.	FEDERICO BUSQUETS TORRENT	576249
E/2020-2982	23/1/20	CLUB DEPORTIVO Y CULTURAL RAFAEL PAULINO	INSTITUCIÓN SIN FINES DE LUCROS QUE SE DEDICA AL DESARROLLO DEL DEPORTE, LA CULTURA Y LA RECREACIÓN EN SUS DIFERENTES ÁMBITOS COMO EL BALONCESTO	ALEXANDER ROMERO	574862

[210] EXP.	[220] SOL. FECHA	[561] NOMBRE COMERCIAL	[510] ACTIVIDAD	[730] SOLICITANTE	[111] REGISTRO
E/2020-3888	28/1/20	CLUB RECREATIVO DOMINO Y VILLAR MINYETTY	REALIZAR JUEGOS DE DOMINO Y VILLAR.	NICOLAS SANTANA MINYETTY	575285
E/2020-3119	23/1/20	CODIESA INGENIERÍA Y DISEÑO	SERVICIOS DE INGENIERÍA CIVIL, CONSTRUCCIÓN, REMODELACIÓN Y SUPERVISIÓN DE OBRAS CIVILES, EDIFICACIONES Y DESARROLLO DE PROYECTOS INMOBILIARIOS	EMMANUEL DIAZ MONSANTO, MIGUEL ALBERTO ESPINAL VELAZQUEZ	574792
E/2020-1948	27/1/20	CODIGO FASHION	VENTA DE ROPA, ACCESORIOS DE VESTIR, CALZADOS, OTROS.	MAITET MONTERO ENCARNACION	575140
E/2020-3807	28/1/20	COFFEY	PREPARAR ALIMENTOS Y BEBIDAS PARA EL CONSUMO HUMANO, LA EXPLOTACIÓN DE TODAS LAS RAMAS COMERCIALES QUE TENGAN RELACIÓN CON SU OBJETO SEÑALADO.	ARLEN PERALTA DEL ROSARIO	575235
E/2020-4554	31/1/20	COFYLEG	SERVICIOS DE CONSULTORÍA, ASESORÍA Y CAPACITACIÓN EN MATERIA FINANCIERA, ADMINISTRATIVA, LEGAL, TECNOLÓGICA E INVERSIONES EN EL AREA FINANCIERA.	ALTAGRACIA CIPION MONTERO	575758
E/2020-1476	13/1/20	COLAS SOLIDARIAS	SIN FINES DE LUCRO. ES UN PROYECTO DE COLECCIÓN DE DONACIONES DE CABELLO NATURAL PARA LA CONFECCIÓN DE PELUCAS PARA MUJERES EN TRATAMIENTO DE CÁNCER DE MAMA.	ASOCIACION MUJERES SOLIDARIAS	575994
E/2020-3016	24/1/20	COLCHONES SHERMAN	FABRICACIÓN DE COLCHONES, REPARACIÓN DE COLCHONES, FABRICACIÓN DE MUEBLES, FABRICACIÓN DE TEXTILES.	MARIO JOSE PACHECO DIAZ	574885
E/2020-2661	31/1/20	COLECTIVO SALUD MENTAL COSALUME	DESARROLLO DE PROYECTOS DE SALUD MENTAL, EVENTOS GRUPALES DE TERAPIA PSICOLÓGICA, AYUDA SOCIAL Y PSICOLÓGICA.	WENDY ALTAGRACIA ALBA MENDOZA	575701
E/2020-5548	7/2/20	COLEGIO CAMILA HENRIQUEZ UREÑA	IMPARTIR DOCENCIA A LOS NIVELES DE INICIAL, BÁSICA Y MEDIA.	NATHALIA TOMASINA PEÑA NAVARRO	576541
E/2019-49078	5/12/19	COLEGIO CIES MONTESSORI	INSTITUCIÓN CENTRADA EN LA ENSEÑANZA PRIVADA, QUE BUSCA LA EDUCACIÓN FLEXIBLE	ELIA NORBERTA SUERO DE RIJO	576516
E/2020-2395	27/1/20	COLEGIO CRISTIANO PIEDRA BASE	CENTRO DE ENSEÑANZA NIVEL PREESCOLAR, BÁSICO Y SECUNDARIA.	CARLOS MOISES ALMONTE JIMENEZ	575116
E/2020-3891	28/1/20	COLEGIO MATERNAL ESTRELLITAS	IMPARTIR DOCENCIA HASTA EL NIVEL PRIMARIO.	AIDA ROSA VILORIA HOLGUIN	575368
E/2020-5200	5/2/20	COLEGIO MORADA SAN JORGE	ENSEÑANZA DE NIÑOS Y NIÑAS DE PRIMERO A QUINTO GRADO DE LA EDUCACIÓN INICIAL Y PRIMARIA.	RAUL GARCIA AMADIS	576291
E/2020-3217	24/1/20	COLEGIO PICABU	ENSEÑANZA NIVEL PREESCOLAR, BÁSICO Y SECUNDARIA.	PICABU DAY CARE, S.R.L.	574818
E/2020-2277	24/1/20	COLEMONS RD	GUÍA GASTRONÓMICA DE BARES, RESTAURANTES, CAFÉS Y OTRAS ACTIVIDADES COMERCIALES, DEDICADA A LA ASESORÍA Y CONSULTORÍA DE RESTAURANTES	CHEILY IVONNE CRUZ RODRIGUEZ	574773
E/2020-3971	4/2/20	COLMADO ALFREDO-RODRIG	COMPRA Y VENTA DE TODO TIPO DE LA CANASTA FAMILIAR, TALES COMO; PRODUCTOS COMESTIBLES, DE LIMPIEZA, DESECHABLES, BEBIDAS Y VEGETALES.	JOSE ALFREDO GARCIA RODRIGUEZ	576048
E/2020-4107	29/1/20	COLMADO ELG	DISTRIBUCIÓN Y VENTA DE PRODUCTOS DE CONSUMO MASIVO TALES COMO COMESTIBLES, DESECHABLES, DETERGENTES, EMBUTIDOS, CHUCHERÍA.	EDWIN LANTIGUA GUZMAN	575453
E/2020-3656	27/1/20	COLMADO FRANYELY	VENTA DE PROVISIONES ALIMENTICIAS.	AURA SUAREZ	575150
E/2020-2993	27/1/20	COMBUSTIBLE UNIVERSAL COSMOLOGICO	VENTA Y COMERCIALIZACIÓN DE COMBUSTIBLE.	MANUEL DE JESUS GUTIERREZ GARCIA	575122
E/2020-3084	23/1/20	COMBUSTIBLE Y DERIVADOS DEL NORTE	VENTA DE COMBUSTIBLE Y SUS DERIVADOS.	COMBUSTIBLE Y DERIVADOS DEL NORTE, S.R.L	576331
E/2020-3707	28/1/20	COMEDOR BUMBUFETT	VENTA Y DISTRIBUCIÓN DE ALIMENTOS COCIDOS AL POR MAYOR Y DETALLE.	ALFANI BELITZA OTAÑO PEÑA	575171
E/2020-3649	27/1/20	COMEDOR CAFETERIA WANDIL	VENTA Y DISTRIBUCIÓN DE ALIMENTOS COCIDOS AL POR MAYOR Y DETALLE.	WANDIL MOISES TEJEDA	575111
E/2020-3731	28/1/20	COMEDOR EL BUEN GUSTO DEL CARIBE	VENTA DE COMIDAS Y PICADERAS.	YESSICA PENELOPE NUÑEZ MERCADO	575173
E/2020-3735	29/1/20	COMEDOR EL SABOR DE LOS CORDONES	VENTA DE COMIDA, PICADERAS, BUFFET.	YULISSA CRISBELL ARIAS CORDONES	575469
E/2020-4887	4/2/20	COMERCIAL HARLIN	ELABORACIÓN Y VENTA DE TODO TIPO PRODUCTOS DE BELLEZA Y PRODUCTOS DE LIMPIEZA.	MARITZA ULLOA HERNANDEZ	576035
E/2020-4054	29/1/20	COMERCIAL ARROYO DULCE	ALMACÉN DE PROVISIONES COMESTIBLES	FEDORA MOQUETE PEREZ	575422
E/2020-3202	6/2/20	COMERCIAL BRAVIELI	VENTA DE PROVISIONES DE ALIMENTOS Y BEBIDAS.	ELIZABETH MOLINA ROSARIO DE ROA	576451
E/2020-976	28/1/20	COMERCIAL DLWEST	VENTA DE ARTÍCULOS FERRETEROS, ELÉCTRICOS Y MATERIALES DE CONSTRUCCIÓN, ARTÍCULOS DEL HOGAR	RAFAEL ERNESTO RODRIGUEZ GERMAN	575212
E/2020-646	24/1/20	COMERCIAL ELYONI	VENTAS DE PROVISIONES ALIMENTICIAS Y BEBIDAS AL POR MAYOR Y DETALLE, VENTA DE PRODUCTOS DESECHABLES.	ISAAC STARLIN ABREU, SAMUEL TEJADA RODRÍGUEZ	574915
E/2020-3579	29/1/20	COMERCIAL FARMACÉUTICA YARLENY	VENTA Y DISTRIBUCIÓN DE PRODUCTOS FARMACÉUTICOS, VENTA Y DISTRIBUCIÓN DE MEDICAMENTOS, VENTA DE FÁRMACOS, DISTRIBUCIÓN DE FÁRMACOS A LAS FARMACIAS	JULIO ERNESTO MARTINEZ SAINT HILAIRE, LAURA GUERRERO CUEVAS	575433
E/2020-4668	3/2/20	COMERCIAL GUANACASTE	SERVICIO, IMPORTACIÓN, DISTRIBUCIÓN, COMERCIO: VENTAS DE MATERIALES FERRETEROS Y PINTURA, IMPORTACIÓN Y VENTA MATERIAL GASTABLE DE OFICINA	COMERCIAL GUANACASTE, SRL	575834
E/2020-2182	23/1/20	COMERCIAL HECTOR AGUERO	VENTA DE ELECTRODOMÉSTICOS.	HECTOR CRUZ AGUERO	575214
E/2020-3441	27/1/20	COMERCIAL JEAN GARDY	VENTA DE COSMÉTICOS.	JEAN GARDY DOMOND	575521
E/2020-4460	31/1/20	COMERCIALIZADORA BANANERA DOMINICANA COBADOM	COMPRA, VENTA, PRODUCCION, COMERCIALIZACION, DISTRIBUCION Y EXPORTACION DE PRODUCTOS AGRICOLAS EN GENERAL.	DIEGO ALMONTE RODRIGUEZ	575685
E/2020-4217	30/1/20	COMERCIALIZADORA EL GUARAPO	VENTA DE PRODUCTOS FERRETEROS, DE CONSTRUCCIÓN Y ELECTRÓNICOS.	EUGENIO SANO BRETON	575550
E/2020-2595	31/1/20	COMINT DOMINICANA	VENTA DE SERVICIOS DE INTERNET, VENTA E INSTALACIÓN DE SISTEMAS DE CÁMARA DE SEGURIDAD, VENTA E INSTALACIONES DE INTERCON Y SOPORTE DE SISTEMA DE INFORMÁTICA.	FRANCISCO FERNANDO YULIS BAEZ	575814
E/2020-5255	5/2/20	COMITÉ COMUNITARIO DE UNIDAD & PROGRESO DEL CONDADO CTU&PEC	COMITÉ COMUNITARIO UNIDAD & PROGRESO EL CONDADO, SIN FINES DE LUCROS DEDICADO A FOMENTAR, PROMOVER PROPICIAR ACTIVIDADES PARA EL DESARROLLO Y TRANSFORMACIÓN DEL SECTOR CONDADO DE HARÁS NACIONALES	CRISTIAN MERAN LUCIANO, DEMETRIO GOMEZ ADAMES	576328
E/2020-3528	27/1/20	COMPañÍA DE SERVICIOS DE TRANSPORTE ACUÁTICO Y JET SKI DEL MUNICIPIO BOCA CHICA-COMTRACUAJES	SERVICIOS Y ALQUILER DE JET SKI Y BOTES PARA EXCURSIONES ACUÁTICAS.	PEDRO SALVADOR BAEZ TEJEDA	575023
E/2020-3907	28/1/20	COMPañÍA DE TRANSPORTE DE PASAJERO MAR INFINITO-COMTRAPAMI	SERVICIOS DE TRANSPORTE PUBLICO.	RUBEN DARIO ZORRILLA ERNEST	575296
E/2020-5101	5/2/20	COMPañÍA DE TRANSPORTE DE PASAJEROS DE CARROS ASOCHOFLORES	TRANSPORTE DE PASAJEROS EN GENERAL.	JUSTILIANO PANIAGUA SUERO, RAMON ANTONIO GUZMAN RODRIGUEZ	576220
E/2020-5096	6/2/20	COMPañÍA DE TRANSPORTE DIOS ESTA OBRANDO	SERVICIO DE TRANSPORTE PÚBLICO.	ALEJANDRINA SANTOS POZO	576398
E/2020-4055	29/1/20	COMPañÍA MINERA CIELO ABIERTO	EXTRACCIÓN Y COMERCIALIZACIÓN DE ÁMBAR Y PIEDRAS PRECIOSAS	MANUEL EVANGELISTA RODRIGUEZ TEJEDA	575421
E/2020-4243	30/1/20	COMPLEMENTOS LA BOUTIQUE DEL HOGAR	IMPORTACIÓN, EXPORTACIÓN DE ARTÍCULOS DE DECORACIÓN DEL HOGAR Y COMERCIALIZACIÓN DE LOS MISMOS.	COMPLEMENTOS LA BOUTIQUE DEL HOGAR, SRL	575571
E/2019-49385	3/2/20	COMPRAVENTA SOLUCIONES SUAREZ	COMPRA Y VENTA DE ARTÍCULOS DEL HOGAR, AUTOMÓVILES, MOTOCICLETAS, HERRAMIENTAS DE TRABAJO, PRENDAS	JONATAN SUAREZ MIESES	575993
E/2020-5155	5/2/20	COMPUDONSA	SERVICIO, COMERCIO, IMPORTACIÓN DE PARTES DE COMPUTADORAS, REPRESENTACIÓN DE CASA COMERCIALES, SERVICIOS TÉCNICOS, DISTRIBUCIÓN Y VENTA DE ARTÍCULOS DEL HOGAR	COMPUTADORAS DOMINICANAS (COMPUDONSA) S.R.L.	576260
E/2020-1604	14/1/20	COMUNICACIONES PIMENTEL	SERVICIOS DE RADIOS, TELÉFONOS Y COMUNICACIÓN EN GENERAL Y ASIMISMO EN GENERAL, VENTA Y DISTRIBUCIÓN DE DICHOS PRODUCTOS DE TELECOMUNICACIONES	JULIO RAFAEL RAMON PIMENTEL ORTEGA, COMUNICACIONES PIMENTEL, S.A.	574917
E/2020-4462	31/1/20	CONARTE	DISEÑO ARQUITECTÓNICO, CONSTRUCCIONES DE OBRAS CIVILES.	CONARTE, S.R.L.	576430
E/2020-3683	28/1/20	CONCEMO - CONSTRUCTORA CEPEDA MORILLO	EMPRESA DEDICADA A LA CONSTRUCCIÓN, PROMOCIÓN Y COMERCIALIZACIÓN DE PROYECTOS INMOBILIARIOS.	FAUSTO MARTIN RAMON CEPEDA MARTINEZ	575142
E/2020-4746	3/2/20	CONDOMINIUMS ADMIN SERVICES CIUDAD REAL	ADMINISTRACIÓN DE CONDOMINIOS, SERVICIOS INTEGRALES DE MANTENIMIENTO Y SEGURIDAD, JARDINERA, Y MANTENIMIENTO DE AREAS COMUNES	PABLO LUIS GONZALEZ BURGOS	575931
E/2020-4742	3/2/20	CONDOMINIUMS ADMIN SERVICES LABRADOR	ADMINISTRACIÓN DE CONDOMINIOS, SERVICIOS INTEGRALES DE MANTENIMIENTO Y SEGURIDAD, JARDINERÍA, Y MANTENIMIENTO DE ÁREAS COMUNES.	PABLO LUIS GONZALEZ BURGOS	575914
E/2020-4548	5/2/20	CONFRATERNIDAD CARCELARIA EN LA REPÚBLICA DOMINICANA, CONCAREDOM	ORGANIZACIÓN SIN FINES DE LUCRO, DEDICADA A DAR APOYO PSICOLÓGICO, TALLERES, ESTUDIOS BÍBLICOS, TRAMITAR Y DISTRIBUIR DONACIONES	SILVIA ORTIZ	576215
E/2020-3316	24/1/20	CONFRATERNIDAD DEL MINISTERIO EVANGELICO BANILEJO COMEBA	ASOCIACION SIN FINES DE LUCRO RELIGIOSA , AGRUPAR A LOS DIFERENTES MINISTERIOSDE LA PROVINCIA PERAVIA	RADHAMES ANTONIO LACHAPPELLE ARIAS	575398
E/2020-4453	31/1/20	CONITELCA	CONSTRUCCIÓN, SERVICIO, DISEÑO, PRESUPUESTO DE OBRAS CIVILES, ELÉCTRICAS Y TELEFÓNICAS	CONITELCA, S.R.L.	575682
E/2020-4707	5/2/20	CONMOCARIBE RD GROUP	CONSTRUCCIÓN Y CONTRATISTAS INGENIEROS Y ARQUITECTOS, DEDICADA AL DISEÑO, CONSTRUCCIÓN Y REMODELACIÓN DE INMUEBLES, EDIFICACIONES Y PROYECTOS INMOBILIARIOS	JONATHAN ARIEL BAEZ NUÑEZ, ESTEBAN FRIAS MATOS	576213
E/2020-4200	5/2/20	CONNEX MANAGEMENT GROUP	PROVEER SERVICIOS DE MÉRCADEO, ADMINISTRACIÓN Y VENTA DE PROPIEDADES INMOBILIARIAS CON VOCACIÓN TURÍSTICA.	HELMUT JOSEF MAURERBAUER	576198
E/2020-4550	31/1/20	CONSORCIO CENTRAL RIO BLANCO	DISEÑO SUMINISTRO E INSTALACIÓN DE SISTEMA DE CONTROL PARA HIDROELÉCTRICA.	RNR INGENIEROS.S.R.L. , VOITH HIDRO LTDA	575843
E/2020-5313	6/2/20	CONSORCIO DARVAL-DOMINIC	CONSTRUCCIÓN DE OBRAS CIVILES EN GENERAL	CONSTRUCTORA DARVAL, S.R.L. , CONSTRUCCIONES SERVICIOS Y DISEÑOS CIVILES DOMINIC J.A.P.T., SRL	576402
E/2020-2966	24/1/20	CONSORCIO DE PROPIETARIOS BELLA STONIA	ADMINISTRACIÓN DE MANTENIMIENTO DE CONDOMINIO.	CARLOS ROBERTO SILVA CAMACHO, BENEDETTO BATTIPAGLIA	574902
E/2020-4524	31/1/20	CONSORCIO POWERHOME	CONTRATACIÓN DE OBRAS CIVILES, CONSTRUCCIÓN ELÉCTRICA Y FIBRA ÓPTICA E IMPORTACIÓN DE LOS EQUIPOS RELATIVOS A LAS ACTIVIDADES INDICADAS.	POWERCHINA INTERNATIONAL GROUP LIMITED, WUHAN FIBERHOME INTERNATIONAL TECHNOLOGIES, CO, LTD, CONSTRUCTORA ORTEGA GONZÁLEZ & ASOCIADOS S.R.L	575736
E/2020-4735	3/2/20	CONSORCIO SOFRATESA-FUTURECARD-CONFIDEX	FABRICACIÓN, CONFIGURACIÓN Y SUMINISTRO DE TARJETAS, BOLETOS Y/O TICKETS.	SOCIEDAD FRANCESA DE TECNOLOGIA AVANZADA S. A. SOFRATESA, CONFIDEX OY	575908
E/2020-4185	30/1/20	CONSTRUCCIONES CESAR PEREZ	CONSTRUCCIONES CIVILES EN GENERAL	CONSTRUCCIONES CESAR PEREZ,S.R.L.	575515
E/2020-3224	24/1/20	CONSTRUCCIONES ELÉCTRICAS FORTUNA CELFO	CONTRATISTAS ELÉCTRICOS EN GENERAL, SERVICIOS DE INGENIERÍA CIVIL EN GENERAL	ROLANDO STEINER FORTUNA DE LOS SANTOS	574824
E/2020-3431	27/1/20	CONSTRUCCIONES MG CONTRERAS	RENTA DE CAMIONES Y COMPRA - VENTA DE MATERIALES PARA LA CONSTRUCCIÓN	MISAE GUERRERO CONTRERAS	574958
E/2020-2526	20/1/20	CONSTRUCCIONES Y SERVICIOS ANCA	ALQUILERES DE MAQUINARIAS PESADAS Y CONSTRUCCIONES EN GENERAL.	CONSTRUCCIONES Y SERVICIOS ANCA, S.R.L	576324

[210] EXP.	[220] SOL. FECHA	[561] NOMBRE COMERCIAL	[510] ACTIVIDAD	[730] SOLICITANTE	[111] REGISTRO
E/2020-4818	5/2/20	CONSTRUCCIONES Y SERVICIOS LIADAH	SERVICIOS DE CONSTRUCCIONES, REPARACIONES, DISEÑOS, NEGOCIOS INMOBILIARIOS EN GENERAL	EPIFANIO CAMPUSANO LOPEZ	576181
E/2020-4337	30/1/20	CONSTRUCTORA & SERVICIOS DE MANTENIMIENTO RACLA	SERVICIOS DE CONSTRUCCIÓN, REPARACIÓN DE AIRE Y ELECTRICIDAD INDUSTRIAL.	RAMON NUÑEZ	575611
E/2020-5281	5/2/20	CONSTRUCTORA ARQHERA	DISEÑO, SUPERVISIÓN, CONSTRUCCIÓN, REMODELACIÓN Y MANTENIMIENTO DE OBRAS CIVILES, DE INFRAESTRUCTURA VIAL Y EDIFICACIONES EN GENERAL	JUAN CARLOS HERRERA CRUZ	576349
E/2020-4133	29/1/20	CONSTRUCTORA BR2	CONSTRUCTORA E INMOBILIARIA.	ELENY ESTHER ROSARIO CANELA	575479
E/2020-3562	29/1/20	CONSTRUCTORA BRANGEL	CONSTRUCCIÓN Y DISEÑO ARQUITECTÓNICO.	BRAWNYN DAVID DEL ROSARIO DIAZ	575416
E/2020-1931	28/1/20	CONSTRUCTORA CIVILFLEX	CONSTRUCCIÓN Y EJECUCIÓN DE OBRAS CIVILES, IMPORTADOR Y EXPORTADOR DE MATERIALES DE CONSTRUCCIÓN	ANGEL DANIEL CAMPUSANO BRITO	575271
E/2020-4435	31/1/20	CONSTRUCTORA JC ENCARNACION	COMPRA Y VENTAS DE MATERIALES PARA LA CONSTRUCCIÓN, DISEÑOS, Y MODIFICACIONES ESTRUCTURALES.	DOMINGO ANTONIO BUENO LIRIANO	575671
E/2020-2949	23/1/20	CONSTRUCTORA LANTIGUA GMG	CONSTRUCCIÓN; COMPRA Y VENTAS DE INMUEBLES; COMPRA DE MATERIALES DE CONSTRUCCIÓN	MARCOS JOSE LANTIGUA MARTINEZ, JAVIER DE JESUS BLANCO	574949
E/2020-4626	31/1/20	CONSTRUCTORA LUXOR	CONSTRUCCIÓN DE CASAS, EDIFICIOS, CARRETERAS, PUENTES, CANALES, LA CREACIÓN Y FOMENTO DE URBANIZACIONES, SUPERVISION DE OBRAS, ADMINISTRACIÓN DE PROPIEDADES.	PROYECCIONES LUXOR, SRL	575813
E/2020-4880	4/2/20	CONSTRUCTORA MORFAB	SERVICIOS DE INGENIERÍA, ARQUITECTURA, SUPERVISIÓN, CONSULTORÍA, DISEÑO, PRESUPUESTOS Y CUBICACIONES, CONSTRUCCIÓN Y MANTENIMIENTO DE OBRAS CIVILES.	RUSBELL JESUS MARIA MOREL	576041
E/2020-5142	5/2/20	CONSTRUCTORA PANIAGUA LOPEZ	SERVICIOS DE CONSTRUCCIÓN, REPARACIÓN Y DISEÑOS DE OBRAS VIALES Y CIVILES, ADMINISTRACIONES DE VIVIENDAS, PLAZAS E INVERSIONES INMOBILIARIAS EN GENERAL.	JOSE ALEJANDRO PANIAGUA SALVADOR, LORENA LOPEZ ZABALA	576255
E/2020-2241	24/1/20	CONSTRUCTORA PRAIA	CONSTRUCCIÓN DE EDIFICACIONES, REMODELACIÓN DE TODO TIPO DE BIENES INMUEBLES	ERNESTO JOSÉ MEJÍA MEJÍA	574827
E/2020-3491	27/1/20	CONSTRUCTORA RALLSON	CONSTRUCCIÓN, COMPRA, VENTA Y ALQUILER DE INMUEBLES.	RAMON ANTONIO JIMENEZ GONZALEZ	574995
E/2020-3207	5/2/20	CONSTRUJARS	EJECUCIÓN DE OBRAS CIVILES DE INGENIERÍA, TRANSPORTE DE MATERIALES DE CONSTRUCCIÓN Y ALQUILER DE EQUIPOS Y MAQUINARIAS (LIGEROS Y PESADOS).	ARMANDO ANTONIO RODRIGUEZ CUESTA	576266
E/2020-3215	24/1/20	CONSTRUYE DOÑA ZENOBIA	SERVICIOS DE REMODELACIÓN, COMPRA, VENTA Y ADMINISTRACIÓN DE BIENES INMUEBLES, ASÍ COMO CONSTRUCCIÓN DE LOS MISMOS, IMPORTACIÓN DE MATERIALES PARA LA CONSTRUCCIÓN.	BLANCA YRIS PEÑA GARCIA, MAFAIDA PEÑA GARCIA, MARISOL PEÑA GARCIA	574817
E/2020-3153	23/1/20	CONSUIDEAS	VENTAS DE ARTESANÍAS Y ARTÍCULOS PERSONALIZADOS PINTADOS A MANO DE USO UTILITARIO Y DECORATIVOS PARA TODAS LAS TEMPORADAS EN UN MISMO LUGAR.	CONSUELO ALICIA CORPORAN PEREZ	574767
E/2020-3681	6/2/20	CONSULTORIA GLOBAL CGOG 360	DESARROLLO E INVERSION EN PROYECTOS INMOBILIARIOS, INVERSIONES EN SOCIEDADES COMERCIALES	MANUEL JESUS OTERO GUASCH	576395
E/2020-3235	28/1/20	CONSULTORIA Y SERVICIOS CONTABLES SG116	SERVICIOS DE CONTABILIDAD.	AURELIE SUZANNE MARIE-PAULE MARIN	575157
E/2020-2284	17/1/20	CONSULTORIO CLINICO DRA. NILDA TEJADA MODESTO	SERVICIOS DE CONSULTAS MEDICAS EN EL ÁREA DE ENDOCRINOLOGÍA Y NUTRICIÓN.	NILDA CRISTINA TEJADA MODESTO	575899
E/2020-5066	5/2/20	CONSULTORIO MEDICO DRA. LOURDES MINAYA	SERVICIOS DE CONSULTA MEDICA EN GENERAL.	LOURDES JANET MINAYA GONZALEZ	576191
E/2020-3781	4/2/20	CONSULTORIO ODONTOLÓGICO DRA. CUEVAS MENDEZ	SERVICIOS ONTOLÓGICOS: REHABILITACIÓN BUCAL, PRÓTESIS, ORTODONCIA, PERIODONCIA, ENDODONCIA, CIRUGÍAS, BLANQUEAMIENTO E IMPLANTES.	GLORIS CARMEN CUEVAS MENDEZ	576098
E/2020-4442	31/1/20	CONSULPYME	SERVICIOS, ASESORIAS Y VENTAS DE SISTEMAS DE INFORMACIÓN Y ADMINISTRACIÓN DE NEGOCIOS, IMPLEMENTACIÓN Y ENTRENAMIENTOS INFORMATICOS, EN TODO EL TERRITORIO NACIONAL.	LENIN ANTONIO DE LA ROSA FELIZ, MARIELY BERENICE PEREZ DE DE LA ROSA	575824
E/2020-4181	4/2/20	CONTRERAS-MEJIA TRANSERVICIOS	TRANSPORTE TURÍSTICO	ANTONIO MEJIA CONCEPCION	576158
E/2020-4050	29/1/20	CONTROLFC	GESTIÓN EMPRESARIAL, ASESORÍA Y CONSULTORIA EN LAS ÁREAS DE NEGOCIOS, FINANZAS, CONTABILIDAD, ADMINISTRACIÓN, GESTIÓN ADUANERA, LEGAL, MERCADEO	JAIME EDUARDO CASTILLO DE LOS SANTOS	575417
E/2020-5053	4/2/20	COOL BREEZE MASSAGE SPA	MASAJE, SPA, SERVICIO ESTÉTICO, VENTA DE PRODUCTOS ESTÉTICOS.	MIRANDA SANTOS MARTINEZ	576164
E/2020-3996	29/1/20	COOPERATIVA AGROPECUARIA Y SERVICIOS MÚLTIPLES FANTINO COOPAGROFAN	ENTIDAD SIN FINES DE LUCRO , LA CUAL SE DEDICA AL DESARROLLO DE LA ACTIVIDADES AGRÍCOLAS, SERVICIOS A NUESTROS ASOCIADOS Y LA COMUNIDAD.	COOPERATIVA AGROPECUARIA Y SERVICIOS MÚLTIPLES FANTINO COOPAGROFAN	575377
E/2020-1404	13/1/20	COOPERATIVA DE TRANSPORTE Y SERVICIOS MÚLTIPLES COOP-ZP	OFRECERLES SERVICIOS DE PRÉSTAMOS, FINANCIAMIENTOS ENTRE LOS SOCIOS	JOSE DOLORES BELTRE TEJEDA	575662
E/2020-5473	6/2/20	COOPERATIVA NACIONAL DE SERVICIOS MÚLTIPLES COOPFENATRASAL	FOMENTAR ENTRE LOS ASOCIADOS EL SISTEMA COOPERATIVO EN TODAS SUS FORMAS. APORTES DE CAPITAL, AHORROS, PRÉSTAMOS, CONSUMO, PRODUCCIÓN, SEGUROS, SALUD	COOPERATIVA NACIONAL DE SERVICIOS MÚLTIPLES COOPFENATRASAL	576484
E/2019-47923	27/11/19	COOPSULTING GROUP	ASESORÍA, INVESTIGACIÓN, CAPACITACIÓN Y EDUCACIÓN E INVERSIONES.	DEVINSON JIMENEZ HEREDIA	575977
E/2020-4822	5/2/20	COPY BET OTMANSAMI	LA OPERACIÓN DE UNA PLATAFORMA DE APUESTAS DEPORTIVAS EN LÍNEA.	SAMI ABRAXHIM OTMAN	576288
E/2020-4821	5/2/20	COPY BET S.A.O.	GESTIONAR LAS OPERACIONES DE BANCA DE APUESTAS DEPORTIVAS EN LÍNEA.	SAMI ABRAXHIM OTMAN	576251
E/2020-1058	24/1/20	CORALINA TTA	RENTA DE HABITACIONES EN HOTELES, VENTA DE PASAJES AÉREOS Y DE CRUCEROS.	MARTIRES GARCIA DE LA CRUZ	574916
E/2020-3225	5/2/20	CORATAXI	SERVICIOS DE TRANSPORTE DE PASAJEROS EN TAXI.	RAFAEL CUEVAS NOVAS	576353
E/2020-3372	29/1/20	CORE SUPPLIES	SUPLIDORA DE MATERIALES GASTABLES DE OFICINA, COMO: PAPEL BOND, FOLDERS, BOLÍGRAFOS, DISPENSADORES, ALQUILER DE EQUIPOS DE SONIDOS.	CRYSTOFER MC DANIEL ESCOTTO BONILLA, FRANCIS MANUEL SANTOS PACHANO, RAFAEL GABRIEL POLANCO LIMA	575454
E/2020-5404	6/2/20	CORMARSA INMOBILIARIA	SERVICIOS MÚLTIPLES: VENTA, ADMINISTRACIÓN Y ALQUILER DE PROPIEDADES, CONSTRUCCIÓN Y ASESORÍA DE VENTAS.	CORPORINA SANCHEZ RAMIREZ	576427
E/2020-2354	17/1/20	CORNERSTONE CHRISTIAN SCHOOL	PARA DEDICARSE A IMPARTIR ENSEÑANZA BILINGÜE DE LOS NIVELES DE PREESCOLAR Y BÁSICA.	CARLOS MOISES ALMONTE JIMENEZ	575126
E/2020-3278	24/1/20	CORPORACIÓN DE CRÉDITOS LATINA	RECIBIR DEPÓSITOS, CONCEDER PRÉSTAMOS, REALIZAR CESIONES DE CRÉDITOS, REALIZAR OPERACIONES DE COMPRA Y VENTA DE DIVISAS, DESCONTAR PAGARES, LIBRANZAS, LETRAS DE CAMBIO.	JUAN JOSE JIMENEZ REYNOSO	574858
E/2020-4755	3/2/20	CORPORACION FAMC	IMPORTACIÓN Y COMERCIALIZACIÓN DE PAPELERÍA, MATERIALES DE OFICINA, PUBLICIDAD, IMPRENTA, ARTÍCULOS E INSUMOS DE LIMPIEZA DEL HOGAR, ARTÍCULOS FERRETEROS	FELIPE ALEXIS MONEGRO CRISPIN	575916
E/2020-3439	27/1/20	CORPORATION MIDFALL	CONSTRUCCIÓN, REPARACIÓN, VENTA, ALQUILER DE TODO TIPO DE INMUEBLES.	CRISTIAN MANUEL KURY HAZOURY	574960
E/2020-2977	27/1/20	CORREDOR LAS DUNAS SALINAS DE PUERTO HERMOSO LDS	SIN FINES DE LUCRO. PRESERVACIÓN Y FUNDAMENTO DEL MEDIO AMBIENTE.	SOCIEDAD DE DESARROLLO ECOLÓGICO EL MANACLAR SODEMA	575473
E/2020-3159	24/1/20	COYDISA	CONSTRUCCIÓN, VENTA, PROMOCIONES DE PROYECTOS INMOBILIARIOS, CONSTRUCCIONES Y DISEÑOS.	COYDISA, S. R. L.	574770
E/2020-3775	28/1/20	COYDISA CONSTRUCCIONES	SUPERVISIÓN DE OBRAS Y CONSTRUCCIONES EN GENERAL.	COYDISA SRL	575197
E/2020-3961	29/1/20	COYDISA ENGINEERING GROUP	NEGOCIACIONES DE FINANCIERAS LIGADAS A LA CONSTRUCCIÓN, SUPERVISIÓN, PLANIFICACIÓN DE OBRAS DE CONSTRUCCIÓN	COYDISA, SRL	575367
E/2020-3777	28/1/20	COYDISA GOVERNMENT AND ENVIRONMENT	SERVICIOS DE ESTUDIOS Y PROYECTOS MEDIOAMBIENTALES, EJECUCIÓN DE PROYECTOS DE CONSTRUCCIONES GUBERNAMENTALES.	COYDISA, S.R.L.	575199
E/2020-4273	30/1/20	CRAM STUDIO	DISEÑO GRÁFICO, DISEÑO WEB, PRODUCCIÓN Y POST-PRODUCCIÓN AUDIOVISUAL PARA CINE Y TELEVISIÓN, DISEÑO DE APLICACIONES MÓVILES.	JUAN ENRIQUE VALERIO DOMINGUEZ	575584
E/2020-5652	7/2/20	CRECIEN2 GCAST	SERVICIOS SIN FINES DE LUCRO DEDICADO A IMPARTIR CHARLAS, TALLERES, CURSOS, ASESORÍA, CAPACITACIÓN, ACOMPAÑAMIENTO, CONSULTARÍA DE MANERA NO LUCRATIVA	ALEXANDER ANTONIO PEREZ DIAZ	576570
E/2020-3279	24/1/20	CREDILATINOS	OTORGAMIENTOS DE CRÉDITOS DIVERSOS.	JUAN JOSE JIMENEZ REYNOSO	574859
E/2020-5558	7/2/20	CREDITNOW	PRÉSTAMOS, SOLUCIONES FINANCIERAS E INVERSIONES.	VÍCTOR MANUEL LÓPEZ GONZÁLEZ	576566
E/2020-3686	4/2/20	CREDY COLONES	SERVICIOS DE PRÉSTAMOS Y FINANCIAMIENTOS.	KRISNA SONIENKA COLON MENDOZA, KRISTAL FERNANDEZ COLON	576042
E/2020-257	14/1/20	CRISJENI PRESTAMOS Y MULTISERVICIO	SERVICIOS DE PRESTAMOS CON GARANTÍA.	CHRISTHIAN JOEL RODRIGUEZ RODRIGUEZ, JENIFFER VASQUEZ RODRIGUEZ	575440
E/2020-2922	27/1/20	CRISLEDYS NAILS BEAUTY CENTER AND ACADEMY	CENTRO DE UÑAS, SALÓN DE BELLEZA, FABRICACIÓN Y VENTAS DE PRODUCTOS DE BELLEZA, ESCUELA DE BELLEZA	CRISLEDIS ALTAGRACIA ABREU	575007
E/2020-3702	7/2/20	CRISTESPHANY SOLUCIONES	ALQUILERES DE CASA, APARTAMENTOS, LOCALES COMERCIALES, VEHICULOS EN GENERALES.	CRISTIAN DOMINGUEZ RODRIGUEZ	576530
E/2019-47244	29/1/20	CRUPAS	ASESORÍA Y CONSTRUCCIÓN DE INFRAESTRUCTURAS AGRÍCOLAS, LAGUNAS, DRENAJES, LAGOS ARTIFICIALES Y CANALES DE RIEGO.	PEDRO TORRES DE LA PAZ	575449
E/2020-5321	6/2/20	CRYPTO CASTLE FX	COMERCIO ELECTRÓNICO, COMPRA Y VENTA DE CRYPTO MONEDAS, SERVICIO DE DISTRIBUCIÓN DE CAJEROS AUTOMÁTICOS	CESAR ADONYS CASTILLO MEDRANO	576378
E/2020-2888	24/1/20	CULTURA UNIDA CUNI	ENTIDAD SIN FINES DE LUCRO, DEDICADA A PROMOVER LA CULTURA NACIONAL COMO DE OTROS PAÍSES	JUAN FREDDY ARMANDO AMPARO	574929
E/2020-4159	30/1/20	CURBO	EMPRESA DE DESARROLLO Y VENTA DE SOFTWARE.	ONIL PEREYRA CABRERA, CUYAYA TECHNOLOGY SOLUTIONS, S.R.L.	575790
E/2020-3558	29/1/20	CUTIES BY MECHY	SERVICIOS DE PERSONALIZACIÓN Y VENTA DE OBJETOS COMO: TAZAS, JARRAS, TERMOS, ETIQUETAS, CARNET PARA MOCHILAS Y MALETAS; ELABORACIÓN DE LAZOS, DIADEMAS Y TUTÚ PARA NIÑAS.	MERCEDES GABRIELA MUÑOZ MARTE	575364
E/2020-3378	24/1/20	CYBER NETWORK SECURITY RPG	SERVICIO DE REDES Y SEGURIDAD VISUAL.	RICHARD PAREDES GARCIA	575085
E/2020-3500	29/1/20	D' MELANI SALÓN	CENTRO DE BELLEZA, EMBELLECIMIENTO FEMENINO, CORTE Y ESTILO PARA EL PELO, MAQUILLAJE, ARREGLOS DE UÑAS.	MELANIA MENDEZ PAYANO	575352
E/2020-4874	4/2/20	D' BRENEGY ALTA BARBER SHOP	SERVICIOS DE PELUQUERÍA Y VENTA DE PRODUCTOS COSMÉTICOS DE BARBERÍA.	BRENEGY MIGUEL BARET	576029
E/2020-2863	23/1/20	D' DISMERI NOVEDADES	VENTAS DE PERFUMES, BISUTERÍAS, PRODUCTOS DE BELLEZA, COSMÉTICOS, COLCHAS Y ACCESORIOS.	LUZ MARIA DIAZ SICARD DE MARTINEZ	574753
E/2020-3510	28/1/20	D' DYWEN FASHION	VENTAS DE ROPA PARA HOMBRES Y MUJERES Y VENTAS DE PRODUCTOS PARA LA LIMPIEZA.	WENDY MARIA PAULINO	575205

[210] EXP.	[220] SOL. FECHA	[561] NOMBRE COMERCIAL	[510] ACTIVIDAD	[730] SOLICITANTE	[111] REGISTRO
E/2020-4759	5/2/20	D' JR MEJIA CONSTRUCCIONES	CONSTRUCCIÓN, PLOMERÍA, ELECTRICIDAD, SOLDADURA COBIJA TÍPICA EN CANAS, DISEÑO MURO EN PIEDRAS, ETC	MARIORBEL MOYA MARTINEZ	576337
E/2019-50336	30/1/20	D' KELMAN PARRILLADA, CARNES Y MAS	COMPRA, DISTRIBUCIÓN Y VENTA DE TODA CLASE DE CARNES A LA PARRILLA, HORNEADA, EMPACADA Y FRITA.	KELMAN SANTANA MARTINEZ	575649
E/2020-2826	24/1/20	D' PALUCYA DELICIAS	ELABORACIÓN Y VENTA DE BOCADILLOS.	LUCIA TORIBIO TORIBIO, PATRICIA ANGELINA RODRIGUEZ TORIBIO, YANNY LUCIA RODRIGUEZ TORIBIO	574842
E/2020-3331	6/2/20	D' RESANJI MEDICINA	COMPRA Y VENTAS DE MEDICINA AL DETALLE.	RENY RAFAEL SANCHEZ JIMENEZ	576496
E/2020-4716	3/2/20	D' WILKIN BARBER SHOP	SERVICIOS DE PELUQUERÍA.	WILKIN SANTIAGO MONTILLA PEGUERO	575878
E/2020-2701	4/2/20	D' YEALICA SALON	SERVICIOS DE SALÓN DE BELLEZA, DEDICADO AL CUIDADO DEL PELO, MANOS Y PIES TANTO DE MUJERES, HOMBRES Y NIÑOS.	JOSEFINA MARTE FAMILIA	576094
E/2020-3543	27/1/20	D' BELLO SANTOS INVERSIONES	PRESTAMOS PARA MICRO Y MEDIANA EMPRESAS.	ROQUE JOEL SANTOS PRADO	575045
E/2020-5233	5/2/20	D' ROSA CASSO UÑAS	SERVICIOS DE ARREGLO, DISEÑO, DECORACIONES E POSTURA DE UÑAS EN GENERAL.	ROSA ELENA CASSO	576309
E/2020-5024	4/2/20	D' FELIZ YESOS DEL CARIBE	EXTRACCIÓN, PRODUCCIÓN Y VENTA DE YESOS.	AIDA ALFREDA FELIZ GOMEZ	576140
E/2020-3989	31/1/20	D' GHT TOUR	SERVICIO DE TRANSPORTE A EMPLEADOS DE EMPRESAS PÚBLICA, PRIVADAS Y PERSONA FÍSICA, VIAJES AL AEROPUERTO, PASEOS Y DESTINOS TURÍSTICOS.	GERALDO ANTONIO HERNANDEZ TORIBIO	575679
E/2020-4899	4/2/20	D' JOHANNES IMPORT	TIENDA DE ROPA DE VESTIR, CALZADO, ELECTRODOMÉSTICOS, MUEBLES, BICICLETAS, PASOLAS Y MOTORES. ASÍ COMO TAMBIÉN GOMAS PARA VEHÍCULOS DE MOTOR.	ROSA MARIA ALVAREZ SOSA	576058
E/2020-3175	28/1/20	D' COMER TERESA SOL	SERVICIO DE VENTA DE ALIMENTOS PROCESADOS, SERVICIO DE CATERING, EVENTOS, Y CUALQUIER OTRA ACTIVIDAD AFIN AL OBJETIVO PRINCIPAL.	MARIA TERESA REYES LEDESMA	575206
E/2020-4096	3/2/20	D' DAMARIS ROSARIO PACA	VENTA DE PRENDAS DE VESTIR.	YESSENIA ROSARIO	575989
E/2020-5678	7/2/20	D' DASHLEY NAILS	SERVICIOS DE MANICURE Y PEDICURE.	MARIA VIRGEN CASADO RIGHT	576559
E/2020-4994	4/2/20	DAGOT, FERRETERÍA Y AGREGADOS	FERRETERÍA, VENTA Y TRANSPORTE DE MATERIALES DE CONSTRUCCIÓN Y FABRICACIÓN DE BLOCKS.	JESÚS EMMANUEL HERNÁNDEZ ORTIZ	576528
E/2020-4296	30/1/20	DAISY IMPORTACIONES DDI	COMERCIALIZACIÓN, FABRICACIÓN, DISTRIBUCIÓN, TEXTIL, INDUMENTARIA, ARTÍCULOS PERSONALIZADOS	DAISY MARIA DIAZ FRANCISCO	576271
E/2020-5033	4/2/20	DAJOMI MULTISERVICE	VENTAS DE VEHÍCULOS AUTOMOTORES, VENTAS DE PRODUCTOS DE BELLEZA Y PELUQUERÍA.	CARLOS MIGUEL SANCHEZ NOESI, DANELVIS COMPRES DURAN, JOSEFINA NOESI ACOSTA	576148
E/2020-3547	27/1/20	DANCE SCHOOL CARLITO CALCAÑO	ENSEÑANZA DE BAILES DE: BACHATA, SALSA, MERENGUE, MÚSICA URBANA, CHACHACHÁ Y KIZOMBA.	CARLOS CALCAÑO ENCARNACION	575041
E/2020-4461	31/1/20	DANIEL VIDEO JUEGOS	VENTA DE VÍDEOS JUEGOS, ACCESORIOS Y REPARACIÓN DE LOS MISMOS.	DANIEL ENRIQUE PICHARDO	575683
E/2020-3435	28/1/20	DANJELIS FARMA	COMPRA Y VENTA DE PRODUCTOS FARMACÉUTICOS.	FELIX DANIEL FIGUEROE TERRERO	575293
E/2020-4142	29/1/20	DARE FILMS	SERVICIOS DE PRODUCCIÓN DE OBRAS CINEMATOGRAFICA DE LARGOMETRAJES DOMINICANOS	DANILO ANTONIO REYNOSO DURAN	575490
E/2020-4885	6/2/20	DATASCIENCE CONSULTING GOMTAV	CENTRO DE INVESTIGACIÓN Y CAPACITACIÓN DE MERCADOS Y CONSULTORÍA ESTRATÉGICA DE NEGOCIOS.	GUARIONEX GOMEZ TAVAREZ	576442
E/2020-5190	5/2/20	DÁVILA TOURS DMC	DESARROLLO POR SI O A TRAVÉS DE TERCEROS, DE TODO TIPO DE ACTIVIDADES TURÍSTICAS A NIVEL NACIONAL E INTERNACIONAL	JUAN SALVADOR DÁVILA BRAVO	576292
E/2020-4582	31/1/20	DE CRISTEN AGENCIA DE LIMPIZA Y VENTA DE PRODUCTOS DE LIMPIEZA	RECLUTAMIENTO DE PERSONAL DE LIMPIEZA Y VENTA DE PRODUCTOS DE LIMPIEZA.	CRISTINA DEL CARMEN SICART REYES	575777
E/2020-4100	29/1/20	DE LEON & RICHIEZ	SERVICIOS INMOBILIARIOS, COMPRA, VENTA, ADMINISTRACIÓN Y ALQUILER DE PROPIEDADES ASÍ COMO BIENES RAÍCES EN GENERAL.	EDGAR ANDRES DE LEON AVILA	575451
E/2020-3182	24/1/20	DE PALADARES Y NOSTALGIA	ESPACIO COMPUESTO POR UNA O VARIAS EXPOSICIONES QUE USAN MANIFESTACIONES ARTÍSTICAS PARA ILUSTRAR ALGUNOS ASPECTOS RELACIONADOS A LA COMIDA.	CENTRO CULTURAL EDUARDO LEÓN JIMENES INC	574787
E/2020-5135	5/2/20	DE PATAS Y PELOS	SERVICIOS VETERINARIOS Y VENTA DE ARTÍCULOS PARA MASCOTAS.	LUZ INDIRA ADRIANS TAVARES	576242
E/2020-3566	27/1/20	DEALER Y RENT CAR MOTA PL	IMPORTACIÓN, COMPRA, VENTA Y RENTA DE VEHÍCULO.	JULIO CESAR MOTA PLASENCIA	575067
E/2020-2297	27/1/20	DECOMONTAJES DE CARPINTERIA FLORES HERMOSA	PROYECTOS DE DECORACIONES, TIENDAS, MONTAJE DE HOTELES Y RESTAURANTES.	JUAN MANUEL FLORES BARROSO, RUBEN HERMOSA SANCHEZ	575124
E/2020-4268	30/1/20	DECORIAMO	SERVICIOS DE DECORACIONES PARA TODO TIPO DE EVENTOS.	ANDREA ROSSALY FIGUEREDO MARQUEZ	575576
E/2020-2834	3/2/20	DELFT	RENTA DE INMUEBLES EN EL SECTOR TURÍSTICO Y ACTIVIDADES RELACIONADAS AL DEPORTE DEL GOLF.	MANUEL MARCELINO RELANCIO REPARAZ	575865
E/2020-2936	28/1/20	DELICIAS CONCEPCIÓN EL MANÁ	VENDER COMIDA TIPO BUFFET PARA TODO TIPO DE EVENTOS E INSTITUCIONES PUBLICAS Y PRIVADAS COMO CENTRO EDUCATIVOS Y EMPRESAS.	ROBINSON ALMONTE QUEZADA	575217
E/2020-5449	6/2/20	DELICIAS DEL MARISCO J & D	VENTA DE COMIDA Y MARISCO.	JOSE ENMANUEL BURGOS CORREA	576461
E/2020-2754	24/1/20	DELINOR SERVICE SOLUTIONS	SERVICIOS DE CONTROL DE PLAGAS. SERVICIOS GENERALES DE ELECTRICIDAD, PINTURA Y CONSTRUCCIONES LIGERAS PARA INFRAESTRUCTURAS.	JOSE ALTAGRACIA ALVAREZ OLMOS	574910
E/2020-4301	30/1/20	DEPO TIENDA	COMERCIALIZACIÓN Y VENTA PRODUCTOS ELECTRÓNICOS TALES COMO TECNOLÓGICOS, CELULARES Y SUS ACCESORIOS, INFORMÁTICOS Y ACCESORIOS DE LOS MISMOS	DELICIO JOSE POLANCO PADILLA	576298
E/2020-4168	3/2/20	DEPORTES OFICIALES-LMO	PRODUCCIÓN DE REVISTA DE CONTENIDO DEPORTIVO.	LUIS RAFAEL MEJIA OVIEDO, PRODUCTORA SIN LIMITES, SRL	575860
E/2020-5106	5/2/20	DEPÓSITO DENTAL FERNÁNDEZ NUÑEZ REYNOSO FNR	COMERCIALIZACIÓN, DISTRIBUCIÓN, DEPÓSITO, COMPRA, VENTA Y PROMOCIÓN DE PRODUCTOS, MATERIALES E INSTRUMENTOS DENTALES Y FARMACÉUTICOS	BEATRIZ MARGARITA NUÑEZ REYNOSO	576224
E/2019-50219	23/1/20	DERMOGARCIA	SERVICIOS DE CONSULTAS MEDICO GENERAL, COSMEATRÍA: FACIALES, PLEELING Y MEDICINA ESTÉTICA: RELLENOS DERMICOS, MESOTERAPIA.	INDIANA GARCIA CALDERON	574774
E/2020-3695	28/1/20	DERROCHE DE SABOR	SERVICIOS DE RESTAURANTE: VENTA DE ALIMENTOS Y BEBIDAS EN GENERAL.	CARLOS JOSE GREGORIO BAEZ NOVA	575153
E/2020-4469	31/1/20	DESARROLLO E INVERSIONES BILBAO	CONSTRUCCIÓN EN GENERAL, VENTAS DE SOLARES, FINANCIAMIENTO INMOBILIARIO.	MARIA MIGUELINA DE LOS ANGELES FERNANDEZ ALFARO , DESARROLLO E INVERSIONES BILBAO	576535
E/2020-5443	6/2/20	DESARROLLO FINANCIERO SUNHESA	CONSTRUCCIÓN, RECONSTRUCCIÓN DE VIVIENDAS, EDIFICIOS COMERCIALES Y DE OTROS TIPOS, YA POR CUENTA PROPIA O POR CUENTA DE TERCEROS	DESARROLLO FINANCIERO SUNHESA S.R.L.	576460
E/2020-4384	4/2/20	DESHAMIBRY	COMPRA, VENTA Y ADMINISTRACIÓN DE PROPIEDADES, COMPRA Y VENTA DE MOTOCICLETAS, SERVICIOS DE PRESTAMOS E HIPOTECAS, SERVICIOS DE BIENES RAÍCES EN GENERAL.	MELIDA SANTANA GONZALEZ	576051
E/2020-4280	30/1/20	DESMICH GROUP	EXPORTACIÓN E IMPORTACIÓN, VENTA Y DISTRIBUCIÓN DE ARTÍCULOS DE BELLEZA Y TIENDA VIRTUAL.	MELISSA DESRUISSEAU	575586
E/2020-4194	30/1/20	DESPACHO LEGAL KPG	ASESORIA LEGAL, SOLUCIÓN DE PROCESOS JUDICIALES, REPRESENTACIÓN LEGAL.	KELVIN PEÑA GOMEZ	575517
E/2020-509	4/2/20	DETN MAKEUP STORE	VENTAS DE PRODUCTOS DE BELLEZA.	DAISY ESMELIN TURBI NUÑEZ	576139
E/2020-3771	3/2/20	D'GEOPOSS, SOLUCIONES CATASTRALES	SERVICIOS DE INGENIERÍA, AGRIMENSURA, TOPOGRAFÍA, MENSURAS PARA SANEAMIENTOS, DESLINDES, SUBDIVISIÓN, URBANIZACIÓN PARCELARIA, LOTIFICACIONES, CONDOMINIOS	JHONNY DE JESUS SALDAÑA HERNANDEZ	575930
E/2020-4823	3/2/20	DHIMES DENTAL CLINIC	SERVICIOS ODONTOLÓGICOS EN GENERAL.	CAROLINA DHIMES CEDANO	575985
E/2020-3108	23/1/20	DIALMON GROUP	INVERSIONES Y FINANCIAMIENTOS DE PROYECTOS DE INVERSIÓN Y CUALQUIER OTRA ACTIVIDAD RELACIONADA CON ESE SECTOR COMERCIAL.	RUBEN DARIO ACOSTA VELASQUEZ, RONAL DIAZ ALMONTE, FABIO DIAZ MENDOZA	576521
E/2020-3470	27/1/20	DIAMOND RENTCAR	ALQUILER DE VEHÍCULOS DE MOTOR.	INMACULADA CONCEPCION PEGUERO DE PERALTA	575021
E/2020-2508	24/1/20	DIANCLA & ASOCIADOS	SERVICIOS JURÍDICOS Y DE TRANSPORTES.	CLAUDIO EZEQUIEL ENCARNACION FAMILIA	574832
E/2020-4188	31/1/20	DIAZ & PERDOMO SOLUTIONS	IMPORTACIÓN Y DISTRIBUCIÓN DE TODO TIPO DE ACCESORIOS, LUBRICANTES Y REPUESTOS PARA VEHÍCULOS ASÍ COMO TAMBIEN ILUMINACIÓN PARA EL HOGAR.	AMAURY DE LA CRUZ PERDOMO	575686
E/2020-5523	6/2/20	DIDEMARC	COMPRA, VENTA Y DISTRIBUCION AL POR MAYOR Y AL DETALLE DE ARTÍCULOS FERRETEROS.	DIDEMARC SRL	576532
E/2020-5156	5/2/20	DIGIGRAPHICS	SERVICIOS Y COMERCIALIZACIÓN DE DISEÑO GRÁFICO, PERSONALIZACIÓN E IMPRENTA.	KELVIN ALEXANDER CUELLO TORRES	576269
E/2020-5541	7/2/20	DIMOS DOMINICANA	IMPORTACIÓN, DISTRIBUCIÓN Y VENTA DE ARTÍCULOS Y SUMINISTROS PARA OFICINAS.	DIANA MARIA HIDALGO SUBI	576543
E/2020-3853	28/1/20	DISTRIBUCIONES MIRAR	COMPRA Y VENTA DE TODOS TIPOS DE EMBUTIDOS, PRODUCTOS CÁRNICOS, HUEVOS Y ALMACÉN DE COMESTIBLES Y BEBIDAS.	YUDELKA ABREU VASQUEZ DE RODRIGUEZ	575265
E/2020-2458	27/1/20	DISTRIBUIDORA DE EMBUTIDOS Y MAS MERCEDES-DISEMU	COMPRA Y VENTA DE EMBUTIDOS, DULCES, PICADERAS, SERVICIOS DE CATERING Y OTROS PRODUCTOS Y SERVICIOS SIMILARES.	DAVID MERCEDES UBIERA	574984
E/2020-1072	3/2/20	DISTRIBUIDORA DIMAVAL	COMPRA Y VENTAS DE PRODUCTOS COMESTIBLES, PRODUCTOS DE LIMPIEZA Y PLÁSTICOS EN GENERAL.	EZEQUIEL EUGENIA OGANDO	575840
E/2020-3983	29/1/20	DISTRIBUIDORA FERVIL DE VIDA	DISTRIBUCIÓN DE DIVERSAS MARCAS DE AGUA PURIFICADA.	FERNANDO EMIGDIO JOVINE TAPIA, VILMA NAVIDAD MARTINEZ NUÑEZ DE JOVINE	575369
E/2020-5309	5/2/20	DISTRIBUIDORA KADOSH	COMPRA, VENTA Y DISTRIBUCION DE MOBILIARIOS Y SUMINISTROS DE OFICINAS EN GENERAL, LIMPIEZA, ACCESORIOS, ARTICULOS DE BELLEZA, DEL HOGAR.	ANGEL IVAN BLANCO JON	576367
E/2020-2772	23/1/20	DISTRIBUIDORA KLEIJNEN	IMPORTACIÓN, DISTRIBUCIÓN Y VENTA DE CERVEZAS Y BEBIDAS ALCOHÓLICAS Y NO ALCOHÓLICAS, PRODUCTOS COMESTIBLES Y ENLATADOS.	EUSEBIA TEOFILA GERMOSEN MARTINEZ	574760
E/2020-3030	23/1/20	DISTRIBUIDORA MARTINEZ ESPEJO	DISTRIBUCIÓN Y VENTA DE EMBUTIDOS, POLLOS Y SUS DERIVADOS, Y ENVASES DESECHABLES.	CARLOS RAFAEL MARTINEZ	574686
E/2020-3128	23/1/20	DL INDUSTRIAL SOLUTIONS	SERVICIOS DE CARGA Y DESCARGA DE CONTENEDORES.	LAZARO MANUEL MONTEAGUDO CRUZ	574748
E/2020-4171	30/1/20	DOBLE T RENT AND IMPORT CAR	RENTA DE VEHÍCULO.	SHENEIDER ROSSIS ALCANTARA	575512
E/2020-3377	24/1/20	DOEKHI	ORGANIZACIÓN SIN FINES DE LUCRO, FUNDACIÓN MIXTA, QUE TIENE COMO OBJETO AYUDAR A ERRADICAR LA POBREZA, MEJORANDO LAS CONDICIONES DE VIDA DE LOS CIUDADANOS DE ESCASOS RECURSOS	CARMINIA DOEKHI RAMIREZ	574927

[210] EXP.	[220] SOL. FECHA	[561] NOMBRE COMERCIAL	[510] ACTIVIDAD	[730] SOLICITANTE	[111] REGISTRO
E/2020-1241	10/1/20	DOFCA	CONSOLIDACIÓN, DESANUALIZACIÓN, ALMACENAMIENTO, DISTRIBUCIÓN Y TRANSPORTE MARÍTIMO, AÉREO Y TERRESTRE DE EMBARQUES.	DOFCA, S.R.L.	574728
E/2020-4854	4/2/20	DOHOLIN RECORDS	REPRESENTACIÓN ARTÍSTICA, DIRIGIR, REPRESENTAR, CONTRATAR, PROMOVER, ADMINISTRAR, PRODUCIR ESPECTÁCULOS, CUIDAR IMAGEN, HACER PROMOCIÓN NACIONAL E INTERNACIONAL	KATHERINE MATEO MARTINEZ, KEVYN WILLIAMS HERNANDEZ MATEO	576012
E/2020-3710	28/1/20	DOLPHIN COVE EATING DISORDER CENTER	CENTRO DE SALUD PARA TRASTORNOS DE LA CONDUCTA ALIMENTARIA.	MICHAEL AUGUST CARLETON SIEMER	575163
E/2020-3963	4/2/20	DOMINCA	EXPLORACIÓN, EXPLOTACIÓN, PRODUCCIÓN, COMERCIALIZACIÓN Y TRANSFORMACIÓN DE PRODUCTOS Y MATERIALES NO METÁLICOS	JOSE LUIS BRUGNONI MONTES	576043
E/2020-2060	27/1/20	DOMINICAN COLORS HERCHAS HAIR CENTER	SERVICIOS DE ADAPTACIÓN DE PELO, MAQUILLAJE, POSTURAS DE PESTAÑAS, VENTA DE EXTENSIONES DE PELO, VENTA DE COSMÉTICOS, CORTE DE CABELLO	YUNELIS DE LOS ANGELES HERNANDEZ GARCIA, NINOSKA BETZABETH CHASOY DIAZ	574967
E/2020-5065	5/2/20	DOMINICAN CONNECT NETWORK DCN	TRANSMISIÓN Y RETRANSMISIÓN DE SEÑALES DE TV POR PAGA, PRODUCCIÓN DE CONTENIDO TELEVISIVO, RETRANSMISIÓN DE CONTENIDO	EUGENIO DE JESUS VARGAS HERNANDEZ	576192
E/2020-3433	27/1/20	DOMINICAN FLAVOR, DOMFLAV	ELABORACIÓN DE POSTRES, BOCADILLOS, BUFFET, CONSERVAS, MERMELADA Y ADEREZO, ENTRE OTRAS DELICIAS, PARA MONTAJES DE EVENTOS, CELEBRACIONES Y OCASIONES ESPECIALES.	MELANIE ROSARIO NÚÑEZ, ANGELA MERCEDES NÚÑEZ FAÑA DE ROSARIO	575064
E/2020-4346	4/2/20	DON PISOS	COMERCIALIZACIÓN E INSTALACIÓN DE PISOS, MADERA PRECIOSAS, GRANITO, TEJAS Y CERÁMICAS. SERVICIOS DE INSTALACIÓN DE DICHOS ARTÍCULOS.	ALTAGRACIA MARIA AMPARO GRULLON ANTIGUA, MANUEL DE JESUS TAVAREZ RODRIGUEZ	576105
E/2020-5311	5/2/20	DONEK	SERVICIOS DE BIENES RAÍCES. CONSULTORIA FINANCIERA.	CESAR AMAURY MIGUEL GONZALEZ	576366
E/2020-5297	5/2/20	DONEK CORP	SERVICIOS DE BIENES RAÍCES. CONSULTORIA FINANCIERA.	CESAR AMAURY MIGUEL GONZALEZ	576364
E/2020-5302	5/2/20	DONEK GROUP	SERVICIOS DE BIENES RAÍCES, CONSULTORIA FINANCIERA.	CESAR AMAURY MIGUEL GONZALEZ	576359
E/2019-46907	20/11/19	DOPPELMAYR SANTO DOMINGO	SUMINISTRO, MONTAJE, INSTALACIÓN, OPERACIÓN Y MANTENIMIENTO DE TELEFÉRICOS Y SERVICIOS DE TRANSPORTE POR CABLE.	LINO VICENTE FAYEN	575131
E/2020-4590	31/1/20	DOREALTY	SERVICIOS INMOBILIARIOS NACIONALES E INTERNACIONALES, INCLUYENDO, CORRETAJE, ASESORIA, GESTIONES FINANCIERAS E HIPOTECARIAS	CARMELO ALEJANDRO NÚÑEZ LIBERATO	575786
E/2020-5387	6/2/20	DORKY'S GOURMET	ELABORACIÓN, SERVICIOS Y VENTAS DE PICADERAS, BOCADILLOS, BANQUETES, COMIDAS, ORGANIZACIÓN DE TODO TIPO DE EVENTOS	DORCAS CASTILLO BERROA DE DE AZA	576412
E/2020-1927	27/1/20	DOSTY TOURS	SERVICIOS DE TOUR OPERADOR, EXCURSIONES Y TRANSPORTE.	SERGIO STEVEN PEREZ JIMENEZ	575059
E/2020-3980	29/1/20	DR. CARLOS PADILLA & ASOCS.	BRINDAR TODO TIPO DE ASESORÍA LEGAL Y EMPRESARIAL; BRINDAR SERVICIOS LEGALES EN TODAS LAS ÁREAS JURÍDICAS COMO: DERECHO CIVIL, COMERCIAL, LABORAL	CARLOS MANUEL PADILLA CRUZ	575403
E/2020-5383	6/2/20	DR. JOSÉ ASILIS ZÁITER CENTRO DE VÁRICES	CONSULTORIO MÉDICO. DIAGNÓSTICO Y TRATAMIENTO DE LA ENFERMEDAD VENOSA CRÓNICA DE LOS MIEMBROS INFERIORES.	JOSE JAVIER ASILIS ZAITER	576408
E/2020-4903	4/2/20	DREX	AGRUPACIÓN MUSICAL.	JOAQUIN JESUS DE RAMON PICAZO	576059
E/2020-2548	20/1/20	DSDA GROUP	IMPORTACIÓN, EXPORTACIÓN Y VENTA DE BIENES MUEBLES, TALES COMO ELECTRODOMÉSTICOS, ARTÍCULOS PARA EL HOGAR, EQUIPOS ELECTRÓNICOS EN GENERAL.	DONALD JUSTIN	575600
E/2020-5376	6/2/20	DSJ TRANSPORT & LOGISTICS	TRANSPORTE DE CARGA Y SERVICIOS DE TRANSPORTE.	DANIEL SANTIAGO JOSE ESPINAL	576403
E/2020-2683	30/1/20	DULCEPAN-AGROPEX	REPOSTERÍA Y PANADERÍA QUE COMERCIALIZA DERIVADO DE HARINA COMO LO SON BIZCOCHO, DULCES, MANTECADOS, PAN, GALLETAS Y DEMÁS.	FAUSTA MARIA TERRERO DE RUIZ, JUAN DE DIOS RUIZ CAZORLA	575605
E/2020-5522	6/2/20	DULCO	COMPRA Y VENTA DE BIENES INMUEBLES, CONSTRUCCIÓN Y DISEÑO DE PROYECTOS TURÍSTICOS, INVERSIONES EN COMPAÑÍAS DE INTERMEDIACIÓN FINANCIERA E INVERSIONES DE BONOS.	DULCO C.POR. A	576531
E/2020-4652	3/2/20	E & L ASSOCIATES	COMPRA Y VENTAS DE INMUEBLES.	EMMANUEL DE LA CRUZ FERNANDEZ FRANCISCO	575841
E/2020-4333	31/1/20	E FRANCISCO RODRIGUEZ AUTO IMPORT	COMPRA Y VENTA DE VEHÍCULOS NUEVOS Y USADOS, ASÍ COMO TAMBIÉN, LA EXPORTACIÓN, IMPORTACIÓN, FINANCIAMIENTO Y DISTRIBUCIÓN DE LOS MISMOS.	ELIAN FRANCISCO RODRIGUEZ	575742
E/2020-3613	27/1/20	E&S AGRICOLA	EMPRESA DEDICADA A LA DISTRIBUCIÓN DE PRODUCTOS PARA LA AGRICULTURA Y SERVICIO TÉCNICO A LOS PRODUCTORES.	JOSE JUNIOR ESTEVEZ SAINT-HILAIRE	575134
E/2020-4413	30/1/20	EARLY MORNING DEW	IMPARTIR CURSOS TEÓRICOS Y PRÁCTICOS DE ETIQUETA Y PROTOCOLO, CULTURA GENERAL, ARTES Y DISCIPLINAS AFINES.	BLANCA ROSARIO ROCIO PEROZO GARCIA	575645
E/2020-4551	31/1/20	EASYMAX IMPORT	COMERCIALIZACIÓN DE ARTÍCULOS DE FERRETERÍA, EQUIPOS, SUMINISTROS Y COMPONENTES ELÉCTRICOS, EQUIPOS DE SEGURIDAD	MAXIMILIANO ALBERTO SURIEL ABREU	575757
E/2020-5182	6/2/20	EBATERRA GROUP	SERVICIOS, DE EBANISTERÍA, CARPINTERÍA EN ALUMINIO Y MADERA, CONSTRUCCIÓN OBRAS CIVILES EN GENERAL	CRIZOLIA ARGENTINA GRULLON DE CARABALLO	576432
E/2020-5242	5/2/20	EBLE AUTO PAINT	DESABOLLADURA Y PINTURA DE VEHICULO.	ESTEBAN BENJAMIN LOPEZ ESTRELLA	576316
E/2020-3889	28/1/20	EBS PRODUCCIONES	REALIZACIÓN DE ANUNCIOS PUBLICITARIOS PARA TV, RADIO, PRENSA ESCRITA E INTERNET, COBERTURA Y GRABACIÓN DE EVENTOS EN SENTIDO GENERAL	CLEMENTE BAEZ DOÑE	575291
E/2020-2789	22/1/20	ECOLOGDE TUBAGUA PUERTO PLATA	HOTEL ECOLÓGICO.	TIMOTHY ROWLAND HALL BLENNERHASSET	575002
E/2020-4031	29/1/20	ECOSER SOLAR	VENTA E INSTALACIÓN DE PANELES SOLARES, SERVICIOS DE REPARACIÓN Y VENTA DE EQUIPOS ELÉCTRICOS EN GENERAL.	FRANCISCO FAUSTO VIALET MARTINEZ, JORGE FAUSTINO TORRES VILLALONA	575402
E/2019-49061	3/2/20	ECOVILUX	RENTA, VENTA Y ADMINISTRACIÓN DE PROPIEDADES.	FRANCINA EMILIA VARGAS ABREU	575939
E/2020-2506	20/1/20	ECUADOR RENT CAR	ALQUILER DE VEHÍCULOS.	LUIS BOLIVAR GUZMAN VAZQUEZ	574402
E/2020-3711	28/1/20	EDDS BUFFALOS BURGER	EMPRESA DEDICADA A LA PREPARACIÓN DE COMIDA, UNA DE LOS TIPOS PRINCIPALES SON LAS HAMBURGUESAS.	EDDINSON VINICIO LIRIANO	575318
E/2020-3582	27/1/20	EDEM ELOHIM ESCUELA DE DESARROLLO MINISTERIAL	SIN FINES DE LUCRO, FORMACIÓN BÍBLICA, TEOLÓGICA Y MINISTERIAL.	NEWTON RAMON DE LA CRUZ ESTRELLA	575079
E/2019-50605	17/12/19	EFD ECOENER FOTVOLTAICA DOMINICANA	GENERACIÓN DE ELECTRICIDAD A PARTIR DE FUENTES DE ENERGÍA RENOVABLE.	ECOENER, S.L	574388
E/2020-2800	4/2/20	EFIRENT GROUP	COMPRA Y VENTA, IMPORTACIÓN Y EXPORTACIÓN DE MATERIALES DIVERSOS, TALES COMO: MATERIALES DE FERRETERÍA, ALIMENTOS Y BEBIDAS, LIMPIEZA E HIGIENE, EDUCATIVOS, TRANSPORTE	NATALIA CESARINA BELTRE TORRES	576083
E/2020-2211	29/1/20	EGE FOTOGRAFIA	SERVICIOS DE FOTOGRAFÍA TANTO EN INTERIORES COMO EXTERIOR, CUBRIMOS TODO TIPO DE EVENTOS (CUMPLEAÑOS, BAUTIZOS, BODAS, ENTRE OTRAS).	NADIEZHDA REGINA GERONIMO MINYETTY	575459
E/2020-5163	5/2/20	EGOR AUTOS	IMPORTACIÓN, COMPRA Y VENTA, FINANCIAMIENTOS DE TODOS TIPOS DE VEHÍCULOS DE MOTOR, PIEZAS Y ACCESORIOS EN SENTIDO GENERAL PARA LOS MISMOS.	JONATHAN CORNIEL HICIANO	576278
E/2020-3394	24/1/20	EIN ESCUELA INMOBILIARIA DE NEGOCIO	SERVICIOS DE ASESORÍA, CONSULTORÍA E IMPARTIR CAPACITACIÓN EN LAS ÁREAS INMOBILIARIAS EN GENERAL.	VICTOR LEONARDO MENA NAVARRO	574939
E/2020-4275	6/2/20	EJP THE SERVICE	SERVICIOS HOTELEROS, TALES COMO SERVICIOS DE CAMAREROS, BARTENDER, COCINERO, STEWARD Y CAPITANES.	ESLOAN ENRIQUE JIMENEZ PIMENTEL, JUAN PABLO PIMENTEL PICCINI, PABLO PIMENTEL FABIAN	576487
E/2020-4585	31/1/20	EKONSALUD	COMERCIALIZACIÓN DE SERVICIOS Y PLANES DE SALUD EN ATENCIÓN PRIMARIA, Y TODO LO CONCERNIENTE AL RAMO SALUD.	NADIM MIGUEL BEZI NICASIO	575784
E/2020-4331	30/1/20	EL AFRICANO ENTERPRICES	ORGANIZAR EVENTOS, CONTRATAR ARTISTAS NACIONALES E INTERNACIONALES, ORGANIZAR FIESTAS, SHOWS ARTÍSTICOS A NIVEL NACIONAL E INTERNACIONAL	WILFRIDO RADHAMES VARGAS MARTINEZ	575626
E/2020-4547	31/1/20	EL BLOQUE 38	VENTA Y DISTRIBUCIÓN DE BEBIDAS ALCOHÓLICAS, CENTRO DE RECREACIÓN Y DIVERSIÓN.	MARCOS AURELIO MATEO LORA	575756
E/2020-5472	6/2/20	EL BOY PARADISE PISCINA	SERVICIOS DE PISCINA, VENTA DE COMIDA Y VENTAS DE BEBIDAS ALCOHÓLICAS	RAFAEL ALFREDO DE LA HOZ DE JESUS	576500
E/2020-4949	4/2/20	EL FOGÓN DEL REY	SERVICIOS DE BAR Y RESTAURANT.	REINALDO ARISTIDIS PEÑA PUJOLS, ROSA EVELYN DE LA CRUZ PEREZ	576088
E/2020-4458	31/1/20	EL GORILON	ELABORACIÓN, FABRICACIÓN Y REPARACIÓN DE TODO TIPO DE TRABAJO EN YESO, SHEETROCK, TRABAJO EN ENMASILLADO Y DIVISIONES DE OFICINA	YANELKIS REYES NÚÑEZ	575684
E/2020-3808	28/1/20	EL PODER DE LA TARDE	SERVICIOS DE MEDIO DE COMUNICACIÓN Y ESPECTÁCULOS EN GENERAL.	PRODUCTORA LMO, S.R.L., LUIS RAFAEL MEJIA OVIEDO	575858
E/2020-1498	24/1/20	EL PRECIOSO COMERCIAL	VENTA Y DISTRIBUCIÓN DE ARTÍCULOS DEL HOGAR, SILLAS, MESAS PLÁSTICAS, PRODUCTOS DE LIMPIEZA DEL HOGAR.	RAMON EMILIO VARGAS PEÑA	574947
E/2020-3596	4/2/20	EL PROFE TECNOLOGÍA	VENTA, ACTIVACIÓN, DESBLOQUEO Y REPARACIÓN DE EQUIPOS MÓVIL ASÍ COMO VENTA DE SUS ACCESORIOS.	SAUL RAFAEL FERNANDEZ PAULINO	576065
E/2020-1878	3/2/20	EL RELOJITO CTV	IMPORTACIÓN, VENTA Y DISTRIBUCIÓN DE PRENDAS, RELOJES, ANILLOS, CADENAS, PULSERAS Y AFINES.	CRISTIAN TRAVIESO VELOZ	576084
E/2020-3083	23/1/20	EL RINCONCITO LATINO	COMPRA, VENTA, DISTRIBUCIÓN E IMPORTACIÓN AL POR MAYOR Y DETALLE DE TODO TIPO DE ALIMENTOS Y BEBIDAS NACIONALES E INTERNACIONALES	DAVID IVAN CARDONA MARQUEZ	574794
E/2020-2319	29/1/20	EL SAZÓN DE JAYANYE	VENTA DE TODO TIPO DE COMIDA.	ELEXIDA LOPEZ CRUCETA	575331
E/2019-38995	31/1/20	EL SECRETO MUSICAL FSD	SERVICIOS DE MONTAJE DE EVENTOS, SONIDOS, ALIMENTOS Y BEBIDAS Y CATERING.	FUNDACION SABORES DOMINICANOS PERFIL GASTRONOMICO CULTURAL INC	575803
E/2020-4751	3/2/20	EL TABLAO DE PAQUITA	SERVICIOS DE ENSEÑANZA DE DANZA ESPAÑOLA.	FRANCISCA ACOSTA SOTO	575913
E/2020-2763	23/1/20	EL TEAM DEPORTES ETD	VENTA DE TODO TIPO DE PRODUCTOS DEPORTIVOS.	CLEMENTE NICOLAS MARTINEZ BAUTISTA, CLEMENTE JUNIOR MARTINEZ BAUTISTA	574744
E/2020-4060	29/1/20	EL TRAININGROOM LA MANO DE JESÚS	SERVICIOS DE ACONDICIONAMIENTO FÍSICO, TERAPIA FÍSICA Y VENTA DE SUPLEMENTOS Y ACCESORIOS DEPORTIVOS.	WALDY LEONARDO SIERRA SIERRA, RAISI VANESSA LARA MARTINEZ	575423
E/2020-4297	3/2/20	ELARIO PRESTAMOS FLASH	SERVICIOS DE PRÉSTAMOS PERSONALES, COMERCIALES, FINANCIAMIENTO E HIPOTECA.	ELPIDIO ALBERTO HILARIO DE LA CRUZ	575868
E/2020-3226	29/1/20	ELECTRO MOSFET	COMPRA Y VENTA DE TODO TIPO DE EQUIPOS DE COMPUTACIÓN, CELULARES, DISPOSITIVOS ELECTRÓNICOS, TECNOLOGÍA EN GRAL.	FRANCIS ANTONIO ALONZO REYNOSO	575401

[210] EXP.	[220] SOL. FECHA	[561] NOMBRE COMERCIAL	[510] ACTIVIDAD	[730] SOLICITANTE	[111] REGISTRO
E/2020-3699	28/1/20	FELLOW CREATIVE	FOTOGRAFÍA, ORGANIZACIÓN Y COORDINACIÓN DE EVENTOS, PUBLICIDAD, COMUNICACIÓN VISUAL, IMPRENTA, DISEÑO GRÁFICO	FRANCHELY ROMERO VALERIO	575156
E/2020-2716	28/1/20	FEMJ ENTERTAINMENT	SERVICIOS DE: CONTRATACIONES DE ARTISTAS, ORGANIZACIÓN DE EVENTOS, PROMOCIONES MUSICALES, GRABACIONES MUSICALES.	MARIA JOSEFINA MEJIA ASENSIO, JANSER ANTONIO RODRIGUEZ MARTINEZ	575303
E/2020-1192	4/2/20	FERCAR CENTRO DE AUTO SERVICIOS	IMPORTACIÓN, EXPORTACIÓN, COMPRA Y VENTA DE AROS Y GOMAS, ALINEACIÓN Y BALANCEO DE VEHÍCULOS DE MOTOR.	ROBERT FERNANDO ARIAS PUJOLS	576091
E/2020-4478	31/1/20	FERRAGOSTO ITALIANO	PRODUCCIÓN Y ORGANIZACIÓN DE EVENTOS. SERVICIOS DE ENTRETENIMIENTO, FERIAS Y FESTIVALES.	RUTH PALERMO	575703
E/2020-1637	29/1/20	FERRECENTRO FERTEB & TODO EBANISTA	VENTA DE ARTÍCULOS FERRETEROS, VENTA DE MADERA Y VENTA DE ARTÍCULOS DE EBANISTERÍA.	LEONEL ISMAEL GOMEZ ALCANTARA, YUDERCI MARIA DEL CARMEN COLON DE VIZCAINO	575468
E/2020-4051	29/1/20	FERRETERIA ASAEI	VENTA DE ARTÍCULOS FERRETEROS.	ROBERTO MARTE, RUTH ESTHER GERALDINO HERNANDEZ	575424
E/2020-2540	29/1/20	FERRETERÍA EL ARCADEA	DISTRIBUCIÓN Y VENTA DE HERRAMIENTAS, ARTÍCULOS FERRETEROS Y MATERIALES PARA LA CONSTRUCCIÓN.	ISIDRO FELIPE RODRIGUEZ MARTINEZ	575415
E/2020-3720	29/1/20	FERRETERIA EL DURO	COMPRA Y VENTA DE ARTÍCULOS FERRETEROS Y PARA EL HOGAR.	YUDELKA MOREL LANFRANCO, LUISANA MOREL SANCHEZ	575471
E/2020-3320	3/2/20	FERRETERIA MODELO	VENTA Y COMERCIALIZACIÓN DE ARTÍCULOS FERRETEROS, HERRAMIENTAS, MATERIALES PARA LA CONSTRUCCIÓN Y AFINES.	JUAN JOSE GARCIA VERA	575926
E/2020-4214	3/2/20	FERRETERÍA SOLUCIONES ELÉCTRICA Y PLOMERIA--FEMSOELECTRIC	SERVICIOS DE FERRETERÍA, DE ELECTRICIDAD Y PLOMERÍA.	ERNESTO MEDINA FELIZ, PABLO ERNESTO MEDINA BATISTA, PAUL ERNESTO MEDINA BATISTA	575871
E/2020-4762	3/2/20	FERRETERIA TIGAIGA	COMPRA Y VENTAS DE MATERIALES FERRETEROS, MATERIALES DE CONSTRUCCIÓN, ARTÍCULOS DEL HOGAR.	LUIS ANDRES BUENO SOSA, EDICTA FIDELINA REYES BOURDIERD DE BUENO	575920
E/2020-3715	28/1/20	FERWID GROUP	SERVICIOS DE COMERCIALIZACIÓN, GESTIÓN, PRODUCCIÓN, ELABORACIÓN, ALMACENAMIENTO, CONSIGNACIÓN, TRANSPORTACIÓN, INTERMEDIACIÓN, COMISIÓN	FRANCISCO ALEJANDRO LEBREAU ACEVEDO	575168
E/2020-4007	29/1/20	FESTILAND	IMPORTACIÓN, VENTA, DISTRIBUCIÓN Y COMERCIALIZACIÓN DE ARTÍCULOS DE FIESTA.	LISSETTE ALEXANDRA TEJADA DE MARIA	575381
E/2019-49707	31/1/20	FEXMARTI	CONSTRUCCIÓN DE OBRAS Y SUMINISTROS PARA ESTRUCTURAS, EDIFICACIÓN, CONSTRUCCIÓN Y OBRAS CIVILES, TANTO PÚBLICAS COMO PRIVADAS	MARINA ALTAGRACIA MARTINEZ MORONTA DE OLLER, FELIX DE JESUS PAULINO	575839
E/2019-33877	19/8/19	FIBERXEL	ASESORÍA DE MARKETING, COMERCIAL Y EMPRESARIAL. DISEÑO Y DESARROLLO DE APLICACIONES MÓVILES, SERVICIOS WEB EN GENERAL	ESTEBAN ELIEZER RODRIGUEZ RODRIGUEZ	576479
E/2020-3180	24/1/20	FIESTA LANDIA- PARTY LANDIA	IMPORTACIÓN, DISTRIBUCIÓN Y VENTA DE ARTÍCULOS DE FIESTAS EN GENERAL.	D' YAMIR SUPLIDORES DIVERSOS, S.R.L.	574785
E/2020-4240	30/1/20	FILMON INGENIERÍA Y SERVICIOS	CONSTRUCCIÓN Y SUPERVISIÓN DE OBRAS CIVILES, DISEÑOS ARQUITECTÓNICOS, DISEÑOS ELÉCTRICOS INSTALACIÓN Y MANTENIMIENTO DE EQUIPOS Y MAQUINARIAS INDUSTRIALES	ALFONSO MONEGRO CASTRO	575567
E/2020-3595	3/2/20	FIMARA BODEGAS & VIÑEDOS DEL CARIBE	COMERCIALIZACIÓN DE ALIMENTOS Y BEBIDAS.	MANUEL ERNESTO RODRIGUEZ VARGAS	575894
E/2020-2238	17/1/20	FINANCIERA DAFNE DAYIMAR	SERVICIOS DE INTERMEDIACIÓN FINANCIERA.	CARLA SAMARY RODRIGUEZ MACIAS	575383
E/2020-4095	29/1/20	FINANCIERA HODIE LA GACETA	PRESTAMOS COMERCIALES, PERSONALES Y EMPRESARIALES, FINANCIAMIENTO DE VEHICULOS E INMOBILIARIOS	ROLANDO SANTANA	575450
E/2020-3152	23/1/20	FIORINA'S NATURAL	VENTA Y FABRICACIÓN DE PRODUCTOS NATURALES PARA CUIDADO DE LA PIEL E HIGIENE PERSONAL.	RACHEL FLORENNIS TERRERO ANGOMAS	574761
E/2020-4625	31/1/20	FISH AND EAT	COMPRA, VENTA, IMPORTACIÓN, EXPORTACIÓN Y COMERCIALIZACIÓN DE PRODUCTOS DE ANIMALES, TODO TIPO DE PESCADOS	CARLO RIZZO	575812
E/2020-5384	6/2/20	FISIOVIBED	SERVICIOS DE MASAJES Y FISIOTERAPIA POST OPERATORIA Y SOPORTE A MEDICINA ESTÉTICA.	JERONIMO MELENDEZ GUERRERO	576409
E/2020-5206	7/2/20	FIVE IN OONEEE	PRODUCCIÓN DE OBRAS CINEMATOGRAFICAS DE LARGOMETRAJES Y CORTOMETRAJES DOMINICANOS.	KELVIN HIRALDO SILVERIO, IVELISSE MARTINEZ MARTINEZ	576561
E/2020-4758	4/2/20	FJ MEDIA	LOCUCIÓN, PRODUCCIÓN Y EDICIÓN DE AUDIO.	FRANCISCO JOSE LORA CAMINERO	576130
E/2020-3694	30/1/20	FJO HOME & DECO	ASESORÍA EN DECORACIÓN DE INTERIORES, COMPRA Y VENTA DE ARTÍCULOS PARA DECORACIÓN, REMODELACIONES DE CASAS, OFICINAS Y ESPACIOS, INTERIORISMO EN GENERAL.	FATIMA DEL ROSARIO JIMENEZ OLIVARES	575523
E/2020-4473	31/1/20	FOCAL DISTANCE	PRODUCCIÓN AUDIO VISUAL EN GENERAL.	JEAN KARLO SANTANA MELO	576170
E/2020-4390	30/1/20	FOREPLAY	VENTA DE JUGUETES ERÓTICOS A TRAVÉS DE UNA PAGINA WEB.	ENNY ISMAEL FORTUNATO	575632
E/2020-4767	3/2/20	FOSTERTECH SOLUTIONS	CONSULTORIA Y ASESORIA EN TECNOLOGIA, DESARROLLO DE PLATAFORMAS, SOPORTE TECNICO Y ORGANIZACION DE EVENTOS Y CONFERENCIAS	RENATO FOSTER KIMIZUKA	576163
E/2020-4246	30/1/20	FOTO ESTUDIO CARLOS ESTEVEZ	SERVICIOS DE FOTOGRAFÍA EN ESTUDIO, BODA, BAUTIZO, CUMPLEAÑOS, EVENTOS CORPORATIVOS, SOCIALES Y OTROS. SERVICIO DE ENMARCADO EN GENERAL	CARLOS SINENCIO ESTEVEZ MONCION	575570
E/2020-4844	4/2/20	FOUNDATION SAMANTHA MUSUMECI, CEMEVA	ENTIDAD SIN FINES DE LUCRO, ESTARÁ DEDICADA AL BIENESTAR Y EL CUIDADO DE LOS ANIMALES, LA EDUCACIÓN A LOS NIÑOS Y LA COMUNIDAD	FRANCISCO JIMENEZ DIAZ, SAMANTHA MUSUMECI	576014
E/2020-4760	3/2/20	FRACKA FRANKLIN, CAMILE Y KARLA CRESPO	SERVICIO DE TRANSPORTE.	KARLA NICOLE CRESPO ELLENBOGEN, CAMILE MARIE CRESPO ELLENBOGEN, FRANKLIN BERNARDO CRESPO CAPRI	575917
E/2019-42993	28/1/20	FRAGROINNOVA BONIFACIO	VENTAS Y COMPRAS DE INSUMOS AGRÍCOLAS.	FIDELINO BONIFACIO ABREU	575315
E/2020-4798	3/2/20	FRAMI CARGO EXPRESS	CONSOLIDACIÓN Y DESCONSOLIDACIÓN DE MERCANCÍAS, CARGAS Y EMPAQUES, GESTIONES ADUANALES, TRANSPORTE Y ENVÍO	FRANKLIN BENJAMIN HUMBERTO CRUZ DOMINGUEZ	575953
E/2020-4522	3/2/20	FRANCO ARIAS SALÓN DE BELLEZA	SERVICIOS DE CORTE, COLORES DE PELO, PEINADOS, MANICURA, PEDICURA Y SALÓN DE BELLEZA EN GENERAL.	CLAUDIO SANTIAGO FRANCO ARIAS	576078
E/2020-3657	29/1/20	FRANJA AUTO IMPORT	IMPORTACIÓN Y VENTAS DE VEHÍCULOS.	JAVIER ROSA MARTINEZ	575447
E/2020-3643	27/1/20	FRANTERO SUPLIDOR INDUSTRIAL Y FERRETERO	VENTA, COMERCIALIZACIÓN, IMPORTACIÓN, EXPORTACIÓN, SERVICIOS DE TODA CLASE DE MATERIAL FERRETERO, MOBILIARIO Y MATERIAL GASTABLE DE OFICINA	FRANTERO SUPLIDOR INDUSTRIAL Y FERRETERO, S.R.L.	575106
E/2020-2477	27/1/20	FRENOS M&E	REPARACIÓN DE FRENOS, BANDAS ENTRE OTROS SERVICIOS DE MECANICA.	ELVA ALTAGRACIA MOSQUEA ESPINAL	575137
E/2020-4520	31/1/20	FRENTE RECORD MEDIA GROUP	SERVICIOS DE PROMOCIÓN, PRODUCCIÓN DE EVENTOS, FOTOGRAFÍA, DISEÑO GRÁFICO Y PUBLICIDAD.	RAMNY JAVIER CRUZ CALDERON	575733
E/2020-5056	5/2/20	FRESHTE	NEGOCIO DEDICADO A LA VENTA DE JUGOS NATURALES, SMOOTHIE, FRUTAS, ENSALADAS, WRAPS, SANDWICH Y AFINES.	MIGUEL ANGEL SANTANA JIMENEZ	576174
E/2020-3482	27/1/20	FRIAS TRAVEL AGENCY FTA	OFRECER SERVICIOS DE VENTAS Y MARKETING DE PAQUETES TURÍSTICOS, PASAJES AÉREOS Y ASESORÍA MIGRATORIA.	JHOHADIS DIANIRIS FRIAS GIL DE PEREZ	574991
E/2020-5484	6/2/20	FRICA ARTISAND SUPPLIER	DISEÑO, FABRICACIÓN, COMPRA Y VENTA DE PRENDAS ARTESANALES, SOUVENIRS PARA GITH SHOP,	JEFFRY HUMBERTO FRICA SOLIS	576505
E/2020-5234	5/2/20	FRISERV SUPPLY	SERVICIOS DE ALIMENTOS CRUDOS Y ELABORADOS	LUIS JEAN CARLOS CORDERO FELIZ	576315
E/2020-4048	29/1/20	FRUMAX	ELABORACIÓN Y VENTAS DE JUGOS MIXTOS Y DE NARANJA.	YOGENNY ABDIEL GUTIERREZ RAMIREZ	575420
E/2020-2613	24/1/20	FSA STAFF SOLUTION TRAVEL	VENTAS DE BOLETOS AÉREOS, HOTELES NACIONALES E INTERNACIONALES, CRUCEROS, EVENTOS, CONGRESOS, ALQUILER DE AUTO BUS, RENTA DE VEHÍCULOS	YESSSENIA SEPULVEDA ACOSTA	574872
E/2019-47998	27/1/20	FSB ELECTRICAL DEVELOPERS	SERVICIOS DE INSTALACIONES ELECTROMECÁNICAS Y ASESORÍA EN AHORRO DE ENERGÍA.	ROSITA ROSA PIMENTEL SUERO	575132
E/2020-4381	30/1/20	FUCASA	SERVICIOS PARA EL CONTROL DE PLAGAS, BAÑOS PARASITICIDAS.	LUIS AUGUSTO MIRABAL RUBIERA, ALEXANDRA KLARIBELL HOTEL RIVAS DE MIRABAL	575622
E/2020-3921	29/1/20	FUERZA DE LA DEMOCRACIA	PROGRAMA RADIAL Y DE TELEVISIÓN.	JULIO AUGUSTO RAMIREZ MUÑOZ	575321
E/2020-2345	28/1/20	FULLNESS IMPORT	PRODUCCIÓN, DISTRIBUCIÓN Y VENTA DE LOS RUBLOS: ALIMENTOS Y BEBIDAS, COMBUSTIBLES Y LUBRICANTES, SUMINISTROS DE OFICINA, EQUIPOS E INSUMOS DE INFORMÁTICA	PEDRO LUIS INOA TORRES, ROSARIO VIRGINIA DE JESUS TREMOL CABRAL DE MIRELES	575262
E/2020-3581	27/1/20	FUNCIA DIGITAL	SERVICIOS DE MERCADEO Y PUBLICIDAD DIGITAL, DISEÑO Y DESARROLLO DE SITIOS WEB, DESARROLLO DE APLICACIONES WEB	MARIO ANTONIO FUNCIA VALENZUELA	575082
E/2019-42544	8/11/19	FUNDACIÓN - FSD	ENTIDAD SIN FINES DE LUCRO, PROMOVER Y FOMENTAR LA ORGANIZACIÓN DE EVENTOS RELACIONADOS CON LOS DEPORTES EXTREMOS Y ESPECIALMENTE CON VEHÍCULOS TODO TERRENO	FOURWHEELISTAS DE SANTO DOMINGO	576295
E/2019-49080	29/1/20	FUNDACION ZOBUIDA R&K	ESTABLECER UNA ORGANIZACIÓN SIN FINES DE LUCRO INTEGRADA POR GRUPOS DE PERSONAS, MIEMBROS Y COLABORADORES	KAWTHAR GRAR	575354
E/2020-3368	28/1/20	FUNDACIÓN ACCIÓN SOCIAL SANCHEZ FUNASS	PARA FINES DE ORGANIZACIÓN NO GUBERNAMENTAL, SIN FINES DE LUCRO, EN EL MUNICIPIO DE SÁNCHEZ, PROV. SAMANÁ.	KENDRY ALEXANDER PERDOMO SANDOVAL	575313
E/2020-2429	20/1/20	FUNDACIÓN ALTA LUZ	ASOCIACIÓN SIN FINES DE LUCRO, REALIZAR OBRAS DE BIEN SOCIAL.	JEAN LOUIS HACHE CONTRERAS	575482
E/2020-5570	7/2/20	FUNDACIÓN ANAIS MAÑON-FUNDAIS	ENTIDAD SIN FINES DE LUCRO DEDICADA A LA LUCHA CONTRA EL CÁNCER.	ANA ISABELIA MAÑON GERMAN	576558
E/2020-5425	6/2/20	FUNDACIÓN ASC	ENTIDAD SIN FINES DE LUCRO, DEDICADA A LAS ACTIVIDADES SOCIALES, CULTURALES, DEPORTIVAS, MEDIO AMBIENTE, ALIMENTACIÓN, EDUCATIVAS, SALUD Y ASISTENCIA JURÍDICA.	AMBORIX SANCHEZ CARABALLO	576452
E/2020-3150	31/1/20	FUNDACIÓN CALMA VERDE AI	ENTIDAD SIN FINES DE LUCROS, QUE SE DEDICA A LA CONSERVACIÓN Y LA PRESERVACIÓN DEL MEDIO AMBIENTE Y EL DESARROLLO COMUNITARIO.	SANLLY NACOR MIRABAL HERRERA	575829
E/2020-3282	24/1/20	FUNDACION COLINAS DE PAZ	GESTIONAR EL DESARROLLO SOCIAL, CULTURAL Y ESPIRITUAL DE LAS COMUNIDADES A TRAVÉS DE PROGRAMAS EDUCATIVOS Y SOCIALES A NIVEL NACIONAL. SIN FINES DE LUCRO.	LUIS SANTIAGO CARVAJAL OVIEDO	574875
E/2020-4730	3/2/20	FUNDACION COMUNIDAD DE ADORACION Y REVELACION PALABRA DE VERDAD PDV	FUNDACIÓN SIN FINES DE LUCROS, SERVICIOS COMUNITARIOS Y AYUDAS. SERVICIOS RELIGIOSOS, CULTOS, CONCIERTOS, CHARLAS, ORIENTACIÓN A LA JUVENTUD EN LA COMUNIDAD.	MARENIX FRANCHISCA HERNANDEZ CANELA, FELIX ENMANUEL VICENTE GUZMAN	575925

[210] EXP.	[220] SOL. FECHA	[561] NOMBRE COMERCIAL	[510] ACTIVIDAD	[730] SOLICITANTE	[111] REGISTRO
E/2020-5498	6/2/20	FUNDACIÓN CRISTIANA DORCAS EN AYUDA, FUNCRIODORA	INSTITUCIÓN SIN FINES DE LUCRO DEDICADA A LA AYUDA HUMANITARIA A NIÑOS HUÉRFANOS Y DESPROTEGIDOS, VIUDAS, ANCIANOS Y JÓVENES ADICTOS LOS VICIOS	JANET TERESA GERMAN SORIANO DE ASENCIO	576512
E/2019-24341	31/1/20	FUNDACIÓN DE CAPACITACIÓN Y AYUDAS COMUNITARIAS GETSEMANI FUDCAMI	ENTIDAD SIN FINES DE LUCRO, DEDICADA A LA CAPACITACIÓN EN EL ÁREA PROFESIONAL Y EDUCATIVA, TALLERES Y ENSEÑANZAS.	LUZ MARIA CEDEÑO	575690
E/2020-105	2/1/20	FUNDACIÓN DE ESTUDIOS ELHAI	ENTIDAD SIN FINES DE LUCRO DEDICADA A AYUDAR A NIÑOS NECESITADOS A TRAVÉS DE ALIMENTOS, EDUCACIÓN, MEDICINA Y AFINES.	WISLY DENIS	576219
E/2020-4935	4/2/20	FUNDACION DE MINISTERIO EVANGELISTICO LA MANO DE JEHOVA ESTA SOBRE SU PUEBLO	SIN FINES DE LUCRO. PREDICAR EL EVANGELIO DE JESUCRISTO, AYUDAR EN BIEN SOCIAL. AYUDAR A NIÑOS, NIÑAS, ADOLESCENTES, ENVEJECIENTES	HERIVERNIS FLOR DELIZ SENA MERCEDES, FRANCIS MARTINEZ CASTILLO	576080
E/2020-3301	24/1/20	FUNDACIÓN DE PROFESIONALES Y TÉCNICOS EMPRENDEDORES, UNIDOS POR LA FAMILIA Y LA EDUCACIÓN-PROTECFAMILIA.	ENTIDAD SIN FINES DE LUCRO PARA OFRECER SERVICIOS DE CAPACITACIÓN Y ASESORÍA TÉCNICA A NOVIOS, ESPOSOS Y SOLTEROS ACOMPAÑADOS EN LA GESTIÓN DEL SISTEMA FAMILIAR	MARTIRES MONTERO MENDEZ	574881
E/2020-4329	30/1/20	FUNDACION DE REHABILITACION RENEW	ENTIDAD SIN FINES DE LUCRO DEDICADA A: TRATAR LA REHABILITACIÓN FÍSICA DE MENORES DE EDAD Y PERSONAS ADULTAS DE ESCASOS RECURSOS ECONÓMICOS.	PATRICIA TURBI NUÑEZ DE FERRER	575606
E/2020-3424	24/1/20	FUNDACION DENTAL PRAR DOMINICANA	ORGANIZACIÓN SIN FINES DE LUCRO DEDICADA AL SERVICIO DE LA SALUD BUCAL.	PEDRO RAUL AQUINO HIDALGO, PEDRO RAUL AQUINO RODRIGUEZ	574950
E/2019-36657	30/1/20	FUNDACION DOMINICANA TRABAJADORES RD SCRA	ONG DEDICADA A LA CAPACITACIÓN , EDUCACIÓN , ASISTENCIA LEGAL DE LOS TRABAJADORES EN LA REPÚBLICA DOMINICANA , ASESORÍA LABORAL	SUNEICA CARMELINA RIVAS ALMONTE	575558
E/2020-4013	29/1/20	FUNDACIÓN EDUCACIÓN EN POSITIVO 4.0	ASOCIACIÓN SIN FINES DE LUCRO DEDICADA A LA PROMOCIÓN DE LOS DERECHOS DE LOS NIÑOS, NIÑAS, ADOLESCENTES Y MUJERES EN ESTADO DE VULNERABILIDAD	SONIA NORMANDA JAQUEZ MONTERO, EMGELBERTH DANILLO VARGAS MONZON	575387
E/2020-5109	5/2/20	FUNDACION ELOY FRANCISCO BELLO FERMIN	FUNDACIÓN SIN FINES DE LUCRO, QUE SE ENCARGARA EN LA CAPACITACIÓN DE JÓVENES EN LA ZONA TURÍSTICAS DEL PAÍS, PARA EL APRENDIZAJE DE INGLES, COMPUTADORA Y ARTESANÍA.	ELOY FRANCISCO BELLO PEREZ, ELOY FRANCISCO BELLO FERMIN	576226
E/2020-3732	28/1/20	FUNDACION ESCUELA DE BELLEZA LAS PRADERAS	ENTIDAD SIN FINES DE LUCRO DEDICADA A ORIENTAR A LA MUJER EN SUS CUIDADOS . PERSONALES	EUGENIA LEOPOLDINA SANCHEZ TORRES	575187
E/2020-3633	27/1/20	FUNDACION EVOLET ARCOIRIS REPUBLICA DOMINICANA	SIN FINES DE LUCRO, LABOR SOCIAL, SERVICIOS COMUNITARIOS Y AFINES, EN BENEFICIO DE LA INFANCIA Y LA FAMILIA.	MARIELLYS BELLO CRUZ	575105
E/2020-5006	4/2/20	FUNDACION FAMILIA VASQUEZ	ORGANIZACIÓN SIN FINES DE LUCRO EN LA QUE AYUDAREMOS A OTRAS FAMILIAS DE ESCASOS RECURSOS CON PROVISIONES ALIMENTICIAS, ROPAS	YSABEL VASQUEZ MEJIA	576132
E/2020-3698	28/1/20	FUNDACION FRANCISCA CASTILLO	SIN FINES DE LUCRO DEDICADA AYUDAR AL DESARROLLO COMUNITARIO MEDIANTE AYUDAS SOCIALES.	FRANCISCA CASTILLO DE SANTOS	575158
E/2020-4779	3/2/20	FUNDACION JOSE DEL CARMEN JUNIOR ABREU RAMIREZ	ENTIDAD SIN FINES DE LUCROS, DEDICADA A LA BÚSQUEDA DE SOLUCIONES PARA AYUDAR A NIÑOS CON PROBLEMA DE SALUD.	JOSE DEL CARMEN ABREU FELIX	575944
E/2020-4379	30/1/20	FUNDACION L. LEON MEDINA	PROMOVER ARTE Y CULTURA NACIONAL E INTERNACIONAL, SIN FINES DE LUCRO.	JOSE LUIS DE LEON MEDINA	575620
E/2020-4715	3/2/20	FUNDACION LAGRULE	SIN FINES DE LUCRO, DESTINADOS A AYUDAR A NIÑOS CON TEMAS DE SALUD, DEPORTES Y ESTUDIOS	BERNABEL DE LEON LAGRULE	575886
E/2020-3910	6/2/20	FUNDACIÓN LO QUE RECIBIMOS POR GRACIA POR GRACIA LO DAMOS FUNDAGRAMOS	ENTIDAD SIN FINES DE LUCRO, DEDICADA A DAR COMIDA, ROPA, LECHE, PAMPERS, JUGUETES; AYUDAR A LOS MAS NECESITADOS.	JOHANNA FERMIN POZO	576445
E/2020-3385	24/1/20	FUNDACION LUNA LLENA	SIN FINES DE LUCRO, BRINDAR AYUDA EN FAVOR DE LAS PERSONAS CON LUPUS.	MINORKA ARTESIS ABAD CASTRO	574933
E/2020-3305	24/1/20	FUNDACIÓN MACHETE	SIN FINES DE LUCRO. MOTIVAR LA ACCIÓN HUMANA PARA EL TRABAJO EFICIENTE.	CARLOS ARIS GOMEZ WILLIAMS	574878
E/2020-4113	29/1/20	FUNDACIÓN MANANTIAL DE ESPERANZA FUME	ES UNA UNA ORGANIZACIÓN SIN FINES DE LUCRO, QUE SE DEDICAN A TRABAJAR CON LAS MUJERES, LA NIÑEZ Y LOS ENVEJECIENTES	LILLIAM MARRERO PEREZ DE PEREZ	575460
E/2020-3555	4/2/20	FUNDACIÓN MANOS QUE SACIAN CAB&G	ENTIDAD SIN FINES DE LUCRO DEDICADA A EXTENDER AYUDA DE FORMA INTEGRAL A LOS NECESITADOS	RUTH BERNICE APONTE GIL	576104
E/2020-3850	28/1/20	FUNDACION MARIA VIRGEN	HACER OBRAS COMUNITARIAS A JÓVENES, NIÑOS Y ENVEJECIENTES, SIN FINES DE LUCRO.	RAMON ANTONIO CRUZ SANTOS, VANESSA FRANCHESCA MEDRANO	575266
E/2020-3291	24/1/20	FUNDACIÓN PASCUAL ESTRELLA	ENTIDAD SIN FINES DE LUCRO, QUE SE DEDICA A TODA AYUDA SOCIALES.	LUIS OMAR ESTRELLA TRONCOSO	574867
E/2019-50834	24/1/20	FUNDACION PRO HOSPITAL DEL NIÑO DOMINICANO - FUNHOSPI	ASOCIACIÓN SIN FINES DE LUCRO DEDICADA A PRESTAR SERVICIOS DE SALUD A LA NIÑEZ DOMINICANA CON EL AUSPICIO DE PERSONAS FÍSICAS Y MORALES	LUIS E ANTONIO ALAM LORA	574851
E/2020-2690	4/2/20	FUNDACION PRO-DESARROLLO DE LA SECCIÓN LAS CARRERAS FUNPRODESECA	(SIN FINES DE LUCROS) OBRAS DE BIEN SOCIAL, GESTIÓN PARA OBRA COMUNITARIA EN LO RELACIONADO CON CONSTRUCCIÓN DE CAMINOS VECINALES	ENMANUEL RAMIREZ GARCIA, WILKIN RAMIREZ FLORENTINO	576171
E/2020-5167	5/2/20	FUNDACION PRO-RESCATE DE SANCHE Z FURESAN	SIN FINES DE LUCRO CON FINES DE REALIZAR OBRAS DE BIENESTAR SOCIAL; DESARROLLO COMUNITARIOS	ANA MARIA JIMENEZ FLORES	576273
E/2020-3163	24/1/20	FUNDACIÓN RAYITOS DE LUZ BY CESARINA SANTANA	ORGANIZACIÓN SIN FINES DE LUCRO CON EL PROPÓSITO ES BRINDAR AYUDA HUMANITARIA A NIÑOS, JÓVENES, ENVEJECIENTES	CESARINA SANTANA CABRERA	574780
E/2020-3940	29/1/20	FUNDACION SANTA LA MILAGROSA	SOCIEDAD SIN FINES DE LUCROS QUE SE DEDICA A BRINDAR AYUDA Y SERVICIOS A TRAVÉS DE DONACIONES A AQUELLAS PERSONAS MÁS VULNERABLES Y NECESITADAS	SANTA ZENEIDA MALDONADO GONZALEZ	575349
E/2020-3726	28/1/20	FUNDACION SEMBRANDO LA SEMILLA EN TIERRA FERTIL	ENTIDAD SIN FINES DE LUCRO, AYUDA PARA LOS NIÑOS DE ESCASOS RECURSOS, IMPARTIR CLASES BÍBLICAS SALA DE TAREA PARA NIÑOS DE ESCASOS RECURSOS	NELLY ISABEL SABINO DE BERAS	575170
E/2020-3165	24/1/20	FUNDACIÓN SUR FUTURO	ENTIDAD SIN FINES DE LUCRO, PROMUEVE EL DESARROLLO Y BIENESTAR SOCIAL DE LAS COMUNIDADES VULNERABLES DE LA REPÚBLICA DOMINICANA	FUNDACION SUR FUTURO	575050
E/2020-4138	6/2/20	FUNDACIÓN T-AYUDO - FTA	ENTIDAD SIN FINES DE LUCRO DEDICADA A BRINDAR AYUDA A PERSONAS DE ESCASOS RECURSOS, EN EL ÁREA DE LA SALUD, VESTIMENTAS, VIVIENDA Y OTROS SECTORES DE LA VIDA NACIONAL	IGLESIA UNIVERSAL DEL REINO DE DIOS, INC	576449
E/2020-4814	3/2/20	FUNDACION UNA LUZ DE ESPERANZA-FUNLUESPE	ENTIDAD SIN FINES DE LUCRO DEDICADA A REALIZAR DONACIONES A NIÑOS DE ESCASOS RECURSOS, RECONSTRUCCIONES DE VIVIENDAS, ACTIVIDADES CON NIÑOS Y ANCIANOS.	LENIN TRONCOSO UREÑA	575974
E/2020-5466	6/2/20	FUNDACIÓN VODEPLAN DOMINICANA	ENTIDAD SIN FINES DE LUCRO DEDICADA A LA ORIENTACIÓN JUVENIL, SALUD COMUNITARIA, PROTECCIÓN, LIMPIEZA DE PLAYAS Y MEDIO AMBIENTE.	CRISTIANA ALTAGRACIA BASORA ALVAREZ	576482
E/2020-4559	31/1/20	FUNDACIÓN YRONELLYS	ENTIDAD SIN FINE DE LUCRO AYUDAR A NIÑOS NECESITADOS DONAR ÚTILES ESCOLARES Y A PERSONAS ENVEJECIENTES.	REYES MESA REYES	575761
E/2020-4576	31/1/20	FUNDEPROMA	FUNDACIÓN SIN FINES DE LUCRO PARA PROMOVER EL DESARROLLO DE JÓVENES FORMADOS EN VALORES.	RAUL ANTONIO BATISTA MORDAN	575780
E/2020-3205	24/1/20	FUNERARIA & ATAÚDES PINTO	SERVICIOS DE FUNERARIA, VENTAS DE ATAÚDES, PLAN FUNERALES, SERVICIOS FÚNEBRE EN GENERAL, ALQUILER DE EQUIPOS Y SUMINISTROS DE FUNERALES	GRUPO REJIM-CONSTRUCTION REAL ESTATE & TRAVEL, S.R.L.	574816
E/2020-5120	5/2/20	FURGONERA MF	SERVICIOS DE TRANSPORTE Y CARGA.	FURGONERA MF, SRL	576232
E/2020-2820	31/1/20	FUTURAD DOMINICANA	BRINDAR SERVICIOS DE PUBLICIDAD Y PROMOCIÓN COMERCIAL EN GENERAL. REALIZAR DISEÑOS Y PROYECTOS DE TECNOLOGÍA MULTIMEDIA PARA LA SEÑALIZACIÓN DIGITAL	IVAN ANTONIO VALLARINO ALEMAN	575810
E/2020-2808	4/2/20	FY FRAYA DISTRIBUIDORA	DISTRIBUCIÓN DE BEBIDAS ALCOHÓLICAS.	FRANCIS JAVIER ANGSTIA PAREDES	575999
E/2020-5022	4/2/20	GA INTERPACK DOMINICANA	AL SERVICIOS DE FLETES Y GESTIONES ADUANALES PARA IMPORTACIÓN DE MERCANCÍAS DE DIVERSOS CLIENTES.	JOSE FRANCISCO ROSARIO GRULLON	576135
E/2020-5406	6/2/20	GABOVENE	SERVICIOS DE CATERING Y MANEJO DE RESTAURANTES Y PERSONAL DE SERVICIO DE LIMPIEZA.	JERONIMO MELENDEZ GUERRERO	576433
E/2019-50475	24/1/20	GAJORO FOOD SHOP	VENTA DE PRODUCTOS COMESTIBLES.	GABRIEL JORGE ROZON, ROSA MARIELLE MOLINA CORDERO DE JORGE	574798
E/2020-5241	6/2/20	GALANES BARBERSHPY & SPA	SERVICIOS DE PELUQUERÍA EN GENERAL, MASAJES, MANICURE Y PEDICURE.	JOSEFINA FIDANQUE HERNANDEZ	576490
E/2020-3486	29/1/20	GALEN OFFICE SUPPLY	VENTA DE ÚTILES Y MATERIALES DE OFICINA.	GEORGINA JIMENEZ SUAREZ	575385
E/2020-4497	31/1/20	GALICIA EN PIE	DISTRIBUCION Y COMPRA DE PESCADOS, MARISCOS, CARNES Y OTROS, NACIONAL E INTERNACIONAL.	GALICIA EN PIE, S.R.L.	575712
E/2020-2193	16/1/20	GALMA REALTY	ASESORÍA INMOBILIARIA, PROMOCIÓN, VENTA, COMPRA, CONSTRUCCIÓN Y ALQUILER DE BIENES INMUEBLES EN TODO EL TERRITORIO NACIONAL.	INGENIEROS CONSULTORES DEL CARIBE, S.R.L.	576090
E/2020-2275	23/1/20	GALVA COLMENAREZ EMPANADAS Y MAS	SERVICIO DE CAFETERÍA, ESPECIALMENTE ELABORACIÓN, VENTA Y COMERCIALIZACIÓN DE EMPANADAS.	OMAR GALVA CALDERON, ZIANET RAFAELIS COLMENAREZ TOVAR	574669
E/2020-4241	3/2/20	GARCIA GALVEZ MATERIALES Y EQUIPOS MÉDICOS	VENTA DE MATERIALES DE USO MÉDICO, MAQUINARIAS Y EQUIPOS MÉDICOS	BEATRIZ IVELISSE GARCIA GALVE, ANA IRIS GARCIA GALVEZ	575962
E/2020-5049	4/2/20	GARIEL FOTOGRAFÍAS	SERVICIOS DE FOTOGRAFÍAS PARA BODAS, EVENTO, FAMILIARES Y COMERCIALES SERVICIO DE ELABORACIÓN DE CARNET DE IDENTIDAD EMPRESARIAL.	ELDRIN GARIEL DE LA CRUZ JIMENEZ	576162
E/2020-3193	24/1/20	GATRO CONTRATISTAS	SERVICIOS DE CONTRUCCION DE OBRAS CIVILES.	SOCRATE DANILLO DE JESUS GARCIA SOTO	574811
E/2020-4713	3/2/20	GBI GLOBAL BEAUTY INVESTMENT	COMPRA Y VENTA DE PRODUCTOS DE BELLEZA, SERVICIOS DE BELLEZA EN GENERAL COMO CEJAS, PESTAÑAS, MAQUILLAJE, COSMETOLOGIA	ALBA CAROLINA GUTIERREZ POLANCO	575888
E/2020-4813	4/2/20	GC GRETCHEN REALESTATE & PROPERTY MANAGEMENT	MANTENIMIENTO, ALQUILER Y VENTA DE PROPIEDADES.	GRETCHEN JULISSA COMPRES DIAZ	576128
E/2020-3887	28/1/20	GENEA VII	CONSULTAS DE DESARROLLO COMUNITARIO, EMPRESAS DE SALUD, INGENIERÍA INDUSTRIAL Y DESARROLLO DE EMPRESAS.	MARTHA DEL CARMEN DEL ROSARIO MARTINEZ	576509
E/2020-3206	24/1/20	GENERACIÓN POTENCIA SOCIAL	ENTIDAD SIN FINES DE LUCRO QUE SE DEDICA A LA ACTIVIDAD DE APOYO SOCIAL.	HECTOR MANUEL EUCLIDES MARMOLEJOS BAEZ	575667
E/2020-3852	28/1/20	GENOMA MRTC	UNIDAD DE MEDICINA REGENERATIVA Y TERAPIA CELULAR, TRATAMIENTOS CON CÉLULAS MADRE Y OTRAS SUSTANCIAS QUE PERMITEN SU MAYOR EFECTIVIDAD.	DOMINGO GUERRA PIMENTEL	575292
E/2020-2809	31/1/20	GENS ATELIER	CONFECCIÓN DE INDUMENTARIA DE TRABAJO, UNIFORMES, GUARDAPOLVOS Y SUS ACCESORIOS.	JOSE GUILLERMO GOMEZ SORIANO, GENARO SEPULVEDA CORREA	576004
E/2020-4863	7/2/20	GESTION DE RESIDUOS ROT	SERVICIO DE RECOGIDA, RECICLAJE, DISPOSICIÓN DE DESECHOS SÓLIDOS Y LÍQUIDOS.	RICHARD ORLANDO MARTINEZ LOPEZ	576556

[210] EXP.	[220] SOL. FECHA	[561] NOMBRE COMERCIAL	[510] ACTIVIDAD	[730] SOLICITANTE	[111] REGISTRO
E/2020-3004	28/1/20	GESTION Y DESARROLLOS MARTIN & SM	ASESORIAS EN ADMINISTRACION DE EMPRESAS, PROYECCION Y DESARROLLOS DE COSTOS, PLANES DE VIABILIDAD, CONTABILIDAD Y FINANZAS.	ALVARO ISIDRO MARTIN GARCIA	575276
E/2020-3471	27/1/20	GESTORES DE DEUDAS Y EXPROPIACIONES GESDEX	GESTIÓN DE COBRANZAS DE DEUDAS, EXPROPIACIONES, ASESORIA EN ESTAS ÁREAS Y TODA ACTIVIDAD LEGAL LIGADA AL FIN PRINCIPAL.	ALEJANDRO ANTONIO CONSTANZO SOSA	574985
E/2020-5195	5/2/20	GESTORFINADM	SERVICIOS PROFESIONALES PARA ASESORÍAS A EMPRESAS DE TIPO FISCAL, IMPOSITIVO, CONTABLE, ADMINISTRATIVO	ANGELA MARIA MOTA DE ROMERO	576285
E/2019-51087	22/1/20	GET WELL CENTRO DE FISIOTERAPIA	CONSULTAS MEDICAS, VENTA DE EQUIPOS Y ACCESORIOS DE FISIOTERAPIA, IMÁGENES MEDICAS, REHABILITACIÓN.	JONADAN ZAPATA GARCIA	575346
E/2020-4334	30/1/20	GETHOME INMOBILIARIA	BIENES RAICES.	ANA HILDA REYES NUÑEZ	575612
E/2020-4234	30/1/20	GHL FARMA	VENTA DE MEDICAMENTOS.	HAROLD GUILLERMO ESPINAL PEREZ	575561
E/2020-3212	27/1/20	GIA & GIO'S FOODS	COMPRA, VENTA, ELABORACIÓN, DISTRIBUCIÓN Y ALMACENAMIENTO DE TODO TIPO DE ALIMENTOS, POSTRES, BOCADILLOS Y COMESTIBLES	SALERS GIANNI PRATO	575120
E/2020-5513	6/2/20	GIBSON FITNESS	VENTAS DE SUPLEMENTOS, VITAMINAS, MÁQUINAS DE GIMNASIOS Y TODO LO RELACIONADO AL ÁREA DEPORTIVA.	GIBSON LEE HELLYER ALCANTARA	576551
E/2020-3132	23/1/20	GILES PHARMA	VENTA DE MEDICAMENTOS; FABRICACIÓN DE MEDICAMENTOS; VENTAS DE MATERIALES DE OSTEO SÍNTESIS Y VENTAS DE MATERIAL GASTABLE MÉDICO.	LUIS ALBERTO ESPINOSA JIMENEZ	574884
E/2020-3504	27/1/20	GLO NAILS BAR SPA	SERVICIOS DE CENTRO DE UÑAS Y SPA.	BELKYS MARIBEL DIAZ CRUZ	575008
E/2019-36913	9/9/19	GLOBAL ELITE PROTECTION GEP	ACADEMIA ESPECIALIZADA EN IMPARTIR ENTRENAMIENTOS INTERNACIONALES DE SEGURIDAD Y PROTECCIÓN.	RAMON ANDRES MORALES PUMAROL, JOSE LUIS CHERREZ	575189
E/2020-3437	3/2/20	GLOBAL IMAGEN, DRA. ENELY ISIDOR	TOMA DE IMÁGENES RADIOGRÁFICAS, SERVICIOS MÉDICOS Y ODONTOLÓGICOS.	ENELY ROSA ISIDOR ROSARIO	575948
E/2020-3564	27/1/20	GLOFIDEP	SERVICIOS DE GESTIÓN INMOBILIARIA, PRESTAMOS HIPOTECARIOS PERSONALES Y CORPORATIVOS.	JOSE CASTILLO MARTINEZ	575063
E/2020-3499	27/1/20	GLOSS DENTAL CARE	SERVICIOS DE ODONTOLOGIA EN GENERAL, IMPLANTES, ENDODONCIA, ORTODONCIA, TRATAMIENTOS DENTALES Y ODONTOLOGÍA COSMÉTICA.	ANALDO NICANOR ACOSTA MUÑOZ, JHANIA LETICIA ACOSTA ALCANTARA	575125
E/2020-4724	7/2/20	GMW MARKETING & SERVICES	PLANIFICACIÓN ESTRATÉGICA, CAMPAÑAS PUBLICITARIAS, ORGANIZACIÓN DE EVENTOS, ESTUDIOS DE MERCADO, ENCUESTAS, ASESORÍA DE IMAGEN Y MANEJO DE CRISIS.	CARLOS ARIS GOMEZ WILLIAMS	576569
E/2020-2962	31/1/20	GOFRACA SERVICES	AGENCIA DE VIAJES, SURTIDORA ALIMENTOS EN GENERAL, SERVICIOS DE PRÉSTAMOS EN GENERAL.	FRANCISCO DAVID CARRASCO GORIS	575795
E/2020-4109	29/1/20	GOLD GREEN	RESTAURANTE DEDICADO AL COMERCIO. EXPORTACIÓN E IMPORTACIÓN DE AGUACATES.	ANDRES PORFIRIO CORDERO HACHE	575463
E/2020-3480	27/1/20	GOLDEN QUEENS THE NAILBAR BEAUTY	SERVICIOS PARA EL CUIDADO PERSONAL, OFRECER SERVICIOS UNISEX DE MANICURE, CUIDADOS DE LAS MANOS, PEDICURE, CUIDADOS DE LOS PIES	MARIA EUGENIA ENCARNACION BOCIO	575055
E/2020-4127	31/1/20	GOLEON MUSIC	PROMOCIÓN MUSICAL, TRABAJAR CON ARTISTAS Y PROMOVER ARTISTAS.	ELVIS AQUILES GOMEZ DE LEON	575741
E/2020-1512	23/1/20	GOLO CONCEPTO	SERVICIO DE BARBERÍA.	GREGORIO LOPEZ	574768
E/2020-4538	5/2/20	GOODY BOUTIQUE	DISTRIBUCIÓN Y VENTA DE PRENDAS DE VESTIR PARA DAMAS, CABALLEROS Y NIÑOS.	VICTORIANO PEREZ CONTRERAS	576250
E/2020-3468	27/1/20	GOR ADOLLY FARMACIA	COMPRA, VENTA Y COMERCIALIZACIÓN DE PRODUCTOS FARMACÉUTICOS, COSMÉTICO Y BISUTERÍA DE TODO GENERO.	AMAURY GARCIA DE LA PAZ	574979
E/2019-45056	6/2/20	GOUP CONSULTORES	CONSULTORIA, ASESORIA EMPRESARIAL Y FINANCIERA, MARKETING, COMERCIO Y VENTAS, PUBLICIDAD TV E INTERNET, IT EN GENERAL	LUIS ARAMIS CASTAÑOS FARINGTHON	576386
E/2020-3636	27/1/20	GPS SECON UBICACION SIN LIMITE	VENTA, INSTALACIÓN Y MONITOREO DE GPS	RICHARD DANIEL ARIAS PAULINO	575112
E/2020-4130	3/2/20	GRACELAND	COMPRA VENTA DE INMUEBLES E INVERSIONES EN GENERAL, CONSTRUCCIÓN, MODIFICACIÓN, REPARACIÓN DE EDIFICIOS	JAN GERARD BOON	576006
E/2020-2627	27/1/20	GRAFICA PLUS 2.2	IMPRESIÓN, PRODUCCIÓN E IMPORTACIÓN DE TODO TIPO DE MATERIAL PUBLICITARIO.	VICTORIA RAPOVA	575143
E/2020-2399	31/1/20	GRAN SALON AMEERAH	SERVICIOS DE SALÓN DE BELLEZA, CORTE, PEINADO, LAVADO, TINTADO Y SECADO DE CABELLO, VENTA DE PRODUCTOS DE BELLEZA	CHIGEIRA MARIA DE LA ROSA ALMANZAR	575721
E/2020-3135	23/1/20	GRANDEX	SERVICIOS DE TERMINACIONES Y DECORACIONES DE INTERIOR Y EXTERIOR.	ALBERTO OGANDO MONTERO	574750
E/2020-3557	27/1/20	GRANITOS Y MARMOLITES BORBON	FABRICACIÓN, VENTA E INSTALACIÓN DE GRANITOS Y MARMOLES, FABRICACION DE LAPIDAS, CRUZ, CANCELA, PILOTILLOS Y AFINES.	FRANCISCO ALBERTO BORBON ALMONTE, RANDY ABREU	575058
E/2020-2782	31/1/20	GRANJA EL FUNDO	CRIANZA Y VENTA AL POR MAYOR Y DETALLE DE POLLOS Y CERDOS.	EUGENIO PEREZ RODRIGUEZ, JOSE LUIS ALMONTE ESPINAL	575825
E/2020-3655	27/1/20	GREAT SKY GROUP	COMPRA, VENTA, ALQUILER, ADMINISTRACIÓN Y TENENCIA DE BIENES INMUEBLES, TASACIÓN, VENTA DE ARTÍCULOS DE CONSTRUCCIÓN.	YEXENIA YADIRA JIMENEZ MICHEL	575114
E/2020-3851	28/1/20	GREAT XPERIENCE SOLUTIONS	SERVICIOS DE SOLUCIONES TECNOLÓGICAS DE SOFTWARE Y HARDWARE.	ARMANDO RAFAEL MARTINEZ DORVILLE	575264
E/2020-4238	30/1/20	GRINNATION	PRODUCCIÓN Y COMERCIALIZACIÓN DE PLANTAS, ARBOLES, FLORES Y FRUTOS.	DEIBY SAMUEL LOZADA BENITEZ	575565
E/2020-3553	28/1/20	GRUCAP EBANISTERIA E INGENIERIA	SERVICIOS DE EBANISTERÍA Y CARPINTERÍA, ASÍ COMO TAMBIEN CONSTRUCCIÓN Y REMODELACIÓN.	CRIZOLIA ARGENTINA GRULLON DE CARABALLO	575211
E/2020-3133	4/2/20	GRUPO AMAZILIR	VENTA DE TODOS TIPOS DE EMBUTIDOS, PRODUCTOS AGRÍCOLAS, ACEITE, BACALAO, CONDIMENTOS, SARDINAS, DESECHABLES DEL HOGAR	IVAN BOLIVAR KELVIN RAMIREZ SANDOVAL	576106
E/2020-3067	28/1/20	GRUPO ASEMPE DOMINICANA	SERVICIOS DE CONTADORES PÚBLICOS AUTORIZADOS, SERVICIOS CONTABLES, FIRMA DE AUDITORES Y CONTADORES, TENEDURIA DE LIBROS	MARIELKA ARLETTE CASTILLO FLORES	575260
E/2020-3933	29/1/20	GRUPO BEDIAZ	SERVICIOS DE TELECOMUNICACIONES. DISTRIBUIDOR AUTORIZADO DE MARCAS DE CABLE SATÉLITAL NACIONAL E INTERNACIONAL.	OSCAR EDUARDO ESCOBAR BELEN	575327
E/2020-2624	31/1/20	GRUPO BRUGGE	COMPRA Y VENTA, IMPORTACIÓN Y EXPORTACIÓN DE MATERIALES DIVERSOS, TALES COMO: MATERIALES DE FERRETERÍA, ALIMENTOS Y BEBIDAS, LIMPIEZA E HIGIENE	CATANA CESARINA BELTRE BELTRE	575846
E/2020-5496	6/2/20	GRUPO CAOBANICO	COMPRA Y VENTAS DE BIENES, SERVICIOS, FINANCIAMIENTO Y TODO LO RELACIONADO CON EL SECTOR INMOBILIARIO Y AUTOMOVILISTICO Y FINANCIERO.	JOSÉ BENEDICTO ESPINAL ESTEVEZ	576510
E/2020-5088	5/2/20	GRUPO COBIHERO	DISEÑO, CONSTRUCCIÓN Y REMODELACION DE CASAS, EDIFICACIONES Y PROYECTOS INMOBILIARIOS	ARISLEIDY HERRERA MERCEDES	576209
E/2020-2116	30/1/20	GRUPO CONSMAC	SERVICIOS DE BIENES RAICES: COMPRA, VENTA Y ALQUILER DE INMUEBLES, INVERSIÓN INMOBILIARIA, TENEDORA DE INMUEBLES	KATHERINE VALERIA DIAZ VALENZUELA, MARIO ALFREDO SANTANA CAMILO	575629
E/2020-2775	24/1/20	GRUPO CORPORATIVO GRULLON MOTA	LAVADO Y DETALLADO DE CARROS. SERVICIOS DE PULIDO, LIMPIEZA DE TAPICERÍAS, ENCERADOS, MANTENIMIENTOS Y VENTA DE ACEITES, LUBRICANTES	CRIZOLIA ARGENTINA GRULLON DE CARABALLO, YENIFER CESARINA MOTA ZORRILLA	574843
E/2020-3095	23/1/20	GRUPO CREATIVO GRUDIIN INARU	GRUPO ESPECIALIZADO EN EL DISEÑO DE TODO TIPO DE ROPA Y ACCESORIOS DE ALTA COSTURA PARA NIÑOS Y ADULTOS. DE IGUAL FORMA DISEÑARÁ ACCESORIOS	JUAN GEYSER HERRERA COLON	574740
E/2020-1	2/1/20	GRUPO DE MEDIOS P&T	SERVICIOS DE REDES SOCIALES, ASESORIA DE MARKETING, ASESORIA DE MARKETING ONLINE COBERTURA DE EVENTOS.	CARLOS ALBERTO PELLERANO MEJIA	575133
E/2020-956	28/1/20	GRUPO FOODINC	SERVICIOS DE RESTAURANTE Y VENTA DE COMIDA RÁPIDA.	IVETTE MARIE DE CAMPS ANTONIO, JOEL REYES MARTÍNEZ	575240
E/2020-5057	5/2/20	GRUPO FOTOGRAFICO DE SANTIAGO (GRUFOS)	SOCIEDAD SIN FINES DE LUCRO, CUYO FIN ES LA PRÁCTICA, DIVULGACIÓN Y DESARROLLO DEL ARTE FOTOGRÁFICO EN LA REPÚBLICA DOMINICANA	GRUPO FOTOGRÁFICO DE SANTIAGO, INC	576175
E/2020-3824	4/2/20	GRUPO FUNERARIO CRISTAL	PRESTACIÓN DE SERVICIOS FUNEBRES.	GREGORIO GEOVANNY MOTA SOTO	576064
E/2020-4029	5/2/20	GRUPO GMB2 CATERING FOODS SERVICES	ELABORACIÓN Y VENTA DE ALIMENTOS, TANTO AL PÚBLICO LOCAL COMO PARA EXPORTACIÓN.	BERNARDO ALBERTO CHANGAROTE BRICEÑO	576248
E/2020-2165	16/1/20	GRUPO GOTEME	COMPRA Y VENTA DE PRODUCTOS COMESTIBLES, IMPORTACIÓN Y EXPORTACIÓN DE EQUIPOS AGRICOLAS, DE MATERIAS PRIMA PARA LA AGRICULTURA	ABEL MISRRAIN MEDRANO VARGAS	575314
E/2020-5341	6/2/20	GRUPO HEZZELL	ACTIVIDAD DE LA SOCIEDAD: SERVICIO / COMERCIO / OTROS OBJETO SOCIAL: SUMINISTRAR SERVICIOS PUBLICITARIOS	HENRY LOUIS FERRER TORRES	576385
E/2020-3481	27/1/20	GRUPO INVERTY	REPRESENTACIÓN Y GESTIÓN DE EMPRESAS, NEGOCIOS, PRODUCTOS Y SERVICIOS DE CUALQUIER ESPECIE.	RAIZA DHARIANA HILARIO REYES, HARDY ELIAS HILARIO REYES	574990
E/2020-4958	4/2/20	GRUPO LORIENT	SERVICIO DE TRANSPORTE TERRESTRE, TAPICERÍAS.	LORENNY FRIAS POLANCO	576102
E/2020-3861	28/1/20	GRUPO MANCAR	INVERSIONES INMOBILIARIAS, ASESORIA EN NEGOCIOS, CONSTRUCCIÓN, INTELIGENCIA EN INGENIERÍA CIVIL, PROMOTORA DE PROYECTOS INMOBILIARIOS	MANUEL MILCIADES MORILLA GIL, CAROLINA CONSTANZO SOSA	575335
E/2020-4744	3/2/20	GRUPO MANZANERO	IMPORTACIÓN, COMPRA Y VENTA DE VEHÍCULOS DE MOTOR, SERVICIOS DE MANTENIMIENTO Y REPARACIÓN DE VEHÍCULOS DE MOTOR	RONALD EMMANUEL VIDAL NUÑEZ	575912
E/2020-4493	31/1/20	GRUPO MEDICO BANI GRUMEBA	SERVICIOS MÉDICOS EN GENERAL.	GRUPO MEDICO BANI, S.A. GRUMEBA	575709
E/2020-5400	6/2/20	GRUPO RAMNC	DISTRIBUIR EQUIPOS CONTRA INCENDIO: VENDER, PROMOCIONAR, BRINDAR SERVICIOS Y MANTENIMIENTOS, COMPRA AL POR MAYOR DE EQUIPOS, VENTAS MINORISTA	RALDIN PATRICK ALCANTARA MARTINEZ	576419
E/2020-2948	28/1/20	GRUPO RUNO	COMPRA Y VENTAS DE MATERIALES DEL HOGAR COMO PRODUCTOS DE LIMPIEZA, PRODUCTOS DE HIGIENE PERSONAL, MATERIALES DE DECORACIÓN, MOBILIARIO DEL HOGAR	RUDEYLI STEFFY MARQUEZ LORENZO	575145
E/2020-2950	23/1/20	GRUPO SCCL	SERVICIOS DE SISTEMAS, REDES Y SOLUCIONES TECNOLÓGICAS.	SINDY CAROLINA CAPELLAN LINARES	574623
E/2019-35355	30/1/20	GRUPO SHARTYGA	SERVICIOS INMOBILIARIOS EN GENERAL, DISTRIBUCIÓN, PROCESAMIENTO Y VENTA DE AGUA PARA EL CONSUMO HUMANO; PRODUCCIÓN DE EVENTOS.	BIENVENIDA DE LOS ANGELES MERCEDES MONTERO	575575
E/2020-3170	27/1/20	GRUPO VERAS PEREZ	COMPRA Y VENTA DE MUEBLES, ELECTRODOMÉSTICOS, ARTÍCULOS Y ENSERES DEL HOGAR.	CARLOS ALBERTO VERAS PEREZ	575052
E/2020-3569	27/1/20	GT PROFESSIONAL SERVICES	SERVICIOS PROFESIONALES MÉDICOS, CONSULTORIAS, IMPORTACIÓN Y EXPORTACIÓN DE BIENES Y SERVICIOS VINCULADOS A LA SALUD.	HERALDO ELIAS SUERO DIAZ	575071
E/2020-3828	28/1/20	GTA TIRES	COMPRA Y VENTA DE GOMAS NUEVAS Y USADAS, REPUESTOS DE VEHÍCULOS DE MOTOR Y ACCESORIOS.	LEONEL VLADIMIR PEREZ FELIZ	575254
E/2020-4533	31/1/20	GUACHI AUTO PARTS	VENTA DE REPUESTOS, ACCESORIOS Y LUBRICANTES DE VEHÍCULOS	ASAEEL FRANCISCO DE JESUS PEGUERO	575743

[210] EXP.	[220] SOL. FECHA	[561] NOMBRE COMERCIAL	[510] ACTIVIDAD	[730] SOLICITANTE	[111] REGISTRO
E/2020-5430	6/2/20	GUARDERIA INFANTIL MANOS UNGIDAS	GUARDERÍA INFANTIL, EDUCACIÓN A NIVEL INICIAL.	CONSUELO ALEJANDRA SOLER DELGADO	576448
E/2020-3959	29/1/20	GUARICANO PRESENTE LAS ABEJITAS	MOVIMIENTO COMUNITARIO, SIN FINES DE LUCRO, AGRUPACIÓN PARA REALIZAR SERVICIOS AL DESARROLLO DE LA COMUNIDAD DE LOS GUARICANOS, VILLA MELLA.	EULOGIO MEDINA POLANCO, JULIAN VALLEJO SORIANO	575357
E/2020-5201	5/2/20	GUIDO MOTA BUFFET PRIMIUM	VENTA DE COMIDA.	GUIDO ANTONIO MOTA	576294
E/2020-2457	27/1/20	GÜNTHER-RAI	VENTA DE BEBIDAS ALCOHÓLICAS Y SERVICIOS DE ENTRETENIMIENTO.	GÜNTHER RICHARD GRASSER	574992
E/2020-4942	4/2/20	HABITALIA	CONSTRUCCIÓN DE OBRAS CIVILES Y DISEÑOS EN GENERAL, ARQUITECTURA, BIENES RAÍCES, VENTA Y SUMINISTRO DE MOBILIARIO DE OFICINA	CARLOS FELIPE TAVERAS THEN	576282
E/2020-3130	23/1/20	HABITAT CORAZON	PRESTADORES DE SERVICIOS DEL ÁREA DE LA MEDICINA REALIZANDO EVALUACIÓN, DIAGNÓSTICO Y TRATAMIENTO DE PACIENTE	MIRIAN DE LOS ANGELES CALDERON VENTURA	574988
E/2019-47978	19/12/19	HACIENDA RANCHO RESORT	CRIANZA, IMPORTACIÓN Y EXPORTACIÓN DE CABALLOS DE RAZA, ACTIVIDAD RECREATIVA Y DEPORTIVA CON CABALLOS.	HACIENDA RANCHO RESORT, S.R.L	575072
E/2020-2878	22/1/20	HAIR FEABDI STUDIO	SERVICIOS DE PELUQUERÍA Y TODO SERVICIO DERIVADO A SALÓN DE BELLEZA.	FELIPE ABATE DIAZ	575767
E/2020-2853	22/1/20	HAIR FILIPPO STUDIO	SERVICIOS DE PELUQUERÍA Y TODOS LOS SERVICIOS DERIVADOS DE UN SALÓN DE BELLEZA.	FELIPE ABATE DIAZ	575244
E/2020-4544	31/1/20	HAL-2046 FILMS	DISTRIBUCIÓN, COMPRA Y VENTA DE MATERIAL AUDIOVISUAL / MANEJO DE DERECHOS DE MATERIAL AUDIOVISUAL.	HUGO JOAQUIN PAGAN SOTO	575753
E/2020-1371	31/1/20	HALTING MEDIAGROUP	EVENTOS, AUDIO VISUALES, MARKETING, PUBLICIDAD Y COMUNICACIONES.	HÉCTOR CLAUDIO MÉNDEZ REYES	575774
E/2019-49850	11/12/19	HANGAR DE LA CULTURA	ORGANIZACIÓN DE EVENTOS CULTURALES Y PRESENTACIONES ARTÍSTICAS.	CÁMARA DE COMERCIO Y PRODUCCIÓN DE SANTIAGO, INC.	574866
E/2020-5173	5/2/20	HASED FOOD	ADMINISTRACIÓN DE RESTAURANTES, VENTA, COMERCIALIZACIÓN, IMPORTACIÓN Y PRODUCCIÓN DE PRODUCTOS AVÍCOLAS	JOSE MANUEL GONZALEZ SANTIAGO	576457
E/2020-4688	3/2/20	HASTA LA TAMBORA LOUNGE	CAFÉ, BAR AND LOUNGE.	JOSE RODRIGUEZ, HENRY ANTONIO JIMENEZ VERA	575856
E/2020-4696	3/2/20	HAVIAD CONSTRUCCIONES	CONSTRUCCIÓN EN GENERAL, PRESUPUESTOS, ADMINISTRACIÓN Y CONTROL DE PROYECTOS DE CONSTRUCCIÓN Y DISEÑOS DE PLANOS GENERALES PARA OBRAS CIVILES.	APOLINAR REYES MEDINA	575876
E/2020-3878	28/1/20	HELICARIBE GROUP	ESCUELA DE ENSEÑANZA DE VUELOS, EXCURSIONES AÉREAS NACIONALES, VUELOS LOCALES Y ACTIVIDADES AFINES A LAS MISMAS.	WILLIAM LAURENT BAUD	575279
E/2020-5111	5/2/20	HERODES ELECTRIC	INSTALACIONES INDUSTRIALES Y RESIDENCIALES, MANTENIMIENTO DE MAQUINAS INDUSTRIALES, INSTALACIÓN DE PLANTAS ELÉCTRICAS	HERODES RODRIGUEZ DE JESUS, ELIAS DE LA ROSA ENCARNACION	576227
E/2020-5184	5/2/20	HESED MATERIALES	IMPORTACIÓN, VENTA Y DISTRIBUCIÓN DE HERRAMIENTAS Y MATERIALES PARA LA CONSTRUCCIÓN.	JOSE MANUEL GONZALEZ SANTIAGO	576284
E/2020-4169	30/1/20	HIDER VIAJES Y TOURS	MEDIACIÓN EN VENTAS DE BILLETES EN CUALQUIER MEDIO DE TRANSPORTE, RESERVA DE HABITACIONES EN ALOJAMIENTOS O RESERVAS DE SERVICIOS COMPLEMENTARIOS	YULIMAR VIVIANA RODRIGUEZ MARTINEZ	575503
E/2020-4624	3/2/20	HIDROPONIA INDUTRIAL DOMINICANA EPV	DESARROLLO DE LA HIDROPONIA EN LA REPÚBLICA DOMINICANA, TANTO COMERCIAL COMO RECREATIVA.	EUGENIO DAVID PEREZ VICTORIO	575990
E/2020-5004	4/2/20	HILFEVEREIN FUR BEDURFTIGE (E.V) FUNDACION PARA AYUDAR A LOS POBRES	ENTIDAD SIN FINES DE LUCRO DEDICADA A BRINDAR AYUDA A PERSONAS POBRES O DESVALIDAS	ANA HILDA SUAREZ MORA, DOMENICO TAVERNA	576124
E/2019-50969	19/12/19	HILOS Y VARIEDADES ROSA AWILDA	COMPRA Y VENTA DE HILOS, TELAS, ACEITE PARA MAQUINAS, BOTONES Y TODO TIPOS DE UTENSILIOS DE COSTURA Y TAPICERÍA.	MAXIMO ANDRES FERNANDEZ LIBERATO	574880
E/2020-3809	28/1/20	HIP SERVICES	TALLER DE HERRERÍA Y VENTA DE ACCESORIOS DE HERRERÍA.	HIP JUNIOR JOSEPH	575232
E/2020-3975	29/1/20	HISTEF MODELS MANAGEMENT	SERVICIOS COMO AGENCIA DE MODELAJE.	ESTHEFANY CLETO BATISTA, HISTRIA CAROLIN SOLER VALENZUELA	575366
E/2019-42665	29/1/20	HOGAR DECORACIONES KATELLINE	DISEÑADORES DE INTERIORES, VENTAS DE MUEBLES Y ELECTRODOMÉSTICO.	CATALINA ESPINAL ESPINAL DE CORDERO	575470
E/2020-5584	7/2/20	HOGAR MUSICAL BELLA VISTA	SERVICIOS DE CLASES DE MÚSICA.	HOGAR MUSICAL BELLA VISTA, EIRL	576571
E/2020-3841	28/1/20	HONDUREROS UNIDOS	SIN FINES DE LUCRO, PROPUGNAR POR EL DESARROLLO DE LA COMUNIDAD.	TEMO AGUSTIN PIMENTEL RUIZ	575261
E/2020-3937	29/1/20	HOP2FLIGHT AIRLINES	TODA ACTIVIDAD ASOCIADA A LA INDUSTRIA DE LA AVIACIÓN PARA EL TRANSPORTE DE PASAJEROS, CARGA Y ENTRENAMIENTOS DE VUELO.	RAFAEL SANDOVAL DE LEON	575334
E/2020-5395	6/2/20	HOSPITAL MUNICIPAL VALLEJUELO	SERVICIOS DE SALUD.	HOSPITAL MUNICIPAL DE VALLEJUELO	576418
E/2020-3138	23/1/20	HOT KEY ESTUDIO CREATIVO	SE DEDICARA A MARKETING DIGITAL, ASESORAMIENTO EN MARKETING, ASESORAMIENTO EN COMUNICACIONES	IVETTE PAOLA PEÑA FABIAN	574776
E/2020-5148	5/2/20	HOTEL CATALONIA CABEZA DE TORO	OPERACIONES HOTELERAS TURÍSTICAS.	INVERSIONES AZUL DEL ESTE DOMINICANA, S.A.	576253
E/2020-4849	4/2/20	HOTEL WHE BAVARO	ESTUDIO, DESARROLLO, OPERACIÓN Y ASESORÍA DE PROYECTOS TURÍSTICOS.	GRUMASA DOMINICANA, S.R.L.	575998
E/2020-3867	29/1/20	HOTELESRD TRAVEL AGENCY & EVENTS HOTAE	VENTA DE PAQUETES TURÍSTICOS, RESERVA DE HOTELES A NIVEL NACIONAL E INTERNACIONAL, MONTAJE DE EVENTOS	FREDDY ANTONIO RIVAS PEREZ	575378
E/2020-5231	5/2/20	HPS INVESTMENT	ENVIOS DE PAQUETES Y COURRIER. SERVICIOS, VENTA, IMPORTACION Y EXPORTACION DE EQUIPOS TECNOLOGICOS.	ENRIQUE ENMANUEL PAREDES CRUZ, JOSE FRANCISCO SANCHEZ JIMENEZ	576333
E/2020-408	3/2/20	IAPPE DOMINICANA	VENTAS, ENTRENAMIENTOS Y SERVICIOS: ELÉCTRICOS, ELECTRÓNICOS, MECÁNICOS, NEUMÁTICOS, FERRETERÍA, AIRE ACONDICIONADO	JOSE DEL CARMEN SUAZO TEJEDA	575951
E/2020-2988	28/1/20	IARA	FABRICACIÓN Y VENTA DE CIGARROS.	SANTIAGO GUZMAN	575272
E/2020-3756	28/1/20	IBK INMOBILIARIA	INVERSIÓN, COMPRA Y VENTA DE INMUEBLES EN GENERAL.	IBK INMOBILIARIA, S.R.L.	575186
E/2020-4450	3/2/20	IDEAS MODULARES JFRC	CREACIONES E INSTALACIONES DE MUEBLES PARA COCINAS MODULARES, CLOSET, TANTO EN PROYECTOS RESIDENCIALES NUEVOS Y EN CONSTRUCCIÓN.	JUAN ALBERTO DIAZ VOLQUEZ	575975
E/2020-5432	6/2/20	IG -TALENT SOLUTIONS	ES UNA EMPRESA ESPECIALIZADA EN SERVICIOS DE LA BÚSQUDA DE PERSONAL Y EVALUACIÓN DE PERSONAS, ESPECIALIZADOS EN OFRECER UN VALOR AÑADIDO AL CLIENTE A TRAVÉS DE LA CALIDAD DE LAS PERSONAS CONTRATADAS.	ISMAEL ELIZARDO GARCIA ARISTY	576454
E/2020-4016	29/1/20	IGLESIA EVANGÉLICA JESUS EL PAN DE VIDA EXTERNA SAN JUAN 6-48	SIN FINE DE LUCRO. PREDICAR LA PALABRA Y OBRA BENÉFICA A LA COMUNIDAD.	ADELINA DE LA ROSA SANCHEZ, QUIRICO REYES BAUTISTA	575395
E/2020-418	7/1/20	IGLESIA BAUTISTA BETHEL	NOS DEDICAMOS A EVANGELIZAR AL PERDIDO SIN CRISTO CON EL EVANGELIO TRANSFORMADOR DE LA PALABRA DE DIOS.	IGLESIA BAUTISTA BETHEL, INC.	576311
E/2020-5582	7/2/20	IGLESIA BAUTISTA OASIS PODER Y MISERICORDIA IBOPM	SIN FINES DE LUCRO. GLORIFICAR A DIOS PREDICANDO Y ENSEÑANDO SU PALABRA. GLORIFICAR A DIOS CUMPLIENDO LA GRAN COMISIÓN.	RUBEN DARIO MARTINEZ SILVERIO	576575
E/2020-4729	3/2/20	IGLESIA CAMINO DE SANTIDAD CRISTO LIBERTA, GALATAS 5 INTERNACIONAL	PREDICACIÓN DE LA PALABRA DE DIOS EN TODO EL TERRITORIO NACIONAL E INTERNACIONAL.	LEONCIO DIAZ BAUTISTA	575897
E/2020-3651	27/1/20	IGLESIA CASA DEL REY PUERTA DEL CIELO	SIN FINES DE LUCRO, RELIGIOSAS DE AYUDA ESPIRITUAL, CHARLAS SOBRE EL MATRIMONIO, LA CONVIVENCIA FAMILIAR Y SOCIAL	RAFAEL BOLIVAR PENA MARTINEZ	575110
E/2020-3099	4/2/20	IGLESIA CRISTIANA EL SEÑOR OIRÁ MI VOZ	CONFRATERNIDAD SIN FINES DE LUCRO QUE TENDRÁ COMO OBJETIVO PRINCIPAL PROCURAR QUE LA PALABRA DE DIOS SEA PREDICADA Y ESPARCIDA CON MAYOR EFECTIVIDAD	SANTA LUCINDA LARA MONTAS DE SANTANA	576096
E/2020-2135	27/1/20	IGLESIA DEL PUEBLO LAICABD EN REPÚBLICA DOMINICANA	ENTIDAD SIN FINES DE LUCRO, SE DEDICARA ASUNTOS RELIGIOSOS, SOCIALES, Y AMBIENTALES.	RAMON ROGELIO CRUZ FERMIN	575113
E/2020-4012	29/1/20	IGLESIA DIJO DIOS SEA LA LUZ Y FUE LA LUZ	IGLESIA QUE SE PREDICA LA PALABRA Y DE OBRA BENÉFICA COMUNITARIA, SIN FINES DE LUCRO.	PAPITO GUZMAN, MARY DEYSI PASCUAL BELEN DE GUZMAN	575384
E/2020-2142	5/2/20	IGLESIA EVANGÉLICA GENERACION DEL RAPTO	ENTIDAD SIN FINES DE LUCRO, IGLESIA.	PORFIRIO CABRERA PUELLO	576304
E/2020-2164	28/1/20	IGLESIA EVANGELICA HABITACIÓN DE ORACIÓN PARA TODAS LAS NACIONES HARNA	SIN FINES DE LUCRO CULTO, RETIROS, VIGILIAS, CAMPANAS, CONCIERTOS, CONFERENCIAS NACIONALES E INTERNACIONALES	REINALDO BAEZ	575307
E/2020-2653	5/2/20	IGLESIA EVANGÉLICA SAN FRANCISCO ARRIBA REY DE REYES	ENTIDAD SIN FINES DE LUCRO DEDICADA A PREDICAR Y PROFESAR EL EVANGELIO DE JESÚS Y PROMOVER ACTIVIDADES CULTURALES, RELIGIOSAS Y SOCIALES	ISABEL MONTESINO DE GARCIA	576342
E/2020-3537	27/1/20	IGLESIA LA SENDA DEL ESPIRITU SANTO MT 1:18	ENTIDAD SIN FINES DE LUCRO QUE SE DEDICA A LA ENSEÑANZA CRISTIANA. AYUDA COMUNITARIA A LOS MAS NECESITADOS.	RAMON ALMONTE RODRIGUEZ	575028
E/2020-3177	24/1/20	IGLESIA MUNDIAL DE AVIVAMIENTO VAU IMAVAU ASFL	ENTIDAD SIN FINES DE LUCRO IGLESIA CRISTIANA EVANGÉLICA QUE SE DEDICA A LA INSTRUCCIÓN DE LOS PRECEPTOS DE DIOS, PARA TENER FAMILIAS Y MATRIMONIOS SANOS	JESUS MARIA DILONE GARCIA, AYME ALTAGRACIA MATOS DE DILONE, RAMIRO RAMOS VENEGAS, PATRICIA BIENVENIDA MATOS DE RAMOS	574795
E/2020-2907	24/1/20	IGLESIA PENTECOSTAL PARAISO DE DIOS IPPADD	ENTIDAD SIN FINES DE LUCRO CON ACTIVIDADES DE IGLESIA.	HIDALIA CEBALLOS GOMEZ, TOMAS VALLEJO CABRERA	574820
E/2020-2174	29/1/20	IGLESIA TABERNACULO DE GLORIA, DIOS DE JACOB	ENTIDAD SIN FINES DE LUCRO QUE SE DEDICA A DAR CULTOS DE ADORACIÓN Y ORACIÓN, PREDICAR LA PALABRA DE DIOS	BENOIT FILS-AIME	575476
E/2020-3906	28/1/20	IGNACIO HURTING	FABRICACIÓN Y VENTAS DE PRENDAS DE VESTIR, COSMÉTICOS, PERFUMES, CABELLO POSTIZO, ACCESORIOS PARA EL CABELLO, BOTONES, AGUJAS, FLORES ARTIFICIALES Y AFINES.	LEILIS ESTEFANY HICHEZ RINCON	575309
E/2020-3388	24/1/20	IK GOURMET	VENTA Y PREPARACIÓN DE COMIDA EMPRESARIAL, CATERING Y EVENTOS EN GENERAL.	ERNESTO SALVADOR AGRAMONTE CEBALLOS, HARONY JOCELINE HELENA GUERRERO	574938
E/2020-3612	27/1/20	IKBEN S DOMINICANA CONSTRUCTORA INMOBILIARIA	CONSTRUCCIONES DE OBRAS CIVILES Y ELÉCTRICAS, COMPRA Y VENTA DE INMUEBLES.	OCTAVIO MIGUEL RUEDA RAMIREZ	575089
E/2020-3590	27/1/20	IM AGRICULA DEL NORTE IMAGRIN	IMPORTACIÓN DE INSUMOS Y MAQUINARIAS AGRÍCOLAS.	INOSENCIO MOLA GUZMAN	575077
E/2020-3592	27/1/20	IM ELECTRIC SOLAR ENERGY IMESE	IMPORTACIÓN E INSTALACIÓN DE EQUIPOS ELÉCTRICOS CONVENCIONALES Y RENOVABLES.	INOSENCIO MOLA GUZMAN	575075
E/2020-1828	28/1/20	IMMOSUN CARIBE	GESTIÓN DE SERVICIOS, ALQUILER Y CONSULTORÍA DE PROPIEDADES INMOBILIARIAS, BIENES Y SERVICIOS TURÍSTICOS EN TERRITORIO NACIONAL E INTERNACIONAL	GALINA BORZENKOVA	575278
E/2020-2136	23/1/20	IMPACTA - GESTIÓN DE RECURSOS Y PROYECTOS RYNN	SERVICIOS DE CONSULTORÍA Y ASESORÍA SOBRE MOVILIZACIÓN DE RECURSOS, FORMULACIÓN DE PROPUESTAS Y GESTIÓN DE PROYECTOS DE DESARROLLO.	ROSSA YVONNE NÚÑEZ NÚÑEZ	574734

[210] EXP.	[220] SOL. FECHA	[561] NOMBRE COMERCIAL	[510] ACTIVIDAD	[730] SOLICITANTE	[111] REGISTRO
E/2020-3550	27/1/20	IMPERIAL DENTAL	SERVICIOS DE CONSULTORIO ODONTOLÓGICO DONDE SE REALIZAN PROCEDIMIENTOS Y TRATAMIENTOS DENTALES.	MARINELIS SORIANO FERNANDEZ	575066
E/2020-4731	3/2/20	IMPERTEC DOMINICANA	SERVICIOS DE IMPERMEABILIZACIONES Y TECHADOS.	IMPERTEC DOMINICANA, S.R.L.	575895
E/2020-3568	6/2/20	IMPORTADORA BAOLI	VENTA, IMPORTACIÓN Y EXPORTACIÓN DE PRENDAS DE VESTIR.	XIUJIE WANG	576415
E/2020-3134	27/1/20	IMPORTADORA DE REPUESTOS ROSAHAN	IMPORTACIÓN, COMPRA, VENTA, DISTRIBUCIÓN, COMERCIALIZACIÓN, FINANCIAMIENTO, REPARACIÓN DE PIEZAS NUEVAS Y USADAS DE VEHÍCULOS DE MOTOR	ABRAHAN LORENZO PEREZ	574957
E/2020-3136	23/1/20	IMPORTADORA DE REPUESTOS Y VEHÍCULOS ENMA ROJAS	IMPORTACIÓN Y VENTA DE REPUESTOS DE VEHÍCULOS E IMPORTACIÓN Y VENTA DE VEHÍCULOS (DEALER).	ENMANUEL EDUARDO ROJAS DIAZ	574782
E/2020-4552	31/1/20	IMPORTADORA GADACAN	IMPORTACION Y EXPORTACION DE MOTOCICLETAS ELECTRICAS Y EQUIPOS DE TECNOLOGIA.	EDUARDO JOSE GADALA MARIA GARCIA	575760
E/2020-2373	29/1/20	IMPORTADORA PENDANDRY CLOSET	IMPORTACIÓN Y VENTA DE PRENDAS DE VESTIR.	PRENDA ANDREINA GONZALEZ SIME	575462
E/2020-3383	24/1/20	IMPORTADORA TROPICAL	IMPORTACIÓN Y VENTA DE EQUIPOS ELÉCTRICOS, BOMBAS PARA AGUA, MOTORES ELÉCTRICOS, ARRANCADORES MAGNÉTICOS, DISYUNTORES ELÉCTRICOS	IMPORTADORA TROPICAL, S.A.	574926
E/2020-3398	28/1/20	IMPORTADORA YONEIRY	VENTA AL POR MAYOR Y DETALLE DE ACCESORIOS DE VESTIR EN GENERAL.	YONEIRY KATERINNE CUEVAS	575251
E/2019-37825	24/1/20	IMPORVIS	VENTA DE PRODUCTOS VARIADOS, INCLUIDOS EN ELLOS LA BISUTERÍA, COSMÉTICOS, PRENDAS DE VESTIR, ARTÍCULOS PARA HIGIENE PERSONAL Y PARA EL HOGAR.	JOSE VISMA TINEO SOCORRO	574935
E/2020-3348	28/1/20	IMPRESORA GRÁFICA 2020	IMPRESIÓN DE FORMULARIOS FULL COLORS, IMPRESOS, PLANOS EN GENERAL Y COMPRA DE MATERIALES DE IMPRESIÓN.	BIENVENIDO FERRERAS SEGURA, JULIO GERGES GARCIA BELLO	575298
E/2020-4541	31/1/20	IMPRESOS911	IMPRESIÓN DIGITAL.	EDDY ARISMENDY PEREZ	575751
E/2020-4131	29/1/20	INBOUND TRAVEL	PRESTACIÓN DE SERVICIOS EDUCATIVOS, COMUNITARIOS, SOCIALES Y PERSONALES	HARRY EMMUNEL ALVAREZ ROSARIO	575474
E/2020-3836	28/1/20	INCOMYC, INDUSTRIA & COMERCIO DE MUEBLES Y COLCHONES	SERVICIOS DE DISEÑO, CONFECCIÓN, INDUSTRIALIZACIÓN, COMERCIALIZACIÓN, IMPORTACIÓN Y EXPORTACIÓN DE MUEBLES Y COLCHONES, ADQUIRIR, IMPORTAR, EXPORTAR MATERIA PRIMA	DAVID NERIS MATOS	575283
E/2020-4529	31/1/20	INDUSTRIAL SECURITY TOOLS RD INSECTOLRD	COMPRA, VENTA, IMPORTACION Y EXPORTACION DE EQUIPOS, ACCESORIOS Y HERRAMIENTAS DE SEGURIDAD Y PROTECCION INDUSTRIAL	HENDRY RAFAEL SANCHEZ HEREDIA	575746
E/2020-4543	5/2/20	INDUSTRIALES TECHA	VENTAS DE MATERIALES GASTABLES DE OFICINA, SERVICIOS FINANCIEROS.	YUNIOR ALBERTO MARIÑEZ QUEZADA	576275
E/2020-4671	3/2/20	INDUSTRIAS ITALIANAS KCIRE	DEDICADA A LA COMPRA-VENTA DE INMUEBLES URBANOS O RURALES; SE DEDICA A LA CONSTRUCCIÓN	YAMIL HOLGUIN-VERAS GARCIA	575981
E/2020-2942	27/1/20	INDUSTRIAS Y DECORACIONES MUGUESA	CONSTRUIR, FABRICAR, DISEÑAR, CONFECCIONAR, INSTALAR, VENDER, ETC...	SANTO GUERRERO DE LA CRUZ	575016
E/2020-3927	29/1/20	INEDFU	CONSTRUCCIONES DE OBRAS CIVILES Y ELÉCTRICAS, TRANSPORTE, COMERCIALIZACIÓN DE COMBUSTIBLE	MARIA GUADALUPE SANTANA PERALTA	575324
E/2020-5122	5/2/20	INFINITO SPORT BAR	EXPENDIO DE BEBIDAS NACIONALES E INTERNACIONALES Y PICADERAS.	WILLIAM ALEXANDER JAVIEL MARTINEZ	576230
E/2019-44808	6/2/20	INFLEX	SERVICIOS DE INGENIERÍA CIVIL.	JOSE LUIS DIAZ POLANCO	576416
E/2020-30	31/1/20	INFO-ALFABETIZACION DEL ADULTO MAYOR CONAPE	PROPORCIONAR AL ADULTO MAYOR DE CONOCIMIENTOS BÁSICOS SOBRE EL USO Y MANEJO DE HERRAMIENTAS TECNOLÓGICAS.	CONSEJO NACIONAL DE LA PERSONA ENVEJECIENTE (CONAPE)	575720
E/2020-3444	27/1/20	INFOTEK EA	SERVICIOS DE SISTEMAS DE INFORMACIÓN (ERP), INFORMÁTICOS Y ELECTRÓNICOS; COMPRA Y VENTA DE EQUIPOS INFORMÁTICOS Y ELECTRÓNICOS	EMILIO JOSE RAMON AMARO DE LOS SANTOS	574977
E/2020-4157	30/1/20	ING. LUDWIN RAMOS & ASOCIADOS	DISEÑO, SUPERVISIÓN Y CONSTRUCCIÓN DE OBRAS CIVILES Y MANTENIMIENTO DE EDIFICACIONES.	LUDWIN ARIEL RAMOS TERUEL	575497
E/2020-5403	6/2/20	INGENIERÍA TERMINACIONES MANTENIMIENTOS ITM	SERVICIOS DE CONSTRUCCIONES, MANTENIMIENTOS DE INFRAESTRUCTURAS FÍSICAS, OBRAS CIVILES EN GENERAL	INGENIERIA TERMINACIONES MANTENIMIENTOS, SRL. (ITM)	576426
E/2020-5027	6/2/20	INGHECO	SERVICIOS ELÉCTRICOS.	EDUARDO JOSE COMARAZAMY RIJO	576381
E/2020-2210	4/2/20	INKSPIRE	IMPRESIÓN, CENTRO DE IMPRESIÓN LASER, CENTRO DIGITAL, ARTE GRÁFICO, WEB DESIGN, AGENCIA PUBLICITARIA, ELABORACIÓN DE REVISTA	DJAM EDICIONES, S.R.L.	576172
E/2020-86	6/2/20	INMALUDAN	SERVICIOS DE INSTALACIÓN ELÉCTRICA, CONSTRUCCIÓN, REFRIGERACIÓN, MECÁNICA, MANTENIMIENTO EN GENERAL Y VENTA DE TODO TIPO DE EQUIPOS ELÉCTRICOS Y ELECTRÓNICOS.	LUIS DANIEL DUVAL PIÑA	576508
E/2020-3601	27/1/20	IMMOBILEGAL	REALIZACIÓN DE ENCUESTAS ESTADÍSTICAS RELACIONADAS CON EL CONSUMO EN GENERAL, EL ANÁLISIS DE ESTRATEGIAS Y CAMPAÑAS DE MARKETING	ARIEL MADE DE LEON	575091
E/2020-2391	24/1/20	INMOBILIARIA Y SERVICIOS MULTIPLES WHON	VENTAS, ALQUILER, ADMINISTRACIÓN DE PROPIEDADES INMOBILIARIAS. SERVICIOS DE PAGOS DE FACTURAS TALES COMO ELECTRICIDAD, AGUA	WILL OSIRIS NUÑEZ MEJIA, DEINNY HAIDEE OZUNA FAMILIA DE NUÑEZ	574887
E/2020-3460	27/1/20	INSTALACIÓN Y MANTENIMIENTO ELÉCTRICO S. S. IMANES	INSTALACIONES ELÉCTRICAS, MANTENIMIENTO, RECONSTRUCCIÓN, AUTOMATIZACIÓN, ENERGÍA RENOVABLE, EFICIENCIA ENERGÉTICA, ASESORÍA, CONSULTORÍA	JUAN JOSE SEPULVEDA RODRIGUEZ	574973
E/2020-2200	27/1/20	INSTALACIONES METALICAS JEALGAR	SERVICIOS DE INSTALACIÓN DE ESTRUCTURAS METÁLICAS.	JESUS ALBERTO GARCIA HERRERA	574971
E/2020-2323	24/1/20	INSTALACIONES ZARATE	TRABAJOS DE REMODELACIÓN, INSTALACIÓN DE SHEETROCK, APLICACIÓN DE PINTURA	YENSO ANIBAL ZARATE GOMEZ	574810
E/2020-1279	10/1/20	INSTAMARKET DOWNTOWN	DEDICADO A ACTIVACIONES DE MARKETING Y EVENTOS EN GENERAL.	V.I.P. MULTIPLEX PLAZA, S.R.L.	576097
E/2020-1504	30/1/20	INSTITUTO DE CAPACITACION PARA JOVENES Y ADULTOS INCAJA	IMPARTIR EDUCACIÓN Y/O ENSEÑANZA PROPORCIONANDO AL EDUCANDO LOS CONOCIMIENTOS Y CONDICIONES NECESARIAS PARA EL EJERCICIO DE SUS ACTIVIDADES	ELIZABETH BAUTISTA ALCANTARA	575559
E/2020-2015	24/1/20	INSTITUTO DE FINANZAS DE SANTO DOMINGO IFISD	ENTRENAMIENTOS EN FINANZAS, CONSULTORÍAS EN FINANZAS, ASESORÍAS EN FINANZAS, COACHING FINANCIERO, MENTORIAS EN TEMAS DE FINANZAS	RAÚL ERNESTO HERNÁNDEZ BÁEZ, VÍCTOR JOSÉ REYES HERNÁNDEZ	574801
E/2020-1070	30/1/20	INSTITUTO DOMINICANO DE ESTUDIOS VIROLOGICOS IDEV	ASISTENCIA MEDICA, INVESTIGACIONES CLÍNICAS Y EPIDEMIOLOGICAS, EDUCACIÓN MEDICA CONTINUA Y EDUCACIÓN COMUNITARIA.	INSTITUTO DOMINICANO DE ESTUDIOS VIROLOGICOS	575616
E/2019-44282	4/2/20	INSTITUTO NACIONAL DE PATOLOGÍA FORENSE INAPAF	REALIZACIÓN DE AUTOPSIAS. AUDITORIA DE MUERTES MATERNAS E INFANTILES. FORMACIÓN DE MÉDICOS FORENSES.	INSTITUTO NACIONAL DE PATOLOGÍA DOCTOR SERGIO SARITA VALDEZ	576047
E/2020-3697	28/1/20	INSUR CONSTRUCCIONES	SERVICIOS DE ARQUITECTURA, PREPARACIÓN DE TERRENOS, DISEÑO, LICITACIÓN, ACONDICIONAMIENTO, TERMINACIÓN, DEMOLICIÓN	DANIELE ALBERTO PAIOLA RENZA	575288
E/2020-3501	27/1/20	INTELECTO ADVISORY	ASESORÍA Y CONSULTORÍA INMOBILIARIA, DESARROLLO DE PROYECTOS, INTERMEDIACIÓN INMOBILIARIA, ASESORÍA LEGAL	LUIS EDUARDO PANTALEÓN VALES	575001
E/2020-3829	30/1/20	INTERNATIONAL FILMS PRODUCTIONS INFILPROD	PRODUCCIÓN DE LARGOMETRAJES CINEMATOGRAFICOS.	ANA IRIS GOMEZ MEJIA	575633
E/2020-3817	28/1/20	INTERNATIONAL TRANSPORT LOGISTIC ITL	EMPRESA QUE SE DEDICARA A LA CONSOLIDACIÓN, MANEJO, DEPÓSITO (ALMACENAJE) Y TRANSPORTE TERRESTRE DE CARGA O MERCANCIA	NANCY ALEJANDRA ENCARNACION PASCUAL	575238
E/2020-4876	4/2/20	INVASOT COMPANY	VENTAS DE UTENSILIOS DE ALTA CALIDAD DE COCINA Y DEL HOGAR.	JEAN CARLOS VALENZUELA DOTEL, JULIA XIOMARA SOTO MARTINEZ	576054
E/2020-3614	27/1/20	INVERSIERRA	INVERSIONES EN DIVERSAS INDUSTRIAS.	JOSE JUNIOR ESTEVEZ SAINT-HILAIRE	575088
E/2020-3273	24/1/20	INVERSIONES ALBELIZ	SERVICIOS DE PRESTAMOS DE MENOR CUANTÍA, PROMOCIÓN INMOBILIARIA, BIENES RAÍCES.	ELIZABETH PICHARDO VIÑAS	574861
E/2020-5054	4/2/20	INVERSIONES APACHE	INVERSIONES FINANCIERAS, PRESTAMOS, HIPOTECAS, COMPRA Y VENTA DE PROPIEDADES Y TODO LO RELACIONADO CON ESTAS ACTIVIDADES.	TEOFILO ANTONIO RAMIREZ VALDEZ	576176
E/2020-4489	5/2/20	INVERSIONES ARLTON	COMERCIALIZACIÓN, FABRICACIÓN, SUMINISTRO, DISTRIBUCIÓN, REPRESENTACIÓN, ALMACENAMIENTO, TRANSPORTACIÓN, EMPAQUE	JOAN MANUEL SENRA OSSER	576186
E/2020-1455	24/1/20	INVERSIONES AUKAOR	INMOBILIARIA, BIENES RAÍCES, CONSTRUCCIÓN.	ORLANDO AURELIO CAMEJO CEPEDA	574906
E/2020-4424	30/1/20	INVERSIONES BORRI	PROMOVER DESARROLLAR E INVERTIR EN EMPRESAS COMERCIALES E INDUSTRIALES, AGROPECUARIAS	INVERSIONES BORRI, SRL.	575661
E/2020-5464	6/2/20	INVERSIONES CADICAR	LA SOCIEDAD TENDRÁ COMO OBJETO LA ADQUISICIÓN Y VENTA DE INTERESES Y VALORES BAJO CUALQUIER FORMA QUE FUERE	MARIA DEL CARMEN CASTILLO PEREZ	576476
E/2020-4802	3/2/20	INVERSIONES CASANDRA BATISTA	LA EMPRESA SE DEDICA AL ALQUILER DE VIVIENDAS, INVERSIONES.	LUIS ALBERTO DURAN ESTRELLA	575957
E/2020-4577	31/1/20	INVERSIONES CEMAPE	PROMOCIÓN Y FOMENTO DE OPORTUNIDADES DE INVERSIÓN EN EL PAÍS; CONSTRUCCIÓN, DESARROLLO E IDENTIFICACIÓN DE PROYECTOS DE EMPRESAS TURÍSTICAS	CESAR JAIME MARTINEZ PEDRAZA	575782
E/2020-2585	20/1/20	INVERSIONES CENTURION	COMPRA, VENTA, RENTA, IMPORTACIÓN, EXPORTACIÓN Y FINANCIAMIENTOS DE VEHÍCULOS.	RODOLFO ANTONIO MARTINEZ VALDEZ	575294
E/2019-51112	3/2/20	INVERSIONES CLEMENCIA	COMERCIALIZACIÓN Y CRIANZA DE AVES. TRANSPORTE Y LOGÍSTICA.	CLEMENCIA YSABEL FELIX	575870
E/2020-3628	4/2/20	INVERSIONES COSATE	INVERSIÓN EN RESTAURANTES.	MIGUEL ANGEL SANTOS TEJADA	576077
E/2020-2205	27/1/20	INVERSIONES CRIST BERA	COMPRA, VENTA Y RENTA DE VEHÍCULOS, CONSULTORIAS FINANCIERAS Y PRESTAMOS EN GENERAL.	RUBEN ANTONIO POLANCO DOMINGUEZ	575039
E/2020-5152	5/2/20	INVERSIONES DINERO QUE TRABAJA DINTRA	TODO TIPO DE FINANCIAMIENTOS PARA BIENES MUEBLES E INMUEBLES; SOLARES, CASAS, APARTAMENTOS, PRESTAMOS HIPOTECARIOS, DE CONSUMO, PERSONALES	MAXX PEÑA RAMOS	576265
E/2020-3461	27/1/20	INVERSIONES DIVINA HERNANDEZ & JIMENEZ	ACTIVIDADES INMOBILIARIAS Y VENTA DE ROPA.	YENNI DIVINA HERNANDEZ HILARIO	574969
E/2020-4805	5/2/20	INVERSIONES FIGHTERGOD PROGRESS	SERVICIO DE TODO TIPO DE PRESTAMOS FINANCIEROS Y COMPRA Y VENTA DE ARTÍCULOS DEL HOGAR TALES COMO: ELECTRODOMÉSTICOS, ROPA, CALZADO, CELULARES.	ROBERT RAFAEL BETANCES MARIÑEZ	576268
E/2020-4532	31/1/20	INVERSIONES FORTUNA & DE LOS SANTOS	PRESTAMOS, FINANCIAMIENTOS, INVERSIONES INMOBILIARIAS.	MARCOS ANTONIO FORTUNA PERALTA, WANDY JOEL DE LOS SANTOS PEREZ	575745
E/2020-4906	4/2/20	INVERSIONES FUKUOKA	SERVICIOS DE FINANCIACIÓN Y ACTIVIDADES FINANCIERAS N.C.P. (INCLUYE ACTIVIDADES DE INVERSIÓN EN ACCIONES Y TÍTULOS, FONDOS COMUNES DE INVERSIÓN	ANDRES AMANCIO NIVAR QUEZADA, HUNTER HAULEY BONIFACIO DE LOS SANTOS	576062
E/2020-4010	31/1/20	INVERSIONES GEDOFICRIS & MAS	COMPRA Y VENTA DE MOTOCICLETAS, SERVICIOS LEGALES E INMOBILIARIOS.	GEUDYS DOMINGO FIGUEROO CRISTO, KATHERINE STEPHANY MALDONADO BETANCES	575815
E/2020-4411	4/2/20	INVERSIONES GENERALES PEREZ OGANDO	SERVICIOS DE ALOJAMIENTO DE PERSONAS, ELABORACIÓN DE COMIDA EMPRESARIAL, SERVICIOS DE CAFETERÍA, SERVICIOS DE CATERING, DECORACIÓN DE EVENTOS	ELSA LIZ PEREZ BELTRE	576108
E/2020-4677	4/2/20	INVERSIONES GIBHOR	COMPRAS Y VENTAS DE UTENSILIOS DE COCINAS.	KELVIN ALBERTO GALARZA, YOHANNY RAQUEL DE OLEO FELIZ DE GALARZA	576037
E/2020-2791	24/1/20	INVERSIONES INMOBILIARIAS FTR	GESTIÓN INMOBILIARIA, ADMINISTRACIÓN DE BIENES INMUEBLES, COMPRA Y VENTA DE BIENES INMUEBLE.	FRANCISCO HERNANDEZ	574921

[210] EXP.	[220] SOL. FECHA	[561] NOMBRE COMERCIAL	[510] ACTIVIDAD	[730] SOLICITANTE	[111] REGISTRO
E/2020-4568	4/2/20	INVERSIONES INUCRUZ CO.	PRÉSTAMOS PERSONALES Y EMPRESARIALES, CON GARANTÍA DE VALORES O DE BIENES VALORES MUEBLES O INMUEBLES	ERNESTO EMILIO UREÑA ESPISOSA	576001
E/2020-5076	5/2/20	INVERSIONES LUIS JARIEL	SERVICIOS FINANCIEROS Y PRESTAMOS EN GENERAL.	LUIS JOSE UCETA FAMILIA, JOSE LUIS UCETA FAMILIA	576201
E/2020-4360	3/2/20	INVERSIONES MECETAPRINT	SERVICIOS DE DISEÑO, PUBLICIDAD, IMPRESIONES DIGITALES EN GENERAL, LETREROS, RÓTULOS, MARKETING EN GENERAL.	FRANCISCO ANTONIO MERCEDES TAVAREZ	575861
E/2020-2288	30/1/20	INVERSIONES MONTCERC	IMPORTACIÓN, VENTA Y FINANCIAMIENTO DE VEHÍCULOS Y MOTOCICLETAS, PIEZAS DE REPUESTOS Y PARTES	DARWIN MATEO MONTERO	575508
E/2020-2143	28/1/20	INVERSIONES MULTIKEY	COMPRA Y VENTA DE BIENES INMUEBLES.	IRIS ALEXANDRA FERNANDEZ OLIVO, ORLANDO VENTURA	575310
E/2020-3167	24/1/20	INVERSIONES MULTIPLES A&H	COMERCIALIZACIÓN DE PRODUCTOS Y MATERIALES PARA PESCA.	ISABEL MARIA UREÑA CEPEDA	574951
E/2020-3539	31/1/20	INVERSIONES OLFIFRANKELIN	SERVICIOS DE PRESTAMOS PERSONALES Y COMERCIALES.	ALFIO FRANKLIN CEPEDA OZORIA	575778
E/2020-4946	4/2/20	INVERSIONES PIRIPIPI	SERVICIOS DE PRESTAMOS Y FINANCIAMIENTOS.	JOSE LUIS LORA GONZALEZ	576087
E/2020-2507	30/1/20	INVERSIONES POALPA	SERVICIOS DE FABRICACIÓN, VENTA, COMPRA, COMERCIALIZACIÓN Y DISTRIBUCIÓN DE MUEBLES, INVERSIONES FINANCIERAS.	PAUL JUNIOR PADILLA SANTIAGO	575545
E/2020-3692	28/1/20	INVERSIONES RHODE ISLAND	PRÉSTAMOS HIPOTECARIOS, PERSONALES, FINANCIAMIENTOS DE VEHÍCULOS, CONSTRUCCIONES Y REMODELACIONES DE EDIFICACIONES	LUIS MANUEL DE LA CRUZ MONTAÑO	575155
E/2020-3854	29/1/20	INVERSIONES RIVECA	SERVICIOS DE MANTENIMIENTO, DECORACIÓN, DISEÑO Y RECONSTRUCCIÓN DE PROPIEDADES Y ORGANIZACIÓN DE EVENTOS.	DAVID OSCAR RIVERA CARELA	575485
E/2020-2100	24/1/20	INVERSIONES ROSREY	PRESTAMOS PERSONALES, HIPOTECARIOS Y COMERCIALES.	JUAN BAUTISTA ROSARIO DURAN, LEONIDAS JOEL REYES HERNANDEZ	574877
E/2020-3551	27/1/20	INVERSIONES SAN LAZARO	COMPRA, VENTA, ALQUILER, ADMINISTRACIÓN DE PROPIEDADES.	INVERSIONES SAN LAZARO, S.R.L	575047
E/2020-3463	27/1/20	INVERSIONES SWIPE	COMPRA Y VENTA DE EQUIPOS Y ACCESORIOS RELACIONADOS A LA TECNOLOGÍA Y SUSTITUTIVOS; SERVICIOS TÉCNICOS.	ERIC ANTONIO HERRERA RICO	574980
E/2019-18444	6/6/19	INVERSIONES VIVAS	IMPORTACIÓN Y EXPORTACIÓN DE PESCADOS Y MARISCOS VIVOS, FRESCOS, CONGELADOS, SALADOS, AHUMADOS Y EN CONSERVA.	PAOLA MISHEL GOMEZ DE MOYA, ANTONIO MOYA BORREGO	575308
E/2020-3748	28/1/20	INVERSIONES Y SERVICIOS DULCES SUEÑOS	SERVICIOS DE MERCADEO Y PUBLICIDAD, ASÍ COMO CONSTRUCCIÓN, DISEÑO EJECUCIÓN, Y ASESORÍA DE OBRAS CIVILES, COMPRA Y VENTA DE INMUEBLES.	MARISOL MERCEDES MEJIA ABREU	575678
E/2020-3204	24/1/20	INVESA	IMPORTAR, EXPORTAR Y COMERCIALIZAR PRODUCTOS AGRICOLAS Y VETERINARIO PARA EL USO EN LA AGROPECUARIA NACIONAL.	PEDRO GONZALEZ SEGURA FERNANDEZ	574806
E/2020-2467	30/1/20	INVESTMENTS VICSAI	PRESTAMOS PERSONALES Y EMPRESARIALES EN GENERAL CON GARANTÍA, FINANCIAMIENTOS DE VEHÍCULOS, COMPRA Y VENTA DE VEHÍCULOS, HIPOTECAS EN GENERAL.	AURELINA RAMIREZ TAVAREZ, VICTOR MANUEL ROSARIO ROSARIO	575577
E/2020-2266	28/1/20	INVORICK SERVICIOS MULTIPLES	COMERCIALIZACIÓN DE ALIMENTOS Y BEBIDAS, SERVICIOS ASESORÍA EMPRESARIALES, CONSTRUCCIÓN Y REMODELACIÓN, INSTALACIÓN DE EQUIPOS DE SEGURIDAD	JHOSUAL MICHEL OROZCO BLANCO	575231
E/2020-1631	14/1/20	IPNI DOMINICANA	IMPORTACIÓN Y EXPORTACIÓN DE PLANTAS VEGETALES .	IPNI DOMINICANA, SRL	575794
E/2020-5471	6/2/20	IRRIZARRI COMERCIAL	COMERCIALIZACIÓN Y VENTAS DE ELECTRODOMÉSTICOS, DE EQUIPOS DE OFICINAS, EQUIPOS INFORMÁTICOS Y TECNOLÓGICOS.	ESCARLEN DEL CARMEN IRRIZARRI ROSA	576486
E/2020-1015	27/1/20	IRWEN'S HOME DECOR	VENTAS DE ADORNOS PARA EL HOGAR.	RAMONA ERIDANIA GUTIERREZ BURGOS	575104
E/2020-3648	27/1/20	ISLAECO	TIENDA DE PRODUCTOS ALTERNATIVOS AL PLÁSTICO PARA EL DIARIO VIVIR, VESTIMENTAS DE TELAS RECICLADAS Y ORGÁNICAS	REGINA AUBRY	575396
E/2020-2509	20/1/20	ISMAEL CALCAÑO ORTEGA (TU CUPIDO)	CANTANTE, COMPOSITOR, MÚSICO (PERCUSIONISTA) E INSTRUCTOR DE CANTO.	ISMAEL CALCAÑO ORTEGA	574745
E/2020-4989	4/2/20	IV AUTOCAR	IMPORTACIÓN, COMPRA, VENTA, DISTRIBUCIÓN, COMERCIALIZACIÓN, FINANCIAMIENTO Y REPARACIÓN DE VEHÍCULOS, ADEMAS DE IMPORTACIÓN	I.V. AUTO CAR, S.R.L.	576480
E/2019-50096	28/1/20	IVELMAS COMERCIAL	SERVICIOS DE TRANSPORTE DE CARGA, VENTA, DISTRIBUCIÓN, IMPORTACIÓN Y EXPORTACIÓN DE MERCANCIAS	AQUILINO ANTONIO SOSA CORNELIO	575301
E/2020-1753	6/2/20	J&K PROCESADORA CARNICA	COMPRA, VENTA, DISTRIBUCIÓN, ALMACENAMIENTO Y COMERCIALIZACIÓN DE PRODUCTOS CÁRNICOS O DERIVADOS DE LA CARNE EN GENERAL.	JANIBAR MORA LUCIANO	576493
E/2020-2172	3/2/20	J. ACADEMY	ORGANIZACIÓN DE EVENTOS DEPORTIVOS, EXCURSIONES CON FINALIDADES DE ENTRENAMIENTO DEPORTIVO Y ESCUELA DE FÚTBOL.	DEVELOPMENT 017, EIRL	575902
E/2020-4991	4/2/20	J.N.C DIAGNOSTIC INTEGRAL CENTER	UNIDAD DE IMÁGENES MEDICAS Y CONSULTAS, TODO LO RELACIONADO A LA ACTIVIDAD MEDICA, COMPRA, VENTA Y COMERCIALIZACIÓN DE EQUIPOS E INSUMOS MÉDICOS.	YELITZA JOSEFINA ALFONZO ALAYON, CARLOS RODOLFO GUITIERREZ LOVERA	576122
E/2020-4425	31/1/20	JABONERA INDUSTRIAL L.Q	FABRICACIÓN DE JABONES NATURALES, COSMÉTICOS Y PRODUCTOS DE LIMPIEZA E HIGIENE DEL HOGAR.	LIBRADA QUEZADA GUZMÁN DE ARACENA	575672
E/2020-3831	28/1/20	JADASADE	VENTA AL POR MAYOR Y MENOR DE ARTÍCULOS DE BELLEZA, JOYERÍA, BISUTERÍA, RELOJERÍA, TEXTILES, ARTÍCULOS DEL HOGAR Y SUS AFINES.	ELIZABETH LUNA OZUNA	575255
E/2020-2865	22/1/20	JADE CAFE	VENTA DE COMIDA CHINA E INTERNACIONAL.	CHARLIE ANDRES GARCIA PEÑA	574575
E/2020-4134	29/1/20	JAGBVA	INVERSIONES EN GENERAL, COMPRA Y VENTA DE INMUEBLES URBANOS Y RURALES, CONSTRUCCIÓN DE CONDOMINIO, CABAÑAS Y VIVIENDAS.	JAN GERARD BOON	575949
E/2020-5494	6/2/20	JAJ ELECTRIC SERVICES	EMPRESA DEDICADA A TODO TIPO DE SERVICIOS ELÉCTRICO.	JENRY ALCANTARA ALCANTARA, JOEL REYES DE SENA	576526
E/2020-890	4/2/20	JANDERLIN PC RENT CAR	ALQUILER, COMPRA Y VENTA, IMPORTACIÓN Y EXPORTACIÓN DE MEDIOS DE TRANSPORTE TERRESTRE, AÉREO Y MARÍTIMO	JONATHAN EDUARDO SEVERINO	576086
E/2020-1302	24/1/20	JANEL EVENTS AND DECORATIONS	EVENTO DE BODAS, CUMPLEAÑOS, ALQUILER DE ACCESORIO PARA EVENTOS E IMPORTACIONES DE EQUIPOS.	SANTIAGO CASILLA NOLASCO	574850
E/2020-3618	28/1/20	JARABACOA COMMUNITY VILLAGE, REYTOR	DESARROLLO INMOBILIARIO PARA VENTA DE VIVIENDAS INDIVIDUALES EN EL MUNICIPIO DE JARABACOA, LA VEGA.	JORGE ALEJANDRO TORRES MORALES	575149
E/2020-4477	3/2/20	JARED SERVICES	CENTRO DE LAVADO DE VEHÍCULOS A DOMICILIO Y SERVICIOS DE LIMPIEZA EN GENERAL	ESMERLIN MARINO REYES MORALES	575952
E/2020-4209	30/1/20	JARVIS GROUP DOMINICAN REPUBLIC	SERVICIOS DE RECLUTAMIENTO DE PERSONAL, SERVICIOS DE OUTSOURCING.	JARVIS GROUP	575723
E/2019-42723	23/1/20	JASUVI HAIR STYLE AND NAILS BAR	VENTA Y DISTRIBUCIÓN DE PRODUCTOS DE BELLEZA, SALÓN DE BELLEZA, CENTRO DE ESTÉTICA, VENTA, EXPORTACIÓN Y FABRICACIÓN DE EQUIPOS DE BELLEZA	FRANCISCO JAVIER MOLINA PICHARDO	574747
E/2020-4075	29/1/20	JCF INVESTMENT CORE	ENSEÑANZA DEL IDIOMA ESPAÑOL PARA EXTRANJEROS.	JEAN-CLAUDE FRANCOIS	575441
E/2020-4515	31/1/20	JDFG FOUR COLORS	IMPORTACIÓN, EXPORTACIÓN Y VENTAS DE EQUIPOS, MAQUINARIAS, MATERIALES, ACCESORIOS DE IMPRESIÓN	FRANCISCO ELIAS HACHE FULGENCIO	575735
E/2020-2702	28/1/20	JDPV DESIGNS	DISEÑO GRÁFICO PUBLICITARIO.	JOSE JOAN PERALTA VERAS	575286
E/2020-3183	24/1/20	JEISON AUTOADORNOS	IMPORTACIÓN, VENTAS Y REPARACIONES DE ACCESORIOS PARA VEHÍCULOS	JEISON DISLA SANTANA	574786
E/2020-1985	31/1/20	JEKAR TECNOLOGIA	TODO LO RELATIVO A IMPORTACIÓN, COMPRA, DESARROLLO, FABRICACIÓN, ENSAMBLAJE, INSTALACIÓN, REPARACIÓN Y VENTA DE SISTEMAS	JUAN DOMINGO DE PEÑA RODRIGUEZ	575674
E/2020-4653	3/2/20	JELEHIA LA DIVA BEAUTY SALON	SERVICIOS DE PELUQUERÍA.	FODELANE ROMAIN	575833
E/2020-4705	3/2/20	JEN MEDIA & CONSURTING	PUBLICIDAD EN MEDIOS DE COMUNICACIÓN, TELEVISIVOS, RADIO, PRENSA ESCRITA Y PUBLICIDAD A NIVEL DE REDES SOCIALES.	JUANA EVANGELISTA NUÑEZ CASTRO	575883
E/2020-2792	22/1/20	JH ACADEMI PROSPECT	FORMACIÓN Y REPRESENTACIÓN DE PROSPECTOS PARA EL BEISBOL PROFESIONAL.	ALBA LUZ DISLA MARTINEZ DE HERRERA, JOSUE EMMANUEL HERRERA DISLA, ENMANUEL JOSUE HERRERA RODRIGUEZ	574542
E/2020-4714	3/2/20	JIMENEZ HIDALDO GIMNASIO FITNESS	PROGRAMA DE ENTRENAMIENTO ESPECIALIZADO, PARA EJERCITAR Y ACONDICIONAR TODO EL CUERPO, ACTIVIDADES DE EJERCICIO.	EDUARDO ENRIQUE JIMENEZ HIDALGO, WILSON RAFAEL GARCIA JIMENEZ	575889
E/2020-2656	27/1/20	JKV INVERSIONES	INVERSIÓN Y DESARROLLO INMOBILIARIO.	KENNY FER OTAÑO GARCIA	575141
E/2020-4709	6/2/20	JMX PRESTAMOS E INVERSIONES	SERVICIOS DE PRESTAMOS PERSONALES CON GARANTÍA.	ENMANUEL SIERRA MEDRANO	576435
E/2020-4739	3/2/20	JOALAS BATTERY AUTO PARTS	VENTA Y MANTENIMIENTOS DE BATERÍAS, VENTA DE REPUESTOS Y ACCESORIOS PARA VEHÍCULOS DE MOTOR.	RAMON ALEJANDRO ACEVEDO SANTANA	575910
E/2020-4815	3/2/20	JOAN STYLE	SERVICIOS DE PELUQUERÍA.	FRANCIS JOAN MONTILLA BERAS	575997
E/2020-2389	22/1/20	JOCA COMERCIAL	SERVICIOS DE VENTA DE PICADERAS Y DULCES.	CASTO JAPHET FEBRILLET PEREZ	575102
E/2020-5437	6/2/20	JOCOSO GRILL RESTAURANT	SERVICIOS DE PREPARACIÓN Y VENTA DE ALIMENTOS BEBIDAS.	JUAN SOTO CASTILLO	576455
E/2020-4868	4/2/20	JOEL ADAMES ESTUDIO JURÍDICO	ASESORES JURÍDICOS EN MATERIA PENAL, DERECHO CIVIL, DERECHO CONSTITUCIONAL, DERECHO ADMINISTRATIVO, DERECHO COMERCIAL	ARISTIDES JOEL ADAMES	576019
E/2020-3327	24/1/20	JOELSA PHARMACEUTICAL	IMPORTACIÓN, EXPORTACIÓN Y DISTRIBUCIÓN DE PRODUCTOS FARMACÉUTICOS, MATERIALES GASTABLES, EQUIPOS E INSUMOS MÉDICOS	LUIS RAMON JOAQUIN LUNA	574909
E/2020-2749	24/1/20	JOFISA SERVICES	SERVICIOS DE PRESTAMOS PERSONALES, COMERCIALES, HIPOTECAS, VENTAS Y ALQUILERES DE CASAS.	JOSE MANUEL DE JESUS SERRA UREÑA	574925
E/2020-4387	6/2/20	JOLVIG ENTERPRISES	VENTAS DE ELECTRODOMÉSTICOS, ARTÍCULOS FERRETEROS, ELÉCTRICOS, LUMINARIA, JUGUETES, ALIMENTOS Y BEBIDAS, ARTÍCULOS PARA EL HOGAR	JORGE LUIS VILLAR GUERRERO	576495
E/2020-4977	5/2/20	JOM PERFORMANCE BUILT NOT BOUGHT	REPARACIÓN DE VEHÍCULOS, MANTENIMIENTOS Y VENTAS DE VEHÍCULOS DE MOTOR, MECÁNICA AUTOMOTRIZ	JAN LUIS OVALLES MARCELINO	576193
E/2020-4475	31/1/20	JONIEL RENT CAR	RENTAS DE VEHICULOS DE MOTOR.	YUVANY ALTAGRACIA CERDA PEREZ	575700
E/2020-5202	5/2/20	JORGE LUIS NUÑEZ COMUNICACIONES	REPARACIÓN Y VENTA DE CELULARES, EQUIPOS ELECTRÓNICOS Y ACCESORIOS PARA LOS MISMOS.	JORGE LUIS NUÑEZ RODRIGUEZ	576307
E/2020-4154	4/2/20	JORGE TEJADA TRANSMISIONES AUTOMATICA Y MAS	REPARACIÓN Y VENTA DE TODO TIPO DE TRANSMISIONES, IMPORTACIÓN DE PIEZAS DE VEHÍCULOS E IMPORTACIÓN DE VEHÍCULOS.	JORGE LUIS TEJADA	576075

[210] EXP.	[220] SOL. FECHA	[561] NOMBRE COMERCIAL	[510] ACTIVIDAD	[730] SOLICITANTE	[111] REGISTRO
E/2020-3308	5/2/20	JORNANDEZ BOUTIQUE	VENTA DE ROPA, ACCESORIOS DE VESTIR, IMPORTACIÓN Y EXPORTACIÓN DE PRENDAS DE VESTIR.	JORGE LUIS HERNANDEZ ROSARIO	576243
E/2020-3449	27/1/20	JOYRIDE TOURS	AGENCIA DE VIAJES, ORGANIZACIÓN DE EXCURSIONES Y VENTA DE BOLETOS AÉREOS.	HANCEL WENDY DIAZ SANCHEZ	574998
E/2020-3309	24/1/20	JUAN CALDERON INVERSIONES	SERVICIOS Y ASESORIA DE BIENES RAÍCES EN GENERAL.	JUAN BAUTISTA CALDERON GUZMAN	574892
E/2020-1265	10/1/20	JUBEMERO	REALIZAR ASESORÍAS FINANCIERAS, FORMALIZACIÓN DE COMPAÑÍAS, PRESTAMOS DE MENOR CUANTÍA Y BIENES RAÍCES.	JUAN MARIA NUÑEZ ESTEVEZ, JUAN MIGUEL NUÑEZ ABREU	575927
E/2020-4233	30/1/20	JUCYMAY INVERSIONES	COMPRA Y VENTA DE UTENSILIOS DE MESA Y COCINA; EQUIPOS Y PRODUCTOS PARA PREPARAR COMIDAS SALUDABLES	JULIANA HERRERA AQUINO	575560
E/2020-2056	27/1/20	JUDAS	VENTA DE COMIDA RÁPIDA.	JEAN CARLOS HERNANDEZ ROJAS	574962
E/2020-5133	7/2/20	JUGOS ARTESANALES REMGYT	ELABORACIÓN Y VENTA DE JUGOS DE FRUTAS NATURALES.	JOSE ELIYER UCETA DURAN	576583
E/2020-2801	27/1/20	JUICE AND FRUITS BAR 270120	VENTA DE JUGOS NATURALES.	RAUL JOSE CONTRERAS INOA	575034
E/2020-3819	28/1/20	JUIDORES RUNNERS CLUB	CLUB DEPORTIVO, SIN FINES DE LUCRO, PARA LAS PRÁCTICAS DE MODALIDADES DEPORTIVAS TALES COMO ATLETISMO, CICLISMO Y NATACIÓN.	ARIEL DE JESUS BOTTIER DUVERNAI	575248
E/2020-3085	3/2/20	JUNIMA	PROMOCIÓN, INVERSIÓN, DESARROLLO EN EMPRESAS COMERCIALES E INDUSTRIALES	JUNIMA, S.A.S.	575906
E/2020-5488	6/2/20	JUNSU	SERVICIOS DE CONSULTORIA EN AUDITORIA PARA EL ÁREA DE SERVICIOS.	JANCARLOS FRUCTUOSO DE LA ROSA ARACENA, LOBO MARIE OTTO KOPPEL LUNA	576502
E/2020-3834	28/1/20	JUNTA DE VECINOS LA SANTISIMA CRUZ	SIN FINES DE LUCRO, GESTIONAR Y PROMOVER EL DESARROLLO DE LOS MUNICIPIOS DEL SECTOR LOS MACOS DEL MUNICIPIO DE AZUA	RONULFO ARQUIMEDES DACOSTA DE LA CRUZ	575257
E/2020-4646	31/1/20	JUNTA DE VECINOS LOS PERSISTENTES	GESTIONAR Y PROMOVER EL DESARROLLO DE LOS MUNICIPIOS DEL SECTOR LOS ACOSTADOS LA BOMBITA AZUA.	KEISY MIGUELINA PEREZ AGRAMONTE	575832
E/2020-5099	5/2/20	JUNTA DE VECINOS RESIDENCIAL COPAL I	ORGANIZACIÓN SIN FINES DE LUCRO PARA REPRESENTAR LOS RESIDENTES DE LA URBANIZACIÓN COPAL I	JOSE MIGUEL ROSARIO MENDEZ	576218
E/2020-4511	3/2/20	JURISMAR HANDMADE SOAPS	ELABORACIÓN Y VENTA DE JABONES ARTESANALES CON PRODUCTOS NATURALES PARA EL CUIDADO DE LA PIEL.	JOHAN ALFREDO ROSARIO SANCHEZ	575942
E/2020-3455	27/1/20	JUSOLCA	COMPRA, VENTA, ALQUILER, ADMINISTRACIÓN DE PROPIEDADES, SERVICIOS DE BIENES RAÍCES EN GENERAL.	JUSOLCA, S.R.L.	574966
E/2020-2861	31/1/20	JUSTIN TECHNOLOGY	COMPRA, VENTA, ACTIVACIÓN Y REPARACIÓN DE CELULARES, TABLES, SMART WATCH Y VENTA DE ACCESORIOS.	PEDRO LUIS PACHE ROA	575660
E/2020-3442	27/1/20	JYPLOS	SUPLIDOR DE FERRETERÍA, ACCESORIOS PARA EL HOGAR Y AFINES.	JUNIOR MONTERO VELOZ	574963
E/2020-240	3/1/20	K & B SERVICIOS	CORREDORES DE SEGUROS.	K & B SERVICIOS APATAÑO DURAN	576229
E/2020-2996	28/1/20	K' MAHIARA HOME DESINGN	VENTA DE PRODUCTOS PARA EL HOGAR EN GENERAL, DISEÑO DE INTERIORES, TALES COMO CORTINA, EQUIPO DE OFICINA	LUISA ESTHER HERNANDEZ BLANCO	575312
E/2020-3764	28/1/20	K&L PHARMA	VENTA DE PRODUCTOS FARMACÉUTICOS.	TANIA PEREZ ABREU, ALEXANDRO COLON ROSARIO BAEZ	575194
E/2020-3952	29/1/20	KAAENI	PROMOVER, OPERAR, INVERTIR CAPITALES EN ACTIVIDADES CONCERNIENTES A PROYECTOS DE INSTALACIÓN TURÍSTICA, HOTELEROS, MOTELES, PARADORES.	AMHSA MARINA, S.A.S.	575345
E/2020-5553	7/2/20	KAANY	VENTAS DE UTENSILIOS PARA MASCOTAS Y DEL HOGAR, MUEBLES PARA MASCOTAS, ORGANIZADORES, MUEBLES Y ACCESORIOS PARA EL HOGAR.	ELIZABETH BAUTISTA GARCIA, ANNY JOSEFINA BAUTISTA GARCIA	576544
E/2020-4824	4/2/20	KAMBAR ARTESANÍAS	VENTA, PERSONALIZACIÓN, SUBASTA Y RENTA DE ARTESANÍAS.	MARILYS YOLANDA DOTEL DIAZ	576123
E/2020-3358	24/1/20	KAMBAX DJS AND EVENTS	SERVICIOS DE DISK-JOCKEY (DJ); PRODUCCIÓN, ORGANIZACIÓN, MONTAJE, PROMOCIÓN Y ANIMACIÓN DE EVENTOS Y ESPECTÁCULOS	PEDRO ROSARIO GUERRERO	574948
E/2020-4855	6/2/20	KATASHA LAPTOP	VENTA Y REPARACIÓN DE COMPUTADORAS, EQUIPOS ELECTRÓNICOS Y VENTA DE SUMINISTROS.	MARIA DOMINGA FLORENTINO	576503
E/2020-3966	29/1/20	KAVAK	CONSTRUCCIÓN, PROMOCIÓN Y VENTA DE PROYECTOS INMOBILIARIOS.	AMÉRICA MARÍA CASTILLO ZANOTTY	576353
E/2020-3580	27/1/20	KELAPA	SERVICIOS DE IMPORTACIÓN, EXPORTACIÓN Y PROCESAMIENTO DE FRUTAS Y VEGETALES TROPICALES.	RAUL PACHECO TORO	575144
E/2020-2999	28/1/20	KELSEPH TECHNOLOGY IMPORT	COMERCIALIZACIÓN, EXPORTACIÓN E IMPORTACIÓN DE TODO TIPO DE PRODUCTOS TALES COMO: EQUIPOS ELÉCTRONICOS, TELECOMUNICACIONES Y COMPUTACIÓN	KELVIN ADONIS ESTRELLA SANTIAGO	575241
E/2020-4219	30/1/20	KEMANDO NEURONAS	CONSULTORIA EN COMUNICACION Y RELACIONES PUBLICAS, PRODUCTORA DE PUBLICIDAD, MARKETING, PRODUCTORA DE EVENTOS, MANEJO Y REPRESENTACION ARTISTICA.	DANIEL WILLIAMS	575552
E/2020-1757	31/1/20	KETINK PROMOTIONS	MULTIPLICATIVOS, PRODUCCIÓN, PROMOCIÓN, MERCADEO, COMERCIALIZACIÓN DE SHOW CONCIERTOS, ARTISTAS, MÚSICOS, PERSONALIDADES POLÍTICOS	ELLEN MARIA ALAYON GALVEZ	575726
E/2019-47388	28/1/20	KIDLAND	SERVICIOS DE ESTIMULACIÓN Y CUIDADO INFANTIL.	MARIA FERNANDA NUÑEZ FERNANDEZ	575146
E/2019-47153	24/1/20	KIYOMI NATURAL PLUS	SERVICIOS DE FABRICACIÓN, DISTRIBUCIÓN Y VENTA DE PRODUCTOS DE BELLEZA PARA EL CABELLO.	ELVIRA FERMIN SANTOS DE SOSA	574895
E/2020-3787	30/1/20	KMANDU AUTO PARTS	VENTAS E IMPORTACIÓN DE PIEZAS DE TODO TIPO DE VEHÍCULOS, TALLER DE REPARACIÓN DE VEHÍCULOS	MIRTHA JACQUELINE CORNIELLE HIDALGO	575589
E/2020-44	28/1/20	KMORE CAFÉ	VENTAS DE PRODUCTOS DE CAFETERÍA Y REPOSTERÍA (BISCOCHO, PUDIN, MANTECADO, SUSPIRITO, MOFFE, EMPANADAS, PASTELITOS, QUIPES CROQUETAS, FLAN, SÁNDWICH, JUGOS)	CLAUDIO CORDERO FELIPE	575152
E/2020-4973	4/2/20	KÓKKOS GROUP	ELABORACIÓN Y COMERCIALIZACIÓN DE ACEITES DE ORIGEN VEGETAL.	NOELIA DE LOS ANGELES CONTRERAS RIVAS	576343
E/2020-3931	29/1/20	KRADIX	SERVICIOS DE COMERCIALIZACIÓN, GESTIÓN, PRODUCCIÓN, ELABORACIÓN, ALMACENAMIENTO, CONSIGNACIÓN, TRANSPORTACIÓN, INTERMEDIACIÓN, COMISIÓN	FRANCISCO ALEJANDRO LEBREAU ACEVEDO	575326
E/2020-3333	24/1/20	KUKENAN MOBILI	COMPRA, VENTA, CONSIGNACIÓN, IMPORTACIÓN, EXPORTACIÓN, FABRICACIÓN REEXPORTACIÓN DE MERCANCÍA EN TRANSITO O BAJO RÉGIMEN IN BOUND	ROSILY JOSEFINA GRANADINO RUIZ	575527
E/2020-5093	5/2/20	KYEDMI AUTOS	IMPORTACIÓN, VENTAS, FINANCIAMIENTOS, RENTAS DE VEHÍCULOS, PARTES Y PIEZAS DE LOS MISMOS.	EDISON CECILIO ARIAS SILVERIO	576228
E/2020-2841	3/2/20	LA CADENA	PROMOCIÓN, INVERSIÓN, DESARROLLO EN EMPRESAS COMERCIALES E INDUSTRIALES	MERCATODO, SAS	575907
E/2020-3815	28/1/20	LA CANTONADA	EXPENDIO DE COMIDAS Y BEBIDAS.	ELIASIB ENRIQUE ACEVEDO HAWA	575237
E/2020-5586	7/2/20	LA CASITA DE EMELY	ELABORACIÓN Y VENTA DE POSTRES, REPOSTERÍA, ELABORACIÓN Y VENTA DE ARTESANÍAS.	SORAYA EMILIA COCCO REYES DE GERMOSEN	576580
E/2020-3154	24/1/20	LA COCINA DE HAIDELYS	SERVICIOS DE CATERING, ELABORACIÓN Y VENTA DE COMIDA, BEBIDAS, PICADERAS, BOCADILLOS PARA EVENTOS SOCIALES Y EMPRESARIALES.	MASSIEL HAIDEE ULERIO PICHARDO	574765
E/2020-3503	27/1/20	LA COCINA DE SOL	OFRECER PRODUCTOS Y SERVICIOS GASTRONÓMICOS EN GENERAL.	SOLANLLY JOSEFINA DIAZ HERRERA DE ROJAS	575005
E/2020-4982	4/2/20	LA EMBAJADA DEL SANDWICH - JUGOS Y MAS	VENTA DE JUGO, BATIDAS, TOSTADAS, SÁNDWICH, REFRESCO, ENTRE OTRAS COSAS AFINES CON LA ACTIVIDAD.	RAMON ARTURO HAYWARD RAMIREZ	576121
E/2020-5530	7/2/20	LA FE RENT A CAR	SERVICIOS DE ARRENDAMIENTO O ALQUILER DE VEHÍCULOS DE TRANSPORTE TERRESTRES.	CRISO BUENO	576563
E/2020-5256	5/2/20	LA GANGA RECORDS STUDIO	ESTUDIO DE MÚSICA.	GEORGE LUIS PAULA GARCIA, JUARLIN DE LOS SANTOS PAYANO	576334
E/2020-3918	30/1/20	LA PAMPARA DISCOTECA	VENTA DE BEBIDAS ALCOHÓLICAS.	CARLOS ALBERTO CORDERO SANTANA	575516
E/2020-1873	31/1/20	LA PAMPARA MOTO-REPUESTO	VENTA DE MOTOCICLETAS Y PIEZAS.	FRANCARLOS DUARTE AGRAMONTE, CEDRIC ALBERTO RAMOS DOMINGUEZ	575696
E/2020-4231	30/1/20	LA PELIGROSA	PRESENTACIONES ARTISTICAS, ANIMACION Y ACTUACIONES ARTISTICAS, REALIZACION DE EVENTOS, CONCIERTOS, SHOWS, MONTAJES Y ESPECTACULOS.	LUIS ERNESTO MEDRANO	575557
E/2020-3088	3/2/20	LA RAPIGUERA	PROMOCIÓN, INVERSIÓN, DESARROLLO EN EMPRESAS COMERCIALES E INDUSTRIALES	LA RAPIGUERA, S.A.S.	576072
E/2020-2849	4/2/20	LA TERRAZA DE YAMILKA	ELABORACIÓN Y COMERCIALIZACIÓN DE COMESTIBLES DULCES Y SALADOS, A PARTIR DE RECETAS TRADICIONALES DOMINICANAS Y OTROS DE CREACIÓN PROPIA.	GLORIA YAMILKA RODRIGUEZ DE TORRES	576133
E/2020-3874	28/1/20	LA TRENTAYTRES FILMS	FILMACIÓN DE LARGOMETRAJES DOMINICANOS.	ALIOSHA ERNESTO MICHELEN CUNILLERA	575277
E/2020-3453	5/2/20	LA VOLANTISIMA 09 COMPRAVENTA	COMPRA Y VENTA DE ARTÍCULOS NUEVOS Y USADOS COMO: ZAPATOS, JOYAS, DIAMANTES, CADENAS, COLLARES, DIJES, MEDALLAS, MEDALLONES, ANILLOS, ARETES	JEFFRY DE JESUS ALMONTE VICENTE	576222
E/2020-4578	31/1/20	LA VOZ DEL CONTADOR R.D.	PRODUCCION DE PROGRAMA DE RADIO, TELEVISIVO, DIGITAL, REDES SOCIALES, EDUCATIVO, EL CUAL TRATARÁ TEMAS DE INDOLES PROFESIONAL	PEDRO JOSE MIESES FRANCO	575776
E/2020-3676	27/1/20	LABORATORIO CLINICO ADRIANA GARCIA	SERVICIOS DE ANÁLISIS CLÍNICOS.	ADRIANA GARCIA GIL	575128
E/2020-498	24/1/20	LABORATORIO BAEZCAL	FABRICACIÓN Y VENTA DE PRODUCTOS FARMACÉUTICOS Y DE NUTRICIÓN.	RINA ODALIS VARGAS DE GARCIA	574883
E/2020-3184	24/1/20	LABORATORIO DE ESENCIAS: EL PERFUME	ESPACIO PARA LA ACTIVACIÓN DEL OLFATO DONDE LOS VISITANTES PUEDEN INTERACTUAR CON NOTAS ALTAS PRESENTES EN PERFUMES.	CENTRO CULTURAL EDUARDO LEÓN JIMENES, INC	574788
E/2020-4481	31/1/20	LABORATORIO DIESEL RUFINO GOMEZ	REPARACIÓN DE EQUIPOS EN GENERAL, SUMINISTRO DE PARTES, PINTURA EN GENERAL DE VEHÍCULOS.	LABORATORIO DIESEL RUFINO GOMEZ, SRL	575706
E/2020-4617	5/2/20	LADERAS DEL MAR HOLISTIC LIVING	VENTA DE LOTES PARA DESARROLLOS RESIDENCIALES, CONSTRUCCIÓN DE GRANJAS ORGÁNICAS, RENOVACIÓN DE LAGUNAS PARA CULTIVOS DE ESPECIES MARINAS	FRANCISCO JOSE DE JESUS SANCHEZ GARCIA	576313
E/2020-3356	28/1/20	LAGUNA TV, HD	SERVICIOS DE UN CANAL DE TELEVISIÓN LOCAL POR CABLE, PARA LA TRANSMISIÓN DE LA PROGRAMACIÓN ORIGINAL	HUMBERTO MARTINEZ RODRIGUEZ	575210
E/2020-483	4/2/20	LAMILA BEAUTY BAR	VENTA DE PRODUCTOS CAPILARES, SERVICIOS DE SALÓN DE BELLEZA, MAQUILLAJE, UÑAS Y DEPILACIÓN.	LAURA FERNANDA ORTEGA CUEVAS	576110
E/2020-4220	30/1/20	LAPOUBLE JANSEN MORALES	SERVICIOS JURÍDICOS Y LEGALES.	CAROLINA MICHELLE MORALES HERRERA, FRANCISCO ALBERTO LAPOUBLE SEGURA, NILKA ELISA JANSEN SOLANO	575549
E/2020-3868	28/1/20	LAS REINAS DE LAS AMERICAS	PRODUCCIÓN DE LARGOMETRAJES CINEMATográficos.	ANA IRIS GOMEZ MEJIA	575273

[210] EXP.	[220] SOL. FECHA	[561] NOMBRE COMERCIAL	[510] ACTIVIDAD	[730] SOLICITANTE	[111] REGISTRO
E/2020-3736	3/2/20	LASH ROOM PRETTY YONBEL	SERVICIOS DE EMBELLECIMIENTO FEMENINO, CORTE Y ESTILO PARA PELO, MAQUILLAJE, DEPILACIÓN, MASAJES, CEJAS Y PESTAÑAS.	YONERY ANABEL GONZALEZ DISLA	575923
E/2019-22288	31/1/20	LASHESRD-RBMA	VENTA DE PESTAÑAS POSTIZAS DE DIFERENTES MODELOS Y MARCAS; Y COLOCACIÓN DE PESTAÑAS PELO A PELO.	ROSCELY BEATRIZ MAÑÓN ALCÁNTARA, BEATRIZ ALCÁNTARA COLON	575710
E/2020-3277	24/1/20	LATINOMOVIL	PRÉSTAMOS Y FINANCIAMIENTOS DE TODO TIPO DE VEHÍCULOS DE MOTOR Y MOTOCICLETAS.	LATINOMOVIL, S.R.L	574857
E/2020-5392	6/2/20	LAUNNY ESTETICA	SERVICIOS DE TRATAMIENTOS FACIALES, MASAJES Y PIES, SPA, VENTA DE COSMÉTICOS Y FAJAS REDUCTORAS.	LIDIA YUDERKA DIAZ FERNANDEZ	576417
E/2020-2899	4/2/20	LE BOUTIQUE LYMM	VENTA DE ROPA PARA DAMAS.	LISSET MICHEL HERRERA AGRAMONTE	576018
E/2020-3865	28/1/20	LE CARBURANT	VENTA Y COMERCIALIZACIÓN DE COMBUSTIBLES DERIVADOS DEL PETRÓLEO, SERVICIO A DOMICILIO. INVERSIONES RELATIVAS A ESTA ACTIVIDAD.	MANUEL MILCIADES MORILLA GIL, CAROLINA CONSTANZO SOSA	575311
E/2020-4117	29/1/20	LE TOQUE CLUB NTD	CLUB DE CHEFS EXCLUSIVO PARA CLIENTES NTD.	NUTS TRADING DOMINICANA S,A	575465
E/2018-30599	31/1/20	LEEHEDEZ AUTO IMPORT	COMPRA, VENTA, IMPORTACIÓN Y EXPORTACIÓN DE VEHÍCULOS DE MOTOR.	LEE HERNANDEZ SALAZAR	575842
E/2020-5398	6/2/20	LEFI	BRINDAR SERVICIOS DE ASESORÍA LEGAL Y FISCAL A LAS FAMILIAS; RECUPERACIÓN, PROTECCIÓN Y REPARTICIÓN PATRIMONIAL DE MUEBLES E INMUEBLES	GERVIS FELIPE PEÑA, ISMAEL VALDEZ DE LOS SANTOS	576422
E/2020-4043	6/2/20	LEMON DE OCA RESTAURANTE	SERVICIOS DE RESTAURANTES Y CANTINAS SIN ESPECTÁCULOS. OPERADORAS DE RESTAURANTES. RESTAURANTES DE COMIDA RÁPIDAS.	LEVY MONTES DE OCA	576447
E/2020-4125	29/1/20	LEOCADIO AUTO IMPORT	IMPORTACIÓN Y VENTA DE TODO TIPO DE VEHÍCULOS DE MOTOR, NUEVOS Y USADOS, ASÍ COMO LA VENTA DE REPUESTOS.	LEOCADIO ANTONIO CRUZ RODRIGUEZ	575594
E/2020-2390	28/1/20	LEON & JIMENEZ TECHNOLOGY SOLUTION	COMPRA, VENTA Y SERVICIOS DE EQUIPOS TECNOLÓGICOS Y ELECTRÓNICOS NUEVOS Y USADOS.	FRANKLIN DE LEON	575239
E/2020-1855	29/1/20	LERINON	IMPORTACIÓN Y EXPORTACIÓN DE HIERROS Y METALES.	YAJAIRA GUZMAN GERMAN	575323
E/2020-5457	6/2/20	LESMON SERVICES	SOLUCIONES EMPRESARIALES, COMPRA Y VENTA DE SUMINISTROS PARA OFICINAS, ARTICULOS DE LIMPIEZA, MATERIALES DE FERRETERIA, CONSTRUCCION	LESTER JOSE MONTERO HERNANDEZ	576475
E/2020-2985	27/1/20	LET'S WORK RD LWR	SERVICIOS DE CAPACITACIÓN, ASESORÍAS Y COACHING LABORAL A INDIVIDUOS EN TEMAS DE EMPLEO	ANGELA MARIA LIRIANO RODRIGUEZ	575015
E/2020-3332	24/1/20	LEVEL UP FITNESS CENTER	GIMNASIO QUE OFRECERÁ SERVICIOS DE MAQUINAS, FITNESS, AEROBICOS, SPINING, ENTRENAMIENTO PERSONAL, DIETAS PERSONALIZADAS Y SUPLEMENTACIÓN NUTRICIONAL.	CASIMIRO DEL CARMEN FRANCISCO	574914
E/2020-2272	28/1/20	LIARDOPERL CAFE	VENTA DE JUGOS NATURALES, PICADERAS, SNACK, ENTRE OTROS PRODUCTO DE LA MISMA INDOLE.	MARCELLA LIARDO	575306
E/2020-401	24/1/20	LICAIRAC AJ & ASOCIADOS, CONSULTORES Y AUDITORES	SERVICIOS PROFESIONALES EN LAS ÁREAS DE AUDITORIA, SISTEMA DE CONTABILIDAD, IMPUESTOS SOBRE LA RENTA Y SERVICIOS	RAMSES OCTAVIO LICAIRAC GOMEZ	574805
E/2020-3454	27/1/20	LIDA REPOSTERIA DE LA ABUELA	CONFECCIÓN DE POSTRES Y BOCADILLOS.	LIA PERELLO MOSCOSO	574981
E/2020-3925	30/1/20	LIDU MODELS AND EVENTS AGENCY	SERVICIO DE MODELAJE, PROMOTORAS, DJS, BARTENDER, PERSONAL DE ANIMACIÓN, ORGANIZACIÓN DE EVENTOS Y MONTAJE DE EVENTOS.	DUBRASKA LISMAR ROA CADENAS	575625
E/2020-3992	29/1/20	LIENZO EN BLANCO	SIN FINES DE LUCRO. REALIZAR ACTIVIDADES SOCIALES, EDUCATIVAS, CULTURALES Y COMUNITARIA.	GENESIS ESMERALDA GONZALEZ JIMENEZ	575374
E/2020-3246	24/1/20	LIGA DE BASEBALL ALEXANDER PEREZ	FOMENTAR Y PROMOVER LA PRACTICA DEPORTIVA EN SENTIDO GENERAL Y DE FORMA PARTICULAR EL BASEBALL INFANTIL, JUVENIL, PRACTICA DE PELOTA.	JOSE ALEXANDER PEREZ DE LA CRUZ	574837
E/2020-4717	3/2/20	LIGA DEPORTIVA HOTELERA JOSE JUSTO PEPEN LIDEHJP	ENTIDAD SIN FINES DE LUCRO CONFORMADA POR LA COMUNIDAD DE TRABAJADORES HOTELERO DE LA REPÚBLICA DOMINICANA	ALEXANDRO ALCANTARA	575885
E/2020-3634	27/1/20	LIGA DEPORTIVA RAMÓN GARCIA	SERVICIOS DE ENTRENAMIENTOS DEPORTIVOS, PRACTICAS DE BÉISBOL ENTRE LAS EDADES DE 5 AÑOS HASTA 18 AÑOS Y SOFTBALL EN LAS EDADES DE 19 AÑOS HASTA 60 AÑOS.	RAMON ANTONIO GARCIA RODRIGUEZ	575376
E/2020-3688	28/1/20	LINE TECHNOLOGY & SERVICES L.T.&S	MANTENIMIENTO INDUSTRIAL EN GENERAL, AUTOMATIZACIÓN Y CONTROL DE PROCESOS INDUSTRIALES, PUESTA EN MARCHA, COMISIONING	WILKINS REYMUNDO SANCHEZ GARCIA	575148
E/2020-3646	27/1/20	LIRIANO Y ROSALES FINANCIERA	PRESTAMOS COMERCIALES, PERSONALES E HIPOTECARIOS DE MENOR Y MAYOR GARANTÍA.	DIMAS ROSALES AREVALO, TEOFILA LIRIANO UREÑA	575108
E/2020-4256	5/2/20	LITERAL BEERS AND WURST CVS	SERVICIO DE CAFÉ, BAR Y RESTAURANTE; COMERCIALIZACIÓN DE BEBIDAS ALCOHÓLICAS Y NO ALCOHÓLICAS; VENTA, DISTRIBUCIÓN DE COMIDA Y SNACK.	MAXIMO OSVALDO VARGAS PERALTA, SOCRATES VIRGILIO SANCHEZ SUAREZ, YSMAEL ANTONIO CRUZ LLUBERES	576257
E/2020-4943	6/2/20	LITHIUM ELECTRIC MOTOR	IMPORTADORA Y EXPORTADORA DE VEHICULOS ELECTRICOS.	ANTHONY JOSE CABRERA MADERA	576501
E/2020-2483	28/1/20	LIZCARM A TU GUSTO CAFÉ	SERVICIO DE RESTAURANTE.	LIZBETH DEL CARMEN PAULINO COLON	575208
E/2020-4728	3/2/20	LOBIVIA MEDIA	CREATIVOS MULTIMEDIA, DISEÑO GRÁFICO, MARKETING DIGITAL, DOCENCIA EN EL AREA DE LA MULTIMEDIA Y AUDIOVISUALES.	MICHELLE DESIREE ECHAVARRIA BASILIO	575900
E/2020-2330	27/1/20	LOGÍSTICAS SOBRE RUEDAS LSR	SERVICIO DE TRANSPORTE DE PRODUCTOS Y MERCANCIAS.	TEDILENIA NUNEZ ESPINAL	575098
E/2020-4092	29/1/20	LOLASAC	VENTA DE ROPAS DEPORTIVAS, DAMAS, CABALLEROS Y NIÑOS Y ROPA INTERIOR.	MAYELYN YOLAINE ENCARNACION CRUZ	575788
E/2020-4225	3/2/20	LOMOBET GLOBAL	APUESTAS DEPORTIVAS, COMPRAS Y VENTAS DE MONEDAS VIRTUALES, EVENTOS.	FELIPE BRUNO MORBIDUCCI MILLAN	575879
E/2020-46	27/1/20	LOMOLOG LOGISTIC SERVICES	SERVICIOS DE LOGÍSTICA EN TODA LA CADENA DEL SERVICIOS ADUANALES, TALES COMO: TRANSPORTE MARÍTIMO, AÉREO Y TERRESTRE	LEANDRO POCHE HERNANDEZ	575115
E/2020-5501	6/2/20	LORCRIS ORGANIC ESENCE	ELABORACIÓN Y COMERCIALIZACIÓN DE PRODUCTOS NATURALES DEL PELO Y JABONES EXFOLIANTE.	LORENZA CABA CORDERO DE AVILA	576578
E/2020-3025	24/1/20	LOS BUENOS BY CT	RESTAURANTE , COMPRA, ELABORACIÓN Y VENTA DE ALIMENTOS Y BEBIDAS ALCOHÓLICAS	JOAQUIN NABIJ BORRELLY KHOURY	574894
E/2020-4416	30/1/20	LOS JHI COMERCIAL	COMPRA Y VENTA DE FRUTAS, HUEVOS, VEGETALES Y CARNES.	JHILBERT FAUSTO GIRON MARTINEZ, JHIRO FAUSTO GIRON MARTINEZ	575651
E/2020-2978	30/1/20	LOUDRA'S CUISINE PASTAS Y MAS	VENTA Y ELABORACIÓN DE COMIDA, PASTAS Y SALSAS, SERVICIOS DE CATERING, FOOD TRUCK Y EVENTOS.	LOURDE ALEXANDRA PICHARDO HENRIQUEZ	575526
E/2020-4161	30/1/20	LOVELLA NAIL STUDIO	SPA, CENTRO DE UÑAS, SERVICIO DE BELLEZA, PELUQUERÍA, MAQUILLAJE Y PRODUCTOS DE BELLEZAS.	SCARLETH DARSHHELL ADAMES ROSARIO	575501
E/2020-1087	24/1/20	LUCAM CIGARS CLUB	VENTAS DE BEBIDAS Y CIGARROS AL POR MAYOR Y DETALLE.	RAUL CAMINERO RINCON, BRAULIO LUGO LARA	574932
E/2020-3552	27/1/20	LUCEN FIESTAS	ORGANIZADORES DE EVENTOS.	ENGELL ENSEMBER MARTINEZ GUZMAN	575051
E/2020-4808	3/2/20	LUCKY PHARMA	VENTA DE PRODUCTOS FARMACEUTICOS, Y TODO LO RELACIONADO.	JOSE RAMON MARTINEZ MONTEAGUDO, JOSE RAMON MARTINEZ LANTIGUA	575971
E/2020-3814	28/1/20	LUCLIF GIFT & BALLEMS FLOWERS	SERVICIOS DE ENVOLTURA PARA REGALOS EN GENERAL, ORGANIZACIÓN DE EVENTOS, VENTA DE TODO TIPO DE ARTÍCULOS PARA FIESTAS Y CUMPLEAÑOS	FRANCESCA LA PAIX BALCACER	575236
E/2020-5028	4/2/20	LUCOVA	IMPORTACIÓN, EXPORTACIÓN Y COMERCIALIZACIÓN DE MATERIALES DE CONSTRUCCIÓN, MATERIALES ELÉCTRICOS, MATERIALES Y SUMINISTROS DE OFICINA	LUIS EMMANUEL OVALLES MARCELINO, RAFAEL DANILO HOLGUIN MINIER	576146
E/2020-1131	24/1/20	LUDHEMA COMERCIAL	VENTA DE ARTÍCULOS DESECHABLES COMO: CUBIERTOS, PLATOS, CUCHARAS, PAPEL HIGIÉNICO, SERVILLETAS, PAÑALES	LUIS NICOLAS LEONARDO VASQUEZ	574891
E/2020-5238	5/2/20	LUNSERV ENTERPRISE	SERVICIOS DE ALIMENTOS CRUDOS Y ELABORADOS.	EDWARD RAFAEL NAVARRO GOMEZ	576321
E/2020-2852	22/1/20	LUXO DOMINICANA	IMPORTACIÓN VENTA DISTRIBUCIÓN DE ARTÍCULOS INDUSTRIALES, ELÉCTRICOS, ELECTRÓNICOS, MECÁNICOS Y SUMINISTROS EN GENERAL	RAFAEL CESAR LARA BAUTISTA	574874
E/2020-3684	28/1/20	LUXROVE TRAVEL AND TOURISM	AGENCIA DE VIAJES TELEOPERADOR	CARLOS MANUEL MERCADO	575147
E/2020-2561	28/1/20	LUXUS GABPI	COMPañIA DE SERVICIOS DE INTERNET, SERVICIOS TECNOLÓGICOS, SERVICIOS DE VEHÍCULOS COMPARTIDOS.	EDWARD JOEL RODRIGUEZ PIMENTEL, RAINERI RAFAEL BUENO PIMENTEL, LETICIA GARCIA, NATALI BUENO	576197
E/2020-2562	4/2/20	LUXUS GABPI SOCIAL CARS	COMPañIA DE INTERNET, SERVICIOS TECNOLÓGICOS Y SERVICIOS DE VEHÍCULOS COMPARTIDOS.	EDWARD JOEL RODRIGUEZ PIMENTEL, RAINERI RAFAEL BUENO PIMENTEL, LETICIA GARCIA, NATALI BUENO	576168
E/2020-4306	30/1/20	LUZ Y SAL FUNDACIÓN	SIN FINES DE LUCRO, DEDICADA A EVANGELIZAR A TRAVÉS DE LAS ARTES, REALIZAR OBRAS TEATRALES Y ENSEÑAR TEATRO A PERSONAS DE BAJOS RECURSOS.	SELENE ASUNCION YNFANTE MENA	575604
E/2020-5290	5/2/20	M.R.B. DISTRIBUIDORA	FABRICACIÓN Y VENTA DE PRODUCTOS DE LIMPIEZA.	M R B DISTRIBUIDORA, S.R.L.	576350
E/2020-3985	29/1/20	MABENYI COMERCIAL	VENTA DE MATERIAL GASTABLE DE OFICINA, EQUIPOS DE INFORMÁTICA E IMPRESIONES, MOBILIARIOS DE OFICINA	MARIA DEL CARMEN MUÑOZ PEREZ	575500
E/2020-5046	4/2/20	MACRINE INVESTMENTS	COMPRA, VENTA, ALQUILER Y ADMINISTRACIÓN DE PROPIEDADES INMOBILIARIAS. REALIZAR INVERSIONES A NIVEL NACIONAL E INTERNACIONAL.	MARIA CRISTINA NEWALL DE KALLOP	576159
E/2020-4697	3/2/20	MADAPI	CENTRO DE UÑAS, SALÓN DE BELLEZA Y SERVICIOS DE MAQUILLAJE Y SPA.	GLADIS MARIA GONZALEZ MEJIA	575872
E/2020-3233	24/1/20	MADRIGAL SHOP	VENTA DE ROPAS, CALZADOS Y ACCESORIOS EN GENERAL.	YARITZA PAOLA MADRIGAL VARGAS	574829
E/2020-4790	3/2/20	MAENA TRAVEL	VENTA DE BOLETOS AÉREOS A TODAS PARTES DEL MUNDO, RESERVACION DE HOTELES NACIONALES E INTERNACIONALES	MARINA EMPERATRIZ VELASQUEZ MEDINA DE LA PAZ	575943
E/2020-4765	3/2/20	MAERSK A/S	EMPRESA NAVIERA DEDICADA AL TRANSPORTE MARÍTIMO A TODAS PARTES DEL MUNDO DE CUALQUIER TIPOS DE CARGAS O MERCANCIAS	MAERSK DOMINICANA, S.A.S.	575935
E/2020-4766	3/2/20	MAERSK LINE LIMITED	EMPRESA NAVIERA DEDICADA AL TRANSPORTE MARÍTIMO A TODAS PARTES DEL MUNDO DE CUALQUIER TIPO DE CARGAS O MERCANCIAS	MAERSK DOMINICANA, S.A.S.	575947
E/2020-3600	27/1/20	MAGISTRI	SERVICIOS RELACIONADOS CON LA GESTIÓN DE COBROS COMPULSIVOS, ADMINISTRACIÓN DE CARTERAS DE DEUDAS Y EJECUCIÓN DE CUENTAS POR COBRAR.	RICHARD MANUEL PERALTA DECAMPS	575090
E/2020-2598	27/1/20	MAISIU	VENTA DE ROPA DE NIÑAS.	YSaura YDELISA CANAHUATE DE MARTINEZ	575012
E/2019-51550	27/1/20	MAJ-2DO ASADERO	VENTA DE TODO TIPO DE COMIDA, MOFONGO, PARRILLADA Y BEBIDAS.	RAMONA DE JESUS BRITO	575026
E/2020-3375	28/1/20	MAJOR LEAGUE INVESTMENTS	SERVICIOS DE PRÉSTAMOS, COMPRA Y VENTA DE VEHÍCULOS Y EXPORTACIONES DE LOS MISMOS.	YOLFRI ANTONIO SANCHEZ RAMOS	575250

[210] EXP.	[220] SOL. FECHA	[561] NOMBRE COMERCIAL	[510] ACTIVIDAD	[730] SOLICITANTE	[111] REGISTRO
E/2020-3645	27/1/20	MONICA TORRES & COMPAÑIA MOTOYCO	VENTAS DE GOMAS PARA VEHICULOS DE MOTOR, PROVISIONES ALIMENTICIAS COMO PRODUCTOS AGRICOLAS, ARROZ, HABICHUELA, AZUCAR, ACEITE Y AFINES	MONICA ALTAGRACIA TORRES GURIDIS	575130
E/2020-4108	29/1/20	MONSTER TRAINING CENTER	CENTRO DE ENTRENAMIENTO FISICO DIVERSO.	JOSE LUIS AÑEZ FEBLES, ANTHONY RAFAEL MOTA VALES	575458
E/2020-5011	4/2/20	MONTERO Y FRANZUA SERVICIOS	SERVICIOS DE MANTENIMIENTO DE PISOS, PISCINA, FUMIGACION, PINTURA DE RESIDENCIAL, VILLAS Y HOTELES	MICHELE ESTIL YAN, MANUEL ALEJANDRO MONTERO MARIOS	576134
E/2020-4900	4/2/20	MONTESSORI PUNTO INFANTIL	ENSEÑANZA INICIAL Y PRIMARIA.	YOHANNA ANTONIA HERNANDEZ SENA	576050
E/2020-4426	31/1/20	MOOI HAIR SALÓN & SPA BY MARY DISLA	SERVICIOS DE BELLEZA, ESTILISMO, ESTÉTICA, MAQUILLAJE Y SERVICIO DE CUIDADO PERSONALES.	CARLOS MANUEL REYES GARCIA, MARY FRANCIS DISLA RAMOS	575677
E/2020-3534	27/1/20	MOONDANCE ENTERTAINMENT GROUP & RECORDS	PRODUCIR GRABACIONES DE MÚSICA, INCLUIDA LA DISTRIBUCIÓN Y VENTA DE DICHAS GRABACIONES DE MÚSICA Y LA ORGANIZACIÓN Y MONTAJE DE EVENTOS ARTÍSTICOS.	BIOVISER INVESTMENTS, S.R.L.	575031
E/2020-4853	4/2/20	MORELIA SOFTWARE	DESARROLLO DE SOFTWARE, IMPLEMENTACIÓN E INSTALACIÓN DE SOFTWARE	LUIS SALVADOR COLON VICTORIANO	576028
E/2020-5252	5/2/20	MORENITOS	VENTA DE POSTRES ARTESANALES A BASE DE BROWNIE SERVIDOS EN FRASCOS DE CRISTAL Y EN VASOS DE SHOTS	TANIA DE LOS REYES MATOS PEREZ	576357
E/2020-1723	14/1/20	MORENO MANZUETA	ENTIDAD SIN FINES DE LUCRO, DEDICADA A LA AYUDA HUMANITARIA, ECONÓMICA, SALUD, EDUCACIÓN Y ALIMENTACIÓN A FAVOR DE LOS MAS NECESITADOS	ENERINA MANZUETA REYNOSO	575621
E/2020-870	4/2/20	MOROKO	COMERCIALIZACIÓN, ALQUILER Y VENTA DE EQUIPOS Y MAQUINARIAS DE CONSTRUCCIÓN, VEHÍCULOS, PRODUCTOS DE LIMPIEZA	FELIPE DE JESUS AMARO GUZMAN	576272
E/2020-3644	27/1/20	MOTEL MARDCRU	SERVICIOS DE ALQUILER DE HABITACIONES.	MARTIRES DE LA CRUZ SEVERINO	575107
E/2020-3179	24/1/20	MOTEL ROQPERV	SERVICIO DE ALQUILER DE HABITACIONES.	ROQUE PEREZ VASQUEZ	574783
E/2020-1174	29/1/20	MOTO LOCO	VENTA DE MOTOCICLETAS Y REPUESTOS DE LOS MISMOS, REPARACIÓN DE MOTOCICLETAS.	ALEXIS ORLANDO CASTILLO MONTERO	575418
E/2020-2255	3/2/20	MOTO REPUESTOS ENRIQUE-MARTE	COMPRA Y VENTA DE PIEZAS PARA MOTORES Y ARREGLOS DE TODO TIPO DE MOTORES.	JOSE ANTONIO HENRIQUEZ VARGAS	575877
E/2020-4775	3/2/20	MOVIL BOX	VENTA, REPARACIÓN, DESBLOQUEO Y ACCESORIOS DE TELÉFONOS MÓVILES.	HENRY GUZMAN LOPEZ, ROBERT ANTONIO FARIA ESPINAL	575960
E/2020-3293	24/1/20	MOVIMIENTO ACCION SOCIAL DEMOCRATA PASD	SIN FINES DE LUCRO, DEDICADA A TRABAJAR Y DEFENDER LOS INTERESES COMUNES DE LOS CIUDADANOS	VICTOR BRITO MARTE	574876
E/2020-3407	24/1/20	MOVIMIENTO DE JOVENES EN ACCION MJA	MOTIVAR A LOS JÓVENES A TENER UNA MENTE SANA A TRAVÉS DE ACTIVIDADES RECREATIVAS, FISICA, MENTAL	CYNTHIA ESTERLY VALENCIO SANCHEZ	574944
E/2020-2300	28/1/20	MOVIMIENTO ING SOSA RUGEE	DESARROLLO NACIONAL DE LA REP. DOM EN CUANTO A LA COLABORACIÓN Y AYUDA A LAS CIUDADANAS Y CIUDADANOS DE ESCASOS RECURSOS (SIN FINES DE LUCRO).	RAUL OMAR SOSA PEREZ	576206
E/2020-2207	17/1/20	MOVIMIENTOS CABLES	INGENIERÍA CIVIL, INSTALACIÓN Y CONSTRUCCIÓN DE PROYECTOS EN FIBRA ÓPTICA, EXCAVACIONES, MOVIMIENTOS DE TIERRAS	JUAN BAUTISTA SANTANA BRISMAN	574868
E/2020-4377	6/2/20	MOYACOR GROUP CONSTRUCTORA	SERVICIOS DE CONSTRUCCIÓN, EDIFICACIÓN, DESARROLLO, SUPERVISIÓN, REPARACIÓN, MANTENIMIENTO, PERFORACIÓN, REMODELACIÓN Y EXCAVACIÓN	JOSUE ENRIQUE MOYA CORTORREAL	576463
E/2020-288	28/1/20	MPS CONSULTING GROUP	CONSULTORIA Y ASESORIA EN PROYECTOS AGRICOLAS, INDUSTRIALES, UNIVERSITARIOS Y GUBERNAMENTALES.	RICHARD MANUEL PERALTA DECAMPS	575165
E/2020-5370	6/2/20	MR MONTACARGAS & SERVICIOS	MANTENIMIENTO Y REPARACIÓN DE TODO TIPOS DE MONTACARGAS Y REPARACIÓN DE EQUIPOS ELÉCTRICOS Y DE COMBUSTIÓN.	MARIO ROSARIO JIMENEZ	576401
E/2020-3181	24/1/20	MSZ EVENTOS	ORGANIZACIÓN DE EVENTOS, ALQUILER DE EQUIPOS PARA EVENTOS, VALLAS, MONTAJES, SONIDOS, LUCES, TARIMAS. SERVICIOS DE TRANSPORTE.	MARCOS ANTONIO SANTOS ZAPATA, MERCEDES ZAPATA LAZALA	574819
E/2019-48531	2/12/19	MUJER 2000	COMPRA, VENTA, COMERCIALIZACION Y DISTRIBUCION DE ARTICULOS Y MERCANCIAS DIVERSAS, RELACIONADAS CON PIEZAS Y UTENSILIOS DE COCINA	SILVIA MARIA HENRIQUEZ PEREYRA DE POU	576187
E/2020-4599	31/1/20	MUJERES Y HOMBRES EMPODERADOS	COMPROMETIDOS CON EL CAMBIO Y EL DESARROLLO DE NUESTRO PAÍS.	KARINA MARTINEZ LEDESMA, YERFIN ESTEBAN SANTANA EUSTAQUIO	576045
E/2019-26717	4/2/20	MULTISERVICIO E INVERSIONES WILLENSON	CLUB DE BILLAR Y FINANCIAMIENTO DE PRESTAMOS HIPOTECARIOS.	RAFAEL GUILLEN	576166
E/2020-4166	30/1/20	MÚSICO BARBER SHOP	SERVICIOS DE PELUQUERÍA.	WANDERSON ENCARNACION DE OLEO, YONNELLY ENCARNACION DE OLEO	575504
E/2020-4345	30/1/20	MYINT INVESTMENT GROUP	SERVICIOS DE GESTIONES ADUANALES, TRANSPORTE AÉREO, MARÍTIMO Y TERRESTRE, ALMACENAJE FISCAL, ALMACENAJE GENERAL	VANESSA MIOSOTI MYINT GUERRERO, NILA MYINT GUERRERO	575623
E/2020-3524	27/1/20	N&V TRANSPORTE Y LOGISTICA	TRANSPORTE DE MERCANCÍA, LOGÍSTICA DE ENTREGA Y DISTRIBUCIÓN A NIVEL NACIONAL	NESTOR JOSE ESPINAL MARRERO	575020
E/2020-3164	24/1/20	N7ICE CREAM LAB	CONFECCIÓN Y VENTA DE HELADOS Y PRODUCTOS RELACIONADOS.	DILIA ANABEL FELIX INOA, EMIL DAVID RODRIGUEZ ORTIZ	574797
E/2020-3035	24/1/20	NACIONAL FÚTBOL CLUB, NAFC	ESCUELA DE FÚTBOL, ENTRENAMIENTOS EN FÚTBOL, PREPARACIÓN FÍSICA PARA FÚTBOL, ORGANIZACIÓN DE PARTIDOS Y EVENTOS DE FÚTBOL, CAMPAMENTOS DE FÚTBOL.	JAIRON ALFREDO MARTINEZ CUSTODIO, YOLAN ABEL PEÑA OSORIO, JOSE ALFREDO MARTINEZ MARTINEZ, PEDRO ANTONIO NUÑEZ	574844
E/2020-3840	31/1/20	NARD MOREL NAMOR	VENTAS DE GOMAS PARA VEHICULOS DE MOTOR, PROVISIONES ALIMENTICIAS COMO PRODUCTOS AGRICOLAS, ARROZ, HABICHUELA, AZUCAR, ACEITE Y AFINES, PLÁSTICOS DEL HOGAR.	NARDO CONSTANTINO MOREL DIAZ	575749
E/2020-4196	30/1/20	NAYAX DOMINICANA	SISTEMA DE PAGOS ELECTRÓNICOS Y MEDIO DE PAGOS SIN EFECTIVO.	EDUARDO JOSE GADALA MARIA GARCIA	575518
E/2020-4174	30/1/20	NAYFRID FASHION	VENTA DE ROPAS DE AMBOS SEXOS Y ARTÍCULOS DEL HOGAR.	DIONELL GARCIA DUARTE	575506
E/2020-4210	30/1/20	NBN LIVING DOMINICANA	IMPORTAR, PROMOCIONAR Y MERCADEAR SUPLEMENTOS NUTRICIONALES, PRODUCTOS PARA EL CUIDADO PERSONAL Y PRODUCTOS TÓPICOS DEL CUIDADO DE LA PIEL	MARTHA PATRICIA GONZALEZ RIVERA, OSCAR HUMBERTO HERNANDEZ GARCIA	575670
E/2020-4586	31/1/20	NEGOCIOS & FERRETERIA LUCHY	VENTAS, DISTRIBUCIÓN, REPRESENTACIÓN EXPORTACIÓN E IMPORTACIÓN DE ARTÍCULOS FERRETEROS.	ANDRES RIJO RAMOS, LIDIA MARIA MATEO TEJADA	575783
E/2020-2730	24/1/20	NEGOSUR II	SERVICIOS DE BANCAS DE LOTERIA.	JUAN CARLOS ECHAVARRIA MILANE	574946
E/2020-3974	29/1/20	NEUMONET	BRINDAR SERVICIOS MÉDICOS ,LA PRESTACIÓN DE SERVICIOS A PERSONAS Y COLECTIVOS EN EL SECTOR DE LA MEDICINA Y SECTORES AFINES	CANDY YAMILE MATOS COMAS	575370
E/2020-4021	29/1/20	NEW VISION COMPANY NVC	TOUR OPERADOR, EXCURSIONES TERRESTRES Y MARÍTIMA.	JUNIOR CENATUS	576188
E/2020-4494	31/1/20	NEXIGN DOMINICANA	SERVICIOS DE PROGRAMACIÓN Y ALTA TECNOLOGÍA DE IT.	ROMAN KRYMOV	575716
E/2020-3693	28/1/20	NEXO MEDICAL	SERVICIOS MÉDICOS ,CONSULTAS Y PROCEDIMIENTOS MÉDICOS . INCLUYENDO INFORMACIÓN, EL DIAGNOSTICO .	CANDY YAMILE MATOS COMAS	575164
E/2020-1175	28/1/20	NEXPERT	VENTA, INSTALACIÓN, MANTENIMIENTO Y SOPORTE TECNICO DE REDES DE DATOS, EQUIPOS DE TECNOLOGÍA, TELECOMUNICACIÓN, INFORMÁTICA	RODION RAONEL CASTELLANOS ROSA	575181
E/2020-4934	4/2/20	NIFLAUDOM	IMPORTACION Y EXPORTACION DE VEGETALES, PULPA DE FRUTAS, PESCADO Y MARISCOS.	HENRY RAPHAEL ZOZIME	576081
E/2020-3599	29/1/20	NINO MARTE AUTO CENTER	IMPORTACIÓN, COMPRA Y VENTA DE TODO TIPO DE VEHÍCULOS DE MOTOR NUEVOS Y USADOS. FINANCIAMIENTO DE VEHÍCULOS.	JOSE RAFAEL MARTE JOAQUIN	575379
E/2020-1675	3/2/20	NO BELICO SPORT	DISTRIBUCIÓN Y VENTA DE PRENDAS DE VESTIR, CALZADOS Y ACCESORIOS PARA DAMAS, CABALLEROS Y NIÑOS.	AUNY RAFAEL GOMEZ HENRIQUEZ	575969
E/2020-5061	6/2/20	NOALPA INVERSIONES	PRESTAMOS EN GENERAL, FINANCIERA, HIPOTECAS, COMPRA, VENTA Y ALQUILER DE INMUEBLES, INVERSIONES.	CARMELA MARIA CONTRERAS CASTRO DE RIJO	576390
E/2020-4939	4/2/20	NOCESA, AUTO IMPORT	COMPRA, VENTA, FINANCIAMIENTOS DE VEHÍCULOS DE MOTOR, NUEVOS Y USADOS.	NOEL CESPEDES DE LOS SANTOS	576085
E/2020-5010	4/2/20	NOCHE BLANCA	REALIZACIÓN DE FESTIVALES, CONCIERTOS, EVENTOS Y FIESTAS.	ACASD GROUP, S.R.L.	576136
E/2020-1702	4/2/20	NOGALES INVERSIONES Y PRESTAMOS	ASUNTOS DE PRESTAMOS HIPOTECARIOS, PRESTAMOS PERSONALES, PRESTAMOS CON GARANTÍAS, COMPRA Y VENTA DE INMUEBLES	ABEL FRANCISCO ARANDA BATISTA, ELMA DE LA CRUZ LUZON DE MENDEZ	576055
E/2020-3846	28/1/20	NORTH BARBER SHOP ALD	SERVICIOS DE CORTE DE PELO.	ANTHONY MANUEL LOPEZ DE LA ROSA	575268
E/2020-3110	23/1/20	NOTICIASOL	SERA UTILIZADO CON EL FIN DE FUNDAR Y CREAR UN PERIÓDICO DIGITAL, DIFUNDIR NOTICIAS Y ANUNCIOS, ACTIVIDADES SOCIALES.	RAMON AUGUSTO GOMEZ MEJIA	574746
E/2020-2486	27/1/20	NOVARUM ENGINEERING GROUP	SERVICIOS DE INGENIERÍA,DESARROLLO DE PROYECTOS INMOBILIARIOS, GESTIÓN DE FIDEICOMISOS	FRANCISCO ANTONIO LUGO ROSA	575069
E/2020-3556	29/1/20	NOVEDAD FARMA	VENTAS DE MEDICAMENTOS.	KLINTON CAPELLAN VALDEZ, YOLANDA VALDEZ NUÑEZ	575475
E/2020-4229	30/1/20	NUBE CAPITAL	ELABORACIÓN DE PRODUCTOS ALIMENTICIOS Y BEBIDAS. ELABORACIÓN DE PRODUCTOS DE PANADERÍA.	ARMANDO CABRAL JORGE	575556
E/2020-4065	29/1/20	NUBIMOR	PRODUCCIÓN, DISTRIBUCIÓN Y VENTA DE SUPLEMENTOS NUTRICIONALES CON MATERIA PRIMA DE NUESTRA TIERRA	ENMANUEL MARTE ABREU	575431
E/2020-4467	31/1/20	NUMOSAN TELECOMMUNICATIONS	SERVICIOS DE TELEFONIA Y COMUNICACION	MILKA NUÑEZ DE DE LA CRUZ	575694
E/2020-4583	3/2/20	NUÑEZ GUZMAN TRANSPORTES	TRANSPORTE DE PERSONAS, TRANSPORTE DE CARGA Y PRODUCTOS, TRANSPORTE EN GENERAL.	GLASMIRY MADELYN GUZMAN UREÑA	575873
E/2019-50534	24/1/20	NYC BRANDS CREATIONS II	MANUFACTURA Y DISTRIBUCIÓN DE PRODUCTOS Y ACCESORIOS TECNOLÓGICOS.	DANIEL ALFONSO GARCIA VILLA	574924
E/2020-3527	5/2/20	OCHOA CIGARS	ELABORACIÓN DE CIGARROS.	ARIEL GUTIERREZ OCHOA	576256
E/2020-4686	3/2/20	ODONTOALVAREZ CENTRO DENTAL INTEGRAL	SERVICIOS DE ODONTOLOGÍA Y ORTODONCIA EN GENERAL.	JUAN JOSE ALVAREZ GUZMAN	575853
E/2020-4480	31/1/20	ODONTOLAB	SERVICIOS DE SALUD BUCAL, SERVICIOS MÉDICOS Y SERVICIOS DE LABORATORIOS.	ODONTOLAB,SRL , FRANKLIN ISAIAS PEÑA VILLALONA	575704
E/2020-4674	3/2/20	ODONTONOVA DENTAL CLINIC BY MARYCEL Y SUMAYA	SERVICIOS DE ODONTOLOGÍA GENERAL Y ESPECIALIZADOS.	MARYCEL PATRICIA RODRIGUEZ HERNANDO, SUMAYA CAROLINA VALENZUELA PEREZ	575864
E/2020-3397	24/1/20	ODONTOREAL	SERVICIOS ODONTOLÓGICOS Y MÉDICOS EN GENERAL, CAPACITACIÓN, ENTRENAMIENTOS CIENTÍFICOS, CULTURALES Y ACTIVIDADES AFINES.	ODONTOREAL, S.R.L.	574943
E/2020-2443	3/2/20	ODRANREB & ASOCIADOS	SERVICIOS LEGALES Y ADMINISTRATIVOS, CONSTRUCCIÓN DE OBRAS CIVILES Y ARQUITECTÓNICAS	KAREN DIALENY GOMEZ MARTE	575955

[210] EXP.	[220] SOL. FECHA	[561] NOMBRE COMERCIAL	[510] ACTIVIDAD	[730] SOLICITANTE	[111] REGISTRO
E/2020-1908	31/1/20	POLIARQ	CONSTRUCCIÓN Y DISEÑO DE EDIFICACIONES.	YOLENNY MASIEL REYES LIZARDO	575763
E/2020-2577	24/1/20	POLLO CHICKEN CHIC56	VENTA DE POLLO FRITO Y COMIDA.	EFRAIN ARTURO OLEAGA PEÑA	574890
E/2020-4317	31/1/20	POLLO PAPILLI	VENTAS DE COMIDAS.	ERIDANIA MARIA DE LA CRUZ CURIEL	575759
E/2020-3934	29/1/20	POLLO REGIDOR 3M	COMERCIALIZACIÓN AL POR MAYOR Y DETALLE DE POLLOS Y SUS DIFERENTES DERIVADOS EN EL TERRITORIO DE LA REPÚBLICA DOMINICANA.	MANUEL HILARIO GARCIA DEL ROSARIO, MICHAEL MANUEL PICHARDO GUTIERREZ	575325
E/2020-3489	27/1/20	POL-TEJ COMPANYY	SERVICIOS DE AUDITORIA CONTABLE E IMPOSITIVA.	CARILYN POLANCO HICHEZ	575343
E/2020-3912	28/1/20	POMELCONST	SERVICIOS DE COMPRAS Y VENTAS DE MATERIALES DE CONSTRUCCIÓN EN GENERAL.	JOSE WILLIAMS RAMIREZ LOPEZ	575302
E/2020-4539	31/1/20	PONDWOOD HOLDING	COMERCIALIZACIÓN, ALMACENAMIENTO, DISTRIBUCIÓN, REPRESENTACIÓN, INTERMEDIACIÓN, COMISIÓN, CONSIGNACIÓN, FABRICACIÓN, TRANSPORTE, ELABORACIÓN, EMPAQUE	LUIS FERNANDO JULIAN CHALAS	575747
E/2020-5072	5/2/20	PORKLAVEGA	VENTA DE PRODUCTOS VETERINARIOS, AGROQUÍMICOS, ASESORÍA Y PRODUCCIÓN DE AVES Y CERDOS.	FRANCISCO ANTONIO ALBA ALMONTE	576190
E/2020-1247	4/2/20	POSTO ELETTRICITA	IMPORTACIÓN, COMPRA, VENTA Y COMERCIALIZACIÓN DE TODO TIPO DE MATERIALES ELÉCTRICOS ASÍ COMO LA REPRESENTACIÓN DE MARCAS EXTRANJERAS.	PAPER HOUSE INVESTMENTS, S.R.L.	576030
E/2020-5254	5/2/20	POTROSS FINANCIAL	SERVICIOS FINANCIEROS Y DE PLANIFICACIÓN DE INVERSIONES, GESTIÓN DE PRÉSTAMOS Y CONSULTORÍA ECONÓMICA.	YENIFER DE LOS SANTOS ALCANTARA	576329
E/2020-4024	5/2/20	PPS PEST PROTECT SOLUTIONS	FUMIGACIÓN DE PLAGAS EN ÁREAS DOMÉSTICAS, COMERCIALES, INDUSTRIALES, ESTABLECIMIENTOS PÚBLICOS Y PRIVADOS	EBONY IVANOVICH PETITON FRIAS	576312
E/2020-4216	30/1/20	PRATSTICO	FABRICACIÓN, COMPRA Y VENTA DE OBRAS DE ARTE Y ARTESANÍAS. EXPORTACIÓN E IMPORTACIÓN DE OBRAS DE ARTE, ARTESANÍAS, ACCESORIOS, BISUTERÍAS	YERYLL MONTSERRAT PRATS MARCANO	575551
E/2020-2455	20/1/20	PRESTAMISTAS RD BY MITCHELL CASTILLO	PRESTAMOS PERSONALES Y COMERCIALES.	JUAN LUIS MITCHELL CASTILLO	574784
E/2020-4764	3/2/20	PRICewaterHOUSECOOPERS REPÚBLICA DOMINICANA	AUDITORÍAS EXTERNAS; CONSULTORÍA DE NEGOCIOS, INCLUYENDO RECURSOS HUMANOS, CONSULTORÍA FINANCIERA, CONSULTORÍA IMPOSITIVA Y LEGAL	PRICewaterHOUSECOOPERS INTERAMERICA, S. A.	575921
E/2020-198	24/1/20	PRISMA DESIGN & CONSTRUCTION GROUP	PLANIFICACIÓN, GESTIÓN Y CONSTRUCCIÓN DE OBRAS CIVILES. CONSULTORÍA TÉCNICA EN INGENIERÍA, ARQUITECTURA E IMPLEMENTACIÓN BIM	ROQUE ALFONSO RODRIGUEZ CABREJA	574830
E/2020-4014	3/2/20	PRO SOLUTIONS EDJH	VENTA Y DISTRIBUCIÓN AL POR MAYOR Y DETALLE DE EQUIPOS Y MATERIALES DE OFICINA, DIDÁCTICOS Y DE ENSEÑANZA	JORGE LUIS NUÑEZ HERNANDEZ	575929
E/2020-3228	24/1/20	PRODECE PROFESSIONAL DEVELOPMENT CENTER	SERVICIOS EDUCATIVOS, EDUCACIÓN CONTINUADA Y FORMACIÓN Y DESARROLLO PROFESIONAL.	JOSE ALLENDE PARRA SANTANA	574831
E/2020-3448	27/1/20	PRODUCTOS AGRÍCOLAS DEL CARIBE PROACA	VENTA DE INSUMOS AGRÍCOLAS.	DARKYS YEYRIS DE LA CRUZ DE LOS SANTOS	574986
E/2020-3860	30/1/20	PRODUCTOS GOBE	FABRICACIÓN, COMPRA Y VENTA DE PRODUCTO DE BELLEZA, PARA LA PIEL Y EL CABELLO.	GLORIA GOMEZ PEREZ DE BETANCES	575496
E/2020-4895	4/2/20	PRODUCTOS LACHAPELL	PRODUCCIÓN DE LECHE Y SUS DERIVADOS, DULCE, MERMELADA, JALEA, YOGUR.	RAMON DEL CARMEN LACHAPELL LACHAPELLE	576039
E/2020-4678	3/2/20	PRODUCTOS MANFI	VENTA AL POR MENOR DE PRODUCTOS ALIMENTARIOS N.C.P. EN COMERCIOS ESPECIALIZADOS.	MANUEL FIDELY SALDAÑA JIMENEZ	575849
E/2020-5213	5/2/20	PROFERT	REALIZAR SERVICIOS MÉDICOS RELACIONADOS CON LA FERTILIDAD HUMANA.	VICTOR MANUEL MONTES DE OCA GARCIA	576300
E/2020-4437	31/1/20	PROGRAMA RADIO Y TV PURO & SIMPLE	PRODUCCIÓN Y DIFUSIÓN DE PROGRAMA DE RADIO Y TELEVISIÓN PARA ENTREVISTAS, DOCUMENTALES, ANÁLISIS, INFORMACIONES GENERALES.	RAFAEL ANTONIO MORLA PUELLO	575695
E/2020-3087	23/1/20	PROMESAS DE AMOR PARA ARRUGADOS DEL LIMON, PROAMA	ENTIDAD SIN FINES DE LUCROS QUE SE DEDICA A LA CREACIÓN DE PROYECTOS SOCIALES, DE SALUD, EDUCACIÓN CAPACITACIÓN CON TALLERES	MARIA CRISTINA ACOSTA CALCAÑO	574736
E/2019-50949	27/1/20	PROMISSUM INMOBILIARIA	AGENTES Y/O CORREDORES INMOBILIARIOS. SERVICIOS INMOBILIARIOS DE COMPRA, VENTA, ALQUILER Y OPERACIÓN DE PROPIEDADES INMOBILIARIAS PROPIAS O ARRENDADAS.	IRIS CAROLINA DE LA CRUZ RODRIGUEZ	575004
E/2020-3544	27/1/20	PROMO LOGISTICS	SERVICIOS DE TRANSPORTE DE CARGAS Y PASAJEROS.	HECTOR ROSARIO ROSARIO	575044
E/2019-49428	3/2/20	PROMOTORA AZURVILLE	SERVICIOS DE CONSTRUCCIÓN, PROMOCIÓN Y VENTA DE BIENES INMUEBLES.	GERVIS FELIPE PEÑA	575950
E/2020-4845	4/2/20	PRONOIA FILMS	REALIZACIÓN DE AUDIOVISUALES	JHONSON MICHAEL OGANDO SEGURA, MELANIE RASHELLE PINA HOTEL, NICOLE MARIE ABREU BRETON	576009
E/2020-4882	4/2/20	PROTECCIONES DEL CARIBE PROCARIBE	VENTAS, DISTRIBUCIÓN E INSTALACIÓN DE PUERTAS, VENTANAS, TECO RETRACTIDES, TOLDOS, SHUTTER, PANILLERIAS, VELARÍAS, CORTINAS	RICARDO JOSE ALVAREZ PEREZ	576033
E/2020-2254	27/1/20	PROVISIONES CISAN	VENTA DE PRODUCTOS ALIMENTICIOS CRUDOS.	CINTHIA SANCHEZ ALMANZAR	575100
E/2020-3932	29/1/20	PROXOR GROUP	SERVICIOS DE COMERCIALIZACIÓN, GESTIÓN, PRODUCCIÓN, ELABORACIÓN, ALMACENAMIENTO, CONSIGNACIÓN, TRANSPORTACIÓN, INTERMEDIACIÓN, COMISIÓN, REPRESENTACIÓN, ELABORACIÓN	FRANCISCO ALEJANDRO LEBREAUULT ACEVEDO	575332
E/2020-2667	31/1/20	PUERTAS Y VENTANAS DEL CIBAO, PUVENCI	VENTA AL POR MENOR DE ABERTURAS (INCL. PUERTAS, VENTANAS, CORTINAS DE ENROLLAR DE PVC, MADERA, ALUMINIO, PUERTAS CORREDIZAS, FRENTE DE PLACARDS.	LENIN ALFREDO SANCHEZ	575693
E/2020-5323	6/2/20	PUERTAS Y VENTANAS EL TELEFERICO	FABRICACIÓN Y INSTALACIÓN DE PUERTAS Y VENTANAS.	ABRAHAM MARTE MARTE	576377
E/2020-3092	23/1/20	PUNTA CANA INTERNATIONAL FASHION CAMP	CAMPAMENTO DE VERANO DE MODAS PARA NIÑAS, NIÑOS Y ADOLESCENTES.	NERYS MARGARITA DIAZ GONZALEZ	575224
E/2020-1077	31/1/20	PUNTA CANA TOURS ARED	SERVICIOS DE TOUR OPERADOR, TRANSPORTE TERRESTRE Y MARÍTIMO, VENTA DE TICKET DE AVIÓN, EXCURSIONES CON TRANSPORTE TERRESTRE Y MARÍTIMO	ARGENIS GUZMAN	576182
E/2020-2405	23/1/20	PURO DISEÑO KFSC	DISEÑO DE INTERIORES Y ARQUITECTÓNICOS Y CORPORATIVOS, REMODELACIONES, DISEÑO DE MOBILIARIO	MERCEDES SOFIA CAMILO CABRERA	575528
E/2020-3833	30/1/20	PYSJAC MEDICAL SERVICES	SERVICIOS DE IMÁGENES MEDICAS TALES COMO SONOGRAFÍAS, RAYOS X, VIDEOS Y TODO TIPO DE TOMAS, GRABACIONES E IMPRESIONES DE IMÁGENES RELATIVAS AL ÁREA DE LA SALUD.	CAROLINA CONSTANZO SOSA	575654
E/2020-3199	24/1/20	Q. A. INVERSIONES	SERVICIOS DE CARÁCTER FINANCIERO, PRÉSTAMOS E INVERSIONES.	CASIANO SALVADOR QUEZADA RAMOS	574815
E/2020-3960	31/1/20	QINTI PERUVIAN CUISINE & ENTERPRISES	ESTABLECIMIENTO DE BAR, RESTAURANTE - TAPAS, ORGANIZACIÓN DE EVENTOS Y ACTIVIDADES FESTIVAS, EXPENDIO DE ALIMENTOS Y BEBIDAS ALCOHÓLICAS	MARCELLO ANDRE CASIMIRO PANDURO	575762
E/2020-883	28/1/20	QUALIPLIERS	VENTA DE ARTÍCULOS INDUSTRIALES COMO HERRAMIENTAS, DISPOSITIVOS ELÉCTRICOS Y ELECTRÓNICOS, EQUIPOS DE PROTECCIÓN PERSONAL	JOSE OSVALDO SUERO CARABALLO	575161
E/2020-4569	31/1/20	QUALITY RENT CAR RCQ	ALQUILER DE VEHÍCULOS	ELVIN SAUL BOBADILLA VENTURA	575769
E/2020-4030	3/2/20	QUEEN DRIP NAIL S	SERVICIOS DE SALÓN DE BELLEZA.	EILEEN MARIA FERMIN HERNANDEZ	576332
E/2020-1068	3/2/20	QUEEN HAIR BY VIÑALS	COMPRA, VENTA E IMPORTACIÓN DE PELO Y PRODUCTOS DE BELLEZA.	ANGEL ABEL VIÑALS DE LOS SANTOS	575979
E/2020-3849	5/2/20	QUEZADA GALVAN ABOGADOS CONSULTORES	ASESORÍA JURÍDICA Y LEGAL, ADMINISTRACIÓN DE PROPIEDADES, BIENES RAÍCES, ADQUISICIÓN DE PROPIEDADES, INVERSIONES EN GENERAL.	ANGEL MARIA QUEZADA GALVAN	576317
E/2020-4810	3/2/20	QUIERO ESOS RIZOS	CENTRO DE BELLEZA PARA CABELLO NATURAL AFRO-RIZADO.	LUISANNA CASTILLO FRIAS	575970
E/2020-3496	27/1/20	R.J.D FURGO METALURGICA	CONSTRUCCIONES METÁLICAS DE NAVES INDUSTRIALES, FURGONES PARA TRANSPORTE FRIGORÍFICOS Y TRANSPORTE CONVENCIONALES	ANA JULISSA MEJIA GONZALEZ DE HERRERA	575027
E/2019-47947	5/2/20	RADIO CLUB VEGA REAL DOM, RADIOVEDOM	INSTITUCIÓN SIN FINES DE LUCROS LA CUAL SE DEDICA A PROMOVER LA RADIOAFICIÓN DE LA CIUDAD DE LA VEGA	LUIS ANASTACIO SUBI CRUZ	576223
E/2020-3239	24/1/20	RADIO OCOA 1100 AM Y 90.3 FM	OPERACIÓN DE MEDIOS DE COMUNICACIÓN ELECTRÓNICA.	RADIO OCOA, S.R.L.	574870
E/2020-4698	5/2/20	RAFCA SANTO DOMINGO CARGO EXPRESS	IMPORTACIÓN Y EXPORTACIÓN DE MUEBLES DEL HOGAR, PRODUCTOS COMESTIBLES ROPA USADAS Y NUEVA	KELVIN RHADAMES MARMOLEJOS DEL ROSARIO	576200
E/2020-3848	5/2/20	RAFDTY INVESTMENT	COMPRA, VENTA Y ADMINISTRACIÓN DE PROPIEDADES, ASÍ COMO INVERSIONES EN GENERAL.	ANGEL MARIA QUEZADA GALVAN	576323
E/2020-3102	23/1/20	RAG PROYECS	VENTA, INSTALACIÓN Y REPARACIÓN DE TODO TIPOS DE PUERTAS Y VENTANAS EN ALUMINIO, HIERROS, ACEROS Y CRISTALES.	RAFAEL ARIAS GARCIA	574743
E/2020-4163	30/1/20	RAGAR COMPANYY	PLANIFICACIÓN DE EVENTOS Y ACTIVIDADES; REMODELACIÓN, DISEÑO Y DECORACIÓN DE ESPACIOS, INTERIORES, ACTIVIDADES Y EVENTOS	YENCY JOSE RAMIREZ GARCIA	575499
E/2020-301	23/1/20	RAMDELE PRODUCCIONES	SERVICIOS DE ORGANIZACIÓN DE EVENTOS, SUPLIDORES DE TALENTOS, AGRUPACIONES MUSICALES ENTRE OTROS.	LAURA VENECIA RAMIREZ DE DE LEON	574757
E/2019-47631	28/1/20	RANCHO TADI	CRÍANZA Y COMERCIALIZACIÓN DE POLLOS HUEVOS, LECHE Y CARNE.	FERNANDO HIRAM TAVERAS RODRIGUEZ	575226
E/2020-1539	29/1/20	RANFLEX TRANSPORTE Y SERVICIOS	SERVICIO DE TRANSPORTE PRIVADO Y TRANSPORTE DE CARGA.	FLORIDALIA DEL ROSARIO	575351
E/2020-2449	27/1/20	RAPP RENT SPACES	ADMINISTRACIÓN DE PROPIEDADES.	ROBERTO ANTONIO PAULINO PRIETO	574961
E/2020-4277	30/1/20	RAQUEL DIAZ RD REAL STATE	SERVICIOS DE INMOBILIARIA DEDICADA A LA VENTA Y ALQUILER DE INMUEBLES.	RAQUEL DEL PILAR DIAZ BAEZ	575630
E/2020-5352	6/2/20	RBS BOOKING	SERVICIOS DE REPRESENTACIÓN DE ARTISTAS, MONTAJE DE EVENTOS, MEDIA TOURS, PROMOCIÓN ARTÍSTICA.	RAMON BENITO SUAREZ CASTILLO	576392
E/2020-4197	30/1/20	RECISUR	COMERCIALIZACIÓN, ACOPIO Y PROCESAMIENTO DE CHATARRAS & MATERIALES RECICLABLES, RENOVABLES Y/O REUSABLES.	VINICIO ALFREDO MEJIA GONZALEZ	575519
E/2020-3880	3/2/20	RED BUCAL BY ZORRILLA FERNANDEZ	SERVICIOS ODONTOLÓGICOS EN GENERAL PARA NIÑOS Y ADULTOS. RADIOLOGÍA ODONTOLÓGICA. CIRUGÍA MAXILOFACIAL.	DULCE MARY ZORRILLA FERNANDEZ DE MEJIA	575967
E/2020-3512	4/2/20	REFRIELECTRIC LUIS MARTE-PERALTA	SERVICIOS DE REFRIGERACIÓN Y ELECTRICIDAD.	LUIS ALBERTO MARTE PERALTA	576061
E/2020-3703	4/2/20	REISAGRO DOMINICANA	COMPRA Y VENTA AL MAYOR Y AL DETALLE DE INSUMOS AGRÍCOLAS Y ALIMENTOS AGROPECUARIOS, ASÍ COMO TAMBIÉN OFRECER EL SERVICIO DE ASESORÍAS Y ASISTENCIAS TÉCNICAS PROFESIONAL.	RANDY MARCELINO BATISTA TIBURCIO, HORANCY RIVAS VARGAS	576049
E/2020-3669	29/1/20	RELACIONADORES PUBLICOS DE CAPITAL FINANCIERO Y GERENCIA DE NEGOCIOS REPUBLICAF	RELACIONES PUBLICAS, INVERSIÓN DE CAPITAL FINANCIERO, SERVICIOS FINANCIEROS, GERENCIA DE NEGOCIOS	ENMANUEL SANTIAGO ENCARNACION	575488
E/2020-5420	6/2/20	RELAXTI	SERVICIOS TECNOLÓGICOS Y MULTIMEDIA.	CHASTIRY NAZARET POLANCO MUESES, ISAAC PERALTA MATEO	576443
E/2016-42382	23/1/20	REMILL INMOBILIARIA	COMPRA, VENTA, FINANCIAMIENTO Y ALQUILER DE INMUEBLES, BIENES RAÍCES EN GENERAL.	LUIS FELIPE REYES SOLANO	574696
E/2020-3755	28/1/20	REN-T CAR Y TRANSPORTE EL PIPO	SERVICIOS DE RENTA DE VEHÍCULOS, TRANSPORTE DE CARGA Y EXPORTACIÓN, IMPORTACIÓN, COMPRA Y VENTA DE VEHÍCULOS.	FERMIN ANTONIO DIAZ VERAS, KELVIN ANTONIO DIAZ RODRIGUEZ	575182

[210] EXP.	[220] SOL. FECHA	[561] NOMBRE COMERCIAL	[510] ACTIVIDAD	[730] SOLICITANTE	[111] REGISTRO
E/2020-3267	30/1/20	SANTA MADRE	RESTAURANTE, BAR, BISTRO, CATERING, EVENTOS, CHEF PERSONAL.	STEPHANIE MELIE BATISTA PIMENTEL	575634
E/2020-3778	28/1/20	SANTIAGO Y LANTIGUA ASOCS.	SERVICIOS JURÍDICOS EN GENERAL: ASESORÍA JURÍDICA, ASUNTOS LABORALES, CIVILES, PENALES, MIGRATORIOS, INMOBILIARIOS	MANUEL DE JESUS SANTIAGO FRICA, ROSA ELIZABETH LANTIGUA	575198
E/2020-4018	29/1/20	SANTO RAP	PRESENTACIONES Y REPRESENTACIONES ARTÍSTICA, ORGANIZACIÓN DE EVENTOS, INTERPRETACIÓN DE GÉNEROS MUSICALES.	SANTO CASTILLO BATISTA	575391
E/2020-5251	5/2/20	SANTOS, ADON & ASOCIADOS	PROCESAMIENTO, DISTRIBUCIÓN Y VENTA DE AGUA POTABLE PARA CONSUMO HUMANO.	TEODORO ADON GUZMAN	576330
E/2020-4258	30/1/20	SANTOS-GREEN	EMPRESA DEDICADA AL IMPORTE DE PRENDAS DE VESTIR PARA DAMAS, CABALLEROS Y NIÑOS, ASÍ COMO TAMBIÉN OFRECER SERVICIOS DE PRESTAMOS Y GIMNASIO.	SHAWN DE WAYNE GREEN, VALENTIN SANTOS BAEZ	575624
E/2019-48346	5/2/20	SANUT 365	VENTA Y DISTRIBUCIÓN DE PRODUCTOS AGROPECUARIOS, VETERINARIOS, AGRÍCOLAS, ALIMENTOS PARA ANIMALES Y CONSUMO HUMANO	SANUT DOMINICANA, S.A.S	576360
E/2020-3518	27/1/20	SARAH LUNA INMOBILIARIA	COMPRA Y VENTA DE BIENES INMUEBLES, ALQUILER, ADMINISTRACIÓN DE CONDOMINIOS, GESTIÓN DE INMUEBLE.	LUIS EDUARDO REYES CORCINO	575018
E/2020-2551	20/1/20	SARIELECTRIC MULTI SERVICES	VENTA DE MATERIALES ELÉCTRICOS Y RENTA DE EQUIPOS PESADOS, GRÚAS Y CAMIONES.	JOSE AGUSTIN SARITA MALTES	575080
E/2020-3298	24/1/20	SARK	IMPORTACIÓN, EXPORTACIÓN, CONFECCIÓN, VENTA Y DISTRIBUCIÓN DE MERCANCÍAS PARA VESTIR, TEXTILES EN GENERAL	KATHIA MERCEDES RESTITUYO DE PIMENTEL	574882
E/2020-4097	3/2/20	SCANORD CONSTRUCTORA & URBANIZADORA	CONSTRUCCIONES DE OBRAS CIVILES, PINTURAS, HIERRO Y METALES, MANTENIMIENTO EN GENERAL, ASFALTO, ADMINISTRACIÓN DE INMUEBLES	GABRIEL ANTONIO SORIANO	575924
E/2020-5092	5/2/20	SCOTIABANK DOMINICANA -BANCO MÚLTIPLE	ENTIDAD DE INTERMEDIACIÓN FINANCIERA, SERVICIOS BANCARIOS, SERVICIOS FINANCIEROS, ENTRE OTROS SERVICIOS RELACIONADOS	THE BANK OF NOVA SCOTIA	576549
E/2020-5087	5/2/20	SCOTIABANK REPÚBLICA DOMINICANA -BANCO MÚLTIPLE	ENTIDAD DE INTERMEDIACIÓN FINANCIERA, SERVICIOS BANCARIOS, SERVICIOS FINANCIEROS, ENTRE OTROS SERVICIOS RELACIONADOS	THE BANK OF NOVA SCOTIA	576547
E/2020-2262	5/2/20	SECOND HAND BY NW STYLE	VENTA DE ROPA NUEVA Y USADA, ZAPATOS, CARTERAS, ACCESORIOS DE USO PERSONAL, ROPA INTERIOR Y ROPA PARA NIÑOS.	NATHALIE MARIA SARITA ALMONTE	576225
E/2020-4251	6/2/20	SECTOR EXTERNO INTEGRA RD SEINRD	ASOCIACIÓN SIN FINES DE LUCRO PARA LA CONSULTORÍA Y ASESORÍA PARA REALIZAR OBRAS DE BIEN SOCIAL A TRAVÉS DE CONFERENCIAS	JUAN ERNESTO JIMENEZ OLIVIER	576371
E/2020-2725	24/1/20	SEGONE STORE	VENTA DE ROPA EXCLUSIVA.	CARL HENRY LACROIX, GUERLINE BOUCARD, JEAN SAMUEL CLERMONT, SHERLEY CLERMONT BOUCARD	574901
E/2020-4832	3/2/20	SEGURA JIMENEZ ARQUITECTURA E INTERIORISMO	SERVICIOS DE DISEÑO ARQUITECTÓNICO, INTERIORISMO, CONSTRUCCIÓN Y CONSULTORÍA DE EDIFICACIONES EN GENERAL.	MANUEL EUCLIDES SEGURA MATEO, YOCALIZ JIMENEZ ROMAN	576005
E/2019-51019	24/1/20	SEGURIDAD ESPECIAL DE LA MONTAÑA SESEMON	SERVICIOS DE SEGURIDAD A ESTABLECIMIENTO COMERCIALES, SEGURIDAD EN EVENTOS PRIVADOS, SEGURIDAD PRIVADA.	JOEL SSTALYN UREÑA BAEZ, LUIS ALBERTO RAMIREZ VARGA	574899
E/2020-4071	29/1/20	SEGURIDATA	SEGURIDAD ELECTRÓNICA Y TELECOMUNICACIONES: INTEGRACIÓN, IMPLEMENTACION Y DESARROLLO, CÁMARAS DE VIGILANCIA, ALARMA CONTRA ROBOS	CARLOS ALFREDO MEJIA MEDINA	575472
E/2020-4164	30/1/20	SELECT AT GRAND PARADISE PLAYA DORADA	PROMOVER, OPERAR, INVERTIR CAPITALES EN ACTIVIDADES CONCERNIENTES A PROYECTOS DE INSTALACIÓN TURÍSTICA, HOTELEROS, MOTELES, PARADORES.	AMHSA MARINA, S.A.S.	575502
E/2020-4167	30/1/20	SELECT AT GRAND PARADISE SAMANA	PROMOVER, OPERAR, INVERTIR CAPITALES EN ACTIVIDADES CONCERNIENTES A PROYECTOS DE INSTALACIÓN TURÍSTICA, HOTELEROS, MOTELES, PARADORES.	AMHSA MARINA, S.A.S.	575505
E/2020-3258	24/1/20	SERVICIO DE AMBULANCIA ROJAS	SERVICIO DE AMBULANCIA TANTO PRIVADA COMO PUBLICA.	WERDEL DHABEL ROJAS HERNANDEZ	574846
E/2020-3429	28/1/20	SERVICIOS CRISVENT	PRÉSTAMOS PERSONALES, COMERCIALES, PRENDARIOS, E HIPOTECARIOS; COMPRA, VENTA Y ALQUILER DE INMUEBLES	CRISTIAN VENTURA CONCEPCION GOMEZ	575160
E/2020-4059	29/1/20	SERVICIOS DE TRANSPORTE ROJOMI	SERVICIO DE TRANSPORTE EN GENERAL LIVIANO Y PESADO.	ROY ROBERT ACOSTA SAVIÑON	575429
E/2020-3242	24/1/20	SERVICIOS DIVERSOS CEBALLOS SEDICE	PRODUCIR, DIVULGAR Y COMERCIALIZAR MATERIALES DIDÁCTICOS BAJO EL ENFOQUE DE EDUCACIÓN POR COMPETENCIAS, ASESORÍA A INSTITUCIONES EDUCATIVAS	SERVICIOS DIVERSOS CEBALLOS (SEDICE), S.R.L.	574968
E/2020-5150	5/2/20	SERVICIOS INSTITUCIONALES SANTIAGO, SERVinsa	VENTA DE SUMINISTROS Y EQUIPOS DE OFICINA, SERVICIOS DE MANTENIMIENTOS DE EQUIPOS DE OFICINA.	HAMLET RODRIGUEZ DIAZ	576264
E/2020-3322	24/1/20	SERVICIOS INTEGRALES TSL	SERVICIOS DE TRANSPORTE DE CARGA, SEGURIDAD Y LOGÍSTICA.	ALBERTO MONTAS CASTILLO, LUIS EMILIO VALERA NUÑEZ	574900
E/2020-3148	23/1/20	SERVICIOS MEDICOS LAPAIX	BRINDAR SERVICIOS MÉDICOS Y QUIRÚRGICOS.	EUGENIO ANDROVEL LAPAIX VARGAS, UBALDO PELEGRIN OLIVO ALBA	574758
E/2020-3753	6/2/20	SERVICIOS MONTAJE INGENIERÍA DOMINICANA SMID DOMINICANA	IMPORTACIÓN, DISTRIBUCIÓN Y VENTA DE EQUIPOS ELECTRÓNICOS Y DE CONSTRUCCIÓN.	YOHANNA ROSALY MARTINEZ BAEZ DE ARIAS	576389
E/2020-3788	28/1/20	SERVICIOS MULTICREATIVOS SMCD	CREACIÓN DE ESTRATEGIAS DIGITALES Y SERVICIOS PERIODÍSTICOS, NOTA DE PRENSA, BLOGS, USO DE DRONES, PÁGINAS WEB	FRENER ANDRE BELLO VARGAS	575203
E/2020-4922	4/2/20	SERVICIOS MULTIPLES R.E.D.V	SERVICIOS DE COMPRA, VENTA Y ALQUILERES DE INMUEBLES, IMPORTACIÓN Y EXPORTACIÓN DE VEHÍCULOS DE MOTOR E INDUMENTARIAS TEXTILES	ROBINSON VENTURA ESCOLASTICO	576067
E/2020-3811	28/1/20	SERVICIOS PUJOLS	SERVICIOS DE LIMPIEZAS DE TANQUES DE AGUA Y DE COMBUSTIBLES, RECOLECCIÓN DE RESIDUOS OLEOSOS EN GENERAL	JOSE MANUEL PUJOLS BRETON	575234
E/2020-5347	6/2/20	SERVINF GRAPH	SERVICIOS DE IMPRESIÓN, PUBLICIDAD, PROPAGANDA, ENCUADERNACIÓN, DISEÑO GRÁFICO, VENTAS DE MATERIALES DE OFICINA	AMANDRYS CACERES GARCIA	576431
E/2020-3191	24/1/20	SERVITECA SERVICE CENTER SSC	SERVICIOS DE ALINEACIÓN, BALANCEO, CAMBIO DE ACEITE, MUFLES, FRENOS, ELECTRICIDAD, BATERÍAS, MECÁNICA LIVIANA Y CAMBIO DE GOMAS, SERVICIOS AUTOMOTRICES EN GENERAL.	LEWISTON CORNELIO LORA DE LOS SANTOS	574803
E/2019-22065	30/1/20	SESIND	COMERCIALIZACIÓN DE PRODUCTOS Y SERVICIOS RELACIONADOS A LA SALUD Y SEGURIDAD OCUPACIONAL PARA LA CONSTRUCCIÓN Y LA INDUSTRIA EN GENERAL.	ANTONIO JOSE RAMON PERALTA MONEGRO	575546
E/2020-5125	5/2/20	SIDE BY SIDE ADVENTURES	BRINDAR SERVICIOS DE TODO TIPO DE EXCURSIONES Y TRANSPORTE TERRESTRES, ACUÁTICOS Y AÉREOS, Y OTRAS ACTIVIDADES RELACIONADAS CON EL TURISMO	SIDE BY SIDE ADVENTURES, S. R. L.	576241
E/2020-4721	4/2/20	SILKSCREEN INK + ART	PUBLICIDAD IMPRESIÓN DIGITAL E IMPRESIÓN OFFSET, SERIGRAFÍA, SUBLIMACIÓN, CORTE Y GRABADO EN LASER Y MADERA, ROTULACIÓN, BORDADOS, PROYECTOS AUDIOVISUALES	MARIA ALEJANDRA SUERO SALVADOR, ANA ALTAGRACIA SALVADOR DE SUERO	576127
E/2020-3588	27/1/20	SIMPLECHIC	VENTA DE ARTÍCULOS DE BELLEZA Y COSMÉTICOS.	KAROLIN ACOSTA CAMILO	575084
E/2020-5577	7/2/20	SIMPLEPSYCH	CENTRO DE PSICOLOGÍA, SERVICIOS DE PSICOLOGÍA; PSICOLOGÍA CLÍNICA, CONSULTAS, EVALUACIONES PSICOLÓGICAS, TERAPIAS PSICOLÓGICAS, TERAPIA FAMILIAR	YOANNA KARINA TERMINI RODRIGUEZ	576567
E/2020-4067	29/1/20	SIMVA MUEBLES	VENTA Y FABRICACIÓN DE MUEBLES Y PARTES DE MUEBLES, PRINCIPALMENTE DE MADERA.	SIMON MARIA VALERIO RODRIGUEZ	575434
E/2020-3380	31/1/20	SISTEMA DE HÁBITO BY MARIOLYS COLAS	SERVICIO DE EDUCACIÓN PARA CREAR HÁBITOS MEDIANTE HERRAMIENTAS DE EDUCACIÓN, HÁBITOS DE LECTURA, SE PRODUCTIVO, FINANZA SALUDABLE, COMER SALUDABLE Y EJERCICIO.	FRANCIS MARIOLYS COLAS TEJEDA	575768
E/2020-4470	4/2/20	SMACE.RD & ASOCIADOS	SERVICIOS DE ASESORÍAS Y CONSULTORÍAS EMPRESARIALES EN LAS ÁREAS DE CONTABILIDAD FISCAL, ADMINISTRATIVA Y FINANCIERA	JUAN NOLBERTO SABINO MENDEZ	576114
E/2020-2502	28/1/20	SMART KEY WMD	SERVICIOS DE COPIADO Y CODIFICACIÓN DE LLAVES.	WHANDY JOEL MARTINEZ DURAN	575218
E/2020-3337	24/1/20	SMART MONEY	ASESORÍA Y CONSULTORÍA FINANCIERA, ECONÓMICA Y BANCARIA	SALVADOR OCTAVIO FIGUEROA NADAL	574913
E/2020-4595	31/1/20	SNACK PIKA IAM SALDAÑA	ELABORACIÓN Y VENTA DE PICADERAS Y SNACK.	ROBERTO SALDAÑA CABRERA	575789
E/2020-2677	31/1/20	SOCIAL GROOMING	SERVICIOS DE BARBERÍA Y SPA.	ADALINA YSABEL VASQUEZ DE NUÑEZ	575737
E/2020-2963	29/1/20	SOCIEDAD DE ADMINISTRACIÓN Y ASISTENCIA DEL TRANSPORTE PRIVADO SATP	ADMINISTRAR Y DAR ASISTENCIA A LOS PROPIETARIOS Y CONDUCTORES DEL TRANSPORTE PÚBLICO Y PRIVADO	EDWIN RAFAEL JORGE VALVERDE	575404
E/2020-4255	30/1/20	SOFAPRICE	FABRICACIÓN, VENTA E IMPORTACIÓN DE MUEBLES Y ARTÍCULOS DEL HOGAR.	JORDAN ARIEL SURIEL BLANCO	575572
E/2020-4719	3/2/20	SOFISCHETA	SERVICIOS DE SOLUCIONES FINANCIERAS.	TARSIS RAFAEL SCHEKER TAVARES	575893
E/2020-4389	30/1/20	SOILCO	SERVICIOS DE CONSTRUCCIÓN CIVIL EN GENERAL	SOILCO S.A.	575628
E/2020-3268	24/1/20	SOLARSYA PROJECTS	DISEÑO Y EJECUCIÓN DE PROYECTOS SOSTENIBLES Y ARMONIZADOS; COMPRA, VENTA Y ALQUILER DE TERRENOS Y CONSTRUCCIONES	AURILYS ELIZABETH MORES GARCIA	574854
E/2020-2298	17/1/20	SOLCAP	SOLUCIONES PARA COCINAS ARMARIOS Y PUERTAS.	SILVIA VIOLETA MEDINA MEJIA	575983
E/2019-46387	18/11/19	SOLUCIONES & SERVICIOS COLASINA	COMPRA, VENTA, EXPORTACIÓN E IMPORTACIÓN DE MATERIALES DE CONSTRUCCIÓN	AIDA ALFREDA FELIZ GOMEZ	576141
E/2020-3521	3/2/20	SOLUCIONES ANMARY	SERVICIOS DE CONSTRUCCIÓN, MANTENIMIENTO, REMODELACIÓN, REMOZAMIENTO, REFRIGERACIÓN, VENTA DE ARTICULOS DE FERRETERIA	ENGERY FERNANDEZ DE LA ROSA	575966
E/2020-4856	4/2/20	SOLUCIONES ARSELINDA	PRESTAMOS A MICRO EMPRESARIOS, COMPRA Y VENTA DE VEHÍCULOS NUEVOS Y USADOS.	JOSE ALTAGRACIA RAMIREZ RAMIREZ, JOSE ALTAGRACIA RAMIREZ RAMIREZ	576017
E/2020-3745	28/1/20	SOLUCIONES AUTOMOTRICES COYOTE	SERVICIOS DE MECÁNICA EN GENERAL.	MARIA STEFANY POLANCO MERCADO	575176
E/2020-2819	29/1/20	SOLUCIONES DEPOT, SODEP	MATERIALES GASTABLES DE CLÍNICA Y HOSPITALES, COMPRA Y VENTA DE ALIMENTOS, MATERIALES FERRETEROS.	ALFONSO CONTRERAS MENDEZ	575389
E/2020-4178	4/2/20	SOLUCIONES DIGITALES-SAL	VENTA, ALQUILER, FABRICACIÓN E IMPRESIÓN DE LETREROS Y VALLAS.	LUIS TOMAS DE JESUS BAEZ DULUC, AYZAR EL RAYES EL RAYES, JOSE SALVADOR RIVERO RAMONES	576116
E/2020-836	27/1/20	SOLUCIONES TECNICAS VALDEZ & BRUNO	SERVICIOS DE CONTRATACIÓN DE EMPLEADOS, TERCERIZACIÓN DE PUESTO DE TRABAJO, MANO DE OBRA ESPECIALIZADA, TAMBIEN SERVICIOS AUTOMOTRICES.	AMADO DE JESUS LOPEZ ARACENA	575119
E/2020-4873	4/2/20	SOLUCIONES TECNICAS Y MECANICAS SOTEM	SERVICIOS DE MANTENIMIENTO, FABRICACIÓN DE EQUIPOS INDUSTRIALES Y DOMÉSTICOS EN ACERO INOXIDABLE Y ACERO	ANEUDY JAVIER MONTERO CALDERON	576024
E/2020-4177	4/2/20	SOLUCIONES TECNOLÓGICAS SATELITAL -SAL	COMPRA, VENTA, DISTRIBUCIÓN, INSTALACIÓN Y PROGRAMACIÓN DE DISPOSITIVOS DE RASTREO GPS.	LUIS TOMAS DE JESUS BAEZ DULUC, JOSE SALVADOR RIVERO RAMONES	576119
E/2020-3593	27/1/20	SOLUCIONES Y CONSTRUCCIONES JOANCA	CONSTRUCCIÓN DE OBRAS CIVILES Y VIALES.	SOLUCIONES Y CONSTRUCCIONES JOANCA, S.R.L.	576015

[210] EXP.	[220] SOL. FECHA	[561] NOMBRE COMERCIAL	[510] ACTIVIDAD	[730] SOLICITANTE	[111] REGISTRO
E/2020-5451	6/2/20	SOLUCIONES Y SERVICIOS SAFF	PRESTACIÓN DE SERVICIOS PERSONALES Y EMPRESARIALES, PRINCIPALMENTE LAVANDERÍA PROFESIONAL	LAURA PIANINI FUENTES	576473
E/2020-2975	5/2/20	SOLUTION FOR THE HOUSE JFERNANDEZ67	SERVICIO DE EBANISTERÍA EN GENERAL.	JUAN MIGUEL FERNANDEZ	576492
E/2020-2862	6/2/20	SOLVENER SOLUCIONES ENERGÉTICA	SERVICIOS DE ELECTROMECÁNICA EN GENERAL Y VENTA E INSTALACIÓN DE PANELES SOLARES.	JAIRO ANTONIO LORA AYBAR, STARLIN RAFAEL REYES CRUZ	576489
E/2020-4037	29/1/20	SOMME SOLUCIONES	REFRIGERACIÓN EN GENERAL.	ARLEDITH AFRODITA MENDOZA ESPEJO	575466
E/2020-4984	4/2/20	SOPHCA TRAVEL TOUR OPERADOR	TRAVEL TOUR OPERADOR, EMISOR RECEPTOR, COMPRA, VENTA Y ALQUILER DE VIVIENDAS APARTAMENTOS Y VILLAS	FEDNER GEORGES	576118
E/2020-2020	31/1/20	SORSA CONSTRUCCIONES Y SERVICIOS	SUPERVISIÓN, DESARROLLO, SUBCONTRATOS Y SERVICIOS DE CONSTRUCCIÓN DE OBRAS CIVILES.	WILLY SORIANO SANTANA	575831
E/2020-4722	3/2/20	SOTER	CONSTRUCCIÓN Y ADMINISTRACIÓN DE PROYECTOS DE CONSTRUCCIÓN EN LA REPÚBLICA DOMINICANA.	JOSUE HAZOURY GRANDGERARD	575892
E/2020-3922	29/1/20	SOUFIMAR REAL STATE	COMPRA, VENTA, ALQUILER, ADMINISTRACIÓN DE PROPIEDADES, REMODELACIONES DE CASAS, APARTAMENTOS.	MARIA JOSE FIGUEROA MARTINEZ	575320
E/2020-4040	29/1/20	SPENCER TOURS & TRAVELS	SERVICIOS TURÍSTICOS, DE HOTELES, CRUCEROS, VUELOS, EXCURSIONES, SENDERISMO Y RELACIONADOS.	INVERSIONES FIGUEROA GERMAN S.R.L.	575408
E/2020-3336	24/1/20	SPICY BARBER SHOP CORPORATION & MAS	SERVICIOS DE PELUQUERÍA, VENTA DE TRAGOS, VENTA DE ACCESORIOS DE PELUQUERÍA.	JOSE ISMAEL GOMEZ GONZALEZ	574912
E/2020-4747	6/2/20	SPINA GROUP REPUBLICA DOMINICANA	VENTA AL POR MAYOR DE EQUIPOS Y MATERIALES INDUSTRIALES ELÉCTRICOS EN GENERAL.	FRANCO SPINA	576444
E/2020-4612	31/1/20	SPORT VISION	COMPRA Y VENTA DE GASOLINA, GASOIL Y TODOS LOS DERIVADOS DEL PETRÓLEO.	SPORT VISION, S.R.L.	576203
E/2020-4516	31/1/20	STARGREEN SUPPLIES	IMPORTACIÓN, COMERCIALIZACIÓN, DISTRIBUCIÓN Y SUMINISTROS DE MATERIALES GASTABLES PARA OFICINAS, MOBILIARIO DE OFICINAS	MARLON JOHAN RAMIREZ MARTINEZ	575731
E/2020-3376	24/1/20	STILO PRILLEM	SERVICIOS DE SALÓN DE BELLEZA Y VENTA DE PRENDAS DE VESTIR.	DAIANA MERYLLELAN FRIAS HILARIO	574952
E/2020-2511	3/2/20	STONE RENT CAR	RENTA DE VEHÍCULOS.	GENESIS ELENA PERELLO HERRERA	576013
E/2020-3382	24/1/20	STRETTO	VENTA DE TODO TIPO DE ROPA PARA DAMAS, CABALLEROS Y NIÑOS, ASÍ COMO LA VENTA DE ZAPATOS, CARTERAS Y TODO TIPO ACCESORIOS.	MARIA ISABEL CIFRE MATEO, MELISSA DUME SILVESTRE	574930
E/2020-4427	31/1/20	STRIKE TECH	DISTRIBUCIÓN Y VENTA DE EQUIPOS DE CÓMPUTOS Y PAPELERÍA.	LAYSA FRANCHESCA BRITO CACERES	575676
E/2019-50536	16/12/19	STUDIO 44 SERVIS	SERVICIOS DE PLOMERIA, ELECTRICIDAD, REFRIGERACIÓN Y PINTURA.	LUIS CRISTOBAL PASCUAL RODRIGUEZ	575659
E/2020-4199	30/1/20	STUDIO ANDREAS DE CAMPS	SERVICIO DE DISEÑO, ARQUITECTURA E INTERIORES.	ANDREAS SALOME DE CAMPS GERMAN	575524
E/2020-3086	23/1/20	STVP CAPITAL	INVERSIONES DE CAPITALES, ADMINISTRACIÓN DE EMPRESAS Y FRANQUICIAS COMERCIALES, REPRESENTACIÓN DE PRODUCTOS Y MARCAS COMERCIALES	JEFFREY SANTANA TORIBIO	574809
E/2020-3723	30/1/20	STYLING RIVIERA DOMINICANA	PELUQUERÍA EN GENERAL, MANICURE, PEDICURE, SAUNA, LIMPIEZAS FACIAL, MAQUILLAJE, ESTÉTICA, MASAJES, VENTA DE PRODUCTOS DE BELLEZA	ADRIAN GUERRA LOPEZ	575493
E/2020-5209	5/2/20	SUCESORES JUAN MARÍA GARCÍA	LA ADMINISTRACIÓN Y PROMOCIÓN INMOBILIARIA.	SUCESORES JUAN MARIA GARCÍA, C. POR A.	576296
E/2020-4080	31/1/20	SUPER BODEGA COMEDOR FRANCO JGC	VENTA Y SERVICIO DE PRODUCTOS DE ALIMENTACIÓN Y BEBIDA, COMIDA EMPRESARIAL, BUFFET PARA EVENTOS Y FIESTAS, PICADERA Y DELICATESSEN	GLADYS ALTAGRACIA TEJADA ARROYO DE FRANCO	575673
E/2020-3360	24/1/20	SUPER BODEGA ELVIN ANTONIO MEJIA PAULA	VENTA DE TODO TIPO DE PRODUCTOS ALIMENTICIOS Y BEBIDAS ALCOHÓLICAS.	ELVIN ANTONIO MEJIA PAULA	574920
E/2018-28584	24/1/20	SUPER BODEGA VILLAR	VENTA Y PROMOCIÓN DE CERVEZAS.	MARIA KAROLINA GARCIA VARGAS DE VILLAR	574993
E/2020-3917	4/2/20	SUPERMERCADO DE LA CRUZ DE LA CRUZ LAPICOTA	VENTA, IMPORTACIÓN, EXPORTACIÓN Y DISTRIBUCIÓN DE PRODUCTOS COMESTIBLES.	CARLOS DE LA CRUZ DE LA CRUZ	576149
E/2020-2959	27/1/20	SUPLIDORA GELA	COMPRA Y VENTA DE ARTÍCULOS Y MATERIALES GASTABLES PARA OFICINAS, MOBILIARIOS, REPUESTOS Y PARTES DE TODO TIPO DE PARA VEHÍCULOS DE MOTOR	EVIDANIA TRINIDAD MEDINA	575030
E/2020-2021	24/1/20	SUPLIDORA MAROHI	VENTA, DISTRIBUCIÓN Y COMERCIALIZACIÓN AL POR MAYOR Y DETALLE DE PROVISIONES ALIMENTICIAS Y PRODUCTOS DESECHABLES	MARISOL ALTAGRACIA RODRIGUEZ CRUZ	574814
E/2020-3928	29/1/20	SUPLIDORES ARGOS	VENTA DE ALIMENTOS Y BEBIDAS TANTO COCIDOS COMO CRUDOS; MOBILIARIO, PAPELERÍA Y EQUIPOS DE OFICINA.	RENZO ALCANTARA ALCANTARA	575338
E/2020-5141	5/2/20	SUPLIME INDUSTRIAL	SERVICIOS DE SUPLIDORA DE MATERIALES Y EQUIPOS INDUSTRIALES.	JUAN JOSE SOSA NAVARRO	576247
E/2020-4391	30/1/20	SUPLY OTERO	VENTAS Y DISTRIBUCIÓN DE PROVISIONES ALIMENTICIAS TALES COMO:ARROZ, ACEITES, HABICHUELAS Y AFINES.	JOSE MIGUEL OTERO MARTINEZ, YOCASTA MARTINEZ MORENO DE OTERO	575642
E/2020-5038	4/2/20	SUR COLOR	VENTAS, DISTRIBUCIÓN, IMPORTACIÓN Y EQUIPOS DE PINTURAS.	RONARD ANTONIO MADERA SANCHEZ	576155
E/2020-2700	23/1/20	SURTIDORA J&M RODRIGUEZ	VENTA Y COMERCIALIZACIÓN DE PROVISIONES TALES COMO: COMESTIBLES, BEBIDAS, PRODUCTOS DE LIMPIEZA, DESECHABLES COMO PLATOS, VASOS Y CUBIERTOS Y AFINES.	GERMAN RAFAEL RODRIGUEZ MENDOZA, JOSE MIGUEL RODRIGUEZ MENDOZA	574759
E/2020-4459	31/1/20	SURTIDORA SARAH 2	VENTA Y DISTRIBUCIÓN DE DULCES, BEBIDAS, JUGUETES, ARTÍCULOS DE CUMPLEAÑOS, BAUTIZOS Y CONFITERÍA.	CESARINA DELGADO TAVAREZ, SARAH ELIZABETH BEATO DELGADO	576184
E/2019-37952	29/1/20	SWAGGER VIP	ESPENDIO DE BEBIDAS Y CAR WASH.	EDWIN ALBERTO DIAZ DE LOS SANTOS	575890
E/2019-50677	27/1/20	SWAGVER CAFÉ	SERVICIOS DE BEBIDAS Y COMIDAS RÁPIDAS.	JOSE DOLORES FELIZ	575060
E/2020-2061	17/1/20	SWARM SOLUTIONS	SERVICIOS DE ASESORÍA COMERCIAL, MARKETING, PROMOCIÓN, ESTRATEGIAS.	XIOMARA MEJIA LANFRANCO DE BALBUENA	575598
E/2020-2708	23/1/20	SYSTEMCAMRD	VENTA Y SOPORTE DE EQUIPOS DE SEGURIDAD, SOPORTE TÉCNICO, REDES, SERVICIOS TÉCNICOS EN COMPUTADORA.	ANGEL SANTANA	574756
E/2020-3290	24/1/20	TABACALERA FLOR DE LOTO	FABRICACIÓN, VENTA Y EXPORTACIÓN DE TABACOS Y CIGARROS.	LUIS ALEXANDER MARTINEZ COMPRES, LUIS EONARDO MARTINEZ, YUBERKY MARGARITA MARTINEZ COMPRES	574873
E/2020-3967	3/2/20	TALLER AUTOMOTRIZ NELREY	REPARACIÓN DE VEHÍCULOS AUTOMOTRIZ.	NELSON REYNOSO NUÑEZ	575903
E/2020-2529	6/2/20	TALLER DE DESABOLLADURA, PINTURA Y MECÁNICA EL MECA	TALLER DE DESABOLLADURA Y PINTURA.	ANEURI ACOSTA DE LA CRUZ	576388
E/2019-51555	27/1/20	TALLER DE HERRERÍA EL CANO	FABRICACIÓN Y VENTA DE PIEZAS EN HIERRO, TALES COMO: PUERTAS Y VENTANAS.	JOSE RICARDO GUTIERREZ RODRIGUEZ	575095
E/2020-1747	24/1/20	TALLER DE MECÁNICA EN GENERAL DIAVALDO	TALLER DE MECÁNICA EN GENERAL.	ERIDANIO LOPEZ REYES	574771
E/2020-3223	24/1/20	TALLER EL MANIN	TALLER DE ELECTRICIDAD Y SERVICIOS DE AUTOMOTRIZ.	OSCAR MANUEL LOPEZ AGRAMONTE	574823
E/2020-5508	6/2/20	TAMO' READY RADIO	PROGRAMA DE RADIO, MEDIOS DE COMUNICACIÓN Y PUBLICIDAD.	GILBERTO ANTONIO CARRASCO PRENSA	576515
E/2020-5272	5/2/20	TARANTIN TACOS	EXPENDIO DE COMIDAS Y BEBIDAS.	RAMON ORTIZ ARTHUR	576345
E/2020-4102	4/2/20	TARGET OUTSOURCE	SERVICIOS DE OUTSOURCING, CONTRATACIÓN DE PERSONAL TEMPORAL Y RECURSOS HUMANOS.	GUILLERMO HERNANDEZ MEDINA, TIANA DESIREE SURIEL FELIZ	576173
E/2020-1827	24/1/20	TARIMA REFF POR FERREIRA	COMPRA, VENTA, FABRICACIÓN E INSTALACIÓN DE TARIMAS DE MADERA, DE PALLETS Y TARIMAS EN GENERAL	RUTH ESTHER FELIZ DE FERREIRA	574775
E/2020-2971	28/1/20	TAXI MARGARITA LA MAEÑA TMM	SERVICIOS DE TRANSPORTE URBANO.	JEAN DEIBI BAEZ BAEZ	575166
E/2020-3671	27/1/20	TAXI MIRAFLORES	SERVICIOS DE OPERADORES DE TAXI.	TAXI MIRAFLORES, S.R.L.	575123
E/2020-4039	29/1/20	TAYLOR SERVICES	ENVÍO DE PAQUETERÍA NACIONAL E INTERNACIONAL.	TAILOR ARODY CABRERA PEREZ	575409
E/2020-2868	22/1/20	TCHITCHI REPARACIONES	REPARACIONES DE CELULARES, VENTA DE CELULARES, ACCESORIOS Y DEMÁS AFINES.	ELCIUS SELIDIEU	575410
E/2020-3520	27/1/20	TECLIFE MULTISERVICE	SERVICIOS DE PROGRAMACIÓN, WEB, DISEÑO GRÁFICO Y SOCIAL MEDIA.	JORGE MIGUEL ARVELO CAMILO	575019
E/2020-3616	4/2/20	TECNOHAIR GCD SUPPLY	VENTAS DE CABELLO HUMANO Y TELÉFONOS MÓVILES.	MARCOS GREGORY MARTINEZ VANDERPOOL, MILVIA CAROLINA RODRIGUEZ DIAZ	576131
E/2020-2995	28/1/20	TEJADA-CASTILLO MOTO RACING	VENTAS DE PIEZAS NUEVAS Y USADAS PARA MOTOCICLETAS.	EMMANUEL ANTONIO CASTILLO GARCIA, JOSE DANIEL TEJADA POLANCO	575190
E/2020-5016	4/2/20	TELATONA	FABRICACIÓN DE MATERIALES TEXTILES TALES COMO ALGODÓN, LANA, LINO, SEDA, GABARDINA, FRANELA, ENTRE OTROS.	CHRISTOPHER ROSARIO TEJEDA	576534
E/2019-50640	31/1/20	TELEBAR CAFÉ	LUGAR DE ENTRETENIMIENTO, BAR PARA COMPARTIR INSPIRADO EN LA TELEVISIÓN DOMINICANA, DONDE LOS TRAGOS TIENEN NOMBRES DE ARTISTAS Y PRESENTADORES.	WILSON EDISSON ADAMES BERIGUETE	575845
E/2020-5154	5/2/20	TELVIZYA GRUP	PROGRAMAS DE RADIO, TELEVISION, REDES SOCIALES, MAESTRÍAS DE CEREMONIAS, PRESENTACIONES Y REPRESENTACIONES ARTÍSTICAS.	DANILO ALBERTO PEREZ	576267
E/2020-4917	4/2/20	TENIS, PURO TENIS	PROGRAMA DEPORTIVO DE TELEVISION	JUAN OSVALDO SUAREZ VASQUEZ	576069
E/2020-3560	27/1/20	TEPE TEPE	PROVISIÓN DE COMIDAS PREPARADAS PARA EMPRESAS, SERVICIO DE CATERING, SUMINISTRO DE COMIDAS PARA BANQUETES, BODAS, FIESTAS Y OTRAS CELEBRACIONES, SERVICIOS DE BARES Y CONFITERIAS.	SRA SOLUTIONS, SRL.	575068
E/2020-909	27/1/20	TERMINACIONES ARGENY FG	CONSTRUCTORA DONDE SE REALIZAN CONSTRUCCIONES DE PISO, TECHOS ENTRE OTRAS CONSTRUCCIONES MAS.	FRANCIS ALBERTO GARCIA EUSEBIO	575054
E/2020-3271	24/1/20	TERMINACIONES DILONE	INSTALACIÓN DE CERÁMICAS, TEJAS, PIEDRAS, LADRILLOS, ADOQUINES Y DEMÁS RELACIONADOS.	ERCILIO DILONE TEJADA	574879
E/2020-4761	3/2/20	TERRALUNA	VENTA DE PRODUCTOS DE BELLEZA AL POR MAYOR.	JENNIFER ANNA SMYLLIE, JENNY BELLO VALDEZ	575918
E/2019-50612	29/1/20	TERRENA VILLAGE	ADMINISTRACIÓN, CONSTRUCCIÓN DE PROYECTO RESIDENCIAL.	GHISLAINE EMILIE NATHALIE BREMOND	575847
E/2020-5429	6/2/20	TESTIFICANDO A CRISTO	PROGRAMA RADIAL DEDICADO A TESTIFICAR LA PALABRA DE DIOS Y SU HIJO JESUCRISTO Y OFRECER TESTIMONIOS A LOS FINES DE EVANGELIZAR PERSONAS.	MARIA ZENADIA ARELIS FERNANDEZ FERNANDEZ	576499
E/2020-4422	30/1/20	TETI'S BURGER	SERVICIOS DE RESTAURANTE, VENTA DE COMIDA RAPIDA, HAMBURGUESAS, SANDWICH, VENTA DE BEBIDAS.	ESTHER ELVIRA PEÑA CASTRO	575656
E/2020-2616	28/1/20	THE BEAUTY SCHOOL OF REPUBLICA DOMINICANA BY CARLA ACOSTA	DAR EDUCACIÓN, VENTAS DE PRODUCTOS Y TODO TIPO DE SERVICIOS EN EL ÁREA DE LA BELLEZA.	JUAN ALBERTO ACOSTA POLANCO	575297

[210] EXP.	[220] SOL. FECHA	[561] NOMBRE COMERCIAL	[510] ACTIVIDAD	[730] SOLICITANTE	[111] REGISTRO
E/2020-4380	30/1/20	THE BROMA SHOP	VENTA DE ROPAS, PERFUMES, ARTÍCULOS PARA EL HOGAR, CELULARES, TABLETS, TODO TIPO DE ARTÍCULOS	DIOGENES BIENVENIDO AGUASVIVAS LOPEZ	575934
E/2020-2807	23/1/20	THE ESSENCE OF KINGS BY RONNY	IMPORTACIÓN, COMERCIALIZACIÓN Y VENTA DE PRODUCTOS TALES COMO: COSMETICOS, ROPAS, SOMBRILLAS, PERFUMES, GORRAS, TENIS	GABRIELA LUCIA LOPEZ MARQUEZ, RONNY MAÑON ENCARNACION	574766
E/2020-2418	4/2/20	THE FIT STORE DR BY BACHA BONELLY	TIENDA ONLINE Y FÍSICA DONDE SE VENDERÁN PRODUCTOS ALIMENTICIOS(NO COCINADOS) DE QUIENES LLEVAN UN ESTILO DE VIDA SALUDABLE	PAOLA ALEXANDRA ABREU DE LA CRUZ	576000
E/2020-2139	23/1/20	THE IDEAS HUB	BRINDAR SERVICIOS DE ASESORÍA Y CONSULTORÍA A PERSONAS, EMPRESAS EN CREACIÓN, EMPRESAS	RAYSA ARLEEN GARCIA DURAN	574793
E/2020-3670	4/2/20	THE RECIVECA GROUP	VENTA DE ARTÍCULOS DE FERRETERÍA Y PINTURA, ALIMENTOS Y BEBIDAS, ARTÍCULOS DE LIMPIEZA E HIGIENE, ARTÍCULOS DEL HOGAR	CINDY RUBY GUERRERO MARTINEZ	576113
E/2020-5224	5/2/20	THE RED PEARL DRINK	EXPENDIO DE BEBIDAS Y COMIDAS.	EDUARDO RAFAEL EVANGELISTA PEÑA, PEDRO LUIS PEREZ LOPEZ	576314
E/2020-3430	3/2/20	THE SEA OF DESIRE VIP DANCE CLUP	EXPENDIO DE BEBIDAS ALCOHÓLICAS Y SERVICIOS DE MÚSICA BAILES.	ALEJANDRO GIL LUGO	575933
E/2020-1146	5/2/20	THE ZOVE BEAUTY LOUNGE	SERVICIOS DE SALÓN DE BELLEZA, ESTÉTICA Y SPA.	NATALIE IGLESIAS LOPEZ	576276
E/2020-4812	3/2/20	THEEVINE	VENTA, EXPORTACIÓN E IMPORTACIÓN DE PRODUCTOS DE CONSUMO DE HIGIENE PERSONAL, PRENDAS DE VESTIR, ELECTRODOMÉSTICOS EN GENERAL.	RAFAEL INOCENCIO POLANCO CABA	575996
E/2019-47182	3/2/20	THINK MAKERS	MANEJO DE REDES SOCIALES; MERCADEO; DISEÑO; DESARROLLO DE APPS Y PAGINAS WEB.	HERNANDO JOSE TAVERAS PICHARDO	576011
E/2020-998	27/1/20	THREE BOYS PRODUCTIONS	PRODUCCIÓN DE PROGRAMA DE TELEVISIÓN, REALIZACIÓN Y PRODUCCIÓN DE COMERCIALES DE TELEVISIÓN Y CAMPAÑAS PUBLICITARIAS	BELLA DALYS RINCON, MELITON ANGELES DEÑO	575003
E/2020-3540	27/1/20	TIENDA DE VARIEDADES NATANAEL	COMPRA Y VENTA DE ARTÍCULOS PARA EL HOGAR: ELÉCTRICOS Y ENSERES, MUEBLES, ARTÍCULOS DE DECORACIÓN Y COSMÉTICOS.	CARINA SANTA GONZALEZ CABRERA	575035
E/2020-2687	22/1/20	TINFLEX	SERVICIOS RELACIONADOS CON PRODUCCIÓN, TRANSFORMACIÓN DE MATERIALES PLÁSTICOS, IMPORTACIÓN, EXPORTACIÓN, VENTA Y DISTRIBUCIÓN DE MATERIALES PLÁSTICOS.	RAMZI ESTEBAN KHAMIS ZAIDAN	576391
E/2020-3147	23/1/20	TIRAPIEDRA TEATRO	SERVICIOS DE OBRAS TEATRALES, ASÍ COMO TODAS CLASES DE ACTIVIDADES ARTÍSTICA.	ALBANIA PEÑA QUEZADA	574754
E/2020-3310	4/2/20	TISÚ	ENVOLTURAS DE REGALOS, DETALLES PERSONALIZADOS Y GLOBOS.	ANDY SORIANO MOTA	576053
E/2020-3632	27/1/20	TOLSADOM	ELABORACIÓN Y VENTA DE TOLDOS Y HERRERÍA EN GENERAL	YOANDI YSABEL DUARTE GOMEZ	575109
E/2020-4908	4/2/20	TOPOAGRIMMER	SERVICIOS DE AGRIMENSURA EN GENERAL.	EMMANUEL FERNANDEZ TAVAREZ	576063
E/2020-4000	30/1/20	TORO NEGRO DRILLING	SOCIEDAD COMERCIAL DEDICADA A BRINDAR SERVICIOS DE PERFORACIONES PARA EVALUACIÓN DE SUELOS.	RAMON OSCAR TAPIA MARION LANDAIS	575599
E/2020-4224	30/1/20	TORRE JR V	ADMINISTRACIÓN DEL CONDOMINIO, FINES DE PAGOS DE SERVICIOS, NÓMINA.	JEIMY LUCIA CEPEDA CASTRO, TORRE JR V	575553
E/2020-3818	28/1/20	TORRES NIN ARQUITECTURA	ARQUITECTURA, CONSTRUCCIÓN, ADMINISTRACIÓN DE PROPIEDADES, COMPRA Y VENTA DE PROPIEDADES, DISEÑO ARQUITECTÓNICO	ANNY YOLIVER TORRES NIN	575249
E/2020-3284	24/1/20	TORTUGA RENT A CAR	ALQUILER DE VEHICULOS DE MOTOR.	BRAULIO MIGUEL RODRIGUEZ	574855
E/2020-3104	23/1/20	TPL TRADE PROTECT LOGISTICS	SERVICIOS DE MENSAJERÍA, COURIERS, PAQUETERÍA, GESTIONES ADUANALES Y OUTSOURCING.	FRANKLIN VLADIMIR GLASS ANGELES	574741
E/2020-4429	31/1/20	TRACK CLUB BBR	COMPETENCIA DE CARRROS DE CARRERA.	BBR AUTO SHOW, S. R. L.	575665
E/2020-5059	5/2/20	TRAMPOLIN 5.0	CAR WASH, TERRAZA BAR & LOUNGE.	KATHERINE RODRIGUEZ SANCHEZ	576178
E/2020-3483	30/1/20	TRANSPORTE ANDUNAVAR	SERVICIOS TRANSPORTE EN GENERAL.	MARCOS MANUEL NAVARRO ANDUJAR	575573
E/2020-4676	3/2/20	TRANSPORTE CENTAURO	SERVICIO DE TRANSPORTE AUTOMOTOR DE PASAJEROS.	TRANSPORTE AVIDIORIS, S.R.L.	575848
E/2020-3248	24/1/20	TRANSPORTE EMPRESARIAL Y TURÍSTICO CHEITO	SERVICIO DE TRANSPORTE PRIVADO.	JERMYN ALBERTO PEREZ CEBALLOS	574834
E/2020-4833	3/2/20	TRANSPORTE FERNANDEZ DIAZ	TRANSPORTE DE AGREGADOS PARA LA CONSTRUCCIÓN.	ROSANNA JANNETT SANCHEZ ORTIZ DE PEREZ	576027
E/2020-4226	31/1/20	TRANSPORTE PASHER	SERVICIO DE TRANSPORTE EMPRESARIAL Y TURÍSTICO.	MOISES PIMENTEL BATISTA	575826
E/2020-2546	24/1/20	TRANSPORTE TRANSCHOUFAM	TRANSPORTE DE PASAJEROS PUBLICO Y PRIVADO, EXCURSIONES, TOURS, VIAJES AL INTERIOR Y EL AEROPUERTO, GRUPOS SOCIALES, PAQUETES TURISTICO A NIVEL NACIONAL	JHONY ROJAS, WILLIAN JIMENEZ VASQUEZ	575361
E/2020-5100	5/2/20	TRANSPORTE VENTURA TAVERAS	TRANSPORTE DE PERSONAS VÍA TERRESTRE.	JUAN JUBENCIO VENTURA TAVERAS	576217
E/2020-4819	3/2/20	TRASPORTE EMPRESARIAL Y TURISTICO CARINES	TRASPORTE DE PERSONAL TURISTICO, HOTELERO PRIVADO Y EMPRESARIAL	TRANSPORTE EMPRESARIAL Y TURÍSTICO CARINES, S.R.L.	575982
E/2020-4545	3/2/20	TRIAL MOTORS	IMPORTACIÓN, VENTA, COMERCIALIZACIÓN Y DISTRIBUCIÓN DE MOTOCICLETAS Y VEHÍCULOS DE MOTOR, PLANTAS ELÉCTRICAS	FRANCISCO DE LOS SANTOS TURBI	576008
E/2019-49724	5/2/20	TRILOGÍA FDC	PROMOVER, DESARROLLAR E INVERTIR EN EMPRESAS COMERCIALES E INDUSTRIALES, AGROPECUARIAS; TURÍSTICAS, SOCIEDADES FINANCIERAS, BANCOS.	LUIS FRANCISCO FERNANDEZ DE CASTRO ORTEGA	576287
E/2020-5480	6/2/20	TRIPLE PLAY SPORT BAR	COMPRA Y VENTAS AL POR MAYOR Y DETALLES DE TODO TIPO DE BEBIDAS ALCOHÓLICAS Y GASEOSAS.	EDWING YOEL PASCUAL HERNANDEZ	576497
E/2020-3436	27/1/20	TROPIC INDOOR PLANTS	COMERCIALIZACIÓN DE PLANTAS Y ARTÍCULOS DE JARDINERÍA EN GENERAL; DISEÑO Y ASESORÍA DE JARDINERÍA.	BENDOX COMPANY, S.R.L.	574970
E/2020-5047	6/2/20	TROPICAL ITALIAN DESIGN	CONSTRUCCIÓN, VENTA Y EDIFICACIÓN DE PROYECTOS INMOBILIARIOS.	EMILIANO ALBANESI	576373
E/2020-772	8/1/20	TRS AT CAP CANA	ESTABLECIMIENTOS HOTELEROS CON ENTRETENIMIENTO, SPA Y CASINO; SERVICIOS HOTELEROS, DE RESTAURACIÓN Y ACTIVIDADES COMPLEMENTARIAS A LOS MISMOS	FIESTA HOTELS & RESORTS, S.L.	575253
E/2020-3729	4/2/20	TRY YG PRINTING FIRST	SERVICIOS DE IMPRESIONES.	YVENS RICHARDSON GUILLAUME	576101
E/2020-4706	3/2/20	TS INGENIERÍA	SERVICIOS DE ELECTROMECAÁNICA.	TAVERAS SOLUCIONES, E.I.R.L.	575891
E/2020-3930	29/1/20	TUOPHONE	IMPORTACIÓN Y EXPORTACIÓN DE TELÉFONOS, ASÍ COMO TAMBIÉN A LA VENTA, REPARACIÓN Y ACCESORIOS PARA TELÉFONOS.	LORIS COLOMBO LAGRANGE	575328
E/2020-2427	20/1/20	TURIA CONSTRUCTORA	SUPERVISION, CONSTRUCCION, DISEÑO, Y REMODELACION DE OBRAS CIVILES Y ARQUITECTONICAS, DISEÑO DE INTERIORES	ROARDIP GROUP, S.R.L.	576303
E/2020-4382	30/1/20	TUTOWN MINI MARKET	VENTA DE PRODUCTOS ALIMENTICIOS, VENTA DE PRODUCTOS DE LIMPIEZA, CUIDADO PERSONAL, COSMÉTICOS, VENTA DE BEBIDAS ALCOHÓLICAS	PETER ANTONIO SANTOS SANCHEZ	575619
E/2020-3586	27/1/20	TUXPAN MUSIC & RECORDS	AGENCIA DE REPRESENTANTE DE TALENTOS ARTÍSTICOS.	GERARDO LARES BACA	575078
E/2020-3107	28/1/20	TWIST BAR & TAPAS	EXPENDIO DE COMIDAS Y BEBIDAS.	IVAN IGNACIO TAPIA LINARES	575185
E/2020-2731	23/1/20	TWO ONE TWO BAR & LOUNGE	SERVICIOS DE BAR PARA LA VENTA DE BEBIDAS ALCOHÓLICAS	NANCY CRISTINA PEREZ CUEVAS	574749
E/2020-3617	27/1/20	U - GO, UNIBE GLOBAL OPPORTUNITY	PROGRAMA DE INTERCAMBIO PARA ESTUDIANTES UNIVERSITARIOS PARA AMPLIAR SU EXPERIENCIA EN EL PLANO INTERNACIONAL Y LOGRAR UN CONOCIMIENTO GLOBAL.	UNIVERSIDAD IBEROAMERICANA (UNIBE)	575135
E/2020-3505	5/2/20	UBICATEL	VENTA Y ALQUILER DE SOFTWARE; INSTALACIÓN DE SISTEMAS DE POSICIONAMIENTO GEOGRÁFICO GPS PARA EL MANEJO DE FLOTILLAS EMPRESARIALES	OSCAR VELOZ ARENCIBIA	576372
E/2020-980	30/1/20	UD LABORATORIES	FABRICACIÓN Y DISTRIBUCIÓN DE PRODUCTOS FARMACÉUTICOS.	ASMOH LABORATORIES LTD	575655
E/2020-4809	3/2/20	ULTRA SEA FOOD T.C.	COMPRA Y VENTA DE MARISCOS.	DAVID CORPORAN BRITO	576016
E/2020-3465	31/1/20	ULTRA SNACKS DOMINICANA ULTRASN	ELABORACIÓN Y VENTAS DE DULCES Y PICADERAS EN ENVASES PARA DISTRIBUCIÓN AL POR MAYOR Y AL DETALLE .	RENALDO LAMA TALAMAS, NAGIB S II CHAMY	575785
E/2020-4448	31/1/20	ULTRA TRAIL ADVENTURES BY DAURISME VERDEJA	COORDINACIÓN Y VENTA DE CARRERAS ULTRA DISTANCIA DE MONTAÑA EN REPÚBLICA DOMINICANA Y EL MUNDO.	DAURISME VERDEJA AQUINO	575681
E/2020-4681	4/2/20	ULTRANS ALGO DULCE-- ESPONJOSO Y DIVERTIDO R	VENTA DE DULCES, REALIZACIÓN DE EVENTOS DE CUMPLEAÑOS Y TODO TIPO DE DULCES HECHO EN EL PAÍS Y EXPORTADO.	CLEMENTE LOPEZ	576157
E/2020-3532	29/1/20	UNAE, UNIDAD NACIONAL DE APOYO ELECTRONICO	SERVICIOS ELECTRÓNICO, SOPORTE ELECTRÓNICO, PERFECCIONAMIENTO ELECTRÓNICO Y SERVICIOS DE COMPUTACIÓN.	PABLO ARAMIS ALMIGAR VALENTIN ROSARIO	575339
E/2020-5335	6/2/20	UNIDAD DE PELUQUEROS ESCOLAR - UDPE	ENTIDAD SIN FINES DE LUCRO DEDICADA A IR A LAS ESCUELAS PARA BRINDARLES EL SERVICIO DE RECORTAR A LOS NIÑOS DE ESCASOS RECURSOS	JUAN ADOLFO ROSARIO GONZALES	576384
E/2020-5132	5/2/20	UNIÓN DEPORTIVA DE LA PROVINCIA ESPAILLAT UDEPE	ENTIDAD SIN FINES DE LUCRO DEDICADA A LA PROMOCIÓN Y FOMENTO DEL DESARROLLO DEPORTIVO DE LA PROVINCIA ESPAILLAT	JUAN FELIX HERNANDEZ JAQUEZ	576244
E/2020-5454	6/2/20	UNIQUE OUTSOURCING CENTER	SERVICIO DE ATENCION AL CLIENTE VIA INTERNET	LUIS FRANCISCO GUTIERREZ MERCADO	576464
E/2020-1685	31/1/20	UNO MAS TRES INVESTMENT	CONSTRUCCIÓN, DISEÑO Y ADMINISTRACIÓN DE INMUEBLES.	LOURDES CECILIA GONZALEZ ABU	575809
E/2020-5174	5/2/20	URPE STUDIO	ARQUITECTURA, INTERIORISMO, ASESORÍAS, SUPERVISIÓN Y CONSTRUCCIÓN.	LIZA MARIE PEREZ FELIZ, RAYMOND JHUNNIOR URBACZ PEÑA	576280
E/2020-3006	29/1/20	V GLAM NAILS BAR & RKK	SERVICIOS DE BELLEZA EN GENERAL.	FARAN MELANIA FERNANDEZ GONZALEZ	575363
E/2020-4304	30/1/20	V V P HORMIGONES	COMERCIALIZACIÓN , PRODUCCIÓN Y DISTRIBUCIÓN DE HORMIGÓN Y SUS DERIVADOS .	VICTOR VENTURA ALVARADO	575602
E/2020-4639	31/1/20	V V P AGREGADOS	COMERCIALIZACIÓN, PRODUCCIÓN, INSTALACIÓN DE PLANTAS DE CONCRETO, ASESORÍA TÉCNICA Y DISTRIBUCIÓN DE AGREGADOS.	VICTOR VENTURA ALVARADO	575821
E/2020-4641	31/1/20	V V P INDUSTRIAL	INDUSTRIALIZAR TODOS LOS PRODUCTOS QUE RESULTAN DEL CONCRETO PARA LA CONSTRUCCIÓN.	VICTOR VENTURA ALVARADO	575823
E/2020-4642	31/1/20	V V P SOLUCIONES EN PLANTAS DE CONCRETO	FABRICAR, REPARAR, INSTALAR, AUTOMATIZAR, OPERAR Y ASESORÍAS TÉCNICAS SOBRE PLANTAS DE CONCRETOS.	VICTOR VENTURA ALVARADO	575822
E/2020-4839	5/2/20	VABEGO	CONSULTORÍA E INGENIERÍA EN LA INDUSTRIA TABACALERA.	GUY ELISA JOZEF VAN BEMDEN, NANCY MARIE-LOUISE D. GOEMAERE	576305
E/2020-3176	24/1/20	VAICORPORATION	COMERCIALIZACIÓN DE PRODUCTOS, BIENES Y SERVICIOS DE INSUMOS Y MATERIALES GASTABLES MÉDICOS, FUMIGACION, GANADERÍA Y AGRICULTURA	ENGEBELT ALFONSO AGRAMONTE SENCION	574800

RENOVACIONES

NOMBRES COMERCIALES

(111) REG.	(561) NOMBRE COMERCIAL	(510) ACTIVIDAD	(732) TITULAR
287365	ACABADOS AUTOMOTRICES	VENTA DE PINTURA.	ACABADOS AUTOMOTRICES S. A.
289223	ADAMANAY	ACTIVIDADES DE TURISMO DE HOTELERIA Y RESTAURANTE, ASI COMO COMPRA Y VENTA DE INMUEBLES.	JUAN ANIBAL CORREA ZAPATA
108863	ALMACENES SALAZAR	COMPRA, VENTA Y MANUFACTURA DE TEXTILES.	ALMACENES SALAZAR
284560	ARIAS BUSTAMANTE & ASOCIADOS. ABOGADOS	SERVICIOS JURIDICOS EN GENERAL.	HECTOR CLAUDINO ARIAS BUSTAMANTE
113782	ASOCIACION DE LA MICRO Y PEQUEÑA EMPRESA ASOPECO	REALIZAR ACTIVIDADES PARA EL BIENESTAR DE SUS MIEMBROS Y DE TERCEROS.	AMADEO CASTILLO LIRIA
277913	ASOCIACION TRIPULANTES PARA VIAJES ESPECIALES ASOTRIPES	IMPARTIR ENTRENAMIENTO DE PERSONAL AERONAUTICO, OFERTAR A EMPRESAS Y COLEGIOS, PERSONAL, CATERING, VIAJES EDUCATIVOS Y RECREATIVOS, TRASLADOS VIP	ASOCIACION TRIPULANTES PARA VIAJES ESPECIALES ASOTRIPES
287450	ATLETICO PUNTA CANA BEAUTY & SPA	OFRECER SERVICIOS DE SPA, ESTÉTICA, BELLEZA Y GIMNASIO.	ATLETICO PUNTA CANA, FITNESS & GYM, SOCIEDAD SRL
285240	BIOGENESIS	ELABORACION Y VENTA DE PRODUCTOS FARMACEUTICOS.	WILSON BENJAMIN BURGOS CABRERA
278688	BOCA E' PIANO ES UN SHOW	PRODUCCION Y TRANSMISION DE PROGRAMAS DE RADIO, TELEVISION, PRENSA, POR CUALQUIER MEDIO ESCRITO O ELECTRONICO	CORPORACION DE TELEVISION Y MICROONDA RAFA, C. POR A. TELEMICRO, CANAL 5
278689	BOCA E' PIANO ES UN SHOW	PRODUCCION Y TRANSMISION DE PROGRAMAS DE RADIO, TELEVISION, PRENSA, POR CUALQUIER MEDIO ESCRITO O ELECTRONICO	CORPORACION DE TELEVISION Y MICROONDA RAFA, C. POR A. TELEMICRO, CANAL 5
289546	C Y D CONSTRUCCIONES	TODO TIPO DE CONSTRUCCIONES EN GENERAL.	JOSE AMADO ARIZA ESPINAL
284777	CAFE DEL SOL	CLUB DE PLAYA DE METRO CONTRY CLUB Y DE SUS PROYECTOS: LOS CONDOMINIOS COSTA DEL SOL I Y II, MARBELLA, LAS OLAS, ENTRE OTROS, EXPENDIÓ DE ALIMENTOS Y BEBIDAS. PRESTADORA DE SERVICIOS EN GENERAL.	OPERADORA DEL GOLF, S.A.
109791	CENTRO AUTOMOTIZ J & M	TALLER DE MECANICA AUTOMOTRIZ EN GENERAL.	MANUEL HERRERA
278094	CENTRO DE ALFABETIZACION COMUNITARIO CORAZONES SOLIDARIOS (CDACS)	ALFABETIZACIÓN A NIÑOS DE POCO RECURSOS, AYUDAMOS A LOS ENVEJECIENTES, AYUDA A MINUSVALIDO, REPARAR LAS CASAS A LAS PERSONAS NECESITADAS	YNES RIVERA RODRIGUEZ
284872	CENTRO DE AYUDA A LA MUJER DE MOCA	INSTITUCIÓN SIN FINES DE LUCRO QUE TIENE COMO OBJETO PRINCIPAL TRABAJAR POR LA EQUITAD E IGUALDAD DE GENERO.	CENTRO DE AYUDA A LA MUJER, INC.
277071	CENTRO DE CAPACITACION Y DESARROLLO HUMANO DE AZUA CENCADHA	CAPACITACION A NIVEL TECNICO Y EDUCACION INTEGRAL A TODOS LO NIVELES DE DESARROLLO CON CURSO TALLERES, SEMINARIO, DIPLOMADO	MANUEL TEJEDA
279946	CENTRO EDUCATIVO BARBARA ROSARIO UREÑA	IMPARTIR DOCENCIA EN LOS NIVELES INICIAL, BASICO Y MEDIO.	MARBELY ROSARIO UREÑA
296704	CENTRO EDUCATIVO PAULA MONTAL II	EDUCACIÓN BÁSICA Y MEDIA.	CENTRO EDUCATIVO PAULA MONTAL
105440	CENTRO FERRETERO FERREIRA	COMPRA Y VENTA DE EFECTOS FERRETEROS EN GENERAL.	LEONARDO JOSE ROMAN FERREIRA
282967	CENTRO ODONTOLOGICO GREGORIO QUEZADA	REHABILITACIÓN BUCAL Y ESTÉTICA.	GREGORIO QUEZADA RAMON
287362	CERRADURAS NACIONALES	VENTA DE CERRADURAS.	CERRADURAS NACIONALES S. A.
110969	CIBER DEALER	MERCADEO DE TODO TIPO DE VEHÍCULOS, FINANCIAMIENTOS, SEGUROS A TRAVÉS DE MEDIOS ELECTRÓNICOS.	JOSE MANUEL DUARTE MEDRANO
284742	COLEGIO BAUTISTA FUNDAMENTAL	EDUCACIÓN INICIAL, BÁSICA Y SECUNDARIA.	RAFAEL PINEDA OGANDO
282134	COLEGIO DEL APOSTOLADO DEL SAGRADO CORAZON DE JESUS	EDUCACIÓN BÁSICA Y MEDIA.	MARIA PILAR GURBINDO EZCURDIA
287216	COLEGIO MARY LUZ	IMPARTIR DOCENCIA EN LOS NIVELES INICIAL, BASICO Y MEDIO.	MARIA LUZ MEDINA DE LOS SANTOS , ROLANDO LUZON GONZALEZ
284618	COLEGIO SAGRADO CORAZON DE JESUS	ENSEÑANZA EN LOS NIVELES INICIAL, BÁSICO Y MEDIO, EN DOS TANDAS: MATUTINAS Y VESPERTINA DESDE HACE 48 AÑOS.	COLEGIO SAGRADO CORAZON DE JESUS
117464	CONSTRUCTORA ARENOSO	SERVICIOS DE CONSTRUCCIÓN.	JOSE DANIEL GONZALEZ MELGEN
119824	CONSTRUCTORA FONTANA, LAMA & TORRES	COMPRA, VENTA, DISEÑO, DISTRIBUCIÓN, REPRESENTACIÓN, PROMOCIÓN, IMPORTACIÓN, FABRICACIÓN, EXPORTACIÓN DE TODO TIPO DE EDIFICACIONES, VIVIENDAS, EDIFICIOS Y PLAZAS COMERCIALES.	CONSTRUCTORA FONTANA, LAMA & TORRES
117452	CONSTRUCTORA LAS COLINAS	SERVICIOS DE CONSTRUCCIÓN.	JOSE DANIEL GONZALEZ MELGEN
285613	COSEG	CORREDORES DE PÓLIZAS DE SEGURO, COMERCIALIZACIÓN Y VENTA DE TODO TIPO DE SEGUROS.	COSEG SRL.
113229	CREDIFACIL SANTIAGO	NEGOCIOS DE PRESTAMOS.	SANTIAGO IGNACIO RODRIGUEZ ESTEVEZ
278496	DE MADRE	COMERCIALIZACIÓN DE PRENDAS DE VESTIR.	DE MADRE C POR A.
287600	DOMINGUEZ	OPERACIÓN Y VENTA DE PRODUCTOS, EQUIPOS Y HERRAMIENTAS EN GENERAL.	FRANCISCO DOMINGUEZ ASENCIO
284434	EDICIONES ZORRILLA	EDICIONES, CREACIÓN Y VENTA DE MATERIALES EDUCATIVOS.	GENARO ZORRILLA
278685	EL FOGON AGROINDUSTRIAL	FABRICACIÓN, ELABORACIÓN Y VENTA DE PRODUCTOS DE LA AGROINDUSTRIA.	CARLOS PAUL ROMERO ALBA
289855	EL SHOW DE LA COMEDIA DE TELEMICRO	PRODUCCION Y TRANSMISION DE PROGRAMAS DE RADIO, TELEVISION, PRENSA, POR CUALQUIER MEDIO ESCRITO O ELECTRONICO	CORPORACION DE TELEVISION Y MICROONDA RAFA, C. POR A. (TELEMICRO)
113327	FARMACIA DEVAREZ	FARMACIA.	LUIS JOSE DEVAREZ SANTANA
287435	FARMACIA DILIA	VENTA DE PRODUCTOS FARMACEUTICOS Y MISCELANEOS.	SANDRA YASMIN PEÑA SAMBOY
285888	FUNDACION DULCASA	CUIDADO DE ANCIANOS Y VENTA DE MANUALIDADES PARA AYUDA DE LA FUNDACION	BRUNILDA AQUINO TAPIA
286556	FUNDACION PARA EL DESARROLLO INTEGRAL VIDA ABUNDANTE	INSTITUCIÓN SIN FINES DE LUCRO QUE TIENE POR FINALIDAD AYUDAR Y SERVIR CON AMOR A LAS PERSONAS MAS NECESITADAS.	CARMEN MILEDYS URBAEZ ROMERO
286206	FUNDACION PRO BIENESTAR DE LAS PERSONAS CON DISCAPACIDAD PROBIEN	TRABAJOS EN EL ÁREA DE LA EDUCACIÓN Y SALUD PARA LA INTEGRACIÓN DE PERSONAS CON DISCAPACIDAD	FUNDACION PRO BIENESTAR DE LAS PERSONAS CON DISCAPACIDAD INC
289115	FUNDACION REDDOM RURAL ECONOMIC DEVELOPMENT DOMINICANA	ASESORÍA Y GESTIÓN, DISEÑO, OPERACIÓN E IMPLEMENTACION DE PROYECTOS DE DESARROLLO Y ASISTENCIA TÉCNICA SOCIAL.	JESUS ANTONIO DE LOS SANTOS PINEDA
279430	GOLDEN GIFT SHOP	VENTA DE ACCESORIOS, PIEDRERIAS, JOYERIA EN GENERAL.	JUANA CAROLINA SOTO JIMENEZ
292340	GRUPO DE MEDIOS PANORAMA GMP	MANEJO DE MEDIOS DE COMUNICACION, AL DESARROLLO DE ESTRATEGIAS DE COMUNICACION.	ANGEL MIGUEL VALDEZ MEDINA
289502	GRUPO DE ORACION CATOLICO VOLVER A CASA, MINISTERIO DE AYUDA	DIFUNDIR LA PALABRA DE DIOS, EVANGELIZANDO A TRAVES DE LA ALABANZA A DIOS Y LA AYUDA COMUNITARIA	FRANCISCO JAVIER ABRAHAN MERCADO , JEANNELLE JORGE RUIZ
290654	GRUPO DE ORACION CATOLICO VOLVER A CASA, MINISTERIO DE AYUDA (ROTULO)	DIFUNDIR LA PALABRA DE DIOS, EVANGELIZANDO A TRAVES DE LA ALABANZA A DIOS Y LA AYUDA COMUNITARIA	FRANCISCO JAVIER ABRAHAN MERCADO , JEANNELLE JORGE RUIZ
290591	GRUPO FARMACEUTICO CAR-M (GRUFACARM)	COMERCIALIZACION DE PRODUCTOS FARMACEUTICOS.	CARLOS MOREL BARRERA
285184	HEMOTEST	VENTA DE EQUIPOS MÉDICOS, REPARACIÓN, MANTENIMIENTO Y REACTIVOS DE LABORATORIOS.	RAFAEL DE JESUS LANTIGUA HERNANDEZ
279803	HIELO AVILA	PRODUCCION DE HIELO	NARCISO AVILA HERRERA
277758	HIGUERO CULTURA Y GASTRONOMIA DOMINICANA	SERVICIOS DE RESTAURANTE.	LUIS MARINO LOPEZ CUEVAS
116382	HISPANODOMICANA DE EXPLOSIVOS	PROSPECCIÓN, EXPLOTACIÓN, INVESTIGACIÓN, ARRIENDO Y EXPLOTACIÓN EN CUALQUIER FORMA, DE MINA Y MINERALES, DE CANTERAS DE TODA CLASE, ASÍ COMO LA REALIZACIÓN DE TODO TIPO DE PROYECTOS Y LA ENAJENACIÓN Y COMERCIALIZACIÓN DE LOS PRODUCTOS OBTENIDOS O DERIVADOS DE DICHAS EXPLOTACIONES	HISPANODOMICANA DE EXPLOSIVOS, S.A.
125550	HORMIGONES JM	PRODUCCION DE HORMIGONES PREMEZCLADO.	JUANA MARIA BAEZ GIRALDO
286591	IGLESIA EVANGELICA PENTECOSTAL JOSUE 1.9	ESPARCIR EL EVANGELIO DE JESUCRISTO Y PROCLAMAR LA ENSEÑANZA DE LA SANTA DOCTRINA DE CRISTO EN TODO EL TERRITORIO NACIONAL E INTERNACIONAL.	MELBA FRANCISCO
282922	INMOBILIARIA MARGRID	COMPRA Y VENTA DE INMUEBLES URBANOS.	INMOBILIARIA MARGRID, S.A.
109968	INSTITUTO DE DESARROLLO ODONTOLOGICO	SERVICIOS DE ORTODONCIA, ORTOPEDIA Y RELACIONADA.	OMAR RAFAEL MARTE VELAZQUEZ
109211	INVER-AGRO HATO NUEVO	PRODUCCIÓN Y COMERCIALIZACIÓN AGRÍCOLA E INMOBILIARIA.	HECTOR RADAMES CEBALLOS ALEJO
279864	INVERSIONES BONAFER	ORGANIZACION DESTINADA A LA INVERSION EN EL DESARROLLO DE PROYECTOS COMERCIALES.	EUSEBIO ANTONIO BATISTA GUZMAN
29714	INVERSIONES CORALILLO, S.A.	BIENES RAÍCES.	INVERSIONES CORALILLO, S.A.
114341	JOLISSE	REALIZACIÓN DE INVERSIONES EN GENERAL, DESARROLLO INMOBILIARIOS.	RAMON FRANCISCO FUERTES PEREZ
287322	JUNTA DE VECINOS PETRONILA ELVIRA ALMONTE	INSTITUCIÓN SIN FINES DE LUCRO QUE VELARA POR EL DESARROLLO DE LA COMUNIDAD.	PETRONILA ELVIRA ALMONTE / RONY JOSE FELIX ESPAILLAT PICHARDO / NORMA ERNESTA ALMONTE
285215	LA IDEAL SHIPPING	TRASLADOS DE MERCANCIAS EN GENERAL TALES COMO: ARTÍCULOS DEL HOGAR, MUDANZAS, COMESTIBLES, VEHÍCULOS, ELECTRODOMÉSTICOS Y TODO LO RELACIONADO A SU ACTIVIDAD PRINCIPAL.	NEWTON ADRIANO SANCHEZ BALBUENA
278739	LA OPCION DE LA MAÑANA	PRODUCCION Y TRANSMISION DE PROGRAMAS DE RADIO, TELEVISION, PRENSA, POR CUALQUIER MEDIO ESCRITO O ELECTRONICO	CORPORACION DE TELEVISION Y MICROONDA RAFA, C. POR A. TELEMICRO, CANAL 5
278738	LA OPCION DE LA TARDE	PRODUCCIÓN Y TRANSMISIÓN DE PROGRAMAS DE RADIO, TELEVISIÓN, PRENSA, POR CUALQUIER MEDIO ESCRITO O ELECTRÓNICO.	CORPORACION DE TELEVISION Y MICROONDA RAFA, C. POR A. TELEMICRO, CANAL 5
289824	LABORATORIO CLINICO LIC. RAMONA COSME	DIAGNOSTICO CLINICO EN GENERAL.	RAMONA MARIA COSME ACOSTA
280713	LO ULTIMO DE TELEMICRO	PROGRAMA DE TV.	CORPORACION DE TELEVISION Y MICROONDA RAFA, C. POR A.
286442	LUX ILUMINACION Y MATERIALES ELECTRICOS (ROTULO)	VENTA DE EQUIPOS Y EFECTOS ELÉCTRICOS.	LUX DOMINICANA, C. POR A.
296750	MACARIO FARMA	FABRICACION, VENTA, DISTRIBUCION Y REPRESENTACION DE PRODUCTOS MEDICINALES Y ESPECIALIDADES FARMACEUTICAS.	RAJIV KUMAR
278054	MARABBY DESIGN	DISEÑAR PRENDAS Y LENCERIA DE VESTIR, PARA DAMAS, CABALLEROS Y NIÑOS.	BRAUDILIA MARTINEZ LARA
297919	MEGAX BUSINESS	SERVICIOS DE COMERCIALIZACIÓN, FABRICACIÓN, ALMACENAMIENTO, CONSIGNACIÓN, TRANSPORTACIÓN, INTERMEDIACIÓN, COMISIÓN, REPRESENTACIÓN, ELABORACIÓN, EMPAQUE, DISTRIBUCIÓN, PROMOCIÓN , COMPRA, VENTA, IMPORTACIÓN, EXPORTACIÓN DE PRODUCTOS Y ARTÍCULOS DE CONSUMO MASIVO	MEGAX BUSINESS, S.R.L.
107719	META SEGUROS	CORRETAJE DE SEGURO.	MIGUELINA ROJAS DE PAULINO
280771	MINISTERIO DE ORACION JEHOVA YAHWEH (MOJY)	PREDICACIÓN DE LA PALABRA DE DIOS.	MINISTERIO DE ORACION JEHOVA YAHWEH (MOJY)

VIENE DE LA PÁGINA ANTERIOR

(111) REG.	(561) NOMBRE COMERCIAL	(510) ACTIVIDAD	(732) TITULAR
280374	MUNDO SOBRE RUEDAS	PISTA DE PATINAJE.	AMERICO NICOLAS GARIP MUFDI / ORLANDO ABREU VALDEZ
281610	MUNDO SOBRE RUEDAS SKATE (ROTULO)	PISTA DE PATINAJE.	ORLANDO ABREU VALDEZ
282440	NANOSEGUNDO	CONSULTORIA EN EL ÁREA DE NEGOCIOS.	JOSE APOLINAR BRETON FERNANDEZ
278653	OBJETIVO 5	PRODUCCION Y TRANSMISION DE PROGRAMAS DE RADIO, TELEVISION, PRENSA, POR CUALQUIER MEDIO ESCRITO O ELECTRONICO	CORPORACION DE TELEVISION Y MICROONDA RAFA, C. POR A., TELEMICRO, CANAL 5
27148	OPTICA PANORAMICA	OPTICA EN GENERAL	CARLOS JUAN BURROUGHS PICHARDO
111332	PRADERA MOTORS	VENTA DE TODO TIPO DE VEHICULOS.	PRADERA MOTORS
287420	PREMIO NACIONAL DE MEDICINA DE LA REPUBLICA DOMINICANA DR. SERGIO SOLIS TAVERA	RECONOCIMIENTOS A LA LABOR POR LA SALUD DE LA HUMANIDAD	SERGIO ROMEO SOLIS TAVERA
110201	PRODUCTOS AVON	IMPORTACIÓN DE COSMÉTICOS.	PRODUCTOS AVON
287080	PROMOCIONES E INVERSIONES GERANIO	PROMOCIÓN Y FOMENTO DE OPORTUNIDADES DE INVERSIÓN EN EL PAÍS.	PROMOCIONES E INVERSIONES GERANIO, S.A.
288050	RADIO CLUB DOMINICANO	ASOCIACION SIN FINES DE LUCRO, QUE AGRUPA A LOS RADIOAFICIONADOS DOMINICANOS DESDE EL 1926.	VISPERIDE HUGO RAMON SANCHEZ
178793	RECREO	CALZADOS, VESTIDOS Y SOMBRERÍA.	JOSE DANIEL JIMENEZ RIVERA
283714	SALES	COMERCIALIZACIÓN DE MEDIOS DE COMUNICACIÓN, VENTA DE ANUNCIOS, PUBLICIDAD, EVENTOS Y LA REALIZACIÓN DE ESTOS.	AIDA MICHELLE NADAL BAEZ
286039	SERVI-DENTAL PLUS R J	TODO TIPO DE TRATAMIENTO DENTALES Y COMPRA, VENTA Y DISTRIBUCION DE MATERIALES ODONTOLÓGICOS.	RUDDY ANTONIO JIMENEZ SANTANA
111703	SIRENIS COCOTAL BEACH RESORT	COMPRA Y VENTA DE INMUEBLES, A LA PROMOCION Y FOMENTO DE OPORTUNIDADES DE INVERSION EN EL PAIS.	MATUR, S.A.
111704	SIRENIS TROPICAL SUITES	COMPRA Y VENTA DE INMUEBLES, A LA PROMOCION Y FOMENTO DE OPORTUNIDADES DE INVERSION EN EL PAIS.	MATUR, S.A.
286752	SIX SENSES SPA AT PUNTACANA	CENTRO DE MASAJES UBICADO EN LA LOCALIDAD DE PUNTA CANA.	SUSTAINABLE LUXURY MAURITIUS LIMITED C/O CODAN (MAURITIUS) LIMITED
286753	SIX SENSES SPA PUNTACANA	CENTRO DE MASAJES UBICADO EN LOCALIDAD DE PUNTA CANA.	SUSTAINABLE LUXURY MAURITIUS LIMITED C/O CODAN (MAURITIUS) LIMITED
284167	SOLUCIONES DEL JAYA	PRESTAMOS DE MENOR CUANTIA.	SOLUCIONES DEL JAYA
282923	SOLVI TRAVEL AND TOURS	AGENCIAS DE VIAJES.	DANAYDI BLANCO
285997	TERRA TRAVEL	AGENCIAS DE VIAJES.	YANERYS ALTAGRACIA PEREZ PEREZ
283928	TU EXPORTA	EXPORTACIÓN DE PRODUCTOS AGRICOLAS, HORTICOLAS, FORESTALES Y GRANOS.	DEYSI ELVIRA CONCEPCION JIMENEZ DE GONZALEZ
110391	VEICO DOMINICANA	INMOBILIARIA.	EMILIO VILLEGAS GUERRERO
111776	YOHANNY RENT-A-CAR	BRINDAR TODO TIPO DE NEGOCIOS DE ALQUILER Y REPARACIONES DE VEHICULOS EN EL TERRITORIO NACIONAL.	JOSE SILVA MORALES

CAMBIO DE TITULAR

NOMBRES COMERCIALES

























# REG. (111)	(561) NOMBRE COMERCIAL	(510) ACTIVIDAD	(732) TITULAR
380859	20-20 FILMS	PRODUCCION CINEMATOGRAFICA.	FERNANDO ENCARNACION FABIAN
16950	22-20 FILMS (ROTULO)	PRODUCCION CINEMATOGRAFICA.	FERNANDO ENCARNACION FABIAN
289223	ADAMANAY	ACTIVIDADES DE TURISMO DE HOTELERIA Y RESTAURANTE, ASI COMO COMPRA Y VENTA DE INMUEBLES.	ADAMANAY, S.R.L.
553501	AGUA ARROYO AZUL	PURIFICADORA DE AGUA POTABLE, VENTA DE BOTELLONES, BOTELLITAS DE AGUA.	LAGUNA AZUL, S.R.L.
493269	AINARQ	SERVICIOS DE AGRIMENSURA, INGENIERÍA CIVIL, ARQUITECTURA Y TASACIONES ASÍ COMO LA COMPRA Y VENTA DE PROPIEDADES O INMUEBLES.	NATHALIE MEJIA ACOSTA
509818	ALBIDOM	VENTA, SERVICIO Y CONSULTORIA DE EQUIPOS MÉDICOS RADIOLÓGICOS Y DE LABORATORIO Y TEMAS AFINES.	CRUZ ALBERTO RUIZ GARCIA
419454	AMR IMPORTACIONES	COMPRA, VENTA E IMPORTACIÓN DE TODO TIPO DE VEHÍCULOS DE MOTOR; LIVIANOS, PESADOS, AÉREOS Y ACUÁTICOS.	ARTURO BERNARDO MARTINEZ RODRIGUEZ
276675	BONUS SOLUCIONES	FORMACIÓN, CONSULTORIA, MEJORAMIENTO DE OPERACIONES Y GESTIÓN PROCESOS DE CALIDAD.	ALEJANDRO ALBERTO MORONTA LOPEZ
514917	BONUS SOLUCIONES (MIXTA)	FORMACIÓN, CONSULTORIA, MEJORAMIENTO DE OPERACIONES Y GESTIÓN PROCESOS DE CALIDAD.	ALEJANDRO ALBERTO MORONTA LOPEZ
558975	CAM & SAKERI SOLUTION	SERVICIOS DE COBROS DE FACTURAS, AGENCIA DE VIAJES, EXCURSIONES NACIONALES E INTERNACIONALES, ASESORÍA MIGRATORIA, CENTRO DIGITAL, COPIAS, IMPRESIONES, DIGITACIÓN, VENTA DE SEGUROS DE VEHÍCULOS Y BIENES RAÍCES.	RONALD RODRIGUEZ NOLASCO
277802	CENTRO ECO- TURISTICO RANCHO DON LULU	RESTAURANT.	LUIS VALENTIN AMARANTE APONTE
110969	CIBER DEALER	MERCADEO DE TODO TIPO DE VEHÍCULOS, FINANCIAMIENTOS, SEGUROS A TRAVÉS DE MEDIOS ELECTRÓNICOS.	CIBER DEALER, SRL
479103	CORPORACION 24410	ADQUIRIR POR COMPRA O POR APORTE EN NATURALEZA SOLARES Y/O VILLAS TURÍSTICAS CON EL PROPÓSITO DE DESARROLLARLOS, VENDERLOS, ARRENDARLOS Y/O ENTREGARLOS EN ADMINISTRACIÓN A FINES TURÍSTICOS.	CORPORACION 34410, S.R.L.
533301	EXCELCIORIST ROSA	LAVANDERIA, TINTORERIA, REPARACION DE ROPA, ZAPATOS Y CORREAS.	LUIS EMILIO CARPIO MALDONADO / JORGE DAVID GONZALEZ
564955	FALCONEYE	CONSULTORIA Y DESARROLLO DE SOLUCIONES TECNOLOGICAS PARA PROYECTOS.	CARMEN INES BENCOSME DE ZABALA
564949	FALCONEYE	CONSULTORIA Y DESARROLLO DE SOLUCIONES TECNOLOGICAS PARA PROYECTOS.	CARMEN INES BENCOSME DE ZABALA
167149	FARMACIA MERCADO	DISTRIBUCION Y VENTA DE PRODUCTOS FARMACEUTICOS EN GENERAL.	LUIS MANUEL VARGAS MENA
569539	FUNDACION EL DE LA GUANTILLA ROJA	ENTIDAD SIN FINES DE LUCRO, DEDICADA A BRINDAR APOYO A LOS JOVENES NECESITADOS EN EL DEPORTE Y LA EDUCACION.	ELOY ARTURO JIMENEZ SOLANO
570231	FUNDACION FUTURO SOLIDARIO COOPMEDICA, FUTUSOL	ENTIDAD SIN FINES DE LUCRO DEDICADA A CONTRIBUIR CON LA MEJORIA EN LA CALIDAD DE VIDA DE SUS ASOCIADOS EN TERMINO DE SALUD, EDUCACION, SOCIOECONOMIA, CULTURAL Y MEDIO AMBIENTAL	FRANCISCO ENRIQUE ESTEPAN HERRERA
398505	GHIARA & GARCIA INDUSTRIAL	PRODUCCIÓN Y DISTRIBUCIÓN DE VINAGRE, VAINILLA, SABORES, DETERGENTES Y LIQUIDO DE ZAPATOS.	RAFAEL ADONIS GARCIA ESTEVEZ
301704	GRUPO GLOBALEX	PROMOCION, DESARROLLO Y FOMENTO DE OPORTUNIDADES DE INVERSION, ASI COMO LA REPRESENTACION DE EMPRESAS.	GRUPO GLOBALEX, S.R.L.
542336	HIGIENICOS RODRIGUEZ & CUEVAS	FABRICACION, IMPORTACION Y VENTAS DE DESECHABLES DE PAPEL EN GENERAL.	HIGIENICOS RODRIGUEZ & CUEVAS, S.R.L.
543038	HIGIENICOS RODRIGUEZ & CUEVAS	FABRICACION, IMPORTACION Y VENTAS DE DESECHABLES DE PAPEL EN GENERAL.	HIGIENICOS RODRIGUEZ & CUEVAS, S.R.L.
516483	HOTEL BAR RESTAURANT ARCO IRIS MAIMON	SERVICIOS DE HOSPEDAJE, VENTA DE COMIDA, ALIMENTOS Y BEBIDAS ALCOHOLICAS	MARGARITA REYNA AQUINO MARTINEZ
294263	INVERSIONES ALPAR DEL CARIBE	INVERTIR EN EMPRESAS COMERCIALES, INDUSTRIALES, AGROPECUARIAS, TURISMOS, SOCIEDADES FINANCIERAS, BIENES RAÍCES, BANCOS, DETENTAR INMUEBLES.	PAULA ALVO SERRANO Y ANTONIO ALVO SERRANO
545784	INVERSIONES ANFARB	PRÉSTAMOS FINANCIEROS; COMPRA, VENTA Y RENTA DE VEHÍCULOS DE MOTOR EN TODO TERRITORIO NACIONAL.	INVERSIONES ANFARB, S.R.L.
498354	MEGA LABS	DISTRIBUCION, VENTA, COMERCIALIZACION, IMPORTACION Y EXPORTACION DE PRODUCTOS FARMACEUTICOS EN GENERAL.	MEGA LABS, S.R.L.
558331	MERCADO LA CEIBA DE LAS TERRENAS MCLT	OPERACIONES DE PLAZA COMERCIAL Y TENENCIA DE INMUEBLES CON FINES COMERCIALES TALES COMO ALQUILER Y VENTA	HECTOR LAZCANO
545535	MIRAME PUBLICIDAD OBJETIVA	PUBLICIDAD EN GENERAL; ALQUILER, SUB-ALQUILER, DISEÑO, FABRICACIÓN Y REPARACIÓN DE VALLAS PUBLICITARIAS Y ESPACIOS PUBLICITARIOS.	LUIS APOLINAR SANTOS Y CARLOS ALBERTO PRATO ZULUAGA
110117	MOVIMIENTO DE MUJERES UNIDAS	LUCHAR CONTRA LA MARGINADA SOCIAL Y POLITICA QUE VIVEN LAS MUJERES TRABAJADORAS SEXUALES.	JACQUELINE MONTERO
278656	PAPPATERRA MONTOLIO (ROTULO)	VENTA Y DISTRIBUCION DE ARTICULOS FERRETEROS Y REPUESTOS PARA CAMIONES.	PAPPATERRA MONTOLIO, S.A.S.
29106	PLAN LEA	PROGRAMA EDUCATIVO	EDITORIA LISTIN DIARIO, S.A.
245209	PROYECCIONES Y SERVICIOS ARBOLEDA	FABRICACION, REPARACION, INSTALACION Y COMERCIALIZACION DE TODA CLASE DE PRODUCTOS RELACIONADOS CON ALUMINIO, VIDRIO Y SUS DERIVADOS.	PROYECCIONES Y SERVICIOS ARBOLEDA, S.A.S.
328550	REPSAP INTERNATIONAL	ENTRENAMIENTO, SERVICIOS, ASESORIA Y PROYECTOS EMPRESARIALES	REPSAP INTERNATIONAL, S.R.L.
564976	RISALTO GRUPO INMOBILIARIO	SERVICIOS DE CONSTRUCCION, PROMOCION, VENTA, COMPRA, ALQUILER, ADMINISTRACION Y FINANCIAMIENTO DE PROPIEDADES.	JUAN ALBERTO PAYANO SANCHEZ
565748	S&G CONSTRUCCIÓN (ROTULO)	CONSTRUCCIÓN EN ALTAS ESCALAS TANTO A NIVEL DE VIVIENDAS, PUENTES, EDIFICIOS COMERCIALES Y RESIDENCIALES	CLENYS GARCIA MARTE
337679	TIGUA AEROTOURS	EL TRANSPORTE AEREO DE PERSONAS CON FINES TURISTICOS A NIVEL NACIONAL.	OLIVER EMMANUEL ARRINDELL
571750	U&O UGHO CONSTRUCTORA Y REAL STATE	ES UNA EMPRESA QUE OFRECE SOLUCIONES DE INVERSIÓN PARA CLIENTES FINALES, INVERSIONISTAS, BANCA Y/O MERCADO DE CAPITALES, PARA LA ADQUISICIÓN Y/O FINANCIACIÓN DE PROYECTOS INMOBILIARIOS EN GENERAL, LO QUE COMPRENDE LAS ACTIVIDADES PROPIAS DE UNA CONSTRUCTORA (DISEÑO Y CONSTRUCCIÓN).	JHOANATAN RAFAEL UREÑA GARCIA

CAMBIO DE DIRECCION





































MARCAS DE FABRICA

(111) # REG.	(511) CLASE INTL	(561) MARCA DE FABRICA	(732) TITULAR	(732) NUEVA DIRECCION
109705	3	BERKLEY & JENSEN (DENOMINATIVA)	BJ'S WHOLESALE CLUB, INC.	25 Research Drive, Westborough, Massachusetts 01581, Estados Unidos de América.
109704	3	BJ'S (DENOMINATIVA)	BJ'S WHOLESALE CLUB, INC.	25 Research Drive, Westborough, Massachusetts 01581, Estados Unidos de América.
111144	5	LECITONE (DENOMINATIVA)	INSTITUD DE RECHERCHE BIOLOGIQUE - IRB	Parc D'activité Sud Loire Boufféré 85612 Montaigu Cedex Franca
226308	8	KENDO (MIXTA)	SAAME TOOLS (SHANGHAI) IMPORT & EXPORT CO., LTD.	Floor 2, Building 1, No. 1369 Kangqiao East Road, Pudong New District, Shanghai, China.
30041	14	AVON (DENOMINATIVA)	AVON PRODUCTS, INC	One Avon Place, Suffern, New York 10901, Estados Unidos de América.
263054	29	CUATROPATA (MIXTA)	RAUL NOVA VALDEZ	Calle Cub Scout, Casi esq. Boy Scaout no. 43, Ens. Naco, Santo Domingo, Distrito Nacional.
110325	29	GRANDE TASTE. LOCO PRICE (DENOMINATIVA)	TACO BELL CORP.	1 Glen Bell Way, Irvine, California 92618, United States of America.
110322	29	GRANDE TASTE. LOCO PRICE (DENOMINATIVA)	TACO BELL CORP.	1 Glen Bell Way, Irvine, California 92618, United States of America.
111289	30	BAR NONE (DENOMINATIVA)	THE HERSHEY COMPANY	19 East Chocolate Avenue, Hershey, PA 17033, Estados Unidos de América.
182969	30	HERSHEY-ETS (DENOMINATIVA)	THE HERSHEY COMPANY	19 East Chocolate Avenue, Hershey, PA 17033, Estados Unidos de América.
111729	36	CITIINTERNATIONAL (DENOMINATIVA)	CITIGROUP INC.	388 Greenwich Street, New York, New York, 10013, Estados Unidos de América.
117169	43	CLARION RESORT (DENOMINATIVA)	CHOICE HOTELS INTERNATIONAL, INC.	1 Choice hotel Circle, Rockville, Maryland 20850, United States of America.
178180	43	CONFORT INN (MIXTA)	CHOICE HOTELS INTERNATIONAL, INC.	1 Choice hotel Circle, Rockville, Maryland 20850, United States of America.
110473	43	GRANDE TASTE. LOCO PRICE (DENOMINATIVA)	TACO BELL CORP.	1 Glen Bell Way, Irvine, California 92618, United States of América.
127164	43	QUALITY RESORT (DENOMINATIVA)	CHOICE HOTELS INTERNATIONAL, INC.	1 Choice hotel Circle, Rockville, Maryland 20850, United States of America.
187238	43	SLEEP INN (MIXTA)	CHOICE HOTELS INTERNATIONAL, INC.	1 Choice hotel Circle, Rockville, Maryland 20850, United States of America.
110339	29, 30	GRANDE TASTE. LOCO PRICE (DENOMINATIVA)	TACO BELL CORP.	1 Glen Bell Way, Irvine, California 92618, United States of América.
110355	29, 31	GRANDE TASTE. LOCO PRICE (DENOMINATIVA)	TACO BELL CORP.	1 Glen Bell Way, Irvine, California 92618, United State of América.
109938	5, 16	BERKLEY & JENSEN (DENOMINATIVA)	BJ'S WHOLESALE CLUB, INC.	25 Research Drive, Westborough, Massachusetts 01581, Estados Unidos de America.
109937	5, 16	BJ'S (DENOMINATIVA)	BJ'S WHOLESALE CLUB, INC.	25 Research Drive, Westborough, Massachusetts 01581, Estados Unidos de America.
109936	5, 16	BJ'S WHOLESALE CLUB (DENOMINATIVA)	BJ'S WHOLESALE CLUB, INC.	25 Research Drive, Westborough, Massachusetts 01581, Estados Unidos de America.

PUBLICACIONES DE SIGNOS DISTINTIVOS DE LOGOS, ETIQUETAS Y DISEÑOS

 <p>(540) MARCA: DEB.S BEAUTY (Mixta) (511) CLASE: 3 (210) EXP. NO.: 19/50840 (730) SOLICITANTE: Inversiones DEBS, C.A. (220) FECHA SOLICITUD: 18 de diciembre del 2019</p>	 <p>(540) MARCA: LOEWE AURA (Mixta) (511) CLASE: 3 (210) EXP. NO.: 20/2850 (730) SOLICITANTE: LOEWE, S.A. (220) FECHA SOLICITUD: 22 de enero del 2020</p>	 <p>(540) MARCA: Miss Dior ROSE N'ROSES (Mixta) (511) CLASE: 3 (210) EXP. NO.: 19/45842 (730) SOLICITANTE: Parfums Christian Dior (220) FECHA SOLICITUD: 13 de noviembre del 2019</p>	 <p>(540) MARCA: (Figurativa) (511) CLASE: 9 (210) EXP. NO.: 19/44950 (730) SOLICITANTE: CELSIA S.A. E.S.P (220) FECHA SOLICITUD: 7 de noviembre del 2019</p>
 <p>(540) MARCA: Noark (Mixta) (511) CLASE: 9 (210) EXP. NO.: 20/1713</p> <p>(730) SOLICITANTE: NOARK Electrics (Shanghai) Co., Ltd. (220) FECHA SOLICITUD: 14 de enero del 2020</p>	 <p>(540) MARCA: (Figurativa) (511) CLASE: 12 (210) EXP. NO.: 19/44948 (730) SOLICITANTE: CELSIA S.A. E.S.P (220) FECHA SOLICITUD: 7 de noviembre del 2019</p>	 <p>(540) MARCA: oransh. (Mixta) (511) CLASE: 12 (210) EXP. NO.: 19/44947</p> <p>(730) SOLICITANTE: CELSIA S.A. E.S.P (220) FECHA SOLICITUD: 7 de noviembre del 2019</p>	 <p>(540) MARCA: PPG (Mixta) (511) CLASE: 12 (210) EXP. NO.: 20/799 (730) SOLICITANTE: PPG INDUSTRIES OHIO, INC. (220) FECHA SOLICITUD: 8 de enero del 2020</p>
 <p>(540) MARCA: (Figurativa) (511) CLASE: 25 (210) EXP. NO.: 20/2610 (730) SOLICITANTE: Wolverine outdoors, Inc. (220) FECHA SOLICITUD: 20 de enero del 2020</p>	 <p>(540) MARCA: CARO HIGH DEFINITION CHD (Mixta) (511) CLASE: 25 (210) EXP. NO.: 20/342 (730) SOLICITANTE: Joel Ozoria Paca (220) FECHA SOLICITUD: 3 de enero del 2020</p>	 <p>(540) MARCA: Roberto DURAN (Mixta) (511) CLASE: 28 (210) EXP. NO.: 19/40684 (730) SOLICITANTE: Rodeo Sport, S.A. (220) FECHA SOLICITUD: 8 de octubre del 2019</p>	 <p>(540) MARCA: GEISHA (Mixta) (511) CLASE: 29 (210) EXP. NO.: 20/774 (730) SOLICITANTE: KAWASHO FOODS CORPORATION (220) FECHA SOLICITUD: 8 de enero del 2020</p>
 <p>(540) MARCA: MADAM (Mixta) (511) CLASE: 29 (210) EXP. NO.: 20/770 (730) SOLICITANTE: KAWASHO FOODS CORPORATION (220) FECHA SOLICITUD: 8 de enero del 2020</p>	 <p>(540) MARCA: Grupo Cibest (Mixta) (511) CLASE: 35 (210) EXP. NO.: 19/49837 (730) SOLICITANTE: Andrés Felipe Bedoya Escobar (220) FECHA SOLICITUD: 11 de diciembre del 2019</p>	 <p>(540) MARCA: Grupo Cibest (Mixta) (511) CLASE: 36 (210) EXP. NO.: 19/49838 (730) SOLICITANTE: Andrés Felipe Bedoya Escobar (220) FECHA SOLICITUD: 11 de diciembre del 2019</p>	 <p>(540) MARCA: (Figurativa) (511) CLASE: 39 (210) EXP. NO.: 19/44974 (730) SOLICITANTE: United Airlines, Inc. (220) FECHA SOLICITUD: 7 de noviembre del 2019</p>
 <p>(540) MARCA: DEEP (Mixta) (511) CLASE: 41 (210) EXP. NO.: 19/34992 (730) SOLICITANTE: Alcon Inc. (220) FECHA SOLICITUD: 26 de agosto del 2019</p>	 <p>(540) MARCA: FUFENG (Mixta) (511) CLASE: 1, 29, 30 (210) EXP. NO.: 19/26344 (730) SOLICITANTE: SHANDONG FUFENG FERMENTATION CO., LTD (220) FECHA SOLICITUD: 25 de junio del 2019</p>	 <p>(540) MARCA: LIFETIME (Mixta) (511) CLASE: 12, 19, 20, 28, 35 (210) EXP. NO.: 20/153</p> <p>(730) SOLICITANTE: LIFETIME PRODUCTS INC. (220) FECHA SOLICITUD: 2 de enero del 2020</p>	 <p>(540) MARCA: FORLAND (Mixta) (511) CLASE: 12, 35 (210) EXP. NO.: 20/795</p> <p>(730) SOLICITANTE: BEIQI FOTON MOTOR CO., LTD. (220) FECHA SOLICITUD: 8 de enero del 2020</p>
 <p>(540) MARCA: QATAR AIRWAYS (Mixta) (511) CLASE: 16, 39 (210) EXP. NO.: 20/1906</p> <p>(730) SOLICITANTE: Qatar Airways Group (Q.C.S.C.) (220) FECHA SOLICITUD: 15 de enero del 2020</p>	 <p>(540) MARCA: dnwr (Mixta) (511) CLASE: 18, 25 (210) EXP. NO.: 20/796 (730) SOLICITANTE: Industria de Diseño Textil, S.A. (Inditex, S.A.) (220) FECHA SOLICITUD: 8 de enero del 2020</p>	 <p>(540) MARCA: NeOLITH (Mixta) (511) CLASE: 19, 20, 35 (210) EXP. NO.: 19/49942</p> <p>(730) SOLICITANTE: NEOLITH DISTRIBUTION, S.L. (220) FECHA SOLICITUD: 11 de diciembre del 2019</p>	 <p>(540) MARCA: yoga ALLIANCE FOUNDATION (Mixta) (511) CLASE: 35, 36, 41 (210) EXP. NO.: 19/51659 (730) SOLICITANTE: Yoga Alliance Registry (220) FECHA SOLICITUD: 27 de diciembre del 2019</p>

VIENE DE LA PÁGINA ANTERIOR

 <p>(540) MARCA: Tik Tok (Mixta) (511) CLASE: 35, 38, 45 (210) EXP. NO.: 20/3896</p> <p>(730) SOLICITANTE: Bytedance Ltd. (220) FECHA SOLICITUD: 28 de enero del 2020</p>	 <p>(540) MARCA: Wellnes INCLUSIVE by Meliá Hotels & Resorts (Mixta) (511) CLASE: 41, 43, 44</p> <p>(210) EXP. NO.: 19/51455 (730) SOLICITANTE: Dorpan, S.L. (220) FECHA SOLICITUD: 26 de diciembre del 2019</p>	 <p>(540) MARCA: Beovu your way (Mixta) (511) CLASE: 5, 16, 35, 42, 44 (210) EXP. NO.: 19/48915 (730) SOLICITANTE: Novartis AG (220) FECHA SOLICITUD: 4 de diciembre del 2019</p>	 <p>(540) MARCA: Alcon SEE BRILLIANTLY (Mixta) (511) CLASE: 5, 9, 10, 35 (210) EXP. NO.: 19/17313</p> <p>(730) SOLICITANTE: Alcon Inc. (220) FECHA SOLICITUD: 23 de abril del 2019</p>
 <p>(540) MARCA: TOPE LÁ! (Mixta) (511) CLASE: 9, 16, 41 (210) EXP. NO.: 19/50811</p> <p>(730) SOLICITANTE: Santilla Educación, S.L. (220) FECHA SOLICITUD: 18 de diciembre del 2019</p>	 <p>(540) MARCA: Y! (Mixta) (511) CLASE: 9, 35, 36, 38, 41, 42, 45 (210) EXP. NO.: 19/38898 (730) SOLICITANTE: OATH INC. (220) FECHA SOLICITUD: 23 de septiembre del 2019</p>	 <p>(540) MARCA: yahoo! (Mixta) (511) CLASE: 9, 35, 36, 38, 41, 42, 45 (210) EXP. NO.: 19/38902</p> <p>(730) SOLICITANTE: OATH INC. (220) FECHA SOLICITUD: 23 de septiembre del 2019</p>	 <p>(540) MARCA: (Figurativa) (511) CLASE: 9, 35, 38, 41, 42, 45 (210) EXP. NO.: 20/3905 (730) SOLICITANTE: Bytedance Ltd. (220) FECHA SOLICITUD: 28 de enero del 2020</p>
 <p>(540) MARCA: (Figurativa) (511) CLASE: 9, 35, 40, 44 (210) EXP. NO.: 19/51062</p> <p>(730) SOLICITANTE: Jafer Enterprises R&D, S.L.U. (220) FECHA SOLICITUD: 19 de diciembre del 2019</p>	 <p>(540) MARCA: MiA (Mixta) (511) CLASE: 9, 36, 39 (210) EXP. NO.: 20/2167 (730) SOLICITANTE: Mapfre Asistencia, Compañía Internacional de Seguros y Reaseguros, S.A. (220) FECHA SOLICITUD: 16 de enero del 2020</p>	 <p>(540) MARCA: BT (Mixta) (511) CLASE: 9, 38, 42, 45 (210) EXP. NO.: 19/44543 (730) SOLICITANTE: British Telecommunications public limited company (220) FECHA SOLICITUD: 5 de noviembre del 2019</p>	 <p>(540) MARCA: FERRE-AUTO EL COSMOS (Mixta) (511) CLASE: 2 (210) EXP. NO.: 20/641 (730) SOLICITANTE: Ferre-Auto El Cosmos, S.R.L. (220) FECHA SOLICITUD: 8 de enero del 2020</p>
 <p>(540) MARCA: PINTURAS KADOSH (Mixta) (511) CLASE: 2 (210) EXP. NO.: 19/46183</p> <p>(730) SOLICITANTE: Himaye Paint & Design, S.R.L. (220) FECHA SOLICITUD: 3 de enero del 2020</p>	 <p>(540) MARCA: (Figurativa) (511) CLASE: 3 (210) EXP. NO.: 20/1509</p> <p>(730) SOLICITANTE: Colgate-Palmolive Company (220) FECHA SOLICITUD: 13 de enero del 2020</p>	 <p>(540) MARCA: (Figurativa) (511) CLASE: 3 (210) EXP. NO.: 20/3859 (730) SOLICITANTE: BEIERSDORF AG (220) FECHA SOLICITUD: 28 de enero del 2020</p>	 <p>(540) MARCA: (Figurativa) (511) CLASE: 3 (210) EXP. NO.: 19/50374 (730) SOLICITANTE: The Procter & Gamble Company (220) FECHA SOLICITUD: 13 de diciembre del 2019</p>
 <p>(540) MARCA: Beskara (Mixta) (511) CLASE: 3 (210) EXP. NO.: 19/46064 (730) SOLICITANTE: Arabeska Ludilina Polanco de la Cruz (220) FECHA SOLICITUD: 13 de enero del 2020</p>	 <p>(540) MARCA: Distol (Mixta) (511) CLASE: 3 (210) EXP. NO.: 20/2974 (730) SOLICITANTE: Israel Antonio Calcaño Noboa (220) FECHA SOLICITUD: 23 de enero del 2020</p>	 <p>(540) MARCA: Elook (Mixta) (511) CLASE: 3 (210) EXP. NO.: 19/49826 (730) SOLICITANTE: Evelyn Altagracia López Payano (220) FECHA SOLICITUD: 11 de diciembre del 2019</p>	 <p>(540) MARCA: DR. DAMARCO (Mixta) (511) CLASE: 3 (210) EXP. NO.: 19/42852 (730) SOLICITANTE: Damarco Rosario Fernández (220) FECHA SOLICITUD: 5 de diciembre del 2019</p>
 <p>(540) MARCA: G VALZOG (Mixta) (511) CLASE: 3 (210) EXP. NO.: 19/22748 (730) SOLICITANTE: Valentina Jiménez Liriano / Zoilo Valenzuela Galva (220) FECHA SOLICITUD: 13 de enero del 2020</p>	 <p>(540) MARCA: Josse Ross (Mixta) (511) CLASE: 3 (210) EXP. NO.: 19/13232</p> <p>(730) SOLICITANTE: Arlieida Brito Cruz (220) FECHA SOLICITUD: 17 de enero del 2020</p>	 <p>(540) MARCA: MARVIC Cosmetics (Mixta) (511) CLASE: 3 (210) EXP. NO.: 19/34680 (730) SOLICITANTE: Mildred Leandra Coats Luna (220) FECHA SOLICITUD: 23 de agosto del 2019</p>	 <p>(540) MARCA: QUOLIVA (Mixta) (511) CLASE: 3 (210) EXP. NO.: 20/4267 (730) SOLICITANTE: Lindy Beatriz Valentín Díaz (220) FECHA SOLICITUD: 30 de enero del 2020</p>
 <p>(540) MARCA: Traviesas KCP (Mixta) (511) CLASE: 3 (210) EXP. NO.: 20/2838 (730) SOLICITANTE: Kismeldy Cruz Pichardo (220) FECHA SOLICITUD: 22 de enero del 2020</p>	 <p>(540) MARCA: xomi (Mixta) (511) CLASE: 3 (210) EXP. NO.: 20/1749 (730) SOLICITANTE: Leonardo Disla / Yovanny Antonio Rojas Urefia (220) FECHA SOLICITUD: 15 de enero del 2020</p>	 <p>(540) MARCA: (Figurativa) (511) CLASE: 5 (210) EXP. NO.: 20/2051 (730) SOLICITANTE: Bayer Aktiengesellschaft (220) FECHA SOLICITUD: 16 de enero del 2020</p>	 <p>(540) MARCA: (Figurativa) (511) CLASE: 5 (210) EXP. NO.: 20/2410 (730) SOLICITANTE: Bayer Aktiengesellschaft (220) FECHA SOLICITUD: 17 de enero del 2020</p>
 <p>(540) MARCA: Ampikart (Mixta) (511) CLASE: 5 (210) EXP. NO.: 20/3641</p> <p>(730) SOLICITANTE: Katherine Altagracia Germosen Acosta (220) FECHA SOLICITUD: 27 de enero del 2020</p>	 <p>(540) MARCA: BELL BLOOD SUGAR METABOLISM (Mixta) (511) CLASE: 5 (210) EXP. NO.: 19/31995 (730) SOLICITANTE: Raafper Internacional, Corp., S.R.L. (220) FECHA SOLICITUD: 2 de agosto del 2019</p>	 <p>(540) MARCA: BELL BRAIN FUNCTION (Mixta) (511) CLASE: 5 (210) EXP. NO.: 19/32002 (730) SOLICITANTE: Raafper Internacional, Corp., S.R.L. (220) FECHA SOLICITUD: 2 de agosto del 2019</p>	 <p>(540) MARCA: BELL STEM CELL ACTIVATOR (Mixta) (511) CLASE: 5 (210) EXP. NO.: 19/31997 (730) SOLICITANTE: Raafper Internacional, Corp., S.R.L. (220) FECHA SOLICITUD: 2 de agosto del 2019</p>
 <p>(540) MARCA: Cavalier (Mixta) (511) CLASE: 5 (210) EXP. NO.: 20/3421</p> <p>(730) SOLICITANTE: Insecticidas Internacionales Dominicana, S.A. (220) FECHA SOLICITUD: 24 de enero del 2020</p>	 <p>(540) MARCA: LEUSYN-PRO (Mixta) (511) CLASE: 5 (210) EXP. NO.: 20/3155 (730) SOLICITANTE: Victus, Inc. (220) FECHA SOLICITUD: 24 de enero del 2020</p>	 <p>(540) MARCA: Lilas (Mixta) (511) CLASE: 5 (210) EXP. NO.: 19/50050 (730) SOLICITANTE: Gerson Rodrigo Hernández Victoriano (220) FECHA SOLICITUD: 12 de diciembre del 2019</p>	 <p>(540) MARCA: LINEA ODONTOLÓGICA Rowe (Mixta) (511) CLASE: 5 (210) EXP. NO.: 19/49970 (730) SOLICITANTE: Mega Labs S.A. (220) FECHA SOLICITUD: 11 de diciembre del 2019</p>
 <p>(540) MARCA: NIHON KOHDEN (Mixta) (511) CLASE: 5 (210) EXP. NO.: 20/1227</p> <p>(730) SOLICITANTE: Nihon Kohden (220) FECHA SOLICITUD: 10 de enero del 2020</p>	 <p>(540) MARCA: Sael (Mixta) (511) CLASE: 5 (210) EXP. NO.: 20/869 (730) SOLICITANTE: Sael, E.I.R.L. (220) FECHA SOLICITUD: 9 de enero del 2020</p>	 <p>(540) MARCA: V (Mixta) (511) CLASE: 5 (210) EXP. NO.: 20/2580 (730) SOLICITANTE: The Procter & Gamble Company (220) FECHA SOLICITUD: 20 de enero del 2020</p>	 <p>(540) MARCA: Zarpazo (Mixta) (511) CLASE: 5 (210) EXP. NO.: 20/3423</p> <p>(730) SOLICITANTE: Insecticidas Internacionales Dominicana, S.A. (220) FECHA SOLICITUD: 24 de enero del 2020</p>

PASA A LA PÁGINA SIGUIENTE

VIENE DE LA PÁGINA ANTERIOR

 <p>(540) MARCA: ITA (Mixta) (511) CLASE: 7 (210) EXP. NO.: 19/43037 (730) SOLICITANTE: Universal Corporation ITA, S.R.L. (220) FECHA SOLICITUD: 24 de octubre del 2019</p>	 <p>(540) MARCA: LM&C Solutions Corp. (Mixta) (511) CLASE: 7 (210) EXP. NO.: 19/43035 (730) SOLICITANTE: Universal Corporation ITA, S.R.L. (220) FECHA SOLICITUD: 24 de octubre del 2019</p>	 <p>(540) MARCA: UNIVERSAL CORPORATION (Mixta) (511) CLASE: 7 (210) EXP. NO.: 19/43036 (730) SOLICITANTE: Universal Corporation ITA, S.R.L. (220) FECHA SOLICITUD: 24 de octubre del 2019</p>	 <p>(540) MARCA: F P M Fashion popular model.... (Mixta) (511) CLASE: 9 (210) EXP. NO.: 20/508 (730) SOLICITANTE: Luis Roberto LAU LIO (220) FECHA SOLICITUD: 7 de enero del 2020</p>
 <p>(540) MARCA: Faralight By Beato (Mixta) (511) CLASE: 9 (210) EXP. NO.: 19/47078 (730) SOLICITANTE: Beato Abastecimientos Ferreteros, S.A. (220) FECHA SOLICITUD: 28 de enero del 2020</p>	 <p>(540) MARCA: Mobil (Mixta) (511) CLASE: 9 (210) EXP. NO.: 20/1465 (730) SOLICITANTE: Exxon Mobil Corporation (220) FECHA SOLICITUD: 13 de enero del 2020</p>	 <p>(540) MARCA: XENLUX (Mixta) (511) CLASE: 9 (210) EXP. NO.: 19/48956 (730) SOLICITANTE: LIWEI WANG (220) FECHA SOLICITUD: 7 de enero del 2020</p>	 <p>(540) MARCA: Brosmed (Mixta) (511) CLASE: 10 (210) EXP. NO.: 20/2611 (730) SOLICITANTE: BrosMed Medical Co. Ltd (220) FECHA SOLICITUD: 20 de enero del 2020</p>
 <p>(540) MARCA: LENAYR (Mixta) (511) CLASE: 10 (210) EXP. NO.: 19/50290 (730) SOLICITANTE: Radifarma, S.R.L. (220) FECHA SOLICITUD: 16 de enero del 2020</p>	 <p>(540) MARCA: CC TECHNOLOGIES FOR TOMORROW (Mixta) (511) CLASE: 11 (210) EXP. NO.: 20/191 (730) SOLICITANTE: Raimundo Manuel Menicucci Vega (220) FECHA SOLICITUD: 2 de enero del 2020</p>	 <p>(540) MARCA: DARA (Mixta) (511) CLASE: 11 (210) EXP. NO.: 20/2756 (730) SOLICITANTE: FERRETERLS, E.I.R.L. (220) FECHA SOLICITUD: 22 de enero del 2020</p>	 <p>(540) MARCA: FRICCION (Mixta) (511) CLASE: 12 (210) EXP. NO.: 20/1907 (730) SOLICITANTE: Industria de Frenos y Embragues Fricción S.R.L. (220) FECHA SOLICITUD: 15 de enero del 2020</p>
 <p>(540) MARCA: articolor (Mixta) (511) CLASE: 16 (210) EXP. NO.: 19/48729 (730) SOLICITANTE: Full Brands LLC (220) FECHA SOLICITUD: 3 de diciembre del 2019</p>	 <p>(540) MARCA: BRANDEMIA (Mixta) (511) CLASE: 16 (210) EXP. NO.: 19/44045 (730) SOLICITANTE: WINGROUP, S.R.L. (220) FECHA SOLICITUD: 31 de octubre del 2019</p>	 <p>(540) MARCA: Innopack (Mixta) (511) CLASE: 16 (210) EXP. NO.: 19/50243 (730) SOLICITANTE: Full Packing 3H del Caribe, S.R.L. (220) FECHA SOLICITUD: 13 de diciembre del 2019</p>	 <p>(540) MARCA: La Fábrica WORK SHOP (Mixta) (511) CLASE: 16 (210) EXP. NO.: 19/44034 (730) SOLICITANTE: Joan Moises García Martínez (220) FECHA SOLICITUD: 31 de octubre del 2019</p>
 <p>(540) MARCA: VISIONtec (Mixta) (511) CLASE: 16 (210) EXP. NO.: 19/44346 (730) SOLICITANTE: LAMITEC, S.R.L. (220) FECHA SOLICITUD: 1 de noviembre del 2019</p>	 <p>(540) MARCA: Romance Relax (Mixta) (511) CLASE: 20 (210) EXP. NO.: 18/49648 (730) SOLICITANTE: Espumados, S.A. (220) FECHA SOLICITUD: 11 de diciembre del 2018</p>	 <p>(540) MARCA: Shine Light (Mixta) (511) CLASE: 21 (210) EXP. NO.: 19/42445 (730) SOLICITANTE: Henry Bali Sabeh / Leonardo Enmanuel Rivas Barroeta (220) FECHA SOLICITUD: 21 de octubre del 2019</p>	 <p>(540) MARCA: Duttier (Mixta) (511) CLASE: 25 (210) EXP. NO.: 18/8352 (730) SOLICITANTE: Elvin Rafael Meregildo Cortorreal / Cristian Rafael Meregildo Cortorreal (220) FECHA SOLICITUD: 5 de junio del 2018</p>
 <p>(540) MARCA: STRONG BATS FELL THE POWER (Mixta) (511) CLASE: 28 (210) EXP. NO.: 20/351 (730) SOLICITANTE: Pablo Roque Florentino (220) FECHA SOLICITUD: 3 de enero del 2020</p>	 <p>(540) MARCA: Caserio Induveca Jamón de Pavo (Mixta) (511) CLASE: 29 (210) EXP. NO.: 19/44300 (730) SOLICITANTE: Induveca, S.A. (220) FECHA SOLICITUD: 1 de noviembre del 2019</p>	 <p>(540) MARCA: Caserio Jamón Cocido (Mixta) (511) CLASE: 29 (210) EXP. NO.: 19/44301 (730) SOLICITANTE: Induveca, S.A. (220) FECHA SOLICITUD: 1 de noviembre del 2019</p>	 <p>(540) MARCA: DON PEDRO Induveca SABOR DE AÑOS (Mixta) (511) CLASE: 29 (210) EXP. NO.: 19/44316 (730) SOLICITANTE: Induveca, S.A. (220) FECHA SOLICITUD: 1 de noviembre del 2019</p>
 <p>(540) MARCA: FRANK'S Sausage (Mixta) (511) CLASE: 29 (210) EXP. NO.: 19/44305 (730) SOLICITANTE: Induveca, S.A. (220) FECHA SOLICITUD: 1 de noviembre del 2019</p>	 <p>(540) MARCA: Induveca Criollísimo SALAMI GRADO ESTÁNDAR (Mixta) (511) CLASE: 29 (210) EXP. NO.: 19/44308 (730) SOLICITANTE: Induveca, S.A. (220) FECHA SOLICITUD: 1 de noviembre del 2019</p>	 <p>(540) MARCA: Induveca Institucional (Mixta) (511) CLASE: 29 (210) EXP. NO.: 19/44320 (730) SOLICITANTE: Induveca, S.A. (220) FECHA SOLICITUD: 1 de noviembre del 2019</p>	 <p>(540) MARCA: Induveca Jamón Especial Grado Superior (Mixta) (511) CLASE: 29 (210) EXP. NO.: 19/44325 (730) SOLICITANTE: Induveca, S.A. (220) FECHA SOLICITUD: 1 de noviembre del 2019</p>
 <p>(540) MARCA: Induveca Jamón TOPE (Mixta) (511) CLASE: 29 (210) EXP. NO.: 19/44324 (730) SOLICITANTE: Induveca, S.A. (220) FECHA SOLICITUD: 1 de noviembre del 2019</p>	 <p>(540) MARCA: Induveca NARANJAL Jamón Cocido Grado Superior (Mixta) (511) CLASE: 29 (210) EXP. NO.: 19/44303 (730) SOLICITANTE: Induveca, S.A. (220) FECHA SOLICITUD: 17 de diciembre del 2019</p>	 <p>(540) MARCA: Induveca NARANJAL Salami Especial Grado Superior (Mixta) (511) CLASE: 29 (210) EXP. NO.: 19/44323 (730) SOLICITANTE: Induveca, S.A. (220) FECHA SOLICITUD: 17 de diciembre del 2019</p>	 <p>(540) MARCA: Induveca NARANJAL Salami Grano de Oro Superior (Mixta) (511) CLASE: 29 (210) EXP. NO.: 19/44304 (730) SOLICITANTE: Induveca, S.A. (220) FECHA SOLICITUD: 1 de noviembre del 2019</p>
 <p>(540) MARCA: Induveca Popular Jamón Cocido Grado Estándar (Mixta) (511) CLASE: 29 (210) EXP. NO.: 19/44302 (730) SOLICITANTE: Induveca, S.A. (220) FECHA SOLICITUD: 1 de noviembre del 2019</p>	 <p>(540) MARCA: Induveca Salami Super Especial (Mixta) (511) CLASE: 29 (210) EXP. NO.: 19/44322 (730) SOLICITANTE: Induveca, S.A. (220) FECHA SOLICITUD: 1 de noviembre del 2019</p>	 <p>(540) MARCA: Induveca Salamito Grado Superior (Mixta) (511) CLASE: 29 (210) EXP. NO.: 19/44306 (730) SOLICITANTE: Induveca, S.A. (220) FECHA SOLICITUD: 1 de noviembre del 2019</p>	 <p>(540) MARCA: Rivera JAMÓN PICNIC BOLO (Mixta) (511) CLASE: 29 (210) EXP. NO.: 19/44311 (730) SOLICITANTE: Induveca, S.A. (220) FECHA SOLICITUD: 1 de noviembre del 2019</p>
 <p>(540) MARCA: Rivera JAMÓN PICNIC COCIDO (Mixta) (511) CLASE: 29 (210) EXP. NO.: 19/44312 (730) SOLICITANTE: Induveca, S.A. (220) FECHA SOLICITUD: 1 de noviembre del 2019</p>	 <p>(540) MARCA: SALAMI GRANO DE ORO DON PEDRO Induveca (Mixta) (511) CLASE: 29 (210) EXP. NO.: 19/44326 (730) SOLICITANTE: Induveca, S.A. (220) FECHA SOLICITUD: 1 de noviembre del 2019</p>	 <p>(540) MARCA: ANNA HOME BAKING (Mixta) (511) CLASE: 30 (210) EXP. NO.: 20/2964 (730) SOLICITANTE: Anna María Nuñez Ramírez (220) FECHA SOLICITUD: 23 de enero del 2020</p>	 <p>(540) MARCA: Café Margot (Mixta) (511) CLASE: 30 (210) EXP. NO.: 20/2312 (730) SOLICITANTE: Grupo Vanegas, S.R.L. / Juan Manuel Vanegas Dominguez (220) FECHA SOLICITUD: 17 de enero del 2020</p>







































VIENE DE LA PÁGINA ANTERIOR

 <p>(540) MARCA: CONITO (Mixta) (511) CLASE: 30 (210) EXP. NO.: 19/46959 (730) SOLICITANTE: Drimys Assets Finance, S.A. (220) FECHA SOLICITUD: 20 de noviembre del 2019</p>	 <p>(540) MARCA: Dulcema BROWNIES (Mixta) (511) CLASE: 30 (210) EXP. NO.: 20/4351 (730) SOLICITANTE: Emanuel Isaac Mendez Espinal (220) FECHA SOLICITUD: 30 de enero del 2020</p>	 <p>(540) MARCA: ESPECIAS Del CIBAO O&R (Mixta) (511) CLASE: 30 (210) EXP. NO.: 19/47337 (730) SOLICITANTE: Orlando A. Rodríguez Reyes / Especies del Cibao O&R, S.R.L. (220) FECHA SOLICITUD: 22 de noviembre del 2019</p>	 <p>(540) MARCA: Hielo Eddy (Mixta) (511) CLASE: 30 (210) EXP. NO.: 20/1282 (730) SOLICITANTE: Eddy Reyes Concepción (220) FECHA SOLICITUD: 10 de enero del 2020</p>
 <p>(540) MARCA: NACHOS Señorial (Mixta) (511) CLASE: 30 (210) EXP. NO.: 19/50307 (730) SOLICITANTE: Alimentos, S.A. (220) FECHA SOLICITUD: 13 de diciembre del 2019</p>	 <p>(540) MARCA: PALITOS NAPOLITANOS N (Mixta) (511) CLASE: 30 (210) EXP. NO.: 20/2424 (730) SOLICITANTE: Vivian Cristina Bonelly de Herrera / Natasha Mendez Bonelly (220) FECHA SOLICITUD: 20 de enero del 2020</p>	 <p>(540) MARCA: Sigamos jugando (Mixta) (511) CLASE: 30 (210) EXP. NO.: 20/2187 (730) SOLICITANTE: Intercontinental Great Brands LLC (220) FECHA SOLICITUD: 16 de enero del 2020</p>	 <p>(540) MARCA: Nutrex CALIDAD EN NUTRICION ANIMAL (Mixta) (511) CLASE: 31 (210) EXP. NO.: 19/45680 (730) SOLICITANTE: AGRIFEED, S.A.S. (220) FECHA SOLICITUD: 12 de noviembre del 2019</p>
 <p>(540) MARCA: Nutrimix DOG FOOD (Mixta) (511) CLASE: 31 (210) EXP. NO.: 19/45679 (730) SOLICITANTE: AGRIFEED, S.A.S. (220) FECHA SOLICITUD: 12 de noviembre del 2019</p>	 <p>(540) MARCA: NUTRIPLUS PREMIUM DOG FOOD (Mixta) (511) CLASE: 31 (210) EXP. NO.: 19/45681 (730) SOLICITANTE: AGRIFEED, S.A.S. (220) FECHA SOLICITUD: 12 de noviembre del 2019</p>	 <p>(540) MARCA: 1870 AMSTEL BEER (Mixta) (511) CLASE: 32 (210) EXP. NO.: 19/46258 (730) SOLICITANTE: Amstel Brouwerij B.V. (220) FECHA SOLICITUD: 15 de noviembre del 2019</p>	 <p>(540) MARCA: Agua Las Golondrinas (Mixta) (511) CLASE: 32 (210) EXP. NO.: 20/2903 (730) SOLICITANTE: Wander Luis Lucas Marte (220) FECHA SOLICITUD: 22 de enero del 2020</p>
 <p>(540) MARCA: AGUARIOS DE VIDA (Mixta) (511) CLASE: 32 (210) EXP. NO.: 19/27749 (730) SOLICITANTE: Francisco Antonio Espinosa Feliz / Carmen María Espinosa Feliz (220) FECHA SOLICITUD: 4 de julio del 2019</p>	 <p>(540) MARCA: Agua Verón (Mixta) (511) CLASE: 32 (210) EXP. NO.: 19/48467 (730) SOLICITANTE: Juan Elijio Mota Amador (220) FECHA SOLICITUD: 2 de diciembre del 2019</p>	 <p>(540) MARCA: DOÑA Ema (Mixta) (511) CLASE: 32 (210) EXP. NO.: 20/854 (730) SOLICITANTE: Eliyanet Dicien de Lizardo / Tulio J. Lizardo Nolasco (220) FECHA SOLICITUD: 8 de enero del 2020</p>	 <p>(540) MARCA: EL ZAPOTE coffee STOUT (Mixta) (511) CLASE: 32 (210) EXP. NO.: 19/49360 (730) SOLICITANTE: Cervecería Centro Americana, S.A. (220) FECHA SOLICITUD: 6 de diciembre del 2019</p>
 <p>(540) MARCA: Quintessential AGUA PURIFICADA (Mixta) (511) CLASE: 32 (210) EXP. NO.: 20/231 (730) SOLICITANTE: Melvin Mora Academy, S.R.L. (220) FECHA SOLICITUD: 2 de enero del 2020</p>	 <p>(540) MARCA: Vitalinea (Mixta) (511) CLASE: 32 (210) EXP. NO.: 19/47757 (730) SOLICITANTE: Compagnie Gervais Danone (220) FECHA SOLICITUD: 26 de noviembre del 2019</p>	 <p>(540) MARCA: KOOL (Mixta) (511) CLASE: 34 (210) EXP. NO.: 20/1195 (730) SOLICITANTE: British American Tobacco (Brands) Inc. (220) FECHA SOLICITUD: 10 de enero del 2020</p>	 <p>(540) MARCA: SHUANGXI (Mixta) (511) CLASE: 34 (210) EXP. NO.: 20/2006 (730) SOLICITANTE: CIBAT International Co. Limited (220) FECHA SOLICITUD: 16 de enero del 2020</p>
 <p>(540) MARCA: VS VALENTINO SIESTO (Mixta) (511) CLASE: 34 (210) EXP. NO.: 19/37241 (730) SOLICITANTE: Valentino Siesto (220) FECHA SOLICITUD: 11 de septiembre del 2019</p>	 <p>(540) MARCA: PLAZA BURGOS (Mixta) (511) CLASE: 36 (210) EXP. NO.: 19/46411 (730) SOLICITANTE: Rafael Abraham Burgos Gómez (220) FECHA SOLICITUD: 18 de noviembre del 2019</p>	 <p>(540) MARCA: Rappi CASH (Mixta) (511) CLASE: 36 (210) EXP. NO.: 19/48109 (730) SOLICITANTE: RAPPI, INC (220) FECHA SOLICITUD: 28 de noviembre del 2019</p>	 <p>(540) MARCA: Rappi pay (Mixta) (511) CLASE: 36 (210) EXP. NO.: 19/48114 (730) SOLICITANTE: RAPPI, INC (220) FECHA SOLICITUD: 28 de noviembre del 2019</p>
 <p>(540) MARCA: AVA AIRWAYS (Mixta) (511) CLASE: 39 (210) EXP. NO.: 20/4500 (730) SOLICITANTE: Olivier Emmanuel Arrindell (220) FECHA SOLICITUD: 31 de enero del 2020</p>	 <p>(540) MARCA: Rappi favor (Mixta) (511) CLASE: 39 (210) EXP. NO.: 19/48110 (730) SOLICITANTE: RAPPI, INC (220) FECHA SOLICITUD: 28 de noviembre del 2019</p>	 <p>(540) MARCA: 365 días de Palabras con Luz Diario de reflexiones Nancy Ruiz (Mixta) (511) CLASE: 41 (210) EXP. NO.: 19/51266 (730) SOLICITANTE: Nancy Altigracia Ruiz Báez (220) FECHA SOLICITUD: 23 de diciembre del 2019</p>	 <p>(540) MARCA: ADALBERTO JIMÉNEZ Coaching & Productividad Personal (Mixta) (511) CLASE: 41 (210) EXP. NO.: 19/51376 (730) SOLICITANTE: Adalberto Antonio Jiménez Muñoz (220) FECHA SOLICITUD: 26 de diciembre del 2019</p>
 <p>(540) MARCA: BAYAHIBE DOMINICUS Films (Mixta) (511) CLASE: 41 (210) EXP. NO.: 20/1386 (730) SOLICITANTE: Federico Busquets Torrent (220) FECHA SOLICITUD: 13 de enero del 2020</p>	 <p>(540) MARCA: CAROL MORGAN SCHOOL (Mixta) (511) CLASE: 41 (210) EXP. NO.: 19/20535 (730) SOLICITANTE: Carol Morgan School of Santo Domingo, Inc. (220) FECHA SOLICITUD: 16 de mayo del 2019</p>	 <p>(540) MARCA: Iglesia Comunidad Fe y Amor, ICOMFE (Mixta) (511) CLASE: 41 (210) EXP. NO.: 19/48809 (730) SOLICITANTE: Ignacio Ferrand Gonzalez / Inmaculada Concepción Bonilla Valdez de Soto (220) FECHA SOLICITUD: 4 de diciembre del 2019</p>	 <p>(540) MARCA: pf BLACK CARD BENEFICIOS EXCLUSIVOS (Mixta) (511) CLASE: 41 (210) EXP. NO.: 19/38723 (730) SOLICITANTE: PFIP INTERNATIONAL (220) FECHA SOLICITUD: 20 de septiembre del 2019</p>
 <p>(540) MARCA: planet fitness La Zona Libre de Criticas (Mixta) (511) CLASE: 41 (210) EXP. NO.: 19/38722 (730) SOLICITANTE: PFIP INTERNATIONAL (220) FECHA SOLICITUD: 20 de septiembre del 2019</p>	 <p>(540) MARCA: TEAM HATGAR (Mixta) (511) CLASE: 41 (210) EXP. NO.: 19/36923 (730) SOLICITANTE: Sandra Luz Hatch García (220) FECHA SOLICITUD: 9 de septiembre del 2019</p>	 <p>(540) MARCA: applab (Mixta) (511) CLASE: 42 (210) EXP. NO.: 20/1036 (730) SOLICITANTE: Emilio José Hernández Tejada / Applab, S.R.L. (220) FECHA SOLICITUD: 9 de enero del 2020</p>	 <p>(540) MARCA: dl STUDIO (Mixta) (511) CLASE: 42 (210) EXP. NO.: 20/1264 (730) SOLICITANTE: Marleni Martínez Polanco (220) FECHA SOLICITUD: 10 de enero del 2020</p>
 <p>(540) MARCA: FUNDIBEQ CONIUNCTI RES POTIMUR (Mixta) (511) CLASE: 42 (210) EXP. NO.: 20/2615 (730) SOLICITANTE: Fundación Iberoamericana para la Gestión de la Calidad. FUNDIBEQ (220) FECHA SOLICITUD: 20 de enero del 2020</p>	 <p>(540) MARCA: Poder Gaia (Mixta) (511) CLASE: 42 (210) EXP. NO.: 20/330 (730) SOLICITANTE: Yoely María Reinoso Lantigua (220) FECHA SOLICITUD: 3 de enero del 2020</p>	 <p>(540) MARCA: Revisame (Mixta) (511) CLASE: 42 (210) EXP. NO.: 20/2227 (730) SOLICITANTE: Dirección General de Impuestos Internos (220) FECHA SOLICITUD: 17 de enero del 2020</p>	 <p>(540) MARCA: CAFFE ITALIA BY ITALIA IN BOCCA 2020 (Mixta) (511) CLASE: 43 (210) EXP. NO.: 20/2034 (730) SOLICITANTE: Simón Mahfoud Miguel (220) FECHA SOLICITUD: 16 de enero de 2020</p>

VIENE DE LA PÁGINA ANTERIOR

 <p>(540) MARCA: Rappi lunch (Mixta) (511) CLASE: 43 (210) EXP. NO.: 19/48108 (730) SOLICITANTE: RAPPI, INC (220) FECHA SOLICITUD: 28 de noviembre del 2019</p>	 <p>(540) MARCA: Cardiored, Red Cardiovascular del Caribe (Mixta) (511) CLASE: 44 (210) EXP. NO.: 19/50158 (730) SOLICITANTE: Manuel Felipe Patete Ayala (220) FECHA SOLICITUD: 12 de diciembre del 2019</p>	 <p>(540) MARCA: ¡EL CAMIONAZO! (Mixta) (511) CLASE: 12, 35 (210) EXP. NO.: 19/25928 (730) SOLICITANTE: Autocamiones, S.A. (220) FECHA SOLICITUD: 21 de junio del 2019</p>	 <p>(540) MARCA: FAROOSH HANDMADE (Mixta) (511) CLASE: 14, 18 (210) EXP. NO.: 20/1294 (730) SOLICITANTE: Laura Michelle Andújar Soto / Mariel Raquel Andújar de Piña (220) FECHA SOLICITUD: 10 de enero del 2020</p>
 <p>(540) MARCA: DyR Health Journal (Mixta) (511) CLASE: 16, 41 (210) EXP. NO.: 20/2376 (730) SOLICITANTE: Nuvel Media Group, S.R.L. (220) FECHA SOLICITUD: 17 de enero del 2020</p>	 <p>(540) MARCA: RAICES (Mixta) (511) CLASE: 18, 25 (210) EXP. NO.: 20/24 (730) SOLICITANTE: Alba Judith Gómez Peña (220) FECHA SOLICITUD: 2 de enero del 2020</p>	 <p>(540) MARCA: EMBORG (Mixta) (511) CLASE: 29, 35 (210) EXP. NO.: 20/801 (730) SOLICITANTE: F. Uhrnholt Holding, A/S (220) FECHA SOLICITUD: 8 de enero del 2020</p>	 <p>(540) MARCA: baby Finger (Mixta) (511) CLASE: 3, 5 (210) EXP. NO.: 19/49608 (730) SOLICITANTE: Alive Cosmetics International (Panamá) (220) FECHA SOLICITUD: 10 de diciembre del 2019</p>
 <p>(540) MARCA: MC CM medical cosmetics (Mixta) (511) CLASE: 3, 5 (210) EXP. NO.: 18/42659 (730) SOLICITANTE: Ana María Alves Casas (220) FECHA SOLICITUD: 19 de octubre del 2018</p>	 <p>(540) MARCA: ASSIST CARD (Mixta) (511) CLASE: 36, 39, 44 (210) EXP. NO.: 19/17690 (730) SOLICITANTE: Assist Card Smalline S.A. (220) FECHA SOLICITUD: 25 de abril del 2019</p>	 <p>(540) MARCA: Rappi PRIME (Mixta) (511) CLASE: 39, 42, 43 (210) EXP. NO.: 19/48111 (730) SOLICITANTE: RAPPI, INC (220) FECHA SOLICITUD: 28 de noviembre del 2019</p>	 <p>(540) MARCA: Alcon (Mixta) (511) CLASE: 5, 9, 10, 35 (210) EXP. NO.: 19/17311 (730) SOLICITANTE: Alcon Inc. (220) FECHA SOLICITUD: 23 de abril del 2019</p>
 <p>(540) MARCA: Clima-Flex Air Conditioning (Mixta) (511) CLASE: 7, 11, 37 (210) EXP. NO.: 19/44068 (730) SOLICITANTE: Clima-Flex S.A. de C.V. (220) FECHA SOLICITUD: 31 de octubre del 2019</p>	 <p>(540) MARCA: Energizer (Mixta) (511) CLASE: 9, 11 (210) EXP. NO.: 20/1486 (730) SOLICITANTE: Energizer Brands, LLC (220) FECHA SOLICITUD: 13 de enero del 2020</p>	 <p>(540) MARCA: COMPARTIR Versión horizontal (Mixta) (511) CLASE: 9, 16, 41 (210) EXP. NO.: 19/46735 (730) SOLICITANTE: Editorial Santillana S.A. (220) FECHA SOLICITUD: 19 de noviembre del 2019</p>	 <p>(540) MARCA: Rappi (Mixta) (511) CLASE: 9, 25, 30, 35, 36, 38, 42, 43 (210) EXP. NO.: 19/48112 (730) SOLICITANTE: RAPPI, INC (220) FECHA SOLICITUD: 28 de noviembre del 2019</p>
 <p>(540) MARCA: AURA (Mixta) (511) CLASE: 9, 35, 36, 38, 42 (210) EXP. NO.: 19/43746 (730) SOLICITANTE: Louis Vuitton Malletier (220) FECHA SOLICITUD: 29 de octubre del 2019</p>	 <p>(540) MARCA: (Figurativa) (511) CLASE: 9, 35, 38, 42, 45 (210) EXP. NO.: 19/49770 (730) SOLICITANTE: APPLE, INC (220) FECHA SOLICITUD: 10 de diciembre del 2019</p>	 <p>(540) MARCA: eset (Mixta) (511) CLASE: 9, 42 (210) EXP. NO.: 20/1910 (730) SOLICITANTE: ESET, spol. s.r.o. (220) FECHA SOLICITUD: 15 de enero del 2020</p>	 <p>(540) MARCA: MATRIXE (Mixta) (511) CLASE: 10 (210) EXP. NO.: 20/415 (730) SOLICITANTE: Kiron de Jesús Guillen Santos (220) FECHA SOLICITUD: 7 de enero del 2020</p>
 <p>(540) NOMBRE COMERCIAL: (Emblema) (210) EXP. NO.:20/3014 (730) SOLICITANTE: Liga Dominicana de Ahorros y Préstamos, Inc. (LIDAAPI) (220) FECHA SOLICITUD: 23 de enero de 2020 (111) REGISTRO: 574704</p>	 <p>(540) NOMBRE COMERCIAL: (Emblema) (210) EXP. NO.:20/3823 (730) SOLICITANTE: Batey Relief Alliance, Inc. (220) FECHA SOLICITUD: 28 de enero de 2020 (111) REGISTRO: 575245</p>	 <p>(540) NOMBRE COMERCIAL: (Emblema) (210) EXP. NO.: 20/1698 (730) SOLICITANTE: Albery Rodríguez (220) FECHA SOLICITUD: 14 de enero de 2020 (111) REGISTRO: 576498</p>	 <p>(540) NOMBRE COMERCIAL: (Rótulo) (210) EXP. NO.:20/3567 (730) SOLICITANTE: Santo Manuel Encarnación Peña (220) FECHA SOLICITUD: 27 de enero de 2020 (111) REGISTRO: 575061</p>
 <p>(540) NOMBRE COMERCIAL: (Rótulo) (210) EXP. NO.:20/4902 (730) SOLICITANTE: Jose Eulises Cruz Tatis (220) FECHA SOLICITUD: 4 de febrero de 2020 (111) REGISTRO: 576060</p>	 <p>(540) NOMBRE COMERCIAL: (Rótulo) (210) EXP. NO.:20/4049 (730) SOLICITANTE: Jesús E. Ramírez Guerrero / Manuel A. Arroyo Prada (220) FECHA SOLICITUD: 29 de enero de 2020 (111) REGISTRO: 575414</p>	 <p>(540) NOMBRE COMERCIAL: (Rótulo) (210) EXP. NO.:20/3825 (730) SOLICITANTE: Batey Relief Alliance, Inc. (220) FECHA SOLICITUD: 28 de enero de 2020 (111) REGISTRO: 575243</p>	 <p>(540) NOMBRE COMERCIAL: (Rótulo) (210) EXP. NO.:20/4925 (730) SOLICITANTE: Yesica Ivonne Belén Rosado (220) FECHA SOLICITUD: 4 de febrero de 2020 (111) REGISTRO: 576076</p>
 <p>(540) NOMBRE COMERCIAL: (Rótulo) (210) EXP. NO.:20/3548 (730) SOLICITANTE: Jose Rafael Barceló Díaz (220) FECHA SOLICITUD: 27 de enero de 2020 (111) REGISTRO: 575046</p>	 <p>(540) NOMBRE COMERCIAL: (Rótulo) (210) EXP. NO.:20/3822 (730) SOLICITANTE: Batey Relief Alliance, Inc. (220) FECHA SOLICITUD: 28 de enero de 2020 (111) REGISTRO: 575242</p>	 <p>(540) NOMBRE COMERCIAL: (Rótulo) (210) EXP. NO.:20/3432 (730) SOLICITANTE: Keyla L. Remigio Franco / Jose L. Méndez Vega / Aurelio E. Méndez Dapello (220) FECHA SOLICITUD: 27 de enero de 2020 (111) REGISTRO: 574974</p>	 <p>(540) NOMBRE COMERCIAL: (Rótulo) (210) EXP. NO.:20/5417 (730) SOLICITANTE: Willinton Alexander Sierra Sanchez (220) FECHA SOLICITUD: 6 de febrero de 2020 (111) REGISTRO: 576440</p>
 <p>(540) NOMBRE COMERCIAL: (Rótulo) (210) EXP. NO.:20/4303 (730) SOLICITANTE: JESPER, S.R.L. (220) FECHA SOLICITUD: 31 de enero de 2020 (111) REGISTRO: 575643</p>	 <p>(540) NOMBRE COMERCIAL: (Rótulo) (210) EXP. NO.:20/4664 (730) SOLICITANTE: Luis E. Yí Peguero / Andrés Navarro Ramírez (220) FECHA SOLICITUD: 3 de febrero de 2020 (111) REGISTRO: 575862</p>	 <p>(540) NOMBRE COMERCIAL: (Rótulo) (210) EXP. NO.:20/4985 (730) SOLICITANTE: Robert Batista Santana (220) FECHA SOLICITUD: 4 de febrero de 2020 (111) REGISTRO: 576115</p>	 <p>(540) NOMBRE COMERCIAL: (Rótulo) (210) EXP. NO.:20/4289 (730) SOLICITANTE: Cooperativa Duarte de Ahorros, Créditos y Servicios Múltiples, Inc. (COOPDUARTE) (220) FECHA SOLICITUD: 30 de enero de 2020 (111) REGISTRO: 575591</p>
 <p>(540) NOMBRE COMERCIAL: (Rótulo) (210) EXP. NO.:20/5034 (730) SOLICITANTE: Juan Freddy Armando Amparo (220) FECHA SOLICITUD: 4 de febrero de 2020 (111) REGISTRO: 576152</p>	 <p>(540) NOMBRE COMERCIAL: (Rótulo) (210) EXP. NO.:20/5518 (730) SOLICITANTE: Xavier Orlando Díaz Mercedes (220) FECHA SOLICITUD: 6 de febrero de 2020 (111) REGISTRO: 576519</p>	 <p>(540) NOMBRE COMERCIAL: (Rótulo) (210) EXP. NO.:2020-4347 (730) SOLICITANTE: Elba M. Turbi Gómez /Ramón Santiago Lopez / Tania de La Rosa Asencio (220) FECHA SOLICITUD: 30 de enero de 2020 (111) REGISTRO:575609</p>	 <p>(540) NOMBRE COMERCIAL: (Rótulo) (210) EXP. NO.:20/4466 (730) SOLICITANTE: Andreina Rodríguez Cedeño / Victoria M. Tejada de Parra / Rosanna C. Paredes Forzani de Alfonso (220) FECHA SOLICITUD: 31 de enero de 2020 (111) REGISTRO: 575687</p>

VIENE DE LA PÁGINA ANTERIOR

 <p>(540) NOMBRE COMERCIAL: (Rótulo) (210) EXP. NO.:20/4395 (730) SOLICITANTE: Maxton Caribbean S.R.L. (220) FECHA SOLICITUD: 30 de enero de 2020 (111) REGISTRO: 575639</p>	 <p>(540) NOMBRE COMERCIAL: (Rótulo) (210) EXP. NO.:20/3048 (730) SOLICITANTE: Ramses Enmanuel Difo Remigio (220) FECHA SOLICITUD: 23 de enero de 2020 (111) REGISTRO: 575452</p>	 <p>(540) NOMBRE COMERCIAL: (Rótulo) (210) EXP. NO.:20/4420 (730) SOLICITANTE: Raisi V. Lara Martínez / Waldy L. Sierra Sierra (220) FECHA SOLICITUD: 30 de enero de 2020 (111) REGISTRO: 575653</p>	 <p>(540) NOMBRE COMERCIAL: (Rótulo) (210) EXP. NO.:20/2178 (730) SOLICITANTE: Ramón Marino Paula (220) FECHA SOLICITUD: 16 de enero de 2020 (111) REGISTRO: 576411</p>
 <p>(540) NOMBRE COMERCIAL: (Rótulo) (210) EXP. NO.:20/5136 (730) SOLICITANTE: Ana María Jiménez Flores (220) FECHA SOLICITUD: 5 de febrero de 2020 (111) REGISTRO: 576246</p>	 <p>(540) NOMBRE COMERCIAL: (Rótulo) (210) EXP. NO.:20/3894 (730) SOLICITANTE: Carlos Roberto Gil de Luna (220) FECHA SOLICITUD: 28 de enero de 2020 (111) REGISTRO: 575299</p>	 <p>(540) NOMBRE COMERCIAL: (Rótulo) (210) EXP. NO.:19/51075 (730) SOLICITANTE: Global Gecenu República Dominicana, S.R.L. (220) FECHA SOLICITUD: 23 de diciembre de 2019 (111) REGISTRO: 575230</p>	 <p>(540) NOMBRE COMERCIAL: (Rótulo) (210) EXP. NO.:20/4536 (730) SOLICITANTE: Guardianes Dominicanos, S.R.L. (220) FECHA SOLICITUD: 31 de enero de 2020 (111) REGISTRO: 575748</p>
 <p>(540) NOMBRE COMERCIAL: (Rótulo) (210) EXP. NO.: 20/4367 (730) SOLICITANTE: Yesenia Vinicio de La Cruz (220) FECHA SOLICITUD: 30 de enero de 2020 (111) REGISTRO: 576365</p>	 <p>(540) NOMBRE COMERCIAL: (Rótulo) (210) EXP. NO.: 19/51646 (730) SOLICITANTE: Brugal & Co, S.A. (220) FECHA SOLICITUD: 27 de diciembre de 2019 (111) REGISTRO: 575295</p>	 <p>(540) NOMBRE COMERCIAL: (Rótulo) (210) EXP. NO.:20/3866 (730) SOLICITANTE: Jesús M. Dilone García / Ayme A. Matos de Dilone / Ramiro Ramos Venegas / Patricia B. Matos de Ramos (220) FECHA SOLICITUD: 28 de enero de 2020 (111) REGISTRO: 575347</p>	 <p>(540) NOMBRE COMERCIAL: (Rótulo) (210) EXP. NO.: 20/1092 (730) SOLICITANTE: Industria Minaya Santos, S.R.L. (220) FECHA SOLICITUD: 31 de enero de 2020 (111) REGISTRO: 575830</p>
 <p>(540) NOMBRE COMERCIAL: (Rótulo) (210) EXP. NO.: 19/48929 (730) SOLICITANTE: Roble International Corporation (220) FECHA SOLICITUD: 4 de diciembre de 2019 (111) REGISTRO: 575289</p>	 <p>(540) NOMBRE COMERCIAL: (Rótulo) (210) EXP. NO.:20/4145 (730) SOLICITANTE: Ernesto S. Agramonte Ceballos / Harony J. Helena Guerrero (220) FECHA SOLICITUD: 29 de enero de 2020 (111) REGISTRO: 575827</p>	 <p>(540) NOMBRE COMERCIAL: (Rótulo) (210) EXP. NO.:20/4135 (730) SOLICITANTE: ASMOH Laboratories LTD (220) FECHA SOLICITUD: 29 de enero de 2020 (111) REGISTRO: 575477</p>	 <p>(540) NOMBRE COMERCIAL: (Rótulo) (210) EXP. NO.: 20/4596 (730) SOLICITANTE: Willian D. Dietsch Turbides / Eduardo A. Peguero Mejía (220) FECHA SOLICITUD: 4 de febrero de 2020 (111) REGISTRO: 576125</p>
 <p>(540) NOMBRE COMERCIAL: (Rótulo) (210) EXP. NO.: 20/4926 (730) SOLICITANTE: Leisis Lorain Meran de Peña (220) FECHA SOLICITUD: 4 de febrero de 2020 (111) REGISTRO: 576073</p>	 <p>(540) NOMBRE COMERCIAL: (Rótulo) (210) EXP. NO.:19/47375 (730) SOLICITANTE: Danny Dariel de La Cruz Vásquez (220) FECHA SOLICITUD: 25 de noviembre de 2019 (111) REGISTRO: 576293</p>	 <p>(540) NOMBRE COMERCIAL: (Rótulo) (210) EXP. NO.:20/2746 (730) SOLICITANTE: Luis E. Betances R. & Co., S.A.S. (220) FECHA SOLICITUD: 22 de febrero de 2020 (111) REGISTRO: 575514</p>	 <p>(540) NOMBRE COMERCIAL: (Rótulo) (210) EXP. NO.:20/4141 (730) SOLICITANTE: Luis J. Henríquez Rodríguez. (220) FECHA SOLICITUD: 29 de enero de 2020 (111) REGISTRO: 575484</p>
 <p>(540) NOMBRE COMERCIAL: (Rótulo) (210) EXP. NO.:20/3709 (730) SOLICITANTE: Leónidas M. Bernard Pujols (220) FECHA SOLICITUD: 29 de enero de 2020 (111) REGISTRO:575333</p>	 <p>(540) NOMBRE COMERCIAL: (Rótulo) (210) EXP. NO.:19/50847 (730) SOLICITANTE: DORPAN, S.L. (220) FECHA SOLICITUD: 17 de enero de 2020 (111) REGISTRO: 574903</p>	 <p>(540) NOMBRE COMERCIAL: (Rótulo) (210) EXP. NO.: 19/51442 (730) SOLICITANTE: Jose Augusto Peña Mena (220) FECHA SOLICITUD: 3 de febrero de 2020 (111) REGISTRO: 575904</p>	 <p>(540) NOMBRE COMERCIAL: (Rótulo) (210) EXP. NO.:20/5462 (730) SOLICITANTE: Manuel Alejandro Montero Marios / Michele Estil Yan (220) FECHA SOLICITUD: 6 de febrero de 2020 (111) REGISTRO: 576477</p>
 <p>(540) NOMBRE COMERCIAL: (Rótulo) (210) EXP. NO.:20/3802 (730) SOLICITANTE: Raúl Perez Betancourt / Alberto Rodríguez Perez / Manuel Rodríguez Martínez (220) FECHA SOLICITUD: 28 de enero de 2020 (111) REGISTRO: 575229</p>	 <p>(540) NOMBRE COMERCIAL: (Rótulo) (210) EXP. NO.: 19/46685 (730) SOLICITANTE: NIFARMED, S.R.L. (220) FECHA SOLICITUD: 23 de enero de 2020 (111) REGISTRO: 576236</p>	 <p>(540) NOMBRE COMERCIAL: (Rótulo) (210) EXP. NO.: 20/5118 (730) SOLICITANTE: CTJM DR, S.R.L. (220) FECHA SOLICITUD: 5 de febrero de 2020 (111) REGISTRO: 576240</p>	 <p>(540) NOMBRE COMERCIAL: (Rótulo) (210) EXP. NO.:20/4636 (730) SOLICITANTE: Yolanda Valdez Nuñez / Klinton Capellán Valdez (220) FECHA SOLICITUD: 31 de enero de 2020 (111) REGISTRO: 575820</p>
 <p>(540) NOMBRE COMERCIAL: (Rótulo) (210) EXP. NO.:20/4153 (730) SOLICITANTE: Consejo Nacional para el Cambio Climático y Mecanismo de Desarrollo Limpio. (220) FECHA SOLICITUD: 3 de febrero de 2020 (111) REGISTRO: 576003</p>	 <p>(540) NOMBRE COMERCIAL: (Rótulo) (210) EXP. NO.:20/4053 (730) SOLICITANTE: Audy Margarita Michel (220) FECHA SOLICITUD: 29 de enero de 2020 (111) REGISTRO: 575430</p>	 <p>(540) NOMBRE COMERCIAL: (Rótulo) (210) EXP. NO.:20/3624 (730) SOLICITANTE: Miguel Vinicio González Rodríguez (220) FECHA SOLICITUD: 27 de enero de 2020 (111) REGISTRO: 575096</p>	 <p>(540) NOMBRE COMERCIAL: (Rótulo) (210) EXP. NO.:20/3514 (730) SOLICITANTE: André William Lofpe (220) FECHA SOLICITUD: 27 de enero de 2020 (111) REGISTRO: 575014</p>
 <p>(540) NOMBRE COMERCIAL: (Rótulo) (210) EXP. NO.:20/3804 (730) SOLICITANTE: Ramón Antonio Jiménez Ortiz (220) FECHA SOLICITUD: 28 de enero de 2020 (111) REGISTRO: 575227</p>	 <p>(540) NOMBRE COMERCIAL: (Rótulo) (210) EXP. NO.:20/4948 (730) SOLICITANTE: Universidad Iberoamericana (UNIBE) (220) FECHA SOLICITUD: 4 de febrero de 2020 (111) REGISTRO: 576092</p>	 <p>(540) NOMBRE COMERCIAL: (Rótulo) (210) EXP. NO.:20/5458 (730) SOLICITANTE: Berenice Stephanie Rodríguez Cedano (220) FECHA SOLICITUD: 6 de febrero de 2020 (111) REGISTRO: 576468</p>	
 <p>(540) NOMBRE COMERCIAL: (Rótulo) (210) EXP. NO.:20/4927 (730) SOLICITANTE: Juana Y. de Los Dolores Báez Amador (220) FECHA SOLICITUD: 4 de febrero de 2020 (111) REGISTRO: 576074</p>	 <p>Cualquier sugerencia o reclamos dirigirse a publicaciones ONAPI m.seijas@onapi.gob.do</p>		 <p>(540) NOMBRE COMERCIAL: (Rótulo) (210) EXP. NO.:20/5067 (730) SOLICITANTE: Danny Tuin Kot Wang (220) FECHA SOLICITUD: 6 de febrero de 2020 (111) REGISTRO: 576438</p>