



Directora de ONAPI participó en 59° Asamblea de Organización Mundial de la Propiedad Intelectual

La participación de la directora general de la Oficina Nacional de la Propiedad Industrial (ONAPI), la doctora Sandy Lockward, en la 59° Asamblea de la Organización Mundial de la Propiedad Intelectual (OMPI), estuvo dirigida al nuevo “Sistema de Transcripción y Traducción con Inteligencia Artificial” y los beneficios que conlleva su utilización de manera adecuada a las necesidades comunicacionales en la actualidad.

La doctora Lockward, fue parte de la delegación dominicana que integraron la embajadora ante la Organización Mundial del Comercio, Katrina Nauts, el director de la Oficina Nacional de Derecho de Autor (ONDA), Trajano Santana y miembros del cuerpo diplomático de la República Dominicana, que estuvo en el conclave que se desarrolló desde el 30 de septiembre y hasta el 09 de octubre en la ciudad de Ginebra, Suiza, donde participaron los 192 Estados miembros de la OMPI.

En la asamblea, dentro de los puntos que fueron aprobados por los delegados, estuvo el presupuesto por programas de la OMPI para el bienio 2020-21. Durante ese período, se prevé que los ingresos asciendan a 882.8 millones de francos suizos, un aumento del 6,4% respecto del bienio anterior, a la vez que se estima un gasto total de 768,4 millones, con lo que se obtendrá un excedente previsto de 95,8 millones de francos suizos.

Como también se espera que para el 30 de septiembre del año 2020, el Comité de Coordinación de la OMPI, elija al nuevo Director General, quien desempeñará la función en un periodo de dos años.

La intervención de la directora de ONAPI, estuvo contemplada en el punto 14 de la agenda, referente al “Sistema de Transcripción y Traducción con Inteligencia Artificial”, el cual fue presentado por el director general de la OMPI, Francis Gurry.

“La República Dominicana felicita el excelente trabajo en el desarrollo de esta herramienta tecnológica, que integra la inteligencia artificial a las transcripciones y vídeos relativos a las intervenciones realizadas en esta Organización Mundial de la Propiedad Intelectual, que nos acaba de ser presentado por el Director General. ¡Estamos positivamente impresionados!”, dijo Lockward en su intervención en nombre del país.

Este nuevo sistema de transcripción y traducción, con inteligencia artificial, permite transcribir inmediatamente las intervenciones y hacer búsquedas por



La doctora Lockward junto a O.P. Gupta, director de la Oficina de Propiedad Industrial de la India.



La doctora Sandy Lockward, directora de ONAPI, durante su alocución en 59° Asamblea de Organización Mundial de la Propiedad Intelectual.



Dra. Lockward junto a la directora del Registro Nacional de Costa Rica, Fabiola Varela Mata.

palabras, dentro de los vídeos, siendo entrenada en el reconocimiento de los seis diferentes idiomas (árabe, chino, español, francés, inglés y ruso), oficiales de la OMPI, incluyendo diferentes acentos.

“Visualizamos el excelente aporte que resultaría que dicha herramienta, una vez perfeccionada pueda ser puesta a disposición de los países miembros, donde sería de gran utilidad para diversos usos que van desde el seguimiento a debates en Cumbres de Estado, hasta, ¿por qué no?, el seguimiento a debates congresionales y encuentros regionales”, resaltó Lockward, al concluir su intervención en la sede de la OMPI en Ginebra.

La 59° Asamblea General de la Organización Mundial de la Propiedad Intelectual, donde participaron más de 1,200 delegados miembros del organismo, entre ellos los representantes del Estado dominicano, se abordaron los desafíos que plantean las nuevas tecnologías para la Propiedad Intelectual y la contribución en la transformación de la base de la política económica de un mundo globalizado.

PASA A LA PÁGINA SIGUIENTE



OFICINA PRINCIPAL
Av. Los Próceres No. 11,
Santo Domingo.
Tel.: 809-567-7474
Fax: 809-732-7758

CONTÁCTENOS:
Línea de atención al usuario.
809-732-4447

SANTIAGO DE LOS CABALLEROS
Av. Estrella Sadhalá, Edif.
Antonio Guzmán Fernández.
Tel.: 809-582-4059
Fax: 809-583-8437

MUNICIPIO STO. DGO. ESTE
Oficina Regional Este (ORE)
Autopista San Isidro,
Plaza Coral Mall,
2do nivel Local B-66,
Tel. 809-567-7474 ext. 3000

SAN FRANCISCO DE MACORÍS
Plaza Colonial, Suite 14-B,
Avenida Antonio Guzmán Fernández
Tel.: 809-588-2052
Ext. 3436

DEPARTAMENTO DE INVENCIONES

MUY IMPORTANTE

A PARTIR DE LA FECHA DE LA PRIMERA PUBLICACIÓN, EL SOLICITANTE DEBE EFECTUAR EL PAGO DE EXAMEN DE FONDO EN UN PLAZO DE DOCE MESES IMPRORROGABLES, BAJO LA PENA DE DECLARARSE EL ABANDONO DE PLENO DERECHO. (ART. 22.1 LEY 20-00 SOBRE PROPIEDAD INDUSTRIAL).

SOLICITUD DE PATENTE DE INVENCION EN FASE NACIONAL PCT

LISTA DE CÓDIGOS INID DE LA NORMA ST.9 OMPI.

- 11 NUMERO DE PATENTE/REGISTRO NACIONAL.
12 DESIGNACIÓN DEL TIPO DE DOCUMENTO.
21 NÚMERO DE SOLICITUD NACIONAL.
22 FECHA DE PRESENTACIÓN NACIONAL.
30 DATOS DE PRIORIDAD SEGUN CONVENIO DE PARIS.
43 FECHA DE PUBLICACION DE LA SOLICITUD NACIONAL.
51 CLASIFICACIÓN INTERNACIONAL DE PATENTES.
54 TÍTULO.
57 RESUMEN/FIGURAS.
61 NÚMERO/FECHA DE PRESENTACIÓN DE LA SOLICITUD ANTERIOR DE LA PATENTE, MODELO DE UTILIDAD O TÍTULO SIMILAR CONCEDIDO ANTERIORMENTE, RESPECTO DEL CUAL EL PRESENTE DOCUMENTO CONSTITUYE UNA ADICIÓN.
62 NÚMERO/FECHA DE PRESENTACIÓN DE LA SOLICITUD ANTERIOR DE LA QUE EL PRESENTE DOCUMENTO CONSTITUYE UNA FRACCIÓN.
71 SOLICITANTE(S).
72 INVENTOR(ES)/DISEÑADOR(ES).
74 REPRESENTANTE(S).
85 FECHA DE COMIENZO DE LA FASE NACIONAL
86 NÚMERO DE SOLICITUD INTERNACIONAL Y FECHA DE PRESENTACIÓN INTERNACIONAL PCT.
87 NÚMERO DE PUBLICACIÓN INTERNACIONAL Y FECHA DE PUBLICACIÓN INTERNACIONAL PCT.

LISTA DE CÓDIGOS DE DOS LETRAS DE LA NORMA ST.3.

DE - ALEMANIA	AT - AUSTRIA
ES - ESPAÑA	CN - CHINA
VE - VENEZUELA	US - ESTADOS UNIDOS
CH - SUIZA	NO - NORUEGA
CA - CANADÁ	VN - VIETNAM
UA - UCRANIA	HO - HOLANDA
IT - ITALIA	FR - FRANCIA
GB - REINO UNIDO	DO - REPUBLICA DOMINICANA
NZ - NUEVA ZELANDA	NL - PAISES BAJOS
TN - TUNEZ	BR - BRASIL
AU - AUSTRALIA	MY - MALASIA
BE - BELGICA	CO - COLOMBIA
IN - INDIA	CU - CUBA
MA - MARRUECOS	AR - ARGENTINA
SI - ESLOVENIA	HU - HUNGRIA
KR - COREA	ZA - SUDÁFRICA
HR - CROACIA	SE - SUECIA
RS - SERBIA	MX - MÉXICO
TT - TRINIDAD Y TOBAGO	PK - PAKISTÁN
JM - JAMAICA	EC - ECUADOR
AR - ARGENTINA	
EUIPO - OFICINA DE PROPIEDAD INTELECTUAL DE LA UNIÓN EUROPEA.	

12 SOLICITUD DE PATENTE DE INVENCION FASE NACIONAL PCT.

- 21 P2018-0018
85 12/01/2018
86 PCT/US2016/042074 13/07/2016
30 US 62/192,269 14/07/2015
US 62/197,966 28/07/2015
US 62/277,201 11/01/2016
87 WO/2017/011544 A1 19/01/2017

71 IMMUNEXT, INC

16 CAVENDISH COURT LEBANON, NEW HAMPSHIRE 03766 [US]

74 TANIA MIGUELINA CASTILLO BAEZ

72 ROBERT GEORGE EDWARD HOLGATE [GB]; JAY ROTHSTEIN [US];
ARRON HEARN [GB]

51 A 61K 38/16, A 61K 39/00, A 61K 39/395

54 ANTICUERPO ANTI-CD154 CON CARACTERÍSTICAS DE UNIÓN, FUNCIONALIDAD Y SEGURIDAD MEJORADAS Y USO EN INMUNOTERAPIA HUMANA

57 Se proporcionan en la presente memoria anticuerpos anti-CD154 mejorados que tienen una potencia terapéutica, una semivida in vivo mejoradas y una unión a FcR y/o una unión/activación del complemento abolidas. Se describe en la presente memoria el uso de estos anticuerpos para inducir tolerancia y tratar enfermedades inmunitarias que incluyen autoinmunidad, inflamación, receptores de trasplantes, fibrosis y trastornos alérgicos.

12 SOLICITUD DE PATENTE DE INVENCION FASE NACIONAL PCT.

- 21 P2018-0228
85 15/10/2018
86 PCT/US2016/045939 08/08/2016
30 US 15/230,481 07/08/2016
US 62/323,352 15/04/2016
US 62/337,860 17/05/2016
US 62/338,510 19/05/2016
87 WO 2017/180176 A1 19/10/2017

71 NICOLAE BREBENEL

22 KNOLL LANE, 11545, GLEN HEAD, NY, U.S.A.

74 TANIA MIGUELINA CASTILLO BAEZ

72 NICOLAE BREBENEL [US]

51 G 05B 19/42, H 05B 33/08, H 05B 37/02

54 SISTEMA Y DISPOSITIVO DE ILUMINACIÓN POR LED

57 Un dispositivo, sistema, proceso y método de fabricación que utiliza al menos dos fuentes de iluminación por led para proporcionar módulos de componentes auxiliares. Los modos de realización pueden utilizarse en una variedad de sectores, incluidas farolas urbanas, sistemas de iluminación interior, sistemas de iluminación en automóviles, sistemas de iluminación en trenes, sistemas de iluminación de túneles, sistemas de iluminación de edificios, sistemas de iluminación interconectados y otros sistemas que podrían beneficiarse de la flexibilidad y la facilidad para cambiar componentes del circuito en situaciones basadas en el tiempo, en el uso o en los fallos detectados.

12 SOLICITUD DE PATENTE DE INVENCION FASE NACIONAL PCT.

- 21 P2018-0296
85 21/12/2018
86 PCT/US2017/039085 23/06/2017
30 US 15/424,627 03/02/2017
US 62/355,081 27/06/2016
87 WO 2018/005294 04/01/2018

71 HAVI GLOBAL SOLUTIONS, LLC

3500 LACEY ROAD, SUITE 600, DOWNERS GROVE, IL 60515 [US]

74 ORIETTA BLANCO MIÑIÑO

72 RALPH ALLEN HULSEMAN [US]; CAMERON MCPHERSON [US]

51 B 08B 17/02, B 08B 17/06, B 29C 59/00, B 29C 59/02, B 81C 1/00

54 SUPERFICIES DE EMPAQUE MICROESTRUCTURADAS PARA UN AGARRE MEJORADO

57 Una etiqueta con propiedades físicas mejoradas que comprende: una capa base que tiene un área microestructurada; una microestructura compuesta que tiene un primer, segundo y tercer conjunto de microestructuras dispuestas en el área microestructurada; una fuerza de elevación en seco atribuible a la microestructura compuesta mayor que 7 libras de acuerdo con la prueba de elevación; una fuerza de elevación en húmedo atribuible a la microestructura compuesta mayor que 7 libras de acuerdo con la prueba de elevación; una capa adhesiva fija a la capa base para fijar la etiqueta a un recipiente; y, de esta manera proporcionar una etiqueta microestructurada que tiene propiedades físicas de agarre mejoradas que pueden fijarse a un recipiente.

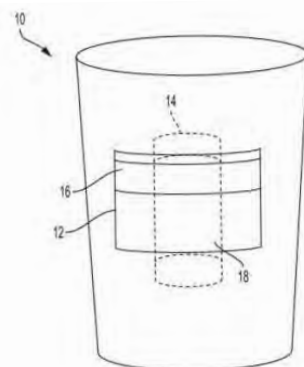

Fig. 1

12 SOLICITUD DE PATENTE DE INVENCION FASE NACIONAL PCT.

- 21 P2019-0127
85 21/05/2019
86 PCT/US2017/063135 22/11/2017
30 US 62/425,921 23/11/2016
US 62/452,809 31/01/2017
US 62/529,805 07/07/2017
US 62/587,284 16/11/2017
87 WO 2018/098363 A3 31/05/2018

71 BIOVERATIV THERAPEUTICS INC.

225 SECOND AVENUE WALTHAM, MASSACHUSETTS, 02451 [US].

74 TANIA MIGUELINA CASTILLO BAEZ

72 ROBERT T. PETERS [US]; NINA LEKSA [US]; BRADLEY PEARSE [US]
MARIA ALEMAN [US]; ALLISON GOODMAN [US]; JOHN KULMAN [US]

51 C 07K 16/36

54 ANTICUERPOS BIESPECÍFICOS QUE SE UNEN AL FACTOR DE COAGULACIÓN IX Y AL FACTOR DE COAGULACIÓN X

57 La presente invención se refiere a anticuerpos que se unen selectivamente a formas específicas de factores de coagulación, en particular, anticuerpos que se unen específicamente al factor IX activado (FIXa) en donde el anticuerpo anti-FIXa o una porción de unión al antígeno del mismo se une preferentemente a FIXa en presencia de FIXa y zimógeno de factor IX (FIXz), y anticuerpos que se unen específicamente al zimógeno de factor X (FXz) en donde el anticuerpo anti-FXz o la porción de unión al antígeno del mismo se une preferentemente a FXz en presencia de FXz y factor X activado (FXa). También se proporcionan moléculas biespecíficas (por ejemplo, anticuerpos) que comprenden, por ejemplo, un anticuerpo anti-FIXa o una porción de unión al antígeno del mismo y/o un anticuerpo anti-FXz o una porción de unión al antígeno del mismo. La descripción también proporciona composiciones que codifican los anticuerpos descritos y moléculas, vectores, células, composiciones farmacéuticas y de diagnóstico, kits, métodos de fabricación, métodos de uso e inmunocombinados biespecíficos.

SOLICITUD DE PATENTE DE INVENCION

12 SOLICITUD DE PATENTE DE INVENCION

- 21 P2019-0226
22 03/09/2019

71 JUAN CEBALLOS CASTILLO

PASEO DE LOS LOCUTORES NO. 34, PIANINI, 10127,
DISTRITO NACIONAL, SANTO DOMINGO, REPÚBLICA DOMINICANA

74 JUAN CEBALLOS CASTILLO

72 JUAN CEBALLOS CASTILLO [DO]

51 F 03B 13/16

54 MOTOR OCEÁNICO FIJO COMBINADO DE OLAS VERTICALES

57 El motor oceánico fijo combinado de olas verticales, (combinado porque funciona a base de agua y aire), opera parcialmente sumergido en el océano, cerca de la costa, preferiblemente en lugares de acantilados, que es donde las olas son mas prominentes. Su propósito vital es la conversión de la fuerza vertical ascendente, llamada fuerza de flotación, en una fuerza mecánica rotatoria horizontal. La fuerza de flotación es transmitida a los elementos flotantes, boyas cilíndricas de tapas moldeadas, debido a las oscilaciones verticales de la superficie del océano. En el viaje ascendente de las boyas, que arrastra la barra dentada que cuelga de ella, hace girar la rueda dentada, y consecuentemente a los ejes motrices. En el viaje descendente de la boya, la rueda dentada gira en sentido contrario, pero no transmite ninguna fuerza contraria al giro de los ejes motrices, debido a las chicharras que tiene en su interior.

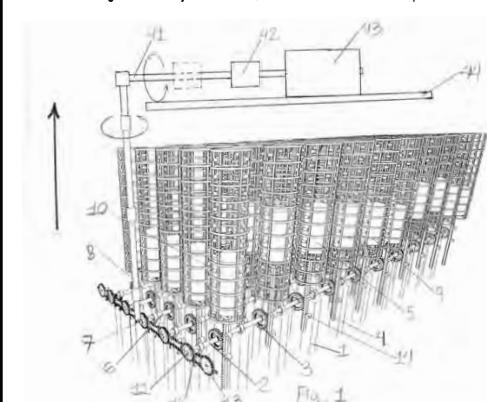

VIENE DE LA PÁGINA ANTERIOR

12 SOLICITUD DE PATENTE DE INVENCION FASE NACIONAL PCT.

21 P2019-0223
85 30/08/2019
86 PCT/US2018/020461 01/03/2018
30 US 62/465,987 02/03/2017
87 WO 2018/160842 07/09/2018

71 VIASAT, INC

VIASAT, INC. PATENT DEPARTMENT 6155 EL CAMINO REAL CARLSBAD, CALIFORNIA 92009 [US]

74 GRELDY HERNANDEZ SOSA

72 DONALD BECKER [US]; JAMES PETRANOVICH [US]; REMBERTO MARTIN [US]

51 H 04B 7/185, H 04B 7/19, H 04B 7/204

54 ASIGNACION DINAMICA DE HAZ DE SATÉLITE

57 Las formas de realización dan a conocer técnicas para la asignación dinámica de haz puntual en una red de comunicaciones por satélite geostacionario. A modo de ejemplo, un nodo de procesamiento terrestre en la red de satélites geostacionarios puede supervisar la ubicación de la zona de cobertura de haz puntual y puede detectar un iniciador de deriva de haz que indica una deriva actual de una o más zonas de cobertura. Los terminales terrestres pueden identificarse como atendidos por haces puntuales asociados con la zona o zonas de cobertura de deriva y experimentar un impacto en la calidad de la señal como consecuencia de la deriva. El nodo de terminal terrestre puede calcular una actualización de un mapa de asignación de haz que tiene una reasignación de los terminales de usuario identificados desde sus haces puntuales actualmente en servicio a otro de los haces puntuales de una manera que busca abordar al menos parte del impacto en la calidad de la señal identificada como asociada con la deriva. Algunas formas de realización explican, además, el equilibrio de carga y/o los otros factores, y/o pueden mantener comunicaciones de estado entre los terminales de usuario reasignados y el satélite geostacionario.

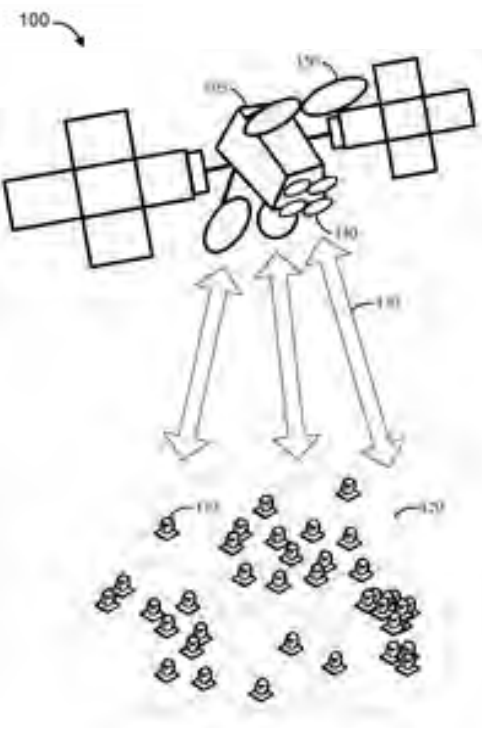

12 SOLICITUD DE PATENTE DE INVENCION FASE NACIONAL PCT.

21 P2019-0190
85 19/07/2019
86 PCT/IB2018/050528 29/01/2018
30 MX/a/2017/001714 07/02/2017
87 WO 2018/146575 A1 16/08/2018

71 SIEGFRIED RHEIN, S.A. DE C.V.

ANTONIO DOVALI JAIME 70, TORRE D, PISO 12, COL. SANTA FE, DEIG. ÁLVARO OBREGÓN, CIUDAD DE MEXICO 01210 [MX]

74 PATRICIA VILLEGAS

72 JOSE LUIS LAURIA [AR]

51 A 61K 31/166, A 61K 31/695, A 61K 47/14, A 61K 9/48

54 COMPOSICION DE LIBERACION RAPIDA DE CINITAPRIDA Y SIMETICONA Y PROCESO PARA PREPARARLA.

57 La presente invención se refiere a una composición farmacéutica de administración oral, bajo la forma de cápsulas con contenido líquido, que comprende una combinación a dosis fija de Cinitaprida tartrato y Simeticona junto con al menos un agente surfactante y opcionalmente uno o más excipientes farmacéuticamente aceptables, y el proceso para obtener dicha composición.

12 SOLICITUD DE PATENTE DE INVENCION FASE NACIONAL PCT.

21 P2019-0243
85 25/09/2019
86 PCT/IB2018/051016 20/02/2018
30 CO NC2017/0012831 13/12/2017
87 WO 2019/116111 A1 20/06/2019

71 JORGE MANUEL CIVEIRA RODRIGUEZ / JOSE DE JESUS MARTINEZ

ALCANTARA

BOULEVARD UNIVERSITARIO. 405-13, RESIDENCIAL JARDINES DE JURUQUILLA, QUERÉTARO, 76230 [MX] / AVENIDA SUR 12 C. EXT 25. INT. 201 COL. AGRICOLA ORIENTAL, IZTACALCO CIUDAD DE MEXICO, 08500 [MX]

74 ORIETTA BLANCO MINIÑO

72 JOSE DE JESUS MARTINEZ ALCANTARA [MX]

51 F 25D 11/00, F 25D 16/00, F 25D 21/04, F 25D 3/00

54 ENFRIADOR AUTOSOSTENIBLE DE MÚLTIPLES TANQUES CON ALMACENAMIENTO DE ENERGÍA Y CÁMARA PARA LA COMPENSACIÓN DE TEMPERATURA

57 Un enfriador compuesto por un tanque exterior, dentro del cual se alojan un tanque de enfriamiento y un tanque útil, entre los cuales se encuentra un arreglo de acumuladores de energía térmica y dentro del tanque útil cámaras de compensación de temperatura. Al menos un arreglo consiste en una pluralidad de acumuladores interconectados unos con otros y en contacto con las caras interiores del tanque de enfriamiento y las caras exteriores del tanque útil. Las cámaras de compensación de temperatura que se encuentran adyacentes a unos distanciadores anticongelación, estando un distanciador anticongelación inferior ubicado de manera paralela y cerca de una cara interior inferior del tanque útil, separado una distancia y cerca de cada una de sus caras internas verticales unos distanciadores anticongelación laterales, ubicados paralelamente a dichas paredes y separados una distancia, conteniendo dichos distanciadores perforaciones pasantes. Finalmente, las cámaras de compensación permiten facilitar la convección térmica del aire circundante.

12 SOLICITUD DE PATENTE DE INVENCION FASE NACIONAL PCT.

21 P2019-0191
85 19/07/2019
86 PCT/IB2018/000088 19/01/2018
30 EP 1730561.8 20/01/2017
US 62/448,800 20/01/2017
87 WO 2018/134681 A1 26/07/2018

71 SANOFI

54 RUE LA BOÉTIE 75008 PARIS [FR]

74 TANIA MIGUELINA CASTILLO BAEZ

72 HUAWAI QIU [US]; GARY SHAPIRO [US]; KEVIN BROWN [US]; PATRICK FINN [US]; RICHARD GREGORY [US]; RAO KODURI [US]; FENG LIU [US]; NATALIA MALKOVA [US]; PARMINDER MANKOO [US]; JACK, R. POLLARD [US]; JOACHIM THEILHABER [US]; CHRISTOPHER WINTER [US]; MARCELLA YU [US]

51 A 61P 35/00, C 07K 16/22, C 07K 16/28

54 ANTICUERPOS ANTI-TGF-BETA Y SU USO

57 La invención proporciona un anticuerpo pan-TGF-β mejorado para el tratamiento de afecciones que están mediadas por TGF-β, incluyendo enfermedades autoinmunitarias, afecciones fibróticas, y cánceres. También se proporcionan usos y usos del anticuerpo junto con otros agentes inmunomoduladores tales como un anticuerpo anti-PD-1.

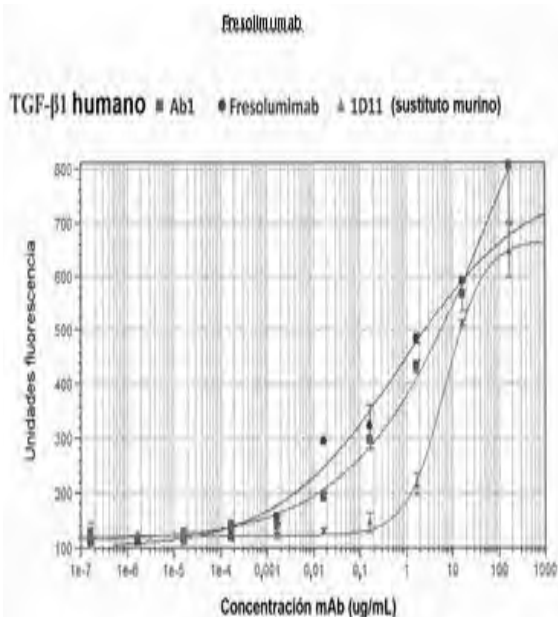

12 SOLICITUD DE PATENTE DE INVENCION FASE NACIONAL PCT.

21 P2019-0241
22 20/09/2019
86 PCT/US2018/027718 16/04/2018
30 US 62/487,550 20/04/2017
87 WO 2018/194951 A1 25/10/2018

71 ELI LILLY AND COMPANY

LILLY CORPORATE CENTER INDIANAPOLIS, INDIANA 46285 [US]

74 MARÍA DEL PILAR TRONCOSO

72 YING TANG [CN]; JIRONG LU [US]; RONALD BRADLEY DEMATTOS [US]

51 A 61K 39/00, A 61P 25/28, C 07K 16/18

54 ANTICUERPOS ANTI-PÉPTIDO BETA AMILOIDE N3pGlu Y SUS USOS

57 Anticuerpos contra N3pGlu Aβ humano, composiciones que comprenden tales anticuerpos N3pGlu Aβ, y métodos de uso tales anticuerpos N3pGlu Aβ para el tratamiento de una enfermedad caracterizada por la deposición de Aβ que incluye la enfermedad de Alzheimer clínica o preclínica, síndrome de Down, y angiopatía amiloide cerebral clínica o preclínica.

CONCESION DE PATENTE DE INVENCION

12 CONCESION DE PATENTE DE INVENCION

11 P2016-0319
21 P20160319
22 05/12/2016
43 29/03/2018

71 INSTITUTO TECNOLOGICO DE SANTO DOMINGO

AV. LOS PROCERES, GALÁ, 342-9, SANTO DOMINGO, [DO]

74 MARIA LEONOR MACHADO GONZALEZ

72 GUSTAVO RIPOLL ALEMANY [DO]; ERNESTO FARIÑAS WONG [CU]

51 F 03D 3/00, F 03D 3/04, F 03D 3/06

54 AEROGENERADOR DE EJE VERTICAL QUE VARIA EL PRINCIPIO AERODINAMICO DE FUNCIONAMIENTO

57 El "Aerogenerador de eje vertical que varía el principio aerodinámico de funcionamiento" ha sido diseñado para extraer la máxima energía del viento. Esta característica se ha logrado mediante el diseño de sus palas, las mismas son capaces de variar la geometría durante el funcionamiento de la máquina en dependencia de la velocidad del viento y la de giro del rotor, de tal forma que utilicen tanto el efecto aerodinámico de sustentación como el de arrastre. El sistema consta de tres módulos principales: estación meteorológica para medición de velocidad del viento, módulo de control y el aerogenerador. El aerogenerador se dispone de tal modo que las palas están fijas al rotor con el eje en posición vertical.

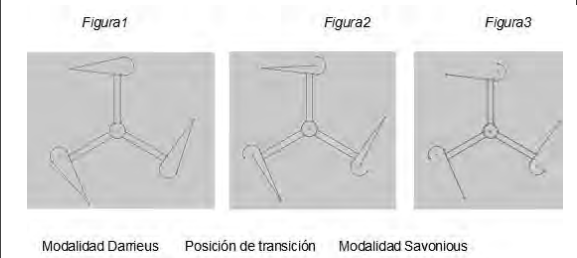

CONCESION DE PATENTE DE INVENCION

12 CONCESION DE PATENTE DE INVENCION

11 P2006-0172
21 P20060172
85 19/07/2006
43 15/02/2007
30 EP 05 090 214.7 21/07/2005

71 BAYER PHARMA AKTIENGESELLSCHAFT

MULLERSTRASSE 178, 13353, BERLIN, ALEMANIA

72 MARIA DEL PILAR TRONCOSO

72 CARSTEN SEILZ [DE]; HARTMUT SEBA [DE]

51 C 07J 53/00

54 PROCESO PARA PRODUCIR 3-OXO-PREGN-4-ENO-21, 17-CARBOLACTONAS POR OXIDACION LIBRE DE METALES DE 17-(3-HIDROXIPROPIL)-3, 17-DIHIDROXIANDROSTANOS

57 La presente invención se refiere a un proceso para producir 3-oxo-pregnan-21, 17α-carbolactonas de fórmula (II), en el cual se hace reaccionar el correspondiente pregnan-17α-(3-hidroxiopropil)-androstan-3β,5β,17β-triol de fórmula (I) con al menos tres equivalentes molares de hipoclorito en presencia de cantidades catalíticas de un derivado 2,2,6,6-tetrametil-piperidina-N-óxido (TEMPO) como catalizador y a un pH de al menos 8.0.

VIENE DE LA PÁGINA ANTERIOR

CONCESION DE PATENTE DE INVENCION**12 CONCESION DE PATENTE DE INVENCION**

11 P2009-0280

21 P20090280

85 10/12/2009

43 31/03/2010

86 PCT/US2008/066662 12/06/2008

30 US 60/943,705 13/06/2007

87 WO2008/066662 24/12/2008

71 INCYTE CORPORATION

EXPERIMENTAL STATION, ROUTE 14 Y HENRY CLAY ROAD, BUILDING E336,
WILMINGTON, DELAWARE 19880, [US]

72 MARIA DEL PILAR TRONCOSO

72 JAMES D. RODGERS [US]; HUI-YIN LI [US]

51 A 61P 17/06, A 61P 35/00, C 07D 487/04

54 SALES (R)-3-(4-(7H-PIRROLO[2,3-D]PIRIMIDIN-4-IL)-1H-PIRAZOL-1-IL)-3-CICLOPENTILPROPANITRILLO UTILES EN LA MODULACION DE ACTIVIDAD DE LA SINASA JANUS

57 La presente invención proporciona sales del inhibidor JAK (R)-3-(4-(7H-pirrolol[2,3-d]pirimidin-4-il)-1H-pirazol-1-il)-3-ciclopentilpropanitrilo seleccionadas de la sal de ácido maleico, la sal de ácido sulfúrico, y la sal de ácido fosfórico, que son útiles en la modulación de la actividad de la cinasa Janus que incluye, y son útiles en el tratamiento de enfermedades relacionadas con la actividad de las cinasas Janus que incluyen, por ejemplo, enfermedades relacionadas con el sistema inmunitario, trastornos de la piel, trastornos proliferativos mieloides, cáncer, y otras enfermedades.

CONCESION DE PATENTE DE INVENCION**12 CONCESION DE PATENTE DE INVENCION**

11 P2015-0280

21 P2015-280

85 17/11/2015

43 29/02/2016

86 PCT/IB2014/001378 28/05/2014

30 US 61/828,558 29/05/2013

87 WO2014/191832 A1 04/12/2014

71 BARRICK GOLD CORPORATION.

BCE PLACE, CANADA TRUST TOWER 161 BAY STREET, SUITE 3700, M5J 2S1,
TORONTO, ONTARIO, CANADA

72 TANIA MIGUELINA CASTILLO BAEZ

72 YEONUK CHOI [CA]; AHMAD GHahremanNEZHAD GHARELAR [IR]

51 C 22B 11/00, C 22B 3/04

54 MÉTODO PARA PRE-TRATAMIENTO DE MENAS DE ÓXIDO QUE CONTIENEN ORO

57 LA DIVULGACIÓN SE RELACIONA CON UN PRE-TRATAMIENTO DE MENAS DE ÓXIDO QUE CONTIENEN METALES PRECIOSOS, ANTES DE LA LIXIVIACIÓN DE METALES PRECIOSOS POR TIOSULFATO. EL PROCESO COMPRENDE MEZCLAR LA MENA DE ÓXIDO EN AGUA QUE SE HA OXIGENADO EN LA PRESENCIA DE UN MATERIAL A BASE DE CARBONO (POR EJEMPLO, CARBONO ACTIVADO U OTRO TIPO DE CARBONO), EL MATERIAL A BASE DE CARBONO PUEDE SEPARARSE DEL BARRO DE LA MENA, Y EL ORO POSTERIORMENTE SE LIXIVIA MEDIANTE UN LIXIVIANTE TIOSULFATO.

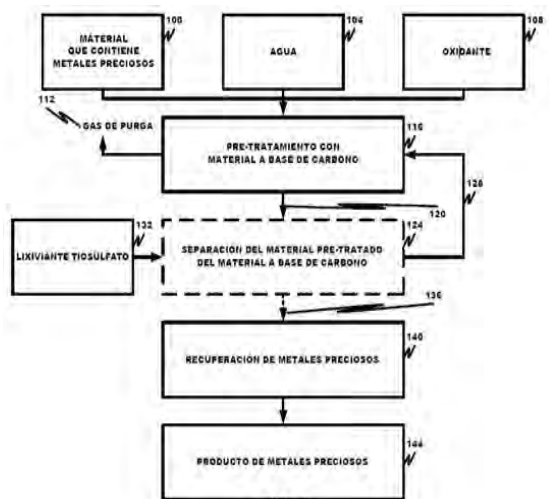

FIG. 1

CONCESION DE MODELO DE UTILIDAD**12 CONCESION DE MODELO DE UTILIDAD**

11 U2016-0318

21 U20160318

22 05/12/2016

43 28/02/2018

71 INSTITUTO TECNOLOGICO DE SANTO DOMINGO

AV. LOS PROCERES, GALÁ, 342-9, SANTO DOMINGO, [DO]

74 MARIA LEONOR MACHADO GONZALEZ

72 ENMANUEL MINAYA MORILLO [DO];

FEDERICO ARTURO TAVAREZ ECHAVARRIA [DO];

EMILIO JOSUÉ IRRIZARRY RONDÓN [DO]; JULIO MUÑOZ [DO];

OSCAR PEREZ [DO]

51 E 01C 9/00, H 02S 20/10

54 BALDOSA SOLAR FOTOVOLTAICA.

57 La Baldosa Solar Fotovoltaica propone el desarrollo de una baldosa, que se encuentra enmarcada en el sector técnico de la construcción civil, formada por capas entre las cuales hay una celda fotovoltaica con salidas para la conexión entre ellas u otro dispositivo, la baldosa propuesta se describe como un panel solar transitable por peatones, con una superficie antideslizante que pueden ser colocadas sobre cualquier superficie plana en un ambiente relativamente seguro que no comprometa la integridad de la baldosa, la cual generará energía eléctrica mediante la absorción de energía solar fotovoltaica, y siendo capaz de soportar cierto nivel de carga y esfuerzo gracias a su alto nivel de resistencia mecánica.

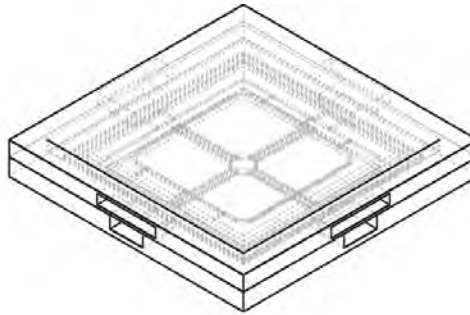
**CONCESION DE MODELO DE UTILIDAD****12 CONCESION DE MODELO DE UTILIDAD.**

11 U2018-0140

21 U20180140

85 06/06/2018

43 15/07/2018

71 ISAAC DE LA CRUZ DE LA CRUZ

CALLE CELESTE NO. 11, SOL DE LUZ, SANTO DOMINGO NORTE,

REPÚBLICA DOMINICANA

74 ISAAC DE LA CRUZ DE LA CRUZ

72 ISAAC DE LA CRUZ DE LA CRUZ [DO]

51 A 47L 11/28, A 47L 13/23

54 ESCOBA -SWAPER ELECTRÓNICO MOVIDO POR MOTOR PASO A PASO

57 El invento es una Escoba -Swaper Electrónico para limpiar pisos en barrido y swapeado, hecho en varios modelos en una plataforma (1) con cuatro escobas circulares integradas (2) (3) (4) (5) para realizar el barrido y recolección de desechos sólidos; con una bomba receptor de líquidos (16) en la cual existe un micro-calentador de evaporación (11); movido por motor de paso a paso con bobina eléctrica (22), con adaptador de corriente alterna (35) y corriente continua (36) cuya bobina incluye un eje (21) sobre el cual se coloca una hélice plana (37) cubierta por una sonda de humectación (38) la cual sirve de soporte a la toalla - Swaper (42); cuyo artefacto es guiado por un brazo apalancado (41) que sirve para conducir la Escoba-Swaper y tiene sensor de movimiento(28) alarma (29) linterna (40) reloj (44) e interruptor de encendido/apagado(43)

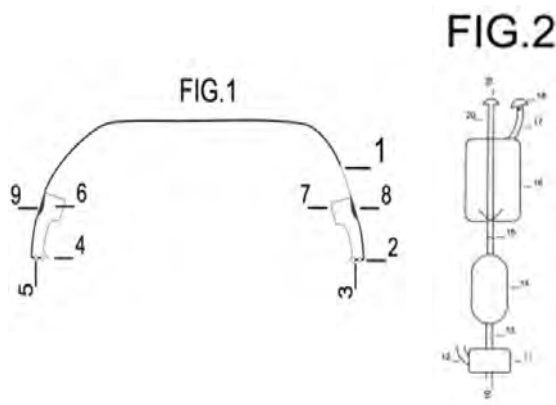
**CONCESION DE MODELO DE UTILIDAD****12 CONCESION DE MODELO DE UTILIDAD**

11 U2017-0012

21 U20170012

22 16/01/2017

43 31/08/2017

71 INSTITUTO TECNOLOGICO DE SANTO DOMINGO (INTEC)

CESAR AUGUSTO SENA DE LEON

AV. LOS PROCERES, LOS JARDINES DEL NORTE, 10602, SANTO DOMINGO,

DISTRITO NACIONAL, [DO]

74 MARIA LEONOR MACHADO GONZALEZ

72 CESAR AUGUSTO SENA DE LEON [DO]

51 A 61G 5/00, A 61G 5/04, A 61G 5/10, B 60B 19/12

54 SILLA DE RUEDAS AUTOMATIZADA CON MOVIMIENTO OMNIDIRECCIONAL Y MECANISMO DE ERGUIR

57 Silla de Ruedas Omnidireccional con Mecanismo de Erguir, está orientada al sector de Discapacidad y Salud, permite levantar al usuario con la capacidad de moverse a cualquier dirección y sentido, siendo manejada a través de diferentes mandos de control (pantalla táctil o joysticks operados mediante control remoto, celular o Computadora personal, PC) acompañados de una versatilidad que deja agregar diferentes tipos de mando según la necesidad del usuario, dejándolo realizar actividades cotidianas dentro y fuera del hogar, pudiéndose comunicar con cualquier sistema doméstico (puertas eléctricas, luces), manejados a través de un acceso a la web, enlazado a un sistema de cámaras, micrófonos, GPS, sensores de presión y giroscopios, que permiten a terceros detectar la ubicación y estado actual del usuario.

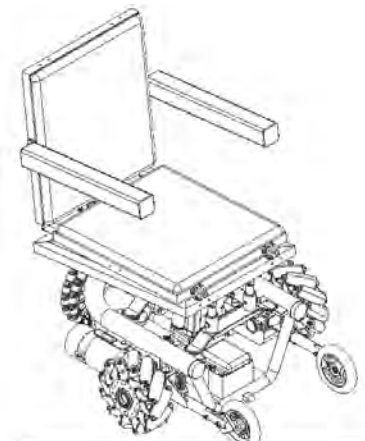
**SOLICITUD DE MODELO DE UTILIDAD****12 SOLICITUD DE MODELO DE UTILIDAD**

21 U2019-0146

22 05/06/2019

71 CARLOS FLORES DE LOS SANTOS/ JUNIOR RAMIREZ DE LA CRUZ /DAWIN

PICHARDO GRULLON

PEDRO RENBILLE NO. 15, PUEBLO NUEVO, 91001, SAN CRISTOBAL, [DO]

CALLE PEATONAL C, NO. 27, INVI CEA, SAN CRISTOBAL, [DO] /CALLE 3, NO. 9,

SAN GERONIMO, 10134, DISTRITO NACIONAL, SANTO DOMINGO, [DO]

74 JUNIOR RAMIREZ DE LA CRUZ

72 CARLOS FLORES DE LOS SANTOS [DO]; JUNIOR RAMIREZ DE LA CRUZ [DO];

DAWIN PICHARDO GRULLON [DO]

51 G 01F 23/26

54 ALERTADOR DE CONSUMO DE BOTELLONES DE AGUA

57 Alertador de consumo de botellones de agua le permitirá saber al distribuidor y al usuario del servicio de agua, mediante una señal que le enviará el dispositivo, detectar cuando se están a punto de acabar los botellones de agua que tiene en su hogar, oficina u/o establecimiento, para que así poder ir a sustituir los botellones agotados.

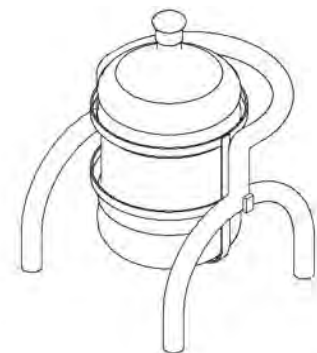

PASA A LA PÁGINA SIGUIENTE

VIENE DE LA PÁGINA ANTERIOR

SOLICITUD DE PATENTE DE INVENCION

12 SOLICITUD DE PATENTE DE INVENCION
21 P2019-0244
22 25/09/2019
71 JUAN CEBALLOS CASTILLO
PASEO DE LOS LOCUTORES NO. 34, 10149, DISTRITO NACIONAL, SANTO DOMINGO, REPUBLICA DOMINICANA
74 JUAN CEBALLOS CASTILLO
72 JUAN CEBALLOS CASTILLO [DO]
51 F 03B 13/10
54 MOTOR OCEANICO FLOTANTE COMBINADO DE OLAS HORIZONTALES.

57 El motor oceánico flotante combinado de olas horizontales (MOFCOH), combinado porque funciona a base de agua y aire (Los dos tanques flotadores, flotan debido al aire en el espacio sin agua que tienen en su interior) y opera parcialmente sumergido en lagos, mares y océanos a una distancia de la costa donde fluyan continuas y prominentes olas horizontales. Para operar satisfactoriamente, es imprescindible que su orientación sea con la trampa de basura hacia las olas venideras. Su propósito vital es interceptar las olas y convertir la tremenda cantidad de energía cinética que traen, en una fuerza mecánica rotatoria, que es transmitida a uno o más ejes a los que se les conectan uno o más generadores eléctricos. El MOFCOH consta de tornillos helicoidales con catalinas o engranajes en su extremo trasero que impulsan cadenas que conectan al eje de fuerza o eje PTO localizado fuera del agua.

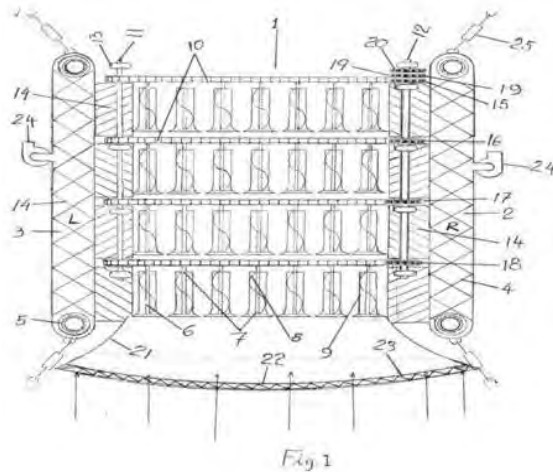

REGISTRO DE DISEÑO INDUSTRIAL

12 REGISTRO DE DISEÑO INDUSTRIAL.
11 D2018-0232
21 D20180232
22 26/10/2018
43 15/03/2019
71 ROTOPLASTICS HOLDINGS LIMITED
LOT C DON MIGUEL EXTENSION ROAD,
SAN JUAN, TRINIDAD & TOBAGO
74 PATRICIA VILLEGAS.
72 ANDREW ROSS [TT]
51 Clase 09 Sub Clase 03
54 CONTENEDOR DE BEBIDAS.
57



SOLICITUD DE DISEÑO INDUSTRIAL

12 SOLICITUD DE DISEÑO INDUSTRIAL
21 D2019-0009
22 14/01/2019
30 US29656467 12/07/2018
71 FIRSTLINE, INCORPORATED
P.O. BOX 1009, STAFFORD, TEXAS 77497 [US]
74 TANIA MIGUELINA CASTILLO BAEZ
72 JONI ALLYN ODUM [US]
51 Clase 04 Sub Clase 02
54 CEPILLO DE BORDE DE COMBINACIÓN
57

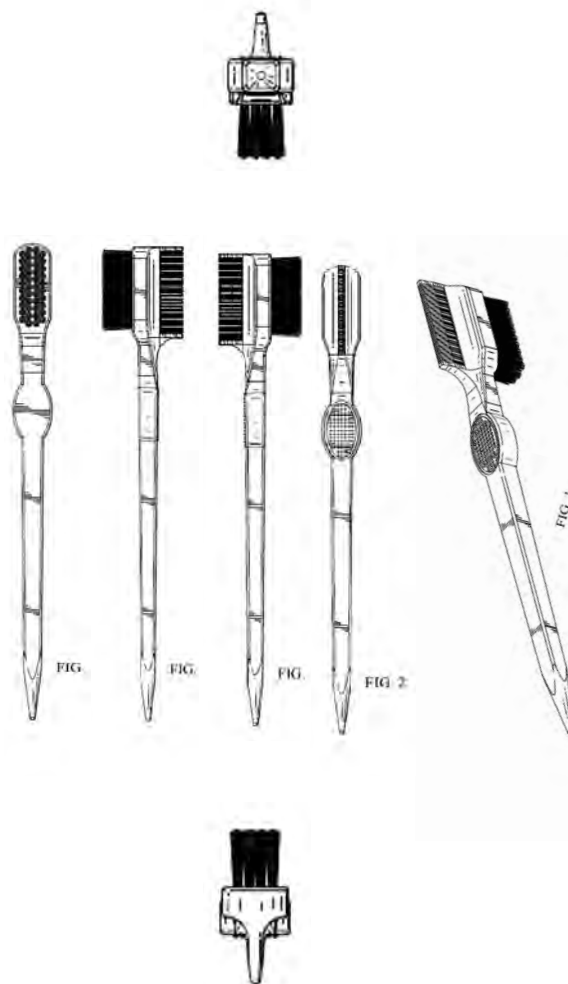

SOLICITUD DE DISEÑO INDUSTRIAL

12 SOLICITUD DE DISEÑO INDUSTRIAL
21 D2019-0016
22 24/01/2019
30 FR 2018-3647 03/08/2018
71 LOUIS VUITTON MALLETIER
2 RUE DU PONT-NEUF, 75001, PARIS, FRANCIA
74 TRONCOSO Y CACERES
72 MARC NEWSON [AU]
51 Clase 03 Sub Clase 01
54 EQUIPAJE
57



DEPARTAMENTO DE INVENCIONES ACTOS MODIFICATORIOS

NO. EXPEDIENTE	FECHA SOL. MODIF.	ART. 32, NUM. 1 Y 2; ART. 149, NUM. 1 Y ART. 150 LEY 20-00 APLICADOS	TITULO DEL EXPEDIENTE	SOLICITANTE ANTERIOR	SOLICITANTE ACTUAL
P2017-0057	30/9/19	32	FORMA DE DOSIFICACION FARMACEUTICA PARA ADMINISTRACION ORAL DE UN INHIBIDOR DE LA FAMILIA BCL-2	ABBOTT GMBH / CO. KG	ABBVIE DEUTSCHLAND GMBH & CO. KG.

EN VIRTUD DEL ART. 159 DE LA LEY 20-00 SOBRE PROPIEDAD INDUSTRIAL, FUERON PUBLICADAS EN NUESTRA PAGINA WEB WWW.ONAPI.GOB LAS SIGUIENTES RESOLUCIONES DE APELACIONES, EMITIDAS POR LA DIRECTORA GENERAL.

NO. RESOLUCION	FECHA	RECURSO	SIGNO RECURRENTE	SIGNO RECURRIDO
0028-2019	11/04/2019	APELACION	CUBANACAN (DENOMINATIVA)	CUBA (DO NO REGISTRADA)
0076-2019	25/07/2019	APELACION	ETIQUETA RECTANGULAR DYNAMIC RIBBON (FIGURATIVA)	AGUA ETAM (MIXTA)
0077-2019	25/07/2019	APELACION	LAPONTAN PROFARMA (MIXTA)	PONSTAN (DENOMINATIVA)
0078-2019	25/07/2019	APELACION	LAPONTAN (MIXTA)	PONSTAN (DENOMINATIVA)
0080-2019	25/07/2019	APELACION	P2011-0141 (PATENTE)	
0081-2019	25/07/2019	APELACION	DOLOPAL (DENOMINATIVA)	DIOPAL (DENOMINATIVA)
0092-2019	29/08/2019	APELACION	PACKAGIN SOLUTIONS PACKSOL	PACKSOL
0093-2019	29/08/2019	APELACION	FOCUS YOUR MIND	
0094-2019	29/08/2019	APELACION	GROG ESPECIAL RON DOMINICANO (MIXTA)	
0095-2019	29/08/2019	APELACION	GROG RON DOMINICANO (MIXTA)	
0096-2019	29/08/2019	APELACION	GROG BLANCO RON DOMINICANO (MIXTA)	
0097-2019	29/08/2019	APELACION	GROG DORADO RON DOMINICANO (MIXTA)	
0098-2019	29/08/2019	APELACION	GROG RESERVA RON DOMINICANO (MIXTA)	
0099-2019	29/08/2019	APELACION	GROG SOLERA RON DOMINICANO (MIXTA)	
00100-2019	29/08/2019	APELACION	GROG PREMIUM RON DOMINICANO (MIXTA)	
00101-2019	29/08/2019	APELACION	GROG AÑEJO RON DOMINICANO (MIXTA)	
00102-2019	29/08/2019	APELACION	GROG SUPERIOR RON DOMINICANO (MIXTA)	
00103-2019	29/08/2019	APELACION	GROG LEYENDA RON DOMINICANO (MIXTA)	
00104-2019	29/08/2019	APELACION	GROG IMPERIAL RON DOMINICANO (MIXTA)	
00105-2019	29/08/2019	APELACION	GROG VIEJO RON DOMINICANO (MIXTA)	
00107-2019	29/08/2019	APELACION	TOTAL PETROLEO COMPANI	TOTAL (DENOMINATIVA)
00108-2019	29/08/2019	APELACION	TOTAL PETROLEO DOMINICANO (TOTAL)	TOTAL (DENOMINATIVA)
00109-2019	29/08/2019	APELACION	TOTAL GAS DOMINICANO	TOTALGAZ (DENOMINATIVA)
00110-2019	29/08/2019	APELACION	LUBRICANTES TOTAL LT	TOTAL (DENOMINATIVA)
00114-2019	12/09/2019	APELACION	CHANEL (DENOMINATIVA)	CHANEL DOMINIC
00115-2019	12/09/2019	APELACION	EMBLEMA, REG/ NO/ 402502	
00116-2019	12/09/2019	APELACION		CERVEZA BARCELO (DENOMINATIVA)
00117-2019	12/09/2019	APELACION		BARCELO, REG/ NO/ 60805
00118-2019	12/09/2019	APELACION		GRUPO BARCELO, REG/ NO/ 114183
00119-2019	12/09/2019	APELACION		RON BARCELO 151 (DENOMINATIVA)
00121-2019	12/09/2019	APELACION	TOTALFINA DOMINICANA	TOTAL (DENOMINATIVA)

EN VIRTUD DEL ART. 159 DE LA LEY NO.20-00 SOBRE PROPIEDAD INDUSTRIAL FUERON PUBLICADAS EN NUESTRA PAGINA WEB WWW.ONAPI.GOB.DO LAS SIGUIENTES RESOLUCIONES DE LOS RECURSOS Y ACCIONES LEGALES EMITIDAS POR LA DIRECCION DEL DEPARTAMENTO DE SIGNOS DISTINTIVOS:

NO. RESOLUCION	FECHA	RECURSO/ACCION	SIGNO AFECTADO	SIGNO/PARTE IMPUGNANTE
284	14/6/19	OPOSICION	TITAN	TBL LICENSING, LLC
297	5/7/19	NULIDAD	QUINIOLA DEPORTIVA AEVALUE	MINISTERIO DE HACIENDA
300	5/7/19	CANCELACION	PALE MAS LDE	MEGA LABS, S.A.
314	12/7/19	OPOSICION	TENA	MEGA LABS, S.A.
315	12/7/19	CANCELACION POR NO USO	HEPASIL B-COMPLEX	LINETTE UREÑA CAMILO
316	12/7/19	OPOSICION	PAULETT	HENKEL AG & CO. KGAA
318	12/7/19	CANCELACION POR NO USO	INSADOL	THE LATIN AMERICA TRADEMARK CORPORATION
320	12/7/19	RECONSIDERACION	GOLDMAN CAPITAL	GOLDMAN SACHS GROUP, INC.
321	12/7/19	RECONSIDERACION	CAFÉ LA LLAVE	F. GAVIÑA & SONS, INC.
322	12/7/19	NULIDAD	COROTOS	MARCEL ENRIQUE MARTÍNEZ ESPAILLAT
323	12/7/19	NULIDAD	COROTOS COMPRA Y VENDE LO QUE QUIERAS	MARCEL ENRIQUE MARTÍNEZ ESPAILLAT
324	12/7/19	NULIDAD	COROTOS,	MARCEL ENRIQUE MARTÍNEZ ESPAILLAT
325	12/7/19	NULIDAD	COROTOS	MARCEL ENRIQUE MARTÍNEZ ESPAILLAT
327	19/7/19	CANCELACION POR NO USO	BIFIDUS REGULARIS	SOCIEDAD DE ALIMENTOS DE PRIMERA, S.A.
328	19/7/19	CANCELACION POR NO USO	COLCHONES ROMANCE RELAX	ESPUMADOS, S.A.
329	19/7/19	CANCELACION POR NO USO	CHOCOCAL-3D FORTE	LICDA. LINETTE I. UREÑA CAMILO
330	19/7/19	CANCELACION	DE ÓLEO MADE CÔMETE UN BOCAO	ALSTONE GROUP, S.R.L.
331	19/7/19	CANCELACION	SUPER PALÉ LEIDSA	MINISTERIO DE HACIENDA
332	19/7/19	CANCELACION	TRIPLETA MÁS LDE	MINISTERIO DE HACIENDA
333	19/7/19	CANCELACION	EXTRA PALE LOTEKA	MINISTERIO DE HACIENDA
334	19/7/19	NULIDAD	COROTOS COMPRA Y VENDE LO QUE QUIERAS	MARCEL ENRIQUE MARTÍNEZ ESPAILLAT
335	19/7/19	CANCELACION	LOTEDOM	MINISTERIO DE HACIENDA
336	19/7/19	CANCELACION	ESTRATEGISTA	HERMINIO ANTONIO ALBERTY LEON
337	19/7/19	CANCELACION	TRIPLETA MILLONARIA LA PEGUE	MINISTERIO DE HACIENDA
338	19/7/19	CANCELACION	MEGA QUINIOLA EXACTA	MINISTERIO DE HACIENDA
339	19/7/19	CANCELACION	QUINIOLA EXTRA LDE	MINISTERIO DE HACIENDA
340	19/7/19	CANCELACION	QUINIOLA MAS LODOE	MINISTERIO DE HACIENDA
341	19/7/19	CANCELACION	MEGA TRIPLETA EXACTA	MINISTERIO DE HACIENDA
342	19/7/19	CANCELACION	TRIPLETA EXTRA LDE	MINISTERIO DE HACIENDA
343	19/7/19	CANCELACION	TRIPLETA MAX LDE	MINISTERIO DE HACIENDA
344	19/7/19	OPOSICION	CITY SIGHTSEEING DEL CARIBE	CITY SIGHTSEEING DEL CARIBE
345	19/7/19	CANCELACION	LOTEDOM PALE	MINISTERIO DE HACIENDA
346	19/7/19	CANCELACION	TRIPLETA MILLONARIA LEIDSA	MINISTERIO DE HACIENDA
347	26/7/19	NULIDAD	FRESCOLIM	SUPLIDORA CLIPS, SRL
357	26/7/19	CANCELACION	EXTRA TRIPLETA LOTEKA	MINISTERIO DE HACIENDA
358	26/7/19	NULIDAD	MEGA TRIPLETA SAJAMA	MINISTERIO DE HACIENDA
359	26/7/19	CANCELACION POR NO USO	BDO	CARTERA INVERSIONES INTERNATIONAL HOLDING
360	2/8/19	CANCELACION	FEDERACION DOMINICANA DE TAEKWONDO FEDOTAE	FEDERACION DOMINICANA DE TAEKWONDO, INC
361	2/8/19	CANCELACION POR NO USO	EFFEXIN	LABORATORIOS DE APLICACIONES MÉDICAS, S.A., (LAM)
362	2/8/19	OPOSICION	AROMA DUO AROMAX	PRODUCTOS FAMILIA, S.A.
363	2/8/19	OPOSICION	AROMA PLUS 2 EN 1 AROMAX	PRODUCTOS FAMILIA, S.A.
364	2/8/19	CANCELACION	MEGA PALE SAJAMA	MINISTERIO DE HACIENDA

PUBLICACION SOLICITUD SIGNOS DISTINTIVOS (NOMBRES COMERCIALES)

Esta publicación incluye todas las solicitudes con pago de publicación recibidas del 21 de Septiembre al 7 de Octubre 2019

[210] EXP.	[220] SOL. FECHA	[561] NOMBRE COMERCIAL	[510] ACTIVIDAD	[730] SOLICITANTE
E/2019-33382	13/8/19	AHORRAR ATRAE APAP (LEMA COMERCIAL)	LEMA COMERCIAL ASOCIADO AL NOMBRE COMERCIAL: ASOCIACION POPULAR DE AHORROS Y PRÉSTAMOS, REG. NO. 47726	ASOCIACION POPULAR DE AHORROS Y PRÉSTAMOS (APAP)
E/2019-36762	6/9/19	CUARTOS POR MONTON (LEMA COMERCIAL)	LEMA COMERCIAL ASOCIADO AL NOMBRE COMERCIAL: LOTERIA DOMINICANA BY GSTAR (LOTODOM), REG. NO. 558847	GSTAR SERVICES, S.A.
E/2019-37526	12/9/19	EGE HAINA ES ENERGIA LIMPIA (LEMA COMERCIAL)	LEMA COMERCIAL ASOCIADO AL NOMBRE COMERCIAL: EMPRESA GENERADORA DE ELECTRICIDAD HAINA, REG. NO. 230889	EMPRESA GENERADORA DE ELECTRICIDAD HAINA, S.A. (EGE HAINA)
E/2019-37532	12/9/19	EGE HAINA: VEINTE AÑOS IMPULSANDO LA GENERACION DEL FUTURO (LEMA COMERCIAL)	LEMA COMERCIAL ASOCIADO AL NOMBRE COMERCIAL: EMPRESA GENERADORA DE ELECTRICIDAD HAINA, REG. NO. 230889	EMPRESA GENERADORA DE ELECTRICIDAD HAINA, S.A. (EGE HAINA)
E/2019-35814	2/9/19	GROW FOREVER (LEMA COMERCIAL)	LEMA COMERCIAL ASOCIADO AL NOMBRE COMERCIAL: ADVANCED ASSET MANAGEMENT, REG. NO. 387046	ADVANCED ASSET MANAGEMENT, S.A. MANUEL VICENTE DIEZ CABRAL
E/2019-36668	6/9/19	LLEGANDO A DONDE OTROS BANCOS NO LLEGAN (LEMA COMERCIAL)	LEMA COMERCIAL ASOCIADO AL NOMBRE COMERCIAL: BANCO DE AHORRO Y CRÉDITO FONDESA BANFONDESA, REG. NO. 325965	BANCO DE AHORRO Y CRÉDITO FONDESA, S.A. (BANFONDESA)
E/2019-33384	13/8/19	MI LLAVE APAP (LEMA COMERCIAL)	LEMA COMERCIAL ASOCIADO AL NOMBRE COMERCIAL: ASOCIACION POPULAR DE AHORROS Y PRÉSTAMOS, REG. NO. 47726	ASOCIACION POPULAR DE AHORROS Y PRÉSTAMOS (APAP)
E/2019-34073	20/8/19	SOMOS TU UNIVERSO EN LOS NEGOCIOS (LEMA COMERCIAL)	LEMA COMERCIAL ASOCIADO AL NOMBRE COMERCIAL: PERS FINANCIAL, REG. NO. 557750	PEDRO SANTOS FRIAS
E/2019-38670	20/9/19	UN ALIADO EN LA DISTRIBUCION FARMACEUTICA (LEMA COMERCIAL)	LEMA COMERCIAL ASOCIADO AL NOMBRE COMERCIAL: LETERAGO, REG. NO. 338239	LETERAGO, S.R.L.

PUBLICACION REGISTROS SIGNOS DISTINTIVOS (NOMBRES COMERCIALES)

Esta publicación incluye todas las solicitudes con pago de publicación recibidas del 21 de Septiembre al 7 de Octubre 2019

[210] EXP.	[220] SOL. FECHA	[561] NOMBRE COMERCIAL	[510] ACTIVIDAD	[730] SOLICITANTE	[111] REGISTRO
E/2012-6365	14/3/12	GIOVANNA SANCHEZ, SOLUCIONES PARA EVENTOS	SUPERVISAR Y ORGANIZAR EVENTOS, TANTOS SOCIALES COMO EMPRESARIALES Y OFRECERA LA OPCION DE RENTAR ALGUNOS OBJETOS A UTILIZARSE EN LA PROGRAMACION Y DECORACION DE UN EVENTO.	GIOVANNA DE JESUS SANCHEZ HOEPELMAN	330494

PUBLICACION REGISTROS SIGNOS DISTINTIVOS (NOMBRES COMERCIALES)

Esta publicación incluye todas las solicitudes (unificadas) que han obtenido su carta certificado del 21 de Septiembre al 7 de Octubre 2019

[210] EXP.	[220] SOL. FECHA	[561] NOMBRE COMERCIAL	[510] ACTIVIDAD	[730] SOLICITANTE	[111] REGISTRO
E/2019-40049	4/10/19	"DESAFÍO CBDN"	ENTIDAD SIN FINES DE LUCRO, ACTIVIDADES DE PROMOCIÓN, ENTRENAMIENTO, RECAUDACIÓN DE FONDOS, RELACIONES PUBLICAS Y PUBLICIDAD	CUERPO DE BOMBEROS DEL DISTRITO NACIONAL (CBDN) N/A	564232
E/2019-36156	4/10/19	1Z- MI CHINITA TRANSPORTE	TRANSPORTE DE PERSONAL.	PAOLA ESTEFANY ROSALES MORILLO	564194
E/2019-39944	2/10/19	2Q IMPORT & EXPORT	IMPORTACIÓN Y EXPORTACIÓN TODOS TIPO DE PESCADOS Y MARISCOS, FRUTAS, VEGETALES Y PRODUCTOS AGRÍCOLAS Y TODO TIPOS DE HARINA.	EVELIN PEÑA SORIANO	564087
E/2019-39448	27/9/19	3DINNOVART	VENTA Y DISTRIBUCIÓN EN LA REP. DOM. Y EN EL EXTRANJERO DE PRODUCTOS DE CERÁMICA DE PISOS, BAÑOS Y DECORACIONES DE TODO TIPO EN GENERAL.	NELLY JOVANA FELICIANO GARZON	563499
E/2019-40200	3/10/19	4REAL BOUTIQUE	VENTA DE PRENDAS DE VESTIR PARA HOMBRES.	JOAN LISANDRO REYNOSO HERNANDEZ	564111
E/2019-39950	2/10/19	6TO. SENTIDO MAKEUP STUDIO AND NAILS	SERVICIOS DE MAQUILLAJE Y POSTURA DE UÑAS EN GENERAL.	JENNIFER CAROLINA MERCEDES SANCHEZ	563890
E/2019-40537	7/10/19	7 LKDF HOLDINGS	COMPRA Y VENTA DE ACCIONES EN DIFERENTES SOCIEDADES, CONSULTORIA CORPORATIVA DE TODA ÍNDOLE, TANTO LEGAL COMO FINANCIERA.	SOCIEDADES DRSD, S.R.L	564366
E/2019-40549	7/10/19	8 LCJW HOLDINGS	COMPRA Y VENTA DE ACCIONES EN DIFERENTES SOCIEDADES, CONSULTORIA CORPORATIVA DE TODA ÍNDOLE, TANTO LEGAL COMO FINANCIERA.	SOCIEDADES DRSD, S.R.L	564398
E/2019-40363	4/10/19	ABC FINANZAS	SERVICIOS DE EDUCACION FINANCIERA A TRAVES DE MEDIOS ESCRITO Y ELECTRONICOS	FELLITO JOSE	564221
E/2019-39546	30/9/19	ABDIEL TOURS TRAVEL AND SERVICES	AGENCIA DE VIAJES, TURISMO RECEPTIVO DE GRUPOS E INDIVIDUALES, OFRECER EXPERIENCIAS VACACIONALES EN LOS DESTINOS TURÍSTICOS DE LA REPÚBLICA DOMINICANA	ANTONIA DE LOS SANTOS CABRAL	563546
E/2019-40474	7/10/19	ABOGADOS & AGRIMENSORES SANTANA MELENDEZ	SERVICIOS DE / ASUNTOS JURÍDICOS Y AGRIMENSURA EN GENERAL.	ABOGADOS & AGRIMENSORES SANTANA MELENDEZ, S.R.L.	564331
E/2019-39482	27/9/19	ACADEMIA DE BEISBOL MORETA	IMPARTIR CLASES Y PRACTICAS DE BÉISBOL.	ALBERT MORETA MONTILLA	563515
E/2019-39984	2/10/19	ACADEMIA DE DANZA ESTEFANY CARVAJAL	ESCUELA DE DANZA	ESTEFANY DE JESUS CARVAJAL DE JESUS	563910
E/2019-38785	1/10/19	ACADEPLATA ACADEMIA, DE CAPACITACION Y DESARROLLO DOCENTE Y PROFESIONAL DE PUERTO PLATA.	INSTITUCIÓN DE ENSEÑANZA SOCIO CULTURAL Y PROFESIONAL A NIVEL TÉCNICO Y AVANZADO. TALES COMO DIPLOMADOS, CURSOS TÉCNICOS	SULIA MARIA LOPEZ NUÑEZ	563796
E/2019-40472	7/10/19	ACERINSA	COMPRA, VENTA, IMPORTACIÓN, EXPORTACIÓN Y FABRICACIÓN DE PRODUCTOS DERIVADOS DEL ACERO, ELEMENTOS ESTRUCTURALES	TOMAS ERNESTO NIETO BARON	564318
E/2019-39708	30/9/19	ACIDOM-CONSULTANT & INVESTMENT GROUP	SERVICIOS DE: ASESORÍA Y CONSULTARÍA JURÍDICA, LEGAL, FINANCIERA Y CONTABLE, ASESORÍA EN INVERSIONES COMERCIALES	JULIO CESAR DE JESUS ADAMES	563698
E/2019-39067	25/9/19	ACNETPAPER	SERVICIOS DE PAPELERÍA, VENTA DE ACCESORIOS PARA CELULARES, DISPOSITIVOS ELECTRÓNICOS, REPARACIÓN Y DESBLOQUEO DE CELULARES	ALFREDO CEBALLOS PIÑA	563219
E/2019-37679	23/9/19	ACOSTA ALCANTARA DENTAL PLUS	ODONTOLOGÍA ESPECIALIZADA.	JENNY ALTAGRACIA ACOSTA ALCANTARA	563042
E/2019-39749	4/10/19	ACOSTA JAVIER & ASOCIADOS	SERVICIOS LEGALES EN GENERAL: REPRESENTACIÓN EN CASOS PENALES, CIVILES Y COMERCIALES, INMOBILIARIOS, LABORARES.	LUIS ARTURO ACOSTA BALBUENA	564201
E/2019-34648	23/9/19	ACOSTA TERRERO ARQUITECTOS	SERVICIOS DE DISEÑO, INGENIERÍA Y CONSTRUCCIÓN.	RIXQUELMY TERRERO BAEZ	563398
E/2019-37252	11/9/19	ACTA Y ASOCIADOS, CONSULTORES LEGALES	SERVICIOS DE CONSULTORÍA, MEDIACIÓN, LITIGIOS, ASÍ COMO DE ASESORÍA Y REPRESENTACIÓN ESPECIALIZADA EN EL ÁMBITO LEGAL.	CACTA & ASOCIADOS, CONSULTORES LEGALES, S.R.L.	562899
E/2019-36045	27/9/19	ACUAPONIA DOMINICANA POR S. CHEUNG	IMPARTICIÓN DE CURSOS Y TALLERES DE ACUAPONIA E HIDROPONIA. PRODUCCIÓN Y COMERCIALIZACIÓN DE PRODUCTOS EN GENERAL	STEPHEN CHEUNG LIANG	563483
E/2019-39612	31/12/19	ACUARIO QUISQUEYA ARZENO	VENTA DE PECES, PECERAS, ALIMENTOS PARA PECES, ACCESORIOS PARA PECERAS Y MANTENIMIENTO DE PECERAS.	RODOLFO ARZENO PEREZ	563683
E/2019-39717	30/9/19	ADAMAS 28	SERVICIOS DE RESTAURANTE , BAR Y ENTRETENIMIENTO EN CLUB NOCTURNO.	SALIMA ALISON KING, SYLVESTER VANTASSLE SOLOMON	563675
E/2019-39024	2/10/19	ADDTALENT	ASESORÍA Y CONSULTORÍA DE GESTIÓN HUMANA: RECLUTAMIENTO, CAPACITACIÓN, NOMINA, TERCERIZACION Y SUBCONTRATACION, CLIMA	SABI LITUANIA DUARTE GUTIERREZ	563880
E/2019-39221	26/9/19	ADESADE, ASOCIACION DE EMPRESARIOS DE SANTO DOMINGO ESTE	ENTIDAD SIN FINES DE LUCRO QUE SE DEDICA A AGRUPAR LOS COMERCIANTES Y EMPRESARIOS DEL MUNICIPIO SANTO DOMINGO ESTE	ELMIN YENNIO NOBOA ZABALA, OKIL MELO	563294
E/2019-38871	3/10/19	ADONIS Y LORENZO FITNESS GYM	ACTIVIDAD DE GIMNASIA EN GENERAL.	JOSE LORENZO BONILLA VASQUEZ	564109
E/2019-36862	2/10/19	ADULAMPAN	FABRICA Y VENTA DE EMPANADAS, PIZZAS, JUGOS, CAFETERÍA.	DAVID BELLO VASQUEZ	563892
E/2019-39381	1/10/19	ADX DOMINICANA	CAFETERIA Y RESTAURANTE DEDICADO A OFRECER SERVICIOS CULINARIOS Y PREPARACIÓN DE ALIMENTOS O BEBIDAS,	JOAN MANUEL SENRA OSSER	563726
E/2019-39521	27/9/19	AFAZA	IMPORTACIÓN Y EXPORTACIÓN DE EQUIPO PARA LA ELABORACIÓN DE ALIMENTOS Y BEBIDAS	ZOILA ALEXANDRA OGANDO RAMIREZ DE DOMINGUEZ	563536
E/2019-38982	1/10/19	AG MERCANTIL	IMPORTACIÓN Y DISTRIBUCIÓN DE PRODUCTOS DE BEBES TALES COMO ACCESORIOS PARA LA LACTANCIA	AG MERCANTIL SRL	563798

[210] EXP.	[220] SOL. FECHA	[561] NOMBRE COMERCIAL	[510] ACTIVIDAD	[730] SOLICITANTE	[111] REGISTRO
E/2018-50638	25/9/19	AGAPE SOLUTIONS	ASESORÍA FINANCIERA, LEGAL, SERVICIOS Y ASISTENCIA EMPRESARIAL; AGENCIA DE VIAJES.	RAFAEL ENCARNACION MATEO	563150
E/2019-37005	9/9/19	AGENCIA MARITIMA Y COMERCIAL	OPERAR Y LLEVAR A CABO OPERACIONES COMO AGENCIA NAVIERA, EN GENERAL, REALIZAR OPERACIONES Y CONTRATOS	AGENCIA MARITIMA Y COMERCIAL, S.R.L.	564317
E/2019-39114	25/9/19	AGRALE DOMINICANA	IMPORTACIÓN, DISTRIBUCIÓN Y COMERCIALIZACIÓN DE VEHÍCULOS COMERCIALES, GENERADORES Y MOTORBOMBAS EN GENERAL.	JUAN ALBERTO NOCEDA PARDAVILA	563226
E/2019-39468	27/9/19	AGREVO SUR	IMPORTACIÓN Y COMERCIALIZACIÓN DE INSUMOS AGRÍCOLAS.	ANDRES CONFESOR SANTANA RODRIGUEZ	563448
E/2019-34451	22/8/19	AGRICULTURA DEL CARIBE	PRODUCCIÓN DE FRUTOS AGRÍCOLAS EN GENERAL, COMERCIALIZACIÓN, EXPORTACIÓN E IMPORTACIÓN DE LOS MISMOS	AGRICULTURA DEL CARIBE, S.R.L.	563040
E/2019-37508	20/9/19	AGRIDENORD	PRODUCCIÓN AGRÍCOLA.	EDUAN ACOSTA MATOS	562898
E/2019-34968	20/9/19	AGROINDUSTRIA VISION NORTE	PRODUCCIÓN Y COMERCIALIZACIÓN DE ESPECIAS Y HIERBAS AROMÁTICAS, ASÍ COMO SU ELABORACIÓN, MOLINERÍA Y EXTRACCIÓN DE ACEITE	JOSE ERIDANIO ORTIZ MATEO	562894
E/2019-27700	30/9/19	AGROINDUSTRIAL DE FRUTAS FAMISAN	PRODUCCIÓN Y COMERCIALIZACIÓN DE FRUTAS Y VEGETALES.	IRINA MARLOT SANTANA SANCHEZ	563557
E/2019-39292	26/9/19	AGRONEGOCIOS PESKA-AGROPESK	SERVICIOS DE CULTIVO, PRODUCCIÓN, DISTRIBUCIÓN Y COMERCIALIZACIÓN DE PRODUCTOS AGRÍCOLAS Y PECES DE AGUAS DULCES Y SALADAS	ABEL ACOSTA DECENA	563376
E/2019-40301	4/10/19	AGROPECUARIA ABREU POLANCO AGROPAP	COMPRA Y VENTA DE PRODUCTOS VETERINARIOS.	HUMBERTO ANTONIO ABREU POLANCO	564186
E/2019-39662	30/9/19	AGROPECUARIA ABUDAL	CULTIVO, PROCESAMIENTO, VENTA, COMERCIALIZACIÓN Y DISTRIBUCIÓN DE FRUTAS, VERDURAS, HORTALIZAS Y VEGETALES.	ROSA MARIA CABREJA VELAZQUEZ	563616
E/2019-39318	26/9/19	AGROPECUARIA LYMA	OPERACIONES DE GRANJA.	LAWRENCE BAUTISTA TAVERAS, MARIA ALEXANDRA HENRIQUEZ DE BAUTISTA	563355
E/2019-39843	1/10/19	AGRO-SIEMBRA GARCIA CAMACHO ASGC	CULTIVOS Y SIEMBRA DE PLÁTANO, AGRICULTURA EN GENERAL, SIEMBRA DE HORTALIZAS, CULTIVO DE PITAHAYA.	ONOFRE EMILIO GARCIA CAMACHO	563941
E/2019-37817	16/9/19	AGROVETERINARIA EL BOULEVARD	SERVICIOS VETERINARIOS, REPARACIÓN DE EQUIPOS AGRÍCOLAS, SERVICIOS DE FUMIGACIÓN Y ASESORÍA TÉCNICA.	UNNY MASSIEL GORIS ROQUE, JOSE OSVALDO NUÑEZ DISLA	563639
E/2019-37685	1/10/19	AGROVETERINARIA RAMGUZ	COMPRA Y VENTA DE PRODUCTOS AGROVETERINARIOS, ALIMENTOS PARA LA CRIANZA DE ANIMALES, PESTICIDAS E INSUMOS PARA LA HIGIENE DE LOS ANIMALES	ALVARO LUIS RAMOS GUZMAN	563714
E/2019-40511	7/10/19	AGUA COOL JOC	ENVASADO, PURIFICACIÓN Y VENTA DE AGUA.	JOSE OSCAR JUNIOR CASTAÑOS ALMONTE	564358
E/2019-39596	30/9/19	AGUA FRESCA MBNRA	PROCESAR, ENVASAR Y DISTRIBUIR AGUA.	HARDY SABRINA ACEVEDO PEREZ	563680
E/2019-40226	7/10/19	AGUA MARFIL	EMBOTELLADORA DE AGUA POTABLE, FABRICACIÓN DE HIELO.	GEORDY GUILLERMO QUERO ROMERO	564385
E/2019-40401	4/10/19	AGUA ZAORY	SERVICIOS DE: PURIFICACIÓN, DISTRIBUCIÓN Y VENTA DE AGUA PARA EL CONSUMO HUMANO.	RAUL MENDOZA MOYA	564245
E/2019-30836	25/7/19	AGUAS DE CAP CANA	SERVICIOS DE CAPTACIÓN, POTABILIZACIÓN, TRANSPORTE, DISTRIBUCIÓN Y COMERCIALIZACIÓN DE AGUA POTABLE Y RIEGO.	AGUAS DE CAP CANA, S.A.	564309
E/2019-39616	30/9/19	AHV ARQUITECTOS	SERVICIOS DE ARQUITECTURA, SUPERVISIÓN DE OBRAS, DISEÑO EN GENERAL.	ABRAHAN HUMBERTO HOLGUIN-VERAS GARCIA	563587
E/2019-39913	2/10/19	AISHA ACCESORIOS	VENTA DE ACCESORIOS PARA MUJERES.	EVELY ISAMAR DE LA CRUZ DE LA CRUZ	563850
E/2019-40086	4/10/19	AJK IMPORT	IMPORTACIÓN, COMPRA, VENTA DE VEHÍCULOS NUEVOS Y USADOS.	ANTHONY JOSE POLONIA MATEO	564218
E/2019-37460	1/10/19	AL COSTO SERENITY IMPORTING, EXPORTING & DISTRIBUTING	NEGOCIO DEDICADO A LA IMPORTACIÓN, EXPORTACIÓN, DISTRIBUCIÓN Y VENTA DE PRODUCTOS Y MERCANCIAS	SILVIO ALEJANDRO CRUZ CARRASCO	563790
E/2019-38811	30/9/19	AL NATURAL ELISELLYS	EXPENDIO DE COMIDAS Y BEBIDAS. RESTAURANTE.	ELIDA ALTAGRACIA CEBALLO DE LOPEZ, RISSELLY MERCEDES RESTITUYO CEBALLO	563660
E/2019-40521	7/10/19	ALAIR CONCEPT ROOM	PELUQUERÍA, ESTUDIO DE MAQUILLAJE Y SPA.	YISNEY LINA LAGRANGE MENDEZ	564371
E/2019-40449	7/10/19	ALAMOT	ELABORACIÓN, DISTRIBUCIÓN Y VENTA DE PRODUCTOS CAPILARES Y DE LIMPIEZA.	CIRILO PERALTA	564305
E/2019-39842	1/10/19	ALBERT FERRETERIA AF	COMPRA Y VENTA DE ARTÍCULOS FERRETEROS.	LUIS MIGUEL GONZALEZ RODRIGUEZ	563876
E/2019-38174	18/9/19	ALBERTO CRUZ MANAGEMENT	GESTIÓN, ORGANIZACIÓN Y REALIZACIÓN DE TODO TIPO DE EVENTOS. ASÍ COMO TAMBIÉN, LA VENTA Y COMERCIALIZACIÓN DE BOLETAS PARA EVENTOS.	PABLO ALBERTO CURIEL CRUZ	563338
E/2019-38262	23/9/19	ALCANTAGON CROQUETERIA	VENTA DE COMIDAS PREPARADAS.	YOCASTA MERCEDES DIAZ UREÑA, ALVARO ARISMENDY ALCANTARA PICHARDO	563046
E/2019-36907	27/9/19	ALCANTRA INVERSIONES INMOBILIARIA	COMPRA, VENTA, COMERCIALIZACIÓN, CAMBIO, PERMUTA, ALQUILERES, ARRENDAMIENTO DE TODO TIPO DE PROPIEDADES Y ESPECIAL LAS INMOBILIARIAS	DANIEL ALCANTARA MONTERO	563787
E/2019-30402	3/10/19	ALCOR LOGISTIC	GESTIONES Y PRESENTACIONES ADUANALES, SERVICIOS LEGALES.	BENITO CORREA JAVIER	564034
E/2019-36932	1/10/19	ALEGONZ PLAST	MANIPULACIÓN, IMPORTACIÓN, EXPORTACIÓN, RECICLAJE, FABRICACIÓN, COMERCIALIZACIÓN Y VENTA DE PLÁSTICOS Y SUS DERIVADOS.	OMAR ALBERTO SOLANO JACOBS	563775
E/2019-40157	4/10/19	ALESTE ADMINISTRADORA DE CONDOMINIOS	SERVICIO DE ADMINISTRACIÓN Y MANTENIMIENTO DE CONDOMINIOS, EDIFICIOS, PLAZAS COMERCIALES Y TODO TIPO DE INMUEBLES, ESPACIOS COMUNES.	SARAY YELITZA HERNANDEZ DE SAPUTELLI	564250
E/2019-39663	30/9/19	ALEX CUSTOM ESPINAL AUTO ADORNOS	VENTAS E INSTALACIÓN DE LAMINADOS, MÚSICA, LUCES Y ACCESORIOS DE VEHÍCULOS EN GENERAL.	RAMON ESPINAL GOMEZ	563681
E/2019-38720	20/9/19	ALFREDO RODRÍGUEZ FOTOGRAFÍA	SERVICIOS DE FOTOGRAFÍA PROFESIONAL EN GENERAL	ALFREDO MARTIN RODRIGUEZ OVALLE	562974
E/2019-38812	23/9/19	ALGO BONITO RWI	VENTA DE PRENDAS DE VESTIR.	CAROLINA ISaura FRIAS ABREU, RISSELLY MERCEDES RESTITUYO CEBALLO	563022
E/2019-38881	23/9/19	ALGROBE ASESORES	ASESORÍA DE EMPRESAS EN COMPRAS Y VENTAS DE PRODUCTOS, PARA CONSUMO DE RESTAURANTES CAMPOS DE GOLF Y/O CUALQUIER PRODUCTO	ANGEL ALMAGRO BELTRAN	563087
E/2019-38687	30/9/19	ALICONS	IMPORTACIÓN Y EXPORTACIÓN DE MATERIALES PARA LA CONSTRUCCIÓN, COMO TAMBIÉN DE INSUMOS Y PRODUCTOS ALIMENTICIOS.	JOSUE ALBERTI DIAZ TEJADA, YOKAIRA RAFAELINA GARCIA BONILLA	563584
E/2019-39249	2/10/19	ALITO	ALQUILER DE EQUIPOS PESADOS, TRANSPORTE DE EQUIPOS PESADOS, EXCAVACIONES MOVIMIENTO DE TIERRA, TRANSPORTE DE PERSONAL	ALITO DE LA ROSA LORENZO	563871
E/2019-36850	30/9/19	ALLEVA PROPERTIES	CONSTRUCCIÓN, COMPRAVENTA, ALQUILER Y ADMINISTRACIÓN DE INMUEBLES.	FRANCESCO PAOLO AVELLA	563559
E/2019-39301	26/9/19	ALMA DE BOHEMIO PIANO BAR & CARWASH	SERVICIO DE ENTRETENIMIENTO EXPENDIO DE ALIMENTOS, BEBIDAS Y LAVADO DE TODO TIPO DE VEHÍCULOS.	CESAR EDGARDO SEVERINO SANTANA	563325
E/2019-39748	7/10/19	ALMACENES & PROVISIONES LA ESTRELLA ALPROES	COMPRA Y VENTAS AL POR MAYOR Y AL DETALLE DE PROVISIONES COMESTIBLES Y BEBIDAS.	SECUNDINA MERCEDES BAEZ ESPINAL DE BUENO	564375
E/2019-38078	17/9/19	ALMACENES BELLORIN	VENTA, MERCATEO Y DISTRIBUCIÓN DE MERCANCIAS CONSISTENTES EN EMBUTIDOS, ARTÍCULOS DE UN SOLO USO	ALEJANDRO ANTONIO CONSTANZO SOSA	563114
E/2019-39237	26/9/19	ALOSANO	ASESORÍA PARA EL DISEÑO E IMPLEMENTACIÓN DE HUERTOS URBANOS, COMERCIALES Y ESCOLARES, CON ESTRATEGIAS DE DESARROLLO	ALEJANDRA MARIA GARCIA YEPES, LUIS ARMANDO RAFAEL CARDIER LUONGO	563574
E/2019-38952	25/9/19	ALTERACIONES Y CONFECCIONES AALB	SERVICIOS DE ARREGLO DE ROPA Y TRAJES.	ANTONIA ALTAGRACIA LOPEZ DE BALDERA	563132
E/2019-37901	20/9/19	ALTRNA CONSULTORES Y ASESORES ELECTRICOS	CONSULTORIA Y ASESORIA ENERGETICA.	ALTRNA CONSULTORES Y ASESORES ELECTRICOS, SRL	562905
E/2019-38813	23/9/19	ALUMINIO ARZENO	CONFECCIÓN Y MANUFACTURA Y COMERCIALIZACIÓN DE TOLDOS, DOSELES, TIENDAS DE LONA, PABELLONES DE TELA, ALUMINIO, CARPAS COMERCIALES	ALUMINIO ARZENO SRL	563023
E/2019-38776	23/9/19	ALVICENT GOLETA TRIPS	VENTAS DE TOURS EN GENERAL Y EXCURSIONES TURISTICAS NACIONALES.	VICENTE SANTIAGO CARBONELL PENECHET	563763
E/2019-38979	4/10/19	AMAJU FRUITS	VENTA Y DISTRIBUCIÓN DE TODO TIPO DE JUGOS NATURALES.	VANESSA ALTAGRACIA BURGOS PAULINO	564164
E/2019-37399	4/10/19	AMERIGRAPH	IMPRESIONES, PERSONALIZACIONES, UNIFORMES, LETREROS Y DISEÑO GRÁFICO.	FERNANDO MIGUEL NUÑEZ PILARTE	564209
E/2019-38997	25/9/19	AMOR DE TIA	GUARDERÍA PARA NIÑOS Y SALA DE TAREAS.	JOSE LUIS FRIMAN CABRERA	563262
E/2019-39436	27/9/19	ANAISHA INVERSIONES	PRESTAMOS PERSONALES, EMPRESARIALES, HIPOTECAS. PRESTAMOS MOBILIARIOS	EMELY MIRLOY ROJAS MARTINEZ	563443
E/2019-36803	7/10/19	ANAJU COMPANY	TIENDA DE CONVENIENCIA, VENTA DE ALIMENTO Y BEBIDAS.	ANA MARINA DE LOS MILAGROS BISONO ESTEVEZ	564351
E/2019-38073	26/9/19	ANAM COMERCIAL	PRESTAMOS PERSONALES DE MENOR CUANTÍA, HIPOTECAS Y BIENES RAÍCES EN GENERAL	ALEXIS NOEL ARIAS MOQUETE	563337
E/2019-39278	26/9/19	ANDRES TRADEX	SERVICIOS DE IMPORTACIÓN Y EXPORTACIÓN DE PRODUCTOS TALES, COMO: CAFÉ Y RON	KLAUDIA BEATA KIMMEL	563373
E/2019-38543	19/9/19	ANLY INGENIERIA ELECTROMECHANICA	INSTALACIONES ELÉCTRICAS EN GENERAL, ENSAMBLE DE TRANSFER SWITCH MANUAL Y AUTOMÁTICO, ENCLOSURE BREAKER, PANEL BOARD	JESUS REYNARDO DE JESUS RIVERA	562840
E/2019-33251	30/9/19	ANSTERSA SOLUCIONES GRÁFICAS Y GENERALES	PRODUCCIONES GRÁFICAS EN GENERAL: DISEÑO GRÁFICO, IMPRESIÓN DIGITAL, IMPRESIÓN OFFSET, SERIGRAFÍA, BORDADO, FABRICACIÓN DE LETREROS	ANGEL STERLING SANTANA ORTIZ, LEYDIS JINELKIS PEREZ	563625
E/2019-37298	11/9/19	ANTWAN LOGISTIC DISTRIBUTION	ELABORACIÓN, VENTA, DISTRIBUCIÓN, EXPORTACIÓN E IMPORTACIÓN, DE ALIMENTOS PERECEDEROS	JESSELBY JOSE URDANETA DURAN	563789
E/2019-39385	27/9/19	APAREJO & MONTURA	CONSTRUCCIÓN Y TERMINACIÓN DE EDIFICACIONES; USO E INSTALACIÓN DE EQUIPOS Y HERRAMIENTAS LIGERAS PARA LA CONSTRUCCIÓN Y ALQUILER DE LOS MISMOS	LUIS RAFAEL DE JESUS FELIX BELTRAN	563419
E/2019-38878	23/9/19	APGAR GROUP FARMACIA	VENTA DE PRODUCTOS FARMACÉUTICOS. TIENDA MEDICA FÍSICA Y ONLINE DEDICADA A OFRECER SERVICIOS Y PRODUCTOS DE SALUD Y BIENESTAR.	FRANCISCO JABIEL RODRIGUEZ AGRAMONTE	563084
E/2019-38877	23/9/19	APGAR GROUP LABORATORIO CLINICO	SERVICIOS DE LABORATORIO CLÍNICO, SALUD Y BIENESTAR.	FRANCISCO JABIEL RODRIGUEZ AGRAMONTE	563082
E/2019-40111	3/10/19	APÍCOLA INDUSTRIAL LA PIEDRA DULCE	PRODUCCIÓN Y VENTA DE MIEL.	ALBANIA RAMOS DE JIMENEZ	564007
E/2019-38721	20/9/19	APLAS-AMERICAN PLASTIC SURGERY	SERVICIOS HOSPITALARIOS: CIRUGÍAS PLÁSTICAS, MEDICINA ESTÉTICA, MEDICINA REGENERATIVA, CONSULTAS MEDICAS, INTERNAMIENTO	EDWIN GILBERTO PEREZ PEREZ	562930
E/2019-38680	20/9/19	APOTHECARY	GRUPO DEDICADO A LA CONCIENCIACIÓN DE LA POBLACIÓN EN RELACIÓN A LA ALIMENTACIÓN Y ELABORACIÓN DE ALIMENTOS SALUDABLES, BASADOS EN PLANTAS	MANUKA, S.R.L	562932
E/2019-38681	20/9/19	APOTHECARY KITCHEN	ELABORACIÓN DE ALIMENTOS SALUDABLES BASADOS EN PLANTAS.	MANUKA, S.R.L.	562931
E/2019-38682	20/9/19	APOTHECARY TABLE	SERVICIOS DE RESTAURANTE DE COMIDA, BASADAS EN PLANTAS Y ALIMENTACIÓN CONSCIENTE.	MANUKA, S.R.L	562933
E/2019-39445	27/9/19	APRISCO AURIN	COMERCIALIZACIÓN DE CABRAS Y OVEJAS, Y PRODUCCIÓN DE PRODUCTOS LÁCTEOS DE CABRAS.	AURIN HOTEL MONTERO	563496
E/2019-40443	7/10/19	APTITUDES ONLINE	ENTRENAMIENTOS EN LINEA DE CONTABILIDAD.	GRUPO LEFT, E.I.R.L.	564300
E/2019-39506	1/10/19	ARANGO COLLECTION	VENTA DE ACCESORIOS, ARTESANÍA, BISUTERÍA, RELOJERÍA Y JOYERÍA EN GENERAL.	EDISON SANTIAGO ANRANGO ANRANGO	563814
E/2019-38774	3/10/19	ARCEMAR IMPORTADORA	IMPORTACIONES DE TODO TIPO DE REPUESTOS, VENTA DE PIEZAS Y ACCESORIOS DE TODO TIPO DE VEHÍCULOS DE MOTOR.	ARCENIS MARIA HERNANDEZ DE LOPEZ	564045
E/2019-39270	1/10/19	ARIADNA GRAPHICS	PERSONALIZACIÓN DE ARTÍCULOS E IMPRESIONES EN GENERAL.	GILBERTO ANTONIO PEREZ RODRIGUEZ	563721

[210] EXP.	[220] SOL. FECHA	[561] NOMBRE COMERCIAL	[510] ACTIVIDAD	[730] SOLICITANTE	[111] REGISTRO
E/2019-40132	3/10/19	ARIANDY CABRERA REYES	SERVICIOS DE COMMUNITY MANAGER, MARKETING DIGITAL, DISEÑADOR GRÁFICO, CREADOR Y EDITOR DE VÍDEO, PUBLICIDAD, FOTOGRAFÍA.	ARIANDY CABRERA REYES	564030
E/2019-39172	4/10/19	ARIAQUEZ TIENDA Y VARIEDADES	VENTA DE PRENDA Y ACCESORIOS DE VESTIR.	STEPHANY ALVAREZ HENRIQUEZ DE ARIAS	564254
E/2019-37057	25/9/19	ARIES ACADEMIA CREATIVA	CENTRO DE CAPACITACIÓN ARTÍSTICA, Y EMPRENDIMIENTO CREATIVO, CAPACITACIONES EN ARTES, DISEÑO, DISEÑO GRÁFICO, ARTESANAL, MATERIAS DE EMPRENDIMIENTOS	STEPHANIE GERARDINE ADAMES FERNANDEZ	563172
E/2019-39808	1/10/19	ARMERIA MARLIN CAZA Y PESCA	VENTA, EXPORTACIÓN E IMPORTACIÓN DE ARMAS DE FUEGO Y SUS ACCESORIOS.	ARMERIA MARLIN CAZA Y PESCA, S.R.L.	563824
E/2019-39636	30/9/19	ARMORETZA	COMERCIALIZACIÓN DE COMBUSTIBLE, PRENDAS DE VESTIR, MATERIALES DE CONSTRUCCIÓN, ARTICULOS DE FERRETERÍA, ARTICULOS DEL HOGAR	ARMORETZA SRL	563668
E/2019-38669	20/9/19	ARTIFORMAS	SERIGRAFÍA, IMPRESIONES DIGITALES, DISEÑO Y CREACIÓN DE FORMAR EN POLIESTILENO, ARTÍCULOS DECORATIVOS Y BISUTERÍAS.	CARLOS DANIEL RODRIGUEZ PEÑA	562889
E/2019-38566	27/9/19	ARTLASH CREATION STORE & STUDIO	SERVICIO DE EXTENSIONES DE PESTAÑAS, DISEÑO DE CEJAS. CURSOS DE EXTENSIONES DE PESTAÑAS.	VIKTORYIA SIARHEYEVA	563510
E/2019-38581	20/9/19	ARTUSI	ASESORAMIENTO FINANCIERO DE EMPRESAS.	MILVIO ARMANDO LINARES VILLEGAS	562876
E/2019-38732	23/9/19	ASESORES & CONTADORES MALTÉS DIETSCH	SERVICIOS DE CONTABILIDAD, AUDITORIA, CAPACITACIONES Y TALLERES EMPRESARIALES, SERVICIOS DE RECURSOS HUMANOS Y OUTSOURCING.	MAYILIN ALTAGRACIA DIETSCH MARTINEZ	562975
E/2019-38591	3/10/19	ASESORES PROFESIONALES JANSEN FIGUEROA	ASESORIA Y VENTA DE SEGUROS EN GENERAL.	IVETTE JANSEN DE ALMONTE	564059
E/2019-39709	2/10/19	ASESORÍA, CONSULTORÍA E INVERSIONES DOMINICANA-ACIDOM	SERVICIOS DE: ASESORIA Y CONSULTORÍA JURÍDICA, LEGAL, FINANCIERA Y CONTABLE, ASESORÍA EN INVERSIONES COMERCIALES, INMOBILIARIAS	JULIO CESAR DE JESUS ADAMES	563931
E/2019-39343	26/9/19	ASOCIACION CRISTIANA EN DEFENSA DE LA VIDA Y LA FAMILIA ACRIDEVIFA	ENTIDAD SIN FINES DE LUCRO, DEDICADA A LA DEFENSA DE LA FAMILIA Y LA VIDA, AL BIENESTAR DE LA NINEZ Y LA MUJER, ACORDE A PRINCIPIOS Y VALORES CRISTIANOS	ARELIS ESBELIA ROSARIO CORDERO	563395
E/2019-38622	20/9/19	ASOCIACION DE BALONCESTO DE PUERTO PLATA ABAPLATA	ENTIDAD SIN FINES DE LUCRO DEDICADA A PROMOVER, ORGANIZAR Y FISCALIZAR LAS ACTIVIDADES DE LA DICIPLINA DE BALONCESTO EN LA PROVINCIA DE PUERTO PLATA.	VINICIO CLASE PUELLO	562892
E/2019-38529	19/9/19	ASOCIACION DE BANANEROS PROACTIVOS DE VALVERDE, ASOBAPROVAL	ASOCIACIÓN SIN FINES DE LUCRO DEDICADA A VELAR POR LA MEJORÍA Y DESARROLLO DE SUS ASOCIADOS, BRINDARLE CAPACITACIÓN EN LA IMPLEMENTACIÓN DE TÉCNICAS MODERNAS	RUDIS TEOFILO COLON NUÑEZ	563098
E/2019-39235	26/9/19	ASOCIACION DE CAMIONEROS Y FURGONEROS PUERTO CAUCEDO ASOCAPU	SIN FINES DE LUCRO ,ORGANIZAR, REPRESENTAR, EDUCAR, DEFENDER LOS DERECHOS Y BUSCAR SOLUCIONES A LOS TRANSPORTISTAS DEL PUERTO MULTIMODAL (CAUCEDO).	ANDRES JAVIER LANTIGUA	563323
E/2019-40304	4/10/19	ASOCIACION DE CAMIONES PEQUEÑOS DE MAIMON BONA ASOCAPEMABO	ASOCIACIÓN SIN FINES DE LUCRO DEDICADA A VELAR POR LA PROTECCIÓN Y CUIDADO DE LOS RÍOS Y DEL ENTORNO DE LAS ÁREAS VERDES EN EL MUNICIPIO MAIMÓN	SANTO AMAURIS HERNANDEZ ULLOA	564188
E/2019-39948	7/10/19	ASOCIACION DE COMERCIANTES DEL CIBAO CENTRAL ACOVEPRO	DISTRIBUCIÓN Y VENTA DE PRODUCTOS DE CONSUMO MASIVO TALES COMO COMESTIBLES, DESECHABLES, EMBUTIDOS, BEBIDAS, CARNES Y PESCADOS.	CARLOS MANUEL FERNANDEZ TEJADA	564382
E/2019-40283	4/10/19	ASOCIACION DE COMERCIANTES MAYORISTAS DE LOS MERCADOS - ASOCOMER -	ENTIDAD SIN FINES DE LUCRO CON EL PROPÓSITO DE AGRUPAR A LOS COMERCIANTES DE PROVISIONES QUE DESARROLLEN SU LABOR EN LOS MERCADOS PÚBLICOS DEL DISTRITO NACIONAL	JULIAN ANTONIO PARRA	564277
E/2019-39575	30/9/19	ASOCIACION DE CRIADORES DE CABRAS DE LECHE RD ASOCRICALE	AGRUPAR A LOS PRODUCTORES DE CRIANZA DE CABRA DE LECHE Y EN CUANTO A LA PRODUCCIÓN DE SUS PRODUCTOS Y DERIVADOS DE ESTOS, SIN FINE DE LUCROS.	JOSE ANIBAL MARTINEZ RODRIGUEZ	563605
E/2019-40262	4/10/19	ASOCIACION DE EMPRESAS ZONA FRANCA LA ARMERIA	ENTIDAD SIN FINES DE LUCRO DESTINADA A PARTICIPAR, PROMOVER Y DESARROLLAR TODA CLASE DE PROYECTOS	DENIS ANTOINE LOUIS CARTIER	564165
E/2019-38753	23/9/19	ASOCIACION DE ESTUDIANTES UNIVERSITARIOS EL POMIER ASEUEPO	ES UNA ASOCIACIÓN SIN FINES DE LUCRO, CON EL OBJETIVO DE TRANSPORTAR A LOS ESTUDIANTES UNIVERSITARIOS DE LA SECCIÓN BORBON.	CAROLIN SANTOS CORPORAN, JUNIOR MARTINEZ CASTILLO, PATRY ADALGISA MARTE CORPORAN, REBECA SANTOS MELENDEZ	562958
E/2019-38528	19/9/19	ASOCIACION DE GANADEROS DE LA PRESA DE TAVERA AGAPRESA	ENTIDAD SIN FINES DE LUCRO DEDICADA A DESARROLLAR Y ORDENAR LA INDUSTRIA LECHERA EN LAS COMUNIDADES DEL ENTORNO	JOSE ODALY FERNANDEZ CALDERON	562805
E/2019-38792	23/9/19	ASOCIACION DE MUJERES POR LA JUSTICIA JUSMUJER	ENTIDAD SIN FINES DE LUCRO CON EL FIN DE APOYAR, PROMOVER, DEFENDER Y SER IMPULSORA DE LAS CAUSAS A FAVOR DE LA MUJER EN LA REPÚBLICA DOMINICANA EN TODO LO CONCERNIENTE AL RÉGIMEN LEGAL	FABIOLA HIPOLITA IVELISE MEDINA GARNES	563030
E/2019-39196	26/9/19	ASOCIACIÓN DE PERIODISTAS CULTURAL DE LA REPÚBLICA DOMINICANA-ASOPRECU.LR.D	ENTIDAD SIN FINES DE LUCRO DEDICADA A: AGRUPAR A LOS PERIODISTAS CULTURALES PARA ORIENTAR A LA POBLACIÓN EN CUANTO A LA CULTURA DOMINICANA	VICENTE RAUL PEÑA DE LOS SANTOS	563287
E/2019-40403	4/10/19	ASOCIACION DE PESCADORES DE LAGUNA LIMON- ASOPESCALIMON	ENTIDAD SIN FINES DE LUCRO, DEDICADA A LA PROTECCIÓN DEL ECOSISTEMA, ASI COMO TAMBIÉN AYUDAR AL DESARROLLO DE SUS SOCIOS.	RAMON CORDONES CIPRIAN	564252
E/2019-33924	1/10/19	ASOCIACIÓN DE PRODUCTORES DE AGROPECUARIA SITIO NUEVO Y QUEMAO DE PEDERNALES, APANSNQPE	ASOCIACIÓN SIN FINES DE LUCRO, QUE TENDRÁ COMO OBJETIVO LA GESTIÓN POR ANTE LOS MINISTERIO DE AGRICULTURA Y MEDIO AMBIENTE	EDGAR AUGUSTO MATOS PEREZ	563730
E/2019-37632	13/9/19	ASOCIACION DE PRODUCTORES DE LECHE Y CARNE CASA DE PIEDRA	ASOCIACIÓN SIN FINES DE LUCRO DEDICADA A IMPULSAR LA CALIDAD EN LA PRODUCCIÓN DE LECHE Y CARNE EN LA COMUNIDAD DE "CASA DE PIEDRA" EN LA PROVINCIA LA ALTAGRACIA.	ELIEZER CAMINERO ORTIZ	563635
E/2019-39048	25/9/19	ASOCIACIÓN DE PRODUCTORES DE MIEL SAN ROQUE	PRODUCCIÓN Y COMERCIALIZACIÓN DE MIEL DE ABEJAS.	ANGEL BRUNO UREÑA RAMIREZ	563214
E/2019-39228	26/9/19	ASOCIACION DE PROPIETARIOS DE VOLTEOS Y VOLQUETAS DE HAINA OCCIDENTAL ASOPROVOHO	TRANSPORTE DE PRODUCTOS COMESTIBLES Y MATERIALES DE LA CORTEZA TERRESTRE.	GABRIEL ANTONIO PADILLA ALCANTARA	563295
E/2019-37078	26/9/19	ASOCIACION DE PROPIETARIOS RESIDENCIAL NAIME	ASOCIACIÓN SIN FINES DE LUCRO QUE SE DEDICA A LA ADMINISTRACIÓN DEL RESIDENCIAL NAIME CON LA FINALIDAD DEL DESARROLLO Y CRECIMIENTO DEL RESIDENCIAL Y DE SUS MIEMBROS	MERY OZUNA STERLING, MARISOL BASTARDO NUÑEZ	563280
E/2019-19575	17/7/19	ASOCIACIÓN DE TRANSPORTE TURÍSTICO BAHÍA DE LA GINA ASOTRATUBAGI	DESARROLLAR Y FOMENTAR SERVICIOS DE TRANSPORTE TURÍSTICO, TERRESTRE Y ACUÁTICO, DEL DISTRITO MUNICIPAL DE LA GINA DEL MUNICIPIO DE MICHES Y DE TODO EL PAÍS. SIN FINES DE LUCRO.	ASOCIACIÓN DE TRANSPORTE TURÍSTICO BAHÍA DE LA GINA ASOTRATUBAGI	562906
E/2019-35148	30/9/19	ASOCIACIÓN DE TRANSPORTE Y ZONAS DE ACCESO DOMINICANO TRAZADO	ASOCIACIÓN SIN FINES DE LUCRO DESTINADA AL PLANEAMIENTO, ESTRUCTURACIÓN Y MEJORAMIENTO DEL TRANSPORTE Y LUGARES DE ESPARCIMIENTO EN ÁREAS URBANAS.	JAVIER ENRIQUE PÉREZ PITTALUGA	563627
E/2019-40100	3/10/19	ASOCIACION DE VETERANOS DE SABANA PALENQUE-ASOVESAPA	ENTIDAD SIN FINES DE LUCRO QUE SE DEDICA A BRINDAR AYUDA HUMANITARIA Y SERVICIOS FÚNEBRES A PERSONAS NECESITADAS.	JOSE ALTAGRACIA TEJEDA ROMERO	564023
E/2019-39383	27/9/19	ASOCIACION DOMINICANA DE INTEGRADORES DE SEGURIDAD ADOINSEG	ASOCIAR Y ORGANIZAR A TÉCNICOS Y PROFESIONALES INTEGRADORES, VENDEDORES, REPARADORES, INSTALADORES, Y CAPACITARLOS EN EL ÁREA DE SEGURIDAD	HEIDI ANTONIO PEREZ MARTE	563416
E/2019-39006	25/9/19	ASOCIACION DOMINICANA DE PRODUCTORES DE AGREGADOS ASODOPA	PRESTACIÓN DE SERVICIOS SIN FINES DE LUCRO RELACIONADOS CON LA LA DEFENSA DE LA INDUSTRIA DE AGREGADOS DE LA REPÚBLICA DOMINICANA.	MIGUEL ESTEBAN PEREZ RODRIGUEZ	563252
E/2019-39170	26/9/19	ASOCIACION NABUESTS R.D.	ASOCIACIÓN SIN FINES DE LUCROS, CUYO OBJETIVO ES BRINDAR ASISTENCIA A JUBILADO Y VETERANOS EN LA REPÚBLICA DOMINICANA.	MURPHY LESLIE FLOYD	563277
E/2019-38706	20/9/19	ASOCIACIÓN PARA EL DESARROLLO DE LAS MUJERES DEL MUNICIPIO DE HIGUEY ADEMUH	ENTIDAD SIN FINES DE LUCRO, DEDICADA A PROMOVER EL DESARROLLO DE LAS MUJERES TRABAJADORAS POR CUENTA PROPIA, DOMESTICAS, AMAS DE CASA, MADRES SOLTERAS A TRAVÉS DE PROGRAMAS	JUANA POLANCO MELO	562954
E/2019-40295	4/10/19	ASOCIACIÓN PARA LA PROTECCIÓN DE LOS GANADEROS Y AGRICULTORES DE LA COLONIA VILLA ESPERANZA DE OVIEDO, APGACVEO	INSTITUCIÓN SIN FINES DE LUCRO EN VIRTUD DE LA LEY 122-05, SIENDO SU OBJETIVO: INTERCEDER ANTE LAS AUTORIDADES LOCALES, PROVINCIALES, Y NACIONALES COMPETENTES	ALEJANDRO FELIZ	564286
E/2019-39069	4/10/19	ASOCIACION PRO-DESARROLLO DE LA ISLA SAONA ASOPROISA	SIN FINES DE LUCRO, TRABAJAR POR LA INTEGRACIÓN DE LOS SAONENSES Y LA COMUNIDAD, EN LAS INICIATIVAS Y DISEÑOS DEL DESARROLLO SOCIAL, ECONÓMICO, TURÍSTICA, ECO-TURÍSTICO, PESQUERO	EDDY MANUEL QUINONES DIAZ	564266
E/2019-40235	3/10/19	ASOPORLIN	COMERCIALIZACIÓN Y DISTRIBUCIÓN DE CERDOS.	MAX ALBERTO ALMONTE ALMONTE	564107
E/2019-40522	7/10/19	ATAHUALPA CAPITAL INVESTMENT	INVERSIONES EN EL SECTOR INMOBILIARIO.	DANIEL DANILO RIVERA SALVADOR	564359
E/2019-38564	20/9/19	ATAUDES RAMONA	FABRICACIÓN Y VENTA DE ATAÚDES, ARTÍCULOS PARA USO FUNERARIOS.	VICTOR MANUEL SÁNCHEZ LÓPEZ, RAMONA LÓPEZ DE SÁNCHEZ	562861
E/2019-37310	3/10/19	ATLANTIC PLAZA FRANASHALY	ALQUILER DE LOCALES COMERCIALES.	NANCY ESTERVINA DE JESUS DE LOPEZ	564083
E/2019-39588	30/9/19	ATOA	DIRIGIR MAESTRÍAS DE CEREMONIAS, PARTICIPAR, APOYAR, ASISTIR, Y ACOMPAÑAR.	MARFHI CHANTAL ALMONTE GENAO	563712
E/2019-39435	27/9/19	ATR PROMOTIONS	PROMOCIONES ARTÍSTICAS, PRODUCCIONES MUSICALES, EVENTOS ARTÍSTICOS, SOCIALES Y CULTURALES.	EIMY PION FONDEUR	563491
E/2019-39285	26/9/19	AUDIO CANARIO	ALQUILER Y VENTA DE SONIDO PARA EVENTOS.	ARTURO JOSUE CANARIO GUZMAN	563375
E/2019-39479	27/9/19	AUTO PINTURA JEAN CARLOS	PINTURA, DESABOLLADURA, ENDEREZAMIENTO DE CHASIS Y CABINAS.	JEAN CARLOS HIRALDO ROSARIO	563512
E/2019-39905	2/10/19	AUTO RESPUESTO YACJAIRO	VENTA DE REPUESTOS PARA VEHÍCULOS DE MOTOR NUEVOS Y USADOS.	FRANCISCO YACJAIRO JIMENEZ SANCHEZ	563870
E/2019-40298	4/10/19	AUTO SPA BY ROD	CARWASH Y TIENDA DE ACCESORIOS DE VEHÍCULOS.	LUIS ALBERTO RODRIGUEZ VARGAS	564288
E/2019-32756	30/9/19	AUTO TECH BY MARVIS	IMPORTACIÓN, COMPRA, VENTA Y FINANCIAMIENTO DE VEHÍCULOS.	ELVYS EDUARDO LUGO PIMENTEL	563578
E/2019-39637	30/9/19	AUTOMATIK	ALQUILER VEHÍCULOS DE MOTOR.	EDUARDO ALMANZAR GERMOSEN	563670
E/2019-40044	2/10/19	AUTOMOTO PIEZAS COMERCIALES - IMOLA	IMPORTACIÓN, EXPORTACIÓN, VENTA Y DISTRIBUCIÓN DE REPUESTOS PARA VEHÍCULOS DE MOTOR Y MOTOCICLETAS	JUAN PABLO ABREU RIVA	563967
E/2019-39828	1/10/19	AUTOSEGURO	SERVICIO DE COBERTURA DE SEGUROS DE PERSONAS Y DE BIENES, EN TODAS LAS RAMAS, FORMAS Y MODALIDADES, EXCEPTUANDO LOS DE LA RAMA DE SEGUROS SOCIALES	AUTOSEGURO, S.A.	563827
E/2019-38885	23/9/19	AV MULTISERVICIOS ELECTRÓN	SERVICIOS INTEGRALES DE REPARACIONES, INSTALACIONES ELÉCTRICAS, PLOMERÍA EN GENERAL, PINTURA, ALBAÑILERÍA, REFRIGERACIÓN	HEIBYS CESAR ACEVEDO ESTEVEZ	563141
E/2019-38868	23/9/19	AVA ELECTRIC	COMERCIALIZACIÓN Y VENTA DE MOTORES ELÉCTRICOS PARA VEHÍCULOS, APARATOS DE LOCOCIÓN, TERRESTRE, AÉREA Y ACUÁTICA.	UNISON INTERNATIONAL, S.A. / EMPRENDIMIENTO SOSTENIBLE ES, S.R.L.	563081
E/2019-38090	17/9/19	AVER GROUP	SERVICIOS DE SUMINISTRO, COMERCIALIZACIÓN, IMPORTACIÓN Y DISTRIBUCIÓN DE MATERIALES DE OFICINA	JOSE JOAQUIN JOGA ESTEVEZ	562821
E/2019-38800	23/9/19	AZUL DECORACIONES	DECORACIÓN EN GENERAL.	MARIA TRINIDAD MUÑOZ PEREZ	563026
E/2019-38968	25/9/19	BAI SERVICIOS DE LIMPIEZA	SERVICIOS DE LIMPIEZA, CUIDADO Y MANTENIMIENTO DOMÉSTICO Y EMPRESARIAL.	IVELIS MERCEDES BATISTA GALVAN	563136
E/2019-34962	3/10/19	BANCA EDDYUMARGEL	VENTA DE LOTERÍAS.	JOSE ORLANDO CARABALLO	564027
E/2019-40114	3/10/19	BANCA FREDDI PICA PICA	BANCA DE LOTERIA.	CASIMIRO RAMIREZ LORA	564054
E/2019-40266	4/10/19	BANCA GILBERTO TH	VENTA DE NÚMEROS DE LOTERÍA.	GILBERTO DE JESUS TEJADA HERRERA	564161

[210] EXP.	[220] SOL. FECHA	[561] NOMBRE COMERCIAL	[510] ACTIVIDAD	[730] SOLICITANTE	[111] REGISTRO
E/2019-38714	20/9/19	BANCAS FB EL RUBIO	VENTA DE TICKET DE LOTERÍA EN GENERAL.	FRANKLIN BOLIVAR ARIAS PIMENTEL	562973
E/2019-38632	20/9/19	BANDALAI DYSKU-SHURIFA	SERVICIOS DE DIVERSIÓN, COMPRA Y VENTA DE BEBIDAS ALCOHÓLICAS.	GABRIEL ADRIEL DIAZ BELEN, JOAN ENMANUEL DIAZ BELEN	562948
E/2019-38724	20/9/19	BANZAI	PRESTACIÓN DE SERVICIOS MÚLTIPLES EN LAS ÁREAS DE PLANIFICACIÓN ESTRATÉGICA Y DE MANEJO GERENCIAL DE OPERACIÓN EMPRESARIAL.	JUAN JOSE MUÑOZ EDMEAD	564008
E/2019-40340	4/10/19	BARBERÍA DON TEO	SERVICIO DE CORTE DE PELO Y AFEITADO DE BARBA.	JHAN CARLOS BINET DE LOS SANTOS	564197
E/2019-39489	27/9/19	BATISTA Y SANTOS AUTO PARTS	SERVICIOS DE: IMPORTACIÓN, COMPRA Y VENTA DE VEHICULOS, ASÍ COMO VENTA DE PIEZAS, LUBRICANTES, REPUESTOS Y ACCESORIOS PARA VEHICULOS.	OCTAVIO EDUVIGIS GARCIA SANTOS, WILFRIDO ANTONIO BATISTA GARCIA	563465
E/2019-36827	1/10/19	BCD BACKGROUND CHEK DOMINICANA	REALIZAR SERVICIOS DE DEPURACIÓN DE PERSONAL, PRUEBAS DE DOPAJE, POLIGRAFÍA, DEPURACIÓN CREDITICIA, SEGURIDAD FÍSICA, SEGURIDAD ELECTRÓNICA	JOSE AUGUSTO VALERA NUÑEZ	563786
E/2019-39065	25/9/19	BE A LIGHT	ENTIDAD SIN FINES DE LUCRO DEDICADA A CREAR PROGRAMAS DE EDUCACIÓN PARA MENORES DE EDAD, QUE LOS INSTRUYA EN LAS DISTINTAS ETAPAS DEL DESARROLLO	ROBERTO ZAPATA MOLINA	563889
E/2019-35598	30/8/19	BEANICE BEAUTY SPA	SERVICIOS DE MANICURA, PEDICURA, LAVADO DE PELO, MASAJES, FACIALES Y DEPILACIÓN.	BEATRIZ TORRES	563453
E/2019-39321	26/9/19	BEAUTY TOUCH STETIC BY YATNNY RD	SERVICIOS DE LIMPIEZAS FACIALES PROFUNDAS, DEPILACIÓN LÁSER, DEPILACIÓN CON CERA, MASAJES, QUIMIOEXFOLIACIONES CORPORALES Y FACIALES, TERAPIA DE INDUCCIÓN DE COLÁGENO Y AFINES.	YATNNY BRAHIANELLY RIVERA DIAZ	563386
E/2019-37796	3/10/19	BEDSTY MUSIC	SERVICIOS DE REPRESENTACIÓN DE ARTISTAS, EDITORA MUSICAL Y DISTRIBUCIÓN MUSICAL.	DOLORES DEL ROSARIO TORIBIO NUÑEZ DE HERNANDEZ	564098
E/2019-39752	1/10/19	BEHINDPRODUCTIONS BY PACHY MOTA	PRODUCTORA DE TV Y REALIZADORA DE EVENTOS, RRRP (RELACIONES PUBLICAS).	MOTA GARCIA PATRICIA	563744
E/2019-39603	30/9/19	BERCAMED	COMPRA Y VENTA DE MATERIAL GASTABLE PARA MEDICO, INSTRUMENTOS QUIRÚRGICOS, PRODUCTOS FARMACÉUTICOS.	GIANCARLO BERAS LEGER	563693
E/2019-38635	20/9/19	BERI AUTOS	SERVICIOS DE: FINANCIAMIENTO, IMPORTACIÓN, VENTA Y ALQUILER DE VEHÍCULOS NUEVOS Y USADOS Y PIEZAS PARA LOS MISMOS.	PEDRO MANUEL GOMEZ BERIHUETE	562908
E/2019-37173	1/10/19	BERLIN CORPORATION	COMERCIALIZACIÓN, ALQUILER Y VENTA DE BIENES INMUEBLES.	OMAR ALBERTO SOLANO JACOBS	563760
E/2019-38198	27/9/19	BERNAMIREZ IMPORTACION Y EXPORTACION	IMPORTACIÓN Y EXPORTACIÓN DE INSUMOS AGRÍCOLAS Y PRODUCTOS AGROPECUARIOS.	PABLO ENRIQUE BERNARD PAULINO	563458
E/2019-38788	30/9/19	BESTMADERA BONA	SERVICIOS DE CARPINTERÍA EN MADERA Y CONSTRUCCIÓN	ANDREA BONANNI, JON DE LA NAVA VILLAR	563659
E/2019-38379	19/9/19	BETEL	FABRICACIÓN Y VENTA DE PRODUCTOS DE LIMPIEZA.	ADRIANA JOSEFINA BURGOS DE REINOSO	563527
E/2019-37801	25/9/19	BETTER BEAM PHONE STORE	REPARACIÓN Y VENTA DE TELÉFONOS MÓVILES Y TABLETAS.	JAVES ISMAEL CABRERA MEJIA	563112
E/2019-39102	25/9/19	BETZAIDA SOTO BUSSINES IMPORT & EXPORT	IMPORTAR Y EXPORTAR BEBIDAS ALCOHÓLICAS TALES COMO: VINOS, LICORES, CHAMPAGNES, ESPUMANTES, WHISKY Y OTROS PRODUCTOS AFINES	BETZAIDA JAZMIN SOTO PEREZ	563345
E/2019-40320	4/10/19	BEYOUBECHIC	IMPORTACIÓN Y COMERCIALIZACIÓN DE PRODUCTOS DE BELLEZA, ACCESORIOS Y JOYERÍAS Y ROPA PARA CABALLEROS, DAMAS Y NIÑOS.	YAJAHIRA YLONKA SENCION RUIZ	564182
E/2019-38824	23/9/19	BEZALEEL CURL HAIR CENTER	SERVICIOS DE CUIDADOS Y VENTA DE PRODUCTOS PARA LA BELLEZA, SERVICIOS DE MAQUILLAJE Y DEPILACIÓN.	CAROLINA PATRICIA DE LEON WEEKS DE SANTANA	563566
E/2019-37942	20/9/19	BHA GROUP	CONSTRUCCIÓN, CONSULTA, DESARROLLO DE PROYECTOS INMOBILIARIOS, IMPORTACIÓN Y EXPORTACIÓN DE MATERIALES Y ARTÍCULOS DE CONSTRUCCIÓN EN GENERAL.	LUIS VANWOLFGANG CASTILLO BREA	562938
E/2019-39869	1/10/19	BHG INGENIEROS	CONSTRUCCIÓN EN GENERAL, DISEÑOS DE INGENIERÍA Y ARQUITECTURA EN GENERAL, EXCAVACIONES Y MOVIMIENTOS DE TIERRA, TASACIONES Y TOPOGRAFÍA, COMPRA Y VENTA DE BIENES RAÍCES.	BHG INGENIEROS, S.R.L	563830
E/2019-38737	23/9/19	BI2S SHOP	ES UNA TIENDA DE SERVICIOS MÚLTIPLES, QUE COMERCIALIZA TECNOLOGIA CORPORATIVA Y PARA EL HOGAR EN EL AREA COMPUTACIONAL	DAYRA ONELLA PEREZ BIDO	562979
E/2019-38899	23/9/19	BIENVENIDO'S BARBER ROOM	SERVICIOS DE BELLEZA DE BARBERÍA Y PELUQUERÍA EN GENERAL PARA CABALLEROS.	BIENVENIDO AMAURY ROBERTS CARRERO	564071
E/2019-38556	20/9/19	BLIKEST MEDIA SOLUTIONS	MARKETING DIGITAL, MANEJO DE REDES SOCIALES, SERVICIOS PUBLICITARIOS, MERCADEO EN GENERAL, IMPRESIÓN, DISEÑO GRÁFICO, CURSOS, ARTÍCULOS PROMOCIONALES	LOREN CRISTINA CABRERO HERNANDEZ	562847
E/2019-37356	11/9/19	BLINK BATTLEGROUND	SIN FINES DE LUCRO, ÓRGANO ORGANIZADOR DE LA PRINCIPAL LIGA DE SPORTS (JUEGOS DE CONSOLAS DE VIDEO-JUEGOS) DEL PAÍS.	GABRIEL GARRIDO GOMEZ PATIÑO	563177
E/2019-39263	26/9/19	BLJ LASHES MAQUILLAJE PERMANENTE.	SALÓN DE BELLEZA, SERVICIOS PERSONALES DEDICADOS AL CUIDADO DE LA IMAGEN, TANTO CORPORAL COMO DEL CABELLO.	BIANCA L. JACKSON, MAXIMO MEJIA AZOR	564257
E/2019-37474	20/9/19	BLUE ANGELS VIALE	CONSULTORÍA DE NEGOCIOS, MARKETING, FINANZAS, LOGÍSTICA Y ENTRENAMIENTOS CORPORATIVOS.	VICTOR ALEJANDRO NAVARRO FELIZ	563120
E/2019-34670	25/9/19	BLUE CASA, BLUCAMOB	COMPRA, VENTA, RENTA, Y ADMINISTRACIÓN DE CASAS, APARTAMENTOS, VILLAS Y LOCALES COMERCIALES.	ANA YESICA RODRIGUEZ GUTIERREZ	563147
E/2019-32733	3/10/19	BLUE CREDIT DELEONENCAR	DESARROLLAR NEGOCIOS DE PRESTAMOS DE MENOR O MAYOR CUANTÍA, CON O SIN GARANTÍA HIPOTECARIA Y FINANCIAMIENTO.	LUIS ANTONIO DE LEON ENCARNACION	564070
E/2019-39660	30/9/19	BLUE DRINK NEUMANN	VENTA DE BEBIDAS.	CARLOS JAVIER QUEZADA NEWMAN	563673
E/2019-38121	17/9/19	BLUEBIRD ASSET DEVELOPMENT BAD	COMPRA, VENTA, COMERCIALIZACIÓN Y ALQUILER DE INMUEBLES.	SAMUEL RAFAEL JIMINIAN LUGO	564211
E/2019-38636	26/9/19	BOHIOGAR COMERCIAL	COMERCIALIZACIÓN DE MUEBLES, ELECTRODOMÉSTICOS Y TODO LO CONCERNIENTE AL HOGAR.	EDUARDO DE JESUS PERALTA REYES	563224
E/2019-40012	2/10/19	BOLITOS & CANDIN	LA SOCIEDAD TENDRÁ POR OBJETO EL PROCESAMIENTO, ELABORACIÓN Y COMERCIALIZACIÓN DE CHOCOLATES Y SUS DERIVADOS	NICHOLAS NUÑEZ VEGA, NICOLAS NUÑEZ RODRIGUEZ	563893
E/2019-37793	19/9/19	BORDAMAR INVESTMENT GROUP	PRODUCTOS FARMACÉUTICOS, QUÍMICOS MEDICINALES, ÉTICOS, GENÉRICOS, POPULARES EN GENERAL, MATERIAL GASTABLE, DISPOSITIVOS MÉDICOS	NATIVIDAD ARAGONES RUIZ	563033
E/2019-40499	7/10/19	BOTICA ODALISA YSABEL MEJIA	VENTA DE MEDICAMENTOS, LECHE, PAÑALES, AGUA Y PRODUCTOS COSMÉTICOS.	ODALISA YSABEL MEJIA RODRIGEZ	564342
E/2019-39171	26/9/19	BRALEN TIENDA Y VARIEDADES	VENTA DE PRENDA Y ACCESORIOS DE VESTIR.	HERMINIA DEL CARMEN ESPINAL CONTRERAS	563276
E/2019-38928	23/9/19	BRASHLEY MULTI-SERVICES	SERVICIOS DE MANTENIMIENTO ELECTROMECÁNICO.	WALDO STALIN REYES SANCHEZ	563106
E/2019-39361	2/10/19	BRAZDOMINI COMPANY	COMPRA Y VENTA ALIMENTOS EN GENERAL, PRODUCCIÓN Y DISTRIBUCIÓN DE FRUTAS Y VEGETALES. COMPRA, VENTA, IMPORTACIÓN DE EQUIPOS TECNOLÓGICOS.	CHING HO HAU BEE	563852
E/2019-38969	2/10/19	BRICATRAVEL	SERVICIOS DE TOUR OPERADOR, VIAJES, TURISMO, PUBLICIDAD TURÍSTICA.	DALQUIRIA BRITO QUEVEDO	563868
E/2019-35830	4/10/19	BRIDSEN	SERVICIOS DE BIENES RAÍCES Y AGENCIA DE VIAJES.	ANDERSON RODOLFO BRIDGEWATER SENCION	564196
E/2019-38263	18/9/19	BRIGHT FUTURE	CONSTRUCCIÓN, COMPRA, VENTA, ALQUILER Y ADMINISTRACION DE BIENES INMUEBLES.	YULIA KHLUDENEV, ANATOLIY RUDENKO	563987
E/2019-39367	27/9/19	BRIU MANAGEMENT CLEANING AND SERVICES, BMCS	SERVICIOS DE MANTENIMIENTO RESIDENCIAL Y EMPRESARIAL EN GENERAL, ELECTRICIDAD, REFRIGERACIÓN, PLOMERÍA, ADMINISTRACIÓN DE CONDOMINIOS.	INGRID BRIU VENTURA	563478
E/2019-39934	2/10/19	BRIXEIDA EXPORT E IMPORT	PRODUCCION, COMPRA, VENTA, EXPORTACION E IMPORTACION DE FRUTAS Y VEGETALES	BRIXEIDA BETHZAIDA PADILLA HERRERA	563877
E/2019-39571	30/9/19	BROKERS ST BRIEUC	COMERCIALIZACIÓN DE PRODUCTOS PESQUEROS EN GENERAL, INCLUYENDO LANGOSTAS, VIVAS Y TODO TIPO DE MARISCOS	YIK TAK CHU	563678
E/2019-39587	30/9/19	BUCONDESA	COMPRA Y VENTA DE INMUEBLES, FINANCIAMIENTO Y CONSTRUCCIÓN DE INMUEBLES.	CARLOS JOSE BURDIEZ CONDE	563555
E/2019-39191	26/9/19	BUFETE JURÍDICO & ASESORÍA LEGAL DR. RAFAEL ANTONIO AMPARO VANDERHORTS	SERVICIOS DE ASUNTOS JURÍDICOS EN GENERAL: NOTARÍA, CASOS PENALES, INMOBILIARIOS, DETERMINACIÓN DE HEREDEROS, DIVORCIOS Y AFINES.	RAFAEL ANTONIO AMPARO	563285
E/2019-39245	26/9/19	BUFFET DE JEHOVÁ	ORGANIZACIÓN SIN FINES DE LUCRO, REALIZAR OBRAS DE BIEN SOCIAL A FAVOR DE PERSONAS NECESITADAS	MARÍA CRISTINA RODRÍGUEZ DE JIMÉNEZ	563326
E/2019-38235	20/9/19	BURGEVENT MULTISERVICE	GRADUACIONES Y EVENTOS EN GENERAL, CONSTRUCCIÓN DE PUERTAS Y VENTANAS. DECORACIÓN EN SHEETROCK, COLOCACIÓN DE PLAFONES, CONFECCIÓN DE UNIFORMES.	RAUL ALBERTO BURGOS ALVARADO	562863
E/2019-23036	4/10/19	BUSCANDO RUTAS CON JUSNEN	AGENCIA DE TOURS A NIVEL NACIONAL.	VICTOR MANUEL DE LA CRUZ SANTANA, JUSNEN ALVELIS VOLQUEZ DE LOS ANGELES	564191
E/2019-39156	3/10/19	BUSINESS GROUP HOT SUN	PROMOCIÓN Y VENTA DE INMUEBLES, CONSTRUCCIÓN DE PROYECTOS URBANÍSTICOS, EDIFICACIONES DE APARTAMENTOS, CASAS, PROYECTOS TURÍSTICOS	JULIO S. ALVARADO SR	564053
E/2019-29971	19/7/19	C&K INVESTMENT FUNDS	EMPRESA ADMINISTRADORA DE PATRIMONIO PRIVADO EN INVERSIONES DIVERSIFICADAS MEDIANTE INSTRUMENTOS FINANCIEROS	CLARA DINORAH CESARINA KUNHARDT DE CACERES, ANA CAROLINA CACERES KUNHARDT	562967
E/2019-40041	2/10/19	CABRAL UREÑA BIENES RAICES	VENTA Y ALQUILER DE BIENES RAÍCES Y LA ADMINISTRACIÓN DE CONDOMINIOS.	LUIS ANTONIO CABRAL RODRIGUEZ	563961
E/2019-40172	3/10/19	CACAO MILZ	ELABORACIÓN, DISTRIBUCIÓN, INDUSTRIALIZACIÓN, COMERCIALIZACIÓN, IMPORTACIÓN Y EXPORTACIÓN DE TODO TIPO DE PRODUCTOS A BASE DE CACAO.	CACAOTAL DEL NORTE IFM, S.R.L.	564077
E/2019-38320	1/10/19	CÁCERES GENAO CONSTRUCCIONES	SERVICIOS DE CONSTRUCCIONES DE OBRAS CIVILES Y METÁLICAS.	DIONICIO RAMON CACERES GENAO, JOSE MIGUEL CACERES GENAO	563762
E/2019-39782	1/10/19	CACHÉ TOUR	SERVICIOS DE: VIAJES Y EXCURSIONES TERRESTRE Y AÉREA EN DESTINOS TURÍSTICOS DENTRO DE REPÚBLICA DOMINICANA Y FUERA.	MARÍA NATIVIDAD VILCHEZ SURIEL DE NOVA, PABLO NOVA ENCARNACIÓN	563823
E/2019-38306	27/9/19	CACINO LA CIMA 707	SERVICIO DE ENTRENAMIENTO QUE FUNCIONA CON MONEDA EL CUAL SE UTILIZA CON LA PRESENTACIÓN DE MAQUINAS DE JUEGOS	JORGE NOUEL NOUEL HERRERA	563507
E/2019-40294	4/10/19	CAFETERIA ANDY	VENTA DE JUGOS NATURALES, TOSTADAS Y BATIDAS.	SANDY DE JESUS RODRIGUEZ RODRIGUEZ	564272
E/2019-36757	6/9/19	CAFETERIA SHEMA	CAFETERIA: FRUTAS, JUGOS, SÁNDWICH Y EMBUTIDOS.	LINA LOZANO PEÑA	564101
E/2019-39008	25/9/19	CAFETERIA TARENTO	VENTAS DE SÁNDWICH.	JOSE DOLORES GONZALEZ CUEVAS	563253
E/2019-38780	27/9/19	CAHEN PRINT EXPRESS	SERVICIOS DE PUBLICIDAD, ARTES GRÁFICAS, IMPRESIONES, SUBLIMACIONES, BORDADOS, CORTES, GRABADOS LÁSER E IMPRESIÓN DIGITAL.	CARLOS MANUEL HERNANDEZ DIAZ	563900
E/2019-38341	2/10/19	CALAREVA ENGINEERING	COMPRA, VENTA, IMPORTACIÓN, EXPORTACIÓN, TRATAMIENTO, MANTENIMIENTO E INSTALACIÓN DE TODO TIPO DE PRODUCTOS DE ENERGÍA ALTERNATIVA RENOVABLE	ERICK ANTONIO CASTILLO RODRIGUEZ	563919
E/2019-37833	23/9/19	CALP AUTO AIRE	REPARACIÓN E INSTALACIÓN DE AIRES ACONDICIONADOS PARA TODO TIPO DE VEHÍCULOS.	CHRISTIAN LOPEZ PLASENCIO	562993
E/2019-34075	27/9/19	CALUPE FILMS	SOMOS UN EQUIPO QUE NOS DEDICAMOS A TODO LO QUE SEA AUDIOVISUAL, YA SEAN VÍDEOS MUSICALES, VÍDEOS DE ACTIVIDADES, FOTOGRAFÍA, EDICIÓN DE VÍDEOS Y FOTOGRAFÍAS	LENIN ENMANUEL ESTRELLA PEÑA	563409
E/2019-34509	26/9/19	CALVIN AUTO ELECTRO MECÁNICA	TALLER DE ELECTROMECÁNICA, MECÁNICA LIGERA, MANTENIMIENTO PREVENTIVO Y CORRECTIVO, REPARACIÓN DE AIRE ACONDICIONADO	CALVIN CARRASCO MARTINEZ	563266
E/2019-38930	23/9/19	CALZADOS COISPACH	SERVICIOS DE FABRICACIÓN, COMPRA, VENTA, EXPORTACIÓN E IMPORTACIÓN DE MATERIALES, EQUIPOS Y PRODUCTOS PARA LA FABRICACIÓN DE CALZADOS.	FEDERICO COLON VARGAS, SANTIAGO COLON BRITO	563600
E/2019-38929	23/9/19	CALZADOS COLON	SERVICIO DE FABRICACIÓN, COMPRA, VENTA, EXPORTACIÓN E IMPORTACIÓN DE EQUIPOS Y PRODUCTOS PARA LA FABRICACIÓN DE ZAPATOS.	CALZADOS COLON S.R.L.	563196

[210] EXP.	[220] SOL. FECHA	[561] NOMBRE COMERCIAL	[510] ACTIVIDAD	[730] SOLICITANTE	[111] REGISTRO
E/2019-38992	25/9/19	CAMAGO MARKETING	SERVICIOS CONSULTORÍAS, ASESORÍAS EN MARKETING Y VENTAS.	GERVIS FELIPE PEÑA	563131
E/2019-38284	18/9/19	CAMARELLI MEATS AND MORE	VENTA DE CARNES Y VEGETALES A LA PARRILLA, BEBIDAS, RESTAURANTE, SERVICIO DE CATERING, PROMOCIÓN Y VENTA DE PRODUCTOS DE GASTRONOMÍA Y COCTELERÍA.	INVERSIONES CAMARELLI, S.R.L.	563949
E/2019-40421	4/10/19	CAMOSU	LA ACTIVIDAD ES IMPORTACIÓN, COMPRAS NACIONALES Y VENTAS DE PIEZAS Y HERRAMIENTAS PARA LA RECONSTRUCCIÓN DE MOTORES DE VEHÍCULOS.	DEYANIRA CUEVAS GOMEZ, STEVEN ERIC HORWITZ	564267
E/2019-38518	19/9/19	CAMPERA DOMINICANA	COMPRA, USO, VENTA, INTERMEDIACIÓN DE FRUTAS, VEGETALES, ALIMENTOS, Y ACTIVIDADES COMERCIALES RELACIONADAS AL CAMPO.	FREDDY GUILLERMO ANTONIO TOLENTINO MONTERO	562802
E/2019-38326	18/9/19	CANA SOLAR	DESARROLLO DE PROYECTO FOTOVOLTAICO DE GRAN ESCALA EN LA REPÚBLICA DOMINICANA.	JUAN CARLOS PAIS FERNANDEZ	563331
E/2019-38176	25/9/19	CANAPI AUTO PAINT	SERVICIOS DE DESABOLLADURA Y PINTURA DE VEHÍCULOS, COMERCIALIZACIÓN DE ACCESORIOS PARA VEHÍCULOS, MECÁNICA EN GENERAL	AMALENNY CANARIO PICHARDO	563118
E/2019-34546	25/9/19	CANDIL	ELABORACIÓN DISTRIBUCIÓN Y VENTA AL POR MAYOR Y DETALLE DE POSTRES ARTESANALES.	PEDRO LUIS KELLY ALMONTE, GÉNESIS KAREL LÓPEZ HERNÁNDEZ	563109
E/2019-38646	30/9/19	CAR WASH J.ARMORA	VENTA AL POR MENOR DE PARTES, PIEZAS Y ACCESORIOS EXCEPTO NEUMÁTICOS, CUBIERTAS, PARABRISAS Y BATERÍAS.	JORGE ARMORA FRANCH	563649
E/2019-39378	3/10/19	CARBOX DOMINICANA CARBODOM	PRODUCCIÓN, VENTA, DISTRIBUCIÓN, COMERCIALIZACIÓN, IMPORTACIÓN, EXPORTACIÓN, FABRICACIÓN, ELABORACIÓN, EMPAQUE	FROILAN JAIME RAMON TAVAREZ CROSS	564074
E/2019-37315	2/10/19	CARDIO COMBAT IF	SERVICIOS DE EDUCACIÓN; ACTIVIDADES DEPORTIVAS RELACIONADOS AL FITNESS Y/O SALUD; ENTRENAMIENTOS Y CLASES GRUPALES DEPORTIVAS	MELISA TERESA FAÑAS PANTALEON, BERNARD HARO SEGURA	563907
E/2019-38000	27/9/19	CARGOCONTAINERS VILLEGAS	TODO LO RELACIONADO CON LA IMPORTACION Y EXPORTACION DE MERCANCIAS Y CONTENEDORES, MANEJO DE CONTENEDORES FULL Y VACIOS	JOHANDER ISAIAS VILLEGAS RUIZ	563502
E/2019-38657	20/9/19	CARIBBEANLUX	ADMINISTRACIÓN, GESTIÓN Y MANTENIMIENTO DE VIVIENDAS DE ALQUILER.	ALICIA JOSEFINA POU LEWIS	562950
E/2019-39189	26/9/19	CARIBE GOLDEN MACAO	SERVICIOS DE ALOJAMIENTO, RESTAURANTE Y ENTRETENIMIENTO, VENTA DE EXCURSIONES Y LOS SERVICIOS DE TRANSPORTE.	ATG CARIBE S.R.L	563215
E/2019-31929	3/10/19	CARNICOS PARILLEROS	PRODUCCIÓN DE PRODUCTOS AGROPECUARIOS EN SUBDIVISIÓN ANIMAL.	TOMAS EDUARDO SANCHEZ RODRIGUEZ, JOSE MIGUEL CONTRERAS GUZMAN	564139
E/2019-39093	25/9/19	CASA DE RESTAURACION EL NUEVO FUTURO JUAN 14:6	LUGAR QUE OFRECE ASISTENCIA Y ALBERGUE A PERSONAS ADICTAS A LAS DROGAS. SIN FINES DE LUCRO.	LUIS MANUEL RODRIGUEZ JIMENEZ	563240
E/2019-38667	20/9/19	CASA FRIUSA WU	VENTA DE LAMPARAS Y ARTÍCULOS DECORATIVOS PARA EL HOGAR.	ZIFENG WU	562952
E/2019-39561	30/9/19	CASA YANG GUANG	VENTA DE TEXTILES (PRENDAS DE VESTIR, CALZADOS, ACCESORIOS PERSONALES); ACCESORIOS DE DECORACIÓN PARA EL HOGAR Y ELECTRODOMÉSTICOS.	MEI ZHUANG	563552
E/2019-33731	23/9/19	CASTILLO UREÑA INVESTMENT	VENTA DE ARTÍCULOS DESECHABLES BIODEGRADABLES A HOTELES TALES COMO PLATOS, VASOS, FUNDAS PLÁSTICAS, CUBERTERÍA Y DEMÁS RELACIONADOS.	YOCASTA MERCEDES UREÑA DIAZ	562997
E/2019-38912	23/9/19	CATERING EVENTOS Y MAS, CEM	SERVICIOS DE BUFFET, ALQUILERES DE SILLAS, MESAS, MANTELERÍA, CARPAS, TARIMA Y TODO LO RELACIONADO A EVENTOS SOCIALES.	YAJAIRA RAMIREZ ORTEGA	563099
E/2019-38104	1/10/19	CAU CONSTRUCCIÓN Y SERVICIOS	IMPORTACIÓN Y VENTA DE MATERIALES DE ALUMINIO, FABRICACIÓN DE SHUTTERS, VENTANAS Y PUERTAS. SERVICIOS DE CONSTRUCCIÓN E INGENIERÍA.	CLAUDIO CASTRO DE MACEDO, DANILO MARTINS DE MACEDO	563792
E/2019-39281	3/10/19	CCSA-CONGREGACIÓN CRISTIANA SENDAS ANTIGUAS	IGLESIA CRISTIANA SIN FINES DE LUCRO. ENSEÑANZA DEL EVANGELIO DE JESUCRISTO, CELEBRACIÓN DE CULTOS, EVANGELISMO, CAMPAÑAS, VISITAS A LOS ENFERMOS Y ENCARCELADOS.	JUALPOY & COMPAÑÍA, S.R.L.	564073
E/2019-38202	27/9/19	CEALRA PHONE RD	REPARACIÓN Y VENTA DE CELULARES.	MIREYA CRISTINA ABREU DE ALCANTARA	563426
E/2019-39062	1/10/19	CEBALLO & CEDEÑO REAL ESTATE GROUP	SERVICIOS DE: COMPRA, VENTA, ADMINISTRACIÓN Y REMODELACIÓN DE PROPIEDADES, BIENES RAÍCES, ASESORÍA EN INVERSIONES HIPOTECARIAS.	JOSE ANTONIO CEBALLO SIGARAN, LUIS ALBERTO CEDEÑO LAUREANO	563720
E/2019-40267	4/10/19	CELECTRISA-CUELLO ELECTRICIDAD Y SERVICIOS ACCESORIOS	TODOS LOS TRABAJOS REFERENTES A SERVICIOS DE ELECTRICIDAD, COMERCIAL, RESIDENCIAL, O INDUSTRIAL. ASÍ COMO COMPRA Y VENTA DE MATERIALES ELÉCTRICOS.	ABEL JOSE CUELLO MEDINA	564153
E/2019-12476	1/10/19	CELSO ANAZARIO COMERCIAL	COMPRA Y VENTA DE AGUACATE, CAFE, ARROZ, HABICHUELAS Y GUANDULES.	CELSO ANAZARIO VALENZUELA CORCINO	563723
E/2019-39046	25/9/19	CENTRO DE ESTUDIO SIBILIO	IMPARTIR DOCENCIA EN TODOS LOS NIVELES DE LA EDUCACIÓN PARA NIÑOS, INICIAL, BÁSICO Y SECUNDARIA.	FOCELA HUGHES DE SIBILIO	563204
E/2019-36934	3/10/19	CENTRO DE BELLEZA DAMOÑEZ	CENTRO DE BELLEZA, CUIDADOS DEL PELO Y LA PIEL.	DANILO MONEGRO NUÑEZ	564080
E/2019-39964	2/10/19	CENTRO DE BELLEZA MANNELYS CONTRERAS	SERVICIOS DE BELLEZA.	YESSICA MANNELYS CONTRERAS DE OLEO	563848
E/2019-37203	3/10/19	CENTRO DE BELLEZA MIQUINBINA	SERVICIOS DE PELUQUERÍA, MANICURA, PEDICURA Y CUIDADOS DE LA PIEL.	ARELIS ROSARIO RODRIGUEZ SOSA, ROBERTO MENDOZA NUÑEZ	564081
E/2019-39741	1/10/19	CENTRO DE ESTUDIOS, FORMACIÓN E INVESTIGACIÓN DE SEGURIDAD SOCIAL CEFISS	SOCIEDAD COMERCIAL QUE TIENE COMO OBJETO PRINCIPAL FUNGIR COMO CENTRO DE CAPACITACIÓN Y FORMACIÓN EN EL ÁREA DE LA SEGURIDAD SOCIAL, ORGANIZACIÓN DE EVENTOS Y TALLERES	GIANNA ALTAGRACIA D'OLEO MALDONADO, LEYMI VIRGINIA LORA CORDOVA	563738
E/2019-32566	23/9/19	CENTRO DE MADRES UNION Y PROGRESO CMUP	ENTIDAD SIN FINES DE LUCRO, DEDICADA AL DESARROLLO SOCIAL, EDUCATIVO, CULTURAL Y DE SALUD DE LA COMUNIDAD Y DE SUS AFILIADOS.	ANA CECILIA VENTURA DE BERNAL, ALEIDA FRANCISCA PERALTA DE TAVERAS	563842
E/2019-40170	3/10/19	CENTRO DE MEDICINA FISICA INTEGRAL RD CENIMFIRD	SERVICIOS DE FISIOTERAPIA Y REHABILITACIÓN EN TODOS LOS ASPECTOS, RELACIONADOS CON LA MEDICINA FISICA, REHABILITACIÓN Y ACONDICIONAMIENTO DEPORTIVO	JOSE MANUEL CORTEZ MONTERO, LUIS EDUARDO PALOMARES VILLEGAS	564130
E/2019-34356	25/9/19	CENTRO DE SALUD INTEGRAL DR. SOCRATES PEREZ	SERVICIOS DE SALUD INTEGRAL A PERSONAS DE ESCASOS RECURSOS ECONÓMICOS.	CARLOS MOISES ALMONTE JIMENEZ	563148
E/2019-32274	20/9/19	CENTRO DE SALUD INTEGRAL LOS MANGOS	SERVICIOS DE SALUD DE ATENCIÓN PRIMARIA.	ALVARO LIÑAN SIERRA	562897
E/2019-40478	7/10/19	CENTRO DEPORTIVO PARAPENTE CASABITO-BONAO	FOMENTAR Y PROMOVER EL DEPORTE EN LA ZONA DE CASABITO BONAO, ADEMÁS DE OFRECER: VUELOS BIPLAZAS, EXCURSIONES A BALNEARIOS	JUAN ANTONIO TAVERAS SORIANO	564322
E/2019-38827	23/9/19	CENTRO EDUCATIVO ELIM	EDUCACIÓN INICIAL, PRIMARIA, SECUNDARIA Y TÉCNICO-PROFESIONAL.	RAMONA ALTAGRACIA PEÑA DE DE LEON	563031
E/2019-38925	26/9/19	CENTRO EDUCATIVO LUMBRERINES	IMPARTIR DOCENCIA A NIVEL INICIAL, BÁSICO Y MEDIA.	ILUMINADA VIRGEN ORTEGA UREÑA	563343
E/2019-38914	23/9/19	CENTRO INFANTIL MI RETOÑO DE LUZ	SERVICIOS DE GUARDERÍA DESDE LOS 3 MESES, PARVULO, PRE-KINDER, KINDER, SALA DE TAREA Y ESTIMULACION TEMPRANA.	ZENEIDA MARIA JIMENEZ GIL DE GENAO	563102
E/2019-40281	4/10/19	CENTRO INFANTIL NIÑOS FELICES CON JESUS	PROPORCIONAR CUIDADO, EDUCACIÓN Y FÉ CRISTIANA, ASISTENCIA, ATENCIÓN Y PROTECCIÓN A LOS(AS) NIÑOS(AS) DESDE LOS TRES (3) AÑOS DE EDAD HASTA ALCANZAR LA EDAD DE CINCO (5) AÑOS.	LUIS FELIPE NUÑEZ RODRIGUEZ, JUAN RAMON DE LA CRUZ	564179
E/2019-38704	20/9/19	CENTRO MAMÁ ELBA	ENTIDAD SIN FINES DE LUCRO QUE SE DEDICARA A BRINDAR ATENCIÓN Y CAPACITACIÓN DE PERSONAS CON DISCAPACIDAD, EDUCACIÓN EN GENERAL	FUNDACION ALDEAS DE PAZ	562885
E/2019-39287	26/9/19	CENTRO MEDICO GORIS DEL ORBE	SERVICIOS DE SALUD.	GISELA ALTAGRACIA DEL ORBE GORIS	563316
E/2019-38896	23/9/19	CENTRO ORIENTAL DE GINECOLOGIA OBSTETRICIA Y ESPECIALIDADES	PRESTACIÓN DE SERVICIOS MÉDICOS Y ESTUDIOS DIAGNOSTICADOS, ASÍ COMO, A TODA CLASE DE SERVICIOS AFINES.	CENTRO ORIENTAL DE GINECOLOGIA OBSTETRICIA Y ESPECIALIDADES S.A.S	563052
E/2019-38178	1/10/19	CESA CONCRETE IMPORT	VENTA, FABRICACIÓN Y DISTRIBUCIÓN DE HORMIGONES, DESTINADOS A LA CONSTRUCCIÓN DE OBRAS CIVELES Y/O INDUSTRIALES, VIVIENDAS Y OBRAS DE CARACTER PÚBLICO Y PRIVADO.	MANUEL DE JESUS CESA	563887
E/2019-39404	27/9/19	CESFEL CLEAN ENERGY	DESARROLLO DE PROYECTOS ENERGÉTICOS, IMPORTACION, COMPRA Y VENTA DE EQUIPOS, ACCESORIOS Y SUMINISTROS DEL SECTOR ENERGIA	YANLULLY MIGUEL CESPEDES FELIS	563427
E/2019-33197	20/9/19	CFOUR PROYECTOS ELECTRICOS	DISEÑO Y CONSTRUCCIÓN DE PROYECTOS ELÉCTRICOS EN MEDIA TENSIÓN Y BAJA TENSIÓN, ASÍ COMO TAMBIÉN VENTA E INSTALACIÓN DE MATERIALES ELÉCTRICOS.	CRISTIN MICHELL ARISTY MARTINEZ, CESAR ARIEL RODRIGUEZ RIVAS	562970
E/2019-40022	2/10/19	CHELSEA INN	SERVICIO DE HOSPEDAJE, EXPENDIO DE COMIDAS Y BEBIDAS.	LUZ NISOL MARGARITA DE LOS A. GONZALEZ ALVAREZ	563924
E/2019-39097	25/9/19	CHICHACO	VENTA DE ALIMENTOS PROCESADOS PARA DISTRIBUIR AL POR MAYOR Y EL CONSUMO MASIVO.	GASTRONOMERS, SRL.	563243
E/2019-39016	25/9/19	CHOWWEY	COMERCIALIZACIÓN, DISTRIBUCIÓN, Y PRODUCCIÓN DE ALIMENTOS Y BEBIDAS, SERVICIOS A DOMICILIO Y ADMINISTRACIÓN Y OPERACIÓN DE RESTAURANTES.	CARLOS ROBERTO MOREL DE LA CRUZ	563169
E/2019-38578	20/9/19	CIARD GROUP & ASOCIADOS	PRESTACIÓN DE SERVICIOS DE CONSULTAS, ASISTENCIAS, ASESORÍAS, REPRESENTACIÓN EN TODAS LAS ÁREAS PROPIAS E INHERENTE AL ÁMBITO JURÍDICO-LEGAL, EMPRESARIAL	EZEQUIEL MOJICA RAMIREZ, WILSON DE JESUS ROSARIO FIGUEROA, AMERICA ANTONIA GARCIA RODRIGUEZ	562925
E/2019-40313	4/10/19	CICERÓN LAW	OFICINA DE ABOGADOS, DEDICADA A LA REALIZACIÓN DE ASUNTOS LEGALES ADMINISTRATIVOS, TANTO EN DERECHO DE FAMILIA COMO EN LAS DEMÁS RAMAS DEL DERECHO	RICHARD ALEXANDER GUZMÁN MARTÍNEZ, JUAN SAMUEL RODRÍGUEZ CONSUEGRA	564180
E/2019-37478	3/10/19	CIMEI PRINTER RD	PRODUCCIÓN E IMPRESIÓN DE DOCUMENTOS COLOR, BLANCO Y NEGRO Y WIDE FORMAT (PLANOS).	CRISTIAN RAFAEL CASTILLO ROMERO	564100
E/2019-12936	25/3/19	CITMED	VENTA, INSTALACIÓN, SERVICIOS Y MANTENIMIENTOS DE APLICACIONES WEB PARA CONTROL MEDICO INTELIGENTE, FINANZAS MEDICAS Y ARS.	DE LEON REYES DATARED S.R.L.	563408
E/2019-38715	20/9/19	CLARAVAL	INMOBILIARIA; ADMINISTRACIÓN Y ALQUILER DE INMUEBLES	CLARAVAL, S.R.L.	563093
E/2019-38828	23/9/19	CLAUDIO C. ESPINAL ULTRA GAS	COMPRA Y VENTA AL POR MENOR DE GAS LICUADO DE PETRÓLEO.	BRYAN ELIAS COHEN GARCIA, EURIS RAFAEL CARABALLO JEREZ	563020
E/2019-36801	23/9/19	CLAUMEN GOURMET CATERING	SERVICIO DE CATERING POR ENCARGO PARA TODO TIPO DE EVENTO Y OCASIÓN. SERVICIO DE CHEF PRIVADO A DOMICILIO PARA ACTIVIDADES.	CLAUDIA GISELLE MENDEZ CORNIEL	563066
E/2019-38251	23/9/19	CLEAN BASIC EL HONTANAR	SERVICIOS DE LIMPIEZA EN GRANDES SUPERFICIES, CENTROS COMERCIALES, OFICINAS, EDIFICIOS LOGÍSTICOS Y INDUSTRIALES, HOSPITALES, CLÍNICAS	CONFESOR CASTILLO CARMONA	563045
E/2019-39133	25/9/19	CLEAN SERVICE CARMEN DIAZ	SERVICIOS DE LIMPIEZA A EMPRESAS Y RESIDENCIALES.	CARMEN LOURDES DIAZ	563251
E/2019-38260	20/9/19	CLEAN SIGNS, CLESIG	MANTENIMIENTO DE FACHADAS COMERCIALES, MANTENIMIENTO DE LETREROS, MANTENIMIENTO DE CRISTALES	WILBER RIVERA POLANCO	562909
E/2019-39786	1/10/19	CLINCLAN ONE RECORDS	CONTRATACIÓN DE ARTISTAS DE TODOS LOS GENERO, EVENTOS ARTÍSTICO, CONCIERTOS ARTÍSTICOS DE TODOS LOS GENEROS	JOEL ALBERTO CASTILLO HERNANDEZ	563864
E/2019-35327	2/10/19	CLÍNICA DENTAL MARTHERTA	ODONTOLOGÍA EN GENERAL.	JUNIOR FELIX MARTE HERNANDEZ, YANELLY MARIEL PERALTA THEN	563895
E/2019-40230	3/10/19	CLÍNICA DIAGNOSTICA FITCARE	CENTRO DE SALUD PARA ATENCIÓN PRIMARIA, CONSULTAS MEDICAS, CENTRO DE REALIZACIÓN DE RAYOS X Y ANÁLISIS MÉDICOS.	GESTIONES INMOBILIARIAS GESIMS S.R.L.	564157
E/2019-38034	25/9/19	CLOVER GROUP	VENTA, PROMOCIÓN Y DISTRIBUCIÓN DE MEDICAMENTOS GENÉRICOS.	CASILDA MARÍA VILCHEZ DE PICHARDO	563182
E/2019-39180	26/9/19	CLUB DE MADRES EMPRENDEDORAS DE LA CUABA-CMECU	ENTIDAD SIN FINES DE LUCRO, BRINDAR CAPACITACIONES Y AYUDAS A MADRES DE ESCASOS RECURSOS DE LA COMUNIDAD CON EL OBJETIVO DE LOGRAR SU DESARROLLO EN COMÚN.	DAMIANA MILAGROS MARTINEZ MUESES	563281
E/2019-40311	4/10/19	CLUB NACIONAL DE MECANICOS AUTOMOTRICES, CNMA	ENTIDAD SIN FINES DE LUCRO DEDICADA A REUNIR A TODOS LOS MECANICOS AUTOMOTRICES A NIVEL NACIONAL.	ONAN RAFAEL FLAND BELLIARD	564169

[210] EXP.	[220] SOL. FECHA	[561] NOMBRE COMERCIAL	[510] ACTIVIDAD	[730] SOLICITANTE	[111] REGISTRO
E/2019-34820	23/8/19	CLUSTER DE INVERNADEROS CLUSINVER	ENTIDAD SIN FINES DE LUCRO AGRUPAR TODOS LOS PRODUCTORES BAJO AMBIENTE, LOS COMERCIALIZADORES, VENEDORES, CONSUMIDORES SUPLIDORES	QUISQUEYA ASUNCION CALDERON PEGUERO	564222
E/2019-38463	30/9/19	CLUSTER ECOTURISTICO DE LA PROVINCIA DE SAN JOSE DE OCOA CEPROSJO	INTEGRAR LOS ACTORES DE SERVICIOS TURISTICOS DE LA PROVINCIA DE SAN JOSE DE OCOA.	RAFAEL MARIANO READ VELAZQUEZ	563564
E/2019-40115	3/10/19	CNG CONSULTING	VENTA DE SISTEMAS INFORMATICOS, ANÁLISIS Y DESARROLLO, CONSULTORIA E IGUALAS INFORMÁTICAS Y TODO LO RELACIONADO CON EL OBJETIVO PRINCIPAL DE SISTEMAS INFORMÁTICOS.	CARLOS JULIAN TAPIA VASQUEZ	564055
E/2019-36416	5/9/19	COBROS COMPULSIVOS SATOS	SERVICIOS DE COBROS COMPULSIVOS A TODO TIPO DE NEGOCIOS Y PERSONALES.	AMBIORIX DE JESUS SANTOS MARTINEZ	564079
E/2019-39203	26/9/19	COCINA COMPLETA YUVERIS	SERVICIOS DE FABRICACIÓN Y MANTENIMIENTOS DE EQUIPOS DE COCINA.	YUVERIS FELIZ PEÑA	563346
E/2019-38822	23/9/19	COCINA INDUSTRIAL Y PANADERIA EL CAMPECHE	VENTA Y PREPARACIÓN DE ALIMENTOS, BEBIDAS, PANADERÍA Y SERVICIOS DE CATERING Y BUFFET.	EDY MIGUEL RODRIGUEZ MATIAS	563095
E/2019-38821	23/9/19	COCINA INDUSTRIAL Y PANADERIA PLAZA MAGLONI	VENTA Y PREPARACIÓN DE ALIMENTOS, BEBIDAS, PANADERÍA Y SERVICIOS DE CATERING Y BUFFET.	BERTA ALTAGRACIA MEJIA MATOS	563032
E/2019-39009	2/10/19	COLECTIV	COBRO PERSUASIVO, COMPULSIVO Y GESTIONES LEGALES.	LUIS ALEJANDRO TORRES DIAZ	563869
E/2019-40463	7/10/19	COLEGIO BELLO AMANECER	PROCESO DE ENSEÑANZA, APRENDIZAJE EN EL NIVEL INICIAL Y PRIMER CICLO DEL NIVEL PRIMARIO PARA LOS NIÑOS / AS DE ESCASOS RECURSOS DE LA COMUNIDAD DE VILLA MARÍA.	LUZ ERIDANIA MARMOLEJOS	564315
E/2019-38784	2/10/19	COLEGIO CRISTIANO NAIN	COLEGIO PRIVADO QUE IMPARTE EDUCACIÓN A NIÑOS DEL NIVEL INICIAL.	ESTEFANY ANLLERINA AVILES DE DE JESUS	563975
E/2019-39457	27/9/19	COLEGIO CRISTO REY SAN PEDRO DE MACORIS	CENTRO EDUCATIVO, NIVELES INICIAL, BÁSICO Y MEDIO.	COLEGIO CRISTO REY SAN PEDRO DE MACORIS	563462
E/2019-39812	1/10/19	COLEGIO DOMINICANO DE JUECES ÁRBITROS Y OFICIALES DE DEPORTES DE CONTACTO Y ARTES MARCIALES MIXTAS - CODOARB	SERA UN ESTAMENTO SIN FINES DE LUCRO NACIONAL E INTERNACIONAL DE ÁRBITROS, JUECES Y OFICIALES DE ESTOS DEPORTES, QUE INTERVIENEN EN LAS DIFERENTES ÁREAS EN SU RAMA DE COMPETENCIA, QUE ORGANIZARA CURSOS, EXÁMENES, SEMINARIOS	JUAN CARLOS JANSEN PEREZ	563825
E/2019-38942	25/9/19	COLEGIO DON GERONIMO MOREL	CENTRO DE ENSEÑANZA EN LOS NIVELES INICIAL, BÁSICA Y MEDIA.	JULIA MOREL POLANCO, MARINA MOREL POLANCO	564147
E/2019-39870	1/10/19	COLEGIO EVANGÉLICO ARCA CENTRAL	SERVICIOS / IMPARTIR DOCENCIA DE LOS NIVELES INICIAL Y PRIMARIO.	HERIBERTO PEREZ GURIBE	563811
E/2019-31388	30/7/19	COLEGIO EVANGELICO JOYAS DE CRISTO	EDUCACIÓN GENERAL; EDUCACIÓN FORMAL, EDUCACIÓN TÉCNICO-PROFESIONAL.	FUNDACION SERVIDORES DEL REINO, FUSEDERE	564220
E/2019-36261	4/9/19	COLEGIO HOGAR LAS MERCEDES	EDUCACIÓN INICIAL Y PRIMARIA.	DULCE MARIA CABRERA AMADOR	563785
E/2019-36308	17/9/19	COLEGIO JARDÍN INFANTIL GIRASOL COJIG	IMPARTIR DOCENCIA INICIAL Y PRIMARIA	MARIA ADARJISA MEDINA VASQUEZ	563274
E/2019-39410	27/9/19	COLEGIO MIZORI	IMPARTIR DOCENCIA EN LAS TANDAS MATUTINAS Y VESPERTINA EN LOS NIVELES INICIAL, BASICO Y MEDIO.	MILAGROS ANTONIA FERMIN PEREZ	563481
E/2019-39745	1/10/19	COLLADO MULTI SERVICE CMS	REMODELACIONES OBRA CIVIL; REMODELACIONES EN MUROS EN SHEETROCK, FACIA, PLAFONES. VENTAS DE MATERIALES DE SHEETROCK	JOSE JOAQUIN COLLADO CASTILLO	563742
E/2019-39598	30/9/19	COLMADO MICAELA	VENTA Y DISTRIBUCIONES DE PRODUCTOS COMESTIBLES, BEBIDAS ALCOHÓLICAS Y NO ALCOHÓLICAS.	JOSE FELIZ RAMIREZ	563561
E/2019-36826	9/9/19	COLMADO RAFAEL NUÑEZ	COMPRA Y VENTA DE ALIMENTOS Y BEBIDAS AL POR MAYOR Y DETALLE.	RAFAEL NUÑEZ HERNANDEZ	562988
E/2019-38453	25/9/19	COLMADO RAYMUNDO	COMPRA Y VENTA DE LOS PRODUCTOS BÁSICOS DE LA CANASTA FAMILIAR, TALES COMO: PRODUCTOS ALIMENTICIOS, DESECHABLES, DE LIMPIEZA Y BEBIDAS.	MARIA JACQUELINE MARTE HERNANDEZ, RAYMUNDO ANTONIO PLACENCIA	563085
E/2019-40205	3/10/19	COLMADON BRANNY FERNANDEZ	DISTRIBUCIÓN Y VENTA DE PRODUCTOS DE CONSUMO MASIVO TALES COMO COMESTIBLES, DESECHABLES, DETERGENTES, EMBUTIDOS, CARNES, VEGETALES Y BEBIDAS.	BRANNY DE JESUS FERNANDEZ CORONA	564108
E/2019-39296	26/9/19	COLORAO DIGITAL	NEGOCIOS O ACTIVIDADES COMERCIALES DE UNA EMPRESA PUBLICITARIA, CUYA ACTIVIDAD PRINCIPAL CONSISTE EN PUBLICAR POR CUALQUIER MEDIO DE DIFUSIÓN O DE COMUNICACIONES	NARCISO III CHALJUB GOMEZ	563315
E/2019-38295	2/10/19	COLUMNIANE	SERVICIOS DE GRABACIÓN DE VÍDEOS, ORGANIZACIÓN DE EVENTOS, SERVICIOS DE SONIDOS, LUCES, PANTALLAS Y FOTOGRAFÍAS Y EL SERVICIO DE CATERING, BUFFETS PARA EVENTOS Y CELEBRACIONES.	ANGEL EMANUEL OCASIO MARCHENA	563918
E/2019-39839	1/10/19	COME CAMINOS RUNNERS	ENTIDAD SIN FINES DE LUCRO, DEDICADA A FOMENTAR LA PRACTICA, DESARROLLO, PROMOCIÓN Y PARTICIPACIÓN DE LAS DISCIPLINAS DEPORTIVAS AMATEURS EN REPÚBLICA DOMINICANA EN EL ÁMBITO DE CARRERAS DEPORTIVAS	JOAN MANUEL MARÍNEZ GARCIA, JOSE ELIAS GARCIA CASTILLO, JUAN MANUEL LOPEZ RODRIGUEZ, MAXIMO AMBIORIX CRUZ CARVAJAL, VLADIMIL LENNIS PUJOLS GUZMAN	563861
E/2019-39293	26/9/19	COMEDOR DON SABOR EDPK	EXPENDIO DE COMIDAS Y BEBIDAS.	EDWAR RAFAEL CHECO ESTEVEZ	563378
E/2019-38345	23/9/19	COMERCIAL ALMENDEZ	VENTAS DE ARTÍCULOS DIVERSOS TIPO QUINCALLERÍA, VENTAS DE PLÁSTICOS, COSMÉTICOS, ADORNOS, ARTÍCULOS DE LIMPIEZAS, ARTÍCULOS PARA CUMPLEAÑOS, IMPRESIÓN, COPIAS.	EDINSON REYES MELENDEZ, YOKASTA YANIRIS ALMONTE MARTINEZ	563047
E/2019-38271	18/9/19	COMERCIAL E INVERSIONES ARIAS ROBLES	COMPRA, VENTA, DISTRIBUCIÓN AL POR MAYOR Y DETALLES DE PROVISIONES ALIMENTICIAS, PRODUCTOS DESECHABLE	ARACELIS ARIAS ROBLES	563191
E/2019-39320	30/9/19	COMERCIAL FAGOPEC	VENTA DE PRODUCTOS DE CONSUMO MASIVOS, TALES COMO: COMESTIBLES, BEBIDAS, DESECHABLES, LIMPIEZA, HIGIENE PERSONAL, CARNES, PESCADOS Y MARICOS.	DAHIANA MIGUELINA PEREZ MENDEZ DE GOMEZ, EDUARD ARQUIMEDES GOMEZ DE LA CRUZ	563843
E/2019-39185	26/9/19	COMERCIAL JXB	VENTA AL POR MAYOR Y AL DETALLE DE QUINCALLERÍA, ARTÍCULOS PARA EL HOGAR, ACCESORIOS PARA CELULARES.	GONGWEI ZHUANG	563284
E/2019-39258	26/9/19	COMERCIAL NORKEL	VENTA DE QUINCALLERÍA EN GENERAL , ARTÍCULOS DE BEBE COMO: BIBERONES Y AFINES, COSMÉTICOS, ARTÍCULOS DEL HOGAR	KELVIN JUNIOR SOLANO ARIAS	563317
E/2019-40164	3/10/19	COMERCIAL SOJAIRYS	COMERCIALIZACIÓN DE TODO TIPO DE ALIMENTOS, EMBUTIDOS, PLÁSTICOS Y BEBIDAS.	SABRINA MARGARITA PEÑA PEREZ	564085
E/2019-39512	2/10/19	COMERCIAL VILLA MARANATHA II	SERVICIOS DE; VENTA DE PROVISIONES ALIMENTICIAS COMO SON; ARROZ, HABICHUELAS, CARNES, EMBUTIDOS, ACEITE Y AFINES, BEBIDAS	ANSTRON DE JESUS RUIZ UREÑA	563905
E/2019-37605	23/9/19	COMERCIAL W&P	VENTA AL POR MAYOR Y AL DETALLE DE PRENDAS DE VESTIR, CALZADOS.	KAIJUN TANG	563001
E/2018-34866	1/10/19	COMERCIALIZADORA DE AGUA VILLA NAZARET	PROCESAR AGUA Y FABRICAR HIELO PARA CONSUMO HUMANO CON SISTEMA ÓSMOSIS.	JOHAN YSIDRO ACOSTA ROSA	563739
E/2019-39214	1/10/19	COMERCIALIZADORA DON MANUEL-COMACE	SERVICIOS DE VENTA DE PROVISIONES ALIMENTICIAS TALES COMO: ARROZ, HABICHUELAS, BACALAO, AZÚCAR, SAL, ACEITE Y AFINES.	MANUEL ELPIDIO CEBALLOS NUÑEZ	563807
E/2019-39653	30/9/19	COMIDA SANA TATIANA DURAN	COMERCIALIZACIÓN DE ALIMENTOS Y BEBIDAS.	KAREN TATIANA GARCIA DURAN, MERY CRIS LEONARDO OVALLES	563708
E/2019-39758	1/10/19	COMPANÍA DE CHOFERES Y TAXISTA DE VILLA ALTAGRACIA COCHOTAXIVA	TRANSPORTE DE PASAJEROS.	JUAN DE DIOS PEREZ POCHE	563817
E/2019-31942	25/9/19	COMPANÍA DE PROPIETARIOS DE MINIBUSES INGENIO NUEVO SAN CRISTOBAL COPROMINSCRI	TRANSPORTE PÚBLICO DE PASAJEROS.	CESAR RAMIREZ JAPA	563149
E/2019-39225	26/9/19	COMPANÍA DE TRANSPORTISTAS LAS MATAS -LOS COPEYES SINRAMACOP	SERVICIOS DE TRANSPORTES A PASAJEROS	GABINO FAMILIA VIOLA	563565
E/2019-39974	4/10/19	COMPANÍA EL LIMON TAXI, COMLITAXA	TRANSPORTE TURÍSTICO Y NACIONAL PRIVADO DE LA LAGUNA DEL LIMÓN, MICHES Y EN TODO EL LITORAL TURÍSTICO NACIONAL.	CORNELIO MOLINA	564253
E/2019-37088	30/9/19	COMUNICACIONES CHARMASS	VENTA Y REPARACIÓN DE EQUIPOS TECNOLÓGICOS.	ODALIS CABRERA CABRERA	563583
E/2019-40076	2/10/19	CONCIENERGY	SERVICIOS DE TRANSPORTE Y SUMINISTRO DE EQUIPOS PESADOS PARA MOVIMIENTOS DE TIERRA Y MATERIALES, AGREGADOS DE LA CONSTRUCCIÓN	FRANCISCO ANTONIO FILPO MORON	563990
E/2019-34086	30/9/19	CONCILIO CRISTIANO CELAGLOD	PREDICAR EL EVANGELIO DE JESUCRISTO POR MEDIO DE CULTOS, CON EL FIN DE LEVANTAR IGLESIAS SOBRE EL TERRITORIO NACIONAL, COLABORAR CON LOS VALORES ÉTICOS Y MORALES DE LA FAMILIA Y LA SOCIEDAD	ANTONIO PACHECO SEVERINO, JESENIA ADAMES TOLEDO, JUANA MARIA COLUMNA REYNOSO DE TOLEDO, POLIBIO RODON PEREZ	563558
E/2019-39805	1/10/19	CONCILIO DE IGLESIAS PENTECOSTALES LABRANZA DE DIOS 1ERA DE CORINTIO 3:9	ENTIDAD SIN FINES DE LUCRO, DEDICADA A PREDICAR EL EVANGELIO.	IGLESIA PENTECOSTAL LABRANZA DE DIOS 1ERA DE CORINTIO 3-9	563820
E/2019-39954	2/10/19	CONCRETUBOS	FABRICACIÓN DE TUBOS DE CONCRETO Y METAL, POSTES DE CONCRETO.	CONCRETUBOS, S.R.L.	563881
E/2019-38525	19/9/19	CONDOMINIO DE PROPIETARIOS TORRE E S	ADMINISTRAR LOS FONDOS DEL MANTENIMIENTO DE LAS ÁREAS COMUNES, ASÍ COMO DIRIGIR Y VELAR POR EL BUEN FUNCIONAMIENTO DE ESTAS ÁREAS DE LA TORRE E S.	GUSTAVO ADOLFO CASADO VALDEZ	562804
E/2019-38161	25/9/19	CONDOMINIO RESIDENCIAL HALO	SERVICIOS DE ADMINISTRACIÓN DE RESIDENCIALES ACOGIDOS LA LEY 5038 QUE ESTABLECE EL RÉGIMEN DE CONDOMINIOS.	IDEARE GROUP, S.R.L.	563117
E/2019-38164	25/9/19	CONDOMINIO RESIDENCIAL HALO AUSTRAL	OFRECER SERVICIOS DE ADMINISTRACIÓN DE RESIDENCIALES, ACOGIDOS LA LEY 5038 QUE ESTABLECE EL RÉGIMEN DE CONDOMINIOS.	IDEARE GROUP, S.R.L.	563116
E/2019-38163	25/9/19	CONDOMINIO RESIDENCIAL HALO MISTRAL	OFRECER SERVICIOS DE ADMINISTRACIÓN DE RESIDENCIALES ACOGIDOS LA LEY 5038 QUE ESTABLECE EL RÉGIMEN DE CONDOMINIOS.	IDEARE GROUP, S.R.L.	563115
E/2019-40280	4/10/19	CONFECIONES RAMONA PAYANO (CONRAPA)	DISTRIBUCIÓN, VENTA AL POR MAYOR Y DETALLES, ASÍ COMO LA CONFECIÓN DE PRENDAS DE VESTIR EMPRESARIALES ASÍ COMO CORTINAJES Y LENCERÍAS DE OFICINAS.	MARIA RAMONA PAYANO MENDOZA	564178
E/2019-40279	4/10/19	CONFECIONES Y LAVANDERIA HERLIN	CONFECIÓN DE UNIFORMES ESCOLARES, DEPORTIVOS, PROFESIONALES E INDUSTRIALES. SERVICIO DE TINTORERÍA EN GENERAL	HENRY PORTORREAL NUÑEZ	564176
E/2019-36918	26/9/19	CONFRATERNIDAD DE PASTORES EVANGÉLICOS UNIDOS DE VILLA GONZÁLEZ COSPUVI	BRINDAR APOYO ESPIRITUAL, MORAL Y MATERIAL A LOS PASTORES.	MARIO PEÑA	563278
E/2019-39711	3/10/19	CONSEJO PARA EL DESARROLLO DE LA SECCIÓN DE PUELO CODESEPU	INSTITUCIÓN SIN FINES DE LUCRO DEDICADA A FOMENTAR ACTIVIDADES SOLIDARIAS Y DE DESARROLLO ENTRE SUS MIEMBROS Y EN LA COMUNIDAD.	FEDERICO CABRERA CABRERA	564092
E/2019-39899	4/10/19	CONSORCIO DE BANCAS FREDDY SANTOS	ADMINISTRACIÓN DE BANCAS DE LOTERÍAS, VENTA DE JUEGOS DE AZAR.	ALFREDO ANTONIO MARTINEZ SANTOS	564168
E/2019-40243	7/10/19	CONSORCIO DE BANCAS LEANDRO BATISTA	CONSORCIO DE BANCAS, BANCAS DE LOTERÍAS, JUEGO DE AZAR Y TODO LO RELACIONADO A DICHA ACTIVIDAD.	LEANDRO BATISTA PEREZ	564389
E/2019-39262	26/9/19	CONSORCIO DE MANTENIMIENTO ATSO	SERVICIOS DE MANTENIMIENTO DE MATERIAL RODANTE Y DE EQUIPOS Y MAQUINARIAS AVANZADAS CON RELACIÓN AL SECTOR FERROVIARIO.	SOCIEDAD FRANCESA DE TECNOLOGIA AVANZADA SA (SOFRATESA)	563369
E/2019-40489	7/10/19	CONSORCIO DE PROPIETARIOS DEL RESIDENCIAL PRADOS DEL ARROYO	SERVICIOS DE ADMINISTRACIÓN DEL CONDOMINIO DEL RESIDENCIAL.	MARISELA ABAD SANCHEZ	564333
E/2019-35909	4/10/19	CONSORCIO DE PROPIETARIOS JUNREPA JUNTA RESIDENCIAL PARAÍSO.	ADMINISTRACIÓN DE LOS FONDOS DEL RESIDENCIAL PARA LOS FINES COMUNES DEL RESIDENCIAL.	GESTIONES INMOBILIARIAS GESIMSA, S.R.L.	564268
E/2019-38006	17/9/19	CONSORCIO LIMAR	IMPORTACIÓN, EXPORTACIÓN Y COMERCIALIZACIÓN DE LUBRICANTES , PIEZAS Y EQUIPOS ELÉCTRICOS PARA FABRICACIÓN DE TRANSFORMADORES.	CONSORCIO LIMAR, S. R. L.	563504
E/2019-39271	26/9/19	CONSORCIO MCG - AJP - SEURECA	DIAGNÓSTICO DE LA SITUACIÓN ACTUAL DE LOS RESIDUOS SÓLIDOS Y ESTUDIO DE FACTIBILIDAD PARA EL PROYECTO DE MEJORA DE LA GESTIÓN DE LOS RESIDUOS SÓLIDOS DEL SECTOR NUEVO DOMINGO SAVIO EN SANTO DOMINGO.	INGENIERIA SANITARIA Y PROYECTOS AJP, S.R.L., MANAGEMENT CONSULTING GROUP, S.R.L., SEURECA	563604

[210] EXP.	[220] SOL. FECHA	[561] NOMBRE COMERCIAL	[510] ACTIVIDAD	[730] SOLICITANTE	[111] REGISTRO
E/2019-38719	2/10/19	CONSORCIO RETERO	CONSTRUCCIÓN EN GENERAL.	CONSORCIO REMIX, S.A., TECNOTILES S. A, INVERSIONES ROTILLA S.A.	563883
E/2019-37604	27/9/19	CONSTRUCCIONES E INVERSIONES DENNOMAR	IMPORTACIÓN, EXPORTACIÓN, VENTA DE MATERIALES DE CONSTRUCCIÓN Y SERVICIOS DE CONSTRUCCIÓN EN GENERAL.	DENNY NOVAS MARMOLEJOS	563402
E/2019-39068	25/9/19	CONSTRUCTORA ANTIGUA ROSARIO	CONSTRUCCIÓN DE VIVIENDAS, EDIFICACIONES, OBRAS CIVILES PUBLICAS Y PRIVADAS, INVERSIONES INMOBILIARIAS, BIENES RAICES	CONSTRUCTORA ANTIGUA ROSARIO, SRL	563222
E/2019-38783	23/9/19	CONSTRUCTORA CASA LEVER	SERVICIOS DE CONSTRUCCION	MILVIO ARMANDO LINARES VILLEGAS	563027
E/2019-37020	30/9/19	CONSTRUCTORA DOMINICANA INTERNACIONAL, CODINTER	DESARROLLO URBANÍSTICO Y CONSTRUCCIÓN DE OBRAS O INFRAESTRUCTURAS CIVILES	PABLO ANTONIO GRULLON PEREZ	563618
E/2019-38901	23/9/19	CONSTRUCTORA DOMINICO AMERICANA	ADQUIRIR POR COMPRA, ARRENDAMIENTO, PERMUTA, ADM Y CONSERVA PARCELAS, HIPOTECAS Y NEGOCIOS CON PROPIEDADES INMOBILIARIAS Y REALIZAR CONSTRUCCIÓN DE TODAS CLASES.	CONSTRUCTORA DOMINICO AMERICANA, SRL	563867
E/2019-38057	17/9/19	CONSTRUCTORA E INMOBILIARIA RIVMAR	SERVICIOS DE CONSTRUCCION Y VENTAS DE INMUEBLES.	EDWIN RAUL MARTINEZ BENITEZ, ANDRES AMIN RIVERA DE CASTRO	563917
E/2019-39371	3/10/19	CONSTRUCTORA FRANLOP	CONSTRUCCION, REFORMA Y REPARACION DE EDIFICIOS, VIVIENDAS UNIFAMILIARES Y MULTIFAMILIARES.	ARCENIS MARIA HERNANDEZ DE LOPEZ	564126
E/2019-39405	27/9/19	CONSTRUCTORA GARPRESZ	CONSTRUCCIÓN DE CASAS, APARTAMENTOS, PUENTES DE TODO TIPOS, ELABORACIÓN DE PLANOS, ADMINISTRACIÓN DE PROYECTOS DE CONSTRUCCIÓN	ENMANUEL PEREZ	563430
E/2019-39291	26/9/19	CONSTRUCTORA INMOBILIARIA YAL	SERVICIOS DE: CONSTRUCCIÓN, ADMINISTRACIÓN Y COMERCIALIZACIÓN DE PROYECTOS INMOBILIARIOS, ADEMAS DE TODAS LAS ACTIVIDADES VINCULADAS A LA INDUSTRIA DE LA CONSTRUCCIÓN.	ABEL ACOSTA DECENA	563377
E/2019-40548	7/10/19	CONSTRUCTORA JEHOVA JIREH	SERVICIOS DE CONSTRUCCIÓN EN PORCELANATO LIQUIDO, PISOS EN 3D, MÁRMOL Y GRANITO NATURAL.	STALIN MARTE	564390
E/2019-40033	2/10/19	CONSTRUCTORA JORDACA	SERVICIOS DE CONSTRUCCIÓN, DISEÑO DE OBRAS CIVILES Y OTRAS INFRAESTRUCTURAS, COMPRA Y VENTA DE INMOBILIARIOS DE TODO TIPO.	CONSTRUCTORA JORDACA, SRL	563937
E/2019-39047	25/9/19	CONSTRUCTORA KEYDEN	DEDICARSE A LA CONSTRUCCIÓN DE OBRAS CIVILES, TALES COMO VIVIENDAS FAMILIARES Y MULTIFAMILIARES, EDIFICACIONES COMPLETAS	EDDY MANUEL PEÑA PEREZ	563209
E/2019-40481	7/10/19	CONSTRUCTORA MUSFRA	CONSTRUCCIÓN DE TODO TIPO DE PROYECTOS URBANÍSTICOS, COMPRA, VENTA Y ADMINISTRACIÓN DE TODO TIPO DE PROPIEDAD INMOBILIARIA EN LA REPÚBLICA DOMINICANA	FRANCISCO DIGMAN FRANCISCO GOMEZ	564326
E/2019-38980	7/10/19	CONSTRUCTORA RAMIRPI	SERVICIOS DE INGENIERÍA CIVIL EN GENERAL, CONSTRUCCIÓN DE EDIFICACIONES, CARRETERAS Y OBRAS HIDRÁULICAS.	ROBERTO ANTONIO RAMIREZ CRUZ	564327
E/2019-40543	7/10/19	CONSTRUCTORA RIVERA ORTIZ	CONSTRUCCIONES CIVILES. CONSTRUCCIÓN DE EDIFICACIONES RESIDENCIALES, CONSTRUCCIONES DE INFRAESTRUCTURAS VIALES, COMPRA Y VENTA DE INMUEBLES.	ARELIS RIVERA CANDELARIO	564391
E/2019-34132	25/9/19	CONSTRUCTORA SILVA CORNIEL	CONSTRUCCIONES EN GENERAL.	FELIX VIRGILIO SILVA CORNIEL	563129
E/2019-38472	25/9/19	CONSTRUCTORA TORRAIME	CONSTRUCCIÓN, REMODELACION Y REPARACIÓN DE CASAS Y EDIFICIOS, SERVICIOS DE MANTENIMIENTO, CARPINTERÍA Y PINTURA.	VICTOR ANTONIO TORRES JAIME	563160
E/2019-40432	7/10/19	CONSTRUCTORA YORDALIS	SERVICIOS DE CONSTRUCCIÓN EN GENERAL.	ODALIS MIRANDA ESTRELLA	564290
E/2019-36146	30/9/19	CONSULTORA INGENIERIA & GESTION AMBIENTAL CIGA	SERVICIOS CONSULTAS Y ELABORACIÓN DE ESTUDIOS AMBIENTALES.	CONSULTORA INGENIERIA & GESTION AMBIENTAL, SRL	564285
E/2019-34283	30/9/19	CONTRATISTA ELECTROMECANICOS APELSA	REALIZACIÓN, EJECUCIÓN Y ASESORÍAS DE PROYECTOS ELÉCTRICOS Y ELECTROMECÁNICOS, COMPRA, VENTA, EXPORTACIÓN E IMPORTACIÓN DE EFECTOS ELÉCTRICOS	HECTOR FELIX JIMENEZ BONILLA	563620
E/2019-39740	1/10/19	CONVICTION SECURITY SERVICE	SERVICIOS DE SEGURIDAD PERSONALIZADA Y TECNOLOGÍA SISTEMATIZADA.	VICTOR MANUEL VICTORIANO PICHARDO, JUNIOR MANUEL VICTORIANO PICHARDO	563737
E/2019-32913	25/9/19	COOLING EQUIPMENT TECHNOLOGIES	VENTA, INSTALACIÓN Y FABRICACIÓN DE UNIDADES DE AIRES ACONDICIONADOS; INGENIERÍA MECÁNICA EN GENERAL Y EQUIPAMIENTO INDUSTRIAL DE LA MECÁNICA DE AIRES ACONDICIONADOS.	COOLING EQUIPMENT TECHNOLOGIES, S.R.L.	563865
E/2019-40398	4/10/19	COOPERATIVA AGROPECUARIA Y SERVICIOS MULTIPLES YAMASA COOPYAMASA	SERVICIOS COOPERATIVOS, AHORROS, PRESTAMOS PERSONALES E HIPOTECARIOS.	MIREYA ABREU CABRAL	564244
E/2019-39017	25/9/19	COOPERATIVA DE AHORROS, CRÉDITOS Y SERVICIOS MÚLTIPLES DE LOS EMPLEADOS DE DISTRIBUIDORA CORRIPIO, COOPEDISCOR	SERVICIOS COOPERATIVOS, AHORROS, PRESTAMOS PERSONALES E HIPOTECARIOS.	COOPERATIVA DE AHORRO Y CRED. Y SERV. MULT. EMPL. DIST. CORRIPIO, COOPEDISCOR	563176
E/2019-39785	1/10/19	CORP 5563	OPERACIONES DE RESTAURANTES, COMERCIALIZACIÓN DE PRODUCTOS ALIMENTICIOS ORGÁNICOS.	VICTOR ARTURO GERARDO FRANCO, SANDRA JAKELINE ALVARADO ALEMANY	563826
E/2019-39357	27/9/19	CORPORACION ALLIANZ	COMERCIALIZACIÓN DE PLÁSTICO Y SUS DERIVADOS.	ALEJANDRO ALFONSO LEON CHAPARRO	563474
E/2019-38853	23/9/19	CORPORACIÓN DE DESARROLLO MARES DEL NORTE	PROMOVER Y REALIZAR EL ESTUDIO ORGANIZACIÓN, GESTIÓN, ADMINISTRACIÓN Y EJECUCIÓN DE TODO GÉNERO DE PROYECTOS INMOBILIARIOS EN EL ÁREA TURÍSTICA.	CORPORACIÓN DE DESARROLLO MARES DEL NORTE, S.R.L.	563071
E/2019-39562	4/10/19	CORPORACION DE SERVICIOS JUAN C. GARCIA ALQUILERES Y MAS	RENTA DE EQUIPOS DE CONSTRUCCIÓN.	JUAN CARLOS URBANO GARCIA	564271
E/2019-37974	20/9/19	COSMETICOS DIVANO	FABRICACIÓN, VENTAS Y DISTRIBUCIÓN DE PRODUCTOS ORGÁNICOS Y COSMÉTICOS, TALES COMO: CREMAS, ACEITES, LOCIONES, CREMAS ORGÁNICAS	JUAN CARLOS CLETO CONCEPCION	562921
E/2019-38615	1/10/19	COTTINGLEY DOMINICANA	SERVICIOS EMPRESARIALES TALES COMO DE OFICINA, HOTELERO Y TURÍSTICO.	FRANCISCO JAVIER LUQUE GARCIA	563778
E/2019-35364	25/9/19	CRAIZY ELECTRO MUEBLES	IMPORTACIÓN, EXPORTACIÓN, DISTRIBUCIÓN, VENTA Y FINANCIAMIENTO DE ELECTRODOMESTICOS EN GENERAL, MUEBLES Y ARTICULOS PARA EL HOGAR	MIGUEL ANGEL PORQUIN SOSA	563175
E/2019-40501	7/10/19	CREATIVA MSG	SERVICIOS DE ASESORAMIENTO Y EJECUCIONES DE PROYECTOS DE PUBLICIDAD, MARKETING Y PROMOCIÓN.	FRANCISCO ALBERTO LLUBERES GUERRERO	564340
E/2019-39273	26/9/19	CREDIANGEL	REALIZAR PRESTAMOS DE MAYOR Y MENOR CUANTÍA, PERSONALES, PRENDARIOS E HIPOTECARIOS.	EDWING YOEL PASCUAL HERNANDEZ	563321
E/2019-36783	3/10/19	CREDIBOSS	PRESTAMOS E INVERSIONES	OSCAR PORFIRIO DE LA ROSA HERNANDEZ	564043
E/2019-40413	4/10/19	CREDIMAX	ASISTENCIA Y ASESORÍA EN VENTAS DE ARTÍCULOS DEL HOGAR AL POR MAYOR Y AL DETALLE.	PLAZA LAMA, S.A.	564261
E/2019-37071	10/9/19	CREDISOL	SERVICIOS DE FINANCIERA NO DEPOSITARIA; PRÉSTAMOS SIN GARANTÍA DE CONSUMO.	CFG HOLDINGS LTD.	563788
E/2019-38563	25/9/19	CREDITLIFE	PROCESADORA DE PAGOS ELECTRÓNICOS, COBROS Y PAGOS.	CHRISTIAN RAFAEL DE MOYA CARDY	563159
E/2019-39801	3/10/19	CREDITOS DIRECTOS PREMIUM GAMA	SERVICIOS DE PRESTAMOS EN GENERAL: COMERCIALES, HIPOTECARIOS, PERSONALES, PRENDARIOS Y PARA VEHICULOS DE MOTOR.	JUAN FRANCISCO GARCIA RODRIGUEZ	564050
E/2019-39722	30/9/19	CREDITOS YAGUATE	VENTAS DE MOTOCICLETAS Y OTORGAR PRESTAMOS CON VEHÍCULO DE MOTOR EN GARANTÍA.	CREDITOS YAGUATE	563643
E/2019-39217	4/10/19	CREISLYN NAILS CENTER	BRINDAR SERVICIOS ESTÉTICOS DE BELLEZA PERSONAL, Y DESARROLLAR SALONES DE BELLEZA Y CENTRO DE ESTÉTICA.	MARIA ALTAGRACIA JIMENEZ COTES	564260
E/2019-38789	23/9/19	CUEDI PACA Y ACCESORIOS	VENTAS AL POR MAYOR Y DETALLES DE PACA Y ACCESORIOS DE VESTIR	MIGUEL ANGEL CUELLO DIPRE	563010
E/2019-39315	26/9/19	CUESTA MOTO TAXI	SERVICIOS DE TRANSPORTE DE PASAJEROS EN MARGARITAS.	EDY RAFAEL RODRIGUEZ ALAMEDA	563354
E/2019-39710	30/9/19	CYMA CAPITAL	FINANCIAMIENTO Y ASESORÍA FINANCIERA, CORREDORES DE SEGUROS.	JOSE MANUEL MARTINEZ ALMONTE	563694
E/2019-39655	30/9/19	CYNSIK	VENTA DE REPUESTOS Y LUBRICANTES PARA MOTORES Y VEHÍCULOS, IMPORTACIÓN Y EXPORTACIÓN DE PIEZAS PARA VEHÍCULOS Y MOTORES.	ELIZABETH MARTINEZ SANCHEZ	563863
E/2019-40308	4/10/19	D & F SPORT FIELD SERVICE	SERVICIOS DE CONSTRUCCIÓN Y MANTENIMIENTO DE TODO TIPO CAMPOS DEPORTIVOS Y SERVICIOS PARA EL DESARROLLO DE PELOTEROS.	D & F SPORT FIELD SERVICE, S.R.L.	564162
E/2019-38467	2/10/19	D' ALEXIS ACEVEDO EMPANADAS	FABRICACIÓN Y VENTA DE EMPANADAS Y BOCADILLOS.	ALEXIS ACEVEDO RODRIGUEZ	564058
E/2019-38403	27/9/19	D' CLOSET MARGARITA DE LEON SANTOS	VENTA DE PRENDAS DE VESTIR, CALZADOS, CARTERAS, ACCESORIOS, PERFUMES Y AFINES.	MARGARITA MARIA DE LEON SANTOS	563464
E/2019-40299	4/10/19	D ENMANUEL INTER CAR	LAVADO DE MOTOR, LAVADO DE VEHÍCULOS, ENCERADO DE VEHÍCULOS, LIMPIEZA INTERIOR, BRILLAR VEHÍCULOS, ENCERADOS, LIMPIEZA DE MUEBLES Y SOFÁ.	JUAN CARLOS SANTANA BELEN	564282
E/2019-33443	20/9/19	D' GAS Y MECANICA NEGRITO	INSTALACIÓN DE EQUIPOS DE GAS Y MECÁNICA EN GENERAL	JOSE RAFAEL CASTILLO MARTE	562971
E/2019-38398	23/9/19	D' GEISEL CAFETERÍA	VENTA DE TOSTADAS, SÁNDWICH, BATIDAS, JUGOS, YAROS Y CERVEZAS.	JUNIOR JOSE NUÑEZ	563202
E/2019-38738	7/10/19	D' JIMENEZ HEREDIA HIDRAULICA	SERVICIOS DE MECÁNICA PARA VEHÍCULOS PESADOS Y LIVIANOS.	JOSE RAMON JIMENEZ HEREDIA	564294
E/2019-39452	27/9/19	D' KALIANA SALÓN BEAUTY SUPPLY	SERVICIOS DE SALÓN DE BELLEZA, CORTE, PEINADO, TINTES, ALISADOS, PERMANENTES Y AFINES, ASÍ COMO LA VENTA DE PRODUCTOS PARA EL CABELLO.	ANA MERCEDES RAMIREZ DE LOS SANTOS	563445
E/2019-29111	23/9/19	D MINOSKA TECHNOLOGY	COMPRA, VENTA, IMPORTACIÓN, EXPORTACIÓN E INSTALACIÓN DE COMPUTADORAS, EQUIPOS, APLICACIONES Y SISTEMAS INFORMÁTICOS	COMPUT-COM C POR A	563059
E/2019-38272	25/9/19	D' NALDO METALES Y MAS	COMPRA Y VENTA DE TODO TIPO DE METALES Y HIERROS.	GERINALDO VASQUEZ BATISTA	563119
E/2019-40098	3/10/19	D W LIMPIA	SERVICIOS DE RECOGIDA DE BASURA, LIMPIEZA Y MANTENIMIENTO DE ÁREAS PUBLICAS	DOMINGO ANTONIO ENCARNACION, WENDY VLADIMIR MORA VARGAS	564052
E/2019-38173	27/9/19	D' YEFHIRALDO ELEGANCE BABER SHOP	SERVICIOS DE BARBERIA.	YEFERSON ANTONIO HIRALDO MENDEZ	563424
E/2019-39257	4/10/19	D' LARA & POLANCO IMPORT	IMPORTACIÓN, COMPRA Y VENTA DE ACCESORIOS, PIEZAS NUEVAS Y USADAS PARA VEHICULOS DE MOTOR, MOTOCICLETAS, PLANTAS ELECTRICAS	RUBEN MAURICIO DE LARA ROSARIO	564297
E/2019-36505	30/9/19	D' DARAH MEAT & GRILL Y MAS	VENTA DE TODO TIPO DE CARNES A LA PARRILLA, COMIDA EN GENERAL.	IDANDY SALOMON SANTOS SANTOS	563632
E/2019-39963	4/10/19	D' GARY CARNICERÍA	COMPRA, VENTA Y DISTRIBUCION DE TODO TIPO DE CARNES.	PABLO ANTONIO SURIEL MARMOL	564275
E/2019-39943	2/10/19	D4R LA CASA DEL PAPEL TAPIZ	IMPORTADORA Y SUPLIDORA DE PAPEL TAPIZ, PISO DE MADERA, GRAMA ARTIFICIAL, TODO TIPO DE MUEBLES PARA DECORACIÓN, LAMINADO PARA CRISTALES	DANNY SAMUEL MATOS ACOSTA	563891
E/2019-40405	4/10/19	DA' VALOS PELLICCE & GINEBRA PARTNERS GROUP	UNA EMPRESA QUE SE DEDICARA A LA INVERSIÓN DE DINEROS, VALORES, TRABAJO Y RECURSOS EN SOCIEDADES, NEGOCIOS, EMPRESAS, JOINT VENTURES Y PROYECTOS COMERCIALES DE PUBLICIDAD, COMUNICACIÓN	ALDO PELLICCE GINEBRA, RICARDO ANTONIO GINEBRA POU, MARIO MANUEL DAVALOS PERDOMO	564256
E/2019-39570	30/9/19	DADIE	VENTA DE ROPA Y ACCESORIOS DE MUJER Y HOMBRE.	INGRID INES PANTALEON GARCIA	563577
E/2019-34976	19/9/19	DALUCAS RESTAURANT	SERVICIO DE RESTAURANTE, INCLUIDO LA PREPARACIÓN, ELABORACIÓN Y VENTA DE ALIMENTOS, BEBIDAS ALCOHÓLICAS Y LICORERÍA.	YUDELKA GARCIA MARIANO	562849
E/2019-17643	30/9/19	DANESTER TRAVEL	AGENCIA DE VIAJES.	DANIEL KUCHTA	563556
E/2019-40316	7/10/19	DANGI NATURAL FOOD	DIRECCIÓN, GERENCIA, ADMINISTRACIÓN, GESTIÓN DE NEGOCIO DE MANUFACTURA, IMPORTACIÓN, VENTA Y DISTRIBUCIÓN DE BIENES DE CONSUMO PARA LA ALIMENTACIÓN	DANIEL GUILLERMO SCHILDKNECHT SACKSOFSKY	564377
E/2019-38686	20/9/19	DANIEL KITESURF SCHOOL AND PHOTO	SERVICIOS DE: FOTOGRAFÍA Y LESIONE DE KITE SURF.	DANIEL ORTIZ FRIAS	562928
E/2019-40071	2/10/19	DANUR HERRAMIENTAS INDUSTRIALES	VENTAS DE HERRAMIENTAS INDUSTRIALES COMO: TALADROS, SIERRAS Y AFINES.	NURYS NATIVIDAD NEGRON DIAZ	564015
E/2019-40439	7/10/19	DARESTI	PROVISIÓN DE COMIDAS PREPARADAS PARA EMPRESAS. SERVICIOS DE EXPENDIO DE COMIDA Y BEBIDA EN ESTABLECIMIENTOS CON MESA Y/O MOSTRADOR. SERVICIOS ODONTOLÓGICOS.	DARVIN FORESTI, PAOLA CAROLINA SORIANO BAEZ	564292

[210] EXP.	[220] SOL. FECHA	[561] NOMBRE COMERCIAL	[510] ACTIVIDAD	[730] SOLICITANTE	[111] REGISTRO
E/2019-39118	25/9/19	DARWIN ALQUILER DE LAVADORAS	ALQUILER DE LAVADORAS.	DARWIN CABRERA PAEZ	563228
E/2019-40503	7/10/19	DATIX INVESTMENT HOLDING	VENTA Y CONSTRUCCIÓN DE INMUEBLES.	NELSON EDWARD ALMONTE JIMENEZ	564344
E/2019-38769	1/10/19	DAWNEL COMERCIAL	COMPRA Y VENTA AL POR MAYOR Y AL DETALLE DE TODO TIPO DE ARTICULOS PARA EL HOGAR.	DAWNEL MORA MEJIA	563697
E/2019-38448	23/9/19	DE FLOW PELUQUERIA ALEXANX	SERVICIOS DE PELUQUERIA.	ALEXANDER ANTONIO DE LA CRUZ PIMENTEL	562962
E/2019-39476	27/9/19	DEBUT RESTAURANT BY DOMINGO GUERRERO	BAR, RESTAURANTE PIZZERIA, HELADERIA Y LAVADO DE VEHICULOS.	DOMINGO ANTONIO GUERRERO CASILLA	563466
E/2019-40162	3/10/19	DECORBYME	SERVICIOS DE / DECORACIÓN DE INTERIORES, COJINES CORTINAS, LAMPARAS, TAPICERIA.	EMELINDA PEREZ LANGUMAS	564062
E/2019-39848	2/10/19	DELET AUTO SALES	VENTA DE VEHICULOS Y RENTA DE VEHICULOS.	ANTHONY GODFREY ARROYO RIVERA	563942
E/2019-40452	7/10/19	DELI CAKES BY JHON	PASTELERIA, REPOSTERIA, PICADERAS, COCINA DE DULCES EN GENERAL.	JHONATAN INOA OTERO	564306
E/2019-18373	23/9/19	DELICIAS D' SAYA	PRODUCCION, ENVASADO Y VENTA DE MIEL Y SUS DERIVADOS. PRODUCCION Y VENTA DE ARTICULOS RELACIONADOS A LA APICULTURA.	DEL RIO SAYA SRL	562996
E/2019-39982	2/10/19	DELUX VIP LOGISTICS, BY F.A	COORDINACIÓN Y LOGÍSTICA DE EVENTOS, Y TODO TIPO DE ACTIVIDADES: BODAS, CUMPLEAÑOS, DECORACIÓN, CONFERENCIAS, EVENTOS SOCIALES, ANIVERSARIOS, BABYSHOWERS.	AMANDA MARIA VELOZ PICHARDO	563904
E/2019-39822	2/10/19	DENSSEER ELECTROMUEBLES	VENTA DE ELECTRODOMESTICOS, FABRICACIÓN, REPARACIÓN Y VENTAS DE MUEBLES PARA EL HOGAR Y OFICINAS.	PAULINO TORRES	563940
E/2019-40272	7/10/19	DERAF INNOVATION DRONE	SERVICIOS DE FUMIGACIÓN Y FERTILIZACIÓN AGRÍCOLA MEDIANTE EL USO DE TECNOLOGÍA DE DRONES. VENTA Y ALQUILER DE EQUIPOS (DRONES).	DENNIS RAFAEL FIORENTINO VANDERHOST	564302
E/2019-38755	23/9/19	DESTINEXT TRAVEL	SERVICIOS DE AGENCIAS DE VIAJES, ORGANIZACIÓN Y PROMOCIÓN DE PAQUETES TURÍSTICOS, VENTAS DE BOLETOS AÉREOS, CRUCEROS, HOTELES NACIONALES E INTERNACIONALES	FANNY FIOR D' ALIZA DE JESUS ROMAN	563341
E/2019-40053	7/10/19	DETAILING PRO AUTO ADORNOS-LARIBOAC	VENTA ACCESORIOS PARA TODO TIPO DE VEHICULOS.	RICARDO ACOSTA	564310
E/2019-38964	25/9/19	DEYFEL NATURAL	ELABORACIÓN, COMERCIALIZACIÓN Y VENTAS DE PRODUCTOS NATURALES DE BELLEZA.	MAILENY JIMENEZ DOMINGUEZ	563220
E/2019-39168	26/9/19	DIA FELIZ 4JOE	COMPRA, VENTA Y TENENCIA DE BIENES INMUEBLES Y DESARROLLO DE EMPRESAS INMOBILIARIAS DE CONSTRUCCIÓN DE VIVIENDAS Y OTRAS EDIFICACIONES PROPIAS DE SER OFERTADAS EN EL MERCADO INMOBILIARIO.	JOSEPH KENNETH PAGANO	563275
E/2019-34240	3/10/19	DIAMOND NAIL BAR BY JUREIDY	SERVICIOS DE NAIL BAR; CUIDADOS DE LAS UÑAS, CUIDADO DE LA PIEL, DEPILACIÓN, MAQUILLAJE Y SERVICIOS DE BELLEZA EN GENERAL. VENTA DE BEBIDAS ALCOHÓLICAS.	ANNY JUREIDY SANCHEZ ACOSTA, JOEL FERNANDO AGUASVIVAS MEJIA	564002
E/2019-39693	30/9/19	DIAPSA	SERVICIOS DE MONITOREO, CAPACITACIÓN TÉCNICA ESPECIALIZADA, COMERCIALIZACIÓN DE PRODUCTOS DE MONITOREO.	JORGE ALBERTO RODRIGUEZ MANCHA, JENI DAVID VALENZUELA SANTOS	563598
E/2019-39864	1/10/19	DIAZ LOPEZ COLMADON	VENTA Y EXPENDIO PROVISIONES COMESTIBLES Y BEBIDAS ALCOHÓLICAS NO ALCOHÓLICAS.	FRANCISCO ERNESTO DIAZ LOPEZ	563836
E/2019-37320	27/9/19	DICON	ESTUDIOS SOCIALES, INVESTIGACION DE MERCADOS, ESTRATEGIA DE COMUNICACION Y PUBLICIDAD.	DIMAS CONCHA TENORIO	563501
E/2019-39510	27/9/19	DIESPO.RD	COMERCIALIZACIÓN DE JUEGOS EDUCATIVOS (DE MESA, VIDEO JUEGOS, APLICACIONES) ASÍ COMO A LA OFERTA DE SERVICIOS FORMATIVOS BASADOS EN LA ACTIVIDAD LÚDICA.	VLADIMIR CAMILO PIMENTEL FLORENZÁN	563523
E/2019-38765	26/9/19	DIMA COMERCIAL	ALQUILER Y VENTA DE VEHICULOS DE MOTOR E INSTALACIÓN GPS ASI COMO TAMBIEN FABRICACION Y REPARACION DE MOBILIARIO ESCOLAR.	JULIAN ANTONIO MARTE NUÑEZ	563329
E/2019-40141	3/10/19	DIANAMICA ENERGÉTICA	IMPORTACIÓN, VENTA E INSTALACIÓN DE EQUIPOS DE GENERACIÓN DE ENERGÍA SOLAR Y SERVICIOS DE MANTENIMIENTO.	MAURICIO CABARRUS CASTILLO	564066
E/2019-39938	2/10/19	DIPPIN'DOTS, ICE CREAM BY LEONEL ESPINAL	FABRICACIÓN, DISTRIBUCIÓN Y VENTA DE TODO TIPO DE HELADOS Y SUS DERIVADOS.	LEONEL ESPINAL ROSSA	563916
E/2019-39344	26/9/19	DIPRITOFA	CONSTRUCTORA, INMOBILIARIA, VENTAS DE MATERIALES Y EQUIPOS PARA LA CONSTRUCCIÓN, SERVICIOS DE INGENIERÍA HIDROSANITARIA, MECÁNICA Y ELECTRICA.	ANYELA MARIA VASQUEZ REYES	563396
E/2019-39767	1/10/19	DISELESPA-SOLUCIONES & APLICACIONES	SERVICIOS DE ELECTRICIDAD, ELECTRÓNICA, ASESORIA E INGENIERÍA DE LOS MISMOS; IMPORTACIÓN, COMPRA Y VENTAS DE EQUIPOS Y MATERIALES DE ELECTRICIDAD Y ELECTRÓNICOS.	DIRLEI JOSE DE ASSIS, RAMON FERNANDEZ FRAILE	563695
E/2019-36085	3/9/19	DISEÑO DECORATIVO ROJAS BASILIO	FABRICACIÓN Y VENTA DE MESETAS, PIEDRAS DECORATIVAS, LADRILLOS, LAVADEROS, ESCALONES EN GRANITO NATURAL Y MÁRMOL, MUEBLES PARA PARQUES Y PATIOS.	FAUSTO ROJAS BASILIO	562978
E/2019-40312	4/10/19	DISTRIBUCIÓN BÍBLICA LA BENDICIÓN	SERVICIOS DE: VENTA Y DISTRIBUCIÓN DE MATERIALES BÍBLICOS.	CATALINA CUELLO DE MERCEDES	564177
E/2019-35289	2/10/19	DISTRIBUIDORA DE ARROZ BOCA NUEVA	DISTRIBUCIÓN Y VENTA DE ARROZ.	JUAN CARLOS MARTINEZ	563898
E/2019-35313	28/8/19	DISTRIBUIDORA DE YESO BRUNO	COMPRA Y VENTA DE MATERIALES DE YESO, ARTICULOS DE DECORACIÓN EN YESO, VENTA DE MATERIALES PARA LA INSTALACIÓN DE LA DECORACIÓN EN YESO.	DARIO BRUNO CESPEDES	563628
E/2019-40213	3/10/19	DISTRIBUIDORA HNOS. MADERA DHM	VENTA Y COMERCIALIZACIÓN DE CRISTALERÍA, FANTASÍA, JUGUETES Y ROPA PARA DAMAS, CABALLEROS Y NIÑOS.	ANTONIO ROMAN MADERA LOPEZ	564097
E/2019-37687	30/9/19	DISTRIBUIDORA PHARMACEUTICALS ITALIA	PRODUCCIÓN Y COMERCIALIZACIÓN DE PRODUCTOS FARMACÉUTICOS Y NUTRACÉUTICOS.	GIAMPIETRO FERRETTO CLEMENTI	563637
E/2019-35207	23/9/19	DISTRITO DE DISEÑO DIDI	SOCIEDAD SIN FINES DE LUCRO FORMADA POR ARQUITECTOS, DISEÑADORES, INGENIEROS Y COMERCIANTES PARA PROMOVER EL DISEÑO Y ACTIVIDADES AFINES.	LUIS ALBERTO PRIDA LLANOVA	563064
E/2019-36410	1/10/19	DITISER SERVICIOS MÚLTIPLES	COMERCIALIZACIÓN DE MATERIALES ELÉCTRICOS, SERVICIOS REFRIGERACIÓN, ELÉCTRICOS, INSTALACIONES DE CÁMARA DE SEGURIDAD, PLOMERIA	MAYBEL JOSEFINA TRINIDAD MARQUEZ	563758
E/2019-39973	2/10/19	DIVINUXFAZIOLI	VENTA DE ROPA.	RUTH NOEMI RIVERA	563935
E/2019-32480	4/10/19	DIYINSA CARIBE	DISEÑO, PLANIFICACIÓN, EDIFICACIÓN Y MANTENIMIENTO DE OBRAS DE LA INGENIERÍA CIVIL Y ELÉCTRICA.	INGE-TEC-FUTURO, S.A.	564356
E/2019-39072	25/9/19	DJ & V INVERSIONES	VENTAS DE UTENSILIOS DE COCINA, COMPRA Y VENTAS DE VEHICULOS.	NATHANAEL DUARTE JIMENEZ, YELAINY DUARTE JIMENEZ	563223
E/2019-39147	25/9/19	DOCTOR LIBRO-DOLIB	VENTA Y DISTRIBUCIÓN DE LIBROS DE MEDICINA Y UNIFORMES MÉDICOS.	DOMINGO ALBERTO BATISTA CRUZ	563211
E/2019-39174	26/9/19	DOMINICAN FRAPPE, J.C.M	VENTAS DE BEBIDAS Y GRANIZADOS NATURALES.	JEAN CARLOS MARTES ALVARADO	563384
E/2019-31128	23/9/19	DOMINICAN TRUCK SERVICES DOMTRUSERV	VENTA DE VEHICULOS, VENTAS DE REPUESTOS DE LOS MISMOS Y SERVICIOS DE MECÁNICA, PINTURA Y DESABOLLADURA	JUIO CESAR DE LOS SANTOS LACHAPELL	563061
E/2019-38318	18/9/19	DOMINICANOS SIN FRONTERAS	SERVICIO DE PRODUCCIÓN DE PROGRAMAS DE TELEVISIÓN Y RADIO Y DE MEDIOS DIGITALES. SERVICIO DE EDICIÓN DE REVISTAS Y PERIÓDICOS POR MEDIOS IMPRESOS Y DIGITALES.	BIRMANIA RIOS	562924
E/2019-39365	27/9/19	DOMIPLUS INVESTMENTS	IMPORTACIÓN, EXPORTACIÓN Y TRANSPORTACIÓN DE CARGAS.	ESTANLIS RAFAEL CASTILLO OGANDO	563451
E/2019-38920	23/9/19	DORALUZ	PROCESAMIENTO Y VENTA DE HIELO.	RICARDO ANTONIO LORA MELO, DORA IVELISSE URTARTE NUÑEZ DE LORA	563104
E/2019-39573	30/9/19	DOWNTOWN BERESHIT MALL	SERVICIOS INMOBILIARIOS	LUZ CAROLINA RODRIGUEZ	563711
E/2019-34578	4/10/19	DR. ALICIA M. POLANCO DENTICARE	SERVICIOS DE ODONTOLOGÍA EN GENERAL.	ALICIA ROXANNEE DE JESUS ALMONTE POLANCO DE POLANCO	564299
E/2019-34869	26/8/19	DRACULIN	PINTURA INDUSTRIA, EBANISTERIA, TRABAJO DE FIBRA DE VIDRIO Y CONSTRUCCIONES METÁLICAS.	RAMON FELIX REYES	563626
E/2019-30197	1/10/19	DRDOM	GESTOR DE SERVICIOS MÉDICOS DOMICILIARIO.	DENNIS DAVID RUIZ RUBIO	563774
E/2019-38806	27/9/19	DRECYCLING.	COMERCIALIZACIÓN DE MATERIALES RECICLADOS FERROSOS Y NO FERROSOS, PAPEL, CARTÓN Y PLÁSTICOS, TRABAJOS DE METALMECANICA, SOLDADURA, MECÁNICA DIÉSEL, AUTOMOTRIZ E HIDRÁULICA.	LORENZO DIAZ MENDEZ	563534
E/2019-40137	3/10/19	DROS PRODUCCIONES	IMPORTACIÓN, DISTRIBUCIÓN Y COMERCIALIZACIÓN DE TODO TIPO DE ROPA, BISUTERIA, CALZADO Y SUS FINES, PRENDAS	DANIEL ANTONIO MORENO	564061
E/2019-35946	1/10/19	DULCÉ PATISSERIE KMB	ELABORACIÓN DE COMIDA DULCES, SALADAS Y ESPECIALES PARA LA VENTA AL POR MAYOR Y DETALLE DENTRO DEL TERRITORIO NACIONAL.	KARLA MARIA BERGES ESTRELLA	563765
E/2019-30880	26/9/19	DULCERIA ROTTIS	FABRICACIÓN Y COMERCIALIZACION DE PRODUCTOS LACTEOS Y DULCES DE LECHE.	FABRICA DE QUESOS ROTTIS, SRL	563722
E/2019-40175	4/10/19	DULCES SORAFRAN	REPOSTERIA Y ORGANIZACIÓN DE EVENTOS, VENTAS DE PRODUCTOS DE REPOSTERIA Y ARTICULOS PARA FIESTAS.	JOSE MANUEL GOMEZ LARA	564242
E/2019-38743	23/9/19	DVK MARKETING STUDIO	ASESORIA Y DESARROLLO DE PLANES DE MERCADEO.	DJWHAL FIALLO MATOS	562980
E/2019-39580	30/9/19	DW INSTALACIONES COMERCIALES	CARPINTERIA EN ALUMINIO Y HIERRO. INSTALACIÓN, REPARACIÓN, IMPORTACIÓN Y COMERCIALIZACIÓN DE HERRERÍA Y ALUMINIO.	CAROLINA SUAREZ MIESES DE DIPLÁN, ANA MILAGROS DIPLAN UREÑA	563679
E/2019-38728	1/10/19	DWF - DIABETES WELLNESS FOUNDATION	BRINDAR INFORMACIÓN, SOPORTE Y ACOMPAÑAMIENTO A PERSONAS DIAGNOSTICADAS CON DIABETES, INCLUYENDO A SUS FAMILIARES Y CUIDADORES	MARIA ELENA PEREZ BRANGER	563736
E/2019-39465	27/9/19	DYNAMIC CONSULTING AND BUSINESS	CONSULTORÍA FINANCIERA; NEGOCIOS EN INVERSIONES FINANCIERA; COACHING EMPRESARIAL.	JAVIER SOUSA FIGUEROA	563851
E/2019-40167	3/10/19	E&A PANIFICADORA ORIENTAL	PANADERIA, REPOSTERIA, CAFETERIA, PRODUCCIÓN, FABRICACIÓN, ELABORACIÓN, DISTRIBUCIÓN Y VENTAS DE PRODUCTOS DERIVADOS DE LA HARINA.	EUSEBIO RIJO FRIAS, ALMA YRIS RIJO DE RIJO	564158
E/2019-40300	4/10/19	ECKO360	SERVICIOS DE CAPTURA Y EDICION DE VIDEOS 3D.	CARLOS MIGUEL SOSA BELLARD	564279
E/2019-38849	23/9/19	ECO ADVENTURES TRANSPORT ESCORCIA	TRANSPORTE DE TURISTAS Y PASAJEROS EN GENERAL, VIAJES CON RUTAS FIJAS O EXCURSIONES DENTRO DEL TERRITORIO NACIONAL.	KATERINE PAOLA ESCORCIA BLANCO	563069
E/2019-39867	1/10/19	ECO BLOCK	FABRICACIÓN Y VENTA DE BLOCK.	RAFAEL ANTONIO DURAN PAULINO	563979
E/2019-38712	1/10/19	ED LIVE NETWORKS	REALIZACIÓN DE EVENTOS.	EDUARDO DURAN BENCOSME	563795
E/2019-40181	3/10/19	EDAD DORADA	DEDICADO AL CUIDADO Y ATENCIÓN DE LOS ENVEJECIENTES Y/O ADULTOS MAYORES EN CUANTO A SU SALUD, ALIMENTACIÓN, TERAPIA Y SUS CUIDADOS COLATERALES.	SOCIEDAD SAN VICENTE DE PAUL, INC.	564137
E/2019-38634	25/9/19	EDIFEST CONSTRUCCIONES	CONSTRUCCIÓN DE OBRAS CIVILES, DECORACIÓN Y DISEÑO DE INTERIORES.	LIDIANNIS JOSEFINA PEREZ GONZALEZ	563207
E/2019-38683	27/9/19	EDIFICACIONES SUSTENTABLES EDISUS	CONSTRUCCIONES EN GENERAL, DISEÑO ARQUITECTÓNICO Y ESTRUCTURAL, INMOBILIARIA, SUPERVISIÓN DE OBRAS, ALQUILERES DE EQUIPOS DE CONSTRUCCIÓN	YELICE KATTIUSKA CEDEÑO DE SANCHEZ, JUAN MANUEL SANCHEZ PEREZ	563514
E/2019-39364	27/9/19	EDUCACIÓN TÁCTIL EDUTÁCTIL	ASESORIA, TUTORIA, SALA DE TAREAS, ESPACIO CREATIVO Y TECNOLÓGICO, IMPARTIR ENSEÑANZA Y FORMACIÓN INTEGRAL CRISTIANA	ARIEL RAFAEL JIMENEZ TEJADA	563476
E/2019-39863	1/10/19	EDYMAR DISTRIBUCIONES	VENTA AL POR MAYOR EN COMISIÓN O CONSIGNACIÓN DE ALIMENTOS, BEBIDAS Y TABACO N.C.P.	MARINA MOLINA DE CALDERON	563761
E/2019-39753	4/10/19	EHZA AUTO IMPORT	COMPRA, VENTA E IMPORTACIONES DE VEHICULOS.	FELIX BENIGNO SANTOS DILONE	564151
E/2019-37062	25/9/19	EIRE AGRÍCOLA	VENTAS DE MAÍZ DULCE Y FRESAS.	ERIKA DANIELA ORTIZ BATISTA	563151
E/2019-34411	21/8/19	EJECUCIONES MOBILIARES DE BIENES Y ACTIVOS PARA RECUPERACIONES Y GESTIONES ORGANIZADAS EMBARGO	INVERSIÓN, ADQUISICIÓN, PROMOCIÓN, EXPLOTACIÓN Y FINANCIAMIENTO DE BIENES RAÍCES, TÍTULOS, INSTRUMENTOS COMERCIALES, MERCANTILIZACIÓN DE TÍTULOS BANCARIOS, VALORES, ACTIVOS, ACCIONES, DERECHOS INMOBILIARIOS	EJECUCIONES MOBILIARES DE BIENES Y ACTIVOS PARA RECUPERACIONES Y GESTIONES ORGANIZADAS EMBARGO, S.R.L.	563103
E/2019-39941	2/10/19	EL ARMARIO ROSA	DISEÑO DE MANUALIDADES Y ARTESANÍAS.	MARCOS LEONARDI AQUINO PIMENTEL	563882
E/2019-40357	4/10/19	EL BARON	VENTA DE LOTERIAS Y RECARGAS.	ROSA ELBA GOMEZ FLORENCIO	564213
E/2019-40540	7/10/19	EL CERRO 24	DESARROLLO DE PROYECTOS INMOBILIARIOS, ADMINISTRACIÓN DE PROYECTOS INMOBILIARIOS, COMPRA Y VENTA DE INMUEBLES Y CONSTRUCCIÓN.	EDMOND DE JESUS ELIAS HERMIDA	564369
E/2019-38703	20/9/19	EL CHINO COMUNICACIONES	REPARACIÓN, ACTIVACIÓN, DESBLOQUEO, VENTA DE CELULARES Y ACCESORIOS.	ELVIN ANTONIO ARACENA ABREU	562916
E/2019-39027	25/9/19	EL CUARTEL	EXPENDIO DE BEBIDAS ALCOHÓLICAS Y ENTRETENIMIENTO.	MARINO ARMANDO GONZALEZ RODRIGUEZ	563190

[210] EXP.	[220] SOL. FECHA	[561] NOMBRE COMERCIAL	[510] ACTIVIDAD	[730] SOLICITANTE	[111] REGISTRO
E/2019-38972	25/9/19	EL JARDÍN DE MIA CAFE	COMPRA Y VENTA DE PLANTAS, ARREGLOS, CONTENEDORES, ABONO, ARTÍCULOS ARTESANALES, TIERRA PARA TODO TIPO DE PLANTAS.	MIA PEREZTROIKA MUNDACA BRAVO GOMEZ	563237
E/2019-40112	3/10/19	EL MADRUGADOR MAGAZINE	MEDIO DE COMUNICACIÓN BASADO EN TELEVISIÓN, RADIO Y REVISTA. PLATAFORMA DIGITAL DE INFORMACIÓN. DEDICADA A LA DIFUSIÓN DE NOTICIAS NACIONALES E INTERNACIONALES.	OLBIS FERNANDO MORROBEL FERREIRA	564022
E/2019-40506	7/10/19	EL MEGA DIVO	PRESENTACIONES Y REPRESENTACIONES ARTÍSTICA, ORGANIZACIÓN DE EVENTOS, INTERPRETACIÓN DE GÉNEROS MUSICALES.	DIONI RODRIGUEZ RODRIGUEZ	564350
E/2019-39190	2/10/19	EL PATIO DIVERTIDO FOOD & DRINK	VENTA DE TODO TIPO DE COMIDAS RÁPIDAS, BEBIDAS, ACTIVIDADES FAMILIARES Y RECREATIVAS.	ELADIO BATISTA HERNRIQUEZ	564009
E/2019-38639	20/9/19	EL REVENTON DE LA TARDE	PRODUCCIÓN Y CONDUCCIÓN DE PROGRAMA RADIAL.	RAMON EMILIO PAYAMPS SALCEDO	562922
E/2019-38701	20/9/19	EL SEMILLERO	OFRECER CHARLAS, TALLERES Y CONFERENCIAS SOBRE MODELO DE NEGOCIOS, CREACIÓN Y FORTALECIMIENTO DE MARCAS, DIRIGIDO A LOS EMPRENDEDORES	LANDMARK REALTY CORP	562883
E/2019-40102	3/10/19	EL ZABALON, BAR AND LOUNGE	CAFETERÍA, VENTA DE COMIDA CRIOLLA, BAR AND LOUNGE.	JOSE RODRIGUEZ, WINSTON ODALIS REYES LIRANZO	564048
E/2019-40064	2/10/19	ELDOURADO	SERVICIOS DE CASINO Y SALA DE JUEGOS.	BRIDLINGTON IMPORTS, S.R.L.	563956
E/2019-36050	27/9/19	ELECTRIC VEHICLE SOLUTIONS BY EGLI CHONG	SERVICIO DE REPARACIÓN Y MANTENIMIENTO DE VEHÍCULOS DE MOTOR ELÉCTRICOS E HÍBRIDOS EN GENERAL	GISA EIKO CHONG YANAI	563484
E/2019-39962	2/10/19	ELECTRICIDAD AUTOMOTRIZ NAVARRETE	REPARACIÓN E INSTALACIÓN DEL SISTEMA ELÉCTRICO PARA VEHÍCULO AUTOMOTRIZ.	RUBEN DARIO MORA ADAMES	563953
E/2019-37454	3/10/19	ELECTRODOMESTICOS EL CONJUNTO	VENTA DE ELECTRODOMESTICOS, EXPORTACION E IMPORTACION DE ARTÍCULOS PARA EL HOGAR.	MAGNOLIA RAFAELA CORDOVA SANCHEZ	564319
E/2019-39957	4/10/19	ELECTRONIC GROUP ESCOBOZA	AUTOMATIZACIÓN DE PUERTAS, CÁMARAS DE SEGURIDAD, REFRIGERACIÓN Y ELECTRICIDAD GENERAL.	JUAN ESTEBAN ESCOBOZA GONZALEZ	564384
E/2019-38927	23/9/19	ELEMENTARY ENGLISH FOR ALL M & M	ENSEÑANZA EN EL IDIOMA INGLÉS.	ALEJANDRA MIRELI	563568
E/2019-39433	3/10/19	ELETR-OSMOSIS RODRIGUEZ	VENTA, COMERCIALIZACIÓN, SERVICIOS DE REPARACIÓN Y MANTENIMIENTO A PLANTAS PROCESADORAS DE AGUA, ACTAS PARA EL CONSUMO HUMANO.	JUAN RODRIGUEZ	564076
E/2019-40042	2/10/19	ELEVATE COACHING GROUP	SERVICIOS DE COACHING PERSONAL Y EMPRESARIAL, TALLERES, CAPACITACIÓN, SEMINARIOS, CONFERENCIAS, CURSOS.	JULIO ORLANDO CABRERA OGANDO, ROBINSON DEL CARMEN GOMEZ GUZMAN	563981
E/2019-39239	7/10/19	ELIECELL TECHNOLOGY	COMERCIALIZACIÓN DE CELULARES Y ARTÍCULOS TECNOLÓGICOS, LAPTOP, TABLETS.	ELIEZER FERNANDEZ DURAN	564379
E/2019-39802	1/10/19	ELIS BEER MARKET	SERVICIO EXPENDIÓ Y VENTA DE BEBIDAS ALCOHÓLICAS, COMIDAS Y SERVICIOS DE RESTAURANTES.	TAPAS DE PLATA, SRL	563815
E/2019-38688	26/9/19	ELY & FRANK SUPERACIÓN	AGENCIA DE EMPLEOS, SERVICIOS DE GESTIÓN DE EMPLEOS.	OVIANA ELIZA ROJAS MOREL	563381
E/2019-38530	19/9/19	E-MAM	SERVICIO DE MAQUINARIAS Y EQUIPOS PESADOS, PARA REMOCIÓN Y TRASLADO DE ESCOMBROS ENTRE OTRAS ACTIVIDADES QUE TIENE QUE VER CON MAQUINARIAS PESADAS.	FRANCISCO MEJIA PIMENTEL	562941
E/2019-37770	26/9/19	EMBARQUE JARABACOA EMJARA	SERVICIOS DE TRANSPORTE DE MERCANCIAS PUERTA A PUERTA, DESDE LOS ESTADOS UNIDOS A REPÚBLICA DOMINICANA.	ROSELIS MADEL GARCIA RODRIGUEZ	563365
E/2019-36965	26/9/19	EMBROTHER INVERSIONES Y SOLUCIONES	SERVICIOS DE PRÉSTAMOS DE DINERO.	YEISON RAMON RODRIGUEZ CEBALLOS	563336
E/2019-40101	3/10/19	EMCOVIA	CONSTRUCCIONES VIALES, DESARROLLO, CONSTRUCCIÓN Y PROMOCIÓN DE PROYECTOS INMOBILIARIOS. SUMINISTRO DE MATERIALES DE CONSTRUCCIÓN.	ROSELIS MADEL GARCIA RODRIGUEZ	564047
E/2019-38766	30/9/19	EMELY TAPICERÍA	FABRICACIÓN, REPARACIÓN Y SERVICIOS DE TAPICERÍA EN GENERAL DE TODO TIPO DE MUEBLES.	EMELY DARNELI HIRALDO FERNANDEZ	563594
E/2019-37836	16/9/19	EMINUM	IMPORTACIONES, EXPORTACIONES Y VENTAS DE UTENSILIOS DE COCINA, SERVICIOS DE RESTAURANTE, COMPRA Y VENTA DE ALFOMBRA Y MAQUINARIAS PARA SUPLIR ALIMENTOS.	EMADODIN MOUSAVI, HAMID BARZEGARMOHAMMADBEIGI, FANNY MIGUELINA ZAITER DE JESUS	563450
E/2019-39524	27/9/19	EMMA SUPPLY	COMPRA Y VENTA DE TODO TIPO DE ARTÍCULOS DE OFICINA, MATERIAL GASTABLE Y EQUIPOS DE OFICINA.	FRANKLIN MANUEL ORTIZ MARTINEZ	563539
E/2019-38223	18/9/19	EMOTIONAL INVESTMENT	SERVICIOS DE COMPRA, VENTA, ADMINISTRACIÓN Y ALQUILER DE PROPIEDADES INMOBILIARIAS	RUDYARD ALBERT ETIENNE SEYMOUR	563589
E/2019-38539	19/9/19	EMPRESAS FAMILIA CORONA	COMPRA Y VENTA DE COMBUSTIBLES GASOIL Y GASOLINA, GAS LICUADO, TODOS LOS DERIVADOS DE ESTE GENERO, ENERGIA ALTERNATIVA Y LUBRICANTES.	EMPRESAS FAMILIA CORONA SRL	563263
E/2019-39451	3/10/19	EMPRESAS HURTADO GARCIA	ELABORACIÓN, VENTAS Y ESCUELA DE APRENDIZAJE DE PRODUCTOS QUÍMICOS, NATURALES Y ARTESANALES PARA USO EN HOGAR, INDUSTRIAL Y COSMÉTICO.	KALOYAN TAVAREZ HURTADO	564019
E/2019-39450	27/9/19	EMPRESAS SANTOS TAVAREZ	ELABORACIÓN Y VENTAS DE PRODUCTOS ALIMENTICIOS Y BEBIDAS (PARQUE DE CARRITOS DE COMIDAS CHATARRAS) Y JUEGOS PARA NIÑOS.	KALOYAN TAVAREZ HURTADO	563446
E/2019-40184	3/10/19	EMPRESAS SICHOSACBA	SERVICIOS DE TRANSPORTE PUBLICO INTER URBANO.	JUAN PABLO PUENTE PEÑA	564090
E/2019-39811	1/10/19	ENCAJES DE AZUCAR	VENTAS DE PRODUCTOS DE REPOSTERÍA Y PASTELERÍA; COORDINACIÓN, GESTIÓN Y ORGANIZACIÓN DE EVENTOS DE TODO TIPO.	LAURA ELISA BEATO RODRIGUEZ	563771
E/2019-40528	7/10/19	ENGELS ALEMÁN, E.A. NEVER DAY OFF	PERSONAL TRAINER INDEPENDIENTE, ONLINE Y PRESENCIAL.	ENGELS LUIS ALEMAN BERNABE	564380
E/2019-39818	7/10/19	ENGINEERING AND SERVICE MARALF	SERVICIOS DE CONSTRUCCIONES EN GENERAL, DISEÑO ARQUITECTÓNICO, ELABORACIONES DE PLANOS, COMPRA Y VENTA DE INMUEBLE	ALFONSO PANIAGUA GERALDINO, MARIO ANTONIO TEJEDA PIÑA	564348
E/2019-40551	7/10/19	ENTRETENIMIENTO Y TECNOLOGIA ENTYTEC	DISEÑO Y PRODUCCIÓN DE PROGRAMAS DE COMPUTADORAS Y PAGINAS WEBS.	MARCO TULLIO MARMOLEJOS PADILLA	564393
E/2019-38626	26/9/19	EQUIPOS INDUSTRIALES LA CAMPANA	VENTA Y REPARACIÓN DE EQUIPOS INDUSTRIALES NUEVOS Y USADOS.	NICOLAS DE LA CRUZ POLANCO	563306
E/2019-38446	23/9/19	ESCENARIOS DE ORO	ADMINISTRACIÓN, REPRESENTACIÓN, VENTAS Y DISTRIBUCIÓN DE ALIMENTOS Y BEBIDAS NACIONALES E INTERNACIONALES.	JUAN JOSE ALVAREZ MOYA	563101
E/2019-36164	3/10/19	ESLA INVESTMENT	SERVICIOS DE INVERSIONES EN OTRAS EMPRESAS Y DESARROLLO DE PRODUCTOS ALIMENTICIOS EN GENERAL.	MIRIAM LEOCADIA ESTEVEZ LAVANDIER	564036
E/2019-37638	13/9/19	ESPOSITO GROUP	IMPORTACIÓN Y COMERCIALIZACIÓN DE REPUESTOS PARA VEHÍCULOS.	JUAN ALBERTO ESPOSITO DIAZ, JUAN ESPOSITO INTERNATIONAL, SRL	562917
E/2019-39882	1/10/19	ESTER CONTINENTAL ROOFING	SELLADO DE TECHO ECONÓMICOS CON 5 AÑOS DE GARANTÍA, LAVADO DE PISO, ALFOMBRA, MARMOL, MUEBLES, PULIR DE TODO TIPO DE PISO.	ESTERVINA CONTRERAS BRITO	563838
E/2019-39202	4/10/19	ESTYLO Y AROMA EXLOMA	VENTA, REPRESENTACIÓN DE ARTICULOS DE CUIDADO PERSONAL, PERFUMERIA, AROMATICAS Y VENTAS DE ARTICULOS DE CUIDADO PERSONAL.	STANLY JOEL MEDINA SEGURA, RUTH ESTHER GUZMAN DE MEDINA	564217
E/2019-39146	30/9/19	ETERNO REPOSO	SERVICIOS DE: VENTA DE PLANES FUNERARIOS, SERVICIOS FUNERARIO, SEGURO FUNERARIOS, PLAN PRE-FUNERARIOS, ASISTENCIA FUNERARIA.	DANIEL ALBERTO SIERRA RODRIGUEZ	563591
E/2019-38559	20/9/19	EURORESCATE	SERVICIOS DE ASISTENCIA VIAL Y TRANSPORTE DE CARGAS	EURIS MIGUEL VERAS BATISTA	562850
E/2019-38692	20/9/19	EVM SUPPLY	COMERCIALIZACIÓN Y SERVICIOS DE EQUIPOS DE INSTRUMENTACIÓN INDUSTRIAL TALES COMO CONTROLES, NEUMÁTICAS, ELÉCTRICOS Y ARTÍCULOS FERRETEROS INDUSTRIALES	EVM SUPPLY, S.R.L.	563028
E/2019-38758	23/9/19	EVOLUTIVA	COMUNICACIÓN INTEGRAL; BRANDING; DISEÑO GRÁFICO; DIAGRAMACIÓN DE CONTENIDOS; MAESTRÍA DE CEREMONIAS	LAURA CONCEPCIÓN PAULINO, JOSELYN GUZMÁN CAMILO	562965
E/2019-37958	23/9/19	ÉXODO BAR & GRILL	ADMINISTRACIÓN DE BARES, RESTAURANTES, SPORT BAR, VENTA DE BEBIDAS ALCOHÓLICAS, VENTA DE ALIMENTOS	SERVICIOS Y COMERCIOS MODERNOS, SERCOM, S.R.L.	563076
E/2019-38363	20/9/19	EXPO FASHION NAIL ILC	EVENTOS Y EXPOSICIÓN CON ATRACTIVOS NACIONALES E INTERNACIONALES DEL RAMO DE LA BELLEZA, EMBELLECCIMIENTOS DE MANOS Y PIES: ORGANIZACIÓN DE EVENTOS	ANDRINIS FELICIA AMANCIO ALMONTES, FRANCIS KATIUSKA FERNANDEZ GARCIA, MACERO NG LI	562923
E/2019-39834	1/10/19	EXPO KIDS	EVENTOS Y FERIAS PARA LA FAMILIA, CREAR ACTIVIDADES ENFOCADAS A LA FAMILIA.	ANSELMO KRAWINKEL DE JESUS MEJIA	563860
E/2019-35958	20/9/19	EXPORTADORA LIRIANO MORILLO	EXPORTACIÓN DE PRODUCTOS COMESTIBLES (ALIMENTOS Y BEBIDAS).	LIRIANO MORILLO VALDEZ	562851
E/2019-38759	23/9/19	EZECRUZ MULTISERVICE	SERVICIOS GENERALES DE MANTENIMIENTO DE ELECTRICIDAD, REFRIGERACIÓN, JARDINERÍA, PINTURA Y PLOMERÍA.	EZEQUIEL DE LA CRUZ REYNA	563019
E/2019-39444	27/9/19	F.S MEDICAL	VENTA DE MATERIAL GASTABLE Y EQUIPOS MÉDICOS, REPARACIÓN Y MANTENIMIENTO DE LOS MISMOS.	FAUSTO SANTANA REYES	563498
E/2019-28448	1/10/19	FABULOSA Y FIT RD DRA. YANIRA OLIVARES	ASESORÍA Y SEGUIMIENTO A PROGRAMAS DE NUTRICIÓN, CONSULTAS, PLANES Y RECOMENDACIONES PARA LA BUENA NUTRICIÓN, ACORDE A CADA PACIENTE CON LA FINALIDAD DE BAJAR DE PESO	YANIRA ANTONIA OLIVARES DE LIZARDO	563696
E/2019-38874	26/9/19	FACEMA LOGISTICS	ASESORÍA LOGÍSTICA, SUMINISTRAR A TERCEROS LOS SIGUIENTES SERVICIOS. ALMACENAJE, ADMINISTRACIÓN DE INVENTARIOS, CLASIFICACIÓN, CONSOLIDACIÓN	JEAN CARLOS PEREYRA MARIANO	563371
E/2019-37969	20/9/19	FACHIN OVERSEAS RD	IMPORTACIÓN, EXPORTACIÓN, COMERCIALIZACIÓN Y DISTRIBUCIÓN DE MERCANCIAS, BIENES Y SERVICIOS RELACIONADOS CON PRODUCTOS DE FABRICACIÓN EXTRANJERA Y/O NACIONAL.	RAFAEL AMAURIS FABIAN CASTILLO	562864
E/2019-40006	2/10/19	FACILIDADES' A' JIMENEZ C	VENTAS Y COMPRAS DE MOTOCICLETAS Y FINANCIAMIENTO DE VEHÍCULOS.	ABEL JIMENEZ CASTILLO	563920
E/2019-38575	20/9/19	FAMILY SHIP HARDWARD KITCHEN	IMPORTACIÓN DE EQUIPOS Y UTENSILIOS DE COCINA, EXPORTACIÓN DE PRODUCTOS AGRÍCOLAS Y APIOLAS, TALES COMO TABACO, CAFÉ Y MIEL.	AMAR MOHAMED ABBAS MOHAMED GABER, AMR HASSAN ABDELKADER HASSAN ELGORN, MOHAMED HASSAN ABDELKADER HASSAN ELGORN	562944
E/2019-36832	23/9/19	FAMPA INDUSTRIAL	ALQUILER DE MOTO SOLDADORAS, CONSTRUCCIÓN DE ESTRUCTURAS METÁLICAS, FABRICACIÓN DE PIEZAS METÁLICAS.	FAUSTO AMPARO MARTINEZ	562995
E/2019-39372	27/9/19	FARMACIA ALTAMAR	ACTIVIDADES DE ADMINISTRACIÓN Y GESTIÓN DE FARMACIA.	GRISELDA DEYANIRA BAUTISTA BAUTISTA	563403
E/2019-32552	2/10/19	FARMACIA BENY II	COMPRA Y VENTA DE MEDICAMENTOS Y BISUTERÍA.	ALEXANDER MATOS TAVERAS	563896
E/2019-37906	16/9/19	FARMACIA DE LOS POBRES	VENTA DE MEDICAMENTOS.	MARITZA DE LOS ANGELES CURY MATOS	563216
E/2019-39892	1/10/19	FARMACIA DUOMO	VENTA DE MEDICAMENTOS.	SORILENNY PEGUERO VASQUEZ	563841
E/2019-39485	27/9/19	FARMACIA ITZEL	ALMACENAMIENTO Y VENTA DE MEDICAMENTOS.	ELIEZER CARABALLO DE LEON, LUISA ANTONIA MENDEZ MELENDEZ	563517
E/2019-40026	2/10/19	FARMACIA LAS VILLAS	VENTA DE PRODUCTOS FARMACÉUTICOS.	FARMACIA LAS VILLAS, S.R.L.	563929
E/2019-38418	26/9/19	FARMACIA MILAGROS ELIE	VENTA DE PRODUCTOS FARMACÉUTICOS Y MISCELANEOS.	JOSEFINA MILAGROS DURAN	563201
E/2019-40498	7/10/19	FARMACIA ROSALBA	SERVICIOS DE VENTAS DE MEDICAMENTOS EN GENERAL.	ALFA MORILLO DICLO	564336
E/2019-39602	7/10/19	FARMADELL	DISTRIBUCIÓN Y VENTA DE PRODUCTOS FARMACÉUTICOS.	MAGDALIS ALTAGRACIA DE LEON LOPEZ	564386
E/2019-39338	26/9/19	FAST SOLUTION CREDIT CORREA & DE LA CRUZ	SERVICIOS DE ANÁLISIS DE CRÉDITO, PRESTAMOS PERSONALES, SERVICIOS LEGALES TALES COMO LEGALIZACIÓN, RETIROS DE FICHAS Y AFINES.	EDNA MARIBEL CORREA GRAVES, OMAR ALEJANDRO DE LA CRUZ PILIER, MARIO MELVIN ALMONTE VARGAS	563393
E/2019-37916	27/9/19	FATIBOU MAKEUP STUDIO	SERVICIOS Y VENTA DE MAQUILLAJE PROFESIONAL, ASÍ COMO TAMBIÉN CURSO Y TALLERES DE MAQUILLAJE.	FATIMA BOURDIER MORA	563456
E/2019-35740	30/8/19	FEDERACIÓN DOMINICANA DE TAEKWONDO FEDOTAE	SIN FINES DE LUCRO, AGLUTINAR TODAS LAS ASOCIACIONES PROVINCIALES DEDICADAS AL DESARROLLO Y MAFISICACIÓN DEL TAEKWONDO OLÍMPICO	FEDERACIÓN DOMINICANA DE TAEKWONDO	563629
E/2019-39282	26/9/19	FELIZ Y CAPELLAN ARQUITECTOS ASOCIADOS	PLANIFICACIÓN, CÁLCULOS, DISEÑOS, CONSTRUCCIÓN, RECONSTRUCCIÓN Y REMODELACIÓN DE OBRAS DE INGENIERÍA Y ARQUITECTURA	FELIZ Y CAPELLAN ARQUITECTOS ASOCIADOS, SRL	563353

[210] EXP.	[220] SOL. FECHA	[561] NOMBRE COMERCIAL	[510] ACTIVIDAD	[730] SOLICITANTE	[111] REGISTRO
E/2019-37135	20/9/19	FENIX ROJAS-TAVAREZ FACTORY	FABRICA DE BLUSAS, PIJAMAS Y BATAS.	JAVIER ARTURO TAVAREZ ORTEGA, OCTAVIO CESAR ROJAS CAMILO	562935
E/2019-39924	4/10/19	FEPIVA EVENTOS	ALQUILER DE CARPAS, ORGANIZADOR DE EVENTOS, DECORACIÓN DE INTERIORES, PRESENTACIONES ARTÍSTICAS Y MAESTROS DE CEREMONIAS.	FELIX ANTONIO PICHARDO VALDEZ	564174
E/2019-38471	26/9/19	FER FIGHERAS	SERVICIOS DE FOTOGRAFÍAS, DISEÑOS, ARTES Y GESTIÓN CULTURAL.	FERNANDO JAVIER FIGUEROA COEN	563300
E/2019-39754	1/10/19	FERRAJES	FABRICACIÓN, IMPORTACIÓN Y DISTRIBUCIÓN DE ARTÍCULOS DE CERRAJERÍA, FERRETERÍA Y CONSTRUCCIÓN.	FERRAJES, S.R.L.	563716
E/2019-38137	19/9/19	Ferreira Peña Melao Maño	EXPENDIO DE COMIDAS Y BEBIDAS, RESTAURANT.	JULIO CESAR PEÑA DE LOS SANTOS, SILVERIO ANTONIO FERREIRA RODRIGUEZ	562830
E/2019-35652	23/9/19	FERRETERIA KEVAL	VENTAS DE ARTÍCULOS FERRETEROS.	VALERIANA SOLIS DE ZABALA	563037
E/2019-40387	4/10/19	FESTUM	LA REALIZACIÓN Y MONTAJES DE EVENTOS SOCIALES Y EMPRESARIALES.	WENDOLYN SALDAÑA MEJIA DE GUERRA	564241
E/2019-35056	3/10/19	FIERRO RENT A CAR	ALQUILER Y VENTA DE VEHÍCULOS DE MOTOR.	ROBERTO CARLOS DURAN UREÑA	564042
E/2019-40339	4/10/19	FIFTH DAY DEVELOPMENT	PROMOCIÓN Y DESARROLLO INMOBILIARIO.	WILLIAM WAI MAN FONG, PAR KIN ANDREW TANG	564193
E/2019-39967	2/10/19	FIGONZA CONSULTORES & ASOCIADOS	SERVICIOS DE CONTABILIDAD FINANCIERA, CONTABILIDAD ADMINISTRATIVA, CONTABILIDAD DE COSTOS, AUDITORÍA, CONTABILIDAD FORENSE, CONTABILIDAD PUBLICA	ANGEL RAFAEL GONZALEZ RODRIGUEZ	563849
E/2019-38495	20/9/19	FINETUNED CUSTOMER SERVICE GROUP	SERVICIOS DE ATENCIÓN TELEFÓNICA, CALL CENTER.	YORJAN ISMAEL DIAZ DIAZ	562940
E/2019-39459	27/9/19	FLANPOSTERIA	PREPARACIÓN Y VENTA DE FLAN. VENTA DE EXQUISITECES AL DETALLE Y AL POR MAYOR.	ELIA MILENA NUÑEZ SUAREZ	563447
E/2019-38651	20/9/19	FLUFFY	IMPORTACIÓN Y VENTAS AL POR MAYOR Y DETALLES DE ROPAS, CALZADO Y LOS DERIVADOS EN PRENDAS DE VESTIR.	RUHAI YANG	562880
E/2019-38973	25/9/19	FOODBOX DMCD	SERVICIOS DE CATERING GOURMET A DOMICILIO, ALTA COCINA, RESTAURANTE, EMPAQUES PARA COMIDA.	MICHAEL WYSS WYSS	563137
E/2019-37947	23/9/19	FOTOSLAND GROUP	GESTIONES INMOBILIARIAS, CONSTRUCCIONES EN GENERAL, VENTA DE EXCURSIONES, VENTA DE PRODUCTOS DE BELLEZA, VENTA DE ELECTRODOMÉSTICOS.	OSVALDO RICARDO ARROYO CUELLO	563181
E/2019-26511	20/9/19	FOYER REAL ESTATE	ASESORÍA EN LA COMPRA, VENTA, ALQUILER Y TODO LO CONCERNIENTE A LA OPERACIÓN Y LOS TRÁMITES LEGALES DE PROPIEDADES INMOBILIARIAS.	KENIA MILAGROS GERMAN LORA	562890
E/2019-38583	20/9/19	FRAHICA CONSTRUCTORA	SERVICIOS DE CONSTRUCCIONES, DISEÑO, PLANIFICACIÓN, SUPERVISIÓN, REMODELACIÓN, OBRAS CIVILES, BIENES RAÍCES	FRANCO HICIANO CAMACHO	562875
E/2019-39979	7/10/19	FRAIMIN MUSIC	AGRUPACIÓN MUSICAL, PRESENTACIÓN DE EVENTOS Y ESPECTÁCULOS.	FRAIMIN RODRIGUEZ CASTILLO	564400
E/2019-34901	27/9/19	FRANMY CONSTRUCCION	CONSTRUCCIÓN DE EDIFICIOS, CASAS Y AFINES, DISEÑO DE PLANOS, ESTUDIOS DE SUELOS.	FRANKLIN JOSE MARTINEZ MATA	563407
E/2019-36986	27/9/19	FRIGARC REAL ESTATE	SERVICIOS INMOBILIARIOS, COMPRA, VENTA Y ADMINISTRACIÓN DE PROPIEDADES, INVERSIONES.	DOFRIS LICCELOT FRIAS GARCIA, FRIGARC CONSULTING, S.R.L.	563415
E/2019-39032	25/9/19	FRIO FRIO VARGAS	INDUSTRIALIZACIÓN Y COMERCIALIZACIÓN DE BEBIDAS REFRESCANTES.	RAMON ANTONIO ESTEVEZ VARGAS	563193
E/2019-38308	18/9/19	FRUTAS E INVERSIONES JOTZUA	SOMOS UNA EMPRESA QUE NOS DEDICAMOS A DIFERENTES ACTIVIDADES ECONÓMICAS TALES COMO: LA COMPRA Y VENTAS DE FRUTAS Y VERDURAS AL POR MAYOR Y DETALLE	JOSEITO GOMEZ PERDOMO	563015
E/2019-40400	4/10/19	FRUTAS Y VEGETALES JOSHUA	PRODUCCIÓN Y COMPRA DE FRUTAS Y VEGETALES.	JESUS MARIA GARCIA LEBRON	564247
E/2019-40058	3/10/19	FRUTAS Y VEGETALES MIGROSA	SUPLIDOR DE FRUTAS Y VEGETALES.	MIGUEL ROSARIO PEREZ	564133
E/2019-38691	20/9/19	FRUTOS SECOS DOMINICANOS GONZALEZ CABA	VENTAS, PRODUCCIÓN, IMPORTACIÓN Y EXPORTACIÓN DE FRUTOS SECOS.	ELADISLAO GONZALEZ CABA	562972
E/2019-24488	18/9/19	FRUTTY PLACE APECO	VENTAS DE FRUTAS Y JUGOS NATURALES.	AYERIN PEREZ COLLADO, CRISTHIAN GONZALEZ REYES	562961
E/2019-32732	4/10/19	FULGEN TODO CASA	VENTA Y ALQUILERES DE INMUEBLES(CASAS, APARTAMENTOS, VILLAS, NAVES, LOCALES).	ANTONY FULGENCIO GUERRERO	564200
E/2019-38600	20/9/19	FUMESPA CONTROL DE PLAGAS	FUMIGACIONES INDUSTRIALES, COMERCIALES Y RESIDENCIALES. TRATAMIENTOS FITOSANITARIOS, CONTROL Y ELIMINACIÓN DE PLAGAS.	ABEL ELIAS CASTILLO ESPAILLAT	564363
E/2019-36549	23/9/19	FUMIVCOL	SERVICIOS DE FUMIGACION, COMPRA, VENTA E IMPORTACIÓN DE PRODUCTOS AGROQUÍMICOS Y VETERINARIOS, SERVICIOS AGRÍCOLAS	ROSANNA SUERO RAMON DE MATEO	563003
E/2019-40550	7/10/19	FUNDACIÓN MANOS UNIDAS POR HOYO DE PUN, FUNMAPUN	SIN FINES DE LUCRO, AYUDAR A LA COMUNIDAD REGALANDO ALIMENTOS, ROPAS, MEDICAMENTOS, JUGUETES, RECONSTRUCCIÓN DE VIVIENDAS.	MARIA ESTHER REYNA	564392
E/2019-38662	20/9/19	FUNDACION ALDEA DEL NIÑO	INSTITUCIÓN SIN FINES DE LUCRO, DEDICADA A LUCHAR POR LA IGUALDAD DEL DESARROLLO, LA FORMACIÓN FÍSICA	FUNDACION ALDEA DEL NINO	562882
E/2019-39010	25/9/19	FUNDACION ARRIBA RD FUNARRI	ORGANIZACIÓN SIN FINES DE LUCRO, CUYA FINALIDAD ES APOYAR EN EL DESARROLLO EDUCATIVO, DE NIÑOS/AS, JÓVENES Y ADOLESCENTES DE REPÚBLICA DOMINICANA.	RAFAEL SANTIAGO MORILLO ALEJO	563256
E/2019-38779	23/9/19	FUNDACIÓN COMUNITARIA DE DESARROLLO EL COCAL	FUNDACIÓN U ONG, ORGANIZACIÓN SIN FINES DE LUCRO ORIENTADA A RECAUDAR AYUDAS Y DISTRIBUIRLAS ENTRE LOS MÁS NECESITADOS DE LA REPÚBLICA DOMINICANA.	JOSE LUIS ABREU LARA, HERIBERTO BOLIVAR GONZALEZ FELIX	563096
E/2019-38707	20/9/19	FUNDACIÓN COMUNITARIA EDUCATIVA Y DE SALUD-FUNCOMES	ENTIDAD SIN FINES DE LUCRO QUE SE DEDICA A IMPARTIR EDUCACIÓN TÉCNICA, OPERATIVOS DE SALUD	GRISELDA CUESTA BORGES	562920
E/2019-35781	25/9/19	FUNDACIÓN DE DESARROLLO INTEGRAL JESUS DE LA MANO CON LOS NIÑOS FUNDEJEMANI	ENTIDAD SIN FINES DE LUCRO. DEDICADA AL TRABAJO SOCIAL, A FAVOR DE LA NIÑEZ, LA ADOLESCENCIA Y LAS FAMILIAS, QUE VIVEN EN EXTREMA POBREZA	NORMAN ALEXANDER PAULINO MORETA	563145
E/2019-40201	3/10/19	FUNDACIÓN DIMALÚ	FUNDACIÓN SIN FINES DE LUCRO, LA CUAL ESTÁ DIRIGIDA A LOS NIÑOS, NIÑAS Y ADOLESCENTES CON EL FIN DE FOMENTAR EL CRECIMIENTO PERSONAL Y SALUD	ANA PATRICIA VALDEZ DURAN	564095
E/2019-39796	1/10/19	FUNDACIÓN DOMINICANA DE ARTISTAS PLÁSTICOS CON DISCAPACIDAD LAUREANO SANTOS	ENTIDAD SIN FINES DE LUCRO DEDICADA A REALIZAR Y PROMOVER ACTIVIDADES EN BENEFICIO DE LOS ARTISTAS PLÁSTICOS CON DISCAPACIDAD.	SANTOS ROSENDO ADRIAN LAUREANO SANTOS	563805
E/2019-39303	26/9/19	FUNDACIÓN EL JORDÁN-FUNELJO	ENTIDAD SIN FINES DE LUCRO DEDICADA A EVANGELIZAR Y OBRA DE BIEN SOCIAL TALES COMO HACER DONACIONES A PERSONAS DE ESCASOS RECURSOS DE ROPAS, MEDICAMENTOS, ALIMENTOS, ÚTILES ESCOLARES Y AFINES.	GRISELLE RAMOS RODRIGUEZ	563318
E/2019-39305	30/9/19	FUNDACIÓN EMPRENDIMIENTO Y DESARROLLO, EMDRES FOUNDATION	FUNDACIÓN SIN FINES DE LUCRO, DE FOMENTO A LAS INICIATIVAS EN LAS COMUNIDADES PARA EL EMPRENDIMIENTO, INNOVACIÓN Y DESARROLLO EMPRESARIAL, ASISTENCIA TÉCNICA	HENERYS JOSELIN CUSTODIO ROSARIO, YUNIOR DE LA ROSA OLIVERO	563669
E/2019-39775	1/10/19	FUNDACIÓN FAMILIAS ALEGRES-TBD	ENTIDAD SIN FINES DE LUCRO DESTINADA AL SERVICIO SOCIAL Y COMUNITARIO DE FAMILIAS E INDIVIDUOS EN SUS NECESIDADES FÍSICAS, EMOCIONAL Y ESPIRITUAL.	MINISTERIO INTERNACIONAL GLORIA REVELADA	563770
E/2019-39396	27/9/19	FUNDACION GENERACION F	ENTIDAD SIN FINES DE LUCRO DEDICADA A REALIZAR OBRAS SOCIALES, APOYAR, IMPULSAR, FORTALECER Y MEJORAR LA CALIDAD DE VIDA EN LAS COMUNIDADES	VICTOR MANUEL ESTEBAN MARTINEZ	563428
E/2019-39813	1/10/19	FUNDACIÓN GOTA A GOTA	ENTIDAD SIN FINES DE LUCRO QUE TIENE COMO FIN AYUDAR A LAS PERSONAS MAS NECESITADAS CUIDADO DE LA SALUD FÍSICA Y MENTAL EN SENTIDO GENERAL SIN FINES DE LUCRO.	LOURDES GUZMAN	563715
E/2019-38830	23/9/19	FUNDACION GRISLEYNI ARIAS	FUNDACIÓN SIN FINES DE LUCRO PARA PROMOVER, DIFUNDIR, FOMENTAR, ORIENTAR EL DESARROLLO DE TODO TIPO DE ACTIVIDADES PATRIÓTICAS Y CULTURALES.	GRISLEYNI YOSELIN ARIAS MARTINEZ	563053
E/2019-34841	26/8/19	FUNDACION HEREDEROS DE DUARTE	FUNDACIÓN SIN FINES DE LUCRO PARA PROMOVER, DIFUNDIR, FOMENTAR, ORIENTAR EL DESARROLLO DE TODO TIPO DE ACTIVIDADES PATRIÓTICAS Y CULTURALES.	HUASCAR MIGUEL DE PEÑA LIZARDO, GERARDO ALFREDO DE PEÑA LIZARDO	562977
E/2019-40495	7/10/19	FUNDACIÓN INEFABLE.	ENTIDAD SIN FINES DE LUCRO QUE SE DEDICA A BRINDAR AYUDAS A MADRES SOLTERAS Y PERSONAS DE ESCASOS RECURSOS, NIÑOS Y ENVEJECIENTES / PROTECCIÓN DEL MEDIO AMBIENTE	ESCARLIN MERCEDES CASTILLO DE JESUS	564332
E/2019-39328	26/9/19	FUNDACIÓN INTERNACIONAL POR LA DEFENSA DE LAS FAMILIAS FINDEFA	SIN FINES DE LUCROS, DE LA MANO CON LA FAMILIA, REALIZAREMOS CONFERENCIAS, CURSOS, CHARLAS Y FOMENTO DE LA LECTURA A TRAVÉS DE RADIO, TV Y REDES SOCIALES.	ALTAGRACIA MELANIA ROA PUJOLS	563390
E/2019-39275	26/9/19	FUNDACION JARDIN DE LUZ FUNJALU	ENTIDAD SIN FINES DE LUCRO DEDICADA PROMOVER LA EDUCACIÓN, SALUD Y CAPACITACIÓN LABORAL Y ESPIRITUAL	FUNDACION JARDIN DE LUZ INC	563324
E/2019-38716	20/9/19	FUNDACIÓN JORGE ALFARO	FUNDACIÓN SIN FINES DE LUCRO LA CUAL SE DEDICARA A LA PROTECCIÓN Y DAR ALBERGUE LOS ANIMALES QUE SE ENCUENTRAN SIN HOGAR O EN PELIGRO DE MALTRATO.	LUISA MARISELA VALDEZ AGUASVIVAS	563529
E/2019-36914	30/9/19	FUNDACIÓN JORVALE	SIN FINES DE LUCRO DEDICADA AYUDAS A LOS NECESITADOS EN ESPECIAL A LOS ENVEJECIENTES.	JORGE FERRERAS, VALERIANO FERRERAS ROMERO	563582
E/2019-38991	25/9/19	FUNDACION JOVENES AL RESCATE FUJAR	INSTITUCIÓN SIN FINES DE LUCRO, LA CUAL SE DEDICA A RESCATAR A LA JUVENTUD DE TODOS LOS VICIOS Y VIOLENCIA	GLADYS MARIA ESPINAL RODRIGUEZ	563236
E/2019-39764	1/10/19	FUNDACIÓN LOS 15	ENTIDAD SIN FINES DE LUCRO, DEDICADA A OFRECER AYUDA COMUNITARIA EN GENERAL.	JUAN CARLOS TAVAREZ SANCHEZ, LUISANNA BEATO ALFONSO	563755
E/2019-40447	7/10/19	FUNDACIÓN LOS GUARDIANES DEL BOSQUE	ENTIDAD SIN FINES DE LUCRO, DEDICADA A LA REFORESTACIÓN DEL MEDIO AMBIENTE Y OFRECER AYUDA A LOS MÁS NECESITADOS.	JUAN DE JESUS GONELL PERALTA	564301
E/2019-28385	2/10/19	FUNDACION MANOS DEL CIELO FUMADEC	FUNDACIÓN SIN FINES DE LUCRO, BIEN SOCIAL DE LA COMUNIDADES AYUDANDO A NIÑOS, NIÑAS, ANCIANOS Y DISCAPACITADOS.	HENRRY POLANCO	563897
E/2019-38036	20/9/19	FUNDACION MINISTERIO DE AYUDA A LAS VIUDAS FUMIAVI	ENTIDAD SIN FINES DE LUCRO DESTINADA A AYUDAR A LAS VIUDAS QUE QUEDAN DESAMPARADAS AL FARTARLE SU ESPOSO E HIJOS	SANTA POLONIA GARCIA TEJEDA DE MARTINEZ	562859
E/2019-40509	7/10/19	FUNDACION NADALOVERS RD	SIN FINES DE LUCRO, CLASES DE NATACIÓN Y TERAPIA DE REHABILITACIÓN ACUÁTICA PARA PERSONAS CON NECESIDADES ESPECIALES	ROCCIO MARGARITA MERAN SANCHEZ	564352
E/2019-37233	25/9/19	FUNDACION RESTAURANDO LA IMAGEN DE CRISTO EN NIÑOS Y NIÑAS EN NECESIDAD-FURICRIN	TRABAJAMOS A FAVOR LOS NIÑOS Y NIÑAS, HIJOS DE ADICTOS QUE ESTÁN EN SITUACIONES DE ABUSO O MALTRATOS	DORKA PAULINO ROSARIO	563111
E/2019-37236	11/9/19	FUNDACIÓN RODRIGO ESCOBAR MARQUEZ FREM	FUNDACIÓN SIN FINES DE LUCRO, CREADA CON EL OBJETIVO DE APOYAR EL ARTE, DIRIGIDO A LOS NIÑOS, NIÑAS Y ADOLESCENTES SIN POSIBILIDADES ECONÓMICAS PARA LA REALIZACIÓN DE ESTUDIOS DE ARTE	VILMA DEL ROSARIO MARQUEZ DE HERRERA	563009
E/2019-39683	30/9/19	FUNDACION SOCIAL FINAL INFORMATIVO TV INTERNACIONAL FUSFTIN	ORGANIZACIÓN SIN FINES DE LUCRO, QUE SE DEDICARA A LA REALIZACIÓN DE ACTIVIDADES DE AYUDA SOCIAL A TRAVÉS DE LOS MEDIOS DE COMUNICACIÓN DIGITALES, RADIALES, TELEVISIVOS	PABLO MARTE REYES	563691
E/2019-39403	27/9/19	FUNDACION SOCIAL MANANTIAL DE LOURDES FUNSOMADELO	ENTIDAD SIN FINES DE LUCRO DEDICADA A PROMOVER EL DESARROLLO SOCIAL, CULTURAL Y RELIGIOSO EN EL MUNICIPIO DE SAN JOSÉ DE LAS MATAS.	CARLOS EMILIO CERDA CARRASCO	563432
E/2019-40441	7/10/19	FUNDACIÓN SOMOS DEL PATIO	ENTIDAD SIN FINES DE LUCRO DEDICADA A AYUDAR A NIÑOS Y ENVEJECIENTES.	EDWIN RAFAEL PIMENTEL BATISTA	564298
E/2019-38781	1/10/19	FUNDACIÓN SUEÑOS DE AMOR FUNSUAMO	ENTIDAD SIN FINES DE LUCRO PARA EL APOYO A PADRES DE NIÑOS CON DISCAPACIDAD Y A SUS HIJOS.	YARITZA ELIZABETH MOJICA JIMÉNEZ	563772
E/2019-39158	25/9/19	FUNDACION TERESA CONCEPCION RAMIREZ Y CASTILLO FUNDATERECORACA	ENTIDAD SIN FINES DE LUCRO QUE SE DEDICA A LA INVERSIÓN DE CAPITALES Y A LA RECAUDACIÓN DE RECURSOS PARA CONTRIBUIR EN LA CONSTRUCCIÓN DE VIVIENDAS, ESCUELAS Y HOSPITALES	CARLOS ANTONIO RAMIREZ SUERO, JUAN ROBERTO CASTILLO PEÑA, JUSTINO CONCEPCION GUZMAN	563309
E/2019-39483	27/9/19	FUNDACION TIEMPO DE MUJER	SIN FINES DE LUCRO, AYUDA A MUJERES NECESITADAS.	VIRGINIA MENDEZ PILAR	563516
E/2019-40490	7/10/19	FUNDACIÓN UNA ESTRELLA PARA MARTINA	ENTIDAD SIN FINES DE LUCRO DEDICADA A REALIZAR ACTIVIDADES EDUCATIVAS, RECREATIVAS Y SOCIALES	JOSE LUIS ACTIS	564335

[210] EXP.	[220] SOL. FECHA	[561] NOMBRE COMERCIAL	[510] ACTIVIDAD	[730] SOLICITANTE	[111] REGISTRO
E/2019-39230	26/9/19	FUNDACION UNIDAD DE DEFENZA A LA CIUDADANIA FUDAC	TRABAJAR EN CONJUNTOS CON LAS IGLESIAS, JUNTA DE VECINOS, ASOCIACIONES, FUNDACIONES Y DEMÁS ACTIVIDADES	MARIA VIRGEN CLAUDIO MORALES	563302
E/2019-39965	2/10/19	FUNERARIA TEJADA	SERVICIOS FUNERARIOS	FUNERARIA TEJADA, S.R.L.	563948
E/2019-39066	25/9/19	GABLINROB SERVICES TECH	SERVICIOS DE ÓPTICA INDUSTRIAL, CIRCUITOS IMPRESOS, CIRCUITOS INTEGRADOS Y MICRO ENSAMBLAJES, DISPOSITIVO SEMICONDUCTOR DISCRETO	LINDA CAROL FERNANDEZ BENCOSME	563163
E/2019-38046	26/9/19	GALENA	FABRICACIÓN, IMPORTACIÓN, EXPORTACIÓN Y VENTA DE ACCESORIOS DE JOYERIA, MATERIALES PARA LA FABRICACIÓN DE JOYERIA Y ROPA.	PALOMA ABREU LIRIANO	563264
E/2019-39018	25/9/19	GALICIA IMPORT	IMPORTACIÓN Y COMERCIALIZACIÓN DE: ARTÍCULOS DE EQUIPAJE Y BOLSAS DE TRANSPORTE; PARAGUAS Y SOMBRILLAS; BASTONES	REN JINGUO	563174
E/2019-35019	23/9/19	GAMARIE SUPLIDORES Y TECNOLOGIA	COMERCIALIZACIÓN, IMPORTACIÓN Y EXPORTACIÓN DE SISTEMAS, EQUIPOS Y MATERIALES ELÉCTRICOS Y MATERIAL GASTABLE PARA OFICINAS	EDGAR LUIS FRANCO PERALTA	563335
E/2019-37982	1/10/19	GARATA COMERCIAL	TRANSPORTE EN GENERAL.	OMAR ALBERTO SOLANO JACOBS	563759
E/2019-39794	1/10/19	GARCIA & PUELLO MULTI SERVICIOS	SERVICIOS DE METALMECÁNICA, MANTENIMIENTO MECÁNICO INDUSTRIAL, ELECTRICIDAD INDUSTRIAL Y RESIDENCIAL, PLOMERÍA, MONTAJES INDUSTRIALES	GERSON GEDALIA GARCIA JIMENEZ, JULIO SANTO PUELLO DE LEON	563803
E/2019-38342	18/9/19	GENESIS WINDOWS FILM PROFESIONAL	IMPORTACIÓN, EXPORTACIÓN, VENTA, DISTRIBUCIÓN, INSTALACIÓN DE TODO TIPO DE LAMINADO, LAMINADO PROFESIONAL PARA PROTECCIÓN SOLAR	GERSON SANTIAGO MONTAS, LUIS IRINEO LANTIGUA LARA	563655
E/2019-40384	4/10/19	GEORISK CONSULTING	SOCIEDAD DE COMERCIO DEDICADA A LA CONSULTORÍA DE SERVICIOS PARA ESTUDIOS GEOTÉCNICOS, GEOLÓGICOS, GESTIÓN DE RIESGO A DESASTRES NATURALES	ASHLY GISSEL MORALES CARTAGENA	564238
E/2019-38425	27/9/19	GERMAN HIRALDO INDUSTRIAL	FABRICACIÓN, REPARACIÓN Y VENTA DE PUERTAS Y VENTANAS.	GERMAN RAMON HIRALDO VARGAS, LUIS ALBERTO BATISTA MARTINEZ	563423
E/2019-40134	3/10/19	GERRERO SILVESTRE COMERCIAL	COMPRA Y VENTA DE PLÁSTICOS PARA EL HOGAR, COMPRA Y VENTA DE ELECTRODOMESTICOS DEL HOGAR.	LUIS ANTONIO GUERRERO RAMIREZ	564028
E/2019-38515	26/9/19	GERSAN APPLIANCE PARTS & REFRIGERACIÓN	VENTA Y REPARACIÓN DE EQUIPOS COMERCIALES E INDUSTRIALES PARA REFRIGERACIÓN Y AIRES ACONDICIONADOS.	ADALBERTO SANCHEZ GERMAN, JESUS GERMAN, NIURKA SANCHEZ GERMAN	563308
E/2019-38555	20/9/19	GESTIONES ADUANALES ANI	SERVICIOS DE GESTIONES ADUANALES EN GENERAL, SERVICIOS DE GESTIONES DE EXPORTACIÓN E IMPORTACIÓN, ASÍ COMO SERVICIOS DE TRANSPORTE DE CARGA.	ANILEISIS PEREZ TRINIDAD	562846
E/2019-38571	2/10/19	GH DENTAL CLEAN DRA. STEPHANIE SANCHEZ	SERVICIOS ODONTOLÓGICOS ESPECIALIZADOS EN GENERAL	RAMONA STEPHANIE SANCHEZ PEÑA	563926
E/2019-37588	23/9/19	GIBRAN AUTO IMPORT	IMPORTACIÓN, REPARACIÓN, ALQUILER Y VENTA DE PIEZAS Y TODO TIPO DE VEHICULO DE MOTOR.	FRANCIS ORLANDO CABRERA LUBERES, CAROLINA MONTERO BELTRAN	563012
E/2019-37278	25/9/19	GIECONST	SERVICIOS DE CONSTRUCCIÓN EN GENERAL Y ESTRUCTURAS EN TECHO DE CANA.	GIEZI ADRIAM OCRELA CEDANO	563155
E/2019-40228	3/10/19	GIROLE GROUP	EXPORTACIÓN, DISTRIBUCIÓN, VENTA Y COMERCIALIZACIÓN DE PRODUCTOS PARA LA HIGIENE PERSONAL Y COSMÉTICOS.	CGC LAW & BUSINESS GROUP, S.R.L	564118
E/2019-38175	30/9/19	GLOBAL IMPORT MARTE GUZMAN	COMERCIALIZACIÓN DE ARTÍCULOS DEPORTIVOS.	PEDRO ALFONSO MADERA MARTE	563590
E/2019-39803	4/10/19	GLOBALMEDIC SERVICIOS INTEGRALES-GMSI	SUMINISTRO, IMPORTACIÓN, EXPORTACIÓN, COMPRA Y VENTA DE MATERIALES E INSUMOS MÉDICOS Y PARA HOSPITALES	ANDRES ENRIQUE VILLORIA FROMETA	564203
E/2019-32300	27/9/19	GLOBINTRA LOGISTICS	SERVICIOS DE TRANSPORTE DE CARGA, SERVICIOS DE COURIER, GESTIÓN ADUANAL, CONSOLIDACIÓN DE CARGA, ASESORÍA LEGAL Y ADUANAL.	MAXIMO JUAN MIÑOSO SANTONI	563412
E/2019-38963	25/9/19	GMARLE. ESTUDIO DE AGRIMENSURA	SERVICIOS DE AGRIMENSURA EN GENERAL (SANEAMIENTO, DESLINDE, COMPROBACIÓN DE AREA, CURVAS DE NIVEL, INVESTIGACIÓN PARCELARIA, SUBDIVISIÓN, REFUNDICIÓN, BIENES RAICES).	GHISSY JHUVANKA MARTE DE DE LA CRUZ	563221
E/2019-33613	3/10/19	GOAL OVERSEAS CORP	ADMINISTRACIÓN DE NEGOCIOS, INVERSIONES EN BIENES MUEBLES O INMUEBLES, INVERSIONES EN ACCIONES O CUOTAS SOCIALES LOCAL O EN EL EXTRANJERO.	JAVIER GONZÁLEZ ÁLVAREZ	564283
E/2019-39581	30/9/19	GOICO DE LARA ABOGADOS CONSULTORES	CONSULTORÍA LEGAL, ASESORÍA LEGAL, REPRESENTACIÓN LEGAL, SERVICIOS JURIDICOS EN GENERAL.	FERNANDO ALBERTO GOICO DE LARA, PARIS CANUTO GOICO DE LARA	563857
E/2019-39746	4/10/19	GOMDIZ GRUPO	VENTA Y DISTRIBUCIÓN DE ALIMENTOS Y BEBIDAS, IMPORTACIÓN Y EXPORTACIÓN DE ALIMENTOS Y BEBIDAS, MONTURA DE EVENTOS, VENTAS DE ACCESORIOS DE EVENTOS EN GENERAL.	CLAUDIO ANDRE GOMEZ TOURIÑAN	564145
E/2019-38949	25/9/19	GONZALEZ SANCHEZ	DISTRIBUCIÓN Y COMERCIALIZACIÓN DE PRODUCTOS COMESTIBLES.	ANULFO GONZALEZ	563130
E/2019-38705	20/9/19	GOOD FAMILY ADMINISTRACIONES DE CONDOMINIOS Y SERVICIOS	SERVICIOS DE ADMINISTRACIÓN, PAGOS DE SERVICIOS COMUNES, FINANZAS, CONTABILIDAD, RECURSOS HUMANOS, AUDITORIA, IMPUESTOS, LEGAL, TECNOLOGÍA APLICADA A NEGOCIOS.	BLANCA YRIS CEBALLOS CABRERA	562953
E/2019-39003	3/10/19	GOROSEI	PROMOCIÓN DE EVENTOS Y ARTISTAS.	GIANCARLO BONNELLY BROWN	564105
E/2019-40070	2/10/19	GRANJA AVICOLA Y TRANSPORTE PEÑA VENTURA	CRIANZA DE POLLOS Y SERVICIOS DE TRANSPORTE	ALBERTO PEÑA VENTURA	563968
E/2019-40532	7/10/19	GREENUP	SERVICIOS DE LIMPIEZA DE AUTOMÓVILES, LAVADO DE AUTOS. LIMPIEZA EN GENERAL.	PAULA FILOMENA GONZALEZ AUFFANT	564365
E/2019-39893	1/10/19	GROUP MARCON	IMPORTACIÓN, EXPORTACIÓN Y COMERCIALIZACIÓN DE PRODUCTOS DE ALIMENTOS Y BEBIDAS.	DIONICIA CONCEPCION ALMANZAR	563874
E/2019-39030	25/9/19	GRUPO ACD	COMPRA, VENTA, ALQUILER DE PROYECTOS INMOBILIARIOS, CONSTRUCCIÓN DE OBRAS EN GENERAL, VENTA Y ALQUILER DE SOLARES, EDIFICIOS, CASAS, APARTAMENTOS	INMOBILIARIA ACD, METAL ACD	563184
E/2019-39578	30/9/19	GRUPO ACEBO ALTO	ALMACENAMIENTO, DISTRIBUCIÓN, COMERCIALIZACIÓN Y VENTA AL POR MAYOR Y AL DETALLE DE PRODUCTOS ALIMENTICIOS Y VARIADOS	PEDRO RICARDO VALDEZ TRAVIESO	563554
E/2019-39574	30/9/19	GRUPO AGRICOLA R & H CASTILLO VELEZ	COMPRA Y VENTA DE INSUMOS AGRICOLAS.	HECTOR ANGEL VELEZ CASTRO, RICARDO ANDRES ABREU CASTILLO, EUSEBIO CASTILLO NICUDEMIO	563603
E/2019-38840	7/10/19	GRUPO AGRO-INMOBILIARIA LAZSUTHER	INVERSIONES EN LA AGRO INDUSTRIA E INMOBILIARIA Y SUS DERIVADOS.	MIGUEL ANDRES DIAZ FRANCO	564345
E/2019-38654	20/9/19	GRUPO ARO	PRODUCCIÓN DE EVENTOS, CONVENCIONES, SERVICIOS DE PUBLICIDAD, COLOCACIÓN DE PUBLICIDAD EN MEDIOS, IMPORTACIÓN DE EQUIPOS AUDIOVISUALES, ACTIVIDADES INMOBILIARIAS.	GRUPO ARO, SRL	562949
E/2019-37055	10/9/19	GRUPO AVICOLA CURRO	PRODUCCIÓN, PROCESAMIENTO Y COMERCIALIZACIÓN DE POLLOS, CERDOS Y GANADO VACUNO.	FRANKLIN LOPEZ PEREZ	563982
E/2019-39472	27/9/19	GRUPO BENCACE	SERVICIOS DE COMPRA, VENTA Y COMERCIALIZACIÓN DE MARISCOS Y CARNES.	BENJAMIN CASTILLO CASTILLO, CESARINA MILAGROS CANEPA VALDEZ DE CASTILLO	563449
E/2019-39042	25/9/19	GRUPO BLUESTEEL	SERVICIOS DE CONTRATACIÓN, DISEÑO, CONSTRUCCIÓN Y REMODELACIÓN DE EDIFICACIONES.	FRANCISCO ALBERTO VIDAL LEREBOURS	563203
E/2019-38986	25/9/19	GRUPO BRAVO	ASESORÍA, GESTIÓN Y MANEJO DE NÓMINAS EMPRESARIALES.	BRAVO, S.A.	563138
E/2019-39619	3/10/19	GRUPO CDO INVESTMENTS	CONSULTA, ASESORÍA Y REPRESENTACIÓN LEGAL EN GENERAL, PROVISIÓN, GESTIÓN Y SUMINISTRO DE TODO TIPO DE MATERIAL VINCULADO A LAS ÁREAS DE OFICINA Y ALMACÉN	CHRISTIAM GABRIEL RUIZ BURGOS	564049
E/2018-39525	18/9/19	GRUPO CENT	SERVICIOS DE OUTSOURCING Y CALL CENTER AL IGUAL QUE SERVICIOS EMPRESARIALES DE CONSULTORÍA Y CAPACITACIÓN EN LAS ÁREAS DE MEJORA DE PROCESOS	ORLANDO ARISMENDY SANTANA CALVO	562856
E/2019-39664	30/9/19	GRUPO DE ESTUDIOS ODONTOLÓGICOS GEO	ENTIDAD SIN FINES DE LUCRO DEDICADA AL ESTUDIO Y PROMOCIÓN DE LAS ACTIVIDADES PROPIAS DE LA ODONTOLOGÍA, MEDIANTE CHARLAS, CONFERENCIAS	GRUPO DE ESTUDIOS ODONTOLÓGICOS, INC.	564233
E/2019-34867	4/10/19	GRUPO DEL CIBAO LOS SUPER DEL ESTE	VENTA AL POR MENOR EN SUPERMERCADOS CON PREDOMINIO DE PRODUCTOS ALIMENTARIOS Y BEBIDAS Y VENTA AL POR MENOR DE ARTÍCULOS DE FERRETERÍA.	FERMIN PLACENCIA PASCUAL	564152
E/2019-36704	23/9/19	GRUPO EL GUAJIRO	PRODUCCIÓN Y COMERCIALIZACIÓN DE MABI DE BEJUCO.	SAGRARIO AURORA CARRION GIRON DE SANCHEZ	563065
E/2019-38970	30/9/19	GRUPO EMPRESARIAL LEOPI	COMPRA, VENTA, IMPORTACIÓN Y EXPORTACIÓN DE MATERIALES DE OFICINA.	YENEDY AUGUSTO LUCIANO PIÑA	563570
E/2019-36854	2/10/19	GRUPO FIEMSE	COMPRA, VENTA, DISTRIBUCIÓN, IMPORTACIÓN Y EXPORTACIÓN DE VEHÍCULOS; FERRETERÍA Y PINTURA; ALIMENTOS Y BEBIDAS	ROBERTO BROWN PERALTA	563886
E/2019-38838	23/9/19	GRUPO LATINOAMERICANO DE ESTUDIO, FORMACION Y ACCION FEMINISTA -GLEFAS-	ENTIDAD SIN FINES DE LUCRO, DEDICADA A TRABAJAR EN LA FORMACIÓN EDUCATIVA, FEMINISTA ANTI RACISTA ATRAVES DE CURSOS, TALLERES Y SEMINARIOS	BIENVENIDA MENDOZA BENITEZ	563056
E/2019-38631	20/9/19	GRUPO LUNISA	IMPORTACIÓN, COMPRA, RENTA Y VENTA DE VEHÍCULOS. CONSTRUCCIÓN, REMODELACIÓN DE CASAS, APARTAMENTOS E INFRAESTRUCTURAS.	HOWARD EDUARDO LUNA PEREZ	562904
E/2019-39504	27/9/19	GRUPO MACRAFT	IMPORTACIÓN, EXPORTACIÓN, COMPRA, VENTA Y DISTRIBUCIÓN DE MATERIALES DE CONSTRUCCIÓN.	ELIZABEL JAVIER PARDILLA	563520
E/2019-38864	26/9/19	GRUPO MALEARA	RESTAURANTE, VENTA DE ALIMENTOS Y BEBIDAS ALCOHÓLICAS, Y NO ALCOHÓLICAS, SERVICIO DE CATERING, COMIDAS EMPRESARIALES	LAURA ELIANA LOPEZ KLUSS	563272
E/2019-40037	2/10/19	GRUPO MEJIA	PROMOCIÓN Y FOMENTO DE INVERSIONES EN EL PAÍS, EL DESARROLLO DE EMPRESAS AGRÍCOLAS, INDUSTRIALES Y AGRO INDUSTRIALES	GRUPO MEJIA, S.R.L.	563960
E/2019-38865	30/9/19	GRUPO P.E.E	COMERCIALIZACIÓN DE ARTÍCULOS FERRETEROS Y ELECTRÓNICOS.	NANCY EMELISA ALMONTE DE HIDALGO	563662
E/2019-40367	4/10/19	GRUPO PAGANICA	PRESTACIÓN DE SERVICIOS, COMERCIALIZACIÓN, COMPRA, VENTA, AL MAYOR Y DETALLE DE ALIMENTOS Y BEBIDAS, IMPORTACIÓN Y EXPORTACIÓN DE TODO TIPO DE PRODUCTOS ALIMENTICIOS PARA EL CONSUMO HUMANO	JUAN CARLOS PETRICCA DELL'OREFICE	564216
E/2019-40264	4/10/19	GRUPO PIVE	COMERCIALIZACIÓN DE: VEHÍCULOS ELÉCTRICOS NUEVOS Y USADOS, CARGADORES ELÉCTRICOS, PLATAFORMA Y/O PROGRAMA DE CARGA PARA VEHÍCULOS ELÉCTRICOS Y EQUIPOS RELACIONADOS	SANG MIN CHOI	564150
E/2019-39063	25/9/19	GRUPO RIANLO	IMPORTAR, EXPORTAR, VENDER INSUMOS TALES COMO GRAPAS, DEDOS DE HULE Y BOLSAS. PRESTAR SERVICIOS DE REPARACIÓN Y MANTENIMIENTO DE EQUIPOS	RICARDO ANDRES LOPEZ PEREZ	563217
E/2019-38630	2/10/19	GRUPO RUSSY	PRÉSTAMOS PERSONALES Y COMERCIALES, SERVICIOS DE CONSTRUCCIÓN DE VIVIENDAS, APARTAMENTOS, IMPORTACIÓN Y EXPORTACIÓN DE VEHÍCULOS	BRUCE CESAR RUSSY PADILLA	563932
E/2019-40376	4/10/19	GRUPO SOLES SOLUCIONES ENERGETICAS	PRESTAR SERVICIOS DE INGENIERIA ELETROMECHANICA EN GENERAL.	LUIS ERNESTO MAXWELL BURGOS	564289
E/2018-32823	27/9/19	GRUPO STEOMAR	ALQUILER DE MAQUINARIA Y EQUIPO DE CONSTRUCCIÓN E INGENIERÍA CIVIL.	FEDERICO LORA GUERRERO	563706
E/2019-38554	26/9/19	GRUPO SWEET VICTORY	SERVICIOS DE DISTRIBUCIÓN Y COMERCIALIZACIÓN DE INSUMOS TALES COMO: GRAGEA PARA REPOSTERÍA, CHOCOLATE, HARINA, GOLOSINAS Y DULCES PARA TODO TIPO DE EVENTO Y REPOSTERÍA.	LUIS ALFREDO LEGER ROSARIO	563347
E/2019-38777	27/9/19	GRUPO TEATRAL LAS 7 VIDAS	PARA HACER TEATRO, Y ACTIVIDADES ARTÍSTICAS.	MARIA ELENA CARBAJAL	563533
E/2019-37225	25/9/19	GRUPO THJI	EDIFICACIÓN, MANTENIMIENTO, EXPLOTACIÓN Y ADMINISTRACIÓN DE NAVES INDUSTRIALES	JOSE CARLOS THOMEN JIMENEZ	563152
E/2019-38217	1/10/19	GRUPO VALTHEN	ASESORAR, ESTRUCTURAR, IMPLEMENTAR, DESARROLLAR Y EFECTUAR INVERSIONES EN PROYECTOS INMOBILIARIOS, TURÍSTICOS, INDUSTRIALES Y AGROPECUARIOS.	THE COMPANY DEPOT, S.R.L.	563777
E/2019-38301	25/9/19	GRUPO WBR	COMPRA, VENTA Y DISTRIBUCIÓN DE MERCANCIAS TALES COMO: COMESTIBLES, BEBIDAS Y ELECTRODOMÉSTICOS.	WILLY ARTURO BEATO ALMONTE	563192
E/2019-39554	30/9/19	GRUPO ZORRILLA INTERNATIONAL	COMPRA Y/O VENTA DE SILLAS PARA IGLESIAS Y AUDITORIOS.	DEORIS ZORRILLA CALCAÑO, ARISON ZORRILLA ROSARIO	563549
E/2019-30143	4/10/19	GSZM SERVICIOS TECNICOS ESPECIALIZADOS	SERVICIOS DE COMPRA, VENTA, INSTALACIÓN, REPARACIÓN, MANTENIMIENTO Y ARRENDAMIENTO DE TODO TIPO DE EQUIPOS ELÉCTRICOS	JHONNY GABRIEL SANTOS LIZARDO	564190

[210] EXP.	[220] SOL. FECHA	[561] NOMBRE COMERCIAL	[510] ACTIVIDAD	[730] SOLICITANTE	[111] REGISTRO
E/2019-38981	27/9/19	GUERFER GROUP	VENTA DE MATERIALES GASTABLES DE OFICINA, VENTA DE ARTÍCULOS FERRETEROS, VENTA DE MATERIALES DE LIMPIEZA, VENTA DE MATERIALES DE OFICINA	MINERVA FERNANDEZ DOMINGUEZ	563571
E/2019-39081	25/9/19	GUNTER FOOD	ELABORACIÓN, COMERCIALIZACIÓN Y DISTRIBUCIÓN DE MASAS DE TACOS, PARA PIZZAS, EMPANADAS, PAN, VENTA DE PRODUCTOS COMESTIBLE PARA PREPARACIÓN DE COMIDA RÁPIDA	ROLANDO ALBERTO ALMONTE POLANCO	563225
E/2019-38043	17/9/19	GUZMAN ANDUJAR ASESORES LEGALES	SERVICIOS DE ASESORÍA Y CONSULTORÍA LEGAL E INMOBILIARIA. SERVICIOS DE INVESTIGACIÓN, CAPACITACIÓN Y ASESORÍA SOBRE POLÍTICAS PÚBLICAS	DARIEL GUZMAN ANDUJAR	562860
E/2019-38873	26/9/19	GYG TECHNOLOGIC SERVICES	SERVICIOS EN EL ÁREA DE ROBÓTICA, REDES ALÁMBRICAS E INALÁMBRICAS, VENTA Y REPARACIÓN DE EQUIPOS TECNOLÓGICOS, INSTALACIÓN DE CÁMARAS DE SEGURIDAD, ALARMAS Y AUTOMATIZACIONES.	LUIS RAFAEL GONZALEZ ESPINOSA, JOHNNY RAFAEL GESUALDO	563342
E/2019-38744	23/9/19	H15 ENGINEERING SOLUTIONS	SERVICIOS DE INGENIERÍA, INSTALACIÓN DE SISTEMAS SOLARES, CERCOS, MOTORES Y PORTONES ELÉCTRICOS, CÁMARAS DE SEGURIDAD	JOSE MIGUEL TEJEDA	562981
E/2019-39701	3/10/19	HABITTA INNOVA CONSTRUCTIONS	SERVICIOS DE BIENES RAÍCES EN GENERAL, DISEÑO, CONSTRUCCIÓN, VENTA, ALQUILER Y ADMINISTRACIÓN DE INMUEBLES	AMAURY NICOLAS CEBALLOS CASTILLO	564138
E/2019-40063	2/10/19	HACIENDA CAJUILES	COMPRA Y VENTA DE PROPIEDADES INMOBILIARIAS, BIENES INMUEBLES, ADMINISTRACIÓN DE CONDOMINIOS, EN TODA LA REPÚBLICA DOMINICANA.	JOSE LUIS LOPEZ-TELLO JIMENEZ	563950
E/2019-38304	26/9/19	HACIENDA CRISTELLE	PRODUCCIÓN DE LECHE Y CARNE.	CRISTHIAN BALDOMERO AN TOMARCHI RODRIGUEZ	563339
E/2019-35871	27/9/19	HACIENDA GDELAC	CRIANZA DE GANADO BOVINO Y PORCINO PARA LA PRODUCCIÓN DE CARNES Y SUS DERIVADOS CON FINES COMERCIALES	JUAN JOSE GUTIERREZ BARBERO	563452
E/2019-40222	3/10/19	HACIENDA LOS TOCONES	SERVICIOS DE VENTA, DISTRIBUCIÓN Y COMERCIALIZACIÓN DE PRODUCTOS GANADEROS.	JOSE DANIEL RODRIGUEZ RODRIGUEZ, HECTOR ANTONIO ESTEVEZ VALERIO	564099
E/2019-37708	13/9/19	HACIENDA VICTORIANA	COMPRA Y VENTA DE TERRENO Y GANADO, BIENES RAÍCES EN GENERAL.	HACIENDA VICTORIANA SRL	563912
E/2019-36155	23/9/19	HAMILTON'S CLOTHING	VENTAS DE TODOS TIPOS DE ROPAS Y ACCESORIOS PARA DAMAS, CABALLEROS, ADOLESCENTES Y NIÑOS.	STERLNY ALFONSO HAMILTON MERCEDES	563100
E/2019-39402	27/9/19	HAMMAM KEF	SERVICIOS DE MASAJES, DEPILACIÓN Y RELAJAMIENTO.	HAMMAM KEF, SRL.	563434
E/2019-26282	20/9/19	HAMPTON AUTO SERVICE	CAMBIO DE ACEITE Y VENTA DE NEUMÁTICOS.	LUIS SAURYS PINEDA PEREZ	562836
E/2019-38689	20/9/19	HAPPY PLACE FOR NAILS	SERVICIOS DE BELLEZA, POSTURA DE UÑAS, PESTAÑAS Y CABELLO.	WENDY KATHERINE COCA AYALA	562956
E/2019-35323	28/8/19	HARMONY TURISMO SISTÉMICO	PROMOCIONAR Y PRESTAR SERVICIOS DE TURISMO SISTÉMICO, CONSTELACIONES FAMILIARES, PROGRAMACION NEUROLINGÜÍSTICA, ACCESS BARS.	LUISANA VILLEGAS SANCHEZ	564215
E/2019-39951	2/10/19	HAUSMATIC	DISEÑO Y MANTENIMIENTO DE SOLUCIONES DE AUTOMATIZACIÓN PARA HOGARES, EMPRESAS U OFICINAS, VENTA Y DISTRIBUCIÓN DE PRODUCTOS Y SERVICIOS DE TECNOLOGÍA	PEDRO JOSE CASTILLO VARGAS	563888
E/2019-40080	3/10/19	HDA MOTOR	VENTAS Y COMPRAS DE MOTOCICLETAS Y REPUESTOS EN GENERAL.	RAFAELITO ENCARNACION DE OLEO	563991
E/2019-38702	25/9/19	HEART SOCCER	IMPARTIR CLASES DE FÚTBOL.	JOSE LUIS ENRIQUE SANCHEZ CHAVEZ	563185
E/2019-39569	2/10/19	HECTOR & RICARDO	CRIANZA Y VENTA DE GALLOS DE PELEAS, AVES EXÓTICAS, ASÍ COMO A LA COMPRA Y VENTA DE ALIMENTOS DE AVES.	RICARDO ANDRES ABREU CASTILLO, HECTOR ANGEL VELEZ CASTRO	563879
E/2019-38492	30/9/19	HELMAN MULTISERVICE	SERVICIO DE JARDINERÍA, PLOMERÍA, PINTURA, EMBELLECIMIENTO DE EDIFICIO Y ALBAÑILERÍA, Y ELECTRICIDAD EN GENERAL.	JACOBO ANTONIO ENCARNACION MESA	563592
E/2019-38741	23/9/19	HGAR RESULTADOS	CONSULTORIA, ASESORIA, PUBLICIDAD, ORGANIZACIÓN DE EVENTOS, CAPACITACIONES: CRECIMIENTO HUMANO, CREACIÓN DE IMAGEN	HECTOR MIGUEL ARISMENDY	562959
E/2019-37612	27/9/19	HIELO SUPERIOR FAG	FABRICACIÓN Y COMERCIALIZACIÓN DE HIELO.	FRANK PAULINO ALONZO GARCIA	563494
E/2019-40082	3/10/19	HIGH PALM GROUP	ALMACENAMIENTO, DISTRIBUCIÓN, COMERCIALIZACION Y VENTA AL POR MAYOR Y AL DETALLE DE PRODUCTOS ALIMENTICIOS Y VARIADOS	PEDRO RICARDO VALDEZ TRAVIESO	564016
E/2019-38476	23/9/19	HIROB INVERSIONES	SERVICIOS DE: CONSTRUCCIONES INMOBILIARIAS, COMPRA Y VENTA DE INMUEBLES, ADMINISTRACIÓN DE PROPIEDAD INMOBILIARIA (CASAS, APARTAMENTOS, SOLARES).	HAZEL IMAR RODRIGUEZ BLANCO	563086
E/2019-40510	7/10/19	HM BICIDEPORTES	VENTA DE BICICLETAS Y SUS PARTES.	HENRY MARIANO MATEO BATISTA	564357
E/2019-38660	26/9/19	HOME DECOR TOPACIO	IMPORTACION, DISTRIBUCION Y VENTA DE ARTICULOS PARA EL HOGAR, ORGANIZACION Y DECORACION DE INTERIORES DE HOGARES.	SABETH SUSANA VENTURA RONDON	563364
E/2019-39887	4/10/19	HOSPITALITY MANAGEMENT CP A NAHAS HOSPITALITY	OPERACIÓN DE HOTELES Y CENTROS DE ENTRETENIMIENTO, ADMINISTRACIÓN DE HOTELES Y PROYECTOS DE ESPARCIMIENTO Y ENTRETENIMIENTO EN GENERAL.	PIERRE NAHAS KRAITEM, LEONARDO NAHAS KRAITEM	564202
E/2019-39455	27/9/19	HOTEL CRUISERZ	SERVICIOS DE HOSPEDAJE.	YAKE FELIPE	563500
E/2019-38291	25/9/19	HOTEL SANTA ROSA	HOSPEDAJE DE PERSONAS Y SERVICIOS DE ALOJAMIENTO DE PERSONAS.	SANDRA SANTANA	563195
E/2019-38922	23/9/19	HOTELERA REAL DEL ATLANTICO SUCURSAL REPUBLICA DOMINICANA	CONSTRUIR, DESARROLLAR Y OPERAR EL PROYECTO COURTYARD REAL SANTO DOMINGO.	HOTELERA REAL DEL ATLANTICO, S.A.	563797
E/2019-38640	30/9/19	HRCL CARGO LOGISTICS	SERVICIO DE ENVÍO DE PAQUETES, TRANSPORTE DE TODO TIPO DE CARGA NACIONAL E INTERNACIONAL, TERRESTRE, AÉREO, MARÍTIMO, MENSAJERÍA COURRIER.	JOSE ALBERTO HERNANDEZ RODRIGUEZ, JOSE ANIBAL HERNANDEZ RODRIGUEZ	564104
E/2019-38098	27/9/19	HTH INVESTMENTS	IMPORTAR, COMPRAR, VENDER, COMERCIALIZAR EQUIPOS ELECTRÓNICOS Y SUPLIDOR DE PRODUCTOS PARA EL HOGAR.	DESIDERIO ANTONIO TURBI CRUZ	563505
E/2019-39714	30/9/19	HUEVOS ROJOS CRIOLLOS SANDVIRG	VENTA AL POR MAYOR DE AVES, HUEVOS Y PRODUCTOS DE GRANJA Y DE LA CAZA N.C.P.	VIRGILIO ANTONIO SANDOVAL SANTANA	563938
E/2019-33147	1/10/19	HUMANSLENT	CONTRATACIÓN DE PERSONAL PARA EMPRESAS; CONSULTORIA, CAPACITACION Y COACHING EN RECURSOS HUMANOS.	DELICIO MANUEL POLANCO PADILLA, JOLENNY EMILIA VASQUEZ QUEZADA	563782
E/2019-40480	7/10/19	I&H INTERPRISE	COMPRA, VENTA Y RENTA DE INMUEBLES, ASÍ TAMBIÉN EN TODO LO RELACIONADO CON BIENES RAÍCES.	EDDY RAFAEL GARCIA FRIAS	564337
E/2019-37297	23/9/19	IANLA SOLUCIONES	SERVICIOS MÚLTIPLES (ASESORA FINANCIERA Y ASUNTOS CONTABLES EN GENERAL, RECLUTAMIENTO Y SELECCIÓN DE PERSONAL	ANGELA SANCHEZ VALDEZ	563011
E/2019-40307	4/10/19	IBICF GROUP	CAPACITACIÓN PROFESIONAL, CAPACITACIÓN EN RECURSOS HUMANOS, CHARLAS, TALLERES Y CURSOS.	GILBERTO ANTONIO CASTILLO MONEGRO	564163
E/2019-28306	9/7/19	IBS REAL ESTATE	COMPRAVENTA, ARRENDAMIENTO Y DESARROLLO DE BIENES RAÍCES, ASÍ COMO CUALQUIER OTRO TIPO DE TRANSACCIÓN INMOBILIARIA.	IBS MANAGEMENT, S.R.L.	563420
E/2019-39240	26/9/19	ID INTELIGENCIA DIGITAL	SERVICIOS DE MERCADEO, PUBLICIDAD, COMUNICACIÓN Y ESTRATEGIAS DE NEGOCIO.	JURINVEST: ABOGADOS, S.R.L.	563358
E/2019-39666	7/10/19	IGLA	SOPORTE Y ACOMPAÑAMIENTO EN LOS PROYECTOS DE GENERACIÓN ELECTROMECÁNICA	ROBERTO EDUARDO GIL LIZ	564368
E/2019-31333	4/10/19	IGLESIA CRISTIANA PALABRAS DE VIDA -MARCOS 8:36	ENTIDAD SIN FINES DE LUCRO, DEDICADA A LA ENSEÑANZA CRISTIANA, PREDICACIÓN, ADORACIÓN Y ORIENTACIÓN EVANGÉLICA.	HENRY FRANCISCO FERNANDEZ MORONTA	564181
E/2019-35936	30/9/19	IGLESIA DE DIOS LA SENDA EL MESIAS IDSM	ENTIDAD SIN FINES LUCRATIVOS DEDICADA A PROCLAMAR EL EVANGELIO DE JESUCRISTO.	PRIMITIVO AMADO URDANETA SALDAÑA	563630
E/2019-38924	23/9/19	IGLESIA DE DIOS PENTECOSTAL HERALDOS DE CRISTO 2DA DE TIMOTEO 2:4	ENTIDAD SIN FINES DE LUCRO DEDICADA A PREDICAR EL EVANGELIO Y HACER OBRAS SOCIALES.	ANGEL ROBERTO JESURUM MALDONADO	563105
E/2019-38754	30/9/19	IGLESIA EVANGELICA PENTECOSTAL SIGUIENDO SUS HUELLAS JUAN 21:17	ENTIDAD SIN FINES DE LUCRO, DEDICADA A CULTOS DE ADORACION Y ALABANZA A DIOS.	ISMAEL L. MARQUEZ GARCIA	563651
E/2019-39552	30/9/19	IGLESIA EVANGELICA TABERNACULO PARA LAS NACIONES MARCOS 16:15	PREDICACIÓN DEL EVANGELIO A TODAS LAS NACIONES. EJECUTAR PROGRAMAS DE PROMOCIÓN SOCIAL PARA AYUDAR A LAS COMUNIDADES MÁS VULNERABLES. ENTIDAD SIN FINES DE LUCRO.	SERGIO ERNESTO JAVIER DIAZ	563548
E/2019-39781	1/10/19	IGLESIA FUENTE DE SALVACION MISIONERA REFUGIO INAGOTABLE	ENTIDAD SIN FINES DE LUCRO, DEDICADA A LA ACTIVIDAD CRISTIANA.	ANGEL MARIA CONSTANZO MEDINA	563766
E/2019-40074	2/10/19	IGLESIA HOGAR DEL ALFARERO LUZ DEL HEMISFERIO-HALH.JEREMIAS 18.1-6	ENTIDAD SIN FINES DE LUCRO QUE IDENTIFICA UNA IGLESIA Y SE DEDICA A PREDICAR LA PALABRA DE DIOS, EVANGELIZAR, REALIZAR ACTIVIDADES SOCIALES Y HUMANITARIAS Y AFINES.	CLILEIDY MEJIA LUCIANO	563973
E/2019-37776	16/9/19	IGLESIA MANANTIAL DE VIDA AFERRADOS A LA FE	DEDICADA A LLEVAR LA PALABRA, PREDICAR EL EVANGELIO Y LLEVAR LAS BUENAS NUEVAS DE SALVACIÓN A TODAS LAS NACIONES, SIN FINES DE LUCRO.	JUAN DAVID OZUNA FAMILIA	563638
E/2019-40136	3/10/19	IGLESIA MANANTIAL DE VIDA PARA LAS NACIONES DE LA ASAMBLEA DE DIOS	ENTIDAD SIN FINES DE LUCRO DEDICADA A DAR CULTOS, LEVANTAR IGLESIA, OBRAS SOCIALES, BRINDAR LA PALABRA DE DIOS Y EVANGELIZAR	GLORY LUZ QUEZADA DURAN, ANSELMO JOSE DOS SANTOS FERNANDEZ	564060
E/2019-39348	1/10/19	IGNITE TECH SOLUTIONS	DISEÑO, VENTA E INSTALACIONES DE EQUIPOS DE SONIDO, REDES, SISTEMA DE CÁMARAS DE SEGURIDAD, SISTEMAS DE CONTROL DE ACCESO	VICTOR ALONSO PEREZ MELO, JONATHAN ALEXANDER PEREZ MELO	563724
E/2019-39648	30/9/19	IL TUO CAPELLI È LA NOSTRA BELLEZA	SERVICIOS DE BELLEZA Y VENTA DE PRODUCTOS DE BELLEZA.	JELISA VARGAS DIAZ	563728
E/2019-40382	4/10/19	ILUSPLUS	EMPRESA DESTINADA A LA VENTA DE ROPA Y ACCESORIOS TALLA PLUS PARA DAMA Y CABALLEROS.	RAMILI PAULINO GERVACIO, MAIHUMY BALBUENA MARTINEZ	564237
E/2019-39776	1/10/19	IMPAR	DESARROLLO, PROMOCIÓN, ADMINISTRACIÓN, MANTENIMIENTO Y ALQUILER DE UN COMPLEJO RESIDENCIAL CON ÁREAS DESIGNADAS PARA ESTABLECIMIENTO COMERCIALES	IMPAR, S.R.L.	563745
E/2019-38988	25/9/19	IMPERMEABILIZANTES PANIAGUA IP	COMERCIALIZACIÓN E INSTALACIÓN DE IMPERMEABILIZANTES PARA TECHOS.	GREGORY PILAR CASTRO NUÑEZ	563235
E/2019-40023	2/10/19	IMPORTADORA LAFA	IMPORTACIÓN, EXPORTACIÓN, COMPRA Y VENTA AL POR MAYOR Y DETALLE DE PRODUCTOS ALIMENTICIOS Y AFINES PARA SUPERMERCADOS, CAFETERIAS.	FELIX ALBERTO SANTANA CONDE	563925
E/2019-39563	4/10/19	IMPORTADORA NOMI BY AIMING LEI	VENTA AL POR MAYOR Y MENOR DE ARTÍCULOS PARA EL HOGAR, QUINCALLERÍA.	AIMING LEI	564347
E/2019-38937	25/9/19	IMPORTADORA RODIE	IMPORTADORA COMERCIALIZADORA DE PRODUCTOS TEXTILES, ARTÍCULOS FERRETEROS, ARTÍCULOS DE DECORACIÓN DEL HOGAR	NELSON ALFONSO GUTIERREZ CRUZ, YANERIS LUCIA PEÑA REINA	563124
E/2019-38620	20/9/19	IMPORTADORA Y DISTRIBUIDORA PUMA	IMPORTACIÓN Y COMERCIALIZACIÓN DE CAMELOS, CHOCOLATES, SNACKS Y DULCES EN GENERAL.	IMPORTADORA Y DISTRIBUIDORA PUMA, S.R.L.	563513
E/2019-38619	20/9/19	IN HOME RD	SERVICIOS, ASESORÍAS, ATENCIÓN INTEGRAL, ASISTENCIA, Y CONSULTORIAS DE CUIDADO PARA ADULTOS MAYORES	IVAN DE JESUS MORONTA TREMOLS	562946
E/2019-38733	4/10/19	INADES INSTITUTO NACIONAL ACADÉMICO DE EMPRENDIMIENTO SOSTENIBLE.	SERVICIOS EDUCATIVOS PROFESIONAL Y PERSONAL DE CUALQUIER INDIVIDUO; ASESORÍA EN MATERIA DE APRENDIZAJE A EMPRESAS	KEVIN JESUS BRASSINGTON BOSQUE	564273
E/2019-40241	3/10/19	INCOPRO DECORACIONES	SERVICIOS DE: DISEÑOS Y DECORACIÓN DE INTERIORES EN GENERAL, PAISAJISMOS, VENTA DE CUADROS Y ARTÍCULOS DECORATIVOS EN GENERAL.	SYLAINE LAVAUD VITAL	564146
E/2019-3077	23/1/19	INDEX ELEMEC	ADMINISTRACIÓN DE CONDOMINIOS Y EDIFICIOS.	WILMER ASZAREL ANDUJAR TORRES	562826
E/2019-39304	26/9/19	INFORIENTANDO TV	PROGRAMA DE TV DIARIO VARIADO. DEDICADO A INFORMAR SOBRE ACONTECIMIENTOS RELEVANTES Y ORIENTAR SOBRE TEMAS INTERESANTES.	LUIS MANUEL BONNELLY CHECO, ROSMERY ELIZABETH ROMERO MEJIA	563380
E/2019-36428	25/9/19	ING. RAMÓN ALEXIS PICHARDO MENCIA	DISEÑAR, CONSTRUIR Y SUPERVISIÓN DE OBRAS.	RAMON ALEXIS CARMELO PICHARDO MENCIA	563144
E/2019-39628	30/9/19	INGDOVAL	GESTIÓN, CONSTRUCCIÓN Y SUPERVISIÓN DE PROYECTOS CIVILES, VENTA DE INMUEBLES.	VLADIMIR DE JESUS DOMINGUEZ MARTINEZ, ANELFI SORCIRY VALDEZ MEDINA DE DOMINGUEZ	563663
E/2019-39417	27/9/19	INGENIERIA HAKAMO	CONSTRUCCIONES CIVILES, PUENTES, CARRETERA, AUTO PISTA, ACERAS, CONTENEDOR Y CONSTRUCCIONES RESIDENCIALES Y FAMILIARES	CARLOS ANTONIO RODRIGUEZ PLASENCIO	563433

[210] EXP.	[220] SOL. FECHA	[561] NOMBRE COMERCIAL	[510] ACTIVIDAD	[730] SOLICITANTE	[111] REGISTRO
E/2019-39342	26/9/19	INGENIERIA V40	SERVICIOS DE CONSTRUCCIÓN, INSTALACIÓN DE REDES ELÉCTRICAS Y EQUIPOS ELÉCTRICOS, SERVICIOS ELÉCTRICOS, SERVICIOS DE INGENIERÍA GENERAL	FERNANDO ARTURO NUÑEZ MATEO	563348
E/2019-40377	4/10/19	INGENIERIA Y CONSTRUCTORA DE LA ROSA REYES	SERVICIOS DE INGENIERÍA EN GENERAL, DESARROLLO Y CONSTRUCCIÓN DE PROYECTOS DE VIVIENDAS Y TURÍSTICOS, ALQUILERES DE EQUIPOS DE CONSTRUCCIÓN	INGENIERIA Y CONSTRUCTORA DE LA ROSA REYES SRL	564240
E/2019-39774	1/10/19	INGRID SABATER	ASESORIA DE ORGANIZACIÓN Y ESTILOS DE VIDA. ASESORIA DE EVENTOS. ASESORIA PARA SER BUEN ANFITRIÓN. ASESORIA DE IMAGEN.	INGRID MERCEDES ALICIA SABATER FUNES	563819
E/2019-37029	20/9/19	INHAPA TECHNOLOGY	ASESORIA CIBERSEGURIDAD, SEGURIDAD DE LA INFORMACION, VENTA DE SOFTWARE, VENTA DE HADWARE, SERVICIOS DE VIGILANCIA, IOT, BUG, BUG BOUNTY.	PAULINA ANTONIA NUÑEZ NOVAS	562896
E/2019-40128	4/10/19	INMOBILIARIA E INVERSIONES CURENA	ASESORIA INMOBILIARIA SOBRE VENTAS Y COMPRAS DE INMUEBLES.	CARLOS JOSE UREÑA SANTANA	564187
E/2019-39484	27/9/19	INMOBILIARIA E INVERSIONES DEL NORTE DAH	SERVICIOS INMOBILIARIOS, COMPRA, VENTA E ALQUILER DE INMUEBLES, FINANCIAMIENTOS E IMPORTACIÓN DE VEHÍCULOS DE MOTOR	DAURIS ACEVEDO HERNANDEZ	563710
E/2019-38532	1/10/19	INMOBILIARIA GYLDESA	SERVICIOS DE CONSTRUCCIÓN, BIENES RAÍCES, ADMINISTRACIÓN DE PROPIEDADES, DISEÑOS ARQUITECTÓNICOS, PLANIFICACIÓN Y COORDINACIÓN DE PROYECTOS	KATIANA INDHIRA PÉREZ GÓMEZ	563735
E/2019-38590	20/9/19	INMOBILIARIA JOVERO	PROTEGER LA IDENTIFICACIÓN DE LOS ESTABLECIMIENTOS Y BIENES DE LA SOCIEDAD, DEDICADA A COMERCIALIZAR CON BIENES RAÍCES EN GENERAL.	INMOBILIARIA JOVERO, SRL	564102
E/2019-31714	1/8/19	INMOBILIARIA MR2	SERVICIOS DE DISEÑOS Y CONSTRUCCIÓN DE PROYECTOS DE VIVIENDAS Y LOCALES COMERCIALES, ASESORIA, FINANCIAMIENTO	INMOBILIARIA MR2, S.A.	562969
E/2019-39832	1/10/19	INMOBILIARIA OLBIA	COMERCIALIZACIÓN DE VENTAS, COMPRAS, ARRENDAMIENTOS DE INMUEBLES, DESARROLLO DE PROYECTOS URBANÍSTICOS Y ADMINISTRACIÓN DE CONDOMINIOS.	FRANCISCO HUMBERTO ESPEJO SANG	563768
E/2019-39542	7/10/19	INMOBILIARIA SUNKAS	SERVICIOS DE BIENES RAÍCES, ALQUILER Y VENTAS DE CASA Y APARTAMENTO, ASESORIA INMOBILIARIA.	ARELIS ALTAGRACIA VALLEJO BASORA	564293
E/2019-40140	3/10/19	INMOTERRENAS	SERVICIOS DE VENTA Y RENTA DE VILLAS, APARTAMENTO Y BIENES RAÍCES.	WENDY GENAO FERMIN DE ESTEBAN	564065
E/2019-13496	26/9/19	INNOFISA	DISTRIBUCIÓN, VENTA, IMPORTACIÓN Y EXPORTACIÓN DE MATERIALES ELÉCTRICOS.	VIELINSKY ANTONIO CASIMIRO SANTOS	563268
E/2019-40496	7/10/19	INOA COMPRA VENTA Y MAS	COMPRA, VENTA Y EMPÊNOS DE ARTÍCULOS TALES COMO: NEVERA, ABANICO, TELEVISOR, TOSTADORA, MUEBLES Y MOTORES.	HECTOR INOA MERAN	564341
E/2019-32110	15/8/19	INOEXLITE	VENTAS Y REPARACIONES DE SMARTPHONES.	JUAN ERNESTO BATISTA DIAZ	563291
E/2019-40430	4/10/19	INPROCES	VENTAS Y SERVICIOS DE INGENIERÍA ELECTROMECÁNICA Y ELECTRÓNICA.	MIGUEL LINAREZ REYNOSO	564295
E/2019-38993	25/9/19	INPSE CENTRO DE PSICOLOGIA Y ESPECIALIDADES	SERVICIOS DE PSICOLOGÍA; PSICOLOGÍA CLÍNICA, CONSULTAS, EVALUACIONES PSICOLÓGICAS, TERAPIAS PSICOLÓGICAS, TERAPIA FAMILIAR, DE DUELO, SEXUAL Y DE PAREJA	GERVIS FELIPE PEÑA	563168
E/2019-38854	23/9/19	INSOCIAL	VENTA, PROMOCIÓN Y TODA ACTIVIDAD COMERCIAL RELACIONADA A BIENES RAÍCES.	LUIS EDUARDO ALMANZAR ABREU	563072
E/2019-39182	26/9/19	INSTALACIONES DOMINGO Y MÁS	INSTALACIÓN Y VENTA DE TODO TIPO DE PUERTAS Y VENTANAS EN VIDRIO Y ALUMINIO Y AFINES.	DOMINGUITO CONTRERA ENCARNACION	563389
E/2019-38536	19/9/19	INSTITUCIÓN DEPORTIVA WORLD CYCLISTIC-REW	SERVICIOS DE FORMACIÓN Y CAPACITACIÓN RELACIONADOS CON EL DEPORTE DEL CICLISMO A NIVEL NACIONAL	WILLIAM ALFONSO PATIÑO ROMERO	562942
E/2019-39164	26/9/19	INSTITUTO ODONTOLOGICO Y DEPOSITO DENTAL AVIS	SERVICIOS ODONTOLOGICOS Y VENTA DE MATERIALES DENTALES.	INSTITUTO ODONTOLOGICO Y DEPOSITO DENTAL AVIS, S.R.L.	563310
E/2019-39377	27/9/19	INTERIORES MADELIN, S.C	VENTA DE ROPAS PARA DAMAS, CABALLEROS Y NIÑOS, TODO EN ARTÍCULOS PARA BEBE, CALZADOS PARA HOMBRE, MUJER Y NIÑOS, ARTÍCULOS PARA USO EN EL HOGAR	PEDRO JUSTILIANO CEDANO CONSTANZO	563405
E/2019-33101	30/9/19	INTERIORES MEGISTO	FABRICACIÓN Y VENTA DE TODOS TIPOS DE ROPA E INTERIORES.	MAXIMO RODRIGUEZ	563581
E/2019-39427	27/9/19	INTRAPAC DOMINICAN REPUBLIC	MANUFACTURA, COMERCIALIZACIÓN, MOLDEO, ENSAMBLAJE, IMPORTACIÓN Y EXPORTACIÓN DE PRODUCTOS PLÁSTICOS Y SUS DERIVADOS.	INTRAPAC CANADA CORPORATION	563440
E/2019-39547	30/9/19	INVERNADERO CACAO FRANK NOVA	CULTIVO DE CACAO Y PRODUCTOS AGRÍCOLAS.	FRANCISCO NOVA ABREU	563547
E/2019-39529	27/9/19	INVERNOVAS DOMOS	ASESORÍA, GESTIÓN, COORDINACIÓN Y DESARROLLO DE PROYECTOS DE INVERSIÓN, TODO ELLO EN ÁREAS TALES COMO CONSTRUCCIÓN, INMOBILIARIA	JORGE ROSELLO SALVA	563541
E/2019-39889	1/10/19	INVERSIONES ANABELIS	IMPORTACIÓN, COMPRA, VENTA Y DISTRIBUCIÓN DE VEHÍCULOS, RENT CAR, VENTA DE PIEZAS PARA LOS MISMOS	JORGE ALEXANDRE MATEO ORTIZ	563854
E/2019-38829	23/9/19	INVERSIONES AÑOS LUZ	IMPORTACIÓN, COMERCIALIZACIÓN Y VENTA DE PRODUCTOS ELÉCTRICOS Y TODO LO RELACIONADO CON ILUMINACIÓN.	VICTOR PEREZ	563089
E/2019-39625	3/10/19	INVERSIONES ASIS	INVERSIONES, PRESTAMOS, HIPOTECAS Y FINANCIAMIENTO DE VEHÍCULOS.	FELIPE MONTILLA	564091
E/2019-38872	30/9/19	INVERSIONES BOACHEZ	VENTA AL POR MAYOR DE FRUTAS, VEGETALES Y RUBROS. FABRICACIÓN Y COMERCIALIZACIÓN DE JUGOS NATURALES Y PULPAS.	AGUSTIN AMAURY NOBOA VALENZUELA	563595
E/2019-37110	10/9/19	INVERSIONES CARJU	INVERSIONES EN GENERAL.	CARLOS JUAN ANTONIO MUSA HAZIM , INVERSIONES CARJU, S.R.L.	563008
E/2019-36846	25/9/19	INVERSIONES CRUÑEZ	PRESTAMOS PERSONALES, HIPOTECARIOS, FINANCIAMIENTO, BIENES RAÍCES EN GENERAL	MARCOS DE LA CRUZ NUÑEZ	563143
E/2019-38944	25/9/19	INVERSIONES DACRO	CONSTRUCCIÓN, DISEÑO, SUPERVISIÓN, ASESORIA Y EJECUCIÓN DE OBRAS CIVILES EN GENERAL	DOMINGO ANTONIO CARRASCO RODRIGUEZ	563125
E/2019-39511	27/9/19	INVERSIONES DEVERLING	PRESTAMOS DE MENOR CUANTÍA, INVERSIONES Y BIENES RAÍCES.	JUAN CARLOS FAMILIA ALMONTE	563525
E/2019-39316	26/9/19	INVERSIONES ELEGIDO	CONSTRUCCIÓN, DISEÑO, SUPERVISIÓN, ASESORIA Y EJECUCIÓN DE OBRAS CIVILES EN GENERAL, TANTO EN EL SECTOR PÚBLICO COMO EN EL SECTOR PRIVADO	FRANCISCO APOLINAR TAVERAS GUZMAN, INVERSIONES ELEGIDO, S.R.L.	563689
E/2019-39904	3/10/19	INVERSIONES ELICAR	SERVICIOS DE TRANSPORTE EN GENERAL, PUBLICO, PRIVADO, EMPRESARIAL, TURÍSTICO, SERVICIOS GENERALES RELACIONADOS AL TRANSPORTE.	ELIDY HERRERA ALCANTARA	564041
E/2019-23809	26/9/19	INVERSIONES F&G FABIEN THOMAS	PROMOCIÓN, DESARROLLO, CONSTRUCCIÓN Y APLICACIÓN DE UN PROYECTO TURÍSTICO, ASÍ COMO LA REALIZACIÓN DE CUALQUIER ACTIVIDAD O NEGOCIO COMERCIAL	INVERSIONES F & G, S.R.L.	563269
E/2019-39049	26/9/19	INVERSIONES FAMILIA NAYOFA	COMPRA Y VENTA DE BIENES INMUEBLES, ARRENDAMIENTOS, ALQUILERES DE CASAS Y APARTAMENTOS, SOLARES, PRÉSTAMOS EN GENERAL.	ANA LIDIA ACOSTA RONDON, NATIVIDAD YOANNA FAMILIA LOPEZ, RAMON ALBERTO AQUINO MORANTIN	563344
E/2019-33405	27/9/19	INVERSIONES GERALJULI	REMESAS, CAMBIO DE MONEDAS, PRESTAMOS, FINANCIAMIENTOS.	DAVID ELIAS GONZALEZ RUIZ	563410
E/2019-38767	3/10/19	INVERSIONES H.R.E.	GESTIONAR NEGOCIOS Y ADMINISTRAR ACTIVOS E INVERSIONES EN ACCIONES, CUOTAS SOCIALES E INSTRUMENTOS FINANCIEROS	EDUARDO RAMOS ELIAS	564010
E/2019-39615	30/9/19	INVERSIONES INMOBILIARIA ADELFRÍ	COMPRA Y VENTAS DE INMUEBLES, CONSTRUCCIONES CIVILES, BIENES Y RAÍCES, MANO OBRA, REMODELACIONES, ADMINISTRACIONES DE PROPIEDADES	MOISES ABAD RAMOS	563586
E/2019-39695	30/9/19	INVERSIONES ISABELLA DEL MAR	FABRICACIÓN, COMPRA Y VENTA DE CASAS, APARTAMENTOS, PLAZAS Y MATERIALES DE CONSTRUCCIÓN.	INVERSIONES ISABELLA DEL MAR, S.R.L	563692
E/2019-39284	26/9/19	INVERSIONES JANTCRUM	SERVICIOS DE IMPORTACIÓN, COMPRA, VENTA DE VEHÍCULOS Y REPUESTOS DE MOTOR, FINANCIAMIENTO DE LOS MISMOS.	JAVIEL ANTONIO DE LA CRUZ MOREL	563351
E/2019-39515	27/9/19	INVERSIONES KR	COMPRA, VENTA Y ALQUILER DE INMUEBLES.	INVERSIONES KR, S.R.L.	563531
E/2019-39609	3/10/19	INVERSIONES KURXETTO	SERVICIO DE RESTAURANTERÍA Y EXPENDIO DE COMIDAS PROCESADAS O NO; SERVICIOS DE EXPENDIO DE BEBIDAS ESPÍRITOSAS Y JUGOS NATURALES O PROCESADOS	PEDRO RICARDO VALDEZ TRAVIESO	564129
E/2019-36857	2/10/19	INVERSIONES MEJÍA CABRERA	INVERSIONES MÚLTIPLES. LA CUAL REALIZA E INVIERTE EN DIFERENTES NEGOCIOS TALES COMO: LA COMPRA Y VENTA DE CELULARES Y APARATOS TECNOLÓGICOS	ELIEZER MEJIA DE CASTRO, NORMA MARIA CABRERA DE MEJIA	563945
E/2019-39903	4/10/19	INVERSIONES NAKAMOTO	EMPRESA DEDICADA A LA CONSULTORÍA DE NEGOCIOS, MERCADEO Y TECNOLOGÍA.	AIXA CASTILLO ALVAREZ	564199
E/2019-39366	27/9/19	INVERSIONES NOAHMELFRAN	COMPRA Y VENTA DE ÚTILES ESCOLARES, TODO TIPO DE MATERIAL GASTABLE PARA OFICINA Y PAPELERÍA.	SALVADOR ALEXANDER REYES CAMPECHANO	563417
E/2019-39186	26/9/19	INVERSIONES OLIVELLA	SERVICIOS DE CONSTRUCCIÓN, REMODELACIÓN, SUPERVISIÓN Y/O DIRECCIÓN DE TODO TIPO DE OBRAS DE INGENIERÍA CIVIL	MARIA ASUNCIÓN GATÓN HERNÁNDEZ	563385
E/2019-38376	26/9/19	INVERSIONES PIPITO	INVERSION EN PROYECTOS DE DIFERENTES TIPOS COMO INMOBILIARIOS, DE CONSTRUCCIÓN	JOSE LUIS MEJIA TAPIA	563260
E/2019-36535	5/9/19	INVERSIONES PUERTA DEL SUR	CRIANZA, PRODUCCIÓN Y COMERCIALIZACIÓN DE GALLOS, ORGANIZACIÓN DE EVENTOS GALLÍSTICOS, ADMINISTRACIÓN DE COLISEOS GALLÍSTICOS Y JUGADA DE GALLOS.	ANGEL MILCIADES MEDINA SANCHEZ, JOSE MANUEL MENDEZ URBAEZ, NILVA PETRONILA CHALA PEÑA	563633
E/2019-36217	1/10/19	INVERSIONES TAVESPI	PRESTAMOS PERSONALES, HIPOTECARIOS, FINANCIAMIENTOS DE VEHÍCULOS.	CARLOS MANUEL TAVAREZ LOPEZ	563757
E/2019-36665	23/9/19	INVERSIONES VERTIKA	EDIFICIO DE APARTAMENTOS, OFICINAS O COMERCIAL	LUCIANO ARMANDO RODRIGUEZ CAMPIZ	563036
E/2019-39094	25/9/19	INVERSIONES WANDRICH	SERVICIOS DE PRÉSTAMOS PERSONALES Y COMERCIALES	JUAN JOSE SAN SANTANA LAJARA	563232
E/2019-37706	30/9/19	INVERSIONES Y SERVICIOS MULTIPLES INVERTEGU	INVERSIONES DE NEGOCIOS, ENVIÓ REMESAS, SERVICIOS LEGALES, PRESTAMOS PERSONALES E HIPOTECARIOS	KARIN TEJEDA ALVINO, ANA GELTRUDIS TEJEDA GUANCE	563636
E/2019-38801	23/9/19	INVERSIONES YACAR	VENTAS DE COMBUSTIBLES Y LUBRICANTES.	INVERSIONES YACAR, SRL	563025
E/2019-38572	2/10/19	INVERSIONES ZWAZILAND	DISTRIBUCIÓN DE ALIMENTOS .	INVERSIONES ZWAZILAND, S.R.L	563930
E/2019-38893	4/10/19	INVERTANS GOM	TRANSPORTE DE CARGA DE MATERIALES DE CONSTRUCCIÓN.	YOVANNY FRANCISCO GOMEZ BREA	564270
E/2019-40010	2/10/19	INVICTUS CONSULTING GROUP	CALL CENTER. TELEMERCADEO	OJAY RAFAEL MARTINEZ GIL	563922
E/2019-38522	27/9/19	ISABEL MARINAS COUNTRY CLUB	COMPRA DE TERRENO PARA URBANIZAR Y VENDER POR LOTES.	ISABEL MARINAS COUNTRY CLUB, S.R.L.	563422
E/2019-38587	20/9/19	ITZEL TERRENO MÁRMOL	SERVICIOS DE: CONFECCIÓN E INSTALACIONES DE PISOS Y ESCALERAS DE MÁRMOL.	PAULA DE LEON DE PEREZ	562879
E/2019-40004	2/10/19	J BORGES & ABREU INVERSIONES	COMPRA Y VENTA DE ELECTRODOMÉSTICOS PARA EL HOGAR NUEVOS Y USADOS, VENTA DE PRENDAS DE VESTIR PARA DAMAS Y CABALLEROS.	JONATHAN BORGES ROMERO	563915
E/2019-39090	25/9/19	J.A.B. MATERIALES GASTABLES	DISTRIBUCIÓN Y VENTA DE MATERIALES GASTABLES E INSUMOS MÉDICOS ASÍ COMO PARA OFICINAS Y HOSPITALES.	ALEXANDER RADHAMES BUENO MARCELINO	563233
E/2019-38945	27/9/19	JAIME & LOLY COMERCIAL	EXPORTACION E IMPORTACION DE TODA CLASE DE MERCANCIAS ENLATADAS, EMBOTELLADAS Y PLASTIFICADAS APTAS PARA CONSUMO HUMANO, PRODUCTOS NACIONALES Y EXTRANJEROS	JUANA ESTELA GONZALEZ DE LA CRUZ, JAIME ESTEBAN ESTEVEZ PEGUERO	563421
E/2019-39830	1/10/19	JAPAN FEST	REALIZACIÓN DE EVENTOS DE VEHÍCULOS DE MOTOR.	ANGEL TULIO PEÑA MONTERO	563831
E/2019-38371	25/9/19	JAQUEZ & MARTINEZ ABOGADOS	SERVICIOS LEGALES, TALES COMO: LITIGIOS, COBROS COMPULSIVOS, TODO TIPO DE EMBARGOS, LITIS SOBRE DERECHOS REGISTRADOS, DESALOJO, REDACCIÓN DE ACTOS NOTARIALES	LUIS ENMANUEL JAQUEZ JAQUEZ	563197
E/2019-40466	7/10/19	JASAD REALTY VIP	RESTAURACIÓN, REMODELACIÓN, REPARACIÓN, VENTA, ALQUILER, COMPRA, ADMINISTRACIÓN Y MANTENIMIENTO DE BIENES INMUEBLES.	JOSE LIXANDER MENDOZA GARZON	564316
E/2019-39930	2/10/19	JASMIN SOTO & ASOCIADOS	VENTA Y CORRETAJE DE TODO TIPO DE SEGUROS.	JASMIN SOTO & ASOCIADOS, S.R.L.	563844
E/2019-39243	1/10/19	JAVESP CONSTRUCTORA	REALIZACIÓN DE OBRAS DE INGENIERÍA Y ARQUITECTURA; DISEÑO, PLANIFICACIÓN Y FOMENTO DE INMUEBLES; REMODELACIONES Y CONSTRUCCIÓN EN GENERAL	JAVIER GERALDO ESPINAL PICHARDO	563812
E/2019-39915	2/10/19	JAYCEES REPÚBLICA DOMINICANA	SIN FINES DE LUCRO, QUE CAPACITA A JÓVENES EN EDAD DE 18 A 40 AÑOS, CUYA MISIÓN ES SER LA RED GLOBAL DE LÍDERES ACTIVOS	ASOCIACION CAMARA JUNIOR DE LA REPUBLICA DOMINICANA	564051
E/2019-40569	7/10/19	JAZMERY SALON	SERVICIOS DE SALÓN DE BELLEZA.	ROMERY NUÑEZ GUZMAN DE PASCUAL	564402
E/2019-36939	26/9/19	JC VERAS	COMPRA Y VENTA DE ARTÍCULOS PARA VEHÍCULOS, ROTULACIONES, FOTOTINTADO, EQUIPOS DE MÚSICA PARA VEHÍCULOS, LUCES PARA VEHÍCULOS Y AUTOADORNADO.	JEAN CARLOS VERAS PEÑA	563298

[210] EXP.	[220] SOL. FECHA	[561] NOMBRE COMERCIAL	[510] ACTIVIDAD	[730] SOLICITANTE	[111] REGISTRO
E/2019-39334	2/10/19	JCW DR HOLDINGS	COMPRA, VENTA Y ADMINISTRACIÓN DE EDIFICIOS, CASAS Y SOLARES.	JEFFERY CARSON WOODS	563873
E/2019-39912	3/10/19	JDM TECNOLOGIA Y SOLUCIONES GLOBALES	DESARROLLO DE SERVICIOS COMPUTARIZADOS PROFESIONALES Y TÉCNICOS, Y REPRESENTACIÓN DE FIRMAS NACIONALES Y EXTRANJERAS	JULIO ANTONIO DE LA ROSA MIRABAL	564135
E/2019-34667	3/10/19	JEANSELY ATELIER	DISEÑO DE MODAS Y ACCESORIOS, DISEÑO Y ELABORACIÓN DE PRENDAS DE VESTIR A LA MEDIDA, ACCESORIOS TALES COMO: SANDALIAS EN MACRAMÉ, BISUTERÍA EN GENERAL	YESICA REYES ORTIZ DE CRUZ	564067
E/2019-40465	7/10/19	JEMYOSHUA PARTY	SERVICIOS DE ORGANIZACIÓN DE EVENTOS Y ARTÍCULOS PARA CUMPLEAÑOS.	YOKASTA ELIZABETH FERREIRA POOL	564314
E/2019-40109	3/10/19	JEREMIAH MULTISERVICIOS	SEGURIDAD INDUSTRIAL, TALES COMO SISTEMA CONTRA INCENDIO Y EXTINTORES, SERVICIOS DE FUMIGACIÓN, SERVICIOS DE REDES DE COMUNICACIÓN DE DATA	JENNIFFER CAROLINA RODRIGUEZ DE DE LA CRUZ	564024
E/2019-38544	19/9/19	JESIAH	VENTA DE AGUA PARA EL CONSUMO HUMANO.	KELVIN MARTINEZ SANCHEZ	562844
E/2019-32076	23/9/19	JESSAL BUSINESS	ALQUILER Y VENTA DE: TRUSS, TECHO EN TRUSS, TARIMAS, ESTRUCTURA EN TRUSS, VALLAS PERIMETRALES, LUCES, SONIDO, LONAS, BANNER IMPRESOS	JESSICA JULISSA ALMONTE GONZALEZ	563062
E/2019-38799	23/9/19	JESUS MEJIA COMERCIAL	VENTA DE PRODUCTOS COMESTIBLES Y DE HIGIENE.	EUCLIDES DE JESUS MEJIA DUME	563050
E/2019-39847	3/10/19	JEY & JAR SOLUTIONS	SERVICIOS TECNOLÓGICOS Y TELECOMUNICACIONES.	JEYSSON CASTILLO GENAO	564082
E/2019-40069	2/10/19	JGR CURRIER AND TECH	SERVICIOS DE MENSAJERÍA (CURRIER), VENTA AL POR MAYOR Y AL DETALLE DE ACCESORIOS Y TELÉFONOS CELULARES.	JOHAN GUSTAVO RIVAS DE LEON	563995
E/2019-38911	27/9/19	JIBEZ SOLUCIONES	REPARACIÓN DE AIRE Y FRENOS DE VEHÍCULOS.	ABRAHAM ISAAC JIMENEZ BAEZ	563567
E/2019-39232	26/9/19	JJN CARTONES Y PAPELES	COMPRA, VENTA, DISTRIBUCIÓN DE CARTONES Y PAPELES.	JONATHAN NUÑEZ VILLA	563349
E/2019-38752	23/9/19	JMET EURO TECNICA	SERVICIOS DE MECANICA DE VEHICULOS DE MOTOR, REPARACION DE VEHICULOS.	JOSE MANUEL TAVAREZ YCIANO	562984
E/2019-39613	30/9/19	JMS TERMINACIÓN DE LA CONSTRUCCIÓN	VENTAS E INSTALACIÓN DE MATERIALES DE CONSTRUCCIÓN EN EL ÁREA DE TERMINACIÓN.	MARCELO MATEO MATEO	563610
E/2019-40097	3/10/19	JNA. ABREU INFANTE	COMPRAR Y VENDER INMUEBLES Y SU LOTIFICACIÓN, ASÍ COMO LA CONSTRUCCIÓN DE VILLAS.	JOSE SERGIO ABREU INFANTE	564006
E/2019-39549	3/10/19	JOAYCA	REALIZACIÓN DE EVENTOS, CONGRESOS, CONFERENCIAS, SEMINARIOS Y/O CONVENCIONES DIRIGIDAS A LA CAPACITACIÓN DE EMPRESARIOS Y/O EJECUTIVOS DE DIFERENTES INDUSTRIAS O SECTORES.	CARLOS CESAR SUAREZ RUA	564021
E/2019-39537	27/9/19	JOCARO IMPORT	IMPORTACIÓN, COMPRA, VENTA Y ALQUILER DE VEHICULOS NUEVOS Y USADOS, PARTES DE LOS MISMOS, REPUESTOS, GOMAS Y LUBRICANTES	JUAN JOSE CALDERON DE LA ROSA	563542
E/2019-35951	30/9/19	JODAV COLOCACIONES	COLOCACIÓN DE HORMIGÓN ASFÁLTICO Y AFINES DE LA CONSTRUCCIÓN.	JOSE DAVID BAEZ PACHECO	563619
E/2019-34955	3/10/19	JOEYS BRUNCH	VENTA DE COMIDA RÁPIDA, ASÍ COMO LOS FOOD TRUCK Y DEMÁS RESTAURANTES DE COMIDA RÁPIDA.	JORDY LOPEZ MEJIA	564140
E/2019-40383	4/10/19	JOHNMATT MULTISERVICIOS	EMPRESA DE MULTISERVICIOS COMO / COMPRA DE MATERIALES DE OFICINA, MATERIALES DE LIMPIEZA Y SERVICIOS DE LIMPIEZA.	D LIZALBA MINELY DE LA CRUZ CRUZ	564236
E/2019-38027	2/10/19	JONA'S NATURALÍSIMO	FABRICACIÓN DE ACEITES EXTRA VIRGEN DE COCO, PARA USO COMESTIBLES Y COSMÉTICOS.	JONATHAN ARGENIS DE LOS ANGELES VENTURA	563985
E/2019-39789	4/10/19	JOPA CREATIVITY	VENTA DE ARTÍCULOS PERSONALIZADOS COMO: GORRA PERSONALIZADA, T SHIRT PERSONALIZADO, TAZAS PERSONALIZADAS.	JOSE MIGUEL SANTANA ROJAS	564166
E/2019-37229	25/9/19	JOPAJoy MANAGEMENT GROUP	REALIZACIÓN DE EVENTOS Y FIESTAS; ALQUILER, COMPRA Y VENTAS DE BIENES MUEBLES TALES COMO: VEHÍCULOS, EQUIPOS TECNOLÓGICOS Y EQUIPOS DE MÚSICA E INMUEBLES	CARLOS EDUARDO CONTIN TEJEDA	563153
E/2019-39872	1/10/19	JOS & ASOCIADOS	COMERCIALIZACIÓN Y DISEÑO DE SOFTWARE, ENTRENAMIENTOS EN EL SISTEMA SJ, SOPORTE TÉCNICO.	JOS & ASOCIADOS, S.R.L.	563829
E/2019-39945	2/10/19	JOSE AMADO VICTORIO & ASOCIADOS	PRODUCCIÓN Y VENTA DE CACAO, PRODUCCIÓN, VENTA Y COMPRA DE GANADO, BIENES RAICES EN GENERAL.	JOSE AMADO VICTORIO DIAZ	563971
E/2019-40014	2/10/19	JOSE LUIS CARELA ALMONTE PUERTAS & VENTANAS	FABRICACIÓN DE VENTANAS, INSTALACIÓN DE PUERTAS, VENTANAS, CLOSET, TECHO EN PLAFON, MAMPARA Y CRISTALES FLOTANTES.	JOSE LUIS CARELA ALMONTE	563921
E/2019-40091	7/10/19	JOSEPH DELANIA ELECTROMECÁNICAS Y ASOCIADOS	ANÁLISIS, INSTALACIÓN, DISEÑOS Y PLANOS ELECTROMECÁNICOS; CUARTO FRÍO; ENSAMBLAJE DE PIEZAS PARA MAQUINARIAS Y VEHÍCULOS PESADOS	RAFAEL ANTONIO JOSEPH MYERS	564325
E/2019-39056	1/10/19	JOSYFER COMPANY	IMPORTACIÓN, COMPRA Y VENTA DE UTENSILIOS DE COCINA, SARTENES, OLLAS Y PRODUCTOS RELACIONADOS A LA PREPARACIÓN DE ALIMENTOS Y BEBIDAS ALIMENTICIAS.	AUNIS ALCANTARA BIDO	563779
E/2019-40118	3/10/19	JOVA COMUNICACIÓN	SERVICIOS INTEGRALES DE COMUNICACIÓN, ENTRENAMIENTOS, CAPACITACIÓN, ORGANIZACIÓN DE CURSOS, CHARLAS, TALLERES, SEMINARIOS	YULENDYS MERCEDES JORGE VALERIO	564056
E/2019-38300	27/9/19	JOYERIA LUIS MOTA	COMPRA Y VENTA DE PRENDAS.	LUIS MANUEL MOTA GARCIA	563468
E/2019-39193	26/9/19	JP RODRIGUEZ CABRERA & ASOCIADOS	AUDITORIAS DE ESTADOS FINANCIEROS, ASESORÍA FISCAL Y CONTABLE SERVICIOS DE CONTABILIDAD EN GENERAL, EN LA PROVINCIA DE LA VEGA Y ZONAS ALEDAÑAS.	JUAN FRANCISCO RODRIGUEZ TAPIA	563286
E/2019-39589	30/9/19	JSA SEGURIDAD	SERVICIOS DE VIGILANCIA Y SEGURIDAD.	JOSE FRANCISCO ACEVEDO SANTOS, JOSE SERAPIO ACEVEDO QUEZADA	563579
E/2019-39260	3/10/19	JUALPOY & COMPAÑIA	SERVICIOS DE CAPACITACIÓN, ENTRENAMIENTO Y ESTUDIOS EN ADMINISTRACIÓN DE NEGOCIOS.	JUALPOY & COMPAÑIA, S.R.L.	564072
E/2019-39591	30/9/19	JUCANA IMPORT	IMPORTACIÓN DE ARTÍCULOS Y PRODUCTOS FERRETEROS.	MARIA ALEJANDRA CARRASCO ACOSTA	563560
E/2019-39161	1/10/19	JUCARSO INVESTMENTS	CONSTRUCCIÓN DE EDIFICACIONES, COMPRA Y VENTA DE BIENES INMUEBLES. PROMOCIÓN Y DESARROLLO DE INVERSIONES INMOBILIARIAS.	JUAN CARLOS SOTO BARJAN	563781
E/2019-38131	19/9/19	JUDEBA COMPANY	COMERCIALIZACIÓN DE ELECTRODOMÉSTICOS Y ACTIVIDADES AFINES.	JULIO DE LEON BAEZ	562829
E/2019-36814	23/9/19	JUEVAN PIEZAS EXPRESS AUTO PARTS	TRANSPORTE Y ENVÍO DE PIEZAS DE VEHÍCULOS A NIVEL NACIONAL.	JUAN FRANCISCO EVANGELISTA DISLA	563006
E/2019-36737	4/10/19	JULISAM INGENIERIA & PROYECTOS	SERVICIOS DE PROYECTOS ELECTROMECÁNICOS Y CIVILES.	JULIAN CANDELARIO PEÑA	564183
E/2019-40402	4/10/19	JULMER	SERVICIOS DE CALL CENTER.	CELIA ZITA PADRON, JULIAN ABREU MACHADO, MERCY RENEE GONZALEZ, NOSLEN SANCHEZ MESA	564248
E/2019-39841	2/10/19	JUS THE BEST RENZETTI	DESARROLLO Y SERVICIOS DE BIENES RAICES.	ALESSANDRO RENZETTI	563963
E/2019-36262	26/9/19	JUST NATURAL FRANCINA	ELABORACIÓN Y VENTA DE PRODUCTOS COSMÉTICOS ARTESANALES.	FRANCINA MARIA GARCIA GERMAN	563273
E/2019-36459	26/9/19	JYRA DENTAL	ODONTOLOGÍA EN GENERAL.	JUANA YUDERKA RODRIGUEZ ADAMES DE SORIANO	563362
E/2019-39657	30/9/19	KABEA TECH	VENTA Y REPARACIÓN DE TODO TIPO DE CELULARES, VENTAS DE ACCESORIOS, LAPTOPS, COMPUTADORAS, ENTRE OTROS EQUIPOS TECNOLÓGICOS.	EDDY ERNESTO DE LEON TEJADA	563612
E/2019-39579	1/10/19	KAMILA PRODUCTIONS	PRODUCTORA AUDIOVISUAL MARKETING DIGITAL COMUNICACIONES MANEJO DE REDES SOCIALES (RRSS) BRANDING PUBLICIDAD ALQUILER DE EQUIPOS PARA PROYECTOS CINEMATOGRAFICOS	KAMILA GISELDA PORTES PELAEZ	563810
E/2019-39407	30/9/19	KANPÉ TRADE	SERVICIOS DE CONSULTORIA EN COMERCIO INTERNACIONAL, IMPORTACIÓN, EXPORTACIÓN Y ABASTECIMIENTO DE TODO TIPO DE PRODUCTOS ALIMENTICIOS	DIDIER MARC LORDINOT	563602
E/2019-38775	23/9/19	KARINA TOURS	SERVICIO DE TRANSPORTE TURÍSTICO Y COMERCIAL.	MIQUEL CASTILLO	562990
E/2019-40218	3/10/19	KAXXFEM GROUP	ADMINISTRACIÓN DE PROPIEDADES INMOBILIARIAS FAMILIARES, SERVICIOS DE CONSTRUCCIONES CIVILES DE TODO TIPO	PEDRO RICARDO VALDEZ TRAVIESO	564124
E/2019-39809	7/10/19	KEIGHT INSTALACIONES	SERVICIOS CONSTRUCCIÓN EN GENERAL E INSTALACIÓN DE EQUIPOS DE AIRE ACONDICIONADOS, ELÉCTRICOS, TECNOLÓGICOS.	KEIGHT APONTE CRISTOBAL	564362
E/2019-40032	2/10/19	KEINSEER	VENTA DE GAS LICUADO DE PETROLEO (GLP) Y EL EJERCICIO DEL DERECHO, ASESORIA LEGAL, DERECHO LABORAL, DERECHO MIGRATORIO, DERECHO CONSTITUCIONAL	KELY KEINSEER PEGUERO FERNADEZ	563934
E/2019-39829	1/10/19	KEIRY'S UÑAS & BELLEZA	SALÓN DE BELLEZA, POSTURA Y ARREGLO DE UÑAS ASÍ COMO TAMBIÉN VENTA DE ACCESORIOS PARA DAMAS.	ROSARIO VASQUEZ CANDELARIO	563773
E/2019-39424	27/9/19	KINGDATA CHANGES	SERVICIOS DE CASA DE CAMBIO, COMPRA Y VENTA DE DIVISAS.	NELVIN STALIN MARTINEZ VALDIVIA	563486
E/2019-39178	26/9/19	KOCH	PRODUCCIÓN Y ELABORACIÓN DE TODO TIPO DE PICADERAS, POSTRES, COMIDAS, BUFFETS Y BEBIDAS	MELTON JR. PINEDA MEDINA	563279
E/2019-38256	23/9/19	KÓLEOS PRODUCTOS ARTESANALES	EXTRACCIÓN DEL ACEITE DE COCO Y ELABORACIÓN DE OTROS ACEITES ARTESANALES, VENTA Y DISTRIBUCIÓN DE PRODUCTOS ARTESANALES	FLÉRIDA ALTAGRACIA ALMÁNAR GOOD DE APONTE	563077
E/2019-38458	25/9/19	KRATOS CONSULTING	SERVICIOS DE CONSULTORÍA POLÍTICA, DE ASUNTOS PÚBLICOS, ASESORÍA EN COMUNICACIÓN ESTRATÉGICA, Y CAPACITACIÓN POLÍTICA.	JORGE ANTONIO SAADE KAREH	563206
E/2019-40016	4/10/19	KRUMMORE GROUP	ADMINISTRACIÓN DE PROPIEDADES INMOBILIARIAS FAMILIARES, SERVICIOS DE CONSTRUCCIONES CIVILES DE TODO TIPO, PUENTES, CARRETERAS, ESCUELAS, EDIFICIOS	PEDRO RICARDO VALDEZ TRAVIESO	564249
E/2019-40169	3/10/19	KUBIX INSUMOS PARA LA INDUSTRIA ALIMENTICIA	VENTA Y COMERCIALIZACIÓN DE INSUMOS PARA LA INDUSTRIA ALIMENTICIA.	JOHN DAVID KETCHUM CHACIN	564144
E/2019-20840	2/10/19	KUNHARDT PRODUCTION	PRODUCCIÓN DE EVENTOS SOCIALES.	AILEEN MELLA KUNHARDT	563999
E/2019-38762	23/9/19	KYMA COMERCIAL	ASESORAMIENTO FINANCIERO EMPRESARIAL.	MILVIO ARMANDO LINARES VILLEGAS	562985
E/2019-40179	3/10/19	L' CRISTAL	SERVICIOS DE EXPENDIO DE BEBIDAS Y DIVERSIÓN.	KATTERINE GERALDINA BELLO SEGURA	564155
E/2019-39382	27/9/19	L.A.INTERNATIONAL LAW OFFICE	ASUNTOS LEGALES, DIVORCIOS, ASUNTOS CIVILES, COMERCIALES, ASESORIA LEGAL DE TODO TIPO, VENTA DE INMUEBLES E INMOBILIARIA.	L.A. INTERNATIONAL LAW OFFICE, S.R.L.	563832
E/2019-39187	2/10/19	L' MONARCH BELLEZA Y TRAJES PARA EVENTOS	SERVICIOS DE SALÓN DE BELLEZA Y ALQUILER DE TRAJES PARA EVENTOS.	MILDRED ALTAGRACIA LUZON DE VARGAS	563902
E/2019-38761	7/10/19	LA BODEGUITA MAIKOL & DOSMAIRY	COLMADO, VENTAS AL DETALLE DE LA CANASTA FAMILIAR. CEREALES, LÍQUIDOS, FRUTAS, VEGETALES.	MANUEL ANTONIO BEJARAN PERALTA	564374
E/2019-39527	27/9/19	LA CASA DE LA PISCINA Y MAS	VENTA DE PRODUCTOS Y ARTÍCULOS PARA PISCINA.	PATRICIA CAROLINA PAULINO MARTINEZ	563707
E/2019-39242	26/9/19	LA COCINA DE CHELITA	VENTA AL POR MAYOR DE EMPANADAS Y OTROS ARTÍCULOS Y/O PRODUCTOS ALIMENTICIOS.	BRAYAM ADONIS MERCEDES, ANGEL EMMANUEL CEDEÑO NUEZ	563359
E/2019-40287	4/10/19	LA DOLCE VITA DE L.A.G. LEVORIN	SERVICIOS DE RESTAURANTE.	LA DOLCE VITA DE L.A.G. LEVORIN,S.R.L	564280
E/2019-38756	23/9/19	LA EMPANADA DE TURTA	VENTA DE EMPANADAS.	STEPHANIE DE LA CRUZ ORTIZ	563049
E/2019-39675	30/9/19	LA ESTANCIA CIGARS FACTORY	SERVICIOS DE / VENTA Y FABRICACIÓN DE CIGARROS.	LORENZO PARRA ALVAREZ	563688
E/2019-39777	1/10/19	LA HIJA DEL POLLERO	FABRICACIÓN, EXPENDIO Y SUMINISTRO DE COMIDAS (SUSHI) Y DERIVADOS.	ARGENT INVESTMENTS, S. R. L.	563743
E/2019-39623	30/9/19	LA PACA DE LA CERAMICA	COMPRA, VENTA, COMERCIALIZACIÓN, FABRICACIÓN, IMPORTACIÓN Y EXPORTACIÓN DE CERÁMICAS Y PISOS EN GENERAL, VENTA DE ARTÍCULOS DE FERRETERÍA EN GENERAL.	YUDERCA ALTAGRACIA RODRIGUEZ QUIROZ	563585
E/2019-28947	27/9/19	LA PLAZA DEL AUTO DIOS ES EL QUE SABE	IMPORTACIÓN, EXPORTACIÓN, COMPRA, VENTA Y FINANCIAMIENTO DE VEHÍCULOS.	CARLOS ANTONIO RIJO RIJO	563413
E/2019-39635	2/10/19	LA ROMANA BASEBALL FOUNDATION LABFUN	ORGANIZACIÓN SIN FINES DE LUCRO DESTINADA A VALORAR, FOMENTAR Y ENSEÑAR LA PRÁCTICA DEPORTIVA	RAFAEL MICAEL CRUZ	563909
E/2019-39173	26/9/19	LAB LIQUOR STORE	IMPORTACIÓN, DISTRIBUCIÓN, COMERCIALIZACIÓN, VENTA AL POR MAYOR Y AL DETALLE DE BEBIDAS ALCOHÓLICAS Y NO ALCOHÓLICAS.	LUIS DANIEL NUÑEZ ESPINO	563573
E/2019-37400	20/9/19	LABARATORY BARTENDIG SCHOOL	ESCUELA DE ENTRENAMIENTOS PARA BARTENDERS.	MIGUEL ANTONIO QUINTANA GONZALEZ	562912

[210] EXP.	[220] SOL. FECHA	[561] NOMBRE COMERCIAL	[510] ACTIVIDAD	[730] SOLICITANTE	[111] REGISTRO
E/2019-37830	2/10/19	LABORATORIO CLINICO EUROFINS	SERVICIOS DE LABORATORIO FARMACÉUTICO.	CARLOS HERNANDEZ GARCIA	563859
E/2019-37603	20/9/19	LACTEOS SAVANELLY	ELABORACIÓN DE PRODUCTOS LÁCTEOS.	EMMANUEL UREÑA UREÑA	562858
E/2019-33337	13/8/19	LALO MEN NAIL SALON, BARBERSHOP & SPA	CENTRO DE UÑAS, BARBERIA Y SPA.	LUIS MANUEL UREÑA CERDA, OLIMPIA ANTONIA CESPEDES LOPEZ	563731
E/2019-40165	3/10/19	LANSSY'S CLOSET	COMPRA Y VENTA NACIONAL E INTERNACIONAL, IMPORTACIÓN Y EXPORTACIÓN DE TODO TIPO DE ROPAS, CALZADOS, ACCESORIOS, JOYERÍAS	LANSSY KARINA MARTINEZ LOPEZ	564084
E/2019-39219	26/9/19	LANTIGUA ELECTRO INDUSTRIAL		JOSE VICTORINO LANTIGUA BONILLA	563293
E/2019-40204	3/10/19	LARFUENT EXPORTACIÓN E IMPORTACIÓN DE PRODUCTOS AGRÍCOLAS	EXPORTACIÓN E IMPORTACIÓN DE PRODUCTOS AGRÍCOLAS	JUAN FRANKLIN LARA MARTINEZ	564116
E/2019-38188	18/9/19	LAROSE REAL ESTATE	CONSTRUCCIÓN DE OBRAS CIVILES, VENTAS Y ADMINISTRACIÓN DE INMUEBLES, MANTENIMIENTOS Y GESTIÓN INMOBILIARIA	ULISES SEBASTIAN TROCHE TAVERAS	563506
E/2019-40090	3/10/19	LAS DELICIAS DEL LAGO DE HATILLO RESTAURANT	SERVICIOS DE CATERING, PREPARADOS, DISTRIBUCIÓN AL DETALLE Y POR MAYOR DE ALIMENTOS Y BEBIDAS.	BERNARDA EVARISTA DE LOS SANTOS CABRAL, ANTONIO YSAIAS LEONARDO ROMERO	564018
E/2019-37804	20/9/19	LASTONE TIRE & AUTO SERVICE	GOMERA, IMPORTACIÓN DE GOMAS Y ACCESORIOS PARA VEHÍCULOS	ERMILIA FRANCOIS	562936
E/2019-38201	23/9/19	LATIN TRAVEL AGR	VENTAS DE PASAJES AÉREOS Y RESERVACIONES DE HOTELES Y PAQUETES TURÍSTICOS EN GENERAL.	GENISSE KRISTAL VASQUEZ GUTIERREZ	563055
E/2019-39773	1/10/19	LATINOAMERICANA DE SERVICIOS MARÍTIMOS - LASER MARITIME	SERVICIOS AERONÁUTICOS EN GENERAL, ASESORÍA AERONÁUTICA, SERVICIOS DE MANTENIMIENTO DE AERONAVES, CAPACITACIÓN Y ENTRENAMIENTO AERONÁUTICOS	AUGUSTO JOSE MARIN GOMEZ	563866
E/2019-38848	23/9/19	LAVANDERÍA ALMANZAR	LAVADO Y PLANCHADO DE PRENDAS DE VESTIR.	ELVIS FRANCISCO ALMANZAR VASQUEZ	563068
E/2019-36411	30/9/19	LAVARE	FABRICACION, DISTRIBUCION Y VENTA DE PRODUCTOS DE LIMPIEZA. (DETERGENTES)	MERCEDES PARIZADA GONZALEZ DE SIERRA	563631
E/2019-39629	7/10/19	LAVATEX	SERVICIOS DE: LAVADO Y PLANCHADO DE ROPA.	RICHARD ALEXANDER CORREA VALDEZ, YUDERKA CAROLINA CORREA VALDEZ	564353
E/2019-39797	1/10/19	LDV CONSULTING	SERVICIOS LEGALES, CONSULTORÍA, SERVICIOS JURÍDICOS, SERVICIOS ESPECIALIZADOS EN DERECHO DEL ENTRETENIMIENTO Y ASESORÍA DE PROYECTOS BAJO LA LEY DE CINE NO. 108-10.	CLAUDIA ESTEFANIA SAVINON DE LOS SANTOS	563804
E/2019-38033	3/10/19	LE PONCHÉ RD CHOCHO	PONCHE DE FABRICACIÓN CASERA Y OTRAS BEBIDAS ALCOHÓLICAS RELACIONADAS CON LA PRODUCCIÓN, FABRICACIÓN, COMERCIALIZACIÓN, PROMOCIÓN Y VENTAS DE PONCHE CASERO.	CHARLOTTE MARZOUKA RIVERA	564125
E/2019-39439	27/9/19	LE TRIANGLE RD	VENTA Y DISTRIBUCIÓN DE TODO TIPOS DE LENTES Y LENTILLAS EN GENERAL, VENTA Y DISTRIBUCIÓN DE EQUIPOS MÉDICOS EN GENERAL	IVAN RAFAEL RODRIGUEZ ABREU, ABELARDO GRULLON TAFUR	563495
E/2019-37683	18/9/19	LEMON LAND INTERNATIONAL	PRODUCCIÓN, COMERCIALIZACIÓN Y EXPORTACIÓN DE CÍTRICOS Y PRODUCTOS AGRÍCOLAS.	RAFAEL ANDRES LORA ULLOA, EDDY JOSE LUIS MARTINEZ ANGELES	562963
E/2019-35782	27/9/19	LESKY	SERVICIOS GENERALES DE: MULTIMEDIA, MERCADEO, PUBLICIDAD, COMUNICACIÓN ORGANIZACIÓN DE EVENTOS	RONALD CORCINO VIOLA	563406
E/2019-38245	25/9/19	LEXPREDIUM LEGAL & SERVICES	SERVICIOS CATASTRALES: DESLINDES, REFUNDICIÓN, SUBDIVISIÓN, SANEAMIENTOS, RECTIFICACIÓN DE ÁREAS, CURVAS DE NIVEL, INVESTIGACIONES CATASTRAL	MOISES ALEJANDRO ANDERSON DE LOS SANTOS	563188
E/2019-40464	7/10/19	LIGA DEPORTIVA CESAR PEREZ	DEDICADA A LA CAPACITACIÓN Y PREPARACIÓN DE LOS JÓVENES PROSPECTOS PARA EL BEISBOL.	CESAR ROSARIO PEREZ	564303
E/2019-38999	25/9/19	LIGA DEPORTIVA SIXTO RODRIGUEZ	SIN FINES DE LUCRO, CONTRIBUIR, INTEGRAR, PROMOVER Y DESARROLLAR TODOS LOS DEPORTES Y ACTIVIDADES DEPORTIVAS EN BENEFICIO DE LOS MIEMBROS DE LA COMUNIDAD DE SAN FRANCISCO ABAJO Y TODA LA PROVINCIA ESPAILLAT.	SIXTO OCTAVIO RODRIGUEZ ROJAS	563247
E/2019-38136	26/9/19	LINARODRI INMOBILIARIA	SERVICIOS DE INMOBILIARIA, AGENCIA DE EMPLEOS E INVERSIONES.	LINA ODALIS RODRIGUEZ HIDALGO	563368
E/2019-39051	30/9/19	LITHIUM TRANSPORT	TRANSPORTE DE CARGA TERRESTRE.	ADALBERTO ANTONIO ESTEVEZ GOMEZ, ALINA ISAIS YAPOR CASTILLO	563503
E/2019-39100	25/9/19	LIXORIE DRESSES	VENTAS Y ALQUILERES DE VESTIDOS DE FIESTA, VESTIDOS DE NOVIA, BISUTERÍA, TRAJES DE HOMBRES, VESTIDOS DE GALA	LIZMIKE LIRIANO POLANCO, MASSIEL VILLAR DE LIRIANO	563244
E/2019-39092	7/10/19	LJC LUXURY MUSIC STORE	VENTA, REPARACIÓN E INSTALACIÓN DE SONIDO Y ACCESORIOS PARA VEHÍCULOS DE MOTOR.	LUIS JOSUE LEONARDO CASTILLO	564354
E/2019-37693	27/9/19	LOBO BLANCO INVERSIONES	PROMOVER Y REALIZAR EL ESTUDIO, ORGANIZACION, GESTION, ADMINISTRACION Y EJECUCION DE TODO GENERO DE PROYECTOS INMOBILIARIOS EN EL AREA TURISTICA.	LOBO BLANCO INVERSIONES, S.R.L.	563522
E/2019-30433	23/8/19	LOGAR GRUPO EMPRESARIAL	RE-DISEÑO DE ESPACIOS, DISEÑO Y DECORACIÓN DE INTERIORES, DISEÑO Y MANTENIMIENTO DE JARDINES, DECORACIÓN DE EVENTOS	JULISSA ALTAGRACIA LORENZO GARCIA	563580
E/2019-40144	3/10/19	LOS AUQUEYES	CONSTRUCCIÓN DE CABAÑAS TURÍSTICAS Y DE VERANEO.	JOSE GERINELDO DE LOS SANTOS MARTINEZ	564033
E/2019-39676	3/10/19	LOS INMIGRANTES SUPER DRINK	SERVICIOS DE: EXPENDIO DE BEBIDAS EN GENERAL.	LORENZO PARRA ALVAREZ	564011
E/2019-38794	23/9/19	LOS MOGOTES RESTAURANT & HOSTAL	EXPENDIO DE COMIDAS Y BEBIDAS NACIONALES E INTERNACIONALES, ORGANIZACIONES DE EVENTOS Y ALOJAMIENTOS.	JOSE ALEJANDRO GARCIA POLANCO	563018
E/2019-36144	23/9/19	LOS PANAS V & E RESTAURANTE	VENTA DE COMIDA TANTO PARA CONSUMIR EN EL LOCAL COMO PARA LLEVAR.	LUIS PABLO DE JESUS URRACA RIVERA	563002
E/2019-38700	20/9/19	LOSANGO GROUP	EXPORTACIÓN, IMPORTACIÓN, SERVICIOS, COMERCIALIZACIÓN Y DISTRIBUCIÓN DE EQUIPOS INFORMÁTICOS Y ELECTRÓNICOS	MASIEL NICOL REYNOSO ROSARIO, SANTO YGNACIO DE LA CRUZ PEÑA	562872
E/2019-39881	1/10/19	LOUIS BROCKER: COLONIAL DEVELOPMENT	SERVICIOS DE BIENES RAICES, ALQUILER DE EQUIPOS DE HOTELES Y RESTAURANTES, DESARROLLO DE LA ZONA COLONIAL COMO CENTRO TURISTICO.	LODEWIJK JOSEPH BROCKER DOUQUE	563834
E/2019-40158	3/10/19	LOURDES ALTAGRACIA VENTURA ASILIS LAVA	CONFECCIÓN, DISEÑO, MANUFACTURA Y DISTRIBUCIÓN DE ACCESORIOS DE CALZADO Y ROPA.	JULIO CESAR NUÑEZ PEÑA	564063
E/2019-39713	30/9/19	LUA BY ELIANA RIVERA	WEDDING PLANNING Y ORGANIZACIÓN DE EVENTOS	ELIANA MARIA RIVERA FLORENTINO	563676
E/2019-33148	4/10/19	LUCALI DESIGN	SERVICIOS DE PUBLICIDAD, MERCADEO, RELACIONES PÚBLICAS, MARKETING DIGITAL, EVENTOS, PROMOCIONALES, ASESORÍA, ENTRENAMIENTO, DISEÑO GRÁFICO, IMPRESIÓN Y BORDADOS.	ROSMERY ELIZABETH CARRION BAEZ DE EVANGELISTA	564259
E/2019-38584	20/9/19	LUCALI INTERCARIBE	ASESORAMIENTO FINANCIERO DE EMPRESAS.	MILVIO ARMANDO LINARES VILLEGAS	562874
E/2019-40355	4/10/19	LUCERO DE CRISTAL	SERVICIOS DE: FABRICACIÓN Y VENTA DE PUERTAS Y VENTAS Y DECORACIÓN EN MADERA.	MILCIADES CABRERA SOLANO	564224
E/2019-39429	27/9/19	LUJO COMERCIAL	COMPRA Y VENTA DE ELECTRODOMÉSTICOS Y ARTÍCULOS ELECTRÓNICOS, TALES COMO, CELULARES, CÁMARAS, COMPUTADORAS, TABLETS.	LUIS JOSE GUZMAN VARGAS	563441
E/2019-38989	25/9/19	LUIS ALVAREZ SOLUCIONES	COMPRA, VENTA Y EMPENOS DE ARTÍCULOS PARA EL HOGAR, JOYAS, EQUIPOS TECNOLÓGICOS, BICICLETAS, EQUIPOS Y HERRAMIENTAS PARA JARDINERÍA Y VEHÍCULOS DE MOTOR.	LUIS JOSE ALVAREZ RODRIGUEZ	563139
E/2019-28975	16/9/19	LUJOS Y MAS BY JOY	DESARROLLO DE PROYECTOS HOTELEROS, RESTAURANTES Y SERVICIOS TURÍSTICOS.	ALSOL LUXURY VILLAGE, S.R.L.	564184
E/2019-39322	26/9/19	LUMIERE PARFAITE BY ERWIN COTT	SERVICIOS DE INSTALACIONES DE PIEZAS ARTÍSTICAS HECHAS A MANO EN CUALQUIER TIPO DE MATERIAL YA SEA PLÁSTICO, MADERA, HIERRO, VIDRIO.	ERWIN COTT GUZMAN	563388
E/2019-40297	4/10/19	LURO AUTOS	DEALER DE VEHÍCULOS. IMPORTACIÓN DE VEHÍCULOS.	LUIS ALBERTO RODRIGUEZ VARGAS	564175
E/2019-39744	1/10/19	LUXUR MINIMARKET	VENTA DE PRODUCTOS DE LA CANASTA BÁSICA, PRODUCTOS DE ASEO, LÁCTEOS, GRANOS, ENTRE OTRO, A CONSUMIDORES FINALES.	NEFTALI JESUS SANCHEZ RUIZ	563740
E/2019-38826	23/9/19	LUZYARTE	FABRICAR Y COMERCIALIZAR PRENDAS DE VESTIR, ACCESORIOS ARTESANALES, BISUTERÍAS, MANUALIDADES, ADORNOS Y OBJETOS DE USO PERSONALES.	LUCIA ANTONIA DIAZ DE LA CRUZ	563021
E/2019-37981	17/9/19	M & F IMPORT/EXPORT	VENTAS DE: MATERIAL GASTABLE DE OFICINA / ÚTILES ESCOLARES, MUEBLES DE OFICINA, EQUIPOS TECNOLÓGICOS / VENTA Y MANTENIMIENTO DE EQUIPOS INSTALACIÓN DE REDES	ORLANDO MEJÍA CAMBERO	562888
E/2019-39800	1/10/19	M2F TECH & INVESTMENTS	DESARROLLO DE SOFTWARE, SOPORTE TÉCNICO, MANTENIMIENTO DE REDES E INFRAESTRUCTURA, CONSULTORÍA DE IT, ENTRENAMIENTO EN IT, REPARACIÓN, MANTENIMIENTO, VENTA Y ALQUILER DE EQUIPOS TECNOLÓGICOS.	MODESTO FIGUEROE FERNANDEZ	563806
E/2019-39002	25/9/19	MAARPROG CORP	SERVICIOS DE SOFTWARE.	MANUEL AURELIO TAVAREZ DE LOS SANTOS	563250
E/2019-40477	7/10/19	MACHUCA TOURS	VENTA DE EXCURSIONES MARÍTIMAS Y TERRESTRE, AL IGUAL QUE: RESERVACIONES DE HOTELES Y TRANSPORTE DE TURISTA EN TODO EL TERRITORIO NACIONAL.	ALEXEY AGAFONOV AGAFONOVA	564321
E/2019-40255	4/10/19	MACON	SERVICIOS, REPARACIÓN Y CONSTRUCCIÓN DE OBRAS CIVILES, COMPRAS, VENTAS Y DISTRIBUCIÓN DE MATERIALES DE CONSTRUCCIÓN.	JUAN ESTEBAN MERCEDES HEREDIA, RHAINEL DAVID HEREDIA FELIZ	564156
E/2019-40219	3/10/19	MADELITE	TRABAJO DE EBANISTERÍA EN GENERAL, COMPRA Y VENTA DE MADERA, IMPORTACIÓN DE MADERA, PUERTAS Y VENTANAS DE MADERA Y METALES	HOOKER ISRAEL CRUZ TEJEDA	564113
E/2019-39044	27/9/19	MAFEL LUXURY CABAÑAS TURÍSTICAS	SERVICIO DE HOSPEDAJE TEMPORAL.	MANUEL ABRAHAM HERRERA VIZCAINO, FELIX ALBERTO NUÑEZ VIZCAINO	563400
E/2019-35066	2/10/19	MAGDALENA BAEZ DE LOS SANTOS SOLUTION THERAPY ESTETIC ACADEMY AND SPA	CENTRO MASAJES, ESTÉTICA, CAPACITACIÓN.	MAGDALENA BAEZ DE LOS SANTOS	563972
E/2019-34704	25/9/19	MAGNETAR GLOBAL PARTNERS	DESARROLLO DE ACTIVIDADES COMERCIALES VINCULADAS AL SECTOR ELÉCTRICO	CESAR AUGUSTO SANTOS SANCHEZ	563146
E/2019-40198	3/10/19	MALAS COMPAÑIAS	PRODUCCIÓN DE EVENTOS ARTÍSTICOS Y CULTURALES.	CESAR AUGUSTO ASIATICO BARRUOS, FREDDY DE LA ROSA MARTINEZ, JOSE ANTONIO VENTURA CORDERO	564338
E/2019-38932	23/9/19	MALECON ROOMS & HOTEL MRH	SERVICIOS DE HOSPEDAJE, HOTELERIA, SERVICIOS DE APARTA-HOTEL, SERVICIO DE RESTAURACIÓN, ALIMENTACIÓN, VENTA DE BEBIDAS ALCOHÓLICAS	ROSANNA RAFAELA LUTHJE CABRERA DE THOMAS	563074
E/2019-39620	30/9/19	MALMA	PRODUCCIÓN Y CONDUCCIÓN DE PROGRAMAS DE RADIO, PODCASTS Y TELEVISIÓN.	LETICIA CAMARENA READ	563599
E/2019-40055	2/10/19	MANABAO VILLAGE VACATIONS CLUB	RENTAR VILLAS Y DESARROLLAR PROYECTOS INMOBILIARIOS.	JOSE SERGIO ABREU INFANTE	563966
E/2019-40333	4/10/19	MANABS FILMS	FILMACIÓN, PRODUCCIÓN Y RODAJE DE PELÍCULAS.	STEPHAN BUSCHMANN	564198
E/2019-40081	3/10/19	MANDALASANA	PRESTACIÓN DE SERVICIOS PROFESIONALES DE EDUCACIÓN PARA ADULTOS, CLASES DE MEDITACIÓN, Y CRECIMIENTO PERSONAL.	GILBERTO OBJIO SUBERO, TANYA WESTENBERGER	563998
E/2019-39568	3/10/19	MAPFARM	VENTA Y DISTRIBUCIÓN DE INSUMOS MÉDICOS, MATERIALES GASTABLES, MATERIALES DE LABORATORIOS, REACTIVOS DE LABORATORIOS.	PEDRO ERNESTO NAVARRO PEÑA	564020
E/2019-40257	4/10/19	MAR EN CALMA	SERVICIOS INMOBILIARIOS REALIZADOS A CUENTA PROPIA CON BIENES PROPIOS O ARRENDADOS.	MARIA DEL CARMEN ORIZONDO DIAZ	564173
E/2019-37192	27/9/19	MARCOBA REAL STATE	SERVICIOS INMOBILIARIOS.	MALENNI ELCY CORTORREAL BAEZ	563414
E/2019-38478	25/9/19	MARCOS PAREDES SHOP	TIENDA POR CATÁLOGOS DE PRODUCTOS PARA LA COMPRA Y VENTA DE ARTÍCULOS POR INTERNET QUE INTENTAN CUBRIR LAS NECESIDADES QUE BUSCA	MARCOS JOEL PAREDES ROSARIO	563198
E/2019-40126	3/10/19	MARICAMI	VENTA Y COMPRA DE INMUEBLE EN SENTIDO GENERAL Y ASESORÍA PARA INVERSIONES.	MIGUEL RAMON BEATO GONZALEZ	564037
E/2019-35433	29/8/19	MARIKO	PROMOVER Y REALIZAR EL ESTUDIO, ORGANIZACIÓN, GESTIÓN, ADMINISTRACIÓN Y EJECUCIÓN DE TODO GÉNERO DE PROYECTOS, NEGOCIOS E INVERSIONES	MARIKO, S.R.L.	562886
E/2019-39559	30/9/19	MARSASKALA INVESTMENTS	ADMINISTRACIÓN DE PROYECTOS RESIDENCIALES Y TURÍSTICOS, COMPRA Y VENTA DE TERRENOS, DESARROLLO INMOBILIARIO EN GENERAL.	IAN SCHEMBRI SANT	563550
E/2019-37583	1/10/19	MARTINEZ PL BARBER SHOP	SERVICIOS DE PELUQUERÍA, SPA Y DISTRIBUCIÓN DE PRODUCTOS DEL CUIDADO PERSONAL.	PABLO ANTONIO LORA ALMONTE	563791
E/2019-40245	3/10/19	MASCARA FILMS	PRODUCCIONES AUDIOVISUAL Y FOTOGRAFIA	EDUARDO PEÑA MARTINEZ	564149
E/2019-38817	26/9/19	MASFUEN FRUTAS Y VEGETALES	COMPRA, VENTA, DISTRIBUCIÓN DE VEGETALES, PROVISIONES Y FRUTAS TROPICALES AL POR MAYOR Y AL DETALLE.	MASSIEL ELIZABETH FUENTES MARTE DE ROSARIO	563334

[210] EXP.	[220] SOL. FECHA	[561] NOMBRE COMERCIAL	[510] ACTIVIDAD	[730] SOLICITANTE	[111] REGISTRO
E/2019-40154	3/10/19	MATERIALES & DISEÑOS PICHARDO DE MOTA	VENTA MATERIALES DE CONSTRUCCIÓN Y DISEÑO DE INTERIORES.	JHEAN CARLOS DE MOTA MAÑON, YESENIA ALTAGRACIA PICHARDO VALERIO DE PEÑA	564029
E/2019-39397	27/9/19	MATERIALES & SUMINISTROS FIGOM	VENTA DE MATERIAL GASTABLE PARA OFICINA: VENTA DE ARTICULOS PARA OFICINA.	OFELIA TAMARIZ DE LAS M. GOMEZ VELOZ	563480
E/2019-34689	23/9/19	MATRIX SOLUCIONES ORTOPEDICAS	DISTRIBUCIÓN, VENTA EXPORTACIÓN E IMPORTACIÓN DE SILLAS ORTOPÉDICAS, SOPORTES Y TODOS SUS RELACIONADOS.	AMIN ABEL RODRIGUEZ CONTRERAS	563000
E/2019-38236	18/9/19	MAVENS BAR, LOUNGE Y CARWASH SAN ISIDRO	LAVADO DE VEHÍCULOS, EXPENDIO DE BEBIDAS ALCOHÓLICAS, ACTIVIDADES RECREATIVAS.	SANDY VENTURA MATEO	563234
E/2019-39765	3/10/19	MAXX TOURS & TRAVELS	SERVICIOS DE AGENCIA DE VIAJES.	CARMEN ANTONIA PEREZ VARGAS, RUTH MINELY POLANCO	564013
E/2019-40066	2/10/19	MAZUKAMBA ENTERTAINMENT	ESTUDIO DE GRABACIÓN, PRODUCCIÓN DE MÚSICA, EDICIÓN, SELLO DISCOGRÁFICO.	GARYBALDY GERALDIN ANTIGUA MONTAN	563951
E/2019-40214	3/10/19	MB & REYES ASESORES DE SEGUROS	ASESORÍA Y VENTA DE TODO TIPO DE SEGUROS.	YOMARA GREGORIA MARRERO DE ENCARNACION	564120
E/2019-30594	24/7/19	MEDICO EXPRESS SAN ISIDRO	PRESTAR SERVICIOS ASISTENCIAS DE SALUD Y DE URGENCIAS EN LA REPUBLICA DOMINICANA.	ADOLFO ALEJANDRO CAMBIASO RATHE	562893
E/2019-37223	7/10/19	MEDICONFIANZA	COMERCIALIZACIÓN, IMPORTACIÓN, VENTA Y COMPRA DE EQUIPOS MÉDICOS EN GENERAL.	JOSE ALEJANDRO ALMONTE CASTRO	564308
E/2019-39793	1/10/19	MEDIFAM	SERVICIOS DE PRESTAMOS DE MENOR CUANTÍA.	RAMON IVAN ESTEVEZ TEJADA	563802
E/2019-39255	26/9/19	MEDISERVI	IMPORTACIÓN, MAYORISTA, SERVICIO, COMERCIO, DISTRIBUCIÓN, COMPRA Y VENTA DE MEDICAMENTOS Y MATERIALES GASTABLES HOSPITALARIOS Y EQUIPOS MÉDICOS EN GENERAL	MEDISERVI, S.R.L.	563978
E/2019-39582	30/9/19	MEDTRADE	IMPORTACION DE MATERIALES INDUSTRIALES, MATERIALES DE CONSTRUCCIÓN, MATERIALES PARA USO AGRICOLAS.	DAVID EMILIO DE LOS SANTOS MEDINA PEREZ, JOAN DAVID MEDINA RIVAS	563608
E/2019-37737	23/9/19	MEGALITOS REALTY	MERCADEO DE PROPIEDADES INMOBILIARIAS, ADMINISTRACIÓN DE CONDOMINIOS Y PROMOTORES INMOBILIARIOS.	GUARIONEX GOMEZ JAVIER	563399
E/2019-40036	2/10/19	MEJIA & ALVARADO	PROMOCIÓN Y FOMENTO DE INVERSIONES EN EL PAIS, EL DESARROLLO DE EMPRESAS AGRÍCOLAS, INDUSTRIALES Y AGROINDUSTRIALES, TURÍSTICAS Y COMERCIALES EN GENERAL.	LUCIANO RAFAEL MEJIA ALVARADO	563974
E/2019-39091	25/9/19	MEMORIA VIVA	DESARROLLO DE MATERIAL AUDIOVISUAL PARA TELEVISIÓN, CINE, VIDEOS COMERCIALES, LARGOMETRAJES, DOCUMENTALES, PUBLICIDAD, PROGRAMAS DE TV Y PROYECTOS CINEMATOGRAFICOS	MEMORIA VIVA, E.I.R.L.	563238
E/2019-39422	27/9/19	MENALEX	IMPORTACIÓN, EXPORTACIÓN Y COMERCIALIZACIÓN DE PRODUCTOS DEL CUIDADO PERSONAL Y BELLEZA, DAR SERVICIOS RELACIONADOS CON EL ÁREA GENERAL DE CUIDADO PERSONAL.	ALEXANDRE MANUEL MEDRANO MONTERO	563438
E/2019-40453	7/10/19	MENICUCCI SECURITY SYSTEMS	COMERCIALIZACIÓN DE EQUIPOS DE SEGURIDAD (ALARMAS, CÁMARAS)	RAIMUNDO MANUEL MENICUCCI VEGA	564304
E/2019-38710	2/10/19	MERFEL INMOBILIARIA	COMPRA DE TERRENOS Y EDIFICACIONES PARA SU POSTERIOR VENTA Y/O ARRENDAMIENTO O PARA SU URBANIZACIÓN, PARCELACION	FELIX SERGIO MERCEDES ZORRILLA	563936
E/2019-39539	27/9/19	METABOLICOS.	GRUPO DE TRABAJO PARA LA SALUD DE CARACTER ASISTENCIAL, ETICO E INVESTIGACIÓN.	DOLORES MAGDALENA MEJIA DE LA CRUZ	563543
E/2019-40093	3/10/19	METALURGIA Y MANTENIMIENTO INDUSTRIAL	SERVICIOS DE ENSAMBLADO Y MANTENIMIENTO DE ESTRUCTURAS EN METAL, ASÍ COMO DE MAQUINARIAS, EQUIPOS Y VEHÍCULOS INDUSTRIALES.	JOSE FERNANDEZ SANCHEZ	564004
E/2019-37107	7/10/19	MEZCLAO BY HOM	VENTA DE ENSALADAS, SANDWICHES Y PRODUCTOS EN BAJA CALORÍAS Y AZÚCAR.	CESAR AUGUSTO OLIVA LOPEZ DE ABECHUCO	564330
E/2019-38842	23/9/19	MI PUEBLO POR DENTRO	PROGRAMA TELEVISIVO QUE PROYECTA LA CULTURA DE LOS PUEBLOS DE LA REPUBLICA DOMINICANA: HISTORIA, GASTRONOMÍA, POTENCIALIDADES TURÍSTICAS EN TODOS SUS ÁMBITOS.	MI PUEBLO POR DENTRO, S.R.L	563060
E/2019-38066	26/9/19	MICAM AUTO IMPORT	IMPORTACIÓN, COMPRA Y VENTA DE VEHÍCULOS DE MOTOR.	DEIVIS RAFAEL PEÑA PÉREZ	563327
E/2019-38913	23/9/19	MICHES RENT A CAR	ALQUILER DE VEHÍCULOS.	ISRAEL YSIDRO GONZALEZ PAYANO	563467
E/2019-40125	3/10/19	MICRO EMPRESA DE TRANSPORTE SAN ANDRES VALLEJUELO SAN JUAN MESTRASAVAJ	SERVICIOS DE TRANSPORTE EN GENERAL.	LUIS EDUARDO MONTILLA	564001
E/2019-36906	1/10/19	MIE BY SPORTING	CLUB DEPORTIVO DONDE SE PRACTICA DEPORTES ACUÁTICOS: SURF, WINDSURF, SUP Y VELA.	INVERSIONES CENOTE, S.R.L	563733
E/2019-28777	30/9/19	MIKALYBE	COMERCIALIZACIÓN Y DISTRIBUCIÓN DE PRODUCTOS TALES COMO: BISUTERÍAS, ACCESORIOS PARA DAMAS Y CABALLEROS, ZAPATOS, ROPA.	KARLA VANNESA HERRERA CHACON	563623
E/2019-38574	20/9/19	MILÉE COLLECTION	CONFECCIÓN DE ROPA.	MILDRED EURIDICE VERAS FRIAS	562943
E/2019-39508	27/9/19	MILLENNIALS	SERVICIOS DE CONSULTORÍA POLÍTICA, ASUNTOS PÚBLICOS, ASESORÍA EN COMUNICACIÓN ESTRATÉGICA. REALIZAR TODA CLASE DE CONSULTORÍA EMPRESARIAL EN MARKETING	AMBAR MICHELLE AMIAMA GOMEZ, NATHANIEL HERASME ESPINOSA	563470
E/2019-38494	25/9/19	MILQUIADES PINTURA	SERVICIOS DE PINTURA A EDIFICACIONES	MILQUIADES ENCARNACION LUCIANO	563212
E/2019-39723	30/9/19	MINAYA IMPORT-EXPORT	SERVICIOS DE / IMPORTACIÓN, COMPRA Y VENTA DE PRENDAS Y ACCESORIOS DE VESTIR, CALZADOS, COSMÉTICOS, PAPELERÍA, PERFUMES, JUGUETES, ÚTILES ESCOLARES, PRODUCTOS DE LIMPIEZA DE HOGAR	MINAYA IMPORT-EXPORT, S.R.L.	563644
E/2019-34135	1/10/19	MINI MARKET EXPRESS SATURNO	COMPRA Y VENTAS DE PRODUCTOS COMESTIBLES.	LISSETTE ENCARNACION RAMOS	563784
E/2019-40027	2/10/19	MINISTERIO AVANCE MISIONERO MARANATHA MAMM	ENTIDAD SIN FINES DE LUCRO DEDICADA A ASUNTOS RELIGIOSO TALES COMO / EVANGELIZAR, ORIENTAR, CONSEJERÍA FAMILIAR.	ISMAEL RODRIGUEZ AGUASVIVA	563958
E/2019-40343	4/10/19	MINISTERIO DE DIOS ENCAMINANDO NIÑOS AL CAMINO DE CRISTO	ENTIDAD SIN FINES DE LUCRO. EVANGELIZACIÓN, CAMPAÑAS CRISTIANAS Y EDUCATIVAS, TALLERES Y CURSOS EDUCATIVOS PARA NIÑOS.	MARIA ANTONIA DE LA CRUZ CASTILLO	564206
E/2019-33761	20/8/19	MINISTERIO EVANGELICO ANCLA DE CRISTO	SIN FINES DE LUCRO Y POLÍTICO, ORGANIZACIÓN RELIGIOSA DE CARÁCTER PRIVADO, DE ALCANCE NACIONAL E INTERNACIONAL	ATANASIO DE LA ROSA	562845
E/2019-39398	27/9/19	MINSITERIO OIDOS PARA OIR TRV	SIN FINES DE LUCRO. IMPLEMENTARÁ SU MISIÓN UTILIZANDO LOS DISTINTOS MEDIOS Y REDES DE COMUNICACIÓN SOCIAL	LINSI PERDOMO PEÑA, MARIA ISABAE CRUZ DE NICASIO	563431
E/2019-39353	3/10/19	MIO VARIEDADES	VENTA DE ROPA, ACCESORIOS Y CALZADO.	MIOZOTTI MARGARITA LOPEZ BATISTA	564000
E/2019-40225	4/10/19	MIQUEAS VACATIONS CLUB & REAL ESTATE	ALQUILER Y VENTAS DE PROPIEDADES TURÍSTICAS VENTAS DE PLANES VACACIONALES A NACIONALES Y EXTRANJEROS. VENTAS DE ACTIVIDADES DEPORTIVAS Y CITY TOURS.	AMOS MIQUEAS MARTINEZ DEL VILLAR	564251
E/2019-38748	23/9/19	MIRADOR SUR INVESTMENTS	ALQUILER, DISEÑO, CONSIGNACIÓN, INTERMEDIACIÓN, COMISIÓN, REPRESENTACIÓN, PROMOCIÓN, INVERSIÓN, SERVICIOS DE MANTENIMIENTO Y ADMINISTRACIÓN	JORDI CARRASCO BLADE	563017
E/2019-37618	19/9/19	MISAL LEGAL INVESTIGATIONS	SERVICIOS DE CONSULTORA DE SEGURIDAD INVESTIGACIONES LEGALES, PREVENCIÓN DE FRAUDES EN VENTAS Y VALIDACIÓN DE INFORMACIONES PARA FINES DE CONSOLIDACIÓN DE CONTRATOS.	JOSE BENITO CAMPOS CALCAÑO	562901
E/2019-39020	25/9/19	MISS LINDA IMPORT	IMPORTACIÓN Y COMERCIALIZACIÓN AL POR MAYOR Y DETALLE DE PRENDAS DE VESTIR, CALZADO, ARTÍCULOS DE SOMBRERERÍA, ARTÍCULOS DE EQUIPAJE Y BOLSAS DE TRANSPORTE	CHEN HONG	563180
E/2019-39875	1/10/19	MOBA MODERN DESIGN FURNITURE	DISEÑO Y EJECUCIÓN DE PROYECTOS DE REMODELACIONES INMOBILIARIAS E INDUSTRIALES Y VENTAS DE MOBILIARIOS MODULARES.	YASSIL OMAR MONTAS PEREZESPINOSA	563853
E/2019-39204	3/10/19	MOF TECH SOLUTIONS	SERVICIOS DE CALL CENTER PARA ASUNTOS DE CONSULTORÍA, MERCADEO, TELECOMUNICACIÓN Y SOPORTE TÉCNICO.	ALEJANDRO GUTIÉRREZ GONZÁLEZ, MARCOS JUÁREZ MUCIÑO	564121
E/2019-40260	4/10/19	MON ALCÓVE	OFRECER SERVICIOS A TRÁVÉS DE PÁGINA WEB PARA LA VENTA DE PRODUCTOS TEXTILES, ROPA DE CAMA Y MESA.	CAROLINA SUAREZ FERNANDEZ	564171
E/2019-40116	4/10/19	MONCHO SHIPPING IMPORT & EXPORT	SERVICIOS DE TRANSPORTE INTERNACIONAL Y ENTREGA DE PAQUETES.	RAMON LEONARDO GARCIA MEREJO, YOVERY ANTONIO GARCIA MEREJO, HENRY YAMIL DE JESUS GARCIA MEREJO	564189
E/2019-39423	27/9/19	MON-MANFER	EXPORTACIÓN, EXPORTACIÓN Y COMERCIALIZACIÓN DE PRODUCTOS PARA EL CUIDADO Y BELLEZA DE LAS PERSONAS	ALEXIS GONZALEZ CARO	563439
E/2019-38658	20/9/19	MOOD LIGHTING	DISEÑO DE ILUMINACIÓN ARQUITECTÓNICA.	EILEEN MARIA BEATO DE LOS SANTOS, GABRIELA MICHELLE ATALLAH MONTERO	562951
E/2019-40043	2/10/19	MORGAN COMPANIA DE ELECTRICIDAD	SERVICIOS ELÉCTRICOS DE MEDIA Y BAJA TENSIÓN; ASÍ COMO TAMBIÉN LA VENTA DE ARTÍCULOS ELÉCTRICOS, DISEÑOS Y CONSTRUCCIÓN DE PROYECTOS ELÉCTRICOS	ENMANUEL DE JESUS SANTOS RAPOSO, MARIANELA GRULLON MARTINEZ	563984
E/2019-38531	19/9/19	MORONI SERVICIOS ELECTRICOS	INSTALACIONES ELÉCTRICAS EN GENERAL Y MANTENIMIENTO DE SISTEMAS, ELABORACIÓN Y EJECUCIÓN DE PROYECTOS DE ELECTRICIDAD.	DAVID STARLING MONEGRO GARCIA	562837
E/2019-39251	26/9/19	MOVIMIENTO CONCIENCIA COLECTIVA MOCOCO	GRUPO SOCIAL SIN FINES DE LUCRO DEDICADO A AYUDAR A QUE TODOS LOS CIUDADANOS PUEDA CUMPLIR SUS OBJETIVOS O METAS.	JEUDY MAGDELINE SANTOS FERRER	563328
E/2019-38649	25/9/19	MOVIMIENTO DE IGLESIAS EVANGÉLICAS PENTECOSTAL CAMINO DE SANTIDAD, ISAÍAS 48:17	ENTIDAD SIN FINES DE LUCRO QUE SE DEDICA A PREDICAR Y DIFUNDIR LA PALABRA DE DIOS.	JESUS MARIA ROSARIO GUERRERO, NANCY MERCEDES MENA DE ROSARIO	563208
E/2019-39145	25/9/19	MOVIMIENTO DE MUJERES HAGAMOS QUE PASE	MOVIMIENTO DE MUJERES SIN FINES DE LUCRO PARA DESARROLLAR INICIATIVAS COMUNITARIAS	DIXI LEE JULISSA HERNANDEZ DURAN	563259
E/2019-39337	26/9/19	MOVIMIENTO DEFENSA Y DESARROLLO DE LOS BARRIOS DE SANTO DOMINGO - MDDBSD	ENTIDAD SIN FINES DE LUCRO DEDICADA A SOLICITAR AYUDAS A PERSONAS PUDIENTES, AYUDAR A LA COMUNIDAD CON RELACIÓN A ENFERMEDADES Y NECESIDADES TALES COMO MEDICINA	NICOLAS DURAN CANELA	563391
E/2019-39885	1/10/19	MOVIMIENTO LA PALMILLA	ENTIDAD SIN FINES DE LUCRO DEDICADA A REALIZAR TRABAJOS SOCIALES, COMUNITARIOS Y AMBIENTALES.	FAUTINO MONTE DE OCA LORA	563840
E/2019-33986	6/9/19	MOXI RIDE	SERVICIO DE TAXI MOTORES VÍA UNA PLATAFORMA DIGITAL.	CAIRO ROSARIO REYES	563063
E/2019-37841	16/9/19	MP INGENIERIA & ASOC.	INGENIERÍA Y CONSTRUCCIÓN CIVIL Y ELECTROMECAÁNICA.	MARIANO MORILLO PEREZ	563588
E/2019-38947	25/9/19	MRC PRODUCTOS Y SOLUCIONES DE INGENIERIA	SERVICIOS DE INSTALACIÓN Y MANTENIMIENTO ENERGÍA RENOVABLE, VENTAS DE PRODUCTOS ELECTROMECAÁNICOS, SERVICIOS ELECTROMECAÁNICO RESIDENCIALES E INDUSTRIALES	MICHAEL ROSA DE LA CRUZ	563128
E/2019-37450	26/9/19	MUEBLES CORONADO	FABRICACIÓN Y VENTAS DE MUEBLES EN GENERAL.	JOSE MANUEL CORONADO VALERIO	563296
E/2019-39379	2/10/19	MUEBLES Y FACILIDADES ESCOLARES DS&M	FABRICACIÓN, DISTRIBUCIÓN Y VENTAS DE MOBILIARIOS ESCOLARES, ASÍ COMO MATERIALES GASTABLES Y SUMINISTROS PARA ESCUELA, COLEGIOS E INSTITUTOS.	DOMINICANO DE JESUS SALCEDO MORETA	563996
E/2019-38694	30/9/19	MUJERES POR LA IGUALDAD DE DERECHOS MID	ASOCIACIÓN SIN FINES DE LUCRO DEDICADA A LA REALIZACIÓN DE PROYECTOS PARA PROMOVER LA IGUALDAD DE DERECHOS Y OPORTUNIDADES DE MUJERES, NIÑAS Y ADOLESCENTES	MARIA ALTAGRACIA FERNANDEZ RODRIGUEZ	563652
E/2019-38132	25/9/19	MULTI SERVI ALIXSA ARIAS	FINANCIAMIENTO EN GENERAL, IMPORTACIONES Y EXPORTACIONES DE BEBIDAS, VEGETALES, PIEZAS DE VEHÍCULOS, ACCESORIOS PARA VEHÍCULOS, ELECTRODOMÉSTICOS	CARLOS ALEXIS ARIAS ROSARIO	563187
E/2019-39631	30/9/19	MULTI SERVICIOS ROÑEZ	COMPRA Y VENTA DE MATERIALES DE LIMPIEZA Y SERVICIOS DE MANTENIMIENTO.	DIANA RODRIGUEZ DE AÑEZ	563622
E/2019-39307	30/9/19	MULTICENTRO GUAYACANES	VENTA DE ROPA, JUGUETES Y DECORACIONES PARA EL HOGAR.	EUGENIO FEDERICO FERNANDEZ POLANCO	563671
E/2019-39806	1/10/19	MULTISERVICIOS EDOGA	SERVICIOS EN GENERAL DE PLOMERÍA, ELECTRICIDAD, EBANISTERÍA, PINTURA, ALBAÑILERÍA, HERRERÍA, CARPINTERÍA, LIMPIEZA, PUERTAS Y VENTANAS	EDUARD OGANDO LORENZO	563822
E/2019-39659	30/9/19	MULTISERVICIOS EXPRESS M&A	SERVICIOS DE PAGOS DE TODOS LOS SERVICIOS PÚBLICOS Y PRIVADOS, COMERCIALIZACIÓN DE TODOS LOS PRODUCTOS DE LA LOTERÍA NACIONAL, SERVICIOS TECNOLÓGICOS	FULGENCIO MARCELO ABREU	563677
E/2019-39795	3/10/19	MULTISERVICIOS KIYER	VENTA A POR MAYOR Y DETALLES DE MATERIALES DE OFICINA	KILSYS YERALDIN ARIAS AMADOR, FRANCIS RUDY DIAZ FELIX	564131
E/2019-36714	6/9/19	MULTISERVICIOS RINOCERONTE	VENTA DE LIBROS, IMPRESIONES, VENTA DE PIEZAS, ACCESORIOS Y REPUESTOS NUEVOS Y USADOS PARA LA INSTALACIÓN DE SISTEMAS DE GAS EN VEHÍCULOS DE MOTOR.	MULTISERVICIOS RINOCERONTE	562866

[210] EXP.	[220] SOL. FECHA	[561] NOMBRE COMERCIAL	[510] ACTIVIDAD	[730] SOLICITANTE	[111] REGISTRO
E/2019-39231	26/9/19	MUÑOZ & PEÑA INDUSTRIA LACTEA	FABRICACIÓN, DISTRIBUCIÓN Y VENTA DE PRODUCTOS LÁCTEOS.	DOMINGO ESTEBAN PEÑA FERNANDEZ, MIGUEL ANGEL MUÑOZ CASTAÑOS	563304
E/2019-40470	7/10/19	MUSEO REINA ANAKAONA	SALA DE EXPOSICIÓN CULTURAL E HISTÓRICA, VISITA TURÍSTICA PARA LA VISUALIZACIÓN DE OBRAS CULTURALES E HISTÓRICAS	GIANNI MONTONE	564320
E/2019-39968	2/10/19	MVT CONSULTING GROUP	OFRECER SERVICIOS DE AUDITORIAS, ESTADOS FINANCIEROS Y SERVICIOS CONTABLES; SERVICIOS DE AUDITORIAS FORENSES, PERITAJES CONTABLES	CARLOS ALBERTO ROSARIO DIAZ	563947
E/2019-32130	30/9/19	MYRAGIT SOLUTIONS	SOLUCIONES TECNOLÓGICAS, LOGÍSTICA, SERVICIO DE OPTIMIZACIÓN TECNOLÓGICA CORPORATIVA Y PERSONAL.	MAYLIN YURANI ZAPATA HINCAPIE	563576
E/2019-39927	2/10/19	NABVETS D.R.	ASOCIACIÓN SIN FINES DE LUCROS, OBJETIVOS ES BRINDAR ASISTENCIA A JUBILADOS Y VETERANOS EN LA REPUBLICA DOMINICANA.	MURPHY LESLIE FLOYD	563855
E/2019-36169	7/10/19	NASHLEY TOURS	SERVICIO TURÍSTICO, TRANSPORTE Y EXCURSIONES.	SHERLINE PAUL SANON	564355
E/2019-39098	1/10/19	NASHMILY FASHION RD	VENTA DE PRENDAS DE VESTIR Y CALZADO.	MELISSA NOEMI ESPINAL FERREIRA, EMELY ESTHER ESPINAL DE FERNANDEZ	563780
E/2019-38884	23/9/19	NATTURE COSMETIC GROUP NCG	PRODUCCIÓN, IMPORTACIÓN, VENTA Y DISTRIBUCIÓN DE PRODUCTOS COSMÉTICOS Y CUIDADO PERSONAL.	CESAR AMAURY MIGUEL GONZALEZ	563092
E/2019-39177	1/10/19	NATURE LEGAL	SERVICIOS, ASESORÍAS, GESTIÓN, REPRESENTACIÓN, CONSULTORÍAS, CAPACITACIONES JURÍDICAS, DE CUMPLIMIENTO Y DE PREVENCIÓN DE RIESGOS	LUZ MERCEDES NÚÑEZ BLANCO	563808
E/2019-39420	4/10/19	NAVIL ACCESORIOS	VENTA DE ACCESORIOS, ROPA Y CARTERAS.	NAVIL ARIANA YNFANTE GONZALEZ	564172
E/2019-37045	4/10/19	NELJA RENT-ACAR	SERVICIOS PARA ALQUILER Y TRANSPORTE DE VEHÍCULOS TERRESTRE A LOS DIFERENTES PUNTOS DEL PAÍS.	NELVIN JAQUEZ BASILIO	564227
E/2019-39408	27/9/19	NELLY FRUITS PARAD'ICE	SERVICIOS DE FABRICACIÓN DE JUGOS, HELADOS, YOGURT, MERMELADAS, IMPORTACIÓN, EXPORTACIÓN Y VENTA DE FRUTAS, VEGETALES	DIDIER MARC LORDINOT	563429
E/2019-40059	2/10/19	NENUCOS	TIENDA MODA INFANTIL EUROPEA. VENTA DE ZAPATOS Y ROPA ESPAÑOLA.	CLARIDELI SANTOS JIMENEZ	563954
E/2019-38455	25/9/19	NEOTHINK	SERVICIOS DE ASESORÍA EN GERENCIA Y TECNOLOGÍA, VENTAS Y DESARROLLO DE SOFTWARE Y HARDWARE.	JUAN FELIPE DE JESUS OLIVARES MARTINEZ, DAMARIS ANTONIA DE LA CRUZ CAMACHO	563161
E/2019-39014	25/9/19	NESTAL INMOBILIARIA	SERVICIOS DE ASESORÍA INMOBILIARIA Y LEGAL: COMPRA Y VENTA DE INMUEBLES, PROMOCIÓN DE PROYECTOS Y ALQUILER DE PROPIEDADES Y ASESORÍA LEGAL EN DERECHO INMOBILIARIO CIVIL Y COMERCIAL.	IRAISA NATALIA MATEO MONTES DE OCA	563166
E/2019-38576	20/9/19	NIGEL TRAVELS & TOURS	AGENCIA DE VIAJES, VENTAS DE BOLETOS Y TICKETS AÉREOS, SEGUROS DE VIAJE, SEGUROS DE VEHÍCULOS, RESERVAS DE HOTELES NACIONALES E INTERNACIONALES	NILDA SELENY ALCANTARA DE FORTUNATO, YORANGE MARTE DE REYNOSO	562877
E/2019-33580	14/8/19	NIN PERALTA AGENTE INMOBILIARIA	INVERSIONES INMOBILIARIAS.	SOBEIDA AMARILIS NIN PERALTA	564229
E/2019-39684	30/9/19	NIPPONTEC DOMINICANA	IMPORTACIÓN, VENTA, COMERCIALIZACIÓN Y DISTRIBUCIÓN DE COLCHONES TERAPÉUTICOS Y TODO TIPO DE ACCESORIOS; MAQUINARIAS Y EQUIPOS DE SALUD EN GENERAL.	ELADY ADELINA CUEVAS MATA	563613
E/2019-4768	23/9/19	NIURKA CONSULTING	AUDITORES, CONTADORES & ASESORÍA FISCAL.	NIURKA DE JESUS BISONO PEÑA	563057
E/2019-40187	3/10/19	NORBERTO AUTOMECHANICA	REPARACIÓN DE MOTORES DE VEHÍCULOS.	NORBERTO ABRAHAN ALMONTE GOMEZ	564094
E/2019-37821	27/9/19	NORDIAN RD	PROMOCIÓN Y COMERCIALIZACIÓN DE SISTEMAS ENERGÉTICOS; ASI COMO, TENENCIA DE ACCIONES EN ENTIDADES DEDICADAS A LOS SISTEMAS ENERGÉTICOS.	NORDIAN SERVICIOS ENERGETICOS, S.L.	563418
E/2019-38435	19/9/19	NORIS CIGAR BOUTIQUE	ELABORACIÓN, COMPRA Y VENTA DE CIGARROS.	NORIS CIGAR BOUTIQUE, S.R.L., CARMEN LOPEZ CEBALLOS DE RAMOS	562911
E/2019-39430	27/9/19	NORTEÑO AUTO IMPORT	IMPORTACIÓN DE VEHÍCULOS Y FINANCIAMIENTOS.	PEDRO CELESTINO CABRERA	563489
E/2019-38740	26/9/19	NOVEDADES ANTERO	VENTAS DE MERCANCIAS AL DETALLE TALES COMO QUINCALLERÍA, ROPA, CALZADOS, PLÁSTICOS, ARTÍCULOS PARA EL HOGAR, MANUALIDADES, COSMÉTICOS.	TEODORA POLANCO, ANTERO MOLA MOTA	563241
E/2019-36634	2/10/19	NUBE ERRANTE	TOSTAR, MOLER Y COMERCIALIZAR CAFÉ.	GABRIELA MARIA READ ABEDE	563980
E/2019-38961	25/9/19	NURÉN QI	TERAPEUTA EN MEDICINA CHINA.	SORAYA VERONICA GONZALEZ PONS	563135
E/2019-38978	25/9/19	NÜSHU MEDIA	TODO LO RELACIONADO A MEDIOS DE COMUNICACIÓN TALES COMO: PRODUCCIÓN DE PROGRAMAS DE RADIO Y TELEVISIÓN, GESTIÓN DE COMUNICACIÓN CORPORATIVA	ANIBELCA ROSARIO ROSARIO	563218
E/2019-40199	3/10/19	NYLA INTERNACIONAL	SERVICIOS DE CONSTRUCCIÓN, PROMOCIÓN Y DESARROLLO DE PROYECTOS TURISTICOS Y URBANÍSTICOS	ADELA MOTA MATOS	564134
E/2019-37118	1/10/19	OASJ DOMINICAN SIGNS FACILITIES	FABRICACIÓN, IMPORTACIÓN, EXPORTACIÓN, COMERCIALIZACIÓN Y VENTA DE SEÑALES DE TRANSITO, MATERIALES DE CONSTRUCCIÓN VIAL Y TODO TIPO DE LETREROS.	OMAR ALBERTO SOLANO JACOBS	563776
E/2019-27983	26/8/19	OBSERVATORIO DE LA EDUCACIÓN SUPERIOR DOMINICANA OBES	CON EL OBJETO PRINCIPAL DE DAR SEGUIMIENTO A LAS NOVEDADES DE LA EDUCACIÓN SUPERIOR, ELABORAR INFORMES Y ORGANIZAR EVENTOS ACADÉMICOS	UNIVERSIDAD ABIERTA PARA ADULTOS, UAPA, ANGEL ENRIQUE HERNANDEZ CASTILLO	564228
E/2019-37323	23/9/19	OCR ARMORY SUPPLY	LA SOCIEDAD TENDRÁ COMO OBJETO PRINCIPAL LA COMERCIALIZACIÓN Y GESTIÓN DE COMPRA Y VENTA DE ARMAS DE FUEGO	OLIVER DE LA CRUZ RODRÍGUEZ	563048
E/2019-39276	26/9/19	ODONTHOS SPA DOMINICANA	SERVICIOS DE ODONTOLOGÍA EN TODAS SUS RAMAS.	ODONTHOS SPA DOMINICANA, S.R.L.	563370
E/2019-39650	30/9/19	OFICINA JURÍDICA CARPIO CORDERO & ASOCIADOS	SERVICIOS JURÍDICOS EN GENERAL.	ALEXANDER CARPIO, MARIA ISABEL CORDERO DE CARPIO	563563
E/2019-39345	26/9/19	OLABAY VACATIONS PLANNERS	SERVICIOS DE RESERVACIONES TURISTICAS, ASÍ COMO DE AGENCIA DE VIAJES, VENTA DE PRODUCTOS Y SUMINISTROS DE OFICINA.	INVERSIONES OLABAY DOMINICANA, S.R.L.	563397
E/2019-37822	16/9/19	OLD HABITS	TODA ACTIVIDAD RELACIONADA CON LA VENTA Y COMERCIALIZACIÓN DE PRENDAS DE VESTIR.	ANNY STEPHANIE GARCIA BAEZ	562937
E/2019-38825	7/10/19	OLGA MONTILLA BEAUTY STUDIO & SCHOOL	SERVICIOS DE SALÓN DE BELLEZA; CORTE Y PEINADO, LAVADO, TINTES Y AFINES, CURSOS DE MAQUILLAJE Y PEINADOS. VENTA DE COSMÉTICOS.	OLGA PANTELEEVA	564378
E/2019-39295	1/10/19	OLIUIJ'S INVESTMENT	INVERSIONES INMOBILIARIAS, DISEÑO, CONSTRUCCIONES Y VENTA DE PROPIEDADES EN GENERAL.	JULIO CESAR BRITO MOTA	563704
E/2019-37678	23/9/19	OLMIS KIDS	TIENDA DE ROPA PARA NIÑOS.	GUILMO ALLENDY NÚÑEZ GONZALEZ	563013
E/2019-39551	1/10/19	OPCION 21 SOLUCIONES E IMPORTACIONES	IMPORTACIÓN, COMPRA, VENTA Y DISTRIBUCIÓN DE PIEZAS DE VEHÍCULO DE MOTOR.	ANGELO ADAMS ZABALA	563813
E/2019-40050	2/10/19	OPTICA LEZCANO	COMPRA, VENTA Y COMERCIALIZACIÓN DE ARTÍCULOS ÓPTICOS, SERVICIOS DE ÓPTICAS, ESTUDIOS, ANÁLISIS Y CONSULTAS OFTALMOLÓGICAS	EMELY VIZCAINO HEREDIA	563965
E/2019-39702	3/10/19	OPTICA LUNAR	SERVICIOS OFTALMOLÓGICOS, EXAMEN VISUAL COMPUTARIZADO, CONFECCIÓN DE TODO TIPOS DE LENTES, ADAPTACIÓN DE LENTES DE CONTACTO	FERNANDO EMILIO VASQUEZ GARCIA	564012
E/2019-40173	3/10/19	OPTIGRADE	OFRECER SERVICIOS DE ASISTENCIA EMPRESARIALES, PLANIFICACIÓN, DESARROLLO, INVESTIGACIÓN, ORGANIZACIÓN, IMPLEMENTACIÓN, ANÁLISIS	FRANCISCO JAVIER LORA GUILAMO	564078
E/2019-37313	2/10/19	ORANGEHOEK INVEST	CONSULTORÍA DE SOFTWARE. SERVICIOS E INVERSIONES EN EL ÁREA INMOBILIARIA.	LIZARDA LASOSE SOTO, MARCEL ROS	564005
E/2019-39279	26/9/19	ORANGEIP	SERVICIOS LEGALES EN GENERAL: CONSULTORÍA, TRADUCCIONES.	GUILLERMO JOSE ANGEL GOMEZ CANAAN	563352
E/2019-36876	23/9/19	ORATORIO CENTRO JUVENIL DON BOSCO SANTO DOMINGO	INSTITUCIÓN SIN FINES DE LUCRO, DEDICADA A LA FORMACIÓN DE NIÑOS/AS, ADOLESCENTES Y JÓVENES A TRAVÉS DE ACTIVIDADES FORMATIVAS, CULTURALES Y DEPORTIVAS.	SOCIEDAD SALESIANA	563083
E/2019-39256	26/9/19	ORCHID BEAUTY BY WB	SALÓN DE BELLEZA PARA CABELLO NATURAL, ASESORÍA Y ACADEMIA PARA LA FORMACIÓN DE ESPECIALISTAS EN CUIDAR EL CABELLO NATURAL, FABRICACIÓN	WELKINIA LEONIDAS BERMUDEZ DE ESTEVES, RAMÓN DE LOS SANTOS ESTEVES TORRES	563367
E/2019-38187	30/9/19	ORELLA REALTY	NEGOCIOS VINCULADOS AL SECTOR INMOBILIARIO Y DE LAS BIENES RAÍCES.	FRANCIS AMAURY CHECO ZORRILLA	563641
E/2019-39012	25/9/19	ORLAINCA	CONSTRUCCIÓN, EDIFICACIÓN, URBANIZACIÓN, REHABILITACIÓN, PLANEACIÓN, PROGRAMACIÓN, PROYECCIÓN, CONSERVACIÓN	ORLANDO FALETTE MENDOZA	563165
E/2019-39375	27/9/19	OROBANCA	COMPRA, VENTA, COMERCIALIZACIÓN, IMPORTACIÓN Y EXPORTACIÓN DE METALES PRECIOSOS, PIEDRAS PRECIOSAS Y JOYERÍA EN GENERAL.	CARLOS RAMON SALCEDO CAMACHO	563404
E/2019-37869	7/10/19	OSALVA DE MANERA SEGURA	SERVICIOS EMPRESARIALES ASESORÍAS, CAPACITACIÓN, VENTA DE EQUIPOS Y SERVICIOS DE SEGURIDAD, SALUD, GESTIÓN AMBIENTAL Y GESTIÓN DE CALIDAD	OSCAR SALVADOR PAYANO SANCHEZ	564339
E/2018-33249	30/9/19	OSCARINA INMOBILIARIA	DISEÑO, CONSTRUCCIÓN, VENTA Y ADMINISTRACIÓN DE PROYECTOS INMOBILIARIOS E INMUEBLES.	OSCAR LEONI SANTANA SANCHEZ	563575
E/2019-37984	1/10/19	OSJ EVENTS AND PRODUCTIONS	COMERCIALIZACIÓN, ALQUILER, DISTRIBUCIÓN Y VENTA DE EQUIPOS PARA EVENTOS.	OMAR ALBERTO SOLANO JACOBS	563914
E/2019-40354	4/10/19	OUNNER	DESARROLLO DE SOFTWARE, DESARROLLO DE TECNOLOGÍA, CONSULTORÍA INFORMÁTICA, SERVICIOS INFORMÁTICOS.	VICTOR MANUEL SUAREZ BAEZ	564210
E/2019-38837	7/10/19	P&P PETRIN PETRINA MEDIA GROUP	MARKETING, PUBLICIDAD EN INTERNET, DISEÑO GRÁFICO Y WEB, DESARROLLO DE ESTRATEGIAS DE DESARROLLO, GESTIÓN DE IMÁGENES EN LA RED, GESTIÓN DE PROYECTOS.	KSENIIA PETRINA	564381
E/2019-37622	13/9/19	PAC DE LAS AMERICAS	DISTRIBUCIÓN DE COMBUSTIBLE, ASFALTO Y CONSTRUCCIÓN.	SCARLET CABRERA PEREZ	562867
E/2019-38637	20/9/19	PAGEONE FINANCIERA	OFRECER SERVICIOS DE CARÁCTER FINANCIERO, CON FACILIDADES Y TASAS DE INTERESES RAZONABLES PARA EL MERCADO.	MICHEL GERMAN LIRANZO BATISTA, JOSE MIGUEL GENAO TORRES	562910
E/2019-26186	27/9/19	PALAWAN HOLDING	TENEDORA Y ADMINISTRADORA DE BIENES INMUEBLES Y BIENES MUEBLES, TALES COMO CUOTAS SOCIALES, ACCIONES, TÍTULOS FINANCIEROS EN GENERAL. COMPRA Y VENTA DE PROPIEDADES INMOBILIARIA.	ANGEL ALEXANDER RODRIGUEZ PICHARDO	563411
E/2019-39192	26/9/19	PALERNO EXPORT & IMPORT	VENTA Y EXPORTACIONES DE VARIEDADES DE AGUACATE HASS, AGUACATE SEMIL, CARLA, LIMON CAFE ORGANICO.	MARIA INOCELIA CORCINO RAMIREZ	563282
E/2019-39762	1/10/19	PALETTE BEAUTY STUDIO	SALÓN DE BELLEZA, LAVADO, SECADO, TÉCNICOS, MANICURI, PEDICURI, DEPILACIÓN, SPA DE UÑAS, Y ESTÉTICA	PIERINA DE LOS ANGELES VASQUEZ GIRALDO	563718
E/2019-39213	3/10/19	PALVAREZ ASOCIADOS	SERVICIOS DE TRÁMITES MIGRATORIOS EN GENERAL, PREPARACIÓN DE IMPUESTOS INTERNACIONALES, PREPARACIÓN DE IMPUESTOS LOCALES	PEDRO MANUEL ALVAREZ MARTINEZ	564141
E/2019-38936	27/9/19	PAM NATURAL HEALTHY HAIR	FABRICACIÓN Y VENTA DE PRODUCTOS PARA EL CABELLO.	LUISA PAMELA YNFANTE MORILLO	563569
E/2019-39961	2/10/19	PANADERIA REPOSTERIA LA COMPUERTA	VENTA DE PRODUCTOS DERIVADOS DE LA HARINA.	YERIBEL NATALIE DURAN GOMEZ	563885
E/2019-39169	26/9/19	PANADERIA REPOSTERIA MARLEX	VENTAS DE PRODUCTOS DERIVADOS DE LA HARINA.	MARGARET ALEXANDRA PEREZ GARCIA	564263
E/2019-37910	16/9/19	PANADERIA RYF	ELABORACIÓN DE PAN Y REPOSTERIA.	JIMMIE RAFAEL RODRIGUEZ FERNANDEZ	562857
E/2019-40065	2/10/19	PANIFICADORA O. YARY	PANADERÍA, REPOSTERÍA Y CAFETERÍA, PRODUCCIÓN, FABRICACIÓN, ELABORACIÓN, DISTRIBUCIÓN Y VENTA DE PRODUCTOS DERIVADOS DE LA HARINA.	YARY DERSI RIJO DE GUERRERO, HENSLY GUERRERO CORPORAN	563988
E/2019-38350	18/9/19	PAOLA READY TO WEAR	ELABORACIÓN, DISEÑO, COMPRA, VENTA, EXPORTACIÓN, IMPORTACIÓN, EMBALAJE, ALMACENAMIENTO, DISTRIBUCIÓN Y PROMOCIÓN DE: PRENDAS DE VESTIR, ACCESORIOS Y OTRAS MERCANCIAS RELACIONADAS.	PAOLA PATRICIA SANTANA BAEZ	562833
E/2019-39389	27/9/19	PAPELERIA Y SUMINISTRO NELA	VENTA AL POR MENOR DE MÁQUINAS Y EQUIPOS PARA OFICINA Y SUS COMPONENTES Y REPUESTOS.	MARILYN VALDERA GUERRERO DE DIAZ	563601
E/2019-39289	26/9/19	PARACLETO TECH	VENTA Y REPARACIÓN DE TABLET, COMPUTADORAS, TELÉFONOS. SERVICIO E INSTALACIÓN DE SOFTWARE, REDES Y ALQUILER Y VENTA DE SONIDO.	JOAN ERNESTO DUVAL MORETA	563312

[210] EXP.	[220] SOL. FECHA	[561] NOMBRE COMERCIAL	[510] ACTIVIDAD	[730] SOLICITANTE	[111] REGISTRO
E/2019-39798	3/10/19	PARCELA MIPICU Y ASOCIADOS	ACTIVIDADES AGRÍCOLAS, COMERCIALIZACIÓN DE SIEMBRA DE GUANDULES, PLÁTANOS, GUINEOS, MANGOS.	MIGUEL PINEDA CUEVAS	564132
E/2019-39768	1/10/19	PARTICIPADORA DEL SOL	CONFECCIÓN O FABRICACIÓN DE TODA CLASE DE ARTÍCULOS DE TEJIDOS EN GENERAL	PARTICIPADORA DEL SOL, S. R. L.	563756
E/2019-39633	30/9/19	PASTELERÍA ARTESANAL KEDYCA	SERVICIOS DE PASTELERÍA Y REPOSTERÍA EN GENERAL.	CARLOS MANUEL LEDESMA HERASME, MELISSA ROZON	563666
E/2019-40404	4/10/19	PASTELITOS LOCOS	PRODUCCIÓN, VENTA Y DISTRIBUCIÓN DE PICADERAS PARA TODO PUBLICO.	ELISABETH CABRERA RAMOS	564255
E/2019-38321	3/10/19	PAVEL RENT CAR E INVERSIONES	VENTA Y RENTA DE VEHÍCULOS.	BRILIN HILARIO LIRIANO	564148
E/2019-39215	26/9/19	PAYANO CEDANO PLAN CREATIVO	SERVICIOS DE PUBLICIDAD.	EMMANUEL PAYANO CEDANO	563292
E/2019-37553	20/9/19	PAZROSA MULTISERVICIOS EMPRESARIALES	ALMACENAMIENTO, DISTRIBUCIÓN, COMERCIALIZACIÓN Y VENTA AL POR MAYOR Y AL DETALLE DE PRODUCTOS ALIMENTICIOS Y VARIADOS	YARGENI MARIA CORNELIO DE LA ROSA	562900
E/2019-38836	3/10/19	PEINARTE IN WEST	SERVICIOS RELACIONADOS CON LA BELLEZA, ASÍ COMO LA VENTA DE PRODUCTOS DE BELLEZA Y COSMÉTICOS EN GENERAL.	JUANA SALVADORA PEREZ ORTEGA	564046
E/2019-39425	27/9/19	PELUQUERIA ANTONIO LIZARDO DE LA CRUZ	PELUQUERÍA.	ANTONIO LIZARDO DE LA CRUZ	563460
E/2019-39253	26/9/19	PEÑA FAMILY GROUP	INVERSIONES, COMPRA VENTA DE MUEBLES E INMUEBLES, MANEJO Y CAMBIO DE DIVISAS, IMPORTACIÓN Y EXPORTACIÓN DE INSUMOS DE COMIDA Y EQUIPOS INDUSTRIALES Y TECNOLÓGICOS.	FRANCISCO ANTONIO PEÑA GARCIA, TONY FRANCISCO PEÑA GARCIA	563330
E/2019-40288	4/10/19	PEPPER MINT, KIDS HAIR SALON	SERVICIO DE LAVADO DE CABELLO, CORTE DE PELO PARA NIÑOS, ASÍ COMO NUEVAS TENDENCIAS EN CORTES Y PEINADOS	SANTIAGO AMARO BARRERA	564287
E/2019-39419	27/9/19	PERALLÓN Y COMPRÉS SOLUCIONES FINANCIERAS P Y C	SOLUCIONES FINANCIERAS.	GILBERTO ALEJANDRO PERALLON RODRIGUEZ	563665
E/2019-40271	7/10/19	PEREYCA	FABRICACIÓN, IMPORTACIÓN, EXPORTACIÓN, VENTA Y DISTRIBUCIÓN DE PRODUCTOS ALIMENTICIOS.	JOSE ALEJANDRO PEREYRA GARCIA	564383
E/2019-40473	7/10/19	PEREZ & KANG, ASESORES DE SEGUROS	ASESORÍA, INTERVENCIÓN E INTERMEDIACIÓN EN LA CONTRATACIÓN DE TODA CLASE DE SEGUROS ENTRE EL ASEGURADO O SOLICITANTE	JIMMY ROBERT PEREZ MONTILLA	564328
E/2019-39426	27/9/19	PERKIS MEDICAL	IMPORTACIÓN Y COMERCIALIZACIÓN DE MATERIALES Y EQUIPOS MEDICOS.	YEURKIS NARDO PEREZ DIAZ	563488
E/2019-25119	29/8/19	PERSONALIZACIONES EDELYN	TALLER DE SUBLIMACIÓN, SASTRERÍA, COSTURA, SERIGRAFÍA, BORDADOS, TEXTIL, LÁSER, ES DECIR, TODO LO RELACIONADO CON ARTÍCULOS PERSONALIZADOS.	JEFFERLYN ROSSELINES VILLEGAS PACHECO	563392
E/2019-40385	4/10/19	PIB - PRIVATE INVEST BANK	DEDICARSE A TODAS LAS TRANSACCIONES, OPERACIONES, NEGOCIOS E ACTIVIDADES LEGALES, COMO: PROPORCIONAR LOS PRÉSTAMOS EN CUALQUIER MONEDA	RUDOLF RABIÑAK	564239
E/2019-39583	30/9/19	PICHARDO BENEDICTO & ASOCIADOS	SERVICIOS DE ASESORÍA, CONSULTORÍA Y ASISTENCIA LEGAL EN TODO TIPO DE TRAMITE EN GENERAL.	SILVINO JOSE DEL ROSARIO PICHARDO BENEDICTO	563607
E/2019-38773	23/9/19	PIGVOGHELZ & CO.	CRIANZA, MEJORA Y COMERCIALIZACIÓN AL POR MAYOR Y DETALLE DE CERDOS Y AVES DE CORRAL.	GLORIA MARTE ROSARIO	562987
E/2019-39470	27/9/19	PIZZAIOLI	ELABORACIÓN Y VENTA DE PIZZAS, RESTAURANTE.	FRANKLIN MIGUEL SANTOS MIESES	563508
E/2019-37210	11/9/19	PIZZERIA Y PASTELERIA ITALIANA	VENTA DE PIZZAS, BAR-RESTAURANTE, REPOSTERÍA, PASTELERÍA, HELADERÍA.	PIZZERIA Y PASTELERIA ITALIANA, S.A.	563709
E/2019-39084	25/9/19	PJ ENTERPRISE	SERVICIOS DE LAVADO DE VEHÍCULOS Y AUTO DETAIL.	JOSE EDUARDO ESPINOSA SILVER, PAMELA ALEXANDRA LAUREANO PEÑA	563164
E/2019-37600	2/10/19	PLASTICOS MITEJ	COMPRA Y VENTA DE TODO TIPO DE PLÁSTICOS Y DESECHABLES.	MIGUEL ANGEL TEJADA	563908
E/2019-39165	2/10/19	PLASTISAM	RECICLAJE, TRITURACIÓN Y PRODUCCIÓN DE TODO TIPO DE PLÁSTICOS Y SUS DERIVADOS, PARA COMERCIALIZACIÓN NACIONAL Y EXPORTACIÓN.	SAMUEL SANCHEZ	563839
E/2019-38586	20/9/19	PLAYA DORADA MEDICAL CARE	CONSULTORIO MEDICO DE URGENCIAS.	SERVI-MED COSTA NORTE, S.R.L.	562945
E/2019-36300	26/9/19	PLAYSPOT KIDS CENTER	ATENCIÓN Y CUIDO DE INFANTES DESDE 45 DIAS DE NACIDOS, SALA DE TAREA PARA NIÑOS DESDE 1 AÑO HASTA 2 AÑOS, CAMPAMENTOS Y ACTIVIDADES PROPIAS DE UN CUIDO DE NIÑOS.	EDDY MERCEDES FERNANDEZ POLANCO	563360
E/2019-39107	27/9/19	POLPIS IMPORT	EXPORTACIÓN E IMPORTACIÓN DE ARTÍCULOS DEL HOGAR, FERRETERÍA, ELECTRODOMÉSTICOS, PIEZAS PARA VEHÍCULOS, ACCESORIOS, CALZADOS	JORGE LUIS CASSO BALBUENA, ELSSY BURGOS LANTIGUA	563572
E/2019-39682	30/9/19	POMOSSA'S VIP	EXPENDIO DE BEBIDAS ALCOHÓLICAS Y ENTRETENIMIENTO, SERVICIOS DE LAVADO DE VEHÍCULOS.	KATHERINE PAEZ SORIANO	563690
E/2019-40166	3/10/19	POSTEO	MULTIMEDIA, PRODUCCIÓN Y POST PRODUCCIÓN, FOTOGRAFÍAS PUBLICITARIAS, COMMUNITY MANAGER Y OTROS SERVICIOS RELACIONADOS.	OTTONIEL DE JESUS SANTOS DIAZ	564128
E/2019-40365	4/10/19	POTENCIA FAMILY RECORDS	SERVICIOS DE: CASA DISQUERA Y REPRESENTACIÓN DE ARTISTAS, DE EVENTOS Y ENTRETENIMIENTO, DISTRIBUCIÓN DE MÚSICA DIGITAL.	RAMON ANTONIO ALMONTE RODRIGUEZ, XAVIER ALMONTE RODRIGUEZ, BRIAN SALVADOR FERREIRA	564219
E/2019-38729	25/9/19	PRESTA AUTO LA MINITA	VENTA DE MOTORES Y REPUESTOS DE LOS MISMOS.	DENLY DANIEL ALCANTARA SANTANA	563303
E/2019-35521	20/9/19	PRESTADOM	PRÉSTAMOS PERSONALES FINANCIAMIENTOS DE VEHICULOS DE MOTOR E INMUEBLES.	ANA ROSA COLLADO TINEO	562887
E/2019-34789	23/9/19	PRESTAMOS VICTOR ROSARIO HOLGUIN	PRESTAMOS DE POCAS CUANTÍAS.	VICTOR MANUEL ROSARIO HOLGUIN	563039
E/2019-7679	2/10/19	PREVIFÁCIL	PRESTACIÓN DE SERVICIOS FUNEBRES Y EXEQUIALES.	GERMAN BLANCO ROMERO	563969
E/2019-36432	27/9/19	PRISCEL DECORACIONES HOTELERA	FABRICACIÓN Y VENTA DE MUEBLES Y OTROS ARTICULOS DE MADERA Y SERVICIOS DE DECORACIÓN EN MADERA.	PRISCEL DIFANNY GUZMAN TEJADA	563487
E/2019-35875	20/9/19	PRISLIS BEAUTY	CENTRO DE UÑAS, SERVICIOS DE ESTÉTICA, SALÓN DE BELLEZA, MAQUILLAJE, TINTADO CEJAS, POSTURA DE PESTAÑAS, MASAJES, LÁSER.	PRISCILLA LISBETH PEREZ MATEO	562831
E/2019-37766	25/9/19	PROABE COMPANY	IMPORTACIÓN Y EXPORTACIÓN DE ALIMENTOS DESHIDRATADOS Y BEBIDAS EN GENERAL.	VILLAMIL FERNANDO TEJADA MARTINEZ	563156
E/2019-39823	4/10/19	PROCESO ÓPTIMO CONSULTORÍA Y CAPACITACIÓN COYCAPEM	CAPACITACIÓN Y CONSULTORÍA EMPRESARIAL.	CLAUDIO DIOGENES MEDINA MENDEZ	564265
E/2019-38852	23/9/19	PRODUCTOS MAMI JACKE	VENTA DE PRODUCTOS ALIMENTICIOS SALUDABLES Y PARA EL CUIDADO DE LA PIEL.	JUANITA PAULINO CUELLO, YESSY ROSMERY PEREZ PAULINO	563070
E/2019-38189	18/9/19	PROGRAMA MULTICULTURAL DE APODERAMIENTO DE ADOLESCENTES DE SANTO DOMINGO PROMASD	ENTIDAD SIN FINES DE LUCRO DEDICADA A OFRECER AYUDA PARA EL DESARROLLO FISICO, MENTAL, SOCIO ECONOMICO Y ACADEMICO DE LOS PRE ADOLESCENTES Y ADOLESCENTES Y SUS FAMILIAS	SUSANA HERMINIA DIONICIO MONTAS, MARGARY IVELISSE LIMA TAPIA	563379
E/2019-39712	30/9/19	PROMICI, PROVISIONES CIVILES Y MILITARES	VENTA Y DISTRIBUCIÓN DE ROPAS MILITARES, ACCESORIOS PARA LOS MISMOS, MUNICIONES, PRENDAS MILITARES	RAMON ATILIO MENDEZ CICCONE	563700
E/2019-39736	30/9/19	PROMOCION 83 - 84 ROMAN B. CASTRO	FUNDACIÓN SIN FINES DE LUCRO, DONACIONES DE INSUMOS ALIMENTARIOS DE PRIMERA NECESIDAD, BEBIDAS, ROPAS, ARTÍCULOS DEL HOGAR	JHONATAN ESTIVE CASTRO RAMIREZ, GLADYS ESTHER RAMIREZ DIAZ	563729
E/2019-39986	3/10/19	PROMOTORA Y OPERADORA DE INFRAESTRUCTURA PINFRA	CONSTRUCCIÓN ESPECIALIZADA EN OBRAS CIVILES Y PROYECTOS DE INFRAESTRUCTURAS TALES COMO ACUEDUCTOS, PLANTAS DE TRATAMIENTO DE AGUAS RESIDUALES	NOEL ALBERTO SUBERVI BAEZ	564136
E/2019-39332	26/9/19	PROMOTOURS	SERVICIOS TURÍSTICOS QUE COMPRENDEN: TRASLADOS (TRANSPORTE INTERNO), EXCURSIONES, ALQUILER DE VEHÍCULOS, ALQUILER DE APARTAMENTO, PRESERVACIONES.	MOISES DE JESUS MOTA TERRERO	564226
E/2019-39670	30/9/19	PRONTO ENERGY	SERVICIOS INDUSTRIALES EN EL ÁREA DE PLANTAS DE GENERACIÓN DE ENERGÍA ELÉCTRICA Y MARÍTIMA, DICHO SERVICIOS ABARCAN ACUERDOS DE OPERACIÓN Y MANTENIMIENTO	PORFIRIO GUERRERO PEÑA	563684
E/2019-37591	3/10/19	PROVISIONES PEREZ JEREZ	VENTA DE PROVISIONES TALES COMO: PLÁSTICOS, COMESTIBLES, GASEOSA, JUGOS, PRODUCTOS AGRÍCOLAS, PRODUCTOS LÁCTEOS, CÁRNICOS, PRODUCTOS MARINOS.	JOSE RAMON PEREZ PEREZ	564031
E/2019-37406	25/9/19	PROVISIONES Y.M.A.T.'S	ALMACENAMIENTO, COMPRA, VENTA Y DISTRIBUCIÓN DE ALIMENTOS Y BEBIDAS Y OTROS PRODUCTOS COMO SON: ARROZ, GRANOS, ENLATADOS	YIRANDY MERCEDES AMADOR TERRERO	563179
E/2019-39715	30/9/19	PROYECTO APICOLA FERNANDEZ JIMENEZ	VENTA Y PRODUCCIÓN DE ARTÍCULOS DERIVADOS DE LA COLMENA	JORGE MIGUEL FERNANDEZ HADDAD	563701
E/2019-38565	26/9/19	PROYECTO TURISTICO CANA ALTA	ACTIVIDADES RELACIONADAS CON LA INVERSION, PROMOCION, DESARROLLO, CONSTRUCCION Y OPERACION DEL PROYECTO TURISTICO "CANA ALTA".	ADELA MOTA MATOS	563265
E/2019-38839	4/10/19	PROYECTOS CONCRETOS BACIGALUPO	CONSTRUCCIÓN DE VIVIENDAS DE TODO TIPO Y GENERO, ASÍ COMO LA VENTA. EVALUACIÓN, DISEÑO, INGENIERÍA, ARQUITECTURA, ASESORÍA	LORENA PILAR DEL CARMEN SERRANO BECERRA	564243
E/2019-40369	4/10/19	PUBLICITARIA SÍNTESIS	SERVICIOS DE PUBLICIDAD.	PUBLICITARIA SINTESIS S.A.	564223
E/2019-39339	26/9/19	PUBLICISAYK	ORGANIZACIÓN DE EVENTOS: ORGANIZACIÓN DE RUEDA DE PRENSA, ORGANIZACIÓN DE CONFERENCIAS DE PRESA, ORGANIZACIÓN Y MONTAJE DE EVENTOS CORPORATIVOS, ORGANIZACIÓN DE ACTIVIDADES EDUCATIVAS.	OLGA FRANCISCA SANTANA PEREZ	563394
E/2019-40015	7/10/19	PUNTA AMERICANA FULL SERVICE REALTY	SERVICIOS CORREDORES DE BIENES RAÍCES.	TERRY WAYNE WHEAT JR, KRISTAL LYNNE GORHAM	564307
E/2019-39184	26/9/19	PUNTA CANA DOCTORS CLINIC PE	SERVICIOS MÉDICOS EN GENERAL, CONSULTAS, EMERGENCIA, TRATAMIENTOS Y PROCEDIMIENTOS AMBULATORIOS, INTERNAMIENTO, LABORATORIO MEDICO Y VENTA DE MEDICINA.	JOSE ALBERTO ESMURDOC SALOMON	563283
E/2019-38521	19/9/19	PUNTOFAR	VENTA DE PRODUCTOS FARMACÉUTICOS.	JACQUELIN SERRANO FELIZ	564274
E/2019-38618	20/9/19	PUPINA BY SENYA SANTANA	SERVICIOS DE IMPORTACIÓN, COMERCIALIZACIÓN Y VENTA DE ROPAS, CALZADOS, ACCESORIOS DE VESTIR, CARTERAS, CORREAS Y AFINES.	SENYA PATRICIA SANTANA ALMONTE	562891
E/2019-39055	30/9/19	PUXEDDU CONSULTING	SERVICIOS DE CONSULTORÍA ECONÓMICA, FINANCIERA, CONTABLE, ESTUDIOS DE MERCADO, PUBLICIDAD Y SERVICIOS DE GESTIÓN, FORMACIÓN, DESARROLLO DE EMPRESAS Y PERSONAS	RONALD ANTONIO MORALES CABRAL	563719
E/2019-40203	3/10/19	QA TECH CONSULTING	CONSULTORIA Y CAPACITACIONES PARA IMPLEMENTACION DE SISTEMAS DE GESTIÓN DE CALIDAD Y AUDITORIAS INTERNAS	PEDRO STANLEY MUÑOZ MOYA	564114
E/2019-39096	25/9/19	QRISTAL VIDRIERA & AFINES	VENTA DE ACCESORIOS PARA VENTANAS Y FABRICACIÓN.	JUAN ALBERTO VENTURA UREÑA	563242
E/2019-33174	23/8/19	R. DIETSCH INDUSTRIAL	VENTA Y SERVICIOS DE ACEITES Y LUBRICANTES PARA MÁQUINAS INDUSTRIALES.	R. DIETSCH INDUSTRIAL, S.R.L	563783
E/2019-32150	2/10/19	R. U. TECH	CONSULTORÍA, ASESORÍA, MANTENIMIENTO, INTEGRACIÓN E IMPLEMENTACIÓN DE SOLUCIONES EN LAS ÁREAS DE TELECOMUNICACIONES Y TECNOLOGÍA DE LA INFORMACIÓN	JOSE ISMAEL REYNOSO MIESES	563977
E/2019-38850	2/10/19	RADBYD RENT CAR	ALQUILERES DE VEHÍCULOS.	RUBEN ARIEL GUZMAN TORIBIO	563901
E/2019-37899	16/9/19	RADIADORES DON BOSCO	VENTA, REPARACIÓN Y DISTRIBUCIÓN DE TODO TIPO DE RADIADORES, ASÍ COMO SUS ACCESORIOS, HERRAMIENTAS Y SERVICIOS RELACIONADOS.	CHARLIN RADHAMES HERNANDEZ CEPEDA	564346
E/2019-38240	18/9/19	RAFA AUTO PART	VENTAS DE REPUESTOS Y ACCESORIOS DE VEHÍCULOS.	RAFA AUTO PART, S.R.L.	564159
E/2019-40138	3/10/19	RAMOSLEX	SERVICIO DE ASESORÍA LEGAL.	FELIX ALBERTO RAMOS PERALTA	564035
E/2019-38267	3/10/19	RAONY INDUSTRIAL	SERVICIOS DE INDUSTRIA TEXTIL; FABRICACIÓN, COMPRA, IMPORTACIÓN Y VENTA DE MATERIALES TEXTILES EN GENERAL	ANGEL DANIEL RODRIGUEZ FERREIRA, SHARINA RODRIGUEZ FERREIRA	564044
E/2019-38599	2/10/19	READ OAK CARIBBEAN	REALIZACIÓN Y ELABORACIÓN DE BEBIDAS. ENVEJECIMIENTO DE ALCOHOL.	JOSE RAFAEL LARA BORDAS	563856

[210] EXP.	[220] SOL. FECHA	[561] NOMBRE COMERCIAL	[510] ACTIVIDAD	[730] SOLICITANTE	[111] REGISTRO
E/2019-40099	3/10/19	READY TO PARTY	VENTA DE GLOBOS Y OFERTAS, VENTA DE REGALOS, ENVOLTURA DE REGALO , ALQUILERES DE MESAS, SILLAS , MAMPARAS, CUPCAKE, MÁQUINA DE PALOMITAS , MÁQUINAS DE ALGODÓN, ACCESORIOS PARA EVENTOS.	LOURDES MARIA MEDINA LORA	564032
E/2019-39421	27/9/19	REAL STATE MOTIVUS	ADMINISTRACIÓN DE COMPRA Y VENTA DE INMUEBLES.	JOSE ALBERTO QUINTANA AROCHA	563437
E/2019-40554	7/10/19	RED OAK SPIRITS	REALIZACIÓN Y ELABORACIÓN DE BEBIDAS. ENVEJECIMIENTO DE ALCOHOL.	JOSE RAFAEL LARA BORDAS	564394
E/2019-39878	1/10/19	REDDIAMONDDEV	DESARROLLAR APLICACIONES MÓVILES, SOLUCIONES TECNOLÓGICAS Y BRINDAR ASESORÍA DE MARKETING PARA OTRAS EMPRESAS.	JOHANGEL BAEZ RODRIGUEZ	564396
E/2019-40525	7/10/19	REEDIFICANDO MUROS CAIDOS	ENTIDAD SIN FINES DE LUCRO, PREDICACIÓN DEL EVANGELIO DE JESUCRISTO, ABRIENDO IGLESIAS Y DESARROLLAR OBRAS SOCIALES EN TODO EL TERRITORIO NACIONAL.	TOMAS SORIANO GONZALEZ	564364
E/2019-36079	2/10/19	REFRIGERACIÓN DOMPE	REPARACIÓN DE EQUIPOS DE REFRIGERACIÓN.	PEDRO HERNANDEZ GERMOSEN	563944
E/2019-38579	27/9/19	RELD PAPELERIA RD	VENTAS DE PAPELERIA Y EQUIPOS DE OFICINA, IGUALA Y AUDITORIA CONTABLE, CAFETERIA.	ROSALIA EUNICE CAMACHO CASTILLO	563511
E/2019-38346	26/9/19	RENIEVE SOLUCIONES DE INGENIERIA	CONSTRUCCIÓN, SERVICIOS ELECTROMECÁNICOS, ASESORÍAS, CONSULTORÍAS Y SERVICIOS EN GENERAL.	DALWIN GILBERTO REYES GONZALEZ	563340
E/2019-40182	3/10/19	RENSA DEVELOPMENT	VENTA, DISTRIBUCIÓN, Y COMERCIALIZACIÓN DE PANELES SOLARES, ASÍ COMO DEMÁS PRODUCTOS RELACIONADOS A LAS ENERGÍAS RENOVABLES.	RENSA RENEWABLE ENERGY, S.R.L.	564089
E/2019-35061	2/10/19	RENTA CAR OLEIDY	RENTA DE VEHÍCULOS.	RAMON EMILIO GARCIA VALDEZ	563955
E/2019-36203	26/9/19	REPOSTERÍA CRUZ21	ELABORACIÓN Y VENTA DE PASTELES PARA TODO TIPO DE EVENTOS.	DAVID RAFAEL LIRANZO ESTEVEZ	563357
E/2019-37358	20/9/19	REPUESTOS CAOMID	VENTA DE GOMAS, LUBRICANTES Y REPUESTOS DE VEHÍCULOS.	CARLOS REYES REYNOSO	562854
E/2019-40471	7/10/19	RESIDENCIAL LAS TERRAZAS DE BAYAHIBE	RESIDENCIAL DE APARTAMENTOS PARA VIVIR; DISPONIBLES POR SU PROPIETARIO PARA ALQUILAR, VENDER Y COMPRAR.	GERARDO MONTONE	564323
E/2019-39005	25/9/19	RESIDENCIA SALESIANA SAGRADO CORAZÓN DE JESÚS	CUIDADO DE SACERDOTES SALESIANOS ENFERMOS Y ENVEJECIENTES.	ELY ALBERTO PEÑA MINAYA	563311
E/2019-34654	27/9/19	RESIDENCIAL FRANCELINA LUXURY	SERVICIOS Y ADMINISTRACIÓN DE CONDOMINIOS.	LEONIDAS ANGELES PAULINO DE CACERES	563477
E/2019-40202	3/10/19	RESIDENT	SERVICIOS ODONTOLÓGICOS.	BEZALEHT JOAQUIN FEDERICO	564112
E/2019-36558	25/9/19	RESTAURANT EL RINCON D'ALMAX	VENTA DE COMIDA CRIOLLA Y BUFFET.	LORNA MIRELIS GREGORIA ORTEGA DE NUÑEZ	563110
E/2018-37866	19/12/18	RESTAURANT LINA	HOTEL, RESTAURANTE, CENTRO DE CONVENCIONES, CENTRO DE ACTIVIDADES Y EXCURSIONES, Y TODA CLASE DE OPERACIONES EN EL SECTOR TURÍSTICO	RESTAURANT LINA, S.A.	563167
E/2019-38354	27/9/19	RESTAURANTE EL OCASO	ELABORACIÓN Y COMERCIO DE ALIMENTOS Y BEBIDAS.	HERIBERTO TORRES CONTRERAS	563461
E/2019-38841	23/9/19	RESTAURANTE WU LEI	VENTA Y EXPENDIO DE COMIDAS Y BEBIDAS Y ACTIVIDADES AFINES.	ZHENSHENG WU	563058
E/2019-38749	23/9/19	REVODESIGN	SERVICIOS DE EBANISTERÍA.	JOSE FRANCISCO RODRIGUEZ CLASE	562982
E/2019-38975	1/10/19	REYCA GRILL RESTAURANT	SERVICIO DE RESTAURANT, VENTA DE ALIMENTOS COCIDOS ADOMICILIO, VENTAS DE BEBIDAS ALCOHÓLICAS Y ESPUMANTES DETALLADAS	CARMEN YISSEL NAVARRO DE LA CRUZ	563717
E/2019-37890	27/9/19	RICHGARCIA PRODUCTS	EXPORTACIÓN DE FRUTAS Y VEGETALES.	RICHARD GARCIA BATISTA	564208
E/2019-39678	30/9/19	RIKELVY RENT CAR	ALQUILER Y VENTA DE VEHICULOS	ORLANDO MIGUEL ENCARNACION PERALTA, RAMON RUBEN ENCARNACION PERALTA, RIKELVY ENCARNACION PERALTA	563614
E/2019-37858	27/9/19	ROBIRA INMOBILIARIA	COMPRA Y VENTA DE BIENES RAÍCES. ADMINISTRACIÓN DE PROPIEDADES.	DEIVIS ANDERSON DE LA CRUZ HERNANDEZ	563455
E/2019-37929	19/9/19	ROCATRANS	TODO TIPO DE TRANSPORTE, TERRESTRE LIVIANO Y PESADOS, MARITIMO, AEREO.	SIMEON ROSARIO PEREZ	563016
E/2019-38533	19/9/19	RODOLFO MULTISERVICIOS	SERVICIOS DE VENTA Y REPARACIÓN DE AIRES ACONDICIONADOS.	RODOLFO DE JESUS CARABALLO FELIZ	562808
E/2019-38241	18/9/19	ROMERO DOMINGUEZ & ASOCIADOS	FIRMA DE AUDITORES, ASESORÍA Y SERVICIOS CONTABLES EN EL ÁMBITO ADMINISTRATIVO, FINANCIERO Y FISCAL; AUDITORÍAS INTERNAS Y EXTERNAS, ASESORÍA Y SERVICIOS JURÍDICOS.	ELISEO ROMERO DOMINGUEZ, ROMERO DOMINGUEZ & ASOCIADOS, S.R.L.	563793
E/2019-39572	2/10/19	ROPA DE PACA EL CLOSET DE YOSKEIMY	SERVICIOS DE: VENTA DE ROPAS.	JACQUELINE TAVERAS FAMILIA	563906
E/2019-37923	26/9/19	ROSARIO VILLEGAS HIGH SERVICE	SERVICIOS DE COORDINACIÓN DE EVENTOS FOTOGRAFIA, VIDEOS CAMAREROS CHEFF, BEFFETES BARTENDER DECORACIÓN	PERLA MASIEL ROSARIO, MAYILIN ALTAGRACIA DIETSCH MARTINEZ	563305
E/2019-39234	26/9/19	ROSHACKS ENTERPRISE	SERVICIOS DE SEGUROS TURÍSTICOS, DE SALUD Y DE VIDA EN GENERAL.	ROSA NURY S GODET MERAN	563322
E/2019-37726	23/9/19	RUZKO MONACH NATURA	ELABORACIÓN DE PRODUCTOS DE BELLEZA, COSMÉTICOS, LINEA CAPILAR, LINEA CORPORAL, HIGIENE Y DETERGENTES.	ELIZABETH ALEXANDRA BAEZ PADILLA	563043
E/2019-39033	25/9/19	SABMAR IMPORT	IMPORTACIÓN, VENTA Y DISTRIBUCIÓN DE ARTÍCULOS DE TEMPORADA PARA EVENTOS, CUMPLEAÑOS Y ACTIVIDADES RECREATIVAS.	MARIA VICTORIA KHOURI CESPEDES, SABRINA ISABELLA KHOURI BATISTA	563186
E/2019-39844	1/10/19	SAFEFOREVER	SERVICIOS DE IMPORTACIÓN Y VENTAS DE MOTOCICLETAS, ACCESORIOS Y REPUESTOS DE LOS MISMOS.	HONG CAO	563862
E/2019-39525	27/9/19	SAGAS SOLUTIONS	VENTA, INSTALACIÓN Y MANTENIMIENTO DE SOLUCIONES ALTERNATIVAS DE CARGA PARA DISPOSITIVOS ELECTRÓNICOS PORTÁTILES EN ESTABLECIMIENTOS Y OFICINAS COMERCIALES.	SOLANMARI FERNANDEZ ARAUJO, ALVARO JOSE FERNANDEZ ARAUJO	563540
E/2019-39099	27/9/19	SALLER MANUFACTURA	VENTA Y CONFECCIÓN DE TODO TIPO DE UNIFORMES EMPRESARIALES.	FATIMA PAOLA MENDEZ MENDEZ	563401
E/2019-38818	23/9/19	SALMO 27 RECORDS	ESTUDIO DE GRABACIÓN FONOGRAFICA, Y REPRESENTACIÓN ARTISTICA.	ODALIS PEREZ VICIOSO	564185
E/2019-40133	3/10/19	SALÓN NAIL CENTER SHASTIDY	SERVICIOS DE SALÓN DE BELLEZA.	ALEXANDRA FRANCESCA BALDEMORA NICOLAS	564026
E/2019-38445	25/9/19	SALON BOUTIQUE KATHY D' LEON	FABRICACIÓN, IMPORTACIÓN Y VENTAS GENERAL DE PRODUCTOS DE BELLEZA, COMPRAS Y VENTAS DE ROPA AL POR MAYOR Y DETALLE.	KATHY UREÑA DE LEON	563121
E/2019-39148	25/9/19	SALÓN DE BELLEZA RAYDELlys	SERVICIOS DE: MANICURA, PEDICURA, CORTE, PEINADOS, DEPILACIÓN Y UNAS ACRÍLICAS.	RAY DILLY ESTRELLA GERMAN	563178
E/2019-38491	19/9/19	SALUDCORP	SERVICIOS DE SALUD OCUPACIONAL Y SERVICIOS DE ATENCIÓN PRIMARIA DE PRIMER NIVEL.	OVIDEO MATEO ORTEGA, CARLOS MANUEL CONTRERAS PRIETO	562999
E/2019-39959	2/10/19	SANCAST HOLDINGS	BIENES RAÍCES EN GENERAL.	SANDIE ARIELLE SANTOS	563884
E/2019-37365	2/10/19	SANDIMAN CAR PARTS	IMPORTACIÓN, VENTA DE TODO TIPO DE NEUMÁTICOS NUEVOS Y USADOS, ASÍ COMO LA IMPORTACIÓN, VENTA Y COMERCIALIZACIÓN DE TODO TIPO DE PIEZAS	SANDINO DEL JESUS PEÑA GOMEZ	563994
E/2019-38793	23/9/19	SANSEISHOKAI AUTO IMPORT	COMPRA Y VENTA DE VEHICULOS, IMPORTACIÓN DE VEHÍCULOS, VENTA DE REPUESTOS Y ACCESORIOS PARA VEHÍCULOS, FINANCIAMIENTOS DE VEHÍCULOS	WARNIS ROBERKIS PEREZ ALCANTARA, FUJITA SANYA	563007
E/2019-40186	3/10/19	SANTANA & CACERES CONSULTORES JURIDICOS	PRESTACIÓN DE SERVICIOS LEGALES EN GENERAL.	JORGE LUIS CACERES BOBADILLA, FELIPE RADHAMES SANTANA CORDONES	564093
E/2019-37930	16/9/19	SANTANA MANGIORIS & ASOCIADOS	SERVICIOS Y ASESORÍAS EN LAS ÁREAS DE CONTABILIDAD E IMPUESTOS.	SANTANA MANGIORIS & ASOCIADOS, S.R.L	563044
E/2019-29662	1/10/19	SANTOS & TAO SERVICIOS Y MAS	MANTENIMIENTO, REPARACIÓN Y CONSTRUCCIÓN DE EDIFICACIONES Y JARDINERÍA.	SANTOS EMETERIO DE LA CRUZ DISLA	563835
E/2019-38119	27/9/19	SANTOS VALDEZ AUTOSALES	IMPORTACIÓN , COMPRA Y VENTA DE VEHÍCULOS NUEVOS Y USADOS.	LISBETH NUÑEZ RODRIGUEZ	563524
E/2019-38819	30/9/19	SANTOYO PUBLICIDAD	SERVICIO DE PUBLICIDAD, MARKETING, EVENTOS SOCIALES, FOTOGRAFIA, ASESORAMIENTO Y CONFERENCIAS.	MANUEL ALEJANDRO SANTOYO LOPEZ	563661
E/2019-39266	2/10/19	SAROBEY	PREPARACIÓN Y VENTA DE REFRESCANTES SMOOTHIES.	MARIANA CONTRERAS GONZALEZ	563872
E/2019-39771	1/10/19	SAYAS MULTI SERVI	EJECUCIÓN Y MANTENIMIENTO DE INSTALACIONES ELÉCTRICAS Y ELECTRÓNICAS N.C.P.	JULIO CESAR SAYAS MATEO	563746
E/2019-39252	26/9/19	SCHNEIDER RENT A CAR	SERVICIOS DE: ALQUILER DE VEHÍCULOS Y SERVICIOS DE TRANSPORTE DE PASAJEROS.	FLAVIA CASADO BELEN	563319
E/2019-36571	20/9/19	SEASIGHT ROOMS & HOTEL	SERVICIOS DE HOTEL, HOSPEDAJE, APARTA-HOTEL, RESTAURANT, BAR, VENTA DE BEBIDA ALCOHÓLICA, ENTRETENIMIENTO.	ROSANNA RAFAELA LUTHJE CABRERA DE THOMAS	562868
E/2019-40306	4/10/19	SEB S BEER MARKET	SERVICIOS, EXPENDIO Y VENTA DE BEBIDAS ALCOHÓLICAS, COMIDAS Y SERVICIOS DE RESTAURANTES.	TAPAS DE PLATA, SRL	564160
E/2019-37585	27/9/19	SECUTRANS DIVERSITY GROUP CALL CENTER	OFRECER SERVICIO DE TELECOMUNICACIÓN, ATENCIÓN AL CLIENTE, SOPORTE TÉCNICO, OPTIMIZACIÓN DE BASES DE DATOS Y TODO TIPO DE SERVICIOS RELACIONADOS Y/O AFINES CON LA TELECOMUNICACIONES.	YAIKIMI JIMENEZ MONTES DE OCA	563492
E/2019-38594	25/9/19	SERPENTINAS FIESTAS	ALQUILER DE SILLAS, MESAS, MANTELERIAS Y CARPAS, DESAYUNOS PERSONALIZADOS , ARTÍCULOS PERSONALIZADOS, DECORACIÓN DE EVENTOS	KARINA FRANCESCA PERALTA DE ORTIZ	563126
E/2019-38608	20/9/19	SERPI TRADING R.D.	EXPORTACIÓN, IMPORTACIÓN, VENTA, DISTRIBUCIÓN Y COMERCIALIZACIÓN DE TODA CLASE DE PRENDAS DE VESTIR Y UNIFORMES EN VARIEDAD CIVIL, MILITAR O MEDICA	MICHEL ANTOUN OTAYEK	562991
E/2019-40030	2/10/19	SERVI PISOS JUAN E. BAEZ	SERVICIOS DE PULIDO, BRILLADO, CRISTALIZADO DE PISOS, LAVADO DE ALFOMBRAS Y CERÁMICAS.	JUAN ESTEBAN BAEZ ALCANTARA	563928
E/2019-40092	3/10/19	SERVIAUTO Y PINTURA MAIMON SERPIMA	EMPRESA DEDICADA A BRINDAR SERVICIOS DE MANTENIMIENTO GENERAL DE AUTOMÓVILES, MAQUINARIAS Y EQUIPOS INDUSTRIALES	ANTHONY REYES PERALTA	564003
E/2019-39750	1/10/19	SERVICIOS ASISTENCIA MEDICA SAM	BRINDAR SERVICIOS DE ASISTENCIA MEDICA ESPECIAL PREDICO QUIRÚRGICO (INSTRUMENTO DE ORTOPEDIA Y CIRUGÍA EN GENERAL)	DEIBY SAMUEL SERRA FELIX	563747
E/2019-39792	1/10/19	SERVICIOS DE HERRAMIENTAS V & R	COMPRA, VENTA, REPARACIÓN Y MANTENIMIENTO DE TODOS TIPO DE EQUIPOS ELECTRÓNICOS.	WILKINS VALENZUELA DEL ROSARIO	563801
E/2019-38908	27/9/19	SERVICIOS ELECTRICOS SOSA, OGANDO & ASOCIADOS	SERVICIOS DE CONTRATISTA DE SERVICIOS ELÉCTRICOS.	CRISTIAN SOSA DIAZ, DAYANA PAREDES BAEZ	563463
E/2019-39928	2/10/19	SERVICIOS GENERALES DIOS PROVEE	ESTABLECER, GESTIONAR E IMPLEMENTAR EN GENERAL LOS NEGOCIOS DE FINANCIAMIENTOS, INVERSIONES, CORREDURÍAS, GARANTÍAS	MIGUEL UREÑA SÁNCHEZ	563875
E/2017-29387	27/9/19	SERVICIOS MULTIPLES RADFERVA	ADMINISTRACIÓN DE RESIDENCIALES, APARTAMENTOS Y CASAS, LIMPIEZA A DOMICILIO.	RAMONA ADALGISA FERNANDEZ DE REYES	563976
E/2019-38641	25/9/19	SERVICIOS MULTIPLES SMR	SERVICIOS DE REPARACIONES, MANTENIMIENTOS, AUTOMATIZACIONES DE PLANTAS ELÉCTRICAS, IGUALAS DE MANTENIMIENTO ELÉCTRICO Y MECÁNICO Y VENTA DE REPUESTOS DE PLANTAS ELÉCTRICAS.	MANUEL ALBERTO RUIZ RUIZ	563372
E/2019-39692	30/9/19	SERVICIOS Y REPARACIONES HENRIQUEZ, SEREH	CONSTRUCCIÓN, REFORMA Y REPARACIÓN DE EDIFICIOS RESIDENCIALES, INCLUYENDO CONSTRUCCIÓN REFORMA Y REPARACIÓN DE VIVIENDAS UNIFAMILIARES Y MULTIFAMILIARES	SERVICIOS Y REPARACIONES HENRIQUEZ, SEREH , S.R.L	563596
E/2019-39106	25/9/19	SERVICIOS Y SOLUCIONES FOR MANUFACTURING SERVISO LMA	BRINDAR SERVICIOS EN EL PROCESO DE MANUFACTURA Y REPARACIÓN ELECTRÓNICA, MECÁNICA DE COSTURA, SOLDADURA, MOLDEO	FE DE LA CONCEPCIÓN DÍAZ MARTÍNEZ	563245
E/2019-38296	20/9/19	SERVICORIDOM	SERVICIOS DE CONSTRUCCIÓN, INGENIERÍA Y ARQUITECTURA EN GENERAL, SERVICIOS DE MANTENIMIENTOS, AVALÚOS, INSPECCIONES, ADMINISTRACIÓN DE BIENES RAÍCES	MANUEL ALEJANDRO BOTERO FRANCO	562939
E/2019-40461	7/10/19	SERVITEGA INVERSORES	REPARACIÓN Y VENTA DE INVERSORES Y SERVICIOS ELÉCTRICOS EN GENERAL.	JOSE ALBERTO CASTILLO CORREA	564313
E/2019-37820	26/9/19	SFERAONE RD	PRESTACIÓN DE SERVICIOS ENERGÉTICOS INTEGRALES QUE INCLUYEN EL DESARROLLO, INGENIERÍA, INSTALACIÓN, FINANCIACIÓN	GAMMA SOLUTIONS, S.L.	563366
E/2019-40399	4/10/19	SHANELYS FASHION	VENTA DE PRENDAS DE VESTIR, COSMÉTICOS, CALZADOS, BISUTERÍA Y AFINES.	MARILENDIN YUMINADA VILLAR DURAN	564246
E/2019-37781	25/9/19	SHARIT SPORT BAR AND GRILL	SERVICIOS DE CENTRO DE DIVERSION, EXPENDIO DE BEBIDAS EN GENERAL Y COMIDA.	ABEL BERNABE PEREZ	563157
E/2019-38385	30/9/19	SHECA2 PRINT	CONFECCIÓN DE ARTÍCULOS PROMOCIONALES, BORDADOS, SERIGRAFÍAS, IMPRESIONES, LETREROS, PUBLICIDAD, PERSONALIZACIÓN DE ARTÍCULOS, UNIFORMES.	FREDDY DAVID RIVERA JAQUEZ, SHEYLA NADIURKA CASTRO CRUCEY	563654

[210] EXP.	[220] SOL. FECHA	[561] NOMBRE COMERCIAL	[510] ACTIVIDAD	[730] SOLICITANTE	[111] REGISTRO
E/2019-37187	25/9/19	SHEMA SUPLIDORA	SUPLIR MATERIALES DE OFICINAS A INSTITUCIONES PUBLICAS O PRIVADAS, CARPAS, CUADERNOS, ROPAS Y PRODUCTOS COSMÉTICOS.	MANUEL EMILIO LUCIANO ABREU	563173
E/2019-38772	23/9/19	SHENG YUAN	VENTA Y EXPENDIO DE COMIDAS Y BEBIDAS Y ACTIVIDADES AFINES.	ZHENSHENG WU	562986
E/2019-38534	25/9/19	SHERLOY CONSTRUCTORA	BIENES RAÍCES Y VENTAS DE MATERIALES DE CONSTRUCCIÓN.	LUIS ROBERTO AVILA ROSA	563210
E/2019-37636	27/9/19	SHINE BLENDS	VENTAS DE PRODUCTOS DE BELLEZA, ROPA INTERIORES Y ARTÍCULOS DEL HOGAR, Y ELECTRÓNICOS AL POR MAYOR Y DETALLE.	CLARA ELEXIDA MERCEDES CASTILLO VICTORIA DE NG	563493
E/2019-38624	20/9/19	SHIPPING LINE COULIBALY RD	VENTA DE ROPAS IMPORTADAS, PERFUMES Y ACCESORIOS DE VESTIR, VENTA DE SAL.	MAMADOU COULIBALY	562947
E/2019-39606	30/9/19	SHONA	VENTA DE ROPA, ACCESORIOS Y COSMÉTICOS.	CAROLIN FONIER PEREZ, PAOLA BALDEMIRA REYES CASTILLO	563682
E/2019-39545	30/9/19	SIDNEY REAL ESTATE	INMOBILIARIA, COMPRA Y VENTA DE INMUEBLES, DESARROLLO DE PROYECTOS INMOBILIARIOS, ADMINISTRACIÓN DE CONDOMINIOS, ALQUILERES INMOBILIARIOS.	ROSALYN MARLENE CEPEDA MOTA, JOAN MARTIN RAMOS BORGES	563545
E/2019-39272	26/9/19	SIEK INVESTMENTS	EXPORTACIÓN DE PRODUCTOS DE MAR EN GENERAL, MARISCOS, LANGOSTAS, PECES PULPO ETC.	CHRISTOPHER SIEK	563472
E/2019-37070	26/9/19	SILRECA RENT-CAR	RENTA DE VEHÍCULOS DE MOTOR.	SILVIO RENATO CABREJA LOPEZ	563258
E/2019-40460	7/10/19	SILVEN EXPRESS	SERVICIOS DE TRANSPORTE DE CARGAS Y MERCANCIAS.	AXEL JOSE SILVA PEREZ, KERVIN VENTURA CASTRO	564311
E/2019-38882	23/9/19	SIMADA GROUP	FABRICACIÓN Y VENTA DE CORTINAS Y MUEBLES; VENTA DE ARTÍCULOS Y MATERIALES DE DECORACIÓN	SIMON EL HAGE EL HAGE	563091
E/2019-40285	4/10/19	SIME ARTE & PUBLICIDAD	CREACIÓN E IMPRESIÓN DE DISEÑO GRÁFICO, SPOT PUBLICITARIO Y MEDIOS PROMOCIONALES.	ALEXANDER TOMAS SIME CASTILLO	564170
E/2019-39931	4/10/19	SIMEFAR	DESARROLLO, IMPLEMENTACION Y SERVICIOS DE SISTEMA WEB Y APP PARA MÉDICOS, PACIENTES, FARMACIAS Y ARS.	DOMINGO ANTONIO DE LEÓN REYES	564192
E/2019-39035	25/9/19	SINDICATO NACIONAL DE TRABAJADORES INDEPENDIENTES - SINATRI	REPRESENTAR LA SOCIEDAD, PARA DEFENDER LOS PRINCIPIOS Y DERECHOS FUNDAMENTALES DE LOS TRABAJADORES INDEPENDIENTES, SIN FINES DE LUCRO	LUIS ALEXIS FERMIN BOBADILLA	563213
E/2019-40504	7/10/19	SINERGIA TLA. CENTRO PSICOLÓGICO FAMILIAR SISTEMÁTICO	TERAPIA FAMILIAR SISTEMÁTICA.	THEMY LORA ALMONTE DE JIMERNEZ	564349
E/2019-40417	4/10/19	SIX PAW ENTERPRISE	NEGOCIOS DE INVERSIÓN, COMPRA Y VENTA DE INMUEBLES.	PEDRO ERNESTO JACOBO ABREU	564264
E/2019-38628	20/9/19	SIXME COMUNICACIONES	SERVICIOS DE TELECOMUNICACIONES EN GENERAL, VENTA, REPARACIÓN E INSTALACIÓN DE EQUIPOS DE TELECOMUNICACIONES, VENTA DE RECARGAS.	MIGUEL ARCADIO ENCARNACION MONTERO	562907
E/2019-38734	25/9/19	SMART TIME	VENTA DE PRODUCTOS DE LIMPIEZA PARA EL HOGAR, HIGIENE PERSONAL Y CUIDADO PARA EL BEBE, COMESTIBLES Y DESECHABLES, CON ENVIÓ A DOMICILIO MEDIANTE UNA APLICACIÓN.	WELLINGTON PEREZ JIMENEZ, SAUL HONORET COLLADO	563230
E/2019-39520	27/9/19	SNT ASESORES	ASESORÍA EN MATERIA DE SEGUROS.	ANGEL ALBERTO PIMENTEL QUEZADA	563532
E/2019-20176	3/10/19	SOAP FOR CENEPARK	ELABORACIÓN Y VENTA DE JABONES ARTESANALES.	JOSUE GUILLERMO VASQUEZ HERNANDEZ	564069
E/2019-39564	30/9/19	SOCIEDAD 1001	PROMOVER Y REALIZAR EL ESTUDIO, ORGANIZACIÓN, GESTIÓN, ADMINISTRACIÓN Y EJECUCIÓN DE TODO GÉNERO DE PROYECTOS INMOBILIARIOS EN EL ÁREA TURÍSTICA.	SOCIEDAD 1001, S.R.L.	563551
E/2019-39144	25/9/19	SOCIEDAD 1007	PROMOVER Y REALIZAR EL ESTUDIO, ORGANIZACIÓN, GESTIÓN, ADMINISTRACIÓN Y EJECUCIÓN DE TODO GÉNERO DE PROYECTOS INMOBILIARIOS EN EL ÁREA TURÍSTICA.	SOCIEDAD 1007, S.R.L.	563257
E/2019-39162	26/9/19	SOCIEDAD 50001	PROMOVER Y REALIZAR EL ESTUDIO, ORGANIZACIÓN, GESTIÓN, ADMINISTRACIÓN Y EJECUCIÓN DE TODO GÉNERO DE PROYECTOS INMOBILIARIOS EN EL ÁREA TURÍSTICA.	SOCIEDAD 50001, S.R.L.	563383
E/2019-40277	7/10/19	SOCIEDAD DE CRÉDITO PARA LA MICRO EMPRESA SOCREMIC	ACTIVIDADES DE CRÉDITO PARA FINANCIAR OTRAS ACTIVIDADES ECONÓMICAS (INCLUYE LAS EMPRESAS DE FACTORING Y OTRAS FORMAS DE ADELANTO).	ROBERT BIENVENIDO BATISTA BELTRE, WILKIN JOSE SORIANO BELTRE	564329
E/2019-39487	27/9/19	SOCIEDAD JURIDICA DEL CIBAO SOJUCI	SERVICIOS LEGALES EN GENERAL, CONSULTORIA Y ASESORIA LEGAL, SERVICIOS DE BIENES RAICES, COMPRA, VENTA, ALQUILER Y ADMINISTRACION DE INMUEBLES.	MARIO ANTONIO ALMONTE MOREL	563519
E/2019-38746	26/9/19	SOELMA SERVICIOS MULTIPLES	DISTRIBUCIÓN, VENTA Y COMERCIALIZACIÓN DE EQUIPOS DE SEGURIDAD INDUSTRIAL, SERVICIOS INMOBILIARIOS REALIZADOS A CAMBIO DE UNA RETRIBUCIÓN O POR CONTRATA	ELVA MARIA ACOSTA MARTINEZ, SOL SOLENNY ESPINAL CORPORAN	563271
E/2019-39449	2/10/19	SOFTNICK TECHNOLOGY'S	SERVICIOS DE MOVILIDAD ELÉCTRICA COMO: IMPORTACIÓN Y VENTA DE VEHÍCULOS ELÉCTRICOS Y ACCESORIOS PARA LOS MISMOS, PUNTOS DE CARGA	RAFAEL ANTONIO BAUTISTA CASTILLO	563962
E/2019-37031	25/9/19	SOINCOR	NORMALIZACIÓN, AUTOMATIZACIÓN Y ESTANDARIZACIÓN DE PROCESOS INSTITUCIONALES, EMPRESARIALES Y CORPORATIVOS.	MARLON ENCARNACIÓN MONTERO	563142
E/2019-39064	25/9/19	SOL SOLUCIONES LOGISTICAS	GESTIONES ADUANERAS Y CONSOLIDADOR DE CARGA.	WILSON PEREZ TAPIA	563162
E/2019-40180	3/10/19	SOLARBUY	VENTA, DISTRIBUCIÓN, Y COMERCIALIZACIÓN DE PANELES SOLARES, ASÍ COMO DEMÁS PRODUCTOS RELACIONADOS A LAS ENERGÍAS RENOVABLES.	RENSA RENEWABLE ENERGY, S.R.L.	564088
E/2019-39227	26/9/19	SOLARDOM	VENTAS E INSTALACIÓN DE SISTEMA SOLARES Y ENERGÍA ALTERNATIVA.	JEAN ARTURO ABBOTT LORA	563299
E/2019-39250	26/9/19	SOLIMED	VENTA, ALQUILER Y SERVICIO DE EQUIPOS, DISPOSITIVOS E INSTRUMENTOS MÉDICOS, ODONTOLÓGICOS Y VETERINARIOS	SOLIMED, EIRL	563361
E/2019-39023	1/10/19	SOLISAND CONSTRUCCIONES Y SERVICIOS	CONSTRUCCIONES EN GENERAL, EXCAVACIONES, REMOCIONES DE TIERRA, DESMONTE DE TERRENO, ALQUILER DE EQUIPOS, VENTA DE MATERIALES PARA LA CONSTRUCCIÓN.	ANDRY NICOLE RAMIREZ SOLIS	563703
E/2019-36502	26/9/19	SOLO FRUTAS SMOOTHIES SHOP, OVEB	ELABORACIÓN Y VENTAS DE JUGOS NATURALES.	EDISON JOSE BUENO	563363
E/2019-40072	2/10/19	SOLUBTA BUSINESS & REAL ESTATE	DESARROLLO, PROMOCIÓN Y VENTA DE PROYECTOS INMOBILIARIOS.	ROSELIS MADEL GARCIA RODRIGUEZ	564086
E/2019-38661	20/9/19	SOLUCIONES DFN	PRESTAMOS PERSONALES, HIPOTECARIOS, FINANCIAMIENTOS, BIENES RAÍCES EN GENERAL.	RAMONA ALTAGRACIA DIAZ FERNANDEZ, VICTOR MANUEL FERNANDEZ GRULLON	562881
E/2019-12863	23/9/19	SOLUCIONES ARNOD LAS HORTENSIAS	SERVICIOS DE PRESTAMOS EN GENERAL.	FELIX WILLIAMS ARNOD SURIEL	563200
E/2019-39600	30/9/19	SOLUCIONES AURITZA	CONSTRUCCIÓN DE OBRAS CIVILES, REMODELACIÓN DE OBRAS CIVILES, SERVICIOS DE MANTENIMIENTO DE EDIFICACIONES, INSTALACIONES ELÉCTRICAS	RAINER ADAN PEREZ JIMENEZ, IRIS ANHAYS GIL PIMENTEL	563606
E/2019-38292	30/9/19	SOLUCIONES DE LIMPIEZA SOLIM	FABRICACIÓN Y COMERCIALIZACIÓN DE PRODUCTOS QUÍMICOS, TALES COMO DE LIMPIEZA, BELLEZA Y CUIDADO DE LA PIEL.	LUIS AQUILES SANCHEZ ROSARIO	563642
E/2019-39416	27/9/19	SOLUCIONES DIL	IMPORTACIÓN, VENTA Y DISTRIBUCIÓN DE MATERIAL GASTABLE, SUMINISTROS, MOBILIARIOS Y EQUIPOS DE OFICINA, PAPELERÍA EN GENERAL	LAURA ESPERANZA SANCHEZ MARTINEZ	563435
E/2019-39719	30/9/19	SOLUCIONES DSKP	VENTAS, ASESORIAS Y SERVICIOS INFORMATICOS Y TECNOLOGICOS. VENTA DE EQUIPOS Y SISTEMAS COMPUTACIONALES.	SERGIO DE JESUS MADE MONTAS	563646
E/2019-40206	3/10/19	SOLUCIONES IMPOSITIVA DIAZ FELIX	SERVICIOS DE IGUALAS CONTABLES Y ASESORIA IMPOSITIVA, DIRECCIÓN Y GESTIÓN EMPRESARIAL.	FRANCIS RUDY DIAZ FELIX	564117
E/2019-34906	23/9/19	SOLUCIONES INDUSTRIALES DISLOP	SOLUCIONES INDUSTRIALES A TRAVÉS DE LA FABRICACIÓN DE EQUIPOS METÁLICOS PARA USO ESTRUCTURALES, EQUIPOS INDUSTRIALES METÁLICOS	HENRY DISLA LOPEZ	563038
E/2019-39363	27/9/19	SOLUPUK DOMINICANA	IMPORTACIÓN, EXPORTACIÓN, TRANSPORTACIÓN DE CARGA.	ESTALIS RAFAEL CASTILLO OGANDO	563518
E/2019-39778	7/10/19	SOLUVISTA CONSULTING	VENTA Y ALQUILER DE APARTAMENTOS, CASAS, SOLARES, LOCALES COMERCIALES, SOLARES, ADMINISTRACIÓN DE CONDOMINIOS Y GESTIONES LEGALES INMOBILIARIAS.	MARIBEL TAVERAS MOLINA	564360
E/2019-38862	7/10/19	SOMRIU CLINICA ODONTOLOGICA	SERVICIOS ODONTOLOGICOS EN GENERAL.	VIVIANKA BRITO MUÑOZ	564388
E/2019-38063	23/9/19	SONIA POST BAG DEL CARIBE	SERVICIOS DE TRANSPORTE DE CARGA, ENVÍO Y RECEPCIÓN DE PAQUETES A NIVEL NACIONAL E INTERNACIONAL, CORREO PRIVADO Y MENSAJERÍA.	SONIA MARIA AYBAR DE SANCHEZ	563080
E/2019-38058	19/9/19	SONIAADAMESTORE	VENTAS DE ROPA DE DAMAS Y CABALLEROS.	SONIA AMBROCIO ADAMES	562862
E/2019-39737	30/9/19	SONNEL TRUCK CENTER DR	IMPORTACIÓN DE CAMIONES / REPUESTOS PARA CAMIONES / EQUIPOS DE REFRIGERACIÓN PARA CAMIONES / SERVICIO DE TRANSPORTE DE MERCANCÍA Y PERSONAL.	LEONARDO FRANCISCO SOSA BREA	563647
E/2019-38736	23/9/19	SOPT SOLUCIONES DE OBRAS PROFESIONALES Y TECNICAS	TRABAJOS ELÉCTRICOS DE ALTA, MEDIA Y BAJA TENSIÓN, CONSTRUCCIÓN DE TODO TIPO DE OBRAS CIVILES.	FELIX SEPTIMO VELEZ	562976
E/2019-38892	23/9/19	SOUSA MOREL EVENTS	SERVICIOS DE MONTAJE DE EVENTOS Y ALQUILER DE EQUIPOS PARA LOS MISMOS.	ERIC RAFAEL SOUSA MOREL	563094
E/2019-36180	25/9/19	SOUTHERN WOODEN PALLETS	COMPRA, VENTA Y RECICLAJE DE PLATAFORMAS DE MADERA.	ABRAHAM CABRERA MUÑOZ	563171
E/2019-38169	23/9/19	SOWAWI ELECTRÓNICA	SERVICIOS DE REPARACIÓN EN EL AREA DE ELECTRONICA, (TELEVISORES, RADIO, DVD, MINI COMPONENTE).	MANUEL WILFREDO SOTO TEJEDA	563332
E/2019-22639	27/9/19	SPICHER PRINT	SERVICIOS DE PUBLICIDAD, IMPRESIÓN, INSTALACIÓN, DE VALLAS Y LETREROS, AFICHES, CALCOMANIAS, BROCHURES	ESQUIBEL HURTADO SURIEL, MARIA VIRGEN SURIEL GARCIA	563471
E/2019-34444	21/8/19	SPORT BAR SANTA MALTA POLLO EXPRESS	VENTA DE BEBIDAS Y COMIDA.	RAFAEL EDUARDO MATOS PIMENTEL	563108
E/2019-39835	2/10/19	SPORTS MAKERS JECAPI	SERVICIOS DE ALQUILERES DE ESPACIOS DEPORTIVOS, TORNEOS DEPORTIVOS Y ENTRENAMIENTOS DEPORTIVOS.	JEAN CARLOS PICHARDO SANTANA	564014
E/2019-36040	2/10/19	SPOTLINK EVENTS	COMERCIALIZACIÓN DE BOLETAS Y ENTRADAS PARA EVENTOS DEPORTIVOS, RECREATIVOS Y CULTURALES.	JORGE LUIS PAREDES MARTINEZ	563894
E/2019-39617	30/9/19	STAND UP CHURCH, LEVANTATE IGLESIA	ESTABLECER EL REINO DE DIOS EN LA TIERRA. LIBERTAR A LOS CAUTIVOS, SANAR ENFERMOS, EVANGELIZAR, ADORAR A DIOS, BENDECIR A RD.	ABRAHAM HUMBERTO HOLGUIN-VERAS GARCIA	563685
E/2019-39770	1/10/19	STANTOP	VENTA DE MATERIAL GASTABLE DE OFICINA.	STANTOP, S.R.L	563818
E/2019-39567	30/9/19	STD ALIMENTOS Y BEBIDAS	SERVICIOS DE RESTAURANTE Y CATERING, VENTA DE ALIMENTOS Y BEBIDAS AL PÚBLICO EN GENERAL, EN LOCAL FÍSICO Y A DOMICILIO.	DONALDO ANTONIO SANCHEZ MORALES	563553
E/2019-35784	30/9/19	STEMELLE	CAPACITACIONES CON FOCO PRINCIPAL MUJERES EN STEM(CHARLAS, TALLERES, BOOTCAMP), MENTORÍA SOBRE EL USO DE LAS TICS, OUTSOURCING DE PERSONAL	LEOMARIS REYES ROSARIO	563702
E/2019-40352	4/10/19	STILOSIA COUTURE	VENTA DE ROPA, CALZADOS, ACCESORIOS Y BISUTERÍA. IMPORTACIÓN DE ROPA DE MUJERES Y HOMBRES.	NANCY CARLA ALEMAN	564207
E/2019-39703	30/9/19	SUMATRA BAR	BAR, RESTAURANTE, EXPENDIO DE BEBIDAS ALCOHÓLICAS Y NO ALCOHÓLICAS NACIONALES E INTERNACIONALES.	ABIGAIL ALBERTO MACHADO BELLO	563699
E/2019-37424	20/9/19	SUMITA	IMPORTACIÓN, EXPORTACIÓN Y COMERCIALIZACIÓN DE SUMINISTROS ITALIANOS PARA LA REPOSTERÍA, PANADERÍA Y PASTELERÍA.	EDUARDO ANTONIO PEREZ RAMOS	562873
E/2019-36265	27/9/19	SUMMA MOTORS FINANCIAL SERVICES SUMFISERVICE	PRESTAMOS PERSONALES, HIPOTECARIOS, PRENDARIOS, VENTA CONDICIONAL Y FINANCIAMIENTO DE VEHÍCULOS DE MOTOR.	JUAN RAUL PEÑA REYNOSO	563485
E/2019-38266	1/10/19	SUNTRUST ENTERPRISES	ESTABLECIMIENTO, EXPLOTACIÓN, ADMINISTRACIÓN Y OPERACIÓN DE NEGOCIO INMOBILIARIO TURÍSTICO PARA ALOJAMIENTO Y RECREACIÓN DE TURISTAS	SUNTRUST ENTERPRISES, S.A.S.	563764
E/2019-39088	25/9/19	SUPER CHIMI'S LA PATANA	VENTA DE COMIDA RÁPIDA.	CAROLAY ZABALA TEJEDA	563229
E/2019-39001	25/9/19	SUPER COLMADO CELENIA	SERVICIOS DE VENTAS DE PROVISIONES ALIMENTICIAS TALES COMO ARROZ, HABICHUELAS, CARNES, EMBUTIDOS Y AFINES, BEBIDAS EN GENERAL	JUAN ORLANDO PUIG BRUNO	563248

[210] EXP.	[220] SOL. FECHA	[561] NOMBRE COMERCIAL	[510] ACTIVIDAD	[730] SOLICITANTE	[111] REGISTRO
E/2019-39394	27/9/19	SUPER COLMADO LOS TOCALLOS	COMPRA Y VENTA DE LOS PRODUCTOS BÁSICO DE LA CANASTA FAMILIAR TALES COMO: PRODUCTOS COMESTIBLES, DESECHABLES, LIMPIEZAS Y BEBIDAS.	JESUS ALBERTO VASQUEZ DUARTE	563425
E/2019-38254	25/9/19	SUPER NANNY PCD	IMPARTICIÓN DE CURSOS, TALLERES Y SEMINARIOS SOBRE MANEJO, CUIDADO Y EMERGENCIAS EN NIÑOS, MANEJO DE CONDUCTAS Y DE EMERGENCIAS PEDIÁTRICAS	JOSE ALBERTO ESMURDOC SALOMON	563189
E/2019-39269	26/9/19	SUPERMERCADO EL TAPON	VENTA DE COMESTIBLES Y VARIEDAD PARA EL HOGAR COMO: PLATOS, VASOS Y AFINES.	SONIA SOLEMIL SANCHEZ FIGUEROE	563350
E/2019-39550	2/10/19	SUPLIDORA TINOQUEZ	COMPRAS Y VENTAS DE PRODUCTOS AGRÍCOLAS EN GENERAL: VEGETALES, FRUTAS.	BEATRIZ MICAELA TOLENTINO BONETTI	563957
E/2019-37722	20/9/19	SUPLIDORA YURISA	VENTA, DISTRIBUCIÓN, COMERCIALIZACIÓN DE EQUIPOS TECNOLÓGICOS Y ARTICULOS DEL HOGAR.	SANTA SALAS DEL ROSARIO, YUSIRY ALTAGRACIA ROSARIO	562994
E/2019-40336	4/10/19	SUPLYDASHALY	SERVICIOS, VENTAS DE MAQUINARIAS Y SUMINISTRO DE ACCESORIOS DE OFICINAS, SUMINISTRO DE PRODUCTOS DE ASEO Y LIMPIEZA	ANTHONY ARISTIDES DE LEON RAMIREZ, BLADYS MIGUEL SUZANA DE LEON	564195
E/2019-36739	20/9/19	SUPPLIVET DOMINICANA	SERVICIOS DE VENTA DE EQUIPOS, INSUMOS Y PRODUCTOS DE CIENCIAS AMBIENTALES, LINNOLOGIA, PESCA Y VIDA SILVESTRE, EQUIPOS Y HERRAMIENTAS DE CAMPO	ROSA RIJO GIL, MARIA CRISTINA RIJO DE QUIROZ	562871
E/2019-38934	25/9/19	SUPPLY PAYANO ABREU	VENTA DE PELO Y PRODUCTOS DE BELLEZA AL POR MAYOR Y AL DETALLE.	NURIS ALTAGRACIA PAYANO ABREU DE CABRERA	563255
E/2019-39112	25/9/19	SURTIDORA GEILY	VENTA, DISTRIBUCIÓN Y COMERCIALIZACIÓN DE PRODUCTOS DE CONSUMO MASIVO, TALES COMO: COMESTIBLES, DESECHABLES, BEBIDAS Y PRODUCTOS DE LIMPIEZA.	PEDRO ARGENIS GARCIA PEÑA	563205
E/2019-35783	27/9/19	SURTIDORA VIHMAR	COMPRA, VENTA, COMERCIALIZACIÓN Y DISTRIBUCIÓN DE PRODUCTOS DE CONSUMO MASIVO TALES COMO: COMESTIBLES, BEBIDAS, DESECHABLES, HIGIÉNICOS, GOLOSINAS EN GENERAL.	MARTÍN GERALDO FELIZ JIMENEZ	563482
E/2019-39432	27/9/19	SURTIDORA YADELIN	COMPRA Y VENTA DE PRODUCTOS TALES COMO: ARROZ, AZÚCAR, MAÍZ, HARINA, CEBOLLA Y COMESTIBLE EN GENERAL AL POR MAYOR Y DETALLE.	ALBA IRIS ABREU FERNANDEZ	563442
E/2019-39705	30/9/19	SUSURRO CELESTIAL	ORGANIZACIÓN SIN FINES DE LUCRO DEDICADA A TRANSMITIR MENSAJES Y TEXTOS DE CRECIMIENTO SOCIO ESPIRITUAL.	CYNTHIA VERUSKA MONTALVO ZAPATA	563615
E/2019-40034	2/10/19	SVALTRANS	SERVICIOS DE VALET PARKING Y SERVICIOS DE TRANSPORTE PRIVADO PARA EMPRESAS.	CARLOS MANUEL TEJADA PEREZ	563939
E/2019-38718	20/9/19	SWEET & SUAVE	VENTA Y COMERCIALIZACIÓN DE TODO TIPO DE BEBIDAS Y ALIMENTOS, ASÍ COMO LA IMPORTACIÓN DE DICHOS ARTÍCULOS Y/O DE MATERIALES PARA LA ELABORACIÓN DE LOS MISMOS	LI KU CHANG CHEN	562955
E/2019-40507	7/10/19	SWEET DOLL	PRESENTACIONES Y REPRESENTACIONES ARTÍSTICA, ORGANIZACIÓN DE EVENTOS, INTERPRETACIÓN DE GÉNEROS MUSICALES.	ELIFER RODRIGUEZ COLON	564361
E/2019-38831	2/10/19	SWORDFISH PROMOTIONS GROUP	SERVICIOS DE PROMOCIÓN DE EVENTOS.	IVALDO RAFAEL JAQUEZ ARAUJO, YADHER RAFAEL JAQUEZ ARAUJO	563858
E/2019-39183	26/9/19	TABACALERA R.D. EL CABIAR	FABRICACIÓN DE PUROS DE ALTA CALIDAD, DE TABACOS SELECCIONADOS.	FRANCLIN COTES MERCEDES	563387
E/2019-38305	18/9/19	TALLER DE EBANISTERIA ANFER	FABRICACIÓN, VENTA Y REPARACIÓN DE MUEBLES.	CARLOS EDUARDO FERMIN CABRERA, MARCELINA ANTONIA VARGAS	562968
E/2019-40105	4/10/19	TALLER DE MECANICA DE MONTA CARGA MARCEMAR	SERVICIOS DE REPARACIÓN DE MOTOR Y TRANSMISIÓN AUTOMÁTICA, REPARACIÓN DE BOTELLA HIDRÁULICA, FRENSOS, COMPRA Y VENTA DE PIEZAS DE MONTA CARGA	MARCELINO MARTINEZ GONZALEZ	564154
E/2019-38179	20/9/19	TALLER Y VENTA DE PIEZAS LUFERMAR	VENTA DE REPUESTOS Y REPARACION DE VEHÍCULOS DE MOTOR.	LUIS FERNANDO MARTE HIRALDO	562832
E/2019-39618	30/9/19	TANON	SALÓN DE BELLEZA, NAIL BAR, ELABORACIÓN DE PRODUCTOS NATURALES PARA EL CABELLO Y EL CUERPO.	ANGELA MIGUELINA PEREZ FELIZ	563686
E/2019-39205	26/9/19	TAPIA IMPORT R,A	IMPORTADOR DE VEHÍCULOS USADOS.	RUDDY ANTONIO TAPIA SARANTE	563816
E/2019-37925	20/9/19	TARATATA PROD	CLUB, DISCOTECA, BAR, VENTA DE BEBIDAS ALCOHÓLICAS, ORGANIZACIÓN DE EVENTOS, PROMOCIÓN ARTÍSTICA.	PERE FLORES GIRONA	562919
E/2019-38958	25/9/19	TARIMAS DEL CIBAO FT	COMPRA, VENTA, FABRICACIÓN Y REPARACIÓN DE TARIMAS PLÁSTICAS Y MADERA.	FABIO ANTONIO GRULLON BEATO	563134
E/2019-38643	20/9/19	TASARET	GESTIÓN Y ADMINISTRACIÓN DE PROPIEDADES PARA ALQUILER.	RUTH ESTHER TAVERAS REYES	562878
E/2019-40217	3/10/19	TASIR INVESTMENT	SERVICIOS DE TRANSPORTE PRIVADO Y ALQUILER DE VEHÍCULOS.	INGRID LISETTE ROZON	564122
E/2019-40223	3/10/19	TAXI TURISTICO EL SOCO	SERVICIOS DE TRANSPORTE.	NELSON BERAS ORTIZ	564115
E/2019-38786	23/9/19	TE RETO TV SHOWS	PROYECTO PARA LA TELEVISIÓN DEDICADO A REALIZAR COMPETENCIAS, CONCURSOS, PREMIACIONES, ENTREVISTAS Y ORGANIZACIONES DE REALITY SHOW.	EUSEBIO RAFAEL OSORIA	563231
E/2019-35848	25/9/19	TEAM BIGRID	SERVICIOS DE ORGANIZACIÓN DE EVENTOS MUSICALES.	WILKIN OTONIEL RODRIGUEZ DE LA CRUZ	563170
E/2019-31974	27/9/19	TEBO	COMPRA Y VENTA DE PRODUCTOS AGRÍCOLAS Y RELACIONADOS, ASÍ COMO TAMBIÉN A LA COMERCIALIZACIÓN Y VENTA DE PRODUCTOS DE LIMPIEZA Y RELACIONADOS.	EMELINDA CACERES DE RODRIGUEZ, PALERMO RODRIGUEZ ACOSTA	563475
E/2019-38771	23/9/19	TEC LIVE	PRODUCCIÓN DE EVENTOS Y CONCIERTOS.	ALBERTO JOSE SUAREZ FLORES	563097
E/2019-35930	2/9/19	TECNOLOGIA DOMINICANA TECNODOM	CENTRO DE INSTRUMENTACIÓN ELECTRÓNICA Y SERVICIOS EN INGENIERÍA.	LEANDRO DE JESUS MORALES MARTINEZ	563239
E/2019-39514	27/9/19	TELE CANAL 28	SERVICIOS DE: OPERAR CANAL DE TELEVISIÓN PARA LA PRODUCCIÓN Y RETRANSMISIÓN DE PROGRAMAS EN VIVO Y PREGRABADOS	TELECANAL 28, SRL	563526
E/2019-39565	30/9/19	TENDENCIA DE HOY	PRODUCTORA DE RADIO Y TELEVISIÓN.	ANA YRIS HERNANDEZ VICTORIANO	563597
E/2019-39949	2/10/19	TG TEJEDA & GUZMAN CONSULTING GROUP	SERVICIO DE CONSULTORÍAS, SERVICIOS DE CONTABILIDAD, SERVICIOS DE AUDITORÍA, SERVICIOS DE FINANZAS, SERVICIOS DE IMPUESTOS, SERVICIOS DE CAPACITACIÓN.	DIOGENES ADRIAN TEJEDA FLORIAN	563903
E/2019-38645	30/9/19	THE BROTHERS FORTUNA	COMPRA Y VENTA DE PRENDAS DE VESTIR.	MARCOS ANTONIO FORTUNA PERALTA	563648
E/2019-40119	3/10/19	THE CANES CM	SERVICIOS DE CUIDADO, VENTA Y COMPRA DE TODO TIPOS DE ANIMALES; ASI COMO ALIMENTOS Y ACCESORIOS PARA ESTOS.	CARLOS ARIEL MORA HIDALGO	564057
E/2019-40428	4/10/19	THE COUSINS INVERSIONES & MAS	VENTA, PRODUCCIÓN Y ELABORACIÓN DE PRODUCTOS PROCESADOS DERIVADOS DE LA RESPOSTERÍA Y PANADERÍA FABRICADOS A BASE DE HARINA.	ALEXANDER JOSUE BERROA	564269
E/2019-39139	25/9/19	THE MASTERLINK GROUP	SERVICIOS DE INTERNET, INSTALACIÓN DE CÁMARA DE SEGURIDAD Y VIGILANCIA Y SOPORTE TÉCNICO.	RAMON L PEREZ VAZQUEZ	563254
E/2019-39898	2/10/19	THE ONE PICTURES	PRODUCCION DE OBRAS CINEMATOGRAFICAS DE LARGOMETRAJES DOMINICANOS.	PABLO RENE MUSTONEN HACHE	563878
E/2019-37273	11/9/19	THE WORLD YOUTH SOCCER CUP PIBES	ORGANIZACIÓN DE EVENTOS DEPORTIVOS. TORNEOS DE FUTBOL INFANTIL Y JUVENIL. COPAS DE FUTBOL INFANTIL Y JUVENIL.	LUIS ENRIQUE COSTA TABAREZ, SEBASTIAN ESTEBAN NENSEFF	563301
E/2019-38835	23/9/19	TI POISSONS	EMPRESA CAPTADORA Y GESTORA DE RECURSOS DESTINADOS A LA REPRODUCCIÓN, DESARROLLO, CUIDADO, DISTRIBUCIÓN, CRIANZA Y COMERCIALIZACIÓN DE ALEVINES	FAUSTO ANTONIO MARIA MENDOZA	563054
E/2019-36947	27/9/19	TIENDA BATISTA GARCIA	VENTA DE ROPA Y ARTÍCULOS PARA MUJERES, HOMBRE.	ISIDRA BATISTA GARCIA	563459
E/2019-37113	30/9/19	TIENDA HUAN YANG	VENTAS DE PRENDAS DE VESTIR.	QIYU CAI	563634
E/2019-39788	1/10/19	TIENDA JUANA KETTY	VENTA DE PRENDAS DE VESTIR, CALZADOS, BISUTERÍA, COSMÉTICOS Y AFINES.	JUANA KETTY FRIAS REYES	563799
E/2019-38909	23/9/19	TIENDA LA MARAVILLA DAMA	COMPRA Y VENTA DE ROPA PARA DAMAS.	TIENDA LA MARAVILLA DAMA, E.I.R.L.	563469
E/2019-38652	20/9/19	TIENDAS MINAYA	SERVICIOS DE: IMPORTACIÓN, DISTRIBUCIÓN, VENTAS MAYORISTAS Y VENTAS AL DETALLE DE ARTÍCULOS DEL HOGAR, DE OFICINAS, PRENDAS DE VESTIR, CALZADOS, ACCESORIOS DE VESTIR	TEOFILO ANTONIO MINAYA MORILLO	562927
E/2019-39790	1/10/19	TINY DESSERTS	SERVICIOS DE PASTELERÍA.	CINTHIA CAROLINA NÚÑEZ CEBALLOS	563800
E/2019-39356	27/9/19	TIPO METAL ESTRUCTURA METALICA A.D.	MANUFACTURACIÓN DE ESTRUCTURA METÁLICAS PARA TODO GÉNERO DE CONSTRUCCIÓN Y EDIFICACIÓN DE NAVES Y GALPONES PARA TALLERES.	TIPO METAL ESTRUCTURA METALICA AD, S.R.L., ALBERTO ALEJANDRO DURAN SANTANA	563473
E/2019-38507	25/9/19	TMIL KEBAB	VENTA DE COMIDA TURCA.	UTHAYASRISING KANDASAMY	563140
E/2019-35170	2/10/19	TODO ABASTO MIDEK	SURTIDORA DE EMBUTIDOS Y ALIMENTOS TALES COMO: FRUTAS, ENLATADOS, CEREALES Y CARNES, NEUMÁTICOS Y UTENSILIOS ESCOLARES.	NOBERT MIYI TOMAS, BUENAVENTURA DE LEON MOREL	563992
E/2019-39787	1/10/19	TOHAN SOLUTIONS	VENTAS, INSTALACIÓN, MANTENIMIENTOS, SERVICIOS Y REPARACIÓN DE AIRE ACONDICIONADO, INSTALACIÓN DE EQUIPOS DE REFRIGERACIÓN Y DESARROLLO DE PROYECTOS DE SEGURIDAD	TOMAS BERIGUETE MONTERO	563821
E/2019-37276	25/9/19	TOKMAKJIAN INTERNATIONAL	DISTRIBUCIÓN, CORRETAJE, VENTA, RENTA, IMPORTACIÓN Y EXPORTACIÓN DE EQUIPOS Y MAQUINARIAS DE CONSTRUCCIÓN, MINERÍA E IZAJE DE CARGAS	TOKMAKJIAN INTERNATIONAL INC	563154
E/2019-39022	25/9/19	TONY POLLO TP	VENTA COMIDA, PICA POLLO.	JUAN ANTONIO HERRERA RODRIGUEZ	563183
E/2019-39247	26/9/19	TOP 14 FOOD SHOP	COMPRA, VENTA, DISTRIBUCIÓN, IMPORTACIÓN Y EXPORTACIÓN DE PRODUCTOS COMESTIBLES Y BEBIDAS.	FRANCISCO ANTONIO PEÑA GARCIA, TONY FRANCISCO PEÑA GARCIA	563333
E/2019-36518	5/9/19	TOP PRINT AND DESING DOMINICANA GHAN LEE	VENTA Y DISTRIBUCIÓN DE TODO TIPO DE PINTURA, BORDADOS, SUBLIMACIÓN, TINTA DE SUBLIMACIÓN DE PAPELERÍA Y TEXTILES, IMPORTACIÓN Y EXPORTACIÓN DE TODO TIPO DE SERIGRAFIA Y TEXTILES	GHAN WHAON LEE	562934
E/2019-39086	25/9/19	TOP SIGN INDUSTRIAL	SERVICIOS DE PUBLICIDAD EMPRESARIALES E INDUSTRIAL, Y FABRICACIÓN DE TODO TIPO DE MOBILIARIO INDUSTRIA Y COMERCIAL.	DOMINGO ANDRES MENDEZ JIMENEZ	563227
E/2019-37259	3/10/19	TORAL SKINCARE	ELABORACIÓN Y VENTAS DE PRODUCTOS NATURALES UTILIZADOS PARA NUTRIR Y EMBELLECE LA PIEL.	MARIA AMELIA TORAL ESPAILLAT	563997
E/2019-31786	25/9/19	TORGA PRINT	VENTA DE MATERIALES Y EQUIPOS DE OFICINA EN GENERAL Y A OFRECER DIVERSOS SERVICIOS, FOTOCOPIAS, IMPRESIONES.	MANUEL ARTURO TORAL GARCIA	563107
E/2019-39208	26/9/19	TORRES SALOMON TOWERS	TIENDA DEPORTIVA Y ROPA.	SALOMON TORRES RAMIREZ	563290
E/2019-40048	2/10/19	TRABA LA 14	CRIDADOR DE GALLOS DE PELEA	WALINSON FLORENTINO DIROCHE	563986
E/2019-38317	7/10/19	TRANSFERS IN-OUT MEGREP	SERVICIOS DE TRANSPORTE Y EXCURSIONES TURÍSTICAS.	RODY ESTHEL PEREZ RIVAS	564343
E/2019-38440	19/9/19	TRANSPORTE AETRA	SERVICIOS DE TRANSPORTE PUBLICO DE PASAJEROS TERRESTRES, ADMINISTRACIÓN DE TERMINALES DE PASAJEROS Y ENVÍOS DE PAQUETES.	CASIMIRO ANTONIO MARTE FAMILIA, SEVERO ANTONIO HICIANO PEREZ, ASOCIACION DE EMPRESARIO DEL TRANSPORTE AETRA	563199
E/2019-40089	3/10/19	TRANSPORTE ESCOLAR YUYI	SERVICIO DE TRANSPORTE ESCOLAR PRIVADO.	LOURDES ALTAGRACIA MALAVE GOMEZ DE MARTINEZ, NELSON JOSE MARTINEZ MALAVE	564017
E/2019-37471	3/10/19	TRANSPORTE LIMON DEL YUNA	TRANSPORTE DE PASAJEROS Y PAQUETES EN EL TERRITORIO NACIONAL	MARCOS EVANGELISTA ROMAN PEÑA	564123
E/2019-39831	4/10/19	TRANSPORTE PUBLICO ENS, RUTENS	SERVICIOS DE TRANSPORTE.	JUAN GABRIEL RODRIGUEZ GARCIA	564367
E/2019-39541	4/10/19	TRANSPORTE REIVEH	TRANSPORTE EMPRESARIAL DE PERSONAS.	REYNALDO POLANCO GOMEZ	564143
E/2019-39674	30/9/19	TRANSPORTE SERRANO PEÑA TSP	TRANSPORTE DE TODO TIPO DE MERCANCIAS Y MATERIALES DE CONSTRUCCIÓN CON EFICIENCIA Y SEGURIDAD.	RAMON SERRANO PEÑA	563656
E/2019-39011	25/9/19	TRANSPORTE WE SERVICIOS TURÍSTICOS	SERVICIOS DE TRANSPORTE DE PASAJEROS DE DIFERENTES CANTIDADES DE PERSONAS, YA SEA AL SECTOR PÚBLICO Y PRIVADO; SERVICIOS DE TRANSPORTE INTERURBANO	EVELIN JARMELINA SANTANA CUEVAS, WILME JOSE VILLEGAS SUERO	563667
E/2019-37931	3/10/19	TREYNOR	SERVICIOS DE CONSTRUCCIÓN Y DISEÑOS EN CONCRETO, MADERA Y METAL. DESARROLLO DE OBRAS CIVILES Y URBANÍSTICAS DESDE LA FORMULACIÓN, DISEÑO Y CONSTRUCCIÓN	AMBAR NATIVIDAD RAIMUNDO SANTOS	564040
E/2019-40381	4/10/19	TRIDO	COMERCIALIZACIÓN DE ZAPATOS. BAJO UNA MARCA ESPECIFICA.	GENESIS PICHARDO MARTE, DORA REGINA TELEMIR HERRERA	564234

[210] EXP.	[220] SOL. FECHA	[561] NOMBRE COMERCIAL	[510] ACTIVIDAD	[730] SOLICITANTE	[111] REGISTRO
E/2019-39766	1/10/19	TRIPLE 8 EMBARGOS	EMBARGO. COMPRA Y VENTA DE VEHICULOS. ALQUILER DE VEHICULOS. Y COBRO DE CUENTAS INCOBRABLES, ASESORIA LEGAL.	JHOBANNY DE JESUS MERCADO	563828
E/2019-39507	27/9/19	TROXKOM INVESTMENTS	ALMACENAMIENTO, DISTRIBUCIÓN, COMERCIALIZACIÓN Y VENTA AL POR MAYOR Y AL DETALLE DE PRODUCTOS ALIMENTICIOS Y VARIADOS	PEDRO RICARDO VALDEZ TRAVIESO	563521
E/2019-38562	20/9/19	TSI SOLUTIONS	SERVICIOS DE LIMPIEZA, FUMIGACIÓN, VENTA Y DISTRIBUCIÓN DE PRODUCTOS DE LIMPIEZA AL POR MAYOR O AL DETALLE.	ESTEFANIA PIMENTEL RODRIGUEZ	562855
E/2019-39543	30/9/19	TUCELI LA MENTE DE ORO	PRESENTACIONES ARTÍSTICAS, SHOWS EN VIVO, ESTUDIO DE GRABACIÓN, COMPOSITOR, ACTIVIDADES MUSICALES	MARCOS LIRANZO	563544
E/2019-37321	3/10/19	TUGOBIERNA	SERVICIO DE ASESORIA Y ESTRATEGIA EN LA COMUNICACIÓN Y SERVICIO DE INVESTIGACIÓN CUALITATIVA Y CUANTITATIVA	DIMAS CONCHA TENORIO	564068
E/2019-36013	20/9/19	TUSURUCO SERVICIOS MULTIPLES	FABRICACIÓN, IMPORTACIÓN, COMERCIALIZACIÓN Y VENTA DE TODOS LOS PRODUCTOS DEL AGRO DOMINICANO.	FRANCISCO ORLANDO TEJEDA LALANE	562852
E/2019-37768	27/9/19	UCACEIMP AUDITORES & CONSULTORES	SERVICIOS DE AUDITORIA Y CONSULTORIA EN IMPUESTOS Y CONTABILIDAD.	MARIA ESTHER UBRI CABRERA	563497
E/2019-39807	1/10/19	UN RECORD PAL MERENGUE	GESTIÓN Y ORGANIZACIÓN DE CONCURSOS DE MERENGUE NACIONALES E INTERNACIONALES, CON EL PROPÓSITO DE RESALTAR Y DIFUNDIR EL MERENGUE.	MAXIMO ALBERTO ZAYAS CORONADO	563833
E/2019-39523	27/9/19	UNIEQUIMED	VENTA DE UNIFORMES Y EQUIPOS MEDICOS.	MARCIA VERIGUETE DE OLEO	563538
E/2019-35976	3/10/19	UNIÓN DE JUNTAS DE VECINAS DE LAS TERRENAS UNIJUVET	AGRUPACIÓN DE LAS JUNTAS DE VECINOS SIN FINES DE LUCRO DEL MUNICIPIO DE LAS TERRENAS	JOSE RAMON BOURGET TACTUK	564119
E/2019-39233	26/9/19	UNIÓN DE TRANSPORTISTAS DE BOCA CHICA UTRABOC	ENTIDAD SIN FINES DE LUCRO, DEDICADA A ORGANIZAR, REPRESENTAR, EDUCAR Y DEFENDER LOS DERECHOS DE LOS TRANSPORTISTAS DE BOCA CHICA.	JUAN ANDRES JIMENEZ	563307
E/2019-40189	3/10/19	URBAPRO	SERVICIOS DE: DESARROLLO, DISEÑO Y EDIFICACIÓN DE OBRAS CIVILES, VENTA Y PROMOCIÓN DE INMUEBLES	MILAGROS LISET DEL CARMEN MARTINEZ PANTALEON	564096
E/2019-38580	20/9/19	USC GROUP & ASOCIADOS	SERVICIOS DE MERCADEO Y PUBLICIDAD DE PRODUCTOS Y SERVICIOS RELACIONADA CON EL OBJETIVO PRINCIPAL QUE ES LA ASESORIA PARA LA CREACIÓN DE ESTRATEGIAS DE MARKETING-PUBLICIDAD	EZEQUIEL MOJICA RAMIREZ, AMERICA ANTONIA GARCIA RODRIGUEZ, WILSON DE JESUS ROSARIO FIGUEROA	563035
E/2019-39116	25/9/19	UTILITY SCALE SOLAR USC I	DESARROLLO DE PROYECTO FOTOVOLTAICO A GRAN ESCALA EN LA REPÚBLICA DOMINICANA.	JUAN CARLOS PAIS FERNANDEZ	563249
E/2019-38569	2/10/19	UTTELY ICE CREAM SHOP	COMERCIALIZACIÓN DE HELADOS.	JOEL PERALTA FIGUERO	563989
E/2019-39971	2/10/19	VALCUS	RESTAURANTES DE COMIDA, REALIZACIÓN DE EVENTOS Y PUBLICIDAD EXTERIOR.	FERNANDO VARELA RAMIREZ	563946
E/2019-35064	26/9/19	VALINOR SOLUCIONES	ASESORIA Y CONSULTORIA INFORMÁTICA, DESPLIEGUE, IMPLEMENTACIÓN Y SOPORTE DE APLICACIONES INFORMÁTICAS	PEDRO LUIS DOMINGUEZ VIQUEIRA	563270
E/2019-38107	1/10/19	VALLE VERDE RESTAURANT BAR AND GRILL	EXPENDIO DE COMIDAS Y BEBIDAS.	ADALIZA DEL CARMEN ESPINAL PERALTA	563741
E/2019-39362	27/9/19	VALVAREZ	CONSTRUCCIÓN DE APARTAMENTOS Y FACILIDADES CONEXAS PARA FINES DE VENTA Y ADMINISTRACIÓN.	PEDRO MANUEL ALVAREZ MARTINEZ	564142
E/2019-40491	7/10/19	VALVERDE TOURS	VENTA DE EXCURSIONES, TRASLADOS Y PAQUETES TURISTICOS.	JOSE MANUEL VALVERDE SANTANA	564334
E/2019-40233	3/10/19	VARGAS REYES & ASOCIADOS	SERVICIOS DE CONTADORES, SERVICIOS DE IGUALA DE CONTABILIDAD, DECLARACIÓN DE IMPUESTO.	FREDDY MARIA VARGAS PEREZ	564103
E/2019-34863	3/10/19	VARGE CONSTRUCTORA	CONSTRUCCIÓN GENERAL DE OBRAS CIVILES.	SERGIO ARAMIS VARGAS ARIAS	564038
E/2019-39294	26/9/19	VARTECHO INMOBILIARIA	DISEÑO, PROMOCIÓN, EJECUCIÓN Y VENTA DE PROYECTOS INMOBILIARIOS Y OBRAS CIVILES EN GENERAL.	FRANCISCO VARGAS REGALADO, ROBERTO VARGAS REGALADO	563314
E/2019-39392	30/9/19	VASTO ENGINEERING SERVICES	VENTA DE EQUIPOS Y SUMINISTROS DE MATERIAL GASTABLE PARA OFICINAS Y RESTAURANTES, SERVICIOS DE INGENIERIA INDUSTRIAL EN GENERAL.	JOEL HERRERA CASTILLO	563672
E/2019-39197	26/9/19	VDC CARIBBEAN GLOBAL	NEGOCIOS MULTIPLES COMO SON: OPTICAS (SERVICIOS OFTALMOLÓGICOS Y REALIZACIÓN E IMPORTACIÓN DE LENTES), CAPACITACIÓN EN EL ÁREA MEDICA E INDUSTRIAL	JACQUELINE VALDEZ MARTE	563288
E/2019-39632	30/9/19	VEGAMOVIOL PLUS	COMPRA, VENTA Y FINANCIAMIENTO DE VEHICULOS NUEVOS Y USADOS.	VEGAMOVIOL, SRL	563664
E/2019-37775	30/9/19	VELMAR TECHNOLOGY	VENTA Y REPARACIÓN DE EQUIPOS INFORMÁTICOS Y ELÉCTRICOS.	VICTOR JOAQUIN MALDONADO	563621
E/2019-39816	1/10/19	VENECIS PRINCESA NAIL BAR	SERVICIOS DE POSTURAS, MANICURA Y PEDICURA DE UÑAS Y EXPENDIO DE BEBIDAS.	ROMERY MONTERO MONTERO	563713
E/2019-40131	4/10/19	VENSO VOICE TECHNOLOGY	CONSULTORIA, IMPLEMENTACIONES E INTEGRACIONES SOBRE TECNOLOGIAS DE VOZ SOBRE IP (VOIP) ORIENTADAS A CENTRALES TELEFÓNICAS EMPRESARIALES Y CALL CENTER.	ELVYN VENTURA SOSA	564167
E/2019-39836	7/10/19	VENTALVA INGENIERIA DE PROYECTOS.	SERVICIOS DE ARQUITECTURA, INGENIERIA, CONSULTORIA Y CONSTRUCCIÓN DE PROYECTOS	JAIME NICOLAS VENTURA ALVAREZ	564372
E/2019-38443	30/9/19	VERDORAMA	SERVICIOS DE PAISAJISMO, JARDINERIA, MANTENIMIENTO DE ESPACIOS E INFRAESTRUCTURAS, ARQUITECTURA URBANA.	FRANCISCO ANTONIO TAVAREZ SUAREZ	563650
E/2019-39176	1/10/19	VERMOEGENS BERATUNGS GROUP	ASESORAMIENTO DE NEGOCIOS INMOBILIARIOS EN REPÚBLICA DOMINICANA, ADMINISTRACIÓN DE CAPITAL E INVERSIÓN DE CAPITAL	ROELOF HENDRIK VAN VELSEN	563705
E/2019-39477	27/9/19	VERSA	VENTA Y DISTRIBUCIÓN DE PRODUCTOS AGROPECUARIOS, INSECTICIDAS, FUNGICIDAS, HERBICIDAS.	AGROQUIMICOS VERSA, S.A. DE C.V.	563509
E/2019-40003	2/10/19	VETAS SOLUCIONES INMOBILIARIAS	BIENES RAÍCES. VENTA Y ALQUILER DE INMUEBLES	KARINA ALTAGRACIA GUTIERREZ SANCHEZ DE ALVAREZ, PRISCILLA MARIA MEJIA ACEVEDO, SUK LANG JULIA SANG BEN, YSALIA M JOSEFINA REYES DE RODRIGUEZ	563913
E/2019-40406	4/10/19	VIA FRANCE INVERSIONES	SERVICIOS DE INVERSIONES INMOBILIARIAS, PROMOCIÓN, CREACIÓN Y DESARROLLO DE TODA CLASE DE ESTABLECIMIENTOS	PASCAL CHALLIER	564258
E/2019-40483	7/10/19	VICANTO DEPOT RD	SERVICIOS TÉCNICOS Y VENTAS DE EQUIPOS DE COCINA PARA RESTAURANTES, VENTA Y FABRICACIÓN DE TODO TIPO DE MUEBLES	VICTOR ANTONIO ORTEGA VALDEZ	564324
E/2019-39694	2/10/19	VIDAL CONTRERAS & SANCHEZ MORA INVERSIONES	PRÉSTAMOS PERSONALES.	ANTONIA VIDAL CONTRERAS, LEONARDO JAVIER SANCHEZ MORA	563911
E/2019-38858	23/9/19	VIDEOPHILO	SERVICIO, COMERCIO, DISTRIBUCIÓN, IMPORTACIÓN Y VENTA DE TODO TIPO DE EQUIPOS DE SONIDO Y SU INSTALACIÓN	JULIO CESAR PAREDES DESPRADEL	563075
E/2019-38664	20/9/19	VIDRIERA EL FACTOR Y MAS.	FABRICACIÓN, VENTA, DISTRIBUCIÓN E INSTALACIÓN DE PUERTAS, VENTANAS, CRISTALERIA EN GENERAL	JORGE LUIS RUSTAND HICIANO	562918
E/2019-35524	3/10/19	VILLA VASQUEZ RL MULTISERVICIOS	TRANSPORTE DE ENVIOS DE VALORES Y MERCANCIAS EN TERRITORIO DOMINICANO Y EXTRANJERO	RAQUEL ALTAGRACIA GUTIÉRREZ DE DE LA CRUZ	564075
E/2019-38582	30/9/19	VILUD DISTRIBUTION	COMERCIALIZAR Y VENDER PRODUCTOS COSMÉTICOS, DE NUTRICIÓN Y DE SALUD EN GENERAL.	ROBERTO ANTONIO CEPEDA VASQUEZ	563593
E/2019-39437	27/9/19	VINCELLER	IMPORTACIÓN, EXPORTACIÓN, DISTRIBUCIÓN Y COMERCIALIZACIÓN DE TODO TIPO DE BEBIDAS Y LICORES EN GENERAL	SERGIO JOSE CACERES MADERA	563444
E/2019-39418	27/9/19	VINCETIC & ASOCIADOS	INVERSIONES INMOBILIARIAS.	MANUEL MOISES MONTAS BETANCES	563436
E/2019-29473	30/9/19	VINTAGE SISTERS	SERVICIOS DE ARREGLOS PERSONALIZADOS, REGALOS Y DETALLES HECHOS A MANO. DECORACIONES.	LISBEL ADAMES HENRIQUEZ	563624
E/2019-36853	23/9/19	VIP EVENTOS COBE SPM	SERVICIOS DE ALQUILER DE CRISTALERÍA, MOBILIARIO Y ENSERES PARA EVENTOS SOCIALES Y TODO TIPO DE FESTEJOS	YNDIRA ARLETTE BERNARD MEDRANO DE ORTIZ	563067
E/2019-38809	23/9/19	VIRTUDSALUD ESTÉTICA Y SPA	SERVICIOS DE CUIDADO DE LA PIEL, TRATAMIENTOS FACIALES Y CORPORALES, MASAJES, DEPILACIÓN CON CERAS, TRATAMIENTO DEL PELO, SERVICIOS DE SALUD Y NUTRICIÓN.	YOSELIN DE JESUS DE MCVERRY	563034
E/2019-37797	23/9/19	VISMAR PHARMACY	COMPRA, FABRICACIÓN, ALMACENAMIENTO, COMERCIALIZACIÓN Y MEDIACIÓN EN LA VENTA DE TODA CLASE DE MEDICAMENTOS	SUJAILY VISALDEN MARCANO	563051
E/2019-29194	26/9/19	VITADRIP	FABRICACIÓN, PREPARACIÓN, ADECUACIÓN, COMERCIALIZACIÓN DE SOLUCIONES MEDICAS, PARA LA POSTURA INYECTABLES VITAMINADAS.	HOSPIFAR, S.R.L.	563356
E/2019-38367	1/10/19	VIVERO Y FLORISTERIA M. ANTONIA	VENTA TODO TIPO DE PLANTAS FRUTALES, FLORES Y ARTÍCULOS PARA JARDINERIAS.	CAROLINA POLANCO PINALES DE PEÑA	563794
E/2019-38168	27/9/19	VJE GROUP CONSTRUCTION	DISEÑO ARQUITECTONICO, ANALISIS ESTRUCTURALES, ANALISIS DE COSTOS Y PRESUPUESTOS DE OBRAS CIVILES	JOSE ANTONIO CONTRERAS BETANCES, EMMANUEL CONTRERAS BETANCES	563457
E/2019-37505	30/9/19	VP PERDOMO HOME IMPROVEMENT CONTRACTORS	EMPRESA DEDICADA A LA CONSTRUCCIÓN INMOBILIARIA, VENTA Y ALQUILERES DE CASAS, APARTAMENTOS, LOCALES COMERCIALES, PLAZAS COMERCIALES.	VIRGILIO ANTONIO PERDOMO GARCÍA	563658
E/2019-37897	3/10/19	VRASK ROSTRO Y SILUETA MEDICINA ESTÉTICA	CENTRO ESTÉTICO PARA MASAJES, FACIALES Y BLANQUEAMIENTOS.	VICTORIA RAMIREZ MARTE	564039
E/2019-39735	30/9/19	VS COMPANY	VENTA Y DISTRIBUCIÓN DE UTENSILIOS DE COCINA AL POR MAYOR Y AL DETALLE	SULEYKA YARINA VASQUEZ SILVESTRE	563923
E/2019-38014	25/9/19	WACHSMANN EXPORT & IMPORT	LA EXPORTACIÓN E IMPORTACIÓN DE FRUTAS Y VEGETALES.	ERNESTO WACHSMANN PEREZ	563113
E/2019-38833	23/9/19	WANDY MOTORS	IMPORTACIÓN, COMPRA Y VENTA DE VEHICULOS, VENTA DE REPUESTOS PARA LOS MISMOS.	WANDY GUARIONEX JIMENEZ CABRAL	563088
E/2019-39696	30/9/19	WARCO	MANTENIMIENTO DE BIENES INMUEBLES FAMILIARES.	MARIA ISABEL HERNANDEZ MARCHENA	563674
E/2019-39592	30/9/19	WAVY	SERVICIOS DE SALÓN DE BELLEZA, POSTURA DE UÑAS, SUPPLY.	MARIA CAROLINA CASTRO CASTILLO	563609
E/2019-40437	7/10/19	WELD LAB	COMPRA, VENTA, IMPORTACIÓN Y EXPORTACIÓN DE ARTÍCULOS DE FERRETERIA Y HERRAMIENTAS, SUPERVISIÓN, CONTROLES DE CALIDAD	TOMAS ERNESTO NIETO BARON	564291
E/2019-39654	30/9/19	WESTING AUTO IMPORT	IMPORTACIÓN Y VENTAS DE VEHICULOS DE MOTOR.	WESTING RIVAS INVERSIONES, S.R.L.	563611
E/2019-38560	20/9/19	WESTLIGHT HOLDINGS	TENEDURÍA DE INMUEBLES Y ACCIONES.	MILVIO ARMANDO LINARES VILLEGAS	562848
E/2019-38782	23/9/19	WESTLIGHT INVESTMENTS	ASESORAMIENTO FINANCIERO DE EMPRESAS.	MILVIO ARMANDO LINARES VILLEGAS	563004
E/2019-38280	23/9/19	WHITNEY BLAKE DOMINICAN REPUBLIC	FABRICACIÓN, VENTA, SUMINISTRO Y ENSAMBLAJE DE ALAMBRES.	SHELDON PURRINGTON SCOTT	563079
E/2019-38311	25/9/19	WIRLIN INMOBILIARIA & TRANSPORTE	COMPRA, VENTA ALQUILER, ADMINISTRACIÓN Y PERMUTA DE PROPIEDADES INMUEBLES, SERVICIOS DE TRANSPORTE DE VEHICULOS PESADOS.	WIRLIN AQUILES RECCIO PUJOLS	563194
E/2019-38957	25/9/19	WOOD SIGNS	SERVICIOS DE ELABORACIÓN DE FACHADAS, LETREROS, RÓTULOS, IMPRESIONES DIGITAL, BORDADOS, ESTRUCTURAS METÁLICAS	FERNANDO ELIAS MADERA MONTERO	563133
E/2019-37044	27/9/19	WORLD IMPORT AUTO LEISHMAN	IMPORTACIÓN Y EXPORTACIÓN, COMPRA Y VENTA DE VEHICULOS DE MOTOR, FINANCIAMIENTO, TALLERES DE MECÁNICA	LEISHMAN GERARDO REYES CHECO	563490
E/2019-36471	5/9/19	XAJA	REPRESENTACIÓN DE COMPAÑÍAS, FIRMAS, MARCAS Y EMPRESAS NACIONALES COMO EXTRANJERAS	XAJA SRL	563535
E/2019-37962	20/9/19	XIANSHANG TIENDA	VENTA AL DETALLES DE ROPA, PRENDA DE VESTIR, ACCESORIO DE VESTUARIOS Y SUS DERIVADOS.	SHANGPING CHEN, XIANHUA CHEN	562865
E/2019-24313	4/10/19	XINEF DR	ORGANIZACIÓN SIN FINES DE LUCRO CUYA VISIÓN Y MISIÓN ESTA BASADA EN LA BÚSQUEDA Y PERSECUCION DEL DESARROLLO GENERAL EN PERSONAS DE DIFERENTES EDADES	FRANCISCA DEL CARMEN LLENAS LIZ, RAQUEL DEL CARMEN VALERIO FERNANDEZ	564284

[210] EXP.	[220] SOL. FECHA	[561] NOMBRE COMERCIAL	[510] ACTIVIDAD	[730] SOLICITANTE	[111] REGISTRO
E/2019-40139	3/10/19	XÑ INVERSIONES SUPER QUICK Y ASOC.	SERVICIOS DE ALIMENTOS Y BEBIDAS, ORGANIZACION DE EVENTOS, VENTA AL POR MAYOR Y MENOR DE ARTICULOS DEL HOGAR Y EQUIPO, MATERIAL GASTABLE Y EQUIPO DE OFICINA	TOMASINA PEREYRA	564064
E/2019-39908	3/10/19	XOGYPSY	VENTA DE ROPA Y ACCESORIOS.	YEREN YUNELL DE LA CRUZ PANTALEON	564025
E/2019-36546	5/9/19	YANIKA SOLUCIONES Y SERVICIOS	VENTA DE UNIFORMES, MATERIALES GASTABLES DE OFICINA, MATERIALES DE LIMPIEZA Y ARTICULOS DE OFICINA; CONFECCIÓN DE ROPA Y VENTA DE ZAPATOS.	YANIRA MORALES CONSTANZO	564106
E/2019-38807	23/9/19	YEIMAR DECORACIONES	FABRICACIÓN Y VENTAS DE ARTICULOS PARA DECORACIÓN DEL HOGAR Y SERVICIOS DE DECORACIÓN DE INTERIORES.	MARY LAURA GONZALEZ DURAN DE GIL, YEISON JIMENEZ MATEO	563024
E/2019-39975	7/10/19	YELI GLAMOUR & STILO	VENTA AL POR MAYOR Y DETALLE DE TODO TIPO DE ROPA Y CALZADO PARA DAMAS Y CABALLERO. TALES COMO: BLUSAS, ZAPATOS, JEANS, CAMISAS, VESTIDOS, ENTRE OTROS.	JESUS MANUEL DIAZ SILVEN, YESSICA NUÑEZ MOTA	564312
E/2019-36869	9/9/19	YENCA METALMECANICA	FABRICACIÓN DE MAQUINAS INDUSTRIALES, TAPADORA Y ETIQUETADORA DE LLENADO DE AGUA	JEANCARLOS YNOA DE LA ROSA	563617
E/2019-38859	23/9/19	YENEDY EVENTS, CREACIONES Y MAS	ORGANIZACIÓN DE EVENTOS EN GENERAL.	YENI MARIEL MERAN MORA	563078
E/2019-37898	30/9/19	YEPABE CONSULTING	CONSULTORÍA EN LAS ÁREAS DE DERECHO INMOBILIARIO, BIENES RAÍCES, ASÍ COMO CUALQUIER ACTIVIDADES COMERCIAL VINCULADA AL DERECHO.	YESSENIA PADILLA BELEN	563640
E/2019-39668	1/10/19	YERKY SAZÓN	VENTA DE COMIDA RÁPIDA.	YERKY VALDEZ PINEDA	563809
E/2019-39647	30/9/19	YIBELA MOTORS	IMPORTACIÓN, COMPRA Y VENTA DE VEHÍCULOS USADOS.	YIBELA MOTORS, S.R.L	563727
E/2019-37563	17/9/19	YNALTA VARIETADES	VENTA DE ROPA PARA DAMAS, CABALLEROS Y NIÑOS. ROPA INTERIOR, PAPELERÍA, ELECTRODOMÉSTICO, PACAS, UTENSILIOS PLÁSTICOS.	YNES ALTAGRACIA GUZMAN MARTINEZ	563041
E/2019-40052	2/10/19	YOHE BEAUTY SALON	SERVICIOS RELACIONADOS CON EL CUIDADO DEL CABELLO EN GENERAL, CUIDADO PERSONAL, CORTES, PEINADOS, TRATAMIENTOS, APLICACIONES DE COLOR	KATERINE YOHEMELIN CARO SIERRA DE PAULINO	563964
E/2019-39826	1/10/19	YORKGLO INVERSIONES	VENTA DE UTENSILIOS PARA EL HOGAR, OLLAS SARTENES, CUCHILLO, EXTRACTOR DE JUGOS.	JORGE LUIS RODRIGUEZ HERNANDEZ	563767
E/2019-39109	25/9/19	YOUNG KING LK DRINK	EXPENDIO DE BEBIDAS, CENTRO DE DIVERCION PARA ADULTOS.	JOSE JOAQUIN NUÑEZ SANTOS	563246
E/2019-40083	3/10/19	YSAIAS LA NUEVA DIMENSIÓN	PRESENTACIONES ARTÍSTICAS, SHOWS EN VIVO, ESTUDIO DE GRABACIÓN, COMPOSITOR, ACTIVIDADES MUSICALES, REPRESENTACIÓN DE ARTISTAS, MONTAJE DE EVENTOS	YSAIA HERNANDEZ ESPINAL	563993
E/2019-39866	1/10/19	YSAU PAPELERIA & VARIETADES	COMPRA Y VENTA DE MATERIALES GASTABLES, ACCESORIOS INFORMÁTICOS PARA COMPUTADORAS Y EQUIPOS DE OFICINA EN GENERAL.	JOSE JOHNSON COPLIN	563845
E/2019-39212	26/9/19	YSOLINA	COMPRA VENTA DE PRODUCTOS FERRETEROS DE OFICINA, ALIMENTOS PARA PERSONAS Y ANIMALES, REPUESTOS DE MOTOR	MIGDALY YSOLINA JAVIER DEL CARMEN	563289
E/2019-39264	26/9/19	YSP SERVICIOS	ENVÍO Y RECEPCIÓN DE PAQUETES, SERVICIOS DE PAQUETERÍA EXPRESA, TRANSPORTE DE MERCANCÍA.	YESENIA YVETTE SUERO PEÑA	563320
E/2019-39651	2/10/19	YULY RENTA A CAR	RENTA DE DE VEHÍCULOS DE MOTOR	RAMON NUÑEZ SANTOS, YULEISY MIGUELINA RODRIGUEZ GUZMAN	563847
E/2019-37213	11/9/19	Z & G EVENT	SERVICIOS DE BAR, RESTAURANTE Y CAFETERÍA, DISCOTECA.	GUNTHER RICHARD GRASSER	563657
E/2019-34235	23/9/19	Z-11 FOODS	IMPORTAR Y COMERCIALIZAR ALIMENTOS PARA CONSUMO ANIMAL Y CONSUMO DOMESTICO	ARLYN APONTE TEJADA	562998
E/2019-39360	1/10/19	ZAFIRO MUEBLES	SERVICIOS DE REPARACIÓN Y FABRICACIÓN DE MUEBLES: DE OFICINAS, DE HOGAR, DE HOSPITALES Y AFINES	JOSE MIGUEL NINA CONTRERAS	563725
E/2019-39865	7/10/19	ZAIMA	FABRICACIÓN DE MOBILIARIO ESCOLAR, METALMECÁNICA, ESTRUCTURAS METÁLICAS, IMPORTACIÓN, COMPRA Y VENTA DE ALIMENTOS Y BEBIDAS, ARTICULOS DE LIMPIEZA E HIGIENE	JOEL DE JESUS VARGAS TERRERO	564387
E/2019-37642	25/9/19	ZAMORA AUTO ADORNOS	COMPRA Y VENTA DE PIEZAS PARA VEHÍCULOS. ACCESORIOS DE VEHÍCULOS.	BEIKER VIRGILIO PAREDES SANTIAGO	564225
E/2019-37149	4/10/19	ZANDOLI INVEST	INVERSIONES, CONSTRUCCIÓN, REPARACIÓN, REMODELACIÓN, PROYECTOS, HOLDING.	JEAN SAMUEL DAPHNE	564205
E/2019-39761	4/10/19	ZH CONSULTORES JURIDICOS	FIRMA DE ABOGADOS DEDICADA AL EJERCICIO DE LAS DIVERSAS ÁREAS DEL DERECHO ASÍ COMO LA CONSULTORÍA LEGAL.	FRANCISCO ALBERTO ZORRILLA HERNANDEZ	564235
E/2019-38856	23/9/19	ZORRIMAR	MOVTO. DE SUELOS Y PREPARACIÓN DE TERRENOS PARA OBRAS N.C.P. (INCL. EL DRENAJE, REMONCIÓN DE ROCAS, EXCAVACIÓN DE ZANJAS PARA SERV	ZORRIMAR	563073
E/2019-39646	3/10/19	ZUBEXKAM GLOBAL GROUP	SERVICIO DE RESTAURANTERÍA Y EXPENDIO DE COMIDAS PROCESADAS O NO ADEMÁS DE SERVICIOS DE EXPENDIO DE BEBIDAS ESPIRITOSAS Y JUGOS NATURALES O PROCESADOS	PEDRO RICARDO VALDEZ TRAVIESO	564127
E/2019-39238	26/9/19	ZULUETAZOS MOLINOS	SERVICIOS DE BAR, RESTAURANTE.	RODOLFO FERNANDO BECERRA GARCIA	563267

PUBLICACION SOLICITUD SIGNOS DISTINTIVOS (MARCAS)

Esta publicación incluye todas las solicitudes recibidas del 21 de Septiembre al 7 de Octubre 2019

(210) EXPD.	(220) SOL. FECHA	(511) C.I.	(561) MARCA	(730) SOLICITANTE	(210) EXPD.	(220) SOL. FECHA	(511) C.I.	(561) MARCA	(730) SOLICITANTE
E/2019-37492	12/9/19	1	ALUTYL (DENOMINATIVA)	AGROLUZ, S.R.L.	E/2018-49725	12/12/18	5	ARTROSAMIN (DENOMINATIVA)	LINETTE IDALISE UREÑA CAMILO
E/2019-33128	12/8/19	1	CORRIZON (DENOMINATIVA)	ELDAD SAGIV	E/2019-29863	15/8/19	5	BENOMYLNAGROJ (DENOMINATIVA)	MAXIMO ANTONIO SEVERINO MARTE
E/2019-37483	12/9/19	1	DIALECTO (DENOMINATIVA)	AGROLUZ, S.R.L.	E/2019-38016	17/9/19	5	BENZOPRAL (DENOMINATIVA)	GENERICOS DEL CARIBE, S.R.L.
E/2019-37490	12/9/19	1	DIFENOZOL (DENOMINATIVA)	AGROLUZ, S.R.L.	E/2019-38092	17/9/19	5	BIENALIV (DENOMINATIVA)	IBERO FARMACOS, S.R.L.
E/2019-38340	18/9/19	1	DORMEX (DENOMINATIVA)	ALZCHEM TROSTBERG GMBH	E/2019-38338	18/9/19	5	BIOCITRETINA (DENOMINATIVA)	BIOPLUS CARE SRL
E/2019-37498	12/9/19	1	EMACARB (DENOMINATIVA)	AGROLUZ, S.R.L.	E/2019-38349	18/9/19	5	BIOTOS GUTIS INMUNE (DENOMINATIVA)	PRODUCTOS GUTIS, SOCIEDAD ANÓNIMA
E/2019-37494	12/9/19	1	FIPROLUZ (DENOMINATIVA)	AGROLUZ, S.R.L.	E/2019-39319	26/9/19	5	BLUTEROX (DENOMINATIVA)	NOVARTIS AG
E/2019-37497	12/9/19	1	LUZIFOP (DENOMINATIVA)	AGROLUZ, S.R.L.	E/2019-38337	18/9/19	5	BRAFEMUR (DENOMINATIVA)	BIOPLUS CARE SRL
E/2019-37484	12/9/19	1	MANCOMORFO (DENOMINATIVA)	AGROLUZ, S.R.L.	E/2019-29877	15/8/19	5	BROMACILNAGROJ (DENOMINATIVA)	MAXIMO ANTONIO SEVERINO MARTE
E/2019-37486	12/9/19	1	MANCONIL (DENOMINATIVA)	AGROLUZ, S.R.L.	E/2019-31664	31/7/19	5	BRONCOBIOL (DENOMINATIVA)	BIOARA S.A.S.
E/2019-26940	28/6/19	1	PEGAMENTO IP (DENOMINATIVA)	TULLIO MARINO	E/2019-39059	25/9/19	5	BUCOFAR FORTE (DENOMINATIVA)	TECNOQUÍMICAS, S.A.
E/2019-26938	28/6/19	1	PEGAMUNDO IPC (DENOMINATIVA)	TULLIO MARINO	E/2019-31221	16/9/19	5	BUDENYL (DENOMINATIVA)	LABORATORIOS ALFA, S.R.L.
E/2019-37488	12/9/19	1	PENALTY (DENOMINATIVA)	AGROLUZ, S.R.L.	E/2019-29867	18/7/19	5	BUTACHLORNAGROJ (DENOMINATIVA)	MAXIMO ANTONIO SEVERINO MARTE
E/2019-37495	12/9/19	1	PRADEP (DENOMINATIVA)	AGROLUZ, S.R.L.	E/2019-31669	31/7/19	5	BUTYRIBIOL (DENOMINATIVA)	BIOARA S.A.S.
E/2019-31521	19/9/19	1	RUBBERSHIELD (DENOMINATIVA)	JOSE ALBERTO ARIS LASSEPAS	E/2019-33367	13/8/19	5	CALMIDERM CREMA (DENOMINATIVA)	TILMAN
E/2019-37487	12/9/19	1	SARGENTO (DENOMINATIVA)	AGROLUZ, S.R.L.	E/2019-35447	29/8/19	5	CALOPRIL (DENOMINATIVA)	CABRERA LOPEZ PHARMA, S.R.L.
E/2019-37343	11/9/19	2	DRYFILM (DENOMINATIVA)	PEÑA GUILLEN, S.A.	E/2019-35910	2/9/19	5	CHEVIOLE (DENOMINATIVA)	HEJDEL SOLUCIONES INTEGRALES, S.R.L.
E/2018-44398	1/11/18	3	BEL COL COSMETICOS (DENOMINATIVA)	INVERSIONES HALIMAR, S.R.L.	E/2019-31165	29/7/19	5	CIPROSUL (DENOMINATIVA)	INVERSIONES FARMACEUTICAS LOS TABLONES, S.R.L.
E/2019-38510	19/9/19	3	BELA ESIKA (DENOMINATIVA)	EBEL INTERNATIONAL LIMITED	E/2019-38334	18/9/19	5	CRIZTIX (DENOMINATIVA)	BIOPLUS CARE SRL
E/2019-33424	17/9/19	3	CAPELMIX PROFESSIONAL CARE (DENOMINATIVA)	SUSANA MARIA CARABALLO ROMÁN	E/2019-30770	11/9/19	5	CYNSTAPRO (DENOMINATIVA)	AGRONESTA, S.R.L.
E/2019-35645	17/9/19	3	CARIOCA (DENOMINATIVA)	CARBEC IMPORT, S.R.L.	E/2019-34207	6/9/19	5	DERMAPROTECT (DENOMINATIVA)	EURO LIMITED LTD, S.R.L.
E/2019-38082	17/9/19	3	CAVIAHUE (DENOMINATIVA)	LABORATORIO COPAHUE, S.A.	E/2019-32422	6/8/19	5	DESTRUCTOR (DENOMINATIVA)	AGROPECUARIA TAVERAS LOPEZ, AGROTEL, S.R.L.
E/2019-33328	9/9/19	3	DARIBELLYS NATURALS (DENOMINATIVA)	DAIRA PATRICIA MARTINEZ PINALES	E/2019-20460	16/5/19	5	DICLOPLEXBION (DENOMINATIVA)	LABORATORIOS BRITANIA, S.R.L.
E/2019-38395	19/9/19	3	DERMHAGE (DENOMINATIVA)	GRUPO FARMACEUTICO CRECEMED, S.R.L.	E/2019-29868	15/8/19	5	DIMETHOMORPNAGROJ (DENOMINATIVA)	MAXIMO ANTONIO SEVERINO MARTE
E/2018-44671	21/5/19	3	HAIRGURT BOTANICALS LINE (DENOMINATIVA)	LABORATORIOS BRITANIA, SRL.	E/2019-28152	8/7/19	5	DORACUR (DENOMINATIVA)	INTERVET INTERNATIONAL B.V.
E/2019-27891	5/7/19	3	MI KAKITO (DENOMINATIVA)	LABORATORIO MK, S.R.L.	E/2019-29870	15/8/19	5	EMAMECTINAGROJ (DENOMINATIVA)	MAXIMO ANTONIO SEVERINO MARTE
E/2019-34954	26/8/19	3	NATURALES & CASEROS ROSENNA (DENOMINATIVA)	ROSENNA COLON AGRAMONTE	E/2019-36370	4/9/19	5	ENAATIC (DENOMINATIVA)	CENTROAMERICAN BRANDS LLC
E/2019-26097	22/7/19	3	PRODUCTOS NEICO (DENOMINATIVA)	BRAULIO NEICO SANTANA LIZARDO	E/2019-27007	28/6/19	5	ERSYNGA (DENOMINATIVA)	JOHNSON & JOHNSON
E/2019-36092	3/9/19	3	SALAMANDRA (DENOMINATIVA)	ROIBI MASSIEL ABREU LIRIANO	E/2019-26342	16/9/19	5	ETEX-CURE (DENOMINATIVA)	DISTRIBUIDORA PHARMACURE, S.R.L.
E/2019-38511	19/9/19	3	VIVA CYZONE (DENOMINATIVA)	EBEL INTERNATIONAL LIMITED	E/2019-32423	6/8/19	5	EXTERMIN (DENOMINATIVA)	AGROPECUARIA TAVERAS LOPEZ, AGROTEL, S.R.L.
E/2019-17851	17/9/19	3	WORLDDLIPS (DENOMINATIVA)	EMILIA YAMILKA VASQUEZ SEVERINO	E/2019-35916	2/9/19	5	FIRE PQAT (DENOMINATIVA)	HEJDEL SOLUCIONES INTEGRALES, SR.L.
E/2019-23256	4/6/19	5	AGILOX (DENOMINATIVA)	ADAMA AGAN LTD.	E/2019-38408	19/9/19	5	FIRSTSTRIKE SOFT BAIT (DENOMINATIVA)	DISTRIBUIDORA SUPERIOR DOMINICANA DSD, S.R.L.
E/2019-31212	16/9/19	5	ALFAPULMIN (DENOMINATIVA)	LABORATORIOS ALFA, S.R.L.	E/2019-28646	16/9/19	5	FLAMYGEL (DENOMINATIVA)	UNIPHARM, S.A.
E/2019-38335	18/9/19	5	ANDRUTAMIDA (DENOMINATIVA)	BIOPLUS CARE SRL	E/2019-29871	15/8/19	5	FOSETYLNAGROJ (DENOMINATIVA)	MAXIMO ANTONIO SEVERINO MARTE
E/2019-36120	3/9/19	5	ANTAMETRINA (DENOMINATIVA)	BORN BUSINESS DOMINICANA (BORBUDO), S.R.L.					
E/2019-36117	3/9/19	5	ANTAZIMA (DENOMINATIVA)	BORN BUSINESS DOMINICANA (BORBUDO), S.R.L.					

PASA A LA PÁGINA SIGUIENTE

VIENE DE LA PÁGINA ANTERIOR

(210) EXPD.	(220) SOL. FECHA	(511) C.I.	(561) MARCA	(730) SOLICITANTE	(210) EXPD.	(220) SOL. FECHA	(511) C.I.	(561) MARCA	(730) SOLICITANTE
E/2019-36017	3/9/19	5	FULL MACH (DENOMINATIVA)	ALFREDO ATAHUALPA ALONZO CABRERA, CRISTIAN MANUEL ARACENA HERNANDEZ	E/2019-36527	5/9/19	6	GAVIONES MASSERATI (DENOMINATIVA)	PEDRO OSCAR BIENVENIDO ROSA ROSA
E/2019-28283	9/7/19	5	FUROCHEM (DENOMINATIVA)	CHEMICALS LABORATORIES PHARMACEUTICALS, S.R.L.	E/2019-34420	21/8/19	7	F & W (DENOMINATIVA)	FLINT & WALLING, INC.
E/2019-29873	15/8/19	5	GLUFOSINATENAGROJ (DENOMINATIVA)	MAXIMO ANTONIO SEVERINO MARTE	E/2019-36448	5/9/19	7	LINUX (DENOMINATIVA)	ZHEJIANG LINUX MOTOR CO., LTD
E/2019-6502	12/2/19	5	GREENPHARMA (DENOMINATIVA)	LABORATORIOS DE APLICACIONES MÉDICAS, S.A.	E/2019-38519	19/9/19	8	QUATTRO YOU (DENOMINATIVA)	EDGEWELL PERSONAL CARE BRANDS, LLC
E/2019-34938	18/9/19	5	GUSATOD 15ME (DENOMINATIVA)	DER BAUER SERVICIOS AGROPECUARIOS, S.R.L.	E/2019-37936	16/9/19	9	BASYS (DENOMINATIVA)	COMMSCOPE TECHNOLOGIES LLC
E/2019-39126	25/9/19	5	IBROMOD (DENOMINATIVA)	MEGA LABS S.A.	E/2019-37738	13/9/19	9	NOVUSDOC (DENOMINATIVA)	MANUEL AURELIO TAVAREZ DE LOS SANTOS
E/2019-39122	25/9/19	5	ICLUM (DENOMINATIVA)	MEGA LABS S.A.	E/2019-31716	3/9/19	9	TORETTO (DENOMINATIVA)	LUCHO & COMPAÑIA, S.R.L.
E/2019-29875	15/8/19	5	IMIDACLOPRIDNAGROJ (DENOMINATIVA)	MAXIMO ANTONIO SEVERINO MARTE	E/2019-27742	13/9/19	9	WTOUCH (DENOMINATIVA)	WELLINGTON ASCANIO ACOSTA FERRERA
E/2019-39130	25/9/19	5	IMUMOD (DENOMINATIVA)	MEGA LABS S.A.	E/2019-34752	23/8/19	10	ADVISOR (DENOMINATIVA)	ST. JUDE MEDICAL, LLC
E/2019-35646	17/9/19	5	KANFOR 64 (DENOMINATIVA)	CARBEC IMPORT, S.R.L.	E/2019-28373	9/7/19	10	APT MEDICAL (DENOMINATIVA)	MICROMEDICA RD, S.R.L.
E/2019-31594	10/9/19	5	KITOFLEXIS (DENOMINATIVA)	R&R FARMAC, S.R.L.	E/2019-33556	14/8/19	10	BVI EYE SPEAR - BEAVER VISITEC (DENOMINATIVA)	BEAVER VISITEC INTERNATIONAL, INC
E/2019-36621	6/9/19	5	KOVOTALIP (DENOMINATIVA)	CENTROAMERICAN BRANDS LLC	E/2019-28371	9/7/19	10	CONQUEROR (DENOMINATIVA)	MICROMEDICA RD, S.R.L.
E/2019-27217	1/7/19	5	LACOXIL (DENOMINATIVA)	LABORATORIOS DE APLICACIONES MÉDICAS, S.A.	E/2019-32747	8/8/19	10	HERCULES (DENOMINATIVA)	MICROMEDICA RD, S.R.L.
E/2018-35268	28/8/18	5	LESIA (DENOMINATIVA)	MEGA LABS S.A.	E/2019-28259	9/7/19	10	KORA (DENOMINATIVA)	MICROMEDICA RD, S.R.L.
E/2019-36618	6/9/19	5	LIGENDAMIN (DENOMINATIVA)	CENTROAMERICAN BRANDS LLC	E/2019-28260	9/7/19	10	LISOSY (DENOMINATIVA)	MICROMEDICA RD, S.R.L.
E/2019-38085	17/9/19	5	LOSUNG 45EC (DENOMINATIVA)	DER BAUER SERVICIOS AGROPECUARIOS, S.R.L.	E/2019-28262	9/7/19	10	MARCH (DENOMINATIVA)	MICROMEDICA RD, S.R.L.
E/2019-35923	2/9/19	5	LUCROPHOS (DENOMINATIVA)	HEJDEL SOLUCIONES INTEGRALES, S.R.L.	E/2019-22449	29/5/19	10	MY.SIZE CONDOMS (DENOMINATIVA)	DLS DISTRIBUTIOM COMPANY, S.R.L., AXEL MICHAEL ROTH/ WOLFGANG HELMUT SAEDTLER
E/2019-29874	15/8/19	5	MANCOXANILNAGROJ (DENOMINATIVA)	MAXIMO ANTONIO SEVERINO MARTE	E/2019-36961	9/9/19	10	PLUM (DENOMINATIVA)	ICU MEDICAL, INC.
E/2019-36091	3/9/19	5	MANTENGAMOS EL BUEN CORAZÓN DE LOS DOMINICANOS (LEMA COMERCIAL)	LABORATORIOS DE APLICACIONES MÉDICAS, S.A.	E/2019-33560	14/8/19	10	PTFE PEELABLE INTRODUCER KIT (DENOMINATIVA)	MICROMEDICA RD S.R.L
E/2019-35864	2/9/19	5	MENTISVITAL (DENOMINATIVA)	LATIN FARMA, S.A.	E/2019-32745	8/8/19	10	REPLY (DENOMINATIVA)	MICROMEDICA RD, S.R.L.
E/2019-39129	25/9/19	5	MISODIC (DENOMINATIVA)	MEGA LABS S.A.	E/2019-28369	9/7/19	10	TRIGUY (DENOMINATIVA)	MICROMEDICA RD, S.R.L.
E/2019-39131	25/9/19	5	MODIMUNE (DENOMINATIVA)	MEGA LABS S.A.	E/2019-33557	14/8/19	10	XFINE (DENOMINATIVA)	MICROMEDICA RD, S.R.L.
E/2019-29864	29/8/19	5	MOLUSCONAGROJ (DENOMINATIVA)	MAXIMO ANTONIO SEVERINO MARTE	E/2018-32433	7/8/18	11	CROSLEY (DENOMINATIVA)	THE CROSLEY GROUP, INC.
E/2019-38330	18/9/19	5	MYLENOMID (DENOMINATIVA)	BIOPUS CARE SRL	E/2019-38890	23/9/19	12	AVA ELECTRIC (DENOMINATIVA)	EMPRENDIMIENTO SOSTENIBLE ES, S.R.L. , UNISON INTERNATIONAL, S.A.
E/2019-36616	6/9/19	5	NEFLOXET (DENOMINATIVA)	CENTROAMERICAN BRANDS LLC	E/2019-32647	7/8/19	12	HABILEAD (DENOMINATIVA)	SHANDONG HONGSHENG RUBBER TECHNOLOGY CO., LTD.
E/2019-33640	11/9/19	5	NESTAATION (DENOMINATIVA)	AGRONESTA, S.R.L.	E/2019-32650	7/8/19	12	TAITONG (DENOMINATIVA)	SHANDONG HUASHENG RUBBER CO., LTD.
E/2019-33643	11/9/19	5	NESTAFILTRO (DENOMINATIVA)	AGRONESTA, S.R.L.	E/2018-48934	6/12/18	12	TYPHOOM (DENOMINATIVA)	JUAN CUSTODIO TEJEDA MARTINEZ, RAFELL ALEXANDER ENCARNACION RAMIREZ
E/2019-33639	11/9/19	5	NESTALLUVIA (DENOMINATIVA)	AGRONESTA, S.R.L.	E/2019-38504	19/9/19	14	TUDOR RANGER (DENOMINATIVA)	MONTRES TUDOR SA
E/2019-30761	11/9/19	5	NESTARUDO (DENOMINATIVA)	AGRONESTA, S.R.L.	E/2019-38561	20/9/19	16	REVISTA MICORRELATOS (DENOMINATIVA)	MANUEL ALEXANDER PEÑA PEÑA
E/2019-39123	25/9/19	5	NORFINE (DENOMINATIVA)	MEGA LABS S.A.	E/2019-37239	11/9/19	17	DUREFLEX (DENOMINATIVA)	COVESTRO DEUTSCHLAND AG
E/2019-27303	3/9/19	5	PEKROSS (DENOMINATIVA)	MANUEL ANTONIO CONSUEGRA TORIBIO	E/2019-31425	11/9/19	19	MADERA & CORTE DE MADERAS IBERICAS (DENOMINATIVA)	GRUPO MADERAS IBERICAS, S.R.L.
E/2019-35462	18/9/19	5	PILZTOP 58WP (DENOMINATIVA)	DER BAUER SERVICIOS AGROPECUARIOS, S.R.L.	E/2019-29097	11/9/19	19	MASILLA ITALPC (DENOMINATIVA)	TULLIO MARINO
E/2019-34978	18/9/19	5	PIVAUNT 15SC (DENOMINATIVA)	DER BAUER SERVICIOS AGROPECUARIOS, S.R.L.	E/2019-29096	15/7/19	19	MASSIL CEM (DENOMINATIVA)	TULLIO MARINO
E/2019-31088	26/7/19	5	PIZONE (DENOMINATIVA)	DELIBRA SOCIEDAD ANONIMA	E/2019-32880	8/8/19	21	BUILT FOR THE WILD (DENOMINATIVA)	YETI COOLERS, LLC.
E/2019-31668	31/7/19	5	POLYBICIODEX (DENOMINATIVA)	BIOARA S.A.S.	E/2019-37333	11/9/19	21	ORAL-B EXPERT (DENOMINATIVA)	THE GILLETTE COMPANY LLC
E/2019-30249	22/7/19	5	POO-POURRI (DENOMINATIVA)	SCENTSIBLE, LLC.	E/2019-32876	8/8/19	21	RAMBLER (DENOMINATIVA)	YETI COOLERS, LLC.
E/2019-35547	29/8/19	5	PRESOFTIC (DENOMINATIVA)	LABORATORIO MAGNACHEM INTERNATIONAL, S.R.L.	E/2019-32878	8/8/19	21	TUNDRA (DENOMINATIVA)	YETI COOLERS, LLC.
E/2019-35545	29/8/19	5	PRESOFTIC T-D (DENOMINATIVA)	LABORATORIO MAGNACHEM INTERNATIONAL, S.R.L.	E/2019-32884	8/8/19	21	YETI (DENOMINATIVA)	YETI COOLERS, LLC.
E/2019-29876	15/8/19	5	PROPARGITENAGROJ (DENOMINATIVA)	MAXIMO ANTONIO SEVERINO MARTE	E/2019-31494	30/7/19	25	ARCHLIGHT (DENOMINATIVA)	LOUIS VUITTON MALLETTIER
E/2019-29866	15/8/19	5	QUINCLORNAGROJ (DENOMINATIVA)	MAXIMO ANTONIO SEVERINO MARTE	E/2019-37682	13/9/19	25	LANANNA (DENOMINATIVA)	MIGUEL ENRIQUE DURAN GUZMAN
E/2019-29865	15/8/19	5	QUIZALOFOPNAGROJ (DENOMINATIVA)	MAXIMO ANTONIO SEVERINO MARTE	E/2019-37234	11/9/19	25	NAVIEL SHOES (DENOMINATIVA)	NILSON PORFIRIO MATOS FELIZ
E/2019-35918	2/9/19	5	RAYSATO (DENOMINATIVA)	HEJDEL SOLUCIONES INTEGRALES, S.R.L.	E/2019-27008	9/9/19	29	BEST CHOICE 4U INDUVECA (DENOMINATIVA)	INDUVECA, S.A.
E/2019-38407	19/9/19	5	RESOLV SOFT BAIT (DENOMINATIVA)	DISTRIBUIDORA SUPERIOR DOMINICANA DSD, S.R.L.	E/2019-36001	3/9/19	29	CORDEROS TEZANOS (DENOMINATIVA)	MANUEL AMADEO TEZANOS PELLICCE
E/2019-38019	17/9/19	5	REUCORT (DENOMINATIVA)	GENERICOS DEL CARIBE, S.R.L.	E/2019-38394	19/9/19	29	CROSS OIL (DENOMINATIVA)	JUAN FRANCISCO JIMENEZ ALMONTE
E/2019-27962	5/7/19	5	REVANESSE ULTRA (DENOMINATIVA)	PROLLENIUM MEDICAL TECHNOLOGIES INC	E/2019-34788	23/8/19	29	EL SABOR DE SENTIRSE LIBRE (LEMA COMERCIAL)	INDUVECA, S.A.
E/2019-34882	26/8/19	5	REVMET (DENOMINATIVA)	REINALDO ANTONIO GARCIA DE JESUS	E/2019-24973	29/8/19	29	JAMONETA ARTESANAL DON FELIPE II (DENOMINATIVA)	EMBUTIDOS DON FELIPE II, S.R.L.
E/2019-34934	18/9/19	5	RIZOTOD 25EC (DENOMINATIVA)	DER BAUER SERVICIOS AGROPECUARIOS, S.R.L.	E/2019-26272	10/9/19	29	PIERRE DE FRANCE (DENOMINATIVA)	COSMOPOLITAN INTERNATIONAL CONSULTING, INC
E/2019-38015	17/9/19	5	SINSOR (DENOMINATIVA)	LUIS ADOLFO DELGADO LACAYO	E/2019-37381	11/9/19	29	VIGOR FISH (DENOMINATIVA)	GRUPO VIGOR, S.R.L.
E/2019-38331	18/9/19	5	SORANIB (DENOMINATIVA)	BIOPUS CARE SRL	E/2019-32299	5/8/19	30	AGNESI (DENOMINATIVA)	COLUSSI, S.P.A.
E/2019-38140	17/9/19	5	SYNTHON (DENOMINATIVA)	BIOPUS CARE, S.R.L.	E/2019-34008	19/8/19	30	ARROZ DON GREGORIO (DENOMINATIVA)	YALXON ANTONIO LEDESMA
E/2019-38406	19/9/19	5	TAKEDOWN SOFT BAIT (DENOMINATIVA)	DISTRIBUIDORA SUPERIOR DOMINICANA DSD, S.R.L.	E/2019-37894	16/9/19	30	CAFE SANTO DOMINGO GRAN SIERRA (DENOMINATIVA)	INDUSTRIAS BANILEJAS, SAS.
E/2019-25784	10/9/19	5	TERSETA (DENOMINATIVA)	GENERICOS CENTROAMERICANOS, S.A. (GENERIFAR)	E/2019-37895	16/9/19	30	CAFÉ SANTO DOMINGO MONTE SIERRA (DENOMINATIVA)	INDUSTRIAS BANILEJAS, SAS.
E/2018-15855	14/1/19	5	TILFEN (DENOMINATIVA)	LABORATORIOS DE APLICACIONES MÉDICAS, S.R.L.	E/2019-37896	16/9/19	30	CAFÉ SANTO DOMINGO MONTESIERRA (DENOMINATIVA)	INDUSTRIAS BANILEJAS, SAS.
E/2016-38244	28/10/16	5	VALIVAND (DENOMINATIVA)	JOHNSON & JOHNSON	E/2019-37892	16/9/19	30	CAFE SANTO DOMINGO SIERRA BELLA (DENOMINATIVA)	INDUSTRIAS BANILEJAS, SAS.
E/2019-36585	5/9/19	5	VASTUPAN (DENOMINATIVA)	CENTROAMERICAN BRANDS LLC	E/2019-37891	16/9/19	30	CAFE SANTO DOMINGO SIERRA DORADA (DENOMINATIVA)	INDUSTRIAS BANILEJAS, SAS.
E/2019-6508	12/2/19	5	VERDEPHARMA (DENOMINATIVA)	LABORATORIOS DE APLICACIONES MÉDICAS, S.A.	E/2019-37061	10/9/19	30	CANDELA CUISINE (DENOMINATIVA)	CANDELA CUISINE, S.R.L
E/2019-36615	6/9/19	5	VERESON 500 (DENOMINATIVA)	CENTROAMERICAN BRANDS LLC	E/2019-38080	17/9/19	30	COLOMBINA TENTAZIONE (DENOMINATIVA)	COLOMBINA, S.A.
E/2019-8830	28/2/19	5	VIGORO (DENOMINATIVA)	DISFARMACO S.R.L.	E/2019-37383	11/9/19	30	GALLETAS VIGOR (DENOMINATIVA)	GRUPO VIGOR, S.R.L.
E/2019-37755	13/9/19	5	VITASCORMEG-C (DENOMINATIVA)	LUIS INCHAUSTI RIVERA	E/2019-37334	11/9/19	30	LOS BOMBS MA DURO (DENOMINATIVA)	ALAM FOOD CONCEPTS, S.R.L.
E/2019-36119	3/9/19	5	WENTUM (DENOMINATIVA)	BORN BUSINESS DOMINICANA (BORBUDO), S.R.L.	E/2019-37376	19/9/19	30	PALETA VIGOR LOLLY (DENOMINATIVA)	GRUPO VIGOR, S.R.L.
E/2019-23474	5/6/19	5	ZERELYN (DENOMINATIVA)	EUOFARMA GUATEMALA, S.A.	E/2019-39224	26/9/19	30	PEROZZO PIZZA (DENOMINATIVA)	MAXIMO ALFONSO DE JESUS PEROZZO BARINAS
E/2019-36525	5/9/19	6	ALAMBRE DE PUAS CEBU (DENOMINATIVA)	PEDRO OSCAR BIENVENIDO ROSA ROSA	E/2019-33373	13/8/19	30	PRODUCTOS CAMPICA (DENOMINATIVA)	MARIO ANTONIO HIDALGO NUÑEZ
E/2019-36524	5/9/19	6	ALAMBRE DE PUAS Y MALLAS CIBAO (DENOMINATIVA)	PEDRO OSCAR BIENVENIDO ROSA ROSA	E/2019-38211	18/9/19	30	PUNTA CANA SEA SALT (DENOMINATIVA)	JOSE ARMANDO POL PICHARDO
E/2019-36523	5/9/19	6	ALAMBRE PARA HIELO ICEWIRE (DENOMINATIVA)	PEDRO OSCAR BIENVENIDO ROSA ROSA	E/2019-38283	18/9/19	30	SONETTO (DENOMINATIVA)	COMESTIBLES ALDOR, S.A.S.
E/2019-36528	5/9/19	6	BULLFIGHT (DENOMINATIVA)	PEDRO OSCAR BIENVENIDO ROSA ROSA	E/2019-37851	19/9/19	30	SQUIMALITOS CREMOSOS BY DESKA (DENOMINATIVA)	ANADESKA ISABEL DIAZ GARCIA
					E/2019-37064	10/9/19	30	TORTA BLONDIE CANDELA (DENOMINATIVA)	CANDELA CUISINE, S.R.L.

PASA A LA PÁGINA SIGUIENTE

VIENE DE LA PÁGINA ANTERIOR

(210) EXPD.	(220) SOL. FECHA	(511) C.I.	(561) MARCA	(730) SOLICITANTE
E/2019-37378	19/9/19	30	VIGOR BUBBLEGUM (DENOMINATIVA)	GRUPO VIGOR, S.R.L.
E/2019-37380	11/9/19	30	VIGOR MIX (DENOMINATIVA)	GRUPO VIGOR, S.R.L.
E/2019-37379	11/9/19	30	VIGOR POP (DENOMINATIVA)	GRUPO VIGOR, S.R.L.
E/2019-31116	26/7/19	31	FORRAJERO PACX (DENOMINATIVA)	COMPAÑÍA PRODUCTORA DE ALIMENTOS PARA ANIMALES SPA.
E/2019-30388	19/8/19	31	PELLETS AGROTEL (DENOMINATIVA)	AGROPECUARIA TAVERAS LOPEZ, AGROTEL, S.R.L.
E/2019-37382	11/9/19	31	VIGOR AVENA (DENOMINATIVA)	GRUPO VIGOR, S.R.L.
E/2019-29227	17/9/19	32	DON FRUTA DEL FRUTAL (DENOMINATIVA)	ALIMENTOS MARAVILLA, S.A.
E/2019-32766	27/8/19	32	FRESHGUA (DENOMINATIVA)	ZHONG LIANG WU
E/2019-32768	27/8/19	32	JUTY (DENOMINATIVA)	ZHONG LIAN WU
E/2019-28844	11/7/19	33	ARDBEG (DENOMINATIVA)	MACDONALD & MUIR LIMITED
E/2019-25083	14/6/19	33	JINRO (DENOMINATIVA)	HITE JINRO CO., LTD.
E/2019-32124	5/8/19	33	KINSKI (DENOMINATIVA)	J. ARMANDO BERMUDEZ & CO, S.A.
E/2019-38693	20/9/19	33	RON VIZCAYA CASK 12 (DENOMINATIVA)	RICCARDO ETTORE GIULIANO
E/2019-37937	16/9/19	33	VILLON (DENOMINATIVA)	SOVEREIGN BRANDS, L.L.C.
E/2019-18523	5/6/19	34	PERITO (DENOMINATIVA)	BORIS IVANOV TALEV
E/2019-32754	8/8/19	34	TOGGA LEAF (DENOMINATIVA)	MAXIMO JUNIOR TORRES GARCIA
E/2019-37861	16/9/19	35	FULLBATTERYCO (DENOMINATIVA)	JEANEMARIE POLANCO ISSA
E/2019-22881	30/8/19	35	JADE EQUIPMENTS (DENOMINATIVA)	CHARLIE ANDRES GARCIA PEÑA
E/2019-36344	4/9/19	36	BDI EN LINEA (DENOMINATIVA)	BANCO MULTIPLE BDI, S.A.
E/2019-36426	5/9/19	36	EMPRENDE 360 LA COLONIAL (DENOMINATIVA)	LA COLONIAL S.A. COMAPÑIA DE SEGUROS
E/2019-36277	4/9/19	36	LINEA DE ATENCION PREFERENTE BANRESERVAS (DENOMINATIVA)	BANCO DE RESERVAS DE LA REPUBLICA DOMINICANA, BANCO DE SERVICIOS MULTIPLES
E/2019-36259	4/9/19	36	NEGOCIO SEGURO 360 LA COLONIAL (DENOMINATIVA)	LA COLONIAL, S.A. COMPAÑIA DE SEGUROS
E/2019-38851	23/9/19	36	NUEVO, ES ESA AVENTURA QUE AUN NO HAS VIVIDO (LEMA COMERCIAL)	BANCO POPULAR DOMINICANO, S.A- BANCO MULTIPLE
E/2019-35076	2/9/19	36	SEGURMOTOR LA COLONIAL (DENOMINATIVA)	LA COLONIAL S.A. COMPAÑIA DE SEGUROS
E/2019-38506	19/9/19	36	TRANSFORMACION DE TU VIDA FINANCIERA (LEMA COMERCIAL)	BANCO POPULAR DOMINICANO, S.A- BANCO MULTIPLE
E/2019-34445	21/8/19	38	ADULTFRIENDFINDER (DENOMINATIVA)	VARIOUS, INC.
E/2019-32469	6/8/19	38	CLARO BOT (DENOMINATIVA)	CLARO, S. A.
E/2019-18287	1/5/19	38	ENFOQUE GLOBAL. (DENOMINATIVA)	JFM, COLORES COMUNICACION Y EVENTO,S.R.L.
E/2019-20541	15/8/19	41	DTD DIARIO TRIBUNA DOMINICANA (DENOMINATIVA)	ACTIVALORES CIA. TENEDORA, S.R.L.
E/2019-35100	19/9/19	41	EFECTO GL CON SANDY SAVIÑON (DENOMINATIVA)	SANDY NELSON SAVIÑON PICHARDO
E/2019-38125	17/9/19	41	EMPLEA TU TALENTO (DENOMINATIVA)	INSTITUTO MERAKI DE FELICIDAD LABORAL, S.R.L.
E/2019-33837	12/9/19	41	FORO DE INTEGRACIÓN REGIONAL PRODUCCIÓN Y COMERCIO FIRPROCOM (DENOMINATIVA)	LUISA MERCEDES ABINADER DEFRAN, PATRICIA MARIA GIL ABINADER DE HENRIQUEZ
E/2019-38611	20/9/19	41	HOUSE OF TERROR (DENOMINATIVA)	LUIS ORLANDO MATTÁ GIL
E/2019-38977	25/9/19	41	MAS CERCA CON ANIBELCA (DENOMINATIVA)	ANIBELCA ROSARIO ROSARIO
E/2019-32828	16/9/19	41	MÉTODO C.O.M.E. (CONSCIENCIA, ORDEN, MENTALIDAD, EMOCIONES) (DENOMINATIVA)	WENDY NAYELI MADERA MALDONADO
E/2019-10731	22/3/19	41	NUESTRA ISLA LIFESTYLE TV NILS (DENOMINATIVA)	RAFAEL ARTURO PERALTA ALVAREZ
E/2019-11087	13/3/19	41	RAYLOWSKI (DENOMINATIVA)	RAFAEL EMILIO VASQUEZ PEÑA
E/2019-20002	20/9/19	41	SANTO DOMINGO GO10K BY JP (DENOMINATIVA)	JORGE LUIS PAREDES MARTINEZ
E/2019-36200	4/9/19	41	SORTEO QN (DENOMINATIVA)	LOTO REAL DEL CIBAO, S.A.
E/2019-22687	30/5/19	41	WELLIN JAY (DENOMINATIVA)	JOSE DOMINGO REINOSO, WELLIN JOSE GOMEZ GIL
E/2019-36080	3/9/19	42	BILDI (DENOMINATIVA)	CONSTRUCTORA SOL BKJ, S.R.L.
E/2019-37810	16/9/19	43	BARRA FAMILIA HERRERA (DENOMINATIVA)	MELISA FAMILIA SEVERINO
E/2019-38285	18/9/19	43	CAMARELLI MEATS AND MORE (DENOMINATIVA)	INVERSIONES CAMARELLI, S. R. L.
E/2019-39413	27/9/19	44	VAGYESTHETICS (DENOMINATIVA)	MARYS TEJADA JIMENEZ
E/2019-31280	29/7/19	1 2	MC CARE (DENOMINATIVA)	MOTUL
E/2019-37364	11/9/19	1 3 30	ICAME (DENOMINATIVA)	CRISTIAN ANDRES CASTILLO MEJIA, JORGE ARIEL CASTILLO MEJIA
E/2019-35731	30/8/19	1 5	ATTAMAP (DENOMINATIVA)	RIVERDOR CORP. S.A.
E/2018-29047	13/7/18	1 5	VITAL- POWER- COPPER -PLUS (DENOMINATIVA)	RIVERDOR CORP.S.A.
E/2019-35348	28/8/19	1 5 10	NXTEK (DENOMINATIVA)	ALERE INC.
E/2019-36767	6/9/19	11 20	ITATIAIA (DENOMINATIVA)	ELVIS DE LA CRUZ PINA, FELIX RAFAEL MERCEDES GUZMAN, YVELISSE LANDRON NUÑEZ
E/2019-32153	5/8/19	14 18 25	GAZALI (DENOMINATIVA)	YEVA, S. R. L.
E/2019-37743	13/9/19	29 30	SWEET EARTH (DENOMINATIVA)	SOCIÉTÉ DES PRODUITS NESTLÉ S.A.
E/2019-39412	27/9/19	3 5	VAGYBRIGHT (DENOMINATIVA)	MARYS TEJADA JIMENEZ
E/2019-37146	10/9/19	3 8	L'GORT (DENOMINATIVA)	NERUCA INTERNACIONAL, S.R.L.
E/2019-29450	16/7/19	35 36 41	AURA (DENOMINATIVA)	CHRISTÈLE PERROT
E/2019-36025	3/9/19	35 45	TAXACTION (DENOMINATIVA)	ANNADALE MARKETING SOLUTIONS, S.A.
E/2019-37330	11/9/19	6 19	ECOFLOW (DENOMINATIVA)	NASSIM ALEJANDRO DINA JIMENEZ
E/2019-37285	11/9/19	9 11	ADIO (DENOMINATIVA)	DANNY DE JESUS PEREZ MOREL
E/2019-30860	19/8/19	9 11	GRUPO UNO LED (DENOMINATIVA)	JUAN PABLO BASTERO, FERNANDO ANDRES MONTORFANO, PABLO ERNESTO RODRIGUEZ, RAMON JAVIER MIRANDA
E/2019-37562	12/9/19	9 25 35	BLUNDSTONE (DENOMINATIVA)	BLUNDSTONE AUSTRALIA PTY LTD.
E/2019-25299	17/6/19	9 37 38 42	KAPSCH TRAFFICOM (DENOMINATIVA)	KAPSCH AKTIENGESELLSCHAFT

RENOVACIONES
MARCAS DE FABRICA

(111) REG.	(511) CL. INTL	(561) MARCA DE FABRICA	(732) TITULAR
106011	1	BOTANIGARD (DENOMINATIVA)	CERTIS U.S.A., L.L.C.
176852	1	CLORIZIDE (DENOMINATIVA)	SPIN POOLS COSTA RICA, S.A.
176877	1	DON CLORINO (MIXTA)	SPIN POOLS COSTA RICA, S.A.
133772	1	ESTEREX (DENOMINATIVA)	EXXON MOBIL CORPORATION
177297	1	KELPAK & DEVICE (MIXTA)	KELP PRODUCTS INTERNATIONAL (PTY) LTD
47495	1	LUWAX (DENOMINATIVA)	BASF SE
106013	1	MYCOTROL (DENOMINATIVA)	CERTIS U.S.A., L.L.C.
29555	1	RYTON (DENOMINATIVA)	SOLVAY, S.A.
177318	1	SHOCK (DENOMINATIVA)	SPIN POOLS COSTA RICA, S.A.
176880	1	SPIN (MIXTA)	SPIN POOLS COSTA RICA, S.A.
176879	1	SPIN EL MEJOR AMIGO DE TU PISCINA (MIXTA)	SPIN POOLS COSTA RICA, S.A.
106983	1	SYNPOWER (DENOMINATIVA)	VALVOLINE LICENSING AND INTELLECTUAL PROPERTY LLC
176857	1	TRIZIDE (DENOMINATIVA)	SPIN POOLS COSTA RICA, S.A.
176613	2	TOOLCRAFT (DENOMINATIVA)	COMERCIAL DE HERRAMIENTAS, S.A. DE C.V.
107767	3	AJAX SHOWER POWER (DENOMINATIVA)	COLGATE PALMOLIVE COMPANY
107884	3	COLGATE FRESCURA CONFIABLE (DENOMINATIVA)	COLGATE PALMOLIVE COMPANY
107879	3	COLGATE FRESH CONFIDENCE (DENOMINATIVA)	COLGATE PALMOLIVE COMPANY
108405	3	EXXONMOBIL (DENOMINATIVA)	EXXON MOBIL CORPORATION
107867	3	HANSAPLAST Y DISEÑO	BIERSDORF AG
108501	3	HELIOSKIN (DENOMINATIVA)	BIODUE, S.R.L.
107511	3	NAIR (DENOMINATIVA)	CHURCH & DWIGHT CO., INC
107868	3	NIVEA VISAGE Y DISEÑO	BIERSDORF AG
177975	3	NO PERFUME LOS GERMESES MATALOS (DENOMINATIVA)	LABORATORIOS ROLDAN, C. POR A.
108828	3	PERRY ELLIS (DENOMINATIVA)	PERRY ELLIS INTERNATIONAL, INC.
174868	3	SUIPHAR L-INTIMO LIQUIDO (DENOMINATIVA)	SUIPHAR, S.A.
108308	4	EXXONMOBIL (DENOMINATIVA)	EXXON MOBIL CORPORATION
48580	4	PETRISOL (DENOMINATIVA)	PETROQUIMICOS AUTOMOTRICES, S.A.
11081	4	VALVOLINE (DENOMINATIVA)	VALVOLINE LICENSING AND INTELLECTUAL PROPERTY LLC
177673	5	ADEMPAS (DENOMINATIVA)	BAYER PHARMA AKTIENGESELLSCHAFT
178257	5	ALIVIA DOLORES TAN FUERTES COMO EL DE LA MIGRAÑA Y LA JAQUECA (DENOMINATIVA)	LABORATORIOS FELTRES, S.A.
173010	5	ARRIXACA (MIXTA)	AROM, S.A
176789	5	BEN-BEN (DENOMINATIVA)	SALDENT INTERNACIONAL CXA
107708	5	BIODROP (DENOMINATIVA)	THE LATIN AMERICA TRADEMARK CORPORATION
176533	5	BIOTOXAL (DENOMINATIVA)	FONT, GAMUDI & CO., C. POR A.
178594	5	BIVAL-D (DENOMINATIVA)	SALDENT INTERNACIONAL CXA
107178	5	CALCIOLAC (DENOMINATIVA)	THE LATIN AMERICA TRADEMARK CORPORATION
176790	5	CALTOTAL-D3 (DENOMINATIVA)	SALDENT INTERNACIONAL CXA
107709	5	CELEFLAN (DENOMINATIVA)	THE LATIN AMERICA TRADEMARK CORPORATION
178601	5	CHOREOPHIN (DENOMINATIVA)	SALDENT INTERNACIONAL CXA
177672	5	CIGRAM BUSSIE (DENOMINATIVA)	LABORATORIOS BUSSIE S.A.
176968	5	COFF (DENOMINATIVA)	SALDENT INTERNACIONAL CXA
107716	5	CORTIZUL (DENOMINATIVA)	THE LATIN AMERICA TRADEMARK CORPORATION
176535	5	CYPERMATE 25 EC (DENOMINATIVA)	ANYELO BENEDICTO RODRIGUEZ VALERIO
176536	5	DELTAMAX (DENOMINATIVA)	ANYELO BENEDICTO RODRIGUEZ VALERIO
176988	5	DETRUCALM (DENOMINATIVA)	THE LATIN AMERICA TRADEMARK CORPORATION
193763	5	DUROFIL (MIXTA)	SALDENT INTERNACIONAL CXA
176969	5	ETERNAL (DENOMINATIVA)	SALDENT INTERNACIONAL CXA
108061	5	FENIPELDRIIN (DENOMINATIVA)	THE LATIN AMERICA TRADEMARK CORPORATION
108102	5	FERRUM HAUSMANN (PALABRA)	VIFOR (INTERNATIONAL) INC.
107347	5	GRAVOL (DENOMINATIVA)	CHURCH & DWIGHT CO., INC
174709	5	HALOCORT (DENOMINATIVA)	SUIPHAR, S.A.
176538	5	HERBATRINA (DENOMINATIVA)	ANYELO BENEDICTO RODRIGUEZ VALERIO
176902	5	INCOESPARM (DENOMINATIVA)	THE LATIN AMERICA TRADEMARK CORPORATION
107336	5	INVITA (DENOMINATIVA)	THE LATIN AMERICA TRADEMARK CORPORATION
107711	5	KALOPSIS (DENOMINATIVA)	THE LATIN AMERICA TRADEMARK CORPORATION
176660	5	KETON (DENOMINATIVA)	ADAMA MAKHTESHIM LTD
176841	5	LANDACIHALO TRINA 2.5 EC (DENOMINATIVA)	ZELL CHEMIE DOMINICANA S.A.
176537	5	LANGO (DENOMINATIVA)	ANYELO BENEDICTO RODRIGUEZ VALERIO
109095	5	LIPOFEL (DENOMINATIVA)	FELTRES, S.A.
107712	5	LUBRIOFTAL (DENOMINATIVA)	THE LATIN AMERICA TRADEMARK CORPORATION
176837	5	LUROXATE (DENOMINATIVA)	THE LATIN AMERICA TRADEMARK CORPORATION
176407	5	MAXTRAL (DENOMINATIVA)	SAN FAUSTO S.A.
176832	5	METSULFOZELL 60 WP (DENOMINATIVA)	ZELL CHEMIE DOMINICANA S.A.
107179	5	MOXILIN (DENOMINATIVA)	THE LATIN AMERICA TRADEMARK CORPORATION
177392	5	MULTIFORCE (DENOMINATIVA)	LABORATORIOS BUSSIE S.A.
176817	5	NUROVIS (DENOMINATIVA)	THE LATIN AMERICA TRADEMARK CORPORATION
107714	5	PANOPTIC (DENOMINATIVA)	THE LATIN AMERICA TRADEMARK CORPORATION
176511	5	PARAMATE (DENOMINATIVA)	ANYELO BENEDICTO RODRIGUEZ VALERIO
176539	5	PILICULARIN (DENOMINATIVA)	ANYELO BENEDICTO RODRIGUEZ VALERIO
176967	5	PILO-TRI (DENOMINATIVA)	SALDENT INTERNACIONAL CXA
178564	5	PLASMINACT (DENOMINATIVA)	SALDENT INTERNACIONAL, C. POR A.
178072	5	PROCOX (DENOMINATIVA)	BAYER INTELLECTUAL PROPERTY GMBH
176532	5	PROPICREST 25 EC (DENOMINATIVA)	ANYELO BENEDICTO RODRIGUEZ VALERIO
107400	5	PROSPAN (DENOMINATIVA)	ENGELHARD ARZNEIMITTEL GMBH & CO. KG
107335	5	PROXICOL (DENOMINATIVA)	PANALAB SOCIEDAD ANONIMA
174672	5	PRUEBA DE EMBARAZO SERENA (DENOMINATIVA)	ASOCIACION DOMINICANA PRO BIENESTAR DE LA FAMILIA, INC. (PROFAMILIA)

PASA A LA PÁGINA SIGUIENTE

VIENE DE LA PÁGINA ANTERIOR

(111) REG.	(511) CL. INTL	(561) MARCA DE FABRICA	(732) TITULAR
178073	5	QUICKBAYT (DENOMINATIVA)	BAYER INTELLECTUAL PROPERTY GMBH
47618	5	RESACOL (DENOMINATIVA)	LABORATORIOS ROLDAN, CXA
176534	5	REVENTAR (DENOMINATIVA)	ANYELO BENEDICTO RODRIGUEZ VALERIO
177815	5	REX BUSSIE (DENOMINATIVA)	LABORATORIOS BUSSIE, S.A.
107743	5	ROMIDRIL (DENOMINATIVA)	THE LATIN AMERICA TRADEMARK CORPORATION
107971	5	S-26 GOLD (DENOMINATIVA)	SOCIÉTÉ DES PRODUITS NESTLÉ, S.A.
177900	5	SCEPTER (DENOMINATIVA)	BASF AGROCHEMICAL PRODUCTS B.V.
173000	5	SECNICAPS (DENOMINATIVA)	SUIPHAR, S.A.
173100	5	SEPTICON (DENOMINATIVA)	ALOPECIL CORPORATION C.X.A.
176651	5	SPHINX (DENOMINATIVA)	ADAMA MAKHTESHIM LTD
176748	5	SPORT-GEL (DENOMINATIVA)	SALDENT INTERNACIONAL, CXA
107713	5	SUAUVITHIOL (DENOMINATIVA)	THE LATIN AMERICA TRADEMARK CORPORATION
106909	5	SUPRALER (DENOMINATIVA)	DELIBRA, SOCIEDAD ANONIMA
176743	5	T- LATE (DENOMINATIVA)	SALDENT INTERNACIONAL, C. POR A.
176745	5	TEBUCONAZELL 25 EC (DENOMINATIVA)	ZELL CHEMIE DOMINICANA, S.A.
176744	5	TERBUTRIANOL 30 EC (DENOMINATIVA)	ZELL CHEMIE DOMINICANA, S.A.
107715	5	TIMOLER (DENOMINATIVA)	THE LATIN AMERICA TRADEMARK CORPORATION
176528	5	TUSCALMAN (DENOMINATIVA)	FONT, GAMUDI & CO., C. POR A.
172749	5	VALTRAN (DENOMINATIVA)	SUIPHAR, S.A.
176739	5	VIASTASTRON (DENOMINATIVA)	SALDENT INTERNACIONAL, CXA
177568	5	ZELL ABAMECTINA (DENOMINATIVA)	ZELL CHEMIE DOMINICANA, S.A.
177095	5	ZELSBAN (DENOMINATIVA)	ZELL CHEMIE DOMINICANA, S.A.
176713	5	ZERO-A (DENOMINATIVA)	SALDENT INTERNACIONAL, C. POR A.
108307	6	EXXONMOBIL (DENOMINATIVA)	EXXON MOBIL CORPORATION
108306	6	EXXONMOBIL (DENOMINATIVA)	EXXON MOBIL CORPORATION
179214	6	FIGURATIVA	JE-IL WIRE PRODUCTION
2408	7	AUTO-LITE (DENOMINATIVA)	FRAM GROUP IP, LLC
108402	7	DISEÑO DE UNA HOJA NEW HOLLAND	CNH GLOBAL N.V.
173834	7	FIGURATIVA	SABERTEC L.L.C.
108407	8	EXXONMOBIL (DENOMINATIVA)	EXXON MOBIL CORPORATION
109208	8	EXXONMOBIL (DENOMINATIVA)	EXXON MOBIL CORPORATION
108633	9	EXXONMOBIL (DENOMINATIVA)	EXXON MOBIL CORPORATION
107428	9	NICKELODEON (DENOMINATIVA)	VIACOM INTERNATIONAL INC.
176634	9	PERRY ELLIS (DENOMINATIVA)	PERRY ELLIS INTERNATIONAL, INC.
176818	9	PERRY ELLIS AMERICA (DENOMINATIVA)	PERRY ELLIS INTERNATIONAL, INC.
176816	9	PERRY ELLIS PORTFOLIO (DENOMINATIVA)	PERRY ELLIS INTERNATIONAL, INC.
177212	10	ACHE AEROCAPS (DENOMINATIVA)	ACHÉ LABORATORIOS FARMACEUTICOS, S.A.
176656	11	BELT-G (MIXTA)	JORGE ELIECER CORREA PARRA
111193	12	AVENSIS (DENOMINATIVA)	TOYOTA JIDOSHA KABUSHIKI KAISHA (TOYOTA MOTOR CORPORATION)
108164	12	EXXONMOBIL (DENOMINATIVA)	EXXON MOBIL CORPORATION
109195	12	SERENGETI (DENOMINATIVA)	SUMITOMO RUBBER INDUSTRIES, LTD
175191	12	TANAKA (MIXTA)	IMPORTADORA LA PLAZA, C. POR A.
111204	12	TOYOTA MR2 (DENOMINATIVA)	TOYOTA JIDOSHA KABUSHIKI KAISHA (TOYOTA MOTOR CORPORATION)
108483	14	EXXONMOBIL (DENOMINATIVA)	EXXON MOBIL CORPORATION
108634	15	EXXONMOBIL (DENOMINATIVA)	EXXON MOBIL CORPORATION
108630	15	EXXONMOBIL (DENOMINATIVA)	EXXON MOBIL CORPORATION
109345	16	COCINA DIVERTIDA (DENOMINATIVA)	MERCASID, S.A.
109346	16	COCINA DIVERTIDA MANICERA (DENOMINATIVA)	MERCASID, S.A.
108635	16	EXXONMOBIL (DENOMINATIVA)	EXXON MOBIL CORPORATION
108632	16	EXXONMOBIL (DENOMINATIVA)	EXXON MOBIL CORPORATION
108631	16	EXXONMOBIL (DENOMINATIVA)	EXXON MOBIL CORPORATION
48316	16	GREENCASTLE Y DISEÑO	GREENCASTLE COMERCIAL EXPORTADORA LTDA.
107996	16	HOWARD JOHNSON & SMALL SHIELD DESIGN (MIXTA)	HOWARD JOHNSON INTERNATIONAL, INC.
18041	16	TIME (DENOMINATIVA)	TIME, INC.
29557	17	K-RESIN (DENOMINATIVA)	INEOS STYROLUTION GROUP GMBH
107663	18	BEBE (DENOMINATIVA)	BEBE, INC.
108309	18	EXXONMOBIL (DENOMINATIVA)	EXXON MOBIL CORPORATION
108304	18	EXXONMOBIL (DENOMINATIVA)	EXXON MOBIL CORPORATION
108431	18	EXXONMOBIL (DENOMINATIVA)	EXXON MOBIL CORPORATION
108302	19	EXXONMOBIL (DENOMINATIVA)	EXXON MOBIL CORPORATION
108303	19	EXXONMOBIL (DENOMINATIVA)	EXXON MOBIL CORPORATION
108305	20	EXXONMOBIL (DENOMINATIVA)	EXXON MOBIL CORPORATION
108482	22	EXXONMOBIL (DENOMINATIVA)	EXXON MOBIL CORPORATION
108476	25	EXXONMOBIL (DENOMINATIVA)	EXXON MOBIL CORPORATION
177270	25	HATHAWAY (DENOMINATIVA)	PATCH LICENSING, LLC.
107855	25	J (C/GRAFICO)	JOMA SPORT, S.A.
107854	25	JOMA (DENOMINATIVA)	JOMA SPORT, S.A.
29718	25	LEVI'S (DENOMINATIVA)	LEVI STRAUSS & CO.
107849	25	MAVI JEANS Y DISEÑO	MAVI GIYIM SANAYI VE TICARET A.S.
178734	25	ORIGINAL PENGUIN MUNSINGWEAR (MIXTA)	PERRY ELLIS INTERNATIONAL, INC.
177174	25	SLIME (DENOMINATIVA)	VIACOM INTERNATIONAL INC.
176428	25	VARSIITY (DENOMINATIVA)	VARSIITY SPIRIT LLC
107513	29	CASERIO MAS LIGERO, MAS SABOR Y ETIQUETA A COLOR	INDUVECA, S.A.
107528	29	CASERIO MAS LIGERO, MAS SABOR Y ETIQUETA A COLOR	INDUVECA, S.A.
176693	29	CHECO (MIXTA)	SIGMA ALIMENTOS, S.A. DE C.V.
107902	29	CHILEMAR (DENOMINATIVA)	MERCASID, S.A.
29745	29	DEL MONTE (DENOMINATIVA)	DEL MONTE FOODS, INC.
29743	29	DEL MONTE (DENOMINATIVA)	DEL MONTE FOODS, INC.
107530	29	DON PEDRO LINEA DORADA Y ETIQUETA (MIXTA)	INDUVECA, S.A.
107519	29	DON PEDRO LINEA DORADA Y ETIQUETA (MIXTA)	INDUVECA, S.A.
177145	29	ESTRELLA AZUL (MIXTA)	THE COCA-COLA COMPANY
109987	29	EXXONMOBIL (DENOMINATIVA)	EXXON MOBIL CORPORATION
108935	29	EXXONMOBIL (DENOMINATIVA)	EXXON MOBIL CORPORATION
177177	29	FLOR DE LECHE (DENOMINATIVA)	INDUVECA, S.A.
107520	29	INDUVECA Y NUEVA ETIQUETA A COLOR	INDUVECA, S.A.
107529	29	INDUVECA Y NUEVA ETIQUETA A COLOR	INDUVECA, S.A.
107531	29	LO TIENE TODO...! (DENOMINATIVA)	INDUVECA, S.A.
107521	29	LO TIENE TODO...! (SLOGAN)	INDUVECA, S.A.
108223	29	MAISOL (DENOMINATIVA)	MERCASID, S.A.
108224	29	MAISOL (DENOMINATIVA)	MERCASID, S.A.
105827	29	PASTA DE TOMATE LA FAMOSA Y DISEÑO	PERAVIA INDUSTRIAL, S.A. (LA FAMOSA)

(111) REG.	(511) CL. INTL	(561) MARCA DE FABRICA	(732) TITULAR
107522	29	PIZZA HUT (NUEVO DISEÑO)	PIZZA HUT INTERNATIONAL, LLC.
107518	29	SABROSA Y ETIQUETA A COLOR	INDUVECA, S.A.
110517	30	ALICORP, S.A. (DENOMINATIVA)	ALICORP, S.A.
175730	30	ARCOIRIS (MIXTA)	CORPORATIVO INTERNACIONAL MEXICANO S. DE R.L. DE C.V.
176447	30	AVIVA (MIXTA)	MOLINOS VALLE DEL CIBAO, C. POR A
175866	30	BABOOM (DENOMINATIVA)	MOLINOS VALLE DEL CIBAO, C. POR A
176464	30	BABOOM (MIXTA)	MOLINOS VALLE DEL CIBAO, C. POR A
107583	30	CASERIO MAS LIGERO, MAS SABOR Y ETIQUETA A COLOR	INDUVECA, S.A.
108246	30	CHILEMAR (DENOMINATIVA)	MERCASID, S.A.
107575	30	DON PEDRO LINEA DORADA Y ETIQUETA (MIXTA)	INDUVECA, S.A.
176429	30	DUETTO (MIXTA)	MOLINOS VALLE DEL CIBAO, C. POR A
107584	30	INDUVECA Y NUEVA ETIQUETA A COLOR	INDUVECA, S.A.
176416	30	KLIK (MIXTA)	MOLINOS VALLE DEL CIBAO, C. POR A
176476	30	LENNA (MIXTA)	MOLINOS VALLE DEL CIBAO, C. POR A
107574	30	LO TIENE TODO... SLOGAN	INDUVECA, S.A.
108233	30	MAISOL (DENOMINATIVA)	MERCASID, S.A.
108236	30	MAISOL (DENOMINATIVA)	MERCASID, S.A.
176418	30	MIAA (MIXTA)	MOLINOS VALLE DEL CIBAO, C. POR A
107585	30	NATURA (DENOMINATIVA)	MERCASID, S.A.
179097	30	NOOKS & CRANNIES (DENOMINATIVA)	GRUPO BIMBO S.A.B. DE C.V.
175915	30	NUNCA DEJES DE JUGAR (DENOMINATIVA)	CORPORATIVO INTERNACIONAL MEXICANO S. DE R.L. DE C.V.
176470	30	PASTAS PRINCESA (MIXTA)	LA DOMINICANA INDUSTRIAL, C. POR A.
176408	30	PERSONAJE CHOKIS (TRIDIMENSIONAL)	CORPORATIVO INTERNACIONAL MEXICANO, S. DE R.L. DE C.V.
176469	30	PIZKAS (MIXTA)	MOLINOS VALLE DEL CIBAO, C. POR A
107570	30	PIZZA HUT (NUEVO DISEÑO)	PIZZA HUT INTERNATIONAL, LLC.
176414	30	QIIN (MIXTA)	MOLINOS VALLE DEL CIBAO, C. POR A
176781	30	QUAKER (DENOMINATIVA)	THE QUAKER OATS COMPANY
176305	30	RINDE (DENOMINATIVA)	CONSTANZA AGROINDUSTRIAL, S. A.
179557	30	THOMAS (DENOMINATIVA)	GRUPO BIMBO S.A.B. DE C.V.
176409	30	TOM TON (MIXTA)	MOLINOS VALLE DEL CIBAO, C. POR A
29744	31	DEL MONTE (DENOMINATIVA)	DEL MONTE FOODS, INC.
108301	31	EXXONMOBIL (DENOMINATIVA)	EXXON MOBIL CORPORATION
108241	31	MAISOL (DENOMINATIVA)	MERCASID, S.A.
176771	32	CARLING BLACK LABEL (DENOMINATIVA)	MOLSON CANADA 2005
176956	32	FINEST CALL (DENOMINATIVA)	CLARK FOODS, INC
176548	32	KANÚ (MIXTA)	ALICORP, S.A.
108242	32	MAISOL (DENOMINATIVA)	MERCASID, S.A.
176951	32	MASTER OF MIXES (DENOMINATIVA)	CLARK FOODS, INC
177922	32	YAPS (DENOMINATIVA)	ALICORP, S.A.
108310	34	EXXONMOBIL (DENOMINATIVA)	EXXON MOBIL CORPORATION
108212	34	EXXONMOBIL (DENOMINATIVA)	EXXON MOBIL CORPORATION
106937	34	GERARD PERE ET FILMS (MIXTA)	LES TABACS BOUTIQUES S.A.
178080	35	ACHÉ (DENOMINATIVA)	ACHÉ LABORATORIOS FARMACEUTICOS, S.A.
177220	35	CHEMIS3 (DENOMINATIVA)	KEITH ANTONY LAWLEY THOMAS PELLERANO
109416	35	COCINA DIVERTIDA (DENOMINATIVA)	MERCASID, S.A.
109415	35	COCINA DIVERTIDA MANICERA (DENOMINATIVA)	MERCASID, S.A.
109400	35	CON MAZORCA COCINAR ES UN MAIZ (SLOGAN)	MERCASID, S.A.
108022	36	PYRAMID DEVICE (DISEÑO DE PIRAMIDES)	FIL LIMITED
177507	39	E (MIXTA)	ENTERPRISE HOLDINGS, INC.
107638	41	NICKELODEON (DENOMINATIVA)	VIACOM INTERNATIONAL INC.
175402	42	FILINGCABINET IS (MIXTA)	PKM SOLUCIONES DIGITALES, S.A.
177419	1, 5	BRILLIANCE (DENOMINATIVA)	OXOID LIMITED
107710	1, 5	ESODAR (DENOMINATIVA)	THE LATIN AMERICA TRADEMARK CORPORATION
178020	1, 5	VERANGO (DENOMINATIVA)	BAYER INTELLECTUAL PROPERTY GMBH
106966	1, 5	B 1, 12, 15 (DENOMINATIVA)	ITALMEX, S.A.
106968	1, 5	CHOLAL MODIFICADO (DENOMINATIVA)	ITALMEX, S.A.
106965	1, 5	DITREI (DENOMINATIVA)	ITALMEX, S.A.
107680	1, 5	HANSAPLAST Y DISEÑO	BIERSDORF AG
107390	1, 5	ISLA-MINT (DENOMINATIVA)	ENGELHARD ARZNEIMETTEL GMBH & CO. KG
47887	1, 5, 10	ADVANTAN (DENOMINATIVA)	BAYER PHARMA AKTIENGESSELLSCHAFT
109153	1, 5, 10	AJINOMOTO Y NUEVO DISEÑO	AJINOMOTO CO., INC.
108332	1, 5, 10	EXXONMOBIL (DENOMINATIVA)	EXXON MOBIL CORPORATION
177024	10, 16, 21	PIGEON (MIXTA)	PIGEON CORPORATION
173064	20, 24, 35	TRECA (DENOMINATIVA)	ONIRIS
109048	22, 30, 31	CON MAZORCA COCINAR ES UN MAIZ (SLOGAN)	MERCASID, S.A.
29830	29, 30	AMARETTI DI SARONNO LAZZARONI (ETIQUETA)	D. LAZZARONI & C. S.P.A.
107540	29, 30	CASERIO MAS LIGERO, MAS SABOR Y ETIQUETA A COLOR	INDUVECA, S.A.
107139	29, 30	CERBONA Y SU DISEÑO	PRODUCTOS ALIMENTICIOS BOCADELI, S.A. DE C.V.
107542	29, 30	DON PEDRO LINEA DORADA Y ETIQUETA (MIXTA)	INDUVECA, S.A.
107541	29, 30	INDUVECA Y NUEVA ETIQUETA A COLOR	INDUVECA, S.A.
107543	29, 30	LO TIENE TODO...! (DENOMINATIVA)	INDUVECA, S.A.
106760	29, 30	POMI (DENOMINATIVA)	PERAVIA INDUSTRIAL, S.A. (LA FAMOSA)
108536	29, 30	SABROSA Y ETIQUETA A COLOR	INDUVECA, S.A.
106763	29, 30	SALSABOR (DENOMINATIVA)	PERAVIA INDUSTRIAL, S.A. (LA FAMOSA)
108531	29, 30	ULTRAMILK (DENOMINATIVA)	MERCASID, S.A.
107604	29, 30, 31	CASERIO MAS LIGERO, MAS SABOR Y ETIQUETA A COLOR	INDUVECA, S.A.
107602	29, 30, 31	DON PEDRO LINEA DORADA Y ETIQUETA (MIXTA)	INDUVECA, S.A.
107606	29, 30, 31	INDUVECA Y NUEVA ETIQUETA A COLOR	INDUVECA, S.A.
107601	29, 30, 31	LO TIENE TODO...! (DENOMINATIVA)	INDUVECA, S.A.
108589	29, 30, 31	MAISOL (DENOMINATIVA)	MERCASID, S.A.
107505	29, 30, 31	SABROSA Y ETIQUETA A COLOR	INDUVECA, S.A.
108588	29, 30, 31	ULTRAMILK (DENOMINATIVA)	MERCASID, S.A.
107537	29, 31	PIZZA HUT (NUEVO DISEÑO)	PIZZA HUT INTERNATIONAL, LLC.
108225	29, 31	MAISOL (DENOMINATIVA)	MERCASID, S.A.
176526	3, 18, 25	MARIAH CAREY (DENOMINATIVA)	LOTION, ILLEC
107503	3, 21	ARCTIC ICE (DENOMINATIVA)	THE GILLETTE COMPANY LLC
107193	3, 21	ATODERM (DENOMINATIVA)	NAOS
107859	3, 21	BEBE (DENOMINATIVA)	BB BRAND HOLDINGS LLC
108486	3, 21	EXXONMOBIL (DENOMINATIVA)	EXXON MOBIL CORPORATION
107197	3, 21	NODE (DENOMINATIVA)	NAOS
108900	3, 21	PERRY ELLIS (DENOMINATIVA)	PERRY ELLIS INTERNATIONAL, INC.
108901	3, 21	PERRY ELLIS PORTFOLIO (DENOMINATIVA)	PERRY ELLIS INTERNATIONAL, INC.

PASA A LA PÁGINA SIGUIENTE

VIENE DE LA PÁGINA ANTERIOR

(111) REG.	(511) CL. INTL	(561) MARCA DE FABRICA	(732) TITULAR
107889	3, 21	PEVONIA (ESTILIZADA)	PEVONIA INTERNATIONAL LLC
107194	3, 21	SEBIUM H20 (DENOMINATIVA)	NAOS
107199	3, 21	SENSIBIO (DENOMINATIVA)	NAOS
107386	3, 5	FIESTA DE FLORES (& ETIQUETA)	COLGATE PALMOLIVE COMPANY
107769	3, 5	FIESTA DE FLORES (& ETIQUETA)	COLGATE PALMOLIVE COMPANY
107388	3, 5	FIESTA DE FLORES (& ETIQUETA)	COLGATE PALMOLIVE COMPANY
107770	3, 5	FIESTA DE FLORES (& ETIQUETA)	COLGATE PALMOLIVE COMPANY
107387	3, 5	FIESTA DE FLORES (& ETIQUETA)	COLGATE PALMOLIVE COMPANY
107771	3, 5	FIESTA DE FLORES (& ETIQUETA)	COLGATE PALMOLIVE COMPANY
107389	3, 5	FIESTA DE FLORES (& ETIQUETA)	COLGATE PALMOLIVE COMPANY
174942	3, 5	REGAINE (DENOMINATIVA)	JOHNSON & JOHNSON
29574	3, 6, 19	DRISCOPIPE (DENOMINATIVA)	CHEVRON PHILLIPS CHEMICAL COMPANY LP
107953	32, 33	BARON PHILIPPE DE ROTHSCHILD (DENOMINATIVA)	BARON PHILIPPE DE ROTHSCHILD S.A.
108239	32, 33	MAISOL (DENOMINATIVA)	MERCASID, S. A.
108661	35, 36, 37, 38, 39, 40, 41, 42, 43, 44, 45	EXXONMOBIL (DENOMINATIVA)	EXXON MOBIL CORPORATION
176524	5, 9, 10, 12, 16, 44	PROTECTING LIVES AGAINST INFECTION (DENOMINATIVA)	JOHNSON & JOHNSON
177252	5, 29, 30	COMIENZO SANO VIDA SANA (DENOMINATIVA)	SOCIÉTÉ DES PRODUITS NESTLÉ, S.A.
177428	5, 30	NESTUM (DENOMINATIVA)	SOCIÉTÉ DES PRODUITS NESTLÉ, S.A.
177243	6, 17	COVALCA (MIXTA)	VALDEZ ALBIZU ABOGADOS
11279	6, 7, 12	TIMKEN (DENOMINATIVA)	THE TIMKEN COMPANY
17931	7, 9	FISHER (DENOMINATIVA)	FISHER CONTROLS INTERNATIONAL LLC
107784	8, 9	PLANA (DENOMINATIVA)	VIMAR S.P.A.
178370	9, 11, 16, 28, 41	FIGURATIVA	YAMAHA CORPORATION
178033	9, 11, 16, 28, 41	YAMAHA (MIXTA)	YAMAHA CORPORATION

**CAMBIO DE TITULAR
MARCAS DE FABRICA**

(111) # REG.	(511) CL. INT	(561) MARCA DE FABRICA	(732) TITULAR
238389	1	ESENTTIA (MIXTA)	ESENTTIA S.A.
143425	3	AIRWICK (DENOMINATIVA)	RECKITT & COLMAN (OVERSEAS) HYGIENE HOME LIMITED
204548	3	BORN IN PARADISE (DENOMINATIVA)	HFC PRESTIGE INTERNATIONAL OPERATIONS SWITZERLAND SÄRL
143424	3	CRYSTAL AIR (DENOMINATIVA)	RECKITT & COLMAN (OVERSEAS) HYGIENE HOME LIMITED
258227	3	DETTOL (MIXTA)	RECKITT & COLMAN (OVERSEAS) HYGIENE HOME LIMITED
110288	3	DEVOTION (DENOMINATIVA)	HFC PRESTIGE INTERNATIONAL OPERATIONS SWITZERLAND SÄRL
117865	3	EAGLE ONE (DENOMINATIVA)	NITEO PRODUCTS, LLC.
10680	3	EASY-OFF (DENOMINATIVA)	RECKITT & COLMAN (OVERSEAS) HYGIENE HOME LIMITED
116176	3	EASY-OFF (DENOMINATIVA)	RECKITT & COLMAN (OVERSEAS) HYGIENE HOME LIMITED
214763	3	FURMINATOR (DENOMINATIVA)	SPECTRUM BRANDS PET LLC
88594	3	GABRIELA SABATINI (DENOMINATIVA)	HFC PRESTIGE INTERNATIONAL OPERATIONS SWITZERLAND SÄRL
52619	3	INSPIRE (DENOMINATIVA)	HFC PRESTIGE INTERNATIONAL OPERATIONS SWITZERLAND SÄRL
88597	3	MAGNETIC (DENOMINATIVA)	HFC PRESTIGE INTERNATIONAL OPERATIONS SWITZERLAND SÄRL
137896	3	MAGNETISM (DENOMINATIVA)	HFC PRESTIGE INTERNATIONAL OPERATIONS SWITZERLAND SÄRL
179605	3	NIOSPRAY (DENOMINATIVA)	HFC PRESTIGE INTERNATIONAL OPERATIONS SWITZERLAND SÄRL
133243	3	NIOXIN (DENOMINATIVA)	HFC PRESTIGE INTERNATIONAL OPERATIONS SWITZERLAND SÄRL
148370	3	NIOXIN INTENSIVE THERAPY (DENOMINATIVA)	HFC PRESTIGE INTERNATIONAL OPERATIONS SWITZERLAND SÄRL
148971	3	NIOXIN SCALP THERAPY (DENOMINATIVA)	HFC PRESTIGE INTERNATIONAL OPERATIONS SWITZERLAND SÄRL
148799	3	NIOXIN SCALP TREATMENT (DENOMINATIVA)	HFC PRESTIGE INTERNATIONAL OPERATIONS SWITZERLAND SÄRL
253110	3	SATIVA (DENOMINATIVA)	COSMECLINIK, S.A
188999	3	TAJ SUNSET (DENOMINATIVA)	HFC PRESTIGE INTERNATIONAL OPERATIONS SWITZERLAND SÄRL
257342	3	WOOLITE (DENOMINATIVA)	RECKITT & COLMAN (OVERSEAS) HYGIENE HOME LIMITED
116175	3	WOOLITE (DENOMINATIVA)	RECKITT & COLMAN (OVERSEAS) HYGIENE HOME LIMITED
21723	3	ZOTOS (DENOMINATIVA)	HENKEL AG & CO. KGAA
143472	4	AIRWICK (DENOMINATIVA)	RECKITT & COLMAN (OVERSEAS) HYGIENE HOME LIMITED
144688	5	AIRWICK (DENOMINATIVA)	RECKITT & COLMAN (OVERSEAS) HYGIENE HOME LIMITED
259659	5	DETTOL (MIXTA)	RECKITT & COLMAN (OVERSEAS) HEALTH LIMITED
259787	5	DETTOL (MIXTA)	RECKITT & COLMAN (OVERSEAS) HEALTH LIMITED
80935	5	FYBOCALM (DENOMINATIVA)	RECKITT & COLMAN (OVERSEAS) HEALTH LIMITED
75779	5	FYBOGEL (PALABRA)	RECKITT & COLMAN (OVERSEAS) HEALTH LIMITED

(111) # REG.	(511) CL. INT	(561) MARCA DE FABRICA	(732) TITULAR
128095	5	HYDRO- LIQUID (DENOMINATIVA)	RECKITT BENCKISER HEALTH LIMITED
129999	5	K- Y (LOGO)	RECKITT BENCKISER HEALTH LIMITED
128096	5	K- Y LIQUID (DENOMINATIVA)	RECKITT BENCKISER HEALTH LIMITED
131058	5	K- Y LIQUID LOGO	RECKITT BENCKISER HEALTH LIMITED
176660	5	KETON (DENOMINATIVA)	ADAMA MAKHTESHIM LTD
230045	5	K-LINE (DENOMINATIVA)	PRONOKAL HEALTH GROUP, SOCIEDAD LIMITADA
28329	5	LA FLECHA (DENOMINATIVA)	DONG FONG HONG TRADING S.R.L.
23134	5	METRI SANOL (DENOMINATIVA)	LABORATORIO MAGNACHEM INTERNATIONAL., S.R.L.
148627	5	NUROFEN (DENOMINATIVA)	RECKITT & COLMAN (OVERSEAS) HEALTH LIMITED
130454	5	NUROFEN (DENOMINATIVA)	RECKITT & COLMAN (OVERSEAS) HEALTH LIMITED
107400	5	PROSPAN (DENOMINATIVA)	ENGELHARD ARZNEIMITTEL GMBH & CO. KG
176651	5	SPHINX (DENOMINATIVA)	ADAMA MAKHTESHIM LTD
71346	5	STICK UPS (DENOMINATIVA)	RECKITT & COLMAN (OVERSEAS) HYGIENE HOME LIMITED
117932	5	STREPSILS (DENOMINATIVA)	RECKITT & COLMAN (OVERSEAS) HEALTH LIMITED
147363	5	TASIUR (DENOMINATIVA)	MABXIENCE RESEARCH S.L.
75218	5	TIODEX (DENOMINATIVA)	LABORATORIO FERSUAZ FARMACEUTICA, S.R.L.
199512	5	VELPHORO (DENOMINATIVA)	VIFOR FRESENIUS MEDICAL CARE RENAL PHARMA LTD. (VIFOR FRESENIUS MEDICAL CARE RENAL PHARMA AG.)
252880	8	FLAWLESS (MIXTA)	CHURCH & DWIGHT CO., INC.
178124	9	JACKSON SAFETY (MIXTA)	SUREWERX USA INC.
178123	9	JACKSON SAFETY (MIXTA)	SUREWERX USA INC.
222121	9	MOBIX (MIXTA)	INVERSIONES MONGUISES SRL
227598	9	SI PLAY (DENOMINATIVA)	TI GOTHAM INC.
144396	11	AIRWICK (DENOMINATIVA)	RECKITT & COLMAN (OVERSEAS) HYGIENE HOME LIMITED
147596	12	WANLI (MIXTA)	WANLI TIRE CORPORATION LIMITED
193091	19	CASTEL (MIXTA)	CARLOS IGNACIO MESTRE ARTIÑANO
187754	21	CASTEL (MIXTA)	CARLOS IGNACIO MESTRE ARTIÑANO
176428	25	VARSITY (DENOMINATIVA)	VARSITY SPIRIT LLC
194045	29	MAINTENANCE (MIXTA)	PRONOKAL HEALTH GROUP, SOCIEDAD LIMITADA
249679	30	ZAFRÁN (DENOMINATIVA)	GRIFFITH FOODS INTERNATIONAL INC.
23764	1, 5	GAVICON (DENOMINATIVA)	RECKITT & COLMAN (OVERSEAS) HYGIENE HOME LIMITED
107390	1, 5	ISLA-MINT (DENOMINATIVA)	ENGELHARD ARZNEIMITTEL GMBH & CO. KG
37538	1, 5, 10	AIRWICK (DENOMINATIVA)	RECKITT & COLMAN (OVERSEAS) HYGIENE HOME LIMITED
10220	1, 5, 10	K-Y (DENOMINATIVA)	RECKITT BENCKISER HEALTH LIMITED
179231	16, 25	I LOVE PUNTA CANA THE MAP (MIXTA)	CANA BAY, S.R.L.
179232	24, 25	I LOVE PUNTA CANA - CLOTHING (MIXTA)	CANA BAY, S.R.L.
248046	29, 30	K-LINE BY PRONOKAL GROUP NUTRITION & HEALTH (MIXTA)	PRONOKAL HEALTH GROUP, SOCIEDAD LIMITADA
182818	3, 5	HARPIC (DENOMINATIVA)	RECKITT & COLMAN (OVERSEAS) HYGIENE HOME LIMITED
182748	3, 5	MORTEIN (DENOMINATIVA)	RECKITT & COLMAN (OVERSEAS) HYGIENE HOME LIMITED
182821	3, 8	VEET (DENOMINATIVA)	RECKITT & COLMAN (OVERSEAS) HEALTH LIMITED
252528	5, 29, 30, 32	PNK (MIXTA)	PRONOKAL HEALTH GROUP, SOCIEDAD LIMITADA
192035	5, 29, 30, 32	PRONOKAL (DENOMINATIVA)	PRONOKAL HEALTH GROUP, SOCIEDAD LIMITADA
246252	6, 7, 9, 0, 12, 2	SCHLETTER (DENOMINATIVA)	SCHLETTER INTERNATIONAL B.V.
261485	7, 9, 11	SKYSTAR (MIXTA)	ALMACENES EL ENCANTO, S.A.S

FUSION

MARCAS DE FABRICA

(111) # REG.	(511) CL. INT.	(561) MARCA	(732) NUEVO TITULAR
230045	5	K-LINE (DENOMINATIVA)	GLOBAL WEIGHT SOLUTIONS, S.L.
194045	29	MAINTENANCE (MIXTA)	GLOBAL WEIGHT SOLUTIONS, S.L.
29748	32	GREEN SANDS (DENOMINATIVA)	HEINEKEN BEVERAGES SWITZERLAND A,G
248046	29, 30	K-LINE BY PRONOKAL GROUP NUTRITION & HEALTH (MIXTA)	GLOBAL WEIGHT SOLUTIONS, S.L.
252528	5, 29, 30, 32	PNK (MIXTA)	GLOBAL WEIGHT SOLUTIONS, S.L.
192035	5, 29, 30, 32	PRONOKAL (DENOMINATIVA)	GLOBAL WEIGHT SOLUTIONS, S.L.

FUSION

NOMBRES COMERCIALES

(111) # REG.	(561) NOMBRE	(510) ACTIVIDAD	(732) NUEVO TITULAR
322339	PRONOKAL RD	COMPRA, VENTA, ADQUISICIÓN, ELABORACIÓN, DISTRIBUCIÓN, COMERCIALIZACIÓN, ABASTECIMIENTO, IMPORTACIÓN, EXPORTACIÓN Y REPRESENTACIÓN DE SUPLEMENTOS Y COMPLEMENTOS ALIMENTICIOS, ALIMENTOS, ASI COMO CON CUALQUIER PRODUCTO, MATERIAS PRIMAS Y ARTICULOS RELACIONADOS CON LA INDUSTRIA ALIMENTICIA.	PRONOKAL HEALTH GROUP, SOCIEDAD LIMITADA

CAMBIO DE TITULAR

NOMBRES COMERCIALES

# REG. (111)	(561) NOMBRE COMERCIAL	(510) ACTIVIDAD	(732) TITULAR
158818	ABRISA	OPERACIONES COMERCIALES, INDUSTRIALES, FINANCIERAS, MOBILIARIAS E INMOBILIARIAS.	YUMAILA SABBAGH KHOURY DE SANTANA
472613	ARCS INNOVA ENGINEERING GROUP	DISEÑO, CONSTRUCCION Y VENTA DE BIENES INMUEBLES Y OBRAS DE INGENIERIA, ASI COMO LA DISTRIBUCION DE ARTICULOS Y MATERIALES DE CONSTRUCCION.	RONALD DE JESUS CANDELIER CRUZ
407674	BERROA GORIS SOLUCIONES ELECTROMECHANICAS INDUSTRIALES	INSTALACIONES ELÉCTRICAS INDUSTRIALES, MANTENIMIENTO A PLANTAS DE EMERGENCIA, REPARACIÓN DE CONTROLES AUTOMATIZADOS DE MAQUINAS ELÉCTRICAS.	BERROA GORIS SOLUCIONES ELECTROMECHANICAS INDUSTRIALES, S.R.L.
433776	CARDIOETHIC	VENTA DE TODO TIPO DE MEDICAMENTOS NACIONALES E INTERNACIONALES, PLATERIA, QUINCALLERIA Y PERFUMERIA	GARY, S.R.L.
380377	CENTRO DE ESTUDIOS CRISTIANO BANAHÍ	IMPARTIR DOCENCIA, EDUCACION INICIAL, BASICA Y MEDIA.	PEDRO JOSE GARCIA DIAZ
361678	CENTRO DE FORMACION Y ASISTENCIA SOCIAL CEFORMAS	ENTIDAD SIN FINES DE LUCRO. CONTRIBUIR CON EL BIENESTAR COMUNITARIO, CANALIZANDO Y ORGANIZANDO LOS RECURSOS MATERIALES Y HUMANOS, PARA DESARROLLAR SOLUCIONES PARTICIPATIVAS A LAS NECESIDADES EDUCATIVAS Y SOCIOECONOMICAS.	CENTRO DE FORMACION Y ASISTENCIA SOCIAL CEFORMAS
280360	COLEGIO MARIA TRINIDAD SANCHEZ	CENTRO EDUCATIVO INICIAL Y BASICA.	JOSE MANUEL LOPEZ TORRES , DANETTE LOPEZ , YOSSE LOPEZ
539757	COLEGIO DOMINICANO DE ODONTÓLOGOS CDO	ENTIDAD SIN FINES DE LUCRO DEDICADA A REALIZAR ACTIVIDADES, CAMPAÑAS Y JORNADAS DE ORIENTACIÓN, PREVENCIÓN Y CONCIENTIZACIÓN QUE CONTRIBUYAN A LA PRESERVACIÓN DE LA HIGIENE, CUIDADO Y MANTENIMIENTO DE LA SALUD BUCAL	COLEGIO DOMINICANO DE ODONTÓLOGOS (CDO)
278922	DE CORAZON A CORAZON MAGNACHEM CONTIGO (LEMA COMERCIAL)	PRODUCTOS FARMACÉUTICOS. NOTA: ESTE LEMA ESTA ASOCIADO AL NOMBRE COMERCIAL(LABORATORIO MAGNACHEM INTERNACIONAL)	LABORATORIO MAGNACHEM INTERNATIONAL, S.R.L.
531456	EXELON GLOBAL SOLUTIONS	COMPRA, VENTA Y DISTRIBUCION DE PRODUCTOS ELECTRONICOS, TECNOLOGICOS Y TELECOM INFORMATICOS.	EXELON GLOBAL SOLUTIONS, S.R.L.
384355	FARMACIA AILENNY MARID	VENTA DE MEDICAMENTOS.	RAFAEL DURAN CASTAÑO
114118	FARMACIA EL PUENTE DE LA GUINEA	VENTAS DE MERCANCIAS Y/O PRODUCTOS FARMACÉUTICOS Y MISCELANEOS.	3VD PROJETS, S.R.L.
327158	FARMACIA REMY	VENTA DE PRODUCTOS FARMACEUTICOS	SERRATA & S, S. R. L.
448896	FASHIONISTA SWAP	VENTA DE ROPAS Y ARTÍCULOS PERSONALIZADOS.	CARLOS MANUEL JIMENEZ DEL ROSARIO
318314	GESTIONES Y SERVICIOS EN GENERAL TRUST	VIGILANCIA Y SEGURIDAD EN TODO EL TERRITORIO NACIONAL.	GESTIONES Y SERVICIOS EN GENERAL TRUST
562904	GRUPO LUNISA	IMPORTACION, COMPRA, RENTA Y VENTA DE VEHICULOS	HOWARD EDUARDO LUNA PEREZ
313819	HORSE PLAY PUNTA CANA	TRABAJOS RELACIONADOS CON EXCURSIONES TURÍSTICAS.	KATHRYN LOUISE BUTTIGIEG
281372	ILESA	BIENES RAÍCES EN GENERAL, COMPRA Y VENTA DE INMUEBLES, URBANOS O RURALES, LA CONSTRUCCIÓN DE EDIFICIOS Y CASAS, PARA FINES DE COMERCIO, USO FAMILIAR O DE TURISMO.	ILESA, S.R.L.
514082	IMPORTADORA PIPO IMPORT	IMPORTACION Y VENTA DE PRENDAS DE VESTIR.	RICARDO DANIEL MUNETTI MERA
493092	INVERSIONES A. SANTANA SABINO	CONFECION DE INTERIORES, PRENDAS PARA DORMIR, ROPA PARA LA PLAYA, A LA VENTA Y DISTRIBUCION DE PRODUCTOS NATURALES, Y ELECTRODOMESTICOS Y ACCESORIOS	RAMONA SEVERINO DE CRUZ , AMAURY S SANTANA SEVERINO
379373	INVERSIONES ZAKTRUELA	SERVICIOS DE INVERSION, ADQUISICION, PROMOCION, DESARROLLO, EXPLOTACION Y FINANCIAMIENTO DE BIENES RAICES.	SEBASTIANO FICARA FOTI
560184	JEIMAR PUBLICIDAD SAN JUAN	PROYECTAR, ESCRIBIR, PREPARAR, COLOCAR, PUBLICAR Y EXHIBIR EN TODA FORMA Y MANERA MEDIOS DE ANUNCIOS Y PUBLICIDAD E INNOVACIONES DE TODA CLASE PARA SI MISMA Y PARA TERCEROS; IMPRIMIR, PUBLICAR Y DISTRIBUIR PERIÓDICOS, LIBROS, FOLLETOS, REVISTAS.	LUIS MANUEL DEL ROSARIO SUERO
275858	KHOLY CHEMICALS	IMPORTACION, EXPORTACION, VENTA Y DISTRIBUCION DE PRODUCTOS QUIMICOS Y FERTILIZANTES EN SENTIDO GENERAL.	ORESTES RAMOS ACOSTA
5427	LA JUNGLA	IMPORTACIÓN Y EXPORTACIÓN DE AVES EXÓTICAS.	LA JUNGLA, S.R.L.
339136	LA SEGURIDAD NO ES UN GASTO ES UNA INVERSION	VIGILANCIA Y SEGURIDAD EN TODO EL TERRITORIO NACIONAL.	EMILIO DE LA ROSA
375622	LARCUS TRAVEL	AGENCIA DE VIAJES.	JUDITH ALEXANDRA CRUZ
516032	LE' VIOLET GALLERY	OFRECER TODO TIPO DE SERVICIOS ESTÉTICOS, VENTA DE COSMÉTICOS, ACCESORIOS Y PRODUCTOS DE BELLEZA EN GENERAL.	JACQUELINE TEJEDA Y FREDERIC SERGE JEAN BOHIC
445312	PINEAPPLE CONCEPT STORE (MIXTA)	VENTA Y COMPRA DE ROPA Y DISEÑADORES EXCLUSIVOS, ARTÍCULOS DEL HOGAR, ACCESORIOS, ELABORACIÓN DE CHOCOLATES Y BOMBONES ARTESANALES, ORGANIZADORES DE EVENTOS EN GENERAL.	PINEAPPLE SHOP JD, SRL
407436	PINEAPPLE SHOP JD	VENTA Y COMPRA DE ROPA Y DISEÑADORES EXCLUSIVOS, ARTÍCULOS DEL HOGAR, ACCESORIOS, ELABORACIÓN DE CHOCOLATE Y BOMBONES ARTESANALES, ORGANIZADORES DE EVENTOS EN GENERAL.	PINEAPPLE SHOP JD, SRL
489320	PRESTIGE AUTO IMPORTS ARAC	IMPORTACION DE VEHICULOS NUEVOS Y USADOS.	EXCLUSIVE MOTORS IMPORTS C.A.R.D S.R.L.
494316	PRESTIGE AUTO IMPORTS ARAC	IMPORTACION DE VEHICULOS NUEVOS Y USADOS.	EXCLUSIVE MOTORS IMPORTS C.A.R.D S.R.L.
322339	PRONOKAL RD	COMPRA, VENTA, ADQUISICIÓN, ELABORACIÓN, DISTRIBUCIÓN, COMERCIALIZACIÓN, ABASTECIMIENTO, IMPORTACIÓN, EXPORTACIÓN Y REPRESENTACIÓN DE SUPLEMENTOS Y COMPLEMENTOS ALIMENTICIOS, ALIMENTOS, ASI COMO CON CUALQUIER PRODUCTO, MATERIAS PRIMAS Y ARTÍCULOS RELACIONADOS CON LA INDUSTRIA ALIMENTICIA.	PRONOKAL HEALTH GROUP, SOCIEDAD LIMITADA
552509	QUALITY HEALTH CARE-RD	EMPRESA DE SERVICIOS DEDICADA AL DESARROLLO Y FORTALECIMIENTO DE LOS SISTEMAS DE GESTION.	JENNY DAMARIS SANTOS MONTERO
502760	SENDERITMO RD	CLUB RECREATIVO DEDICADO A EXPLORAR SENDEROS, MONTAÑAS, PARQUES NACIONALES, RÍOS, CASCADAS, ÁREAS PROTEGIDAS Y TODA ATRACCIÓN NATURAL QUE REPRESENTA SANA RECREACIÓN.	CAROL PATRICIA SEVERINO
293445	SINDICATO DE CHOFERES 27 DE FEBRERO SICHOFEB R-17	SINDICATO DE CHOFERES.	SINDICATO DE CHOFERES 27 DE FEBRERO SICHOFEB R-17
471589	TEAM LOGIC DOMINICANA ACA&M	AGENTE DE CARGA MARÍTIMA, AÉREA Y TRANSPORTE.	LORAIN JIMENEZ
435806	TIENDA LA FERIA FAMILIAR	VENTA DE PRENDAS DE VESTIR	YANIBEL PARRA MARTINEZ
256491	TRUST SEGURIDAD & PROTECCION (ROTULO)	SERVICIOS DE GUARDIANES	EMILIO DE LA ROSA
281312	TUERQUIN (ROTULO)	VENTA DE MATERIALES RELACIONADO CON EL ÁREA DE FERRETERÍA EN GENERAL Y REPUESTOS.	HERMANOS PAPPATERRA, S.R.L.
497799	WILSON COMUNICACIONES	SERVICIO DE TAXI, VENTA, REPARACIÓN E INSTALACIÓN DE RADIOS.	RICHARD VALENTIN JOA
552624	YARAGUA AGROEQUIPOS	COMERCIALIZACION DE EQUIPOS AGRICOLAS, FORESTALES, DE JARDINERIA Y MADERA NACIONALES E INTERNACIONALES EN LINEA.	BOSQUESA, S.R.L.

CAMBIO DE DIRECCION

MARCAS DE FABRICA

(111) # REG.	(511) CLASE INTL	(561) MARCA DE FABRICA	(732) TITULAR	(732) NUEVA DIRECCION
238389	1	ESENTTIA (Mixta)	POLIPROPILENO DEL CARIBE S.A. PROPILCO S.A.	Mamonal, Km 8 Cartagena Colombia.
37788	3	KL (DENOMINATIVA)	KARL LAGERFELD B. V.	Herengracht 182, 1016 BR Amsterdam, Países Bajos.
150908	5	ALKA-SELTZER EXTREME (DENOMINATIVA)	BAYER HEALTHCARE, LLC	100 Bayer Boulevard Whippany, NJ 07981, Estados Unidos de América.
104013	7	PIONEER Y DISEÑO	PIONEER CORPORATION	28-8, Honkomagome 2-chome, Bunkyo-ku, Tokyo, Japón.
104013	7	PIONEER Y DISEÑO	PIONEER CORPORATION	1-1, Shin-ogura, Saiwai-ku, Kawasaki-shi, Kanagawa, Japón.
107996	16	HOWARD JOHNSON & SMALL SHIELD DESIGN (MIXTA)	HOWARD JOHNSON INTERNATIONAL, INC.	22 Sylvan Way, Parsippany, New Jersey, 07054, Estados Unidos de América.
29745	29	DEL MONTE (DENOMINATIVA)	DEL MONTE FOODS, INC.	205 N. Wiget lane Walnut Creek. California. 94598, Estados Unidos de América.
29743	29	DEL MONTE (DENOMINATIVA)	DEL MONTE FOODS, INC.	205 N. Wiget Lane Walnut Creek California 94598, Estados Unidos de América.
107522	29	PIZZA HUT (NUEVO DISEÑO)	PIZZA HUT INTERNATIONAL, LLC.	7100 Corporate Drive Plano TX 75024.
196758	30	PEROZO (DENOMINATIVA)	PANIFICADORA PEROZO, SRL	Calle Pedro Renville 3, Parque Industrial San Cristóbal, San Cristóbal, Rep. Dom.
107570	30	PIZZA HUT (NUEVO DISEÑO)	PIZZA HUT INTERNATIONAL, LLC.	7100 Corporate Drive Plano TX 75024.
29744	31	DEL MONTE (DENOMINATIVA)	DEL MONTE FOODS, INC.	205 N. Wiget Lane Walnut Creek California 94598, Estados Unidos de América.
252263	35	CORCORAN (DENOMINATIVA)	CORCORAN GROUP, LLC	660 Madison Avenue, 12th Floor, New York, New York 10065, Estados Unidos de América.
252261	36	CORCORAN (DENOMINATIVA)	CORCORAN GROU, LLC	660 Madison Avenue, 12th Floor, New York, New York 10065, Estados Unidos de América.
258463	36	CORCORAN (MIXTA)	CORCORAN GROUP, LLC	660 Madison Avenue, 12th Floor, New York, New York 10065, Estados Unidos de América.
260761	36	CORCORAN (MIXTA)	CORCORAN GROUP, LLC	660 Madison Avenue, 12th Floor, New York, New York 10065, Estados Unidos de América.
29830	29, 30	AMARETTI DI SARONNO LAZZARONI (ETIQUETA)	D. LAZZARONI & C. S.P.A.	Contrada Corazzano S.N.C., 64045 Isola del Gran Sasso D' Italia, Teramo, Italia.
107537	29, 31	PIZZA HUT (NUEVO DISEÑO)	PIZZA HUT INTERNATIONAL, LLC.	7100 Corporate Drive Plano TX 75024.

RENOVACIONES
NOMBRES COMERCIALES

(111) REG.	(561) NOMBRE COMERCIAL	(510) ACTIVIDAD	(732) TITULAR
108565	ABATTE PELUQUERIA	SERVICIOS DERIVADOS DE UN SALÓN DE BELLEZA.	FELIPE ABATTE DIAZ
278985	AGROVENTAS LEDESMA MORALES	COMERCIALIZACIÓN DE PRODUCTOS AGROPECUARIOS.	JOSE YSAIAS LEDESMA MORALES
279340	AGROVENTAS LEDESMA MORALES-ALM (ROTULO)	COMERCIALIZACIÓN DE PRODUCTOS AGROPECUARIOS.	JOSE YSAIAS LEDESMA MORALES
280484	AIR MASTER	ASESORÍA, DISEÑO E INSTALACIÓN Y VENTA DE SISTEMAS DE CLIMATIZACION E IMPORTACIÓN, FABRICACIÓN Y REPARACIÓN DE AIRES ACONDICIONADOS.	AIR MASTER SRL.
108894	ALFALIT INTERNATIONAL DE REPUBLICA DOMINICANA INCORPORADA	EDUCACIÓN (ALFABETIZACIÓN), NUTRICIÓN, SUPERACIÓN DE LA MUJER, DESARROLLO COMUNITARIO Y TODA ACTIVIDAD RELACIONADA.	MILAGROS SATURRIA DE BELLO
274509	ASOCIACION DE JOVENES Y PROFESIONALES PARA EL DESARROLLO DE YERBA BUENA (AJOPRODYB)	INCENTIVAR EL DESARROLLO DE LA EDUCACIÓN Y LA CONSERVACIÓN DEL MEDIO AMBIENTE Y LA CULTURA DE NUESTRO PUEBLO.	ASOCIACION DE JOVENES Y PROFESIONALES PARA EL DESARROLLO DE YERBA BUENA (AJOPRODYB)
277719	ASOCIACION VIDA PARA NIÑOS (ASOVINI)	PROVEER A LOS NIÑOS LA OPORTUNIDAD DE RECIBIR EDUCACIÓN PARA LOGRAR SU DESARROLLO MÁXIMO. PROVEERLES DE CASA, SALUD Y MINISTRAR LAS NECESIDADES DE ORDEN ESPIRITUAL AJUSTADO A LA DECLARACIÓN DE FE DE ESTA INSTITUCIÓN.	VICTOR JOSE HERRERA GARCIA
278413	BELADER	ARRENDAMIENTO Y ADMINISTRACIÓN DE BIENES INMUEBLES.	BELADER, S.A.
281046	BILLAR EL PRINCIPE	CENTRO DE RECREACION.	MARIA BAUTISTA SANCHEZ
110841	CARDIORAPID	SERVICIOS DE MEDICINA CARDIOVASCULAR E IMPORTACION DE PRODUCTOS DIVERSOS RELACIONADOS CON ESTA RAMA DE MEDICINA	EDUARDO MEJIA JABID
108544	CIVIL DEL CARIBE CIDECA	CONSTRUCCION, DISEÑO Y DESARROLLO DE OBRAS DE INGENIERIA, URBANIZACION, PROMOCION Y VENTA DE INMUEBLES.	LARISSA BERBERICH CASTILLO
278540	COLEGIO ANGEL GABRIEL	IMPARTIR CLASES DESDE EL NIVEL INICIAL HASTA EL BÁSICO COMPLETO Y MEDIA.	SORANLLY RODRIGUEZ FAMILIA / GABRIEL EVARISTO DE LA CRUZ MARTINEZ
107971	COLEGIO DOMINICO FRANCES	IMPARTIR CLASES AL SERVICIO DE LA EDUCACIÓN EN LA REPÚBLICA DOMINICANA.	SALVADOR DE LOS SANTOS HERNANDEZ
286327	COLEGIO MAJAC MONTESSORI	EDUCACION INICIAL, BASICA Y MEDIA.	MARIA CECILIA JACQUELINE PEREZ MEZQUITA
280360	COLEGIO MARIA TRINIDAD SANCHEZ	CENTRO EDUCATIVO INICIAL Y BASICA.	GLORIA ROSARIO GOMEZ
282047	COMERCIAL CRUZ	VENTA DE VEHICULOS, MOTORES, MUEBLES Y ELECTRODOMESTICOS	ELIDO CRUZ ROJAS
283227	COMERCIAL DEL CAMPO	ACTIVIDADES AGRÍCOLAS EN GENERAL.	ROLANDO YNOA TEJADA / BIENVENIDO YNOA DUARTE
269213	COMPAÑIA DE INVERSIONES DUMFRIES	PROMOVER E INVERTIR EN EMPRESAS COMERCIALES, INDUSTRIALES, TURISTICAS, SOCIEDADES FINANCIERAS, DE BIENES RAICES	COMPAÑIA DE INVERSIONES DUMFRIES
268782	COMUNICACIONES DEL ESTE COMESTE	ELECTRÓNICA Y TELECOMUNICACIONES RADIODIFUSIÓN Y PUBLICIDAD.	ROBERTO ROSA CONSTANTE
271420	CONSORCIO DE BANCAS MULTILOTTERY	BANCAS DE LOTERÍAS, JUEGOS DE AZAR	TIRSO TOMAS PEÑA SANTANA
277310	CONSTRUCCIONES GET	DISEÑOS Y CONSTRUCCIONES.	MIGUEL ARTURO LUGO GONZALEZ
270733	CORFAN	DISEÑO Y CÁLCULOS ESTRUCTURALES, PRESUPUESTO, CONSTRUCCIÓN Y SUPERVISION DE OBRAS, DIGITACION DE PLANO, ADMINISTRACIÓN DE OBRAS CIVILES, TASACIÓN, ASESORÍA, IMPOSITIVA E IGUALAS CONTABLES, TRÁSFERENCIA DE TÍTULO, IMPUESTO SOBRE LA RENTA, IVSS, ITBIS.	ORQUIDEA RIJO PILIER
112122	CREDITOS SAN CRISTOBAL	FINANCIAMIENTO DE MOTOCICLETAS Y PRESTAMOS CON GARANTÍA.	CREDITOS SAN CRISTOBAL
112138	DASSA PHARMACEUTICAL	DISTRIBUIDORA DE PRODUCTOS FARMACEUTICOS	JOSE ALBERTO SANTANA BAUTISTA
273553	DESCUBRE SANTO DOMINGO	PROMOVER Y PUBLICITAR LA ACTIVIDAD COMERCIAL Y CULTURAL DE SANTO DOMINGO Y LA REPÚBLICA DOMINICANA, DESTINOS Y PUNTOS DE INTERÉS.	JUAN JOSE EDUARDO MESA PEREZ
102089	DIAGNOSTICA OCULAR	OFERTAR SUS SERVICIOS AL PUBLICO EN GENERAL DE CONSULTAS MEDICAS OFTALMOLÓGICAS Y LA GESTIÓN COMERCIAL, FINANCIERA Y LEGAL RELACIONADAS DIRECTA O INDIRECTAMENTE CON ESAS ACTIVIDADES	MARITZA MINGUEZ
4468	DISTRIBUIDORA ESCOLAR	EDICIÓN Y DISTRIBUCIÓN DE LIBROS.	DISTRIBUIDORA ESCOLAR, S.A. (DISESA)
279198	EIG TECNOLOGIE	IMPORTACION, VENTA, INSTALACION Y SERVICIOS DE EQUIPO DE VEHICULOS.	LARYS ESTHER SUAREZ JOSE
108641	EKM INMOBILIARIA	EJECUCIÓN DE ACTIVIDADES PROPIAS, RELACIONADAS, CONEXAS O AFINES CON EL FOMENTO, INVERSIÓN, PROMOCIÓN, ADMINISTRACIÓN, COMERCIALIZACIÓN Y OTRAS DE LAS RAMAS DE BIENES RAÍCES EN GENERAL	JOSE ANTONIO MERA JIMENEZ
278966	EMBASADORA DE GAS EDGAS	VENTA DE GAS LICUADO DE PETROLEO.	EDIBERTO DISLA ABREU
29651	ESTABLECIMIENTOS ANCALMO, S.A. DE C.V.	EXPLOTACIÓN DEL NEGOCIO DE DROGUERÍA.	ESTABLECIMIENTOS ANCALMO, S. A. DE C. V.
111088	ESTACION DE SERVICIOS H. E NUEVO MILENIO	DISTRITO DE TODAS CLASE DE COMBUSTIBLES, PARA VEHÍCULOS, FABRICAS, EQUIPOS AGRÍCOLAS, VENTA Y DISTRIBUCIÓN DE REPUESTOS NUEVOS Y USADOS, VEHÍCULOS PESADOS Y LIVIANO EN TODO EL TERRITORIO NACIONAL, IMPORTACIÓN Y EXPORTACIÓN DE REPUESTOS	ESTACION DE SERVICIOS H. E NUEVO MILENIO
273205	FABRIMSA	COMERCIALIZACIÓN (COMPRA Y VENTA), REPRESENTACIÓN, IMPORTACIÓN Y DISTRIBUCIÓN DE PRODUCTOS DE SEGURIDAD INDUSTRIAL Y PROTECCIÓN LABORAL, ASÍ COMO FABRICANTES Y SUPLIDORES INDUSTRIALES DE PARTES Y PIEZAS INDUSTRIALES Y ARTÍCULOS FERRETEROS EN GENERAL.	TOMAS HERRERA LEONARDO
110699	FARMACIA CAMPIZ	VENTA DE PRODUCTOS FARMACÉUTICOS.	LEONCIO AGAPITO CACERES REYES
109138	FARMACIA DOMINGUEZ ABREU	VENTA DE PRODUCTOS FARMACÉUTICOS.	DORA LUZ DEL CARMEN TATIS MOREL
281027	FARMACIA INDEN	VENTA DE MEDICAMENTOS.	PATRONATO CONTRA LA DIABETES
281984	FLOR DE SAL (MIXTA)	DESARROLLO Y OPERACIÓN COMERCIAL DE TODO TIPO DE PROYECTOS E INVERSIONES RELACIONADAS CON EL MANEJO Y ELABORACIÓN DE PRODUCTOS ALIMENTICIOS, TALES COMO SERVICIOS DE CATERING, RESTAURANTES, BAR, CAFETERÍA, ENTRE OTROS.	LILIA MIREYA SANCHEZ CANCEL
109108	FRIGORIFICOS INTERNACIONALES	SERVICIOS DE ALMACENAJES.	VICTOR MORO SUAREZ
280490	FUNDACION DE DESARROLLO INTEGRAL FRAY BARTOLOME DE LAS CASAS	DESARROLLO COMUNITARIO	JESUS SALVADOR SANCHEZ VICENTE
269497	FUNDACION PARA LA EDUCACION Y DESARROLLO INFANTIL FUNDEDI	LA NIÑEZ Y TODO CUANTO TENGA QUE VER CON LA EDUCACION.	ELENA SOTO SALDAÑA
108118	FUNDACION PRO-DISCAPACITADOS	AYUDA A LOS DISCAPACITADOS.	FUNDACION PRO-DISCAPACITADOS, INC. (FUNDAPRODIS)
277341	FUNDACION PROYECTO AYUDA AL NIÑO PAN	CUIDADO DE NIÑOS Y NIÑAS DISCAPACITADOS Y ABANDONADOS.	LUCAS CARVAJAL POLANCO
114171	GENTE SANA, GENTE FELIZ (SLOGAN)	REPRESENTACIÓN, IMPORTACIÓN, VENTA, DISTRIBUCIÓN Y ELABORACIÓN DE PRODUCTOS FARMACÉUTICOS.	ETHICAL PHARMACEUTICA
273856	GRUPO HIERRO (ROTULO)	VENTA DE MATERIALES DE CONSTRUCCION Y ARTICULOS FERRETEROS EN GENERAL.	NELSON AMADO TORRES BATISTA
282099	HELACO	ARRENDAMIENTO DE LOCALES DE OFICINAS Y COMERCIALES.	JOSE LUIS LAMA LOINAZ
281112	HOLIDAY INN SANTO DOMINGO HOTEL	OFRECER TODO TIPO DE SERVICIOS HOTELEROS INCLUYENDO SERVICIOS DE RESTAURANTE, FINA COCINA, ACTIVIDADES RECREATIVAS ESPECIALMENTE MARITIMAS, DE SPA, DEPORTIVAS Y EL GOLF, EXPLOTACION DEL NEGOCIO DE DESARROLLO DE PROYECTOS RELACIONADOS CON EL TURISMO Y LA HOTELERIA.	SIX CONTINENTS HOTELS, INC.
272272	IGLESIA BIBLICA DIOS DE GRACIA	INSTITUCION CRISTIANA PARA CONGREGAR A LAS PERSONAS Y COAYUDAR CON EL EVANGELIO POR MEDIO DE LA PALABRA DE DIOS	ANA LIDIA RODRIGUEZ PEÑA
281372	ILESA	BIENES RAÍCES EN GENERAL, COMPRA Y VENTA DE INMUEBLES, URBANOS O RURALES, LA CONSTRUCCIÓN DE EDIFICIOS Y CASAS, PARA FINES DE COMERCIO, USO FAMILIAR O DE TURISMO	ILESA, S.R.L.
268822	IMPRESOS DIVERSOS SANCHEZ	OPERACIONES DE IMPRENTA Y VENTA DE MATERIALES DE OFICINAS.	JOSE GUILLERMO SANCHEZ GENAO
275908	INMOBILIARIA ACD	DESARROLLO DE PROYECTOS INMOBILIARIOS.	ELIZABETH RODRÍGUEZ RODRÍGUEZ
278157	INMOBILIARIA SANTO DOMINGO	VENTA, ALQUILERES, ADMINISTRACIÓN Y FABRICACIÓN DE INMUEBLES.	JOSE DEL CARMEN GARCIA VARGAS
281113	INTERCONTINENTAL	OFRECER TODO TIPO DE SERVICIOS HOTELEROS INCLUYENDO SERVICIOS DE RESTAURANTE, FINA COCINA, ACTIVIDADES RECREATIVAS ESPECIALMENTE MARITIMAS, DE SPA, DEPORTIVAS Y EL GOLF, EXPLOTACION DEL NEGOCIO DE DESARROLLO DE PROYECTOS RELACIONADOS CON EL TURISMO Y LA HOTELERIA	INTER-CONTINENTAL HOTELS CORPORATION
281268	INVERSIONES ITAMI	SERVICIOS DE IMPORTACIÓN, EXPORTACIÓN, PRODUCCIÓN, VENTA, DISTRIBUCIÓN Y COMERCIALIZACIÓN DE PRODUCTOS FARMACÉUTICOS, ESENCIAS, PERFUMES, FRAGANCIAS, COSMÉTICOS, MATERIA PRIMA PARA CUMPLIR CON SU OBJETO Y PRODUCTOS TERMINADOS EN GENERAL.	INVERSIONES ITAMI, S.A.
281966	INVERSIONES ITAMI (MIXTA)	SERVICIOS DE IMPORTACIÓN, EXPORTACIÓN, PRODUCCIÓN, VENTA, DISTRIBUCIÓN Y COMERCIALIZACIÓN DE PRODUCTOS FARMACÉUTICOS, ESENCIAS, PERFUMES, FRAGANCIAS, COSMÉTICOS, MATERIA PRIMA PARA CUMPLIR CON SU OBJETO Y PRODUCTOS TERMINADOS EN GENERAL.	INVERSIONES ITAMI, S.A.

(111) REG.	(561) NOMBRE COMERCIAL	(510) ACTIVIDAD	(732) TITULAR
276804	KCETTES PRO	COMPRA, VENTA, COMERCIALIZACIÓN, INTERCAMBIO, DISTRIBUCIÓN, DE CINTAS, SISTEMAS DE ILUMINACIÓN EQUIPOS, ACCESORIOS, GRIPERIA PARA USO DE VÍDEOS, AUDIO Y CINEMATOGRAFÍA, TANTO PARA EL USO DOMESTICO COMO PROFESIONAL	RUBEN DARIO ABUD PEREZ
275858	KHOLY CHEMICALS	IMPORTACION, EXPORTACION, VENTA Y DISTRIBUCION DE PRODUCTOS QUIMICOS Y FERTILIZANTES EN SENTIDO GENERAL.	LETICIA LISET DIEGO OCHIL
281449	LA FAMOSA AGRICOLA	EXPLOTACION DE PRODUCTOS AGRICOLAS, LOS CUALES SON PROCESADOS PARA SU POSTERIOR VENTA AL CONSUMIDOR FINAL.	LA FAMOSA AGRICOLA, S.A.
284198	LA LUPITA	VENTA DE COMIDA Y PRODUCTOS MEXICANOS.	DANIEL EUGENIO DEL CARMEN FABELA HENRIQUEZ
113490	LABORATORIO CLINICO FAMIBERG	PRESTAR SERVICIOS DE SALUD.	DILENIA BERIGUETE MONTERO
284689	LAUREL EASTMAN KITEBOARDING	ESCUELA DE ENSEÑANZA DE KITEBOARD, MANEJO DE TABLAS DE ESQUÍES ACUÁTICOS, SURF Y WINDSURF, VENTAS DE EQUIPOS Y ACCESORIOS ACUÁTICOS Y VENTA DE EXCURSIONES TURÍSTICAS.	LAUREL MAKAYLA EASTMAN
284292	LORETTA GLAM	VENTA DE ROPAS, ZAPATOS, CARTERAS Y ACCESORIOS.	MINERVA ANDREA FRANCISCO RIVERA
110116	M. T. REALTY	ADMINISTRACIÓN Y VENTA DE BIENES INMUEBLES.	LUIS MARTINEZ TORO
276953	MC OPTICAL SERVICE	DISTRIBUCION DE LENTES OFTALMOLÓGICOS, LENTES DE CONTACTOS, LENTES DE SOL, EQUIPOS OFTALMICOS.	MILVIO RAFAEL CEBALLOS PIMENTEL
108254	MILLENIUM APARTA-HOTEL	ACTIVIDADES TURISTICAS, RESTAURANTES, TOURS, EXCURSIONES.	BORIS GOICO CAMPAGNA
284018	NACIONAL REFRI-ELECTRIC	VENTA Y SERVICIOS DE REFRIGERACIÓN Y ELECTRICIDAD.	DOMINGO ANTONIO LEON GUTIERREZ
270655	NEVER OFF TECHNOLOGY	COMERCIALIZACIÓN DE EQUIPOS TECNOLÓGICOS.	GIANMARIA CARUSO
112650	NYPRO	MOLDURA DE PRODUCTOS PLASTICOS HECHAS POR INYECCION.	NYPRO INC.
108800	OFICINA MARTINEZ Y ASOCIADOS	UNA OFICINA LEGAL DE NEGOCIOS Y SERVICIOS, NEGOCIOS TALES COMO: PRESTAMOS PERSONALES, HIPOTECARIOS Y BIENES RAÍCES, IMPORTACIÓN DE VEHÍCULOS, DE EQUIPOS E INSUMOS AGRÍCOLAS, IMPORTACIÓN Y EXPORTACIÓN DE MERCANCIAS, EXPORTACIÓN DE PRODUCTOS AGRÍCOLAS.	DAMASCO MARTINEZ ALVAREZ
26129	PETROQUIMICOS AUTOMOTRICES	DISTRIBUCIÓN DE PRODUCTOS DERIVADOS DEL PETROLEO.	PETROQUIMICOS AUTOMOTRICES, S.A.
270727	PLAZA NACO HOTEL	HOTEL.	PLAZA NACO HOTEL, C. POR A.
173345	POLLO PECHU	CARNE, PESCADO, AVES Y CAZA; EXTRACTOS DE CARNE; FRUTAS Y LEGUMBRES EN CONSERVA, SECAS Y COCIDAS; GELATINAS, MERMELADAS, COMPOTAS; HUEVOS, LECHE Y PRODUCTOS LÁCTEOS; ACEITES Y GRASAS COMESTIBLES.	ALIMENTO BALANCEADO DOMINICANO (ALBADOCA)
275793	PRODUCTORES & ASOCIADOS (PROA)	PRODUCCION, COMERCIALIZACION, EXPORTACION E IMPORTACION DE PRODUCTOS E INSUMOS AGROPECUARIOS, FRESCOS Y PROCESADOS.	PRODCUTORES & ASOCIADOS, S.R.L. (PROA)
277965	PRODUCTORES & ASOCIADOS. PROA (ROTULO)	PRODUCCION, COMERCIALIZACION, EXPORTACION E IMPORTACION DE PRODUCTOS E INSUMOS AGROPECUARIOS, FRESCOS Y PROCESADOS.	PRODCUTORES & ASOCIADOS, S.R.L. (PROA)
275118	REFRICENTRO MOTA	VENTAS, REPARACIÓN E INSTALACIÓN DE REFIGERACION Y AIRES ACONDICIONADOS.	RODOLFO VALENTIN MOTA CACERES
281162	REPUESTOS DE CHATARRAS ROJAS	COMPRA Y VENTA DE CHATARRAS PARA REPUESTOS DE VEHICULOS DE MOTOR.	FRANCISCO JABIER ROJAS JIMENEZ
269442	S R M INMOBILIARIA	SERVICIOS DE PROMOCION, GESTION, COMPRA Y VENTA DE INMUEBLES EN GENERAL.	DARIO MARTINEZ ALONSO
277331	SEGUROS APS	SEGUROS Y REASEGUROS NACIONAL E INTERNACIONAL.	ARS APS
175980	SUPER RAY	PREPARACIONES PARA LIMPIAR, RASPAR, PULIR Y DESENGRASAR	JM PRODUCTS EXPORT, S.A.
277035	SUPERMERCADO ALMACEN LAS CANAS	COMPRA Y VENTA, AL POR MAYOR Y DETALLE, DE PRODUCTOS ALIMENTICIOS, ASI COMO SU EXPORTACIÓN E IMPORTACIÓN Y ACTIVIDADES AFINES.	JOSE ANTONIO GRULLON BLANCO
269194	T.T. GOMEZ TOURS SERVICES	SERVICIOS DE TRANSPORTE Y ORGANIZAR VIAJES INTERNOS EN EL PAÍS (INTERURBANOS), TANTO A PERSONAS EXTRANJERAS COMO TAMBIÉN NACIONALES, FACILITANDO SU TRASLADO DESDE DIFERENTES PARTES DE PAÍS. COMO TAMBIÉN A ORGANIZAR VIAJES AL EXTERIOR DEL PAÍS.	JOSE SATURNINO GOMEZ
109664	TABACALERA AMADIS	FABRICACION DE CIGARROS Y PRODUCTOS DERIVADOS DEL TABACO.	ARISMENDY RAFAEL AMADIS M.
284327	TEXTILES AGUA AZUL DOMINICANA	IMPORTACIÓN, FABRICACIÓN Y COMERCIALIZACIÓN DE ARTÍCULOS TEXTILES.	LUIS FERNANDEZ ESPAÑA GARCIA
280786	THE SOLUTIONS FILMS	ESTUDIO DE VÍDEO Y SONIDO.	LUIS SANDY DE JESUS BOURDIER
281312	TUERQUIN (ROTULO)	VENTA DE MATERIALES RELACIONADO CON EL ÁREA DE FERRETERÍA EN GENERAL Y REPUESTOS.	HERMANOS PAPPATERRA, S.R.L.
114738	UN EQUIPO UNIDO BAJO UN NOMBRE (SLOGAN)	REPRESENTACIÓN, IMPORTACIÓN, VENTA, DISTRIBUCIÓN Y ELABORACIÓN DE PRODUCTOS FARMACÉUTICOS.	ETHICAL PHARMACEUTICA
278790	UNIVERSIDAD TECNOLOGICA DEL SUR UTESUR	EDUCACIÓN SUPERIOR.	UNIVERSIDAD TECNOLOGICA DEL SUR UTESUR
124988	VINICOLA DEL NORTE Y LOGO	FABRICACIÓN Y PREPARACIÓN DE VINOS, O PROCESOS ANÁLOGOS.	VINICOLA DEL NORTE, S.A.
277844	WONDER LAND INVESTMENT	COMPRA, VENTA Y DESARROLLO DE PROPIEDADES INMOBILIARIAS TANTO RESIDENCIALES COMO COMERCIALES Y TODO LO RELACIONADO AL OBJETIVO PRINCIPAL.	DONNY NAZIR FERNANDEZ LOPEZ

CAMBIO DE DIRECCION













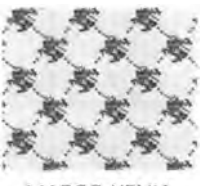



























NOMBRES COMERCIALES

(111) # REG	(561) NOMBRE COMERCIAL	(732) TITULAR	(732) NUEVA DIRECCION
230299	FARMACIA HANSLI	VERONICA ALTAGRACIA TAPIA TEJEDA	C/ 28 de Octubre, esq. José Francisco Peña Gómez #12, Monte Adentro, Andrés Boca Chica.
5427	LA JUNGLA	LA JUNGLA, S.R.L.	Calle 4, esquina Calle 18, Nave 4, sector Villa Aura, Santo Domingo Oeste.
335317	PLAZA COMERCIAL DEVORO	VIVIANA ISAAC REYES	Calle Principa, l Número 5, frente a Parque, Municipio 02, San José de Los Llanos, Provincia 23, San Pedro de Macoris, R.D.

PUBLICACIONES DE SIGNOS DISTINTIVOS DE
LOGOS, ETIQUETAS Y DISEÑOS

 <p>(540) MARCA: 043 By p. fontanillas (Mixta) (511) CLASE: 3 (210) EXP. NO.: 19/21579 (730) SOLICITANTE: María Patricia Fontanillas Valdez (220) FECHA SOLICITUD: 13 de septiembre de 2019</p>	 <p>(540) MARCA: JIMMY CHOO SEDUCTION COLLECTION (Mixta) (511) CLASE: 3 (210) EXP. NO.: 19/36288</p> <p>(730) SOLICITANTE: J. Choo Limited, constituida de conformidad con las leyes de Inglaterra y Gales (220) FECHA SOLICITUD: 4 de septiembre de 2019</p>	 <p>(540) MARCA: JIMMY CHOO URBAN HERO (Mixta) (511) CLASE: 3 (210) EXP. NO.: 19/36289</p> <p>(730) SOLICITANTE: J. Choo Limited, constituida de conformidad con las leyes de Inglaterra y Gales (220) FECHA SOLICITUD: 4 de septiembre de 2019</p>	 <p>(540) MARCA: PRIMAL FX (Mixta) (511) CLASE: 5 (210) EXP. NO.: 19/38410</p> <p>(730) SOLICITANTE: Primal FX, LLC (220) FECHA SOLICITUD: 19 de septiembre de 2019</p>
 <p>(540) MARCA: Figurativa (511) CLASE: 9 (210) EXP. NO.: 19/37342 (730) SOLICITANTE: Souriau (220) FECHA SOLICITUD: 11 de septiembre de 2019</p>	 <p>(540) MARCA: CHINT (Mixta) (511) CLASE: 9 (210) EXP. NO.: 19/37162</p> <p>(730) SOLICITANTE: Zhejiang Chint Electrics Co. Ltd. (220) FECHA SOLICITUD: 10 de septiembre de 2019</p>	 <p>(540) MARCA: CHOO (Mixta) (511) CLASE: 9 (210) EXP. NO.: 19/38861</p> <p>(730) SOLICITANTE: J. Choo Limited, constituida de conformidad con las leyes de Inglaterra y Gales (220) FECHA SOLICITUD: 23 de septiembre de 2019</p>	 <p>(540) MARCA: soundcore (Mixta) (511) CLASE: 9 (210) EXP. NO.: 19/18757</p> <p>(730) SOLICITANTE: Anker Innvovations Technology Co., Ltd. (220) FECHA SOLICITUD: 3 de mayo de 2019</p>

VIENE DE LA PÁGINA ANTERIOR

 <p>(540) MARCA: NIWAKA (Mixta) (511) CLASE: 14 (210) EXP. NO.: 19/38351</p> <p>(730) SOLICITANTE: NIWAKA Corporation (220) FECHA SOLICITUD: 18 de septiembre de 2019</p>	 <p>(540) MARCA: koko MARCOXENIA (Mixta) (511) CLASE: 18 (210) EXP. NO.: 19/21486 (730) SOLICITANTE: Xiaoyan Feng (220) FECHA SOLICITUD: 4 de septiembre de 2019</p>	 <p>(540) MARCA: MARCOXENIA (Mixta) (511) CLASE: 18 (210) EXP. NO.: 19/36804 (730) SOLICITANTE: Xiaoyan Feng (220) FECHA SOLICITUD: 6 de septiembre de 2019</p>	 <p>(540) MARCA: MAKEMONEY (Mixta) (511) CLASE: 25 (210) EXP. NO.: 19/19191 (730) SOLICITANTE: Nicole Angelly Pineda Díaz (220) FECHA SOLICITUD: 13 de septiembre de 2019</p>
 <p>(540) MARCA: CATEDRAL (Mixta) (511) CLASE: 30 (210) EXP. NO.: 19/38880 (730) SOLICITANTE: AGRADOMEX, Agrarios Dominicanos de Exportación, S.R.L. (220) FECHA SOLICITUD: 23 de septiembre de 2019</p>	 <p>(540) MARCA: Delight CAKE STUDIO (Mixta) (511) CLASE: 30</p> <p>(210) EXP. NO.: 18/50655 (730) SOLICITANTE: Macao Alto Resort, S.A.S. (220) FECHA SOLICITUD: 20 de diciembre de 2018</p>	 <p>(540) MARCA: TASTYKAKE (Mixta) (511) CLASE: 30 (210) EXP. NO.: 19/27424</p> <p>(730) SOLICITANTE: Tasty Baking Companay (220) FECHA SOLICITUD: 2 de julio de 2019</p>	 <p>(540) MARCA: BB Viñas de Balbo (Mixta) (511) CLASE: 33 (210) EXP. NO.: 19/20554 (730) SOLICITANTE: Los Haroldos, S.A. (220) FECHA SOLICITUD: 16 de mayo de 2019</p>
 <p>(540) MARCA: CEMI (Mixta) (511) CLASE: 33 (210) EXP. NO.: 19/38883 (730) SOLICITANTE: LICORDOM, Licores Dominicanos, S.R.L. (220) FECHA SOLICITUD: 23 de septiembre de 2019</p>	 <p>(540) MARCA: E (Mixta) (511) CLASE: 33 (210) EXP. NO.: 19/32852 (730) SOLICITANTE: E. & J. Gallo Winery (220) FECHA SOLICITUD: 8 de agosto de 2019</p>	 <p>(540) MARCA: GATÃO (Mixta) (511) CLASE: 33 (210) EXP. NO.: 19/37920 (730) SOLICITANTE: Sociedade Dos Vinhos Borges, S.A. (220) FECHA SOLICITUD: 16 de septiembre de 2019</p>	 <p>(540) MARCA: I (Mixta) (511) CLASE: 33 (210) EXP. NO.: 19/32854 (730) SOLICITANTE: E. & J. Gallo Winery (220) FECHA SOLICITUD: 8 de agosto de 2019</p>
 <p>(540) MARCA: Weller THE ORIGINAL WHEATED BOURBON (Mixta) (511) CLASE: 33 (210) EXP. NO.: 19/28630 (730) SOLICITANTE: Sazerac Brands, LLC. (220) FECHA SOLICITUD: 10 de julio de 2019</p>	 <p>(540) MARCA: (Figurativa) (511) CLASE: 34 (210) EXP. NO.: 19/35517 (730) SOLICITANTE: Shenzhen Smoore Technology Limited (220) FECHA SOLICITUD: 29 de agosto de 2019</p>	 <p>(540) MARCA: (Figurativa) (511) CLASE: 34 (210) EXP. NO.: 19/35379 (730) SOLICITANTE: China Tobacco Hunan Industrial CO., LTD. (220) FECHA SOLICITUD: 28 de agosto de 2019</p>	 <p>(540) MARCA: (Figurativa) (511) CLASE: 34 (210) EXP. NO.: 19/35381 (730) SOLICITANTE: China Tobacco Hunan Industrial CO., LTD. (220) FECHA SOLICITUD: 28 de agosto de 2019</p>
 <p>(540) MARCA: AMATISTA CIGARS (Mixta) (511) CLASE: 34 (210) EXP. NO.: 19/33792 (730) SOLICITANTE: Moreta Echavarría & Asociados, S.R.L. (220) FECHA SOLICITUD: 15 de agosto de 2019</p>	 <p>(540) MARCA: (Figurativa) (511) CLASE: 35 (210) EXP. NO.: 19/36769 (730) SOLICITANTE: Andrés Felipe Bedoya Escobar (220) FECHA SOLICITUD: 6 de septiembre de 2019</p>	 <p>(540) MARCA: (Figurativa) (511) CLASE: 35 (210) EXP. NO.: 19/36773 (730) SOLICITANTE: Andrés Felipe Bedoya Escobar (220) FECHA SOLICITUD: 6 de septiembre de 2019</p>	 <p>(540) MARCA: DISEÑO PÚBLICO (Mixta) (511) CLASE: 35 (210) EXP. NO.: 19/38542 (730) SOLICITANTE: Keith Anthony Thomas Pellerano (220) FECHA SOLICITUD: 19 de septiembre de 2019</p>
 <p>(540) MARCA: (Figurativa) (511) CLASE: 36 (210) EXP. NO.: 19/36770 (730) SOLICITANTE: Andrés Felipe Bedoya Escobar (220) FECHA SOLICITUD: 6 de septiembre de 2019</p>	 <p>(540) MARCA: (Figurativa) (511) CLASE: 36 (210) EXP. NO.: 19/36771 (730) SOLICITANTE: Andrés Felipe Bedoya Escobar (220) FECHA SOLICITUD: 6 de septiembre de 2019</p>	 <p>(540) MARCA: WHITE CLAW HARD SELTZER (Mixta) (511) CLASE: 25, 32, 33 (210) EXP. NO.: 19/36791 (730) SOLICITANTE: MA Brands Beverage Unlimited Company (220) FECHA SOLICITUD: 6 de septiembre de 2019</p>	 <p>(540) MARCA: RICH'S Versatié (Mixta) (511) CLASE: 29, 30 (210) EXP. NO.: 19/30871 (730) SOLICITANTE: Rich Products Corporation (220) FECHA SOLICITUD: 25 de julio de 2019</p>
 <p>(540) MARCA: HAUSBRANDT TRIESTE 1892 (Mixta) (511) CLASE: 30, 35 (210) EXP. NO.: 19/33446 (730) SOLICITANTE: Hausbrandt Trieste 1892 SPA (220) FECHA SOLICITUD: 13 de agosto de 2019</p>	 <p>(540) MARCA: ITALIKA (Mixta) (511) CLASE: 7, 9, 12, 15, 28, 41 (210) EXP. NO.: 19/37581 (730) SOLICITANTE: Elektra Trading and Consulting Group, S.A., de C.V. (220) FECHA SOLICITUD: 12 de septiembre de 2019</p>	 <p>(540) MARCA: Eco FORSA (Mixta) (511) CLASE: 1 (210) EXP. NO.: 19/38195 (730) SOLICITANTE: Forsa, S.A. (220) FECHA SOLICITUD: 18 de septiembre de 2019</p>	 <p>(540) MARCA: FD FORSA (Mixta) (511) CLASE: 1 (210) EXP. NO.: 19/38264 (730) SOLICITANTE: Forsa, S.A. (220) FECHA SOLICITUD: 18 de septiembre de 2019</p>
 <p>(540) MARCA: DAYRA Plus (Mixta) (511) CLASE: 3 (210) EXP. NO.: 19/35104 (730) SOLICITANTE: Dayra Elizabeth Cruz Mendoza / Ramón Ogando Mateo (220) FECHA SOLICITUD: 27 de agosto de 2019</p>	 <p>(540) MARCA: NASSER Extreme renovation (Mixta) (511) CLASE: 3 (210) EXP. NO.: 19/35746 (730) SOLICITANTE: Evelyn Suriel Melo de Regalado (220) FECHA SOLICITUD: 30 de agosto de 2019</p>	 <p>(540) MARCA: PRODUCTOS Morfe (Mixta) (511) CLASE: 3 (210) EXP. NO.: 19/36870 (730) SOLICITANTE: Urbana Bonilla Morfe (220) FECHA SOLICITUD: 9 de septiembre de 2019</p>	 <p>(540) MARCA: SAJAHE (Mixta) (511) CLASE: 3 (210) EXP. NO.: 19/37522 (730) SOLICITANTE: Francisca Javier Herrera / Mayelin Muñoz Javier / Sarah Javier Herrera (220) FECHA SOLICITUD: 12 de septiembre de 2019</p>
 <p>(540) MARCA: ECOMAX (Mixta) (511) CLASE: 4 (210) EXP. NO.: 19/36263</p> <p>(730) SOLICITANTE: Eco Petróleo Dominicana, S.A. (ECOPETRODOM) (220) FECHA SOLICITUD: 4 de septiembre de 2019</p>	 <p>(540) MARCA: (Figurativa) (511) CLASE: 5 (210) EXP. NO.: 19/33327 (730) SOLICITANTE: Abiogen Pharma S.P.A. (220) FECHA SOLICITUD: 13 de agosto de 2019</p>	 <p>(540) MARCA: ECO BATS (Mixta) (511) CLASE: 5 (210) EXP. NO.: 19/34211 (730) SOLICITANTE: Pamela Lucelle Garant Ramírez (220) FECHA SOLICITUD: 20 de agosto de 2019</p>	 <p>(540) MARCA: Parabien (Mixta) (511) CLASE: 5 (210) EXP. NO.: 19/35504 (730) SOLICITANTE: Laboratorios Dr. Collado, S.A. (220) FECHA SOLICITUD: 29 de agosto de 2019</p>
 <p>(540) MARCA: Beking (Mixta) (511) CLASE: 6 (210) EXP. NO.: 19/38524 (730) SOLICITANTE: Aiping Weng (220) FECHA SOLICITUD: 19 de septiembre de 2019</p>	 <p>(540) MARCA: BIO TRI-FIVE (Mixta) (511) CLASE: 6 (210) EXP. NO.: 19/35679</p> <p>(730) SOLICITANTE: Importaciones Mega Oriental, S.R.L. (220) FECHA SOLICITUD: 30 de agosto de 2019</p>	 <p>(540) MARCA: ENERGY TOOLS (Mixta) (511) CLASE: 6 (210) EXP. NO.: 19/34488</p> <p>(730) SOLICITANTE: Gabriel Maximiliano Marconi (220) FECHA SOLICITUD: 22 de agosto de 2019</p>	 <p>(540) MARCA: ENERGY TOOLS (Mixta) (511) CLASE: 9 (210) EXP. NO.: 18/31166</p> <p>(730) SOLICITANTE: Gabriel Maximiliano Marconi (220) FECHA SOLICITUD: 30 de julio de 2018</p>

VIENE DE LA PÁGINA ANTERIOR

 <p>(540) MARCA: eco MOTO (Mixta) (511) CLASE: 12 (210) EXP. NO.: 19/39220 (730) SOLICITANTE: Emprendimiento Sostenible ES, S.R.L. (220) FECHA SOLICITUD: 26 de septiembre de 2019</p>	 <p>(540) MARCA: Plantsti (Mixta) (511) CLASE: 20 (210) EXP. NO.: 19/37030 (730) SOLICITANTE: José Carlos Veras Ureña (220) FECHA SOLICITUD: 10 de septiembre de 2019</p>	 <p>(540) MARCA: Fifa BY LDL VARIEDADES Y MÁS (Mixta) (511) CLASE: 21 (210) EXP. NO.: 19/36258 (730) SOLICITANTE: LDL Variedades y Más, S.R.L. (220) FECHA SOLICITUD: 4 de septiembre de 2019</p>	 <p>(540) MARCA: MR. STRONG (Mixta) (511) CLASE: 21 (210) EXP. NO.: 19/39310 (730) SOLICITANTE: Nelson Alfonso Gutiérrez Cruz (220) FECHA SOLICITUD: 26 de septiembre de 2019</p>
 <p>(540) MARCA: 4.5 BRASS (Mixta) (511) CLASE: 24 (210) EXP. NO.: 19/26751</p> <p>(730) SOLICITANTE: Yoenny de Jesús Abreu Liriano (220) FECHA SOLICITUD: 25 de julio de 2019</p>	 <p>(540) MARCA: MON ALCÔVE (Mixta) (511) CLASE: 24 (210) EXP. NO.: 19/35995 (730) SOLICITANTE: Carolina Suárez Fernández (220) FECHA SOLICITUD: 3 de septiembre de 2019</p>	 <p>(540) MARCA: SZÉPZÉG (Mixta) (511) CLASE: 25 (210) EXP. NO.: 19/35280 (730) SOLICITANTE: Viannela Jerez Peralta (220) FECHA SOLICITUD: 28 de agosto de 2019</p>	 <p>(540) MARCA: Caserio (Mixta) (511) CLASE: 29 (210) EXP. NO.: 19/36067 (730) SOLICITANTE: Induveca, S.A. (220) FECHA SOLICITUD: 3 de septiembre de 2019</p>
 <p>(540) MARCA: (Figurativa) (511) CLASE: 30 (210) EXP. NO.: 19/31469 (730) SOLICITANTE: Parati Indústria e Comércio de Alimentos LTDA (220) FECHA SOLICITUD: 13 de septiembre de 2019</p>	 <p>(540) MARCA: CAFÉ TOSTAO (Mixta) (511) CLASE: 30 (210) EXP. NO.: 19/34585 (730) SOLICITANTE: Héctor Quideres Taveras Sosa (220) FECHA SOLICITUD: 22 de agosto de 2019</p>	 <p>(540) MARCA: DANIBISK (Mixta) (511) CLASE: 30 (210) EXP. NO.: 19/37917 (730) SOLICITANTE: DANIBISK, C.A. (220) FECHA SOLICITUD: 16 de septiembre de 2019</p>	 <p>(540) MARCA: Golden OREO (Mixta) (511) CLASE: 30 (210) EXP. NO.: 19/37753 (730) SOLICITANTE: Intercontinental Great Brands LLC (220) FECHA SOLICITUD: 13 de septiembre de 2019</p>
 <p>(540) MARCA: MIEL ARTESANAL Gota Dorada (Mixta) (511) CLASE: 30 (210) EXP. NO.: 19/38268 (730) SOLICITANTE: Productora Agropecuaria ME, S.R.L. (220) FECHA SOLICITUD: 18 de septiembre de 2019</p>	 <p>(540) MARCA: Salsa Picante Beswick FR (Mixta) (511) CLASE: 30 (210) EXP. NO.: 19/32351 (730) SOLICITANTE: Elizabeth Ann Beswick Báez / Flor Fermín Rodríguez Torres (220) FECHA SOLICITUD: 6 de agosto de 2019</p>	 <p>(540) MARCA: SOY VAY (Mixta) (511) CLASE: 30 (210) EXP. NO.: 19/22471 (730) SOLICITANTE: The HV Food Products Company (220) FECHA SOLICITUD: 29 de mayo de 2019</p>	 <p>(540) MARCA: (Figurativa) (511) CLASE: 32 (210) EXP. NO.: 19/39120 (730) SOLICITANTE: Stokely-Van Camp, Inc. (220) FECHA SOLICITUD: 25 de septiembre de 2019</p>
 <p>(540) MARCA: Coca-Cola ENERGY (Mixta) (511) CLASE: 32 (210) EXP. NO.: 19/33067 (730) SOLICITANTE: The Coca-Cola Company (220) FECHA SOLICITUD: 9 de agosto de 2019</p>	 <p>(540) MARCA: HIDROVITA (Mixta) (511) CLASE: 32 (210) EXP. NO.: 19/37656 (730) SOLICITANTE: José Miguel Cordero Cortorreal (220) FECHA SOLICITUD: 13 de septiembre de 2019</p>	 <p>(540) MARCA: Mira Cielo Agua purificada (Mixta) (511) CLASE: 32 (210) EXP. NO.: 19/33203 (730) SOLICITANTE: Edward De Los Santos / Ministerio de Amor con Hechos MAH (220) FECHA SOLICITUD: 12 de agosto de 2019</p>	 <p>(540) MARCA: PAWA (Mixta) (511) CLASE: 32 (210) EXP. NO.: 19/31031 (730) SOLICITANTE: Organización Terpel, S.A. (220) FECHA SOLICITUD: 26 de julio de 2019</p>
 <p>(540) MARCA: 34 VODKA premium (Mixta) (511) CLASE: 33 (210) EXP. NO.: 19/34233 (730) SOLICITANTE: David Américo Ortiz Arias (220) FECHA SOLICITUD: 20 de agosto de 2019</p>	 <p>(540) MARCA: Abreu Cigar Premium (Mixta) (511) CLASE: 34</p> <p>(210) EXP. NO.: 19/28778 (730) SOLICITANTE: José Arturo Abreu Polanco (220) FECHA SOLICITUD: 6 de agosto de 2019</p>	 <p>(540) MARCA: AS ALL ABOUT SERVICE (Mixta) (511) CLASE: 35 (210) EXP. NO.: 19/38413 (730) SOLICITANTE: Gabriela Valdez Pichardo (220) FECHA SOLICITUD: 19 de septiembre de 2019</p>	 <p>(540) MARCA: fitu ¡Tu Tienda Fitness! (Mixta) (511) CLASE: 35 (210) EXP. NO.: 19/34793 (730) SOLICITANTE: Guillermo de Saint Malo Eleta (220) FECHA SOLICITUD: 23 de agosto de 2019</p>
 <p>(540) MARCA: LIOSDELIA (Mixta) (511) CLASE: 35 (210) EXP. NO.: 19/35699 (730) SOLICITANTE: Lia Michelle Lockhart Pérez (220) FECHA SOLICITUD: 30 de agosto de 2019</p>	 <p>(540) MARCA: Master mamá (Mixta) (511) CLASE: 35 (210) EXP. NO.: 19/31987 (730) SOLICITANTE: Abbott Laboratories (220) FECHA SOLICITUD: 2 de agosto de 2019</p>	 <p>(540) MARCA: MM MercaMovil (Mixta) (511) CLASE: 35 (210) EXP. NO.: 19/37281 (730) SOLICITANTE: Ureña & Tatis, S.R.L. (220) FECHA SOLICITUD: 11 de septiembre de 2019</p>	 <p>(540) MARCA: ProChefsionales (Mixta) (511) CLASE: 35</p> <p>(210) EXP. NO.: 19/35854 (730) SOLICITANTE: José Ismael Polanco Brun (220) FECHA SOLICITUD: 2 de septiembre de 2019</p>
 <p>(540) MARCA: (Figurativa) (511) CLASE: 36 (210) EXP. NO.: 19/34168 (730) SOLICITANTE: Asociación de Fortalecimiento de la Microempresas, AFORMIP, S.R.L. (220) FECHA SOLICITUD: 20 de agosto de 2019</p>	 <p>(540) MARCA: HomeMap.do (Mixta) (511) CLASE: 36 (210) EXP. NO.: 19/31359 (730) SOLICITANTE: Germall José Rosario Peña (220) FECHA SOLICITUD: 30 de julio de 2019</p>	 <p>(540) MARCA: Polanco + Tasadores RD (Mixta) (511) CLASE: 36</p> <p>(210) EXP. NO.: 19/32564 (730) SOLICITANTE: Torcons, S.R.L. (220) FECHA SOLICITUD: 11 de septiembre de 2019</p>	 <p>(540) MARCA: JaBa CarInfo (Mixta) (511) CLASE: 37 (210) EXP. NO.: 19/20504 (730) SOLICITANTE: Jasiel José Báez Pérez (220) FECHA SOLICITUD: 13 de septiembre de 2019</p>
 <p>(540) MARCA: El Café con Gloria Bournigal (Mixta) (511) CLASE: 38 (210) EXP. NO.: 19/32560 (730) SOLICITANTE: Gloria Isabel Bournigal Pimentel (220) FECHA SOLICITUD: 7 de agosto de 2019</p>	 <p>(540) MARCA: OPS PACK (Mixta) (511) CLASE: 39 (210) EXP. NO.: 19/33549 (730) SOLICITANTE: Opam Cargo, S.R.L. / Argenis Rodríguez Santos / Isaac Alberto Rodríguez Figueroa (220) FECHA SOLICITUD: 14 de agosto de 2019</p>	 <p>(540) MARCA: AR-BELLE INTERNATIONAL SPA ACADEMY (Mixta) (511) CLASE: 41 (210) EXP. NO.: 19/24710 (730) SOLICITANTE: Arabelle del Pilar Rosario Bautista (220) FECHA SOLICITUD: 13 de septiembre de 2019</p>	 <p>(540) MARCA: BEST BASEBALL TALENT BBT (Mixta) (511) CLASE: 41 (210) EXP. NO.: 19/38212 (730) SOLICITANTE: Félix Ricardo Francisco López (220) FECHA SOLICITUD: 18 de septiembre de 2019</p>
 <p>(540) MARCA: GI GENTE IMPORTANTE TV (Mixta) (511) CLASE: 41 (210) EXP. NO.: 19/13543 (730) SOLICITANTE: Manuel Joaquín Mota Nicola (220) FECHA SOLICITUD: 24 de julio de 2019</p>	 <p>(540) MARCA: La Primera de LOTODOM (Mixta) (511) CLASE: 41</p> <p>(210) EXP. NO.: 19/19341 (730) SOLICITANTE: Gstar Services, S.A. (220) FECHA SOLICITUD: 6 de septiembre de 2019</p>	 <p>(540) MARCA: LOTODOM (Mixta) (511) CLASE: 41 (210) EXP. NO.: 19/19342</p> <p>(730) SOLICITANTE: Gstar Services, S.A. (220) FECHA SOLICITUD: 6 de septiembre de 2019</p>	 <p>(540) MARCA: mi escudo (Mixta) (511) CLASE: 41 (210) EXP. NO.: 19/27319 (730) SOLICITANTE: Fundación Azulado (220) FECHA SOLICITUD: 2 de julio de 2019</p>

PASA A LA PÁGINA SIGUIENTE

VIENE DE LA PÁGINA ANTERIOR

 <p>(540) MARCA: #POR MI RD (Mixta) (511) CLASE: 41 (210) EXP. NO.: 19/36227 (730) SOLICITANTE: Alejandro Jesús García Caamaño (220) FECHA SOLICITUD: 4 de septiembre de 2019</p>	 <p>(540) MARCA: VOZ DE VIDA (Mixta) (511) CLASE: 41 (210) EXP. NO.: 19/29578 (730) SOLICITANTE: Mariel Dataris León Pimentel (220) FECHA SOLICITUD: 17 de julio de 2019</p>	 <p>(540) MARCA: ADES ADMINISTRACIÓN ESCOLAR (Mixta) (511) CLASE: 42 (210) EXP. NO.: 19/34707 (730) SOLICITANTE: Jennifer Fías Fabián (220) FECHA SOLICITUD: 23 de agosto de 2019</p>	 <p>(540) MARCA: BLUE MOON (Mixta) (511) CLASE: 43 (210) EXP. NO.: 18/33904 (730) SOLICITANTE: Coors Brewing Company (220) FECHA SOLICITUD: 17 de agosto de 2018</p>
 <p>(540) MARCA: The Heights Bar Tapas Lounge (Mixta) (511) CLASE: 43 (210) EXP. NO.: 19/34296 (730) SOLICITANTE: Elpidio Manuel Rodríguez Rodríguez (220) FECHA SOLICITUD: 21 de agosto de 2019</p>	 <p>(540) MARCA: Dr. H (Mixta) (511) CLASE: 44 (210) EXP. NO.: 19/35883 (730) SOLICITANTE: Hospital Pediátrico Hugo Mendoza (220) FECHA SOLICITUD: 2 de septiembre de 2019</p>	 <p>(540) MARCA: HugoLandia (Mixta) (511) CLASE: 44 (210) EXP. NO.: 19/35881 (730) SOLICITANTE: Hospital Pediátrico Hugo Mendoza (220) FECHA SOLICITUD: 2 de septiembre de 2019</p>	 <p>(540) MARCA: Hugoteca (Mixta) (511) CLASE: 44 (210) EXP. NO.: 19/37732 (730) SOLICITANTE: Hospital Pediátrico Hugo Mendoza (220) FECHA SOLICITUD: 13 de septiembre de 2019</p>
 <p>(540) MARCA: OPTICA ALMANZAR (Mixta) (511) CLASE: 44 (210) EXP. NO.: 18/31465 (730) SOLICITANTE: Optica Almazar, S.R.L. (220) FECHA SOLICITUD: 1 de agosto de 2018</p>	 <p>(540) MARCA: Wakala (Mixta) (511) CLASE: 44 (210) EXP. NO.: 19/35882 (730) SOLICITANTE: Hospital Pediátrico Hugo Mendoza (220) FECHA SOLICITUD: 2 de septiembre de 2019</p>	 <p>(540) MARCA: ZOVNITH AMERICA WATCHMAN (Mixta) (511) CLASE: 45 (210) EXP. NO.: 19/33217 (730) SOLICITANTE: Xilix de Silva Calderón (220) FECHA SOLICITUD: 12 de agosto de 2019</p>	 <p>(540) MARCA: Las Américas sport magazine LASM (Mixta) (511) CLASE: 16, 35 (210) EXP. NO.: 19/17633 (730) SOLICITANTE: Kilnes Business Solutions (220) FECHA SOLICITUD: 5 de julio de 2019</p>
 <p>(540) MARCA: RD SOSTENIBLE (Mixta) (511) CLASE: 16, 41 (210) EXP. NO.: 19/31495 (730) SOLICITANTE: Joan Rey Sánchez (220) FECHA SOLICITUD: 11 de septiembre de 2019</p>	 <p>(540) MARCA: Börgo (Mixta) (511) CLASE: 19, 20 (210) EXP. NO.: 19/35263 (730) SOLICITANTE: Intorno Mobile, S.R.L. (220) FECHA SOLICITUD: 28 de agosto de 2019</p>	 <p>(540) MARCA: PROMOS (Mixta) (511) CLASE: 30, 32 (210) EXP. NO.: 19/35067 (730) SOLICITANTE: Marco Antonio Pimentel Cordero (220) FECHA SOLICITUD: 27 de agosto de 2019</p>	 <p>(540) MARCA: MELCA DISTRO (Mixta) (511) CLASE: 34, 35 (210) EXP. NO.: 19/16146 (730) SOLICITANTE: Rimalda Melisa Estrella Alba de Díaz (220) FECHA SOLICITUD: 12 de abril de 2019</p>
 <p>(540) MARCA: Scooby JUICE (Mixta) (511) CLASE: 34, 35 (210) EXP. NO.: 19/15725 (730) SOLICITANTE: Rimalda Melisa Estrella Alba de Díaz (220) FECHA SOLICITUD: 8 de agosto de 2019</p>	 <p>(540) MARCA: Claro Comedy (Mixta) (511) CLASE: 38, 41 (210) EXP. NO.: 19/32470 (730) SOLICITANTE: Claro, S.A. (220) FECHA SOLICITUD: 6 de agosto de 2019</p>	 <p>(540) MARCA: ASOCIACIÓN DOMINICANA DE ABOGADOS ADOMA (Mixta) (511) CLASE: 41, 45 (210) EXP. NO.: 19/35625 (730) SOLICITANTE: Asociación Dominicana de Abogados ADOMA (220) FECHA SOLICITUD: 30 de agosto de 2019</p>	 <p>(540) MARCA: ITALIKA RACING (Mixta) (511) CLASE: 7, 9, 12, 25, 28, 41 (210) EXP. NO.: 19/37580 (730) SOLICITANTE: Elektra Trading and Consulting Group, S.A., de C.V. (220) FECHA SOLICITUD: 12 de septiembre de 2019</p>
 <p>(540) MARCA: e (Mixta) (511) CLASE: 9, 35, 36, 41, 42, 45 (210) EXP. NO.: 19/14632 (730) SOLICITANTE: Eventbrite, Inc. (220) FECHA SOLICITUD: 3 de abril de 2019</p>	 <p>(540) MARCA: CONOCE Y CUIDA TU PAÍS CON Ernesto Visita TEACHER MARIA TERESA PÉREZ (Mixta) (511) CLASE: 9, 41 (210) EXP. NO.: 19/35997 (730) SOLICITANTE: María Teresa Pérez Pagan (220) FECHA SOLICITUD: 3 de septiembre de 2019</p>	 <p>(540) NOMBRE COMERCIAL: (Rótulo) (210) EXP. NO.: 19/39981 (730) SOLICITANTE: Juan Elpidio Tomás Cortes Cruz (220) FECHA SOLICITUD: 2 de octubre de 2019 (111) REGISTRO: 563899</p>	 <p>(540) NOMBRE COMERCIAL: (Rótulo) (210) EXP. NO.: 19/38595 (730) SOLICITANTE: ASK Marketing Services AMS, S.R.L. (220) FECHA SOLICITUD: 20 de septiembre de 2019 (111) REGISTRO: 562957</p>
 <p>(540) NOMBRE COMERCIAL: (Rótulo) (210) EXP. NO.: 19/38803 (730) SOLICITANTE: Air Master, S.R.L. (220) FECHA SOLICITUD: 23 de septiembre de 2019 (111) REGISTRO: 563090</p>	 <p>(540) NOMBRE COMERCIAL: (Rótulo) (210) EXP. NO.: 19/39624 (730) SOLICITANTE: Yndira Wendolin García de Montan (220) FECHA SOLICITUD: 30 de septiembre de 2019 (111) REGISTRO: 563687</p>	 <p>(540) NOMBRE COMERCIAL: (Rótulo) (210) EXP. NO.: 19/38589 (730) SOLICITANTE: Eliane Simone Aline Bruhin (220) FECHA SOLICITUD: 20 de septiembre de 2019 (111) REGISTRO: 562926</p>	 <p>(540) NOMBRE COMERCIAL: (Rótulo) (210) EXP. NO.: 19/38790 (730) SOLICITANTE: Yisset Magdalena Almazar Rodríguez (220) FECHA SOLICITUD: 23 de septiembre de 2019 (111) REGISTRO: 563005</p>
 <p>(540) NOMBRE COMERCIAL: (Rótulo) (210) EXP. NO.: 19/38933 (730) SOLICITANTE: Asociación Pro Educación del Sordo APES (220) FECHA SOLICITUD: 23 de septiembre de 2019 (111) REGISTRO: 563562</p>	 <p>(540) NOMBRE COMERCIAL: (Rótulo) (210) EXP. NO.: 19/38617 (730) SOLICITANTE: Laura María Fernández González (220) FECHA SOLICITUD: 30 de septiembre de 2019 (111) REGISTRO: 563653</p>	 <p>(540) NOMBRE COMERCIAL: (Rótulo) (210) EXP. NO.: 19/40061 (730) SOLICITANTE: Cesar Emil Cabrera Fernández (220) FECHA SOLICITUD: 2 de octubre de 2019 (111) REGISTRO: 563952</p>	 <p>(540) NOMBRE COMERCIAL: (Rótulo) (210) EXP. NO.: 19/37863 (730) SOLICITANTE: Nasim Antonio Yapor Alba (220) FECHA SOLICITUD: 4 de octubre de 2019 (111) REGISTRO: 564262</p>
 <p>(540) NOMBRE COMERCIAL: (Rótulo) (210) EXP. NO.: 19/38923 (730) SOLICITANTE: Fundación Aldeas de Paz (220) FECHA SOLICITUD: 23 de septiembre de 2019 (111) REGISTRO: 563122</p>	 <p>(540) NOMBRE COMERCIAL: (Rótulo) (210) EXP. NO.: 19/40031 (730) SOLICITANTE: Jacobo Peña Peña (220) FECHA SOLICITUD: 2 de octubre de 2019 (111) REGISTRO: 563933</p>	 <p>(540) NOMBRE COMERCIAL: (Rótulo) (210) EXP. NO.: 19/36159 (730) SOLICITANTE: Colegio Dominicana de Odontólogos CDO (220) FECHA SOLICITUD: 2 de octubre de 2019 (111) REGISTRO: 563943</p>	 <p>(540) NOMBRE COMERCIAL: (Rótulo) (210) EXP. NO.: 19/39261 (730) SOLICITANTE: Daniel Eduardo Suero Alonso (220) FECHA SOLICITUD: 26 de septiembre de 2019 (111) REGISTRO: 564212</p>
 <p>(540) NOMBRE COMERCIAL: (Rótulo) (210) EXP. NO.: 19/39283 (730) SOLICITANTE: Jose Alberto Hernandez Castaño (220) FECHA SOLICITUD: 26 de septiembre de 2019 (111) REGISTRO: 563374</p>	 <p>(540) NOMBRE COMERCIAL: (Rótulo) (210) EXP. NO.: 19/37468 (730) SOLICITANTE: Rogelio Antonio Grullón Fernández (220) FECHA SOLICITUD: 12 de septiembre de 2019 (111) REGISTRO: 563734</p>	 <p>(540) NOMBRE COMERCIAL: (Rótulo) (210) EXP. NO.: 19/33370 (730) SOLICITANTE: Instituto Cultural Dominico Americano, Inc. (220) FECHA SOLICITUD: 13 de agosto de 2019 (111) REGISTRO: 562841</p>	 <p>(540) NOMBRE COMERCIAL: (Rótulo) (210) EXP. NO.: 19/33371 (730) SOLICITANTE: Instituto Cultural Dominico Americano, Inc. (220) FECHA SOLICITUD: 13 de agosto de 2019 (111) REGISTRO: 562839</p>

VIENE DE LA PÁGINA ANTERIOR

 <p>(540) NOMBRE COMERCIAL: (Rótulo) (210) EXP. NO.:19/40359 (730) SOLICITANTE: Juan Alberto Reyes Fernández (220) FECHA SOLICITUD: 4 de octubre de 2019 (111) REGISTRO: 564231</p>	 <p>(540) NOMBRE COMERCIAL: (Rótulo) (210) EXP. NO.:19/39028 (730) SOLICITANTE: Formaletas Dominicana Cáceres, S.R.L. (220) FECHA SOLICITUD: 30 de septiembre de 2019 (111) REGISTRO: 563530</p>	 <p>(540) NOMBRE COMERCIAL: (Rótulo) (210) EXP. NO.:19/38181 (730) SOLICITANTE: Federación Dominicana de Vela, FDV. (220) FECHA SOLICITUD: 23 de septiembre de 2019 (111) REGISTRO: 563014</p>	 <p>(540) NOMBRE COMERCIAL: (Rótulo) (210) EXP. NO.:19/40425 (730) SOLICITANTE: Framy Punta Cana Tours, S.R.L. (220) FECHA SOLICITUD: 4 de octubre de 2019 (111) REGISTRO: 564296</p>
 <p>(540) NOMBRE COMERCIAL: (Rótulo) (210) EXP. NO.:19/37165 (730) SOLICITANTE: Darvinch Francisco Matos Infante / Pedro Espinosa Lorenzo (220) FECHA SOLICITUD: 10 de septiembre de 2019 (111) REGISTRO: 563029</p>	 <p>(540) NOMBRE COMERCIAL: (Rótulo) (210) EXP. NO.:19/38115 (730) SOLICITANTE: Matel Derilus (220) FECHA SOLICITUD: 25 de septiembre de 2019 (111) REGISTRO: 563158</p>	 <p>(540) NOMBRE COMERCIAL: (Rótulo) (210) EXP. NO.:19/38570 (730) SOLICITANTE: Ramona Stephanie Sánchez Peña (220) FECHA SOLICITUD: 2 de octubre de 2019 (111) REGISTRO: 563927</p>	 <p>(540) NOMBRE COMERCIAL: (Rótulo) (210) EXP. NO.:19/38663 (730) SOLICITANTE: Rensó Aramis Vargas Arias (220) FECHA SOLICITUD: 30 de septiembre de 2019 (111) REGISTRO: 563528</p>
 <p>(540) NOMBRE COMERCIAL: (Rótulo) (210) EXP. NO.: 19/24932 (730) SOLICITANTE: Emir F. Mazara Jiminián / Víctor M. Saviñón Heredia / Juan De Jesús Olivo de La Cruz / Dewint Hernández Jiminián (220) FECHA SOLICITUD: 20 de septiembre de 2019 (111) REGISTRO: 562966</p>	 <p>(540) NOMBRE COMERCIAL: (Rótulo) (210) EXP. NO.:19/38863 (730) SOLICITANTE: Pebbels A. Pacheco Vásquez / Ysidro M. Pacheco Pacheco (220) FECHA SOLICITUD: 26 de septiembre de 2019 (111) REGISTRO: 563382</p>	 <p>(540) NOMBRE COMERCIAL: (Rótulo) (210) EXP. NO.:19/33377 (730) SOLICITANTE: Instituto Cultural Dominicano Americano, Inc. (220) FECHA SOLICITUD: 13 de agosto de 2019 (111) REGISTRO: 562842</p>	 <p>(540) NOMBRE COMERCIAL: (Rótulo) (210) EXP. NO.:19/38625 (730) SOLICITANTE: Kattia Severino Mota (220) FECHA SOLICITUD: 20 de septiembre de 2019 (111) REGISTRO: 562902</p>
 <p>(540) NOMBRE COMERCIAL: (Rótulo) (210) EXP. NO.:19/38100 (730) SOLICITANTE: Asociación La Nacional de Ahorros y Préstamos para La Vivienda (220) FECHA SOLICITUD: 20 de septiembre de 2019 (111) REGISTRO: 562983</p>	 <p>(540) NOMBRE COMERCIAL: (Rótulo) (210) EXP. NO.:19/38103 (730) SOLICITANTE: Asociación La Nacional de Ahorros y Préstamos para La Vivienda (220) FECHA SOLICITUD: 20 de septiembre de 2019 (111) REGISTRO: 562913</p>	 <p>(540) NOMBRE COMERCIAL: (Rótulo) (210) EXP. NO.:19/38108 (730) SOLICITANTE: Asociación La Nacional de Ahorros y Préstamos para La Vivienda (220) FECHA SOLICITUD: 17 de septiembre de 2019 (111) REGISTRO: 562992</p>	 <p>(540) NOMBRE COMERCIAL: (Rótulo) (210) EXP. NO.:19/38112 (730) SOLICITANTE: Asociación La Nacional de Ahorros y Préstamos para La Vivienda (220) FECHA SOLICITUD: 20 de septiembre de 2019 (111) REGISTRO: 562989</p>
 <p>(540) NOMBRE COMERCIAL: (Rótulo) (210) EXP. NO.:19/39718 (730) SOLICITANTE: Asociación La Nacional de Ahorros y Préstamos para La Vivienda (220) FECHA SOLICITUD: 30 de septiembre de 2019 (111) REGISTRO: 563645</p>	 <p>(540) NOMBRE COMERCIAL: (Rótulo) (210) EXP. NO.:19/38096 (730) SOLICITANTE: Asociación La Nacional de Ahorros y Préstamos para La Vivienda (220) FECHA SOLICITUD: 20 de septiembre de 2019 (111) REGISTRO: 562903</p>	 <p>(540) NOMBRE COMERCIAL: (Rótulo) (210) EXP. NO.:19/38109 (730) SOLICITANTE: Asociación La Nacional de Ahorros y Préstamos para La Vivienda (220) FECHA SOLICITUD: 20 de septiembre de 2019 (111) REGISTRO: 562915</p>	 <p>(540) NOMBRE COMERCIAL: (Rótulo) (210) EXP. NO.:19/38106 (730) SOLICITANTE: Asociación La Nacional de Ahorros y Préstamos para La Vivienda (220) FECHA SOLICITUD: 20 de septiembre de 2019 (111) REGISTRO: 562914</p>
 <p>(540) NOMBRE COMERCIAL: (Rótulo) (210) EXP. NO.:19/38117 (730) SOLICITANTE: Asociación La Nacional de Ahorros y Préstamos para La Vivienda (220) FECHA SOLICITUD: 20 de septiembre de 2019 (111) REGISTRO: 562960</p>	 <p>(540) NOMBRE COMERCIAL: (Rótulo) (210) EXP. NO.:19/35676 (730) SOLICITANTE: Luisa Gissel Méndez Espinosa (220) FECHA SOLICITUD: 27 de septiembre de 2019 (111) REGISTRO: 563454</p>	 <p>(540) NOMBRE COMERCIAL: (Rótulo) (210) EXP. NO.: 19/38666 (730) SOLICITANTE: Greysi Altigracia Zapata Vásquez (220) FECHA SOLICITUD: 20 de septiembre de 2019 (111) REGISTRO: 562884</p>	 <p>(540) NOMBRE COMERCIAL: (Rótulo) (210) EXP. NO.:19/35552 (730) SOLICITANTE: Oscar F. Cabrera Ingeniería, S.R.L. (220) FECHA SOLICITUD: 29 de agosto de 2019 (111) REGISTRO: 562895</p>
 <p>(540) NOMBRE COMERCIAL: (Rótulo) (210) EXP. NO.:19/36687 (730) SOLICITANTE: Organismo Dominicano de Acreditación (ODAC) (220) FECHA SOLICITUD: 6 de septiembre de 2019 (111) REGISTRO: 563732</p>	 <p>(540) NOMBRE COMERCIAL: (Rótulo) (210) EXP. NO.:19/39370 (730) SOLICITANTE: CCM Desing & Events, S.R.L. (220) FECHA SOLICITUD: 27 de septiembre de 2019 (111) REGISTRO: 563479</p>	 <p>(540) NOMBRE COMERCIAL: (Rótulo) (210) EXP. NO.:19/38690 (730) SOLICITANTE: Sadder Manuel Pérez Estrella (220) FECHA SOLICITUD: 20 de septiembre de 2019 (111) REGISTRO: 562929</p>	 <p>(540) NOMBRE COMERCIAL: (Rótulo) (210) EXP. NO.:19/7676 (730) SOLICITANTE: German Blanco Romero (220) FECHA SOLICITUD: 2 de octubre de 2019 (111) REGISTRO: 563970</p>
 <p>(540) NOMBRE COMERCIAL: (Rótulo) (210) EXP. NO.:19/40349 (730) SOLICITANTE: Rosa Nurys Godet Meran (220) FECHA SOLICITUD: 4 de octubre de 2019 (111) REGISTRO: 564204</p>	 <p>(540) NOMBRE COMERCIAL: (Rótulo) (210) EXP. NO.:19/38808 (730) SOLICITANTE: Anny Minerva Jaquez Reyes (220) FECHA SOLICITUD: 23 de septiembre de 2019 (111) REGISTRO: 563537</p>	 <p>(540) NOMBRE COMERCIAL: (Rótulo) (210) EXP. NO.:19/35729 (730) SOLICITANTE: Evelyn Saviñón Tejeda / Melvin Conce Segundo (220) FECHA SOLICITUD: 4 de agosto de 2019 (111) REGISTRO: 564230</p>	 <p>(540) NOMBRE COMERCIAL: (Rótulo) (210) EXP. NO.:19/38075 (730) SOLICITANTE: Víctor Manuel Silverio Colón (220) FECHA SOLICITUD: 17 de septiembre de 2019 (111) REGISTRO: 563297</p>
 <p>(540) NOMBRE COMERCIAL: (Rótulo) (210) EXP. NO.:19/39151 (730) SOLICITANTE: Li Ku Chang Chen (220) FECHA SOLICITUD: 25 de septiembre de 2019 (111) REGISTRO: 563261</p>	 <p>(540) NOMBRE COMERCIAL: (Rótulo) (210) EXP. NO.:19/39286 (730) SOLICITANTE: María Solange Mahfoud Rodríguez (220) FECHA SOLICITUD: 26 de septiembre de 2019 (111) REGISTRO: 563313</p>	 <p>(540) NOMBRE COMERCIAL: (Rótulo) (210) EXP. NO.:19/39814 (730) SOLICITANTE: Didi Weng (220) FECHA SOLICITUD: 1 de octubre de 2019 (111) REGISTRO: 563769</p>	 <p>(540) NOMBRE COMERCIAL: (Rótulo) (210) EXP. NO.:19/38513 (730) SOLICITANTE: Juan C. Valera Cardenas / Zadkiel A. De Las Merce Weki Cufat (220) FECHA SOLICITUD: 19 de septiembre de 2019 (111) REGISTRO: 562964</p>
 <p>(540) NOMBRE COMERCIAL: (Rótulo) (210) EXP. NO.:19/40038 (730) SOLICITANTE: Westing Rivas Inversiones, S.R.L. (220) FECHA SOLICITUD: 2 de octubre de 2019 (111) REGISTRO: 563959</p>	 <p>ONAPI Qualquier sugerencia o reclamos dirigirse a publicaciones ONAPI m.seijas@onapi.gob.do</p>		 <p>(540) NOMBRE COMERCIAL: (Rótulo) (210) EXP. NO.: 19/38642 (730) SOLICITANTE: Ashley Ivette Diaz (220) FECHA SOLICITUD: 20 de septiembre de 2019 (111) REGISTRO: 564110</p>