



Programa de Administración de Oficinas de Propiedad Intelectual

Mejores prácticas y la experiencia de la USPTO

Del lunes 5 al jueves 8 de agosto, se celebró en las sede principal de la United States Patent and Trademark Office USPTO (Oficina de Patentes y Marcas de los Estados Unidos), en la ciudad de Alexandria, el seminario de IP Office Administration Program: Best Practices and USPTO experience in trademarks (Programa de Administración de Oficinas de Propiedad Intelectual: Mejores prácticas y la experiencia de la USPTO). El cual tenía como objetivo principal capacitar a los presentes sobre el manejo de las oficinas de propiedad intelectual en los ámbitos administrativos, y operativos. El evento contó con una participación de delegados de 4 de los 5 continentes, República Dominicana, Perú, Colombia, Ecuador y Brasil, representando al continente americano; Turquía representando al continente Europeo; Bután, Laos, Myanmar, Sri Lanka, Arabia Saudita, Bangladés en representación del continente asiático; y Nigeria, Boswana, Uganda, Ruanda, República del Congo, representando al continente africano.

Entre los principales temas tratados durante el seminario están: Estructura de la USPTO, Planeación estrategia para el desarrollo de los signos distintivos, Manejo de recursos financieros y presupuestos, Herramientas Digitales para usuarios internos y externos, Solicitudes en línea y página web, La experiencia del Telework, Corte de apelación y recursos legales.

Fue de mucho regocijo para mi persona como representante de la República Dominicana, poder comprobar el alto nivel de desarrollo que presenta la ONAPI de frente a otras oficinas presentes, desarrollo obtenido con la



Representantes de los diferentes países en el seminario "Programa de Administración de Oficinas de Propiedad Intelectual: Mejores prácticas y la experiencia de la USPTO".



Víctor Veyron Montás, Examinador de Signos Distintivos (División de Nombres Comerciales), quien representó a ONAPI en el evento,

implementación de las herramientas tecnológicas que permiten a los usuarios realizar y obtener sus certificados en línea, reducciones de plazos significativas, lo cual incentiva al dinamismo en el comercio e incentiva al emprendimiento en la República Dominicana.

De igual forma ver como programas que la USPTO sugería para aumentar la difusión sobre la propiedad intelectual en nuestros países, ya la ONAPI los viene implementando, tales como el campamento Verano Innovador, y las charlas impartida por el departamento de proyectos a distintas agrupaciones y gremios de nuestro país. Esto sirvió para que representantes de las oficinas presentes se acercaran con el interés de conocer más acerca de estas prácticas, y conocer de primera mano los resultados que éstas han derivado en beneficio de la República Dominicana.

PASA A LA PÁGINA SIGUIENTE



OFICINA PRINCIPAL
Av. Los Próceres No. 11,
Santo Domingo.
Tel.: 809-567-7474
Fax: 809-732-7758

CONTÁCTENOS:
Línea de atención al usuario.
809-732-4447

SANTIAGO DE LOS CABALLEROS
Av. Estrella Sadhalá, Edif.
Antonio Guzmán Fernández.
Tel.: 809-582-4059
Fax: 809-583-8437

MUNICIPIO STO. DGO. ESTE
Oficina Regional Este (ORE)
Autopista San Isidro,
Plaza Coral Mall,
2do nivel Local B-66,
Tel. 809-567-7474 ext. 3000

SAN FRANCISCO DE MACORÍS
Plaza Colonial, Suite 14-B,
Avenida Antonio Guzmán Fernández
Tel.: 809-588-2052
Ext. 3436

DEPARTAMENTO DE INVENCIONES

MUY IMPORTANTE

A PARTIR DE LA FECHA DE LA PRIMERA PUBLICACIÓN, EL SOLICITANTE DEBE EFECTUAR EL PAGO DE EXAMEN DE FONDO EN UN PLAZO DE DOCE MESES IMPRRORROGABLES, BAJO LA PENA DE DECLARARSE EL ABANDONO DE PLENO DERECHO. (ART. 22.1 LEY 20-00 SOBRE PROPIEDAD INDUSTRIAL).

SOLICITUD DE PATENTE DE INVENCION EN FASE NACIONAL PCT

LISTA DE CÓDIGOS INID DE LA NORMA ST.9 OMPI.

- 11 NÚMERO DE PATENTE/REGISTRO NACIONAL.
12 DESIGNACIÓN DEL TIPO DE DOCUMENTO.
21 NÚMERO DE SOLICITUD NACIONAL.
22 FECHA DE PRESENTACIÓN NACIONAL.
30 DATOS DE PRIORIDAD SEGUN CONVENIO DE PARIS.
43 FECHA DE PUBLICACION DE LA SOLICITUD NACIONAL.
51 CLASIFICACIÓN INTERNACIONAL DE PATENTES.
54 TÍTULO.
57 RESUMEN /FIGURAS.
61 NÚMERO/FECHA DE PRESENTACIÓN DE LA SOLICITUD ANTERIOR DE LA PATENTE, MODELO DE UTILIDAD O TÍTULO SIMILAR CONCEDIDO ANTERIORMENTE, RESPECTO DEL CUAL EL PRESENTE DOCUMENTO CONSTITUYE UNA ADICIÓN.
62 NÚMERO/FECHA DE PRESENTACIÓN DE LA SOLICITUD ANTERIOR DE LA QUE EL PRESENTE DOCUMENTO CONSTITUYE UNA FRACCIÓN.
71 SOLICITANTE(S).
72 INVENTOR(ES)/DISEÑADOR(ES).
74 REPRESENTANTE(S).
85 FECHA DE COMIENZO DE LA FASE NACIONAL.
86 NÚMERO DE SOLICITUD INTERNACIONAL Y FECHA DE PRESENTACIÓN INTERNACIONAL PCT.
87 NÚMERO DE PUBLICACIÓN INTERNACIONAL Y FECHA DE PUBLICACIÓN INTERNACIONAL PCT.

LISTA DE CÓDIGOS DE DOS LETRAS DE LA NORMA ST.3.

DE - ALEMANIA	AT - AUSTRIA
ES - ESPAÑA	CN - CHINA
VE - VENEZUELA	US - ESTADOS UNIDOS
CH - SUIZA	NO - NORUEGA
CA - CANADÁ	VN - VIETNAM
UA - UCRANIA	HO - HOLANDA
IT - ITALIA	FR - FRANCIA
GB - REINO UNIDO	DO - REPUBLICA DOMINICANA
NZ - NUEVA ZELANDA	NL - PAISES BAJOS
TN - TUNEZ	BR - BRASIL
AU - AUSTRALIA	MY - MALASIA
BE - BELGICA	CO - COLOMBIA
IN - INDIA	CU - CUBA
MA - MARRUECOS	AR - ARGENTINA
SI - ESLOVENIA	HU - HUNGRIA
KR - COREA	ZA - SUDÁFRICA
HR - CROACIA	SE - SUECIA
RS - SERBIA	MX - MÉXICO
TT - TRINIDAD Y TOBAGO	PK - PAKISTÁN
JM - JAMAICA	EC - ECUADOR
AR - ARGENTINA	
EUIPO-OFCINA DE PROPIEDAD INTELECTUAL DE LA UNIÓN EUROPEA.	

12 SOLICITUD DE PATENTE DE INVENCION FASE NACIONAL PCT.

- 21 P2019-0201
85 05/08/2019
86 PCT/US2018/016893 05/02/2018
30 US 62/455,348 06/02/2017
87 WO2018/145021 09/08/2018
71 GILEAD SCIENCES, INC.
333 LAKESIDE DRIVE FOSTER CITY, CA 94404 [US]
74 ORIETA BLANCO MINIÑO
72 ELIZABETH M. BACON [US]; JEROMY J. COTTELL [US]; JOHN O. LINK [US]; ELBERT CHIN [US]; ASHLEY ANNE KATANA [US]; DARRYL KATO [US]; NATHAN SHAPIRO [US]; TERESA ALEJANDRA TREJO MARTIN [US]; ZHENG-YU YANG [US]
51 A 61K 31/337, A 61K 31/4155, A 61K 31/495, A 61K 31/504, A 61K 31/506, A 61K 31/5365, C 07C 243/28, C 07C 275/16, C 07D 401/12, C 07D 403/12, C 07D 405/14, C 07D 471/08, C 07D 487/08, C 07D 487/10, C 07D 491/04

54 COMPUESTOS INHIBIDORES DEL VIH

57 La invención proporciona un compuesto de Fórmula I: o una sal farmacéuticamente aceptable del mismo como se describe en el presente documento. La invención también proporciona composiciones farmacéuticas que comprenden un compuesto de Fórmula I, procedimientos para preparar compuestos de Fórmula I, métodos terapéuticos para tratar la proliferación del virus del VIH, tratar el SIDA o retrasar la aparición de síntomas de SIDA en un mamífero usando compuestos de Fórmula I.

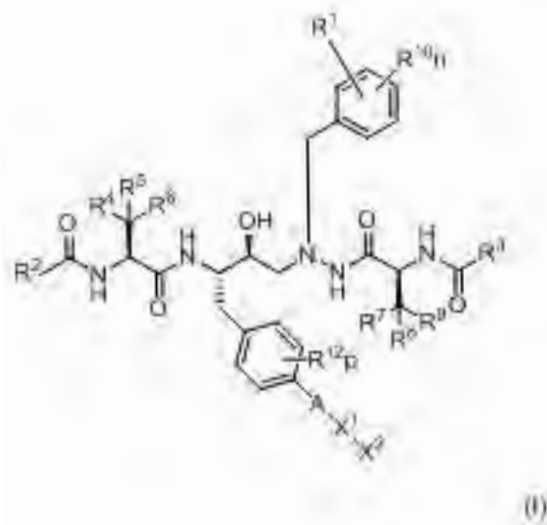

12 SOLICITUD DE PATENTE DE INVENCION FASE NACIONAL PCT.

- 21 P2019-0126
85 17/05/2019
86 PCT/US2017/062148 17/11/2017
30 US 62/423,919 18/11/2016
87 WO 2018/094137 24/05/2018
71 CYSTIC FIBROSIS FOUNDATION THERAPEUTICS INC.
4550 MONTGOMERY AVENUE, SUITE 1100N BETHESDA, MD 20814 [US]
74 ORIETA BLANCO MINIÑO
72 IVAN VIKTOROVICH EFREMOV [US]; CHRISTOPH WOLFGANG ZAPF [US]; ATLI THORARENSEN [US]; LORI KRIM GAVRIN [US]; JOHN PAUL MATHIAS [US]; JOSEPH WALTER STROHBACH [US]; DAVID CHRISTOPHER LIMBURG [US]; RAJIAH ALDRIN DENNY [US]; DANIEL ELBAUM [US]

51 A 61K 31/519, A 61P 35/00, C 07D 487/04

54 PIRROLOPIRIMIDINAS COMO POTENCIADORES DE CFTR

57 La presente invención se refiere a compuestos de la Fórmula I, en donde R^{1a}, R^{1b}, R², R³, R⁴, W, Y y Z son como se describen en este documento, y a sales farmacéuticamente aceptable de los mismos. Los compuestos son potenciadores del regulador de conductancia transmembranal de la fibrosis quística (CFTR). La invención también da a conocer composiciones farmacéuticas que comprenden el compuesto opcionalmente en combinación con agentes terapéuticos adicionales, y métodos de potenciación, en mamíferos incluyendo humanos, de CFTR por la administración de los compuestos. Estos compuestos son útiles para el tratamiento de fibrosis quística (CF), asma, bronquiectasia, enfermedad pulmonar obstructiva crónica (COPD), constipación, diabetes mellitus, xerofalmia, pancreatitis, rinosinusitis, síndrome de Sjögren y otros trastornos asociados con CFTR.

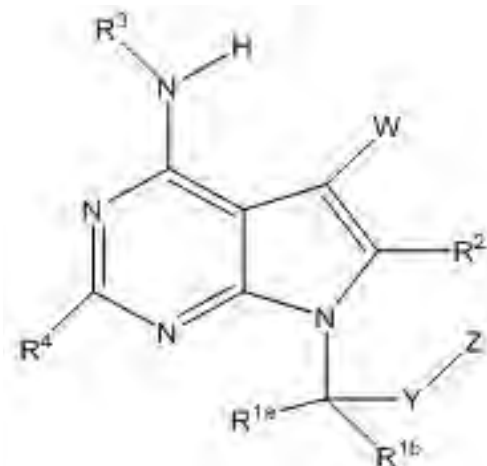

12 SOLICITUD DE PATENTE DE INVENCION FASE NACIONAL PCT.

- 21 P2019-0204
85 08/08/2019
86 PCT/EP2018/054420 22/02/2018
30 US 62/461,983 22/02/2017
US 62/488,151 21/04/2017
US 62/591,823 29/11/2017
87 WO2018/154004 30/08/2018
71 ASTRAZENCA AB
151 85, SUECIA, SÖDERTÄLJE, [SE]

74 ORIETA BLANCO MINIÑO

72 WILLIAM MCCOULL [GB]; JOHN PAUL SECRIST [US]; MARIANNE BERNICE ASHFORD [GB]; DAVID OWEN [AU]; BRIAN KELLY [AU]; MICHAEL GIANNIS [AU]; IAIN GRANT [GB]; EDWARD JOHN HENNESSY [US]

51 A 61P 35/00, C 08G 69/10, C 08G 69/40, C 08G 83/00

54 DENDRÍMEROS TERAPÉUTICOS

57 Se divulgan dendrímeros de fórmula (I); y sales farmacéuticamente aceptables de los mismos. También se divulgan composiciones farmacéuticas que comprenden el dendrímero de fórmula (I) y métodos para usar los mismos para el tratamiento del cáncer.

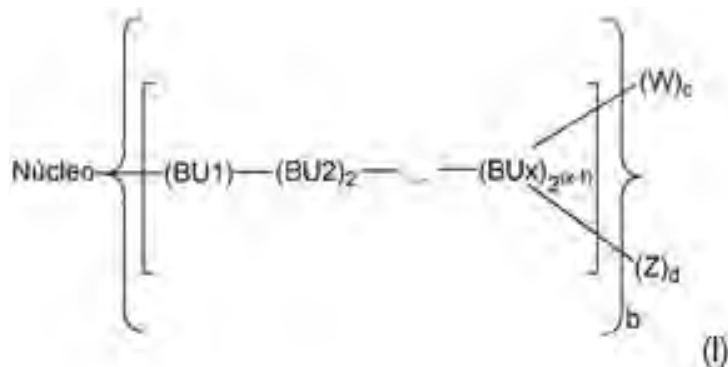

12 SOLICITUD DE PATENTE DE INVENCION FASE NACIONAL PCT

- 21 P2019-0207
85 13/08/2019
86 PCT/EP2018/053176 08/02/2018
30 EP 17155885.1 13/02/2017
87 WO2018/146194 16/08/2018
71 BAYER ANIMAL HEALTH GMBH
KAISER-WILHELM-ALLEE 10, 51373, LEVERKUSEN [DE]

74 ORIETA BLANCO MINIÑO

72 IRIS HEEP [DE]; PATRICK BILLIAN [DE]

51 A 61K 31/4709, A 61K 9/00

54 COMPOSICIÓN LÍQUIDA QUE CONTIENE PRADOFLOXACINA

57 La invención se refiere a composiciones farmacéuticas en forma líquida que comprende pradofloxacina en una solución acuosa y ácido cítrico o tioglicerol como antioxidantes.

VIENE DE LA PÁGINA ANTERIOR

REGISTRO DE DISEÑO INDUSTRIAL

12 REGISTRO DE DISEÑO INDUSTRIAL.
11 D2017-0228
21 D20170228
22 02/10/2017
43 29/03/2018
30 EM 003844687-0001 06/04/2017
71 **TOTAL SA.**
2 PLACE JEAN MILLIER, LA DEFENSE 6, 92400, COURBEVOIE, FRANCIA.
74 **MARIA JOSEFINA FELIX TRONCOSO.**
72 BEATRICE SALOTTI [FR]
51 Clase 09 Sub Clase 03
54 **ENVASE.**
57

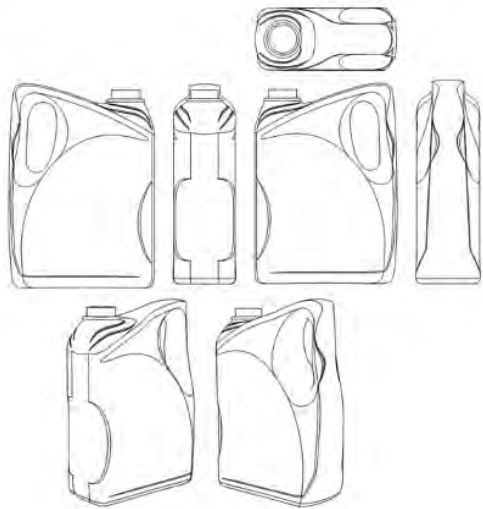

REGISTRO DE DISEÑO INDUSTRIAL

12 REGISTRO DE DISEÑO INDUSTRIAL.
11 D2017-0229
21 D20170229
22 02/10/2017
43 15/01/2018
30 EM 003844679.0001 06/04/2017
71 **TOTAL SA.**
2 PLACE JEAN MILLIER, LA DEFENSE 6, 92400, COURBEVOIE, [FR].
74 **MARIA JOSEFINA FELIX TRONCOSO.**
72 BEATRICE SALOTTI [FR]
51 Clase 09 Sub Clase 03
54 **ENVASE.**
57

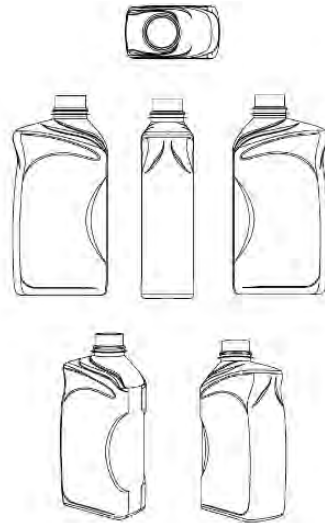

SOLICITUD DE DISEÑO INDUSTRIAL

12 SOLICITUD DE DISEÑO INDUSTRIAL
21 D2019-0105
22 24/04/2019
30 IN 311300 25/10/2018
71 **HERO MOTOCORP LIMITED**
34, COMMUNITY CENTRE, BASANT LOK, NEW DEHLI, VASANT VIHAR, 110057 [IN]
74 LORENA PEREYRA
72 SACHIN SHRIDHAR DALVI [IN]
51 Clase 09 Sub Clase 01
54 **BOTELLA**
57



SOLICITUD DE DISEÑO INDUSTRIAL

12 SOLICITUD DE DISEÑO INDUSTRIAL
21 D2019-0116
22 10/05/2019
71 **BMC REFORMAS, OBRAS Y REHABILITACIÓN, S.L.**
RUA ROMIL, 4 BAJO, 36202, PONTEVEDRA, ESPAÑA
74 **ANA ISABEL MESSINA**
72 MANUEL BODEGA PEREZ [ES]
51 Clase 25 Sub Clase 03
54 **QUIOSCO**
57

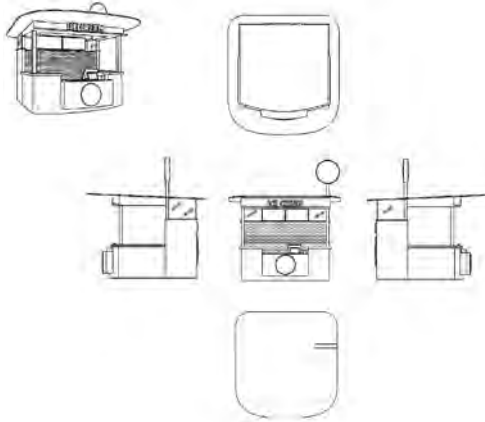

SOLICITUD DE DISEÑO INDUSTRIAL

12 SOLICITUD DE DISEÑO INDUSTRIAL
21 D2019-0133
22 27/05/2019
71 **GROUPE SEB ANDEAN S.A.**
KILOMETRO 40 AUTOPISTA MEDELLIN, RIONEGRO, COLOMBIA
74 **ORIETTA BLANCO MINIÑO**
72 MORGANE SIMARD [FR]
51 Clase 32 Sub Clase 00
54 **ORNAMENTACIÓN**
57



SOLICITUD DE DISEÑO INDUSTRIAL

12 SOLICITUD DE DISEÑO INDUSTRIAL
21 D2019-0134
22 27/05/2019
71 **GROUPE SEB ANDEAN S.A.**
KILOMETRO 40 AUTOPISTA MEDELLIN, RIONEGRO, COLOMBIA
74 **ORIETTA BLANCO MINIÑO**
72 MORGANE SIMARD [FR]
51 Clase 32 Subclase 00
54 **ORNAMENTACION**
57



SOLICITUD DE DISEÑO INDUSTRIAL

12 SOLICITUD DE DISEÑO INDUSTRIAL
21 D2019-0135
22 27/05/2019
71 **GROUPE SEB ANDEAN S.A.**
KILOMETRO 40 AUTOPISTA MEDELLIN, RIONEGRO, COLOMBIA
74 **ORIETTA BLANCO MINIÑO**
72 MORGANE SIMARD [FR]
51 Clase 32 Sub Clase 00
54 **ORNAMENTACIÓN**
57



SOLICITUD DE DISEÑO INDUSTRIAL

12 SOLICITUD DE DISEÑO INDUSTRIAL
21 D2019-0136
22 27/05/2019
22 CO NC2018/0012899 28/11/2018
71 **GROUPE SEB ANDEAN S.A.**
KILOMETRO 40 AUTOPISTA MEDELLIN, RIONEGRO, COLOMBIA
74 **ORIETTA BLANCO MINIÑO**
72 MORGANE SIMARD [FR]
51 Clase 32 Subclase 00
54 **ORNAMENTACION**
57



VIENE DE LA PÁGINA ANTERIOR

SOLICITUD DE DISEÑO INDUSTRIAL

- 12 SOLICITUD DE DISEÑO INDUSTRIAL
 21 D2019-0137
 22 27/05/2019
 30 CO NC2018/0012912 28/11/2018
 71 GROUPE SEB ANDEAN S.A.
 KILOMETRO 40 AUTOPISTA MEDELLIN, RIONEGRO, COLOMBIA
 74 ORIETTA BLANCO MINIÑO
 72 MORGANE SIMARD [FR]
 51 Clase 32 Sub Clase 00
 54 ORNAMENTACIÓN
 57

**SOLICITUD DE DISEÑO INDUSTRIAL**

- 12 SOLICITUD DE DISEÑO INDUSTRIAL
 21 D2019-0138
 22 27/05/2019
 30 CO NC2018/0012903 28/11/2018
 71 GROUPE SEB ANDEAN S.A.
 KILOMETRO 40 AUTOPISTA MEDELLIN, RIONEGRO, COLOMBIA
 74 ORIETTA BLANCO MINIÑO
 72 MORGANE SIMARD [FR]
 51 Clase 32 Subclase 00
 54 ORNAMENTACION
 57

**SOLICITUD DE PATENTE DE INVENCION**

- 12 SOLICITUD DE PATENTE DE INVENCION
 21 P2019-0196
 22 26/07/2019
 71 JUAN CEBALLOS CASTILLO
 PASEO DE LOS LOCUTORES NO. 34, TORRE ROSADELA PLAZA APTO. 20,
 PIANTINI, DISTRITO NACIONAL, SANTO DOMINGO, [DO]
 74 JUAN CEBALLOS CASTILLO
 72 JUAN CEBALLOS CASTILLO [DO]
 51 F03B 17/02, F03B 17/04
 54 MOTOR COMBINADO DE GLOBOS INFLABLES
 57 El motor combinado de globos inflables opera sumergido en un líquido contenido en un estanque, convirtiendo la fuerza de flotación vertical ascendente ejercida sobre un objeto sumergido en un líquido en fuerza mecánica horizontal rotatoria, impulsando un eje al cual se le pueden conectar diferentes cargas, principalmente generadores eléctricos. Esto se logra usando globos inflables que operan parcialmente sumergidos o tanques de fondo abierto que operan totalmente sumergidos, sujetos a una o más cadenas que viajan entre dos tambores de cadenas dentadas, una unidad arriba y otra abajo, paralelas entre sí, y en un mismo plano. Tanto los globos como los tanques rígidos tienen un dispositivo saliente para recibir la inyección de aire a una presión predeterminada, que procede de un tanque de almacenamiento situado fuera del estanque del líquido al pie del motor.

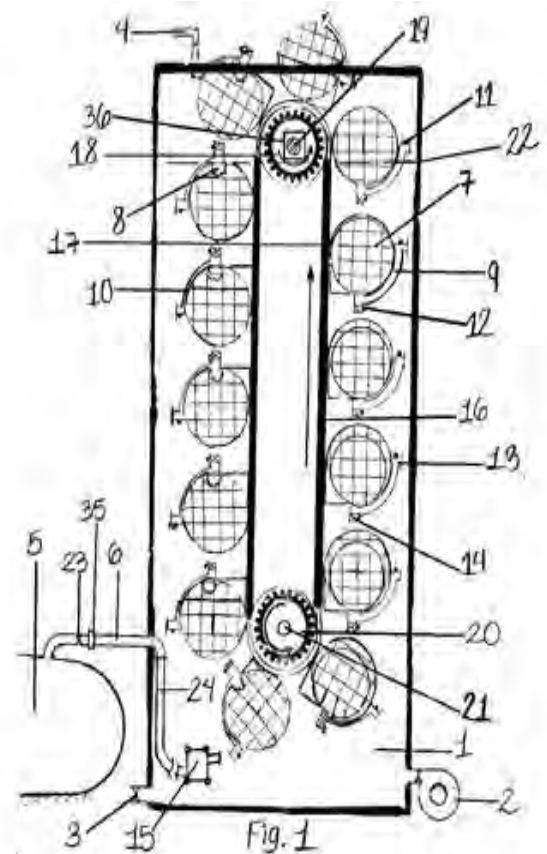
**REGISTRO DE MODELO DE UTILIDAD**

- 12 REGISTRO DE MODELO DE UTILIDAD
 11 U2018-0283
 21 U20180283
 22 12/12/2018
 43 15/05/2018
 71 YGNACIO ANTONIO SANTANA PERALTA
 CARRETERA DE PALENQUE KM.10 (CASA SIN NÚMERO), DIOS DIRA
 SAN CRISTOBAL, [DO].
 74 YGNACIO ANTONIO SANTANA PERALTA
 72 YGNACIO ANTONIO SANTANA PERALTA [DO]
 51 F 16M 13/02, F 16M 9/00, F 24F 13/32
 54 SOPORTE TIPO GAVETA PARA CONDENSADORES DE AIRE ACONDICIONADO
 TIPO SPLIT.
 57 Soporte tipo gaveta para condensadores de aire tipo Split, se refiere al diseño de una novedosa estructura que integra en su interior, un carro, el cual tiene integrada a la vez, una plataforma que permite anclar las unidades condensadoras de los aire acondicionados, permitiéndole a dicha estructura, el funcionamiento de una gaveta empotrada en una pared, facilitando a la vez que esta sea instalada desde el interior de la habitación al respecto. Este soporte también posee una tapa o compuerta, cuya función es cerrar el hueco en la parte interior, para detener el agua en caso de lluvias fuertes.

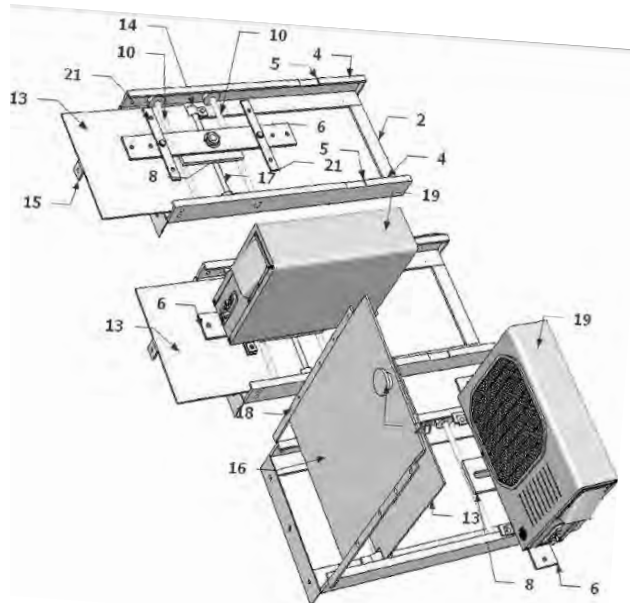
**FE DE ERRATA**

Por este medio hacemos constar que en fecha 15 de agosto del año 2019, fue publicada la Solicitud de Patentes de Invención denominada: “**LACTONAS SESQUITERPÉNICAS DE Koanophyllon gibbosum, Y SU USO PARA EL TRATAMIENTO DE DISTINTOS TIPOS DE CÁNCER.**”, expediente No. **P2018-0291**, con depósito en esta oficina en fecha 20 de diciembre de 2019, a favor de la Universidad Autónoma de Santo Domingo (UASD, habiendo incluido el inventor **JOSE MANUEL PADRON CARRILLO**, en esa publicación. Por lo que hacemos constar que dicho inventor fue excluido de la Solicitud de Patentes de Invención.

SOLICITUD DE MODELO DE UTILIDAD

- 12 SOLICITUD DE MODELO DE UTILIDAD
 21 U2018-0289
 85 18/12/2018
 86 PCT/US2017/038020 16/06/2017
 30 US 15/189,144 22/06/2016
 87 WO/2017/222943 28/12/2017
 71 NICOLAS GARCIA
 510 W 176 st 3C, NEW YORK, NY 10033, [US]
 74 CARMEN MIGUELINA CABRERA NUBLET
 72 NICOLAS GARCIA [US]
 51 G 06F 17/30
 54 ZONIFICACIÓN, LICENCIA Y COINCIDENCIA DE POSICIÓN PARA PROPORCIONAR SERVICIO
 57 Usando un transceptor bidireccional, uno puede recibir o proporcionar un servicio. Se realiza un seguimiento de la ubicación de las partes asociadas con los respectivos transceptores y la facturación se realiza en función de factores tales como el tiempo dedicado a regresar a un vehículo, estar dentro o fuera de la ubicación, y similares. Además, una ubicación donde se va a realizar un trabajo se verifica por su información de zonificación para garantizar que una persona que realiza el trabajo no solo tenga licencia para realizar el trabajo, sino que tenga licencia para trabajar en una ubicación zonal específica donde no todos los que tienen licencia el campo tiene licencia para hacerlo.

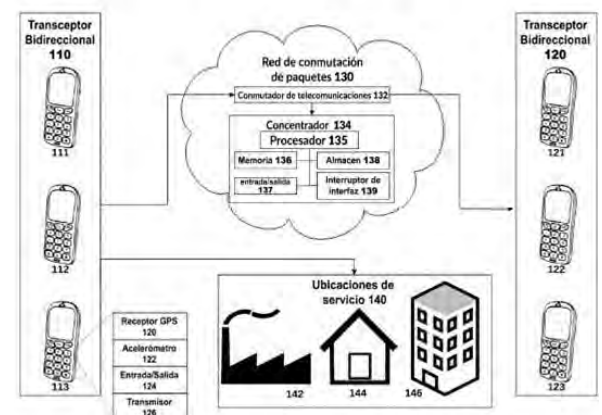

PUBLICACION SOLICITUD SIGNOS DISTINTIVOS (NOMBRES COMERCIALES)

Esta publicación incluye todas las solicitudes con pago de publicación recibidas del 9 al 23 de Agosto de 2019

[210] EXP.	[220] SOL. FECHA	[561] NOMBRE COMERCIAL	[510] ACTIVIDAD	[730] SOLICITANTE
E/2018-16392	14/6/18	CONTRIBUYENDO A TU BIENESTAR (LEMA COMERCIAL)	LEMA COMERCIAL ASOCIADO AL NOMBRE COMERCIAL: FARMACIA HEIDY GILBEN, REG. NO. 324555	JUANA DOMINGA REINOSO GIL
E/2019-29729	18/7/19	EL BUEN PAN ALIMENTO DEL PRESENTE Y DEL FUTURO (LEMA COMERCIAL)	LEMA COMERCIAL ASOCIADO AL NOMBRE COMERCIAL: CLUSTER DEL BUEN PAN CBPAN, REG. NO. 505370	VICTOR ANTONIO VALERIO GOMEZ
E/2019-31518	31/7/19	EL EBANISTA DE LOS EBANISTAS (LEMA COMERCIAL)	LEMA COMERCIAL ASOCIADO AL NOMBRE COMERCIAL: MADECENTRO, REG. NO. 519548	GRUPO MADERAS IBERICAS, S.R.L.
E/2019-23690	25/7/19	ENTREGA PUNTUAL, CALIDAD GARANTIZADA... (LEMA COMERCIAL)	LEMA COMERCIAL ASOCIADO AL NOMBRE COMERCIAL: EL PRIMERO S. J., REG.NO. 267596	JONG HAK KIM
E/2019-30996	26/7/19	ESCOLANDIA APAP (LEMA COMERCIAL)	LEMA COMERCIAL ASOCIADO AL NOMBRE COMERCIAL: ASOCIACION POPULAR DE AHORROS Y PRESTAMOS APAP, REG. NO. 47726	ASOCIACION POPULAR DE AHORROS Y PRESTAMOS APAP
E/2019-27694	4/7/19	EXPERTO DEL AHORRO APAP (LEMA COMERCIAL)	LEMA COMERCIAL ASOCIADO AL NOMBRE COMERCIAL: ASOCIACION POPULAR DE AHORROS Y PRESTAMOS APAP, REG. NO. 47726	ASOCIACION POPULAR DE AHORROS Y PRESTAMOS APAP
E/2019-7286	18/2/19	LA LOTERIA DE LOS DOMINICANOS GSTAR (LEMA COMERCIAL)	LEMA COMERCIAL ASOCIADO AL NOMBRE COMERCIAL: LOTTODOM BYE GSTAR, REG. NO. 537519	GSTAR SERVICES, S.A.
E/2019-13867	29/3/19	PARA TODOS, EL BANCO CORRECTO (LEMA COMERCIAL)	LEMA COMERCIAL ASOCIADO AL NOMBRE COMERCIAL: BANCO MULTIPLE BHD LEON, REG. NO. 376937	CENTRO FINANCIERO BHD LEON, S.A.
E/2019-16904	3/6/19	POSITIVA BEAUTY AND DIFFERENT (LEMA COMERCIAL)	LEMA COMERCIAL ASOCIADO AL NOMBRE COMERCIAL: POSITIVA, BELLEZA INTEGRAL, REG. NO. 537229	ZOILIO MARIANO MERCEDES VASQUEZ
E/2019-30999	26/7/19	TOUR DE ESCOLARES APAP (LEMA COMERCIAL)	LEMA COMERCIAL ASOCIADO AL NOMBRE COMERCIAL: ASOCIACION POPULAR DE AHORROS Y PRESTAMOS APAP, REG. NO. 47726	ASOCIACION POPULAR DE AHORROS Y PRESTAMOS APAP
E/2019-24358	12/7/19	TRANSFORMATE Y RENUEVATE (LEMA COMERCIAL)	LEMA COMERCIAL ASOCIADO AL NOMBRE COMERCIAL: BEAT BALANCE WELLNESS GROUP, REG. NO. 546775	INDHIRA NOEMI SANCHEZ MEDINA

PUBLICACION REGISTROS SIGNOS DISTINTIVOS (NOMBRES COMERCIALES)

Esta publicación incluye todas las solicitudes (unificadas) que han obtenido su carta certificado del 9 al 23 de Agosto de 2019

[210] EXP.	[220] SOL. FECHA	[561] NOMBRE COMERCIAL	[510] ACTIVIDAD	[730] SOLICITANTE	[111] REGISTRO
E/2019-33517	14/8/19	0 PORCIENTO GARBAGE INTERNACIONAL	ELIMINACIÓN DE VERTEDEROS DE BASURA.	ESTEBAN RAMOS DEL PILAR	559204
E/2019-33007	9/8/19	3D LOGISTIC CARGO	TRANSPORTE Y MANEJO DE CARGAS, ENVÍOS DE PAQUETES Y CORREOS EXPRESOS, COMPRAS POR INTERNET, COURIER.	JOEL MENA QUEZADA	558825
E/2019-33674	14/8/19	4ROSES BEAUTY CENTER NAILS BAR	SERVICIOS DE SALÓN DE BELLEZA Y CENTRO DE UÑAS.	ROSA ERNESTINA HERNANDEZ NIN DE NAVARRO	559284
E/2019-34265	21/8/19	4SEW	VENTAS DE REPUESTOS, MAQUINARIAS, ACCESORIOS Y MATERIALES DEL SECTOR INDUSTRIAL TEXTIL.	ALGENIS DE JESUS MOSQUEA GONZALEZ	559780
E/2019-33084	12/8/19	A2E1 PROYECTOS	ARQUITECTURA, INGENIERÍA, DISEÑO, CONSTRUCCIÓN Y EDIFICACIÓN, GERENCIA DE PROYECTO, DISEÑO DE INTERIORES, CONSULTORÍA Y ASESORÍA.	JOAN RAUL POLANCO DE LA ROSA	558866
E/2019-30674	24/7/19	ABBY RED NET	SERVICIOS DE PUBLICIDAD, MERCADEO, DISEÑO GRÁFICO PUBLICITARIO, ORGANIZACIÓN DE EVENTOS	ANA ALTAGRACIA OVALLES PAREDES	559460
E/2019-34380	21/8/19	ACADEMIA DEYERS	SERVICIOS DE ANUNCIOS Y PUBLICIDAD EN GENERAL	JOSEFINA GONZALEZ PICHARDO	559851
E/2019-30680	12/8/19	ACADEMIA EUROPEA AE	ENSEÑANZA DE IDIOMAS	ACADEMIA EUROPEA AE, S.R.L.	558967
E/2019-31711	12/8/19	ACB ANATOMICA DOMINICANA CAPILAR	IMPLEMENTACIÓN, EJECUCIÓN Y PRESTACIÓN DE SERVICIOS Y CONSULTAS MULTI-PROFESIONALES	OMER CENKER ILICALI	558969
E/2019-34537	22/8/19	ACTITUD LOUNGE BAR	ENTRETENIMIENTO NOCTURNO, VENTAS DE TRAGOS Y SODAS.	LUIGY RAFAEL GUTIERREZ PUJOLS	559897
E/2019-31694	31/7/19	ADMINISTRACION Y ASESORAMIENTOS DWN	PROCESAMIENTO Y ASESORAMIENTO O CUSTODIA DE EFECTIVO EN EL TERRITORIO DE LA REPÚBLICA DOMINICANA	ADMINISTRACION Y ASESORAMIENTOS DWN, S.R.L.	558765
E/2019-22618	12/7/19	ADMINISTRADORA DE FONDOS DE INVERSIÓN BHD AFI-BHD	OFRECER SERVICIOS DE ADMINISTRACIÓN DE FONDOS DE INVERSIÓN DE CONFORMIDAD CON LA LEY NO. 249-17 DEL MERCADO DE VALORES DE LA REPÚBLICA DOMINICANA Y SUS REGLAMENTOS DE APLICACIÓN.	CENTRO FINANCIERO BHD LEON, S.A.	559160
E/2019-32528	13/8/19	ADONIS-RECORDS RD	MANEJO ARTÍSTICO, SELLO DISCOGRÁFICO, ORGANIZADORES DE EVENTOS Y PROMOCIONES ARTÍSTICAS.	FELIX ADONIS GOMEZ MALLOL, MIOSOTE MAYTE HERNANDEZ PEÑA	559046
E/2019-34118	20/8/19	ADVA CONSULTING GROUP	CORREDORES DE SEGUROS.	ADELINA VARGAS DE LA CRUZ	559651
E/2019-32987	9/8/19	ADVINCON	DESARROLLO Y VENTA DE SOFTWARES INNOVADORES.	GERD CLIFFORD LUDERER	558785
E/2019-29921	9/8/19	AFINTEGO	CONSULTARÍAS A PYMES PARA RENEGOCIACIONES BANCARIAS, RESTRUCTURACIÓN DE SUS OPERACIONES, MEJORA DE FLUJO DE CAJA, ORGANIZACIÓN FINANCIERA	TOMAS FRANCISCO PIMENTEL TERRERO, JOSE ALBERTO PIMENTEL GOMEZ	558728
E/2019-30472	12/8/19	AGELESS AGING MEDICINA ESTÉTICA DRA. YAHAIRA FERMIN	SERVICIOS DE MEDICINA ESTÉTICA, REGENERATIVA, ANTIENVEJECIMIENTO Y SPA.	YAHAIRA FERMIN	558884
E/2019-33122	12/8/19	AGENCIA DE ADUANAS CHADERID	SERVICIOS Y GESTIONES ADUANALES.	JOSE ALTAGRACIA VILLAMAN EVANGELISTA	558893
E/2019-33043	9/8/19	AGENCIA DE CAMBIO SOHO	SERVICIOS DE COMPRA Y VENTA DE DIVISAS Y MONEDAS EXTRANJERAS.	EDDA ELVIRA MARINANGELI ROSARIO	558804
E/2019-31984	19/8/19	AGENCIA DE SERVICIOS ARTÍSTICOS GUSROD	PRODUCCIÓN DE MÚSICA EN ESTUDIO, ENSEÑANZA Y DOCENCIA DE MÚSICA, PRESTACIÓN DE SERVICIOS MUSICALES	GUSTAVO ADOLFO RODRIGUEZ SALAZAR	559509
E/2019-34103	20/8/19	AGENCIA LATINA DE SERVICIOS ALS	PREPARAR PAPELES MIGRATORIOS, TRADUCCIONES, NOTARIZACIONES, COPIAS, DECLARACIÓN DE IMPUESTOS.	ALTAGRACIA YRIS GONZALEZ SOSA	559707
E/2019-32971	9/8/19	AGENCIA MONTERO FAMILIA	SERVICIOS DE PUBLICIDAD.	ALEJANDRO MONTERO FAMILIA	558771
E/2019-32980	9/8/19	AGENCY SPORTS ROCHE MEDINA INTERNATIONAL, RMI	ES UNA AGENCIA O ENTIDAD DEPORTIVA QUE TRABAJA EN LA REPRESENTACIÓN DE ATLETAS DE DIFERENTES DISCIPLINAS DEPORTIVA.	ROBERTO CARLOS ROCHE MEDINA	558780
E/2019-34098	20/8/19	AGENDOME	SERVICIOS DOMÉSTICOS.	CARLA CAMPUSANO DOÑE	559702
E/2019-34317	21/8/19	AGENTE DE CAMBIO ARECHE	SERVICIOS DE CAMBIO DE DIVISAS EN GENERAL.	FRANCISCO ARECHE CABRERA	559710
E/2019-32808	8/8/19	AGENTE DE CAMBIO MARED	SERVICIOS DE CAMBIO DE DIVISAS EN GENERAL.	EDDA ELVIRA MARINANGELI ROSARIO	558635
E/2019-33106	12/8/19	AGENTES ADUANALES CONTRERAS C	GESTIONES ADUANALES, CONSOLIDADORES Y DESCOSOLIDADORES DE CARGAS AEREAS Y MARITIMAS (FREIGHT FORWARDERS)	DOMINGO CESPEDES CONTRERAS	559305
E/2019-33186	12/8/19	AGRO VETERINARIA LA MISIONERA	VENTAS DE AGRO QUÍMICOS, VENTAS DE TODO TIPO DE ANIMALES, ALIMENTOS PARA ANIMALES	JUAN PEREZ DIAZ	558870
E/2019-25167	12/8/19	AGRO-ALY	ELABORACIÓN Y VENTA DE PRODUCTOS PARA EL LAVADO DE FRUTAS Y VEGETALES	ALYSON GIL CRUZ	558840
E/2019-33144	13/8/19	AGROCACAO LARI	PRODUCCIÓN, COMPRA, VENTA Y EXPORTACIÓN DE CACAO.	GLORIA MERCEDES PERALTA CAMILO DE CLARK	559120
E/2019-33987	19/8/19	AGROINTESA INTERNACIONAL	IMPORTACIÓN Y EXPORTACIÓN DE PRODUCTOS AGRÍCOLAS	ANYELO BENEDICTO RODRIGUEZ VALERIO	559549
E/2019-29792	21/8/19	AGROPECUARIA LA ECONOMICA	COMPRA Y VENTAS DE PRODUCTOS AGRÍCOLAS, GANADEROS, AGROQUÍMICOS, QUE SON, HERBICIDAS, FUNGICIDAS, INSECTICIDAS Y FERTILIZANTES.	AGROPECUARIA LA ECONOMICA, S.R.L.	559803
E/2019-32749	15/8/19	AGROVETERINARIA DEIBYS	COMERCIALIZACIÓN DE PRODUCTOS AGRÍCOLAS Y VETERINARIOS.	DEIBYS SALVADOR SOTO MORDAN	559384
E/2019-32309	20/8/19	AGUA BERMONT	VENTA Y DISTRIBUCIÓN DE AGUA PURIFICADA.	BERNARDO MONTAÑO ABREU	559625
E/2019-33281	12/8/19	AGUA BUENAS NUEVAS	PROCESAR, PURIFICAR Y DISTRIBUIR AGUA ENVASADA EN TODAS LAS MODALIDADES, BOTELLONES, FUNDAS, BOTELLAS.	FRANCISCO ANTONIO OZUNA TERREERO	559008
E/2019-33013	9/8/19	AGUA YADARIS	PROCESAMIENTO, DISTRIBUCIÓN Y VENTA DE AGUA PARA EL CONSUMO HUMANO.	DAVID ANTONIO RODRIGUEZ SOTO	558791
E/2019-34160	20/8/19	AGUS TEAM AUTO IMPORT ATAI	IMPORTACIÓN Y VENTA DE VEHÍCULOS Y REPUESTOS PARA LO MISMO.	AGUSTIN ANTONIO MARTINEZ PEREZ	559821
E/2019-33687	15/8/19	AIC SERVICIOS MÚLTIPLES	SERVICIOS TECNOLÓGICOS Y DESARROLLO DE APLICACIONES WEB.	MARIELA VENTURA GOMEZ	559501
E/2019-32803	19/8/19	AVAN PRODUCCIONES	PRODUCCIÓN AUDIOVISUAL.	CARMEN EMILIA CARRERAS RAPOSO	559505
E/2019-33253	20/8/19	ALANA ALEXA & ASOCIADOS	SERVICIOS DE TELECOMUNICACIONES NACIONALES, INTERNACIONALES, CENTRO DE LLAMADA.	EULOGIO RAMOS GALVEZ	559629
E/2019-34290	21/8/19	ALCADOM	ASESORÍA IMPOSITIVA, TENEDURÍA DE LIBROS CONTABLES, ASESORAMIENTO CONTABLE, JURÍDICO, IGUALAS CONTABLES	LUIS OMAR GRULLON PAULINO	559808
E/2019-31661	15/8/19	ALCALA DESIGN	ACCESORAMIENTO DE IMAGEN, DISEÑO Y CONFECCIÓN DE ROPA DE VESTIR PARA TODA OCASIÓN, CAPACITACIÓN Y ENTRENAMIENTOS.	JOSE GUILLERMO GOMEZ SORIANO	559350
E/2019-32272	12/8/19	ALDELYA'S VARIEDADES	COMPRA, VENTA, COMERCIALIZACIÓN, DISTRIBUCIÓN Y FABRICACIÓN DE TEXTILES; VESTIMENTAS	ROSA MARIA ROSARIO DE CRUZ	558891

[210] EXP.	[220] SOL. FECHA	[561] NOMBRE COMERCIAL	[510] ACTIVIDAD	[730] SOLICITANTE	[111] REGISTRO
E/2019-33222	12/8/19	ALEIRAM	SERVICIOS DE AGRIMENSURA, TASACIONES, TOPOGRAFÍA, ASESORÍA Y ELABORACIÓN DE PLANOS, TASACIONES Y ESTUDIOS TOPOGRÁFICOS	RAFAEL SARANTE PERDOMO	558939
E/2019-32109	5/8/19	ALFAGRAB	GRABADOS EN LÁSER Y FABRICACIÓN DE SELLOS.	VIRGINIO ARIEL ALFAU COSTE	558679
E/2019-32036	19/8/19	ALFRILOP DERMO GROUP	IMPORTACIÓN Y DISTRIBUCIÓN DE PRODUCTOS COSMÉTICOS Y FÁRMACOS EN GENERAL.	ALTAGRACIA FRIAS ESTEVEZ	559560
E/2019-34218	22/8/19	ALIFOOD	IMPORTACIÓN, DISTRIBUCIÓN Y VENTA AL POR MAYOR Y AL DETALLE DE PRODUCTOS ALIMENTICIOS FRESCOS	ROSA DEL CARMEN HERNANDEZ ARTILES	559941
E/2019-34610	22/8/19	ALIMENTOS AGROPECUARIOS SALUDABLES ALGROSALD	COMERCIALIZACIÓN, IMPORTACIÓN, EXPORTACIÓN, CULTIVOS DE PITAJAYA, LIMONES Y TODOS PRODUCTOS AGRÍCOLAS Y FRUTAS.-	WILKIN MANUEL GONZALEZ CAPELLAN	559960
E/2019-32933	9/8/19	ALLPRO INVESTMENTS	IMPORTACIÓN, COMPRA, VENTA, DISTRIBUCIÓN Y COMERCIALIZACIÓN DE VEHÍCULOS.	JORGE ALBERTO BECERRA DUGARTE	559114
E/2019-32436	15/8/19	ALMACENES CHILENOS	VENTA Y DISTRIBUCIÓN DE PRODUCTOS DE CONSUMOS TALES COMO, ARROZ, ACEITES COMESTIBLES, CAFÉ.	JUAN ALBERTO ARTILES RICHIEZ	559440
E/2019-32547	9/8/19	ALMACENES MOMEN	VENTA, COMERCIALIZACIÓN, DISTRIBUCIÓN, IMPORTACIÓN AL POR MAYOR O AL DETALLE, REPRESENTACIÓN DE TODO TIPO DE PRODUCTOS COMESTIBLES	GUSTAVO ADOLFO MONTALVO MENA	558805
E/2019-33744	22/8/19	ALMACIGARS	ELABORACIÓN, VENTA Y DISTRIBUCIÓN DE CIGARROS.	CARLOS MANUEL FERNANDEZ PIÑA, YELSY FERRERAS SANCHEZ	559931
E/2019-33544	14/8/19	ALONZO MOTORS	COMPRA, VENTA E IMPORTACION DE NEUMÁTICOS DE VEHICULOS DE MOTOR EN GENERAL	ALONZO MOTORS, S.R.L.	559130
E/2019-32835	8/8/19	ALP HOLDINGS	IMPORTACIÓN, EXPORTACIÓN, REPRESENTACIÓN, DISTRIBUCIÓN, PRODUCCIÓN, INDUSTRIALIZACIÓN Y COMERCIALIZACIÓN DE PRODUCTOS DE CONSUMO DE BEBIDAS COMO TÉ	ALDO LUIS HERNÁNDEZ COMPRES, LUIS PAUL HERNÁNDEZ COMPRES	558693
E/2019-34367	21/8/19	ALTO VELO TRANSPORT	AGENCIA MARÍTIMA, CARGA TERRESTRE Y AÉREA.	ANGEL PEREZ	559734
E/2019-33950	19/8/19	ALUCOARTE CONSTRUCTORA	CONSTRUCCIÓN, REMODELACIÓN, DISEÑO, DE OBRAS PUBLICAS Y PRIVADAS, VENTAS Y ALQUILERES DE CASAS Y EDIFICIOS	JOHANNA RUTH RAMIREZ MATEO	559482
E/2019-33697	15/8/19	ALUMBRA DEL ESTE	IMPORTACION, VENTA, INSTALACION DE PRODUCTOS DE ENERGIA RENOVABLE.	CECILIA JACQUELINE HERNANDEZ OLMOS	559390
E/2019-31717	9/8/19	ALUMINIOS SAMANÁ	IMPORTACIÓN DE TODO TIPO DE MATERIALES DE CONSTRUCCIÓN.	GABRIEL ARJONA NARVAEZ	558768
E/2019-32982	9/8/19	ALVAREZ VARGAS RACING	REPUESTO PARA MOTOCICLETAS Y VENTA DE PIEZAS PARA MOTOCICLETAS.	ALBA IRIS AGRAMONTE VARGAS	558782
E/2019-34127	20/8/19	AMANDO A LOS NIÑOS - ALONIS -	PROVEER ÚTILES ESCOLARES A NIÑOS DE LA REGIÓN Y PROMOVER UNA CULTURA DE ESTUDIO.	VIANKA ALFONSINA GARCIA	559656
E/2019-32572	14/8/19	AMAY VACATIONS TRAVELS	AGENCIA DE VIAJES.	MERLYN PIÑA JAVIER, MANUEL ENRIQUE SIERRA BRITO	559179
E/2019-33928	21/8/19	AMAZING SURGERY RECOVERY HOME, ASUREHO	CUIDADOS POST-QUIRÚRGICOS DE PACIENTES EGRESADOS DE INTERVENCIONES DE CIRUGÍAS PLÁSTICAS.	NILSA ELIZABETH DILONE HERNANDEZ	559798
E/2019-33760	15/8/19	AMD DOMINICAN GROUP	VENTAS Y DISTRIBUCIONES DE DULCES Y HELADOS.	CESAR DANIEL MARTINEZ HERNANDEZ, MARIANA BEATRIZ DE LOS ANGELES INCIARTE TORRES	559361
E/2019-32752	14/8/19	AMERICAN BULLY CLUB Y DEMAS RAZAS RD. SBK.	CRianza y desarrollo responsable de la canofilia dominicana.	GILBERTO MIGUEL ACEVEDO GONZALEZ	559287
E/2019-33974	20/8/19	AMIENS DISTRIBUTORS	IMPORTACIÓN Y EXPORTACIÓN DE TODO TIPO DE ALIMENTOS Y BEBIDAS.	LINA ALTAGRACIA SANTANA REYES	559665
E/2019-32891	14/8/19	AMRA CORREDORES DE SEGUROS	COMERCIALIZACIÓN DE SEGUROS.	AMOURIS DE JESUS ARIAS SANTANA, ANGEL RAFAEL PEREZ DIAZ	559295
E/2019-34401	21/8/19	ANALISA LABORATORIO CLINICO	SERVICIOS DE ANÁLISIS CLÍNICO GENERAL.	ROBERTO ELIGIO ARIAS OSSAYE	559956
E/2019-33022	21/8/19	ANAYA GAS	VENTA DE GAS DOMÉSTICO E INDUSTRIAL.	DELVY JOAQUIN RODRIGUEZ MARMOLEJOS	559771
E/2019-33500	14/8/19	ANELLO	DISEÑO, FABRICACIÓN, SUPERVISIÓN Y COMERCIALIZACIÓN DE MUEBLES, ESTRUCTURAS DE MADERA Y ESPACIOS INTERIORES.	ALEXANDRA ORTEGA RODRIGUEZ	559191
E/2019-32915	8/8/19	ANGELITO AUTO PARTS	VENTA DE PIEZAS DE VEHÍCULOS.	ANGEL IMBERT REGALADO	558707
E/2019-33120	12/8/19	ANGELS RECOVERY HOUSE	CASA DE RECUPERACIÓN POST QUIRÚRGICA.	GUILLERMO ALEZANDER DE AZA VASQUEZ	558869
E/2019-33178	12/8/19	ANLM SOLUTION	SERVICIOS DE VENTAS DE ALIMENTOS Y BEBIDAS, VENTAS DE EQUIPOS TECNOLÓGICOS, VENTA DE MATERIAL GASTABLE DE OFICINA	MIGUEL CAONABO BAUTISTA ALMONTE	558919
E/2019-34053	20/8/19	ANTILLAS DR RESOURCES	ANÁLISIS Y EXPLORACIÓN DE RESERVAS MINERALES, EXPLOTACIÓN DE CANTERAS, MINAS Y YACIMIENTOS MINEROS	JUAN MANUEL CACERES TORRES	559673
E/2019-32923	9/8/19	ANTILLES MINERALS	EXPLORACIÓN, PROCESO Y COMERCIALIZACIÓN DE MATERIALES MINEROS COMO EL ORO, PLATA, NÍQUEL, COBRE Y BAUXITA	GORDON WILLIAM GANNON	558717
E/2019-32217	9/8/19	ANUG'S	ADMINISTRACIÓN DE CONDOMINIOS, COMPRA, VENTA Y PROMOCIÓN DE INMUEBLES	ANTONIO JOSE UGAS GONZALEZ	558807
E/2019-33235	12/8/19	APARTAMENTOS DOÑA MARIA	RENTAS, ALQUILERES, VENTAS Y ADMINISTRACIÓN DE APARTAMENTOS.	CATALINA ESTERBINA RODRIGUEZ AGUILERA	558998
E/2019-33421	13/8/19	APC FISHING CHARTER	ACTIVIDADES TURÍSTICAS, EXCURSIONES ACUÁTICAS, BUCEOS, BOTES, YATES, JET SKY Y TODO LO RELACIONADO CON EL ÁREA TURÍSTICA	ANNY ELIZABETH BUENO TEJADA, ANTONIO MARTIN PEREZ HERNANDEZ	559073
E/2019-33416	13/8/19	APC LUXURY YACHT CLUB	ACTIVIDADES TURÍSTICAS, EXCURSIONES ACUÁTICAS, BUCEOS, BOTES, YATES, JET SKY Y TODO LO RELACIONADO CON EL ÁREA TURÍSTICA	ANNY ELIZABETH BUENO TEJADA, ANTONIO MARTIN PEREZ HERNANDEZ	559071
E/2019-33707	15/8/19	APC YACHT AND BOATS	ACTIVIDADES TURÍSTICAS, EXCURSIONES ACUÁTICAS, BUCEOS, BOTES, YATES, JET SKY Y TODO LO RELACIONADO CON EL ÁREA TURÍSTICA	ANNY ELIZABETH BUENO TEJADA, ANTONIO MARTIN PEREZ HERNANDEZ	559217
E/2019-33420	13/8/19	APC YACHT CLUB	ACTIVIDADES TURÍSTICAS, EXCURSIONES ACUÁTICAS, BUCEOS, BOTES, YATES, JET SKY Y TODO LO RELACIONADO CON EL ÁREA TURÍSTICA	ANNY ELIZABETH BUENO TEJADA, ANTONIO MARTIN PEREZ HERNANDEZ	559072
E/2019-33711	15/8/19	APD CONSULTING GROUP	SERVICIOS DE ESTUDIO DE MERCADO, ESPECIALISTA EN ENCUESTA DE OPINIÓN POLÍTICA, COMERCIAL Y DEMOGRÁFICA.	AYDE YOBANE PEÑA DIROCIE	559420
E/2019-27720	14/8/19	APPETITO KENREY	VENTA DE JUGOS, SANDWICH, TOSTADAS Y MÁS.	REYNALDO ARAUJO PEREZ	559196
E/2019-33753	15/8/19	AQUA ESKA	PROCESAMIENTO Y DISTRIBUCIÓN DE AGUA.	BENERICE MERCEDES PEREZ DE GONZALEZ	559319
E/2019-33308	13/8/19	ARÁMBOLAS CONSULTING	CONSULTORÍA EN SERVICIOS DE MERCADEO; MARKETING DIGITAL, PUBLICIDAD Y DEMÁS SERVICIOS RELACIONADO AL MANEJO DE MARCAS.	VICTORIA BEATRIZ ARÁMBOLAS GARCIA	559025
E/2019-34379	21/8/19	ARENA CIAUDIA	EXTRACCIÓN Y VENTA DE ÁRIDOS, COMPRA Y VENTA DE MATERIALES PARA LA CONSTRUCCIÓN.	CLAUDIA MIGUELINA VICTORIA ESPINOSA	559839
E/2019-32783	13/8/19	ARM BELLISSIMA BEAUTY CENTER	SERVICIOS DE SALON DE BELLEZA.	ALTAGRACIA ROSALBA MATIAS DE MICHEL	559051
E/2019-32491	7/8/19	ARMANOID	CONSTRUCCIÓN Y SUPERVISIÓN DE OBRAS, INSTALACIONES DE ESTRUCTURAS METÁLICAS Y MANTENIMIENTO, COMPRA, VENTA MATERIALES FERRETERÍA	RICHARD JOEL DAVID MEJIA	558831
E/2019-27032	7/8/19	AROSIO CONSTRUCTING GROUP	ADQUIRIR INMUEBLES URBANOS O RURALES PARA SU POSTERIOR URBANIZACIÓN, CONSTRUCCIÓN, ARRENDAMIENTO O VENTA	TADEO JOSE AROSIO HOBAICA	558794
E/2019-34581	22/8/19	ARRIBAR	SERVICIOS DE EXPENDIO DE COMIDAS Y BEBIDAS A TRAVES DE ESTABLECIMIENTOS	MING HSIEN HUANG HUANG	559945
E/2019-33230	12/8/19	ARTAS DOMINICANA	CENTRO DE IMPLANTE CAPILAR.	SAMY DAUHAJRE DAUHAJRE	558981
E/2019-33627	21/8/19	ARTE ELOISA	SERVICIOS DE ARTE GRÁFICO EN GENERAL, AFICHES, CARNETIZACIÓN, IMPRESIONES, SERIGRAFÍA Y AFINES.	GUILLERMO GUZMAN CIPRIAN	559775
E/2019-33908	19/8/19	ARTE EN MOVIMIENTO METZOR	SERVICIO DE ACTIVIDADES CULTURALES Y BAILES FOLCLÓRICO.	YENNSY MARIA FERMIN OZORIO	559463
E/2019-32408	8/8/19	ARUAL SALON AND SPA	SPA, MANICURA Y PEDICURA, CORTE DE PELO, PEINADOS, MAQUILLAJE, FACIAL, VENTA DE PRODUCTOS DE BELLEZA.	LAURA ESTEFANIA MATOS	558776
E/2019-30422	14/8/19	ASESOR DE SEGUROS MARTINEZ ARIAS	SERVICIOS DE CORRETAJE DE SEGUROS.	ANDERSON DOMINGO MARTINEZ ARIAS	559239
E/2019-32794	8/8/19	ASESORÍA EN HABILITACIÓN ASHA	ASESORÍA Y GESTIÓN DE LICENCIAS DE HABILITACIÓN DE CENTROS DE SALUD E IMÁGENES .	WANDA GABRIELA ALCANTARA PANIAGUA	558633
E/2019-31861	19/8/19	ASINGULIER CORPORATION	VENTA Y ALQUILER DE APARTAMENTOS Y VILLAS TURÍSTICAS.	ALEXANDER MIKHEEV	559515
E/2019-33985	19/8/19	ASOCIACION AMATEUR DE ARTES MARCIALES MIXTAS, KICK BOXING Y TAE KWON DO ITFA DE PUERTO PLATA AMMAKIBOTAPP	ASOCIACION SIN FINES DE LUCRO DEDICADO A LAS PRACTICAS, SEMINARIOS Y EVENTOS DE TAE K WON DO, DE ARTES MARCIALES MIXTAS Y KICK BOXING	JUAN MARCOS CLASE SANCHEZ	559546
E/2019-33823	15/8/19	ASOCIACION ASOCRIPTO	ORGANIZACIÓN SIN FINES DE LUCRO DEDICADA A UNIR A LOS COMERCIANTES Y ENTUSIASTA DE LAS CRIPTODIVISAS Y LAS CADENAS DE BLOQUES	YADIRA MARGARITA MARTE DOMINGUEZ	559415
E/2019-33310	22/8/19	ASOCIACION COMUNITARIA RENACER, ACORE	ENTIDAD SI FINES DE LUCROS DESTINADA A AGRUPAR LAS ASOCIACIONES SIMILARES DE LA REGIÓN CIBAO NORTE	RAMON ANTONIO RIPOLL SANTANA	559912
E/2019-33767	15/8/19	ASOCIACIÓN CRISTIANA DE IGLESIAS MISIONERAS ACIM	ENTIDAD SIN FINES DE LUCRO DEDICADA A PLANTAR IGLESIAS, ESCUELA DE CAPACITACIÓN DE PASTORES	RAUL MEDINA	559369
E/2017-12599	9/8/19	ASOCIACIÓN DE CHOFERES DE TRANSPORTE URBANO, ASOCITRANUR	ENTIDAD SIN FINES DE LUCRO DEDICADA A AGRUPAR A LOS CHÓFERES CON FINES DE BUSCAR EL BIENESTAR DE TODOS.	EVARISTO RAMOS ASIATICO	558796
E/2019-33807	21/8/19	ASOCIACION DE CRIANZA DE CERDO SANTA ROSA DE LIMA ACROLIMA	ENTIDAD SIN FINES DE LUCRO DEDICADA A ORGANIZAR, DEFENDER A LOS PRODUCTORES DE CERDOS	MARCOS ANTONIO RAMIREZ PEREZ	559792
E/2019-34138	20/8/19	ASOCIACIÓN DE ESTUDIANTES UNIVERSITARIOS DE MATA GORDA ADEUMG	ENTIDAD SIN FINES DE LUCRO, DEDICADA A IMPULSAR LA EDUCACIÓN SUPERIOR COMO FUENTE DE PROGRESO Y CONOCIMIENTO DE UN MEJOR MAÑANA.	DEIVY CELEDONIO GIRON	559670
E/2019-32820	8/8/19	ASOCIACIÓN DE JUNTAS DE VECINOS MAMA TINGO VILLA MELLA NORTE ASOMANORTE	ENTIDAD SIN FINES DE LUCRO QUE SE DEDICA, AGRUPAR LAS JUNTAS DE VECINOS DE VILLA MELLA NORTE, INSTITUCIONES COMUNITARIAS, RELIGIOSAS	CARLOS EDWARD PASCUAL MONTERO, JAIRO RAFAEL MERCEDES DE LA CRUZ, ROBERTO AMI MEDINA	558636
E/2019-34452	22/8/19	ASOCIACION DE PESCADORES DE EL CEDRO ASOPECE	ENTIDAD SIN FINES DE LUCRO DEDICADA A LA CAZA Y PESCA DE ANGUILA ROSTRATA Y OTRAS ESPECIES ACUÁTICAS	LUIS GARCÍA DUARTE	559846

[210] EXP.	[220] SOL. FECHA	[561] NOMBRE COMERCIAL	[510] ACTIVIDAD	[730] SOLICITANTE	[111] REGISTRO
E/2019-32953	9/8/19	ASOCIACION DE PESCADORES DE LA PRESA DE MONCION ASOPEPREMON	ENTIDAD SIN FINES DE LUCROS, DEDICADA A ORGANIZAR A PESCADORES PARA LOGRAR DESARROLLAR LAS ACTIVIDADES DE LA PESCA Y TODO LO RELATIVO Y CONEXO CON LA ACTIVIDAD	CARLOS MANUEL VARGAS RODRIGUEZ, NOLBERTO FELIX TORRES VARGAS, RAFAEL EDUARDO VARGAS RODRIGUEZ	558689
E/2019-33822	15/8/19	ASOCIACIÓN DE PRODUCTORES AGROPECUARIOS DE LOS DERRAMADEROS ASOPROAMAFAN	ENTIDAD SIN FINES DE LUCRO DE CARÁCTER REGIONAL DEDICADA A PROMOVER LA PRODUCCIÓN AGROPECUARIA EN EL VALLE DE SAN JUAN	NIVIADES ROA ADAMES	559412
E/2019-29421	16/7/19	ASOCIACIÓN DE PROPIETARIOS DE INMUEBLES DE METRO COUNTRY CLUB	CONTRIBUCIÓN PARA LA BUENA ADMINISTRACIÓN Y DESARROLLO DE LA COMUNIDAD	OLMEDO ALONSO REYES MENDEZ	559102
E/2019-33826	15/8/19	ASOCIACIÓN DE PROPIETARIOS Y ARRENDATARIOS DE CLUBES Y GALLERAS DE SANTO DOMINGO ESTE-ASOPRACGASDE	ORGANIZACION SIN FINES DE LUCRO, DEDICADA A ORGANIZAR A TODOS LOS PROPIETARIOS Y ARRENDATARIOS DE CLUBES Y GALLERAS DE LA PROVINCIA SANTO DOMINGO ESTE	CAMILO REYES VARGAS	559419
E/2019-32136	6/8/19	ASOCIACIÓN DE REGANTES Y PRODUCTORES AGROPECUARIOS POSTRER RIO ASOAGROPOSTRERIO	SIN FINES DE LUCRO DEDICADA A PROMOVER Y GESTIONAR INICIATIVAS DE DESARROLLO DE PROYECTO AGRÍCOLAS Y PECUARIO DE LA COMUNIDAD PARA EL BIENESTAR DE TODOS.	YEUDYS ANTONIO MEDINA MONTERO	559228
E/2019-32847	8/8/19	ASOCIACION DE SILVICULTORES SAN RAMON	ASOCIACIÓN SIN FINES DE LUCRO DEDICADA A PROPICIAR EL DESARROLLO Y MANEJO SOSTENIDO DEL BOSQUE EN LA CELESTINA	ASOCIACION DE SILVICULTORES SAN RAMON, INC	558783
E/2019-34269	21/8/19	ASOCIACIÓN DE VENDEDORAS DE PESCADOS MONTE CRISTI, DAJABÓN ASOVEPEMONDA	ENTIDAD SIN FINES DE LUCRO, DEDICADA A ORGANIZAR A LAS VENDEDORAS DE PESCADOS DEL MERCADO FRONTERIZO PARA SU DESARROLLO.	PEDRO JOSE PABLO CECILIO TATIS SANCHEZ	559826
E/2019-32797	8/8/19	ASOCIADOS CARDIOQUIRURGICOS ACQ	SERVICIOS DE CIRUGÍA CARDIOVASCULAR PEDIÁTRICA Y ADULTO CON EVALUACIÓN QUIRÚRGICA.	ASOCIADOS CARDIOQUIRURGICOS ACQ, S.R.L.	558634
E/2019-31844	15/8/19	ASSEMBLAGE CORPORATION	VENTA Y ALQUILER DE APARTAMENTOS Y VILLAS TURÍSTICAS.	ALEXANDER MIKHEEV	559351
E/2019-29843	18/7/19	ATEREM ESTRUCTURAS METALICAS Y AISLANTES	DISEÑO Y FABRICACIÓN DE ESTRUCTURAS METÁLICAS, SOLDADURAS, ARMADORES, INSULACIONES O AISLANTES TÉRMICOS.	EDUARD TERRERO TERRERO	558654
E/2019-28700	8/8/19	ATLANTIC LEGAL SOLUTIONS AND CONSULTING ATLESOLCO	ASESORÍA LEGAL EN GENERAL, INMOBILIARIA, PRÉSTAMOS PERSONALES E HIPOTECARIOS, CONSTRUCTORA, CONTABILIDAD EN GENERAL	RANDOLPH RAMON GILBERT PEREZ	558648
E/2019-32386	6/8/19	AUDMAGEN	ESTUDIO DE GRABACIÓN, FILMACIÓN DE VÍDEOS, EDICIÓN, FOTOGRAFÍA, ALQUILER Y VENTA DE LUCES Y SONIDO DE AMPLIFICACIÓN, PRODUCCIÓN DE EVENTOS	MANUEL ALBERTO PEREZ UREÑA	558774
E/2019-33625	20/8/19	AURELIO SERVICE AUTO IMPORT	SERVICIOS DE TALLER DE MECÁNICA, GRÚAS E IMPORTACIÓN DE VEHÍCULOS.	AURELIO MARTE ROSARIO	559661
E/2019-27503	19/7/19	AURUM INMOBILIARIA	ASESORÍA INTEGRAL, PROFESIONAL Y OBJETIVA PARA LA VENTA, COMPRA O ALQUILER DE INMUEBLES, ASÍ COMO AL DESARROLLO DE PROYECTOS DE CONSTRUCCIÓN DE VIVIENDAS Y URBANIZACIONES Y REMODELACIÓN DE EDIFICACIONES.	MARCOS AURELIO LAMARCHE ARIAS, EDGAR ALBERTO ORTEGA GUICHARDO	559510
E/2019-32962	20/8/19	AUTO ADORNOS & CENTRO DE SERVICIOS RIVAS LARA	COMPRA Y VENTAS DE AUTO, PARTES PARA VEHÍCULOS, CARROCERÍAS, ACCESORIOS, NEUMÁTICOS, AROS, TAPICERÍA PARA VEHÍCULOS	CARLOS BURET MONTAS	559659
E/2019-32816	8/8/19	AUTO CLEAR NCT	IMPORTACIÓN, EXPORTACIÓN, COMPRA Y VENTA DE VEHÍCULOS DE MOTOR, SERVICIOS DE PINTURA AUTOMOTRIZ Y PRESTAMOS SOBRE VEHÍCULOS.	WILLIAMS CESAR POLANCO GRATEREAUX	558681
E/2019-34114	20/8/19	AUTO IMPORT MANUEL TRINIDAD	IMPORTACIÓN DE VEHÍCULOS NUEVOS Y USADOS, REPUESTOS PARA VEHÍCULOS NUEVOS Y USADOS.	DENNY DANIEL BERAS	559619
E/2019-33582	14/8/19	AUTO K9 WASH	LAVADOS DE VEHÍCULOS MOTOR LIVIANOS Y PESADOS EN GENERAL.	NISSON IVAN FELIZ FELIZ	559263
E/2019-34366	21/8/19	AUTO PINTURA JOSÉ URBANO SPOILER	DESABOLLADURA, PINTURA, FABRICACIÓN DE SPOILER Y MODIFICACIÓN DE AUTOMÓVILES.	JOSE URBANO HERNANDEZ HERNANDEZ	559730
E/2019-33883	19/8/19	AUTOEXOTICA	RENTA DE VEHÍCULOS EN LA REPUBLICA DOMINICANA.	ALESSANDRO GIL SACCHETTI BUEHLER, MARKUS JAGER	559490
E/2019-33091	12/8/19	AUTOS CLASIFICADOS POR HUGO BERAS	COMERCIALIZACION DE VEHICULOS, FINANCIAMIENTO, COMPRA Y VENTA DE VEHICULOS	HUGO MARINO LEOPOLDO BERAS GOICO RAMIREZ	558867
E/2019-34440	21/8/19	AUTOS PRECIO	COMPRA, VENTA, EXPORTACIÓN Y IMPORTACIÓN DE VEHÍCULOS NUEVO Y USADO.	FRANCISCO NICOLAS ARIAS MENDEZ, NATANAEL FRANCISCO ARIAS PEREZ	559862
E/2019-34117	20/8/19	AVANZADA JUVENIL	SER INSTRUMENTOS DE DIVULGACIÓN DE IDEAS Y DE COORDINACIÓN DE LAS ACTIVIDADES SOCIALES.	JOSE MANUEL TEIJEIRO PAREDES	559648
E/2019-33696	15/8/19	AVIANCA PHARMA	DISTRIBUIDORA DE PRODUCTOS FARMACEUTICOS.	MICHAEL LUCAS DELGADILLO HERRERA	559383
E/2019-31059	14/8/19	AZKENA DRINK	CENTRO DE DIVERSIÓN, VENTA DE BEBIDAS ALCOHÓLICAS Y NO ALCOHÓLICAS.	CAROLINE ELIZABETH REYES DAMIAN DE JIMENEZ, JUAN ESTEBAN JIMENEZ BAUTISTA	559148
E/2019-33155	12/8/19	B & V GOMAS	VENTA DE GOMAS.	B & V GOMAS, S.R.L.	558912
E/2019-33495	20/8/19	B NAIL SALÓN	COMERCIALIZACIÓN DE ARREGLO DE UÑAS, MANICURE, PEDICURA, MAQUILLAJE PROFESIONAL Y SUS PROCESOS.	MANUELA PANIAGUA SILVERIO, MARIA MINERVA SILVERIO	559637
E/2019-30137	14/8/19	B&V MANAGEMENT BPO	SERVICIOS DE SUBCONTRATACIÓN O OUTSOURCING (DESLOCALIZACIÓN O OFFSHORING, IN-HOUSE, OFF-SITE, COSOURCING) A TRAVÉS DE CENTRO DE ATENCIÓN DE LLAMADAS	MARIA ESTHER BRENS DE LEON DE GARCIA	559213
E/2019-34540	22/8/19	BABY LIAM	IMPORTACION Y VENTA DE PAÑALES DESECHABLES.	JOSE DAVID MONCAYO	559902
E/2019-23206	17/7/19	BACKSTAGE MUSIC CORPORATION BMC	VENTA DE INSTRUMENTOS MUSICALES, EQUIPOS DE SONIDO, EQUIPOS DE LUCES, PANTALLAS GIGANTES, ESTRUCTURAS METÁLICAS	NESTOR SEGUNDO CARO RODRIGUEZ	559882
E/2019-34081	20/8/19	BAETRONICS	SERVICIOS DE TECNOLOGÍA, APLICACIONES Y CREACIÓN DE SOFTWARE.	LAURA ESTHER ADAMES	559585
E/2019-30374	14/8/19	BAEZ & ESPINO SOLUTIONS	ALQUILER DE EQUIPOS PESADOS, COMPRA Y VENTA DE ARTÍCULOS FERRETEROS, SERVICIOS DE MANTENIMIENTO DE EQUIPOS Y MAQUINARIAS LIVIANAS Y PESADAS.	DAVINCI CHAYANNE BAEZ GOMEZ	559238
E/2019-27336	14/8/19	BAEZ & ROSARIO TOBACCO COMPANY	COMPRA Y VENTA, IMPORTACIÓN, EXPORTACIÓN DE TABACOS Y MATERIAS PRIMAS PARA LA INDUSTRIA DEL CIGARRO.	ESMELDYS TOMAS ROSARIO VERAS	559227
E/2019-33175	12/8/19	BALMA	INVERSIONES INMOBILIARIAS.	BALMA, S.R.L.	558934
E/2019-33870	19/8/19	BANCA ANTONIO LR-ANTONIO CASTRO GUERRERRO	BANCA DE LOTERÍAS, JUEGOS DE LOTERÍAS.	ANTONIO CASTRO GUERRERO	559534
E/2019-32565	12/8/19	BANCA ELIANYI	BANCAS DE LOTERÍAS.	JOSE NUÑEZ GARRIDO	558861
E/2019-33361	13/8/19	BANCA KENNY 3	VENTA DE NÚMEROS DE LOTERÍA.	ALEJANDRINA SANCHEZ BURGOS DE FERNANDEZ, FRANCISCA PAULA SANCHEZ BURGOS DE IMBERT, QUENIDA LUCIA SANCHEZ BURGOS	559052
E/2019-33519	19/8/19	BANCA RUIFANNY	VENTA DE BOLETOS DE LOTERÍA.	RUFINO MARIA PERALTA	559444
E/2019-33111	12/8/19	BANCAS ALEX RC	BANCA DE LOTERÍAS, JUEGOS DE LOTERÍAS, JUEGO DE AZAR, DEPORTIVA Y AFINES, VENTA DE RECARGAS TELEFÓNICA	RAYZA CRUZ DE ALMONTE	558896
E/2019-33316	13/8/19	BAPUCA CHEVERE FOOD	VENTA DE COMIDA.	GERAL OMAR MELO GARRIDO	559027
E/2019-33892	19/8/19	BAR RESTAURANTE EL PASA RATO	VENTA DE BEBIDA Y COMIDA EN GENERAL.	CONSEPCION DE LEON	559447
E/2019-33364	15/8/19	BARRILIVE	ADMINISTRACIÓN DE BARES, RESTAURANTES, SPORT BAR, VENTAS DE BEBIDAS, VENTA DE BEBIDAS ALCOHÓLICAS, VENTA DE ALIMENTOS	SERVICIOS Y COMERCIOS MODERNOS, SERCOM, SRL.	559055
E/2019-32281	12/8/19	BARUC PHARMA	COMPRA, VENTA Y DISTRIBUCIÓN DE PRODUCTOS FARMACÉUTICOS Y MATERIALES GASTABLES HOSPITALARIOS.	YOSELY FURCAL PEÑA	558900
E/2019-33093	12/8/19	BASDUE DEVELOP R.D.	CONSTRUCTORA Y PROMOTORA DE VIVIENDAS FAMILIARES DE BAJO COSTO.	FERNANDO SANCHEZ FERNANDEZ	558881
E/2019-32355	9/8/19	BAVARO CASTILLO GROUPS	AGENCIA DE VIAJES. VENTA DE EXCURSIONES NACIONALES; RESERVAS DE HOTELES NACIONALES E INTERNACIONALES	ANTONY CASTILLO RAMOS	558822
E/2019-28474	14/8/19	BAVARO GARDENS SUF	DESARROLLO URBANÍSTICO Y LOTIFICACIÓN DE TERRENOS. CONSTRUCCIÓN	ALBERTO JOSE SOUFFRONT TAMAYO	559197
E/2019-33521	22/8/19	BCAPECHI PROPERTIES	PROMOTORES INMOBILIARIOS, ASESORES INMOBILIARIOS, CONSTRUCTORES Y VENTA DE INMUEBLES.	JOSE VICENTE BERMUDEZ CAPECHI	559928
E/2019-34563	22/8/19	BEACH HOME RD MARIA BAEZ	CONSTRUCCIÓN Y VENTAS DE PROPIEDADES TURÍSTICAS Y PROMOCIÓN DE TURISMO.	MARIA MONALIZA BAEZ CASTILLO	559934
E/2019-29468	20/8/19	BEARSTONE	ACTIVIDAD INMOBILIARIA, COMPRA, VENTA Y ADMINISTRACIÓN DE BIENES RAÍCES EN GENERAL.	EDUARDO EMMANUEL YNOA VENTURA	559588
E/2019-33845	21/8/19	BEAUTY AND ESTHETIC CENTER CHALUPINA	SERVICIO DE SALÓN DE BELLEZA, CENTRO DE UÑAS, MAQUILLAJES, BOUTIQUE.	CLAUDIA CHARTLOT RODRIGUEZ BIER	559793
E/2019-34561	22/8/19	BEAUTY TOUCH BY TAGUI	SERVICIOS DE ESTÉTICA, POSTURA DE PESTAÑAS PELO A PELO, NAILS BAR, TRATAMIENTOS POST-OPERATIVO Y FACIALES.	ALTAGRACIA DE LOS ANGELES PUCHEO MINAYA	559917
E/2019-30648	22/8/19	BELTRON INVESTMENTS	ALMACENAMIENTO, DISTRIBUCIÓN, COMERCIALIZACIÓN Y VENTA AL POR MAYOR Y AL DETALLE DE PRODUCTOS ALIMENTICIOS Y VARIADOS	FRANCISCO MANUEL LAZALA DIAZ	559890
E/2019-32265	21/8/19	BERTA & JUAN AUTO IMPORT	IMPORTACIÓN Y VENTA DE VEHÍCULOS Y REPUESTOS PARA LO MISMO.	BERTA NUÑEZ NOLASCO	559967
E/2019-33160	15/8/19	BEST DEAL AUTO SHOP MOVALLE	IMPORTACIÓN, COMPRA, VENTA Y MERCADEO DE VEHÍCULOS DE MOTOR, VENTA DE PIEZAS DE VEHÍCULOS Y TALLER.	MANUEL ALEJANDRO MORILLO SUSANA	559435
E/2019-33415	13/8/19	BEST PUNTA CANA EXCURSIONS APC	ACTIVIDADES TURÍSTICAS, EXCURSIONES ACUÁTICAS, BUCEOS, BOTES, YATES, JET SKY Y TODO LO RELACIONADO CON EL ÁREA TURÍSTICA	ANNY ELIZABETH BUENO TEJADA, ANTONIO MARTIN PEREZ HERNANDEZ	559070
E/2019-34154	20/8/19	BGS SUMINISTROS SERVICIOS Y SOLUCIONES	VENTAS DE SUMINISTROS DE LIMPIEZA, MATERIALES DE OFICINA EN GENERAL, SERVICIOS TÉCNICOS DE PINTURA, LIMPIEZA, REPARACIÓN, MANTENIMIENTO EN GENERAL.	GENESIS GLORIBEL SANDOVAL REYES, BRYAN ALEXANDER SMITH OROZCO	559676
E/2019-33204	12/8/19	BHV CONSULTING	SERVICIOS DE ASESORÍA LEGAL EN TODAS LAS RAMAS DEL DERECHO, ASÍ COMO SERVICIOS DE ASESORÍA FISCAL PARA PERSONAS FÍSICAS Y JURÍDICAS.	RYAN ANTHONY HOBBS BAEZ	558978
E/2019-33056	14/8/19	BIG MOUNT CONSTRUCTION AND MAINTENANCE SERVICES	DISEÑO, CONSTRUCCIÓN Y MANTENIMIENTO EN GENERAL: INSTALACIONES Y TERRENOS DEPORTIVOS	GILBERT YERRALL RAMIREZ GOMEZ	559416

[210] EXP.	[220] SOL. FECHA	[561] NOMBRE COMERCIAL	[510] ACTIVIDAD	[730] SOLICITANTE	[111] REGISTRO
E/2019-33886	21/8/19	BIOIMAGENES DIAGNOSTICAS VJP	REALIZACIÓN DE ESTUDIOS DIAGNÓSTICOS A TRAVES DE IMÁGENES Y ANALÍTICAS EN SENTIDO GENERAL	VIRGINIA JAEI PEREZ MATOS	559751
E/2019-34070	20/8/19	BLACK LINE ROTUL SIGNS MULTISERVICE	SERVICIOS DE PUBLICIDAD GRÁFICA EN GENERAL.	LUIS ERNESTO ALBERTO CUELLO	559597
E/2019-33801	21/8/19	BLACK TOWER FINANCIAL GROUP	COMPRA, VENTA, ADMINISTRACIÓN, FINANCIAMIENTO Y COMERCIALIZACIÓN DE BIENES INMUEBLES	BLACK TOWER FINANCIAL GROUP S.A	559790
E/2019-33399	13/8/19	BLOOM PLANNERS WEDDINGS & EVENTS	SERVICIO DE DISEÑO, GESTIÓN Y PLANIFICACIÓN DE BODAS, FIESTAS INFANTILES, EVENTOS SOCIALES Y CORPORATIVOS	MASSIEL RUBI MOTA GIL, IBANI ROSA CRUZATE REGALADO	559847
E/2019-25146	13/8/19	BLUE AMBER HOUSE	VENTA DE JOYAS, SOUVENILES Y CIGARROS DESTINADOS AL TURISMO.	ELENA MARTINEZ RODRIGUEZ	559097
E/2019-33096	21/8/19	BODEGA XV ESTRELLA	ELABORACIÓN, FABRICACIÓN, DISTRIBUCIÓN, COMERCIALIZACIÓN DE BEBIDAS ALCOHÓLICAS, LICORES, RONES	CARLOS ALEJANDRO ESTRELLA PICHARDO	559829
E/2019-33497	14/8/19	BODY SHOP ATHLETIC CLUB	INSTALACIÓN, DESARROLLO Y ADMINISTRACIÓN DE GIMNASIOS COMPLETOS, PARA EJERCICIOS FÍSICO, AERÓBICOS Y PESAS	BODY SHOP ATHLETIC CLUB, S.R.L.	559186
E/2019-33303	13/8/19	BOSS FAMILY INC.	EVENTOS, ACTIVIDADES ARTÍSTICAS, FIRMA Y REPRESENTACIÓN DE ARTISTAS Y TALENTOS	HUGO FRANCISCO CABRERA	559019
E/2019-34003	19/8/19	BRAMM CARIBE	CONSTRUCCIÓN, REMODELACIÓN, ADMINISTRACIÓN, ALQUILER Y COMPRAVENTA DE BIENES INMUEBLES.	ROBERTO VALERIO BELLINI	559561
E/2019-32394	6/8/19	BRAVAMAR ASSOCIATES	SERVICIOS DE ALIMENTACIÓN EMPRESARIAL, MANEJO DE COMEDORES Y DISTRIBUCIÓN DE ALIMENTOS.	BRAVAMAR ASSOCIATES, S.R.L.	559175
E/2019-33140	14/8/19	BREA CORONADO HOME	BIENES RAICES EN GENERAL, VENTAS Y ALQUILERES DE PROPIEDADES, CONSULTORIA INMOBILIARIA	DAYS DEL CARMEN BREA CORONADO	559433
E/2019-33234	20/8/19	BRIPELL	SERVICIOS DE ABOGACÍA, INGENIERÍA CIVIL, ARQUITECTURA Y CONTADURÍA.	JOEL ARTURO VASQUEZ BRITO	559833
E/2019-32100	7/8/19	BRITO & GUAREÑO AUTO PARTS AND SERVICES	COMPRA Y VENTA DE REPUESTOS DE AUTOMÓVILES, ALINEACIÓN Y BALANCEO PARA VEHÍCULOS DE MOTOR Y MECÁNICA EN GENERAL.	FRANCISCO ALBERTO BRITO, AZIZE GUAREÑO ARBAJE	558622
E/2019-32660	12/8/19	BURGER BITE BY MARY	NEGOCIO DE SERVICIOS DE COMIDA, CATERING & BUFFET INCLUYENDO PROTEÍNAS Y VEGETALES.	MARIANA ISABEL REYNA VELA	559142
E/2019-32888	8/8/19	BURRITO PUMPY	VENTA DE COMIDA RÁPIDA.	JOSE MANUEL BATLLE ALMONTE	558691
E/2019-33394	13/8/19	BUSINETCOM DOMINICANA NTL	VENTA DE EQUIPOS, SOFTWARE Y SERVICIOS TECNOLÓGICOS.	NATANAEL LOPEZ OZUNA	559128
E/2019-33026	9/8/19	BYR SERVICE CONTRATISTAS Y ASESORES	SERVICIOS DE: AGRIMENSURA, NIVELACIÓN, LEVANTAMIENTOS TOPOGRÁFICOS	ABNER BERIGUETE RAMIREZ	558837
E/2019-29891	15/8/19	CAB ELO BY MISAELA	FABRICACIÓN, DISTRIBUCIÓN Y COMERCIALIZACIÓN DE PRODUCTOS CAPILARES Y DE BELLEZA.	MISAELA REYES DE JESUS	559340
E/2019-33231	12/8/19	CABAÑAS GOLD	CABAÑAS Y APARTA HOTEL.	DONALD MARTIN BOBADILLA TAPIA	559442
E/2019-32994	9/8/19	CABLE VISION KATHY	SERVICIOS TÉCNICOS EN ELECTRÓNICA DE TELEVISIÓN.	LUIS AMBIBORIS VARGAS ARIAS	558788
E/2019-34054	20/8/19	CACIQUE DR RESOURCES	ANÁLISIS Y EXPLORACIÓN DE RESERVAS MINERALES, EXPLOTACIÓN DE CANTERAS, MINAS Y YACIMIENTOS MINEROS	JUAN MANUEL CACERES TORRES	559679
E/2019-34025	19/8/19	CADAPA LUXURY TRANSFER VIP	TRANSPORTE TURÍSTICO VIP.	PABLO AVILA GARCÍA	559525
E/2019-31998	2/8/19	CAFETERIA COMEDOR RAFAIDA	VENTA DE ALIMENTOS Y BEBIDAS.	RAFAEL ANTONIO PAULINO PUELLO	558808
E/2019-32069	12/8/19	CAM & SAKERI SOLUTION	SERVICIOS DE COBROS DE FACTURAS, AGENCIA DE VIAJES, EXCURSIONES NACIONALES E INTERNACIONALES	BOLIVAR PEÑA VASQUEZ	558975
E/2019-30321	23/7/19	CAMIPA	ENTIDAD SIN FINES DE LUCRO DEDICADA AL BIENESTAR SOCIAL, A AYUDAR A LOS NECESITADOS, ESPECIALMENTE A LOS NIÑOS Y ADOLESCENTES.	MIOSOTIS RIJO CARPIO	558729
E/2019-34384	21/8/19	CANACITY	SERVICIOS DE LA VENTA, COMPRA Y ALQUILER DE INMUEBLES.	LUIS ENRIQUE LEONARDO GARCIA	559853
E/2019-34210	20/8/19	CANAHUATE CALDERON GARCIA & ASOCIADOS	SERVICIOS DE AUDITORIA CONSULTORIA Y AUDITORIA FISCAL, SERVICIOS DE CONTABILIDAD, ADMINISTRACIÓN DE NOMINAS	ALTAGRACIA ARABELLIS CALDERON GONZALEZ, JUAN LUIS GARCIA CALDERON	559696
E/2019-33701	15/8/19	CANANGA T.V	SERVICIOS DE RETRANSMISIÓN POR CANAL DE TELEVISIÓN	DARIO NEMESIO CUBA AMPARO	559403
E/2019-34158	20/8/19	CANDELIER AUTO IMPORT	COMPRA, VENTA, EXPORTACION E IMPORTACION DE TODO TIPO DE VEHICULOS, MAQUINARIAS	CANDELIER AUTO IMPORT, SRL.	559681
E/2019-27751	8/8/19	CANDY SANCHEZ COMERCIAL	VENTA DE TODO TIPO DE MUEBLES PARA EL HOGAR, OFICINA, ELECTRODOMÉSTICOS EN GENERAL Y FINANCIAMIENTO DE LOS MISMOS.	ANA FELICIA CEPEDA GUTIERREZ, CANDIDO RAFAEL SANCHEZ BURGOS, CANDY CAROLINA SANCHEZ CEPEDA, CAROLINE SCARLETTE SANCHEZ CEPEDA	558644
E/2019-30912	9/8/19	CANDY-DE'S AGUA	VENTA DE AGUA POTABLE PARA CONSUMO HUMANO EN VARIAS PRESENTACIONES.	DURBEN DEL ROSARIO GARCIA GARCIA	559131
E/2019-28750	12/8/19	CANOA TEXTILES	VENTA, FABRICACIÓN DE POLOCHER, UNIFORMES, FRANELAS, CAMISetas, Y TODO TIPO DE PRENDAS DE VESTIR PARA HOMBRE Y MUJER.	RAMON MATOS CALCAÑO	558842
E/2019-33317	13/8/19	CANPIJ	CENTRO DE ATENCIÓN NEUROPSICOLOGICA Y PSICOPEDAGOGICA INFANTIL - JUVENIL.	MARIO DAVID CASTRO GUTIERREZ	559028
E/2019-34200	20/8/19	CANTERAS DOMINICANAS AA	OPERACIÓN DE CANTERAS, EXTRACCIÓN DE MINERALES METÁLICOS Y NO METÁLICOS, VENTA Y COMERCIALIZACIÓN DE AGREGADO.	CANTERAS DOMINICANAS AA	559692
E/2019-34391	21/8/19	CAOBANILLA SOLAR FV	DESARROLLO DE PROYECTOS DE ENERGÍA RENOVABLE; ENERGÍA SOLAR FOTOVOLTAICA EN TODAS SUS FASES	F & S SOLAR CARIBE HOLDING, S.R.L.	559924
E/2019-34037	19/8/19	CAR'S SEA EXPRESS	REPARACIÓN Y MANTENIMIENTO AUTOMOTRIZ, DESABOLLADURA Y PINTURA DE VEHÍCULOS.	JOSE DEL CARMEN JIMENEZ SUESCUM, SERGIO ENRIQUE ARIAS	559640
E/2019-31763	8/8/19	CARAJOA LÁCTEOS Y CÁRNICOS SANTO DOMINGO	ELABORACIÓN, IMPORTACIÓN, DISTRIBUCIÓN Y VENTA AL POR MAYOR Y DETALLE DE LÁCTEOS, DERIVADOS DE CÁRNICOS Y OTROS ALIMENTOS.	ANA VIRGINIA HERNANDEZ LOPEZ	558615
E/2019-33363	13/8/19	CARGODEX	COMERCIALIZACION EN EL CAMPO DE LAS IMPORTACIONES ASI COMO PROMOVER, DESARROLLAR E INVERTIR EN EMPRESAS COMERCIALES E INDUSTRIALES	CARGODEX S.R.L.	559062
E/2019-33524	14/8/19	CARGOLD CARGO AND COURIER SERVICES	SERVICIO DE MENSAJERÍA (COURRIER).	RANSES LEONEL PEÑA CASTILLO	559212
E/2019-33429	13/8/19	CARSMART AUTO IMPORT	IMPORTACION, VENTA Y FINANCIAMIENTO DE VEHICULOS.	CRISTIAN CASTILLO BRITO, ROBERTO GREGORIO MARTINEZ OVALLES	559091
E/2019-31751	9/8/19	CASA DANIEL LOPEZ	COMPRA Y VENTA DE PROVISIONES DE ALMACÉN, PRODUCTOS COMESTIBLES, BEBIDAS ALCOHÓLICAS Y NO ALCOHÓLICAS	JESUS DANIEL LOPEZ DEL CARMEN	558819
E/2019-33389	13/8/19	CASA ESTELIZ ARTESANIAS	VENTAS DE ARTESANÍAS NACIONAL.	DOLORES YUDERQUI ALTAGRACIA ESTEVEZ LIZ	559068
E/2019-27910	5/7/19	CASA LOMA	COMPRA DE INMUEBLES PARA EL DESARROLLO DE PROYECTOS INMOBILIARIOS.	CASA LOMA, S.R.L.	558628
E/2019-34361	21/8/19	CASPE	PRESTAMOS EN GENERAL.	WILLIAM JESUS CASTILLO PEREZ	559722
E/2019-30957	8/8/19	CAST2A INSURENCE	INVERSIONES Y ASESORÍA EMPRESARIAL.	MIGUEL ALFREDO CASTILLO ALMONTE	558661
E/2019-32493	12/8/19	CASTES STYLE FACTORY BABER SHOP	SERVICIO DE PELUQUERÍA, BARBERÍA, CORTE DE PELO, SPA, ESTÉTICA, MASAJES Y DEMÁS RELACIONADOS CON BELLEZA.	GABRIELA ESMERALDA CASTES INOA	558856
E/2019-26834	28/6/19	CASTILLO & IGLESIAS ARQUITECTOS	DISEÑO DE INTERIORES, DISEÑO DE PLANOS ARQUITECTÓNICOS, REMODELACIONES DE VIVIENDAS Y CONSTRUCCIÓN EN GENERAL.	ALBERTO DE JESUS SALCEDO PATRONE	558813
E/2019-29918	15/8/19	CATENARY DEVELOPMENT	SERVICIO DE ARQUITECTURA, INGENIERÍA, AGRIMENSURA, CONSTRUCCIÓN DE OBRA INMOBILIARIAS.	YSILEIDA JUSTINA MOYA DE RESTITUYO	559344
E/2019-31606	8/8/19	CAYENAS LAUNDRY SERVICES	LAVADO, SECADO, PRENSADO, ALTERACIONES DE TODO TIPO DE TEXTILES, LAVADO Y SECADO AUTOSERVICIO	CARLOS ALBERTO CAMPOS MENA	558611
E/2019-33271	13/8/19	CBD SALUDABLE	COMERCIALIZACIÓN DE SUPLEMENTOS NATURALES PARA LA SALUD, ALIMENTOS Y BEBIDAS.	RANDY RAFAEL CARRASCO LEE	559064
E/2019-32364	9/8/19	CEDMAN INVERSIONES	SERVICIOS DE PRÉSTAMOS PERSONALES.	EDGAR MANUEL CRUZ CALDERON	558823
E/2019-34536	22/8/19	CEI ENERGÍA RENOVABLE L.M.R.	INSTALACIÓN Y VENTAS DE ENERGÍA RENOVABLE.	LEONARDO AQUILES MOREL REYES, JACINTO DE JESUS RODRIGUEZ NUÑEZ	559895
E/2019-30818	13/8/19	CELUZ PINK SHOP	SERVICIOS DE BELLEZA, VENTA DE ARTÍCULOS DE MODA, ACCESORIOS Y BELLEZA.	LUZ CENAIDA GONZALEZ INOA DE MORETA	559009
E/2019-33486	13/8/19	CENALIS	CENTRO DE ANÁLISIS Y SERVICIOS PARA ASEGURAR LA CALIDAD DE PRODUCTOS FARMACÉUTICOS	INVERSIONES SANAR INSA, S.R.L.	559076
E/2019-32970	9/8/19	CENTRO COMERCIAL ARSENILIA	COMPRA, VENTA E IMPORTACIÓN DE ARTÍCULOS FERRETEROS Y ELECTRODOMÉSTICOS, COMPRAS Y VENTAS DE PRODUCTOS COMESTIBLES.	ANDY MARCONI RODRIGUEZ MEDINA	558769
E/2019-30120	12/8/19	CENTRO DE CAPACITACION ENFOQUE DIGITAL	ASESORIA Y CONSULTORIA EMPRESARIAL.	FRANCIS ANIBAL MONTERO PEREZ	558854
E/2019-33049	9/8/19	CENTRO DE EDUCACION INTEGRAL VIFAJETI	EDUCACIÓN INICIAL Y BÁSICA.	NERCIDA MAGALYS SOTO	558803
E/2019-32125	7/8/19	CENTRO DE ESTIMULACIÓN TEMPRANA Y PREESCOLAR BELLA INFANCIA	ESTIMULACIÓN TEMPRANA, CUIDADO INFANTIL Y PREESCOLAR.	VIRGINIA GARCIA FERMIN DE TEJADA	558623
E/2019-34388	21/8/19	CENTRO DE FORMACIÓN EN DESARROLLO PERSONAL CEFODEP	SERVICIO DE FORMACIÓN EDUCATIVA ESPECIALMENTE EN EL ÁREA DEL DESARROLLO PERSONAL, TALLERES, CONFERENCIAS DE FINANZAS PERSONALES	ANDRES VILLANUEVA HERNANDEZ	559856
E/2019-33565	14/8/19	CENTRO DE MASCOTA INTEGRAL DE LUNA	SERVICIOS VETERINARIOS.	JULIAN EMILIO DE LUNA ZORILLA, GREGORY GARCIA VARGAS	559240
E/2019-33004	9/8/19	CENTRO DE NEUROLOGÍA PEDIÁTRICA DRA. EVELYN LORA	SERVICIOS MÉDICOS.	EVELYN GREGORIA LORA ALVAREZ DE MORONTA	558790
E/2019-33981	21/8/19	CENTRO DE PSICOLOGÍA Y AYUDA HUMANITARIA CDPSIC	CAPACITACIÓN Y ORIENTACIÓN PSICOLÓGICA VINCULADOS A LA PROMOCIÓN PARA LA MEJORA DE LA SALUD.	DILCIA GEORGINA GONZALEZ VASQUEZ	559887
E/2019-34124	20/8/19	CENTRO DE SALUD INTEGRAL DR. MORBÁN	SERVICIOS DE SALUD.	JEAN CARLOS MORBAN MATEO	559820
E/2019-28175	8/7/19	CENTRO DE SERVICIOS INTELIGENCIA NACIONAL CSIN	INSTITUCIÓN SIN FINES DE LUCRO DEDICADA A TRABAJA EN ACTIVIDADES SOCIALES CULTURARES, CLUBES, IGLESIAS, EN APOYO A LAS JUNTAS DE VECINOS	ELADIO TOBIAS PEREZ, FRANKLIN CUELLO PEREZ	559532
E/2019-33971	19/8/19	CENTRO DE SONOGRAFIA Y LABORATORIO DEL NORDESTE CENSONOLAN	REALIZACIÓN DE TODO TIPOS DE ANÁLISIS CLÍNICOS, PRUEBAS ESPECIALES DE LABORATORIO Y SONOGRAFÍAS.	JESUS ALBURQUERQUE	559519

[210] EXP.	[220] SOL. FECHA	[561] NOMBRE COMERCIAL	[510] ACTIVIDAD	[730] SOLICITANTE	[111] REGISTRO
E/2019-33650	14/8/19	CENTRO DE TERAPIA OCUPACIONAL INTEGRAL DE LA LIC CRISTINA GONZALEZ	SERVICIOS DE TERAPIA OCUPACIONAL.	CRISTINA DE LOS ANGELES GONZALEZ LARA	559261
E/2019-33010	9/8/19	CENTRO DENTAL NEW SMILE DRA. NICAURY GARCIA	SERVICIOS ONTOLÓGICOS	NICAURY GACIA GUZMAN	558830
E/2019-34028	19/8/19	CENTRO DIAGNOSTICO BONAIRE	EMPRESA PRIVADA DESTINADA A CONSULTAS MEDICAS CONSULTORIO CLINICO Y SERVICIOS DE IMAGENES MEDICAS ENDOSCOPIAS, SONOGRAFIAS, ETC.	MAROL CESARINA GARO DE ADAMES, ELIEZER ADAMES MEDINA	559574
E/2019-33072	13/8/19	CENTRO DIAGNOSTICO DE ENDOSCOPIA, CARDIALGIA Y DIGESTIVO - CENDOSCAR	SERVICIOS DE SALUD TALES COMO: DIAGNOSTICO, ENDOSCOPIA, CARDIOLOGIA, LABORATORIO Y A FINES.	BARTOLINA ROMERO OGANDO	559053
E/2019-33274	21/8/19	CENTRO DOMINICANO DE INVESTIGACIONES DE ECONOMÍA, SOCIEDAD Y AMBIENTE, CEDIESA	ENTIDAD SIN FINES DE LUCRO, DEDICADA A LA REALIZACIÓN DE ENCUESTAS, INVESTIGACIONES Y JORNADAS DE ANÁLISIS EN EL ÁMBITO ECONÓMICO, SOCIAL Y AMBIENTAL.	LUIS HUMBERTO VARGAS	559720
E/2019-34030	19/8/19	CENTRO EDUCATIVO CARMEN MARIA	OFRECER SERVICIOS EDUCATIVOS A NIVEL INICIAL, BÁSICA Y SECUNDARIA.	CENTRO EDUCATIVO CARMEN MARIA, S.R.L.	559575
E/2019-32955	9/8/19	CENTRO EDUCATIVO CURIEL	CENTRO EDUCATIVO NIVEL PRIMARIO E INICIAL	EVER MIGUEL CURIEL MORAN	558737
E/2019-32978	9/8/19	CENTRO EDUCATIVO DIVINO NIÑO SUNI	IMPARTIR DOCENCIA INICIAL Y BÁSICA.	SUNILDA ALTAGRACIA REYES TRINIDAD	558778
E/2019-32905	8/8/19	CENTRO EDUCATIVO ESPIRITU SANTO	SERVICIO DE EDUCACIÓN INICIAL, EDUCACIÓN PRE PRIMARIA EN TODOS SUS NIVELES Y PRIMARIOS.	ANA JULIA PAULA MILIANO	558702
E/2019-33591	14/8/19	CENTRO EDUCATIVO EVANGELICO CELCAM	EDUCACIÓN INICIAL Y BÁSICA.	ANA LUISA NUÑEZ GERONIMO DE MANZUETA	559360
E/2019-32849	12/8/19	CENTRO EDUCATIVO EVANGELICO HISPANO CEEH	EDUCACIÓN INICIAL Y BÁSICA.	FRANCISCA DIAZ PLATA	558974
E/2019-33071	9/8/19	CENTRO EDUCATIVO FUENTE DE VIDA CEFUVI	IMPARTIR DOCENCIA DESDE LOA NIVELES PRE-ESCOLAR Y BÁSICA.	DAMARIS RODRIGUEZ RIVERA DE MARTINEZ	558938
E/2019-34097	20/8/19	CENTRO EDUCATIVO FUTURO BRILLANTE	CUIDADO DE NIÑOS, EDUCACIÓN INFANTIL, PREESCOLAR Y PRIMARIA.	MARGARITA TEJADA TAVAREZ	559700
E/2019-29860	9/8/19	CENTRO EDUCATIVO JHOSUA EBEN-EZER	EDUCACIÓN INICIAL Y BÁSICA.	NELLY GUZMAN ROSARIO	558816
E/2019-33652	21/8/19	CENTRO EDUCATIVO LA TIA MECHEO	IMPARTIR CLASES DE NIVEL PRIMARIO , SECUNDARIO, REALIZAR ACTIVIDADES FÍSICAS, EDUCACIÓN ESCOLAR.	MERCEDES ERIDANIA TEJEDA AGRAMONTE.	559755
E/2019-32775	8/8/19	CENTRO EDUCATIVO LAS ESTRELLITAS DEL MAÑANA	ENSEÑANZA NIVEL INICIAL HASTA SEGUNDO GRADO.	VICTOR JUAN PEREZ MERAN, JULIA ACEVEDO BATISTA DE PEREZ	558669
E/2019-33661	14/8/19	CENTRO EDUCATIVO PEDRO MIR	IMPARTIR DOCENCIA A NIVEL INICIAL, PRIMARIO Y BÁSICO.	ADALGIZA MEDINA DE JESUS, JUAN DE JESUS MORFE	559278
E/2019-33617	14/8/19	CENTRO EDUCATIVO TÍA NIMELY	EDUCACIÓN INICIAL Y BÁSICA.	EMELANIA ROJAS	559273
E/2019-33407	13/8/19	CENTRO FERRETERO BAITOA SURIEL ALMONTE ASOCIADOS	VENTA Y COMERCIALIZACIÓN DE ARTÍCULOS FERRETEROS Y MATERIALES DE CONSTRUCCIÓN EN GENERAL Y REPUESTOS DE MOTOCICLETAS.	LUIS ANTONIO SURIEL DIAZ, RAMON ANTONIO ALMONTE LUNA	559084
E/2019-33945	21/8/19	CENTRO JURIDICO TORIBIO TAVERAS & ASOC.	SERVICIOS JURÍDICOS EN GENERAL.	FELIPE NERY TORIBIO CONCEPCIÓN	559757
E/2019-33177	12/8/19	CENTRO MEDICO DERMATOLOGICO Y ESPECIALIDADES DRA. RUBI PEÑA	SERVICIOS DE DERMATOLOGÍA, CIRUGÍA DERMATOLÓGICA, ESTÉTICA, NUTRICIÓN, CONSULTA DE ESPECIALIDADES	YULY RUBI PEÑA ROMERO	558935
E/2019-34198	20/8/19	CENTRO MEDICO REGIONAL BARAHONA	ORGANIZACIÓN DE CLÍNICAS Y CENTROS DE SALUD, ASÍ COMO EJERCER TODA CLASE DE ACTIVIDAD RELACIONADA CON LA PREVENCIÓN Y CURACIÓN DE ENFERMEDADES	CENTRO MÉDICO REGIONAL BARAHONA, S.R.L.	559617
E/2019-33132	12/8/19	CENTRO MEDICO TIN EVLOGIA	ASISTENCIA MEDICA A NIÑOS, ANCIANOS, Y TODAS LAS PERSONAS QUE NECESITEN DE LA MISMA.	MARIA ALTAGRACIA DE LA CRUZ MANZUETA	558892
E/2019-33939	19/8/19	CENTRO REGIONAL DE INSUMOS PARA LA AGRICULTORA ORGÁNICA CRIAO	COMERCIALIZACIÓN, IMPORTACIÓN Y ELABORACIÓN DE INSUMOS PARA LA AGRICULTURA ORGÁNICA.	JOSE RAMON PATEROI GUZMAN SANTANA	559479
E/2019-28955	6/8/19	CERÁMICA RICKMAR	IMPORTACIÓN Y COMERCIALIZACIÓN DE CERÁMICAS, MATERIALES DE CONSTRUCCIÓN Y AFINES.	MARIBEL ALTAGRACIA ROSARIO SANTANA	558965
E/2019-25999	24/6/19	CERAMICASA	VENTAS Y DISTRIBUCIONES DE CERÁMICAS PARA PISOS, BAÑOS Y COCINAS.	CERAMICASA, S.R.L.	559531
E/2019-31823	20/8/19	CERLIC INTERNATIONAL	IMPORTACIÓN Y EXPORTACIÓN DE PERFUMES Y FRAGANCIAS.	JULIO CONSTANTINO ARIAS DILONE, CECILIA RAMIREZ DE LA ROSA DE ARIAS	559623
E/2019-33770	15/8/19	CESAR DOMINGUEZ AUTO IMPORT	COMPRA, VENTA, COMERCIALIZACIÓN, EXPORTACIÓN E IMPORTACIÓN DE VEHÍCULOS DE MOTOR	CESAR ANTONIO DOMINGUEZ ALMANZAR	559374
E/2019-33417	13/8/19	CÉSPEDES & SANTANA PRESTAMOS	SERVICIOS DE PRESTAMOS PERSONALES.	LUIS CARLOS CÉSPEDES HERRERA, EVELYN SANTANA UREÑA	559088
E/2019-33762	15/8/19	CFW INVESTMENT GROUP	SERVICIOS DE TODO TIPO DE BIENES RAÍCES.	STEPHEN ALEXANDER CAGLE	559322
E/2019-32959	9/8/19	CG CYAN GROUP	SERVICIOS DE CONTRATISTA ELECTROMECAÁNICO, ARQUITECTURA E INTERIORISMO.	JUNIOR CRISTOBAL BASILIO PARACHE	559822
E/2019-33365	13/8/19	CHELSEI BEAUTY STORE	VENTAS DE PRODUCTOS CAPILARES, TINTES, ALISADOS, SHAMPOO, ACONDICIONADORES, LEAVE IN	RUDEN CRUZ OTAÑEZ	559058
E/2019-33879	19/8/19	CHIQUI POLLO	VENTA DE POLLO FRITO Y COMIDA.	JEAN ERICKSON OLEAGA CAPUTO	559566
E/2019-33428	19/8/19	CHISPA CREATIVA	BRINDAR SERVICIOS ESPECIALIZADOS MEDIANTE PROPUESTAS ESTRATÉGICAS, CREATIVAS E INNOVADORAS	IANDRA RUBBY FELIZ PEREZ	559543
E/2019-33507	15/8/19	CIMERCA	SERVICIOS DE BIENES RAÍCES, FONDO DE INVERSIONES, APORTACIONES EN EL SECTOR CORPORATIVO Y COMPRA DE ACCIONES EN EMPRESAS.	ERMES RODRIGUEZ PAULINO	559491
E/2019-33102	12/8/19	CINEFEC	SERVICIOS TÉCNICOS Y PROFESIONALES EN EDICIÓN AUDIOVISUAL, REALIZACIÓN DE EFECTOS ESPECIALES	ANTONELLA MIRANDA BOSIAK, JUAN PEDRO RODRIGUEZ	559750
E/2019-32850	8/8/19	CINNAMON CABARETE BAR & GRILL	VENTA DE ALIMENTOS, BEBIDAS Y REALIZACIÓN DE EVENTOS.	ALAN RAFAEL MARTÍNEZ CANDELARIO, ALIMENTOS TRATADOS RAFAEL ALAN SAYA, S.R.L	559647
E/2019-33733	15/8/19	CLC SALUD	OFRECER SERVICIOS MÉDICOS Y DE SALUD.	CARLOS ALBERTO LOPEZ COLLADO	559326
E/2019-33658	14/8/19	CLEVER DECOGALLERY LIGHTS LED	VENTA DE TODO TIPO DE LUCES LED, LAMPARAS Y PANTALLAS , TANTO RESIDENCIAL COMO INDUSTRIAL	CLEVER ONEXIMO BELTRE NOVA	559282
E/2019-33624	14/8/19	CLINICA DENTAL DRA. CATHERINE RUIZ	PREVENCIÓN Y REHABILITACIÓN BUCAL EN GENERAL.	HILDA CATHERINE RUIZ DIAZ	559323
E/2019-33254	12/8/19	CLOCKWORK MULTIMEDIA	SERVICIOS FOTOGRAFÍA, DISEÑO GRÁFICO, EDICIÓN DE VÍDEO, PUBLICIDAD DIGITAL.	NICAURY DEL ROSARIO FABIAN FIGUEROA	558987
E/2019-32031	13/8/19	CLUSTER ECOTURÍSTICO DE LA BAHÍA DE OCOA CETBAHÍO	ORGANIZACIÓN SIN FINES DE LUCRO, CON EL OBJETIVO DE: IMPULSAR A CORTO, MEDIO Y LARGO PLAZO EL DESARROLLO DEL SECTOR TURÍSTICO	GUILLERMO EMILIO VILLALONA DIAZ	559039
E/2019-33447	13/8/19	COCISSET CONSTRUCTORA DE OBRAS CIVILES, SERVICIOS Y TRANSPORTE	CONSTRUCCIONES, SUPERVISION DE OBRAS, DISEÑOS DE OBRAS, SERVICIOS DE ALQUILER DE EQUIPOS PESADOS	JOSE MIGUEL GONZALEZ MATEO	559109
E/2019-32582	9/8/19	COCKTAILS & MIXOLOGY VICTORIA VALDEZ	PREPARACIÓN DE BEBIDAS MEZCLADAS PARA LA CREACIÓN DE CÓCTELES Y LA ELABORACIÓN DE TRAGOS EXÓTICOS	VICTORIA RAMIREZ VALDEZ	558748
E/2019-32144	13/8/19	COCO VAINILLA COVAIN	VENTA DE ARTÍCULOS Y PRENDAS DE VESTIR PARA DAMAS, CABALLEROS Y NIÑOS, ARTÍCULOS DE BELLEZA , PERFUMES, UTENSILIOS DEL HOGAR. ARTÍCULOS ESCOLARES.	CAROLINE JULIE REVIGLIO, ELLA FORTUNEE JEANNINE MARTINE DE MARTINO	559111
E/2019-33335	13/8/19	COCOLITO MUFLER Y RODAMIENTO	REPARACIÓN DE MUFLER, RODAMIENTOS Y VENTAS DE PIEZAS.	RIGOBERTO ANTONIO MARTINEZ TEJADA	559035
E/2019-31154	13/8/19	CODELOSA	CONSTRUCCIONES DE VIVIENDAS Y OBRAS EN GENERAL.	JOSE GERINELDO DE LOS SANTOS CASTILLO	559016
E/2019-34072	20/8/19	COHAERENTIA	CONSULTORÍA DE GESTIÓN, ASESORAMIENTO, ORIENTACIÓN, ASISTENCIA OPERACIONAL	CHADEL ZAYAS SEVERINO	559598
E/2019-29573	17/7/19	COLEGIO EPISCOPAL SAN GABRIEL	SERVICIOS DE EDUCACIÓN.	IGLESIA EPISCOPAL DOMINICANA, INC	559094
E/2019-31138	29/7/19	COLEGIO EVANGELICO EMANUEL	EDUCACIÓN INICIAL Y BÁSICA.	IGLESIA ASAMBLEA DE DIOS CENTRAL BANI	559110
E/2019-33786	15/8/19	COLEGIO INFANTIL SAN FELIPE DIACONO	EDUCACIÓN INICIAL Y BÁSICA.	JUANA ALTAGRACIA MERA FRIAS	559317
E/2019-33044	14/8/19	COLEGIO JARDIN INFANTIL EL SOL COJIESOL	IMPARTIR DOCENCIA EN LOS NIVELES INICIAL Y PRIMARIO.	DALCIA RAQUEL SALAZAR DE HENRIQUEZ	559311
E/2019-34175	20/8/19	COLEGIO LUZ Y ALEGRIÁ -CLAZ	IMPARTIR DOCENCIA NIVEL INICIAL Y PRIMARIO.	MILAGRO ALTAGRACIA TAVAREZ EUSEBIO	559684
E/2019-25254	14/8/19	COLEGIO MDH	EDUCACION, NURSERY , SALA DE TAREA, CURSO DE INGLES.	ROSA JOANNA BLANCO AMPARO	559162
E/2019-34374	21/8/19	COLEGIO MUNDO DE AMOR INFANTIL	IMPARTIR EDUCACIÓN INICIAL, PRIMARIA Y MEDIA.	GABRIEL POLIVIO ABREU RODRIGUEZ, ONEYDA JACQUELINE LACHAPEL MORDAN	559735
E/2019-32874	15/8/19	COLMADO ALAFELY	COMPRA Y VENTA DE LOS PRODUCTOS BÁSICOS DE LA CANASTA FAMILIAR, TALES COMO; PRODUCTOS COMESTIBLES, DE LIMPIEZA Y DESECHABLES.	LISANNY RODRIGUEZ VALDEZ DE ROJAS	559399
E/2019-34427	21/8/19	COLMADO BERNARDA SOSA	COMPRA Y VENTA DE LOS PRODUCTOS BÁSICOS DE LA CANASTA FAMILIAR TALES COMO: COMESTIBLES, BEBIDAS, DESECHABLES Y DE LIMPIEZA.	BERNARDA SOSA BAUTISTA	559864
E/2019-30512	15/8/19	COLMADO CAFETERÍA JADOG	VENTA DE BEBIDA, COMIDA Y PRODUCTO PARA LA CASA.	JHENNI ANTONIO DEL ORBE GRULLON	559342
E/2019-33989	19/8/19	COLMADO FIOR DALISA VASQUEZ	VENTAS DE PRODUCTOS ALIMENTICIOS, BEBIDAS, DESECHABLES, DETERGENTES, EMBUTIDOS.	FIOR DALISA VASQUEZ TAVERAS	559550
E/2019-33073	9/8/19	COLMADO JUAN JEREZ REYES	VENTA DE PROVISIONES ALIMENTICIAS, PRODUCTOS DE LIMPIEZA, DE HIGIENE PERSONAL, Y AFINES.	JUAN PEREZ REYES	558860
E/2019-32918	8/8/19	COLMADO LA NUEVA OPCIÓN	VENTA DE COMIDAS Y BEBIDAS.	YESENIA GOMEZ PEREZ	558708
E/2019-31966	14/8/19	COLOCACIONES FINANCIERAS VIZCAÍNO PEÑA	PRESTAMOS DE MAYOR Y MENOR CUANTÍA, HIPOTECAS, VENTAS CONDICIONALES	ANGEL AMAURY VIZCAINO PEÑA	559159
E/2019-33829	15/8/19	COMERCIAL C.W	VENTAS, IMPORTACIÓN, EXPORTACIÓN DE PRODUCTOS FARMACÉUTICOS Y MATERIALES GASTABLES MÉDICOS.	CARIBERT TOUSSAINT	559427
E/2019-34465	22/8/19	COMERCIAL CHEN YI YANG	VENTA AL POR MAYOR Y MENOR DE PRENDAS DE VESTIR.	DONGMING CHEN	559901
E/2019-30958	14/8/19	COMERCIAL GUELIBANA	COMPRA Y VENTA DE PRODUCTOS COMESTIBLES, DESECHABLES, BEBIDAS, EMBUTIDOS Y AFINES.	JOSE MIGUEL PIMENTEL MEDOS	559146
E/2019-32807	12/8/19	COMERCIAL LA ENERGÍA	VENTA DE PROVISIONES TALES COMO: COMESTIBLES Y BEBIDAS EN GENERAL.	FREILYN JOEL BRITO VASQUEZ	558996
E/2019-33683	14/8/19	COMERCIAL POYS	VENTAS DE ELECTRODOMÉSTICOS, PLÁSTICOS Y MUEBLES DEL HOGAR.	JUAN ISIDRO DIAZ RAMOS	559365
E/2019-33039	9/8/19	COMERCIAL RODRIGUEZ MEDINA	FERRETERÍA Y MATERIALES DE CONSTRUCCIÓN.	COMERCIAL RODRIGUEZ MEDINA, S.R.L.	559309
E/2019-33442	20/8/19	COMERCIAL YADUARLYN	COMPRA Y VENTA DE LOS PRODUCTOS BÁSICOS DE LA CANASTA FAMILIAR, TALES COMO: PRODUCTOS ALIMENTICIOS, DE LIMPIEZA, DESECHABLES Y BEBIDAS.	JUAN EDUARD ROSA CONTRERAS	559634

[210] EXP.	[220] SOL. FECHA	[561] NOMBRE COMERCIAL	[510] ACTIVIDAD	[730] SOLICITANTE	[111] REGISTRO
E/2019-31260	8/8/19	COMERCIALIZADORA AGRICOLA COMAGRI	PRODUCCIÓN Y CULTIVOS DE PRODUCTOS AGRÍCOLAS, ADEMÁS A LA COMPRA Y VENTAS DE PRODUCTOS AGROPECUARIOS, ASÍ COMO A LA EXPORTACIÓN DE FRUTAS Y VEGETALES.	JOSE MANUEL DE LA ROSA DE LEON	558667
E/2019-34014	19/8/19	COMERCIALIZADORA COCHON CALVO	ALMACENAMIENTO, CONSOLIDACIÓN Y COMERCIALIZACIÓN DE MERCANCIAS PARA EL SECTOR AGROINDUSTRIAL.	BODEGAS COCHON CALVO, S.A.	559572
E/2019-32875	22/8/19	COMPAÑÍA DE INGENIERÍA, RENOVACIONES Y TRABAJOS DE ASISTENCIA CIRTA	SERVICIOS DE INGENIERÍA Y CONSULTORÍA TÉCNICA; COMPRA Y VENTA DE EQUIPOS Y MATERIALES INDUSTRIALES Y AGRO-ALIMENTARIOS	KARIM BOUCHELACHEM BOUHADJI, SORAYA SENHADJI SAIDI	559978
E/2019-34338	21/8/19	COMPAÑÍA DE TRANSPORTE COCHOMARIN	TRANSPORTE EN GENERAL.	JUAN RAMON CRUZ CABRERA	559731
E/2019-34340	21/8/19	COMPAÑÍA DE TRANSPORTE COCHONAJA	TRANSPORTE EN GENERAL.	JUAN RAMON CRUZ CABRERA	559732
E/2019-34337	21/8/19	COMPAÑÍA DE TRANSPORTE COCHOSAN	TRANSPORTE EN GENERAL.	JUAN RAMON CRUZ CABRERA	559729
E/2019-33745	22/8/19	COMPAÑÍA DE TRANSPORTE LA ALMENDRA	SERVICIOS DE TRANSPORTE PÚBLICO.	EMILIO VARGAS	559932
E/2019-34352	21/8/19	COMPAÑÍA HIGUEY - TAXI	SERVICIO DE TRANSPORTE TERRESTRE DE PASAJERO.	HIGUEY TAXI, S.R.L.	559733
E/2019-34341	23/8/19	COMPAÑÍA TAXI AMARILLO FENATAXI	SERVICIO DE TAXI EN GENERAL.	JUAN RAMON CRUZ CABRERA	559989
E/2019-32830	8/8/19	COMPARTIENDO LA FE	ENTIDAD SIN FINES DE LUCRO, DEDICADA A IMPARTIR RETIROS, CONFERENCIAS, REUNIONES DE CÍRCULO DE ORACIÓN, TEMPLO O IGLESIA.	EDWIN ALEXANDER SANCHEZ MARTINEZ, ELIZABETH VENECIA GUERRERO SANCHEZ, JAILEEN ELIZABETH PION GUERRERO, VENECIA ALTAGRACIA SANCHEZ GUERRERO	558690
E/2019-34078	20/8/19	COMPOSTARD	VENTA, COMERCIALIZACIÓN, DISTRIBUCIÓN, EXPORTACIÓN, IMPORTACIÓN, DE PRODUCTOS BIODEGRADABLES	CLAUDIA OGANDO OVIEDO	559687
E/2019-33307	13/8/19	COMUNICACIONES LAS HERMANITAS	VENTAS DE CELULARES, PIEZAS DE CELULARES Y ACCESORIOS DE LOS MISMOS.	ALNARDO ANDRES GIL ALONZO	559024
E/2019-33516	19/8/19	COMUNIDAD DE EVANGELIZACIÓN VEN Y VERAS	COMUNIDAD DE EVANGELIZACIÓN SIN FINES DE LUCRO, LA CUAL TENDRÁ COMO OBJETIVO PRINCIPAL REALIZAR ACTIVIDADES RELIGIOSAS	THELMA MARIA RODRIGUEZ PERALTA, PASCUAL SALVADOR DE LEON CARRASCO	559548
E/2019-33433	13/8/19	COMUNIDAD DE LECTORES DOMINICANOS CLD	FOMENTAR, INCENTIVAR Y PROMOCIONAR LA LITERATURA A NIVEL NACIONAL E INTERNACIONAL.	EDWIN JOEL PEÑA ROSARIO, JOSÉ MIGUEL DURÁN GRULLÓN, KATHIA MERCEDES SUSANA FELIZ, LUIS JOSÉ LANTIGUA ESCAÑO	559098
E/2019-5739	27/3/19	CON TO' Y LO QUE FALTA!	CAPTACIÓN DE INFORMACIÓN PARA SER TRANSMITIDA EN LOS DIFERENTES MEDIOS DE COMUNICACIÓN.	LESLIE ODALITZA SANCHEZ GRACIANO, RAFAEL ANTONIO SANCHEZ CARO	559132
E/2019-15541	10/4/19	CONDOMINIO PLAZA LA CORONA	ADMINISTRACIÓN, COMERCIALIZACIÓN Y TENENCIA DE INMUEBLES.	RISING BAY INVESTMENTS, S.R.L.	559389
E/2019-32967	9/8/19	CONEJOS MEJÍA	PRODUCTORES EN LA ACTIVIDAD CUNICOLA: CRÍA Y VENTA DE CARNE DE CONEJOS PARA LA COMERCIALIZACIÓN	LUIS MANUEL MEJÍA GUERRERO, ELIZABETH JOSEFINA AGUILÓ MORALES DE MEJÍA	558762
E/2019-33525	14/8/19	CONEXIONES DEL CARIBE	SERVICIOS DE CONSERJERÍA PERSONALIZADO.	GRUPO FREVAME, S.R.L.	559215
E/2019-33318	13/8/19	CONSEJO EMPRESARIAL DE LA REGION ESTE CONERE	ENTIDAD SIN FINES DE LUCRO, CONFORMAR UNA SOCIEDAD DE LOS PRINCIPALES EMPRESARIOS DE LA REGIÓN	JOSE SANCHEZ POLANCO	559029
E/2019-28960	12/7/19	CONSEJO MUNICIPAL DE DESARROLLO PIEDRA BLANCA COMUDEPIBLA	INSTITUCIÓN SIN FINES DE LUCRO, DEDICADA A EJECUTAR OBRAS DE BIEN SOCIAL QUE REDUNDEN EN BENEFICIO DEL MUNICIPIO DE PIEDRA BLANCA	CONSEJO MUNICIPAL DE DESARROLLO PIEDRA BLANCA	558806
E/2019-31733	1/8/19	CONSEJO PRO DESARROLLO DE YABACAO-COPRODEYA	ENTIDAD SIN FINES DE LUCRO QUE PROCURA EL DESARROLLO SOCIAL PARA EL BIENESTAR COMÚN DE LA COMUNIDAD.	EVARISTO GONZALEZ CRUZ, JOSE MIGUEL RODRIGUEZ GONZALEZ, REYNA ISABEL CHIVILLI GONZALEZ, RUTH DELANIA REYES EVANGELISTA	559738
E/2019-33564	14/8/19	CONSORCIO DE BANCAS CARLOS GUZMAN	CONSORCIO DE BANCAS DE LOTERÍA, JUEGOS DE AZAR.	CARLOS FELIPE GUZMAN RODRIGUEZ	559237
E/2019-28737	22/8/19	CONSORCIO DE BANCAS DE LOTERÍA YOCASTA	VENTAS DE NUMEROS DE LOTERIA.	YOCASTA IVELISSE PEGUERO	559888
E/2019-30010	12/8/19	CONSORCIO DEL PLATANO DOMINICANO, COPLADOM	COMERCIALIZACIÓN DE PLATANOS.	BERNARD UREÑA GUABA, JULIO CESAR ABREU CACERES, PASCUAL DE JESUS HERNANDEZ PEREZ	559145
E/2019-29846	18/7/19	CONSORCIO SANTUARIO MARINO ARRECIFES DEL SUR	PROTECCIÓN Y CUIDADO DE MANERA VOLUNTARIA DE LOS ARRECIFES Y RECURSOS MARINO DEL MAR CARIBE EN LA COSTA SURESTE DEL PAÍS	CLUSTER TURISTICO ROMANA BAYAHIBE, RMT & ASOCIADOS, S.R.L.	559995
E/2019-34122	20/8/19	CONSORCIO TOOLS & RESOURCES-ECOCISA	IMPORTACIÓN Y VENTA DE EQUIPOS MÉDICOS HOSPITALARIOS.	EQUIPOS Y CONSTRUCCIONES DEL CIBAO, (ECOCISA), S. R. L., TOOLS & RESOURCES ENTERPRISES TOREEN, S. R. L.	559937
E/2019-29957	8/8/19	CONSORCIOS DE BANCAS PARIEL	CONSORCIO DE BANCAS DE LOTERÍA, JUEGOS DE AZAR.	PASCUAL ARIEL ARIAS PEREZ	558656
E/2019-29620	9/8/19	CONSTGLIM	SERVICIO DE MOVIMIENTO DE TIERRA, INMOBILIARIA Y CONSTRUCCION DE ESTRUCTURAS EN HIERRO, VIDRIO Y ALUMINIO.	IVAN RICARDO JIMENEZ DIAZ	558727
E/2019-29464	13/8/19	CONSTRUCCIÓN & DISEÑO JAMIR	SERVICIOS DE INGENIERÍA EN GENERAL Y CONSTRUCCIÓN, REMODELACIONES, EDIFICACIONES, CONSTRUCCIONES VIALES.	JAHAIRA MERCEDES RIVERA JIMENEZ	559105
E/2019-31910	12/8/19	CONSTRUCCIONES ARQUITECTÓNICAS Y SOLUCIONES AVANZADAS ROBRI	MANTENIMIENTO, REMODELACIÓN, ADMINISTRACIÓN, COMPRA, VENTA Y ARRENDAMIENTO, DE BIENES INMUEBLES	DAVID WILLIAM VARGAS ROBLES	558973
E/2019-34113	20/8/19	CONSTRUCCIONES DOÑEORTIZ	CONSTRUCCIONES Y MOVIMIENTO DE TODO TIPO DE MATERIALES DE CONSTRUCCIÓN Y EQUIPOS PESADOS.	ROBINSON ALBERTO DOÑE ORTIZ	559646
E/2019-34393	21/8/19	CONSTRUCCIONES Y TERMINACIONES ROLLAN	CONSTRUCCIONES, REMODELACIONES, ELECTRICIDAD, PLOMERIA, ARQUITECTURA, ESTRUCTURAS METÁLICAS	OSVALDO JOSE ROLLAN SUAZO	559858
E/2019-33813	21/8/19	CONSTRUCTORA AMENALTA	ADMINISTRACIÓN DE PROPIEDADES INMOBILIARIAS FAMILIARES, SERVICIOS DE CONSTRUCCIONES CIVILES DE TODO TIPO	PEDRO RICARDO VALDEZ TRAVIESO	559756
E/2019-34566	22/8/19	CONSTRUCTORA EL PATRIARCA	CONSTRUCCIÓN DE OBRAS CIVILES.	FRANCISCO MANUEL PEÑA MARTINEZ	559938
E/2019-34490	22/8/19	CONSTRUCTORA GOMEZ ARANDA	FABRICACIÓN Y VENTA DE AGREGADOS, MATERIALES DE CONSTRUCCIÓN; ADEMÁS DE ACTIVIDADES RELACIONADAS CON SU LABOR PRINCIPAL.	CONSTRUCTORA GOMEZ ARANDA, SRL	559925
E/2019-33961	19/8/19	CONSTRUCTORA INMOBILIARIA HAN & ASOC	CONSTRUCCIÓN, COMPRA, VENTA Y ALQUILER DE BIENES INMUEBLES.	HENRY STARLING PEREZ BAEZ	559496
E/2019-33086	12/8/19	CONSTRUCTORA JARDIN DEL EDEN	TRAMITACIÓN, PLANOS Y CONSTRUCCIÓN EN OBRAS CIVILES EN GENERAL	JOSE ISMAEL CLASE	558876
E/2019-33238	21/8/19	CONSTRUCTORA LLESFELIX	CONSTRUCCIÓN Y SERVICIOS DE PROYECTOS EN GENERAL, RENTA DE EQUIPOS, SUMINISTRO Y COLOCACIÓN DE AGREGADOS.	JORGE LUIS OVALLES FELIX	559834
E/2019-32438	8/8/19	CONSTRUCTORA PERADEL	SERVICIOS DE CONSTRUCCIÓN EN GENERAL.	PEDRO RAMÓN DELGADO GARCIA	558664
E/2019-31335	21/8/19	CONSTRUCTORA RAKKUS	CONSTRUCCIÓN, ALQUILER DE EQUIPOS DE CONSTRUCCIÓN, MOVIMIENTO DE TIERRA Y EJECUCIÓN.	GABRIEL ALEJANDRO MERCEDES GARCIA, CLAUDIA INDIRA MERCEDES ALVAREZ	559740
E/2019-34364	21/8/19	CONSTRUSANTOS	CONSTRUCCIÓN DE OBRAS CIVILES.	JEAN LOUIS SANTOS BERRY	559943
E/2019-32795	8/8/19	CONSULTORA REYES BELLOMUNNO	CURSOS DE CAPACITACIÓN, FORMACIÓN, DESARROLLO Y ASESORÍA FINANCIERA.	GIANMARCOS JESÚS MELLA BELLOMUNNO	558927
E/2019-33176	12/8/19	CONSULTORA SIG	CONSULTORÍA, ASESORÍA Y FORMACIÓN PARA EMPRESAS EN EL ÁREA DE GESTIÓN HUMANA, SALUD Y SEGURIDAD OCUPACIONAL.	LUIS RAFAEL MENDEZ CARABALLO	559436
E/2019-32538	15/8/19	CONSULTORIO DENTAL YISSEL V. DE LA ROSA	ODONTOLOGÍA EN GENERAL, VENTA DE EQUIPOS PARA EL TRATAMIENTO DENTAL.	YISSEL VERONICA DE LA ROSA MERAN	559375
E/2019-33288	13/8/19	CONSULTORIO MEDICO DRA TANIA ELISA TEJADA CONCEPCION	CONSULTAS MEDICAS EN LA ESPECIALIDAD MEDICA DE GERIATRÍA. CONSULTAS MEDICAS DE ENFERMEDADES CRÓNICAS.	TANIA ELISA TEJADA CONCEPCION	559011
E/2019-33218	12/8/19	CONSULTORIO MEDICO FAYMA	SERVICIOS DE CONSULTAS MÉDICAS.	FAUSTINA MIESES DE CUELLO	558936
E/2019-34280	21/8/19	CONTABILIA	SERVICIOS DE ASESORÍA CONTABLE E IMPOSITIVA. IGUALS CONTABLES Y FISCALES, CONSULTORÍA PARA MIPYMES.	CLAUDIA VERONICA JIMENEZ RIVERA	559760
E/2019-33396	13/8/19	CONTINUUM HEALTHCARE CORPORATION CRAGCOM	ORGANIZACIÓN SIN FINES DE LUCRO, DEDICADA A PROPORCIONAR EQUIPOS MÉDICOS	KESLEY CLEVE CRAWFORD	559078
E/2019-33301	13/8/19	CONTROL DE SALUD PREVENTIVA AI CSP	DIAGNÓSTICOS DE SALUD PREVENTIVA, EXÁMENES MÉDICOS, MEDICAMENTOS	JOHN ALEXIS DUME GUERRERO	559017
E/2019-22955	14/8/19	CONTRY CLUB BAVARO PUNTA CANA CONCLUB P.C	CLUB PRIVADO FAMILIAR PARA SOCIOS E INVITADOS, CON RESTAURANTES, BARES, ÁREAS DEPORTIVAS, PISCINAS Y CASA CLUB.	ALBERTO JOSÉ SOUFFRONT TAMAYO	559161
E/2019-34446	21/8/19	COOL FACTORY	FINANCIAMIENTO, ALQUILER Y VENTA DE ARTÍCULOS PERSONALIZADOS, REGALOS, ENVOLTURAS, DECORACIÓN DE FIESTAS Y EVENTOS	KATHERINE LORENA MEDINA URBAEZ	559837
E/2019-25033	14/6/19	COOPERATIVA DE AHORROS, CRÉDITOS Y SERVICIOS MÚLTIPLES DE TRABAJADORES MINEROS (COOPTRAMIN)	ENTIDAD SIN FINES DE LUCRO, QUE SE DEDICARÁ A INCENTIVAR EL AHORRO, EL BIENESTAR Y EL PROGRESO DE LOS ASOCIADOS	REYNALDO HERNANDEZ GONZALEZ, RUDIZ MIGUEL MORA GARCIA	559226
E/2019-32316	5/8/19	COOPERATIVA DE PRODUCCION, TRABAJO Y SERVICIOS MULTIPLES COOPUNACA	CREACIÓN Y GENERACIÓN DE EMPLEOS, VENTAS Y SERVICIOS MÚLTIPLE CON EL FIN DE DESARROLLAR LAS AMAS DE CASAS DE TODO EL PAÍS	WANDA ROSALINDA MARTE FLETE, JOSE VICTOR BAYONA LOPEZ	559891
E/2019-33369	13/8/19	COPYCOMP@T	VENTAS DE ARTÍCULOS DE PAPELERÍA, COMUNICACIÓN, TECNOLOGÍA, LIMPIEZA Y MATERIALES GASTABLES PARA OFICINAS.	FRANKLIN MANUEL REYNOSO REYES	559310
E/2019-32899	8/8/19	COPYSERVINK DE LA CRUZ	SERVICIOS INFORMÁTICOS, VENTA, ALQUILER, MANTENIMIENTO Y REPARACIÓN DE EQUIPOS Y SUMINISTROS DE OFICINAS. MEDIOS IMPRESOS	VICTOR ALFONSO DE LA CRUZ RODRIGUEZ	559613
E/2019-33889	19/8/19	CORAVID	SERVICIOS DE CONSTRUCCIÓN Y DESARROLLO DE PROYECTOS INMOBILIARIOS, COMERCIALES	RAFAEL VINICIO DELGADO VELAZQUEZ	559446
E/2019-29119	15/7/19	CORPORACIÓN AVICOLA VILLALBA	REPRODUCTORA DE HUEVOS, VENTAS DE POLLITOS, CRÍAS Y ENGORDE DE POLLO; Y OTRAS ACTIVIDADES DEL SECTOR AGROPECUARIO.	JOSE LUIS VILLAR MARTINEZ, AGRO-INDUSTRIAL VILLALBA, S.R.L.	558845
E/2019-33484	13/8/19	CORPASHORE SOLUTIONS CORPORATION	CALL CENTER	FRANK BOAKYE PREMPEH II	559081

[210] EXP.	[220] SOL. FECHA	[561] NOMBRE COMERCIAL	[510] ACTIVIDAD	[730] SOLICITANTE	[111] REGISTRO
E/2019-34518	22/8/19	CORREA GARCIA & ASOCIADOS	SERVICIOS DE CONTABILIDAD EN GENERAL E IMPOSITIVAS, AUDITORIAS, ADUANAS, BIENES RAÍCES, IMPORTACIÓN EXPORTACIÓN DE VEHÍCULOS.	CORREA GARCIA & ASOCIADOS, S.R.L.	559959
E/2019-33114	12/8/19	COSENTINO REPÚBLICA DOMINICANA	DISEÑO, FABRICACIÓN, COMERCIALIZACIÓN, REPARACIÓN Y MANTENIMIENTO DE PIEDRA NATURAL	COSENTINO, S.A.U., GRUPO COSENTINO, S.L.	559117
E/2019-29690	18/7/19	COSTANOVA GROUP	INVERSIÓN, ADQUISICIÓN, PROMOCIÓN, DESARROLLO Y FINANCIAMIENTO DE BIENES RAÍCES	CARLOS FELIPE GRULLON MEJIA, COSTANOVA GROUP, SRL.	559209
E/2019-30381	15/8/19	COUNTSURV HC	ASESORES FINANCIEROS Y TOPOGRÁFICOS.	EDUARD TOMAS HERRERA GONZALEZ	559456
E/2019-31917	21/8/19	CRAL GROUP	COMERCIALIZACIÓN, DISTRIBUCIÓN, IMPORTACIÓN Y EXPORTACIÓN DE CIGARROS, CIGARRILLOS, TABACOS TERMINADOS	JONATHAN ALMANZAR GONZALEZ	559742
E/2019-34230	20/8/19	CREARTCOM GROUP	CONSTRUCCIÓN, OBRAS CIVILES Y ARQUITECTURA, DECORACIÓN DE INTERIOR Y EXTERIOR.	CREARTCOM GROUP, SRL	559716
E/2019-34247	21/8/19	CREATIONS STUDIOS RECORDING CSR	CREACIÓN Y PRODUCCIÓN DE MÚSICA RELIGIOSA EN DIVERSOS GÉNEROS. ADEMÁS	CESAR SAMUEL LIZARDO SALDAÑA	559723
E/2019-31862	8/8/19	CRHOASSIS RECOVERY HOUSE	CASA DE RECUPERACIÓN POSTOPERATORIO.	FERNANDO DE LA ROSA LARA	558618
E/2019-32737	22/8/19	CRIMASIL REAL STATE	COMPRA, VENTA Y ADMINISTRACIÓN DE PROPIEDADES INMOBILIARIAS.	ROBERTO MARTINEZ TORRES	559977
E/2019-32555	14/8/19	CRUZ CONCEPCIÓN INTERNATIONAL SOLUTION	PRÉSTAMOS PERSONALES.	ANA JULIA SURIEL CONCEPCION	559493
E/2019-33863	19/8/19	CRYPTOMART	VENTA Y COMPRA DE MUEBLES E INMUEBLE TALES COMO: EQUIPOS DE OFICINAS, ESCRITORIOS, ARCHIVOS, SILLAS, IMPRESORAS	HICHAM YOUSSEF FAYAD	559470
E/2019-33619	14/8/19	CUATROPATA	COMERCIALIZACIÓN DE PRODUCTOS CÁRNICOS PRE-COCIDOS CONGELADOS.	RAUL NOVA VALDEZ	559276
E/2019-32792	8/8/19	CUERITO	EXPENDIÓ DE ALIMENTOS Y BEBIDAS EN GENERAL.	JUAN ANTONIO LOPEZ RODRIGUEZ	558632
E/2019-31983	14/8/19	CUSTOM KIDDO	VENTA DE ROPA Y ACCESORIOS PERSONALIZADOS PARA NIÑOS.	LISSETTE SILVA PUJOL, RAFAEL RAMON DE JESUS TEJERO HENRIQUEZ	559268
E/2019-28304	13/8/19	CUSTOMER RISK PROTECTOR-CRP	SISTEMA CREADO PARA FACILITAR A LOS SUJETOS OBLIGADOS EN EL CUMPLIMIENTO DE LA RESPONSABILIDAD	ROBERTO DE JESUS MELLA COHN	559099
E/2019-33634	14/8/19	D' AVENUE RENTAL CAR	RENTA DE VEHÍCULOS DE MOTOR.	FRANCIS MARINA HERRERA POLANCO	559242
E/2019-30934	15/8/19	D' ETOH LIQUOR STORE	VENTA Y DISTRIBUCIÓN AL POR MAYOR Y AL DETALLE DE BEBIDAS ALCOHÓLICAS, NO ALCOHÓLICAS, ALIMENTOS Y ACCESORIOS	LUIS ENRIQUE LORENZO ALMONTE, OSCAR ESPINAL CORNIEL	559346
E/2019-31492	21/8/19	D' GREISY SHOPPER	COMERCIO ELECTRONICO, PUBLICIDAD Y MARKETING DIGITAL.	GREISY MARIBEL MONES SANTIAGO	559810
E/2019-32777	8/8/19	D' JORGE FRUND CENTRO DE BELLEZA	SERVICIOS DE SALÓN DE BELLEZA, ESTÉTICA Y SPA EN GENERAL, DISTRIBUCIÓN, EXPORTACIÓN E IMPORTACIÓN DE ARTÍCULOS DE BELLEZA	VICKY JORGE SOTO	558601
E/2019-33785	20/8/19	D' ROBIN SOLUCIONES	SERVICIOS DE ELECTRICIDAD, INSTALACIÓN DE CÁMARAS, INSTALACIÓN DE AIRES ACONDICIONADOS Y FABRICACIÓN E INSTALACIÓN DE INVERSORES.	ROBINSON GABRIEL HERNANDEZ LAZALA	559663
E/2019-33571	14/8/19	D' TIARISA DECORATIONS, EVENTS & CAKES	REPOSTERÍA, DECORACIONES, ALQUILERES DE EQUIPOS PARA EVENTOS, DESAYUNOS PERSONALIZADOS, ARREGLOS EN HELIO, FLORALES Y AFINES.	EUCLIDES JOSE SUAREZ NOVAS, IRAISA PAOLA VARGAS MEJÍA DE SUAREZ	559253
E/2019-32223	8/8/19	D' WAVI ORQUIDEA FASHION	COMPRA Y VENTA DE TODO TIPO DE PRENDA DE VESTIR TALES COMO ROPA, ZAPATOS, CARTERAS, GORRAS	WARKIRIA ADELINA VIDAL BORGES	558683
E/2019-33319	13/8/19	D&R CANADIAN INVESTMENTS GROUP	COMPRA Y VENTA DE BIENES RAÍCES EN GENERAL.	HANS CHARLES	559030
E/2019-34334	21/8/19	D' ENOC PACAS	COMPRA Y VENTA DE PACAS AL POR MAYOR.	STAIXY SILVESTRA TEJADA BURGOS	559739
E/2019-33157	12/8/19	D' INDIANA VARIEDADES	VENTA DE ROPA, ZAPATO, CARTERA, ACCESORIOS, DECORACIONES PARA EL HOGAR.	MARGARITA INDIANA TEJEDA	558913
E/2019-34048	20/8/19	D' FRUTAS GUILLERMO NOLASCO LAJARA	COMPRA Y VENTA DE FRUTAS. (AGUACATE, LIMÓN, AJÍ, CHINA, MANDARINA, NARANJA, CHINOLA, ZAPOTE).	GUILLERMO NOLASCO LAJARA	559643
E/2019-32292	14/8/19	D' SEGUNDA SALÓN	VENTA DE ROPA DE PRIMERA Y SEGUNDA, AL POR MAYOR Y AL DETALLE, BIENES Y RAÍCES, PRÉSTAMOS Y VENTA DE PACAS.	CORAIMA NATHALY SANTANA FELL	559274
E/2019-32894	15/8/19	DAGOBERTO COMUNICACIONES	VENTA, ACTIVACIÓN, REPARACIÓN, DESBLOQUEO, ACTUALIZACIÓN DE SOFTWARE, VENTA DE ACCESORIOS PARA CELULARES.	DAGOBERTO ARROYO SANCHEZ	559407
E/2019-33956	22/8/19	DAMAFRID TOURS	TRANSPORTE TURÍSTICO ACUÁTICO, BUCEO RECREATIVO, ALQUILER DE EMBARCACIONES Y EXCURSIONES.	DANIEL SUERO DE JESUS, MAGGIE FRIAS	559881
E/2019-33828	15/8/19	DAMAYA FOOD SERVICES	CAFETERÍA, VENTA DE COMIDAS Y PLATO DEL DÍA.	LUIS MANUEL JORGE ZOVAIN	559425
E/2019-32814	8/8/19	DANGART	COREOGRAFÍA, GESTIÓN CULTURAL, DIRECCIÓN ARTÍSTICA, PRODUCCIÓN DE EVENTOS CULTURALES, PROMOCIÓN TURÍSTICA.	DANIEL OSVALDO AVELINO GARCIA GARCIA	558680
E/2019-32250	5/8/19	DANILO INSTRUMENTO MUSICAL	IMPORTACIÓN, EXPORTACIÓN DE INSTRUMENTOS MUSICALES, EQUIPOS DE AUDIO PROFESIONALES Y SUS ACCESORIOS.	FRANCISCO DANILO CABRAL GONZALEZ	558687
E/2019-32018	8/8/19	DANRICH AUTO IMPORT	IMPORTACIÓN, VENTA, COMPRA Y FINANCIAMIENTO DE VEHÍCULOS.	HEIDYRICH ZUVIARYS ROJAS LEON	558621
E/2019-33853	19/8/19	DAPEDES PRODUCTS AND SERVICES	COMPRA Y VENTA DE COMPUTADORAS Y SUS ACCESORIOS, COMPRA Y VENTA DE CELULARES Y SUS ACCESORIOS	JUAN ALBERTO RODRIGUEZ URBAEZ	559467
E/2019-33105	12/8/19	DARLIN ELECTROMUEBLES	COMPRA Y VENTAS DE ELECTRODOMÉSTICOS Y MUEBLES PARA EL HOGAR.	DARLIN ELECTROMUEBLES S.R.L.	558879
E/2019-34177	20/8/19	DARRISON SUPER PASTELITO	VENTA DE PASTELITOS, QUIPES, CROQUETAS Y PICADERAS.	DARRISON RAFAEL ACOSTA LOPEZ	559615
E/2019-33032	9/8/19	DARWIN ELÉCTRODIESEL	OFRECER SERVICIOS DE REPARACIÓN, INSTALACIÓN Y MANTENIMIENTO DE SISTEMAS ELÉCTRICOS, MECÁNICOS Y EQUIPOS DE GRUPOS ELECTRÓGENOS EN GENERAL	YESSICA BOURET DE MONTAÑO	558802
E/2019-33531	14/8/19	DATA HAUS	ESTABLECER, TRAMITAR Y LLEVAR A CABO LOS NEGOCIOS DE UNA COMPAÑÍA DE TECNOLOGÍA Y CONSULTORÍA PARA EMPRESAS	MANUEL ALEJANDRO GONZALEZ GARCIA	559220
E/2019-33313	13/8/19	DATINCORP	REALIZACIÓN DE ESTUDIOS DIAGNÓSTICOS Y SOLUCIONES ORGANIZACIONALES, INCLUYENDO ESTUDIOS DIAGNÓSTICOS POLÍTICOS	KATELAND INTERNATIONAL, S.R.L.	559026
E/2019-29923	12/8/19	DAWELL PUBLICIDAD Y SERVICIOS	FABRICACIÓN E INSTALACIONES DE VALLAS Y LETREROS EN GENERAL.	DALISIS ELIMEY POWELL BURGOS	558966
E/2019-32753	14/8/19	DAZZY RECORDS	PLANIFICACIÓN LOGÍSTICA, CREACIÓN, DIFUSIÓN DE TODO TIPO DE EVENTOS MUSICALES	SAULIA ALTAGRACIA ESPINAL PERALTA	559290
E/2019-32881	8/8/19	DC TRANS	COMPañIA DE ADQUIRENCIA, DEDICADA AL PROCESAMIENTO ELECTRÓNICO DE PAGOS	FIDEL ALBERTO SOTO RODRIGUEZ	558682
E/2019-33266	12/8/19	DC TRANSP	TRANSPORTE DE CARGA.	HECTOR DE JESUS CASTILLO, LUIS RAFAEL CUELLO SANDOVAL	558949
E/2019-33117	12/8/19	DE RUTA EN RUTA	SERVICIOS TURÍSTICOS.	LAURA ELIZABETH MENDEZ PEREZ	558945
E/2019-34216	20/8/19	DECENA & SHEPARD	EXPORTACIÓN DE ALIMENTOS, ARTÍCULOS FERRETEROS, SUMINISTROS DE ARTÍCULOS DESECHABLES PARA RESTAURANTES Y HOTELES.	LUIS ALBERTO DECENA CUEVAS	559712
E/2019-34458	22/8/19	DECENA EURO TEXTILES	VENTA DE PRODUCTOS TEXTILES.	GREY ELISA DECENA ROSENDO	559866
E/2019-32701	7/8/19	DECORATTI EVENTOS	ORGANIZACIÓN DE EVENTOS Y ALQUILER DE UTENSILIOS Y MOBILIARIOS PARA LOS MISMOS.	LUSMENE BIEN-AIME DESAMOUR	558795
E/2019-31516	31/7/19	DEDGAR	COMPRA Y VENTA DE PRODUCTOS TECNOLÓGICOS EN TODO EL TERRITORIO NACIONAL.	DEDGAR, S.R.L.	559397
E/2019-33329	13/8/19	DEIVIS SPORT - AUTO IMPORT	VENTA, EXPORTACIÓN E IMPORTACIÓN DE VEHÍCULOS DE MOTOR Y PIEZAS PARA LOS MISMOS	DAVIS RAMIREZ DE LA CRUZ	559031
E/2019-23405	21/8/19	DEL ORBE VALERIO & ASOCIADOS JURISTAS	SERVICIOS LEGALES EN TODAS LAS ÁREAS DEL DERECHO.	OLGA GISSELLE DEL ORBE VALERIO	559797
E/2019-33512	14/8/19	DELVI CIGAR TABACALERA	FABRICACIÓN, VENTA, DISTRIBUCIÓN Y EXPORTACIÓN DE CIGARROS.	DELVIO ELÍAS ESPINAL	559199
E/2019-32973	9/8/19	DENTAL DRA. YARISMA SANTOS	SERVICIOS ONTOLÓGICOS EN GENERAL.	YARISMA RAMONA SANTOS TIBURCIO	558777
E/2019-34129	20/8/19	DERMALAT	ASESORÍA MEDICA.	CESAR MARCELINO MATEO THEN	559662
E/2019-32796	8/8/19	DESECHABLES G & G	IMPORTACION, DISTRIBUCION Y VENTAS DE PRODUCTOS DESECHABLES.	JUAN BAUTISTA RODRIGUEZ ESPINAL	558677
E/2019-31883	12/8/19	D'GAMIR FOODSERVICE	COMIDA EMPRESARIAL, BUFFET, CATERING Y EVENTOS.	AMAUROS LOPEZ GUZMAN, MARIA VIRGINIA MARTINEZ HEREDIA	558971
E/2019-31641	14/8/19	DHAYCLAI IMAGE & DESIGN	DISEÑO Y CONFECIÓN DE TODO TIPO DE PRENDES DE VESTIR.	CLAIRY LEONELA ALEJO DE MATEO, DHAYANARA VERENISSE PACHECO FERNANDEZ	559151
E/2019-31536	19/8/19	DIAMOND GROUP CRISNA	VENTA DE PRODUCTOS DE BELLEZA.	CRISNA AURELYS OGANDO PEREZ, EVELYN DARLINA OGANDO PEREZ	559514
E/2019-32202	15/8/19	DIAMOND HAIR LSEM	VENTA DE PRODUCTOS DE BELLEZA.	LEIDY STEPHANY LOPEZ ENCARNACION, ENGELS MANUEL SALVADOR MATOS	559364
E/2019-31286	12/8/19	DIAZ ORTEGA DIOR REAL STATE	TODO LO RELACIONADO CON BIENES RAÍCES, VENTA Y ALQUILER DE INMUEBLES	ALBERTO JOSE DIAZ RAMIREZ	558968
E/2019-29751	9/8/19	DICHANTE MANAGEMENT GROUP	DESARROLLADORA INMOBILIARIA, VENTA, COMPRA Y GESTIÓN DE BIENES INMUEBLES	FAUSTO RAFAEL DIAZ CABRAL	558815
E/2019-34162	20/8/19	DISECA	SERVICIO DE DISEÑO, SUPERVISION, ESTUDIO Y CONSTRUCCIÓN E INMOBILIARIA	DISECA, S.R.L.	559606
E/2019-34023	19/8/19	DISECORT DISEÑOS Y CORTES INDUSTRIALES	SERVICIOS DE CORTES INDUSTRIALES DE DIVERSOS MATERIALES ACERO, ALUMINIO, ENTRE OTROS, Y DISEÑOS PARA DESARROLLO DE PROTOTIPOS.	MARLENE IVANIA HERNANDEZ SANTOS, EDWIN RAFAEL SANTOS LAMA	559576
E/2019-34312	21/8/19	DISEÑOS DE INTERIORES Y CONSTRUCTORA JUSTY	SE DEDICARA A LA REMODELACION Y DECORACIÓN DE VIVIENDAS Y LOCALES COMERCIALES Y A LA CONSTRUCCIÓN EN GENERAL	JUSTO GARCIA HERNANDES	559841
E/2019-33548	14/8/19	DISTEMVEN	VENTA Y DISTRIBUCIÓN DE TODA CLASE DE EMBUTIDOS Y SUS DERIVADOS.	BUENAVENTURA GUZMAN	559137
E/2019-31703	12/8/19	DISTRIBUCIONES FERNANDEZ RAMOS FRCESM	COMERCIALIZACIÓN, EXPORTACIÓN E IMPORTACIÓN Y ALQUILER DE HERRAMIENTAS DE CONSTRUCCIÓN Y AIRES ACONDICIONADOS.	JUAN CARLOS FERNANDEZ RAMOS	558887
E/2019-30616	13/8/19	DISTRIBUIDOR JOGONZA	VENTA Y COMERCIALIZACIÓN DE BEBIDAS ALCOHÓLICAS, Y MERCANCIAS ALIMENTICIAS	JOEL GONZALEZ RAMIREZ	559006
E/2019-34268	21/8/19	DISTRIBUIDORA COMERCIAL DOBLE PLAY, DCDP	VENTA AL POR MAYOR Y AL DETALLE DE: PROVISIONES ALIMENTICIAS, PRODUCTOS AGRÍCOLAS, DE LIMPIEZA Y DE HIGIENE PERSONAL.	ANTONIO CATALINO LORENZO	559825
E/2019-33076	9/8/19	DISTRIBUIDORA EXCEL MENA PEÑA	VENTAS DE PAÑALES DESECHABLES PARA NIÑOS, PRODUCTOS DE LIMPIEZA PARA EL HOGAR EN GENERAL Y A FINES.	RAUDY ROBINSON MENA PEÑA	558862

[210] EXP.	[220] SOL. FECHA	[561] NOMBRE COMERCIAL	[510] ACTIVIDAD	[730] SOLICITANTE	[111] REGISTRO
E/2019-32928	13/8/19	DISTRIBUIDORA NELL DAL	IMPORTACIÓN, EXPORTACIÓN, VENTA, FABRICACIÓN Y DISTRIBUCIÓN DE PRODUCTOS DE BELLEZA Y DEL CUIDADO PERSONAL.	ANA LUISA JACQUELINE GOMEZ	559113
E/2019-32984	19/8/19	DISTRIBUIDORA R D S	COMPRA Y VENTA DE PRODUCTOS DE CONSUMO MASIVOS TALES COMO COMESTIBLES, BEBIDAS, EMBUTIDOS, DESECHABLES	ROSALBA DE LOS ANGELES UYOA DE GIL	559553
E/2019-34159	22/8/19	DISTRIBUIDORA SEVERINO, DISTSEV	VENTA Y COMERCIALIZACIÓN DE PRODUCTOS Y ARTÍCULOS DE CONSUMO TALES COMO: PRODUCTOS COMESTIBLES, DESECHABLES, DE LIMPIEZA	MARIA HORTENCIA SEVERINO DE SALDIVAR	559940
E/2019-33537	14/8/19	DJA CONSTRUCCIONES Y EQUIPOS	SERVICIOS DE CONSTRUCCIÓN Y ALQUILER DE EQUIPOS, ELABORACIÓN DE PRESUPUESTOS.	DARLIN EMILIO JIMENEZ ALONZO	559393
E/2019-34236	21/8/19	DLV LOGISTICS	EMPRESA DE GESTIÓN ADUANAL, IMPORTACIONES, EXPORTACIONES Y LOGÍSTICA.	DALY LAURA VASQUEZ APONTE	559717
E/2019-33215	12/8/19	DMN SUPLIDORES	SUPLIDOR DE MATERIALES DE FERRETERÍA, PINTURA, DE MATERIALES DE LA CONSTRUCCIÓN ARENA, GRAVA Y DERIVADOS. DE ALIMENTOS Y BEBIDAS.	ARIOSTO ANTONIO DE LA ROSA VALDEZ	559082
E/2019-33432	13/8/19	DOLCE CAPELLI	DISTRIBUCIÓN Y VENTA DE PRODUCTOS DE BELLEZA Y SUS DERIVADOS.	KATHERINE JOLENNY LLUBERES CALDERON	559093
E/2019-28101	15/8/19	DOMINICAN ADVENTURES DOMIVENTURE	VIAJES, PAQUETES, TOURS Y EXCURSIONES.	JOSE ALNEY URIBE MENDEZ	559334
E/2019-32903	8/8/19	DOMINICAN PRODUCTS F.M.R	EXPORTACIÓN, IMPORTACIÓN, COMPRA, VENTA Y ASESORÍA DE TODA CLASE DE PRODUCTOS AGRÍCOLAS.	EDELY FELIZ MORENO	558697
E/2019-33960	22/8/19	DOMOTICA SIMPLE I.R	INSTALACIÓN, DISTRIBUCIÓN Y VENTA DE TODO TIPO DE EQUIPOS Y SISTEMAS DE SEGURIDAD ELECTRÓNICA, COMO: DOMOTICA EN GENERAL	JOEL ALEJANDRO RAPOSO LUNA	559884
E/2019-34582	22/8/19	DON PULO	SERVICIOS DE EXPENDIO DE COMIDAS Y BEBIDAS A TRAVES DE ESTABLECIMIENTOS TALES COMO RESTAURANTES, PIZZERIAS	MING HSIEN HUANG HUANG	559950
E/2019-33774	15/8/19	DOSPOT	VENTA EN LINEA E IMPORTACIÓN DE SUPLEMENTOS NUTRICIONAL.	JOAN MARCOS DIAZ RODRIGUEZ	559382
E/2019-33223	14/8/19	DOWNTOWN PARRILLADA, DOWNROS	VENTA DE TODO TIPO DE COMIDA RÁPIDA.	JUAN DE JESUS DE LA ROSA	559438
E/2019-33906	19/8/19	DRA COTES DIAGNOSTIC IMAGES	REALIZACIÓN DE IMÁGENES DIAGNOSTICAS POR MEDIO DE SONOGRAFÍAS EN GENERAL.	RUTH MARIA COTES DE BRITO	559458
E/2019-33579	14/8/19	DREAMS NAILS AND BAR BY MATOS BELLO	SERVICIOS DE CUIDADO Y TRATADO DE LAS UÑAS DE LAS MANOS Y LOS PIES.	ADALGISA BELLO FERRERAS, JAVIER JOSE MATOS HEREDIA	559503
E/2019-33170	12/8/19	DRUMBOX	VENTA INSTRUMENTOS MUSICALES.	LUIS EDGARDO FROMETA CEARA	558957
E/2019-34005	21/8/19	DUCAPITAL GLOBAL FINANCE	PRESTAMOS FINANCIEROS; COMPRA, VENTA Y RENTA DE VEHÍCULOS DE MOTOR EN TODO TERRITORIO NACIONAL.	YARISSA DUARTE PEREZ	559818
E/2019-34454	22/8/19	DUME & DUARTE SERVICE	LA COMPAÑÍA TIENE CARÁCTER DE EMPRESA COMERCIAL Y TENDRÁ POR OBJETO: LA PRESTACIÓN DE SERVICIOS DE CONSERVACIÓN, MANTENIMIENTO Y REPARACIONES DE TODO TIPO PARA INMUEBLES	JOSE LUIS DUARTE RUIZ	559865
E/2019-32831	8/8/19	E&C ANGUILLA	PRESTAR SERVICIOS DE ENTRETENIMIENTO CON DISCO, SHOW EN VIVO Y SERVICIOS DE HABITACIONES.	EDUARDO CARTY	558692
E/2019-33193	21/8/19	E.I.R.C DIGITAL	EMPRESA ESPECIALIZADA EN VENTAS, MANTENIMIENTO, DESARROLLO DE SOFTWARE, IMPLEMENTACIÓN DE REDES	ENGELS DAVID CRUZ NINA	559830
E/2019-29348	7/8/19	ECO ALDEA DOMI INDIGENA	VISITAS TURÍSTICAS, LOCALES E INTERNACIONALES HACIA UN CENOTE, Y PARQUE TEMÁTICO.	RIGOBERTO PIMENTEL LEONARDO	558606
E/2019-33130	12/8/19	ECOREALISTA	TALLERES Y CHARLAS DE SENSIBILIZACIÓN AMBIENTAL Y DE SOSTENIBILIDAD.	GABRIELA CAROLINA MARQUEZ GONZALEZ	558947
E/2019-31640	14/8/19	EDANOX TECHNOLOGY	SOPORTE Y ASESORÍA ESPECIALIZADA EN BASE DE DATOS ORACLE, MYSQL, SQL SERVER Y POSTGRESQL.	EDUARDO ANTONIO OZUNA SANCHEZ	559256
E/2019-31386	30/7/19	EDEN MAEÑO	EXPENDIO DE COMIDAS Y BEBIDA NO ALCOHÓLICAS, RESTAURANT, SERVICIOS DE BUFFET Y TODO TIPO DE PICADERAS PARA EVENTOS	ADRIA CRISTINA FERRERAS PEÑA	559355
E/2019-33932	19/8/19	EDUARDO SELMAN Y ASOCIADOS	SERVICIOS INMOBILIARIOS Y CONSTRUCCIÓN.	EDUARDO SELMAN Y ASOCIADOS, SRL	559518
E/2019-34009	19/8/19	EDUCACIÓN GLOBAL Y DE EXCELENCIA - EDUGLOBALEX	CENTRO EDUCATIVO DESDE INICIAL HASTA SECUNDARIA.	BELEN DALISA POU SANTANA DE RODRIGUEZ	559569
E/2019-34155	20/8/19	EE&S GROUP	AGENCIA DE LOTERÍA, JUEGOS DE AZAR.	SWANY SUSANA TEJEDA, EDEN PASTORA HENRIQUEZ SANTANA	559677
E/2019-33062	22/8/19	EEE MUSIC RECORDS	PROMOTOR ARTISTICO, PROMOCIÓN DE ARTISTAS, ORGANIZACIÓN DE EVENTOS MUSICALES Y ARTÍSTICOS, VENTA DE ARTÍCULOS Y ACCESORIOS MUSICALES.	SALOME FREITES ORTIZ, ELVYS MANUEL AGRAMONTE PEÑA	559987
E/2019-32182	19/8/19	EINHEIT CONSTRUCCIONES Y REPARACIONES INMOBILIARIAS	SERVICIOS DE VENTA, REPARACIÓN Y ADMINISTRACIÓN DE PROPIEDADES INMOBILIARIAS.	FRANKLIN OMAR MEJIA ZAPATA	559536
E/2019-29262	15/7/19	EL EDEN IMPORT.	IMPORTACIÓN Y COMERCIALIZACIÓN DE ARTÍCULOS ESCOLARES Y GASTABLES PARA OFICINA, ARTÍCULOS PARA BEBES	ARIEL MINAYA HERNANDEZ	558650
E/2019-34091	20/8/19	EL GURU DE LAS LOTERIAS	SERVICIOS Y ASESORIA EN NUMEROLOGIA, PREDICCIONES Y ORIENTACIÓN NUMÉRICA.	REINYS ARMANDO RIJO SOTO	559690
E/2019-33383	22/8/19	EL MERCADITO BY FIORDALIZA ALMONTE	DISTRIBUCIÓN Y VENTA AL POR MAYOR Y DETALLE DE TODO TIPO DE PRODUCTOS LÁCTEOS, POSTRES FRESCOS Y PRE EMPACADOS.	FIORDALIZA ALTAGRACIA ALMONTE REYES	559920
E/2019-33201	12/8/19	EL ORIGINAL	RESTAURANTE.	LEANDRO RAMOS LISBOA	558977
E/2019-34011	19/8/19	EL PILON DE MENDOZA	COMPRA Y VENTA DE CARNES, RUBLOS, FRUTAS Y VEGETALES CRUDOS Y COCIDOS. BUFFETTE, PICADERAS Y COMEDOR.	YANCARLOS FRANCISCO MENDOZA SANTOS	559570
E/2019-32840	8/8/19	EL RANCHOTE RESTAURANTE	RESTAURANTE, VENTA DE COMIDA.	FRANCO MIGUEL PERALTA	558647
E/2019-33562	22/8/19	EL VERDADERO PATIO DE DOÑA GRATEREAUX	SERVICIOS DE BAR CON ESPECTÁCULOS.	ALTAGRACIA GRATEREAUX SURIEL	559929
E/2019-33135	12/8/19	ELABORACIONES T & J	ELABORACIÓN Y VENTA DE PRODUCTOS DE BELLEZA Y LIMPIEZA DE HOGAR.	JUANA ESPINAL RODRIGUEZ	558897
E/2019-33127	12/8/19	ELECTRÓNICA E.B.A.	VENTA Y COMERCIALIZACIÓN AL POR MAYOR Y DETALLE DE PRODUCTOS Y COMPONENTES ELECTRÓNICOS ESPECIALIZADOS Y DE CONSUMO	ANGELICA ABREU ABREU, ERIC NUÑEZ ABREU	558946
E/2019-34022	19/8/19	ELECTRONICO KATALINOSA	COMPRAS Y VENTAS DE TODO TIPO DE APARATOS ELÉCTRICOS AL POR MAYOR Y DETALLE.	AGRIPINO AQUINO GUZMAN	559523
E/2019-27712	4/7/19	ELISA MIGUEL	ASESORÍA PARA LA CREACIÓN Y DESARROLLO DE OFERTA CULINARIA GOURMET	PRODUCCIONES MIGUEL & MAGALLANES, S.R.L.	558723
E/2019-34463	22/8/19	ELIVERD SUPPLY	VENTA Y FABRICACIÓN DE TODO TIPO DE PRODUCTOS DE LIMPIEZA, CRISTALES Y PINTURA DE EDIFICACIONES.	MARTIRES ROSARIO DE LOS SANTOS	559899
E/2019-32224	12/8/19	EMBARQUE MOCA	CONSOLIDADOR DE CARGA, MUDANZAS INTERNACIONALES Y MUDANZA DE PUERTA A PUERTA.	MIGUEL RAMON WENCESLAO GONZALEZ DIAZ, D G&G SERVICES CENTER SRL	558948
E/2019-32458	20/8/19	EMERA TECH	VENTA, REPARACIÓN, MANTENIMIENTO Y COMERCIALIZACIÓN DE: MATERIAL GASTABLE Y EQUIPOS MÉDICOS	JOSE MARTINEZ ROMERO, JOSE ANDRES ALVAREZ CESPEDES	559626
E/2019-33214	12/8/19	EMISTHE INGENIERÍA & PROYECTOS	CONSTRUCCIONES DE OBRAS CIVILES, PLANIFICACIÓN Y GESTIÓN DE PROYECTOS INMOBILIARIOS, DISEÑOS ARQUITECTÓNICOS 3D	ALBERT JOSE PERALTA MATOS	558980
E/2019-31517	12/8/19	EMPRESA COMERCIALIZADORA MÚLTIPLE SANTANA-ROSA	EN ESTA INSTITUCIÓN NOS ESPECIALIZAMOS EN OFRECER: SERVICIOS DE PREPARACION, GESTION Y PROTECCION DEL TERRENO Y EL SUELO	YULIO IBRAHÍN PÉREZ SIERRA, PEDRO ALEXI PÉREZ SIERRA	558926
E/2019-32883	8/8/19	EMPRESA CONTRATISTA ELECTRICO-PROFESIONAL ECEP	PRESTACIÓN DE SERVICIOS DE ELECTRICIDAD TALES COMO CONSTRUCCIÓN, INSTALACIÓN, MANTENIMIENTO DE REDES ELÉCTRICAS	FABIAN BURGOS DILONE, YOBANNY ANTONIO CORONA DILONE	558676
E/2019-31394	14/8/19	EMPRESA DE OBRAS CIVILES E INDUSTRIALES JULIO ROSARIO	EDIFICACIONES DE NAVES INDUSTRIALES, PUENTES: ESTRUCTURALES, VEHICULARES Y PEATONALES	JULIO ANTONI PARRA ROSARIO	559254
E/2019-33584	14/8/19	EMPRESA DE PROPIETARIOS DE MINIBUSES BARRERAS EMPROMIBA	TRANSPORTE EN GENERAL DE PASAJEROS.	MANOLO FIGUEROO	559264
E/2019-34202	20/8/19	EMPRESA DE TRANSPORTE EMTRANESA	BRINDAR SERVICIOS DE TRANSPORTE EN GENERAL	CEFERINO VELAZQUEZ CASTILLO	559614
E/2019-33871	19/8/19	EMPRESA DE TRANSPORTE DE PASAJEROS EMTRAPACHA	SERVICIOS DE TRANSPORTE DE PASAJEROS Y ACTIVIDADES AFINES.	SANDY RIKELME CALDERON TEJADA	559483
E/2019-33872	19/8/19	EMPRESA DE TRANSPORTE DE PASAJEROS EMTRAPAESA	SERVICIOS DE TRANSPORTE DE PASAJEROS Y ACTIVIDADES AFINES.	MARCIAL MELO	559484
E/2019-32545	7/8/19	EMPRESA DE TRANSPORTE DE PASAJEROS -EMTRAPADUSAD	SERVICIOS DE TRANSPORTE DE PASAJEROS.	JUAN DARIO MOQUETE FELIZ	559377
E/2019-34152	22/8/19	EMPRESA DE TRANSPORTE PÚBLICO URBANO R EMTRAPUR	SERVICIO DE TRANSPORTE URBANO EN TODA EL ÁREA TERRESTRE	WILLIAM RADHAMES CHEVALIER	559921
E/2019-32065	15/8/19	EMPRESA FRANGRILL	VENTAS DE PARRILLADAS Y BEBIDAS.	ENMANUEL GOMEZ LIMA	559358
E/2019-30560	22/8/19	EMPRESAS CRISLEY	TIENDA DE ROPA, ACCESORIOS Y CALZADOS ASÍ COMO TAMBIÉN UN CENTRO DE UÑAS.	CRISLEY VALERIO PEREZ	559982
E/2019-28973	12/7/19	EMPRESAS LEÓN JIMENES	PRESTACIÓN DE SERVICIOS Y ASESORÍA A FAVOR DE ENTIDADES EXTRANJERAS PARA ACTIVIDADES DE INVERSIÓN DESARROLLADAS EN EL EXTERIOR	E. LEON JIMENES S.A. (PANAMÁ), GRUPO ARGANZUELA, S.R.L.	559299
E/2019-32865	12/8/19	ENERINSA, ENERGÍA & INGENIERÍA CONSULTORES,	CONSULTARÍA Y ASESORÍA PARA EMPRENDEDORES, DESARROLLO DE PROYECTOS Y SERVICIOS JURÍDICO EN GENERAL.	VICTOR GARAME VENTURA HERNANDEZ	558871
E/2019-34471	22/8/19	ENGINEERED DESIGNS GLOBAL INTERPRISES CORP S.B.K.	VENTA Y ALQUILER DE PROPIEDADES INMOBILIARIAS, EQUIPOS DE HOTELERIA, ASESORIA EN INVERSION EXTRANJERA	SAWH BRIAN KARAMCHAND	559905
E/2019-33427	13/8/19	ENLACE SOLUTIONS	SERVICIOS DE ENTRENAMIENTOS, ASESORÍAS EN TEMAS DE CALIDAD EN LA INDUSTRIAL.	FANNY EMILIA MORFA VENTURA, INDIRA DIAZ LORENZO, LUIS ALBERTO DIAZ BRITO	559090
E/2019-31806	20/8/19	ENORAN DETOX NATURAL	FABRICACIÓN, DISTRIBUCIÓN Y VENTA DE ALIMENTOS, BEBIDAS Y SUPLEMENTOS ORGANICOS Y NATURALES.	RANDY ERNESTO DIAZ ESPINAL	559622
E/2019-31689	31/7/19	ENVÍO EXPRESO DWN	TRANSPORTACIÓN TERRESTRE DE MERCANCÍAS Y DOCUMENTOS.	ENVIO EXPRESO DWN, S.R.L.	558763

[210] EXP.	[220] SOL. FECHA	[561] NOMBRE COMERCIAL	[510] ACTIVIDAD	[730] SOLICITANTE	[111] REGISTRO
E/2019-26152	20/8/19	ENYPHER'S	CENTRO DE BELLEZA, CUIDADO DEL CABELLO, ESTÉTICA, TRATAMIENTOS CORPORALES	ENYPHER A JIMENEZ	559587
E/2019-34558	22/8/19	EQUIPO DE SEGURIDAD VIP YNOA ROSARIO	SERVICIOS DE SEGURIDAD PRIVADA, VIGILANCIA, PROTECCIÓN A INSTITUCIONES PRIVADAS Y PÚBLICAS, PERSONAS FÍSICAS	YOMAYRA ADALGISA ROSARIO AQUINO	559910
E/2019-33817	15/8/19	EQUIPOS Y ACCESORIOS DE COCINA OSORIO	VENTA DE EQUIPOS Y ACCESORIOS DE COCINA.	JOSE MIGUEL OSORIO ESPINAL	559406
E/2019-34147	20/8/19	ERIKA ROJAS, AGRIMENSURA Y SERVICIOS	SERVICIOS DE AGRIMENSURA EN GENERAL, TOPOGRAFÍA, ASESORIA Y REVISIÓN DE EXPEDIENTES TÉCNICOS DE MENSURA	ERIKA LUCIA ROJAS ABREU	559671
E/2019-33695	15/8/19	ESPAILLAT HERRERA, INVERSIONES	DESARROLLO DE PROYECTOS INMOBILIARIOS, COMPRA Y ADMINISTRACION DE PATRIMONIO FAMILIAR.	VICTOR MANUEL ESPAILLAT PEÑA	559380
E/2019-33005	9/8/19	ESPAZIO 3D	REALIZAR DIRECTAMENTE TODA CLASE DE ACTIVIDADES RELACIONADAS CON LA MERCADOTECNIA, PUBLICIDAD, PROPAGANDA Y CAMPAÑAS PUBLICITARIAS	JAVIER ALEJANDRO RODRIGUEZ AYESA, VICTOR JAVIER RODRIGUEZ OSORIO, ZOILA MERCEDES CLAVIER RODRIGUEZ	558781
E/2019-33362	13/8/19	ESTACIÓN DE SERVICIOS LOS AGUAYOS	IMPORTACIÓN, COMPRA, VENTA, TRANSPORTE AL POR MAYOR Y DETALLE DE HIDROCARBUROS.	BASILIO DE LA CRUZ GONZÁLEZ, JOSÉ DE LA CRUZ GONZÁLEZ, MIGUEL ANTONIO PIMENTEL VALDEZ	559054
E/2019-31481	14/8/19	ESTATUS SPORT BAR	VENTA DE BEBIDAS ALCOHÓLICAS Y CENTRO DE DIVERSIÓN.	YAFREICY ACOSTA GENAO	559291
E/2019-32260	19/8/19	ESTHETIC AND MEDICAL CARE NECH	SERVICIOS ESTÉTICOS Y MASAJES.	NECHALIZ BASTARDO DE DAFFINRUD	559538
E/2019-29783	22/8/19	ESTILO SALON LAMAR	SALÓN DE BELLEZA, VENTA DE PRODUCTOS DE BELLEZA, MAQUILLAJE, PEDICURA, MANICURA, CORTES DE PELO.	JOSEFINA DE JESUS LAMAR ARACENA	559968
E/2019-32723	13/8/19	ESTRELLA DORADA MULTISERVICIOS	COMERCIALIZACIÓN, FABRICACIÓN, SUMINISTRO, DISTRIBUCIÓN, REPRESENTACIÓN, ALMACENAMIENTO, TRANSPORTACIÓN, EMPAQUE	JACQUELINE ALTAGRACIA ANTIGUA R. DE FERNANDEZ	559286
E/2019-33629	14/8/19	ETMED INVERSIONES	INVERSIONES EN GENERAL, COMPRA Y VENTA DE PRODUCTOS LÁCTEOS Y HELADERÍA.	ELIZABETH TANIA MEDINA	559231
E/2019-33574	14/8/19	EUREKA DOMINICANA	GRABADO BAJO RELIEVE A LOS VEHICULOS DE MOTOR, EL NUMERO DEL CHASIS Y/O CODIGO EN LOS CRISTALES Y DEMAS PARTES	IGNACIO DE JESUS BRETON TAVERAS	559258
E/2019-33907	19/8/19	EXPO BIBLIA 007	EXPOSICIÓN VISUAL DE TODAS LAS SAGRADAS ESCRITURAS DESDE GÉNESIS HASTA APOCALIPSIS	ELVIS ANTONIO ICIANO PAULINO	559461
E/2019-33773	15/8/19	EXPOMEDIA PRODUCTIONS	ENTIDAD CUYO OBJETO ES LA PRODUCCIÓN Y MANEJO DE EVENTOS PÚBLICOS Y PRIVADOS	ANA CEFERINA JIMENEZ	559376
E/2019-30883	29/7/19	EXQUISITECES CARNICAS GUZGUZ	PRODUCCIÓN DE EMBUTIDOS, VENTA Y DISTRIBUCIÓN DE LOS PRODUCTOS TERMINADOS, COMPRA Y PROCESAMIENTO DE CARNES, Y TODOS LOS PRODUCTOS DERIVADOS.	PEDRO REYNALDO GUZMAN RODRIGUEZ, CESAR RAMON GUZMAN BETANCES	559352
E/2019-33827	15/8/19	F.D.A DON QUESO	FABRICACIÓN Y VENTAS DE QUESOS, YOGURTS Y SUS DERIVADOS.	FRANCISCO DELGADO AGUERO	559424
E/2019-34106	20/8/19	F.F. AUTO IMPORT	VENTA Y FINANCIAMIENTO DE VEHÍCULOS.	FABIO JUNIOR FERNANDEZ HERNANDEZ	559699
E/2019-33025	9/8/19	FAHRZEUG AUTO PORT RD	IMPORTACIÓN, COMPRA Y VENTA DE VEHÍCULOS NUEVOS Y USADOS.	ALAN JOSEPH GARRIDO	558864
E/2019-33019	9/8/19	FAMILIA ENVIOS	IMPORTACIÓN, EXPORTACIÓN Y DISTRIBUCIÓN DE PAQUETES, Y DOCUMENTOS EN GENERAL, ENVIÓ DE PUERTA A PUERTA	ROSA ELVIRA GONZALEZ DE SANTANA	558875
E/2019-31006	26/7/19	FAMILIA FUNCIONAL	ACTIVIDADES Y ACCIONES SIN FINES DE LUCRO, DIRIGIDAS A LA RESTAURACIÓN INTEGRAL DE MUJERES VÍCTIMAS DE VIOLENCIA Y SUS FAMILIAS.	FUNDACIÓN RED DE MISERICORDIA, INC.	559809
E/2019-34077	20/8/19	FARMACIA ANGIE ESTRELLA	COMPRA Y VENTA DE PRODUCTOS FARMACÉUTICOS, ASÍ COMO LOS RELACIONADOS CON LA SALUD, LA HIGIENE CORPORAL	ESTRELLA DEL CASTILLO DE LÓPEZ	559601
E/2019-33468	13/8/19	FARMACIA CELESTINO LIZARDO	VENTA DE MEDICAMENTOS Y COSMÉTICOS.	ENRIQUE ANTONIO CELESTINO LIZARDO	559075
E/2019-34021	19/8/19	FARMACIA CHANDEL	VENTA DE MEDICAMENTOS.	ZENAYDA CABRERA RAMIREZ	559522
E/2019-32917	14/8/19	FARMACIA JESUGRABRIEL	VENTAS DE PRODUCTOS FARMACÉUTICOS.	TOMAS MENDOZA DE LA CRUZ, YESENIA VARGAS	559300
E/2019-33702	15/8/19	FARMACIA K Y R	VENTA DE MEDICAMENTOS.	ROVINSON CASIMIRO BASTARDO GUZMAN	559405
E/2019-32826	8/8/19	FARMACIA KAOLIX	VENTA DE PRODUCTOS FARMACÉUTICOS.	ROMUALDO ANTONIO UREÑA SANTOS	558639
E/2019-34093	20/8/19	FARMACIA LANFRANCO	VENTA DE MEDICAMENTOS.	BRIGIDA ALEXANDRA LANFRANCO MARTINEZ	559698
E/2019-32929	9/8/19	FARMACIA MERAGAVI	VENTA DE MEDICAMENTOS EN GENERAL.	PAULA VIOLETA VARGAS AQUINO	558706
E/2019-28384	9/7/19	FARMACIA SANTO CRISTO	VENTA DE MEDICAMENTOS.	NICOLASA MENDEZ MONTERO	559736
E/2019-33868	19/8/19	FC AUDIO	IMPORTACIÓN Y VENTA DE EQUIPOS DE SONIDO.	FREDY CIGOLLEN POLANCO	559472
E/2019-32574	20/8/19	FCR MIS_DELICIASPASTELERAS	VENTA DE BIZCOCHOS, CAKE POPS Y CUP CAKES.	FRANCISCO ESPERANZA CAPELLAN ROJAS	559594
E/2019-33331	13/8/19	FELLITO AUTO IMPORT	IMPORTACIÓN EXPORTACIÓN DE VEHÍCULOS COMPRA Y VENTA DE VEHÍCULOS.	FRAISER ANTONIO POLANCO REYES	559032
E/2019-33315	22/8/19	FERIGO ROBATI ARQUITECTURA ASOCIADOS	ARQUITECTURA, DISEÑO DE PROYECTOS, VISUALIZACIÓN 3D, OBRAS, CONSTRUCCIÓN, LICITACIONES, SUPERVISIÓN	LEONARDO GABRIEL ROBATI	559838
E/2019-33628	14/8/19	FERRETERIA DEIDAMIA HOTEL	VENTA DE ARTÍCULOS DE FERRETERÍA, ELÉCTRICOS Y HERRERÍA.	DEIDAMIA HOTEL MONTERO DE JIMENEZ	559219
E/2019-33309	13/8/19	FERRETERÍA ESMERALDA SANTANITA	VENTA DE TODOS LOS ARTÍCULOS FERRETEROS EN GENERAL, ARTÍCULOS DE ALBAÑILERÍA, CERÁMICA, TUBERÍAS, UTENSILIOS DE BAÑO	MARTINA CUETO MEJIA	559292
E/2019-31866	10/8/19	FERRETERIA RAFELIN PEREZ	VENTAS ARTICULOS FERRETEROS.	RAFAEL ANTONIO PEREZ GOMEZ	558835
E/2019-32855	8/8/19	FERRETERIA Y FABRICA DE BLOCKS LA CUABA	VENTA DE TODO ARTÍCULOS FERRETEROS Y FABRICACIÓN DE BLOCKS Y TODO TIPO DE MATERIALES DE CONSTRUCCIÓN.	FERRETERIA Y FABRICA DE BLOCKS LA CUABA, SRL	558660
E/2019-33623	14/8/19	FERRETERÍA YULEYMI ASTACIO BERROA	VENTA DE MATERIALES FERRETEROS Y AGREGADOS.	JOSE VIRGILIO ASTACIO	559143
E/2019-33636	14/8/19	FICAPITAL INDUSTRIAL	COMPRA, VENTA, DISTRIBUCIÓN, COMERCIALIZACIÓN E IMPORTACIÓN DE ARTÍCULOS FERRETEROS	OSIRI ALBURQUERQUE ASTACIO	559784
E/2019-33590	14/8/19	FICAPITAL PUERTAS Y VENTANAS	COMPRA, VENTA, FABRICACIÓN, DISTRIBUCIÓN, INSTALACIÓN, E IMPORTACIÓN DE PUERTAS Y VENTANAS EN ALUMINIO, VIDRIO, HIERRO Y OTROS.	OSIRI ALBURQUERQUE ASTACIO	559156
E/2019-33795	15/8/19	FILO VARIETADES	VENTA DE TODO TIPO DE ROPA Y ACCESORIOS.	FILOMENA MINAYA ELMO	559315
E/2019-34068	20/8/19	FIOREBISU	DISEÑO, FABRICACIÓN Y VENTA DE ACCESORIOS DE MUJER.	FIOR DALIZA CIPRIAN ANDUJAR	559595
E/2019-33191	12/8/19	FIRMESEGURO	VENTA DE SEGUROS Y/O VENTAS DE SEGUROS Y FIANZAS/GESTION DE AJUSTES.	FIRMESEGURO, SRL	558976
E/2019-32931	9/8/19	FLEXEL IMPORTADORA	IMPORTACION, EXPORTACION, COMERCIALIZACION Y DISTRIBUCION DE COSMETICOS.	ELENA HAYDE CUEVAS BENITES	558722
E/2019-31730	9/8/19	FLORINDA CIGARS	FABRICACIÓN Y VENTA DE CIGARROS.	JUSTO ANTONIO FERNANDEZ VARGAS	558809
E/2019-31447	7/8/19	FLOW CRIMINAL	TIENDA DE ROPA.	CARLOS MANUEL ENCARNACION BELLO	559893
E/2019-33441	13/8/19	FLY BUS	SERVICIOS DE RENTAS, COMPRAS Y VENTAS DE AVIONES Y HELICÓPTEROS, VUELOS CHÁRTER, SERVICIOS DE AMBULANCIA AÉREA	GLADYS MARIA MONEGRO SEVERINO	559108
E/2019-32717	8/8/19	FOUR SERVICE ACCESSORY	VENTA Y DISTRIBUCIÓN DE ACCESORIOS PARA VEHÍCULOS.	WILFRE MATIAS	558645
E/2019-33298	21/8/19	FRANCVILLE ALEJANDRIA INMOBILIARIA	COMPRA, VENTA, ALQUILER Y ARRENDAMIENTOS A CORTO, MEDIANO Y LARGO PLAZO DE INMUEBLES URBANOS Y RURALES.	SONIA ALEJANDRA PEROZO BARINAS	559844
E/2019-33611	14/8/19	FRANEURIS	VENTA DE ROPAS, ACCESORIOS DE VESTIR, COSMÉTICOS Y VEHÍCULOS DE MOTOR.	EDUVIGIS SURIEL PAULINO, PABLO EURIS CAPELLAN SURIEL	559188
E/2019-33528	14/8/19	FRANK COCO	COMERCIALIZACIÓN, EXPORTACIÓN, COMPRA Y VENTA LOCAL E INTERNACIONAL DE COCOS.	FRANK ALBERTO MARTE	559445
E/2019-33493	14/8/19	FRANK'S TV NAVARRO CANDELARIO	DISEÑO GRAFICO Y DIFUSION DE TODO TIPO DE PUBLICIDAD A TRAVEZ DE MEDIOS VIRTUALES	ANTHONY FANUEL NAVARRO CANDELARIO	559184
E/2019-32869	8/8/19	FRANKLIN GUZMAN TATTOOS	DESTINADA A BRINDAR SERVICIOS COMO ESTUDIO DE TATUAJES.	FRANKLIN GUZMAN FELIZ	558672
E/2019-32992	13/8/19	FREEWI COMPAÑÍA DE PROPIETARIOS DE TRANSPORTE DE PASAJERO COMPROTRANPAUNION	TRANSPORTE DE PASAJEROS.	FREDDY WILLIAN MENDEZ MONTES DE OCA	559306
E/2019-32399	14/8/19	FRIED CHICKEN GLEX	VENTA DE POLLO FRITO, COMIDA RÁPIDA Y CRIOLLA.	DIOGENES ALEXANDER ADAMES CACERES	559279
E/2019-32370	6/8/19	FROG SCOOTERS DR	VENTA Y COMERCIALIZACIÓN DE SERVICIOS DE VIAJES COMPARTIDOS REALIZADOS EN PATINETAS PARA EL TRANSPORTE DE DISTANCIAS CORTAS	FROG INTERNATIONAL US, LLC., FROG SCOOTERS, INC.	558905
E/2019-32859	12/8/19	FRUTAS CEVICANAS	PRODUCCIÓN, EXPORTACIÓN Y COMERCIALIZACIÓN DE FRUTAS Y VEGETALES.	WILMER ENMANUEL ALMONTE FERNANDEZ	558929
E/2019-33439	14/8/19	FUMIGADORA H & J	FUMIGAR EN EMPRESAS, CASAS, NEGOCIOS, BARCOS Y AFINES.	JESUS MARIA LOPEZ	559293
E/2019-32811	8/8/19	FUMIGADORA JENNIFER	MANTENIMIENTO Y FUMIGACIÓN DE INFRAESTRUCTURAS.	FUMIGADORA JENNIFER, S.R.L	558678
E/2019-29278	19/8/19	FUNDACION ACCION CUEVANA	ASOCIACIÓN SIN FINES DE LUCRO DEDICADA A PROMOVER UNA SOCIEDAD MAS JUSTA Y SOSTENIBLE	JUAN ALBERTO LEBRON DURAN, DOMINGO ANTONIO PEREZ GONZALEZ	559516
E/2019-26029	9/8/19	FUNDACIÓN ACEVEDO	ENTIDAD SIN FINES DE LUCRO DEDICADA A SERVICIOS EDUCATIVOS.	JOSE ANTONIO PAREDES RODRIGUEZ, MARISELA ACEVEDO DE PAREDES	558713
E/2019-33566	14/8/19	FUNDACIÓN ALI NEJAT	FUNDACIÓN SIN FINES DE LUCROS, TENDRÁ COMO OBJETIVO ESENCIAL, PROPORCIONAR AYUDA A NIÑOS Y ENVEJECIENTES DE ESCASO RECURSOS.	PATRICIA SELINE DEL ROSARIO SERRANO	559172
E/2019-33649	14/8/19	FUNDACION AMOR Y PODER EXODO 15:26	ENTIDAD SIN FINES DE LUCRO DEDICADA A PROVEER AYUDA A LOS SECTORES CARENCIADOS, MARGINADOS O EXCLUIDOS DEL PAÍS POR MEDIO DE ALIMENTOS	LUIS RAMON ABREU HERNANDEZ	559260
E/2019-32726	22/8/19	FUNDACIÓN AMSI	ASOCIACIÓN SIN FINES DE LUCRO, CON EL OBJETIVO DE CONTRIBUIR EN LA AYUDA FINANCIERA DE LOS ESTUDIANTES DE EXCELENCIA ACADÉMICA DE LA EDUCACIÓN SUPERIOR.	YANERIYS HERNANDEZ SIERRA	559972
E/2019-31291	14/8/19	FUNDACIÓN CAMUR	ENTIDAD SIN FINES DE LUCRO QUE SE DEDICA A LOS SERVICIOS SOCIALES EN LA COMUNIDAD Y ASISTENCIA MEDICA.	RAUL ESTEBAN CAMILO UREÑA	559252
E/2019-33027	9/8/19	FUNDACION CAPER DOMINICAN AVIATION SCHOOL	ASOCIACIÓN SIN FINES DE LUCROS DEDICADA A LA FORMACIÓN DE MECÁNICOS DE AVIACIÓN.	JOSE LUIS CABREJA PEREZ	558811
E/2019-32950	9/8/19	FUNDACIÓN CAPITÁN MÁXIMO CABRAL	RESALTAR LA IMAGEN DE LA FIGURA HISTÓRICA DEL CAPITÁN MÁXIMO CABRAL, HÉROE DE LA BATALLA DE LA BARRANQUIA	JOSE RAFAEL ARIZA MORILLO	558736
E/2019-34209	20/8/19	FUNDACIÓN CHARISMEL SANCHEZ MINISTERIO	ENTIDAD SIN FINES DE LUCRO DEDICADA A EL DESARROLLO INTEGRAL DE LA JUVENTUD.	CHARISMEL SANCHEZ BAEZ	559694

[210] EXP.	[220] SOL. FECHA	[561] NOMBRE COMERCIAL	[510] ACTIVIDAD	[730] SOLICITANTE	[111] REGISTRO
E/2019-33050	9/8/19	FUNDACION CLAUVIDDALYBBS	EDUCACIÓN Y ASISTENCIA SOCIAL, SIN FINES DE LUCROS.	CLAUDIA LUDIN DALY PEGUERO	558849
E/2019-33359	13/8/19	FUNDACIÓN CLEOLFA - FUNCLE	INSTITUCIÓN SIN FIN DE LUCRO PARA AYUDAR A MUJERES, NIÑOS Y ADOLESCENTES EMBARAZADAS.	HANOI CASTILLO PEÑA	559045
E/2019-34428	21/8/19	FUNDACIÓN CLUB DE AMAS CASA DOÑA TATICA	DEFENDER LOS DERECHOS, APOYAR MORAL, ECONÓMICO, SOCIAL Y PERSONAL A LAS AMAS DE CASA (SIN FINES DE LUCRO).	ROSANNA ALTAGRACIA RODRIGUEZ PEÑA	559896
E/2019-30956	26/7/19	FUNDACION CONSEJO DE COMANEJO PARQUE NACIONAL LUIS QUINN	ENTIDAD SIN FINES DE LUCRO QUE SE DEDICA A LA PRESERVACIÓN Y PROTECCIÓN DEL PARQUE LUIS QUINN.	HECTOR BIENVENIDO PEÑA GONZALEZ	559201
E/2019-33240	12/8/19	FUNDACIÓN CORO SENIORS UNIVERSITARIO	ASOCIACIÓN SIN FINES DE LUCRO, ORIENTADA AL FOMENTO Y PROMOCIÓN DEL ARTE Y LA CULTURA A TRAVÉS DEL CANTO CORAL.	ELSA ALTAGRACIA PAULA SAINT-AMAND VALLEJO	558982
E/2019-33123	12/8/19	FUNDACIÓN CREESUR, CRECIMIENTO Y EMPRENDIMIENTO DEL SUR FUNCRESUR	ENTIDAD SIN FINES DE LUCRO CUYO OBJETIVO ES LOGRAR EL DESARROLLO DE PROYECTOS DE EMPRENDEDURISMO SOCIAL EJECUTADOS TRAS PROCESOS DE CAPACITACIONES	JUANCA ARACELIS ALCÁNTARA BLANCO	558895
E/2019-34336	21/8/19	FUNDACIÓN CRISTIANA DE SOLIDARIDAD Y PARTICIPACIÓN FUNC SOLIP	GESTIÓN DE AYUDA SOLIDARIA A TRAVÉS DE ACTIVIDADES PARA CASOS CATASTRÓFICOS Y DEUDAS. ENTIDAD SIN FINES DE LUCRO.	PABLITA CABRERA MARTINEZ	559727
E/2019-32843	9/8/19	FUNDACIÓN CRISTIANA RESTAURANDO LA FAMILIA-FUDENFU	ENTIDAD SIN FINES DE LUCRO DEDICADA A BRINDAR AYUDA HUMANITARIA A NIÑOS, Y MADRES SOLTERAS	DYSNE KATHERINE UREÑA LUNA, RASUTH FIGUEROA LA PAZ	558872
E/2019-33011	13/8/19	FUNDACIÓN DE ACCIÓN SOCIAL COMUNITARIA FUNDASCOR	ENTIDAD SIN FINES DE LUCRO DEDICADA A REALIZAR TRABAJOS COMUNITARIOS, AYUDAR, COOPERAR CON LAS PERSONAS DE MENOS INGRESOS	RUDY ARIEL MORETA MENDEZ	559059
E/2019-33855	19/8/19	FUNDACIÓN DE ASISTENCIA SOCIAL Y DESARROLLO INTEGRAL ADAN PÉREZ FASID	EDUCACIÓN, CONSULTORIA Y ASISTENCIA SOCIAL. ENTIDAD SIN FINES DE LUCROS.	ADAN NICOLAS SANTANA PEREZ	559469
E/2019-32842	19/8/19	FUNDACION DE ESTUDIOS ESTADISTICOS COMUNITARIOS INFERENCIA PUNTUAL	ACTIVIDADES SIN FINES DE LUCRO, REALIZAR INVESTIGACIONES Y ESTUDIOS, PARA CONOCER LAS NECESIDADES PRINCIPALES DE LAS COMUNIDADES.	MANUEL ANTONIO GUZMAN REYES	559551
E/2019-22884	13/8/19	FUNDACION DE LIBERADORES UNIDOS RD	MINISTERIO, SIN FINES DE LUCRO AYUDA A LA COMUNIDAD.	VIANEY MARIA TAPIA VALENTIN	559096
E/2019-32848	12/8/19	FUNDACIÓN DESARROLLO PARA LAS COMUNIDADES FRANDYSA	SIN FINES DE LUCRO, REPARACIÓN DE VIVIENDA, SUPLIR MEDICAMENTO Y ALIMENTOS, AYUDA DE OPERACIONES Y ENFERMEDAD.	FRANDY ESTEBAN TAVAREZ NUÑEZ	558930
E/2019-34090	20/8/19	FUNDACIÓN EMPRENDEDORES DE CRISTO AL FUTURO FUNDECRISFUT	ENTIDAD SIN FINES DE LUCRO, QUE SE DEDICA A DAR CURSOS DE MANUALIDADES, FINANZAS PERSONALES, COMO MANEJAR TU CRÉDITO, EMPRENDER TU NEGOCIO.	ALBENIA MARIA RODRIGUEZ ABREU	559604
E/2019-33046	9/8/19	FUNDACIÓN JACADIA	ENTIDAD SIN FINES DE LUCRO, DEDICADA A OFRECER AYUDA A PERSONAS DE ESCASOS RECURSOS QUE ESTÁN EN LAS CALLES	JOSE CARLOS CASTILLO MENDEZ	558800
E/2019-33949	19/8/19	FUNDACIÓN JOSE JIMENEZ ANTENA	ENTIDAD SIN FINES LUCRO, DEDICADA A REALIZAR AYUDAS EN EL AREA DEL DEPORTE, A NIÑOS, NIÑAS, ADOLESCENTES, ORGANIZAR, REALIZAR CONSTRUCCIONES DE VIVIENDAS	JOSE JIMENEZ ANTENA	559481
E/2019-33764	15/8/19	FUNDACION MAGGIO MULTICULTURAL	ENTIDAD SIN FINES DE LUCROS ENCARGADO AL APREDISAJE BILINGUE Y EL DESARROLLO COMUNITARIO DE MENORES A NIVEL MULTICULTURAL	KRISTI MARIE MAGGIO	559366
E/2019-34186	20/8/19	FUNDACIÓN MBRD	FUNDACIÓN SIN FINES DE LUCRO. LLEVAR EQUIPOS DEPORTIVOS NUEVOS Y USADOS EN BUEN ESTADO A JÓVENES DE BAJOS RECURSOS.	MILLY ZENOBIA RODRIGUEZ SANDOVAL	559685
E/2019-33137	12/8/19	FUNDACIÓN MINISTERIO INTEGRAL EMMANUEL, MIE	ENTIDAD SIN FINES DE LUCRO DEDICADA A OBRAS DE BIEN SOCIAL Y ESPIRITUAL	JULIO POLANCO	559298
E/2019-34151	20/8/19	FUNDACION PABLO EMILIO BAEZ SEPULVEDA PAPIN	ASOCIACION SIN FINES DE LUCRO, DESTINADA A BRINDAR Y DAR SEGUIMIENTO A PACIENTES CON ENFERMEDADES PULMONARES OBSTRUCTIVA CRÓNICA	RAMON EMILIO BAEZ	559672
E/2019-33089	20/8/19	FUNDACION PARA EL DESARROLLO INTEGRAL DE LOS BATEYES FUNDIBATEY	ENTIDAD SIN FINES DE LUCRO QUE SE DEDICARA A OFRECER AYUDA A ENVEJECIENTES, INCAPACITADOS, A INCENTIVAR VALORES PARA UNA SOCIEDAD INTEGRAL	ANTONIO ANIS EDUARDO	559580
E/2019-34165	20/8/19	FUNDACION PARA LA PRESERVACION DE LOS RECURSOS NATURALES FRONTERIZOS FUNPRERENAFRO	DESARROLLAR PROGRAMAS SOCIALES DE CONSERVACIÓN SIEMBRA ACTIVIDAD PRODUCTIVA DE LA VEGETACIÓN CAMPO BOSCO	JOSE BOCIO MONTERO	559709
E/2019-22224	13/8/19	FUNDACION PRISCILA	AYUDAR A JÓVENES Y ADULTOS DESAMPARADOS. ENTIDAD SIN FINES DE LUCRO.	FRANCISCO JAVIER PAULINO SANTIAGO	559003
E/2019-34464	22/8/19	FUNDACIÓN PROMOCIÓN 75 LICEO JOSE MARTI FUNDAPROMO 75	INSTITUCIÓN SIN FINES DE LUCRO QUE SE DEDICARÁ A BRINDAR ASISTENCIA SOCIAL	YADIRA ALTAGRACIA MARTINEZ DE MARTY	559900
E/2019-28792	15/8/19	FUNDACIÓN RESCATE PARA LA REFORESTACIÓN DE JAMA AFUERA, FUNREJAMA	ASOCIACIÓN SIN FINES DE LUCRO DEDICADA A REALIZAR CAMPAÑAS SOLIDARIAS DE REFORESTACIÓN, CAPACITACIÓN TÉCNICA JUVENIL	CHRISTOPHER TAVERAS DIAZ	559335
E/2019-34462	22/8/19	FUNDACIÓN ROMPIENDO LAS BARRERAS DEL SILENCIO FUROBASI	ORGANIZACIÓN SIN FINES DE LUCRO, CUYA MISIÓN ES CONSEGUIR LA PLENA INTEGRACIÓN DE LAS PERSONAS SORDO MUDAS QUE HABITAN EN LA REPÚBLICA DOMINICANA Y EL MUNDO	EMELY BERNARDINA CRUZ RAMIREZ DE FERNANDEZ	559898
E/2019-32519	14/8/19	FUNDACION THE ALLISSON'S HOUSE	LA FUNDACIÓN TIENE PRINCIPALMENTE POR OBJETO SOCIAL: LOS SERVICIOS DE AYUDAS ECONÓMICAS A NIÑOS Y NIÑAS ENFERMOS DE DIFERENTES PATOLOGÍAS O ENFERMEDADES	ISMAEL ANDRES EVANGELISTA	559708
E/2019-33759	15/8/19	FUNDACIÓN TIERRA DE SUEÑOS	ENTIDAD SIN FINES DE LUCRO DEDICADA A: TRABAJAR CON AMBOS SEXO EN LOS CONFLICTO INTRAFAMILIAR Y SOCIAL GENERADOS POR DE LA VIOLENCIA DE GENERO.	JUANA SANCHEZ	559320
E/2019-31687	13/8/19	FUNRELEVOCEZ	SIN FINES DE LUCRO DEDICADA AL APOYO MUSICAL, A LA PREPARACIÓN EN LAS ÁREAS MUSICALES Y APOYO A LOS MOVIMIENTOS URBANOS.	MIGUEL ANGEL ADAMES MEJIA, ALEJANDRO HERNANDEZ FRANCISCO	559157
E/2019-33411	15/8/19	FÚTBOL FULL PC	ESTABLECIMIENTO DEDICADO AL DESARROLLO DE ACTIVIDADES DEPORTIVAS, ESPECIALMENTE EL FÚTBOL.	IDALIA EMILIA CABRERA PIMENTEL	559392
E/2019-34111	20/8/19	FYP ASESORES LEGALES	ASESORÍA LEGAL, ADMINISTRACIÓN DE PROPIEDADES Y CONDOMINIOS, COBROS COMPULSIVOS	FELIX YOCARY PEÑA	559644
E/2019-32176	5/8/19	G SOTO INVENTORY MANAGMENT	SERVICIOS DE INVENTARIOS COMERCIALES, INDUSTRIALES Y EMPRESARIALES.	GIOLVIN LUIS SOTO LORENZO	558986
E/2019-32914	8/8/19	GABYARTCOLOR	CREACIÓN Y VENTA DE PINTURAS DE CUADROS Y OBRAS DE ARTES Y AFINES.	EDGAR AUGUSTO FRANCISCO PEREYRA	558705
E/2019-32185	13/8/19	GAJOMA SOLUTION	CONTROL INTEGRADO DE PLAGAS, FUMIGACION.	JOSE LUIS INOA SANTANA, GABRIELA MARISOL INOA SANTANA	559040
E/2019-33757	15/8/19	GALMONT CONSULTORES	SERVICIOS DE CONSULTORÍA, FINANCIERO, CONTABLE E IMPUESTOS.	AURELIA ALMONTE GOMEZ	559321
E/2019-34390	21/8/19	GALOSS CREATIVE	SERVICIO DE ARQUITECTURA EN GENERAL	GERALDO ANEURY SHEPHARD PIERROT	559857
E/2019-33408	21/8/19	GARENDA SERVICIOS MULTIPLES	COMPRA Y VENTA DE MUEBLES E INMUEBLES. COMPRA Y VENTA DE PROVISIONES ALIMENTICIAS Y ARTÍCULOS PARA HOGARES Y OFICINAS.	RENATO AUGUSTO GARCIA MARIÑEZ	559753
E/2019-32511	20/8/19	GARMENDEZ RENT-CAR	CUIDADO DE VEHÍCULOS, LAVADO, COMPRA Y VENTA DE VEHÍCULOS NUEVOS Y USADOS, PRESTAMOS SOBRE VEHÍCULOS, VENTA DE SEGUROS PARA VEHÍCULOS.	MARIA DE LOS ANGELES MENDEZ PICHARDO	559584
E/2019-33119	12/8/19	GARNET BEAUTY AND BAR	SALÓN DE BELLEZA Y UÑAS.	JENNISSE YANEURI AMPARO TAVERA DE MARTINEZ	558890
E/2019-19328	8/5/19	GAS EXPRESS VEHICULAR DOMINICANA	COMPRA, VENTA, IMPORTACIÓN, EXPORTACIÓN, ASESORÍA, DISTRIBUCIÓN Y COMERCIALIZACIÓN DE COMBUSTIBLES Y EQUIPOS DE COMBUSTIBLES.	GAS EXPRESS VEHICULAR DOMINICANA, S.R.L.	559400
E/2019-34259	21/8/19	GASMED SERVICIOS BIOMEDICOS	SERVICIO TÉCNICO, MANTENIMIENTO PREVENTIVO Y CORRECTIVO EN APARATOS MEDICOS.	CARLOS DAVID CASTAÑO FRANCISCO, JOSE DIEGO INFANTE NAGAMATSU	559761
E/2019-31211	13/8/19	GCR KARIIBBEAN ENTERPRISES	IMPORTACIÓN, EXPORTACIÓN, COMPRA, VENTA, DISTRIBUCIÓN Y NEGOCIACIÓN DE TODO TIPO DE PRODUCTOS DE CONSUMO MASIVO	PAMELA IZUMI MATOS COLUMNNA	559020
E/2019-33213	12/8/19	GEMANUTRI INTERNATIONAL	ELABORACION, FABRICACION, VENTA, IMPORTACION Y EXPORTACION AL POR MAYOR Y AL DETALLE DE PRODUCTOS PARA TODO TIPO DE CABELLO Y EL CUERPO	MARIA TEREZA DE LA CRUZ DE PEÑA	558937
E/2019-33692	15/8/19	GENARO CIGAR	FABRICACIÓN, VENTA Y EXPORTACIÓN DE CIGARROS.	FRANCIS RADHAMÉS LÓPEZ REYES	559370
E/2019-33333	13/8/19	GENGUTCONS	VENTA, DISTRIBUCIÓN Y APLICACIÓN DE PRODUCTOS IMPERMEABILIZANTES, SELLADORES Y AISLANTES	HECTOR ANTONIO GENAO ALMONTE	559034
E/2019-29353	15/8/19	GEOED INVERSIONES	VENTA DE PRODUCTOS TALES COMO: CIGARRILLOS ELECTRÓNICOS Y DEMÁS DERIVADOS DE LA NICOTINA APROBADOS POR LA LEY AL POR MAYOR Y DETALLE.	EDGAR ANTONIO ALMA JIMENEZ, GEORGE ALEXANDER GARCIA O'ROURKE	559338
E/2019-33034	9/8/19	GERCILIA'S FOOD & CATERING COMPANY	VENTA DE ALMUERZO EMPRESARIAL, ESCOLAR, PREPARACIÓN DE BUFFETS PARA DIVERSAS ACTIVIDADES Y MENÚ PARA ACTIVIDADES DIVERSAS.	CECILIA TAVERAS FORCHU	559955
E/2019-33546	14/8/19	GES GAS	COMERCIALIZACIÓN, COMPRA, VENTA Y TRANSPORTE, AL POR MENOR, AL POR MAYOR O AL DETALLE	JUAN JOSE FERRUA MONTES DE OCA	559782
E/2019-32920	8/8/19	GESTORA DE REPUESTOS OLT FAME	VENTA Y COMERCIALIZACIÓN DE REPUESTOS PARA VEHÍCULOS.	LUIS RAFAEL GOMEZ VELOZ	558760
E/2019-28827	15/8/19	GIAMILKA CHIC CLOTHES	IMPORTACIÓN, VENTA DE PRENDA DE VESTIR, CALZADOS Y ACCESORIOS.	GIAMILKA IVETTE ROMAN PEREZ	559232
E/2019-32800	8/8/19	GIFT SHOP LA UVERA 1	VENTA DE ARTESANÍA, JOYERÍA, REGALOS, SOUVENIR.	JULIANA CASTILLO MARTINEZ	558824
E/2019-32801	8/8/19	GIFT SHOP LA UVERA 2	VENTA DE ARTESANÍA, JOYERÍA, ACCESORIOS Y REGALOS.	JULIANA CASTILLO MARTINEZ	558829
E/2019-32804	8/8/19	GIFT SHOP LA UVERA 3	VENTA DE ARTESANÍA, JOYERÍA, REGALOS, BISUTERÍA.	JULIANA CASTILLO MARTINEZ	558832
E/2019-32805	8/8/19	GIFT SHOP LA UVERA 4	VENTA DE ARTESANÍA, JOYERÍA, REGALOS Y ACCESORIOS.	JULIANA CASTILLO MARTINEZ	558755
E/2019-29516	9/8/19	GLD CONSULTORES	SERVICIOS DE COACHING; ASESORÍA EMPRESARIAL, EJECUTIVA Y PERSONALIZADA; SERVICIOS DE RECLUTAMIENTO, SELECCIÓN Y CAPACITACIÓN EJECUTIVA	EVELYN MERCEDES PACHECO DE CONTRERAS	558726
E/2019-33832	15/8/19	GLOBAL ONE FISH	EMPRESA AGROPECUARIA DEDICADA DENTRO DEL SECTOR ACUÍCOLA Y AGRÍCOLA A LA PRODUCCIÓN, COMERCIALIZACIÓN, COMPRA, VENTA	KLEBER JULIAN TEJADA	559573
E/2019-32663	7/8/19	GLOBEXO	EXPORTACIÓN E IMPORTACIÓN, COMERCIALIZACIÓN, DISTRIBUCIÓN Y VENTA DE PRODUCTOS TEXTILES EN CRUDO O CONFECCIONADOS	JEAN CEDRIC PORSENNA	558991
E/2019-32661	7/8/19	GLOBIVO	CAPTACIÓN Y RECLUTAMIENTO DE TALENTOS, TÉCNICOS O PERFILES EN LAS ÁREAS DOMÉSTICAS, SALUD, EDUCACIÓN, TRANSPORTE	ANNE-CHRISTIE TANOAH ROBILLARD	558989

[210] EXP.	[220] SOL. FECHA	[561] NOMBRE COMERCIAL	[510] ACTIVIDAD	[730] SOLICITANTE	[111] REGISTRO
E/2019-33306	13/8/19	GOLDEN COAST INVESTMENTS	DESARROLLO, OPERACIÓN Y PROMOCIÓN DE UN PROYECTO TURÍSTICO.	GOLDEN COAST INVESTMENTS, S.R.L	559023
E/2019-33325	13/8/19	GOLDEN GABLES	SERVICIOS DE ADMINISTRACIÓN DE SUS PROPIOS CONDOMINIOS.	MILTON LORENZO FRANCO GARCÍA	558999
E/2019-34089	20/8/19	GOMHELI	VENTA DE NEUMÁTICOS, ACCESORIOS PARA NEUMÁTICOS.	HE WEN, LI ZHONGWU	559605
E/2019-30751	8/8/19	GOMVARA 080819	IMPORTACIÓN, COMPRA, VENTA Y ALQUILER DE VEHÍCULOS.	MARCOS ANTONIO GOMEZ GUEVARA	558609
E/2019-32323	8/8/19	GONZALEZ RUBIO GALLERY COMPUTERS	COMPRAS, VENTAS Y REPARACIONES DE COMPUTADORAS Y MOBILIARIOS DE OFICINA.	JOSE MANUEL GONZALEZ FERNANDEZ	558657
E/2019-27193	1/7/19	GONZALEZ TRAVEL	RESERVA DE HOTELES, EXCURSIONES, TOURS, BOLETOS AEREOS, SEGUROS Y OTROS SERVICIOS DEL AREA TURISTICA.	GONZALEZ TRAVEL SRL	558964
E/2019-31374	14/8/19	GONZALO GARACHANA & FERNANDEZ GONZALO	PRESTACIÓN DE SERVICIOS LEGALES, ENTRE ELLOS: CONSULTORIAS, REPRESENTACIÓN ANTE LITIGIOS, NEGOCIACIONES O PLEITOS DE DISTINTAS CATEGORÍAS	MARIA MERCEDES GONZALO GARACHANA	559154
E/2019-33450	13/8/19	GONZMAT BIENES RAÍCES	COMPRA Y VENTA DE INMUEBLES, ALQUILER DE INMUEBLES, ADMINISTRACIÓN DE CONDOMINIOS.	JOSE MIGUEL GONZALEZ MATEO	559115
E/2019-33732	21/8/19	GRAFART	DISEÑO GRÁFICO Y PERSONALIZACIÓN DE ARTÍCULOS.	JOSE ALEJANDRO VALDERA BALDERA, GERMAN ROBERTO RUBIO NUMA	559786
E/2019-32646	7/8/19	GRAN PHARMACY BGD	VENTA DE PRODUCTOS FARMACÉUTICOS.	BRUCE NELSON GARCIA FLORES	559140
E/2019-32925	9/8/19	GRAPHICMAX	IMPRESOS EN GENERAL, ROTULACIONES, PERSONALIZACIÓN DE ARTÍCULOS Y ÁREAS A FINES.	CARMEN MIRIAN GARCIA OGANDO DE GUERRERO	558721
E/2019-31001	20/8/19	GREE ONE II	CONSTRUCCIÓN, PROMOCIÓN Y DESARROLLO DE TORRES DE APARTAMENTOS.	EL RAMIL, S.R.L.	559590
E/2019-32057	8/8/19	GRUAS YESSINAM	SERVICIOS DE TRANSPORTES, REMOLQUES Y RESCATES EN GRUAS DE VEHÍCULOS DE MOTOR, MAQUINARIAS, EQUIPOS PESADOS Y TODO TIPO DE CARGAS.	ANA HIDELINA PEÑA JIMENEZ	558673
E/2019-34482	22/8/19	GRUPO AFIANZA	INVERSIÓN EN CUOTAS SOCIALES Y ACCIONES DE SOCIEDADES COMERCIALES, TÍTULOS DE DEUDA PRIVADA, INSTRUMENTOS DEL MERCADO DE VALORES Y BIENES RAÍCES.	JOSE AUGUSTO SALCE MONTESINO	559911
E/2019-30874	13/8/19	GRUPO AGRADESDI	ASESORÍA EN LAS ÁREAS DE EDUCACIÓN, LEGAL, PSICOLÓGICA, SUMINISTROS DE ARTÍCULOS AGRO INDUSTRIALES, DESINFECTANTES	JOSE RAMON DE AZA BATISTA	559079
E/2019-32853	8/8/19	GRUPO AGRICOLA CASTILLO QUEZADA	VENTA DE AGROQUÍMICOS.	JOSE ANTONIO CASTILLO NICUDEMO	558655
E/2019-34362	21/8/19	GRUPO CASTILLO & PEREZ	CONSTRUCCIÓN DE OBRAS CIVILES, EXPORTACIÓN E IMPORTACIÓN DE MATERIALES DE CONSTRUCCIÓN.	WILLIAM JESUS CASTILLO PEREZ	559721
E/2019-34141	20/8/19	GRUPO DE EMPRESARIOS DE BANCAS DE LOTERÍA DEL CIBAO, GREMBALOCI	ENTIDAD SIN FINES DE LUCRO, DEDICADA AGRUPAR A TODOS LOS PROPIETARIOS DE BANCAS DE LOTERÍA Y CONSTITUIR UN CUERPO QUE SE ENCARGUE DE LA DEFENSA DE LOS INTERESES DEL SECTOR.	JOSÉ MELCHOR GONZÁLEZ CALDERON	559791
E/2019-31252	20/8/19	GRUPO DE INVERSIONES RIMUCA	LIMPIEZAS PROFUNDAS EN GENERAL: LIMPIEZAS PROFUNDAS DE TODO TIPO DE TEXTILES, MUEBLES, COLCHONES, MOBILIARIO DE OFICINA, SOFÁ	RICHARD ARTURO MUÑOZ CASTRO	559591
E/2019-30054	14/8/19	GRUPO DE INVERSIONES VEGANAS GRUINVEGA	COMPRA, VENTA, NEGOCIOS E INVERSIONES INMOBILIARIAS EN GENERAL.	FRANCISCO MANUEL PIMENTEL VASQUEZ	559302
E/2019-33536	14/8/19	GRUPO DEIVIS SPORT	VENTA, EXPORTACIÓN E IMPORTACIÓN DE VEHÍCULOS DE MOTOR Y TODO TIPO DE PIEZA PARA LO MISMO, VENTA DE COMESTIBLE DE TODA ESPECIE	DAVIS RAMIREZ DE LA CRUZ	559135
E/2019-23644	8/8/19	GRUPO EMPRESAS ESPECIAL DISEÑO RD-GEDIRD	CAPTACIÓN DE INVERSIÓN, VENTA, ALQUILER Y CONSTRUCCIÓN DE APARTAMENTOS, RESIDENCIAS UNIFAMILIARES Y VIVIENDAS A BAJO COSTO	BRIAN KARAMCHAND SAWH	558712
E/2019-34298	21/8/19	GRUPO ESTEVEZ	SERVICIO DE COURIER VÍA AÉREA, TERRESTRE Y MARÍTIMA, RECOGIDA Y ENTREGA DE PAQUETES Y CARGAS.	KELVYN MIGUEL ESTEVEZ DUARTE	559819
E/2019-33758	15/8/19	GRUPO JARCON M&C	PRODUCCIÓN, COMERCIALIZACIÓN E INDUSTRIALIZACIÓN DE PRODUCTOS AGRÍCOLAS Y PECUARIOS	MIGUEL ANTONIO JAQUEZ REYES	559354
E/2019-33913	19/8/19	GRUPO JOSELITO	VENTAS DE NÚMEROS DE LOTERÍAS Y JUEGOS DE AZAR, RECARGAS.	JUAN CARLOS ECHAVARRIA MILANE	559880
E/2019-32989	9/8/19	GRUPO LIQUEY	IMPORTACIÓN, EXPORTACIÓN, COMERCIALIZACIÓN Y VENTA DE EQUIPOS MÉDICOS Y PRODUCTOS QUÍMICOS	JOSE RAFAEL MARTINEZ MORILLO, JULISSA MARTINEZ LIQUEY	558787
E/2019-30876	14/8/19	GRUPO LUZVI	VENTA DE JUEGO DE LOTERÍAS Y JUEGO DE AZAR; COMPRA, VENTA Y CAMBIO DE TODO TIPO DE MONEDAS NACIONALES Y EXTRANJERAS	VIRGILIO ALEXANDER CASTRO ASTACIO	559244
E/2019-33585	14/8/19	GRUPO MEGA MILLONARIA, RADIO TV	SERVICIOS DE PROGRAMAS Y PUBLICIDAD, POR MEDIO DE RADIO Y TELEVISIÓN.	MEGA MILLONARIA F.M, S.R.L.	559265
E/2019-33715	15/8/19	GRUPO MMJ RD	IMPORTACION, EXPORTACION, ALQUILER Y VENTAS DE EQUIPOS PARA EVENTOS SOCIALES, PROMOCION DE EVENTOS Y PUBLICIDAD.	FIOLEK-SZAMRETA MARCIN ZBIGNIEW	559426
E/2019-33095	21/8/19	GRUPO PAC-CABRERA, PETROLEO, ASFALTOS Y CONSTRUCCIONES	DISTRIBUCIÓN DE COMBUSTIBLE, PETRÓLEO, ASFALTO Y CONSTRUCCIÓN.	SCARLET CABRERA PEREZ	559828
E/2019-31710	8/8/19	GRUPO PALMABELLA	COMERCIALIZACIÓN, FABRICACIÓN, SUMINISTRO, DISTRIBUCIÓN, REPRESENTACIÓN, ALMACENAMIENTO, TRANSPORTACIÓN, EMPAQUE	JOAN MANUEL SENRA OSSER	558668
E/2019-33453	15/8/19	GRUPO REYDIR	VENTAS, COMPRA Y PREPARACIÓN DE ALIMENTOS, COMIDA, BEBIDA, BUFFET, EVENTOS Y PICADERAS.	CARLOS ANTONIO REYES DE LA CRUZ	559391
E/2019-33161	12/8/19	GRUPO RIVERO RODRIGUEZ	SERVICIOS DE BELLEZA EN GENERAL.	BENITO GUILLERMO RIVERO PEREZ	558916
E/2019-33460	13/8/19	GRUPO SANTA MARIA	VENTA Y COMERCIALIZACIÓN DE PLÁSTICOS.	HIND MARIE DAUHJURE DE ALVAREZ, JOSE DE JESUS ALVAREZ BONNELLY	559357
E/2019-32755	20/8/19	GRUPO SERGESTRI CORP	SERVICIOS DE CONTADURÍA, ASESORÍA FINANCIERA E IMPOSITIVA.	HENDRICKSON & DE LA ROSA ASESORÍA FINANCIERA, S.R.L.	559627
E/2019-34433	21/8/19	GRUPO TPG	BRINDAR SERVICIOS MULTI-MODALES COMPLETOS RESPECTO AL TRANSPORTE DE CARGA, YA SEA AÉREO, MARÍTIMO, TERRESTRE Y CARGAS DE PROYECTO	KATIA DE LA CARIDAD RODRIGUEZ MAURA	559861
E/2019-33684	14/8/19	GRUPO ULTRASON	AGRUPACIÓN MÚSICO VOCAL QUE SE DEDICARÁ A LA REALIZACIÓN DE BAILES Y CONCIERTOS A NIVEL MUNDIAL.	MARIANELA DE LOS SANTOS ORTIZ	559367
E/2019-33129	13/8/19	GRUPO VIBIERA	PREPARACIÓN, EVALUACIÓN, DISEÑOS, CONSTRUCCIÓN Y SUPERVISIÓN DE PROYECTOS ARQUITECTÓNICOS Y DE INGENIERÍA EN TERRENOS URBANOS Y RURALES.	CARLOS MANUEL ESPINOSA ROSARIO	559056
E/2019-30370	23/7/19	GRUPO YAMIR	APARTA -HOTEL-TURISMO, HOTELERÍA, SERVICIOS PRESTADOS DE ALOJAMIENTO EN HOTELERÍA, PAQUETES DE EXCURSIONES TURÍSTICAS Y TRANSPORTES	YANERIS MELLA VARGAS	559981
E/2019-27467	19/8/19	GRUPO YCAST	SERVICIOS LEGALES, SERVICIOS FINANCIERO, SERVICIOS DE CAPACITACIÓN, SERVICIOS DE ADMINISTRACIÓN DE EMPRESAS	YONEISY FABEL HERRERA ADAMES	559394
E/2019-32729	21/8/19	GSA, GREEN SUSTAINABLE AGRICULTURE	IMPORTACION Y COMERCIALIZACION DE PRODUCTOS VETERINARIOS Y AGRICOLAS EN GENERAL.	ANGEL DAVID SOTO MORDAN	559816
E/2019-29293	14/8/19	GU AVIATION SERVICES	COMPRA Y VENTA DE AERONAVES, TRANSPORTE DE AERONAVES (FERRY FLIGHTS), ADMINISTRACIÓN DE AERONAVES	JORGE LUIS GONZALEZ HIDALGO	559586
E/2019-31850	9/8/19	GUARDERIA INFANTIL VALORES Y APRENDIZAJES, GIVAP	SERVICIOS DE EDUCACIÓN Y FORMACIÓN.	DIRCELANIA ENCARNACION CABRERA	558772
E/2019-33259	22/8/19	GUERRERO DUJARRIC DOMINICAN QUALITY GDDQ	AGENCIA PUBLICITARIA ESPECIALIZADA EN LA ORGANIZACIÓN DE EVENTOS Y RELACIONES PUBLICAS	LISA MARIA GUERRERO DUJARRIC	559909
E/2019-29726	18/7/19	GUUAO	VENTA E INTERMEDIACIÓN POR MEDIOS INFORMÁTICOS E INTERNET DE PRODUCTOS.	GUUAO,C.A.	559802
E/2019-33878	19/8/19	H2O X LA VIDA.RD	ORGANIZACIÓN SIN FINES DE LUCROS CON EL OBJETIVO DE CONCIENTIZAR Y EDUCAR ANTE EL USO CORRECTO DEL AGUA	KARIZ MERCEDES GUZMAN CERDA	559487
E/2019-32819	8/8/19	HACIENDA GUAMIRA	EL CULTIVO DE CACAO, CAFÉ Y CUALQUIER OTRO PRODUCTO AGRÍCOLA O FORESTAL.	HACIENDA GUAMIRA, S.R.L.	558685
E/2019-21986	8/8/19	HACIENDA LA GRAFITACION	PRODUCCIÓN DE HUEVOS, PRODUCCIÓN DE POLLO Y DESARROLLO DE TODO TIPO DE PROYECTOS AGRÍCOLAS.	MAURY CANDELARIO DIAZ ACOSTA	558641
E/2019-33729	15/8/19	HACIENDA LOS CABALLOS	ALQUILER DE UN ESPACIO FÍSICO COMPUESTO POR UNA PISCINA CON JACUZZI, COCINA Y BBQ, SALÓN DE EVENTOS, ZONA DEPORTIVA	DOMINGA BLANCO MUÑOZ, VÍCTOR MANUEL MUÑOZ GUTIERREZ	559610
E/2019-32822	8/8/19	HACIENDA ROMELIA	EL FOMENTO DE LA AGRICULTURA EN GENERAL, Y LA EXPLOTACIÓN DE LA PECUARIA.	HACIENDA ROMELIA, S. A.	558637
E/2019-33159	12/8/19	HAESAM CARIBE	LA PESCA Y EXTRACCIÓN DE PRODUCTOS DEL MAR Y RÍO; LA TRASFORMACIÓN, CONSERVACIÓN, ALMACENAMIENTO	LEOPOLDO LUIS ARDURA GANCEDO	558915
E/2019-34039	20/8/19	HAIDÉE UREÑA SERVICES ENTERPRISE	SERVICIOS DE CATERING PERSONALIZADO, CATERING EMPRESARIAL Y CATERING INDUSTRIAL.	HAIDEE MARGARITA UREÑA DE SANCHEZ	559607
E/2019-33151	13/8/19	HAISHEN COMMON EEL	LA PESCA Y EXTRACCIÓN DE PRODUCTOS DEL MAR Y RÍO; LA TRASFORMACIÓN, CONSERVACIÓN, ALMACENAMIENTO	LEOPOLDO LUIS ARDURA GANCEDO	559074
E/2019-34305	21/8/19	HALAYFA CLINICA DENTAL	SERVICIOS ODONTOLÓGICOS.	HALAYFA CLINICA DENTAL, S.R.L.	559768
E/2019-30539	15/8/19	HAPPY FUN LV1	PARQUE DE ENTRETENIMIENTO DE JUEGOS PARA NIÑOS, QUE BRINDA ADEMÁS UN SOPORTE DE ATENCIÓN PERSONALIZADA.	ALINA DAYSI LOPEZ CORTORREAL	559348
E/2019-11797	15/8/19	HAROL CENTRO AUTOMOTRIZ HCA	SUMINISTRAR SERVICIOS DE MECÁNICA INTEGRAL, MANTENIMIENTO Y REPARACIÓN DE VEHÍCULOS DE MOTOR	HAROLD EDUARDO HERNANDEZ VASQUEZ	559330
E/2019-32610	14/8/19	HASLIN NAILS BAR & SPA	SERVICIOS DE SPA, MASAJES Y TODO TIPO DE TRATAMIENTOS ESTÉTICOS CORPORALES.	LIGERDDY ANTONIA MARTINEZ MARTINEZ	559181
E/2019-19309	9/8/19	HAYFERLOPEZ TAX & ACCOUNTING SOLUTIONS	SERVICIOS DE CONTABILIDAD Y ASESORÍA IMPOSITIVA.	ZULEIKA JOSEFINA FERNANDEZ DE HAY	558766
E/2019-32837	8/8/19	HEALTH AND OCCUPATIONAL RISK ADVISOR, HORA	CAPACITAR Y ASESORAR PERSONAS FÍSICAS Y MORALES SOBRE ASPECTOS ,LABORALES, ASESORÍA LEGAL, CAPACITACIÓN EN MATERIA DE SALUD	YOVANNY MARISOL PEREZ VALENZUELA	558696
E/2019-31719	8/8/19	HEALTHY CLAULETTE	PRODUCCIÓN, DISTRIBUCIÓN, EXPORTACIÓN Y COMERCIALIZACIÓN DE TODOS NUESTROS PRODUCTOS SALUDALES	JEAN CLAUDE MARTY ORTIZ	558613

[210] EXP.	[220] SOL. FECHA	[561] NOMBRE COMERCIAL	[510] ACTIVIDAD	[730] SOLICITANTE	[111] REGISTRO
E/2019-28787	19/8/19	HECAPA CONSTRUCTION	CONSTRUCCIÓN DE OBRAS CIVILES Y EDIFICACIONES EN GENERAL; REMODELACIONES Y SUPERVISIÓN DE PROYECTOS	VICTOR GABRIEL HERMIDA CAPANO	559512
E/2019-32275	8/8/19	HENTRI SOLUCIONES ECONOMICAS	SERVICIOS DE PRESTAMOS PERSONALES Y CON GARANTÍA.	HENRY BOLIVAR DE LA CRUZ RODRIGUEZ	558651
E/2019-18706	5/6/19	HERALDO	FUNGIR COMO AGENTES REPRESENTANTES EN EL PAÍS DE NEGOCIOS Y COMPAÑÍAS EXTRANJERAS, COMPRAR, VENDER MUEBLES E INMUEBLES.	HUGO ENRIQUE SOCORRO PEREZ, HERALDO, S.R.L.	559225
E/2019-29929	22/8/19	HEREL INVESTMENT	SERVICIOS: MANTENIMIENTOS, ADMINISTRATIVOS, ASESORÍAS, LEGALES, INSTALACIONES, REPARACIONES, CONSTRUCCIONES	ELADIO AMAURIS HERNANDEZ DEL ROSARIO , DAIRA STEPHANIE SUERO AVILA	559975
E/2019-32707	15/8/19	HERGES LEGAL	SERVICIOS LEGALES EN GENERAL A NIVEL NACIONAL E INTERNACIONAL.	HERMES LEOPARD GUERRERO BAEZ	559379
E/2019-31726	12/8/19	HERMANOS TORRES HAIR SALÓN	SERVICIOS DE SALÓN DE BELLEZA Y BARBERÍA.	MANUEL ENRIQUE TORRES PUIG	558848
E/2019-31204	8/8/19	HERNNY CULATAS Y MAS	REPARACIÓN Y VENTA DE CULATAS Y RECONSTRUCCIÓN DE MOTORES.	JOVANNY HERNNY DE LA CRUZ	558761
E/2019-33595	14/8/19	HERRERA-WADNER PROYECTOS CONSTRUCCIONES ARQUITECTOS	COMERCIALIZACIÓN, FINANCIAMIENTO DE INVERSIONES INMOBILIARIAS; LA CONSTRUCCIÓN Y DESARROLLO DE PROYECTOS HABITACIONALES Y COMERCIALES	DENNY HERRERA MERAN	559533
E/2019-32571	7/8/19	HIDRO FARMS	FABRICACIÓN Y VENTA DE EQUIPOS AGRÍCOLAS, HIDROPONÍA, ACUAPONÍA, ACUICULTURA.	CT PUMP, S.R.L.	559285
E/2019-32531	7/8/19	HIT LIVE	PRODUCCIÓN DE EVENTOS Y ESPECTÁCULOS. CONTRATACIÓN DE ARTISTAS NACIONALES E INTERNACIONALES	BETTY BLANCO, SANDRA MARIA DE JESUS VEGA DIAZ	559373
E/2019-32502	7/8/19	HOGAR GERIÁTRICO MIOSOTIS	SERVICIOS DE RESIDENCIAS PARA LA TERCERA EDAD.	ELMUDESIS DEL ROSARIO VARGAS QUEZADA	558857
E/2019-26128	24/6/19	HOLDING ACTIVO DOMINICANA	SERVICIOS MONETARIOS Y FINANCIEROS.	BANCO ACTIVO. C.A. BANCO UNIVERSAL	559189
E/2019-33233	12/8/19	HOLGUIN & MATINEZ CENTRO DE BELLEZA	SERVICIOS DE POSTURAS DE UÑAS Y BELLEZA EN GENERAL.	STREISY MARGARITA MARTINEZ HOLGUIN, MARY ESTHER OGANDO HOLGUIN	558943
E/2019-32720	15/8/19	HOLMAR	CONSULTORIA, ENTRENAMIENTO Y RECLUTAMIENTO DE PERSONAL.	DULCE MARIA MARCHENA MARTE	559381
E/2019-34126	20/8/19	HOTEL Y CABAÑAS LOS COQUITOS	ALQUILER DE HABITACIONES.	JUAN ALBERTO CESPEDES RAMIREZ	559653
E/2019-31681	14/8/19	HP&LG SERVICIOS INTEREMPRESARIALES	SERVICIOS DE LIMPIEZA, JARDINERÍA, HERRERÍA, ALBAÑILERÍA, VENTA DE PRODUCTOS Y UTENSILIOS DE LIMPIEZA	HAMLET FRANCISCO PEREZ MORILLO	559155
E/2019-34612	22/8/19	HRS INGENIERIA Y SERVICIOS	VENTA DE MATERIALES ELÉCTRICOS Y FERRETEROS; ELABORACIÓN DE DISEÑO ELÉCTRICO (RESIDENCIAL, COMERCIAL Y DE MEDIA TENSIÓN)	EDINSON SENCION POLANCO, JOSE LUIS ROSARIO BURGOS	559962
E/2019-30989	15/8/19	HUEVOS TAINOS	EMPRESA DE GRANJAS DE HUEVOS.	EDWIN ANTONIO CASTILLO ALMONTE	559347
E/2019-33146	12/8/19	HUINDUNG-I CARIBE	PESCA Y EXTRACCIÓN DE PRODUCTOS DEL MAR Y RÍO; LA TRASFORMACIÓN, CONSERVACIÓN, ALMACENAMIENTO Y COMERCIALIZACIÓN DE TODA CLASE DE PESCADO	LEOPOLDO LUIS ARDURA GANCEDO	559122
E/2019-30896	12/8/19	HÚNG TÁY EL AROMA DEL CHEF	ELABORACION Y VENTA DE ALIMENTOS COCIDOS Y CRUDOS, BRINDAR SERVICIOS DE ELABORACION DE COMIDAS SALUDABLES	JOSE FRANCISCO LANTIGUA PIMENTEL, CARLOS ENRIQUE VARGAS DE JESUS	558846
E/2019-33246	12/8/19	HVC CAPITAL & CONSULTING	SERVICIOS DE FINANCIAMIENTO EN GENERAL(VEHÍCULOS, HIPOTECARIOS Y EMPRESARIALES).	HAMLERT RAFAEL VARGAS CASTELLANOS	558940
E/2019-32677	9/8/19	IDAMTOR MOTORS	VENTAS DE VEHÍCULOS DE MOTOR.	JOSE FERNANDO FERNANDEZ MARTINEZ	558751
E/2019-33545	14/8/19	IGLESIA ASAMBLEA DE DIOS INDEPENDIENTE E INTERNACIONAL M.A.D.I.I.	ENTIDAD SIN FINES DE LUCRO QUE SE DEDICA A, PREDICAR LA PALABRA Y AUMENTAR LA FE DE LOS HERMANOS EN CRISTO JESÚS.	RALPH PHILIPPE	559168
E/2019-34270	21/8/19	IGLESIA CASA DE DIOS RESTAURANDO AL ADÁN CAÍDO	ENTIDAD SIN FINES DE LUCRO CON ACTIVIDADES DE IGLESIA.	LUIS ALBERTO CARPIO	559766
E/2019-24264	23/8/19	IGLESIA CRISTIANA DE BARAHONA HECHOS 2:47	ENTIDAD SIN FINES DE LUCRO. DEDICADA A REALIZAR ACTIVIDADES RELIGIOSAS.	JUAN ANTONIO MONTERO URBAEZ	560021
E/2019-32504	22/8/19	IGLESIA CRISTIANA SEMILLA DE ORACION	INSTITUCIÓN SIN FINES DE LUCRO QUE SE DEDICARA A PREDICAR EL EVANGELIO DE SALVACIÓN ESTABLECIENDO JUSTICIA DE DIOS CON PODER Y EN AMOR.	ALBERT MOSES JAMES CUELLO	559970
E/2019-33540	14/8/19	IGLESIA DE DIOS CASA DE ORACION VILLA PROGRESO, VERAGUA	ENTIDAD SIN FINES DE LUCRO DEDICADA A PROCLAMAR LA PALABRA Y AYUDAR A LOS NECESITADOS	RUTH ESMIL MATEO VASQUEZ	559134
E/2019-31397	12/8/19	IGLESIA DIOS NOS PROTEJA	PREDICAR LA PALABRA DE DIOS.	FRANCKY JOLICOEUR	559894
E/2019-33258	12/8/19	IGLESIA MINISTERIO CRISTIANO VIDA NUEVA-MCVN	ENTIDAD SIN FINES DE LUCRO CON ACTIVIDADES DE IGLESIA.	ANDRES BAEZ, RUTH ESTHER OGANDO DE BAEZ	558931
E/2019-34061	20/8/19	IGLESIA MINISTERIO JESUCRISTO EL QUE VIVE	ENTIDAD SIN FINES DE LUCRO, DEDICADA A CUMPLIR CON LA GRAN COMISIÓN ESTABLECIDA POR NUESTRO SEÑOR JESUCRISTO	JOSE ANTONIO POLANCO	559592
E/2019-33294	19/8/19	IGLESIA MISIONERA INTERNACIONAL ANDANDO POR FE NO POR VISTA 2 CORINTIOS 5:7	ENTIDAD SIN FINES DE LUCROS DEDICADA A LA PREDICACIÓN DEL EVANGELIO , EL EVANGELISMO	VICTORIA ANTONIO ABREU CARDERON	559559
E/2019-33014	9/8/19	IGLESIA PENTECOSTAL CAMINO ANTIGUO IPCA	ENTIDAD SIN FINES DE LUCRO SE DEDICARA A PREDICAR EL EVANGELIO, Y TRABAJOS SOCIALES DIVERSOS	CARLOS TEOFILO LUIS GUZMÁN	558836
E/2019-32426	13/8/19	IGNACIO PEÑA ELECTRICAL	SERVICIOS DE INGENIERÍA ELÉCTRICA.	IGNACIO JOSE PEÑA NUÑEZ	559107
E/2019-27043	28/6/19	IL GIARDINO DEI SAPORI SLAVIERO BURDI	VENTA DE ALIMENTOS Y BEBIDA EN GENERAL.	FRANCESCA BURDI/ JACOPO MATTEO SLAVIERO	554326
E/2019-31691	31/7/19	ILLESCAS COMERCIALES	ESTABLECER, GESTIONAR E IMPLEMENTAR NEGOCIOS DE INVERSIONES, CORREDURÍAS, GARANTÍAS, CONSULTORÍAS	ILLESCAS COMERCIALES, S.R.L.	558767
E/2019-32963	9/8/19	IMAGENES ODONTOLÓGICAS SAN CRISTOBAL IOSC	REALIZACIÓN DE RADIOGRAFÍAS ODONTOLÓGICAS; SERVICIOS DE IMÁGENES DIAGNOSTICAS	ROSA MARIA RODRIGUEZ FRUCTUOSO	558740
E/2019-33064	14/8/19	IMPEGNO	PRESTACIÓN DE TODA CLASE DE SERVICIOS EN LAS RAMAS DE LA ARQUITECTURA E INGENIERIA	ALEXANDRA ORTEGA RODRÍGUEZ, ÁNGEL XAVIER TRIFOLIO LÓPEZ	559557
E/2019-33087	22/8/19	IMPOMAS, TECNO GLOBAL	COMPRA Y VENTA DE COMPUTADORAS Y ACCESORIOS.	JUAN ESTARLYN TERRERO NUÑEZ	559892
E/2019-7470	9/8/19	IMPORTACIONES YAUPS	PRODUCCIÓN, VENTA Y DISTRIBUCIÓN DE ROPAS DE VESTIR, CALZADOS, ACCESORIOS	YEIMY YAMILET GRULLON NAZER	558838
E/2019-33768	15/8/19	IMPORTADORA CANNTELAS	IMPORTACIÓN Y VENTA DE TODO TIPO DE PRENDAS DE VESTIR, TALES COMO JEANS, VESTIDOS, FALDAS, PANTALONES, ZAPATOS Y CARTERAS.	PINGLING WU, CANNING LIU	559371
E/2019-33047	9/8/19	IMPORTADORA ENVIAR	VENTA AL POR MAYOR Y MENOR, IMPORTACIÓN Y EXPORTACIÓN DE PRENDAS DE VESTIR.	CAIJUAN SHI	558844
E/2019-33392	13/8/19	IMPORTADORA HUAXING	VENTA AL POR MAYOR Y MENOR DE PRENDAS DE VESTIR, CALZADOS, MALETAS, ACCESORIOS PARA EL HOGAR, EQUIPAJE.	SHENGJUN WANG	559127
E/2019-30699	2/8/19	IMPORTADORA MANCHESTER	IMPORTACIÓN, COMPRA Y VENTA DE TEJIDOS, PRODUCTOS TEXTILES Y MATERIALES DE DISEÑOS DE INTERIORES	RUBEN DARIO MARTINEZ NIN	558758
E/2019-33610	14/8/19	IMPORTADORA VICTORIO ESTEVEZ	COMPRA, VENTA, IMPORTACIÓN Y DISTRIBUCIÓN DE ARTÍCULOS FERRETEROS.	IMPORTADORA VICTORIO ESTEVEZ, SRL.	559187
E/2019-32991	19/8/19	IMPORTADORA ZHAOHU	IMPORTACIÓN Y EXPORTACIÓN DE PRENDAS DE VESTIR.	ZHAONENG TANG	559506
E/2019-33171	12/8/19	IMPROV4IT	VENTA MINORISTA DE EQUIPOS MÓVILES, PARTICULARMENTE EN EL ÁREA DE TELECOMUNICACIONES.	ALVARO GIL BANDEIRA LOUREIRO	558955
E/2019-32411	14/8/19	IN & OUT ENTHOLOS	CENTRO HOLÍSTICO ORIENTADO AL BIENESTAR Y DESARROLLO INTEGRAL DE LAS PERSONAS, OFRECIENDO TERAPIAS	KATHERINE RODRIGUEZ MICHEL	559280
E/2019-32107	20/8/19	INAGRIM	INGENIERÍA, ARQUITECTURA Y AGRIMENSURA.	MARLENNY PINALES DE LA ROSA	559624
E/2019-33668	14/8/19	INBOMAS	COMPRA Y VENTA DE VEHÍCULOS Y FINANCIAMIENTOS.	CRISTIAN AMADO QUELIZ CARABALLO	559283
E/2019-31666	9/8/19	INDUSTRIA ARCANDEL MIGUEL LATINOAMERICANA	COMERCIALIZACIÓN, IMPORTACIÓN Y EXPORTACIÓN DE ALIMENTOS EN GENERAL Y BEBIDAS	SANDRA NATHALIE CAMACHO MOLINA	558817
E/2019-34377	21/8/19	INDUSTRIAL VICENTE SANCHEZ IVS	COMPRA VENTA DE EQUIPOS Y MAQUINARIAS INDUSTRIALES TALES COMO: AISLAMIENTO, SELLADO DE FLUIDO, BOMBAS DE AGUA	JANSE VICENTE AGRAMONTE, JOSE ALEJANDRRO SANCHEZ AGRAMONTE	559737
E/2019-32771	9/8/19	INFO FOOT FUTBOLFRANCES	DIFUSIÓN DE NOTICIAS DEPORTIVAS ESPECIALIZADAS EN FÚTBOL FRANCÉS PARA HABLA HISPANA POR INTERNET, RADIO, TV.	LUIS ERNESTO OJEDA MIRANDA	558754
E/2019-32529	20/8/19	INFOLIO CAPITAL ADVISORS	SERVICIOS DE ASESORÍA Y CONSULTORA EMPRESARIAL, FINANCIERA, CUMPLIMIENTO REGULATORIO, GOBIERNO CORPORATIVO	FINCAP, S.R.L.	559976
E/2019-32860	8/8/19	INFÓRMATE CON ANA JIMÉNEZ Y DANYLSA VARGAS	PROGRAMA TELEVISIVO.	ANA CEFERINA JIMENEZ	558663
E/2019-34392	21/8/19	INGENIERA MOREL ARROYO IEMA	SERVICIOS INGENIERÍA Y CONSTRUCCIÓN EN GENERAL .	ARAMIS MOREL ARROYO	559777
E/2019-33802	15/8/19	INMOBILIARIA AARON	VENTA, COMPRA DE BIENES INMOBILIARIOS Y ADMINISTRACIÓN	ARON SCOTT PHILIP	559395
E/2019-34335	21/8/19	INMOBILIARIA CADWMEDINA	COMPRA, VENTA Y ALQUILER INMUEBLES.	CADWILL ABEL MEDINA MEDINA	559725
E/2019-32484	9/8/19	INMOBILIARIA CAROMO VENDE MAS	CONSTRUCCIONES, BIENES RAÍCES Y ADMINISTRACIÓN DE PROPIEDADES.	CARLOS MANUEL ROMERO MORALES	558828
E/2019-32024	14/8/19	INMOBILIARIA HIJOCA	VENTA Y COMPRA DE PROPIEDAD, APARTAMENTO, CASA, HIPOTECAS.	FIOR DALIZA PEGUERO VARELA	559165
E/2019-33815	15/8/19	INMOBILIARIA REYES CONCEPCION	COMPRA, VENTA, CONSTRUCCIÓN, EXPORTACIÓN E IMPORTACIÓN DE MATERIALES DE CONSTRUCCIÓN, MOVIMIENTO DE TIERRAS, ASESORÍA EN EL ÁREA DE CONSTRUCCIÓN	ALBERTO REYES CONCEPCION	559401
E/2019-34261	21/8/19	INMOBILIARIA ZEGAR	PLANIFICACIÓN, DESARROLLO,COMERCIALIZACIÓN DE PROYECTOS INMOBILIARIOS	GREGORIO ABREU RODRIGUEZ	559762
E/2019-33911	22/8/19	INMOBRIJO ADMINISTRACION E INVERSIONES	ADMINISTRACIÓN, VENTA, COMPRA Y ALQUILER DE TODO TIPO DE INMUEBLES.	ELIZABETH MONTILLA MEDRANO	559933
E/2019-33142	12/8/19	INREDNING	ARQUITECTURA EN GENERAL, DISEÑO DE INTERIORES, MODELADO 3D, RENDERIZACIONES, REMODELACIONES.	GALDENIA REYES FELIZ, YONATHAN ENCARNACIÓN MANZUETA	558903
E/2019-26881	8/8/19	INSAMI - INVERSIONES SAINT MICHAEL 809	PRESTAMOS Y FINANCIAMIENTOS PRENDATARIOS.	PEDRO ANTONIO TAVERAS GIL	558602
E/2019-31197	9/8/19	INSPIRING NAILS	ESTÉTICA, BELLEZA, COMPRA Y VENTA DE COSMÉTICOS Y TEJIDOS, DEPILACIÓN, MAQUILLAJE, COSMETOLOGÍA, MASAJES, MANICURE, PEDICURE, ESTÉTICA, HIDRATACIÓN, MICRO PIGMENTACIÓN DE CEJAS	GABRIEL JOSE PRADA MARCANO, NIEVE MERCEDES MARCANO DE PRADA, GABRIELA CAROLINA PRADA MARCANO	558759
E/2019-33473	13/8/19	INSTALSOLAR	INSTALACIÓN Y MANEJO DE PROYECTOS ELÉCTRICOS DE ENERGÍAS RENOVABLES.	CARLOS JANARIZ IRIBARREN	559547
E/2019-33632	14/8/19	INSTITUTO DE ARTE CIENCIA Y CULTURA, IDACYC	FOMENTAR LAS HABILIDADES ARTÍSTICAS. FOMENTAR LA EDUCACIÓN CON CURSOS TÉCNICOS.	RANDHARD AUGUSTO CORCINO MEJIA	559233

[210] EXP.	[220] SOL. FECHA	[561] NOMBRE COMERCIAL	[510] ACTIVIDAD	[730] SOLICITANTE	[111] REGISTRO
E/2019-33401	13/8/19	INSTITUTO DE CAPACITACIÓN EN COMERCIO EXTERIOR Y ADUANAS DEL NORTE INCEAN	CAPACITACIÓN TÉCNICA Y CERTIFICACIONES DE DOCENTES.	HENRY MAYOVANEX VARGAS RODRIGUEZ	559080
E/2019-26030	20/8/19	INSTITUTO DE COSMETOLOGIA Y ESTETICA FIOR AQUINO	ORGANIZACIÓN DE EVENTOS, COACHING, CAPACITACIÓN Y VENTA DE PRODUCTOS DE ESTÉTICA, RELACIONES PUBLICAS Y MERCADEO.	FIOR D'ALIZA AQUINO MELLA	559650
E/2019-33840	15/8/19	INSTITUTO LA FRANJA Y LA RUTA	EL ESTUDIO, LA INFORMACIÓN Y LA COMUNICACIÓN QUE CONTRIBUYAN A LA CONEXIÓN EFECTIVA Y ESTABLE ENTRE COMUNIDADES	ISOM MIGUEL COSS SABBAGH	559466
E/2019-33031	9/8/19	INSTITUTO TECNOLÓGICO LATINOAMERICANO DIGITAL ITL DIGITAL	IMPARTIR DOCENCIAS DE CURSOS, TALLERES, DIPLOMADOS Y POSGRADOS	RUSMERY RIVERA DE BRITO, LUIS EMILIO BRITO ARIAS	558923
E/2019-32921	22/8/19	INTERACTIVE TECHNOLOGY GROUP BLOCKSKILL	IMPORTACIÓN, VENTA, DISTRIBUCIÓN, CREACIÓN, ASESORÍA, SERVICIOS, REPRESENTACIÓN E IMPLEMENTACIÓN DE ADIESTRAMIENTOS	KAHLIL ANGEL MENDEZ	559980
E/2019-34542	22/8/19	INVERSIONES PERALTA GUZMAN	SERVICIOS DE PRESTAMOS PERSONALES, COMERCIALES E HIPOTECARIOS Y FINANCIAMIENTOS. COMPRA Y VENTA DE VEHÍCULOS E INMUEBLES.	ALEXANDER JESUS PERALTA HENRIQUEZ	559904
E/2019-25812	12/8/19	INVERDEL AUTO IMPORT	COMPRA Y VENTA DE VEHÍCULOS.	INVERSIONES DE LEON, SRL. INVERDEL, JUAN CARLOS DE LEON TAVAREZ	558951
E/2019-34026	22/8/19	INVERSIONES ATENEA RUNNER SMART	COMERCIALIZACIÓN DE EQUIPOS TECNOLÓGICOS, CAMBIO DE DIVISAS, COMPRA Y VENTA DE MUEBLES E INMUEBLES.	JHON FREDDY AMAYA MURCIA	559996
E/2019-25547	22/8/19	INVERSIONES DIVIS	VENTAS AL POR MAYOR Y AL POR MENOR DE MUEBLES Y ELECTRODOMÉSTICOS	JOSE ANTONIO SANTANA PEREYRA	559991
E/2019-33972	21/8/19	INVERSIONES EL MUELLE	PRESTAMOS Y FINANCIAMIENTO EN GENERAL, HIPOTECAS Y BIENES RAÍCES.	FELIX BRITO REYES	559805
E/2019-33895	19/8/19	INVERSIONES EL TABLÓN	COMPRA Y VENTA DE INMUEBLES, SERVICIOS DE BIENES RAÍCES.	SEBASTIAN ACOSTA CABRERA	559448
E/2019-33811	15/8/19	INVERSIONES FAROCLARO	ADMINISTRACIÓN DE PROPIEDADES INMOBILIARIAS FAMILIARES, SERVICIOS DE CONSTRUCCIONES CIVILES DE TODO TIPO	PEDRO RICARDO VALDEZ	559398
E/2019-31223	14/8/19	INVERSIONES FELICITA	ALQUILER DE LOCALES COMERCIALES.	WILTON ANTIGUA MIESES	559251
E/2019-32271	21/8/19	INVERSIONES FERMOLIN	INVERSIONES INMOBILIARIAS EN GENERAL, PRESTAMOS CON GARANTÍA HIPOTECARIA.	LUCHI GEORGINA MOLINA PERALTA, MIGUEL ROLANDO FERNANDEZ PEREZ	559759
E/2019-32221	12/8/19	INVERSIONES FUNG LU	COMPRA, VENTA Y FINANCIAMIENTO DE BIENES INMUEBLES.	FENG MU BO FUNG XIE	558855
E/2019-34024	19/8/19	INVERSIONES JEANMER	CONSTRUCCIÓN E INGENIERÍA DE EDIFICACIONES Y VÍAS. ESTUDIOS DE TODO TIPO EN EL ÁMBITO DE INGENIERÍA, SUELO, PAVIMENTO, TOPOGRAFÍA.	JEANNETTE FRAGELINE GARCIA LUNA	559524
E/2019-32535	9/8/19	INVERSIONES JIMCAS	COMERCIALIZACIÓN DE PRODUCTOS COMESTIBLES EN GENERAL.	GREGORY JIMENEZ PERALTA, LEONARDO DE JESUS CASTILLO BATISTA	558745
E/2019-33252	12/8/19	INVERSIONES LAECASA	COMPRA, VENTA Y ALQUILER DE PROPIEDADES.	CLAUDIA VIRGINIA LOMBA DU-BREIL	559842
E/2019-32581	7/8/19	INVERSIONES MAIMART	SERVICIOS DE ASESORÍA Y VENTA DE INSUMOS Y SUMINISTROS INDUSTRIALES DE MATERIAL FLEXIBLE.	MARIA ENRIQUETTA MAIORIELLO VALLEJO	559178
E/2019-33339	13/8/19	INVERSIONES MEJIA CASTILLO	FINANCIAMIENTOS DE VEHÍCULOS, INMUEBLES Y PRÉSTAMOS PERSONALES.	KELVIN TOMAS MEJIA CARRASCO, DANIELA CASTILLO DE MEJIA	559508
E/2019-33097	12/8/19	INVERSIONES OTTAMENDI 29	IMPORTACIÓN EXPORTACIÓN COMPRA Y VENTA DE COSMÉTICOS, LENCERÍAS, ROPA, CALZADOS, ARTÍCULOS DE HIGIENE PERSONAL.	MARCO AURELIO RIVERA VALCENILLA	558868
E/2019-33967	19/8/19	INVERSIONES OVALLES POLANCO	PRESTAMOS PERSONALES, HIPOTECAS Y FINANCIAMIENTO.	CINTHIA MILAGROS POLANCO SANTANA, FRANCISCO DE JESUS OVALLES HERNANDEZ	559521
E/2019-33206	15/8/19	INVERSIONES RESMAR	PRESTAMOS CON GARANTÍAS, COMPRAS Y VENTAS DE CASAS Y SOLARES, ALQUILERES DE CASAS Y APARTAMENTOS.	RAFAEL EMILIO SILVESTRE SILVESTRE	559437
E/2019-33824	15/8/19	INVERSIONES RODRIGUEZ VICENTE	IMPORTACIÓN, DISTRIBUCIÓN COMPRA Y VENTAS DE VEHÍCULOS, INTERMEDIACIÓN FINANCIERA.	INVERSIONES RODRIGUEZ VICENTE, S.R.L.	559417
E/2019-33406	20/8/19	INVERSIONES SANTANA FLORENTINO	VENTA DE PRODUCTOS QUÍMICOS COMO JABONES, ACEITES, ESENCIAS, PERFUMES, LOCIONES COSMÉTICOS Y CUIDADO PERSONAL	ELVIS MARMOLEJOS FLORENTINO	559633
E/2019-29942	22/8/19	INVERSIONES SAVRESE	PROMOCIÓN, INVERSIÓN, COMERCIO Y FOMENTO DE OPORTUNIDADES DE BIENES Y PRODUCTOS	INVERSIONES SAVRESE, S.R.L.	559969
E/2019-32169	9/8/19	INVERSIONES VERSTAPPEN	SERVICIOS PROFESIONALES DE COMPRA Y VENTA DE BIENES RAÍCES INMUEBLES	NESTOR JULIO RODRIGUEZ FELIX	558852
E/2019-30837	9/8/19	INVERSIONES Y NEGOCIOS INEMO	SERVICIOS FINANCIEROS, PRÉSTAMOS AL PÚBLICO, IMPORTACIÓN, VENTA, COMPRA Y FINANCIAMIENTO DE VEHÍCULOS DE MOTOR E HIPOTECAS DE CASAS	REYNALDO ANTONIO MONTESINO OVALLES	558756
E/2019-33561	14/8/19	INVERSIONES YAREI	PROMOVER, DESARROLLAR E INVERTIR EN EMPRESAS COMERCIALES E INDUSTRIALES	INVERSIONES YAREI, S.R.L.	559166
E/2019-34503	22/8/19	INVERSUMMER	FABRICACIÓN, EXPORTACIÓN, IMPORTACIÓN Y VENTA DE MOBILIARIOS DEL HOGAR, DE PLAYA Y DE OFICINA DE EXTERIOR E INTERIOR	INVERSUMMER, S.R.L.	559993
E/2019-34157	20/8/19	ISABELLA EVENTOS	SERVICIOS DE ALQUILER DE TRAJES, ACCESORIOS DE NOVIA Y ORGANIZACIÓN DE EVENTOS Y ACTIVIDADES.	ERICA HENRIQUEZ GARCIA	559680
E/2019-21676	24/5/19	ISLAND TREASURES GIFT SHOP	VENTAS DE ARTÍCULOS ARTESANALES, CAMISETAS Y SOUVENIRS.	LUIS EDUARDO COMPRES ESPAILLAT	558718
E/2019-33113	12/8/19	ISMATT CORPORATION	BRINDAR SERVICIO PÚBLICO Y PRIVADO DE TRANSPORTE DE PERSONAS PARA SU TRASLADO POR LAS VÍAS PÚBLICAS DE LA REPÚBLICA DOMINICANA	ISIDRO MARCELINO ROSARIO	558885
E/2019-31860	1/8/19	J & M CONSULTORY COMPANY	SERVICIOS PROFESIONALES, REALIZACIÓN DE AUDITORIAS, ASESORÍAS, GESTORÍAS, INVESTIGACIONES Y EVALUACIONES FINANCIERAS Y SISTEMATIZACIÓN.	J & M CONSULTORY COMPANY, S.R.L.	558773
E/2019-34410	21/8/19	J. MALLÉN REAL STATE GROUP	OPERACIONES DE BIENES RAÍCES, INTERMEDIACIÓN EN TRANSACCIONES INMOBILIARIAS	J MALLÉN & ASSOCIATES LAW CONSULTANT, S.R.L.	559860
E/2019-34125	21/8/19	JACKE MUEBLES	VENTA DE MUEBLES.	FRANCISCA FERNANDEZ PERALTA	559939
E/2019-28199	12/8/19	JAIR JUGOS	VENTA DE JUGOS NATURALES.	JUAN CARLOS GREEN PAYANO, WENDY BERNARDINA FELIX DE GREEN	558880
E/2019-33464	21/8/19	JANDO TODO EN HIERRO	SERVICIOS DE HERRERÍA, FABRICACIÓN Y VENTA DE ARTÍCULOS A BASE DE METAL	PEDRO NOLASCO MARTINEZ VARGAS	559774
E/2019-23303	14/8/19	JAQUEZ GARCIA DECO-DESIGN	REESTRUCTURACIÓN, CONSTRUCCIÓN Y DECORACIÓN DE INTERIORES.	EJ80 PROYECT, S.R.L.	559432
E/2019-34285	22/8/19	JAV NEONATAL	SERVICIOS DE SALUD A NEONATOS Y RECIÉN NACIDOS. PEDIATRÍA EN GENERAL.	EDY FRANCISCO JAVIER DEL CARMEN	559845
E/2019-30731	20/8/19	JBG 34	ASESORÍA FINANCIERA, ASESORÍA LEGAL, CONTABILIDAD, AUDITORIA.	RONNY ALEXANDER SOSA GONZALEZ	559654
E/2019-33671	14/8/19	JCMV, DESPACHO LEGAL	SERVICIOS DE TODO TIPO DE ASESORÍA LEGAL, SERVICIOS LEGALES EN GENERAL, NOTARIZACIONES, LITIGIOS.	JUAN CARLOS MIURA VICTORIA	559289
E/2019-32609	19/8/19	JDA SEGURIDAD	SERVICIO DE VIGILANCIA Y SEGURIDAD.	JOSE DANILO ALMONTE ALMONTE	559500
E/2019-33276	12/8/19	JEANEISIS ESTÉTICA & SALÓN	SERVICIO DE: ESTÉTICA EN GENERAL, CENTRO DE UÑAS, MAQUILLAJE Y SALÓN DE BELLEZA.	YANEISIS RAMONA MEDINA, JEAN RICHALET BENJAMIN	558990
E/2019-34396	21/8/19	JECAGE SERVICIOS MÚLTIPLES	ADMINISTRACION, ALQUILER Y VENTAS DE INMUEBLES.	ANTONIA MERCEDES PIÑA ESPINO	559778
E/2019-31819	8/8/19	JETSCOOT FUN ADVENTURE	SERVICIOS DE TOUR OPERADOR, COMERCIALIZACIÓN Y OPERACIÓN DE EQUIPOS DEL TOUR.	DANIEL MARIO GIBERT	558616
E/2019-33124	12/8/19	JFROZ AUTO SPORT & RENT A CAR	IMPORTACIÓN, VENTA, DISTRIBUCIÓN, DEALER, RENT A CAR, TRANSPORTE TURÍSTICO.	JEFFREE THEVENE	558899
E/2019-30373	14/8/19	JIMENEZ ARENA STUDIO	DISEÑO ARQUITECTÓNICO, DISEÑO DE INSTALACIONES, DIGITACIÓN DE PLANOS, REMODELACIONES, CONSTRUCCIÓN, SUPERVISIÓN Y VISUALIZACIÓN 3D.	DARIANNA ISABEL JIMENEZ PEGUERO	559141
E/2019-32522	19/8/19	JLA CREDIT	PRÉSTAMOS PERSONALES, FINANCIAMIENTO A VEHÍCULOS.	LUIS ALEXANDER RODRIGUEZ RODRIGUEZ, JOMMIL HINOJOSA SOTO	559579
E/2019-29237	13/8/19	JOHNCAR AUTO WASH	SERVICIO ESPECIALIZADO DE LAVADO A VAPOR DE: AIRES ACONDICIONADOS, PLANTAS ELÉCTRICAS	JOHNNY EDWARD DE CASTRO GUERRERO	559100
E/2019-32901	8/8/19	JORDAN & LEWIS INVERSIONES	SERVICIOS DE PRESTAMOS PERSONALES E HIPOTECARIOS.	HENRY DE JESUS CASTILLO ARIAS	558700
E/2019-34429	21/8/19	JORGE & JUAN SANDIA	COMPRA, VENTA Y DISTRIBUCIÓN DE SANDIAS	JUAN ALBERTO CRUZ REYES	559947
E/2019-31334	15/8/19	JORGE MIGUEL MATEO CONSULTOR LEGAL	ASISTENCIA Y CONSULTORÍA LEGAL ESPECIALIZADA EN DERECHO ADMINISTRATIVO, DERECHO CIVIL	JORGE MIGUEL MATEO REYES	559359
E/2019-33944	19/8/19	JOSEPH PEGUERO	PUBLICITARIA EN GENERAL, MANEJO DE REDES SOCIALES, VÍDEOS, PRODUCCIÓN AUDIO VISUAL	JUAN JOSE PEGUERO RUIZ	559480
E/2019-32416	15/8/19	JOSETTE NATURALIS	VENTA ONLINE DE PRODUCTOS CAPILARES PARA EL CUIDADO DE CABELLO NATURAL AFRO RIZADO Y SERVICIOS DE SALÓN DE BELLA.	JOSEFA MICHELLE VIZCAINO CARRASCO	559434
E/2019-31738	21/8/19	JOYERIA ELIXIR	VENTA, REPARACIÓN Y FABRICACIÓN DE PRENDAS Y RELOJES.	ISMAEL ALEJANDRO RAMIREZ VALENZUELA	559745
E/2019-33721	15/8/19	JP CAPACITACIÓN CURRICULAR Y DE RIESGOS	CAPACITACIÓN DE DOCENTES, EN PLANIFICACIÓN EDUCATIVA PARA UN CURRÍCULUM ACTUALIZADO.	JOSE MIGUEL PERIEL CABRAL	559325
E/2019-32818	8/8/19	JUAN BARCELO	EL FOMENTO DE LA AGRICULTURA EN GENERAL Y LA EXPLOTACIÓN DE LA PECUARIA.	JUAN BARCELO, S. A.	558684
E/2019-27371	5/8/19	JUAN PABLO FRIAS CELULARES & ACCESORIOS	VENTA DE CELULARES Y ACCESORIOS	JUAN PABLO FRIAS MARTINEZ	559000
E/2019-33973	19/8/19	JULIOSPORT27	VENTA DE ROPA DEPORTIVA	JULIO CESAR RAMIREZ	559529
E/2019-33527	14/8/19	JULS GASTRONOMIC	INVERSIÓN, COMERCIALIZACIÓN, ELABORACIÓN DE PRODUCTOS ALIMENTICIOS Y BEBIDAS	JULISSA GERMANIA MAGALLANES DE LARA	559139
E/2019-32727	19/8/19	JUNIOR & KHRISNA SANTOS AUTO PARTS	IMPORTACIÓN Y VENTA DE VEHÍCULOS DE MOTOR NEUMÁTICOS Y PIEZAS NUEVAS Y USADAS PARA LOS MISMOS.	JUNIOR JOEL SANTOS GOMEZ, KHRISNA MARIA SANTOS GOMEZ	559541
E/2019-32815	8/8/19	JUNTA DE REGANTES HORACIO VASQUEZ	ENTIDAD SIN FINES DE LUCRO, DEDICADA AL MANEJO AUTOGESTIONARIO, DEMOCRÁTICO, EQUITATIVO Y PARTICIPATIVO DEL SISTEMA DE AGUA	JUNTA DE REGANTES HORACIO VASQUEZ, INC.	559050
E/2019-28949	14/8/19	JUNTA DE VECINOS DE LAS RESIDENCIAS ZUMBADOR	ENTIDAD SIN FINES DE LUCRO, REPRESENTACIÓN Y DEFENSA DE INTERESES COMUNITARIOS DE LAS RESIDENCIAS ZUMBADOR	DORA MILADYS RODRIGUEZ OLIVARES.	559230
E/2019-33875	19/8/19	JUNTA DE VECINOS RESIDENCIAL COSTAS LAS BALLENAS	ENTIDAD SIN FINES DE LUCRO DEDICADA: AGRUPAR A LOS VECINOS DEL RESIDENCIAL COSTA LAS BALLENAS	NICOLE GLUR DE JIMÉNEZ	559611

[210] EXP.	[220] SOL. FECHA	[561] NOMBRE COMERCIAL	[510] ACTIVIDAD	[730] SOLICITANTE	[111] REGISTRO
E/2019-32988	9/8/19	JUNTA DE VECINOS VILLA JEREZ	ENTIDAD SIN FINES DE LUCRO DEDICADO A SERVICIO COMUNITARIO PARA EL DESARROLLO Y ORGANIZACIÓN DE LOS RESIDENTES DE VILLA JEREZ	ROSA ARELIS ESPINAL MUÑOZ, CLARA B. DE LAS MERCEDES FRANCO PEREZ	558786
E/2019-33045	9/8/19	JUNTOS SOMOS VERDE	REALIZAR CAMPAÑAS MEDIOAMBIENTALES Y DE RESPONSABILIDAD SOCIAL.	LANDMARK REALTY, CORP.	558841
E/2019-31996	9/8/19	JURAZA TRANSPORTE EXPRESS	TRANSPORTE EN GENERAL.	JUNIOR RAFAEL ZABALA GUZMAN	558821
E/2018-30379	13/8/19	JUSHUA SALON	SERVICIOS DE BELLEZA EN GENERAL.	EMPERATRIZ GARCIA	559001
E/2019-33996	19/8/19	K_RLOSBURGUERCAFE	ESTABLECIMIENTO DE BARES, RESTAURANTES Y OTROS ESPACIOS CULINARIOS PARA EL EXPENDIO DE COMIDAS Y BEBIDAS	CARLOS ANDRES JIMENEZ CORDERO	559558
E/2019-34267	21/8/19	KAIROS CONSULTING GROUP	SERVICIOS DE FORMULACIÓN DE ESTRATEGIAS DE MARKETING DIGITAL, GESTIÓN DE REDES SOCIALES	JARED ORTIZ GONZALEZ	559781
E/2019-34632	22/8/19	KALEYMAS	FABRICACION Y VENTAS DE CHIPS DE VEGETALES, ALIMENTOS Y BEBIDAS.	JOSE MIGUEL LOPEZ GONZALEZ	559963
E/2019-34580	22/8/19	KOKO ISLAND RD	VENTA DE ACCESORIOS, ROPA, DETALLES DEL HOGAR.	ANNY VIDAL CRUZ, BETSAYDA RAFAELA MANCEBO JAQUEZ DE SORIANO	559952
E/2019-33282	20/8/19	KOOL KIDS	OFRECER VARIEDAD DE ROPA PARA BEBES.	LARISSA LORELEY LORA FERNANDEZ	559636
E/2019-31898	13/8/19	KR INKTECH DOMINICANA	IMPORTACION, DISTRIBUCION Y VENTA DE MOBILIARIOS, EQUIPOS DE OFICINAS, MATERIAL GASTABLE	KELVIN VASQUEZ LANDO	559038
E/2019-34057	20/8/19	KRAGMEE	EMPRESA AGROINDUSTRIAL, CUYO OBJETIVO ES ELABORAR JUGOS NATURALES Y SUS CONCENTRADOS DE FRUTAS	RAUL FRANCISCO PEREZ ALMONTE	559683
E/2019-34576	22/8/19	LA BOMBAR	SERVICIOS DE EXPENDIO DE COMIDAS Y BEBIDAS A TRAVES DE ESTABLECIMIENTOS TALES COMO RESTAURANTES, PIZZERIAS	MING HSIEN HUANG HUANG	559872
E/2019-33850	19/8/19	LA ENTRADA DE ANAMUYA	SERVICIOS TRANSPORTE DE PASAJEROS, EN LA MODALIDAD DE MOTOR.	PEDRO ANTONIO ARIAS FERNANDEZ	559430
E/2019-33490	13/8/19	LA ESQUINA DEL ANTOJO	VENTA DE COMIDAS Y BEBIDAS.	LAURA ESTHER RUIZ DEL PRADO	559182
E/2019-32593	7/8/19	LA GRANJA DE BRETOUS	ELABORACIÓN Y VENTA DE COMIDAS Y BEBIDAS.	KATIA MONTREUIL BRETOUS, ISMAEL JOSE REYES LANZA	559540
E/2019-31646	31/7/19	LA HOZ & ASOCIADOS	ASESORIA, CONSULTORIA, SERVICIOS DE CONTABILIDAD Y LEGAL.	LA HOZ & ASOCIADOS, S.R.L.	558612
E/2019-27863	9/8/19	LA MAMMA PIZZA DI MENEGHELLO	RESTAURANT, VENTA DE ALIMENTOS EN GENERAL, COCIDOS Y NO COCIDOS, HORNEADOS O FRITOS, PIZZAS, BEBIDAS, VENTA ACCESORIOS DE COCINA, VENTAS DE VINOS	SERGIO MENEGHELLO	558814
E/2019-34579	22/8/19	LA MARAVILLA BAR	SERVICIOS DE EXPENDIO DE COMIDAS Y BEBIDAS A TRAVES DE ESTABLECIMIENTOS TALES COMO RESTAURANTES, PIZZERIAS	MING HSIEN HUANG HUANG	559871
E/2019-33800	19/8/19	LA MEMI CENTRO DE BELLEZA	SERVICIOS DE LAVADO, CORTE, PEINADO, TINTE, ALISADO, POSTURA DE PELO, PESTAÑAS, CEJAS, UÑAS Y MAQUILLAJES	MERCEDES MARIA PACHANO DE GALARZA	559565
E/2019-33992	19/8/19	LA PARRILLA DE ARLEN	COMEDOR Y RESTAURANT.	ALAN HERNANDEZ ACOSTA	559554
E/2019-34308	21/8/19	LA PENDA MOTORS	IMPORTACIÓN, COMPRA, VENTA Y FINANCIAMIENTO DE VEHÍCULOS.	FREDERYCK ALEXIS SANTANA MERCEDES, IRVING RAFAEL PAYANO ENCARNACION	559840
E/2019-28805	12/8/19	LA RED MYPIME DE CVA GROUP	ASESORÍA FINANCIERA Y MERCADOLÓGIA PARA MICRO EMPRESAS.	CVA GROUP, S.R.L.	558843
E/2019-32262	5/8/19	LA TINTA RD CON KEURIS MARTINEZ	PROGRAMA DE TELEVISIÓN.	JOSE ANTONIO MARTINEZ DAVID	558649
E/2019-32832	8/8/19	LA TRICICLERA	VENTA DE TRICICLOS Y MUEBLES POR ENCARGO, ARTESANÍA.	GUISEPPE VALERIO PUGLIESE	559747
E/2019-33304	13/8/19	LA VIE DENTAL CLINIC DRA. YARISMA SANTOS	SERVICIOS ONTOLÓGICOS EN GENERAL.	YARISMA RAMONA SANTOS TIBURCIO	559021
E/2019-32179	21/8/19	LABORATORIO CLINICO PRUMED	SEVICIOS DE MUESTRAS MEDICAS Y RESULTADOS, LABORATORIO CLINICO, TOMA DE MUESTRAS Y ENTREGA DE RESULTADOS CLINICOS, ANALISIS CLINICOS GENERALES.	ALMUERZO EMPRESARIAL A & R, S.R.L.	559812
E/2019-14487	9/8/19	LAGENCIA TRAVEL MARGIU	ASESORÍA DE VIAJES.	GIUSEPPE TRAVERSO ERICKSON	558710
E/2019-29027	12/8/19	LAJIN CREATIVA	SERVICIOS DE PUBLICIDAD, MERCADEO, ARTES Y MONTAJE DE EVENTOS, TODO TIPO DE ACTIVIDADES ARTÍSTICAS	PENIEL ANDRES RAMIREZ ENCARNACION	558953
E/2019-32012	9/8/19	LANTA HOME INMOBILIARIA	VENTA Y SERVICIOS INMOBILIARIOS.	GISELL RAFELINA TAVAREZ ESPINAL, YANNA OLIVIA TAVARES DIAZ	558810
E/2019-31826	8/8/19	LANTANA GARDENS, LANDSCAPE & DESING	JARDINERÍA, ORNAMENTACIÓN, DISEÑO DE JARDINES, COMERCIALIZACIÓN DE PRODUCTO Y HERRAMIENTAS PARA JARDINERÍA EN GENERAL.	CARLOS MANUEL RODRIGUEZ PAYAN	558617
E/2019-28211	8/8/19	LAPA INVESTMENT GROUP	FOMENTO, COMPRAVENTA Y EXPORTACIÓN DE TODO TIPO DE PRODUCTOS AGRÍCOLAS DEL PAÍS	JUAN JOSÉ SANZ REYNOSO	558604
E/2019-34449	21/8/19	L'APOTHEQUE	IMPORTACIÓN, EXPORTACIÓN, VENTA, DISTRIBUCIÓN Y COMERCIALIZACIÓN DE COSMÉTICO Y PRODUCTOS DE BELLEZA EN GENERAL.	ALEXANDRA FELIZ MARTINEZ	559854
E/2019-26846	8/8/19	LAS LOLAS NAIL	SERVICIOS DE MANICURE Y PEDICURE CENTRO DE UÑAS.	LUIS MANUEL UREÑA CERDA, OLIMPIA ANTONIA CESPEDES LOPEZ	558643
E/2019-33612	14/8/19	LAU BEAUTY SALON	SERVICIOS DE LAVADOS, PEINADOS, CORTE, TINTES, UÑAS, MANICURE, PEDICURE, DEPILACIÓN, POSTURA DE PELOS, ALISADOS AFINES.	LAURA MILENA SIERRA RODRIGUEZ	559270
E/2019-33514	14/8/19	LAYLA DECORACIONES	VENTA DE DECORACIÓN DE INTERIORES, EXPORTACIÓN E IMPORTACIÓN DE ARTÍCULOS PARA DECORACIÓN DE INTERIORES EN GENERAL.	MARIOLY CABA PEREZ	559203
E/2019-28111	9/8/19	LC TOURS	SERVICIOS DE TOUR OPERADOR, ORGANIZACIÓN DE EVENTOS DE TURISMO INTERNO.	MARIA MARGARITA LEONARDO CASTILLO	558719
E/2019-33573	14/8/19	LE SYNDICAT	SERVICIOS DE BAR, DISCOTECA, Y SALONES DE EVENTOS, ASI COMO VENTA DE CIGARRILLOS Y TODO TIPO DE BEBIDAS ALCOHÓLICAS	GERARDO AUGUSTO RODRIGUEZ BOBADILLA	559255
E/2019-33993	22/8/19	LECHONERA BENGY	VENTA DE CARNES FRESCAS Y COCIDAS.	JOSE BENJAMIN FRANCO LUNA	559889
E/2019-29956	19/8/19	LEM INVESMENT	SERVICIOS DE BELLEZA, CUIDADO DEL PELO, LAS UÑAS Y EL CUTIS.	LAURA ESTEFANIA MATOS	559873
E/2019-32907	8/8/19	LEMECONA	PRODUCTORA, COMERCIALIZADORA AGRÍCOLA, PROCESAMIENTO DE FRUTAS Y VEGETALES, SUPLENDORES DE PRODUCTOS COMESTIBLES Y PROVISIONES EN GENERAL.	CARLOS ANDRES ATILES MONTES DE OCA	558699
E/2019-33079	9/8/19	LEÓN DE JUDÁ ACADEMIA DE MÚSICA	ACADEMIA Y TIENDA DE MÚSICA.	ISRAEL ORLADO PEREZ ACOSTA, KRUPSKAYA ALTAGRACIA NOVA	558863
E/2019-33409	13/8/19	LEONARDO RAMIREZ SILFA	VENTA DE PIEZAS DE VEHÍCULOS, VENTAS DE COMBUSTIBLES.	LEONARDO RAMIREZ SILFA, S.R.L.	559085
E/2019-33927	19/8/19	LESCOP	VENTA Y DISTRIBUCIÓN DE MATERIALES DE IMPRESIÓN, EQUIPOS TECNOLÓGICOS E IMPRESIONES EN GENERAL.	RENE GUZMAN CORPORAN	559475
E/2019-33158	12/8/19	LEXI TEAM	COMPRA, VENTA Y SERVICIOS DE INMUEBLES.	ROBEYDA ALTAGRACIA FRANCISCO GONZALEZ	558914
E/2019-27857	9/8/19	LIBERTAD 81 LICOR STORE BY BLUE MACGF	IMPORTACIÓN, EXPORTACIÓN, COMPRA, VENTA, DISTRIBUCIÓN, COMERCIALIZACIÓN Y REPRESENTACIÓN DE BEBIDAS ALCOHÓLICAS Y NO ALCOHÓLICAS	BLUE MACGF INVESTMENT, S.R.L.	558716
E/2019-34229	20/8/19	LICOR STORY	LICOR STORE, BAR, VENTA DE BEBIDAS ALCOHÓLICAS Y NO ALCOHÓLICAS.	DANIEL ENRIQUE MARTINEZ LUCIANO	559715
E/2019-29128	15/7/19	LIFESTYLE HOLIDAYS #LHVCSTRONG	PROMOVER EL INTERÉS POR LAS OBRAS DE BIEN SOCIAL, CARITATIVA, RELIGIOSAS, EDUCATIVAS Y CIENTÍFICAS.	SPARKLES DOMINICANA MANAGEMENT SERVICES, S.R.L.	559652
E/2019-32867	8/8/19	LIGHT A CANDLE MISSION LAC	FUNDACIÓN SIN FINES DE LUCROS, CON EL FIN DE AYUDAR A LAS PERSONAS NECESITADAS DE NUESTRO PAÍS	FUNDACION ENCIENDE UNA LUZ	559396
E/2019-33496	14/8/19	LILIN HOOKAH Y VAPE	VENTA DE HOOKAH, VAPE Y SUS ACCESORIOS.	ARLIN CRISTINA HILARIO HILARIO	559185
E/2019-33023	9/8/19	LINME AUTO SUPPLY	VENTA DE PIEZAS NUEVAS Y USADAS E IMPORTACIÓN DE VEHÍCULOS DE MOTOR.	TANYA CAROLINA PAULINO KINGSLEY	558798
E/2019-34033	19/8/19	LION VIP BARBERSHOP	SERVICIOS DE PELUQUERIA.	ALVIN DANIEL PAULINO MARTINEZ, ROBERTO POCHÉ VENTURA	559744
E/2019-33388	13/8/19	LIOSDELIA	REALIZACIÓN DE CONTENIDO AUDIOVISUAL PARA REDES SOCIALES Y MEDIOS DE COMUNICACIÓN EN GENERAL	LIA MICHELLE LOCKHART PEREZ	559067
E/2019-33776	15/8/19	LIRAIN	CONSTRUCCIÓN Y VENTA DE PROYECTOS HABITACIONALES Y COMERCIALES, ASESORÍA INMOBILIARIA.	OMAR ALBURQUERQUE CONFESOR	559313
E/2019-32954	13/8/19	LIRIGER ARQUITECTURA Y SERVICIOS	DESARROLLO DE PROYECTOS ARQUITECTÓNICOS, DE INFRAESTRUCTURA, SERVICIOS DE PAPELERÍA Y TECNOLOGÍA.	YAHAIRA SHAIRE GERMAN, LEONEL RICARDO LIRIANO NOBOA	559065
E/2019-33380	13/8/19	LIRIO AZUL	REALIZAR OPERACIONES DE PROPAGACIÓN DE PLANTAS EN VIVERO.	NATALI LARA PEREZ	559124
E/2019-30514	9/8/19	LITTLER BLOOM	SERVICIO GUARDERÍA Y REFORZAMIENTO EDUCATIVO.	NATHALIA CAROLINA ROSADO DESENT	558709
E/2019-31185	29/7/19	LMF RACING RENT CAR	ALQUILERES DE AUTOMÓVILES, VENTA DE ACCESORIOS DE VEHÍCULOS DE MOTOR, FINANCIAMIENTO Y SERVICIOS DE GRÚAS.	LUIS MANUEL FERMIN MARTE	559464
E/2019-32956	9/8/19	LOBELIA CENTRO DE MEDICINA ESTÉTICA Y COSMIATRÍA	REALIZACIÓN DE PROCEDIMIENTOS ESTÉTICOS: FACIALES, PEELING, HIDRATACIÓN FACIAL, BOTOX, ÁCIDO HIALURÓNICO (PLANOS PROFUNDOS)	CLODOALDA AZILDE ACOSTA VELASQUEZ DE NUÑEZ	558688
E/2019-34284	21/8/19	LOGIMAT	SERVICIO DE ENTREGA DE PAQUETES A NIVEL NACIONAL, CARGAS INTERNACIONALES EN GENERAL Y MANEJO INTERNACIONAL DE DOCUMENTOS Y PAQUETERÍAS	KELVIN SAMUEL ALMONTE NUÑEZ	559763
E/2019-34242	21/8/19	LOGISTICA EMPRESARIAL BRAZALETES G. G.	VENTA, DISTRIBUCIÓN Y DISEÑO DE BRAZALETES, DISTINTIVOS E INDUMENTARIA EMPRESARIAL.	VIRTUDES GRABIELA GUZMAN CONCEPCION	559719
E/2019-33332	13/8/19	LONDOÑO	ASESORÍA CORPORATIVA, ESTRATÉGICA Y LEGAL.	ALEJANDRO MANUEL LONDOÑO MODESTO	559033
E/2019-32191	5/8/19	LOPEZ & SUGRAÑES CORPORATION	SERVICIOS DE BIENES RAÍCES TALES COMO (ADMINISTRACIÓN, VENTAS Y ALQUILER DE PROPIEDADES), DECORACIÓN DE INTERIORES.	ROMY LORENA LOPEZ BRITO, LAURA YICELL ESPADA SUGRAÑES	558888
E/2019-34201	20/8/19	LOS PAZEROS	ES UN GRUPO CULTURAL Y SOCIAL EN AYUDA DE LOS NIÑOS Y ENVEJECIENTES DEL SECTOR ENSANCHE LA PAZ	EDUARDO MACHADO BALBUENA, FREDDY MARIA REYES DUARTE, JUAN RODRIGUEZ CALDERON, NESTOR JULIO GONZALEZ LUCIANO	559693

[210] EXP.	[220] SOL. FECHA	[561] NOMBRE COMERCIAL	[510] ACTIVIDAD	[730] SOLICITANTE	[111] REGISTRO
E/2019-33360	13/8/19	LOS ALTOS DE MADISOTECA	CONSTRUCCIÓN DE CARRETERAS, REPARACIONES Y ADECUACIONES.	MADISON CONSTRUCCIONES, S.R.L.	559049
E/2019-33592	14/8/19	LOS SIRIMBIKE MTB - CLUB DE AMIGOS	ACTIVIDADES Y PRACTICA DE PASEOS EN BICICLETA.	DIONIS MARTIN ROSARIO	559163
E/2019-30946	26/7/19	LOTería DOMINICANA BY GSTAR, LOTODOM	VENTA, PRODUCCIÓN Y COMERCIALIZACIÓN DE SORTEOS, LOTOS, JUEGOS DE AZAR, JUEGOS DE LOTERÍAS ELECTRÓNICAS, LOTERÍAS INSTANTÁNEAS.	GSTAR SERVICES, S.A.	558847
E/2019-34130	20/8/19	LOTT INVERSIONES	INVERSIÓN DE BIENES INMUEBLES, PROMOCIÓN Y FOMENTO DE OPORTUNIDADES DE INVERSIÓN EN EL PAÍS	LOTT INVERSIONES, SRL	559666
E/2019-32736	22/8/19	LRSD XPRESS CARGO & COURIER	BRINDAR SERVICIOS DE TRANSPORTE DE CARGA, ENVÍO Y RECEPCIÓN DE PAQUETES A NIVEL NACIONAL E INTERNACIONAL, CORREO PRIVADO Y MENSAJERÍA.	CESAR AUGUSTO GARCIA ACOSTA	559973
E/2019-26828	14/8/19	LUGO-GUZMAN INVERIONES REALTOR	VENTA Y ALQUILER DE INMUEBLES.	LUIS MARIA ANTONIO LUGO PIMENTEL	559193
E/2019-29882	5/8/19	LUIMARCA	IMPORTACIÓN Y VENTA DE ROPA AL POR MAYOR Y DETALLE.	LUIMAR CASTILLO SOTO	559504
E/2019-25115	17/6/19	LUJUMAR	IMPORTACIÓN, EXPORTACIÓN Y DISTRIBUCIÓN DE EQUIPOS DE SALÓN, ENVASES, MATERIA PRIMA Y FABRICACIÓN DE PRODUCTOS DE BELLEZA Y DEL HOGAR.	ROBERTO ANTONIO JAVIER PIMENTEL, JUANITA RODRIGUEZ DE LA ROSA	558746
E/2019-33059	9/8/19	LUPERON AUTO IMPORT	IMPORTACIÓN, EXPORTACIÓN, COMPRA, VENTA Y FINANCIAMIENTOS DE VEHÍCULOS.	PASCAL ALFONSO SANTOS CORNIEL, ELIAN AIMEE POLANCO PEREZ	558797
E/2019-33642	14/8/19	LUXMAR	IMPORTACIÓN, EXPORTACIÓN, DISTRIBUCIÓN Y COMERCIALIZACIÓN DE DISPOSITIVOS DE ILUMINACIÓN, LUMINARIAS, LAMPARAS, CABLES ELÉCTRICOS	LUXMAR, S.R.L.	559257
E/2019-32171	20/8/19	LYNX INTERNATIONAL	INVESTIGACIONES PRIVADAS EN GENERAL.	LUBOS KORDAC, CARLOS EUSEBIO TRINIDAD	559593
E/2019-33098	12/8/19	M&W AUTO ADORNO	VENTAS DE ACCESORIOS DE VEHÍCULOS.	WALLYS ARNALDO BAUTISTA PEREZ	558877
E/2019-34215	20/8/19	M.O. MEDICAL	IMPORTACION, VENTA AL POR MAYOR Y DETALLE, DISTRIBUCION, REPRESENTACION DE LINEAS Y MARCAS DE MATERIALES DE ORTOPEDIA	ERICK DE LA CRUZ FRANCO	559697
E/2019-32892	8/8/19	MACK HOUSE COMERCIAL	PRODUCCIÓN, COMPRA Y COMERCIALIZACIÓN DE PRODUCTOS DE LIMPIEZA.	YOSONY MONTERO FERRERAS, FLABIA YANES ROMERO OGANDO	559979
E/2019-34102	20/8/19	MADERO POLLO GRILL	VENTA DE COMIDA NACIONALES E INTERNACIONALES, VENTA DE PICADERA.	SANDRA SOSA SANTOS	559703
E/2019-33909	19/8/19	MAGUELLANA INVESTMENTS	ADMINISTRACIÓN DE PROPIEDADES DE TERCEROS.	MAGUELLANA INVESTMENTS, S.R.L	559779
E/2019-33487	21/8/19	MAIMON FISH FARM	PRE-CRIANZA, CULTIVO, DISTRIBUCIÓN, REPRODUCCIÓN, ENGORDE DE ANIMALES ACUÁTICOS.	JOSE ABELARDO PAULINO GOMEZ	559754
E/2019-33530	14/8/19	MAKE MONEY AUTO IMPORT	COMPRA, VENTA E IMPORTACIÓN DE VEHÍCULOS Y REPUESTOS. ALQUILER Y FINANCIAMIENTO DE VEHÍCULOS	ELIEZER PENSO POLANCO	559112
E/2019-25071	13/8/19	MALAYA DISCO	LUGAR DE DIVERSIÓN Y EXPENDIÓ DE BEBIDAS ALCOHÓLICAS	JULIO OSCANIO ENCARNACION GERALDO	559066
E/2019-30102	22/7/19	MANGOS ORGÁNICOS SALDAÑA	PRODUCCIÓN, VENTA Y EXPORTACIÓN DE MAGOS COMPLETAMENTE ORGÁNICOS, LIBRES DE QUÍMICOS.	CATALINO SALDAÑA	559211
E/2019-34571	22/8/19	MANIRASH	DISEÑO, PLANIFICACIÓN, DESARROLLO, PROMOCIÓN Y VENTA DE PROYECTOS URBANÍSTICOS, RESIDENCIALES, COMERCIALES Y TURÍSTICOS.	MANIRASH, S.R.L.	559869
E/2019-33790	20/8/19	MANORTIZ MANTENIMIENTO DE PISCINA Y MAS	SERVICIOS DE MANTENIMIENTO DE PISCINAS Y VENTA DE PRODUCTOS PARA LIMPIEZA, INSTALACIONES DE SISTEMAS DE CALENTADORES Y SISTEMAS ELÉCTRICO	MANUEL ANTONIO ORTIZ SEVERINO	559581
E/2019-34042	20/8/19	MANTPROCA	OFRECER SERVICIOS DE GESTIÓN Y ADMINISTRACIÓN DE PROYECTOS DE CONSTRUCCIÓN.	MIRTHA ROSELINA JIMENEZ COLINA	559608
E/2019-33149	12/8/19	MÁNYÚ CARIBE	LA PESCA Y EXTRACCIÓN DE PRODUCTOS DEL MAR Y RIO	LEOPOLDO LUIS ARDURA GANCEDO	558906
E/2019-30900	19/8/19	MARCELINO ELECTRONIC	EL OBJETO PRINCIPAL CONSISTE EN BRINDAR LOS SERVICIOS DE: ACCESORIA, VENTA, RENTA, MONTURA	EDWIN JOSE MARCELINO PAULINO, MARCELINO ELECTRONIC	559513
E/2019-33180	12/8/19	MAREDO TECH	IMPORTACIÓN Y VENTAS AL POR MAYOR Y DETALLE DE ELECTRODOMÉSTICOS Y EQUIPOS TECNOLÓGICOS Y OTROS AFINES.	MIGUEL ANGEL REYNOSO DOBLE	558925
E/2019-34413	22/8/19	MARISOLINE CONSULTORES EMPRESARIAL	SERVICIOS CONTABLES Y TRIBUTARIOS; GESTIÓN Y DOCUMENTACIÓN DE PROCESOS; DISEÑOS DE PLANES ESTRATÉGICOS Y OPERATIVOS	MARISOL MARIANO HERNANDEZ, LINO ADRIAN RIVERO BURGUILLO	559949
E/2019-33422	20/8/19	MARJEAN SELLADORES Y PINTURAS INDUSTRIALES	COMPRA, IMPORTACIÓN, VENTAS Y DISTRIBUCIÓN DE PINTURAS Y SELLADORES PARA EL ÁREA DE LA CONSTRUCCIÓN EN GENERAL.	MARCIAL CASTILLO LINAREZ, JEAN ROBERT MORRISSET	559612
E/2019-32166	12/8/19	MARMOLI DESIGN	DISEÑO Y VENTA DE INDUMENTARIA.	MARLENE ALICIA MOLINA SOSA	558979
E/2019-32507	14/8/19	MARTIN & RODRIGUEZ	ADMINISTRACIÓN Y OPERACIÓN DE UN NEGOCIO DEDICADO A LA IMPORTACIÓN, DISTRIBUCIÓN, COMPRA Y VENTA DE TEJIDOS Y PRENDAS DE VESTIR.	CAROLINA MARTIN DIAZ, JOSEFA ALTAGRACIA DIAZ GONZALEZ	559177
E/2019-33881	19/8/19	MARTINEZ FERRERAS, ASOC.	SERVICIOS LEGALES TALES COMO: ASUNTOS PENALES, CIVILES, COMERCIAL, LABORALES, ADMINISTRATIVO, TIERRA, MUNICIPAL	EMELY YASSILIS MARTINEZ FERRERAS, EMILIO MARTINEZ MERCEDES	559388
E/2019-32702	7/8/19	MARVELLOUS	IMPORTACIÓN, EXPORTACIÓN, COMPRA Y VENTA DE CALZADOS Y SUS CONFECCIONES, ASÍ COMO LA CONFECCIÓN DE ARTÍCULOS AFINES	ROSANNA ALTAGRACIA FULGENCIO RAMÍREZ	558733
E/2019-30559	8/8/19	MARYELIN ESTHETIC	SERVICIOS DE MEDICINA ESTÉTICA, CUIDADO DE LA PIEL, LIMPIEZAS FACIALES, APLICACIÓN BOTOX, PLASMA	MARYELIN ROSANGEL MERCADO GUZMAN	558608
E/2019-28511	14/8/19	MASCARÓ MARKET & CUISINE	COMERCIALIZACIÓN, VENTA, IMPORTACIÓN Y EXPORTACIÓN DE PRODUCTOS AGRÍCOLAS LOCALES O EXTRANJEROS	JOSÉ MIGUEL MASCARÓ FRANJUL, KAREN MARGARITA NÚÑEZ MUSA DE MASCARÓ	559200
E/2019-33596	14/8/19	MATERIALES DE CONSTRUCCIÓN SOLANO SANTANA	VENTA DE TODO TIPO DE MATERIALES DE CONSTRUCCIÓN Y OFICIOS AFINES.	AMELIA SANTANA ASTACIO	559164
E/2019-33270	12/8/19	MATEVA BUSINESS TRADE	GESTIÓN ADUANAL, LOGÍSTICA, EXPORTACIÓN E IMPORTACIÓN DE CARGA.	JOSE MANUEL CASADO BAZIL	558933
E/2018-11264	19/3/18	MAUAD HOTEL BOUTIQUE & SPA	SERVICIOS DE HOTELERÍA.	CAUQUEB, S.R.L.	559144
E/2019-33153	12/8/19	MAXIPIEZAS BY CLARISSA GARCÍA	VENTA DE ARTESANÍA, ACCESORIOS PERSONALIZADOS HECHO A MANO Y AFINES.	AUDY CLARISSA GARCIA	558910
E/2019-26275	22/7/19	MBC MULTIBROKER CARIBE	REPRESENTACIÓN DE COMPAÑÍAS Y PRODUCTOS DENTRO Y FUERA DEL TERRITORIO DOMINICANO, MULTI-BRÓKER, LOGÍSTICA NACIONAL E INTERNACIONAL	JUAN RAFAEL MOREY SANCHEZ	559886
E/2019-33784	15/8/19	MCP INDUSTRIAL	SERVICIO DE REPARACIÓN, INSTALACIÓN DE EQUIPOS Y MANTENIMIENTO DE NAVES INDUSTRIALES Y ESTRUCTURA METÁLICAS.	MANAURY ANTONIO CRUCETA PAULINO	559788
E/2019-33000	9/8/19	MECA	NEGOCIOS DE NATURALEZA AGROPECUARIA.	MECA, S.R.L.	558792
E/2019-31173	14/8/19	MECATRONICA JAVMA	IMPORTACIÓN, VENTA Y COMERCIALIZACIÓN DE TECNOLOGÍAS AVANZADAS ASOCIADAS A LA MECATRÓNICA, ELECTRÓNICA DIGITAL	YENI JAVIER MATEO	559150
E/2019-33604	14/8/19	MEDEVICES	VENTA DE EQUIPOS Y SUMINISTROS MEDICOS.	MEDICAL H&H LLC	559267
E/2019-25389	12/8/19	MEDEXPERT	IMPORTACIÓN, DISTRIBUCIÓN Y COMERCIALIZACIÓN DE PRODUCTOS, EQUIPOS E INSUMOS MÉDICOS	JUAN CARLOS JIMENEZ FELIZ	558963
E/2019-33896	19/8/19	MEDIADOM	SERVICIOS DE INTERNET, ADMINISTRACIÓN Y CREACION DE CITIOS WEB.	SEBASTIAN ACOSTA CABRERA	559449
E/2019-32845	8/8/19	MEDPARTNERS	ALQUILER, COMPRA Y VENTA DE EQUIPOS MÉDICOS Y MEDICAMENTOS, SERVICIOS MÉDICOS AMBULATORIOS	LUIS ALFREDO BETANCES PIMENTEL	558972
E/2019-10753	13/8/19	MENJAR SUPLIDORES	COMERCIALIZACIÓN DE ALIMENTOS Y PRODUCTOS AGROPECUARIOS ARROZ, HARINA CARNES, GRANOS, LEGUMBRES TUBÉRCULOS, BEBIDAS AGUA, JUGO, MALTAS, ENERGÉTICAS	JOSE EDUARDO SARITA SOTO, JAVI JOEL JAVIER MENA	559002
E/2019-32968	9/8/19	MER GROUP DOMINICANA	DISEÑO, FABRICACIÓN, INSTALACIÓN Y COLOCACIÓN DE TODO TIPO DE TORRES DE COMUNICACIONES DE TELEFONÍA TRADICIONAL, CELULAR O INALÁMBRICA	KETTERING BAY COMPANY, S.R.L.	558764
E/2019-33808	20/8/19	MERCERIA WANWIL	DISTRIBUCIÓN Y COMERCIALIZACIÓN DE MERCERÍA EN GENERAL, COMPRA Y VENTA DE MATERIALES E INDUMENTARIAS PARA SASTRES Y MODISTAS	WANDA LIDIA SANCHEZ BAUTISTA	559630
E/2019-31562	7/8/19	MERPOFI CONSTRUCTORA E INMOBILIARIA	CONSTRUCTORA E INMOBILIARIA, COMPRAS, VENTAS, REPRESENTACIÓN Y ADMINISTRACIÓN DE PROPIEDADES INMOBILIARIA.	FELIPE ARISTIDES POLO BONILLA	558666
E/2019-33690	15/8/19	METEA	INVESTIGACIÓN CIENTÍFICA, DESARROLLO TECNOLÓGICO, DISEÑOS INDUSTRIALES, CONSULTORÍA CIENTÍFICA Y TECNOLÓGICA	MARIELLA DEL CARMEN MATEO VILLANUEVA	559368
E/2019-32175	5/8/19	MGA MANTENIMIENTO Y SOLUCIONES INDUSTRIALES	SERVICIOS DE MANTENIMIENTO INDUSTRIAL, VENTA DE REPUESTOS INDUSTRIALES.	MOISES GUTIERREZ ARCENO	558983
E/2019-33381	13/8/19	MI MAÑANA HF	DESIGNACIÓN O DENOMINACIÓN DE UN PROGRAMA DE TELEVISIÓN MATUTINO DIARIO DE VARIEDADES	TELEVISION, PUNTO I COMUNICACIONES, S.R.L.	559125
E/2019-25255	14/8/19	MI QUERIDO HOGAR	EDUCACIÓN, SALA DE TAREA, NURSERY, CURSOS DE INGLES.	ROSA JOANNA BLANCO AMPARO	559173
E/2019-27602	3/7/19	MISES & RUIZ CONSULTORES ASOCIADOS	CONTADURÍA PÚBLICA, ASESORÍA FINANCIERAS E IMPOSITIVAS.	MISES & RUIZ, CONSULTORES ASOCIADOS, S.R.L.	559577
E/2019-33344	13/8/19	MISES LORENZO BORRELL	EVALUACIÓN, DISEÑO, INGENIERÍA, ARQUITECTURA, ASESORÍA, CONSULTORÍA, SUPERVISIÓN, CONSTRUCCIÓN, COMERCIALIZACIÓN DE MATERIALES DE CONSTRUCCIÓN	JULIO EMMANUEL LORENZO GONZALEZ, RICARDO DE JESUS MIESES RIVERA	559036
E/2019-31529	8/8/19	MILA'S REGALOS	VENTA DE REGALOS, ROPA, ACCESORIOS Y PERFUMERIA.	MILAGROS ALEXANDRA ANTONIO DE ARIAS	558665
E/2019-33922	19/8/19	MINI MARKET ROSALIN	VENTA DE COMESTIBLES, DESECHABLES, PRODUCTOS PARA LA LIMPIEZA Y LA HIGIENE PERSONAL.	ROSALIN MARICELA ALMONTE FRANCO	559471
E/2019-34258	21/8/19	MINIMARKET ELVIRA	VENTA DE PRODUCTOS COMESTIBLES, DESECHABLES, DE LIMPIEZA, BEBIDAS Y AFINES.	ELVIRA ANTONIA MADERA DURAN	559726
E/2019-33112	12/8/19	MINISTERIO SEMBRANDO EL RETORNO DE IAHSUAH HA MASHIAJ (KEHILAH ED JOS. 22:34)	SIN FINES DE LUCRO.DEDICARSE A OFRECER, ESTABLECER Y MANTENER LUGARES DE ADORACIÓN, PROMOVIENDO LA PALABRA DE IAHSUAH HA MASHIAJ, PARA ENSEÑAR LOS ESTUDIOS BÍBLICOS	MINISTERIO SEMBRANDO EL RETORNO DE IAHSUAH HA MASHIAJ (KEHILAH ED JOS. 22:34)	558883
E/2019-29970	19/7/19	MIS DOCTORES FAROPE	PRODUCCIÓN,REPRODUCCIÓN Y CONDUCCIÓN DE PROGRAMA RADIAL Y TELEVISIVO INFORMATIVO EN EL ÁREA DE LA SALUD LA MÁS ACTUALES NACIONALES E INTERNACIONALES.	EDWIN RODOFO RODRÍGUEZ ALMÁNAR	559974
E/2019-33438	13/8/19	MISTERVAPE	VENTAS DE CIGARRILLOS ELECTRÓNICOS.	STIVEN MANUEL ROMAN MEDINA	559106

[210] EXP.	[220] SOL. FECHA	[561] NOMBRE COMERCIAL	[510] ACTIVIDAD	[730] SOLICITANTE	[111] REGISTRO
E/2019-30978	13/8/19	MLC IT SOLUTIONS TECH DOMINICANA	SERVICIOS RELACIONADOS CON SOLUCIONES DE HARDWARE, DESARROLLO DE SOFTWARE, CONSULTORIAS	JOHANNA HANLEY SALCE PEÑA	559013
E/2019-30664	5/8/19	MM MARPLA PERFUME & MAS	COMPRA, VENTA, IMPORTACIÓN Y EXPORTACIÓN DE FRAGANCIAS, PERFUMES, CARTERAS, ACCESORIOS Y ROPAS PARA DAMAS, CABALLEROS Y NIÑOS.	PLACIDO MARTIN	558909
E/2019-31377	12/8/19	MOBERCA INGENIERÍA	EVALUACIÓN, DISEÑO, INGENIERÍA, ARQUITECTURA, ASESORÍA, CONSULTORIA, SUPERVISION, CONSTRUCCIÓN Y DECORACIÓN DE OBRAS TÉCNICAS Y CIVILES	NAZARIO ARTURO MOTA MARTINEZ	558961
E/2019-34325	21/8/19	MODO JOSEO	PROGRAMA DE TELEVISIÓN.	CLICKEAO, SRL	559765
E/2018-46678	19/11/18	MOLDOSA	MANUFACTURA, ELABORACIÓN Y DISTRIBUCIÓN DE PRODUCTOS DE PULPA MOLDEADA.	MOLPACK CORPORATION	559492
E/2019-32985	9/8/19	MÓLYGO	VENTA DE PRENDAS DE VESTIR, CALZADOS, CARTERAS, BISUTERÍA, EQUIPOS Y ACCESORIOS TECNOLÓGICOS	JOSE FRANCISCO ROSARIO GRULLON	558784
E/2019-33959	19/8/19	MOMO FOUNDATION	ENTIDAD SIN FINES DE LUCRO CON EL FIN DE EDUCAR A NIÑOS Y JÓVENES.	PAOLA SANCHEZ POLANCO	559497
E/2019-32802	8/8/19	MONACO BILLAR	CENTRO DE ENTRETENIMIENTO PARA ADULTOS BILLAR.	JUAN ALBERTO SANTOS ORTIZ	559294
E/2019-33558	14/8/19	MONTAVISTA	SERVICIOS DE ALOJAMIENTO VACACIONAL.	RONALD SIMON VARGAS LOPEZ	559167
E/2019-32949	9/8/19	MONTEMARKET	IMPORTACIÓN, COMPRA Y VENTA DE ARTÍCULOS DE OFICINA Y HOGAR, HERRAMIENTAS Y MATERIALES	RONNY MIGUEL RAMIREZ MONTERO	558734
E/2019-28757	9/8/19	MONTPERD	SERVICIOS LEGALES COMO: DIVORCIOS, CASOS PENALES Y TODO LO CONCERNIENTE.	FRANCISCO RAFAEL MOLINA PERDOMO	558725
E/2019-33894	19/8/19	MORRÓN & PUNTO	SERVICIOS DE CATERING, ORGANIZACIÓN DE EVENTOS, COMIDA EMPRESARIAL	ENYIFER SUSANA MALLEN DE CUEVAS	559567
E/2019-32871	21/8/19	MOTO PRESTAMOS GOMEZ CUELLO	SERVICIOS DE EMPEÑO Y PRESTAMOS.	SOCRATES GOMEZ CUELLO	559705
E/2019-33849	19/8/19	MOTOTAXI JOSELIN	SERVICIOS TRANSPORTE DE PASAJEROS EN LA MODALIDAD DE MOTOCICLETAS.	JOSE CASTRO, RAFAEL JUAN AVELINO RAMIREZ	559429
E/2019-33991	19/8/19	MOVEMENT FOR THE DEVELOPMENT OF WOMEN, MOWODE	ENTIDAD SIN FINES DE LUCRO CON EL OBJETIVO DE PROPONER UN PLAN ESTRATÉGICO, ECONÓMICO, SOCIAL PARA EL EMPODERAMIENTO DE LA MUJER	LUCIA OSIRUS	559552
E/2019-34297	21/8/19	MOVIMIENTO CIVICO VISION DOMINICANA - MOVIDOM	ORGANIZACIÓN SIN FINES DE LUCRO QUE SE DEDICA A PROMOVER LA PARTICIPACIÓN CIUDADANA Y DEFENSA DE LOS DERECHOS HUMANOS	HANFIEL ANTONIO POLANCO RAMOS	559813
E/2019-32751	8/8/19	MOVIMIENTO DE IGLESIAS MISION DE LOS APOSTOLES	ENTIDAD SIN FINES DE LUCRO, PREDICAR EL SANTO Y EL ETERNO EVANGELIO DE NUESTRO SEÑOR JESUCRISTO	IGNACIA DE LOS SANTOS ABAD	558626
E/2019-30679	9/8/19	MOVIMIENTO NUEVO DESPERTAR	REALIZACIÓN DE ACTIVIDADES CULTURALES Y ASESORÍAS CORPORATIVAS.	MICHAEL ALBERTO TEJEDA VARGAS	558820
E/2019-33816	22/8/19	MRIV ELECTROAIRE	SERVICIOS DE MANTENIMIENTO PREVENTIVO Y CORRECTIVO EN ELECTROMECÁNICA, ELECTRO-AIRE	ROBERTO CARLO ACEVEDO BATISTA	559878
E/2019-33273	12/8/19	MULTISERVICIOS DE LA ROSA VENTURA	SERVICIOS DE ELECTRICIDAD, REFRIGERACIÓN Y PLOMERIA EN GENERAL.	VICTOR MIGUEL DE LA ROSA VENTURA, JASMIN ALMONTE DE DE LA ROSA	558959
E/2019-26911	9/8/19	MULTISERVICIOS MUGO	CONSTRUCCIONES Y SERVICIOS EN SOLDADURAS DE ARGÓN, INSTALACIONES Y CONSTRUCCIONES DE PUERTAS METÁLICAS, VENTANAS	MANUEL ARTURO MUÑOZ GARCIA	558749
E/2019-31902	15/8/19	MULTISERVICIOS ORTSANS	SERVICIOS DE REPARACIÓN DE ARTÍCULOS TECNOLÓGICOS.	IRVIN ANDRES ORTIZ SANTOS	559353
E/2019-33990	21/8/19	MUSA BY ANDÚJAR	DISTRIBUCIÓN, VENTAS, ALQUILER Y REPARACIÓN DE INSTRUMENTOS MUSICALES, VENTAS DE MATERIALES MUSICALES	WALDIN ARTURO MENDEZ ANDUJAR	559807
E/2019-34221	20/8/19	MUSEO DE ARTE CONTEMPORÁNEO DE LA ZONA COLONIAL, MACZC	ENTIDAD SIN FINES DE LUCRO DEDICADA A PROMOVER EL ARTE DOMINICANO MEDIANTE EXPOSICIONES PERMANENTES Y TEMPORALES EN LA ZONA COLONIAL	FUNDACION PARA EL DESARROLLO DEL ARTE INC	559711
E/2019-34224	20/8/19	MUSEO DE ARTE CONTEMPORÁNEO DE PUNTA CANA, MACPC	ENTIDAD SIN FINES DE LUCRO DEDICADA A PROMOVER EL ARTE DOMINICANO MEDIANTE EXPOSICIONES PERMANENTES Y TEMPORALES EN PUNTA CANA.	PATRONATO DEL MUSEO DE ARTE DE PUNTA CANA INC	559714
E/2019-28878	15/8/19	NABOR'S NEXT TELEVISION, NEXTTV	CANAL DE TELEVISIÓN DE TRANSMISIÓN DE CONTENIDOS POR MEDIOS DE: SISTEMAS DE CABLES, SISTEMAS ABIERTOS, MEDIOS DIGITALES	ROBERTSON TOMAS NUÑEZ GARCIA	559336
E/2019-33033	14/8/19	NADER DESIGN CENTER	VENTA DE MUEBLES Y ACCESORIOS DE DECORACIÓN.	FLOR YASMIN NICOLAS NADER	559824
E/2019-33885	19/8/19	NAOMASS EQUIPOS MEDICO BÁSICOS	EXPORTACIÓN, IMPORTACIÓN Y VENTA DE EQUIPOS MÉDICOS EN GENERAL.	NAOMI MASSIEL PERALTA	559494
E/2019-33747	15/8/19	NAPPY SUPLIBABY	IMPORTACION, FABRICACION, COMPRA, VENTA Y DISTRIBUCION DE PAÑALES DESECHABLES PARA NIÑOS Y ADULTOS	NABIL WAHBA	559329
E/2019-31468	12/8/19	NAVEDOM	COMPRA, VENTA, ALQUILER Y ADMINISTRACIÓN DE PROPIEDAD INMOBILIARIAS.	FABIO PUELLO	558994
E/2019-33100	21/8/19	NAZCA RESTAURANT	VENTA DE COMIDA, RESTAURANTE, BEBIDAS NACIONALES E INTERNACIONALES.	EMELISE JIMENEZ ABREU	559704
E/2019-33030	9/8/19	NDX CARIBBEAN	IMPORTACIÓN, REPARACIÓN, EXPORTACIÓN DE EQUIPOS ELECTRÓNICOS COMPUTARIZADOS, INFORMÁTICOS.	LOURDES ACOSTA ALMONTE, LEONARDO ALBERTO AGUILAR REQUENA	558839
E/2019-33053	14/8/19	NEFRO III INTEGRAL NEFI	SERVICIOS DE HEMODIÁLISIS, DIÁLISIS PERITONIAL, E INTERNAMIENTOS A PACIENTES QUE REQUIERAN LOS SERVICIOS NEFROLÓGICOS.	FREDDY MEJIA OLIVO	559312
E/2019-27046	1/7/19	NEGOCIOS E INVERSIONES TAVAREZ Y ASOCIADOS	CONSTRUCCIÓN INMOBILIARIA, ADMINISTRACIÓN, COMPRA Y VENTA DE INMUEBLES Y PRESTAMOS HIPOTECARIOS.	NEGOCIOS E INVERSIONES TAVAREZ Y ASOCIADOS, S.R.L.	559332
E/2019-33009	9/8/19	NEGOCIOS Y SERVICIOS J&S.	FINANCIAMIENTO, COMPRA Y VENTA DE VEHICULOS.	NEGOCIOS Y SERVICIOS J&S. S.R.L.	558827
E/2019-33048	9/8/19	NEO RECLUTAMIENTO	OFRECER SERVICIOS DE RECLUTAMIENTO DE PERSONAL COMO CONTRATISTA A EMPRESAS DE TERCEROS	RICARDO JESUS ELEUTERIO DE LEON BREA	559116
E/2019-34079	20/8/19	NETXION	IMPLEMENTACIÓN Y DESARROLLO DE APLICACIONES TECNOLÓGICAS, ENTRENAMIENTOS COMPUTACIONALES/TECNOLOGÍA	JAVIER MARTINEZ RECIO	559602
E/2019-33740	15/8/19	NEW BEDFORD THREAD COMPANY	EMPRESA DE ZONA FRANCA INDUSTRIAL QUE SE DEDICARA A FABRICACIÓN DE HILO PARA USO MÉDICO Y QUIRÚRGICO EN GENERAL.	NILSA ESTHER NATTA SOANES	559328
E/2019-34248	21/8/19	NEW MATIC LA ISABELITA	GOMERA. VENTA Y REPARACIÓN DE GOMAS, REPARACIÓN DE AROS, Y VENTA DE LUBRICANTES.	ROBERTO TAPIA MANZUETA	559823
E/2019-29560	17/7/19	NEYSHAR BEACH BAR AND GRILL	RESTAURANTE, VENTA DE ALIMENTOS Y BEBIDAS.	JAMES P HARRISON, NEY ENRIQUE GARRIDO	558652
E/2019-33116	12/8/19	NGO INDUSTRIAL	SE DEDICARA A LOS SERVICIOS DE CONSTRUCCIÓN, FABRICACIÓN, VENTA Y COMPRA DE TODO TIPO DE MOBILIARIO, INCLUYENDO TRABAJOS EN MADERA.	NOEL GERMAN OGANDO	558889
E/2019-23873	22/8/19	NIKKAV SERVICES NKS	SERVICIOS DE CONSULTORÍA Y ASESORÍA EN LOS SECTORES ADUANAL ELÉCTRICO	ANTONIO PALMA LARANCIENT	559883
E/2019-2798	22/1/19	NOAX INDUSTRIAL	FABRICACIÓN Y DISTRIBUCIÓN DE PRODUCTOS QUÍMICOS DE: LIMPIEZA PARA EL HOGAR, INDUSTRIAL, AUTOMOTRIZ	JERSON SAMUEL BEARD SANTOS	559877
E/2019-32395	9/8/19	NOMÁDICO SALUD	OFRECER SERVICIO DE GESTIÓN Y ADMINISTRACIÓN DE SERVICIOS PROFESIONALES Y ESPECIALIZADOS DE SALUD Y ORGANIZACIÓN DE JORNADAS PREVENTIVAS DE SALUD.	FRANCELIZA DEL ROSARIO PEÑALOZA MENDOZA	559176
E/2019-34181	20/8/19	NORDIC AIR INSTALACIONES	INSTALACIÓN DE UNIDADES DE AIRE ACONDICIONADO.	MANUEL ANTONIO REYES MENENDEZ	559616
E/2019-34322	21/8/19	NUBE BÉ	VENTA Y COMERCIALIZACIÓN DE PRODUCTOS PARA BEBES TALES COMO: PRENDAS DE VESTIR, COSMÉTICOS, ROPA DE CUNA, MUEBLES Y ARTÍCULOS PARA BEBES.	YANIRA ESTEFANY ESTRELLA PICHARDO	559769
E/2019-33434	19/8/19	NUPARTS	COMPRA, VENTA Y ALQUILER DE PARTES Y REPUESTOS DE EQUIPOS DE PAVIMENTACIÓN Y ASFALTO.	FREDDY NUÑEZ FRANCISCO	559502
E/2019-33969	19/8/19	NUTRAES, NUTRICION ANIMAL ESPECIALIZADA	IMPORTACIÓN Y VENTA DE PRODUCTOS VETERINARIOS DESTINADOS A LA NUTRICIÓN ANIMAL Y SERVICIOS DE ASESORÍA Y NUTRICIÓN ANIMAL.	LEONEL RENE PEÑA MONTOYA	559520
E/2019-33559	14/8/19	NUTRI FRUITS G.N	PROCESAR Y COMERCIALIZAR TODO TIPO DE FRUTAS, PRODUCTOS AGRÍCOLAS Y NO AGRÍCOLAS CON LA FINALIDAD DE COMERCIALIZAR NACIONAL E INTERNACIONAL.	MELVIN MANUEL NUÑEZ MENA, ISAIAS AMBIBORIS GARCIA SANCHEZ	559229
E/2019-32715	8/8/19	OBSERVATORIO ASTRONOMICO HOYA DE ENRIQUILLO O.A.H.E	ENTIDAD SIN FINES DE LUCRO, PARA BRINDAR ASESORÍA EN EXTENSIÓN EDUCATIVA Y FORMACIÓN CULTURAL A ESTUDIANTES Y DOCENTES	FRANCISCO ANTONIO MATOS MANCEBO	558701
E/2019-34394	21/8/19	OCOA TOURS	OFRECEMOS TOURS EN LA PROVINCIA DE SAN JOSÉ DE OCOA, VÉASE (RANCHO ARRIBA, SABANA LARGA Y LOS DEMÁS MUNICIPIOS DE LA PROVINCIA).	ALEJANDRO JOSE GIRARDO MARTINEZ	559859
E/2019-33930	19/8/19	OFICINA DE ABOGADOS ELANA RODRIGUEZ & ASOCIADOS	SERVICIOS JURÍDICOS EN GENERAL ASESORÍAS Y BIENES RAÍCES.	ELANA DEL CARMEN RODRIGUEZ RODRIGUEZ	559476
E/2019-33904	19/8/19	OFICINA DE ABOGADOS SERULLE & ASOCIADOS	ASESORÍAS LEGALES, COMERCIALES Y FINANCIERAS.	ASIRAF SERULLE JOA	559453
E/2019-32409	21/8/19	OHANAKAUA GROUP	SERVICIOS ALOJAMIENTOS, SERVICIOS DE BAR & RESTAURANTE, TOUR OPERADOR, COMERCIALIZACIÓN DE EXCURSIONES TURÍSTICAS, AGENCIA DE VIAJES, ORGANIZACIÓN DE EVENTOS.	ROBERTO GUERRA VICENTE	559758
E/2019-33138	12/8/19	OHFRESHKOME	RESTAURANTE, SERVICIOS DE CATERING Y BAR	JOSE ADRIANO DE PEÑA DOMINGUEZ, FERNANDO ARTURO DOMINGUEZ HEFRANDEZ	558901
E/2019-34087	22/8/19	OIL MANAGEMENT ASSETS, OMA	COMPRA, VENTA Y DISTRIBUCIÓN DE PRODUCTOS DERIVADOS DEL PETRÓLEO.	RIGOBERTO ANTONIO SANCHEZ BUENO	559936
E/2019-29326	16/7/19	OLIVAZAR	DISTRIBUIDORA DE PRODUCTOS EN GENERAL.	ANA FELICIA PEREZ ZARZUELA	558942
E/2019-33789	20/8/19	OLTICETI CARWASH Y AUTOPINTURA	PRESTAR SERVICIOS DE AUTO LAVADO Y REPARACIÓN DE TODO TIPO DE VEHÍCULOS AUTOMOTRIZ.	OLIVER TIO CHAVEZ	559582
E/2019-33284	13/8/19	OMAR EN HOJAS	VENTA DE COMIDAS EN GENERAL.	OMAR SANTANA SOTO	558993
E/2019-33150	12/8/19	OMKAAR	EMPRESA DEDICADA A VENTA DE JOYAS, RELOJES Y ARTÍCULOS RELACIONADOS AL PÚBLICO.	RAHUL TULSI KHEKHWANI	558907
E/2019-32512	13/8/19	OMNIX HAIR STUDY	MANICURA, PEDICURE, PINTADA DE UÑAS, SECADO EXPRESO DE CABELLO, MAQUILLAJES Y PEINADOS, SALÓN DE BELLEZA EN GENERAL.	OMNIX ELIZABETH BEATO VENTURA	559044
E/2019-32960	9/8/19	ONCOLOGOS DOMINICANOS EN LA PROMOCION DE LA SALUD ONCOPROS	ORIENTACIÓN A LA POBLACIÓN SOBRE PROGRAMAS DE SALUD PARA DETECCIÓN PRECOZ EN CÁNCER Y OTRAS PATOLOGÍAS RENALES, DIABÉTICAS Y CARDIOPATÍAS.	ELSA MARIA NUÑEZ LANTIGUA	558738

[210] EXP.	[220] SOL. FECHA	[561] NOMBRE COMERCIAL	[510] ACTIVIDAD	[730] SOLICITANTE	[111] REGISTRO
E/2019-32785	8/8/19	ONE MINUTE CLINIC	GESTIÓN DE CENTROS, ACTIVIDADES Y SERVICIOS MÉDICOS DE ATENCIÓN PRIMARIA, CON RÁPIDO ACCESO PARA LA ASISTENCIA, PREVENCIÓN, PROMOCIÓN Y CUIDADO DE SALUD.	JOSÉ RAFAEL YUNÉN GONZÁLEZ	558630
E/2019-33876	21/8/19	ONLY TECH EDCH	VENTA EN EQUIPOS Y SERVICIOS TECNOLÓGICOS.	EDILFRY CHECO CONCEPCION	559794
E/2019-33954	21/8/19	OORTHOTERAPIA-RHOOTER	CENTRO DE REHABILITACIÓN FÍSICA, FISIOTERAPIAS, SALUD Y REHABILITACIÓN BUCAL, ORTOPEDIA, TRAUMATOLOGÍA Y VENTAS DE MATERIALES MÉDICOS, ORTOPÉDICOS Y ODONTOLÓGICOS.	MARLENE LANDRON RONDON, JULIO ENMANUEL LANDRON RONDON	559718
E/2019-33350	13/8/19	OPS PACK	DISTRIBUCIÓN A DOMICILIO DE PAQUETES COURIER.	ISAAC ALBERTO RODRIGUEZ FIGUEROA, ARGENIS RODRIGUEZ SANTOS, OPAM CARGO SRL	559443
E/2019-32199	15/8/19	OPTICA FLORA	EXAMEN DE LA VISTA, VENTA DE MONTURAS, CRISTALES, Y LENTES DE CONTACTO.	FERNELYS ANTONIO REYES BELEN	559234
E/2019-33293	13/8/19	OPTICA TEBOL	EXAMENES DE LA VISTA Y COMERCIALIZACIÓN DE LENTES Y MONTURAS.	ENYEL DANIEL RODRIGUEZ DOMINGUEZ	559015
E/2019-33207	21/8/19	OREGON AUTO IMPORT	IMPORTACIÓN Y VENTA DE VEHÍCULOS.	FRANDY TOMAS SANCHEZ JIMENEZ	559752
E/2019-34461	22/8/19	ORIGIN SHAPE	ASESORÍA, REHABILITACIÓN Y ORIENTACIÓN DE ATLETAS DE ALTOS RENDIMIENTOS Y NUEVOS VALORES	ENOC ROSARIO CASTILLO	559944
E/2019-33994	19/8/19	ORLANDO MERCEDES CON LOS NIÑOS DE A PIES	ENTIDAD SIN FINES DE LUCRO QUE SE DEDICA A LA AYUDA COMUNITARIA PARA LOS NIÑO POBRES.	ORLANDO MERCEDES	559556
E/2019-32345	8/8/19	ORTG AUTOS	IMPORTACIÓN Y VENTA DE VEHÍCULOS NUEVOS Y USADOS Y ACCESORIOS PARA LOS MISMOS.	DANIEL DE JESUS ORTEGA NUÑEZ	558659
E/2019-33255	12/8/19	ORTHORETAIL	DISTRIBUCIÓN Y COMERCIALIZACIÓN DE MATERIALES E INSUMOS QUIRÚRGICOS Y DE SALUD EN GENERAL.	PEDRO FRANCISCO CHALAS FERRERA	558988
E/2019-34453	22/8/19	ORTIZ YBERT INGENIEROS Y ARQUITECTOS	LA SOCIEDAD TIENE COMO OBJETO PRINCIPAL: PRESTACIÓN DE SERVICIOS DE INGENIERÍA Y ARQUITECTURA, CONSTRUCCIÓN DE INFRAESTRUCTURAS.	MAIKER LEANDRO ORTIZ YBERT	559850
E/2019-32135	20/8/19	OUTFITS HLV	COMERCIALIZACIÓN DE ARTÍCULOS PARA VESTIR.	HALEN ELISABET LLUBERES VALDEZ	559669
E/2019-29090	14/8/19	OZBO CONSTRUCCIONES Y EQUIPOS	ALQUILER Y SERVICIOS DE EQUIPOS PARA LA CONSTRUCCIÓN, IMPORTACIÓN Y EXPORTACIÓN DE EQUIPOS PARA LA CONSTRUCCIÓN	OSCAR EMILIO OZUNA BODDEN	559206
E/2019-33342	13/8/19	P&D RECYCLING	SERVICIOS DE RECOLECCIÓN Y RECICLAJE DE BASURA PARA SU CLASIFICACIÓN, SEPARACIÓN E INCINERACIÓN DE LA MISMA.	P&D RECYCLING, S.R.L.	559918
E/2019-33410	21/8/19	P.E. PEDRO & EMNA INVERSIONES	COMPRA, VENTA Y ALQUILER DE VEHÍCULOS E INVERSIONES DE CAPITAL Y/O FINANCIERA.	PEDRO ALEJANDRO NOLASCO ADAMES	559848
E/2019-32906	8/8/19	PAGADORES	AGENCIA DIGITAL DE GESTIÓN DE COBRO DE DEUDA A NIVEL NACIONAL E INTERNACIONAL.	TEMPLARIS,SRL	558698
E/2019-30739	9/8/19	PAINTER HOUSE BY SAVERY DICENT	COMPRA, VENTA Y DISTRUBUCION DE PINTURAS EN GENERAL, Y MATERIALES PARA LA CONSTRUCCION.	JOSE MIGUEL SAVERY HASBUN, RAYMI YESSIL DICENT ZAPATA	558732
E/2019-26401	26/6/19	PALMATHELABEL	COMERCIALIZACIÓN Y EXPORTACIÓN DE TEXTILES ROPA Y TELAS, ACCESORIOS, JOYERÍAS, PIEDRAS SEMIPRECIOSAS ANILLOS, PULSERAS, COLLARES Y PENDIENTES.	RUTNELY ALVAREZ BATISTA, CISNELY BATISTA BELILLA DE ALVAREZ	559004
E/2019-33272	12/8/19	PANADERIA BRISAS DEL OZAMA	VENTA, DISTRIBUCIÓN Y ELABORACIÓN PRODUCTOS ELABORADOS CON HARINA (PAN SOBAO, DE AGUA.	RODOLFO RAMIREZ CASTRO	558960
E/2019-33694	15/8/19	PANOIL	COMERCIALIZACIÓN DE FUNGICIDA, COADYUVANTE Y FERTILIZANTE.	GRUPO LCH CARIBE, S.R.L.	559372
E/2019-33781	19/8/19	PAPELERÍA TU MUNDO CREATIVO, BODRE	VENTAS DE MATERIALES GASTABLES PARA OFICINA EN GENERAL, ARTÍCULOS PERSONALIZADOS Y SERIGRAFIA.	JORGE LUIS LUGO HIDALGO, ILEANA MATILDE BODRE DURAN	559517
E/2019-28072	8/8/19	PARQUE PORCICOLA BET-EL	DEDICADA A LA PORCICULTURA, GANADERÍA Y AGRICULTURA (CRIANZA DE CERDO, OVEJAS	JUAN FRANCISCO MOREL	558603
E/2019-33529	20/8/19	PARROT INTERNATIONAL TRADE	COMPRA Y VENTA DE TODA CLASE DE PESCADOS, MARISCOS Y ESPECIES MARINAS, CORALES, METALES PRECIOSOS.	LUCIANO ANTONIO ALVAREZ GARCIA	559660
E/2019-34499	22/8/19	PASTELES DEL HOGAR	ELABORACIÓN DE PASTELES EN HOJA ARTESANALES.	ARIEL QUEZADA PELAEZ	559998
E/2019-33534	14/8/19	PATRICIA PIÑEYRO CREATING MEMORIES	SERVICIOS DE MERCADEO, TODO TIPO DE PUBLICIDAD DIGITAL O IMPRESA, IMPRESIONES EN TODO TIPO DE MATERIAL	PATRICIA DIMARIE PIÑEYRO PELLERANO DE PEÑA	559133
E/2019-32284	13/8/19	PATRICIA PIÑEYRO CREATIVE SOLUTIONS	SERVICIOS DE PUBLICIDAD, IMPRESIÓN, ARTES GRÁFICAS Y VENTA DE MATERIALES PARA IMPRENTA.	PATRICIA DIMARIE PIÑEYRO PELLERANO DE PEÑA	559041
E/2019-34527	22/8/19	PATROCHELL	VENTA DE LUBRICANTES EN GENERAL, COMPRA Y VENTAS DE ACCESORIOS PARA VEHÍCULOS, VENTA DE LUBRICANTES, GOMAS, BATERÍAS.	PATRICIA AIME ROCHELL DURAN	559957
E/2019-33504	14/8/19	PCS CELULARES ROSA	VENTAS DE CELULARES.	JOHAN DIAZ ROSA	559195
E/2019-33057	9/8/19	PENIT HOUSE RD	BRINDAR SERVICIOS DE PINTURA DE CASAS, EDIFICIOS, HOTELES, HIERROS, ETC.	ALEJANDRO ALEXIS SANTANA ARNAUD	558886
E/2019-34572	22/8/19	PERCÉPOLIS	CONSULTORÍA Y ASESORÍA PROFESIONAL EN DESARROLLO DE ESTRATEGIA, GESTIÓN PÚBLICA, ASUNTOS PÚBLICOS Y ANÁLISIS DE POLÍTICAS PÚBLICAS.	HELDER TAVAREZ VILLAMAN	559870
E/2019-4375	14/8/19	PEREZ & VALDEZ CONEXIONES ELECTRICAS	VENTA E INSTALACIÓN DE MATERIALES ELÉCTRICOS.	ALEJANDRA MARGARITA VALDEZ ESPAILLAT	559147
E/2019-33698	15/8/19	PETROMIL GROUP	VENTA DE COMBUSTIBLE Y SUS DERIVADOS EN ESTACIONES DE EXPENDIO DE SERVICIOS, A LOS SECTORES INDUSTRIAL Y COMERCIAL	SAÚL UREÑA RAMOS	559402
E/2019-22411	29/5/19	PHOGARFA PATRONATO HOGAR RECREATIVO FAMILIAR	FUNDACIÓN SIN FINES DE LUCRO REPRESENTADA POR UN PATRONATO PARA LA ADMINISTRACIÓN DE UN HOGAR DE ANCIANOS, DONDE SE LE PROVEE DE CUIDADOS ESPECIALIZADOS	ELDITO ANTONIO MENDEZ CASANOVA, LEONARDO ANTONIO AGRAMONTE PEREZ, RAMÓN ANTONIO MAZARA MATEO	559796
E/2019-33905	19/8/19	PIC MACAYA PANADERIA & REPOSTERIA	SERVICIOS DE PANES, PICADERAS, POSTRES Y BIZCOCHOS	MARIE VIOLA EMILCAR	559454
E/2019-34060	20/8/19	PIPI AUTO IMPORT	IMPORTACIONES, COMPRA, VENTAS DE VEHÍCULOS DE MOTOR Y SERVICIO DE MECÁNICA AUTOMOTRIZ	RENZO ELADIO EMIGDIO BAUTISTA ACOSTA	559749
E/2019-34609	22/8/19	PISUERGA	ASESORÍA EN LA CREACIÓN DE PROYECTOS TURÍSTICOS, COMPRA, VENTA Y ALQUILER DE BIENES INMUEBLES.	ANTONIO FRECHILLA ORTEGA	559958
E/2019-30401	13/8/19	PLAY FOR PEDS	ORGANIZACIÓN SIN FINES DE LUCRO QUE SE DEDICA A MEJORAR DRAMÁTICAMENTE LA EXPERIENCIA DE ATENCIÓN DE LOS PACIENTES EN LOS HOSPITALES PEDIÁTRICOS	KEVIN WILLIAM SUAREZ	559198
E/2019-33550	14/8/19	PLAZA AUTO ADORNO HERMANOS PEÑA	VENTA DE ADORNOS Y ACCESORIOS DE VEHICULOS.	RAYMUNDO PEÑA SUAREZ, ELIAS SATURNINO PEÑA SUAREZ	559136
E/2019-33492	14/8/19	PLAZA CHERRY CREEK	SERVICIOS DE ADMINISTRACIÓN Y ARRENDAMIENTO DE LOCALES COMERCIALES.	LING-FAN CHEN TSAI	559183
E/2019-34156	20/8/19	PLOGGING RD	VENTAS DE EQUIPOS DEPORTIVOS Y ACTIVIDADES DEPORTIVAS EN GENERAL.	GRISelda FULGENCIO SARITA	559678
E/2019-32631	7/8/19	PM-RENOVE	DISEÑO DE INTERIORES, SERVICIOS DE ARQUITECTURA E INGENIERÍA CIVIL, COMPRA Y VENTA DE TODO TIPO DE INMUEBLES.	MIGUELINA ELIZABETH RAQUEL MOREL BERMUDEZ DE PEÑA	559746
E/2017-3355	27/1/17	POLLO EL NORTEÑO	COMERCIALIZACIÓN DE PRODUCTOS AVICOLAS.	CORPORACION AVICOLA DEL CARIBE, LTD	559795
E/2019-33712	15/8/19	POWERIT	SERVICIOS CIENTÍFICOS Y TECNOLÓGICOS ASÍ COMO SERVICIOS DE INVESTIGACIÓN Y DISEÑOS RELATIVOS A ELLOS	PAMELA YENI HERNANDEZ HANE	559421
E/2019-33903	19/8/19	PRA2	COMERCIALIZACIÓN DE PAPELERÍA, ARTÍCULOS DE OFICINA Y MERCERÍA.	ERNESTO JESÚS ANTONIO MIÑOSO GONZÁLEZ	559451
E/2019-32536	13/8/19	PRATO SOBREMESA	IMPORTACIÓN, DISTRIBUCIÓN Y VENTA DE PRODUCTOS PARA EL HOGAR, MESA Y COCINA.	PERLA YARISA ALMONTE BARRIENTOS	559303
E/2019-19366	8/5/19	PREMIOS IRIS DOMINICANA MOVIE AWARDS	ORGANIZACIÓN Y PRODUCCIÓN DE EVENTOS Y PREMIACIONES DE CINE.	ASOCIACION DE MUJERES DEL CINE, LILIN ESTUDIO, S.R.L.	559153
E/2019-33577	14/8/19	PRE-Q DIAGNOSTIC CENTER	CENTRO DE ESTUDIOS DIAGNÓSTICOS, LABORATORIO, RADIOGRAFÍAS, ANÁLISIS CLÍNICO.	LAURA MARIA RODRIGUEZ GIL	559259
E/2019-32965	14/8/19	PRESTAMOS BOURDIERD DE LA ROSA, PRESBOURSA	PRESTAMOS EN GENERAL.	ANGEL DE LA ROSA, CARLOS JUAN BOURDIERD ALMANZAR	559297
E/2019-32619	9/8/19	PRESTAMOS E INVERSIONES DAGNORKAJ	SERVICIOS DE PRESTAMOS PERSONALES Y CON GARANTÍA.	JOEL VALERIO NUÑEZ	558750
E/2019-33376	21/8/19	PRESTAMOS E INVERSIONES PREINROD	PRESTAMOS PERSONALES, HIPOTECAS Y SOBRE VEHÍCULOS DE MOTOR.	LUIS ANTONIO RODRIGUEZ RESTITUYO	559772
E/2019-32868	8/8/19	PRESTAMOS E INVERSIONES RECAR	PRESTAMOS PERSONALES, SANES DIARIOS Y SEMANALES, CON Y SIN GARANTÍA DE MAYOR Y MENOR CUANTÍA.	RAFAEL EMILIO OTERO RODRIGUEZ	558671
E/2019-32657	21/8/19	PRESTAMOS JUNITAMI	SERVICIOS DE PRESTAMOS PERSONALES Y CON GARANTÍA.	JOSE RAMON SOSA BAEZ, MILDRED MARIA RODRIGUEZ REYES	559743
E/2019-34059	22/8/19	PRESTO CARGO	IMPORTACIÓN DE PAQUETERÍA AÉREA.	CESAR AUGUSTO GARCIA GOMEZ	559935
E/2019-30434	23/7/19	PRINCIPES Y HADAS	VENTAS DE ROPAS PARA NIÑOS.	ANA MARIA GENAO BAEZ	559459
E/2019-32996	14/8/19	PRINT SERVICES SAMANA	SERVICIOS DE IMPRESIÓN HELIOGRÁFICA, FOTOCOPIA Y OTRAS FORMAS DE REPRODUCCIONES.	ESTEBAN ALMEYDA PICHARDO	559307
E/2019-34611	22/8/19	PRINT STAR ELECTRONIC	REPARACIÓN DE EQUIPOS ELECTRÓNICOS.	ERICKSON GUTIERREZ RODRIGUEZ	559961
E/2019-33352	19/8/19	PRODUCCIONES MARIA MEREJO	ELABORACIÓN DE PRODUCTOS NATURALES PARA EL CUIDADO DEL PELO Y CUALQUIER OTRO PRODUCTO PARA EL CUIDADO DEL HOGAR EN GENERAL	NOEMI MARIA MEREJO	559507
E/2019-34288	21/8/19	PRODUCTORA SIN LIMITES	PRODUCCIÓN DE SERVICIOS DE MEDIO DE COMUNICACIÓN, ESCRITOS Y ESPECTÁCULOS EN GENERAL.	PRODUCTORA SIN LIMITES, S.R.L.	559836
E/2019-32475	15/8/19	PROMOTIV HDE	SERVICIOS DE PUBLICIDAD EN GENERAL.	CRISTHIAN NAIROBY FELIZ LOPEZ, HENRY ANTONIO SENA DE LEON	559499
E/2019-34056	20/8/19	PROTONETWORKRD	VENTAS DE EQUIPOS Y SERVICIOS TECNOLÓGICOS .	GERSON MANUEL PANIAGUA VARGAS	559682
E/2019-21433	8/8/19	PROVISIONES E IMPORTACIONES PROMIRO	VENTA AL POR MAYOR Y DETALLES DE ROPA DE VESTIR; ACCESORIOS; ZAPATOS, TENIS, ROPA INTERIOR PARA DAMAS Y CABALLEROS; JOYAS.	HENRY MESA ROMERO	558640
E/2019-32378	12/8/19	PROYECTCAM SECURITY SYSTEM	VENTA E INSTALACIÓN DE EQUIPOS DE SISTEMA DE SEGURIDAD ELECTRÓNICA	NELSON ELIAS PEREZ PEREZ	558952
E/2019-33302	13/8/19	PROYTEC CONSTRUCCION Y DECORACION	CONSTRUCCIÓN, DECORACIÓN, Y TODO LO QUE ENTRE DENTRO DE ESE RANGO.	YAIMA PÉREZ MARTÍNEZ	559018
E/2019-33277	12/8/19	PSICOPEDAGOGICO RINCON DE ALEGRIA	IMPARTIR DOCENCIA DESDE NIVEL INICIAL HASTA 5TO DEL NIVEL PRIMARIA.	CRUCITA CONSTANZA CASTILLO	559007
E/2019-25644	22/8/19	PUERTAS Y VENTANAS SULEINY	VENTA, FABRICACIÓN E INSTALACIÓN DE PUERTAS EN POLIMETAL Y CRISTAL, PUERTAS PARA BAÑOS, CORREDIZAS, FLOTANTES	CLAUDIO CASTILLO	559874

[210] EXP.	[220] SOL. FECHA	[561] NOMBRE COMERCIAL	[510] ACTIVIDAD	[730] SOLICITANTE	[111] REGISTRO
E/2019-33412	13/8/19	PUNTA CANA INTERNACIONAL FÚTBOL CLUB	CENTRO DEPORTIVO DEDICADO AL DESARROLLO DE ACTIVIDADES DEPORTIVAS, ESPECIALMENTE EL FÚTBOL.	IDALIA EMILIA CABRERA PIMENTEL	559086
E/2019-34063	20/8/19	PUNTACANA: CAPITAL TURÍSTICA DEL MUNDO-PCTM	ENTIDAD SIN FINES DE LUCRO DEDICADA A: CREAR PROYECTOS DE DESARROLLO	EFRAIN LIRIANO	559645
E/2019-27704	4/7/19	PURIFICADORA DE AGUA RIOS DE VIDA	VENTAS DE BOTELLONES DE AGUA AL DETALLE.	FRANCISCO ANTONIO ESPINOSA FELIZ, CARMEN MARIA ESPINOSA FELIZ	558642
E/2019-33865	19/8/19	PURIFIED WATER MURIEL	PLANTA PURIFICADORA Y COMERCIALIZADORA DE AGUA	ISMAEL EMILIO MERCEDES BAUTISTA	559879
E/2019-33882	19/8/19	PUVINSA	FABRICACIONES DE PUERTAS Y VENTANAS COMERCIALES E INDUSTRIALES.	NURIS ALTAGRACIA ROSARIO SANTANA DE PAULINO	559489
E/2019-33501	14/8/19	QS3G CONSULTORES	PROVEER SERVICIOS PROFESIONALES DE ASESORÍA, AUDITORÍA Y CAPACITACIÓN DE SISTEMAS DE GESTIÓN.	GABRIEL GONZALEZ GARCIA	559192
E/2019-29150	8/8/19	QUANTYX CAPITAL	ESTABLECER, GESTIONAR Y LLEVAR A CABO LOS NEGOCIOS DE UNA COMPAÑÍA INVERSIONISTA Y EL NEGOCIO DE FINANCIAMIENTO	QUIANTYX, SRL	558997
E/2019-34292	22/8/19	QUE VIVA EL PERICO RIPIAO QVPR	SERVICIO DE EVENTOS SOCIALES, CONCIERTOS, PREMIACIONES, FERIA DE EXPOSITORES EN RELACIÓN AL MERENGUE TÍPICO.	KAYLA GUZMAN GUZMAN	559827
E/2019-34228	20/8/19	QUICK FRESH	VENTAS DE ALIMENTOS Y BEBIDAS.	SFR SERVICES, SRL	559724
E/2019-32912	8/8/19	RADAYRA COMERCIAL	COMPRA, VENTA Y DISTRIBUCIÓN DE UTENSILIOS DE COCINA, MUEBLES, ELECTRODOMÉSTICOS Y ARTÍCULOS FERRETEROS.	RAFAEL REYES LORENZO	558625
E/2019-32974	9/8/19	RADIADORES SOLANO	MANTENIMIENTO Y REPARACIÓN DE RADIADORES.	DEMETRIO ANTONIO SOLANO ORTEGA	558779
E/2019-32567	7/8/19	RAFAEL RIVERA & ASOCIADOS	SERVICIOS PROFESIONALES EN LAS ÁREAS DE AUDITORIA, SISTEMA DE CONTABILIDAD, IMPUESTO SOBRE LA RENTA Y OTROS SERVICIOS	RAFAEL RIVERA & ASOCIADOS	559047
E/2019-34031	19/8/19	RALCA METALMECANICA	CONSTRUCCIÓN, REPARACIÓN Y MANTENIMIENTO DE OBRAS CIVILES, ESTRUCTURAS METÁLICAS, SANDBLASTING Y HIDROBLASTING.	RAFAEL ANTONIO ALVAREZ CAMACHO	559526
E/2019-32557	21/8/19	RALIX INVERSIONES AUTO	COMPRA, VENTA Y FINANCIAMIENTO DE VEHÍCULOS NUEVOS Y USADOS.	RAFAEL ARISMENDY ALIX GUTIERREZ	559815
E/2019-33508	14/8/19	RAMIZABA TERMINACIONES	VENTAS DE BALDOSAS PARA PISOS Y OTROS ARTÍCULOS FERRETEROS DE TERMINACIÓN.	HECTOR RAMIREZ BIDO	559138
E/2019-33873	19/8/19	RAMSOFT & SERVICE	VENTAS DE SOFTWARE Y HARDWARE, EN LAS ÁREAS DE LA TECNOLOGÍA DE LA INFORMACIÓN, MERCADEO Y PROCESOS INDUSTRIALES	RANYEL RAMON FELIZ MEDINA	559485
E/2019-34430	21/8/19	RANCHO EL CHOCO	PROMOVER, REALIZAR EL ESTUDIO, ORGANIZACIÓN, GESTIÓN, ADMINISTRACIÓN Y EJECUCIÓN DE TODO GÉNERO DE PROYECTOS INMOBILIARIOS EN EL ÁREA TURÍSTICA.	RANCHO EL CHOCO, S.R.L.	559946
E/2019-29491	17/7/19	RAUL CAMILO & ASOCIADOS	PRODUCCIÓN Y DIRECCIÓN DE COMERCIALES, DOCUMENTALES Y PROGRAMAS EN EL ÁREA DE LA TELEVISIÓN, RADIO Y EL CINE	RAUL FRANCISCO CAMILO ALMANZAR	558882
E/2019-31982	2/8/19	RAYUELA PRODUCCIONES	PRODUCCIÓN TELEVISIÓN, RADIO, COMERCIALES, CAMPAÑAS PUBLICITARIAS, ANUNCIOS, SPOT PUBLICITARIOS, EVENTOS	JUAN ORANGEL CURIEL MENDEZ	558620
E/2019-33017	9/8/19	RDSOLUTIONS OF THE FUTURE ORTIZ	IMPORTACIÓN, EXPORTACIÓN, COMPRA Y VENTA DE MATERIALES DE CONSTRUCCIÓN E INDUSTRIALES, CONSTRUCCIÓN EN GENERAL	RONYS ORTIZ JIMENEZ	558874
E/2019-33934	19/8/19	REALISA LOGISTIC SERVICES	SERVICIO DE ENTREGA DE PAQUETERÍA Y DOCUMENTOS.	ISAURA JOSEFINA SANCHEZ DE ROUTH	559477
E/2019-31749	12/8/19	REALNET	SERVICIOS Y ASESORÍAS TECNOLÓGICAS, VENTAS DE EQUIPOS TECNOLÓGICOS.	VIOGIL VASQUEZ HERNANDEZ	558850
E/2019-33391	13/8/19	RECESS HAUSE GROUP	TENEDORA DE INMUEBLES.	PAULA VEGAS BAEZ DE VARGAS	559126
E/2019-27191	14/8/19	REDNAILPROFESSIONAL PRODUCT	SUPLIDORA DE ARTÍCULOS DE BELLEZA.	MEE LAN CHAU LEUN	559194
E/2019-34161	20/8/19	REFRACTA, SERVICIO OFTÁLMICO INTEGRADO	ÓPTICA. COMERCIALIZACIÓN DE INSTRUMENTOS Y EQUIPOS MÉDICOS EN GENERAL.	REFRACTA, S. R. L.	559706
E/2019-32608	7/8/19	REFRIGERACION NAHUM NOESI	VENTA DE PIEZAS Y EQUIPOS DE REFRIGERACIÓN, REPARACIÓN DE EQUIPOS DE REFRIGERACIÓN.	NAHUM NORBERTO NOESI MERCEDES	559498
E/2019-33693	21/8/19	REFRITECNICA GUZDOÑE	FABRICACIÓN, INSTALACIÓN, VENTA Y REPUESTO DE AIRES ACONDICIONADOS, ESTUFAS, LAVADORAS, NEVERAS, PANELES SOLARES E INVERSORES.	MILCIADES GUZMAN DOÑE	559776
E/2019-32071	2/8/19	REMIX STUDIO INTERNATIONAL	SERVICIO DE ESTUDIO DE AUDIO Y VÍDEO Y REMASTERIZACIÓN.	JULIAN ESTEBAN SURIEL SUAZO	558944
E/2019-32618	7/8/19	RENEGADO RENT CAR	ALQUILER DE VEHÍCULOS DE MOTOR.	MARIO MARTINEZ RAMO	558834
E/2019-31789	12/8/19	RENEY ELÉCTRICOS	IMPORTACIÓN, EXPORTACIÓN, DE TODO TIPO DE MATERIALES ELÉCTRICOS, COMERCIALIZAR, SUPLIR Y DISTRIBUIR LOS MISMOS.	REYNA ISABEL CRUZ BURGOS	558970
E/2019-33713	15/8/19	RENI-REINO PARA LA NIÑEZ	ORGANIZACIÓN SIN FINES DE LUCRO QUE TRABAJA EN LA IMPLEMENTACION DE PROGRAMAS PARA EL DESARROLLO INTEGRAL DE LA INFANTO-ADOLESCENCIA.	ANGELITA HILARIO DE CAMILO	559423
E/2019-32463	6/8/19	REPACIONES, MANTENIMIENTOS Y SERVICIOS, REMANS	SERVICIOS DE MANTENIMIENTO DE EDIFICACIONES, COMERCIOS, INDUSTRIAS Y VIVIENDAS.	TAK KONG NG ABREU, JESUS OSVALDO ABREU	559814
E/2019-34082	20/8/19	REPROCOLOR DOMINICANA	VENTA DE EQUIPOS Y SUMINISTROS PARA ARTES GRAFICAS (VENTA DE CTP Y PROCEDADORA Y TODOS LOS SUMINISTROS	JUAN BAUTISTA GONZALEZ LUCAS	559688
E/2019-33788	15/8/19	RESERLA, REFRIGERACIÓN, ELECTRICIDAD Y SERVICIOS, LIRIANO ALMANZAR	SERVICIOS DE TRANSPORTE Y ALQUILER DE EQUIPOS LIVIANOS Y PESADOS, PLOMERIA, HERRERÍA, ELECTRICIDAD	SANTIAGO JESUS LIRIANO ALMANZAR	559789
E/2019-33710	21/8/19	RESIDENCE GAIA	RENTA DE APARTAMENTOS AMUEBLADOS Y AFINES.	MARINA HENRIQUEZ CABRERA	559785
E/2019-34092	20/8/19	RESIDENCIAL LAS QUINTAS DE BELLER	EDIFICIO DE APARTAMENTOS PARA FINES RESIDENCIALES.	EDWIN ARTURO BRITO SOSA	559695
E/2019-33533	14/8/19	RESIDENCIAL LILLIAN MARITZA	ADMINISTRACIÓN DE CONDOMINIO.	YULIA GABRIELA KANO SALCEDO	559223
E/2019-33462	13/8/19	RESTAURANT PUERTA DEL MAR AJEMI	SERVICIO IMPORTACION Y DISTRIBUCION DE MARISCOS VENTAS DE ALIMENTOS PREPARADOS	LUIS ENRIQUE HENRIQUEZ TEJADA	559118
E/2019-32548	19/8/19	RESTAURANTE BANDERA ROJA	COMPRA Y VENTA DE ALIMENTOS Y BEBIDAS, ADMINISTRACIÓN Y OPERACIÓN DE RESTAURANTE	FELIPE NG NG	559539
E/2019-32788	8/8/19	REVELACION ETERNA	VENTA DE DETALLES CRISTIANOS, BIBLIAS, LIBROS, CALENDARIOS, LLAVEROS, TAZAS Y TODO RELACIONADO A LA ACTIVIDAD PRINCIPAL.	KENIA FIORINA SANCHEZ RODRIGUEZ	558631
E/2019-32927	22/8/19	REXTEK SOFTWARE	EMPRESA DE TECNOLOGÍA DEDICADA A LA VENTA DE SERVICIOS TECNOLÓGICOS Y ASESORÍAS SOBRE SISTEMAS, SERVICIOS WEB	JUSTIN QUIJADA HERNANDEZ	559983
E/2019-32889	8/8/19	REYES ROSARIO SERVICIOS GENERALES	ASESORÍA EMPRESARIAL DE MERCADO, CORPORATIVA, COMMUNITY MANAGER, INVESTIGACIÓN DE PUBLICITARIOS	GEORGINA MARIA ROSARIO VASQUEZ, OLIVER VLADIMIR REYES ROSARIO	558695
E/2019-32249	8/8/19	RIBOCAP	ADQUISICIÓN, VENTA, ARRENDAMIENTO Y MANEJO DE BIENES RAÍCES .	GABRIEL ANTONIO CASTILLO SERPA	558686
E/2019-33633	15/8/19	RICHMON CAPITAL	SUPLIDOR DE INSUMOS, SUMINISTROS Y PROVISIONES DE ALIMENTOS Y BEBIDAS.	RICHARD ALBERTO ADAMES MORILLO	559362
E/2019-33403	13/8/19	RICURA POPULAR	VENTAS DE COMIDA RÁPIDA.	MALVIN DEL ORBE CASILDA	559324
E/2019-33586	14/8/19	RIO ESTETICA	VENTA DE PRODUCTOS Y SERVICIOS ESTÉTICOS.	ROSA MARIA RODRIGUEZ FRANCO	559266
E/2019-33024	14/8/19	RIPOLL CATERING SERVICE	VENTA DE ALIMENTOS Y BEBIDAS.	BIENVENIDO RIPOLL SANTANA	559308
E/2019-32456	13/8/19	RISENNOX LOGISTICS	MARKETING Y PUBLICIDAD DIGITAL.	MARLENY PILAR MARTINEZ	559042
E/2019-25226	12/8/19	RIVEIRO DISLA Y ASOCIADOS	GESTIONES DE VENTA Y ALQUILER DE BIENES INMUEBLES, VENTA DE BIENES MUEBLES COMO: ELECTRODOMESTICOS, VEHICULOS, VESTIMENTAS, ARTICULOS DEL HOGAR	FRANCISCO ANTONIO RIVEIRO DISLA, MANUEL RIVEIRO DISLA	559930
E/2019-29890	19/7/19	RM MOTORS	IMPORTACIÓN Y VENTA DE VEHÍCULOS DE MOTOR.	R. M. MOTORS, S.R.L.	558775
E/2019-33466	13/8/19	RMC CONTABILIDAD	SERVICIOS CONTABLES.	ROBERTO DE JESUS MELLA COHN	559077
E/2019-34275	21/8/19	RODEC ROJAS DENTAL CLINIC	ODONTOLOGÍA EN GENERAL.	PABLO ARTURO ROJAS BRITO	559831
E/2019-33343	13/8/19	RODRIGUEZ ABOGADOS RODABO	REPRESENTACIÓN DE SERVICIOS INTEGRALES DE ASESORÍA LEGAL Y CONSULTORÍA, ADMINISTRACIÓN DE BIENES E INMUEBLES	WAGNER ELIESSER RODRIGUEZ MANCIBO	559919
E/2019-34043	20/8/19	ROENCAM GROUP	IMPORTACIÓN, EXPORTACIÓN, COMPRAS, VENTAS Y DISTRIBUCIÓN DE ALIMENTOS Y BEBIDAS	RAFAEL ADOLFO CALDERON MERAN	559599
E/2019-33248	12/8/19	ROFE MODEL ACADEMY	IMPARTIR CLASES DE REFINAMIENTO, DESARROLLO PERSONAL Y PASARELA.	SAMANTHA ROJAS FERNANDEZ	558984
E/2019-33474	22/8/19	ROHI CONSTRUCTION SERVICES	DISEÑO Y CONSTRUCCIÓN DE OBRAS CIVILES Y ELECTROMECAÁNICA, MANTENIMIENTO GENERAL DE OBRAS CIVILES Y ELECTROMECAÁNICA.	ERNESTO CANDIDO AQUINO ALBUEZ	559927
E/2019-31605	22/7/19	ROJAI ORÉGANOS DEL NORDESTE	COMPRA Y VENDER ESPECIAS AROMÁTICAS PARA EL CONSUMO HUMANO.	JAIRO JAVIER TAPIA PERALTA, ROSIO DEL ALBA RODRIGUEZ DE LEON	559965
E/2019-33778	15/8/19	ROLDAN AUTO IMPORT	IMPORTACIÓN Y EXPORTACIÓN DE VEHÍCULOS DE MOTOR NUEVOS Y USADOS.	ROLDAN AUTO IMPORT, S.R.L.	559314
E/2019-33621	14/8/19	ROLL RACE DEL CARIBE BY BODDEN	REALIZACIÓN Y ORGANIZACIÓN DE EVENTOS DEPORTIVOS Y DE ENTRETENIMIENTO RELACIONADOS A CARRERAS DE VELOCIDAD DE AUTOS	GREGORIO VALENTIN BODDEN TEJADA	559210
E/2019-33900	19/8/19	ROMANZAR CARIBBEAN EXPORT	EXPORTACIÓN, VENTA Y DISTRIBUCIÓN DE FRUTAS, VEGETALES Y RUBROS AGRÍCOLAS.	CESAR EDUARDO ALMANZAR	559414
E/2019-33654	14/8/19	ROPESA, SOLUCIONES ELECTRICA Y TECNOLÓGICA	SERVICIOS DE ELECTRICIDAD Y TECNOLÓGICO, CONSULTORÍA Y ASESORÍA EN LA TECNOLOGÍA DE LA INFORMACIÓN	BERIDANIA DIAZ MEJIA	559275
E/2019-32510	21/8/19	ROPEZ INMOBILIARIA	SERVICIOS DE CORRETAJE INMOBILIARIO, ADMINISTRACIÓN DE PROPIEDADES	ROSARIO CRISTINA PEZZOTTI GUZMAN	559741
E/2019-32864	20/8/19	ROSGERMANY SALON & BOUTIQUE	SALÓN DE BELLEZA, VENTA DE ACCESORIOS PARA DAMAS, CABALLEROS Y NIÑOS, VENTA DE PELO AL POR MAYOR Y DETALLES	ALTAGRACIA FORTUNA PIERRE, GERMANIA REYES FORTUNA	559628
E/2019-33535	21/8/19	ROSSY R. CONSULTING	PRESTACION DE SERVICIOS PROFESIONALES DE ASESORIA EMPRESARIAL	ROSSY FENICIA ROJAS SOSA	559849
E/2019-33754	15/8/19	ROUSS PINTURAS Y MAS	COMPRAS Y VENTAS DE PINTURAS Y SERVICIOS DE FABRICACIÓN DE PINTURAS, CONSTRUCCIÓN,	MIGUEL ANGEL MORILLO SOLIS	559349
E/2019-31182	29/7/19	ROUTES RENT CAR ARMANDO JOHNSON	ALQUILERES DE AUTOMÓVILES DIVERSOS, SERVICIOS DE GRÚAS, VENTA Y COMPRA DE VEHÍCULO DE MOTOR Y FINANCIAMIENTO,	ARMANDO JOHNSON DE LEON	559462
E/2019-34492	22/8/19	ROYAL TOBACCO CORPORATION RD	COMPRA Y VENTA DE TABACO, IMPORTACIÓN, EXPORTACIÓN Y FABRICACIÓN.	FRANCESCA CASTRO MARTE, LUIS ALEJANDRO DE LOS SANTOS MARTE BRITO	559926
E/2019-33413	13/8/19	S & E AUDITORES CONSULTORES	SERVICIOS DE CONTABILIDAD.	JULIO CESAR EUSEBIO DE LA CRUZ	559087
E/2019-33699	15/8/19	SABA DOMINICANA	DEDICADA AL DESARROLLO DE PROYECTOS INDUSTRIALES, TURÍSTICOS, FINANCIEROS Y SERVICIOS DE CONSTRUCCIÓN.	SABA DOMINICANA, S.R.L.	559922

[210] EXP.	[220] SOL. FECHA	[561] NOMBRE COMERCIAL	[510] ACTIVIDAD	[730] SOLICITANTE	[111] REGISTRO
E/2019-33538	14/8/19	SAF INDUSTRIAL ELECTRIC	SERVICIOS, COMERCIO, IMPORTACIÓN, EXPORTACIÓN, COMPRA Y VENTA DE TODO TIPO DE MATERIALES ELECTRICOS.	MARIA CONCEPCION MONTERO	559169
E/2019-33088	12/8/19	SAFE RD	SERVICIOS DE ANESTESIA AMBULATORIA.	BRIGIDA DEL PILAR GOMEZ REYES	559953
E/2019-32239	8/8/19	SAFER INDUSTRIAL	TAPICERÍA, FABRICACIÓN DE COLCHONES, MOBILIARIOS DE OFICINAS Y EL HOGAR	AGUSTIN DELOS SANTOS DE LA CRUZ	558624
E/2019-32930	15/8/19	SAGANOUS CAFÉ	VENTA DE COMIDA (RESTAURANTE), ADMINISTRACIÓN DE CAFETERÍA.	PEDRO JOSE ZAITER MAUAD	559404
E/2019-34644	22/8/19	SAICO AUTO PAINT	DESABOLLADURA Y PINTURA, CAMBIO DE PIEZAS DE CARROCERÍA.	LUIS MODESTO ROSARIO	559942
E/2019-31980	7/8/19	SAINT MICHEL FILMS	PRODUCCIÓN DE OBRAS CINEMATOGRAFICAS DE LARGOMETRAJES DOMINICANOS	JUAN ORANGEL CUIEL MENDEZ	558619
E/2019-31828	8/8/19	SALIOL CORPORATION	VENTA Y ALQUILER DE APARTAMENTOS Y VILLAS TURÍSTICAS.	ALEXANDER MIKHEEV	558670
E/2019-31968	15/8/19	SALON CLA PAR	ARREGLO DE CABELLO Y UÑAS.	ANDY ROLANDO QUEZADA TAVERAS, CLARIBEL PAREDES DE QUEZADA	559356
E/2019-33775	15/8/19	SALÓN DE RECEPCIONES ORIENTE	SERVICIOS DE ALQUILER DE LOCALES PARA EL COMERCIO, OFICINAS Y/O EVENTOS	NICOLAS RICHARDSON KELLY	559386
E/2019-34134	20/8/19	SALON YANIA	SERVICIOS DE CORTE DE PELO, PEINADOS, COLORES, PEDICURA, MANICURA Y A FINES, SALÓN DE BELLEZA.	YANIA ALTAGRACIA PEÑA GARCIA	559618
E/2019-33431	13/8/19	SALSA BUENA PA` GOZÁ	SOMOS UN MOVIMIENTO SIN FINES DE LUCRO DESTINADAS A REALIZAR ACTIVIDADES SOCIOCULTURALES A NIVEL NACIONAL E INTERNACIONAL	MAXIMO ANGOMAS FIGUEROE, ZOILA ALTAGRACIA LIRIANO CASILLA	559092
E/2019-30873	31/7/19	SALTWATER	BRINDAR SERVICIOS DE TERCERIZACIÓN (OUTSOURCING), SOPORTE DE GESTIÓN Y ADMINISTRACIÓN DE SERVICIOS DE RECURSOS HUMANOS	PLAYA GRANDE HOLDINGS INC.	558559
E/2019-33118	14/8/19	SANCHEZ CAMACHO TARJETAS	SERVICIOS DE DISEÑO GRÁFICO, DECORACIÓN.	PAOLA GABRIELA SANCHEZ CAMACHO	559301
E/2019-30487	13/8/19	SANREY MAS QUE BELLA BY COLOMBIANA	SECTOR DE BELLEZA, SERVICIOS PERSONALES COMO ESTÉTICA, SALÓN DE BELLEZA SPA	SANDY TATIANA REYES CASTRO	559005
E/2019-33134	12/8/19	SANTA CATALINA COMERCIAL	IMPORTACIÓN Y VENTA DE TODO TIPO DE MATERIALES DE CONSTRUCCIÓN.	FABIOLA MARIA DISLA NUÑEZ	558894
E/2019-33594	14/8/19	SANTOS CABRERA BIENES RAICES.	COMPRA Y VENTA DE BIENES INMUEBLES EN GENERAL.	SANTIAGO FELIPE SANTOS CABRERA	559158
E/2019-33289	13/8/19	SANTY SOLAR	VENTA, FABRICANTE, DE PANELES SOLARES E INVERSORES.	SANTIAGO PERFECTO CRUZ TEJADA	559012
E/2019-34351	21/8/19	SARA MATOS, INTERIOR DESIGNS	DISEÑO, DECORACIÓN, CONFECCIONES, CORTINAS Y BLACKOUTS, COJINES, TAPIZADO, ASESORIA	SARA AIME MATOS BENCOSME	559852
E/2019-33042	9/8/19	SAREPTA RENT KARS	IMPORTACIONES, COMPRA, VENTA Y RENTA DE VEHÍCULOS	FRANCIS RUDY DIAZ FELIX, FELIX JUNIOR SOTO MORDAN	558799
E/2019-24177	20/8/19	SARVASQAL INTERCONTINENTAL	IMPORTACIÓN,ALMACENAJE,EMBALAJE Y DISTRIBUCIÓN EN REPÚBLICA DOMINICANA DE DISTINTOS PRODUCTOS DEL ÁREA DE LA GASTRONOMÍA	ANGIE LUCIANO REYES	559620
E/2019-30738	9/8/19	SAVERY DICENT EMPRESARIAL	COMPRA, VENTA Y DISTRIBUCIÓN DE PINTURAS EN GENERAL, Y MATERIALES PARA LA CONSTRUCCIÓN.	JOSE MIGUEL SAVERY HASBUN, RAYMI YESSIL DICENT ZAPATA	558730
E/2019-33780	15/8/19	SAXO GIRL	DISEÑO, MANUFACTURA, VENTA Y DISTRIBUCION DE PRODUCTOS TEXTILES TERMINADOS AL POR MAYOR Y AL DETALLE	FERMIN ADOLFO MARTE ESTEVEZ	559316
E/2019-31432	7/8/19	SCUBA ACTIVITY ECOVENTURES	CENTRO DE BUCEO, DEPORTES ACUÁTICOS Y VENTA DE EXCURSIONES.	CRISTIAN MAFFIONE	558694
E/2019-32944	9/8/19	SEA & COASTAL SOLUTIONS	CONSTRUCCIÓN EN GENERAL Y MANTENIMIENTO Y REPARACIÓN DE BUQUES.	LEOPOLDO PELLÓN ARRIETA	558731
E/2019-33616	14/8/19	SEBRIAM PHARMA	EXPORTACIÓN, IMPORTACIÓN, REPRESENTACIÓN, FABRICACIÓN, DISTRIBUCIÓN, Y VENTAS DE PRODUCTOS FARMACÉUTICOS.	ERASMO MERCEDES CASTILLO	559271
E/2019-33563	14/8/19	SECRET EVENTS	REALIZAR Y PROMOCIONAR EVENTOS, OFRECER SERVICIOS DE BUFFET, CATERING, DECORACIÓN Y FOTOGRAFÍA. ADEMÁS ALQUILER DE EQUIPOS DE MÚSICA, LUCES, SILLAS Y CUALQUIER ARTICULO QUE FACILITE LA REALIZACIÓN DE EVENTOS SOCIALES.	VICTOR ESLOY CRUZ COLON	559241
E/2019-34190	20/8/19	SECRETO RAYBEL	COMPRA Y VENTA DE ROPA Y ACCESORIOS PARA DAMAS.	URSULA GARCIA HERNANDEZ DE PEREZ	559686
E/2019-24886	9/8/19	SERIE 47 TECHNOLOGY	IMPORTACIÓN, VENTAS Y DISTRIBUCIÓN AL POR MAYOR Y AL DETALLE DE PRODUCTOS TECNOLÓGICOS, COMUNICACIÓN Y ELECTRÓNICOS.	JEUDY RAMON ABREU ABREU	558744
E/2019-30396	8/8/19	SERIE26 LIQUOR STORE SUPPLY	SUPLIDORA DE TODO TIPO DE BEBIDAS.	DOUGLAS VLADIMIR SOSA NELSON	558658
E/2019-32259	20/8/19	SERVICIOS DIVERSOS SEMIKESI	MANTENIMIENTO PREVENTIVOS Y CORRECTIVO, PLOMERÍA, ALBAÑILERÍA, ELECTRICIDAD, AIRES ACONDICIONADOS	MIGUEL ANGEL ROBLES HERRERA	559657
E/2019-33777	21/8/19	SERVICIOS ESPECIALIZADOS DE ENFERMERÍA A DOMICILIO, SERSENDO	SERVICIOS DE ENFERMERÍA EN GENERAL.	MARITZA DISLA CABRERA DE BRITO	559787
E/2019-34133	20/8/19	SERVICIOS MULTIPLES PDU	ADMINISTRACION DE VILLAS Y APARTAMENTOS. ALQUILERES DE VILLAS Y APARTAMENTOS.	ADELINA URIBE DE LOS SANTOS	559668
E/2019-34006	19/8/19	SERVICIOS PROFESIONALES HENMA SPH	SERVICIOS DE ENTRENAMIENTO DE PERSONAL, SERVICIOS DE CONTABILIDAD	HENRY LUTHER MELENCIANO OVALLE	559568
E/2019-33058	9/8/19	SERVICIOS SEMIPESADOS DDRM	REPARACIÓN DE EQUIPOS DE MONTA CARGAS Y CAMIONES.	DONELI JACOB VICENTE HERNANDEZ	558858
E/2019-34557	22/8/19	SERVICIOS, TRANSPORTE Y CONSTRUCCIONES LA BATALLA	SERVICIO DE TRANSPORTE, CONSTRUCCIONES DE PUENTES, CARRETERAS Y EDIFICACIONES, REPARACIONES DE CONSTRUCCIÓN.	DOMINGO MANUEL LABOUR HERASME	559907
E/2019-21137	13/8/19	SERVICIOS EN GENERAL ALMA-MORONI	MANTENIMIENTO DE TODO TIPO DE SISTEMA DE RIEGO, VENTA Y DISTRIBUCIÓN DE AGUA.	EDUARDO MOTA VERAS	559095
E/2019-32998	9/8/19	SEV STYLE SALON EVOLUTION	CENTRO DE BELLEZA Y ESTÉTICA. IMPORTACIÓN, DISTRIBUCIÓN Y VENTA DE PRODUCTOS DE BELLEZA Y MAQUILLAJE.	YOHANNA YSABEL MORALES LOPEZ	558789
E/2019-33983	19/8/19	SEVEN F AUTOS	COMPRA Y VENTA DE VEHÍCULOS NUEVOS Y USADOS, IMPORTACIÓN, EXPORTACIÓN DE LOS MISMOS	FRANCISCO ANTONIO PEÑA PEREZ, FRANCESCA DIALMA PEÑA GUZMAN	559542
E/2019-33287	13/8/19	SFDSSES IMPORTS	IMPORTACIÓN Y DISTRIBUCIÓN DE ARTÍCULOS FERRETEROS, TEJIDOS, JUGUETES Y QUINCALLERÍA.	BAIJIN ZHENG	559441
E/2019-33706	15/8/19	SGA SERVICIOS GONZALEZ & ASOCIADOS	SERVICIOS DE IGUALS CONTABLES, MANEJOS DE NOMINAS, ASESORÍA TRIBUTARIA, CONTABILIDAD GENERAL	WILSON HOMERO GONZALEZ CASTILLO	559411
E/2019-29406	21/8/19	SHARIEL CONSULTING & SOCIAL MEDIA	RELACIONES PÚBLICAS, MANEJO DE REDES SOCIALES, ASESORÍA DE COMUNICACIÓN CORPORATIVA.	LEIDY MARIA FARIAS MORALES	559748
E/2019-32640	20/8/19	SHOES HOLIC	TIENDA DE ZAPATOS Y CARTERAS.	KATHERINE ESTEVEZ MARTINEZ	559658
E/2019-34472	22/8/19	SHUTTERS GERALDINO	FABRICACIÓN E INSTALACIÓN DE PUERTAS ENROLLABLE DE ALUMINIO (SHUTTERS), CORTINAS, MALLA, VENTANAS.	FELIX ABEL GERALDINO POLANCO	559906
E/2019-33211	14/8/19	SHYLA TROLL GROUP	INVERSIONES EN PROYECTOS COMERCIALES INMOBILIARIOS.	JOSE JAVIER GOMEZ DE LEON	559439
E/2019-26725	20/8/19	SICID SISTEMAS DE CONTROLES INDUSTRIALES Y DOMOTICA	SERVICIOS, VENTAS Y MANTENIMIENTOS DE MAQUINARIAS Y EQUIPOS DE CONTROLES Y AUTOMATIZACIÓN INDUSTRIALES.	JOSE GABRIEL ROJAS PERALTA	559799
E/2019-6260	14/8/19	SILVEN INTERNATIONAL	SERVICIOS DE RESERVACION EN LINEA PARA ACTIVIDADES DE AVENTURAS ECOTURISTICAS, BOLETOS, EXCURSIONES Y TOURS	MISAEAL CALCAÑO SILVEN, REINA IRDELISA CIPRIAN SILVEN, KATERINA SEDLACKOVA	559222
E/2019-31421	30/7/19	SIMPLE STORE RD	COMERCIALIZACIÓN, IMPORTACIÓN Y EXPORTACIÓN DE PRODUCTOS O ARTÍCULOS COMO CAJAS PLÁSTICAS	MENDY ANALICIA RODRIGUEZ GONZALEZ	558610
E/2019-33709	15/8/19	SINDICATO NACIONAL DE CONSTRUCTORES VARIOS Y MANEJADORES DE INSTRUMENTOS TOPOGRÁFICOS-SINACMITO	ENTIDAD SIN FINES DE LUCRO PARA LA REPRESENTACIÓN DE LOS TRABAJADORES CONSTRUCTORES, ESPECIALMENTE LOS TRABAJADORES DEL ÁREA DE LA TOPOGRAFÍA	JORGE ANTONIO DEFRANK	559378
E/2019-33912	19/8/19	SIRIDAYRD	FABRICACIÓN, VENTA, DISTRIBUCIÓN Y EXPORTACIÓN DE BISUTERÍAS Y ACCESORIOS	DAYRINIS PEGUERO GARCIA	559468
E/2019-26058	9/8/19	SISAN & ASOCIADOS	SERVICIOS EMPRESARIALES DE CONTABILIDAD, IMPUESTOS, INVENTARIOS, AUDITORIAS Y BIENES RAÍCES.	EDWIN MANUEL SIERRA COLON	558812
E/2019-34287	21/8/19	SIX LIVE PRODUCTIONS	ORGANIZACIÓN, COORDINACIÓN, REALIZACIÓN Y PRODUCCIÓN AUDIOVISUAL DE EVENTOS	ANDRES EDUARDO JOVANOVIC RACIMO	559835
E/2019-33963	19/8/19	SMTECH AUTO	SERVICIOS AUTOMOTRICES.	CASHIEL VALENZUELA CASTAÑOS	559527
E/2019-28692	13/8/19	SOCARIBE	VENTAS DE PAQUETES DE EXCURSIONES TURÍSTICOS.	SOPHIA SAFIA HAYANE	559202
E/2018-48787	5/12/18	SOCIEDAD ANÓNIMA DE INVERSIONES DOMINICANAS SAID	DESARROLLO DE PLANES TURÍSTICOS; COMPRA, VENTA Y ADMINISTRACIÓN DE BIENES INMUEBLES, URBANIZACIÓN, LOTIFICACIONES Y REPARTOS RESIDENCIALES TURÍSTICOS	SOCIEDAD ANÓNIMA DE INVERSIONES DOMINICANAS (SAID), S.A.S.	559948
E/2019-33078	9/8/19	SOCIEDAD MISIONERA INTERNACIONAL DE LOS ADVENTISTAS DEL SÉPTIMO DÍA MOVIMIENTO DE REFORMA-SMIASDMOR	ESTABLECER, PROFESAR, ENSEÑAR LA DOCTRINA DE NUESTRO SEÑOR JESUCRISTO COMO LO ENSEÑA EL SANTO EVANGELIO	ANTONIO FLORENTINO DE LA ROSA VARGAS	559495
E/2019-32074	7/8/19	SOL INTELIGENT SCOTT-SOLINSCO	IMPORTACIÓN Y VENTA AL POR MAYOR Y DETALLE DE CALENTADORES DE AGUA SOLARES Y OTROS EQUIPOS SOLARES COMO: PANELES Y AFINES.	DANIEL SCOTT JANECEK	558614
E/2019-30400	8/8/19	SOLEDDENT ESTUDIO DENTAL	SERVICIOS DE ODONTOLOGÍA EN GENERAL.	LISBETH GISELLE SOLER DE PEREZ	558629
E/2019-29675	21/8/19	SOLSERTECH ANAYBONI	INSTALACIÓN Y MANTENIMIENTO DE SISTEMAS INTEGRADOS DE COMUNICACIÓN, VOZ / DATOS Y LAN Y SOBRE REDES FRAME RELAY, ATM	ANAYBONI AQUINO URBAEZ	559801
E/2019-30718	21/8/19	SOLUCIONES ADMINISTRATIVAS DE EMPRESA SADE	SERVICIOS DE MANEJO ADMINISTRATIVO Y FINANCIERO PARA EMPRESAS.	MARIO PATRICIO POLANCO BALBUENA	559806
E/2019-32730	19/8/19	SOLUCIONES ALBERTO & ESTHER	ALQUILER DE EQUIPOS DE SONIDO, PRÉSTAMOS EN GENERAL Y VENTA DE PRENDAS DE VESTIR.	ESTHER NUÑEZ VIZCAINO, ALBERTO NUÑEZ VIZCAINO	559578
E/2019-32381	8/8/19	SOLUCIONES COLLADO PERALTA	ASESORÍA, FINANCIAMIENTOS DE MENOR Y MAYOR CUANTÍA, ALQUILER Y VENTAS DE BIENES RAÍCES	STANLY JUNIOR COLLADO PERALTA	558662
E/2019-34226	20/8/19	SOLUCIONES ELECTRICAS CARLOS SANCHEZ SECARS	VENTAS DE MATERIALES Y EQUIPOS ELECTRICOS EN GENERAL, INSTALACIONES ELECTRICAS	CARLOS MANUEL SANCHEZ FELIX	559701
E/2019-27121	15/8/19	SOLUCIONES ELÉCTRICAS SAN JUAN	COMPRA, VENTA Y DISTRIBUCIÓN DE EQUIPOS Y MATERIALES ELÉCTRICOS EN GENERAL	ANGEL MONERO CORDERO	559333
E/2019-33036	9/8/19	SOLUTUCA LDI	SOLUCIONES Y SOPORTES TÉCNICOS PARA CODIFICADOS DE TINTAS Y LÁSER.	SOLUTUCA LDI SRL	559596
E/2019-33603	19/8/19	SOLUTION CREDITICIA TAPIDUR	REPARACIÓN DE CRÉDITOS, PRESTAMOS HIPOTECARIOS, COMERCIALES Y COBROS.	JEOVANNI GERONIMO TAPIA DURAN	559511
E/2019-34467	22/8/19	SOPHILENNY MULTISERVICIOS	PREPARACIÓN, VENTA Y DISTRIBUCIÓN DE ALIMENTOS PARA EL CONSUMO HUMANO, SERVICIOS DE BELLEZA	YOHENNY ROSARIO AQUINO	559903

[210] EXP.	[220] SOL. FECHA	[561] NOMBRE COMERCIAL	[510] ACTIVIDAD	[730] SOLICITANTE	[111] REGISTRO
E/2019-34047	20/8/19	SOUTLOGIC	VENTA, CONSULTORÍA Y SERVICIOS DE SISTEMAS DE TEGNOLOGÍA DE LA INFORMACIÓN, ASESORÍA FINANCIERA E IMPOSITIVA	JEAN CARLOS ARNAUD BATISTA	559609
E/2019-33518	14/8/19	SP VAPE VISION	IMPORTACIÓN, VENTA Y DISTRIBUCIÓN DE CIGARROS ELECTRÓNICOS, Y SUS ACCESORIOS	TORBEN SROKA	559207
E/2019-33467	13/8/19	SPEED WIRELESS NETWORKS, SPEEDWI	ENTIDAD SIN FINES DE LUCRO CUYO OBJETIVO PRINCIPAL ES REDUCIR LA BRECHA DIGITAL	ROBERTO CARLOS REYNOSO PAULINO	559119
E/2019-31009	9/8/19	SPICA RESTAURANT, BAR AND LOUNGE	SERVICIOS DE OPERACIÓN DE RESTAURANTES, BAR , LOUNGE, CATERING Y PLANIFICACIÓN DE EVENTOS.	RAYMUNDO JEAN HACHE ALVAREZ	558735
E/2019-26518	9/7/19	SSUMYTEC SERVICIOS Y SUMINISTROS TÉCNICOS	SERVICIOS DE INSTALACIÓN, REPARACIÓN Y MANTENIMIENTO DE AIRES ACONDICIONADOS, SERVICIOS DE HERRERÍA	YINETT PATRICIA TORIBIO FLORES, MARTINA CECILIA FLORES LAHOZ	558747
E/2019-30541	13/8/19	STARBROS BARBER SHOP	SERVICIOS DE BARBERÍA, ESTÉTICA EN GENERAL. VENTAS DE PRODUCTOS DE PELO, BELLEZA, ESTÉTICA.	ANTHONY ENMANUEL ESTRELLA CRUZ	559104
E/2019-32044	12/8/19	STARLIGHT	VENTA DE ACCESORIOS, COSMÉTICOS, PRENDAS DE VESTIR Y CALZADOS.	YAN FAFENG	558851
E/2019-34058	20/8/19	STEPPING STONES DAYCARE & LEARNING CENTER & ASOCIADOS	CASA CUNA Y CENTRO DE APRENDIZAJE.	EDRISMIL ALEXANDER NUÑEZ CEBALLOS, YOSANDY LISSET GRULLON DE NUÑEZ	559589
E/2019-33152	12/8/19	STOP DRINK MI TIERRA	CENTRO DE BEBIDAS, FIESTA, CELEBRACIONES DE EVENTOS.	PAULINO HERRERA GARCIA	558908
E/2019-34368	21/8/19	STRATHOLME HOLDINGS	DESARROLLO, INVERSIÓN, PROMOCIÓN, VENTA DE PRODUCTOS Y SERVICIOS RELACIONADOS A VÍDEO JUEGOS	CARLOS ALEJANDRO ELIAS PELLERANO	559843
E/2019-33083	12/8/19	STRATIS GROUP	IMPORTACIÓN, VENTA, DISTRIBUCIÓN Y FABRICACIÓN DE MEDICAMENTOS, UTENSILIOS MÉDICOS, MATERIAL GASTABLE Y EQUIPOS MÉDICOS.	CARLOS MIGUEL GARCIA CANELA	558865
E/2019-33825	15/8/19	SUCCESS INSTITUTE FM	CLASES DE INGLÉS, BÁSICO, INTERMEDIO Y AVANZADO CURSOS TÉCNICOS.	FRANKLIN ALBERTO MATEO	559418
E/2019-33425	13/8/19	SUERRIV	VENTA DE EMBUTIDOS	SANTO SUERO RIVERA	559060
E/2019-31146	22/8/19	SUGARIDRD	VENTA DE DULCES, DECORACIONES EN GLOBO, MESAS PARA FIESTAS Y ACTIVIDADES SOCIALES.	IVELISSE YUDELKA CRUZ REINOSO	559986
E/2019-34291	21/8/19	SUKANTON RESTAURANT AND BAR	SERVICIOS DE BARES Y RESTAURANTES.	KARY CANDY BATISTA VALDEZ	559811
E/2019-32942	22/8/19	SUMAHOLI MEDICAL	COMERCIALIZACIÓN DE MATERIALES, ARTÍCULOS E INSUMOS MEDICOS.	YARITZA EFIGENIA BELLIARD VERAS, SOMALIA CESARINA VERAS VERAS	559875
E/2019-33208	21/8/19	SUNHOME NAG DOMINICANA	VENTA, ALQUILER Y PROMOCIÓN DE INMUEBLES, VENTA DE COMIDA RÁPIDA EN ESTABLECIMIENTOS MÓVILES.	MIRIAM RADMILA MELANIE NAGEL	559832
E/2019-20054	14/8/19	SUPER CAFÉ CLAUDIO ENCARNACION	RESTAURANTE DE COMIDA RÁPIDA Y SUPLIDORA DE ALIMENTOS.	CLAUDIO ARONIS ENCARNACION ALCANTARA	559180
E/2019-33305	15/8/19	SUPER COLMADO CELIMOS	VENTA DE PRODUCTOS ALIMENTICIOS.	ARACELIS VERAS RAMOS	559387
E/2019-32734	21/8/19	SUPER DETALLE JURES	VENTA DE PROVISIONES COMESTIBLES AL DETALLE (COLMADO)	JULIAN REYES REYES	559817
E/2019-32321	8/8/19	SUPER MERCADO D' GENESIS PEREZ	VENTA Y COMERCIALIZACIÓN DE ALIMENTOS Y BEBIDAS; PRODUCTOS DE LIMPIEZA Y PLÁSTICOS.	MIGUEL DEL POZO PEREZ	558653
E/2019-33063	9/8/19	SUPER MERCADO PRIMIUN-SUMERPRI	VENTA AL DETALLE DE PROVISIONES ALIMENTICIAS, DE LIMPIEZA, DEL HOGAR, DE HIGIENE PERSONAL Y AFINES.	ROBERTO KELLY BAEZ CASTILLO	558859
E/2019-26221	29/7/19	SUPER TIENDA COMODA	VENTA DE PRENDA DE VESTIR Y ACCESORIOS DE TODAS CLASE.	WILLIAM ANDRES MARTINEZ	558714
E/2019-27815	9/8/19	SUPER TIENDA ROSADA	VENTA DE PRENDA DE VESTIR Y ACCESORIOS DE TODA CLASE.	HUGO AMBIOREX DE LA CRUZ RODRIGUEZ	558715
E/2019-33185	12/8/19	SUPLI CARNE CRISTIANA	VENTA DE TODO TIPO CARNES COMESTIBLES AL POR MAYOR Y AL DETALLE.	MICHAEL ADONIS DEL ORBE JEREZ	558928
E/2019-31729	14/8/19	SUPRA SOLUTIONS	VENTA, DISTRIBUCIÓN, REPARACIÓN Y SERVICIOS DE EQUIPOS DE REFRIGERACIÓN, AIRE ACONDICIONADO Y MAQUINARIAS	SUPRA REFRIGERACIÓN, SRL	559262
E/2019-33791	19/8/19	SURGICAL STUDY JPW	SERVICIOS DE FORMACIÓN ACADÉMICA EN CURSOS DE CIRUGÍA, ENTRE OTROS.	JUAN NOEL PERALTA ROSA, JUAN RAMON JIMENEZ SANCHEZ, PIO ALEXANDER WYATT JOSEPH	559564
E/2019-32435	9/8/19	SWEETS BY BETH	VENTA DE DULCES Y POSTRES, DE FABRICACIÓN CASERA Y ARTESANAL.	ROSELIS ELISABETH ARIAS TERRERO	558743
E/2019-31624	13/8/19	SYSTEMS & DATA SOLUTIONS SYSDASOL	GESTIÓN DE PRODUCTOS Y SERVICIOS TECNOLÓGICOS DESARROLLO Y VENTA DE SOFTWARES GESTIÓN DE SERVICIOS CLÍNICOS	NATALI CASTRO KING, ANTONIO ADARGIZA CABRERA KING	559867
E/2019-33249	12/8/19	TABACALERA DISCOVERY	FABRICACIÓN, VENTA, DISTRIBUCIÓN Y EXPORTACIÓN DE CIGARROS.	FRANKLIN CRISTOBAL CRUZ VEGA	558985
E/2019-32266	22/8/19	TABACALERA DON CHACHO CIGAR	FABRICACIÓN, VENTA, DISTRIBUCIÓN Y EXPORTACIÓN DE CIGARROS.	JOSÉ AGUSTÍN CABRERA REYES	559966
E/2019-33821	15/8/19	TABACALERA LA ERMITA	FABRICACIÓN, VENTA Y EXPORTACIÓN DE CIGARROS.	DIONISIO TOMAS DE LA CRUZ DE LEON	559410
E/2019-32196	7/8/19	TABACALERA PASSION DOMINICAN & NICARAGUAN	FABRICACIÓN, VENTA Y EXPORTACIÓN DE CIGARROS.	YEIMIN ASQUENA MARTINEZ CALDERON, JUAN CARLOS CESPEDES	558853
E/2019-34223	20/8/19	TAHOR GROUP	A LA SALUD AMBIENTAL, EDUCACIÓN AMBIENTAL, RECOLECCIÓN DE DESECHOS SÓLIDOS Y RECICLAJE.	LIBBIS RAPOZO SANTOS, ANTONIO ALEXANDER LANGA ALMANZAR	559713
E/2019-33461	19/8/19	TALLER DE HERRERÍA MONTACARGA, JOANCEP	SERVICIOS DE HERRERÍA EN GENERAL.	JOSE ANTONIO CEBALLOS PEÑA	559545
E/2019-28810	8/8/19	TALLERES Y AUTOSERVICIOS LUISA GRACIA	SERVICIOS DE MECÁNICA EN GENERAL, VENTA DE ACCESORIOS Y TODO TIPO DE REPUESTOS PARA VEHÍCULOS	LUISA MARIA GARCIA ARIAS	558605
E/2019-32052	2/8/19	TAY-DR DEVELOPMENTS	EXPLOTACIÓN, SUPERVISIÓN, EDIFICACIÓN, ADMINISTRACIÓN, DISEÑO E INSTALACIÓN DE EDIFICIOS	CESAR SALINAS QUINTERO	559272
E/2019-34040	20/8/19	TBB TRADE CONSULTING	OFRECER SERVICIOS DE CONSULTORÍA ESTRATÉGICA PARA NEGOCIOS.	SANDRA CATHERINE JUBES ANGARITA	559641
E/2019-33018	9/8/19	TEAM PIKIN DOLLAR	EXHIBICIÓN DE VEHÍCULOS DE MOTOR, TALES COMO PASOLAS Y MOTORES, ORGANIZACIÓN DE ACTIVIDADES DE EXHIBICIÓN EN EL PAÍS.	ANTHONY RAFAEL PAEZ MENA	558833
E/2019-33400	13/8/19	TECNOFER ELECTRIC	ELECTRÓNICA, VENTA, REPARACIÓN E INSTALACIÓN DE TODO TIPO DE INVERSORES.	FERNANDO JIMENEZ RAMIREZ	559069
E/2019-30380	13/8/19	TECNOLOGÍA SOCIAL GICASA	VENTA Y DISTRIBUCIÓN DE EQUIPOS ELECTRÓNICOS, SOFTWARE Y HARDWARE, CENTRO DE TALLERES Y CURSOS DE INFORMÁTICA	SANTIAGO RAFAEL NUÑEZ PAYAMPS	559804
E/2019-34110	20/8/19	TECPRECA	SERVICIOS DE TECNOLOGÍA PARA EL CULTIVO AGRICOLA EN GENERAL, SIEMBRA Y ANÁLISIS DE SUELO	CARLOS DAMIAN BRITO DE LA CRUZ	559675
E/2019-33553	14/8/19	TEJASA GAS & LUBRICANTES	COMPRA, VENTA, DISTRIBUCIÓN, COMERCIALIZACIÓN DE COMBUSTIBLES, GAS, GASOLINA, GASOIL	DOMINGO SANTANA MEDINA	559408
E/2019-33347	13/8/19	TEMATIC	MONTAJE DE EVENTOS CORPORATIVOS Y PERSONALES.	RAYMUNDO IV POLANCO BOBADILLA	559043
E/2019-31526	14/8/19	TEMPLO TRAINING	GIMNASIO, PERSONAL TRAINER, ENTRENAMIENTO PERSONAL, EVALUACIONES FÍSICAS, VENTAS DE SUPLEMENTOS.	GISELLE MARIE GONZALVO MARTINEZ	559152
E/2019-33162	12/8/19	TENEDORA 2526	TENEDORA DE INMUEBLES.	JULIO ALBERTO BREA GUZMAN	558917
E/2019-33163	12/8/19	TENEDORA 2527	TENEDORA DE INMUEBLES.	JULIO ALBERTO BREA GUZMAN	558918
E/2019-33164	12/8/19	TENEDORA 2528	TENEDORA DE INMUEBLES.	JULIO ALBERTO BREA GUZMAN	558920
E/2019-33165	12/8/19	TENEDORA 2529	TENEDORA DE INMUEBLES.	JULIO ALBERTO BREA GUZMAN	558921
E/2019-33166	12/8/19	TENEDORA 2530	TENEDORA DE INMUEBLES.	JULIO ALBERTO BREA GUZMAN	558922
E/2019-34593	22/8/19	TERRANA INVESTMENTS LIMITED	INVERSIONES, BIENES RAÍCES, NEGOCIOS EN GENERAL.	ANGEL MOISES PUJOLS PUJOLS	559954
E/2019-29272	12/8/19	TERRAZA BAR AND LOUNGE LAS TURIZO	VENTA DE COMIDA, PARRILLADAS, GUARNICIONES Y BEBIDA EN GENERAL.	NORMA ELVIRA VALDEZ CABRERA	558950
E/2019-33426	13/8/19	TEXTILES ACOLCHADOS LIVIA Y EDUARDO	FABRICACIÓN, VENTA Y DISTRIBUCIÓN DE TEXTILES, COLCHONES, COLCHA ESPUMA Y TELAS.	LIVIA ELENA CAMACHO POLANCO	559061
E/2019-34004	19/8/19	TEXTILES EIDERVANT	ELABORACIÓN DE MALLAS PARA EMBUTIDOS.	ARACELIS COLON MARTINEZ	559563
E/2019-33752	15/8/19	THE FLOWER WALL & CO. DR	PLANIFICACIÓN, ORGANIZACIÓN, COORDINACIÓN, DECORACIÓN Y MONTAJE DE EVENTOS; ALQUILER Y VENTA DE ACCESORIOS Y MUEBLES PARA EVENTOS	ISABEL NAJIL MARTINEZ METS, NATHALIA ISABEL ESPINAL MARTINEZ	559345
E/2019-32513	14/8/19	THE FOOD STUDIO BY BLANCA PEGUERO	CLASES SE COCINA, PREPARACIÓN DE ALIMENTO, CATERING, COOKING SHOW, FOOD STYLING.	BLANCA MARINA PEGUERO ALVAREZ	559281
E/2019-34434	21/8/19	THE RUMBA V.P.	VENTAS DE BEBIDAS ALCOHÓLICAS.	MARCOS DANIEL SOSA DIAZ	559876
E/2019-29193	7/8/19	THEXIMIA INGENIERIA & LOGISTICA	MANTENIMIENTO DE OBRAS CIVILES Y ELECTROMECAÑICAS, DISEÑOS DE ESTRUCTURAS CIVILES Y ELECTROMECAÑICAS	EUGENIO VALLE ARCEQUIE	558801
E/2019-34131	20/8/19	THREE A TRANSPORTE	SERVICIO DE TRANSPORTE.	ANGEL BOLIVAR FILPO DIAZ	559667
E/2019-30141	22/7/19	TIEMPO JURÍDICO	ASESORÍA, CONSULTORÍA Y TODO TIPO DE SERVICIOS LEGALES.	JULIO RICARDO GARCIA HERRAND, JUAN RAMON MARTINEZ NINA	559236
E/2019-32315	13/8/19	TINSUMOS SOLUTIONS	VENTAS DE ALIMENTOS Y BEBIDAS, VENTAS Y ALQUILER DE MUEBLES DE OFICINA, INMUEBLES Y ASESORÍA EN BIENES RAICES.	INES PATIÑO TAVAREZ DE JAQUEZ	559171
E/2019-32350	14/8/19	TISSORA	CORTE DE PELO, MANICURA, PEDICURA; APLICACIÓN DE TINTES, LAVADO Y SECADO DE CABELLOS; VENTA DE PRODUCTOS DE BELLEZA.	GRECIA JOSEFINA MARTINEZ DE FORCADELL	559174
E/2019-33734	15/8/19	TITANIUM MEDICAL IMAGING DOMINICANA	COMERCIALIZACIÓN DE EQUIPOS MÉDICOS Y DE RADIOLOGÍA. SERVICIOS TÉCNICOS RELACIONADOS Y PIEZAS DE EQUIPOS MÉDICOS.	NICOLAS MICHEL DIAZ GARELLI	559465
E/2019-5907	21/8/19	TOHER EVENTOS Y DECORACIÓN	ORGANIZACIÓN Y MONTAJE DE EVENTOS (BODAS, CUMPLEAÑOS, BAUTIZOS, ACTIVIDADES COMERCIALES Y EJECUTIVAS)	ANGEL ELIAS HERNANDEZ JIMENEZ	559764
E/2019-33143	12/8/19	TORNILLOS Y PIEZAS INDUSTRIALES J&M (TORPINS)	SERVICIO, VENTA Y DISTRIBUCIÓN DE TORNILLOS Y PIEZAS INDUSTRIALES AL POR MAYOR Y DETALLE.	TORNILLOS Y PIEZAS INDUSTRIALES J&M, S.R.L.	558904
E/2018-50432	21/8/19	TORRE MIRADOR SUNSET	ADMINISTRACIÓN DE CONDOMINIOS.	INVERSIONES CAREMO, S.R.L.	559992
E/2019-32068	8/8/19	TORRES & TORRES DIST. TTD	IMPORTACIÓN, VENTA Y COMERCIALIZACIÓN DE BEBIDAS CON CONTENIDO ALCOHÓLICO, SIN CONTENIDO ALCOHÓLICO	JORGE ALEJANDRO TORRES MORALES	558674
E/2019-34412	21/8/19	TRABALCERAMIC	IMPORTACIÓN Y COMERCIALIZACIÓN DE CERÁMICAS.	LUCA BALDI	559923
E/2019-33482	13/8/19	TRANSPORTE C44	SERVICIO DE TRANSPORTE	GREGORIO PAULA DE LA CRUZ	559121
E/2019-31506	20/8/19	TRANSPORTE EMPRESARIAL VIRINO	SERVICIO DE TRANSPORTE.	VIRINO LORENZO ROSARIO	559621
E/2019-32945	9/8/19	TRANSPORTE ESCOLAR CAPOIS	SERVICIOS DE TRANSPORTE ESCOLAR.	ANDRES ESTEBAN CAPOIS BATISTA	558703

[210] EXP.	[220] SOL. FECHA	[561] NOMBRE COMERCIAL	[510] ACTIVIDAD	[730] SOLICITANTE	[111] REGISTRO
E/2019-32833	8/8/19	TRANSPORTE GÓMEZ BÁEZ	SERVICIOS DE TRANSPORTE DE PERSONAS.	ERLIN ALBERTO GOMEZ RODRIGUEZ	559296
E/2019-33290	13/8/19	TRANSPORTE RODRIGUEZ FELIZ	TRANSPORTE EJECUTIVO, EN VEHÍCULOS PESADOS Y LIVIANOS.	SOYLIN YUDELKY FELIZ SALVADOR	559014
E/2019-34363	21/8/19	TRANSPORTE SANTANA PENICHE	SERVICIOS DE TRANSPORTE EN GENERAL.	ARIEL ANTONIO SANTANA AQUINO	559728
E/2019-33787	20/8/19	TRANSPORTE VENTA DE AGREGADOS VASQUEZ Y ASOCIADOS, AGREVAS	COMERCIALIZACIÓN DE MATERIALES DE AGREGADOS PARA CONSTRUCCIÓN.	ANDRES BERNARDO VASQUEZ GOMEZ	559664
E/2019-33220	12/8/19	TRANSPORTE WISPE	TRANSPORTE EN GENERAL.	ISAIAS MANUEL WISPE SABINO	558941
E/2019-33108	12/8/19	TRANSPORTE Y SERVICIOS DIOS CON SANTANA	SERVICIO DE TRANSPORTE DE CARGA PESADA.	JUAN FRANCISCO SANTANA ACEVEDO	559057
E/2019-33722	20/8/19	TRANSPORTE EMPRESARIAL TRAEEMLSAN	EMPRESA DEDICADA AL SERVICIO DE TRANSPORTE PUBLICO Y PRIVADO EN TODAS SUS RAMIFICACIONES: TRANSPORTE DE PASAJEROS	MELBIN ROMAN DE LOS SANTOS GARCIA	559631
E/2019-34013	19/8/19	TRAVEL OCOA	VENTA DE PASAJES AÉREOS, FERRIES, CRUCEROS, RESERVACIONES A RESORTS, HOTELES, RESERVACIONES TURISTICAS EXCLUSIVAMENTE EN LA PROVINCIA DE SAN JOSE DE OCOA	ALEJANDRO JOSE GIRARDO MARTINEZ	559571
E/2019-22425	20/8/19	TRAVELESCAPEDR TANGUI	SERVICIOS DE TRANSPORTE, VENTA DE EXCURSIONES, VENTAS DE VILLA, VENTA GOLF, ALQUILER DE AUTO, ALQUILER DE VILLAS.	DAVID ADOLFO TANGUI BRITO	559649
E/2019-30276	22/7/19	TREO STUDIO	DISEÑO Y PLANIFICACIÓN DE EVENTOS, ORGANIZACIÓN Y DIRECCIÓN DE EVENTOS, MONTAJE Y DECORACIÓN DE EVENTOS	ALEJANDRA JOSEFINA FUERTES MOORE	558607
E/2019-32744	12/8/19	TRIPLE L MULTISERVICIOS	ASISTENCIA TURÍSTICA, RESERVACIÓN DE TODO TIPO EN EL ÁMBITO TURÍSTICO, VENTAS DE UTENSILIOS DE VIAJE Y FINANCIAMIENTO DEL MISMO.	LEODELVY FAMILIA PEREZ	558873
E/2019-33168	12/8/19	TROCA BENDITA	ELABORACIÓN, DISEÑO, VENTAS, DISTRIBUCIÓN Y PROMOCIÓN DE ARTÍCULOS PERSONALIZADOS EN GENERAL	AINEK GISELLE BAEZ MILLER	558924
E/2019-33614	21/8/19	TROPICAL 247	VENTA DE PRODUCTOS DE BELLEZAS Y PRODUCTOS DE LIMPIEZA.	EYMI DE LA ROSA PEREZ	559783
E/2019-33703	15/8/19	TRUCK TIRE SERVICE RDN	MANTENIMIENTO Y PREVENCIÓN DE FLOTILLAS, ALQUILER Y VENTA DE EQUIPOS PARA LA INDUSTRIA, VENTA DE REPUESTOS INDUSTRIALES	NIKAULY MINERVA SILVA DE RODRIGUEZ	559409
E/2019-32659	22/8/19	TRUWILL ULTRAMODA IMPORT	VENTA Y COMERCIALIZACIÓN DE ROPAS, CALZADOS Y ACCESORIOS.	WILLY RODRIGUEZ TRUJILLO	559971
E/2019-33708	15/8/19	TUKIERE	PREPARACIÓN DE ALMUERZOS EMPRESARIALES, BUFFET EMPRESARIAL, CATERING, POSTRES, PICARDEAS	EUNICE CUEVAS MUÑOZ	559413
E/2019-34195	20/8/19	UNA CITA CON LA VIDA	EMPRESA QUE SE DEDICA A LA PRODUCCIÓN DE PROGRAMA DE RADIO, TELEVISIÓN Y PRENSA ESCRITA	ERVINSON ARIEL CASTILLO DE LA ROSA, JULIO CESAR CASTILLO EUGENIO, CLAUDIA PAMELA RIVAS VICIOSO	559691
E/2019-33419	13/8/19	UNI + SHOP	DISTRIBUCIÓN Y VENTA ACCESORIOS Y DETALLES ARTESANALES PERSONALIZADOS, ARTÍCULOS PARA EL HOGAR	JOSE MIGUEL ABREU YCIANO	559089
E/2019-31414	30/7/19	UNION MORADA UM	IDEAS Y PROYECTOS SOCIALES COMPROMETIDOS CON EL BIEN COMÚN Y LA PROMOCIÓN Y DESARROLLO DE ESTUDIOS DE CIENCIA POLITICA.	JOSE LUIS VALDEZ ROA	559022
E/2019-28774	24/7/19	UNIÓN NACIONAL DE PROFESIONALES EN ADMINISTRACIÓN UNAPA.	ES UNA ENTIDAD SIN FINES DE LUCRO QUE SE DEDICA, A INTEGRAR A LOS PROFESIONALES EN ADMINISTRACIÓN DE EMPRESAS	UNIÓN NACIONAL DE PROFESIONALES EN ADMINISTRACIÓN INC.	559205
E/2019-31238	19/8/19	UNITEACH GLOBAL	ES UNA ORGANIZACIÓN EDUCATIVA GLOBAL QUE BRINDAN CURSOS, TALLERES, DIPLOMADOS Y SEMINARIOS.	REYNALDO DELGADO	559535
E/2019-32938	9/8/19	UNITED CONSTRUCTION SOLUTIONS RHDM	COMPRA Y VENTA LOCAL DE MATERIALES Y PRODUCTOS PARA LA CONSTRUCCIÓN, ASÍ COMO LA IMPORTACIÓN Y VENTA DE LOS MISMOS.	RICARDO ANTONIO DIAZ COCCO, HAROLDO MATIAS GUERRERO	558724
E/2019-29054	19/8/19	UNITED MOTORS GRUPO HAINA	IMPORTACIÓN, VENTA, DISTRIBUCIÓN Y COMERCIALIZACIÓN DE VEHÍCULOS DE MOTOR	UNITED PETROLEUM GRUPO HAINA, S.R.L.	559455
E/2019-33285	13/8/19	UNO TECHNOLOGIES	SERVICIOS DE PROCESAMIENTO DE DATOS PARA PRODUCIR INFORMACIÓN SIGNIFICATIVAS.	JUAN LUIS FERNANDEZ GOMEZ	559010
E/2019-32194	7/8/19	US CHAPLAINS JN 4.18	SIN FINES DE LUCRO. DEDICADA A LA ORIENTACIÓN ESPIRITUAL, CONTRIBUIR AL DESARROLLO INTEGRAL DE LA COMUNIDAD, Y PERSONAS	JOSE FRANCISCO RODRIGUEZ VICIOSO	558711
E/2019-31913	20/8/19	V & L JIMENEZ COMERCIAL	COMPRA, VENTA, COMERCIALIZACIÓN DE CELULARES, MUEBLES, ELECTRODOMÉSTICOS EN GENERAL Y AFINES.	ENMANUEL JIMENEZ FERNANDEZ	559655
E/2019-32079	8/8/19	VACACIONES FAMILIAR RIVERO RD	VENTA DE BOLETOS AÉREOS, EXCURSIONES NACIONALES E INTERNACIONALES	DARWIN JOSE RIVERO PINEDA	558675
E/2019-33631	14/8/19	VACUIM CENTER	CENTRO DE ATENCIÓN PRIMARIA INTEGRAL PRIVADO, SERVICIOS DE SALUD AMBULATORIOS, VACUNAS E INMUNIZACIONES	LUISA HAYDE CANARIO FELIZ DE PEREZ	559221
E/2019-32385	6/8/19	VADEKEI GROUP	COMPRA, VENTA E IMPORTACIÓN DE MATERIALES DE FERRETERÍA: ELÉCTRICOS, CLIMATIZACION OBRA CIVIL	FRANCIS VALENTIN MATEO MENA	558898
E/2019-33749	15/8/19	VALLAS TECNICAS PEREZ & COLON CO	PUBLICIDAD EN GENERAL.	EDWARD RAFAEL PEREZ CEBALLOS	559341
E/2019-33330	22/8/19	VALLEMIA GOURMET	EXPENDIÓ DE COMIDAS Y BEBIDAS.	GEORGINA GERMAN	559914
E/2019-34560	22/8/19	VANGUARDIA	VENTA DE TODO TIPOS DE SEGUROS DE SALUD Y RIESGOS GENERALES.	CESAR LEANDRO COLLADO DIAZ	559915
E/2019-33397	13/8/19	VANILLA	SERVICIOS DE CASTING Y COORDINACIÓN, REPRESENTACIÓN DE ACTORES, ACTIVIDADES DE FORMACIÓN REFERENTES A TALENTOS ARTÍSTICOS.	ICE CREAM PRODUCTIONS SRL	559562
E/2019-33751	15/8/19	VARIETADES ADOLFY	VENTA DE ROPA Y ACCESORIOS.	CARMEN DE JESUS HERNANDEZ	559343
E/2019-30415	19/8/19	VARIETADES LOUISDRE	VENTA ROPA, CALZADO, CARTERAS PARA DAMAS, CABALLEROS Y NIÑOS.	MILDRE YOLANDA NUÑEZ TABAR DE LOPEZ	559457
E/2019-32367	9/8/19	VASQUEZ GRULLON INVERSIONES	SERVICIOS DE PRÉSTAMOS; FINANCIAMIENTO DE VEHÍCULOS; COMPRA Y VENTA DE INMUEBLES	YANERY RAQUEL GRULLON CABA	558826
E/2019-32870	8/8/19	VASQUEZ LORA, CONSULTORIA FARMACEUTICA	CONSULTORÍA Y ASESORÍA PARA ESTABLECIMIENTO FARMACÉUTICO, HABILITACIÓN DE SPA Y CONSULTORIOS MÉDICOS.	LUZ DEL ALBA VASQUEZ LORA	558757
E/2019-33964	19/8/19	VELIA'S	VENTA DE PRENDAS DE VESTIR, BISUTERÍA, CALZADOS, COSMÉTICOS Y AFINES.	VELIA ALFONSINA ADAMES LOPEZ	559528
E/2019-31804	7/8/19	VERACRUZ PUBLICIDAD	SERVICIOS DE PUBLICIDAD Y AUDIOVISUAL.	ALBERTO MANUEL DE LA CRUZ MARIA	558770
E/2019-32827	21/8/19	VERGOPÍ DISTRIBUIDOR	FABRICACIÓN DE PRODUCTOS DE CUIDADO DEL CABELLO, CORPORAL, PERFUMERÍA Y COSMÉTICA.	VERONICA ELIZABETH GONZALEZ PICHARDO	559770
E/2019-28723	16/7/19	VERSATILE INNOVATION ACPN	CONFECCIÓN DE MESAS, SILLAS Y UTENSILIOS PARA EL HOGAR A PARTIR DE PLÁSTICOS REICLADOS.	ALCAPONE GEORGINO DE LA CRUZ MORLA	558720
E/2019-33068	14/8/19	VESTI BENE BY CRUZ	COMERCIALIZACIÓN E IMPORTACIONES DE PRENDAS DE VESTIR, CALZADOS Y ACCESORIOS PARA CABALLEROS Y DAMAS.	OLGA DANISSA CRUZ JIMENEZ	559431
E/2019-33748	15/8/19	VIDEO PRODUCCIONES SANTO DOMINGO VPSD	PRODUCCIÓN DE VIDEOS Y AUDIOS Y CUALQUIER TIPO DE CONTENIDINO AUDIO Y/O VISUAL	BESTCARE CALL CENTER & DATA ENTRY SRL	559337
E/2019-33494	14/8/19	VIDRIO TEC	VENTAS, IMPORTACIÓN Y COMERCIALIZACIÓN DE VENTANAS Y PUERTAS DE CRISTAL, PUERTAS SHUTERS	FREDERIC FERDINANDO DUVERGE REGALADO	559385
E/2019-29349	9/8/19	VILDENST CLÍNICA ODONTOLOGICA	SERVICIOS PROFESIONALES DENTALES U ODONTOLOGICOS, ESPECIALIZADOS Y GENERALES.	NELIA VIRNALISSY RAMIREZ TEJADA	558752
E/2019-31671	13/8/19	VILLA CIGALES	ALQUILER DE VILLAS, PROMISIÓN DE ALQUILERES DE APARTAMENTOS, ADMINISTRACIÓN DE CASAS, VENTAS DE SOLARES, FINCAS	CHRISTELLE DOMIN, JEAN PIERRE DOMIN	559037
E/2019-34194	20/8/19	VILLA REYNA	CENTRO TURÍSTICO.	FRANCISCO ESMERALDO HERNANDEZ BRITO, RAFAEL MEDINA LUNA	559689
E/2019-33952	21/8/19	VIP CIGAR SHOP J.H.C.	VENTA AL POR MAYOR DE CIGARRILLOS Y PRODUCTOS DE TABACO.	CHIA-LING (JESSIE HUANG CHANG, CHING I CHANG TSENG DE HUANG	559800
E/2019-33937	19/8/19	VISIONLEX	IMPORTACIÓN, VENTA, COMERCIALIZACIÓN Y DISTRIBUCIÓN DE MONTURAS OFTÁLMICAS, MONTURAS DE SOL	PUBLIO RAFAEL MORONTA LUGO	559478
E/2019-32302	14/8/19	VISUALE INTERIOR DESIGNCO	SERVICIOS DE DISEÑO DE INTERIORES.	LAURA YARIKZA RODRIGUEZ PEÑA	559277
E/2019-34272	21/8/19	VITRAVI	COMPRA, VENTA Y DESARROLLO DE OPORTUNIDADES INMOBILIARIAS.	TRACY MICHELLE ZARZUELA RODRIGUEZ DE FADUL	559767
E/2019-33677	14/8/19	VITROLUX	BRINDAR LOS SERVICIOS DE FABRICACIÓN DE PUERTAS Y VENTANAS DE METAL Y VIDRIO	GRUPO VELOREN, S.R.L.	559288
E/2019-32908	8/8/19	VIVE AHORA RETO BUCHER	AYUDAR A LAS PERSONAS POR UN CAMBIO POSITIVO EN SU VIDA. PUEDEN SER DIFERENTES TEMAS COMO ELIMINAR EL MIEDO	RETO BUCHER	558742
E/2019-28388	12/8/19	VLM PRUDUCTS	FABRICACIÓN Y VENTAS DE PRODUCTOS DE LIMPIEZA E HIGIENE, VENTA DE MATERIALES GASTABLES Y AFINES	VITALIA ESTER GONZALEZ DE PUJOLS	558962
E/2019-34473	22/8/19	VOCES DE MI TIEMPO	ESPECTÁCULO DE ARISTAS NACIONALES E INTERNACIONALES.	PEDRO PABLO GARCIA PERROTTA	559908
E/2019-33455	21/8/19	VOHOY GOURMET	VENTA, COMPRA Y ELABORACIÓN DE COMIDA, BEBIDA, BUFFET, PICARDERAS Y EVENTOS.	LUZBELKY DE LA CRUZ BELEN	559773
E/2019-34153	20/8/19	WCTM GLOBAL	VENTA E INSTALACIÓN DE TODO TIPO DE TECNOLOGÍA.	CRISBELY ELISAURY BAEZ BAEZ	559674
E/2019-33440	19/8/19	WEISZ RECOVERY HOUSE 1	CENTRO DE RECUPERACIÓN POST QUIRÚRGICO.	CINDY ELIZABETH GRULLON BAEZ	559544
E/2019-33686	14/8/19	WELLEZZA	BRINDAR SERVICIOS DE SALUD A TRAVÉS DE UNA PLATAFORMA DIGITAL LA CUAL PROPORCIONA CONTINUIDAD EN ATENCIÓN MEDICA EN TODO EL MUNDO.	ROQUE ERNESTO ESPINAL VALDEZ	559224
E/2019-32787	12/8/19	WILCABRERA	VENTAS DE PROVISIONES TALES COMO, ELECTRODOMÉSTICOS EN GENERAL	WILSON CABRERA QUEVEDO	558995
E/2019-28165	8/8/19	WIRELESS AND A LITTLE MORE, WIADMORE	VENTA DE EQUIPOS ELECTRÓNICOS TALES COMO CELULARES, TABLETAS Y SUS ACCESORIOS, REPARACIÓN Y DESBLOQUEO DE LOS MISMOS.	JUSCAIRES AQUINO SOTO	558646
E/2019-29087	14/8/19	WORK CAFE BY ACERH	CAPACITACIÓN Y FORMACIÓN DE NUESTROS EMPLEADOS EN LOS TEMAS DE ALIMENTOS Y BEBIDAS.	ACERH DOMINICANA SRL	559235
E/2019-34598	22/8/19	WOULIB	SERVICIOS DE CALL CENTER.	KENOL PETION	559913
E/2018-1950	19/8/19	XTRM DRIFT GAMES CHALLENGE	PROMOCIÓN DE CARRERAS Y CORREDORES DE DRIFT Y ACTIVIDADES SIMILARES	VICTOR RAMON MONTAÑO TORRES	559530
E/2019-32937	15/8/19	YABANAL CARGO EXPRESS	CONSOLIDADOR Y DESCONSOLIDADOR DE CARGA MARÍTIMA, DERECHOS Y PAGOS DE IMPUESTOS ADUANALES	FELIX ROBERTO PAULINO NUÑEZ	559422

[210] EXP.	[220] SOL. FECHA	[561] NOMBRE COMERCIAL	[510] ACTIVIDAD	[730] SOLICITANTE	[111] REGISTRO
E/2019-33570	14/8/19	YARITZA HAIR SUPPLY	SERVICIOS DE SALÓN DE BELLEZA.	YARITZA MARIA NUÑEZ VENTURA	559243
E/2019-33279	12/8/19	YERFEN SOLUTIONS	REPARACIÓN Y VENTAS DE CELULARES, EQUIPOS TECNOLÓGICOS, INSTALACIÓN Y VENTAS DE CÁMARAS	YERLI ARIAS BAEZ	558992
E/2019-32823	8/8/19	YEROYCA VARIEDADES	VENTA DE PRENDAS DE VESTIR PARA DAMAS, CABALLEROS Y NIÑOS, ACCESORIOS COMO: BISUTERÍA, PERFUMES, CALZADOS Y AFINES.	NARCISA ADAMES CORREA, ROSAURY DAHYANNA GUERRERO ADAMES	558638
E/2019-30494	14/8/19	YNMAC ESTHETIC CENTER & SALON	SERVICIOS DE ESTÉTICA Y BELLEZA EN GENERAL.	YENY INMACULADA SMITH HERNANDEZ	559218
E/2019-32669	13/8/19	YOCHAR CATERING Y EVENTOS	SERVICIO DE CATERING Y EVENTOS.	DULCE YOLANDA NUÑEZ PEÑA	559048
E/2019-33953	19/8/19	YORKIN FLOW	IMPORTACIÓN, EXPORTACIÓN Y VENTA DE ROPAS DE MARCAS, TENIS, PERFUMES Y ACCESORIOS DE VESTIR, SERVICIOS DE BAR Y PELUQUERÍA.	YORKIN RIVERA DE LOS SANTOS	559486
E/2019-34345	21/8/19	YRANE FASHION INTERNATIONAL ACADEMIA DE MODELAJE, BAILE Y ETIQUETA	IMPARTIR CLASES DE MODELAJE, BAILE, ACTUACIÓN A NIVEL PROFESIONAL, SERVICIOS FOTOGRÁFICOS Y DE DISEÑO	YRANE JOSEFINA QUINTERO BELISARIO	559863
E/2019-34507	22/8/19	Z DE LOOK SALÓN PELUQUERÍA	SERVICIOS ESTÉTICOS EN GENERAL, MANICURE, PEDICURE, CUIDADO DEL PELO, VENTA DE COSMÉTICOS Y ACCESORIOS DE BELLEZA.	CARLOS ANTONIO COLAS OGANDO, GABRIEL COLAS OGANDO	559868
E/2019-33880	19/8/19	ZAMBUL BAR & LOUNGE DISCO TERRAZA	VENTA Y DISTRIBUCIÓN DE BEBIDAS ALCOHÓLICAS, CENTRO DE DIVERSIÓN Y RECREACIÓN, VENTA DE PICADERAS.	PEDRO JULIO ENCARNACIÓN DE JESUS	559488
E/2019-34504	22/8/19	ZAPATITOS DE SEDA	ENTIDAD SIN FINES DE LUCRO QUE SE A, DAR ASISTENCIA ESPIRITUAL, EMOCIONAL, PSICOLÓGICA Y ECONÓMICA A LAS ADOLESCENTES EMBARAZADAS	ADAIA STEPHANY ROSSO MEJIA, MISAEL MEJIA MELO	559999
E/2019-33437	13/8/19	ZATARA BURGER	VENTA DE COMIDA RÁPIDA.	GABRIEL ARTURO ROMERO RODRIGUEZ	559101
E/2019-28557	19/8/19	ZENBOO SALON DE BELLEZA, UÑAS, DEPILACION EN GENERAL	BELLEZA, DEPILACIÓN, POSTURA UÑA ACRÍLICA, DEPILACIÓN CORPORAL, TATUAJES, TENIDO DE CEJAS, SALÓN DE BELLEZA Y MASAJES.	SHIRLEY ELIZABETH TORRES VILLAR, RICHARD YOHAN TEJEDA PIMENTEL	559452
E/2019-33982	19/8/19	ZERDALY	COMERCIO ELECTRÓNICO A TRAVÉS DE LA INTERMEDIACIÓN DE VENTAS.	SERGIO PENIEL SABINO RODRIGUEZ	559885
E/2019-33334	21/8/19	ZOHET SERVICIOS MULTIPLES	VENTAS AL POR MAYOR Y DETALLE DE EXTENSIONES DE PELO HUMANO, COLAS, PELUCAS; VENTA Y APLICACIÓN PRODUCTOS DE BELLEZA PARA TODO PUBLICO	INGRID GRISELDA SANCHEZ MARTINEZ	559916
E/2019-25587	15/8/19	ZULICIOSO	VENTA DE AREPA, EMPANADAS ARTESANALES VENEZOLANAS, PATAcón, HAMBURGUESAS, ENTRE OTROS PLATOS DIVERSOS.	MILCA LALUZ CRUZ	559331

PUBLICACION SOLICITUD SIGNOS DISTINTIVOS

(MARCAS)

Esta publicación incluye todas las solicitudes recibidas del 9 al 23 de Agosto de 2019

(210) EXPD.	(220) SOL. FECHA	(511) C.I.	(561) MARCA	(730) SOLICITANTE	(210) EXPD.	(220) SOL. FECHA	(511) C.I.	(561) MARCA	(730) SOLICITANTE
E/2019-31954	2/8/19	1	ADHERBSANZ (DENOMINATIVA)	AGROVETERINARIA B. SANCHEZ SANCHEZ, E.I.R.L.	E/2019-29249	15/7/19	5	COUR-V (DENOMINATIVA)	ESSITY HYGIENE AND HEALTH AKTIEBOLAG
E/2019-31277	29/7/19	1	ESTER CORE (DENOMINATIVA)	MOTUL	E/2019-29520	17/7/19	5	DERMASCULPT (DENOMINATIVA)	MEDICAL BROKERS ADAM CIESLAK SPÓLKA JAWNA
E/2019-28608	7/8/19	1	FORTIROOT 45 (DENOMINATIVA)	AGROIMPULSA MCBH, S.R.L.	E/2019-25427	12/7/19	5	DIN DON (DENOMINATIVA)	AGROSUPPORT, S.R.L.
E/2019-26948	28/6/19	1	GHOSTIP (DENOMINATIVA)	TECNOLOGIA INTEGRADA A LA PRODUCCION DE VEGETALES DEL CIBAO, S.R.L.	E/2019-29820	2/8/19	5	DIPROSANZ (DENOMINATIVA)	AGROVETERINARIA B. SANCHEZ SANCHEZ, E.I.R.L.
E/2019-12593	31/5/19	1	HERMAFOL (DENOMINATIVA)	ANILDA MARGARITA SUAREZ INOA	E/2019-29806	2/8/19	5	DIUBOSANZ (DENOMINATIVA)	AGROVETERINARIA B. SANCHEZ SANCHEZ, E.I.R.L.
E/2019-30814	25/7/19	1	HYLABS (DENOMINATIVA)	RAMON ANTONIO REYES FERRIS	E/2019-32638	7/8/19	5	EBERSIN (DENOMINATIVA)	LABORATORIOS NORMON, S.A.
E/2019-26949	28/6/19	1	MAZARA (DENOMINATIVA)	TECNOLOGIA INTEGRADA A LA PRODUCCIÓN DE VEGETALES DEL CIBAO, S.R.L.	E/2019-28364	9/7/19	5	ELBORNA (DENOMINATIVA)	NEUROPHARMA, S.R.L.
E/2019-21531	26/6/19	1	PETRAKO (DENOMINATIVA)	TECNOLOGIA INTEGRADA A LA PRODUCCION DE VEGETALES DEL CIBAO, S.R.L.	E/2019-30948	26/7/19	5	ELEPEN-RETARD (DENOMINATIVA)	GENERICOS DEL CARIBE, S.R.L.
E/2019-31955	2/8/19	1	PHBSANZ (DENOMINATIVA)	AGROVETERINARIA B. SANCHEZ SANCHEZ, E.I.R.L.	E/2019-32308	5/8/19	5	ENGYSTOL (DENOMINATIVA)	BIOLOGISCHE HEILMITTEL HEEL GMBH
E/2019-29811	2/8/19	1	PLANBOSANZ (DENOMINATIVA)	AGROVETERINARIA B. SANCHEZ SANCHEZ, E.I.R.L.	E/2019-32643	7/8/19	5	EPETROP (DENOMINATIVA)	LABORATORIOS NORMON, S.A.
E/2019-28579	10/7/19	1	SOLUPOTASSE (DENOMINATIVA)	TESSENDERLO GROUP, NV	E/2019-32813	8/8/19	5	ERIPEN (DENOMINATIVA)	DRES MALLÉN GUERRA, S.A.
E/2019-21530	26/6/19	1	TIPPED (DENOMINATIVA)	TECNOLOGIA APLICADA A LA PRODUCCION DE VEGETALES DEL CIBAO, SRL	E/2019-29780	18/7/19	5	ERITRODEX (DENOMINATIVA)	DEX IBERICA DOMINICANA, S.R.L.
E/2019-25277	17/6/19	2	BEHR ULTRA (DENOMINATIVA)	BEHR PROCESS CORPORATION	E/2019-32625	7/8/19	5	FEKSON (DENOMINATIVA)	LABORATORIOS NORMON, S.A.
E/2019-31415	30/7/19	2	CORRIZON (DENOMINATIVA)	ELDAD SAGIV	E/2018-50682	20/12/18	5	FUNGOSEL BMA (DENOMINATIVA)	BMA PHARMA S. A.
E/2019-23236	4/6/19	2	KILZ 3 (DENOMINATIVA)	MASTERCHEM INDUSTRIES LLC	E/2019-32624	7/8/19	5	GASTRIMUT (DENOMINATIVA)	LABORATORIOS NORMON, S.A.
E/2019-32939	9/8/19	2	PINTURAS INOA (DENOMINATIVA)	WILSON REY UREÑA TAVARES	E/2019-3902	26/7/19	5	GECLIX (DENOMINATIVA)	XINETIX PHARMA S.A.S.
E/2019-19288	17/7/19	3	ABAFRESH (DENOMINATIVA)	RED DE DISTRIBUCION ALBA	E/2018-38070	1/7/19	5	GERANIO (DENOMINATIVA)	DISTRIBUIDORA JENUVEA, SRL
E/2019-13588	27/3/19	3	ELUCINDA ARTISAN SOAP (DENOMINATIVA)	GENNY REYES MARTE	E/2019-29803	2/8/19	5	GLIBOSANZ (DENOMINATIVA)	AGROVETERINARIA B. SANCHEZ SANCHEZ, E.I.R.L.
E/2019-28825	11/7/19	3	HEURES D'ABSENCE (DENOMINATIVA)	LOUIS VUITTON MALLETIER	E/2019-6442	9/7/19	5	GLIFOSATHO REGIONAL (DENOMINATIVA)	MANUEL ANTONIO JEREZ RODRIGUEZ
E/2019-31302	29/7/19	3	INFUSSO (DENOMINATIVA)	AMPARO GARCIA JAVIER	E/2019-32622	7/8/19	5	GLUCODA (DENOMINATIVA)	LABORATORIOS DE APLICACIONES MÉDICAS, S.A.
E/2019-5054	4/2/19	3	JOY (DENOMINATIVA)	JEAN PATOU	E/2018-39976	2/10/18	5	GRAFTON (DENOMINATIVA)	WARSAW ORTHOPEDIC, INC.
E/2018-49408	14/2/19	3	KORALKY (DENOMINATIVA)	ONE TWO ONE CARIBBEAN, S.R.L.	E/2019-32039	2/8/19	5	HIDRONEX (DENOMINATIVA)	MEDICAMENTOS CRONICOS, MEDICRO, S.R.L.
E/2019-29156	7/8/19	3	REFLEJO NATURAL COSMETICS (DENOMINATIVA)	ESTANISLAO JIMENEZ GUZMAN	E/2019-31960	2/8/19	5	IMIDACLOBSANZ (DENOMINATIVA)	AGROVETERINARIA B. SANCHEZ SANCHEZ, E.I.R.L.
E/2018-49411	10/12/18	3	SOLIDH2O (DENOMINATIVA)	ONE TWO ONE CARIBBEAN, S.R.L.	E/2019-29832	18/7/19	5	INTRAROSA (DENOMINATIVA)	ENDOCEUTICS, INC.
E/2019-29428	16/7/19	3	THEFACESHOP (DENOMINATIVA)	THEFACESHOP CO., LTD.	E/2019-26463	26/6/19	5	JAVULAS (DENOMINATIVA)	AMIPHARMA DOMINICANA, S.R.L.
E/2019-33035	9/8/19	4	MOBIL EV (DENOMINATIVA)	EXXON MOBIL CORPORATION	E/2019-30015	19/7/19	5	KANNY (DENOMINATIVA)	PRO DAIRY INTERNATIONAL B.V.
E/2019-29999	19/7/19	4	MOBIL EV (DENOMINATIVA)	EXXON MOBIL CORPORATION	E/2019-31961	2/8/19	5	KEMABSANZ (DENOMINATIVA)	AGROVETERINARIA B. SANCHEZ SANCHEZ, E.I.R.L.
E/2019-27045	28/6/19	5	ABYTON (DENOMINATIVA)	INTAS PHARMACEUTICALS LTD	E/2019-31962	2/8/19	5	KEMAGLIBOSANZ (DENOMINATIVA)	AGROVETERINARIA B. SANCHEZ SANCHEZ, E.I.R.L.
E/2019-28250	2/8/19	5	ACRUX (DENOMINATIVA)	AGROQUÍMICOS VERSA, S.A. DE C.V.	E/2019-4872	29/7/19	5	LEFLOXAVIC (DENOMINATIVA)	GONZALEZ & VICENTE LABORATORIO GV. LAB, S.R.L.
E/2019-29038	12/7/19	5	ALDOBLOQ (DENOMINATIVA)	JUAN RAMON RODRIGUEZ TORRES	E/2019-25625	12/7/19	5	LEGO (DENOMINATIVA)	AGROSUPPORT, S.R.L.
E/2019-32682	7/8/19	5	ANDAMIL (DENOMINATIVA)	UNIPHARM, S.A.	E/2019-7830	29/7/19	5	LEXICOX (DENOMINATIVA)	GONZALEZ & VICENTE LABORATORIO GV. LAB, S.R.L.
E/2019-25678	6/8/19	5	AUSTRIAN (DENOMINATIVA)	DESIREE CONSUELO CONTRERAS DE PENZO	E/2019-28553	10/7/19	5	LIBERADOR ONE (DENOMINATIVA)	AGROSUPPORT, S.R.L.
E/2019-31682	31/7/19	5	AVONEX (DENOMINATIVA)	BIOGEN MA INC.	E/2019-28698	11/7/19	5	LIBERADOR PLUS (DENOMINATIVA)	AGROSUPPORT, S.R.L.
E/2019-26547	26/6/19	5	B.ALIV (DENOMINATIVA)	THE PROCTER & GAMBLE COMPANY	E/2019-31922	2/8/19	5	LUXATHION (DENOMINATIVA)	CASTILLO LORA SOLUCIONES AGRÍCOLAS, S.R.L. (CALOSA)
E/2019-23519	6/6/19	5	BEBIN BASIC (DENOMINATIVA)	MARIA CONSUELO PADILLA RIVERO	E/2019-29815	2/8/19	5	MANBOSANZ (DENOMINATIVA)	AGROVETERINARIA B. SANCHEZ SANCHEZ, E.I.R.L.
E/2019-31963	2/8/19	5	BENTABSANZ (DENOMINATIVA)	AGROVETERINARIA B. SANCHEZ SANCHEZ, E.I.R.L.	E/2019-32327	6/8/19	5	MECLIVER (DENOMINATIVA)	TECNOQUÍMICAS, S.A.
E/2019-30672	24/7/19	5	BIORABIA (DENOMINATIVA)	BIOGENESIS BAGO S.A.	E/2019-28392	9/7/19	5	MEGASATHO (DENOMINATIVA)	MANUEL ANTONIO JEREZ RODRIGUEZ
E/2019-32334	6/8/19	5	BUCOFAR (DENOMINATIVA)	TECNOQUÍMICAS, S.A.	E/2019-24945	15/7/19	5	MENCAMOXI (DENOMINATIVA)	RICHARD DE LA CRUZ MENDEZ CAPELLAN
E/2019-28631	10/7/19	5	CANDIVIT (DENOMINATIVA)	LABORATORIOS CYMACLA, S.R.L.	E/2019-29822	2/8/19	5	METOBOSANZ (DENOMINATIVA)	AGROVETERINARIA B. SANCHEZ SANCHEZ, E.I.R.L.
E/2019-3904	26/7/19	5	CAXOFU (DENOMINATIVA)	XINETIX PHARMA S.A.S.	E/2019-19166	7/5/19	5	METOJECT (DENOMINATIVA)	MEDAC GESELLSCHAFT FÜR KLINISCHE SPEZIALPRÄPARATE MBH
E/2019-28229	9/7/19	5	CHACATA (DENOMINATIVA)	AGROSUPPORT, S.R.L.					
E/2019-29823	2/8/19	5	CLORBOSANZ (DENOMINATIVA)	AGROVETERINARIA B. SANCHEZ SANCHEZ, E.I.R.L.					

PASA A LA PÁGINA SIGUIENTE

VIENE DE LA PÁGINA ANTERIOR

(210) EXP.D.	(220) SOL. FECHA	(511) C.I.	(561) MARCA	(730) SOLICITANTE
E/2019-28697	11/7/19	5	MISUGAT (DENOMINATIVA)	AGROSUPPORT, S.R.L.
E/2019-22775	18/7/19	5	OBSTETRIX (DENOMINATIVA)	MACARIO FARMA, S.R.L.
E/2019-32896	8/8/19	5	OLTANA H (DENOMINATIVA)	EUROFARMA GUATEMALA, S.A.
E/2019-29809	2/8/19	5	PARABOSANZ (DENOMINATIVA)	AGROVETERINARIA B. SANCHEZ SANCHEZ, E.I.R.L.
E/2019-25411	18/6/19	5	PARAMEDICO (DENOMINATIVA)	VICTORIA TRADING, S.R.L.
E/2019-32641	7/8/19	5	PARLEID (DENOMINATIVA)	LABORATORIOS NORMON, S.A.
E/2019-29294	16/7/19	5	PAROXEN (DENOMINATIVA)	LABORATORIOS DE APLICACIONES MÉDICAS, S.A.
E/2019-29807	2/8/19	5	PENBOSANZ (DENOMINATIVA)	AGROVETERINARIA B. SANCHEZ SANCHEZ, E.I.R.L.
E/2019-29495	17/7/19	5	PERIOFIX (DENOMINATIVA)	PHARMATECH
E/2019-25621	12/7/19	5	PERSPICAZ (DENOMINATIVA)	AGROSUPPORT, S.R.L.
E/2019-31959	2/8/19	5	PIRIBSANZ (DENOMINATIVA)	AGROVETERINARIA B. SANCHEZ SANCHEZ, E.I.R.L.
E/2019-31683	31/7/19	5	PYGANIC (DENOMINATIVA)	MCLAUGHLIN GORMLEY KING COMPANY (MGK)
E/2019-31957	2/8/19	5	RATABSANZ (DENOMINATIVA)	AGROVETERINARIA B. SANCHEZ SANCHEZ, E.I.R.L.
E/2019-32332	6/8/19	5	REFLUFAST (DENOMINATIVA)	TECNOQUÍMICAS, S.A.
E/2019-25289	17/6/19	5	REGENFLEX STARTER (DENOMINATIVA)	REGENYAL LABORATORIOS
E/2019-32686	7/8/19	5	RELADIC (DENOMINATIVA)	UNIPHARM, S.A.
E/2019-29191	15/7/19	5	SANITABAND (DENOMINATIVA)	HOSPIFAR, S.R.L.
E/2019-28393	9/7/19	5	SUPERSATHO (DENOMINATIVA)	MANUEL ANTONIO JEREZ RODRIGUEZ
E/2019-28228	9/7/19	5	SUTYL (DENOMINATIVA)	AGROSUPPORT, S.R.L.
E/2019-25426	12/7/19	5	TIC-TAC (DENOMINATIVA)	AGROSUPPORT, S.R.L.
E/2019-27221	30/7/19	5	TOPIRAN (DENOMINATIVA)	LABORATORIOS DE APLICACIONES MÉDICAS, S.A.
E/2019-32297	5/8/19	5	TRAUMEEL (DENOMINATIVA)	BIOLOGISCHE HEILMITTEL HEEL GMBH
E/2019-32294	5/8/19	5	ZEEL (DENOMINATIVA)	BIOLOGISCHE HEILMITTEL HEEL GMBH
E/2019-24869	13/6/19	8	NANO TITANIUM BY BABYLISPRO ORIGINAL (DENOMINATIVA)	BABYLIS SARL
E/2019-30548	24/7/19	9	APACHE (DENOMINATIVA)	FREDY CIGOLLEN POLANCO
E/2017-16667	5/5/17	9	ASHLEY AUDIO AND ACCESSORIES (DENOMINATIVA)	JOSE RAFAEL LORENZO MONTERO
E/2019-30911	25/7/19	9	LIGHT CORD BY SUPLIDORA HERMANOS DC. (DENOMINATIVA)	SUPLIDORA HERMANOS DC, S.R.L.
E/2019-31180	29/7/19	9	SELFITLAND (DENOMINATIVA)	JORDY RAFAEL FRIAS JIMENEZ
E/2019-30334	23/7/19	10	AEROSKX (DENOMINATIVA)	KX MEDICAL LLC
E/2019-27762	5/8/19	10	MEDIPLUS HEALTHCARE IND (DENOMINATIVA)	C.E.M. CARIBBEAN EQUIPMENT MEDICAL, S.R.L.
E/2019-10337	14/8/19	10	UNIDUS (DENOMINATIVA)	IMPORTADORA Y EXPORTADORA J & J, S.R.L.
E/2019-32486	6/8/19	11	CASABITO (DENOMINATIVA)	FÁBRICA DE REFRIGERADORES COMERCIALES (FARCO), S.R.L.
E/2019-32489	6/8/19	11	JIMENOA (DENOMINATIVA)	FÁBRICA DE REFRIGERADORES COMERCIALES (FARCO), S.R.L.
E/2019-32487	6/8/19	11	MANABAO (DENOMINATIVA)	FÁBRICA DE REFRIGERADORES COMERCIALES (FARCO), S.R.L.
E/2019-19929	11/6/19	12	BM-DESING (DENOMINATIVA)	FRANCISCO ANTONIO ROSARIO
E/2019-31873	1/8/19	12	SEAT ATECA (DENOMINATIVA)	SEAT, S.A.
E/2018-45532	9/11/18	16	BOLIK (DENOMINATIVA)	INDUSTRIAS BOLIK, SOCIEDAD ANÓNIMA
E/2019-22010	27/5/19	16	COPOS (DENOMINATIVA)	TERMOPAC INDUSTRIAL, S.A.
E/2019-24709	13/6/19	16	TOP BRANDS (DENOMINATIVA)	7 ZERO ESTUDIO, S.R.L.
E/2017-35002	13/9/17	18	LA PACHAMAMA (DENOMINATIVA)	LOURDES PATRICIA GONZALEZ HERNANDEZ
E/2019-17482	18/6/19	20	WOW MUEBLES (DENOMINATIVA)	RAMON OSCAR JAQUEZ GOMEZ
E/2019-26551	26/6/19	21	ORAL-B CLIC (DENOMINATIVA)	THE GILLETTE COMPANY LLC
E/2019-21844	27/5/19	21	THINKCOLOGY (DENOMINATIVA)	ARAMIS GABINO RAMOS VALDEZ
E/2019-14764	9/7/19	23	ORTRAM (DENOMINATIVA)	ERICK JAVIER ORTEGA RAMIREZ
E/2019-31401	30/7/19	25	AMARÉ (DENOMINATIVA)	NORELYN MICAELA RAMIREZ FERNANDEZ
E/2019-33139	12/8/19	25	APRICOT COUTURE (DENOMINATIVA)	CHERY AILEEN ZACARIAS VERDEJA
E/2019-27791	31/7/19	25	PAJARO VOLADOR (DENOMINATIVA)	FABRICA JUXIN, S.R.L.
E/2019-27038	30/7/19	29	BRISTOL BELGIQUE (DENOMINATIVA)	MUNDO DE DISTRIBUCION, S.A.
E/2019-30259	22/7/19	29	DULCIFRUTTI (DENOMINATIVA)	ESTRELLA ROJA, S.R.L., YUDELKA ARLENE ALVAREZ DE LEON DE SOCORRO
E/2019-30597	24/7/19	29	GOLOMIX (DENOMINATIVA)	ESTRELLA ROJA, S.R.L., YUDELKA ARLENE ALVAREZ DE LEON DE SOCORRO
E/2019-32279	5/8/19	29	POLLO CIBAO SIEMPRE DOMINICANO (LEMA COMERCIAL)	CORPORACION AVICOLA DEL CARIBE, LTD
E/2019-29121	15/7/19	29	POLLOS DUARTIANO (DENOMINATIVA)	JOSE LUIS VILLAR MARTINEZ
E/2019-26876	26/7/19	29	PONLO A SONAR BY HUGO PORK (DENOMINATIVA)	PRODUCTOS DON HUGO, S.R.L.
E/2019-32090	2/8/19	29	RITZ (DENOMINATIVA)	INTERCONTINENTAL GREAT BRANDS LLC
E/2019-33239	12/8/19	29	SPRINGHILL BEEF (DENOMINATIVA)	RASTELLI BROTHERS, INC.
E/2019-26271	25/6/19	29	WHITEHALL SPECIALTIES (DENOMINATIVA)	COSMOPOLITAN INTERNATIONAL CONSULTING INC
E/2019-29739	18/7/19	30	BISCOLATA (DENOMINATIVA)	UNION NACIONAL DE MARCAS, SRL
E/2019-31502	30/7/19	30	CAFÉ SANTO DOMINGO, EL AROMA DE MI TIERRA (LEMA COMERCIAL)	INDUSTRIAS BANILEJAS, SAS
E/2019-31500	30/7/19	30	CAFÉ SANTO DOMINGO, EL SABOR DE MI GENTE (LEMA COMERCIAL)	INDUSTRIAS BANILEJAS, SAS.
E/2019-31504	30/7/19	30	CAFÉ SANTO DOMINGO, EL SABOR DE MI PUEBLO (LEMA COMERCIAL)	INDUSTRIAS BANILEJAS, SAS.
E/2019-31503	30/7/19	30	CAFÉ SANTO DOMINGO, EL SABOR DE MI TIERRA (LEMA COMERCIAL)	INDUSTRIAS BANILEJAS, SAS.
E/2019-25450	29/7/19	30	CANDITA'S TREAT (DENOMINATIVA)	NORA ROXANA CORTEZ RODAS, LAURA ESTELA CABRAL DE FIALLO

(210) EXP.D.	(220) SOL. FECHA	(511) C.I.	(561) MARCA	(730) SOLICITANTE
E/2019-28075	8/7/19	30	JANOLYS (DENOMINATIVA)	RAFAELINA YANEIRIS RODRIGUEZ FERNANDEZ
E/2019-25682	19/6/19	30	KAHKOW (DENOMINATIVA)	RIZEK CACAO, C. POR A.
E/2019-31114	26/7/19	30	SI NADA TE LLENA, PRUEBA DE TODITO (LEMA COMERCIAL)	PEPSICO, INC.
E/2019-29209	15/7/19	30	TWINGO (DENOMINATIVA)	UNION NACIONAL DE MARCAS, SRL
E/2019-30804	25/7/19	31	AGUA RIO SUR (DENOMINATIVA)	SUBERSANT COMERCIAL, SRL
E/2019-23384	4/7/19	31	FACILFRESH (DENOMINATIVA)	MELANY LORAIN PARRA TIBURCIO
E/2019-3935	25/6/19	32	AGUA PURIFICADA ADRIELIS (DENOMINATIVA)	FELIPE ANTONIO ALCANTARA TORRES
E/2018-45340	19/7/19	32	ALCOSA (DENOMINATIVA)	MUNDO DE DISTRIBUCION, S.A.
E/2019-30610	24/7/19	32	FLORYMAR (DENOMINATIVA)	FIOR DALIZA PEGUERO VARELA
E/2019-27162	1/7/19	32	MAYAGUEZ (DENOMINATIVA)	JOSE ALBERTO LOPEZ LIRIANO
E/2019-32670	7/8/19	32	PURIFICADORA DE AGUA JONAS (DENOMINATIVA)	MULTISERVICIOS JARPA, S.R.L.
E/2019-31487	30/7/19	32	SOLARPOWER (DENOMINATIVA)	PREMIUM BEVERAGES INTERNATIONAL B.V.
E/2019-29663	18/7/19	33	CASA BERMUDEZ (DENOMINATIVA)	J. ARMANDO BERMUDEZ & CO., S.A.
E/2019-31532	31/7/19	33	DON AURELIO (DENOMINATIVA)	BODEGAS NAVARRO LOPEZ S.L.
E/2019-31534	31/7/19	33	MARINERA (DENOMINATIVA)	BODEGAS NAVARRO LOPEZ S.L.
E/2019-31474	30/7/19	33	NATIVO BORDAS (DENOMINATIVA)	ISIDRO BORDAS, S.A.
E/2019-32270	5/8/19	33	PASION POR LO NUESTRO (LEMA COMERCIAL)	BODEGAS COCHON CALVO, S.A.
E/2019-30787	25/7/19	33	SAN AMBROSIO (DENOMINATIVA)	VICTOR MARCELINO ORTEGA
E/2019-32857	8/8/19	33	VENCEDOR (DENOMINATIVA)	ISIDRO BORDAS, S.A.
E/2019-31486	30/7/19	33	VILLA MELLA EN UNA BOTELLA (LEMA COMERCIAL)	GUSTAVO JOSÉ CRUZ JEREZ
E/2019-31365	30/7/19	34	AUGUSTO REYES CIGARS (DENOMINATIVA)	DE LOS REYES CIGARS, S.R.L.
E/2019-31368	30/7/19	34	BARLOVENTO CIGARS (DENOMINATIVA)	DE LOS REYES CIGARS, S.R.L.
E/2019-31362	30/7/19	34	BIARRITZ CIGARS (DENOMINATIVA)	DE LOS REYES CIGARS, S.R.L.
E/2019-31363	30/7/19	34	CÓRDODA CIGARS (DENOMINATIVA)	DE LOS REYES CIGARS, S.R.L.
E/2019-31361	30/7/19	34	DELICADOS CIGARS (DENOMINATIVA)	DE LOS REYES CIGARS, S.R.L.
E/2019-31360	30/7/19	34	EL FALCO CIGARS (DENOMINATIVA)	DE LOS REYES CIGARS, S.R.L.
E/2019-20010	4/7/19	34	FACE TO FACE (DENOMINATIVA)	STEPHEN EDWARD PAUL BUTOT
E/2019-31366	30/7/19	34	FITTIPALDI CIGARS (DENOMINATIVA)	DE LOS REYES CIGARS, S.R.L.
E/2019-31367	30/7/19	34	PRESUMIDOS CIGARS (DENOMINATIVA)	DE LOS REYES CIGARS, S.R.L.
E/2019-27023	28/6/19	34	RUTHLESS (DENOMINATIVA)	RUTHLESS VAPOR CORPORATION
E/2019-20892	4/7/19	34	STEPHEN BUTOT (DENOMINATIVA)	STEPHEN EDWARD PAUL BUTOT
E/2019-26898	1/8/19	35	MINEGOCIORD (DENOMINATIVA)	ANTIGUA & JIMENEZ MULTISERVICIOS, S.R.L.
E/2019-21225	21/5/19	35	T.S. TUMBLER STORE (DENOMINATIVA)	NORMAN JOHN MCPHERSON RECIO, JORGE EDUARDO MCPHERSON RECIO
E/2019-31064	26/7/19	36	AHORRO CON PROPOSITO POPULAR (LEMA COMERCIAL)	BANCO POPULAR DOMINICANO, S.A.- BANCO MULTIPLE
E/2019-27213	1/7/19	36	ASESORATE CON EXPERTOS EN LA TEMPORADA DE PRÉSTAMOS POPULAR (LEMA COMERCIAL)	BANCO POPULAR DOMINICANO, S.A.- BANCO MULTIPLE
E/2019-19335	8/5/19	36	PYHEX DR (DENOMINATIVA)	RODOLFO A GANNA
E/2019-31078	26/7/19	36	SURGERY GUARD (DENOMINATIVA)	AFFINITY MARKETING INTERNACIONAL, S.R.L.
E/2019-26545	26/6/19	36	TRUIST (DENOMINATIVA)	BB&T CORPORATION
E/2019-24646	12/6/19	38	INFO STATION F.M. (DENOMINATIVA)	PERIANDRO GERTRUDIS DELGADO VARGAS
E/2019-29585	9/8/19	39	WISH TRAVEL (DENOMINATIVA)	INVERSIONES FAMOVA, E.I.R.L.
E/2019-15128	11/4/19	41	BUENOS DÍAS VERÓN CON ALEX DOMINGO (DENOMINATIVA)	ALEX DOMINGO DEL ROSARIO GUERRERO
E/2019-22664	30/5/19	41	ESCARBANDO (DENOMINATIVA)	RED DOMINICANA DE TELEVISION POR INTERNET RDTVI, S.A.S.
E/2016-41510	23/11/16	41	GENOMA DIGITAL CON EL ING. CAMILO (DENOMINATIVA)	PATRICIO JAVIER CAMILO
E/2019-29201	15/7/19	41	LA TRAVESIA (DENOMINATIVA)	GABRIEL SANCHEZ RIVAS, JAVIEL SANCHEZ RIVAS
E/2019-26130	26/7/19	41	LISSETTE ECHAVARRIA EN TODO TERRENO (DENOMINATIVA)	LISSETTE DE LAS MERCEDES ECHAVARRIA CRUZ
E/2019-27396	2/7/19	41	MARATÓN OFICIAL DE LA CIUDAD DE SANTO DOMINGO DEL ADN (DENOMINATIVA)	AYUNTAMIENTO DEL DISTRITO NACIONAL
E/2019-29384	16/7/19	41	RAYKEL MUSIC (DENOMINATIVA)	RAYKEL ISAAC FELIZ JIMENEZ
E/2019-24455	10/7/19	41	RONES DOMINICANOS BY MODEL MIX (DENOMINATIVA)	MODEL M.I.X, S.R.L.
E/2019-27137	1/7/19	41	SCAPE PARK SALTOS AZULES (DENOMINATIVA)	HIGHPOINT INVESTMENTS, S. A.
E/2019-22669	30/5/19	41	SPK ESPECTACULOS (DENOMINATIVA)	RED DOMINICANA DE TELEVISION POR INTERNET RDTVI, S.A.S.
E/2019-32697	7/8/19	41	UNCIÓN URBANA (DENOMINATIVA)	KATY PEREZ NOLASCO
E/2019-27984	30/7/19	42	APRENDERD CON UN CLIC (DENOMINATIVA)	VITERI PRODUCCIONES, S.R.L.
E/2019-21845	27/6/19	42	HABIGO CASAS & CARROS (DENOMINATIVA)	NATAN NEFTALI MERCEDES SORIANO, IDAMERLY SAHONY ADAMES DIAZ
E/2019-30184	29/7/19	43	VENTURABELLUOMO PARILLERO'S A DOMICILIO (DENOMINATIVA)	ORESTE CARLO BELLUOMO
E/2019-29602	17/7/19	1 4	5100 (DENOMINATIVA)	MOTUL
E/2019-24595	12/6/19	1 5	BD (DENOMINATIVA)	BECTON, DICKINSON AND COMPANY
E/2019-24599	12/6/19	1 5	BD BBL ISOVITALEX (DENOMINATIVA)	BECTON, DICKINSON AND COMPANY
E/2019-21060	6/8/19	1 5	EISENBANN (DENOMINATIVA)	KRISHI RASAYAN EXPORTS S.R.L.
E/2019-27025	28/6/19	1 5	OMNIPHASE (DENOMINATIVA)	TROY TECHNOLOGY CORPORATION INC.
E/2019-5358	6/8/19	1 5	PROSMER (DENOMINATIVA)	ACTIVBIO DE CARIBE, S.R.L.
E/2019-31793	1/8/19	1 5	TIESTO (DENOMINATIVA)	DISAGRO DE GUATEMALA, SOCIEDAD ANÓNIMA

PASA A LA PÁGINA SIGUIENTE

VIENE DE LA PÁGINA ANTERIOR

(210) EXPD.	(220) SOL. FECHA	(511) C.I.	(561) MARCA	(730) SOLICITANTE
E/2019-30223	22/7/19	25 41	JR. NBA (DENOMINATIVA)	NBA PROPERTIES, INC.
E/2018-28440	12/9/18	29 30	BONLAC DIGESTIVE (DENOMINATIVA)	SOCIEDAD DE ALIMENTOS DE PRIMERA, S.A.
E/2018-28432	12/9/18	29 30	BONLAC SHAKE IT (DENOMINATIVA)	SOCIEDAD DE ALIMENTOS DE PRIMERA, S.A.
E/2019-32089	2/8/19	29 30	HANDI-SNACKS (DENOMINATIVA)	INTERCONTINENTAL GREAT BRANDS LLC
E/2019-32806	8/8/19	29 30	STELLALIGHT (DENOMINATIVA)	PRODOTTI STELLA S.P.A.
E/2019-30932	25/7/19	29 30 31 32	CIBAO (DENOMINATIVA)	CORPORACION AVICOLA DEL CARIBE LTD
E/2019-31319	29/7/19	3 4	GINGHAM (DENOMINATIVA)	BATH & BODY WORKS BRAND MANAGEMENT, INC.
E/2019-30785	25/7/19	32 33	EL JEFE (DENOMINATIVA)	H & A 5 ESTRELLAS, S.R.L.
E/2019-30183	22/7/19	32 33 43	VIERNES PAL Q PUEDA (DENOMINATIVA)	ORESTE CARLO BELLUOMO
E/2019-27775	4/7/19	35 36	ARRENDAMIENTO POPULAR (DENOMINATIVA)	BANCO POPULAR DOMINICANO, S.A.- BANCO MULTIPLE
E/2019-27211	1/7/19	35 36	BANCASEGUROS POPULAR (DENOMINATIVA)	BANCO POPULAR DOMINICANO, S.A.- BANCO MULTIPLE.
E/2019-27212	1/7/19	35 36	CONEXIÓN POPULAR (DENOMINATIVA)	BANCO POPULAR DOMINICANO, S.A.- BANCO MULTIPLE.
E/2019-27210	1/7/19	35 36	FONDO DE RETIRO POPULAR (DENOMINATIVA)	ADMINISTRADORA DE FONDOS DE PENSIONES POPULAR, S. A.
E/2019-31458	30/7/19	35 36	LIVE WHO YOU ARE (DENOMINATIVA)	CORCORAN GROUP LLC
E/2019-28265	26/7/19	35 41	PACO'S EXOTIC ANIMALS (DENOMINATIVA)	PACO TODO RENTA SRL
E/2019-32313	5/8/19	39 42	WALMART (DENOMINATIVA)	WALMART APOLLO, LLC.
E/2019-8392	25/2/19	41 42	EDTECHRD (DENOMINATIVA)	KARENENY MARCELIN FULCAR HERNANDEZ
E/2019-19739	10/5/19	41 44	LATIDOS FUERTES (DENOMINATIVA)	NOVARTIS AG
E/2019-21949	5/7/19	5 10	INNCARE (DENOMINATIVA)	INNOVACIONES MEDICAS DEL CARIBE, INNOVAMED, S.R.L.
E/2019-31287	29/7/19	5 10	RESPIMAT (DENOMINATIVA)	BOEHRINGER INGELHEIM INTERNATIONAL GMBH
E/2019-32644	7/8/19	5 35	NORMON (DENOMINATIVA)	LABORATORIOS NORMON, S.A.
E/2019-29052	2/8/19	6 16 17 19	MOGEE (DENOMINATIVA)	GIROLAMO HOLDING, SRL
E/2018-38156	25/6/19	9 12 35 37 42	DONDECARGO (DENOMINATIVA)	JAE SUK LEE
E/2018-48002	28/11/18	9 35 39 42	PEDIDOSYA(DENOMINATIVA)	PEDIDOS YA S.A.
E/2019-28858	11/7/19	9 35 41 42	NEXTHEA (DENOMINATIVA)	NEXTHEA SOLUCIONES SPA
E/2019-33268	12/8/19	9 43	TRAVEGALI (DENOMINATIVA)	TRAVEGALI ASSET MANAGEMENT, LLC

RENOVACIONES MARCAS DE FABRICA

(111) REG.	(511) CL. INTL	(561) MARCA DE FABRICA	(732) TITULAR
105326	1	CAUTERIN (DENOMINATIVA)	FELIX DAMIAN SUERO PIMENTEL
176847	1	CP KELCO (DENOMINATIVA)	CP KELCO U.S., INC.
105670	1	FOSATO 35.6 SL (DENOMINATIVA)	FERTILIZANTES QUIMICOS DOMINICANOS, S.A.
178282	1	NUTRIFEED (MIXTA)	DISAGRO DE GUATEMALA, S.A.
106157	1	QUIKRETE (DENOMINATIVA)	THE QUIKRETE COMPANIES
106149	1	QUIKRETE (DENOMINATIVA)	THE QUIKRETE COMPANIES
106099	1	QUIKRETE (DENOMINATIVA)	THE QUIKRETE COMPANIES
106836	1	QUIKRETE (DENOMINATIVA)	THE QUIKRETE COMPANIES
108406	2	EXXONMOBIL (DENOMINATIVA)	EXXON MOBIL CORPORATION
106158	2	QUIKRETE (DENOMINATIVA)	THE QUIKRETE COMPANIES
29458	3	BALENCIAGA (DENOMINATIVA)	BALENCIAGA
177127	3	CARACOL CARECHEM (DENOMINATIVA)	CARECHEM DOMINICANA, S.A.
29456	3	CIALENGA (DENOMINATIVA)	BALENCIAGA
106500	3	COLGATE TRIPLE ACCION (DENOMINATIVA)	COLGATE PALMOLIVE COMPANY
106846	3	DIAMANTE (DENOMINATIVA)	MAVESA, S.A.
176017	3	GIOIA (DENOMINATIVA)	GIORGIO ARMANI S.P.A., MILAN, SWISS BRANCH MENDRISIO
29457	3	HO HANG (DENOMINATIVA)	BALENCIAGA
175517	3	LADY SPEED STICK PERFECT TONE (DENOMINATIVA)	COLGATE PALMOLIVE COMPANY
29455	3	LE DIX (DENOMINATIVA)	BALENCIAGA
28767	3	O DE LANCOME (DENOMINATIVA)	LANCOME PARFUMS ET BEAUTE & CIE.
106226	3	PALMOLIVE NATURALS (DENOMINATIVA)	COLGATE PALMOLIVE COMPANY
176577	3	RAPUNZEL (DENOMINATIVA)	DISNEY ENTREPRISES, INC.
174668	3	SALOON 'IN PRODUCTOS CAPILARES (DENOMINATIVA)	LABORATORIOS RECAMIER LTD.
178252	3	SHISEIDO (MIXTA)	SHISEIDO COMPANY, LTD.
107775	3	SOFT SCRUB (DENOMINATIVA)	HENKEL CORPORATION
29382	3	SPONTEX (DENOMINATIVA)	SPONTEX
176665	3	SPORT FAN (DENOMINATIVA)	UNILEVER N.V.
176046	3	SUAVITEL ADIOS AL PLANCHADO (DENOMINATIVA)	COLGATE PALMOLIVE COMPANY
108316	4	DISEÑO AMARILLO CON LADO IZQUIERDO ROJO ENMARCADO EN BORDE BLANCO (MIXTA)	SHELL BRANDS INTERNATIONAL AG
108317	4	DISEÑO AMARILLO ENMARCADO EN BORDE BLANCO Y PARTE INFERIOR ROJO (MIXTA)	SHELL BRANDS INTERNATIONAL AG
108318	4	DISEÑO AMARILLO, ROJO, GRIS Y BLANCO (MIXTA)	SHELL BRANDS INTERNATIONAL AG
106933	4	EXXONMOBIL (DENOMINATIVA)	EXXON MOBIL CORPORATION
178253	4	MAGNATEC (DENOMINATIVA)	CASTROL LIMITED
47707	4	TACTIC (DENOMINATIVA)	SHELL BRANDS INTERNATIONAL AG
108068	4	V-POWER (DENOMINATIVA)	SHELL BRANDS INTERNATIONAL AG
108730	5	ACTACEL (DENOMINATIVA)	SANOPI PASTEUR INC.

(111) REG.	(511) CL. INTL	(561) MARCA DE FABRICA	(732) TITULAR
108103	5	ACTIVEVLE (DENOMINATIVA)	NOVO NORDISK HEALTH CARE AG
179138	5	ALISTEN (DENOMINATIVA)	LABORATORIOS DE APLICACIONES MEDICAS, S.A. (LAM)
36744	5	ARTRAN (DENOMINATIVA)	LABORATORIOS ALFA, C. POR A.
106623	5	ASTRAZENECA (DENOMINATIVA)	ASTRAZENECA PLC
175537	5	AVANTAR (DENOMINATIVA)	LABORATORIOS ALFA
105652	5	BIO- BRONQ (DENOMINATIVA)	LABORATORIOS MALLEN, C POR A.
109155	5	BISOLANGIN (DENOMINATIVA)	SANOPI-AVENTIS DEUTSCHLAND GMBH
176265	5	BOTRAN (DENOMINATIVA)	GOWAN COMPANY, L.L.C.
4475	5	BRYLCREEM (DENOMINATIVA)	UNILEVER N.V.
177993	5	CAMPATH (DENOMINATIVA)	GENZYME CORPORATION
107702	5	COAPROVEL (DENOMINATIVA)	SANOPI
278922	5	DE CORAZON A CORAZON MAGNACHEM CONTIGO (LEMA COMERCIAL)	LABORATORIO MAGNACHEM INTERNATIONAL, S. A.
176854	5	DICARZOL (DENOMINATIVA)	GOWAN CROP PROTECTION LIMITED.
178286	5	DININTEL (DENOMINATIVA)	AVENTIS PHARMA S.A.
172554	5	EOBET (DENOMINATIVA)	ANGELITA YONERIS GUZMAN PERALTA
106124	5	GASTROVUE (DENOMINATIVA)	PETERS & ASOCIADOS
108120	5	KAYEXALATE (DENOMINATIVA)	SANOPI
107679	5	KETEK (DENOMINATIVA)	AVENTIS PHARMA S.A.
107677	5	KEVIVA (DENOMINATIVA)	HOECHST GMBH
175806	5	LINCE 20 (DENOMINATIVA)	ANYELO BENEDICTO RODRIGUEZ VALERIO
175993	5	LIPCOR (DENOMINATIVA)	C FEDERICO GOMEZ C POR A
177067	5	MENACTRA (DENOMINATIVA)	CONNAUGHT TECHNOLOGY CORPORATION
177099	5	OESTRODOSE (DENOMINATIVA)	BESINS HEALTHCARE LUXEMBOURG S.A.R.L.
179182	5	PRESALIS (DENOMINATIVA)	LABORATORIOS DE APLICACIONES MEDICAS, S.A. (LAM)
107413	5	RAMIK (DENOMINATIVA)	HACCO, INC.
175637	5	ROTAMIL 75 WP (DENOMINATIVA)	ANYELO BENEDICTO RODRIGUEZ VALERIO
107701	5	SCANLUX (DENOMINATIVA)	PETERS & ASOCIADOS
175471	5	SEQUIN (DENOMINATIVA)	DELIBRA SOCIEDAD ANONIMA
109108	5	TAMIFLU LOGO	F. HOFFMANN- LA ROCHE AG
7093	5	TRI VI SOL (DENOMINATIVA)	LABORATORIOS SIEGFRIED, SAS.
106104	5	VAPOSECTOR (DENOMINATIVA)	WEST, S.A.
175801	6	REYNOBOND (DENOMINATIVA)	ARCONIC, INC.
133444	7	ETIQUETA DE FONDO NEGRO CIRCULAR (MIXTA)	THYSSEN KRUPP AG
108408	7	EXXONMOBIL (DENOMINATIVA)	EXXON MOBIL CORPORATION
108264	8	THYSSENKRUPP (ETIQUETA)	THYSSEN KRUPP AG
108410	9	EXXONMOBIL (DENOMINATIVA)	EXXON MOBIL CORPORATION
108846	9	LILO AND STITCH (DENOMINATIVA)	DISNEY ENTREPRISES, INC.
176211	9	RAPUNZEL (DENOMINATIVA)	DISNEY ENTREPRISES, INC.
108159	9	RUGRATS (DENOMINATIVA)	VIACOM INTERNATIONAL, INC.
176021	10	DISPOSABLE PRESSURE TRANSDUCER ACCESSORIES (DENOMINATIVA)	EDWARDS LIFESCIENCES A.G.
176039	10	FLOTRAC SENSOR (DENOMINATIVA)	EDWARDS LIFESCIENCES A.G.
176024	10	PRESSURE MONITORING IV SETS (DENOMINATIVA)	EDWARDS LIFESCIENCES A.G.
176023	10	PRESSURE TUBING (DENOMINATIVA)	EDWARDS LIFESCIENCES A.G.
176051	10	VAMP SYSTEM ACCESSORIES (DENOMINATIVA)	EDWARDS LIFESCIENCES CORPORATION
176052	10	VAMP VENOUS/ARTERIAL BLOOD MANAGEMENT PROTECTION KITS (DENOMINATIVA)	EDWARDS LIFESCIENCES CORPORATION
108174	11	EXXONMOBIL (DENOMINATIVA)	EXXON MOBIL CORPORATION
175503	12	APACHE (DENOMINATIVA)	SUNDARAM-CLAYTON LIMITED
176645	12	FIGURATIVA	ANHUI JIANGHUI AUTOMOBILE GROUP CORP., LTD.
108428	14	EXXONMOBIL (DENOMINATIVA)	EXXON MOBIL CORPORATION
176098	14	RAPUNZEL (DENOMINATIVA)	DISNEY ENTREPRISES, INC.
175188	16	DIARIO LIBRE METRO (DENOMINATIVA)	GRUPO DIARIO LIBRE, S.A.
107106	16	ETIQUETA DE FONDO NEGRO CIRCULAR (MIXTA)	THYSSEN KRUPP AG
108626	16	HBO PLUS (DENOMINATIVA)	HOME BOX OFFICE, INC.
108627	16	HBO PLUS Y DISEÑO	HOME BOX OFFICE, INC.
109351	16	LILO AND STITCH (DENOMINATIVA)	DISNEY ENTREPRISES, INC.
109205	16	LILO AND STITCH (DENOMINATIVA)	DISNEY ENTREPRISES, INC.
107995	16	NICKELODEON (DENOMINATIVA)	VIACOM INTERNATIONAL, INC.
176204	16	RAPUNZEL (DENOMINATIVA)	DISNEY ENTREPRISES, INC.
107997	16	RUGRATS (DENOMINATIVA)	VIACOM INTERNATIONAL, INC.
109230	18	LILO AND STITCH (DENOMINATIVA)	DISNEY ENTREPRISES, INC.
176602	18	RAPUNZEL (DENOMINATIVA)	DISNEY ENTREPRISES, INC.
176190	20	RAPUNZEL (DENOMINATIVA)	DISNEY ENTREPRISES, INC.
175658	20	SETU (DENOMINATIVA)	HERMAN MILLER, INC.
107443	21	NICKELODEON (DENOMINATIVA)	VIACOM INTERNATIONAL, INC.
176038	21	PREMIER CLEAN (DENOMINATIVA)	COLGATE PALMOLIVE COMPANY
176188	21	RAPUNZEL (DENOMINATIVA)	DISNEY ENTREPRISES, INC.
108175	21	RUGRATS (DENOMINATIVA)	VIACOM INTERNATIONAL, INC.
176189	21	SUAPER GORDITO (DENOMINATIVA)	HEVIA, C. POR A.
176187	24	RAPUNZEL (DENOMINATIVA)	DISNEY ENTREPRISES, INC.
107480	25	AVENTURAS EN PAÑALES (DENOMINATIVA)	VIACOM INTERNATIONAL, INC.
29461	25	BALENCIAGA (DENOMINATIVA)	BALENCIAGA
109228	25	LILO AND STITCH (DENOMINATIVA)	DISNEY ENTREPRISES, INC.
109213	25	LILO AND STITCH (DENOMINATIVA)	DISNEY ENTREPRISES, INC.
8840	25	LOVABLE (MIXTA)	LOVABLE E-COMMERCE DIVISION, S.A. DE C.V.
107479	25	NICKELODEON (DENOMINATIVA)	VIACOM INTERNATIONAL, INC.
176186	25	RAPUNZEL (DENOMINATIVA)	DISNEY ENTREPRISES, INC.
29073	25	TAHARI (LOGO)	TBH BRAND HOLDINGS LLC
175766	25	VASANT (DENOMINATIVA)	NARCISO DEL CARMEN VASQUEZ FABIAN
109265	28	LILO AND STITCH (DENOMINATIVA)	DISNEY ENTREPRISES, INC.
107117	28	NICKELODEON (DENOMINATIVA)	VIACOM INTERNATIONAL, INC.
107512	28	RUGRATS (DENOMINATIVA)	VIACOM INTERNATIONAL, INC.
105447	29	BURBUJA DIANA Y DISEÑO	PRODUCTOS ALIMENTICIOS DIANA, S.A. DE C.V.
105445	29	CANDY MAIZ Y DISEÑO	PRODUCTOS ALIMENTICIOS DIANA, S.A. DE C.V.
106256	29	GAVIOTA (DENOMINATIVA)	ALIMENTOS PROSALUD S.A.
175856	29	IT 'S FINGER LICKIN ' GOOD (LEMA COMERCIAL)	KENTUCKY FRIED CHICKEN INTERNATIONAL HOLDINGS LLC
106249	29	MAS LIGERO, MAS SABOR, MAS PAVO (SLOGAN)	INDUSTRIAS VEGANAS, C.X.A. (INDUVECA)
175858	29	PARA CHUPARSE LOS DEDOS (LEMA COMERCIAL)	KENTUCKY FRIED CHICKEN INTERNATIONAL HOLDINGS LLC
176282	29	RAPUNZEL (DENOMINATIVA)	DISNEY ENTREPRISES, INC.

PASA A LA PÁGINA SIGUIENTE

VIENE DE LA PÁGINA ANTERIOR

(111) REG.	(511) CL. INTL	(561) MARCA DE FABRICA	(732) TITULAR
105487	30	ACIFRUTA DIANA Y DISEÑO	PRODUCTOS ALIMENTICIOS DIANA, S.A. DE C.V.
179205	30	ANGELITOS TROPICAL (MIXTA)	GT ADVERTISING & INDUSTRIES, CORP.
177962	30	B 31 R BASKIN ROBBINS (MIXTA)	BR IP HOLDER LLC
105489	30	BURBUJA DIANA Y DISEÑO	PRODUCTOS ALIMENTICIOS DIANA, S.A. DE C.V.
105491	30	CANDY MAIZ Y DISEÑO	PRODUCTOS ALIMENTICIOS DIANA, S.A. DE C.V.
105506	30	CEREZA DIANA Y DISEÑO	PRODUCTOS ALIMENTICIOS DIANA, S.A. DE C.V.
175814	30	CHEESY BITES (DENOMINATIVA)	PIZZA HUT INTERNATIONAL, LLC.
105501	30	CHICHARRON CON LIMON Y DISEÑO	PRODUCTOS ALIMENTICIOS DIANA, S.A. DE C.V.
105498	30	CHURRITOS Y DISEÑO	PRODUCTOS ALIMENTICIOS DIANA, S.A. DE C.V.
105499	30	CORN CHIPS BARBACOA DIANA Y DISEÑO	PRODUCTOS ALIMENTICIOS DIANA, S.A. DE C.V.
105519	30	CORN CHIPS PICANTE Y DISEÑO	PRODUCTOS ALIMENTICIOS DIANA, S.A. DE C.V.
174538	30	DULCE AMOR (MIXTA)	MUNDO DE DISTRIBUCION, S.A.
105496	30	ELOTITOS DIANA Y DISEÑO	PRODUCTOS ALIMENTICIOS DIANA, S.A. DE C.V.
105508	30	GALLETA PIC. NIC. FRESA Y DISEÑO	PRODUCTOS ALIMENTICIOS DIANA, S.A. DE C.V.
105509	30	GALLETA PIC. NIC. VAINILLA Y DISEÑO	PRODUCTOS ALIMENTICIOS DIANA, S.A. DE C.V.
105523	30	GOMITAS DIANA Y DISEÑO	PRODUCTOS ALIMENTICIOS DIANA, S.A. DE C.V.
175868	30	IT'S FINGER LICKIN' GOOD (DENOMINATIVA)	KENTUCKY FRIED CHICKEN INTERNATIONAL HOLDINGS LLC
105124	30	MANI SALADO DIANA Y DISEÑO	PRODUCTOS ALIMENTICIOS DIANA, S.A. DE C.V.
105117	30	MANI SALADO DIANA Y DISEÑO	PRODUCTOS ALIMENTICIOS DIANA, S.A. DE C.V.
29230	30	NESCAFE (DENOMINATIVA)	SOCIÉTÉ DES PRODUITS NESTLÉ, S.A.
175874	30	PARA CHUPARSE LOS DEDOS (LEMA COMERCIAL)	KENTUCKY FRIED CHICKEN INTERNATIONAL HOLDINGS LLC
175247	30	PASTAS DIANA (DENOMINATIVA)	LA DOMINICANA INDUSTRIAL
175512	30	PRINCESA (MIXTA)	MOLINOS DEL VALLE DEL CIBAO, C. POR A.
175511	30	PRINCESITA (MIXTA)	MOLINOS DEL VALLE DEL CIBAO, C. POR A.
176304	30	RAPUNZEL (DENOMINATIVA)	DISNEY ENTREPRISES, INC.
47942	30	SNICKERS (DISEÑO DE ETIQUETA)	MARS, INCORPORATED
175796	30	SPONGGY (MIXTA)	MOLINOS DEL VALLE DEL CIBAO, C. POR A.
106316	30	TURRON DIANA (DENOMINATIVA)	PRODUCTOS ALIMENTICIOS DIANA, S.A. DE C.V.
178332	31	FIGURATIVA	MARS, INCORPORATED
178316	31	GASTOXIN (DENOMINATIVA)	FERTILIZANTES QUIMICOS DOMINICANOS, S.A.
175840	32	PRESIDENTE JUMBO (DENOMINATIVA)	CERVECERIA NACIONAL DOMINICANA, S.A.
176235	32	RAPUNZEL (DENOMINATIVA)	DISNEY ENTREPRISES, INC.
175569	33	JET (DENOMINATIVA)	PRODUCTORA LA FLORIDA, SOCIEDAD ANONIMA
29269	33	POPULAR (DENOMINATIVA)	ISIDRO BORDAS, S.A.
174237	33	RON ZONA LIBRE (DENOMINATIVA)	DIFRANCO S.A.
177224	35	ROCK SHOP (DENOMINATIVA)	HARD ROCK LIMITED
108029	38	AXN Y LOGO (MIXTA)	AXN NETWORK, INC.
177155	41	BODY ROCK (DENOMINATIVA)	HARD ROCK LIMITED
176162	41	GANADOR REAL (DENOMINATIVA)	LOTO REAL DEL CIBAO, C. POR A.
108645	41	HBO PLUS (DENOMINATIVA)	HOME BOX OFFICE, INC.
108647	41	HBO PLUS Y DISEÑO	HOME BOX OFFICE, INC.
174796	41	HIELO EXPRESS (DENOMINATIVA)	CARLOS OSCAR DE LEON SANTANA
176158	41	KENO REAL (DENOMINATIVA)	LOTO REAL DEL CIBAO, C. POR A.
176149	41	RAPUNZEL (DENOMINATIVA)	DISNEY ENTREPRISES, INC.
108058	41	RUGRATS (DENOMINATIVA)	VIACOM INTERNATIONAL, INC.
176154	41	SUPER BALL REAL (DENOMINATIVA)	LOTO REAL DEL CIBAO, C. POR A.
176156	41	SUPER BOLA REAL (DENOMINATIVA)	LOTO REAL DEL CIBAO, C. POR A.
176155	41	SUPER BOLO REAL (DENOMINATIVA)	LOTO REAL DEL CIBAO, C. POR A.
175666	41	SUPER LOTTO REAL (DENOMINATIVA)	LOTO REAL DEL CIBAO, C. POR A.
175688	43	IT'S FINGER LICKIN' GOOD (DENOMINATIVA)	KENTUCKY FRIED CHICKEN INTERNATIONAL HOLDINGS LLC
177156	44	HARD ROCK LIVE (MIXTA)	HARD ROCK LIMITED
177165	44	RETUNE YOURSELF (DENOMINATIVA)	HARD ROCK LIMITED
177167	44	WET SPOT (DENOMINATIVA)	HARD ROCK LIMITED
193874	45	ASSIT - CARD (MIXTA)	ASSIST-CARD INTERNATIONAL HOLDINGS S.A.
175248	1, 4	DRAGUEO (DENOMINATIVA)	LUCHO & COMPAÑÍA, S.R.L.
177249	14, 25, 41, 43	ALL IS ONE (DENOMINATIVA)	HARD ROCK LIMITED
177015	14, 25, 41, 43	HARD ROCK HOTEL & CASINO (MIXTA)	HARD ROCK LIMITED
177250	14, 25, 41, 43	LOVE ALL SERVE ALL (DENOMINATIVA)	HARD ROCK LIMITED
177247	14, 25, 41, 43	SAVE THE PLANET (DENOMINATIVA)	HARD ROCK LIMITED,
107482	16, 25, 26	MOUNTAIN ATHLETICS (DENOMINATIVA)	TBL LICENSING LLC
176529	16, 29, 30	KFC BIG BOX MEAL (DENOMINATIVA)	KENTUCKY FRIED CHICKEN INTERNATIONAL HOLDINGS LLC
175604	16, 38, 42	ANSALDO (DENOMINATIVA)	LEONARDO S.P.A.
176435	24, 25, 31	KIRKLAND SIGNATURA (MIXTA)	COSTCO WHOLESALE CORPORATION
29462	25, 26	BALENCIAGA (DENOMINATIVA)	BALENCIAGA
10958	25, 26	THEE DIAMONDS DISEÑO	MITSUBISHI SHOJI KAISHA, LTD
105142	29, 30	ALBOROTO Y DISEÑO	PRODUCTOS ALIMENTICIOS DIANA, S.A. DE C.V.
105132	29, 30	CEREZA DIANA Y DISEÑO	PRODUCTOS ALIMENTICIOS DIANA, S.A. DE C.V.
105129	29, 30	CHICHARRON DIANA Y DISEÑO	PRODUCTOS ALIMENTICIOS DIANA, S.A. DE C.V.
105144	29, 30	CHICHARRON DIANA Y DISEÑO	PRODUCTOS ALIMENTICIOS DIANA, S.A. DE C.V.
105119	29, 30	CHURRITOS Y DISEÑO	PRODUCTOS ALIMENTICIOS DIANA, S.A. DE C.V.
105128	29, 30	CORN CHIPS BARBACOA DIANA Y DISEÑO	PRODUCTOS ALIMENTICIOS DIANA, S.A. DE C.V.
105130	29, 30	CORN CHIPS PICANTE DIANA Y DISEÑO	PRODUCTOS ALIMENTICIOS DIANA, S.A. DE C.V.
105126	29, 30	ELOTITOS DIANA Y DISEÑO	PRODUCTOS ALIMENTICIOS DIANA, S.A. DE C.V.
105127	29, 30	GALLETA PIC. NIC. FRESA Y DISEÑO	PRODUCTOS ALIMENTICIOS DIANA, S.A. DE C.V.
105138	29, 30	GOMITAS DIANA Y DISEÑO	PRODUCTOS ALIMENTICIOS DIANA, S.A. DE C.V.
105448	29, 30	ACIFRUTA DIANA Y DISEÑO (MIXTA)	PRODUCTOS ALIMENTICIOS DIANA, S.A. DE C.V.
105115	29, 30	CHICHARRON CON LIMON DIANA Y DISEÑO (DENOMINATIVA)	PRODUCTOS ALIMENTICIOS DIANA, S.A. DE C.V.
105114	29, 30	GALLETA PIC. NIC. VAINILLA Y DISEÑO (MIXTA)	PRODUCTOS ALIMENTICIOS DIANA, S.A. DE C.V.
106885	29, 30	GALLETA PIC. NIC. VAINILLA Y DISEÑO (MIXTA)	PRODUCTOS ALIMENTICIOS DIANA, S.A. DE C.V.
106573	29, 30	INDUVECA Y DISEÑO A COLOR	INDUVECA S.A.
106884	29, 30	MANI SALADO DIANA Y DISEÑO (MIXTA)	PRODUCTOS ALIMENTICIOS DIANA, S.A. DE C.V.
106575	29, 30, 31	MERCASID (DENOMINATIVA)	MERCASID, S.A.
106574	29, 30, 31	SABOR SIN IGUAL (DENOMINATIVA)	INDUVECA S.A.
176222	29, 30, 32	KFC KRUSHERS (DENOMINATIVA)	KENTUCKY FRIED CHICKEN INTERNATIONAL HOLDINGS LLC
107915	29, 31	PHILADEPHIA Y ETIQUETA	KRAFT FOODS GROUP BRANDS LLC
177245	3, 25, 44	ROCK SPA (MIXTA)	HARD ROCK LIMITED

(111) REG.	(511) CL. INTL	(561) MARCA DE FABRICA	(732) TITULAR
176281	3, 4, 35	CAROL'S DAUGHTER (DENOMINATIVA)	L'OREAL SA
176215	3, 4, 35	CAROL'S DAUGHTER (MIXTA)	L'OREAL SA
176035	3, 5, 21	CEPILLO COLGATE REGULAR (DENOMINATIVA)	COLGATE PALMOLIVE COMPANY
176034	3, 5, 21	ENJUAGUE BUCAL COLGATE TARTAR CONTROL (DENOMINATIVA)	COLGATE PALMOLIVE COMPANY
106668	3, 6, 16	ETIQUETA DE FONDO NEGRO CIRCULAR (MIXTA)	THYSSEN KRUPP AG
178374	3, 9, 14, 16, 18, 20, 21, 24, 25, 28, 29, 30, 32, 41	DISNEY (DENOMINATIVA)	DISNEY ENTREPRISES, INC.
105566	35, 36, 37, 38, 39, 40, 41, 42	ETIQUETA DE FONDO NEGRO CIRCULAR (MIXTA)	THYSSEN KRUPP AG
105298	35, 36, 37, 38, 39, 40, 41, 42	THYSSENKRUPP (ETIQUETA)	THYSSEN KRUPP AG
177248	35, 39	UPS IMPORT CONTROL (DENOMINATIVA)	UNITED PARCEL SERVICE OF AMERICA, INC.
175732	36, 41, 43, 44, 45	FIGURATIVA	SAVE THE CHILDREN ASSOCIATION
175286	36, 41, 43, 44, 45	SAVE THE CHILDREN (DENOMINATIVA)	SAVE THE CHILDREN ASSOCIATION,
106928	4, 19, 31	ETIQUETA DE FONDO NEGRO CIRCULAR (MIXTA)	THYSSEN KRUPP AG
107338	4, 19, 31	THYSSENKRUPP (ETIQUETA)	THYSSEN KRUPP AG
102020	6, 11, 21	ETIQUETA DE FONDO NEGRO CIRCULAR (MIXTA)	THYSSEN KRUPP AG
108263	6, 11, 21	THYSSENKRUPP (ETIQUETA)	THYSSEN KRUPP AG
107635	6, 16, 18	MOUNTAIN ATHLETICS (DENOMINATIVA)	TBL LICENSING LLC
107108	6, 7, 19	ETIQUETA DE FONDO NEGRO CIRCULAR (MIXTA)	THYSSEN KRUPP AG
107418	6, 7, 20,	THYSSENKRUPP (ETIQUETA ESCRITA CARACTERISTICAS)	THYSSEN KRUPP AG
108411	7, 8, 9, 11, 14	EXXONMOBIL (DENOMINATIVA)	EXXON MOBIL CORPORATION
106464	9, 11	GIBSON (DENOMINATIVA)	ELECTROLUX HOME PRODUCTS, INC.
175602	9, 16, 35, 38, 41, 42	SAP BUSINESSOBJECTS EXPLORER (DENOMINATIVA)	SAP SE
175365	9, 38, 41, 42	JUNTOS HACEMOS MAS & ORANGE (MIXTA)	ORANGE BRAND SERVICES LIMITED

**CAMBIO DE TITULAR
MARCAS DE FABRICA**

(111) # REG.	(511) CL. INT	(561) MARCA DE FABRICA	(732) TITULAR
225456	3	CHILDYS PARA MI BEBE (MIXTA)	ZAIMELLA ZMLTP S.A.
257760	3	CLAVE (DENOMINATIVA)	LE PAREDES & CIA S.R.L.
233318	3	OPUS (DENOMINATIVA)	ZAIMELLA ZMLTP S.A.
155049	3	PANOLINI (DENOMINATIVA)	ZAIMELLA ZMLTP S.A.
230188	3	POMPIFRESH (DENOMINATIVA)	ZAIMELLA ZMLTP S.A.
234223	3	POMPIS (DENOMINATIVA)	ZAIMELLA ZMLTP S.A.
224046	3	UMBRELLA (DENOMINATIVA)	MEGA LABS, S.A.
234165	3	UMBRELLA INTELLIGENT (MIXTA)	MEGA LABS, S.A.
234166	3	UMBRELLA INTELLIGENT (MIXTA)	MEGA LABS, S.A.
234640	3	UMBRELLA INTELLIGENT (MIXTA)	MEGA LABS, S.A.
111246	3	UNICORT (DENOMINATIVA)	MEGA LABS, S.A.
213464	3	UREADERM (DENOMINATIVA)	MEGA LABS, S.A.
214613	3	UVEIL-PS (DENOMINATIVA)	MEGA LABS, S.A.
237443	5	AMOU (DENOMINATIVA)	EBER ALBERTO RODRIGUEZ VASQUEZ
193514	5	ARIPRAZOL BUSSIE (DENOMINATIVA)	INVEKRA, S.A.P.I. DE C.V.
184440	5	BIOSKALKIDS (DENOMINATIVA)	HUMAN PCG, S.R.L.
181394	5	CITRABONED3 (DENOMINATIVA)	HUMAN PCG, S.R.L.
223837	5	DOLO-FREE GEN (DENOMINATIVA)	EBER ALBERTO RODRIGUEZ VASQUEZ
235160	5	INTIMAZOL (DENOMINATIVA)	EBER ALBERTO RODRIGUEZ VASQUEZ
235162	5	INTIMIDIARIO (DENOMINATIVA)	EBER ALBERTO RODRIGUEZ VASQUEZ
235573	5	MATERNITY (DENOMINATIVA)	ZAIMELLA ZMLTP S.A.
226157	5	OMNIA (DENOMINATIVA)	EBER ALBERTO RODRIGUEZ VASQUEZ
222106	5	PANOLINI (DENOMINATIVA)	ZAIMELLA ZMLTP S.A.
234250	5	POMPIS (DENOMINATIVA)	ZAIMELLA ZMLTP S.A.
224461	5	PRUDENTIAL (DENOMINATIVA)	ZAIMELLA ZMLTP S.A.
146199	5	TRIVAL (DENOMINATIVA)	MEGA LABS, S.A.
235524	5	TUZDAL (DENOMINATIVA)	MEGA LABS, S.A.
111388	5	UNICORT (DENOMINATIVA)	MEGA LABS, S.A.
213968	5	UREADERM (DENOMINATIVA)	MEGA LABS, S.A.
78632	5	URGINAL (DENOMINATIVA)	MEGA LABS, S.A.
222225	5	USMAL (DENOMINATIVA)	MEGA LABS, S.A.
82347	5	VALCATIL (DENOMINATIVA)	MEGA LABS, S.A.
82348	5	VANTUS (DENOMINATIVA)	MEGA LABS, S.A.
78638	5	VAPRESAN (DENOMINATIVA)	MEGA LABS, S.A.
98404	5	VI- MAX REOMMERS (DENOMINATIVA)	MEGA LABS, S.A.
98402	5	VIMAX (DENOMINATIVA)	MEGA LABS, S.A.
127404	5	VI-MAX (DENOMINATIVA)	MEGA LABS, S.A.
98403	5	VIMAX ROEMMERS (DENOMINATIVA)	MEGA LABS, S.A.
178855	5	VINEDERM (DENOMINATIVA)	MEGA LABS, S.A.
32344	5	VIRENTEL (DENOMINATIVA)	MEGA LABS, S.A.
89016	5	VIRIDIL (DENOMINATIVA)	MEGA LABS, S.A.
142704	5	VOFLACIN (DENOMINATIVA)	MEGA LABS, S.A.
177092	5	XENEVIA (DENOMINATIVA)	MEGA LABS, S.A.
111149	5	ZENTUS (DENOMINATIVA)	MEGA LABS, S.A.
144014	5	ZUDENINA (DENOMINATIVA)	MEGA LABS, S.A.
255514	5	ZUDENINA PB (DENOMINATIVA)	MEGA LABS, S.A.
255515	5	ZUDENINA PB FORTE (DENOMINATIVA)	MEGA LABS, S.A.
17957	8	GILLETTE PLATINUM-PLUS (DENOMINATIVA)	THE GILLETTE COMPANY LLC
227597	9	SPORTS ILLUSTRATED PLAY (DENOMINATIVA)	TI GOTHAM INC.

PASA A LA PÁGINA SIGUIENTE

VIENE DE LA PÁGINA ANTERIOR

(111) # REG.	(511) CL. INT	(561) MARCA DE FABRICA	(732) TITULAR
233588	10	SHOFU (MIXTA)	DENTAL FLEXIBLE D F SRL
235737	12	CITY CROSS (DENOMINATIVA)	PIRELLI TYRE S.P.A.
235309	12	SUPER CITY (DENOMINATIVA)	PIRELLI TYRE S.P.A.
102040	12	TATA (LOGO)	TATA MOTORS LIMITED
23659	16	SPORTS ILLUSTRATED (DENOMINATIVA)	TI GOTHAM INC.
29073	25	TAHARI (LOGO)	TBH BRAND HOLDINGS LLC
175723	30	ANILLOS SUPER CRUNCHY (MIXTA)	SANTINI PROPERTIES, INC.
175840	32	PRESIDENTE JUMBO (DENOMINATIVA)	CERVECERIA NACIONAL DOMINICANA, S.A.
23150	33	METAXA (DENOMINATIVA)	REMY COINTREAU EUROPE & MEA S.A.
29269	33	POPULAR (DENOMINATIVA)	ISIDRO BORDAS, S.A
218318	35	À ACENTO TV (MIXTA)	RED DOMINICANA DE TELEVISION POR INTERNET (RDTVI), S.A.S.
184032	39	FORZA CASH LOGISTICS (MIXTA)	CASH LOGISTICS, SOCIEDAD ANÓNIMA
220562	43	COUNTRY INN & SUITES BY CARLSON (MIXTA)	COUNTRY INN SUITES BY RADISSON, INC.

(111) # REG.	(511) CL. INT	(561) MARCA DE FABRICA	(732) TITULAR
207680	1, 3, 5	SYNALAR (DENOMINATIVA)	PRODUCTOS FARMACEUTICOS S.A DE C.V.
175248	1, 4	DRAGUEO (DENOMINATIVA)	LUCHO & COMPAÑIA, S.R.L.
175604	16, 38, 42	ANSALDO (DENOMINATIVA)	LEONARDO S.P.A.
224929	18, 25	GOLD CROWN (DENOMINATIVA)	ANGEL MENDEZ MONTERO
224140	3, 21	UMBRELLA (DENOMINATIVA)	MEGA LABS, S.A.
176281	3, 4, 35	CAROL'S DAUGHTER (DENOMINATIVA)	L'OREAL SA
176215	3, 4, 35	CAROL'S DAUGHTER (MIXTA)	L'OREAL SA
175732	36, 41, 43, 44, 45	FIGURATIVA	SAVE THE CHILDREN ASSOCIATION,
175286	36, 41, 43, 44, 45	SAVE THE CHILDREN (DENOMINATIVA)	SAVE THE CHILDREN ASSOCIATION,
35769	9, 11	HARRIS (DENOMINATIVA)	L3HARRIS TECHNOLOGIES, INC.
258138	9, 16, 18, 20, 35, 36, 37, 38, 42	L3 HARRIS (DENOMINATIVA)	L3HARRIS TECHNOLOGIES, INC.

CAMBIO DE TITULAR

NOMBRES COMERCIALES

# REG. (111)	(561) NOMBRE COMERCIAL	(510) ACTIVIDAD	(732) TITULAR
276060	ABREU INMOBILIARIA	ADQUISICIÓN, VENTA, ARRENDAMIENTO, PERMUTAR LA PROPIEDAD, EL USO Y ADMINISTRACIÓN DE TODA CLASE DE BIENES INMUEBLES	ABREU INMOBILIARIA, S.R.L.
106552	ALMACENES HERMANOS LEROUX	COMERCIALIZACIÓN, COMPRA Y VENTA DE MERCANCIAS.	ALMACENES HERMANOS LEROUX
347540	ASOCIACION DE INDUSTRIAS DE BEBIDAS NO ALCOHOLICAS DE LA REPUBLICA DOMINICANA. ASIBENAS	SOCIEDAD SIN FINES DE LUCRO QUE SE DEDICARA A DEFENDER LOS INTERESES LEGITIMOS E INTEGRAR A LA ASOCIACION A TODAS LAS EMPRESAS DEDICADAS A FABRICAR BEBIDAS NO ALCOHOLICAS	ASOCIACION DE INDUSTRIAS DE BEBIDAS NO ALCOHOLICAS DE LA REPUBLICA DOMINICANA, INC. (ASIBENAS)
382270	BEST TRIP TOURS & TRAVEL	SERVICIOS TURISTICOS DE TOUR OPERADOR RECEPTIVO, TRANSPORTE DE TURISTAS, TRANSFERS DE PASAJEROS.	BEST TRIP TOURS & TRAVEL, S.R.L.
104429	CAJAS DE SEGURIDAD DOMINICANA	ALQUILER DE CAJAS DE SEGURIDAD, DENTRO DE SU ESTABLECIMIENTO.	LUCILE HOUELLEMONT JIMENES
266188	CAMPUSANO & ASOCIADOS	CONTADOR PUBLICO.	CAMPUSANO & ASOCIADOS, S.R.L.
509097	CIGARREX DOMINICANA	ELABORACION DE CIGARROS, CIGARRILLOS Y DE PRODUCTOS DE TABACO.	CIGARREX DOMINICANA, SRL
300711	COLEGIO TIN MARIN	DOCENCIA A NIVEL INICIAL Y BASICA.	ODALGINA ROSARIO OLIVO
395388	CONSTRUCTORA POMPO	DISEÑO Y CONSTRUCCION DE EDIFICIOS, ALQUILER Y ARRENDAMIENTO DE MAQUINAS Y EQUIPOS DE INGENIERIA CIVIL.	GUILLERMO RAFAEL MENDEZ SILVERIO
270105	DELICIOSAMENTE...PERFECTO!! (LEMA COMERCIAL)	ELABORACIÓN, PROCESAMIENTO, VENTA Y DISTRIBUCIÓN DE PRODUCTOS DERIVADOS DE HARINA, ESPECÍFICAMENTE, PANES, PASTELERÍA Y RESPOSTERIA.	PANADERIA PASTELERIA LUMIJOR, SRL
520589	DOMINICAN WATCHMAN NATIONAL	VIGILANCIA Y SEGURIDAD DE INDUSTRIAS, EMPRESAS Y COMERCIO EN GENERAL.	LUCILE HOUELLEMONT JIMENES
420030	FERRETERIA ARENERA C&M	COMERCIO AL POR MENOR DE MATERIALES DE CONSTRUCCION, AGREGADOS, ALQUILER DE EQUIPOS PESADOS, ALQUILER DE EQUIPOS RELACIONADOS AL SECTOR DE LA CONSTRUCCION Y ELECTRICOS.	JUAN ANTONIO MARTINEZ ARGELES
299220	FORZA CASH LOGISTICS	TRANSPORTE, RESGUARDO, CUSTODIA Y PROCESO Y MANEJO DE VALORES. SERVICIOS PARA CAJEROS AUTOMÁTICOS Y MANTENIMIENTO DE ESTOS, SUMINISTRO DE INSUMOS RELACIONADOS CON ESTOS SERVICIOS.	CASH LOGISTICS, SOCIEDAD ANOMINA
555544	FUNGLOMAG	ENTIDAD SIN FINES DE LUCRO DEDICADO A AYUCADR A NIÑOS, NIÑAS Y ENVEJECIENTES	GERARDO TOLENTINO VALDEZ
337891	GLOBAL SHAPERS COMMUNITY	FUNDACION SIN FINES DE LUCRO QUE TINES COMO OBJETIVO PRINCIPAL LA AGRUPACION DE JOVENES DOMINICANOS MAS SOBRESALIENTES.	GISSELLE MARIE VALERA FLORENCIO / ELVIN CHRISTOPHER DE LA CRUZ
379173	GREENAIR	SERVICIOS DE LINEA AEREA, VUELOS NACIONALES E INTERNACIONALES DESDE Y HACIA SANTO DOMINGO Y LOS CINCO CONTINENTES.	GREENAIR S.R.L.
382740	GREENAIR (MIXTA)	SERVICIOS DE LINEA AEREA, VUELOS NACIONALES E INTERNACIONALES DESDE Y HACIA SANTO DOMINGO Y LOS CINCO CONTINENTES.	GREENAIR S.R.L.
543330	HOLBOX ENTERPRISES	SERVICIOS DE CONSULTORIA EMPRESARIAL.	HOLBOX ENTERPRISES, S.R.L.
535381	INSTITUTO INTERNACIONAL DE BELLEZA-MECUB	EDUCACIÓN PROFESIONAL EN ÁREAS DE BELLEZA, ESPECÍFICAMENTE OFRECIENDO LA TITULACIÓN INTERNACIONAL DE DIFERENTES MÁSTER QUE PERMITAN LA INCLUSIÓN SOCIAL Y LABORAL CERTIFICADA DE LOS MEJORES PROFESIONALES DE LA BELLEZA EN REPÚBLICA DOMINICANA.	CARLOS MIGUEL DELGADO GOMEZ / JOSE RAMON CHACIN MONTIEL
551671	INVERSIONES ATALA	INGENIERÍA, CONSTRUCCIÓN, REMODELACIÓN Y VENTA DE INMUEBLES.	TERRENCE HYLTON BAUGH SILVESTRE
476516	LAVARA TERRAZA LOUNGE	VENTA DE BEBIDAS ALCOHÓLICAS.	ANGEL LUIS MEDINA JR.
191652	PALÚ ACCESORY	VENTA, DISTRIBUCIÓN, COMERCIALIZACION, PROMOCIÓN DE ARTÍCULOS DE BISUTERÍA Y ACCESORIOS PARA MUJERES Y HOMBRES	MEDITERRANEO INTERNACIONAL, S.R.L.
323960	PERCEPOLIS RESEARCH	SERVICIOS DE OPINION EN GENERAL, INCLUYENDO, INVESTIGACIONES PARA LOS SECTORES PUBLICO Y PRIVADO.	HELDER TAVAREZ VILLAMAN
478745	SOUTHPORT INVESTMENTS	SERVICIOS DE CONSULTORIA EMPRESARIAL.	SOUTHPORT INVESTMENTS, S.R.L.
415833	SUPLIDORA CARRULL	VENTA Y ELABORACION DE MUEBLES, COMERCIALIZACION DE EQUIPOS DE OFICINA Y DEL HOGAR.	FAUSTO DANIEL SANTOS PICHARDO
370642	TENEDORA CALA	INVERSION DE FONDOS EN LA COMPRA DE ACCIONES DE OTRAS COMPAÑIAS INDUSTRIALES, COMERCIALES, AGRICOLAS, PECUARIAS O FINANCIERAS.	LUCILE HOUELLEMONT JIMENES
268055	TROPIGAS NATURAL	VENTA Y DISTRIBUCIÓN DE GAS NATURAL.	TROPIGAS DOMINCANA, S.R.L.

RENOVACIONES

NOMBRES COMERCIALES

(111) REG.	(561) NOMBRE COMERCIAL	(510) ACTIVIDAD	(732) TITULAR
276060	ABREU INMOBILIARIA	ADQUISICIÓN, VENTA, ARRENDAMIENTO, PERMUTAR LA PROPIEDAD, EL USO Y ADMINISTRACIÓN DE TODA CLASE	DE BIENES INMUEBLES ABREU INMOBILIARIA, S.R.L.
106552	ALMACENES HERMANOS LEROUX	COMERCIALIZACIÓN, COMPRA Y VENTA DE MERCANCIAS.	ALMACENES HERMANOS LEROUX
276000	ANTONIO CHAHIN M.	VENTA DE ROPAS PARA DAMAS, CABALLEROS Y NIÑOS.	ANTONIO NICOLAS CHAHIN LAMA
277460	ASOCIACION DE TRANSPORTE MARITIMO PUNTA RUSIA Y CAYO ARENA ASTRAPUCA	TRANSPORTE MARÍTIMO DE TURISTAS A CAYO ARENA.	JUAN RAMON CASTELLANOS CONTRERA
278480	ASOCIACION ECOTURISTICA EL SOLENODONTE	ORGANIZACIÓN SIN FINES DE LUCRO CUYO FIN ES IMPULSAR ACCIONES TENDENTES A DESARROLLAR LAS CONDICIONES ECONÓMICAS, SOCIALES Y CULTURALES DE LOS HABITANTES DE LA SECCIÓN CUEVA DEL MUNICIPIO DE MACORIS, PROVINCIA DUARTE.	EDILIO ANTONIO AMARANTE APONTE
274960	BANCAS DE LOTERIA ALEX, DE VICTOR ALEXANDER ARIAS	BANCAS DE LOTERÍA, JUEGOS DE LOTERÍA Y AZAR.	VICTOR ALEXANDER ARIAS LORA
272578	BANCAS DE LOTERIA POLANCO JIMENEZ	BANCAS DE LOTERÍAS, JUEGOS DE LOTERÍAS.	WILTON ANTONIO POLANCO JIMENEZ
270913	BANCAS DE LOTERIA RAMON	CONSORCIOS DE BANCAS DE LOTERÍA, BANCA DE LOTERÍAS, JUEGO DE AZAR.	RAMON AQUINO VARGAS
274520	BANCAS DE LOTERIA VILLALONA, DE KAREN VILLALONA	BANCAS DE LOTERÍA, JUEGOS DE LOTERÍAS Y AZAR.	KAREN YOE VILLALONA LOPEZ DE RODRIGUEZ
283535	BUFFALO STEAK HOUSE	RESTAURANT.	DANILO VARGAS OVALLE
104429	CAJAS DE SEGURIDAD DOMINICANA	ALQUILER DE CAJAS DE SEGURIDAD, DENTRO DE SU ESTABLECIMIENTO.	LUCILE HOUELLEMONT JIMENES
279048	CASA PACO	VENTAS DE AGROQUIMICOS, VENTA DE PROVISIONES, ALMACENISTAS, IMPORTADORES EN SENTIDO GENERAL.	CAROLINA MICHELLE MORALES HERRERA

PASA A LA PÁGINA SIGUIENTE

VIENE DE LA PÁGINA ANTERIOR

(111) REG.	(561) NOMBRE COMERCIAL	(510) ACTIVIDAD	(732) TITULAR
277802	CENTRO ECO- TURISTICO RANCHO DON LULU	RESTAURANT.	EDILIO ANTONIO AMARANTE APONTE
275460	CENTRO EDUCATIVO MELISSA	EDUCACIÓN INICIAL Y BÁSICA.	FROMIN DEL CARMEN RODRIGUEZ SANTANA
270815	CENTRO MEDICO DOCTOR PAULINO ROSARIO	SERVICIO MÉDICOS EN GENERAL.	JOSE RAFAEL PAULINO ROSARIO
103293	COMERCIALIZADORA FABULOSA	CONFITES, GOLOSINAS Y PRODUCTOS DIVERSOS.	JOSE OCTAVIO PEREZ
278783	CONDOMINIO LAS OLAS BY METRO	CONDOMINIO DE APARTAMENTOS TURISTICOS.	METRO COUNTRY CLUB, S.A.
271061	CONSORCIOS DE BANCA DE LOTERIA ARIEL	CONSORCIO DE BANCAS DE LOTERÍA, BANCA DE LOTERÍA, JUEGO DE AZAR.	ARIEL AUGUSTO ARIAS SOTO
278758	CONSTRUCCIONES CARIBEÑAS L & E	SERVICIOS DE CONSTRUCCIÓN DE OBRAS CIVILES, COMPRA Y VENTA DE INMUEBLES.	CONSTRUCCIONES CARIBEÑAS L & E
106042	CONSTRUCTORA ONIX	CONSTRUCCIÓN Y DESARROLLO DE PROYECTOS DE OBRAS CIVILES Y VIALES.	MARIA ASUNCION GATON HERNANDEZ
277958	CONSTRUCTURA ACAYA	CONSTRUCCIONES, MOVIMIENTO DE TIERRA, DE MOLICIONES, EXCAVACIONES, VENTA DE AGREGADO, TRANSPORTE DE EQUIPOS PESADOS, Y TRANSPORTE TERRESTRE A NIVEL NACIONAL.	ESTERLIN DIAZ TEJADA
278750	CORREAS Y ACCESORIOS CARIBE	IMPORTACIÓN DE MATERIA PRIMA PARA LA FABRICACIÓN DE CINTURONES Y ACCESORIOS DE PIEL Y LA VENTA DE PRODUCTOS TERMINADOS, ASÍ COMO TAMBIÉN AQUELLAS OPERACIONES QUE LE PERMITAN EL CUMPLIMIENTO DE SUS OBJETIVOS SOCIALES.	CORREAS Y ACCESORIOS CARIBE, S. R. L.
278779	CREAMOS (ROTULO)	DISEÑO GRÁFICO Y EDICIÓN DE LIBROS.	BISMAR GALAN GALVEZ / RUBEN DARIO RODRIGUEZ TORRES
278048	CROS PUBLICIDAD	PUBLICIDAD, IMPRESOS, LETRAS ARMADAS, IMPRENTA.	ROSANGEL DE LOS SANTOS ROA
269204	D.P.A. AUTO SERVICE	REALIZAR TRABAJOS DE DESABOLLADURA Y PINTURA A TODO TIPO DE VEHICULOS, REALIZAR TRABAJOS DE MECANICA EN GENERAL	JULIOS CESAR CONCEPCION BRACHE
270105	DELICIOSAMENTE...PERFECTO!! (LEMA COMERCIAL)	ELABORACIÓN, PROCESAMIENTO, VENTA Y DISTRIBUCIÓN DE PRODUCTOS DERIVADOS DE HARINA , ESPECÍFICAMENTE, PANES, PASTELERÍA Y RESPOSTERÍA.	PANADERIA PASTELERIA LUMIJOR, SRL
108041	DISTRIBUIDORA OLIVO	COMPRA Y VENTA DE JOYAS, PRENDAS PRECIOSAS Y OTROS NEGOCIOS A FINES.	OLIVO ANTONIO RODRIGUEZ
277190	DRONENA	LOGÍSTICA Y DISTRIBUCIÓN DE MEDICAMENTOS, COSMÉTICOS, PRODUCTOS MÉDICOS Y MISCELANEOS.	MIKEL AIZPURUA BUSTOS
106867	ERICK INTERNACIONAL	FABRICACIÓN Y ELABORACIÓN DE FUNDAS PLÁSTICAS.	SHANG LUNG LIN
278215	ESTUVE EN LA CARCEL Y ME VISITASTEIS	EVANGELIZAR TODAS LAS CARCELES DEL PAIS.	SOFIO PEREZ
284208	ETRA SPA	CUIDADO DE LA BELLEZA, SPA.	SC SALUD CORPORAL, S.A.
106866	EXPOTURISMO SANTIAGO	EXPOSICION DE ACTIVIDADES DE PROMOCION Y EXPOSICION DE CENTROS HOTELES, LINEAS DE VIAJES.	CARMEN YOMARIS GOMEZ/ RAMON ANDRES PAULINO
110620	EXXONMOBIL	VENTA DE GASOLINA Y PRODUCTOS DERIVADOS DEL PETROLEO	EXXON MOBIL CORPORATION
106883	FARMACEUTICAS AVANZADAS	SERVICIOS FARMACÉUTICOS.	PETERS & ASOCIADOS
278775	FARMACIA ALTAGRACIA PUERTO PLATEÑA	SERVICIOS DE COMERCIALIZACIÓN DE PRODUCTOS FARMACÉUTICOS EN GENERAL.	GREGORIO CABRERA TREJO
266725	FARMACIA CAROLINA NAGUA	VENTA DE PRODUCTOS ESPECIALIDADES FARMACEUTICAS.	JOSE ANTIGUA RODRIGUEZ
266869	FARMACIA SAN JOSE NAGUA	VENTA DE PRODUCTOS ESPECIALIDADES FARMACEUTICAS.	JOSE ANTIGUA RODRIGUEZ
269131	FRATERNIDAD INTERNACIONAL ASAMBLEAS DE DIOS AUTONOMA HISPANA (FIADAH)	ORGANIZACIÓN CRISTIANA PARA LA PREDICACIÓN DEL EVANGELIO DE JESUCRISTO.	JULIO RUIZ
268262	FUNDACION PARA EL RESCATE DE LOS VALORES DE LA FAMILIA DOMINICANA (FREVAFADO)	DESARROLLAR CAMPAÑAS EDUCATIVAS Y DE ORIENTACION DIRIGIDAS A RESCATAR LOS VALORES MORALES, CULTURALES Y ETICOS DE LA FAMILIA DOMINICANA	JOSE RODRIGUEZ RODRIGUEZ , YMELDA ALTAGRACIA ACOSTA PEREZ DE RODRIGUEZ
27942	HAHN, CEARA & ASOCIADOS	AUDITORIA EXTERNA.	NELSON RAFAEL HAHN JACOBO
109185	HOTEL GRAN JIMENOA	ELABORACIÓN, PROCESAMIENTO, VENTA Y DISTRIBUCIÓN DE PRODUCTOS DERIVADOS DE HARINA, ESPECÍFICAMENTE, PANES, PASTELERÍA Y RESPOSTERÍA.	RAMON MERILIO ABREU PIÑA
278596	IGLESIA EVANGELICA PENTECOSTAL, JUAN 10-11	PREDICAR EL EVANGELIO DE JESUCRISTO HASTA LOS ULTIMO DE LA TIERRA, SEGÚN SAN MATEO 28:18 AL 20, Y ASÍ FOMENTAR EL DESARROLLO Y BIENESTAR SOCIAL DE LAS COMUNIDADES DONDE NOS INSTALEMOS, APEGANDONOS A LA LEYES PARA TALES FINES.	IGLESIA EVANGELICA PENTECOSTAL, JUAN 10-11
266264	IGLESIA RENOVACION EN EL ESPIRITU IRE	PREDICACION DEL EVANGELIO DE JESUCRISTO, IMPLANTAR IGLESIAS A NIVEL NACIONAL, CREAR UN INSTITUTO BIBLICO PARA EL DESARROLLO DE SUS MIEMBROS Y CREAR PLANES DE AYUDAS PARA SUS MIEMBROS	PEDRO ALEJANDRO COSMA SANCHEZ , JUANA OLGA MEN DOZA DE COSMA
278353	INMOBILIARIA FERNANDEZ ONDINA	COMPRA, VENTA, PERMUTA, CONSTRUCCIÓN, ADMINISTRACIÓN, ARRENDAMIENTO DE PROPIEDADES INMOBILIARIAS.	CLAUDIA MARIA FERNANDEZ CAMPAGNA DE GARCIA
274532	INSTITUTO POLITECNICO GUTIERREZ (IPG)	IMPARTIR CURSOS TÉCNICOS A NIVEL NACIONAL.	ALEXANDER GUTIERREZ VASQUEZ
199869	INVERSIONES FEDOMAR	NEGOCIOS DE INVERSIONES EN GENERAL, ASÍ COMO A LA ACTIVIDAD INMOBILIARIA.	YRAN YSRAEL EUGENIO NOYOLA
272891	INVERSIONES MULTIPLES RICKY MAR	PRESTAMOS E INMOBILIARIO.	ROSA AMERICA YAPORT MATEO
283715	INVERSIONES VIDECA	NEGOCIO DE BIENES RAÍCES EN GENERAL, COMPRA Y VENTA DE DE INMUEBLES CON O SIN FINANCIAMIENTO, ADMINISTRACIÓN DE PROPIEDADES	INVERSIONES VIDECA, S.A.
104760	JOSE SANCHEZ COMERCIAL	COMPRA Y VENTA DE MUEBLES Y ELECTRODOMÉSTICOS EN GENERAL Y SERVICIOS DE CONSTRUCCIÓN.	JOSE SANCHEZ POLANCO
274551	KELVIN COMMUNICATION & COMPUTER	VENTA Y REPARACIÓN DE COMPUTADORA Y SERVICIO DE SOPORTE TÉCNICOS.	KELVIN ABREU ARCANGEL
25782	LA ISABELA TRAVELS	SERVICIOS DE AGENCIA DE VIAJES DE RESERVACIONES, PASAJES Y OPERADORA DE TURISMO.	PLACIDA LUISA SOLIMAN RODRIGUEZ
278135	LUMIJOR (ROTULO)	PRODUCCIÓN Y COMERCIALIZACIÓN DE PANES Y PASTELES EN GENERAL.	PANADERIA PASTELERIA LUMIJOR, SRL
279631	LYN CARGO EXPRESS	TRANSPORTE MARÍTIMO, AÉREO, ADUANA, TERRESTRE, ALMACENAJE.	MELANIA GARRIDO TAVAREZ
282200	M.L. CONSTRU-SERVICES	VENTA E IMPORTACIÓN DE MATERIALES DE CONSTRUCCIÓN Y FERRETERÍA EN GENERAL.	MANUEL DE JESUS LAGARES MARTINEZ
275461	MARCELY	VENTA DE PRODUCTOS FARMACÉUTICOS.	MARCELINO DEL ROSARIO RODRIGUEZ RODRIGUEZ
107122	MARCO'S CAMBIO CAMBIANDOLO TODO	CAMBIO DE CHEQUES Y TODO TIPO DE MONEDAS EXTRANJERAS.	MARCOS PICHARDO
276895	MARQUEZ SARRAFF CONSTRUCTORA	CONSTRUCCION DE GENERAL.	MESSIN ELIAS MARQUEZ SARRAFF
103626	MEDICINA VETERINARIA UREÑA	VENTAS DE PRODUCTOS VETERINARIOS, VENTAS DE PRODUCTOS AGRÍCOLAS, IMPORTACIÓN Y EXPORTACIÓN DE PRODUCTOS VETERINARIOS, COMERCIALIZACIÓN DE ALIMENTOS PARA ANIMALES, ASISTENCIA DE SALUD ANIMAL, IMPORTACIÓN DE MATERIAS PRIMAS PARA LA FABRICACIÓN DE ALIMENTOS.	JOSE MARTIN UREÑA ALBA
268328	METAL LUXURY DM	ELABORACION, COMERCIALIZACION, VENTA Y DISTRIBUICION DE TODO TIPO DE JOYAS Y PRENDAS DE VESTIR.	RUDY ANTONIO MESA QUEZADA
278494	MINISTERIO EVANGELISTICO YO SOY...	PREDICAR EL EVANGELIO.	LAURA HERNANDEZ DEL ORBE
279409	MINISTERIO HACIENDO LA VOLUNTAD DE MI PADRE	PREDICAR EL EVANGELIO.	ANIBAL ANTONIO RODRIGUEZ ORTIZ
278187	MISTER ZOFOKE Y SU PURO MAMBO	SERVICIOS DE LA MÚSICA EN SENTIDO GENERAL.	ANGEL MARIA TERRERO RAMIREZ
277265	MOVIMIENTO MISIONERO IMPACTANDO CON JESUCRISTO	PREDICACIÓN DEL EVANGELIO POR TODO EL MUNDO; ASÍ COMO AYUDAR A LOS POBRES TANTO EN EL PLANO DE LA EDUCACIÓN, ASÍ COMO POR MEDIO DE OPERATIVOS MÉDICOS Y TODO TIPO DE AYUDA SOCIAL.	MOVIMIENTO MISIONERO IMPACTANDO CON JESUCRISTO
106315	NEW CARIBBEAN INVESTMENT	GENERACIÓN DE ELECTRICIDAD, AL MANEJO, ADMINISTRACIÓN, OPERACIÓN GENERAL DE PLANTAS DE GENERACIÓN ELÉCTRICA, OFRECER SERVICIOS EN LAS ÁREAS RELACIONADAS CON LA GENERACIÓN ELÉCTRICA, VENTA, DISTRIBUCIÓN Y REPRESENTACIÓN DE SU PRODUCCIÓN.	NEW CARIBBEAN INVESTMENT
102441	OMAR EMPANADAS (OMESA)	COMERCIALIZACIÓN DE COMIDAS Y BEBIDAS RÁPIDAS.	OMAR SANTANA SOTO
104905	P. H. D. Y ASOCIADOS	SERVICIOS DE CONTABILIDAD Y AUDITORIA.	ANDRES APOLINAR PENALO J.
271778	PAPELES COMERCIALES DIANA	VENTA DE MATERIALES PARA ARTES GRÁFICAS.	DIANA JUANA ESPINOSA MESA
278799	PLATERGAS	TRANSPORTE, DISTRIBUCIÓN Y COMERCIALIZACIÓN DE GAS NATURAL.	JUAN CARLOS PAIS FERNANDEZ
275238	POLONIA SERVICES	COMERCIALIZACIÓN, DISTRIBUCIÓN Y VENTA DE GASOLINA, OTROS COMBUSTIBLES Y LUBRICANTES Y NEGOCIO DE ACCESORIOS PARA VEHÍCULOS DE MOTOR.	MIGUEL ANGEL POLONIA SAAD
270083	PROGRAMA MENOS CO2 (ROTULO)	INSTITUCIÓN SIN FINES DE LUCRO DEDICADA A DESARROLLAR PROYECTOS DE CONSERVACIÓN DE LOS RECURSOS NATURALES Y AL DESARROLLO SOCIAL COMUNITARIO EN ZONA RURALES.	FONDO PRONATURALEZA PRONATURA
270084	PRONATURA FONDO PRO NATURALEZA (ROTULO)	INSTITUCIÓN SIN FINES DE LUCRO DEDICADA A DESARROLLAR PROYECTOS DE CONSERVACIÓN DE LOS RECURSOS NATURALES Y AL DESARROLLO SOCIAL COMUNITARIO EN ZONA RURALES.	FONDO PRONATURALEZA PRONATURA
278039	R. A. UREÑA & ASOCIADOS	CONSULTORIAS DE TODA ÍNDOLE, COMPRA Y VENTA DE INMUEBLES, REPRESENTACIÓN Y DISTRIBUCIÓN DE PRODUCTOS PARA LA VENTA AL PÚBLICO.	ROBERTO ANTONIO UREÑA OVALLES
283215	REPUESTOS CASA EDDY	VENTAS DE REPUESTOS DE VEHÍCULOS DE MOTOR.	ILDEFONSO FERNANDEZ ROSARIO
278083	SOLER GROUP	SERVICIOS INMOBILIARIOS Y DE INTERMEDIACIÓN DE ENVÍOS DE PAQUETES DE LAS COMPAÑÍAS FEDERAL EXPRESS, DHL, Y UPS.	JORGE EMILIO SOLER ALCANTARA
277214	SOLUCIONES ELECTROMECHANICAS SOLEFF	VENTA, DISTRIBUCIÓN, INSTALACIÓN, REPARACIÓN Y MANTENIMIENTO DE TODO TIPO DE EQUIPOS ELÉCTRICOS Y ELECTRÓNICOS EN GENERAL.	FRANCISCO JAVIER FRANCISCO CASTILLO
106411	SUPER FARMACIA TRINIDAD	VENTA DE MEDICAMENTOS.	ROBINSON MOYA TEJADA
268055	TROPIGAS NATURAL	VENTA Y DISTRIBUCIÓN DE GAS NATURAL.	TROPIGAS DOMINCANA, S.R.L.
278507	UNION DEPORTIVA DE SANTIAGO UDESA	INSTITUCIÓN SIN FINES DE LUCRO QUE TIENE COMO OBJETO PRINCIPAL ORGANIZAR, DIRIGIR, ASESORAR Y FOMENTAR EL MOVIMIENTOS DEPORTIVO Y LAS ACTIVIDADES DEPORTIVAS QUE SE ORGANIZAN EN LA PROVINCIA DE SANTIAGO DE LOS CABALLEROS.	UNION DEPORTIVA DE SANTIAGO UDESA

CAMBIO DE DIRECCION

MARCAS DE FABRICA

(111) # REG.	(511) CLASE INTL	(561) MARCA DE FABRICA	(732) TITULAR	(732) NUEVA DIRECCION
29458	3	BALENCIAGA (DENOMINATIVA)	BALENCIAGA	40 rue de Sèvres, 75007, Paris Francia.
28834	3	BOCAGE (DENOMINATIVA)	LANCOME PARFUMS ET BEAUTE & CIE	14, rue Royale, 75008 Paris, Francia.
29456	3	CIALENGA (DENOMINATIVA)	BALENCIAGA	40 rue de Sèvres, 75007, Paris Francia.
203408	3	DREAMTONE (DENOMINATIVA)	LANCOME PARFUMS ET BEAUTE & CIE	14, rue Royale, 75008 Paris, Francia.
169659	3	GENIFIQUE (DENOMINATIVA)	LANCOME PARFUMS ET BEAUTE & CIE	14, rue Royale, 75008 Paris, Francia.
29457	3	HO HANG (DENOMINATIVA)	BALENCIAGA	40 rue de Sèvres, 75007, Paris, Francia.
28810	3	HYDRIX DE LANCOME (MIXTA)	LANCOME PARFUMS ET BEAUTE & CIE	14, rue Royale, 75008 Paris, Francia.
93725	3	IDOLE (DENOMINATIVA)	LANCOME PARFUMS ET BEAUTE & CIE	14, rue Royale, 75008 Paris, Francia.
93725	3	IDOLE (DENOMINATIVA)	LANCOME PARFUMS ET BEAUTE & CIE	14, rue Royale, 75008 Paris, Francia.
215191	3	LA NUIT TRESOR (MIXTA)	LANCOME PARFUMS ET BEAUTE & CIE	14, rue Royale, 75008 Paris, Francia.
193620	3	LA VIE EST BELLE (DENOMINATIVA)	LANCOME PARFUMS ET BEAUTE & CIE	14, rue Royale, 75008 Paris, Francia.
18644	3	LANCOME (DENOMINATIVA)	LANCOME PARFUMS ET BEAUTE & CIE	14, rue Royale, 75008 Paris, Francia.
29455	3	LE DIX (DENOMINATIVA)	BALENCIAGA	40 rue de Sèvres, 75007, Paris Francia.
29753	3	MAGIE NOIRE (ETIQUETA)	LANCOME PARFUMS ET BEAUTE & CIE	14, rue Royale, 75008 Paris, Francia.
234476	3	MONSIEUR Big (MIXTA)	LANCOME PARFUMS ET BEAUTE & CIE	14, rue Royale, 75008 Paris, Francia.
28767	3	O DE LANCOME (DENOMINATIVA)	LANCOME PARFUMS ET BEAUTE & CIE.	14, Rue Royale, 75008 Paris.
54186	3	RESSOURCE (DENOMINATIVA)	LANCOME PARFUMS ET BEAUTE & CIE	14, rue Royale, 75008 Paris, Francia.
29382	3	SPONTEX (DENOMINATIVA)	SPONTEX	420 Rue D'Estienne D'Orves, 92705 Colombes Cedex Francia.
56224	3	TRESOR LAMCME PARIS (MIXTA)	LANCOME PARFUMS ET BEAUTE & CIE	14, rue Royale, 75008 Paris, Francia.
188205	3	TRÉSOR MIDNIGHT ROSE (MIXTA)	LANCOME PARFUMS ET BEAUTE & CIE	14, rue Royale, 75008 Paris, Francia.
188177	3	VISIONNAIRE (DENOMINATIVA)	LANCOME PARFUMS ET BEAUTE & CIE	14, rue Royale, 75008 Paris, Francia.
235737	12	CITY CROSS (DENOMINATIVA)	PIRELLI PNEUS LTDA.	Avenida Capuava, 603, 1° andar, sala 01, Vila Homero Thon, Santo André / SP, Brasil 09111-000.
235309	12	SUPER CITY (DENOMINATIVA)	PIRELLI PNEUS LTDA.	Avenida Capuava, 603, 1° andar, sala 01, Vila Homero Thon, Santo André / SP, Brasil 09111-000.
108626	16	HBO PLUS (DENOMINATIVA)	HOME BOX OFFICE, INC.	30 Hudson Yards, New York, New York 10001, Estados Unidos de América..
108627	16	HBO PLUS Y DISEÑO	HOME BOX OFFICE, INC.	30 Hudson Yards, New York, New York 10001, Estados Unidos de América..
29461	25	BALENCIAGA (DENOMINATIVA)	BALENCIAGA	40 rue de Sèvres, 75007, Paris Francia.
175856	29	IT' S FINGER LICKIN ' GOOD (LEMA COMERCIAL)	KENTUCKY FRIED CHICKEN INTERNATIONAL HOLDINGS LLC.	7100 Corporate Drive, Plano TX, 75024, USA
175858	29	PARA CHUPARSE LOS DEDOS (LEMA COMERCIAL)	KENTUCKY FRIED CHICKEN INTERNATIONAL HOLDINGS LLC.	7100 Corporate Drive, Plano TX, 75024, USA
175814	30	CHEESY BITES (DENOMINATIVA)	PIZZA HUT INTERNATIONAL, LLC.	7100 Corporate Drive, Plano TX, 75024, USA.
175868	30	IT' S FINGER LICKIN ' GOOD (DENOMINATIVA)	KENTUCKY FRIED CHICKEN INTERNATIONAL HOLDINGS LLC.	7100 Corporate Drive, Plano TX, 75024, USA
175874	30	PARA CHUPARSE LOS DEDOS (LEMA COMERCIAL)	KENTUCKY FRIED CHICKEN INTERNATIONAL HOLDINGS LLC.	7100 Corporate Drive, Plano TX, 75024, USA
29269	33	POPULAR (DENOMINATIVA)	ISIDRO BORDAS, C. POR A.	Autopista Duarte KM. 7 1/2, Santiago De Los Caballeros, Rep. Dom..
108645	41	HBO PLUS (DENOMINATIVA)	HOME BOX OFFICE, INC.	30 Hudson Yards, New York, New York 10001, Estados Unidos de América..
108647	41	HBO PLUS Y DISEÑO	HOME BOX OFFICE, INC.	30 Hudson Yards, New York, New York 10001, Estados Unidos de América..
175688	43	IT' S FINGER LICKIN ' GOOD (DENOMINATIVA)	KENTUCKY FRIED CHICKEN INTERNATIONAL HOLDINGS LLC.	7100 Corporate Drive, Plano TX, 75024, USA
176529	16, 29, 30	KFC BIG BOX MEAL (DENOMINATIVA)	KENTUCKY FRIED CHICKEN INTERNATIONAL HOLDINGS LLC.	7100 Corporate Drive, Plano TX, 75024, USA
29462	25, 26	BALENCIAGA (DENOMINATIVA)	BALENCIAGA	40 rue de Sèvres, 75007, Paris Francia.
176222	29, 30, 32	KFC KRUSHERS (DENOMINATIVA)	KENTUCKY FRIED CHICKEN INTERNATIONAL HOLDINGS LLC.	7100 Corporate Drive, Plano TX, 75024, USA
107915	29, 31	PHILADEPHIA Y ETIQUETA	KRAFT FOODS GROUP BRANDS LLC	200 E. Randolph ST., Chicago, IL 60601 Estados Unidos De América.
50997	3, 21	DEFINICILS (DENOMINATIVA)	LANCOME PARFUMS ET BEAUTE & CIE	14, rue Royale, 75008 Paris, Francia.
28807	3, 21	EFFACIL (DENOMINATIVA)	LANCOME PARFUMS ET BEAUTE & CIE	14, rue Royale, 75008 Paris, Francia.
52875	3, 21	RENERGIE (DENOMINATIVA)	LANCOME PARFUMS ET BEAUTE & CIE	14, rue Royale, 75008 Paris, Francia.
175732	36, 41, 43, 44, 45	FIGURATIVA	SAVE THE CHILDREN ASSOCIATION	Rue de la Coulouvrenière 29 Genève CH 1204, Suiza.
175286	36, 41, 43, 44, 45	SAVE THE CHILDREN (DENOMINATIVA)	SAVE THE CHILDREN ASSOCIATION	Rue de la Coulouvrenière 29 Genève CH 1204, Suiza.

CAMBIO DE DIRECCION





NOMBRES COMERCIALES

(111) # REG	(561) NOMBRE COMERCIAL	(732) TITULAR	(732) NUEVA DIRECCION
307841	CLINICA DENTAL DRA. NANCIS PUENTE	NANCIS CESARINA PUENTE TRINIDAD	Calle Francisco Carías Lavandier No.1, Plaza Madelta VI, Local 304, Urb. Fernández, Santo Domingo, Distrito Nacional, Rep. Dom.
106042	CONSTRUCTORA ONIX	MARIA ASUNCION GATON HERNANDEZ	Av. César Nicolás Penson No.62, Local A-1, Torre Pedralbes, Gzcue, Santo Domingo, D.N.
542125	GRUPO BOTELLO R	GRUPO BOTELLO R., S.T.L.	C/ Fernández de Navarrete No.73, Los Mina Viejo, Santo Domingo Este, Santo Domingo, R.D.
553184	GRUPO JEANKEL	GRUPO JEANKEL, S.R.L.	Calle D casi esquina Calle G, barrio La Sabana, Maimón, Monseñor Nouel, Rep. Dom.

PUBLICACIONES DE SIGNOS DISTINTIVOS DE
LOGOS, ETIQUETAS Y DISEÑOS

 <p>(540) MARCA: BEHR ULTRA (Mixta) (511) CLASE: 2 (210) EXP. NO.: 19/30825 (730) SOLICITANTE: Behr Process Corporation (220) FECHA SOLICITUD: 25 de julio de 2019</p>	 <p>(540) MARCA: TINTÓN Tinte Concentrado para Maderas (Mixta) (511) CLASE: 2 (210) EXP. NO.: 19/32586 (730) SOLICITANTE: Luis Adolfo Delgado Lacayo (220) FECHA SOLICITUD: 7 de agosto de 2019</p>	 <p>(540) MARCA: LOVE U MUCHO (Mixta) (511) CLASE: 3 (210) EXP. NO.: 19/24763 (730) SOLICITANTE: Yazmin Yeni Yeara Alcántara / Marielle Marie Mella Duluc (220) FECHA SOLICITUD: 13 de junio de 2019</p>	 <p>(540) MARCA: (Figurativa) (511) CLASE: 5 (210) EXP. NO.: 19/30019 (730) SOLICITANTE: Sun Pharmaceutical Industries Limited (220) FECHA SOLICITUD: 19 de julio de 2019</p>
 <p>(540) MARCA: Roland (Mixta) (511) CLASE: 9 (210) EXP. NO.: 19/31853</p> <p>(730) SOLICITANTE: Roland DG Corporation (220) FECHA SOLICITUD: 1 de agosto de 2019</p>	 <p>(540) MARCA: Wellmix (Mixta) (511) CLASE: 11 (210) EXP. NO.: 19/23910 (730) SOLICITANTE: Uteco, S.R.L. (220) FECHA SOLICITUD: 7 de junio de 2019</p>	 <p>(540) MARCA: KOKO MARCOXENIA (Mixta) (511) CLASE: 18 (210) EXP. NO.: 19/21482 (730) SOLICITANTE: XIAOYAN FENG (220) FECHA SOLICITUD: 23 de mayo de 2019</p>	 <p>(540) MARCA: METRIC (Mixta) (511) CLASE: 20 (210) EXP. NO.: 19/23914 (730) SOLICITANTE: Uteco, S.R.L. (220) FECHA SOLICITUD: 10 de julio de 2019</p>

VIENE DE LA PÁGINA ANTERIOR

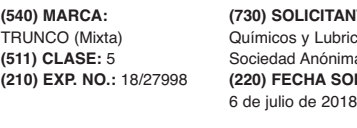
 <p>(540) MARCA: BG Bernardino Gómez (Mixta) (511) CLASE: 25 (210) EXP. NO.: 19/24028 (730) SOLICITANTE: Bernardino Antonio Gómez Liz (220) FECHA SOLICITUD: 10 de junio de 2019</p>	 <p>(540) MARCA: CANA REPUBLIC (Mixta) (511) CLASE: 25 (210) EXP. NO.: 19/22812 (730) SOLICITANTE: José Manuel Sánchez Gómez (220) FECHA SOLICITUD: 31 de mayo de 2019</p>	 <p>(540) MARCA: Hering BASIC SHOP (Mixta) (511) CLASE: 25 (210) EXP. NO.: 19/23227</p> <p>(730) SOLICITANTE: CIA HERING (220) FECHA SOLICITUD: 4 de junio de 2019</p>	 <p>(540) MARCA: José Santana (Mixta) (511) CLASE: 25 (210) EXP. NO.: 19/30781 (730) SOLICITANTE: José Radhames Santana Abreu (220) FECHA SOLICITUD: 25 de julio de 2019</p>
 <p>(540) MARCA: W W WEARWOLF (Mixta) (511) CLASE: 25 (210) EXP. NO.: 19/19912 (730) SOLICITANTE: Nabil Internacional, S.A. (220) FECHA SOLICITUD: 8 de agosto de 2019</p>	 <p>(540) MARCA: ARROYO HONDO COLD BREW (Mixta) (511) CLASE: 30 (210) EXP. NO.: 19/28338 (730) SOLICITANTE: Juan Carlos García García / Héctor Julio Ramos Núñez (220) FECHA SOLICITUD: 9 de julio de 2019</p>	 <p>(540) MARCA: EMPATODOS (Mixta) (511) CLASE: 30 (210) EXP. NO.: 19/32846 (730) SOLICITANTE: Tia Cynthia Empanadas y Más, S.R.L. (220) FECHA SOLICITUD: 8 de agosto de 2019</p>	 <p>(540) MARCA: BELLINI CIPRIANI (Mixta) (511) CLASE: 33 (210) EXP. NO.: 19/30671 (730) SOLICITANTE: ALTUNIS - TRADING, GESTÃO E SERVIÇOS, SOCIEDADE UNIPESSOAL, LDA (220) FECHA SOLICITUD: 24 de julio de 2019</p>
 <p>(540) MARCA: (Figurativa) (511) CLASE: 34 (210) EXP. NO.: 19/25303 (730) SOLICITANTE: Japan Tobacco, Inc. (220) FECHA SOLICITUD: 17 de junio de 2019</p>	 <p>(540) MARCA: CAPITAL (Mixta) (511) CLASE: 34 (210) EXP. NO.: 19/23864 (730) SOLICITANTE: MEDI plus TEC Medizinisch-technische Handelsgesellschaft mbH. (220) FECHA SOLICITUD: 7 de junio de 2019</p>	 <p>(540) MARCA: corcoran (Mixta) (511) CLASE: 35 (210) EXP. NO.: 19/31455</p> <p>(730) SOLICITANTE: Corcoran Group LLC (220) FECHA SOLICITUD: 30 de julio de 2019</p>	 <p>(540) MARCA: SUN PHARMA (Mixta) (511) CLASE: 35 (210) EXP. NO.: 19/30018 (730) SOLICITANTE: Sun Pharmaceutical Industries Limited (220) FECHA SOLICITUD: 19 de julio de 2019</p>
 <p>(540) MARCA: A. Luciano LIDERA TU FUTURO (Mixta) (511) CLASE: 41 (210) EXP. NO.: 19/31800 (730) SOLICITANTE: Alexander Enriqueillo Luciano Castillo (220) FECHA SOLICITUD: 1 de agosto de 2019</p>	 <p>(540) MARCA: K (Mixta) (511) CLASE: 19, 27 (210) EXP. NO.: 19/31111 (730) SOLICITANTE: Swiss Krono Tec AG (220) FECHA SOLICITUD: 26 de julio de 2019</p>	 <p>(540) MARCA: Allen (Mixta) (511) CLASE: 29, 30 (210) EXP. NO.: 19/30864 (730) SOLICITANTE: Rich Products Corporation (220) FECHA SOLICITUD: 25 de julio de 2019</p>	 <p>(540) MARCA: ON TOP (Mixta) (511) CLASE: 29, 30 (210) EXP. NO.: 19/30868 (730) SOLICITANTE: Rich Products Corporation (220) FECHA SOLICITUD: 25 de julio de 2019</p>
 <p>(540) MARCA: La Criollita (Mixta) (511) CLASE: 29, 30, 31, 32 (210) EXP. NO.: 19/31538</p> <p>(730) SOLICITANTE: Proagro Dominicana E.I.R.L. (220) FECHA SOLICITUD: 31 de julio de 2019</p>	 <p>(540) MARCA: corcoran live who you are (Mixta) (511) CLASE: 35, 36 (210) EXP. NO.: 19/31460</p> <p>(730) SOLICITANTE: Corcoran Group LLC (220) FECHA SOLICITUD: 30 de julio de 2019</p>	 <p>(540) MARCA: WORLD ATHLETICS (Mixta) (511) CLASE: 35, 41 (210) EXP. NO.: 19/32910 (730) SOLICITANTE: International Association of Athletics Federations (220) FECHA SOLICITUD: 8 de agosto de 2019</p>	 <p>(540) MARCA: TUDN (Mixta) (511) CLASE: 38, 41 (210) EXP. NO.: 19/23688</p> <p>(730) SOLICITANTE: Televisa, S.A. de C.V. (220) FECHA SOLICITUD: 6 de junio de 2019</p>
 <p>(540) MARCA: GBT (Mixta) (511) CLASE: 5, 42 (210) EXP. NO.: 18/16953 (730) SOLICITANTE: Global Blood Therapeutics, Inc. (220) FECHA SOLICITUD: 26 de abril de 2018</p>	 <p>(540) MARCA: (Figurativa) (511) CLASE: 7, 9, 11, 14, 35, 38 42, 45 (210) EXP. NO.: 19/30904 (730) SOLICITANTE: Hangzhou Ezviz Network Co. Ltd. (220) FECHA SOLICITUD: 25 de julio de 2019</p>	 <p>(540) MARCA: FERTINÚCLEO (Mixta) (511) CLASE: 1 (210) EXP. NO.: 19/30496</p> <p>(730) SOLICITANTE: Rio Claro Tecnología en Agricultura, S.A.S. (220) FECHA SOLICITUD: 23 de julio de 2019</p>	 <p>(540) MARCA: FERTISILIC (Mixta) (511) CLASE: 1 (210) EXP. NO.: 19/30498</p> <p>(730) SOLICITANTE: Rio Claro Tecnología en Agricultura, S.A.S. (220) FECHA SOLICITUD: 23 de julio de 2019</p>
 <p>(540) MARCA: rio claro TECNOLOGÍA EN AGRICULTURA (Mixta) (511) CLASE: 1 (210) EXP. NO.: 19/30497</p> <p>(730) SOLICITANTE: Rio Claro Tecnología en Agricultura, S.A.S. (220) FECHA SOLICITUD: 23 de julio de 2019</p>	 <p>(540) MARCA: Pintudel (Mixta) (511) CLASE: 2 (210) EXP. NO.: 19/32588</p> <p>(730) SOLICITANTE: Luis Adolfo Delgado Lacayo (220) FECHA SOLICITUD: 7 de agosto de 2019</p>	 <p>(540) MARCA: Burbujas - Natural Hair (Mixta) (511) CLASE: 3 (210) EXP. NO.: 19/24181 (730) SOLICITANTE: Juana Barbara Abreu Cabrera (220) FECHA SOLICITUD: 1 de agosto de 2019</p>	 <p>(540) MARCA: IMEXBEN (Mixta) (511) CLASE: 3 (210) EXP. NO.: 19/25715</p> <p>(730) SOLICITANTE: Sócrates Manuel Tejada Rodríguez (220) FECHA SOLICITUD: 19 de junio de 2019</p>
 <p>(540) MARCA: Linovall Natural Professional Line (Mixta) (511) CLASE: 3 (210) EXP. NO.: 19/18115 (730) SOLICITANTE: Cesarina Isabel Ovalle Linares (220) FECHA SOLICITUD: 21 de junio de 2019</p>	 <p>(540) MARCA: Tory-Bio ORGANIC (Mixta) (511) CLASE: 3 (210) EXP. NO.: 19/14964</p> <p>(730) SOLICITANTE: Ana Karina Parra Toribio (220) FECHA SOLICITUD: 10 de julio de 2019</p>	 <p>(540) MARCA: Yousse Plus Capillary Line (Mixta) (511) CLASE: 3 (210) EXP. NO.: 19/16793</p> <p>(730) SOLICITANTE: Cruz Denia De Los Santos Amador (220) FECHA SOLICITUD: 5 de agosto de 2019</p>	 <p>(540) MARCA: (Figurativa) (511) CLASE: 5 (210) EXP. NO.: 19/21150 (730) SOLICITANTE: Seattle Genetics, Inc. / Agensys, Inc. (220) FECHA SOLICITUD: 21 de mayo de 2019</p>
 <p>(540) MARCA: (Figurativa) (511) CLASE: 5 (210) EXP. NO.: 19/32307 (730) SOLICITANTE: Laboratorios de Aplicaciones Médicas, S.A. (220) FECHA SOLICITUD: 5 de agosto de 2019</p>	 <p>(540) MARCA: (Figurativa) (511) CLASE: 5 (210) EXP. NO.: 19/32895 (730) SOLICITANTE: Novartis AG (220) FECHA SOLICITUD: 8 de agosto de 2019</p>	 <p>(540) MARCA: Darlene (Mixta) (511) CLASE: 5 (210) EXP. NO.: 19/17646</p> <p>(730) SOLICITANTE: Dalvinson A. Peguero (220) FECHA SOLICITUD: 25 de abril de 2019</p>	 <p>(540) MARCA: DENG GRIP (Mixta) (511) CLASE: 5 (210) EXP. NO.: 19/27998 (730) SOLICITANTE: Juan Ysidro Calderón Reyes (220) FECHA SOLICITUD: 22 de julio de 2019</p>
 <p>(540) MARCA: LAM (Mixta) (511) CLASE: 5 (210) EXP. NO.: 19/32310 (730) SOLICITANTE: Laboratorios de Aplicaciones Médicas, S.A. (220) FECHA SOLICITUD: 5 de agosto de 2019</p>	 <p>(540) MARCA: Mi Osito (Mixta) (511) CLASE: 5 (210) EXP. NO.: 19/31648 (730) SOLICITANTE: Dominica Floraina González Franco (220) FECHA SOLICITUD: 31 de julio de 2019</p>	 <p>(540) MARCA: SINERGY PROARGI-9+ (Mixta) (511) CLASE: 5 (210) EXP. NO.: 19/32533</p> <p>(730) SOLICITANTE: Juan De Dios Ventura Soriano (220) FECHA SOLICITUD: 7 de agosto de 2019</p>	 <p>(540) MARCA: TRUNCO (Mixta) (511) CLASE: 5 (210) EXP. NO.: 18/27998</p> <p>(730) SOLICITANTE: Químicos y Lubricantes, Sociedad Anónima (220) FECHA SOLICITUD: 6 de julio de 2018</p>

VIENE DE LA PÁGINA ANTERIOR

 <p>(540) MARCA: B&B (Mixta) (511) CLASE: 6 (210) EXP. NO.: 19/33183 (730) SOLICITANTE: Impordifa, S.R.L. (220) FECHA SOLICITUD: 12 de agosto de 2019</p>	 <p>(540) MARCA: MasterSafe (Mixta) (511) CLASE: 6 (210) EXP. NO.: 19/32212</p> <p>(730) SOLICITANTE: La Innovación, S.R.L. (220) FECHA SOLICITUD: 5 de agosto de 2019</p>	 <p>(540) MARCA: Estoy Aquí (Mixta) (511) CLASE: 9 (210) EXP. NO.: 19/29977 (730) SOLICITANTE: Lia Claude Salvadori Peña / María del Pilar Durán Cornelio (220) FECHA SOLICITUD: 19 de julio de 2019</p>	 <p>(540) MARCA: PROPERGY (Mixta) (511) CLASE: 9 (210) EXP. NO.: 19/32392 (730) SOLICITANTE: Grupo Soluciones Integrales García y Asociados SIGA, S.R.L. (220) FECHA SOLICITUD: 6 de agosto de 2019</p>
 <p>(540) MARCA: VESI (Mixta) (511) CLASE: 11 (210) EXP. NO.: 19/33182 (730) SOLICITANTE: Impordifa, S.R.L. (220) FECHA SOLICITUD: 12 de agosto de 2019</p>	 <p>(540) MARCA: RHINO PVC HARD GRADE QUALITY (Mixta) (511) CLASE: 19 (210) EXP. NO.: 19/26899</p> <p>(730) SOLICITANTE: Ernesto Díaz / Nelson Olan Velez (220) FECHA SOLICITUD: 28 de junio de 2019</p>	 <p>(540) MARCA: TERRALUZ (Mixta) (511) CLASE: 20 (210) EXP. NO.: 19/27621 (730) SOLICITANTE: Torbeck, S.R.L. (220) FECHA SOLICITUD: 3 de julio de 2019</p>	 <p>(540) MARCA: SIP (Mixta) (511) CLASE: 21 (210) EXP. NO.: 19/32585 (730) SOLICITANTE: Joaquín Edmundo García Pérez (220) FECHA SOLICITUD: 7 de agosto de 2019</p>
 <p>(540) MARCA: mosquiteros La Malla Cabrera (Mixta) (511) CLASE: 24 (210) EXP. NO.: 19/32481 (730) SOLICITANTE: Textilés Cabrerías, S.A. (220) FECHA SOLICITUD: 6 de agosto de 2019</p>	 <p>(540) MARCA: ALTO SOL (Mixta) (511) CLASE: 25 (210) EXP. NO.: 19/20132 (730) SOLICITANTE: María Candela Pereyra / Romina Teresa Arzeno Montes (220) FECHA SOLICITUD: 23 de julio de 2019</p>	 <p>(540) MARCA: BOHOCOCO (Mixta) (511) CLASE: 25 (210) EXP. NO.: 19/28374 (730) SOLICITANTE: Yudelka Jagmel Veloz Cruz (220) FECHA SOLICITUD: 9 de julio de 2019</p>	 <p>(540) MARCA: CoffeeLoversDesign'sRD (Mixta) (511) CLASE: 25 (210) EXP. NO.: 19/32449</p> <p>(730) SOLICITANTE: Maggy Dilia Crooke Peña (220) FECHA SOLICITUD: 6 de agosto de 2019</p>
 <p>(540) MARCA: VSQ2 (Mixta) (511) CLASE: 25 (210) EXP. NO.: 18/39714 (730) SOLICITANTE: Victor Hugo Gordon Perugachi (220) FECHA SOLICITUD: 1 de octubre de 2018</p>	 <p>(540) MARCA: (Figurativa) (511) CLASE: 29 (210) EXP. NO.: 19/31150 (730) SOLICITANTE: Frutos Ferrer, S.R.L. (220) FECHA SOLICITUD: 29 de julio de 2019</p>	 <p>(540) MARCA: ARTESANAL bravo (Mixta) (511) CLASE: 29 (210) EXP. NO.: 19/32694 (730) SOLICITANTE: Bravo, S.A. (220) FECHA SOLICITUD: 7 de agosto de 2019</p>	 <p>(540) MARCA: ARTESANAL bravo (Mixta) (511) CLASE: 29 (210) EXP. NO.: 19/32695 (730) SOLICITANTE: Bravo, S.A. (220) FECHA SOLICITUD: 7 de agosto de 2019</p>
 <p>(540) MARCA: Criolísimo Induveca (Mixta) (511) CLASE: 29 (210) EXP. NO.: 19/13182 (730) SOLICITANTE: Induveca, S.A. (220) FECHA SOLICITUD: 26 de marzo de 2019</p>	 <p>(540) MARCA: Grecomida (Mixta) (511) CLASE: 29 (210) EXP. NO.: 19/26866 (730) SOLICITANTE: Anastasia Lazaridou (220) FECHA SOLICITUD: 28 de junio de 2019</p>	 <p>(540) MARCA: Pamelita (Mixta) (511) CLASE: 29 (210) EXP. NO.: 19/30087 (730) SOLICITANTE: Caribbean Grain, S.R.L. (220) FECHA SOLICITUD: 19 de julio de 2019</p>	 <p>(540) MARCA: Sosua Sabores de Familia Balance (Mixta) (511) CLASE: 29 (210) EXP. NO.: 19/30488 (730) SOLICITANTE: Sigma Alimentos, S.A. de C.V. (220) FECHA SOLICITUD: 23 de julio de 2019</p>
 <p>(540) MARCA: alpina finesse (Mixta) (511) CLASE: 30 (210) EXP. NO.: 18/13266 (730) SOLICITANTE: Alpina Productos Alimenticios, S.A. (220) FECHA SOLICITUD: 3 de abril de 2018</p>	 <p>(540) MARCA: LADOM HOJUELAS DE AVENA (Mixta) (511) CLASE: 30 (210) EXP. NO.: 19/30125 (730) SOLICITANTE: Lacteos Dominicanos (LADOM), S.A. (220) FECHA SOLICITUD: 22 de julio de 2019</p>	 <p>(540) MARCA: L'Oven (Mixta) (511) CLASE: 30 (210) EXP. NO.: 19/28936</p> <p>(730) SOLICITANTE: Molinos del Higuamo, Inc. (220) FECHA SOLICITUD: 12 de julio de 2019</p>	 <p>(540) MARCA: MOSCOVITAS (Mixta) (511) CLASE: 30 (210) EXP. NO.: 19/29624</p> <p>(730) SOLICITANTE: Chocolates Del Principado (220) FECHA SOLICITUD: 17 de julio de 2019</p>
 <p>(540) MARCA: PRODUCTOS Don Papo (Mixta) (511) CLASE: 30 (210) EXP. NO.: 19/28379 (730) SOLICITANTE: Yolanda Altigracia Pérez Núñez de Díaz (220) FECHA SOLICITUD: 8 de agosto de 2019</p>	 <p>(540) MARCA: Ricurás del Caribe RIDERCA (Mixta) (511) CLASE: 30 (210) EXP. NO.: 19/32238</p> <p>(730) SOLICITANTE: Domingo Antonio Jiménez Jiménez (220) FECHA SOLICITUD: 5 de agosto de 2019</p>	 <p>(540) MARCA: Vitalísimo (Mixta) (511) CLASE: 30 (210) EXP. NO.: 19/31433 (730) SOLICITANTE: H. & J. Brüggen KG (220) FECHA SOLICITUD: 30 de julio de 2019</p>	 <p>(540) MARCA: LA ESTANCIA (Mixta) (511) CLASE: 32 (210) EXP. NO.: 19/33241 (730) SOLICITANTE: Alimentos y Bebidas La Estancia, S.A. (220) FECHA SOLICITUD: 12 de agosto de 2019</p>
 <p>(540) MARCA: MANANTIAL, AGUA MINERAL DE LOS ANDES CREADA POR LA NATURALEZA (Mixta) (511) CLASE: 32 (210) EXP. NO.: 19/32085 (730) SOLICITANTE: The Coca-Cola Company (220) FECHA SOLICITUD: 2 de agosto de 2019</p>	 <p>(540) MARCA: Campo Alegre (Mixta) (511) CLASE: 33 (210) EXP. NO.: 19/33244 (730) SOLICITANTE: Alimentos y Bebidas La Estancia, S.A. (220) FECHA SOLICITUD: 12 de agosto de 2019</p>	 <p>(540) MARCA: GITANO 18 (Mixta) (511) CLASE: 33 (210) EXP. NO.: 19/31477 (730) SOLICITANTE: Isidro Bordas, S.A. (220) FECHA SOLICITUD: 30 de julio de 2019</p>	 <p>(540) MARCA: PAPO Cigar (Mixta) (511) CLASE: 35 (210) EXP. NO.: 19/31926 (730) SOLICITANTE: Ramón Emilio Guzmán Ynfante (220) FECHA SOLICITUD: 2 de agosto de 2019</p>
 <p>(540) MARCA: (Figurativa) (511) CLASE: 35 (210) EXP. NO.: 19/28486 (730) SOLICITANTE: GPM Softco, Inc. (220) FECHA SOLICITUD: 10 de julio de 2019</p>	 <p>(540) MARCA: BEGOPE (Mixta) (511) CLASE: 35 (210) EXP. NO.: 19/27551 (730) SOLICITANTE: Betsy González Peña (220) FECHA SOLICITUD: 29 de julio de 2019</p>	 <p>(540) MARCA: corcoran (Mixta) (511) CLASE: 35 (210) EXP. NO.: 19/31457</p> <p>(730) SOLICITANTE: Corcoran Group LLC (220) FECHA SOLICITUD: 30 de julio de 2019</p>	 <p>(540) MARCA: FUN DIO (Mixta) (511) CLASE: 35 (210) EXP. NO.: 19/31769 (730) SOLICITANTE: Tapatus, S.R.L. (220) FECHA SOLICITUD: 1 de agosto de 2019</p>
 <p>(540) MARCA: TABACALERA RANCHO ARRIBA (Mixta) (511) CLASE: 35 (210) EXP. NO.: 19/31224 (730) SOLICITANTE: Carlos José Ortiz Rodríguez (220) FECHA SOLICITUD: 29 de julio de 2019</p>	 <p>(540) MARCA: NEON 89.3 fm, La primera tropical en tu dial! (Mixta) (511) CLASE: 38 (210) EXP. NO.: 19/32291 (730) SOLICITANTE: Teleradio América, S.A. (220) FECHA SOLICITUD: 5 de agosto de 2019</p>	 <p>(540) MARCA: MY PACK JRRL courier & cargo (Mixta) (511) CLASE: 39 (210) EXP. NO.: 19/26226 (730) SOLICITANTE: My Pack JRRL Courier & Cargo, S.R.L. (220) FECHA SOLICITUD: 25 de junio de 2019</p>	 <p>(540) MARCA: EMPRENDETÓN INnpulsa (Mixta) (511) CLASE: 41 (210) EXP. NO.: 19/26322 (730) SOLICITANTE: Fiduciaria Colombiana de Comercio Exterior S.A. FIDUCOLDEX (220) FECHA SOLICITUD: 25 de junio de 2019</p>

PASA A LA PÁGINA SIGUIENTE

VIENE DE LA PÁGINA ANTERIOR

 <p>(540) MARCA: INICIA EDUCACIÓN (Mixta) (511) CLASE: 41 (210) EXP. NO.: 19/24683 (730) SOLICITANTE: Inicia, LTD. (220) FECHA SOLICITUD: 13 de junio de 2019</p>	 <p>(540) MARCA: INSTITUTO INTEGRIDAD & SABIDURIA (Mixta) (511) CLASE: 41 (210) EXP. NO.: 19/32692 (730) SOLICITANTE: Ministerios Integridad & Sabiduría (220) FECHA SOLICITUD: 7 de agosto de 2019</p>	 <p>(540) MARCA: IS INTEGRIDAD & SABIDURIA (Mixta) (511) CLASE: 41 (210) EXP. NO.: 19/32693 (730) SOLICITANTE: Ministerios Integridad & Sabiduría (220) FECHA SOLICITUD: 7 de agosto de 2019</p>	 <p>(540) MARCA: MBY8 (Mixta) (511) CLASE: 41 (210) EXP. NO.: 19/19881 (730) SOLICITANTE: Marino Doñé (220) FECHA SOLICITUD: 13 de mayo de 2019</p>
 <p>(540) MARCA: OBSERVATORIO NACIONAL DE LAS TECNOLOGÍAS DE LA INFORMACIÓN Y LA COMUNICACIÓN ONTIC (Mixta) (511) CLASE: 41 (210) EXP. NO.: 19/30947 (730) SOLICITANTE: Instituto Tecnológico de Santo Domingo, Inc. (INTEC) (220) FECHA SOLICITUD: 26 de julio de 2019</p>	 <p>(540) MARCA: HACEDORES DE LUZ (Mixta) (511) CLASE: 42 (210) EXP. NO.: 19/31313 (730) SOLICITANTE: Dinamarca Tineo Bermudez (220) FECHA SOLICITUD: 29 de julio de 2019</p>	 <p>(540) MARCA: BOLD CATERING (Mixta) (511) CLASE: 43 (210) EXP. NO.: 19/27311 (730) SOLICITANTE: Truck Stop, S.R.L. (220) FECHA SOLICITUD: 2 de julio de 2019</p>	 <p>(540) MARCA: ServiEnfermera (Mixta) (511) CLASE: 44 (210) EXP. NO.: 19/30408 (730) SOLICITANTE: Grupo Píncel Dorado, S.R.L. (220) FECHA SOLICITUD: 23 de julio de 2019</p>
 <p>(540) MARCA: MOTUL (Mixta) (511) CLASE: 1, 4 (210) EXP. NO.: 19/31281 (730) SOLICITANTE: MOTUL (220) FECHA SOLICITUD: 29 de julio de 2019</p>	 <p>(540) MARCA: LA TOUR (Mixta) (511) CLASE: 1, 5, 29 (210) EXP. NO.: 19/31112 (730) SOLICITANTE: La Tour, S.A. (220) FECHA SOLICITUD: 26 de julio de 2019</p>	 <p>(540) MARCA: Laela (Mixta) (511) CLASE: 14, 25 (210) EXP. NO.: 19/29741 (730) SOLICITANTE: Laura Elaine Moreta Cabrera (220) FECHA SOLICITUD: 18 de julio de 2019</p>	 <p>(540) MARCA: LAURA MORETA (Mixta) (511) CLASE: 14, 25 (210) EXP. NO.: 19/29742 (730) SOLICITANTE: Laura Elaine Moreta Cabrera (220) FECHA SOLICITUD: 18 de julio de 2019</p>
 <p>(540) MARCA: (Figurativa) (511) CLASE: 16, 41 (210) EXP. NO.: 19/32092 (730) SOLICITANTE: Fundación Suramericana (220) FECHA SOLICITUD: 2 de agosto de 2019</p>	 <p>(540) MARCA: Carolina Gutiérrez (Mixta) (511) CLASE: 18, 25 (210) EXP. NO.: 19/32873 (730) SOLICITANTE: Carolina Alcántara Gutiérrez (220) FECHA SOLICITUD: 8 de agosto de 2019</p>	 <p>(540) MARCA: cibao (Mixta) (511) CLASE: 29, 30, 31, 32 (210) EXP. NO.: 19/30931 (730) SOLICITANTE: Corporación Avícola del Caribe LTD (220) FECHA SOLICITUD: 25 de julio de 2019</p>	 <p>(540) MARCA: BACILOFF (Mixta) (511) CLASE: 3, 21 (210) EXP. NO.: 18/46685 (730) SOLICITANTE: Abastos Institucionales, S.R.L. (220) FECHA SOLICITUD: 19 de noviembre de 2018</p>
 <p>(540) MARCA: SPIRIT WORK GROW LIVE (Mixta) (511) CLASE: 35, 36 (210) EXP. NO.: 19/30603 (730) SOLICITANTE: Arlina María Suarez Peña (220) FECHA SOLICITUD: 24 de julio de 2019</p>	 <p>(540) MARCA: PLAZA ROBLE (Mixta) (511) CLASE: 35, 37 (210) EXP. NO.: 19/30691 (730) SOLICITANTE: Roble International Corporation (220) FECHA SOLICITUD: 24 de julio de 2019</p>	 <p>(540) MARCA: (Figurativa) (511) CLASE: 35, 43 (210) EXP. NO.: 19/31808 (730) SOLICITANTE: Intrend Investments, S.R.L. (220) FECHA SOLICITUD: 1 de agosto de 2019</p>	 <p>(540) MARCA: (Figurativa) (511) CLASE: 35, 43 (210) EXP. NO.: 19/31809 (730) SOLICITANTE: Masawa Investment, S.R.L. (220) FECHA SOLICITUD: 1 de agosto de 2019</p>
 <p>(540) MARCA: CDH Logistics (Mixta) (511) CLASE: 39, 41 (210) EXP. NO.: 19/31695 (730) SOLICITANTE: Natali Mercedes Espinal de Huaroto / Danny Wilmer Huaroto Angulo (220) FECHA SOLICITUD: 31 de julio de 2019</p>	 <p>(540) MARCA: PETherapy Mariel Durán (Mixta) (511) CLASE: 41, 44 (210) EXP. NO.: 19/29954 (730) SOLICITANTE: Mariel José Durán Núñez (220) FECHA SOLICITUD: 2 de agosto de 2019</p>	 <p>(540) MARCA: ECOMAT (Mixta) (511) CLASE: 6, 19 (210) EXP. NO.: 19/22627 (730) SOLICITANTE: Novomat Materiales Modernos, S.R.L. (220) FECHA SOLICITUD: 30 de mayo de 2019</p>	 <p>(540) MARCA: GeoPack (Mixta) (511) CLASE: 8, 21 (210) EXP. NO.: 19/26699 (730) SOLICITANTE: Multidimensionales SAS (220) FECHA SOLICITUD: 27 de junio de 2019</p>
 <p>(540) MARCA: 88 link (Mixta) (511) CLASE: 9, 28 (210) EXP. NO.: 19/28653 (730) SOLICITANTE: Zitro IP S.à.r.l. (220) FECHA SOLICITUD: 10 de julio de 2019</p>	 <p>(540) MARCA: Dn (Mixta) (511) CLASE: 9, 37, 42 (210) EXP. NO.: 17/5530 (730) SOLICITANTE: Wincor Nixdorf International GmbH (220) FECHA SOLICITUD: 13 de febrero de 2017</p>	<p style="text-align: center;">PUBLICACION DE MARCA SONORA</p>  <p>(540) MARCA: Sonora (511) CLASE: 9, 35, 36, 41 (210) EXP. NO.: 19/18126 (730) SOLICITANTE: Grupo de Inversiones Suramericana, S.A. (220) FECHA SOLICITUD: 30 de abril de 2019</p>	
 <p>(540) NOMBRE COMERCIAL: (Emblema) (210) EXP. NO.: 19/18202 (730) SOLICITANTE: Importadora y Exportadora J & J, S.R.L. (220) FECHA SOLICITUD: 26 de junio de 2019 (111) REGISTRO: 559149</p>	 <p>(540) NOMBRE COMERCIAL: (Emblema) (210) EXP. NO.: 19/33257 (730) SOLICITANTE: Noemis Altgracia Escaño Matías (220) FECHA SOLICITUD: 12 de agosto de 2019 (111) REGISTRO: 559635</p>	 <p>(540) NOMBRE COMERCIAL: (Rótulo) (210) EXP. NO.: 19/32979 (730) SOLICITANTE: Roberto Carlos Roche Medina (220) FECHA SOLICITUD: 9 de agosto de 2019 (111) REGISTRO: 558818</p>	 <p>(540) NOMBRE COMERCIAL: (Rótulo) (210) EXP. NO.: 19/34045 (730) SOLICITANTE: Altgracia Amanda de Jesús Niñez Guerrero (220) FECHA SOLICITUD: 20 de agosto de 2019 (111) REGISTRO: 559642</p>
 <p>(540) NOMBRE COMERCIAL: (Rótulo) (210) EXP. NO.: 19/32146 (730) SOLICITANTE: Anabel Janna Vallejo Garib (220) FECHA SOLICITUD: 5 de agosto de 2019 (111) REGISTRO: 559363</p>	 <p>(540) NOMBRE COMERCIAL: (Rótulo) (210) EXP. NO.: 19/33651 (730) SOLICITANTE: Marina Carretta (220) FECHA SOLICITUD: 14 de agosto de 2019 (111) REGISTRO: 559638</p>	 <p>(540) NOMBRE COMERCIAL: (Rótulo) (210) EXP. NO.: 19/33520 (730) SOLICITANTE: Anny Elizabeth Bueno Tejada / Antonio Martín Pérez Hernández (220) FECHA SOLICITUD: 14 de agosto de 2019 (111) REGISTRO: 559190</p>	 <p>(540) NOMBRE COMERCIAL: (Rótulo) (210) EXP. NO.: 19/33399 (730) SOLICITANTE: Massiel Rubi Mota Gil / Ibaní Rosa Cruzate Regalado (220) FECHA SOLICITUD: 13 de agosto de 2019 (111) REGISTRO: 559847</p>
 <p>(540) NOMBRE COMERCIAL: (Rótulo) (210) EXP. NO.: 19/33012 (730) SOLICITANTE: Nasim Antonio Yapor Alba (220) FECHA SOLICITUD: 9 de agosto de 2019 (111) REGISTRO: 558793</p>	 <p>(540) NOMBRE COMERCIAL: (Rótulo) (210) EXP. NO.: 19/33423 (730) SOLICITANTE: Gerald Brazobán Mota (220) FECHA SOLICITUD: 13 de agosto de 2019 (111) REGISTRO: 559632</p>	 <p>(540) NOMBRE COMERCIAL: (Rótulo) (210) EXP. NO.: 19/29986 (730) SOLICITANTE: Grupo Bux-100, S.R.L. (220) FECHA SOLICITUD: 19 de agosto de 2019 (111) REGISTRO: 559555</p>	 <p>(540) NOMBRE COMERCIAL: (Rótulo) (210) EXP. NO.: 19/33378 (730) SOLICITANTE: Pedro Ildelfonsa Brea Castillo (220) FECHA SOLICITUD: 13 de agosto de 2019 (111) REGISTRO: 559123</p>

VIENE DE LA PÁGINA ANTERIOR

 <p>(540) NOMBRE COMERCIAL: (Rótulo) (210) EXP. NO.:19/33923 (730) SOLICITANTE: Nottingham Investments, S.A.S. (220) FECHA SOLICITUD: 19 de agosto de 2019 (111) REGISTRO: 559473</p>	 <p>(540) NOMBRE COMERCIAL: (Rótulo) (210) EXP. NO.:19/33606 (730) SOLICITANTE: Juan Ignacio Arias Vargas (220) FECHA SOLICITUD: 14 de agosto de 2019 (111) REGISTRO: 559269</p>	 <p>(540) NOMBRE COMERCIAL: (Rótulo) (210) EXP. NO.:19/16587 (730) SOLICITANTE: Quismar Investment limited, S.A. (220) FECHA SOLICITUD: 1 de agosto de 2019 (111) REGISTRO: 559600</p>	 <p>(540) NOMBRE COMERCIAL: (Rótulo) (210) EXP. NO.:19/32391 (730) SOLICITANTE: Claudia Michelle Serrata Pérez / Elizabeth Pérez Reyes (220) FECHA SOLICITUD: 6 de agosto de 2019 (111) REGISTRO: 558902</p>
 <p>(540) NOMBRE COMERCIAL: (Rótulo) (210) EXP. NO.:19/33965 (730) SOLICITANTE: Espinal, Pérez & Asociados ESPESA, S.R.L. (220) FECHA SOLICITUD: 19 de agosto de 2019 (111) REGISTRO: 559583</p>	 <p>(540) NOMBRE COMERCIAL: (Rótulo) (210) EXP. NO.:19/32780 (730) SOLICITANTE: José Santana Lora (220) FECHA SOLICITUD: 8 de agosto de 2019 (111) REGISTRO: 558627</p>	 <p>(540) NOMBRE COMERCIAL: (Rótulo) (210) EXP. NO.:19/30064 (730) SOLICITANTE: Fox Wixel LTD. (220) FECHA SOLICITUD: 13 de agosto de 2019 (111) REGISTRO: 559103</p>	 <p>(540) NOMBRE COMERCIAL: (Rótulo) (210) EXP. NO.:19/25787 (730) SOLICITANTE: Juan A. Lebrón Durán / Domingo A. Pérez González (220) FECHA SOLICITUD: 19 de agosto de 2019 (111) REGISTRO: 559450</p>
 <p>(540) NOMBRE COMERCIAL: (Rótulo) (210) EXP. NO.:19/33404 (730) SOLICITANTE: Ynés Soto Vizcaino (220) FECHA SOLICITUD: 13 de agosto de 2019 (111) REGISTRO: 559083</p>	 <p>(540) NOMBRE COMERCIAL: (Rótulo) (210) EXP. NO.:19/33554 (730) SOLICITANTE: Ramón Piña Guerrero (220) FECHA SOLICITUD: 14 de agosto de 2019 (111) REGISTRO: 559170</p>	 <p>(540) NOMBRE COMERCIAL: (Rótulo) (210) EXP. NO.:19/33797 (730) SOLICITANTE: Bruce Nelson García Flores (220) FECHA SOLICITUD: 15 de agosto de 2019 (111) REGISTRO: 559318</p>	 <p>(540) NOMBRE COMERCIAL: (Rótulo) (210) EXP. NO.:19/33730 (730) SOLICITANTE: Dominga Blanco Muñoz / Víctor Manuel Muñoz Gutiérrez (220) FECHA SOLICITUD: 15 de agosto de 2019 (111) REGISTRO: 559639</p>
 <p>(540) NOMBRE COMERCIAL: (Rótulo) (210) EXP. NO.:19/33264 (730) SOLICITANTE: Jaraba Import, S.A. (220) FECHA SOLICITUD: 12 de agosto de 2019 (111) REGISTRO: 558958</p>	 <p>(540) NOMBRE COMERCIAL: (Rótulo) (210) EXP. NO.:19/33265 (730) SOLICITANTE: Jaraba Import, S.A. (220) FECHA SOLICITUD: 12 de agosto de 2019 (111) REGISTRO: 558956</p>	 <p>(540) NOMBRE COMERCIAL: (Rótulo) (210) EXP. NO.:19/33269 (730) SOLICITANTE: Jaraba Import, S.A. (220) FECHA SOLICITUD: 12 de agosto de 2019 (111) REGISTRO: 558932</p>	 <p>(540) NOMBRE COMERCIAL: (Rótulo) (210) EXP. NO.:19/33522 (730) SOLICITANTE: Johan Manuel Márquez Guerrero (220) FECHA SOLICITUD: 14 de agosto de 2019 (111) REGISTRO: 559129</p>
 <p>(540) NOMBRE COMERCIAL: (Rótulo) (210) EXP. NO.:19/31945 (730) SOLICITANTE: Karia Gisselle de Los Santos Melo (220) FECHA SOLICITUD: 12 de agosto de 2019 (111) REGISTRO: 559304</p>	 <p>(540) NOMBRE COMERCIAL: (Rótulo) (210) EXP. NO.:19/29128 (730) SOLICITANTE: Sparkles Dominicana Mnagement Services, S.R.L. (220) FECHA SOLICITUD: 15 de julio de 2019 (111) REGISTRO: 559652</p>	 <p>(540) NOMBRE COMERCIAL: (Rótulo) (210) EXP. NO.:19/31576 (730) SOLICITANTE: Leonor Mercedes Rivas Miolán / Análisis de Riesgos SMM, S.R.L. (220) FECHA SOLICITUD: 9 de agosto de 2019 (111) REGISTRO: 558753</p>	 <p>(540) NOMBRE COMERCIAL: (Rótulo) (210) EXP. NO.:19/33526 (730) SOLICITANTE: Juan De León (220) FECHA SOLICITUD: 14 de agosto de 2019 (111) REGISTRO: 559216</p>
 <p>(540) NOMBRE COMERCIAL: (Rótulo) (210) EXP. NO.:19/33125 (730) SOLICITANTE: José Francisco Rosario Grullón (220) FECHA SOLICITUD: 12 de agosto de 2019 (111) REGISTRO: 558954</p>	 <p>(540) NOMBRE COMERCIAL: (Rótulo) (210) EXP. NO.:19/33737 (730) SOLICITANTE: Paola Paloma Román Events, S.R.L. (220) FECHA SOLICITUD: 15 de agosto de 2019 (111) REGISTRO: 559327</p>	 <p>(540) NOMBRE COMERCIAL: (Rótulo) (210) EXP. NO.:19/30404 (730) SOLICITANTE: Kevin William Suarez (220) FECHA SOLICITUD: 13 de agosto de 2019 (111) REGISTRO: 559214</p>	 <p>(540) NOMBRE COMERCIAL: (Rótulo) (210) EXP. NO.:19/26929 (730) SOLICITANTE: Inversiones Rasek, E.I.R.L. (220) FECHA SOLICITUD: 28 de junio de 2019 (111) REGISTRO: 559063</p>
 <p>(540) NOMBRE COMERCIAL: (Rótulo) (210) EXP. NO.:19/32527 (730) SOLICITANTE: Referencia Laboratorio Clínico, S.A. (220) FECHA SOLICITUD: 12 de agosto de 2019 (111) REGISTRO: 558911</p>	 <p>(540) NOMBRE COMERCIAL: (Rótulo) (210) EXP. NO.:19/33926 (730) SOLICITANTE: César Augusto Villanueva Melo. (220) FECHA SOLICITUD: 19 de agosto de 2019 (111) REGISTRO: 559474</p>	 <p>(540) NOMBRE COMERCIAL: (Rótulo) (210) EXP. NO.:19/16390 (730) SOLICITANTE: Quismar Investment Limited, S.A. (220) FECHA SOLICITUD: 15 de abril de 2019 (111) REGISTRO: 559603</p>	 <p>(540) NOMBRE COMERCIAL: (Rótulo) (210) EXP. NO.:19/32961 (730) SOLICITANTE: Benedicta del Carmen Rodríguez Frías (220) FECHA SOLICITUD: 9 de agosto de 2019 (111) REGISTRO: 558739</p>
 <p>(540) NOMBRE COMERCIAL: (Rótulo) (210) EXP. NO.:19/29368 (730) SOLICITANTE: Xuemin Weng (220) FECHA SOLICITUD: 14 de agosto de 2019 (111) REGISTRO: 559208</p>	 <p>(540) NOMBRE COMERCIAL: (Rótulo) (210) EXP. NO.:19/30425 (730) SOLICITANTE: Mirtha Anilda Lockward Columna (220) FECHA SOLICITUD: 26 de julio de 2019 (111) REGISTRO: 559339</p>	 <p>(540) NOMBRE COMERCIAL: (Rótulo) (210) EXP. NO.:19/32911 (730) SOLICITANTE: Regina Brigitta Bucher (220) FECHA SOLICITUD: 8 de agosto de 2019 (111) REGISTRO: 558704</p>	 <p>(540) NOMBRE COMERCIAL: (Rótulo) (210) EXP. NO.:19/32909 (730) SOLICITANTE: Reto Bucher (220) FECHA SOLICITUD: 8 de agosto de 2019 (111) REGISTRO: 558741</p>
 <p>(540) NOMBRE COMERCIAL: (Rótulo) (210) EXP. NO.:19/26103 (730) SOLICITANTE: Cengiz Cesur / VoidTech, S.R.L. (220) FECHA SOLICITUD: 12 de agosto de 2019 (111) REGISTRO: 558878</p>	 <p>(540) NOMBRE COMERCIAL: (Rótulo) (210) EXP. NO.:19/33844 (730) SOLICITANTE: Roque Ernesto Espinal (220) FECHA SOLICITUD: 15 de agosto de 2019 (111) REGISTRO: 559428</p>	 <p>(540) NOMBRE COMERCIAL: (Rótulo) (210) EXP. NO.:19/34505 (730) SOLICITANTE: Gabriel Colas Ogando / Carlos Antonio Colas Ogando. (220) FECHA SOLICITUD: 22 de agosto de 2019 (111) REGISTRO: 559855</p>	 <p>(540) NOMBRE COMERCIAL: (Rótulo) (210) EXP. NO.: 19/30743 (730) SOLICITANTE: Térmica del Caribe WF, S.R.L. (220) FECHA SOLICITUD: 25 de julio de 2019 (111) REGISTRO: 557158</p>

ONAPI[®]

Cualquier sugerencia o reclamos dirigirse a publicaciones ONAPI

m.seijas@onapi.gob.do