



Foto oficial de los participantes en el Taller Patente Farmacéutica y Acceso a la Salud.



ONAPI realiza taller sobre Patentes Farmacéuticas y Acceso a la Salud

La institución promueve que las organizaciones del Estado que realizan compras de medicamentos unifiquen criterios, aprendan a buscar en las bases de datos de patentes y amplíen el horizonte de proveedores a través de licencias voluntarias para fármacos que aún están bajo protección de patente.

SANTO DOMINGO.- La Oficina Nacional de la Propiedad Industrial (ONAPI) junto a la Organización Mundial de Propiedad Intelectual (OMPI) y la organización Medicines Patent Pool (MPP) celebraron un taller sobre Patentes Farmacéuticas y

Acceso a la Salud con la participación de funcionarios del sector salud y representantes de administradoras de riesgos de salud (ARS).

El evento se realizó en Punta Cana del 4 al 6 de julio 2019, con el objetivo de difundir conocimientos sobre búsqueda de patentes y opciones de compras de medicamentos, en especial los de alto costo.

Las palabras de inauguración del evento estuvieron a cargo de la directora de la Oficina Nacional de Propiedad Industrial (ONAPI), Dra. Sandy Lockward, quien resaltó la importancia del taller para que las instituciones del Estado dominicano que realizan compras de medicamentos conozcan sobre importantes herramientas en línea sobre búsqueda de patentes, de manera que puedan asociar las mismas a la Denominación Común Internacional (DCI) y explorar todas las posibilidades de compra permitidas en el Acuerdo sobre los Aspectos de los Derechos de Propiedad Intelectual relacionados con el Comercio (ADPIC).



El Sr. Alejandro Roca en su presentación del tema PAT-INFORMED en el Taller.

PASA A LA PÁGINA SIGUIENTE



OFICINA PRINCIPAL
Av. Los Próceres No. 11,
Santo Domingo.
Tel.: 809-567-7474
Fax: 809-732-7758

CONTÁCTENOS:
Línea de atención al usuario.
809-732-4447

SANTIAGO DE LOS CABALLEROS
Av. Estrella Sadhalá, Edif.
Antonio Guzmán Fernández.
Tel.: 809-582-4059
Fax: 809-583-8437

MUNICIPIO STO. DGO. ESTE
Oficina Regional Este (ORE)
Autopista San Isidro,
Plaza Coral Mall,
2do nivel Local B-66,
Tel. 809-567-7474 ext. 3000

SAN FRANCISCO DE MACORÍS
Plaza Colonial, Suite 14-B,
Avenida Antonio Guzmán Fernández
Tel.: 809-588-2052
Ext. 3436

VIENE DE LA PÁGINA ANTERIOR



De izquierda a derecha:
Luisa Castillo, Sandy
Lockward, Dr. Ravel
Eduardo Ventura,
Maica Trabanco y
Oswaldo Girones.

La Dra. Sandy Lockward, agradeció la participación en el taller del personal del Ministerio de Salud Pública, representado por la Dirección de Drogas y Farmacias, el Programa de Medicamentos Esenciales (Promese/Cal), la Superintendencia de Salud y Riesgos de Laborales (SISALRIL), el Servicio Nacional de Salud (SNS), el Seguro Nacional de Salud (SENASA) y la Dirección General de Contrataciones Públicas (DGCP). Entidades que vinculan las necesidades de los pacientes y las necesidades de compras de medicamentos de alto costo que están bajo patentes. El evento contó también con representantes de Administradoras de Riesgos de Salud Privadas, interesadas en conocer más sobre el tema y en la posibilidad de hacer compras conjuntas con el Estado para economía de escala en los medicamentos que tienen mayor impacto en el provisión farmacéutica del sistema dominicano de seguridad social (SDSS).

La Directora de la Oficina Nacional de Propiedad Industrial explicó a los participantes el sistema de patentes y como se genera la protección, haciendo énfasis en los ADPIC y las flexibilidades que forman parte del Sistema Mundial de Propiedad Intelectual, las cuales pueden ser utilizadas en las ocasiones que la ley estipule, tales como licencias voluntarias, licencias por abuso de posición dominante o necesidad nacional:

“Los activos de propiedad industrial protegidos por patentes representan la inversión y el trabajo de innovadores e inversionistas y aún en el caso de aplicación de las flexibilidades contempladas en los ADPIC, estos deben ser debidamente recompensados conforme lo que determinen las negociaciones con el titular o, en su defecto, las instancias administrativas y jurisdiccionales”, enfatizó.

Explicó que existe un reciente acuerdo tripartito entre la Organización Mundial de la Propiedad Intelectual (OMPI) la Organización Mundial del Comercio (OMC) y la Organización Mundial de la Salud (OMS) a los fines de promover el cumplimiento de los acuerdos de Doha (Firmados el 14 de noviembre de 2001) sobre acceso de medicamentos y aumento en la transparencia del sector salud.

“Es preciso tener mayor transparencia en el sector salud, inclusive en las patentes que cubren los medicamentos, ya que es difícil para los usuarios del sistema como por ejemplo los médicos, conocer y vincular el título de la patente con la denominación común internacional. También deben transparentarse los costos tanto de la generación de la innovación como de su venta en los diferentes mercados”, argumentó.

Sobre las iniciativas tendentes a incrementar la transparencia en cuanto a bases de datos, expuso el señor Alejandro Roca en representación de la OMPI,



De izquierda a derecha: Ramón Tavárez, Jackeline González, María Rodríguez y María Castillo.



De izquierda a derecha: Manuel Méndez, Wilssy López y Enriquillo Matos.



De izquierda a derecha: Leidy Ledesma y Yoleyda Marte.

PASA A LA PÁGINA SIGUIENTE

VIENE DE LA PÁGINA ANTERIOR

que maneja la importante base Patenscope, acompañando a los participantes a ejercicios prácticos de búsqueda. De igual manera, explicó el alcance de la nueva herramienta PAT-INFORMED una base de datos resultado del acuerdo entre la Organización Mundial de la Propiedad Intelectual (OMPI) y la Federación Internacional de Asociaciones de Industriales Farmacéuticos (IFPMA), que integra 20 empresas farmacéuticas de renombre mundial.

La Directora de Invencciones de ONAPI, Licda. Luisa Castillo, expuso el tema “Introducción a la patente”, mientras que Eva Romeu, también de ONAPI, tuvo a su cargo la ponencia “Aproximación al uso estratégico de la información tecnológica de las patentes farmacéuticas y su relación con la salud pública: Bases de Datos de Patentes”. En el evento, que tuvo dos días de duración, se generó un amplio intercambio de preguntas y comentario en torno al acceso a los medicamentos, el sistema de patentes y el estímulo necesario para la innovación.

La presentación de Medicines Patent Pool (MPP) estuvo a cargo de Maica Trabanco, quien sostuvo que es una organización sin ánimo de lucro que obtiene licencias voluntarias de los titulares de patente, los cuales acceden a que sus productos sean fabricados por laboratorios previamente aprobados por OMS y vendidos a menor precio en compras de volumen que realicen los Estados. Se trata de un enfoque colaborativo entre las compañías farmacéuticas y los usuarios finales de la innovación de manera que algunos medicamentos nuevos y costosos lleguen a todos los países de ingreso bajo y medio.

De este modo, y con la autorización de los laboratorios se garantiza el acceso a la salud pública, reduciendo los precios de los medicamentos contra el VIH, tuberculosis, y la hepatitis C.

El Director de Programa de Medicamentos Esenciales, Dr. Enriquillo Matos y la Licda. María Castillo del Consejo Nacional de VIH- Sida, tuvieron las palabras de clausura, agradeciendo la iniciativa de ONAPI e invitando a nuevos encuentros que redunden en nuevas estrategias que incrementen el acceso a los medicamentos.

Presentes en el evento estuvieron, el Dr. Rabel Eduardo Ventura por el Programa de Medicamentos de Alto Costo del Ministerio de Salud Pública, la Lic. Margaret Jhanson Kelly, coordinadora legal de DIGEMAPS, junto a la Dra. Carmin Rodriguez, y Lic. Pablo Decena, también de DIGEMAPS.

Por CONAVIHSIDA además de María Rodríguez, participó en representación del Servicio Nacional de Salud (SNS) acudieron la Lic. Yoleyda Marte, encargada de la Unidad de Medicamentos y la Lic. Leidy Ledesma, supervisora dirección de Medicamentos e Insumos.

La Dirección General de Compras y Contrataciones Públicas estuvo representada por la Licda. Paola Cuevas, consultora jurídica.

Por ARS SEMMA, participó el Dr. Manuel de Jesús Méndez, director ejecutivo, mientras que por ARS SENASA estuvieron presentes el Lic. Ramón Tavarez, coordinador del gabinete gerencial y la Lic. Jaqueline González, encargada de Medicamentos de la Gerencia de Salud. Por ARS Humano, participó la Sra. Raiza Portorreal, gerente administración de Medicamentos y en representación de SISALRIL estuvieron la Dra. Lissete Velez Gómez, analista de Prestaciones de Servicios de Salud y la Dra. Diana Zayas, gerente de Prestaciones de Servicios de Salud.

Las Licdas. Evelyn Reynoso y Yudelka Corsino, del Ministerio Administrativo de la Presidencia, también asistieron al taller, así como la Dra. Karina Hernández, consultora asociada de la Fundación PLENITUD y el Dr. Plutarco Restituyo, del programa de hepatitis del Hospital Moscoso Puello.



De izquierda a derecha: Ramón Tavárez, Jackeline González, María Rodríguez y María Castillo.



A la derecha Oswaldo Girones le explica a Pablo Decena y a Carmín Rodríguez sobre la búsqueda de patentes en las bases de datos.



De izquierda a derecha, Maica Trabanco, Eva Romeu, Sandy Lockward y Luisa Castillo.



De izquierda a derecha: Paola Cuevas y Elizabeth Rodríguez Pavón.

DEPARTAMENTO DE INVENCIONES

MUY IMPORTANTE

A PARTIR DE LA FECHA DE LA PRIMERA PUBLICACIÓN, EL SOLICITANTE DEBE EFECTUAR EL PAGO DE EXAMEN DE FONDO EN UN PLAZO DE DOCE MESES IMPROPRORROGABLES, BAJO LA PENA DE DECLARARSE EL ABANDONO DE PLENO DERECHO.

SOLICITUD DE PATENTE DE INVENCION EN FASE NACIONAL PCT

LISTA DE CÓDIGOS INID DE LA NORMA ST.9 OMPI.

- 11 NÚMERO DE PATENTE/REGISTRO NACIONAL.
12 DESIGNACIÓN DEL TIPO DE DOCUMENTO.
21 NÚMERO DE SOLICITUD NACIONAL.
22 FECHA DE PRESENTACIÓN NACIONAL.
30 DATOS DE PRIORIDAD SEGUN CONVENIO DE PARIS.
43 FECHA DE PUBLICACION DE LA SOLICITUD NACIONAL.
51 CLASIFICACIÓN INTERNACIONAL DE PATENTES.
54 TÍTULO.
57 RESUMEN /FIGURAS.
61 NÚMERO/FECHA DE PRESENTACIÓN DE LA SOLICITUD ANTERIOR DE LA PATENTE, MODELO DE UTILIDAD O TÍTULO SIMILAR CONCEDIDO ANTERIORMENTE, RESPECTO DEL CUAL EL PRESENTE DOCUMENTO CONSTITUYE UNA ADICIÓN.
62 NÚMERO/FECHA DE PRESENTACIÓN DE LA SOLICITUD ANTERIOR DE LA QUE EL PRESENTE DOCUMENTO CONSTITUYE UNA FRACCIÓN.
71 SOLICITANTE(S).
72 INVENTOR(ES)/DISEÑADOR(ES).
74 REPRESENTANTE(S).
85 FECHA DE COMIENZO DE LA FASE NACIONAL
86 NÚMERO DE SOLICITUD INTERNACIONAL Y FECHA DE PRESENTACIÓN INTERNACIONAL PCT.
87 NÚMERO DE PUBLICACIÓN INTERNACIONAL Y FECHA DE PUBLICACIÓN INTERNACIONAL PCT.

LISTA DE CÓDIGOS DE DOS LETRAS DE LA NORMA ST.3.

- | | |
|------------------------|---------------------------|
| DE - ALEMANIA | AT - AUSTRIA |
| ES - ESPAÑA | CN - CHINA |
| VE - VENEZUELA | US - ESTADOS UNIDOS |
| CH - SUIZA | NO - NORUEGA |
| CA - CANADÁ | VN - VIETNAM |
| UA - UCRANIA | HO - HOLANDA |
| IT - ITALIA | FR - FRANCIA |
| GB - REINO UNIDO | DO - REPUBLICA DOMINICANA |
| NZ - NUEVA ZELANDA | NL - PAISES BAJOS |
| TN - TUNEZ | BR - BRASIL |
| AU - AUSTRALIA | MY - MALASIA |
| BE - BELGICA | CO - COLOMBIA |
| IN - INDIA | CU - CUBA |
| MA - MARRUECOS | AR - ARGENTINA |
| SI - ESLOVENIA | HU - HUNGRIA |
| KR - COREA | ZA - SUDÁFRICA |
| HR - CROACIA | SE - SUECIA |
| RS - SERBIA | MX - MÉXICO |
| TT - TRINIDAD Y TOBAGO | PK - PAKISTÁN |
| JM - JAMAICA | EC - ECUADOR |
| AR - ARGENTINA | |
- EUIPO-OFCINA DE PROPIEDAD INTELECTUAL DE LA UNIÓN EUROPEA.

12 SOLICITUD DE PATENTE DE INVENCION FASE NACIONAL PCT.

- 21 P2019-0174
85 21/06/2019
86 PCT/EP2017/083290 18/12/2017
30 EP 16206750.8 23/12/2016
87 WO 2018/114786 28/06/2018
71 BAYER PHARMA AKTIENGESELLSCHAFT
MÜLLERSTR. 178, 13353, BERLIN, [DE]
74 MARIA DEL PILAR TRONCOSO
72 THOMAS DYRKS [DE]; ANDREA ROTGERI [DE]; JÜRGEN KLAR [DE]; STEFAN BÄURLE [DE]; JENS NAGEL [DE]; NICOLE SCHMIDT [DE]; ALEXANDRA RAUSCH [DE]; ADAM JAMES DAVENPORT [UK]; INA GRÖTICKE [DE]; CHRISTOPHER STIMSON [UK]
51 A 61K 31/415, A 61P 29/00, C 07D 213/56, C 07D 231/12, C 07D 231/56, C 07D 233/34, C 07D 241/12, C 07D 277/56, C 07D 333/28, C 07D 333/38, C 07D 333/58, C 07D 495/04
54 AMIDAS AROMATICAS DE ACIDO CARBOXILICO
57 La presente invención se refiere a compuestos de amidas aromáticas de ácidos carboxílicos de la fórmula general (I) como se describen y definen en el presente, a composiciones farmacéuticas y combinaciones que comprenden dichos compuestos, así como al uso de dichos compuestos en la elaboración de una composición farmacéutica para el tratamiento o profilaxis de una enfermedad como agente único o en combinación con otros ingredientes activos.

12 SOLICITUD DE PATENTE DE INVENCION FASE NACIONAL PCT.

- 21 P2018-0204
85 21/09/2018
86 PCT/US2017/023127 20/03/2017
30 US 62/311,888 22/03/2016
US 62/369,778 02/08/2016
87 WO/2017/165256 28/09/2017
71 MERCK SHARP & DOHME CORP.
126 EAST LINCOLN AVENUE RAHWAY, NEW JERSEY, 07065-0907 [US]
74 HEADRICK
72 WILLIAM D. SHIPE [US]; IAN M BELL [US]; THOMAS J. GRESHOCK [US]; KENNETH J. LEAVITT [US]; JOHN M. SANDERS [US]; BRENDAN, M. CROWLEY [US]; BRIAN, T. CAMPBELL [US]; JOSEPH, L. DUFFY [US]; DEODIAL, G. GUIDEEN [US]; ANDREW JOHN HARVEY [AU]; BELINDA, C. HUFF [AU]; VANESSA, L. RADA [US]; LINDA, M. SÜEN [US]
51 C 07D 231/12, C 07D 233/64, C 07D 249/06, C 07D 249/08, C 07D 261/08, C 07D 263/32, C 07D 271/06, C 07D 277/26, C 07D 285/08, C 07D 285/12, C 07D 413/04, C 07D 413/06, C 07D 413/10, C 07D 417/04, C 07D 495/04
54 MODULADORES ALOSTÉRICOS DE RECEPTORES DE ACETILCOLINA NICOTÍNICOS
57 La presente divulgación se refiere a compuestos de fórmula I que son útiles como moduladores de nAChR α7, a composiciones que comprenden dichos compuestos y al uso de dichos compuestos para prevenir, tratar o mejorar enfermedades, en particular trastornos del sistema nervioso central tales como alteraciones cognitivas en enfermedad de Alzheimer, la enfermedad de Parkinson y esquizofrenia, así como para disquinesia inducida por L-DOPA e 10 inflamación (I).

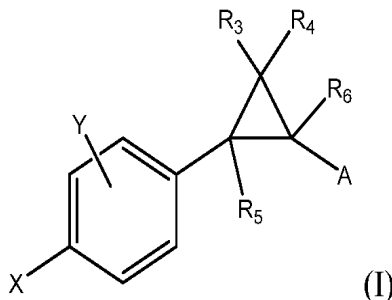

12 SOLICITUD DE PATENTE DE INVENCION FASE NACIONAL PCT.

- 21 P2019-0078
85 26/03/2019
86 PCT/US2018/034056 23/05/2018
30 US 15/985,239 21/05/2018
US 62/519,639 14/06/2017
87 WO2018/231458 A1 20/12/2018
71 GROW SOLUTIONS TECH LLC
487 EAST 1750 NORTH VINEYARD, UTAH 84059, [US]
74 TANIA MIGUELINA CASTILLO BAEZ
72 GARY BRET MILLAR [US]; MARK GERALD STOTT [US]; TODD GARRETT TUELLER [US]
51 A 01G 25/16, A 01G 9/24
54 SISTEMA Y MÉTODO PARA ADMINISTRAR LA DOSIFICACIÓN DE AGUA EN UNA CANALETA DE CRECIMIENTO
57 Se describen las canales de riego de línea de montaje (100) que incluyen estaciones de riego ubicadas para proporcionar agua al material vegetal en días predeterminados de crecimiento y métodos de suministro de la misma. Una canal de riego de línea de montaje (100) incluye una pista (102) extendiéndose a lo largo de un componente sembrador (108) y un componente cosechador (208), una pluralidad de estaciones de riego dispuestas adyacentes a la pista (102) en una pluralidad de ubicaciones a lo largo de la pista (102) entre los componentes sembrador y cosechador (108, 208), y un carro (104) soportado y móvil a lo largo de la pista (102) desde el componente sembrador (108) al componente cosechador (208) de manera que las semillas que son colocadas por el componente sembrador (108) dentro del carro (104) crecen en material vegetal que se cosecha en el componente cosechador (208). Cada una de la pluralidad de estaciones de riego se coloca entre los componentes sembrador y cosechador (108, 208), de manera que la estación de riego proporciona agua al carro con una métrica de crecimiento predeterminada.

12 SOLICITUD DE PATENTE DE INVENCION FASE NACIONAL PCT.

- 21 P2018-0245
85 09/11/2018
86 PCT/US2017/031197 05/05/2017
30 US62/333,886 10/05/2016
87 WO2017/196647 A1 16/11/2017
71 JANSSEN BIOTECH, INC
800/850 RIDGEVIEW DRIVE HORSHAM, PENNSYLVANIA, 19044, [US]
74 LIGIA AMERICA CANO DIAZ
72 ANTHONY ARMSTRONG [US]; JUDITH ANN CONNOR [US]; JENNIFER FURMAN [US]; CHICHI HUANG [US]; MICHAEL J. HUNTER [US]; XIEFAN LIN-SCHMIDT [US]; NELSON SERENA [US]; SHAMINA RANGWALA [US]; SHANNON MULLICAN [US]; JOSE ANTONIO CHAVEZ [US]
51 A 61K 38/00, A 61K 38/18, A 61K 9/00, C 07K 14/00, C 07K 14/45, C 07K 14/765
54 PROTEINAS DE FUSION GDF15 Y USOS DE ESTAS
57 Se describen proteínas de fusión que contienen una proteína de extensión de vida media, un enlazador y una proteína GDF15. Se describen, además, ácidos nucleicos que codifican las proteínas de fusión, células recombinantes de estos, composiciones que comprenden las proteínas de fusión y métodos para usar las proteínas de fusión para el tratamiento o prevención de enfermedades, trastornos o afecciones metabólicas.

Figura 1A

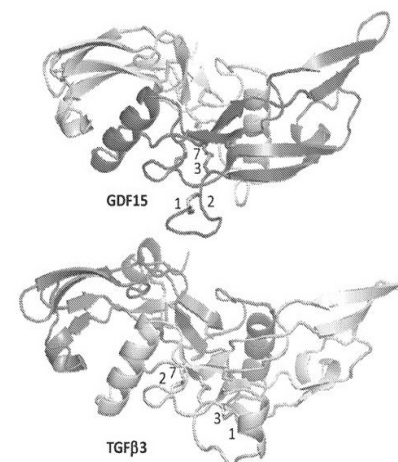

12 SOLICITUD DE PATENTE DE INVENCION FASE NACIONAL PCT.

- 21 P2019-0099
85 12/04/2019
86 PCT/EP2017/075630 09/10/2017
30 EP 16193953.3 14/10/2016
87 WO2018/069222 19/04/2018
71 BAYER AKTIENGESELLSCHAFT /BAYER PHARMA AKTIENGESELLSCHAFT
KAISER-WILHELM-ALLEE 1, 51373, LEVERKUSEN, [DE] /MÜLLERSTR. 178, 13353, BERLIN, [DE]
74 MARÍA DEL PILAR TRONCOSO
72 ANTJE KAHNERT [DE]; CARSTEN SCHMECK [DE]; NIELS LINDNER [DE]; JÜRGEN KLAR [DE]; ALEXEY GROMOV [RU]; ANJA GIESE [DE]; THOMAS MÜLLER [DE]; ALEXANDER HELMUT MICHAEL [DE]; JENS WILLWACHER [DE]; DAVID ENGEL [DE]; ANDRES PHILIPPE DIESKAU [DE]; ANNA LENA ANDREEVSKI [DE]; JAN DREHER [DE]; KARL COLLINS [DE]
51 A 61K 31/506, A 61K 31/5377, A 61P 13/12, C 07D 403/14, C 07D 413/14, C 07D 471/04, C 07D 487/04
54 DERIVADOS SUSTITUIDOS DE 6-(1H-PIRAZOL-1-IL)PIRIMIDIN-4-AMINA Y USOS DE LOS MISMOS
57 La presente invención se refiere a compuestos sustituidos de 6-(1H-pirazol-1-il)pirimidin-4-amina de la fórmula general (I) tal como se describen y definen en el presente, procedimientos para preparar dichos compuestos, compuestos de productos intermedios útiles para preparar dichos compuestos, composiciones farmacéuticas y combinaciones que comprenden dichos compuestos, y el uso de dichos compuestos para la fabricación de composiciones farmacéuticas para el tratamiento o profilaxis de enfermedades, en particular para el tratamiento y/o profilaxis de enfermedades cardiovasculares y renales, como agente único o en combinación con otros compuestos activos.

VIENE DE LA PÁGINA ANTERIOR

12 SOLICITUD DE PATENTE DE INVENCION FASE NACIONAL PCT.

21 P2019-0080
85 28/03/2019
86 PCT/US2018/031513 08/05/2018
30 US 15/972,726 07/05/2018;
US 62/519,304 14/06/2017
US 62/519,330 14/06/2017
87 WO2018/231370 A1 20/12/2018
71 **GROW SOLUTIONS TECH LLC**
487 EAST 1750 NORTH, VINEYARD, UTAH, 84059, [US].

74 **TANIA MIGUELINA CASTILLO BAEZ**

72 GARY BRET MILLAR [US]

51 A 01G 31/04, A 01G 7/00, A 01G 9/24

54 SISTEMAS Y MÉTODOS PARA PROGRAMAR UNA CANALETA DE CRECIMIENTO

57 Se proporcionan sistemas y métodos para programar una canaleta de crecimiento en la presente. Una modalidad de una canaleta de crecimiento incluye una pluralidad de carros para el cultivo de plantas, una pluralidad de afectadores del ambiente de la canaleta, y un dispositivo de computación de la canaleta que, cuando se ejecuta por un procesador, causa que la canaleta de crecimiento reciba un programa de receta. El programa de receta puede definir una receta de cultivo para la canaleta de crecimiento y puede causar la activación de al menos una porción de la pluralidad de afectadores del ambiente de la canaleta para facilitar el crecimiento para la pluralidad de plantas respectivas. El programa de receta se puede crear por medio de un lenguaje de programación que incluye una pluralidad de comandos para controlar la canaleta de crecimiento. En algunas modalidades, la pluralidad de comandos son específicos a la canaleta de crecimiento. Las modalidades de la canaleta de crecimiento pueden adicionalmente ejemplificar de una pluralidad de casos del programa de receta que corresponde con cada una de la pluralidad de carros.

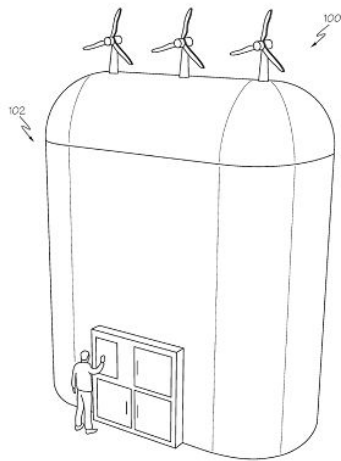

12 SOLICITUD DE PATENTE DE INVENCION FASE NACIONAL PCT.

21 P2019-0157
85 07/06/2019
86 PCT/EP2017/081049 30/11/2017
30 EP 16203308.8 09/12/2016
87 WO 2018/104150 14/06/2018
71 **BAYER ANIMAL HEALTH GMBH**
KAISER-WILHELM-ALLEE 10, 51373, LEVERKUSEN, [DE]

74 **ORIETTA BLANCO MINIÑO**

72 VENKATA-RANGARAO KANIKANTI [IN]; PATRICK BILLIAN [DE]

51 A 61K 31/00, A 61K 9/20, A 61K 9/24

54 PREPARACION FARMACÉUTICA Y MÉTODO PARA SU FABRICACIÓN

57 Una preparación farmacéutica sólida. La presente invención se refiere a una preparación (10) farmacéutica que comprende una primera composición farmacéutica que tiene un material de matriz e ingredientes farmacéuticamente activos que se distribuyen en el material de matriz, en la que la primera composición farmacéutica comprende Praziquantel, Pirantel y Febantel como ingredientes farmacéuticos activos, en la que la preparación (10) comprende una segunda composición farmacéutica que tiene un material de matriz y al menos una de avermectinas y milbemicinas tal como Moxidectina como ingrediente farmacéuticamente activo que se distribuye en el material de matriz, en la que la preparación (10) se proporciona en una estructura de múltiples capas de manera tal que la primera composición se proporciona en una primera capa (12) y la segunda composición se proporciona en una segunda capa (14), en la que la primera capa (12) y la segunda capa (14) se separan mediante una capa (16) barrera que se proporciona entre la primera capa (12) y la segunda capa (14).

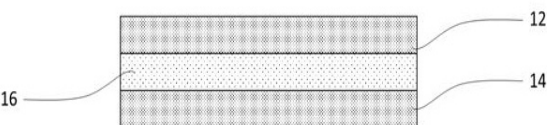

12 SOLICITUD DE PATENTE DE INVENCION FASE NACIONAL PCT.

21 P2019-0053
85 06/03/2019
86 PCT/US2018/025112 29/03/2018
30 US 15/934,436 23/03/2018;
US 62/519,304 14/06/2017;
US 62/519,316 14/06/2017
US 62/519,326 14/06/2017
87 WO2018/231318 A1 20/12/2018
71 **GROW SOLUTIONS TECH LLC**
487 EAST 1750 NORTH VINEYARD, UTAH 84059 [US].

74 **TANIA MIGUELINA CASTILLO BAEZ**

72 GARY BRET MILLAR [US]; MICHAEL STEPHEN HURST [US];
ALAN RAY BENTLEY [US]; TAYLOR JOHN WOODBURY [US];
MARK GERALD STOTT [US]; TODD GARRETT TUELLER [US];
SHANE YORK [US]

51 A 01G 9/14, B 60L 5/04, B 61B 13/02, G 05D 1/00

54 SISTEMAS Y MÉTODOS PARA PROPORCIONAR UN CARRO INDUSTRIAL PARA UNA CANALETA DE CRECIMIENTO

57 Se describe un carro (104a) que tiene una rueda (222a-222d), un motor de accionamiento (226a) acoplado a la rueda de tal manera que una salida del motor de accionamiento (226a) hace que la rueda (222a-222d) gire e impulse el carro (104a), un dispositivo informático del carro (228a) acoplado comunicativamente al motor de accionamiento (226a); y sensores (232a, 234a) acoplados comunicativamente al dispositivo informático del carro (228a), los sensores (232a, 234a) generan una o más señales en respuesta a un evento detectado. El dispositivo informático del carro (228a) recibe una señal de comunicación y energía eléctrica de la pista (102) a través de la rueda (222a-222d). La señal de comunicación corresponde a una o más instrucciones para controlar una operación del carro (104a). El dispositivo informático del carro (228a) recibe una o más señales de los sensores (232a, 234a). El dispositivo informático del carro (228a) genera y transmite una señal de control al motor de accionamiento (226a) para hacer que el motor de accionamiento (226a) funcione basándose en al menos una de las una o más señales generadas por los sensores (232a, 234a) o la señal de comunicación.

12 SOLICITUD DE PATENTE DE INVENCION FASE NACIONAL PCT.

21 P2019-0081
85 28/03/2019
86 PCT/US2017/054611 29/09/2017
30 US 62/402,838 30/09/2016;
US 62/410,353 19/10/2016;
US 62/415,409 31/10/2016
US 62/419,935 09/11/2016
87 WO2018/064632 05/04/2018
71 **VERTEX PHARMACEUTICALS INCORPORATED**
50 NORTHERN AVENUE BOSTON, MASSACHUSETTS 02210 [US]

74 **MARÍA DEL PILAR TRONCOSO**

72 TIMOTHY ALCACIO [US]; MINSON BAEK [US]; PETER GROOTENHUIS [US];
SARA SABRINA HADIDA RUAH [US]; ROBERT M. HUGHES [US];
ALI KESHAVARZ-SHOKRI [US]; RACHEL MCAULEY-AOKI [US];
JASON MCCARTNEY [US]; MARK THOMAS MILLER [US];
FREDRICK VAN GOOR [US]; BEILI ZHANG [US]; COREY ANDERSON [US];
THOMAS CLEVELAND [US]; BRYAN A. FRIEMAN [US]; HARIPADA KHATUYA [US];
PRAMOD VIRUPAX JOSHI [US]; PAUL JOHN KRENITSKY [US];
VITO MELILLO [US]; FABRICE JEAN DENIS PIERRE [US];
ANDREAS P. TERMIN [US]; JOHNNY UY [US]; JINGLAN ZHOU [US];
ALEXANDER RUSSELL ABELA [US]; BRETT BRADLEY BUSCH [US];
PRASUNA PARASELLI [US]; DAVID ANDREW SIESEL [US]

54 MODULADOR DEL REGULADOR DE CONDUCTANCIA DE TRANSMEMBRANA DE FIBROSIS QUÍSTICA, COMPOSICIONES FARMACÉUTICAS, MÉTODOS DE TRATAMIENTO Y PROCESO PARA PRODUCIR EL MODULADOR

57 Compuestos de Fórmula I: (I), sales farmacéuticamente aceptables de este, derivados deuterados de cualquiera de los precedentes y metabolitos de cualquiera de los precedentes se describen. También se describen composiciones farmacéuticas que los comprenden, métodos para tratar la fibrosis quística usándolos y métodos para producirlos.

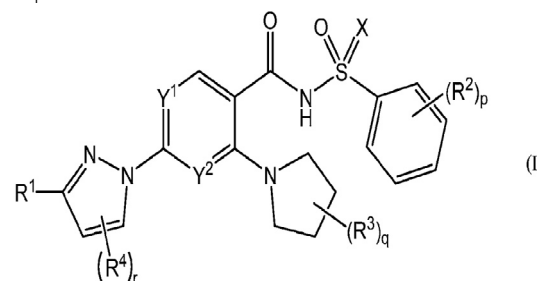

12 SOLICITUD DE PATENTE DE INVENCION FASE NACIONAL PCT.

21 P2019-0102
85 17/04/2019
86 PCT/CA2017/051253 20/10/2017
30 US 62/411,120 21/10/2016
87 WO2018/072031 26/04/2018
71 **SOCPPRA SCIENCES ET GENIE S.E.C.**
PAVILLON IRÉNÉE-PINARD, B6-3012, 2500, BOUL.DE L'UNIVERSITÉ,
SHERBROOKE, QUEBEC, J1K 2R1 [CA].

74 **MARÍA DEL PILAR TRONCOSO.**

72 FRANCOIS MALOUIIN [CA]; CELINE STER [CA]; JULIE COTE-GRAVEL [CA];
ERIC BROUILLETTE [CA]

51 A 61K 39/085, A 61P 31/04, A 61P 37/04, C 07K 14/31, C 07K 19/00, C 12N 1/21, C 12N 15/31, C 12N 15/62, C 12N 15/63

54 CONSTRUCTOS DE VACUNA Y SUS USOS CONTRA INFECCIONES CAUSADAS POR STAPHYLOCOCCUS

57 La presente invención se refiere a constructos de vacuna de fórmula (I): X-A-ligante-B-Z (I) Donde A, B, X, Z y el ligante son como se los define en la presente, los cuales son útiles contra infecciones causadas por staphylococcus tales como infecciones intramamarias (IIM) en bovinos. Se proporcionan además composiciones y kits que comprenden los constructos y sus usos.

12 SOLICITUD DE PATENTE DE INVENCION FASE NACIONAL PCT

21 P2019-0101
85 17/04/2019
86 PCT/US2017/057723 20/10/2017
30 US 62/411,377 21/10/2016
87 WO 2018/075962 26/04/2018
71 **VIASAT, INC.**
PATENT DEPARTMENT, 6155 EL CAMINO REAL CARLSBAD, CALIFORNIA 92009, [US]

74 **GRELDY HERNANDEZ SOSA**

72 KENNETH BUER [US]; CHARLES PATEROS [US]; WILLIAM RALSTON [US]
51 H 04B 7/185, H 04B 7/20492009,

54 COMUNICACIONES DE HAZ CONFORMADO EN TIERRA UTILIZANDO ENLACES DE CONEXIÓN ESPACIALMENTE MULTIPLEXADOS, MUTUAMENTE SINCRONIZADOS

57 Las realizaciones proporcionan una conformación de haces en tierra con pasarelas espacialmente multiplexadas, mutuamente sincronizadas en un sistema de comunicaciones inalámbricas. Algunas realizaciones operan en el contexto de un satélite que tiene una antena de conexión de haz enfocado que se comunica con múltiples terminales de pasarela distribuidos geográficamente (p. ej., una pasarela única por haz) y una antena de usuario que proporciona comunicaciones con los terminales de usuario a través de haces de usuario conformados. Los terminales de pasarela pueden comunicar señales de conexión que son de haz ponderado y están mutuamente sincronizadas en fase (p. ej., de acuerdo con satélites y/o balizas de bucle de retorno). Por ejemplo, la sincronización puede permitir que las señales del enlace ascendente directo se reciban sincronizadas en fase por el satélite, y la ponderación de haz puede permitir que las señales del enlace descendente directo se combinen espacialmente para conformar haces de usuario directos. Las realizaciones pueden lograr una reutilización extensa del ancho de banda mediante la multiplexación espacial mutuamente sincronizada de las comunicaciones del enlace de conexión.

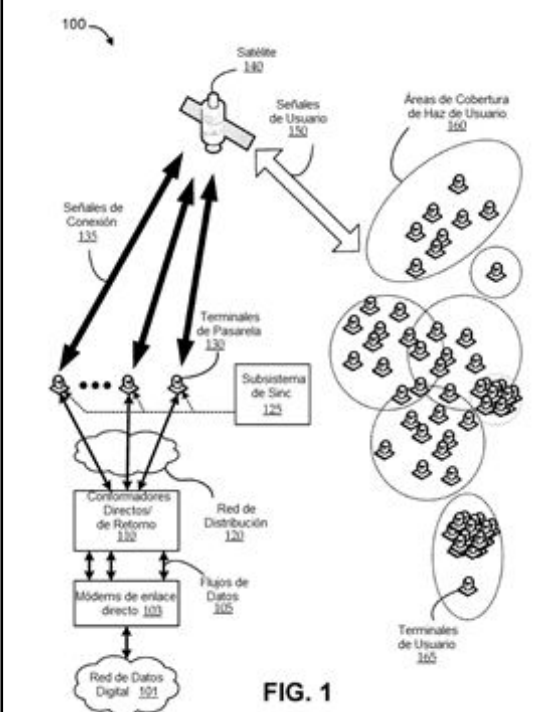

FIG. 1

VIENE DE LA PÁGINA ANTERIOR

12 SOLICITUD DE PATENTE DE INVENCION FASE NACIONAL PCT.

21 P2019-0083

85 03/04/2019

86 PCT/US2017/054688 02/10/2017

30 US 62/404,062 04/10/2016

87 WO/2018/067423 12/04/2018

71 **MERCK SHARP & DOHME CORP.**

126 EAST LINCOLN AVENUE RAHWAY, NEW JERSEY, 07065-0907, [US]

74 **HEADRICK, RIZIK, ALVAREZ, FERNANDEZ**

72 JAMES P. JEWELL [US]; RUI LIANG [US]; MICHAEL D. ALTMAN [US];

ANDREW M. HAIDLE [US]; TONY SIU [US]; WONSUK CHANG [US];

JARED, N. CUMMING [US]; JONGWON LIM [US];

BENJAMIN WESLEY TROTTER [US]; TIMOTHY, J. HENDERSON [US];

BRANDON, D. CASH [US]; MATTHEW, A. LARSEN [US]; MIN LU [US];

RYAN, D. OTTE [US]; SRIRAM TYAGARAJAN [US]

51 A 61K 31/381, A 61K 31/385, A 61K 31/424, C 07D 333/60, C 07D 409/12, C 07D 498/04

54 COMPUESTOS DE BENZO[b]TIOFENO COMO AGONISTAS DE STING

57 Se proporcionan los compuestos de fórmula general (Ia), los compuestos de fórmula general (Ia'), los compuestos de fórmula general (Ib), los compuestos de fórmula general (Ib'), los compuestos de fórmula general (I), los compuestos de fórmula general (I'), y sus sales farmacéuticamente aceptables, en las que R¹, R², R³, R⁴, R⁵, R⁶, R⁸, R⁹, X¹, X², y X³ se definen en el presente documento, que pueden ser útiles como inductores de la producción de interferones de tipo I, específicamente como agentes activos de STING. También se proporcionan procedimientos para la síntesis y uso de compuestos de la divulgación.

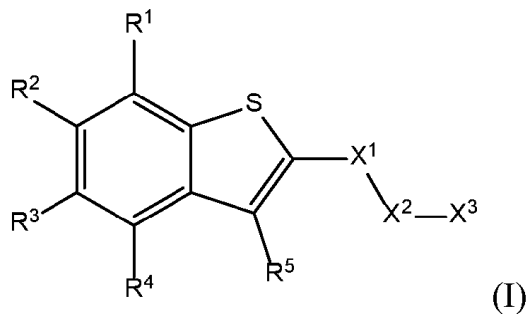
**12** SOLICITUD DE PATENTE DE INVENCION FASE NACIONAL PCT.

21 P2019-0165

85 13/06/2019

86 PCT/US2017/066680 15/12/2017

30 US 62/434,761 15/12/2016

87 WO/2018/112346 21/06/2018

71 **ABBVIE BIOTHERAPEUTICS INC.**

1500 SEAPORT BOULEVARD REDWOOD CITY, CALIFORNIA, 94063 [US]

74 **MARÍA DEL PILAR TRONCOSO**

72 FIONA A. HARDING [US]

51 A 61P 35/00, A 61P 37/04, C 07K 16/28

54 ANTICUERPOS ANTI-OX40 Y SUS USOS

57 La presente divulgación provee anticuerpos anti-OX40 novedosos, composiciones que incluyen los anticuerpos, ácidos nucleicos que codifican para los anticuerpos, y métodos para su elaboración y para su uso.

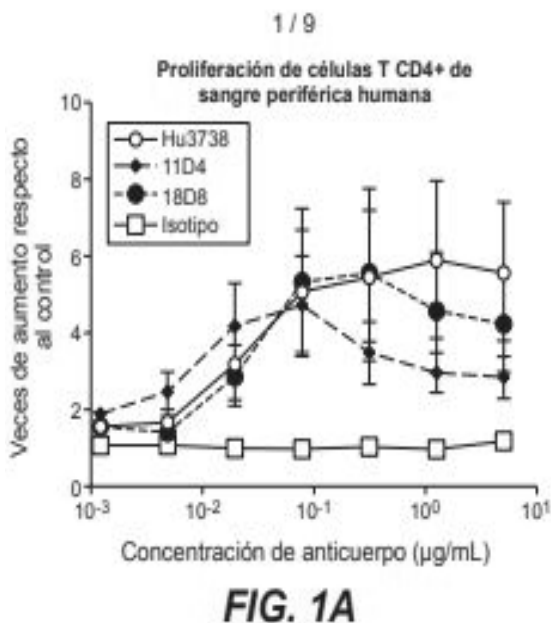
**12** SOLICITUD DE PATENTE DE INVENCION FASE NACIONAL PCT.

21 P2019-0129

85 22/05/2019

86 PCT/US2018/034324 24/05/2018

30 US 15/987,646 23/05/2018

US 62/519,321 14/06/2017

87 WO/2018/231487 A1 20/12/2018

71 **GROW SOLUTIONS TECH LLC.**

487 EAST 1750 NORTH VINEYARD, UTAH, 84059, [US]

74 **TANIA MIGUELINA CASTILLO BAEZ**

72 GARY BRET MILLAR [US]; MARK GERALD STOTT [US];

TODD GARRETT TUELLER [US]; JOHN DAVID TUELLER [US]

51 A 01G 31/04

54 SISTEMAS Y MÉTODOS PARA OPERAR UNA CANALETA DE CRECIMIENTO

57 Se proporcionan en la presente sistemas y métodos para operar una canaleta de crecimiento. Una modalidad de un sistema incluye un carro que se mueve en una pista de la canaleta de crecimiento, donde el carro recibe una semilla para desarrollarla en una planta. El sistema también puede incluir una interfaz humano-máquina (HMI) que se acopla a la canaleta de crecimiento y un dispositivo de computación de canaleta acoplado a la HMI. El dispositivo de computación de canaleta almacena la lógica que, cuando se ejecuta por el dispositivo de computación de canaleta, provoca que el sistema reciba una receta de crecimiento para la semilla en el carro, en donde la receta de crecimiento incluye el accionamiento de al menos un afectador ambiental y proporciona un usuario la opción de alterar la funcionalidad de la receta de crecimiento. En algunas modalidades, la lógica también puede provocar que el sistema reciba la selección de un usuario de la opción de usuario y en respuesta al recibir la selección de usuario, alterar la funcionalidad de la receta de crecimiento.

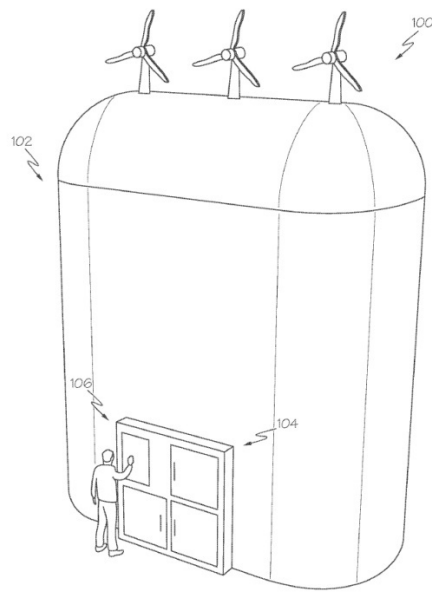
**12** SOLICITUD DE PATENTE DE INVENCION FASE NACIONAL PCT.

21 P2019-0163

85 11/06/2019

86 PCT/US2017/065246 08/12/2017

30 US 62/435,283 16/12/2016

87 WO/2018/111707 A1 21/06/2018

71 **ELI LILLY AND COMPANY**

LILLY CORPORATE CENTER INDIANÁPOLIS, INDIANA, 46285 [US]

74 **MARÍA DEL PILAR TRONCOSO**

72 RENATO ALEJANDRO BAUER [US]; SERGE LOUIS BOULET [US];

TIMOTHY PAUL BURKHOLDER [US]; RAYMOND GILMOUR [US];

PATRIC JAMES HAHN [US]; ZORAN RANKOVIC [US]

51 A 61K 31/5365, A 61P 35/00, C 07D 498/04

54 COMPUESTOS DE 7-FENILETILAMINO-4H-PIRIMIDO[4,5-D][1,3]-OXAZIN-2-ONA COMO INHIBIDORES DE IDH1 E IDH2 MUTANTES

57 Un compuesto, como se define en la presente, o composición farmacéutica que contiene el compuesto, para usar en el tratamiento del cáncer mutante de IDH1 o IDH2 y que tiene la estructura:

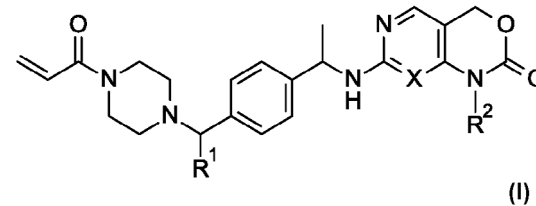
**12** SOLICITUD DE PATENTE DE INVENCION FASE NACIONAL PCT.

21 P2019-0014

85 18/01/2019

86 PCT/US2017/042243 14/07/2017

30 US 15/216,599 21/07/2016

87 WO 2018/017427 25/01/2018

71 **VIASAT, INC.**

PATENT DEPARTMENT, 6155 EL CAMINO REAL, CARLSBAD, CALIFORNIA 92009, [US]

74 **GRELDY HERNÁNDEZ SOSA**

72 GIRISH CHANDRAN [US]

51 H04L 12/24 H04W 48/18 H04W 88/06

54 MÉTODOS Y SISTEMAS PARA LA DIRECCIÓN DEL TRÁFICO BASADA EN POLÍTICAS DINÁMICAS EN MÚLTIPLES REDES DE ACCESO

57 Se describen métodos y sistemas para políticas de enlace de ida y enlace de retorno individuales para la comunicación de red. En algunos aspectos, las políticas de enlace de ida y enlace de retorno individuales definen cómo los datos se encaminan en múltiples redes de acceso entre una unidad de ejecución de lado de cliente y una unidad de ejecución de lado de proveedor. En algunos aspectos, las políticas individuales pueden basarse en métricas recogidas por las unidades de ejecución de lado de cliente y lado de proveedor, que pueden posicionarse en cada extremo de una o más redes de acceso.

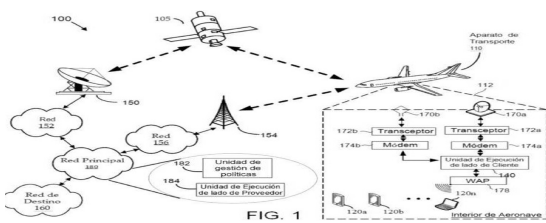
**12** SOLICITUD DE PATENTE DE INVENCION FASE NACIONAL PCT.

21 P2019-0076

85 26/03/2019

86 PCT/US2017/053155 25/09/2017

30 US 62/400,150 27/09/2016

87 WO/2018/063955 05/04/2018

71 **MERCK SHARP & DOHME CORP.**

126 EAST LINCOLN AVENUE RAHWAY, NEW JERSEY, 07065-0907 [US]

74 **HEADRICK RIZIK ALVAREZ & FERNANDEZ**

72 IYASSU K. SEBHAT [US]; ASHOK ARASAPPAN [US];

ROBERT R. WILKENING [US]; SCOTT, B HOYT [US]; DUANE DEMONG [US]

51 A 61K 31/436, A 61P 25/00, C 07D 491/04, C 07D 491/18

54 DERIVADOS DE CROMANO, ISOCROMANO Y DIHIDROISOBENZOFURANOS COMO MODULADORES ALOSTÉRICOS NEGATIVOS DE mGluR2, COMPOSICIONES Y SU USO

57 La presente invención proporciona ciertos compuestos de cromano, isocromanodihidroisobenzofurano sustituidos de fórmula (I):

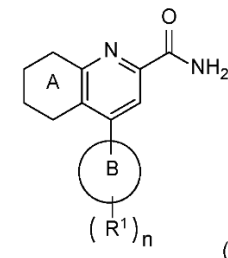

o una sal farmacéuticamente aceptable de los mismos, en la que el anillo A es un resto seleccionado de:

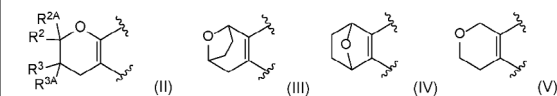

y el anillo B, n, R¹, R², R^{2A}, R³ y R^{3A} son como se definen en la presente memoria. Los compuestos de la invención son útiles como inhibidores de mGluR2, o moduladores alostéricos negativos de mGluR2 (NAM), y pueden ser útiles en procedimientos de tratamiento de un paciente para enfermedades o trastornos en los que está implicado el receptor mGluR2-NAM, tales como la enfermedad de Alzheimer, deterioro cognitivo, deterioro cognitivo leve, esquizofrenia y otros trastornos del estado de ánimo, trastornos del dolor y trastornos del sueño, mediante la administración al paciente de una cantidad terapéuticamente eficaz de un compuesto de la invención, o una sal farmacéuticamente aceptable del mismo. La invención también se refiere a composiciones farmacéuticas que comprenden un compuesto de la invención, o una sal farmacéuticamente aceptable del mismo, (opcionalmente en combinación con uno o más ingredientes activos adicionales), y un vehículo farmacéuticamente aceptable, y al uso de los compuestos y composiciones farmacéuticas de la invención en el tratamiento de tales enfermedades.

VIENE DE LA PÁGINA ANTERIOR

12 SOLICITUD DE PATENTE DE INVENCION FASE NACIONAL PCT

21 P2019-0144
85 04/06/2019
86 PCT/US2018/035783 04/06/2018
30 US 15/996.100 01/06/2018
US 62/519,304 14/06/2017
87 WO 2018/231558 A1 20/12/2018

71 GROW SOLUTIONS TECH LLC

487 EAST 1750 NORTH VINEYARD, UTAH 84059 [US]

74 TANIA MIGUELINA CASTILLO BAEZ

72 GARY BRET MILLAR [US]; ALAN RAY BENTLEY [US]; TAYLOR JOHN WOODBURY [US]; MARK GERALD STOTT [US]; TODD GARRETT TUELLER [US]; KEVIN HURST [US]; MICHAEL STEPHEN HURST [US]

51 A 01G 31/04, A 01G 9/24, B 65G 43/02

54 SISTEMAS PARA PROPORCIONAR UNA CANALETA DE CRECIMIENTO DE LINEA DE MONTAJE

57 Se proporcionan sistemas y métodos para proporcionar una canaleta de crecimiento de línea de montaje. Una modalidad de una canaleta de crecimiento incluye un encerramiento exterior que define un volumen ambientalmente encerrado, una pista que se forma en una pluralidad de estructuras helicoidales que forman una ruta, y un carro que recibe una planta y atraviesa la pista. Algunas modalidades incluyen un sensor para determinar el rendimiento de la planta, una pluralidad de afectadores ambientales que altera un medio ambiente del volumen ambientalmente encerrado para alterar el rendimiento de la planta, y un dispositivo de computación de canaleta que almacena una receta de crecimiento que, cuando se ejecuta por un procesador del dispositivo de computación de canaleta, acciona al menos uno de la pluralidad de afectadores ambientales. En algunas modalidades, la receta de crecimiento altera un accionamiento planeado de la al menos uno de la pluralidad de afectadores ambientales en respuesta a los datos del sensor que indican un rendimiento actual de la planta.

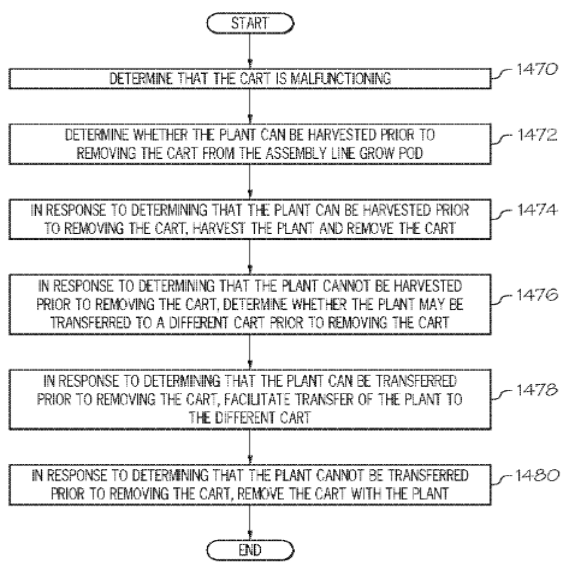

FIG. 14

12 SOLICITUD DE PATENTE DE INVENCION FASE NACIONAL PCT.

21 P2019-0172
85 19/06/2019
86 PCT/EP2017/082542 13/12/2017
30 EP 16205688.1 21/12/2016
EP 17157805.7 24/02/2017
87 WO 2018/114501 28/06/2018

71 BAYER PHARMA AKTIENGESELLSCHAFT

MÜLLERSTR. 178, 13353, BERLIN, [DE].

74 ORIETA BLANCO MINIÑO

72 MARTINA DELBECK [DE]; MICHAEL HAHN [DE]; JOHANNA MOSIG [DE]; UDO ALBUS [DE]; BJÖRN ROSENSTEIN [DE]; JANINE NICOLAI [DE]; MORITZ BECK-BROICHSITTER [DE]; DORIS GEHRING [DE]

51 A 61K 31/496, A 61K 47/10, A 61K 9/08

54 FORMAS DE ADMINISTRACIÓN FARMACÉUTICA QUE CONTIENEN INHIBIDORES DE CANALES TASK-1 Y TASK-3 Y SU USO PARA EL TRATAMIENTO DE TRASTORNOS RESPIRATORIOS

57 La presente solicitud se refiere a nuevas formas de administración farmacéutica que contienen inhibidores potentes y selectivos de los canales TASK-1 y/o TASK-3 y a su uso para el tratamiento y/o prevención de trastornos respiratorios, incluyendo trastornos respiratorios relacionados con el sueño, tales como la apnea obstructiva y la apnea central del sueño y el ronquido.

12 SOLICITUD DE PATENTE DE INVENCION FASE NACIONAL PCT

21 P2019-0168
85 17/06/2019
86 PCT/EP2017/083625 19/12/2017
30 US 62/436619 20/12/2016
87 WO 2018/114999 28/06/2018

71 ASTRAZENECA AB /CANCER RESEARCH TECHNOLOGY LIMITED

SE-151, 85 SÖDERTÄLJE, [SE]/ANGEL BUILDING 407, ST JOHN STREET, EC1V 4AD, LONDRES [GB]

74 ORIETA BLANCO MINIÑO

72 MAURICE RAYMOND VERSCHOYLE FINLAY [UK]; FREDERICK WOOLF GOLDBERG [UK]; ATTILLA KUAN TSUEI TING [BE]

51 A 61K 31/522, A 61P 35/00, C 07D 473/18, C 07D 519/00

54 COMPUESTOS DE AMINO-TRIAZOLOPIRIDINA Y SU USO EN EL TRATAMIENTO DEL CÁNCER

57 La memoria descriptiva se refiere en general a compuestos de Fórmula (I) y sales farmacéuticamente aceptables de los mismos, donde R¹ y R² tienen cualquiera de los significados definidos en el presente documento. La memoria descriptiva también se refiere al uso de dichos compuestos y sales de los mismos para tratar o prevenir una enfermedad mediada por PC-ADN, incluyendo el cáncer. La memoria descriptiva se refiere además a composiciones farmacéuticas que comprenden dichos compuestos y sales; kits que comprenden tales compuestos y sales; métodos de fabricación de dichos compuestos y sales; intermedios útiles en la fabricación de dichos compuestos y sales; y a los métodos para tratar una enfermedad mediada por PC-ADN, incluyendo el cáncer, usando dichos compuestos y sales.

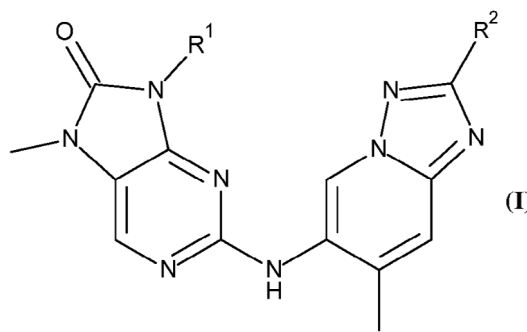

CONCESION DE PATENTE DE INVENCION

12 CONCESION DE PATENTE DE INVENCION

11 P2016-0113
21 P20160113
85 16/05/2016
43 30/06/2016
86 PCT/IB2014/065981 12/11/2014
87 WO/2016/075513 19/05/2016

71 CRYSTAL LAGOONS (CURACAO) B.V.

KAYA W.F.G. (JOMBI) MENSING, 14., PAÍSES BAJOS

72 TANIA MIGUELINA CASTILLO BAEZ

72 FERNANDO BENJAMIN FISCHMANN TORRES [CL]; JORGE EDUARDO PRIETO DOMINGUEZ [CL]

51 A 47L 9/06

54 DISPOSITIVO DE SUCCION PARA GRANDES CUERPOS ARTIFICIALES DE AGUA.

57 UN DISPOSITIVO DE SUCCION QUE OPERA PARA SUCCIONAR FLÓCULOS PRODUCIDOS POR FLOCULANTES O COAGULANTES DESDE EL FONDO DE GRANDES CUERPOS ARTIFICIALES DE AGUA SIN SISTEMAS DE FILTRACIÓN CENTRALIZADOS. EL DISPOSITIVO DE SUCCION INCLUYE UNA PLANCHA FLEXIBLE COMO MARCO ESTRUCTURAL, VARIOS CEPILLOS, PUNTOS DE SUCCION, RUEDAS DE SEGURIDAD, MEDIOS DE COLECCION, LINEAS DE SUCCION INTERNA, Y MEDIOS DE ACOPLA. UNA TASA DE FLUJO DE AGUA DE FONDO QUE INGRESA AL DISPOSITIVO DE SUCCION ES LA MISMA O MAYOR QUE UNA TASA DE FLUJO DE AGUA SUCCIONADA POR UN SISTEMA DE BOMBEO EXTERNO.

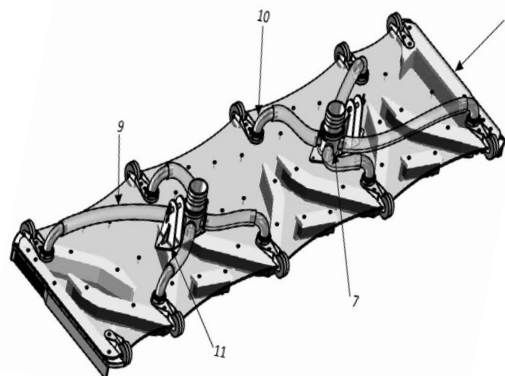

12 SOLICITUD DE PATENTE DE INVENCION FASE NACIONAL PCT

21 P2019-0171
85 19/06/2019
86 PCT/EP2017/082545 13/12/2017
30 EP 16205686.5 21/12/2016
EP 17157800.8 24/02/2017
87 WO2018/114503 28/06/2018

71 BAYER PHARMA AKTIENGESELLSCHAFT

MÜLLERSTR. 178, 13353, BERLIN, [DE]

74 ORIETA BLANCO MINIÑO

72 MARTINA DELBECK [DE]; UDO ALBUS [DE]; DORIS GEHRING [DE]; JOHANNA ANLAHR [DE]; JANINE NICOLAI [DE]; MICHAEL HAHN [DE]; BJÖRN ROSENSTEIN [DE]; MORITZ BECK-BROICHSITTER [DE]

51 A 61K 31/496, A 61K 47/10, A 61K 9/00, A 61K 9/08

54 FORMAS DE ADMINISTRACIÓN FARMACÉUTICA QUE CONTIENEN INHIBIDORES DE CANALES TASK-1 Y TASK-3 Y SU USO PARA EL TRATAMIENTO DE TRASTORNOS RESPIRATORIOS

57 La presente solicitud se refiere a nuevas formas de administración farmacéutica que contienen inhibidores potentes y selectivos de los canales TASK-1 y/o TASK-3 y su uso para el tratamiento y/o prevención de trastornos respiratorios, incluyendo trastornos respiratorios relacionados con el sueño, tales como la apnea obstructiva y la apnea central del sueño y el ronquido.

SOLICITUD DE MODELO DE UTILIDAD

12 SOLICITUD DE MODELO DE UTILIDAD

21 U2019-0149
22 06/06/2019

71 RUBEN DARIO GONELL VELAZQUEZ

AV. NUÑEZ DE CACERES NO. 309, EDIF. LIA CRISTINA, APTO. 9D, EL MILLON, 10149, SANTO DOMINGO, DISTRITO NACIONAL [DO].

74 RUBEN DARIO GONELL VELAZQUEZ

72 RUBEN DARIO GONELL VELAZQUEZ [DO]

51 B01D 29/41 E03B 3/03

54 MECANISMO INTEGRAL PARA EL ALMACENAMIENTO Y PURIFICACION DE AGUA

57 La presente invención se refiere a un mecanismo integral para tanques de almacenamiento de agua de lluvia o proveniente de camiones cisterna. Constituido por una tapa que funciona como pieza unitaria y posee dos anillos concéntricos (3), que sustentan una malla de sarán de polipropileno (4) y que a su vez están fijos en posición perpendicular a un émbolo (5) con brazos (8) e integra a la vez una cruceta (6) que posee una empuñadura perpendicular al émbolo (5) y que facilita al usuario la tarea de abrir la tapa. La especial conformación de la tapa hermética hace que la invención en su conjunto no permite el acceso a ningún mosquito, desecho o cualquier otro elemento indeseado al interior del tanque (1), lo que elimina la problemática de los criaderos de mosquitos y las enfermedades que los mismos transmiten, así como la prevención de enfermedades gastrointestinales producto de ingerir agua contaminada.



FIGURA 1

PASA A LA PÁGINA SIGUIENTE

VIENE DE LA PÁGINA ANTERIOR

SOLICITUD DE DISEÑO INDUSTRIAL

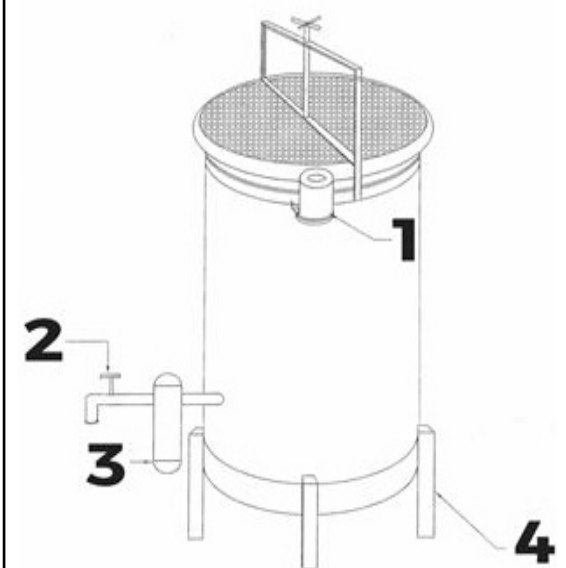
12 SOLICITUD DE DISEÑO INDUSTRIAL

21 D2019-0075

22 25/03/2019

30 EP 075733 25/09/2018

71 BTICINO S.P.A.

VIALE BORRI, 231, 21100, VARESE, ITALIA

74 TRONCOSO Y CACERES

72 MILKA ESKOLA [IT]

51 Clase 13 Sub Clase 03

54 INTERRUPTORES Y PLACAS DE CUBIERTA PARA INTERRUPTORES

57

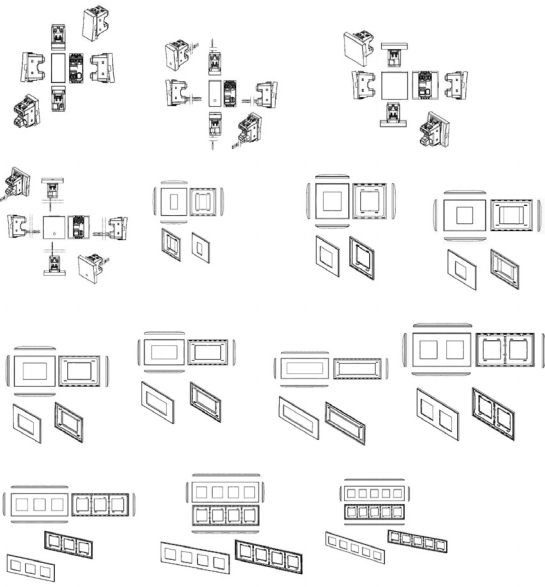
**SOLICITUD DE DISEÑO INDUSTRIAL**

12 SOLICITUD DE DISEÑO INDUSTRIAL

21 D2019-0094

22 11/04/2019

71 LOUIS VUITTON MALLETTIER

2, RUE DU PONT-NEUF, 75001, PARIS, [FR]

74 TRONCOSO Y CACERES

72 BART DE HANTSETTERS [BE]

51 Clase 11 Sub Clase 01

54 PIEDRAS PRECIOSAS

57

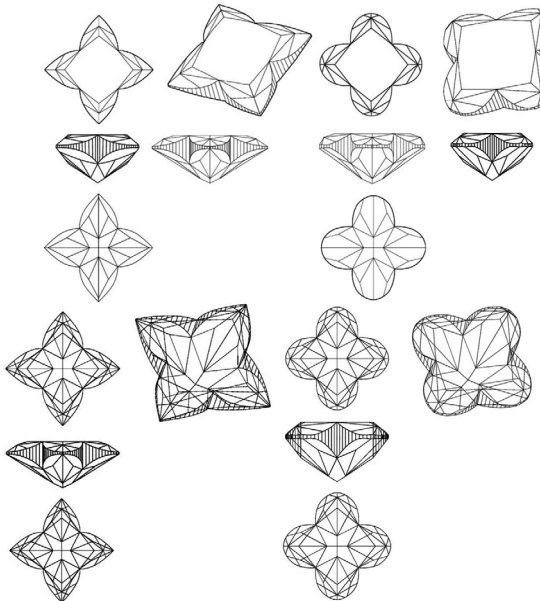
**CONCESION DE PATENTE DE INVENCION**

12 CONCESION DE PATENTE DE INVENCION

11 P2012-0170

21 P20120170

85 15/06/2012

43 31/08/2012

86 PCT/DK2010/050348 20/12/2010

30 US 61/289,530 23/12/2009

87 WO/2011/076212 30/06/2011

71 H. LUNDBECK A/S

9 OTTILIAVEJ, DK-2500, VALBY, [DK]

72 ANA ISABEL MESSINA

72 SVEND TREPPENDAHL [DK]; FRANS THERKELSEN [DK];

MICHAEL HAROLD ROCK [UK]

51 C 07D 209/10, C 07D 209/14, C 07D 209/16

54 PROCESO DE PREPARACION DE 2-(6-FLUORO-1H-INDOL-3-IL)-ETILAMINA

57 Proceso para la preparación de 6-fluoroindol etilamina (Fórmula IV) por hidrogenación de (6-fluoro-1H-indol-3-il) acetonitrilo (Fórmula III) en presencia de amoníaco y haciendo reaccionar el compuesto para obtener 2-(6-fluoro-1H-indol-3-il)-etilamina y su reacción posterior a N-(2-(6-fluoro-1H-indol-3-il)etil)-3-(2,2,3,3-tetrafluoropropoxi)encilamina (Fórmula I) El uso de amoníaco previene sorprendentemente la dimerización no deseada de 6-fluoro-1H-indol-3-il) acetonitrilo (Fórmula III) mientras que permite que la reacción proceda con alto rendimiento y pureza. N-(2-(6-fluoro-1H-indol-3-il)etil)-3-(2,2,3,3-tetrafluoropropoxi)encilamina (Fórmula I) Es útil en el tratamiento de la enfermedad de Alzheimer.

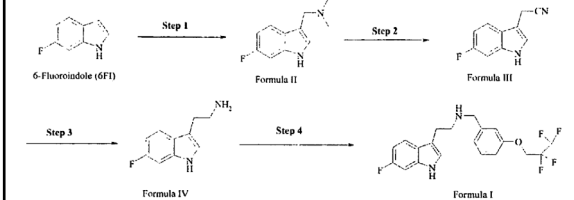
**CONCESION DE MODELO DE UTILIDAD**

12 CONCESION DE MODELO DE UTILIDAD

11 U2018-0051

21 U20180051

85 16/02/2018

43 15/06/2018

86 PCT/US2016/056140 07/10/2016

30 US 14/879,459 09/10/2015

87 WO/2017-062876 13/04/2017

71 RUBEN REYES

80 SCHOOL STREET, APT. 9F, YONKERS., NY 10701 [US]

72 OSMEL AROCHE PÉREZ

72 RUBEN REYES [DO]

51 A 47K 13/10

54 ELEVADOR HIGIÉNICO.

57 Elevador higiénico para asientos de inodoros que compren un medio de acoplamiento con una configuración en forma de Z y una empuñadura o mango alargado unido por uno de sus extremos a dicha medio de acoplamiento donde el medio de acoplamiento puede ser colocado debajo de un asiento o tapa de inodoro para subirlo o bajarlo accionando la empuñadura o mango sin tocar el asiento o cubierta del inodoro.

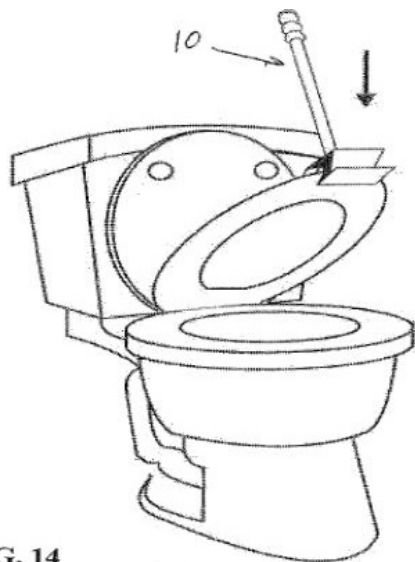

FIG. 14

SOLICITUD DE MODELO DE UTILIDAD

12 SOLICITUD DE MODELO DE UTILIDAD

21 U2019-0026

22 07/02/2019

71 MARITIMA DOMINICANA, S.A.S.

PROLONGACIÓN AVENIDA INDEPENDENCIA KM 12, SANTO DOMINGO OESTE,

[DO]

74 TANIA MIGUELINA CASTILLO BAEZ

72 BERNARDO EDUARDO BEJARANO LAMILLA [EC];

RUBÉN DARIO FERREIRA FLORES [VE]

51 B 65D 88/12, B 65D 88/54

54 MARDOM BREAKBULK CONTAINER AUTODESCARGABLE

57 La presente invención se refiere a un contenedor de 20' especialmente preparado para carga y descarga a granel el cual ofrece una flexibilidad para cualquier tipo de producto a granel. Este contenedor fue debidamente reforzado en sus estructuras longitudinales y verticales permitiendo la solidez y estabilidad necesaria para cargar 25tons, es completamente abierto en su parte superior que permite el proceso de carga con fluidez y segura.

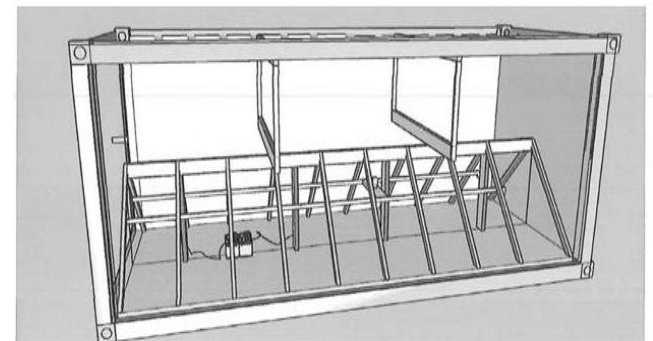
**SOLICITUD DE DISEÑO INDUSTRIAL**

12 REGISTRO DE DISEÑO INDUSTRIAL.

11 D2018-0063

21 D20180063

22 05/03/2018

43 31/10/2018

30 BR302017003864-6 05/06/2017

71 MAN LATIN AMERICA INDÚSTRIA E COMÉRCIO DE VEÍCULOS LTDA.

RUA VOLKSWAGEN, 291-7º, 8º E 9º ANDARES, 04344-901 Jabaquara, São P

74 TANIA MIGUELINA CASTILLO BAEZ

72 ALBERT-JOHANN KIRZINGER [DE], ROLAND FALLER [DE] PETER LEVKO

FRORIAN WENDT [DE]

51 Clase 12 Sub Clase 08

54 CABINA DE CAMIÓN.

57

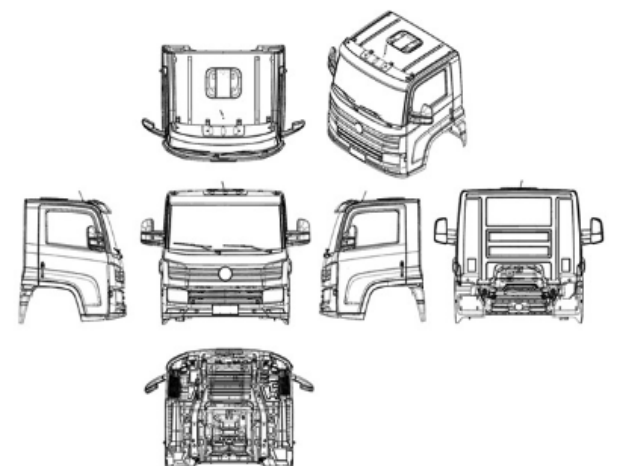

DEPARTAMENTO DE INVENCIONES ACTOS MODIFICATORIOS

NO. EXPEDIENTE	FECHA SOL. MODIF.	ART. 32, NUM. 1 Y 2; ART. 149, NUM. 1 Y ART. 150 LEY 20-00 APLICADOS	TITULO DEL EXPEDIENTE	DIRECCION ANTERIOR	DIRECCION ACTUAL
P2015-0070	18/6/19	149	PROCEDIMIENTOS PARA FABRICAR MEDICAMENTOS UTILES PARA TRATA ARTRITIS REUMATOIDE	LENA-CHRIST-STRASSE 48 821552 MARTINSRIED/PLANEKG ALEMANIA	SEMMELEWISSSTRASSE 7,82152 PLANEKG ALEMANIA

EN VIRTUD DEL ART. 159 DE LA LEY NO.20-00 SOBRE PROPIEDAD INDUSTRIAL FUERON PUBLICADAS EN NUESTRA PAGINA WEB WWW.ONAPI.GOB.DO LAS SIGUIENTES RESOLUCIONES DE LOS RECURSOS Y ACCIONES LEGALES EMITIDAS POR LA DIRECCION DEL DEPARTAMENTO DE SIGNOS DISTINTIVOS:

NO. RESOLUCION	FECHA	RECURSO/ACCION	SIGNO AFECTADO	SIGNO/PARTE IMPUGNANTE
405	17/8/18	CANCELACION	AGUA Y HIELO MONTAÑA AZUL	AGUA PLANETA AZUL, S.A.
138	5/4/19	RECONSIDERACION	HARINA DEL NEGRITO EL REY	CESAR IGLESIAS, S.A.
143	1/3/19	CANCELACION	FIESTAS Y EVENTOS DEL CARIBE	CARLOS MANUEL DÍAZ GUZMÁN
148	5/4/19	CANCELACION POR NO USO	DURACEF	TECNOQUÍMICAS, S.A.
150	5/4/19	CANCELACION POR ABANDONO	DRAF-CARFIX	ARMANDO ESPINAL POLANCO
153	5/4/19	CANCELACION	COQUETTE BEAUTY ZONE	MINELBA ALTAGRACIA TEJADA BATISTA
154	5/4/19	CANCELACION POR NO USO	SUVIAR	ZODIAC INTERNACIONAL CORPORATION
156	5/4/19	CANCELACION POR NO USO	LURAZIC	LABORATORIOS DE APLICACIONES MEDICAS (LAM)
160	5/4/19	CANCELACION	GOLDMAN CAPITAL	GOLDMAN SACHS GROUP, INC
161	5/4/19	OPOSICION	VALERA PHARMA	LAVERANA GMBH & CO. KG.
162	5/4/19	CANCELACION POR NO USO	AZBIOX	ACROMAX DOMINICANA, S.A.
163	5/4/19	RECONSIDERACION	SB SANGSIN BRAKE	SANGSIN BRAKE CO., LTD.
164	5/4/19	CANCELACION POR NO USO	TITOCO ESPECIAL	ISIDRO BORDAS, S.A.
165	5/4/19	OPOSICION	KETOFTAL	LABORATORIO ROWE, C. POR A.
166	12/4/19	CANCELACION POR NO USO	VISIPRED	LABORATORIOS DR. COLLADO, S.A.
167	12/4/19	CANCELACION POR NO USO	DIGESZYME	LINETTE UREÑA CAMILO.
169	12/4/19	CANCELACION	BUSINESS SOLUTIONS GROUP BY ESTHER FELIZ	BUSINESS SOLUTIONS GROUP, S.R.L.
170	12/4/19	CANCELACION POR NO USO	SWEAT DEFENSE	NO SWEAT DE COLOMBIA, SAS
171	12/4/19	CANCELACION POR ABANDONO	ALL ENERGY XOLUTIONS AEX	MEDTRONIC ADVANCED ENERGY LLC
173	12/4/19	CANCELACION	GALLO PELÓN BREWING COMPANY	CERVECERÍA CENTROAMERICANA, S.A.
174	12/4/19	OPOSICION	MX MAXIMA	AGSOM, S.R.L.
175	12/4/19	OPOSICION	MANEJADORAS DE AIRE ACONDICIONADO PREMIUM CORE	PRECISION TRADING CORP.
176	12/4/19	OPOSICION	X TRO	PRODUCTOS FAMILIA, S.A.
177	12/4/19	CANCELACION POR ABANDONO	AIRBORNE	SCOTT ANDREW JAQUES
179	12/4/19	CANCELACION POR ABANDONO	SABORES BY POPY	JOSE MANUEL LOMBARDEO
180	12/4/19	RECONSIDERACION	BAFTA	RAMONA MARGARITA PEÑA/ GUARIONEX ANT. VARGAS BURGOS
181	22/4/19	OPOSICION	KANDREX	DR. ELIZARDO PEREZ ESPINOSA, S.R.L. (ELIPESA)
182	26/4/19	CANCELACION	FLAVORS OF THE WORLD, FOTW	MOMENT DESIGNERS, S.R.L.
183	26/4/19	OPOSICION	CELECOPHARMA	EURO LIMITED LTD, S.R.L.
184	26/4/19	RECONSIDERACION	JIGACORP	JIGACORP, S.R.L.
185	26/4/19	REIVINDICACION DE DERECHO AL TITULO DE PROTECCION	ASOCIACION DE PARCELEROS LAS TRES CARABELAS DE PUNTA RUSIA	LA ASOCIACIÓN DE PARCELEROS LAS TRES CARABELAS DE PUNTA RUCIA, INC.
186	26/4/19	RECONSIDERACION	DISTREP	DR. ELIZARDO PÉREZ ESPINOSA, S.R.L. (ELIPESA)
187	26/4/19	RECONSIDERACION	LABRADA	LABRADA BODYBUILDING NUTRITION, INC.
188	26/4/19	NULIDAD	ADS ANALOG AND DIGITAL SYSTEMS	GUANGZHOU ADS AUDIO SCIENCE & TECHNOLOGY CO., LTD
189	26/4/19	OPOSICION	SUTUMED	JOSÉ AMBÍORIX GÓMEZ LUCIANO
190	26/4/19	OPOSICION	PROASEPT	JOHNSON & JOHNSON
191	26/4/19	OPOSICION	MWB	BAYERISCHE MOTOREN WERKE AKTIENGESELLSCHAFT (BMW AG)
192	26/4/19	RECONSIDERACION	DNV	WINCOR NIXDORF INTERNATIONAL GMBH
193	26/4/19	OPOSICION	SEYAL	THE LATIN AMERICA TRADEMARK CORPORATION
194	26/4/19	RECONSIDERACION	PM PLATINUM	IMPORTADORA DE REPUESTOS PEÑA ROA IMREPRO, S.R.L.
195	26/4/19	CANCELACION POR ABANDONO	CAFE OLE	SIGMA ALIMENTOS, S.A. DE C.V.
196	26/4/19	OPOSICION	REGENERON	REGENERON PHARMACEUTICALS, INC.
197	26/4/19	CANCELACION POR NO USO	SNACKS SAURIOS	PRODUCTOS ALIMENTICIOS LA MODERNA, S.A. DE C.V.
198	26/4/19	RECONSIDERACION	CONDUSAL	NELANSA, SRL
199	3/5/19	CANCELACION POR NO USO	EPZIR	ZODIAC INTERNATIONAL CORPORATION
200	3/5/19	RECONSIDERACION	AUTO EUROPA VALDEZ ADAMES	AUTO EUROPA, S.A.
201	3/5/19	OPOSICION	NOME	GUOFU YE
202	3/5/19	RECONSIDERACION	LQ HOTEL	LA QUINTA WORLDWIDE, LLC
203	3/5/19	OPOSICION	CREAM KISS	THE HERSHEY COMPANY
205	3/5/19	OPOSICION	TOP FASHION MODEL FOR ITALY	POTTLE PRODUCTION, INC.
206	3/5/19	CANCELACION	ATLANTIC WHEELS	ATLANTIC TIRES, S.R.L.

PUBLICACION SOLICITUD SIGNOS DISTINTIVOS (NOMBRES COMERCIALES)

Esta publicación incluye todas las solicitudes con pago de publicación recibidas del 22 junio al 8 de julio de 2019

[210] EXP.	[220] SOL. FECHA	[561] NOMBRE COMERCIAL	[510] ACTIVIDAD	[730] SOLICITANTE
E/2019-24195	11/6/19	EL LADO DULCE DE LOS NEGOCIOS (LEMA COMERCIAL)	LEMA COMERCIAL ASOCIADO AL NOMBRE COMERCIAL: DISTRIBUCIONES DEL SUR DISTRISUR, REG. NO. 440358	DISTRIBUCIONES DEL SUR DISTRISUR, S.R.L.
E/2019-20191	15/5/19	LA PARADA QUE TE PREMIA (LEMA COMERCIAL)	LEMA COMERCIAL ASOCIADO AL NOMBRE COMERCIAL: ISLA DOMINICANA DE PETROLEO CORPORATION, REG. NO. 537275	ISLA DOMINICANA DE PETROLEO CORPORATION
E/2019-20329	15/5/19	ROMPIENDO EL SILENCIO (LEMA COMERCIAL)	LEMA COMERCIAL ASOCIADO AL NOMBRE COMERCIAL: PROYECTO RAHAB, REG. NO. 548842	IGLESIA UNIVERSAL DEL REINO DE DIOS, INC.
E/2019-24494	12/6/19	WE LOVE PROTONALS (LEMA COMERCIAL)	LEMA COMERCIAL ASOCIADO AL NOMBRE COMERCIAL: TARGETPRO MARKETING, REG. NO. 289752	TARGETPRO, S.R.L.
E/2019-24496	12/6/19	YOUR BRAND IS OUR PRIORITY (LEMA COMERCIAL)	LEMA COMERCIAL ASOCIADO AL NOMBRE COMERCIAL: TARGETPRO MARKETING, REG. NO. 289752	TARGETPRO, S.R.L.

PUBLICACION REGISTROS SIGNOS DISTINTIVOS (NOMBRES COMERCIALES)

Esta publicación incluye todas las solicitudes (unificadas) que han obtenido su carta certificado del 22 junio al 8 de julio de 2019

[210] EXP.	[220] SOL. FECHA	[561] NOMBRE COMERCIAL	[510] ACTIVIDAD	[730] SOLICITANTE	[111] REGISTRO
E/2019-23631	19/6/19	3 BY TRIPTICO	DISEÑO, CREACIÓN, PRODUCCIÓN, FABRICACIÓN, MANUFACTURA, COMPRA, VENTA, IMPORTACIÓN Y EXPORTACIÓN DE TODA CLASE DE PRODUCTOS, ARTÍCULOS, ACCESORIOS Y OBJETOS DE MODA	CHRISTINE MARIE PLACERES GUERRERO, MANUELA FLORENTINO FERREIRA	553338
E/2019-27339	2/7/19	30LIT GROUP	SERVICIOS DE COMERCIALIZACIÓN, GESTIÓN, PRODUCCIÓN, ELABORACIÓN, ALMACENAMIENTO, CONSIGNACIÓN, TRANSPORTACIÓN, INTERMEDIACIÓN, COMISIÓN	FRANCISCO ALEJANDRO LEBREAU ACEVEDO	554560
E/2019-24669	1/7/19	3H COMERCIAL	VENTA AL POR MAYOR Y DETALLE DE PRODUCTOS EN GENERAL EN ALMACENES Y SUPERMERCADOS MAYORISTAS Y MINORISTAS	WILKIN PUJOLS	554375
E/2019-27154	1/7/19	4JSMR	TENENCIA, GESTIÓN Y ADMINISTRACIÓN DE ACTIVOS, COMPRA VENTA Y ALQUILER DE LOCALES COMERCIALES Y EDIFICIOS.	JEAN -MATHIEU MARINETTI	554391
E/2019-27501	3/7/19	4S LOGISTICS	SERVICIO DE GESTIONES ADUANALES, MANEJO DE PAQUETERÍA EXPRESA, CONSOLIDACIÓN DE CARGAS	MARIA LUISA MENDEZ	554712
E/2019-26847	28/6/19	5TH AVENUE SAN JUAN BAR & CAFÉ	CENTRO DE DIVERSION , RESTAURANTE , TIPO CAFÉ, LIQUOR BAR & SNACK EXPENDIO DE PRODUCTO COMESTIBLES	ANA IRIS PEREZ CARMONA	554157
E/2019-27094	1/7/19	60 SEGUNDOS MEDIA TEAM	CREACIÓN Y MANTENIMIENTO DE PÁGINAS WEB, CREACIÓN Y MANEJO DE REDES SOCIALES, SERVICIOS FOTOGRÁFICOS Y DE VIDEO	JOSÉ DEL CARMEN AMARO IMBERT, ANA ADELA DE LA CRUZ CEPEDA	554432
E/2019-25420	28/6/19	A J & M GOURMET JUANMA	ELABORACIÓN, SERVICIOS Y VENTAS DE PICACERAS, BANQUETES, COMIDAS, ALQUILER DE UTENSILIOS PARA EVENTOS, PREPARAR EVENTOS	MARIA CELESTE GÓMEZ DE LA CRUZ	554278
E/2019-27029	2/7/19	AA PEST CONTROL	SERVICIOS DE CONTROL DE PLAGAS.	JOSE AUGUSTO ALMONTE REYES	554720
E/2019-27144	1/7/19	ABACUC SERVICE CENTRO & MANTENIMIENTO	REPARACIÓN Y MANTENIMIENTO DE EQUIPO DE COCINA INDUSTRIALES Y AIRES ACONDICIONADO.	YAZMIRI VARGAS COLON	554371
E/2019-26771	27/6/19	ABBA'S CHILDREN MINISTRY (ACM)	ENTIDAD SIN FINES DE LUCRO DEDICADA A LLEVAR LA PALABRA DE DIOS AL MISMO TIEMPO AYUDAR A PERSONA DE BAJO RECURSOS, NIÑOS HUÉRFANOS Y DESPROTEGIDOS .	TONY SAINTELOI	554131
E/2019-26218	26/6/19	ABORDO MEDIA GROUP	PUBLICACIONES IMPRESAS Y DIGITALES RELACIONADAS A LA INDUSTRIA NAUTICA	MANUEL ANTONIO SANTANA RIVAS	554180
E/2019-27465	3/7/19	ABR LOGISTICS	GESTIÓN DE ADUANAS, TRANSPORTE NACIONAL E INTERNACIONAL, SERVICIOS GENERALES.	ANSELMO BAUTISTA ROSARIO	554673
E/2019-25760	21/6/19	ABREU SANTIAGO TOURS	SERVICIOS DE EXCURSIONES, TRANSPORTE Y AFINES .	JIMMY ANGEL ABREU PEREZ	553319
E/2019-25774	21/6/19	ABUNDANCE CONSTRUCCION & REAL STATE	COMPRA Y VENTA DE INMUEBLE, CONSTRUCCIÓN EN GENERAL, RENTA DE APARTAMENTO	WANDER VARGAS MARTÍNEZ	553371
E/2019-26602	3/7/19	AC GÓMEZ PRODUCTIONS	PRODUCCIÓN DE EVENTOS DE ENTRETENIMIENTO, CRECIMIENTO PERSONAL, EDUCACIONALES, ESPECTÁCULOS ARTÍSTICOS	ABELARDO EMILIO CORTORREAL GOMEZ	554702
E/2019-26522	26/6/19	ACADEMIA DE BELLEZA ADECOM	SERVICIOS DE COSMETOLOGIA.	ALBA IRIS MERCEDES UREÑA MARTINEZ DE RODRIGUEZ	553825
E/2019-24424	21/6/19	ACADEMIA DEPORTIVA TOP 10 LM	ACADEMIA DEPORTIVA DEDICADA A LA ORGANIZACIÓN DE ACTIVIDADES DEPORTIVAS Y COMPETENCIAS	ELY YADIRA CRUZ GUZMAN, LUIS ALBERTO PEREIRA EVANGELISTA	553391
E/2019-25908	21/6/19	ACCESORIOS & GIFTS ONELIA	VENTAS DE ACCESORIOS DE REGALOS PARA HOMBRES, DAMAS, NIÑOS Y NIÑAS EN GENERAL.	JUANA ONELIA NUNEZ POLANCO, EMMANUEL ESMERALDO DE LA CRUZ NUNEZ	553294
E/2019-27107	1/7/19	ACE INTERNATIONAL	AGENCIA DE INTERCAMBIOS CULTURALES Y DE TRABAJOS TEMPORALES EN EL EXTRANJERO.	ACE INTERNATIONAL, S.R.L.	554488
E/2019-27262	2/7/19	ACUÁTICA CALAMAR	SERVICIOS DE DEPORTES ACUÁTICOS.	GENARO JIMENEZ	554542
E/2019-22248	28/6/19	ADDON DEVELOPER SOLUTIONS	COMPRA Y VENTA DE PAQUETES VACACIONALES, TIEMPO COMPARTIDO.	BOSCO MARIANO GUERRERO HEREDIA	554158
E/2019-27351	2/7/19	ADELCA	FABRICACIÓN, COMERCIALIZACIÓN, COMPRA Y VENTA DE PRENDAS DE VESTIR.	BIENVENIDO ANTONIO RODRIGUEZ ESPINAL	554427
E/2019-24755	5/7/19	ADJ & ASOCIADOS: ASESORES LEGALES	SERVICIOS DE CONSULTORÍA LEGAL.	RAFAEL ALBERTO DE JESUS	554976
E/2019-27134	3/7/19	ADMINISTRADORA DE CONSORCIOS DE BANCA ÁCOBANP	OFRECER SERVICIOS DE ADMINISTRACIÓN, ORGANIZACIÓN, DIRECCIÓN, IMPLEMENTACIÓN DE SISTEMAS DE BANCA Y ADECUACIONES	MIGUEL RAFAEL BUENO PATIÑO	554729
E/2019-25929	21/6/19	ADMINISTRADORA DE SERVICIOS INTEGRALES SERINT	BRINDAR SERVICIOS DE LIMPIEZA, SUMINISTRO DE AGUA, FUMIGACIÓN Y SEGURIDAD A CONDOMINIOS Y RESIDENCIALES	LUCIA SANCHEZ POLANCO	553495
E/2019-24887	14/6/19	AEM ESTRATEGIA LEGAL	OFICINA DE ABOGADOS, SERVICIOS LEGALES.	ANGELA MARTE SÁNCHEZ	554504
E/2019-24699	21/6/19	AFD AUDIT FORENSICS DIVISION	VENTA Y COMERCIALIZACION DE PRODUCTOS FORENSES DE INVESTIGACIÓN MOVIL	JOSE MANUEL MAMBRU CASILLA	553349
E/2019-23077	1/7/19	AFPC INGENIERÍA Y CONSTRUCCIÓN	CONSTRUCCIÓN, PLANEACIÓN, DESARROLLO, SUPERVISIÓN, ADMINISTRACIÓN DE TODA CLASE DE OBRAS DE INGENIERÍA Y ARQUITECTURA.	PETER MICHAEL SANCHEZ RODRIGUEZ, MARIA PELAGIA TEJERA DIAZ	554487
E/2019-18683	25/6/19	AGENCIA DE SERVICIOS RIJO & SALAS	ASESORÍA JURÍDICA, LABORAL Y FINANCIERA.	JOSE ANTONIO RIAL DOCAMPO, AURY YASMIN RIJO RIJO	554337
E/2019-27706	4/7/19	AGENCIA INMOBILIARIA INMOTOWERS	SERVICIOS DE AGENCIA INMOBILIARIA.	JOSE DAVID OLIVIER STERLING	555117
E/2019-26361	25/6/19	AGENTE DE CAMBIO ROSARIO	COMPRAR Y VENDER DIVISAS, CUALQUIERA QUE FUESE SU DENOMINACION O CARACTERISTICA.	PEDRO BLANCO ROSARIO, AGENTE DE CAMBIO ROSARIO, S.A.	554087
E/2019-24471	12/6/19	AGENTE DE CAMBIO TAVERAS	COMPRA Y VENTA DE MONEDAS EXTRANJERAS CONVERTIBLES EN REPÚBLICA DOMINICANA.	AGENTE DE CAMBIO TAVERAS, S.A	553926
E/2019-26237	5/7/19	AGIKA INVESTMENT	INVERSIONES INMOBILIARIAS, ASÍ COMO TAMBIÉN DISTRIBUCIÓN Y VENTA DE MOBILIARIO, EQUIPAMIENTO Y ENTRENAMIENTO MEDICO.	ELIANA COLLADO INFANTE	555055
E/2019-21087	1/7/19	AGIL TECNOLOGIA AVANZADA ANDRES GIL	SOLUCIONES Y SERVICIOS ONLINE DE LICENCIAMIENTO DE SOFTWARE Y SISTEMAS EN LA NUBE.	CAROLINA SANCHEZ LARGO	554341
E/2019-26475	28/6/19	AGLEM COMERCIAL	VENTA DE ARTÍCULOS PARA EL HOGAR Y OFICINA.	JOSE VARGAS PEREZ, RIGOBERTO JIMENEZ RAMIREZ	554222
E/2019-25408	21/6/19	AGRA TRANSPORTE	TRANSPORTE Y DISTRIBUCIÓN DE CARGA.	ADRIAN AGRAMONTE	553439
E/2019-26528	26/6/19	AGRIMALSA	TODO LO RELACIONADO A LA AGRIMENSURA EN GENERAL, DESLINDE, SANEAMIENTO, LEVANTAMIENTO, SUB DIVISIÓN, CURVA DE NIVEL, REFUNDICIÓN.	JHOSWARD ANTONIO ALMONTE ESTEVEZ	553826
E/2019-27817	5/7/19	AGRIMENSORES DEL CIBAO, AGRICIB	SERVICIOS DE MENSURAS CATASTRALES Y TOPOGRAFÍA.	ERNESTO JOSE TEJADA SANTOS	554945
E/2019-27858	5/7/19	AGRIPRESAT	SERVICIOS DE AGRIMENSURA E INGENIERÍA EN GENERAL.	ELVIS ROLDAN MARIA PICHARDO	554962
E/2019-26720	27/6/19	AGROESA BIO	ASISTENCIA TÉCNICA, IMPORTACIÓN Y EXPORTACIÓN DE INSUMOS AGROPECUARIOS	AGROESA, S. R. L.	554149
E/2019-27802	4/7/19	AGRO-FRANC COMERCIAL	VENTA DE PRODUCTOS AGROQUIMICOS Y VETERINARIOS EN GENERAL.	FRANCISCO ALBERTO ALCANTARA ANTONIO	554910
E/2019-25418	25/6/19	AGROINDUSTRIA DON DIEGO	TODAS LAS ACTIVIDADES RELACIONADAS CON LA PRODUCCIÓN, TRANSFORMACIÓN, COMERCIALIZACIÓN, EXPORTACIÓN E IMPORTACIÓN DE RUBROS AGROPECUARIOS	AMAURY MILQUIADES JIMENEZ	553704
E/2019-24950	21/6/19	AGROLUJO	RECOLECTOR Y VENTA DE PIÑA Y BANANA.	LUIS MIGUEL CASADO ESPINAL	553346
E/2019-26154	24/6/19	AGROPECUARIA MACOTILLO RAMIREZ	VENTA DE PRODUCTOS AGROPECUARIOS, COMERCIALIZACIÓN DE GANADO Y VENTA DE FRUTOS MENORES	LEIDY JASSIELA RAMIREZ MATEO	553520
E/2019-19518	5/7/19	AGROVETERINARIA ADAPOLE	COMPRA Y VENTA DE PRODUCTOS AGROVETERINARIOS.	POLONIA ANGULO TAMAREZ DE VILLILO	554961
E/2019-25893	21/6/19	AGUA ARROYO AZUL	PURIFICADORA DE AGUA POTABLE, VENTA DE BOTELLONES , BOTELLITAS DE AGUA , ETC.	WILLIAM DANIEL ALVAREZ CABREJA	553501
E/2019-27404	2/7/19	AGUA DE COCO CAR WASH	SERVICIO DE LAVADO DE VEHÍCULOS.	LA PALMA PARK	554517
E/2019-25751	21/6/19	AIDEE	CONSTRUCCIÓN DE RESIDENCIALES DE APARTAMENTOS Y VIVIENDAS.	CHRISTIAN CECIL COMPRES CARDENAS	553421
E/2019-27784	4/7/19	AIG COMUNICACIÓN CREATIVA	BRINDAR SERVICIOS DE MARKETING, PUBLICIDAD Y DE COMUNICACIÓN A EMPRESAS COMERCIANTES.	GISSSEL MARIA RUIZ PEREZ DE GOMEZ	554948
E/2019-25578	24/6/19	AIMAR	VENTA DE CARNES, MARISCOS Y PROVISIONES	MARCIA DEL CARMEN MATOS MONTAS, AYDA LUCIA DIAZ BELTRE	553578
E/2019-27418	2/7/19	AITEFA COMERCIAL	SERVICIOS DE VENTAS Y COMPRA DE PRODUCTOS AGROPECUARIOS, MATERIAL GASTABLE DE OFICINA	CESAR MARIA MANZUETA BELEN	554540
E/2019-27304	2/7/19	AJ MEDIC SOLUTIONS	VENTA DE MATERIAL GASTABLE Y DESECHABLE PARA USO MEDICO Y PARA LA LIMPIEZA.	ANDERSON JOSE CALDERON CABRERA	554732
E/2019-20066	27/6/19	AKABADOS HABITACIONALES	CONSTRUCCIÓN DE PROYECTOS TURISTICOS, URBANISTICOS, PROPIOS O DE TERCEROS, EDIFICACIONES DE APARTAMENTOS	ADELA MOTA MATOS	554002
E/2019-26972	28/6/19	AL PASO DE LOS FAMOSOS	MEDIO DE COMUNICACIÓN DIGITAL PARA OFRECER INFORMACIÓN AL PUBLICO Y PROPONER A CLIENTES ESPACIOS PUBLICITARIOS	THELMA MINERVA FIGUEROA AMADOR	554401
E/2019-25831	21/6/19	ALAS DE TRANSPORTE INTERNACIONALES	TRANSPORTE DE CARGA AÉREA, ALMACENAMIENTO DE CARGA AÉREA, MANTENIMIENTO DE AERONAVES	ALAS DE TRANSPORTE INTERNACIONALES, SRL	553412
E/2019-22771	28/6/19	ALBA DEL ESTE INMOBILIARIA	COMPRA Y VENTA DE BIENES INMUEBLES, CONSTRUCCIÓN, ADMINISTRACIÓN DE PROPIEDADES INMOBILIARIAS.	AMADO JOSE RAFUL PEÑA	554165
E/2019-25666	19/6/19	ALBANIA AUTO IMPORT	COMPRA Y VENTA DE VEHÍCULOS DE MOTOR.	ALBANIA DEL CARMEN PLACENCIA BAEZ	553270
E/2019-27444	2/7/19	ALBRE INTERNATIONAL	IMPORTACIÓN Y VENTAS DE MAQUINAS DE COSER Y REPUESTOS Y ACCESORIOS PARA LAS MISMAS.	ALBRE INTERNATIONAL SRL	554671
E/2019-27842	5/7/19	ALFA Y OMEGA 100	COMPRA Y VENTA DE BIENES INMUEBLES, ASÍ COMO TAMBIÉN IMPORTACIÓN Y VENTA DE VEHÍCULOS AUTOMOTRIZ Y DE MOTOR.	GREGORIA MENDOZA, NICOLAS MENDOZA	555071
E/2019-26849	5/7/19	ALIANDRA RENTAL Y BIENES RAICES	COMPRA Y VENTA DE BIENES INMOBILIARIOS Y ALQUILERES.	LUIS RAFAEL PADUA GUERRERO	554994
E/2019-27805	4/7/19	ALIN COMUNICACIÓN PUBLICITARIA RD	SERVICIOS DE PUBLICIDAD EN GENERAL Y AUDIO VISUAL.	JOSE ARIEL JOSE MARQUEZ	554911
E/2019-26242	4/7/19	ALKIFABULO	ALQUILER Y SERVICIOS DE DECORACIÓN PARA EVENTOS.	ROGELIA PAULINO DURAN	554838
E/2019-27581	3/7/19	ALMACEN MAS LER	VENTA DE PROVISIONES COMESTIBLES Y BEBIDAS AL POR MAYOR.	FAN CHIENG CHANG CHANG, YING QUN LIANG LIANG	554781
E/2019-27242	1/7/19	ALMACENES F.M.R	IMPORTACIÓN, DISTRIBUCIÓN Y VENTAS AL POR MAYOR Y DETALLE DE TODO TIPO DE EQUIPOS HIDRÁULICOS.	RAMON PAULINO DE LOS SANTOS	554551

[210] EXP.	[220] SOL. FECHA	[561] NOMBRE COMERCIAL	[510] ACTIVIDAD	[730] SOLICITANTE	[111] REGISTRO
E/2019-25543	1/7/19	ALMACENES LA BARATOSA I	IMPORTACIÓN, COMERCIALIZACIÓN, DISTRIBUCIÓN Y VENTA DE PRODUCTOS DE FERRETERIA Y HOGAR, INCLUYENDO ELECTRODOMÉSTICOS.	RALPH PATINO	554280
E/2019-25759	26/6/19	ALMACENES MARÍA ELUPINA	COMERCIALIZACIÓN Y DISTRIBUCIÓN DE PRODUCTOS TALES COMO: GRANOS, ABARROTOS, LICORES, RANCHO, VERDURAS, CÁRNICOS	ANGEL MONERO CORDERO	553881
E/2019-27192	1/7/19	ALMANZAR & COLON GROUP	VENTA E INSTALACIÓN DE SISTEMAS DE SEGURIDAD, REDES E INTERNET. SERVICIOS DE CUIDADO INFANTIL Y ESTIMULACIÓN OPORTUNA.	WILTON FRANCISCO ALMANZAR ABREU	554435
E/2019-27381	3/7/19	ALMENDRA DIGITAL RD, ALMDIGIRD	BÚSQUEDA Y DIFUSIÓN DE NOTICIAS NACIONALES E INTERNACIONALES MEDIANTE IMPRESO DE CIRCULACIÓN Y NOTICIA DIGITAL.	ELMERK JONAS GOMEZ MANCEBO	554737
E/2019-25533	26/6/19	ALMONTE MEJIA BUSINESS CORPORATIONS	COMPRA Y VENTA DE ALIMENTOS, ENLATADOS O FRESCOS, BEBIDAS NO ALCOHÓLICAS, SUPERMERCADOS, BIENES RAÍCES.	KELVIS RAMON ALMONTE REYNOSO	553946
E/2019-27616	3/7/19	ALMONTE POLANCO MULTIMEDIA SERVICES ALPO	DESARROLLO DE APLICACIONES WEB, PAGINAS DE INTERNET, COMERCIO ELECTRÓNICO, REDES SOCIALES, ASESORÍA EN TECNOLOGÍA	RAFAEL DIEGO ALMONTE GARCIA	554657
E/2019-27372	2/7/19	ALMONTE SERVICIOS Y TECNOLOGIAS ALSIC	PRESTACIÓN DE SERVICIOS DE DISEÑO, IMPLEMENTACIÓN Y SOPORTE DE SISTEMAS DE INFRAESTRUCTURA PARA SISTEMAS DE COMUNICACIÓN	GREY ALMONTE BONIFACIO DE PEREZ, YSABEL MARIA MIRANDA	554635
E/2019-27427	3/7/19	ALTECO INVESTMENT GROUP	CONSTRUCCIÓN EN GENERAL, REMODELACIÓN, DESARROLLO Y EJECUCIÓN DE OBRAS CIVILES, ELÉCTRICAS Y SANITARIAS.	LUIS ENRIQUE ALCÁNTARA TEJEDA, ALCANTARA TEJEDA ABOGADOS & CONSULTORES, SRL	554837
E/2019-25664	19/6/19	ALUMALCAR	FABRICACIÓN, VENTA E INSTALACIÓN DE TODO TIPO DE PERFILES, VENTANAS Y PUERTAS EN ALUMINIO Y CRISTAL, SHUTTERS, MANUBRIOS Y DEMÁS PIEZAS PARA LOS MISMOS.	ALEXANDER DE JESUS ULLOA OBERGH	553269
E/2019-24889	24/6/19	ALYSSBETH TRAVEL	VENTA DE BOLETOS AÉREOS, EXCURSIONES, RESERVACIONES HOTELERAS, TOURS NACIONALES E INTERNACIONALES, CRUCEROS, SEGUROS DE VIAJES.	MARLYN ELIZABETH DEL ORBE POLANCO	553572
E/2019-24194	3/7/19	AMACAL IMPORTS	VENTAS DE PRODUCTOS PARA ANIMALES.	JOSE VLADIMIR MADE CEBALLOS	554647
E/2019-26739	27/6/19	AMARANTE SEGURA AUTO DEALS CORP	VENTA Y ALQUILER DE AUTOS .	IVETTE ANASCARY AMARANTE CAMACHO, HECTOR JAVIER SEGURA GUZMAN	554124
E/2019-27801	4/7/19	AMARELLA	VENTA, DISTRIBUCIÓN Y ELABORACIÓN DE ELEMENTOS DECORATIVOS, MANUALIDADES Y OBSEQUIOS PERSONALIZADOS EN MADERA	AILEEN SAID CEBALLOS FRANCISCO	554909
E/2019-27499	3/7/19	AMBAR SMARTWORLD	VENTA Y REPARACIÓN DE CELULARES Y ACCESORIOS.	AMBAR ELIZABETH HORTON ARZOLA	554704
E/2019-22965	21/6/19	AMERICAN ANTONIO INDUSTRIAL	FÁBRICA DE CONFECCIÓN DE ROPA INTIMA PARA HOMBRES, MUJERES Y NIÑOS.	DOMINGO ANTONIO MEJIA CASTRO	553430
E/2019-24096	10/6/19	AMERICAN BUSINESS MACHINE ABM	VENTA AL POR MENOR DE MAQUINAS Y EQUIPOS PARA OFICINA Y SUS COMPONENTES Y REPUESTOS.	AMERICAN BUSINESS MACHINE, S. R. L. (ABM)	554267
E/2019-26450	1/7/19	AMERIVENT PUERTAS Y VENTANAS INDUSTRIAL	FABRICACIÓN DE PUERTAS Y VENTANAS EN METAL.	NELVILIO AQUINO VILORIO	554290
E/2019-20174	21/6/19	AMIGOS DE RODADAS THE RIDERS CLUB RD	CLUB DEPORTIVO MOTORIZADO Y DE ACTIVIDADES DE TURISMO INTERNO.	CARLOS MIGUEL RAVELO PEREZ	553330
E/2019-27240	1/7/19	AMMARINERD	CONCESIONARIO DE BARCOS.	ALEXIS SANTIAGO MEDINA DISLA	554531
E/2019-26559	26/6/19	ANAVI	DESARROLLO DE PROYECTOS URBANÍSTICOS, BIENES RAÍCES, INVERSIONES INMOBILIARIAS	MAXIMO ALEXIS GOMEZ ALCANTARA, ADRIANA GOMEZ	553980
E/2019-26290	25/6/19	ANDAMIOS ITALIANOS M.U.	VENTA Y ALQUILER DE ANDAMIOS.	ANDAMIOS ITALIANOS M U, S.R.L.	553760
E/2019-25832	25/6/19	ANDANDO	FABRICA, VENTA Y COMERCIALIZACIÓN DE VEHÍCULOS ELÉCTRICOS.	LIVIO MUZZOLINI, MARIA LAURA DE LA ALTAGRACIA DIETSCH CASTILLO, FRANCISCO JAVIER MURGUIALDAY GARCIA DE B.	553644
E/2019-25806	21/6/19	ANDARIEGAS	COMERCIALIZACIÓN DE ALPARGATAS ARTESANALES.	EVELYN ALTAGRACIA RUBEN ESPINAL	553320
E/2019-27189	1/7/19	ANEMONARD	IMPORTACIÓN, EXPORTACIÓN Y VENTA DE EQUIPOS TECNOLÓGICOS, SOPORTE INFORMÁTICO, MANTENIMIENTO DE REDES DE DATOS	LICURGO EVANGELISTA YUNES PEREZ	554800
E/2019-27288	2/7/19	ANGARFO INGENIERÍA Y TERMINACIONES	CONSTRUCCIONES DE OBRAS PÚBLICAS Y PRIVADAS.	ANTONELYS GARCÍA FORTUNA	554622
E/2019-25477	5/7/19	ANGEL&YENISSE MARISCOS Y MAS	EXPENDIO DE COMIDAS Y JUGOS NATURALES.	YENISSE ALEXANDRA REYES DE BAEZ	554926
E/2019-26885	28/6/19	ANTOJITOS DEL HOGAR	VENTA DE DETALLES DEL HOGAR, CORTINAS LAMPARAS, ADORNOS,ESPEJOS,JARRONES	YASMIN SOTO DEL CARMEN	554226
E/2019-26185	24/6/19	ANUBIS LOUNGE	CENTRO DE DIVERSIÓN.	STEPHANY NICOLLE GUZMAN SUERO	553670
E/2019-27048	1/7/19	AOR CONSTRUCTORA	CONSTRUCCIÓN DE VIVIENDAS, CARRETERAS,EDIFICIOS, MATERIALES Y EQUIPOS DE CONSTRUCCIÓN	ANGEL OSVALDO DE LA ROSA PERALTA	554327
E/2019-23289	24/6/19	APB COLOR	VENTA DE MATERIALES PARA DESABOLLADURA, PINTURA DE VEHÍCULOS; VENTA DE PINTURA EN GENERAL	JOHN PAUL DOMINGUEZ MARTINEZ, EDWIN OSCAR BRITO VALENTIN	553600
E/2019-27274	5/7/19	APV MEDICLINIC	SERVICIOS DE MEDICINA Y ESTÉTICA EN GENERAL	ABIGAIL PEREZ VARGAS	555063
E/2019-25211	25/6/19	AQUA CARE FAP	PURIFICAR Y ENVASAR AGUA PARA CONSUMO HUMANO, PRODUCIR HIELO EN TODAS SU MODALIDADES	FELIX ANTONIO ARIAS PEÑA	553659
E/2019-27352	4/7/19	AQUA-BIOH2 NECAU	PURIFICACIÓN DE AGUA POTABLE,COMERCIALIZACIÓN E IMPORTACIÓN DE EQUIPOS PARA SU DISTRIBUCIÓN.	NECTOR AUGUSTO GEOVANI ONEIL	554785
E/2019-27331	2/7/19	AQUA-LUX	PRODUCCIÓN Y VENTA DE AGUA PURIFICADA.	YORDANO LÓPEZ EUSEBIO	554533
E/2019-25556	25/6/19	ARCANGEL SOLUTIONS	INSTALACIONES DE REDES, ENLACES INALÁMBRICO DE LARGO ALCANCE, SOPORTE TÉCNICO, COMPRA Y VENTA DE ANTENAS DE ENLACES PARA TELECOMUNICACIONES.	HERMEL ALBERTO PEREYRA CUELLO	553733
E/2019-27954	5/7/19	ARCOIRIS DE SALUD PARA TODOS	SIN FINES DE LUCRO QUE OFRECE SERVICIOS MÉDICOS, CHARLAS, OPERATIVOS MÉDICOS, CONSULTAS	IVELISSE VALEYRON DE GIBBS, RICARDO GIBBS MARTIN	555086
E/2019-26520	26/6/19	ARIAS MORALES & ASOCIADOS	SERVICIOS PROFESIONALES EN CONTABILIDAD, AUDITORÍA, ASESORÍA IMPOSITIVA E IMPLANTACIÓN DE SISTEMAS.	ARIAS MORALES & ASOCIADOS, S.R.L.	554990
E/2019-16779	17/4/19	ARMACOJ COMERCIAL	PRÉSTAMOS PERSONALES, HIPOTECARIOS Y FINANCIAMIENTOS.	ARIELA MARIA COLLADO JIMENEZ	553682
E/2019-27969	5/7/19	AROMAS Y DETALLES	VENTA DE PRODUCTOS PARA EL CUIDADO DE LA PIEL Y CORPORAL Y TIENDA DE REGALOS	MARIA DEL CARMEN VALERIO REYES	555097
E/2019-26642	27/6/19	ARQUI TOUCH BY DEL RIO	CONSTRUCCIÓN, REMODELACIÓN, DISEÑO DE INTERIORES, COCINA, CLOSET, VENTA DE MOBILIARIOS	PERLA YISMEL DEL RIO BAEZ	554093
E/2019-25827	21/6/19	ARROZ CHEPIN	COMPRA, VENTA DE ARROZ Y VENTA DE TODOS LOS PRODUCTOS AGRÍCOLAS.	CARLOS SERRANO SEVERINO	553408
E/2019-27735	4/7/19	ART TATUM ACADEMIA DE MÚSICA	IMPARTIR CLASES DE MÚSICA.	ELVIS RAFAEL ABREU NOLASCO	554900
E/2019-20268	3/7/19	ARTES & REGALOS JOARMA	VENTA DE PRODUCTOS PARA LA HIGIENE PERSONAL, ENVASES TÉRMICOS, MISCELANEOS, ARTICULOS PARA EL HOGAR	JOSE OCTAVIO RODRIGUEZ DE LA MAZA	554708
E/2019-26618	27/6/19	ARTESANÍA MELENDEZ IMPORT	VENTA Y ELABORACIÓN DE ARTESANÍAS, ARTÍCULOS RELIGIOSOS Y BISUTERÍAS EN GENERAL.	JOSE ADUBERTO MELENDEZ ENCO, JAIME HENRY MELENDEZ ENCO	554076
E/2019-15429	27/6/19	AS TALENTS SANCHEZ - ASTWOOD	INTERMEDIACIÓN PARA CONTRATACIONES DE PROVEEDORES DE EVENTOS. DICHOS PROVEEDORES INCLUYEN CUALQUIER TIPO DE TALENTOS COMO CHEF, CHARLISTAS	CARLOS MANUEL SANCHEZ RODRIGUEZ, WILLIAM JAMES ASTWOOD TAVERAS	554048
E/2019-24758	21/6/19	ASCENSO GROUP	VENTA Y COMERCIALIZACIÓN DE MATERIALES, MUEBLES Y EQUIPOS DE OFICINA, INFORMÁTICA, ARTÍCULOS DE LIMPIEZA E HIGIENE	FRANCISCO ALBERTO ROMERO MEDINA	553835
E/2019-26433	28/6/19	ASESORES FERNANDO & MIGUEL	ASESORÍA CONTABLE, FINANCIERA Y COMERCIAL, BIENES RAÍCES Y FINANCIAMIENTOS.	ASESORES FERNANDO & MIGUEL SRL	554185
E/2019-22948	24/6/19	ASESORES FINANCIEROS 3A	CONTABILIDAD, TENEDURÍA DE LIBROS Y AUDITORÍA; Y ASESORAMIENTO EN MATERIA DE IMPUESTOS.	ARDON JUSTINO AVILA FERREIRA	553598
E/2019-27958	5/7/19	ASHTON GRÚAS	SERVICIOS DE GRÚA EN GENERAL.	KEVIN MACK DANIEL MENDEZ JIMENEZ	555033
E/2019-28034	8/7/19	ASIAN MADNESS	VENTA DE COMIDAS Y BEBIDAS. SERVICIOS DE RESTAURANTE.	PABLO CESAR GUZMAN BRUGAL	555114
E/2019-26393	25/6/19	ASILI REPÚBLICA DOMINICANA	OFRECER ASISTENCIA A LA GESTIÓN EMPRESARIAL EN EL ESTABLECIMIENTO Y/O OPERACIÓN DE PERSONA A PERSONA	ASILI LLC	553874
E/2019-26988	28/6/19	ASOCIACIÓN AGRÍCOLA BANANA DULCE ASOABADU	ENTIDAD SIN FINES DE LUCRO, DEDICADA A AGRUPAR LOS PEQUEÑOS PRODUCTORES DE BANANO DE LA PROVINCIA DE MONTECRISTI.	FELIX ANTONIO SANCHEZ MARTE	554607
E/2019-27535	3/7/19	ASOCIACION DE AGRICULTORES " LOS PERSEVERANTES " CERREJON-LA ISLETA (ASAPECI)	ENTIDAD QUE TIENE COMO OBJETIVO PRINCIPAL LUCHAR POR EL BIENESTAR DE LOS HOMBRES Y MUJERES NECESITADOS Y DE LAS COMUNIDADES EN GENERAL.	ALBERTO FLORENCIO	554783
E/2019-25800	1/7/19	ASOCIACION DE ARTES MARCIALES MIXTAS Y KICK BOXING AMATEUR DE SAN CRISTOBAL ASOMAKIBASANC	FORMACIÓN DE PERSONAS ADULTAS JÓVENES Y NIÑOS, FÍSICA Y MENTALMENTE EN TODO LO RELACIONADO CON LAS ARTES MIXTAS, SIN FINES DE LUCRO.	EDWIN JOSE DE LA ROSA LORENZO	554283
E/2019-26028	24/6/19	ASOCIACIÓN DE ARTESANOS DE CABRERA ARTCABRERA	ENTIDAD SIN FINES DE LUCRO, DEDICADA A PROMOVER LA CULTURA Y SUS DIFERENTES MANIFESTACIONES EN EL MUNICIPIO DE CABRERA Y SUS ZONAS ALEDAÑAS	JUANA EMILIA DUVAL GARCIA	553559
E/2019-25659	19/6/19	ASOCIACIÓN DE CAMPESINOS RIO VERDE /PERALVILLO ASCARI	ENTIDAD SIN FINES DE LUCRO , DEDICADA A EJERCER EN COMÚN EL INTERÉS DE SUS SOCIOS Y DE LAS COMUNIDADES DE ARROYO GRANDE Y RIÓ VERDE	WILLIAM ALBERTO QUESADA RAMIREZ	553264
E/2019-25871	21/6/19	ASOCIACION DE DUEÑOS DE BANCAS DE LOTERIAS DE NIGUA ASODOBANIG	ENTIDAD SIN FINES DE LUCRO, DEDICADA A TRABAJAR A FAVOR DEL DESARROLLO INTEGRAL DE LOS MORADORES DEL MUNICIPIO DE SAN GREGORIO NIGUA	FRANCISCO JULIO RUIZ FERRAND	553822
E/2019-27772	4/7/19	ASOCIACION DE DUEÑOS DE CAMIONES DE CAMA, FURGONES Y PATANAS DEL GRANERO DEL SUR ADECPAFGRANESUR	ENTIDAD SIN FINES DE LUCRO, CUYO OBJETO PRINCIPAL ES AGRUPAR A DUEÑOS Y CHOFERES DE CAMIONESDE CAMA , FURGONES, PATANAS	JOSE LUIS GONZALEZ CASTILLO	554931
E/2019-25785	21/6/19	ASOCIACION DE DUEÑOS DE MARGARITAS HATILLO PALMA ADMHP	ENTIDAD SIN FINES DE LUCRO DEDICADA AGRUPAR, DIRIGIR Y ORGANIZAR LOS DUEÑOS DE MARGARITA DEL DISTRITO MUNICIPAL DE HATILLO PALMA.	EDY SATURNINO VARGAS, ELIGIO RENE LUNA HERRERA	553379
E/2019-26158	24/6/19	ASOCIACION DE EMPRENEDORES Y VENDEDORES ARTESANALES PLAYA SABANA DE NISIBON. ASEVEAPLASAN	ENTIDAD SIN FINES DE LUCRO DEDICADA A ORGANIZAR, DEFENDER LOS INTERESES DE SU AFILIADOS.	JOAN ESTEBAN GARRIDO CASTILLO	553529
E/2019-25938	21/6/19	ASOCIACIÓN DE ESTUDIANTES UNIVERSITARIOS DE CIUDAD JUAN BOSCH-AEUCJB	ENTIDAD SIN FINES DE LUCRO DIRIGIDAS A LA COMUNIDAD UNIVERSITARIA DE CIUDAD JUAN BOSCH PARA PROMOVER ACTIVIDADES DEPORTIVAS, CULTURALES, DE CAPACITACIÓN A LOS ESTUDIANTES, ORIENTACIÓN EN LOS TEMAS DE GÉNERO Y DESARROLLO INTEGRAL PARA LOS JÓVENES UNIVERSITARIOS.	ELIANA SANCHESCA CUELLO SANTANA, JHOSFER ALEXANDER MEDINA GOMEZ, NOELIA ROSARIO ARIAS, RUBEL ALGENIS MEDINA GOMEZ, YENI MILAGROS MATOS FELIZ	553488

[210] EXP.	[220] SOL. FECHA	[561] NOMBRE COMERCIAL	[510] ACTIVIDAD	[730] SOLICITANTE	[111] REGISTRO
E/2019-23211	25/6/19	ASOCIACIÓN DE GANADERO DE GUAYUBIN ASOCIAYUB	ENTIDAD SIN FINES DE LUCRO, DESTINA A PROMOVER Y AGRUPAR A LOS GANADEROS DEL MUNICIPIO DE GUAYUBÍN.	MIGUEL DARIO PERALTA PEÑA	553746
E/2019-25828	21/6/19	ASOCIACION DE MUJERES PEQUEÑAS COMERCIANTES INDEPENDIENTES DEL SUR AMPECIS	ENTIDAD SIN FINES DE LUCROS, DEDICADA A BRINDAR ASESORIA Y APOYO A LAS MUJERES Y HOMBRES QUE SE DEDICAN AL COMERCIO EN PEQUEÑOS NEGOCIOS CON POCO INGRESOS.	YENIFER MEDINA	553411
E/2019-25386	25/6/19	ASOCIACION DE MUJERES UNIDAS POR EL PROGRESO DE VERAGUA AMUPVE	SIN FINES DE LUCRO. FOMENTAR, DINAMIZAR Y FORTALECER LOS VALORES Y EL EJERCICIO PLENO DE LOS DERECHOS DE LAS MUJERES PARA MEJORAR SU CALIDAD DE VIDA Y EL DESARROLLO COLECTIVO E INDIVIDUAL.	CARMEN BRUNO RODRIGUEZ DE MARTINEZ, SAONY ZAPATA VASQUEZ	553727
E/2019-27363	27/7/19	ASOCIACIÓN DE MUSICOS TIPICOS DOMINICANOS ASOMUTIDO	SIN FINES DE LUCRO PARA REPRESENTAR, ORGANIZAR Y DESARROLLAR PROYECTOS NACIONALES E INTERNACIONALES RELACIONADOS A LA MÚSICA TÍPICA	WILFREDO FAMILIA ROA, JOSUED DAVID BATISTA TORRES	554548
E/2019-26874	28/6/19	ASOCIACION DE PESCADORES DE ANGUILAS Y OTRAS ESPECIAS BUSCANDO LA CALMA ASOPESCAL	ENTIDAD SIN FINES DE LUCRO DEDICADA A FOMENTAR LA PESCA COMO OBJETIVO DE LA MEJORIA EN EL CONOCIMIENTO Y RESPETO DE LA LEY Y NORMAS	AGUSTIN VASQUEZ VARGAS, JOSE RICARDO BATISTA HIDALGO	554194
E/2019-26092	24/6/19	ASOCIACION DE PESCADORES Y ACUICULTORES DE BABOSICO JANICO, ASOPESBAJA	ENTIDAD SIN FINES DE LUCRO DEDICADA A ORGANIZAR A LOS PESCADORES PARA SU DESARROLLO.	ELVIN ENRIQUE BAEZ AMARANTE, YEFRY ANTONIO AMARANTE FERNANDEZ	553588
E/2019-23961	4/7/19	ASOCIACION DE PORCICULTORES, AVICOLA Y AGRICOLA DEL MUNICIPIO GUAYACANES ASPORAVIAGUA	SIN FINES DE LUCRO, PROMOVER, DESARROLLAR LA PRODUCCION DE BUENA CALIDAD EN GRANJA, DE ANIMALES Y AVES	FRANCISCO JAVIER CASTRO ESPINOSA	554887
E/2019-26827	4/7/19	ASOCIACION DE PRODUCTORES AGROPECUARIOS DEL NORTE AGROPENORTE	SIN FINES DE LUCRO, ORGANIZAR Y REPRESENTAR PRODUCTORES AGROPECUARIOS CON EL OBJETIVO DE FOMENTAR LA PRODUCCIÓN AGROPECUARIA EN TODO EL PAÍS.	CIRILO MATIAS ROSARIO	554866
E/2019-27530	3/7/19	ASOCIACIÓN DE PRODUCTORES AGROPECUARIOS JUANA POZO, EL COCO Y LA JAIBA, APAJUCOJA	ENTIDAD SIN FINES DE LUCRO, PARA AGRUPAR A LOS PRODUCTORES AGRÍCOLAS EN CUANTO AL CULTIVO Y CRIANZA DE ANIMALES DE DIFERENTES ESPECIES	JULIO CONSTANTINO BETANCOURT TRINIDAD	555021
E/2019-26234	25/6/19	ASOCIACION DE PRODUCTORES DE CACAO GUANANITO DUEY ASOPROCAGUAD	TRABAJAR DE MANERA INNOVADORA LA ELABORACIÓN DE PRODUCTOS DERIVADOS DEL CACAO, CULTIVADOS EN LA MICROCUENCA HAINA DUEY	RAMONA UREÑA HERRERA	553786
E/2019-28004	8/7/19	ASOCIACIÓN DE PRODUCTORES DE LÁCTEOS Y DERIVADOS DE ARROYO CANO, ASOPROLADAC.	ENTIDAD SIN FINES DE LUCRO QUE BUSCA AGRUPAR Y ORGANIZAR A LOS PRODUCTORES DE LÁCTEOS DE LA COMUNIDAD	ROSA ABREU COMAS	555140
E/2019-23881	19/6/19	ASOCIACIÓN DE PRODUCTORES, CRIADORES OVICAPRINOS Y MAMIFEROS ASOCPOM	SIN FINES DE LUCRO, DEDICADA AL DESARROLLO Y CUIDADO DEL MEDIO AMBIENTE PARA LA CRIANZA, DESARROLLO E INNOVACIÓN OVICAPRINOS Y MAMIFEROS	JOSE RAMON MORAN PERALTA, REYNALDO NICOLAS GONZALEZ	553342
E/2019-26977	3/7/19	ASOCIACION DE TAXISTA DE NIGUA ASOTANIG	ENTIDAD SIN FINES DE LUCRO, DEDICADA A AGRUPAR Y ACTUAR EN BENEFICIO DE LOS TAXISTAS DE NIGUA.	FREDDY ANTONIO MANUEL DIAZ FRIAS	554828
E/2019-26160	24/6/19	ASOCIACION DE VENDEDORES DE LAS GALERAS Y ZONAS ALEDAÑAS ASOVEGAZ	ENTIDAD SIN FINES DE LUCRO DEDICADA A ORGANIZAR Y ORIENTAR SUS AFILIADOS.	ELSA NIDIA DE LA CRUZ DE LA CRUZ	553528
E/2019-25282	21/6/19	ASOCIACIÓN DOMINICANA DE AGENTES Y PROMOTORES PROFESIONALES DE SEGURO ANAPROSE	ASOCIACIÓN SIN FINES DE LUCRO, DEDICADA A VELAR POR EL DESARROLLO PROFESIONAL DE LOS AGENTES Y PROMOTORES DE SEGUROS	MAXIMO ALEJO CAMPUSANO MORALES	553479
E/2019-27629	3/7/19	ASOCIACION DOMINICANA DE ESPECIALIDADES AMBIENTAL PUBLICOS AUTORIZADOS ADEAPA	ENTIDAD NO LUCRATIVA: DEDICADA A ASESOR-CONSULTOR DEL ESTADO, PROTECCIÓN, CONSERVACIÓN Y RESTAURACIÓN DEL MEDIO AMBIENTE Y LOS RECURSOS NATURALES Y RAMAS AFINES.	ASOCIACION DOMINICANA DE ESPECIALIDADES AMBIENTAL PUBLICOS AUTORIZADOS, NELSON TEODORO NORMAN WILLIAMS	554789
E/2019-26014	1/7/19	ASOCIACIÓN DOMINICANA DE IMPORTADORES DE PRODUCTOS DE TELECOMUNICACIONES ADOIMTEL	ENTIDAD SIN FINES DE LUCRO QUE SE DEDICA A INTEGRAR A LAS PERSONAS QUE INTERVIENEN DIRECTAMENTE EN LA IMPORTACIÓN, NACIONALIZACIÓN, ALMACENAMIENTO	ERIC MANUEL ORTIZ REYES	554284
E/2019-25065	14/6/19	ASOCIACIÓN DOMINICANA DE JUECES DE PAZ, ADOJUPA	ENTIDAD SIN FINES DE LUCRO QUE SE DEDICA A LA DEFENSA DE LOS INTERESES Y DERECHOS DE LOS JUECES Y JUEZAS DE PAZ	OCTAVIA CAROLINA FERNANDEZ CURI	555051
E/2019-26926	28/6/19	ASOCIACION DOMINICANA DE PARQUEOS ASODOPARQUEOS	ORGANIZACIÓN SIN FINES DE LUCRO DEDICADA A LA ORGANIZACIÓN, PROMOCIÓN, DISTRIBUCIÓN Y CREACIÓN DE PARQUEOS PUBLICOS Y PRIVADOS.	FRANKLIN FERDINANDO LITHGOW PEÑA	554204
E/2019-27492	5/7/19	ASOCIACIÓN NACIONAL DE PRODUCTORES OVICAPRINOCULTORES, ASONAPROVI	ORGANIZACIÓN SIN FINES DE LUCRO, DEDICADA AL DESARROLLO Y CUIDADO DEL AMBIENTE PARA LA CRIANZA	BRYAN STARLING RODRIGUEZ FAÑA, LUIS ANGEL DE LEON FERNANDEZ	555079
E/2019-26371	25/6/19	ASOCIACIÓN SEMBRADORES DEL SUR SEMBRASUR	ENTIDAD SIN FINES DE LUCRO, DEDICADA A IMPLEMENTAR PROYECTOS PRODUCTIVOS Y SOCIALES	VIRGINIA YINET GONZALEZ PEGUERO	553971
E/2019-27578	3/7/19	ASOMALUBRIC MAYORISTAS DE LUBRICANTES	IMPORTACIÓN, VENTA, COMERCIALIZACIÓN Y DISTRIBUCIÓN DE LUBRICANTES Y DERIVADOS DEL MISMO.	EDWARD FELIX REYES RODRIGUEZ	554779
E/2019-27454	2/7/19	AT INICIATIVAS Y PROYECTOS	CONSULTORÍA Y ENTRENAMIENTO GERENCIAL, COACHING, ASESORÍA Y FACILITACIÓN PARA EMPRESAS, PLANIFICACIÓN ESTRATÉGICA	ANNETTE MARIA TEJADA TEJADA	554771
E/2019-27033	28/6/19	ATB CONSTRUCTORES RD	CONSTRUCCIÓN EN GENERAL, PREPARACIÓN DE CÁLCULOS, DISEÑOS, ESTRUCTURAS	TADEO JOSE AROSIO HOBAICA	554324
E/2019-27180	1/7/19	ATELIER D' SARAH WAGNER	TALLER DE COSTURA, ALTERACIONES Y TRANSFORMACIONES EN ROPA DE MUJER Y HOMBRE.	SARAH VIRGINIA WAGNER BALBI	554419
E/2019-26831	28/6/19	ATENDI CMBO	SERVICIOS MEDICOS EN GENERAL Y ATENCION PRIMARIA	ATENDI, SRL, CENTRO MEDICO BOURNIGAL, SAS	555020
E/2019-27188	1/7/19	ATLAS CENTRO DE IMAGENES DENTALES DIGITAL	SERVICIOS DE IMÁGENES DENTALES DIGITALES, RAYOS X, PARA FINES ODONTOLÓGICOS.	ABDESSELAM DIOURI, SAAD DIOURI	554433
E/2019-27582	3/7/19	ATLETICO CONTROLADORES FC ATCO FC	CLUB DE FÚTBOL, PRÁCTICA DEPORTIVA, DEPORTE Y CLUB RECREATIVO DEPORTIVO.	HECTOR EL KADUR ACOSTA SANCHEZ	554777
E/2019-27830	5/7/19	ATTICUS ESTUDIO	CONSTRUCCIÓN, REFORMAS DE EDIFICIO, OBRA CIVIL DE PROYECTOS HOTELEROS, INSTALACIONES DE TODO TIPO DE MOBILIARIO DE EDIFICIOS	RAFAEL PONS VALLE	555014
E/2019-28059	8/7/19	AUDITORES UNIDOS GROUP AUC	SERVICIOS DE AUDITORIA, CONTROL INTERNO, CONTABILIDAD, FINANZA, IMPUESTO, ACCESORIA Y CONSULTORÍA PROFESIONAL	GUSTAVO ADOLFO DE OLEO RAMIREZ	555150
E/2019-23744	24/6/19	AUGUSTUS CORP	COMPRA Y VENTA DE PRODUCTOS DE TECNOLOGÍA INFORMÁTICA.	ALFRED ARJOMAND ADEL	553442
E/2019-24842	1/7/19	AUTO CENTRO XENON FEIJE	VENTA AL POR MENOR DE PARTES, PIEZAS Y ACCESORIOS PARA VEHÍCULOS.	FEIJE XU LONG	554386
E/2019-26398	26/6/19	AUTO IMPORT DOMI	IMPORTAR TODO TIPO DE VEHÍCULOS, NUEVO, USADO, PARTE DE VEHÍCULOS, PIEZAS Y REPUESTOS.	LEE WON JUN	553910
E/2019-26084	24/6/19	AUTO REPUESTO MAR & TIERRA	VENTAS DE REPUESTOS DE VEHÍCULOS DE MOTOR EN GENERAL.	JOSE ALEJANDRO MATOS TINEO	553637
E/2019-23335	5/6/19	AUTO REPUESTOS CARLITOS	VENTA DE PIEZAS DE VEHÍCULOS AUTOMOTRICES.	AUTO REPUESTOS CARLITOS, S.R.L.	554819
E/2019-25660	19/6/19	AUTO REPUESTOS ESTANCIA NUEVA	VENTA DE REPUESTOS DE VEHÍCULOS NUEVOS Y USADOS.	JUAN MANUEL GUZMAN GRULLON	553679
E/2019-26987	28/6/19	AVANZQUIMICA	COMERCIO, FABRICACIÓN IMPORTACIÓN Y EXPORTACIÓN DE PRODUCTOS QUÍMICOS, TALES COMO DESENGRASANTES, DETERGENTES	ROUBINA FERDOS EJAZ DE LA ROSA, JOSE DOLORES RODRIGUEZ UREÑA	554287
E/2019-25280	17/6/19	AY WEY	RESTAURANTE DE COMIDA MEXICANA.	FRANCISCO PAULINO ROSA	553355
E/2019-26632	27/6/19	AYALA POLLO & MAS	VENTAS Y DISTRIBUCIÓN DE TODOS TIPOS DE COMIDAS Y BEBIDAS	JULIO CESAR SUERO AYALA	553907
E/2019-26581	26/6/19	AYÚDALE A VIVIR YAMASÁ	ENTIDAD DE ACCIÓN SOCIAL, NO LUCRATIVA, APOLÍTICA, RELIGIOSA, CULTURAL Y EDUCATIVA.	JUAN FRANCISCO LAURENCIO DE LOS SANTOS	553889
E/2019-26265	25/6/19	AZURA SHOWROOM	IMPORTACIÓN Y EXPORTACIÓN DE VEHÍCULOS, NUEVOS Y USADOS A NIVEL NACIONAL E INTERNACIONAL.	VICTOR JOSE GERMÁN ACOSTA	553749
E/2019-27804	4/7/19	B13 LOUNGE	COMPRA Y VENTA DE BEBIDAS.	KELVIN FERREIRAS BELEN	554938
E/2019-26261	25/6/19	BÁEZ GUERRERO	CONSULTARÍA JURÍDICA Y ASESORÍA EN COMUNICACIÓN SOCIAL.	JOSE BUENAVENTURA BAEZ GUERRERO	553740
E/2019-26098	24/6/19	BAJO CONTROL TV.	PROGRAMA DE TV.	CARTAGENA MULTIMEDIAS, SRL	553909
E/2019-26909	28/6/19	BAMBUBROS	OFICINA DE DISEÑO Y CONSTRUCTORA DEDICADA A LA REALIZACIÓN DE INFRAESTRUCTURAS Y VENTA DE INMUEBLES.	RAFAEL AUGUSTO VICTORIA ALMONTE	554198
E/2019-27924	5/7/19	BANCA ARIAS DEIMA	BANCAS DE LOTERIA, JUEGOS DE LOTERIA Y AZAR.	DEIBIS MANUEL ARIAS MARTINEZ	555027
E/2019-27794	4/7/19	BANCA PAPI	BANCA DE LOTERIA.	RAMON ANDRES VARGAS GARCIA	554908
E/2019-27450	2/7/19	BANKSIA ESTHETIC & SPA	CENTRO DE ESTÉTICA, SPA, BELLEZA Y TODOS LOS RELACIONADO CON ESTA ACTIVIDAD.	ZORIBET CARLI BRAVO PEROZO	554584
E/2019-24065	5/7/19	BAÑADORES CHIC EMSA	VENTA DE ACCESORIOS PARA LA PLAYA Y VESTIDOS DE BAÑO.	JUAN GILBERTO JAVIER ROJAS	554975
E/2019-26748	1/7/19	BAR RESTAURANT, DAMARIS BRITO	VENTA DE BEBIDA Y COMIDA.	DAMARIS BRITO POLANCO	554364
E/2019-28070	8/7/19	BARRANCA	REALIZACIÓN DE INVERSIONES EN PROPIEDADES INMOBILIARIAS, SU DESARROLLO, COMERCIALIZACIÓN Y ADMINISTRACIÓN	BARRANCA S A	555129
E/2019-27283	4/7/19	BATATICA NIGHT CLUB	DISCOTECA, BAR Y RESTAURANTE.	ORLANDO FIGUEROA DE JESUS	554849
E/2019-27380	2/7/19	BAUPE BIENES RAICES	COMPRA, VENTA, FINANCIAMIENTO Y ADMINISTRACIÓN DE INMUEBLES, PRESTAMOS PERSONALES E HIPOTECARIOS.	JOSE REINALDO BAUTISTA MARTINEZ, SILBERIO PEÑA ARACENA	554620
E/2019-26428	26/6/19	BAYSHORE ISLES CORPORATION	FABRICACIÓN DE PERFILES Y METALES.	MILVIO ARMANDO LINARES VILLEGAS	553811
E/2019-22482	25/6/19	BC-REEDUCANDORD	TRABAJAR FACILITANDO INFORMACIÓN VÍA LAS REDES SOCIALES, SITIO WEB Y CONFERENCIAS CON EL OBJETIVO DE REEDUCAR A LOS PADRES	BETSI LISBETH CUSTODIO PUJOLS	553714
E/2019-25912	1/7/19	BEAUTIFUL MELODY MUSIC BFM	COMERCIALIZACIÓN DE MÚSICA DIGITAL Y FÍSICA (VENTAS Y COMPRAS DE MÚSICA), PUBLICITARIA EN REDES SOCIALES Y FÍSICO.	FREDDY TAVERAS DIAZ	55446
E/2019-26449	26/6/19	BEAUTY TOUCH BY DL	SERVICIOS DE BELLEZA EN GENERAL, MICROPIGMENTACIÓN, SALÓN DE BELLEZA, COSMETOLOGÍA, MANICURE, PEDICURE Y SPA.	DAHIANA LIED PAULINO	553884
E/2019-23839	25/6/19	BEBO CARGO EXPRESS	SERVICIO DE ENVÍO Y ENTREGA DE PAQUETES.	OTONIEL PEREZ MUÑOZ	553693
E/2019-26689	27/6/19	BECHTEL ENGINEERING SERVICES & CONTRACTORS	SERVICIOS PROFESIONALES DE ARQUITECTURA, INGENIERÍA CIVIL, ELECTRICIDAD, PANELES SOLARES, MAESTROS DE OBRAS	RAFAEL JIMENEZ FRIAS, YHONATAN SANCHEZ LAURENT	554096
E/2019-26469	26/6/19	BELLA VISTA FÚTBOL CLUD	CLUB DEPORTIVO SIN FINES DE LUCRO DEDICADO A LA ENSEÑANZA, PRÁCTICA Y COMPETICIONES DEL DEPORTE	ELIAS ENMANUEL DE LA CRUZ RODRIGUEZ	553908
E/2019-25727	2/7/19	BELLAGENIA BEAUTY CENTER GROUP	COMERCIALIZACIÓN Y SERVICIOS DE ESTÉTICA.	DANIEL ALBERTO POLANCO DEL ROSARIO	554508
E/2019-27960	5/7/19	BELLIARD & VALERIO OFICINA DE ABOGADOS & BIENES RAICES	SERVICIOS LEGALES, INTERMEDIACIÓN Y ADMINISTRACIÓN DE BIENES RAICES, PRÉSTAMOS EN GENERAL, GESTIÓN DE COBRANZAS PERSONALES Y EMPRESARIALES	ALBERTO DE JESUS BELLIARD POLANCO	555088
E/2019-26890	2/7/19	BENNIE BARBAS	SERVICIOS DE BARBERÍA EN GENERAL, EDUCACIÓN Y ORIENTACIÓN, ESTÉTICA EN GENERAL	XIOMARA GOMEZ DE REYES, BENITO REYES APONTE	554711

[210] EXP.	[220] SOL. FECHA	[561] NOMBRE COMERCIAL	[510] ACTIVIDAD	[730] SOLICITANTE	[111] REGISTRO
E/2019-26780	27/6/19	BERAN LOGISTIC GROUP BLG	TRANSPORTE DE EQUIPOS Y CARGAS, MOVIMIENTO DE TIERRA, RENTA DE EQUIPOS Y MAQUINARIAS, INGENIERÍA Y CONSTRUCCIONES EN GENERAL.	ANYELINA PRUDENCIA VILLAR RODRIGUEZ	554107
E/2019-25392	25/6/19	BERECK GOLDSTEIN EVENTOS	ORGANIZACIÓN DE EVENTOS INFANTILES, ALQUILER DE MÁQUINAS DE PALOMITAS, ALGODÓN DULCE. SERVICIOS DE ANIMACIÓN INFANTIL Y DECORACIONES PARA CUMPLEAÑOS.	JOHANNA ISABEL RIVERA DE GOLDSTEIN	553731
E/2019-25874	28/6/19	BERESHIT GROUP	COMPañÍA DE SERVICIOS MÚLTIPLES TALES COMO: OFICINA DE ABOGADOS, INMOBILIARIA TIENDA DE REGALOS CRISTIANOS	LUZ CAROLINA RODRIGUEZ	554202
E/2019-26259	3/7/19	BERSDAN COMERCIAL	VENTAS DE ELECTRODOMÉSTICOS.	DANIEL BERAS SEPULVEDA	554653
E/2019-26749	27/6/19	BESUS BEAUTY CENTER	CENTRO DE BELLEZA.	ROSALBA DEL CARMEN REYES RAMIREZ	553950
E/2019-26628	27/6/19	BIBLOS PAPELERIA Y LIBRERIA CRISTIANA	VENTA DE LIBROS Y RECURSOS EDUCATIVOS, VENTA DE MATERIALES GASTABLES DE OFICINA Y ARTÍCULOS DE PAPELERÍA.	ALEXANDER PALACIO ESPIRITUSANTO	553969
E/2019-26787	27/6/19	BICITY	VENTA Y REPARACIÓN DE BICICLETAS, REPUESTOS Y ACCESORIOS PARA LO MISMO.	YUNIOR RAFAEL DURAN	553998
E/2019-23182	26/6/19	BID AWAY PROPERTIES LUXURY	OPERACIONES HOTELERAS, REAL ESTATE E INVERSIONES EN GENERAL; REPRESENTACIÓN DE EMPRESAS TURÍSTICAS, AGENCIA DE VIAJES Y TURISMO.	GREGORY PIERRE LEON THIEBAUT, VALERIE PAULETTE MARIA CHRISTINE SANFILIPPO	554302
E/2019-27342	4/7/19	BILL SUPPLY	FINANCIAMIENTO Y PRESTAMOS PARA PAGOS DE SERVICIOS TEMPORALES TALES COMO: AGUA, LUZ, TELEFONO Y AFINES.	JOSE ALBERICO PEREZ MARTINEZ	554809
E/2019-18455	26/6/19	BIOGENETIK	PRODUCCIÓN DE REPRODUCTORES PORCINOS, PRODUCCIÓN Y VENTA DE SEMEN, MATERIAL GENETICO PORCINO.	BIOGENETIK, S.R.L	553890
E/2019-24680	13/6/19	BIOMASTERCLIN INTEGRAL SERVICE	VENTA DE UTENSILIOS CLÍNICOS Y SERVICIOS DE BIENES RAÍCES.	RICARDO JOSE PERALTA TORRES	554648
E/2019-27632	4/7/19	BIOVISER INVESTMENTS	PRESTAR SERVICIOS DE INVERSIÓN, CONSULTORÍA Y ASESORÍA EN LOS SECTORES ELÉCTRICO, TELECOMUNICACIONES, TRANSPORTE, TECNOLOGÍA	JOSE GREGORIO ALVAREZ CASTILLO	554826
E/2019-27408	2/7/19	BLOOM TELECOM	SERVICIO DE CABLE, INTERNET, VOZ Y DATA, VOZ IP.	TELEVISION ARCOIRIS S.A.	554520
E/2019-27299	5/7/19	BLOOMIE COLLECTION	VENTA DE ROPA CASUAL PARA MUJER.	CHARLENE PEREZ ROSADO	555066
E/2019-25535	2/7/19	BLU SPORT BAR, LOS LIMONES	VENTA DE BEBIDAS ALCOHÓLICAS, PRESENTACIÓN DE SHOW ARTÍSTICOS, BANCA DE APUESTA DEPORTIVAS Y RESTAURANT.	FRANCISCO SANCHEZ SARANTE	554491
E/2019-27441	2/7/19	BNX DOMINICANA	COMERCIALIZACIÓN, FABRICACIÓN, SUMINISTRO, DISTRIBUCIÓN, REPRESENTACIÓN, ALMACENAMIENTO, TRANSPORTACIÓN, EMPAQUE	JOAN MANUEL SENRA OSSER	554954
E/2019-26056	24/6/19	BOCA CHICA FUTBOL CLUB BCFC	CLUB DEPORTIVO, DEDICADO A LA CAPACITACIÓN, ENTRENAMIENTO Y DESARROLLO DEL FUTBOL COMO DISCIPLINA PRINCIPAL.	ALVARO DAVID RAMIREZ DEL CARMEN	553567
E/2019-26609	27/6/19	BODEGAS BERMÚDEZ	PRODUCCIÓN Y COMERCIALIZACIÓN DE BEBIDAS ALCOHÓLICAS.	J. ARMANDO BERMUDEZ & CO., S.A.	553957
E/2019-25114	1/7/19	BOLSATILANDIA	SERVICIOS FINANCIEROS TALES COMO PRÉSTAMOS, INVERSIONES Y COMPRA DE ACCIONES CORPORATIVAS.	WAGNER BIENVENIDO OLIVO	554465
E/2019-24050	10/6/19	BOMBIERI	SERVICIOS DE FINANCIACION Y ACTIVIDADES FINANCIERAS, INCLUIDAS ACTIVIDADES DE INVERSION EN ACCIONES, TITULOS, FONDOS COMUNES DE INVERSIONES.	BOMBIERI, S.R.L.	555135
E/2019-25948	3/7/19	BONITA SPORT BY PHIPPS	VENTA AL POR MAYOR Y AL DETALLE DE ROPA DEPORTIVA Y AFINES.	LEIDY ESTHER PHIPPS DE SENFIS	554767
E/2018-22571	4/7/19	BONMATIN BUSINESS GROUP	DESARROLLO DE PROYECTOS DE ASESORÍA DE INVERSIONES EN EL ÁREA COMERCIAL NACIONAL E INTERNACIONAL	GLORIA ISABEL BOURNIGAL DE ESCOTTO	554814
E/2019-27289	2/7/19	BORIBO	SERVICIOS DE EXPORTACIÓN, IMPORTACIÓN, DISTRIBUCIÓN, COMPRA Y VENTA DE PRODUCTOS DE HIGIENE PERSONAL Y DEL HOGAR	WANDA MACIEL GUZMAN GONZALEZ	554574
E/2019-27932	5/7/19	BRIDOC	SERVICIO DE VENTA, CREACIÓN, ACTUALIZACIÓN Y MANIPULACIÓN DE SOFTWARE PARA SERVICIOS MÉDICOS DE SALUD	HUMBERTO JOSE BRITO LECLERC	555029
E/2019-27975	5/7/19	BRIZIAO CAFE	SERVICIOS DE RESTAURANT, BAR	PABLO ERNESTO ROSARIO TEJADA	555092
E/2019-24143	21/6/19	BRLY ACTIVEWEAR	TIENDA ONLINE DE ROPA DE EJERCICIO, CASUAL Y LOUNGE.	MARIA GABRIELA CHAHIN GOICO	553305
E/2019-25811	21/6/19	BUDA RENT A CAR AUTO IMPORT	RENTA, COMPRA, IMPORTACIÓN, VENTA, DE VEHÍCULOS DE MOTOR.	ANA BRUNILDA ESPINAL HERNANDEZ	553366
E/2019-21167	26/6/19	BULLPEN CARWASH	LAVADOS DE VEHÍCULOS.	ANDRES AGUSTIN CIPRIAN HERNANDEZ	553848
E/2019-26965	28/6/19	BURBUJITAS TATA	FABRICACIÓN Y VENTA DE JABONES LÍQUIDOS Y EN PASTA PARA FREGAR, LAVAR, VENTA DE RINSE, SHAMPOO Y ACONDICIONADOR.	PETRA YOLANDA EVANGELINA CORNIEL GONZALEZ	554225
E/2019-25561	19/6/19	BUSCADOS PRR	SERVICIOS DE MERCADEO Y PUBLICACIÓN POR INTERNET.	ARMANDO COSME RIVERO GOMEZ, EDUARDO RODRIGUEZ DE CASTRO	553368
E/2019-24558	28/6/19	BUSINESS AND BUSINESS CONSULTING GROUP SURI	ASESORÍA, CONSULTORÍA Y MANEJO DE INVERSIONES FINANCIERAS NACIONALES E INTERNACIONALES.	PEDRO ANTONIO SURIEL SORIANO, LOWILBY RAFAEL SANTANA RIVAS	554236
E/2019-26429	26/6/19	BUSLOOK	TRANSPORTE DE PASAJEROS PÚBLICO Y PRIVADO, TRANSPORTE TURÍSTICO Y TRANSPORTE PERSONAL.	EUDY CAMILO CRUZ BRITO	553812
E/2019-24804	26/6/19	BY LEIDY MARTINEZ	SERVICIOS DE MAQUILLAJE PROFESIONAL Y VENTA DE PRODUCTOS Y ARTÍCULOS PARA LO MISMO.	ANA LEYDI MARTINEZ NUÑEZ	553830
E/2019-18203	19/6/19	BYUDA BY RESTAURANCITO	RESTAURANTE.	YENEL ANIBAL RAMIREZ MELO	553327
E/2019-25755	21/6/19	C. GRU INVERSIONES	INVERSIONES INMOBILIARIAS, DESARROLLO DE PROYECTOS INMOBILIARIOS, COMPRAS, VENTAS Y MANEJO DE PROPIEDADES	LEONTE ANTONIO CUEVAS ROSARIO	553359
E/2019-22277	12/6/19	C2CC	SERVICIOS DE ASESORÍA DE NEGOCIO EN EL ÁMBITO INMOBILIARIO.	FELIPE CARLOS GERMADE HAIGLER, C2CC, S.R.L.	553648
E/2019-27748	4/7/19	CABALLEROS SOBRE RUEDAS	EQUIPO DE BASKETBALL QUE PROMUEVE LA INCLUSIÓN SOCIAL Y DEPORTIVA DE LAS PERSONAS CON DISCAPACIDAD	PATRONATO CIBAO DE REHABILITACIÓN INC	554898
E/2019-27337	2/7/19	CABALLITO AUTO TRANSMISIONES	COMPRA, VENTA, REPARACIÓN Y COMERCIALIZACIÓN DE TODO TIPO DE PIEZAS AUTOMOTRICES, ESPECIALMENTE DE TRANSMISIONES AUTOMÁTICAS	JOSÉ CUEVAS ORTÍZ	554534
E/2019-25767	5/7/19	CACTIVO	PLATAFORMA SOCIAL Y POLITICA QUE OTORGA UN ESPACIO QUE PROMOCIONE ACTIVIDADES DE CARACTER SOCIAL	JOSE RENAN ESPANHOL GONZALEZ	555052
E/2019-18743	21/6/19	CAERULUM PROPERTIES	COMPRA, VENTA Y DESARROLLO DE PROYECTOS INMOBILIARIOS, DEPARTAMENTOS Y VILLAS, CON EL PROPÓSITO DE ARRENDARLOS	GUZMAN ARIZA ESTE, S.R.L.	553300
E/2019-22580	1/7/19	CAFE KENNY	SERVICIOS DE VENTA DE CAFÉ.	QUENIDA LUCIA SANCHEZ BURGOS	554345
E/2019-25572	1/7/19	CAFETERIA CANACHO	VENTA DE JUGOS, BATIDOS, REFRESCOS, COMIDA RÁPIDA (SÁNDWICHES) Y FRUTAS.	RADHAIRIS REYES DE RODRIGUEZ	554305
E/2019-25394	25/6/19	CAFETERIA PAPI JA	VENTA DE JUGOS NATURALES, TOSTADAS, SÁNDWICHES Y PRODUCTOS DE CAFETERÍA TALES COMO PAPTAS, EMPANADAS, DULCES Y DEMÁS RELACIONADOS.	JOSE ANTONIO SANCHEZ DURAN	553702
E/2019-22806	1/7/19	CALABRESSE INTERNATIONAL CORPORATION	SERVICIOS DE ADMINISTRACIÓN, REALIZACIÓN O CONSTRUCCIÓN DE OBRAS. CONSTRUCCIÓN E IMPORTACIÓN DE MATERIALES DE CONSTRUCCIÓN ESPECIALIZADOS	LUIS RAMON TINEO ALVARADO, YSABEL REBECA ALVARADO BALBUENA	554348
E/2019-22598	28/6/19	CALPEQ COMERCIAL	COMPRA, VENTA, DISTRIBUCIÓN Y COMERCIALIZACIÓN DE TODO TIPO DE MERCANCIAS Y PRODUCTOS COMESTIBLES PARA EL CONSUMO HUMANO	CINTHIA ANABEL RAMIREZ LOPEZ	554182
E/2019-25771	21/6/19	CALVETY@COMUNICACIONES	VENTA DE INTERNET	RAFAEL MERCEDES VELOZ	553374
E/2019-26704	27/6/19	CÁMARA DE COMERCIO Y PRODUCCIÓN DE LA PROVINCIA DE SAN CRISTÓBAL	PROMOCIÓN Y DESARROLLO DE ACTIVIDADES ECONÓMICAS, PRODUCTIVAS Y DE NEGOCIOS DE LA PROVINCIA DE SAN CRISTOBAL	CÁMARA DE COMERCIO Y PRODUCCIÓN DE SAN CRISTÓBAL INC	554123
E/2019-25497	3/7/19	CAMILO FERRANDO INVESTMENT	DESARROLLO, CONSTRUCCIÓN, VENTAS Y PROMOCIÓN DE PROYECTOS INMOBILIARIOS, CONSTRUCCIÓN DE NAVES INDUSTRIALES	MARCOS ENMANUEL FERRANDO AYBAR, NELSON DAVID CAMILO VELAZQUEZ	554650
E/2019-24466	25/6/19	CAMILO PAULINO & ASOCIADOS	PRESTAMOS PERSONALES DE MENOR CUANTÍA, FINANCIAMIENTO DE VEHÍCULOS E HIPOTECAS.	MANUEL DE JESUS CAMILO CRUZ	553747
E/2019-26156	24/6/19	CANAMED	IMPORTACIÓN, VENTA DISTRIBUCIÓN Y COMERCIALIZACIÓN DE INSUMOS MÉDICOS Y FARMACÉUTICOS.	MARIA FERNANDA RUIZ IBERT DE FERNANDEZ	553522
E/2019-27940	5/7/19	CANCALL INTERNATIONAL	EL DESARROLLO DE PROYECTOS EN EL CAMPO DE LAS TELECOMUNICACIONES, Y LA REALIZACIÓN DE TODA OPERACIÓN INTERCONECTADA CON DICHO CAMPO QUE PUEDA SER AFÍN.	CANCALL INTERNATIONAL, S.R.L. , PETER ROBERT CROSS	555030
E/2019-25692	19/6/19	CANDY CITY	VENTA DE DULCES, GLOBOS Y REGALOS PERSONALIZADOS.	DONNY ELIZABETH MENDEZ VALDEZ	553751
E/2018-39148	19/6/19	CAPACILLO DULCE	VENTA DE POSTRES.	ANA SCARLET FERMIN GARCIA	553324
E/2019-21395	24/6/19	CAPAXIS	CENTRO DE FORMACIÓN INTEGRAL, ASESORIA Y ACOMPAÑAMIENTO EMPRESARIAL.	ANY ELISA MENDEZ COMAS	553541
E/2019-13405	27/3/19	CAPUSIN	CULTIVO Y VENTA DE FRUTAS FLORES VEGETALES.	PASCAL MEXLER, EVEN ARTHUR LAFAY	554450
E/2019-27920	5/7/19	CARFA-CASA DE ADORACIÓN Y RESTAURACIÓN FAMILIAR HECHOS 16:31.	ENTIDAD SIN FINES DE LUCROS PARA PROMOVER E INCENTIVAR EL EVANGELIO DE NUESTRO SEÑOR JESUCRISTO, FORTALECER LA RELACIÓN ENTRE EL INDIVIDUO Y LA SOCIEDAD	ANYELINA SANTANA DE DE LEON, RAFEL ANTONIO DE LEON GUZMAN	555045
E/2019-25901	21/6/19	CARIBE MUSIC TV. BISWAH	PRODUCCIONES CINEMATOGRAFICAS Y ARTISTICAS NACIONALES E INTERNACIONALES.	BYRON DEAN BISWAH	553296
E/2019-23853	21/6/19	CARIBE TRADES CRT	GESTIÓN DE VENTAS DE PRODUCTOS Y SERVICIOS, PLATAFORMA LOGÍSTICA A TRAVÉS DE LA WEB.	JUAN ISIDRO VALERIO ESPINAL	554189
E/2019-27271	2/7/19	CARITAS FELICES	SIN FINES DE LUCRO PARA BRINDAR AYUDA SOCIAL A NIÑOS DESAMPARADOS, LLEVÁNDOLES ÚTILES ESCOLARES Y JUGUETES EN EL DÍA DE LOS REYES.	MIGUELINA ANTONIA JIMENEZ JAQUEZ	555061
E/2019-26149	24/6/19	CARLENIS'S CLOSET	VENTA DE ROPA, ZAPATOS Y ACCESORIOS PARA DAMAS.	CARNELIS MARIBEL GONZALEZ BLANCO	553533
E/2019-26341	25/6/19	CARLOS AQUINO & ASOCIADOS	SERVICIOS DE CONTABILIDAD Y TENEDURÍA DE LIBROS, AUDITORÍA Y ASESORÍA FISCAL.	CARLOS AQUINO & ASOCIADOS, S.R.L.	553694
E/2019-27567	3/7/19	CARLOS GABRIEL AUTO IMPORT, GABY	IMPORTACIÓN, EXPORTACIÓN, VENTA Y DISTRIBUCIÓN DE VEHÍCULOS NUEVOS Y USADOS EN TODO EL TERRITORIO NACIONAL	CARLOS GABRIEL BERMUDEZ UREÑA	554766
E/2019-26047	24/6/19	CARTWRIGHT DIAZ BUSINESS	VENTA Y DISTRIBUCIÓN DE EQUIPOS ELECTRÓNICOS Y TECNOLÓGICOS EN GENERAL, ASI COMO TAMBIÉN SERVICIOS DE BIENES RAÍCES.	CARTWRIGHT EDUARDO DIAZ MENDEZ	553560
E/2019-26539	26/6/19	CARWELL BY WELLYN POLANCO	VENTA DE ALIMENTOS Y COMIDA PROCESADA.	WELLYN YANVIER POLANCO LIZARDO	553983
E/2019-27522	3/7/19	CASA DEL GUSTO BROGNARA	VENTA DE COMIDA Y SERVICIOS DE CAFETERÍA.	CARMEN TEJEDA	554721
E/2019-25993	24/6/19	CASA DISLA	COMPRA Y VENTA DE TODO TIPO DE CAJAS Y CARTONES.	SERGIO DE JESUS DISLA JIMENEZ	553466
E/2019-25585	19/6/19	CASETA GEO	COMPRA Y VENTA DE PRODUCTOS LÁCTEOS Y SUS DERIVADOS.	GEO HEINSEN, S.A.S.	553201
E/2019-26810	27/6/19	CASITERRE I	GESTIÓN INMOBILIARIA, COMPRA Y VENTA DE TERRENOS, ALQUILER Y ADMINISTRACIÓN DE CASAS Y VILLAS	BARTOLO CAPURRO MUSA	554141
E/2019-26809	27/6/19	CASITERRE II	CONSTRUCCIÓN DE VILLAS Y HOTELES Y SERVICIOS TURÍSTICOS GENERAL.	BARTOLO CAPURRO MUSA	554140
E/2019-27272	2/7/19	CATALINA DUQUE VÉLEZ & ASOCIADOS	ASESORIA Y CORREDURÍA DE SEGUROS.	CATALINA MARIA DUQUE VELEZ	554554
E/2019-23419	24/6/19	CATETOS	DISEÑO, EJECUCIÓN, SUPERVISIÓN Y CONSULTORIA DE TODO TIPO DE OBRAS CIVILES	CARLOS ANDRES GUTIERREZ CAMPOS	553602

[210] EXP.	[220] SOL. FECHA	[561] NOMBRE COMERCIAL	[510] ACTIVIDAD	[730] SOLICITANTE	[111] REGISTRO
E/2019-26872	28/6/19	CAZIMSA	COMPRA Y VENTA DE INMUEBLES, CORRETAJE DE INMUEBLES EN EL MERCADO NACIONAL Y EXTRANJERO.	CAZIMSA, S.R.L.	554313
E/2019-27643	4/7/19	CDH LOGISTICS	EMPRESA DEDICADA A BRINDAR SERVICIOS DE LOGÍSTICA NACIONAL E INTERNACIONAL, SERVICIOS LOGÍSTICOS DE ASESORÍA DE NEGOCIOS	NATALI MERCEDES ESPINAL DE HUAROTO, DANNY WILMER HUAROTO ANGULO	554835
E/2019-24526	4/7/19	CECI FIT FACTORY	GINNASIO COMERCIAL.	BASILIA ANDINA TEJEDA SANCHEZ	554894
E/2018-16535	27/6/19	CECYA	CENTRO DE ESTUDIO CAPACITACIÓN Y DESARROLLO, ENCARGADO DE LA FORMACIÓN, RECLUTAMIENTO Y SELECCIÓN DE PERSONAL ADMINISTRATIVO, GERENCIAL Y GENERAL A NIVEL CORPORATIVO	DORIS ELIZABETH ROJAS SORIANO	553996
E/2019-25636	3/7/19	CEFLET CEPEDA IMPORT	IMPORTACION Y EXPORTACION DE NEUMATICOS NUEVOS Y USADOS, PIEZAS DE VEHICULOS, VEHICULOS DE MOTOR DESDE EUROPA Y ESTADOS UNIDOS.	SANDRO DE JESUS FLETE CEPEDA	554651
E/2019-26165	24/6/19	CEMET	EMPRESA DE MÚLTIPLES SERVICIOS TALES COMO: ESTRUCTURA METÁLICA, OBRAS CIVILES, PINTURA, TRABAJOS DE SOLDADURA, TUBERÍAS	RAFAEL ANTONIO RIVERA TURBI	553616
E/2019-21040	1/7/19	CENTRIMAR SERVICIOS MULTIPLES	OFRECER SERVICIOS MÚLTIPLES TALES COMO: PLOMERIA EN GENERAL, PINTURA, ELECTRICIDAD.	LEONARDO CARRASCO ALCANTARA	554340
E/2019-25055	21/6/19	CENTRO CARDIOVASCULAR SANTO DOMINGO CCVSD	SERVICIOS CLÍNICOS DE MEDICINA AVANZADA DE CARDIOLOGIA	CENTRO CARDIOVASCULAR SANTO DOMINGO, S.A.S.	553427
E/2019-26031	24/6/19	CENTRO DE ATENCIÓN INDIVIDUALIZADA GROWING MINDS BY KMP	SERVICIOS DE TALLERES, CHARLAS Y ASESORAMIENTOS A PADRES Y EDUCADORES, REFUERZO EDUCATIVO Y TERAPIA A NIÑOS, SALA DE TAREAS, EDUCACIÓN ESPECIAL	KARINA ALTAGRACIA NUÑEZ BERROA	553607
E/2019-24548	25/6/19	CENTRO DE ATENCIÓN PRIMARIA Y DIAGNOSTICO AVANZADO INTEGRAL JULIO WELFER CAPJUR	SERVICIOS MÉDICOS; ATENCIÓN PRIMARIA; REALIZACIÓN DE ESTUDIOS DIAGNÓSTICO MÉDICO; ATENCIÓN DE EMERGENCIAS Y SUMINISTRO DE MEDICAMENTOS.	CARLOS WELFER MICHEL SUERO, JULIO ANTONIO BLANCO PEREZ	555049
E/2019-25610	28/6/19	CENTRO DE CAPACITACIÓN INVICTUS	REALIZACIÓN DE ACTIVIDADES DIDÁCTICAS ORIENTADAS A AMPLIAR LOS CONOCIMIENTOS, HABILIDADES Y APTITUDES DE LAS PERSONAS.	LISBETH SALUTINA ROSARIO SORIANO	554200
E/2019-26354	25/6/19	CENTRO DE DESARROLLO INTEGRAL INFANTIL SENDERO CEDESIS	SIN FINES DE LUCRO, PARA OFRECER UNA EDUCACIÓN EN VALORES MORALES Y CRISTIANOS A NUESTROS NIÑOS, NIÑAS Y ADOLESCENTES.	ADRY DOTEL PEÑA	553697
E/2019-26091	24/6/19	CENTRO DE DESARROLLO INTEGRAL R Y V	SIN FINES DE LUCRO TRABAJAREMOS CON LA FAMILIA PROGRAMAS DE DESARROLLO INTEGRAL BASADO EN LA NIÑEZ.	CESARIO LUCIANO LUCIANO	553584
E/2019-27341	2/7/19	CENTRO DE DESARROLLO PARA PERSONAS CON DISCAPACIDAD CIUDAD JUAN BOSCH	PROMOVER LA VIDA ACTIVA E INDEPENDIENTE DE PERSONAS DISCAPACITADAS EN EDAD PRODUCTIVA	SERVICIO NACIONAL DE SALUD (SNS)	554576
E/2019-27168	1/7/19	CENTRO DE DIAGNOSTICO VASCULAR Y CARDIOLOGICO SIGLO 21	PRESTACIÓN DE SERVICIOS DIAGNÓSTICOS Y TERAPÉUTICOS DE LA CIRUGÍA CARDÍACA Y VASCULAR	GRUPO MEDICO UNIDO, S.A.	554408
E/2019-25919	21/6/19	CENTRO DE ESTIMULACIÓN Y ATENCIÓN TEMPRANA PADE	ESPACIO DIRIGIDO A NIÑOS DE 3 A 6 AÑOS CON UN DESARROLLO TÍPICO Y ATÍPICO CON EL FIN DE DESARROLLAR DE MANERA DIVERTIDA SUS HABILIDADES MOTORAS	JHEISY ANARIS VALDEZ PEREZ, STEPHANIE ARAUJO PEREZ	553489
E/2019-25496	18/6/19	CENTRO DE FOTOCOPIAS E IMPRESORA LAS MELLIZAS	SERVICIOS DE FOTOCOPIADO, IMPRENTA Y PAPELERÍA EN GENERAL.	CENTRO DE FOTOCOPIAS E IMPRESORA LAS MELLIZAS, S.R.L	554471
E/2019-22794	2/7/19	CENTRO DE INNOVACION PARA EL DESARROLLO EMPRESARIAL Y EMPRENDIMIENTO DE UNIBE	FORMACIÓN, ASESORÍA, MENTORÍ Y CONSULTORÍA, DIRIGIDAS A EMPRENDEDORES Y PROFESIONALES MEDIANTE CLASES	UNIVERSIDAD IBEROAMERICANA (UNIBE)	554495
E/2019-27490	3/7/19	CENTRO DE INTERNET YIRALMI	CENTRO DE IMPRESIONES, DIGITACIONES Y CENTRO DE INTERNET, COPIADO Y DEMÁS RELACIONADOS.	YISSELY YARITZA VALERIO DIAZ	554697
E/2019-11411	3/7/19	CENTRO DE NEGOCIOS LORA BAUTISTA	ASESORÍA Y GESTIÓN FINANCIERA, VENTA Y RENTA DE VEHÍCULOS.	JEFFREY ALEXANDER LORA RICARDO	554664
E/2019-26870	28/6/19	CENTRO DE SALUD RAYCARNOEL	TRATAMIENTOS DE DIÁLISIS, TERAPIA FÍSICA, ATENCIÓN PRIMARIA, RAYOS X, BANCO DE SANGRE.	RAMON ANTONIO DE LA ROSA TAVERAS	554190
E/2019-25531	2/7/19	CENTRO DE SERVICIOS DE FRENOS CARMELO DURAN	TODO TIPO DE REPARACIÓN AUTOMOTRIZ.	CARMELO DURAN MEJIA	554505
E/2019-20563	3/7/19	CENTRO DE SOLIDARIDAD EX TRABAJADORES, CEDESEXTRA	GESTIONAR EMPLEO A LOS EX EMPLEADO DE UNILEVER CARIBE, ASÍ COMO DAR ORIENTACIÓN Y ASISTENCIA EN EL ÁREA LABORAL	CESAR JAVIER LAUREANO MERCEDES, WILSON ANTONIO MONTERO GARCIA	554713
E/2019-27002	28/6/19	CENTRO DE UÑAS CELESTE	CENTRO DE UÑAS.	FLAVIA CELESTE MARTINEZ COLLADO	554291
E/2019-26059	24/6/19	CENTRO DE VIDA FUTBOL CLUB CVFC	CLUB DEPORTIVO DEDICADO A: LA CAPACITACIÓN, ENTRENAMIENTO Y DESARROLLO DEL FÚTBOL COMO DISCIPLINA PRINCIPAL.	ROMULO CIPRIAN ANAZAGATIS	553565
E/2019-24795	25/6/19	CENTRO DENTAL LOS JARDINES METROPOLITANOS	SERVICIOS DE SALUD DENTAL, CONSULTAS MEDICAS, PROCEDIMIENTOS QUIRÚRGICOS Y REHABILITACIÓN EN EL ÁREA DE LA SALUD HUMANA.	EDGAR PAUL GONZALEZ SAINT-HILAIRE, ALBERTO EMMANUEL BATISTA DIAZ	553716
E/2019-21182	1/7/19	CENTRO EDUCATIVO ADVENTISTA CEAD	EDUCACIÓN INICIAL, BÁSICA Y MEDIA.	UNION DE COLEGIOS ADVENTISTAS DEL NORTE	554342
E/2019-26378	25/6/19	CENTRO EDUCATIVO ARCOIRIS DE ALEGRIA	EDUCACIÓN DESDE PRE-ESCOLAR HASTA 5TO. GRADO	MARIA SALOME PEREZ YAÑEZ	553778
E/2019-27971	5/7/19	CENTRO EDUCATIVO EL JARDÍN DE JUANA	EDUCACIÓN INICIAL Y BÁSICA.	MARISOL PEREZ RODRIGUEZ	555046
E/2019-25795	21/6/19	CENTRO EDUCATIVO HECTOR MARTINEZ	EDUCACIÓN PRIMARIA Y SECUNDARIA.	JUAN LUIS MARTINEZ PEREZ	553377
E/2018-48960	24/6/19	CENTRO EDUCATIVO JPS	CENTRO DE ALFABETIZACIÓN Y SALA DE TAREA, IMPARTIR DOCENCIA EN LOS NIVELES INICIAL Y BÁSICA.	MARIA TERESA PERDOMO PAYAMPS, YUNIOR DANIEL ZARZUELA SANTOS	553505
E/2019-26464	26/6/19	CENTRO EDUCATIVO LOS NIÑOS DE TIA ALEXANDRA CENTA	OFRECER SERVICIOS EDUCATIVOS PARA EL NIVEL INICIAL (PÁRVULO, PRE-KINDER, KINDER Y PRE-PRIMARIO).	YSIDRA ALEXANDRA GUZMAN CABRERA	553853
E/2019-27980	5/7/19	CENTRO EDUCATIVO MAUEL	EDUCACIÓN DESDE NIVEL INICIAL, CUIDADO DE NIÑOS DESDE TRES MESES EN ADELANTE, ESTIMULACIÓN OPORTUNA, SALA DE TAREAS	MARIBEL MORA LOPEZ DE ALMENGOT	555100
E/2019-26172	24/6/19	CENTRO EDUCATIVO MIS PRIMEROS TRAZOS	IMPARTIR CLASES NIVEL INICIAL HASTA TERCERO DE BÁSICA.	LISSETTE AMPARO ADAMES	553735
E/2019-26051	27/6/19	CENTRO EDUCATIVO Y TERAPIAS EMMANUEL SORIANO	IMPARTIR EDUCACIÓN Y DAR TERAPIAS CONDUCTUAL PSICOLÓGICA TERAPIAS DEL LENGUAJE Y TERAPIA OCUPACIONAL	FUNDACION DE ACEPTACION Y BENDICION FUNDABEN	554062
E/2019-24322	27/6/19	CENTRO EMPRESARIAL VILLA OLGA CEVI	ADMINISTRAR Y OPERAR UN CENTRO COMERCIAL Y/O DE OFICINAS (PLAZA)	JUANA ALTAGRACIA ADAMES DE CARRASCO	553920
E/2019-27291	3/7/19	CENTRO FERRETERO Y PUESTO DE MADERA MARTINEZ CERVERA	VENTA DE PRODUCTOS DE FERRETERÍA Y MADERA EN GENERAL.	LUIS RAMON CERVERA ABREU	554666
E/2019-26148	24/6/19	CENTRO MEDIALTE	SERVICIOS DE FISIOTERAPIAS, REHABILITACIÓN Y NEUROPSICOLOGIA.	ODALISES ADOLFINA RODRIGUEZ DE MEJIA	553614
E/2019-25918	5/7/19	CENTRO MUEBLES HEMOS	VENTA DE MUEBLES Y ELECTRODOMÉSTICOS.	JOSE LUIS PUNTIEL SARANTE	554977
E/2019-27534	3/7/19	CENTRO PARA EL RENDIMIENTO FÍSICO, DR. VARGAS DECAMPS	CENTRO DE DIAGNOSTICO DE LA CONDICIÓN ATLÉTICA DE LAS PERSONAS A TRAVÉS DE MÉTODOS SOFISTICADOS DE SU RENDIMIENTO FÍSICO	JUAN CARLOS RAMON VARGAS DECAMPS	554629
E/2019-27388	2/7/19	CENTRO PEDAGOGICO SEMBRANDO VALORES ETERNOS	IMPARTIR DOCENCIA EDUCATIVA DESDE INICIAL Y BÁSICA.	DORKA NIKAURY PASCUAL CASTILLO	554553
E/2019-27284	4/7/19	CENTRO PRODIGIOS AACC	SERVICIOS DE CONSULTORIAS EN ÁREAS DE EDUCACIÓN, PSICOLOGÍA Y SALUD A NECESIDADES ESPECÍFICAS DE APOYO EDUCATIVO	BILLY FRANCISCO ZARZUELA RIVERA	554859
E/2019-26247	28/6/19	CENTRO TÉCNICO DE REFRIGERACIÓN SAN MIGUEL	VENTA, COMERCIALIZACIÓN, REPARACIÓN E INSTALACIÓN DE AIRES ACONDICIONADOS.	ORISMEL MERCADO CASTANOS	554250
E/2019-27893	5/7/19	CERRAJERIA VALDEZ & POLANCO	VENTA, IMPORTACIÓN, DISTRIBUCIÓN DE CERRAJERÍAS.	ERICK NOEL VALDEZ MARGARIN, RAMON ALBERTO POLANCO BRESTON	555022
E/2019-26670	27/6/19	CESAR, KALIL, CESARINA FERRETERIA	VENTA DE ARTÍCULOS FERRETEROS AL POR MAYOR Y AL DETALLE.	INVERCESARINA, S.R.L.	554775
E/2019-27930	5/7/19	CESNUT ESTÉTICA Y NUTRICIÓN	SERVICIOS DE LIMPIEZAS FACIALES, MASAJES CORPORALES, NUTRICIÓN.	LIZBETH DABEIVA HERNANDEZ UREÑA	555015
E/2019-26527	26/6/19	CHAGANI IMPORT	COMERCIALIZACIÓN, IMPORTACIÓN Y EXPORTACIÓN DE ARTÍCULOS FERRETEROS.	CHARLES JOSEPH JAMIL HANDAL TALAMAS	553827
E/2019-27419	2/7/19	CHALLENGER	VENTAS AL POR MAYOR Y AL DETALLE DE ACCESORIOS DE VESTIR, QUINCALLERÍA COMO GUALLOS, COLADOR, EXPRESORAS Y AFINES	ISMAEL GILBERTO CASADO OZUNA	554544
E/2019-26000	24/6/19	CHAMAREPAS	IMPORTACION Y EXPORTACION DE ALIMENTOS Y BEBIDAS, RESTAURANTE BAR.	GIULIO ATTILIO OLIVERO SIMEONE	553473
E/2019-24793	13/6/19	CHARLOT GLOBAL SERVICES	ASUNTOS LEGALES, NOTARIALES, CAPACITACIÓN, COACHING, DESARROLLO DEL LIDERAZGO FEMENINO.	ESTHER RAMONA CHARLOT MORETA	553630
E/2019-27080	1/7/19	CHEPE COMERCIAL	EXPORTACIONES Y VENTAS DE ELECTRODOMÉSTICOS, ROPAS, CALZADOS, SERVICIOS DE COURIER Y SERVICIOS MÚLTIPLES	LESLY MASSIEL REYES RODRIGUEZ, RENE REYES MALDONADO	554422
E/2019-27063	1/7/19	CHERLOUNE SHOP	VENTA DE PRENDAS DE VESTIR.	CHERLINE SAINT HILAIRE	554343
E/2019-27147	1/7/19	CHEVISE	SERVICIO DE KATERING, SERVICIOS LEGALES, TRANSPORTE EN GENERAL, VENTA DE ARTÍCULOS DE OFICINAS.	EVELYN YLISSEL BALBUENA PALMER, GLENNY YUDENNY ROSARIO VALDEZ	554374
E/2019-26046	24/6/19	CHICA SMART	EMPODERAMIENTO DE LAS ADOLESCENTES A TRAVÉS DE TALLERES, AUDIOVISUALES Y MERCHANDISING. SIN FINES DE LUCRO.	HELEN CRISTINA BRUJAN SOLANO	553623
E/2019-24667	5/7/19	CHICHA & M&S BY ALEDEI	SERVICIO DE EXPENDIO DE BEBIDAS, Y COMIDAS A BASE DE CHICHARRÓN DE CERDO Y OTROS PRODUCTOS.	JEAN ALEXANDER TERRERO ALMÁNZAR	555050
E/2019-25816	21/6/19	CHICHARONES LIGHT Y MOFONGO DEL MIRADOR SUR EL PEDREGAL	VENTA DE CHICHARONES, MOFONGO, TODO TIPO DE CARNES A LA PARRILLA Y TODO TIPO DE BEBIDA.	CATY ALVAREZ BASILIO, GRACIANO TAVERAS SANCHEZ	553407
E/2019-27899	5/7/19	CHIMI CARBONICIDIO	VENTA COMIDA RAPIDA.	DIOMERY GEORGINA ABREU MADRIGAL	554949
E/2019-26502	26/6/19	CHRIKA DESIGNS	VENTA DE ARTÍCULOS PROMOCIONALES, ARTÍCULOS PERSONALIZADOS, PUBLICIDAD DISEÑO GRÁFICO	ROSA NESFERTY FULCAR SOTO, DIANNA CRISTINA MONTERO DE BONORA	553928
E/2018-23744	24/6/19	CHURUMREST RD	CARRITO PARA VENTA DE COMIDA EN ESPECIAL, COMIDA ORIENTAL.	ANA YULISSA FERMIN SEVERINO	553504
E/2019-25667	19/6/19	CIBERFERIA BSC	REALIZACIÓN Y DESARROLLO DE FERIAS DE EXPOSICIÓN Y VENTA DE PRODUCTOS TECNOLÓGICOS DE VANGUARDIA.	BANCO MULTIPLE SANTA CRUZ, S.A.	553271
E/2019-25907	21/6/19	CIGUAYO EXPORTADORA AGRICOLA	COMERCIALIZACIÓN, IMPORTACIÓN, EXPORTACIÓN DE TODAS CLASES DE BIENES E INSUMOS PARA EL SECTOR AGRÍCOLA.	ANDREAS SCHMIDIGER	553705
E/2019-23126	24/6/19	CINCE	DISEÑO DE CONSTRUCCIÓN Y REMODELACIÓN Y CONSTRUCCIÓN TANTO DE INGENIERÍA CIVIL COMO ELÉCTRICA.	BENJAMIN MONTERO MONTERO, JOSE LUIS DE LEON ALCANTARA	553622
E/2019-26442	26/6/19	CINE 9	ESPACIO TELEVISIVO PARA TRANSMISIÓN DE BLOQUE DE PELÍCULA.	CORPORACIÓN DOMINICANA DE RADIO Y TELEVISIÓN, S.R.L. (COLOR VISION)	553814
E/2019-27468	3/7/19	CIRION COSMETIC	FABRICACIÓN, COMERCIALIZACIÓN Y DISTRIBUCIÓN DE PRODUCTOS DE BELLEZA Y COSMÉTICOS.	JUAN CARLOS MERCEDES BENITEZ	554674

[210] EXP.	[220] SOL. FECHA	[561] NOMBRE COMERCIAL	[510] ACTIVIDAD	[730] SOLICITANTE	[111] REGISTRO
E/2019-27464	3/7/19	CLARIN CONSULTING GROUP	SERVICIOS PROFESIONALES COMO CONSULTORIA, AUDITORIA, CONTABILIDAD, CONTROL INTERNO, GESTIÓN DE RIESGO, ASESORÍAS DE NEGOCIOS.	EMMANUEL RAFAEL SANTIAGO HERRERA	554749
E/2019-25573	26/6/19	CLARITZA AUTO IMPORT	COMPRA, VENTA, IMPORTACIÓN Y EXPORTACIÓN DE VEHÍCULOS. COMERCIO DE ARTÍCULOS, ACCESORIOS	LEE PHILISTIN	553820
E/2019-23706	1/7/19	CLASSITECH	SERVICIOS DE COMERCIO ELECTRÓNICO, ELABORACIÓN Y PUBLICACIÓN DE ANUNCIOS EN SITIOS WEB, ANUNCIOS CLASIFICADOS EN LINEA	JOSUE RAIMUNDO HERNANDEZ LOPEZ, RAIMUNDO VIDAL HERNANDEZ COELLO	554925
E/2019-27169	4/7/19	CLEAN KOBO PRODUCTS	VENTAS DE PRODUCTOS DE BELLEZA Y LIMPIEZA A INSTITUCIONES Y PÚBLICOS EN GENERAL.	CONFESOR SANCHEZ FLORENTINO, JOSE SANCHEZ FLORENTINO	554892
E/2019-26487	26/6/19	CLEYJO	SERVICIO DE INGENIERÍA EN GENERAL.	CLEYNER ARIAS DE CABRERA	553842
E/2019-26018	24/6/19	CLICK SOLUTIONS ENTERPRISE	APLICACIONES INFORMÁTICAS PARA TODO TIPO DE NEGOCIOS EN LA PLATAFORMA WEB, VENTA Y REPARACIÓN DE PCS.	CLICK SOLUTIONS ENTERPRISE, SRL.	553599
E/2019-26315	25/6/19	CLIMASTER	IMPORTACIÓN, COMPRA, VENTA Y REPARACIÓN DE TODO TIPO DE PIEZAS PARA CUARTOS FRÍOS	HILARIO FRIAS ACOSTA	553782
E/2019-25803	21/6/19	CLINICA DE REHABILITACION SAN JOSE	SERVICIOS DE SALUD. MEDICINA FÍSICA Y REHABILITACIÓN.	LUZ CELESTE PEREZ LABOURT	554260
E/2019-26806	27/6/19	CLINICA DENTAL DR.RAYNEL RHYMER	SERVICIOS ONTOLÓGICOS EN GENERAL.	RAYNEL ABELARDO RHYMER ARAUJO	554065
E/2019-27565	3/7/19	CLINICA DENTAL DRA. CINDY CABRERA	PROVEEDOR DE SERVICIOS DE SALUD PSS	CLINICA DENTAL DRA. CINDY CABRERA, S.R.L.	554662
E/2019-27431	2/7/19	CLINICA DENTAL DRA. MASSIEL COLON	SERVICIOS ODONTOLÓGICOS	MASSIEL MELISSA COLON ALCANTARA	554486
E/2019-25954	21/6/19	CLINICA DENTAL DRA. NICAURY JIMENEZ	SERVICIOS ODONTOLÓGICOS, ODONTOLOGIA PREVENTIVA, CORRECTIVA, PRÓTESIS DENTALES, ENDODONCIA, ORTODONCIA, EXODONCIAS, ESTÉTICA DENTAL	NICAURY JIMENEZ DE LEON	553555
E/2019-27075	1/7/19	CLUB DEPORTIVO MOJEA	DESARROLLAR LA PRÁCTICA, PROMOCIÓN, FOMENTO, Y EXPANSIÓN DEL DEPORTE EN TODA SUS DISCIPLINAS DEPORTIVAS EN EL MUNICIPIO DE BAYAGUANA	ALBERTO ANTONIO DEL CARMEN PERALTA ALCANTARA	554333
E/2019-25209	24/6/19	CLUB ATLETICO CONSUELO FC-JZ	ORGANIZAR, DIRIGIR Y SUPERVISAR LA PRÁCTICA DEL FÚTBOL EN SUS DISTINTAS MODALIDADES Y CATEGORÍAS TANTO MASCULINO COMO FEMENINO	EUFEMIO ZORRILLA	553641
E/2019-25923	21/6/19	CLUB COMITE DE FUTBOL DE CASTILLO COFUTCAS	ENSEÑANZA Y ENTRENAMIENTO DE TODAS CATEGORÍAS DE FÚTBOL.	SINECIO PEREZ TORRES	553282
E/2019-22840	4/7/19	CLUB CULTURAL Y RECREATIVO INDIOS DEL VALLE	ENTIDAD SIN FINES DE LUCRO DEDICADA A PROMOVER ACTIVIDADES SOCIALES, CULTURALES Y RECREATIVAS.	FERNANDO ARTURO GRACIANO MARMOLEJOS	554877
E/2019-25924	21/6/19	CLUB DE BILLAR LOS COLLADOS	CLUB DE BILLAR Y ACTIVIDADES REGREATIVAS.	MIGUEL ANTONIO COLLADO DIAZ	553491
E/2019-26012	26/6/19	CLUB DE FÚTBOL ATLÉTICO DE SAMANA, CFAS	ENTIDAD SIN FINES DE LUCRO CUYO OBJETO PRINCIPAL SERÁ LA PROMOCIÓN Y EL DESARROLLO DEL FÚTBOL A NIVEL NACIONAL	MANUEL DE JESUS FELIX SANTOS	553895
E/2019-26107	27/6/19	CLUB DE FUTBOL HECTOR NINA RAMIREZ	ENSEÑANZA DE FÚTBOL PARA NIÑAS, NIÑOS Y SUPERIOR.	HECTOR ANDRES NINA RAMIREZ	554056
E/2019-25885	21/6/19	CLUB DE FÚTBOL JUAN DE HERRERA	FOMENTO DEL FÚTBOL ASOCIACIÓN Y ENSEÑANZA DEL FÚTBOL.	KELVIN MANUEL VALENZUELA DE LOS SANTOS	553456
E/2019-25207	24/6/19	CLUB DE FÚTBOL LOS AMIGOS, CALA	ORGANIZAR, DIRIGIR Y SUPERVISAR LA PRÁCTICA DEL FÚTBOL EN SUS DISTINTAS MODALIDADES Y CATEGORÍAS TANTO MASCULINO COMO FEMENINO	ROSA ASTACIO DE LA ROSA	553642
E/2019-26159	24/6/19	CLUB DE FUTBOL LOS MENORES DEL AYER	CLUB DEPORTIVO SIN FINES DE LUCRO DEDICADO A LA ENSEÑANZA, PRACTICA Y COMPETICIONES DEL DEPORTE	FRANCHY RAFAEL FELIZ RAMIREZ	553524
E/2019-25920	21/6/19	CLUB DE FÚTBOL OLEGARIO TENARES O.T.F.C.	ENSEÑANZA Y ENTRENAMIENTO DE TODAS CATEGORÍAS DE FÚTBOL.	MANUEL AMAURIS MEREGILDO JIMENEZ	553485
E/2019-25922	21/6/19	CLUB DE FÚTBOL SUPER ESTRELLAS CSEFC	ENSEÑANZA Y ENTRENAMIENTO DE TODAS LAS CATEGORÍAS DE FÚTBOL.	EUGENIO ANTONIO REYES	553486
E/2019-25089	28/6/19	CLUB DEPORTIVO CARLOS LABOUR	PROMOVER, REGLAMENTAR, DIRIGIR, FOMENTAR, ORGANIZAR, SUPERVISAR, Y FISCALIZAR TODA ACTIVIDAD INHERENTE AL FÚTBOL EN LA PROVINCIA DE AZUA	CARLOS WILMAN LABOUR	554111
E/2019-27655	4/7/19	CLUB DEPORTIVO LOS BANANEROS BANAFUTBOL	ENTIDAD SIN FINES DE LUCRO DEDICADA A LA PRACTICA Y EL DESARROLLO DEL FUTBOL EN LA PROVINCIA VALVERDE.	LUIS MANUEL BONILLA BONILLA	554796
E/2019-25903	21/6/19	CLUB DEPORTIVO MANAGUA	ENTIDAD SIN FINES DE LUCRO QUE SE DEDICA A PROMOVER LA UNIDAD Y FORTALECIMIENTO DE TODOS LOS CLUBES DEL MUNICIPIO	NEBIL ANTONIO MANZANILLO	553297
E/2019-21821	24/5/19	CLUB DEPORTIVO Y CULTURAL MONTAÑO	ACTIVIDADES DEPORTIVAS Y CULTURALES COMO: BÉISBOL, BASKETBALL, SOFTBALL Y BALONCESTO.	CLUB DEPORTIVO Y CULTURAL MONTANO	554160
E/2019-25470	27/6/19	CLUB DEPORTIVO Y CULTURAL YEYEO	ACTIVIDADES DEPORTIVAS Y CULTURALES.	CLUB DEPORTIVO Y CULTURAL YEYEO	553879
E/2019-26403	26/6/19	CLUB DES ANGES	ACOMPañAR A LOS PADRES EN LA CRIANZA DE SUS HIJOS DE CERO A 14 AÑOS. BRINDANDO SERVICIOS DE GUARDEERÍA	MARTA YOLANDA QUELIZ DURAN	553790
E/2019-26569	26/6/19	CLUB EUGENIO MARIA DE HOSTOS CEMH	ENSEÑANZA Y ENTRENAMIENTO DE TODAS LAS CATEGORÍAS DE FÚTBOL.	VIRGILIO RODRIGUEZ ROSA	553872
E/2019-24315	19/6/19	CLUSTER TURISTICO Y CULTURAL EL SEIBO - MICHES TCSM	ORGANIZACIÓN SIN FINES DE LUCRO QUE SE DEDICA A CREAR SINERGIAS PARA LA GESTIÓN DEL DESTINO TURÍSTICO, CULTURAL Y SOCIOAMBIENTAL	INVERSIONES LA QUERENCIA, S.A.	553247
E/2019-26526	26/6/19	CME & ASOCIADOS	SERVICIOS DE CONTABILIDAD, AUDITORIA Y ASESORÍA FISCAL E IMPOSITIVA	CME & ASOCIADOS, SRL	553981
E/2019-27113	1/7/19	COBÁN	CONSTRUCCIÓN, SUPERVISIÓN, INMOBILIARIA, PROMOCIÓN, PRESTAMOS, FINANCIAMIENTO, TRANSPORTE, IMPORTACIÓN, EXPORTACIÓN DE MATERIALES DE CONSTRUCCIÓN	BERGÉS DREYFOUS & ASOCIADOS SRL	554354
E/2019-25174	17/6/19	COCINA & CULTURA	PROGRAMA QUE CONSISTIRÍA EN VISITAR CADA PROVINCIA, PUEBLO O REGIÓN PARA GRABAR EL PLATO TÍPICO, INDICANDO LA FORMA DE PREPARARLO Y SU PROCEDENCIA.	TOMAS GUILLERMO MERCEDES CUEVAS	553279
E/2019-27807	4/7/19	COCINEL RD	PRODUCTOS ALIMENTICIOS, COMIDA EMPRESARIAL, BUFETT, CATERING, COMIDA NACIONAL E INTERNACIONAL	NELSON ODALIS HERNANDEZ COLON	554912
E/2019-26458	26/6/19	COCKTAIL HOUSE GROUP	VENTAS Y DISTRIBUCIÓN DE CÓCTELES Y BEBIDAS ALCOHÓLICAS Y NO ALCOHÓLICAS, TABACO, DESECHABLES.	ANGEL RADHAMES VILLAMIL FERMIN	553985
E/2019-27405	4/7/19	COCONUTERO BAR	VENTA DE BEBIDAS ALCOHÓLICAS Y NO ALCOHÓLICAS	LA PALMA PARK, SRL	554782
E/2019-27011	28/6/19	COCOZONE INVESTMENTS	PROYECCIÓN, ORGANIZACIÓN, PLANIFICACIÓN, REALIZACIÓN, EJECUCIÓN Y DESARROLLO DE TODO TIPO DE EVENTOS SOCIALES O PROTOCOLARES PÚBLICOS Y PRIVADOS.	ANDREA CAROLINA GONZALEZ REQUENA	554319
E/2019-26168	2/7/19	COHOBIA CERVEZA ARTESANAL HIGUEYANA	DISTRIBUCIÓN, FABRICACIÓN Y VENTA DE CERVEZAS ARTESANALES EN TODA LA REPÚBLICA DOMINICANA.	JUAN PABLO PEGUERO DE LA CRUZ	554537
E/2019-24112	1/7/19	COIDEMSA CONSTRUCCIONES INDUSTRIALES, DISEÑOS Y ESTRUCTURAS METÁLICAS SÁNCHEZ ANIANO	CONSTRUCCIONES Y OBRAS CIVILES EN GENERAL, DISEÑO Y CONSTRUCCIÓN DE ESTRUCTURAS METÁLICAS,SUPERVISIÓN DE OBRAS Y GERENCIA DE PROYECTOS	FRANNIER TOMAS SÁNCHEZ GUZMÁN, ANIANO SANCHEZ TAVERAS	554367
E/2019-27036	28/6/19	COLCHONERIA MUEBLERIA EL TOQUE DE MIDAS	TAPICERÍA DE MUEBLES, CONFECIÓN Y TAPICERÍA DE BUTACAS, COLCHONES Y COJINES.	EDSEL ESDER BURGOS	554323
E/2019-25397	24/6/19	COLCHONERIA POPULAR MANILU	VENTA DE TODO TIPO DE MATERIALES PARA MUEBLES Y COLCHONES.	MANUEL NICOLAS LUCIANO DE LOS SANTOS	553663
E/2019-27005	28/6/19	COLEGIO BOMBOLITAS	EDUCACIÓN INICIAL Y PRIMARIA.	FIORDALIZA VASQUEZ GONZALEZ, HILARIO MEREGILDO SOLANO	554293
E/2019-23620	6/6/19	COLEGIO EPISCOPAL SAN JOSE	IMPARTIR CLASE A NIVEL INICIAL, BÁSICA Y MEDIA.	IGLESIA EPISCOPAL DOMINICANA	554754
E/2019-27773	4/7/19	COLEGIO EVANGELICO SIMON BOLIVAR	SERVICIOS EDUCATIVOS NIVEL INICIAL, PRIMARIO Y SECUNDARIO.	IGLESIA EVANGELICA MISIONERA, INC.	554934
E/2019-26267	25/6/19	COLEGIO JARDIN SAGRADO CORAZON DE JESUS	EDUCACIÓN INICIAL Y PRIMARIA.	EUDOCIA SUAREZ MERCEDES	553752
E/2019-27500	3/7/19	COLEGIO MARIA REINA DE LOS ANGELES CMRA	SERVICIOS DE EDUCACIÓN INICIAL Y BÁSICA.	DOMINGA SORALLA MENDEZ MENDEZ	554707
E/2019-15701	17/4/19	COLLADO & COLLADO ABOGADOS- NOTARIOS	OFICINA DE ABOGADOS Y NOTARIOS PÚBLICOS, SERVICIOS DE ASESORÍA DE GESTIÓN LEGAL, SERVICIOS INMOBILIARIOS, CONSULTORIA, REPRESENTACIÓN LEGAL	ELIANA COLLADO INFANTE	553521
E/2019-26905	2/7/19	COLMADO BERVELINE	VENTA DE PROVISIONES COMESTIBLES Y PRODUCTOS QUE SE COMERCIALIZAN EN COLMADOS: ARTÍCULOS DE HIGIENE PERSONAL, DE LIMPIEZA.	BERVELINE PAUL	554519
E/2019-27334	5/7/19	COLMADO HERMANOS PERALTA TAVAREZ	DISTRIBUCIÓN Y VENTA DE PRODUCTOS DE CONSUMO MASIVO TALES COMO DESECHABLES, COMESTIBLES, DETERGENTES	RAMON ANTONIO PERALTA TAVAREZ	555070
E/2019-25788	21/6/19	COLMADO JONATHAN PAULINO RODRIGUEZ	COMPRA Y VENTA DE PRODUCTOS COMESTIBLES, DESECHABLES, DE LIMPIEZA Y BEBIDAS.	JONATHAN PAULINO RODRIGUEZ	553375
E/2019-25726	19/6/19	COLMADO LUCIANO RODRIGUEZ	COLMADO, VENTA AL DETALLE DE ARTÍCULOS DE PRIMERA NECESIDAD.	LUCIANO RODRIGUEZ DOMINGUEZ	553317
E/2019-24840	25/6/19	COLMADO NOA D	VENTA DE PROVISIONES COMESTIBLES Y PRODUCTOS QUE SE COMERCIALIZAN EN COLMADOS: ARTÍCULOS DE HIGIENE PERSONAL, DE LIMPIEZA Y AFINES.	LUZ MARIA ACOSTA DE CARRASCO	553754
E/2019-23827	27/6/19	COLMADO PALERO	VENTA DE PROVISIONES COMO: ARROZ, HABICHUELAS, AZÚCAR, ACEITES COMESTIBLES Y HUEVOS.	YNGLE APOLINAR DE LOS SANTOS ALMONTE JUMELLES	554052
E/2019-26216	2/7/19	COMEDOR EL CONTADOR	VENTA DE TODO TIPO DE COMIDA.	FRANCISCO ROSENDO MOYA TAVAREZ	554636
E/2019-18207	21/6/19	COMERCIAL ALMASUR	VENTA Y COMERCIO DE MATERIALES PARA LA CONSTRUCCIÓN EN GENERAL.	ISABEL ANGELICA MARTINEZ SENCION, IGNACIO MOISES ARIAS ESTEVEZ	553476
E/2019-25165	28/6/19	COMERCIAL IBK	VENTA, PRODUCCIÓN Y DESARROLLO DE PRODUCTOS AGRÍCOLAS. INVERSIÓN Y DESARROLLO AGRÍCOLA EN GENERAL	JULIO CESAR MARTINEZ LANTIGUA	554181
E/2019-15952	5/7/19	COMERCIAL NAROJIMA	VENTA DE COMIDAS Y BEBIDAS.	RAFAEL GERALDO RAMIREZ MEJIA	554970
E/2019-25634	25/6/19	COMERCIAL QINPLUS	IMPORTACIÓN Y EXPORTACIÓN DE EQUIPOS ELECTRÓNICOS Y ÓPTICOS,VENTA DE SNACKS, VENTA DE ELECTRODOMÉSTICOS, PLÁSTICOS, ACCESORIOS PARA EL HOGAR	LIQIONG CEN CHEN, QINGQING CHEN	553661
E/2019-27671	4/7/19	COMERCIAL Y SURTIDORA ARTURO RAMOS	VENTAS DE PRODUCTOS COMESTIBLES.	ARTURO RAMOS PEREZ	554801
E/2019-25814	21/6/19	COMERCIAL YURUANI	VENTAS DE CALZADOS, TEJIDOS , PIEL Y CUERO, LINEA DE COSMÉTICOS.	NESTOR JOSE RODRIGUEZ CORTEZ, LUZ ELENA ARENAS DE RODRIGUEZ	553321
E/2019-25317	25/6/19	COMERCIALIZADORA 0502	COMERCIALIZACIÓN DE MATERIALES DE LIMPIEZA, SERVICIOS DE HIGIENE, FERRETERÍA Y PINTURA, ALIMENTOS Y BEBIDAS	PEDRO OSVALDO REYES NG CHONG	553662
E/2019-22957	25/6/19	COMERCIALIZADORA DE CACAO ORGANICO GUBEN	COMERCIALIZACIÓN DE PRODUCTOS AGRÍCOLAS.	BENITO PEREZ LUGO	553672
E/2019-26191	24/6/19	COMERCIALIZADORA DE GRANOS VERDES MARIO HIDALGO	COMPRA Y VENTA DE GRANOS VERDES	MARIO ANTONIO HIDALGO GARCIA	553652
E/2019-26193	24/6/19	COMERCIALIZADORA GABAO'N	SERVICIOS DE DESCONTAMINACIÓN Y TRATAMIENTO DE RESIDUOS.	VALERIA FABIAN COLON	553651
E/2019-26194	24/6/19	COMERCIALIZADORA HARIF	OBRAS CIVILES, NEGOCIOS A LAS LABORES DE VENTA, DISTRIBUCIÓN, IMPORTACIÓN, EXPORTACIÓN Y FABRICACIÓN DE MATERIALES TEXTIL	VALERIA FABIAN COLON	553645
E/2019-22869	25/6/19	COMERCIALIZADORA LA TEMPRANA	COMPRAR Y VENDER ROPA DE VESTIR Y ACCESORIOS.	MARIEL DE LA ROSA GUTIERREZ	553688

[210] EXP.	[220] SOL. FECHA	[561] NOMBRE COMERCIAL	[510] ACTIVIDAD	[730] SOLICITANTE	[111] REGISTRO
E/2019-26494	26/6/19	COMERCIALIZADORA ROSAL	DISTRIBUCIÓN Y VENTA DE DETERGENTE, DESINFECTANTES Y PRODUCTOS DE LIMPIEZA.	JOSE DEL CARMEN MARTINEZ ESPINAL	554988
E/2019-27990	5/7/19	COMITE PARA EL DESARROLLO DE LA GOBERNANZA INCLUSIVA CDGI	ORGANIZACIÓN SIN FINES DE LUCRO, DEDICADA A LA CONCERTACIÓN Y DIALOGO DE LOS ACTORES SOCIALES Y POLÍTICOS.	LUIS ERASMO SOTO MELENDEZ	555127
E/2019-26735	27/6/19	COMP. DE TAXI TURISTICO NISIBON DEL ESTE	SERVICIOS DE TRANSPORTE DE PASAJEROS PARA EL SECTOR TURÍSTICO, TRANSPORTE PARA EMPLEADOS DE HOTELES Y EMPRESAS PRIVADAS, TOUR.	FIDEL DARIO CEDANO HIDALGO	554256
E/2019-28003	8/7/19	COMPANÍA DE PROPIETARIOS DE GUAGUA, CHOFERES Y COBRADORES SANTO DOMINGO - ELIAS COMPROGUACHOCOEPE	SERVICIOS DE TRANSPORTE EN GENERAL.	ALIRO ORTIZ VALDEZ, ANDRES MONTILLA	555138
E/2019-27100	1/7/19	COMPANÍA DE TRANSPORTE ASOCHOVIDA III	TRANSPORTE DE PASAJEROS	SATURNINO CARELA	554430
E/2019-6201	24/6/19	COMPANÍA DE TRANSPORTE LOS CERROS COMTRANSER	SERVICIO DE TRANSPORTE EN GENERAL.	CESAR DARIO DE LEON	553507
E/2019-26240	25/6/19	COMPANÍA DE TRANSPORTE URBANO ATRUVIPAL	SERVICIO DE TRANSPORTE URBANO PÚBLICO Y PRIVADO DE PASAJEROS, CARGA; COMPRAS, VENTAS Y ALQUILERES DE VEHÍCULOS DE MOTOR.	HECTOR RADHAMES ZORRILLA HERRERA	553721
E/2019-26665	2/7/19	COMPANÍA DE TRANSPORTE INTERURBANO DE PASAJEROS YUBOYURO	TRANSPORTE TERRESTRE DE PASAJEROS Y SERVICIOS AFINES.	FAUSTINO NUÑEZ	554703
E/2019-27463	2/7/19	COMPANÍA REFRITECNICA Y SERVICIOS FELIZ	SERVICIOS DE REPARACIÓN DE AIRES ACONDICIONADOS, NEVERAS Y ESTUFAS.	REFRITECNICA Y SERVICIOS FELIZ, S.R.L.	554687
E/2019-26010	27/6/19	COMPRAVENTA PORTALATIN	COMPRA Y VENTA DE TODO TIPO DE ARTÍCULOS DEL HOGAR Y EMPEÑO DE MOTOCICLETAS.	MARIA VICTORIA ROSA PORTALATIN	554078
E/2019-27852	5/7/19	COMPRES DE LA CRUZ INVESTMENT	OPERACIONES Y CONSULTORIAS INMOBILIARIAS, TALES COMO ADQUISICIÓN, VENTA, ADMINISTRACIÓN Y COMERCIALIZACIÓN DE BIENES INMUEBLES	SARA DE LA CRUZ MARTIN, JORGE EDUARDO COMPRES BRUGAL	554955
E/2019-22256	1/7/19	COMUNIDAD MARIANA DEL NOVIASZGO DE DIOS	ENTIDAD SIN FINES DE LUCRO. DARLE APOYO EMOCIONAL A ADOLESCENTES Y MENORES DE EDAD, CUIDADO, ALBERGUE	ANA IRIS JIMENEZ GARCIA	554344
E/2019-26484	1/7/19	CONCESIONES DE OPERACIONES Y SERVICIOS CONOSERV	GESTIONAR LAS OPERACIONES Y SERVICIOS COMERCIALES DE LAS CONCESIONES DE NEGOCIOS RELACIONADOS	VICTOR ROMAN RODRIGUEZ DE LOS SANTOS	554347
E/2019-26537	26/6/19	CONCURVAS	IMPORTACIÓN, DISEÑO Y FABRICACIÓN DE ROPA Y ACCESORIOS.	CRISTINA FONTCUBERTA SALES	553836
E/2019-19084	7/5/19	CONDominio PALMA ALTA	ADMINISTRACIÓN Y MANTENIMIENTO DEL CONDOMINIO PALMA ALTA.	MARIA DEL MAR RODRIGUEZ FERNANDEZ	553917
E/2019-24189	21/6/19	CONDominio RESIDENCIAL MIMOR	ADMINISTRAR EL CONDOMINIO EN TODOS LOS ASPECTOS.	MARIA NIEVE CASTILLO TORRES	553849
E/2019-27406	5/7/19	CONFECIONES JOP	CONFECIONAR ROPA ESCOLAR	EUTIMIA DEL CARMEN CORONA LIRANZO, JORGE LUIS PEREZ DE JESUS	555076
E/2019-24588	26/6/19	CONGELATO FOOD SERVICE, RNPP	VENTA DE COMIDA PREPARADAS (POSTRES, HELADOS, CATERING).	RAQUEL NATHALY PARRA PAREDES	553933
E/2019-25829	21/6/19	CONSOLSYS	CONSULTARÍA DE SISTEMA, VENTA DE EQUIPOS DE COMPUTACIÓN, REPARACIÓN DE EQUIPOS DE COMPUTACIÓN E INSTALACIÓN DE REDES.	CONSOLSYS, SRL	553410
E/2019-26300	25/6/19	CONSORCIO AQUINO-FERPA	DISEÑO, CONSTRUCCIÓN Y SUPERVISIÓN DE OBRAS DE INFRAESTRUCTURAS.	INMOBILIARIA FERPA, S.R.L., AQUINO CARVAJAL CONSTRUCTORA, S.R.L.	553676
E/2019-27261	2/7/19	CONSORCIO ESCUELAS SOSTENIBLES	CONSORCIO COMERCIAL ENTRE AMBAS EMPRESAS PARA LA CONTRATACIÓN DE OBRAS DE CONSTRUCCIÓN.	CONSTRUCTORA RODI, S.R.L., CASPIAN CONTRACTING, S.R.L.	554539
E/2019-26622	27/6/19	CONSORCIO INMEL-KEIKO	PRESTACIÓN DE SERVICIOS DE INGENIERÍA ELÉCTRICA Y TELECOMUNICACIONES PARA LOS SECTORES MINERO ENERGÉTICO	SOLUCIONES KEIKO SK, S.R.L., INMEL INGENIERÍA S.A.S VELEZ URIBE	554090
E/2019-27591	3/7/19	CONSORCIO KRAINBE	PRESTACIÓN Y DESARROLLO DE TODA CLASE DE SERVICIOS PUBLICITARIOS, PROMOCIONALES, DE ESTRATEGIA, DE PRODUCCIÓN, Y DE NEGOCIOS CON MEDIOS EN TODAS SUS DIMENSIONES	KRANEO PUBLICIDAD, S. A. S., BEKER 5.0 S.A.P.I. DE C.V., INTEGRAL METAS ESTRATÉGICAS S.A. DE C.V.	554772
E/2019-23017	28/6/19	CONSORCIO LA FORTUNA DE ROBERTO DOMINGUEZ	CONSORCIO DE BANCAS, BANCAS DE LOTERÍAS, JUEGOS DE AZAR, BANCAS DEPORTIVAS Y EN APUESTAS, CASINO Y TODO LO RELACIONADO A DICHAS ACTIVIDADES	INMONOR, S.A., INSTALACIONES Y MONTAJES INDUSTRIALES DEL NOROESTE INMONOR, S.R.L.	554232
E/2019-26604	27/6/19	CONSORCIO SAVIL-COMAPA	CONSTRUCCION Y SUPERVISION DE TODO TIPO DE OBRAS CIVILES.	CONSTRUCTORA MARTIN PANIAGUA (COMAPA), S.R.L., CONSTRUCTORA SAVIL, S.R.L.	553947
E/2019-10907	4/7/19	CONSTRUCCIONES AVANZADAS MIG & ROOS	CONSTRUCCIÓN DE OBRAS CIVILES, MOVIMIENTO DE TIERRA, TRANSPORTE DE MATERIAL Y CARGA, RENTA DE EQUIPOS Y MAQUINARIAS.	JOHN AMAURIS PERALTA SUAREZ	554851
E/2019-27000	28/6/19	CONSTRUCCIONES CHIQUI PARQUES	SERVICIOS DE CONSTRUCCIONES.	CARMELA MILAGROS MOYA JIMENEZ	554417
E/2019-7750	27/6/19	CONSTRUCCIONES EXIMOTPA	ALQUILER DE EQUIPOS PESADOS, CONSTRUCCIÓN Y VENTAS AL POR MAYOR Y DETALLE DE MATERIALES PARA LA CONSTRUCCIÓN.	JOSE ANTONIO PARRA PARRA	554001
E/2019-24418	25/6/19	CONSTRUCCIONES LORJINIO	SERVICIOS DE CONSTRUCCIÓN, REPARACIÓN Y MANTENIMIENTO DE EDIFICACIONES.	JOAQUIN PEREZ MEDINA	553699
E/2019-24433	2/7/19	CONSTRUCFINAN CFRS	CONSTRUCCIÓN, DESARROLLO DE PROYECTOS INMOBILIARIOS, FINANCIAMIENTO Y PRÉSTAMOS HIPOTECARIOS, ADMINISTRACIÓN DE PROPIEDADES EN GENERAL	LOURDES BERENICE RODRIGUEZ HEREDIA	554502
E/2019-27366	4/7/19	CONSTRUCTORA COGUSA	CONSTRUCCIÓN Y EDIFICACIÓN DE APARTAMENTOS, VIVIENDAS, CONDOMINIOS, PROYECTOS HABITACIONALES	CONSTRUCTORA COGUSA, S.R.L.	554764
E/2019-27287	2/7/19	CONSTRUCTORA E INMOBILIARIA WEALTHMAKER	CONSTRUCCIONES EN GENERAL, EDIFICACIONES VIALES, HIDROSANITARIAS, METÁLICAS Y ELÉCTRICAS, INMOBILIARIA	LICET CLARO RICARDO DE PUELLO	554624
E/2019-27793	4/7/19	CONSTRUCTORA FEDEJES	CONSTRUCCIÓN DE VIVIENDAS, APARTAMENTOS, LOCALES, CALLES, CARRETERAS ENTRE OTROS.	JOSE LUIS FERNANDEZ FLORES	554907
E/2019-26232	25/6/19	CONSTRUCTORA INMOBILIARIA J.D. BAUTISTA	CONSTRUCCIÓN DE VIVIENDAS, APARTAMENTOS, TORRES, PLAZAS, COMPRA, VENTA Y ADQUISICIÓN DE INMUEBLES	JOSE DAVID BAUTISTA NUÑEZ	554249
E/2019-27511	3/7/19	CONSTRUCTORA LEVEQUE THERMIDOR	SERVICIOS DE CONSTRUCCIÓN DE CASA, EDIFICIOS, ENCOFRADO Y CARPINTERÍA.	LEVEQUE THERMIDOR	554714
E/2019-26306	28/6/19	CONSTRUCTORA MONTOLIVO	SERVICIOS DE CONSTRUCCIÓN, REMODELACIÓN, SUPERVISIÓN Y/O DIRECCIÓN DE TODO TIPO DE OBRAS CIVILES	CARLOS JOSÉ PAULINO GATÓN	554183
E/2019-26116	28/6/19	CONSTRUCTORA PEGUERO	CONSTRUCCION, FOMENTO, PROYECTOS ESTUDIOS DE ORGANIZACIONES, LOTES, VENTAS Y CONSTRUCCION DE CASAS.	CONSTRUCTORA PEGUERO, S.R.L.	554195
E/2019-27344	2/7/19	CONSTRUCTORA RAVELO LUGO	REALIZAR OBRAS SE INGENIERÍA, CONSTRUCCIONES CIVILES, GESTIÓN DE PROYECTOS SUPERVISIÓN Y ASESORÍA TÉCNICAS Y EN GENERAL ASÍ COMO BIENES RAÍCES.	JORGE RAUL RAVELO RAVELO	554521
E/2019-26803	27/6/19	CONSTRUCTORA TEJADA & UREÑA	CONSTRUCCIÓN DE OBRAS DE INGENIERÍA, ARQUITECTURA, TODO TIPO DE INMUEBLES, EDIFICIOS Y PROYECTOS URBANÍSTICOS EN GENERAL.	JHONATTAN JOSE TEJADA RIVERA	554094
E/2019-20986	24/6/19	CONSTRUCTORA TOP AREA	COMPRA Y VENTA DE TERRENOS, ALQUILER Y CONSTRUCCIÓN DE CASAS, APARTAMENTOS Y VILLAS, TANTO EN EL INTERIOR DEL PAÍS COMO EN SANTO DOMINGO.	MIGUELINA ALTAGRACIA SOSA RODRIGUEZ	553536
E/2019-25150	2/7/19	CONSTRUCTORA TRADECO	DISEÑO, REMODELACIÓN Y CONSTRUCCIÓN DE CASAS, VILLAS Y EDIFICACIONES URBANAS Y RURALES, MANTENIMIENTO EN GENERAL	JUAN VICTOR ARAMBOLES MENDEZ	554475
E/2019-27615	3/7/19	CONSTRUNOVE	CONSTRUCCIÓN, INGENIERÍA, ARQUITECTURA, DISEÑO DE INTERIORES - ESTRUCTURA METALICA, VENTAS, SERVICIO DE HORMIGÓN	MELANIE MARIA CAMACHO GOMEZ	554682
E/2019-25440	18/6/19	CONSULTORIA Y FORMACION TECNICA EN PROTECCION RADIOLOGICA CONFORPRA	ASESORÍA EN EVALUACIÓN DE LA SEGURIDAD DE INSTALACIONES MEDICAS E INDUSTRIALES.	JUAN GABRIEL LIRIA HENRIQUEZ	553553
E/2019-25900	21/6/19	COOLING AND SERVICES BECO	REFRIGERACIÓN, ELECTRICIDAD, FUMIGACION, JARDINERÍA Y CONSTRUCCIONES.	JUAN ROBERTO BECO CORDERO	553774
E/2019-26003	27/6/19	COOPERATIVA AHORROS, CRÉDITOS Y SERVICIOS MÚLTIPLES TRANSPORTE LOS SOCIETARIOS- COOP-SOCIETARIOS-SICHORUS	ENTIDAD SIN FINES DE LUCRO, DEDICADA A FOMENTAR EL COOPERATIVISMO ENTRE SUS SOCIOS.	ISRAEL JAVIER MATIAS LORA, RANDY RADHAMES MATIAS LORA	554120
E/2019-27864	5/7/19	COOPERATIVA DE AHORRO, CREDITO Y SERVICIOS MÚLTIPLES DE EMPLEADOS DE ENVASES TROPICAL COOPENVATRO	ENTIDAD SIN FINES DE LUCRO, DEDICADA AL AHORROS Y CRÉDITOS EN BENEFICIO DE LOS COLABORADORES SERVICIOS CERRADO.	MAYRA ISABEL CABRERA FOY	555162
E/2019-17940	30/4/19	COOPERATIVA DE AHORROS, CRÉDITOS Y SERVICIOS MÚLTIPLES DE PEQUEÑOS Y MEDIANOS EMPRESARIOS DE LA ROMANA COOPEMERO	COOPERATIVA DE AHORROS, CRÉDITOS Y SERVICIOS MÚLTIPLES.	COOPERATIVA DE AHORROS, CREDITOS Y SERVICIOS MÚLTIPLES DE PEQUEÑOS Y MEDIANOS EMPRESARIOS DE LA ROMANA, COOPEMERO INC.	554861
E/2019-26405	26/6/19	COOPERATIVA DE TRABAJO, PRODUCCION Y SERVICIOS MÚLTIPLES, CATAREY.	INSTITUCION SIN FINES DE LUCROS, CON EL FIN DE ELEVAR EL NIVEL DE VIDA DE LOS SOCIOS EN EL ASPECTO SOCIAL	MAURICIO NUÑEZ MARTE	553792
E/2019-25594	19/6/19	COPYRAPID	VENTA, COMPRA, ALQUILER, SERVICIOS Y REPARACIONES DE EQUIPOS DE OFICINA.	ANGEL ALBERTO BERNAL CONTRERA, COPYRAPID, S.R.L.	554390
E/2019-23915	1/7/19	COREFI	VENTA DE GLOBOS, ARTÍCULOS PERSONALIZADOS, ARREGLOS FLORALES, PERFUMES, ROPA PARA DAMAS, CABALLEROS Y NIÑOS	GERARDINA ARIAS, KATTIA MERCEDE FELIZ ARIAS	554356
E/2019-25057	19/6/19	CORIANO 2 DRINK	EXPENDIO DE BEBIDA ALCOHÓLICAS, ACTIVIDADES ARTISTAS, SERVICIOS DE RESTAURACIÓN.	ANDY ODALIS ROSARIO MESA	553638
E/2019-24389	28/6/19	CORP PARKING THM	ADMINISTRACION, DESARROLLO Y LOGISTICA DE PARQUEOS, SERVICIOS DE TRANSPORTE Y VALET PARKING.	CARLOS MANUEL TEJERA RODRIGUEZ	554270
E/2019-26686	27/6/19	CORPIA CONSULTING	CONSTITUCIÓN DE COMPANÍAS, CAPACITACIÓN, CONSULTARÍA, ADMINISTRACIÓN DE PERSONAL	RICARDO CORDERO DOMINGUEZ	554042
E/2019-27909	5/7/19	CORPORACION 51528	NEGOCIOS E INVERSIONES EN EL SECTOR INMOBILIARIO.	CORPORACIÓN 51528, S.R.L.	555024
E/2019-27439	5/7/19	CORPORACION BELDATI	COMERCIALIZACIÓN, FABRICACIÓN, SUMINISTRO, DISTRIBUCIÓN, REPRESENTACIÓN, ALMACENAMIENTO, TRANSPORTACIÓN, EMPAQUE	JOAN MANUEL SENRA OSSER	554935
E/2019-27338	2/7/19	CORPORACION BORDER-1	OFRECER SERVICIOS DE ASISTENCIA EMPRESARIALES, PLANIFICACIÓN, DESARROLLO, INVESTIGACIÓN, ORGANIZACIÓN, IMPLEMENTACIÓN, ANÁLISIS	FRANCISCO ALEJANDRO LEBREAU ACEVEDO	554559
E/2019-26311	25/6/19	CORPORACIÓN ONDAS AZULES R.D.	SERVICIOS MÉDICOS AMBULATORIOS (EN CONSULTORIO) EN EL ÁREA DE OTORRINOLARINGOLOGÍA Y SALUD CON TECNOLOGÍA LÁSER	SAJIDXA INDIRA MARIÑO OSTOS	553715
E/2019-19093	28/6/19	CORPORAUTO & CASH EXPRESS	COMPRA, VENTA E IMPORTACIÓN DE VEHÍCULOS Y SUS ACCESORIOS; FINANCIAMIENTO.	PEDRO ALEJANDRINO VALERIO RIJO	554116
E/2019-25212	27/6/19	CORREDOR EL MAMEY	DEDICADA A LA PRESERVACIÓN DE LOS RÍOS: RÍO ARRIBA, EL RECODO, LAS YAYITAS, LA LANA, LAS YAYAS, CIERRO PRIETO Y LAS MANACLAS.	SOCIEDAD DE DESARROLLO ECOLÓGICO EL MANACLAR, SODEMA	554072

[210] EXP.	[220] SOL. FECHA	[561] NOMBRE COMERCIAL	[510] ACTIVIDAD	[730] SOLICITANTE	[111] REGISTRO
E/2019-22273	5/7/19	COSME	COMPRA Y VENTA DE COMIDAS Y BEBIDAS, TANTO NACIONALES COMO EXTRANJERAS RESTAURANT Y BAR.	INVERSIONES SANTA CATALINA, S.R.L.	554973
E/2019-23663	6/6/19	COSMETICENTRO F.R.	VENTA DE TODO TIPO DE COSMÉTICOS Y ACCESORIOS EN GENERAL.	COSMETICENTRO F.R, S.R.L.	553383
E/2019-24860	13/6/19	COSMETICOS ZETARA	ELABORACIÓN Y COMERCIALIZACIÓN DE PRODUCTOS DE BELLEZA.	RICARDO VICIOSO MARINE	554272
E/2019-26459	26/6/19	COSTURA CREATIVA BY SEAMTEC	VENTA DE MAQUINARIAS, ACCESORIOS Y REPUESTOS DE ÁREA TEXTIL Y DE COSTURA.	SEAMTEC, S.R.L.	553852
E/2019-25613	26/6/19	COSTURAS INDUSTRIALES VARGAS COSINVA	CONFECCIÓN, VENTA Y DISTRIBUCIÓN DE PRENDAS DE VESTIR.	AGUSTÍN DE LOS SANTOS VARGAS RODRÍGUEZ	553963
E/2019-22711	31/5/19	COZY PUNTA CANA	RENTA DE APARTAMENTOS VACACIONALES.	YAJAIRA YVELISSE SOSA TAVAREZ, FRANCISCO HURTADO SUERO	554458
E/2019-27890	5/7/19	CREANDO CIUDADES SOSTENIBLE CRECISOS	ENTIDAD SIN FINES DE LUCRO DEDICADA A PROMOVER LA INCLUSIÓN SOCIAL Y PARTICIPACIÓN DE LA CIUDADANÍA	BOLIVAR BATISTA TAVERAS, ANEUDY BOLIVAR BATISTA CRUZ	555006
E/2019-25111	25/6/19	CREATIVE MIND CINEMA ARIEL ALMANZAR	PRODUCCIÓN Y FINANCIAMIENTO DE EVENTOS TELEVISIVOS, TEATRALES, CINEMATOGRAFICOS Y MUSICALES. REPRESENTACIÓN Y ASESORÍA DE TALENTOS. OPERACIONES INMOBILIARIAS Y DE CREDITO.	ARIEL ANTONIO ALMANZAR	553722
E/2019-27206	1/7/19	CREDIEQUIPOS SRE	FINANCIAMIENTO DE EQUIPOS Y MAQUINARIAS INDUSTRIALES.	RUDYS DE JESUS RODRIGUEZ MENDOZA	554443
E/2019-22154	4/7/19	CREDIFACIL SANTIAGO CORREDORES DE SEGUROS	FINANCIAMIENTO DE VEHÍCULOS.	CREDIFACIL SANTIAGO, S.A.S	554776
E/2019-26241	27/6/19	CREDI-JORGE MARTINEZ	VENTAS CONDICIONAL DE MUEBLES Y ELECTRODOMÉSTICOS; HIPOTECAS, CARTERAS PRESTAMOS PERSONALES Y COMERCIALES. GESTIÓN DE COBROS, COMPRAS DE ACRENCIAS.	JUDDY ROSANNA MARTINEZ ESTEVEZ	554057
E/2019-25824	1/7/19	CREDIPROPER GRM	ASESORÍA FINANCIERA, TRANSFORMACIÓN DE CAPITALS Y ACTIVIDADES AUXILIARES DE CREDITOS.	ROLANDO ALBERTO MOTA MOYA	554395
E/2019-26036	24/6/19	CUBEXPRESS	ALQUILER Y VENTA DE CASAS, OFICINAS Y ESTRUCTURAS MÓVILES.	RUBEN DARIO PEREZ CRISTALINO	553611
E/2019-25479	25/6/19	CUBI RENT A CARS	RENTA DE VEHÍCULOS.	AURA YELITZA CUBILETE SANCHEZ, KATIA NAYROBI CUBILETE SANCHEZ	553757
E/2019-25073	4/7/19	CUENTAS, NO CUENTOS.	PRODUCCIÓN, REALIZACIÓN Y PROMOCIÓN DE PROGRAMAS DE TELEVISIÓN, RADIO, REDES SOCIALES Y OTROS MEDIOS ELECTRÓNICOS.	CAROLINA SANTANA SABBAGH	554888
E/2019-27597	5/7/19	D & G WIFI'S CONNETION	PROVEEDORES DE SERVICIOS DE INTERNET, CONECTIVIDAD, DISEÑO E IMPLEMENTACIÓN DE REDES CABLEADAS E INALÁMBRICAS	GERMAN EMILIO MENDEZ SANCHEZ	555057
E/2019-27140	5/7/19	D' BATBONE SUPER FRIA	VENTA DE BEBIDAS ALCOHÓLICAS Y NO ALCOHÓLICAS, ASÍ COMO, VENTA DE PRODUCTOS QUE SE COMERCIALIZAN EN COLMADOS	JOEL AMAURY BATISTA BONE	555040
E/2019-26200	25/6/19	D' CHINO ELECTRO IMPORT	OBRAS DE INGENIERÍA CIVIL Y ELECTROMECAÁNICA QUE INCLUYE TRABAJOS GENERALES DE CONSTRUCCIÓN	MIGUEL ÁNGEL JIMÉNEZ	553763
E/2019-21303	4/7/19	D' CREEN SPORT	VENTA DE ROPA IMPORTADA Y COSTURA	LORENZO FRANCISCO REGALADO CANELA, ARISLEYDA DE LA ROSA REGALADO	554875
E/2019-27161	1/7/19	D' CREMAS CAFETERÍA	CAFETERÍA.	ROBERTO ANTONIO MARTE	554406
E/2019-19885	10/6/19	D' HAINA COUNTRY CLUB BDHCC	CENTRO DE RECREACIÓN Y FORMACIÓN INTEGRAL DE LA FAMILIA. CELEBRACIÓN DE EVENTOS INSTITUCIONALES	VIANKA MARIA ROA SUAREZ	554206
E/2019-26605	27/6/19	D' LA ROSA PULPAS PRODUCTORES DE CHINOLA, PULPAS & ALGO MÁS	PRODUCTORES DE CHINOLA, PROVEEDORES DE PULPAS DE CHINOLA, CONCENTRADO DE JUGOS CÍTRICOS Y FRUTAS NATURALES.	DEYVIS JUNIOR DE LA ROSA RODRIGUEZ, LORGIS GEOEIDY DE LA ROSA GERMAN	553949
E/2019-25567	2/7/19	D' LINAIVY SALON	ADAPTACIÓN DE PELO, MÉTODO ANUDADO, SUIZO, GRAPITA, CORTINAS, DECOLORACIÓN, TINTE, DESRIZADO, CORTE.	RAFAELINA MARTE OTAÑO	554506
E/2019-24733	27/6/19	D' LYSSELIMA SUPPLY	VENTA DE ACCESORIO Y ROPA.	SUGELY YESENIA LIMA DE LEON	554022
E/2019-27098	3/7/19	D' MARIA QUEZADA JEREZ ABRIGOS PACAS	VENTA DE TODO TIPO ABRIGOS, ACCESORIOS, SOMBRERO, CARTERAS, ROPA DEPORTIVA, PERFUMES Y COSMÉTICOS.	MARIA ANTONIA QUEZADA JEREZ	554660
E/2019-26293	28/6/19	D' OMAFEL SECURITY CAM NETWORK	INSTALCIÓN DE CÁMARA DE SEGURIDAD, SERVICIOS DE SEGURIDAD DIGITAL, SERVICIOS DE INSTALACIONES DE REDES, SERVICIO DE ELECTRICIDAD	OMAR ANTONIO MEDINA FELIZ	554219
E/2019-18911	28/6/19	D' POLLO POLANCO Y TORIBIO	VENTA DE COMIDA AL PÚBLICO EN GENERAL.	ALBER DOMINGO TORIBIO RODRIGUEZ, ARGENIS POLANCO	554230
E/2019-25716	19/6/19	D' RAUDO FRUTAS Y MAS	VENTAS DE FRUTAS, VÍVERES Y PRODUCTOS AGRÍCOLAS AL POR MAYOR Y DETALLE.	RAUDO BENJAMIN FARIAS MARIANO	553396
E/2019-27569	8/7/19	D VACY ESTANCIA GUARDERIA INFANTIL	GUARDERÍA, SALA DE TAREA, CUIDADO DE NIÑOS.	ANGELITÁ ALCANTARA JAVIER	555108
E/2019-26136	24/6/19	D' VIP AUTO LAVADO JAIRO RAMIREZ	SERVICIOS DE LAVADO DE AUTOMOVILES (CAR- WASH) TODO TIPOS DE MOTORES, ASI COMO DE VEHÍCULOS PESADOS	JAIRO RAMIREZ ARAUJO	553516
E/2019-27538	3/7/19	DAGAMONT COMUNICACIONES	SERVICIOS DE PRODUCCIÓN DE PROGRAMAS DE RADIO Y TELEVISIÓN, PRODUCCIÓN DE AUDIOVISUALES, PUBLICIDAD Y PROMOCIÓN, RELACIONES PUBLICAS, ORGANIZACIÓN DE EVENTOS.-	RAFAEL DANUBIO GARCIA, ROSA ELENA MONTES DE OCA GARCIA	554736
E/2019-28065	8/7/19	DAIRON Y SMARLING MUSICA INCORPORATION	SELLO DISCOGRÁFICO.	MANUEL ANTONIO ALCANTARA JAQUEZ	555131
E/2019-23138	2/7/19	DAJA - REHABILITACIÓN URO-ANDROLOGICA	PROMOCIÓN, APROXIMACIÓN, EVALUACIÓN Y TRATAMIENTO, EN PROCURA DE RE-OBTENER LA CAPACIDAD FÉRTIL	DANIEL ALFONSO JIMENEZ ARIAS	554459
E/2019-26283	28/6/19	DAJAO FUTBOL CLUB	CLUB DEPORTIVO SIN FINES DE LUCRO DEDICADO A LA ENSEÑANZA, PRÁCTICA, COMPETICIONES DEL DEPORTE	JUNIOR BELTREZ MOLINA	554288
E/2019-26500	26/6/19	DALINDA RESTAURANT	PREPARACIÓN Y VENTA DE ALIMENTOS Y EXPENDIO DE BEBIDAS AL PÚBLICO EN GENERAL Y ACTIVIDAD DE RESTAURANTE.	ANDRES WILLIAN SANTOS APONTE	553846
E/2019-26999	28/6/19	DANIEL & SON AUTO PARTS	IMPORTACIÓN, COMPRA Y VENTAS DE PIEZAS Y REPUESTOS DE VEHÍCULO DE MOTOR.	DANIEL ARAGONES PEÑA, DANIEL ARAGONES RODRIGUEZ	554289
E/2019-27757	4/7/19	DANVOSS	VENTA Y DISTRIBUCION DE MAQUINARIAS Y EQUIPOS PARA LA INDUSTRIA AGROALIMENTARIA , RESTAURANTES Y HOTELERIA.	JOSE DANIEL ACOSTA RIVERA	554915
E/2019-26606	27/6/19	DARK ARTS	PROMOCIÓN Y COMERCIALIZACIÓN DE OBRAS DE ARTES.	JOHNATHAN WILLIAM JAMES PATRICK	553953
E/2019-26692	27/6/19	D-ARTCO DOMINICAN ARTISTS COMMUNITY	CREACIÓN, PROYECCIÓN, EXHIBICIÓN Y COMERCIALIZACIÓN DE ARTE EN TODAS SUS EXPRESIONES: OBRAS PINTADAS, TALLADAS, ESCRITAS, IMPRESAS EN PAPEL	ROCIO DEL ALBA REGALADO MENDEZ, MARIA TERESA GIL ROSADO	554099
E/2019-26481	26/6/19	DARZAY SALON Y SPA	SALÓN DE BELLEZA, SPA.	JUSTINA GARCIA DOÑE DE ENCARNACION, ZAIDY GARCIA DOÑE	553840
E/2019-27172	1/7/19	DAURIN LABORATORIO DENTAL	REALIZAMOS SERVICIOS DE PRÓTESIS DENTALES.	DAURIN JOSE AGRAMONTE TATIS	554410
E/2019-26659	27/6/19	DAYANIE AUTO IMPORTS	COMPRA, VENTA E IMPORTACIÓN DE VEHÍCULOS DE MOTOR	FREDDY ZARZUELA CRUZ	554059
E/2019-27148	1/7/19	DC CLUB DANZ	DISCOTECA, ACTIVIDADES Y ENTRETENIMIENTO NOCTURNO, BAR, SHOWS.	DANIEL ALBERT DANZ	554382
E/2019-23456	27/6/19	DCJ CORPORATION	VENTA DE MATERIALES, Y MERCANCIAS DE PLÁSTICO, MATERIALES FERRETEROS, ARTÍCULOS DE LIMPIEZA E HIGIENE, ARTÍCULOS DEL HOGAR	ESTARLYN JAVIER JAVIER	554055
E/2019-24443	27/6/19	DE JAQUEZ CORONA ELECTROMOVIL DOMINICANA	IMPORTACIÓN Y COMERCIALIZACIÓN DE VEHÍCULOS ELÉCTRICOS, E INSTALACIÓN DE ESTACIONES DE RECARGA CON EL USO DE FUENTES DE ENERGÍA RENOVABLES.	RAMON ALFONSO JAQUEZ CORONA	554064
E/2019-26767	27/6/19	DE LA CRUZ RENT A CAR	RENTA Y VENTA DE VEHICULOS	JOSE LUIS DE LA CRUZ SANTANA	554130
E/2019-27010	28/6/19	DE YERSON BABER SHOP	PELUQUERÍA.	YERSON JUNIOR CRUZ	554318
E/2019-25996	24/6/19	DEBT FREEDOM	LA ASESORÍA Y SERVICIOS EN MATERIA DE DEUDAS PARA LATINOS, A NIVEL NACIONAL E INTERNACIONAL	JUAN CARLOS DE JESUS GUILBE GUZMAN	553586
E/2019-26470	5/7/19	DECO NOOK STUDIO	DECORACIÓN, REMODELACIÓN, COMERCIALIZACIÓN, EXPORTACIÓN E IMPORTACIÓN DE MUEBLES Y TODO TIPO DE ARTÍCULOS DE DECORACIÓN	JAVIER HERMANA GARCÍA	555153
E/2019-24532	21/6/19	DECORACIONES HERRERA CAROLINA	DECORACIONES PARA EL HOGAR, FABRICAR PUERTAS, CLOSET, COCINA, GAZEBO Y CUALQUIER TIPO DE DECORACIÓN EN GENERAL.	RUTH ESTHER GERMAN FELIZ	553406
E/2019-26676	27/6/19	DEIBIN GROUP	PUBLICIDAD; SERVICIO DE ASEO Y LIMPIEZA; VENTAS DE ARTÍCULOS FERRETERO; VENTAS DE ARTÍCULOS ELÉCTRICOS	DEIBIN DARIO MATEO MATEO, LISVENNY ESTHER MATEO OGANDO	554039
E/2019-26630	27/6/19	DELCAST INVERSIONES	PRESTAMOS PERSONALES, FINANCIAMIENTOS, HIPOTECAS.	PEDRO FRANCISCO DE LEON GARCIA	553972
E/2019-23997	26/6/19	DELGADO NINA ENTERPRISE	DESARROLLO, CONSTRUCCIÓN, PROMOCIÓN Y VENTA DE PROYECTOS INMOBILIARIOS EN I GENERAL	FRANCISCO JAVIER DELGADO NINA	553804
E/2019-26560	26/6/19	DELICIAS DCARO	SERVICIOS DE PASTELERÍA, REPOSTERÍA Y DECORACIÓN DE EVENTOS.	JOSE ALEJANDRO MERAN HERNANDEZ	553975
E/2019-18308	24/6/19	DELIMANIA	ELABORACIÓN Y VENTA DE ALIMENTOS, DULCES Y PICADERAS AL DETALLE.	NELSON ERIC PICHARDO ROJAS	553532
E/2019-24448	24/6/19	DENTAL DOCTORS PBH	CLINICA DENTAL.	PATRICIA MAGNOLIA BARRERA NUÑEZ	553627
E/2019-27560	8/7/19	DENTAL PIXEL	SERVICIOS ONTOLÓGICOS EN GENERAL.	KEYLA DOLORES DE LA NUEZ CORREA	555107
E/2019-26225	25/6/19	DENVER AUTO IMPORT	IMPORTACIÓN DE VEHÍCULOS NUEVOS Y USADOS.	MARCOS ANTONIO MUÑOZ DE LOS SANTOS	553745
E/2019-27127	1/7/19	DEPORTES AL LÍMITE	REALIZAR ACTIVIDAD DE COMUNICACIÓN MEDIANTE UN PROGRAMA DE RADIO, TELEVISIÓN Y PÁGINA WEB	DAVID ESEQUIER CEPEDA	554363
E/2019-25155	25/6/19	DEPORTIVO JOSE JOAQUIN F.C	ASOCIACIÓN SIN FINES DE LUCRO DEDICADA A INCENTIVAR EL DESARROLLO DEL FÚTBOL EN DIFERENTE CATEGORÍA.	RAMON ANTONIO URBAEZ ROSARIO	553649
E/2019-22907	4/7/19	DERM STETIC DRA. ANA K DE LA CRUZ	COSMETOLOGÍA GENERAL; CUIDADO DE LA PIEL, HIDRATACIÓN DE LA PIEL Y FACIALES; MANEJO DE APARATOLOGÍAS PARA EL CUIDADO DE LA PIEL	ANA KAREEN DE LA CRUZ DE RODRIGUEZ	554916
E/2019-27346	2/7/19	DESANEG VALDEZ	TENENCIA, ADQUISICIÓN, SUSCRIPCIÓN, OPERACIÓN, VENTA Y ADMINISTRACIÓN DE ACCIONES /CUOTAS SOCIALES, TÍTULOS Y VALORES DE CUALQUIER TIPO DE SOCIEDAD	HARLIN NICOLAS VALDEZ DIAZ	554529
E/2019-24239	26/6/19	DESARROLLADORA DE PROYECTOS LUPA	COMPRA, VENTA, DISTRIBUCIÓN Y COMERCIALIZACIÓN DE CUALQUIER TIPO DE MATERIALES DE CONSTRUCCIÓN EN GENERAL	DIEGO VARGAS VARGAS	553922
E/2019-25762	27/6/19	DESARROLLO 06 20 19	DESARROLLAR Y PROMOVER PROYECTOS INMOBILIARIOS, ASÍ COMO FOMENTAR LA INVERSION EXTRANJERA EN LA REPÚBLICA DOMINICANA.	JESUS JAVIER JOVEN UTRILLA	553935

[210] EXP.	[220] SOL. FECHA	[561] NOMBRE COMERCIAL	[510] ACTIVIDAD	[730] SOLICITANTE	[111] REGISTRO
E/2019-25177	26/6/19	DESARROLLOS LLANOAZUL	SERVICIOS DE CONSTRUCCIONES CIVILES, DESARROLLO DE PROYECTOS CIVILES.	HEIDI MARIA VILLAMIL DE CAÑIZARES	553951
E/2019-24901	14/6/19	DIACONADO	ASOCIACIÓN SIN FINES DE LUCRO, SERVICIOS DE AYUDA SOCIAL E INTEGRAL PARA LA COMUNIDAD.	PEDRO ANTONIO GUILLEN GIL	553938
E/2019-27102	3/7/19	DIAGNOSTICOS DE IMAGENES SANTO DOMINGO ORIENTAL DIMSA	IMPORTACIONES, EXPORTACIONES, COMPRAS, VENTAS, ALQUILER Y REPARACIÓN DE EQUIPOS Y MATERIALES MÉDICOS.	RICARDO DE JESUS DURAN PEREZ	554727
E/2019-27702	4/7/19	DI-ALFA-LC	SE DEDICARA A LA DISTRIBUCIÓN Y VENTA DE TODO TIPO DE PRODUCTOS NATURALES	CLARA VIRGINIA LOPEZ DE FIGUEROA	554880
E/2019-27145	1/7/19	DIALOGANDO CON EL PUEBLO	PROGRAMA RADIAL INTERACTIVO.	DOMINGO ANTONIO FERNANDEZ	554373
E/2019-26504	26/6/19	DIAMANTE BLOCK WISPE	FABRICACIÓN Y VENTA DE BLOKS PARA LA CONSTRUCCIÓN.	LEYBYS RAMOS WISPE	553997
E/2019-22136	27/6/19	DIAZ FIGUEROA AGRICOLA EXPORT	PRODUCCIÓN Y EXPORTACIÓN DE BANANO, FRUTAS Y VEGETALES.	ENMANUEL DIAZ FIGUEROA	554004
E/2019-25293	1/7/19	DIAZ RAMOS & ASOCIADOS, ASESORES LEGALES	OFICINA DE ABOGADOS.	ELAINE DIAZ RAMOS	554388
E/2019-27083	1/7/19	DICONDE DISEÑO, CONSTRUCCIÓN Y DECORACIÓN	DISEÑO ARQUITECTÓNICO, DISEÑO DE INTERIOR, DISEÑO URBANO Y MODULARES, CONSTRUCCIÓN Y REMODELACIÓN DE EDIFICACIONES	LIMBERT ARTURO SEGURA VENTURA, LISBETH SEGURA SILVERIO	554334
E/2019-24440	1/7/19	DIGABRIELLE	VENTA DE ROPA, CARTERAS, ZAPATOS Y TRAJES DE BAÑOS PARA MUJERES.	DIANA STEFFANIA SIERRA CEBALLOS	554370
E/2019-24871	21/6/19	DIGAUDRYS	VENTAS DE UTENSILIOS PARA EL HOGAR FABRICADO EN ACERO INOXIDABLES A GRADO QUIRÚRGICO Y TAMBIÉN COSMÉTICOS, PRENDAS DE VESTIR	PASTORA SOLANO LORENZO	553310
E/2019-26184	5/7/19	DIGIAX WORKFLOW	DESARROLLO DE SISTEMAS EMPRESARIALES, PÁGINAS WEB, HERRAMIENTAS DE SOFTWARE Y APLICACIONES.	ALXIS JAVIER GONZALEZ	554985
E/2019-26162	24/6/19	DIMAR AUTO IMPORT	IMPORTACIONES DE VEHÍCULOS NUEVOS Y USADOS, PIEZAS, GOMAS NUEVAS Y USADAS	JOSEFINA ALTAGRACIA DIAZ GARCIA	553711
E/2019-26696	1/7/19	DINDON	SERVICIOS DE TRANSPORTE TERRESTRE A DOMICILIO.	RAIPHY VAZQUEZ GARCIA, OZEMA LISANNIA ROSARIO PAULINO	554437
E/2019-10059	5/7/19	DIRAGCONS	CONSTRUCCIÓN DE EDIFICACIONES, REMODELACIONES, DISEÑOS DE INTERIORES, DISEÑOS ARQUITECTÓNICOS	DIONIL ALEXIS RODRIGUEZ ROSARIO	555018
E/2019-27248	1/7/19	DISEGNARE PARTNERS DP	DISEÑO, REMODELACIÓN Y FABRICACIÓN DE MUEBLES Y EL DISEÑO DE INTERIORES PARA ESPACIOS COMERCIALES, TURÍSTICOS Y RESIDENCIALES.	LORIANN ROSARIO VICTORIA, MARCEL DANIEL SANTANA SLAIMAN	554621
E/2019-27810	4/7/19	DISEÑOS, INSTALACIONES Y MANTENIMIENTOS	SERVICIO Y MANTENIMIENTO DE EQUIPOS INDUSTRIALES, MAQUINARIAS INDUSTRIALES Y PLANTAS ELÉCTRICAS	DISEÑOS, INSTALACIONES Y MANTENIMIENTOS, S.R.L.	554914
E/2019-25677	19/6/19	DISTRIBOX	VENTA, DISTRIBUCIÓN Y FABRICACIÓN DE ARTÍCULOS DE LIMPIEZA.	CINDY PAOLA HERNANDEZ HERNANDEZ	553278
E/2019-26514	26/6/19	DISTRIBUIDORA DE PRODUCTOS MUNI	COMPRA, VENTA Y DISTRIBUCIÓN DE PRODUCTOS DE LIMPIEZA Y BELLEZA.	ROSA HERMINIA DE LA CRUZ CANELA	553829
E/2019-26482	26/6/19	DISTRIBUIDORA LA ENCUESTADORA	VENTA DE ARTÍCULOS COMESTIBLES, DE USO DOMÉSTICOS, CEPILLO DE BAÑO, PRODUCTOS DE LIMPIEZA Y DE HIGIENE PERSONAL.	ONEIDA VASQUEZ PEREZ	553912
E/2019-27496	3/7/19	DISTRIBUIDORA MIRANDA BENCOSME	COMERCIALIZACIÓN, DISTRIBUCIÓN, IMPORTACIÓN, EXPORTACIÓN, VENTA DE PRODUCTOS ALIMENTICIOS Y BEBIDAS.	JUAN ANTONIO MIRANDA EDUARDO	554658
E/2019-24989	21/6/19	DISTRIBUIDORES THAIZ	VENTAS DE ROPA AL POR MAYOR Y DETALLE.	REYNALDO JOSE SANTIAGO ALVAREZ	553414
E/2019-27238	1/7/19	DIVERTIDO TRAVEL	EXCURSIONES TURÍSTICAS NACIONAL E INTERNACIONAL, VENTAS DE BOLETOS AÉREOS, VENTAS DE PAQUETES TURÍSTICOS	ANA IRIS CASILLA SANTANA	554587
E/2019-25202	17/6/19	DIVSA	COMPRA, VENTA Y PRODUCCION DE PRODUCTOS QUÍMICOS INDUSTRIALES	DISTRIBUCIONES INDUSTRIALES VARIADAS, SRL	553503
E/2019-26053	24/6/19	DLP INTERNATIONAL LOGISTIC	TRANSPORTE DE CARGA, ENVÍOS DE PAQUETES, ALIMENTOS Y BEBIDA, VENTAS EN LINEA DE MAQUINA PESADAS	CLODY JIMENEZ PROFETA	553612
E/2019-27705	4/7/19	DOCUMENTOS DE CONSTRUCCION DOCOSA	CONSTRUCCIÓN, INGENIERÍA, ARQUITECTURA, DISEÑO.	DOCUMENTOS DE CONSTRUCCION, S.A (DOCOSA)	554847
E/2019-27292	2/7/19	DOLCE CHURROS	VENTAS DE ALIMENTOS Y BEBIDAS SIN ALCOHOL.	MARIA ALTAGRACIA VILLAVICENCIO PEÑA, DANIA DE LA ROSA ZARZUELA	554575
E/2019-27340	2/7/19	DOLPHOX	SERVICIOS DE COMERCIALIZACION, GESTION, PRODUCCION, ELABORACIÓN, ALMACENAMIENTO, CONSIGNACION, TRANSPORTACION	FRANCISCO ALEJANDRO LEBREAU ACEVEDO	554562
E/2019-21201	26/6/19	DOMINGUEZ+CASTILLO=DISEÑO+CONSTRUCCION	SERVICIOS DE DISEÑO, CONSTRUCCIÓN E INGENIERA EN GENERAL, DIGITACIÓN DE PLANOS Y TASACIONES.	AMAUROS DOMINGUEZ GUZMAN, LYNDIA GIANNINA CASTILLO DE DOMINGUEZ	553860
E/2019-26629	27/6/19	DOMINGUEZCERÓN&ASOCIADOS	REALIZAR SERVICIOS DE AUDITORÍA EXTERNA E INTERNA, CONSULTORÍA, ASESORÍA IMPOSITIVA, CONTABILIDAD	ARCADIO DOMINGUEZ ROSARIO	554091
E/2019-26424	26/6/19	DOMINIC ENTERPRISE	PROGRAMACION, REALIZACION, REPRESENTACION Y CREACION DE EVENTOS EN GENERAL.	PAUL ANTONIO MANZUETA CELADO	553914
E/2017-35105	28/6/19	DOMINICAN AIRPORT SHUTTLES 1986	TRANSPORTE TURISTICO, TOUR OPERADOR, MENSAJERIAS, TAXI, APLICACIONES ONLINE, AGENCIA DE VIAJES, TRANSPORTE MARITIMO.	LUIS MANUEL BENJAMIN ETIENNE	554152
E/2019-26896	28/6/19	DOMINICAN LIMOUSINE SERVICES	TRANSPORTE TURISTICO, TOUR OPERADOR, AGENCIA DE VIAJES, BASE DE DATOS ONLINE	DOMINICAN LIMOUSINE SERVICES	554173
E/2019-24894	14/6/19	DOMINICANA DE INGENIERÍA BY 4PROJECT	TODO TIPO DE PROYECTO VENTAS DE EQUIPOS Y SUMINISTROS DE INGENIERÍA Y SERVICIOS DE FORMA MAS ESPECIFICA	4PROJECT, SRL	553351
E/2019-27392	2/7/19	DOMINICANA DE PRECISION	CONSTRUCCIÓN Y REPARACIÓN DE PIEZAS PARA MAQUINAS INDUSTRIAL ES, NIVELACIÓN DE TURBINAS DE VAPOR	DOMINICANA DE PRECISION SRL.	554742
E/2019-22891	3/6/19	DON HARRI GARDENIA	FABRICACIÓN, COMPRA, VENTA, IMPORTACIÓN Y EXPORTACIÓN DE COCKTAIL Y TODO TIPO DE BEBIDAS ALCOHÓLICAS Y NO ALCOHÓLICAS.	GARDENIA RODRIGUEZ DE PRESETNIK	553905
E/2019-27124	2/7/19	DONA'S PRODUCTS	ELABORACIÓN DE PRODUCTOS MÚLTIPLES TALES COMO: SHAMPOO, RINSE, VASELINA, CREMA, ACONDICIONADOR DE PELO	SANTA ENCARNACION MORILLO	554625
E/2019-26893	28/6/19	DOÑA BEBA CARNES	VENTA Y DISTRIBUCIÓN DE CARNES Y PRODUCTOS CÁRNICOS.	JOSE LUIS GONZALEZ RODRIGUEZ, MARIA DE LOS ANGELES MUNGUIA ACOSTA DE GONZALEZ	554197
E/2019-25648	27/6/19	DORSAN GROUP	SERVICIOS ADUANALES, IMPORTACIÓN, EXPORTACIÓN, TRANSPORTE, MANEJO DE CARGAS, GESTIONES DE NEGOCIOS	APOLINAR REYES MEDINA	554045
E/2019-26379	25/6/19	D'ORTEGA REPOSTERÍA	FABRICACIÓN Y VENTA DE BIZCOCHOS, PARA BODAS, CUMPLEAÑOS Y AFINES.	IRENE ANTONIA DE LEÓN ORTEGA	553781
E/2019-26307	25/6/19	DOUBLE TAP	AGENCIA DIGITAL QUE BRINDAMOS SERVICIOS DIGITALES DIVERSOS COMO: PAGINA WEB, RRSS, MARKETING DIGITAL, FOTOGRAFÍA Y VIDEOS.	JEANCARLOS NOBOA RIVAS	553762
E/2019-25943	1/7/19	DRA. GRULLON FERNANDEZ CLINICA DENTAL	PROCEDIMIENTOS DE ODONTOLOGÍA GENERAL.	JENNIFER DEL CARMEN GRULLON FERNANDEZ	554439
E/2018-35544	1/7/19	DRA. MERCEDES ROSARIO ABOGADOS & NOTARIA	SERVICIOS EN MATERIA CIVIL, NOTARIA Y BIENES RAICES.	MERCEDES ROSARIO FERMIN	554338
E/2019-27112	1/7/19	DRACENA	CONSTRUCCIÓN, SUPERVISIÓN, INMOBILIARIA, PROMOCIÓN, PRESTAMOS, FINANCIAMIENTO, TRANSPORTE	BERGES DREYFOUS & ASOCIADOS, S.R.L.	554353
E/2019-22123	24/6/19	DRESS STORE BY CARMESA	VENTA DE ROPA, CALZADOS, PERFUMERÍA Y ACCESORIOS.	CARLA MELISSA ABREU SANTANA	553647
E/2019-22971	2/7/19	DROLE BEAUTE	VENTA DE PRENDAS DE VESTIR, JOYERÍA Y JOYERÍA HECHA A MANO, CARTERAS Y CALZADOS.	LIZELOT RAMIREZ RAMIREZ	554498
E/2019-26991	4/7/19	DROSSEL ATELIER & ESTHETIC	CONFECCIÓN DE TODO TIPO DE ROPAS; ALQUILER, VENTAS Y COMPRAS DE ROPA, ACCESORIOS DE BISUTERÍA, CALZADOS, CARTERAS Y PERFUMES; ESTÉTICA FACIAL Y CORPORAL.	DILCY ROSSEL CABRAL DE JESUS, LEISY ROSSEL MOTA CABRAL	554829
E/2019-24671	26/6/19	D'WANDER PASTELITOS & MÁS	ELABORACIÓN Y DISTRIBUCIÓN DE TODO TIPO DE PASTELITOS: QUESOS, QUESO BLANCO, POLLO Y QUESO, JAMÓN Y QUESO, CROQUETAS DE POLLO	WANDER JOEL CASTILLO MEJIA	554020
E/2019-25630	3/7/19	EALR TRANSFERS	SERVICIOS DE TRANSPORTE TURÍSTICO, TRANSPORTE DE PERSONAL HOTELERO, TRASLADOS, TOURS.	EMANUEL ALBERTO LOPEZ RODRIGUEZ	554750
E/2019-26113	3/7/19	EARTH VAPING CO.	IMPORTACIÓN DE ACCESORIOS Y LÍQUIDOS PARA CIGARRILLOS ELECTRÓNICOS.	JEAN PIERRE BOLIVAR CURCIO SOSA	554760
E/2019-26062	24/6/19	EBENEZER FUTBOL CLUB EFC	CLUB DEPORTIVO DEDICADO, A LA CAPACITACIÓN, ENTRENAMIENTO Y DESARROLLO DEL FUTBOL COMO DISCIPLINA PRINCIPAL.	JOSE RAMON PERALTA SULI	553563
E/2019-26196	25/6/19	ECO INTEGRAL	SERVICIOS DE COMUNICACIÓN DIGITAL, RELACIONES PÚBLICAS, CONSULTORIAS EN GESTIÓN DE REDES SOCIALES	MERCEDES ELIDREN ENCARNACIÓN FIGUEROA	554932
E/2019-26848	4/7/19	ECO-FRIENDLY PROPERTIES MANAGEMENT EFPM	ADMINISTRACIÓN Y EXPLOTACIÓN DE FINCAS Y PROPIEDADES INMOBILIARIA O NEGOCIOS	HENRY JOSE TORRES PEREZ	554873
E/2019-24039	27/6/19	ÉCOLECUÁ TEATRO	COMPañÍA DE TEATRO, QUE SE ENCARGA DE LA PRODUCCIÓN Y REALIZACIÓN DE ESPECTÁCULOS TEATRALES	RHAIDIRYS MIRELYS DESCHAMPS	554015
E/2019-25801	28/6/19	ÉCOLOLLY NATURAL BEAUTY D&D	JABONES ECOLÓGICOS, CREMA DEL CUERPO Y DE LA CARA, PROTECTOR SOLAR, GEL DE BAÑO	SALLY SANCHEZ	554227
E/2019-26835	4/7/19	EDDY PANTALEON SERVICIOS DE TRANSPORTE	SERVICIOS DE TRANSPORTE.	EDDY MARTIN DE JESUS PANTALEON REYES	554823
E/2019-27818	5/7/19	EDDY R.AUTO CENTER	TALLER DE MECANICA.	EDDY APOLINAR REYES RUIZ	554946
E/2019-27961	5/7/19	EDIFICIO PROFESIONAL III	INSTALACIÓN Y OPERACIÓN DE UN CENTRO CLÍNICO PRIVADO, CON EQUIPOS E INSTRUMENTOS MÉDICOS MODERNOS	JOSE POLANCO LIRANZO	555095
E/2019-26695	5/7/19	EDOC SOFTWARE RD	SERVICIO DE FACTURACIÓN ELECTRÓNICA, RESGUARDO DIGITAL DE LAS FACTURAS ELECTRÓNICAS	RAFAEL RONALD MONTERO CORTEZ	554992
E/2019-26702	27/6/19	EDUAREST CLOSET	VENTA DE PRENDA DE VESTIR Y ACCESORIOS.	ESTELA ARGENTINA GONZALEZ SEGURA	554025
E/2019-25668	19/6/19	EDUFINTECH BSC	PROGRAMA DE RESPONSABILIDAD SOCIAL QUE CONSISTE EN CHARLAS Y ACTIVIDADES DIVERSAS DIRIGIDAS	BANCO MULTIPLE SANTA CRUZ, S.A.	554485
E/2019-26011	24/6/19	EDWARD EVENTOS AL EXTREMO	ORGANIZACIÓN DE EVENTOS, GRADUACIONES COLEGALES Y ACTO DE INVESTIDURA.	LUIS EDUARDO SANCHEZ MARTINEZ	553472
E/2019-27528	3/7/19	EHL SOLUTIONS	INSTALACIÓN DE CÁMARAS DE SEGURIDAD, PORTONES ELÉCTRICOS Y SERCOS ELÉCTRICOS.	ALMI JOSE HERRERA FERNANDEZ, EDWIN HIDALGO LOPEZ	554731
E/2019-27520	8/7/19	EJF LUJOS & DETALLES	EMPRESA DE ORGANIZACIÓN Y ALQUILERES DE MOBILIARIO PARA EVENTOS.	ESTURLA ADELAIDA FLORES RODRIGUEZ	555106
E/2019-25859	21/6/19	EL CAMINO INFORMATIVO RD	SERVICIOS DE COMUNICACIÓN, PERIÓDICOS, RADIOS, TELEVISIÓN, NOTICIAS, CONSERVATORIOS, ENTRETENIMIENTO Y REDES SOCIALES	MILCIADES TAVERAS MONTILLA	553492
E/2019-26685	27/6/19	EL CHEF URBANO	VENTA DE COMIDA RÁPIDA, COMEDOR, RESTAURANTE, BEBIDAS, ASÍ COMO TODA CLASE DE ACTIVIDAD RELACIONADA CON EL OBJETO PRINCIPAL.	LEYDIANA ALVAREZ LINARES	554297
E/2019-26671	4/7/19	EL CHOQUE FM RADIO	PRODUCTORA DE PROGRAMA RADIAL ONLINE.	DAMIAN LOPEZ CLAUDIO, DAMIAN LOPEZ ORTEGA	554924
E/2019-26208	25/6/19	EL MARQUESADO DE PLAYAHIBE	SERVICIOS INMOBILIARIOS REALIZADOS A CUENTA PROPIA, CON BIENES PROPIOS O ARRENDADOS	DEVORA ELISA GUERRERO DE CORDÓN	553738

[210] EXP.	[220] SOL. FECHA	[561] NOMBRE COMERCIAL	[510] ACTIVIDAD	[730] SOLICITANTE	[111] REGISTRO
E/2019-27697	4/7/19	EL MUNDO DEL CHICHARRON	VENTA DE TODO TIPO DE CARNE DE CERDO EN GENERAL.	FRED ESPINAL AQUINO	554874
E/2019-27636	4/7/19	EL&EM	IMPORTACIÓN, EXPORTACIÓN, FABRICACIÓN Y VENTA AL POR MAYOR Y AL DETALLE DE PRODUCTOS TEXTILES EN GENERAL.	MYRIAM EVA ALVAREZ DE PARRA	554827
E/2019-25579	25/6/19	ELÉCTRICOS INBISA	VENTAS DE MATERIALES ELÉCTRICOS Y PLOMERÍA.	JULIO CESAR BINET GOMEZ	553664
E/2019-22995	21/6/19	ELECTROMUEBLES GARCIA ORTIZ	VENTA DE MUEBLES Y ELECTRODOMÉSTICOS.	FREDDERY GARCIA ORTIZ	553548
E/2019-26793	27/6/19	ELECTRONICA SOBRINO	VENTA DE PIEZAS Y EQUIPOS ELECTRÓNICOS, Y REPARACIÓN DE LOS MISMOS	ANTONIO SOBRINO VICENTE	553990
E/2019-25494	21/6/19	ELECTROSAT MULTISERVIC	SERVICIOS DE TECNOLOGÍA EN GENERAL, VENTA, INSTALACIÓN Y REPARACIÓN DE EQUIPOS ELECTRÓNICOS, CONSTRUCCIÓN DE OBRA CIVIL ELÉCTRICAS.	DOMINGO ANTONIO AVILA SEVERINO	553381
E/2019-24134	4/7/19	ELVIRA EVENTOS	ORGANIZACIÓN DE EVENTOS, DECORACIONES, ALQUILER DE EQUIPOS DE SONIDO Y AUDIOVISUALES, CARPAS, TARIMAS	ELVIRA ANTONIA MADERA DURAN	554923
E/2019-27476	3/7/19	EM INGENIERIA	SERVICIOS DE INGENIERÍA CIVIL Y AMBIENTAL. OBRAS CIVILES: SERVICIOS DE DISEÑO, CONSTRUCCIÓN, PRESUPUESTOS	E. M. INGENIERIA, S.R.L.	554971
E/2019-24565	19/6/19	EM MARTINEZ ENGINEERING MOD + ARCHITECTURE	DISEÑO, CONSTRUCCIÓN Y CONSULTORÍA EN CONSTRUCCIÓN E INMOBILIARIA.	EDGAR JOSE MARTINEZ SANCHEZ	553347
E/2019-26843	28/6/19	EMAREZ CONNECTION	COMPRA Y VENTAS DE ARTÍCULOS ELECTRÓNICOS.	JUANA MARGARITA RAMIREZ ADAMES	554154
E/2019-26445	26/6/19	EMJ SOLUTIONS	SUMINISTRO DE ASEO Y LIMPIEZA. EQUIPOS DE ASEO, ARTÍCULOS DE TOCADOR Y CUIDADO PERSONAL. ASISTENCIA DOMESTICA Y PERSONAL	JOSE ALFREDO MARTINEZ POLANCO	553816
E/2019-24843	27/6/19	EMPIRE REALTY SOLUTIONS YASJI	SERVICIOS DE ADMINISTRACIÓN DE CONDOMINIOS; COMPRA, VENTA Y RENTA DE PROPIEDADES, DECORACIÓN DE LOS INMUEBLES Y ASESORAMIENTO INMOBILIARIO.	YASMELY JIMENEZ SANCHEZ	554029
E/2019-27808	4/7/19	EMPRESA DE TRANSPORTE ESCOLAR ETEGPA	SERVICIOS DE TRANSPORTE EN GENERAL.	DAVID ALEXANDER MONTILLA ESPINAL, DIONICIO ROSARIO SELANO, JULIAN JAVIER ROSARIO BRITO, GLADYS CRISTINA PERALTA ARIAS	554913
E/2019-27178	1/7/19	EMPRESA DE TRANSPORTE TURISTICO AEROPORTUARIO EMPRESARIAL SANCHEZ - ENTRATUEMSA.	OFRECER SERVICIOS DE TRANSPORTE DE PASAJEROS TURÍSTICOS EN GENERAL, TRANSPORTE TURÍSTICO AEROPORTUARIO	JOSE ANTONIO PEÑA MALDONADO	554415
E/2019-21156	5/7/19	EMPRESAS DE INVERSIONES DEL CARIBE EDIDC	SE DEDICARÁ A PERMUTAR Y VENDER TODAS CLASES DE INMUEBLES, URBANOS O RURALES, EN EL PAÍS O EN EL EXTRANJERO	CAROLINA CUEVAS LÓPEZ	555037
E/2019-19034	25/6/19	EMPRESAS DE INVERSIONES JOENIO	COMPRA Y VENTA DE EQUIPOS RELACIONADOS CON LA COMUNICACIÓN EN GENERAL. SERVICIOS DE ESPECTÁCULOS ARTÍSTICOS.	JOENIO VICIOSO JEUDI	553646
E/2019-26679	27/6/19	EMPRESAS W	FABRICACIÓN Y VENTA DE PRODUCTOS PLÁSTICOS, PRINCIPALMENTE FUNDAS.	EMPRESAS W, S.R.L.	554060
E/2019-26760	27/6/19	ENCAFI MULTISERVICIOS	COMERCIALIZACIÓN, VENTA E IMPORTACIÓN DE REPUESTOS PARA TODO TIPO DE VEHÍCULO DE MOTOR	FIOR DALIZA ENCARNACION JIMENEZ	554005
E/2019-26906	28/6/19	ENCARNA MOVIL	VENTA DE SERVICIOS, CELULARES, TABLET, AL POR MAYOR Y DETALLE. ACCESORIOS PARA CELULARES, REPARACIÓN Y DESBLOQUEOS.	ESMERLIN VALENTIN ENCARNACION FIGUERO	554196
E/2019-27074	1/7/19	ENFERMEREANDO	VENTA DE ACCESORIOS PARA EL PERSONAL DE SALUD.	FRANCESCA RAFAELINA FERNANDEZ CORTES, JOSE EMELY DEL CARMEN GARCIA	554384
E/2019-23645	27/6/19	ENGINEERED DESINGS ENTERPRICES CORP, S.B.K	ADMINISTRACIÓN DE CONDOMINIOS Y ASISTENCIA JURÍDICA DE INVERSIÓN EXTRANJERA.	SAWH BRIAN KARAMCHAND	554234
E/2019-26448	26/6/19	ENGLISH UNDERGROUND	ESCUELA DE IDIOMAS, INTERCAMBIO CULTURAL, CENTRO CULTURAL Y DE CAPACITACIÓN, GALERÍA DE ARTE Y TODO LO RELACIONADO A LA FORMACIÓN ACADÉMICA.	FULLMER ALEXANDER MENDEZ VASQUEZ	553876
E/2019-22903	26/6/19	ENINSOL	VENTA DE SERVICIOS, SOLUCIONES Y PRODUCTOS INDUSTRIALES. VENTA, REPARACIÓN Y MANTENIMIENTO DE EQUIPOS Y ESTRUCTURAS INDUSTRIALES.	FRANCISCO ALBERTO PEREZ REYES	554009
E/2019-25744	19/6/19	ENISA	INVERTIR, PROMOVER, DESARROLLAR, COMPRAR, VENDER Y ALQUILER EN BIENES RAÍCES, EN EMPRESAS COMERCIALES E INDUSTRIALES	EDMOND NICOLAS SAINT HILAIRE HERMON	553415
E/2019-26785	27/6/19	ENLACE DE NEGOCIOS, EN	VENTA DE INMUEBLES, SEGURO DE VEHICULOS Y TRASPASOS DE LOS MISMO, SERVICIOS DE GRUA, TASACIÓN DE PROPIEDADES Y FOTOGRAFIA PROFESIONAL.	HERMOGENES DE JESUS MARTINEZ BAUTISTA	554237
E/2019-24206	19/6/19	ENLLY DIAZ COMUNICACIONES WIRELESS	VENTA Y SUMINISTRO DE SERVICIOS TECNOLÓGICOS. INSTALACIÓN Y MANTENIMIENTO DE EQUIPOS ELÉCTRICOS.	ENLLY DAIEL DIAZ DE LA CRUZ	553307
E/2019-25902	21/6/19	ENMARCART	ENMARCADOS DE OBRAS ARTÍSTICAS.	PEDRO JOSE MARTINEZ GUILLEN	553436
E/2019-26904	4/7/19	ENTRE BROCHAS Y PALETAS STUDIO	VENTA Y DISTRIBUCIÓN DE PRODUCTOS DE COSMÉTICOS DE BELLEZA AL POR MAYOR Y DETALLES. PRODUCTOS	ESMARLYN NUÑEZ ROSARIO	554825
E/2019-27348	2/7/19	ENTRE CHICAS SALON Y SPA	CENTRO DE BELLEZA, VENTA DE ROPA, ACCESORIOS Y PRODUCTOS DE BELLEZA, BAR Y SNACK.	LORENA CRUZ CONTRERAS, ORLANDO DIAZ HERNANDEZ	554418
E/2019-25802	21/6/19	EPISCO AGUA	PLANTA PROCESADORA DE AGUA PARA EL CONSUMO HUMANO.	MOISES QUEZADA MOTA	553389
E/2019-27722	4/7/19	EQUIPOS MEDICOS CORONADO EQUIMECORO	COMPRA Y VENTA DE EQUIPOS Y MUEBLES DE USO MEDICO.	EQUIPOS MEDICOS CORONADO EQUIMECORO	554852
E/2019-27628	3/7/19	ERGOS BILINGUAL SCHOOL	EDUCACION PRIMARIA, BASICA, MATERNAL Y SECUNDARIA, EN ESPAÑOL E INGLES	GARCIER, SRL	554693
E/2019-26026	24/6/19	ERLI SERVICIOS ASOCIADOS	VENTA E INSTALACIÓN DE EQUIPOS Y DE SEGURIDAD ELECTRONICA, PAPELERIA, LIBRERIA, ESCOLARES Y SUMINISTROS DE OFICINA, SERVICIOS DE CONTABILIDAD	ERASMO DE JESUS RODRIGUEZ RODRIGUEZ, ROSETTA ROSALDA GUZMAN DE RODRIGUEZ	553605
E/2019-26417	26/6/19	ESCALAS PSICOMETRICAS DE EVALUACIÓN GLOBAL EPEG	COMERCIALIZACIÓN, DISEÑO Y CREACIÓN DE PROGRAMAS COMPUTARIZADOS, PARA EL MANEJO Y ADMINISTRACIÓN DE HERRAMIENTAS	GPAS DOMINICANA, S.R.L.	553911
E/2019-22345	19/6/19	ESCAMA TRAVELS	OFRECER SERVICIOS DE TURISMO, EXCURSIONES, DEPORTES EXTREMOS, HOTELES, VIAJES INTERNACIONALES	MARIELYS ALTAGRACIA SÁNCHEZ BELTRÉ	553239
E/2019-26610	27/6/19	ESCUELA DE AGRICULTURA PARA LA VIDA	ENSEÑANZA DE TÉCNICAS AGRÍCOLAS Y CONSERVACIÓN DEL MEDIO AMBIENTE.	MARIA YSABEL CABREJA THEN	553956
E/2019-27152	1/7/19	ESCUELA DE ARTE Y CULTURA TEIDY MORA	IMPARTIR CLASES DE ARTE.	TEIDY MORA DE OLEO	554385
E/2019-26214	25/6/19	ESCUELA DE AUTOPROTECCION PAYAN AGUASVIVAS Y ASOCIADOS	CAPACITACIÓN EN MATERIA DE SEGURIDAD ASESORÍA EN MATERIA DE SEGURIDAD POLIGONO DE TIRO RENTA DE POLIGONO PARA PRACTICA DE DISPARO.	LUIS CARLOS PAYAN AGUASVIVAS	553783
E/2019-27469	4/7/19	ESCUELA DE CAPACITACION JURIDICA HTC	SERVICIOS DE ENSEÑANZAS EN LAS DIFERENTES ÁREAS DEL DERECHO, MEDIANTE PROGRAMAS DE ESTUDIOS NOVEDOSOS	HENRRY TOMAS CERDA ABREU	554787
E/2019-26663	27/6/19	ESCUELA DE FORMACION BIBLICA - EFB	SIN FINES DE LUCRO, EDUCACIÓN Y FORMACIÓN BÍBLICA Y FORMAL CENTRADA EN LA PALABRAS DE DIOS.	CESAR MIGUEL MATOS VALDEZ, JUAN CARLOS HERNANDEZ RODRIGUEZ	554033
E/2019-27707	4/7/19	ESCUELA DE FORMACION TECNICO VOCACIONAL SABANETA	ENTIDAD SIN FINES DE LUCRO DEDICADA A LA EDUCACIÓN TÉCNICA PROFESIONAL EN DIFERENTES ÁREAS, ESCUELA DE FORMACIÓN TÉCNICO VOCACIONAL.	ESCUELA DE FORMACION TECNICO VOCACIONAL SABANETA, INC	554848
E/2019-26211	25/6/19	ESPAI D'ART	CLASES DE ARTE A NIÑOS Y JÓVENES.	KATHERINE MARIE ZAGLUL JADALLA MARIA	553589
E/2019-26747	27/6/19	ESPUMANTES Y MAS	RESTAURANTE.	ADALGISA ROSADO CRUZ	554127
E/2019-16038	25/6/19	ESQUEA CASTILLO REAL ESTATE	VENTA DE CASAS, APARTAMENTOS, VILLAS, SOLARES Y SOPORTE TÉCNICO GENERAL RESIDENCIAL.	CRISTOBAL ESQUEA ROSARIO	553594
E/2019-25880	21/6/19	ESSENCES OF DOLL STETIC CENTER AND SPA	SERVICIOS DE COSMIATRÍA Y SPA.	ALBANIA MIGUELINA BRITO ROSARIO	553438
E/2019-26755	27/6/19	ESTACION DE COMBUSTIBLE SERVICENTRO GABINO	VENTA AL POR MENOR DE COMBUSTIBLE PARA VEHÍCULOS ,AUTOMOTORES Y MOTOCICLETAS.	FERMIN GAVINO BALBUENA	554070
E/2019-25984	24/6/19	ESTACIÓN DE SERVICIOS ALEXA	VENTA DE DERIVADO DE PETROLEO.	ANDRES REYES FLORENTINO	553462
E/2019-26296	25/6/19	ESTEBANÍA FÚTBOL CLUB	CLUB DEPORTIVO SIN FINES DE LUCRO DEDICADO A LA ENSEÑANZA, PRACTICA Y COMPETICIONES DEL DEPORTE	SANDINO BLADIMIR MATOS CALDERÓN	553708
E/2019-25503	21/6/19	ESTRELLARIAS RECORDS	PRODUCCIÓN Y COMERCIALIZACIÓN DE MÚSICA, EVENTOS ARTÍSTICOS, AUDIO VISUALES Y RECOLECCIÓN DE REGALÍAS DIGITALES.	JUNIOR VINICIO PEÑA GARCIA	553382
E/2019-25989	24/6/19	ESTRUCTURAS MORRISON	DISEÑOS ESTRUCTURALES, CONSTRUCCIÓN, CALCULOS ESTRUCTURALES, DISEÑOS DE PLANOS, ESTUDIOS DE VULNERABILIDAD	NELSON ALEJANDRO MORRISON RAMIREZ, MORRISON & MORRISON INGENIEROS ASOCIADOS, S.R.L.	553669
E/2019-18864	28/6/19	ESTUDIO 1428	SERVICIOS DE ENTRENAMIENTO, CURSOS DE FORMACIÓN Y CAPACITACIONES EN LAS AREAS DE INFORMÁTICA	JIAN NING WU	554155
E/2019-27596	3/7/19	ESTUDIO DE ARQUITECTURA H.A.R.R	DISEÑOS ARQUITECTÓNICOS Y DISEÑO 3D.	HERLING ALFREDO ROSARIO ROSA	554675
E/2019-25268	26/6/19	ETM CONSULTING	CONSULTORIA Y ASESORIA JURIDICA, ESTRATEGIA DE MERCADO.	ALFREDO JOSE BUENO HENRIQUEZ	553955
E/2019-25270	26/6/19	ETM CORPORATION	PRODUCCIÓN Y EXPORTACIÓN DE PRODUCTOS AGROPECUARIOS; CONSULTORÍA Y CAPACITACIÓN A PERSONAS JURÍDICAS O FÍSICAS	ALFREDO JOSE BUENO HENRIQUEZ	553868
E/2019-26564	3/7/19	EVANS CALL CENTER	SERVICIOS DE CALL CENTER, CENTRO DE LLAMADAS PARA ATENCIÓN AL CLIENTE, RECLAMACIONES, ASISTENCIAS Y SOPORTES TÉCNICOS	WILLIAM IRVING EVANS	554699
E/2019-24851	13/6/19	EVENSOLUX	OPERACIONES COMERCIALES DE SERVICIOS DE ASESORIAS EMPRESARIALES	EVENSOLUX, S.A.	553656
E/2019-26066	27/6/19	EVENTUS UNLIMITED DLRV	ASESORAR, ORGANIZAR Y DECORAR EVENTOS, ALQUILERES DE SILLAS, MESAS, MANTELERIAS, CRISTALERIAS, ETC.	SUANNY ANTONIA DE LA ROSA VANTERPOOL	554079
E/2019-26100	24/6/19	EXCELLENCE BY WENDY PADILLA	CONSULTAS MEDICAS, MEDICINA ESTÉTICA, ANTIAGING, NUTRICIÓN.	WENDY ALTAGRACIA PADILLA ALCANTARA DE MACIAS	553576
E/2019-25742	19/6/19	EXCELLENCE CONSULTING DOMINICANA ECD	ASESORÍA Y CONSULTORÍA FISCAL, FINANCIERA Y CONTABLE.	DANIEL RADHAMES MUÑOZ PEÑA	553357
E/2019-27099	1/7/19	EXPERT COBRO ZEBLAV	AGENCIA DE COBROS Y ASESORÍA LEGAL.	STEPHANIA VENTURA, JUAN FRANCISCO DEL ROSARIO VALDEZ	554336
E/2019-24047	18/6/19	EXPERT TRAVEL RD AMFIL	AGENCIA DE VIAJE, ASESORIA LEGAL, TRADUCCIONES, SEGUROS INTERNACIONALES, ASESORIA EN NEGOCIOS.	ANNIE MARGARITA FIORENTINO LAGRANGE	553031
E/2019-26303	25/6/19	EXPO SANTIAGO RODRIGUEZ	ENTIDAD SIN FINES DE LUCRO DEDICADA A IMPULSAR Y PROMOVER COLOQUIOS, FERIAS, TALLERES, FOROS	ROMEO ANTONIO LANTIGUA RODRIGUEZ, JOSE ANTONIO MENDEZ GOMEZ	553678
E/2019-25884	1/7/19	EXPRESO HERMANAS MIRABAL	TRANSPORTE DE VALORES, MERCANCIAS, CORRESPONDENCIA Y PASAJEROS.	FRANCISCO ANTONIO DE JESUS UREÑA, WILLIAMS APOLINAR ROSARIO MARTE	554397
E/2019-27559	3/7/19	EXSIOFISH	SERVICIOS DE CULTIVO, CAPTURA, EXPORTACIÓN Y COMERCIALIZACIÓN DE PRODUCTOS PESQUEROS, INCLUYE MARISCOS Y PESCA DE ANGIULAS.	ANGEL DIOSBELI YRRIZARRI CASTILLO	554757

[210] EXP.	[220] SOL. FECHA	[561] NOMBRE COMERCIAL	[510] ACTIVIDAD	[730] SOLICITANTE	[111] REGISTRO
E/2019-25687	19/6/19	EZRA	VENTA, DISTRIBUCIÓN Y COMERCIALIZACIÓN DE ACCESORIOS DE CELULARES.	YING ZHANG	553260
E/2019-5178	21/6/19	F & A MULTISERVICIOS	GESTIÓN DE VENTAS DE PRODUCTOS Y SERVICIOS A TRAVÉS DE UNA PAGINA WEB	FRANDY ANTONIO CASTILLO RODRIGUEZ	553802
E/2019-24694	27/1/19	FA RUNNERS CLUB	ENTIDAD SIN FINES DE LUCRO DEDICADA A LA ORGANIZACIÓN DE EVENTOS DEPORTIVOS COMO CORRER O TROTAR AL AIRE LIBRE.	PERLA MASSIEL ALMONTE DE NUÑEZ	554558
E/2019-25876	21/6/19	FABIAN FITNESS GYM	SERVICIO DE GIMNASIO Y ENTRENAMIENTO PERSONAL.	JULIAN CONFESOR FABIAN NUÑEZ	553445
E/2019-26222	25/6/19	FABRICA DE QUESOS ADRIAN	FABRICACIÓN Y VENTA DE QUESOS.	ALFREDO MELO	553784
E/2019-25663	19/6/19	FACILITADORES DE CAPACITACIÓN EMPRESARIAL & PROFESIONAL FACEP	SERVICIOS DE CAPACITACIÓN PARA EMPRESARIOS Y PROFESIONALES EN EL ÁREA ADMINISTRATIVA, IMPOSITIVA	KELVIN RHADAMES MARMOLEJOS DEL ROSARIO	553393
E/2019-18889	26/6/19	FARED DESIGN STUDIO	DISEÑO DE MOBILIARIOS; DISEÑO DE ESPACIOS COMERCIALES Y RESIDENCIALES	FARAH ELISA DELGADO BELLO, EDUARDO CUELLO SUAZO	553855
E/2019-25860	21/6/19	FARMACIA AISMAR	VENTAS DE MEDICAMENTOS Y AFINES.	ANEUDY ENCARNACION RODRIGUEZ	553365
E/2019-27527	3/7/19	FARMACIA ALBARIS	VENTA DE TODO TIPO DE PRODUCTOS FARMACÉUTICOS EN GENERAL, ACCESORIOS Y COSMÉTICOS.	SILVESTRE RIJO SANCHEZ	554723
E/2019-24570	26/6/19	FARMACIA ANDIMAR	COMPRA, VENTA, DISTRIBUCIÓN, FABRICACIÓN, IMPORTACIÓN, EXPORTACIÓN, DE MEDICAMENTOS, PRODUCTOS FARMACÉUTICOS	ANDI MARIELA GARABITO BELLO	553819
E/2019-27065	4/7/19	FARMACIA COMERCIAL ANTONIO GUERREROL	VENTA Y DISTRIBUCIÓN DE PRODUCTOS FARMACÉUTICOS.	ANTONIO GUERREROL SOLIS	554746
E/2019-22956	28/6/19	FARMACIA DURAN HIGUEY	VENTA Y COMPRA, IMPORTACIÓN, EXPORTACIÓN DE PRODUCTOS FARMACÉUTICOS Y AFINES.	EUGENIO DE LOS SANTOS, FARMACIA DURAN HIGUEY, S.R.L.	554264
E/2019-26285	3/7/19	FARMACIA ELIZIAN	VENTA DE PRODUCTOS FARMACÉUTICOS.	JOSE LUCIANO MEJIA DE LOS SANTOS	554986
E/2019-26802	4/7/19	FARMACIA GLV	COMPRA Y VENTA DE MEDICAMENTOS, AL POR MAYOR Y DETALLE.	LEODY GONZALEZ SUERO	554864
E/2019-25220	5/7/19	FARMACIA LOS 3 ESTEBAN	VENTA DE MEDICAMENTO.	ROBERTO ERNESTO PERDOMO MATOS	554997
E/2019-28040	8/7/19	FARMACIA LOS TOCONES	VENTA DE MEDICAMENTOS	ESPERANZA TINEO DISLA	555119
E/2019-25899	21/6/19	FARMACIA LUCHY	VENTA DE MEDICAMENTOS EN GENERAL.	FARMACIA LUCHY, S.R.L.	553995
E/2019-27482	5/7/19	FARMACIA MEDICARTE	VENTA AL POR MAYOR Y DETALLE DE MEDICAMENTOS.	YUDIS NEHEMIAS MEJIA DE CASTRO	555078
E/2019-25722	19/6/19	FARMACIA MELIDA	COMPRA Y VENTA DE MEDICAMENTOS.	FARMACIA MELIDA SRL	553400
E/2019-26034	24/6/19	FARMACIA PIEDRA BLANCA	VENTA DE PRODUCTOS FARMACÉUTICOS	MARIA YSABEL CABREJA THEN	553558
E/2019-23848	1/7/19	FARMACIA SAN JOSE, ISIDRO RODRIGUEZ ORTIZ	COMERCIALIZACIÓN DE PRODUCTOS FARMACÉUTICOS.	FARMACIA SAN JOSE MERCEDES ANTONIA PEREZ, S.R.L.	554266
E/2019-19966	3/7/19	FARMACIAS DAPEG	VENTA DE MEDICAMENTOS.	DARWIN EDUARDO PEGUERO CASTILLO	554639
E/2019-25549	26/6/19	FARMAVILLAGE INTERNACIONAL	EXPORTACIÓN DE PRODUCTOS FARMACÉUTICOS Y PRODUCTOS PARA EL CUIDADO DE LA SALUD.	MAYCOL MANUEL MORENO REYES	553961
E/2019-25012	19/6/19	FASTMUEBLES	FABRICACIÓN Y VENTA DE MUEBLES.	GABRIELA FELIX ROSARIO, MANUEL ALGENIS RODRIGUEZ RAMIREZ	553426
E/2019-25345	25/6/19	FAVECA PRINTEX	COMERCIALIZACIÓN Y DISTRIBUCIÓN DE ARTÍCULOS DE PAPELERÍAS, ARTÍCULOS OFICINAS	FABIO VENTURA JAVIER	553769
E/2019-18514	1/7/19	FAX SOLUTIONS	IMPORTACIÓN, VENTA Y DISTRIBUCIÓN DE REDES; ELECTRICIDAD	ANTONIO DAVID MATOS CUEVAS	554453
E/2019-23566	1/7/19	FAYA SMOKE SHOP	VENTA DE ARTÍCULOS PARA FUMADORES.	ARIEL NAZARET VIOMAR CASTILLO	554352
E/2019-27613	3/7/19	FC BATEY 7 INDEPENDENCIA	PRÁCTICA DEL FÚTBOL Y TODAS LAS ACTIVIDADES DEPORTIVAS RELACIONADAS CON ESTA.	JUAN BATISTA	554679
E/2019-27780	4/7/19	FDJ Y ASOCIADOS	COMPRA Y VENTA DE INMUEBLES Y ASUNTOS LEGALES.	JAIRO DE LEON FLORENTINO	554902
E/2019-20608	17/5/19	FEDERACION DOMINICANA DE GUÍAS DE TURISMO FDG	ORGANIZACIÓN SIN FINES DE LUCRO CUYO OBJETIVO ES ORGANIZAR TODAS LAS ORGANIZACIONES DE GUÍAS DE TURISMO DE LA REPÚBLICA DOMINICANA PARA PROMOVER EL DESARROLLO PROFESIONAL E INTEGRAL DE TODOS SUS MIEMBROS AFILIADOS	ASOCIACION DE GUIAS DE TURISMO DE LA REPUBLICA DOMINICANA, ASOCIACION DE GUIAS TURISTICO PRACTICOS DE LA PROVINCIA LA ALTAGRACIA INC., ASOGUBOCH ASOCIACION DE GUIAS TURISTICOS DE PUERTOS Y HOTELES DE BOCA CHICA Y ZONAS ALEDAÑAS	553882
E/2019-25571	21/6/19	FELIXSAN AUTO IMPORT	IMPORTACIÓN, VENTA Y FINANCIAMIENTO DE VEHICULOS AUTOMOTORES.	ROSENDO SANCHEZ ALMONTE, FELIXSAN AUTO IMPORT SRL	553314
E/2019-26943	28/6/19	FELIZ & HERRERA, REPUESTOS, GOMAS Y SERVICIOS.	COMPRA, VENTA, IMPORTACIÓN, DISTRIBUCIÓN DE GOMAS, REPUESTOS, LUBRICANTES, PIEZAS Y SERVICIOS DE VEHICULO DE MOTOR.	FRANYELL ISIDRO HERRERA FAJARDO	554215
E/2019-26114	4/7/19	FEMAR GLOBAL PARTS	VENTA DE PIEZAS Y REPUESTOS NUEVOS Y USADOS PARA VEHÍCULOS DE MOTOR.	MARIA GABRIELA RODRIGUEZ GONZALEZ	554840
E/2019-25985	24/6/19	FEMG IMPUESTO & CONSULTORIA	SERVICIOS DE CONTABILIDAD, IMPUESTO Y AUDITORIA.	FELICITA MENA GENAO	553460
E/2019-23814	25/6/19	FERITH INDUSTRIAL	PRODUCCIÓN, EXPORTACIÓN E IMPORTACIÓN DE PRODUCTOS QUÍMICOS PARA LA LIMPIEZA INDUSTRIAL	RUDITH ANTONIO COLON PEREZ	553691
E/2019-26623	27/6/19	FERMI GAS	VENTA DE GAS LICUADO DE PETROLEO, ASÍ COMO CUALQUIER OTRO PRODUCTO QUE TENGA ORIGEN CON EL OBJETO PRINCIPAL.	RAMON FERMIN CRUZ MOYA	553966
E/2019-26587	26/6/19	FERNANDO FRANCISCO PIMENTEL RODRIGUEZ & CO.	DISTRIBUCIÓN AL POR MAYOR Y AL DETALLE DE PERFUMES DE HOMBRE Y MUJER, VENTA Y ALQUILER DE BIENES INMUEBLES.	FERNANDO FRANCISCO PIMENTEL RODRIGUEZ & CO. C. POR. A.	553932
E/2019-26120	24/6/19	FERO BARBER SHOP	SERVICIOS DE BARBERÍA, VENTA PRODUCTOS COSMÉTICOS PARA HOMBRES.	JUAN CARLOS RAMOS ROMERO	553613
E/2019-25961	21/6/19	FERRE ELECTRICO MEZCAIN	SERVICIO DE FERRETERÍA, ELECTRICIDAD Y PLOMERIA.	JERSON MEZCAIN POLANCO	553556
E/2019-27345	4/7/19	FERRECENTRO MEDINA DIAZ	VENTAS DE ARTÍCULOS FERRETEROS Y MATERIALES DE CONSTRUCCION.	MANUEL DE JESUS MEDINA DIAZ	554844
E/2019-23856	26/6/19	FERREGOCE CONSTRUCTORA	VENTA Y COMERCIALIZACIÓN DE ARTÍCULOS FERRETEROS Y MATERIALES DE CONSTRUCCIÓN.	JUAN RENE GOMEZ OVALLES	553865
E/2019-27622	3/7/19	FERRERERIA EL VARON ROBINSON	LA ADQUISICIÓN, ALMACENAJE, COMERCIALIZACIÓN TANTO AL POR MAYOR CON AL POR MENOR DE TODAS CLASE DE FERRETERÍA	ROBINSON ANDRES URBAEZ	554790
E/2019-26356	25/6/19	FERRETERIA CHOCOLATE	VENTA DE TODO TIPO DE MATERIALES, HERRAMIENTAS, MAQUINARIAS, EQUIPOS PARA LA CONSTRUCCIÓN Y MAS.	JUAN JOSE SUERO MARTE	553698
E/2019-26615	5/7/19	FERRETERIA E INVERSIONES RICHARDS 103	COMERCIALIZACIÓN DE MATERIALES Y EFECTOS FERRETEROS; COMPRA Y VENTA DE MATERIALES DE CONSTRUCCIÓN	JUAN RICHARDS	554991
E/2019-25757	21/6/19	FERRETERIA WAN XING	VENTA AL POR MAYOR Y MENOR DE ARTICULOS FERRETEROS, MATERIALES DE CONSTRUCCION EN GENERAL.	JIANPING FENG	553360
E/2019-24661	27/6/19	FESTEJOS & ALQUILERES ILUSION FESTALI	ACOMPÑAMIENTO EN PREPARATIVO DE CELEBRACIONES Y EVENTOS, CORPORATIVOS Y O PERSONALES	RUBEN EUGENIO PEREZ PERDOMO	554019
E/2019-27885	5/7/19	FEXAG CONSORTIUM	ALMACENAJE, IMPORTACIÓN, EXPORTACIÓN, DISTRIBUCIÓN, DE HIDROCARBUROS Y SUS DERIVADOS, OPERAR ESTACIONES DE SERVICIO.	VICENTA JEANNETTE DE LA CRUZ G. DE TAVERAS	555004
E/2019-21786	24/6/19	FIBRA DE VIDRIO Y MAS RN	SERVICIOS DE CONSTRUCCIÓN Y REPARACIÓN DE FIBRA DE VIDRIO Y AFINES.	MANOLO RODRIGUEZ MARTE, RAMON EMILIO NUÑEZ JIMENEZ	553545
E/2019-20903	26/6/19	FIDS FIDUCIARY SERVICES	OFRECER SERVICIOS FIDUCIARIOS COMO OBJETO EXCLUSIVO.	ERNESTO JOSE SANCHEZ PERALTA	553862
E/2019-26061	24/6/19	FIDUCIARIA SVALBARD	REPRESENTACIÓN DE ENTIDADES QUE SE DEDIQUEN A REALIZAR OPERACIONES FIDUCIARIAS.	LEOCADIO MANUEL ROJAS RAMIREZ	553899
E/2019-25944	26/6/19	FINANCIAMIENTOS Y SOLUCIONES ALF	COMPRA Y VENTA DE ARTÍCULOS DEL HOGAR Y PERSONALES, TELEVISORES, RADIOS Y ESTUFAS.	ALFONSO MATOS CUEVAS	554075
E/2019-26736	27/6/19	FINCASTLE CAPITAL	SERVICIOS DE ASESORÍA EMPRESARIAL.	MILVIO ARMANDO LINARES VILLEGAS	554028
E/2019-27076	4/7/19	FISHING PRO EXCLUSIVE PFCJ	EXCURSIONES, DEPORTES ACUÁTICOS ENTRE OTRAS ACTIVIDADES.	PETRA MARIA SAUER	554831
E/2019-27821	5/7/19	FITO TRAVEL	AGENCIA DE VIAJES, RESERVACIONES Y PASAJES, ASESORÍA DE VISA DE TURISMO Y NEGOCIOS, ASISTENCIA EN RENOVACIÓN DE DOCUMENTOS Y SEGUROS DE VIAJES	MAYRA ALEXANDRA FRANCISCO GUZMAN, JUANA ESTEFANY GUZMÁN DUARTE	555064
E/2019-26174	24/6/19	FIXCI SPORTS & EVENTS	REALIZACIÓN DE EVENTOS DEPORTIVOS, REALIZACIÓN DE FESTIVALES DE SALUD Y FITNESS	RAUL DAVID FILPO MADERA	553624
E/2019-25949	26/6/19	FLM FACELINE	SERVICIOS DE BELLEZA A DOMICILIO.	CARLOS VICENTE PEREIRA TRIAS, MARIA MAMO DE PEREIRA	554074
E/2019-27562	3/7/19	FLORISTERIA LA CIBELES	VENTA DE FLORES Y ARREGLOS FLORALES.	TERRALIA COMERCIAL SRL	554758
E/2019-22761	26/6/19	FLUSHIT RD	IMPORTACION, EXPORTACION Y DISTRIBUCION DE ESENCIAS NATURALES PARA USO PERSONAL Y DOMESTICO Y COMERCIAL. VENTA DIRECTA Y AL POR MAYOR.	BARBARITA RODRIGUEZ COLON	553903
E/2019-25458	26/6/19	FOOD TRUCK LOS JARDINES JESPE	ELABORACIÓN Y VENTAS DE DIFERENTES TIPOS DE COMIDAS Y BEBIDAS.	ENMANUEL DE JESUS VARGAS PEÑALO	553959
E/2019-27532	3/7/19	FORMASE	CURSOS, TALLER, ASESORIA PROFESIONAL, CAPACITACIÓN Y FORMACIÓN PERSONAL EN TODAS LAS ÁREAS Y A TODO PUBLICO.	LISBETH JOSEFINA PEREZ SIFONTES, NESTOR GREGORIO ROJAS	554951
E/2019-27872	5/7/19	FORMER INDUSTRIAL SERVICES	FABRICACIÓN Y REPARACIÓN DE PIEZAS EN TORNO, FABRICACIÓN DE PORTONES, SOLDURAS EN GENERAL	BRYAN LEANDRO VALDEZ ROCHE	554982
E/2019-21278	25/6/19	FORO PERMANENTE DE CONTRATACION PUBLICA FPCP	FOMENTAR EL ESTUDIO DEL DERECHO DE LA CONTRATACIÓN PUBLICA EN TODOS SUS ÁMBITOS, LEGISLATURAS, JURISPRUDENCIAS Y DOCTRINA COMPARADA.	RICARDO OSCAR GONZALEZ HERNANDEZ	553685
E/2019-21739	27/6/19	FORTRESS INVESTORS	SERVICIOS DE ASESORIA EMPRESARIAL.	MILVIO ARMANDO LINARES VILLEGAS	554021
E/2019-25768	26/6/19	FORUM	DESARROLLO DE IDEAS PARA FORMAR EMPRESAS A PARTIR DE ESTAS. DESPUES DE ELLO, BUSCAR INVERSIONISTA QUE QUIERAN INVERTIR EN DICHAS EMPRESAS PARA FINANCIAR SU ACTIVIDAD COMERCIAL.	MARIA MAGDALENA MEDRANO TOLENTINO	553878
E/2019-28028	8/7/19	FOTO ENMARCADO EMMANUEL DE RONDON MEDINA	SERVICIOS DE FOTOGRAFÍAS, VIDEOS PROFESIONALES Y ENMARCADOS EN GENERAL.	SHARINA NICAURIS SANTANA GONZALEZ, RONALD RONDON RODRIGUEZ, YUNIOR MEDINA	555111
E/2019-27072	3/7/19	FOTO FLASH XLS	VENTA DE FOTOGRAFÍAS Y ARTÍCULOS RELACIONADOS A LA FOTOGRAFÍA, IMPRESIÓN DE FOTOS.	MARCOS MEJIA MONTAÑO	554726
E/2019-22894	4/7/19	FRAMICAZA	ALQUILER, COMPRA, VENTA Y ADMINISTRACIÓN DE BIENES INMUEBLES. BIENES RAÍCES EN GENERAL.	FRANKLIN ANTONIO MIRANDA ICAZA	554881
E/2019-25935	2/7/19	FRANCISCO GEREZ PRODUCCIONES	SERVICIOS DE ORGANIZACIÓN Y PRODUCCIÓN DE EVENTOS.	INES GISSEL GEREZ DE FRANCISCO	554509
E/2019-26260	3/7/19	FRANCO DOMINGUEZ MEDIA GROUP	VENTA DE PUBLICIDAD DE RADIO, TELEVISIÓN Y REDES SOCIALES.	FRANKLIN DE JESUS FRANCO VASQUEZ	554841
E/2019-25052	21/6/19	FRANPER	FABRICACIÓN, VENTA E INSTALACIÓN DE VENTANAS.	FRANKELIS CUEVAS PERALTA	553311
E/2019-27241	1/7/19	FRENCH FACTORY DOMINICANA LT	COMPRA Y VENTA DE INMUEBLES, DECORACIÓN DE INTERIOR Y EXTERIOR	FRANCK ROMUALD GUILLAUME FALBA	554889

[210] EXP.	[220] SOL. FECHA	[561] NOMBRE COMERCIAL	[510] ACTIVIDAD	[730] SOLICITANTE	[111] REGISTRO
E/2019-27149	1/7/19	FRESAGRO	COMPRA Y VENTA DE PRODUCTOS AGROPECUARIOS, IMPORTACIÓN DE INSUMOS E IMPLEMENTOS AGRÍCOLAS	JESUS PUJOLS SURIEL	554619
E/2019-27268	2/7/19	FRIENDSHIP DEVELOPMENT GROUP	SERVICIOS DE CONSTRUCCIÓN DE NAVES INDUSTRIALES, ADMINISTRACIÓN Y OPERACIÓN LOGÍSTICA DE LAS MISMAS Y ZONAS FRANCAS.	CHARLES OSMIN NOVA MERCADO	554610
E/2019-26008	24/6/19	FRUGAMA	DISTRIBUCIÓN Y VENTA DE FRUTAS Y VEGETALES.	MANUEL ANDRES ESTEVEZ TUEROS	553475
E/2019-27170	1/7/19	FRUGUST	ELABORACIÓN, VENTA, EXPORTACIÓN E IMPORTACIÓN DE JUGOS, PULPAS, VEGETALES Y FRUTAS Y BEBIDAS ALCOHÓLICAS.	SOBEIDA DE JESUS GARCIA DE MAZZEI	554472
E/2019-28066	8/7/19	FULL GREEN RD	FABRICACIÓN, VENTA Y COMERCIALIZACIÓN DE PRODUCTOS DE PAPEL.	JULIO JOSE MICHELEN WISCOVITCH	555126
E/2019-26291	25/6/19	FUN 4 TOURISTS	OPERADOR TURÍSTICO Y ACTIVIDADES A FINES.	GIAMPIETRO TRIVELLA	553707
E/2019-26044	24/6/19	FUNDACIÓN RESCATE PORVENIR	ENTIDAD SIN FINES DE LUCRO, PARA LA PROVISIÓN Y DESARROLLO DE PROGRAMAS	JUDY IVONNE FREEMAN ACOSTA	553620
E/2019-26400	26/6/19	FUNDACIÓN ABM	ENTIDAD SIN FINES DE LUCRO DEDICADA A LA CAPACITACIÓN EDUCATIVA DE NIÑOS, JÓVENES Y ADULTOS	ABRAHAM MARMOLEJOS MONTERO	553788
E/2019-26466	26/6/19	FUNDACIÓN ACADEMIA FC RAMSAR	CLUB DEPORTIVO SIN FINES DE LUCRO DEDICADA A LA ENSEÑANZA, PRÁCTICA Y COMPETICIONES DEL DEPORTE EN SU DENOMINACIÓN	FABIEN JOSEPH BERTRAN	553902
E/2019-25681	19/6/19	FUNDACIÓN ACSA	ENTIDAD SIN FINES DE LUCRO DEDICADA A LA EDUCACIÓN INICIAL, PRIMARIA, SECUNDARIA, SUPERIOR Y OTROS SERVICIOS SOCIALES.	GERMANIA ANTONIA CORCINO BRITO DE BRITO	553395
E/2019-27921	5/7/19	FUNDACIÓN ADOLESCENCIA EN RESCATE FUNARES	AL RESCATE DE NIÑAS EMBARAZADAS ADOLESCENTES EN DESAMPARO, FACILITAR OFICIO TÉCNICO QUE LE PERMITA INCORPORARSE A LOS MEDIOS DE PRODUCCIÓN Y GARANTIZARLE A SUS CRIATURA.	ANGEL LUCIANO BORROME FABIO, LUCAS EVANGELISTA LINARES PEREYRA	555026
E/2019-26625	27/6/19	FUNDACION AGRICULTURA PARA LA VIDA	FOMENTO DE SIEMBRAS DE PRODUCTOS AGRÍCOLAS SIN FINES DE LUCRO.	MARIA YSABEL CABREJA THEN	553967
E/2019-26719	27/6/19	FUNDACION AGROESA	ENTIDAD SIN FINES DE LUCROS DEDICADA A REALIZAR OBRAS DE BIEN SOCIAL	AGROESA, S.R.L.	554150
E/2019-27978	5/7/19	FUNDACION ALCANZANDO AL QUE ESTA NECESITADO FAAN	IMPARTIR RACIONES ALIMENTICIAS Y VESTIMENTAS Y CALZADOS SIN FINES DE LUCROS.	ROBERT ANTONIO NAVARRO RAMIREZ, RUTH BETHANIA PACHE DE NAVARO	555089
E/2019-23752	5/7/19	FUNDACIÓN ALTAGRACIA POLANCO	FUNDACIÓN DEDICADA A AYUDAR A LOS ENVEJECIENTES, A LOS ENFERMOS DE CÁNCER, Y NIÑOS Y NIÑAS DESAMPARADOS.	CLARA ELENA GONZALEZ POLANCO	554956
E/2019-24437	25/6/19	FUNDACIÓN AMIGOS DE VERAGUA FAVE	ENTIDAD SIN FINES DE LUCRO, DEDICADA A PROPORCIONARLE MEJOR CALIDAD DE VIDA A LOS MAS NECESITADOS.	FRANKLIN AURELIO FRANCO ABREU	553696
E/2019-27480	3/7/19	FUNDACIÓN AMOR POR CRISTO JESÚS FAPORCRISTO	ENTIDAD SIN FINES DE LUCRO, DEDICADA A VELAR POR EL CUIDADO DE LOS ENVEJECIENTES, NIÑOS Y NIÑAS	MILEDY CRUZ VENTURA	554685
E/2019-26340	25/6/19	FUNDACION APOYATE EN MI	IDENTIDAD SIN FINES DE LUCROS , DEDICADA AYUDAR A LOS MAS NECESITADOS	ISABEL VALDEZ SANTANA DE BERROA	553761
E/2019-25940	21/6/19	FUNDACION BELLO ATARDECER	ENTIDAD SIN FINES DE LUCRO, DEDICADA A DAR SERVICIOS DE AYUDA ESPIRITUAL Y HUMANITARIA A TODA LA COMUNIDAD.	HECTOR RAFAEL FONDEUR MARTINEZ	553580
E/2019-25661	19/6/19	FUNDACION BERTHA BARETT	ENTIDAD SIN FINES DE LUCRO DEDICADA A LA AYUDA DE LA NIÑEZ DESVALIDA QUE DEAMBULA POR CALLES Y SEMÁFOROS DEL PAÍS.	FUNDACION BERTHA BARETT	553267
E/2019-24163	26/6/19	FUNDACION CAMG-HONOR	IDENTIFICAR UNA ORGANIZACIÓN SIN FINES DE LUCRO, QUE SE DEDICARÁ A ENALTECER LOS VALORES HUMANOS.	CAONABO ANTONIO MUÑOZ GONZÁLEZ	553919
E/2019-26266	25/6/19	FUNDACION CHONGA, FC.	INSTITUCION SIN FINES DE LUCRO, DESTINADA A PROMOVER EL DESARROLLO INTEGRAL EN LA COMUNIDAD DE BARRERA Y OTRAS COMUNIDADES	FRANCISCO ALBERTO SANCHEZ ROSO	553750
E/2019-24881	24/6/19	FUNDACION CI.COMUNICACION INTEGRAL	ORGANIZACIÓN SIN FINES DE LUCROS. FOMENTAR EL DESARROLLO DE LAS MICRO, PEQUEÑA Y MEDIANA EMPRESAS (MIPYMES) EN LA REP. DOM.	ADALGIZA MENDEZ DE RAMOS	553643
E/2019-27976	5/7/19	FUNDACION COMUNITARIA ROSA RONDON	ENTIDAD SIN FINES DE LUCRO QUE SE DEDICAA AYUDAR A NIÑOS, ANCIANOS, MADRES SOLTERAS Y PERSONAS DE ESCASOS RECURSOS.	ROSA ANTONIA RONDON	555099
E/2019-26313	28/6/19	FUNDACION CONNOR	REALIZAR AYUDA HUMANITARIA, APOYO A LAS INSTITUCIONES DE CARÁCTER SOCIAL SIN FINES DE LUCRO	DELFINA YAHAIRA CONNOR	554300
E/2019-15478	21/6/19	FUNDACIÓN CREO EN BAHORUCO FUNCREBAHCO	ENTIDAD SIN FINES DE LUCRO, DESTINADA A PROMOVER LOS PUNTOS TURÍSTICOS DE PROVINCIA BAHORUCO	CARLOS LENIN MEJIA SILFA	553523
E/2019-26770	27/6/19	FUNDACIÓN CRISTIANA ABRAZOS DE AMIGOS-FABAMI	ENTIDAD SIN FINES DE LUCRO, QUE SE DEDICA A TRABAJAR A FAVOR DE NUESTRA COMUNIDAD	NOEMILIA MEJIA DE GUZMAN	554103
E/2019-26078	24/6/19	FUNDACIÓN CRISTIANA SAN JUAN 8:17	ENTIDAD SIN FINES LUCRO DEDICADA A HACER TRABAJOS SOCIO ESPIRITUAL, OPERATIVOS MÉDICOS , OPERATIVOS DE LA VISTA	HECTOR MANUEL PEÑA, SANTO ENRIQUE HUNGRIA CHIRENO	553634
E/2019-27400	2/7/19	FUNDACIÓN DE APOYO A LA SALUD INFANTIL FUNDASIN	ASOCIACIÓN SIN FINES DE LUCRO, DEDICADA A PROVEER ASISTENCIA ECONÓMICA Y DE OTRA NATURALEZA	CORINA DOLORES ALBA FERNANDEZ	554516
E/2019-25892	21/6/19	FUNDACION DE DESARROLLO CAPITULAR BOCA CHICA FUDECABOCH	ENTIDAD SIN FINES DE LUCRO DEDICADA A PRESTAR U OFRECER SERVICIOS A TERCERA PERSONAS	MANUEL EMILIO FORTUNATO ARIAS, RAYMUNDO ALCANTARA RODRIGUEZ	553470
E/2019-12638	25/6/19	FUNDACIÓN DOMINICANA DE PRODUCTORES ORGÁNICOS DEL CENTRO FUNDOPO - CENTRO	DESARROLLAR ACTIVIDADES DE PROMOCIÓN, INTEGRACIÓN Y DIFUSIÓN DE LA PEQUEÑA Y MEDIANA PRODUCCIÓN AGRÍCOLA DE LOS MUNICIPIOS DE VILLA ALTAGRACIA Y MEDINA EN LA PROVINCIA DE SAN CRISTÓBAL	TANGERAI CONSULTING, SRL, FUNDACIÓN DOMINICANA DE PRODUCTORES ORGÁNICOS (FUNDOPO)	554684
E/2019-23978	21/6/19	FUNDACION DUEMEDICAL/RD	FUNDACION SIN FINES DE LUCRO DEDICADAAL PRIMER NIVEL ATENCION EN SALUD, PROTECCION Y ORIENTACION DE LOS RECURSOS HIDRICOS.	DESCARTES REYES ALCANTARA	553344
E/2019-22037	27/5/19	FUNDACION ECOLOGICA ISABEL ABREU - FUNDECOISA	SIN FINES DE LUCRO DEDICADA A LA PROTECCIÓN DEL MEDIO AMBIENTE Y RECURSOS NATURALES,RECICLAJE CON RELACIÓN AL MEDIO AMBIENTE Y RECURSOS NATURALES.	ANTONIO ABREU, FRANCIS DRAKE HERNANDEZ ABREU	554151
E/2019-26758	27/6/19	FUNDACIÓN EDUCANDO PARA EL PORVENIR ISABEL ORTIZ	SIN FINES DE LUCRO, INCENTIVAR Y MOTIVAR EN NIÑOS, NIÑAS Y ADOLESCENTES PROGRAMAS EDUCATIVOS EN SECTORES MARGINADOS.	LEONARD DANIEL POLANCO RODRIGUEZ	554018
E/2019-26289	8/7/19	FUNDACION EMPRENDE TU VIDA	ENTIDAD SIN FINES DE LUCRO DEDICADA A CONTRIBUIR AL DESARROLLO DE LA JUVENTUD DOMINICANA	YSABEL TEJEDA MATOS	555149
E/2019-25982	24/6/19	FUNDACIÓN FEDERICO GERMOSE SABANETA LAS PALOMAS	ENTIDAD SIN FINES DE LUCRO, DEDICADA A PROMOVER EL DESARROLLO INTEGRAL DEL SER HUMANO	ELIZABETH RAFAELINA GARCIA DE ARIAS	553823
E/2019-25740	19/6/19	FUNDACION FRANCISCO JAQUEZ UNA MANO AMIGA	ENTIDAD SIN FINES DE LUCRO DEDICADA A DAR AYUDA COMUNITARIA A DISCAPACITADOS NIÑOS DE PROTEGIDOS, MADRES SOLTERAS, ENVEJECIENTES	FRANCISCO JAQUEZ PEREZ	553464
E/2019-26132	24/6/19	FUNDACION GAMMA	DESARROLLO DEPORTIVO DE NIÑOS DE ESCASOS RECURSOS.	RAMON ANTONIO FRANCO THOMEN	553538
E/2019-25441	24/6/19	FUNDACION HANNAH & CARLOS FUNHACAR	ENTIDAD SIN FINES DE LUCRO DEDICADA A TRABAJAR EN LA EDUCACIÓN DE LOS NIÑOS, NIÑAS Y ADOLESCENTES DE BAJO PODER ADQUISITIVO.	CARLOS ENCARNACION ENCARNACION	553552
E/2019-26328	25/6/19	FUNDACIÓN HEREDEROS DEL REINO	ENTIDAD SIN FINES DE LUCRO PARA NIÑOS, NIÑAS Y ADOLESCENTES DESAMPARADOS, ASEGURANDELOS: EDUCACIÓN, SALUD, VIVIENDA, ALIMENTACIÓN.	MARGIE R0SADO ORTIZ	553725
E/2019-26584	26/6/19	FUNDACIÓN HOLÍSTICA PARA GESTIÓN HUMANA Y MEDIO AMBIENTE FUNGEHUM	SIN FINES DE LUCRO. PROMOVER EL DESARROLLO DE MANERA INTEGRAL DEL SER HUMANO Y EL MEDIO AMBIENTE EN TODAS SUS VERTIENTES.	CARMITO PERALTA, PAULA MARIA DE LA ROSA SEPULVEDA	553930
E/2019-26075	24/6/19	FUNDACION HUMANITARIA FHUGREMO GREGORIO MORILLO	ENTIDAD SIN FINES DE LUCRO QUE SE DEDICARA A BRINDAR MULTISERVICIOS COMO AYUDA HUMANITARIA	GREGORIO MORILLO VICENTE	553568
E/2019-24706	24/6/19	FUNDACION INSTITUTO BIBLICO COMUNITARIO SHALOM SARDY	ENSEÑANZA TEOLÓGICA BÍBLICA.	ANTONIO WILSON JOSE, RUDDY HIDALGO	553448
E/2019-25969	21/6/19	FUNDACION INSTRUCCION, RESTAURACION Y ESPERANZA IRE	ENTIDAD SIN FINES DE LUCRO QUE SE DEDICA A LA EDUCACIÓN, PREVENCIÓN Y ASISTENCIA SOCIAL A INFANTOS JUVENILES EN CONDICIONES DE RIESGOS.	RAMONA CARBONELL BARRERAS	553582
E/2019-27163	1/7/19	FUNDACION INTERNACIONAL MEDICAL CENTRO DE SALUD AMONADEL FUNIMECESAA	SIN FINES DE LUCRO, NATUROPATIA BRINDANDO ATENCIONES MEDICA EN LA RAMA DE LA MEDICINA NATURAL A PERSONAS NECESITADAS	FUNDACION INTERNACIONAL MEDICAL CENTRO DE SALUD AMONADEL (FUNIMECESAA)	554447
E/2019-25657	19/6/19	FUNDACION JESUSCRISTO MISION DE AMOR Y RESCATE FUNJEMAR	AYUDAR A NIÑOS DE ESCASOS RECURSOS, HACER VIAJES MISIONEROS, PREDICAR EL EVANGELIO, OBRAS SOCIALES, SIN FINES DE LUCRO.	SERGIO DE JESUS VALERIO TORRES	553263
E/2019-28032	8/7/19	FUNDACIÓN JOTTIN CURY	ASOCIACIÓN SIN FINES DE LUCRO DEDICADA A PROMOVER EL ESTUDIO, DEBATE Y ENSEÑANZA DE LAS CIENCIAS JURÍDICAS EN EL PAÍS	CURY & CURY, SRL	555113
E/2019-26373	25/6/19	FUNDACIÓN LANDREG	ORGANIZACIÓN CARITATIVA SIN FINES DE LUCRO, DESTINADA A AYUDAR A LAS PERSONAS MÁS NECESITADAS	YELINETT RAMONA BAEZ RODRIGUEZ	553871
E/2019-27649	8/7/19	FUNDACIÓN LOS HIJOS DE MONTE ADENTRO SALCEDO, FHMAS	ORGANIZACIÓN SIN FINES DE LUCRO LA CUAL SE DEDICA A TRABAJAR UNIDA Y ARDUAMENTE A FAVOR DE LOS HABITANTES	CATALINA MARIANA JIMENEZ LAGUAY	555116
E/2019-20708	27/6/19	FUNDACIÓN MADRE CARLITA EN LA FE FUNDACARL-FE	SIN FINES DE LUCRO AUXILIO NIÑOS, NIÑAS Y ADOLESCENTES EN CONDICIÓN VULNERABLE BASADA EN ORIENTACIÓN, FE Y CARIDAD.	SOCORRO MARLEN ROSARIO MEJIA	554108
E/2019-26662	27/6/19	FUNDACION MARIA BELLA CORDERO	ENTIDAD SIN FINES DE LUCROS QUE SE DEDICA A CUIDAR, EDUCAR, ALIMENTAR Y DARLE SERVICIOS DE SALUD A NIÑOS POBRES EN TODO EL TERRITORIO NACIONAL.	FLAUDIS MARIA MATOS CORDERO	554032
E/2019-26756	27/6/19	FUNDACIÓN MAS SONRISAS PARA EL MUNDO	ENTIDAD SIN FINES DE LUCRO DEDICADA A BRINDAR AYUDA A NIÑOS DE ESCASOS RECURSOS Y PERSONAS NECESITADAS.	MARLENY MAGDALENA PERALTA RODRIGUEZ	554013
E/2019-23956	21/6/19	FUNDACION MINISTERIO VIVIR PARA CRISTO	FUNDACIÓN SIN FINES DE LUCRO, PARA AYUDA DE LOS NIÑOS Y NIÑAS NECESITADOS.	JUANA PINEDA MATOS DE PINEDA	553343
E/2019-28043	8/7/19	FUNDACIÓN MOISÉS DIAZ	ENTIDAD SIN FINES DE LUCRO, DEDICADA ASISTIR DE MANERA INTEGRAL A LOS NIÑOS MAS VULNERABLES Y VICTIMAS DE VIOLENCIA DOMESTICA.	ELCIDA MARIETA DIAZ SALCEDO	555125
E/2019-28041	8/7/19	FUNDACIÓN MOV ARTE	ENTIDAD SIN FINES DE LUCRO QUE SE DEDICA A LA DIFUSIÓN Y EDUCACIÓN, CULTURAL Y ARTÍSTICA PRO EL DESARROLLO CONTINUO DEL ARTE Y LA CULTURA	ELIZABETH CROOKE MOREL	555120
E/2019-27037	3/7/19	FUNDACIÓN PARA LA EDUCACIÓN INTEGRAL, CULTURAL Y EL DESARROLLO DE LA JUVENTUD, GN	ENTIDAD SIN FINES DE LUCRO, DEDICADA A IMPARTIR CLASES SOBRE EL CONOCIMIENTO DE MORAL Y CÍVICA, PRINCIPIOS CRISTIANOS, HISTORIA DE LA PATRIA, ESCRITURA	GENOVA NAVARRO RIVERA	554724
E/2019-10600	21/6/19	FUNDACIÓN PARA LA SALUD, EL BIENESTAR SOCIAL DEL MEDICO Y LA FAMILIA DEL INSTITUTO DE PROTECCIÓN Y PREVISIÓN SOCIAL DE LOS MÉDICOS DEL COLEGIO MEDICO DOMINICANO FUNSACOLEDOM	ENTIDAD SIN FINES DE LUCRO DEDICADA A DESARROLLAR ACCIONES EN EL ÁREA DE LA SALUD Y OTRAS ACTIVIDADES QUE CONTRIBUYAN AL BIENESTAR SOCIAL Y SANITARIO DEL MÉDICO, SUS FAMILIARES Y PERSONAS AFINES.	COLEGIO MEDICO DOMINICANO, CDM	553326

[210] EXP.	[220] SOL. FECHA	[561] NOMBRE COMERCIAL	[510] ACTIVIDAD	[730] SOLICITANTE	[111] REGISTRO
E/2019-23390	11/6/19	FUNDACION PRINGAMOSA, FUNDAPRIN	ENTIDAD SIN FINES DE LUCRO, DEDICADA AL DESARROLLO ARMONICO Y SOSTENIBLE DE LAS COMUNIDADES MENOS FAVORECIDAS	FUNDACION PRINGAMOSA INC	553877
E/2019-26592	26/6/19	FUNDACION SOCIAL MI ESPERANZA VIVA FSEV	SIN FINES DE LUCRO LA CUAL SE DEDICARA A LA AYUDA ENSEÑANZA Y DESARROLLO COMUNITARIO EN NIÑOS (AS), ADOLESCENTES Y ENVEJECIENTES.	JACQUELINE TUSEN SANCHEZ	553940
E/2019-26345	25/6/19	FUNDACIÓN TEAM PURA SANGRE	ORGANIZACIÓN SIN FINES DE LUCRO DEDICADA A LLEVAR AYUDA A LOS NIÑOS Y ANCIANOS DE BAJOS RECURSOS PARA MEJORAR SU CALIDAD DE VIDA.	FLORANYI DE JESUS GRULLON	553869
E/2019-26597	26/6/19	FUNDACIÓN TODO POR JESUS-FUNTOJE	ENTIDAD SIN FINES DE LUCRO, DEDICADA A AYUDAR PERSONAS DE ESCASOS RECURSOS, ENFERMEDADES CATASTRÓFICAS, PROBLEMAS DE ADICCIÓN DE NARCÓTICOS	JUAN JOSE MARTINEZ SANCHEZ, AMARFI DE LOS SANTOS CASTRO, FIORDALIZA DE JESUS REYES	554049
E/2019-26333	25/6/19	FUNDACION UNIDOS POR EL PROGRESO DEL QUINTO FUPQ	SIN FINES DE LUCRO, COMO SON ACTIVIDADES CON LOS JÓVENES, CHARLAS EDUCACIÓN Y RECREACIÓN DEPORTIVA	DALCIA EDUVIGIS CASTILLO RODRIGUEZ	553744
E/2019-26509	26/6/19	FUNDACION VARA Y CAYADO FUNVAC	ENTIDAD SIN FINES DE LUCRO DEDICADA A BRINDAR AYUDA A LAS DIFERENTES COMUNIDADES DEL PAÍS, PROPORCIONANDO COMIDA	MIGUEL RAMON MORONTA CANDELARIO	553979
E/2019-27993	5/7/19	FUNDACIÓN VOLUNTARIADO COMUNITARIO DE BOCA CHICA-FUVCAD	ENTIDAD SIN FINES DE LUCRO DEDICADA A PROMOVER LA SALUD, LA EDUCACIÓN, LA NIÑEZ Y LA ADOLESCENCIA PARA DESARROLLAR PROGRAMAS Y PROYECTOS SOCIALES	CARLOS JOSE DICENT PEÑA	555128
E/2019-24618	12/6/19	FUNDACION ZUMBADOR	ORGANIZACIÓN SIN FINES DE LUCRO, DEDICADA A ACTIVIDADES DE IDENTIDAD CULTURAL, TALLERES, ASESORÍAS, DOCUMENTALES	SAIURYS MARCIA BONNET MATOS	553741
E/2019-27057	1/7/19	FUNDASOL	ENTIDAD SIN FINES DE LUCRO PARA AYUDA SOCIAL A LA NIÑEZ, MADRES Y ENVEJECIENTES.	AWILDA AURELIA SILVERIO MELENDEZ	554330
E/2019-27386	2/7/19	FUNERARIA LA HIGUERA ÁNGEL	REALIZAR SERVICIOS FÚNEBRES, VELATORIOS Y ACOMPAÑAMIENTO DE LOS FAMILIARES EN DICHO PROCESO.	ELENA TOUSSENT PIE, LEONEL TOUSSAINT PIE, ROSA ELENA GONZALEZ TOUSSENT	554588
E/2019-25010	8/7/19	FUNFAI RENT A CAR & EXCURSIONES	RENTA Y VENTA DE VEHÍCULOS Y MOTOCICLETAS.	CRISTOBAL ANGELES TORRES	555136
E/2019-27761	8/7/19	FUNQUEST TOURS & TRAVELS	AGENCIA DE VIAJES, TOURS OPERADOR, SERVICIOS TURÍSTICOS.	DIANA CAROLINA FERRERAS DOMINGUEZ	555144
E/2019-24750	21/6/19	FUTBOL CLUB JOSE A MATEO	ENTIDAD SIN FINES DE LUCRO DEDICADA A DESARROLLAR EL FÚTBOL, EN DISTINTAS EDADES Y CATEGORÍAS	ANYELO RAFAEL QUEZADA MONTERO	553350
E/2019-25338	19/6/19	FÚTBOL CLUB JUANCHO	CLUB DEPORTIVO DE FÚTBOL	ANYELA MARTINA FELIZ DIAZ	553432
E/2019-26561	28/6/19	FUTBOL CLUB MONTEORION	CLUB DEPORTIVO SIN FINES DE LUCRO DEDICADO A LA ENSEÑANZA, PRÁCTICA Y COMPETICIONES DEL DEPORTE	HIPOLITO MARTIN FELIZ	554355
E/2019-23548	21/6/19	FÚTBOL CLUB NACIONAL SANCHEZ, FCNS	CLUB DE FÚTBOL SIN FINES DE LUCRO, DEDICADO A PROMOVER LA PRACTICA DE ESE DEPORTE EN EL MUNICIPIO SÁNCHEZ PROVINCIA SAMANÁ.	MANUEL DE JESUS FELIX SANTOS	553336
E/2019-26404	26/6/19	FUTURETEK USA	LA ACTIVIDAD A LA QUE SE DEDICARA LA EMPRESA ES A LA VENTA AL POR MAYOR DE EQUIPOS ELECTRÓNICOS, COMPUTADORA, LAPTOP, SERVIDORES ENTRE OTROS.	GUILLERMO MIGUEL WENSJOE ROJAS	553791
E/2019-25618	19/6/19	FV MUSIC ENTERTAINMENT	REPRESENTACIÓN ARTÍSTICA. ORGANIZACIÓN DE EVENTOS ARTÍSTICOS, CULTURALES Y AFINES. PROMOCIÓN MUSICAL.	RAMON FERNANDO VILLALONA EVORA, FATIMA DEL ROSARIO VICIOSO DE VILLALONA	553224
E/2019-26740	27/6/19	FYERAS	PUBLICIDAD, BRANDING, RELACIONES PUBLICAS, PROMOCIÓN, EVENTOS, MERCADEO, REDES SOCIALES, DISEÑO GRÁFICO.	RAFAEL MIGUEL MAGALLANES	554030
E/2019-27059	1/7/19	G & A TRUCK SERVICES	TRANSPORTACION.	GABRIELLE MARIA ARZENO CARVAJAL	554438
E/2019-26302	25/6/19	GALLETAS MINONI	VENTA DE ALIMENTOS.	LAURA PARTAL HUED	553667
E/2019-26349	2/7/19	GAPECA SUMMER CORNER	COMPRA Y VENTA DE CALZADOS PARA VERANO.	LEONARDO GARCIA PEÑA, ANA MARIA CASTILLO CASTILLO	554634
E/2019-25736	19/6/19	GARCA AUTO IMPORT	IMPORTACIONES Y VENTA DE VEHÍCULOS, VENTA DE ACCESORIOS Y REPUESTO.	ALBA ANTONIA CABRAL NUÑEZ	553316
E/2019-25109	21/6/19	GARCIA CHECO CONSTRUCCIONES	REALIZAR CONSTRUCCIONES O REMODELACIONES DE CASAS, OFICINAS Y/O LOCALES COMERCIALES	LYSS AIMEE CHECO BRITO	553312
E/2019-25843	21/6/19	GASTROETHIC	COMERCIALIZACIÓN DE PRODUCTOS FARMACÉUTICOS.	C. FEDERICO GOMEZ, S.R.L.	553413
E/2019-24029	21/6/19	GBREI GREAT BUSINESS REAL ESTATE & INVESTMENT	COMPRA Y VENTA DE BIENES INMUEBLES Y MUEBLES TALES COMO, VEHÍCULOS DE MOTOR	GEISON RODRIGUEZ CANTURIANO	553626
E/2019-25311	25/6/19	GDA EQUIPOS Y SERVICIOS ESPECIALIZADOS	VENTA DE MATERIALES DE CONSTRUCCIÓN EN GENERAL, RENTA DE EQUIPOS PESADOS PARA EXCAVACIONES Y OTROS .	GRINI LUZ BETANCES ALCANTARA	553756
E/2019-26383	1/7/19	GDL EGUREN AGREGADOS & TRANSPORTE	VENTA DE MATERIALES AGREGADOS PARA LA CONSTRUCCION, Y SERVICIOS DE TRANSPORTES.	DEIMI LENI POLANCO BRITO	554483
E/2019-26110	5/7/19	GENERACIÓN PV AFT	DESARROLLO, PROMOCIÓN E INSTALACIÓN DE PROYECTOS DE ENERGÍA RENOVABLE.	ADONAY FERMIN TEJEDA	555054
E/2019-26471	26/6/19	GENERACIONES VEGANAS	ACTIVIDADES SOCIALES, CULTURALES, ENCUENTROS DE GENERACIONES, SIN NINGÚN TIPO DE FINES DE LUCRO.	RAFAEL TILSON PEREZ PAULINO, MIGUEL RADAMES ABREU ABREU	553994
E/2019-26541	26/6/19	GENERAL EMERGENCY SUPPORT GEMS	SERVICIOS DE EMERGENCIA MÉDICA	EDGARKIS DARINIEL CRISOSTOMO MARTE	553943
E/2019-26782	27/6/19	GENESIS FOTOGRAFIK	SERVICIOS DE FOTOGRAFÍA.	GENESIS MARIA RODRIGUEZ DE LA CRUZ	554132
E/2019-22909	27/6/19	GENOPLUS	SERVICIOS MÚLTIPLES DE INGENIERIA Y MANTENIMIENTO.	BRENDA GENOVEVA SOSA SANTOS	554011
E/2019-25466	21/6/19	GERMAN TAVERAS MOTO REPUESTOS,	VENTA Y COMERCIALIZACIÓN DE REPUESTOS Y ARTÍCULOS DEL SECTOR AUTOMOTRIZ.	YERALDO ALFREDO GERMAN TAVERAS	553478
E/2019-25959	25/6/19	GESTORA DE NEGOCIOS LMNS25	MANEJO OPERACIONAL DE NEGOCIOS RELACIONADOS A LA INDUSTRIA TURÍSTICA EN LA REPÚBLICA DOMINICANA.	JOSE CRISTOBAL CEPEDA MERCADO	553777
E/2019-27246	4/7/19	GESTORA DE RECURSOS HUMANOS ORTEGA & GONZÁLEZ	RECLUTAMIENTO Y MANEJO DE GESTIÓN DE RECURSOS HUMANOS, CAPTACIÓN DE RECURSOS HUMANOS, MANEJO DE NOMINA	EDDY MANUEL ORTEGA SANTANA	554854
E/2019-25130	27/6/19	GETPARTNERS CAPITAL GROUP	INVERSIÓN EN GENERAL, INVERSIÓN FINANCIERA, INTERMEDIACIÓN FINANCIERA. TENEDORA DE BIENES MUEBLES	JOSE SERULLE AUGUSTO GOMEZ	554038
E/2019-26637	2/7/19	GG ESTHETIC AND SPA	SERVICIOS DE ESTÉTICA EN SENTIDO GENERAL, COMERCIALIZACIÓN Y VENTA DE PRODUCTOS Y SERVICIOS DE ESTÉTICA, SPA Y BIENESTAR.	NATANIEL STEVEN FERNANDEZ CEPEDA	554570
E/2019-23802	2/7/19	GIAN. GI GOURMET	ELABORACIÓN Y COMERCIALIZACIÓN DE ALIMENTOS Y BEBIDAS.	ROSA PAZZI, MARINES ASCANDID BASTARDO RODRIGUEZ	554411
E/2019-23907	21/6/19	GIO ENTERPRISES	SERVICIOS DE DE ASESORÍA Y CAPACITACIÓN A TRAVÉS DE UNA PLATAFORMA TECNOLÓGICA, PARA EL ENTRENAMIENTO FÍSICO PERSONAL, DEPORTIVO Y LA NUTRICIÓN SALUDABLE.	GIOCONDA ERIDALIA SANCHEZ ORTIZ, MAYRA RAMONINA PAULINO REYNOSO	553446
E/2019-26507	26/6/19	GL - GALERÍAS LUPERON	RENTA DE MÓDULOS COMERCIALES.	FELIX ANTONIO TINEO MELENDEZ	554253
E/2019-26416	26/6/19	GLOBAL FACTORY MESH GFM	COMERCIALIZACIÓN, DISEÑO Y CREACIÓN DE PROGRAMAS COMPUTARIZADOS, PARA EL MANEJO Y ADMINISTRACIÓN DE HERRAMIENTAS	PORFIRIO DE JESUS LOPEZ NIETO	553798
E/2019-26598	26/6/19	GLOBAL GOLDEN FRUIT	COMERCIALIZACIÓN Y EXPORTACIÓN DE FRUTAS.	RICHARD GONZALEZ RODRIGUEZ	554255
E/2019-25992	24/6/19	GLOBEX REALTORS	ASESORÍA EN MATERIA DE COMPRA, VENTA & RENTA TANTO DE BIENES INMUEBLES COMO TERRENOS PARA USO PRIVADO, COMERCIAL O INDUSTRIAL.	GLOBEX SERVICIOS TURISTICOS, S.R.L.	553465
E/2019-25723	25/6/19	GLOSE- GLOBAL MULTISERVICES	SERVICIOS DE CONSTRUCCIÓN, ELECTRICIDAD, REFRIGERACIÓN, PLOMERÍA Y MANTENIMIENTO DE LOS MISMOS.	MARINO RODRIGUEZ DEL VILLAR	553734
E/2019-26320	25/6/19	GM MERCADER GUANIPA PUBLICIDAD E IMPRESOS	PUBLICIDAD DE TV Y RADIO. FILMS DE SPOT, GINGLES ,DOCUMENTALES Y VIDEO CLIP.	NICOLAS LEONARDO MORA DE LA ROSA	553775
E/2019-25006	14/6/19	GOLD AUTO PARTS	COMPRA Y VENTA DE REPUESTOS PARA AUTOMÓVILES.	GOLD AUTO PARTS, S.R.L.	553423
E/2019-24016	10/6/19	GOLD STAR SECURITY	SERVICIO DE PROTECCIÓN Y SEGURIDAD PRIVADA EN GENERAL.	GOLD STAR SECURITY, SRL	553388
E/2019-25825	21/6/19	GOLDEN ROC	IMPORTACIÓN Y VENTAS DE RULETAS.	MAGDELIN GONZALEZ GUERRERO, ZHAN PENG ZHOU	553405
E/2019-27568	3/7/19	GOLOCHEESE FOOD TRUCK	VENTA DE HAMBURGUER	ROSA GERTRUDIS GOMEZ MENA	554769
E/2019-27870	5/7/19	GOMARO COMERCIAL	IMPORTACIÓN, EXPORTACIÓN Y VENTA DE NEUMÁTICOS, LUBRICANTES, PIEZAS Y REPUESTOS DE TODO TIPO DE VEHÍCULO.	GOMARO COMERCIAL, S.R.L.	554980
E/2019-25878	27/6/19	GÓMEZ & SAINT-HILAIRE	IMPORTACIÓN, COMPRA, VENTA Y DISTRIBUCIÓN DE PRODUCTOS Y MERCANCIAS PARA LA INDUSTRIA AUTOMOTRIZ, ACCESORIOS Y AFINES.	DONALDO AUGUSTO GOMEZ CERDA	554077
E/2019-24996	2/7/19	GÓMEZ & TANIOKA SOLAR ENERGY CORPORATION	IMPORTACIÓN, COMERCIALIZACIÓN DE EQUIPOS GENERADORES DE ENERGÍA LIMPIA, DE CARÁCTER ALTERNATIVA Y RENOVABLE.	RAMON EMILIO GOMEZ CACERES, LUIS TOSHIHIDE TANIOKA TANIOKA	554474
E/2019-26836	3/7/19	GÓMEZ WAGNER & ASOCIADOS, CONTADORES PUBLICOS AUTORIZADOS	SERVICIOS PROFESIONALES EN LAS ÁREAS DE LAS CONTADURÍA PUBLICAS, TALES (AUDITORIAS, SISTEMA DE CONTABILIDAD	GÓMEZ-WAGNER & ASOCIADOS, CONTADORES PUBLICOS AUTORIZADOS, S.R.L.	554667
E/2019-26454	26/6/19	GONZALEZ & MEJIA	VENTAS Y ADMINISTRACIÓN DE BIENES RAÍCES , SERVICIOS AGROPECUARIOS	GONZALEZ & MEJIA, SRL	553850
E/2019-26462	26/6/19	GONZALEZ AROSTEGUI	PRESTAR TODA CLASE DE SERVICIOS DE SALUD PUDIENDO CUMPLIR Y LLEVAR A CABO TODOS LOS TRAMITES RELATIVOS A LA SALUD GENERAL	GONZALEZ AROSTEGUI, S.R.L	553858
E/2019-27369	4/7/19	GONZAMEC DOMINICANA	COMPRA, VENTA Y DISTRIBUCIÓN DE MATERIAL GASTABLE, EQUIPOS MÉDICOS Y ODONTOLÓGICOS.	CAMILA GONZÁLEZ MESA	554860
E/2019-27902	5/7/19	GOODIE FOODIE	SERVICIOS DE CATERING Y PREPARACION DE ALIMENTOS PARA EVENTOS, ACTIVIDADES Y RESTAURANTES.	TEOFILO ANTONIO DIEK ANDON	555133
E/2019-26314	25/6/19	GOR EXPERTISE	ASESORÍA FINANCIERA, TRIBUTARIA, LEGAL, TECNOLÓGICA, INMOBILIARIA, RECLUTAMIENTO DE PERSONAL	GOR BUSINESS SOLUTIONS, S.R.L.	553841
E/2019-27558	3/7/19	GOYI'S	COMPRA, ELABORACIÓN Y EXPENDIO DE PRODUCTOS COMESTIBLES.	CARMEN GREGORIA CRUZ GOMEZ	554756
E/2019-25879	21/6/19	GOZTRA	DISEÑO ARQUITECTONICO Y CONSTRUCCIONES EN GENERAL.	JAXWELL ANTONIO GOMEZ GIL, ANDY ALFREDO TRAVIESO MERCEDES	553449
E/2019-26935	28/6/19	GPJE BUCK INVESTMENT	ADQUISICIÓN Y VENTA DE TODA CLASE DE EDIFICACIONES, TERRENOS Y SOLARES	ALEJANDRO JOSE NANITA ESPAÑOL	554228
E/2019-22950	21/6/19	GRAN CAPITULO DE MASONES DEL ARCO REAL DE REPÚBLICA DOMINICANA GCMARRD	ASOCIACIÓN SIN FINES DE LUCRO DEDICADA A ESTUDIAR Y CONFERIR LA PRIMERA SERIE DE GRADOS MASÓNICOS-FILOSÓFICOS DEL RITO YORK EN REPÚBLICA DOMINICANA.	RAFAEL AUGUSTO SANTANA VIÑAS, MIGUEL ANGEL DE JESUS Saviñon ANTONI	553332
E/2019-24952	19/6/19	GRASSAL AGROINDUSTRIAL	VENTAS DE MIEL, ACEITES Y OTROS PRODUCTOS AGRÍCOLAS.	HEIDY MIGUELINA GRASSAL GALVEZ, ELIZABETH MAIRENI GRASSAL GALVEZ	553352
E/2019-26166	24/6/19	GRAVIFILMS ENTERTAINMENT	SERVICIOS MULTIMEDIAS.	LAFAYETT ZAPATA MONTERO, CESAR EMILIO MORILLO ESPAILLAT	553619
E/2019-26023	8/7/19	GREAT CLEANS WORLD	LAVADO DE ALFOMBRAS. MUEBLES, FUMIGACIONES, LIMPIEZA EN GENERAL, PULIDO Y CRISTALIZADO DE PISOS.	DULCE AMADA MEDINA	555145

[210] EXP.	[220] SOL. FECHA	[561] NOMBRE COMERCIAL	[510] ACTIVIDAD	[730] SOLICITANTE	[111] REGISTRO
E/2019-26867	28/6/19	GRECOMIDA	SERVICIOS DE CATERING, BOCADILLOS, Y REALIZACIÓN DE COMIDA Y DELICATESSEN A NIVEL NACIONAL.	ANASTASIA LAZARIDOU	554186
E/2019-26161	24/6/19	GREEN CIRCLE	ASESORAMIENTO, CAPACITACIÓN, GESTIÓN DE CERTIFICACIONES Y PROYECTOS, ORIENTADOS A ECONOMÍA CIRCULAR, CONSUMO RESPONSABLE Y RESPONSABILIDAD SOCIAL.	ROSARIO CUESTA MOTA	554479
E/2019-26742	27/6/19	GREEN DIAMOND D.E EXPORT IN	EXPORTACIÓN E IMPORTACIÓN DE TODO TIPO DE PRODUCTOS AGRÍCOLAS.	DARLING FERNANDO ESPINO VERAS	554125
E/2019-24968	14/6/19	GREEN LEAD EVOLUTION RECYCLING	PLANTA DE RECICLAJE BAPU -BATERÍAS ÁCIDO PLOMO USADAS-, CON EL FIN DE SOMETER A UN PROCESO DE RECICLAJE AMIGABLE AL MEDIO AMBIENTE	DIEGO DOMINGO RAMIREZ ROJAS	553409
E/2019-25246	17/6/19	GREEN POWER ZWOLF UG	DESARROLLO DE PROYECTOS DE ENERGÍA RENOVABLE, FOTOVOLTAICA Y EÓLICA.	GREEN POWER ZWOLF UG	553724
E/2019-26173	28/6/19	GREEN STRAW RD	COMPRA Y VENTA, EXPORTACIÓN, FABRICACIÓN Y DISTRIBUCIÓN DE SORBETES, PLATOS, TENEDORES, CUCHILLOS DE MESA DE ALUMINIO O METAL.	DAVID RAFAEL GONZÁLEZ HERNANDEZ	554398
E/2019-26215	25/6/19	GREENLUNCH RD	ELABORACIÓN DE COMIDA Y ALIMENTOS SALUDABLES PARA LA COMERCIALIZACIÓN A EMPRESAS Y PERSONAS FÍSICAS.	JATNNA KISSARYS VALENTIN ESPINAL	553916
E/2019-26916	28/6/19	GRESOLANO CERAMIC	VENTAS DE CERAMICAS.	GREGORY SOLANO MENDEZ	554203
E/2019-27589	3/7/19	GROSSMED AUTO IMPORT	COMPRA, VENTA, IMPORTACIÓN, ALQUILER Y FINANCIAMIENTO DE AUTOS.	BERNARDO ANTONIO GROSS MEDINA	554774
E/2019-7802	1/5/19	GROUPE SANTA MARÍA	ADMINISTRACIÓN DE PROPIEDADES INMOBILIARIAS, INVERSIÓN EN BIENES RAÍCES EN GENERAL	FRANCK OLIVIER SANTA- MARIA JORDAN , GROUPE SANTA MARIA, SRL	554229
E/2019-26071	24/6/19	GRÚAS KELVIN PÉREZ	DEDICADA A BRINDAR SERVICIOS A DOMICILIO DE GRÚAS A TODA PARTE DE PAÍS.	KELVIN ALEXANDER PEREZ FIGUEROE	553540
E/2019-25656	19/6/19	GRUPO ALIVE CRUZ	MATERIAL GASTABLE E INSUMOS PARA CLÍNICAS Y HOSPITALES, VENTAS DE MEDICAMENTOS, VENTAS DE APARATOS Y EQUIPOS MÉDICOS.	JOSE EDUARDO DE LA CRUZ MENA	553268
E/2019-27053	4/7/19	GRUPO AUREL	TRANSPORTE, DISTRIBUCIÓN, LOGÍSTICA DE CARGA; SERVICIO DE PREVENCIÓN Y PROMOCIÓN DE LA SALUD	MARCOS ANTONIO MEJIA CHALA	554830
E/2019-25499	21/6/19	GRUPO CABRERA	COMERCIALIZACION DE CARNES Y EMBUTIDOS.	JUAN ESMIL CABRERA PEREZ	553441
E/2019-26613	2/7/19	GRUPO CALFER	PREPARACIÓN Y EVALUACIÓN DE PROYECTOS, TODO LO RELACIONADO CON LA CONSTRUCCIÓN Y MOVIMIENTOS DE TIERRA.	FRANCISCO DIMITRI FERNANDEZ GORDA, FRANCISCO ARTURO FERNANDEZ CALVENTI, ALEXIS FERNANDEZ GORDA	554567
E/2019-27434	2/7/19	GRUPO CASTANIA	COMERCIALIZACIÓN, FABRICACIÓN, SUMINISTRO, DISTRIBUCIÓN, REPRESENTACIÓN, ALMACENAMIENTO, TRANSPORTACIÓN, EMPAQUE	JOAN MANUEL SENRA OSSER	554532
E/2019-24036	27/6/19	GRUPO COCILAB	SERVICIO DE CATERING. COMIDA EMPRESARIAL. BUFFETS. EVENTOS. ADMINISTRACIÓN DE CAFETERÍAS INSTITUCIONALES.	HIMELDY MILADYS DURAN HERNANDEZ	554014
E/2019-25611	19/6/19	GRUPO DANITI	COMERCIALIZACIÓN, IMPORTACIÓN Y EXPORTACIÓN DE ARTICULOS FERRETEROS, ARTICULOS DEL HOGAR Y EQUIPOS DE SEGURIDAD.	ROBERKIS TIAMAR FLORIAN MATOS, CRISTIAN DANIEL CONTRERAS DELGADO	554306
E/2019-24863	24/6/19	GRUPO DE AYUDA FAMILIAR LA GOMERA	PROPORCIONAR A LOS SOCIOS, MEDIANTE EL PAGO DE SUS CUOTAS LOS SERVICIOS FUNERARIOS.	JORGE DE JESUS ALCANTARA	553603
E/2019-27851	5/7/19	GRUPO DELICANA	IMPORTACIÓN, EXPORTACIÓN, FABRICACIÓN Y DISTRIBUCIÓN DE PRODUCTOS ALIMENTICIOS.	OSMIN ERNESTO SANTOS AZURDIA	555000
E/2019-28029	8/7/19	GRUPO ELD IMPORT	IMPORTACIÓN Y EXPORTACIÓN DE PRODUCTOS ALIMENTICIOS Y SERVICIOS DE ALIMENTOS Y BEBIDAS.	EDWIN DE JESÚS LORA DELANCE	555110
E/2019-26002	24/6/19	GRUPO EP19	SERVICIOS DE COMERCIALIZACIÓN, GESTIÓN, PRODUCCIÓN, ELABORACIÓN, ALMACENAMIENTO, CONSIGNACIÓN, TRANSPORTACIÓN, INTERMEDIACIÓN	FRANCISCO ALEJANDRO LEBREAU ACEVEDO	553587
E/2019-27917	5/7/19	GRUPO FARMAWIL	COMPRAS Y VENTAS DE PRODUCTOS FARMACÉUTICOS.	WIRKIN YOHER JAVIER	555011
E/2019-26688	27/6/19	GRUPO GIO	DESARROLLO DE APLICACIONES MÓVILES.	GIOVANNI JR TASSI, MARIANA PEÑA PEREZ	554159
E/2019-24596	21/6/19	GRUPO GODUPE	GESTIÓN DE VENTA, COMPRA Y ADMINISTRACIÓN DE BIENES RAÍCES. PRÉSTAMOS PERSONALES, SOBRE PRENDAS E HIPOTECARIOS.	ULIANO PEREZ SILVESTRE	553655
E/2019-26076	2/7/19	GRUPO GOMEZ SUERO	VENTA Y DISTRIBUCIÓN DE PRODUCTOS DERIVADOS DE PETROLEO, SERVICIOS Y MANTENIMIENTOS DE EQUIPOS PESADOS Y ELÉCTRICOS	FRANKLYN GOMEZ SUERO	554510
E/2019-26406	26/6/19	GRUPO GRYFFINDOR	LA SOCIEDAD ESTARÁ DESTINADA DE MANERA PRINCIPAL A LA COMPRA, VENTA, CESIÓN Y GESTIÓN DE CRÉDITOS DE CUALQUIER NATURALEZA.	BANCO DE AHORRO Y CRÉDITO FEDERAL, S. A.	553793
E/2019-26005	24/6/19	GRUPO GXP	SERVICIOS DE COMERCIALIZACIÓN, GESTIÓN, PRODUCCIÓN, ELABORACIÓN, ALMACENAMIENTO, CONSIGNACIÓN, TRANSPORTACIÓN	FRANCISCO ALEJANDRO LEBREAU ACEVEDO	553591
E/2019-26368	25/6/19	GRUPO J S M	DISTRIBUCIÓN Y VENTA DE MATERIAL GASTABLE DE OFICINA.	CLAUDIO JACOBO SIMON MONZON	553772
E/2019-24299	2/7/19	GRUPO LOS ANGELES 2A	ESTRATEGIAS DE COMUNICACIÓN Y REDES SOCIALES.	ANGELICA YELIDA OLIVERO ORTEGA	554557
E/2019-27935	5/7/19	GRUPO MICHEL	IMPORTACION, DISTRIBUCION Y VENTA DE ARTICULOS DE FIESTA, ESCOLARES, JUGUETES.	SUPER JUGUETERIA MICHEL	555105
E/2019-26821	2/7/19	GRUPO MOTSIROM	SERVICIOS DE MOTOCONCHO, MOTOTAXIS Y CARROS, ASÍ COMO TODO LO RELACIONADO CON SU OPERABILIDAD.	ALONZO RODRIGUEZ CONSTANZO, MIGUEL SILVESTRE, JUAN JOSE CASTILLO RUIZ	554500
E/2019-26021	24/6/19	GRUPO NIDAL	PRODUCCIÓN Y/O VENTA DE MOBILIARIO Y ARTÍCULOS DE OFICINA; SUPLIDORES DE UTENSILIOS DE LIMPIEZA	JOSE MANUEL ESPINAL HERRERA, ALFREDO JOSE BUENO HENRIQUEZ	553482
E/2019-24037	27/6/19	GRUPO PALMA CORAL	DISEÑO Y CONSTRUCCIÓN. SERVICIOS INMOBILIARIOS. PUBLICIDAD. MERCADEO.	HIMELDY MILADYS DURAN HERNANDEZ	554061
E/2019-22849	27/6/19	GRUPO PECARO	VENTA DE COMIDA, BEBIDAS ALCOHÓLICA, PROVISIONES DE BEBIDA Y COMIDA, BUFETT EMPRESARIAL Y DE EVENTOS PRIVADOS.	PEDRO PABLO POLANCO CASTILLO, PEDRO PABLO POLANCO RODRIGUEZ	554006
E/2019-27676	4/7/19	GRUPO PRIVADO DE SEGURIDAD INTEGRAL GRUPO SI	OFRECER SEGURIDAD FÍSICA EN EL ORDEN COMERCIAL, CORPORATIVA, HOSPITALARIA Y SEGURIDAD DE EVENTOS.	SERGIO ERNESTO JAVIER DIAZ	554799
E/2019-22147	28/5/19	GRUPO RACHEZA	VENTAS Y ALQUILERES DE INMUEBLES, IMPORTACIÓN Y EVENTOS EN GENERAL	PEDRO MIGUEL ZAGLUL SUAREZ, GRUPO RACHEZA SRL	553231
E/2019-25883	21/6/19	GRUPO RAMERS	MICRO PRESTAMOS A PEQUEÑAS EMPRESAS, CORREDORES DE SEGUROS MÉDICOS, VIDA Y DE VEHÍCULOS DE MOTOR	FREILYN OSCAR MEJIA, CHANUN RUDIRKA ARIAS REVI	553509
E/2019-27874	5/7/19	GRUPO RENATA	FABRICACIÓN Y COMERCIALIZACIÓN DE SOUVENIRS PARA OCASIONES ESPECIALES, SERVICIO DE PAQUETE DE CUMPLEAÑOS PARA CLIENTES VIP Y COLABORADORES	DELIA NATALIS GOMEZ PAREDES	554989
E/2019-26578	26/6/19	GRUPO REPRICH	SE DEDICARA A LA REALIZACIÓN DE TODO TIPO DE OPERACIONES INMOBILIARIAS, ASESORÍA LEGAL, FINANCIERA	EMELYS CRISTINA SOTO MERCEDES	553929
E/2019-26004	24/6/19	GRUPO ROUREVA	SERVICIOS DE ARQUITECTURA, INGENIERÍA, CONSTRUCCIÓN, VENTA, REPARACIÓN Y ALQUILER DE PROPIEDADES, ELECTRICIDAD	MICHEL ROSARIO BRITO	553590
E/2019-26359	3/7/19	GRUPO SAFRIB	EMPRESA COMERCIAL DE LOGÍSTICA, SERVICIOS Y MERCADEO, AGRUPADAS PARA LA PROMOCIÓN	SIMON PEDRO ORTEGA MARTINEZ	554652
E/2019-26646	27/6/19	GRUPO THANIEL	IMPORTACIÓN, EXPORTACIÓN, COMPRA Y VENTAS DE UTENSILIOS DE COCINAS, MATERIALES DE CONSTRUCCIÓN Y AFINES.	LUIS ARTURO TAVERA REYES	553974
E/2019-24628	18/6/19	GRUPO TORRES C K T	BIENES RAÍCES; COMPRA, VENTA, ALQUILER Y ADMINISTRACIÓN DE PROPIEDADES	CIRILO KAIDE TORRES	553628
E/2019-27417	2/7/19	GT AUTO GAS	REPARACIÓN E INSTALACIÓN DE SISTEMAS DE GAS, MANTENIMIENTO Y MECÁNICA EN GENERAL.	GT AUTO GAS	554538
E/2019-27483	3/7/19	GTA SERVICIOS MULTIPLES DE TRANSPORTE	SERVICIOS DE TRANSPORTE Y MANTENIMIENTO.	YARITZA DIAZ FAMILIA, GARIBALDI ANTONIO TAVERAS REYES	554688
E/2019-23985	10/6/19	GUAGUANACHE ACUATICS	ACTIVIDADES DE ENTRETENIMIENTO, DEPORTES, DIVERSIÓN Y JUEGOS ACUÁTICOS Y DE OTRA ESPECIE, LIGADOS A LA ACTIVIDAD TURÍSTICA EN GENERAL.	DIEGO AGUAYO FERNANDEZ, GUAGUANACHE ACUATICS, E.I.R.L	554644
E/2016-12203	12/4/16	GUARAHORSE	VENTA Y COMERCIALIZACIÓN DE PRODUCTOS Y ACCESORIOS PARA EQUINOS.	RAMONA ESTEFANI ROLFFOT CEDENO	553525
E/2019-27295	2/7/19	GUARDERÍA CORAZONES FELICES	CENTRO DE CUIDADO INFANTIL Y ESTIMULACIÓN TEMPRANA.	ROSALIA NUÑEZ GUERRERO	554573
E/2019-25738	19/6/19	GUARDERÍA Y COLEGIO EL RINCONCITO DE COLORES DIOS CUIDA DE LOS NIÑOS	LA EDUCACIÓN Y DESARROLLO PARA LOS NIÑOS Y NIÑAS, ATENDER LAS NECESIDADES BÁSICAS, CONTRIBUIR CON EL DESARROLLO FÍSICO	NATACHA IVANOVA CORONADO SANTANA	553417
E/2019-26493	26/6/19	GUARDERÍA Y SALA DE TAREAS LAS HERMANITAS	CUIDO DE NIÑOS/AS, REFORZAMIENTO, CALIGRAFÍA, CLASES DE MANUALIDADES, CLASES DE PINTURA	DANIELA ESTHER DOMINGUEZ DE TAMAREZ	553845
E/2019-28045	8/7/19	GUARDIANES DE PROTECCION ANIMAL Y MEDIOAMBIENTE GPAM	ENTIDAD SIN FINES DE LUCRO DEDICADA A PROTECCIÓN, RESCATE, REFUGIO Y CUIDADO DE LOS ANIMALES Y PROTECCIÓN DEL MEDIO AMBIENTE.	MIGUEL ANDRES ARIAS MARTE, BOYD HERNANDEZ COLLAZO	555137
E/2019-27455	2/7/19	GUARDTACTICS	INSTALACIÓN DE SYSTEMA DE SEGURIDAD, CONSULTORIO DE SEGURIDAD, ESCUELA TÉCNICA DE SEGURIDAD CIVIL	ORLANDO DE JESUS VENTURA	554577
E/2019-27175	1/7/19	GUATABAL GOURMET.	OFRECER SERVICIOS DE RESTAURANTE, BAR, COMIDA CRIOLLA Y COMIDA EMPRESARIAL EN GENERAL.	WILMAN RIQUER BAEZ	554412
E/2019-27199	1/7/19	GUAYANDO LA YUCA	SERVICIOS DE INFORMACIÓN DE MODA, BELLEZA, SALUD ENTRETENIMIENTO Y FARÁNDULA.	KATHERIN JANELY JAQUEZ ACOSTA	554442
E/2019-26542	26/6/19	GUECO FARMACEUTICAL	COMPRA, VENTA, COMERCIALIZACIÓN Y DISTRIBUCIÓN DE PRODUCTOS FARMACÉUTICOS.	RUBEN DARIO DE JESUS REINOSO FERNANDEZ	553988
E/2019-26480	26/6/19	GUÍAS Y ECOTURISTAS HERMANAS MIRABAL	SERVICIOS DE GUÍAS ECOTURISTOS, TURÍSTICOS, Y ALQUILER DE EQUIPOS PARA ACTIVIDADES TURÍSTICAS Y ECOTURISTICAS.	JOSE MIGUEL GONZALEZ PICHARDO	553839
E/2019-11724	11/6/19	GUNGNIR COLLECTIVE	ADMINISTRAR, MERCADEO Y COMERCIALIZACIÓN DE PROPIEDADES INTELECTUALES DEPORTIVAS	GABRIEL GARRIDO GOMEZ PATIÑO	553650
E/2019-27449	2/7/19	GUTILOP ING. ELECTROMECAÁNICA	SERVICIOS DE REFRIGERACIÓN, ELECTRICIDAD, ENERGÍA ALTERNATIVA, PANELES SOLARES, SISTEMA CONTRA INCENDIO, CIRCUITO CERRADO	JOSE FRANCISCO GUTIERREZ AQUINO	554583
E/2019-27432	2/7/19	GUZEL CILT	IMPORTACIÓN, EXPORTACIÓN Y VENTA DE PRODUCTOS DE BELLEZA EN GENERAL.	JASMEILY RONDON OGANDO	554569
E/2019-22097	5/7/19	HAANOI	VENTA DE PRODUCTOS FARMACÉUTICOS.	FRITO PIERRE	554969
E/2019-24797	13/6/19	HABITABLE GROUP	FABRICA DE MUEBLES METÁLICOS.	ROVIN DONIVAL RAMON RODRIGUEZ QUINTANA	553719
E/2019-25684	19/6/19	HABRIT CONSULTING	ASESORÍA LEGAL Y FINANCIERA, SERVICIOS DE CORRETAJES.	INVERSIONES HABRIT, S.R.L.	553259
E/2019-26316	25/6/19	HACIENDA REYE JUANA	PRODUCCIÓN Y COMERCIALIZACIÓN DE PRODUCTOS AGRÍCOLAS, EXPORTAR RUBROS AGRÍCOLAS	HENRRY PEREZ CUEVAS	553723
E/2019-26994	28/6/19	HAIR BIACOSTA	COMERCIALIZACIÓN Y VENTA DE PRODUCTOS COSMÉTICOS, DE BELLEZA EN GENERAL Y EXTENSIONES DE CABELLO.	ROSAMNA MIGUELINA ACOSTA REYES	554315
E/2019-27903	5/7/19	HAMADA'S TOUCH BY CHEF HAMADA SLIM	SERVICIOS CULINARIOS, PREPARACIÓN DE ALIMENTOS PARA EVENTOS Y ACTIVIDADES Y RESTAURANT.	TEOFILO ANTONIO DIEK ANDON	555023
E/2019-23517	1/7/19	HAPPY PUPPIES VETERINARY B.A.T.D	LA VENTA DE ALIMENTOS, MEDICINAS Y ACCESORIOS PARA ANIMALES, PROCESOS QUIRURGICOS VETERINARIOS	BEGINO ANTONIO TORRES DURÁN	554351

[210] EXP.	[220] SOL. FECHA	[561] NOMBRE COMERCIAL	[510] ACTIVIDAD	[730] SOLICITANTE	[111] REGISTRO
E/2019-21336	5/7/19	HB6-A1	CONSTRUCCIÓN, REPARACIÓN Y ADMINISTRACIÓN DE EDIFICACIONES; ADQUISICIÓN Y ALQUILER DE EQUIPOS PARA LA CONSTRUCCIÓN	CLAUDIA PINEYRO FERNANDEZ, HECTOR BIENVENIDO MARIO MEJIA CARBUCCIA	555103
E/2019-26080	26/6/19	HEALTHQUEST INT-CRAGCOM	SUMINISTRO, COMERCIALIZACIÓN E IMPORTACIÓN DE DISPOSITIVOS MÉDICOS, TERAPIA FÍSICA Y MEDICINA DEPORTIVA.	KESLEY CLEVE CRAWFORD	554133
E/2019-22480	27/6/19	HELADOS ZASTY	PRODUCCIÓN, DISTRIBUCIÓN, COMERCIALIZACIÓN, IMPORTACIÓN Y EXPORTACIÓN DE HELADOS.	ADANASIR INVESTMENT, S.R.L.	554114
E/2019-16881	5/7/19	HELARTE	ELABORAR, ENVASAR, COMERCIALIZAR, DISTRIBUCIÓN Y VENTA AL POR MAYOR Y DETALLE	JULISSA PATRICIA MONTERO ROMAN	555090
E/2019-26635	27/6/19	HER IMPORTS	DEDICADA A LA IMPORTACION DE PRODUCTOS PARA EL CUIDADO DEL PELO Y BELLEZA DEL SER HUMANO.	JOHNATHAN WILLIAM JAMES PATRICK	554092
E/2019-27106	1/7/19	HERMANOS DEMARTINI	VENTA, COMPRA Y ADMINISTRACIÓN DE INMUEBLES.	MARBI GIL GUILAMO	554423
E/2019-21653	3/7/19	HERNANDEZ VENTURA & ASOCIADOS	SERVICIOS DE CONTABILIDAD, AUDITORIA, ASESORÍA IMPOSITIVA, FINANCIERA, FISCAL Y LEGAL.	JOSÉ LUIS HERNÁNDEZ LOPEZ	554805
E/2019-27723	4/7/19	HIELO RANDY	VENTA Y FABRICACIÓN DE TODO TIPO DE HIELO.	REYMUNDO ANTONIO SANTANA VARGAS	554883
E/2019-22545	30/5/19	HILDA'S SERVICES	SERVICIOS DOMÉSTICOS: LAVADO, PLANCHADO Y CUIDADO DE NIÑOS.	YILDANA DIAZ DIAZ	553508
E/2019-27173	1/7/19	HIPOFAR	DISTRIBUIDORA E IMPORTADORA DE MATERIAL GASTABLE Y FARMACEUTICOS.	GUSTAVO ALFONSO CORREA ZORRILLA	554448
E/2019-7239	3/7/19	HIROD RENT CAR	RENTA Y VENTA DE VEHÍCULOS DE MOTOR.	MARIELY GABRIELA HILARIO ESTRELLA	554678
E/2019-27609	3/7/19	HL TECHNOLOGY	DESARROLLO DE SOFTWARE, CAPITAL HUMANO Y VENTA DE EQUIPOS TECNOLÓGICOS.	HIPOLITO LOPEZ GUZMAN	554677
E/2019-23608	24/6/19	HOGO CORREDORES DE SEGUROS	CORREDORES DE SEGUROS.	ABRAHAM ALEXANDER GONZALEZ SOSA, DORIS EUGENIA HOLLINGSHEAD ELIVO	553570
E/2019-26295	28/6/19	HOLGUIN & HILARIO SOLUCIONES ELECTRICAS	SERVICIOS ELÉCTRICOS EN GENERAL.	EMMANUEL JOSE HOLGUIN JIMENEZ	554221
E/2019-26565	26/6/19	HONEY DROPS	PRODUCCIÓN Y FABRICACIÓN DE PRODUCTOS ARTESANALES PARA LA PIEL Y EL CABELLO.	ALICE DESIREE LIRIANO HIERONIMUS	553913
E/2019-25877	28/6/19	HOTEL GARCIA	SERVICIOS DE ALOJAMIENTO TEMPORAL.	CRISTOBAL GARCIA	554247
E/2019-26552	26/6/19	HOTEL-PENSION HOSTAL DEL CIBAO	ADMINISTRACIÓN Y EXPLOTACIÓN DE HOTEL PENSIÓN.	CARMEN CELESTE BERNARD PAULINO	554952
E/2019-27197	3/7/19	HOUSEIN APARTMENT INMOBILIARIA	SERVICIOS DE INTERMEDIACIÓN EN COMPRA, VENTA Y RENTA, DE ACTIVOS INMOBILIARIO.	JOSE GREGORIO DISLA CHAVEZ	554730
E/2019-27556	3/7/19	HOUSHA ENTERPRISE	IMPORTACIÓN DE PRENDA DE VESTIR, CALZADOS, ACCESORIOS PARA DAMAS, CABALLEROS, Y NIÑOS, DE ACCESORIOS PARA CELULARES	SUNHUI YAN	554755
E/2019-27657	4/7/19	HPROFILMS	PRODUCTORA AUDIOVISUAL Y ESTUDIO POST PRODUCCIÓN, SERVICIOS DE EQUIPAMIENTO DE CINES Y TELEVISIÓN	HASSAN MORALES QUINTANA	554794
E/2019-26505	26/6/19	HTS FIDUCIARIA	ADMINISTRAR Y GESTIONAR TODO TIPO DE FIDEICOMISOS.	MELANIA YANET PAGAN GARRIDO	553851
E/2019-23122	24/6/19	HUELLAS SERVICIO TURISTICO HST	SERVICIOS TURÍSTICOS, EXCURSIONES, TRANSPORTE, TOURS, SERVICIOS DE GUÍAS TURÍSTICOS	LEO FABIO SIERRA ALMANZAR	553639
E/2019-27957	5/7/19	HUMILDE MODA	TIENDA DE ROPA, ACCESORIOS Y CALZADO.	DIONNYS MATEO SANCHEZ	555087
E/2019-25124	21/6/19	IAN & NAZARIO AUTO LUXURY	COMPRA, VENTA, IMPORTACIÓN, EXPORTACIÓN Y FINANCIAMIENTO DE AUTOMÓVILES.	IAN MICHAEL COLLADO JORGE, NAZARIO AUGUSTO ROSARIO LIRANZO	553513
E/2019-26907	28/6/19	ICHOR OIL	COMBUSTIBLES Y GENERACION DE ENERGIA.	PAOLA MERCEDES MOLINA SUAZO	554199
E/2019-20278	27/5/19	IFDOVANCO FINANCIAL AUDIT CONSULTING GROUP	SERVICIOS DE CONTABILIDAD, TENEDURÍA DE LIBROS DE CONTABILIDAD, ASESORÍA FISCAL, CONSULTORIA FINANCIERA Y AUDITORIA.	LEONELLY VANESSA POLANCO DE SALAS, GENESIS GLORIBEL SANDOVAL REYES	554003
E/2019-25823	21/6/19	IGLESIA DE DIOS JESUS LA LUZ DEL MUNDO DIOS CON NOSOTROS	IDENTIFICAR UNA IGLESIA SIN FINES DE LUCRO. DEDICADA A PREDICAR EL EVANGELIO Y AYUDAS A NIÑOS DESAMPARADOS.	GREGORIO MARTES ZORRILLA	553399
E/2019-25817	21/6/19	IGLESIA DE DIOS JESUS LA LUZ DEL MUNDO, BUSCANDO ALMA PARA CRISTO IDEBAP	IDENTIFICAR UNA IGLESIA. SIN FINES DE LUCRO. PARA PREDICAR EL EVANGELIO	SANTA CALDERON	553401
E/2019-26712	27/6/19	IGLESIA BIBLICA REFUGIADOS EN DIOS	PREDICACIÓN, EVANGELIZACIÓN, DISCIPULADO BÍBLICO, CONSEJERÍA BÍBLICA. SIN FINES DE LUCRO.	NATANAEL REYES GUERRERO	554027
E/2019-20808	25/6/19	IGLESIA CRISTIANA UNIVERSO DE BENDICIÓN	ENTIDAD SIN FINES DE LUCRO, RELIGIOSA, REALIZAR CULTOS TANTO EN EL PAÍS COMO EN EL EXTERIOR, AYUDA HUMANITARIA.	JUAN JOSE MEJIA RIVERA	553684
E/2019-25821	21/6/19	IGLESIA DE DIOS JESUS LA LUZ DEL MUNDO LA SAL DE LA TIERRA IDESATI	IDENTIFICAR UNA IGLESIA. SIN FINES DE LUCRO. DEDICADA A PREDICAR EL EVANGELIO Y AYUDA A NIÑOS DESAMPARADOS.	ENGRACIA MEJIA PION	553398
E/2019-26017	24/6/19	IGLESIA DE DIOS SANTIDAD A JEHOVA MARCOS 16:15	PREDICAR EL EVANGELIO Y BRINDAR SERVICIOS SOCIALES A LA COMUNIDAD.	JEAN FRANTZ FLEURANCOIS	553597
E/2019-24931	25/6/19	IGLESIA DE JESUCRISTO MANANTIAL DE REDENCION	BRINDAR Y/O CELEBRAR SERVICIOS RELIGIOSOS, PREDICAR EL EVANGELIO, CELEBRACIÓN DE CULTOS ABIERTOS	AMPARO ARIAS TORRES DE LADURNER	553658
E/2019-27347	2/7/19	IGLESIA EVANGELICA DECLARANDO LA PALABRA.	ENTIDAD SIN FINES DE LUCRO QUE SE DEDICA A LA, AYUDA A NIÑOS DE LA COMUNIDAD Y PREDICA EL EVANGELIO DE JESUCRISTO AL SECTOR	LEONIDAS GUERRERO DE HIDALGO	554627
E/2019-26931	3/7/19	IGLESIA EVANGÉLICA PENTECOSTAL HECHOS 6:4	ASOCIACIÓN SIN FINES DE LUCRO DE CARÁCTER RELIGIOSO, PARA LA ADORACIÓN A DIOS	LUCAS CARVAJAL POLANCO	554630
E/2019-22398	24/6/19	IGLESIA EVANGELICA PENTECOSTAL SANTIDAD EN CANAAN	INSTITUCIÓN SIN FINES DE LUCRO, QUE SE DEDICA A PREDICAR EL EVANGELIO DE JESUCRISTO Y AYUDAR AL DESARROLLO COMUNITARIO.	ANTOLIN ESTEBAN PINEDA ENCARNACIÓN	553506
E/2019-27552	3/7/19	IGLESIA MISIONERA PENTECOSTAL JEHOVA ES MI ETERNO REFUGIO	ENTIDAD SIN FINES DE LUCRO DEDICADA A LA PREDICACIÓN DEL EVANGELIO.	CRESENCIA RODRIGUEZ RESTITUYO	554665
E/2019-13048	26/6/19	IKIGAI SOUVENIRS	IMPORTACIÓN Y DISTRIBUCIÓN DE PRODUCTOS A LAS TIENDAS DEL SECTOR TURÍSTICO, TALES COMO GORRAS DE NIÑOS Y SOUVENIRS, T-SHIRTS TURÍSTICOS	CINTHYA AGUSTINA CASTILLO OJEDA	553759
E/2019-27043	28/6/19	IL GIARDINO DEI SAPAPORI SLAVIELO BURDI	VENTA DE ALIMENTOS Y BEBIDA EN GENERAL.	FRANCESCA BURDI, JACOPO MATTEO SLAVIERO	554326
E/2019-26472	26/6/19	IM3 ESTUDIO ARQUITECTURA	DISEÑO, CONSTRUCCIÓN, REMODELACIÓN Y ADMINISTRACIÓN DE CONDOMINIOS.	IM3 ESTUDIO ARQUITECTURA, S.R.L.	554058
E/2019-23200	2/7/19	IMPORT V O V	VENTA DE BISUTERÍA	ZHUOFENG WU	554460
E/2019-25699	1/7/19	IMPORTADORA DE GOMAS VILLARANGO	IMPORTACIÓN, EXPORTACIÓN, VENTA Y DISTRIBUCIÓN DE GOMAS NUEVAS Y USADAS.	YONY ALBERTO VILLAR JIMENEZ	554394
E/2019-27680	4/7/19	IMPORTADORA DOPEL	VENTA DE EQUIPO Y MATERIALES GASTABLE DE OFICINA Y BANCOS. VENTA DE MAQUINAS CONTADORAS DE MONEDAS.	IMPORTADORA DOPEL, S.R.L.	554798
E/2019-26995	28/6/19	IMPORTADORA GLOBUS	IMPORTACIÓN, EXPORTACIÓN Y DISTRIBUCIÓN DE PRENDAS DE VESTIR, CALZADOS, TELAS, TENIS, ACCESORIOS DE VESTIR, Y AFINES. REPRESENTACIONES NACIONALES Y EXTRANJERAS DE MARCAS DE ROPAS, PERFUMES, COSMÉTICOS, CALZADOS Y AFINES.	KAMAL MOHAN RANCHANDANI	554308
E/2019-26432	27/6/19	IMPORTADORA HELEANNY	IMPORTACIÓN, EXPORTACIÓN Y DISTRIBUCIÓN DE PRENDAS DE VESTIR, CALZADOS, TELAS, TENIS, ACCESORIOS Y AFINES. REPRESENTACIONES NACIONALES Y EXTRANJERAS DE MARCAS DE ROPAS, PERFUMES, COSMÉTICOS, CALZADOS Y AFINES.	HELEN PATRICK CAMACHO MAÑON	554089
E/2019-25947	28/6/19	IMPORTADORA LA 15	IMPORTACIÓN DE PRENDA DE VESTIR, CALZADOS, SOMBRERÍA.	HECTOR ARISTIDES DE LA CRUZ	554248
E/2019-27042	28/6/19	IMPORTADORA LEMI	VENTAS DE GOMAS DE VEHÍCULOS.	MANUEL DE JESUS JEREZ DEL ROSARIO	554325
E/2019-27420	2/7/19	IMPORTADORA SOLANNI GUZMAN REYES	VENTA DE ROPA DE VESTIR Y CONFECCIÓN DE ARTESANÍA EN YESO PARA EL HOGAR.	SOLANNI ALTAGRACIA GUZMAN REYES DE CANCEL	554541
E/2019-25695	27/6/19	IMPORTADORA WONG'S RACING	IMPORTACIÓN, EXPORTACIÓN, COMERCIALIZACIÓN, COMPRA, VENTA Y FINANCIAMIENTO DE VEHÍCULOS DE MOTOR	YIN XIAN FENG	554292
E/2019-27250	4/7/19	IMPORTADORA Y COMERCIALIZADORA INDUSTRIAL DE LA CONSTRUCCIÓN-IMPROMIC	CONSTRUCCIÓN, TERMINADOS, IMPORTACIONES, EXPORTACIONES Y DISTRIBUCIÓN DE PRODUCTOS RELACIONADOS AL ÁREA DE LA CONSTRUCCIÓN EN GENERAL.	LUISA STEPHANY PACHECO FABIAN	554857
E/2019-26338	2/7/19	IMPULSO FERRETERO CATG	EXPORTACIÓN, IMPORTACIÓN, VENTA, COMERCIALIZACIÓN AL POR MAYOR Y DETALLE DE ARTÍCULOS FERRETEROS, ESCOLARES, DEL HOGAR, MOBILIARIO DE OFICINAS	JAVIER ISIDRO CRUZ GOMEZ	554614
E/2019-26431	2/7/19	IMSACA GROUP	IMPORTACIÓN, EXPORTACIÓN, COMERCIALIZACIÓN DE PESCADOS Y MARISCOS, CARNES Y PRODUCTOS ENLATADOS.	JOSE JOAQUIN JOGA ESTEVEZ	554513
E/2019-26883	5/7/19	IN PARIS ELVIRA LOUNGE BAR	VENTAS DE BEBIDAS ALCOHÓLICAS, BEBIDAS SIN ALCOHOL, CIGARRILLOS Y TRAGOS	ADRIAN ESTEBAN MARCIAL FORTUNATO, SANTA ELVIRA LUCIANO SOSA DE SERMONARD	554995
E/2019-26178	24/6/19	INDUSTRIA PORCINA SAAD IPORSA	PRODUCCIÓN, VENTA, DISTRIBUCIÓN, MATADERO, PROCESAMIENTO DE EMBUTIDOS Y CUALQUIER OTROS RUBROS DE CERDOS.	LEONARDO EZEQUIEL MENDEZ DIAZ	553668
E/2019-27056	5/7/19	INDUSTRIAS DPT	FABRICACIÓN, VENTA Y REPRESENTACIÓN DE PRENDA DE VESTIR PARA DAMAS Y CABALLEROS Y NIÑOS.	DARIO ANTONIO PAULINO GUTIERREZ	554957
E/2019-25889	21/6/19	INDY IMPORT CARS	IMPORTACIÓN, COMERCIALIZACIÓN Y VENTA DE VEHÍCULOS DE MOTOR.	MIGUEL ANGEL DE LA ROSA SENCION	553458
E/2019-27158	1/7/19	INFORME DEL JAYA	DIFUSIÓN DE NOTICIAS POR MEDIOS DIGITALES.	CRISTINO RODRIGUEZ	554441
E/2019-25945	21/6/19	ING. GARCIA RIVAS & ASOCIADOS INGARISA	SERVICIOS DE CONSTRUCCIÓN EN GENERAL E INSTALACIÓN Y VENTA DE MATERIALES ELÉCTRICOS.	ING. GARCIA RIVAS & ASOCIADOS, S.R.L.	553490
E/2019-27150	1/7/19	ING. ONEYDA MARGARITA LOPEZ ALEJO	SERVICIOS DE INGENIERÍA Y CONSTRUCCIÓN EN GENERAL.	ONEYDA MARGARITA LOPEZ ALEJO, ROSALIA SALA	554383
E/2019-27644	4/7/19	INGARBEN	CONSTRUCCIÓN GENERAL DE EDIFICIOS.	KERLIN DE LOS REYES GARCIA BENITEZ	554793
E/2019-24825	2/7/19	INGENIERIA NUÑEZ CASTILLO	CONSTRUCCIONES, REMODELACIONES, SUPERVISIÓN, CONTRATISTAS, SUB-CONTRATISTAS.	ROBERT ALEXANDER CASTILLO RIVERA, ERNESTO JOSE NUÑEZ CARABALLO	554752
E/2019-25700	19/6/19	INGENIERO MIGUEL BAEZ & ASOCIADOS	DISEÑO ESTRUCTURAL, ESTUDIOS DE VULNERABILIDAD ESTRUCTURAL, SUPERVISIÓN DE OBRAS, ASESORÍA ESTRUCTURAL EN GENERAL	MIGUEL ANGEL VIRGILIO BAEZ TEJADA	553770
E/2019-27689	4/7/19	INGENIEROS Y MAESTROS EIDWER-GARCIA INGMASEIDGARCIA.	SERVICIOS DE TRABAJOS DE METALMECANICA E INGENIERIA CIVIL.	BRAYAN SANCHEZ NAVARRO, JESUS MARIA CASTRO AQUINO, JOSE FRANCISCO GARCIA	554872
E/2019-27062	1/7/19	INGEVALU	TRABAJOS DE INGENIERÍA Y VALUACIONES INMOBILIARIAS EN GENERAL.	FREDDY ANTONIO DIAZ MARTINEZ	554332
E/2019-26206	25/6/19	INMOBILIARIA ALTAGRACIA YNOA	PRÉSTAMOS, FINANCIAMIENTOS, INVERSIONES, ALQUILERES Y ADMINISTRACIÓN DE INMUEBLES	YERLYN JESUS YNOA LOPEZ	553660
E/2019-25779	21/6/19	INMOBILIARIA ANNAVID	CONSTRUCCIÓN, REFORMA Y REPARACIÓN DE EDIFICIOS RESIDENCIALES	INMOBILIARIA ANNAVID, S.R.L.	553318
E/2019-25941	21/6/19	INMOBILIARIA POLANCO MONTERO	BIENES RAÍCES: VENTA, CONSTRUCCIÓN Y ADMINISTRACIÓN DE INMUEBLES.	AYALIBIS EUNICE POLANCO GOMEZ, LUIS ERNESTO SALVADOR MELO	553293
E/2019-24990	26/6/19	INMOTERRA	SERVICIOS INMOBILIARIOS EN GENERAL.	JUAN GABRIEL LUGO CORNELIO	553945
E/2019-27361	2/7/19	INMURBAN	COMPRA Y VENTA DE BIENES RAÍCES; ALQUILERES Y REMODELACIONES DE INMUEBLES; ADMINISTRACIÓN DE BIENES INMUEBLES	ARISTIDES JOSE MARCELO RODRÍGUEZ LORA	554580

[210] EXP.	[220] SOL. FECHA	[561] NOMBRE COMERCIAL	[510] ACTIVIDAD	[730] SOLICITANTE	[111] REGISTRO
E/2019-23681	8/7/19	INNODENTIST CENTRO ONTOLÓGICO INTEGRAL AVANZADO	SERVICIOS DE ODONTOLÓGICOS, PROTEXIS, IMPLANTES, ORTODONCIA, CIRUGÍA ORAL.	JOSE ARTURO DE PEÑA JAQUEZ	555134
E/2019-24859	1/7/19	INNOVACION INOXIDABLE-HAGAPE	CREACIÓN DE ESTRUCTURAS DE ACERO INOXIDABLE.	HECTOR ANTONIO GARCIA PEREZ, CLEIBI NANYELI GARCIA SUAREZ	554360
E/2019-23370	25/6/19	INNOVACIONES ASTERISCO	ASESORÍAS, CONSULTORÍAS E INVESTIGACIONES DEL ÁREA DE LA INFORMÁTICA Y TECNOLOGÍA	INNOVACIONES ASTERISCO S.R.L	553690
E/2019-26366	2/7/19	INNOVARTÉ GALLERY	VENTA DE ARTÍCULOS DE DECORACIÓN, LÁMPARA Y MOBILIARIOS.	CANDY MARISEL SANCHEZ HERNANDEZ	554563
E/2019-26568	26/6/19	INSTACAM SECURITY	VENTA E INSTALACIÓN DE CÁMARAS DE SEGURIDAD, CONTROL DE ACCESO DE PUERTAS COMERCIALES Y RESIDENCIALES.	WILFREL RAFAEL OVIEDO PINALES	553925
E/2019-23178	28/6/19	INSTITUTO DE MEDICINA POPULAR	INSTALACIÓN, DIRECCIÓN, ADMINISTRACIÓN DE ESTABLECIMIENTOS DE SALUD.	INSTITUTO DE MEDICINA POPULAR, S.A.	554168
E/2019-9663	5/3/19	INSTITUTO TECNOLÓGICO DE IBEROAMÉRICA INTAMER	SIN FINES DE LUCRO. ACTUAR COMO INSTITUCIÓN QUE OFRECE PROGRAMAS ACADÉMICOS A JÓVENES Y ADULTOS EN ÁREAS COMERCIALES	FUNDACION BENZAN	554492
E/2019-26385	25/6/19	INTERIORES ROMANA G.Y	VENTA DE ROPAS INTERIORES EN GENERAL.	LESBIA YANILKA LUCIANO GRANGERARD	553787
E/2019-18464	3/7/19	INTERNEXUS MEDICAL DATA	DESARROLLO DE SISTEMAS DE INFORMACIÓN MÉDICA, SISTEMAS DE SOFTWARE Y PATENTES DE SOFTWARE DIRIGIDOS	FRANCISCO ENRIQUE FIGUEROA NIGAGLIONI	554694
E/2019-26055	24/6/19	INVERNADERO FRACALERO	CULTIVO DE PRODUCTOS AGRÍCOLAS EN GENERAL	FRANCISCA DEL CARMEN DE LEON ALMONTE	553539
E/2019-20553	21/6/19	INVERS SOLUTIONS AMISADAY	COMPRA Y VENTA DE INMUEBLES HIPOTECARIOS; PRÉSTAMOS EN GENERAL	YORMY ANTONIO SANCHEZ HIDALGO	553292
E/2019-27966	5/7/19	INVERSIONES 0719	INVERSIONES DE COMPRA, VENTA, GESTIÓN, MANTENIMIENTO Y DESARROLLOS DE INMUEBLES	MAGDALENA URBANASKA	555096
E/2019-26563	26/6/19	INVERSIONES AGROTECNICAS, INATEK	PRODUCCIÓN PECUARIA DE CRÍA DE GANADO OVINO, PORCINO Y CAPRINO	INVERSIONES AGROTECNICAS, S.R.L., INATEK.	553976
E/2019-24232	11/6/19	INVERSIONES C.B.M.	PROMOVER EL ESTUDIO, ORGANIZACIÓN, GESTIÓN, ADMINISTRACIÓN Y EJECUCIÓN DE BIENES INMUEBLES.	INVERSIONES C.B.M., S.R.L.	554606
E/2019-25888	21/6/19	INVERSIONES CANARIO PIÑA	PRESTAMOS CON GARANTÍA PRENDARIA E HIPOTECARIA.	SAMUEL EMILIO CANARIO PIÑA	553467
E/2019-22056	3/7/19	INVERSIONES CAPUTO	IMPORTACIÓN DE VEHÍCULOS NUEVOS Y USADOS, VENTAS Y FINANCIAMIENTOS, HIPOTECAS.	JOSE LUIS CAPUTO POLANCO	554641
E/2019-27968	5/7/19	INVERSIONES CAYEN	VENTA AL POR MAYOR Y DETALLE DE TODA CLASE DE ARTÍCULOS FERRETEROS, RELACIONADOS CON EL RAMO DE LA CONSTRUCCIÓN	CARLOS MANUEL YENSI	555034
E/2019-26832	28/6/19	INVERSIONES CRISTOSOL	INVERSIONES MOBILIARIAS E INMOBILIARIAS, PRESTAMOS COMERCIALES PRENDARIOS CON Y SIN DESAPODERAMIENTOS	CRISTOBAL SOLIMAN RODRIGUEZ	554148
E/2019-25216	17/6/19	INVERSIONES CRUZ CASILLA	VENTA DE PRODUCTOS DE SEGURIDAD OCUPACIONAL, PRODUCTOS MÉDICOS EN GENERAL.	JOSE DARIO CRUZ CRUZ	553621
E/2019-27627	3/7/19	INVERSIONES DAROLINO	COMPRA Y VENTA DE UTENSILIOS DE COCINA	DARIO ROBISON LIRIANO RODRIGUEZ	554690
E/2019-26478	26/6/19	INVERSIONES DE LA CRUZ MARTINEZ	PRESTAMOS EN GENERAL.	JOSE ANGEL DE LA CRUZ	553992
E/2019-26419	1/7/19	INVERSIONES ESTHADRIIN	MICRO-PRESTAMOS Y PRESTAMOS EN SENTIDO GENERAL.	JOSE ESTHARLIN HERNANDEZ RODRIGUEZ	554346
E/2019-25468	26/6/19	INVERSIONES EXPRESS DE LA CRUZ PICHARDO	PRÉSTAMOS DE MENOR CUANTÍA, CON MATRÍCULA DE MOTOR, PERSONALES, HIPOTECARIOS.	HUGO AMBIORIX DE LA CRUZ RODRIGUEZ	553944
E/2019-27425	2/7/19	INVERSIONES FERAFE	VENTA Y DISTRIBUCIÓN DE ALIMENTOS Y BEBIDAS; ASESORÍA, DIRECCIÓN, DESARROLLO Y MANTENIMIENTO DE OBRAS CIVILES	HENRY AMAURY FELIZ, MARIA LUBARDI FELIZ RAMIREZ	554523
E/2019-27321	2/7/19	INVERSIONES FRANHER	COMPRA, VENTAS, FINANCIAMIENTOS DE VEHÍCULOS, INMUEBLES Y ELECTRODOMÉSTICO, BIENES RAÍCES EN GENERAL.	HERMINIA MARGARITA LABATA DE JESUS	554582
E/2019-26730	27/6/19	INVERSIONES INMOBILIARIAS NIPRA	INVERSIONES, NEGOCIOS INMOBILIARIOS Y VENTAS DE MATERIALES DE CONSTRUCCIÓN.	ODETTE MARIE PRATS PERROTTA	554023
E/2019-26325	25/6/19	INVERSIONES ISOBAR	OFRECER SERVICIOS DE CATERING Y BANQUETES; COMPRA Y VENTA DE MERCADERÍAS Y PRODUCTOS ALIMENTICIOS	INVERSIONES ISOBAR, S.R.L.	553717
E/2019-26797	27/6/19	INVERSIONES JOPASTMA	VENTA, ALQUILERES Y/O ADMINISTRACIÓN DE TODO TIPO DE INMUEBLES EN GENERAL.	MARIA MAGDALENA GONZALEZ MOLINA	554063
E/2019-26389	5/7/19	INVERSIONES JUBAA	VENTAS DE ILUMINACIÓN, COMPONENTES, EQUIPOS, SERVICIOS E INSTALACIONES ELÉCTRICAS.	JUAN CARLOS LUGO GUZMAN	554987
E/2019-26492	26/6/19	INVERSIONES K.N.J. SERVICIOS MÚLTIPLES.	INVERSIONES EN GENERAL: PRÉSTAMOS PERSONALES Y EMPRESARIALES, BIENES RAÍCES	SORAYA AIME VARGAS ENCARNACIÓN	554224
E/2019-25830	26/6/19	INVERSIONES KAVI	SERVICIOS DE PRÉSTAMOS A COMERCIANTES.	CATERIN CANARIO	553883
E/2019-27326	2/7/19	INVERSIONES LEYA	VENTAS Y DISTRIBUCIÓN DE ENSERES Y UTENSILIOS DE COCINA.	YADIRA AIMET MINAYA PEÑA	554528
E/2019-24892	14/6/19	INVERSIONES LLABANERAS	COMPRA, DESARROLLO Y VENTA DE SOLARES, ASÍ COMO, LA CONSTRUCCIÓN Y OPERACIÓN DE UN CENTRO ECUESTRE Y HOTEL BOUTIQUE.	INVERSIONES LLABANERAS, SRL	554110
E/2019-26698	27/6/19	INVERSIONES MALAVE	COMPRA, VENTA Y FINANCIAMIENTO DE VEHÍCULOS DE MOTOR.	JOSE ALCIBIADES MEJIA, EILEEN PEREZ	554046
E/2019-26661	2/7/19	INVERSIONES MI CAMPO	COMPRA Y VENTAS DE TODO TIPO DE COMBUSTIBLES.	HECTOR RAMON FERNANDEZ FERNANDEZ, INVERSIONES MI CAMPO, S.R.L.	554680
E/2019-26566	26/6/19	INVERSIONES MONTE ROSA	INVERSIÓN, ADQUISICIÓN, PROMOCIÓN, COMERCIALIZACIÓN, COMPRA, VENTA, ASÍ COMO TAMBIÉN TRANSPORTE DE EQUIPO	INVERSIONES MONTE ROSA, PABLO EMILIO MUNEVAR LÓPEZ	553987
E/2019-19792	26/6/19	INVERSIONES MULTIPLES ADAMES SARANTE	SERVICIOS DE PUBLICIDAD, INMOBILIARIA, VENTAS DE ARTÍCULOS FERRETEROS	MISAE ADAMES SARANTE	553857
E/2019-22700	27/6/19	INVERSIONES NDE F	ENVÍO DE DIVISAS, PAQUETES Y TRANSPORTE TERRESTRE.	ROSE BELTHO CYPRIEN	554051
E/2019-26888	5/7/19	INVERSIONES OLAROG	INVERSIÓN EN EL ÁREA DE PRESTAMOS EN TODAS SUS MODALIDADES	OLIVER ALEXANDER DEL ROSARIO GUABA	555038
E/2019-24788	28/6/19	INVERSIONES PIEDRAGRIS LW	INVERSIONES EN GENERAL.	LUIS CARLOS LOPEZ WONENBURGER	554163
E/2019-27195	1/7/19	INVERSIONES PROSFIGU	CENTRO DE SERVICIOS DE CUIDADO PERSONAL, MAQUILLAJE SEMI PERMANENTE Y ESTÉTICA EN GENERAL.	JOSE DAMIAN PROSPERT ALVAREZ	554546
E/2019-25887	21/6/19	INVERSIONES PRYGU	ASESORAR, ESTRUCTURAR, IMPLEMENTAR, DESARROLLAR Y EFECTUAR INVERSIONES EN PROYECTOS INMOBILIARIOS	THE COMPANY DEPOT, S.R.L.	553457
E/2019-25799	27/6/19	INVERSIONES R. K. V	ALQUILER, COMPRAS Y VENTAS DE APARTAMENTOS Y CASAS; PRÉSTAMOS HIPOTECARIOS	ROXANNA MARIA GOMEZ	554119
E/2019-26420	26/6/19	INVERSIONES RALIMAR	CONSTRUCCIÓN, REMODELACIÓN, COMPRA, VENTA, CORRETAJE Y ALQUILER DE INMUEBLES	MARTHA LUISA M HORTENCIA MONTE DE O ALBURQUERQUE	553803
E/2019-25932	21/6/19	INVERSIONES ROSES	SERVICIOS FINANCIEROS, PRESTAMOS PERSONALES Y CON GARANTÍA, ASESORÍA DE INVERSIÓN A LA COMPRA Y VENTA DE MUEBLES E INMUEBLES	MIGUEL RODOLFO ALBA CASTILLO	553497
E/2019-27639	4/7/19	INVERSIONES SIDLER & DIAZ	ADMINISTRACIÓN DE FRANQUICIAS DE PRODUCCIÓN, DISTRIBUCIÓN Y SERVICIO, EVENTOS DE LANZAMIENTO DE PRODUCTOS, REUNIONES	DIANA CRISTINA DIAZ MONTOYA	554834
E/2019-25702	24/6/19	INVERSIONES TU SOLUCIONES FINANCIERA, ISOFINA	PRÉSTAMOS HIPOTECARIOS, PRESTAMOS PERSONALES, GESTIONES LEGALES, FINANCIAMIENTO DE VEHÍCULOS DE MOTOR.	SANDRA DENICE MANCEBO GARCIA DE ESCALANTE	553468
E/2018-39190	27/6/19	INVERSIONES ULLOA PERDOMO	INVERSIONES EN PROPIEDADES COMO COMPRA; VENTA; CONSTRUCCION DE INMUEBLES Y BIENES RAICES EN GENERAL	ALTAGRACIA CAROLINA PERDOMO	554000
E/2019-27814	5/7/19	INVERSIONES VALENTIN@S	PRESTAMOS DE MENOR CUANTÍA, CON MATRÍCULA DE MOTOR, PERSONALES, HIPOTECARIOS.	EMELY PATRICIA CRUZ PERALTA	554943
E/2019-27132	1/7/19	INVERSIONES VILCATOMA	COMPRA Y VENTA DE INMUEBLES, COMPRA Y VENTA DE MATERIALES DE CONSTRUCCIÓN.	DOMINGO DE LA ROSA RAMIREZ	554365
E/2019-27267	2/7/19	INVERSIONES VIÑALS	VENTAS DE UTENSILIOS DE COCINAS.	FRANK JOSE VINALS SOLER	554616
E/2019-27776	4/7/19	INVERSIONES VIZZANO	VENTA, ALQUILER Y CONSTRUCCIÓN DE BIENES INMUEBLES.	LUIS FERNANDO JULIAN CHALAS	554939
E/2019-25658	26/6/19	INVERSIONES YOJPICH	LA COMPRA, VENTA, PERMUTA, ALQUILER, ARRENDAMIENTO DE PROPIEDADES INMUEBLES	YONATAN DE JESUS PICHARDO ESPINAL	553880
E/2019-25967	21/6/19	IPHG	FONDO DE DESARROLLO Y OPERACIÓN INMOBILIARIO Y TURÍSTICO.	ALVARO FEDERICO ALEJANDRO INFANTE VELASQUEZ	553453
E/2019-26682	27/6/19	IRPECO	VENTAS DE ARTÍCULOS DE REFRIGERACIÓN.	IRVING RICARDO PÉREZ Y PÉREZ	554040
E/2019-26102	24/6/19	ISFOLI	ENSEÑANZA DE LOS IDIOMAS INGLÉS, FRANCÉS, CREOLE Y ESPAÑOL PARA EXTRANJEROS.	JEAN-CLAUDE FRANCOIS, MARIE BERLINE JOSEPH, NAHOMIE FRANCOIS	553537
E/2019-28060	8/7/19	ISKENDER BOUTIQUE	VENTA DE ROPA Y ACCESORIOS.	YOSELINA FELIZ	555152
E/2019-24752	21/6/19	IT EXPERT SOLUCIONES LIRICOSO	SERVICIOS TECNOLÓGICOS, VENTA EQUIPOS ELECTRÓNICOS.	WILFREDO RAFAEL LIRIANO VALDEZ, SANTA ISOLENNYS TRONCOSO MATOS	553345
E/2019-26850	28/6/19	ITAKY	SUPLIDORES AL POR MAYOR DE EQUIPOS ELECTRÓNICOS, MUEBLES, MADERAS	ABDUL MAURICIO HARB GOMEZ	554242
E/2019-26819	27/6/19	ITBC GROUP DOMINICANA	ADMINISTRACIÓN DE PLATAFORMAS Y DE SOLUCIONES TECNOLÓGICAS, SERVICIOS DE CONSULTORÍAS, DISEÑO	SERLEGAL SRL	554144
E/2019-26171	1/7/19	IZTECH	DESARROLLO DE SOFTWARE.	ANDREA ESTEFANIA DEL VALLE GUAIDO DE SELJAS	554511
E/2019-21467	24/6/19	J. LINARES INGENIERÍA Y PREVENCIÓN	PREVENCIÓN DE RIESGOS LABORALES, PROGRAMA DE SEGURIDAD EN EL TRABAJO, ENTRENAMIENTOS Y CAPACITACIÓN DE PRL	JOHNNY LINARES	553542
E/2019-25777	21/6/19	J.A. TV EN VIVO	TRANSMISIÓN DE PROGRAMAS DE TV DIGITAL EN VIVO O POR SATELITE, TRANSMISIÓN DE EVENTOS EN VIVO O POR SATELITE.	JOSE ANTONI FERNANDEZ PUELLO	553373
E/2019-23146	21/6/19	J.W.A MULTISERVICE	CONSTRUCCIONES, RESTAURACIONES, REMODELACIONES DE INMUEBLES DESTINADOS A FINES INDUSTRIALES, COMERCIALES	JEAN WICHNER APPOLON	553335
E/2019-27623	3/7/19	JABES FARMA	VENTA Y DISTRIBUCIÓN DE MEDICAMENTOS DE TODO TIPO.	MANUEL LEONARDO CARO	554842
E/2019-24031	27/6/19	JAMO COMERCIAL IMPORT	COMPRA Y VENTA DE CALZADO, SOMBRERÍA, ROPA Y COSMÉTICOS.	ANTONIO JORDAN MORENO	554012
E/2019-24178	2/7/19	JANSTIN	DISEÑO, DESARROLLO, FABRICACIÓN Y COMERCIALIZACIÓN MULTINACIONAL DE ROPA.	JOAN MANUEL FERNANDEZ CEDEÑO	554501
E/2019-26856	28/6/19	JARDIN DE ENSUEÑOS HERMANOS GALARZA.	DISEÑOS E INSTALACIONES EN JARDINERÍA Y MAS. SUMINISTRO DE TIERRA FERTILIZADA, GRAVILLA, FUMIGACIONES, MANTENIMIENTO PERMANENTE.	JUAN ALBERTO GALARZA AMELIA, LIMBERT GALARZA AMELIA	554166
E/2019-26997	28/6/19	JARDINES DE BARBACOA	SERVICIOS DE INMUEBLES REALIZADO A CAMBIO DE UNA RETRIBUCIÓN O POR CONTRATA (INCL)	VINCENT FRANCOIS EUGENE PRIOTTI	554316
E/2019-26968	28/6/19	JARDINES DEL PARAÍSO	ENTIDAD SIN FINES DE LUCRO QUE SE DEDICA A TRABAJAR POR LOS INTERESES DE LOS CIUDADANOS	DAVID RICARDO KOENIG LEVY	554212
E/2019-27165	1/7/19	JAS-CAC	MANTENIMIENTO DE AERONAVES, INGENIERÍA AERONÁUTICA, CONSULTORÍA AERONÁUTICA	JESUS RAMIREZ GONZALEZ	554407
E/2019-23944	10/6/19	JAVELY	COMPRA, VENTA, IMPORTACIÓN Y EXPORTACIÓN DE MERCANCIAS TALES COMO: ROPA DE TODO TIPO	JUAN GILBERTO JAVIER ROJAS	553833
E/2019-27878	5/7/19	JAY PLANE BAR & LOUNGE	BAR, DISCOTECA, SERVICIOS, VENTAS, COMPRAS, DISTRIBUCIONES, DE BEBIDAS ALCOHÓLICAS	JOSE ANGEL RIJO MERCEDES	554958
E/2019-25819	21/6/19	JC TELECOMUNICACIONES	VENTA DE FIBRA ÓPTICA	JAN CARLOS MARTINEZ BLANCO, JOSE FELIX CANELA BAEZ	553498
E/2019-25248	17/6/19	JD IDELKA RECYCLE	IMPORTACIONES Y VENTAS DE ACEITE GRASA AMARILLA PARA LA ELABORACION DE ALIMENTOS ANIMALES.	JOSE DANIEL RUMALDO CONTRERAS	553511
E/2019-24660	4/7/19	JD PERALTA EXPRESS	INVERSIONES, PRÉSTAMOS, ALQUILER Y VENTA DE INMUEBLES, MUEBLES.	JUAN BAUTISTA DÍAZ SENCION	554890

[210] EXP.	[220] SOL. FECHA	[561] NOMBRE COMERCIAL	[510] ACTIVIDAD	[730] SOLICITANTE	[111] REGISTRO
E/2019-27664	4/7/19	JDC MULTISERVICIOS REFRIGERACIÓN Y ELÉCTRICOS	SERVICIOS DE ELECTRICIDAD INDUSTRIAL, INSTALACIÓN, REPARACIÓN, MANTENIMIENTO Y VENTA DE EQUIPOS DE REFRIGERACIÓN INDUSTRIAL	JOAQUIN DE LA CRUZ DE LA CRUZ	554806
E/2019-26515	26/6/19	JDELAROSA SERVICIOS Y MANTENIMIENTO	CONSTRUCCIÓN, INSTALACIÓN Y MANTENIMIENTO DE EQUIPOS Y PARTES INDUSTRIALES Y RESIDENCIALES.	JOSE MANUEL DE LA ROSA BRITO	554310
E/2019-23470	3/7/19	JEAN2GAB PRINTT	SERVICIOS DE PUBLICIDAD.	JEAN 2GAB GRAFICAS, S.R.L.	554608
E/2019-27088	4/7/19	JEDELAM VIAJES Y MAS	RESERVACIÓN Y VENTAS DE SERVICIOS TURÍSTICOS (BOLETOS AÉREOS, TRANSPORTE TURÍSTICO POR TIERRA	RAMON ADOLFO VARGAS PEGUERO, CARLOS DAVID ABAD BENITEZ	554879
E/2019-26177	3/7/19	JEHILY MULTISERVICES	COMPRA Y VENTA DE ARTICULOS FERRETEROS; SERVICIOS DE HERRERÍA; SERVICIOS DE TRANSPORTE.	DOMINGO ANTONIO DE LOS SANTOS ROSARIO	554654
E/2019-27068	3/7/19	JEIROD HOSPITAL SOLUTIONS	REPARACIÓN, MANTENIMIENTO PREVENTIVO Y CORRECTIVO DE EQUIPOS MÉDICOS	JEIFRY JAVIER RODRIGUEZ TORIBIO	554725
E/2019-22102	2/7/19	JIMAGUA DESTINATION EXPERTS	ACTIVIDADES TURÍSTICAS EN SENTIDO GENERAL, OPERADOR DE TOURS	LAURENT MICHEL HENRI MOREAU	554454
E/2019-27096	4/7/19	JIREH ESTUDIOS	PRODUCCIÓN DE CINE Y TV.	JOSE AGUSTIN MENDEZ SEPULVEDA	554885
E/2019-26765	5/7/19	JLEON TECH SOLUTIONS.	PROVEER SERVICIOS TÉCNICOS Y TECNOLÓGICOS.	JUAN FRANCISCO LEON MOREL	555016
E/2019-23482	2/7/19	JMC3 SOLUCIONES EMPRESARIALES	SERVICIOS EMPRESARIALES CONTABLE Y ADMINISTRATIVO.	JUANA FRANCISCA DE JESUS AQUINO	554461
E/2019-26820	27/6/19	JOAMY BEAUTY PLUS	PRODUCCIÓN, VENTA Y COMERCIALIZACIÓN DE COSMÉTICOS AL POR MAYOR Y DETALLE.	WANDA ARIAS ENCARNACION	554066
E/2019-26179	24/6/19	JOEL PANTALEON JPA SERVICIOS E INSTALACIONES EN MADERAS PRECIOSAS Y DECORACIONES	SERVICIOS E INSTALACIONES DE CARPINTERÍA EBANISTERÍA, REMOZAMIENTO, REMO-DELACIONES MOBILIARIAS EN MADERAS PRECIOSAS Y DECORACIONES EN GENERAL	JOEL PANTALEON AGUASVIVA	553657
E/2019-26425	26/6/19	JOELVFX, ESTUDIO DE ANIMACION	EDICION DE VIDEOS, EFECTOS VISUALES Y ANIMACIONES CGI.	JOEL HILARIO PAREDES	553808
E/2019-14369	25/6/19	JONAPADADE PURCHASING DR	COMPRA, VENTA AL POR MAYOR Y DETALLE, DE PIEZAS Y ACCESORIOS DE VEHÍCULOS DE MOTOR	JONATHAN ROLAND LIONEL PARIS, STEPHANIE KARINE GANTHIER	553805
E/2019-22307	2/7/19	JONFER DOMINICANA	MECÁNICA EN GENERAL	FERRUCCIO SCANDOLA	554456
E/2019-26109	24/6/19	JOS NATURAL PRODUCT	VENTAS DE PRODUCTOS PARA EL CUIDADO DEL CABELLO; ACEITES, MASCARILLAS	YULEIDY MAGDALENA CUEVAS DE DE JESUS	553608
E/2019-26446	26/6/19	JOSE GERMOSO MAQUINARIAS DIVERSAS	MANTENIMIENTO Y REPARACIÓN DE MAQUINAS INDUSTRIALES.	JOSE VIRGILIO GERMOSO	553821
E/2019-25234	28/6/19	JOSE LEONEL RICARDO BASEBALL ACADEMY	PREPARACIÓN, FORMACIÓN, CAPACITACIÓN, ADIESTRAMIENTO Y ENTRENAMIENTO DE JÓVENES Y NIÑOS	JOSE LEONEL GOMEZ GARCIA	554216
E/2019-24469	2/7/19	JOSEBAS MOTO REPUESTOS	COMPRA Y VENTA DE MOTOCICLETAS Y PIEZAS PARA LAS MISMAS.	JONATHAN ROSARIO VERAS	554463
E/2019-15028	27/6/19	JÓVENES IBEROAMERICANOS JI	PROMOCIÓN Y EMPODERAMIENTO DE LA JUVENTUD A TRAVÉS DEL DESARROLLO DE PROYECTOS E INICIATIVAS	JORGE EDUARDO FERNANDEZ WINTER	554035
E/2019-26664	27/6/19	JOVENES PROMOVRIENDO EL DESARROLLO COMUNITARIO JOPRODEC	ENTIDAD SIN FINES DE LUCRO DEDICADA HACER OBRAS COMUNITARIAS.	AWILMI ULLOA, JOSE IVAN TEJADA GONZALEZ	554036
E/2019-22000	5/7/19	JOVERO VILLAGE AND RESORT	VILLAS Y RESORT PARA VACACIONES.	ANGEL ANDRES DEL ROSARIO SANTANA	554965
E/2019-27286	2/7/19	JUGOS NATURALES GÉNESIS	FABRICACIÓN, VENTAS Y COMERCIALIZACIÓN DE JUGOS NATURALES.	INGRID PAULINO MOYA	554572
E/2019-23983	1/7/19	JUGOS NATURALES MV	FABRICACIÓN Y VENTAS DE JUGOS NATURALES.	MARIA DE REGLA VILLAR HERRERA	554359
E/2019-23685	28/6/19	JUNASH & EMPIRE BUILDING	COMPRA, VENTA Y ALQUILER DE APARTAMENTOS Y VEHÍCULOS DE MOTOR.	JUDITH JANNET DE LA I. GUERRA	554244
E/2019-23934	21/6/19	JUNIOR VALDEZ	SERVICIOS DE DESABOLLADURA, PINTURA, MECÁNICA EN GENERAL Y SOLDADURA.	NARCISO VALDEZ GUILLEN	553339
E/2019-27970	5/7/19	JUNTA DE VECINOS BUENAVENTURA II.	ENTIDAD SIN FINES DE LUCRO, DEDICA A PROMOVER LA CONVIVENCIA Y LA ORGANIZACIÓN DE LOS VECINOS.	LOURDES MARGARITA VASQUEZ ALBUEZ	555098
E/2019-27523	3/7/19	JUNTA DE VECINOS CARMEN RENATA III	DESARROLLO DE ACTIVIDADES COMUNITARIAS Y OTRAS ACCIONES DE SERVICIOS SIN FINES DE LUCRO DE INTERES COMUNITARIO Y EL BIEN COMUN	JUNTA DE VECINOS CARMEN RENATA III	554661
E/2019-26967	28/6/19	JUNTA DE VECINOS JARDINES DEL PARAÍSO	ENTIDAD SIN FINES DE LUCRE QUE SE DEDICA A TRABAJAR POR LOS INTERESES DE LOS CIUDADANOS	DAVID RICARDO KOENIG LEVY	554211
E/2019-27360	2/7/19	JUNTA DE VECINOS RESIDENCIAL ATLANTIS I	ENTIDAD SIN FINES DE LUCRO, DEDICADA AL DESARROLLO Y ORGANIZACIÓN DEL RESIDENCIAL.	JOSE ULISES FRIAS SALCEDO	554545
E/2019-26858	28/6/19	JURALA	ALQUILERES DE TODO TIPO DE MANTELERÍA, CRISTALERÍA, CUBERTERÍA	RAUL ARISTIDES GARCIA BAEZ	554179
E/2019-25766	21/6/19	JYO PRODUCTION	PRODUCCION DE EVENTOS Y VENTAS DE EQUIPOS PARA LOS MISMOS.	SORANGE MOTA RIVERA	553372
E/2019-16194	24/6/19	KANSAS SOLUTIONS	SERVICIOS EMPRESARIALES DE VENTAS DE EQUIPOS DE OFICINA, CONSULTORÍA ADMINISTRATIVA	AMBORIX DE JESUS DE LA CRUZ REYES	553526
E/2019-24508	21/6/19	KATMA REAL ESTATE	ASESORÍA E INTERMEDIACIÓN EN LA COMPRA, VENTA Y ALQUILER DE BIENES INMUEBLES.	KATHERINE ISABEL ZAITER CICCONE	553447
E/2019-23383	21/6/19	KAYDEN TOURS	OPERADORA DE SERVICIOS TURÍSTICOS, TRANSPORTE, EXCURSIONES, ORGANIZACIÓN DE EVENTOS TURÍSTICOS	KENYA ELIZABETH SENA CAMPS	553477
E/2019-27839	5/7/19	KEICHER INVESTMENTS	LA SOCIEDAD TIENE POR ACTIVIDAD COMERCIAL INVERSIÓN EN GENERAL EN DIRECCIÓN, GERENCIA, ADMINISTRACIÓN DE GESTIONES INMOBILIARIAS	GRUPO GRIMMETT. S.R.L.	555003
E/2019-27555	3/7/19	KEWASI CORPORATION	IMPORTACIÓN DE PRENDA DE VESTIR, CALZADOS, ACCESORIOS PARA DAMAS, CABALLEROS, Y NIÑOS	SUNHUI YAN	554753
E/2019-26106	27/6/19	KEYFRAME	SERIGRAFÍA, BORDADO, TRANSFER, SUBLIMACIÓN EN TODO TIPO DE PRENDA TEXTIL.	URBANO ELIEZER ARRIAGA ALMONTE	554121
E/2019-27233	1/7/19	KHALUM	DISEÑO, FABRICACIÓN Y COMERCIALIZACIÓN DE TODO TIPO DE INDUMENTARIA TEXTIL Y AFINES	MIGUEL ANGEL ARTILES BAEZ	555042
E/2019-19010	5/7/19	KHPP INVERSIONES	DESARROLLO DE RECETAS SALUDABLES PARA PARTICULARES, CADENAS DE RESTAURANTES	PASCAL VINCENT BERANGE	554960
E/2019-25675	19/6/19	KIMYKATH TRAVEL	CONSULTORÍA Y ASESORÍA DE VIAJES, VENTAS DE BOLETOS AÉREOS NACIONALES E INTERNACIONALES	JUAN BAUTISTA GUERRERO PEREZ	553277
E/2019-23033	24/6/19	KIRALIA GROUP	INVERSIONES EN PROYECTOS TURÍSTICOS, COMERCIALES, INMOBILIARIOS, AGROPECUARIOS Y DE VIVIENDA.	THE COMPANY DEPOT, S.R.L.	553550
E/2019-27458	2/7/19	KMC ENTERPRISES	VENTA Y COMERCIALIZACIÓN DE PRODUCTOS DE BELLEZA Y SALUD, COMO SERVICIO SEMI PERMANENTES EN CEJAS Y CAPACITACIONES EN EL ÁREA DE BELLEZA	KAROLINNE UREÑA CAPELLAN	554744
E/2019-26219	25/6/19	KOLWIN GROUP	SERVICIOS DE BIENES RAÍCES.	SUSAN ARELIS CABRERA NUÑEZ	553730
E/2019-25024	24/6/19	KONING GLOBAL GROUP	SERVICIOS DE LAVADO DE AUTOS Y VENTAS DE ACCESORIOS DE VEHÍCULOS DE MOTOR.	ABREU TV SMART DOMINICANA, E.I.R.L.	553551
E/2019-27847	8/7/19	KORKO NETWORK BUSINESS	DESARROLLO DE PROYECTOS COMERCIALES INMOBILIARIOS Y HOTELEROS; OPTIMIZACIÓN Y DESARROLLO DE REDES COMERCIALES	DANIEL ALBERTO GUERRA ORTIZ	555118
E/2019-26067	5/7/19	KP DIGITAL SOLUTIONS	INSTALACIÓN DE MONITORES Y TELEVISORES, ASÍ COMO TODO LO RELACIONADO CON COMPUTADORAS.	FEDERICO ANTONIO DE LOS SANTOS PERDOMO	555053
E/2019-26209	25/6/19	KPMB CONSULTORES	CONSULTORES EMPRESARIALES EN MATERIA IMPOSITIVA Y FINANCIERA.	KENIA MARISOL PEREZ CASTILLO, BENJAMÍN MARTINEZ CEPEDA	553739
E/2019-28044	8/7/19	KRISHNA SAMOSAS ARTESANALES	VENTA, COMERCIALIZACIÓN, EXPORTACIÓN E IMPORTACIÓN DE TODO TIPO DE PRODUCTOS COMESTIBLES	ISABEL AMELIA LOACES RICART	555132
E/2019-25910	21/6/19	KSM HOLDINGS	COMPRA, VENTA E INVERSIÓN A TRAVÉS DE ACCIONES, CUOTAS SOCIALES Y BONOS CORPORATIVOS.	ALEJANDRO MANUEL LONDOÑO MODESTO	553480
E/2019-26139	4/7/19	KSOVEL SOLUCIONES E INGENIERIAS ELECTRICAS	MANTENIMIENTO E INSTALACIONES DE RUBROS ELÉCTRICOS, MATERIALES FERRETEROS Y ASESORÍA EN EL ÁREA ELÉCTRICA.	MARIELBA BRITO	554839
E/2019-27554	3/7/19	KUNTUSHI COMPANY	IMPORTACIÓN DE PRENDA DE VESTIR, CALZADOS, ACCESORIOS PARA DAMAS, CABALLEROS, Y NIÑOS, DE ACCESORIOS PARA CELULARES	SUNHUI YAN	554751
E/2019-20828	26/6/19	KYLIE ELECTROMUEBLES	VENTA DE MUEBLES Y ELECTRODOMÉSTICOS AL POR MAYOR Y AL DETALLE.	WENDY NACARY PASCUAL ESTEVEZ DE ALVAREZ	553859
E/2019-26728	1/7/19	L & A .V COMERCIAL	COMERCIALIZACIÓN Y DISTRIBUCIÓN DE PRODUCTOS COMESTIBLES, BEBIDAS Y DESECHABLES.	LUIS ARNALDO VARGAS VICENTE	554361
E/2019-27050	1/7/19	L&E D' LUMIERE	FABRICACIÓN, DISEÑO Y VENTA DE CIRIOS, VELAS, VELONES Y ARTICULOS RELIGIOSOS EN GENERAL.	LUIS NEY HINOJOSA BRISO	554416
E/2019-21625	4/7/19	LA ALDEA STUDIO	ESTUDIO CINEMATOGRAFICO PARA LA FILMACIÓN DE LARGOMETRAJES DOMINICANOS	RUSBERT JOHANNIEL MINAYA MARTES	554876
E/2019-26440	26/6/19	LA BODERA BY DE FIORE	DECORACIÓN DE EVENTOS SOCIALES, FLORISTERÍA, DECORACIÓN, MONTAJE, COORDINACIÓN DE EVENTOS Y SHOWS ARTÍSTICOS.	DE FIORE, S.R.L.	553894
E/2019-25926	21/6/19	LA BUASITA	EMPRESA DE ENTRETENIMIENTO PARA DISCOTECA, LICORES Y BARES; VENTA DE BEBIDAS; Y EVENTOS ARTÍSTICOS.	SILVIO HERNANDEZ SEVERINO	553283
E/2019-26363	25/6/19	LA CASA DE LAS VENTANAS	CARPINTERIA EN CRISTALES Y ALUMINIO.	CLAUDIO ARONIS ENCARNACION ALCANTARA	553854
E/2019-26133	24/6/19	LA CASA DEL TABACO	COMPRA, VENTA, COMERCIALIZACIÓN, IMPORTACIÓN Y EXPORTACIÓN DE TABACOS.	LA CASA DEL TABACO SRL	553618
E/2019-25469	18/6/19	LA CASONA DE FULA	ALQUILER LOCAL PARA ACTIVIDADES, CENTRO DE RECREACIÓN, VENTA DE COMIDA Y BEBIDAS.	ROSSI ESTHER RAVELO PEÑA	553633
E/2019-27922	5/7/19	LA CHONCHA AGROINDUSTRIAL	FABRICACIÓN DE ALIMENTOS PARA ANIMALES (CERDO, VACA Y POLLOS); IMPORTACIÓN, EXPORTACIÓN	ADALGISA VILLILO ANGULO	555013
E/2019-25886	26/6/19	LA COCINA BAN-CATERING	COMPRA Y VENTA DE ALIMENTOS Y BEBIDAS, COMIDA EMPRESARIAL, ADMINISTRACIÓN DE BARES Y CATERING.	GISSELLE BIENVENIDA MATEO GOMEZ, GIOLGA REYES DE TORRES	553888
E/2019-26777	27/6/19	LA COLMENA AGRADECIDA	PRODUCCIÓN, FABRICACIÓN, VENTA Y COMPRA DE PRODUCTOS APICOLAS Y NATURALES.	MARCIA ATALA SANCHEZ MARTINEZ	554104
E/2019-26869	28/6/19	LA CUBANA FASHION	ROPAS, CALZADOS, ACCESORIOS DE VESTIR, LENCERÍA Y AFINES.	IRIS JIMENEZ, PAMELA YOMAIRI YORRO JIMENEZ	554188
E/2019-25452	25/6/19	LA CUEVITA DEL GUILLE LOUNGE	VENTA DE BEBIDAS ALCOHÓLICAS	GUILLERMO SANTOS SANTOS	553958
E/2019-26394	25/6/19	LA IGLESIA EVANGELICA UN SANTUARIO PARA CRISTO	ENTIDAD SIN FINES DE LUCRO, PROCLAMAR EL EVANGELIO DE NUESTRO SEÑOR JESUCRISTO PARA CRISTO	LA IGLESIA EVANGELICA UN SANTUARIO PARA CRISTO	553936
E/2019-21809	27/6/19	LA JOYA MEDIA GROUP	ASESORIA Y CAPACITACION EN EL AREA DE LA COMUNICACION, SERVICIOS DE RELACIONES PUBLICAS.	FREDDY VLADIMIR REYES	554026
E/2019-27668	4/7/19	LA MEZCLILLA	PRODUCCIÓN DE COLECCIÓN DE JEANS, USANDO JEANS VIEJOS Y USADOS.	CHABELI POLANCO FERNANDEZ	554870
E/2019-23654	26/6/19	LA PLAZA DEL HIERRO VALDEZ	VENTA DE METALES.	PABLO VALDEZ DE OLEO	553918
E/2019-27860	5/7/19	LA PONIA	COMERCIALIZACIÓN DE BIENES RAÍCES, CONSTRUCCIÓN, EDIFICACIÓN, ALQUILER	LAPONIA, S.R.L.	554964
E/2019-24230	4/7/19	LA RKA NEGRA DRINK	CENTRO DE DIVERSIÓN Y VENTA DE BEBIDAS ALCOHÓLICAS.	HERNAND ALBERTO OGANDO	554815
E/2019-26614	27/6/19	LA VICTORIA PROSPECT LEAGUE (LVPL)	DEDICADA AL DESARROLLO INTEGRAL, DEPORTIVO, PROFESIONAL, EDUCATIVO	VICTOR GREGORIO RAMIREZ JORGE	553960
E/2019-27214	1/7/19	LA VILLA FAMILY PARK	PARQUE DE VENTA DE COMIDA Y ÁREA INFANTIL.	LUIS ALFONSO RODRIGUEZ YANGUELA	554444
E/2019-25641	1/7/19	LA VOZ COMUNITARIA JMP	PROGRAMA RADIAL Y TELEVISIVO .	RUFINO ALVAREZ RIVERA, PEDRO MARIA VERAS ACEVEDO	554469

[210] EXP.	[220] SOL. FECHA	[561] NOMBRE COMERCIAL	[510] ACTIVIDAD	[730] SOLICITANTE	[111] REGISTRO
E/2019-26915	28/6/19	LA VOZ DE NOAH	ENTIDAD SIN FINES DE LUCRO DEDICADA A LUCHAR EN CONTRA DE LA VIOLENCIA INTRAFAMILIAR Y LOS FEMINICIDIOS.	NOEMI CEBALLOS ROSARIO	554201
E/2019-24511	21/6/19	LABORATORIO DE ARQUITECTURA VIRTUAL Y CONSTRUCCIÓN LAVC	SERVICIOS DE ARQUITECTURA, DISEÑO, RENDERING, ESPACIOS VIRTUALES, TERMINACIÓN DE PROYECTOS	GIL DE JESUS CACERES DISLA	553404
E/2019-27579	3/7/19	LAGOMME SUPPLY	SUPLIR MATERIALES GASTABLES DE OFICINA Y LIMPIEZA.	JOSÉ DIEGO MOQUETE ESCANIO	554780
E/2019-27133	1/7/19	LALALI TREND STORE	VENTA Y COMERCIALIZACIÓN DE ROPA DEPORTIVAS, ACCESORIOS Y MONTAJE DE EVENTOS DEPORTIVOS.	ORQUIDEA BATISTA FELIZ	554807
E/2019-27823	5/7/19	LANCHA GROUP	CATERING, RESTAURANTE, BAR, CERVECERÍA ARTESANAL.	SEBASTIEN KUEHNE	555065
E/2019-23285	3/7/19	LANDMARK TRADING GROUPS	IMPORTAR Y EXPORTAR MOTOCICLETAS Y VEHÍCULOS DE MOTOR Y ELECTRODOMÉSTICO O ARTÍCULOS PARA EL HOGAR	KAMRAN KHAN	554643
E/2019-25733	4/7/19	LARRY COMUNICACIONES Y TECNOLOGÍA	IMPORTACIÓN, EXPORTACIÓN Y VENTA, REPARACIÓN, ACTIVACIÓN, ASESORIA Y MANTENIMIENTO DE CELULARES	LARRY ALEXANDER MOYA FLORES	554856
E/2019-26057	24/6/19	LAS AMERICAS FUTBOL CLUB LAFC	CLUB DEPORTIVO DEDICADO A LA CAPACITACIÓN, ENTRENAMIENTO Y DESARROLLO DEL FÚTBOL COMO DISCIPLINA PRINCIPAL.	JOSE BLADIMIR MARTINEZ	553566
E/2019-25352	21/6/19	LAS MTF FUTBOL CLUB	PRÁCTICA DE FÚTBOL.	RAMON SANCHEZ LORENZO	553356
E/2019-25747	21/6/19	LATT LIV	IMPORTACIÓN Y EXPORTACIÓN PARA VENTAS DE PRODUCTOS PARA EL USO Y CONSUMO HUMANO, TALES COMO PRODUCTOS COMESTIBLES, ARTÍCULOS PARA EL HOGAR, ARTÍCULOS DE LIMPIEZA, ELECTRODOMÉSTICOS, PAPELERÍA, FERRETERÍA, PRENDAS DE VESTIR, ROPA, ZAPATOS, CARTERAS, LENCERÍA, COSMÉTICOS, BISUTERÍA, ACCESORIOS ELECTRÓNICOS.	KELVYN LANDERSONS NUÑEZ RODRIGUEZ	553418
E/2019-23041	19/6/19	LAURA CASTELLANOS COMUNICACIÓN ESTRATÉGICA	CREACIÓN, DISEÑO Y PLANIFICACIÓN DE ESTRATEGIAS DE COMUNICACIÓN, ESPECIALIZADA EN LA CREACIÓN DE CONTENIDO DE VALOR	LAURA NATALIA CASTELLANOS HERNANDEZ	553333
E/2019-26372	25/6/19	LAUREL GROUP	DISTRIBUCIÓN Y COMERCIALIZACIÓN DE ALIMENTOS Y BEBIDAS, ACTIVIDADES DE DIVERSIÓN Y ENTRETENIMIENTO.	SUNPLACE DOMINICANA, S.R.L.	553870
E/2019-26868	28/6/19	LAVANDERIA NEW YORK DRY CLEANER	LAVADO DE ROPA.	RAFAEL DE JESUS CASTELLANO ORTIZ	554259
E/2019-26105	2/7/19	LAVANDERIA Y SASTRERIA TONY	SERVICIO DE LAVANDERÍA EN GENERAL	ANTONIO JOSE GONZALEZ PEREZ	554480
E/2019-27662	4/7/19	LAWGIC	SERVICIOS DE CONSULTORÍA LEGAL Y TRADUCCIONES JUDICIALES.	STEPHANIE TORRES NUÑEZ	554803
E/2019-26164	24/6/19	LDK LEGAL	SERVICIOS LEGALES, JUDICIALES Y JURIDICOS EN GENERAL. LITIGIOS, ASESORIA Y CONSULTORIA JURIDICA.	HELDER TAVAREZ VILLAMAN	553527
E/2019-13513	28/6/19	LE CAPITAL INVESTMENTS FUND BY VICINI STELLA	PRESTAMOS Y/O COMPRA, VENTA, ALQUILER DE INMUEBLES EN GENERAL.	DENIS ALEXANDRE VICINI STELLA	554153
E/2019-21822	26/6/19	LE MADISON	SERVICIOS DE RESTAURACIÓN (RÁPIDA O NO), BARES, DISCOTECA Y LOUNGE.	NAPOLI CORPORATION, S.R.L.	553892
E/2019-26358	25/6/19	LEBEN SALON NAIL BAR & STETIC	SERVICIOS DE ESTÉTICA, NAIL BAR Y SALÓN DE BELLEZA EN GENERAL.	ENERIS LARA, RAMON EMILIO GARCIA PUJOLS	553700
E/2019-27651	4/7/19	LEITAN COMPANY	ADMINISTRACIÓN Y ALQUILER DE HABITACIONES Y CABAÑAS DE MOTELES.	FENGLING TAN DENG, JINHUA LEI	554795
E/2019-25750	21/6/19	LEMNISOFT	CONSULTORÍA, CAPACITACIÓN, VENTA, DESARROLLO E IMPLEMENTACIÓN DE SOLUCIONES TECNOLÓGICAS Y DE INFORMÁTICA.	KELVIN ANTONIO RODRIGUEZ DE LA ROSA	553420
E/2019-27280	2/7/19	LÈV DANCE STUDIO	ACADEMIA DE DIFERENTES GÉNEROS DE LA DANZA.	ZASTABA DESIREE DOTEL PUJOLS	554609
E/2019-26150	24/6/19	LHM BAVARO	ADMINISTRACIÓN Y GESTIÓN DE HOTELES EN EL PAÍS Y EN LA REGIÓN.	RICHARD OLIVER TRONCOSO CASTILLO	553517
E/2019-26778	27/6/19	LIBRERÍA DE AZA	PAPELERÍA, FOTOCOPIA, DIGITACION, VENTA DE ACCESORIOS ELECTRÓNICOS, MATERIALES DE OFICINA Y ÚTILES ESCOLARES.	FRENDIZ ORLANDO DE AZA GARCIA, LUZ ESTHER RIVERA ALVARADO	554105
E/2019-26330	25/6/19	LIBRERIA PAPELERIA Y MULTISERVICIOS DON BOSCO	COMERCIALIZACIÓN, DISTRIBUCIÓN Y VENTA DE PRODUCTOS Y MATERIALES DE OFICINA, LIBROS, ACCESORIOS Y ÚTILES ESCOLARES.	GLADYS RAMONA JEREZ MARTINEZ	554086
E/2019-23268	27/6/19	LIDER GOURMET MIMGRULL	ACADEMIA GASTRONÓMICA DE COMIDA ESPECIALIZADA, FABRICAR Y COMERCIALIZAR PAN, PIZZAS, BIZCOCHOS, DONUTS, GALLETAS	MIGUEL MERCEDES GRULLON RODRIGUEZ	554169
E/2019-21099	3/7/19	LIGA AÑEJA DE BALONCESTO LOS COSTEROS DE NAGUA	FORMACIÓN DE JÓVENES EN EL DEPORTE DE BALONCESTO, ORGANIZAR TORNEOS, DAR CLÍNICAS DE BALONCESTO	JEFFRY FRIAS	554741
E/2019-26151	27/6/19	LIGA AZUANA DE FUTBOL LAF	CLUB DEPORTIVO SIN FINES DE LUCRO DEDICADO A LA ENSEÑANZA, PRÁCTICA Y COMPETICIONES DEL DEPORTE	NELSON ANTONIO ORTIZ CUSTODIO	554081
E/2019-27160	1/7/19	LIGA DEPORTIVA OLIVO	FOMENTAR, ENTRENAR, EDUCAR, PATROCINAR Y ORGANIZAR ACTIVIDADES DEPORTIVAS COMO VOLEIBOL	JOSE RAMON OLIVO DE LA ROSA	554400
E/2019-25950	21/6/19	LIKEO DIGITAL	MARKETING Y PUBLICIDAD DIGITAL, ADMINISTRACIÓN DE REDES SOCIALES, CREACIÓN DE CONTENIDO DE REDES PARA EMPRESAS	REYNALDO MAIRENY TAVARES ESPINO, GIOVANNA MIGUELINA JIMENEZ RODRIGUEZ	553451
E/2019-27365	5/7/19	LIMASISTEN	MULTISERVICIOS DE LIMPIEZA DEL HOGAR Y EMPRESARIAL. LAVANDERÍA, HIGIENIZACIÓN, JARDINERÍA.	JHUNIOR CONTRERAS MORENO	555072
E/2019-26249	28/6/19	LIMONCILLO SPORT	DISTRIBUCIÓN Y VENTA DE PRENDAS DE VESTIR Y ACCESORIOS.	KELVYN RAFAEL FERNANDEZ PEÑA, NATALIE ISABEL LOPEZ VARGAS	554184
E/2019-17786	24/6/19	LISMEILY TODO MUFFLER	INSTALACIÓN Y REPARACIÓN DE SILENCIADORES, TUBOS Y COLAS PARA TODO TIPO DE VEHÍCULOS.	MELVIN ALEXANDER TIBURCIO RODRIGUEZ	553494
E/2019-26589	26/6/19	LISMORA INVESTMENTS	IMPORTACIÓN Y EXPORTACIÓN DE PRODUCTOS COMO REPUESTOS PARA AIRES ACONDICIONADOS	LISBETH SABINA MORA	553937
E/2019-26408	26/6/19	LIVIO PUERTAS Y VENTANAS	COMPRA Y VENTA DE PERFILES DE ALUMINIO, HERRAJES, VIDRIOS, FABRICACIÓN, INSTALACIÓN, REPARACIÓN, FACHADAS DE VIDRIOS	LIVIO DE LOS SANTOS GALVA	553794
E/2019-26335	25/6/19	LIZ CLARKE	RECLUTAMIENTOS Y CAPACITACIÓN DE CAPITAL HUMANO Y CORPORATIVOS NACIONALES E INTERNACIONALES Y ASESORÍA FINANCIERAS.	LISKATINKA CLARKE HERNANDEZ	553692
E/2019-25983	24/6/19	LLUVIA MULTISERVICIOS	SERVICIOS DE INSTALACIÓN DE CÁMARAS DE SEGURIDAD, INTERNET Y TELECABLE.	JOSE RAFAEL RAMIREZ RAMIREZ, LICELOT MAGDALENA RAMIREZ FERNANDEZ	553585
E/2019-27330	2/7/19	LOEL DENTAL	VENTA DE MATERIALES DENTALES.	LOGAN YERANQUI NOVAS DE LEON	554530
E/2019-26798	27/6/19	LOGISTICS 4S	SERVICIO DE GESTIONES ADUANALES, MANEJO DE PAQUETERÍA EXPRESA, CONSOLIDACIÓN DE CARGAS	MARÍA LUISA MÉNDEZ	554161
E/2019-25872	21/6/19	LONGCHAMPS FLEURIDORT GROUP	OFRECER SERVICIOS EN TECNOLÓGICA DIGITAL, DESARROLLO DE SISTEMAS COMPUTARIZADOS: WEB, APLICACIONES, REDES SOCIALES	CHRISTINA LONGCHAMPS, JEFF EMMANUEL FLEURIDORT	553444
E/2019-26516	26/6/19	LOOKTUS	VENTA DE ACCESORIOS, ROPAS, CALZADOS, ARTÍCULOS DEL HOGAR, PRODUCTOS DE NUTRICIÓN, COSMÉTICOS, PRODUCTOS PARA EL CUIDADO DEL CABELLO Y LA PIEL.	DIANA CRISTINA PERALTA ENCARNACION	553831
E/2019-26743	4/7/19	LORA SILVA HOYOS CONSTRUCCIONES	SERVICIOS DE CONSTRUCCIÓN EN GENERAL Y ELÉCTRICOS.	MANUEL MAYOBANEX LORA GOMEZ	554863
E/2019-25125	28/6/19	LORO AUTO IMPORT	COMPRA, VENTA, ALQUILER DE COCHES (RENT-CARD), IMPORTACIÓN, EXPORTACIÓN Y DISTRIBUCIÓN DE TODO TIPO DE VEHICULO DE MOTOR	SOR YNES SANTOS DE RODRIGUEZ	554404
E/2019-26801	3/7/19	LOS AMIGOS MINI MARKET NB	COMPRA Y REVENTA DE COMESTIBLES.	CANDIDA CRISTINA BAEZ HENRIQUEZ	554706
E/2019-26170	24/6/19	LOS ANONES INVERSIONES AGRICOLAS	IMPORTACIÓN, COMERCIALIZACIÓN, PRODUCCIÓN Y EXPORTACIÓN DE PRODUCTOS AGRÍCOLAS	MOISÉS BENZAN VALETTE	553736
E/2019-26323	25/6/19	LOS BARAJISTAS	GRUPO DE CICLISTAS.	SUSAN GARCIA OBREGON MATEO	553766
E/2019-27296	8/7/19	LOS RÍOS CAR CENTER	DESABOLLADURA, PINTURA, MECÁNICA, IMPORTACIÓN, VENTA Y FINANCIAMIENTO DE VEHÍCULOS DE MOTOR Y REPUESTOS.	AQUILINO MARIA MELO	555104
E/2019-26877	28/6/19	LOS TRAGOS VIP CS	CENTRO DE DIVERCIÓN BAR Y DRINK.	SANDY RODRIGUEZ REYNOSO	554273
E/2019-27263	2/7/19	LUCIANO & PEREZ LIFE CHANGERS	PROGRAMA PARA PÉRDIDA DE PESO NATURAL.	JOSE MANUEL LUCIANO GOMEZ	554547
E/2019-27718	4/7/19	LUCIANO CONSULTING	ASESORÍA Y CONSULTORÍA EN SEGURIDAD Y SALUD EN EL TRABAJO, DESARROLLO DE PROGRAMAS, MANUALES	BLAS FRANCISCO LUCIANO MENDOZA	555109
E/2019-25917	21/6/19	LUIMY RENT CAR	RENTA DE VEHÍCULOS.	LUIS MIGUEL GOMEZ FRIAS	553487
E/2019-27949	5/7/19	LURATOR	IMPORTACIÓN Y VENTA DE EQUIPOS Y MATERIALES INFORMÁTICOS, IMPORTACIÓN Y VENTA DE EQUIPOS DE SEGURIDAD ELECTRÓNICA	LURATOR, S.R.L.	555031
E/2019-27524	5/7/19	LYG	EXPORTACIÓN E IMPORTACIÓN DE EQUIPOS ELECTRÓNICOS, ELECTRODOMÉSTICOS, ARTÍCULOS DEL HOGAR Y VEHÍCULOS DE MOTOR.	JULIO GONZALEZ SORIANO	555082
E/2019-26588	26/6/19	M&N GENERAL SERVICE	COMPRA Y VENTA DE CELULARES Y TODOS TIPO DE ACCESORIOS PARA CELULARES.	NINOSKA ANYELI RODRIGUEZ MARTE	553934
E/2019-22991	1/7/19	M7C8 FINANCING SERVICES	EXPORTACIÓN, IMPORTACIÓN, VENTA Y FINANCIAMIENTO DE VEHÍCULOS NUEVOS Y USADOS, PRESTAMOS EN GENERAL COMPRA Y VENTA DE BIENES INMUEBLES Y MUEBLES DE OFICINA	EDWIN ALBERTO MEDINA DE LA CRUZ	554350
E/2019-27317	2/7/19	MACHMAKER	DISEÑO, CONSTRUCCIÓN, INSTALACIÓN, REPARACIONES Y MANTENIMIENTO CIVIL	KEVIN DANIEL MARIA FERRERAS	554527
E/2019-25600	19/6/19	MACUÁ GROUP	FABRICACIÓN, IMPORTACIÓN, DISTRIBUCIÓN, COMERCIALIZACIÓN Y EXPORTACIÓN DE PRODUCTOS COSMÉTICOS, DE BELLEZA	MICHELLE DE LOURDES GARCIA ACEVEDO, MARLEEN CEBALLOS DOMINGUEZ	553962
E/2019-26095	24/6/19	MADERA RESTAURANTE	VENTAS DE MOBILIARIOS PARA RESTAURANTES.	FANNY VALOY DE LOS SANTOS	553674
E/2019-26882	28/6/19	MADERA VERDE	SERVICIOS DE ALMACENAJE, ECOLÓGICOS, PROMOCIÓN, SERVICIOS DE COMERCIALIZACIÓN	SALVADOR PORFIRIO MATOS RIVAS	554275
E/2019-27846	5/7/19	MADERAS MOMA	COMPRA, VENTA, ASERRADERO Y CARGAS DE TODO TIPO DE MADERA Y SUS DERIVADOS	JULIO CESAR VARGAS FAMILIA	555002
E/2019-25705	19/6/19	MAG DOMINICANA	DEALER DE VEHÍCULOS, COMPRA, VENTA Y FINANCIAMIENTO DE VEHÍCULOS.	PATRICIA IVETTE ABREU FRIAS	553289
E/2019-24445	27/6/19	MAGNALLUM	FUNDICIÓN, FABRICACIÓN Y COMERCIO DE PIEZAS DE METALES DE TODO TIPO.	RODRIGO SORIANO UREÑA	554016
E/2019-28056	8/7/19	MAGNOSOLIS MAISON BEAUTE	IMPORTACIÓN Y EXPORTACIÓN DE PRODUCTOS DE BELLEZA Y EL CUIDADO PERSONAL	MAGNOLIA SOLIS HERRERA	555148
E/2019-26731	27/6/19	MAHESA INDUSTRIAL	TALLER DE MAQUINARIAS INDUSTRIALES PARA LA FABRICACIÓN DE PRODUCTOS DERIVADOS DEL CACAO U OTROS PARA EL CONSUMO HUMANO.	CELIA BERENICE HERNANDEZ GERMES	554362
E/2019-26143	24/6/19	MAIHUMI CONTABILIDAD IMPOSITIVA Y FINANCIERA	SERVICIOS DE CONTABILIDAD GENERAL, IMPOSITIVA Y DE AUDITORÍA; VENTAS DE SOFTWARE CONTABLES EMPRESARIALES	MAIHUMI MARIA	553518
E/2017-38393	1/7/19	MAIVET BEAUTY	SALÓN DE BELLEZA Y CENTRO DE UÑAS.	ERIKA SHANTAL FERNANDEZ DE LA ROSA	554489
E/2019-27687	4/7/19	MAJCASA	SERVICIOS DE BIENES RAÍCES EN GENERAL.	MANUEL DE JESUS CARABALLO SANTOS	554791
E/2019-26060	24/6/19	MALDONADO LAGRANGE FUTBOL CLUB MLFC	CLUB DEPORTIVO DEDICADO A LA CAPACITACIÓN, ENTRENAMIENTO Y DESARROLLO DEL FÚTBOL COMO DISCIPLINA PRINCIPAL.	ROYDIN STARLING MALDONADO LAGRANGE	553564
E/2019-25763	21/6/19	MANTOLISTE	PRODUCCIÓN Y COMERCIALIZACIÓN DE PRODUCTOS ALIMENTICIOS: ADEREZOS, BEBIDAS, SNACKS, LÁCTEOS, CONGELADOS, CEREALES, TÉ, CULINARIOS	MARICELA LAPAX VALLEJO	553361
E/2019-26966	28/6/19	MAO SERIGRAFIA	ROTULACIÓN, DISEÑO GRÁFICO Y SERIGRAFÍA EN GENERAL	ANEURY PERALTA TEJADA	554209

[210] EXP.	[220] SOL. FECHA	[561] NOMBRE COMERCIAL	[510] ACTIVIDAD	[730] SOLICITANTE	[111] REGISTRO
E/2019-26176	24/6/19	MAQ MATERIALES ARQUITECTÓNICOS	EVALUACIÓN, DISEÑO, INGENIERÍA, ARQUITECTURA, ASESORÍA, CONSULTORÍA, SUPERVISIÓN, CONSTRUCCIÓN Y DECORACIÓN DE OBRAS TÉCNICAS Y CIVILES	JUAN CARLOS SAAVEDRA VILLA, JAIRO ANDRÉS VARGAS PRADA	553671
E/2019-27305	2/7/19	MAR CLEANING SERVICE	SERVICIOS DE LIMPIEZA EN GENERAL, CRISTALIZADOS DE PISOS, ARTÍCULOS DE OFICINAS	MARINITA ROSARIO MEJIA	554735
E/2019-27324	3/7/19	MARACALLÓN AUTO IMPORT	IMPORTACIÓN, EXPORTACIÓN Y COMERCIALIZACIÓN DE TODO TIPO DE VEHÍCULOS DE MOTOR	LUIS MANUEL DE LA ROSA MARACALLO	554686
E/2019-26837	28/6/19	MARALDA	PROYECTO TURÍSTICO Y HOTELERO Y RESIDENCIAL A SER DESARROLLADO EN LA REGIÓN DE MICHES EN LA ZONA DE COSTA ESMERALDA	GEORGE ALEXANDER NADER NICOLAS PANTALEON	554243
E/2019-26477	26/6/19	MARGAYU	VENTA DE MARISCO Y CARNE AL POR MAYOR Y AL DETALLE.	GARCIA RODRIGUEZ RODRIGUEZ, ROSA YULEIDY ROSALES VARGAS	553838
E/2019-23929	1/7/19	MARIABOO `S CANDY	ELABORACIÓN DE ARTESANÍAS.	MARIA RAMONA CRUZ FERNANDEZ DE BOO	554615
E/2019-27861	5/7/19	MARINELLY DRINK SUPPLY	EXPENDIO DE BEBIDA.	CHANIELL ANTONIO APONTE CASTILLO	554967
E/2019-26016	26/6/19	MARJORIE & ESTHER MULTISERVICIOS	DISEÑOS GRÁFICOS, IMPRESIONES Y ROTULACIÓN, IMPRESOS EN TEXTILES, ELABORACIÓN DE TARJETAS DE REPRESENTACIÓN, AFICHES, VOLANTES, BROCHURS.	ESTHER RUTH DORSAINVAL	553891
E/2019-26255	25/6/19	MARLENY MOTORS	IMPORTACIÓN, COMPRA, VENTA Y DISTRIBUCIÓN, DE VEHÍCULOS, REPUESTOS, PIEZAS, ACCESORIOS Y PARTES PARA VEHÍCULOS DE MOTOR.	AMADO GRULLON BLANCO	553728
E/2019-27816	5/7/19	MARMOTA FOODS	FABRICACIÓN DE SNACKS A BASE SE GRANOS, SEMILLAS, VEGETALES Y HORTALIZAS TALES COMO TORTILLAS	LUISA JESSENIA PICHARDO PAULINO	554944
E/2019-25453	27/6/19	MARORA REAL ESTATE	SERVICIOS DE BIENES RAÍCES.	DILIA JUDITH LIZARDO VASQUEZ	554041
E/2019-23557	21/6/19	MARROKAL COSMETIC	ELABORACIÓN, VENTAS, DISTRIBUCIÓN, EXPORTACIÓN, IMPORTACIÓN DE PRODUCTOS DE BELLEZA.	JESUS FRIAS CASTRO	553301
E/2019-26865	28/6/19	MARROQUI VEN	VENTAS, PRODUCCIÓN, DISTRIBUCIÓN DE PRODUCTOS DE BELLEZAS.	JESUS FRIAS CASTRO	554258
E/2019-26998	28/6/19	MARROSE SPA AND STETIC CENTER	SERVICIOS DE ESTÉTICA, SPA, COMERCIALIZACIÓN DE PRODUCTOS PARA EL CUIDADO DE LA BELLEZA.- CONSULTAS MEDICAS.-	ROSA MARTHA CABRERA ARACENA	554317
E/2019-26399	28/6/19	MARSIN CONSTRUCTORA INMOBILIARIA	CONSTRUCCIONES DE OBRAS EN GENERAL, REMODELACIONES, DISEÑO DE INTERIORES, BIENES RAÍCES, VENTAS Y ADMINISTRACIÓN DE INMUEBLE	SINTIA MASIEL ALFONSECA MARTINEZ	554311
E/2019-25868	21/6/19	MARTINEZ JY INVERSIONES	PRESTAMOS EN GENERAL.	JONATHAN MARTINEZ FRIAS	553443
E/2019-27491	3/7/19	MARTINEZ LUNA & ASOCIADOS	OFRECER SERVICIOS LEGALES DE LAS ESPECIALIDADES SIGUIENTES: DERECHO CIVIL, DERECHO INMOBILIARIO, DERECHO LABORAL	VICTOR GERARDO MARTINEZ LUNA	554659
E/2019-24430	28/6/19	MARTINEZ TEJEDA LITIGIUM & BUSSINES	COMPRA Y VENTAS DE PROPIEDADES E INMUEBLES.	NEURYN ELISEO TEJEDA TEJEDA	554271
E/2019-23524	3/7/19	MARWILCA PHONE	VENTA POR MAYOR Y AL DETALLE DE CELULARES, ACCESORIOS, REPARACIÓN, DESBLOQUEO Y ACTIVACIONES; VENTA DE EQUIPOS ELECTRÓNICOS.	MARCOS WILFREDO CALDERÓN DE LOS SANTOS	554715
E/2019-14376	12/6/19	MASTER WASH SUPPLIER MWSU	FABRICACIÓN, VENTA Y COMERCIALIZACIÓN DE DETERGENTES Y PRODUCTOS DE LIMPIEZA. PREPARACIÓN DE PRODUCTOS DE LIMPIEZA.	ANGEL RIVERA RIVERA	553636
E/2019-25116	27/6/19	MATOS & PEÑA MICRO SUPPLY	IMPORTACIÓN Y DISTRIBUCIÓN DE ARTÍCULOS Y PRODUCTOS DE BELLEZA.	DELINGEL MATOS BATISTA, LIZET ELIZABETH SAPEG DE PEÑA	554034
E/2019-20678	17/5/19	MATOS MATEO & ASOCIADOS	SERVICIOS DE CONSULTORÍA Y ASESORÍA LEGAL.	MATOS MATEO & ASOCIADOS, S.R.L.	553331
E/2019-18811	26/6/19	MAVS MANUFACTURING	CONFECCIÓN DE INDUMENTARIA DE TRABAJO, UNIFORMES.	WINSTON JOSE ESPINAL GUERRERO	553856
E/2019-25858	21/6/19	MAWIL ARTESANÍAS	ELABORACIÓN Y VENTAS DE PRODUCTOS ARTESANALES, TALES COMO ACCESORIOS PARA EL HOGAR, JABONES, EXFOLIANTES.	ZOILA VIRGINIA ILLUMINADA SUAZO L' OFICIAL DE SANTIAGO	553419
E/2019-24259	25/6/19	MAXIMUS DOMINICANA	SERVICIOS DE BIENES RAÍCES, ADQUISICIÓN, VENTA, ARRENDAMIENTO Y ADMINISTRACIÓN DE BIENES INMUEBLES.	CARLOS EDUARDO IGLESIAS RODRIGUEZ	553654
E/2019-27061	1/7/19	MCLE FERRETERIA	COMERCIALIZACIÓN DE MATERIALES Y ARTÍCULOS FERRETEROS, TALES COMO; ARTÍCULOS ELÉCTRICOS	JEFFRY JOELLE LARA ESTRELLA	554331
E/2019-26826	27/6/19	MCPRINT	IMPRESIÓN DIGITAL, PUBLICIDAD, BORDADO, IMÁGENES, SERIGRAFIA, CONFECCIÓN DE UNIFORMES Y PRENDAS PERSONALIZADA	JOSE MIGUEL RAMIREZ ESTEVEZ	554145
E/2019-26153	24/6/19	MDLC ABOGADO NOTARIO PUBLICO	ABOGADO NOTARIO PÚBLICO, ESPECIALISTA EN DERECHO INMOBILIARIO Y REGISTRAL, SERVICIOS JURÍDICOS.	MIGUEL ALTAGRACIA DE LEON CARBONELL	553519
E/2019-26013	24/6/19	ME GUSTA WO XI HUAN	SERVICIOS DE RESTAURANTE.	CHAN JUAN FENG XIE DE LI	553596
E/2019-18471	3/7/19	MEDINET BILLING DOMINICANA	DESARROLLO DE SISTEMAS DE INFORMACIÓN, SISTEMAS INFORMÁTICOS	FRANCISCO ENRIQUE FIGUEROA NIGAGLIONI	554836
E/2019-19241	28/6/19	MEI HONG FUEGO ROJO	VENTA DE PRENDAS DE VESTIR, CALZADOS Y ACCESORIOS PARA HOMBRE Y MUJER.	ZHONGLIANG ZHUANG	554231
E/2019-25810	21/6/19	MELAANS	PROCESAMIENTO DEL BANANO Y OTRAS FRUTAS, PARA HACER DIFERENTES PRODUCTOS COMO SON, COMOTAS, BIZCOCHOS, FRUTAS DESHIDRATADAS, PURÉS, ENTRE OTROS.	ANGELA MERCEDES NUÑEZ FAÑA DE ROSARIO	553249
E/2019-22914	21/6/19	MELBJA	GESTIÓN DE BIENES RAÍCES E INMOBILIARIOS, SERVICIOS TOPOGRÁFICOS, SERVICIOS DE INGENIERÍA CIVIL EN GENERAL, TASACIONES.	BLEM AMIN JACOBO ASTWOOD, PATRICIA LEONOR CINTRON MENDEZ	553424
E/2019-27030	28/6/19	MELERICH AGROINDUSTRIAL	COMERCIALIZACIÓN DE PRODUCTOS AGROINDUSTRIALES, SIEMBRA Y CULTIVO DE TODO TIPO DE RUBROS	ERICH ANTONIO COHN-LOIS	554322
E/2019-20315	1/7/19	MELINA MUEBLES	VENTA Y FABRICACIÓN DE MUEBLES EN GENERAL.	EDDY PEREZ MATOS	554339
E/2019-25136	26/6/19	MELLAMAR TRAVEL GROUP	RESERVAS DE HOTELES, RESORTS, BOLETOS AÉREOS, CRUCEROS, SEGURO DE VIAJES, TRASLADOS	PASCUALA MARGARITA MELLA REYNOSO	553866
E/2019-27509	3/7/19	MENEITO FUTBOL CLUB MFC	CLUB DEPORTIVO DEDICADO A LA CAPACITACIÓN, ENTRENAMIENTO Y DESARROLLO DEL FUTBOL COMO DISCIPLINA PRINCIPAL.	JEAN BERNARD ELCIUS	554770
E/2019-27097	1/7/19	MERCAINVEST	INVERSIONES, COMPRA Y VENTA DE CASAS, APARTAMENTOS Y SOLARES.	MERCAINVEST, S.R.L.	554424
E/2019-26426	26/6/19	MERCANTIL SOLES DEL CRISOL	VENTA DE ALIMENTO Y BEBIDAS. ARTÍCULOS FERRETEROS.	MILVIO ARMANDO LINARES VILLEGAS	553810
E/2019-26705	27/6/19	META TAXI	SERVICIO DE TRANSPORTE.	MAXIMO CROUSETT FRIAS	554100
E/2019-26871	28/6/19	METALCORTE INDUSTRIALES	MECANIZADO EN TODO TIPO DE MATERIALES, ACERO INOXIDABLE, ACM, A36, ACRÍLICO, NAILO, TEFLON.	YAFREISY PUELLO DE LEON	554268
E/2019-26764	27/6/19	METRO PAC FLASH	SERVICIOS DE ENVÍO Y RECEPCIÓN DE PAQUETES, MERCANCÍAS Y CORRESPONDENCIA A NIVEL NACIONAL E INTERNACIONAL	METRO SERVICIOS TURISTICOS, S. A.	554129
E/2019-23461	2/7/19	MFD DECORANT	REALIZAR DISEÑO DE INTERIORES, VENTA DE ACCESORIOS PARA EL HOGAR, INSTALACIÓN DE PRODUCTOS Y ARTÍCULOS PARA EL HOGAR	MARGARET FABIOLA DA SILVA OBANDO	554556
E/2019-26203	25/6/19	MFINITO CREATIONS	DECORACIÓN Y ORGANIZACIÓN DE EVENTOS, VENTA DE MANUALIDADES.	MARLY ROSARIO LIRIANO ENCARNACION	553824
E/2019-26412	26/6/19	MI SCORE XF	DISEÑO Y CREACIÓN DE PROGRAMAS PARA COMPUTADORAS EN TODA ÁREA DE LA TECNOLOGÍA.	CALTEC SCORING TECHNOLOGIES, S.R.L.	553801
E/2019-26370	25/6/19	MIKSAB IMPORT EXPORT.	IMPORTACIÓN, EXPORTACIÓN, COMPRA Y VENTA AL POR MAYOR Y DETALLE DE PASTAS ALIMENTICIAS, ASÍ COMO TODO TIPO DE ALIMENTOS Y BEBIDAS	MIROSLAV LUCIC	553776
E/2019-25665	24/6/19	MILAGROS HERNANDEZ DIAZ INTERNATIONAL BEAUTY ACADEMY-MHD	IMPARTIR CLASES DE BELLEZA.	MILAGROS HERNANDEZ DIAZ	553579
E/2019-10054	2/7/19	MILLY RODRIGUEZ ROSARIO MOTORS	COMPRA Y VENTA DE MOTORES Y PASOLAS.	WILLY RODRIGUEZ ESTRELLA	554449
E/2019-27327	2/7/19	MINA ZALAYA	ADMINISTRACIÓN DE MINA	RAMON ANTONIO MARTE NUÑEZ	554611
E/2019-25854	21/6/19	MINI MARKET MOLA	VENTA DE PRODUCTOS COMESTIBLES, BEBIDAS, PRODUCTOS DESECHABLES DEL HOGAR, LÁCTEOS, EMBUTIDOS, ACEITES, PRODUCTOS DE LIMPIEZA	ISMAEL DARIO SANTANA REYES	553431
E/2019-27906	5/7/19	MINISTERIO BARUJ HASHEM	ENTIDAD SIN FINES DE LUCRO DEDICADA A COMPARTIR LA PALABRA DE DIOS Y SU CONOCIMIENTO EN REUNIONES SEMANALES.	JULIO GALVEZ BROWN	555008
E/2019-26851	28/6/19	MINISTERIO CRISTIANO REGALO DE DIOS	SIN FINES DE LUCRO, DEDICADA A DIFUNDIR EL EVANGELIO, A TRAVÉS DE LA PALABRA DE DIOS.	JORGE EDGAR PEREZ	554162
E/2019-24390	11/6/19	MINISTERIO EVANGELÍSTICO DIOS ES AMOR	INSTITUCIÓN RELIGIOSA PARA CELEBRAR CULTOS A DIOS, DESARROLLAR MINISTERIOS DE ALABANZA Y ADORACIÓN	MINISTERIO EVANGELISTICO DIOS ES AMOR	553765
E/2019-24897	19/6/19	MINISTERIO EVANGELISTICO Y MISIONERO COLOSENSES 4.2	REALIZAR VIGILIAS ANUALES Y ACTIVIDADES RELIGIOSAS.	DELSA GLADIMIRA SORIANO SANZ	553252
E/2019-27138	1/7/19	MINISTERIOS LUMBRERA MAYOR	DIFUSIÓN, EXPANSIÓN Y MINISTRACIÓN DEL EVANGELIO DE JESUCRISTO DE MANERA DIRECTA Y A TRAVÉS DE DIVERSAS FORMAS DE SERVICIO	SAMARIA BETANIA CARVAJAL ABREU, ISIDRA ANTONIA MERCEDES ABREU RONDON	554366
E/2019-26427	26/6/19	MIRAZUL INTERCARIBE	SERVICIOS DE ASESORÍA EMPRESARIAL.	MILVIO ARMANDO LINARES VILLEGAS	553809
E/2019-26942	28/6/19	MIS DULCES AKOS	ELABORACIÓN Y DISTRIBUCIÓN Y VENTAS DE DULCES ARTESANALES.	ANA KILSY ORTIZ SANTANA	554205
E/2019-27116	1/7/19	MISU PLUS GLOBAL SERVICES	VENTA DE MATERIALES DE FERRETERIA.	MIGUEL ANTONIO SUERO ROA	554358
E/2019-26523	26/6/19	MIXTURE CARIB	PRODUCCIÓN Y DISTRIBUCIÓN DE PRODUCTOS PARA EL CUIDADO PERSONAL.	EVELYN GUERRERO PEREZ, ALCIBIADES RAFAEL CASTILLO TORRES	553828
E/2019-26181	24/6/19	MMCEG CONSULTING	ASESORÍA FINANCIERA, FIDUCIARIA E INMOBILIARIA.	MMCMTE CONSULTING, S.R.L.	553970
E/2019-25914	8/7/19	MOBI PROYECTOS	GESTIONES DE PROMOCIÓN, COMPRA, VENTA Y DESARROLLO DE PROYECTOS MOBILIARIOS E INMOBILIARIOS.	MOBI PROYECTOS, S.R.L.	555143
E/2019-20088	5/7/19	MOBILIARIUM ROCK WAVES	DECORACIÓN DE INTERIORES, DISEÑO, COMPRA, VENTA, INSTALACIÓN, IMPORTACIÓN Y EXPORTACIÓN DE MUEBLES Y ACCESORIOS EN GENERAL.	JAVIER HERMANA GARCIA	555102
E/2019-9354	1/7/19	MOC DELICIAS	CAFETERÍA, ALMUERZO, CENA, CATERING, VARIEDADES PLATOS GOURMET, PICADERAS	MARIA AURELIA HERNANDEZ BRITO DE HERNANDEZ, OMAR HERNANDEZ ALMONTE	554490
E/2019-26243	25/6/19	MODIT PRESTAMOS	SERVICIOS DE PRESTAMOS EN GENERAL.	MOISES ENMANUEL DIAZ TAVAREZ	553732
E/2019-26104	26/6/19	MOLTO CHIC ITALIAN STYLE	IMPORTACIONES DE ROPA ITALIANA, BOLSAS, ACCESORIOS, PERFUMES, MAQUILLAJES, ZAPATOS, PRODUCTOS DE BELLEZAS.	NOEMI BELLARD	553799
E/2019-25653	19/6/19	MONEDERO CRECER	SERVICIOS DE MONEDERO DIGITAL A TRAVÉS DE LA IMPLEMENTACIÓN DE UNA PLATAFORMA DIGITAL PARA EFICIENTIZAR LAS OPERACIONES DE MEDIOS DE PAGO Y FINANCIERAS EN LA REPÚBLICA DOMINICANA	GRUPO MERCADO ELECTRONICO, S.A. GME	553390
E/2019-26037	24/6/19	MONEY BOTS ASSESSORS	ASESORÍA DE INVERSIONES FINANCIERAS, ASESORÍA FINANCIERA EN GENERAL	JORGE LUIS COLLADO HERNANDEZ	553615
E/2019-27877	5/7/19	MONTEROSSO INVESTMENTS	SERVICIOS DE ASESORÍA FINANCIERA A EMPRESAS.	MILVIO ARMANDO LINARES VILLEGAS	554998
E/2019-27358	2/7/19	MONVAR	IMPORTACIÓN Y EXPORTACIÓN DE REPUESTOS Y ACCESORIOS DE MOTORES Y CARROS.	MARIO MELVIN MONTESINO PEÑA	554535
E/2019-27228	1/7/19	MOREBAGS	DECORACIÓN DE INTERIORES, PINTURA Y TRABAJOS DE DECORACIÓN	VALERIE DENISEE ARIAS DUVERGE	554446

[210] EXP.	[220] SOL. FECHA	[561] NOMBRE COMERCIAL	[510] ACTIVIDAD	[730] SOLICITANTE	[111] REGISTRO
E/2019-26146	24/6/19	MOTA & LORENZO CONSULTORES	REPRESENTACIONES DE EMPRESAS NACIONALES Y EXTRANJERAS.	ROBERTO LORENZO GARCIA, JULIA ESMERALDA MOTA ENCARNACION	553515
E/2019-22624	28/6/19	MOTO CLUB HIGUEY MODHI	CLUB DE MOTOCICLETAS PARA REALIZAR TURISMO INTERNO.	JOSE GABRIEL MEDRANO CABRERA	554187
E/2019-26964	5/7/19	MOTO REPUESTO EL FINAL	DISTRIBUCIÓN Y VENTA DE REPUESTOS PARA MOTOCICLETAS.	CARLOS MANUEL SUAREZ BURGOS, YORDY VARGAS FERREIRAS	554933
E/2019-26975	28/6/19	MOTO REPUESTOS CASTILLO MATOS	REPARACIÓN, COMPRA, VENTA Y DISTRIBUCIÓN DE REPUESTOS, LUBRICANTES Y ACCESORIOS DE MOTOCICLETAS.	ESVERTA CASTILLO MATOS	554281
E/2019-25743	19/6/19	MOVAL	COMERCIALIZACIÓN DE ARTÍCULOS DE SEGURIDAD, PROTECCIÓN PERSONAL, EQUIPOS Y SUMINISTROS DE LIMPIEZA, ALIMENTOS Y BEBIDAS	FELIPE JOSE MOTA ABREU	553358
E/2019-23989	3/7/19	MOVAO COLLADO & CO.	ENTIDAD ORIENTADA A SATISFACER LAS NECESIDADES DE LOS CLIENTES EN EL ÁREA LEGAL Y FINANCIERA. ADEMÁS DE CONCEDER PRÉSTAMOS CON GARANTÍA.	ANA ROSA COLLADO TINEO	554645
E/2019-25011	26/6/19	MOVE ON TRANSFORMATION	REALIZACIÓN DE ENTRENAMIENTOS Y CONSULTORÍAS RELACIONADAS A: COACHING, SUPERACIÓN PERSONAL, DE GESTIÓN DE LA CALIDAD	RAMONA ANTONIA MEJIA MACEA DE FELIZ	553780
E/2019-27601	3/7/19	MOVIMIENTO INSTITUCIONAL, CIUDADANO Y DERECHO MICIUDAD	INSTITUCIÓN SIN FINES DE LUCRO LA CUAL TENDRÁ COMO OBJETO LA PROMOCIÓN Y DEFENSA LOS DERECHOS Y GARANTÍAS SOCIALES	AMIN TEOHECT POLANCO NUÑEZ	554637
E/2019-27806	4/7/19	MOVIMIENTO NACIONAL DE ACCION COMUNITARIA FE Y RAZON MONACFER	ENTIDAD SIN FINES LUCRO QUE SE DEDICA A FOMENTAR LA FORMACIÓN DE NUEVOS CIUDADANOS	JOHNNY RAFAEL DE LA ROSA BATISTA	554940
E/2019-25224	24/6/19	MOVIMIENTO PENTECOSTAL EVANGELICO MONTE HOREB EXODO 17:6	DAR SEVICIOS RELIGIOSO A LA COMUNIDAD.	ALEJANDRINA GUZMAN	553514
E/2019-24767	21/6/19	MOVIMIENTO REFORMADOR MUNDIAL Y MISIONERO-MRMM	ENTIDAD SIN FINES DE LUCRO DEDICADA A ASOCIAR IGLESIAS PENTECOSTALES CON EL FIN DE PREDICAR Y DIVULGAR LA PALABRA DE DIOS.	MOVIMIENTO REFORMADOR MUNDIAL Y MISIONERO	553348
E/2019-25379	1/7/19	MTP SERVICIOS JURÍDICOS Y FINANCIEROS	A LA ASESORÍA LEGAL, ADEMÁS A BRINDAR SERVICIOS DE COMPRA Y VENTA DE BIENES RAÍCES, PRESTAMOS PRENDARIOS Y PERMUTAS.	NEURYN ELISEO TEJEDA TEJEDA	554274
E/2019-26332	25/6/19	MUJER ESPERIM LOOK	REALIZAR SERVICIOS DE BELLEZA.	RUTH ESTHER RODRIGUEZ ARIAS	553771
E/2019-24890	24/6/19	MUJER RURAL EMPRENDEDORA RD- MURUEM RD	PROYECTO SOCIAL QUE CAPACITA Y ENTRENA A LA MUJER RURAL DE MODO QUE PUEDA EMPRENDER Y CONTRIBUIR A SU DESARROLLO PERSONAL Y AL DE SU COMUNIDAD.	LUCILA YADIRA TAVAREZ FORTUNA	553450
E/2019-27708	4/7/19	MULTI SERVICIOS LETA	VENTA DE MATERIALES DIDÁCTICOS, SUMINISTROS DE ACEO DE LIMPIEZA, SUMINISTRO DE MATERIAL GASTABLE DE OFICINA	ELADIA LETA CABRAL	554882
E/2019-24030	4/7/19	MULTICREDITO EDWIN G. ALMONTE EMGAL	PRÉSTAMOS Y SERVICIOS RELACIONADOS; COMPRA, VENTA, ALQUILER Y ADMINISTRACIÓN DE PROPIEDADES INMOBILIARIAS.	EDWIN MANUEL GONZALEZ ALMONTE	554813
E/2019-26238	25/6/19	MULTISERVICIOS ADAMA	SERVICIOS JURÍDICOS EN GENERAL; MANTENIMIENTO Y ADMINISTRACIÓN DE CASAS, APARTAMENTOS Y EDIFICIOS	ANGELA GUZMAN PEREZ, DAHIANA MARINA GONZALEZ EUSEBIO	553677
E/2019-25614	1/7/19	MULTISERVICIOS BRIGIT	TRANSPORTE, ASESORÍA FINANCIERA Y ADMINISTRATIVA, INTERMEDIACIÓN DE SEGURIDAD, PUBLICIDAD Y MARKETING E IMPORTACIÓN	JOSE ALFREDO MONTAS CALDERON	554393
E/2019-25054	27/6/19	MULTI-SERVICIOS E INVERSIONES WRAMOS DE LA CRUZ	MOTO- PRÉSTAMOS COMPRA, VENTA Y FINANCIAMIENTO DE MOTOCICLETAS Y VEHÍCULOS NUEVOS Y USADOS	WILLIAM RAMOS DE LA CRUZ	554115
E/2019-27517	3/7/19	MULTISERVICIOS LFRENOS	MANTENIMIENTO DE VEHÍCULOS, VENTA DE REPUESTOS Y AUTO ADORNOS.	JUANA IRIS REYES VICENTE	554843
E/2019-23291	24/6/19	MULTISERVICIOS TRAMANT	BRINDAR SERVICIOS DE TRANSPORTE DE CARGA, ADMINISTRACIÓN DE CONDOMINIOS, MANTENIMIENTO DE EDIFICACIONES	MONICA ALFONSO RIOS	553569
E/2019-22586	2/7/19	MUNDO FAST FOOD MAX	ELABORACIÓN Y VENTA DE COMIDA RÁPIDA, CON CALIDAD, SABOR, HIGIENE Y VARIEDAD DEL MERCADO	JOSE ESPINO GUZMAN	554568
E/2019-24197	28/6/19	MUR BEAUTY STUDIO	PRESTACIÓN DE SERVICIOS DE BELLEZA, ESTÉTICA, MAQUILLAJE Y CUIDADO PERSONAL.	NICOLE MARIE RODRIGUEZ DE VARONA	554269
E/2019-25937	21/6/19	MUSIC ART SPORT ENTERTERMENT TRAVEL MUSAT	PROMOCIÓN ARTÍSTICA, MÚSICA, ENTRETENIMIENTO Y VIAJES ARTÍSTICOS.	LEONARD VINCENT MULDFROW	553500
E/2019-25382	3/7/19	MVD GO FILMS	LA SOCIEDAD TIENE POR OBJETO DEDICARSE A LA CREACIÓN Y/O RODAJE DE TODO TIPO DE PRODUCTOS AUDIOVISUALES	DIOMEDES FELIZ GONZALEZ	554728
E/2019-26413	26/6/19	MY SCORE XF	DISEÑO Y CREACIÓN DE PROGRAMAS PARA COMPUTADORAS EN TODA ÁREA DE LA TECNOLOGÍA.	CALTEC SCORING TECHNOLOGIES, S.R.L.	553800
E/2019-25778	25/6/19	MYROB SERVICIOS MULTIPLES	VENTA DE MATERIALES DE OFICINA, DIDÁCTICOS, LIMPIEZA, MOBILIARIO Y EQUIPO DE OFICINA, A NIVEL DE COMPETITIVIDAD DEL MERCADO.	ROBERT AMAURIS CASTILLO RAMIREZ	553709
E/2019-24363	11/6/19	NADAL REYES & ASOCIADOS	SERVICIOS INMOBILIARIOS, COMPRA, VENTA, ALQUILER Y ADMINISTRACIÓN DE INMUEBLES. SERVICIOS DE CONSTRUCCIÓN	NADAL REYES & ASOCIADOS, S.R.L.	554462
E/2019-22271	5/7/19	NARISAWA	COMPRA Y VENTA DE COMIDAS Y BEBIDAS, TANTO NACIONALES COMO EXTRANJERAS RESTAURANT Y BAR.	INVERSIONES SANTA CATALINA, S.R.L.	554972
E/2019-25416	24/6/19	NASYA ACCESORIOS Y MAS	DISTRIBUCIÓN Y VENTA DE PRENDAS DE VESTIR Y ACCESORIOS.	MARINA ARACENA VELOZ	553483
E/2019-25219	28/6/19	NATURAL FRESH BY KIMTASTY	PREPARACIÓN Y PROCESAMIENTO DE ADERESOS Y PESTOS DE DIFERENTES HIERBAS AROMÁTICAS DE MANERA NATURAL	KIMBERLY JIMENEZ ACEVEDO	554241
E/2019-26722	27/6/19	NAXCO	DEDICADA A LA COMERCIALIZACIÓN DE PICADERAS EMPACADAS PARA EL MERCADO NACIONAL	RAMON OSCAR TAPIA MARION LANDAIS	554101
E/2019-25936	21/6/19	NEEDFULL THINGS	VENTAS AL POR MENOR DE PRODUCTOS TEXTILES, ACCESORIOS ARTESANALES DE USO PERSONAL TALES COMO ARETES, COLLARES, PULCERAS Y CRISTALERÍA.	SHELLEY SHEILA WHITE	553887
E/2019-26864	28/6/19	NEGOCIOS Y SERVICIOS BRANYELI	PRESTAMOS DE MENOR CUANTÍA Y VENTA DE PIEZAS DE REPUESTOS DE MOTOCICLETAS USADAS.	YVANNY LISBETH MONTAÑO PLASENCIO, FIDELINA PLASENCIO CASTILLO	554176
E/2019-22608	24/6/19	NEGREMAR, GROUP SERVICES	IMPORTACIÓN, EXPORTACIÓN Y VENTA DE PETROLEO Y SUS DERIVADOS	NELSON GREGORIO MARTINEZ SANTOS	553510
E/2019-27265	2/7/19	NEMAUSO	IMPORTACIÓN, EXPORTACIÓN, DE BIENES MUEBLES TALES COMO: MOBILIARIO DE HOGAR Y DE OFICINA	SYLVIE COURDIL CUCCUINI	554802
E/2019-26540	26/6/19	NESLY PUBLICIDAD	SERVICIOS DE PUBLICIDAD.	ENMANUEL DARIO FERNANDEZ SANTELISES	553986
E/2019-25916	21/6/19	NFG, NEW FRUIT GROUP DOMINICANA	PRODUCCIÓN, INVERSIÓN, COMPRA, VENTA, IMPORTACIÓN, EXPORTACIÓN, COMERCIALIZACIÓN Y DISTRIBUCIÓN DE TODO TIPO DE PRODUCTOS PROCESADOS Y FRESCOS	JUAN RAMON GUERRERO SUAZO	553706
E/2019-28061	8/7/19	NICO MOTO PART	VENTA DE PIEZAS DE MOTOCICLETAS NUEVAS Y USADAS.	JOSE IGNACIO TORRES SANTANA	555156
E/2019-26439	26/6/19	NICOL PLAST	RECICLAJE Y COMERCIALIZACIÓN DE PLÁSTICOS, HIERROS Y BATERÍAS.	YASMEL ALEXANDRA SANTOS DE LEON	553915
E/2019-24241	5/7/19	NICOLLE VARGAS SOLUCIONES FISCALES	ASESORÍA FISCAL, CONTABILIDAD POR IGUALAS.	DILIAN ALTAGRACIA SANTANA CONTRERA, NICOLLE MARIA VARGAS SANCHEZ	555093
E/2019-27430	2/7/19	NIGHT BAR FIANLIS	EXPENDIOS DE BEBIDAS EN GENERAL Y PICADERAS.	FELIX ANTONIO VENTURA DOMINGUEZ	554566
E/2019-23563	27/6/19	NINJA WARRIOR CADET	ORGANIZAR, DIFUNDIR Y REGULAR EL ENTRENAMIENTO Y LA SANA COMPETICIÓN DE CIRCUITOS NINJA WARRIOR EN LA REPÚBLICA DOMINICANA.	MILTON AQUILES PEREZ CEDANO	553952
E/2019-25987	24/6/19	NIPPON TRADE CARIBE	FABRICACIÓN, COMERCIALIZACIÓN, IMPORTACIÓN, EXPORTACIÓN, DISTRIBUCIÓN DE INSUMOS AGROPECUARIOS	KOSUKE YOSHIMOTO	554929
E/2019-27254	1/7/19	NLR SERVICES EQUIPMENT	EXPORTACIÓN, IMPORTACIÓN, SERVICIOS, VENTAS Y RENTAS DE TODO TIPO DE AUTOS Y EQUIPOS PESADO DE CONSTRUCCIÓN.	NELSON LARA RODRIGUEZ	554549
E/2019-27653	5/7/19	NN NATURAL TROPICAL MULTISERVICE	SERVICIOS DE COMERCIALIZACIÓN, FABRICACIÓN, ALMACENAMIENTO, CONSIGNACIÓN, TRANSPORTACIÓN, INTERMEDIACIÓN, COMISIÓN	NEMEN ALEJANDRO NADER FEBLES	555058
E/2019-26691	27/6/19	NO SE MUEVAN FILMS	PRODUCTORA DE AUDIOVISUALES, SERVICIOS DE PROMOCIÓN, PUBLICIDAD, RELACIONES PUBLICAS, ORGANIZACIÓN DE EVENTOS.	ADRIANA AIMEE NOVA ESCOLASTICO, ALONDRA MARINA HIDALGO NOVA	554098
E/2019-25805	27/6/19	NOFACE HOLDINGS	COMERCIALIZACIÓN DE MARCA DE ROPA, VENTA DE ROPAS, CASA DISQUERA. COMPRA Y VENTA DE BIENES MUEBLES	MAKSIM VANGELI	554043
E/2019-26409	26/6/19	NORBEB'S TRAVELS AGENCY	SERVICIOS DE AGENCIA DE VIAJE, VENTA DE PASAJES AÉREOS, PAQUETES VACACIONALES, CRUCEROS Y DEMÁS RELACIONADOS.	JOSEPHINE NATHALY ARENCIBIA MIJARES	553795
E/2019-20477	16/5/19	NOVEDADES NURYS	COMPRA, VENTA, IMPORTACIÓN AL POR MAYOR Y DETALLE DE TODA CLASE DE NOVEDADES, LENTES	NOVEDADES NURYS, S.R.L.	554710
E/2019-27453	2/7/19	NOVEDADES SOFI	VENTA AL DETALLE DE ROPAS PARA DAMAS, CABALLEROS Y NIÑOS.	SOPIA RAMIREZ TINEO	554632
E/2019-19228	26/6/19	NUBECAM TECHNOLOGY	VENTAS DE CÁMARAS DE VÍDEO VIGILANCIA Y EQUIPO DE COMPUTACIÓN.	JOE CRISTIAN JAQUEZ RODRIGUEZ	553847
E/2019-25149	1/7/19	NUCO SHOP	COMERCIALIZACIÓN DE BISUTERÍA Y ARTESANÍA.	ARISMABEL RODRIGUEZ GARCIA	554304
E/2019-27306	2/7/19	NUEVAS ALIANZAS CORREDORES DE SEGUROS	COMERCIALIZACIÓN, VENTA Y PROMOCIÓN DE TODOS TIPOS DE SEGUROS A NIVEL NACIONAL E INTERNACIONAL	CLAUDIA ALEXANDRA CASTILLO MOREL	554579
E/2019-23315	28/6/19	NUEVAS APLICACIONES DE PROYECTO SOLAR, NAPSOLAR	DESARROLLO DE PROYECTOS DE INGENIERÍA ELÉCTRICA Y ARQUITECTURA	NARCISO ANTONIO LEON TAVERA	554167
E/2019-26908	3/7/19	NURADEL	PRODUCCIÓN DE AGUA EMBOTELLADA Y HIELO, ASESORÍA Y SERVICIOS DE CORRETAJE Y CONSULTORÍA EN ACTIVIDADES COMERCIALES	NURADEL, SRL	554716
E/2019-27995	8/7/19	NUVA OFICINA DE ABOGADOS	PRESTAR TODO TIPO DE SERVICIOS JURÍDICOS.	EDUARDO ANTONIO NUÑEZ VÁSQUEZ	555130
E/2019-23367	18/6/19	ÑANGALA PUNTA CANA FOOD PARK	ACONDICIONAMIENTO, DISEÑO, ADMINISTRACIÓN Y PROMOCIÓN DE PARQUES GASTRONÓMICOS.	JOSE EUCLIDES GARRIDO NUÑEZ	553574
E/2019-28050	8/7/19	ÑOÑO AUTO ELECTRIC	COMERCIALIZACIÓN, VENTA, DISTRIBUCIÓN Y REPRESENTACIÓN DE PIEZAS Y PARTES ELÉCTRICAS DE TODOS TIPOS DE VEHÍCULOS	WALLYS ARIAS DEL ROSARIO	555139
E/2019-24555	12/6/19	O W SOLAR NO 152	ADQUIRIR POR APORTE SOLARES Y VILLAS TURISTICA.	O W SOLAR NO 152, SRL.	554067
E/2019-27911	5/7/19	O. W. SOLAR NO. 157	COMPRA Y VENTA DE INMUEBLES DENTRO DEL PROYECTO TURÍSTICO OCEAN WINDS.	O. W. SOLAR NO. 157, S.R.L.	555025
E/2019-21235	21/6/19	OACR CONSULTORES LEGALES	ASESORÍA LEGAL Y SERVICIOS JURÍDICOS EN GENERAL.	OSCAR ANDRES CONCEPCION REYES	553288
E/2019-26244	8/7/19	OBJETIVO SALUD BARAHONA OSABA	SERVICIOS DE DIAGNOSTICO POR IMÁGENES MÉDICAS, LABORATORIO CLÍNICO, CONSULTAS MÉDICAS Y ODONTOLÓGICAS	MANUEL EDUARDO LOPEZ MEDRANO	555112
E/2019-27977	5/7/19	OBRAS INVERFANEX	MANTENIMIENTO, CORRECTIVOS, CONSTRUCCIÓN Y EDIFICACIÓN DE OBRAS.	OBRAS CIVILES DEL ATLANTICO S.R.L	555035
E/2019-24461	12/6/19	OBRAS MARINAS G & B	CONSTRUCCIONES DE TUBOS DE GEO TEXTIL, ROPEOLAS, LIMPIEZA DE ALGAS, MOVIMIENTOS DE ARENAS, DRAGADOS, DESAZOLVES, BARRERAS	CARLOS EUSEBIO GIL BONILLA	554738
E/2019-27069	2/7/19	OCTOCOPTEROS AGRICOLAS	AGRICULTURA DE PRECISIÓN MEDIANTE APLICACIÓN DE PRODUCTOS AGRICOLAS LÍQUIDOS.	KELVIN JOSE REYES DIAZ, JONATAN EMMANUEL PAULA TAVERAS	554525

[210] EXP.	[220] SOL. FECHA	[561] NOMBRE COMERCIAL	[510] ACTIVIDAD	[730] SOLICITANTE	[111] REGISTRO
E/2018-41910	16/10/18	ODONTODOM LAS AMÉRICAS	PROVEER SERVICIOS MÉDICOS, DENTALES Y ODONTOLÓGICOS, VENTA Y DISTRIBUCIÓN DE MATERIALES Y EQUIPOS DENTALES.	LORET MARIE DOMINGUEZ MICHELEN, ARABELLA MICHELEN NAMNUN	553844
E/2019-27308	2/7/19	ODONTOLÓGICA FABRAS	PRESTACIÓN DE SERVICIOS ODONTOLÓGICOS, VENTA Y DISTRIBUCIÓN DE GASTABLES Y EQUIPOS EN EL ÁREA DE LA SALUD BUCAL.	FABIO RAFAEL SANTONI FIALLO, RAFAEL ALBERTO HERNANDEZ BONNELLY	554578
E/2019-26310	25/6/19	OFICINA DE ABOGADOS & AGRIMENSORES R & A	SERVICIOS JURÍDICOS EN GENERAL.	FREDDY ANTONIO RODRIGUEZ ALMONTE	554146
E/2019-23612	21/6/19	OFICINA JURIDICA HNOS. ISMECA DIAZ & ASOCIADOS	ASUNTOS JURÍDICOS EN GENERAL, LABORAL, PENAL, CIVIL, INMOBILIARIOS, ADMINISTRATIVOS, ELECTORAL, CONSTITUCIONAL, Y DEMAS ASUNTOS JURIDICOS.	ISIDRO DIAZ ALCANTARA	553337
E/2019-27647	4/7/19	OH! BABY BY CCM DECOR & DESING	CONFECCIÓN, VENTA Y DISTRIBUCIÓN DE ROPAS Y ARTÍCULOS DE BEBE, DISEÑO DE INTERIORES, MOBILIARIOS Y ESTILISMO.	CCM DESING & EVENTS, S.R.L.	554868
E/2019-17758	1/7/19	OLAM SUPPLY & SHIPPING SERVICES	MATERIALES GASTABLES DE OFICINAS; VENTAS DE TONERS, TINTAS, CARTUCHOS, SERVICIOS DE TRANSPORTE	ANA CLAUDINA MORA	554452
E/2019-25288	5/7/19	OLGALEX CONCEPTOS	COMPRA, VENTA, IMPORTACIÓN Y EXPORTACIÓN DE MÁRMOL, GRANITO Y CORALINA, SERVICIOS DE ELABORACIÓN, TERMINACIÓN	OLGA MARIA BETANCES GONZALEZ	555094
E/2019-27746	4/7/19	OLIVIER INMOBILIARIA	ESTUDIO, ORGANIZACIÓN, ADMINISTRACIÓN Y EJECUCIÓN DE PROYECTOS, NEGOCIOS E INVERSIONES	OLIVIER INMOBILIARIA, S.R.L.	554936
E/2019-26309	28/6/19	OMARKI VENTURA OV AUTO IMPORT	IMPORTACIÓN, COMPRA Y VENTA DE VEHÍCULOS.	JHONATHAN OMARKI VENTURA GOMEZ	554257
E/2018-51057	27/12/18	ON THE RIGHT TRACK CHRISTIAN ACADEMY	SIN FINES DE LUCRO PARA IMPARTIR DOCENCIA A PERSONAS DE ESCASOS RECURSOS, ASISTENCIA SOCIAL Y OPERATIVOS MÉDICOS.	ON THE RIGHT TRACK CHRISTIAN ACADEMY	554497
E/2019-27111	1/7/19	ONAVOCADOS DOMINICANOS	DEDICADA A LA PRODUCCIÓN, COMERCIALIZACIÓN, EXPORTACIÓN E IMPORTACIÓN DE PRODUCTOS AGRÍCOLAS Y MAQUINARIAS AGRÍCOLAS.	ONIEL NUÑEZ GUZMAN	554431
E/2019-26794	27/6/19	ONIAMEN COMEDOR	VENTA DE COMIDAS.	SONIA NATALIA MENDEZ DE CASTRO	553984
E/2019-25696	19/6/19	ONSITE CARIBBEAN	SERVICIOS DE MANTENIMIENTO Y LIMPIEZA.	MARIO OCTAVIO COSSETTI	553666
E/2019-27871	5/7/19	ONSTED GROUP	SERVICIOS DE ASESORIA FINANCIERA A EMPRESAS.	MILVIO ARMANDO LINARES VILLEGAS	554981
E/2019-26577	26/6/19	OPERADORA TURÍSTICA SALACIA	OPERACIÓN DE TODO TIPO DE TURISMO, EL ARRENDAMIENTO Y ALQUILER DE CUALQUIER TIPO DE EMPRESA	YOVANNY ANTONIO GUZMAN	553927
E/2019-26517	2/7/19	OPTICA OVALLE	SERVICIOS ÓPTICOS Y TIENDA.	MELANY JANELL ACOSTA UREÑA, HIPOLITO ACOSTA OVALLES	554765
E/2019-27081	1/7/19	ORA	SERVICIOS ODONTOLÓGICOS. CENTRO DE CAPACITACIÓN TÉCNICA EN ODONTOLOGÍA.	CRISTINA DABAS SOURI, SARAH ELISA LORA GONZALEZ, CANDIDA MELISSA ALMANZAR DE RODRIGUEZ	554878
E/2019-24633	28/6/19	ORM LATINOAMERICA	REPRESENTACIÓN, DISTRIBUCIÓN Y VENTA DE PRODUCTOS MÉDICOS, ARTÍCULOS ORTOPÉDICOS	LAURA ISABEL HERNANDEZ MARTINEZ	554372
E/2019-24265	3/7/19	ORMA IMPORT	IMPORTACIÓN, VENTA Y DISTRIBUCIÓN DE VEHÍCULOS DE MOTOR Y PARTE PARA LOS MISMOS	MAGALYS ALTAGRACIA ARIAS SANCHEZ	554718
E/2019-25793	21/6/19	ORTELLS & MARTÍNEZ CONSTRUCCIONES	DISEÑO ESTRUCTURAL, DISEÑO SANITARIO, ELABORACIÓN DE PRESUPUESTOS, TRAMITACIONES DE OBRAS CIVILES	EDWIN JOSÉ MARTÍNEZ BONILLA, JAIME ORTELLS RODRIGUEZ	553376
E/2019-26970	28/6/19	ORTIZ GLASS-INOX SERVICE	SERVICIOS DE CRISTALES Y ACERO INOXIDABLE.	JONATHAN VALENTIN ORTIZ	554279
E/2019-20056	24/6/19	ORUMARI PUBLICITY	SERVICIOS DE MANEJO DE REDES SOCIALES, PUBLICIDAD, ORGANIZACIÓN DE EVENTOS	MERELIN YOSAURA PAYANO ROBLES	553499
E/2019-25991	24/6/19	OSEIAS	VENTA AL POR MAYOR Y DETALLE DE REPUESTOS PARA MOTOCICLETAS, BICICLETAS Y PASOLAS.	LUIS MANUEL BURGOS RODRIGUEZ	553463
E/2019-24777	21/6/19	OSHAWA INVESTMENTS	DESARROLLO INMOBILIARIO, COMPRA, VENTA Y ADMINISTRACIÓN DE BIENES INMUEBLES.	ELIANA MARGARITA RAMIREZ VELOZ	553308
E/2019-27364	2/7/19	OSTROV SPORT MANAGEMENT	FORMACIÓN DE ATLETAS Y PREPARACIÓN DE PROFESIONALES DEL BEISBOL A NIVEL NACIONAL E INTERNACIONAL.	JORDAN WILLIAM OSTROV	554550
E/2019-26762	27/6/19	OXIMETAL	VENTA DE EQUIPOS Y SUMINISTROS INDUSTRIALES.	OXIMETAL EIRL	554010
E/2019-26115	24/6/19	P&P BORDADOS	ELABORACIÓN DE BORDADOS.	PAVEL ALBERICO VALDEZ CHALAS	553610
E/2019-24556	1/7/19	P. PINTO INVERSIONES INMOBILIARIAS	INVERSIÓN, GESTIÓN Y ADMINISTRACIÓN DE PROPIEDADES INMOBILIARIAS.	LUIS RAMON TINEO ALVARADO	554928
E/2019-26789	27/6/19	PABLO ANDELIS CELL	COMPRA, VENTA Y REPARACIÓN DE CELULARES Y ACCESORIOS.	PABLO JOSE ANDELIS SOSA	554053
E/2019-22254	24/6/19	PABLO CONFESOR AUTO COMPUTER	SERVICIO DE DIAGNÓSTICO, REPARACIÓN Y VENTA DE COMPUTADORAS AUTOMOTRIZ Y PARTES PARA LA REPARACIÓN DE LAS MISMAS.	PABLO ERNESTO CRUZ CONFESOR	553546
E/2019-26697	27/6/19	PACA CRISWANDY	VENTA DE ROPA DE PACA PARA DAMAS, CABALLEROS Y NIÑOS.	WENDY MARIA MERCADO YDELFONSO	554044
E/2019-17213	3/7/19	PACHECO DE LEÓN & ASOC.	PRESTAR ASESORÍA Y CONSULTORÍA EN LA RAMA DE SEGUROS.	JUAN CARLOS MANUEL PACHECO DE LEÓN, PACHECO DE LEON & ASOC. S.A	554640
E/2019-25703	19/6/19	PACTO VERDE	DESARROLLO DE POLÍTICAS MEDIOAMBIENTALES.	DAVID ENRIQUEZ ARIAS RODRIGUEZ, JUAN CARLOS ESPINAL	553392
E/2019-26536	26/6/19	PADILLA KING ROPA SPORT Y CASUAL	VENTA Y COMERCIALIZACIÓN A DE ROPA.	FREDDY PADILLA MELO	553982
E/2019-27663	4/7/19	PALATUM	SERVICIOS GASTRONÓMICOS EN GENERAL, PARA EMPRESAS, EVENTOS SOCIALES Y FAMILIARES.	SCARLET JULIETTE ROSARIO DE SUERO	554845
E/2019-22028	26/6/19	PALCARIBE TOURS AND TRAVELS	AGENCIA DE VIAJES, EXCURSIONES Y RESERVACIONES.	CRISTIAN RAFAEL DE LOS SANTOS GONZALEZ	553817
E/2019-25323	26/6/19	PALMAR DE OCOA BEACH RESORT	SERVICIOS DE RESTAURANT.	HUMBERTO JOSE REGINATO NILSON	553989
E/2019-27981	5/7/19	PALOWINSKY'S BEAUTY CENTER	SERVICIOS DE SALÓN DE BELLEZA.	AMERICA GUERRERO PEÑA	555001
E/2019-27912	5/7/19	PAN DE AGUA INVERSIONES	COMPRA, VENTA Y ALQUILER DE INMUEBLES.	PAN DE AGUA INVERSIONES, S.R.L.	555010
E/2019-26660	27/6/19	PANIFICADORA MIRANQ	FABRICACIÓN DE TODO TIPO DE PRODUCTOS DERIVADOS DE LA HARINA.	MIRANGELIS MERCEDES ORTIZ	554818
E/2019-26343	25/6/19	PARADA TIPICA RO	ELABORACIÓN Y VENTA DE COMIDA RÁPIDA.	ROSANNA DIAZ ALMENGOT	553695
E/2019-9161	19/6/19	PARADISE AT THE BEACH DR BY CRISTINA SOCIAS	ADMINISTRACIÓN DE ALQUILERES Y VENTAS DE BIENES RAÍCES.	CRISTINA ELIZABETH SOCIAS FOMINA	553325
E/2019-27323	2/7/19	PARAÍSO TROPICAL BEACH RESORT	SERVICIOS TURÍSTICOS DE HOSPEDAJE.	PARAÍSO TROPICAL BEACH HOTEL, S. R. L.	554526
E/2019-24187	11/6/19	PATRONATO DEL HOSPITAL GENERAL MATERNO INFANTIL Y SUS PABELLONES DE GERIATRIA Y TRAUMATOLOGIA DE LA PLAZA DE LA SALUD	ENTIDAD SIN FINES DE LUCRO, BRINDAR SERVICIOS DE ATENCIÓN DE SALUD.	PATRONATO DEL HOSPITAL GENERAL DE LA PLAZA DE LA SALUD	553459
E/2019-27868	5/7/19	PAVIP PRODUCTOS ALIMENTICIOS VIP	OFRECER SERVICIOS DE ADMINISTRACIÓN PARA EL DESARROLLO E IMPLEMENTACIÓN DE RESTAURANTES, BARES Y CONFITERÍAS	JOSE LIXANDER MENDOZA GARZON	554978
E/2019-22262	18/6/19	PCD SPORT MEDICINE	SERVICIOS MÉDICOS DE REHABILITACIÓN FÍSICA EN GENERAL, TERAPIA FÍSICA, ENTRENAMIENTO FÍSICO PARA REHABILITACIÓN GENERAL Y MEDICINA DEPORTIVA EN GENERAL.	JOSE ALBERTO ESMURDOC SALOMON, MARIA FERNANADA RUIZ IBERT DE FERNANDEZ	553742
E/2019-25905	21/6/19	PDCC HOLDINGS	COMPRA, VENTA E INVERSIÓN A TRAVÉS DE ACCIONES, CUOTAS SOCIALES Y BONOS CORPORATIVOS.	ALEJANDRO MANUEL LONDOÑO MODESTO	553437
E/2019-26070	24/6/19	PEDRO BRAND TECH	VENTAS AL POR MAYOR Y DETALLE DE EQUIPOS TECNOLÓGICOS Y ELECTRONICOS, REPARACIÓN Y ACCESORIOS.	JOSE ARIEL REVI DE LEON	553629
E/2019-26201	25/6/19	PEDRO MARTÍNEZ & ASOC.	SERVICIOS JURÍDICOS, INMOBILIARIOS, INVERSIONES Y GESTIÓN DE COBROS.	PEDRO SAMUEL JOEL MARTINEZ OZUNA, NOA FARAHAZ DE LOS SANTOS HANE	554399
E/2019-25210	2/7/19	PEDRO VIDAL PEREZ MUEBLES	FABRICACIÓN Y VENTA DE MUEBLES EN MADERA.	PEDRO JOSE VIDAL PEREZ	554476
E/2019-25321	2/7/19	PEGUESANT	ADMINISTRACIÓN DE PROPIEDADES INMOBILIARIAS FAMILIARES, SERVICIOS DE CONSTRUCCIONES CIVILES DE TODO TIPO	MIGUEL ANTONIO PEGUERO RUIZ	554477
E/2019-27563	3/7/19	PENELOPE HUMAN HAIR	VENTA DE EXTENSIONES DE PELO.	KATIA PENELOPE ABREU RAMIREZ	554761
E/2019-26930	28/6/19	PENIEL BY COCCO ACCS	CREACIONES Y VENTAS DE BISUTERÍAS.	NIURKA COCCO NOLASCO	554719
E/2019-25764	1/7/19	PENTA GAS RD	PRODUCCIÓN Y ASESORÍA DE TECNOLOGÍA DE GASES MÉDICOS.	RAFAEL RADHAMES RODRIGUEZ SANTOS	554402
E/2019-27239	1/7/19	PEÑA DUME	COMPRA Y VENTA DE BEBIDAS ALCOHÓLICAS, DELICATESSEN Y COMIDA AL POR MAYOR Y DETALLE, SU COMERCIALIZACIÓN Y DISTRIBUCIÓN.	PEÑA DUME, S.R.L.	554440
E/2019-27827	5/7/19	PEREZ & KANG. ASESORES DE SEGUROS DE SEGUROS	ASESORÍA E INTERMEDIACIÓN EN LA CONTRATACIÓN DE TODO TIPO SEGURO.	JIMMY ROBERT PEREZ MONTILLA	555067
E/2019-23894	5/7/19	PERICO TOURS SERVICES	SERVICIOS DE TRANSPORTE TURÍSTICOS Y EMPRESARIAL.	FAUSTO GENARO AQUINO REYES	555048
E/2019-27646	4/7/19	PETITE MARIE BABY. DECOR. DESING.	CONFECCIÓN, VENTA Y DISTRIBUCIÓN DE ROPAS Y ARTÍCULOS DE BEBE, DISEÑO DE INTERIORES, MOBILIARIOS Y ESTILISMO.	CCM DESING & EVENTS, S.R.L.	554792
E/2019-25290	25/6/19	PEYPER CONDOMINIOS	ADMINISTRACIÓN Y MANTENIMIENTO DE CONDOMINIOS Y COMPLEJOS RESIDENCIALES.	HAMLET BOLIVAR PEREYRA PEREZ	553726
E/2019-24310	11/6/19	PFITSCHER & ASCHABER INVERSIONES	OPERACIÓN DE COMPRA, VENTA, ALQUILER Y ADMINISTRACIÓN DE PROPIEDADES INMOBILIARIAS Y SERVICIOS RELACIONADOS.	BRUNO PFITSCHER	554891
E/2019-28038	8/7/19	PICA POLLO COMEDOR CARMELO	PREPARACIÓN Y VENTA DE TODO TIPO DE COMIDAS CRIOLLAS Y PICA POLLO EN GENERAL.	CARMELO PEÑALO CALDERON	555115
E/2019-27904	5/7/19	PICCOLETTE FEST & DECOR	SERVICIOS DE REALIZACIÓN DE EVENTOS, FIESTAS, DECORACIONES Y PRODUCTOS AFINES.	TEOFILO ANTONIO DIEK ANDON	555007
E/2019-26239	25/6/19	PICON POLLO	VENTA Y DISTRIBUCIÓN DE POLLO COCINADO EN TODA SU VARIEDAD: AL HORNO, A LA PLANCHA	PABLO ALBERTO MERCADO POLANCO	553767
E/2019-26035	24/6/19	PIEZAS Y REPUESTOS SINAI	DISTRIBUCIÓN Y VENTA DE TODO TIPO DE PIEZAS, REPUESTOS, PARTES Y ACCESORIOS PARA VEHÍCULOS DE MOTOR Y SUS AFINES.	ZACARÍA MUÑOZ DE LA CRUZ	553609
E/2019-26759	27/6/19	PIMROSS	SIEMBRA, COSECHA, COMPRA, VENTA Y DISTRIBUCIÓN DE VEGETALES.	EDDY MOISES ROSARIO BEATO	554007
E/2019-18746	21/6/19	PINE BLUFFS	ACTIVIDADES COMERCIALES RELACIONADAS CON LA COMPRA, VENTA Y DESARROLLO DE PROYECTOS INMOBILIARIOS	GUZMÁN ARIZA ESTE, S.R.L.	553328
E/2019-27215	3/7/19	PIXEMED MEDIA GROUP	PUBLICIDAD Y MARKETING, SERVICIOS DE MARKETING DIGITAL. VISUAL Y ESCRITA, ASESORAMIENTO DE MARCA	ERIK JOSE LOPEZ CONTRERAS	554656
E/2019-26732	27/6/19	PKAN EN REPUBLICA DOMINICANA	INVESTIGACIÓN MÉDICA.	MILAGROS ALTAGRACIA UREÑA MARTINEZ DE BAEZ	554296
E/2019-23773	28/6/19	PLAN DENTAL RUBI	SERVICIOS ODONTOLÓGICOS EN GENERAL, VENTAS DE PLANES. DISTRIBUCIÓN, EXPORTACIÓN E IMPORTACIÓN DE MATERIALES Y EQUIPOS DENTALES	PSS ODONTOLOGIA DOMINICANA S.R.L.	554175
E/2019-27987	5/7/19	PLANETA TIERRA PRODUCCIONES	PRODUCCIONES CINEMATOGRAFICAS, TELEVISIVAS, Y RADIALES, VIDEOS MUSICALES, ANUNCIOS TELEVISIVOS	ADOLFO ENRIQUE LOPEZ SOJO	555124

[210] EXP.	[220] SOL. FECHA	[561] NOMBRE COMERCIAL	[510] ACTIVIDAD	[730] SOLICITANTE	[111] REGISTRO
E/2019-23721	7/6/19	PLASTICOS DOMINICANOS PLASDOMCA	IMPORTACIÓN, COMPRA Y VENTA DE MOTOR, ASÍ COMO REPUESTOS DE VEHÍCULOS (CAMIONES, CAMIONETAS, MOTOCICLETAS, MONTACARGAS)	NELSON SALVADOR BELTRAN CRISOSTOMO, COMPAÑIA PLASTICOS DOMINICANOS, S.R.L (PLASDOMCA)	553341
E/2019-14688	25/6/19	PLATAFORMA DE SERVICIOS MÚLTIPLES PSMT	SERVICIOS INFORMÁTICOS, EQUIPOS O PLATAFORMAS Y ACCESORIOS DE REDES MULTIMEDIA O VOZ Y DATOS, EQUIPOS INFORMÁTICOS Y ACCESORIOS.	MARIO MICHEL PAULA LA HOZ	553681
E/2019-27054	1/7/19	PLAYFUL	CENTRO DE ACTIVIDADES EXTRACURRICULARES PARA NIÑOS, NIÑAS Y ADOLESCENTES.	MARIA LUISA PIÑA BAEZ	554329
E/2019-26763	27/6/19	PLAZA BALCONES DEL OESTE	VENTA DE INMUEBLES, ADMINISTRACIÓN DE INMUEBLE.	LUIS ENRIQUE BELTRE MORENO	554128
E/2019-25438	21/6/19	PLAZA PAS	ALQUILER DE LOCALES COMERCIALES.	CRISTOBAL FIDENCIO CASTILLO SANCHEZ, MILAGROS MAGDALENA LOPEZ PEREZ	553440
E/2019-26608	27/6/19	PLAZA PIEDRA BLANCA	ALQUILER DE LOCALES COMERCIALES.	MARIA YSABEL CABREJA THEN	553954
E/2019-25896	21/6/19	POINT BARRE	PRODUCCIÓN DE OBRAS CINEMATOGRAFICAS DE LARGOMETRAJES DOMINICANOS.	IVAN HERRERA BEATO	553434
E/2019-24778	28/6/19	POLANCO LIRIANO CARGO EXPRESS	EMBARQUE PUERTA A PUERTA, COMPRA Y VENTA DE ARTÍCULOS USADOS PARA EL HOGAR, ELECTRODOMÉSTICOS, MUEBLES	MARIA AMARILIS CABRERA SANTANA, RENATO ALEJANDRO POLANCO RODRIGUEZ, RICHARD ALBERTO LIRIANO ALMANZAR	554192
E/2019-26805	27/6/19	POLARA	VENTAS DE UTENSILIOS DE COCINA.	IRVIN ANDRES POLANCO, JOHANNA GUADALUPE RAZON REYES	554139
E/2019-25447	24/6/19	POLLERA CARFEL	VENTA, DISTRIBUCIÓN Y COMERCIALIZACIÓN DE POLLOS.	AMALIA MARIA COLLADO RODRIGUEZ, CARLOS MIGUEL AMARO ROJAS	553573
E/2019-26081	26/6/19	POLLERA ESMERALY	VENTAS DE POLLO AL POR MAYOR Y DETALLE.	ESMERALDA INMACULADA CARABALLO BENOIT, JOSE RAFAEL ACOSTA DE LA CRUZ	553901
E/2019-26230	25/6/19	POLLO CAMPESINO SANTIAGUERO CLHG	CRIANZA DE POLLO DE ENGORDE, CRIANZA DE GALLINAS PONEDORAS DE HUEVO, PRODUCCIÓN DE POLLOS, PRODUCCIÓN DE HUEVOS	CARMEN LIGIA HERNANDEZ GOMEZ	554218
E/2019-25977	21/6/19	POPULARIDADES COMERCIALES-POPCOM	VENTA DE MATERIAL GASTABLE DE OFICINA, PLÁSTICOS DESECHABLES: VASOS, PLATOS.	CARLOS MANUEL ROA TORRES, DIGNA VICTORIA DECENA	553455
E/2019-20085	4/7/19	POWER MOBILE CDA	CENTRO DE REPARACIÓN Y VENTAS DE EQUIPOS DE CELULARES.	DONATHY MADELAYNE FELIZ DIROCHE	554871
E/2019-22783	31/5/19	POWERGREEN NISIBON	RESTAURANTE Y TAKE-OUT DE VENTA DE ALIMENTOS Y BEBIDAS ORGÁNICOS/SALUDABLES.	AMAUROS DOMINGO VASQUEZ DISLA	554164
E/2019-24821	13/6/19	PRE-ESCOLAR NIDO DE AMOR	IMPARTIR DOCENCIA DE LOS NIVELES PRE-ESCOLAR, PRIMERO, SEGUNDO Y TERCER GRADO.	LIDIA VENTURA FRANCISCA	554585
E/2019-27281	2/7/19	PREMIOS PRIMAVERA	PROMOCIÓN Y REALIZACIÓN DE PREMIACIONES.	DENNI ENRIQUE COLOME VASQUEZ	554612
E/2019-24423	12/6/19	PREMIUM TIRESHOP CJRM	VENTA Y DISTRIBUCIÓN DE PIEZAS Y ADORNOS PARA VEHÍCULOS.	CESAR RICARDO DE JESUS GARCIA, JEREMIAS MARTINEZ HERNANDEZ	554177
E/2019-26258	27/6/19	PREMIUM.MANAGEMENT ALVAREZ BISONO	ADMINISTRACIÓN DE CONDOMINIOS Y PROPIEDADES.	ERICK ALVAREZ BISONO	554083
E/2019-22887	21/6/19	PRESS MEDIA CENTER PRMC	CONSULTORÍA EN COMUNICACIÓN Y REPUTACIÓN. DISTRIBUCIÓN DE COMUNICADOS	ALAN GENAO DOMINGUEZ	553512
E/2019-25118	17/6/19	PRESTADORA DE SERVICIOS PROFESIONALES DE ENFERMERÍA DOMICILIARIA LAS DEBORAS	SERVICIOS DE ENFERMERÍA DOMICILIARIA.	FELIX DANIEL FIGUEROO TERRERO, ANA LUCIA BELTRE BELTRE	553968
E/2019-26918	28/6/19	PRESTAMOS CF4	SERVICIOS DE PRESTAMOS PERSONALES, COMERCIALES, PRESTAMOS DE MENOR CUANTÍA, FINANCIAMIENTOS E HIPOTECAS.	JUAN LUIS ESPINAL AGUASVIVA	554220
E/2019-26423	5/7/19	PRESTAMOS LOS PRIMOS	PRÉSTAMOS EN GENERAL.	MOTO PRESTAMO LOS PRIMOS, S.R.L	555151
E/2019-25942	21/6/19	PRESUMIDA FASHION	VENTA DE ROPAS Y ACCESORIOS AL POR MAYOR. IMPORTACIÓN Y EXPORTACIÓN DE LA MISMA.	GEIDY CAROLINA ROSSIS FAMILIA	553281
E/2019-23116	24/6/19	PREVENTIONCEHS HEREDIA & PERDOMO	BRINDAR SERVICIOS DE SEGURIDAD Y SALUD, ASESORÍAS EN LAS ÁREAS DE SEGURIDAD Y SALUD	DORCAS HEREDIA MENDOZA DE PERDOMO	553577
E/2019-25139	27/6/19	PREZCAPELLI BEI SALON DE BELLEZA	VENTA DE EXTENSIONES DE PELO 100% HUMANO (AL POR MAYOR Y AL DETALLE)	YINAIIRA PEREZ JEREZ	554239
E/2019-23671	28/6/19	PRIME REALTY FSJJ	COMERCIALIZACIÓN DE BIENES RAÍCES, COMPRA Y VENTA A CORTO Y LARGO PLAZO DE VIVIENDAS	FRANK SONNY JORGE JIMENEZ	554265
E/2019-26814	27/6/19	PRINT-EB	CREACIÓN Y PERSONALIZACIÓN DE ARTÍCULOS.	BELINA DEYANIRA EUGENIO AVALO, ERICK XAVIER POLANCO PAULINO	554143
E/2019-25635	27/6/19	PRISCILA INMOBILIARIA	BIENES RAÍCES EN GENERAL, COMPRA, VENTA PERMUTA O CUALQUIER FORMA DE CESIÓN, ENAJENACIÓN, O TRANSFERENCIA A TITULO ONEROSO DE INMUEBLES	PRISCILA INMOBILIARIA, SRL	554047
E/2019-27658	4/7/19	PRO XPERIENCIAL	SERVICIO, COMERCIO, PUBLICIDAD, PROMOCIONES Y EVENTOS ASÍ COMO LA REALIZACIÓN DE TODA GESTIÓN COMERCIAL	ALEXANDER AUGUSTO ROJAS ELMUDESÍ	554869
E/2019-26390	25/6/19	PROCITER	PROYECTOS CIVILES, TERMINACIONES Y SERVICIOS DE CONSTRUCCIONES Y REMODELACIONES EN GENERAL.	EDWARD ICAURIS RAMIREZ ORTIZ, IVAN ANDRES SANTANA BRISMAN, GERMI ALEXANDY ZAYAS LANTIGUA	554482
E/2019-27955	5/7/19	PRODIAF	CONSTRUCCIÓN DE INMUEBLES. SERVICIOS DE COMPRA, VENTA Y ADMINISTRACIÓN DE BIENES INMUEBLES.	LEVSKY LUPERON ABUD FLORENCIO	555032
E/2019-25718	19/6/19	PRODUCTORA TF MEDIA	ESTUDIO DE GRABACIÓN, PRODUCCIÓN Y COMERCIALIZACIÓN DE TODO TIPO DE MÚSICA, SERVICIOS DE SONIDO Y COORDINACIÓN DE EVENTOS.	TIZIANO FAJARDO VARGAS	553290
E/2019-26248	25/6/19	PRODUCTOS GRANIX	PANADERIA, PASTELERIA Y ENVASADO DE PRODUCTOS INTEGRALES.	FUNDACION GRANIX INC	553718
E/2019-27395	4/7/19	PRODUCTOS LTR	FABRICACIÓN Y VENTA DE PRODUCTOS QUÍMICOS PARA EL HOGAR, VEHÍCULOS, CUIDADO PERSONAL.	EDWIN MANUEL TAVERAS REYES	554865
E/2019-26792	27/6/19	PRODUCTOS PERUANOS MISKI	COMERCIALIZACIÓN DE PRODUCTOS PERUANOS, TALES COMO TEXTILES, PRODUCTOS COMESTIBLES (MÁIZ, PAPAS, LÁCTEOS, JUGOS ENLATADOS, CEREALES, SALSAS, ACEITES).	RAQUEL OLIVIA TORRES SANCHEZ, NATZZU NIKOL BERROCAL TORRES	554135
E/2019-26892	28/6/19	PROELSA INGENIERIA	EDIFICACIONES, INGENIERÍA ELECTROMECÁNICA E INGENIERÍA QUÍMICA.	SANTIAGO LEONEL JIMENEZ GARCIA	554171
E/2019-24236	11/6/19	PROGRAMA DE RADIO RESTAURANDO VIDAS	PROGRAMA DE RADIO.	VIANNY DOLICE MEJÍA PEGUERO DE FIGARO	553921
E/2019-25261	24/6/19	PROGRAMA PARA EL DESARROLLO DE LA CONCIENCIA FONOLÓGICA Y OTRAS HABILIDADES LINGÜÍSTICAS I, II, III -CREAS - FA	DISEÑO, Y PROMOCIÓN DE MATERIALES EDUCATIVOS, TALLERES DE CAPACITACIÓN DOCENTE, ASESORÍAS PEDAGÓGICAS PARA EL APRENDIZAJE SIGNIFICATIVO	HECTOR ELIAS FUERTES DIAZ	553640
E/2019-26839	4/7/19	PROHEVAS	PRODUCCIÓN Y VENTA DE PRODUCTOS LÁCTEOS TALES COMO: QUESO Y YOGURT.	HAIRO ALEXANDER VASQUEZ DOMINGUEZ	554824
E/2019-26045	2/7/19	PROTOCOLO PROSA	CONSULTORIA EN GESTION EMPRESARIAL Y COMUNICACIONES, ORGANIZACION Y PREPARACION DE ACTIVIDADES O EVENTOS CIENTIFICOS, CULTURALES	PROTOCOLO PROSA,SRL	554515
E/2019-26591	26/6/19	PROYECTO CONVICCION (PROCONVICCION)	ENTIDAD SIN FINES DE LUCRO QUE SE DEDICA A LOS BENEFICIO PUBLICO QUE BRINDARA SERVICIOS DE ASISTENCIA TÉCNICA	CARLOS NICOLAS BARRANCO CASTELLANOS	553939
E/2019-25724	2/7/19	PROYECTO DAVID MARTE & MAGDALENA	VENTA DE SEGUROS GREMIALES.	DAVID MARTE	554507
E/2019-24926	27/6/19	P-SIMONS MATERIALES Y SUMINISTROS	VENTA AL POR MENOR DE PAPEL CARTÓN, MATERIALES DE ENSAMBLAJE Y ARTÍCULOS DE LIBRERÍA, COMO SON: HOJAS DE MAQUINILLAS, LÁPIZ, LAPICERO Y CUADERNOS.	FRANCISCA GREEN	554071
E/2019-25875	26/6/19	PUERTAS & CRISTALERIA HARDROOF	VENTAS DE CRISTALERÍAS Y PUERTAS.	RAYNIER DANIEL HERNANDEZ ROSARIO	553885
E/2019-26638	1/7/19	PUERTAS Y VENTANAS YORDELIS	FABRICACIÓN, VENTA, IMPORTACIÓN Y EXPORTACIÓN DE TODO TIPO DE PUERTAS, VENTANAS, CLOSETS, GABINETES, PLAFÓN, TODO PARA EL HOGAR Y EMPRESAS.	RAMON ANTONIO SANTOS	554357
E/2019-25423	1/7/19	PUERTAS Y VENTANAS CRISMELY P	FABRICACIÓN Y VENTA DE VIDRIOS, PUERTAS Y VENTANAS.	CRISMELY POLANCO DE MARTE	554464
E/2019-27452	2/7/19	PUNTACANAVET	SERVICIO DE VETERINARIA, VENTA DE ANIMALES Y ALIMENTOS PARA PERROS, GATOS, ROEDORES, AVES Y TODO TIPO DE ANIMALES Y PECES.	ALBERTO SOLE PLANAS	554561
E/2019-27101	1/7/19	PURIFICADORA DE AGUA KEIRY	PURIFICACIÓN Y VENTA DE AGUA PARA EL CONSUMO HUMANO.	RANDY ALBERTO GARCIA ARISTY	554429
E/2019-1531	21/6/19	QUALIS INGENIERIA	SERVICIOS PROFESIONALES DE INGENIERÍA Y CONSTRUCCIÓN DE OBRAS CIVILES	ARMANDO DE JESUS FELIZ VALDEZ	553653
E/2019-26294	25/6/19	QUALPAK	GESTIONAR, ADQUIRIR, ADMINISTRAR, COMERCIALIZAR, COBRAR, RECAUDAR, INTERMEDIAR, ENAJENAR Y ARRENDAR	HICHAM YOUSSEF FAYAD	554862
E/2019-22749	8/7/19	QUIMARCOM	OFICINA DE ABOGADOS, ASESORES EMPRESARIALES, AGENTES INMOBILIARIOS, CONSULTORÍAS, OFICINA DE COBROS.	RHINA EDELMIRA QUIÑONES ROSADO	555091
E/2019-27865	5/7/19	R. GUILLEN ENTERPRISES	ASESORIAS DE INVERSIONES DE INMOBILIARIA, TOPOGRAFIA, GESTIONADOR DE ACTIVOS, ASUNTOS LEGALES	RONALD ULISES GUILLEN RODRIGUEZ	554974
E/2019-26397	25/6/19	RAAM ENTERPRISES	SERVICIOS DE CONTABILIDAD, IGUALAS, INMIGRACIÓN Y NOTARIA PUBLICA.	ROMERIS PEREZ NOVAS	553789
E/2019-26616	27/6/19	RADICONSEM	SERVICIOS CONTABLES Y VENTA DE ARTESANÍA.	ANEUDY ANTONIO DEL VILLAR LACHAPELLE, PAOLA MASSIEL DIAZ GERALDO	554820
E/2019-26924	28/6/19	RADIO CADENA COMERCIAL MEDIA	CONTRATACIÓN, PROMOCIÓN, ADMINISTRACIÓN DE REDES SOCIALES DE TELEVISIÓN E INTERNET	RADIOCADENA COMERCIAL, S.R.L.	554276
E/2019-26043	24/6/19	RADIOCENTRO	COMPRA, VENTA, IMPORTACIÓN Y EXPORTACIÓN DE TODO GENERO DE ELECTRODOMÉSTICOS	RADIOCENTRO, S.A.S.	554979
E/2019-27544	3/7/19	RAFAEL MIR & ASOCIADOS	ASESORÍA Y PROMOTORA DE VENTAS DE TODO TIPO DE SEGUROS, EXPEDIDOS POR LAS COMPAÑÍAS AUTORIZADAS	RAFAEL MIR & ASOCIADOS, SRL	554743
E/2019-25735	19/6/19	RAGAZZA INMOBILIARIA	COMPRA, VENTA Y ALQUILER DE TODO TIPO DE INMUEBLES. ADQUISICIÓN, VENTA, EXPLOTACIÓN, PROMOCIÓN DE TODO TIPO DE PROYECTOS COMERCIALES	JOSE EUGENIO FERNANDEZ LIZARDO	553315
E/2019-24156	1/7/19	RAINY PAYANO NEXT MOVIL	COMPRA, VENTA, IMPORTACIÓN, EXPORTACIÓN, REPARACIÓN DE EQUIPOS DE TECNOLOGÍAS DIVERSAS Y ELECTRODOMÉSTICOS.	ANDY MANUEL GONZALEZ PAYANO	554307
E/2019-25704	8/7/19	RAMVET LINEAS VETERINARIAS	COMERCIALIZACIÓN, VENTA, IMPORTACIÓN Y REGISTRO DE PRODUCTOS VETERINARIOS.	CARLOS MANUEL RAMIREZ RAMON	555141
E/2019-18721	5/7/19	RANDY MINAYA PHOTOPRINT	SERVICIOS DE IMPRESIONES DE FOTOGRAFÍAS.	RANDY HIPOLITO MINAYA MOREL	554983
E/2019-26556	26/6/19	RANIG AGROINDUSTRIAL	PRODUCCIÓN, INDUSTRIALIZACIÓN Y COMERCIALIZACIÓN DE PRODUCTOS AGROPECUARIOS Y FORESTALES.	OLGA MARIA SIMON NUÑEZ	553991
E/2019-25305	3/7/19	RAOUSS CONSULTING GROUP	CONSULTORIAS, AUDITORIAS, FINANZAS, ASESORÍAS TRIBUTARIAS Y CONTABLES, LABORALES Y LEGALES, CAPACITACIONES EN GENERALES	ROSA IRIS MÉNDEZ NOVAS, RAYSA MARGARITA MEDINA FRIAS	554722
E/2019-26334	25/6/19	RAUL SUPER FRIAS	VENTA DE BEBIDA ALCOHÓLICAS AL POR MAYOR Y DETALLE.	RAUL ANTONIO BATISTA MORDAN	553686
E/2019-26734	27/6/19	RB TOURS	TRANSPORTE TURÍSTICO EN GENERAL.	R. B. TOURS, SRL	554668
E/2019-26538	28/6/19	READY HOME	BIENES RAICES, PROYECTOS TURISTICOS Y DESARROLLO DE LA CONSTRUCCION, PROMOCION DE FOMENTO Y DEARROYO DE OPORTUNIDADES DE INVERSION	IGNACIO ANGEL RODRIGUEZ	554254

[210] EXP.	[220] SOL. FECHA	[561] NOMBRE COMERCIAL	[510] ACTIVIDAD	[730] SOLICITANTE	[111] REGISTRO
E/2019-26281	3/7/19	REAL 19 FUTBOL CLUB	CLUB DEPORTIVO SIN FINES DE LUCRO DEDICADO A LA ENSEÑANZA, PRÁCTICA Y COMPETICIONES DEL DEPORTE	JUAN CARLOS MATOS	554858
E/2019-26621	4/7/19	RECORRIDOS TOURS	VACACIONES, HOSPEDAJES, VIAJES AÉREOS, CRUCEROS, EXCURSIONES EN GENERAL Y TRANSPORTE.	FELIX BATISTA GERONIMO	554817
E/2019-26263	25/6/19	RECOVERY HOUSE SHALOM	PARA ATENDER A PACIENTES POST OPERADOS EN CIRUGÍA ESTÉTICA, EN UNA CASA ADAPTADA CON TODAS LAS CONDICIONES NECESARIAS	MARIA COLLADO	553748
E/2019-25894	21/6/19	RECREATIVO CORRAL AZUL JH	SERVICIOS DE RECREACIÓN Y ACTIVIDADES PARA TODA FAMILIA.	RAMON QUITERIO CORDERO	553502
E/2019-22110	2/7/19	REFRICENTRO MLBS	VENTA DE TODO TIPO DE REPUESTOS NUEVOS Y USADOS PARA AIRES, LAVADORAS Y ESTUFAS.	WASKAR RUBEN ABREU GUTIERREZ	554455
E/2019-26189	24/6/19	REFRIELECTRIC JOHENDEL.	VENTA DE AIRES ACONDICIONADOS Y SERVICIOS TÉCNICOS DE REFRIGERACIÓN.	JHON ALEXANDER SEVERINO OSORIO	553675
E/2019-24769	27/6/19	REGIONAL FINANCIAL CRIME OBSERVATORY RFCO	CENTRO DE ESTUDIO DE CIENCIAS ECONÓMICAS, FINANCIERAS Y SUS REGULACIONES LOCALES E INTERNACIONALES.	JOSE ENRIQUE DE POOL MIQUI, RAMON ALBERTO GONZALEZ FELIZ	554069
E/2019-25813	21/6/19	RELYS AUTO IMPORT	VENTA, COMPRA, IMPORTACIÓN DE VEHÍCULOS DE MOTOR.	NEUVERYS DANIEL PEREZ ALCANTARA	553367
E/2019-27614	3/7/19	REMOSE	COMPRA Y VENTA DE ARTÍCULOS DE LIMPIEZA, OFICINA, ALIMENTOS COCIDOS Y BEBIDAS.	LUISA MARIA SOTO PIÑA	554681
E/2019-27108	3/7/19	RENTABAR	LA VENTA Y COMERCIALIZACIÓN DE ALIMENTOS Y BEBIDAS CON O SIN ALCOHOL. EVENTOS FESTIVOS, CATERING Y BAR.	ANA CRISTINA AQUINO PICHARDO	554833
E/2019-26687	27/6/19	REPLAXIS	VENTA DE PRODUCTOS DE BELLEZA.	BLADIMIR ROSARIO REINOZO, CRISTIAN DE JESUS ROSARIO REINOSO	554095
E/2019-26257	25/6/19	REPUBLIC FLAY LINES	SERVICIOS DE TODO TIPO DE TAXY AÉREO.	RAFAEL SENEN ROSADO FERMIN	553773
E/2019-26188	24/6/19	REPUESTO ANTILLANO MBH	VENTA E IMPORTACIÓN DE REPUESTOS PARA VEHÍCULOS DE MOTOR, GOMAS, LUBRICANTES	MARIO ANTONIO BRITO HICIANO	553673
E/2019-26737	27/6/19	REPUESTOS LAS FLORES GONZALEZ	VENTAS DE REPUESTOS PARA MOTOCICLETAS, PASOLAS Y VEHÍCULOS DE MOTOR.	ISIDRO GONZALEZ PEREZ	554993
E/2019-27012	28/6/19	REPUESTOS MAROCA	VENTA DE PIEZAS DE VEHÍCULOS Y SUS COMPONENTES. REPARACIÓN Y MANTENIMIENTO DE VEHÍCULOS.	MANUEL ANTONIO ROJAS ADAMES	554320
E/2019-25753	21/6/19	REPUESTOS Y LUBRICANTES EL COMPADRE	COMPRA Y VENTA DE PIEZAS PARA TODO TIPO DE VEHÍCULOS DE MOTOR NACIONAL O INTERNACIONAL	JOSE OSVALDO PEREZ RODRIGUEZ	553425
E/2019-24776	13/6/19	RESIDENCIAL CANDELARIA	ADMINISTRACIÓN DE CONDOMINIOS, ASÍ COMO TAMBIÉN VENTA Y ALQUILER DE CASAS Y APARTAMENTOS.	ERICK ALFRED STERN LOINAZ	554380
E/2019-26593	26/6/19	RESIDENCIAL IRVIN I PRIMERO	ADMINISTRACIÓN DE CONDOMINIOS	IRVIN CRESPO REYES	554701
E/2019-25405	21/6/19	RESIDENCIAL PUNTA CANA MACAO PUNCAMAO	SERVICIOS INMOBILIARIOS.	YOANNY JUAN RAMON ESPINAL GAUTREAU	553461
E/2019-24162	11/6/19	RESORT MARINA DEL ESTE	PROMOVER Y OPERAR PROYECTOS TURÍSTICOS; PARTICIPACIÓN EN EMPRESAS GENERADORAS DE BIENES Y SERVICIOS RELATIVOS A PROYECTOS TURÍSTICOS.	RESORT MARINA DEL ESTE	554740
E/2019-26461	26/6/19	RESTAURACIÓN FÚTBOL CLUB	CLUB DEPORTIVO SIN FINES DE LUCRO DEDICADO A LA ENSEÑANZA, PRÁCTICA Y COMPETICIONES DEL DEPORTE	OSCAR MANUEL FUERTE FERNANDEZ	553898
E/2019-21992	5/7/19	RESTAURANT ALOKRIS CHICKFRITO	VENTA DE COMIDA CRIOLLA E INTERNACIONAL, SERVICIOS DE CATERING, COMIDA EMPRESARIAL, CAFETERÍA.	JOAN DE DIOS HERNANDEZ CEDEÑO	555047
E/2019-25913	3/7/19	RESTAURANTE BAR ZELOHE	VENTA Y DISTRIBUCIÓN DE COMIDA RÁPIDA, TIPO RESTAURANTE.	FABIO ANTONIO MEJIA DIFO	554748
E/2019-24974	19/6/19	RESTAURANTE RAMOS BELTRE	SERVICIOS DE RESTAURANTE.	JORGE LUIS RAMOS BELTRE	553172
E/2019-16831	17/4/19	REYES GARCIA & ASOCIADOS	BIENES RAÍCES, COMPRA DE VEHÍCULOS Y MUEBLES.	REYES GARCIA & ASOCIADOS, S.R.L.	553531
E/2019-23468	28/6/19	RF PROPIEDADES & CONDOMINIOS	COMERCIO, SERVICIO, COMPRA Y VENTA DE PROPIEDADES ADEMÁS DE ADMINISTRACIÓN DE CONDOMINIOS	RF PROPIEDADES & CONDOMINIOS, S.R.L.	554174
E/2019-25176	26/6/19	RICART PEREZ SERVICIOS LEGALES	AUXILIARES DE JUSTICIA, SERVICIOS LEGALES.	DAVID ALEJANDRO RICART PEREZ	553867
E/2019-26753	1/7/19	RICHARD PEGUERO NOTICIAS	DIFUSIÓN DE NOTICIAS EN MEDIOS DIGITALES E IMPRESOS.	RICHARD SERGIO PEGUERO DURAN	554312
E/2017-11433	28/6/19	RIDO KIDS	SERVICIOS DE ACTIVIDADES INFANTILES, INCLUYENDO PELUQUERÍA INFANTIL.	JOSEFINA COLL	554261
E/2019-27220	1/7/19	RIE CLINICA DENTAL	SERVICIOS DE SALUD DENTAL.	CRISTIAN ARISMENDY NIVAR MARTINEZ, LEYDI MARLENI MARTINEZ MENDEZ	554379
E/2019-25809	21/6/19	RIERA DEL CARIBE GROUP	VENTA DE PRODUCTOS DE LIMPIEZA EN GENERAL.	SMELYN REYES RIJO	553402
E/2019-25850	21/6/19	RIT 47 GROUP	SERVICIOS DE COMERCIALIZACIÓN, GESTIÓN, PRODUCCIÓN, ELABORACIÓN, ALMACENAMIENTO, CONSIGNACIÓN, TRANSPORTACIÓN, INTERMEDIACIÓN, COMISIÓN	FRANCISCO ALEJANDRO LEBREAU ACEVEDO	553416
E/2019-25789	21/6/19	R-JOHN MUSIC PUBLISHING	REALIZACIÓN DE CONTRATOS DE EDICIÓN CON AUTORES Y COMPOSITORES, EDITORA FONOGRAFICA	BERNARDO PEÑA DUARTE	553384
E/2019-25679	19/6/19	RK POWER DOMINICANA	DISTRIBUCIÓN Y VENTA DE GENERADORES ELÉCTRICOS Y SUS COMPONENTES, TRANSFERENCIAS AUTOMÁTICAS Y PIEZAS DE DISTINTAS MARCAS Y SERVICIOS TÉCNICOS.	JUAN DANIEL CASTRO REYES, LUIS ALBERTO ARACENA, KATYUSHKA AMADA AMADO AGUILAR, RUBEN ESTUARDO AGUILAR	553280
E/2019-26939	28/6/19	RLE PRESTA FÁCIL	ACTIVIDADES DE SERVICIOS DE PRESTAMOS PERSONALES, CON GARANTÍAS PRENDARIAS O NO, PRESTAMOS MOBILIARIOS	ROBERT ENCARNACION ENCARNACION	554207
E/2019-26813	27/6/19	ROAD MEDICAL SOLUTIONS	VENTA, ALQUILER Y REPARACIÓN DE EQUIPOS MÉDICOS EN GENERAL.	RICHARD EDUARD ROA CASTILLO	554142
E/2019-28055	8/7/19	ROBOT TRAVEL	AGENCIA DE VIAJES, MAYORISTA, TOUR OPERADORA, EXCURSIONES LOCALES E INTERNACIONALES, TURISMO EMISIVO Y RECEPTIVO	GESTION TURISTICA DEL CARIBE GTC S.R.L.	555146
E/2019-23657	4/7/19	ROCHELLE'S ORTIZ CATERING	LOS SERVICIOS DE BUFFET, CATERING, DESAYUNOS, ALMUERZOS, CENAS, BRUNCH, POSTRES, CÓCTELES, PONCHES	ROCHELLE MARIET ORTIZ HENRIQUEZ	554812
E/2019-25772	21/6/19	RODMEN FUTBOL CLUB RODFUCLUB	ENSEÑANZA Y PRÁCTICA DE FÚTBOL CONOCIDO COMO BALÓN PIE, PARA NIÑOS Y JÓVENES.	RAFAEL RENE RODRIGUEZ TEJEDA	553369
E/2019-27929	5/7/19	ROF BEAUTY CENTER	SERVICIOS DE SALÓN DE BELLEZA, MANICURE, PEDICURE, LAVADO, MASAJES, ESTETICA, DEPILACION Y DEMAS RELACIONADOS.	ROGELIO MIGUEL DE OLMO CEDEÑO	555028
E/2019-26476	26/6/19	ROISA TOURS	AGENCIA DE VIAJES	ANA EVELIN PURISIMA GONZALEZ MALDONADO DE SOSA	553837
E/2019-24786	19/6/19	ROLECO Y EQUIPOS	COSTRUCCIONES, IMPORTACIONES, VENTA Y RENTA DE EQUIPOS DE CONSTRUCCION, AGRIMENSURA, ARQUITECTURA, INGENIERIA	ROBINSON PARRA VARGAS	553309
E/2019-27390	2/7/19	RONAJUS FARMACÉUTICA	IMPORTACIÓN, DISTRIBUCIÓN, COMPRA Y VENTA DE MEDICAMENTOS Y EQUIPOS MÉDICOS.	RONAJUS FARMACEUTICA, S.R.L.	554484
E/2019-25421	21/6/19	RONIEL TRAVEL SERVICES	SERVICIOS DE VENTA DE BOLETOS AÉREOS, CRUCEROS Y TOURS.	EULOGIO ABREU GONZALEZ	553255
E/2019-26901	28/6/19	ROQUE MOTA NATIONAL SISTEM	COMPRA Y VENTA DE EQUIPOS DE SEGURIDAD Y SERVICIO DE INSTALACIÓN PARA LO MISMO.	ROQUE ANTONIO MOTA CASTILLO	555039
E/2019-26298	25/6/19	ROSAIRY SALON ROPSQ	PELUQUERÍA Y OTROS TRATAMIENTOS DE BELLEZA.	ROSAIRY POLANCO SANCHEZ DE QUIROZ	553710
E/2019-25997	24/6/19	ROSARIO BRITO ATTORNEYS AT LAW / ABOGADOS	CONSULTORIA Y REPRESENTACIÓN LEGAL, ASESORIA CONSULAR Y MIGRATORIA.	MICHEL ROSARIO BRITO	553471
E/2019-27143	1/7/19	ROSARIO MADERA RENT CAR	RENTA DE VEHÍCULOS DE MOTOR.	ARSENIO RAFAEL ROSARIO JAQUEZ	554368
E/2019-23673	21/6/19	ROSAS ROJAS EVENTOS Y CATERING	SERVICIOS DE EVENTOS CORPORATIVOS, SOCIALES, GASTRONÓMICOS, TURÍSTICOS, DEPORTIVOS, SERVICIOS DE CATERING Y REPOSTERÍA	AURA ROSALINA ROSARIO ROJAS	553340
E/2019-27834	5/7/19	ROVELMA CORPORATION	SERVICIO DE MANTENIMIENTO DE AIRE ACONDICIONADO, ASÍ COMO TAMBIÉN VENTA E INSTALACIÓN Y SERVICIOS DE SISTEMA DE FRENO PARA VEHÍCULOS	JOSE GREGORIO VELASQUEZ FERNANDEZ	555012
E/2019-25559	27/6/19	RTD TORRES CONSTRUCCIONES	CONSTRUCCIÓN DE OBRAS CIVILES COMO PROYECTOS INMOBILIARIOS, OBRAS DE INFRAESTRUCTURA, ALQUILER DE MAQUINARIA	RAINIEL TORRES DIAZ	554073
E/2019-25120	25/6/19	RUBAGRO	VENTA Y DISTRIBUCIÓN DE RUBROS AGRÍCOLAS.	VICTOR MANUEL REYES VENTURA	553743
E/2019-27840	5/7/19	RUBI RECORDS	ESTUDIO DE GRABACIÓN, EVENTOS MUSICALES, EXPLOTACIÓN AUDIOVISUAL, MANEJO DE IMAGEN, MANEJO DE ARTISTA.	D' ANIELLO JR CHESTER PATRICK	555069
E/2019-26213	25/6/19	S.L.I. INTERNATIONAL	OFRECER AL ESTUDIANTE UNIVERSITARIO, LA OPORTUNIDAD DE TENER INTERCAMBIO DE EXPERIENCIAS SOCIO-CULTURALES	SAMUEL DE JESUS CASTILLO SANCHEZ	553764
E/2019-27822	5/7/19	S.W.LCOMERCIAL	CAMBIO DIVISAS.	SIR WINSTON GARIBARDI LIRIANO GARCIA	555044
E/2019-27502	3/7/19	SABANETA LANGUAGE INSTITUTE	CENTRO DE ENSEÑANZA Y CAPACITACIÓN DONDE SE IMPARTEN CURSOS DE IDIOMAS, LECTURA, TECNOLOGÍA, DIRIGIDOS A NIÑOS, JÓVENES Y ADULTOS.	SILVIA PATRICIA MUÑOZ BAEZ DE NUÑEZ	554709
E/2019-23967	21/6/19	SADRAC CLEAN NETWORK	SERVICIOS DE TELECOMUNICACIONES, REDES ALAMBICA E INALAMBICA, VENTA E INSTALACIÓN DE EQUIPOS DE COMUNICACIÓN	MARKY SADRAC VALDEZ RODRIGUEZ	553302
E/2019-26009	24/6/19	SAFETRIP SERVICES	SERVICIO DE EMBALAJE EQUIPAJE Y PAQUETES PARA CARGA AEREA.	ELKA PAULINA SCHEKER MENDOZA	553557
E/2019-27157	1/7/19	SALÓN ELIZABETH CRISTINA	SALÓN DE BELLEZA.	ELIZABETH CRISTINA NUÑEZ DE FRIAS	554392
E/2019-24154	2/7/19	SALÓN LAS MANAS	SALÓN DE BELLEZA COMPLETO, TINTE, PEINADO, CORTES, EXTENSIÓN DE PELOS TODO TIPO DE MÉTODOS, Y UÑAS ACRÍLICA.	MARY CRUZ MENDEZ NAVARRO	554555
E/2019-25773	21/6/19	SALON MEILYN	SERVICIOS DE SALÓN DE BELLEZA.	MARICHELly SURIEL VALERIO	553295
E/2019-27185	1/7/19	SALPICONES VIP	SERVICIOS DE PUBLICIDAD, MONTAJE Y PRODUCCIÓN DE EVENTOS, SERVICIO DE CATERING	GIOVANNY JOSEFINA PERERA MOQUETE DE GONZALEZ	554425
E/2019-25576	25/6/19	SALUD BUCAL BY DENTAL MAX-SB	PRESTACIÓN DE SERVICIOS DENTALES.	JOSE SEBASTIAN BENOIT NUÑEZ	553604
E/2019-25577	19/6/19	SALUD BUCAL BY SEBASTIAN BENOIT	PRESTACIÓN Y SERVICIOS DENTALES.	JOSE SEBASTIAN BENOIT NUÑEZ	553364
E/2019-25962	25/6/19	SAMANA TURISTICAL BUSINESS OPERATOR STBO	MANEJO OPERACIONAL DE NEGOCIOS RELACIONADOS A LA INDUSTRIA TURÍSTICA EN LA REPÚBLICA DOMINICANA.	JOSE CRISTOBAL CEPEDA MERCADO	553896
E/2019-22096	28/5/19	SAMTEL CONSULTORES	CONSULTORÍA INFORMÁTICA, SUMINISTRO DE COMPONENTES ELECTRÓNICOS Y SERVICIOS PROFESIONALES DE DESARROLLO Y VENTA DE APLICACIONES INFORMÁTICAS.	SAMTEL CONSULTORES COLOMBIA SAS	554496
E/2019-26498	26/6/19	SAN GERÓNIMO FÚTBOL CLUB	CLUB DEPORTIVO SIN FINES DE LUCRO DEDICADO A LA ENSEÑANZA, PRÁCTICA Y COMPETICIONES DEL DEPORTE	HENRRY MONTERO SOLIS	553924
E/2019-27159	3/7/19	SANCHEZ ABREU AUTO IMPORT	IMPORTADORES DE VEHÍCULOS, COMPRA Y VENTA DE VEHÍCULOS NUEVOS Y USADOS, FINANCIAMIENTOS EN GENERAL.	RICARDO SANCHEZ ABREU	554655
E/2019-26727	27/6/19	SANDALWOOD CONTINENTAL	SERVICIOS DE ASESORÍA EMPRESARIAL.	MILVIO ARMANDO LINARES VILLEGAS	554102
E/2019-20702	27/5/19	SANDRA CARDENA BAR Y LICOR STORE	SERVICIOS DE BAR Y LICORERÍA.	SANDRA ALTAGRACIA REYES CARDENA	553254

[210] EXP.	[220] SOL. FECHA	[561] NOMBRE COMERCIAL	[510] ACTIVIDAD	[730] SOLICITANTE	[111] REGISTRO
E/2019-26101	2/7/19	SANFORT AUTO IMPORT	VENTA DE VEHÍCULOS.	NELSON ELIAS POLANCO SANTANA, YOHANNY ROSALY ROSEL FORTUNA	554478
E/2019-25508	18/6/19	SANFRA TRANSPORTE Y SERVICIOS	SERVICIOS DE TRANSPORTE TURÍSTICOS TERRESTRE, ORGANIZACIÓN DE ACTIVIDADES TURÍSTICAS	DARWIN POLIBIO SANTANA FRANCISCO	553313
E/2019-13898	24/6/19	SANHERMED	IMPORTACIÓN Y COMERCIALIZACIÓN DE MATERIALES Y EQUIPOS MÉDICOS.	PAMELA HERNANDEZ CORTORREAL	553549
E/2019-26562	26/6/19	SANTA BÁRBARA FÚTBOL CLUB	CLUB DEPORTIVO SIN FINES DE LUCRO DEDICADO A LA ENSEÑANZA, PRÁCTICA Y COMPETICIONES DEL DEPORTE	PEDRO RAMIRO VICTOR ALMONTE	553977
E/2019-26025	28/6/19	SANTRANS	SERVICIO DE TRANSPORTE PRIVADO.	ISMAEL ALEXANDER LORENZO PEREZ	554238
E/2019-27537	3/7/19	SAOCO SPORT	VENTA DE TODO TIPO DE ROPA.	YERSY YOSELIN PERALTA BATISTA	554734
E/2019-26612	1/7/19	SARGOS BARBERSHOP	PELUQUERÍA.	CESAR JOSE DEL ORBE HIDALGO	554309
E/2019-25560	27/6/19	SASSOTEK GROUP	SERVICIOS RELATIVOS A LA CONSTRUCCIÓN Y REMODELACIÓN DE INMUEBLES	KARLA NATALIE NOVAS MELO DE ARIAS	554118
E/2019-26690	27/6/19	SAZON LIQUIDO DOÑA LELA	SE DEDICA A LA ELABORACIÓN DE SAZÓN LIQUIDO CON PRODUCTOS FRESCOS Y CRIOLLOS 100% NATURAL.	ANNY EMILI RIZIK FERNANDEZ	554097
E/2019-26015	24/6/19	SEAPI ENTERPRISES	AGENCIA DE VIAJE E INMOBILIARIO.	FELICIA CONSTANT BATISTA	553544
E/2019-16130	25/6/19	SEBASHLEY EVENTS	SERVICIOS DE DECORACIÓN DE EVENTOS, ALQUILER DE SILLAS, UTENSILIOS DE DECORACIÓN	REYNILDA IVELIS FRIAS CONTRERAS	553806
E/2019-25278	21/6/19	S-E-E MONEY BY SAILYS	SERVICIOS DE PRÉSTAMOS EN GENERAL; ADMINISTRACIÓN DE CONDOMINIOS; BIENES RAÍCES EN GENERAL	SAILYS HERIBERTA ENCARNACION ALMANZAR	553428
E/2019-24781	2/7/19	SEJIMZ OFFICEDESK	SURTIDORA DE OFICINA, COMERCIALIZADORA DE EQUIPOS, MATERIALES, MOBILIARIOS Y SUMINISTROS DE OFICINA.	LEIDY MERCEDES SEVERINO JIMENEZ	554473
E/2019-25502	2/7/19	SEJIMZ SERVICE PRINT	IMPRESIÓN EN GENERAL, GIGANTOGRAFIA, LA EDICIÓN, DIAGRAMACIÓN E IMPRESIÓN DE DOCUMENTOS Y MATERIALES ESCRITOS Y GRÁFICOS	ARIEL JESUS SEVERINO JIMENEZ	554514
E/2019-24927	26/6/19	SENDERO ALTO	ADMINISTRACIÓN DE PROPIEDADES INMOBILIARIAS FAMILIARES, SERVICIOS DE CONSTRUCCIONES CIVILES DE TODO TIPO	FRANCISCO MANUEL LAZALA PUELLO	553941
E/2019-26402	3/7/19	SENDPACK COURIER & CARGO SCC	SERVICIOS DE DESADUANIZACIÓN DE MERCANCIAS AÉREA Y MARÍTIMAS, TRANSPORTE DE MERCANCIAS A DESTINO	NEWTON DOMINGO SANTOS RODRIGUEZ, SEDMA INTERNACIONAL, S.R.L.	554762
E/2019-26007	24/6/19	SEPARKING	SERVICIO DE COBRO DE PARQUEO INTELIGENTE.	INGINIO DE JESUS MONCION CARRASCO	553593
E/2019-27769	4/7/19	SERPRISA	SERVICIO PROFESIONAL EN INGENIERÍA Y MANTENIMIENTO EN REFRIGERACIÓN, CLIMATIZACIÓN Y ELECTRICIDAD.	SANTO GARRIDO MATEO	554930
E/2019-26065	24/6/19	SERTICOM	SERVICIOS ELECTROMECÁNICOS, ESTRUCTURAS METÁLICAS Y CONSTRUCCIONES EN GENERAL.	JULIO CESAR LANTIGUA GARCIA	553562
E/2019-26147	26/6/19	SERVI AGRO B R M	SERVICIOS AGROPECUARIOS , AGRÍCOLAS , GANADERÍA , AGRO-INDUSTRIAL.	RUBEN DARIO CEDEÑO UREÑA	554080
E/2019-26384	25/6/19	SERVICENTRO VILLAR LANTIGUA	COMPRA Y VENTA COMBUSTIBLES Y LUBRICANTES.	SERVICENTRO LA JAVILLA, SRL	553893
E/2019-21868	25/6/19	SERVICIO SOLIMAN	SERVICIOS DE CARGA, TRANSPORTE MARÍTIMO, TERRESTRE Y AÉREO, VENTA Y DISTRIBUCIÓN DE GAS	NAYROBI ALBANIA SOLIMAN VASQUEZ	553687
E/2019-26355	4/7/19	SERVICIOS CVCT	REPARACIÓN E INSTALACIÓN DE AIRE ACONDICIONADO, ELECTRICIDAD, VENTAS DE EQUIPOS Y MATERIALES ELÉCTRICOS Y MANTENIMIENTOS DE EDIFICACIONES.	VICTOR ALFONSO CASILLA FRIAS	554816
E/2019-26054	24/6/19	SERVICIOS DE LIMPIEZA Y MANTENIMIENTO SELIMA01	SERVICIOS DE LIMPIEZA Y OUTSOURCING (DE TODAS LAS RAMAS JARDINERÍA, ELECTRICIDAD	FERNANDO ALBERTO RAMIREZ	553561
E/2019-22912	24/6/19	SERVICIOS INFORMATICOS ESPECIALIZADOS RYZOFT, SIER	IMPORTACIÓN Y VENTAS EQUIPOS INFORMÁTICOS Y SERVICIOS INFORMÁTICOS EN GENERAL.	SAMAEL LOPEZ DEL ROSARIO	553530
E/2019-24884	26/6/19	SERVICIOS JURIDICOS VINICIO AQUINO	SERVICIOS JURÍDICOS EN GENERAL E INMOBILIARIO.	VINICIO AQUINO	554301
E/2019-27357	2/7/19	SERVICIOS MEDICOS DR. RAFAEL MEDINA	SERVICIOS MEDICOS GENERALES.	RAFAEL EMILIO MEDINA GOMEZ	554522
E/2019-25353	21/6/19	SERVICIOS METAL MECÁNICO SERVIMECA	SERVICIO METAL MECÁNICO, SOLDADURA Y ARMADURA.	DOMINGO TRINIDAD DE JESUS, GERSON OMAR GARCIA GABRIEL	553454
E/2019-26799	27/6/19	SERVICIOS QUIRÚRGICO BELITRE SERQUIROBE	IMPORTACIÓN, VENTA, ALQUILER, MANTENIMIENTO Y SUPERPOSICIONES DE EQUIPOS MÉDICOS EN GENERAL	JUAN JOSE CUELLO BELTRE	554138
E/2019-26795	27/6/19	SERVICIOS SANZPOLF	MENSAJERÍA, TRANSPORTE, VENTAS Y COMPRAS DE ARTÍCULOS TECNOLÓGICOS, TEXTILES, ROPA, JOYERÍA Y BISUTERÍAS	FELIBERTO POLANCO SANCHEZ	554068
E/2019-27665	4/7/19	SERVICONS	COMERCIALIZACIÓN DE COSMÉTICOS Y PRODUCTOS DE LIMPIEZA DEL HOGAR.	SHEIDIS DEL CARMEN GONZALEZ DIROCHE	554804
E/2019-26198	25/6/19	SERVIMAST JPM	SERVICIOS DE REVENTA DE INTERNET.	PEDRO DE JESUS DE LA ROSA MAYI	553737
E/2019-27487	3/7/19	SETARA	SOLUCIONES: CONTABLE, IMPUESTOS, FISCALES, Y LEGALES.	ZOBEYDA SYRA MARUOTTI RODRIGUEZ	554696
E/2019-27626	3/7/19	SEVIMAT MANGOS	COMPRA Y VENTAS DE PRODUCTOS AGRÍCOLA.	ARTURO MARTINEZ PINEDA	554691
E/2019-26586	26/6/19	SHAVELS CAKE	VENTA DE PRODUCTOS DE PASTELERÍA Y REPOSTERÍA ARTESANAL.	DANELLY ALTAGRACIA HERNANDEZ MOSQUEA	553931
E/2019-27020	28/6/19	SHEMIL BEAUTY SALON, NAIL, BAR AND CLOTHING.	SERVICIOS DE PELUQUERÍA, VENTA DE PRODUCTOS PARA EL PELO, UÑAS, FACIAL, MAQUILLAJE, BEBIDAS, VENTA DE ROPAS, BISUTERÍA Y AFINES.	YEISY SHEILA MILAGROS MARTINEZ DIAZ	554321
E/2019-25909	21/6/19	SHOESTIQUE	DISTRIBUCIÓN Y VENTA DE ZAPATOS.	SCARLET MARIA ESPINAL RODRIGUEZ	553298
E/2019-26641	27/6/19	SICARGA DOMINICANA	IMPORTACIÓN, EXPORTACIÓN, CONSOLIDACIÓN Y DESCONSOLIDACIÓN DE CARGA AÉREA, MARÍTIMA Y TERRESTRE	ALEJANDRO ANTONIO CONSTANZO SOSA	553973
E/2019-27093	1/7/19	SINERFI TRAVEL	ACTIVIDADES DE TURISMO; COMPRA Y VENTA DE HABITACIONES DE HOTEL, BOLETOS AÉREOS, CRUCEROS, GIRAS, VIAJES, TRANSPORTE DE PERSONAL	JULIO FRANKLIN ALMONTE TEJADA, MARCELLE STEPHANIE CRUZ RODRIGUEZ	554335
E/2019-26627	27/6/19	SIRICARE DR	SERVICIOS DE CUIDADORAS DE NIÑOS A DOMICILIO Y GUARDERÍA INFANTIL.	RAYMOND FABIAN	554137
E/2019-24506	2/7/19	SISECON: SISTEMA DE SEGURIDAD Y CONTROL	VENTA, INSTALACIÓN, MANTENIMIENTO, Y REPARACIÓN DE CÁMARAS DE SEGURIDAD, SISTEMAS DE ALARMAS	JAIME ANTONIO SALCEDO MIOLAN	554503
E/2019-25506	3/7/19	SISTEMA DE NEGOCIOS INTEGRAL SNI	COMPRA, VENTA Y DISTRIBUCIÓN DE EQUIPOS TECNOLÓGICOS, COMPUTADORAS, HARDWARE, SOFTWARE	FELIX RAMON VERAS PAULINO	554893
E/2019-25295	25/6/19	SKAPE LMDM	SERVICIOS DE PLOMERÍA, ELECTRICIDAD, PINTURA, MANTENIMIENTO Y ADMINISTRACIÓN DE CONDOMINIOS.	LISET MARTINA DE LA CRUZ MEDINA	553755
E/2019-26329	27/6/19	SKILLMAN RENT A CAR	ALQUILER DE VEHÍCULOS DE MOTOR Y AUTOMOTORES Y COMERCIALIZACIÓN DE VEHÍCULOS EN TODAS SUS FORMAS	ANTIGUA NATIVIDAD SANTOS DE LEON, SKILLMAN FERNANDEZ	554085
E/2017-18156	24/6/19	SLACK EVENTS	STREAMING Y ORGANIZACIÓN DE EVENTOS.	HERNANDO JOSE TAVERAS PICHARDO	553592
E/2019-23617	26/6/19	SMART ALARMA SECURITY SYSTEM KARVIMOSEN	INSTALACIÓN DE CÁMARAS DE SEGURIDAD. INSTALACIÓN DE ALARMAS, MONITOREO DE ALARMAS 24/7	JOEL HERNANDEZ GERMOSEN, VIERKA FRANCISCA ALCANTARA ENCARNACION	553864
E/2019-27889	5/7/19	SMARTRURAL	SOLUCIONES AGRÍCOLAS, SERVICIOS DE FUMIGACIÓN AGRICOLA, ANÁLISIS E MONITOREO, COMPRA Y VENTA DE EQUIPOS O DRONES	Yael JORGE PEÑA	555005
E/2019-27592	3/7/19	SMILEART STUDIO	SERVICIOS DE SALUD DENTAL EN EL ÁREA DE ESTOMATOLOGIA.	DOMINGO ANTONIO CARRASCO RODRIGUEZ	554784
E/2019-26620	27/6/19	SMJ AUTOS SOLUTIONS	IMPORTAR VEHÍCULOS DE MOTOR PARA RENTAR Y VENDER.	JORGE LUIS GUZMAN ESCOBAR	553965
E/2019-27370	4/7/19	SMR SPEED MOTO RACING	IMPORTAR, DISTRIBUIR Y VENDER PIEZAS DE VEHÍCULOS DE MOTOR Y MOTORES.	CHRISTIAN HERNANDEZ SANCHEZ	554786
E/2019-27077	1/7/19	SNAPPY-FI	SERVICIOS DE MARKETING, MARKETING DIGITAL, REDES SOCIALES.	JEFFERSON CRUZ ORTEGA	554428
E/2019-27118	1/7/19	SNEYDER PEGUERO. INGENIERÍA Y TERMINACIONES	INGENIERÍA EN GENERAL Y REMODELACIONES, CASAS, APARTAMENTOS Y EDIFICACIONES.	SNEYDER RAFAEL PEGUERO LUCIANO	554299
E/2019-27290	2/7/19	SOBREGIS	IMPORTACIÓN, COMPRA, VENTA Y COMERCIALIZACIÓN DE MATERIALES DE CONSTRUCCIÓN, ACABADOS, TERMINACIONES	LUIS ESTEBAN REQUENA MONSANTO	554623
E/2019-27593	3/7/19	SOCIAL TECHNOLOGY CW	DESARROLLO, IMPLEMENTACIÓN, MODIFICACIÓN, INSTALACIÓN, ACTUALIZACIÓN, ANÁLISIS Y DISEÑO DE SOFTWARES Y APLICACIONES WEB Y MÓVILES.	SANTIAGO RAFAEL NUÑEZ PAYAMPS	555101
E/2019-28042	8/7/19	SOCIEDAD DE GESTIÓN DE LOS DERECHOS REPROGRÁFICOS DE LA REPÚBLICA DOMINICANA SOGDERE	SOCIEDAD DE GESTIÓN COLECTIVA SIN ÁNIMO DE LUCRO QUE SE ENCARGA DE DEFENDER Y GESTIONAR DE FORMA COLECTIVA LOS DERECHOS DE PROPIEDAD INTELECTUAL DE TIPO PATRIMONIAL	ANGEL LUIS ARAMBILET ALVAREZ	555123
E/2019-15281	8/4/19	SOCIEDAD DOMINICANA DE GUIONISTAS Y DIRECTORES CINEMATOGRAFICOS SODOGDC	ENTIDAD SIN FINES DE LUCRO, DEDICADA A LA PROTECCIÓN DE LOS DERECHOS PATRIMONIALES DE LOS GUIONISTAS Y DIRECTORES CINEMATOGRAFICOS NACIONALES Y EXTRANJEROS	ROBERT ANT. CORNELIO TORRES	554853
E/2019-26077	24/6/19	SOFTWARE EVOLUTION, ARPA	VENTA E INSTALACIÓN DE SISTEMAS INFORMÁTICOS PARA EMPRESAS, ADEMAS SOPORTE Y MANTENIMIENTO DE REDES, EQUIPOS	PABLO ALEJANDRO DIAZ CRUZ, YERLYS ARGENTY SANCHEZ BASILIO	553632
E/2019-24188	3/7/19	SOHE PERSONALIZADOS	VENTA DE PRODUCTOS Y SERVICIOS RELACIONADOS CON ARTÍCULOS PERSONALIZADOS: IDENTIFICADORES, CARNETS, SERVICIOS FOTOGRAFICOS Y DE IMPRESIÓN EN GENERAL.	JUAN CARLOS SORIANO PÉREZ	554646
E/2019-25994	26/6/19	SOLAR ENERGY, ELECTRICA Y ELECTRONICA COMPANY SOENELELCO	INSTALACIÓN, MERCADEO, MANTENIMIENTO Y ELABORACIÓN DE MÓDULOS FOTO VOLTAICOS, PANELES SOLARES	CESAR ABEL DE LEON ZAPATA	553818
E/2019-26155	24/6/19	SOLDADURA CORTE Y DOBLE INDUSTRIAL SOLCORDOB INDUSTRIAL	SOLDADURA, CORTES Y DOBLES EN GENERAL.	LEIDY LAURA DUVAL PIÑA DE SANTANA	553617
E/2019-25147	21/6/19	SOLTROPIC SWIMWEAR	DISEÑO Y VENTA DE ROPA Y ACCESORIOS DE PLAYA.	SOLENNI CHANEL VASQUEZ MARTE	553354
E/2019-27786	4/7/19	SOLUCIONES COCO VILLANUEVA	FABRICACIÓN CONFECCIÓN Y VENTA DE MUEBLES, VENTANAS, PUERTAS EN MADERAS, POLIMETAL Y TODO TIPO DE MUEBLES Y TRABAJOS EN MADERA	JHONNY NOEL VILLANUEVA	554905
E/2019-28064	8/7/19	SOLUCIONES COMERCIALES ANTARTIDA	SERVICIOS DE TRANSPORTE EN GENERAL, VENTAS DE EQUIPOS Y PIEZAS PARA VEHÍCULOS PESADO	SOLUCIONES COMERCIALES ANTARTIDA, S.R.L	555122
E/2019-27835	5/7/19	SOLUCIONES CORDERO IG	SERVICIOS DE BIENES RAÍCES, DESARROLLO DE PROYECTOS RESIDENCIALES	INVERSIONES GERIZIM, S.R.L.	555043
E/2019-27329	2/7/19	SOLUCIONES E INVERSIONES ADRIANITA	INVERSIONES EN EL ÁMBITO COMERCIAL Y PRÉSTAMOS PERSONALES, HIPOTECARIOS Y EMPRESARIALES	LEONARDO IVAN DIAZ	554618
E/2019-15543	22/5/19	SOLUCIONES GUZMÁN Y ASOCIADOS SGA	ASESORÍA FINANCIERA, PERSONALES Y EMPRESARIALES,PRESTAMOS.	NIURKYS MICHELLE BOBADILLA ROPERTO, FRANCISCO ANTONIO CUELLO GUZMAN	554700
E/2019-21469	24/6/19	SOLUCIONES INFAVERAS	MICRO PRÉSTAMOS Y PRÉSTAMOS EN SENTIDO GENERAL.	ELVIS LUIS TAVERAS INFANTE	553543

[210] EXP.	[220] SOL. FECHA	[561] NOMBRE COMERCIAL	[510] ACTIVIDAD	[730] SOLICITANTE	[111] REGISTRO
E/2019-24406	17/6/19	SOLUCIONES MONTPER	COMERCIALIZACIÓN DE ARTÍCULOS TALES COMO. MATERIAL GASTABLE DE OFICINA, PRODUCTOS DE HIGIENE, REPUESTOS DE VEHÍCULOS	SULEIKA KATIUSKA PEREZ ABREU	554213
E/2019-25842	21/6/19	SOLUCIONES NICOLE CRUCETA	VENTAS Y CONSULTORÍAS DE EQUIPOS DE TECNOLOGÍA Y GESTIÓN HUMANA.	NICOLE MICHELLE CRUCETA SALAZAR	553378
E/2019-27471	5/7/19	SOLUCIONES TEJADA DE LEÓN	PRESTAMOS DE MENOR CUANTÍA A PEQUEÑOS NEGOCIOS.	SELPHYLIS ANTONIO TEJADA	555077
E/2019-26256	25/6/19	SOLUCIONES TERMICAS DOMINICANAS STD	IMPORTACIÓN, VENTAS E INSTALACIÓN DE AISLANTES TÉRMICOS.	LUIS ERNESTO RIJO ALFONSO	553785
E/2019-26205	25/6/19	SOLUTRIB	SERVICIOS IMPOSITIVOS, TRIBUTARIOS, FINANCIEROS, ADMINISTRATIVOS, CONTABLES, LEGALES, OTROS SERVICIOS AFINES.	CLARA BAUTISTA DE PUERTAS	553729
E/2019-25946	21/6/19	SOMI SUBLIMACIONES	SUBLIMACIONES Y SERIGRAFIADOS DE POLO-CHE, CAMISetas, T-SHIT, GORRAS Y TAZAS.	EWRYCK ALEXIS SOCIAS DIAZ	553493
E/2019-26434	26/6/19	SONOFF	VENTA DE EQUIPOS DE SISTEMA DE AUTOMATIZACIÓN Y ELÉCTRICOS.	CONSTRUCCIONES Y ELECTROMECHANICAS, S.R.L.	553993
E/2019-27383	2/7/19	SONOL	VENTAS EQUIPOS DE INFORMÁTICA.	SONOL, S.R.L.	554536
E/2019-23062	19/6/19	SOUND KINGS EL CATA	INDUSTRIA DEL ENTRETENIMIENTO, MÚSICA, GRABACIONES, VENTAS DE DISCOS, PROMOCIÓN, FIRMAS ARTÍSTICAS	EDUARD EDWIN BELLO POU	553334
E/2019-27186	1/7/19	SP AUTOMOTRIZ	SERVICIOS AUTOMOTRIZ.	SP AUTOMOTRIZ, S.R.L.	554426
E/2019-26268	27/6/19	SPARTANS	CONFECCIÓN Y VENTA DE PRENDAS DE VESTIR.	LUIS MARIA GARCIA GARCIA	554084
E/2019-27654	4/7/19	SPS MUSIC	SERVICIO DE COMPOSICIÓN, MANAGEMET, EDITORIAL MUSICALES, PRODUCCIÓN Y PROMOCIÓN, ASI MISMO COMO INDUSTRIA MUSICAL	EDUARDO LUIS CASANOVA	554797
E/2019-22049	4/7/19	SQD FERRETERIA	VENTA ONLINE DE BAÑOS.GRIFERIA, CERÁMICA Y MATERIALES DE CONSTRUCCIÓN DIRIGIDO A INGENIEROS, ARQUITECTOS Y PROYECTOS.	WILSON FRANCISCO CARABALLO PEREZ	554808
E/2019-25654	19/6/19	STAR ELECTRIC FERRETERIA E INCUBADORAS R. A. E.	VENTAS DE MATERIALES ELÉCTRICOS Y FERRETEROS E INCUBADORAS DE HUEVOS.	RENAN ALBERTO ESTRELLA CASTILLO	553266
E/2019-26729	27/6/19	STATE PARK HOLDINGS	TENEDURÍA DE BIENES INMUEBLES.	MILVIO ARMANDO LINARES VILLEGAS	554295
E/2019-27540	3/7/19	STATUPACK DOMINICANA	FABRICACIÓN, VENTA Y DISTRIBUCIÓN DE ENVASADORAS VERTICALES, DOSIFICADORES VOLUMETRICOS	CARLOS MIESES ARNO	554739
E/2019-27047	1/7/19	STEAR SHUTTERS	INSTALACIÓN DE SHUTTERS, PUERTONES ELÉCTRICOS EN GENERAL.	STEVENSON BAUTISTA VALDEZ	554381
E/2019-27813	4/7/19	STECK	FABRICACIÓN, DISTRIBUCIÓN, IMPORTACIÓN, COMERCIALIZACIÓN DE PRODUCTOS FARMACÉUTICOS, VETERINARIOS, COSMÉTICOS Y MATERIAL GASTABLE MEDICO.	YIRIES BISHARA MILADEH	554941
E/2019-25915	21/6/19	STEPHANIE'S BAKERY	VENTAS DE BIZCOCHOS, CUPCAKES, GALLETAS Y BROWNIES.	ESTEFANY GERALDINA RAMIREZ JIMENEZ	553484
E/2019-25287	19/6/19	STOYCA EYEBROWS STUDY	MICROBLADING. MICROSHADING, SOMBREADO, OMBRE, PIGMENTO DE LABIOS, DEPILACIÓN CON HILO, DEPILACIÓN CON CERA	ANA MARIA MATEO NIVAR	553429
E/2019-26382	25/6/19	STRATUS R.D.	COMERCIALIZACIÓN DE SISTEMAS, PRODUCTOS Y SERVICIOS RELACIONADOS CON PLATAFORMAS BANCARIAS, APLICACIONES	MATIAS CUELHO MERKLEN	554405
E/2019-26375	2/7/19	STREIGCH	PIZZERIA Y CAFETERIA; SUPLIDORES DE ALIMENTOS Y BEBIDAS AL POR MAYOR Y AL DETALLE.	JULISSA BAEZ ALONZO, VICTOR FELIX CANDELARIO JORGE	554481
E/2019-18861	28/6/19	STUDIO 1428	SERVICIOS DE ENTRENAMIENTO, CURSOS DE FORMACIÓN Y CAPACITACIONES EN LAS AREAS DE INFORMÁTICA	JIAN NING WU	554156
E/2019-25243	5/7/19	SUBERSANT COMERCIAL	PROCESAMIENTO Y COMERCIALIZACIÓN DE AGUA, JUGOS Y PRODUCTOS ALIMENTICIOS FABRICACIÓN DE PRODUCTOS QUÍMICOS	YADEL ANTONIO SUBERVI SANTANA	554953
E/2019-27779	4/7/19	SUBLIGRAF	SE DEDICARÁ A LA COMPRA, VENTA Y DISTRIBUCIÓN DE EQUIPOS ELECTRÓNICOS, DE IMPRESIÓN, TODO LO RELACIONADO CON ESTA ACTIVIDAD.	JUSTO GERMAN MONTERO MONTERO	554901
E/2019-26535	26/6/19	SUCESIÓN TOMAS SEVERINO	CULTIVO AGRÍCOLA, CRIANZA DE GANADOS Y EXPLOTACIÓN MINERA.	PABLO MERCEDES SEVERINO	553834
E/2019-26251	27/6/19	SUFERRER SANTO DOMINGO TOURS AND TRAVEL	ORGANIZACIÓN Y PLANEACIÓN DE EVENTOS, VENTA DE TOURS, BOLETOS AEREOS, HOTELES NACIONALES E INTERNACIONALES	REYNA DALINA DE LOS MILAGROS SUAREZ PUJALS, WILBERT ELIGIO FERRER BONILLA	554082
E/2019-27883	5/7/19	SUN CANA	REFERIDOR DE INMOBILIARIOS.	MAGDALENA DISLA CABRERA	555073
E/2019-26350	25/6/19	SUN COVERS	FABRICACIÓN, REPARACIÓN, INSTALACIÓN Y LIMPIEZA DE CORTINAS, SHUTTER Y TOLDOS.	HECTOR OCTAVIO GENAO GERMOSO	553703
E/2019-26327	25/6/19	SUN MULTISERVICE MHV	MANTENIMIENTO Y SERVICIOS: CORPORATIVO, RESIDENCIAL E INDUSTRIAL	MIGUELINA HICIANO VELEZ	553720
E/2019-26530	8/7/19	SUNRISE FRUITS ICP	PRODUCCIÓN,COMPRA Y VENTA DE FRUTAS	FRANCIS CEDEÑO SANCHEZ	555154
E/2018-2065	3/7/18	SUPER COLMADO LOMIRAM	VENTA Y COMERCIALIZACION DE PRODUCTOS COMESTIBLES, BEBIDAS, DESECHABLES, LIMPIEZA E HIGIENE PERSONAL.	LOURDES MILAGROS RAMIREZ	554626
E/2019-25649	19/6/19	SUPER COLMADO Y COMPRAVENTA CAIMITO	NEGOCIO TIPO COLMADO, COMPRA, VENTA Y CASA DE EMPEÑO.	ANDY WILLIAMS RODRIGUEZ RODRIGUEZ	553265
E/2019-22139	28/5/19	SUPER EVEREST	PROCESAMIENTO Y VENTA DE HIELO Y AGUA.	CARLOS MANUEL GONZALEZ MEDINA	554210
E/2019-22888	28/6/19	SUPERCRIOLLO	PRODUCCIÓN Y COMERCIALIZACIÓN DE PRODUCTOS ALIMENTARIOS, TALES COMO CONDIMENTOS, ADEREZO, BEBIDAS Y CONFITURAS	EDWARD JOSE PEREZ	554349
E/2019-25622	1/7/19	SUPERMERCADO FAMILIA SHAOYUN	VENTA AL POR MENOR EN SUPERMERCADOS CON PREDOMINIO DE PRODUCTOS ALIMENTARIOS Y BEBIDAS.	SHAOYUN WU	554277
E/2019-27226	1/7/19	SUPLIDORA CARPEMAR	COMPRA, VENTA, IMPORTACIÓN Y EXPORTACIÓN DE CARNES, PESCADOS Y MARISCOS AL POR MAYOR Y DETALLE.	JULIO ALBERTO DE LA ROSA	554445
E/2019-27176	1/7/19	SUPLIDORA DE MUEBLES DIAZ SANTIAGO	COMPRA Y VENTA DE MUEBLES EN GENERAL.	RAMON ANTONIO DIAZ SANTIAGO	554414
E/2019-25911	21/6/19	SWK HOLDINGS	COMPRA, VENTA E INVERSIÓN A TRAVÉS DE ACCIONES, CUOTAS SOCIALES Y BONOS CORPORATIVOS.	ALEJANDRO MANUEL LONDOÑO MODESTO	553481
E/2019-21401	24/6/19	SX2 ITALIAN'S PAN & PIZZA	PIZZERIA Y RESTAURANT.	SIMONE ROSATI	553595
E/2019-24058	10/6/19	SYSGATE SOLUCIONES	DISEÑO DE APLICACIONES INFORMÁTICAS.	FELIPE RODRIGUEZ DE LA CRUZ	554922
E/2019-25866	21/6/19	SYSKA GROUP	INVERSIONES EN PROYECTOS TURÍSTICOS, DE VIVIENDAS, COMERCIALES Y AGROPECUARIOS.	THE COMPANY DEPOT, SRL	553380
E/2019-26269	25/6/19	T&T FINANCIAMIENTOS	FINANCIAMIENTO EN GENERAL.	TONY MIGUEL FLORIMON ALMANZAR	554937
E/2019-26467	26/6/19	T4M AUTO SALES	COMPRA, VENTA, ALQUILER DE TODO TIPO DE VEHÍCULOS, LIVIANOS, PESADOS, DEPORTIVOS, RECREACIONALES NUEVOS Y USADOS.	CARLOS FEDERICO GEORGE TERRERO	553904
E/2019-25652	26/6/19	TAKUMA BOUTIK HOTEL	DESARROLLO, CONSTRUCCIÓN, COMERCIALIZACIÓN, PROMOCIÓN, VENTA, ADMINISTRACIÓN Y OPERACIÓN DE HOTEL	LIONEL JEAN MICHEL MASSON GESMIER	553875
E/2019-27494	5/7/19	TALENT ID	EDUCACIÓN. SERVICIOS DE ORIENTACIÓN VOCACIONAL DE MANERA QUE LOS JÓVENES DE SECUNDARIA AL FINALIZAR LA ACCIÓN FORMATIVA	ANA GISELA RAMOS BRITO, SACHA MARIELA SANTOS MOLINA	555080
E/2019-27497	3/7/19	TALLER DE DESABOLLADURA Y PINTURA HÑOS. FIGUERO	DESABOLLADURA, PINTURA, HERRERÍA, MECÁNICA Y SERVICIOS EN GENERAL DE CARROCERÍA.	RODOLFO FIGUERO CORDERO	554698
E/2019-27564	3/7/19	TALLER DE HERRERÍA FELO HIERROS	DISEÑO Y MANTENIMIENTO DE TODO TIPO DE ESTRUCTURA METÁLICA, HERRERÍA EN GENERAL Y COMPRA Y VENTA DE HIERROS. IMPORTACIÓN Y EXPORTACIÓN DE HIERROS.	RAFAEL DE JESUS POLANCO QUEZADA	554763
E/2019-28052	8/7/19	TALLER DE HERRERÍA INDUSTRIAL LOS ROMANES	FABRICACIÓN E INSTALACIÓN DE PUERTAS, VENTANAS, HERRERÍA INDUSTRIAL Y METALMECÁNICA.	LUIS JOSE RODRIGUEZ	555142
E/2019-27190	1/7/19	TALLER DE TORNO JOSE RAMON	TORNO, FRESADORA, Y SOLDADURA DE MECÁNICA INDUSTRIAL, REPARACIÓN DE MAQUINA INDUSTRIAL, CONFECCIÓN DE PIÑONES.	TALLER DE TORNO JOSE RAMON, SRL.	554434
E/2019-27230	3/7/19	TALLER ELIZABET	TALLER DE MECÁNICA AUTOMOTRIZ.	JULIO CESAR CEPEDA DELGADO	554886
E/2019-26377	27/6/19	TAMPA PISOS	LIMPIEZA DE PISOS, ASÍ COMO TODA ACTIVIDAD RELACIONADA Y AFINES. EN GENERAL	MARÍA MARGARITA JIMÉNEZ DE FARIÑA	554088
E/2019-25931	21/6/19	TAVILUZ EVENTOS & MÁS	SERVICIOS DE PICADERA, BUFFET Y DECORACIÓN PARA TODO TIPO DE EVENTOS.	BERNARDINA ALTAGRACIA VARGAS DE TAVERAS	553496
E/2019-25291	21/6/19	TAYLOR CLUB	CENTRO DE BEBIDA.	JUAN JOSE DE PAULA FIGUERO	553635
E/2019-26701	27/6/19	TEACHNOLOGY	ENTRENAMIENTOS EN ALTA TECNOLOGÍA.	AMAURY SANTIAGO CAMEJO FERMIN	554298
E/2019-24954	3/7/19	TEAM FAMILY SOFTBALL CLUB TFSC	EQUIPO DE SOFTBALL.	JORGE LUIS UREÑA LUNA	554649
E/2019-26063	1/7/19	TECN OLAM	SERVICIOS TÉCNICO (MAQUINADOS, MANTENIMIENTO DE MAQUINARIAS INDUSTRIALES	GENNY ALEXANDRA DE LEON DE LOS SANTOS	554285
E/2019-26020	24/6/19	TECNO CRISTAL DEL CARIBE	COMERCIALIZACIÓN, FABRICACIÓN Y TRANSPORTE DE PUERTAS, VENTANAS, CRISTALES Y MATERIALES AFINES	ALEJANDRO JOSE MARMOL BUENO	553601
E/2019-26594	26/6/19	TECNOFIJACIONES DE DOMINICANA	VENTAS AL POR MAYOR Y DETALLE DE EQUIPOS, HERRAMIENTAS Y MATERIALES PARA EL SECTOR INDUSTRIAL Y SECTOR DE CONSTRUCCIÓN.	ISRAEL ELIAS BALLONET GARCIA	554122
E/2019-25510	18/6/19	TECNOLOGÍAS INTEGRADAS	IMPORTACIÓN, DISEÑO, VENTA, INSTALACIÓN Y ASESORÍA EN EQUIPOS PARA LA INDUSTRIA LÁCTEA, GANADERA Y ALIMENTICIA.	JUAN ANTONIO TAPIA SERVIN, ROSA EMILIA CUEVAS PEREZ, TECNOLOGIAS INTEGRADAS, S.R.L	553386
E/2019-24288	26/6/19	TECRIND & ASOC.	SERVICIOS DE TÉCNICOS EN GENERAL A NIVEL INDUSTRIAL Y RESIDENCIAL: REPARACIONES MECÁNICA, ELÉCTRICA, PLOMERÍA, HERRERÍA Y CONSTRUCCIONES EN GENERAL.	WILSON SORIANO, EDUARD NOLBERTO MORENO HERNANDEZ	553923
E/2019-19522	25/6/19	TEEGARDEN REALTY	GESTIÓN DE COMPRA, VENTA Y ALQUILERES DE PROPIEDADES INMOBILIARIAS. INCLUYE: TERRENOS, SOLARES, APARTAMENTOS Y CASAS (BIENES RAÍCES).	ANGELA INES GARCIA BILBAO	553683
E/2019-27638	4/7/19	TEGAJU MULTISERVICE	BIENES RAÍCES, ADMINISTRACIÓN DE CONDOMINIOS Y GESTIÓN LEGAL.	THELMA MARGARITA MARTINEZ POLANCO	554832
E/2019-27781	4/7/19	TEGNOLOGIA COMPOSTELA RAMIREZ	SERVICIOS DE REVENTA DE INTERNET.	ALEXANDRE EMMANUEL AGRAMONTE PUJOLS	554903
E/2019-25414	27/6/19	TEJADA VISION OPTICAL CENTER	VENTA DE LENTES OFTALMICOS, SALUD VISUAL.	GLENY TEJADA, REYNA TEJADA	554246
E/2019-22022	1/7/19	TEKAMARKET PLAZA	COMERCIALIZACIÓN DE SERVICIOS TECNOLÓGICOS, DISTRIBUIDOR DE TECNOLOGIA	DEIBY VLADIMIR MARTINEZ GOMEZ, WALKIRIA PEREZ MORA	554263
E/2019-26824	4/7/19	TEMOMED	SERVICIOS MÉDICOS Y VENTA DE MATERIALES GASTABLES MÉDICOS.	LUIS MANUEL TEJADA MORENO	554822
E/2019-27325	5/7/19	TEN STARS AUTO IMPORT	IMPORTACIÓN, VENTA Y DISTRIBUCIÓN DE VEHÍCULOS NUEVOS Y USADOS.	MIGUEL E GUZMAN BLANDINO, JORGE ALBERTO DIAZ SURUN	555068
E/2019-27908	5/7/19	TENEDORA 38	NEGOCIOS E INVERSIONES EN EL SECTOR INMOBILIARIO.	TENEDORA 38, S.R.L.	555075
E/2019-27721	4/7/19	TEOREMA C-E	IMPARTIR EDUCACIÓN EN COMPUTACIÓN, CELEBRACIÓN DE SEMINARIOS Y CONGRESOS	CARLOS ARTURO RAMIREZ ROJAS	554850

[210] EXP.	[220] SOL. FECHA	[561] NOMBRE COMERCIAL	[510] ACTIVIDAD	[730] SOLICITANTE	[111] REGISTRO
E/2019-26489	26/6/19	TERAPEATE	CENTRO DE CONSULTA PSICOLÓGICA, EL CUAL ABARCA VARIAS ÁREAS DE CONSULTA NIÑOS, ADOLESCENTES Y ADULTOS	SALES PATRICIA PORTORREAL DE BLANCO	553843
E/2019-26262	28/6/19	TERRA ORGANIC FARM MPR	IMPORTACIÓN, EXPORTACIÓN, PRODUCCIÓN Y VENTA DE PRODUCTOS ORGÁNICOS	MARISOL POLANCO RIVAS	554251
E/2019-26264	27/19	TESER & ASOC.	SERVICIOS TÉCNICOS DE REFRIGERACIÓN Y ELECTRICIDAD.	JOSE ILARIS PAREDES FERRERAS	554512
E/2019-26897	28/6/19	TEYAFARMA	VENTA DE PRODUCTOS FARMACÉUTICOS EN GENERAL.	YAMILI CRISTINA TEJADA DE LOPEZ, YASILIS AMANTINA TEJADA ESTRELLA	554172
E/2019-27355	27/19	THE BANK OF NOVA SCOTIA REPÚBLICA DOMINICANA, S.A., BANCO MÚLTIPLE	ENTIDAD DE INTERMEDIACIÓN FINANCIERA, SERVICIOS BANCARIOS, SERVICIOS FINANCIEROS	THE BANK OF NOVA SCOTIA	554565
E/2019-21056	28/6/19	THE BOHO HOUSE, TBH	INSTITUCIÓN CON DIFERENTE FINES COMO CAFÉ, SPA Y VENTA DE ARTICULO DEL HOGAR Y OBRAS DE ARTES BAJO UN CONCEPTO Y ESTILO DE VIDA.	JAHNNA CAROLINA JONES NADAL	554262
E/2019-26235	28/6/19	THE NAILS ROOM MON CHÉRIE	NUESTROS SERVICIOS DEPILACIÓN, EYESBROWNS, EYELASHES, FACIALES, MANICURE, PEDICURE, MAQUILLAJE	JULIO CESAR PEREZ DURAN	554403
E/2019-26779	27/6/19	THE SAILOR PARROT CATAMARAN	ORGANIZACION DE EXCURSIONES TURISTICAS ACUATICAS	PEDRO PABLO FELIZ	554106
E/2019-27184	17/19	THE THREE AMIGOS	INVERSIONES TURÍSTICAS INMOBILIARIAS. TODA ACTIVIDAD COMERCIAL LIGADA AL FIN PRINCIPAL.	ALBANIA LLASMINA MANCEBO DEL ROSARIO	554421
E/2019-25691	19/6/19	THE SAURUS INVERSIONES	COMPRA, VENTA, ALQUILER Y ADMINISTRACIÓN DE BIENES INMUEBLES.	LARISSA JIMENEZ FILPO	553286
E/2019-7862	26/6/19	TIENDA Y VARIEDADES CRISTAL&NICHAURIS	VENTA DE PRENDAS DE VESTIR, BISUTERÍA Y CARTERAS.	NICHAURIS MIRELIS JIMENEZ DE COLLANTE	553797
E/2019-20874	20/5/19	TINA HOME	VENTAS DE PRENDAS DE VESTIR, CALZADOS Y ACCESORIOS.	XINHUA LIU, JUAN LIN, XIAOBAO YAN	553807
E/2019-27231	17/19	TITEREFUE MARKETING AND DEVELOPMENT	SERVICIOS DE PUBLICIDAD, MARKETING DIGITAL, ESTRATEGIAS DE DESARROLLO Y POSICIONAMIENTO DE MARCA.	CRISTIAN ALEXIS ARIAS PAREDES, HECTOR JULIO VALERIO HERARTE	554586
E/2019-25933	21/6/19	TITUS	SERVICIOS DE LAVADO DE VEHÍCULOS: BRILLAR, APLICACIÓN DE ENCERADOS, INTERIORES, MOTORES	MIGUEL RODOLFO ALBA CASTILLO	553285
E/2019-21876	26/6/19	TOASTA CREPES	RESTAURACIÓN (RÁPIDA O NO), BARES, DISCOTECA, LOUNGE, ETC.	FRATELLI CORPORATION, S.R.L.	553897
E/2019-27035	5/7/19	TODAY COFFEE	PREPARACIÓN Y VENTA DE CAFÉ EN SUS DIFERENTES PRESENTACIONES.	JUAN GABRIEL LUGO CORNELIO	555059
E/2019-26324	25/6/19	TODO RESUELTO	OFRECER SERVICIOS DE CATERING Y BANQUETES; COMPRA Y VENTA DE MERCADERÍAS Y PRODUCTOS ALIMENTICIOS.	INVERSIONES ISOBAR, SRL	553768
E/2019-26465	26/6/19	TOPYA	ESTUDIO TOPOGRÁFICOS, DE ARQUITECTURA E INGENIERÍA EN GENERAL.	YEURYS ARIEL NUÑEZ HURTADO	553900
E/2019-26202	25/6/19	TORRES & SOTO ABOGADOS	FIRMA DE ABOGADOS, ESPECIALIZADA EN EJERCER TODO TIPO DE CASOS LEGALES.	OMAR AMIN TORRES SOTO	553665
E/2019-27686	4/7/19	TOY'S 4 FUN	COMERCIALIZACIÓN Y DISTRIBUCIÓN DE TODO TIPO DE JUGUETES, VENTA DE MATERIAL DIDÁCTICO Y ACADÉMICO EN GENERAL	KATTY VENECIA ADRIAN ANDERSON	555019
E/2019-26468	26/6/19	TRACKS,S	PRODUCCIÓN Y COMERCIALIZACIÓN DE PRODUCTOS DE ACERO LIGERO Y MATERIALES COMPLEMENTARIOS	TRACKS'S, S.R.L.	554252
E/2019-26199	17/19	TRADOMER	SERVICIOS DE TRANSPORTE DE CARGA DE MERCANCIAS Y MATERIALES EN GENERAL	JHOJANNY ENCARNACION SORIANO	554303
E/2019-24534	28/6/19	TRANSPORTE & SERVICIOS DE REPUESTOS WELLINSTONE	SERVICIOS DE TRANSPORTE Y VENTA DE REPUESTOS PARA TODO TIPO DE VEHÍCULOS.	WELLINSTONE MIGUEL VALDEZ MERCEDES	554214
E/2019-25074	24/6/19	TRANSPORTE & SERVICIOS LA BARCA	SERVICIOS DE TRANSPORTE TERRESTRE, AÉREO Y MARÍTIMO, DE TURISMO Y DE CARGA, SERVICIO DE ALQUILER VEHÍCULOS.	ADRI ESTHER SARO DE ABREU, JOSE ALBERTO ABREU REYES	553631
E/2019-24048	5/7/19	TRANSPORTE DE AGUA MALBERTORRES	SERVICIOS DE TRANSPORTE DE AGUA POTABLE.	ENRIQUE ALBERTO TORRES LOPEZ	555036
E/2019-26675	4/7/19	TRANSPORTE FAPI	SERVICIOS DE TRANSPORTE TURISTICO Y ESCOLAR.	ARACELIS LIRIANO DE AQUINO	554821
E/2019-27187	5/7/19	TRANSPORTE Y MUDANZAS DRINY	TRANSPORTE DE CARGA, AGENTES ADUANALES, MUDANZAS Y EMPAQUES.	DRINY ESCANIA ULLOA VENTURA	555041
E/2019-26099	24/6/19	TRANSPORTES CANAMIX	SERVICIOS DE TRANSPORTE DE AGREGADOS Y TODO TIPO DE MATERIALES DE CONSTRUCCIÓN Y SU DISTRIBUCIÓN.	GREGORIO DOMINGO JOSE FAMILARO RUVOLO	553534
E/2019-22095	21/6/19	TRANSVOLART	TRANSPORTE DE CARGA Y SERVICIOS LOGÍSTICOS.	DAWRY ALBERTO CARABALLO PICHARDO	553299
E/2019-26386	25/6/19	TRAVELER TOURS ORM	AGENCIA DE TOURS, EXCURSIONES, VIAJES, FINES DE SEMANA EN HOTELES, VENTAS DE HABITACIONES EN HOTELES	URIADE ARAMIS RIVERA PEÑA	553873
E/2019-26452	26/6/19	TRC TALLER RICHARD CASTILLO	SERVICIOS INDUSTRIALES Y AUTOMOTRICES, REPARACIÓN Y VENTA DE EQUIPOS Y VEHÍCULOS, PINTURA DE VEHÍCULOS.	JOSE GREGORIO SALOME DEL ORBE	553886
E/2019-27765	4/7/19	TRECEB TEXTILES	ELABORACIÓN DE TODO TIPO DE PRENDA DE VESTIR, UNIFORMES Y ACCESORIOS DEPORTIVOS.	AQUINO CABRERA	554899
E/2019-26761	27/6/19	TRINOO RD	FUMIGACIONES AÉREAS.	FUMIGACIONES AÉREAS DEL CARIBE, S. R. L.	554008
E/2019-26796	27/6/19	TRIPLE J CAR WASH	LAVADO DE TODO TIPO DE VEHÍCULOS.	YUDY ALTAGRACIA UREÑA ESPINOSA	554136
E/2019-23869	7/6/19	TRUE INVESTOR CABRERA & ASOC.	ASESORÍA DE COMO INVERTIR EN LOS MERCADOS BURSÁTILES A TRAVES DE BROKERS INTERNACIONALES.	FELIPE DE JESUS CABRERA MEDINA	553322
E/2019-25340	17/19	TRUST GOD CRAFT	VENTAS AL POR MAYOR Y DETALLE DE REGALOS Y ARTÍCULOS PROMOCIONALES.	CRISANGELY VALENTIN CONCEPCION	554389
E/2019-27901	5/7/19	TU VISA FOOD TRUCK	COMIDA RÁPIDA, HAMBURGUESAS, ALITAS, NACHOS, PICALONGAS.	NIRKAURIS JAZMIN MEDINA JIMENEZ	555074
E/2019-26757	27/6/19	TUGSA	SERVICIOS AGRÍCOLAS.	GABRIEL GERONIMO MATIAS CABRERA	553999
E/2019-26444	26/6/19	TULIO PANTALLA	REPARACIÓN Y ALINEAMIENTO DE LUCES PARA VEHÍCULOS, VENTA DE BOMBILLOS Y BOMBILLOS LED PARA VEHÍCULOS.	JULIO RAFAEL ORTEGA GARCIA	553813
E/2019-23623	6/6/19	TUVISA_DO BY RAFAEL LARA CONSULTING	ASESORÍA, TRAMITACIÓN DE SOLICITUDES DE VISAS, RESIDENCIA Y PERDÓN, PETICIONES Y NATURALIZACIÓN PARA VIAJES A ESTADOS UNIDOS	RAFAEL EMMANUEL LARA LENDOF, RAFAEL EDUARDO LARA GUZMAN	553625
E/2019-26411	26/6/19	TXT DIGITAL XF	COMERCIALIZACIÓN, DISEÑO Y CREACIÓN DE PROGRAMAS COMPUTARIZADOS, PARA EL MANEJO Y ADMINISTRACIÓN DE HERRAMIENTAS	PORFIRIO DE JESUS LOPEZ NIETO	553796
E/2019-27692	4/7/19	TYNDALL EMPRESARIAL	COMPRA, VENTA, IMPORTACIÓN Y FINANCIAMIENTO DE TODO TIPO DE VEHICULOS DE MOTOR, NUEVOS Y USADOS, REPUESTOS Y ACCESORIOS.	TYNDALL EMPRESARIAL SRL	554846
E/2019-26744	27/6/19	UN ARTISTE UNE JOURNEE INGRID GRULLON	SERVICIOS CULTURALES, EDUCATIVOS Y RECREATIVOS DE GALERÍAS DE ARTE.	YNGRID ANTONIA GRULLON GUTIERREZ	554126
E/2019-25647	24/6/19	UN POLLO COCINILLAS 165 GRADOS	COMPRA, VENTA Y DISTRIBUCIÓN DE COMIDA.	ALEXIS DANIEL GUERRERO RAMIREZ	553606
E/2019-27879	5/7/19	UNA MANERA DIFERENTE DE VIVIR Y TRABAJAR DE DIEGO TRIPALDI	REALIZACIÓN Y ORGANIZACIÓN DE SEMINARIOS, CONFERENCIAS, TALLERES, COACHING Y CAPACITACIÓN PERSONAL.	DIEGO JAVIER TRIPALDI	554999
E/2019-26775	17/19	UNIBYTE TELECOM DISTRIBUTION	DISTRIBUCIÓN Y COMERCIALIZACIÓN DE EQUIPOS Y MATERIALES DE TELECOMUNICACIONES.	MARCO MIGUEL CORTIÑAS JORGE	554376
E/2019-27819	5/7/19	UNIDAD DE INTERVENCION PSICOLOGICA Y AYUDA DOCENTE UIPYAD	CONSULTAS, ASESORÍA, INTERVENCIÓN PSICOLÓGICA, TALLERES, CHARLAS, CONGRESOS SOBRE LA CONDUCTA.	RUDDY HUASCAR AMPARO ALMONTE	555060
E/2019-26167	17/19	UNIDAD OFTAMOLOGICA DE RETINA Y ESPECIALIDADES, DR. ROJAS DAMIANO	CONSULTA MÉDICA EN OFTALMOLOGÍA, RETINA, VÍTREO Y SERVICIOS MÉDICOS EN GENERAL.	GUSTAVO MIGUEL ROJAS DAMIANO	554436
E/2019-22997	26/6/19	UNION DE CHOFERES DE AEROPUERTOS Y TURÍSTICOS DEL CIBAO SANTIAGO UCHOATUCISA	ENTIDAD SIN FINES DE LUCRO, CUYO OBJETIVO PRINCIPAL ES AGRUPAR Y ORGANIZAR A LOS CHOFERES DEL AEROPUERTO CIBAO	JOSE DOLORES ZABALA ZABALA, NICOLAS GARCIA HIRALDO	553906
E/2019-25952	21/6/19	UNION DE TAXIS 2020	SERVICIO DE TRANSPORTE, EXCURSIONES Y OPERADOR TURÍSTICO.	JUAN TARZAN YNFANTE SANCHEZ	553581
E/2019-25633	19/6/19	UNIÓN DOMINICANA DE FUTBOLISTAS PROFESIONALES UMDOMPROF	ORIENTAR, ASESORAR Y DEFENDER A SUS ASOCIADOS EN TODO AQUELLO QUE CONCIERNA A SU ACTIVIDAD DEPORTIVA	JOSÉ PASCUAL AGÜERO NÚÑEZ	553232
E/2019-24493	21/6/19	UNIQUE PLATFORM-KMH	DESARROLLO Y VENTAS DE SOFTWARE.	KENIA MARTE HERRERA	553397
E/2019-23073	28/6/19	UNITED DOCTORS, UNIDOCTORS	SERVICIOS MÉDICOS, CONSULTAS MEDICAS, EVALUACIÓN MEDICA, REPORTE MÉDICOS, PRESCRIPCIÓN MEDICAS	EVANDER RAFAEL CABRERA COLON, RODOLFO RAFAEL TINEO ALMONTE	554233
E/2019-26595	5/7/19	UNIVEGACOMU DEL CARIBE	SERVICIO DE REVENTA DE INTERNET.	ROLY ROMAN AQUINO SANCHEZ	555056
E/2019-15501	27/19	UPS FREE TRADE ZONE	ARRENDAMIENTO Y VENTA DE NAVES INDUSTRIALES, IMPORTACIÓN Y EXPORTACIÓN DE MERCANCÍA TALES, COMO: ROPA, TEXTILES, CALZADOS, ELECTRODOMÉSTICOS	UPS LOGISTICS GROUP INTERNATIONAL, INC.	554451
E/2019-26490	26/6/19	UPSCALE GLOBAL INVESTMENTS	FONDO PRIVADO DE INVERSIONES. PRESTAR SERVICIOS DE ASESORÍA E INVERSIÓN DE CAPITAL PRIVADO EN NUEVOS NEGOCIOS	FAUSTO ANTONIO DE JESUS BETANCES THOMAS, HECTOR EDUARDO PRESTOL HOLGUIN-VERAS	553861
E/2019-25064	27/6/19	UPSON COLUMBUS	IMPORTACIÓN Y VENTA DE MATERIALES DE CONSTRUCCIÓN.	MILVIO ARMANDO LINARES VILLEGAS	554031
E/2019-24040	28/6/19	URBANIZACIÓN VILLAS DE CABRERA URVICABRERA	LOTIFICACIÓN, ADQUISICIÓN Y VENTAS DE TERRENOS; CONSTRUCCIÓN Y VENTAS DE CASAS, VILLAS Y APARTAMENTOS	RAMSES SANTIAGO CAPELLAN GIL	554235
E/2019-26745	27/6/19	UROBA IMPORT	COMPRA, VENTA Y FINANCIAMIENTO DE MOTOCICLETAS.	ADALGISA ROSADO CRUZ	555017
E/2019-25979	21/6/19	VAECO GROUP	EVENTOS EN GENERAL.	VANESSA ALTAGRACIA ESTRELLA CORPORAN	554054
E/2019-23551	27/19	VALTESAN SOLUTIONS	IMPORTACION, COMPRA, VENTA, DISTRIBUCION Y COMERCIALIZACION DE PRODUCTOS COMESTIBLES PARA EL CONSUMO HUMANO	CESAR AUGUSTO VALDEZ TERRERO	554499
E/2019-26305	25/6/19	VAPORTASTIC	FABRICACIÓN, DISTRIBUCIÓN, VENTA Y COMERCIALIZACIÓN DE LIQUIDO PARA VAPE. COMERCIALIZACIÓN, DISTRIBUCIÓN	EVELYN CRISTINA SOTO DEL VALLE	553712
E/2019-26204	17/19	VARCRE MEDICAL	LA ADQUISICIÓN, VENTA Y DISTRIBUCIÓN DE FÁRMACOS Y/O MEDICAMENTOS Y MATERIAL GASTABLE HOSPITALARIO.	FRANCISCO JAVIER PERALTA VARGAS	554286
E/2019-16737	28/6/19	VARCRU SOLUTIONS	VENTA DE PÁGINA WEB, SOFTWARE, DOMINIOS Y HOSTING.	JOSE ENRIQUE VARGAS SANCHEZ	554113
E/2019-22593	3/7/19	VARGAS MOYA FABRIC & UPHOLSTERING	VENTA DE TELAS, FABRICACIÓN Y TAPIZADO DE MUEBLES.	JOSE LUIS VARGAS MOYA, CAROLINA STEPHANY VARGAS REYNOSO	554663
E/2019-23686	14/6/19	VARGRACING SHOP	VENTA DE ACCESORIOS DE VEHÍCULOS.	CRISTOPHER ANTONY VARGAS UREÑA	554109
E/2019-25701	19/6/19	VECAGOURMET	VENTA DE PRODUCTOS COMESTIBLES ELABORADOS Y SIN ELABORAR AL POR MAYOR Y AL DETALLE.	MAXIMO STARLIN VELOZ JAVIER	553287
E/2019-25808	21/6/19	VELAE GROUP	PRESTAR SERVICIOS LEGALES Y GERENCIALES, ASÍ COMO CONSULTORÍAS EN LAS ÁREAS DEL DERECHO	G.C.G., S.A.S.	553394
E/2019-27269	27/19	VELAE LEGAL GROUP	PRESTAR SERVICIOS LEGALES Y GERENCIALES, ASÍ COMO CONSULTORÍAS EN LAS ÁREAS DEL DERECHO	G.C.G., S.A.S.	554917
E/2019-26558	26/6/19	VELOZ & TORRES CONSULTING	ASESORÍA EN LOS PROCESOS FINANCIEROS Y CONTABLES DE CONTROL INTERNO DE LAS EMPRESAS	JUANA MARIA TORRES GARCIA, LORENZA DEL CARMEN VELOZ MEDINA	553942

[210] EXP.	[220] SOL. FECHA	[561] NOMBRE COMERCIAL	[510] ACTIVIDAD	[730] SOLICITANTE	[111] REGISTRO
E/2019-27789	4/7/19	VELZ SOLUCIONES TECNOLOGICAS	SERVICIOS DE CONSULTORES EN INFORMÁTICA Y SUMINISTROS DE EQUIPOS Y PROGRAMAS DE INFORMÁTICA INCL.	AMERICO DE JESUS VELOZ MORALES	554906
E/2019-25734	19/6/19	VEN PA K	SERVICIOS DE CATERING DESAYUNOS, ALMUERZOS, CENAS, MONTAJE Y ALQUILER PARA EVENTOS.	JENNIFER LISELOT GUIO ARIAS	553403
E/2019-25247	1/7/19	VENEMUSIC AND SOUND	COMPRA, VENTA, ALQUILER, IMPORTACIÓN, EXPORTACIÓN Y COMERCIALIZACIÓN, DE TODO TIPO DE EQUIPOS AUDIOVISUALES	SARA BEATRIZ DIAZ MILLAN, VANESSA ANDREINA LOPEZ CORDOVA	554672
E/2019-27576	3/7/19	VENIRA	DISTRIBUCION Y VENTA DE PRODUCTOS DE BELLEZA Y SUPLEMENTOS ALIMENTICIOS.	EVA FERMIN GERALDINO DE GARCIA	554768
E/2019-25995	24/6/19	VENTA POPULAR SANDY MENA	VENTA DE PRODUCTOS COMESTIBLES Y DE LIMPIEZAS.	SANDY TEODORO MENA CABRERA	553469
E/2019-22380	4/7/19	VENTADO POR HURT-VENT	DEDICARSE A LA REALIZACIÓN DE TODAS LAS ACTIVIDADES DENTRO DE LA RAMA DE LAS OPERACIONES RELACIONADAS CON BIENES RAÍCES	LAURA HURTADO OSPINA	554811
E/2019-27103	1/7/19	VERAZ DIGITAL	SERVICIOS DE PERIÓDICO DIGITAL, ACTIVIDAD DE COMUNICACIÓN EN GENERAL, MAESTRÍA DE CEREMONIA, ORGANIZACIÓN DE EVENTO	MILBIA ESTER GUERRERO RODRIGUEZ	554950
E/2019-27730	4/7/19	VEROZ MANAGEMENT	COMPRA Y VENTA DE INMUEBLES, ADMINISTRACIÓN DE INMUEBLES.	GUSTAVO ALBERTO VERGARA RESTREPO	554895
E/2019-27825	5/7/19	VIA DE BENDICION	SIN FINES DE LUCROS. AYUDAR A LOS NIÑOS POBRES, LOS ENVEJECIENTES, LOS PACIENTES NO VIDENTE.	STEFANI YOSIMIR HERRERA FLORES	554947
E/2019-27685	4/7/19	VICALO TECHNOLOGY	IMPORTACIÓN Y VENTAS TECNOLÓGICA, TODO TIPO DE GPS, COMPUTADORAS, IMPRESORAS, TELEVISORES	FRANCISCO DE LOS SANTOS TURBI	554788
E/2019-26089	24/6/19	VICTOR PEREZ TECHNOLOGY	IMPORTACION, COMPRA, Y REPARACION DE CELULARES Y EQUIPOS TECNOLOGICOS(TABLET, CELULARES Y AFINES)	VICTOR MANUEL PEREZ TORIBIO	553535
E/2019-25721	19/6/19	VIDAL TECHNOLOGY	VENTA Y REPARACIÓN DE EQUIPOS TECNOLÓGICOS.	CARLOS JOSE JIMENEZ VIDAL	553291
E/2019-24176	21/6/19	VIDALID AUTO PARTS	IMPORTACIÓN Y VENTAS DE REPUESTOS NUEVOS Y USADOS PARA VEHÍCULOS.	FRANCIS RUDY DIAZ FELIX, VIDALID NIVAR ASUNCION	553306
E/2019-9788	2/7/19	VIEJO BII PELUQUERÍA	PELUQUERÍA.	ROBINSON DE LOS SANTOS ENCARNACION	554493
E/2019-25776	1/7/19	VILLA FUTBOL CLUB VFC	ACADEMIA, ESCUELA Y CLUB DE FÚTBOL.	ANGEL ROMAN BRITO LANTIGUA	554468
E/2019-25617	19/6/19	VILLA LIMONCELLO	COMERCIALIZACIÓN DE PRODUCTOS AGRÍCOLAS CÍTRICOS, Y COMPRA Y VENTA DE BIENES RAÍCES	RAUL ANTONIO LLUBERES DE FERRARI	553225
E/2019-27760	4/7/19	VILLAMANTOURS	ORGANIZACIÓN DE TOURS, EVENTOS, TOUR OPERADOR, VIAJES Y EXCURSIONES NACIONALES E INTERNACIONALES.	CARLOS EMILIO VILLAMAN GARCIA	554896
E/2019-26624	27/6/19	VILORIO HAZIM & COMPAÑIA	COMERCIO Y SERVICIO DE IMPORTACIÓN Y EXPORTACIÓN DE ROPA, ACCESORIOS DE MUJER Y HOMBRE Y ARTÍCULOS DEL HOGAR.	VILORIO HAZIM & COMPAÑIA, S.R.L.	554134
E/2019-25897	21/6/19	VIVA LA PASTA	PREPARACIÓN Y VENTA DE ALIMENTOS. COMIDA ITALIANA.	KATHERINE JULISSA VALENZUELA MONTILLA	553435
E/2019-27875	5/7/19	VIVEROS DOMINICANOS DE MACADAMIA VDM	LA SIEMBRA DE ARBOLES DE LA MACADAMIA, ASÍ COMO DE CUALQUIER OTRA ESPECIE	JESUS MORENO PORTALATIN	554996
E/2019-26085	3/7/19	VLAWI INVERSIONES	BIENES RAÍCES Y PRESTAMOS SOBRE PRENDA SIN DESAPODERAMIENTO	EXPEDITO VLADIMIR PIMENTEL TAVAREZ	554759
E/2019-26993	28/6/19	VMG PUBLICGRAFIC	SERVICIOS DE PUBLICIDAD, IMPRESIONES Y ARTE GRÁFICOS.	VICTOR MANUEL GOMEZ CASTILLO	554314
E/2019-25143	17/6/19	VMLA	SERVICIOS DE CONSULTORÍA FINANCIERA, ADMINISTRATIVA, EMPRESARIAL Y DE NEGOCIOS.	VILMA LICENA MEJIA SOTO	553353
E/2019-26979	28/6/19	VOCES DE IMPACTO	FACILITADORES DE TALLERES, CURSOS, SEMINARIOS, CONFERENCIAS PARA EL DESARROLLO PERSONAL, PROFESIONAL Y EMPRESARIAL.	LIAH IVANA FERNANDEZ CORCINO	554282
E/2019-25312	25/6/19	VOGARAM	CONSTRUCCIONES Y MANTENIMIENTOS DE OBRAS CIVILES.	HECTOR BIENVENIDO OGANDO RAMIREZ	553713
E/2019-25651	26/6/19	VORFFALS TOURS	TRANSPORTE TERRESTRE, TURÍSTICO, EMPRESARIAL Y EJECUTIVO DE PASAJEROS.	VINICIO CABRERA GARCIA	553964
E/2019-26529	2/7/19	VPR WIFI COMUNICACIONES	SERVICIOS DE REDES, VENTA DE INTERNET Y REPARACIÓN DE COMPUTADORAS.	VLADIMIR POLANCO RUIZ	554695
E/2019-27052	1/7/19	WANDER AUTO SERVICE	TALLER DE REPARACIÓN DE VEHÍCULO.	WANDERSON DE LA CRUZ RODRIGUEZ	554328
E/2019-22073	4/7/19	WAPAG IMPORT & EXPORT	IMPORTADORES MAYORISTAS Y DISTRIBUIDORES DEDICADOS AL MERCADO DE LA CONSTRUCCIÓN EN GENERAL	CENTRO FERRETERO FIDEL, S.R.L. , WILSON FRANCISCO CARABALLO PEREZ	554810
E/2019-17894	26/4/19	WASHINGTON NATIONALS DOMINICAN OPERATIONS	ASOCIACIÓN SIN FINES DE LUCRO DEDICADA A PROMOVER Y DESARROLLAR EL DEPORTE DEL BÉISBOL EN LA REPÚBLICA DOMINICANA	MARENADE, S.R.L.	554589
E/2019-27531	3/7/19	WE IT SOLUTIONS	VENTA DE PRODUCTOS DE COMPUTACIÓN. INSTALACIÓN DE REDES INFORMÁTICAS	W. E SERVICES IT SOLUTIONS & ACCOUNTING, S.R.L.	554733
E/2019-26443	2/7/19	WEEKO	VENTA, DISTRIBUCIÓN, EXPORTACIÓN E IMPORTACIÓN AL POR MAYOR Y AL DETALLE DE PROVISIONES DE ALIMENTOS DE CONSUMO HUMANO Y ANIMALES	JHONNY FUWA MOK HO, MINYU CEN	554581
E/2019-25882	21/6/19	WG EXPRESS	LAVADO DE VEHÍCULOS A DOMICILIO.	WELLINGTON ANTONIO GUZMAN MOTA	553452
E/2019-27521	3/7/19	WHITE KEY RENT CAR	RENTA DE TODO TIPO VEHÍCULOS DE MOTOR, ARRENDAMIENTO.	ALEX PEÑA RUIZ	554638
E/2019-25180	1/7/19	WILKA PELUQUERÍA	SERVICIOS DE BELLEZA, COSMÉTICA Y CUIDADO PERSONAL.	EDWIN RAMON AMPARO ALMONTE , WILKA TEREZA RUIZ CUEVAS	554387
E/2019-25673	19/6/19	WILL CELULAR	VENTA, REPARACIÓN Y DESBLOQUEO DE CELULARES.	WILLIAMS ADOLFO TAVERAS HERNANDEZ	553276
E/2019-23125	25/6/19	WILLIAMS PEREZ FULL SERVICES CAR WASH	LAVADERO DE VEHÍCULOS DE MOTOR.	WILLIAMS BARTOLO PEREZ CASTILLO	553689
E/2019-26111	3/7/19	WIMARIM INDUSTRIAL	SERVICIOS DE INGENIERÍA CIVIL Y ARQUITECTURA, ELECTRICIDAD Y MANTENIMIENTO EN GENERAL.	MARIO RENE HERRERA CABRAL, NESTOR YONELY BAUTISTA RODRIGUEZ, RICHARD OBISPO ROMERO ENCARNACION, WILFIER BELTRAN DE JESUS, WILLIAM ROBERTO PERALTA SANCHEZ	554747
E/2019-22278	26/6/19	WINXOR CARIBBEAN COMPANY	ADQUISICIÓN DE BIENES INMUEBLES, SUBDIVISIÓN DE PROPIEDAD, DESARROLLO Y CONSTRUCCIÓN DE PROPIEDADES COMERCIALES Y RESIDENCIALES	CARL MICHAEL NURSE	553863
E/2019-24581	27/6/19	WNZ WIRELESS	BRINDAR ASESORÍA, VENTAS DE INTERNET E INSTALACIONES DE TORRES, VENTAS DE ACCESORIOS Y PRODUCTOS TECNOLÓGICOS DE INTERNET.	JOSE RAFAEL RODRIGUEZ QUIROZ	554017
E/2019-27778	4/7/19	WOLVE SUBLIMATION	SE DEDICA A SUBLIMACIONES, IMPRESIONES TODO TIPO EN GENERAL	MARTIN DE JESUS ESTRELLA MOYA	554942
E/2019-4592	25/6/19	XELECTO DEVHUB	AGENCIA MULTIDISCIPLINARIA DE COMUNICACIÓN Y PRODUCCIÓN AUDIOVISUAL	RAMÓN REYNALDO GUZMÁN MELO	553680
E/2019-27437	2/7/19	XERIA INVERSIONES	COMERCIALIZACIÓN, FABRICACIÓN, SUMINISTRO, DISTRIBUCIÓN, REPRESENTACIÓN, ALMACENAMIENTO, TRANSPORTACIÓN, EMPAQUE	JOAN MANUEL SENRA OSSER	554524
E/2019-26360	25/6/19	XPI PHARMAZEUTISCHE PRODUKTES	DEDICARÁ DE MANERA PRINCIPAL A LA FABRICACIÓN, VENTA Y DISTRIBUCIÓN DE PRODUCTOS FARMACÉUTICOS, IMPORTAR Y EXPORTAR	YRVING ELIZARDO PEREZ POLANCO	553701
E/2019-21503	23/5/19	XPRINT	SERVICIOS PUBLICITARIOS, BORDADOS Y SERIGRAFÍA EN GENERAL.	AMBIORIX ALEXANDER BERNABEL LEDESMA, FERNANDO JIMENEZ GALVAN	553753
E/2019-26192	24/6/19	XTRATEGIAS PHARMA	DISTRIBUCIÓN, REPRESENTACIÓN, IMPORTACIÓN, REGISTROS, VENTAS Y AFINES DE MEDICAMENTOS, MATERIAL GASTABLE	DENIA OVERYSSE MIRANDA DOMINGUEZ	553758
E/2019-21514	28/6/19	Y.R.L CREATIVA INTERACTIVO	CONSULTORÍA Y DESARROLLO DE ESTRATEGIAS DE GESTIÓN, ESTRATEGIA COMUNICACIONE Y SOLUCIONES TECNOLÓGICAS	YAJAIRA RODRIGUEZ LUNA	554208
E/2019-27763	4/7/19	YA GOURMET SABOR DOMINICANO	VENTAS, PRODUCTOS Y SERVICIOS DE ALIMENTOS Y BEBIDAS.	ELIO RAFAEL MARTINEZ SANCHEZ	554927
E/2019-27587	3/7/19	YALoj INVERSIONES	VENTAS DE UTENSILIOS DE COCINA.	YAJAIRA ISABEL LOPEZ CROSS	554778
E/2019-24015	19/6/19	YARA METAL RECYCLING	COMPRA Y VENTA DE METALES DE TODO TIPO, IMPORTACIÓN Y EXPORTACIÓN DE METALES Y RECICLAJE DE TODO TIPO DE METALES.	LOURDES ACOSTA ALMONTE	553303
E/2019-22569	28/6/19	YELLOW EQUIPMENTS OMCAR	CONSTRUCCIÓN, DISEÑO Y PLANEAMIENTO DE TODO TIPO DE URBANIZACIONES, EDIFICACIONES, SERVICIOS DE TRANSPORTE DE CARGA EN GENERAL	OMAR ANTONIO ASIATICO ACOSTA, CARLOS ANTONIO VARGAS HERRERA	554178
E/2019-21554	23/5/19	YIRA RENT-A-CAR	ALQUILER DE VEHÍCULOS.	YORDY MANUEL BIN VIDAL JAQUEZ	553284
E/2019-25711	28/6/19	YO SOY PROPÓSITO	ENTIDAD SIN FINES DE LUCRO CON ACTIVIDADES DE IGLESIA.	DAYSÍ REINOSO RAMIREZ, YOESLINA JAVIER RAMIREZ	554217
E/2019-26971	28/6/19	YO SYNERGY	PRODUCCIÓN Y LOGÍSTICAS DE EVENTOS, SERVICIOS PUBLICITARIOS DE MARKETING, PRINTING EN GENERAL.	JOEL ARNULFO SANTANA HIRALDO	554773
E/2019-24042	21/6/19	YOMERY ATTORNEY IN LAW CONSULTING	SERVICIOS DE ABOGADOS, CONSULTORÍAS Y ASESORÍAS EN: ASUNTOS INMOBILIARIOS, FINANCIEROS Y COMERCIALES.	YOMERY ALTAGRACIA MORENO PORTES	553304
E/2019-25698	19/6/19	YOSALDO	AGENCIA DIGITAL DE GESTIÓN DE COBRO DE DEUDA A NIVEL NACIONAL E INTERNACIONAL.	TEMPLARIS, S.R.L.	554855
E/2019-27474	3/7/19	YRS DAY BY DAY	SERVICIOS DE COACH NUTRICIONAL, ES DECIR ACOMPAÑAMIENTO, GUÍA, ENTRENAMIENTO EN NUTRICIÓN Y BIENESTAR.	YOKASTA NEREYDA REYES SANTOS	554676
E/2019-24961	28/6/19	YURY CONSULTING	ASESORÍA FINANCIERA E INMOBILIARIA.	BERNHARD MICHAEL JOST	554193
E/2019-26001	24/6/19	Z50 GROUP	SERVICIOS DE COMERCIALIZACIÓN, GESTIÓN, PRODUCCIÓN, ELABORACIÓN, ALMACENAMIENTO, CONSIGNACIÓN, TRANSPORTACIÓN	FRANCISCO ALEJANDRO LEBREAULT ACEVEDO	553474
E/2019-24140	24/6/19	ZAHIRA COMERCIAL	VENTA DE ELECTRODOMÉSTICOS, VEHÍCULOS NUEVOS Y USADOS, ALQUILER DE VEHÍCULOS	ALEXANDER DE JESUS LIRANZO PAULINO	553571
E/2019-25285	24/6/19	ZAID DIVISIÓN MÓVIL	IMPORTACIÓN, COMPRA Y VENTA AL POR MAYOR Y AL POR MENOR DE CELULARES Y TELEFONÍA FIJA	MIGUEL JUNIOR RIVAS DE AZA	553554
E/2019-15436	27/6/19	ZERO BY ECOPAOLATINEO	COMERCIALIZACIÓN DE PRODUCTOS SOSTENIBLES, AMIGABLES CON EL AMBIENTE Y SALUDABLES, DE HIGIENE PARA EL HOGAR	PAOLA TINEO NARVÁEZ, CARLOS MANUEL SÁNCHEZ RODRÍGUEZ	554050
E/2019-26769	2/7/19	ZITROBE CONSTRUCCIONES	COMPRA, VENTA, ALQUILER, CONSTRUCCIÓN Y REMODELACIÓN DE INMUEBLES, SERVIR DE INTERMEDIARIO	SILVERIO BIENVENIDO ORTIZ CASTILLO	554705
E/2019-26928	28/6/19	ZITTARA HOME DECOR	ARQUITECTURA, DISEÑO, DECORACIÓN Y CONSTRUCCIÓN DE OBRAS CIVILES.	ZITTARA DESIGN, S.R.L.	554223
E/2019-26273	28/6/19	ZONA CERO GAS	VENTA DE COMBUSTIBLE.	JOEL ARNULFO SANTANA HIRALDO	554571
E/2019-21597	5/7/19	ZOZIME IMPORT	IMPORTACIÓN Y DISTRIBUCIÓN DE CERVEZAS, ELECTRODOMÉSTICOS Y ARTÍCULOS DEL HOGAR.	KELVY GILBERTO TAPIA RODRIGUEZ, MIGUEL NEALES BRITO FREITES	554963
E/2019-23729	4/7/19	ZULATTO	ELABORACIÓN DE POSTRES, BOCADILLOS DULCES Y SALADOS Y CATERING EN GENERAL.	GELDY ELIZABETH REYES FRAGOSO	554884
E/2019-27754	4/7/19	ZYGOS BUSINESS GROUP	PRESTACIÓN DE SERVICIOS PROFESIONALES EN MATERIA DE CONSULTORÍA, ASESORÍA Y ESTRATEGIA DE COMUNICACIÓN POLÍTICA	ZYGOS BUSINESS GROUP, E.I.R.L.	554897

PUBLICACION SOLICITUD SIGNOS DISTINTIVOS (MARCAS)

Esta publicación incluye todas las solicitudes recibidas del 22 junio al 8 de julio de 2019

(210) EXPD.	(220) SOL. FECHA	(511) C.I.	(561) MARCA	(730) SOLICITANTE
E/2019-21529	23/5/19	1	AKON (DENOMINATIVA)	TECNOLOGIA APLICADA A LA PRODUCCION DE VEGETALES DEL CIBAO, S.R.L.
E/2019-17021	6/6/19	1	ANUBIS (DENOMINATIVA)	TECNOLOGIA APLICADA A LA PRODUCCION DE VEGETALES DEL CIBAO, S.R.L.
E/2019-9210	17/6/19	1	BROTALID (DENOMINATIVA)	LIDA PLANT RESEARCH, SL
E/2019-21527	23/5/19	1	DARIUS (DENOMINATIVA)	TECNOLOGIA APLICADA A LA PRODUCCION DE VEGETALES DEL CIBAO, S.R.L.
E/2019-21526	23/5/19	1	GRIFFIN (DENOMINATIVA)	TECNOLOGIA INTEGRADA A LA PRODUCCION DE VEGETALES DEL CIBAO, S.R.L.
E/2019-24746	13/6/19	1	ITALO (DENOMINATIVA)	AGROLUZ, S.R.L.
E/2019-17020	6/6/19	1	MACHADO (DENOMINATIVA)	TECNOLOGIA INTEGRADA A LA PRODUCCION DE VEGETALES DEL CIBAO, S.R.L.
E/2019-17017	6/6/19	1	MATCHUP (DENOMINATIVA)	TECNOLOGIA APLICADA A LA PRODUCCION DE VEGETALES DEL CIBAO, S.R.L.
E/2018-36049	16/1/19	1	MON SAVON PAOLO (DENOMINATIVA)	PAUL FAVRET
E/2019-24748	13/6/19	1	MOROCCO (DENOMINATIVA)	AGROLUZ, S.R.L.
E/2019-21525	23/5/19	1	OTHELLO (DENOMINATIVA)	TECNOLOGIA INTEGRADA A LA PRODUCCION DE VEGETALES DEL CIBAO, S.R.L.
E/2018-11397	19/3/18	1	POLIVERDOL (DENOMINATIVA)	AGLUKON SPEZIALDÜNGER GMBH & CO. KG
E/2019-24744	13/6/19	1	SEGUETA (DENOMINATIVA)	AGROLUZ, S.R.L.
E/2019-17008	6/6/19	1	SMAUG (DENOMINATIVA)	TECNOLOGIA INTEGRADA A LA PRODUCCION DE VEGETALES DEL CIBAO, S.R.L.
E/2019-21524	23/5/19	1	TASSOS (DENOMINATIVA)	TECNOLOGIA INTEGRADA A LA PRODUCCION DE VEGETALES DEL CIBAO, S.R.L.
E/2019-21523	23/5/19	1	URANUS (DENOMINATIVA)	TECNOLOGIA INTEGRADA A LA PRODUCCION DE VEGETALES DEL CIBAO, S.R.L.
E/2019-21528	23/5/19	1	VALKIRIA (DENOMINATIVA)	TECNOLOGIA APLICADA A LA PRODUCCION DE VEGETALES DEL CIBAO, S.R.L.
E/2019-17015	6/6/19	1	YAMIX (DENOMINATIVA)	TECNOLOGIA APLICADA A LA PRODUCCION DE VEGETALES DEL CIBAO, S.R.L.
E/2019-20590	16/5/19	2	KAR-BON (DENOMINATIVA)	MULTICHEM SPÓLKA Z OGRANICZONA ODPOWIEDZIALNOSCIA
E/2019-20587	16/5/19	2	PROFIX (DENOMINATIVA)	MULTICHEM SPÓLKA Z OGRANICZONA ODPOWIEDZIALNOSCIA
E/2019-11965	21/5/19	3	AFRO DE GALA (DENOMINATIVA)	FELIPE SANTIAGO MIESES RODRIGUEZ
E/2019-21818	24/5/19	3	BIMBO FRESH (DENOMINATIVA)	OFFICE TARGET, S.R.L.
E/2019-22469	29/5/19	3	FLOREÉS ESIKA (DENOMINATIVA)	EBEL INTERNATIONAL LIMITED
E/2019-19484	19/6/19	3	FMJ (DENOMINATIVA)	FAUSTINA SALAS
E/2019-20796	17/5/19	3	GUARDA (DENOMINATIVA)	CESAR IGLESIAS, S.A.
E/2019-25970	21/6/19	3	HAND RUB GEL (DENOMINATIVA)	ELECTROQUÍMICA WEST S.A.
E/2019-21692	24/5/19	3	HIDRAXICEL (DENOMINATIVA)	ANACEL, S.R.L.
E/2019-22873	3/6/19	3	HK ALOE COCO (DENOMINATIVA)	HALKA INDUTRIAL, S.R.L.
E/2019-17617	15/5/19	3	INNOAESTHETICS ME LINE (DENOMINATIVA)	LABORATORIO INNOAESTHETICS, S.L.
E/2019-20055	14/5/19	3	KAMPSA PLUS (DENOMINATIVA)	ANDRES SANTANA CAMPUSANO
E/2019-23912	7/6/19	3	K-OX EYES (DENOMINATIVA)	ISDIN, S.A.
E/2019-23999	10/6/19	3	K-ULTRA (DENOMINATIVA)	FRANCISCO RENATO DE J MENDOZA RAMIREZ
E/2019-26138	24/6/19	3	MCNAMARA (DENOMINATIVA)	JOHANNA JOSEFINA PEGUERO CEBALLO
E/2019-23924	7/6/19	3	MELACLEAR (DENOMINATIVA)	ISDIN, S.A.
E/2019-8374	25/2/19	3	NATFRA (DENOMINATIVA)	FRANCHELY CORPORAN DIAZ
E/2019-22032	27/5/19	3	PRODUCTOS DESINFECTANTE PENIEL (DENOMINATIVA)	JOSE ELIAS JIMENEZ MARTINEZ
E/2019-23916	7/6/19	3	SUNBRUSH MINERAL (DENOMINATIVA)	ISDIN, S.A.
E/2019-21441	22/5/19	3	SURREAL UTOPIA (DENOMINATIVA)	AVON PRODUCTS, INC.
E/2019-12115	14/6/19	5	ACIRTA (DENOMINATIVA)	YORMAN FELIPE PEÑA CANELON
E/2019-18011	11/6/19	5	ADUFIK (DENOMINATIVA)	MANUEL ANTONIO CONSUEGRA TORIBIO
E/2019-20152	15/5/19	5	ADUT (DENOMINATIVA)	MANUEL ANTONIO CONSUEGRA TORIBIO
E/2019-22438	19/6/19	5	ARDIZ DEEP CLEANING (DENOMINATIVA)	ANYELY ARGENTINA ABREU DIAZ
E/2019-28397	10/7/19	5	ASSAL (DENOMINATIVA)	ROFASA FARMA, E.I.R.L.
E/2019-8504	25/2/19	5	ASTHAXIN B (DENOMINATIVA)	PHARMACEUTICAL TECHNOLOGY S A
E/2019-6995	26/4/19	5	BIBIVIR (DENOMINATIVA)	LABORATORIO BRITANIA, S.R.L.
E/2019-21921	27/5/19	5	BIOANA (DENOMINATIVA)	DURAFIL, S.R.L.
E/2019-21920	27/5/19	5	BIOBAUVERIA (DENOMINATIVA)	DURAFIL, S.R.L.
E/2019-21919	27/5/19	5	BIOMICORZ (DENOMINATIVA)	DURAFIL, S.R.L.
E/2019-21918	27/5/19	5	BIOMINTOS (DENOMINATIVA)	DURAFIL, S.R.L.
E/2019-21915	27/5/19	5	BIOTRICHOMA (DENOMINATIVA)	DURAFIL, S.R.L.
E/2019-21916	27/5/19	5	BIOTRIPLE LBM (DENOMINATIVA)	DURAFIL, S.R.L.
E/2019-25904	21/6/19	5	BODYLOGIX (DENOMINATIVA)	NELSON IVAN SANTOS DOMINGUEZ
E/2019-2922	21/5/19	5	BRUJA (DENOMINATIVA)	J.C.M. AGRICOLA, S.R.L.
E/2019-23397	5/6/19	5	CATECLODIN (DENOMINATIVA)	C.V. PHARMA, S.R.L.
E/2018-37335	12/9/18	5	CEPOKAB (DENOMINATIVA)	FRESENIUS KABI AG
E/2019-23399	5/6/19	5	CEVEPINA (DENOMINATIVA)	C. V. PHARMA, S.R.L.
E/2019-23400	5/6/19	5	CEVEPRAZOL (DENOMINATIVA)	C. V. PHARMA, S.R.L.
E/2019-21641	17/6/19	5	CLISO (DENOMINATIVA)	JUAN FLORES FABIAN, CRESCENCIO ARECHE

(210) EXPD.	(220) SOL. FECHA	(511) C.I.	(561) MARCA	(730) SOLICITANTE
E/2019-15653	12/6/19	5	COLAGEX HP (DENOMINATIVA)	LABORATORIO MAGNACHEM INTERNATIONAL, S.R.L.
E/2019-25846	21/6/19	5	CORIALTUS (DENOMINATIVA)	C. FEDERICO GOMEZ S.R.L.
E/2019-24120	10/6/19	5	DIOSMIL (DENOMINATIVA)	GLOBAL FARMA, SOCIEDAD ANONIMA
E/2019-12122	14/6/19	5	DROTASARTAN (DENOMINATIVA)	YORMAN FELIPE PEÑA CANELON
E/2019-12830	22/3/19	5	ELIMEX (DENOMINATIVA)	LABORATORIOS DR. COLLADO, S.A.
E/2019-17003	11/6/19	5	ENTEROFLOTA (DENOMINATIVA)	LABORATORIOS ALFA, S.R.L.
E/2019-15738	3/6/19	5	EQUILOR (DENOMINATIVA)	MAXCARIBE, S.R.L.
E/2019-24121	10/6/19	5	ESOGAST (DENOMINATIVA)	INDUSTRIA FARMACEUTICA, S.A. (INFASA)
E/2018-44759	6/6/19	5	FALACIA (DENOMINATIVA)	DELMIN RAFAEL VARGAS VARGAS
E/2019-24600	12/6/19	5	FILIPKA PISA (DENOMINATIVA)	LABORATORIOS PISA, S.A. DE C.V.
E/2019-23398	5/6/19	5	FLOQUINOX (DENOMINATIVA)	C. V. PHARMA, S.R.L.
E/2019-25971	21/6/19	5	FUSARUM (DENOMINATIVA)	QUIMAGRO, S.R.L.
E/2019-25855	21/6/19	5	GASTROETHIC (DENOMINATIVA)	C. FEDERICO GOMEZ, S.R.L.
E/2019-26353	25/6/19	5	HALAVEN (DENOMINATIVA)	EISAI R&D MANAGEMENT CO., LTD.
E/2019-16948	22/4/19	5	HAP-91 (DENOMINATIVA)	JHS - LABORATÓRIO QUÍMICO LTDA.
E/2018-51022	26/12/18	5	HIPRA (DENOMINATIVA)	LABORATORIOS HIPRA, S.A.
E/2018-35257	28/8/18	5	IBESIA (DENOMINATIVA)	MEGA LABS S.A.
E/2019-26127	24/6/19	5	INOPAMIL (DENOMINATIVA)	INNOVACION QUIMICA INDUSTRIAL, S.R.L.
E/2019-26129	24/6/19	5	INOPRAX (DENOMINATIVA)	INNOVACION QUIMICA INDUSTRIAL, S.R.L.
E/2019-12094	14/6/19	5	IRTAK (DENOMINATIVA)	YORMAN FELIPE PEÑA CANELON
E/2015-14618	13/5/15	5	IVACAR GADOR (DENOMINATIVA)	GADOR, S.A.
E/2018-9988	6/5/19	5	KUBIER (DENOMINATIVA)	LABORATORIOS LAPROFAR, S. R. L.
E/2019-25078	14/6/19	5	LAMPREN (DENOMINATIVA)	NOVARTIS AG
E/2019-24877	13/6/19	5	LAMPRENE (DENOMINATIVA)	NOVARTIS AG
E/2019-22674	30/5/19	5	LASSER GLIFOSATHO (DENOMINATIVA)	MANUEL ANTONIO JEREZ RODRIGUEZ
E/2019-22672	30/5/19	5	LASSER PARACUAT (DENOMINATIVA)	MANUEL ANTONIO JEREZ RODRIGUEZ
E/2019-24456	25/6/19	5	LINOPRIX (DENOMINATIVA)	INNOVACION QUIMICA INDUSTRIAL SRL
E/2019-15739	3/6/19	5	LISANEMAX (DENOMINATIVA)	MAXCARIBE, S.R.L.
E/2018-23098	11/1/19	5	MIOL (DENOMINATIVA)	LABORATORIOS BRITANIA, S. R. L.
E/2019-23499	6/6/19	5	MUCOFLEX (DENOMINATIVA)	LABORATORIOS ORBIS, S.A.
E/2019-23508	6/6/19	5	MUCOFLEX COMPUESTO (DENOMINATIVA)	LABORATORIOS ORBIS, S.A.
E/2019-23501	6/6/19	5	MUCORBIS (DENOMINATIVA)	LABORATORIOS ORBIS, S.A.
E/2019-23503	6/6/19	5	MUCORBIS DUO (DENOMINATIVA)	LABORATORIOS ORBIS, S.A.
E/2019-25853	21/6/19	5	NEUROETHIC (DENOMINATIVA)	C. FEDERICO GOMEZ, S.R.L.
E/2019-26367	25/6/19	5	NUTRIBEN CONFORT (DENOMINATIVA)	ALTER FARMACIA, S.A.
E/2019-24578	12/6/19	5	ONEMER (DENOMINATIVA)	LABORATORIOS PISA, S.A. DE C.V.
E/2019-20938	20/5/19	5	OPHTHALMIC LAB AJACH (DENOMINATIVA)	ALEJANDRO JOSE ALMEIDA CHALJUB
E/2019-23504	6/6/19	5	ORBIMOX (DENOMINATIVA)	LABORATORIOS ORBIS, S.A.
E/2019-23507	6/6/19	5	ORBISPHARMA (DENOMINATIVA)	LABORATORIOS ORBIS, S.A.
E/2019-21083	21/5/19	5	PAJA (DENOMINATIVA)	J.C.M. AGRICOLA, S.R.L.
E/2019-2893	16/5/19	5	PIAXIDEX (DENOMINATIVA)	VETERINARIA SANTANITA, S.R.L.
E/2019-24587	12/6/19	5	PISAURIT FON (DENOMINATIVA)	LABORATORIOS PISA, S.A. DE C.V.
E/2019-24590	12/6/19	5	PISAZOL (DENOMINATIVA)	LABORATORIOS PISA, S.A. DE C.V.
E/2019-19940	13/5/19	5	PURSUE (DENOMINATIVA)	ALTICOR INC.
E/2019-24597	12/6/19	5	RESKIZOF (DENOMINATIVA)	LABORATORIOS PISA, S.A. DE C.V.
E/2019-21086	21/5/19	5	SACO (DENOMINATIVA)	J.C.M. AGRICOLA, S.R.L.
E/2019-24346	11/6/19	5	SKYRIZI (DENOMINATIVA)	ABBVIE BIOTECHNOLOGY LTD.
E/2019-15740	3/6/19	5	SOAPOL (DENOMINATIVA)	MAXCARIBE, S.R.L.
E/2018-40720	21/2/19	5	SODERMIX (DENOMINATIVA)	LIFE SCIENCE INVESTMENTS LTD
E/2019-18999	6/5/19	5	TALONIB (DENOMINATIVA)	BIOPLUS CARE SRL
E/2019-21082	21/5/19	5	TAZA (DENOMINATIVA)	J.C.M. AGRICOLA, S.R.L.
E/2019-21092	21/5/19	5	TECLA (DENOMINATIVA)	J.C.M. AGRICOLA, S.R.L.
E/2019-24580	12/6/19	5	TIFEROMED (DENOMINATIVA)	LABORATORIOS PISA, S.A. DE C.V.
E/2018-32639	8/8/18	5	TOTAL MAGNESIANO (DENOMINATIVA)	LABORATORIOS TEMIS LOSTALÓ S.A.
E/2018-19484	6/5/19	5	TROMBOXABAN (DENOMINATIVA)	JUAN RAMON RODRIGUEZ TORRES
E/2019-21080	21/5/19	5	VACA (DENOMINATIVA)	J.C.M. AGRICOLA, S.R.L.
E/2019-20498	11/6/19	5	VIGOUR XBH (DENOMINATIVA)	XBH DOMINICANA, S.R.L.
E/2019-17996	30/4/19	5	VITERVIT (DENOMINATIVA)	JUSTE INTERNACIONAL, SAS.
E/2018-18102	4/5/18	5	VIZIMPRO (DENOMINATIVA)	PFIZER INC.
E/2019-21091	21/5/19	5	ZURDO (DENOMINATIVA)	J.C.M. AGRICOLA, S.R.L.
E/2019-24713	13/6/19	8	VOSKHOD (DENOMINATIVA)	LEONIS TEJADA RODRIGUEZ
E/2019-25925	21/6/19	9	EL RINCÓN PANADERO (DENOMINATIVA)	LESAFFRE ET COMPAGNIE
E/2019-24880	13/6/19	9	NETCONNECT (DENOMINATIVA)	COMMSCOPE TECHNOLOGIES LLC
E/2019-25471	18/6/19	9	PARKAPP.DO (DENOMINATIVA)	LEONCIO ALMANZAR OBJIO
E/2019-21890	3/6/19	9	PERSONAL A UN CLICK (DENOMINATIVA)	JOSE ALBERTO SOLER RAMIREZ
E/2019-19874	13/6/19	9	TNI FIBRA ÓPTICA (DENOMINATIVA)	TNI VIRTUAL TECHNOLOGY, INC.
E/2019-2984	25/6/19	10	3M STERI-GAS (DENOMINATIVA)	3M COMPANY
E/2019-19125	7/5/19	10	COR-KNOT (DENOMINATIVA)	SERVIMEDIC S.I, S.R.L.
E/2019-26362	25/6/19	10	INFUSOMAT COMPACTPLUS (DENOMINATIVA)	B. BRAUN MELSUNGEN AG
E/2019-26351	25/6/19	10	PERFUSOR COMPACTPLUS (DENOMINATIVA)	B. BRAUN MELSUNGEN AG
E/2019-26348	25/6/19	10	STATION COMPACTPLUS (DENOMINATIVA)	B. BRAUN MELSUNGEN AG
E/2019-25398	18/6/19	10	TISSUEPATCH (DENOMINATIVA)	PETER RICHARD MAVER
E/2019-25399	18/6/19	10	TISSUEPATCHDURAL (DENOMINATIVA)	PETER RICHARD MAVER
E/2019-24801	13/6/19	10	ZEROM (DENOMINATIVA)	DDS CARIBBEAN CORP DR, S.R.L.
E/2019-18352	1/5/19	11	CADIANT (DENOMINATIVA)	CREE, INC.
E/2019-17698	25/4/19	11	CREE EDGE (DENOMINATIVA)	CREE, INC.
E/2019-25331	17/6/19	11	DOMUS (DENOMINATIVA)	GUNTHER JURGEN NEUHAUSER
E/2019-14851	4/4/19	11	NOCTURA (DENOMINATIVA)	CREE, INC.
E/2019-26774	27/6/19	11	OLDACH (DENOMINATIVA)	OLDACH TRADING LLC.
E/2019-25719	19/6/19	11	SIAMP (DENOMINATIVA)	SIAMP CEDAP
E/2019-19979	14/5/19	12	AYRTON (DENOMINATIVA)	SENA AUTO IMPORT, S.R.L.
E/2019-24400	11/6/19	12	FALKEN (DENOMINATIVA)	SUMITOMO RUBBER INDUSTRIES, LTD.
E/2019-25273	17/6/19	12	RAIZE (DENOMINATIVA)	TOYOTA JIDOSHA KABUSHIKI KAISHA (TAMBIÉN HACIENDO NEGOCIOS COMO TOYOTA MOTOR CORPORATION)
E/2019-21770	24/5/19	12	SELTOS (DENOMINATIVA)	KIA MOTORS CORPORATION
E/2018-49912	13/12/18	14	BARAHUQUITA (DENOMINATIVA)	JORGE CARIDAD

VIENE DE LA PÁGINA ANTERIOR

(210) EXPD.	(220) SOL. FECHA	(511) C.I.	(561) MARCA	(730) SOLICITANTE
E/2019-25082	14/6/19	14	DEEPSEA CHALLENGE (DENOMINATIVA)	ROLEX SA
E/2019-18524	2/5/19	16	APAP (DENOMINATIVA)	ASOCIACIÓN POPULAR DE AHORROS Y PRÉSTAMOS APAP
E/2019-20293	15/5/19	16	BINGO DINDOM (DENOMINATIVA)	MIGUEL ANIBAL LIBERATO ROSARIO
E/2019-20441	16/5/19	16	OCASSION (DENOMINATIVA)	INDUSTRIAS NIGUA, S.A.
E/2019-18062	30/4/19	16	PRESTAPRONTO APAP (DENOMINATIVA)	ASOCIACIÓN POPULAR DE AHORROS Y PRÉSTAMOS APAP
E/2019-17697	25/4/19	16	SANTO DOMINGO TIMES (DENOMINATIVA)	NEWS GROUP, S.R.L.
E/2019-16051	12/4/19	16	WENNYS (DENOMINATIVA)	COMERCIAL MIDA, S.R.L.
E/2019-14832	4/4/19	16	YETI (DENOMINATIVA)	YETI COOLERS, LLC
E/2019-21882	27/5/19	17	XPEL (DENOMINATIVA)	ROBIN ISAÍAS ARBAJE SOTO
E/2019-23110	4/6/19	18	STARTER (DENOMINATIVA)	ICONIX LATIN AMERICA LLC
E/2019-23545	6/6/19	21	BANA PROTEC (DENOMINATIVA)	ERISON MATEO HENRIQUEZ ESPINAL
E/2019-15296	8/4/19	21	FUNKY BUDDHA BREWERY (DENOMINATIVA)	FUNKY BUDDHA BREWERY LLC
E/2019-23472	5/6/19	24	MELOCOTTON (DENOMINATIVA)	NICAURY MARIE MELO ACOSTA
E/2017-38396	10/10/17	25	APPLE MUSIC (DENOMINATIVA)	APPLE INC.
E/2019-22859	3/6/19	25	BEACH ADDICT-BA (DENOMINATIVA)	FARRID DIOT
E/2019-22043	27/5/19	25	BIRKENSTOCK (DENOMINATIVA)	BIRKENSTOCK SALES GMBH
E/2019-20216	15/5/19	25	HABITO (DENOMINATIVA)	KELVYN LANDERSONS NUÑEZ RODRIGUEZ
E/2019-2402	17/1/19	25	I LUV IT (DENOMINATIVA)	CARLOS ALBERTO MANZUR KHOURI
E/2019-15977	24/5/19	25	MANOEUEVER (DENOMINATIVA)	MANUEL ERNESTO VELOZ BAUTISTA, STEFANO ALEXANDER DEMORIZI VIAU
E/2019-21769	24/5/19	25	REVERSE WEAVE (DENOMINATIVA)	HBI BRANDED APPAREL ENTERPRISES, LLC
E/2019-25215	17/6/19	25	SANTOSPIRITU (DENOMINATIVA)	MIGUEL DE JESUS CANO NADAL
E/2019-25446	4/7/19	27	GROWING UP (DENOMINATIVA)	BLUE WI/ SDQ, S.R.L.
E/2019-25051	14/6/19	29	DE LA NATURALEZA CON AMOR (LEMA COMERCIAL)	INDUVECA, S.A.
E/2019-25271	17/6/19	29	EL SILENCI (DENOMINATIVA)	MIGUEL TORRES, S.A.
E/2019-24971	14/6/19	29	JAMÓN BOLO ARTESANAL DON FELIPE II (DENOMINATIVA)	EMBUTIDOS DON FELIPE II, S.R.L.
E/2019-24972	14/6/19	29	JAMÓN PICNIC ARTESANAL DON FELIPE II (DENOMINATIVA)	EMBUTIDOS DON FELIPE II, S.R.L.
E/2018-30213	23/7/18	29	LAMB'S SEASONED (DENOMINATIVA)	LAMB WESTON, INC.
E/2019-24046	10/6/19	29	MAGNA OLIVA (DENOMINATIVA)	JOSE MARIA DEL RIO MIRALLES
E/2019-25517	18/6/19	29	PASA DE UVA CASTROGAL (DENOMINATIVA)	GOMEZ INTERNATIONAL, S.R.L.
E/2019-22436	14/6/19	29	QUESO EMILY (DENOMINATIVA)	RAFAEL ANTONIO HENRIQUEZ TEJADA
E/2019-24976	14/6/19	29	SALAMI RESERVAS ARTESANAL DON FELIPE II (DENOMINATIVA)	EMBUTIDOS DON FELIPE II, S.R.L.
E/2019-24574	12/6/19	29	SANTA CLARA (DENOMINATIVA)	SUMMA INDUSTRIAL, S.A. DE C.V.
E/2018-38225	19/9/18	29	TOPMILK (DENOMINATIVA)	PASTEURIZADORA RICA, S.A.
E/2019-11179	13/3/19	30	BIMBO ARTESANO (DENOMINATIVA)	GRUPO BIMBO, S. A. B. DE C. V.
E/2018-49975	13/12/18	30	FILIZ (DENOMINATIVA)	BARILLA GIDA ANONIM SIRKETI
E/2019-9138	13/6/19	30	LA EXQUISITA R.V (DENOMINATIVA)	ANTONIA RAMIREZ DE VEGA
E/2019-25981	21/6/19	30	OTTOGI (DENOMINATIVA)	IMPORTADORA Y EXPORTADORA J & J, S.R.L.
E/2019-23702	6/6/19	30	RAISINETS (DENOMINATIVA)	FERRERO INTERNATIONAL, S.A.
E/2019-14008	1/4/19	30	RUBIROSA (DENOMINATIVA)	JUAN ALBERTO COHEN SANDER
E/2019-26902	28/6/19	31	FRESAS PALACIOS (DENOMINATIVA)	VICTOR PALACIOS SANZ
E/2019-26903	28/6/19	31	MACADAMIAS PALACIOS (DENOMINATIVA)	VICTOR PALACIOS SANZ
E/2019-24722	13/6/19	31	TROPIHAYA (DENOMINATIVA)	COMERCIALIZADORA DE FRUTAS EXOTICAS DOMINICANA (COFEX) S.R.L.
E/2019-17963	30/4/19	32	AGUA GOTITAS DE CIELO (DENOMINATIVA)	ANGELO PANIAGUA JORGE
E/2019-22137	13/6/19	32	AGUA MASSIEL (DENOMINATIVA)	TEULY CABRERA FORTUNA
E/2019-10145	8/5/19	32	DISFRUTA INGOCA (DENOMINATIVA)	IVAN EDUARDO GONZALEZ CANO
E/2019-24873	13/6/19	32	GOAT (DENOMINATIVA)	STOKELY-VAN CAMP, INC.
E/2019-18280	1/5/19	32	MELLON WATER (DENOMINATIVA)	MEYRA TERESA POLANCO ROMERO DE NOVAS
E/2019-26674	27/6/19	32	NUMEN PREMIUM WATER (DENOMINATIVA)	COMERCIAL ABREU TORIBIO, S.R.L.
E/2019-19157	7/5/19	32	REIGN (DENOMINATIVA)	REIGN BEVERAGE COMPANY LLC
E/2019-20529	16/5/19	32	RODENBACH (DENOMINATIVA)	PALM, NAAMLOZE VENNOOTSCHAP
E/2019-19939	13/5/19	32	TOMA VENTAJA (DENOMINATIVA)	STOKELY-VAN CAMP, INC.
E/2019-25272	17/6/19	33	1076 MILSETENTAYSEIS (DENOMINATIVA)	HOYADA DE LOS LOBOS, S.L.U.
E/2018-45160	8/11/18	33	ACTION STORY...HOLLYWOOD'S MOST WANTED SOUGHT-AFTER...BECAUSE WE DON'T DREAM IN STILL. (LEMA COMERCIAL)	RAFAEL HERIBERTO ANTIGUA SOLIVEY
E/2019-24183	11/6/19	33	GINEBRA DENVER (DENOMINATIVA)	BARCELO & CO., S.R.L.
E/2018-42720	22/10/18	33	GINNIE GENIE FOR OLD TIMES' SAKE ROSETTE (DENOMINATIVA)	RAFAEL HERIBERTO ANTIGUA SOLIVEY
E/2019-25275	17/6/19	33	L'USINE (DENOMINATIVA)	E. & J. GALLO WINERY
E/2019-13570	27/3/19	33	MEZZACORONA (DENOMINATIVA)	MEZZACORONA S.C.A.
E/2018-45551	12/11/18	33	REWINE REWIND REWIND SEXY SERENATA CONCERTO SINFONIA ... GO BACK TO YOUR GREAT MOMENTS. (LEMA COMERCIAL)	RAFAEL HERIBERTO ANTIGUA SOLIVEY
E/2018-30080	23/7/18	33	THE PLAYER SOL DE MEXICO FORTALEZA FORTALECEDOR (DENOMINATIVA)	RAFAEL HERIBERTO ANTIGUA SOLIVEY
E/2019-18517	12/6/19	34	BURNOT CIGAR (DENOMINATIVA)	KEYANNA MICHELLE GARCIA COLON, VICTOR ALFONSO RODRIGUEZ CONCEPCION
E/2019-16289	15/4/19	34	CIGARROS DON ZOILO (DENOMINATIVA)	JOSE ABELARDO FRANCISCO LOPEZ FERREIRA
E/2019-16220	31/5/19	34	CIGUITA CIGAR (DENOMINATIVA)	JOSE ABELARDO FRANCISCO LOPEZ FERREIRA
E/2019-14210	1/4/19	34	CONNECT TO THE WORLD OF IQOS (DENOMINATIVA)	PHILIP MORRIS PRODUCTS S.A.
E/2019-15745	10/4/19	34	IQOS DUO (DENOMINATIVA)	PHILIP MORRIS PRODUCTS S.A.
E/2018-51032	17/5/19	34	WINSTON EXOTIC MENTHOL (DENOMINATIVA)	JAPAN TOBACCO INC.
E/2019-23825	7/6/19	35	ENJE DOMINICANA (DENOMINATIVA)	GONZALO MANUEL CABADA CASTRO
E/2019-8748	26/2/19	35	L'AME DU VOYAGE (DENOMINATIVA)	LOUIS VUITTON MALLETTIER
E/2019-17587	8/5/19	36	AHORRO VIVIENDA APAP (DENOMINATIVA)	ASOCIACIÓN POPULAR DE AHORROS Y PRÉSTAMOS APAP
E/2019-5486	6/2/19	36	EXPERIENCIAS PRIME BHD LEÓN (DENOMINATIVA)	BANCO MÚLTIPLE BHD LEÓN, S.A.
E/2019-23450	5/6/19	36	IPHONE (DENOMINATIVA)	APPLE INC.
E/2019-17603	25/4/19	36	TARJETA FAMILIAR APAP (DENOMINATIVA)	ASOCIACIÓN POPULAR DE AHORROS Y PRÉSTAMOS APAP

(210) EXPD.	(220) SOL. FECHA	(511) C.I.	(561) MARCA	(730) SOLICITANTE
E/2019-22665	30/5/19	41	¿Y TÚ, QUÉ DICES? (DENOMINATIVA)	RED DOMINICANA DE TELEVISION POR INTERNET RDTVI, S.A.S.
E/2019-26279	25/6/19	41	MUTATIS CERTIFICACIÓN INTERNACIONAL EN VALORES Y COMPETENCIAS DE COACHING" (DENOMINATIVA)	SER MÁS, CENTRO DE DESARROLLO POTENCIAL HUMANO, S.R.L.
E/2019-22290	28/5/19	41	BABY FASHION DAY BY PANOLINI (DENOMINATIVA)	ZAIMELLA ZMLTP
E/2019-22662	30/5/19	41	CABLE TIERRA (DENOMINATIVA)	RED DOMINICANA DE TELEVISION POR INTERNET RDTVI, S.A.S.
E/2019-25429	18/6/19	41	CAMPAMENTO RODANTE (DENOMINATIVA)	CAMPING TOURS, S. R. L.
E/2019-17846	3/6/19	41	DOCUMENTALES EDUCA TV (DENOMINATIVA)	RADIO EDUCATIVA DOMINICANA
E/2019-19568	11/6/19	41	DRIFT GAMES CDCD (DENOMINATIVA)	CLUB DOMINICANO DE CORREDORES DE DRIFT RIJOCAL, S.R.L.
E/2019-23043	3/6/19	41	ECO MERCADO 360 (DENOMINATIVA)	ANTARES DEL CARIBE, S.A.S.
E/2019-18144	30/4/19	41	FAMILIA SANA NACIÓN QUE GANA FSNG (DENOMINATIVA)	MINISTERIOS BET-EL, INC.
E/2019-22667	30/5/19	41	ION, IDEAS MODE ON (DENOMINATIVA)	RED DOMINICANA DE TELEVISION POR INTERNET RDTVI, S.A.S.
E/2019-25213	17/6/19	41	ISTQB (DENOMINATIVA)	EVER MIGUEL CURIEL MORAN
E/2019-17812	3/6/19	41	JUVENTUD INTERACTIVA (DENOMINATIVA)	MINISTERIO DE EDUCACION DE LA REPUBLICA DOMINICANA MINERD
E/2019-22661	30/5/19	41	LA CAJA VERDE (DENOMINATIVA)	RED DOMINICANA DE TELEVISION POR INTERNET RDTVI, S.A.S.
E/2019-19644	10/5/19	41	LEXICO EPICO (DENOMINATIVA)	GEORGE EMILE HERIVEAUX FIGUEROE
E/2019-17820	3/6/19	41	LO QUE LOS PADRES DEBEN SABER (DENOMINATIVA)	RADIO EDUCATIVA DOMINICANA
E/2019-13585	27/3/19	41	MANNY SNOW (DENOMINATIVA)	MAXIMO MANUEL PIMENTEL ORTIZ
E/2019-17839	3/6/19	41	PARA PADRES, APRENDIENDO A EDUCAR (DENOMINATIVA)	RADIO EDUCATIVA DOMINICANA
E/2019-13524	27/3/19	41	RADIOGRAFIA AL DIA RAD (DENOMINATIVA)	CAROL GUARINA MARTINEZ DE LOPEZ, JUANA MAGNOLIA DAYANA ACOSTA LUCIANO
E/2019-18143	30/4/19	41	RETIROS SAL (DENOMINATIVA)	MINISTERIOS BET-EL, INC.
E/2019-16126	12/4/19	41	RULETA EXPRESS DE LOTEKA (DENOMINATIVA)	LOTEKA, SRL
E/2019-18142	30/4/19	41	TRUE PLAN TP (DENOMINATIVA)	MINISTERIOS BET-EL, INC.
E/2019-23407	5/6/19	41	UMAMI (DENOMINATIVA)	CULTURAMIA, S.R.L.
E/2019-9139	4/6/19	42	GROWIN SOLUTIONS KEYLA 257 (DENOMINATIVA)	KEVIN JESUS BRASSINGTON BOSQUE
E/2019-12866	22/3/19	42	NETSUITE (DENOMINATIVA)	NETSUITE INC.
E/2019-25087	14/6/19	43	MELIÁ CARIBE BEACH (DENOMINATIVA)	DORPAN, S.L.
E/2019-25086	14/6/19	43	MELIÁ CARIBE PUNTA CANA (DENOMINATIVA)	DORPAN, S.L.
E/2019-25085	14/6/19	43	MELIÁ PUNTA CANA BEACH (DENOMINATIVA)	DORPAN, S.L.
E/2019-955	9/4/19	43	TUMBAO (DENOMINATIVA)	IVAN ENRIQUE SANRREGRE BALADO
E/2019-25208	17/6/19	44	GOLD VITTE (DENOMINATIVA)	SANDRA SORAYA SÁVIGNON RUBIERA
E/2019-22457	29/5/19	44	PLEASURE POINT SHOT (DENOMINATIVA)	PGAMBER MEDICAL SPA
E/2019-24473	12/6/19	45	CVS GROUP (DENOMINATIVA)	CVS SECURITY S.R.L.
E/2019-18233	1/5/19	45	HAGAMOS DE SANTIAGO LA CIUDAD MODELO (LEMA COMERCIAL)	PARQUE CEMENTERIO JARDINES DEL RECUERDO, S.A.S.
E/2019-14226	23/5/19	45	PELLERANO & MESSINA (DENOMINATIVA)	ANNADALE MARKETING SOLUTIONS, S.A.
E/2019-24866	13/6/19	1 4	TRAXIUM (DENOMINATIVA)	TOTAL SA
E/2019-7316	18/2/19	1 5	ANAVIE (DENOMINATIVA)	INNOPHOS, INC.
E/2019-22718	31/5/19	11 12	GLADIATOR (DENOMINATIVA)	RAMON ALBERTO POLANCO ARIAS
E/2019-19832	13/5/19	11 20	CEPEDA COLLECTION (DENOMINATIVA)	JUDAS CEPEDA INTERIOR DESIGN, S.R.L.
E/2019-21432	22/5/19	14 19	SICIS (DENOMINATIVA)	SICIS S.R.L.
E/2019-18989	6/5/19	16 41	PATRIA (DENOMINATIVA)	MANUEL ANTONIO MARTINEZ REYES
E/2019-10937	12/3/19	25 41	CUSTOM CULTURE (DENOMINATIVA)	VANS, INC.
E/2019-10198	7/3/19	25 41	PARK SERIES (DENOMINATIVA)	VANS, INC.
E/2019-10939	12/3/19	25 41	VANS PARK SERIES (DENOMINATIVA)	VANS, INC.
E/2019-23874	7/6/19	29 30	UN ALIMENTO BALANCEADO PARA UN CORAZON SALUDABLE (LEMA COMERCIAL)	MERCASID, S.A.
E/2019-18258	1/5/19	3 30	CANOL (DENOMINATIVA)	DISTRIBUIDORA ROSANA SUR, S.R.L.
E/2019-25975	21/6/19	3 5	ART OF GREEN (DENOMINATIVA)	INDUSTRIAS ALEN, S.A. DE C.V.
E/2019-20107	14/5/19	3 5	FENTACARE (DENOMINATIVA)	RHODIA OPERATIONS
E/2019-18058	30/4/19	35 36	PRESTAPRONTO APAP (DENOMINATIVA)	ASOCIACIÓN POPULAR DE AHORROS Y PRÉSTAMOS APAP
E/2019-18519	2/5/19	35 38	APAP (DENOMINATIVA)	ASOCIACIÓN POPULAR DE AHORROS Y PRÉSTAMOS APAP
E/2019-22671	30/5/19	35 41	PROATIC (DENOMINATIVA)	CÁMARA AMERICANA DE COMERCIO DE LA REPÚBLICA DOMINICANA
E/2019-22297	28/5/19	39 43	EVIRIMA (DENOMINATIVA)	THE RITZ-CARLTON HOTEL COMPANY, L.L.C.
E/2018-32662	8/8/18	41 42	PROLIDER (DENOMINATIVA)	CATALINA INES GUTIERREZ GAVIRIA
E/2019-9741	5/3/19	41 42	VIVAN LOS ESTUDIANTES (DENOMINATIVA)	SALOMON ENRIQUE SOLER CALVO
E/2019-18521	2/5/19	42 45	APAP (DENOMINATIVA)	ASOCIACIÓN POPULAR DE AHORROS Y PRÉSTAMOS APAP
E/2019-17112	22/4/19	5 29	CORE POWER (DENOMINATIVA)	FAIRLIFE LLC
E/2019-23484	5/6/19	7 11	TRONY (DENOMINATIVA)	HERCO INTERNACIONAL, S.R.L.
E/2019-22453	29/5/19	8 16	GREENPACK (DENOMINATIVA)	GREENPACK INTERNATIONAL, SRL
E/2019-26544	26/6/19	9 35	TOTALPASS (DENOMINATIVA)	SMARTFIT ESCOLA DE GINÁSTICA E DANÇA S.A.
E/2019-14427	2/4/19	9 35	ALWAYS DESIGNING FOR PEOPLE (DENOMINATIVA)	ADP, LLC.
E/2019-15514	9/4/19	9 41	ADVANCING FALL PROTECTION (DENOMINATIVA)	PURE SAFETY GROUP, INC
E/2019-16348	15/4/19	9 42	SALUD UNIVERSAL (DENOMINATIVA)	ADMINISTRADORA DE RIESGOS DE SALUD UNIVERSAL, S.A. (A.R.S. UNIVERSAL)

**RENOVACIONES
MARCAS DE FABRICA**

(111) REG.	(511) CL. INTL	(561) MARCA DE FABRICA	(732) TITULAR
108822	1	ADHEREX (DENOMINATIVA)	DUWEST GUATEMALA, S.A.
175977	1	BLAUKORN (DENOMINATIVA)	COMPO EXPERT GMBH
177998	1	CURACARB (DENOMINATIVA)	INSECTICIDAS INTERNACIONALES DOMINICANA, S.A.
106442	1	DASH (DENOMINATIVA)	BASF AKTIENGESSELLSCHAFT
107072	1	DESTROYER 48 EC (DENOMINATIVA)	JOSE A. GARCIA, S.A.
107091	1	DIAZONYL 60 EC (DENOMINATIVA)	JOSE A. GARCIA, S.A.
107090	1	GLI-OSA 35.6 EC (DENOMINATIVA)	JOSE A. GARCIA, S.A.
108156	1	NEWKILL (DENOMINATIVA)	MAI DOMINICANA S.R.L.
108104	1	NOWEED (DENOMINATIVA)	MAI DOMINICANA S.R.L.
106388	1	ORICA (DENOMINATIVA)	ORICA AUSTRALIA PTY LTD
107086	1	PAS 800 (DENOMINATIVA)	JOSE A. GARCIA, S.A.
109164	1	RICEFOS (DENOMINATIVA)	RICECO DOMINICANA
107083	1	SIKOSTO 35.4 EC (DENOMINATIVA)	JOSE A. GARCIA, S.A.
103081	3	BARBRA MERCEL (DENOMINATIVA)	INVERSIONES INMOBILIARIAS TRES PINOS, S.A.
174755	3	BRITNEY SPEARS (DENOMINATIVA)	BABY ONE MORE MARK, LLC
17685	3	CARON (DENOMINATIVA)	PARFUMS CARON
175319	3	COLOR CRYSTAL (DENOMINATIVA)	AGUA CRYSTAL, S.A.
173472	3	DELTA DUO (DENOMINATIVA)	BIODUE, S.R.L.
107510	3	EUROPEAN MISS KENT (DENOMINATIVA)	PANTA CHEMICAL AND PLASTIC (USA) CORP.
174659	3	FIRE FREEZE (DENOMINATIVA)	UNILEVER N.V.
29753	3	MAGIE NOIRE (ETIQUETA)	LANCOME PARFUMS ET BEAUTE & CIE
47167	3	NATURALEZA Y VIDA (DENOMINATIVA)	INSTITUTO NATURVITA, S.L.
103083	3	NICOLE ETOILE (DENOMINATIVA)	INVERSIONES INMOBILIARIAS TRES PINOS, S.A.
46869	3	PLAXIDENT (DENOMINATIVA)	ACROMAX DOMINICANA, S.A.
105070	3	SEICHEL (DENOMINATIVA)	HUMBERTO HERNANDEZ DOMINGUEZ
172316	3	WAOO (DENOMINATIVA)	LANES, S.A.
105593	4	CEPSA (C/GRAFICO)	COMPANIA ESPAÑOLA DE PETROLEOS, S.A.U.
176018	4	LA PROMOCION INSUPERABLE DE TEXACO CON TECHRON (DENOMINATIVA)	CHEVRON INTELLECTUAL PROPERTY LLC.
2273	4	PENNZOIL AND BELL DESIGN (MIXTA)	PENNZOIL PRODUCTS COMPANY
175089	4	SPRAYTEX M (DENOMINATIVA)	CHEVRON INTELLECTUAL PROPERTY LLC.
6956	4	SUN OILS (MIXTA)	SUNOCO OVERSEAS, INC.
171589	5	ACTIVA (DENOMINATIVA)	CASTILLO LORA & ASOCIADOS, S.R.L.-CALOSA
108719	5	ADHEREX (DENOMINATIVA)	DUWEST GUATEMALA, S.A.
104846	5	ANGICOR (DENOMINATIVA)	LABORATORIO MAGNACHEM INTERNACIONAL, SRL.
101431	5	APRIL (DENOMINATIVA)	LABORATORIOS GADOR, S.A.
108750	5	ARPAN (DENOMINATIVA)	ETHICAL PHARMACEUTICAL, C. POR A.
109126	5	ASTERIL (DENOMINATIVA)	ETHICAL PHARMACEUTICAL, C. POR A.
104221	5	BALSAMO VIETNAMITA (DENOMINATIVO)	CUBARBS, S.A.
174806	5	BARRERA (DENOMINATIVA)	CHINAGRO, S.A.
105644	5	BIMOLT (DENOMINATIVA)	LABORATORIOS UNION, S.A.
175376	5	BOWEL DETOX (DENOMINATIVA)	NATURE'S SUNSHINE PRODUCTS, INC.
175239	5	CABRIO (DENOMINATIVA)	BASF SE
104922	5	CALCIDIA (DENOMINATIVA)	LABORATORIOS UNION, S.A.
104927	5	CICATRISSOL (DENOMINATIVA)	LABORATORIOS UNION, S.A.
174318	5	COHETE (DENOMINATIVA)	CHINAGRO, S.R.L.
105653	5	COROTEN (DENOMINATIVA)	MIRIAM FERNANDEZ GIRAT
104951	5	CYREN (DENOMINATIVA)	CASTILLO LORA SOLUCIONES AGRICOLAS, S.R.L.
174973	5	CYTOKIN (DENOMINATIVA)	MAI DOMINICANA S.R.L.
108095	5	DISEÑO DE SILUETA DE UNA PERSONA CON BANDAS ONDEANTES (MIXTA)	PFIZER INC.
177985	5	DOLOEURO (DENOMINATIVA)	EURO LTD.
177983	5	DOLO-NEURAL (DENOMINATIVA)	ETHICAL PHARMACEUTICAL, C. POR A.
177527	5	EGO (DENOMINATIVA)	GRUPO OMNILIFE, S.A. DE C.V.
174776	5	ESPASMO DIGESTOMEN (DENOMINATIVA)	A. MENARINI INDUSTRIAL FARMACEUTICHE RIUNITE, S.R.L.
177986	5	EURODEPRES (DENOMINATIVA)	EURO LTD.
175391	5	FOOD ENZYMES (DENOMINATIVA)	NATURE'S SUNSHINE PRODUCTS, INC.
175329	5	FREEACNE MEDIHEALTH (DENOMINATIVA)	MEGA LABS, S.A.
164428	5	GENPGRACIEE (DENOMINATIVA)	G D GENP DOMINICANA, C. POR A.
109144	5	GLIPIRIDE (DENOMINATIVA)	ETHICAL PHARMACEUTICAL, C. POR A.
108716	5	HERBAXON (DENOMINATIVA)	DUWEST GUATEMALA, S.A.
174278	5	IDRO-SI / SINTESIS (DENOMINATIVA)	LABORATORIOS SINTESIS, S.A.
105647	5	IMAGE (DENOMINATIVA)	BASF AGRO B.V., ARHEM (NL), ZWEIGNIEDER LASSUNG FREIENBACH
109143	5	IMPEDIL (DENOMINATIVA)	ETHICAL PHARMACEUTICAL, C. POR A.
29484	5	JUNIORMEN (DENOMINATIVA)	MENARINI INDUSTRIAL FARMACEUTICHE RIUNITE, S.R.L.
106455	5	KALEX (DENOMINATIVA)	ALBA MILAGRO INTERNATIONAL
104926	5	KAYADENT (DENOMINATIVA)	LABORATORIOS UNION, S.A.
176620	5	KUVAN (MIXTA)	BIOMARIN PHARMACEUTICAL INC.
175385	5	MASTER GLAND FORMULA (DENOMINATIVA)	NATURE'S SUNSHINE PRODUCTS, INC.
177785	5	MAXICEFA (DENOMINATIVA)	ETHICAL PHARMACEUTICAL, C. POR A.
29505	5	MENADERM (MIXTA)	LABORATORIOS MENARINI, S.A.
175282	5	NATURE'S THREE (DENOMINATIVA)	NATURE'S SUNSHINE PRODUCTS, INC.
175208	5	NEUPOGEN (DENOMINATIVA)	AMGEN INC.
106834	5	NEUROTOPAS 15,000 (DENOMINATIVA)	LABORATORIOS SINTESIS, S.A.
109146	5	NOVOLIZER (DENOMINATIVA)	ASTRAZENECA AB
175577	5	NOVOSEVEN RT (DENOMINATIVA)	NOVO NODISK HEALTH CARE AG
104697	5	NUFOS (DENOMINATIVA)	CASTILLO LORA SOLUCIONES AGRICOLAS, S.R.L.
175711	5	NUTRACEUTICAL NATURAL BALANCE (MIXTA)	NUTRAMARKS, INC.
178074	5	OMNILIFE MIMIS (DENOMINATIVA)	GRUPO OMNILIFE, S.A. DE C.V.
175514	5	ONGLYZA (MIXTA)	ASTRAZENECA AB
106376	5	OPTIZINC (DENOMINATIVA)	INTERHEALTH NUTRACEUTICALS INCORPORATED
175240	5	ORVEGO (DENOMINATIVA)	BASF SE
174805	5	OXALINA (DENOMINATIVA)	CHINAGRO, S.A.
109141	5	PAUXA (DENOMINATIVA)	ETHICAL PHARMACEUTICAL, C. POR A.
175374	5	PERFECT EYES (DENOMINATIVA)	NATURE'S SUNSHINE PRODUCTS, INC.
46879	5	PERISTAL (DENOMINATIVA)	ACROMAX DOMINICANA, S.A.
29283	5	PULMICORT (DENOMINATIVA)	ASTRAZENECA AB
108744	5	RUDOX (DENOMINATIVA)	ETHICAL PHARMACEUTICAL, C. POR A.
174972	5	STUD- 100 SPRAY ANESTESICO Y/O PASTILLAS (DENOMINATIVA)	RAMONA ALTAGRACIA PEÑA
109131	5	TASEC (DENOMINATIVA)	ETHICAL PHARMACEUTICAL, C. POR A.
108743	5	TAVEN (DENOMINATIVA)	ETHICAL PHARMACEUTICAL, C. POR A.

(111) REG.	(511) CL. INTL	(561) MARCA DE FABRICA	(732) TITULAR
178385	5	TERBUNICA (DENOMINATIVA)	INSECTICIDAS INTERNACIONALES DOMINICANA, S.A.
177600	5	TERRANOVA (DENOMINATIVA)	INSECTICIDAS INTERNACIONALES DOMINICANA, S.A.
109132	5	TIRIZIN (DENOMINATIVA)	ETHICAL PHARMACEUTICAL, C. POR A.
174713	5	TXBA DELTA (DENOMINATIVA)	LABORATORIOS SINTESIS, S.R.L.
177930	5	WYNCA (MIXTA)	ZHEJIANG XINAN CHEMICAL INDUSTRIAL GROUP CO., LTD.
175241	5	ZAMPRO (DENOMINATIVA)	BASF SE
106154	6	DISEÑO DE LOGO TRIANGULAR (MIXTA)	TETRA LAVAL HOLDINGS & FINANCE S.A.
106153	6	TETRA (DENOMINATIVA)	TETRA LAVAL HOLDINGS & FINANCE S.A.
106152	6	TETRA PAK (DENOMINATIVA)	TETRA LAVAL HOLDINGS & FINANCE S.A.
10953	6	THEREE DIAMONDS (DISEÑO)	MITSUBISHI CORPORATION
29528	7	CRAFTSMAN (DENOMINATIVA)	STANLEY BLACK & DECKER, INC.
17887	7	FISHER (DENOMINATIVA)	FISHER CONTROLS INTERNATIONAL LLC
17785	7	KUBOTA (PALABRA)	KUBOTA CORPORATION
176284	7	ORONA (DENOMINATIVA)	ORONA, S. COOP.
101615	9	ADP (ESTILIZADA) Y LOGO	AUTOMATIC DATA PROCESSING, INC.
104980	9	ATCO (DENOMINATIVA)	Atlantic Recording Corporation
174431	9	FREEMOVE (DENOMINATIVA)	FREEMOVE
102567	9	ION BATTERY (DENOMINATIVA)	GRUPO COMETA, S.A.S
105400	9	RF FINDER Y DISEÑO	FINDER S.P.A.
105689	9	STORAGETEK Y DISEÑO	SUN MICROSYSTEMS INC.
104982	9	WB IN SHIELD WITH RECORDS ON RIBBON (MIXTA)	WARNER BROS. ENTERTAINMENTS INC.
176556	10	AMEMBRIS (DENOMINATIVA)	B. BRAUN AVITUM AG
176097	10	XEVONTA (DENOMINATIVA)	B. BRAUN AVITUM AG
177682	11	ENERGY SMART (DENOMINATIVA)	GENERAL ELECTRIC COMPANY
107172	11	SCAVOLINI (DENOMINATIVA)	SCAVOLINI (DENOMINATIVA)
177460	12	CHENGSHAN (MIXTA)	PRINX CHENGSHAN (SHANDONG) TIRE COMPANY LTD.
10957	12	DISEÑO DE TRES ROMBOS UNIDOS EN UNO DE SUS ANGULOS	MITSUBISHI CORPORATION
175266	12	GARIA (DENOMINATIVA)	GARIA A/S
177679	12	GITI (MIXTA)	GITI TIRE PTE. LTD.
175753	12	POTENZA (DENOMINATIVA)	BRIDGESTONE CORPORATION
107115	14	HERMES AVEC ATTELAAGE (& DISEÑO)	HERMES INTERNATIONAL
108899	14	TOUS (DENOMINATIVA)	S. TOUS, S.L.
107307	16	CRESCENDO (DENOMINATIVA)	AIR FRANCE-KLM
177420	16	HARI-NOTICIAS (DENOMINATIVA)	MOLINOS MODERNOS, S.A.
17585	16	ROCHE (DENOMINATIVA)	ROCHE INTERNACIONAL LTD.
29791	16	VOGUE (DENOMINATIVA)	THE CONDE NAST PUBLICATIONS, INC.
106181	17	DISEÑO DE UN LOGO BLANCO Y NEGRO (MIXTA)	TETRA LAVAL HOLDINGS & FINANCE S.A.
174813	18	DISEÑO DE BOLSO (TRIDIMENSIONAL)	S. AS. JEAN CASSEGRAIN
105010	19	CEMENTOS COLON (Y LOGO)	ARGOS DOMINICANA S.A.
28794	20	LEXAN (DENOMINATIVA)	SABIC Global Technologies B.V.
101430	20	MARVIL (DENOMINATIVA)	LABORATORIOS GADOR, S.A.
107169	20	SCAVOLINI (DENOMINATIVA)	SCAVOLINI (DENOMINATIVA)
104726	21	FLAMINGO (DENOMINATIVA)	JOKHANG CORPORATION, S.A.
104724	21	IBERPLASTICK (DENOMINATIVA)	JOKHANG CORPORATION, S.A.
29302	22	PROTELAC (DENOMINATIVA)	MERCASID, S.A.
175882	23	ALLUME (DENOMINATIVA)	RHODIA BRASIL LTDA
175873	24	NICKELODEON (DENOMINATIVA)	VIACOM INTERNATIONAL INC.
108897	25	JOHN DEERE (DENOMINATIVA)	DEERE & COMPANY
107850	25	JOHN DEERE Y DISEÑO	DEERE & COMPANY
107829	25	LAURA (DENOMINATIVA)	LAURA, S.A.
178147	25	LAURA LO QUE SIEMPRE SOÑE (MIXTA)	LAURA, S.A.
108887	25	TENNIS Y DISEÑO	TENNIS, S.A.
29256	29	PROTELAC (DENOMINATIVA)	MERCASID, S.A.
105812	29	RIANXEIRA (GRAFICO A COLOR)	JEALSA RIANXEIRA, S.A.
29240	29	SUPRO (DENOMINATIVA)	SOLAE, LLC
29223	29	SUPRO (DENOMINATIVA)	SOLAE, LLC
101867	29	VALIFORNIA (DENOMINATIVA)	INVERSIONES ALEDO, C. A.
106279	30	ASIDITAS (DENOMINATIVA)	NUEVAS INDUSTRIAS DE ALIMENTOS, SOCIEDAD ANONIMA
177175	30	AZUCARADAS DE DINO (DENOMINATIVA)	CMI IP HOLDING
106277	30	BANDIDO (DENOMINATIVA)	NUEVAS INDUSTRIAS DE ALIMENTOS, SOCIEDAD ANONIMA
177176	30	CANICAS (DENOMINATIVA)	NUEVAS INDUSTRIAS DE ALIMENTOS, SOCIEDAD ANONIMA
174621	30	CHOCOBOOM (DENOMINATIVA)	CMI IP HOLDING
175132	30	EMPAQUE ECOLOGICAMENTE AMIGABLE (MIXTA)	CORPORATIVO INTERNACIONAL MEXICANO S. DE R.L. DE C.V.
174624	30	HARINA DE TRIGO DOÑA GILDA (DENOMINATIVA)	PASTAS ALIMENTICIAS J. RAFAEL NUÑEZ P., C. X.A.
106281	30	LECHITA (DENOMINATIVA)	NUEVAS INDUSTRIAS DE ALIMENTOS, SOCIEDAD ANONIMA
106282	30	MACH (DENOMINATIVA)	NUEVAS INDUSTRIAS DE ALIMENTOS, SOCIEDAD ANONIMA
173870	30	PRINCIPE (MIXTA)	MOLINOS VALLE DEL CIBAO, C. POR A.
178007	30	READY BREW (DENOMINATIVA)	STARBUCKS CORPORATION
177971	30	REINA DEL OZAMA (DENOMINATIVA)	MOLINOS DEL OZAMA, C. POR A.
177065	30	RICOLINO JUICEE GUMME (DENOMINATIVA)	GRUPO BIMBO S.A.B. DE C.V.
106924	30	SOS (C/GRAFICO)	HERBA RICEMILLS, S.L.U.
29127	30	SUPRO (DENOMINATIVA)	SOLAE, LLC
102652	31	SUPER ALBA (DENOMINATIVA)	JOSE JUAN LUCA TAVERAS
177917	31	TOP CAT (DENOMINATIVA)	WALTON & POST, INC.
105194	32	AGUA PURIFICADA DEL SUR (DENOMINATIVA)	ANGEL DANIELI MILANESE HERRERA
173122	32	AGUA TOME (DENOMINATIVA)	MARIA RAQUEL TOME JIMENEZ
176237	32	BANGA (DENOMINATIVA)	SCHWEPPE INTERNATIONAL LIMITED
175462	32	GLACEAU (DENOMINATIVA)	ENERGY BRANDS INC.
176236	32	PAMPYRL (DENOMINATIVA)	SCHWEPPE INTERNATIONAL LIMITED
175016	32	PEPSI KICK (MIXTA)	PEPSICO, INC.
175463	32	THAI-GO (DENOMINATIVA)	NATURE'S SUNSHINE PRODUCTS, INC.
174628	32	ZUKO ZERO (DENOMINATIVA)	TRESMONTES LUCHETTI S.A.
177203	33	AÑEJADO POR ENCIMA DE LAS NUBES (DENOMINATIVA)	RUM CREATION & PRODUCTS, INC.
174581	33	ARESTI (DENOMINATIVA)	ARESTI CHILE WINE S.A.
175449	33	CALIDAD SUPREMA (LEMA COMERCIAL)	RONES FINOS DEL CARIBE, (ROFICA)
176041	33	DOUBLE BLACK (DENOMINATIVA)	DIAGEO BRANDS B.V.
176040	33	JOHNNIE WALKER DOUBLE BLACK (DENOMINATIVA)	DIAGEO BRANDS B.V.
173340	33	KAIKEN (DENOMINATIVA)	MONTES, S.A.
175444	33	OTRO NIVEL (LEMA COMERCIAL)	RONES FINOS DEL CARIBE, (ROFICA)

VIENE DE LA PÁGINA ANTERIOR

(111) REG.	(511) CL. INTL.	(561) MARCA DE FABRICA	(732) TITULAR
175459	33	SABOREA LA EXPERIENCIA (LEMA COMERCIAL)	RONES FINOS DEL CARIBE, (ROFICA)
109053	34	DIGITAL SMOKING (DENOMINATIVA)	PHILIP MORRIS PRODUCTS S.A.
109262	34	DIGITAL SMOKING (DENOMINATIVA)	PHILIP MORRIS PRODUCTS S.A.
105091	34	GISPERT (DENOMINATIVA)	MAX ROHR, INC.
108918	34	HAV-A- TAMPA (DENOMINATIVA)	TABACALERA BRANDS, INC.
108673	34	HAV-A- TAMPA (DENOMINATIVA)	TABACALERA BRANDS, INC.
108674	34	JEWELS (DENOMINATIVA)	TABACALERA BRANDS, INC.
107894	34	LONGBEACH (ETIQUETA)	Philip Morris Brands Sàrl
107665	34	LONGBEACH (ETIQUETA)	Philip Morris Brands Sàrl
29602	34	NORTHWIND (DENOMINATIVA)	Philip Morris Brands Sàrl
107664	34	VIRGINIA SLIMS (DENOMINATIVA)	Philip Morris Brands Sàrl
175160	35	BUENO PARA TI (DENOMINATIVA)	MERCASID, S.A.
175225	35	BUENO PARA TU SALUD (DENOMINATIVA)	MERCASID, S.A.
176973	35	CUENTA CORRIENTE PREMIUM PLUS (DENOMINATIVA)	BANCO POPULAR DOMINICANO C. POR A., BANCO MULTIPLE
176594	35	DISEÑO DE LETRA D	DUFREY INTERNATIONAL AG (Dufrey International SA) (Dufrey International Ltd.)
177780	35	DUFREY D (MIXTA)	DUFREY INTERNATIONAL AG (Dufrey International SA) (Dufrey International Ltd.)
175565	35	LA SOLUCION EN TUS MANOS (DENOMINATIVA)	BANCO POPULAR DOMINICANO C. POR A., BANCO MULTIPLE
175200	35	LE HACE BIEN A TU FAMILIA (DENOMINATIVA)	MERCASID, S.A.
174510	35	SIRIUS (MIXTA)	JUMEIRAH INTERNATIONAL LLC.
175226	35	TE HACE BIEN (DENOMINATIVA)	MERCASID, S.A.
176960	35	TE HACE SENTIR BIEN (DENOMINATIVA)	MERCASID, S.A.
176972	36	CUENTA CORRIENTE PREMIUM PLUS (DENOMINATIVA)	BANCO POPULAR DOMINICANO C. POR A., BANCO MULTIPLE
176979	36	CUENTA DE AHORRO ESPECIAL (DENOMINATIVA)	BANCO POPULAR DOMINICANO C. POR A., BANCO MULTIPLE
178082	36	DISCOVER (DENOMINATIVA)	DISCOVER FINANCIAL SERVICES
177231	36	FUNDACION CASA RONALD MCDONALD (DENOMINATIVA)	MCDONALD'S CORPORATION
175557	36	LA SOLUCION EN TUS MANOS (DENOMINATIVA)	BANCO POPULAR DOMINICANO C. POR A., BANCO MULTIPLE
177232	36	RONALD MCDONALD HOUSE CHARITIES (DENOMINATIVA)	MCDONALD'S CORPORATION
174513	36	SIRIUS (MIXTA)	JUMEIRAH INTERNATIONAL LLC.
178057	38	CASA CLARO (DENOMINATIVA)	CLARO S.A.
177506	38	HARI-NOTICIAS (DENOMINATIVA)	MOLINOS MODERNOS, S.A.
178058	38	MULTIPLAN CLARO (DENOMINATIVA)	CLARO S.A.
171694	39	FARMEDICIN (DENOMINATIVA)	FARMACIA CRISTIANA C. POR A.
176152	41	HOLA TV (DENOMINATIVA)	HOLA, S.L.
176460	41	HOLA TV (MIXTA)	HOLA, S.L.
174901	41	PEGA 4 REAL (MIXTA)	LOTO REAL DEL CIBAO C. POR A.
174897	41	QUINIOLA REAL (MIXTA)	LOTO REAL DEL CIBAO C. POR A.
174896	41	SORTEO DE: LOTO REAL (MIXTA)	LOTO REAL DEL CIBAO C. POR A.
174899	41	SUPER PALE (MIXTA)	LOTO REAL DEL CIBAO C. POR A.
174898	41	TRIPLETA MILLONARIA REAL (MIXTA)	LOTO REAL DEL CIBAO C. POR A.
174249	42	JOTTIN CURY (MIXTA)	CURY & CURY, S.R.L.
106340	42	STORAGETEK Y DISEÑO	ORACLE AMERICA, INC
175696	43	CARIBE CLUB TROPICAL PRINCESS (DENOMINATIVA)	PROMOTORA FERGY, S.A.
176160	43	PEARLSANDS (DENOMINATIVA)	THE CORYN GROUP II, LLC.
105764	43	PRINCESS HOTELS & RESORTS (MIXTA)	PROMOTORA FERGY, S.A.
174330	5, 6, 10	GLOBAL MEDICAL (MIXTA)	JAIRO ANTONIO TAVERAS CRUZ
29358	1, 5, 10	VALOPRIDE (DENOMINATIVO)	SANOFI-SYNTHELABO
176450	1, 5	AGRODOMCA PRODUCTOS AMIGABLES AL AMBIENTE (MIXTA)	MAI DOMINICANA S.R.L.
104932	1, 5	CARTYL (DENOMINATIVA)	MEGA LABS, S.A.
176221	1, 5	ENVIRONMENTALLY FRIENDLY PRODUCTS (DENOMINATIVA)	MAI DOMINICANA S.R.L.
108817	1, 5	TENAZ (DENOMINATIVA)	DUWEST GUATEMALA, S.A.
104725	16, 20, 21, 27	KIKA (DENOMINATIVA)	JOKHANG CORPORATION, S.A.
108890	16, 25, 26	JOHN DEERE (DENOMINATIVA)	DEERE & COMPANY
107822	16, 25, 26	JOHN DEERE Y DISEÑO	DEERE & COMPANY
102057	16, 25, 26	PRICESMART & LOGO	PRICESMART, INC.
105730	16, 25, 26	1.2.3. UN DEUX TROIS (DENOMINATIVA)	ETAM
177425	20, 35	M EXPORMIM (MIXTA)	EXPORMIM, S.A.
177754	25, 28	BIMBO (DENOMINATIVA)	GRUPO BIMBO S.A.B. DE C.V.
177755	25, 28, 30	BIMBO (MIXTA)	GRUPO BIMBO S.A.B. DE C.V.
29222	29, 27	LOCOMOTIVA (DENOMINATIVA)	LOCOMOTIVA DA AMAZONIA INDUSTRIA E COMERCIO DE TEXTEIS INDUSTRIAIS LTDA.
174931	29, 30, 43	TACO BELL (MIXTA)	TACO BELL CORP.
46949	3, 21	DENTIPLAX (DENOMINATIVA)	ACROMAX DOMINICANA, SA
108911	3, 21	MONTECRISTO (DENOMINATIVA)	CUBAN CIGAR BRANDS, B.V.
106215	3, 21	OLAY (PALABRA)	THE PROCTER & GAMBLE COMPANY
107226	3, 21	VETIVER HOMBRE- ADOLFO DOMINGUEZ G (MIXTA)	ADOLFO DOMINGUEZ, S.A.
104956	3, 7	BERKEBILE (DENOMINATIVA)	THE BERKEBILE OIL COMPANY, INC.
178378	3, 9, 14, 18, 25, 26, 35	EXPRESS (DENOMINATIVA)	EXPRESS, LLC
174489	30, 43	KRISPY KREME (DENOMINATIVA)	HDN DEVELOPMENT CORPORATION
174135	32, 33	VECCHIA ROMAGNA (MIXTA)	MONTENEGRO S.R.L.
102203	35, 37, 39, 40, 43, 44	PRICESMART & LOGO	PRICESMART, INC.
107327	35, 39, 41, 43, 45	CRESCENDO (DENOMINATIVA)	SOCIÉTÉAIR FRANCE,
106823	35, 41, 43	VIVA RESORTS (DENOMINATIVA)	VCLUB VIVA INTERNATIONAL, INC.
177718	35, 43	GRUPO SAMBIL (DENOMINATIVA)	SAMBIL, INC.
177745	35, 43	CENTRO COMERCIAL SAMBIL (DENOMINATIVA)	SAMBIL, INC.
177751	35, 43	SAMBIL SANTO DOMINGO (MIXTA)	SAMBIL, INC.
176522	5, 32	OMNIFE MAGNUS (DENOMINATIVA)	GRUPO BIMBO S.A.B. DE C.V.
172118	6, 7	TKO (MIXTA)	AMADO GRULLON BLANCO
107110	7, 11	SCAVOLINI (DENOMINATIVA)	SCAVOLINI S.P.A.
108837	7, 8, 9, 11, 14	TELCEL Y DISEÑO	ADMINISTRADORA DE MARCAS RD, S. DE R.L. DE C.V.
106121	9, 13	ORICA (DENOMINATIVA)	ORICA AUSTRALIA PTY LTD
174957	9, 16, 28, 35, 36, 37, 38, 41	LOTO REAL (MIXTA)	LOTO REAL DEL CIBAO C. POR A.
178035	9, 38	CLARO TV AVANZADO (DENOMINATIVA)	CLARO S.A.
177906	9, 38	CLARO TV BASICO (DENOMINATIVA)	CLARO S.A.

FUSION

MARCAS DE FABRICA

(111)# REG.	(511) CL. INT.	(561) MARCA	(732) NUEVO TITULAR
223081	3	CICABIO (DENOMINATIVA)	NAOS
218326	3	SEBIUM (DENOMINATIVA)	NAOS
2273	4	PENNZOIL AND BELL DESIGN	PENNZOIL PRODUCTS COMPANY
105689	9	STORAGETEK Y DISEÑO	ORACLE AMERICA, INC.
178226	25	BRUNELLO CUCINELLI (DENOMINATIVA)	SOLOMEO S.P.A.
106340	42	STORAGETEK Y DISEÑO	ORACLE AMERICA, INC.
107193	3, 21	ATODERM (DENOMINATIVA)	NAOS
107192	3, 21	ATODERM PO (DENOMINATIVA)	NAOS
107197	3, 21	NODE (DENOMINATIVA)	NAOS
107198	3, 21	NODE DS (DENOMINATIVA)	NAOS
107194	3, 21	SEBIUM H2O (DENOMINATIVA)	NAOS
107195	3, 21	SEBIUM K2 (DENOMINATIVA)	NAOS
107196	3, 21	SEBIUM MOUSSANT (DENOMINATIVA)	NAOS
107199	3, 21	SENSIBIO (DENOMINATIVA)	NAOS

CAMBIO DE TITULAR

MARCAS DE FABRICA

(111) # REG.	(511) CL. INT	(561) MARCA DE FABRICA	(732) TITULAR
106442	1	DASH (DENOMINATIVA)	BASF SE
103081	3	BARBRA MERCEL (DENOMINATIVA)	INVERSIONES INMOBILIARIAS TRES PINOS, S.A.
236784	3	BERRY BOMB (DENOMINATIVA)	LA SENZA INTERNATIONAL CANADA, LLC.
236214	3	CANDY BLUSH (DENOMINATIVA)	LA SENZA INTERNATIONAL CANADA, LLC.
236215	3	JUST BEACHY (DENOMINATIVA)	LA SENZA INTERNATIONAL CANADA, LLC.
236844	3	MELON CRUSH (DENOMINATIVA)	LA SENZA INTERNATIONAL CANADA, LLC.
184654	3	MENTICOL (MIXTA)	BELLEZA EXPRESS S.A.
103083	3	NICOLE ETOILE (DENOMINATIVA)	INVERSIONES INMOBILIARIAS TRES PINOS, S.A.
236473	3	SWEET FUCHSIA (DENOMINATIVA)	LA SENZA INTERNATIONAL CANADA, LLC.
236474	3	SWEET RED (DENOMINATIVA)	LA SENZA INTERNATIONAL CANADA, LLC.
245931	3	TROPICAL ENVY (DENOMINATIVA)	LA SENZA INTERNATIONAL CANADA, LLC.
2273	4	PENNZOIL AND BELL DESIGN	PENNZOIL- QUAKER STATE COMPANY
173405	5	ACEPRESS (DENOMINATIVA)	EUROFARMA COSTA RICA SOCIEDAD ANONIMA
255340	5	ACHALIVIO (DENOMINATIVA)	EMILIA ARMANDA ESCALONA CABRERA
171589	5	ACTIVA (DENOMINATIVA)	CASTILLO LORA & ASOCIADOS, S.R.L...CALOSA
208010	5	ACTIVITION (DENOMINATIVA)	EUROFARMA COSTA RICA SOCIEDAD ANONIMA
241112	5	AGROMART (DENOMINATIVA)	COLONO AGROPECUARIO, S.A.
197820	5	ATROLIP (DENOMINATIVA)	EUROFARMA COSTA RICA SOCIEDAD ANONIMA
241128	5	BANAZEB (DENOMINATIVA)	COLONO AGROPECUARIO, S.A.
107093	5	BASOFIX (DENOMINATIVA)	BASF SE
255341	5	BETARIOD (DENOMINATIVA)	EMILIA ARMANDA ESCALONA CABRERA
173461	5	BIGUANIL (DENOMINATIVA)	EUROFARMA COSTA RICA SOCIEDAD ANONIMA
144073	5	BONVIVA & LOGO	ATNAHS PHARMA UK LIMITED
153897	5	BONVIVA (DENOMINATIVA)	ATNAHS PHARMA UK LIMITED
111421	5	BONVIVA (DENOMINATIVA)	ATNAHS PHARMA UK LIMITED
241114	5	CASCABEL (DENOMINATIVA)	COLONO AGROPECUARIO, S.A.
189045	5	CO-ACEPRESS (DENOMINATIVA)	EUROFARMA COSTA RICA SOCIEDAD ANONIMA
253480	5	CO-CARELDOPA. TABLETS (DENOMINATIVA)	EMILIA ARMANDA ESCALONA CABRERA
173460	5	COLICASTEIN (DENOMINATIVA)	EUROFARMA COSTA RICA SOCIEDAD ANONIMA
104951	5	CYREN (DENOMINATIVA)	CASTILLO LORA SOLUCIONES AGRICOLAS, S.R.L. (CALOSA).
183055	5	DALHIA (DENOMINATIVA)	EUROFARMA COSTA RICA SOCIEDAD ANONIMA
241120	5	ERASER (DENOMINATIVA)	COLONO AGROPECUARIO, S.A.
178298	5	EXPANSIA (DENOMINATIVA)	EUROFARMA COSTA RICA SOCIEDAD ANONIMA
169842	5	FLEZACOR (DENOMINATIVA)	EUROFARMA COSTA RICA SOCIEDAD ANONIMA
171409	5	FLOXISTEIN (DENOMINATIVA)	EUROFARMA COSTA RICA SOCIEDAD ANONIMA
184417	5	FORZAPRESS (DENOMINATIVA)	EUROFARMA COSTA RICA SOCIEDAD ANONIMA
183002	5	FOSIBEN (DENOMINATIVA)	EUROFARMA COSTA RICA SOCIEDAD ANONIMA
254421	5	HOT COOL (DENOMINATIVA)	EMILIA ARMANDA ESCALONA CABRERA
254284	5	INFECTHRO (DENOMINATIVA)	EMILIA ARMANDA ESCALONA CABRERA
241115	5	INQUINGRASS (DENOMINATIVA)	COLONO AGROPECUARIO, S.A.
104697	5	NUFOS (DENOMINATIVA)	CASTILLO LORA SOLUCIONES AGRICOLAS, S.R.L.
180719	5	OVUMIX (DENOMINATIVA)	LABORATORIO ELEA PHOENIX, S.A.
179179	5	PLANTAFIBER (DENOMINATIVA)	EUROFARMA COSTA RICA SOCIEDAD ANONIMA
173411	5	PLAQUETA/ ASA (DENOMINATIVA)	EUROFARMA COSTA RICA SOCIEDAD ANONIMA
241130	5	PRADERA (DENOMINATIVA)	COLONO AGROPECUARIO, S.A.
195491	5	PRAMILÉ AGLF (DENOMINATIVA)	COPEM HOSPICLINIC, S.R.L.
173421	5	PROKINETIC (DENOMINATIVA)	EUROFARMA COSTA RICA SOCIEDAD ANONIMA
182761	5	PRONOFLEX (DENOMINATIVA)	EUROFARMA COSTA RICA SOCIEDAD ANONIMA
104896	5	PULSE OMEGA 3 (DENOMINATIVA)	MERCK CONSUMER HEALTHCARE LIMITED
183669	5	QUALIUM (DENOMINATIVA)	EUROFARMA COSTA RICA SOCIEDAD ANONIMA
244385	5	REVANCHA (DENOMINATIVA)	COLONO AGROPECUARIO, S.A.
244383	5	SHELK (DENOMINATIVA)	COLONO AGROPECUARIO, S.A.
254365	5	SILVAPLEX (DENOMINATIVA)	EMILIA ARMANDA ESCALONA CABRERA
254366	5	SILVAPLEX (DENOMINATIVA)	EMILIA ARMANDA ESCALONA CABRERA
236475	5	SPARKLING CITRUS (DENOMINATIVA)	LA SENZA INTERNATIONAL CANADA, LLC.
179653	5	STEIN CEROLIP (DENOMINATIVA)	EUROFARMA COSTA RICA SOCIEDAD ANONIMA
252792	5	STEIN CONTRACTIL (DENOMINATIVA)	EUROFARMA COSTA RICA SOCIEDAD ANONIMA
208276	5	STEIN CONTRADOL (DENOMINATIVA)	EUROFARMA COSTA RICA SOCIEDAD ANONIMA
192930	5	STEIN ETORICOX (DENOMINATIVA)	EUROFARMA COSTA RICA SOCIEDAD ANONIMA
249929	5	STEIN MACROCYN (DENOMINATIVA)	EUROFARMA COSTA RICA SOCIEDAD ANONIMA
178419	5	STEIN MAXXO (DENOMINATIVA)	EUROFARMA COSTA RICA SOCIEDAD ANONIMA
183217	5	STEIN MEGACOX (DENOMINATIVA)	EUROFARMA COSTA RICA SOCIEDAD ANONIMA
190904	5	STEIN PROTONIX (DENOMINATIVA)	EUROFARMA COSTA RICA SOCIEDAD ANONIMA

PASA A LA PÁGINA SIGUIENTE

VIENE DE LA PÁGINA ANTERIOR

(511)				(511)			
(111) # REG.	CL. INT	(561) MARCA DE FABRICA	(732) TITULAR	(111) # REG.	CL. INT	(561) MARCA DE FABRICA	(732) TITULAR
178411	5	STEIN RUSTATINA (DENOMINATIVA)	EUROFARMA COSTA RICA SOCIEDAD ANONIMA	206842	34	CAMPESINO SERIES (DENOMINATIVA)	JUAN FRANCISCO RIVAS PEÑA / CESAR EMILIO OLIVO NUÑEZ
190634	5	STEIN SUCRALGASTRIC (DENOMINATIVA)	EUROFARMA COSTA RICA SOCIEDAD ANONIMA	209983	34	CASA 1844 (DENOMINATIVA)	JUAN FRANCISCO RIVAS PEÑA / CESAR EMILIO OLIVO NUÑEZ
190637	5	STEINAMINOAX (DENOMINATIVA)	EUROFARMA COSTA RICA SOCIEDAD ANONIMA	209255	34	LA FLOR DEL DESIERTO 1844 (DENOMINATIVA)	JUAN FRANCISCO RIVAS PEÑA / CESAR EMILIO OLIVO NUÑEZ
241126	5	TERCIOPELO (DENOMINATIVA)	COLONO AGROPECUARIO, S.A.	230228	35	DELIVERYPESOS (DENOMINATIVA)	MOVIL MEDIA S.R.L.
254535	5	ULTRA HEVEA (DENOMINATIVA)	EMILIA ARMANDA ESCALONA CABRERA	137380	35	JUEGOLOGO (DENOMINATIVA)	GEOFFREY. LLC
187067	5	VALSAPRESS (DENOMINATIVA)	EUROFARMA COSTA RICA SOCIEDAD ANONIMA	137380	35	JUEGOLOGO (DENOMINATIVA)	GEOFFREY. LLC
200439	5	VALSAPRESS PLUS (DENOMINATIVA)	EUROFARMA COSTA RICA SOCIEDAD ANONIMA	130959	35	TOYS "R" US (DENOMINATIVA)	GEOFFREY. LLC
194187	12	ARISUN (MIXTA)	ZHONGCE RUBBER GROUP COMPANY LIMITED	139700	39	BEDSONLINE Y DISEÑO	HOTELBEDS SPAIN, S.L.U.
194187	12	ARISUN (MIXTA)	HANGZHOU JINGXIN CHAOHE EQUITY INVESTMENT LIMITED PARTNERSHIP	191360	41	BAYER CADUCEO DE ORO (DENOMINATIVA)	BAYER INTELLECTUAL PROPERTY GMBH
135882	12	CHAOYANG (MIXTA)	ZHONGCE RUBBER GROUP COMPANY LIMITED	191361	41	BAYER CADUCEO DE PLATA (DENOMINATIVA)	BAYER INTELLECTUAL PROPERTY GMBH
135882	12	CHAOYANG (MIXTA)	HANGZHOU JINGXIN CHAOHE EQUITY INVESTMENT LIMITED PARTNERSHIP	143822	41	BONVIVA & LOGO	ATNAHS PHARMA UK LIMITED
200795	16	ASSOULINE (DENOMINATIVA)	ASSOULINE PUBLISHING INC.	231057	41	CRUZ Y GRACIA (DENOMINATIVA)	LOAN RAFAEL OVIEDO CRESPO
143821	16	BONVIVA & LOGO	ATNAHS PHARMA UK LIMITED	191428	41	PREMIO BAYER CADUCEO DE ORO (DENOMINATIVA)	BAYER INTELLECTUAL PROPERTY GMBH
28794	20	LEXAN (DENOMINATIVA)	SABIC INNOVATIVE PLASTIC IP B.V.	191362	41	PREMIO BAYER CADUCEO DE PLATA (DENOMINATIVA)	BAYER INTELLECTUAL PROPERTY GMBH
28794	20	LEXAN (DENOMINATIVA)	SABIC GLOBAL TECHNOLOGIES B.V.	201243	43	FIGURATIVA	MTY FRANCHISING USA, INC.
178226	25	BRUNELLO CUCINELLI (DENOMINATIVA)	BRUNELLO CUCINELLI S.P.A.	176450	1, 5	AGRODOMCA PRODUCTOS AMIGABLES AL AMBIENTE (MIXTA)	MAI DOMINICANA S.R.L.
196856	25	ELIE TAHARI (DENOMINATIVA)	TBH BRAND HOLDINGS LLC.	80562	1, 5, 10	BONDONAT (DENOMINATIVA)	ATNAHS PHARMA UK LIMITED
196850	25	T TAHARI (DENOMINATIVA)	TBH BRAND HOLDINGS LLC.	164870	18, 25, 28	DA KINE (DENOMINATIVA)	DAKINE IP HOLDINGS LP
201310	28	I BALLS (MIXTA)	VIRBERU SPORTS, LLC.	182822	3, 25, 35	LA SENZA (DENOMINATIVA)	LA SENZA INTERNATIONAL CANADA, LLC.
130934	28	TOYS "R" US (DENOMINATIVA)	GEOFFREY. LLC	218803	30, 43	SWEETFROG (DENOMINATIVA)	MTY FRANCHISING USA, INC.
201355	30	FIGURATIVA	MTY FRANCHISING USA, INC.	258690	35, 41, 44	GRUPO SID (MIXTA)	SOCIEDAD INDUSTRIAL DOMINICANA, S.A.
201347	30	SWEETFROG PREMIUM FROZEN YOGURT (MIXTA)	MTY FRANCHISING USA, INC.	247899	35, 44	MH MEDIHOGAR, SERVICIOS DOMICILIARIOS DE SALUD (MIXTA)	JATNNA CAROLINA GUZMAN MORAN
253550	31	LENOVO TOP SEEDS (MIXTA)	TOP SEEDS INTERNATIONAL LTD	258319	8, 9, 11, 18, 21, 24, 25, 26, 28, 29, 30, 32, 41	DETECTIVE PIKACHU (DENOMINATIVA)	NINTENDO OF AMERICA INC.
164151	32	ICE COOL CALIFORNIA (MIXTA)	BELIV LLC				
236934	32	LICOCO (DENOMINATIVA)	COQUELLA, S.R.L.				
109563	32	LICOCO Y DISEÑO DE MAYITA	COQUELLA, S.R.L.				
219459	33	DELEÓN (DENOMINATIVA)	D/CE HOLDINGS LLC				
236932	33	LICOCO (DENOMINATIVA)	COQUELLA, S.R.L.				
109562	33	LICOCO Y DISEÑO DE MAYITA	COQUELLA, S.R.L.				
109561	33	LICOCO Y ETIQUETA	COQUELLA, S.R.L.				

RENOVACIONES

NOMBRES COMERCIALES

(111) REG.	(561) NOMBRE COMERCIAL	(510) ACTIVIDAD	(732) TITULAR
276545	ACADEMIA INTERNACIONAL DE BOMBEROS AIB	DOCENCIA, INVESTIGACIÓN Y EXTENSIÓN EN TODAS LA MATERIAS RELACIONADAS CON EL QUEHACER BOMBERIL	CARLOS TOMAS RAMOS SILVESTRE
264732	ADVERTERE	SERVICIOS DE PUBLICIDAD, IMPRESIÓN COMERCIAL, ROTULACION, IMPORTACIÓN DE MATERIALES PARA LA INDUSTRIA GRÁFICA Y AFINES, DISEÑO GRÁFICO, DISEÑO DE PAGINA.	CARMEN JUDITH LOPEZ VANDERHORST
272869	AGENTE REAL	VENTA DE SERVICIOS DE LOTERIA ELECTRONICA Y JUEGOS O SERVICIOS AFINES.	LOTO REAL DEL CIBAO C. POR A.
284069	AGROVETERINARIA EL SOL	VENTA Y DISTRIBUCION DE INSUMOS AGRICOLAS Y VETERINARIOS DE TODO GENERO.	VICTOR MANUEL ABREU DIAZ
268053	AMBASA AMBAR NACIONAL	JOYERIA Y ARTESANIA.	JORGE CARIDAD
271150	AMBROSIA CREATIVE FOOD CONCEPTS	ELABORACIÓN, PRODUCCIÓN, CONFECCIÓN Y LA COMERCIALIZACIÓN DE POSTRES, DULCES, PICADERAS Y OTROS PRODUCTOS RELACIONADOS CON EL ÁREA.	ARLEEN PATRICIA RIVERA ASENCIA / YVETTE MARIA AWAD SANZ
266734	ARIZA MORILLO FAUNA IMPORTACIONES	IMPORTACION, DISTRIBUCION Y VENTAS DE PRODUCTOS AGRICOLAS.	JOSE RAFAEL ARIZA MORILLO
101484	ARQUIMCA	ALQUILER Y ADMINISTRACION DE VILLAS.	ISIDRA EVELISSE DE LOS M AQUINO MODESTO
265109	ASOCIACION DE TRABAJADORES DE LA FINCA DE HAATILLO PALMA	PROMOVER EL BIENESTAR DE LOS TRABAJADORES A TRAVES DE LA BUENA ADMINISTRACION DE LOS RECURSOS DEL PREMIO DEL COMERCIO JUSTO.	PEDRO RAFAEL SOSA HERNANDEZ
266161	AURORA RENOVAGE	FABRICACION, VENTAS Y COMERCIALIZACION DE PRODUCTOS COSMETICOS NATURALES PARA LA PIEL	BELARMINO MIGUEL ANTONIO RODRIGUEZ CASADO
274814	BANCA DE LOTERIA REAL	VENTA DE LOTERIA, JUEGOS DE AZAR	JUAN AMABLE GUZMAN CASTRO
275072	BANCA DEPORTIVA REAL	VENTA DE LOTERIA, JUEGOS DE AZAR	JUAN AMABLE GUZMAN CASTRO
275064	BANCA REAL	VENTA DE LOTERIA, JUEGOS DE AZAR	JUAN AMABLE GUZMAN CASTRO
25588	BORBON, RODRIGUEZ Y ASOCIADOS, S.A.	ASESORÍA SOBRE COMPRA DE INMUEBLES.	BORBON, RODRIGUEZ Y ASOCIADOS, S.A.
282708	BRAVO	IMPORTACION, PROMOCION, COMPRA, VENTA, Y DISTRIBUCION DE ARTICULOS Y PRODUCTOS	BRAVO, S.A.
104394	CEMENTOS COLON	VENTA, FABRICACION Y DISTRIBUCION DE CEMENTOS.	ARGOS DOMINICANA, S.A.
263557	CENTRO APOSTOLICO Y PROFETICO KAIROS C.A.P.K	PREDICAR EL EVANGELIO Y SOLIDARIZARSE CON LAS NECESIDADES COMUNITARIAS EN TODO EL TERRITORIO NACIONAL	NELSON SACARIAS DE LA CRUZ DE LA ROZA
275893	CENTRO DE ORIENTACION PSICOLOGICA Y EDUCATIVA (COPE)	SERVICIOS PROFESIONALES DE ORIENTACIÓN PSICOLÓGICA Y EDUCATIVA.	MARIA GABRIELA AUFFANT ROQUES / ILEANA NELIA JUSTINE ANSELIN BARLETTA
275449	CENTRO EDUCATIVO YADET	IMPARTIR DOCENCIA A LOS NIVELES DESDE NIVEL INICIAL HASTA SECUNDARIA.	MARIBENI NUÑEZ GENAO
272296	CLINICA VETERINARIA DR. DE LA CRUZ	CLINICA VETERINARIA	ANGEL JULY DE LA CRUZ JIMENEZ
106637	COLEGIO SUPERACION	ENSEÑANZA EDUCATIVAS QUE TIENDAN AL DESARROLLO ECONOMICO EN EL PAIS.	RAFAEL ANTONIO FELIPE
268965	COLEGIO TERESA MENDOZA	IMPARTIR DOCENCIA A NIVEL INICIAL Y BÁSICA.	TERESA MENDOZA FRUCTUOSO
263187	COMPAÑIA DE TRANSPORTE TURISTICO DE MICHES COTRATUMI	TRANSPORTE TURÍSTICO DE PERSONAS POR LA VÍA TERRESTRE HACIA Y DESDE EL MUNICIPIO DE MICHES.	JULIO ERNESTO JIMENEZ PATROCINIO
266427	COMPAÑIA ELEYBE	REALIZAR ACTIVIDADES DE INFOGRAFIA, DISEÑO GRÁFICO Y DISEÑO WEB.	FAUSTO ANTONIO BAEZ PEGUERO
266394	CONSTRUCTORA INDECON	CONSTRUCCIONES EN GENERAL, INGENIERÍA, ASESORÍA, VENTA Y PROMOCIÓN DE INMUEBLES.	FRANNY SANCHEZ
375739	CONSTRUCTORA VIRTOCIL	ARQUITECTURA, PREPARACIÓN DE TERRENOS, DISEÑO, LOTIFICACION, ACONDICIONAMIENTO, TERMINACIÓN, DEMOLICIÓN, DESARROLLO Y CONSTRUCCIÓN DE EDIFICIOS Y OBRAS CIVILES Y EN SENTIDO GENERAL	ANTONIO SALVADOR GIL HENRIQUEZ
275685	CONVIERTETE EN SUPERMILLONARIO	JUEGOS DE AZAR.	LOTO REAL DEL CIBAO, C. POR A.
275296	COOPERATIVA DE SERVICIOS MULTIPLES SAN JOSE	AHORROS Y PRESTAMOS ENTRE OTROS.	COOPERATIVA DE SERVICIOS MULTIPLES SAN JOSE, INC.
283563	DATALINK NETWORKS	SERVICIOS INFORMÁTICOS Y DE REDES.	
	JOEL LEONEL ABREU DOMINGUEZ		
275410	DISTRIBUIDORA BALEAR CARIBEÑA	IMPORTACION Y DISTRIBUCION DE PRODUCTOS ALIMENTICIOS, LA ADQUISICION DE ACCIONES E INTERESES EN OTRAS EMPRESAS	JOSE MARIA DEL RIO MIRALLES
269112	DISTRIBUIDORA MOLDOSA	VENTA DE PRODUCTOS DE CARTON.	MOLDEADOS DOMINICANOS, S.A (MOLDOSA)
274011	ENJOY TRAVEL	AGENCIA DE VIAJES Y TURISMO.	DAMARIS IVELISSE ESPINAL ROSADO
111083	EURO LIMIRED	DESARROLLAR, FABRICAR, DISTRIBUIR Y LICENCIAR PRODUCTOS FARMACEUTICOS.	ETHICAL PHARMACEUTICAL, C. POR A.
275727	FARMACIA EL TRIUNFO	VENTAS DE MEDICAMENTOS AL DETALLES	PABLO ANTONIO TRINIDAD RAMOS
275458	FARMACIA POPULAR DE SANTIAGO	VENTA DE PRODUCTOS FARMACEUTICOS.	JOSE EDUARDO NICOLAS MOREL ABDALA

PASA A LA PÁGINA SIGUIENTE

VIENE DE LA PÁGINA ANTERIOR

(111) REG.	(561) NOMBRE COMERCIAL	(510) ACTIVIDAD	(732) TITULAR
263454	FARMACIA PUEBLO NUEVO DE SAN CRISTOBAL	COMERCIALIZACIÓN DE MEDICAMENTOS, Y SUSTANCIAS CONTROLADAS POR LA DIRECCIÓN GENERAL DE DROGAS Y FARMACIA DE SESPAS, REGALOS, PERFUMES, PRENDAS, COSMÉTICOS, MISCELÁNEAS, VARIEDADES EN GENERAL, TARJETAS, EQUIPOS DE COMUNICACIÓN Y DE TECNOLOGÍA.	RAUL JAVIER FELIZ
278928	FIMAUTO LA TRINITARIA	IMPORTACION Y FINANCIAMIENTO DE VEHICULOS	LUIS ALFREDO MATEO MARMOLEJOS
266301	FLORA IMPORTACIONES	IMPORTACION Y EXPORTACION DE DIVERSOS PRODUCTOS.	JOSE RAFAEL ARIZA MORILLO
276047	FREGENEDA	CONSTRUCCIÓN DE EDIFICIOS DE APARTAMENTOS, CASAS, LOCALES COMERCIALES, FOMENTO Y PATROCINIO DE PROYECTOS	ARISTIDES MANUEL RUBIO SANCHEZ
260805	FUNDACION BENDICION DE DIOS	MEJORAMIENTO DE LA CALIDAD DE VIDA Y DE LAS CONDICIONES SOCIALES DE NUESTRA COMUNIDAD DE ACUERDO CON EL DESARROLLO DE LOS OBJETIVO DE MILENIO.	JEIMY ARIAS LORENZO
275237	FUNDACION CAMINANTES POR LA VIDA	FUNDACION SIN FINES DE LUCRO LA CUAL SE ENCARGARA DE OBRAS, EVENTOS Y DONACIONES RELACIONADOS CON APORTES A LA SOCIEDAD EN GENERAL.	FUNDACION CAMINANTES POR LA VIDA, INC.
275895	FUNDACION CAMINANTES POR LA VIDA (ROTULO)	FUNDACION SIN FINES DE LUCRO LA CUAL SE ENCARGARA DE OBRAS, EVENTOS Y DONACIONES RELACIONADOS CON APORTES A LA SOCIEDAD EN GENERAL.	FUNDACION CAMINANTES POR LA VIDA, INC.
275067	FUNDACION LOTO REAL	ASOCIACION SIN FINES DE LUCRO, TIPO FUNDACION, DEDICADA A LA ASISTENCIA SOCIAL DE LOS SECTORES CARENTES DE SUS NECESIDADES BASICAS.	LOTO REAL DEL CIBAO, C. POR A.
271616	FUNDACION SALUD Y MEDIO AMBIENTE	IMPLEMENTACION DE PROGRAMAS Y PROYECTOS EN LAS AREAS DE SALUD Y MEDIO AMBIENTE, PROGRAMA SOCIALES	JORGE LUIS GARCIA
99926	GREYST MARKETING DOMINICANA	VENTA DIRECTA DE DIFERENTES ARTÍCULOS PARA EL HOGAR.	GREYST MARKETING DOMINICANA
268084	GRUPO CRUZ ROGER Y ASOCIADOS	EXPORTACIÓN, IMPORTACIÓN Y COMERCIALIZACIÓN DE PIELS DE ANIMALES,TALES COMO, VACAS, CHIVOS, OVEJOS	RENSOMEN MANUEL CRUZ RODRIGUEZ/ MANUEL RAMON CRUZ RODRIGUEZ / STEPHANE ROGER
275620	GRUPO DIONICIO RAMIREZ	VENTA DE HIDROCARBUROS Y SUS DERIVADOS.	DAVID DIONICIO RAMIREZ
276194	H2O TECNOLOGIA Y SERVICIOS	SERVICIOS DE INSTALACION, VENTA, ASESORIA Y MANTENIMIENTO DE PLANTAS PURIFICADORAS DE AGUA	ANA MERCEDES HERNANDEZ VIDAL
104677	HERRAJES DECORATIVOS	COMERCIALIZACIÓN DE PRODUCTOS EN HIERRO.	HERRAJES DECORATIVOS
265460	IGLESIA CENTRO INTERNACIONAL DE TEOTERAPIA INTEGRAL CENTI	ORGANIZACIÓN SIN FINES DE LUCRO QUE SE DEDICARÁ A LLEVAR RESPUESTA DE MANERA INTEGRAL AL INDIVIDUO Y A RESTAURAR SU RELACIÓN CON DIOS.	IGLESIA CENTRO INTERNACIONAL DE TEOTERAPIA INTEGRAL CENTI
275378	IGLESIA EVANGELICA REMANENTE DEL REY	PREDICAR EL EVANGELIO DE CRISTO Y ESTABLECER IGLESIAS EN TODA LA GEOGRAFIA NACIONAL	SAMUEL RAMIREZ OLEA
267919	IGLESIA PENTECOSTAL EL CORDERO DE DIOS	PREDICAR EL EVANGELIO DE JESUCRISTO, Y OFRECER AYUDA A LOS NECESITADOS CON LA PALABRA.	ALEXANDER CUEVA SANCHEZ
269135	IGLESIA TABERNAculo DE ADORACION PUERTA DE ESPERANZA	PROPORCIONAR AYUDA FISICA Y ESPIRITUAL DE MANERA ESPECIAL A LAS MUJERES, NIÑOS Y ENVEJECIENTES DE LA COMUNIDAD DE SANTO DOMINGO NORTE Y ZONAS ALEDAÑAS.	MATILDE FELIZ AQUINO
268102	IMPORTADORA ALVAREZ Y RODRIGUEZ	IMPORTACION, COMERCIALIZACION DE CRISTALERIA, JUGUETES, ACCESORIOS PARA DAMAS Y MERCANCIAS DIVERSAS	TEOFILO ANTONIO MINAYA MORILLO , ARIEL MINAYA HERNANDEZ
270898	INGENIERIA CIVIL INTERNACIONAL. I.C.I.	INGENIERÍA CIVIL.	ALBERT OSVALDO SAILLANT CUELLO
273042	INMOBILIARIA BLUE CITY REALTY	COMPRA Y VENTA, CONSTRUCCION, RECONSTRUCCION, COMERCIALIZACION Y ADMINISTRACION DE BIENES INMOBILIARIOS	MARCOS VINICIO LUCIANO ARIAS
279105	INMOBILIARIA Y SERVICIOS LA ALTAGRACIA	COMERCIALIZACION DE CONTRATOS DE SEGUROS, CORRETAJE DE SEGUROS, COMPRA Y VENTA DE BIENES MUEBLES E INMUEBLES	HECTOR RAFAEL FONDEUR MARTINEZ
101724	INVERSIONES EMPRESARIALES CREDINEG	ACTIVIDADES FINANCIERAS, INVERSIONES EN ACCIONES, TÍTULOS FONDOS COMUNES DE INVERSIÓN, SERVICIOS DE TELE MARKETING Y/O PROFESIONAL MERCADEO.	INVERSIONES EMPRESARIALES CREDINEG, S.R.L.
100943	INVERSIONES FIDELINA	COMPRA, VENTA Y ADMINISTRACIÓN DE INMUEBLES, GESTIÓN DE PRESTAMOS.	GERMAN ELADIO SOSA RODRIGUEZ
105647	INVERSIONES N.C.	REALIZACIÓN DE TODO TIPO DE OPERACIONES COMERCIALES, INDUSTRIALES, EJECUCIÓN DE PROYECTOS, NEGOCIOS E INVERSIONES EN GENERAL	JOSE RAUL NOVA CUELLO
265293	JARDIN INFANTIL AYUDAME A CRECER	ENSEÑANZA Y CUIDADO DE NIÑOS Y NIÑAS DESDE 2 AÑOS HASTA 9 AÑOS DE EDAD.	IRVANIA MERCEDES NUÑEZ PAULINO
550649	JCID GROUP	TASACIONES, SERVICIOS DE AGRIMENSURA, ASESORÍA INMOBILIARIA.	JONATHAN MARCO ROMAN ACEVEDO
275065	LA REAL BANCA DE LOTERIA	VENTA DE LOTERIA, JUEGOS DE AZAR	JUAN AMABLE GUZMAN CASTRO
268338	MARRERO & REYNOSO	JUEGO DE MUEBLES, JUEGO DE COMEDOR, TELEVISORES, RADIOS, NEVERAS, AIRES ACONDICIONADOS.	EUFEMIO MARRERO CARMONA / CARLOS ALBERTO ACEVEDO
104165	MERCASID	ACTIVIDADES COMERCIALES DIVERSAS.	MERCASID, S.A.
267490	MINERALES INDUSTRIAL S. A. MININSA	EXPLOTACION Y EXPORTACION DE MINERALES EN SENTIDO GENERAL	IVAN MARCHI.O
529191	MOFONGO CRUNCH JR	FRANQUICIA NACIONAL E INTERNACIONAL DEDICADA A LA VENTA DE COMIDA.	MARIYOSY HENRIQUEZ ALMONTE
277101	NESPHARMA	FABRICACIÓN, VENTA Y DISTRIBUCIÓN DE PRODUCTOS FARMACÉUTICOS.	NELSON RAFAEL ACOSTA LIZARDO
267383	OXIGENO MEDICO MOCANO OXIMEMO	VENTA Y COMERCIALIZACION DE OXIGENO Y EQUIPOS MEDICOS.	HUGO RAFAEL GUZMAN SANTANA
275732	PARA LOS QUE REALMENTE QUIEREN SER MILLONARIOS	JUEGOS DE AZAR.	LOTO REAL DEL CIBAO, C. POR A.
265117	PET HOSPITAL DR. PEREZ	BRINDAR SERVICIOS MEDICOS VETERINARIOS, EN EL AREA DE LA HOSPITALIZACION Y AFINES.	EDDY EVGENY PEREZ YNOA
278434	PETROLEOS IVADITE DEL CARIBE	PRESTAR SERVICIOS DE COMPRA, VENTA Y DISTRIBUCIÓN DE COMBUSTIBLE.	JOSE IVANIGOR DIAZ TERRERO
267808	PLASTICOS COMERCIALES	IMPORTACIÓN Y VENTAS DE PLÁSTICOS EN TODAS SUS FORMAS, Y PRODUCTOS AFINES.	PLASTICOS COMERCIALES, S.A.S.
107178	PRE-ESCOLAR JARDIN DE PEKES	BRINDAR SERVICIOS DE EDUCACION INICIAL PARA NIÑOS.	ROSA E. SANCHEZ GARCIA
107204	PROCONTRATISTA	ERMINACIÓN DE TODO TIPO DE EDIFICACIONES, COMERCIALIZACIÓN, VENTA Y PROMOCIÓN DE MATERIALES Y UTENSILIO PARA LA TERMINACIÓN Y DECORACIÓN DE TODO TIPO DE EDIFICACIÓN	CESAR GABRIEL MARTINEZ
101791	PROTECTORA FUNERARIA EL SOL	VENTA DE SERVICIOS FUNERALES.	ALEXIS GUZMAN FLORES
101811	RADIO LIBERTAD	PROGRAMA RADIAL, EMISORA DE RADIO.	SANDY FILPO
263640	RAGH & ASOCIADOS	OFRECER SERVICIOS DE ASESORIA FISCALES Y AUDITORIAS.	RAMON ANTONIO GONZALEZ HENRIQUEZ
100719	RAWILL DEPORTE	IMPORTACIÓN Y COMERCIALIZACIÓN DE ARTÍCULOS DEPORTIVOS Y TEJIDOS DE NIÑOS, ADOLESCENTES Y ADULTOS, ADEMÁS TODO GENERO QUE DIRECTA O INDIRECTAMENTE SE RELACIONE CON EL OBJETO PRINCIPAL.	WILLIAM DE JS. GUZMAN TEJADA
285035	REFRIGERACION FIRO	REFRIGERACIÓN, IMPORTACIÓN Y VENTA DE REPUESTOS.	PORFIRIO CAMACHO MATOS
107253	RICECO DOMINICANA	COMPRA, VENTA, IMPORTACION , EXPORTACION, DISTRIBUCION Y COMERCIALIZACION DE PRODUCTOS AGROQUIMICOS.	RICECO DOMINICANA, S.A.
271264	SALUD INTEGRAL FAMILIAR ALMONTE (SIFA)	COMPRA Y VENTA DE MATERIALES Y EQUIPOS MEDICOS.	SALOMON ALMONTE SANCHEZ
99393	SECIMAR	MANTENIMIENTO Y VENTA DE EQUIPOS CONTRA INCENDIOS, REPRESENTAR COMPAÑÍAS NACIONALES E INTERNACIONALES, OPERACIONES INDUSTRIALES, COMERCIALES, FINANCIERAS, MOBILIARIA E INMOBILIARIAS.	SECIMAR, S. A.
104980	SERVICAN PET CENTER	PRESTACIÓN DE TODOS LOS SERVICIOS INHERENTES A LAS CLÍNICAS VETERINARIAS, A LAS ESCUELAS DE ENTRENAMIENTOS DE PERROS, AL FUNCIONAMIENTO COMO HOTEL DE MASCOTAS.	JOSE RAUL NOVA CUELLO
266354	SHOPPING CENTER SAN JUAN	REALIZAR TODAS LAS ACTIVIDADES RELACIONADAS CON EL DESARROLLO Y OPERACION DE UNA PLAZA COMERCIAL, ASI COMO TODA ACTIVIDAD RELACIONADA CON LA COMPRA , VENTA Y ADMINISTRACION DE BIENES INMUEBLES.	GLAMIS, S.A.
275733	SI YA TIENES TUS NUMEROS VETE A LO REAL	JUEGOS DE AZAR.	LOTO REAL DEL CIBAO, C. POR A.
104971	SOCIEDAD DOMINICANA DE DERECHO EMPRESARIAL	ESTUDIOS DE DERECHO EMPRESARIAL.	MIEGUEL ESTEBAN PEREZ
107217	SOCIEDAD MAM, S. A. (SOMANSA)	URBANIZACIÓN DE SOLARES, CONDOMINIOS, LOTIFICACIONES.	SOCIEDAD MAM, S. A. (SOMANSA)
277141	SUAPERS DOÑA NEGRA	FABRICACION DE SUAPERS DE ALGODON Y RAYON, JAULA PARA AVES	REYES GUZMAN EUGENIA
273441	SUBADOM	VENTA DE TODO TIPO DE VEHICULOS DE MOTOR.	GABRIEL BENOIT FERMIN
275736	UN AGENTE CERCA DE TI	JUEGOS DE AZAR.	LOTO REAL DEL CIBAO, C. POR A.
275737	UN PRODUCTO DE LOTO REAL (LEMA COMERCIAL)	JUEGOS DE AZAR.	LOTO REAL DEL CIBAO, C. POR A.
25244	VESUVIO Y DISEÑO	HOTELES, BAR, RESTAURANTE EDIFICACIONES EN GENERAL.	ANNIBALE BONARELLI
275739	VETE A LO SEGURO VETE A LO REAL	JUEGOS DE AZAR.	LOTO REAL DEL CIBAO, C. POR A.
272726	VIBRA PRODUCTIONS	PRESENTACIÓN DE EVENTOS, TALES COMO CONCIERTOS, OBRAS A NIVEL NACIONAL EN GENERAL.	VIRGILIO ALTAGRACIA HASBUN KHOURY
273943	VILLA MONTESSORI	ENSEÑANZA ESCOLAR, TUTORIAS, SALA DE TAREAS, ENSEÑANZAS DE ACTIVIDADES ARTISTICA.	FRANCISCA IRENE SANCHEZ GUERRA
25908	VISTA VERDE	COMPRA Y VENTA DE INMUEBLES PARA FINES TURISTICOS, URBANISTICOS Y AGRICOLAS.	VISTA VERDE, S.R.L.
273612	VIVE	ADQUIRIR Y CONSTRUIR PROPIEDADES INMOBILIARIAS, PARA SU PROMOCION, VENTA Y ALQUILER.	VIVE, S.R.L.
270966	WIZARD GROUP	SERVICIOS REDES, INSTALACIÓN, REPARACIÓN Y VENTAS PIEZAS; SERVICIOS DE MANTENIMIENTO AIRES ACONDICIONADO	WIZARD FIREWORKS DOMINICANA, S. A

CAMBIO DE TITULAR
NOMBRES COMERCIALES

# REG. (111)	(561) NOMBRE COMERCIAL	(510) ACTIVIDAD	(732) TITULAR
264732	ADVERTERE	SERVICIOS DE PUBLICIDAD, IMPRESIÓN COMERCIAL, ROTULACION, IMPORTACIÓN DE MATERIALES PARA LA INDUSTRIA GRÁFICA Y AFINES, DISEÑO GRÁFICO, DISEÑO DE PAGINA.	HARRY MIGUEL ROMERO BALBI
539451	AEROPUERTO INTERNACIONAL DE BAVARO AIB	SERVICIOS DE ADMINISTRACION Y GESTION AEREOPORTUARIA EN GENERAL	ABRAHAM JORGE HAZOURY TORAL
349604	AGRIMARKETING LATIN AMERICAN	PRODUCCION, TRANSFORMACION Y COMERCIALIZACION DE PRODUCTOS DE ORIGEN AGROPECUARIOS, INSUMOS, MATERIALES, Y EQUIPOS PARA PRODUCCION AGROINDUSTRIAL Y TODA ACTIVIDAD AFIN.	JOSE MIGUEL CORDERO MORA
349587	AGRINOVA	ELABORACION DE ALIMENTOS PARA TODO TIPO DE ANIMALES, MASCOTA Y GRANJA.	JOSE MIGUEL CORDERO MORA
346853	ALDEA FILMS	PRODUCCIONES CINEMATOGRAFICAS	RUSBERT JOHANNIEL MINAYA MARTES
354288	ALMACOM	VENTAS, EXPORTACIÓN E IMPORTACIÓN DE ALIMENTOS Y BEBIDAS EN GENERAL.	JUAN GUILLERMO FERIA BATISTA
380653	ASOCIACION DE INDUSTRIA PURIFICADORA DE AGUA DE LA REGION DEL CIBAO, AIPARC	ENTIDAD SIN FINES DE LUCRO DEDICADA A AGRUPAR A LAS EMPRESAS QUE PURIFICAN AGUA PARA SU DESARROLLO INTEGRAL	RAMON DE JESUS CONTRERA LOPEZ
528994	BLUE DOLPHIN CONDOMINIUMS	ADMINISTRACION, COMPRA Y VENTA DE SOLARES, CONDOMINIOS.	DREAM CITY COUNTRY CLUB AND RESORT, S.R.L.
488521	BLUE DOLPHIN CONDOMINIUMS	ADMINISTRACION, COMPRA Y VENTA DE SOLARES, CONDOMINIOS, RESIDENCIALES Y TODA ACTIVIDAD AFINES.	DREAM CITY COUNTRY CLUB AND RESORT, S.R.L.
372780	CELISO CABRERA & ASOCIADOS	INSTALACIONES ELECTRICAS, FABRICACION Y VENTA DE TRANSFORMADORES ELECTRICOS Y SERVICIOS ELECTRICOS EN GENERAL.	CELISO CABRERA Y ASOCIADOS S.R.L.
381907	CHARIKLO INVESTMENT	VENTA DE ALIMENTOS Y BEBIDAS, PROVISIONES DE SERVICIOS Y PRODUCTOS ELECTRICOS, SERVICIOS DE INGENIERIA CIVIL, ASESORIA CORPORATIVA Y FINANCIERA	CHARIKLO INESTMENT, S.R.L.
415767	CORAL CLIFFS	PROYECTO TURISTICO Y URBANISTICO DE EDIFICIOS PARA APARTAMENTOS DE USO RESIDENCIAL.	JENRRY ANTONIO MOREL VERAS , FRANCISCA ESTELA RODRIGUEZ RODRIGUEZ
392498	DELIDOM	VENTA, DISTRIBUCION, ELABORACION, EXPORTACION, IMPORTACION Y COMPRA DE PRODUCTOS COMESTIBLES Y AGRICOLAS.	DELIDOM, S.R.L.
445476	FLAVORS OF THE WORLD, FOTW	GESTION DE ACTIVIDADES Y EVENTOS GASTRONOMICOS Y ENOLOGICOS.	SULLY MANUEL RODRIGUEZ ALSINA
553224	FV MUSIC ENTERTAINMENT	REPRESENTACIÓN ARTÍSTICA. ORGANIZACIÓN DE EVENTOS ARTÍSTICOS, CULTURALES Y AFINES. PROMOCIÓN MUSICAL.	RAMON FERNANDO VILLALONA ÉVORA / FÁTIMA GINETTE VICIOSO DE VILLALONA
504770	GIAVETZ INVESTMENTS	INVERSIONES FINANCIERAS EN GENERAL.	GIAVETZ INVESTMENTS, SRL.
488522	GREEN DOLPHIN APARTMENTS	ADMINISTRACION, COMPRA Y VENTA DE SOLARES, CONDOMINIOS, RESIDENCIALES Y TODA ACTIVIDAD AFINES.	DREAM CITY COUNTRY CLUB AND RESORT, S.R.L.
424769	GRUPO EMPRESARIAL CORAL CLIFFS	CONSTRUCCION DE PROYECTOS URBANISTICOS, EDIFICACIONES DE APARTAMENTOS, CASAS, CARRETERAS, CALLES, PROYECTOS TURISTICOS PROPIOS O DE TERCERO	JENRRY ANTONIO MOREL VERAS , FRANCISCA ESTELA RODRIGUEZ RODRIGUEZ
453815	HEKAMI PARTNERS	ADQUISICION Y TENENCIA DE BIENES INMUEBLES	DREAM CITY COUNTRY CLUB AND RESORT, S.R.L.
445866	HIGH FITNESS	GIMNASIO.	JONATHAN PEREZ TORIBIO
329649	I. R. B. TURISMO	SERVICIOS TURISTICOS	GLENNY DE AZA ABREU DE MENDOZA , CLAUDIO MELIS
441234	IMPORTADORA EL EDEN	IMPORACION Y COMERCIALIZACION DE MUEBLES, ELECTRODOMESTICOS, COMESTIBLES, MUEBLES Y EQUIPOS DE OFICINA, PLASTICOS, DESECHABLES, ARTICULO DEL HOGAR, ARTICULOS DE HIGIENE PERSONAL, ARTICULOS DE PIEL, MISCELANEOS.	ARIEL MINAYA HERNANDEZ
103546	INICA RECAMBIO	VENTA DE ARTÍCULOS FERRETEROS.	INICA RECAMBIO, S.R.L.
551567	INVERSIONES AQUINO SANCHEZ	TRANSPORTE EN GENERAL.	AQUINO SANTANA BURGOS Y VALENTINA SANCHEZ ROSARIO
101724	INVERSIONES EMPRESARIALES CREDINEG	ACTIVIDADES FINANCIERAS, INVERSIONES EN ACCIONES, TÍTULOS FONDOS COMUNES DE INVERSIÓN, SERVICIOS DE TELE MARKETING Y/O PROFESIONAL MERCADERO.	INVERSIONES EMPRESARIALES CREDINEG, S.R.L.
493010	INVERSIONES INMOBILIARIA INMHERSAN	COMERCIALIZACIÓN DE INMUEBLES, COMPRAS, VENTAS Y NEGOCIOS HIPOTECARIOS EN GENERAL, CONSTRUCCIONES Y TODA OTRA ACTIVIDAD COMPATIBLE CON SU OBJETO PRINCIPAL.	SORAYA YVELISSE PEGUERO TEJADA
506252	JANOC INVESTMENTS	INVERSIONES FINANCIERAS EN GENERAL.	JANOC INVESTMENTS, SRL.
238998	LABORATORIO MAGNACHEM INTERNATIONAL	FABRICACIÓN Y ELABORACIÓN DE FORMULAS QUÍMICAS.	LABORATORIO MAGNACHEM INTERNATIONAL, S.R.L.
489507	LESLEY ALBA PHOTOGRAPHY	SERVICIO DE FOTOGRAFIA PROFESIONAL, CAPTACION DE IMAGENES Y VIDEOS.	LESLEY ALEXANDRA ALBA FONDEUR
456240	LICOCO	FABRICACION, VENTA Y DISTRIBUCION DE BEBIDAS ALCOHOLICAS Y NO ALCOHOLICAS.	COQUELLA, S.R.L.
114369	LICOCO (LOGO)	FABRICACIÓN Y DISTRIBUCIÓN DE LICORES A BASE DE FRUTAS.	COQUELLA, S.R.L.
269612	MAGNACHEM INTERNATIONAL	VENTAS DE TODO TIPO DE MEDICAMENTOS Y MARCAS NACIONALES E INTERNACIONALES.	LABORATORIO MAGNACHEM INTERNATIONAL, S.R.L.
541344	MAXTON CARIBBEAN	FABRICACION, IMPORTACION, EXPORTACION Y VENTA DE MATERIAS PRIMAS, MATERIALES Y EQUIPOS DE LIMPIEZA EN GENERAL.	MAXTON CARIBBEAN, SRL.
402804	MEAT LOVERS MLGRILL	NEGOCIO DE ALIMENTOS Y BEBIDAS, EL CONCEPTO SERIA CARNES A LA PARRILLA	DIONISIO ANTONIO ESPEJO TEJADA
478234	MEDIHOGAR SERVICIOS DOMICILIARIOS DE SALUD	PRESTAR SERVICIOS DOMICILIARIOS DE SALUD, IMPORTACION Y DISTRIBUCION DE EQUIPOS Y MATERIALES MEDICOS.	JATNNA CAROLINA GUZMAN MORAN
510389	MERCAVENTA FMA	VENTA DE IMPRESOS Y ARTICULOS PROMOCIONALES TALES COMO : GORRAS, T SHIRT, LAPICEROS, VASOS IMPORTACION Y VENTA DE ARTICULOS MISCELANEOS PARA HOTELES.	ZULEMA MORENO CRUZ
504766	MIBSAN INVESTMENTS	INVERSIONES FINANCIERAS EN GENERAL.	MIBSAN INVESTMENTS, SRL.
542406	MONTAÑA TOURS LUISABEL	PASEOS Y EXCURSIONES EN EL INTERIOR DE LA DEPUBLICA DOMINICANA	MICHELLE DUARTE GOMES
384020	MOOD TECHNOLOGY	FABRICACION Y VENTA DE PRODUCTOS DE TABACO Y SUS DERIVADOS.	ALI LUTFI KAMAL
380472	MOVIL MEDIA	SERVICIOS PUBLICITARIOS EN GENERAL.	MOVIL MEDIA S.R.L.
232215	MSK FARMACIA	DISTRIBUCIÓN Y VENTA DE PRODUCTOS FARMACÉUTICOS.	FERNANDO ANTONIO GONZALEZ CASTELLANOS
535273	NAWAAB INVESTMENTS	COMPRA, VENTA, ALQUILER, TENENCIA DE BIENES INMUEBLES.	NAWAAB INVESTMENTS, SRL.
462928	PASADENA	TENEDORA DE BIENES INMUEBLES.	DREAM CITY COUNTRY CLUB AND RESORT, S.R.L.
491112	PERFILMAR	DISTRIBUCIÓN DE MERCADERÍAS LOCAL Y EN EL EXTERIOR, TRANSFORMACIÓN DE MATERIA PRIMA.	JEAN-MATHIEU MARINETTI
296019	QC 2000 CONSULTORES LATINOAMERICANOS	INVERTIR EN EMPRESAS COMERCIALES, INDUSTRIALES, AGROPECUARIAS, TURÍSTICAS, SOCIEDADES FINANCIERAS, BIENES RAÍCES, BANCOS, DETENTAR BIENES INMUEBLES Y MUEBLES,	QC 2000 CONSULTORES LATINOAMERICANOS, SRL.
356779	RESIDENCIAL LOGROVAL VII	ADMINISTRACION DE CONDOMINIOS.	EDUARDO VALDEZ TORRES
269397	SAN PEDRO BIO-ENERGY	GENERACIÓN Y VENTA DE ELECTRICIDAD Y COMERCIALIZACIÓN DE BIOMASA Y COMBUSTIBLES DERIVADOS DE FUENTES RENOVABLES.	SAN PEDRO BIO-ENERGY, S.R.L.
442031	SEGUROS SERVICES S & S	VENTA Y ASESORIA DE SEGUROS EN GENERAL.	DANIEL ANTONIO GARCIA RAMIREZ , AIRO DANIEL GARCIA TAVAREZ
524123	SEMEDPHARMA	VENTA DE PRODUCTOS FARMACEUTICOS EN GENERAL, COSMETICOS.	DISTRIBUIDORA SEMED S.R.L.
481516	SETHLANS' CONSTRUCTIONS	REALIZACIÓN DE CONSTRUCCIONES DE CASAS, APARTAMENTOS Y PLAZAS COMERCIALES, OBRA CIVIL EN GENERAL	SETHLANS' CONSTRUCTIONS, S.R.L.
225631	SHOTS BAR	COMERCIALIZAR UN BAR QUE TIENE COMO FIN LA VENTA DE BEBIDAS ALCOHÓLICAS.	SHOTS BAR, E.I.R.L.
541629	SMART MOVIL ARATAV	VENTA Y REPARACION DE EQUIPOS MOVILES.	RAMON CASTILLO JIMENEZ
413658	TCD TURCAS DOMINICANA	SERVICIOS TURISTICOS, TRANSPORTE Y CONSULTORIA LEGAL TURISTICA.	TCD TURCAS DOMINICANA, S.R.L.
484491	UNIVERSAL CORPORATION ITA	FABRICACIÓN, DISEÑO, PRODUCCIÓN, COMERCIALIZACIÓN DE CUALQUIER CLASE DE EQUIPOS, MAQUINAS, HERRAMIENTAS, REPUESTOS, ACCESORIOS Y TODO TIPO DE PRODUCTOS Y MATERIALES PARA LA INDUSTRIA AVICOLA Y GANADERA.	UNIVERSAL CORPORATION ITA, S.R.L.
25908	VISTA VERDE	COMPRA Y VENTA DE INMUEBLES PARA FINES TURISTICOS, URBANISTICOS Y AGRICOLAS.	VISTA VERDE, S.R.L.
273612	VIVE	ADQUIRIR Y CONSTRUIR PROPIEDADES INMOBILIARIAS, PARA SU PROMOCION, VENTA Y ALQUILER.	VIVE, S.R.L.

CAMBIO DE DIRECCION
NOMBRES COMERCIALES











(111). # REG	(561) NOMBRE COMERCIAL	(732) TITULAR	(732) NUEVA DIRECCION
535770	FARMACIA A PRECIO KEREN	NORBERTO NUÑEZ MARTINEZ	C/ Penetración No.2, Los Guaricanos, Residencial Nueva Isabella, Santo Domingo Norte.
107178	PRE-ESCOLAR JARDIN DE PEKES	ROSA E. SANCHEZ GARCIA	Calle Lorenzo Despradel, Casa No1, La Castellana, Santo Domingo, Distrito Nacional.

CAMBIO DE DIRECCION

MARCAS DE FABRICA

(111) # REG.	(511) CLASE INTL	(561) MARCA DE FABRICA	(732) TITULAR	(732) NUEVA DIRECCION
17685	3	CARON (DENOMINATIVA)	PARFUMS CARON	47, rue du Faubourg Saint Honoré, 75008 Paris Francia.
105593	4	CEPSA (C/GRAFICO)	COMPAÑIA ESPAÑOLA DE PETROLEOS, S.A.U.	Pº de la Castellana 259-A 28046 Madrid (España).
6956	4	SUN OILS	SUNOCO OVERSEAS, INC.	3801 West Chester Pike, NW-131, Newtown Square, Pennsylvania 19073, Estados Unidos de América.
175376	5	BOWEL DETOX	NATURE'S SUNSHINE PRODUCTS, INC.	2901 W. Bluegrass Blvd., Suite 100 84043 Lehi, Utah, Estados Unidos de América.
175391	5	FOOD ENZYMES	NATURE'S SUNSHINE PRODUCTS, INC.	2901 W. Bluegrass Blvd., Suite 100 84043 Lehi, Utah, Estados Unidos de América.
175385	5	MASTER GLAND FORMULA	NATURE'S SUNSHINE PRODUCTS, INC.	2901 W. Bluegrass Blvd., Suite 100 84043 Lehi, Utah, Estados Unidos de América.
175282	5	NATURE'S THREE	NATURE'S SUNSHINE PRODUCTS, INC.	2901 W. Bluegrass Blvd., Suite 100 84043 Lehi, Utah, Estados Unidos de América.
175374	5	PERFECT EYES	NATURE'S SUNSHINE PRODUCTS, INC.	2901 W. Bluegrass Blvd., Suite 100 84043 Lehi, Utah, Estados Unidos de América.
104980	9	ATCO (DENOMINATIVA)	ATLANTIC RECORDING CORPORATION	1633 Broadway New York, 10019 New York Estados Unidos de América.
227235	9	NEFFOS	TP-LINK INTERNATIONAL LIMITED	Room 901, 9/F, New East Ocean Centre, 9 Science Museum Road, Tsim Sha Tsui, Kowloon, Hong Kong.
105400	9	RF FINDER Y DISEÑO	FINDER S.P.A.	Via Drubiaglio, 14 10040 Almese, Torino, Italy
200795	16	ASSOULINE (DENOMINATIVA)	ASSOULINE PUBLISHING INC.	3 Park Avenue, 27th Floor, New York, New York 10016, Estados Unidos de América.
29791	16	VOGUE (DENOMINATIVA)	THE CONDE NAST PUBLICATIONS, INC.	One World Trade Center, New York, NY 10007, USA.
178226	25	BRUNELLO CUCINELLI (DENOMINATIVA)	BRUNELLO CUCINELLI S.P.A.	Viale Parco Vlia dell'Industria 5, Frazione Solomeo 06073 Corciano (PG) Italia.
88642	30	PASTA ZARA Y DISEÑO DE MUJER	FFUF ITALIA S.P.A	Via Casrellana 34 31039 Riese Pio X (TV) Italia
175463	32	THAI-GO	NATURE'S SUNSHINE PRODUCTS, INC.	2901 W. Bluegrass Blvd., Suite 100 84043 Lehi, Utah, Estados Unidos de América.
174931	29, 30, 43	TACO BELL (MIXTA)	TACO BELL CORP.	1 Glen Bell Way Irvine California 92618, USA.
222631	3, 9, 18, 24, 35	BRUNELLO CUCINELLI (DENOMINATIVA)	BRUNELLO CUCINELLI S.p.A.	Viale Parco Vlia dell'Industria 5, Frazione Solomeo 06073 Corciano (PG) Italia.

PUBLICACIONES DE SIGNOS DISTINTIVOS DE
LOGOS, ETIQUETAS Y DISEÑOS

 <p>(540) MARCA: ESTUCOL FDZ (Mixta) (511) CLASE: 2 (210) EXP. NO.: 19/14173 (730) SOLICITANTE: Juan Carlos Fernández Mercado (220) FECHA SOLICITUD: 26 de abril de 2019</p>	 <p>(540) MARCA: NOV Auto (Mixta) (511) CLASE: 2 (210) EXP. NO.: 19/15950</p> <p>(730) SOLICITANTE: Messo American Supply Corp (220) FECHA SOLICITUD: 12 de junio de 2019</p>	 <p>(540) MARCA: Amway (Mixta) (511) CLASE: 3 (210) EXP. NO.: 19/25957</p> <p>(730) SOLICITANTE: Alticor, Inc. (220) FECHA SOLICITUD: 21 de junio de 2019</p>	 <p>(540) MARCA: Reviwth LINE (Mixta) (511) CLASE: 3 (210) EXP. NO.: 18/24724 (730) SOLICITANTE: Ramón Paredes Pacheco / Yanissa Esther Ortiz Disla (220) FECHA SOLICITUD: 27 de agosto de 2018</p>
 <p>(540) MARCA: RISQUE (Mixta) (511) CLASE: 3 (210) EXP. NO.: 18/49976</p> <p>(730) SOLICITANTE: Coty Geneva S.A. Versoix (220) FECHA SOLICITUD: 13 de diciembre de 2018</p>	 <p>(540) MARCA: Amway (Mixta) (511) CLASE: 5 (210) EXP. NO.: 19/25354</p> <p>(730) SOLICITANTE: Alticor, Inc. (220) FECHA SOLICITUD: 17 de junio de 2019</p>	 <p>(540) MARCA: Letybo (Mixta) (511) CLASE: 5 (210) EXP. NO.: 19/22040</p> <p>(730) SOLICITANTE: Hugel, Inc. (220) FECHA SOLICITUD: 27 de mayo de 2019</p>	 <p>(540) MARCA: Amway (Mixta) (511) CLASE: 11 (210) EXP. NO.: 19/25960</p> <p>(730) SOLICITANTE: Alticor, Inc. (220) FECHA SOLICITUD: 21 de junio de 2019</p>
 <p>(540) MARCA: pne (Mixta) (511) CLASE: 11 (210) EXP. NO.: 19/15408 (730) SOLICITANTE: José Sánchez Polanco (220) FECHA SOLICITUD: 9 de abril de 2019</p>	 <p>(540) MARCA: VITOUR (Mixta) (511) CLASE: 12 (210) EXP. NO.: 19/18332</p> <p>(730) SOLICITANTE: QingDao Vitour United Corp. (220) FECHA SOLICITUD: 1 de mayo de 2019</p>	 <p>(540) MARCA: STARTER (Mixta) (511) CLASE: 18 (210) EXP. NO.: 19/23114 (730) SOLICITANTE: Iconix Latin América LLC (220) FECHA SOLICITUD: 4 de junio de 2019</p>	 <p>(540) MARCA: ii'M...FREEEE!! GUF (Mixta) (511) CLASE: 25 (210) EXP. NO.: 19/15405 (730) SOLICITANTE: Victor de Jesús Ovalle Polanco (220) FECHA SOLICITUD: 2 de mayo de 2019</p>
 <p>(540) MARCA: Cuervo OUTLET (Mixta) (511) CLASE: 25 (210) EXP. NO.: 19/21761 (730) SOLICITANTE: Industrial J.M.C., S.R.L. (220) FECHA SOLICITUD: 24 de mayo de 2019</p>	 <p>(540) MARCA: Dare to care (Mixta) (511) CLASE: 25 (210) EXP. NO.: 19/2153 (730) SOLICITANTE: Andrea Tejada Pujols (220) FECHA SOLICITUD: 16 de enero de 2019</p>	 <p>(540) MARCA: enemy (Mixta) (511) CLASE: 25 (210) EXP. NO.: 19/26388</p> <p>(730) SOLICITANTE: Santiago Fernando Verdesoto Cedillo (220) FECHA SOLICITUD: 25 de junio de 2019</p>	 <p>(540) MARCA: RADICAL DESIGNS (Mixta) (511) CLASE: 25 (210) EXP. NO.: 19/18410</p> <p>(730) SOLICITANTE: Jessalyn Arthur Taveras (220) FECHA SOLICITUD: 30 de mayo de 2019</p>
 <p>(540) MARCA: Kiwa (Mixta) (511) CLASE: 29 (210) EXP. NO.: 19/26548 (730) SOLICITANTE: Francisco Martín Acosta Tamayo (220) FECHA SOLICITUD: 26 de junio de 2019</p>	 <p>(540) MARCA: Santo Domingo BREWING COMPANY Blonde Ale (Mixta) (511) CLASE: 32 (210) EXP. NO.: 19/25598 (730) SOLICITANTE: Santo Domingo Brewing Company STMG, S.R.L. (220) FECHA SOLICITUD: 19 de junio de 2019</p>	 <p>(540) MARCA: BARCODE THE FASHIONABLE DRINK (Mixta) (511) CLASE: 33 (210) EXP. NO.: 19/7272 (730) SOLICITANTE: Rafael Heriberto Antigua Solivey (220) FECHA SOLICITUD: 18 de febrero de 2019</p>	 <p>(540) MARCA: BRAND OF BROTHERS (Mixta) (511) CLASE: 34 (210) EXP. NO.: 19/25152 (730) SOLICITANTE: Brand of Brothers Cigars Company, HA, S.R.L. (220) FECHA SOLICITUD: 17 de junio de 2019</p>
 <p>(540) MARCA: IQOS SCIENCE (Mixta) (511) CLASE: 34 (210) EXP. NO.: 19/18131 (730) SOLICITANTE: Philip Morris Products, S.A. (220) FECHA SOLICITUD: 30 de abril de 2019</p>	 <p>(540) MARCA: tecoloco (Mixta) (511) CLASE: 35 (210) EXP. NO.: 19/26364</p> <p>(730) SOLICITANTE: Tecoloco Internacional, Inc. (220) FECHA SOLICITUD: 25 de junio de 2019</p>	 <p>(540) MARCA: tecoloco EJECUTIVO (Mixta) (511) CLASE: 35</p> <p>(210) EXP. NO.: 19/26365 (730) SOLICITANTE: Tecoloco Internacional, Inc. (220) FECHA SOLICITUD: 25 de junio de 2019</p>	 <p>(540) MARCA: Black BANRESERVAS (Mixta) (511) CLASE: 36 (210) EXP. NO.: 19/21294 (730) SOLICITANTE: Banco de Reservas de la República Dominicana, Banco de Servicios Múltiples (220) FECHA SOLICITUD: 22 de mayo de 2019</p>
 <p>(540) MARCA: 5 BaseBall (Mixta) (511) CLASE: 41 (210) EXP. NO.: 19/24640 (730) SOLICITANTE: World Baseball Softball Confederation (220) FECHA SOLICITUD: 12 de junio de 2019</p>	 <p>(540) MARCA: MI LA BISTRO (Mixta) (511) CLASE: 43 (210) EXP. NO.: 19/18964 (730) SOLICITANTE: Auda Comercial, S.R.L. (220) FECHA SOLICITUD: 6 de mayo de 2019</p>	 <p>(540) MARCA: MINIÑO (Mixta) (511) CLASE: 45 (210) EXP. NO.: 19/25746</p> <p>(730) SOLICITANTE: Miniño Abogados, S.R.L. (220) FECHA SOLICITUD: 19 de junio de 2019</p>	 <p>(540) MARCA: (Figurativa) (511) CLASE: 1, 3, 4, 5, 6, 7, 8, 9, 10, 11, 12, 14, 16, 17, 18, 20, 21, 24, 25, 26, 27, 28, 34, 35, 36, 37, 38, 39, 40, 41, 42, 43, 44, 45 (210) EXP. NO.: 19/24324 (730) SOLICITANTE: Compagnie Generale Des Etablissements Michelin (220) FECHA SOLICITUD: 11 de junio de 2019</p>

VIENE DE LA PÁGINA ANTERIOR

 <p>(540) MARCA: Corneliani (Mixta) (511) CLASE: 18, 25 (210) EXP. NO.: 19/16014</p> <p>(730) SOLICITANTE: Corneliani S.P.A. (220) FECHA SOLICITUD: 11 de abril de 2019</p>	 <p>(540) MARCA: (Figurativa) (511) CLASE: 3, 9, 18, 25, 35 (210) EXP. NO.: 19/25707 (730) SOLICITANTE: Industria de Diseño Textil, S.A. (INDITEX, S.A.) (220) FECHA SOLICITUD: 19 de junio de 2019</p>	 <p>(540) MARCA: Bell DEFINES BEAUTY (Mixta) (511) CLASE: 3, 21, 25 (210) EXP. NO.: 19/24878 (730) SOLICITANTE: BELL PRZEDSIĘBIORSTWO PRODUKCJI NO-HANDLOWO -USŁUGOWE Krzysztof Pałyska (220) FECHA SOLICITUD: 13 de junio de 2019</p>	 <p>(540) MARCA: MC HD (Mixta) (511) CLASE: 35, 38, 41 (210) EXP. NO.: 19/24634 (730) SOLICITANTE: MVS Net, S.A de C.V. (220) FECHA SOLICITUD: 12 de junio de 2019</p>
 <p>(540) MARCA: MP MULTIPREMIER (Mixta) (511) CLASE: 35, 38, 41 (210) EXP. NO.: 19/24637 (730) SOLICITANTE: MVS Net, S.A de C.V. (220) FECHA SOLICITUD: 12 de junio de 2019</p>	 <p>(540) MARCA: NU music (Mixta) (511) CLASE: 35, 38, 41 (210) EXP. NO.: 19/24635 (730) SOLICITANTE: MVS Net, S.A de C.V. (220) FECHA SOLICITUD: 12 de junio de 2019</p>	 <p>(540) MARCA: (Figurativa) (511) CLASE: 35, 43 (210) EXP. NO.: 19/18136 (730) SOLICITANTE: Whitecap Bay Investments, B.V. (220) FECHA SOLICITUD: 30 de abril de 2019</p>	 <p>(540) MARCA: PURE SALT ORCHIDARIUM (Mixta) (511) CLASE: 38, 39, 43 (210) EXP. NO.: 19/22042 (730) SOLICITANTE: Mediterranean Luxury Hotel, S.A. (220) FECHA SOLICITUD: 27 de mayo de 2019</p>
 <p>(540) MARCA: tv (Mixta) (511) CLASE: 38, 41 (210) EXP. NO.: 19/16448 (730) SOLICITANTE: Apple, Inc. (220) FECHA SOLICITUD: 15 de abril de 2019</p>	 <p>(540) MARCA: provimi (Mixta) (511) CLASE: 5, 31 (210) EXP. NO.: 19/16643 (730) SOLICITANTE: Can Technologies, Inc. (220) FECHA SOLICITUD: 16 de abril de 2019</p>	 <p>(540) MARCA: HOUSTON ROCKETS (Mixta) (511) CLASE: 9, 16, 18, 25, 28, 41 (210) EXP. NO.: 19/23660 (730) SOLICITANTE: NBA Properties, Inc. (220) FECHA SOLICITUD: 6 de junio de 2019</p>	 <p>(540) MARCA: TOTALPASS (Mixta) (511) CLASE: 9, 35 (210) EXP. NO.: 19/26546 (730) SOLICITANTE: Smartfit Escola de Ginastica E Dança, S.A. (220) FECHA SOLICITUD: 26 de junio de 2019</p>
 <p>(540) MARCA: CORONA MILENIUM (Mixta) (511) CLASE: 2 (210) EXP. NO.: 19/15920 (730) SOLICITANTE: Messo American Supply Corp (220) FECHA SOLICITUD: 5 de junio de 2019</p>	 <p>(540) MARCA: FARBE (Mixta) (511) CLASE: 2 (210) EXP. NO.: 19/26141 (730) SOLICITANTE: Messo American Supply Corp (220) FECHA SOLICITUD: 24 de junio de 2019</p>	 <p>(540) MARCA: Astrix MAXIMUS (Mixta) (511) CLASE: 3 (210) EXP. NO.: 19/10195 (730) SOLICITANTE: Astrix Centro América, S.A. de C.V. (220) FECHA SOLICITUD: 29 de mayo de 2019</p>	 <p>(540) MARCA: Dermabeno (Mixta) (511) CLASE: 3 (210) EXP. NO.: 19/22578 (730) SOLICITANTE: Distribuidora Dermabeno, S.R.L. (220) FECHA SOLICITUD: 30 de mayo de 2019</p>
 <p>(540) MARCA: The great ODIN (Mixta) (511) CLASE: 3 (210) EXP. NO.: 18/44978 (730) SOLICITANTE: Rafael Eduardo Guadalamar Ramos (220) FECHA SOLICITUD: 5 de marzo de 2019</p>	 <p>(540) MARCA: Yashar LINE (Mixta) (511) CLASE: 3 (210) EXP. NO.: 19/14910 (730) SOLICITANTE: Elpidio Vargas Burgos / Tania Bidó Fulcar (220) FECHA SOLICITUD: 5 de abril de 2019</p>	 <p>(540) MARCA: (Figurativa) (511) CLASE: 5 (210) EXP. NO.: 19/26392 (730) SOLICITANTE: Novartis AG (220) FECHA SOLICITUD: 25 de junio de 2019</p>	 <p>(540) MARCA: Clavamet (Mixta) (511) CLASE: 5 (210) EXP. NO.: 19/16648 (730) SOLICITANTE: Fernelix Ernesto Ramírez Sánchez / Juana Arelis Rojas de Ramírez (220) FECHA SOLICITUD: 29 de mayo de 2019</p>
 <p>(540) MARCA: Clavavil-Met (Mixta) (511) CLASE: 5 (210) EXP. NO.: 19/16647 (730) SOLICITANTE: Fernelix Ernesto Ramírez Sánchez / Juana Arelis Rojas de Ramírez (220) FECHA SOLICITUD: 29 de mayo de 2019</p>	 <p>(540) MARCA: UNISIGMA BY UNIPAGO (Mixta) (511) CLASE: 9 (210) EXP. NO.: 19/27021 (730) SOLICITANTE: Unipago, S.A. (220) FECHA SOLICITUD: 28 de junio de 2019</p>	 <p>(540) MARCA: EconoMax (Mixta) (511) CLASE: 11 (210) EXP. NO.: 19/13840 (730) SOLICITANTE: Rosendo González Garza (220) FECHA SOLICITUD: 29 de marzo de 2019</p>	 <p>(540) MARCA: FAMA (Mixta) (511) CLASE: 11 (210) EXP. NO.: 19/13839 (730) SOLICITANTE: Rosendo González Garza (220) FECHA SOLICITUD: 29 de marzo de 2019</p>
 <p>(540) MARCA: LiteCurl (Mixta) (511) CLASE: 11 (210) EXP. NO.: 19/25262 (730) SOLICITANTE: Curl Caribbean Cosmetics, S.R.L. (220) FECHA SOLICITUD: 17 de junio de 2019</p>	 <p>(540) MARCA: DAYUN CLUB (Mixta) (511) CLASE: 12 (210) EXP. NO.: 19/24639 (730) SOLICITANTE: Guangzhou Dayun Motorcycle Co. Ltd. (220) FECHA SOLICITUD: 12 de junio de 2019</p>	 <p>(540) MARCA: MISHOZUKI (Mixta) (511) CLASE: 12 (210) EXP. NO.: 19/26082 (730) SOLICITANTE: Global Bike Group Corp. (220) FECHA SOLICITUD: 24 de junio de 2019</p>	 <p>(540) MARCA: VRD VERDIE Electric (Mixta) (511) CLASE: 12 (210) EXP. NO.: 19/25464 (730) SOLICITANTE: José Carlos Veras Urefia (220) FECHA SOLICITUD: 18 de junio de 2019</p>
 <p>(540) MARCA: Para tu Mesa (Mixta) (511) CLASE: 16 (210) EXP. NO.: 19/23805 (730) SOLICITANTE: Marien Isabel Lalane Messina (220) FECHA SOLICITUD: 7 de junio de 2019</p>	 <p>(540) MARCA: GUERRERO CEMENTO BLANCO (Mixta) (511) CLASE: 19 (210) EXP. NO.: 19/6516 (730) SOLICITANTE: José Amauris Guerrero Coste (220) FECHA SOLICITUD: 12 de febrero de 2019</p>	 <p>(540) MARCA: Olimpo COLCHONES PILLOW TOP (Mixta) (511) CLASE: 20 (210) EXP. NO.: 19/24345 (730) SOLICITANTE: Eduardo Samuel García Pérez (220) FECHA SOLICITUD: 11 de junio de 2019</p>	 <p>(540) MARCA: PuTT3 (Mixta) (511) CLASE: 20 (210) EXP. NO.: 19/17591 (730) SOLICITANTE: Manuel Antonio García Huertas (220) FECHA SOLICITUD: 3 de junio de 2019</p>
 <p>(540) MARCA: Güichardo (Mixta) (511) CLASE: 25 (210) EXP. NO.: 19/23816 (730) SOLICITANTE: Daniel Aristides Rodríguez Guichardo (220) FECHA SOLICITUD: 7 de junio de 2019</p>	 <p>(540) MARCA: SHIMUELO (Mixta) (511) CLASE: 25 (210) EXP. NO.: 19/24569 (730) SOLICITANTE: Roberto Gregorio Almonte Almonte (220) FECHA SOLICITUD: 12 de junio de 2019</p>	 <p>(540) MARCA: Sublime Swimwear By Sublime Paris (Mixta) (511) CLASE: 25 (210) EXP. NO.: 19/16771 (730) SOLICITANTE: Yohansy Dayanara Espinal de Bourjaillat / Laurent Emmanuel Bourjaillat (220) FECHA SOLICITUD: 10 de mayo de 2019</p>	 <p>(540) MARCA: YR sports wear (Mixta) (511) CLASE: 25 (210) EXP. NO.: 19/11091 (730) SOLICITANTE: Hilda Yersinia Rincón Jiménez (220) FECHA SOLICITUD: 13 de marzo de 2019</p>
 <p>(540) MARCA: alpina finesse (Mixta) (511) CLASE: 29 (210) EXP. NO.: 18/13267 (730) SOLICITANTE: Alpina Productos Alimenticios, S.A. (220) FECHA SOLICITUD: 3 de abril de 2018</p>	 <p>(540) MARCA: Don FELICIANO (Mixta) (511) CLASE: 29 (210) EXP. NO.: 18/48180 (730) SOLICITANTE: Feliciano Ventura Silverio / Francy Narciso Ventura Peña (220) FECHA SOLICITUD: 9 de mayo de 2019</p>	 <p>(540) MARCA: Latteria Soresina (Mixta) (511) CLASE: 29 (210) EXP. NO.: 19/14616 (730) SOLICITANTE: Latteria Soresina Societa' Cooperativa Agricola (220) FECHA SOLICITUD: 3 de abril de 2019</p>	 <p>(540) MARCA: MUUU MILK (Mixta) (511) CLASE: 29 (210) EXP. NO.: 18/38461 (730) SOLICITANTE: Dionicio Rafael Sánchez Vargas (220) FECHA SOLICITUD: 20 de septiembre de 2018</p>

VIENE DE LA PÁGINA ANTERIOR







































 <p>(540) MARCA: POLLO DEL PAIS (Mixta) (511) CLASE: 29 (210) EXP. NO.: 19/8038 (730) SOLICITANTE: CC Agropecuaria Carolina, S.A. (220) FECHA SOLICITUD: 21 de febrero de 2019</p>	 <p>(540) MARCA: Portomar (Mixta) (511) CLASE: 29 (210) EXP. NO.: 19/22511</p> <p>(730) SOLICITANTE: Conservas Portomar, S.L.U. (220) FECHA SOLICITUD: 29 de mayo de 2019</p>	 <p>(540) MARCA: Productos Galera (Mixta) (511) CLASE: 29 (210) EXP. NO.: 19/25348 (730) SOLICITANTE: Asociación de Ganaderos de las Galeras de Samaná ASOGALESA (220) FECHA SOLICITUD: 17 de junio de 2019</p>	 <p>(540) MARCA: QUESERIA NATURELLE ARTESANAL (Mixta) (511) CLASE: 29 (210) EXP. NO.: 19/25050 (730) SOLICITANTE: Induveca, S.A. (220) FECHA SOLICITUD: 14 de junio de 2019</p>
 <p>(540) MARCA: Semillas DEL ESTE (Mixta) (511) CLASE: 29 (210) EXP. NO.: 19/24083 (730) SOLICITANTE: Pedro Julio Fortuna Disla (220) FECHA SOLICITUD: 10 de junio de 2019</p>	 <p>(540) MARCA: Yoka GRIEGO (Mixta) (511) CLASE: 29 (210) EXP. NO.: 19/25049 (730) SOLICITANTE: Induveca, S.A. (220) FECHA SOLICITUD: 14 de junio de 2019</p>	 <p>(540) MARCA: Yoki (Mixta) (511) CLASE: 29 (210) EXP. NO.: 19/25048 (730) SOLICITANTE: Induveca, S.A. (220) FECHA SOLICITUD: 14 de junio de 2019</p>	 <p>(540) MARCA: Helados EISBEAR (Mixta) (511) CLASE: 30 (210) EXP. NO.: 19/26119 (730) SOLICITANTE: EISBAER Dominicana, S.R.L. (220) FECHA SOLICITUD: 24 de junio de 2019</p>
 <p>(540) MARCA: AGUA BRITNEY (Mixta) (511) CLASE: 32 (210) EXP. NO.: 19/21755 (730) SOLICITANTE: Jairo Gómez Soler (220) FECHA SOLICITUD: 24 de mayo de 2019</p>	 <p>(540) MARCA: Agua DRM (Mixta) (511) CLASE: 32 (210) EXP. NO.: 19/20683 (730) SOLICITANTE: Tomás Alcides Cuevas Pérez (220) FECHA SOLICITUD: 17 de mayo de 2019</p>	 <p>(540) MARCA: Agua Renacer (Mixta) (511) CLASE: 32 (210) EXP. NO.: 19/23404 (730) SOLICITANTE: Agua Renacer, S.R.L. (220) FECHA SOLICITUD: 5 de junio de 2019</p>	 <p>(540) MARCA: AQUALIDAD (Mixta) (511) CLASE: 32 (210) EXP. NO.: 19/22551 (730) SOLICITANTE: Planta Purificadora de Agua Aqualidad, S.R.L. (220) FECHA SOLICITUD: 30 de mayo de 2019</p>
 <p>(540) MARCA: ChinolaMiel (Mixta) (511) CLASE: 32 (210) EXP. NO.: 19/23009 (730) SOLICITANTE: Luis Carlos Bencosme Fermín (220) FECHA SOLICITUD: 3 de junio de 2019</p>	 <p>(540) MARCA: Heineken LIGHT EST. 1873 (Mixta) (511) CLASE: 32 (210) EXP. NO.: 19/24865 (730) SOLICITANTE: Heineken Brouwerijen B.V. (220) FECHA SOLICITUD: 13 de junio de 2019</p>	 <p>(540) MARCA: Santo Domingo BREWING COMPANY MADERA & RON Speciality Wood Aged Beer (Mixta) (511) CLASE: 32 (210) EXP. NO.: 19/26276 (730) SOLICITANTE: Santo Domingo Brewing Company STMG, S.R.L. (220) FECHA SOLICITUD: 25 de junio de 2019</p>	 <p>(540) MARCA: Santo Domingo BREWING COMPANY NEW ENGLAND IPA (Mixta) (511) CLASE: 32 (210) EXP. NO.: 19/26277 (730) SOLICITANTE: Santo Domingo Brewing Company STMG, S.R.L. (220) FECHA SOLICITUD: 25 de junio de 2019</p>
 <p>(540) MARCA: VIVA MALTA (Mixta) (511) CLASE: 32 (210) EXP. NO.: 18/26778 (730) SOLICITANTE: Premium Beverages International B.V. (220) FECHA SOLICITUD: 28 de junio de 2018</p>	 <p>(540) MARCA: (Tridimensional) (511) CLASE: 33 (210) EXP. NO.: 19/1244 (730) SOLICITANTE: MHCS LLC (220) FECHA SOLICITUD: 10 de enero de 2019</p>	 <p>(540) MARCA: el Mosquito RON (Mixta) (511) CLASE: 33 (210) EXP. NO.: 19/18650 (730) SOLICITANTE: Inversiones las Mosquiteras Unlimited, S.R.L. / Carola Staley (220) FECHA SOLICITUD: 3 de mayo de 2019</p>	 <p>(540) MARCA: VINOS ARTESANAL Praderas del Ocampo (Mixta) (511) CLASE: 33 (210) EXP. NO.: 17/34555 (730) SOLICITANTE: Víctor R. Reyes Ferreira / Erasmus de Jesús Reyes Colón / Erasmus de Jesús Reyes F. / José de Jesús Reyes S. / Sandy de Jesús Reyes C. / Luis Y. Reyes F. / Luis Ambrosio Reyes F. (220) FECHA SOLICITUD: 11 de septiembre de 2017</p>
 <p>(540) MARCA: Leopardo NEGRO, LN (Mixta) (511) CLASE: 34 (210) EXP. NO.: 19/19165 (730) SOLICITANTE: Sunilda Altgracia Rodríguez Ureña (220) FECHA SOLICITUD: 7 de mayo de 2019</p>	 <p>(540) MARCA: Palm Beach PB Clasic Cigar (Mixta) (511) CLASE: 34 (210) EXP. NO.: 19/13462</p> <p>(730) SOLICITANTE: Juan Elauterio Germosén Bonilla (220) FECHA SOLICITUD: 27 de marzo de 2019</p>	 <p>(540) MARCA: TALENTO DE GRANDES LIGAS (Mixta) (511) CLASE: 34 (210) EXP. NO.: 19/16841</p> <p>(730) SOLICITANTE: Anyelina Angélica Rodríguez de Veras / Daniel de Jesús Veras Padilla (220) FECHA SOLICITUD: 17 de abril de 2019</p>	 <p>(540) MARCA: DOS ALAS DEL MISMO VUELO (Mixta) (511) CLASE: 36 (210) EXP. NO.: 19/24774 (730) SOLICITANTE: Fondo para el Desarrollo, Inc. (FONDESA) (220) FECHA SOLICITUD: 13 de junio de 2019</p>
 <p>(540) MARCA: FENIX TRAVELING (Mixta) (511) CLASE: 39 (210) EXP. NO.: 19/21549 (730) SOLICITANTE: Kayhana Yarissel Rodríguez Rondón (220) FECHA SOLICITUD: 23 de mayo de 2019</p>	 <p>(540) MARCA: 35mm PRIME AGENCIA FOTOGRAFICA (Mixta) (511) CLASE: 41 (210) EXP. NO.: 19/10206 (730) SOLICITANTE: Diomedes Javier Vicente Peña (220) FECHA SOLICITUD: 24 de mayo de 2019</p>	 <p>(540) MARCA: El gusto de las 12 (Mixta) (511) CLASE: 41 (210) EXP. NO.: 19/27089 (730) SOLICITANTE: Anibelca Rosario Rosario / Edward Adolfo Rosario Cabrera (220) FECHA SOLICITUD: 1 de julio de 2019</p>	 <p>(540) MARCA: International Academy of Arts MM (Mixta) (511) CLASE: 41 (210) EXP. NO.: 19/20189 (730) SOLICITANTE: Mercedes M. Melenciano Eusebio / Sugar MM Products LLC (220) FECHA SOLICITUD: 15 de mayo de 2019</p>
 <p>(540) MARCA: la escuela de fotografía Armando Larrauri (Mixta) (511) CLASE: 41 (210) EXP. NO.: 18/45500 (730) SOLICITANTE: Armando Larrauri Gómez (220) FECHA SOLICITUD: 9 de noviembre de 2018</p>	 <p>(540) MARCA: Rizos de felicidad (Mixta) (511) CLASE: 41 (210) EXP. NO.: 19/24622 (730) SOLICITANTE: Saiurys Marcia Bonnet Matos (220) FECHA SOLICITUD: 12 de junio de 2019</p>	 <p>(540) MARCA: ECOBUZING (Mixta) (511) CLASE: 42 (210) EXP. NO.: 19/23025</p> <p>(730) SOLICITANTE: Josué Vázquez Villar (220) FECHA SOLICITUD: 3 de junio de 2019</p>	 <p>(540) MARCA: El Diario Local.net EDIAT (Mixta) (511) CLASE: 42 (210) EXP. NO.: 18/38043 (730) SOLICITANTE: Enrique de la Rosa (220) FECHA SOLICITUD: 18 de septiembre de 2018</p>
 <p>(540) MARCA: AZGARD TAINO RESTAURANT (Mixta) (511) CLASE: 43 (210) EXP. NO.: 19/23766 (730) SOLICITANTE: Azgard, S.R.L. (220) FECHA SOLICITUD: 7 de junio de 2019</p>	 <p>(540) MARCA: ABORDO (Mixta) (511) CLASE: 16, 35, 41 (210) EXP. NO.: 19/22103</p> <p>(730) SOLICITANTE: Manuel Antonio Santana Rivas (220) FECHA SOLICITUD: 28 de mayo de 2019</p>	 <p>(540) MARCA: INSTITUTO DEL CAFÉ Santo Domingo (Mixta) (511) CLASE: 16, 41 (210) EXP. NO.: 19/24835 (730) SOLICITANTE: Industrias Banilejas, SAS (220) FECHA SOLICITUD: 13 de junio de 2019</p>	 <p>(540) MARCA: (Figurativa) (511) CLASE: 3, 5 (210) EXP. NO.: 19/25039 (730) SOLICITANTE: Esstity Hygiene and Health Aktiebolag (220) FECHA SOLICITUD: 14 de junio de 2019</p>
 <p>(540) MARCA: SUMBADOR (Mixta) (511) CLASE: 33, 34 (210) EXP. NO.: 19/11072 (730) SOLICITANTE: Luis Henry Cabrera Portes (220) FECHA SOLICITUD: 5 de abril de 2019</p>	 <p>(540) MARCA: WELLS FARGO (Mixta) (511) CLASE: 35, 36 (210) EXP. NO.: 19/9239 (730) SOLICITANTE: Wells Fargo & Company (220) FECHA SOLICITUD: 1 de marzo de 2019</p>	 <p>(540) MARCA: EXCELLENCE EL CARMEN, D.R. (Mixta) (511) CLASE: 35, 43 (210) EXP. NO.: 19/9038</p> <p>(730) SOLICITANTE: Whitecap Bay Investments, B.V. (220) FECHA SOLICITUD: 28 de febrero de 2019</p>	 <p>(540) MARCA: EXCELLENCE PUNTA CAN, D.R. (Mixta) (511) CLASE: 35, 43 (210) EXP. NO.: 19/9035</p> <p>(730) SOLICITANTE: Whitecap Bay Investments, B.V. (220) FECHA SOLICITUD: 28 de febrero de 2019</p>

PASA A LA PÁGINA SIGUIENTE

VIENE DE LA PÁGINA ANTERIOR

 <p>(540) MARCA: finest PUNTA CANA, DR (Mixta) (511) CLASE: 35, 43 (210) EXP. NO.: 19/18139 (730) SOLICITANTE: Whitecap Bay Investments, B.V. (220) FECHA SOLICITUD: 30 de abril de 2019</p>	 <p>(540) MARCA: finest RESORTS (Mixta) (511) CLASE: 35, 43 (210) EXP. NO.: 19/18135 (730) SOLICITANTE: Whitecap Bay Investments, B.V. (220) FECHA SOLICITUD: 30 de abril de 2019</p>	 <p>(540) MARCA: APAPenline@ (Mixta) (511) CLASE: 35, 38, 42 (210) EXP. NO.: 19/22463 (730) SOLICITANTE: Asociación Popular de Ahorros y Préstamos (APAP) (220) FECHA SOLICITUD: 29 de mayo de 2019</p>	 <p>(540) MARCA: La Palma FOODPARK (Mixta) (511) CLASE: 3, 41 (210) EXP. NO.: 19/23510 (730) SOLICITANTE: Ananerys Muñoz Ortiz (220) FECHA SOLICITUD: 13 de junio de 2019</p>
 <p>(540) MARCA: PALOMA HOTELS (Mixta) (511) CLASE: 39, 41, 43 (210) EXP. NO.: 19/17001 (730) SOLICITANTE: Diana Otel Yatirimlari Ve Isletmeciligi Anonim Sirketi (220) FECHA SOLICITUD: 22 de abril de 2019</p>	 <p>(540) MARCA: #RDOnTheMap next (Mixta) (511) CLASE: 4, 35 (210) EXP. NO.: 19/24001 (730) SOLICITANTE: Distribuidores Internacionales de Petróleo, S.A. (220) FECHA SOLICITUD: 10 de junio de 2019</p>	 <p>(540) MARCA: ASILI (Mixta) (511) CLASE: 5, 35 (210) EXP. NO.: 19/26391 (730) SOLICITANTE: Asili LLC (220) FECHA SOLICITUD: 25 de junio de 2019</p>	 <p>(540) MARCA: MAXTOOL (Mixta) (511) CLASE: 7, 8, 9, 11, 12, 16, 22 (210) EXP. NO.: 17/20223 (730) SOLICITANTE: Latam IP Holding Corp. (220) FECHA SOLICITUD: 30 de mayo de 2017</p>
 <p>(540) MARCA: SkyStar (Mixta) (511) CLASE: 7, 9, 11 (210) EXP. NO.: 19/25460 (730) SOLICITANTE: Alfredo Marcos Prida (220) FECHA SOLICITUD: 18 de junio de 2019</p>	 <p>(540) MARCA: HIMOINSA (Mixta) (511) CLASE: 7, 11 (210) EXP. NO.: 19/24638 (730) SOLICITANTE: Himoinsa, S.L. (220) FECHA SOLICITUD: 12 de junio de 2019</p>	 <p>(540) MARCA: DOMINICAN DEEP HOUSE DOMDEHO (Mixta) (511) CLASE: 9, 16, 25, 38, 41 (210) EXP. NO.: 19/22685 (730) SOLICITANTE: Jhan Carlos Acevedo Brea (220) FECHA SOLICITUD: 30 de mayo de 2019</p>	 <p>(540) NOMBRE COMERCIAL: (Emblema) (210) EXP. NO.: 19/25542 (730) SOLICITANTE: Cooperativa de Ahorro y Crédito del Fondo Ecuménico de Prestamos de la Rep. Dom., COOP-ECLOF (220) FECHA SOLICITUD: 18 de junio de 2019 (111) REGISTRO: 553146</p>
 <p>(540) NOMBRE COMERCIAL: (Emblema) (210) EXP. NO.: 19/27014 (730) SOLICITANTE: Eddy Antonio Ramos Acevedo (220) FECHA SOLICITUD: 3 28 de Junio de 2019 (111) REGISTRO: 554518</p>	 <p>(540) NOMBRE COMERCIAL: (Emblema) (210) EXP. NO.: 19-27926 (730) SOLICITANTE: La Iglesia de Dios de La Profecía, Inc. (220) FECHA SOLICITUD: 5 de Julio de 2019 (111) REGISTRO: 555081</p>	 <p>(540) NOMBRE COMERCIAL: (Emblema) (210) EXP. NO.: 19/27034 (730) SOLICITANTE: Khan Celular, S.R.L. (220) FECHA SOLICITUD: 28 de junio de 2019 (111) REGISTRO: 554413</p>	 <p>(540) NOMBRE COMERCIAL: (Emblema) (210) EXP. NO.: 19/27927 (730) SOLICITANTE: La Iglesia de Dios de La Profecía, Inc. (220) FECHA SOLICITUD: 5 de Julio de 2019 (111) REGISTRO: 555083</p>
 <p>(540) NOMBRE COMERCIAL: (Rótulo) (210) EXP. NO.: 19/27332 (730) SOLICITANTE: Ana Augusta María Peralta Liranzo de Bautista (220) FECHA SOLICITUD: 2 de julio de 2019 (111) REGISTRO: 554617</p>	 <p>(540) NOMBRE COMERCIAL: (Rótulo) (210) EXP. NO.: 19/26337 (730) SOLICITANTE: Alexis Leonardo Calderón Castillo (220) FECHA SOLICITUD: 25 de junio de 2019 (111) REGISTRO: 553815</p>	 <p>(540) NOMBRE COMERCIAL: (Rótulo) (210) EXP. NO.: 19/27447 (730) SOLICITANTE: Asociación Evangelística El Plan de Dios (220) FECHA SOLICITUD: 2 de julio de 2019 (111) REGISTRO: 554669</p>	 <p>(540) NOMBRE COMERCIAL: (Rótulo) (210) EXP. NO.: 19/21928 (730) SOLICITANTE: Nunys Mercedes Garcia De La Rosa (220) FECHA SOLICITUD: 27 de junio de 2019 (111) REGISTRO: 554024</p>
 <p>(540) NOMBRE COMERCIAL: (Rótulo) (210) EXP. NO.: 19/25637 (730) SOLICITANTE: Treasure of the SEA PCT, S.R.L. (220) FECHA SOLICITUD: 19 de junio de 2019 (111) REGISTRO: 553234</p>	 <p>(540) NOMBRE COMERCIAL: (Rótulo) (210) EXP. NO.: 19/25638 (730) SOLICITANTE: Treasure of the SEA PCT, S.R.L. (220) FECHA SOLICITUD: 19 de junio de 2019 (111) REGISTRO: 554470</p>	 <p>(540) NOMBRE COMERCIAL: (Rótulo) (210) EXP. NO.: 19/27933 (730) SOLICITANTE: Súper Juguetería Michel, S.R.L. (220) FECHA SOLICITUD: 5 de julio de 2019 (111) REGISTRO: 555084</p>	 <p>(540) NOMBRE COMERCIAL: (Rótulo) (210) EXP. NO.: 19/26669 (730) SOLICITANTE: María de Jesús Valenzuela Mora (220) FECHA SOLICITUD: 27 de junio de 2019 (111) REGISTRO: 554037</p>
 <p>(540) NOMBRE COMERCIAL: (Rótulo) (210) EXP. NO.: 19/27421 (730) SOLICITANTE: Ismael Gilberto Casado Ozuna (220) FECHA SOLICITUD: 2 de julio de 2019 (111) REGISTRO: 554543</p>	 <p>(540) NOMBRE COMERCIAL: (Rótulo) (210) EXP. NO.: 19/16581 (730) SOLICITANTE: Quismar Investment Limited, S.A. (220) FECHA SOLICITUD: 4 de julio de 2019 (111) REGISTRO: 554920</p>	 <p>(540) NOMBRE COMERCIAL: (Rótulo) (210) EXP. NO.: 19/26879 (730) SOLICITANTE: Juan Gabriel Lira Henríquez (220) FECHA SOLICITUD: 28 de junio de 2019 (111) REGISTRO: 554191</p>	 <p>(540) NOMBRE COMERCIAL: (Rótulo) (210) EXP. NO.: 19/26049 (730) SOLICITANTE: Nely Santos Ramírez / Ricky Antonio de la Cruz Santos (220) FECHA SOLICITUD: 24 de junio de 2019 (111) REGISTRO: 554984</p>
 <p>(540) NOMBRE COMERCIAL: (Rótulo) (210) EXP. NO.: 19/27635 (730) SOLICITANTE: Juan de la Cruz Rosario (220) FECHA SOLICITUD: 4 de julio de 2019 (111) REGISTRO: 554692</p>	 <p>(540) NOMBRE COMERCIAL: (Rótulo) (210) EXP. NO.: 19/25837 (730) SOLICITANTE: Grupo Farmacéutico CRECEMED, S.R.L. (220) FECHA SOLICITUD: 21 de junio de 2019 (111) REGISTRO: 553422</p>	 <p>(540) NOMBRE COMERCIAL: (Rótulo) (210) EXP. NO.: 19/12699 (730) SOLICITANTE: Quismar Investment Limited, S.A. (220) FECHA SOLICITUD: 4 de julio de 2019 (111) REGISTRO: 554921</p>	 <p>(540) NOMBRE COMERCIAL: (Rótulo) (210) EXP. NO.: 19/27936 (730) SOLICITANTE: Súper Juguetería Michel, S.R.L. (220) FECHA SOLICITUD: 5 de julio de 2019 (111) REGISTRO: 555085</p>
 <p>(540) NOMBRE COMERCIAL: (Rótulo) (210) EXP. NO.: 19/27384 (730) SOLICITANTE: Miledys Misotis Arias Reyes (220) FECHA SOLICITUD: 2 de julio de 2019 (111) REGISTRO: 554590</p>	 <p>(540) NOMBRE COMERCIAL: (Rótulo) (210) EXP. NO.: 19/27462 (730) SOLICITANTE: Dámaso Mota Alcántara (220) FECHA SOLICITUD: 2 de julio de 2019 (111) REGISTRO: 554745</p>	 <p>(540) NOMBRE COMERCIAL: (Rótulo) (210) EXP. NO.: 19/22419 (730) SOLICITANTE: Klever Patrick Peralta (220) FECHA SOLICITUD: 3 de julio de 2019 (111) REGISTRO: 554642</p>	 <p>(540) NOMBRE COMERCIAL: (Rótulo) (210) EXP. NO.: 19/25671 (730) SOLICITANTE: Virgilio de La Cruz Frías (220) FECHA SOLICITUD: 19 de junio de 2019 (111) REGISTRO: 553273</p>
 <p>(540) NOMBRE COMERCIAL: (Rótulo) (210) EXP. NO.: 19/26287 (730) SOLICITANTE: Christian Alfonso Haddad Rojas (220) FECHA SOLICITUD: 25 de junio de 2019 (111) REGISTRO: 554147</p>	 <p>(540) NOMBRE COMERCIAL: (Rótulo) (210) EXP. NO.: 19/25791 (730) SOLICITANTE: Eduardo Alberto Saladin Zacarías (220) FECHA SOLICITUD: 21 de junio de 2019 (111) REGISTRO: 553385</p>	 <p>(540) NOMBRE COMERCIAL: (Rótulo) (210) EXP. NO.: 19/22692 (730) SOLICITANTE: Eva Massiel Wilmore Hilton De Silven / Ramón Emilio Silven Kery (220) FECHA SOLICITUD: 30 de Mayo de 2019 (111) REGISTRO: 554457</p>	 <p>(540) NOMBRE COMERCIAL: (Rótulo) (210) EXP. NO.: 19/27913 (730) SOLICITANTE: José Manuel Jiménez (220) FECHA SOLICITUD: 5 de Julio de 2019 (111) REGISTRO: 554966</p>

VIENE DE LA PÁGINA ANTERIOR

 <p>(540) NOMBRE COMERCIAL: (Rótulo) (210) EXP. NO.: 19/12659 (730) SOLICITANTE: Quismar Investment Limited, S.A. (220) FECHA SOLICITUD: 4 de julio de 2019 (111) REGISTRO: 554959</p>	 <p>(540) NOMBRE COMERCIAL: (Rótulo) (210) EXP. NO.: 19/27785 (730) SOLICITANTE: Inflagas, S.R.L. (220) FECHA SOLICITUD: 4 de julio de 2019 (111) REGISTRO: 554904</p>	 <p>(540) NOMBRE COMERCIAL: (Rótulo) (210) EXP. NO.: 19/26894 (730) SOLICITANTE: Ralph Patino (220) FECHA SOLICITUD: 28 de junio de 2019 (111) REGISTRO: 554689</p>	 <p>(540) NOMBRE COMERCIAL: (Rótulo) (210) EXP. NO.: 19/25780 (730) SOLICITANTE: Teódulo Yasir Mateo Candelier (220) FECHA SOLICITUD: 21 de junio de 2019 (111) REGISTRO: 553370</p>
 <p>(540) NOMBRE COMERCIAL: (Rótulo) (210) EXP. NO.: 19/27171 (730) SOLICITANTE: Lourdes Georgina Torres Calcaño (220) FECHA SOLICITUD: 1 de julio de 2019 (111) REGISTRO: 554409</p>	 <p>(540) NOMBRE COMERCIAL: (Rótulo) (210) EXP. NO.: 19/24380 (730) SOLICITANTE: Alfonso Mauricio Garcia Salomón (220) FECHA SOLICITUD: 28 de Junio de 2019 (111) REGISTRO: 554245</p>	 <p>(540) NOMBRE COMERCIAL: (Rótulo) (210) EXP. NO.: 19/27953 (730) SOLICITANTE: Stefan Alejandro Zonew Yordi (220) FECHA SOLICITUD: 5 de Julio de 2019 (111) REGISTRO: 555121</p>	 <p>(540) NOMBRE COMERCIAL: (Rótulo) (210) EXP. NO.: 19/25792 (730) SOLICITANTE: Tomás Pujols Santana / Marcos Antonio Perdomo Florian (220) FECHA SOLICITUD: 21 de junio de 2019 (111) REGISTRO: 553387</p>
 <p>(540) NOMBRE COMERCIAL: (Rótulo) (210) EXP. NO.: 19/25318 (730) SOLICITANTE: Luis Orlando Matta Gil (220) FECHA SOLICITUD: 17 de junio de 2019 (111) REGISTRO: 554466</p>	 <p>(540) NOMBRE COMERCIAL: (Rótulo) (210) EXP. NO.: 19/22331 (730) SOLICITANTE: José Alberto Núñez Botello / Rodrys Rafael Lacais Ferreira (220) FECHA SOLICITUD: 29 de mayo de 2019 (111) REGISTRO: 553547</p>	 <p>(540) NOMBRE COMERCIAL: (Rótulo) (210) EXP. NO.: 19/26534 (730) SOLICITANTE: Ruperto Medina Beltre (220) FECHA SOLICITUD: 26 de junio de 2019 (111) REGISTRO: 553832</p>	 <p>(540) NOMBRE COMERCIAL: (Rótulo) (210) EXP. NO.: 19/25009 (730) SOLICITANTE: Ramona A. Mejía Macea de Feliz (220) FECHA SOLICITUD: 26 de junio de 2019 (111) REGISTRO: 553779</p>
 <p>(540) NOMBRE COMERCIAL: (Rótulo) (210) EXP. NO.: 19/25241 (730) SOLICITANTE: Kimberly Jiménez Acevedo (220) FECHA SOLICITUD: 17 de junio de 2019 (111) REGISTRO: 554240</p>	 <p>(540) NOMBRE COMERCIAL: (Rótulo) (210) EXP. NO.: 19/25016 (730) SOLICITANTE: Milagros Ivelisse Carela Rodríguez (220) FECHA SOLICITUD: 19 de junio de 2019 (111) REGISTRO: 554369</p>	 <p>(540) NOMBRE COMERCIAL: (Rótulo) (210) EXP. NO.: 19/27254 (730) SOLICITANTE: Nelson Lara Rodríguez (220) FECHA SOLICITUD: 1 de Julio de 2019 (111) REGISTRO: 554549</p>	 <p>(540) NOMBRE COMERCIAL: (Rótulo) (210) EXP. NO.: 19/27513 (730) SOLICITANTE: NOOR Celular, S.R.L. (220) FECHA SOLICITUD: 3 de Julio de 2019 (111) REGISTRO: 554717</p>
 <p>(540) NOMBRE COMERCIAL: (Rótulo) (210) EXP. NO.: 19/27620 (730) SOLICITANTE: Nelson Rafael Recio Cuevas (220) FECHA SOLICITUD: 3 de Julio de 2019 (111) REGISTRO: 554683</p>	 <p>(540) NOMBRE COMERCIAL: (Rótulo) (210) EXP. NO.: 19/27183 (730) SOLICITANTE: Chantal Lisselot Paulino Rodríguez (220) FECHA SOLICITUD: 1 de Julio de 2019 (111) REGISTRO: 554420</p>	 <p>(540) NOMBRE COMERCIAL: (Rótulo) (210) EXP. NO.: 19/18640 (730) SOLICITANTE: Punta Alma Investment LTD (220) FECHA SOLICITUD: 4 de Julio de 2019 (111) REGISTRO: 554867</p>	 <p>(540) NOMBRE COMERCIAL: (Rótulo) (210) EXP. NO.: 19/26506 (730) SOLICITANTE: Juan Bautista Brito Cabral (220) FECHA SOLICITUD: 26 de Junio de 2019 (111) REGISTRO: 553978</p>
 <p>(540) NOMBRE COMERCIAL: (Rótulo) (210) EXP. NO.: 19/26090 (730) SOLICITANTE: Negocios y Representaciones P&G De Peña Garabito S.R.L. (220) FECHA SOLICITUD: 24 de Junio de 2019 (111) REGISTRO: 553583</p>	 <p>(540) NOMBRE COMERCIAL: (Rótulo) (210) EXP. NO.: 19/26790 (730) SOLICITANTE: Pablo Antonio Guillén (220) FECHA SOLICITUD: 27 de Junio de 2019 (111) REGISTRO: 554112</p>	 <p>(540) NOMBRE COMERCIAL: (Rótulo) (210) EXP. NO.: 19/26829 (730) SOLICITANTE: Nelson Faustino Navarro Vargas (220) FECHA SOLICITUD: 28 de Junio de 2019 (111) REGISTRO: 554117</p>	 <p>(540) NOMBRE COMERCIAL: (Rótulo) (210) EXP. NO.: 19/27115 (730) SOLICITANTE: Pablo de La Cruz Caminero (220) FECHA SOLICITUD: 1 de julio de 2019 (111) REGISTRO: 554396</p>
 <p>(540) NOMBRE COMERCIAL: (Rótulo) (210) EXP. NO.: 19/26974 (730) SOLICITANTE: Soluciones de Productos Diversos, SOPRODIV, SRL. (220) FECHA SOLICITUD: 28 de Junio de 2019 (111) REGISTRO: 554170</p>	 <p>(540) NOMBRE COMERCIAL: (Rótulo) (210) EXP. NO.: 19/27907 (730) SOLICITANTE: Emills Osvaldo Tapia Medina (220) FECHA SOLICITUD: 5 de julio de 2019 (111) REGISTRO: 555009</p>	 <p>(540) NOMBRE COMERCIAL: (Rótulo) (210) EXP. NO.: 19/26937 (730) SOLICITANTE: Dream City Country Club And Resort, S.R.L. (220) FECHA SOLICITUD: 28 de Junio de 2019 (111) REGISTRO: 554294</p>	 <p>(540) NOMBRE COMERCIAL: (Rótulo) (210) EXP. NO.: 19/15670 (730) SOLICITANTE: Quismar Investment Limited, S.A. (220) FECHA SOLICITUD: 4 de julio de 2019 (111) REGISTRO: 554918</p>
 <p>(540) NOMBRE COMERCIAL: (Rótulo) (210) EXP. NO.: 19/25565 (730) SOLICITANTE: Rosa Margarita Feliciano Rodríguez (220) FECHA SOLICITUD: 19 de junio de 2019 (111) REGISTRO: 553575</p>	 <p>(540) NOMBRE COMERCIAL: (Rótulo) (210) EXP. NO.: 19/27016 (730) SOLICITANTE: UNIPAGO, S.A. (220) FECHA SOLICITUD: 28 de junio de 2019 (111) REGISTRO: 554378</p>	 <p>(540) NOMBRE COMERCIAL: (Rótulo) (210) EXP. NO.: 19/27018 (730) SOLICITANTE: UNIPAGO, S.A. (220) FECHA SOLICITUD: 28 de junio de 2019 (111) REGISTRO: 554377</p>	 <p>(540) NOMBRE COMERCIAL: (Rótulo) (210) EXP. NO.: 19/26496 (730) SOLICITANTE: Fausto A. de Jesús Betances Thomas / Héctor E. Prestol Holguín - Veras (220) FECHA SOLICITUD: 26 de junio de 2019 (111) REGISTRO: 553948</p>
 <p>(540) NOMBRE COMERCIAL: (Rótulo) (210) EXP. NO.: 19/25557 (730) SOLICITANTE: Ruperto Acosta Pérez (220) FECHA SOLICITUD: 19 de junio de 2019 (111) REGISTRO: 553323</p>	 <p>(540) NOMBRE COMERCIAL: (Rótulo) (210) EXP. NO.: 19/15668 (730) SOLICITANTE: Quismar Investment Limited, S.A. (220) FECHA SOLICITUD: 4 de julio de 2019 (111) REGISTRO: 554919</p>	 <p>(540) NOMBRE COMERCIAL: (Rótulo) (210) EXP. NO.: 19/20241 (730) SOLICITANTE: Carlos Miguel Ravelo Pérez (220) FECHA SOLICITUD: 21 de junio de 2019 (111) REGISTRO: 553329</p>	 <p>(540) NOMBRE COMERCIAL: (Rótulo) (210) EXP. NO.: 19/18919 (730) SOLICITANTE: Mayerling Rivera López (220) FECHA SOLICITUD: 14 de junio de 2019 (111) REGISTRO: 554494</p>
 <p>(540) NOMBRE COMERCIAL: (Rótulo) (210) EXP. NO.: 19/9888 (730) SOLICITANTE: Paola V. Useche Rodríguez (220) FECHA SOLICITUD: 18 de junio de 2019 (111) REGISTRO: 553094</p>	 <p>Cualquier sugerencia o reclamos dirigirse a publicaciones ONAPI m.seijas@onapi.gob.do</p>		 <p>(540) NOMBRE COMERCIAL: (Rótulo) (210) EXP. NO.: 19/26230 (730) SOLICITANTE: Carmen Ligia Hernández Gómez (220) FECHA SOLICITUD: 25 de junio de 2019 (111) REGISTRO: 554218</p>