



ONAPI presenta el concurso más esperado por Inventores, Investigadores y Estudiantes;

Competencia Tecnología Apropiada 2019, en su Cuarta Edición

Reaafirmando el compromiso institucional con la promoción de la Innovación Tecnológica y la Propiedad Industrial, ONAPI trae por cuarta ocasión su tan esperada Competencia de Tecnología Apropiada; este año se insta encarecidamente la participación de la Micro, Pequeña y Mediana Empresa en la Competencia, así como los sectores productivo e industrial del país.

En un ameno acto con la prensa nacional, la Oficina Nacional de la Propiedad Industrial (ONAPI) lanzó el pasado miércoles 20 de marzo la cuarta edición de su Competencia de Tecnología Apropiada 2019, *“Soluciones Innovadoras para la Vida Cotidiana”*, orientada esta vez al sector **Turismo**. La Competencia es organizada por la Oficina Nacional de la Propiedad Industrial (ONAPI), con la colaboración de la Organización Mundial de la Propiedad Intelectual (OMPI), y la Oficina Coreana de Propiedad Intelectual (KIPO).

El lanzamiento estuvo encabezado por la Licda. Lesly Franco, asesora técnica de la Dirección General, la Licda. Narcis Tejada, encargada de la Academia Nacional de la Propiedad Intelectual (ANPI) y el Ing. Jofiel Castillo, encargado del Centro de Apoyo a la Tecnología e Innovación (CATI), quienes explicaron que dicha competencia está dirigida este año al sector turismo, visto que se hace preciso la búsqueda de soluciones que reduzcan el impacto negativo del sector turismo en el medioambiente, con el objetivo de lograr una industria turística competitiva acorde a los nuevos estándares internacionales, colaborando además a la preservación de nuestros recursos naturales.

Asimismo se indicó que se busca la propuesta de soluciones innovadoras a problemas que se presentan en la vida cotidiana, mediante la tecnología apropiada, fomentando el uso de la información contenida en las bases de datos de patentes y premiando la excelencia en la búsqueda de soluciones



El Ing. Jofiel Castillo, encargado del Centro de Apoyo a la Tecnología e Innovación (CATI), la Licda. Lesly Franco, asesora técnica y la Licda. Narcis Tejada, Enc. de la Academia Nacional de la Propiedad Intelectual (ANPI), ofrecen declaraciones a la prensa en el lanzamiento de la Competencia de Tecnología Apropiada 2019.

con el uso de tecnologías adecuadas a las circunstancias locales.

Se informó además que la finalidad de esta competencia es aportar soluciones a problemas técnicos de baja complejidad en países en vía de desarrollo tomando en cuenta las condiciones sociales, económicas y medioambientales de la comunidad que afronta el problema.

La competencia dirigida a estudiantes, investigadores e inventores, es abierta a todos los proyectos que presenten soluciones en cualquier campo de la tecnología aplicable a los sectores mencionados, siempre que cumplan con las condiciones requeridas para considerarse "tecnología apropiada". Este año se insta encarecidamente la participación de la Micro, Pequeña y Mediana Empresa en la Competencia, así como los sectores productivo e industrial del país.

Con un periodo de ejecución de ocho meses, la Competencia TA se iniciará con la realización de charlas de difusión y talleres de búsqueda en bases de patentes, cuya participación es requisito primordial para poder participar. Los proyectos podrán ser presentados a partir del 28 de mayo hasta el 15 de agosto de 2019. La competencia cerrará con la selección de tres ganadores y una gala de premiación en el mes de noviembre de 2019.

COMITÉ EVALUADOR

El Comité Evaluador estará integrado por profesionales del sector público y privado, expertos en patentes, en tecnología apropiada y en planeación de negocios.

PREMIACIÓN

Para la premiación los diez proyectos finalistas recibirán un certificado de excelencia de la OMPI. De estos serán seleccionados los tres proyectos ganadores los cuales recibirán además una medalla de la OMPI y montos en efectivo aportados por ONAPI. El primer lugar será galardonado con un viaje a Corea y un premio de RD\$230,000.00; el segundo lugar recibirá RD\$120,000.00 y el tercer lugar RD\$57,500.00.

ENTÉRATE DE CÓMO PARTICIPAR

Las bases, cronograma y reglamentos de la Competencia están disponibles en la página web de ONAPI www.onapi.gob.do. Para orientación los interesados pueden hacerlo a través del correo electrónico grupoTA@onapi.gob.do o dirigirse al Centro de Apoyo a la Tecnología e Innovación (CATI), ubicado en la Oficina sede de ONAPI en la Av. Los Próceres No.11. También pueden comunicarse en el teléfono (809)-567-7474, extensiones 2001, 2003, 2005 y 2006.

PASA A LA PÁGINA SIGUIENTE



OFICINA PRINCIPAL
Av. Los Próceres No. 11,
Santo Domingo.
Tel.: 809-567-7474
Fax: 809-732-7758

CONTÁCTENOS:
Línea de atención al usuario.
809-732-4447

SANTIAGO DE LOS CABALLEROS
Av. Estrella Sadhalá, Edif.
Antonio Guzmán Fernández.
Tel.: 809-582-4059
Fax: 809-583-8437

MUNICIPIO STO. DGO. ESTE
Oficina Regional Este (ORE)
Autopista San Isidro,
Plaza Coral Mall,
2do nivel Local B-66,
Tel. 809-567-7474 ext. 3000

SAN FRANCISCO DE MACORÍS
Plaza Colonial, Suite 14-B,
Avenida Antonio Guzmán Fernández
Tel.: 809-588-2052
Ext. 3436

DEPARTAMENTO DE INVENCIONES

MUY IMPORTANTE

A PARTIR DE LA FECHA DE LA PRIMERA PUBLICACIÓN, EL SOLICITANTE DEBE EFECTUAR EL PAGO DE EXAMEN DE FONDO EN UN PLAZO DE DOCE MESES IMPROPRORROGABLES, BAJO LA PENA DE DECLARARSE EL ABANDONO DE PLENO DERECHO. (ART. 22.1 LEY 20-00 SOBRE PROPIEDAD INDUSTRIAL).

SOLICITUD DE PATENTE DE INVENCION EN FASE NACIONAL PCT

LISTA DE CÓDIGOS INID DE LA NORMA ST.9 OMPI.

- 11 NÚMERO DE PATENTE/REGISTRO NACIONAL.
12 DESIGNACIÓN DEL TIPO DE DOCUMENTO.
21 NÚMERO DE SOLICITUD NACIONAL.
22 FECHA DE PRESENTACIÓN NACIONAL.
30 DATOS DE PRIORIDAD SEGUN CONVENIO DE PARIS.
43 FECHA DE PUBLICACION DE LA SOLICITUD NACIONAL.
51 CLASIFICACIÓN INTERNACIONAL DE PATENTES.
54 TÍTULO.
57 RESUMEN/FIGURAS.
61 NÚMERO/FECHA DE PRESENTACIÓN DE LA SOLICITUD ANTERIOR DE LA PATENTE, MODELO DE UTILIDAD O TÍTULO SIMILAR CONCEDIDO ANTERIORMENTE, RESPECTO DEL CUAL EL PRESENTE DOCUMENTO CONSTITUYE UNA ADICIÓN.
62 NÚMERO/FECHA DE PRESENTACIÓN DE LA SOLICITUD ANTERIOR DE LA QUE EL PRESENTE DOCUMENTO CONSTITUYE UNA FRACCIÓN.
71 SOLICITANTE(S).
72 INVENTOR(ES)/DISEÑADOR(ES).
74 REPRESENTANTE(S).
85 FECHA DE COMIENZO DE LA FASE NACIONAL.
86 NÚMERO DE SOLICITUD INTERNACIONAL Y FECHA DE PRESENTACIÓN INTERNACIONAL PCT.
87 NÚMERO DE PUBLICACIÓN INTERNACIONAL Y FECHA DE PUBLICACIÓN INTERNACIONAL PCT.

LISTA DE CÓDIGOS DE DOS LETRAS DE LA NORMA ST.3.

- | | |
|--|---------------------------|
| DE - ALEMANIA | AT - AUSTRIA |
| ES - ESPAÑA | CN - CHINA |
| VE - VENEZUELA | US - ESTADOS UNIDOS |
| CH - SUIZA | NO - NORUEGA |
| CA - CANADÁ | VN - VIETNAM |
| UA - UCRANIA | HO - HOLANDA |
| IT - ITALIA | FR - FRANCIA |
| GB - REINO UNIDO | DO - REPUBLICA DOMINICANA |
| NZ - NUEVA ZELANDA | NL - PAISES BAJOS |
| TN - TUNEZ | BR - BRASIL |
| AU - AUSTRALIA | MY - MALASIA |
| BE - BELGICA | CO - COLOMBIA |
| IN - INDIA | CU - CUBA |
| MA - MARRUECOS | AR - ARGENTINA |
| SI - ESLOVENIA | HU - HUNGRIA |
| KR - COREA | ZA - SUDÁFRICA |
| HR - CROACIA | SE - SUECIA |
| RS - SERBIA | MX - MÉXICO |
| TT - TRINIDAD Y TOBAGO | PK - PAKISTÁN |
| JM - JAMAICA | EC - ECUADOR |
| AR - ARGENTINA | |
| UIPO - OFICINA DE PROPIEDAD INTELECTUAL DE LA UNIÓN EUROPEA. | |

12 SOLICITUD DE PATENTE DE INVENCION FASE NACIONAL PCT.

- 21 P2019-0060
85 14/03/2019
86 PCT/EP2017/072339 06/09/2017
30 EP 16188728.6 14/09/2016
EP 16202509.2 06/12/2016
87 WO 2018/050510 A1 22/03/2018

71 BAYER AKTIENGESELLSCHAFT / BAYER PHARMA AKTIENGESELLSCHAFT
KAISER-WILHELM-ALLEE 1, 51373, LEVERKUSEN, [DE] / MÜLLERSTR. 178, 13353, BERLIN, [DE]

74 MARÍA DEL PILAR TRONCOSO

72 ALEXANDROS VAKALOPOULOS [GR]; ALEXANDER STRAUB [DE]; HENRIK TELLER [DE]; HANNA TINEL [PL]; THOMAS MONDRITZKI [DE]; MARKUS BRECHMANN [DE]; MELISSA BOULTADAKIS ARAPINIS [FR]; TOBIAS MARQUARDT [DE]; MATTHIAS BEAT WITTEW [CN]; MAXIMILIAN ANDREAS KULLMANN [DE]; TILL FREUDENBERGER [DE]

51 A 61K 31/4375, A 61P 13/00, A 61P 9/00, C 07D 471/04, C 07D 491/107

54 1-ARILNAFTIRIDIN-3-CARBOXAMIDAS 7-SUSTITUIDAS Y SU USO

57 La presente solicitud se refiere a nuevas 1-arilnaftiridin-3-carboxamidas 7-sustituidas, a procesos para su preparación, a su uso, solas o en combinaciones, para el tratamiento y/o prevención de enfermedades y a su uso para la producción de medicamentos para el tratamiento y/o prevención de enfermedades, en particular para el tratamiento y/o la prevención de trastornos cardiovasculares y/o trastornos renales.

12 SOLICITUD DE PATENTE DE INVENCION FASE NACIONAL PCT.

- 21 P2019-0001
85 02/01/2019
86 PCT/EP2017/066462 03/07/2017
30 EP16177809.7 04/07/2016
87 WO2018/007297 11/01/2018
71 PAQUES I.P.B.V.

TJALKE DE BOERSTRJITTE 24, 8561 EL, BALK, [NL]

74 MARIA DEL PILAR TRONCOSO

72 PAULA GONZÁLEZ CONTRERAS [CL]; HENDRIK DIJKMAN [NL]

51 C 22B 19/20, C 22B 23/00, C 22B 3/44

54 RECUPERACIÓN DE METALES PESADOS POR PRECIPITACIÓN SELECTIVA

57 La invención proporciona un proceso para separar selectivamente un primer metal pesado (cobre) de un medio líquido que contiene el primer metal pesado en forma disuelta, mediante: (a) poner en contacto el medio líquido con sulfuro sólido de un segundo metal pesado, como zinc, teniendo dicho sulfuro del segundo metal pesado una solubilidad mayor que la del sulfuro del primer metal pesado, en un primer reactor, produciendo un precipitado del sulfuro del primer metal pesado y una solución conteniendo un segundo metal pesado; (b) separar el precipitado del primer sulfuro de metal pesado de la solución que contiene el segundo metal pesado; (c) poner en contacto la solución del segundo metal pesado con una fuente de sulfuro producida por conversión biológica de un compuesto de azufre, en un segundo reactor, para producir un precipitado de un sulfuro del segundo metal pesado y una solución tratada; y (d) devolver parte del precipitado del sulfuro del segundo metal pesado a la etapa (a).

Fig. 1

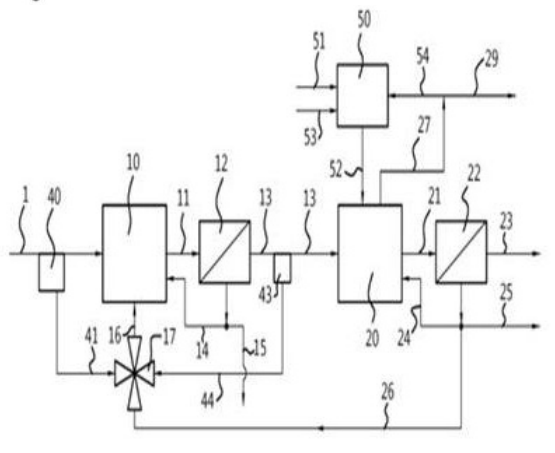

12 SOLICITUD DE PATENTE DE INVENCION FASE NACIONAL PCT.

- 21 P2019-0007
85 10/01/2019
86 PCT/US2017/041922 13/07/2017
30 US 62/362,711 15/07/2016;
US 62/431,682 08/12/2016
US 62/491,385 28/04/2017
87 WO/2018/013803 18/01/2018

71 ELI LILLY AND COMPANY

LILLY CORPORATE CENTER, INDIANÁPOLIS, INDIANA 46285 [US]

74 MARIA DEL PILAR TRONCOSO

72 LILI GUO [CN]; JORGE ALSINA-FERNANDEZ [US]; JOHN LEE [US]

51 A 61K 38/00, A 61K 38/22, C 07K 14/47, C 07K 14/575

54 NUEVOS ANÁLOGOS DE UROCORTINA-2 MODIFICADOS CON ÁCIDO GRASO PARA EL TRATAMIENTO DE DIABETES Y ENFERMEDAD RENAL CRÓNICA

57 La invención proporciona un compuesto o sal farmacéuticamente aceptable de la Fórmula: $X_1 I V X_2 S L D V P I G L L Q I L X_3 E Q E K Q E K E K Q A K' T N A X_4 I L A Q V-NH_2$ en donde el X_1 indica que el residuo I es modificado ya sea por acetilación o metilación en el extremo N-terminal; X_2 es L o T; X_3 es L o I; X_4 es Q o E; y un residuo K modificado ("K") en la posición 29 es modificado a través de la conjugación al grupo epsilon-amino de la cadena lateral K con un grupo de la Fórmula $-X_5-X_6$, en donde X_5 se selecciona del grupo que consiste de uno a cuatro aminoácidos; una a cuatro porciones de ([2-(2-Amino-etoxi)-etoxi]-acetil) y combinaciones de uno a cuatro aminoácidos.

12 SOLICITUD DE PATENTE DE INVENCION FASE NACIONAL PCT.

- 21 P2019-0032
85 15/02/2019
86 PCT/IB2017/054862 09/08/2017
30 US 62/377,137 19/08/2016
87 WO 2018/033832 22/02/2018
71 PFIZER INC.

235 EAST 42ND STREET, 10017, NEW YORK, [US]

74 HEADRICK RIZIK ÁLVAREZ & FERNÁNDEZ

72 QIFANG LI [US]; ESTHER CHENG YIN LEE [US]; SHAWN CABRAL [US];

KENTARO FUTATSUGI [US]; KIM HUARD [US]; MARKUS BOEHM [US];

MATTHEW S. DOWLING [US]; ALLYN T. LONDREGAN [US];

JANA POLIVKOVA [US]; DAVID A. PRICE [US]

51 A 61K 31/506, A 61P 3/00, C 07D 401/14

54 INHIBIDORES DE DIACILGLICEROL ACILTRANSFERASA 2

57 En la presente se describen compuestos de Fórmula I que inhiben la actividad de la diacilglicerol aciltransferasa 2 (DGAT2) y sus usos en el tratamiento de enfermedades enlazadas a los mismos en animales.

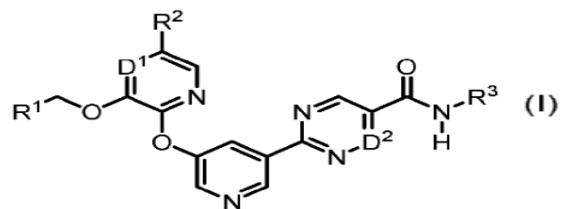

12 SOLICITUD DE PATENTE DE INVENCION FASE NACIONAL PCT.

- 21 P2019-0073
85 20/03/2019
86 PCT/EP2017/073916 21/09/2017
30 US 62/398,006 22/09/2016
87 WO 2018/055040 29/03/2018

71 ASTRAZENCA AB

85, SE-151, SÖDERTÄLJE, [SE].

74 ORIETTA BLANCO MINIÑO

72 ANTONIOS NIKITIDIS [SE]; MATTHEW PERRY [UK];

KONSTANTINOS KARABELAS [SE]; MICKAEL MOGEMARK [SE];

PETER BOLD [DE]; CHRISTIAN TYRCHAN [DE]; JENS PETERSEN [DK];

ULF BÖRJESSON [SE]

51 A 61K 31/4439, A 61P 11/00, A 61P 11/06, C 07D 417/14, C 07D 471/04, C 07D 487/04

54 DERIVADOS DE 5-[2-(PIRIDIN-2-ILAMINO)-1,3-TIAZOL-5-IL]-2,3-DIHI-DRO-1H-ISOINDOL-1-ONA Y SU USO COMO INHIBIDORES DOBLES DE FOSFATIDILINOSITOL-3-CINASA DELTA Y GAMMA.

57 Se dan a conocer ciertos compuestos nuevos (que incluyen sales farmacéuticamente aceptables de estos), que inhiben la actividad de fosfatidilinositol-3-cinasa gamma (PI3Kd) y fosfatidilinositol-3-cinasa gamma (PI3Ky), a su utilidad en el tratamiento y/o la prevención de afecciones clínicas que incluyen enfermedades respiratorias, tales como el asma y la enfermedad pulmonar obstructiva crónica (EPOC), a su uso en terapia, a composiciones farmacéuticas que los contienen y a procesos para preparar tales compuestos.

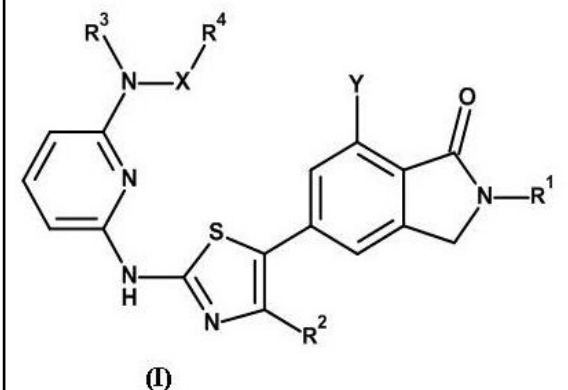

VIENE DE LA PÁGINA ANTERIOR

SOLICITUD DE PATENTE DE INVENCION

- 12 SOLICITUD DE PATENTE DE INVENCION
21 P2018-0255
22 19/11/2018
71 JOEL JOSE ALCANTARA RUIZ
C/ LAS PRADERAS ESQ. GUAYUBIN OLIVOS CASA # 15, VISTA HERMOSA, 11517, SANTO DOMINGO, DISTRITO NACIONAL, [DO].
74 JOEL JOSE ALCANTARA RUIZ
72 JOEL JOSE ALCANTARA RUIZ [DO]
54 MAQUINAS QUE TRANSFORMA EL ARRASTRE DE AIRE EN ENERGÍA ELÉCTRICA.
57 Máquina que transforma el arrastre de aire en energía eléctrica, consiste en una estructura que recibe la energía de un cuarto de control o distribución para mover y trasportar turbinas de viento. Cada turbina es transportada por medio de cables sobre torres elevadas, estas torres están unidas con pernos o tornillos a una base en el suelo, soportando el peso de la estructura; Las turbinas están unidas a través de su eje de dirección. Por medio de pinzas o muelles se mantienen sujeta a los cables al desplazarse sobre los balancines. Debido a un mejor aprovechamiento por este arrastre, del recurso natural como es el aire y el viento, la producción de energía de estos generadores o tecnología ofrece los mecanismos necesarios para una generación constante de energía limpia y renovable.

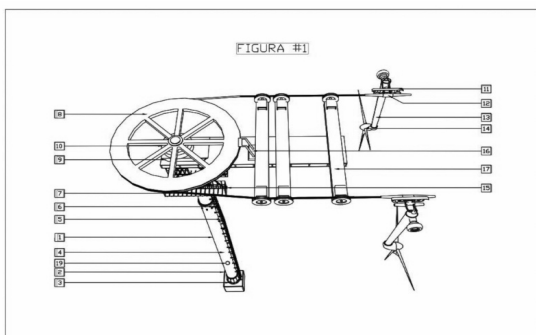

SOLICITUD DE MODELO DE UTILIDAD

- 12 SOLICITUD DE MODELO DE UTILIDAD
21 U2019-0025
22 06/02/2019
71 CESAR EMILIO MEJIA PEREZ /DENNIS JOHN MEJIA ARIAS
CALLE HNAS. ORTIZ #35, PUEBLO ABAJO, AZUA DE COMPOSTELA, [DO] /APT.E-2, EL MILLON, DISTRITO NACIONAL, [DO].
74 CESAR EMILIO MEJIA PEREZ
72 CESAR EMILIO MEJIA PEREZ [DO]
51 A 24B 1/10, A 24B 5/04
54 MAQUINARIAS PARA EMPACAR, DESPALILLAR Y ALMACENAR LAS HOJAS DEL TABACO.
57 Maquinarias para empacar, despallillar y almacenar las hojas del tabaco. Están integradas por tres elementos estructurales separados uno del otro, pero que trabajaran en conjunto para optimizar la tarea de empacar, de despallillar y almacenamiento de las hojas del tabaco para elaborar los diferentes productos que de ella se obtienen, como son el andullo y el cigarro. Estas maquinarias consisten en: una carpeta de empaque, un despallillador y una carpeta de almacenamiento.

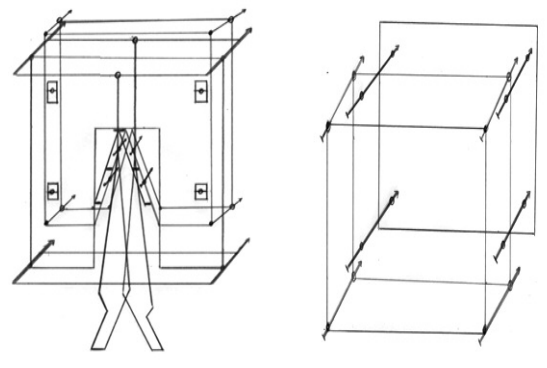

SOLICITUD DE MODELO DE UTILIDAD

- 12 SOLICITUD DE MODELO DE UTILIDAD
21 U2019-0024
22 06/02/2019
71 DENNIS JOHN MEJIA ARIAS /CESAR EMILIO MEJIA PEREZ
APT.E-2, EL MILLON, DISTRITO NACIONAL, [DO] / CALLE HNAS. ORTIZ #35, PUEBLO ABAJO, AZUA DE COMPOSTELA, [DO]
74 CESAR EMILIO MEJIA PEREZ
72 CESAR EMILIO MEJIA PEREZ [DO]
51 A 01C 23/04
54 MAQUINARIA TRANSFORMABLE PARA APLICAR AGROQUÍMICOS, FERTILIZANTES Y CONTROL DE MALEZAS.
57 Maquinaria transformable para aplicar agroquímicos, fertilizantes y control de malezas. Está relacionada con transformaciones estructurales en la configuración de los aparatos usados para la aplicación de agroquímicos, fertilizantes y control de malezas. Estas transformaciones consisten en desarrollar un aparato capaz de ser ajustado ampliando y/o disminuyendo el ancho y la longitud de su chasis incluyendo sus tenedores traseros, expandiendo y/o reduciendo el ancho entre los dos tenedores delanteros, además que uno de los tenedores delanteros podrán ser desenganchados totalmente de la suspensión delantera y convertir de esta manera un aparato cuadríciclo en triciclo viceversa. Logrando con esta tecnología que los pequeños y medianos productores que no tienen fácil acceso al uso de equipos de tecnología avanzada sustituir la mano de obra, a los caballos, a los bueyes y a los mulos para poder ejecutar las labores de fumigación y de mantenimiento a la cosecha.

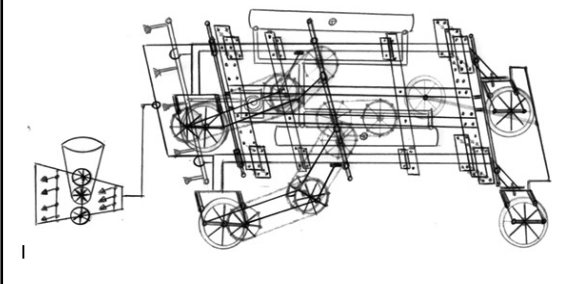

SOLICITUD DE PATENTE DE INVENCION

- 12 SOLICITUD DE PATENTE DE INVENCION
21 P2018-0292
22 20/12/2018
71 YOHON MANUEL LANTIGUA CRUZ
C-4 NO. 20V, EL ENSUEÑO, 51021, SANTIAGO, [DO]
74 YOHON MANUEL LANTIGUA CRUZ
72 YOHON MANUEL LANTIGUA CRUZ [DO]
51 H 02J 3/38, H 02J 7/35.
54 SISTEMA SOLAR DE INYECCION INTERNA
57 El sistema solar de inyección interna es un inversor con estructura tradicional y convencional, pero de forma inversa, es decir, que usa el 100% de los componentes de un inversor tradicional que utiliza baterías, solo que en este caso el sistema solar de inyección interna en vez de usar baterías usa paneles solares u otra fuente de energía que luego será transformada e inyectada a la línea eléctrica de la casa o negocio bajando o poniendo en cero el consumo registrado en el medidor. Este inverter está diseñado con la intención de bajar el costo de la factura energética y a la vez resolver un problema energético en el país. Al mismo tiempo mejoramos el factor de potencia del tendido eléctrico mejorando la calidad energética en nuestro alrededor. Poniendo en fin el alto precio de la factura energética



CONCESION DE PATENTE DE INVENCION

- 12 CONCESION DE PATENTE DE INVENCION
11 P2015-0218
21 P20150218
85 07/09/2015
43 15/10/2015
86 PCT/US2014/020070 04/03/2014
30 US 61/776,819 12/03/2013
87 WO2014/143579 A1 18/09/2014
71 ELI LILLY AND COMPANY
LILLY CORPORATE CENTER, INDIANÁPOLIS, INDIANA, 46285 [US]
72 MARÍA DEL PILAR TRONCOSO LEROUX
72 DUSTIN JAMES MERGOTT [US]; BRIAN MORGAN WATSON [US]; STEVEN JAMES GREEN [US]; LEONARD LARRY WINNEROSKI JR. [US]
51 A 61K 31/547, A 61P 25/28, C 07D 513/04
54 DERIVADOS DE 2-AMINO-4, 4A, 5, 7-TETRAHIDROPYRROLO [3,4-D] [1,3]TIAZINA-7A-IL
57 La presente invención proporciona un compuesto de clorhidrato de N-[3-[(4aR,7aS)-2-Amino-6-(5-fluoropirimidin-2-yl)-4,4a,5,7-tetrahidropirrolol[3,4-d][1,3]tiazin-7a-yl]-4-fluorofenil]-5-metoxi-pirazin-2-carboxamida o una sal del mismo farmacéuticamente aceptable, que es un inhibidor de BACE y es útil para el tratamiento de la enfermedad de Alzheimer.

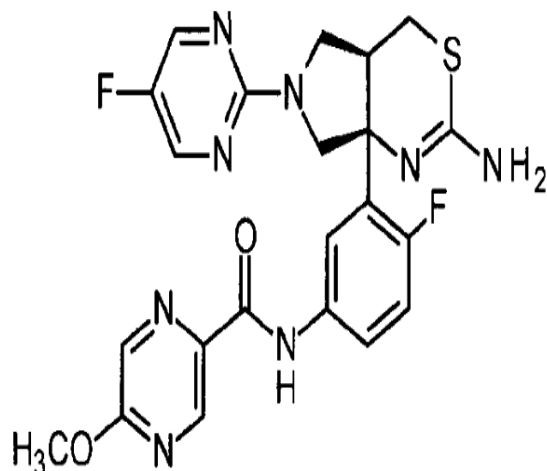

CONCESION DE PATENTE DE INVENCION

- 12 CONCESION DE PATENTE DE INVENCION
11 P2011-0295
21 P20110295
85 23/09/2011
43 31/01/2012
86 PCT/IB2010/051436 01/04/2010
30 ZA 2009/02273 01/04/2009
87 WO/2010/113137 07/10/2010
71 FREDDY HIRSCH GROUP (PROPRIETARY) LIMITED
CNR. 11TH AVENUE AND VOORTREKKER ROAD MAITLAND 7405, CAPE TOWN, [ZA]
72 PATRICIA VILLEGAS
72 ANTON SCHUTTE LE ROUX [ZA]; ROY ANDREW JOHNSTON [ZA]; HERMANN AUGUST SCHULTZ [ZA]; DANIEL ROUX [ZA]; TAYLOR UYS [ZA]
51 A 22C 11/00, A 22C 11/08
54 UN SISTEMA, MÉTODO Y APARATO PARA PROCESAR ALIMENTOS
57 Un sistema de procesamiento de alimentos 10 que comprende un aparato de cocción 12 y un aparato de enfriamiento 14. Los aparatos 12, 14 son similares y se configuran para el procesamiento de embuditos que tienen recubrimientos los cuales son frágiles y se rompen con facilidad. El aparato 12 comprende un recipiente de procesamiento 16 para contener un líquido de cocción, un vertedero de alimentación 18, un medio de guía en la forma de chorros 56.1, 56.2 y 56.3, un transportador de tornillo 22 y una banda transportadora de descarga 24. Los embuditos se alimentan en el recipiente 16 a través del vertedero 18. Los chorros 56.1, 56.2 y 56.3 guían a los embuditos hacia posiciones óptimas en relación con el transportador de tornillo 22, el cual transporta los embuditos al transportador de descarga 24. Los chorros 56.1, 56.2 y 56.3 también separan los embuditos asegurando que los embuditos no "se amontonen" cuando se depositan en el recipiente 16 y también aseguran que los embuditos estén alineados y viajen en una dirección sustancialmente paralela al eje de rotación del transportador de tornillo 22 por lo que reduce las fuerzas de impacto que se aplican a los embuditos por el transportador 22.

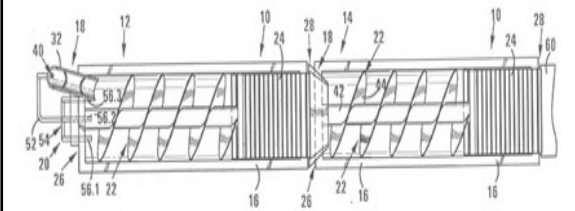

VIENE DE LA PÁGINA ANTERIOR

12 SOLICITUD DE PATENTE DE INVENCION FASE NACIONAL PCT.

21 P2018-0293

22 21/12/2018

86 PCT/US2017/039037 23/06/2017

30 US 62/354,012 23/06/2016

87 WO/2017/223474 28/12/2017

71 ST. JUDE CHILDREN'S RESEARCH HOSPITAL

262 DANNY THOMAS PLACE, MEMPHIS, TN 38105, [US]

74 TRONCOSO Y CACERES.

72 JIUYU LIU [US]; LALIT KUMAR SHARMA [IN]; RICHARD E. LEE [US];
CHARLES O. ROCK [US]; SUZANNE JACKOWSKI [US]; MI KYUNG YUN [US];
CHITRA SUBRAMANIAN [US]

51 A 01N 43/04, C 07D 513/04, C 07H 19/06

54 MODULADORES DE MOLÉCULAS PEQUEÑAS DE PANTOTENATO CINASAS

57 La presente descripción se refiere a compuestos químicos que modulan la actividad de pantotenato cinasa (PanK) para el tratamiento de trastornos metabólicos (tales como diabetes mellitus tipo II), trastornos neurológicos (tales como neurodegeneración asociada a pantotenato cinasa), composiciones farmacéuticas que contienen dichos compuestos, y su uso en el tratamiento. Se pretende que este resumen sea una herramienta de análisis con fines de consulta en la técnica concreta y no se pretende que limite la presente invención.

12 SOLICITUD DE PATENTE DE INVENCION FASE NACIONAL PCT.

21 P2018-0242

85 02/11/2018

86 PCT/US2017/031360 05/05/2017

30 US 62/332,278 05/05/2016

87 WO/2017/193034 09/11/2017

71 ABBVIE INC. /CALICO LIFE SCIENCES LLC.

1 NORTH WAUKEGAN ROAD, 60064, NORTH CHICAGO, IL, [US]

1770 VETERANS BLVD, SOUTH SAN FRANCISCO, CA, 94080 [US]

74 TANIA MIGUELINA CASTILLO BAEZ.

72 CARMELA SIDRAUSKI [US]; MARINA PLIUSHCHEV [US];
JENNIFER, M FROST [US]; LAWRENCE, A. BLACK [US]; XIANGDONG XU [US];
FARATH, RAMZI SWEIS [US]; LEI SHI [US]; QINWEI, I ZHANG [US];
YUNSONG TONG [US]; CHARLES, W HUTCHINS [US]; SEUNGWON CHUNG, [US];
MICHAEL, J DART [US]

51 A 61K 31/44, A 61P 35/00, C 07C 235/00, C 07D 213/30, C 07D 213/64, C 07D 213/66, C 07D 213/73, C 07D 231/56, C 07D 237/14, C 07D 237/16, C 07D 241/18, C 07D 261/08, C 07D 261/20, C 07D 271/113, C 07D 317/64, C 07D 401/04, C 07D 405/08, C 07D 471/04

54 MODULADORES DE LA VIA DE ESTRÉS INTEGRADA

57 Se proporcionan en la presente compuestos, composiciones y métodos de utilidad para modular la respuesta al estrés integrada (ISR) y para tratar enfermedades, trastornos y afecciones relacionados.

CONCESION DE PATENTE DE INVENCION**12 CONCESION DE PATENTE DE INVENCION**

11 P2011-0051

21 P20110051

85 11/02/2011

43 15/04/2011

86 PCT/BR2009/000084 27/03/2009

30 BR P10804658-1 11/08/2008

87 WO2010/017606 A1 18/02/2010

71 JOSE VALLDEPERAS-MORELL; MANUEL JOSE LIS-ARIAS; JUAN ANTONIO NAVARRO-VICIANA /GOLDEN TECHNOLOGY LTDA.

CALLE MARQUES DE COMILLAS 126-2, 08225, TERRASSA, ESPAÑA; CALLE PAU MARSAL 32 1° 2°, 08225, TERRASSA, ESPAÑA; CALLE ANCIANILAT 30 4° 2°, 08225, TERRASSA, ESPAÑA /AV. HEUBACH, 1000, 12525-000, POTIM, SAO PAULO, BRAZIL

72 PATRICIA VILLEGAS

72 JOSE VALLDEPERAS-MORELL [ES]; MANUEL JOSE LIS-ARIAS [ES];
JUAN ANTONIO NAVARRO-VICIANA [ES]

51 D 06P 1/00

54 PROCESO DE TEÑIDO DE FIBRAS CELULÓSICAS Y SUS MEZCLAS Y DEL POLIÉSTER Y SUS MEZCLAS CON BAÑO DE TINTE, SIN COMPLEMENTACIÓN DE NINGÚN TRATAMIENTO DE DEPURACIÓN

57 La presente invención se refiere a un proceso de teñido textil de fibras celulósicas en baños de tinte reciclado sin realizar ningún tratamiento de depuración intermedio, con colorantes reactivos y directos en las fibras celulósicas y colorantes dispersos para poliéster, reciclando, tanto el agua ya utilizada en baños anteriores, como todos los productos añadidos y que no fueron absorbidos por el sustrato textil, además de los restos colorantes dispersos que no fueron agotados en los baños anteriores.

CONCESION DE PATENTE DE INVENCION**12 CONCESION DE PATENTE DE INVENCION**

11 P2014-0213

21 P20140213

85 16/09/2014

43 15/12/2014

86 PCT/NO2013/000008 16/03/2013

30 NO 20120309 16/03/2012

87 WO2013/137741 19/09/2013

71 CRUISE VENTURES AS

N-6878, VEITASTROND, NORUEGA

72 PATRICIA VILLEGAS

72 NES ASBJØRN [NO]

51 B 63B 35/36, E 01D 15/20, E 01D 15/24

54 DISPOSITIVO DE PASARELA FLOTANTE Y USO DEL MISMO

57 Un dispositivo para una construcción de una pasarela flotante que comprende un número de secciones de pasarela (20, 30, 40) que están soportadas por un número de pontones (A, B...), y un número de las respectivas secciones extremas de dos secciones de pasarela contiguas (20, 30) que están montadas de manera que puedan pivotar de manera aproximadamente horizontal a un pontón de soporte común a través de cuerpos de acoplamiento de forma macho y hembra (22, 60; 24, 62) correspondientes, donde los cuerpos de acoplamiento (60,62) asociados con dichas dos secciones de pasarela contiguas (20, 30; 30, 40) están conectados a un cuerpo de bloqueo que restringe su movimiento de giro mutuo entre una posición en la que las secciones de pasarela (20, 30; 30, 40) están aproximadamente en paralelo y una posición en la que forman un ángulo α que es menor que 180° , y la construcción comprende medios para sincronizar el movimiento de giro mutuo de las secciones, de manera que cuando una sección gira alrededor de su montaje (22) en el pontón, la segunda sección gira en sentido contrario sobre su montaje (24) en el pontón.

Fig. 1

CONCESION DE MODELO DE UTILIDAD**12 CONCESION DE MODELO DE UTILIDAD**

11 U2018-0233

21 U20180233

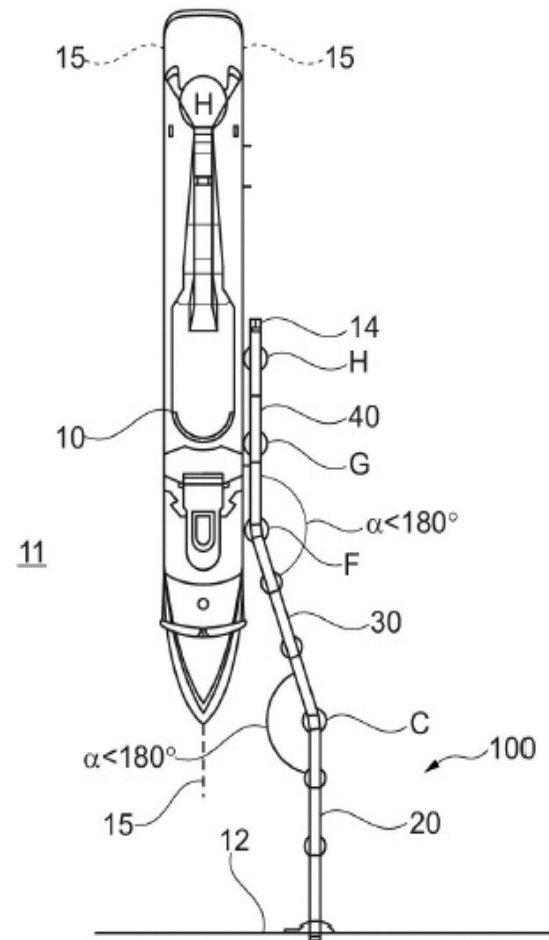
85 26/10/2018

43 31/01/2016

86 PCT/CN2013/071651 18/02/2013

87 WO/2014/124565 A1 21/08/2014

71 U.S. PACIFIC NONWOVENS INDUSTRY LIMITED

FLAT B, 6TH FLOOR, LLADRO CENTRE, NO. 72, HOI YUEN ROAD, KWUN TONG, KOWLOON, HONG KONG, REPÚBLICA POPULAR CHINA [CN].

72 ZAIDA ELISA LUGO LOVATON

72 CHO KEE WONG [CN]

51 A 61G 7/10

54 APARATO DE ESLINGA DE ELEVACION MANUAL

57 Se describe un aparato de eslinga de elevación manual (10) hecha de tejido que comprende: una parte de soporte inferior (12) que se utiliza para soportar los glúteos y las piernas de un paciente; una parte de soporte posterior (11) unida a la parte de soporte inferior (12) para formar un ángulo inclinado y utilizado para soportar la espalda del paciente; una parte de bloqueo izquierda (13) y una parte de bloqueo derecha (14) restringiendo el paciente respectivamente en los lados izquierdo y derecho, la parte de bloqueo izquierda (13) y la parte de bloqueo derecha (14) ambas concurrentemente unidas con la parte de soporte inferior (12) y la parte de soporte posterior (11); y al menos dos asas de elevación (15) provistas tanto en la parte de bloqueo izquierda (13) como en la parte de bloqueo derecha (14). El tejido utilizado para el aparato es una tela tejida o no tejida, y está hecho de un material biodegradable o de un material polimérico no biodegradable. El aparato tiene una estructura simple, un diseño razonable, un alto grado de confort y es bajo en costo, y puede ser un aparato de eslinga de elevación manual desplegado especialmente para cada paciente para uso finito.

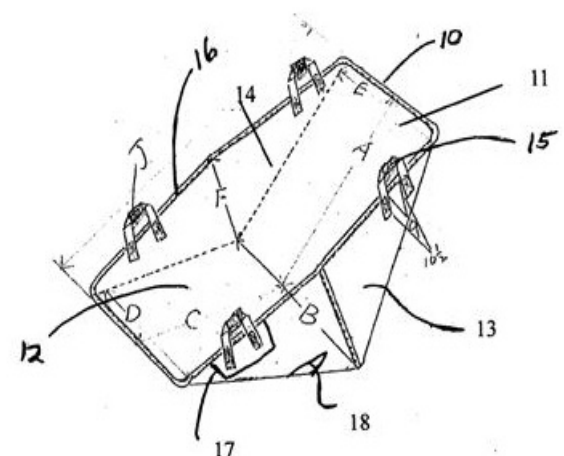

EN VIRTUD DEL ART. 159 DE LA LEY NO.20-00 SOBRE PROPIEDAD INDUSTRIAL FUERON PUBLICADAS EN NUESTRA PAGINA WEB WWW.ONAPI.GOB.DO LAS SIGUIENTES RESOLUCIONES DE LOS RECURSOS Y ACCIONES LEGALES EMITIDAS POR LA DIRECCION DEL DEPARTAMENTO DE SIGNOS DISTINTIVOS:

NO. RESOLUCION	FECHA	RECURSO/ACCION	SIGNO AFECTADO	SIGNO/PARTE IMPUGNANTE
545	14/12/18	CANCELACION POR ABANDONO	LAS LOMAS DE ATABEY	LDF HOSPITALITY COLLECTION, S.A.
564	28/12/18	NULIDAD	BANA COSMETICS	BANA SALA DE BELLEZA - PUNTA CANA, S.R.L.
565	28/12/18	CANCELACION	PUNTA CANA TAXI	TOMACITO REYES VALERA
1	4/1/19	CANCELACION POR NO USO	CAPITAL	MEDI PLUS TEC MEDIZINISCH-TECHNISCHE HANDELSGESELLSCHAFT MBH
2	4/1/19	NULIDAD	HARINA DEL NEGRITO BRAVO	DURAN INDUSTRIAL, SRL
3	25/1/19	CANCELACION POR NO USO	STARBUZZ ELECTRONIC CIGARRETTE	STARBUZZ TOBACCO, INC.
4	25/1/19	CANCELACION POR NO USO	LINEAX	GYNOPHARM, S.A.
6	25/1/19	CANCELACION POR NO USO	LIBEZIA	MEGA LABS, S.A.
7	25/1/19	CANCELACION POR NO USO	DEVELAR	LABORATORIOS SAVAL, S.A.
8	25/1/19	CANCELACION POR NO USO	CLOVIREN	GYNOPHARM S.A.
9	4/1/19	CANCELACION POR NO USO	FITOLAC	4LIFE TRADEMARKS, LLC.
10	4/1/19	CANCELACION POR NO USO	TIACLOR	LABORATORIOS DE APLICACIONES MÉDICAS (LAM) S.R.L.
11	4/1/19	CANCELACION	PAULANER DOMINICANA	PAULANER DOMINICANA. S.R.L.
12	4/1/19	CANCELACION POR NO USO	XULA	GRUPO DIEMA, SA DE CV
13	4/1/19	OPOSICION	CELETERO	MERZ PHARMA GMBH & CO. KGAA.
14	4/1/19	RECONSIDERACION	KASPITA	SUIPHAR DOMINICANA, SRL
17	4/1/19	CANCELACION POR NO USO	DOLKETOL	INDUSTRIA FARMACEUTICA, S.A. (INFASA)
18	4/1/19	CANCELACION POR NO USO	APOLLO	ABACO PHARMACEUTICAL SOLUTION SRL
19	4/1/19	CANCELACION POR NO USO	ZITRAM	ZODIAC INTERNATIONAL CORPORATION
20	4/1/19	CANCELACION POR NO USO	METABINE	MUNDIPHARMA AG
21	4/1/19	CANCELACION POR NO USO	CREMA Y NATA	HELADOS BON, S.A.
22	4/1/19	CANCELACION POR NO USO	GEA	BRAVO, S.A.
23	4/1/19	RECONSIDERACION	LA SANGRIA A & D	ARGENT INVESTMENT, SRL
24	11/1/19	NULIDAD	OPTIDRIVE COMANDO 747	MAX FRANKLIN TAVÁREZ LORA
25	11/1/19	CANCELACION	CONSTRUCTORA ROSA ELIDA (CORESA)	CONSTRUCTORA REYNALDO SANTOS, S.R.L. (CORESA)
27	11/1/19	CANCELACION POR NO USO	NUTRASURE	PASTEURIZADORA RICA, S.A.
28	11/1/19	OPOSICION	DERBY	PHILIP MORRIS PRODUCTS, S.A.
30	18/1/19	OPOSICION	DAPAX	J. URIACH Y COMPAÑIA, SOCIEDAD ANÓNIMA
31	25/1/19	REIVINDICACION DEL DERECHO AL TITULO DE PROTECCION	HOME DONE	A.C. ENGINEERING S.P.A.
32	25/1/19	CANCELACION POR ABANDONO	IBYS PHARMA	ZAPI INDUSTRIE CHIMICHE S.P.A.
33	25/1/19	REIVINDICACION	CASA CANTÁBRICO	JOSÉ MIGUEL GÓMEZ GARCÍA

**PUBLICACION SOLICITUD SIGNOS DISTINTIVOS
(NOMBRES COMERCIALES)**

Esta publicación incluye todas las solicitudes con pago de publicación recibidas del 26 de Marzo al 8 de Abril de 2019

[210] EXP.	[220] SOL. FECHA	[561] NOMBRE COMERCIAL	[510] ACTIVIDAD	[730] SOLICITANTE
E/2018-39024	26/9/18	CONTIGO EN PUNTA CANA (LEMA COMERCIAL)	LEMA COMERCIAL ASOCIADO AL NOMBRE COMERCIAL: DWJ VIP SERVICES, REG. NO. 490016	LADY MADELINE URBAEZ FERRERA / EDWARD RENE JOAQUIN REYES
E/2019-12411	20/3/19	MEJORES VALORES. MEJORES PERSONAS (LEMA COMERCIAL)	LEMA COMERCIAL ASOCIADO AL NOMBRE COMERCIAL: SJS SAINT JOSEPH SCHOOL, REG. NO. 253147	SAINT JOSEPH SCHOOL, S.R.L.
E/2019-12255	20/3/19	PRESTAMOS INTELIGENTES PARA TODOS (LEMA COMERCIAL)	LEMA COMERCIAL ASOCIADO AL NOMBRE COMERCIAL: CREDIGO DOMINICANA, REG. NO. 539255	VICTOR OSCAR PACHECO MENDEZ
E/2019-9575	5/3/19	SIEMPRE AHÍ PARA TI (LEMA COMERCIAL)	LEMA COMERCIAL ASOCIADO AL NOMBRE COMERCIAL: INVERSIONES DURAN RIVERA ANDURI, REG. NO. 506201	HADELYN DEL CARMEN RIVERA FERMIN
E/2019-9975	6/3/19	TEPLYIE OTNOSHENIYA (LEMA COMERCIAL)	LEMA COMERCIAL ASOCIADO AL NOMBRE COMERCIAL: REPUBLICA.PRO REG. NO. 458911	LAGUNA DEL NORTE, S.R.L.,

**PUBLICACION REGISTROS SIGNOS DISTINTIVOS
(NOMBRES COMERCIALES)**

Esta publicación incluye todas las solicitudes con pago de publicación recibidas del 26 de Marzo al 8 de Abril de 2019

[210] EXP.	[220] SOL. FECHA	[561] NOMBRE COMERCIAL	[510] ACTIVIDAD	[730] SOLICITANTE	[111] REGISTRO
E/2011-24189	14/10/11	BAYCO ARTE ESPACIO	PROMOVER, MERCADEAR Y VENDER TODO TIPO DE MANIFESTACIONES Y EXPRESIONES ARTISTICAS Y CULTURALES DE LA REPUBLICA DOMINICANA Y DEL EXTRANJERO.	JOSE LEONIDAS BATISTA CONCEPCION	323707
E/2011-9221	11/4/11	CONTROL DE FUEGO, RGG	VENTA Y SERVICIOS AL POR MAYOR DE EQUIPOS DE SEGURIDAD Y COMBATE DE INCENDIOS, SUMINISTROS E INSPECCION, CAPACITACION DE PERSONAL, ASI COMO CONSTRUCCION EN GENERAL RELACIONADA CON LA ACTIVIDAD.	CONTROL DE FUEGO RAMON A GUZMAN G., C. POR A.	312550

**PUBLICACION REGISTROS SIGNOS DISTINTIVOS
(NOMBRES COMERCIALES)**

Esta publicación incluye todas las solicitudes (unificadas) que han obtenido su carta certificado del 26 de Marzo al 8 de Abril de 2019

[210] EXP.	[220] SOL. FECHA	[561] NOMBRE COMERCIAL	[510] ACTIVIDAD	[730] SOLICITANTE	[111] REGISTRO
E/2019-12922	25/3/19	TERYPRO TERRENOS Y PROPIEDADES INMOBILIARIA	LA COMPRA, VENTA, ALQUILER Y EXPLOTACIÓN DE BIENES INMUEBLES PROPIOS O ARRENDADOS TALES COMO: EDIFICIOS DE APARTAMENTOS	REYNALDO PRIMITIVO PEÑA PAULINO, MAICOL DE JESUS ALVINO RAMIREZ	543576
E/2019-12795	22/3/19	ZUMA BANCAS DE LOTERÍAS.	VENTA DE LOTERÍAS NACIONALES E INTERNACIONALES, DEPORTIVAS Y ACTIVIDADES AFINES.	EMILIO HERNANDEZ GONZALES	544165
E/2019-14661	3/4/19	10510 CONSULTORIA Y SISTEMAS	IMPLEMENTACIÓN DE SISTEMAS, OUTSOURCING DE SERVICIOS ADMINISTRATIVOS FINANCIEROS	ROBERTO JOSE SANTOS SALCE	544928
E/2019-12727	22/3/19	2IN GARDEN BUSSINES	VENTAS DE PLANTAS ORNAMENTALES Y TRABAJOS RELACIONADOS CON VIVEROS Y JARDINERÍA.	PATRICIA MORLA FERRER	545141
E/2019-14715	4/4/19	7ARGUMENTOS SOLUCIONES PUBLICITARIAS	FABRICACIÓN E INSTALACIÓN DE TARIMA, PODIUM BACK, PANEL STAND, ESTRUCTURA METÁLICA	RICARDO ANTONIO BATISTA SANCHEZ	544961
E/2019-12452	21/3/19	8 MILLAS SPORT	LOTERÍA, APUESTAS DE JUEGOS DE AZAR, JUGADAS HÍPICAS, JUGADAS DE GALLOS	IRIS PATRICIA DIAZ SANTANA	543681
E/2019-14270	2/4/19	A&D MAYORISTAS	IMPORTACION Y COMERCIALIZACION VENTA AL POR MAYOR Y DETALLE DE DE PRODUCTOS TEXTILES TALES COMO, TELAS, ROPA, UNIFORMES	ANYOLY MERCEDES ROSARIO DE ROSARIO	544591
E/2019-13662	5/4/19	A.L.M.A.C.A, ALQUILERES	ADMINISTRACIÓN DE CONDOMINIOS Y ALQUILERES, SERVICIOS DE BIENES RAÍCES.	ALEXANDRA ROSARIO CAMBIASO RAMIREZ, MAXIMO EDUARDO CAMBIASO RAMIREZ	545142
E/2019-14498	3/4/19	ABC AUTO SHIPPING	GESTIONES ADUANALES EN GENERAL, ASESORÍAS ADUANALES, IMPORTACIONES DE VEHICULOS.	RITA NATALIA FERMIN ARIAS	544791

[210] EXP.	[220] SOL. FECHA	[561] NOMBRE COMERCIAL	[510] ACTIVIDAD	[730] SOLICITANTE	[111] REGISTRO
E/2019-6939	25/3/19	ABOGADOS INTERNACIONALES DR. CARLOS MANUEL DE LA ROSA CASTILLO	SERVICIOS DE ASESORÍA LEGALES DE TODA ÍNDOLES, ASÍ COMO TODA ACTIVIDAD RELACIONADA CON LOS ASUNTOS LEGALES E INMOBILIARIA.	FRANCISCO ANTONIO GOMEZ, CARLOS MANUEL DE LA ROSA CASTILLO	543719
E/2019-11228	2/4/19	ABORIGEN	DISEÑO Y COMERCIALIZACIÓN EN LAS AREAS DE GRÁFICO, INDUSTRIAL, INTERIOR, MODAS, PUBLICIDAD	ABORIGEN SRL	544768
E/2019-14497	3/4/19	ABRAHAN PANADERIA	ELABORACIÓN Y FABRICACIÓN DE PANES, BIZCOCHOS, GALLETAS.	ABRAHAN PINEDA JACINTO	544790
E/2019-13128	5/4/19	ABUDHABI SPORT	IMPORTACIÓN, VENTA AL POR MAYOR Y DETALLE DE ROPA, CALZADOS Y TODO TIPO DE ACCESORIOS PARA DAMAS, CABALLEROS Y NIÑOS.	LILIAN CLASE UREÑA	545036
E/2019-12902	22/3/19	ACADEMIA DE BEISBOL BIMBO & BIURI	DESARROLLO BEISBOLÍSTICO PARA JÓVENES.	GILBERTO FERNANDO REYES	543737
E/2019-14103	1/4/19	ACADEMIA DE MÚSICA STACCATO	SERVICIO DE ENSEÑANZA MUSICAL, INSTRUMENTOS: PIANO, GUITARRA, BAJO, BATERÍA, FLAUTA, VIOLÍN, SAXOFÓN, ENTRE OTROS. Y CANTO.	SERGIO BLADIMIR BUSSI CASTRO	545155
E/2019-13875	29/3/19	ACADEMIA DOMINICANA DE ÁRBITROS DE BÉISBOL ADAB	ACADEMIA PARA LA FORMACIÓN DE ÁRBITROS DE BÉISBOL PROFESIONAL EN LA REPÚBLICA DOMINICANA.	LIGA DE BEISBOL PROFESIONAL DE LA REPUBLICA DOMINICANA	544348
E/2019-13047	25/3/19	ACCOMPLISHED RENT A CAR	RENTA, ALQUILER, VENTA, COMPRA, IMPORTACIÓN Y EXPORTACIÓN DE TODO TIPO DE VEHÍCULOS DE MOTOR.	JOSE LUIS GONZALEZ, JULIO ALBERTO GUZMAN	543754
E/2019-13745	28/3/19	ACERO CONSTRUCCIONES	CONSTRUCCION DE NAVES INDUSTRIALES, MESSANINES, LAMPARAS DE ALUZINC, TOLDO, TIJERILLAS, MAQ. INDUSTRIALES ENTRE OTROS.	ACERO CONSTRUCCIONES, SRL	544101
E/2019-14261	2/4/19	ACTIVATE	PRESTAR SERVICIOS ARTÍSTICOS, MUSICALES, TEATRALES, CULTURALES, MONTAJE DE EVENTOS Y DECORACIÓN.	SERGIO ISRAEL ORTIZ BETANCOURT	544588
E/2019-13053	3/4/19	ADAYGOE RETRO BOUTIQUE	VENTA DE PRENDAS DE VESTIR, CALZADOS, PERFUMES, ACCESORIOS Y AFINES.	ANGEL GRABIEL JIMENEZ MOYA	544686
E/2019-9937	27/3/19	ADBRINCOLES KIDS PLAY HOUSE	SERVICIOS DE CUIDADO DE NIÑOS, CASA CUNA Y PREESCOLAR.	JOHANNY ADBRINCOLES ADVRINCOLA	543980
E/2019-13049	25/3/19	ADOPSSA ASOCIACION DOMINICANA DE PRESTADORES DE SERVICIOS DE SALUD AMBULATORIOS	REALIZAR ACTIVIDADES SIN FINES DE LUCRO, DE BENEFICIO MUTUO Y DE BENEFICIO PUBLICO (LUCHAR POR LA PARTICIPACIÓN CÍVICA Y DEFENDER LOS DERECHOS HUMANOS)	MISTER EQUI ENCARNACIÓN PÉREZ	544833
E/2019-7933	27/3/19	ADSTER DR	VENTA, DISTRIBUCIÓN Y MANTENIMIENTO DE EQUIPOS MÉDICOS, QUIRÚRGICOS, Y OTROS DISPOSITIVOS DE APLICACIÓN MEDICA.	ASP GLOBAL MANUFACTURING GMBH	543879
E/2019-13407	27/3/19	ADVANCED TECH INSTITUTE ADTECH	FORMACIÓN DE TÉCNICOS Y PROFESIONALES EN ÁREAS DE TECNOLOGÍA	LORENZO OCTAVIO DE JESUS FERMIN NOVA	544215
E/2019-13934	29/3/19	AESTHETIC ART RENACE BY YENNY MEJIA	ESTÉTICA, TRATAMIENTOS FACIALES Y CORPORALES, CUIDADO DE LA PIEL EN GENERAL (PELO, CUERPO, PIE Y MANOS), MASAJES, MAQUILLAJE, DEPILACIÓN FACIAL Y CORPORAL	YENNY MIGUELINA MEJIA ACOSTA	544281
E/2019-15015	5/4/19	AG CROPS	COMPRA, DISTRIBUCIÓN Y VENTA DE PRODUCTOS AGRO QUÍMICOS, VETERINARIOS Y DEMÁS INSUMOS	JORGE IVAN RODRIGUEZ MENA	545003
E/2019-11227	26/3/19	AGENCIA ADUANAL CB LANDING	SERVICIOS ADUANALES.	EMMANUEL ALEXANDER CASTELLANOS PAREDES	543504
E/2019-15106	8/4/19	AGENCIA DE EMPLEOS YECENIA DE LA CRUZ MORILLO	SERVICIOS INTERMEDIARIO ENTRE EMPLEADO Y EMPLEADOR FACILITANDO TODO TIPO DE EMPLEOS.	YECENIA RAMONA DE LA CRUZ MORILLO	545205
E/2019-9951	5/4/19	AGENCIA DE SERVICIOS E-ADUANAS GUZMAN SANTANA	SERVICIOS DE GESTIÓN ADUANAL Y TRANSPORTE DE CARGAS. IMPORTACIÓN, VENTA, ENSAMBLE Y REPARACIÓN DE EQUIPOS ELECTRÓNICOS.	JHONNY ALBERTO GUZMAN SANTANA	545132
E/2019-14060	1/4/19	AGENCIA DE VIAJES SABOR LATINO & EVENTOS	AGENCIA DE VIAJES MINORISTA, BOLETERIA, RESERVAS DE HOTELES NACIONALES E INTERNACIONALES, CRUCEROS, EXCURSIONES	MISAEEL SURIEL CASTILLO	544430
E/2019-12252	25/3/19	AGRO CACAO COMERCIAL PELAGIO	CULTIVO, SIEMBRA, COMPRA Y VENTA DE CACAO, EN TODAS SUS VARIEDADES, Y DEMÁS PRODUCTOS AGRÍCOLAS.	PELAGIO GALVEZ, RUBEN DARIO ACOSTA VELASQUEZ	543425
E/2019-14468	3/4/19	AGRO COLOMBIA	IMPORTACIÓN, EXPORTACIÓN, DISTRIBUCIÓN Y COMERCIALIZACIÓN DE PRODUCTOS DE USO AGRÍCOLA Y PECUARIO.	FELINNA YANORKA SERRANO HERNANDEZ	544718
E/2019-12529	21/3/19	AGRO FASHION DOMINICANA	ELABORACIÓN DE DISEÑOS, CONFESIÓN, PRODUCCIÓN DE PRENDAS DE VESTIR Y ACCESORIOS DE VESTIR	RAMON YGNACIO GONZALEZ VARGAS, ANTONIO CAYO LUCIO ADAMES REYES	543481
E/2019-14603	3/4/19	AGRO VETERINARIA JOSE RODRIGUEZ	VENTA DE PRODUCTOS AGROQUIMICOS Y VETERINARIOS.	JOSE MANUEL RODRIGUEZ MOREL	544915
E/2019-10975	12/3/19	AGROBIOTEK LABORATORIOS	DISTRIBUCIÓN DE PRODUCTOS, CONSULTORÍAS, AUDITORIAS DE SANIDAD Y CAPACITACIONES.	AGROBIOTEK LABORATORIOS, SRL.	544834
E/2019-11638	2/4/19	AGROCARFA	VENTA DE INSUMOS AGRÍCOLAS.	OSCAR FARIAS GARCÍA	544613
E/2019-13646	2/4/19	AGROCOMERCIAL JINA JARAGUA DE LEÓN	COMPRA Y VENTA DE INSUMOS AGRÍCOLAS EN GENERAL.	JUAN FRANCISCO DE LEON ABREU	544709
E/2019-9706	29/3/19	AGRO-INSUMOS SANTOS SANT-ROND	VENTA DE INSUMOS AGRÍCOLAS Y VETERINARIOS.	DEYDANIA MERCEDES RONDON ALMONTE	544274
E/2019-14118	1/4/19	AGROPROCESADOS MILLOMANDO, AGROMILLO	PRODUCCIÓN, PROCESAMIENTO Y DISTRIBUCIÓN DE PRODUCTOS AGROPECUARIOS.	EMILIO ARMANDO OLIVO PONCE DE LEON	544528
E/2019-11622	15/3/19	AGROTRANSPORTE MAYI	SERVICIO DE TRANSPORTE GANADERO, TRANSPORTE AGRÍCOLA, TRASLADO TERRESTRE DE TODO TIPO DE ANIMALES, ACARREO EN GENERAL.	ELISEO OROZA MALLY	543996
E/2019-14742	4/4/19	AGUA EL MESIAS	DISTRIBUCIÓN, VENTA Y ENVASADO DE AGUA.	GLENYS AILIN MARTINEZ LUNA	544972
E/2019-12007	27/3/19	AGUA EL NEGUEV	PROCESADORA DE AGUA PURIFICADA, PLANTA DE TRATAMIENTO DE AGUA BAJO SISTEMA DE PURIFICACIÓN DE ÓSMOSIS	GERMAN RODRIGUEZ PEREZ	544076
E/2019-13198	26/3/19	AGUA FULA	EMBAZAR, DISTRIBUIR Y VENDER AGUA PURIFICADA.	FRANCISCO NUÑEZ TINEO, LORENZO FROMETA SANCHEZ	543933
E/2019-11567	4/4/19	AGUA JULITA 4H	ENVASADORA DE AGUA PARA TODO PUBLICO.	SANTO MARTE TEJEDA	545070
E/2019-13555	27/3/19	AGUA PURIFICADA YASMEIRY	VENTA Y PURIFICACIÓN DE AGUA PARA CONSUMO HUMANO.	MODESTO CARRERAS JAVIER	543918
E/2019-13819	29/3/19	AHUMADOS SABA HERNANDEZ	VENTA AL POR MAYOR Y DETALLE DE TODO TIPO DE PRODUCTOS AHUMADOS, CÁRNICOS, EMBUTIDOS, ELABORACIÓN Y PROCESAMIENTO DE LOS MISMOS.	NELSON MANUEL HERNANDEZ TAVERAS, SAID YUSEF SABA LUPERON	544300
E/2019-13310	26/3/19	AIRFIBER DOMINICANA	SERVICIOS DE INTERNET Y DATA.	WENDY MANUEL SALVADOR CARPIO	544522
E/2019-12921	25/3/19	AIRTIME TECHNOLOGY	REVENDEDOR DE SERVICIOS DE TELECOMUNICACIÓN Y VENTA DE EQUIPOS TECNOLÓGICOS.	JEFFERSON ARNALDO RAMIREZ MARQUEZ	544646
E/2019-10173	7/3/19	AISLANTES DEL CARIBE	IMPORTACIÓN, EXPORTACIÓN, VENTA E INSTALACIÓN DE MATERIALES AISLANTES, TÉRMICOS Y REFRACTARIOS.	AISLANTES DEL CARIBE SRL	543491
E/2019-13398	2/4/19	AJH SOLUCIONES	VENTA, INSTALACIÓN, Y MANTENIMIENTO DE EQUIPOS TECNOLÓGICOS E INGENIERÍA CIVIL.	HECTOR LUIS DIAZ MARTINEZ	544853
E/2019-11368	1/4/19	AKUOECOSOLAR	DESARROLLO, FINANCIAMIENTO, CONSTRUCCIÓN Y OPERACIÓN DE PLANTAS SOLARES, ASÍ COMO TODO LO RELACIONADO CON PROYECTOS DE ENERGÍA RENOVABLE.	AKUO HOLDCO, S.R.L. , AKUO ENERGY DOMINICANA, S.R.L.	544305
E/2019-11371	14/3/19	AKUOPOWERSOL	DESARROLLO, FINANCIAMIENTO, CONSTRUCCIÓN Y OPERACIÓN DE PLANTAS SOLARES, ASÍ COMO TODO LO RELACIONADO CON PROYECTOS DE ENERGÍA RENOVABLE.	AKUO HOLDCO, S.R.L. , AKUO ENERGY DOMINICANA, S.R.L.	544304
E/2019-13957	29/3/19	AKUORENOVALSOLAR	DESARROLLO, FINANCIAMIENTO, CONSTRUCCIÓN Y OPERACIÓN DE PLANTAS SOLARES	AKUO HOLDCO, S.R.L. , AKUO ENERGY DOMINICANA, S.R.L.	544302
E/2019-12273	20/3/19	AL DETALLE	COMERCIALIZACIÓN Y VENTA DE PROVISIONES ALIMENTICIAS AL POR MAYOR Y AL DETALLE	AL DETALLE S.R.L.	544138
E/2019-14332	2/4/19	ALAMEL FASHION	COMPRA Y VENTA DE ROPA.	JOSE LUIS MARINE PLASENCIA	544935
E/2019-13241	26/3/19	ALCAZAR CONSTRUCTION	CONSTRUCCIÓN, ASESORÍA, DISEÑO Y CAPACITACIÓN DE PERSONAL.	LEANDRO ANTONIO ADAMES ROSARIO	543841
E/2019-13194	26/3/19	ALDEBOT, INGENIEROS CONSULTORES	SERVICIOS DE CONSULTORÍA Y ASESORÍA DE INGENIERÍA ELECTROMECÁNICA Y DE INGENIERÍA EN GENERAL.	GABRIEL DE JESUS ALDEBOT REYES	543929
E/2019-10778	21/3/19	ALEJA1570	COMPRA Y VENTA DE INMUEBLES EN GENERAL.	ALEXANDRA LOPEZ PERALTA	543488
E/2019-5271	1/4/19	ALEX MARTINEZ RADIADORES	VENTAS DE RADIADORES NUEVO Y USADOS REPARACIÓN EN GENERAL DE LOS MISMOS, SERVICIOS MÚLTIPLES DE SOLDADURAS ESPECIALES EN GENERAL	ALEXANDER RAFAEL MARTINEZ DE LA CRUZ	544550
E/2019-14460	3/4/19	ALI CELULAR	IMPORTACIÓN, DISTRIBUCIÓN Y VENTA DE EQUIPO ELECTRÓNICO Y DE COMUNICACIÓN.	ALI CELULAR SRL	544859
E/2019-13678	3/4/19	ALIANZA BÍBLICA CRISTIANA, ALBICRI	PREDICAR LA SALVACIÓN EN JESUCRISTO Y FUNDAR IGLESIAS DE ACUERDO A LAS ENSEÑANZAS DE LA BIBLIA.	ALIANZA BÍBLICA CRISTIANA, INC.	544786
E/2019-8101	26/3/19	ALICIA FERNANDO PLACE	RESTAURANTE, BAR, AND LOUNGE, VENTA DE COMIDAS, BEBIDAS Y ORGANIZACIÓN DE EVENTOS.	FERNANDO JOSE REYES BERAS	543775
E/2019-14311	2/4/19	ALIEN YARD	EMPRESA QUE SE DEDICA A LA VENTA DE COMIDA RÁPIDA.	ALEXANDER RAFAEL ACEVEDO NUÑEZ, THEMIS CAROLINA MATOS ROCHA	544620
E/2019-13765	28/3/19	ALIGROUP, ALIANCE INTERNATIONAL GROUP	FABRICACIÓN DE TODA CLASE DE ROPA Y EFECTO DE VESTIR; IMPORTACIÓN, EXPLOTACIÓN, COMPRA	ALIGROUP, ALIANCE INTERNATIONAL GROUP, S.R.L.	544116
E/2019-14802	4/4/19	ALLISON MARI	FABRICACIÓN, VENTA Y DISTRIBUCIÓN DE PRODUCTOS DE BELLEZA Y COSMÉTICOS AL POR MAYOR Y AL DETALLE.	ROSA LEYNI JAVIER PERALTA	545001
E/2019-12681	22/3/19	ALMA NGS	PROVISIÓN DE COMIDAS PREPARADAS PARA EMPRESAS INCL. EL SERVICIO DE CATERING, EL SUMINISTRO DE COMIDAS	NELSON ERIC GONZÁLEZ SANTANA	543715
E/2019-13721	28/3/19	ALMAS PURAS, FUNDAPU	FUNDACIÓN SIN FINES DE LUCRO PARA REALIZAR LABORES DE CAPTACIÓN DE NIÑOS CON DISCAPACIDAD PARA CAPACITARLOS	DIVANNY ALTAGRACIA ROSARIO DE ROSARIO, KAREN ALEXANDRA ALMONTE, ELIEL ALTAMON ROSARIO SUAREZ	544064
E/2019-4745	5/4/19	ALMEYRO SPEED CAR AND SERVICE SHOP	SERVICIOS DE LIMPIEZA Y MANTENIMIENTOS A VEHÍCULOS; VENTA DE ALIMENTOS Y BEBIDAS.	ALMEYRO VASQUEZ ALONZO	545022
E/2019-13084	25/3/19	ALMUERZO ELVIS JIMENEZ	SERVICIOS DE ALMUERZO EN BANDEJA.	ELVIS JIMENEZ RAMIREZ	543750
E/2019-12953	25/3/19	ALMUERZO LA TERRAZA RANSLEIBY	SERVICIOS DE ALMUERZO EN BANDEJAS	RANDY MANUEL PATRICIO FIGUEROA	543588
E/2019-13809	29/3/19	ALONICO IMPORT	IMPORTACIÓN Y EXPORTACIÓN DE REPUESTOS Y VEHÍCULOS NUEVOS Y USADOS.	FRANDIS CARLOS DIAZ FELIZ	544309
E/2019-13420	27/3/19	ALPHABET SUPPLY	COMERCIALIZACIÓN, IMPORTACIÓN Y EXPORTACIÓN DE MERCANCÍAS DE TODO GÉNERO PARA EL HOGAR, DE ACCESORIOS Y EQUIPOS DE VEHÍCULOS	FLABIA GERTRUDIS ROCA	544244
E/2019-14649	3/4/19	ALSACK LABELS	FABRICACIÓN, IMPORTACIÓN Y EXPORTACIÓN DE: ARTES GRÁFICAS, LIBROS, REVISTAS, FOLLETOS, BOLETINES, FORMULARIOS EN GENERAL	ALEXANDER ANTONIO HERNANDEZ GUICHARDO	545163
E/2019-14418	2/4/19	ALSEYER	ALQUILER DE EQUIPOS Y TRANSPORTE DE CARGAS EN GENERAL.	ALFREDO JOSE REYES BATISTA	544835

[210] EXP.	[220] SOL. FECHA	[561] NOMBRE COMERCIAL	[510] ACTIVIDAD	[730] SOLICITANTE	[111] REGISTRO
E/2019-10840	12/3/19	ALTEA REAL ESTATE	GESTIÓN, CAPTACIÓN Y ADMINISTRACIÓN DE PROPIEDADES INMOBILIARIAS EN EL SECTOR TURÍSTICO.	ANEMARIE BULJAT	543729
E/2019-14885	5/4/19	AMBOS TRAVEL	AGENCIA DE VIAJES Y TOUR OPERADOR, RESERVACIONES, EXCURSIONES, TRASLADOS DESDE Y HACIA AEROPUERTOS	AMBOS TRAVEL, S.R.L.	545200
E/2019-13431	27/3/19	AMBY BEAUTY CENTER	CENTRO DE BELLEZA, ESTÉTICA Y SPA.	ALBANIA MERCEDES VASQUEZ PEÑA	544048
E/2019-10414	29/3/19	AMD-24 ASISTENCIA MEDICA DIRECTA 24 HORAS	ATENCIÓN MEDICA A DOMICILIO EN EL HOGAR; MEDICINA MODALIDAD PREPAGADA; COMPRA Y VENTA DE PRODUCTO E INSUMOS MÉDICOS	JUANA HERREA VALDEZ, ALVIN RAFAEL VILLEGAS DURAN, BENJAMIN ANTRON AVILA	544485
E/2019-14655	3/4/19	ÂME CINEMATOGRAFÍA PARA BODAS	REALIZAR PROYECTOS DE FILMACIONES REALIZADAS POR PROFESIONALES A PRECIO COMPETITIVO.	DANNY EMANUEL ROSAS LASOSE	544926
E/2019-13766	28/3/19	AMERIWEST ROOMS SERVICES	ADMINISTRACIÓN DE INMUEBLES, INTERVENCIÓN INMOBILIARIA.	AMERIWEST ROOMS SERVICES, S.R.L	544119
E/2019-10678	25/3/19	AMGRED RENT A CAR	VENTA Y ALQUILER DE TODO TIPO DE VEHÍCULOS.	GREGORY DANIEL DE LA CRUZ RAMIREZ	543726
E/2019-8918	25/3/19	AMLAIM DIVERS	VENTA DE DIVERSOS ARTÍCULOS PARA BEBÉS Y SERVICIO DE DECORACIÓN DE ARTÍCULOS PERSONALIZADOS Y PAPELERÍA.	ANAUROS NOELIA LANTIGUA CABRERA	543531
E/2019-9092	29/3/19	AN EMPRENDIMIENTO	CAFETERÍA, ENTRETENIMIENTO INFANTIL, VENTA DE EQUIPOS DEPORTIVOS, JUGUETES Y AFINES.	ANA SILVIA NUÑEZ SANCHEZ	544492
E/2019-9947	6/3/19	ANABELLE COLON JEWELRY	DISEÑO, FABRICACIÓN Y VENTA DE JOYERÍA ARTESANAL.	ANABELLE COLÓN CASTRO	543724
E/2019-13294	26/3/19	ANAIMA PRIVATE VILLA	SERVICIOS DE TURISMO.	DANIA ATHALIA AQUINO HERNANDEZ	543880
E/2019-14141	1/4/19	ANALUBY HAIR BOUTIQUE	SALÓN DE BELLEZA Y BOUTIQUE DE ROPA PARA DAMAS.	WENDY MARIA AQUINO MARTINEZ	544375
E/2019-12843	22/3/19	ANKLA PALACE	VENTA DE ALIMENTOS, BEBIDA, HOSPEDAJE Y NIGHT CLUB.	JUAN RAMON RODRIGUEZ CORSINO	543480
E/2019-13785	28/3/19	ANRA	AGROPECUARIA, PRODUCCIÓN Y COMERCIALIZACIÓN DE BANANOS PARA EXPORTACIÓN Y TODO TIPO DE FRUTOS PARA EXPORTACIÓN.	ANRA	544161
E/2019-12920	25/3/19	APARTMENTS THBO THE BEACH HOUSE ONE	COMPLEJO DE APARTAMENTOS TURÍSTICOS EXCLUSIVAMENTE PARA LA RENTA.	GREGORIO CABRERA VASQUEZ	543574
E/2019-12716	22/3/19	APAYSAMI DOMINICANA	COMERCIALIZACIÓN, DISTRIBUCIÓN, IMPORTACIÓN Y EXPORTACIÓN	ANGEL VINICIO PUMA HOYOS	544630
E/2019-14924	5/4/19	APERTURE MEDIA PHOTOGRAPHY	SERVICIOS FOTOGRÁFICOS, IMPRESIONES DIGITALES Y DE REVISTAS, PUBLICIDAD EN GENERAL.	APERTURE MEDIA PHOTOGRAPHY, S.R.L.	545173
E/2019-14696	4/4/19	APK TECNICELL	COMPRA, VENTA Y REPARACIONES DE CELULARES, HARDWARE Y EQUIPOS TECNOLOGICOS. SERVICIOS DE TELECOMUNICACIONES.	SMALLIWI JOSEFINA MEJIA ARAUJO	544942
E/2019-14128	1/4/19	APOLINAR TEJADA, CONSTRUCTOR Y REPARACION DE BOTES, ESTERO HONDO	CONSTRUCCIÓN Y REPARACIÓN DE BOTES ACUÁTICOS.	APOLINAR TEJADA TEJADA	544370
E/2019-10575	1/4/19	APREHENDE LNB	IMPARTIR CURSOS, TALLERES Y DIPLOMADOS. SERVICIOS EDUCACIONAL, CREACIÓN DE MANUALES, CONSULTORÍA	NATALIA CESARINA BELTRE TORRES	544504
E/2019-11239	22/3/19	APRILEX ENGINEERING SALES AND SERVICES	CONSTRUCCIÓN Y REMODELACIÓN DE OBRAS CIVILES Y MECÁNICAS. VENTAS DE PRODUCTOS PARA LA CONSTRUCCIÓN	PEDRO ALEXIS HENRIQUEZ INOA	543671
E/2019-11055	13/3/19	AQUAMUN2 PET SHOP	COMPRA Y VENTA DE PRODUCTOS AGRO-VETERINARIOS.	DEYANIRA JUMELLE PAULINO	543814
E/2019-14215	1/4/19	ARCOIRIS CARGO IMPORT&EXPORT	TRANSPORTE DE MERCANCÍA.	YOVERY ANTONIO GARCIA MEREJO	544760
E/2019-12014	25/3/19	ARIAS CABS PARTES AUTOMOTRICES	VENTAS DE REPUESTOS, LUBRICANTES Y BATERÍAS NUEVAS Y USADAS PARA TODO TIPO DE VEHÍCULO.	ARLENYS ALEXANDRA ARIAS CABA DE SANCHEZ, CAMILO ALBERTO SANCHEZ FELIZ	543555
E/2019-14726	4/4/19	ÁRIDOS LA ROMANA	EXPLOTACIÓN DE MINAS, TRABAJOS MINEROS. VENTA DE MATERIALES DE CONSTRUCCIÓN EN GENERAL.	ARIDOS LA ROMANA, S.R.L.	544965
E/2019-12555	21/3/19	ARISTA	ESTABLECIMIENTOS COMERCIALES, ALMACENES, TIENDAS, SUPERTIENDAS, CENTROS COMERCIALES, RESTAURANTE	ARISTA, S.A.	545055
E/2019-14486	3/4/19	ARK CONSULTING GROUP	SOPORTE Y SERVICIO AL CLIENTE VÍA TELEFÓNICA E INTERNET.	CLAUDIO RODOLFO CABRERA CABRERA	544759
E/2019-11955	22/3/19	ARKON PROYECTOS CONSTRUCCIONES Y SERVICIOS	PRESTACIÓN DE TODA CLASE DE SERVICIOS RELACIONADOS CON LAS PROFESIONES DE ARQUITECTURA E INGENIERÍA CIVIL	ARKON PROYECTOS CONSTRUCCIONES Y SERVICIOS, SRL.	543454
E/2019-10074	7/3/19	ARMADECO	DISEÑO Y DECORACIONES EN MADERAS.	ELIDO MIGUEL ANGEL FELIZ HERNANDEZ, ELIZABETH PATRICIA RAMOS VARGAS	544391
E/2019-10373	5/4/19	ARMORTS	SEGURIDAD, CONSULTORIA Y COMERCIO DE PRODUCTOS TECNOLOGICOS.	CHRISTOPHER F. MORALES CASADOS	545005
E/2019-12549	21/3/19	AROMA PELUQUERIA EXPRESS	PELUQUERÍA Y SALÓN DE BELLEZA.	OLGA MARIA CORONA NINA	543430
E/2019-12870	4/4/19	ARPI AUTO IMPORT	VENTA Y COMPRA DE VEHÍCULOS NUEVOS Y USADOS.	FRANCISCO JAVIER ARVELO PIÑA	545078
E/2019-12904	4/4/19	ARQUIMIDIS INTERNET CORPORATION	SERVICIOS DE INTERNET Y DATA.	DOMINGO ANIVAL ARQUIMEDES SANTANA FULGENCIO	545079
E/2019-13238	26/3/19	ARQUITECK BY TOCORORO GROUP	VENTAS DE MATERIALES DECORATIVOS, PANELES DECORATIVOS DE TERMINACIONES Y ACABADOS.	TOCORORO INVESTMENST, SRL	543838
E/2019-14716	4/4/19	ARTCAP PRODUCTS	PRODUCCIÓN AGRÍCOLA EN INVERNADERO.	AMBIORIS BOLIVAR ROSSIS TEJEDA, CAONEX BANAHÍ PUJOLS CASTILLO	544962
E/2019-12875	28/3/19	ARTEJIDO	TEJIDOS A MANO, ARTESANÍAS, VENTA DE MATERIALES DE COSTURA Y TEJIDOS POR MAYOR Y DETALLE, VENTA DE ACCESORIOS Y PRENDAS DE VESTIR ARTESANALES	MARIA GRACIELA PEREZ DE LA ROSA, RAYSA FEBLES SANTANA	544177
E/2019-12743	22/3/19	ARTEMIA, PIÑA & ASOCIADOS	PROMOCIÓN COMERCIAL, VENTA Y CORRETAJE DE SEGUROS DE TODA CLASE.	ARTEMIA, PIÑA & ASOCIADOS, S.R.L.	543393
E/2019-12377	22/3/19	ARYLOP CLOSETT	VENTAS DE ROPAS PARA DAMAS, CABALLEROS Y NIÑOS, ACCESORIOS, PERFUMES, CARTERAS Y ZAPATOS PARA DAMAS	ANI YRIS LOPEZ TAVAREZ	543685
E/2019-14457	3/4/19	ASABIENDAS	SERVICIOS COMUNICACIONALES.	DANILO APOLINAR PAULINO RODRIGUEZ	544696
E/2019-14589	3/4/19	ASCENSORES DEL CIBAO DEL BARRENDERO	SERVICIOS DE MANTENIMIENTO, REPARACIÓN Y VENTAS DE ASCENSORES Y ESCALERAS ELÉCTRICAS.	HECTOR MARIA SANTANA DE JESUS	544694
E/2019-13523	27/3/19	ASESORIA PREVENTIVA, ASPREN	SERVICIOS PARA EVITAR LOS CONFLICTOS LEGALES, ENFOCADA EN EL ÁMBITO DEL DERECHO Y LAS LEYES.	ROSA ANGELA CORTORREAL GUERRERO	543928
E/2019-13030	29/3/19	ASESORÍA Y SOLUCIONES MIGRATORIAS LIC. PRISCILLA DE LOS SANTOS	SERVICIOS LEGALES EN GENERAL, ASESORÍA Y SOLUCIONES MIGRATORIAS.	PRISCILLA DE LOS SANTOS POLANCO	544476
E/2019-14320	2/4/19	ASOCIACION DE FURGONEROS, VOLQUETAS, VOLTEOS Y EQUIPOS AMARILLOS DE TRASPORTISTAS DE BARAHONA ASOFUVOLEQUITRANS	ENTIDAD SIN FINES DE LUCROS, ESTA ORGANIZACIÓN ESTARÁ ENFOCADA EN PROMOVER MEJORES CONDICIONES SOCIALES PARA LOS DUEÑOS Y TRABAJADORES DE VOLTEOS	JOSE LUIS FELIZ MENDEZ	544627
E/2019-12984	25/3/19	ASOCIACION DE NEGOCIOS DE ENTRETENIMIENTO DE SANTO DOMINGO OESTE ANESDO	ASOCIACIÓN QUE AGRUPA A NEGOCIOS DE ENTRETENIMIENTO Y VENTAS DE BEBIDAS ALCOHÓLICAS.	RANDOLF ESTEBAN MENA SOTO, LUIS EDUARDO LACHAPPELL JAQUEZ	543617
E/2019-12573	25/3/19	ASOCIACION ASOPROCARPP	ENTIDAD SIN FINES DE LUCRO DEDICADA A AGRUPAR, MANEJAR Y DIRIGIR TODAS LAS RENT CAR Y EMPRESAS DE RENTA DE VEHÍCULOS DE MOTOR Y MARÍTIMOS DE LA REGIÓN NORTE.	ANTONIO MANUEL LANTIGUA, CARLOS MANUEL LAGUA PEÑA, RAFAEL ANTONIO GONZALEZ RODRIGUEZ	543804
E/2019-15104	8/4/19	ASOCIACIÓN DE ABOGADOS DUARTIANOS	AGLUTINAR LOS ABOGADOS CON EL OBJETIVO DE BUSCAR EL DESARROLLO DEL PROFESIONAL EN DERECHO.	RILDAMNY ENMANUEL RODRIGUEZ MONEGRO	545203
E/2019-14176	1/4/19	ASOCIACION DE AGRICULTORES LOS BETANCUR	INSTITUCIÓN SIN FINES DE LUCROS, DEDICADA A FOMENTAR LA AGRICULTURA ASÍ COMO CAPACITAR A CADA UNO DE LOS MIEMBROS	FRANCISCO ESCANIO PINEDA, RAMON PEREZ	544545
E/2019-12579	28/3/19	ASOCIACIÓN DE ÁRBITROS Y ANOTADORES DE BALONCESTO DE SAN FRANCISCO ASOABASAN	REALIZAR TRABAJOS TÉCNICOS DE ARBITRAJES, ANOTACIÓN Y ORGANIZACIÓN.	ALEJANDRO ALBERTO BRETON MINAYA	544042
E/2019-14752	4/4/19	ASOCIACIÓN DE BANCAS DE LOTERIAS DEL MUNICIPIO SANTO DOMINGO ESTE-ASOBALSE	ENTIDAD SIN FINES DE LUCRO PARA DAR SERVICIOS DE SUPERVISIÓN DE BANCAS DE LOTERIAS Y AFINES.	ASOCIACIÓN DE BANCAS DE LOTERIA DE LA PROVINCIA DE SANTO DOMINGO ESTE	545107
E/2019-14115	1/4/19	ASOCIACIÓN DE BANCOS COMERCIALES DE LA REPÚBLICA DOMINICANA ABA	ASOCIACIÓN SIN FINES DE LUCRO QUE REÚNE LOS BANCOS MÚLTIPLES QUE OPERAN EN LA REPÚBLICA DOMINICANA Y QUE TIENE COMO OBJETIVO LA REPRESENTACIÓN DE SUS MIEMBROS	ASOCIACIÓN DE BANCOS COMERCIALES DE LA REPÚBLICA DOMINICANA, INC.	544505
E/2019-13742	28/3/19	ASOCIACIÓN DE CACAOCULTORES NUEVO AMANECER DE NOVILLERO	SIN FINES DE LUCRO DEDICADA AL CULTIVO DE CACAO Y A LA ORGANIZACIÓN Y/O REUNIÓN DE PRODUCTORES DE CACAO	JUAN LINAREZ	544089
E/2019-13261	28/3/19	ASOCIACION DE CAMPESINOS CRUCE DE MELA ACCM	SIN FINES DE LUCRO Y VELAR POR EL BIENESTAR DE LA COMUNIDAD.	AXEL HERNANDEZ DEL RIO	544248
E/2019-11198	3/4/19	ASOCIACION DE ESGRIMA DE ELIAS PIÑA ASEP	ASOCIACIÓN SIN FINES DE LUCRO, CREADA CON EL PROPÓSITO DE FOMENTAR LA PRÁCTICA DE LA ESGRIMA EN TODOS LOS MUNICIPIOS DE LA PROVINCIA DE ELÍAS PIÑA	CARLOS ERNESTO CABRERA JORGE	544766
E/2019-14870	4/4/19	ASOCIACION DE JOVENES EMPRESARIOS DE LOS LLANOS-AJELLA	ENTIDAD SIN FINES DE LUCRO DEDICADA A PROMOVER Y PRODUCIR EL BIENESTAR Y DESARROLLO ECONÓMICO DE LOS JÓVENES EMPRESARIOS DE LA PROVINCIA	VICTOR MANUEL MARTE SANTANA	545189
E/2019-12901	22/3/19	ASOCIACION DE MUJERES Y JOVENES BATEY LOS JOVILLOS -ASOMUJJO	ASOCIACIÓN SIN FINES DE LUCROS DEDICADA A IMPULSAR ACCIONES QUE CONTRIBUYAN A MEJORAR LAS CONDICIONES DE VIDA	MARIA SANTA CANDIDO	543735
E/2019-13042	25/3/19	ASOCIACIÓN DE MUJERES EMPRENDEDORA JEHOVÁ TODO LO PUEDE	ENTIDAD SIN FINES DE LUCRO DEDICADA A: ORGANIZAR LAS MUJERES EMPRENDEDORAS PARA DEFENDER SUS DERECHOS Y REALIZAR LABORES DE EMPRENDEDURISMO.	MIGUELINA SANTO DE LOS SANTOS	543636
E/2019-13356	26/3/19	ASOCIACIÓN DE PELUQUEROS DE ANDRÉS BOCA CHICA ASOPELUBOCH	ENTIDAD SIN FINES DE LUCRO PARA CONTRIBUIR AL DESARROLLO DE LOS PELUQUEROS DE ANDRÉS, MUNICIPIO BOCA CHICA, PROVINCIA SANTO DOMINGO	FRANCISCO ANTONIO CIPRIAN DE JESUS	544021
E/2019-12814	27/3/19	ASOCIACIÓN DE PESCADORES BALEMINGO	ENTIDAD SIN FINES DE LUCRO. FOMENTAR LA PESCA COMO OBJETIVO LA MEJORÍA EN EL CONOCIMIENTO Y RESPETO DE LA LEY NORMAL QUE RIGE EL SECTOR	DANNIS ALBERTO VASQUEZ	544016
E/2019-11850	26/3/19	ASOCIACION DE POSICULTORES DE MONTE PLATA ASPM	ENTIDAD SIN FINES DE LUCRO, DEDICADO AGRUPAR, AYUDAR A LOS PRODUCTORES DE CERDOS DE LA PROVINCIA DE MONTE PLATA.	ARGENIS DE JESUS ROSARIO LIRIANO, BOLIVAR RIVAS NUÑEZ, CESAR ALEXANDRO MARTY MONTILLA, RAMON EMILIO REYES HOLGUIN, ELBIN MARINO CONTRERA ALCANTARA	544240

[210] EXP.	[220] SOL. FECHA	[561] NOMBRE COMERCIAL	[510] ACTIVIDAD	[730] SOLICITANTE	[111] REGISTRO
E/2019-15031	5/4/19	ASOCIACIÓN DE PRODUCTORES DE LA CORDILLERA SEPTENTRIONAL, APROCOSEP	ENTIDAD SIN FINES DE LUCRO, DEDICADA A CONTRIBUIR A LA MEJORA Y ORGANIZACIÓN DEL CULTIVO Y PRODUCCIÓN DE BIENES Y SERVICIOS DE LA TIERRA.	YANKI ANTONIO UCETA	545018
E/2019-12746	2/4/19	ASOCIACION DE PRODUCTORES DE MANGO LA FLOR	ENTIDAD SIN FINES DE LUCRO DEDICADA A BRINDAR Y DAR APOYO, ASISTENCIAS TÉCNICA Y ECONÓMICAS A LOS PRODUCTORES DE MANGO	RAMON ANTONIO MONTILLA	544639
E/2019-14081	1/4/19	ASOCIACION DE PRODUCTORES Y EXPORTADORES DE MANGO, APEXMA	ASOCIACIÓN SIN FINES DE LUCRO. BRINDAR Y DAR APOYO, ASISTENCIAS TÉCNICA Y ECONÓMICAS A LOS PRODUCTORES Y EXPORTADORES DE MANGO.	ANDRES ONERSIMO MEJIA BAEZ	544454
E/2019-14101	1/4/19	ASOCIACION DE PROPIETARIOS DE CAMIONES Y EQUIPOS PESADOS DE LA PROVINCIA MONTE PLATA ASOPROCAMEQUIPES	ORGANIZACIÓN SIN FINES DE LUCRO DEDICADA A PROMOVER MEJORES CONDICIONES SOCIALES PARA LOS DUEÑOS Y TRABAJADORES DE CAMIONES Y VOLQUETEROS	YOHAN ANIBAL CUBILETTE CONTRERAS	544451
E/2019-12290	20/3/19	ASOCIACION DE TALLERES AUTOMOTRIZ ASTAM	ENTIDAD SIN FINES DE LUCRO, DEDICADA A AGLUTINAR O AGRUPAR LOS TALLERES AUTOMOTRICES.	FREDDY ANTONIO DE LA CRUZ BAEZ, NATANAEL CUEVAS FLORENTINO	543496
E/2019-11751	22/3/19	ASOCIACIÓN DE TAXISTAS TURÍSTICOS DEL DISTRITO MUNICIPAL DE MAIMÓN PUERTO PLATA ASOTATURMAIPPLATA	SERVICIOS DE TRANSPORTE A LOS TURISTAS NACIONALES Y EXTRANJEROS, MANTENIENDO LA UNIDAD, DESARROLLO Y PROGRESO DE LOS TAXISTAS DEL DISTRITO MUNICIPAL MAIMÓN PUERTO PLATA.	REGINO SILVERIO DE LA ROSA	543437
E/2019-11875	19/3/19	ASOCIACIÓN DE TRABAJADORES DEL VOLANTE ASOTRAVOTA	ENTIDAD SIN FINES DE LUCRO. TRABAJAR POR EL DESARROLLO ARMÓNICO Y SOSTENIBLE DEL SECTOR DE LOS OPERADORES DE VEHÍCULOS PESADOS	JUAN PABLO INIRIO REYES	543552
E/2019-11538	26/3/19	ASOCIACIÓN DE VECINOS VILLA MARANATHA II, AVEVIMAD	ORGANIZACIÓN SIN FINES DE LUCRO, DEDICADA EL DESARROLLO SOCIAL, ECONÓMICO, DEPORTIVO, EDUCATIVO Y CULTURAL DE LOS MIEMBROS DEL BARRIO VILLA MARANATHA 2	ANSTRON DE JESUS RUIZ UREÑA	543826
E/2019-13147	29/3/19	ASOCIACIÓN DOMINICANA DE CIENCIA Y TECNOLOGÍA DE ALIMENTOS, ADOCITA	ASOCIACIÓN SIN FINES DE LUCRO DEDICADA A PROMOVER EL DESARROLLO DE LOS PROFESIONALES Y LA INDUSTRIA DE TECNOLOGÍA DE ALIMENTOS DE LA REPÚBLICA DOMINICANA	LUIS ALBERTO BOCIO DIAZ, MARCOS ANTONIO TAVAREZ FLORES	544308
E/2019-13988	29/3/19	ASOCIACION DOMINICANA DE PROFESIONALES EGRESADOS DE RUSIA, EUROPA DEL ESTE, ASIA CENTRAL Y CUBA ADOPEREACU	ENTIDAD SIN FINES DE LUCRO, DEDICADA A ASOCIAR PROFESIONALES DOMINICANOS Y EXTRANJEROS EGRESADOS DE ESOS PAÍSES, ELEVAR FORMACIÓN TÉCNICO-CIENTÍFICA DE SUS MIEMBROS	ASOCIACION DOMINICANA DE PROFESIONALES EGRESADOS DE RUSIA, EUROPA DEL ESTE, ASIA CENTRAL Y CUBA (ADOPEREACU)	544323
E/2019-13985	29/3/19	ASOCIACIÓN DOMINICANA DEL PULMÓN ASDOPUL	ENTIDAD SIN FINES DE LUCRO, DEDICADA A ATENCIÓN MEDICA ESPECIALIZADA.	AMAURY RANCIER VALDEZ	544321
E/2019-12556	21/3/19	ASOCIACIÓN DOMINICANA TAXISTA SANTO DOMINGO ASODOTAXIS	ENTIDAD SIN FINES DE LUCRO, CREAREMOS UN PERFIL DE CADA TAXISTA DOMINICANO EN UN PORTAL DIGITAL	JUAN PABLO PERALTA FELIZ	543701
E/2019-12996	25/3/19	ASOCIACIÓN NACIONAL DE DEALERS IMPORTADORES DE VEHÍCULOS DE MOTOR ANDEIVEM	ENTIDAD SIN FINES DE LUCROS CUYA MISIÓN ES ORGANIZAR A LOS DEALERS IMPORTADORES QUE NO HAN PODIDO INSCRIBIRSE EN UNA ASOCIACIÓN DE ESTE TIPO	JOSE ALEJANDRO HOLGUIN LOPEZ	543624
E/2019-13289	26/3/19	ASOCIACIÓN NACIONAL DE PRODUCTORES Y COMERCIALIZADORES DE CITRICOS APROCOCI	AGRUPAR Y PROTEGER A LOS PRODUCTORES Y COMERCIALIZADORES DE CÍTRICOS DEL PAÍS.	RAFAEL ALEJANDRO RODRIGUEZ	543874
E/2019-13962	29/3/19	ASOCIACION OKINAWA SHINYUKAIKAN KARATE DO GOJU RYU INTERNACIONAL OSKGI	ENTIDAD SIN FINES DE LUCRO DEDICADA A LA PRACTICA Y DESARROLLO DEL KARATE DO GOJU RYU.	MANUEL DE JESUS CORONADO ROMERO, PEDRO GENEROSO MONTERO PERALTA	544653
E/2019-14260	2/4/19	ASOCIACIÓN PEDRO LECLERC BATISTA FRONTERA NORTE	ASOCIACIÓN SIN FINES DE LUCRO DEDICADA A LA PRODUCCIÓN DE PECES Y CAMARONES, CON EL FIN DE PROMOVER LA PRODUCTIVIDAD ECONÓMICA DE LA ZONA Y DESTINADA AL MEJORAMIENTO SOCIAL.	RAMON IGNACIO LECLERC GUZMAN	544827
E/2019-14335	2/4/19	ASOCIACION UNIVERSITARIA DE CEVICOS SANCHEZ RAMIREZ ASEUCEV	ASOCIACIÓN SIN FINES DE LUCROS. AYUDAR A LOS ESTUDIANTES DE ESCASOS RECURSOS A LOGRAR SUS METAS DE CONVERTIRSE EN PROFESIONALES.	ASOCIACION DE ESTUDIANTES UNIVERSITARIOS DE CEVICO SANCHEZ RAMIREZ	544659
E/2019-14209	1/4/19	ASOMOTAPA EMPRESA DE MOTOTAXI	TRANSPORTE DE PERSONAS; VENTA, DISTRIBUCIÓN, IMPORTACIÓN Y EXPORTACIÓN DE MOTORES, REPUESTOS DE PIEZAS DE MOTORES.	JUAN ALBERTO TRAVIESO MEJIA	544755
E/2019-12912	2/4/19	ASTRID PLANNERS, ARTES & EVENTOS	ORGANIZACIÓN, DISEÑO Y PLANEAMIENTO DE TODO TIPO DE EVENTOS PERSONALES, INSTITUCIONALES Y CORPORATIVO.	ASTRID VICEL CORDERO REYES	544645
E/2019-11610	4/4/19	ASUVICAR RENTAL DOMINICANA	PLATAFORMA DIGITAL PARA ALQUILER DE VEHÍCULOS ENTRE PROPIETARIOS INDEPENDIENTES Y PARTICULARES O TURISTA.	SUGEIRY CABRERA GRULLON DE VALDEZ, VICTOR MANUEL VALDEZ ACOSTA	544973
E/2019-13582	27/3/19	AUDEA RD AUDITORÍA ESPECIALIZADA Y ASESORIA IMPOSITIVA	AUDITORÍA INTERNA Y EXTERNA, CONTABILIDAD GENERAL, AUDITORÍA IMPOSITIVA	DORIS ESTHER ALBA AMARO	543872
E/2019-13206	1/4/19	AUTO CARNAVAL DE JESUS VARGAS	SERVICIOS DE DESABOLLADURA Y PINTURA.	JESUS DE JESUS VARGAS	544363
E/2019-12545	21/3/19	AUTO MECANICA LUZON MELO	TALLER DE MECÁNICA.	MIGUEL ANGEL LUZON MEJIA, RAMON ALBERTO MELO LARA	543429
E/2019-10034	4/4/19	AUTO MOTO DIAGNOSTICO PUTZE	REPARACIONES DE LOS AUTOMÓVILES, CARROS, VEHÍCULOS Y CAMIONES. VENTA Y COMPRA DE REPUESTOS PARA AUTOMÓVILES.	ANDREAS PUTZE	545062
E/2019-14057	5/4/19	AUTO PACKAGE	IMPORTACIÓN Y VENTA DE VEHÍCULOS.	GABRIEL ANTONIO HERNANDEZ FRANCO, OSCAR DAVID HERNANDEZ FRANCO	545154
E/2019-13915	29/3/19	AUTO PINTURA HIRALDO	TALLER DE PINTURA AUTOMOTRIZ.	JORGE HIRALDO TATI	544268
E/2019-13133	25/3/19	AUTO PINTURA LARUTA DEL ESTE	VENTA DE PINTURA PARA VEHÍCULOS.	FELICIANO DOMINGO CALLOAPAZA LARUTA, HUMBERTO ANDRES CALLOAPAZA LARUTA	543674
E/2019-14383	2/4/19	AUTO REPUESTO VILORYS	IMPORTACIÓN, COMPRA Y VENTA DE VEHÍCULOS AUTOMOTORES Y REPUESTOS NUEVOS Y USADOS DE VEHÍCULO DE MOTOR.	AUTO REPUESTOS VILORYS, S.R.L.	544676
E/2019-14380	2/4/19	AUTO REPUESTOS KODAMA	IMPORTACIÓN, COMPRA Y VENTA DE VEHÍCULOS AUTOMOTORES Y REPUESTOS NUEVOS Y USADOS DE VEHÍCULO DE MOTOR.	AUTO REPUESTOS KODAMA, S.R.L.	544674
E/2019-12676	22/3/19	AUTO REPUESTOS Y SERVICIOS PAQUIN	COMPRA Y VENTA DE REPUESTOS Y PARTES ELÉCTRICAS PARA VEHÍCULOS, ESPECIALIDAD EN FUEL INJECTION.	AUTO REPUESTOS Y SERVICIOS PAQUIN, S. R. L.	544015
E/2019-12798	22/3/19	AUTO SERVICIOS LOS PRADOS	VENTA DE LUBRICANTES, FRENOS, GOMAS, REPUESTOS MECÁNICA LIVIANA, ALINEACIÓN Y BALANCEO.	EMMANUEL ABREU MONTE DE OCA	543472
E/2019-13358	26/3/19	AUTOSERVICIOS ESTE.KEL	SERVICIOS DE GOMAS, LUBRICANTES Y MECÁNICA EN GENERAL.	ALBERT ESTEVE PORTET	544212
E/2019-13231	26/3/19	AVÍCOLA LA BOBIA	PRODUCCIÓN, DESARROLLO, TENENCIA Y VENTA DE PROYECTOS AVICOLAS, ASÍ COMO PRODUCTOS, BIENES Y SERVICIOS DERIVADOS.	PAUL GUILLERMO RIVERO ALVAREZ	543944
E/2019-14284	2/4/19	AVIZOR YM	EJECUCIÓN Y MANTENIMIENTO DE INSTALACIONES ELÉCTRICAS Y ELECTRÓNICAS.	WILSON YASSER MOYA DIAZ, LENIN BONO MORONTA	544604
E/2019-13312	26/3/19	AWCE AGENCY FOR WORK AND CULTURAL EXPERIENCE	SERVICIOS DE INTERCAMBIO CULTURAL INTERNACIONAL Y EXPERIENCIA LABORAL	JULISSA LISELOT MELO RAMIREZ, YANLUIS DIAZ REYES	543699
E/2019-13826	29/3/19	AYASAICHAR TOURS & EVENTS	ORGANIZACIÓN DE EXCURSIONES NACIONALES E INTERNACIONALES. CRUCEROS, EVENTOS, CONGRESOS	ASHLEY AYALIBIS ALONZO MEDINA	544349
E/2019-14548	5/4/19	AYLISH RENT CAR	ALQUILER DE VEHÍCULOS.	ARIEL MANUEL ALMONTE VARGAS	545050
E/2019-14612	3/4/19	B.K COMERCIAL	IMPORTACIÓN, EXPORTACIÓN, COMERCIALIZACIÓN, DISTRIBUCIÓN Y VENTA DE ELECTRODOMÉSTICOS, MECÁNICA	JULIO CESAR MARTINEZ LANTIGUA	545168
E/2019-13307	28/3/19	BAHIDAL CORPORATION	CONSTRUCTORA, VENTA Y COMPRA DE INMUEBLE.	JUAN LUIS HILDALGO BATISTA	544208
E/2019-13902	29/3/19	BAILADISSIMO	ACADEMIA DE BAILE Y EVENTOS SOCIALES.	LUIS EDUARDO GOMEZ TORRES	544258
E/2019-11869	1/4/19	BAKER'S DEPOT PUJ	PASTELERÍA, RENTA Y VENTA DE ARTÍCULOS, INSUMOS Y MAQUINARIA PARA LA ELABORACIÓN Y COMERCIALIZACIÓN DE PASTELES. SERVICIO DE CATERING, MONTAJE DE EVENTOS.	YAMEL JOSEFINA DE LEON HICIANO, BASILIA HICIANO MARTINEZ, BIBERLY CONTRERAS HICIANO	544387
E/2019-13544	27/3/19	BALFLEX DOMINICANA	IMPORTACIÓN Y EXPORTACIÓN, VENTA Y DISTRIBUCIÓN DE MANGUERAS HIDRÁULICAS, AUTOMOTRICES E INDUSTRIALES	RAFAEL TOMAS POLANCO	543901
E/2019-14737	5/4/19	BANCA DE LOTERIA LA UVA	VENTA DE NÚMEROS DE LOTERÍA, RECARGA DE TELÉFONO, SEGURO DE VEHÍCULO Y PAGO DE FACTURA DE ENERGÍA.	ELVIN VICENTE GIL, JOAQUIN CASTILLO	545166
E/2019-14075	2/4/19	BANCA DE LOTERIA RODRIGUEZ & BENITEZ	VENTA DE NÚMEROS Y RECARGAS TELEFÓNICAS, BANCA DE APUESTAS.	ESTENDY RODRIGUEZ PERALTA	544692
E/2019-10912	2/4/19	BANCA E INVERSIONES JESSICA LYNN	BANCAS DE LOTERÍAS Y APUESTAS. SERVICIOS DE PRESTAMOS PERSONALES Y CON GARANTÍA, HIPOTECARIOS Y SOBRE VEHÍCULOS.	EDWARD RAMON TAVERAS POLANCO	544614
E/2019-14286	2/4/19	BANCA ENRRIQUILLO	BANCA DE LOTERÍA.	LUISA CAROLINA REYES RODRIGUEZ	544873
E/2019-13583	27/3/19	BANCAS HLS	VENTA DE NÚMEROS DE LOTERÍAS.	HECTOR LUCIANO SANCHEZ	543877
E/2019-11935	27/3/19	BANCO DE AHORRO Y CRÉDITO BANCOTUI	REALIZACIÓN DE ACTIVIDADES DE INTERMEDIACIÓN FINANCIERA, OPERACIONES Y SERVICIOS PREVISTOS EN LA LEY 183-02.	BANCO DE AHORRO Y CREDITO BANCOTUI, S.A.	543915
E/2019-13025	25/3/19	BAQUERO Y R RENT A CAR	ALQUILER Y VENTA DE TODO TIPO DE VEHÍCULOS.	SANTO LUCIANO MONTES DE OCA	543751
E/2019-11938	28/3/19	BARBER SHOP CEJAS TORIBIO	SERVICIOS DE PELUQUERÍA.	JOSE DAVID TORIBIO	544074
E/2019-14121	3/4/19	BARBERIA CHEO ESTILO	SERVICIOS DE CORTE DE PELO, PELUQUERÍA.	JOSE MANUEL ESTRELLA CESPEDES	544947
E/2019-9100	1/3/19	BARRAVILLA	OPERACIÓN DE CAFETERÍAS, BARES Y RESTAURANTES; VENTA Y COMERCIALIZACIÓN DE ALIMENTOS CRUDOS Y COCINADOS	VICTOR ULISES VILLANUEVA HERNANDEZ	545222
E/2019-7923	29/3/19	BAUTISTA Y MARTINEZ PUBLICIDAD	MARKETING, REDES SOCIALES, PUBLICIDAD, ASESORÍA.	ADID NOE MARTINEZ MATEO	544327
E/2019-13023	25/3/19	BB RIGEL	VENTAS DE TODO TIPO DE COMIDAS RÁPIDAS, PICADERAS, BAR Y GRILL, LOUNGE.	JUAN PABLO SANCHEZ RIVERA, RIGEL EXPORT SRL	544098
E/2019-12892	22/3/19	BC SUPLIVENTAS	VENTAS DE MATERIALES DE OFICINA EN GENERAL.	BRENDALIS CUEVAS MATEO DE BOURDIERD	543734
E/2019-12868	22/3/19	BEAUTY & NAIL BAR SÉDUIRE	SALÓN DE BELLEZA, SPA, MAQUILLAJE, CUIDADO DE UÑAS Y SE SERVIRÁ COMIDAS Y BEBIDAS.	KENIA MARIA PICHARDO TRINIDAD	543485
E/2019-11576	27/3/19	BEAUTY INDUSTRY HAIR/ NAIL/ SKIN/ BODY AND MORE BIHNS	SERVICIOS DE PELUQUERÍA, ESTÉTICA Y SPA; VENTA DE PRODUCTOS Y ACCESORIOS PARA EMBELLECIMIENTO; CONSERVACIÓN E HIGIENE DE PELO, PIEL Y UÑAS.	STRASS SERVICES, S.R.L.	544772

[210] EXP.	[220] SOL. FECHA	[561] NOMBRE COMERCIAL	[510] ACTIVIDAD	[730] SOLICITANTE	[111] REGISTRO
E/2019-14420	2/4/19	BEDBOX	ALQUILER DE HABITACIONES, HOSPEDAJES, SERVICIOS DE HOTELES.	DEISY VANESSA PEÑA VASQUEZ	544837
E/2019-13342	2/4/19	BEEHIVE RESTAURANT BAR	VENTA DE COMIDA Y BEBIDAS.	CLOTILDE MARC	544845
E/2019-12678	3/4/19	BERMER CONSTRUCTIONS & SERVICES	CONSTRUCCIÓN DE EDIFICACIONES, MANTENIMIENTO, ALQUILER DE EQUIPOS, DISEÑOS, ASESORÍA EN GENERAL	BERNARDO MONTERO BAUTISTA	544820
E/2019-12910	22/3/19	BERRA & ASOCIADOS, OFICINA DE ABOGADOS	OFICINA DE ABOGADOS, CONSULTORIA JURÍDICA Y LITIGIOS LEGALES.	AMAUROS DANIEL BERRA ENCARNACION	543570
E/2019-13837	29/3/19	BFG CONSULTING	SERVICIOS PROFESIONALES PARA LA ADMINISTRACIÓN DE INMUEBLES Y CONDOMINIOS ASÍ COMO SERVICIOS DE OPERACIÓN DE CENTROS COMERCIALES.	ANDREA MARIE MEJIA PANIAGUA	544353
E/2019-10322	5/4/19	BFG GROUP	RESTAURANTES, CAFETERÍAS, CAFÉ, PIZZERÍA, FOOD TRUCK, PUESTO DE COMIDA, SERVICIO DE COMIDA A DOMICILIO	KOSTIANTYN HAVRYLCHENKO	545123
E/2019-2643	4/4/19	BGT BUSINESS GROUP TRANSPORTATION	COMPRA, VENTA, DISTRIBUCIÓN E IMPORTACIÓN DE VEHÍCULOS DE MOTOR.	VICTOR GREGORIO RAMIREZ JORGE	544918
E/2019-14022	1/4/19	BIENES RAICES CARBE FERREIRA	SERVICIOS INMOBILIARIOS REALIZADOS A CAMBIO DE UNA RETRIBUCIÓN O POR CONTRATA (INCLUYE COMPRA, VENTA, ALQUILER, REATE, TASACIÓN) .	MARIA DEL CARMEN FERREIRA JIMENEZ	544871
E/2019-14463	3/4/19	BIENES RAÍCES OSVALDO THOMAS ABREU DE LA CRUZ	PRÉSTAMOS DE MENOR Y MAYOR CUANTÍA E HIPOTECAS.	OSVALDO THOMAS ABREU DE LA CRUZ	545177
E/2019-14556	3/4/19	BIG INCORPORATED	ALQUILER DE ESPACIOS PARA FINES DEPORTIVOS, ADMINISTRACIÓN Y MANEJO DE EQUIPOS DEPORTIVOS; PUBLICIDAD VINCULADA A LOS DEPORTES; TALLERES EDUCATIVOS	HANSEL ORLANDO GARCIA ESTRELLA, MARGARET YAMILET CRUZ TORIBIO	544910
E/2019-14063	1/4/19	BIGSTAR CORAL	VENTA AL DETALLE DE COMBUSTIBLES Y LUBRICANTES, SERVICIOS DE CAR WASH Y OTROS DE LA MISMA CATEGORÍA	MAXIMO FELIZ TERRERO	544435
E/2019-11801	29/3/19	BIMYAPI SOLUCIONE	FABRICACIÓN, VENTAS Y REALIZACIÓN DE TRABAJOS DE HERRERÍA, CRISTALERÍAS Y VENTANAS.	JOHNSON JEAN CESAR	544235
E/2019-15034	5/4/19	BINGO SALA CORONA	JUEGO SALA DE BINGO ELECTRÓNICO.	LUIS MANUEL SIFRES PUENTE	545019
E/2019-13465	27/3/19	BIOXILEF	PRODUCCIÓN Y COMERCIALIZACIÓN DE PRODUCTOS DE LIMPIEZA Y BELLEZA	FELIX ANTONIO REGALADO PAULINO	543988
E/2019-5993	19/3/19	BLEND LOUNGE	SERVICIOS DE KARAOKE LOUNGE.	RADHAMES ROMERO REYES	544066
E/2019-9481	25/3/19	BLESCON PUBLICIDAD Y MARKETING	SERVICIOS PUBLICITARIOS, MARKETING, COMPRA, VENTA, IMPORTACIÓN Y EXPORTACIÓN DE PRODUCTOS PUBLICITARIOS	JESUS MIGUEL VIDAL JIMENEZ	543601
E/2019-12945	25/3/19	BLINK NETWORKS	BRINDAR SOPORTE TÉCNICO INFORMÁTICO OUTSOURCING EN GENERAL, SERVICIOS DE REFRIGERACIÓN, ELÉCTRICOS Y DE SEGURIDAD ELECTRÓNICA	BERNY ANTONIO AYBAR ALCALA	543743
E/2019-14329	2/4/19	BLOCK ROBLES	VENTA DE BLOCKS.	ANA IRIS BASTARDO MERCEDES	544658
E/2019-13507	27/3/19	BLOCKCHAIN CANA HUB INVESTMENT	DESARROLLO DE TECNOLOGÍA BLOCKCHAIN, ESCUELA DE FORMACIÓN PARA USUARIOS DE BLOCKCHAIN Y PUBLICO EN GENERAL	DAVID ERNESTO RODRIGUEZ MEDINA	543965
E/2019-13652	28/3/19	BLS TRADER	IMPORTACIÓN Y EXPORTACIÓN DE VEHÍCULOS DE MOTOR, AUTOMOTORES, MOTOCICLETAS, PARTES, PIEZAS Y ACCESORIOS.	BORIS LUIS SANTANA RODRIGUEZ	544150
E/2019-14421	2/4/19	BLUE MEADOW MANAGEMENT	ASESORÍA EN MATERIA DE NEGOCIOS Y A LA EJECUCIÓN DE PROYECTOS EMPRESARIALES EN LA REPÚBLICA DOMINICANA.	MIGUEL DARIO DUARTE TEJADA	544839
E/2019-11827	18/3/19	BMLIP	SERVICIOS Y CONSULTORÍAS LEGALES EN GENERAL.	LUGO LOVATON IP, SRL	543446
E/2019-13943	29/3/19	BOCA CHICA TRADING	COMERCIALIZACIÓN DE COLCHAS.	SEAN WILLIAM ALEXANDER	544285
E/2019-13274	26/3/19	BOHIO OF ATABEY RETREATS	ESTUDIO DE YOGA, AGENCIA DE VIAJES DE YOGA, SEMINARIOS, CENTRO HOLISTICO, HOTEL ECO-TURÍSTICO, ECOTURISMO, NUTRICIÓN	ALESSA ROSARIO VON HOF	543861
E/2019-13175	26/3/19	BONITA REAL ESTATE GROUP	ACTIVIDADES DE BIENES RAICES.	BONITA DEVELOPMENT SRL	543916
E/2019-10494	28/3/19	BONSAI ALQUILERES, DECORACIONES Y EVENTOS	ALQUILERES DE BIENES MUEBLES E INMUEBLES, RELATIVOS A LA CELEBRACIÓN DE EVENTOS PÚBLICOS Y PRIVADOS	JUAN ANTONIO PICHARDO PICHARDO, JAVIER PICHARDO	544031
E/2019-13545	27/3/19	BONY VIP	VENTA DE PRENDAS DE VESTIR, CALZADOS, CARTERAS, PERFUMES,ACCESORIOS Y AFINES.	PAOLA MASSIEL TORIBIO MOTA, MILAGROS STEPHANIE BELLARD DE LA ROSA	543903
E/2019-12934	28/3/19	BOTICA RER	VENTAS DE TODO TIPO DE PRODUCTOS FARMACÉUTICOS.	RAMONA EMILIA HIDALGO ROSARIO	544205
E/2019-13019	25/3/19	BOTICARIOS DE VIDA Y SALUD-BOVISA	VENTAS DE MEDICAMENTOS EN ESPECIAL GENÉRICOS Y ACTIVIDADES AFINES.	FRANCISCO IGNACIO INFANTE PEÑA	543630
E/2019-5387	1/4/19	BPSPACK	COURIER, AGENTES DE COMPRAS INTERNACIONALES, AGENTES DE ADUANAS Y LOGÍSTICAS CONSOLIDADOR DE CARGAS	BERR PARCEL SERVICE SRL	544475
E/2019-12212	26/3/19	BRAARLIN SOLUCIONES	VENTA Y SUMINISTRO DE ARTÍCULOS TECNOLÓGICOS, OFICINA, CÓMPUTOS, COMUNICACIÓN, ELECTRÓNICOS, FERRETEROS	RAFAEL EMILIO GUERRERO GARCIA	543810
E/2019-14314	2/4/19	BRAGOM	OFRECER ASESORÍA EMPRESARIAL EN LA DIFERENTES ÁREAS DEL COMERCIO PROMOVIENDO LA PLANIFICACIÓN Y ESTRATEGIA COMERCIAL Y EMPRESARIAL.	BRAGOM SRL	544623
E/2019-11154	22/3/19	BRAGTRAVEL RD	AGENCIA DE VIAJES Y SERVICIOS DE BIENES RAICES.	GLADYS ISABEL ESPAILLAT MARTE	543603
E/2019-13085	29/3/19	BRANDS AUTHENTIC BY ROSADO	VENTAS DE ROPA, ZAPATOS, CARTERAS Y ACCESORIOS.	AMELIE ROSADO SOUFFRONT	544884
E/2019-4567	31/1/19	BRITO CATANO SERVICES AND ELECTRICAL SOLUTIONS	DESARROLLO DE PROYECTOS ELÉCTRICOS Y SERVICIOS DE CÁLCULOS Y DISEÑOS DE OBRAS CIVILES, ELÉCTRICAS Y MECÁNICAS	MILTON BRITO CATANO	543523
E/2019-13438	27/3/19	BRYAN BRACK	PRESENTACIONES Y REPRESENTACIONES ARTÍSTICA, ORGANIZACIÓN DE EVENTOS, INTERPRETACIÓN DE GÉNEROS MUSICALES.	BRYAN EMMANUEL ALMONTE QUEZADA	544498
E/2019-14190	1/4/19	BRYCORD	RENTA DE VEHÍCULOS.	BRYAN ARGENIS CORDERO MARTINEZ	544968
E/2019-13627	28/3/19	BUCHU DESIGNS FOREVER	SERVICIOS DE DISEÑO GRÁFICO.	WANDY ANTONIO CORNIEL JIMENEZ	544141
E/2019-14984	5/4/19	BURUSSE DESIGN	CONFECCIÓN Y DISTRIBUCIÓN DE PRENDAS Y ARTÍCULOS DE DECORACIÓN PARA NIÑOS, ADULTOS Y EL HOGAR.	YOHANA FIDELINA FERNANDEZ GUILLEN	545054
E/2019-14409	2/4/19	BUSHING & TREN DELANTERO LOS MOCANO	FABRICACIÓN, DISTRIBUCIÓN, VENTA E INSTALACIÓN DE BUSHING Y SOPORTES PARA TODO TIPO DE VEHÍCULOS, MECÁNICA EN GENERAL.	WILSON ROBERTO JORGE LIRANZO	544685
E/2019-12199	28/3/19	BYMARO	ELABORACIÓN, VENTA Y DISTRIBUCIÓN DE PAN, BIZCOCHOS, BOCADILLOS Y TODO LO DERIVADO DE LA HARINA.	MARIA ROSA GARCIA MOVELLAN	544203
E/2019-13245	26/3/19	C & E GROUP	IMPORTACIÓN Y COMERCIALIZACIÓN DE TEJIDOS.	CARLOS JOSE DE LA CRUZ ARACHE	543843
E/2019-13249	28/3/19	C&F REAL ACADEMY	ENSEÑANZA DE IDIOMAS Y TALLERES EDUCATIVOS.	FRANK ALBERTO MUÑOZ MERCEDES	543882
E/2019-14224	1/4/19	C&H CASTRO HERRERA Y ASOC.	CONSULTORIA FISCAL, GESTIÓN CONTABLE Y FINANCIERA, IGUALAS, CONTABLE, ELABORACIÓN DE ESTADOS FINANCIEROS	IVANIA CAROLINA CASTRO HERRERA	544655
E/2019-13367	4/4/19	CABAÑA DORMITORIO MI COBIJO	BRINDAR SERVICIOS DE HOTELERÍA.	MANUEL ISIDRO FELIZ VARGAS	545086
E/2019-13314	29/3/19	CADORO CARIBE	SERVICIOS, MANTENIMIENTO GENERAL Y PREVENTIVO DE TODO TIPO DE EDIFICACIONES E INFRAESTRUCTURAS.	CARLOS JOSE DORESTE GONZALEZ	544239
E/2019-13710	28/3/19	CAFETERIA BENGARCA	VENTA DE CHOCOLATE, TE, CAFÉ, TOSTADAS, SANDWICH Y JUGOS NATURALES.	BENJAMIN GARCIA CASTILLO	544200
E/2019-13643	3/4/19	CAFETERÍA COMEDOR ZCH	VENTA DE COMIDA CRIOLLA, JUGOS NATURALES, SÁNDWICHES, TODO POR ENCARGO.	ZENEIDA CAMILO HERNANDEZ	544712
E/2019-14502	5/4/19	CALIFORNIA AUTO IMPORT	IMPORTACIÓN Y COMERCIALIZACIÓN DE VEHÍCULOS NUEVOS Y USADOS, SERVICIO Y VENTA DE REPUESTOS Y ACCESORIOS, RENTA DE VEHÍCULOS Y AFINES.	TEODOSIO LOPEZ ROSARIO	545156
E/2019-13445	27/3/19	CAMARA DE COMERCIO Y PRODUCCION DE LA PROVINCIA DUARTE	CONSTITUCIÓN DE COMPAÑÍAS SEGÚN LEY 479-08, REGISTRO MERCANTIL SEGÚN LEY 3-02, FOLIADO, SELLADO Y RUBRICADO DE LIBROS CONTABLES	CÁMARA DE COMERCIO Y PRODUCCIÓN DE LA PROVINCIA DUARTE	544053
E/2019-12762	22/3/19	CAMARA DOMINICANA DE PRODUCCION Y EXPORTACION DE PIÑA CADOPEP	ENTIDAD SIN FINES DE LUCRO, DEDICADA A PROMOVER E IMPULSAR LA INVESTIGACION, PRODUCCION Y COMERCIALIZACION DE LA PIÑA FRESCA Y SUS DERIVADOS.	ASOCIACION DE PRODUCTORES DE PIÑAS DE MONTE PLATA (ASOPROPIMOPLA)	544256
E/2019-13716	28/3/19	CAMPAMENTO CONFERENCIAL AGAPE CCA	CONOCER EL AMOR DE DIOS A TRAVÉS DE ESTUDIOS BÍBLICOS, DARLES SEGUIMIENTO A LAS FAMILIAS NECESITADAS, REALIZAR CAMPAMENTOS DE VERANOS	NOEMIS ALTAGRACIA ESCAÑO MATIAS	544058
E/2019-11540	29/3/19	CANCELLI CAB	IMPORTACIÓN, DISTRIBUCIÓN, VENTA E INSTALACIÓN DE SISTEMAS AUTOMÁTICOS PARA APERTURAS Y CIERRES DE PUERTAS	LUIGI BENINCA	544490
E/2018-33516	2/4/19	CANDIDOPRESTAMOS HIPOTECARIOS	SERVICIOS DE PRESTAMOS HIPOTECARIOS, MOTO PRESTAMOS, PRESTAMOS PERSONALES.	EDUARDO SUAREZ MONTAÑO	544628
E/2019-13698	28/3/19	CAOBO, SERVICIOS MULTIPLES DE TRANSPORTE	TRANSPORTE DE CARGA, MUNDANZA, ACARREOS, ESCOLARES, TURÍSTICOS Y LABORALES.	ALBERTO ANTONIO NUÑEZ RODRIGUEZ	544189
E/2019-9844	21/3/19	CAPITAL CENTER TRAINING & DEVELOPMENT CACETD	CAPACITACIÓN EN GESTIÓN DE NEGOCIOS, DESARROLLO ORGANIZACIONAL, DESARROLLO DE SOFTWARE PARA NEGOCIOS.	AUGUSTO ANTONIO REYES HERNANDEZ	543486
E/2019-14708	8/4/19	CAPRICCIO FILMS	PRODUCTORA CINEMATOGRAFICA.	MANUEL LEONARDO PAULINO SALAZAR	545231
E/2019-13787	28/3/19	CARABALLO FRANCISCO CONSTRUCCIONES Y MADERA, CFCM	SERVICIOS DE EBANISTERÍA Y CONSTRUCCIÓN EN GENERAL.	LEDYS OMEGA CARABALLO ROSARIO	544182
E/2019-7046	25/3/19	CARAMELOS & MAS EMMA JORGE	COMPRA Y VENTA DE DULCES DE TODO TIPO.	EMMA FABIOLA JORGE VERAS	543718
E/2019-13076	27/3/19	CARDISIO, R. D.	CENTRO DE DIAGNOSTICO CLINICO, VENTA DE EQUIPOS DE DIAGNOSTICO CARDIOVASCULAR.	HECTOR FRANCISCO MORALES GUERRERO	544187
E/2019-11730	18/3/19	CARIBBEAN FARMACEUTICA CARIFAR	DISTRIBUCIÓN, VENTA, IMPORTACIÓN Y EXPORTACIÓN DE MEDICAMENTOS, MATERIALES LINEAS HOSPITALARIAS	CARIBBEAN FARMACEUTICA, S.R.L.	543424
E/2019-12932	5/4/19	CARMAT TAPIZADOS,	FABRICACIÓN Y REPARACIÓN DE MUEBLES DE HOGAR Y OFICINAS.	CARLOS MANUEL MATEO CARRERAS	545033
E/2019-14198	1/4/19	CARMEN CEDANO CABRERA TAPICERIA Y ROPA	SERVICIO DE TAPICERÍA. DISEÑO, CONFECCIÓN Y RESTAURACIÓN DE MUEBLES, COMPRA, VENTA Y DISTRIBUCIÓN DE ACCESORIOS	CARMEN CEDANO CABRERA	544739
E/2019-12397	25/3/19	CARNICERIA PESCADERIA LUSAJUN	COMPRA Y VENTA DE TODO TIPO DE PESCADOS Y CANES PARA CONSUMO HUMANO.	LUCY DENNY GRACIANO CAMPUSANO	543645
E/2019-12222	2/4/19	CAROLINA LORENZO COLLECTION	COMPRA Y VENTA DE ARTÍCULOS PARA MUJERES, PRINCIPALMENTE CARTERAS Y ACCESORIOS EN GENERAL	ARELIS CAROLINA LORENZO RUIZ	544654
E/2019-9769	22/3/19	CAROMANO DEVELOPMENT	PRESTACIONES DE SERVICIOS MÉDICOS SALUD, TRANSFERENCIA DE TECNOLOGÍA Y CAPACITACIÓN ACADÉMICA	ROCCO ROMANO	543473
E/2019-14509	3/4/19	CARRILLOGAS	VENTA DE GAS LICUADO DE PETRÓLEO.	GRUPO INJA, S.R.L.	544728

[210] EXP.	[220] SOL. FECHA	[561] NOMBRE COMERCIAL	[510] ACTIVIDAD	[730] SOLICITANTE	[111] REGISTRO
E/2019-13163	2/4/19	CARTHURST	DEDICADA A LA IMPORTACIÓN Y VENTAS DE VEHICULOS DE MOTOR.	ANTHONY RAFAEL DE LA ROSA NINA	544715
E/2019-13712	28/3/19	CASA AL DIA	SERVICIOS DE ENSEÑANZAS AMAS DE CASAS.	A LIST BY R&M SRL , RENEE ALEXANDRA ROOD GINEBRA	544052
E/2019-13186	26/3/19	CASA ALTAR DE ORACIÓN Y ADORACIÓN AL ALTÍSIMO, SALMOS 7:17	ORGANIZACIÓN SIN FINES DE LUCRO, IGLESIA, DEDICADA A LA AYUDA A LAS PERSONAS CON CARENCIAS BÁSICAS, LABOR SOCIAL EN LAS COMUNIDADES	MARIA RAMONA GALVEZ DE BAEZ	543921
E/2019-11860	2/4/19	CASA COMERCIAL APOR	CASA EMPÉÑO, PRÉSTAMOS, COMPRA Y VENTA DE ELECTRODOMÉSTICO.	APOLINAR RINCON FELIZ	544757
E/2019-12801	22/3/19	CASA LEO GIFT SHOP	VENTA Y COMPRA DE PRODUCTOS DE ARTESANÍA, PRENDAS DE VESTIR, CUIDADO PERSONAL	LEANDRO ALCIDES ACOSTA MARMOL	543840
E/2019-14315	2/4/19	CASA MANOSON	VENTA, DISTRIBUCIÓN Y COMERCIALIZACIÓN DE PRODUCTOS ALIMENTICIOS EN GENERAL.	PABLO NUÑEZ TORRES	544625
E/2019-13892	29/3/19	CASA MISYER	VENTAS DE PRODUCTOS DE BELLEZA, MEDICAMENTOS, PAPELERÍA Y AFINES.	FABIO SANTANA ROBLES, MIZAEZ SANTANA CEDEÑO	544253
E/2019-14009	1/4/19	CASA RUBIROSA	EMPRESA COMERCIALIZADORA DE RON, CIGARROS Y BEBIDAS ALCOHÓLICAS.	JUAN ALBERTO COHEN SANDER	544577
E/2019-12380	25/3/19	CASACOL SOLUCIONES	BRINDAR CON CONSCIENCIA AMBIENTAL MÚLTIPLES SOLUCIONES ALTERNATIVAS E INNOVADORAS DE CONSTRUCCIONES DE VIVIENDAS	NICOLE NATHALIE LAMBERT	543644
E/2019-14896	5/4/19	CASAJI	COMERCIALIZACIÓN DE PRODUCTOS AGRICOLAS: TALES COMO FRUTAS, VEGETALES, LEGUMBRES, OTROS.	JONATHAN ARAMIS SANTANA HENRIQUEZ, ANYELO RODANIN INOA ORTIZ	545209
E/2019-13292	26/3/19	CASE SOLUTIONS SANTO DOMINGO	VENTA DE EQUIPOS EDUCATIVOS Y DE TECNOLOGÍA.	JOSE DAVID CHEVERE GUEVAREZ	543878
E/2019-13468	27/3/19	CASONA DON NELSON NOVAS	HOTELERÍA, HOSPEDAJE, ALOJAMIENTO Y ALQUILER DE HABITACIONES, ASÍ COMO LA VENTA DE TODA CLASE DE COMIDA NACIONAL E INTERNACIONAL.	NESTOR NOVAS FIRSEN	543975
E/2019-13437	27/3/19	CASTMEL	SERVICIOS DE INGENIERÍA CIVIL, ASESORÍAS, CONSULTORÍAS, CONSTRUCCIÓN, DISEÑO, EJECUCIÓN DE PROYECTOS DE INGENIERÍA	FRANCISCO ANTONIO CASTILLO MELO	544051
E/2019-10828	29/3/19	CATALINA HOOPER & CO	VENTA, COMPRA, RENTA Y PERMUTA DE BIENES INMUEBLES.	CATALINA HOOPER ARMENTEROS	544332
E/2019-13429	1/4/19	CEENCAPITAL	ADMINISTRACIÓN DE ACTIVOS, ASESORÍA FINANCIERA, FINANCIAMIENTO DE TODOS TIPOS, INVERSIONES A CORTO PLAZO Y LARGO PLAZO.	LUIS ALBERTO PERALTA HERNANDEZ	544532
E/2019-13781	28/3/19	CELENI INVERSIONES	PRESTAMOS PERSONALES, HIPOTECAS.	CELENI MENDEZ JIMENEZ	544158
E/2019-13265	29/3/19	CEMSEGURIDAD	IMPORTACIÓN, DISTRIBUCIÓN, VENTA, INSTALACIÓN, SERVICIO DE SEGURIDAD Y VIGILANCIA ELECTRÓNICA, EQUIPOS ELÉCTRICOS Y ELECTRÓNICOS	CONSTRUCCIONES Y ELECTROMECHANICA, S.R.L.	544238
E/2019-14516	3/4/19	GENEPSAD-CENTRO NEUROPSICOLOGIA Y PSICOPEDAGOGIA SANO DESARROLLO	CENTRO DE APOYO PARA EL TRATAMIENTO Y TRASTORNO NEUROPSICOLOGICO Y AFINES, CONSULTAS Y TERAPIAS	ELIZABETH RODRIGUEZ DE DAVID, NORYS BETZAIDA CORREA LA ROSA	544798
E/2019-14319	4/4/19	CENTER OF ADVANCED SIMULATION AND EDUCATION IN MEDICINE CASEDU-MED	ADISTRAMIENTO A NIVEL NACIONAL E INTERNACIONAL USANDO LAS TÉCNICAS AVANZADAS DE TECNOLOGÍA	LESLIE MERIAM VARGAS PAULINO	544800
E/2019-13640	28/3/19	CENTRAL DE ELECTRODOMESTICOS LOS PLATANITOS	VENTA DE ELECTRODOMÉSTICOS PARA EL HOGAR.	HUMBERTO AMBIOX CRUZ ACOSTA	544148
E/2019-12269	20/3/19	CENTRAL INMOBILIARIA DE BIENES RAICES CINDSA	COMPRA Y VENTA DE BIENES RAÍCES.	LEONARDO FEDERICO DE JESUS SIMO FUERTES	545125
E/2019-13728	28/3/19	CENTRICO	ASESORAMIENTO, COMPRA, VENTA Y ALQUILER BIENES INMUEBLES.	BELKIS DE LOS ANGELES LOPEZ ALMONTE	544345
E/2019-13222	26/3/19	CENTRO ANGELICA MASSE FE Y ALEGRIA	EDUCACIÓN NIVEL INICIAL, PRIMARIO, SECUNDARIO.	MARIA ALTAGRACIA ORTIZ MENA	543941
E/2019-8541	25/3/19	CENTRO CLINICO DENTAL DRA. MELKY GARCIA	SERVICIOS ODONTOLÓGICOS EN GENERAL.	MELKY YOKASTA GARCIA DE SANTELISES	543541
E/2019-12280	22/3/19	CENTRO CLINICO TEMCEP	SERVICIOS DE EMERGENCIA Y CONSULTAS CLÍNICAS, LABORATORIO CLÍNICO, SONOGRAFÍAS, SERVICIOS PREVENTIVOS AL PACIENTE.	TERESA MELINA CESPEDES PONTIER	543494
E/2019-14139	2/4/19	CENTRO COMERCIAL AUROSMORD	COMERCIALIZACIÓN DE TODO TIPO DE PLÁSTICOS, PAPELERÍA, RESTAURANTE, ELECTRODOMÉSTICOS, COMESTIBLES, BEBIDAS, CIGARRILLOS	AUSTRIA ROSIVELT MORETA RODRIGUEZ DE MEYRELES	544738
E/2019-12544	25/3/19	CENTRO COMERCIAL DILEISI RAMOS	COMPRA Y VENTA DE PRODUCTOS ALIMENTICIOS, BEBIDAS ALCOHÓLICAS Y NO ALCOHÓLICAS SUPERMERCADO EN GENERAL.	DILEISI GERALDINE RAMOS UREÑA	543648
E/2019-13267	26/3/19	CENTRO COMERCIAL LAS BRISAS	OPERACIONES DE CENTRO COMERCIAL Y/O TIENDA POR DEPARTAMENTOS, PARA LA IMPORTACION, COMPRA, VENTA Y DISTRIBUCIÓN	RAYSA MARIA DURAN JIMENEZ	543856
E/2019-11557	15/3/19	CENTRO COMERCIAL RIO DULCE	ADMINISTRACIÓN HOTELERA, INVERSIONES EN BIENES RAÍCES.	CENTRO COMERCIAL RIO DULCE, S.R.L.	544087
E/2019-8709	26/2/19	CENTRO COSMEDIC	MEDICINA PLÁSTICA, ESTÉTICA Y RECONSTRUCTIVA	CENTRO COSMEDIC	544273
E/2019-14578	3/4/19	CENTRO DE ATENCIÓN INTEGRAL EL RENACER, CAIRE	ENSEÑANZA Y ASISTENCIA SOCIAL.	KELVIN ROSARIO ASTACIO	544885
E/2019-14239	1/4/19	CENTRO DE ATENCIÓN MÉDICA Y LABORATORIO CLINICO IMBERT LIRIANO	CONSULTAS PARA ADULTOS, PEDIÁTRICA, LABORATORIO CLÍNICO, SONOGRAFIA, RAYO X, Y AFINES.	FRANCISCA JOSEFINA LIRIANO ALVAREZ DE GARCIA, LARISSA JOSEFINA IMBERT UREÑA DE SANCHEZ	544661
E/2019-14699	4/4/19	CENTRO DE BELLEZA ALTAGRACIA RODRIGUEZ	SERVICIOS DE BELLEZA EN GENERAL, MANICURE Y PEDICURE.	ALTAGRACIA RODRIGUEZ	544944
E/2019-14774	4/4/19	CENTRO DE BELLEZA JOCAPO	LAVADO Y SECADO DE CABELLOS, VENTA DE PRODUCTOS DE BELLEZA, ENTRE OTROS.	JOSEFINA CASTILLO POLANCO	544987
E/2019-14091	1/4/19	CENTRO DE BELLEZA LAS MUÑECAS ADALGISA PIMENTEL	SERVICIOS DE SALÓN DE BELLEZA, CUIDADO DEL PELO, APLICACIÓN DE PROCESOS, VENTA DE PRODUCTOS COSMÉTICOS Y ACCESORIOS Y CENTRO DE UÑAS.	ADALGISA PIMENTEL	544434
E/2019-14780	4/4/19	CENTRO DE BELLEZA Y SPA LIAMDY	LAVADO DE PELO, ARREGLO DE UÑAS Y MASAJES.	MAYERLYN ESTHER MEDRANO DE REYES	544988
E/2019-13424	27/3/19	CENTRO DE CAPACITACION SURE SURE	EMPRESA DEDICADA A LA CAPACITACIÓN TÉCNICA, EL EMPRENDIMIENTO Y PROYECTOS EN LA REGIÓN SUR DEL PAÍS	CASANDRA MARIA ROCHA NIN	544222
E/2019-11335	27/3/19	CENTRO DE DESARROLLO INTEGRAL CLAUDIA RUIZ	ENTIDAD SIN FINES DE LUCRO, DEDICADA A REALIZAR OBRAS DE BIEN SOCIAL A FAVOR DE LA NIÑEZ Y LA FAMILIA EN CUANTO A ORIENTACIÓN, EDUCACIÓN	CLAUDIA RUIZ MONTERO DE FELIZ	543837
E/2019-14488	3/4/19	CENTRO DE DIAGNOSTICO ADAF	SERVICIOS DE DIAGNÓSTICO MÉDICO POR SONOGRAFÍA EN GENERAL	RENO DE JESUS FRANCO ALVAREZ	544762
E/2019-9742	29/3/19	CENTRO DE EDUCACIÓN DE SANTIAGO IDESA	REVISIÓN Y ASESORÍA DE PLANES DE ESTUDIOS. MEJORAS DE PROGRAMAS POR EVALUACIÓN DE COMPETENCIAS, TALLERES	RAUL ANTONIO DE LA CRUZ ROQUE, JORGE RAFAEL TORRES CALCAÑO	544124
E/2019-9343	26/3/19	CENTRO DE ENSEÑANZA CAEI	SERVICIO EDUCATIVOS.	ANNY MARIA ROMERO REYES	543779
E/2019-11308	22/3/19	CENTRO DE INNOVACIÓN Y CAPACITACIÓN TECNOLÓGICA CEICAT	CAPACITACIÓN DE PERSONAL, CONSULTARÍA, ASESORÍA, RECLUTAMIENTO DE PERSONAL.	JOSE RAFAEL LARA ARAUJO	543607
E/2019-13707	28/3/19	CENTRO DE ODONTOLOGÍA FAMILIAR DRA. ELIZABETH DURAN	SERVICIOS DE ODONTOLOGÍA Y ESTÉTICA	ELIZABETH MARIA DURAN CUEVAS	544899
E/2019-12331	20/3/19	CENTRO DE PRIMER NIVEL DE ATENCION NAVAS	SERVICIO DE ATENCIÓN EN SALUD DEL SECTOR PUBLICO.	SERVICIO REGIONAL DE SALUD NORCENTRAL R II	543673
E/2019-14588	3/4/19	CENTRO DE REHABILITACIÓN Y TERAPIA FÍSICA INTEGRAL DEL NORDESTE CEDERTFI	CENTRO DE TERAPIA FÍSICA.	KELVIN OSVALDO DE LA CRUZ CASTILLO, PAULA ADAMES DE HOLGUIN	544913
E/2019-12270	20/3/19	CENTRO DENTAL DRA. NIEVES HIDALGO PAPPATERRA	OFRECER SERVICIOS ODONTOLÓGICOS.	NIEVES HIDALGO PAPPATERRA, CENTRO DENTAL DRA NIEVES HIDALGO PAPPATERRA SRL	545028
E/2019-14425	2/4/19	CENTRO DIAGNÓSTICO DE PATOLOGÍA CEDIP	OFRECER SERVICIOS DIAGNÓSTICOS PARA MUESTRAS DE TEJIDOS Y CITOLOGÍAS. SERVICIOS DIAGNÓSTICOS DE PATOLOGÍA (ANATOMOPATOLOGÍA, CITOPATOLOGÍA, ENTRE OTROS)	MARIEL AMELIA PACHECO DE SANTANA, NAURY JOSEFINA BRICEÑO DORVILLE DE YMAYA	544841
E/2019-7666	20/3/19	CENTRO DIAGNOSTICO REPARTO PERALTA	SERVICIO DE ATENCIÓN EN SALUD DEL SECTOR PUBLICO.	SERVICIO REGIONAL DE SALUD NORCENTRAL (SRNSC-II)	543662
E/2019-13894	29/3/19	CENTRO EDUCATIVO COOPCOLEGIO	EDUCACIÓN NIVEL INICIAL Y MEDIA, ASÍ COMO CURSO DE FORMACIÓN TÉCNICA.	ROSA JIMENEZ ROSA, PEDRO CALIXTO WYATT SWEENEY	544254
E/2019-14582	3/4/19	CENTRO EDUCATIVO DOTES	EDUCACIÓN INICIAL Y BÁSICA.	MARIA DE JESUS SEVERINO	544886
E/2019-13849	29/3/19	CENTRO EDUCATIVO INTEGRAL SAGRARIO	ENSEÑANZA DE TODA ÍNDOLE PRIMARIA Y SECUNDARIA.	IVELISSE RIVERA	544368
E/2019-11835	18/3/19	CENTRO EDUCATIVO MONSEÑOR NOUEL	ENSEÑANZA DE EDUCACIÓN PRIMARIA Y SECUNDARIA.	CENTRO EDUCATIVO MONSEÑOR NOUEL, FRANCISCO PEÑA BLANCO	544997
E/2019-8200	26/3/19	CENTRO FERRETERO DE MAIMON CEFEMA	VENTA DE ARTÍCULOS FERRETEROS EN GENERAL. VENTA DE AGREGADOS PARA LA CONSTRUCCIÓN, VENTA DE HERRAMIENTAS ELÉCTRICAS VENTA DE MATERIALES DE PLOMERÍA	JOSE LUIS MARMOLEJOS CANELA	543762
E/2019-14799	4/4/19	CENTRO INDOTEL ESPACIO REPÚBLICA DIGITAL	PROMOVER, DESARROLLAR Y VISIBILIZAR PROYECTOS, INICIATIVAS Y EXPERIENCIAS QUE FOMENTEN LA CULTURA DIGITAL Y LA INNOVACIÓN	INSTITUTO DOMINICANO DE LAS TELECOMUNICACIONES (INDOTEL)	544998
E/2019-11314	29/3/19	CENTRO PSICOPEDAGOGICO CHECCID	ENSEÑANZA A NIVEL INICIAL Y PRIMARIA.	JENNIFFER MARIA COLON NUÑEZ	544400
E/2019-12969	4/4/19	CENTRO SONO- ECO DR. HAIDER	CONSULTORIO DEDICADO A LA REALIZACIÓN DE ASESORÍAS MÉDICAS	HAIDER ALI SAIF	545082
E/2019-11560	15/3/19	CERARTEC INTERNACIONAL	IMPORTACION Y EXPORTACION DE MATERIA PRIMA Y PRODUCTOS TERMINADOS PARA PUERTAS Y VENTANAS DE ALUMINIO, ACERO	CERARTEC, S. A.	543583
E/2019-14687	4/4/19	CESCAM TOWING AND SERVICES	SERVICIOS DE TRANSPORTE A NIVEL GENERAL, SERVICIOS DE GRÚAS, REMOLQUES, SERVICIOS DE RECOGIDA DE BASURA EMPRESARIAL E INSTITUCIONAL	RAFAEL EDUARDO TAPIA CAMPOS	544941
E/2019-10623	11/3/19	CH JIMENES ELECTRO MUEBLES	COMPRA Y VENTAS DE ELECTRODOMÉSTICOS NUEVOS Y USADOS E IMPORTACIÓN DE MERCANCÍA AFINES. VENTA CONDICIONAL DE MUEBLES.	CHRISTOPHER JIMENEZ	543489
E/2019-15149	8/4/19	CHAKALEO DRINK	VENTA DE BEBIDAS Y CENTRO DE DIVERSIÓN.	NERY LORA MEDINA	545214
E/2019-10571	2/4/19	CHAKRA	CAFETERÍA Y RESTAURANTE SERVICIO DE COMIDAS Y BEBIDAS.	LEONIDAS RAFAEL PEÑA TEJEDA	544626
E/2019-8785	1/4/19	CHICHARRONERA LA GUARIDA	VENTA DE CHICHARRONES, COMIDAS Y BEBIDAS.	RAFAEL EDUARDO ANTONIO MOREL GONZALEZ	545121
E/2019-13740	1/4/19	CHLOE & CORAL SOLUCIONES INTELIGENTES & MARKETINS	SERVICIOS DE CALL CENTER.	JOSE ARMANDO RODRIGUEZ PERDOMO, ANDREW NATHANIEL VIRGIL	544347

[210] EXP.	[220] SOL. FECHA	[561] NOMBRE COMERCIAL	[510] ACTIVIDAD	[730] SOLICITANTE	[111] REGISTRO
E/2019-14456	5/4/19	CIERVOS SPORT	SERVICIOS DE BANCA DE APUESTAS. JUEGOS DE AZAR.	YUSEFFIL RAFAEL JIMENEZ PEÑA	545162
E/2019-13975	29/3/19	CIGAR DISTRICT	DISTRIBUCIÓN Y VENTA DE CIGARROS.	FRANCISCO JOSE RODRIGUEZ RUIZ	544314
E/2019-12679	1/4/19	CIGASA IMPORT	IMPORTACIÓN, EXPORTACIÓN Y COMERCIALIZACIÓN DE CIGARRILLOS, CHOCOLATES, RELOJES.	CIGASA IMPORT	544635
E/2019-13820	5/4/19	CILANS COMERCIAL	VENTA DE PRODUCTOS ALIMENTICIOS BÁSICOS.	LUIS INOCENCIO LANTIGUA AYBAR	545143
E/2019-12973	27/3/19	CIMARRONA ENTERTAINMENT	PROMOTORA ARTÍSTICA, CASA DISQUERA, AGENCIA DE PUBLISHING, EDITORA, ESTUDIO DE GRABACIÓN, PRODUCCIÓN DE CONCIERTOS	JULIO DARWIN MENDOZA ESTRELLA, JOSE JULIO BELLO CASTILLO	544019
E/2019-12734	2/4/19	CIPHERTELECOM	DISEÑO Y CREACIÓN DE PROGRAMAS PARA COMPUTADORAS EN TODA ÁREA DE LA TECNOLOGÍA.	PORFIRIO DE JESUS LOPEZ NIETO, CIPHERTELECOM, S.R.L	544638
E/2019-12965	25/3/19	CIRCULO DE ABOGADOS MIGRATORIOS DE LA REPUBLICA DOMINICANA CAMRD	ENTIDAD SIN FINES DE LUCRO, ORGANIZAR, UNIR Y FORTALECER A LOS ABOGADOS MIGRATORIOS DE LA REPÚBLICA DOMINICANA,	RONNY JOHAN PEÑA BAEZ	543703
E/2019-12872	22/3/19	CITITEX TRADING DOMINICANA	IMPORTACIÓN Y EXPORTACIÓN DE MERCANCIAS TEXTILES.	DARIO NERIS MEJIA	544560
E/2019-14522	3/4/19	CLAP PLAYGROUND	DIVERSOS ESPACIOS DESTINADOS AL SANO ESPARCIMIENTO DEL PUBLICO INFANTIL, JUVENIL Y FAMILIAR, INSTALACIÓN DE PARQUES	PAOLA DEL CARMEN CHECO PEÑA, CLAUDIA MARIA SANTELISES MENICUCCI	544809
E/2019-11690	18/3/19	CLG SUPPLIES	PROMOCIÓN, VENTAS Y SERVICIOS POR INTERNET DE DISPOSITIVOS DE COMUNICACIÓN.	CARLOS RAFAEL BONETTI RODRIGUEZ, LARIANNA LUCRECIA JIMENEZ GARRIDO	545071
E/2019-12215	4/4/19	CLINICA DENTAL DRES. ALMONTE & GOMEZ	CLÍNICA DE SERVICIO ODONTOLÓGICO.	YAMALI GOMEZ HURTADO	545002
E/2019-14322	2/4/19	CLUB DE AVIACION DEPORTIVA DEL CIBAO, CLUADECI	DIFUNDIR Y PROMOVER LA AVIACION DEPORTIVA EN EL AREA DEL CIBAO.	IGNACIO TAKAYUKI INUYAMA RUIZ	545170
E/2019-15130	8/4/19	CLUB CICLISTICO DEL NORDESTE JG	ENTIDAD SIN FINES DE LUCRO, LA MISMA SE DEDICARA AGRUPAR, FOMENTAR, PRACTICAR, DESARROLLAR, ORGANIZAR Y DIRIGIR	JULIO MARTIN SANTANA MARIA	545229
E/2019-13419	27/3/19	CLUB DE EMPLEADOS V ENERGY	CENTRO DEPORTIVO, SOCIAL, CULTURAL, EDUCATIVO Y RECREATIVO PARA EMPLEADOS.	IVAN ALBERTO PEREZMELLA IRIZARRY	544299
E/2019-12731	28/3/19	CLUB DE PRESTAMOS Y MAS PFS	EMPRESA DEDICADA A LOS SERVICIOS DE FINANCIAMIENTOS, ADMINISTRACIÓN INMOBILIARIA, REPRESENTACIÓN VENTAS DE SEGUROS Y ASESORÍA FINANCIERA.	JOSE ALBERTO PIMENTEL GOMEZ, TOMAS FRANCISCO PIMENTEL TERRERO	544172
E/2019-14769	4/4/19	CLUB DEPORTIVO Y CULTURAL BRISAS DEL ISABELA	DEPORTES, ACTIVIDADES CULTURALES.	JOSE MIGUEL FERNANDEZ HEREDIA	544985
E/2019-13074	25/3/19	CLUB DEPORTIVO Y CULTURAL JOSE MARTI	ENTIDAD SIN FINE DE LUCRO, QUE SE DEDICA A LA AYUDA COMUNITARIA, DEPORTIVA, CULTURAL, EDUCATIVA Y SOCIAL	FIRFO ANTONIO TEJEDA ORTIZ	543747
E/2019-13546	27/3/19	CLUB DEPORTIVO Y CULTURAL NUESTRO ESFUERZO	ORGANIZACIÓN COMUNITARIA SIN FINES DE LUCRO, CUYO OBJETIVO ES FOMENTAR EL DESARROLLO SOSTENIBLE FOMENTANDO LOS VALORES CULTURALES	JUAN FERNANDO SANTANA	543906
E/2019-14494	3/4/19	CLUSTER TURISTICO LAS GALERAS	ORGANIZACIÓN SIN FINES DE LUCRO, DEDICADA A LA COORDINACIÓN Y COLABORACIÓN CONJUNTA DE SUS MIEMBROS	NATHANIEL HUNTER ADAMS FERRAND	544784
E/2019-14889	5/4/19	CMED ESTHETIC DRA. HURTADO	SERVICIOS DE MEDICINA ESTÉTICA: CUIDADO, CONSERVACIÓN E HIGIENE FACIAL Y CORPORAL.	MARIA DE LOS ANGELES HURTADO MARTINEZ	545204
E/2019-7419	1/4/19	COBIJANDO ESPERANZA	ENTIDAD SIN FINES DE LUCRO QUE SE DEDICARÁ A LA ORIENTACIÓN Y APOYO A FAMILIAS VIOLENTADAS Y PROTECCIÓN AL MEDIO AMBIENTE	RAFAELA CORDERO	544382
E/2019-13260	26/3/19	COBRANZAS EFECTIVAS AND COACHING AJB	GESTIONES DE COBROS EN TODOS TIPOS DE CUENTAS, ASESORÍAS SOBRE CRÉDITOS Y COBROS	ANA JULIA BENCOSME DE LA ROSA	543852
E/2019-13595	27/3/19	COCCO AUTO IMPORT	IMPORTACIÓN Y EXPORTACIÓN DE VEHÍCULOS NUEVOS Y USADOS, VENTAS DE PIEZAS DE VEHÍCULOS.	SANDY YUNIOR COCCO MERCEDES	544634
E/2019-12608	5/4/19	COCO FOOD PARK BY ARAMIS	VENTAS DE COMIDA Y BEBIDA EN GENERAL Y ALQUILER DE ESPACIOS PARA CONTENEDORES DE COMIDA RAPIDA.	VICTALIO ABEL OZORIA NUÑEZ	545139
E/2019-12667	1/4/19	CODECIE CONSTRUCCIONES	CONSTRUCCIONES Y/O REPARACIONES DE CASAS, APARTAMENTOS Y AFINES.	SANTA HERNANDEZ VALERIO	544455
E/2019-13040	28/3/19	COLCHONERIA FRAYLIN	ELABORACIÓN Y DISTRIBUCIÓN DE TODOS TIPO DE COLCHONES Y REPARACIONES DE COLCHONES	CAROLINA DEL CARMEN CASTILLO TAVERAS, FREDDY MORA RODRIGUEZ	544204
E/2019-9457	25/3/19	COLCHONERIA TUN JS	VENTAS Y REPARACIÓN DE COLCHONES AL POR MAYOR Y DETALLE.	JOSE SIMON EL HAGE FARAH	543599
E/2019-2017	20/3/19	COLEGIO ADVENTISTA JESUS SALVADOR	EDUCACIÓN EN LOS NIVELES INICIAL, BÁSICA Y MEDIA.	RAUL ENRIQUE LUIS SERRANO, LUIS JOSE BONILLA VASQUEZ	544573
E/2019-12592	26/3/19	COLEGIO CRISTIANO LICDA. AURELINA MERCEDES	EDUCACIÓN INICIAL Y BÁSICA.	AURELINA MERCEDES REINOSO	544012
E/2019-5273	5/2/19	COLEGIO INSTITUTO SAN RAFAEL	ENSEÑANZA DE NIÑOS, NIÑAS, ADOLESCENTES Y ADULTOS, DESDE EL NIVEL INICIAL HASTA EL NIVEL SECUNDARIO	RAFAEL ANTONIO MARTINEZ CALDERON	543875
E/2019-8822	2/4/19	COLEGIO KREATIVOS XABIOS	SALA DE TAREA Y GUARDERÍA.	EUCLIDES MONEGRO LORA	544468
E/2019-12895	22/3/19	COLEGIO NUEVO ATARDECER	OFERTAR SERVICIOS EDUCATIVOS EN LOS NIVELES: INICIAL, PRIMARIO Y SECUNDARIO DEL SISTEMA EDUCATIVO DE REPÚBLICA DOMINICANA.	LUZ RAFAELA ENCARNACION RAMIREZ	543753
E/2019-14312	2/4/19	COLEGIO SANTA BÁRBARA	INTENSIFICACIÓN DE LA ENSEÑANZA PRIMARIA, SECUNDARIA, COMERCIAL, LAS CIENCIAS, LAS ARTES Y LAS LETRAS.	COLEGIO SANTA BARBARA SRL	544622
E/2019-12810	22/3/19	COLEGIO SOR SILVIA	EDUCACIÓN INICIAL Y BÁSICA.	LITUANIA MANZUETA MORLA	543457
E/2019-6704	29/3/19	COLMADO CAFETERIA AGUSTINA RODRIGUEZ	VENTA DE ALIMENTOS, BEBIDAS, COMIDA, JUGOS Y SÁNDWICH.	AGUSTINA ANTONIA RODRIGUEZ	544230
E/2019-14120	3/4/19	COLMADO CRISMEILYN ESTRELLA CEB	VENTA Y COMERCIALIZACIÓN DE PRODUCTOS COMESTIBLES, DESECHABLES, DE LIMPIEZA, BEBIDAS, EMBUTIDOS, CARNES Y AFINES.	JOSE MANUEL ESTRELLA CESPEDES	544946
E/2019-13204	26/3/19	COLMANDO EL MANGO	COMERCIALIZACIÓN Y VENTA DE PRODUCTOS COMESTIBLES, DESECHABLES, DE LIMPIEZA, EMBUTIDOS, BEBIDAS, CARNES Y AFINES.	BRUNILDA REINA GARCIA, EVANGELISTA GARCIA	543885
E/2019-14903	5/4/19	COLMART UNIVERSO INDUSTRIAL	SUPLIDORES DE PRODUCTOS FERRETERO PARA LA CONSTRUCCIÓN Y ELABORACIÓN Y VENTA DE DETERGENTES, PINTURAS Y PRODUCTOS DE BELLEZA.	JUAN BAUTISTA COLON HERNANDEZ, JUAN RAMON RODRIGUEZ MARTINEZ	545212
E/2019-11211	4/4/19	COMBUSTIBLES GALAZY	SERVICIOS DE TRANSPORTE Y VENTAS DE PRODUCTOS DERIVADOS DEL PETROLEO EN GENERAL.	DANIEL ARTURO BAEZ VILLANUEVA	545068
E/2019-13562	2/4/19	COMEDOR MINIMARKET COPPELLIA	VENTA DE PRODUCTOS DE LA CANASTA FAMILIAR DIARIA, PRODUCTOS DE COCINA, HIGIENE PERSONAL, DEL HOGAR	ROMAN SANCHEZ SEVERINO, CARLA VICTORIA SALAZAR GONZALEZ	544515
E/2019-14053	1/4/19	COMERCIAL JMG	VENTA DE ALIMENTOS, DESECHABLES, PRODUCTOS DE LIMPIEZA Y BEBIDAS.	JUAN MARIA GARCIA THEN	544422
E/2019-13352	26/3/19	COMERCIAL WERAYO	VENTA DE ARTÍCULOS FERRETEROS, UTENSILIOS PARA EL HOGAR.	RONGLIN WENG	543790
E/2019-13065	25/3/19	COMITE PERMANENTE DE CULTURA Y/O CARNAVAL POPULAR DE LOS TRES BRAZOS CPC-3B	SIN FINES DE LUCRO PARA REALIZAR: TODO TIPO DE ACTIVIDAD CULTURAL, TRADICIONAL Y ARTÍSTICA, CARNAVAL POPULAR DE LOS TRES BRAZOS	JULIO DE LA CRUZ BRITO, DARBIN DARIEL DE JESUS MONTILLA	543700
E/2019-14881	5/4/19	COMPañIA DE CHÓFERES Y COBRADORES UNIDOS DE JIMANI COCHOJUI	PRESTAR SERVICIOS DE TRANSPORTES A TRANSEÚNTES DESDE LA CIUDAD DE JIMANI, PROVINCIA INDEPENDENCIA HASTA LA CIUDAD DE SANTO DOMINGO Y TODO EL PAÍS.	JORGE BERNARDINO FLORIAN CUEVAS	544898
E/2019-13508	27/3/19	COMPañIA DE ESCOLARES ASOTEMON	SERVICIOS DE TRANSPORTE ESCOLAR.	ROBERTO DE LA ROSA	543913
E/2019-12832	26/3/19	COMPañIA DE SEGURIDAD GUARDIANES DE COMBATE, COMSEGUACOM	SERVICIOS DE SEGURIDAD PRIVADA, RESIDENCIAL Y EMPRESARIAL.	JOSE MIGUEL CRUZ MORILLO	543836
E/2019-13705	28/3/19	COMPañIA DE TAXIS ESTACIONARIOS CIUDAD DE LA SALUD COTESIS	TODO TIPO DE SERVICIOS DE TAXIS, TRANSPORTE DE PASAJEROS PRIVADOS Y COMPARTIDOS, TRASLADOS URBANOS E INTERURBANOS DE PUNTO PUNTO A PUNTO	ANDRÉS CORCINO MARTINEZ MARTINEZ	544193
E/2019-13777	2/4/19	COMPañIA DE TRANSPORTE EMPRESARIAL JESÚS ES MI SALVADOR, CRÓNICA 3	PRESTAR SERVICIOS DE TRANSPORTE DE PASAJEROS, ESCOLAR, EMPRESARIAL, Y TURÍSTICO.	DANIEL SOTO LACHAPELLE	544497
E/2019-15024	5/4/19	COMPañIA DE TRANSPORTE INTERURBANO CONTRINTUR	SERVICIOS DE TRANSPORTE DE CARGA LIVIANA Y PESADA.	ROBERTO TERRERO CASTRO	545012
E/2019-13309	26/3/19	COMPañIA DE TRANSPORTE J&Y.	OFRECER SERVICIOS DE TRANSPORTE URBANO E INTERURBANO DESDE SANTO DOMINGO HACIA EL INTERIOR DEL PAÍS.	ANITA VIR PEREZ	543891
E/2019-13290	4/4/19	COMPOSTOPIA	ORGANIZACIÓN ORIENTADA AL MEJOR MANEJO DE LOS RECURSOS Y EL APROVECHAMIENTO DE DESECHOS.	FRANKLIN AUGUSTO SASSO CALDERON, MARIANNE RAQUEL MOQUETE TAVERAS	545084
E/2019-12972	28/3/19	COMPRA VENTA E HIPOTECA PEDRO ROBLES	EMPEÑO DE ARTÍCULOS PARA EL HOGAR, ELECTRODOMÉSTICOS, TENIS, MOTORES E HIPOTECA DE TERRENOS Y BIENES RAÍCES EN GENERAL.	PEDRO ROBLES NUÑEZ	543896
E/2019-14370	2/4/19	COMPRA VENTA MATE	COMPRA, VENTA Y EMPEÑOS DE ARTÍCULOS.	JULIO OLIVARES TEJEDA SANCHEZ, MARIA DEL CARMEN SANCHEZ DE TEJEDA	544830
E/2019-11537	15/3/19	COMUNICACIONES DEL ATLANTICO	IMPORTACIÓN, VENTA DE EQUIPOS Y SERVICIO DE COMUNICACIÓN Y TELEFONÍA.	COMUNICACIONES DEL ATLANTICO, S.R.L.	544609
E/2019-12797	22/3/19	CONCARO VIAJES	TURÍSTICA, HOTELERA, EVENTOS.	CAROLINA IDALIA GOMEZ MOJICA	543449
E/2019-13258	26/3/19	CONDominio RESIDENCIAL DON ALFONSO V	EDIFICIO DE APARTAMENTOS PARA FINES RESIDENCIALES.	CONDominio RESIDENCIAL DON ALFONSO V	543851
E/2019-12856	22/3/19	CONEXDOM GR	CONSTRUCCIÓN Y EXCAVACIONES.	CARLOS ANTONIO GUZMAN RUIZ	543656
E/2019-12919	25/3/19	CONFECIONES JEHOVA RAFA	CONFECIONES DE ROPA PARA BEBES.	MARIA GUADALUPE DE LA ROSA DEL ORBE	543572
E/2019-14745	4/4/19	CONFEDERACION AGRICOLA UNION CAMPESINA AUTONOMA CAUCA	ENTIDAD SIN FINES DE LUCRO DEDICADA A PROMOVER EL DESARROLLO SOCIO ECONÓMICO DE SUS ASOCIADOS	GEORGE VALERIO DE LA CRUZ RODRIGUEZ	545105
E/2019-15167	8/4/19	CONFELITE	DISEÑO Y CONFECIÓN DE PRENDAS DE VESTIR (SASTRERÍA), TALES COMO, CAMISAS DE TODO TIPO, PANTALONES, VESTIDOS	JOSE MANUEL DE JESUS PAULINO	545267
E/2019-14543	3/4/19	CONFERENCIAS ALDIA	ENTIDAD SIN FINES DE LUCROS QUE SE DEDICA A PROMOVER VALORES Y LA EDUCACIÓN, MEDIANTE CHARLAS CONFERENCIAS	JESUS MARIA TAVERAS ROSARIO	544811
E/2019-14142	1/4/19	CONFICREDITO	CRÉDITOS FINANCIEROS. ENVÍOS Y ENTREGAS DE MERCANCÍA Y VALORES	PERSIO ALEJANDRO POLANCO REYES	544376
E/2019-13382	26/3/19	CONFORTTRIP	SERVICIOS DE TRANSPORTE EN GENERAL, ALQUILER DE VEHICULOS.	EMELY RACHELLE TEJEDA VASQUEZ	544226
E/2019-14426	2/4/19	CONGEROP	SERVICIOS INMOBILIARIOS Y BIENES RAÍCES, PROPIEDADES/PROYECTOS INMOBILIARIOS Y A FINES.	MERİYENY MEDINA GARCIA	544842
E/2019-13091	25/3/19	CONGREGACION CRISTIANA LEON DE JUDA	IGLESIA; CULTOS, EVANGELISMO Y DISCIPULADO	JUAN HUMBERTO HERNÁNDEZ FRIAS	544194
E/2019-13779	28/3/19	CONGREGACION HERMANAS DE SAN PABLO	SIN FINES DE LUCRO QUE TIENE COMO OBJETIVO LA FORMACIÓN CRISTIANA, FORTALECIMIENTO DE LA FAMILIA	ROSARIO VICENTA VASQUEZ	544221
E/2019-13045	25/3/19	CONGRESO INTERNACIONAL DE RIESGO Y CUMPLIMIENTO -CIRC-	ORGANIZACIÓN DE SEMINARIOS, CONFERENCIAS, ASESORÍAS Y CONGRESOS, DIRIGIDOS A TODO SUJETO OBLIGADO DE INTERMEDIACIÓN FINANCIERA Y NO FINANCIERA	GUSTAVO ALBERTO ORTEGA CORDERO, ROBERTO DE JESUS MELLA COHN	543758

[210] EXP.	[220] SOL. FECHA	[561] NOMBRE COMERCIAL	[510] ACTIVIDAD	[730] SOLICITANTE	[111] REGISTRO
E/2019-11672	18/3/19	CONRADO SALADO & CIA	SERVICIOS ELECTROMECÁNICOS EN GENERAL, REPARACIÓN DE INGENIOS AZUCAREROS, MONTURAS DE CALDERAS	CONRADO SALADOS & CIA., S.A.	543524
E/2019-14499	3/4/19	CONSEJO PARA EL DESARROLLO DE LAS LAGUNAS CODELA	ENTIDAD SIN FINES DE LUCRO DEDICADA A PROMOVER Y CONSTRUIR UN DESARROLLO ECONOMICO Y SOCIAL CON EQUIDAD	RAMON ESTEBAN GOMEZ HIDALGO	544767
E/2019-10348	25/3/19	CONSEQ, CONSTRUCCIONES Y EQUIPOS	DISEÑO, CONSTRUCCIÓN, EDIFICACIONES, CARRETERAS, SUPERVISIÓN DE OBRAS CIVILES, RENTA DE EQUIPOS PESADOS Y EQUIPOS PARA LA CONSTRUCCIÓN.	JUAN JOEL ABREU SANTANA	543567
E/2019-12675	1/4/19	CONSORCIO CONSTRUCCIONES MODERNAS MAR-IM	CONSTRUCCIÓN, REMO DELACIÓN, REMOZAMIENTO Y MANTENIMIENTO DE OBRAS DE INFRAESTRUCTURA VIAL.	CONSTRUCTORA MAR, SRL, INGENIERIA METALICA, SRL	544631
E/2019-14098	1/4/19	CONSORCIO CONSTRUCTORA OSCAR MEDINA AGUILERA QUEZADA	REALIZAR TODA ACTIVIDAD RELACIONADA CON EL ÁREA DE LA CONSTRUCCIÓN.	OSCAR MEDINA CONSTRUCCIONES, S.R.L., CONSTRUCTORA AGUILERA QUEZADA, S.R.L.	545040
E/2019-13672	28/3/19	CONSORCIO MT2INFRA	CONSTRUCCIONES, OBRAS CIVILES EN GENERAL, ASESORÍA Y SUPERVISIONES DE OBRAS, REMODELACIÓN, DISEÑO, MANTENIMIENTO, ESTRUCTURAS METÁLICAS.	INGENIERIA SHARP, S.R.L., INGENIERÍA Y CONSTRUCCIONES CIVILES INCO, S.R.L.	544176
E/2019-14825	4/4/19	CONSTANT FORCE	SERVICIOS DE CONSTRUCCIÓN Y VENTA DE CASAS, APARTAMENTOS, PROYECTOS RESIDENCIALES Y LOCALES COMERCIALES Y AFINES.	GALVER DURAN DE LOS SANTOS	545114
E/2019-13395	27/3/19	CONSTRUCCIONES & DISEÑOS MICARD	FISCALIZACIÓN, SUPERVISIÓN, DISEÑOS Y CONSTRUCCIÓN DE OBRAS, EDIFICIOS PARA FAMILIAS Y PLAZAS COMERCIALES CIVILES Y PÚBLICAS EN GENERAL	CARMEN CELENE GUERRERO RUIZ	544652
E/2019-12209	22/3/19	CONSTRUCCIONES CIVILES Y MARÍTIMAS, COCIMAR	SERVICIOS, CONSTRUCCIÓN, DISEÑO DE OBRAS CIVILES DE INGENIERÍA.	CONSTRUCCIONES CIVILES Y MARÍTIMAS (COCIMAR), S.R.L.	543427
E/2019-13911	29/3/19	CONSTRUCCIONES COSTERAS DEL CIBAO CONCOCI	CONSTRUCCIÓN EN GENERAL, DESARROLLO, VENTA DE INMUEBLES, ARQUITECTURA, GESTIONES INMOBILIARIAS	ALEXANDER AUGUSTO ROJAS ELMUDESÍ	544264
E/2019-12226	20/3/19	CONSTRUCCIONES E INVERSIONES PEZINO	CONSTRUCCIÓN DE OBRAS DE INGENIERÍA Y ARQUITECTURA PÚBLICA O PRIVADA, CONSTRUCCIÓN DE TODO TIPO DE EDIFICACIONES, DESARROLLO URBANO	NELY SANTOS RAMIREZ, RICKY ANTONIO DE LA CRUZ SANTO	543811
E/2019-13906	29/3/19	CONSTRUCCIONES METALICAS Y CIVILES DEL ESTE METCE	CONSTRUCCIÓN EN GENERAL, DESARROLLO, VENTA DE INMUEBLES, ARQUITECTURA, GESTIONES INMOBILIARIAS	ALEXANDER AUGUSTO ROJAS ELMUDESÍ	544260
E/2019-12805	22/3/19	CONSTRUCTORA E INMOBILIARIA IMA COINMA	CONSTRUCCIÓN Y FABRICACIÓN DE VIVIENDAS Y TODO TIPO DE CONSTRUCCIONES, ASÍ COMO OFRECER LOS SERVICIOS INMOBILIARIOS, ARRENDAMIENTOS	VANESSA ARLETTE BRUGAL MOLINA	543456
E/2019-13628	28/3/19	CONSTRUCTORA ESTEFT	CONSTRUCCIÓN, DISEÑOS, REMODELACIÓN, DE VIVIENDAS, PLAZAS COMERCIALES Y TODO TIPO DE INFRAESTRUCTURAS	ESTEBAN FRIAS TEJEDA	544142
E/2019-15170	8/4/19	CONSTRUCTORA FLOMA	CONSTRUCCIÓN, REMODELACIÓN, SUPERVISIÓN Y PLANIFICACIÓN DE OBRAS CIVILES Y ACTIVIDADES AFINES.	XIOMARA ISABEL CRUZ MUÑOZ	545269
E/2019-14562	3/4/19	CONSTRUCTORA GAISA	SERVICIOS INMOBILIARIOS, COMPRA, VENTA, ALQUILER, ADMINISTRACIÓN, PERMUTA Y ADMINISTRACIÓN DE PROPIEDADES INMOBILIARIAS	JOSE MIGUEL CHOCRON MORELY	545192
E/2019-12213	4/4/19	CONSTRUCTORA INMOBILIARIA MARDARI	DESARROLLO, CONSTRUCCIÓN, GESTIÓN Y MANTENIMIENTO DE PROYECTOS INMOBILIARIOS	DERIMIR ORTIZ, MARIBEL BATISTA	545027
E/2019-12242	5/4/19	CONSTRUCTORA INTERNACIONAL DOMINICANA CIDOM	ANALISTAS DE COSTOS, DISEÑO, SUPERVISIÓN, CONSTRUCCIÓN, GESTIÓN Y ADMINISTRADOR DE PROYECTOS DE INGENIERÍA	FRANCISCO MANUEL MEDINA DE LA ROSA, GISELLE MARIE CARMONA HEREDIA	545127
E/2019-14436	2/4/19	CONSTRUCTORA KROA	CONSTRUCCIÓN Y MOVIMIENTO DE TIERRA.	CONSTRUCTORA K ROA, SRL	544787
E/2019-14390	2/4/19	CONSTRUCTORA VENTURA ALVAREZ	DESARROLLO DE OBRAS CIVILES.	RUBEN DARIO VENTURA MINAYA	544832
E/2019-13302	1/4/19	CONSTRUCTORA Y COMERCIALIZADORA DEL CIBAO, COCOCI	CONSTRUCCIÓN Y COMERCIALIZACIÓN DE BIENES INMOBILIARIO	MARCOS ANTONIO MADERA DELIZ	544521
E/2019-13890	29/3/19	CONSTRUFORMA	TODO LO RELATIVO A LA CONSTRUCCIÓN, HECHURA DE HIERROS, VENTANAS DE CRISTALES, PLOMERÍA, ELECTRICIDAD	CRISTIAN ARLENY DEL ROSARIO BRAZOBAN	544514
E/2019-1662	2/4/19	CONSTRUGOTA	CONSTRUCCIÓN DE TODO TIPO DE OBRAS CIVILES Y DE INGENIERÍA, ASÍ COMO LA CONCEPCIÓN DE DISEÑOS ARQUITECTÓNICOS EN GENERAL	PEDRO ENYER GOMEZ TAVERAS, WANDERSSON NIWBERSY GOMEZ TAVERAS	544580
E/2019-13038	29/3/19	CONSTULTORIA INTEGRAL RD DELGADO LOPEZ	SERVICIOS DE CONSULTORÍA INTEGRAL, ASESORÍA EN EL DESARROLLO Y GESTIÓN DE RECURSOS HUMANOS	DENISSE ROSSE LOPEZ GARCÍA	544479
E/2019-7087	15/2/19	CONSULTAS CORDIALES DE CABARETE	PROMOVER Y REALIZAR EL ESTUDIO, ORGANIZACIÓN, GESTIÓN, ADMINISTRACIÓN Y EJECUCIÓN DE TODO GÉNERO DE PROYECTOS EN EL ÁREA TURÍSTICA.	CONSULTAS CORDIALES DE CABARETE S.R.L.	544269
E/2019-13415	27/3/19	CONSULTORES DUVAL SOLANO & ASOC.	SERVICIOS CONTABLES, FINANZAS, FISCALES Y LEGALES DEDICADO A TODO PUBLICO PERSONAL O EMPRESARIAL.	JENNIFFER ALEXANDRA SOLANO PIMENTEL	544216
E/2019-13365	29/3/19	CONSULTORIO DENTAL ODONTOCOL DRA. RODRIGUEZ BREA	CONSULTORIO DENTAL.	YENY FERNANDA RODRIGUEZ ASPRILLA	544291
E/2019-8058	21/2/19	CONTRATACIÓN Y SERVICIOS DEL HENARES	REALIZACIÓN DE OBRAS DE CONSTRUCCIÓN, REPARACIÓN Y CONSERVACIÓN DE INMUEBLES Y EDIFICACIONES URBANAS E INDUSTRIALES.	CONTRATACION Y SERVICIOS DEL HENARES, S.L.	544735
E/2019-12491	29/3/19	COOPERATIVA AGROPECUARIA Y SERVICIOS MULTIPLES PRODUCTORES/AS DE BANANO ORGANICO LUIS PEREZ - COOPROBAOLUPE	PROMOVER, FOMENTAR Y ALENTAR LA EMPRESA COOPERATIVA AGROPECUARIA, MEDIANTE ASESORAMIENTO DE LOS SOCIOS EN SUS PROGRAMAS DE PRODUCCIÓN DE BANANO.	COOPERATIVA AGROPECUARIA Y SERVICIOS MULTIPLES PRODUCTORES/AS DE BANANO ORGANICO LUIS PEREZ-COOPROBAOLUPE	544334
E/2019-10272	7/3/19	COOPERATIVA DE CREDITOS Y SERVICIOS MULTIPLES DE PROPIETARIOS Y CHOFERES DE CAMIONES Y VOLQUETAS DE SAN JUAN DE LA MAGUANA, COOPSEMPCAVOPSA	ENTIDAD SIN FINES DE LUCRO DEDICADA A BRINDAR SERVICIOS SOCIOCULTURALES Y ECONÓMICO A SUS ASOCIADOS, OTORGAR CRÉDITOS PARA LA ADQUISICIÓN DE CAMIONES Y VOLQUETAS, REPUESTOS Y ACCESORIOS PARA ESTOS.	COOPERATIVA DE CREDITOS Y SERVICIOS MULTIPLES DE PROPIETARIOS Y CHOFERES DE CAMIONES Y VOLQUETAS DE SAN JUAN DE LA MAGUANA COOPSEMPCAVOPSA	545138
E/2019-8800	26/2/19	COOPERATIVA LA ESPERANZA IDEAL C OOPLAESPANZA	CAPTACIÓN DE AHORROS Y DEPÓSITOS, OTORGAR PRÉSTAMOS Y VENDER ENSERES DEL HOGAR A CRÉDITO Y AL CONTADO.	ROMÁN ANTONIO BRETÓN MÁRMOL	543530
E/2019-14122	3/4/19	COOPERATIVA NACIONAL DE SERVICIOS MÚLTIPLES DE LOS EMPLEADOS DE ADUANAS COOPSEMA	ENTIDAD SIN FINES DE LUCRO, DEDICADA A AHORROS, CRÉDITOS Y SERVICIOS MÚLTIPLES.	COOPERATIVA NACIONAL DE SERVICIOS MÚLTIPLES DE LOS EMPLEADOS DE ADUANAS, INC. COOPSEMA	544637
E/2019-13757	28/3/19	CORAL GOLF BY CRA	EL OBJETO SOCIAL DE LA COMPAÑÍA CONSISTE EN LA PROMOCIÓN Y DESARROLLO DE EMPRESAS Y PROYECTOS TURÍSTICOS.	DINO RAFAEL CAMPAGNA RICART	544111
E/2019-8485	27/3/19	CORAZÓNVEIDE	SERVICIOS DE ANÁLITICA WEB, MARKETING, ECOMMERCE, POSICIONAMIENTO ONLINE Y MANEJO DE REDES SOCIALES.	NODO COMUNICACIÓN + DISEÑO, S.R.L.	543960
E/2019-13404	5/4/19	CORPORACIÓN 042499	TENENCIA, ADMINISTRACIÓN Y GESTIÓN DE BIENES INMUEBLES.	MANUEL NATALIO COCCO REDONDO	545144
E/2019-8680	26/2/19	CORPORACION 28911	ADQUIRIR, EN LA REPUBLICA DOMINICANA Y EN EL EXTRANJERO, POR COMPRA O POR APORTE EN NATURALEZA SOLARES Y/O VILLAS TURÍSTICAS	CORPORACION 28911, S.A.	544063
E/2019-8679	26/2/19	CORPORACION 82454	ADQUIRIR POR COMPRA O POR APORTE EN NATURALEZA SOLARES Y/O VILLAS TURÍSTICAS CON EL PROPÓSITO DE DESARROLLARLOS	CORPORACIÓN 82454, S.R.L.	543974
E/2019-14010	1/4/19	CORPORACION TABAQUERA ROBIROSA	VENTA Y COMERCIALIZACIÓN DE CIGARROS Y AFINES.	JUAN ALBERTO COHEN SANDER	544576
E/2019-13793	2/4/19	CORRIENTE GREMIAL ACCIÓN JURÍDICA CGACCIONJURIDICA	CORRIENTE QUE SU FUNDAMENTO PRINCIPAL ES EL DE UNIR TODAS LAS FUERZAS QUE INTERVIENEN EN EL ÁMBITO JURÍDICO NACIONAL	EDWARD SURIEL PAREDES	544723
E/2019-10888	12/3/19	CORTES DENTAL STUDIO	CONSULTAS INTERDISCIPLINARIA CON LAS ÁREAS DE PROSTODONCIA, ENDODONCIA, MAXILOFACIAL, ODONTOPEDIATRIA	XIOMAURY MILAGROS MARÍA CORTES	544127
E/2019-15069	5/4/19	CPLD SERVICIOS MULTIPLES	CONFECCIONES DE PRENDA DE VESTIR EN GENERAL, PUBLICIDAD, VENTAS DE MATERIALES GASTABLE, EQUIPO DE OFICINA, MATERIALES FERRETERO	CARMEN LEIDA GARCIA CRUZ	545187
E/2019-13676	28/3/19	CR FLORISTERIA PAX	IMPORTACIÓN, EXPORTACIÓN, VENTA Y DISTRIBUCIÓN DE TODO TIPO DE FLORES EN SU ESTADO NATURAL	ROY PAX CASTILLO RODRIGUEZ	544184
E/2019-12989	25/3/19	CRAFTBURGER.	VENTA Y SUPLIDORA DE COMIDA RÁPIDA, EMBUTIDOS Y CARNES EN GENERAL, ADEMAS PREPARACIÓN DE BUFFET, CUMPLEAÑOS, TODO TIPO DE PICADERAS Y ACTIVIDADES AFINES.	JOSE RAMON RODRIGUEZ AQUINO	543749
E/2019-10978	22/3/19	CRAFTOMANIA GIFT SHOP	ARTÍCULOS PERSONALIZADOS, ARTÍCULOS DE CUMPLEAÑOS, DESAYUNOS, SERVICIOS DE EVENTOS Y DECORACIÓN	JATNA MAZARA THOMAS, YANELA MAZARA THOMAS	543562
E/2019-14823	4/4/19	CREACIONES & EVENTOS MI SUEÑO	ORGANIZACIÓN Y MONTAJES DE EVENTOS: BODAS, BABY SHOWER, BAUTISMOS, CUMPLEAÑOS, DECORACIONES EN GLOBOS	JAFFIR POU CHESTARO	545185
E/2019-10056	26/3/19	CREATIVE ADVERTISEMENT COMPANY AND OTHER BUSINESS ULTRA PERSONAL BRANDING ES JULIETTE	ASESORÍA DE IMAGEN PERSONAL, IMAGEN COMERCIAL, ESTRATEGIA POLÍTICA Y PUBLICITARIA, DE MARKETING.	LIZBETH JULIETTE ROSARIO JIMENEZ	543784
E/2019-12908	22/3/19	CREDIDON	FINANCIAMIENTOS, CONSTRUCCION Y ADMINISTRACION DE INMUEBLES.	CREDIDON, S.R.L.	543739
E/2019-11809	25/3/19	CREDIMASTER	PRÉSTAMOS DE MENOR CUANTÍA.	BREYLIN FERMIN ALDEBOT	543549
E/2019-12994	25/3/19	CREDIMOVIL V.Z	VENTA DE CELULARES, ACCESORIOS DE CELULARES, TABLETS.	DANIELA ZORRILLA REYES	543623
E/2019-5069	21/3/19	CREDIT IN SOLUTIONS DRUFEBE	PRÉSTAMOS EN GENERAL, BONOS Y ARRENDAMIENTOS; COMPRA Y VENTA DE VEHÍCULOS; BANCAS DE LOTERÍA, JUEGOS DE AZAR Y LOTERÍA Y APUESTAS DEPORTIVAS.	SOLUCIONES DE CREDITO M & P, S.R.L.	543423
E/2019-10782	25/3/19	CROMEDIX	COMPRA Y VENTA DE DISPOSITIVOS Y EQUIPOS MÉDICOS; FABRICACIÓN DE MOBILIARIO MEDICO	ARIDIO JAVIER MEREJO VILLAFÁÑA	543612
E/2019-13453	27/3/19	CRYPTOCANA	INVERSIONES DE TODO TIPO DE PROYECTOS, TALES COMO: MOBILIARIOS E INMOBILIARIOS.	EMMANUEL FORTUNE, JOANNA FORTUNE	543992
E/2019-14050	3/4/19	CRYPTOPAY	CASA DE CAMBIO EN LINEA Y PROVEEMOS EL SERVICIO DE PAGOS DE FACTURAS DIRECTAMENTE CON CRIPTOMONEDAS.	SARA NEGRON POLANCO	545171
E/2019-13450	27/3/19	CS ALIMENTOS	PRODUCCIÓN, VENTA Y COMERCIALIZACIÓN DE PRODUCTOS ALIMENTARIOS, COMIDA, BOCADILLOS, PASTELERÍA Y POSTRES.	WANDA GISELLE CANDELARIO SUED	543844

[210] EXP.	[220] SOL. FECHA	[561] NOMBRE COMERCIAL	[510] ACTIVIDAD	[730] SOLICITANTE	[111] REGISTRO
E/2019-13239	26/3/19	CUATRO OJOS	ENTIDAD SIN FINES DE LUCROS CON EL OBJETIVO DE CONCIENTIZAR A LA CIUDADANÍA A PROTEGER LAS AVES ENDÉMICAS.	RENE MILCIADES PEGUERO RODRIGUEZ	543839
E/2019-11474	22/3/19	CUELLO'S BRANDS	VENTA DE CALZADOS PARA DAMAS.	ELVIS YORDANO CUELLO LUGO	543581
E/2019-15134	8/4/19	CUERPO DE BOMBEROS DEL MUNICIPIO DE RANCHO ARRIBA, PROVINCIA SAN JOSE DE OCOA	SIN FINES DE LUCRO, SERVICIOS VOLUNTARIO DE LA PREVENCIÓN Y EXTINCIÓN DE INCENDIOS, AUXILIO EN LOS CASOS DE INUNDACIONES	AYUNTAMIENTO MUNICIPAL RANCHO ARRIBA	545243
E/2019-14698	4/4/19	CUIDADOS DEL PACIENTE EN EL HOGAR CUDPEEH	CONSULTAS MEDICAS DOMICILIARIA, SERVICIOS DE ENFERMERÍA, CUIDADOS PARA PACIENTES EN CAMA, SILLA DE RUEDAS, TERAPIAS FÍSICAS	FATIMA EDUVIGES PEREZ RIVERA	544943
E/2019-14916	5/4/19	CULTURAMIA	PROMOCIÓN, DIVULGACIÓN, EDUCACIÓN, DESARROLLO, EXHIBICIÓN, PRESENTACIÓN, MERCADEO Y GESTIÓN DE PROYECTOS	MARIA ISABEL MARTINEZ SOSA, LUZ HERMINIA JOSEFINA SOSA RUIZ	545221
E/2019-14241	3/4/19	CULUMPIO'S	SERVICIOS DE BAR Y RESTAURANTE, COMIDA CRIOLLA Y GOURMET.	LISSETT DEL CARMEN ACOSTA ABREU, OSCAR ANTONIO MONEGRO VASQUEZ	544974
E/2019-12819	22/3/19	CURANDERA	TIENDA, RESTAURANTE, FABRICANTE, VENTA Y DISTRIBUIDORA DE: PRODUCTOS Y ALIMENTOS NATURALES Y DE AROMATERAPIA.	GISSELLE ALEXANDRA CURY RICART	543474
E/2019-11872	26/3/19	CUTS FACTORY FP.	BARBERÍA, PELUQUERÍA Y SALÓN DE BELLEZA.	FRANKLIN AQUILES ESTEVEZ FLORES	543551
E/2019-7807	3/4/19	CYBERFORCE	SERVICIOS DE ASESORÍAS EN TECNOLOGÍA DE LA INFORMACIÓN (TI), FORENSIA DIGITAL, CONSULTORIAS EN TECNOLOGÍAS DE LA INFORMACIÓN	ARMANDO JOSE DIAZ DIAZ	544754
E/2019-12006	25/3/19	D' YOIRENYS VARIEDADES	COMPRA Y VENTA DE TODO TIPO DE ROPA PARA DAMAS, CABALLEROS Y NIÑOS, VENTA DE PERFUMES, CARTERAS, ACCESORIOS Y COSMÉTICOS.	KATIUSCA SOELLY MARTINEZ BURGOS	543554
E/2019-13250	26/3/19	D & R OCEAN TRADING COMPANY	IMPORTACIÓN, EXPORTACIÓN, VENTA Y DISTRIBUCIÓN DE MATERIALES INDUSTRIALES	DIRSON RAFAEL ARIAS GUZMAN	543845
E/2019-12694	28/3/19	D' ALEXMAR FASHION	VENTA DE ROPA PARA DAMAS, CABALLEROS Y NIÑOS; VENTA DE PERFUMES, CARTERAS, ACCESORIOS Y COSMÉTICOS.	ANA LUISA ROMANO DE OVALLE	544170
E/2019-12974	25/3/19	D' ANGEMIES ROPA PACA NUEVA	VENTA DE ROPA PACA NUEVAS Y USADAS; TIENDA.	CARLINE MERCURE, GUITO DAVILMAR	543614
E/2019-11193	26/3/19	D' CARMELIS VARIEDADES	VENTA DE ROPAS NUEVAS Y USADAS Y ARTÍCULOS DEL HOGAR	ARELIS DEL CARMEN VARGAS PERALTA	543949
E/2019-14213	5/4/19	D' DANIEL RAMIREZ AUTO IMPORT	COMPRA Y VENTA DE VEHÍCULOS NUEVOS Y USADOS.	DANNY RODOLFO RAMIREZ ENCARNACION	545043
E/2019-12526	3/4/19	D' DETALLES PAULINO ORTEGA	ELABORACIÓN, FABRICACIÓN DE PAPELERAS DE BAÑO, BANDEJAS, MAJA FRITOS, TABLAS PARA PICAR, MESA, COMEDOR, MUEBLES, GABINETES, ETC.	PEDRO PABLO PAULINO ORTEGA	544775
E/2019-14448	5/4/19	D' DISLA PINTURA	SERVICIOS DE PINTURA RESIDENCIALES Y MANTENIMIENTO.	GEURY ANTONIO AYBAR DISLA	545158
E/2019-14401	2/4/19	D' ELBA RESTAURANT & BUFFET	SERVICIOS DE EXPENDIO DE COMIDAS Y BEBIDAS.	ELBA BAUDILIA RODRIGUEZ MORA	544649
E/2019-11882	22/3/19	D' EMUNAH SHOES	COMERCIALIZACIÓN Y VENTA DE ZAPATOS.	LUZ MARIA COLLADO MORAN	543450
E/2019-13005	28/3/19	D' FIOREBRI SALON	SALÓN DE BELLEZA, MASAJE CORPORAL Y LIMPIEZA FACIAL.	FIOR D' ALIZA BRITO PORTORREAL	544169
E/2019-13191	28/3/19	D' KATHERINE PRISSILA SALÓN & SPA	SERVICIOS DE BELLEZA EN GENERAL Y SPA.	KATHERINE ALTAGRACIA VASQUEZ ROSARIO	544198
E/2019-14404	4/4/19	D' LEBRON SANCHEZ RENT-A-CAR	RENTA, ALQUILER, VENTA, COMPRA, IMPORTACIÓN Y EXPORTACIÓN DE TODO TIPO DE VEHÍCULOS DE MOTOR.	FRANCY LEBRON SANCHEZ	544849
E/2019-12306	25/3/19	D' LEONIDAS PLATOS CUBIERTOS Y TRAGOS	VENTA DE COMIDAS Y BEBIDAS NACIONALES E INTERNACIONALES.	LEONIDAS ABIGAIL SOTO SOTO	543642
E/2019-7941	28/3/19	D' LUESCAP INMOBILIARIA	ASESORES INMOBILIARIOS, VENTA Y ALQUILER DE PROPIEDADES INMOBILIARIAS.	LUCIA ESPERANZA JIMENEZ SOLER	544068
E/2019-12507	25/3/19	D' MAVARDIZ FASHIOB STYLE	VENTA DE PRENDA DE VESTIR.	LUISA MABEL VARGAS DIAZ	543646
E/2019-14979	5/4/19	D' POELE TROPICAL FOOD	EXPENDIO DE COMIDA, BEBIDAS Y ACTIVIDADES DE ENTRETENIMIENTO.	JOSIAS FIGUEROE SORIANO, KEINER MOISES CUEVAS SENA	545188
E/2019-14257	2/4/19	D' RACING GOMAS & AUTO SONIDO POLLO MUSIC	VENTA DE GOMAS NUEVAS Y USADAS E INSTALACIÓN DE MÚSICA Y ACCESORIOS PARA VEHÍCULOS.	ELIZABETH SUERO DE DUARTE	544770
E/2019-14814	4/4/19	D' ROCÍO FARMACIA	VENTA DE PRODUCTOS FARMACÉUTICOS EN GENERAL.	CARMEN SOLANO MEDINA	544867
E/2019-14368	2/4/19	D' SABRY DELICIAS	ELABORACIÓN Y VENTA DE PRODUCTOS DE REPOSTERÍA, POSTRES PERSONALIZADOS Y GALLETAS.	KARIDYS ADALGISA SANTANA CARABALLO	544662
E/2019-14672	4/4/19	D' SIRIS CENTRO DE BELLEZA & VARIEDADES	CENTRO BELLEZA Y VENTA DE ROPA PARA DAMAS, CABALLEROS Y NIÑOS.	JOSE RICARDO SIRIS BURGOS	544934
E/2019-12550	25/3/19	D' SUSYBERT CAFETERÍA & FAST FOOD	VENTA DE SANDWICHES, TOSTADAS, BEBIDAS, JUGOS NATURALES, MOFONGO Y TODO LO RELACIONADO CON CAFETERÍA.	SUSYBERT CHECO DE PAULA	543650
E/2018-41439	3/4/19	D' TODO EVENTOS VIPARCA	VENTAS, ALQUILERES Y SERVICIOS PARA TODO TIPO DE EVENTOS.	VIPARCA, S.R.L.	544876
E/2019-13869	29/3/19	D. ALANNA AND STEPHANY FLORISTERIA	ORGANIZACIÓN DE EVENTOS Y CATERING, VENTA DE ARTÍCULOS CUMPLEAÑOS Y SERVICIOS PAPELERÍA.	ROSSEMARY ACEVEDO SANCHEZ	544343
E/2019-13228	26/3/19	D' AQUI VERDE	EXCURSIONES Y EXPERIENCIAS CULTURALES, OPERACIONES TURÍSTICAS, RENTAS VACACIONALES Y SOUVENIRS.	ERNALDO AMADIS CRUZ GOMEZ	543948
E/2019-12461	21/3/19	D' COLITA PRESTAMOS E INVERSIONES ALMONTE COLLADO	DEDICADA AL SERVICIOS DE PRESTAMOS.	ALEXANDER JOSE ALMONTE COLLADO	543510
E/2019-11694	25/3/19	D' TIENDA SPORT MARITSIA-ESTEVEZ	COMPRA Y VENTA DE ROPA PARA DAMAS, CABALLEROS Y NIÑOS, VENTA DE PERFUMES, CARTERAS, COSMÉTICOS Y ACCESORIOS.	MARITSIA ESTEVEZ ABREU DE HENRIQUEZ	543550
E/2019-11213	3/4/19	D' AM INMOBILIARIA WATCHERS	INMOBILIARIA, COMPRA Y VENTA, ALQUILER DE INMUEBLES.	ABEL ARECHE GARCIA	544729
E/2019-14078	1/4/19	D' GLENNIS NAILS CENTER	CENTRO DE UÑAS.	GLENNYS OCEANIA BAUTISTA ROJAS	544461
E/2019-12991	4/4/19	D' RICHMAR SALON NUEVOS ESTILOS	PEINADOS ELABORADOS, UÑAS ACRILICAS, PROCESOS QUÍMICOS FACIALES.	CERSIDA MARGARITA MONTERO DE LEONARDO, RICHARD TRINIDAD LEONADRO DIAZ	545083
E/2019-14840	4/4/19	DAERJO CONSTRUCTION	DISEÑO Y PRESUPUESTO, CONSTRUCCIÓN ALIGERADA, ESTRUCTURA METÁLICA, CRISTALES Y VENTANAS, YESO Y PERRILLA	DANIEL ZORILLA ARIAS	544864
E/2019-12558	27/3/19	DAGOPEX SOLUTIONS DOMINICANA	VENTA DE EQUIPOS TECNOLÓGICOS PARA OFICINAS, COMPUTADORAS, IMPRESORAS, CALCULADORAS, MONITORES.	DARLYN MANUEL PALACIO CAMPUSANO, EDISON ANTONIO GOMEZ MATEO	544010
E/2019-12221	20/3/19	DAISEI COMERCIAL	MANTENIMIENTOS GENERALES PARA EDIFICIOS, FUMIGACIÓN EN SENTIDO GENERAL, LIMPIEZAS PROFUNDAS, LIMPIEZAS Y MANTENIMIENTOS DE CISTERNAS	DAISEI COMERCIAL, S.R.L.	543558
E/2019-15168	8/4/19	DALESIRG MULTISERVICE	SERVICIOS, MANTENIMIENTO Y REPARACIONES DE ELECTRICIDAD, PLOMERÍA, LIMPIEZA	RAFAEL ARIAS MOTA	545268
E/2019-4586	22/3/19	DAMAJAGUA BUGGIES CMNJ	SERVICIOS DE EXCURSIÓN Y PLAN TURÍSTICO.	HERIBERTO LOPEZ, ROBERTO LUIS GOMEZ SANTANA, CARLOS HERIBERTO FINKE HERRERA	543525
E/2019-12855	22/3/19	DANCE AND TRAINING CENTER BY CAROLINA SILVESTRE	CENTRO DE DANZA Y ENTRENAMIENTO.	CAROLINA SILVESTRE RODRIGUEZ	544559
E/2019-12540	25/3/19	DANNACA INVERSIONES	PRESTAMOS DIARIOS E HIPOTECARIOS, COBRANZAS DIARIAS CON PRIORIDAD A LOS HIPOTECARIOS.	ANATALIA CAROLINA ESTRELLA DURAN, DANNY RAFAEL OVALLE JIMENEZ	543647
E/2019-12288	22/3/19	DANTE AUTO IMPORT	IMPORTACIÓN, COMPRA, VENTA, FINANCIAMIENTO DE VEHÍCULOS Y MOTOCICLETAS NUEVOS Y USADOS	ALBERT LORA CALDERON	543495
E/2019-13210	26/3/19	DANZIG HOLDING	COMERCIALIZACIÓN, ALMACENAMIENTO, DISTRIBUCIÓN, REPRESENTACIÓN, INTERMEDIACIÓN, COMISIÓN, CONSIGNACIÓN, FABRICACIÓN, TRANSPORTE	LUIS FERNANDO JULIAN CHALAS	543937
E/2019-12874	27/3/19	DARLA STETIC CENTER	CENTRO DE ESTETICA, SPA, MASAJES, LIMPIEZAS FACIALES.	KARLA MIGUELINA ASTACIO RAMOS	544017
E/2019-15087	8/4/19	DAROSATH	SERVICIOS DE REPARACIÓN, MANTENIMIENTO, DISEÑO Y CONSTRUCCIÓN DE EQUIPOS INDUSTRIALES Y TECNOLÓGICOS.	DARIO ALBERTO RODRIGUEZ DE LOS SANTOS	545230
E/2019-11034	20/3/19	DARQCONST	ARQUITECTOS Y CONSTRUCTORES.	JOSE FRANCIS MATEO RAMON	543563
E/2019-14243	1/4/19	DATAFYERS	ES UNA INSTITUCIÓN GLOBAL QUE TRABAJA EN APOYO A LAS INICIATIVAS DE INTERÉS SOCIAL BASÁNDOSE EN EL DESCUBRIMIENTO	MAYELINE DEL CARMEN GARO LOPEZ	544810
E/2019-9498	2/4/19	DATE EL TRIP EFRG	GESTIONADOR DE EXCURSIONES NACIONALES E INTERNACIONALES DE TURISMO INTERNO, GESTION DE TRANSPORTE, EVENTOS SOCIALES Y HOSPEDAJE.	EMMANUEL FERNANDEZ HIDALGO	544763
E/2019-14146	4/4/19	DC CENTRO DE GOMAS Y SERVICIOS	VENTAS DE GOMAS Y LUBRICANTES.	YSIDRO ALVARO DELGADO CESA	545176
E/2019-11530	25/3/19	DE GEIRENY COMEDOR, CAFETERÍA Y COMIDA	CONSTRUIR UN COMEDOR, UNA CAFETERÍA Y COMIDA RÁPIDA AL MISMO TIEMPO.	ANGELA GIL ROQUE, HENEROLIZA LOPEZ GIL, TEODOSIA REINOSO FERREIRA	543582
E/2019-13620	28/3/19	DE LA ROSA & GRULLON MULTI-SERVICIOS	VENTA Y REPARACIÓN DE COMPUTADORAS, CELULARES Y COBRO DE SERVICIOS.	ALEXIS DE LA ROSA GRULLON	544137
E/2019-11464	15/3/19	DE LA VEGA RB PRODUCTIONS	PROMOTORES DE ESPECTÁCULOS ARTÍSTICOS, DEPORTIVOS Y SIMILARES, RENTA DE EQUIPOS DE SONIDO A NIVEL DE INSTALACIONES TURÍSTICAS	RAFAEL BOTELLA RUBIO	544610
E/2019-12786	27/3/19	DEAM ESSENCES	FABRICACION DISTRIBUIR Y VENTA DE PRODUCTOS DE BELLEZA, ESENCIAS, AROMATIZANTES, VELAS AROMATICAS, PRODUCTOS DE LIMPIEZA	ANGIE MELISSA LIRIANO CUNILLERA	543945
E/2019-14325	2/4/19	DEATO STORE & ACCESSORIES	TIENDA DE ROPA Y ACCESORIOS PARA DAMAS, CABALLEROS Y NIÑOS/A.	YERLYN ESTEFANY DURAN ANTIGUA	544829
E/2019-13547	27/3/19	DEBTORADVISORS ASESORES PARA DEUDORES	ASESORAR DEUDORES DESDE EL PUNTO DE VISTA LEGAL.	PEDRO JOSE LARA ACEVEDO	543908
E/2019-12590	25/3/19	DECOAMBIENTE DECORACION Y CONSTRUCCION	DECORACIÓN, REMODELACIÓN Y CONSTRUCCIÓN EN GENERAL DE TODO TIPO DE INMUEBLES: CASAS, APARTAMENTOS, EDIFICIOS	RENE JAVIER USECHE BERNAL	544499
E/2019-7710	26/3/19	DECOINSTALACIONES BENFRANS	INSTALACIÓN DE DECORACIONES EN EBANITERIA, CARPINTERÍA, ACCESORIOS, REPARACIONES. PINTURA Y MANTENIMIENTO EN ESTAS ÁREAS.	FRANCIS DAVID BENITEZ	543773
E/2019-15137	8/4/19	DECOMODA F & F	SERVICIOS DE CONFECCIONES ALTERACIONES DECORACIONES VENTAS Y ALQUILERES DE VESTUARIOS.	FRANCISCO ANTONIO PEREZ TAVERAS	545210
E/2019-13446	29/3/19	DECORACIONES DEICI	ELABORACIÓN Y DISTRIBUCIÓN FLOREROS, CUADROS Y ESPEJOS	DEICI VARGAS	544306
E/2019-12911	22/3/19	DELICIAS LA 33	ES UN PROYECTO DE LA IGLESIA QUE TIENE POR FINALIDAD DISTRIBUIR ALIMENTOS EN LA COMUNIDAD CON LA FINALIDAD DE PERCIBIR BENEFICIOS PARA LA IGLESIA.	FRANKLIN ANTONIO PACHECO HERRERA	543571
E/2019-12964	29/3/19	DENTAL CARE STUDIO BF	CLINICA ODONTologica, OFRECER SERVICIOS MÉDICOS ODONTOLÓGICOS, VENTA DE SUMINISTROS MÉDICOS	RADHAMES EDUARDO ANTONIO DIEK ANDON	544409

[210] EXP.	[220] SOL. FECHA	[561] NOMBRE COMERCIAL	[510] ACTIVIDAD	[730] SOLICITANTE	[111] REGISTRO
E/2019-14220	4/4/19	FULL TIME PUBLICIDAD	SERVICIO DE PUBLICIDAD E IMPRESOS EN GENERAL.	ANGELICA ALTAGRACIA GRANDGERARD DE LOS SANTOS	545183
E/2019-13590	27/3/19	FUMIGATRONIC	FUMIGACIÓN CONTRA TODO TIPO DE INSECTOS, CONTROL DE PLAGAS, PROTECCIÓN DE ESPACIOS FAMILIARES, COMERCIALES Y MEDIO AMBIENTE	CARLOS ALBERTO HERNANDEZ PEREZ	543860
E/2019-14294	2/4/19	FUMISERVICE ALBERTO	SERVICIOS DE FUMIGACION DE PLAGAS EN VIVIENDAS FAMILIARES, OFICINAS Y EMPRESAS.	JUAN DE JESUS ALBERTO MOSCOSO	544617
E/2019-14865	4/4/19	FUN CORNER	TIENDA DE CONVENIENCIA Y LAVADO DE VEHÍCULOS.	MIGUEL JOSE RICART NADAL	545169
E/2019-14790	4/4/19	FUNDACION DE DESARROLLO INTEGRAL DEL NIÑO Y EL ADOLESCENTE FUNDESINA	CUMPLIR EL PROPOSITO DE DIOS, TRABAJANDO EN DESARROLLO DE VALORES SOCIALES Y ESPIRITUALES EN NIÑOS Y ADOLESCENTES QUE VIVEN EN EXTREMA POBREZA.	BRAULIO PORTES	544989
E/2019-12072	25/3/19	FUNDACION ALCANZANDO A BAYAGUANA PARA CRISTO	ENTIDAD SIN FINES DE LUCRO DEDICADA A LABORES EDUCATIVAS Y AYUDA A LOS NIÑOS Y AL DESARROLLO DE NUESTRA COMUNIDAD.	DANIEL DARIO DOMINGUEZ	543556
E/2019-14056	4/4/19	FUNDACIÓN ÁNGELES DE LUZ FUNANLUZ	ENTIDAD SIN FINES DE LUCRO DEDICADA A DESARROLLAR, CAPACITAR	IRIS ALTAGRACIA ALMANZAR ABREU DE DURAN	545092
E/2019-12478	27/3/19	FUNDACION COMUNIDAD PARTICIPATIVA DE ESTRATEGIA Y TRABAJO FUNCOPEP	ENTIDAD SIN FINES DE LUCRO DEDICADA A LA FORMACION DE JÓVENES EMPRENDEDORES EN LOS CAMPOS SOCIALES, POLÍTICOS Y CULTURALES DEL PAÍS	BRIAN DE JESUS FERMIN DE LA CRUZ, ESMERLIN JOSE OLIVO REYNOSO	543890
E/2019-13684	28/3/19	FUNDACIÓN COMUNITARIA DOMINICANA, FUNCODOM.	SOMOS UNA INSTITUCIÓN SIN FINES DE LUCRO CREADA PARA TRABAJAR POR EL DESARROLLO COMUNITARIO, LOS RECURSOS NATURALES Y EL MEDIO AMBIENTE.	FUNDACIÓN COMUNITARIA DOMINICANA, FUNCODOM	544357
E/2019-11562	15/3/19	FUNDACION CRISTIANA AYUDAME A SER NIÑO	ACTIVIDADES RELIGIOSAS, EDUCACION CRISTIANA, COMIDA GRATUITA A NIÑOS DE ESCASO RECURSO.	ANA OLIVA PEREZ DE GUILLERMO	544037
E/2019-13088	25/3/19	FUNDACION DE AYUDA Y SERVICIOS PROYECTADOS FASIPRO	INSTITUCIÓN SIN FINES DE LUCRO DEDICADA A REALIZAR LABORES DE AYUDA A LA COMUNIDAD Y A LA NIÑEZ.	MIGUEL GERONIMO BROOKS STERLING	543744
E/2019-12837	1/4/19	FUNDACION DE DESARROLLO Y BIENESTAR SOLIDARIO MIRIAN PELLERANO FUDEBISOMIPE	ENTIDAD SIN FINES DE LUCRO DEDICADA A FOMENTAR EL DESARROLLO Y AYUDAR A LAS MUJERES, LA JUVENTUD Y A LOS PUEBLOS MÁS NECESITADOS.	MIRIAN PELLERANO PACHECO DE MIÑOSO	544425
E/2019-13051	25/3/19	FUNDACIÓN DORCAS VIVIENDO EN VALORES FUNDOVIVA	PROMOVER LA PERMANENCIA DE LOS VALORES FAMILIARES, SOCIALES Y CRISTIANOS POR UNA CULTURA DE PAZ	DORKA ESTHER PACHECO JIMENEZ	543639
E/2019-8915	27/3/19	FUNDACION ELIZABETH SETON	FORMACIÓN DE NIÑOS DE ESCASOS RECURSOS COMPRENDIDO ENTRE LA EDAD DE 2 HASTA 5 AÑOS EN EL ÁREA DE EDUCACIÓN, MEDICINA	FUNDACION ELIZABETH SETON	543892
E/2019-12745	26/3/19	FUNDACION EN RESCATE DE LOS NIÑOS PERDIDOS FURENIPE	ENTIDAD SIN FINES DE LUCRO DEDICADA AL CUIDADO DE LOS NIÑOS, EDUCACIÓN, FORMACIÓN Y CULTURA.	GERALDO RODRIGUEZ MONTERO	543683
E/2019-13862	29/3/19	FUNDACION ENVIADO POR DIOS	ENTIDAD SIN FINES DE LUCRO QUE TENDRÁ LOS SIGUIENTES OBJETOS SOCIALES	LUCIENNES GONZALEZ LOPEZ	544297
E/2019-13113	25/3/19	FUNDACION FUTURO HORIZONTE DEL ENVEJECIENTE FUFHDE	DESARROLLAR PROGRAMAS Y ACTIVIDADES DE CARÁCTER EDUCATIVO, SOCIAL, CULTURAL Y ATENCIÓN INTEGRAL DE LA POBLACIÓN ADULTA MAYOR.	VICENTE GUERRERO CEDENO	543897
E/2019-13999	29/3/19	FUNDACIÓN GENERACIÓN L	ASOCIACIÓN SIN FINES DE LUCRO DEDICADA A LA REALIZACIÓN DE ACTIVIDADES Y CAMPAÑAS DE FOMENTO Y DIVULGACIÓN DE HÁBITOS	NICOLAS JUNIOR CALDERON RODRIGUEZ	544325
E/2019-12842	22/3/19	FUNDACIÓN GRACIELA FERMIN	ENTIDAD SIN FINES DE LUCRO, DEDICADA A BRINDAR ASISTENCIA Y AYUDA SOCIAL PARA PERSONAS DE ESCASOS RECURSOS.	FUNDACIÓN GRACIELA FERMIN INC.	544826
E/2019-10066	4/4/19	FUNDACION HOIBA	EDUCACIÓN INICIAL, SALA DE TAREAS, CURSOS DE MÚSICA, DANZA, PINTURA, AYUDAS SOCIALES	DAMARIS RUTH PEÑA DE VELASQUEZ	545063
E/2019-14398	2/4/19	FUNDACION JAIME MARMOL	ENTIDAD SIN FINES DE LUCRO CON EL OBJETIVO DE OFRECER AYUDA A LAS PERSONAS MAS NECESITADAS.	JAIME MARMOL MEDINA	544684
E/2019-14929	5/4/19	FUNDACION JEREMIAS 33.3 JESUS	ENTIDAD SIN FINES DE LUCROS TRABAJAMOS CON JÓVENES ENVUELTO EN LOS VICIOS Y LA VCDELINCUENCIAS Y PROBLEMA DE CONDUCTA	JOSEFINA RAMIREZ DE VAQUEZ	545228
E/2019-12839	22/3/19	FUNDACIÓN JESÚS LEVANTANDO AL CAÍDO SAN JUAN 5-8	ENTIDAD SIN FINES DE LUCRO DEDICADA A LA REHABILITACIÓN DE ADICTOS, AYUDA SOCIAL, CUIDADO DE LOS MÁS NECESITADOS Y PREDICAR EL EVANGELIO.	BIENVENIDO SEVERINO TEJADA, SIXTA PERALTA SILVERIO	543478
E/2019-13800	28/3/19	FUNDACION JOROLUIS CAZADIS	ENTIDAD SIN FINES DE LUCRO, DEDICADA AYUDAS HUMANITARIAS A NIÑOS Y ENVEJECIENTES, DONACIÓN DE EQUIPOS	JOSE JOROLUIS SENCHAL, CATHERINE CHARLOTTE CAZADIS	544249
E/2019-3126	25/3/19	FUNDACIÓN JOSE RAMON GARCIA GARCIA	ENTIDAD SIN FINES DE LUCRO, QUE TIENE COMO OBJETIVO DISEÑAR Y EJECUTAR PROYECTOS DE INTERVENCIÓN SOCIAL	JOSE RAMON GARCIA GARCIA	543769
E/2019-5234	29/3/19	FUNDACIÓN MAIMÓN TRABAJA PARA CRISTO	SIN FINES DE LUCRO. DEDICADA A AYUDAR A PERSONAS NECESITADAS, SERVICIOS COMUNITARIOS Y DAR A CONOCER EL EVANGELIO DE JESUCRISTO.	AMERICA COLON SANDOVAL	544330
E/2019-14054	1/4/19	FUNDACION MANOS QUE SIRVEN	ES UNA ORGANIZACIÓN NO GUBERNAMENTAL SIN ÁNIMO DE LUCRO (ONG), QUE SIRVE AL INTERÉS DE DESARROLLO COMUNITARIO	NELSON YAN CHARLES	544423
E/2019-13797	28/3/19	FUNDACION MIRIAM ORTIZ Y MEFIBOSET FUNDMIR	ENTIDAD SIN FINES DE LUCRO DEDICADA A DESARROLLAR PROGRAMAS SOCIALES, EDUCACIÓN, SALUD, MEDIO AMBIENTE Y VEEDURÍA CIUDADANA.	DESARROLLO COMUNITARIO MEFI BOSET	544218
E/2019-14278	2/4/19	FUNDACIÓN MORENA LAPAZ	ENTIDAD SIN FINES DE LUCRO, DEDICADA AL TRABAJO CARITATIVO, A UNA TAREA CARITATIVA Y HACER UNA CONTRIBUCIÓN ACTIVA	JOSÉ MANUEL LAPAZ PERALTA	544600
E/2019-14096	1/4/19	FUNDACION NEW CENTURY SCHOOL	PROMOVER ACTIVIDADES QUE FACILITEN LA EDUCACIÓN DE CALIDAD A LOS NIÑOS, NIÑAS Y ADOLESCENTES	MARINA RIDAO MOLINARES	544445
E/2019-14018	3/4/19	FUNDACION PARA COMPUTACION Y LA MATEMATICA FUNCORMAT	ENTIDAD SIN FINES DE LUCRO DEDICADA A LA DIVULGACION Y LA COMPETITIVIDAD EN COMPUTACION Y MATEMATICA.	ELIGIO ANTONIO CABRERA PIMENTEL	544869
E/2019-13993	29/3/19	FUNDACIÓN PARA LA ORIENTACIÓN CONDUCTUAL DEL MENOR FUNCONME	ENTIDAD SIN FINES DE LUCRO DESTINADA A TRABAJAR LA CONDUCTA DEL MENOR DE EDAD, LOS PROBLEMAS CONDUCTUALES DE LOS Y LAS MENORES DE EDAD Y SU SALUD MENTAL.	LUCIA DE LEON	544537
E/2019-13972	29/3/19	FUNDACION PEMA FUNPEMA	FOMENTAR EL CUIDADO DE LA SALUD, ASÍ COMO DESARROLLAR PROGRAMAS QUE PROMUEVAN LA FORMACIÓN DE VALORES ÉTICOS	ALAIN DE JESUS PEÑA MARMOLEJOS	544319
E/2019-13055	25/3/19	FUNDACIÓN PERALVILLO AVANZA PARA CRISTO	ENTIDAD SIN FINES DE LUCRO DEDICADA A REALIZAR OBRAS DE BIEN SOCIAL: AYUDA PARA LOS NIÑOS, JÓVENES Y ANCIANOS	MARGARITO GUZMAN SANCHEZ	543640
E/2019-13275	1/4/19	FUNDACIÓN PETROMACORISANA DE BASKETBALL Y ASISTENCIA SOCIAL FPBAS	PROMOVER EL DESARROLLO DEL BASKETBALL EN LA REPÚBLICA DOMINICANA DESDE UNA PERSPECTIVA EDUCATIVA Y SOCIAL	HECTOR PABLO AGESTA MOTA	544518
E/2019-14796	4/4/19	FUNDACION POR EL DESARROLLO DE JINOVA FUNDEJI	INSTITUCIÓN SIN FINES DE LUCROS DEDICADA A LA REALIZACIÓN DE ACTIVIDADES EDUCATIVAS, SOCIALES Y CULTURALES	BREY ELIECER VALDEZ HERRERA	544992
E/2019-13138	26/3/19	FUNDACIÓN PUNTIER	ENTIDAD SIN FINES DE LUCRO DEDICADA A LA ASISTENCIA SOCIAL PARA LOS MAS NECESITADOS	LUCIA PUNTIER DIAZ	543884
E/2019-12985	25/3/19	FUNDACIÓN TOCANDO PUERTAS POR MI COMUNIDAD, FUTOPICI	ENTIDAD SIN FINES DE LUCRO, DEDICADA A OFRECER AYUDA A LOS MAS NECESITADOS EN LO QUE ES SALUD, ALIMENTACIÓN, VIVIENDAS.	CARMEN GRASILIANA PEREZ MARTE	543618
E/2019-14904	5/4/19	FUNDACION VALENCIA PARA ACCIONES SOCIALES ODONTOLÓGICAS Y ACTIVIDADES QUIRURGICA	ADIESTRAR Y ENSEÑAR SOBRE EL MANEJO DE LA SALUD BUCAL Y SU REPERCUSIÓN SOBRE TODO EL ORGANISMO.	JOSE ALFREDO VALENCIA LASECA	545213
E/2019-15045	5/4/19	FUNDACIÓN VIDA BONITA-FUNVIBO	ENTIDAD SIN FINES DE LUCRO, DEDICADA A RESTAURAR, AYUDAR Y DESARROLLAR SOCIAL ECONÓMICA, PSICOLÓGICA, MORAL Y ESPIRITUAL DE LA FAMILIA.	ANGELA ANTONIA RODRIGUEZ DE HERNANDEZ	545011
E/2019-3887	5/3/19	FUNDACION VIDAGUA	ENTIDAD SIN FINES DE LUCRO, DEDICADA A LA PROMOCIÓN Y PREVENCIÓN DE LA SALUD INTEGRAL, PARA LOS MAS NECESITADOS.	MARJORY ESTHER VAISSAIRE	543522
E/2019-13125	25/3/19	FUNDACION WE ARE ALL CONNECTED	ENTIDAD SIN FINES DE LUCRO DEDICADA A BRINDAR AYUDA A PERSONAS DE ESCASOS RECURSOS EN EL ÁREA DEPORTIVA, EDUCACIÓN Y SALUD.	ELINTON ROSARIO	543575
E/2019-12891	22/3/19	FUNDOLECHE FUNDACION DOMINICANA DE LA LECHE	PROMOCIONAR EL CONSUMO LÁCTEO DEL PAÍS A TRAVÉS DE ESTRATEGIAS, ASÍ COMO LA CREACIÓN Y APLICACIÓN DE PROGRAMAS	WISON ANTONIO PICHARDO SANTANA	543732
E/2019-12785	22/3/19	FUNNY DESK RD	VENTA DE PAPELERÍA Y ACCESORIOS DE ESCRITORIOS.	VANESSA ARIAS CAPELLAN	543442
E/2019-14871	4/4/19	FUSION MARQUE	VENTA AL POR MAYOR Y AL DETALLE DE TODO TIPO DE COMIDA PROCESADA Y CRUDA, CARNES Y EMBUTIDOS	ST. TROPEZ SEAFOOD AND GRILL, S.R.L.	544932
E/2019-12977	25/3/19	G.P SERTOPRO GEOMATIC	SERVICIOS TOPOGRÁFICOS EN GENERAL, REMOZAMIENTOS Y AFINES.	GISELA MILAGROS CEDEÑO MEJIA DE NUÑEZ	543615
E/2019-14514	3/4/19	GAB SOLUCIONES & HERRAMIENTAS	REPARACIONES Y VENTAS DE HERRAMIENTAS ELÉCTRICAS (TALADROS, CALADORAS, ETC).	AWILDA HERNANDEZ CRUZ	544691
E/2019-14047	1/4/19	GABOT WORLDWIDE REAL ESTATE GAB	DESARROLLO, COMPRA, VENTA Y ADMINISTRACIÓN, ARRENDAMIENTO Y PERMUTA DE PROPIEDADES Y PROYECTOS TURÍSTICOS, RESIDENCIALES Y COMERCIALES.	JOSE FRANCISCO GABOT ARAUJO	544418
E/2019-13155	26/3/19	GADGETSTAR	VENTAS DE COMPUTADORA, TABLET Y ACCESORIOS.	LUIS RODRIGUEZ ACOSTA	543865
E/2018-48016	26/3/19	GAIA INTERNATIONAL INSTITUTE	SERVICIO EDUCACIÓN Y CAPACITACIÓN.	THERESA SANTANA	543887
E/2019-9125	27/3/19	GALY BOUTIQUE	VENTAS DE ROPAS, PARA DAMAS,CABALLEROS Y NIÑOS DE TODO TIPO, CALZADOS Y ACCESORIOS.	MAYELINE CAMINERO GUERRERO	543922
E/2019-12653	21/3/19	GARANTÍA EVAR	CONSTRUCCIÓN, COMPRA Y VENTA DE INMUEBLES. PRÉSTAMOS PERSONALES E HIPOTECARIOS. FINANCIERA	ELIAS VICTOR ATALLAH RUIZ	543433
E/2019-11441	1/4/19	GAVA TECH	VENTAS, CONFIGURACIÓN E INSTALACIÓN DE EQUIPOS ELECTRÓNICOS Y TECNOLÓGICOS.	CLAUDIO MANUEL GALVA, FLAVELIN ERNETO VALLEJO MATEO	544586
E/2019-13253	26/3/19	GAZDOM EAGG	COMPRA Y VENTA ,EXPORTACIÓN E IMPORTACIÓN DE PRODUCTOS PETROLÍFEROS Y TODO TIPO DE COMBUSTIBLE	ERIC ALEXANDER GOMEZ GUERRERO	543849
E/2019-14179	1/4/19	GECOE	GESTIÓN DE COBROS EMPRESARIALES.	JOSE LUIS LIRIANO ADAMES	544546
E/2019-11837	26/3/19	GEMBALIES ROOF TECS RD	CONSTRUCCIÓN Y REPARACIÓN DE TECHOS, VENTA DE PRODUCTOS Y ARTÍCULOS PARA TECHOS.	HENNING GEMBALIES	543696
E/2019-13656	28/3/19	GENIOS ARQUITECTOS	ARQUITECTURA, INGENIERÍA, DISEÑO DE INTERIORES, DISEÑO URBANO, PAISAJISMO, CONSTRUCCIÓN Y PLANIFICACIÓN TERRITORIAL.	DREY ALEJANDRO SANTANA DE PEÑA	544162
E/2019-14489	3/4/19	GENIUS COFFEE SDQ	ESTABLECIMIENTO COMERCIAL TIPO CAFETERÍA, CON UN ESPACIO DESTINADO PARA EVENTOS Y REUNIONES CARACTERIZADO POR LA VENTA DE CAFÉ	JUNIOR SANTIAGO PONCIANO LEBRON	544776
E/2019-10560	20/3/19	GEOCONSTRUCTION & SURVEYORS GECONSUR	SERVICIOS DE LEVANTAMIENTO Y REPLANTEO GEOMÁTICOS, TOPOGRAFÍA EN GENERAL, MENSURA LEGAL (TITULACIÓN DE INMUEBLES).	JUANITO JIMENEZ OROZCO	543487

[210] EXP.	[220] SOL. FECHA	[561] NOMBRE COMERCIAL	[510] ACTIVIDAD	[730] SOLICITANTE	[111] REGISTRO
E/2019-6656	22/2/19	GEODIS SURVEYING & CONSULTING	TOPOGRAFÍA EN GENERAL, DESLINDE, SANEAMIENTO, RÉGIMEN DE CONDOMINIO, URBANIZACIÓN PARCELARIA, TASACIÓN, OBRAS CIVILES, VENTAS Y ALQUILER DE INMUEBLES.	JULIO ALBERTO DE LOS SANTOS SORIANO	544925
E/2019-13850	3/4/19	GERCAST FUMIGACION Y SERVICIOS	CONTROL DE PLAGAS DOMESTICAS, RESIDENCIALES, INDUSTRIALES, AGRICOLAS, MANTENIMIENTO Y DISEÑO DE JARDINES, ASESORIA AGRÍCOLA	RAFAEL GERONIMO DE LEON, ROBERTO CASTILLO DUVERGE	544725
E/2019-7390	3/4/19	GERON INGENIERÍA DEL NORTE	CONSTRUCCIÓN, TERMINACIÓN EN GENERAL, IMPORTACIÓN DE MATERIALES DE CONSTRUCCIÓN.	MANUEL RAMON ANTIGUA MERCEDES	544705
E/2019-12198	20/3/19	GES INMOBILIARIA	CONSTRUCCIÓN INCLUYE EL ALQUILER E INSTALACIÓN DE ANDAMIOS.	GES INMOBILIARIA S.A.S	544483
E/2019-10205	21/3/19	GESTIONES Y SERVICIOS GRB	OFRECER SERVICIOS LEGALES Y SERVICIOS DE GESTIÓN PARA LA FORMACIÓN Y DESARROLLO DE LAS EMPRESAS.	ANABEL DE LOS REMEDIOS GALVAN ABREU	543492
E/2019-14277	2/4/19	GESTORA DE REPUESTOS EL GUAIMA	COMPRA Y VENTA DE REPUESTOS.	PEDRO ORLANDO MARTINEZ IVES	544599
E/2019-13942	29/3/19	GISA GLOBAL INT SUPPORT & ANALYSIS	EMPRESA CONSULTORA DE ESTUDIOS, ANÁLISIS Y ENCUESTAS RESPECTO AL COMPORTAMIENTO DE LAS PERSONAS ANTE LAS OFERTAS DE MERCADO Y ELECTORALES DE TODA ÍNDOLE	ROMULO CANDELARIO OTAZO PEREZ	544284
E/2019-11388	26/3/19	GLADYS MOTOR SPORT PUNTA CANA	SERVICIOS ESPECIALIZADOS AL TURISTA, SERVICIOS DE TRANSPORTE TURÍSTICO EN GENERAL, RESERVACIONES	GLADYS MARIA MONEGRO SEVERINO	543824
E/2019-12775	22/3/19	GLAM R'US KIDS	CELEBRACIONES DE EVENTOS CUMPLEAÑOS TIPO SPA, FOTOGRAFÍAS, VÍDEOS FASHION SHOW, DESFILES, VENTA DE ROPAS, ACCESORIOS	SHAHENN SHADAY RAMCHADANI GODET	544280
E/2019-14610	3/4/19	GLAMMYN'S MAKEUP	SERVICIOS Y VENTA DE MAQUILLAJE PROFESIONAL.	LILYBETH SOSA CARABALLO	544916
E/2019-8756	4/4/19	GLAV SOLUTIONS DESIGN	ARQUITECTURA, DISEÑO ARQUITECTÓNICO Y DISEÑO GRÁFICO, CONSTRUCCIÓN E INSTALACIONES.	MARIELA ESTHER VALERA FERNANDEZ DE ALMANZAR	544954
E/2019-14059	1/4/19	GLÉCK STORE	VENTA DE ROPA, PERFUMES Y ACCESORIOS.	ANGELA MARIEL SANTOS LITHGOW	544428
E/2019-13111	2/4/19	GLOBAL DOMINICAN EXPLORATION GDE	ANÁLISIS Y EXPLORACIÓN DE RESERVAS MINERALES, EXPLOTACIÓN DE CANTERAS, MINAS Y YACIMIENTOS MINEROS, PROCESAMIENTO DE MINERALES	JUAN MANUEL CACERES TORRES	544714
E/2019-14029	3/4/19	GLOBAL RECYCLING FGM	RECICLAJE DE DESPERDICIOS PLÁSTICOS.	CLEMENT GARIMALDY FELIZ GONZALEZ	545091
E/2019-10492	20/3/19	GLOBAL RESOURCES CARIBE GRC	EXPORTACIÓN DE DESPERDICIOS DE METALES, CHATARRAS, HIERROS Y TODO TIPO DE METALES	IVAN DARIO OSORNO GIL	543590
E/2019-13271	26/3/19	GLOBANSYS	SERVICIO DE CONSULTORÍA, IMPORTACIÓN, COMERCIALIZACIÓN Y VENTA AL POR MAYOR Y DETALLE DE EQUIPOS ELECTRÓNICOS	DIOSANELY PEREZ PEREZ	543858
E/2019-9191	27/3/19	GLOBAPP SOFT & TECH	REPRESENTACIÓN, FABRICACIÓN Y COMERCIALIZACIÓN DE SOFTWARE Y EQUIPOS TECNOLÓGICOS.	ANA BELL ABREU MARIÑEZ, JUAN CESAR CURAY BENITES	544081
E/2019-13685	28/3/19	GN MEDIA	CREACIÓN, DISEÑO, ANÁLISIS, DESARROLLO Y MONITOREO DE PLANES Y ESTRATEGIAS PARA COLOCAR MARCAS Y POSICIONARLAS	JUAN JESUS GARCIA LIRIANO	544186
E/2019-12951	4/4/19	GO GLOBAL TRAVELS, BY MARTINEZ ROJAS	GESTIÓN DE BOLETERÍA, RESERVAS HOTELES, CRUCEROS, EXCURSIONES NACIONALES E INTERNACIONALES, SEGUROS, GESTIÓN FINANCIERAS	ELSA MARIA ROJAS AMPARO	545080
E/2019-12468	27/3/19	GO INVERSIONES FRANCISCO ALMONTE	IMPORTADOR DE VEHÍCULOS NUEVOS Y USADOS, COMPRA Y VENTA DE VEHÍCULOS NUEVOS Y USADOS SERVICIOS DE TAXIS	FRANCISCO RICARDO MARTINEZ ALMONTE	544008
E/2019-13533	29/3/19	GODZILA RENT CAR	RENTA DE VEHÍCULOS DE MOTOR.	JOSE ANTONIO DEL ROSARIO GONZALEZ, KAROLIN MACIEL VARGAS SILVERIO	544307
E/2019-13748	28/3/19	GODZ-UNIVERSAL	IMPORTACIÓN Y VENTA AL POR MAYOR Y DETALLE, DE PIEZAS DE VEHÍCULO EN GENERAL. Y/O DE TODAS LAS MARCAS EN EL MERCADO.	ATLLEE ROWLETTE, EDWIN ENMANUEL BOBEA	544100
E/2019-7806	27/3/19	GOICOECHEA CONSULTING	SERVICIOS DE CONTABILIDAD, AUDITORIA, ASESORIA FISCAL Y FINANCIERA, SERVICIOS DE INGENIERIA, CONSULTORIA Y ASESORAMIENTO TECNICO.	YOKAIRA MALLERLIN GOICOECHEA SANTANA, ANYELO MANUEL GOICOECHEA SANTANA	543957
E/2019-11788	25/3/19	GOING A2B	DESARROLLAR APLICACIONES (SOFTWARE).	RODERICK ALEXANDER FITZHUGH	543546
E/2019-11666	18/3/19	GOLDEN ARROW CARIBBEAN	IMPORTACIÓN, DISTRIBUCIÓN, VENTA Y REPRESENTACIÓN DE MARCAS DE VINOS, LICORES, CERVEZAS Y ALIMENTOS.	HORACIO TAVAREZ CESPEDES	543999
E/2019-12444	5/4/19	GONCAVA TALLER	PRESTACIÓN DE SERVICIOS DE DISEÑO ARQUITECTÓNICO Y DE INTERIORES	MARIA EUGENIA CABA	545030
E/2019-6310	25/3/19	GONZALEZ S.M.C	PURIFICADORA DE AGUA Y VENTA DE AGUA.	SANTIAGO GONZALEZ ADAMES, MARIA ELENA GONZALEZ ADAME	543535
E/2019-13568	1/4/19	GONZALEZ SALCE INVERSIONES	SERVICIOS DE PRESTAMOS EN GENERAL, YA SEA CON GARANTÍA HIPOTECARIA, VEHÍCULOS, SOLARES Y A TITULO PERSONAL, ASÍ COMO LA COMPRA Y VENTA DE VEHÍCULOS DE MOTOR E INMUEBLES.	ALVARO MIGUEL GONZALEZ MONTERO, HAROLD ROSARIO TERRERO, JOSE ENMANUEL SALCE POLANCO	544354
E/2019-13792	1/4/19	GORDILLO FLAVORS TEAM	VENTA DE ALIMENTOS Y BEBIDAS.	JORGE EMILIO GARCIA GUZMAN	544344
E/2019-13087	25/3/19	GOTERA CAR WASH	SERVICIOS DE LAVADO, CUIDADO Y MANTENIMIENTO DE VEHÍCULOS DE MOTOR EN GENERAL	PABLO ERNESTO ROSARIO TEJADA	543745
E/2019-8549	5/4/19	GREEN DREAMS RESIDENCES	PROYECTO INMOBILIARIO DE CASAS Y APARTAMENTOS.	MANUEL ALEXANDER REYES GOMEZ	545119
E/2019-13039	25/3/19	GRINGO FUTBOL CLUB	ACADEMIA DEPORTIVA ESPECIALIZADA EN LA ENSEÑANZA Y PROMOCIÓN DEL FÚTBOL EN LA REPÚBLICA DOMINICANA.	JOSE ALFREDO MARTINEZ MARTINEZ	543635
E/2019-13883	29/3/19	GRIVAS CONSULTORÍA	OFRECER SERVICIOS LEGALES EN TODAS LAS RAMAS DEL DERECHO, CONSULTORÍA, ASESORÍA, REPRESENTACIONES EN JUSTICIA Y CUALQUIER OTRA JURISDICCIÓN	GERARDO RIVAS	544265
E/2019-12428	20/3/19	GRUPO ALLIGARE	RECLUTAMIENTO Y DISEÑO DE PROCESO, OUTSOURCING, ASESORÍA, EVALUACIONES DE TALENTO, CAPACITACIÓN, PROMOCIÓN Y VENTA DE PROGRAMAS DE CAPACITACIÓN Y DISEÑO DE FORMACIONES	ALTAGRACIA MILAGROS ARIAS SANTANA, ORQUIDEA ALTAGRACIA JIMENEZ ARIAS	544160
E/2019-13473	4/4/19	GRUPO ALVAREZ LÓPEZ ALPEZ	ASESORÍA LEGAL.	OLIVER ALEXANDER ALVAREZ CRUZ	545037
E/2019-8606	1/4/19	GRUPO CASIL	TOUR OPERADOR Y SERVICIO DE TRANSPORTES TURÍSTICOS	CLAUDIO HERRERA	544389
E/2019-12840	26/3/19	GRUPO CAST	VENTA, COMPRA, MANTENIMIENTO, REPARACIÓN, EXPORTACIÓN, IMPORTACIÓN Y COMERCIALIZACIÓN DE TODO TIPO DE VEHÍCULOS DE MOTOR A NIVEL GENERAL	BRIAN EDDIE CASTELLANOS PEREYRA	543763
E/2019-4253	28/3/19	GRUPO CASTPEG	COMPRA, VENTA Y ALQUILER DE INMUEBLES, BIENES RAÍCES Y TENEDORA DE INMUEBLES.	IVAN ALFREDO CASTILLO AMARANTE	544057
E/2019-13016	25/3/19	GRUPO CIVICO CIUDADANO MAYORIA OLVIDADA GRUCIMODA	SE DEDICA A VELAR POR LOS INTERESES DE LOS CIUDADANOS MÁS DESPOSEÍDOS, PROPUGNAR POR LOS VALORES CÍVICOS-CIUDADANOS PARA EL SANO DESARROLLO DE LA SOCIEDAD DOMINICANA.	CANDIDO DE JESUS	544446
E/2019-14275	2/4/19	GRUPO COMERCIAL SANCHEZ S. DURAN	COMPRA Y VENTA DE REPUESTOS DE MOTORES, PASOLAS, BICICLETAS NUEVAS. COMPRA Y VENTA DE ROPAS DE NIÑOS, NIÑAS NUEVAS. SIEMBRA DE FRUTAS (PIÑA).	KARINA SANCHEZ SUAREZ	544594
E/2019-10863	27/3/19	GRUPO DE SERVICIOS SMITH FRIAS	COMERCIALIZACIÓN DE COMBUSTIBLES, ACEITES Y SUS DERIVADOS AFINES, IMPORTACIÓN, COMPRA Y VENTAS DE LOS MISMOS	CESAR ELIAS SMITH ABREU	544040
E/2019-14349	2/4/19	GRUPO FINANCIERO INVERTECA	SERVICIOS FINANCIEROS, OTORGAMIENTOS DE CRÉDITOS EN GENERAL.	INVERSORA INTERNACIONAL INVERTECA, LTD.	544667
E/2019-14034	1/4/19	GRUPO FR50	SERVICIOS DE COMERCIALIZACIÓN, GESTIÓN, PRODUCCIÓN, ELABORACIÓN, ALMACENAMIENTO, CONSIGNACIÓN, TRANSPORTACIÓN, INTERMEDIACIÓN, COMISIÓN	FRANCISCO ALEJANDRO LEBREAUULT ACEVEDO	544411
E/2019-10735	1/4/19	GRUPO GAEL MAIA	FABRICACIÓN DE LETREROS, VALLAS, ESTRUCTURAS METÁLICAS, FACHADAS, IMPRENTA, IMPRESIONES EN GENERAL, ROTULACIONES	STEPHANIE BATISTA ABREU	544510
E/2019-14959	5/4/19	GRUPO HOEPELMAN	SERVICIOS Y ASESORÍA EN EL ÁREA DE LA CONSTRUCCIÓN, PREVENCIÓN DE RIESGOS LABORALES Y EL DERECHO.	DIMAS ANTONIO HOEPELMAN MARMOLEJOS	545052
E/2019-14770	4/4/19	GRUPO INJA	COMPRA Y VENTA DE GAS LICUADO DE PETRÓLEO, BIENES RAÍCES, CONSTRUCCIÓN, REMODELACIÓN DE INMUEBLE.	GRUPO INJA, S.R.L.	544986
E/2019-13195	26/3/19	GRUPO JIMPI	SERVICIOS Y ASESORÍA LEGAL.	CARLOS JIMENEZ PIETER	543707
E/2019-10821	5/4/19	GRUPO KUGA	SERVICIO Y AGENTES DE IMPORTACIÓN: SERVICIOS DE IMPORTACIÓN DE PRODUCTOS ELÉCTRICOS PARA MAYORISTAS Y GRANDES FERRETERÍAS.	STEFAN KUHNERT	545025
E/2019-13539	3/4/19	GRUPO LA PAZ F&L	SERVICIOS FUNERARIOS. REPATRIACIÓN DE CADÁVERES, ALQUILER DE SALÓN PARA VELATORIOS	YAMILY MARIA LOPEZ	544700
E/2019-9052	26/3/19	GRUPO MONTOR	ARRENDAMIENTO DE OFICINAS FÍSICAS Y VIRTUALES.	LUISA ELENA MONTIEL TORO	543777
E/2019-13598	27/3/19	GRUPO MOSH	VENTA, INSTALACIÓN Y MANTENIMIENTO DE EQUIPOS DE VIGILANCIA Y SEGURIDAD.	DEWINT HERNANDEZ JIMINIAN, EMIR FARUK MAZARA JIMINIAN, JUAN DE JESUS OLIVO DE LA CRUZ, VICTOR MANUEL SAVIÑON HEREDIA	543859
E/2019-13149	28/3/19	GRUPO NORTE DE OFTALMOLOGIA	ENTIDAD SIN FINES DE LUCRO, DEDICADA A VELAR POR LA SALUD VISUAL DE LOS HABITANTES EN LA REPUBLICA DOMINICANA	GRUPO NOTE DE OFTALMOLOGIA, INC.	544224
E/2019-13278	26/3/19	GRUPO NUEVO MAR	IMPORTACIÓN, EXPORTACIÓN, PRODUCCIÓN Y COMERCIALIZACIÓN DE PRODUCTOS AGRÍCOLAS TALES COMO: TOMATES, AJÍES, CEBOLLAS	FRANCISCO MANUEL LAZALA PUELLO	543862
E/2019-12978	25/3/19	GRUPO PICKLES	DISTRIBUCIÓN Y VENTA DE MATERIAL GASTABLE, MATERIAL DE LIMPIEZA, MOBILIARIOS ESCOLAR Y DE OFICINA	SKILLS ON DEMAND, S.R.L.	544562
E/2019-14757	4/4/19	GRUPO PUNTACANA DESARROLLO EDUCATIVO	EDUCACIÓN INICIAL, BÁSICA Y MEDIA, ASÍ COMO PROMOCIONAR, GESTIONAR E IMPLEMENTAR EL DESARROLLO EDUCATIVO	GRUPO PUNTACANA, S.A.	544980
E/2019-12443	21/3/19	GRUPO ROCIO TROPICAL	IMPORTACIÓN Y COMERCIALIZACIÓN DE PRODUCTOS TEXTILES TALES COMO, TELAS, ROPA, UNIFORMES, ZAPATOS, CARTERAS Y ACCESORIOS EN GENERAL.	FRANCISCO MANUEL LAZALA PUELLO	543586
E/2019-13368	26/3/19	GRUPO SOLID DOMINICANA	PRODUCCIÓN, COMPRA, VENTA, DISTRIBUCIÓN, COMERCIALIZACIÓN, IMPORTACIÓN Y EXPORTACIÓN DE PINTURAS, SOLVENTES, RECUBRIMIENTOS INDUSTRIALES	ARIEL KOLL - NESCHER VALENZUELA	544241
E/2019-14036	1/4/19	GRUPO TK03	SERVICIOS DE COMERCIALIZACIÓN, GESTIÓN, PRODUCCIÓN, ELABORACIÓN, ALMACENAMIENTO, CONSIGNACIÓN, TRANSPORTACIÓN, INTERMEDIACIÓN, COMISIÓN	FRANCISCO ALEJANDRO LEBREAUULT ACEVEDO	544413
E/2019-13654	1/4/19	GRUPO VALESP	SERVICIOS DE CONSTRUCCIONES EN GENERAL. COMPRA Y VENTA DE BIENES INMUEBLES. RETRIBUCIÓN POR COMISIONES A CAMBIO DE ALQUILER DE INMUEBLES	MILAGROS VALENTINA DOMINGUEZ DE CRUZ, EDDY MIGUEL ESPINO BONIFACIO	544355
E/2019-13931	29/3/19	GRUPOS ALVAREZ INOA	VENTA DE ARTÍCULOS FERRETEROS Y ALUMINIO.	YAJAIRA INOA PEREZ	544277
E/2019-13907	29/3/19	GTF GLOBAL TRADE AND FOOD DOMINICANA	VENTA DE PESCADOS, MARISCOS, CARNES.	MARIBEL ISOLINA BASTARDO DE ALTAGRACIA	544263

[210] EXP.	[220] SOL. FECHA	[561] NOMBRE COMERCIAL	[510] ACTIVIDAD	[730] SOLICITANTE	[111] REGISTRO
E/2019-12701	2/4/19	IGLESIA EVANGELICA PENTECOSTAL REDIMIENDO ALMAS	PREDICAR EL EVANGELIO DEL SEÑOR JESUCRISTO A TODA CRIATURA HUMANA COMO LO ESTABLECE LA SANTA BIBLIA EL LOS ESCRITO DE SAN MATEO 28:19-20.	DOLORES PEREZ	544557
E/2019-14336	2/4/19	IGLESIA INTERNACIONAL APOSTOLICA PROFETICA RIOS FLUYENTE	SIN FINES DE LUCRO, EXPANSIÓN Y PREDICACIÓN DEL EVANGELIO DE JESUCRISTO.	TERIKA TASHAE SMITH	544660
E/2019-12703	22/3/19	IGLESIA MISIONERA SEMBRANDO Y COSECHANDO PARA DIOS IMSCD	ENTIDAD SIN FINES DE LUCRO. PROMOVER EL EVANGELIO DE NUESTRO SEÑOR JESUCRISTO A NIVEL NACIONAL E INTERNACIONAL.	RAFAEL ANTONIO BAEZ OGANDO	543514
E/2019-14926	5/4/19	IGLESIA PENTECOSTAL AVIVAMIENTO 2 TIMOTEO 2:15	ENTIDAD SIN FINES DE LUCRO, PARA IDENTIFICAR IGLESIA.	PENELOPE PEÑA DUVERGE, XIOMARA DUVERGE ESPINOSA	545186
E/2019-6933	5/4/19	IGLESIA PENTECOSTAL REFUGIO DE RESTAURACION	ACTIVIDADES RELIGIOSAS.	RAMON ANTONIO AQUINO	545135
E/2019-13190	26/3/19	IGLESIA TABERNACULO DE LIBERACIÓN EN CRISTO -TLC	ENTIDAD SIN FINES DE LUCRO CON ACTIVIDADES DE IGLESIA.	CHERISCAR YSMICK	543925
E/2019-13010	25/3/19	IGLESIA VISIÓN MISIONERA MOVIDA A MISERICORDIA	ORGANIZACIÓN SIN FINES DE LUCRO LA CUAL SE DEDICARA A PREDICAR LA PALABRA DE DIOS Y AYUDAR A LOS MAS NECESITADOS.	IVELISSE PAREDES BATISTA, RIKELVI BATISTA HERNANDEZ	543628
E/2019-10323	1/4/19	IGLESIAS CRISTIANAS MISION DE DIOS INTERNACIONAL MATEO 11:25	ENTIDAD SIN FINES DE LUCRO QUE, SE DEDICA A LA REALIZACIÓN DE ACTIVIDADES CRISTIANAS Y DE AYUDA A LOS MAS NECESITADOS.	GUERLANDE FILS-AIME	544509
E/2019-13004	25/3/19	ILLUSTRIOUS	PROCESAMIENTO, PRODUCCIÓN, IMPORTACIÓN, EXPORTACIÓN, COMERCIALIZACIÓN Y DISTRIBUCIÓN DE BEBIDAS ALCOHÓLICAS	JUAN VALOI NUÑEZ BETANCES	543626
E/2019-9657	26/3/19	IMAGINE SAND MUSIC	SELLO DISCOGRÁFICO: EMPRESA DEDICADA A REALIZAR GRABACIONES DE MÚSICA, ASÍ COMO SU COMERCIALIZACIÓN Y DISTRIBUCIÓN	SANDY ALEXIS DIAZ	543782
E/2019-14464	3/4/19	IMPORTADORA EL HINDU	IMPORTACIÓN, EXPORTACIÓN, DISTRIBUCIÓN Y VENTA DE PRENDA DE VESTIR, CALZADOS, TELA, TENIS, ACCESORIOS DE VESTIR Y AFINES	KAMAL MOHAN RAMCHANDANI	544698
E/2019-12412	3/4/19	IMPORTADORA GOMI CENTRO LA AVENIDA	IMPORTADORA Y VENTA DE GOMAS Y LUBRICANTES.	ARSENIO CONFESOR CASTILLO, WILKIN ALBERTO SOTO CASTILLO	544688
E/2019-10838	4/4/19	IMPORTADORA HONG SHUN	VENTA AL POR MAYOR Y MENOR DE PRENDAS DE VESTIR.	PENG JIANG	545065
E/2019-14503	3/4/19	IMPORTADORA SIERRA RIVAS	IMPORTACIÓN Y VENTAS DE ELECTRODOMÉSTICOS, CILINDRO DE GAS, MATERIALES PARA COLCHONES.	JONATHAN AMAURYS SIERRA RIVAS	544780
E/2019-12591	3/4/19	IMPORTADORA TIENDA LA ESQUINA EXPLOSIVA	VENTA DE ROPA DE VESTIR, PLÁSTICOS, CRISTALERÍA, COSMÉTICOS, INTERIORES Y ARTÍCULOS DE HOGAR EN GENERAL.	EDWIN CORDERO VALERIO, IVELISSE ALTAGRACIA VALERIO VALDEZ	544906
E/2019-13877	29/3/19	IMPORTADORA Y EXPORTADORA GONZALEZ PINEDA	IMPORTACIONES DE TODO TIPO DE VEHÍCULOS NUEVOS Y USADOS, VENTA DE VEHÍCULOS, PIEZAS Y PARTES DE VEHÍCULOS, MAQUINARIA PESADA Y CAMIONES.	JORGE LUIS GONZALEZ MATEO, YONATHAN PINEDA ENCARNACION	544259
E/2019-12524	29/3/19	IMPRESOS Y ENCUADERNACIONES ROSELLA	ENCUADERNACIONES EN PASTA, CARPETAS, CARTA DE MENÚ, IMPORTACIONES DE ARTÍCULOS Y EQUIPOS DE OFICINA, PAPELERÍA.	IMPRESOS Y ENCUADERNACIONES ROSELLA, S.R.L.	544337
E/2019-14674	4/4/19	INCIENSO BY MIRRA	VENTA DE ALIMENTOS Y BEBIDAS A TRAVÉS DE UN RESTAURANTE.	MARIA DEL MAR FERNANDEZ VIEITES	544936
E/2019-14379	2/4/19	INDEZO	DESARROLLO, CAPACITACIÓN E IMPLEMENTACIÓN DE TECNOLOGÍAS DE CÓDIGO QR, DISEÑO Y DESARROLLO DE PRODUCTOS INTERACTIVOS	ENZO UMBERTO DI GIOVANNI	544673
E/2019-13534	27/3/19	INDIGRAPHICS	SERIGRAFÍA, SUBLIMACIÓN, ESTAMPADOS EN VINILO Y VENTAS DE ARTÍCULOS PROMOCIONARLES.	ROLANDO ANTONIO TORIBIO AMARO	544054
E/2019-14126	4/4/19	INDIORT & ASOCIADOS, SERVICIOS DIVERSOS	LABORACIÓN Y VENTA DE ALIMENTOS DULCES Y SALADOS; ORGANIZACIÓN Y DECORACIÓN DE EVENTOS	INDIANA TRINIDAD ORTEGA REYES	545041
E/2019-13242	26/3/19	INDOMAR	PRESTAMOS DE MENOR A MAYOR DENOMINACIÓN.	DOMINGO ANTONIO MARTINEZ HERNANDEZ	543842
E/2019-8520	22/3/19	INDUSERMANT	BRINDAR SERVICIOS TÉCNICOS Y PROFESIONALES EN LAS ÁREAS COMERCIAL RESIDENCIAL E INDUSTRIAL	PIETER ALGENIS GARCIA MARTE	543540
E/2019-12993	25/3/19	INDUSTRIA DE PRODUCCION UNIVERSAL NUEVA GENERACION TEXTILERA	FABRICACIÓN Y VENTA DE PRODUCTOS TEXTILES TALES COMO PANTALONES JEANS, CAMISetas, POLOSHIRT Y ROPA DE VESTIR UNISEX.	ANDWIS MARSEILLE, ASLEY FILS-AIME	543622
E/2019-11653	18/3/19	INFRAESTRUCTURAS DE OBRAS CIVILES Y MECÁNICAS IOCYM	CONSTRUCCIÓN DE OBRAS CIVILES, ESTRUCTURA METÁLICA, SERVICIOS DE CONSTRUCCIÓN Y DISEÑOS.	DANIEL RODRIGUEZ Saviñon	542790
E/2019-14806	4/4/19	INGENIERIA ELECTROMECHANICA FIEM	SERVICIOS DE INSTALACIONES Y MANTENIMIENTO ELÉCTRICOS Y MECÁNICOS.	FRANKLIN ROSARIO	545004
E/2019-8598	21/3/19	INGENIERIA EN CONCRETOS GABAL	FABRICACIÓN DE ARTÍCULOS DE CEMENTO, ARMADO DE HORMIGÓN, OBRAS CIVILES Y CONSTRUCCIONES.	JOSE ALEJANDRO GONZALEZ GONZALEZ	543419
E/2019-8751	27/3/19	INGENIERIA Y ARQUITECTURA DE LOS SANTOS INADELSA	CONSTRUCCIONES EN GENERAL, DESDE LA PLANEACIÓN HASTA SU CULMINACIÓN.	SAUDY ANTONIO COMAS NAVARRO, RONY DE LOS SANTOS DE LA CRUZ	543961
E/2019-13768	28/3/19	INGENIEROS Y ARQUITECTOS RODRIGUEZ SANDOVAL & ASOCIADOS	COMPRA Y VENTA DE INMUEBLES, CONSTRUCCIÓN DE EDIFICIOS CARRETERAS, VIVIENDAS FAMILIARES, EDIFICIOS DE OFICINAS	RODRIGUEZ SANDOVAL & ASOCIADOS	544136
E/2019-12067	26/3/19	INICIA FÁCIL BALCARCEL	COMERCIALIZADORA DE COSMÉTICOS.	MALKIEL BALCARCEL RAMIREZ	544007
E/2019-13623	5/4/19	INMDERIMP SERVICES	ADMINISTRACIÓN, ASESORÍA E INTERMEDIACIÓN EN VENTAS Y PRÉSTAMOS INMOBILIARIOS	CAROLINA ROSANNA MARRERA EMILIANO	545039
E/2018-50121	2/4/19	INMENSO AUTO	COMPRA, VENTA E IMPORTACIONES DE VEHÍCULO, VENTA DE REPUESTOS Y ACCESORIOS PARA VEHÍCULOS.	JULIO JOSE NUNEZ CASTILLO, EDWARD MEJIA GOMEZ	544799
E/2019-12705	22/3/19	INMOBILIARIA & INVERSIONES LUNI	ESTUDIO, DISEÑO, PLANEACIÓN, CONTRATACIÓN Y EJECUCIÓN DE TODA CLASE DE EDIFICACIONES, CIVILES Y BIENES INMUEBLES	LISA MIGUELINA BETANCES RODRIGUEZ, JOSE ANGEL URBANEJA GUEVARA	543515
E/2019-14718	4/4/19	INMOBILIARIA FRATHOM	COMERCIALIZACIÓN DE BIENES RAÍCES, EDIFICACIÓN, COMPRA Y VENTA A CORTO Y LARGO PLAZO	INMOBILIARIA FRATHOM, S.R.L.	544963
E/2019-14395	2/4/19	INMOBILIARIA MAPOSA	BIENES RAÍCES EN GENERAL, CONSTRUCCIÓN DE CASAS, APARTAMENTOS, EDIFICIOS, CONDOMINIOS	MIGUEL ANTONIO POLANCO SARDAÑA	544682
E/2019-8946	28/3/19	INMOBILIARIA MARHEX HOUSE	ADMINISTRACIÓN DE BIENES INMUEBLES; DECORACIÓN, COMPRA Y VENTA DE INMUEBLES.	MINELBA DEL VALLE DELGADO LOPEZ	544178
E/2019-11997	26/3/19	INMOBILIARIA NACHA	BIENES RAÍCES EN GENERAL	MARCOS ANTONIO CHAHIN LAMA	543806
E/2019-9227	4/4/19	INMOBILIARIA PENADEZ	ALQUILER, DISEÑO, CONSIGNACIÓN, INTERMEDIACIÓN, COMISIÓN, REPRESENTACIÓN, PROMOCIÓN, INVERSIÓN	JOSE JOEL PEÑA HERNANDEZ	545006
E/2019-13668	28/3/19	INMOBILIARIA SANCHEZ FUERTE	VENTA DE TERRENOS, VIVIENDAS Y PRESTAMOS EN GENERAL.	CARLOS MANUEL SANCHEZ SANCHEZ, MIGUELINA FUERTE CAMILO DE SANCHEZ	544175
E/2019-13489	27/3/19	INMOBILIARIA VARELA	COMPRA, VENTA, ARRENDAMIENTO DE INMUEBLES. HIPOTECAS, COBROS, INDUSTRIAS E INVERSIÓN (BIENES RAÍCES E INVERSIONES).	INMOBILIARIA VARELA, S.R.L.	543967
E/2019-13550	27/3/19	INMOBILIARIA Y PROYECTOS COFET	COMPRA Y VENTA DE BIENES INMUEBLES, URBANOS Y RURALES, A LA CONSTRUCCIÓN, ADMINISTRACIÓN Y ALQUILER DE TALES BIENES	INMOBILIARIA Y PROYECTOS COFET, S.R.L.	543866
E/2019-10580	4/4/19	INMOBILIARIA Y SERVICIOS MULTIPLES MONTA	VENTAS Y ALQUILERES DE APARTAMENTOS, CASAS, LOCALES COMERCIALES.	CANES MONTA, MARIE MONTA	545064
E/2019-12981	25/3/19	INMOBIRA	COMPRA, VENTA, ALQUILER DE INMUEBLES, CORRETAJE INMOBILIARIO Y ADMINISTRACIÓN DE INMUEBLES.	ANA LUCRECIA GIL RIVAS	543616
E/2019-13067	25/3/19	INMOTASA	INMOBILIARIA DEDICADA A VENTAS, COMPRAS, ADMINISTRACIÓN DE BIENES INMUEBLES, TASACIONES DE BIENES Y AGRIMENSURA, ASESORÍA LEGAL.	LORENMY ANTONIA HERRERA MAÑON	543697
E/2019-8773	3/4/19	INNO EXPERIENCIA	MARKETING EXPERIENCIAL, PUBLICIDAD, PROMOCIÓN Y EVENTOS.	ALEXANDER AUGUSTO ROJAS ELMUDESÍ	544749
E/2019-10301	20/3/19	INSETOFF GROUP	SERVICIOS DE FUMIGACIÓN, LA DESINFECTACIÓN, DESINFECCIÓN, DESRATIZACIÓN, TRATAMIENTOS FITOSANITARIOS	FULGENCIO EMMANUEL SANCHEZ JORGE	543493
E/2019-11769	22/3/19	INSTITUTO INTEGRAL DE CONTABILIDAD INSCON	CAPACITACIÓN EN CONTABILIDAD, AUDITORIA E IMPUESTO.	XIOMARA SALAS JIMENEZ	543440
E/2019-6915	4/4/19	INSURTERA INDUSTRIAL	FABRICACIÓN DE TODO TIPO DE MUEBLES, PUERTAS, CLOSET Y COCINA MODULAR.	RAMON FRANCISCO SUERO LEYBA	544879
E/2019-13129	25/3/19	INTELMECA	IMPORTACIÓN Y EXPORTACIÓN DE EQUIPOS, COMPONENTES Y PIEZAS ELÉCTRICAS O MECÁNICAS, ENSAMBLAJE Y FABRICACIÓN DE ESTOS Y SU COMERCIALIZACIÓN	INTELMECA, S.A.	543764
E/2019-11744	18/3/19	INTER ALIA	ESTABLECER, GESTIONAR E IMPLEMENTAR LOS NEGOCIOS DE INVERSIONES, EL DESARROLLO COMERCIAL Y DE SERVICIOS	INTER ALIA, SRL	543426
E/2019-14768	4/4/19	INTOB DOMINICANA	COMPRA Y VENTA DE TABACO EN RAMA Y CIGARROS OPERACIONES DE TRADING EN GENERAL.	GILBERTO OBJIO SUBERO	544984
E/2019-13413	27/3/19	INVERFISA	DISEÑO Y CONSTRUCCIÓN DE EDIFICIOS, CASAS Y APARTAMENTOS PARA FINES DE VIVIENDA, ASÍ COMO LA INVERSIÓN	INVERFISA, S.R.L.	544106
E/2019-11886	29/3/19	INVERNAMORRO	CRIANZA Y CULTIVO DE PECES.	LEONARDO PORFIRIO BATISTA RIVERA	544236
E/2019-13100	25/3/19	INVERSIONES & PRESTAMOS PADILLA DUARTE	PRESTAMOS PERSONALES AL PUBLICO EN GENERAL, FINANCIAMIENTO DE VEHÍCULOS E HIPOTECARIOS, COMPRAS Y VENTAS DE ARTÍCULOS ELECTRÓNICOS.	GENEROSO BLADIMIR DUARTE DIAZ, JOAQUIN ANTONIO PADILLA MENDEZ	543736
E/2019-12581	1/4/19	INVERSIONES ABELSY	INVERSIONES INMOBILIARIAS, CONSTRUCCIÓN, INVERSIONES Y ASESORIAS FINANCIERAS.	BARTOLO DE LEON CUELLO	544644
E/2019-11602	1/4/19	INVERSIONES ANDAYRA	VENTAS DE PRODUCTOS COMESTIBLES EN GENERAL.	MARICELA VILORIO RAMIREZ, MAYRA VILORIO RAMIREZ	544575
E/2019-15047	5/4/19	INVERSIONES ARPI	FINANCIAMIENTO, INVERSIONES, CORREDURÍAS, GARANTÍAS, CONSULTORÍAS, SUSCRIPCIÓN	INVERSIONES ARPI, S.R.L.	545007
E/2019-7689	21/3/19	INVERSIONES BALENYO	COMPRA Y VENTA DE BIENES MUEBLES E INMUEBLES A PRECIOS DE OPORTUNIDAD, TALES COMO: VEHÍCULOS DE MOTOR, JOYAS	SANTO EUGENIO ARIAS PUJOLS	543461
E/2019-13318	2/4/19	INVERSIONES BRANDERA MMCMT	PROMOCIÓN, VENTA Y COMERCIALIZACIÓN DE INMUEBLES, INVERSIONES INMOBILIARIAS.	MMCMT CONSULTING, SRL	544566
E/2019-11660	25/3/19	INVERSIONES BRITO CESAR & ASOCIADOS	PRESTAMOS EN GENERAL, COMPRA Y VENTA DE INMUEBLES Y ADMINISTRACIÓN DE ALQUILER DE CASAS	ALFREDO BRITO CESAR	543643
E/2019-13848	29/3/19	INVERSIONES CAMINO INMENSO.	CULTIVO, SIEMBRA Y COMERCIALIZACIÓN DE PRODUCTOS AGRÍCOLAS, TALES COMO: COCO CACAO, Y OTROS.	INVERSIONES CAMINO INMENSO, S. R. L.	544365

[210] EXP.	[220] SOL. FECHA	[561] NOMBRE COMERCIAL	[510] ACTIVIDAD	[730] SOLICITANTE	[111] REGISTRO
E/2019-12015	28/3/19	LEOMIG INVERSIONES	FINANCIAMIENTO MOBILIARIO E INMOBILIARIO, COMPRA, VENTA, IMPORTACIÓN Y EXPORTACIÓN DE VEHÍCULOS DE MOTOR NUEVOS Y USADOS.	LEANDRO MIGDONIO HERNANDEZ MARMOLEJOS	544077
E/2019-12733	22/3/19	LEONOR SOTO	INVERSIONES MOBILIARIAS E INMOBILIARIAS, GESTIÓN DE ADMINISTRACIÓN INMOBILIARIA Y ALQUILER DE ESPACIOS.	ALEX PAUL LEONOR JOHNSON, EDMANUEL DE JESUS LEONOR JOHNSON, FELIX ALBERTO SOTO AYBAR	543365
E/2019-12747	5/4/19	LESTIER AGRO-INDUSTRIAL	VENTA Y COMERCIALIZACIÓN DE PRODUCTOS Y EQUIPOS AGRÍCOLAS, A LA COSECHA DE CULTIVO AGRÍCOLA	SAUDI LESTIER LEONARDO SANCHEZ	545140
E/2019-1471	11/1/19	LG TOURS	AGENCIA DE VIAJE, EVENTOS Y ASESORÍA TURÍSTICA.	MARIA ALEXANDRA PAREDES GOMEZ	543923
E/2019-10841	12/3/19	LHM GESTIÓN BÁVARO	ADMINISTRACIÓN Y GESTIÓN DE HOTELES EN EL PAÍS Y EN LA REGIÓN.	RICHARD OLIVER TRONCOSO CASTILLO	544404
E/2019-14563	3/4/19	LIBRADO	LIBRERÍA VIRTUAL, LIBRERÍA FÍSICA, VENTA DE PRODUCTOS DE OFICINA, EQUIPOS INFORMÁTICOS, CONSUMIBLES.	DAVID RAMON FERMIN GONZÁLEZ	544889
E/2019-13390	27/3/19	LIBRERIA COLEDOM	DISTRIBUCIÓN Y VENTA DE LIBROS, REVISTAS, EDICIONES, ÚTILES ESCOLARES, ASÍ COMO TODO TIPO DE MATERIAL DIDÁCTICO..	MELBA SIMONA PACHECO LEON	544024
E/2019-14259	2/4/19	LIDIO'S LAUNDRY	SERVICIOS DE LAVANDERÍA Y SASTRERÍA EN GENERAL.	LIDIO PEREZ VILOMAR	544825
E/2019-13565	27/3/19	LIGA DE FUTBOL DE CONSTANZA LIFUTCON	ENTIDAD SIN FINES DE LUCRO DEDICADA A LA FORMACIÓN DE JÓVENES EN LA DISCIPLINA DEL DEPORTE ESPECÍFICAMENTE FÚTBOL	ISIDRO ANTONIO ALEJO NUÑEZ	543888
E/2019-12225	3/4/19	LIGA DEPORTIVA ANDY ARA	FOMENTAR, ENTRENAR, EDUCAR, PATROCINAR Y ORGANIZAR LA PRÁCTICA DE NIÑOS, DENTRO DEL ÁMBITO TERRITORIAL DEPORTIVO.	MANUEL AUGUSTO MATOS GUERRERO	544597
E/2019-14893	5/4/19	LIRAGROUPINTERNATIONAL	CONSTRUCCIÓN, DECORACIÓN, COMPRA, VENTA DE INMUEBLES, CAPACITACIÓN, ENTRENAMIENTOS SOBRE BIENES RAÍCES	NORMA LICELOT RAMIREZ CALERO	545208
E/2019-10915	28/3/19	LIRIANO MOLINA CONSULTORIA Y ASESORIA FINANCIERA	ASESORÍA FINANCIERA.	SHEILA HYLENNE LIRIANO MOLINA	544036
E/2019-12671	22/3/19	LIVINGPOINT	COMPRA, VENTA, ALQUILER Y ADMINISTRACIÓN DE MUEBLES E INMUEBLES	MAREN KNAPPE WAGNER	543501
E/2019-8288	25/3/19	LIZDY SOLUCIONES	SERVICIOS DE PUBLICIDAD; CINE; CONSTRUCCIÓN; BIENES RAÍCES; SERVICIOS AUDIOVISUALES Y VENTAS; SERVICIOS MÉDICOS	DIANA ESTHER VARGAS GUZMAN, ELIZABETH VILLA BRITO	543537
E/2019-13691	28/3/19	LIZMEDY INMOBILIARIA & INTERNATIONAL REAL ESTATE.	TODAS LAS ACTIVIDADES DE INVERSIONES INMOBILIARIAS, BIENES RAÍCES, INVERSIONES TURÍSTICAS Y AFINES.	LIZANDRY MEDINA ALCANTARA	544188
E/2019-14477	3/4/19	LLEGANDO HASTA TI POR EL AMOR DE JESUCRISTO	ENTIDAD SIN FINES DE LUCRO DEDICADA A IR POR TODO EL TERRITORIO DOMINICANO Y MÁS ALLÁ LLEVANDO LA PALABRA DE DIOS	FELIX FRANCISCO LAMOUR CARELA	544743
E/2019-8455	29/3/19	LOCKE 1632	OPERACIONES INMOBILIARIAS DE CARÁCTER COMERCIAL, ASÍ COMO LA COMPRA, VENTA, RENTA Y ADMINISTRACIÓN DE BIENES INMUEBLES	BENJAMIN THOMAS JANNARONE	544329
E/2019-13089	25/3/19	LODULCE RD	VENTA AL POR MAYOR Y DETALLE DE DULCES, CHOCOLATES, SOUVENIRS CON DULCES, JUGUETES, REPOSTERÍA.	SONIA MERCADO	543655
E/2019-12968	4/4/19	LOG-6T ITALIAN SOLUTION & INVESTMENTS	PROMOVER Y FOMENTAR OPORTUNIDADES DE INVERSIÓN EN EL PAÍS	LUIGI GRIECO	545081
E/2019-11907	4/4/19	LOGEMENT SERVICIOS INMOBILIARIOS	PROMOCIÓN, GESTIÓN Y DESARROLLO DE INMOBILIARIAS Y URBANÍSTICAS, SERVICIOS DE BIENES RAÍCES EN GENERAL.	ENMANUEL CABRERA MORALES	544999
E/2019-13176	26/3/19	LOGIQ MEDICAL	IMPORTACIÓN, EXPORTACIÓN, VENTA, COMPRA Y ALQUILER DE EQUIPOS MÉDICOS, QUIRÚRGICOS, PRODUCTOS FARMACÉUTICOS E HIGIÉNICOS.	JENNIFER ENCARNACION DE DE LUNA	543917
E/2019-13724	28/3/19	LOKEN LOUNGE.	VENTAS DE BEBIDAS ALCOHÓLICAS, CENTRO DE ENTRETENIMIENTO.	ONASIS VALENTIN ALONZO, ROSA ANGELA PEREZ HERRERA	544078
E/2019-9760	2/4/19	LOPEZ ALMONTE PRODUCTOS Y SERVICIOS	IMPORTACIÓN Y DISTRIBUCIÓN DE MERCERÍAS, UTENSILIOS DE COCINA, PLÁSTICOS, PRODUCTOS DE LIMPIEZA, QUINCALLERÍA, ESCOLARES	ONIL ROLANDO ORTIZ LÓPEZ, YEILIN VIANELY ORTIZ LOPEZ	544551
E/2019-9878	5/4/19	LORENA FRIGATI...UNA PERSONA MAS!	ESPACIO INFORMATIVO DE COMUNICACIÓN TELEVISIVA, RADIAL, DIGITAL O ESCRITO A TRAVÉS DEL CUAL SE REALCE Y AUMENTE LA SENSIBILIDAD EN LA SOCIEDAD DOMINICANA	YNOCENCIA MARGARITA DEL R. NICASIO MALDONADO	545131
E/2019-9079	1/3/19	LOS 27 CHARCOS DE DAMAJAGUA CMNJ	PLAN TURÍSTICO Y DE EXCURSIONES.	ROBERTO LUIS GOMEZ SANTANA, HERIBERTO LOPEZ, CARLOS HERIBERTO FINKE HERRERA	545120
E/2019-13207	1/4/19	LOTO DEPORTE LOPEZ CRUZ	VENTA DE TICKETS, NÚMEROS, JUEGOS, FRANQUICIAS DE LOTERÍAS, BANCAS DE APUESTAS Y BANCA DEPORTIVA.	ELVIN RAMON LOPEZ CRUZ	544366
E/2019-1524	3/4/19	LOVERA FLOW BOUTIQUE	DISTRIBUCIÓN Y VENTA DE TENIS.	BLADIMIR ISMAEL LOVERA RAMIREZ	544710
E/2019-7800	20/2/19	LPF LOGISTICS DR	SERVICIOS DE ALMACÉN Y TRASLADO DE PRODUCTOS; ASESORÍA LOGÍSTICA Y DE ALMACENAMIENTO; ORGANIZACIÓN EVENTOS	LARISA MARIA SAVIÑON ANDUJAR	544067
E/2019-14204	1/4/19	LPS ARQUITECTOS	ARQUITECTURA, CONSTRUCCIÓN, SUPERVISION DE OBRAS CIVILES Y DISEÑO DE INTERIORES.	GREGORY PEREZ PEREZ, JOHAN SOLANO LABORTS, MONICA ESTEFANIA LEDESMA ALIES	544618
E/2019-11451	1/4/19	LUALMACA	COMERCIALIZACIÓN, IMPORTACIÓN Y EXPORTACIÓN DE ARTÍCULOS DEL HOGAR Y ALIMENTOS.	LUIS ALBERTO AZUAJE, LUIS ALBERTO AZUAJE CASTILLO, LUIS MANUEL AZUAJE BURGOS	544403
E/2019-13403	3/4/19	LUBRAF COPY SOLUTIONS	VENTAS Y SUMINISTROS DE COPIADORAS E IMPRESORAS.	LUIS CARLOS FIGUEROA SUAREZ, BRAYAN NICOLAS REYES ESPINAL	545087
E/2019-14343	4/4/19	LUBRISERVI DE LEONJY	ALINEACIÓN, BALANCEO, FRENOS, TREN DELANTERO, NEUMÁTICOS. GLP, GAS NATURAL, SCANNER COMPUTARIZADO, MECÁNICA EN GENERAL.	JUAN JOSE DE LEON CORNIEL	545045
E/2019-11733	27/3/19	LUDOCIEL GROUP	REALIZAR TODO TIPO DE COMPRA, VENTA, IMPORTACIÓN Y EXPORTACIÓN DE ACCESORIOS, ARTÍCULOS Y EFECTOS DEL HOGAR	ZHIHONG ZHENG	544003
E/2019-12826	22/3/19	LUI E LEI ESTETICA	OFRECER SERVICIOS EN EL ÁREA DE LA ESTÉTICA.	CECILIA YBELIS JIMENEZ PEREZ	543476
E/2019-11789	4/4/19	LUIS/JHONLY AUTOSERVICE	SERVICIOS AUTOMOTRICES EN GENERAL TALES COMO: ALINEACIÓN Y BALANCEO.	LUIS MIGUEL PEÑA PAYANO	544996
E/2019-6393	5/4/19	LUNISA AUTO CENTER	COMPRA, VENTA, RENTA E IMPORTACIÓN DE VEHÍCULOS.	ELIZABETH JOSEPHINE LUNA	545023
E/2019-13402	27/3/19	LUXMAVI	VENTAS AL POR MAYOR Y DETALLE, DISTRIBUCIÓN E IMPORTACIÓN DE EQUIPOS, ACCESORIOS Y MATERIALES PARA LA DECORACIÓN E ILUMINACIÓN DE INTERIORES Y EXTERIORES.	ILUMINACIÓN Y DECORACIÓN INTELIGENTE IDECO, SRL	544213
E/2019-14476	3/4/19	LYFT DR	TRANSPORTE TERRESTRE SERVICIO DE TAXI Y DEMÁS.	FELIX MARIA ANGOMAS VELOZ	545058
E/2019-10498	11/3/19	LYS MULTISERVICES	EMPRESA SUPLIDORA DE SERVICIOS Y PRODUCTOS VARIOS PARA IMPRENTAS, PUBLICITARIAS Y OFICINAS EN GENERAL.	SAVIOLY CASTILLO BAUTISTA	543670
E/2019-14816	4/4/19	M.A. PRINT J.V.	IMPRESIÓN, IMPRESIÓN DE BROCHUR, CAMISetas, REVISTAS, LETREROS, GORRAS.	LENIN BONO MORONTA, JUANA VALDEZ BATISTA	545111
E/2019-14517	3/4/19	M42 ASTRO TOURS	TURISMO ASTRONÓMICO, CONFERENCIAS, EXCURSIONES, ASESORÍA Y VENTAS DE EQUIPOS PARA OBSERVACIÓN ASTRONÓMICA.	MANUEL EUCLIDES GRULLON ULLOA	544976
E/2019-14701	4/4/19	MADAME BAZIL	CENTRO DE ESTÉTICA Y NUTRICIONAL.	ADA OLIVA BAZIL DEÑO DE ROA	544951
E/2019-12825	22/3/19	MAED & ASOCIADOS	IMPORTACIÓN, EXPORTACIÓN, REPRESENTACIÓN DE MARCAS INTERNACIONALES; COMPRA Y VENTA DE MATERIALES DE CONSTRUCCIÓN	MAED ASOC & ASOCIADOS SRL	544421
E/2019-14356	2/4/19	MAGIC RAINBOW ACADEMY DAY CARE	SERVICIOS DE CUIDADO PARA NIÑOS.	ROSA CELESTE SURIEL CHECO	544668
E/2019-11067	25/3/19	MAJIZZ COMESTIBLES	ELABORACIÓN Y COMERCIALIZACIÓN DE PRODUCTOS COMESTIBLE.	GADIEL MEJIA TAVAREZ	543564
E/2019-11950	28/3/19	MALBEC RESTAURANT & LOUNGE	SERVICIO DE RESTAURANTE Y BAR, VENTA DE ALIMENTOS Y BEBIDAS.	PEDRO JOSE ACHRAM GUTIERREZ	544075
E/2019-14251	2/4/19	MALCOV SOLUCIONES	SERVICIOS MÚLTIPLES TALES COMO: FABRICACIÓN Y VENTA DE CAJAS, BAULES, BANDEJAS Y DETALLES PERSONALIZADOS EN MADERA	MARIA LUISA CESARINA ORTIZ VIDAL	544814
E/2019-13145	26/3/19	MALENA ORGANIC	FABRICACIÓN Y COMERCIALIZACIÓN AL POR MAYOR Y DETALLE DE COSMÉTICOS ARTESANALES	STEFFHANNY MARÍA MARMOL MALENA	543676
E/2019-7084	28/3/19	MANCOMUNA	ASOCIACIÓN SIN FINES DE LUCRO DEDICADA A LA REALIZACIÓN DE INVESTIGACIONES Y DESARROLLO EXPERIMENTAL EN EL CAMPO DE LAS CIENCIAS SOCIALES Y LAS HUMANIDADES	JENNIFER ALEXANDRA LANTIGUA DE LA ROSA	544130
E/2019-12554	26/3/19	MANDRAKE RESTAURANT PIZZERIA	RESTAURANTE Y PIZZERÍA.	RILQUIS HUMBERTO DE LA CRUZ REYES	543832
E/2019-14165	1/4/19	MANGO	VENTA DE PRODUCTOS FARMACÉUTICOS, MATERIAL GASTABLE Y EQUIPOS PARA USO MEDICO Y DE OFICINA.	GRAISBEL LORA LONGO	544538
E/2019-11787	25/3/19	MANNY CAR WASH	SERVICIO DE LAVADO DE VEHÍCULOS.	RAFAEL ANTONIO VARGAS TORRES	543545
E/2019-13553	27/3/19	MANU CHAO ALOHA	BRINDAR LOS SERVICIOS DE DIVERSAS COMIDAS Y BEBIDAS, TIENDA DE COMIDA, SHOWS EN VIVO, ASÍ COMO TAMBIÉN SERVICIO DE DELIVERY.	OLIVA VIRGEN JAEN, SRL.	543830
E/2019-13586	27/3/19	MANWALI MUSIC	AGENCIA DE REPRESENTACIÓN MUSICAL.	MIGUEL RAYMOND DE JESUS JIMENEZ RODRIGUEZ	543873
E/2019-4700	28/3/19	MAPED GLOBAL MOBILE RODRIGUEZ PETRUTIU	PUBLICIDAD, REPARACIÓN Y ASESORÍA DE SERVICIO DE INTERNET.	EDWIS ESTEBAN RODRIGUEZ LISCANO, MARIUS IOAN PETRUTIU	544229
E/2019-10400	8/3/19	MAQUERA AUTO IMPORT	TALLER DE MECÁNICA, COMPRA, VENTA E IMPORTACIÓN DE TODO TIPO DE VEHÍCULOS DE MOTOR Y REPUESTOS EN GENERAL.	ROGELIO RAMIREZ MAQUERA	543471
E/2019-14911	5/4/19	MARE REDOX	MERCADEO EN RED.	DAVID KENNEDY VIDAL VARONA	545216
E/2019-14385	2/4/19	MAREADO CLUB	ADMINISTRAR BARES, CLUBES, RESTAURANTES, VENTAS DE ALIMENTOS Y BEBIDAS, VENTAS DE MERCANCIAS RELACIONADAS.	DARLENE GUNTER	544678
E/2019-10495	1/4/19	MARGODOM	DISTRIBUCIÓN, IMPORTACIÓN, COMPRA, VENTA Y COMERCIALIZACIÓN DE SERVICIOS AUTOMOVILÍSTICOS, TALES COMO GOMAS NUEVAS O USADAS	JUAN SALVADOR MARTINEZ FERNANDEZ	544487
E/2019-13131	25/3/19	MARINA RIVERSIDE CENTER	OFRECER SERVICIOS DE CELEBRACIÓN DE DIVERSOS EVENTOS, INCLUYENDO PERO NO LIMITÁNDOSE	MARINA CHAVON, S.A.	543899

[210] EXP.	[220] SOL. FECHA	[561] NOMBRE COMERCIAL	[510] ACTIVIDAD	[730] SOLICITANTE	[111] REGISTRO
E/2019-9099	29/3/19	MONASCAL MULTISERVICIOS PASTELERIA Y REPOSTERIA	ELABORACIÓN DE PRODUCTOS COMESTIBLE, REPOSTERA, PANADERÍA Y PASTELERÍA. IMPORTACIÓN Y EXPORTACIÓN DE INSUMOS Y ARTÍCULOS	FRANK ALEJANDRO OVALLES MONASCAL	544374
E/2019-12537	25/3/19	MONTESANO DIESEL IMPORTS	VENTA DE REPUESTOS DIESEL Y GASOLINA EN GENERAL.	JOAN GABRIEL MONTESANO PEREZ	543831
E/2018-48409	27/3/19	MONTESORI KIDS ROMANA	EDUCACIÓN INICIAL, BÁSICA Y MEDIA.	MONTESORI KIDS ROMANA, S.R.L., AMBAR LORENA BRITO BASTARDO	543972
E/2019-14705	4/4/19	MONTSE SOLUTIONS	PUBLICIDAD, REALIZACIÓN DE MONTAJE DE ESPECTÁCULOS.	SULEIKA EDUVIGIS ESCAÑO HENRIQUEZ	544952
E/2019-12376	25/3/19	MORA 59 SPORT	COMPRA Y VENTA DE TODO TIPO DE ROPA PARA DAMAS, CABALLEROS Y NIÑOS, VENTA DE PERFUMES, CARTERAS Y ACCESORIOS.	MARLYN MORA DE DE LA ROSA	543686
E/2019-14407	4/4/19	MORA ACOSTA AUTO DEALER RENT A CAR	IMPORTACIÓN, EXPORTACIÓN Y RENTA DE VEHÍCULOS.	RAMON ANTONIO MORA ACOSTA	544856
E/2019-13549	27/3/19	MOS FIESTAS Y EVENTOS	ORGANIZACIÓN, PRODUCCIÓN Y DECORACIÓN DE EVENTOS SOCIALES. SEMINARIOS, TALLERES, CONFERENCIAS, INAUGURACIONES	MICHAEL JHONSON OGANDO SEGURA	543926
E/2019-12769	1/4/19	MOTO PRÉSTAMOS E INVERSIONES LOS BROTHER-MOPIBRO	PRESTAMOS QUE TENGAN QUE VER CON: VEHÍCULOS DE MOTOR EN GENERAL, PERSONALES, EMPRESARIALES E HIPOTECARIOS	JUAN ALBERTO TEJEDA MARTINEZ	544632
E/2019-12835	2/4/19	MOTO PRESTAMOS ELOGIO NAZARIO	SERVICIOS DE COMERCIALIZACIÓN, FABRICACIÓN, ALMACENAMIENTO, CONSIGNACIÓN, TRANSPORTACIÓN	ALEXANDER NAZARIO RICHEZ	544558
E/2019-14538	5/4/19	MOTOMOVIL KIE COMERCIAL	VENTA DE REPUESTOS DE BICICLETA, MOTOR Y CARRO.	ANA MERCEDES HOLGUIN PICHARDO, BERNABE SENCION FERNANDEZ, EDWIN SENCION BAUTISTA	545161
E/2019-10421	25/3/19	MOTORES & BICICLETAS DOLORES	VENTA DE REPUESTOS Y MOTOCICLETAS.	MARIA DOLORES MORLA NIEVES DE GONZALEZ	543569
E/2019-12475	4/4/19	MOVIMIENTO DE MUJERES EMPODERADAS MODEMP	SIN FINES DE LUCRO. MOVIMIENTO FORMATIVO PARA MUJERES DOMINICANAS.	MANUELA ALTAGRACIA SUAREZ DOMINGUEZ	545074
E/2019-14899	5/4/19	MOVIMIENTO DE MUJERES EMPODERADAS POR LA GRÚA-MOMEGRUA	ENTIDAD SIN FINES DE LUCRO; ES UNA ORGANIZACIÓN CREADA PARA EL DESARROLLO Y EL BIENESTAR DE LA COMUNIDAD.	WENDY OZUNA GONZALEZ DE ALCANTARA	545211
E/2019-13908	29/3/19	MOVIMIENTO EVANGELÍSTICO ACCIÓN PROFÉTICA MEAP	ENTIDAD SIN FINES DE LUCRO PARA EVANGELIZACIÓN CRISTIANA.	MICHAEL MIGUEL TEJEDA QUEZADA, YOSMEIRY LEONELA CABA VICIOSO	544181
E/2019-14229	1/4/19	MOVIMIENTO FUERZA NACIONAL DESARROLLO Y FUTURO MOFUENAFUDE	ENTIDAD SIN FINE DE LUCRO QUE SE DEDICARA A LA AYUDAR PARA DESARROLLAR PROGRAMAS, EDUCATIVOS, CULTURALES Y DEPORTIVOS.	DAISY DOLIDA SANTANA, FRANCISCO JOSE ARIAS	544807
E/2019-14207	1/4/19	MOVIMIENTO MISIONERO PENTECOSTAL CANDELETO DE ORO DANDO A CONOCER A CRISTO-MEMPCO	SIN FINES DE LUCRO PARA IDENTIFICAR IGLESIA.	MAILENY ALTAGRACIA SOTO MARTINEZ	544751
E/2019-13658	1/4/19	MOVIMIENTO RENACER NACIONAL RD MRN	CONSTITUIRNOS EN UN EQUIPO DE HOMBRES Y MUJERES IDENTIFICADOS CON EL BIENESTAR DE NUESTRA NACIÓN.	CRISTIAN ANTONIO DE LOS SANTOS SOSA	544470
E/2019-13657	28/3/19	MOVIPRINTEX	TRANSPORTE DE DOCUMENTOS Y PAQUETES; SERVICIOS DE IMPRESIÓN, ENCUADERNACIÓN DE PLANOS Y DOCUMENTOS.	VICTOR RAMON MONTAS PIMENTEL	544164
E/2019-14268	5/4/19	MR. KAKO PRODUCTIONS	MANEJO ARTÍSTICO	CARLOS JOEL REYNOSO TEJADA	545164
E/2019-7323	21/3/19	MSL LAB COMPANION	VENDER, COMPRAR, IMPORTAR O EXPORTAR SUMINISTROS EQUIPOS DE LABORATORIOS, HOSPITALES E INDUSTRIALES	JUAN LUIS MOLINA SEBELEN	543592
E/2019-13219	26/3/19	MTGJO DR	COMERCIALIZACIÓN DE BIENES INMUEBLES, INCLUYENDO LA COMPRA, VENTA, ALQUILER, ADMINISTRACIÓN Y SERVICIOS DE BIENES RAÍCES.	ANTHONY EVIN WESTREICH, TANYA BEYER	543938
E/2018-39244	25/3/19	MUEBLERIA RUMACA	VENTAS DE ELECTRODOMÉSTICOS.	MARLLY LORAIN ARIAS DE LA CRUZ	543517
E/2019-13959	29/3/19	MULTI-CRÉDITOS OCCIDENTAL	SERVICIOS DE PRESTAMOS EN GENERAL, ASUNTOS LEGALES E INVERSIONES.	CLARA INES CUEVAS MARIANO	544317
E/2019-13525	27/3/19	MULTIMAQUINA RVS	IMPORTACIÓN VENTA Y RENTA DE TODO TIPO DE VEHÍCULOS, SERVICIOS Y PARTES DE LOS MISMOS.	EDWIN JIMENEZ DURAN	543893
E/2019-12552	25/3/19	MULTISERVICIOS CFH	VENTA E IMPORTACIÓN DE REPUESTOS PARA VEHÍCULOS DE MOTOR.	CARLITO CHEVALIER JAPA, GILBERTO ANTONIO FERNANDEZ, KENIA HERRERA DE LEON	543651
E/2019-13822	4/4/19	MULTISOLUCIONES JOAN JOSE	VENTA Y DISTRIBUCIÓN DE ALIMENTOS Y BEBIDAS, CATERING, ORGANIZACIÓN DE EVENTOS, PROCESAMIENTO DE AGUA	JOAN JOSE RIVAS	544958
E/2019-14387	2/4/19	MUNDO MODAS	VENTA DE TEJIDOS Y ACCESORIOS PARA CONFECCIÓN DE ROPA.	ASSA, S.R.L.	544874
E/2019-10977	27/3/19	MUNDO REPUESTOS GAA	VENTAS DE REPUESTOS DE VEHÍCULOS EN GENERAL; COMPRA Y VENTA DE VEHÍCULOS DE MOTOR, DE LUBRICANTES	ABIL JOSE SANCHEZ FIGUERO, GELSON ODALIS PRECINA TAPIA, JOSE ABEL SANCHEZ FIGUERO	543954
E/2019-6059	8/2/19	MURÁ SERVICIOS DE CONSULTORÍA ORGANIZACIONAL	ELABORACIÓN, DESARROLLO Y EJECUCIÓN DE PROYECTOS DE CONSULTORÍA ORGANIZACIONAL, EMPRESARIAL	ILSE MERCEDES GOMEZ DE GARCIA	544384
E/2019-14480	3/4/19	N & M TEXTIL	IMPORTACIÓN DE TEXTIL, HILOS, BOTONES, CONFECCIONES, FABRICACIÓN DE TODO TIPO DE PRENDAS DE VESTIR	MARIANO DE JESUS PEGUERO BUENO	544746
E/2019-12846	22/3/19	N&B TEAM CONSULTING	VENTA DE LICENCIAS DE PROGRAMAS DE COMPUTACIÓN (SOFTWARE) VENTA DE EQUIPOS DE COMPUTACIÓN, SERVIDORES.	N&B TEAM CONSULTING, S.R.L.	543940
E/2019-13633	28/3/19	NADALCO	IMPORTACIÓN, EXPORTACIÓN, ENSAMBLAJE PARCIAL O TOTAL, COMPRA Y VENTA DE CAMIONES, EQUIPOS, REPUESTOS, NEUMÁTICOS EN GENERAL.	NADAL CO IMPORTADORA DE CAMIONES Y EQUIPOS, SRL.	544145
E/2019-11561	27/3/19	NAHYOLET SOLUCIONES Y PRESTAMOS	FINANCIAMIENTO DE VEHÍCULOS, PRESTAMOS HIPOTECARIOS Y PRESTAMOS PERSONALES.	JOSE MIGUEL GARCIA CAPELLAN	543994
E/2019-12493	27/3/19	NAILSLI CENTER	CENTRO DE UÑAS.	ANGELA ESTEFANIA ANGUSTIA GONZALEZ	544009
E/2019-14907	5/4/19	NAIN CRAFTIES	DISEÑO, ELABORACIÓN Y COMERCIALIZACIÓN DE MANUALIDADES Y ARTÍCULOS PERSONALIZADOS	NADINE INOCENCIA CASTILLO PAYANO	545215
E/2019-12950	25/3/19	NARANJA CHINA	AGENCIA DE MERCADEO QUE BRINDA SERVICIOS DE PLANIFICACIÓN, DIRECCIÓN, COORDINACIÓN Y EJECUCIÓN DE ACTIVIDADES DE COMUNICACIÓN	JOAN MANUEL GERMOSO CABRAL	543587
E/2019-13229	26/3/19	NEBLINAS DEL VALLE	INVERSIONES INMOBILIARIAS.	PEDRO JIMENEZ VALENZUELA	543950
E/2019-13935	29/3/19	NEEDY SUPPLY	SUPLIDORA DE PRODUCTOS DE BELLEZA.	MAIRENI COMPRES PEÑA	544279
E/2019-9630	4/4/19	NEGRETTE Y AÑIL	IMPORTACIÓN, EXPORTACIÓN, COMPRA, VENTA Y DISTRIBUCIÓN DE PRODUCTOS AGRÍCOLAS.	ANGELA VENTURA, NEGRETTE Y AÑIL SRL	545060
E/2019-10697	1/4/19	NETCAR SOLUCIONES AUTOMOTRICES	VENTAS DE PIEZAS, ACCESORIOS Y SERVICIOS EN GENERAL PARA VEHÍCULOS DE MOTOR.	CARMEN MIGUELINA SUERO DE GONELL	544507
E/2019-13401	27/3/19	NEUS TRAVELS	AGENCIA DE VIAJES, RESERVACIONES Y VENTA DE PASAJES MAYORISTAS.	YANEYRIS DE JESUS RODRIGUEZ	544206
E/2019-9054	28/2/19	NEW SPACE DIGITAL MARKETING	SERVICIOS DE MARKETING DIGITAL Y PUBLICIDAD.	CHANEL ALTAGRACIA HERNANDEZ NUÑEZ, DAVID LEONARDO GOMEZ PEREZ	543533
E/2019-14455	3/4/19	NEXTGEN TRADERS	IMPORTACION,DISTRIBUCION Y VENTA DE VINOS, LICORES, ACEITES COMESTIBLES, PRODUCTOS ENLATADOS, PRODUCTOS Y EQUIPOS AGROINDUSTRIALES EN GENERAL	JOSE GREGORIO ORTIZ PERALTA	544858
E/2019-13203	1/4/19	NHYOBEE AGENCY	GESTIÓN DE COMPRA Y VENTA DE INMUEBLES Y DE MUEBLES.	DARLINE MORICETTE	544362
E/2019-14444	3/4/19	NIBACA COMERCIAL	CONSULTORÍA, SERVICIOS DE ASESORÍA DE GESTIÓN, SERVICIO DE RECURSOS HUMANO, SERVICIOS LEGALES.	EDGAR NITOCRIS BAUTISTA CAMARENA	544844
E/2019-13286	26/3/19	NIKO	DISTRIBUCIÓN Y VENTA DE PRENDAS Y ACCESORIOS DE VESTIR.	YOHANNA CABRERA HIRALDO	543864
E/2019-12642	26/3/19	NOLOGYTECH	SERVICIOS TÉCNICOS EN COMPUTACIÓN, ENTRENAMIENTOS, GEOMÁTICA, DESARROLLO DE SOFTWARE, VENTA DE EQUIPOS.	MADELIN ESPERANZA RAMIREZ RODRIGUEZ	544014
E/2019-13441	27/3/19	NOVEDADES DIRO & JP DIROJP	TIENDA VIRTUAL DE ROPAS PARA DAMAS, CABALLEROS, NIÑOS, NIÑAS, CARTERAS, CALZADOS Y ACCESORIOS Y CUALQUIER ACTIVIDAD COMERCIAL DENTRO DEL MARCO LEGAL.	JUDY CAROL PORTORREAL ALCANTARA, MARIA DIROCIE DIROCIE	544001
E/2019-13184	3/4/19	NUEVAVENTURA RD	ORGANIZACIÓN Y MONTAJE DE TOURS CON TRANSPORTE, ALOJAMIENTO Y COMIDA, OPERADOR DE TURÍSTICO.	EDWIN ADENAUER MONTERO LUCIANO	544717
E/2019-12369	3/4/19	NUGET DISTRIBUIDORA	VENTA DE PROVISIONES COMESTIBLES EN GENERAL.	JOSI MERY ENCARNACION MATEO	544813
E/2019-10444	25/3/19	NUÑEZ GUZMÁN CONSULTORES IMPOSITIVOS	ASESORÍA IMPOSITIVA, LABORAL, CONTABLE Y FINANCIERA; CONSULTORÍA, IMPOSITIVA, LABORAL, CONTABLE Y FINANCIERA.	GLASMIRY MADELYN GUZMAN UREÑA	543706
E/2019-12971	28/3/19	NW SOLARENERGY	PRODUCCIÓN, COMPRA Y VENTA DE CUALQUIER TIPO DE ENERGÍA, INSTALACIÓN Y EXPLOTACIÓN DE INSTALACIONES FOTOVOLTAICAS.	GEORGE HOWARD RICHMOND	544174
E/2019-14888	5/4/19	NY CASA-CENTRO	COMPRA Y VENTA DE TEXTILES PARA EL HOGAR.	RAFID SARA RASHID	545201
E/2019-13031	25/3/19	O. R. S. ON RENEWABLE SERVICES	INSTALACIÓN DE SISTEMAS FOTOVOLTAICOS (PANELES SOLARES Y ENERGÍA RENOVABLE).	ODALIS REYNOSO SANCHEZ	543633
E/2019-13811	29/3/19	OASIS PUBLICIDAD	PUBLICIDAD EN GENERAL; COMPRA Y VENTA DE ARTÍCULOS Y ACCESORIOS PROMOCIONALES	ILIANOV PEÑA GUZMAN	544311
E/2019-12033	28/3/19	OBY-ART	INMOBILIARIA, VENTA, ALQUILER DE PROPIEDADES, TASACIÓN, DISEÑO ARQUITECTÓNICO, VENTA DE PROYECTO, CONSULTORIO JURÍDICO	SANDRA MATEO RODRIGUEZ, RICARDO PIERRE -LOUIS	544097
E/2019-12371	3/4/19	ODEKAR	IMPORTACIÓN Y VENTA DE MUEBLES DE OFICINA, MATERIAL GASTABLE Y SUMINISTRO DE LIMPIEZA EN GENERAL.	CARLOS MANUEL DE LOS SANTOS MALDONADO	544815
E/2019-14843	4/4/19	ODONTO BELLE	SERVICIOS ONTOLÓGICOS.	YIRA CRISTINA RODRIGUEZ SANCHEZ	544883
E/2019-13467	27/3/19	OEC	SERVICIOS DE ORGANIGRAMAS, CREACIÓN POR DEPARTAMENTOS, ENTREVISTA AL PERSONAL, RESTRUCTURACION ÁREA DE VENTAS	FABIO DANILO LAZALA BORRELL, PAOLA JEANNETE RODRIGUEZ	543987
E/2019-12293	26/3/19	OFICCE PRODUCTS BUSINESS OPB	VENTA Y DISTRIBUCIÓN DE EQUIPOS Y MOBILIARIOS DE OFICINA	JESUS MUÑOZ MARTINEZ, MIGUEL ANGEL MUÑOZ MARTINEZ	543835

[210] EXP.	[220] SOL. FECHA	[561] NOMBRE COMERCIAL	[510] ACTIVIDAD	[730] SOLICITANTE	[111] REGISTRO
E/2019-11889	21/3/19	OHENNI MINIMARKET	VENTA DE PRODUCTOS DE CONSUMO MASIVO TALES COMO COMESTIBLES, DESECHABLES, BEBIDAS Y DE LIMPIEZA.	OSCAR MANUEL UREÑA UREÑA	543451
E/2019-13776	28/3/19	OKAZU	RESTAURANTE, BAR, VENTA DE PRODUCTOS ALIMENTICIOS Y ALCOHÓLICOS	HERIBERTO SANTIAGO PURCELL THREAN	544220
E/2019-11459	26/3/19	OLIVIN ARTESANAL	COMPRA, VENTA Y DISTRIBUCIÓN DE QUESOS, YOGURT Y CASABE.	OLIVER PEÑA MATEO	543802
E/2019-12463	27/3/19	OLSEN AUTO IMPORT	COMPRA Y VENTA DE VEHÍCULOS DE MOTOR, DEALER.	SILVIA JOSEFINA OLSEN SANTANA	544163
E/2019-12822	29/3/19	OMAR CASTELLANOS RACING	PROMOCIÓN Y COMERCIALIZACIÓN DE LOS PRODUCTOS Y SERVICIOS VINCULADOS A LAS EXPERIENCIAS DE ARMAR SUS VEHÍCULOS	OMAR ROBERTO CASTELLANOS VASQUEZ	544494
E/2019-11957	2/4/19	ONERED JWG532	COMPRA Y VENTA DE CÁMARAS DE SEGURIDAD, CONTROLES DE ACCESOS, INSTALACIÓN DE REDES	JOSE ANTONIO UREÑA DEL VILLAR	544583
E/2019-12754	28/3/19	ONICE FILMS	PRODUCCIÓN CINEMATográfica DE LARGOMETRAJES DOMINICANOS.	DESIREE VASQUEZ CONTRERAS	544166
E/2019-11727	27/3/19	ONLYZZONE	COMPRA, VENTA, IMPORTACIÓN Y EXPORTACIÓN DE ACCESORIOS, ARTÍCULOS Y EFECTOS DEL HOGAR	ZHIHONG ZHEN	544002
E/2019-14062	1/4/19	OP2 GROUP	SERVICIOS DE COMERCIALIZACIÓN, GESTIÓN, PRODUCCIÓN, ELABORACIÓN, ALMACENAMIENTO, CONSIGNACIÓN, TRANSPORTACIÓN, INTERMEDIACIÓN, COMISIÓN	FRANCISCO ALEJANDRO LEBREAU ACEVEDO	544433
E/2019-13157	26/3/19	OPERADORA DE MINI ALMACENES RD OMALRD	COMPRAVENTA DE BIENES INMUEBLES, DESARROLLO DE PROYECTOS INMOBILIARIOS, ALQUILER DE ALMACENES, LOCALES COMERCIALES	OPERADORA DE BODEGAS S.A.	544901
E/2019-12862	22/3/19	OPRICAL EXPRESS	SERVICIOS ADUANEROS EN GENERAL, CONTROL DE IMPORTACIÓN Y EXPORTACIÓN, RECAUDACIÓN DE ARANCELES.	EUSEBIO RAFAEL OSORIA	543483
E/2019-12954	25/3/19	OPTICA ANGELES	VENTA DE TODO TIPOS DE LENTES, OFTALMOLÓGICA.	MINAY ALTAGRACIA RODRIGUEZ PEÑA	544436
E/2019-14579	3/4/19	ORLANDO ASENCION IMPORTADORA Y EXPORTADORA	IMPORTACIÓN, EXPORTACIÓN Y VENTA DE MATERIALES PARA LA CONSTRUCCIÓN.	ORLANDO MOISES ASENCION SANTANA	544783
E/2019-14680	4/4/19	ORO BY MIRRA	VENTA DE ALIMENTOS Y BEBIDAS A TRAVÉS DE UN RESTAURANTE.	MARIA DEL MAR FERNANDEZ VIEITES	544939
E/2019-14127	1/4/19	ORTEL	OFICINA DE ABOGADOS.	ORTEL, S.R.L.	545095
E/2019-14377	4/4/19	ORTIDIA	DISEÑO Y CONSTRUCCIÓN DE OBRAS DE INGENIERÍA, EDIFICACIONES, CARRETERAS Y CALLES.	MANUEL ERNESTO ORTIZ DURAN	545104
E/2019-13264	1/4/19	OSMERLY FASHION ROOM	DISTRIBUCIÓN Y VENTA DE PRENDAS Y ACCESORIOS DE VESTIR.	OSMERLY SANTANA TAVAREZ	544516
E/2019-12351	27/3/19	OTUX BAR & LOUNGE	LUGAR DE REUNIONES Y ENCUNTROS INFORMALES DONDE SE SIRVE BEBIDAS ALCOHÓLICAS Y NO ALCOHÓLICAS Y APERITIVOS	DERBYS WICEN POLANCO DIAZ	544155
E/2019-10611	1/4/19	OUTSOURCING STRATEGY GROUP PRISCILA MARIA CASADO	MONTAJE Y ORGANIZACIÓN DE EVENTOS, ALQUILERES DE EQUIPOS Y PRODUCCIÓN.	PRISCILA MARIA CASADO ROSARIO	544405
E/2019-11398	14/3/19	OVERLOAD SOLUTIONS	PROVEER AL SECTOR COMERCIAL Y RESIDENCIAL SOLUCIONES INTEGRADAS DE TECNOLOGIA QUE OPTIMICEN SU CALIDAD DE VIDA	WILFRI EMMANUEL MARTINEZ CUEVAS	542588
E/2019-13427	27/3/19	OVMART	IMPARTIR CURSOS, DISEÑO Y ELABORACIÓN DE PUBLICIDAD, MARKETING EN GENERAL, COACHING.	ADRIANA MARIA OVALLE MARTE , REYNA CRISTINA MARTE SANTANA	544046
E/2019-12243	26/3/19	OVNI	COMPRA, VENTA, DISTRIBUCIÓN Y COMERCIALIZACIÓN DE TODO TIPO DE CIGARRILLOS ELECTRÓNICOS, ACCESORIOS, REPUESTO, BATERÍAS Y LÍQUIDOS.	RONALD JOSE CASTILLO CARRASCO	543675
E/2019-6334	3/4/19	OVNIS RECORDS	REPRESENTACIÓN Y PROMOCIÓN DE ARTISTAS, PRODUCCIÓN DE EVENTOS MUSICALES, GRABACIÓN DE PRODUCCIONES ARTÍSTICAS	AHME GARCIA DIONICIO	544702
E/2019-13165	26/3/19	P.A.S.O INMOBILIARIA	SERVICIOS INMOBILIARIOS, RENTA, COMPRA Y VENTA DE INMUEBLES Y SERVICIOS DE ASESORIA JURIDICA.	PEDRO ANTONIO SANTOS OVALLE	543911
E/2019-13530	29/3/19	PACA'S YOUANCE	VENTA DE PRENDAS DE VESTIR DE PACA.	JOEL YOUANCE	544287
E/2019-11047	26/3/19	PACEO TEC	CONSTRUCCIÓN DE PROYECTOS TURÍSTICOS, URBANÍSTICOS, PROPIOS O DE TERCEROS, EDIFICACIONES DE APARTAMENTOS, CASAS, CARRETERAS, CALLES	JOAN FERNANDO GONZALEZ CONTRERAS	543813
E/2019-13947	29/3/19	PACK UANDO LOGISTICA	LOGÍSTICA Y TRANSPORTACIÓN AÉREA, MARÍTIMA Y TERRESTRE.	KINSBERLY TAVERAS DUARTE, JHEYSON AMIR GARCIA CASTILLO	544288
E/2019-13747	28/3/19	PADANG INVERSIONES	ADMINISTRACIÓN DE COMPAÑÍAS NACIONALES Y EXTRANJERAS, OPERACIONES COMERCIALES, FINANCIERAS, BIENES RAÍCES	PADANG INVERSIONES, SRL	544102
E/2019-13243	1/4/19	PAGA-ME, DOMAHER	GESTIÓN DE COBROS.	DOMINGO ANTONIO MARTINEZ HERNANDEZ	544501
E/2019-13244	1/4/19	PALM LEAF CARIBBEAN REAL ESTAFE	AGENCIA INMOBILIARIA.	SULLY JEANNETTE DEBIASI LINO	544508
E/2019-11648	26/3/19	PALMA LUNA	DISEÑO, CONSTRUCCIÓN, PROMOCIÓN, GESTIÓN, ADMINISTRACIÓN Y DESARROLLO DE TODO TIPO DE PROYECTOS Y OPERACIONES INMOBILIARIAS Y URBANÍSTICAS	MANUEL ISAIAS RODRIGUEZ SOSA	543827
E/2019-14824	4/4/19	PALMAR STUDIO	SOMOS UNA AGENCIA DIGITAL ENFOCADA EN EL MANTENIMIENTO DE LAS REDES SOCIALES, EN ESTA OFRECEMOS SERVICIOS TALES COMO: FOTOGRAFÍA, ANIMACIÓN, DISEÑO GRÁFICO, GESTIÓN DE REDES.	NICOLE MARIE ALVAREZ CASTILLO, CESAR AUGUSTO JACOBO TRONCOSO	545115
E/2019-13366	26/3/19	PALMERAWAY TRAVEL AGENCY	AGENCIA DE VIAJES.	ABRAHAM RAMIRO MOSQUEA CUELLO	544022
E/2019-12697	22/3/19	PALO VERDE DISEÑO DE EXTERIORES	SERVICIOS DE ARREGLOS PAISAJISMOS, JARDINERÍA, VIVEROS, PRODUCCIÓN Y VENTA DE PLANTAS.	ANDRES ZAGLUL CRIADO, PALO VERDE DISEÑO DE EXTERIORES S.R.L	543513
E/2019-13655	28/3/19	PANAVISA	VENTA DE PRODUCTOS PANADEROS Y PASTELEROS, CRUDOS O PRECOCIDOS, CONGELADOS.	PANAVISA, SRL	544156
E/2019-12543	21/3/19	PANDA VOLLEYBALL CLUB	FOMENTO, PROMOCIÓN Y DESARROLLO DEL VOLLEYBALL, COMO DEPORTE DE ALTA COMPETICIÓN EN LA REPÚBLICA DOMINICANA	DOUGLAS MANUEL TEJEDA DE LA CRUZ, ENA PATRICIA ROJAS CAPUTO	543428
E/2019-14880	5/4/19	PANEKE	ELABORACIÓN Y VENTA DE BOCADILLOS, TALES COMO EMPANADAS, QUIPE, BOLLAS DE YUCA Y DEMÁS RELACIONADOS.	ROBERTO ANTONIO MARTE JIMENEZ	545194
E/2019-10380	26/3/19	PANELES LIGEROS DEL CARIBE PALICA	FABRICACIÓN, VENTA, DISTRIBUCIÓN Y COMERCIALIZACIÓN DE PANELES Y PRODUCTOS DERIVADOS DEL FOAM	RASCCELIS ESTELA YEDRA ALCANTARA	543981
E/2019-13561	27/3/19	PANIFICADORA Y REPOSTERIA MARIEL	FABRICACIÓN DE PRODUCTOS DERIVADOS DE LA HARINA	PANIFICADORA Y REPOSTERÍA MARIEL, S.R.L.	544083
E/2019-13764	2/4/19	PANU PRONTO CARGO EXPRESS	CONSOLIDACIÓN Y DESCONSOLIDACIÓN DE MERCANCÍAS, CARGAS Y EMPAQUES; TRANSPORTE Y ENVÍO, VÍA AÉREA, MARÍTIMA	PABLO FRANCISCO VALDEMAR NUÑEZ CRUZ	544721
E/2019-13763	2/4/19	PANURABU AUTO TRUCKS	COMPRA Y VENTA DE PIEZAS AUTOMOTRICES, REPUESTOS Y ACCESORIOS DE VEHÍCULOS DE MOTOR, IMPORTACIÓN DE VEHÍCULOS DE MOTOR	PABLO FRANCISCO VALDEMAR NUÑEZ CRUZ	544570
E/2019-12426	20/3/19	PAPASOTE SPORT	VENTA DE ROPAS Y TENIS.	DANEURY ALBERTO SILVA	543458
E/2019-14732	4/4/19	PAPELOFF	VENTA AL POR MAYOR Y DETALLE DE SUMINISTRO DE OFICINA, ELEMENTOS DE ASEO, EQUIPOS Y MOBILIARIOS DE OFICINA, EQUIPOS TECNOLÓGICOS Y OTROS.	LEOPOLDO ALBERTO RINCON PAREDES	544967
E/2019-14587	3/4/19	PARAMONTE CORPORATION	PROMOCIÓN, DESARROLLO, ADMINISTRACIÓN, MANEJO Y ASESORÍA, FABRICA, DISTRIBUCIÓN Y COMERCIALIZADORA DE BLOCKS	PARAMONTE CORPORATION, SRL.	544888
E/2019-13771	28/3/19	PARQUE CARIBBEAN GLASS	PROMOCIÓN, DESARROLLO Y OPERACIÓN DE PARQUES INDUSTRIALES Y EMPRESAS DE ZONAS FRANCAS EN REPÚBLICA DOMINICANA.	PARQUE CARIBBEAN GLASS, S.A.	544223
E/2019-9927	6/3/19	PARQUE CEMENTERIO JARDINES DE SAN PEDRO	SERVICIOS INMOBILIARIOS DE VENTA DE TERRENOS PARA FINES DE CEMENTERIO Y SERVICIOS DE MANTENIMIENTO DEL MISMO.	CARLOS MIGUEL SANTANA TORRES	544125
E/2019-14633	3/4/19	PASEDYS TELESERVICIOS	CALL CENTER.	GLADYS ESTHER BERNARD GARCIA, JOSE MANUEL RODRIGUEZ MONTERO	544920
E/2019-15026	5/4/19	PASEO DE LOS MUNICIPES ESTRELLAS DE BARAHONA PAMUEBA	ENTIDAD SIN FINES DE LUCRO, QUE SE DEDICA A RECONOCER A MUNICIPES DISTINGUIDOS.	FRANCISCO JAVIER VARGAS RAMIREZ	545013
E/2019-12488	21/3/19	PASTOR HOGAR ADMINISTRACIÓN DE PROPIEDAD	ADMINISTRACIÓN Y SUPERVISIÓN DE CONDOMINIOS.	TOMAS ANTONIO PASTOR MERINO, ELISA FRANCESCA FIGUEROA DELGADO	543594
E/2019-14265	2/4/19	PAT-PETROLEO, ASFALTADOS Y CONSTRUCCION	DISTRIBUCIÓN DE COMBUSTIBLE, PETRÓLEO, ASFALTO Y CONSTRUCCIÓN.	SCARLET CABRERA PEREZ	545184
E/2019-14495	3/4/19	PATRONATO DE COOPERACIÓN PARA EL DESARROLLO Y PROGRESO DE LAS GALERAS PROGALERAS	ORGANIZACIÓN SIN FINES DE LUCRO. COORDINAR COOPERACIONES Y OPERACIONES COMERCIALES ENTRE LOS SECTORES PÚBLICOS Y PRIVADOS EN EL DISTRITO MUNICIPAL LAS GALERAS.	NATHANIEL HUNTER ADAMS FERRAND	544789
E/2019-14125	4/4/19	PAUMART SOLUTIONS	BRINDAMOS SOLUCIONES A LAS NECESIDADES DE SU OFICINA. ESPECIALIZADOS EN SERVICIOS DE PAPELERÍA EN GENERAL	FRANCISCO ANTONIO VALDEZ CARMONA	545094
E/2019-11821	20/3/19	PAYSON AVENUE INVESTMENTS	INVERSIONES INMOBILIARIAS.	PEDRO LEON BIRCANN SANTOS	543445
E/2019-14731	4/4/19	PC WINE CLUB BY PASSOS	ASOCIACIÓN SIN FINES DE LUCRO DEDICADA AL DESARROLLO Y PROMOCIÓN DE ACTIVIDADES PEDAGÓGICAS	RAQUEL DARLING FERREIRA CASTILLO DE MARTINEZ	544966
E/2019-13855	29/3/19	PCJ POLANCO CASTILLO	SERVICIOS TURÍSTICOS Y AGENTES INMOBILIARIOS.	JOSE ARISMENDY POLANCO CASTILLO	544420
E/2019-7214	27/3/19	PEALTE DOMINICANA	SERVICIOS DE CONTABILIDAD, IMPUESTOS, AUDITORIA FINANCIERA, EDUCACIÓN FINANCIERA	PEDRO LUIS ALCANTARA TEJEDA	543952
E/2019-12467	3/4/19	PEGUERO LIRIANO AUTO IMPORT	COMPRA, IMPORTACIÓN Y VENTAS DE VEHÍCULOS.	HILARI EZEQUIEL PEGUERO CRUZ, EDITH LIRIANO NUÑEZ	544817
E/2019-12218	26/3/19	PEKELANDIA	ACTIVIDADES RECREATIVAS PARA NIÑOS JUEGOS, CUMPLEAÑOS, ACTIVIDADES ARTÍSTICAS Y EXPENDIO DE GOLOSINAS Y PICADERAS.	CINDY MARIE FERNANDEZ ACEVEDO	543663
E/2019-14222	1/4/19	PELLERANO MESSINA	PROVEER TODA CLASE DE SERVICIOS LEGALES, TÉCNICOS Y DE ASESORÍA JURÍDICA Y FINANCIERA.	ANNADALE MARKETING SOLUTIONS, S.A.	544803
E/2019-14554	3/4/19	PELUQUERIA AMBIENTE CRISTIANO	ACTIVIDADES DE PELUQUERÍA	PEDRO ALMENGOL MATOS	544909
E/2019-4753	25/3/19	PELYCORTES BARBERSHOP	PELUQUERÍA.	LORENZO DE JESUS ACEVEDO TOLENTINO	543526
E/2019-13002	25/3/19	PEN TOOL CLICK	CREACIÓN DE VÍDEO, FOTOGRAFÍAS, DISEÑO GRÁFICO, ORGANIZACIÓN DE EVENTOS.	ISAAC ISMAEL GARCIA DE LA ROSA	543625
E/2019-15029	5/4/19	PENINSULA CAR RENTAL	RENTA Y NEGOCIADO DE VEHÍCULOS DE MOTOR.	JOSE RAMON DIPP DE LA NUEZ	545202
E/2019-8085	2/4/19	PENINSULAR INTERNATIONAL CORPORATION	SERVICIOS DE APLICACIONES AUTOMATIZADAS.	MERILELY JIMENEZ LUBRANO	544802

[210] EXP.	[220] SOL. FECHA	[561] NOMBRE COMERCIAL	[510] ACTIVIDAD	[730] SOLICITANTE	[111] REGISTRO
E/2019-10929	4/4/19	ROSSE AIMEE ALL COSMETICS SHOP	VENTAS DE COSMÉTICOS, VENTAS DE PERFUMES, CARTERAS, ACCESORIOS Y SERVICIOS DE BELLEZA.	ELIZABETH HIDALGO LEBRON	545067
E/2019-11364	4/4/19	ROTHIS TOURS RD	EXCURSIONES TURÍSTICAS.	SEGUNDO ANTONIO ROTHIS DIAZ, LARISSA ZENEIDA LARA HENRIQUEZ	545069
E/2019-13248	26/3/19	ROTH'S PEC TEAM	ASESORÍA Y CONSULTORIA PECUARIA, ASÍ COMO TAMBIÉN IMPORTACIÓN, COMERCIALIZACIÓN DE INSUMOS VETERINARIOS, EQUIPOS Y UTENSILIOS ÚTILES EN LA PECUARIA.	ISAAC GERMAN ROTHSCHILD CID	543815
E/2019-14389	2/4/19	ROYLAND, INGENIERIA Y CONSTRUCCION	EMPRESA DEDICADA A LA ASESORIA Y CONSULTORIA DE INGENIERÍA EN GENERAL, ASÍ COMO TAMBIÉN A CONSTRUCTORA E INMOBILIARIA.	ORLANGEL CAROLINA NOLASCO MARTINEZ	544679
E/2019-13255	1/4/19	RR BAEZ COMPANY.	VENTAS DE UTENSILIOS DE COCINA.	ROSY FIOR BAEZ MARTE	544513
E/2019-13480	27/3/19	RRSC DOMINICANA	PROMOCIÓN Y MERCADEO DE SERVICIOS EN GENERAL, Y EN PARTICULAR DE SERVICIOS TURÍSTICOS DE TIEMPO COMPARTIDO Y CLUBES DE VIAJES	RRSC MÉXICO S.A. DE C.V.	543970
E/2019-9520	28/3/19	RUBEN ALEXANDER SERVICES	HOTEL BAR Y RESTAURANTE Y TODO LO RELACIONADO CON LOS SERVICIOS TURISTICOS.	RUBEN ALEXANDER FLORES REYNOSO	544084
E/2019-14388	4/4/19	RUM DRINK GIOME	VENTA DE BEBIDAS Y ALIMENTOS; EXPORTACIÓN E IMPORTACIÓN DE BEBIDAS CON ALCOHOL	GIORIBEL DE JESUS MEJIA ARISTI	545047
E/2019-11417	1/4/19	RUMA MADERA FACTORY	SERVICIO DE FABRICACIÓN Y COMERCIALIZACIÓN DE PRODUCTOS DE MADERAS, ASÍ COMO MUEBLES	EDWIN CUELLO RUIZ	544401
E/2019-13103	25/3/19	RVV INVESTMENT	COMERCIALIZACIÓN EQUIPOS DE PESCA.	RAFAEL ERNESTO VARGAS VEGA	543728
E/2019-11799	18/3/19	S & Y BUGGY EXPEDITIONS	VENTAS DE EXCURSIÓN EN BUGGY; VENTAS DE EXCURSIÓN EN TODO EL PAÍS Y TRASLADO TURÍSTICO.	ANDREA YULISSA SOLANO DELGADO, BERNARDO ADAMES HERNANDEZ, MARIA SOLEDAD ADAMES HERNANDEZ	543443
E/2019-13653	28/3/19	S. C. MEDICAL	VENTA, DISTRIBUCIÓN, IMPORTACIÓN Y EXPORTACIÓN DE MATERIALES, EQUIPOS, INSTRUMENTOS Y CONSUMIBLES MÉDICOS, QUIRÚRGICOS, DENTALES, MAXILOFACIAL, ORTOPEDIA	CESAR LEONARDO FEDERICO CASTILLO DE LOS SANTOS, ONICE ELISABETH CASTILLO DE LOS SANTOS	544154
E/2019-11906	5/4/19	SABORES DE MI TIERRA PLEASURE FRUITS-SATIPFRUITS	ELABORACIÓN, VENTA Y DISTRIBUCIÓN DE JUGOS NATURALES Y OTROS COMESTIBLES A BASE DE PRODUCTOS ORGÁNICOS.	LENIN ERNESTO ARECHE RAMIREZ	545126
E/2019-14670	3/4/19	SABRIAPAGES	COMPRA Y VENTA DE BIENES INMUEBLES, VILLAS, CASAS, APARTAMENTOS, CONSTRUCCIÓN DE LAS MISMAS	SABRIAPAGES, S.R.L.	544949
E/2019-3370	5/4/19	SAINT-MEJIA CONSULTORES FISCALES	CONSULTORÍA Y ASESORÍA FISCAL Y LABORAL, SERVICIOS FINANCIEROS, AUDITORIAS FINANCIERAS Y AGENTE DE BIENES RAÍCES	ALEJANDRO ANT. SAINT-HILAIRE RAMOS	545021
E/2019-8812	1/4/19	SALÓN & SPA LAS TERRENAS	ADMINISTRACIÓN DE SALONES DE BELLEZAS, ESTÉTICAS Y SPA.	EMILIANA GARCIA CERDA	544467
E/2019-13001	27/3/19	SALON DAYELIS	SERVICIOS DE SALON DE BELLEZA, CUIDADO DEL PELO, APLICACION DE PROCESOS, CENTRO DE UÑAS.	DARWIN ANTONIO LORA ALMONTE, YELIZTA BEATRIZ TOLENTINO REGALADO	544108
E/2019-14570	5/4/19	SALON EMELIYI	SALÓN DE BELLEZA	MILEDYS BERROA MOREL	545051
E/2019-13810	29/3/19	SALÓN KATH BY GLEADYS SOTO	SALÓN DE BELLEZA, PELUQUERÍA, CUIDADO PERSONAL Y VENTAS DE PRODUCTOS DE BELLEZA.	GLEADYS RODRIGUEZ SOTO	544310
E/2019-13478	27/3/19	SALON LO CHICHI	SALÓN DE BELLEZA	LIZBETH DAHIANA NUÑEZ GOMEZ	543971
E/2019-13799	28/3/19	SALON RAMONA TAVERAS	SALON DE BELLEZA EN GENERAL.	RAMON ANTONIO TAVERAS	544059
E/2019-13254	3/4/19	SALON Y VARIETADES YALUE	SERVICIOS DE SALÓN DE BELLEZA, VENTA DE PRODUCTOS COSMÉTICOS, PRENDAS Y ACCESORIOS DE VESTIR.	ANA MERCEDES RAMIREZ TORIBIO	544840
E/2019-14424	2/4/19	SALSA COMO SON	PROMOCIÓN Y ORGANIZACIÓN EVENTOS MUSICALES.	JUAN JOSE PUELLO PERALTA, OMAR RAMOS RODRIGUEZ, ROBERTO BELTRE MERCEDES	544838
E/2019-9535	11/3/19	SALUD ABUNDANTE A&A CENTRO DE ESTILO DE VIDA Y BIENESTAR	PRODUCCIÓN, EMPAQUE Y VENTA DE PRODUCTOS NUTRICIONALES NATURALES COMO HIERBAS, VITAMINAS Y MINERALES	ANMI MINUR ROMERO DE ABREU	542794
E/2019-14553	3/4/19	SAMADHI	COORDINACIÓN DE VIAJES ALTERNATIVOS, TERAPIAS HOLISTICAS, TERAPIAS BIOENERGETICAS, Y SERVICIOS DE BIENESTAR EN CURSOS DE REIK.	HELGA WALESKA PUESAN MEJÍA	544812
E/2019-12944	5/4/19	SAMAR DEPOT	VENTA Y COMERCIALIZACIÓN DE MATERIAL GASTABLE Y MUEBLES DE OFICINA.	ASTRID CAROLINA AMARANTE CASTILLO	545180
E/2019-13564	27/3/19	SAMMY EL LIDER	ACTIVIDADES EN EL MUNDO DEL ESPECTACULO COMO: ARTISTA O CANTANTE, MÚSICO, PRODUCTOR MUSICAL, COMPOSITOR	TITO TIMOTELO RAMOS MATEO	543889
E/2019-13083	25/3/19	SANDINO JIMENEZ ALMUERZO	SERVICIOS DE ALMUERZO EN BANDEJA.	SANDINO RAFAEL JIMENEZ RAMIREZ	543746
E/2019-8558	1/4/19	SANSER GLOBAL HOLDINGS	TENEDORA DE ACCIONES EN DIFERENTES SOCIEDADES; INVERSIONES A TRAVÉS DE BONOS CORPORATIVOS Y DESARROLLO DE PROYECTOS INMOBILIARIOS.	MIGUEL ALEJANDRO SANTANA SERRA	544385
E/2019-13591	2/4/19	SANTANA SANTILLÁN SERVICIOS INDUSTRIALES E INVERSIONES	REPARACIONES INDUSTRIALES YA SEA DE MANTENIMIENTO DE PLANTAS ELÉCTRICAS Y REPARACIONES DE LAS MISMAS, SERVICIOS TÉCNICOS EN ELECTRICIDAD	RAMON HUMBERTO SANTANA SANTILLAN	544706
E/2019-14454	3/4/19	SCI - TEAM	OFRECER LOS SERVICIOS DE EDUCACIÓN A INSTITUCIONES PUBLICAS Y PRIVADAS.	LAURA ALTAIR BARRETO DE CORONA	544740
E/2019-12587	1/4/19	SCIOM ONCOLOGIA Y ESPECIALIDADES	SERVICIOS MÉDICOS EN GENERAL EN ESPECIAL ONCOLÓGICOS	CESAR AUGUSTO NUÑEZ ROJAS	544496
E/2019-13983	29/3/19	SCOTIA GLOBAL BUSINESS SERVICES DOMINICAN REPUBLIC	PROVEER SERVICIOS NO-BANCARIOS EN NOMBRE DE COMPAÑÍAS DEL BANCO DE NOVA SCOTIA GLOBALMENTE.	THE BANK OF NOVA SCOTIA, BNS INVESTMENTS INC.,	544324
E/2019-12831	26/3/19	SCRACHAPA & MÁS	VENTAS DE COMIDAS VENEZOLANAS.	JOSE ANTONIO CABRERA PADILLA	543661
E/2019-14189	1/4/19	SDJ PRESS	EDICIÓN Y REALIZACIÓN DE REVISTA DEPORTIVA. VENTA Y DISEÑO DE ARTÍCULOS DEPORTIVOS. VENTA Y MONTAJE DE INSTALACIONES DEPORTIVAS.	YOKABEL YNES MEDINA RAMIREZ, JUAN JOSE PEREZ SANCHEZ	544547
E/2019-7754	20/3/19	SEAMLESS HAIR EXTENSIONS	VENTA DE EXTENSIONES DE PELO	NATALIA ELIZABETH TIO ALMANZAR DE VARGAS	543536
E/2019-9238	27/3/19	SEASONS REAL ESTATE AGR	PROMOTOR Y DESARROLLADOR INMOBILIARIO, VENTA Y ALQUILERES DE CASAS, APARTAMENTOS, SOLARES, LOCALES COMERCIALES, FINCAS, VILLAS, PROYECTOS TURÍSTICOS	DAYSI YANIMEL MARTINEZ RODRIGUEZ, YULY MARIA SANTANA EVANGELISTA	543733
E/2019-7281	28/3/19	SEEKERS PRACTICAL OPPORTUNITIES	SERVICIO DE CONSULTORIA Y CONSTRUCCION DE PROYECTOS INMOBILIARIOS	ADOLFO ANTONIO MERCEDES PEÑA	544033
E/2019-13665	28/3/19	SEGURIDAD LABORAL Y CONDOMINIOS SELCOND	ASESORÍA Y SOPORTE EN MATERIA DE SEGURIDAD LABORAL Y ADMINISTRACIÓN DE CONDOMINIOS.	HIDAIRIS DE LA ROSA HOLGUIN DE DE OLEO	544713
E/2019-5189	5/2/19	SEH EXPRESS COMPANY	VENTA DE SOCIEDADES DE CARPETA.	SULEIKA EDUVIGIS ESCAÑO HENRIQUEZ	543543
E/2019-10726	11/3/19	SELECTI-BA LOPEZ MARTINEZ	BRINDAR CONSULTORÍA, ADMINISTRACIÓN Y SERVICIOS DE GESTIÓN; FORMACIÓN Y DESARROLLO DEL CAPITAL HUMANO	BIANKA CAROLINA LOPEZ COLON DE MENDEZ	543727
E/2019-14437	2/4/19	SENA SYSTEM REPUBLICA DOMINICANA	OFRECER TERAPIA NEURO-AUDITIVAS NO INVASIVAS A NIÑOS, ADULTOS Y ADOLESCENTES, SERVICIOS DE TERAPIAS DEL HABLA	ROSA I CRESPO COLLAZO, VICTOR DOMINICK SCHIAVO LUGO	544846
E/2019-13501	27/3/19	SERETRIGEN	CONSTRUCCIONES E INSTALACIONES ELÉCTRICAS RESIDENCIALES E INDUSTRIALES.	CARLOS FELIZ PEREZ	544704
E/2019-14164	3/4/19	SERTEMI SERVICIO TECNICO DE MANTENIMIENTO INDUSTRIAL	BRINDAR LOS SERVICIOS DE MANTENIMIENTO, REPARACIÓN, INSTALACIÓN Y VENTA DE REPUESTOS DE MAQUINARIAS TALES COMO BOMBAS ELÉCTRICAS	SERTEMI (SERVICIO TECNICO DE MANTENIMIENTO INDUSTRIAL)	544978
E/2019-14663	3/4/19	SERVICIS WISARD-ARIAS	ADMINISTRACIÓN DE INMUEBLES, APARTAMENTOS, IMPORTACIÓN DE SISTEMAS SOLARES.	JACQUES WISARD, MARINA ALTAGRACIA ARIAS FELIZ	544930
E/2019-8083	1/4/19	SERVICIO DE SEGUIMIENTO POR GPS SERSEG	VENTA E INSTALACIÓN DE GPS Y SUS COMPONENTES, SERVICIOS DE RASTREO, INSTALACIÓN Y SERVICIOS DE CÁMARAS PARA EL HOGAR	FRANKLIN BAEZ ALIX	544383
E/2019-14032	2/4/19	SERVICIO Y SUMINISTRO DE EQUIPOS MEDICOS DOMINICANOS SEQUIDOMO	VENTA Y REPARACIÓN DE EQUIPOS MÉDICOS, MATERIALES GASTABLES MÉDICOS, MATERIAL GASTABLES, MEDICAMENTOS, NECESIDADES CLÍNICA Y HOSPITALARIAS EN GENERAL.	ESPERANZA HERNANDEZ	544462
E/2019-12736	22/3/19	SERVICIOS ADMINISTRATIVOS 3139	DESARROLLAR APLICACIONES PARA EL DISEÑO Y CREACIÓN DE PROGRAMAS PARA COMPUTADORAS PARA LA FORMACIÓN DE UNA BASE DE DATOS	PORFIRIO DE JESUS LOPEZ NIETO	543389
E/2019-14180	1/4/19	SERVICIOS ELECTROMECHANICOS ALCANTARA	FABRICACIÓN, VENTA, COMERCIALIZACIÓN, INSTALACIÓN, SERVICIOS Y MANTENIMIENTOS DE EQUIPOS ELECTROMECÁNICOS, PLANTAS	DANIEL ALCANTARA MONTERO, CONSTRUCTURA ELECTROMECHANICA AL CANTARA HERMANOS, S.R.L.	544690
E/2019-11902	26/3/19	SERVICIOS EMPRESARIALES BALBINA	SERVICIO DE TRANSPORTE DE CARGAS, MUDANZA, VENTA DE SUMINISTRO DE OFICINA, SERVICIOS DOMÉSTICOS, VENTA Y INSTALACION DE CAMARAS DE VIGILANCIA	MARIA ALEXANDRA BAQUERO PIMENTEL	544251
E/2019-10974	28/3/19	SERVICIOS MULTIPLES BUCANYE	VENTA DE COMBUSTIBLES; SERVICIOS INMOBILIARIOS; REPUESTOS DE VEHÍCULOS; RENTA CAR, TRANSPORTE TURÍSTICO	ORLANDO LORENZO GOMEZ GOMEZ, VIRGILIO EZEQUIEL VARGAS ALMONTE	544112
E/2019-13134	25/3/19	SERVICIOS MÚLTIPLES CISABELJ.A.	VENTAS DE ACCESORIOS, CARTERAS, UTENSILIOS DE COCINAS, PERFUMES, SUPLEMENTOS ALIMENTICIOS Y SERVICIOS FUNERARIOS.	CRISTINA ISABEL JIMENEZ ACEVEDO	543693
E/2019-11113	22/3/19	SERVICIOS MÚLTIPLES DOMICILIARIOS JUALDA	SERVICIOS DE HOGAR: PLOMERÍA, ELECTRICIDAD, MANTENIMIENTO DE ÁREA COMÚN, LIMPIEZA GENERAL DEL HOGAR Y DEL JARDÍN, LIMPIEZA DE CISTERNA, FUMIGACIÓN.	ALEJANDRO ALBERTO BAEZ MEJIA	543573
E/2019-11912	26/3/19	SERVICIOS MULTIPLES Y ELECTROMECHANICOS JUAN MELO	INSTALACIONES ELÉCTRICAS RESIDENCIALES E INDUSTRIALES; INSTALACIONES MECÁNICAS	JUAN GERMAN CASTILLO	543805
E/2019-14915	5/4/19	SERVICIOS NUÑEZ	VENTA DE SERVICIOS DE INTERNET E IPTV.	FRANDY ARGENIS NUÑEZ VERAS	545220
E/2019-12749	22/3/19	SERVICIOS RED TEAM RD	GESTIÓN Y MANEJO DE BIENES INMUEBLES.	SCOTT GLASS	544227
E/2019-14734	4/4/19	SERVICIOS Y TRANSPORTE INDUSTRIAL ESVEL.	SERVICIOS DE TRANSPORTACIÓN DE PERSONAL. TAXI, RENTADORA DE VEHÍCULOS LIVIANOS Y PESADOS.	MONICA IZABEL VELIZ PEREZ DE ESTRADA	544969
E/2019-13818	29/3/19	SERVITRON	VENTAS AL POR MENOR DE PIEZAS, ACCESORIOS Y LUBRICANTES PARA VEHÍCULOS.	SERVITRON, S.R.L.	544481
E/2019-11750	21/3/19	SERVTOURSM AGENCIA DE VIAJES	VENTA DE SERVICIOS TURÍSTICOS, VENTA DE BOLETOS AÉREOS, HOTELES NACIONALES E INTERNACIONALES, SEGUROS DE VIAJES	JOSE VALENTIN MOYA MAGARIN	543431
E/2019-12760	22/3/19	SETE-MANT AIR	FABRICACIÓN, INSTALACIÓN DE DUCTOS DE CLIMATIZACIÓN, DISTRIBUCIÓN, COMERCIALIZACIÓN, REPARACIÓN Y VENTAS DE REPUESTOS DE AIRES ACONDICIONADOS.	JONATHAN ACOSTA RODRIGUEZ	543402
E/2019-13476	27/3/19	SEV INMOBILIARIA OFICIAL	VENTA Y ALQUILER DE INMUEBLES.	ROSA CRUZ	543973
E/2019-13357	26/3/19	SG AUTENTICA BARBER SHOP	SERVICIO DE PELUQUERÍA, CUIDADO DE LA PIEL Y LAS UÑAS, MASAJES Y VENTA DE PRODUCTOS DE BELLEZA	SERGIO ANTONIO GOMEZ CALDERON	544211

[210] EXP.	[220] SOL. FECHA	[561] NOMBRE COMERCIAL	[510] ACTIVIDAD	[730] SOLICITANTE	[111] REGISTRO
E/2019-8839	27/3/19	SGIE, SERVICIOS GENERALES DE INGENIERÍA ELECTROMECÁNICA	SERVICIO DE INGENIERÍA ELECTROMECÁNICA.	EUDORO GUILLERMO IGLESIAS GAYBOR	543962
E/2019-13758	28/3/19	SH STUDIO	PROMOVER ACTIVIDADES EDUCATIVAS, CURSOS, CHARLAS, CONFERENCIAS, TALLERES SOBRE LA ENSEÑANZA Y FORMACIÓN DE LA POSTURA ARTESANAL DE UÑAS ACRÍLICAS Y SU DERIVADOS.	SH PRODUCT, S.R.L.	544114
E/2019-14252	2/4/19	SHANDEL HOME DESIGNING	DECORACIÓN DE INTERIORES Y DISEÑO, ARTE DE CONJUGAR LOS ELEMENTOS DECORATIVOS QUE SE UTILIZAN PARA ADORNAR EL INTERIOR DE UNA CASA	SHAMIRA POLANCO GUZMAN	544818
E/2019-14712	4/4/19	SHANTY VIP VAPE STORE	VENTA DE CIGARRILLOS ELECTRÓNICOS, LÍQUIDOS, ACCESORIOS Y REPARACIÓN DE EQUIPOS. LOUNGE SALA DE ENTRETENIMIENTOS	SHANTY KRSNA BRAYAN RODRIGUEZ	544956
E/2019-11061	28/3/19	SHARK DISTRIBUTION	IMPORTACIÓN Y/O EXPORTACIÓN, COMERCIALIZACIÓN Y DISTRIBUCIÓN DE CONSUMIBLES Y/O MATERIAL GASTABLE COMO GUANTES	KAMEL JOSE ABI HASSAN GIL	544117
E/2019-11450	22/3/19	SHIELD CLEAN STONE	SERVICIO DE LIMPIADO DE PIEDRAS, ROCAS Y ELEMENTOS RELATIVOS.	ALBANIA LLASMINA MANCEBO DEL ROSARIO	544406
E/2019-12852	2/4/19	SHUTTERS RD MRM	FABRICACIÓN E INSTALACIONES DE SHUTTERS.	PEDRO MANUEL MARTE DELGADO, ROBERT JUNIOR MELENDEZ FRIAS	544642
E/2019-13554	27/3/19	SIB SMART INVESTMENT BENEFIT	PRESTACIÓN DE SERVICIOS DE FINANCIAMIENTOS, PRÉSTAMOS Y FACTORING. ASESORÍA EN MATERIA DE INVERSIONES FINANCIERAS, PRÉSTAMOS	GEORGE LUIS RODRIGUEZ MATOS	544055
E/2019-10219	25/3/19	SILVER TIGER BUSINESS	ALMACENAMIENTO, DISTRIBUCIÓN, COMERCIALIZACIÓN Y VENTA AL POR MAYOR Y AL DETALLE DE PRODUCTOS ALIMENTICIOS Y VARIADOS TALES COMO	FRANCISCO MANUEL LAZALA DIAZ	543691
E/2019-13349	26/3/19	SILVERSOFT	DISEÑO Y DESARROLLO DE SISTEMAS DE INFORMACIÓN, PORTALES WEB Y APLICACIONES MÓVILESTECONOLÓGICOS.	PABLO LIBERATO SILVERIO MARTINEZ	543791
E/2019-7269	18/2/19	SINDICATO DE TRABAJADORES DE LA CADENA DE LOS HOTELES BE LIVE -SITRABELI	ENTIDAD SIN FINES DE LUCRO DEDICADA A: VIGILAR PARA QUE SE CUMPLA EL CÓDIGO DE TRABAJO, EL CONVENIO COLECTIVO Y QUE NO SEAN VIOLENTADOS LOS DERECHOS DE LOS TRABAJADORES.	MERCIADIES CESAREO GONZALEZ ROJAS	544079
E/2019-10364	28/3/19	SIRIO GLOBAL SERVICE	IMPORTAR Y EXPORTAR BEBIDAS ALCOHÓLICAS TALES COMO: VINOS, LICORES, ESPUMANTES, WHISKY Y CHAMPAGNES.	IGNACIO JOSE RAMIREZ VALDEZ	544030
E/2019-14458	3/4/19	SKONAR AUTO IMPORT	IMPORTACIONES DE VEHÍCULOS, COMPRA, VENTAS Y ALQUILER DE CARROS.	SKONAR, AUTO IMPORT, SRL	544857
E/2019-14003	29/3/19	SKYCLEAN RD	SERVICIOS DE CONSERJERÍA EN GENERAL.	JULIO CESAR REYES MENDEZ	544636
E/2019-12799	22/3/19	SKYMELECH	COMPRA Y VENTA DE APARATOS TECNOLÓGICOS.	MELVIN SEPULVEDA	543453
E/2019-10503	11/3/19	SMART CHEF FV	SUMINISTRO Y ABASTECIMIENTO DE PRODUCTOS ALIMENTICIOS.	FEDERICO GUILLERMO GONZALEZ RICART	544032
E/2019-12480	26/3/19	SMILE DENTAL CLINIC DRAS FERNANDEZ CRUZ	SERVICIOS ODONTOLÓGICOS EN GENERAL.	MARIDALIA FERNANDEZ CRUZ, NELSI MICHELLE FERNANDEZ CRUZ	543709
E/2019-8778	3/4/19	SMOKE VAPE STORE RD JP	VENTA Y COMERCIALIZACIÓN DE ARTÍCULOS ELECTRÓNICOS, CIGARRILLOS ELECTRÓNICOS, ACCESORIOS Y MATERIALES GASTABLES.	JOHANNY PATRICIA DE LA CRUZ	544752
E/2019-13432	27/3/19	SOCIEDAD DE JÓVENES DE EL ROSARIO SDJR	SIN FINES DE LUCRO. SOMOS UN GRUPO JUVENIL COMUNITARIO, SOCIAL Y DEPORTIVO QUE BUSCA LAS POSIBLE SOLUCIONES	HECTOR JASSIEL GERONIMO MATOS	544049
E/2019-12385	5/4/19	SOCIO GYM VALERIO	SERVICIOS DE GYMNASIO	ANXONY NICOLAS VALERIO PERALTA	545137
E/2018-42071	1/4/19	SOCOM SOLUCIONES COMPUTACIONALES	COMPRA Y VENTA DE COMPUTADORA, SISTEMA DE SEGURIDAD, SERVICIOS TECNOLÓGICOS.	RICKI PIMENTEL JIMENEZ	544438
E/2019-13789	28/3/19	SODO GASES	DEDICADA A LA VENTA Y DISTRIBUCIÓN DE GASES DE AIRE, OXIGENO, ALGON, NITRÓGENO, ACETILENO, CO2 Y EQUIPAMIENTO Y PIEZAS DE EQUIPOS MÉDICOS.	DOMINGO SANTANA CAMPUSANO	544183
E/2019-15020	5/4/19	SOFOSY	SERVICIO DE DESARROLLO DE SOFTWARE Y SERVICIOS DE MARKETING DIGITAL.	JOHN MICHEL DELIBUA, MIGUEL ANGEL JIMENEZ AQUINO, RAYNELVIS PEREZ TAPIA	545015
E/2019-14217	1/4/19	SOL DE QUISQUEYA	IMPORTACIÓN Y VENTA DE VEHÍCULOS Y PIEZAS DE LOS MISMOS.	SOL DE QUISQUEYA, S.R.L.	544764
E/2019-14927	5/4/19	SOLUCIONES AGRÍCOLAS FEPAP	ACTIVIDADES AGRÍCOLAS, TALES COMO: PRODUCCIÓN, PROCESAMIENTO Y COMERCIALIZACIÓN DE PECES	LORENZO VARGAS CONCEPCION	545226
E/2019-11676	21/3/19	SOLUCIONES AMADOR PIRÓN	FINANCIAMIENTOS DE VEHÍCULOS, PRÉSTAMOS PERSONALES A MICRO Y MEDIANAS EMPRESAS.	YASILIS PIRON DE AMADOR, OSCAR AMADOR	543319
E/2019-13514	27/3/19	SOLUCIONES ELECTRONICAS SIDENET	COMERCIALIZAR LA VENTA DE PINES ELECTRÓNICOS DE TODO TIPO TARJETAS DE LLAMADAS, ASÍ COMO TODOS LOS PRODUCTOS Y SERVICIOS	SOLUCIONES ELECTRONICAS SIDENET, SRL.	544095
E/2019-13470	27/3/19	SOLUCIONES EN GAS NATURAL SGN	COMERCIALIZACIÓN Y DISTRIBUCIÓN DE TODO TIPO DE COMBUSTIBLES Y LOS EQUIPOS PARA USO DE LOS MISMOS	SOLUCIONES EN GAS NATURAL (SGN), S.A.	543951
E/2019-10827	3/4/19	SOLUCIONES FINANCIERAS MASIAS SOLFIMAS	COMPRA, VENTA E IMPORTACIÓN DE VEHÍCULOS DE MOTOR NUEVO Y USADO; FINANCIAMIENTO DE TODO TIPO DE VEHÍCULOS DE MOTOR	FABIO RODRIGUEZ SERRANO, LEANDRO NUÑEZ GARCIA	544794
E/2019-14634	3/4/19	SOLUCIONES INTEGRALES CONEXXA	CREACIÓN DE SOLUCIONES DE SOFTWARES PARA MANEJO DE PRODUCTOS DE SEGUROS Y ADMINISTRACIÓN DE SERVICIOS PARA EL SECTOR ZONA FRANCA.	GLOBAL B ASESORES DE SEGUROS, SRL	544922
E/2019-13780	28/3/19	SOLUCIONES KITSUNE	IMPORTACIÓN, COMPRA Y VENTA DE VEHÍCULOS, RENTA DE VEHÍCULOS LIVIANOS, PESADOS E INDUSTRIALES.	NIURKA MILAGROS CEPEDA DE LA CRUZ	544152
E/2019-13572	2/4/19	SOLUCIONES LOAIZA & MORENO	CONSTRUCCIÓN DE OBRAS CIVILES, INSTALACIÓN DE TELECOMUNICACIONES, FIBRA ÓPTICA Y CABLEADOS, INSTALACIÓN DE SOFTWARE	EDUARDO RAMIRO LOAIZA BERMUDEZ, RAMON MEDARDO CEDENO MORENO	544703
E/2019-14327	2/4/19	SOLUGET FARMA	DISTRIBUCIÓN, FABRICACIÓN, VENTA, IMPORTACIÓN Y EXPORTACIÓN DE PRODUCTOS FARMACÉUTICOS.	RAMON SANTIAGO POLO GUZMAN	544656
E/2019-14412	2/4/19	SOTO NUÑEZ & ASOCIADOS	SERVICIOS DE ABOGADOS NOTARIOS Y ASESORÍA EN MIGRACIÓN.	VICTOR MANUEL DE JESUS SOTO NUÑEZ	544716
E/2019-13775	2/4/19	SPLENDID CLUB	SERVICIOS DE BAR, EXPENDIO DE BEBIDAS.	JOSE LUIS ABREU	544722
E/2019-14662	3/4/19	SS FLEX DEVELOPMENT	DESARROLLO Y DISTRIBUCIÓN DE SOLUCIONES INFORMÁTICAS.	ROBERTO JOSE SANTOS SALCE	544929
E/2019-11670	27/3/19	STEEL FORCE	TRANSPORTE DE CARGA EN GENERAL A NIVEL NACIONAL	JULIO CESAR BRITO TAVERAS	544094
E/2019-11783	28/3/19	STERFUSS MULTISERVICE	COMPRA Y VENTAS DE ARTÍCULOS FERRETEROS, ELECTRODOMÉSTICOS, HOGAR, OFICINA, MATERIALES DESECHABLES.	STERLIN ESPINOSA ARISTY, ELVA LISBANEZA GOMEZ NUÑEZ	544072
E/2019-5547	5/4/19	STM SERVICIOS TRIBUTARIOS MUNICIPALES	REALIZACIÓN DE ESTUDIOS, INFORMES Y ASISTENCIA TÉCNICA DE CARÁCTER TRIBUTARIO, CATASTRAL, CARTOGRAFICO,	TECVASA INTERNACIONAL, S.A.	545118
E/2019-14559	3/4/19	STRATA ODONTOLOGIA ESPECIALIZADA	ODONTOLOGÍA EN GENERAL.	CLAUDIA PEREZ DE JESUS	544890
E/2019-8369	25/2/19	STUDIO 35	PRODUCCIÓN CINEMATOGRAFICA, PUBLICIDAD, MANEJO DE REDES SOCIALES, SERVICIOS FOTOGRAFICOS, MARKETING Y DISEÑO GRÁFICO.	JHONY ALFREDO RAMON JONES LUCIANO	543538
E/2019-13483	27/3/19	STUDIO 56 NAIL BAR	SALÓN DE BELLEZA, SPA Y VENTA DE BEBIDAS.	DARLING DUARTE TEJADA, WASCAR GARCIA GONZALEZ	543968
E/2019-13027	28/3/19	STUDIO BUSINESS REYES & VILLALOBOS	ASESORÍA, CONSULTORÍA, MANEJO Y REPRESENTACIÓN DE TALENTOS HUMANOS Y EMPRESAS NACIONALES E INTERNACIONALES	BELISSA DESIREÉ REYES EUSEBIO	544173
E/2019-13036	27/3/19	STUDY BOX	ENTRENAMIENTO Y ENSEÑANZA DE ODONTOLOGÍA Y COSMÉTICO.	MANUEL ANTONIO SANABIA SABIÑON, ESTEFANIA MICHELLE SANABIA SABIÑON	543788
E/2019-13843	29/3/19	SUBLINYL	TALLER DE DISEÑO GRÁFICO, CON SERVICIOS DE SERIGRAFÍA, BORDADO, SUBLIMACIÓN, ENTRE OTRAS TÉCNICAS DE PERSONALIZACIÓN.	YAINDRY ALTAGRACIA NOVA ESPINAL DE REYES	544361
E/2019-9821	1/4/19	SUBLIPARTIES	VENTA DE GLOBOS, VENTA DE INVITACIONES, CREACIÓN DE INVITACIONES, ALQUILER DE SILLAS, ALQUILER DE MESSAS, MANTELES	JONATHAN GOMEZ HERNANDEZ, VICTOR JOAQUIN LUNA HERNANDEZ	544733
E/2019-13026	25/3/19	SUGAR CRUSH BAKERY	ELABORACIÓN DE POSTRES CASEROS.	FRANCINA MARIA KHOURY CAMILO	543757
E/2019-13394	1/4/19	SUMINISTROS GLOBALES J & A.	VENTA DE REPUESTOS PARA EQUIPOS INDUSTRIALES DE: COCINAS, PANADERÍAS, HOTELERÍA	ARLIN EMILIO DIAZ ROSSO	544525
E/2019-13540	5/4/19	SUMITECH DOMINICANA	VENTA, IMPORTACIÓN Y EXPORTACIÓN DE MATERIALES Y EQUIPOS DE TECNOLOGÍA, COMPUTACIÓN Y REDES	JUAN MANUEL MORIS MEJIAS	545038
E/2019-12217	22/3/19	SUOCA GROUP	COMPRA Y VENTA DE BIENES INMUEBLES, BIENES RAÍCES EN GENERAL.	SUSAN ARELIS CABRERA NUÑEZ	543468
E/2019-12956	25/3/19	SUPER COLMADO NUÑEZ SANDOVAL	COMPRA Y VENTA DE PRODUCTOS COMESTIBLES, DE LIMPIEZA, DESECHABLES Y BEBIDAS.	FERNANDO SANDOVAL NUÑEZ, INGRID ESTHER NUÑEZ NUÑEZ	543591
E/2019-14496	3/4/19	SUPER COLMADO Y COMPRAVENTA DON BOSCO	NEGOCIO TIPO COLMADO, COMPRAVENTA Y CASA DE EMPENO.	SANTOS GARCIA MOREL	544788
E/2019-9358	22/3/19	SUPER COLMADO MARMOLEJOS ABREU	DISTRIBUCIÓN Y VENTA DE PRODUCTOS DE CONSUMO MASIVO TALES COMO; COMESTIBLES, DETERGENTES, DESECHABLES	JOSE FRANKLIN MARMOLEJOS ABREU	543598
E/2018-44324	29/3/19	SUPER PODER	PRODUCCIÓN DE EVENTOS Y PROGRAMAS AUDIOVISUALES, REVISTA, PROGRAMA DE TELEVISIÓN.	LILIN ESTUDIOS, S.R.L.	544447
E/2019-13455	27/3/19	SUPERHOGAR MUÑOZ CASTILLO	VENTA Y ALQUILER DE INMUEBLES, ASESOR INMOBILIARIO DE BIENES RAÍCES.	O.L.A. MULTISERVICE	545088
E/2019-12456	21/3/19	SUPERMERCADO ALBA SUPER ALBA	COMPRA, VENTA Y COMERCIALIZACIÓN DE PROVISIONES AL POR MAYOR Y DETALLE, ALIMENTOS, BEBIDAS, FRUTAS, VEGETALES, CARNES, ARTÍCULOS PERSONALES	OCTAVIO DELSON CUETO FRIAS	543684
E/2019-5873	1/4/19	SUPERMERCADO MI PATIO	ESTABLECIMIENTO COMERCIAL DE VENTA AL POR MENOR QUE OFRECE BIENES DE CONSUMO EN SISTEMA DE AUTOSERVICIO	JOSE MAURICIO BERNARD ALMANZAR	544380
E/2019-14092	1/4/19	SUPLIDORES IMAFI	VENTA, DISTRIBUCIÓN, IMPORTACIÓN Y EXPORTACIÓN DE ALIMENTOS, TEXTILES EN GENERAL, MATERIALES DE OFICINA	IRIS CASTILLO GUZMAN	544437
E/2019-13148	26/3/19	SUPLIGALLO	VENTAS DE PRODUCTOS PARA ANIMALES.	WILSON BIENVENIDO CEDENO QUEZADA	543678
E/2019-11431	26/3/19	SUPLIMECCA	DISTRIBUCIÓN DE PRODUCTOS: EQUIPOS DE PROTECCIÓN PERSONAL (GUANTES, RESPIRADORES, GAFAS, TAPONES AUDITIVOS, ETC.)	OSVALDO RAFAEL QUINTANA MEDINA, AMBAR TAINA HERNANDEZ MALENA	543825
E/2019-14158	5/4/19	SUPPLIES PERALTA ARAUJO IMPORT & EXPORT	FABRICACIÓN, DISTRIBUCIÓN, IMPORTACIÓN, EXPORTACIÓN, COMPRA Y VENTA, DE CUALQUIER TIPO DE ARTICULOS DE CONSUMO, TALES COMO COMESTIBLES	DAVID DE JESUS PERALTA MUÑOZ, ODALIS MARGARITA ARAUJO VALLEJO	545178
E/2019-6562	26/3/19	SUPPLY ARABELIS	SUPLIDOR DE TODO TIPO DE ALIMENTOS, COMIDA, BEBIDAS, MATERIALES GASTABLES, COMO SON PLATOS FOAM, BANDEJAS	MIGUEL OGANDO ENCARNACION	543527

[210] EXP.	[220] SOL. FECHA	[561] NOMBRE COMERCIAL	[510] ACTIVIDAD	[730] SOLICITANTE	[111] REGISTRO
E/2019-13807	5/4/19	SUPPLY BOX	IMPORTACIÓN Y EXPORTACIÓN DE ALIMENTOS, PRODUCTOS FERRETEROS, MEDICAMENTOS, EQUIPOS MÉDICOS	HAROLD RAMON FERNANDEZ ARISTY	545151
E/2019-14073	1/4/19	SUPPLY MOTOR OLAIA	COMPRA, VENTA Y FINANCIAMIENTOS, IMPORTACIÓN Y EXPORTACIÓN DE VEHÍCULOS Y REPUESTOS	TOMAS THEN HENRIQUEZ	544452
E/2019-9778	5/4/19	SUPPLY VEGETALES REVAMAR	VENTA Y DISTRIBUCION DE TODO TIPO DE VEGETALES, FRUTAS Y VÍVERES.	RENE VASQUEZ MARTE	545024
E/2019-10671	26/3/19	SUSHI NIKKEI	RESTAURANTE, BAR, CAFÉ.	FILIPO DANTE CICCONE ESTRADA	543984
E/2019-7720	26/3/19	SWANK VIP BAR	VENTA DE ALIMENTOS Y BEBIDAS.	DAN W SNYDER, STEVEN WILLIAM SWANK	543774
E/2019-12888	1/4/19	SWEET CONCEPT PETIT PASTISSET	ALIMENTOS Y BEBIDAS. SERVICIO DE CATERING. EVENTOS. CAFETERÍA. PASTERÍA. REPOSTERÍA.	PAOLA MISTRAL ARIAS PEÑA	544427
E/2019-13956	29/3/19	SYR LINE LABORATORIO	PRODUCTOS COSMÉTICOS Y PREPARACIONES DE TOCADOR NO MEDICINALES	RONNY CARLENIO ARIAS CASSO	544292
E/2019-14636	3/4/19	SYSEG, SOLUCIONES Y SERVICIOS EN GENERAL.	INSTALACIÓN, VENTA, REPARACIÓN Y ASESORÍA EN EQUIPOS ELECTRÓNICOS, INFORMÁTICOS, TECNOLÓGICOS.	RAYMON SANCHEZ DE LA CRUZ	545196
E/2019-12813	4/4/19	T&A ADVANCE TECH	VENTA, IMPORTACIÓN, EXPORTACIÓN Y DISTRIBUCIÓN DE EQUIPOS DE TECNOLOGÍA, CÓMPUTOS, EQUIPOS DE COMUNICACIÓN, CELULARES, REDES.	SMART RECYCLING SRL	545077
E/2019-12763	1/4/19	TA' COOL EMOTIONS	VENTA DE ARTÍCULOS CON DISEÑOS CREATIVOS Y PERSONALIZADOS.	LAURA MASSIEL CASTILLO GÓMEZ	544640
E/2019-13886	29/3/19	TA&CO AUTO CENTER & SERVICES	IMPORTACIÓN, COMPRA Y VENTA DE VEHÍCULOS DE MOTOR.	ANDREY SOKOLOV, TATIANA FELIPE RAMIREZ	544356
E/2019-10971	28/3/19	TABACH PELUQUERÍA	CENTRO DE BELLEZA EN GENERAL, VENTAS DEL PRODUCTOS BELLEZA PARA EL CUIDADO DEL PELO Y LA PIEL.	MARIA ANTONIETA ALFAU MENA	544110
E/2019-13079	25/3/19	TABOADA PRODUCTOS CARNICOS	IMPORTACIÓN Y EXPORTACIÓN DE TODO TIPO DE CARNES Y PRODUCTOS COMESTIBLES.	NELIA ALTAGRACIA SANTOS INFANTE	543717
E/2019-13080	25/3/19	TABOADA SOLUCIONES GANADERAS	IMPORTACIÓN Y EXPORTACIÓN DE PRODUCTOS DE TODO TIPO DE CARNES Y TODO LO COMESTIBLES.	NELIA ALTAGRACIA SANTOS INFANTE	543850
E/2019-12940	25/3/19	TABVASQUEZ SPORT	COMPRA, VENTA DE PUROS O CIGARROS Y ARTÍCULOS ARTESANALES PERSONALIZADOS PARA CIGARROS.	JACINTO VASQUEZ ALMONTE	543580
E/2019-14255	2/4/19	TALENTO Y SUCESIÓN	BRINDAR SERVICIOS DE ASESORÍA Y LA CAPACITACIÓN NECESARIA PARA QUE LAS ORGANIZACIONES TENGAN UN ÓPTIMO DESEMPEÑO Y LOGREN MAYORES NIVELES DE EFICIENCIA.	AUSTRALLIA PICHARDO DE FERNÁNDEZ	544822
E/2019-12232	20/3/19	TALLERES EL MONUMENTO	REPARACIÓN Y MANTENIMIENTO DE VEHÍCULOS Y EQUIPOS PESADOS.	TALLERES EL MONUMENTO, SRL	544179
E/2019-13092	25/3/19	TAMANIN INVESTMENTS	DIRECCIÓN, GERENCIA, ADMINISTRACIÓN DE GESTIONES INMOBILIARIAS, FINANCIERAS, AGRÍCOLAS, PUBLICITARIAS	GS DESPACHO LEGAL, S.R.L	543742
E/2019-14290	2/4/19	TAPICENTRO AKI	IMPORTACIÓN, EXPORTACIÓN FABRICACIÓN Y VENTA DE MUEBLES, COLCHONES Y AFINES.	ABRAHAM VALDEZ GOMEZ	544615
E/2019-14052	5/4/19	TAXI MODERNO G.A.L.	SERVICIOS DE TRANSPORTE DE PASAJEROS.	GERMAN AUGUSTO LOPEZ	545153
E/2019-10506	11/3/19	TC LATIN AMERICA PARTNERS	REALIZACIÓN DE INVERSIONES, ASÍ COMO CUALQUIER OTRA ACTIVIDAD U OPERACIÓN DE CUALQUIER NATURALEZA RELACIONADA CON SU OBJETO PRINCIPAL.	TERRANUM CAPITAL LLC	544120
E/2019-10509	26/3/19	TC LATIN AMERICA PARTNERS TLAP	REALIZACIÓN DE INVERSIONES, ASÍ COMO CUALQUIER OTRA ACTIVIDAD U OPERACIÓN DE CUALQUIER NATURALEZA RELACIONADA CON SU OBJETO PRINCIPAL.	TERRANUM CAPITAL, LLC	543834
E/2019-11605	26/3/19	TEAMDEVSYSTEMS	DEDICADA AL ANÁLISIS, DISEÑO Y DESARROLLO DE SOFTWARE.	ERMES ENRIQUES SEBASTIAN JOSE	543995
E/2019-4408	27/3/19	TECH DEPOT, LO	VENTA Y SERVICIO DE EQUIPOS TECNOLOGICOS.	LAURA MARIA CEBALLOS FERNANDEZ, OSCAR EDUARDO CEBALLOS FERNANDEZ	543927
E/2019-7463	15/3/19	TECNICLEAN SG	SERVICIOS, MANTENIMIENTOS, REPARACIÓN, IGUALAS, COMERCIALIZACIÓN, TIENDA, IMPORTACIÓN, EXPORTACIÓN, DISTRIBUCIÓN DE EQUIPOS ELECTRODOMÉSTICOS	BIENVENIDO ALBERTO SANDOVAL GURIDIS	543595
E/2019-13105	25/3/19	TEDILUMUSIC	DISTRIBUIR MÚSICA DE TODOS LOS GÉNEROS CON BENEFICIOS HACIA LOS DUEÑOS DE LA PRODUCCIÓN MATERIAL.	JOEL DAVID GONZALEZ SANCHEZ	543868
E/2019-15138	8/4/19	TEJIDOS EVA	FABRICACIÓN, IMPORTACIÓN, VENTA Y EXPORTACIÓN DE ARTÍCULOS PARA ADORNOS PARA EL HOGAR, TEJIDOS EN HILO Y OTROS MATERIALES	ANIBAL MARTINEZ ACOSTA	545195
E/2019-14340	2/4/19	TELSE - TECHNOLOGY AND ELECTRIC SOLUTIONS	SOLUCIONES ELÉCTRICAS INNOVADORAS A NIVEL DE DISEÑO, SUPERVISION E INSTALACIÓN EN LAS ÁREAS RESIDENCIALES	JOSE ISRAEL UREÑA FRIAS	544663
E/2019-13510	27/3/19	TEMPLO INTERNACIONAL ALIANZA CRISTIANA LOS HIJOS DEL REINO DE DIOS	SIN FINES DE LUCROS CON ACTIVIDADES DE IGLESIA.	FRANCISCO PEREZ PEREZ	543883
E/2019-8193	2/4/19	TENEDORA LIANCHIN	ADQUISICIÓN Y TENENCIA DE ACCIONES, COMPRA Y VENTA DE INMUEBLES, TENEDORA DE INMUEBLES	TENEDORA LIANCHIN, S.R.L.	544804
E/2019-13093	25/3/19	TERAMAX HOLDING	DIRECCIÓN, GERENCIA, ADMINISTRACIÓN DE GESTIONES INMOBILIARIAS, FINANCIERAS, AGRÍCOLAS, PUBLICITARIAS	GS DESPACHO LEGAL, S.R.L	543741
E/2019-13183	26/3/19	TERAPIAS CULINARIAS BY CON BOCA, ESTUDIO GASTRONÓMICO	IMPARTICIÓN DE CURSOS Y TALLERES CULINARIOS, DE ÍNDOLE PRIVADO O CORPORATIVO.	CON BOCA, ESTUDIO GASTRONÓMICO, S.R.L	543920
E/2019-4993	27/3/19	TERMINACIONES Y MATERIALES COMPRES ROSARIO	VENTAS DE MATERIALES PARA LA CONSTRUCCIÓN Y SERVICIOS DE CONSTRUCCIÓN EN GENERAL.	KELVIN JUNIOR DEL ROSARIO COMPRES	543942
E/2019-4412	27/3/19	TERRAZA EL ESCONDITE	VENTAS DE COMIDAS, BEBIDAS ALCOHÓLICAS Y NO ALCOHÓLICAS, CAR WASH, SPORT BAR Y BAR.	GERTRUDY MARLENY NUÑEZ BUENO	543939
E/2019-11422	25/3/19	TERREUS	ASESORÍAS Y MANEJO DE PROYECTOS HABITACIONALES DE CONSTRUCCIÓN, Y REMODELACIÓN DE LA INFRAESTRUCTURA	LIZA MARGARITA ALVAREZ BAEHR	543606
E/2019-11078	25/3/19	TERRILY TOURS AND SERVICES.	EXCURSIONES, VENTA DE PAQUETES TURÍSTICOS, BOLETOS AÉREOS, VENTA DE CRUCEROS, SERVICIO DE ALOJAMIENTO Y AFINES.	CAROLINA PAULINO DE LEON	543566
E/2019-10149	3/4/19	TEW TRIPS EXCURSIONS WATCHERS	CONSULTORES, OBSERVADORES Y EVALUADORES DE CALIDAD PARA EL MANEJO DE SERVICIOS DE EXCURSIONES TURÍSTICAS.	JOEL RIJO BENZO	544727
E/2019-14131	1/4/19	THE ANGEL PALACE VIZA RESCATE NEONATAL	CONSULTA ESPECIALIZADA DE RECIÉN NACIDOS PREMATUROS CON ESTIMULACION TEMPRANA Y SEGUIMIENTO LONGITUDINAL, HASTA LA NIÑEZ TEMPRANA.	THE ANGEL PALACE VIZA S.R.L	544633
E/2019-14591	3/4/19	THE BAKER'S BOUTIQUE	PASTERÍA, RENTA Y VENTA DE ARTÍCULOS, INSUMOS Y MAQUINARIAS PARA LA ELABORACIÓN Y COMERCIALIZACIÓN DE PASTELES. SERVICIO DE CATERING, MONTAJE DE EVENTOS	BIBERLY CONTRERAS HICIANO, YAMEL JOSEFINA DE LEON HICIANO, BASILIA HICIANO MARTINEZ	544697
E/2019-14269	2/4/19	THE BAR-VAS	VENTA DE TODO TIPO DE TRAGOS.	ELVY JOVANNY MENA MARTINEZ	544592
E/2019-11749	8/4/19	THE BEAUTY ROOM JANNELL	SERVICIOS DE BELLEZA EN GENERAL.	JANNELL JASHIRA HERRERA LAUREANO	545227
E/2019-14595	3/4/19	THE COFFEE TEMPLE DR	PRODUCCIÓN, DISTRIBUCIÓN, EXPORTACIÓN, IMPORTACIÓN Y COMERCIALIZACIÓN, A NIVEL GENERAL DE PRODUCTOS AGRÍCOLAS PRINCIPALMENTE DE CAFÉ Y CACAO.	BAYRON ANTONIO ARANDA SUAREZ	544914
E/2019-11404	25/3/19	THE FRUIT DREYLI MOREL	VENTAS Y DISTRIBUCIÓN DE FRUTAS, VEGETALES Y VÍVERES.	RAMON DREYLI MOREL MORENO	543766
E/2019-14622	5/4/19	THE SHOP AUTO SERVICE TSAS	SERVICIOS DE ALINEACIÓN Y BALANCEO, LAVADO DE VEHÍCULOS, CAMBIO DE ACEITES, VENTA DE GOMAS, LUBRICANTES Y FRENOS.	ANA SOFIA GARCIA DE ALVARADO, CIRILO ALVARADO GARCIA	545172
E/2019-14445	3/4/19	THE TYPP CONSULTING GROUP	ORGANIZACIÓN DE VIAJES Y PLANIFICACIÓN DE EVENTOS.	CARMEN JULIA ROBLES DE EDWARDS	544847
E/2019-14738	5/4/19	THEIDELS MAR	IMPORTACIÓN, EXPORTACIÓN, COMPRAS Y VENTAS DE ROPAS Y CALZADOS, NUEVOS Y USADOS	SAMILY MARITZA MARQUEZ SUERO	545174
E/2019-12735	22/3/19	THUMAX	SERVICIOS DE COMERCIALIZACIÓN, GESTIÓN, PRODUCCIÓN, ELABORACIÓN, ALMACENAMIENTO, CONSIGNACIÓN, TRANSPORTACIÓN, INTERMEDIACIÓN, COMISIÓN	FRANCISCO ALEJANDRO LEBREAUACEVEDO	543388
E/2019-13153	26/3/19	TI809	SERVICIOS INFORMÁTICOS, SOPORTE TÉCNICO DE HARDWARE Y SOFTWARE.	JAIME ANTONIO AQUINO CESA	543904
E/2019-13185	28/3/19	TIENDA CHINA DIOGENYS NAHIAN	DISTRIBUCIÓN Y VENTA DE PRENDAS Y ACCESORIOS DE VESTIR.	CYNTHIA MERCEDES PEREZ SANTOS	544197
E/2019-13288	26/3/19	TIENDA DE REGALOS RAINBOW PUERTOPLATEÑAS	VENTA DE REGALOS EN GENERAL.	EUTACIO CIRILO ORTIZ LIZARDO	543819
E/2019-10793	27/3/19	TIENDA DERMATOLOGICA & COSMÉTICA DR. PETER BRAYNE	VENTA DE PRODUCTOS DERMATOLÓGICOS Y COSMÉTICOS.	PETER BRAYNE PAULA FAMILIA	543986
E/2019-12278	5/4/19	TIENDA LAUNE'S NAILS LOUNGE BAR	VENTA DE CARTERAS PARA DAMAS Y ACCESORIOS; UÑAS ACRÍLICAS, MINI-BAR.	SANTA RECIO	545029
E/2019-14800	4/4/19	TIENDA XIN XING	VENTA AL POR MAYOR Y DETALLE DE PRENDAS DE VESTIR.	XINGFA ZHUANG	544863
E/2019-14594	5/4/19	TIENDA Y VARIEDADES CAMINO AL CIELO	VENTA DE PRODUCTOS DE BELLEZA, LIMPIEZA, ACCESORIOS DE VESTIR, PLÁSTICOS, CRISTALERÍAS, ARREGLOS DE GLOBOS.	NANCY GARCIA ECHAVARRIA	545160
E/2019-14452	3/4/19	TOPE E IDEAS	FABRICACIÓN E INSTALACIÓN DE TOPES, MESETAS Y ENCIMERAS PARA COCINAS EN GRANITO NATURAL, SILESTONE, MARMOLITE, Y MÁRMOL	DANAY ALEJANDRA HERNANDEZ AGUASVIVAS	544852
E/2019-12501	26/3/19	TORRES INGENERIA INTEGRAL	CONTRATISTAS CIVILES, CONSTRUCTORES METALMECANICOS.	JOSE MIGUEL TORRES FERNANDEZ	543829
E/2019-15135	8/4/19	TOUCAN SUBS	SERVICIOS DE COMIDA Y BEBIDA RÁPIDA	JUNE MARY FELDMAN	545244
E/2019-14619	3/4/19	TRABA TITUA	CRIANZA DE GALLOS.	OSCAR VALDEZ CUETO	544891
E/2019-14490	3/4/19	TRALEGAL	REALIZACION DE TRADUCCIONES LEGALES, TECNICAS, LITERARIAS, CINEMATOGRAFICAS. CORRECCION DE ESTILO.	ANA MICAELA ROSARIO MEYRELES	544777
E/2019-11339	22/3/19	TRANSPORTACIONES MEJIA UBIERES	TRANSPORTE ESCOLAR Y DE MERCANCIAS.	HECTOR LUCIANO MEJIA UBIERES	543692
E/2019-10976	12/3/19	TRANSPORTE & SERVICIOS MARIANO	SERVICIO DE TRANSPORTE PUBLICO DE PASAJEROS, EMPRESARIAL, PRIVADO Y PERSONAL.	TRANSPORTE & SERVICIOS MARIANO, S.R.L	544113
E/2019-13032	25/3/19	TRANSPORTE CEBAPÉ TOURS	SERVICIOS DE TRANSPORTE PUBLICO, PRIVADO, TURISTICOS, EMPRESARIALES Y DE CARGA	LLOQUI BIENVENIDO CEBALLOS LLUBERES, YAKIRA CEBALLOS PEREZ	543634
E/2019-12427	28/3/19	TRANSPORTE CENTRAL BRAT	TRANSPORTE DE CARGA DE MATERIALES DE CONSTRUCCIÓN.	PRUDENCIO LAUREANO BRATINI	544159
E/2019-5402	6/2/19	TRANSPORTE DE MOTOCONCHO NOCTURNO EL TRIANGULITO	SERVICIO NOCTURNO DE MOTOCONCHO PARA EL TRANSPORTE DE PASAJEROS.	WILSON MANUEL ENCARNACION DIAZ, ZENON MEJIA PEÑA	545117
E/2019-10170	26/3/19	TRANSPORTE GUTIERREZ SANCHEZ	TRANSPORTE VÍA TERRESTRE.	FERNANDO GUTIERREZ SANCHEZ	543785
E/2019-11393	2/4/19	TRANSPORTE MIG-EMPAC TOURS	TRANSPORTE TERRESTRE DE PASAJEROS, PÚBLICO, PRIVADO Y EMPRESARIAL.	JUAN MIGUEL PASCUAL BELEN	544605
E/2019-13498	27/3/19	TRANSPORTE NELSON FRIAS & Y ASOC.	TRANSPORTE DE PASAJEROS Y CARGA, EN LA PROVINCIA MONSEÑOR NOUEL, BONA O Y TODO EL TERRITORIO NACIONAL EN LA REPÚBLICA DOMINICANA	TRANSPORTE NELSON FRIAS & ASOCIADOS, S.R.L.	543919

[210] EXP.	[220] SOL. FECHA	[561] NOMBRE COMERCIAL	[510] ACTIVIDAD	[730] SOLICITANTE	[111] REGISTRO
E/2019-11291	26/3/19	WDFD BAR & LOUNGE	VENTAS COMIDAS Y BEBIDAS.	WINSTON FRINE DISLA FAFA	543821
E/2019-11519	27/3/19	WILD CAT TECHNOLOGICAL PRODUCTIONS	SERVICIOS DE PRODUCCIÓN DIGITAL, TRANSMISIÓN EN VIVO, VÍDEOS INSTITUCIONALES, AGENCIA DIGITAL.	MIGUEL ENRIQUE JAVIER JAVIER	543979
E/2019-12650	1/4/19	WIPERSOL GROUP	PRESTACIÓN DE SERVICIOS ELECTROMECÁNICOS EN EL ÁREA DE GENERACIÓN ELÉCTRICA E INDUSTRIAL	JOSE OTONIEL SILVERIO LOPEZ	544502
E/2019-12429	29/3/19	WORLD EVOLUTION CARGO WEC	IMPORTACIÓN Y VENTA DE REPUESTOS, BATERÍAS Y ACCESORIOS PARA VEHÍCULOS, EQUIPOS ELÉCTRICOS, ELECTRODOMÉSTICOS	ORLANDO CARABALLO GALVA	544346
E/2019-13706	28/3/19	WORLD KARATE MARTIAL ARTES ORGANIZATION WKMO	ENTIDAD SIN FINE DE LUCRO DE DEDICADA AL DESARROLLO DEL KARATE Y LA ARTES MARCIALES A NIVEL NACIONAL	TEOFILO ANTONIO ALMARANTE UREÑA	544196
E/2019-13200	5/4/19	WRBF - INVESTMENT CORP	DEDICADA A ACTIVIDADES TALES COMO: LA MINERÍA, CONSTRUCCIÓN, BIENES RAÍCES, ARQUITECTURA, TRANSPORTE EN GENERAL	WILLINGTON RADHAMES BAEZ FELIX	545190
E/2019-13291	26/3/19	WYNWOOD RD	PARQUE DE ALQUILER DE ESPACIOS PARA FOOD TRUCKS.	EMMANUEL JOSE ESPINAL	543876
E/2019-14123	1/4/19	XIN WORLD	SERVICIO DE GUÍA LOCAL PARA TURISTAS.	NATASHA XINYU HUANG CHENG, CHUN LIN LEE LIN	544529
E/2019-13156	26/3/19	XOPHISTIQUE	CENTRO DE ESTÉTICA Y BELLEZA.	GRACE KATHERINE QUEZADA OLIVO	543907
E/2019-10940	26/3/19	XTRA LINDA DAPRISC	VENTA DE PRENDAS DE VESTIR DE TALLAS GRANDES, ACCESORIOS, PERFUMES, CALZADOS, CARTERAS Y AFINES.	ZORAIDA MARIABEL RAMOS CRUZ	543990
E/2019-14079	1/4/19	Y & F SERVICIOS CORPORATIVOS	ASESORÍA LEGAL, CONTABLE Y FISCAL, GESTIÓN DE COBROS, ADMINISTRACIÓN DE CONDOMINIOS.	FRANCISCO ALBERTO MARTINEZ CASADO	544466
E/2019-12220	28/3/19	Y2 CORP	ASESORAMIENTO EN SEGURIDAD FÍSICA Y ELECTRÓNICA, CIBERSEGURIDAD, VENTA E IMPORTACIÓN DE EQUIPOS DE SEGURIDAD, SOFTWARE, CÁMARAS.	NILSON JOSE AGRAMONTE PEREZ, JORGE ALEJANDRO HERRERA PINO, LUIS ANDREI HENRIQUEZ PINO	544107
E/2019-12262	1/4/19	YANCAR	VENTA, DISTRIBUCIÓN Y COMERCIALIZACIÓN DE PRODUCTOS DE LIMPIEZA.	YANERY JOSE ESPINO	544393
E/2019-11802	22/3/19	YANGUELA RECORDS	ESTUDIO DE GRABACIÓN MUSICAL, REPRESENTACIÓN ARTÍSTICA, PRODUCCIONES CINEMATOGRAFICA, FILMACIÓN DE VIDEO.	JAVIER HIPOLITO TERRERO CAPELLAN	543547
E/2019-13078	25/3/19	YASHAR INVESMENT	VENTA, DISTRIBUCIÓN Y ELABORACIÓN DE JUGOS. VENTA E IMPORTACIÓN PRODUCTOS NATURALES, ROPAS. CALZADOS Y ARTÍCULOS DEL HOGAR Y OFICINA.	JOSE LUIS GUTIERREZ REYES	543653
E/2019-13921	29/3/19	YESSENIA HOUSE INTERNATIONAL	COMPRA, VENTA Y RENTA DE INMUEBLE.	YESSENIA ALEJANDRA REYES SOSA, REID JEFFREY TYNAN	544271
E/2019-13887	29/3/19	YG SPORT	SERVICIOS DE BANCA DE APUESTA, JUEGOS DE AZAR.	GERMAN ARIEL RAMIREZ POLANCO	544482
E/2019-9061	27/3/19	YIGLIOLA AUTO ADVANTAGE	COMERCIALIZACIÓN DE VEHÍCULOS.	ANNELIS YIGLIOLA GUZMAN SOTO	543964
E/2019-13096	25/3/19	YIMANYA	SERVICIOS DE CONSULTORÍA, IMPORTACIÓN, SOFTWARE, VENTA Y RENTA DE EQUIPOS DE CÓMPUTO, CIBERSEGURIDAD Y COMUNICACIONES.	VICTOR JAVIER TORRES VALDES	544417
E/2019-11859	2/4/19	YIO Y JO AUTO IMPORT SALES	COMPRA, VENTA Y FINANCIAMIENTO DE VEHÍCULOS.	ANGELA LUCIA ROSARIO DE LEON	544756
E/2019-10053	26/3/19	YOHA ACCESORIOS	VENTA DE ACCESORIOS PARA DAMAS Y CABALLEROS EN LA PLATAFORMA ONLINE.	YOLANDA HIDALGO ACOSTA	543783
E/2019-11381	4/4/19	YO-JHO RUBBER TRUCK SERVICES	VENTA DE NEUMÁTICOS DE AUTOS Y CAMIONES, CAMBIO DE ACEITE, SERVICIOS DE MECÁNICA LIGERA Y TREN DELANTERO.	YOLANDA MARIA MARMOLEJOS MARMOLEJOS, JUAN FRANCISCO JAVIER TIBURCIO	545129
E/2019-7655	25/3/19	YONG & SHI DOMINICAN CHINA TRANSPORT GROUP	VENTA Y ENSAMBLAJE DE VEHÍCULOS ELÉCTRICOS, MANTENIMIENTO Y REPARACIÓN DE VEHÍCULOS ELÉCTRICOS	EDGAR ALBERTO ANTONIO HERNANDEZ JIMENO	544503
E/2019-9361	27/3/19	YRIS OLIVIER CORPORATION	LICORE STORE, DONDE SE VENDEN TODOS TIPOS DE BEBIDAS ALCOHÓLICAS Y NO ALCOHÓLICAS	YRIS OLIVIER LOPEZ	543976
E/2019-13024	25/3/19	YTP NATURAL PRODUCTS	VENTA DE PRODUCTOS DE BELLEZA, PREPARACIONES PARA LIMPIAR EL CUERPO, JABONES; PERFUMERÍA	MAGDALENA MERCEDES PEREZ REYNO	543610
E/2019-12048	26/3/19	YUNQUE CAPITAL	ADMINISTRACIÓN DE PATRIMONIOS, GESTIÓN DE PORTAFOLIOS DE INVERSIÓN, ASESORÍA DE INVERSIÓN, CONSULTORÍAS FINANCIERAS.	ALERSO PIMENTEL DOMINGUEZ	543807
E/2019-11863	26/3/19	Z - PEST CONTROL	FUMIGACIÓN EN GENERAL, LIMPIEZA EN GENERAL Y LIMPIEZA DE SÉPTICO, TRAMPA DE GRASA.	ANGEL ZAPATA SANTANA	543698
E/2019-14478	3/4/19	ZAKIA BILINGUAL SCHOOL	INTENSIFICACIÓN DE LA ENSEÑANZA PRIMARIA, SECUNDARIA, COMERCIAL, LAS CIENCIAS, LAS ARTES, LAS LETRAS.	MARILYS YOLANDA DOTEL DIAZ	544745
E/2019-12853	22/3/19	ZEROVELLOS	DEPILACIÓN LASER PERMANENTE Y SERVICIOS DE TRATAMIENTO DE ESTÉTICA EN GENERAL	NAYELI RODRIGUEZ PEGUERO	543479
E/2019-13146	26/3/19	ZIGZAG DOMINICANA	EMPRESA DE MERCADEO Y MARKETING, ASESORES DE IMAGEN, ASESORES DE CANDIDATOS, DISEÑOS GRAFICOS	CARLOS DE PÉREZ Y COMPAÑÍA S. R. L.	543677
E/2019-14533	3/4/19	ZOILA LUNA CAZADORA DE MUJERES	PRODUCCIÓN DE CONTENIDO AUDIO VISUAL, RADIOFÓNICOS Y DE EVENTOS.	ZOILA LUNA RODRIGUEZ	544781
E/2019-14679	4/4/19	ZR CIGARS	MANUFACTURA, IMPORTACIÓN Y EXPORTACIÓN DE CIGARROS HECHOS A MANO Y SUB PRODUCTOS DEL TABACO.	ZOHAR RIEZMAN	544938
E/2018-22464	28/3/19	ZUKAR BY PIER	COMPRA, VENTA Y DISTRIBUCIÓN DE ARTÍCULOS DE REPOSTERÍA Y DULCES.	ALBANIS PEREZ ACOSTA	544034

PUBLICACION SOLICITUD SIGNOS DISTINTIVOS (MARCAS)

Esta publicación incluye todas las solicitudes recibidas del 26 de Marzo al 8 de Abril de 2019

(210) EXPD.	(220) SOL. FECHA	(511) C.I.	(561) MARCA	(730) SOLICITANTE	(210) EXPD.	(220) SOL. FECHA	(511) C.I.	(561) MARCA	(730) SOLICITANTE
E/2018-42533	26/2/19	1	FORTISAN COMPLEX (DENOMINATIVA)	FERTILIZANTES SANTO DOMINGO, S.A. (FERSAN)	E/2019-6747	13/2/19	3	PRODUCTOS QUÍMICOS MIBEL (DENOMINATIVA)	MIGUEL ANGEL VARGAS ORTEGA
E/2019-2210	16/1/19	1	HUMIMAX MAXCARIBE (DENOMINATIVA)	MAXCARIBE, S.R.L.	E/2018-49165	18/1/19	3	SYR LINE (DENOMINATIVA)	RONNY CARLENIO ARIAS CASSO
E/2019-10447	8/3/19	1	MIDGET (DENOMINATIVA)	JOMIAND INTERNATIONAL S.R.L.	E/2018-50553	19/12/18	3	THE CENTURY OF LIGHT (DENOMINATIVA)	DAVINES S.P.A.
E/2018-27454	3/7/18	1	RAÍZ-OP (DENOMINATIVA)	JOEL FRANCISCO TAVERAS CABRAL	E/2019-11270	14/3/19	3	UNCHIN (DENOMINATIVA)	JUAN GABRIEL FELIU VIDAL
E/2019-1176	12/2/19	1	SANAGRIFOL ACTIV (DENOMINATIVA)	WILLY SANTOS BUENO	E/2018-17737	3/5/18	3	UNICOLOR (DENOMINATIVA)	LABORATORIO BRITANIA S. R. L.
E/2019-10882	12/3/19	1	TERRALITE (DENOMINATIVA)	BOSQUES URBANOS, S.R.L.	E/2019-11385	14/3/19	3	VALENTINO DONNA BORN IN ROMA (DENOMINATIVA)	VALENTINO S.P.A.
E/2019-12873	22/3/19	2	SUNFIRE PRO (DENOMINATIVA)	SWIMC LLC	E/2019-11384	14/3/19	3	VALENTINO UOMO BORN IN ROMA (DENOMINATIVA)	VALENTINO S.P.A.
E/2019-11024	13/3/19	3	BEBEDERM (DENOMINATIVA)	ANACEL, S.R.L.	E/2019-13596	27/3/19	5	ABDOPATCH GEL Z (DENOMINATIVA)	RLM SUMINISTROS MÉDICOS, SRL
E/2019-10799	12/3/19	3	B-NATURAL DE CAPILO (DENOMINATIVA)	LABORATORIO CAPILO ESPAÑOL, S.R.L.	E/2019-13569	27/3/19	5	ADENURIC (DENOMINATIVA)	TEIJIN PHARMA LIMITED
E/2019-11128	13/3/19	3	CABENAT (DENOMINATIVA)	LABORATORIO CAPILO ESPAÑOL, S.R.L.	E/2019-1646	28/2/19	5	AGVERFIL (DENOMINATIVA)	MANUEL ANTONIO CONSUEGRA TORIBIO
E/2018-48516	19/3/19	3	ECAREYOU CYCLE ENNA (DENOMINATIVA)	EMPRESAS CIGARI, S.R.L.	E/2018-17238	1/5/18	5	ALBIO (DENOMINATIVA)	ALURA ANIMAL HEALTH & NUTRITION SAS
E/2019-12889	22/3/19	3	EVITAR FALL (DENOMINATIVA)	JOAQUIN ARMANDO MOREL AYBAR	E/2019-12730	22/3/19	5	ALIDUX (DENOMINATIVA)	PROFARMACO, S.A.
E/2019-11582	15/3/19	3	GLAM BY LUZ GARCIA (DENOMINATIVA)	LUZ MARGARITA CECILIA GARCIA GUZMAN	E/2019-11173	13/3/19	5	AMINOMUX (DENOMINATIVA)	GADOR S.A.
E/2019-8282	22/2/19	3	HAIR-NAT BY MONTSE (DENOMINATIVA)	MIGUELINA MERCEDES DE JESUS SUAREZ	E/2019-10965	29/3/19	5	AMKREL (DENOMINATIVA)	MANUEL ANTONIO CONSUEGRA TORIBIO
E/2019-11839	18/3/19	3	INTIME (DENOMINATIVA)	BIOCIENTIFICA, S.R.L	E/2019-2919	22/1/19	5	ANXIOUS (DENOMINATIVA)	JCM AGRICOLA, SRL
E/2018-41841	16/10/18	3	JACQUI & DAVID'S LOVE SPRAY (DENOMINATIVA)	CREATIVE BEAUTY HOLDING, INC.	E/2019-10801	12/3/19	5	ATILOSAR (DENOMINATIVA)	MANUEL ANTONIO CONSUEGRA TORIBIO
E/2019-9495	14/3/19	3	JMUA (DENOMINATIVA)	JORALY MAITE SEGURA RAMIREZ	E/2019-10303	26/3/19	5	ATOMIND (DENOMINATIVA)	EVLA PHAMA, S.R.L.
E/2019-8182	19/3/19	3	KAEDE (DENOMINATIVA)	JUNIOR MANUEL ROSARIO GUZMÁN	E/2018-26678	28/6/18	5	AVINOVA (DENOMINATIVA)	ALURA ANIMAL HEALTH & NUTRITION, S.A.S.
E/2019-11171	13/3/19	3	LACAE (DENOMINATIVA)	LABORATORIO CAPILO ESPAÑOL, S.R.L.	E/2019-9943	6/3/19	5	BOREALIS (DENOMINATIVA)	GYNOPHARM, S.A.
E/2019-8583	26/2/19	3	MEZCOLANZA (DENOMINATIVA)	BOE DOMINICANA	E/2018-40198	3/10/18	5	BRIMPRES T (DENOMINATIVA)	MEGA LABS, S.A.
E/2019-7021	15/2/19	3	MOSSC (DENOMINATIVA)	VICENTE ABAD MANZUETA	E/2019-3596	25/1/19	5	BROMEVD (DENOMINATIVA)	VETERINARIA DOMINICANA VEDOM, S.R.L.
E/2019-5415	6/2/19	3	NATURALMENTE BELLA (LEMA COMERCIAL)	FREDY RAMON FERNANDEZ ACOSTA	E/2019-2918	22/1/19	5	BYPASS (DENOMINATIVA)	JCM AGRICOLA, SRL
E/2019-706	8/1/19	3	OKAPLEX (DENOMINATIVA)	BOE DOMINICANA, SRL	E/2019-13601	27/3/19	5	CESARPATCH GEL Z (DENOMINATIVA)	RLM SUMINISTROS MÉDICOS, SRL
E/2019-12292	20/3/19	3	ORAL-B MINERAL CLEAN (DENOMINATIVA)	THE GILLETTE COMPANY LLC	E/2019-7484	18/3/19	5	CIPRES (DENOMINATIVA)	REPRESENTACIONES MEDICAS INTERNACIONALES, S.R.L. (REMINTER)
E/2019-5743	7/2/19	3	PAULIS TOALLITAS HÚMEDAS (DENOMINATIVA)	OSCAR HUMBERTO DUQUE ECHEVERRY					

PASA A LA PÁGINA SIGUIENTE

VIENE DE LA PÁGINA ANTERIOR

(210) EXPD.	(220) SOL. FECHA	(511) C.I.	(561) MARCA	(730) SOLICITANTE
E/2019-2156	16/1/19	33	PONCHE CASCANOEL (DENOMINATIVA)	LINABEL CASTILLO ESTEVEZ
E/2019-13571	27/3/19	33	ROTARI (DENOMINATIVA)	MEZZACORONA S.C.A.
E/2019-2664	18/1/19	34	50' S KING (DENOMINATIVA)	HOWARD BENJAMIN POWELL
E/2019-11142	13/3/19	34	CLICK ON (DENOMINATIVA)	BRITISH AMERICAN TOBACCO (BRANDS) LIMITED
E/2019-11323	14/3/19	34	FOOLS GOLD (DENOMINATIVA)	RAMON EMILIO RODRIGUEZ GONZALEZ
E/2019-13215	26/3/19	34	PERFECTLY BLENDED DOMINICAN CIGARS (LEMA COMERCIAL)	CARLOS PORFIRIO ROMERO S ANGELE
E/2018-50867	11/3/19	34	WINSTON PURPLE MENTHOL (DENOMINATIVA)	JAPAN TOBACCO INC.
E/2019-13006	25/3/19	35	ACADEMIA DE SUEÑOS CON JANIS SANTAELLA (DENOMINATIVA)	JANIS ALTAGRACIA SANTAELLA DEL VILLAR
E/2019-12753	22/3/19	35	MUJERES EXTRAORDINARIA CON JANIS SANTAELLA (DENOMINATIVA)	JANIS ALTAGRACIA SANTAELLA DEL VILLAR
E/2019-12268	27/3/19	35	ORGANIZAR-UP (DENOMINATIVA)	ROSAIDA MONTAS TAVERAS DE REYNOSO
E/2019-13012	25/3/19	35	PROPOSITO DE VIDA CON JANIS SANTAELLA (DENOMINATIVA)	JANIS ALTAGRACIA SANTAELLA DEL VILLAR
E/2019-12751	22/3/19	35	PROYECTO DE VIDA CON JANIS SANTAELLA (DENOMINATIVA)	JANIS ALTAGRACIA SANTAELLA DEL VILLAR
E/2019-12757	22/3/19	35	PROYECTO DE VIDA DE JOVENES CON JANIS SANTAELLA (DENOMINATIVA)	JANIS ALTAGRACIA SANTAELLA DEL VILLAR
E/2019-11926	19/3/19	36	ASOCIACION DE PROPIETARIOS DE PUNTACANA (DENOMINATIVA)	GRUPO PUNTACANA, S.A.
E/2019-11817	18/3/19	36	FIRST DATA (DENOMINATIVA)	FIRST DATA CORPORATION
E/2019-8570	25/2/19	37	GULF (DENOMINATIVA)	GULF INTERNATIONAL LUBRICANTS, LTD.
E/2019-6417	20/3/19	37	MORWASH (DENOMINATIVA)	JOCHI DAYAN MORDAN SANCHEZ
E/2018-44304	31/10/18	37	PLOMER PRO (DENOMINATIVA)	JOSE EDINSON HERRERA VALERIO, JONAS ARCADIO DE LEON JIMENEZ
E/2018-32014	3/8/18	38	ACONTECER VEHICULAR RD (DENOMINATIVA)	PEDRO RAMON JIMENEZ ORTIZ
E/2019-7957	28/3/19	40	LNB BY LANÓVEA (DENOMINATIVA)	CARLIL GC, S.R.L.
E/2018-48255	23/1/19	41	AL PUNTO DE LA NOTICIA (DENOMINATIVA)	SALVADOR MAYOBANEX HOLGUIN ESPINAL
E/2019-5228	5/2/19	41	ALGUIEN DEBE DECIRLO (DENOMINATIVA)	GRUPO HILANDO FINO, S.R.L.
E/2019-1421	11/1/19	41	ARKING LA VOZ FENOMENAL (DENOMINATIVA)	LUIS ALBERTO ARIAS VIALET
E/2019-10445	8/3/19	41	BABY LOVE (DENOMINATIVA)	JOSE ANTONIO AMPARO AMADOR
E/2019-10147	7/3/19	41	CHIN TEATRO (DENOMINATIVA)	CRISTAL MARIE NAVARRO VASQUEZ, MARIA LAURA CARPIO ALMEIDA
E/2019-12027	19/3/19	41	CLAN-DESTINO (DENOMINATIVA)	ERCILIO PEREZ BAUTISTA, EUSTAQUIO RAMIREZ, JOSE DE JESUS GARCIA VARGAS, MIGUEL ANTONIO VALDEZ MARTINEZ
E/2019-2568	11/3/19	41	DARISHO (DENOMINATIVA)	IRVING RAFAEL ALBERTI SUAREZ
E/2018-34727	24/8/18	41	EL ESTE EMPRENDE (DENOMINATIVA)	CARLOS DE PEREZ JUAN, ZAIDY CAROLINA MARIANO CANDELARIO
E/2019-8552	25/2/19	41	EL QUINTO ELEMENTOÓ (DENOMINATIVA)	RAMON ANTONIO PEGUERO HERNANDEZ
E/2019-10281	19/3/19	41	ELI Y EMIL (DENOMINATIVA)	ELIANA SABRINA BERRETTA, LUIS EMIL PIMENTEL FERREIRA
E/2019-3260	15/3/19	41	HECHOS DE LA ISLA EN RADIO Y TV (DENOMINATIVA)	LEANDRO ORTIZ DE LA ROSA
E/2019-3862	28/1/19	41	INFRAESTRUCTURA TV (DENOMINATIVA)	GRUPO HILANDO FINO, S.R.L.
E/2019-3860	28/1/19	41	LA NOTICIA COMO ES (DENOMINATIVA)	GRUPO HILANDO FINO, S.R.L.
E/2019-13637	28/3/19	41	LIDERANDO TUS FINANZAS (DENOMINATIVA)	DIGNA LUZ PAULINO PANIAGUA
E/2019-10884	12/3/19	41	LO QUE SUCEDIÓ (DENOMINATIVA)	GRUPO HILANDO FINO, S.R.L.
E/2019-10756	12/3/19	41	ORBS MUSIC FESTIVAL (DENOMINATIVA)	JACINTO JOSE FERNANDEZ HIRALDO

(210) EXPD.	(220) SOL. FECHA	(511) C.I.	(561) MARCA	(730) SOLICITANTE
E/2019-9508	4/3/19	41	PEREGRINANDO TV (DENOMINATIVA)	GINO JESUS BAEZ ROSARIO, JOSE RAMON SANTANA SANTANA, JUANA JOSEFINA DOMINGUEZ DE JESUS
E/2019-11971	19/3/19	41	PIMPEANDO MI VIDA (DENOMINATIVA)	MAYA DENIS FERNANDEZ
E/2019-2448	17/1/19	41	ROMPIENDO OBSTÁCULOS (DENOMINATIVA)	GRUPO HILANDO FINO, S.R.L.
E/2019-6629	13/2/19	41	SIGUIENDO LA NOTICIA (DENOMINATIVA)	GRUPO HILANDO FINO, S.R.L.
E/2019-13579	27/3/19	41	TIO CHOCOLO ROIG (DENOMINATIVA)	ROIG AGRO-CACAO, S.A.
E/2019-11264	14/3/19	41	TORNEO DE GOLF BENEFICO PUNTA CANA (DENOMINATIVA)	GRUPO PUNTACANA, S.A.
E/2019-2835	22/3/19	42	AUTOMOVILESERREDE BY SOFTONIC DOMINICANA (DENOMINATIVA)	SOFTONIC DOMINICANA, S.R.L.
E/2019-7578	15/3/19	42	CELCONTROL SYSTEM V & M (DENOMINATIVA)	FRANCISCO VIZNEY VENTURA CACERES
E/2019-6657	7/3/19	42	EDWARD SALDAÑA (DENOMINATIVA)	EDWARD ANTONIO SALDAÑA MOREL
E/2019-10597	11/3/19	42	MÓVIL BUSINESS (DENOMINATIVA)	MOVIL DEVELOPER AND SOFTWARE, S.R.L. (MDSOFT)
E/2019-10595	11/3/19	42	MÓVIL VISITAS (DENOMINATIVA)	MOVIL DEVELOPER AND SOFTWARE, S.R.L.(MDSOFT)
E/2018-23274	7/6/18	42	PMO SUITE (DENOMINATIVA)	ISIS PATRICIA DE LA ROSA SANCHEZ
E/2019-9290	1/3/19	42	SCORE DYNAMICS (DENOMINATIVA)	JEFFREY POYO, ACIERTA CONSULTING, S.R.L.
E/2019-7964	21/2/19	42	URBANIZACIÓN ECOLÓGICA LA VEGA (DENOMINATIVA)	MERİYENY MEDINA GARCIA
E/2019-7932	21/2/19	43	ASCEND (DENOMINATIVA)	CHOICE HOTELS INTERNATIONAL, INC.
E/2019-12882	22/3/19	43	POLLO CAMPERO (DENOMINATIVA)	CAMPERO INTERNATIONAL CORP.
E/2019-1277	10/1/19	1 2	ARTLUX (DENOMINATIVA)	PABLO MARTÍNEZ CECÍAS RODRÍGUEZ
E/2019-6624	13/2/19	1 5	AGROFORTE (DENOMINATIVA)	AGROTECNICA CENTRAL, S.R.L.
E/2019-13599	27/3/19	1 5	BIOSULMAP (DENOMINATIVA)	RIVERDOR CORP. S.A.
E/2018-29045	20/12/18	1 5	V P POWER -PLUS (DENOMINATIVA)	RIVERDOR CORP. S.A.
E/2019-10109	7/3/19	11 20	ORIENTAL (DENOMINATIVA)	FRANCINA CASTILLO LACHAPPELLE
E/2019-10932	12/3/19	25 35	ULTRARANGE (DENOMINATIVA)	VANS, INC.
E/2019-10138	7/3/19	29 32	PERFECCIONAMOS LO MEJOR DE LA NATURALEZA (LEMA COMERCIAL)	PASTEURIZADORA RICA, S.A.
E/2019-8799	26/2/19	3 4	WHITE BARN (DENOMINATIVA)	BATH & BODY WORKS BRAND MANAGEMENT, INC.
E/2019-8286	22/2/19	30 32 43	LA DESSERTERIE (DENOMINATIVA)	LA DESSERTERIE, S.R.L.
E/2019-9856	6/3/19	35 36	FAMISALUD (DENOMINATIVA)	ARCO ANTILLANO SC, S.R.L.
E/2019-9853	6/3/19	35 36	SU FAMISALUD (DENOMINATIVA)	ARCO ANTILLANO SC, S.R.L.
E/2019-11816	18/3/19	35 36	TELEMERCADERO POPULAR (DENOMINATIVA)	BANCO POPULAR DOMINICANO, S.A.- BANCO MULTIPLE
E/2019-11813	18/3/19	35 36	TELEVENTAS POPULAR (DENOMINATIVA)	BANCO POPULAR DOMINICANO, S.A.- BANCO MULTIPLE
E/2019-13341	26/3/19	35 36 37	IQOS CARE (DENOMINATIVA)	PHILIP MORRIS PRODUCTS S.A.
E/2019-12019	19/3/19	35 41 42 45	C-155 (DENOMINATIVA)	OMG, S.A.S.
E/2019-8833	28/2/19	35 43	CAFE DOÑA MILITA (DENOMINATIVA)	NELSON STEFFANY RODRIGUEZ MARTINEZ
E/2018-44032	30/10/18	35 45	WECONNECT (DENOMINATIVA)	ERWIN JOSE MIYASAKA SOSA
E/2019-10267	7/3/19	41 43	FLAVORS BY CASA DE CAMPO (DENOMINATIVA)	COSTASUR DOMINICANA, S.A.
E/2019-8770	26/2/19	5 30	SLIM FAST KETO DRA. YANIRA OLIVARES (DENOMINATIVA)	YANIRA ANTONIA OLIVARES DE LIZARDO
E/2019-3470	24/1/19	8 11 21 26	GOODY (DENOMINATIVA)	GOODY PRODUCTS, INC.
E/2018-39325	27/9/18	9 35 36	VITALITY (DENOMINATIVA)	DISCOVERY LIMITED
E/2019-9474	4/3/19	9 41	THE MANDALORIAN (DENOMINATIVA)	LUCASFILM LTD. LLC
E/2019-7793	8/3/19	9 42	SMURFIT KAPPA ESMART (DENOMINATIVA)	SMURFIT KAPPA SERVICES LIMITED
E/2019-10467	8/3/19	9 42	TODOS LOS SERVICIOS PUBLICOS A TU ALCANCE (LEMA COMERCIAL)	TESORERÍA NACIONAL DE LA REPÚBLICA DOMINICANA

**CAMBIO DE TITULAR
MARCAS DE FABRICA**

(511) (111) # REG.	CL. INT	(561) MARCA DE FABRICA	(732) TITULAR
173299	1	AVAIL (DENOMINATIVA)	VERDESAN LIFE SCIENCES U.S., LLC
173297	1	NSN (DENOMINATIVA)	VERDESAN LIFE SCIENCES U.S., LLC
46217	2	PPG (DISEÑO)	PPG INDUSTRIES OHIO, INC.
253656	3	PEQUITAS BY BABY DREAMS (MIXTA)	ROYAL SM, S.A.
180016	5	ALEGRIA (DENOMINATIVA)	COMERCIAL DOMINGO AGRICOLA, CODAGRO SRL
146747	5	ALLY (DENOMINATIVA)	DUPONT AGRICULTURAL CARIBE INDUSTRIES, LTD.
179891	5	CHANGZHOU BAM (DENOMINATIVA)	COMERCIAL DOMINGO AGRICOLA, CODAGRO SRL
180057	5	CHANGZHOU FE (DENOMINATIVA)	COMERCIAL DOMINGO AGRICOLA, CODAGRO SRL
179893	5	CHANGZHOU MAGIA (DENOMINATIVA)	COMERCIAL DOMINGO AGRICOLA, CODAGRO SRL
180407	5	CHANGZHOU PEDEROSO (DENOMINATIVA)	COMERCIAL DOMINGO AGRICOLA, CODAGRO SRL
180449	5	CHANGZHOU RAZON (DENOMINATIVA)	COMERCIAL DOMINGO AGRICOLA, CODAGRO SRL

(511) (111) # REG.	CL. INT	(561) MARCA DE FABRICA	(732) TITULAR
183235	5	GLORIA (DENOMINATIVA)	COMERCIAL DOMINGO AGRICOLA, CODAGRO, SRL
235200	5	ICHTHOPASTE (DENOMINATIVA)	EVOLAN PHARMA AB
224624	5	LEKAFEN (DENOMINATIVA)	JUAN RAMON RODRIGUEZ TORRES
172545	5	MIRAGE (DENOMINATIVA)	ADAMA MAKHTESHIM LTD.
212787	5	PEGASPARGASE ONCASPAR (DENOMINATIVA)	SIGMA-TAU PHARMA LIMITED
212787	5	PEGASPARGASE ONCASPAR (DENOMINATIVA)	SERVIER IP UK LIMITED
253773	5	PEQUITAS BY BABY DREAMS (MIXTA)	ROYAL SM, S.A.
161817	5	REUMACETIN COMPLEX (DENOMINATIVA)	SUED & FARGESA, S.R.L.
178406	5	TUPIO (DENOMINATIVA)	COMERCIAL DOMINGO AGRICOLA, CODAGRO SRL
180010	5	VALOR H (DENOMINATIVA)	COMERCIAL DOMINGO AGRICOLA, CODAGRO SRL
234345	5	VISCOPASTE (DENOMINATIVA)	EVOLAN PHARMA AB
177448	6	MHA (MIXTA)	M.H.A. HERRAJES Y DISEÑO, S.L.
176392	7	AMICI (DENOMINATIVA)	LUCHO & COMPAÑÍA, S.R.L.
176605	7	FYH (MIXTA)	FYH INC.
38710	9	ALPS IN OVAL (MIXTA)	ALPS ALPINE CO., LTD.,
171995	16	MESTRE (DENOMINATIVA)	PINCÍIS TIGRE LTDA.
171995	16	MESTRE (DENOMINATIVA)	TUBOS E CONEXÕES

PASA A LA PÁGINA SIGUIENTE

VIENE DE LA PÁGINA ANTERIOR

(111) # REG.	(511) CL. INT	(561) MARCA DE FABRICA	(732) TITULAR
171995	16	MESTRE (DENOMINATIVA)	TIGRE S.A. PARTICIPAÇÕES
172356	16	PINCTORE (DENOMINATIVA)	TIGRE S.A. PARTICIPAÇÕES
172356	16	PINCTORE (DENOMINATIVA)	TIGRE S.A. — TUBOS E CONEXÕES
172356	16	PINCTORE (DENOMINATIVA)	PINCÉIS TIGRE LTDA.
104726	21	FLAMINGO (DENOMINATIVA)	JOKHANG CORPORATION, S.A.
104724	21	IBERPLASTICK (DENOMINATIVA)	JOKHANG CORPORATION, S.A.
28618	29	CURE 81 (DENOMINATIVA)	HORMEL FOODS CORPORATION
154105	29	FINESSE (DENOMINATIVA)	ALPINA PRODUCTOS ALIMENTICIOS, S.A.
152597	30	DINOSAURS (DENOMINATIVA)	RINGLEY INVESTMENT LIMITED
152597	30	DINOSAURS (DENOMINATIVA)	CM I P HOLDING
172865	30	FESTIVAL NOEL (DENOMINATIVA)	COMPAÑÍA DE GALLETAS NOEL S.A.S.
105483	30	HIDDEN VALLEY (DENOMINATIVA)	THE HV FOOD PRODUCTS COMPANY
231457	30	HIELO VIZCAUNO (DENOMINATIVA)	SANTO VIZCAINO NUÑEZ
253213	30	KINGSPONG (MIXTA)	ALIMENTOS SUPRAQUEEN, S.R.L.
25719	33	KAHLUA (ETIQUETA)	THE ABSOLUT COMPANY AKTIEBOLAG
204513	33	TRIDIMENSIONAL	THE ABSOLUT COMPANY AKTIEBOLAG
129356	41	OCEAN WORLD (DENOMINATIVA)	OCEAN WORLD, S.R.L.
100779	42	DELTA HOTELS (DENOMINATIVA)	MARRIOTT WORLDWIDE CORPORATION
100779	42	DELTA HOTELS (DENOMINATIVA)	GLOBAL HOSPITALITY LICENSING S.A.R.L
100779	42	DELTA HOTELS (DENOMINATIVA)	LUXURY HOTELS INTERNATIONAL OF CANADA, ULC
100779	42	DELTA HOTELS (DENOMINATIVA)	DHL HOTELS LIMITED PARTNERSHIP
100779	42	DELTA HOTELS (DENOMINATIVA)	DHL DELTA HOTELS LIMITED
151986	44	EXHALE (DENOMINATIVA)	EXHALE ENTERPRISES, L.L.C.
152189	44	EXHALE (DENOMINATIVA)	EXHALE ENTERPRISES, L.L.C.
175309	3, 12, 25, 35	COLLOKY (DENOMINATIVA)	GRUPO COLGRAM S.A.
183742	30, 32, 33	KAHLUA (DENOMINATIVA)	THE ABSOLUT COMPANY AKTIEBOLAG
204101	30, 33	FIGURATIVA	THE ABSOLUT COMPANY AKTIEBOLAG
171087	7, 9, 11	TONKA (DENOMINATIVA)	LUCHO & COMPAÑÍA, S.R.L.

RENOVACIONES MARCAS DE FABRICA

(111) REG.	(511) CL. INTL	(561) MARCA DE FABRICA	(732) TITULAR
173299	1	AVAIL (DENOMINATIVA)	VERDESAN LIFE SCIENCES U.S., LLC
173297	1	NSN (DENOMINATIVA)	VERDESAN LIFE SCIENCES U.S., LLC
46217	2	PPG (DISEÑO)	PPG INDUSTRIES OHIO, INC.
17471	3	ARIEL (DENOMINATIVA)	THE PROCTER & GAMBLE COMPANY
173618	3	C.O. BIGELOW (DENOMINATIVA)	BIGELOW MERCHANDISING, LCC
46067	3	EFARMES (DENOMINATIVA)	EFARMES, S.A.
104065	3	EVER NICE (DENOMINATIVA)	INDUSTRIAS LAVIN DE MEXICO, S.A. DE C.V.
103372	3	GUCCI RUSH (PALABRA)	GUCCIO GUCCI S.P.A.
173135	3	HALUFILL (DENOMINATIVA)	LABORATORIOS SINTESIS, S.R.L.
100334	3	LIDER (DENOMINATIVA)	CENTRO CUESTA NACIONAL, C. POR A.
173171	3	NUTRE-QUALITY (DENOMINATIVA)	JULIO ALSIBIADI SIPRIAN DE LOS SANTOS
104214	3	NUVEL (DENOMINATIVA)	INDUSTRIAS LAVIN DE MEXICO, S.A. DE C.V.
176115	3	SOFT & BEAUTIFUL (DENOMINATIVA)	STRENGTH OF NATURE, LLC
176615	3	SUAVECITAS (DENOMINATIVA)	LABORATORIOS DE APLICACIONES MEDICAS S.A. (LAM)
257330	3	SUMMER 'S EVE (DENOMINATIVA)	C.B. FLEET COMPANY INCORPORATED
173124	3	VIVA LA JUICY (DENOMINATIVA)	JUICY COUTURE, INC.
173619	5	ACARIMATE 10% (DENOMINATIVA)	ANYELO BENEDICTO RODRIGUEZ VALERIO
173046	5	ACIPIZOLE (DENOMINATIVA)	LABORATORIOS ANDROMACO S.A.
176164	5	ALCORUB (DENOMINATIVA)	LABORATORIOS SUED, S.A.
175624	5	AMLOBRIT (DENOMINATIVA)	LABORATORIOS BRITANIA C. X A.
173728	5	ANTILIS (DENOMINATIVA)	CHINFIELD, S.A.
105639	5	ARTERIOSAN (DENOMINATIVA)	LABORATORIOS SUED, S.A.
175626	5	ATENOBRI (DENOMINATIVA)	LABORATORIOS BRITANIA C. X A.
164722	5	ATEPLAX (DENOMINATIVA)	LABORATORIOS PROCAPS, S.A.
170653	5	ATHOS (DENOMINATIVA)	PRODUCTOS MEDIX S.A. DE C.V.
175628	5	AVINZIA (DENOMINATIVA)	LABORATORIOS BRITANIA C. X A.
176138	5	BACTYUM (DENOMINATIVA)	LABORATORIOS SUED, S.A.
173956	5	BENICARAMLO (DENOMINATIVA)	DAIICHI SANKYO COMPANY, LIMITED
173349	5	BIO ENERJIC (DENOMINATIVA)	LABORATORIOS SINTESIS, S.R.L.
171300	5	BRASA (DENOMINATIVA)	CHINAGRO, S.A.
175616	5	BRITSTATINA (DENOMINATIVA)	LABORATORIOS BRITANIA C. X A.
175615	5	BUMBEBRIT (DENOMINATIVA)	LABORATORIOS BRITANIA C. X A.
175622	5	CANDEBRIT (DENOMINATIVA)	LABORATORIOS BRITANIA C. X A.
104621	5	CARAMBA (DENOMINATIVA)	BASF AGRO B.V., ARNHEM (NL), ZWEIGNIEDERLASSUNG FREIENBACH
173044	5	CERTONAL (DENOMINATIVA)	LABORATORIOS ANDROMACO S.A.
174845	5	CITINERV (DENOMINATIVA)	BIODUE, S.R.L.
173220	5	CLAMOXYL (DENOMINATIVA)	YOUNG KYU KOH
175625	5	CLOPIBRIT (DENOMINATIVA)	LABORATORIOS BRITANIA C. X A.
105367	5	COROVAL (DENOMINATIVA)	LABORATORIOS SUED, S.A.
176350	5	DEPO-PROTEROL (DENOMINATIVA)	FARGESA, S.A.
176351	5	DEPO-PROTERONA (DENOMINATIVA)	FARGESA, S.A.
171807	5	DEPROXONE (DENOMINATIVA)	LABORATORIOS ARSAL, S.A. DE C.V.
176512	5	DOLMEX (DENOMINATIVA)	LABORATORIOS DE APLICACIONES MEDICAS S.A. (LAM)
176325	5	DOLREON (DENOMINATIVA)	ALLEN PHARMACEUTICAL, S.A.
173585	5	FIGURATIVA	AMGEN INC.
173347	5	FOSFOMENTE (DENOMINATIVA)	LABORATORIOS SINTESIS, S.R.L.
175761	5	GLUCODIATIN (DENOMINATIVA)	LABORATORIOS BRITANIA, C. X A.
176368	5	HAND WIPE (DENOMINATIVA)	LABORATORIOS SUED, S.A.

(111) REG.	(511) CL. INTL	(561) MARCA DE FABRICA	(732) TITULAR
173319	5	HBCOL-T (DENOMINATIVA)	LABORATORIO COLIN ENTERPRISES
176316	5	INGENIUM SUED (DENOMINATIVA)	LABORATORIOS SUED, S.A.
170958	5	KOYOPRID (DENOMINATIVA)	CHINAGRO, S.A.
175675	5	LEVAIR (DENOMINATIVA)	SUED PHARMACEUTICA, C. POR A.
103558	5	LOXONIN (DENOMINATIVA)	DAIICHI SANKYO COMPANY, LIMITED
176546	5	MANITAS SUAVES (DENOMINATIVA)	LABORATORIOS DE APLICACIONES MEDICAS, S.A. (LAM)
173067	5	MEAD JOHNSON NUTRITION (MIXTA)	MJN U.S. HOLDINGS LLC
104286	5	MUCOLAM (DENOMINATIVA)	LABORATORIOS DE APLICACIONES MEDICAS, S.A. (LAM)
103958	5	MULTI-SANOSTOL (DENOMINATIVA)	TAKEDA GMBH
175501	5	MUSCLE RUB (DENOMINATIVA)	LABORATORIOS BRITANIA C. X A.
173941	5	MV CHINFIELD (DENOMINATIVA)	CHINFIELD, S.A.
104218	5	NEUROTOPAS 25,000 (DENOMINATIVA)	LABORATORIOS SINTESIS, S.A.
176314	5	NEXERA (DENOMINATIVA)	LABORATORIOS SUED, S.A.
176315	5	NOGERM (DENOMINATIVA)	LABORATORIOS SUED, S.A.
176163	5	NO-GERM SUED (DENOMINATIVA)	LABORATORIOS SUED, S.A.
173908	5	OLMETECAMLO (DENOMINATIVA)	DAIICHI SANKYO COMPANY, LIMITED
172282	5	OPAVIA (DENOMINATIVA)	PHARMACEUTICAL TECHNOLOGY S.A.
106068	5	OSIRIS (DENOMINATIVA)	GENERAL TRADEMARK CORPORATION
175502	5	OSTEORESOR (DENOMINATIVA)	LABORATORIOS BRITANIA, C. X A.
175504	5	PANCREOBRI (DENOMINATIVA)	LABORATORIOS BRITANIA, C. X A.
174960	5	PATAGON (DENOMINATIVA)	LABORATORIOS SUED, S.A.
105643	5	PIDROX (DENOMINATIVA)	LABORATORIOS DE APLICACIONES MEDICAS S.A. (LAM)
104253	5	PIRATE (DENOMINATIVA)	BASF AGRO B.V., ARNHEM (NL), ZWEIGNIEDERLASSUNG FREIENBACH
173029	5	POLYRAM (DENOMINATIVA)	BASF SE
173164	5	PYRIDIUM (DENOMINATIVA)	HERSIL S.A. LABORATORIOS INDUSTRIALES FARMACEUTICOS
173626	5	REDOTEX (DENOMINATIVA)	PRODUCTOS MEDIX S.A. DE C.V.
176367	5	RENOVATTIO (DENOMINATIVA)	LABORATORIOS SUED, S.A.
174971	5	RISTOVA (DENOMINATIVA)	GENENTECH, INC.
175496	5	ROSVIVINA (DENOMINATIVA)	LABORATORIOS BRITANIA C. X A.
176320	5	SANIHANDS (DENOMINATIVA)	LABORATORIOS SUED, S.A.
175498	5	SIMVASPRIDE (DENOMINATIVA)	LABORATORIOS BRITANIA C. X A.
174814	5	SOMNIL (DENOMINATIVA)	LABORATORIOS SUED, S.A.
175383	5	SOMNITAB (DENOMINATIVA)	LABORATORIOS SUED, S.A.
176319	5	SUED ESTERIS (DENOMINATIVA)	LABORATORIOS SUED, S.A.
175278	5	SUED STIMULUS (DENOMINATIVA)	LABORATORIOS SUED, S.A.
175386	5	SUEDALIVIA (DENOMINATIVA)	SUED PHARMACEUTICA, C. POR A.
106375	5	TAMIFLU (DENOMINATIVA)	F. HOFFMANN-AG
172907	5	TEARSOFT (DENOMINATIVA)	LABORATORIOS PROCAPS, S.A.
173659	5	TEBUCOL 25% EC (DENOMINATIVA)	ANYELO BENEDICTO RODRIGUEZ VALERIO
170345	5	TERFAMEX (DENOMINATIVA)	PRODUCTOS MEDIX S.A. DE C.V.
174660	5	TIMS-P (DENOMINATIVA)	NIFARMED, S.A.
175492	5	TINIDACIDE (DENOMINATIVA)	LABORATORIOS BRITANIA C. X A.
174963	5	TRIGLICER (DENOMINATIVA)	SUED PHARMACEUTICA, C. POR A.
170656	5	TRUENO (DENOMINATIVA)	CHINAGRO, S.A.
10841	5	ULTRACORTENOL (DENOMINATIVA)	MURRAY & POLL ENTERPRISES LTD.
174312	5	VOTRIENT (DENOMINATIVA)	NOVARTIS AG
175692	5	WFARINEX (DENOMINATIVA)	LABORATORIOS BRITANIA C. X A.
173588	5	YODACALCIO B12 D (DENOMINATIVA)	CHINFIELD, S.A.
175277	5	ZIFAXAN (DENOMINATIVA)	LABORATORIOS SUED, S.A.
176392	7	AMICI (DENOMINATIVA)	LUCHO & COMPAÑÍA, S.R.L.
176605	7	FYH (MIXTA)	FYH INC.
102767	7	LOVATO (DENOMINATIVA)	LOVATO GAS S.P.A.
102776	7	LOVATO (DENOMINATIVA)	LOVATO GAS S.P.A.
103037	7	LOVATO (PALABRA)	LOVATO GAS S.P.A.
173213	7	REGINA (DENOMINATIVA)	UNION COMERCIAL DE LA REPUBLICA DOMINICANA, S. A (UNICOMER)
17360	7	VIKING (DENOMINATIVA)	VIKING PUMP INC
107340	9	MARCHON (DENOMINATIVA)	MARCHON EYEWEAR, INC.
107459	9	MARCHON (DENOMINATIVA)	MARCHON EYEWEAR, INC.
107615	9	MARCHON (DENOMINATIVA)	MARCHON EYEWEAR, INC.
103650	9	SONIC THE HEDGEHOG (& DISEÑO)	SEGA GAMES CO., LTD.
173189	10	INFINOX (DENOMINATIVA)	DEPUY SYNTHES, INC.
173266	11	REGINA (DENOMINATIVA)	UNION COMERCIAL DE LA REPUBLICA DOMINICANA, S. A (UNICOMER)
176056	12	4 WD SERIES (MIXTA)	SUNRISE UNION HOLDINGS, INC.
104997	12	ALTURA & DEVICE (MIXTA)	CEAT LIMITED
104990	14	ROADSTER (DENOMINATIVA)	DR. ING. H. C. F. PORSCHE AKTIENGESELLSCHAFT
173111	16	AMCHAMDR AMERICAN CHAMBER OF DOMINICAN REPUBLIC (DENOMINATIVA)	CAMARA AMERICANA DE COMERCIO DE LA REPUBLICA DOMINICANA
171685	16	ARMAND DUPREE (DENOMINATIVA)	TUPPERWARE PRODUCTS, S.A.
171995	16	MESTRE (DENOMINATIVA)	TIGRE S.A. PARTICIPAÇÕES
173457	16	NH (DENOMINATIVA)	NH HOTEL GROUP, S.A.
172356	16	PINCTORE (DENOMINATIVA)	TIGRE S.A. PARTICIPAÇÕES
29434	16	RONALD MCDONALD (MIXTA)	MCDONALD'S CORPORATION
172280	16	SUMABIENESTAR (DENOMINATIVA)	MERCASID, S.A. Y GRUPO SID.
173279	16	SUMAGENTE (DENOMINATIVA)	MERCASID, S.A. Y GRUPO SID.
173281	16	SUMAVIDA (DENOMINATIVA)	MERCASID, S.A. Y GRUPO SID.
109446	16	THE BEST PIZZAS UNDER ONE ROOF LAS MEJORES PIZZAS BAJO UN MISMO TECHO)	PIZZA HUT INTERNATIONAL, LLC.
170785	16	TOCAME (DENOMINATIVA)	RAMON CAYETANO GONZALEZ CAMACHO
176601	17	TRIA (DENOMINATIVA)	TENSAR INTERNATIONAL CORPORATION
176603	19	TRIA (DENOMINATIVA)	TENSAR INTERNATIONAL CORPORATION

PASA A LA PÁGINA SIGUIENTE

VIENE DE LA PÁGINA ANTERIOR

(111) REG.	(511) CL. INTL.	(561) MARCA DE FABRICA	(732) TITULAR
100511	20	LIDER (DENOMINATIVA)	CENTRO CUESTA NACIONAL, C. POR A.
173195	20	REGINA (DENOMINATIVA)	UNION COMERCIAL DE LA REPUBLICA DOMINICANA, S. A (UNICOMER)
103323	21	TEFLON (DENOMINATIVA)	THE CHEMOURS COMPANY FC, LLC
104030	25	CHEESEBURGER IN PARADISE (DENOMINATIVA)	MARGARITAVILLE ENTERPRISES, LLC
173522	25	DISEÑO DE FIGURA MASCULINA JUGANDO GOLF (MIXTA)	BURLING LIMITED
173652	25	FIGURATIVA	ABG-SHARK, LLC
173673	25	GREG NORMAN (DENOMINATIVA)	ABG-SHARK, LLC
103723	28	SONIC THE HEDGEHOG (& DISEÑO)	SEGA GAMES CO., LTD.
173646	29	ACEITE FOODSERVICE MSID (DENOMINATIVA)	MERCASID, S.A.
29406	29	BIG MAC (DENOMINATIVA)	MCDONALD'S CORPORATION
105096	29	BURGER KING Y DISEÑO	BURGER KING CORPORATION
16829	29	CARNATION (DENOMINATIVA)	SOCIÉTÉ DES PRODUITS NESTLÉ, S.A.
28618	29	CURE 81 (DENOMINATIVA)	HORMEL FOODS CORPORATION
46779	29	GERBER Y DISEÑO DE CABEZA DE NIÑO (MIXTA)	SOCIÉTÉ DES PRODUITS NESTLÉ, S.A.
103415	29	GUDUPOP (DENOMINATIVA)	PEPSICO, INC.
173525	29	MILEX MAMA (DENOMINATIVA)	ARLA FOODS AMBA
29432	29	RONALD MCDONALD (MIXTA)	MCDONALD'S CORPORATION
173157	29	SALCHICHA GRAN ESTELAR (DENOMINATIVA)	INDUVECA, S.A.
173354	29	SALCHICHAS SABROSA DE POLLO INDUVECA (MIXTA)	INDUVECA, S.A.
17459	29	STAR-KIST (DENOMINATIVA)	STARKIST CO.
173262	30	BUN (DENOMINATIVA)	PEPSICO, INC.
105147	30	BURGER KING Y DISEÑO	BURGER KING CORPORATION
173075	30	CHUNKY (MIXTA)	SOCIÉTÉ DES PRODUITS NESTLÉ, S.A.
172025	30	DON SIXTO (DENOMINATIVA)	J. RAFAEL NUÑEZ P., C. POR A.
172865	30	FESTIVAL NOEL (DENOMINATIVA)	COMPAÑÍA DE GALLETAS NOEL S.A.S.
105849	30	GUARINA MARIA (DENOMINATIVA)	CMI IP HOLDING
105848	30	GUARINA PICNIC (DENOMINATIVA)	CMI IP HOLDING
105455	30	GUARINA Y ETIQUETA	MOLINOS MODERNOS, S.A.
105483	30	HIDDEN VALLEY (DENOMINATIVA)	THE HV FOOD PRODUCTS COMPANY
105842	30	LAS MINIS DE GUARINA (DENOMINATIVA)	CMI IP HOLDING
105858	30	LIDO (DENOMINATIVA)	GRUPO BIMBO S.A.B. DE C.V.
105845	30	MABRANO (PALABRA)	CMI IP HOLDING
176300	30	MARINELA (DENOMINATIVA)	GRUPO BIMBO S.A.B. DE C.V.
106547	30	MEAD JOHNSON NUTRITIONALS (DENOMINATIVA)	MJN U.S. HOLDINGS LLC
176301	30	OROWEAT (DENOMINATIVA)	GRUPO BIMBO S.A.B. DE C.V.
173086	30	QUAKER WEIGHT BALANCE (DENOMINATIVA)	THE QUAKER OATS COMPANY
173093	30	REVOLUTION (DENOMINATIVA)	PEPSICO, INC.
174214	30	RIZADAS (DENOMINATIVA)	FERRIS ENTERPRISES CORP
29430	30	RONALD MCDONALD (MIXTA)	MCDONALD'S CORPORATION
173092	30	SABOR DE OTRA DIMENSION (DENOMINATIVA)	PEPSICO, INC.
168103	30	SAZON Y AMOR (DENOMINATIVA)	SOCIÉTÉ DES PRODUITS NESTLÉ, S.A.
176633	30	SUADY (DENOMINATIVA)	GRUPO BIMBO S.A.B. DE C.V.
175846	30	TIA ROSA (DENOMINATIVA)	GRUPO BIMBO S.A.B. DE C.V.
174199	30	TOSTIEMPANADA (DENOMINATIVA)	FERRIS ENTERPRISES CORP
45021	31	FRISKIES (PALABRA)	SOCIÉTÉ DES PRODUITS NESTLÉ, S.A.
170149	31	MASTER CAT (MIXTA)	NUTRIPRO S.A.
173248	32	BE TOUCH (DENOMINATIVA)	STOKELY-VAN CAMP, INC.
173192	32	BRING IT (DENOMINATIVA)	STOKELY-VAN CAMP, INC.
173551	32	FRESCAVENA (DENOMINATIVA)	THE QUAKER OATS COMPANY
173247	32	G2 (MIXTA)	STOKELY-VAN CAMP, INC.
106789	32	MEAD JOHNSON NUTRITIONALS Y DISEÑO	MJN U.S. HOLDINGS LLC
173260	32	NO EXCUSES (DENOMINATIVA)	STOKELY-VAN CAMP, INC.

(111) REG.	(511) CL. INTL.	(561) MARCA DE FABRICA	(732) TITULAR
173230	32	PEPSI KICK (DENOMINATIVA)	PEPSICO, INC.
173558	32	PEPSI LIGHT (DENOMINATIVA)	PEPSICO, INC.
173249	32	SHINE ON (DENOMINATIVA)	STOKELY-VAN CAMP, INC.
174729	32	SMART JUICE (LEMA COMERCIAL)	PASTEURIZADORA RICA S.A.
173701	33	BUCHANAN'S MASTER (DENOMINATIVA)	DIAGEO BRANDS B.V.
174038	33	MAYCAS DEL LIMARI (DENOMINATIVA)	VIÑA CONCHA Y TORO S.A.
173241	33	MOËT IMPERIAL (DENOMINATIVA)	MHCS
103762	33	RUINART (DENOMINATIVA)	KRUG, VINS FINS DE CHAMPAGNE
174588	33	SERIE RIBERAS (DENOMINATIVA)	VIÑA CONCHA Y TORO S.A.
175443	36	INVERSIONES LOMBA'S (DENOMINATIVA)	LOMBA URIS, C. POR A.
175170	36	RBC ROYAL BANK (DENOMINATIVA)	ROYAL BANK OF CANADA A/S RBC LAW GROUP
176455	37	TRIAK (DENOMINATIVA)	TENSAR INTERNATIONAL CORPORATION
175774	39	ECONOMY RENT A CAR (MIXTA)	PROVEEDORES Y SOLUCIONES DAC S.A.
173524	39	NH (DENOMINATIVA)	NH HOTEL GROUP, S.A.
175701	39	PANALPINA (DENOMINATIVA)	PANALPINA WELTTRANSPORT (HOLDING) AG
173505	41	NH (DENOMINATIVA)	NH HOTEL GROUP, S.A.
100779	42	DELTA HOTELS (DENOMINATIVA)	MARRIOTT WORLDWIDE CORPORATION
173109	43	BAREFOOT GRILL (DENOMINATIVA)	THE CORYN GROUP II, LLC
105267	43	BURGER KING Y DISEÑO	BURGER KING CORPORATION
174889	43	FIGURATIVA	TRAVELODGE HOTELS LIMITED
173499	43	NH (DENOMINATIVA)	NH HOTEL GROUP, S.A.
173492	43	NHOW (DENOMINATIVA)	NH HOTEL GROUP, S.A.
174861	43	TRADER VIC' S MAI TAI LOUNGE (DENOMINATIVA)	NUBECO, LLC
175405	43	TRAVELODGE (DENOMINATIVA)	TRAVELODGE HOTELS LIMITED
106036	1, 5	COLMOX (DENOMINATIVA)	JOSE ALBERTO SANTANA BAUTISTA
174472	1, 5	KIXOR (DENOMINATIVA)	BASF SE
17845	1, 5	LACER (TRIANGULO)	LACER, S.A.
106086	1, 5	THERATOPE (DENOMINATIVA)	LABORATORIOS SUED, S.A.
104892	1, 5, 10	RELERT (DENOMINATIVA)	PFIZER PRODUCTS INC.
173226	12, 35	E_TERRAIN (DENOMINATIVA)	JAGUAR LAND ROVER LIMITED
172940	16, 36, 41, 42	THE NATURE CONSERVANCY CONSERVANDO LA NATURALEZA. PROTEGIENDO LA VIDA (MIXTA)	THE NATURE CONSERVANCY
172949	16, 36, 41, 42	TNC CONSERVANDO LA NATURALEZ. PROTEGIENDO LA VIDA (MIXTA)	THE NATURE CONSERVANCY
104036	25, 26	DISEÑO CARACTERISTICO DE DOS BOLSILLOS	THE H.D. LEE COMPANY INC.
46570	29, 30	CEREVITA (DENOMINATIVA)	SOCIÉTÉ DES PRODUITS NESTLÉ, S.A.
173030	29, 30	FIGURATIVA	PEPSICO, INC.
173640	29, 30, 43	MEGA NAVIDAD (DENOMINATIVA)	KENTUCKY FRIED CHICKEN INTERNATIONAL HOLDINGS LLC
100205	29, 31	LIDER (DENOMINATIVA)	CENTRO CUESTA NACIONAL, C. POR A.
174484	29, 32	FULL POWER (DENOMINATIVA)	PASTEURIZADORA RICA, S.A.
174487	29, 39	TRUE NATURE (DENOMINATIVA)	PASTEURIZADORA RICA, S.A.
103084	3, 21	911 (DENOMINATIVA)	STRENGTH OF NATURE, LLC
104745	3, 21	ULRIC VARENS + UDV (DISEÑO)	ULRIC DE VARENS S.A.
173118	30, 35	RINO (DENOMINATIVA)	PASTEURIZADORA RICA, C. POR A.
173069	30, 35	RINO (MIXTA)	PASTEURIZADORA RICA, C. POR A.
6949	32, 33	MARTINI (DENOMINATIVA)	BACARDI & COMPANY LIMITED
174160	32, 41	FIGURATIVA	THE COCA-COLA COMPANY
173227	35, 42	TARGET COMMERCIAL INTERIORS (DENOMINATIVA)	TARGET BRANDS, INC.
100662	41, 43	WIRED (DENOMINATIVA)	ADVANCE MAGAZINE PUBLISHERS, INC.
175596	5, 29	BABINA (DENOMINATIVA)	HOCHDORF SWISS NUTRITION AG
171087	7, 9, 11	TONKA (DENOMINATIVA)	LUCHO & COMPAÑÍA, S.R.L.
173741	9, 16, 38, 41	BBC (DENOMINATIVA)	THE BRITISH BROADCASTING CORPORATION

CAMBIO DE DIRECCION

MARCAS DE FABRICA

(111) # REG.	(511) CLASE INTL.	(561) MARCA DE FABRICA	(732) TITULAR	(732) NUEVA DIRECCION
104621	5	CARAMBA (DENOMINATIVA)	BASF AGRO B.V., ARNHEN (NL) ZWEIGNIEDERLASSUNG FREIENBASH	Moosacherstrasse 2, 8804 Au, Suiza.
104621	5	CARAMBA (DENOMINATIVA)	BASF AGRO B.V., ARNHEN (NL) ZWEIGNIEDERLASSUNG FREIENBASH	Im Tiergarten 7 8055 Zürich, Suiza.
104621	5	CARAMBA (DENOMINATIVA)	BASF AGRO B.V., ARNHEN (NL) ZWEIGNIEDERLASSUNG FREIENBASH	Huobstrasse 3, 8808 Pfäffikon SZ, Suiza.
173818	14	CONCORD (DENOMINATIVA)	CONCORD WATCH COMPANY S.A.	Silver Tower, Place de la Gare 2B, Case Postales 2501, Biel/Bienne, Suiza.
29406	29	BIG MAC (DENOMINATIVA)	MCDONALD'S CORPORATION	110 N. Carpenter Street Chicago Illinois 60607 Estados Unidos de América.
105096	29	BURGER KING Y DISEÑO	BURGER KING CORPORATION	5505 Blue Lagoon Drive, Miami, Florida 33126, Estados Unidos.
28618	29	CURE 81 (DENOMINATIVA)	HORMEL FOODS CORPORATION	1 Hormel place, Austin, Minnesota 55912, U.S.A.
105147	30	BURGER KING Y DISEÑO	BURGER KING CORPORATION	5505 Blue Lagoon Drive, Miami, Florida 33126, Estados Unidos.
173640	29, 30, 43	MEGA NAVIDAD (DENOMINATIVA)	KENTUCKY FRIED CHICKEN INTERNATIONAL HOLDINGS LLC	7100 Corporate Drive, Plano, TX 75024, Estados Unidos de América.
100662	41, 43	WIRED (DENOMINATIVA)	ADVANCE MAGAZINE PUBLISHERS, INC.	One World Trade Center, Nueva York, NY 10007, Estados Unidos

CAMBIO DE DIRECCION

NOMBRES COMERCIALES

(111) # REG.	(561) NOMBRE COMERCIAL	(732) TITULAR	(732) NUEVA DIRECCION
539767	BANCA DE LOTERIA PABLO CERDA GOMEZ	PABLO CERDA GOMEZ	Calle Anastacio Tronil Núm.1, esquina Rogelio Rosselle, sector Bayona, Santo Domingo Oeste.
118771	CASA DEL CHIVO	MAYOBANEX I. ESCOTO VASQUEZ	Calle Enrique Jiménez Moya No 29, Castañuelas, Montecristi.
98708	COLEGIO MIDUHO, MI DULCE HOGAR INC.	COLEGIO MIDUHO, MI DULCE HOGAR INC.	Calle Guarocuya Número 44, Ensanche Quisqueya, Santo Domingo, Distrito Nacional, Rep. Dom.
362671	FUNDACION MI ABEJA	MIGUEL ALEJANDRO BEJARAN ALVAREZ	Calle Bávaro, Santo Domingo Este, Residencial San Soucci, Los Mameyes, Rep. Dom.
267573	GUERRERO MEJIA COMERCIAL	MERBIN GUERRERO MEJIA	Teniente Amado García No.181, del sector de Villa Consuelo, Santo Domingo, D. N., Rep.Dom.
100006	RAUMADO	RAUMADO, S.A.	Calle Gracita Alvarez, Edif. Torre Naco I, Apto. 8-A, ensanche Naco, Santo Domingo, R.D.
524559	SERVICIOS E INVERSIONES ADNALS Y	ADNALS Y D. MARTINEZ MONTERO	Calle Central Núm. 4, Villa Fundación, Peravia.

CAMBIO DE TITULAR

NOMBRES COMERCIALES

# REG. (111)	(561) NOMBRE COMERCIAL	(510) ACTIVIDAD	(732) TITULAR
444061	27 POOL CITY, HOTEL, BAR & LOUNGE	CENTRO RECREATIVO, HOTEL, CLUB NOCTURNO, DISCOTECA, BILLAR, PISCINA Y RESTAURANTE.	EDDY PEÑA
483907	27 POOL CITY, HOTEL, BAR & LOUNGE	CENTRO RECREATIVO, HOTEL, CLUB NOCTURNO, DISCOTECA, BILLAR, PISCINA Y RESTAURANTE.	EDDY PEÑA
352295	AGREGADOS PANAMERICANO	INDUSTRIALIZACION Y COMERCIALIZACION DE AGREGADOS.	MIGUEL ANTONIO PEÑA DE LOS SANTOS
543179	ALL IN DRINK LIQUOR STORE	IMPORTACION, EXPORTACION Y COMERCIALIZACION DE BEBIDAS.	LUIS MIGUEL ARIAS ABREU
532770	AREKA TOURS & TRAVEL	SERVICIOS DE AGENCIA DE VIAJE DEDICADA A TOURS, EXCURSIONES Y TURISMOS, CON EL FIN DE BRINDAR UN SERVICIO DE CALIDAD Y BUEN PRECIO.	KATHERINE LICELOT RODRIGUEZ / FRANKELIS ALBERTO VERAS ENCARNACION Y NELSON GABIEN BRITO CASTILLO
521169	ASCOLI INVESTMENT	INVERSIÓN, PROMOCIÓN, DESARROLLO, ADMINISTRACIÓN, MANEJO Y ASESORÍA DE EMPRESAS Y PROYECTOS TURÍSTICOS.	DINO RAFAEL CAMPAGNA RICART
521245	BLACK LION INVESTMENTS	ASESORÍA EN MATERIA EMPRESARIAL EN LA REPÚBLICA DOMINICANA.	LEONEL DIAS MONTILLA
517750	BODRUM CAPITAL	ADQUIRIR POR COMPRA O POR APORTE EN NATURALEZA SOLARES Y/O VILLAS TURÍSTICAS CON EL PROPÓSITO DE ARRENDARLOS, VENDERLOS O ENTREGARLOS EN ADMINISTRACIÓN A FINES TURÍSTICOS.	BODRUM CAPITAL, S.R.L.
278591	CENTRO DE ESTIMULACION TEMPRANA Y PRESCOLAR MANITAS DE COLORES	ENSEÑANZA INICIAL Y BÁSICA.	MARIA ESTELA PEREZ ENCARNACION
260758	CONSTRUCTORA DAILEY	CONSTRUCCIÓN DE FACILIDADES HABITACIONALES, TIPO DE CASAS, APARTAMENTOS, LA COMPRA Y VENTA DE MATERIALES DE CONSTRUCCIÓN.	CONSTRUCTORA DAILEY, SRL
529814	CORPORACION FRIGOINVEST	TENEDORA DE ACCIONES Y CUOTAS SOCIALES, INVERSIONES, CONSTRUCCIÓN, COMPRA, VENTA Y ALQUILER DE BIENES INMUEBLES.	RAFAEL CIARCIA WALO
517836	D' CAROL MORILLO SALON NAIL BAR	CORTE, PEINADO, COLOR, UÑAS.	SANTA LEONORA MORILLO
541956	D' CARLIXTA TOURS TRANSFERS & EXCURSIONS	TRANSPORTE Y SERVICIOS TURÍSTICOS. ORGANIZACIÓN DE EVENTOS Y EXCURSIONES.	D' CARLIXTA TOURS TRANSFERS & EXCURSIONS
530820	DE CAMPS, VASQUEZ & VALERA, ABOGADOS	ASESORÍA LEGAL Y CORPORATIVA; CONSTITUCIÓN DE SOCIEDADES COMERCIALES; COMPRA Y VENTA DE BIENES INMUEBLES	TRINITY UNIVERSAL CORP, S.R.L.
535052	DE LOS SANTOS BAEZ ABOGADOS	SERVICIOS DE ABOGADOS, CONSULTORES Y ASESORES LEGALES Y JURÍDICOS.	LORAINA ELVIRA BAEZ KHOURY / JOSE MANUEL DE LOS SANTOS CRUZ ORTIZ
537162	DOMBOX	FABRICAR PLÁSTICOS, CAJAS PLÁSTICAS, LAMINAS Y TODO LO RELACIONADO.	JHON RICARDO CHEAZ GUERRERO
267596	EL PRIMERO S.J	FABRICACIÓN DE CAMISAS.	JONG HAK KIM
370290	FARMACIA UNO + UNO	VENTA DE PRODUCTOS FARMACÉUTICOS.	GRUPO HELIX, SRL
459823	FINCAS SOLEAGRO	PRODUCCION Y COMERCIALIZACION DE RUBROS AGRICOLAS TALES COMO BANANOS, PLATANOS, YUCA Y HORTALIZAS.	SANTA HICIANO SANTANA
511627	FORWARD FIANCING	SERVICIOS DE FINANCIACION Y ACTIVIDADES FINANCIERAS.	FORFINDR, S.R.L.
510525	FRIOBOX SANTO DOMINGO	SERVICIOS DE SUMINISTRO DE ALMACENES REFRIGERADOS Y FRIGORÍFICOS PARA LA CONSERVA DE TODO TIPO DE PRODUCTOS.	THOMAS GUNTER POLLEHNE/FRANK CHRISTOPH MAIWEG MARTIN
455519	GIMNASIO SANSÓN	PROMOVER LA SALUD Y BUENA ALIMENTACIÓN, INCENTIVAR LA PRÁCTICA DE DEPORTE Y MEJORAR EL ESTADO FÍSICO DE LAS PERSONAS.	YESENIA ANTONIA MEDINA PAULINO
356738	GRUPO LURESA	INSTALACIÓN Y MANTENIMIENTO DE REDES ELÉCTRICAS, SERVICIOS ELECTROMECÁNICOS, PROYECTOS DE INGENIERÍA, VENTA DE SERVICIOS TELEFÓNICOS, TELEVISIÓN E INTERNET.	LURESA, S.R.L.
536184	GRUPO SECONVA	NOS DEDICAMOS A TODO LO RELACIONADO CON LA CONSTRUCCION, PRESUPUESTOS, ESTRUCTURAS.	JOSE VARGAS MEDINA
417122	INVERSIONES MENDIRI VASQUEZ	SERVICIOS DE INVERSIÓN, ADQUISICIÓN, PROMOCIÓN, DESARROLLO Y FINANCIAMIENTO DE BIENES, TÍTULOS BANCARIOS E INMUEBLES	GUSTAVO ERNESTO MENDIRI BORGES
533457	INVERSIONES RINAXE	IMPORTACIÓN Y COMERCIALIZACIÓN DE PRODUCTOS TEXTILES TALES COMO, TELAS, ROPA, UNIFORMES, ZAPATOS, CARTERAS Y ACCESORIOS EN GENERAL.	ALEJANDRO ANGEL HERNANDEZ PIZZOGLIO
509696	LA PENDA AGRO-INDUSTRIAL PENAGRO	PRODUCCION, INDUSTRIALIZACION, COMERCIALIZACION EN TODOS LOS NIVELES DE LOS PRODUCTOS AGROPECUARIOS.	LA PENDA AGRO-INDUSTRIAL PENAGRO, S.R.L.
500884	LAGUNERO TAXI	SERVICIOS DE TAXI.	ANYELO JOHANSEL FRANCISCO
543003	LIDER DISTRIBUCION	IMPORTACIÓN Y COMERCIALIZACIÓN DE ACCESORIOS, VIDRIO Y ALUMINIO PARA LA FABRICACIÓN DE PUERTAS Y VENTANAS.	RAMON VICENTE VALERA
399186	LOS PANAS	MANEJO DE BARES, RESTAURANTE, DISCOTECAS, "LOUNGES". EXPENDIO DE ALIMENTOS Y BEBIDAS . CONTRATACIÓN DE ARTISTAS NACIONALES E INTERNACIONALES. REALIZACIÓN Y SUPERVISIÓN DE EVENTOS	LOS PANAS S.R.L
502631	MAGUEN DAVID	IMPORTACION, VENTA, FABRICACIÓN, REPARACIÓN, CODIFICACIÓN DE TODO TIPOS DE LLAVES DE VEHÍCULOS, CANDADOS, CAJA FUERTES, SEGURIDAD, LLAVINES Y CERRAJERÍA EN GENERAL, DISEÑO, ELABORACIÓN . ALQUILER Y REPARACIÓN DE TODO TIPO DE CERRADURAS	RAMON MIGUEL ZORRILLA RODRIGUEZ
506711	MEDLOG DOMINICAN REPUBLIC	PROMOVER SOLUCIONES LOGÍSTICAS PARA EL TRANSPORTE, DEPÓSITO Y SERVICIOS ACCESORIOS DE CONTENEDORES DE CARGA.	MSC MEDITERRANEAN SHIPPING COMPANY HOLDING SA
418677	MENDIRI-VASQUEZ PETROLEO RD	COMPRA, VENTA, COMERCIALIZACIÓN Y DISTRIBUCIÓN DE DERIVADOS DE PETROLEO, ASÍ COMO LA COMPRA Y VENTA DE SUMINISTROS PARA EQUIPOS PETROLEROS.	GUSTAVO ERNESTO MENDIRI BORGES
527427	METALERA GRAN PODER DE DIOS	COMPRA Y VENTA DE HIERRO Y PIEZAS USADAS.	JUAN CARLOS RAMON JAVIER
525954	NUTEMANIA	RESTAURANTE Y DELICATESSEN.	EL FOGON DE RODOLFO, SRL
154274	OCEAN WORLD	INSTALACIÓN, MANEJO Y OPERACIÓN DE DELFINARIOS Y MARINAS PARA YATES, EXCURSIONES MARINAS . PESCA Y DEPORTES ACUÁTICOS.	OCEAN WORLD, S.R.L.
366370	ORGANIZACION PARA EL DESARROLLO DEL OESTE DE SANTIAGO	ENTIDAD SIN FINES DE LUCRO, DEDICADA A DESARROLLAR Y AYUDAR AL OESTE DE SANTIAGO, ODOS	JAIME TOMAS ALMONTE JAQUEZ
472318	PANADERIA REPOSTERIA DG LOS HATILLOS	PANADERÍA Y REPOSTERÍA.	LUZ RAMONA GONZALEZ PEÑA DE DOTTEL
230284	PAOLA MOREL	FOTOGRAFIA Y EVENTOS.	PAOLA ELVECIA MOREL GOMEZ
519683	PENAGRO PENDA AGROINDUSTRIAL (ROTULO)	PRODUCCION, INDUSTRIALIZACION, COMERCIALIZACION EN TODOS LOS NIVELES DE LOS PRODUCTOS AGROPECUARIOS.	LA PENDA AGRO-INDUSTRIAL PENAGRO, S.R.L.
262367	PEREZ ABREU	COMPRA, VENTA Y DISTRIBUCION DE EQUIPOS Y MATERIALES DE COMPUTACION Y OFICINAS.	ABREU S.R.L.
436449	PROCESADORA DE HIELO Y AGUA VIZCAINO	PROCESAMIENTO, DISTRIBUCIÓN Y VENTA DE HIELO Y AGUA.	SANTO VIZCAINO NUÑEZ
538590	PRODUCTOS MAS S	EXPORTACIÓN, IMPORTACIÓN, DISTRIBUCIÓN, REPRESENTACIÓN Y VENTA DE PRODUCTOS ALIMENTICIOS	JOSE JUAN FLORES MIRANDA
79006	RANCHO SALVAJE	OFERTAS TOURS A TURISTAS EN CABALLO.	SYLVIE MARIE
333425	S. U. H. INVERSIONES	COMPRA, VENTA, PERMUTA, COMERCIALIZACIÓN Y CONSTRUCCIÓN DE CASAS, EDIFICIOS, SOLARES, FINCAS, VILLAS Y BIENES DE CUALQUIER NATURALEZA.	KLAUS KRAMER
507874	SABANETA SR IMPORT	VENTAS DE ELECTRODOMÉSTICOS Y EQUIPOS DE OFICINAS NUEVOS Y USADOS.	LUIS ABELARDO BOURDIERD HERNANDEZ
538466	SANTUARIO MARINO ARRECIFES DEL SURESTE-ZONA CENTRO	CONSERVAR EL HABITAT NATURAL Y LOS AMBIENTES ESPECIALES QUE SE FORMAN A LO LARGO DE LA PLATAFORMA CONTINENTAL DE SURESTE DE LA ISLA LA HISPANIOLA.	FUNDACION CAP CANA, INC.
496712	SCAPE ENTERTAINMENT	OPERACIÓN, PROMOCION Y SERVICIOS TURISTICOS Y HOTELEROS.	SCAPE ENTERTAINMENT, S.R.L.
430883	SELINCIL	CONSTRUCCIÓN EN GENERAL, TERMINACIONES Y ACABADOS EN GENERAL, PAVIMENTOS E IMPERMEABILIZANTE.	SELINCIL S.R.L.
404435	SGROINDUSTRIA EL PUERTO	PRODUCCION DE LECHE, GANADO DE CARNE Y LECHE, CERDOS, OVEJAS, CAÑA, QUESO EMBUTIDOS DE TODO TIPO.	FERNANDO ARTURO TORRES DOMINGUEZ
482762	SUNFARMING DOM REP	LA SOCIEDAD TIENE COMO OBJETO PRINCIPAL DESARROLLAR PROYECTOS Y SOLUCIONES ENERGÉTICAS PARA VENTA DE ELECTRICIDAD Y TAMBIÉN LA PRODUCCIÓN AGRÍCOLA. LA FABRICACIÓN, IMPORTACIÓN, EXPLOTACIÓN Y COMERCIALIZACIÓN DE PANELES PARA LA OBTENCIÓN DE ENERGÍA SOLAR FOTOVOLTAICA	SUNFARMING DOM REP, S.R.L.
516225	TCIS DOMINICANA	PROVEER SERVICIOS DE INSPECCIÓN Y CONTROL DE MERCANCIAS E INVENTARIOS, SUPERVISIÓN Y MONITOREO DE CARGA, DESCARGA, DESPACHO Y ENTREGA DE MERCANCIAS	TCIS DOMINICANA, S.R.L.
427285	YCNEX COMPANY	NGENIERÍA CIVIL Y ARQUITECTURA, MANTENIMIENTO DE OBRAS Y EDIFICACIONES; DESARROLLO, INVERSIÓN Y VENTA INMOBILIARIA	RENE ALFREDO ABREU PEREZ
500771	YEVA	VENTA DE PRODUCTOS NATURALES PARA LA PIEL.	YEVA, S.R.L.

RENOVACIONES





























NOMBRES COMERCIALES

(111) REG.	(561) NOMBRE COMERCIAL	(510) ACTIVIDAD	(732) TITULAR
267333	AGUA FANY	PURIFICACIÓN, COMERCIALIZACIÓN Y VENTA DE AGUA PARA CONSUMO HUMANO.	SOFIA SANTOS ULLOA
273994	AGUERO SOLUCIONES DE NEGOCIOS (ASN)	CORRETAJE DE SEGUROS, ASESORÍAS Y CONSULTORIAS EN TODAS LAS GAMAS DE SERVICIOS: OUTSOURCING, FINANCIEROS Y CONTABLES, JURÍDICOS, DESARROLLO TECNOLÓGICOS	PEDRO JOSE AGUERO DIAZ
261822	AIDA GUZMAN, ACTIVIDADES ARTISTICAS	REVISTA TROPICAL MODERNA, SHOW FOLCLÓRICO, DANZA, BALLET CLÁSICO, AFRO, SHOWS INFANTILES Y OTROS.	AIDA MARIA GUZMAN VELEZ
267288	AROA	IMPORTAR, EXPORTAR Y COMERCIALIZAR PRODUCTOS MISCELANEOS, QUÍMICOS, HERRAMIENTAS MANUALES, ELÉCTRICAS Y NEUMÁTICAS PARA REALIZAR TRABAJOS DE ENSAMBLE	CRISTOBAL CABALLERO CARMONA
270841	AROA (ROTULO)	IMPORTACIÓN, EXPORTACIÓN Y COMERCIALIZACIÓN DE PRODUCTOS MISCELANEOS, QUÍMICOS, HERRAMIENTAS, ABRASIVOS, ELEMENTOS DE CORTE Y TALADRO, ORGANIZADORES.	CRISTOBAL CABALLERO CARMONA
266041	ASOCIACION DE REMO Y CANOTAJE DE LA CIUDAD DE MONSEÑOR NOUEL ASORECAMON	ENTIDAD SIN FINES DE LUCRO QUE DESARROLLARA EL REMO Y CANOTAJE EN TODO EL TERRITORIO DE LA PROVINCIA	ASOCIACION DE REMO Y CANOTAJE DE LA CIUDAD DE MONSEÑOR NOUEL ASORECAMON
266218	ASOCIACION DE TRANSPORTE TURISTICO BAHIA DE LA SABANA DE NISIBON (ASOTRATUBASANI)	TRANSPORTE TURÍSTICO, TERRESTRE Y ACUÁTICO	ASOCIACION DE TRANSPORTE TURISTICO BAHIA DE LA SABANA DE NISIBON (ASOTRATUBASANI)
102641	ASOCIACION DOMINICANA DE ESPECIALISTAS DE INFORMACION AERONAUTICA (ADEIA)	REPRESENTAR A LOS ASOCIADOS ANTE LAS AUTORIDADES CORRESPONDIENTES PARA PLANTEAR INQUIETUDES DE ORDEN GREMIAL, TÉCNICO Y LABORAL	ASOCIACION DOMINICANA DE ESPECIALISTAS DE INFORMACION AERONAUTICA (ADEIA)
263155	ASOCIACION DOMINICANA DE JUECES DE LA LIDIA DE GALLOS-JUEZ DE VALLA ADOJULIGAJ	ORGANIZAR, AGRUPAR A LOS JUECES DE VALLA DE LA LIDIA DE GALLOS DE LA REOUBLICA DOMINCANA. LOS-JUEZ DE VALLA ADOJULIGAJ	ASOCIACION DOMINICANA DE JUECES DE LA LIDIA DE GAL
265919	BABY FIRST SCHOOL	EDUCACIÓN INICIAL.	JENNY JENNIFFER TAVERA LOPEZ
270762	BANCA GRINGO	BANCA DE LOTERIA.	DOMINGO DILONE DIAZ
101149	BELKASA INMOBILIARIA	BIENES RAICES, INMOBILIARIOS, VENTA, ALQUILER Y ADMINISTRACION DE CONDOMINIOS.	BELKIS FERMIN RAMOS
265097	BENDICION TV	TRANSMISIÓN Y PRODUCCIÓN TELEVISIVA POR EL CANAL DIEZ EN LA ROMANA.	CARLOS JAVIER SANCHEZ ROSARIO
259437	BRITOX	VENTA, REPARACIÓN, MANTENIMIENTO E IMPLEMENTACION DE SOFTWARE.	CARLOS DAMIAN BRITO DE LA CRUZ
100265	CACE SALUD	MEDICINA EN GENERAL.	CACE SALUD, S.A.
270959	CENTRO DE DIAGNOSTICO Y ESPECIALIZADES DR. YAMIL FELIZ	SONOGRAFIA, LABORATORIOS, IMÁGENES, RAYOS X.	RAMON YAMIL FELIZ YSSAC
268482	CENTRO EDUCATIVO BAUTISTA PABLO SIEBENMANN	ENSEÑANZA EN LOS NIVELES INICIAL Y BÁSICA.	PRIMERA IGLESIA BAUTISTA DE PUERTO PLATA, INC.
265242	CHIQI EVENTOS	REALIZAR Y COORDINAR EVENTOS.	ICAUURI DESIREE CUETO GUZMAN
260362	CIRIACO AUTO IMPORT	IMPORTACION Y VENTA DE VEHICULOS.	PASCUAL ANDRES CIRIACO CABRERA
104475	COLCHONERIA EL MILENIO	PRODUCCIÓN Y REPARACIÓN DE COLCHONES Y MUEBLES.	JUAN ALMANZAR CASTILLO
269273	COLEGIO EVANGELICO PUERTAS ABIERTAS	PROTEGER ACTIVIDADES DE TIPO EDUCATIVAS DE BAJO COSTO EN UN BARRIO MARGINADO DE LA CIUDAD DE BANI.	ESDRAS KELLY DEL ROSARIO
266240	COLEGIO LOS MELLIZOS	EDUCACIÓN EN LOS NIVELES INICIAL, BÁSICA Y MEDIA.	BEATRIZ MARIBEL SANTOS ALMONTE DE DURAN
264907	COMBISA COMBUSTIBLES COMBINADOS	COMERCIALIZACIÓN DE COMBUSTIBLES, REPRESENTACIÓN DE MARCAS Y ADMINISTRACIÓN DE FRANQUICIAS	JACOBO MANUEL TAVAREZ FERNANDEZ
280292	CONDE 366	TENEDORA INMOBILIARIA.	ROCIO DEL CARMEN CORDERO BURGOS
260758	CONSTRUCTORA DAILEY	CONSTRUCCIÓN DE FACILIDADES HABITACIONALES, TIPO DE CASAS, APARTAMENTOS, LA COMPRA Y VENTA DE MATERIALES DE CONSTRUCCIÓN.	CONSTRUCTORA DAILEY, srl
264444	CONSULTORIO MEDICO DE UNIDAD DE MEDICINA FISICA Y REHABILITACION PROGRESIVAS, UMFIRP	EVALUACIÓN Y TRATAMIENTO DE PACIENTES.	JUANA SORAYA POLANCO CABRERA
268649	COSMETICOS LAURA LISSET	VENTAS DE COSMETICOS DE BELLEZA.	EUCLIDES ANTONIO GARCIA BAEZ
266025	DAMOS CREDITO A TU ESFUERZO (LEMA COMERCIAL)	ACTIVIDADES BANCARIAS DE AHORROS Y PRESTAMOS, SERVICIOS FINANCIEROS, A LA PEQUEÑA Y MEDIANA EMPRESAS..	BANCO DE AHORRO Y CREDITO ADOPEM, S.A
270221	DYNDAT	CREACIÓN DE SOFTWARES DE COMPUTACIÓN Y TECNOLOGÍA CREACIÓN DE SOFTWARES PARA DISPOSITIVOS MOBILES COMO CELULARES Y PDA, ASÍ MISMO OFRECER UNA GRAN VARIEDAD DE SERVICIOS EN EL ÁREA REFERIDA.	EDWIN GABRIEL BOBADILLA AQUINO
267596	EL PRIMERO S.J	FABRICACIÓN DE CAMISAS.	SANG CHEL CHO
280654	EL RIO DE DIOS	PROCESAMIENTO, VENTA Y DISTRIBUCIÓN DE AGUA PARA CONSUMO HUMANO.	IGLESIA BIBLICA CRISTIANA
278846	EL TAQUITO NORTEÑO	ALIMENTOS PARA CONSUMO HUMANO, REFRIGERIO, COMIDA INTERNACIONAL, MEXICANA.	ELIZABETH CARRASCO DURAN
279977	ELECTRICOS Y TERMINACIONES PUNTA CANA	PROMOVER SERVICIOS DE EQUIPOS, MATERIALES, ENSAMBLAJES ELÉCTRICOS, CONSTRUCCIÓN, COMPRA-VENTAS, IMPORTACIÓN DE DERIVADOS ELÉCTRICOS EN GENERAL	RAUL JOSE CONTRERAS INOA
10429	ELECTROCENTRO BONAÑO, C. POR A. (ELCEB)	COMPRA Y VENTA DE MERCADERIAS EN GENERAL.	JOSE ALFONSO PAULINO RODRIGUEZ
103406	EURO SOL	COMPRA, VENTA Y ALQUILER DE MUEBLES EN SENTIDO GENERAL.	EURO SOL, S. A.
97258	FARMACIA CANABACOA	VENTA DE TODO TIPO DE FÁRMACOS.	JOSE LUIS RODRIGUEZ ORTIZ
270633	FARMACIA DELFIN RODRIGUEZ	VENTA DE PRODUCTOS FARMACÉUTICOS.	DELFIN RODRIGUEZ TRINIDAD
270855	FARMACIA DREYLIZ	VENTA DE MEDICAMENTOS.	WELLINGTON GARCIA FELIZ
26538	FARMACIA EYANDRA	VENTA DE MEDICAMENTOS.	GREGORIA LORENZO ALCANTARA
99658	FARMACIA GINA	VENTA DE MEDICAMENTOS Y BISUTERIA.	GRECIA C. RODRIGUEZ
266546	FAUSTO AUTO PARTS	VENTA DE ACCESORIOS Y REPUESTOS PARA VEHÍCULOS, REPARACION E INSTALACIÓN DE AIRES ACONDICIONADOS Y SOLDADURA.	OSCARIA MARIA SANTOS DE RODRIGUEZ
108101	FEDERACION DOMINICANA DE CLUBES (FEDOCLUBES)	INSTITUCIÓN AGLUTINADORA Y REPRESENTATIVA DE LOS CLUBES, LIGAS, ASOCIACIONES DEPORTIVAS Y CULTURALES, ASÍ COMO ENTIDADES AFINES QUE HACEN VIDA DEPORTIVA	PABLO REYES RAMIREZ
272506	FUNDACION CRECIMIENTO COMUNITARIO PROYECTANDO ESPERANZA (FUCPE).	INSTITUCIÓN SIN FINE DE LUCRO DEDICADA A LABOR COMUNITARIA, FORMACIÓN Y CAPACITACIÓN	ELVITAÑA ROBERTO SOSA
267410	FUNDACION DR. PEDRO MANUEL GUZMAN GARCIA	SERVICIOS MÉDICOS Y COMUNITARIOS PARA PERSONAS DE ESCASOS RECURSOS.	FUNDACION DR. PEDRO MANUEL GUZMAN GARCIA
267914	FUNDACION LIRIO DEL VALLE	INSTITUCIÓN SIN FINES DE LUCROS, QUE SE DEDICARA A AYUDAR DE MANERA SOLIDARIA A NIÑOS (AS) DE ESCASOS RECURSOS Y A LOS NIÑOS (AS) DE LA CALLE.	ROSARIO VOLQUEZ MEDINA DE SANCHEZ
270237	GOOSE INDUSTRIAL	FABRICACIÓN Y DISTRIBUCIÓN DE PRODUCTOS DE LIMPIEZA, MANTENIMIENTO EN GENERAL Y COSMÉTICOS.	OTONIEL NUÑEZ GUZMAN
266909	GRUPO DE LECHONES LOS JOYEROS	GRUPO DE CARNAVAL.	MARLENE YASMIN POLANCO LEDESMA
265948	GRUPO PERALMAR	AGENCIA ADUANAL, IMPORTACIÓN Y VENTA DE ACCESORIOS DECORATIVOS PARA EL HOGAR	YAHAIRA MARIA MARRERO VASQUEZ
267573	GUERRERO MEJIA COMERCIAL	COMPRA VENTA DE ARTICULOS DE JOYERIA Y PRENDAS PRECIOSAS.	MERBIN FERNANDO GUERRERO MEJIA
268957	HACIENDA ARMIDA	EXPLOTACIÓN AGRÍCOLA, GANADERÍA, AVICULTURA, PORCICULTURA ADQUIRIR, ARRENDAR, URBANIZAR, DISEÑAR, CONSTRUIR, MANTENER Y VENDER, INMUEBLES.	PERSIO JOSE LOPEZ CONTRERAS
273646	HAPPY DAYS CHRISTIAN SCHOOL	SERVICIO EDUCATIVO PARA NIÑOS Y NIÑAS DE LOS NIVELES INICIAL Y BÁSICO. CLASES EXTRACURRICULARES DE INGLÉS, MÚSICA, TEATRO, ENTRE OTRAS.	MERCEDES MARISOL SANCHEZ VARGAS / LUCY ALTAGRACIA REYES ESPIRITUSANTO
272682	HELADOS BON	FABRICAR, ENVASAR, DISTRIBUIR Y VENDER EN TODO EL TERRITORIO NACIONAL Y EN EL EXTRANJERO, HELADOS Y PRODUCTOS DE ESTE TIPO.	HELADOS BON, C. POR A.
109918	HOSPITAL GENERAL EL BUEN SAMARITANO	SERVICIO DE SALUD.	HOSPITAL GENERAL EL BUEN SAMARITANO
263393	IGLESIA CONGREGACION CRISTIANA DE CIENFUEGO	EVANGELIZACION CRISTIANA.	IGLESIA CONGREGACION CRISTIANA DE CIENFUEGO
269942	INDOMINICANA.COM	PAGINA WEB, PARA PROMOCIONAR VENTA DE REVISTAS Y PUBLICACIONES.	D.R. ALTA TECNOLOGIA, S.A.
266784	INVERGENIS	COMPRA Y VENTA DE BIENESINMUEBLES.	MARINO DISLA MARTE
266755	INVERSIONES COLON PEÑA	FINANCIERA Y PRESTAMOS.	FRANK MARTIN COLON PEÑA
271652	INVERSIONES, EQUIPOS Y CONSTRUCCIONES (INVECO)	VENTA DE EQUIPOS Y CONSTRUCCIONES EN GENERAL.	EDUARDO GARCIA ALLEN
265841	J&R SEGURIDAD ELECTRONICA	INSTALACIÓN DE ALARMAS, INTERCOM, INVERSORES, REPARACIÓN Y MANTENIMIENTO.	JOSE DAVID CASIMIRO ROSARIO GUZMAN
99731	JARDINERIA ATAPAIMA	SIEMBRA Y CULTIVO DE PLANTAS ORNAMENTALES.	JARDINERIA ATAPAIMA
101344	KENNY MARTIN	BIENES RAÍCES, CONSTRUCCIÓN, REMODELACION DE EDIFICIOS, VENTA, ADMINISTRACIÓN Y RENTA DE LOCALES COMERCIALES Y APARTAMENTOS.	IGNACIO JAVIER FRIAS
101756	LA CASA DEL AHORRO	CONCURSO QUE REALIZA LA ASOCIACIÓN CIBAO DE AHORROS Y PRESTAMOS.	ASOCIACION CIBAO DE AHORROS Y PRESTAMOS
	LA VOZ DE LAS ONGS	REALIZACIÓN DEL PROGRAMA RADIAL ÓRGANO DE LAS ORGANIZACIONES NO GUBERNAMENTALES DE NUESTRO PAÍS.	ERASMO A. VENTURA Y DOLORES MEREGILDO TORRES
102340	LABORATORIO SYNTHESIS	FABRICACIÓN, COMPRA, PRODUCCIÓN, IMPORTACIÓN, EXPORTACIÓN, REPRESENTACIÓN DE PRODUCTOS DE LA SALUD, MEDICINA EN GENERAL.	LABORATORIOS SINTESIS, S. A.
25789	LABORATORIOS SINTESIS	FABRICACIÓN DE MEDICINA Y PRODUCTOS FARMACÉUTICOS.	LABORATORIOS SINTESIS, S.R.L.
99861	MANTA DIVERS	CENTRO DE BUCEO.	MANTA DIVERS
264512	MARCANA DEL FARALLON	BIENES RAÍCES, PROYECTOS, DESARROLLOS Y COMERCIALIZACIÓN DE LOS MISMOS, URBANISMO Y CONSTRUCCIÓN.	JUAN SORS GRANELL
268447	MARCANA DEL FARALLON (ROTULO)	BIENES RAÍCES, PROYECTOS, DESARROLLOS Y COMERCIALIZACIÓN DE LOS MISMOS, URBANISMO Y CONSTRUCCIÓN.	JUAN SORS GRANELL

VIENE DE LA PÁGINA ANTERIOR













(111) REG.	(561) NOMBRE COMERCIAL	(510) ACTIVIDAD	(732) TITULAR
266412	MARIL COMIDA SABROSAS	RESTAURANT Y VENTA DE COMIDAS A EMPRESAS.	MAYERLING RIVERA LOPEZ
270459	PANDERETTA BORDADOS	CONFECCION DE BORDADOS A MAQUINA, LA VENTA DE ARTICULOS PARA SER BORDADOS.	MARIA JOSEFINA CABRAL DE POOL
263995	PATRONATO NACIONAL DE CIEGOS	REHABILITAR A PERSONAS CON DISCAPACIDAD NO VIDENTE, DE LAS DIFERENTES ESFERA SOCIAL DE LOS DISTINTOS PUEBLOS DEL PAÍS.	PATRONATO NACIONAL DE CIEGOS, INC.
264583	PENINSULA COSTA ESMERALDA (ROTULO)	CONSTRUCCION DE VILLAS Y HOTELES.	ESMIRALDA S.A
278057	PLAZA ANDURIÑA	PLAZA COMERCIAL.	INVERSIONES ANDURIÑA, S.A.
260735	PORTAFOGLIO GRUPO ARQUITECTONICO	DISEÑO ARQUITECTÓNICO, DISEÑO GRÁFICO, CONSTRUCCIÓN Y SUPERVISION DE OBRAS.	GUILLERMO RODRIGUEZ VASQUEZ
264471	PRODUCTOS INTEGRALES SOLAMOYA	FABRICACION DE PRODUCTOS INTEGRALES, IMPORTACION Y EXPORTACION.	PEDRO PABLO MEJIA / JUAN ANTONIO SERRA LOPEZ / MARLENE CONTRERAS MEJIA
270977	R.E. PLASENCIA & ASOC.	OFICINA DE ABOGADOS.	RAMONA ELENA PLASENCIA PLASENCIA
100006	RAUMADO	DAR ASESORAMIENTO EN EL RAMO DE LA ADMINISTRACIÓN EN GENERAL.	RAUMADO, S.A.
268116	REPUESTOS PORVENIR	COMPRA Y VENTA DE REPUESTOS DE MOTOCICLETAS Y BICICLETAS.	GUMERSINDO LOENCIO JAPA MOTA
269397	SAN PEDRO BIO-ENERGY	GENERACIÓN Y VENTA DE ELECTRICIDAD Y COMERCIALIZACIÓN DE BIOMASA Y COMBUSTIBLES DERIVADOS DE FUENTES RENOVABLES.	AMAURI DOMINGO VASQUEZ DISLA
101830	SOLUCIONES ENERGETICAS TIRSO SELMAN (SOLES)	PRESTAR SERVICIOS DE INGENIERIA ELECTROMECANICA.	TIRSO FRANCISCO SELMAN RIVERA
100763	SUPER FARMACIA CENTRO PTO. PLA.	VENTAS DE MEDICAMENTOS EN GENERAL.	MANUEL COCCO REDONDO
261055	TRANSPORTE B Y G	TRANSPORTE DE CARGA.	JOSE FRANCISCO BENITEZ GARCIA
264257	VETERINARIA SANTANITA	DISTRIBUIDORES DE PRODUCTOS FARMACÉUTICOS VETERINARIOS, EQUIPOS MÉDICOS VETERINARIOS, APEROS, PRODUCTOS AGROQUÍMICOS.	CIRO AMAURY DARGAN ROQUES
100027	VIGILANTE DEL ESTE	VIGILANCIA EN GENERAL.	RUPERTO ACOSTA PEREZ

PUBLICACIONES DE SIGNOS DISTINTIVOS DE LOGOS, ETIQUETAS Y DISEÑOS

 <p>(540) MARCA: AND (Mixta) (511) CLASE: 3 (210) EXP. NO.: 19/11515 (730) SOLICITANTE: Basilio Alfredo Tager Gamboa (220) FECHA SOLICITUD: 15 de marzo de 2019</p>	 <p>(540) MARCA: by apple (Mixta) (511) CLASE: 3 (210) EXP. NO.: 18/46581</p> <p>(730) SOLICITANTE: Gina y Jasive, S.A. de C.V. (220) FECHA SOLICITUD: 19 de noviembre de 2018</p>	 <p>(540) MARCA: Jabonitos NATURALLY HANDMADE IN LAS TERRENAS (Mixta) (511) CLASE: 3</p> <p>(210) EXP. NO.: 18/47528 (730) SOLICITANTE: Reynold Reyes Montes de Oca (220) FECHA SOLICITUD: 26 de noviembre de 2018</p>	 <p>(540) MARCA: K-O (Mixta) (511) CLASE: 3 (210) EXP. NO.: 19/3108 (730) SOLICITANTE: Havs Dominicana, S.R.L. (220) FECHA SOLICITUD: 1 de abril de 2019</p>
 <p>(540) MARCA: FILMENEITOR (Mixta) (511) CLASE: 9 (210) EXP. NO.: 19/8356 (730) SOLICITANTE: Juan José Tejada Lockhart (220) FECHA SOLICITUD: 25 de febrero de 2019</p>	 <p>(540) MARCA: SOYAL (Mixta) (511) CLASE: 9 (210) EXP. NO.: 19/12886</p> <p>(730) SOLICITANTE: Soyal Technology CO., LTD. (220) FECHA SOLICITUD: 22 de marzo de 2019</p>	 <p>(540) MARCA: Parts Master (Mixta) (511) CLASE: 12 (210) EXP. NO.: 17/36454 (730) SOLICITANTE: Aftermarket Auto Parts Alliance, Inc. (220) FECHA SOLICITUD: 26 de septiembre de 2017</p>	 <p>(540) MARCA: Xarrago (Mixta) (511) CLASE: 14 (210) EXP. NO.: 19/7264</p> <p>(730) SOLICITANTE: Carlos Gabriel Leonardo Rosario (220) FECHA SOLICITUD: 18 de febrero de 2019</p>
 <p>(540) MARCA: R'PeTS (Mixta) (511) CLASE: 18 (210) EXP. NO.: 19/9305 (730) SOLICITANTE: Grupo F13, S.R.L. (220) FECHA SOLICITUD: 4 de marzo de 2019</p>	 <p>(540) MARCA: GDGY SPORT CHIC (Mixta) (511) CLASE: 25 (210) EXP. NO.: 19/7619 (730) SOLICITANTE: Anyela Nerisa Grullón de De La Cruz (220) FECHA SOLICITUD: 20 de febrero de 2019</p>	 <p>(540) MARCA: PdH (Mixta) (511) CLASE: 25 (210) EXP. NO.: 18/39145 (730) SOLICITANTE: Tendam Retail, S.A. (220) FECHA SOLICITUD: 26 de septiembre de 2018</p>	 <p>(540) MARCA: DON NESTOR (Mixta) (511) CLASE: 29 (210) EXP. NO.: 19/12064 (730) SOLICITANTE: Sebastian Pablo Rodríguez (220) FECHA SOLICITUD: 19 de marzo de 2019</p>
 <p>(540) MARCA: DON NESTOR PARRILLADA (Mixta) (511) CLASE: 29 (210) EXP. NO.: 19/12066 (730) SOLICITANTE: Sebastian Pablo Rodríguez (220) FECHA SOLICITUD: 19 de marzo de 2019</p>	 <p>(540) MARCA: SNYDER'S OF HANOVER (Mixta) (511) CLASE: 29 (210) EXP. NO.: 19/12871 (730) SOLICITANTE: S-L Snacks National, LLC (220) FECHA SOLICITUD: 22 de marzo de 2019</p>	 <p>(540) MARCA: DOTS ORIGINAL (Mixta) (511) CLASE: 30 (210) EXP. NO.: 19/1042 (730) SOLICITANTE: Europastry, S.A. (220) FECHA SOLICITUD: 9 de enero de 2019</p>	 <p>(540) MARCA: EUROPASTRY (Mixta) (511) CLASE: 30 (210) EXP. NO.: 19/1044</p> <p>(730) SOLICITANTE: Europastry, S.A. (220) FECHA SOLICITUD: 9 de enero de 2019</p>
 <p>(540) MARCA: SNYDER'S OF HANOVER (Mixta) (511) CLASE: 30 (210) EXP. NO.: 19/12869 (730) SOLICITANTE: S-L Snacks National, LLC (220) FECHA SOLICITUD: 22 de marzo de 2019</p>	 <p>(540) MARCA: (Figurativa) (511) CLASE: 33 (210) EXP. NO.: 19/12034 (730) SOLICITANTE: Patrón Spirits International AG (220) FECHA SOLICITUD: 19 de marzo de 2019</p>	 <p>(540) MARCA: SAAT (Mixta) (511) CLASE: 34 (210) EXP. NO.: 19/9101 (730) SOLICITANTE: Diamond Quest LTD (220) FECHA SOLICITUD: 1 de marzo de 2019</p>	 <p>(540) MARCA: Grupo Profármaco (Mixta) (511) CLASE: 35 (210) EXP. NO.: 19/13178</p> <p>(730) SOLICITANTE: Profármaco, S.A. (220) FECHA SOLICITUD: 26 de marzo de 2019</p>
 <p>(540) MARCA: FUNDACIÓN LiLeón (Mixta) (511) CLASE: 41 (210) EXP. NO.: 19/1855 (730) SOLICITANTE: Lidia Josefina León Cabral (220) FECHA SOLICITUD: 15 de enero de 2019</p>	 <p>(540) MARCA: MONTANDO VOGES (Mixta) (511) CLASE: 41 (210) EXP. NO.: 19/7188 (730) SOLICITANTE: Sandy Rassiel Macdonal Lusiano (220) FECHA SOLICITUD: 18 de febrero de 2019</p>	 <p>(540) MARCA: SPORT SPECIFIC TRAINING BY BODY SHOP (Mixta) (511) CLASE: 41 (210) EXP. NO.: 18/44696 (730) SOLICITANTE: Body Shop Athletic Club, S.R.L. (220) FECHA SOLICITUD: 20 de febrero de 2019</p>	 <p>(540) MARCA: LA (Mixta) (511) CLASE: 42 (210) EXP. NO.: 19/13022 (730) SOLICITANTE: Luisa Abreu Sánchez (220) FECHA SOLICITUD: 25 de marzo de 2019</p>
 <p>(540) MARCA: Ascend HOTEL COLLECTION (Mixta) (511) CLASE: 43 (210) EXP. NO.: 19/7939 (730) SOLICITANTE: Choice Hotels International, Inc. (220) FECHA SOLICITUD: 21 de febrero de 2019</p>	 <p>(540) MARCA: LAMA LLINÁS & ASOCIADOS (Mixta) (511) CLASE: 45</p> <p>(210) EXP. NO.: 19/9442 (730) SOLICITANTE: Claudia Estela Lama Llinás (220) FECHA SOLICITUD: 4 de marzo de 2019</p>	 <p>(540) MARCA: ubeeqo (Mixta) (511) CLASE: 12, 35, 36, 39 (210) EXP. NO.: 19/12566 (730) SOLICITANTE: Ubeeqo International (220) FECHA SOLICITUD: 21 de marzo de 2019</p>	 <p>(540) MARCA: Sócrates Márquez (Mixta) (511) CLASE: 14, 25 (210) EXP. NO.: 18/50508</p> <p>(730) SOLICITANTE: Sócrates Márquez Ureña (220) FECHA SOLICITUD: 19 de diciembre de 2018</p>

PASA A LA PÁGINA SIGUIENTE

VIENE DE LA PÁGINA ANTERIOR

 <p>(540) MARCA: SHUSHOP (Mixta) (511) CLASE: 18, 25 (210) EXP. NO.: 18/41337 (730) SOLICITANTE: Star War Holdings Corp. (220) FECHA SOLICITUD: 11 de octubre de 2018</p>	 <p>(540) MARCA: CB (Mixta) (511) CLASE: 35, 36 (210) EXP. NO.: 19/11112 (730) SOLICITANTE: Coldwell Banker LLC (220) FECHA SOLICITUD: 13 de marzo de 2019</p>	 <p>(540) MARCA: CB COLDWELL BANKER (Mixta) (511) CLASE: 35, 36 (210) EXP. NO.: 19/11114 (730) SOLICITANTE: Coldwell Banker LLC (220) FECHA SOLICITUD: 13 de marzo de 2019</p>	 <p>(540) MARCA: U ULTIMATE LEISURE CLUB (Mixta) (511) CLASE: 35, 39, 41, 43, 44 (210) EXP. NO.: 18/40999 (730) SOLICITANTE: Matur, S.L. (220) FECHA SOLICITUD: 9 de octubre de 2018</p>
 <p>(540) MARCA: M CASA DE CAMPO (Mixta) (511) CLASE: 41, 43 (210) EXP. NO.: 19/10270 (730) SOLICITANTE: Costasur Dominicana, S.A. (220) FECHA SOLICITUD: 7 de marzo de 2019</p>	 <p>(540) MARCA: SANSUI (Mixta) (511) CLASE: 7, 9, 11 (210) EXP. NO.: 19/10871 (730) SOLICITANTE: Sansui Acoustics Research Corporation (220) FECHA SOLICITUD: 12 de marzo de 2019</p>	 <p>(540) MARCA: CAT (Mixta) (511) CLASE: 7, 12 (210) EXP. NO.: 19/3666 (730) SOLICITANTE: Caterpillar, Inc. (220) FECHA SOLICITUD: 25 de enero de 2019</p>	 <p>(540) MARCA: (Figurativa) (511) CLASE: 9, 10, 38, 41, 44 (210) EXP. NO.: 19/11346 (730) SOLICITANTE: Roche Diabetes Care GmbH (220) FECHA SOLICITUD: 14 de marzo de 2019</p>
 <p>(540) MARCA: MEJORAPAN (Mixta) (511) CLASE: 1 (210) EXP. NO.: 18/33142 (730) SOLICITANTE: Francisco Javier Quezada Rodríguez (220) FECHA SOLICITUD: 22 de octubre de 2018</p>	 <p>(540) MARCA: El Delfin (Mixta) (511) CLASE: 3 (210) EXP. NO.: 19/9596 (730) SOLICITANTE: Joaquín Díaz López (220) FECHA SOLICITUD: 18 de marzo de 2019</p>	 <p>(540) MARCA: LIDIA HAIR SECRET (Mixta) (511) CLASE: 3 (210) EXP. NO.: 19/13535 (730) SOLICITANTE: Lidia Mariana Boyer (220) FECHA SOLICITUD: 27 de marzo de 2019</p>	 <p>(540) MARCA: NAHT (Mixta) (511) CLASE: 3 (210) EXP. NO.: 19/13505 (730) SOLICITANTE: Inversiones BBF Grupo, S.R.L. (220) FECHA SOLICITUD: 27 de marzo de 2019</p>
 <p>(540) MARCA: NIUX COSMETICS (Mixta) (511) CLASE: 3 (210) EXP. NO.: 19/10922 (730) SOLICITANTE: Franklin Alexis Brito (220) FECHA SOLICITUD: 12 de marzo de 2019</p>	 <p>(540) MARCA: Organoil (Mixta) (511) CLASE: 3 (210) EXP. NO.: 19/10589 (730) SOLICITANTE: Certus, S.R.L. (220) FECHA SOLICITUD: 11 de marzo de 2019</p>	 <p>(540) MARCA: valeska (Mixta) (511) CLASE: 3 (210) EXP. NO.: 19/9654 (730) SOLICITANTE: Italian Beauty, S.R.L. (220) FECHA SOLICITUD: 5 de marzo de 2019</p>	 <p>(540) MARCA: ZURIYAZ PERFECT HAIR (Mixta) (511) CLASE: 3 (210) EXP. NO.: 19/12200 (730) SOLICITANTE: Scarles Francisca Hernández Jaquez, Winston Manuel Estrella Cruz (220) FECHA SOLICITUD: 20 de marzo de 2019</p>
 <p>(540) MARCA: NONI vital ORTIGA POLVO (Mixta) (511) CLASE: 5 (210) EXP. NO.: 19/8929 (730) SOLICITANTE: Centro Naturalista Ortiga, S.R.L. (220) FECHA SOLICITUD: 28 de febrero de 2019</p>	 <p>(540) MARCA: TMN (Mixta) (511) CLASE: 5 (210) EXP. NO.: 19/9265 (730) SOLICITANTE: Boydorr, S.A.S. (220) FECHA SOLICITUD: 1 de marzo de 2019</p>	 <p>(540) MARCA: La Vuelta (Mixta) (511) CLASE: 9 (210) EXP. NO.: 19/7353 (730) SOLICITANTE: Edwin Rafael Rosario García (220) FECHA SOLICITUD: 11 de marzo de 2019</p>	 <p>(540) MARCA: VETRO (Mixta) (511) CLASE: 9 (210) EXP. NO.: 19/8722 (730) SOLICITANTE: GM3 Solutions, S.R.L. (220) FECHA SOLICITUD: 26 de febrero de 2019</p>
 <p>(540) MARCA: W wiggged (Mixta) (511) CLASE: 9 (210) EXP. NO.: 19/2942 (730) SOLICITANTE: Jacqueline Mora Báez (220) FECHA SOLICITUD: 21 de marzo de 2019</p>	 <p>(540) MARCA: Frescomax (Mixta) (511) CLASE: 11 (210) EXP. NO.: 19/8172 (730) SOLICITANTE: Jesús Espinosa (220) FECHA SOLICITUD: 22 de febrero de 2019</p>	 <p>(540) MARCA: Light Nest (Mixta) (511) CLASE: 11 (210) EXP. NO.: 19/11073 (730) SOLICITANTE: Lightnest Iluminación y Materiales Eléctricos, L.I.M.E., S.R.L. (220) FECHA SOLICITUD: 13 de marzo de 2019</p>	 <p>(540) MARCA: TMP (Mixta) (511) CLASE: 12 (210) EXP. NO.: 19/1396 (730) SOLICITANTE: Ling Wei / Yun Wei (220) FECHA SOLICITUD: 22 de marzo de 2019</p>
 <p>(540) MARCA: MINELIS (Mixta) (511) CLASE: 16 (210) EXP. NO.: 18/14118 (730) SOLICITANTE: Librería Papelería Delis, S.R.L. (220) FECHA SOLICITUD: 10 de abril de 2018</p>	 <p>(540) MARCA: PmG (Mixta) (511) CLASE: 16 (210) EXP. NO.: 18/22437 (730) SOLICITANTE: Especialistas en Esterilización y Envase, S.A. de C.V. (220) FECHA SOLICITUD: 1 de junio de 2018</p>	 <p>(540) MARCA: arista (Mixta) (511) CLASE: 20 (210) EXP. NO.: 19/11109 (730) SOLICITANTE: Arista, S.A. (220) FECHA SOLICITUD: 13 de marzo de 2019</p>	 <p>(540) MARCA: newstorm THEFURNITUREFACTORY (Mixta) (511) CLASE: 20 (210) EXP. NO.: 18/49594 (730) SOLICITANTE: Maxchief Europe, S.L. (220) FECHA SOLICITUD: 11 de diciembre de 2018</p>
 <p>(540) MARCA: ZOWN CONTRACTDESIGNFACTORY (Mixta) (511) CLASE: 20 (210) EXP. NO.: 18/49595 (730) SOLICITANTE: Maxchief Europe, S.L. (220) FECHA SOLICITUD: 11 de diciembre de 2018</p>	 <p>(540) MARCA: CASTMAD (Mixta) (511) CLASE: 21 (210) EXP. NO.: 18/51279 (730) SOLICITANTE: Soluciones Claussen, S.R.L. (220) FECHA SOLICITUD: 26 de marzo de 2019</p>	 <p>(540) MARCA: PENTA (Mixta) (511) CLASE: 23 (210) EXP. NO.: 19/9472 (730) SOLICITANTE: Yoenny de Jesús Abreu Liriano (220) FECHA SOLICITUD: 4 de marzo de 2019</p>	 <p>(540) MARCA: BAD FISH!! (Mixta) (511) CLASE: 25 (210) EXP. NO.: 19/11613 (730) SOLICITANTE: El Planeta, S.R.L. (220) FECHA SOLICITUD: 15 de marzo de 2019</p>
 <p>(540) MARCA: BAD FISH!! (Mixta) (511) CLASE: 25 (210) EXP. NO.: 19/11614 (730) SOLICITANTE: El Planeta, S.R.L. (220) FECHA SOLICITUD: 15 de marzo de 2019</p>	 <p>(540) MARCA: BAD FISH!! (Mixta) (511) CLASE: 25 (210) EXP. NO.: 19/11616 (730) SOLICITANTE: El Planeta, S.R.L. (220) FECHA SOLICITUD: 15 de marzo de 2019</p>	 <p>(540) MARCA: HaiAnKa (Mixta) (511) CLASE: 25 (210) EXP. NO.: 19/11615 (730) SOLICITANTE: Hairenny Capellán (220) FECHA SOLICITUD: 15 de marzo de 2019</p>	 <p>(540) MARCA: CJ (Mixta) (511) CLASE: 29 (210) EXP. NO.: 19/7969 (730) SOLICITANTE: CJ Corporation (220) FECHA SOLICITUD: 21 de febrero de 2019</p>
 <p>(540) MARCA: Higüeral Salami SUPER ESPECIAL GRADO PREMIUM (Mixta) (511) CLASE: 29 (210) EXP. NO.: 19/8895 (730) SOLICITANTE: Central Romana Corporation, LTD. (220) FECHA SOLICITUD: 28 de febrero de 2019</p>	 <p>(540) MARCA: PRODUCTOS LÁCTEOS PEDRO CORTO (Mixta) (511) CLASE: 29 (210) EXP. NO.: 19/8281 (730) SOLICITANTE: Santa Encarnación Encarnación / Francisco Peralta Sánchez (220) FECHA SOLICITUD: 22 de febrero de 2019</p>	 <p>(540) MARCA: SODA Frutss (Mixta) (511) CLASE: 29 (210) EXP. NO.: 17/41405 (730) SOLICITANTE: Gloria, S.A. (220) FECHA SOLICITUD: 31 de octubre de 2017</p>	 <p>(540) MARCA: CAFÉ LA FACTORIA CAFAC (Mixta) (511) CLASE: 30 (210) EXP. NO.: 19/9921 (730) SOLICITANTE: Rosa Lidia Mejía Rodríguez de Rodríguez (220) FECHA SOLICITUD: 6 de marzo de 2019</p>

VIENE DE LA PÁGINA ANTERIOR

 <p>(540) MARCA: CJ (Mixta) (511) CLASE: 30 (210) EXP. NO.: 19/7968 (730) SOLICITANTE: CJ Corporation (220) FECHA SOLICITUD: 21 de febrero de 2019</p>	 <p>(540) MARCA: ETI WANTED (Mixta) (511) CLASE: 30 (210) EXP. NO.: 19/10961 (730) SOLICITANTE: Eti Gida Sanayi Ve Ticaret Anonim Sirketi (220) FECHA SOLICITUD: 12 de marzo de 2019</p>	 <p>(540) MARCA: Lourdita con su cucharita (Mixta) (511) CLASE: 30 (210) EXP. NO.: 19/11916 (730) SOLICITANTE: Lourdes Virginia Castillo Hernández (220) FECHA SOLICITUD: 19 de marzo de 2019</p>	 <p>(540) MARCA: MIEL ARTESANAL GRANJA SAN CRISTOBAL 1993 (Mixta) (511) CLASE: 30 (210) EXP. NO.: 19/2002 (730) SOLICITANTE: Serbatec VIP, S.R.L. (220) FECHA SOLICITUD: 15 de enero de 2019</p>
 <p>(540) MARCA: Miel Silvestre (Mixta) (511) CLASE: 30 (210) EXP. NO.: 19/12236 (730) SOLICITANTE: Jarolin Nairobi de Jesús Hanna (220) FECHA SOLICITUD: 20 de marzo de 2019</p>	 <p>(540) MARCA: Pasteles En Hoja Scarlet (Mixta) (511) CLASE: 30 (210) EXP. NO.: 19/1962 (730) SOLICITANTE: Ronny Alejandro Salas Gómez (220) FECHA SOLICITUD: 13 de marzo de 2019</p>	 <p>(540) MARCA: PISQUEYA (Mixta) (511) CLASE: 30 (210) EXP. NO.: 17/26342 (730) SOLICITANTE: Maritza Abreu Pichardo (220) FECHA SOLICITUD: 12 de julio de 2017</p>	 <p>(540) MARCA: Pona (Mixta) (511) CLASE: 30 (210) EXP. NO.: 19/4130 (730) SOLICITANTE: Cirilo Antonio Marte (220) FECHA SOLICITUD: 29 de enero de 2019</p>
 <p>(540) MARCA: SODA Frutss (Mixta) (511) CLASE: 30 (210) EXP. NO.: 17/41406 (730) SOLICITANTE: Gloria, S.A. (220) FECHA SOLICITUD: 31 de octubre de 2017</p>	 <p>(540) MARCA: YUMMIES (Mixta) (511) CLASE: 30 (210) EXP. NO.: 19/9701 (730) SOLICITANTE: Advanced Total Marketing System, Inc. (220) FECHA SOLICITUD: 5 de marzo de 2019</p>	 <p>(540) MARCA: FRUTOS DE ARRIBA (Mixta) (511) CLASE: 31 (210) EXP. NO.: 19/13003 (730) SOLICITANTE: Parmerides Vidal Montero (220) FECHA SOLICITUD: 25 de marzo de 2019</p>	 <p>(540) MARCA: OCHO 690 PRODUCE Dominican Product (Mixta) (511) CLASE: 31 (210) EXP. NO.: 19/9375 (730) SOLICITANTE: José Luis Santana Pérez (220) FECHA SOLICITUD: 4 de marzo de 2019</p>
 <p>(540) MARCA: PICA PITAHAYAS DEL CARIBE (Mixta) (511) CLASE: 31 (210) EXP. NO.: 19/10128 (730) SOLICITANTE: Jairo Emilio Pérez Martínez (220) FECHA SOLICITUD: 7 de marzo de 2019</p>	 <p>(540) MARCA: Agua ABACOA (Mixta) (511) CLASE: 32 (210) EXP. NO.: 19/8019 (730) SOLICITANTE: Hielo Cintron, S.R.L. (220) FECHA SOLICITUD: 21 de febrero de 2019</p>	 <p>(540) MARCA: agua Escarlajhon (Mixta) (511) CLASE: 32 (210) EXP. NO.: 19/10544 (730) SOLICITANTE: Carlos Alberto Santana Méndez (220) FECHA SOLICITUD: 11 de marzo de 2019</p>	 <p>(540) MARCA: Agua Miami (Mixta) (511) CLASE: 32 (210) EXP. NO.: 19/11488 (730) SOLICITANTE: Nelson Rafael de León Muñoz (220) FECHA SOLICITUD: 15 de marzo de 2019</p>
 <p>(540) MARCA: GREEN LEAVES (Mixta) (511) CLASE: 32 (210) EXP. NO.: 17/34695 (730) SOLICITANTE: Importadora y Comercializadora Jomeric, S.R.L. (220) FECHA SOLICITUD: 12 de septiembre de 2017</p>	 <p>(540) MARCA: Pia Fresh (Mixta) (511) CLASE: 32 (210) EXP. NO.: 19/10397 (730) SOLICITANTE: Ariel José Arias Báez (220) FECHA SOLICITUD: 8 de marzo de 2019</p>	 <p>(540) MARCA: SODA Frutss (Mixta) (511) CLASE: 32 (210) EXP. NO.: 17/41487 (730) SOLICITANTE: Gloria, S.A. (220) FECHA SOLICITUD: 1 de noviembre de 2017</p>	 <p>(540) MARCA: LA POCIMA TRAGOS JSR (Mixta) (511) CLASE: 33 (210) EXP. NO.: 19/9566 (730) SOLICITANTE: Jorangel Antonio Segura Ramírez (220) FECHA SOLICITUD: 5 de marzo de 2019</p>
 <p>(540) MARCA: Ponche KUBA (Mixta) (511) CLASE: 33 (210) EXP. NO.: 19/12584 (730) SOLICITANTE: Mount Gay Holding Limited (220) FECHA SOLICITUD: 21 de marzo de 2019</p>	 <p>(540) MARCA: DON CASIMIRO CIGARS (Mixta) (511) CLASE: 34 (210) EXP. NO.: 19/13967 (730) SOLICITANTE: Julio César Sandoval Casimiro (220) FECHA SOLICITUD: 29 de marzo de 2019</p>	 <p>(540) MARCA: ZR Cigars (Mixta) (511) CLASE: 34 (210) EXP. NO.: 19/8170 (730) SOLICITANTE: Zohar Riezman (220) FECHA SOLICITUD: 22 de febrero de 2019</p>	 <p>(540) MARCA: COSTCO WHOLESALE (Mixta) (511) CLASE: 35 (210) EXP. NO.: 19/9155 (730) SOLICITANTE: Price Costco International, Inc. (220) FECHA SOLICITUD: 1 de marzo de 2019</p>
 <p>(540) MARCA: CUCAMA (Mixta) (511) CLASE: 35 (210) EXP. NO.: 19/3257 (730) SOLICITANTE: Rommel Amado Vicini Hernández (220) FECHA SOLICITUD: 18 de febrero de 2019</p>	 <p>(540) MARCA: FB Forjas Bolívar (Mixta) (511) CLASE: 35 (210) EXP. NO.: 18/50822 (730) SOLICITANTE: Forjas Bolívar, S.A.S. (220) FECHA SOLICITUD: 21 de diciembre de 2018</p>	 <p>(540) MARCA: POINT POST (Mixta) (511) CLASE: 35 (210) EXP. NO.: 19/12876 (730) SOLICITANTE: American Fidelium Group, S.A. (220) FECHA SOLICITUD: 22 de marzo de 2019</p>	 <p>(540) MARCA: Pos Blue (Mixta) (511) CLASE: 35 (210) EXP. NO.: 19/12879 (730) SOLICITANTE: American Fidelium Group, S.A. (220) FECHA SOLICITUD: 22 de marzo de 2019</p>
 <p>(540) MARCA: Jenny La ballenita (Mixta) (511) CLASE: 36 (210) EXP. NO.: 19/6040 (730) SOLICITANTE: Banco de Reservas de la República Dominicana, Banco de Servicios Múltiples (220) FECHA SOLICITUD: 13 de marzo de 2019</p>	 <p>(540) MARCA: MOTOTOTAL (Mixta) (511) CLASE: 36 (210) EXP. NO.: 18/48251 (730) SOLICITANTE: Victor Manuel Franco Compres (220) FECHA SOLICITUD: 30 de noviembre de 2018</p>	 <p>(540) MARCA: MultiPoint REAL ESTATE (Mixta) (511) CLASE: 36 (210) EXP. NO.: 19/11172 (730) SOLICITANTE: Natalie José Cañizares González (220) FECHA SOLICITUD: 13 de marzo de 2019</p>	 <p>(540) MARCA: SFAI SANTA FE ASSOCIATES INTERNATIONAL (Mixta) (511) CLASE: 36 (210) EXP. NO.: 19/3193 (730) SOLICITANTE: José Miguel Pérez Sanz (220) FECHA SOLICITUD: 23 de enero de 2019</p>
 <p>(540) MARCA: Gulf (Mixta) (511) CLASE: 37 (210) EXP. NO.: 19/8568 (730) SOLICITANTE: Gulf International Lubricants, Ltd. (Bermuda Corporation) (220) FECHA SOLICITUD: 25 de febrero de 2019</p>	 <p>(540) MARCA: FERIA DE LA BELLEZA MALLÉN (Mixta) (511) CLASE: 41 (210) EXP. NO.: 19/12764 (730) SOLICITANTE: Doctores Mallén Guerra, S.A. (220) FECHA SOLICITUD: 22 de marzo de 2019</p>	 <p>(540) MARCA: FESTIVAL CULTURAL MIS RAICES (Mixta) (511) CLASE: 41 (210) EXP. NO.: 18/49980 (730) SOLICITANTE: Alondra Alejandra González Guzmán (220) FECHA SOLICITUD: 13 de diciembre de 2018</p>	 <p>(540) MARCA: MR. ANDY FLICK (Mixta) (511) CLASE: 41 (210) EXP. NO.: 19/11738 (730) SOLICITANTE: Andy Luis Martínez Núñez (220) FECHA SOLICITUD: 18 de marzo de 2019</p>
 <p>(540) MARCA: PALACE PRODUCTIONS (Mixta) (511) CLASE: 41 (210) EXP. NO.: 19/1148 (730) SOLICITANTE: Macao Alto Resort, S.A.S. (220) FECHA SOLICITUD: 10 de enero de 2019</p>	 <p>(540) MARCA: Playroom (Mixta) (511) CLASE: 41 (210) EXP. NO.: 19/1151 (730) SOLICITANTE: Macao Alto Resort, S.A.S. (220) FECHA SOLICITUD: 10 de enero de 2019</p>	 <p>(540) MARCA: acierta (Mixta) (511) CLASE: 42 (210) EXP. NO.: 19/10985 (730) SOLICITANTE: Acierta Consulting Group, S.R.L. / Jeffrey Poyo (220) FECHA SOLICITUD: 13 de marzo de 2019</p>	 <p>(540) MARCA: Ofertas Inmobiliaria.com Ofinmob (Mixta) (511) CLASE: 42 (210) EXP. NO.: 19/9275 (730) SOLICITANTE: Martínez Damián Inmobiliaria, S.R.L. (220) FECHA SOLICITUD: 25 de marzo de 2019</p>

PASA A LA PÁGINA SIGUIENTE

VIENE DE LA PÁGINA ANTERIOR

 <p>(540) MARCA: FULL THROTTLE BIKER BAR & GRILL (Mixta) (511) CLASE: 43 (210) EXP. NO.: 19/4865 (730) SOLICITANTE: David Hernández Mora (220) FECHA SOLICITUD: 11 de marzo de 2019</p>	 <p>(540) MARCA: DOCTOR EM (Mixta) (511) CLASE: 44 (210) EXP. NO.: 17/47487 (730) SOLICITANTE: Raymundo Eduardo Mejía Santana (220) FECHA SOLICITUD: 19 de diciembre de 2017</p>	 <p>(540) MARCA: SANNA (Mixta) (511) CLASE: 44 (210) EXP. NO.: 19/4765 (730) SOLICITANTE: Christian Jesús Berges Castillo (220) FECHA SOLICITUD: 22 de marzo de 2019</p>	 <p>(540) MARCA: Arco iris AI (Mixta) (511) CLASE: 1, 3, 5 (210) EXP. NO.: 19/9201 (730) SOLICITANTE: Ricardo Antonio Guerrero Rodríguez (220) FECHA SOLICITUD: 1 de marzo de 2019</p>
 <p>(540) MARCA: PROLAND (Mixta) (511) CLASE: 1, 4, 5 (210) EXP. NO.: 19/5368 (730) SOLICITANTE: Lucho & Compañía, S.R.L. (220) FECHA SOLICITUD: 6 de febrero de 2019</p>	 <p>(540) MARCA: EL CASTILLO TU CENTRO TEXTIL (Mixta) (511) CLASE: 22, 23, 24, 26 (210) EXP. NO.: 19/11289 (730) SOLICITANTE: Centro Textil El Castillo, S.R.L. (220) FECHA SOLICITUD: 14 de marzo de 2019</p>	 <p>(540) MARCA: Only in MY TOWN (Mixta) (511) CLASE: 22, 24, 25 (210) EXP. NO.: 19/2164 (730) SOLICITANTE: Los Triguicéridos, S.R.L. (220) FECHA SOLICITUD: 19 de marzo de 2019</p>	 <p>(540) MARCA: WORLD PADEL TOUR (Mixta) (511) CLASE: 25, 28, 35, 41 (210) EXP. NO.: 19/3915 (730) SOLICITANTE: Setpoint Events, S.A. (220) FECHA SOLICITUD: 28 de enero de 2019</p>
 <p>(540) MARCA: (Figurativa) (511) CLASE: 29, 30, 32 (210) EXP. NO.: 19/10252 (730) SOLICITANTE: Daesang Corporation (220) FECHA SOLICITUD: 7 de marzo de 2019</p>	 <p>(540) MARCA: CHUNG JUNG ONE (Mixta) (511) CLASE: 29, 30, 32 (210) EXP. NO.: 19/10255 (730) SOLICITANTE: Daesang Corporation (220) FECHA SOLICITUD: 7 de marzo de 2019</p>	 <p>(540) MARCA: SANDUST (Mixta) (511) CLASE: 3, 4 (210) EXP. NO.: 19/7952 (730) SOLICITANTE: Starville Limited, S.R.L. (220) FECHA SOLICITUD: 21 de febrero de 2019</p>	 <p>(540) MARCA: Aroma MAX (Mixta) (511) CLASE: 3, 16 (210) EXP. NO.: 19/11299 (730) SOLICITANTE: Productos Familia, S.A. (220) FECHA SOLICITUD: 14 de marzo de 2019</p>
 <p>(540) MARCA: Familia Aroma MAX (Mixta) (511) CLASE: 3, 16 (210) EXP. NO.: 19/11297 (730) SOLICITANTE: Productos Familia, S.A. (220) FECHA SOLICITUD: 14 de marzo de 2019</p>	 <p>(540) MARCA: Gold Star Charcoal (Mixta) (511) CLASE: 3, 34 (210) EXP. NO.: 19/1365 (730) SOLICITANTE: samer girgis abdelmaseh (220) FECHA SOLICITUD: 11 de enero de 2019</p>	 <p>(540) MARCA: NEPTUNO (Mixta) (511) CLASE: 30, 32 (210) EXP. NO.: 19/10598 (730) SOLICITANTE: Julio Alberto de los Santos Montero (220) FECHA SOLICITUD: 11 de marzo de 2019</p>	 <p>(540) MARCA: LA RANA DORADA (Mixta) (511) CLASE: 32, 43 (210) EXP. NO.: 19/12403 (730) SOLICITANTE: Cerveceria La Rana Dorada, S.A. (220) FECHA SOLICITUD: 20 de marzo de 2019</p>
 <p>(540) MARCA: Conoce Dominicana (Mixta) (511) CLASE: 35, 41 (210) EXP. NO.: 19/10475 (730) SOLICITANTE: Luisa Mercedes Abinader Defran (220) FECHA SOLICITUD: 8 de marzo de 2019</p>	 <p>(540) MARCA: UFJ AGRIMENSURA (Mixta) (511) CLASE: 36, 42 (210) EXP. NO.: 19/12254 (730) SOLICITANTE: Uzziel Agustín Cabrera Calderón (220) FECHA SOLICITUD: 20 de marzo de 2019</p>	 <p>(540) MARCA: D (Mixta) (511) CLASE: 39, 43 (210) EXP. NO.: 19/11619 (730) SOLICITANTE: Travel Reservations, S.R.L. (220) FECHA SOLICITUD: 15 de marzo de 2019</p>	 <p>(540) MARCA: despegar (Mixta) (511) CLASE: 39, 43 (210) EXP. NO.: 19/11624 (730) SOLICITANTE: Travel Reservations, S.R.L. (220) FECHA SOLICITUD: 15 de marzo de 2019</p>
 <p>(540) MARCA: tQida (Mixta) (511) CLASE: 5, 44 (210) EXP. NO.: 19/11521 (730) SOLICITANTE: Tecnológicas, S.A. (220) FECHA SOLICITUD: 15 de marzo de 2019</p>	 <p>(540) MARCA: tQida (Mixta) (511) CLASE: 5, 44 (210) EXP. NO.: 19/11524 (730) SOLICITANTE: Tecnológicas, S.A. (220) FECHA SOLICITUD: 15 de marzo de 2019</p>	 <p>(540) MARCA: CAT (Mixta) (511) CLASE: 7, 12 (210) EXP. NO.: 19/3667 (730) SOLICITANTE: Caterpillar, Inc. (220) FECHA SOLICITUD: 25 de enero de 2019</p>	 <p>(540) MARCA: CELKOM (Mixta) (511) CLASE: 9, 11 (210) EXP. NO.: 18/42999 (730) SOLICITANTE: Rancé Alberto Guzmán de León (220) FECHA SOLICITUD: 13 de marzo de 2019</p>
 <p>(540) NOMBRE COMERCIAL: Emblema (210) EXP. NO.: 19/12303 (730) SOLICITANTE: Edgar F. Williams Tavarez (220) FECHA SOLICITUD: 20 de marzo del 2019 (111) REGISTRO: 543665</p>	 <p>(540) NOMBRE COMERCIAL: (Rótulo) (210) EXP. NO.: 19/14333 (730) SOLICITANTE: Laboratorios Ahrono, S.R.L. (220) FECHA SOLICITUD: 2 de abril del 2019 (111) REGISTRO: 544603</p>	 <p>(540) NOMBRE COMERCIAL: (Rótulo) (210) EXP. NO.: 19/13187 (730) SOLICITANTE: Gabriel de Jesús Aldebot Reyes (220) FECHA SOLICITUD: 26 de marzo del 2019 (111) REGISTRO: 544045</p>	 <p>(540) NOMBRE COMERCIAL: (Rótulo) (210) EXP. NO.: 19/13609 (730) SOLICITANTE: ARS Servicios de Igualas Médicas Dr. Abel González (220) FECHA SOLICITUD: 28 de marzo del 2019 (111) REGISTRO: 544115</p>
 <p>(540) NOMBRE COMERCIAL: (Rótulo) (210) EXP. NO.: 19/13589 (730) SOLICITANTE: Doris Esther Alba Amaro (220) FECHA SOLICITUD: 27 de marzo del 2019 (111) REGISTRO: 543871</p>	 <p>(540) NOMBRE COMERCIAL: (Rótulo) (210) EXP. NO.: 19/9558 (730) SOLICITANTE: Rafael Jiménez Frías / Yhonatan Sánchez Laurent (220) FECHA SOLICITUD: 26 de marzo del 2019 (111) REGISTRO: 543781</p>	 <p>(540) NOMBRE COMERCIAL: (Rótulo) (210) EXP. NO.: 19/13923 (730) SOLICITANTE: Hommy Rafael Jiménez Coste (220) FECHA SOLICITUD: 29 de marzo del 2019 (111) REGISTRO: 544945</p>	 <p>(540) NOMBRE COMERCIAL: (Rótulo) (210) EXP. NO.: 19/13325 (730) SOLICITANTE: Centro Español, Inc. (220) FECHA SOLICITUD: 26 de marzo del 2019 (111) REGISTRO: 544209</p>
 <p>(540) NOMBRE COMERCIAL: (Rótulo) (210) EXP. NO.: 19/13208 (730) SOLICITANTE: Ramón A. Castillo Lachapelle (220) FECHA SOLICITUD: 26 de marzo del 2019 (111) REGISTRO: 544720</p>	 <p>(540) NOMBRE COMERCIAL: (Rótulo) (210) EXP. NO.: 19/13321 (730) SOLICITANTE: Yahaira E. Estrella Jacobo (220) FECHA SOLICITUD: 2 de abril del 2019 (111) REGISTRO: 544567</p>	 <p>(540) NOMBRE COMERCIAL: (Rótulo) (210) EXP. NO.: 19/14124 (730) SOLICITANTE: Stephanie Y. Paula Santana (220) FECHA SOLICITUD: 1 de abril del 2019 (111) REGISTRO: 544531</p>	 <p>(540) NOMBRE COMERCIAL: (Rótulo) (210) EXP. NO.: 19/13142 (730) SOLICITANTE: Claudio Méndez Matos (220) FECHA SOLICITUD: 26 de marzo del 2019 (111) REGISTRO: 544563</p>
 <p>(540) NOMBRE COMERCIAL: (Rótulo) (210) EXP. NO.: 19/5075 (730) SOLICITANTE: Núñez Retail Investment Corp. (220) FECHA SOLICITUD: 4 de abril del 2019 (111) REGISTRO: 543946</p>	 <p>(540) NOMBRE COMERCIAL: (Rótulo) (210) EXP. NO.: 19/13316 (730) SOLICITANTE: Rosa Edicta Tejada Pérez (220) FECHA SOLICITUD: 26 de marzo del 2019 (111) REGISTRO: 544843</p>	 <p>(540) NOMBRE COMERCIAL: (Rótulo) (210) EXP. NO.: 19/14761 (730) SOLICITANTE: Emilio Reyes Vargas Piscicultura, S.A.S. (220) FECHA SOLICITUD: 4 de abril del 2019 (111) REGISTRO: 545199</p>	 <p>(540) NOMBRE COMERCIAL: (Rótulo) (210) EXP. NO.: 19/13350 (730) SOLICITANTE: María Salas Cabrera / Abelardo A. Díaz Álvarez (220) FECHA SOLICITUD: 26 de marzo del 2019 (111) REGISTRO: 544511</p>

VIENE DE LA PÁGINA ANTERIOR

 <p>(540) NOMBRE COMERCIAL: (Rótulo) (210) EXP. NO.: 19/13009 (730) SOLICITANTE: Ana lucía Ramos Peralta / Fides Dominicana, S.R.L. (220) FECHA SOLICITUD: 25 de marzo del 2019 (111) REGISTRO: 544831</p>	 <p>(540) NOMBRE COMERCIAL: (Rótulo) (210) EXP. NO.: 19/14809</p> <p>(730) SOLICITANTE: Ángel Emilio Santana Ciprián (220) FECHA SOLICITUD: 4 de abril del 2019 (111) REGISTRO: 545110</p>	 <p>(540) NOMBRE COMERCIAL: (Rótulo) (210) EXP. NO.: 19/4891 (730) SOLICITANTE: Ángel Emilio Santana Ciprián (220) FECHA SOLICITUD: 1 de abril del 2019 (111) REGISTRO: 544458</p>	 <p>(540) NOMBRE COMERCIAL: (Rótulo) (210) EXP. NO.: 19/12680 (730) SOLICITANTE: Sabina De la Rosa Rivera Fundación Humildad y Esperanza, FUNDAHUMIL, Inc. (220) FECHA SOLICITUD: 27 de marzo del 2019 (111) REGISTRO: 543659</p>
 <p>(540) NOMBRE COMERCIAL: (Rótulo) (210) EXP. NO.: 19/13363 (730) SOLICITANTE: Esteban Lachapelle Zapata / Félix A. Moreno Espinal / Juan F. Puello De Jesús (220) FECHA SOLICITUD: 26 de marzo del 2019 (111) REGISTRO: 544242</p>	 <p>(540) NOMBRE COMERCIAL: (Rótulo) (210) EXP. NO.: 19/12660 (730) SOLICITANTE: Carlos Simeón Asensio Rivas (220) FECHA SOLICITUD: 21 de marzo del 2019 (111) REGISTRO: 543688</p>	 <p>(540) NOMBRE COMERCIAL: (Rótulo) (210) EXP. NO.: 19/11894</p> <p>(730) SOLICITANTE: Grupo Interactivo / Reymi Castellanos Fondeur (220) FECHA SOLICITUD: 19 de marzo del 2019 (111) REGISTRO: 543553</p>	 <p>(540) NOMBRE COMERCIAL: (Rótulo) (210) EXP. NO.: 19/7603 (730) SOLICITANTE: Winter A. Santana Álvarez (220) FECHA SOLICITUD: 20 de febrero del 2019 (111) REGISTRO: 544295</p>
 <p>(540) NOMBRE COMERCIAL: (Rótulo) (210) EXP. NO.: 19/10873 (730) SOLICITANTE: Iglesia Evangélica Fuente de Vida (220) FECHA SOLICITUD: 12 de marzo del 2019 (111) REGISTRO: 544495</p>	 <p>(540) NOMBRE COMERCIAL: (Rótulo) (210) EXP. NO.: 19/13433</p> <p>(730) SOLICITANTE: Limpical, S.R.L. (220) FECHA SOLICITUD: 27 de marzo del 2019 (111) REGISTRO: 544050</p>	 <p>(540) NOMBRE COMERCIAL: (Rótulo) (210) EXP. NO.: 19/12634</p> <p>(730) SOLICITANTE: Inmobiliaria & Constructora PROCISA, S.R.L. (220) FECHA SOLICITUD: 21 de marzo del 2019 (111) REGISTRO: 543652</p>	 <p>(540) NOMBRE COMERCIAL: (Rótulo) (210) EXP. NO.: 19/14061 (730) SOLICITANTE: Eddy Calise Cheris (220) FECHA SOLICITUD: 1 de abril del 2019 (111) REGISTRO: 544431</p>
 <p>(540) NOMBRE COMERCIAL: (Rótulo) (210) EXP. NO.: 19/12360</p> <p>(730) SOLICITANTE: Zoila Jazmin Ferreira Cruz (220) FECHA SOLICITUD: 20 de marzo del 2019 (111) REGISTRO: 543669</p>	 <p>(540) NOMBRE COMERCIAL: (Rótulo) (210) EXP. NO.: 19/15021 (730) SOLICITANTE: Kids Create, S.R.L. (220) FECHA SOLICITUD: 5 de abril del 2019 (111) REGISTRO: 545017</p>	 <p>(540) NOMBRE COMERCIAL: (Rótulo) (210) EXP. NO.: 19/4741 (730) SOLICITANTE: Davide Croci Paoli (220) FECHA SOLICITUD: 28 de febrero del 2019 (111) REGISTRO: 544062</p>	 <p>(540) NOMBRE COMERCIAL: (Rótulo) (210) EXP. NO.: 19/13236 (730) SOLICITANTE: Sparkles Dominicana Management Services, S.R.L. (220) FECHA SOLICITUD: 26 de marzo del 2019 (111) REGISTRO: 543959</p>
 <p>(540) NOMBRE COMERCIAL: (Rótulo) (210) EXP. NO.: 19/13140 (730) SOLICITANTE: Manuel de Jesús Luciano Figueroa (220) FECHA SOLICITUD: 26 de marzo del 2019 (111) REGISTRO: 543705</p>	 <p>(540) NOMBRE COMERCIAL: (Rótulo) (210) EXP. NO.: 19/13064 (730) SOLICITANTE: Modesta Altgracia Almánzar Santos (220) FECHA SOLICITUD: 2 de abril del 2019 (111) REGISTRO: 544648</p>	 <p>(540) NOMBRE COMERCIAL: (Rótulo) (210) EXP. NO.: 19/9833 (730) SOLICITANTE: Jennifer Margarita Pereyra Linval (220) FECHA SOLICITUD: 27 de marzo del 2019 (111) REGISTRO: 543978</p>	 <p>(540) NOMBRE COMERCIAL: (Rótulo) (210) EXP. NO.: 19/11629 (730) SOLICITANTE: Carlos Francisco Caraballo (220) FECHA SOLICITUD: 2 de abril del 2019 (111) REGISTRO: 544611</p>
 <p>(540) NOMBRE COMERCIAL: (Rótulo) (210) EXP. NO.: 19/14137 (730) SOLICITANTE: María del Carmen Molina Chavier (220) FECHA SOLICITUD: 1 de abril del 2019 (111) REGISTRO: 544726</p>	 <p>(540) NOMBRE COMERCIAL: (Rótulo) (210) EXP. NO.: 19/12905</p> <p>(730) SOLICITANTE: José David Moreaux Guzmán (220) FECHA SOLICITUD: 22 de marzo del 2019 (111) REGISTRO: 543738</p>	 <p>(540) NOMBRE COMERCIAL: (Rótulo) (210) EXP. NO.: 19/12494 (730) SOLICITANTE: Ángela E. Angustia González (220) FECHA SOLICITUD: 2 de abril del 2019 (111) REGISTRO: 544556</p>	 <p>(540) NOMBRE COMERCIAL: (Rótulo) (210) EXP. NO.: 19/8610 (730) SOLICITANTE: José M. Román Ferreira Díaz / Christian Ferreira (220) FECHA SOLICITUD: 29 de marzo del 2019 (111) REGISTRO: 544459</p>
 <p>(540) NOMBRE COMERCIAL: (Rótulo) (210) EXP. NO.: 19/9454 (730) SOLICITANTE: Luis Bienvenido Castillo Bretón (220) FECHA SOLICITUD: 26 de marzo del 2019 (111) REGISTRO: 543780</p>	 <p>(540) NOMBRE COMERCIAL: (Rótulo) (210) EXP. NO.: 19/11376 (730) SOLICITANTE: Nelson José Taveras Mejía (220) FECHA SOLICITUD: 14 de marzo del 2019 (111) REGISTRO: 543823</p>	 <p>(540) NOMBRE COMERCIAL: (Rótulo) (210) EXP. NO.: 19/13919 (730) SOLICITANTE: Juan D. Perdomo Hernández (220) FECHA SOLICITUD: 29 de marzo del 2019 (111) REGISTRO: 544270</p>	 <p>(540) NOMBRE COMERCIAL: (Rótulo) (210) EXP. NO.: 19/9095 (730) SOLICITANTE: Roberto L. Gómez Santana / Heriberto López / Carlos H. Finke Herrera (220) FECHA SOLICITUD: 22 de marzo del 2019 (111) REGISTRO: 543596</p>
 <p>(540) NOMBRE COMERCIAL: (Rótulo) (210) EXP. NO.: 19/13700</p> <p>(730) SOLICITANTE: Francisca Antonia Vidal Poches. (220) FECHA SOLICITUD: 28 de marzo del 2019 (111) REGISTRO: 544190</p>	 <p>(540) NOMBRE COMERCIAL: (Rótulo) (210) EXP. NO.: 19/13354 (730) SOLICITANTE: Sergio A. Gómez Calderón. (220) FECHA SOLICITUD: 26 de marzo del 2019 (111) REGISTRO: 544210</p>	 <p>(540) NOMBRE COMERCIAL: (Rótulo) (210) EXP. NO.: 19/13372 (730) SOLICITANTE: SOLENG (Soluciones Energéticas Globales), S.R.L. / Miguel Rafael Rosario (220) FECHA SOLICITUD: 26 de marzo del 2019 (111) REGISTRO: 544651</p>	 <p>(540) NOMBRE COMERCIAL: (Rótulo) (210) EXP. NO.: 19/1617</p> <p>(730) SOLICITANTE: Sulima Import, S.R.L. (220) FECHA SOLICITUD: 30 de enero del 2019 (111) REGISTRO: 543711</p>
 <p>(540) NOMBRE COMERCIAL: (Rótulo) (210) EXP. NO.: 19/8563 (730) SOLICITANTE: José M. Román Ferreira Díaz / Stop Market, S.R.L. (220) FECHA SOLICITUD: 25 de febrero del 2019 (111) REGISTRO: 544386</p>	 <p>(540) NOMBRE COMERCIAL: (Rótulo) (210) EXP. NO.: 19/14755 (730) SOLICITANTE: The Angel Palace Viza. Rescate Neonatal (220) FECHA SOLICITUD: 4 de abril del 2019 (111) REGISTRO: 545109</p>	 <p>(540) NOMBRE COMERCIAL: (Rótulo) (210) EXP. NO.: 19/13085 (730) SOLICITANTE: Amelie Rosado Souffront (220) FECHA SOLICITUD: 29 de marzo del 2019 (111) REGISTRO: 544884</p>	 <p>(540) NOMBRE COMERCIAL: (Rótulo) (210) EXP. NO.: 19/13011 (730) SOLICITANTE: José Emilio Jourdain Guerrero (220) FECHA SOLICITUD: 25 de marzo del 2019 (111) REGISTRO: 544168</p>
 <p>(540) NOMBRE COMERCIAL: (Rótulo) (210) EXP. NO.: 19/14565 (730) SOLICITANTE: Diego Orlando Bisonó León (220) FECHA SOLICITUD: 3 de abril del 2019 (111) REGISTRO: 544912</p>	 <p>Cualquier sugerencia o reclamos dirigirse a publicaciones ONAPI m.seijas@onapi.gob.do</p>		 <p>(540) NOMBRE COMERCIAL: (Rótulo) (210) EXP. NO.: 19/6161 (730) SOLICITANTE: Juan Carlos Feliz Mateo (220) FECHA SOLICITUD: 5 de abril del 2019 (111) REGISTRO: 545175</p>

PASA A LA PÁGINA SIGUIENTE