



ONAPI entrega marcas registradas a productores

En una tarde de significativa importancia para la vida productiva y el comercio nacional e internacional, la Oficina Nacional de la Propiedad Industrial (ONAPI), hizo entrega a la Asociación de Productores de Piña de Monte Plata (ASOPROPIMOPLA) de los certificados de las marcas mixtas Dorada Premium Pineapple y Sweet Crown Dominican Pineapples.

Estas marcas otorgadas por ONAPI, luego de agotar el debido proceso de registro, vienen a robustecer el desarrollo del cultivo y comercialización de la piña cosechada en la provincia de Monte Plata, región reconocida por la producción de esta fruta con una alta aceptación entre los consumidores.

Piña Dorada Premium Pineapple y Sweet Crown Dominican Pineapples constituyen el sello de protección a la piña criolla ante la apertura de nuevos mercados para su exportación.

El logro exhibido por los productores de piña agrupados en ASOPROPIMOPLA es el resultado del programa de visitas sorpresas que implementa el presidente Danilo Medina a través del cual estos productores fueron beneficiados con el Fondo Especial para el Desarrollo Agropecuario (FEDA), con la aprobación de la siembra de más de 2000 tareas de piña.

La entrega de las marcas fue realizada en un acto celebrado este viernes 01 de febrero en el Centro de Exportación e Inversión de la República Dominicana (CEI-RD), encabezado por la Dra. Sandy Lockward, Directora General de ONAPI, el Lic. Joelín Santos, presidente de ASOPROPIMOPLA, directivos de esa Asociación y el Ing. Marius De Leon, Director Ejecutivo del CEI-RD.



La doctora Sandy Lockward, directora general de ONAPI, mientras dirige las palabras centrales del acto de entrega.

La Dra. Lockward al iniciar el evento resaltó:

“Ciertamente, con la entrega de estas marcas este gobierno ha puesto su mira en incrementar el potencial exportador de la República Dominicana, con un énfasis especial en agroindustria. Todo ello conlleva una cadena de esfuerzos que incluyó el rescate de la cultura agrícola de muchos municipios, mediante las visitas sorpresa, el apoyo directo con préstamos blandos y asesorías, y más de 96 mil millones de pesos en fondos prestados vía Banco Agrícola en un periodo de 6 años”

Afirmó la Dra. Lockward “nuestro departamento de proyectos trabaja en comunidades rurales para acercarlos a la Propiedad Industrial y de manera muy especial las marcas. Desde un pequeño colmado hasta una gran empresa avícola, cada quien tiene algo especial que le distingue y le enseñamos a crear SU PROPIO SIGNO DISTINTIVO, sea a través de un sencillo nombre comercial, o una marca denominativa,



Sandy Lockward, directora general de ONAPI, junto al licenciado Mariús de León, director de CEI-RD y la licenciada Michelle M. Guzmán, directora de Signos Distintivos ONAPI, mientras entregan a Joelín Santos y directivos de ASOPROPIMOPLA los certificados de las marcas mixtas Dorada Premium Pineapple y Sweet Crown Dominican Pineapples.



Los directores de ONAPI y CEI-RD, doctora Sandy Lockward y el licenciado Mariús De León, respectivamente mientras hacen señal de seguimiento y apoyo junto al presidente de ASOPROPIMOPLA, Joelín Santos.

mixta, colectiva, Indicación Geográfica o Denominación de Origen”.

“También, en coordinación con el Fondo Especial para el Desarrollo Agropecuario (FEDA) y el Ministerio Administrativo de la Presidencia --después de cada visita sorpresa del presidente de la República, Licdo. Danilo Medina Sánchez-- nuestro departamento de proyectos visita los beneficiarios para ayudarles en los primeros pasos de la formalización y ver cuáles activos marcarios pueden proteger sus productos”, resaltó la Dra. Lockward.

De su lado, el Presidente de la Asociación de Productores de Piñas de Monte Plata, Joelín Santos, agradeció a ONAPI el acompañamiento a estos productores en todo el proceso valorando su necesidad de lograr la protección de sus marcas que puedan competir, no solo en los mercados nacionales, sino también internacionales.

La actividad fue realizada en el salón principal del CEI-RD, con la participación de productores y personalidades relacionadas al sector agrícola.



OFICINA PRINCIPAL
Av. Los Próceres No. 11,
Santo Domingo.
Tel.: 809-567-7474
Fax: 809-732-7758

CONTÁCTENOS:
Línea de atención al usuario.
809-732-4447

SANTIAGO DE LOS CABALLEROS
Av. Estrella Sadhalá, Edif.
Antonio Guzmán Fernández.
Tel.: 809-582-4059
Fax: 809-583-8437

MUNICIPIO STO. DGO. ESTE
Oficina Regional Este ORE
Autopista San Isidro,
Plaza Coral Mall,
2do nivel Local B-66,
Tel. 809-567-7474 ext. 3000

SAN FRANCISCO DE MACORÍS
Plaza Colonial, Suite 14-B,
Avenida Antonio Guzmán Fernández
Tel.: 809-588-2052
Ext. 3436

DEPARTAMENTO DE INVENCIONES

MUY IMPORTANTE

A PARTIR DE LA FECHA DE LA PRIMERA PUBLICACIÓN, EL SOLICITANTE DEBE EFECTUAR EL PAGO DE EXAMEN DE FONDO EN UN PLAZO DE DOCE MESES IMPROPRORROGABLES, BAJO LA PENA DE DECLARARSE EL ABANDONO DE PLENO DERECHO. (ART. 22.1 LEY 20-00 SOBRE PROPIEDAD INDUSTRIAL).

SOLICITUD DE PATENTE DE INVENCION EN FASE NACIONAL PCT

LISTA DE CÓDIGOS INID DE LA NORMA ST.9 OMPI.

- 11 NÚMERO DE PATENTE/REGISTRO NACIONAL.
- 12 DESIGNACIÓN DEL TIPO DE DOCUMENTO.
- 21 NÚMERO DE SOLICITUD NACIONAL.
- 22 FECHA DE PRESENTACIÓN NACIONAL.
- 30 DATOS DE PRIORIDAD SEGUN CONVENIO DE PARIS.
- 43 FECHA DE PUBLICACION DE LA SOLICITUD NACIONAL.
- 51 CLASIFICACIÓN INTERNACIONAL DE PATENTES.
- 54 TÍTULO.
- 57 RESUMEN /FIGURAS.
- 61 NÚMERO/FECHA DE PRESENTACIÓN DE LA SOLICITUD ANTERIOR DE LA PATENTE, MODELO DE UTILIDAD O TÍTULO SIMILAR CONCEDIDO ANTERIORMENTE, RESPECTO DEL CUAL EL PRESENTE DOCUMENTO CONSTITUYE UNA ADICIÓN.
- 62 NÚMERO/FECHA DE PRESENTACIÓN DE LA SOLICITUD ANTERIOR DE LA QUE EL PRESENTE DOCUMENTO CONSTITUYE UNA FRACCIÓN.
- 71 SOLICITANTE(S).
- 72 INVENTOR(ES)/DISEÑADOR(ES).
- 74 REPRESENTANTE(S).
- 85 FECHA DE COMIENZO DE LA FASE NACIONAL
- 86 NÚMERO DE SOLICITUD INTERNACIONAL Y FECHA DE PRESENTACIÓN INTERNACIONAL PCT.
- 87 NÚMERO DE PUBLICACIÓN INTERNACIONAL Y FECHA DE PUBLICACIÓN INTERNACIONAL PCT.

LISTA DE CÓDIGOS DE DOS LETRAS DE LA NORMA ST.3.

- | | |
|---|---------------------------|
| DE - ALEMANIA | AT - AUSTRIA |
| ES - ESPAÑA | CN - CHINA |
| VE - VENEZUELA | US - ESTADOS UNIDOS |
| CH - SUIZA | NO - NORUEGA |
| CA - CANADÁ | VN - VIETNAM |
| UA - UCRANIA | HO - HOLANDA |
| IT - ITALIA | FR - FRANCIA |
| GB - REINO UNIDO | DO - REPUBLICA DOMINICANA |
| NZ - NUEVA ZELANDA | NL - PAISES BAJOS |
| TN - TUNEZ | BR - BRASIL |
| AU - AUSTRALIA | MY - MALASIA |
| BE - BELGICA | CO - COLOMBIA |
| IN - INDIA | CU - CUBA |
| MA - MARRUECOS | AR - ARGENTINA |
| SI - ESLOVENIA | HU - HUNGRIA |
| KR - COREA | ZA - SUDÁFRICA |
| HR - CROACIA | SE - SUECIA |
| RS - SERBIA | MX - MÉXICO |
| TT - TRINIDAD Y TOBAGO | PK - PAKISTÁN |
| JM - JAMAICA | EC - ECUADOR |
| AR - ARGENTINA | |
| EUIPO - OFICINA DE PROPIEDAD INTELECTUAL DE LA UNIÓN EUROPEA. | |

12 SOLICITUD DE PATENTE DE INVENCION FASE NACIONAL PCT.

- 21 P2018-0259
- 85 27/11/2018
- 86 PCT/US2017/034675 26/05/2017
- 30 US 62/342,393 27/05/2016
- US 62/414,897 31/10/2016
- 87 WO2017/205738 30/11/2017
- 71 **ABBIE BIOTHERAPEUTICS INC.**
- 1500 SEAPORT BOULEVARD, 94063, REDWOOD CITY, CALIFORNIA, U.S.A.

74 MARIA DEL PILAR TRONCOSO.

- 72 YOSHIKO AKAMATSU [US]; SHIMING YE [US]; PATRICIA CULP [US]; CHARLES M. FORSYTH [US]; PING Y. HUANG [US]; DAVID POWERS [US]; ALAN F. WAHL [US]

51 C 07K 16/28, C 07K 16/30

54 PROTEÍNAS DE UNIÓN BIESPECÍFICAS QUE SE UNEN A UNA PROTEÍNA INMUNOMODULADORA Y A UN ANTÍGENO TUMORAL

- 57 La presente divulgación provee proteínas biespecificas que se unen a dos antígenos, así como composiciones, usos y métodos para elaborar las mismas.

12 SOLICITUD DE PATENTE DE INVENCION FASE NACIONAL PCT.

- 21 P2018-0260
- 85 29/11/2018
- 86 PCT/ES2016/070425 07/06/2016
- 87 WO 2017/212079 A1 14/12/2017
- 71 **TECHNOKONTROL GLOBAL, TLD /LAURA CAÑADA SIERRA**
- 145-147 ST. JOHN STREET LONDON, EC1V 4PY [GB] / C/PIC DEL BAC, 20 17800, OLOT GERONA, [ES]

74 PATRICIA VILLEGAS.

72 LAURA CAÑADA SIERRA [ES]

51 B 01D 39/10

54 CUERPO DE LAS ALEACIONES EN FORMATO LAMINAR U OTROS, SUPRESORES DE TODO TIPO DE VAPORIZACIONES Y EMISIONES

- 57 Cuerpo de las aleaciones en formato laminar u otros, supresores de todo tipo de vaporizaciones y emisiones, que configura tejidos de material horadado, proporcionados por al menos un arco de pluralidad de aberturas poligonales, y al menos una de esas aberturas poligonales es irregular con respecto al menos a una abertura poligonal continua, y que presentan un área de superficie por unidad de volumen de alrededor de 3.500 veces la superficie de contacto de los fluidos inflamables que se encuentran, y dispone de una capacidad de conducción de calor de al menos alrededor de 0,020 cal/cm-seg. La longitud perimétrica interior de al menos de una de esas aberturas es diferente a la longitud perimétrica de al menos una abertura contigua. El cuerpo de las aleaciones también puede presentar una forma esferoidal o cilíndrica.

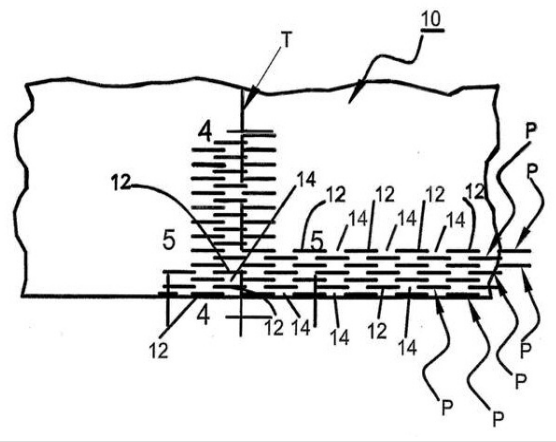

12 SOLICITUD DE PATENTE DE INVENCION FASE NACIONAL PCT.

- 21 P2018-0262
- 85 30/11/2018
- 86 PCT/EP2017/062876 29/05/2017
- 30 EP 16172544.5 01/06/2016
- 87 WO2017/207481 07/12/2017
- 71 **BAYER ANIMAL HEALTH GMBH /BAYER PHARMA AKTIENGESELLSCHAFT**
- KAISER-WILHELM-ALLEE 10, 51373, LEVERKUSEN, [DE] /MÜLLERSTR. 178, 13353, BERLIN, [DE]

74 MARIA DEL PILAR TRONCOSO

- 72 ULRICH BOTHE [DE]; ULF BÖMER [DE]; GERALD BEDDIES [DE]; ADRIAN FOSTER [DE]; NICOLE SCHMIDT [DE]; REINHARD NUBBEMEYER [DE]; MARIA DE LOURDES MOTTIER [IT]

51 A 61K 31/4412, A 61K 31/4439, A 61P 1/00, A 61P 11/00, A 61P 15/00, A 61P 19/00, A 61P 37/00, C 07D 401/12

54 USO DE INDAZOLES SUSTITUIDOS PARA EL TRATAMIENTO Y LA PREVENCIÓN DE ENFERMEDADES EN ANIMALES

- 57 La presente invención se refiere al uso de indazoles sustituidos en el tratamiento y/o profilaxis de enfermedades alérgicas y/o inflamatorias en animales, especialmente para el tratamiento y/o profilaxis de la dermatitis atópica, Dermatitis Alérgica por pulgas, enfermedad intestinal inflamatoria, osteoartritis y dolor inflamatorio, enfermedad de las vías respiratorias recurrente no infecciosa, hipersensibilidad a los insectos, asma, enfermedad respiratoria, mastitis y endometritis en animales.

Figura 7:

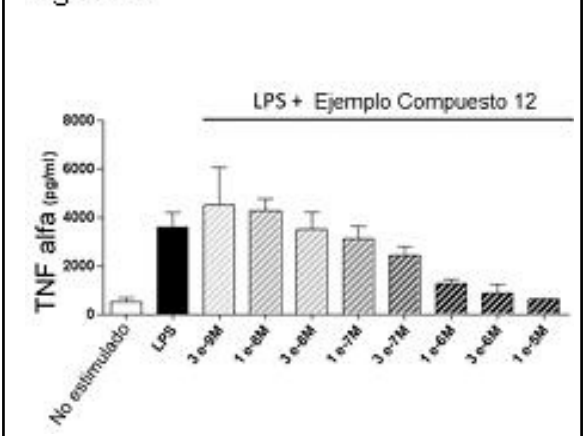

12 SOLICITUD DE PATENTE DE INVENCION FASE NACIONAL PCT.

- 21 P2018-0279
- 85 11/12/2018
- 86 PCT/ES2016/000071 22/06/2016
- 87 WO 2017/220821 A1 28/12/2017
- 71 **LEONARDO NORTES CANO**
- C/ LEPANTO N° 3-3 °C, 30008, MURCIA, [ES]

74 PATRICIA VILLEGAS

72 LEONARDO NORTES CANO [ES]

51 B 60Q 1/32, B 60Q 7/00

54 DISPOSITIVO REFLECTANTE Y AUTO-PORTANTE DE SEÑALIZACIÓN VIAL

- 57 Dispositivo reflectante y auto-portante de señalización vial constituido por una pieza soporte (A) y una placa señalizadora (B), estando formada la pieza soporte (A) por una elemento triangular rígido que presenta una pinza que se situará sobre la parte superior del cristal de la ventanilla de un vehículo y en dicho soporte se engancha la pieza soporte (B) constituida por una pieza rectangular alargada que presenta una amplia zona de posicionamiento del elemento reflectante (8) disponiendo dicho elemento para visualización de los vehículos que circulan en el mismo sentido que el vehículo a señalar con una impresión en forma de flecha, en color rojo y blanco reflectantes alternando, con el vértice de dicha flecha lo más alejado del vehículo que la porta.

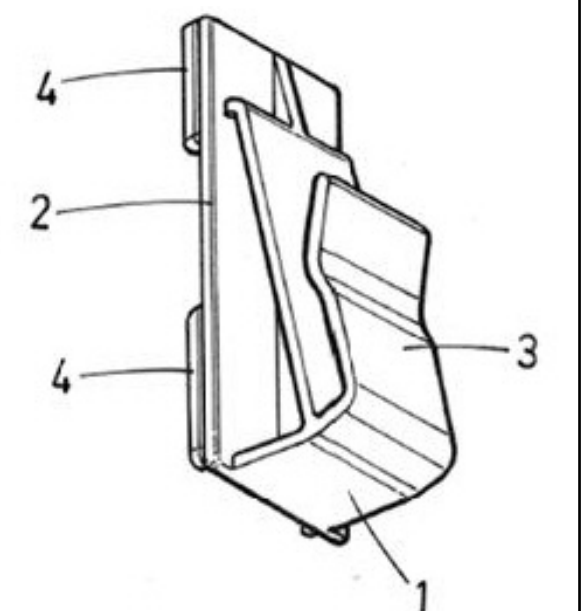

FIG.2

VIENE DE LA PÁGINA ANTERIOR

12 SOLICITUD DE PATENTE DE INVENCION FASE NACIONAL PCT.

21 P2018-0286
85 17/12/2018
86 PCT/IB2017/053713 21/06/2017
30 US 15/477,312 03/04/2017
US 15/628,844 21/06/2017
US 62/318,178 21/06/2016
87 WO 2017/221180 28/12/2017

71 **GOLDEN RENEWABLE ENERGY, LLC**
700 NEPPERHAN AVENUE, YONKERS, NY 10703, [US]

74 **ORIETA BLANCO MINIÑO**

72 DAVID FOWLER [US]; ANTHONY N. TENORE [US];
OLUWADARE OLUWASEUN [US]; ANTHONY F. TENORE [US]

51 C 10G 5/02, C 10G 70/04

54 SEPARADOR DE CARBÓN Y MÉTODO

57 La presente invención se refiere a un aparato y un método para procesar combustible reutilizable en donde el aparato comprende un cuerpo de soporte y una pluralidad de barrenas dispuestas dentro del cuerpo de soporte. Las barrenas pueden configurarse para girar contra un flujo de vapor para limpiar carbón de los vapores que comprenden hidrocarburos condensables y no condensables. Puede conectarse un sistema de accionamiento para accionar y controlar la pluralidad de barrenas. Un sistema de escape se conecta al cuerpo de soporte. Una carcasa de la caja de engranaje se conecta al sistema de escape, en donde el sistema de accionamiento se aloja en la carcasa de la caja de engranaje. Un sistema de ventilación se dispone dentro de la carcasa de la caja de engranaje. Además, puede conectarse un sistema de expansión térmica al cuerpo de soporte.

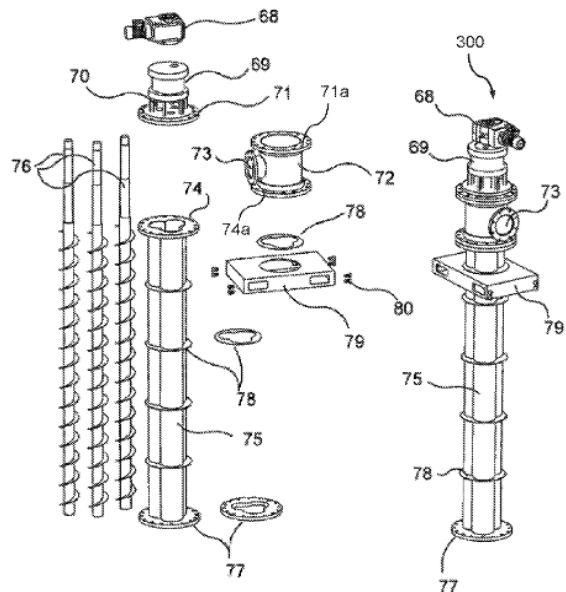

FIG. 3

12 SOLICITUD DE PATENTE DE INVENCION FASE NACIONAL PCT.

21 P2018-0288
85 17/12/2018
86 PCT/IB2017/053714 21/06/2017
30 US 15/479,560 05/04/2017;
US 15/628,922 21/06/2017
US 62/319,768 21/06/2016
87 WO 2017/221181 28/12/2017

71 **GOLDEN RENEWABLE ENERGY, LLC**
700 NEPPERHAN AVENUE, YONKERS, NY 0703 [US]

74 **ORIETA BLANCO MINIÑO**

72 DAVID FOWLER [US]; ANTHONY N. TENORE [US];
OLUWADARE OLUWASEUN [US]; ANTHONY F. TENORE [US]

51 C 10G 1/10, C 10G 31/06

54 ENSAMBLE DE ALIMENTADOR DE PRESA DE BOLSA.

57 Se describe un aparato de manipulación de material que comprende un cuerpo de prensa de material que tiene una entrada y una salida; una fuente de energía para generar una corriente de aire en la entrada del cuerpo de prensa de material y a través de la salida del cuerpo de prensa de material, en donde la corriente de aire captura y alimenta un material de suministro al interior del cuerpo de prensa de material; una pluralidad de sinfines de prensa para capturar y manipular el material de suministro en el aparato de manejo de materiales; y un sistema de accionamiento conectado para accionar y controlar la pluralidad de sinfines.

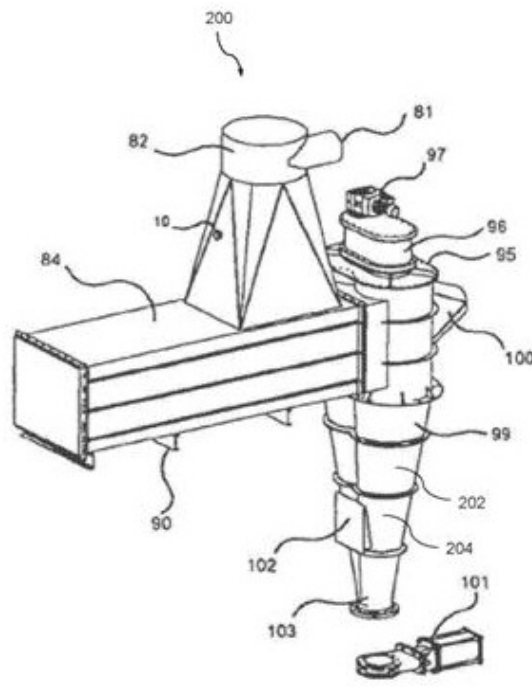

FIG. 2

12 SOLICITUD DE PATENTE DE INVENCION FASE NACIONAL PCT.

21 P2018-0294
85 21/12/2018
86 PCT/IB2017/054058 05/07/2017
30 US 15/641,471 05/07/2017
US 62/493,445 05/07/2016
87 WO 2018/007964 11/01/2018

71 **GOLDEN RENEWABLE ENERGY, LLC**
700 NEPPERHAN AVENUE, YONKERS, NY 10703 [US]

74 **ORIETA BLANCO MINIÑO**

72 DAVID FOWLER [US]; ANTHONY N. TENORE [US];
OLUWADARE OLUWASEUN [US]; ANTHONY F. TENORE [US]

51 C 10L 5/48

54 SISTEMA Y PROCESO PARA CONVERTIR PLÁSTICO DESECHABLE EN COMBUSTIBLE

57 Se proporciona un aparato para procesar combustible reutilizable que comprende: un conjunto de suministro continuo de material; un alimentador de la cámara de descompresión de aire calentado configurado para recibir y procesar continuamente el suministro de material recibido en el mismo; un reactor configurado para recibir el material procesado del alimentador de la cámara de descompresión de aire calentado; y un sistema de refinación de vapor configurado para procesar el vapor suministrado por el reactor. El aparato puede comprender un sistema de eliminación de carbonilla configurado para eliminar la carbonilla del reactor. El aparato también puede comprender un sistema de expansión térmica configurado para permitir la expansión térmica del reactor. Se puede configurar un sistema de enfriamiento para recibir combustible procesado del reactor.

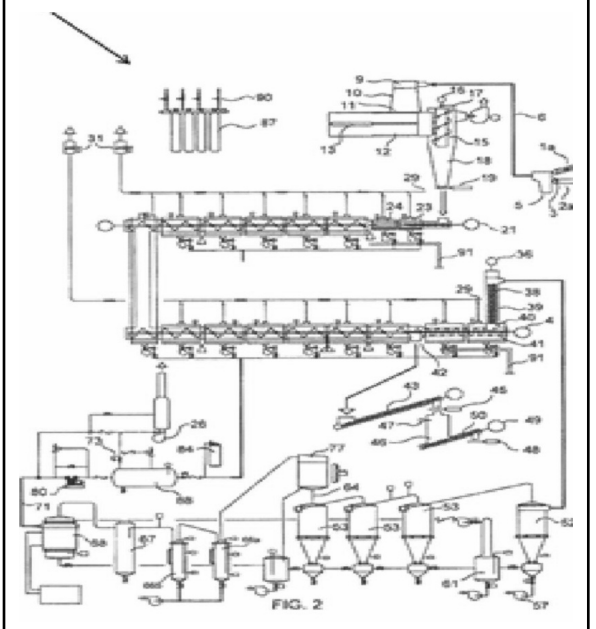

SOLICITUD DE DISEÑO INDUSTRIAL

12 SOLICITUD DE DISEÑO INDUSTRIAL.

21 D2018-0229
22 17/10/2018

71 **MARITZA ALEXANDRA ACEVEDO DE LOS SANTOS.**
52, SES OLLERIES, 07142, SANTA EUGENIA, ILLES BALEARES, [ES]

74 **EUGENE AMIN FAMILIA SANTOS.**

72 MARITZA ALEXANDRA ACEVEDO DE LOS SANTOS [DO]

51 Clase 32 Sub Clase 00

54 ORNAMENTACION

57



PASA A LA PÁGINA SIGUIENTE

12 SOLICITUD DE PATENTE DE INVENCION FASE NACIONAL PCT.

21 P2018-0295
85 21/12/2018
86 PCT/IB2017/053667 20/06/2017
30 US 15/062,319 08/07/2016
87 WO 2018/007891 11/01/2018

71 **GOLDEN RENEWABLE ENERGY**
700 NEPPERHAN AVENUE YONKERS, NY 10703 [US]

74 **ORIETA BLANCO MINIÑO**

72 ANTHONY F. TENORE [US]; DAVID FOWLER [US];
OLUWADARE OLUWASEUN [US]

51 C 10G 1/10

54 UNIDAD ALIMENTADORA DE BOLSA DE AIRE CALIENTE.

57 El Alimentador de bolsa de Aire Caliente permite la alimentación continua de plástico sólido triturado en un tubo del reactor rodeado de cajas de quemadores de concha. Dentro del tubo del reactor, dos sinfines, uno con vuelo a la derecha y otro con vuelo a la izquierda, están soldados a barrenas lisas para crear dos sinfines continuos que empujan material plástico sólido, material plástico líquido y material plástico fundido a través de dos agujeros pequeños. Como el plástico está en su estado fundido mientras es forzado a través de los dos pequeños orificios, se forma una bolsa de aire que impide que el aire ingrese al sistema. A medida que el plástico triturado y sólido se introduce en el sistema, se forma una bolsa de aire que permite la alimentación continua del sistema. Las cajas del quemador de concha permiten el calor de convección y el calor radiante, permitiendo un calor uniforme y continuo.

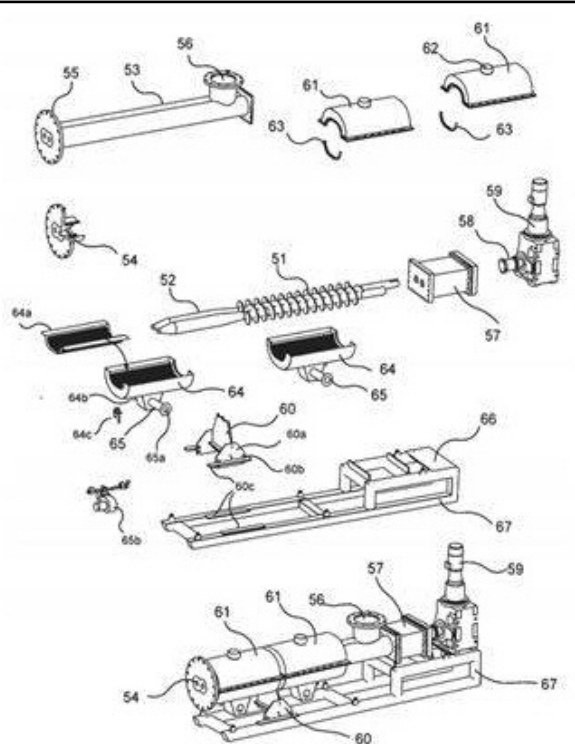

FIG. 4

VIENE DE LA PÁGINA ANTERIOR

12 SOLICITUD DE PATENTE DE INVENCION FASE NACIONAL PTC.

21 P2019-0021

85 30/01/2019

86 PCT/US2017/047479 18/08/2017

30 US 62/379,372 25/08/2016

87 WO2018/039051 01/03/2018

71 ELI LILLY AND COMPANY

LILLY CORPORATE CENTER, 46285, INDIANÁPOLIS, INDIANA, [US]

74 MARIA DEL PILAR TRONCOSO

72 MARK DAVID REKHTER [US]; QING SHI [US]

51 A 61K 31/4985, A 61P 13/12, C 07D 471/14

54 DERIVADO DE TRIAZOLOPIRAZINONA ÚTIL COMO UN INHIBIDOR DE PDE1 HUMANA.

57 La presente invención se refiere a un compuesto de Fórmula I: o una sal del mismo farmacéuticamente aceptable, para uso como un inhibidor de PDE1 humana.

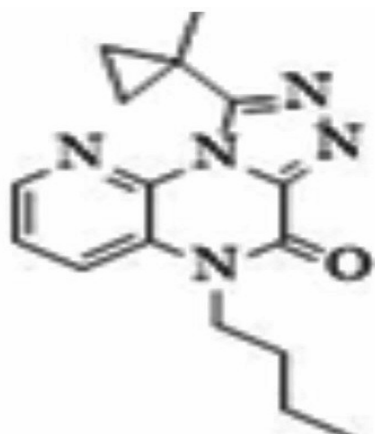

SOLICITUD DE MODELO DE UTILIDAD

12 SOLICITUD DE MODELO DE UTILIDAD

21 U2017-0119

22 10/05/2017

71 SHARELY STEPHANY ACEVEDO ALCANTARA

CARMEN MENDOZA DE CORNIELLE NO. 60, ENSANCHE QUISQUEYA, DISTRITO NACIONAL, SANTO DOMINGO, [DO]

74 SHARELY STEPHANY ACEVEDO ALCANTARA.

72 SHARELY STEPHANY ACEVEDO ALCANTARA [DO]

51 G 01N 11/00, G 01N 11/02

54 VISCOSÍMETRO AUTOMÁTICO DE COPAS.

57 El presente Modelo de Utilidad es un dispositivo electrónico que permite medir de manera automática y segura la viscosidad de líquidos, reduciendo así el factor tiempo y los márgenes de errores en la medición. La figura 2 representa el modelo de utilidad pues muestra todas las partes fundamentales del funcionamiento del viscosímetro; {la copa de viscosidad (15), el sistema electrónico de temperatura [sensor de temperatura (10), bloque de aluminio (14), ventiladores (16 y 18)], la parte principal del sistema electrónico donde se contiene [Arduino UNO rev (12)], se maneja [botón (11)] y se presenta [pantalla LCD (22)] el programa del equipo.

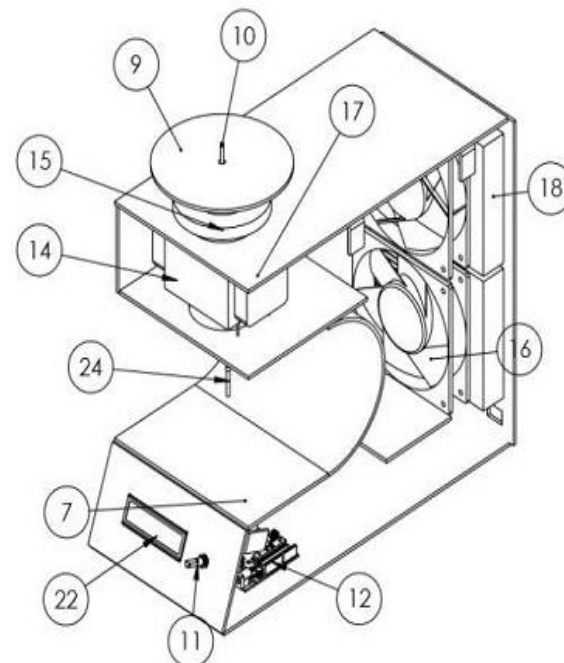

FIG. 2

DEPARTAMENTO DE INVENCIONES
ACTOS MODIFICATORIOS

NO. EXPEDIENTE	FECHA SOL. MODIF.	ART. 32, NUM. 1 Y 2; ART. 149, NUM. 1 Y ART. 150 LEY 20-00 APLICADOS	TITULO DEL EXPEDIENTE	TITULAR ANTERIOR	TITULAR ACTUAL	REGISTRO NO.
P2009-0253	15/3/17	32	NUEVA COMPOSICIÓN FARMACÉUTICA QUE COMPRENDE BIS-(MONOETANOLAMINA) DEL ACIDO 3'[(2Z)-1-(3,4-DIMETILFENIL)-1,5-DIHI-DRO-3-METIL-5-OXO-4H-PIRAZOL-4-ILIDENO]HIDRAZINO]-2'-HIDROXI-[1,1'-BIFENIL]-3-CARBOXILICO	GLAXO SMITHKLINE LLC.	GLAXO GROUP LIMITED	NO
P2009-0253	15/3/17	32	NUEVA COMPOSICIÓN FARMACÉUTICA QUE COMPRENDE BIS-(MONOETANOLAMINA) DEL ACIDO 3'[(2Z)-1-(3,4-DIMETILFENIL)-1,5-DIHI-DRO-3-METIL-5-OXO-4H-PIRAZOL-4-ILIDENO]HIDRAZINO]-2'-HIDROXI-[1,1'-BIFENIL]-3-CARBOXILICO	GLAXO GROUP LIMITED	NOVARTIS PHARMA AG.	NO
P2009-0253	15/3/17	32	NUEVA COMPOSICIÓN FARMACÉUTICA QUE COMPRENDE BIS-(MONOETANOLAMINA) DEL ACIDO 3'[(2Z)-1-(3,4-DIMETILFENIL)-1,5-DIHI-DRO-3-METIL-5-OXO-4H-PIRAZOL-4-ILIDENO]HIDRAZINO]-2'-HIDROXI-[1,1'-BIFENIL]-3-CARBOXILICO	NOVARTIS PHARMA AG	NOVARTIS AG.	NO
P2010-0001	15/3/17	32	FORMULACIONES DE ANTICUERPOS	GLAXO SMITHKLINE LLC.	NOVARTIS PHARMA AG.	NO
P2010-0001	15/3/17	32	FORMULACIONES DE ANTICUERPOS	NOVARTIS PHARMA AG	NOVARTIS AG.	NO
P2010-0326	15/3/17	32	COMPUESTOS DE TIAZOL Y OXAZOL DE BENCE-SULFONAMIDA ACTIVOS COMO INHIBIDORES DE CINASAS DE TIROSINA RECEPTORES (RTKS)	GLAXO SMITHKLINE LLC	GLAXO GROUP LIMITED.	NO
P2010-0326	15/3/17	32	COMPUESTOS DE TIAZOL Y OXAZOL DE BENCE-SULFONAMIDA ACTIVOS COMO INHIBIDORES DE CINASAS DE TIROSINA RECEPTORES (RTKS)	GLAXO GROUP LIMITED.	NOVARTIS PHARMA AG.	NO
P2010-0326	15/3/17	32	COMPUESTOS DE TIAZOL Y OXAZOL DE BENCE-SULFONAMIDA ACTIVOS COMO INHIBIDORES DE CINASAS DE TIROSINA RECEPTORES (RTKS)	NOVARTIS PHARMA AG.	NOVARTIS AG.	NO
P2011-0236	15/3/17	32	HIDROCLORURO DE N-((1S)-2-AMINO-1-((3-FLUOROFENIL)METIL)ETIL)-5-COLORO-4-(4CLORO-1-METIL-1H-PIRAZOL-5-IL)-2-TIOFENOCARBOXAMIDA CRISTALINO	GLAXO SMITHKLINE LLC	NOVARTIS PHARMA AG.	NO
P2011-0236	15/3/17	32	HIDROCLORURO DE N-((1S)-2-AMINO-1-((3-FLUOROFENIL)METIL)ETIL)-5-COLORO-4-(4CLORO-1-METIL-1H-PIRAZOL-5-IL)-2-TIOFENOCARBOXAMIDA CRISTALINO	NOVARTIS PHARMA AG.	NOVARTIS AG.	NO
P2012-0091	15/3/17	32	COMBINACIONES ÚTILES PARA EL TRATAMIENTO DE CANCER EN UN MAMIFERO	GLAXO SMITHKLINE LLC.	GLAXO GROUP LIMITED.	NO
P2012-0091	15/3/17	32	COMBINACIONES ÚTILES PARA EL TRATAMIENTO DE CANCER EN UN MAMIFERO	GLAXO GROUP LIMITED.	NOVARTIS PHARMA AG.	NO
P2012-0091	15/3/17	32	COMBINACIONES ÚTILES PARA EL TRATAMIENTO DE CANCER EN UN MAMIFERO	NOVARTIS PHARMA AG.	NOVARTIS AG.	NO
P2013-0138	15/3/17	32	NUEVA COMPOSICION FARMACEUTICA	GLAXO SMITHKLINE INTELLECTUAL PROPERTY (NO. 2) LIMITED.	NOVARTIS PHARMA AG.	
P2013-0138	15/3/17	32	NUEVA COMPOSICION FARMACEUTICA	NOVARTIS PHARMA AG.	NOVARTIS AG.	NO
P2014-0238	15/3/17	32	PROCEDIMIENTO PARA LA FABRICACION DE MEDICAMENTOS UTILES PARA EL TRATAMIENTO DE LAS DERMATOSIS SENSIBLES A LOS ESTEROIDES	GLAXO SMITHKLINE INTELLECTUAL PROPERTY (NO. 2) LIMITED.	NOVARTIS PHARMA AG.	NO
P2014-0238	15/3/17	32	PROCEDIMIENTO PARA LA FABRICACION DE MEDICAMENTOS UTILES PARA EL TRATAMIENTO DE LAS DERMATOSIS SENSIBLES A LOS ESTEROIDES	NOVARTIS PHARMA AG.	NOVARTIS AG.	NO
P2016-0072	15/3/17	32	ANTICUERPOS CONJUGADOS CONTRA LY75 PARA EL TRATAMIENTO DEL CÁNCER	OXFORD BIOTHERAPEUTICS LTD.	BERLIN-CHEMIE AG.	NO

EN VIRTUD DEL ART. 159 DE LA LEY 20-00 SOBRE PROPIEDAD INDUSTRIAL, FUERON PUBLICADAS EN NUESTRA PAGINA WEB WWW.ONAPI.GOB LAS SIGUIENTES RESOLUCIONES DE APELACIONES, EMITIDAS POR LA DIRECTORA GENERAL.

NO. RESOLUCION	FECHA	RECURSO	SIGNO RECURRENTE	SIGNO RECURRIDO
0001-2019	31/01/2019	APELACION	EXXON	AXXON

PUBLICACION SOLICITUD SIGNOS DISTINTIVOS (NOMBRES COMERCIALES)

Esta publicación incluye todas las solicitudes con pago de publicación recibidas del 8 al 20 de Febrero de 2019

[210] EXP.	[220] SOL. FECHA	[561] NOMBRE COMERCIAL	[510] ACTIVIDAD	[730] SOLICITANTE
E/2019-2197	16/1/19	BUILDING THE MINDS THAT BUILD THE FUTURE (LEMA COMERCIAL)	LEMA COMERCIAL ASOCIADO AL NOMBRE COMERCIAL: NOTRE DAME SCHOOL, REG. NO. 200627	NOTRE DAME SCHOOL, S.R.L.
E/2019-2721	18/1/19	EL ARTE DE LA INGENIERIA (LEMA COMERCIAL)	LEMA COMERCIAL ASOCIADO AL NOMBRE COMERCIAL: THERRESTRA, REG. NO. 467389	THERRESTRA, S.A.S.
E/2019-2343	17/1/19	LA GENTE QUE SABE DE UPS (LEMA COMERCIAL)	LEMA COMERCIAL ASOCIADO AL NOMBRE COMERCIAL: A. CH. CONTRATISTAS ELECTROMECANICOS, REG. NO. 163140	A. CH. CONTRATISTAS ELECTROMECANICOS, S.R.L.
E/2018-43565	26/10/18	LOS PROFESIONALES DE LA HIGIENE (LEMA COMERCIAL)	LEMA COMERCIAL ASOCIADO AL NOMBRE COMERCIAL: LABORATORIO FARMACEUTICO PROQUIMED, REG. NO. 392276	LABORATORIO FARMACEUTICO PROQUIMED, S.R.L.
E/2019-5156	5/2/19	RUFO, EL LEON DEL ESCOGIDO (LEMA COMERCIAL)	LEMA COMERCIAL ASOCIADO AL NOMBRE COMERCIAL: ESCOGIDO BASEBALL CLUB, REG. NO. 494653	ESCOGIDO BASEBALL CLUB
E/2019-4346	30/1/19	SOLUCIONES CON VALOR DE FAMILIA (LEMA COMERCIAL)	LEMA COMERCIAL ASOCIADO AL NOMBRE COMERCIAL: CREDIMETA, REG. NO. 332136	INMOBILIARIA D & E, S.R.L.
E/2019-3316	24/1/19	TODO ESTÁ BAJO EL SOL, DESCÚBRELO (LEMA COMERCIAL)	LEMA COMERCIAL ASOCIADO AL NOMBRE COMERCIAL: LUIGI TOURS, REG. NO. 436700	LUIS EDUARDO PEREZ MARTÍNEZ
E/2019-3626	25/1/19	VIVE MOMENTOS MEMORABLES (LEMA COMERCIAL)	LEMA COMERCIAL ASOCIADO AL NOMBRE COMERCIAL: ASOCIACION POPULAR DE AHORROS Y PRESTAMOS, REG. NO. 47726	ASOCIACION POPULAR DE AHORROS Y PRESTAMOS APAP

PUBLICACION REGISTROS SIGNOS DISTINTIVOS (NOMBRES COMERCIALES)

Esta publicación incluye todas las solicitudes con pago de publicación recibidas del 8 al 20 de Febrero de 2019

[210] EXP.	[220] SOL. FECHA	[561] NOMBRE COMERCIAL	[510] ACTIVIDAD	[730] SOLICITANTE	[111] REGISTRO
E/2010-21643	16/9/10	COLEGIO EVANGELICO EL NAZARENO	EDUCACION PRIMARIA Y PREPRIMARIA.	FRANCISCO JAVIER CUEVAS LA FONTAINE	300419
E/2011-15344	21/6/11	PROYECTO NACTSHLAN	FORMACION TECNICO - VOCACIONAL Y GESTION DE RECLUTAMIENTO PARA INSERCIÓN LABORAL DE RR.HH	MARIA JACOBA NICASIO NUÑEZ	316743

PUBLICACION REGISTROS SIGNOS DISTINTIVOS (NOMBRES COMERCIALES)

Esta publicación incluye todas las solicitudes (unificadas) que han obtenido su carta certificado del 8 al 20 de Febrero de 2019

[210] EXP.	[220] SOL. FECHA	[561] NOMBRE COMERCIAL	[510] ACTIVIDAD	[730] SOLICITANTE	[111] REGISTRO
E/2019-7061	15/2/19	"JOSÉ MANUEL BATISTA-MANUEL BATISTA"	OFRECER AYUDA Y APOYO A POBLACIONES VULNERABLES: ADULTOS MAYORES, ADOLESCENTES EMBARAZADAS, DISCAPACITADOS, DEPORTADOS	JOSE MANUEL BATISTA PLACIDO	539347
E/2019-3853	15/2/19	"SOFTWARE CREATORS GROUP" -SOFTCUBE	DESARROLLO, IMPLEMENTACIÓN, MODIFICACIÓN, ACTUALIZACIÓN, RECOPIACIÓN, ANÁLISIS Y DISEÑO DE SOFTWARE	ROGER TOLL	539308
E/2019-3585	25/1/19	008 INVESTMENT GROUP	REPRESENTACIÓN DE ARTISTAS, PRODUCCIÓN Y COMERCIALIZACIÓN DE EVENTOS Y ESPECTÁCULOS PÚBLICOS Y PRIVADOS, AGENCIA DE PUBLICIDAD, PRODUCCIÓN RADIAL	JOSÉ ABRAHAM GONZÁLEZ KASSE	538523
E/2019-5677	7/2/19	123 CLEAN MULTI SERVICES	SERVICIOS DE LIMPIEZA, REPARACIONES, MANTENIMIENTOS, FUMIGACIÓN Y CONSERJERÍA DE TODO TIPO DE ESPACIO, MOBILIARIO O EQUIPO	MELISSA DUME SILVESTRE, MARIA ISABEL CIFRE MATEO	538961
E/2019-6419	12/2/19	24TIC	CONSULTORÍAS Y SERVICIOS DE INFRAESTRUCTURA, TELECOMUNICACIONES Y SEGURIDAD TIC	RONALD GREGORY GONZALEZ GONZALEZ	538796
E/2019-7198	18/2/19	3 AMIGOS RESTO & BAR PUNTA CANA	EXPENDIO DE BEBIDAS ALCOHÓLICAS, PRESENTACIÓN DE SHOW NOCTURNOS ARTÍSTICOS, ACTIVIDADES ARTÍSTICAS EN GENERAL.	PIERRE CANTIN	539473
E/2019-5782	7/2/19	3RZ+	VENTA DE ZAFACONES, MATERIAL DE LIMPIEZA EN GENERAL, RECICLAJE, MANEJO DE RESIDUOS, SERVICIOS DE LIMPIEZA.	GEORGE ELIAS ANTONIOS TAHAN MAUAD	538243
E/2018-39036	26/9/18	4BRO BREWING COMPANY	SEVICIOS DE CERVECERÍA ARTESANAL.	JESUS RAUL GIL CASTRO	538083
E/2019-5906	8/2/19	4K PRINT	IMPRESIÓN, SELLOS, ROTULACIÓN, SERIGRAFÍA, PUBLICIDAD.	ANDRICKSON ANTONIO MINAYA LIRIANO	538229
E/2019-4668	18/2/19	4SALES LOGISTIC, 4SL	REPRESENTACIÓN DE MARCAS, COMPRA, VENTA, COMERCIALIZACIÓN Y DISTRIBUCIÓN DE ALIMENTOS Y BEBIDAS ALCOHÓLICAS Y NO ALCOHÓLICAS	RADHAMES YOELYS TEJEDA SANCHEZ, CARLOS MANUEL ORTIZ VELEZ	539480
E/2019-5457	6/2/19	7 ZERO ESTUDIO	EMPRESA QUE SE DEDICARÁ A LA PRESTACIÓN SERVICIOS DE ASESORAMIENTO Y APOYO EXTERNO A OTRAS EMPRESAS	ADRIANA PATRICIA SANTA MARTINEZ	537947
E/2019-6493	12/2/19	9SUNS	EXPENDIO DE BEBIDAS ALCOHÓLICAS.	MIRLANDE FRANCILLO	539215
E/2019-5949	8/2/19	A TO Z, PURCHASING	COMPRA Y VENTA DE REPUESTOS PARA VEHÍCULOS NUEVOS Y USADOS.	JONATHAN DENNERY DEJOIE	538905
E/2019-7216	18/2/19	A&C SANTANA & ASOCIADOS	ADMINISTRACIÓN ALQUILERES Y VENTAS DE CASAS Y APARTAMENTOS.	ARSENIO SANTANA CASTILLO	539481
E/2019-5177	8/2/19	A&E TOURS	AGENCIA DE VIAJES TURÍSTICOS, SERVICIOS DE TRANSPORTE TURÍSTICO.	ELIA REYNOSO OLAVERRIA, ADAMILCA VENTURA COLON DE REYNOSO	538382
E/2019-4449	15/2/19	A.M.J SOLUCIONES	FINANCIERA, PRÉSTAMOS PERSONALES, EMPRESARIALES, HIPOTECARIOS, RENT CARS, AUTOSERVICIOS MÚLTIPLES, TALES COMO: FINANCIAMIENTO PARA VEHÍCULOS	ESMAILIN ANTONIO FIGUEROO GRULLON	539505
E/2019-6554	13/2/19	A.N.N.A LAND	ACTIVIDADES AGRÍCOLAS	ALAIN SEGUIN	538810
E/2019-5398	6/2/19	ABAPROMANGO	DISTRIBUCIÓN DE PRODUCTOS: FRUTAS Y VEGETALES A NIVEL LOCAL E INTERNACIONAL.	ANDRÉS ONERSIMO MEJÍA BAEZ	537925
E/2019-2141	14/2/19	ABNER DISEÑO	CONSTRUCCIÓN Y VENTA DE ESCENOGRAFÍAS Y PANELES.	EVARISTA FERNANDEZ DE VILLAR	539091
E/2019-2763	13/2/19	AC PALMERAS MODELS & PROMOTION	AGENCIA DE MODELOS PARA EVENTOS, PROMOCIONES, EDECANES, PROTOCOLO.	ANDREINA CHIQUINQUIRA RUIZ FLORES	539169
E/2019-7266	18/2/19	ACADEMIA DE BASEBALL OLIVER MATEO	ENTRENAR A JÓVENES PROSPECTO EN LA DISCIPLINA DEL BASEBALL PROFESIONAL Y/O EN CUALQUIER OTRA DISCIPLINA DEPORTIVA, TALES COMO BASKETBALL, SOFTBALL, TENIS, FOOTBALL.	OLIVER JHOAN MATEO VILLANUEVA, VICTOR BENJAMIN CARRASCO MORETA	539499
E/2019-7360	19/2/19	ACADEMIA PC INTERNACIONAL	PREPARACIÓN DEPORTIVA (BASEBALL, FOOTBALL, SOCCER, VOLLEYBALL).	MIGUEL FLORES BELLO	539493
E/2019-1694	16/1/19	ACCESORIOS Y VENTAS DE CELULARES ENCARNACION	VENTAS DE CELULARES Y ACCESORIOS EN GENERAL.	JOSELO REYES ENCARNACION	538509
E/2019-6430	12/2/19	ACERCON INGENIERIA	INGENIERIA Y CONSTRUCCION EN OBRAS CIVILES.	OSCAR ANDRES GONZALEZ OVALLES, CARLOS ANTONIO PEÑA MORROBEL	538922
E/2019-5026	15/2/19	ACTI PROJECTS	CONSTRUCCIÓN, REFORMA Y REPARACIÓN DE EDIFICIOS RESIDENCIALES, REPARACIÓN DE VIVIENDAS UNIFAMILIARES.	CAROLYN RAFAELINA ACOSTA	539320
E/2019-4978	4/2/19	ACTIVISTAS COMUNITARIOS KM 13 AC-13	ENTIDAD SIN FINES DE LUCRO DEDICADA A LA DEFENSA, APOYO Y AL DESARROLLO DEL SECTOR.	GABRIEL ENRIQUE PARRA ORTEGA	538425
E/2019-5413	6/2/19	ADB BROADCAST	MANTENIMIENTO, REPARACIÓN Y RECONSTRUCCIÓN DE EQUIPOS DE ENLACE Y TRANSMISIÓN EN LAS BANDAS VHS Y UHF Y BROADCASTING (COMUNICACIONES).	ANDRES MIGUEL DE BACKER DU BREIL	537930
E/2019-938	5/2/19	ADELFA VILLAGE	ALQUILER DE ESPACIO VACACIONAL	JHONATTAN DAVID ROSARIO PAULINO	538358
E/2019-5604	11/2/19	ADM SALON	SALON DE BELLEZA, COMPRA Y VENTA DE PRODUCTOS PARA EL CABELLO.	AMARILYS DE OLEO MORILLO DE URBAEZ	538603
E/2018-46903	12/2/19	ADRIAN SERVICES & FIRE	INSTALACIÓN SISTEMA CONTRA INCENDIO Y SEGURIDAD OCUPACIONAL.	JESUS ALBERTO TORIBIO	539085
E/2018-49482	12/2/19	AEROPUERTO INTERNACIONAL DE BAVARO AIB	SERVICIOS DE ADMINISTRACIÓN Y GESTIÓN AEROPORTUARIA EN GENERAL.	ALBERTO ALEJANDRO DURÁN SANTANA	539451
E/2019-5612	7/2/19	AGENCIA FRONTERIZA DE SERVICIOS TURÍSTICOS Y CULTURA, AFROSTURC.	CONECTAR A SUS CLIENTES CON UNA AMPLIA GAMA DE PRODUCTOS Y SERVICIOS RELACIONADOS CON EL TURISMO: EXCURSIONES, HOSPEDAJES, BALNEARIOS, RESTAURANTES TÍPICOS, RUTAS EXÓTICAS, TOURS.	RUBEN DARIO VILLALONA	538168
E/2019-6741	13/2/19	AGENDA LIBRE PAOLA REYES JORGE	PRODUCCION DE ACTIVIDADES PERIODISTICAS PARA MEDIOS DE COMUNICACION. ASESORIA EN COMUNICACION, MERCADEO, PUBLICIDAD, PROMOCION Y VENTAS.	ELIZABETH PAOLA REYES JORGE	539067
E/2019-6387	12/2/19	AGIDOM, ACADEMIA GRAFICO INDUSTRIAL DOMINICANA	DAR CAPACITACIÓN TÉCNICA, EN EL ÁREA DE LA INDUSTRIA GRÁFICA A JÓVENES Y ADULTOS INTERESADOS EN OBTENER UNA HERRAMIENTA QUE LE PERMITA SU INSERCIÓN EN EL MERCADO LABORAL DE LOS TALLERES PUBLICITARIOS.	REINA MARIA MARIN INFANTE, JORGE LUIS FELIX DURAN	538785
E/2019-6746	13/2/19	AGRADECIDOS CENTRO DE DESARROLLO INTEGRAL PARA LA NIÑEZ Y LA ADOLESCENCIA, ACEINNA	ENTIDAD SIN FINES DE LUCRO, DEDICADA A PROVEER LA ASISTENCIA SOCIAL Y FORMACIÓN TÉCNICA A NIÑOS Y ADOLESCENTES.	ILSIA ESTHER CABRERA POZO DE APONTE	539033

[210] EXP.	[220] SOL. FECHA	[561] NOMBRE COMERCIAL	[510] ACTIVIDAD	[730] SOLICITANTE	[111] REGISTRO
E/2018-49900	6/2/19	AGRENORTE	EXTRACCIÓN Y TRANSPORTACIÓN DE AGREGADOS BRUTOS Y PROCESADOS, ASÍ COMO A LA VENTA DE MATERIALES TALES COMO: ARENA, GRAVA, GRAVILLIN, MATERIALES DE RELLENOS Y OTROS	CEMENTOS CIBAO S.A.	538433
E/2019-5912	8/2/19	AGRO COMERCIAL LUIS RAFAEL	VENTA DE INSUMOS AGRÍCOLAS.	LUIS RAFAEL GONZALEZ LEONARDO	538763
E/2019-5808	7/2/19	AGRO-ECOTURISMO LA REJOYA	GANADERÍA, AGRICULTURA, TURISMO AGRO-ECOLÓGICO, SERVICIOS AGROPECUARIOS, AGRO-ECOTURISMO.	JHONNY LEONEL SILVERIO REYES	538051
E/2018-49608	11/12/18	AGROINDUSTRIA CAYMAR	COMPRA, VENTA, DISTRIBUCIÓN, PRODUCCIÓN Y TRANSFORMACIÓN DE BIENES AGRÍCOLAS, PRODUCTOS Y SERVICIOS RELACIONADOS CON LA SILVOAGROPECUARIA Y AGROINDUSTRIA.	DOMINGO ARTURO HOLGUIN MARTINEZ, DENNY MANUEL GERONIMO CARABALLO	538016
E/2019-4242	7/2/19	AGROPEARIAS	IMPORTACIÓN, DISTRIBUCIÓN Y VENTAS DE CERDOS, HUEVOS, POLLOS, GALLINAS, GANADOS Y TODO LO CONCERNIENTE A ESTA ACTIVIDAD AGROPECUARIA.	RANDY RAFAEL ARIAS CRUCETA	538306
E/2018-16705	5/2/19	AGROPECUARIA ALCADI	EXPLOTACIÓN AGRÍCOLA, GANADERA, PISCICULTURA, APICULTURA.	MILDRED ALTAGRACIA RAMIREZ MENDEZ, DIONIS ALFONSO SANCHEZ CARRASCO	538105
E/2019-6825	14/2/19	AGROPECUARIA LAS GARITAS	COMPRA Y VENTA DE CACAO, ARRENDAMIENTO DE FINCA, EXPORTACIÓN E IMPORTACIÓN DE INSUMOS AGRÍCOLAS, TODO EN LOS AGRONEGOCIOS.	JAIRO RICARDO ACOSTA ALONZO	539151
E/2019-5613	12/2/19	AGROPECUARIA PAULINO SANCHEZ	COMPRA Y VENTA DE PRODUCTOS AGROVETERINARIOS, PESTICIDAS E INSUMOS PARA LA HIGIENE DE LOS ANIMALES	AGUSTIN DE JESUS PAULINO SANCHEZ	538726
E/2019-2012	15/2/19	AGROQUIMICA ANYELIN SANCHEZ	VENTAS DE PRODUCTOS AGRÍCOLAS Y VETERINARIOS.	ANYELIN JOSE PEGUERO SANCHEZ	539397
E/2019-2015	15/2/19	AGROQUIMICA SORIANO BRITO	VENTA DE PRODUCTOS AGRÍCOLAS EN GENERAL.	LUIS GILBERTO SORIANO BRITO	539404
E/2019-4710	12/2/19	AGROSERVICIOS Y VETERINARIA GARCÍA CACERES	COMPRA Y VENTA DE PRODUCTOS AGRO VETERINARIOS, ALIMENTO PARA CRIANZA DE ANIMALES, PESTICIDAS E INSUMOS PARA LA HIGIENE DE LOS ANIMALES	FELIX RAFAEL GARCIA CACERES	538745
E/2019-5666	7/2/19	AGRO-VETERINARIA FRANCISCO ANTONIO RODRIGUEZ VARGAS	VENTA DE PRODUCTOS AGRO-QUÍMICOS.	FRANCISCO ANTONIO RODRIGUEZ VARGAS	538059
E/2019-5664	7/2/19	AGRO-VETERINARIA LARA	DISTRIBUCIÓN Y VENTA DE PRODUCTOS VETERINARIOS, ALIMENTOS PARA ANIMALES, EQUIPOS Y ACCESORIOS PARA LOS MISMOS.	RAMON CIRIACO LARA LARA	538228
E/2019-7132	15/2/19	AGROVETERINARIA MINIEL	VENTA DE AGROQUÍMICOS Y VETERINARIOS.	HENRY MILCIADES FERRERAS TRINIDAD	539407
E/2019-6596	13/2/19	AGUA VISTA AL VALLE	PROCESADORA, ENVASADORA Y VENTA DE AGUA.	MARIA CRISTINA HILARIO PAULA	538848
E/2019-6175	11/2/19	AHORRO ESTILOS, VISTE COMO QUIERES.	COMPRA Y VENTA DE ROPAS, ZAPATOS Y ACCESORIOS DE PRIMERA Y SEGUNDA MANO.	CINTIA MABEL BALBUENA GIL	539076
E/2019-3299	7/2/19	AIOTECH	COMERCIALIZACIÓN, MANTENIMIENTO Y SERVICIOS DE EQUIPOS DE TECNOLOGÍA EN GENERAL Y AFINES. VENTA DE INSUMOS Y MOBILIARIO DE OFICINA	SANDY ALEXIS GONZALEZ GONZALEZ	538346
E/2019-5262	11/2/19	AJIMENEZ GROUP	ASESORÍA Y CONSULTORÍA ADMINISTRATIVA, CONTABLE, INFORMÁTICA, COACHING, EDUCACIÓN FORMATIVA, ENTRENAMIENTO PERSONAL	ANTONIA JIMENEZ TEJADA	538972
E/2019-2879	22/1/19	AJM SOLUTIONS	OFRECER SERVICIOS DE FORMACIÓN, CAPACITACIÓN, ASESORÍAS EMPRESARIALES Y FINANCIERAS. SOLUCIONES DE SISTEMAS TECNOLÓGICOS.	EILYN LISSETTE MARTINEZ SANCHEZ	539099
E/2019-4839	1/2/19	AJO DEL PAIS JM	RESTAURANTE.	JAVIER A MONCLOVA SILVA	538018
E/2019-5326	13/2/19	ÁKEMA EVENTOS & CATERING	COORDINACIÓN, PLANIFICACIÓN Y MONTAJE DE EVENTOS, SERVICIO CATERING, PROTOCOLO, ALIMENTOS Y BEBIDAS.	MIGUELINA ALEXANDRA APONTE ALMANZAR	539177
E/2019-5488	11/2/19	AL CHELE.COM	PRESTACIÓN DE SERVICIOS FISCALES, PLANIFICACIÓN FISCAL, REVISIONES FISCALES, CONSULTAS SOBRE PROBLEMAS FISCALES ESPECÍFICOS	JOSE EURIPIDES JIMENEZ ACOSTA	538586
E/2019-5208	5/2/19	ALATER SERVICIOS EMPRESARIALES	ADMINISTRACIÓN DE EDIFICIOS CORPORATIVOS Y CONDOMINIOS; EJECUCIÓN DE PROYECTOS DE INGENIERÍA Y ARQUITECTURA; INTERMEDIACIÓN EN COMPRA Y VENTA DE PROPIEDADES	TERESA VICTORIA VALLEJO REGUERO	537942
E/2019-2477	14/2/19	ALBA BROWS PERMANENT MAKE UP	SERVICIOS SEMI PERMANENTES EN CEJAS, LABIOS, OJOS, AREOLAS Y CAPACITACIONES EN EL ÁREA DE LA BELLEZA.	ALBA CAROLINA GUTIERREZ POLANCO	539110
E/2019-5532	12/2/19	ALBA ROBLES MEDIA TU SCOUT APP	SERVICIOS DE DISEÑOS Y ELABORACIÓN DE APLICACIÓN DIGITAL PARA RECLUTAMIENTO DEPORTIVO	ANGEL FRANCISCO SALVADOR ALBA DAUHAJRE	538725
E/2019-6155	11/2/19	ALBERTO FELIZ BELLO & HIJOS	SERVICIOS DE PRODUCCIÓN, EXPORTACIÓN, COMPRA Y VENTA DE CAFÉ Y CRIANZA DE GANADO, PARA LA PRODUCCIÓN DE CARNE Y LECHE.	CESAR AUGUSTO FELIZ FOLCH, JULIO ALBERTO FELIZ FOLCH	538832
E/2019-6092	11/2/19	ALBUROD	COMERCIALIZACIÓN Y VENTA DE BEBIDAS Y ALIMENTOS PARA EL PÚBLICO EN GENERAL, RESTAURANTE.	IAN ERNESTO ALBURQUERQUE FLORES	538610
E/2019-1098	6/2/19	ALDEAS DE PAZ	COMPRA Y VENTA DE PROPIEDADES INMOBILIARIAS; ADMINISTRACIÓN Y GESTIÓN DE LOS MISMOS. SERVICIOS DE MARKETING.	MANFRED MÖNNIGHOFF	538422
E/2019-6425	12/2/19	ALIMENTOS BALANCEADOS BARAHONA ALBABA	ELABORACIÓN, VENTAS Y DISTRIBUCIÓN DE ALIMENTOS BALANCEADOS PARA ANIMALES, ASÍ COMO PRODUCTOS AGROQUÍMICOS.	FERNANDO BAEZ MEDRANO	538916
E/2019-7129	15/2/19	ALIMET DIFE	FABRICACIÓN, IMPORTACIÓN Y DISTRIBUCIÓN DE FÓSFOROS.	IVAN DE JESUS GARCIA TAVERAS	539403
E/2019-5538	19/2/19	ALISBEL SALÓN DE BELLEZA & MAKEUP	SALÓN DE BELLEZA Y MAQUILLAJE.	ALISBEL CARMEN SANTANA HOLGUIN	539511
E/2019-4763	8/2/19	ALL GADGETS RD SIRIUS	VENTA DE EQUIPOS TECNOLÓGICOS Y ACCESORIOS ELECTRÓNICOS.	ESTARLING ANIBAL DE LA CRUZ CASTRO, HAMAL FIALLO HOFFIZ	538393
E/2019-6330	12/2/19	ALL GREEN CITRIC PROJECT AGRECIPRO	PRODUCCIÓN, VENTAS Y COMERCIALIZACIÓN DE PRODUCTOS CITRICOS EN GENERAL.	JUAN FRANCISCO GARCIA RODRIGUEZ	538522
E/2019-5642	7/2/19	ALLANCY PETROLEUM	VENTA, COMPRA Y DISTRIBUCIÓN DE COMBUSTIBLES.	RADHAMES MARTIN DELGADO DE LEÓN, PEDRO ROSARIO	538197
E/2018-41023	15/2/18	ALL-GLASSES CM	IMPORTACION, VENTA AL POR MENOR DE INSTRUMENTOS OPTICOS, REPARACION DE APARATOS OPTICOS, Y VENTA AL POR MENOR DE CRISTALES, GAFAS, LENTES DE CONTACTO	ALL-GLASSES C.M., SRL.	539383
E/2019-3525	25/1/19	ALMACEN DEL SOL CABARETE	VENTA DE PROVISIONES AL POR MAYOR Y DETALLE, COMESTIBLES, DESECHABLES, BEBIDAS Y ARTÍCULOS DE CONSUMO AFINES	JEAN FRANCOIS CLAVEAU	537988
E/2019-5732	7/2/19	ALMACENES DEL SOL	COMPRA, VENTAS, FABRICACIÓN Y EXPORTACIÓN DE TEJIDOS, CONFECCIONES, FANTASÍAS, ARTÍCULOS PARA EL HOGAR, CRISTALERÍA, ADORNOS, JUGUETES	ALMACENES DEL SOL, S.R.L.	538529
E/2019-3454	6/2/19	ALMACENES GALERÍAS DEL SUR	DESARROLLO DE ALMACÉN DE PROVISIONES, NEGOCIOS DE SUPERMERCADOS Y EL COMERCIO AL POR MAYOR Y AL DETALLE Y A LA DISTRIBUCIÓN COMERCIAL DE TODO TIPO DE PRODUCTO DE ALIMENTACIÓN	LICORMART CASH AND CARRY, S.A.	538881
E/2019-4973	4/2/19	ALMAMOTOR	VENTA Y DISTRIBUCIÓN DE MOTOCICLETAS, VENTAS Y DISTRIBUCIÓN DE VEHÍCULOS, VENTAS Y DISTRIBUCIÓN DE PLANTAS ELÉCTRICAS.	ALMAMOTOR, SRL	538049
E/2019-5678	13/2/19	ALMEDI 24	COMPRA Y VENTA DE PRODUCTOS FARMACÉUTICOS, COSMÉTICOS Y PRODUCTOS DE HIGIENE EN GENERAL.	ALMACENES DE MEDICINAS 24 HORAS SRL	538837
E/2019-6565	13/2/19	ALPIM	SERVICIO DE CONTABILIDAD, ASESORÍA FISCAL, AUDITORIA Y TENEDURÍA DE LIBROS.	ANDY JHOAN GRULLÓN PEÑA, ISAUARA DEL CARMEN COFRESÍ VALERIO	538947
E/2019-4168	6/2/19	ALSURO COOKIES DOMINICANA	FABRICACIÓN, VENTA Y DISTRIBUCIÓN DE GALLETAS Y DULCES..	JOHANA ROSET CONTRERAS VIERA	538104
E/2019-4715	8/2/19	ALTEA INVERSIONES	COMPRA, VENTA Y DESARROLLO DE INMUEBLES TURÍSTICOS.	ALTEA INVERSIONES, S.R.L., ANNEMARIE BULJAT	538278
E/2019-7103	15/2/19	ALTOS DEL PALMAR	COMPRA Y VENTA DE TERRENOS, CONSTRUCCIÓN DE RESIDENCIAS Y VILLAS TURÍSTICAS.	ALTOS DEL PALMAR, SRL	539279
E/2019-2884	7/2/19	ALVAREZ ECOJUGUETES	PRODUCCIÓN Y COMERCIALIZACIÓN DE JUGUETES PARA ANIMALES DOMÉSTICOS.	LUIS FELIPE ALVAREZ GUTIERREZ	538314
E/2019-7127	15/2/19	ÁLVAREZ MIRANDA DISTRIBUTIONS	DISTRIBUCION, COMERCIALIZACION DE PRODUCTOS DE LIMPIEZA, CUIDADO PERSONAL, ALIMENTOS, BEBIDAS Y DESECHABLES	EDDY ARTURO ÁLVAREZ GONZALEZ, MARIELINA MIRANDA ARAUJO	539401
E/2019-7209	18/2/19	AMARCON	CONSTRUCTORA.	STEVEN DOMINGUEZ AMEZQUITA	539470
E/2019-5992	8/2/19	AMI FIESTA	ALQUILER DE ACCESORIOS PARA EVENTOS, PLANIFICACIÓN Y MONTAJE.	AUSTRIA ALTAGRACIA SUAREZ CORCINO, BETXAIDA ESTHER MENA ACOSTA	538557
E/2019-6868	14/2/19	ANAMAR Y ASOCIADOS	CORREDORES DE SEGURO	ANA MARIA DOMINGUEZ DE FIGUEROE	539082
E/2019-1331	7/2/19	ANDADORES DOMINICANA CAMILO ABREU	VENTAS, IMPORTACIÓN Y DISTRIBUCIÓN DE ANDADORES ORTOPÉDICOS E INFANTILES, SUMINISTROS Y EQUIPOS MÉDICOS Y DENTALES, ASÍ COMO TAMBIÉN UTENSILIOS, SOPORTES Y ACCESORIOS PARA LA SALUD Y BIENESTAR PERSONAL.	ROSSYBEL CONSUELO ABREU PAULINO, LUIS DE JESUS CAMILO JIMENEZ	538461
E/2019-7343	18/2/19	ANDESCOL DOMINICANA	DISEÑO, DESARROLLO, FABRICACIÓN Y COMERCIALIZACIÓN DE PRODUCTOS PARA OBRAS DE CONSTRUCCIÓN Y MANTENIMIENTO.	DANIEL GIRARDO MAYA	539495
E/2019-7387	19/2/19	ANNY PARRA BOUTIQUE	VENTAS DE ROPAS PARA DAMAS, CABALLEROS Y NIÑOS, PERFUMES, ZAPATOS Y CARTERAS.	ANNY PARRA	539530
E/2019-5601	14/2/19	ANTHONY HERRERA REPUESTOS	COMPRA Y VENTA DE REPUESTOS DE VEHÍCULOS DE MOTOR NUEVOS Y USADOS.	ANTHONY BRETON HERRERA	539120
E/2019-684	7/2/19	APARTA HOTEL EL YAGUACIL	ALQUILER DE INMUEBLES, APARTAMENTOS, HABITACIONES, VILLAS Y HOSPEDAJES TURÍSTICOS.	VICTOR BONIFACIO HENRIQUEZ FAMILIA	538344
E/2019-5064	11/2/19	APECA APLICACIONES ESPECIALIZADAS DEL CARIBE	SERVICIOS PARA LA CONSTRUCCIÓN Y MANTENIMIENTO.	RICARDO ANTONIO SANCHEZ DELGADO	538639
E/2019-3768	7/2/19	ARACHE ECOLOGIC GROUP	ENTIDAD SIN FINES DE LUCRO DEDICADA A EDUCAR A LAS FAMILIAS DOMINICANAS EN MATERIA DE RECICLAJE POR MEDIO DE LA RECOLECCIÓN	LUIS VLADIMIR REYES MENDOZA	538250
E/2019-5035	15/2/19	ARAMIS SOLUCIONES ELECTRICAS	VENTAS DE MATERIALES ELÉCTRICOS.	EDWIN ARAMIS VENTURA TEJADA	539338
E/2019-3153	11/2/19	ARCAMAR	VENTA DE ARTESANÍA Y MUEBLES RÚSTICOS.	PEDRO PABLO VILLANUEVA LORA	538667
E/2019-6089	13/2/19	ARCIRCLAR NAILBAR	PELUQUERÍA, NAIL BAR, UÑAS ACRÍLICAS, MAQUILLAJE PROFESIONAL, TINTADO DE CEJAS, POSTURA DE PESTAÑAS, VENTA DE ROPA Y ACCESORIOS.	GLADYS ARACELIS MATEO MONTERO	539113
E/2019-6674	13/2/19	ARDEMTI	SERVICIOS DE DESARROLLO WEB, DESARROLLO DE APLICACIONES Y DISEÑO GRÁFICO.	YOEL BAEZ ALCANTARA	538953
E/2019-4532	15/2/19	ARGELIS MIRABAL LA COCINA FRESH	ELABORACIÓN Y VENTA DE COMIDAS Y BEBIDAS.	ARGELIS VLADIMIR MIRABAL INFANTE	539025
E/2019-5549	11/2/19	ARIAS ROSA & ASOCIADOS	ASESORÍA CONTABLE, ASESORÍA FISCAL Y AUDITORIA.	GUSTAVO ADOLFO ARIAS ROSA	538556
E/2019-5192	5/2/19	ARIELINE SALÓN SUPPLY	SALÓN DE BELLEZA, VENTA DE PRODUCTOS Y SERVICIOS RELACIONADOS AL CUIDADO DEL CABELLO, DE LA PIEL, BELLEZA, ESTÉTICA, MAQUILLAJE, UÑAS, SPA Y TODA ACTIVIDAD RELACIONADA A LA ACTIVIDAD PRINCIPAL.	MADLINE ALTAGRACIA SANTOS VERAS	537991
E/2019-6647	13/2/19	ARJEMAR INVERSIONES	NEGOCIO DE BIENES RAÍCES PUDIENDO COMPRAR, VENDER, ALQUILAR Y CEDER INMUEBLES.	ARIADNA GABRIELA MENDEZ BURGOS	538924
E/2019-6098	11/2/19	ARM SMART	SERVICIOS ELECTROMECÁNICOS.	NEFTALI ENRIQUE CRUZ MENDEZ, YEFRI FEDERICO SANTANA RODRIGUEZ	538614

[210] EXP.	[220] SOL. FECHA	[561] NOMBRE COMERCIAL	[510] ACTIVIDAD	[730] SOLICITANTE	[111] REGISTRO
E/2019-5436	6/2/19	ARQ. DEWARD CRUZ & ASOCIADOS	EMPRESA DEDICADA AL DISEÑO Y CONSTRUCCIÓN DE INFRAESTRUCTURA EN GENERAL.	DEWARD CRUZ SUSANA	537916
E/2018-50983	18/2/19	ARQUITECTURA INGENIERÍA ARIMSA	SERVICIOS DE INGENIERÍA Y DISEÑO.	MIGUEL ANGEL MEDINA MOLINA, RAFICELI ALTAGRACIA SANTOS JIMENEZ	539472
E/2019-5403	15/2/19	ART&SHOW PRODUCTIONS INT-ASPI	PRESENTACIONES MUSICALES, REPRESENTACIONES ARTÍSTICAS, ASESORÍA EN EL ÁREA CULTURAL Y MUSICAL	SIBONEY RECORD, S.R.L.	539264
E/2019-6449	12/2/19	ARTES Y DECORACIONES ENEIDA JUMELLES	VENTAS DE ROPAS Y DECORACIÓN DE INTERIORES.	ENEIDA JUMELLES OSORIO	538931
E/2019-5645	13/2/19	ARTICO COMERCIAL	VENTA, COMPRA Y DISTRIBUCIÓN DE COMBUSTIBLES.	PEDRO ROSARIO, RADHAMES MARTIN DELGADO DE LEON	538992
E/2019-4472	5/2/19	ARTISAN JACK	PRODUCCIÓN DE CERVEZAS ARTESANALES.	JOEL VIANNEY JAVIER VILLALONA	537999
E/2019-6958	18/2/19	ARTNAT SERVICES	EMPRESA DE SERVICIOS MÚLTIPLES DEDICADA A LA ADMINISTRACIÓN DE CONDOMINIOS CON SU MANTENIMIENTOS, PAGOS, CONSERJERÍA, MENSAJERÍA, REPARACIONES.	NATALIA FRANCISCA PEGUERO DE HERNANDEZ	539550
E/2019-6354	12/2/19	AS GLOBAL EAS	PRODUCCIONES Y EVENTOS ARTÍSTICOS.	ARISMENDY CUELLO SUAREZ	538774
E/2019-5661	7/2/19	ASADERO DON RUBEN	ASADERO DE TODO TIPO DE CARNES.	GRABIELA NICOLE PAULINO VIÑAS, ROCIO ESTHER GOMEZ MERCEDES	538221
E/2019-6823	15/2/19	ASADERO Y MOFONGO DON GERO	CULINARIAS.	JHON MANUEL CURIEL GERMOSO	539356
E/2019-5708	7/2/19	ASAMBLEA PENTECOSTAL EL SANTUARIO DE DIOS HEBREO 8:2	ENTIDAD SIN FINES DE LUCRO CON ACTIVIDADES DE IGLESIA.	IGNACIO ANTONIO ACEVEDO ABREU	538265
E/2018-49943	13/12/18	ASATI COMPUTADORES	VENTA, IMPORTACIÓN Y EXPORTACIÓN DE EQUIPOS ELECTRÓNICOS EN GENERAL, INCLUYENDO LA REPARACIÓN Y DISTRIBUCIÓN DE PIEZAS DE COMPUTADORAS.	ARMEN ASATRYAN	538628
E/2019-6378	12/2/19	ASERRADERO A Y R	FABRICA DE CORTE DE MADERA.	CARMEN ALTAGRACIA REYES RAMOS	538780
E/2019-5460	6/2/19	ASIA HUITENG	VENTA AL POR MAYOR Y DETALLE DE PRENDAS DE VESTIR.	XIBING LIN	537949
E/2019-6478	13/2/19	ASIZON	VENTA A TRAVÉS DE LA INTERNET DE ARTÍCULOS Y PRODUCTOS DIVERSOS TALES COMO: VEHÍCULOS, ELECTRODOMÉSTICOS, ARTÍCULOS PARA EL HOGAR, INMUEBLES Y AFINES.	ANTONIO BONIFACIO PERALTA BAEZ	538958
E/2019-6067	8/2/19	ASOCIACIÓN DE AGROPESCA LA CIÉNAGA ASOAPELAC	CRIANZA, VENTA Y DISTRIBUCIÓN DE PESCADO.	EDUARD ANDRES MEDINA SANTANA	538579
E/2019-2585	12/2/19	ASOCIACIÓN DE BALONCESTO DE VILLA RIVA BALVIR	REALIZAR ACTIVIDADES DEPORTIVAS, COMO PRÁCTICAS A JÓVENES Y NIÑOS DE BALONCESTO, DONARLES UNIFORMES Y UTENSILIOS PARA LA PRÁCTICA EN EL TERRENO DE JUEGO DEL BALONCESTO.	SAMUEL ARCENIO CABRERA HICIANO	538994
E/2019-6250	11/2/19	ASOCIACIÓN DE COMERCIANTES PLAYAS BUCAN, POPA, PUNTA MANGLE DE MONTE CRISTI, ACOPLABUPOPUMAN	ENTIDAD SI FINES DE LUCRO DEDICADA A ORGANIZAR LOS COMERCIANTES DE LAS PLAYAS Y MANTENER LA LIMPIEZA Y MEDIO AMBIENTE.	PEDRO JOSE PABLO CECILIO TATIS SANCHEZ	538710
E/2019-6743	13/2/19	ASOCIACIÓN DE CRONISTAS DE ARTE ACROARTE	SIN FINES DE LUCRO QUE AGRUPA A LOS PROFESIONALES DE LA COMUNICACIÓN Y EL ARTE.	ASOCIACIÓN DE CRONISTAS DE ARTE ACROARTE	538935
E/2019-7091	15/2/19	ASOCIACIÓN DE ESTUDIANTES UNIVERSITARIOS DE ZAMBRANA ASEUZA	AGRUPAR LOS ESTUDIANTES UNIVERSITARIOS, PROMOVRIENDO LOS VALORES JUVENILES, FOMENTANDO LA SUPERACIÓN DEL SABER COGNITIVO E INTELLECTUAL	ELVANY SOFIA GALVEZ SANCHEZ, LUCIA BAUTISTA MANZUETA	539367
E/2019-4430	19/2/19	ASOCIACIÓN DE GANADEROS DE MOCA Y DE ZONAS ALEDAÑAS AGAMOZA	PROMOVER Y APOYAR LA PRODUCCIÓN GANADERA Y MEJORAMIENTO GENÉTICO Y AGRUPAR A LOS GANADEROS DE MOCA Y ZONAS ALEDAÑAS.	LUIS JALIL PEREZ GUZMAN	539441
E/2019-5230	5/2/19	ASOCIACIÓN DE HEREDEROS ELADIO BURGOS RODRÍGUEZ	ENTIDAD SIN FINES DE LUCRO. DEDICADA A LOGRAR LOS BIENES DE SUCESIÓN DEL FINADO ELADIO BURGOS RODRÍGUEZ.	ERICKSON RICARDO BAEZ BURGOS, JUAN BURGOS GONZALEZ	538320
E/2019-7300	18/2/19	ASOCIACION DE INQUILINOS DE SANTIAGO ASOINSA	ENTIDAD SIN FINES DE LUCROS DEDICADA AL SOPORTE DEL LOS INQUILINOS, APOYAR Y BRINDAR TODAS LA AYUDAS NECESARIAS, HACER VALER SUS DERECHOS Y A LA VIABILIZACIÓN DE LOS INQUILINOS Y LOS PROPIETARIOS.	JUAN ALEXIS SANCHEZ MONTAÑO	539563
E/2019-6955	15/2/19	ASOCIACIÓN DE PESCADORES LAS CEJAS ASOPELACE	SIN FINES DE LUCROS, ORGANIZAR LOS PESCADORES DE LAS COMUNIDAD DE LAS CEJAS, PARA LA CRIANZA, PESCA Y COMERCIALIZACIÓN DE PECES Y MARISCOS.	CONFESOR ACOSTA	539210
E/2019-6210	11/2/19	ASOCIACIÓN DE RADIOAFIONADO DEL NORDESTE ASONNE	INSTITUCIÓN SIN FINES DE LUCRO LA CUAL SE DEDICA A DAR SERVICIOS DE COMUNICACIÓN A LAS INSTITUCIONES DE SOCORRO Y EMERGENCIA COMO: LA DEFENSA CIVIL, CRUZ ROJA, LOS BOMBEROS	MIGUEL ANGEL ALMONTE HERNANDEZ	538687
E/2019-4793	15/2/19	ASOCIACIÓN DE SURTIDORAS DE SANTO DOMINGO. ASUSADO	ASOCIACIÓN SIN FINES DE LUCRO, PARA SERVIR A LA COMUNIDAD, ASÍ COMO A LA INTEGRACIÓN SOCIO-CULTURAL Y DEPORTIVA DE SUS SOCIOS Y PÚBLICO EN GENERAL.	LESSEPS DIVANI DE LEON CANAAN	539309
E/2019-5894	8/2/19	ASOCIACIÓN DE TÉCNICOS EN ELECTRÓNICA -ASOTEL.	REGULARIZAR A LOS TÉCNICOS DEL ÁREA ELECTRÓNICA.	JUAN CLETO DURAN	538199
E/2019-5450	14/2/19	ASOCIACIÓN DE TRABAJADORES PRÓSPERA DE HATILLO PALMA, ASOTRAPH	ENTIDAD SIN FINES DE LUCRO, PROMOVER EL BIENESTAR DE LOS TRABAJADORES, SUS FAMILIAS Y COMUNIDADES A TRAVÉS DE LA BUENA ADMINISTRACIÓN DE LOS RECURSOS PROVENIENTES DEL PREMIO DE COMERCIO	MIGUEL ANTONIO MATIAS VARGAS	539188
E/2019-6646	13/2/19	ASOCIACIÓN DE VENDEDORES DE PESCADO DE LAS TERRENAS ASOVEPECA	ENTIDAD SIN FINES DE LUCRO DEDICADA A AGRUPAR Y REGULARIZAR LA VENTA DE PESCADO EN EL MUNICIPIO DE LAS TERRENAS CON MIRA A LA PROTECCIÓN AMBIENTAL.	CATALINO GIL FAÑA	538923
E/2019-6514	12/2/19	ASOCIACIÓN DE VENTANEROS DEL CIBAO, ASOVENCI	ENTIDAD SIN FINES DE LUCRO DEDICADA A LA ORGANIZACIÓN Y DEFENSA DE LOS INTERESES COMUNES DE CADA UNO DE LOS SOCIOS	CESAR EDUARDO LANTIGUA TAVERAS	538926
E/2019-2594	7/2/19	ASOCIACIÓN DOMINICANA DE DUEÑOS DE CABALLOS DE CARRERA A.D.D.C.C.	INSTITUCIÓN SIN FINES DE LUCRO, QUE SE DEDICARA A MANTENER UNA VINCULACIÓN, ENTRE SUS MIEMBROS, PARA FOMENTAR EL MUTUO CONOCIMIENTO, SOLIDARIDAD Y COMPAÑERISMOS.	NELSON RAFAEL NUÑEZ GARCIA	538092
E/2019-6009	8/2/19	ASOCIACIÓN DOMINICANA DE EMPRENDEDORES PARA EL DESARROLLO DE MAIMÓN ASOEMPRENDEM	SIN FINES DE LUCRO. AGRUPAR PERSONAS EMPRENDEDORAS DEL MUNICIPIO DE MAIMÓN, A FIN DE ESTABLECER LAS ESTRATEGIAS Y TÁCTICAS DE EJECUCIÓN	AGRIPINO VIZCAINO GALVEZ	539100
E/2019-5876	8/2/19	ASOCIACIÓN DOMINICANA DE EMPRESAS TURÍSTICAS INMOBILIARIAS-ADETI	ASOCIACIÓN SIN FINES DE LUCRO LA CUAL SE DEDICA INCENTIVAR EL DESARROLLO DE COMUNIDADES Y DESTINOS TURÍSTICOS INMOBILIARIOS A NIVEL NACIONAL	ASOCIACIÓN DOMINICANA DE EMPRESAS TURÍSTICAS INMOBILIARIAS-ADETI	538069
E/2019-6143	11/2/19	ASOCIACIÓN DOMINICANA DE MUJERES EMPRENDEDORAS ASODOME	ENTIDAD SIN FINES DE LUCRO DESTINADA A REALIZAR GESTIÓN PARA PARA FOMENTAR EL DESARROLLO ECONÓMICO E INTEGRAL DE LA MUJER Y SU FAMILIA	ROSALBA PERALTA SANCHEZ	538619
E/2019-5342	6/2/19	ASOCIACIÓN JUNTA DE VECINOS DE LA REPÚBLICA DOMINICANA ASJUNVE-RD	ASOCIACIÓN CREADA A LOS FINES DE UNIFICAR TODAS LAS JUNTAS DE VECINOS DE LA REPÚBLICA DOMINICANA Y ASÍ LOGRAR LAS SOLUCIONES A LOS PROBLEMAS QUE NOS AQUEJAN	JORGE LUIS CASADO HOLGUÍN VERAS	537882
E/2019-5731	7/2/19	ASOCIACIÓN LAS ABOGADAS VIKINGAS	ENTIDAD SIN FINES DE LUCROS DEDICADA A COLABORAR Y AYUDAR A LOS MAS NECESITADOS.	JOSEFINA ALEJANDRA BATISTA SAVIÑÓN	538286
E/2019-3691	6/2/19	ASOCIACIÓN NACIONAL DE MOTOCONCHISTA DUEÑO DE MOTORES Y PASOLAS ANMODUMOPA	ENTIDAD SIN FINES DE LUCRO, QUE TIENE COMO OBJETIVO ORGANIZAR A LOS MOTOCONCHISTAS, DUEÑOS DE MOTORES Y PASOLA, ORGANIZAR UN MEJOR SERVICIO PARA LOS USUARIOS DE NUESTRO MEDIO DE TRANSPORTE.	FELIPE ANTONIO VILORIO, JOSÉ SANDRO BELLO FELIZ	538238
E/2019-5733	15/2/19	ASOCIACIÓN NACIONAL DE PERIODISTAS INDEPENDIENTES ASONAPI	SIN FINES DE LUCRO. ENTIDAD PERIODÍSTICA DEDICADA A AGRUPAR A TODOS LOS PROFESIONALES DEL PERIODISMO EGRESADOS DE LAS UNIVERSIDADES Y DE LAS ESCUELAS TÉCNICAS DE PERIODISMO	JESUS MARIA TAVERAS ROSARIO, ROBBY GABRIEL ALMANZAR HERNANDEZ	539385
E/2018-47495	8/2/19	ASOCIACION NINO MARTINEZ	SIN FINES DE LUCRO. CRIANZA DE POLLO Y AGRÍCOLA CAPRINO, VACUNO Y CERDO, APICULTURA, PARA AGRUPAR Y ORIENTAR A LOS SOCIOS EN LA CRIANZA DE ANIMALES.	MAXIMO GONZALEZ MARTINEZ	538101
E/2019-5850	8/2/19	ASOCIACION PRO-DESARROLLO PARQUE INDUSTRIAL DE PANTOJA APO	SERA UNA ENTIDAD SIN FINES DE LUCRO QUE SE DEDICA A AGRUPAR Y ORGANIZAR A LOS MIEMBROS DEL PARQUE INDUSTRIAL DE PANTOJA, UBICADO EN LOS ALCARRIZOS, SANTO DOMINGO OESTE	RAFAEL ARQUIMEDES MIGUEL MADERA RODRIGUEZ	538123
E/2019-3602	12/2/19	ASSICURANZA	INTERMEDIACIÓN Y VENTAS DE SEGUROS DE SALUD, VIDA, AUTOMÓVIL, HOGAR, EMPRESA, AGRÍCOLA Y PECUARIO, BIENES MUEBLES COMO: DE HOGAR, VEHÍCULOS E INMUEBLES	IRMA BIOCARI FELIZ CASTILLO	538915
E/2019-6186	11/2/19	ASTROM PRODUCCIONES	SERVICIOS DE FESTEJOS Y EVENTOS, PROMOCIÓN, PRODUCCIÓN Y ORGANIZACIÓN DE FIESTAS CORPORATIVAS, PRIVADAS E INFANTILES	CARLOS ENRIQUE NIETO TORRES	538869
E/2019-5893	15/2/19	AUCTION DIRECT PURCHASES ADP	IMPORTACIÓN DE VEHÍCULOS DE MOTOR, CAMIONES, TRAILERS JET SKI Y BOTES.	JOHANN LUIS NIETO RAMIREZ	539093
E/2019-6521	12/2/19	AULIO INDUSTRIAL	OFRECER LOS SERVICIOS DE TALLER INDUSTRIAL DEDICADO AL DISEÑO, INGENIERÍA, FABRICACIÓN Y REPARACIÓN DE PROTOTIPOS ELECTRODOMÉSTICOS, MAQUINAS INDUSTRIALES, VEHÍCULOS Y PIEZAS PARA TODO TIPO DE MAQUINARIAS	AULIO MAXI DIAZ RODRIGUEZ	538849
E/2019-5088	15/2/19	AURA HIM ALTA PELUQUERIA Y SPA	ESTETICA, PELUQUERIA Y SPA.	ANTONIO MANUEL MARTINEZ RAMIREZ, AMAUROS PICHARDO	539065
E/2019-2603	18/1/19	AUTO CRISTALES SANTIAGO	LA IMPORTACIÓN DE VEHÍCULOS DE MOTOR, REPUESTOS Y ACCESORIOS DE VEHÍCULOS, ASÍ COMO LA VENTA, INSTALACIÓN E IMPORTACIÓN DE TODO TIPO DE CRISTALES Y REPUESTOS PARA VEHÍCULOS NUEVOS Y USADOS.	LUCRECIA ADALGISA TAVAREZ JIMENEZ	538310
E/2019-847	8/2/19	AUTO IMPORT RMY	COMPRA Y VENTA DE TODO TIPO DE VEHÍCULOS.	MARCOS JEFFREY LOPEZ YAPORT, RICARDO BENJAMIN NIVAR YAPORT	538538
E/2019-4397	12/2/19	AUTO OASIS DOMINICANA	TALLER DE MANTENIMIENTO PARA VEHÍCULOS DE MOTOR, VENTA DE NEUMÁTICOS, AROS, LUBRICANTES, Y TODA CLASE DE ACTIVIDAD RELACIONADA CON EL OBJETO PRINCIPAL.	CHUN SUK JEONG	539117
E/2019-6705	13/2/19	AUTO PARTS MOREL JMF	IMPORTACIÓN, EXPORTACIÓN Y VENTA DE REPUESTOS Y ACCESORIOS DE VEHÍCULOS DE MOTOR.	JOSE MOREL FERNANDEZ	539023
E/2018-47362	5/2/19	AUTO RECOVERY Y SERVICIOS AUTOMOTRIZ LQR	TALLER DE PINTURA AUTOMOTRIZ Y SUPLIDOR DE PIEZAS MECÁNICA AUTOMOTRIZ.	ANA JULIA LEON DE QUEZADA	538100
E/2019-5895	8/2/19	AUTO REPUESTOS EL ARRUGAO	VENTA DE REPUESTOS USADOS PARA VEHÍCULOS DE MOTOR.	JOSE ALTAGRACIA FORTUNA DURAN, KIRSY SCARLET SOSA DE FORTUNA	538202
E/2019-6361	18/2/19	AUTO REPUESTOS MATOS GONZALEZ	VENTA DE REPUESTOS NUEVO PARA VEHÍCULOS DE MOTOR .	CRISTIAN ANTONIO GONZALEZ FLORES	539501
E/2019-5371	6/2/19	AUTOMOBILLOGISTIK	VENTA DE PARTES Y SERVICIOS A TODO TIPO DE VEHÍCULOS DE MOTOR.	ANDRES ARIEL DE LEON GONZALEZ	538186
E/2019-5761	7/2/19	AUZON & GERMAN AUTO IMPORT	ASESORÍA, IMPORTACIONES Y COMERCIALIZACION DE TODO TIPOS DE VEHICULOS.	ADALGISA AUZON TERRERO	538277
E/2019-5272	5/2/19	AVISADE	COMPRA, VENTA Y ADMINISTRACIÓN DE BIENES INMUEBLES; CONSTRUCCIÓN, PROMOCIÓN Y DESARROLLO DE PROYECTOS INMOBILIARIOS	JUAN DIONISIO DEL CARMEN ZUCCO DIAZ	538043
E/2019-6245	14/2/19	AYJ FIT GENERATION	GINNASIO, VENTA DE SUPLEMENTOS, MAQUINARIA PARA GINNASIO.	ALEXIS GERMAN CRUZ SURIEL, HAEZ INVESTMENTS, S.R.L	539197
E/2019-5555	6/2/19	AZODR	SERVICIOS DE TELECOMUNICACIONES CALL CENTER	CHAFIK SABIRY, MOHAMED AZIZ SASSI	538125

[210] EXP.	[220] SOL. FECHA	[561] NOMBRE COMERCIAL	[510] ACTIVIDAD	[730] SOLICITANTE	[111] REGISTRO
E/2019-6552	13/2/19	B&V CONSULTORES LEGALES Y CONTABLES	OFICINA DE ABOGADOS.	INAKAREN VALDEZ CARABALLO	538808
E/2019-3751	6/2/19	B. Q. FINANCIAL	AGENTE DE CAMBIO, REMESAS, ENVÍO DE VALORES, FINANCIAMIENTOS, PRESTAMOS, CONSTRUCCIÓN, INVERSIÓN, ADQUISICIÓN, PROMOCIÓN Y DESARROLLO DE INMUEBLES	MIGUEL ANDRES BURGOS DELGADO, TIRONE ALEXANDER QUINTERO	538585
E/2019-5897	8/2/19	BACILIO MATEO	INGENIERIA, AGRIMENSURA, GEOTECNIA, IMPORTACIONES Y EXPORTACIONES EN MATERIALES DE CONSTRUCCION, CONTRATACIONES EN AREAS INGENIERIA GENERAL.	BACILIO MATEO	538203
E/2019-6434	12/2/19	BAJAMAR	SERVICIOS DE RESTAURANTE, VENTAS DE COMIDAS Y BEBIDAS	LUZ MAGALIS MATOS DE ABREU	538932
E/2019-2700	18/1/19	BALABALA	ADMINISTRACIÓN Y GERENCIA DE RESTAURANTES, BARES Y OTROS NEGOCIOS RELACIONADOS CON LA GASTRONOMÍA Y VENTA DE BEBIDAS	LEO VALENTIN	537869
E/2019-2532	4/1/19	BALGROIN	FABRICACIÓN, ENVASADO Y DISTRIBUCIÓN DE TODO TIPO DE PRODUCTOS EN LAS ÁREAS DE LIMPIEZA E HIGIENE Y ALIMENTICIA, PARA SU CONSUMO A NIVEL NACIONAL Y EXPORTACIÓN.	JORGE LUIS BALDERA SALADIN	538080
E/2019-5800	7/2/19	BANANO FRANCISCO & MARTE	PRODUCCIÓN, EXPORTACIÓN Y VENTAS LOCALES DE BANANO.	JUANITO FRANCISCO	538257
E/2019-6331	12/2/19	BANCA EVOLUCION	VENTA DE NÚMEROS DE LOTERÍA.	EDWARD PEREZ PEREZ, JOSE RAFAEL ABREU FERNANDEZ	538762
E/2019-6593	13/2/19	BARE SOUL	CREACIÓN Y DISEÑO DE ACCESORIOS	JACDAMI MERCEDES MINAYA BELTRÉ	538846
E/2019-5281	11/2/19	BARON DE BIDE	CONSTRUIR, ALQUILAR, VENDER Y COMPRAR INMUEBLES ASÍ COMO APARTAHOTEL PARA NACIONALES Y EXTRANJEROS	TOMAS REVESADO MARTIN	538452
E/2019-5734	15/2/19	BARRA BUENAVENTURANZA VIP	VENTA DE SÁNDWICHES, JUGOS NATURALES Y BATIDAS.	JOEL ALEXANDER PEDRO DE LA CRUZ	539384
E/2019-3844	5/2/19	BARRA CAFETERÍA EL BUEN SABOR AL	VENTA DE JUGOS NATURALES, TOSTADAS, BATIDAS, LECHE Y CAFÉ.	ARGELIS LEMOS ANDUJAR, ROSA ELENA VALDEZ LOPEZ	538297
E/2019-3808	20/2/19	BARRA SABOR ORIGINAL	SOMOS ESPECIALISTAS EN SÁNDWICHES, JUGOS Y BATIDAS CON LA MAS ALTA CALIDAD DEL MERCADO.	LUIS DE JESUS DE LA CRUZ BAUTISTA	539539
E/2019-5713	7/2/19	BARRA SANDWICH VASQUEZ CONTRERAS	RESTAURANTE.	EMILIO JOSE VASQUEZ CRESPO	538261
E/2019-1262	12/2/19	BATRAM INVERSIONES	PRESTAMOS PERSONALES, SERVICIOS DE ASESORÍAS A EMPRESAS Y CONSULTORÍA EN FINANZAS.	VICTOR MANUEL RAMIREZ MESA	538855
E/2019-7123	15/2/19	BAXKAR INVESTMENT	SERVICIOS DE CONSTRUCCIONES CIVILES DE TODO TIPO, PUENTES, CARRETERAS, ESCUELAS, EDIFICIOS, TORRES, HOTELES, CASAS, ADEMAS DE DISEÑO DE OBRAS CIVILES Y MOVIMIENTOS DE TIERRAS.	FRANCISCO MANUEL LAZALA PUELLO	539394
E/2019-4493	15/2/19	BAYANO SERVICES	CONSULTORÍA, DISEÑO, CONSTRUCCIÓN, ASESORÍA TÉCNICO - FINANCIERA, SUPERVISIÓN, ENTRENAMIENTO, INSTALACIONES ELÉCTRICAS E HIDROSANITARIAS	HECTOR PEDRO ALCANTARA MARTINEZ	539246
E/2019-6682	13/2/19	BB INVERSIONES	RENTA DE CARROS Y FINANCIAMIENTO DE VEHÍCULOS.	BRANDODK GUERRERO FRIAS, ED ANTONIO NUÑEZ RODRIGUEZ	538960
E/2019-7225	18/2/19	BD DILONÉ BEAUTY SALON	CENTRO DE SERVICIO DE CUIDADO DE BELLEZA EN GENERAL, ENTRE ELLOS; PELUQUERÍA, PEINADOS Y OTROS PARA MUJERES, HOMBRES Y NIÑOS, TINTES	BRENDA LORENA DILONE RODRIGUEZ	539488
E/2019-5258	8/2/19	BEACH AND GOLF BGG GROUP	INTERMEDIACIÓN DE VENTAS, ADMINISTRACIONES Y ALQUILERES DE INMUEBLES, COMPRA, REMODELACIÓN Y CONSTRUCCIÓN DE INMUEBLES, DESARROLLO Y PROMOCIÓN DE PROYECTOS	FAUSTO RAFAEL DIAZ CABRAL, MARTHA SOFIA ARIZA GARCIA, RODELIXSA MANZUETA VELOZ, WANDA PATRICIA DEL ORBE DE CONTRERAS	538468
E/2019-5740	7/2/19	BEACON ENTERPRISE HOLDINGS	DESARROLLO INMOBILIARIO Y AFINES.	JASON IVAN BROWN SR.	538046
E/2019-5030	13/2/19	BEARD FACTORY BY TEIJEIRO	VENTA DE PRODUCTOS CAPILARES, CENTRO DE APLICACIÓN DE PRODUCTOS MASCULINOS PARA EL PELO, BARBA, FACIALES Y SPA	JOSE ANTONIO TEIJEIRO RODRIGUEZ	538895
E/2019-3307	8/2/19	BEEWELL PSICOLOGÍA INFANTO JUVENIL	ATENCIÓN PSICOLÓGICA Y EDUCATIVA PARA NIÑOS, JÓVENES Y SUS FAMILIAS, ASÍ COMO OTRAS ACTIVIDADES RELACIONADAS.	AMELIA CAMILE PEREZ FILPO	538521
E/2019-5846	8/2/19	BELL AMERICA TABACCO COMPANY	IMPORTACIÓN Y DISTRIBUCIÓN DE CIGARROS.	FRANK LE ROY ROUCO	538119
E/2019-4962	4/2/19	BELMOS	VENTA DE UTENSILIOS DE COCINA, COCINA INDUSTRIAL.	ELADIO ALEXANDER GARCIA ESCALANTE	538040
E/2019-5618	7/2/19	BENGY COMERCIAL	IMPORTACIÓN EXPORTACIÓN Y COMERCIO DE UTENSILIO DEL HOGAR, JUGUETE, ÚTILES ESCOLARES, PRENDAS DE VESTIR, ACCESORIOS DE EQUIPOS TECNOLÓGICO	RONGFEN CHEN	538060
E/2019-4132	5/2/19	BENJAMIN ZONE PUBLICIDAD & MARKETING	TODO TIPO DE PUBLICIDAD Y GRÁFICA EN GENERAL.	MANUEL ALEJANDRO BENJAMIN	538073
E/2019-6922	14/2/19	BEQUIA HOLDINGS	DESARROLLO DE PROYECTOS INMOBILIARIOS	MILVIO ARMANDO LINARES VILLEGAS	539071
E/2019-4162	29/1/19	BERGANTIN INVESTMENTS	COMPRA, VENTA, ALQUILER Y MANUTENCIÓN DE BIENES INMUEBLES. CONSTRUCCIÓN, REMODELACIÓN Y MANTENIMIENTO DE PROYECTOS Y/O EDIFICIOS	DRLISTINGS, S.A.S.	538074
E/2018-50891	6/2/19	BG TECH	VENTA DE EQUIPOS DE TECNOLOGÍA, A SABER COMPUTADORAS, VENTA DE PRODUCTOS QUÍMICOS DE LIMPIEZA Y PRODUCTOS DE ASEO PERSONAL.	BG TECH, S.R.L.	538424
E/2019-3958	11/2/19	BIANCA STELLA	FIESTAS Y ARTÍCULOS DE CUMPLEAÑOS.	CLAUDIA AURORA VILALTA SANTONI	538525
E/2019-6778	14/2/19	BIGA	RENTA Y ADMINISTRACIÓN DE PROPIEDADES, CONSTRUCCIÓN, VENTA, REPARACIÓN, REMODELACION, DECORACIÓN DE VIVIENDAS	CLARY ALTAGRACIA PAREDES OLIVO, BIENVENIDO RAFAEL GARCIA CALDERON	539136
E/2019-5401	6/2/19	BIOMAG	ESTUDIOS TÉCNICOS BASADOS EN BIORRESONANCIA MAGNÉTICA.	ADRIANA MARIA MUÑOZ RUBIANO	538191
E/2019-7119	15/2/19	BIO-PELLET RD	CAPACITACIÓN, EDUCACIÓN, CONSULTORIA Y PRESTACIÓN DE SERVICIOS MÉDICOS ACERCA DE DISTINTOS PROGRAMAS E INVESTIGACIONES MÉDICAS APLICADAS	BIO-PELLET MÉXICO, S. DE R. L. DE C.V.	539392
E/2019-6805	14/2/19	BISON	IMPORTAR MOTOCICLETAS, PIEZAS DE MOTOCICLETAS Y AUTOMÓVILES.	JOSE DAVID MOREAUX GUZMAN	539146
E/2019-3000	5/2/19	BLACK APRON ENTERPRISES	ESTABLECER, GESTIONAR E IMPLEMENTAR NEGOCIOS DE INVERSIONES, CORRETAJE, INVERSIÓN EN ACCIONES Y OTROS TÍTULOS DE VALORES	JOSE GUILLERMO PERROTTA STAFFELD	538315
E/2019-4708	1/2/19	BLADGIL	VENTA Y DISTRIBUCIÓN DE TODO TIPO DE ALIMENTOS; SERVICIOS DE CATERING; FABRICAR, VENDER Y DISTRIBUIR ROPAS, TEXTIL, INDUMENTARIAS, ARTÍCULOS PERSONALES	EDDY BLADIMIR ORTIZ ORTIZ	538258
E/2019-269	7/2/19	BLANK SPACE SOLUTIONS	VENTA DE ARTÍCULOS, TALES COMO: EQUIPOS INFORMÁTICOS Y SUMINISTROS DE OFICINAS.	JOAN MANUEL DE LOS SANTOS FIDEL	538370
E/2019-7083	15/2/19	BLEF TAE KWON-DO	PRÁCTICAS DE ARTES MARCIALES.	BENJAMIN FRANKLIN SANCHEZ	539372
E/2019-5901	8/2/19	BM CARGO LOGISTICS	CENTRO LOGÍSTICO, ALMACENAJE, ADMINISTRACIÓN DE INVENTARIOS, CLASIFICACIÓN, CONSOLIDACIÓN, DESCONSOLIDACIÓN, DISTRIBUCIÓN DE CARGAS, EMPAQUE, REEMPAQUE	RAMSI ELIAS ATALLAH LAJAM, LUIS ERNESTO ROJAS CRUZAT	538223
E/2019-6774	18/2/19	BODEGA ROSA LORA	COMPRA Y VENTA DE PRODUCTOS ALIMENTICIOS, DESECHABLES, DE LIMPIEZAS Y BEBIDAS.	MARIA NATIVIDAD LORA DE LA ROSA	539452
E/2018-48062	15/1/19	BOLAÑOS BIOSOLUCIONES PRODUCTOS AGROPECUARIOS ALTERNATIVOS DEL ESTE	IMPORTACIÓN, DISTRIBUCIÓN Y COMERCIALIZACIÓN DE PRODUCTOS Y SERVICIOS AGRÍCOLAS Y AGROPECUARIOS EN LA REPÚBLICA DOMINICANA.	JORGE MARIO BOLAÑOS MOYA	538429
E/2019-2699	7/2/19	BOTANICA BOSALU BSL	DISTRIBUCIÓN Y VENTA DE PRODUCTOS DE BELLEZA.	LUCIA ALTAGRACIA VARGAS DE MORONTA	537995
E/2019-4843	11/2/19	BR SMART BUSINESS CENTER	SERVICIOS DE ASESORAMIENTO, DIRECCIÓN Y GESTIÓN EMPRESARIAL, SUB-CONTRATACIÓN, TERCERIZACIÓN DE SERVICIOS (OUTSORCING).	JUAN ANTONIO BIDO REYES	538510
E/2019-6644	13/2/19	BRANDON WIFI	SERVICIOS DE INSTALACION DE REDES RESIDENCIALES E INALAMBRICAS.	BRAULIO ANTONIO SOLIS	538917
E/2019-3826	14/2/19	BRAPONT IMPOEXPO	VENTA, IMPORTACIÓN Y EXPORTACIÓN DE ALIMENTOS Y PRODUCTOS AGRÍCOLAS.	RAFAEL GUILLERMO BUENO VASQUEZ	539060
E/2019-2948	5/2/19	BRIANNY AUTO	IMPORTACIÓN Y VENTA DE VEHÍCULOS NUEVOS Y USADOS, ALQUILER DE VEHÍCULOS, IMPORTACIÓN DE PIEZAS Y PARTES DE VEHÍCULOS, ALQUILER Y FINANCIAMIENTO.	RIGOBERTO TORIBIO REYES	538079
E/2019-5173	5/2/19	BRIMART COMERCIAL BM	COMERCIALIZACIÓN Y DISTRIBUCIÓN DE PRODUCTOS QUÍMICOS EN GENERAL; DETALLE DE LOS PRODUCTOS; ACE EN GRANDES CANTIDADES; CLORO; DETERGENTE LÍQUIDO; JABÓN DE CUABA	EDWIN OSCAR BRITO MARTINEZ	538477
E/2019-4954	6/2/19	BÚHOME PUBLICIDAD & MARKETING	MANEJOS DE CUENTAS, DISEÑO DE CAMPAÑA PUBLICITARIA, INVESTIGACIÓN DE MERCADO, DIAGNOSTICO DE MERCADO, DISEÑOS DE PAGINA WEB, DISEÑOS GRÁFICOS, IDENTIDAD CORPORATIVA	JUNEY JOEL MARTINEZ MORETA	537996
E/2019-5276	11/2/19	BYSERNEG. BIENES Y SERVICIOS NEGOCIABLES	PRESTAMOS, FINANCIAMIENTOS, COMPRA, VENTA Y ADMINISTRACIÓN DE VEHÍCULOS E INMUEBLES.	JESUS MARIA FELIPE ROSARIO	538659
E/2019-3129	23/1/19	BYSUNIX PRO	FABRICACION, DISTRIBUCION Y VENTA DE PRODUCTOS COSMÉTICOS Y DE BELLEZA.	DENNY SANTOS VENTURA	538335
E/2019-5259	5/2/19	C&A ENTERPRICE	COMPRA Y VENTA DE SERVICIOS Y PRODUCTOS FÍSICOS POR INTERNET. (E-COMMERCE)	CLEVER NEFTALI ABREU PINEDA	538026
E/2019-6264	11/2/19	CABALLERIZA CHEYENNE	RENTA, COMPRA Y VENTA DE CABALLOS, OPERADOR DE TOUR EN CABALLOS, VENTA DE ALIMENTOS Y ARTICULOS PARA LOS MISMOS.	CABALLERIZA CHEYENNE, S.R.L	538707
E/2019-6673	13/2/19	CABSIL GLASS TECHNOLOGY	COMPRA, VENTA E INSTALACIÓN DE PUERTAS Y VENTANAS EN CRISTAL Y ALUMINIO, CORTINAS DE BAÑOS, ESPEJOS, VITRALES, ENMARCADOS, FACHADAS	ANA MARIA FELICIDAD SILVERIO HENRIQUEZ	539526
E/2019-6488	18/2/19	CADELIA DOMINICANA	COMERCIALIZACIÓN, FABRICACIÓN, SUMINISTRO, DISTRIBUCIÓN, REPRESENTACIÓN, ALMACENAMIENTO, TRANSPORTACIÓN, EMPAQUE	YOLANDA NAYIRA SANTAELLA DIAZ	539455
E/2019-3805	7/2/19	CAE CULTURAL ALLIANCE ENTERPRISES	IMPORTACIÓN, EXPORTACIÓN Y COMERCIALIZACIÓN DE ALIMENTOS, BEBIDAS Y PROVISIÓN DE ALIMENTOS PARA CONSUMO DENTRO Y FUERA DE LOCALES COMERCIALES.	KUAN-LING LEE HUANG	538279
E/2019-6295	14/2/19	CAFETERIA COMEDOR ROSSY MARIA PICHARDO	SERVICIOS DE COMIDA CRUDA Y COCIDA, BUFETTE, MONTAJE, PICADERAS Y EVENTOS.	FLOR MARIA BONIFACIO PICHARDO	539200
E/2019-5441	11/2/19	CAFETERIA XGH	SERVICIOS ALIMENTOS, BEBIDAS Y TODO TIPOS DE PICADERA.	CELESTE MEJIA TEJADA, XAVIEL GARCIA HERNANDEZ	538582
E/2019-4343	14/2/19	CAL TAXI RENT CAR	SERVICIOS DE RENTA DE AUTOMÓVILES; COMPRA Y VENTA DE VEHÍCULOS DE MOTOR Y TRANSPORTE TURÍSTICO.	DENNY LIXANDER PERALTA GONZALEZ	539166
E/2019-5406	18/2/19	CALDERAS Y MONTAJES ELECTROMECANICOS EJW	SERVICIOS DE INGENIERÍA Y MONTAJE ELECTROMECANICOS	EDWIN JOSE WHITE MATOS	539487
E/2019-5784	7/2/19	CALIDELYS	PROCESADORA, DISTRIBUIDORA Y COMERCIALIZADORA DE ALIMENTOS Y BEBIDAS.	RAMON ALBERTO POLANCO VALDEZ	538247
E/2019-4438	6/2/19	CALL AXIS	BRINDAR SERVICIOS DE SOPORTE AL CLIENTE Y AL USUARIO A TRAVÉS DE LA VÍA TELEFÓNICA, ASÍ COMO SERVICIOS DE TELE MERCADEO, SERVICIOS DE CALL CENTER.	RANDOLPH GUERRA MINAYA	538467
E/2019-4781	7/2/19	CALL SOLUTION CENTER TSO	RECEPCIÓN DE LLAMADAS NACIONALES E INTERNACIONALES, BRINDAR TODO TIPO DE SERVICIO DE CONSULTA, ASESORÍA Y ADMINISTRACIÓN VÍA TELEFÓNICA.	MILCIADES DE JESUS FERNANDEZ	538715
E/2019-3252	24/1/19	CALLEJON BREWING	ELABORACION DE CERVEZA.	JONATHAN AMES HUGHES	538342
E/2019-5760	7/2/19	CAMARA DE COMERCIO Y PRODUCCIÓN DE SAN PEDRO DE MACORIS	PROMOVER POR CUANTO MEDIO ESTÉN A SU ALCANCE EL DESARROLLO DE LAS FUENTES DE RIQUEZAS DE LAS ACTIVIDADES ECONÓMICAS DE LA PROVINCIA DE SAN PEDRO DE MACORIS.	CAMARA DE COMERCIO Y PRODUCCIÓN DE SAN PEDRO DE MACORIS	538300

[210] EXP.	[220] SOL. FECHA	[561] NOMBRE COMERCIAL	[510] ACTIVIDAD	[730] SOLICITANTE	[111] REGISTRO
E/2019-3063	23/1/19	CÁMARA DE COMERCIO, INDUSTRIA, TURISMO Y PRODUCCIÓN DOMINICO – ECUATORIANA CCITPDE	EL FOMENTO, PROMOCIÓN Y DESARROLLO DE LOS INTERCAMBIOS COMERCIALES Y ECONÓMICOS ENTRE ECUADOR Y LA REPÚBLICA DOMINICANA	RANDALL ANTONIO LAMA REYES	538490
E/2019-6545	13/2/19	CÁMARA ECONÓMICA DE LA JUVENTUD CEJ	ASESORAMIENTO, TALLERES, CAPACITACIÓN Y CONFERENCIAS SOBRE TEMAS DE ECONOMÍA.	ANDRES SARITA CASTILLO	538804
E/2019-1598	13/2/19	CAMBRU COLLECTION	VENTA DE PRENDAS DE VESTIR, CALZADOS, ACCESORIOS DE VESTIR, LENTE, RELOJ, GORRAS, PERFUMES, CREMAS Y BISUTERÍA.	WILSON JOEL CASTRO SANTANA	539032
E/2019-6510	12/2/19	CAMINANDO PARA SERVIR	AYUDAR A PERSONAS NECESITADAS, DISCAPACITADAS Y CON PROBLEMAS DE SALUD	GUILLERMO LAUREANO ESPINOSA GOMEZ	538803
E/2019-5632	11/2/19	CAMINO HACIA DELANTE	CENTRO EDUCATIVO INICIAL HASTA 2 DE PRIMARIA GUARDERIA SALA DE TAREAS.	AMALIA BRITO VASQUEZ, ANDROMEDA GIANNA CRUZ VASQUEZ	538604
E/2019-7165	18/2/19	CAMPAMENTO DIVERSIDAD ANGELES CELESTIALES	ENTIDAD SIN FINES DE LUCRO, DEDICADA A APOYAR Y CUIDAR A LOS NIÑOS, NIÑAS Y ADOLESCENTES CON DISCAPACIDAD FÍSICA, PROMOVER SU DESARROLLO MENTAL	MARIA MAGDALENA CASTELLANOS TATIS	539445
E/2019-4516	7/2/19	CAMPO DE GOLF PUNTA ESPADA	INVERSIONES EN EL DESARROLLO TURÍSTICO, MANEJO Y ASESORÍA CAMPO DE GOLF.	CAP CANA, S.A.	538206
E/2019-3062	13/2/19	CANDO REALTY	COMPRA, VENTA Y CONSTRUCCIÓN DE INMUEBLES.	DHIMAS RAMON CONTRERAS RAMIREZ	538949
E/2019-2121	5/2/19	CANTEMOS AL SEÑOR	MINISTERIO CRISTIANO CATÓLICO, DEDICADO A LA EVANGELIZACIÓN A TRAVÉS DE LA MÚSICA Y LA PRÉDICA DE LA PALABRA DE DIOS.	BILLY JOE BATISTA QUEZADA	538151
E/2019-6145	11/2/19	CANTEO EXPRESS	COMPRA Y VENTA DE CRISTALES, VIDRIOS, ESPEJOS, VENTANAS, ALUMINIOS Y DEMÁS MATERIALES Y DERIVADOS, CORTE, BISELADO E INSTALACIÓN DE CRISTALES	HUGO ANTONIO RODRIGUEZ ARIAS	538821
E/2019-5696	7/2/19	CAP CANA DESTINATION THE JEWEL OF PUNTA CANA	DESARROLLO TURÍSTICO EN GENERAL, CONSTRUCCIONES DE TODO TIPO DE EDIFICACIONES DESTINADAS AL TURISMO, CONSTRUCCIONES DE HOTELES, VILLAS	CAP CANA, S.A.	538232
E/2019-4762	6/2/19	CAPACITACION Y ASESORIA INDUSTRIAL CAI	CAPACITACIÓN, CURSOS Y TALLERES DE INFORMÁTICA A INGENIEROS INDUSTRIALES Y ASESORÍA A LOS MISMOS, SERVICIOS DE IGUALS CONTABLES Y ASESORÍA FINANCIERA.	RAUL ANTONIO DE LA CRUZ ROQUE	538391
E/2019-6721	13/2/19	CAPE DM	UNA TIENDA GIFT SHOP.VENTA DE ARTESANÍAS DOMINICANAS.ROPA DE PLAYA.PRODUCTOS PARA USO DE PLAYA.	DEBORAH DEL PILAR PERDOMO DE BRISSE	539007
E/2019-5573	6/2/19	CAPITAL HOUSE RD INMOBILIARIA ROMAT	COMPRA Y VENTA, ALQUILER, DISEÑO Y CONSTRUCCIÓN DE CASAS, APARTAMENTOS, NAVES INDUSTRIALES, SOLARES, ASESORAMIENTO A INVERSORES Y PROPIETARIOS, TASACIONES, GESTIÓN EN TRANSACCIONES INMOBILIARIAS	HILDA JOSEFINA MATOS PEÑA, JULIO CESARIO ROMERO PUJOLS	538893
E/2019-5988	18/2/19	CARE 4 ALL FOUNDATION	ENTIDAD SIN FINES DE LUCRO. EDUCACIÓN LINGÜÍSTICA, SALUD, EVANGELIZACIÓN, NUTRICIÓN, AYUDA A NIÑOS/AS, MUJERES EMBARAZADAS, JÓVENES.	ALTAGRACIA MARCELINO GIL, DEYANIRA CUCHEL FELIZ, JOEL JOSE, LUIS CUEVAS, DELINX MERALUS	539542
E/2019-6320	12/2/19	CARIBBEAN OUTDOOR SOLUTIONS C.O.S.	IMPORTACIÓN, INSTALACIÓN Y VENTA DE PRODUCTOS DE SEGURIDAD DE INSTALACIONES DE EXTERIOR, VERJAS PARA PISCINAS	MARIA FERNANDA RUIZ IBERT DE FERNANDEZ	539531
E/2019-2181	6/2/19	CARLOS GOMEZ SERIGRAFIA	IMPRESIÓN EN GENERAL, BORDADOS, SERIGRAFÍA, SUBLIMACIÓN, CALCOMANÍAS, TARJETAS DE PRESENTACIÓN, ETIQUETAS, VALLAS, VOLANTES, DISEÑOS GRÁFICOS, BAJANTES, LLAVEROS, PLACAS, LETREROS, BROCHURE Y ROTULACIÓN.	CARLOS RAMON GOMEZ CASTILLO, CAROLIN MINAYA BRITO	538025
E/2019-5700	7/2/19	CARNES Y EMBUTIDOS JOSHUA	VENTA DE CARNES, EMBUTIDOS Y PRODUCTOS AFINES.	CARLOS JULIO MARTE	538256
E/2019-4539	12/2/19	CARPI INVESTMENT	COMPAÑÍA AGRO INDUSTRIAL DE PRODUCTOS AGRÍCOLAS.	FRANCOIS PICART	538799
E/2019-2814	12/2/19	CARUMA MUSIC	CARPAS MUSICALES, MONTAJES, ILUMINACIONES DE EVENTOS Y SONIDOS MUSICALES.	RAUL MARINO CABRERA	538957
E/2019-6739	13/2/19	CASA & CASA DFM	DESARROLLO DE PRODUCTOS INMOBILIARIOS: CONSTRUCCIÓN, COMPRA, VENTAS DE INMUEBLES Y SOLUCIONES INMOBILIARIAS AFINES.	DELAINE MERCEDES FERNANDEZ MUÑOZ	538964
E/2019-5578	6/2/19	CASA BARISTA & CO	RESTAURANTE	MANUEL RAMOS MENENDEZ	538365
E/2019-5735	7/2/19	CASA BEATO VILLAMAN	COMPRA, VENTA Y DISTRIBUCIÓN DE ALIMENTOS.	ANTONIO BEATO VILLAMAN	538262
E/2019-4540	31/1/19	CASA CLUB RESIDENCIAL MEDITERRANEO	CASA CLUB, GESTIÓN DE CLUB PRIVADO, ÁREA DE RECREACIÓN, RELAJACIÓN Y ESPARCIMIENTO.	INVERSIONES GRADUALES, S. R. L.	539221
E/2019-5556	15/2/19	CASA POPROD	COMPRA Y VENTA AL POR MAYOR Y DETALLE DE PROVISIONES EN GENERAL, TALES COMO: BEBIDAS ALCOHÓLICAS Y NO ALCOHÓLICAS, PRODUCTOS ALIMENTICIOS, DE LIMPIEZA, PLÁSTICOS	LUISALINA POPA RODRIGUEZ	539355
E/2018-43303	11/2/19	CASA VALOR CANDELARIO SANTOS	BIENES RAÍCES, VENTA DE SOLARES, CASAS Y APARTAMENTOS.	DAYANA CANDELARIO, NELFI JAVIER CANDELARIO LOPEZ	538625
E/2019-2766	22/1/19	CASAGIOYMATTIAS CARIBE	RENTA DE APARTAMENTOS, VILLAS, HOTELES, MOTELES Y HABITACIONES.	MATTIA GAZZANO	538361
E/2019-3774	6/2/19	CASALINI SERVICE RD	IMPORTACIÓN, EXPORTACIÓN DE MAQUINARIAS INDUSTRIALES, AGRÍCOLAS, CAMIONES, REPUESTOS DE VEHÍCULOS, VÁLVULAS PARA PETRÓLEO, GAS, AGUA, ADEMÁS CÍTRICOS Y FRUTAS EN GENERAL.	YEUDY YOHANNA AGUILAR CUEVAS	538255
E/2019-3962	18/2/19	CASHINSTA	ESTABLECER, GESTIONAR E IMPLEMENTAR EN GENERAL LOS NEGOCIOS DE FINANCIAMIENTOS, PRESTAMOS CON GARANTÍA TANTO DE VEHÍCULOS COMO INMUEBLES, CONSULTORA GERENCIAL DENTRO Y FUERA DE LA REPÚBLICA DOMINICANA.	SIDECH LOGISTICS, SRL	539440
E/2019-5231	8/2/19	CATRIS FOOD	ESPECIALIDADES DE COMIDAS RÁPIDAS MEXICANAS.	BLAINE MEHELL GUERRERO ARIAS, EYRIS MILISSA PEÑA CAPRILES	538489
E/2019-5768	12/2/19	CCMG MEJORAMIENTO Y GESTION	SERVICIOS DE ASESORÍA Y CAPACITACIÓN EMPRESARIAL A EMPRESAS DE CALIDAD, RECURSOS HUMANOS E INMOBILIARIOS Y PROCESO.	ROSA PATRICIA FAÑA	538738
E/2019-2443	31/1/19	CCVV AGENCIA	COMPRA Y VENTA DE MATERIALES Y PRODUCTOS DE PAPEL; COMPRA Y VENTA DE COMPONENTES DE MANUFACTURA Y FERRETERIA	FLORANGEL TAVERAS FRIAS	538003
E/2019-5470	6/2/19	CECAR & ASOC.	SERVICIOS MÚLTIPLES TALES COMO: SERVICIOS JURÍDICOS, TRANSPORTE Y SERVICIOS FÚNEBRES.	CRISTIAN LINARES MARTINEZ, JOHANNA DEL CARMEN GARCIA DE LINARES	538052
E/2019-4935	7/2/19	CEFAC T' EDUCA	CAPACITACION GENERAL (TALLERES ARTESANALES Y FORMATIVOS ; SIMPOSIOS, DIPLOMADOS), MAESTRIA DE CEREMONIAS, SELECCION Y RECLUTAMIENTO, MANEJO, EVALUACION Y COLOCACION DE PROMOTORES A REQUERIMIENTO	CASILDA ELIZABETH ARRIAGA ROSARIO, CLARIDANIA ALTAGRACIA MORILLO GARCIA, SORAIDA MERCEDES PEÑA MELO DE ABREU	538455
E/2019-6259	11/2/19	CENCATEARDE	DECRETAR CURSOS, TALLERES, CHARLAS, DIPLOMADOS Y CONFERENCIAS EN TODAS LAS ÁREAS EDUCATIVAS.	WILSON ELIZARDO DIAZ VALDEZ	538720
E/2019-3744	28/1/19	CENTRAL CALETA	DISTRIBUIDORA DE MERCANCIAS COMESTIBLES, CARNES, PESCADOS, MARISCOS Y VEGETALES.	MICHAEL EDUARDO CALDERON	538646
E/2019-6150	18/2/19	CENTRO DE BELLEZA ARYCHEL	SERVICIOS DE SALÓN DE BELLEZA, CORTES DE PELO, MANICURE, PEDICURE, CENTRO DE UÑAS, APLICADO DE COLOR, MAQUILLAJE, POSTURA DE PESTAÑAS Y PELO.	ESPERANZA ANTONIA CASTRO DOMINGUEZ	539536
E/2019-5245	7/2/19	CENTRO DE BELLEZA BLANCO CDBB	SERVICIOS DE BELLEZA, TALES COMO: LAVADO, CORTE, TINTE, DESRIZADO, EXTENSIONES, MANICURE, VENTAS DE PELO NATURALES, PRODUCTO DE BELLEZA Y SUS AFINES.	MADELYN AMARILIS BLANCO ORTEGA	537998
E/2018-50434	19/12/18	CENTRO DE CREACION DE SABORES CRIOLLOS CCSC	LA PREPARACIÓN DE ALIMENTOS CON RECETAS PROPIAS Y CASERA, ADEMÁS, CON TOQUE PERSONALIZADO EN CADA SABOR. LOS ELEMENTOS QUE SE UTILIZAN PARA LA PREPARACIÓN DE LOS SAZONES SON ARTESANALES Y MUY PROPIOS.	MARIA ARACELIS SANCHEZ LUNA	538183
E/2019-5978	8/2/19	CENTRO DE DESARROLLO INTEGRAL HUMANO SEIBANO CEDIHUSEI	INSTITUCIÓN SIN FINES DE LUCROS, LA CUAL SE DEDICA AL MEJORAMIENTO DE LA CALIDAD DE VIDA DE LOS HABITANTES DE LA PROVINCIA EL SEIBO ATREVES DE TRABAJOS PSICOSOCIALES.	NULKIA DESIREE MOTA REYES DE MOHAMMED	538542
E/2019-6032	8/2/19	CENTRO DE DESARROLLO INTEGRAL LUCES DE ESPERANZA CEDILDE	SIN FINES DE LUCRO A FAVOR DE LOS NIÑOS, NIÑAS Y ADOLESCENTES, SALAS DE TAREA, EDUCACIÓN COMPLEMENTARIA, SERVICIO SOCIAL.	DEMETRIO VIRGILIO RIVERA GUANTE	538555
E/2019-3652	8/2/19	CENTRO DE REHABILITACIÓN FÍSICA MONTE PLATA FISIOMONT	OFRECER SERVICIOS DE TERAPIA FÍSICA Y REHABILITACIÓN.	YLEANA ZAPATA	538511
E/2019-5753	7/2/19	CENTRO DE SALUD PROMEDIC	CENTRO DE SALUD DEL PRIMER NIVEL DE ATENCIÓN.	ARSENIO RAMOS	538303
E/2019-371	15/2/19	CENTRO DE SERVICIOS SANTANA RODRIGUEZ	VENTAS DE GOMAS NUEVAS, VENTAS DE LUBRICANTES Y BATERIAS.	FRANKLIN RANCE SANTANA MENDOZA	539094
E/2019-5288	11/2/19	CENTRO DE UÑAS ESTIFANNIA	POSTURA DE UÑAS.	STEPHANY MARIA CASTILLO PICHARDO	538494
E/2019-6675	13/2/19	CENTRO DEPORTIVO PUNTA CANA. F. C.	OPERAR ACADEMIAS DE INSTRUCCIÓN Y PRACTICAS DEPORTIVAS, ASÍ COMO EQUIPOS AMATEURS O PROFESIONAL, FÚTBOL, BASQUET, BASEBALL, TENIS, NATACIÓN, Y DEMÁS.	LUIS EDUARDO FLORES	538980
E/2019-5430	6/2/19	CENTRO EDUCATIVO PROFESORA LUISA TAVAREZ DE DIAZ	EDUCACIÓN INICIAL A PRIMARIA.	LUISA ALTAGRACIA TAVAREZ FORNIEL	537914
E/2019-4665	1/2/19	CENTRO EDUCATIVO QUISQUEYA DE SANTIAGO CEQUISA	FORMACIÓN EDUCATIVA.	CENTRO EDUCATIVO QUISQUEYA DE SANTIAGO, CEQUISA, S.R.L.	538451
E/2019-6716	13/2/19	CENTRO EDUCATIVO TIA SANDRA	EDUCACIÓN PREESCOLAR, PRIMARIA Y SECUNDARIA.	SANDRA CRISTINA SANTANA DE LOPEZ	539013
E/2019-5705	7/2/19	CENTRO EVANGELISTICO EVIDENCIAS DE JESÚS	ENTIDAD SIN FINES DE LUCRO, QUE SE DEDICA A PREDICAR Y ENSEÑAR EL EVANGELIO BAJO LAS EVIDENCIAS DE CRISTO. BRINDAR SERVICIOS EN TODO LO RELACIONADO A LA ENSEÑANZA, PREDICACIÓN, CONSEJERÍA FAMILIAR Y AYUDA ESPIRITUAL A LAS FAMILIAS NECESITADAS.	MARCOS ANTONIO GUZMAN CONCEPCION	538033
E/2019-6018	8/2/19	CENTRO INFANTIL VIVA MONTESSORI	SERVICIOS DE EDUCACIÓN A NIVEL INICIAL, BÁSICO, PRIMARIO Y SECUNDARIO.	JUANA HERMINA OGANDO SANTANA	538563
E/2019-5711	7/2/19	CENTRO INTEGRAL DE EDUCACIÓN Y PSICOLOGIA PABLO JOSE REYES	ASESORÍAS , CONSULTAS EDUCATIVAS Y PSICOLÓGICAS	PABLO JOSE REYES VASQUEZ	538047
E/2019-4425	31/1/19	CENTRO JURÍDICO VERÓN	SERVICIOS JURÍDICOS Y CONTABILIDAD.	EL VERONERO, S.R.L.	539123
E/2019-5096	5/2/19	CENTRO ODONTOLÓGICO DRA YANINY PENA	ATENCIÓN Y REHABILITACIÓN BUCAL, ASÍ COMO TODOS LOS SERVICIOS ODONTOLÓGICOS GENERALES Y ESPECIALIZADOS.	YANINNI DEL ROSARIO PEÑA LOPEZ	538833
E/2019-7178	18/2/19	CENTRO ONTOLÓGICO ORTOPED	SERVICIOS DE ODONTOLOGÍA EN GENERAL.	SANDIA ONDINA LÓPEZ GUZMÁN	539379
E/2019-6255	11/2/19	CENTRO OPTOMETRICO DR. BONILLA	FABRICACIÓN, COMPRA Y VENTA DE LENTES PARA USO HUMANO, MONTURA, PRESTACIÓN DE SERVICIOS MÉDICOS Y DE LABORATORIO PARA EL EXAMEN DE LA VISTA.	CENTRO OPTOMETRICO, S.R.L.	538717
E/2019-6036	15/2/19	CEPEDA BATISTA & ASOCIADOS	ABOGADOS ASESORES IMPOSITIVO.	JESUS ANTONIO CEPEDA BATISTA	539272
E/2019-5074	6/2/19	CERDO EXPRESS & TROPICAL FOOD CESAR RAMIREZ	DEDICADA A LA VENTA Y PREPARACIÓN DE TODO TIPO DE COMIDA ASÍ COMO TODO TIPO DE BEBIDAS.	CESAR ALEXI RAMIREZ BRITO	538333
E/2019-5966	8/2/19	CERRANDO FILA	ENTIDAD SIN FINES DE LUCRO. ACTIVIDADES SOCIALES, COMUNITARIAS, RELIGIOSAS, DEPORTIVAS, ASÍ TAMBIÉN COMO ASESORÍA Y APOYO A LA JUVENTUD.	NOEL REYES SANTANA	538531
E/2019-5372	6/2/19	CHAMBERLAIN CONSULTING	PRESTACIÓN DE SERVICIOS EN ASESORÍAS FINANCIERAS, ELABORACIÓN DE PROYECTOS, CONTABILIDAD, IMPUESTOS, GESTIÓN, FORMACIÓN Y DESARROLLO DE EMPRESAS, AUDITORIAS FINANCIERAS	CARLOS REYNALDO LORA FLORENCIO, KATHERINE CHAMBERLAIN DURAN DE LORA	537910

[210] EXP.	[220] SOL. FECHA	[561] NOMBRE COMERCIAL	[510] ACTIVIDAD	[730] SOLICITANTE	[111] REGISTRO
E/2019-6290	12/2/19	CHANKILO RENT CAR	RENTAS DE VEHÍCULOS DE TODAS MARCAS	SAMUEL DE JESUS REYES ROBLES	539063
E/2019-4584	12/2/19	CHARCOS DAMAJAGUA CMNJ	PLAN TURÍSTICO Y EXCURSIÓN	ROBERTO LUIS GOMEZ SANTANA, HERIBERTO LOPEZ, CARLOS HERIBERTO FINKE HERRERA	539224
E/2019-4759	8/2/19	CHICKEN EXPRESS MTP	VENTA DE POLLO FRITO ESTILO PICA POLLO Y COMIDA RÁPIDA PARA EL CONSUMO HUMANO.	ANALDO ALIER TRINIDAD PEÑA, RAFAELITO MENDEZ PEREZ	538032
E/2019-5861	8/2/19	CHOCO CHURCHILL	VENTA Y DISTRIBUCIÓN DE GALLETAS Y DULCES EN GENERAL.	ALEJANDRO ALFONSO LEON CHAPARRO	538132
E/2019-5729	7/2/19	CHRIS & ARTHURS DR	FABRICACIÓN, VENTA AL POR MAYOR Y AL POR MENOR DE ROPA, DESGASTES DE CUERO, BOLSAS DE VIAJE, ARTÍCULOS DECORATIVOS PARA EL HOGAR, PERFUMES Y COSMÉTICOS.	CHRISTIAN ARTHUR	538276
E/2019-6269	11/2/19	CHUBALE LOS PERROS	PROGRAMA DE RADIO, TELEVISION Y PAGINA WEB.	ROBIN RAFAEL TORRES VILLA	538706
E/2019-6068	8/2/19	CHULAVISTA VACATIONS RENTALS	HOTELERIA.	KEVIN OMAR BAUTISTA PERALTA	538580
E/2019-6977	19/2/19	CIDESTE INGENIA	INGENIERÍA, CONSTRUCCIÓN, CONSULTORÍA, ENERGÍAS RENOVABLES, REDES ELÉCTRICAS, SUBESTACIONES, PLANTAS ELÉCTRICAS.	GIOVANNI SBROGIO	539419
E/2019-7141	20/2/19	CINDERELLA VIP	ORGANIZACIÓN SIN FINES DE LUCRO, QUE SE DEDICA A CAPACITAR A EMPLEADAS DOMESTICAS Y PERSONAS DE BAJOS RECURSOS EN COCINA	HIPOLITA REYES ALMANZAR	539500
E/2019-6135	12/2/19	CINE SOLUTION MBV	RENTA DE EQUIPOS, TALES COMO: LUCES, CÁMARAS Y VEHÍCULOS PARA ACTIVIDADES CINEMATOGRAFICAS Y SERVICIOS CINEMATOGRAFICOS.	MIGUEL ARTURO BATISTA VARGAS	538818
E/2019-6352	12/2/19	CITTA PIZZA	VENTA Y ELABORACIÓN DE PIZZAS.	FRANKELY PEREZ GARCIA, LUZ ANDRIBEL REYNOSO VASQUEZ	538773
E/2019-6214	11/2/19	CITY CENTRE MICHES CCM	PLAZA COMERCIAL	GEORGE ALEXANDER NADER NICOLAS PANTALEON	538692
E/2019-5698	7/2/19	CKH INTERIOR DESIGN	DISEÑO DE INTERIORES Y LA EJECUCION, SUPERVISION Y VENTA DE PAQUETES MOBILIARIOS PARA DESARROLLOS INMOBILIARIOS Y HOTELES	CATHERINE MARIE KURY HAZOURY	539333
E/2019-5045	12/2/19	CLASHER ENGINEERING	CONSTRUCCIÓN, PUENTES, AVENIDAS, ALQUILERES E INSTALACIÓN DE ANDAMIOS, CONSTRUCCIÓN.	BRIANDA MARIA HIRALDO CLASE, ROSA HERMINIA HERNANDEZ VERAS	539173
E/2019-6770	14/2/19	CLASSMEN	COMERCIALIZACIÓN DE TODO TIPO DE ACCESORIOS PARA CABALLEROS.	JAN CARLOS JIMENEZ MATEO	539133
E/2019-5392	13/2/19	CLAY CELULARES	SERVICIOS DE REPARACIÓN Y VENTA DE TODO TIPO DE CELULARES, PIEZAS Y ACCESORIOS.	MANUEL ANTONIO ARAUJO SIERRA	539070
E/2019-6427	12/2/19	CLICK MAS	CENTRO DE SERVICIOS INFORMÁTICOS.	RAYTER ALEXANDER PERDOMO PEREZ	538798
E/2019-6635	13/2/19	CLINICA DENTAL DR. QUELIZ	SERVICIOS ODONTOLÓGICOS EN GENERAL Y A LA PREVENCIÓN, REHABILITACIÓN, IMPLANTOLOGÍA, ORTODONCIA Y BLANQUEAMIENTO DENTAL.	JOSE AMADO QUELIZ DURAN	538898
E/2019-5654	7/2/19	CLÍNICA DENTAL DRA. JORDALY JOSE	SERVICIOS ODONTOLÓGICOS EN GENERAL.	SIXTA JORDALY JOSE MEDINA DE DE AZA	538171
E/2018-44365	6/2/19	CLINICA DENTAL DRS. FRANKLIN ESPINAL Y CAROLY DIAZ	SERVICIOS ODONTOLÓGICOS.	CAROLY GONZALEZ DIAZ DE PEREZ, FRANKLIN PEREZ ESPINAL	538176
E/2019-6299	12/2/19	CLINICA DENTAL ESPECIALIZADA DR. RUDDY INFANTE	SERVICIOS ODONTOLÓGICOS EN GENERAL.	RUDDY INFANTE LEAL	538749
E/2019-7170	18/2/19	CLINICA DENTAL RADENT	SERVICIOS ONTOLÓGICOS.	VANESSA ANGELINA RAMIREZ CASTILLO	539484
E/2018-50686	20/12/18	CLUB-LIGA DEPORTIVA PATRIA MELLA	FOMENTO DE LOS DEPORTES ESPECIALMENTE BÉISBOL	NELFO FELIZ BLANDINO, PEDRO FELIZ MARTINEZ	539289
E/2019-5872	8/2/19	COCINA ALBERTO ANTONIO	ALMUERZO ESCOLAR.	ALBERTO ANTONIO ARISTOTELES BELTRE PERDOMO	538137
E/2019-5325	5/2/19	COCINA RODRIGUEZ ROSA	SERVICIOS GASTRONÓMICOS, PREPARACIÓN Y VENTAS DE COMIDAS Y BEBIDAS DE TODAS CLASES.	EVELYN MIOSOTIS RODRIGUEZ	538496
E/2019-7151	18/2/19	COCOCAY INVESTMENTS	DESARROLLO DE PROYECTOS INMOBILIARIOS.	MILVIO ARMANDO LINARES VILLEGAS	539425
E/2019-6711	13/2/19	COCO'S MIRACLES	ELABORACIÓN, VENTA Y DISTRIBUCIÓN DE PRODUCTOS HECHOS A BASE DE COCO.	MILAGROS BERAS VELOZ	538920
E/2019-5997	12/2/19	COCUELO	IMPORTACIÓN, EXPORTACIÓN Y COMERCIALIZACIÓN DE PRODUCTOS ENLATADOS, EQUIPOS ELECTRÓNICOS, PROVISIONES FRESCAS, COMESTIBLES	JUAN MELQUISEDEC FRIAS BATISTA, NEFTALI FRIAS BATISTA	539490
E/2019-2100	13/2/19	COIFFURE AIR CENTER	SE REALIZARAN CORTE Y PEINADO UNISEX	MARIANA HERNANDEZ LEYVA	538843
E/2019-5127	8/2/19	COLEGIO CEIPMP	IMPARTIR DOCENCIA A NIÑOS Y NIÑAS DEL NIVEL INICIAL Y PRIMARIO.	CARMEN DELIA DIAZ DE ALMONTE	538379
E/2019-142	3/1/19	COLEGIO CRISTIANO REFORMADO BELEN	EDUCACIÓN CRISTIANA INTEGRAL.	MARIO LUIS MATOS	538631
E/2018-37305	12/9/18	COLEGIO CRISTIANO REFORMADO LOS GUANDULES	EDUCACIÓN INTEGRAL.	MARIO LUIS MATOS	524728
E/2019-2622	18/2/19	COLEGIO DE EDUCACION INTEGRAL Y PSICOLOGICO SANDMYS	EDUCACIÓN INICIAL.	ANDREA CAROLINA ACEVEDO PEREZ	539465
E/2019-6693	13/2/19	COLEGIO DELFINA CARIDAD BONILLA	EDUCACIÓN NIVEL INICIAL, BÁSICA Y MEDIA DEL SISTEMA DOMINICANO.	SANDRA MORALES ZORRILLA	538901
E/2019-5712	7/2/19	COLEGIO ELIAS DEL SOCORRO	ENSEÑANZA- APRENDIZAJE EN NIVEL INICIAL, PRIMARIA Y MEDIA.	DENIS JACQUELINE HUGHES DE URIBE	538269
E/2019-6345	12/2/19	COLEGIO ELIEZER	IMPARTIR DOCENCIA EN LOS NIVELES INICIAL, PRIMARIA Y SECUNDARIA.	DEYSA BLANCO SALAS, RAMON DANIEL CRUZ MATIAS	538616
E/2019-7211	18/2/19	COLEGIO EVANGELICO LUZ EN LAS TINIEBLAS	IMPARTIR EDUCACIÓN BÁSICA, INTERMEDIA, INSTITUTO Y COMPUTADORA.	MARINO UBALDO VASQUEZ REYNOSO	539475
E/2019-6590	13/2/19	COLEGIO EVANGELICO REV. JOSE FRANCISCO DE JESUS DUARTE	CENTRO EDUCATIVO, DESDE MATERNAL HASTA 4TO. GRADO DEL BACHILLERATO.	RAMON VALENTIN GABRIEL RAMIREZ	538842
E/2019-6699	13/2/19	COLEGIO EVANGELICO TIA GEIDY	EDUCACIÓN INICIAL Y BÁSICA.	GEIDY GONZALEZ MEDINA	538904
E/2019-6618	13/2/19	COLEGIO GREGORIO LUPERÓN	IMPARTIR EDUCACIÓN INICIAL, PRIMARIA Y SECUNDARIA.	MARIA ALTAGRACIA ABREU ARAUJO	538852
E/2019-6408	15/2/19	COLEGIO INTERNACIONAL LAS AMERICAS COINLA	SERVICIO DE GUARDERÍA, NIVEL INICIAL, NIVEL PRIMARIO, SALA DE TAREA	CRISLIA TRINIDAD RAPOSO CASTILLO	539311
E/2019-3549	25/1/19	COLEGIO MADRE TERESA DE CALCUTA	IMPARTIR ENSEÑANZA EDUCATIVA EN LOS NIVELES INICIAL, BÁSICA Y MEDIA.	BERTHA DE JESUS BOURDIERD REYES	538354
E/2019-5954	8/2/19	COLIPRINT	PUBLICIDAD, EVENTOS, SERIGRAFIA, IMPRESIÓN, VALLAS, SERVICIOS MÚLTIPLES, RELACIONES PUBLICA, COMMUNITY, MANAGER, IMPRESIÓN TEXTIL	MARIGUS VIZCAINO CUEVAS	538519
E/2019-5816	7/2/19	COLLA CONSTRUCTORA	CONSTRUCCIONES CIVILES EN GENERAL, REMODELACIONES, COMPRA Y VENTA DE INMUEBLES, RENTA DE EQUIPOS PARA LA CONSTRUCCIÓN	ANA ELIZABETH TAPIA CORREA	538036
E/2019-6787	18/2/19	COLMADO & VARIEDADES ALTAGRACIA HICIANO	VENTA DE PRODUCTOS ALIMENTICIOS, DESECHABLES, DE LIMPIEZA, BEBIDAS Y VENTA DE ROPA, INTERIORES, CALZADOS, CORCHA, CORTINAS Y PLÁSTICOS.	ALTAGRACIA DE JESUS HICIANO	539378
E/2019-5792	7/2/19	COLMADO CAFETERIA SABOR REAL	COMPRA Y VENTA DE ALIMENTOS Y BEBIDAS.	RAFAEL GERALDO MOLINA ABREU, YANIBEL TERESA SALAZAR FAÑA DE MOLINA	538251
E/2019-6065	14/2/19	COLMADO EMELICA	VENTA DE PROVISIONES ALIMENTICIAS, DESECHABLES PARA EL HOGAR Y LIMPIEZA, BEBIDAS ALCOHÓLICAS Y NO ALCOHÓLICA, PRODUCTOS AGRICOLAS.	FRANKLIN DE JESUS MARIA MENDEZ ORTIZ	539109
E/2019-5334	5/2/19	COLMADO M&Y	VENTA DE COMESTIBLES, BEBIDAS ALCOHÓLICAS, CIGARRILLOS.	YOANDA PUELLO MOTA	538173
E/2019-3223	29/1/19	COLMADO MI GENTE	VENTAS DE PRODUCTOS ALIMENTICIOS Y BEBIDAS	MANUEL DE REGLA SUAZO PEÑA	538683
E/2019-5165	7/2/19	COLMADO YOCAR	DISTRIBUCIÓN Y VENTA DE PRODUCTOS DE CONSUMO TALES COMO: DESECHABLES, COMESTIBLES, DETERGENTES, EMBUTIDOS, BEBIDAS Y AFINES.	YOCELIN ALTAGRACIA CARABALLO UREÑA	537979
E/2018-47413	23/11/18	COLMADOMINICANO	IMPORTACIÓN Y EXPORTACIÓN DE PRODUCTOS DE LA CANASTA FAMILIAR, TALES COMO: ARROZ, HABICHUELAS, ENLATADOS	JOSE ALTAGRACIA ARIAS BAEZ	538626
E/2019-5830	7/2/19	COMADRES AGENCY	AGENCIA DIGITAL. MANEJO DE REDES SOCIALES, FOTOGRAFÍA Y DISEÑO GRÁFICO.	ISABELLA LOUISE BLANDINO MENDEZ, SOPHIA EDITH SANABRIA VALDEZ	538102
E/2019-7297	18/2/19	COMBUSTIBLE COSTA NORTE	COMPRA Y VENTA DE COMBUSTIBLES AL POR MAYOR Y AL DETALLE A TODOS LOS VEHÍCULOS DE MOTOR, MOTOCICLETAS Y CAMIONES.	GABRIEL ENRIQUE ORTIZ CASTILLO	539558
E/2018-48568	14/2/19	COMBUSTIBLES E INVERSIONES SABANETA SAN JUAN CISSTIME	IMPORTACIÓN Y EXPORTACIÓN DE COMBUSTIBLES Y SUS DERIVADOS, LUBRICANTES DE MOTOR Y ADICTIVOS DE MOTOR.	LUIS ALBERTO MOSQUEA SANCHEZ	539448
E/2019-5780	7/2/19	COMEDOR FRANCISCO MERCEDES	PREPARAR COMIDA Y VENTA DE BEBIDAS PARA SER SUMINISTRADA EN EL LUGAR DE EXPENDIÓ, PREPARADAS PARA LLEVAR, ENTREGAR A DOMICILIO	FRANCISCO ANTONIO MERCEDES PAULINO	538299
E/2019-6734	15/2/19	COMENTARIO SOBRE RUEDA CON CHELO LA MAQUINA	PRODUCCIÓN Y CONDUCCIÓN DE PROGRAMA TELEVISIVO.	JOSE YSMAEL RODRIGUEZ SANTOS	539310
E/2019-7143	18/2/19	COMERCIAL DOMINGO ANTONIO RAMOS FERNANDEZ	VENTAS DE ALIMENTOS Y BEBIDAS ALCOHÓLICAS Y NO ALCOHÓLICAS.	DOMINGO ANTONIO RAMOS FERNANDEZ	539420
E/2019-5416	18/2/19	COMERCIAL JUSTHMAAR	SALON DE BELLEZA, VENTA DE PRODUCTOS COSMÉTICOS, SERVICIOS DE MERCADEO, VENTA DE SEGUROS MÉDICOS Y AFINES.	MARIA ANTONIA ABREU RAMIREZ	539520
E/2019-6162	11/2/19	COMERCIAL MACDONNA MEJIA M & M	VENTAS AL POR MAYOR Y DETALLE DE PRODUCTOS DE QUINCALLERÍA, COSMÉTICOS Y PRODUCTOS FARMACÉUTICOS.	DAVID MARCEL MACDONNA NUÑEZ	538861
E/2019-5663	7/2/19	COMERCIAL ROSARIO PEÑA	INDUSTRIALIZACIÓN Y ELABORACIÓN DE MATERIA PRIMA PARA LA FABRICACIÓN DE REPOSTERÍA, ENDULZANTES, COLORANTES, SABORIZANTES Y PARA LA COCINA	PEDRO JOSE ROSARIO PEÑA	538172
E/2019-5295	5/2/19	COMERCIAL VALMIG	COMERCIALIZACIÓN Y FABRICACIÓN DE PRODUCTOS DE LIMPIEZA Y PRODUCTOS DE CONSUMO MASIVO TALES COMO: ARROZ, HABICHUELA, PASTAS.	MIGUEL ANGEL RENE NUÑEZ GOMEZ	538019
E/2019-7036	15/2/19	COMERCIAL VILLEGA ORTIZ	FABRICACIÓN Y DISTRIBUCIÓN DE PRODUCTOS DERIVADOS DE LA HARINA. COMERCIALIZACIÓN DE GOLOSINAS AL PÚBLICO EN GENERAL.	SANTA ORTIZ CANELO	539369
E/2019-4615	8/2/19	COMIDA EMPRESARIAL EDUXA	FABRICACIÓN, DISTRIBUCIÓN DE COMIDAS Y BEBIDAS PARA CONSUMO HUMANO, AL DETALLE PARA EL PÚBLICO EN GENERAL, EMPRESARIAL Y EVENTOS.	DARIANNA BATHEL CUSTODIO DE CALCAÑO	538224
E/2019-6193	11/2/19	COMPAL HOMES	CONSTRUCCIÓN DE OBRAS CIVILES.	LUIS FELIPE COMPRES VELAZQUEZ	538566
E/2019-5013	11/2/19	COMPANÍA DE TRANSPORTE DE SERVICIOS MULTIPLES ASOCHOBRISA	OFRECER SERVICIOS DE TRANSPORTE PUBLICO Y PRIVADO DE PASAJERO URBANO E INTERURBANO, SERVICIOS DE TAXIS, SERVICIOS DE TRANSPORTE DE CARGA.	JUAN MONTERO ALCANTARA	538539

[210] EXP.	[220] SOL. FECHA	[561] NOMBRE COMERCIAL	[510] ACTIVIDAD	[730] SOLICITANTE	[111] REGISTRO
E/2019-5217	18/2/19	COMPAÑIA ELECTRICA DE SANTIAGO CELECSA	INGENIERÍA & SERVICIOS ELÉCTRICOS.	CESAR DANQUERLIS PUJOLS MELO, DANIEL VENTURA BIERD	539421
E/2019-2704	6/2/19	COMUNIDAD BAUTISTA DE INICIATIVAS MISIONERAS COBAM	ORGANIZACIÓN CRISTIANA BAUTISTA SIN FINES DE LUCRO QUE NACE CON LA VISIÓN DE REUNIR DIVERSAS COMUNIDADES DE FE PARA PREDICAR EL EVANGELIO DE JESUCRISTO	DAMARIS JACQUELINE BALLISTA RIVERA, SAURY YOKARINA ZAPATA CATANO	538360
E/2019-6407	12/2/19	CONCILIO DE IGLESIAS EVANGÉLICAS PUERTA DE LA HERMOSA	ENTIDAD SIN FINES DE LUCRO. IGLESIA.	IGLESIA EVANGÉLICA PUERTA DE LA HERMOSA	538697
E/2019-6062	8/2/19	CONCIVIL	CONSTRUCCION DE OBRAS CIVILES Y MECANICAS, EQUIPOS Y MATERIALES DE LA CONSTRUCCION.	CONCIVIL, LTD.	538567
E/2019-6653	13/2/19	CONDO DE LOS JARDINES	COMPLEJO HABITACIONAL PRIVADO DENTRO DE LA URBANIZACION JARDINES DE CABARETE PROPIEDAD DE DOMINICAN INDUSTRIES SRL	DOMINICAN INDUSTRIES SRL	539127
E/2019-5264	5/2/19	CONDOMINIO SOLARIS WG-09	ADMINISTRADORA DEL CONDOMINIO.	CONSTRUCTORA SOLARIS, S.A.S , JOSE DANIEL DE JESUS ARIZA PELLERANO	538148
E/2018-49315	13/2/19	CONECTADO AL FLUJO DE TUS PAQUETES CONFLUPAQ	EMPRESA DE COURIER Y AGENTE ADUANAL	EMMANUEL PERDOMO LIRIANO	538809
E/2019-6609	13/2/19	CONEXION PYME	SERVICIOS RELACIONADOS A LA EDUCACIÓN EN EL ÁREA DE TECNOLOGÍA Y SISTEMATIZACIÓN EMPRESARIAL.	MAYERLYN DEL CARMEN VASQUEZ REYNOSO	539219
E/2019-6311	14/2/19	CONGENIC SERVICES	REPRESENTACIÓN DE FIRMAS EXTRANJERAS	JOSE ALBERTO SORIANO CAMINERO	539203
E/2019-5550	6/2/19	CONNECTIFY	CALL CENTER	OLGHA SORAY ARBAJE MEJIA	538122
E/2019-6105	11/2/19	CONSEJO ECONOMICO SOCIAL DE LAS TERRENAS CES	ENTIDAD SIN FINES DE LUCRO, CUYA FINALIDAD CONSISTE EN PROPICIAR PARTICIPACIÓN EN LOS PROCESOS DE DECISIONES PARA LA GESTIÓN MUNICIPAL.	SEGUNDO ANTONIO RODRIGUEZ SURUEL	538768
E/2019-1740	14/1/19	CONSORCIO DE BANCAS OLIVER	RIFAS DE TODO TIPO DE LOTERÍAS.	FREDDY ALEXANDER CASADO ALCANTARA, CARMEN CELESTE ALCANTARA	539415
E/2019-5487	8/2/19	CONSORCIO DE CONDOMINIO RESIDENCIAL C&K	ADMINISTRAR RESIDENCIALES Y CONDOMINIOS; ALQUILER, ARRENDAMIENTO Y COMERCIALIZACIÓN DE PROPIEDADES	MOISES ANTONIO ALBA MARTINEZ	538439
E/2019-4913	4/2/19	CONSORCIO VALLEJUELO SANEAMIENTO	SERVICIOS Y PROCEDIMIENTOS SISTEMATIZADOS DE TOPOGRAFÍA, CARTOGRAFÍA, FOTOGRAMERÍA, TELEDETECCIÓN, AGRODESIA Y GEODESIA PARA REALIZAR LEVANTAMIENTOS	TOPOGIS, S.R.L., TOPCOM 3D, S.R.L.	538001
E/2019-5596	7/2/19	CONSORCIO VALLEJUELO-SANEAMIENTO	SERVICIOS Y PROCEDIMIENTOS SISTEMATIZADOS DE TOPOGRAFÍA, CARTOGRAFÍA, FOTOGRAMERÍA, TELEDETECCIÓN, AGRODESIA Y GEODESIA PARA REALIZAR LEVANTAMIENTOS	TOPOGIS, S.R.L., TOPCOM 3D, S.R.L.	537997
E/2019-4649	7/2/19	CONSTANCERO SOY DECD	SERVICIOS DE PUBLICIDAD, ARTÍCULOS PROMOCIONALES Y MERCADEO EN MEDIOS DIGITALES	JOSE EMILIO PUELLO COLLADO	538235
E/2019-1840	18/2/19	CONSTRUCTORA 20-21	CONSTRUCCIÓN Y DESARROLLO DE TODO TIPO DE PROYECTO INMOBILIARIO, ASÍ COMO, LA VENTA, COMERCIALIZACIÓN Y ALQUILER DE TODO TIPO DE BIENES INMUEBLES.	FRANCISCO ANTONIO PEREZ UREÑA	539341
E/2019-6968	15/2/19	CONSTRUCTORA BERROCAST	SERVICIOS DE ASESORÍA, PLANIFICACIÓN Y EJECUCIÓN DE OBRAS, COMPRA Y VENTA DE PRODUCTOS PARA LA EJECUCIÓN DE OBRAS (IMPERMEABILIZANTES, PINTURAS, EQUIPOS.) Y BIENES RAÍCES.	BOLIVAR JESIEL CASTILLO CASTILLO, ELIZANDRO BERROA MENDEZ	539253
E/2019-6208	11/2/19	CONSTRUCTORA BRADLEY	VENTA, CONSTRUCCIÓN, DISEÑO, REMODELACIÓN, MOVIMIENTO DE TIERRA, INMOBILIARIA, ADMINISTRACIÓN DE CONDOMINIO, TASACIONES Y OBRAS CIVILES EN GENERAL.	PETERSON-SAVY ANTENOR, ROSA VIRGINIA HENRIQUEZ	538673
E/2019-5920	8/2/19	CONSTRUCTORA BUSTAMANTE	CONSTRUCCIÓN EN GENERAL.	INGRID ADRIANA BUSTAMANTE SERRATO	538465
E/2019-2564	13/2/19	CONSTRUCTORA DANCHANET MOTA	CONSTRUCCIÓN Y MANTENIMIENTO DE AGUAS RESIDUALES Y TODOS SUS COMPONENTES, OBRAS ESTRUCTURALES, INSTALACIÓN DE FONTANERÍA CALEFACCIÓN Y AIRES ACONDICIONADOS	DANCHANE JOSEFINA MOTA REYNA	538877
E/2019-3658	5/2/19	CONSTRUCTORA DE PROYECTOS INTEGRALES COPROINT	DISEÑO, CONSTRUCCIÓN, SUPERVISIÓN, ASESORÍAS Y CONSULTORIAS, CÁLCULOS, PLANIFICACIÓN, REMODELACIONES DE OBRAS ARQUITECTÓNICAS Y CIVILES EN GENERAL	EYERICK MANUEL JAVIER ESCOTO	537719
E/2019-6360	12/2/19	CONSTRUCTORA DITEZA	CONSTRUCCIÓN Y SUPERVISIÓN DE OBRAS CIVILES Y ALQUILER DE EQUIPOS PESADOS.	JUAN CARLOS TEJADA ROQUE, MIGUEL ANGEL ZAPATA LOPEZ, PEDRO PASCUAL DIAZ BLANCO	538776
E/2019-1744	8/2/19	CONSTRUCTORA E.M.P.A	CONSTRUCCIONES EN GENERAL DE INMUEBLES.	YILDA YAMILETTE TORIBIO REYES	538435
E/2019-4958	4/2/19	CONSTRUCTORA FRANCO & DE LEON	BIENES RAÍCES, CONSTRUCCIÓN DE EDIFICACIONES CIVILES E INDUSTRIALES, MANTENIMIENTO DE INFRAESTRUCTURA.	MARIA TERESA MERCEDES	538038
E/2019-5205	15/2/19	CONSTRUCTORA J & C CABRERA	SERVICIOS DE CONSTRUCCIÓN E INMOBILIARIA.	CESAR ALEJANDRO CABRERA MALLOL	539327
E/2019-6661	13/2/19	CONSTRUCTORA JOHANN REYES MARMOLEJOS	SERVICIOS PROPIOS DE UNA EMPRESA CONTRATISTA DE ARQUITECTOS E INGENIEROS, DISEÑAR Y CONSTRUIR CASAS.	CONSTRUCTORA JOHANN REYES MARMOLEJOS, S.R.L.	538943
E/2019-6880	14/2/19	CONSTRUCTORA JOSÉ SÁNCHEZ COMERCIAL	CONSTRUCCIONES DE INMUEBLES E INFRAESTRUCTURAS EN GENERAL.	JOSE SANCHEZ POLANCO	539209
E/2019-5043	6/2/19	CONSTRUCTORA LIMARY GARCÍA	LA CONSTRUCCIÓN DE TODO TIPO DE EDIFICACIONES, TANTO PÚBLICAS COMO PRIVADAS, SUS PARTES Y OBRAS DE INGENIERÍA CIVIL.	LIMARY ALTAGRACIA GARCIA DEL ROSARIO	538340
E/2019-353	14/2/19	CONSTRUCTORA PI7	DISEÑO Y CONSTRUCCIÓN DE INGENIERÍA CIVIL, COMPRA, VENTA Y ADMINISTRACIÓN DE INMUEBLE, TRANSPORTE DE AGREGADOS, IMPORTACIÓN Y ALQUILER DE MAQUINARIAS PESADAS.	EDY RAMON FLERY QUEZADA	539092
E/2019-5738	7/2/19	CONSTRUCTORA PICHEL	DESARROLLO, EJECUCIÓN, DISEÑO Y SUPERVISIÓN DE OBRAS CIVILES, ARQUITECTÓNICAS Y PROYECTOS INMOBILIARIOS, ALQUILER Y VENTA DE EQUIPOS PARA LA CONSTRUCCIÓN.	JOSE MARCELINO LIRANZO DÍAZ	538287
E/2019-6229	14/2/19	CONSTRUCTORA QUARTUS	DISEÑO DE OBRAS DE TODO TIPO, EDIFICACIONES, INFRAESTRUCTURAS VIALES, PUENTES, PUERTOS, AUTOPISTAS; ASÍ COMO LA FABRICACIÓN, DISTRIBUCIÓN Y COMERCIALIZACIÓN DE HORMIGÓN	DIEGO JOSE DE MOYA FERNANDEZ	539194
E/2019-2122	6/2/19	CONSTRUCTORA ROSARIO LOPEZ	CONSTRUCCIÓN, REFORMA Y REPARACIÓN DE EDIFICIOS RESIDENCIALES.	ELAINE YULY LOPEZ MEJIA	538152
E/2019-6791	14/2/19	CONSTRUCTORA TERRA SM	CONSTRUCCIÓN Y DESARROLLO DE PROYECTOS HABITACIONALES, HOTELEROS, SUPERVISIÓN Y CONSTRUCCIÓN DE OBRAS CIVILES	MICHAEL RAUL SEPULVEDA MEDINA	539140
E/2019-6800	14/2/19	CONSTRUDE. CONSTRUCCIONES Y DISEÑO ESTRUCTURAL	CONSTRUCCIONES Y EDIFICACIÓN DE EDIFICIO, ELECTROMECAÁNICA, ELÉCTRICA Y TODAS LAS ÁREAS A FINES.	SANTOS ALEJANDRO DE LA CRUZ CUEVAS	539144
E/2019-6327	12/2/19	CONSULTORES DE INVERSIONISTAS EMPRESARIALES, FINANCIEROS E INDUSTRIALES, CIEFISA	ASESORÍA FINANCIERA Y EMPRESARIAL.	FELIX JULIAN ENCARNACIÓN FELIZ	538620
E/2019-6602	13/2/19	CONSULTORIO DENTAL DRA. LUISA B. PADILLA ODONTOLOGIA NEUROFOCAL RD.	SERVICIOS ODONTOLÓGICOS ESPECIALIZADOS.	LUISA BEATRIZ PADILLA NUÑEZ	538857
E/2019-6470	15/2/19	CONVENTO GETSEMANI CONGET	SIN FINES DE LUCRO, SERVICIOS COMUNITARIOS, RELIGIOSOS, EDUCACIÓN Y FORMACIÓN CRISTIANA.	CONGREGACIÓN RELIGIOSA HERMANAS MISIONERAS DE CORAZÓN DE JESUS	539049
E/2019-5880	8/2/19	COOPERATIVA DE AHORROS Y CRÉDITO HOREB COOPHOREB	INSTITUCIÓN SIN FINES DE LUCROS QUE SE DEDICARA A SERVICIOS GENERALES, PRESTAMOS Y AHORROS DE SOCIOS DE LA COOPERATIVA.	MIGUEL AUGUSTO BOGAERT PORTELA	538147
E/2019-5455	11/2/19	COORDINACIÓN MEDICA DE CONSULTAS Y CIRUJIAS COMECCI	CONSULTAS, COORDINACIÓN MEDICA, VENTA DE PRODUCTOS Y SERVICIOS POST CIRUGÍA.	JOSE MIGUEL GONZALEZ MATEO	538498
E/2019-7292	18/2/19	COPA DEL RIO	DEPORTES Y ACTIVIDADES SOCIALES CON LA PARTICIPACIÓN DE JOVENES ADOLESCENTES, NIÑOS, NIÑAS DE LOS BARRIOS Y SECTORES COLINDANTES CON LAS RIBERAS DE LOS RÍOS OZAMA E ISABELA.	CENTRO PARA EL DESARROLLO DE CAPOTILLO, INC	539560
E/2019-4581	5/2/19	COPYPRINT CESAR	CENTRO DE COPIADO E IMPRESIÓN DIGITAL. DISEÑO GRÁFICO, CENTRO DE INTERNET.	CESAR AUGUSTO PANIAGUA VARGAS	538050
E/2019-6568	13/2/19	CORPORACIÓN 080843	PROMOVER Y REALIZAR EL ESTUDIO, ORGANIZACIÓN, GESTIÓN, ADMINISTRACIÓN Y EJECUCIÓN DE TODO GÉNERO DE PROYECTOS TURÍSTICOS.	CORPORACIÓN 080843 S.R.L.	538828
E/2018-50229	17/12/18	CORPORACIÓN HABANOS	COMERCIALIZACIÓN Y DISTRIBUCIÓN DE TABACOS, CIGARROS, CIGARRILLOS, CIGARRITOS; PICADURA PARA PIPAS	CORPORACIÓN HABANOS	538434
E/2019-4475	8/2/19	CORPORACION Y DESARROLLO 1900	DESARROLLO INMOBILIARIO, OPERACIÓN DE HOTELES, CONSTRUCCIÓN, TOUR OPERADOR.	GUSTAVO GUZMAN QUIROZ	538602
E/2019-6877	14/2/19	COSECHADORA DE ORÉGANO HERMANOS ORTIZ	COSECHA, COMERCIALIZACIÓN Y VENTA DE ORÉGANO.	JOSE ALBERTO ORTIZ SANTANA	539198
E/2019-571	11/2/19	COSUCO	VENTA Y DISTRIBUCIÓN DE DESECHABLES.	JOSEFINA GERTRUDIS CORONA SOSA, PEDRO ANGEL MARTINEZ SANCHEZ, JOHANNY ALTAGRACIA CORONA FERNANDEZ	538660
E/2019-6888	14/2/19	COTTIE DELICIOUS	EXPENDIOS DE COMIDAS, BEBIDAS Y PRODUCTOS DE REPOSTERÍAS.	DORVELIE POULARD	539238
E/2019-3624	19/2/19	COURT VIEW	ADMINISTRACIÓN, ALQUILER Y VENTA DE APARTAMENTOS.	ALBANIS PEREZ ACOSTA	539402
E/2019-4335	11/2/19	CREACIONES GUERRERO SANTANA	DISEÑO DE INTERIORES, DECORACIONES, FABRICACIÓN DE CORTINAS, TAPICERÍA Y COSTURA EN GENERAL.	CRUSY ELENA GUERRERO SANTANA	538597
E/2019-5466	12/2/19	CREATIO NETWORK, CREANET	FOMENTO AL DESARROLLO DE LA TECNOLOGÍA, DESARROLLO Y DISEÑO DE PLATAFORMAS VIRTUALES PARA CONSUMO PÚBLICO Y PRIVADO, DESARROLLO DE CONTENIDOS GRÁFICOS Y PUBLICITARIOS.	JUAN JIMENEZ RODRIGUEZ	538632
E/2019-6153	11/2/19	CREATIVISSIMA	ARREGLOS DE FLORES, GLOBOS, ARTÍCULOS PERSONALIZADOS, PLANIFICACIÓN Y EJECUCIÓN DE EVENTOS, REPOSTERÍA, SERVICIOS DE BUFFET, ALQUILERES DE SILLAS, MESAS Y CRISTALERÍA.	SILVIA CRISTINA PIMENTEL PEÑA, VIVIAN ALFONSINA REYNOSO GONZALEZ	538830
E/2019-6490	15/2/19	CREDIGO DOMINICANA	FINANCIACIÓN DE CELULARES.	VICTOR OSCAR PACHECO MENDEZ	539255
E/2019-7106	15/2/19	CRISTAL INVEST	COMPRA Y VENTA DE TERRENOS, CONSTRUCCIÓN DE RESIDENCIAS Y VILLAS TURÍSTICAS.	CRISTAL INVEST, SRL	539280
E/2019-1862	11/2/19	CRL GRUPO MILLENNIALS	RENTA Y VENTA DE VEHICULOS DE MOTOR.	ALVIN RENE LANTIGUA RODRIGUEZ	538737
E/2019-5725	7/2/19	CROMO X	PRODUCTOR MUSICAL, CANTANTE, COMPOSITOR, AGENTE DE EVENTOS, MANAGER.	MARTIN RODRIGUEZ VICENTE	538281
E/2019-6285	11/2/19	CUBERIOUS	IMPORTACIÓN Y DISTRIBUCIÓN DE ARTÍCULOS PARA LA DECORACIÓN, MUEBLES Y AFINES.	DELAINE MERCEDES FERNANDEZ MUÑOZ	538708
E/2019-5742	8/2/19	CURVAS CON ESTILO	VENTA Y DISTRIBUCIÓN DE ROPAS FEMENINAS Y MASCULINA, ZAPATOS, CARTERAS Y ACCESORIOS.	RUBI GARCIA	538605
E/2019-4946	12/2/19	CYLICOM TECH	VENTAS, INSTALACIÓN Y REPARACIÓN DE CÁMARA DE SEGURIDAD; ELECTRÓNICA Y VENTA DE COMPUTADORAS, CELULARES, EQUIPO ELECTRÓNICOS, ASÍ COMO INVERSORES Y PANELES SOLARES.	ANA POLONIA GALVA GALVA	538750
E/2019-5000	4/2/19	CYMACCESORIES	VENTA DE ROPAS PARA DAMAS, CABALLERO Y NIÑOS.	ANA MARIA GONZALEZ PIMENTEL	537880
E/2019-6087	11/2/19	D' ANGELA & SHILA INVERSIONES	COMPRA, VENTA Y DISTRIBUCIÓN DE PRODUCTOS FARMACÉUTICOS Y DE CUIDADO PERSONAL.	SANTOS LEONCIO CASTRO ROSARIO	538608
E/2019-6444	12/2/19	D' ARTE ANA MERY	VENTA DE CUADROS DE ARTE	ANA MERY LORENZO DIAZ	539042
E/2019-6688	13/2/19	D' ASHLY CAFETERIAS	VENTA DE COMIDA EN GENERAL.	JULIO CESAR FELIZ RODRIGUEZ	538974

[210] EXP.	[220] SOL. FECHA	[561] NOMBRE COMERCIAL	[510] ACTIVIDAD	[730] SOLICITANTE	[111] REGISTRO
E/2019-4281	12/2/19	D' BOCOCO CAFETERIA	ELABORACIÓN Y VENTA DE JUGOS, TOSTADAS, BEBIDAS, COMIDA.	RAMÓN HERNANDEZ TRINIDAD	538984
E/2019-7222	18/2/19	D' CARAMBLARC EXCLUSIVIDADES	COMPRA Y VENTA DE ARTICULOS ARTESANALES.	CARLOS EMILIO BAEZ ROBINSON	539485
E/2019-5942	8/2/19	D' DELIO MERCEDES & JUANA JAVIER LINCOLN RESTAURANT	COMPRA Y VENTA DE PRODUCTOS COMESTIBLES Y ELABORACIÓN O PREPARACIÓN DE COMIDA CRIOLLA Y EXTRANJERA, ADEMÁS PARRILLADA Y ASADERO DE CARNES.	DELIO ANTONIO MERCEDES HERNANDEZ, JUANA MARISOL JAVIER BURGOS	538372
E/2019-6814	14/2/19	D' ELISAN GOURMET	VENTA DE COMIDA, SERVICIOS DE COMIDA EMPRESARIAL, PREPARACIÓN DE BUFFET, PICADERAS, DELICATESSEN, ORGANIZACIÓN DE EVENTOS, FIESTAS CUMPLEAÑOS	LISANDRA LOPEZ SANCHEZ	539149
E/2019-6537	12/2/19	D' ELISELOT CAFETERIA COMEDOR	SERVICIOS DE CAFETERÍA Y COMIDA CRIOLLA.	ELISELOT CASADO	538925
E/2019-2355	7/2/19	D' FASHION BOUTIQUE JAKENISBEL	VENTA DE PRENDAS DE VESTIR, ACCESORIOS Y CALZADOS.	JACQUELINE ALTAGRACIA PEÑA	538041
E/2019-4618	31/1/19	D' JUMA & DE LA CRUZ IGUALAS DIVERSOS	PRESTAR SERVICIOS DE IGUALAS CONTABLE Y RECLUTAMIENTO PARA EL ÁMBITO LABORAL, Y LA FABRICACIÓN DE PRODUCTOS DE LIMPIEZA Y DE HIGIENES PERSONAL.	GRICELDE JUMA POMUCENO, MILADY DE LA CRUZ NEPOMUCENO	537838
E/2019-5715	13/2/19	D' KEÑIN SPORT	VENTA DE PRENDAS DE VESTIR.	CANDIDA DEL CARMEN FERNANDEZ	538888
E/2019-3468	7/2/19	D' MALÚ VARIEDADES	VENTA DE ROPA INTERIORES PARA DAMAS, CABALLEROS Y NIÑOS.	MARIZOL MENDEZ MONTERO	538349
E/2019-6473	12/2/19	D' MARLYN EVENTOS	ORGANIZACIÓN, PLANIFICACIÓN, Y ALQUILERES PARA TODO TIPO DE EVENTOS.	MARLYN ESTEFANIA MERCADO DE DIAZ	538911
E/2019-5037	13/2/19	D' ROSK VIRGILIO SALÓN	CENTRO DE BELLEZA, EMBELLECIMIENTO FEMENINO, PEDICURE, MANICURE, MAQUILLAJE, UÑAS, CORTE Y ESTILO PARA EL PELO.	JUAN LUIS ROBLES RODRIGUEZ, ROSAURA SANTOS MEJIA	538887
E/2019-3327	11/2/19	D' TIJA29 BEAUTIFUL ACCESSORIES	VENTA DE ACCESORIOS, Y VESTIMENTAS PARA DAMAS.	ARISLEBY TIGILDA VARGAS UCETA	538645
E/2019-6605	15/2/19	D' TITI ELEGANT LICORTS STORE & CAR WASH	CAR WASH, AUTOADORNADO, VENTA DE ACCESORIOS PARA AUTOMÓVILES, LAVADO DE TODO TIPO DE VEHÍCULOS, LICOR STORE, VENTA DE TODO TIPO DE BEBIDAS ALCOHÓLICAS Y BEBIDAS.	FEDERICO FELIX MARTE	539400
E/2019-5915	12/2/19	D' WILBANIA VARIEDADES	VENTA DE ACCESORIOS Y PRENDAS DE MUJERES COMO, PANTIES, BRASIERES, ANILLO, PULSERAS Y BOXERS PARA HOMBRES.	CLARITZA BARRIENTO DE LEON	538765
E/2019-5560	8/2/19	D' YESENIA GARCIA CENTRO DE BELLEZA	CENTRO DE BELLEZA.	YESENIA GARCIA HIDALGO	538081
E/2019-6802	18/2/19	D' YOMARLE FASHION	VENTAS Y COMPRA DE PRENDAS DE VESTIR PARA DAMAS Y PERFUMES EN GENERAL.	MARLENY MARINE TAVERAS ALMONTE	539457
E/2019-6695	13/2/19	D' VERAS MUEBLES	EXPORTACIÓN, IMPORTACIÓN, VENTAS DE MUEBLES, ELECTRODOMÉSTICOS Y EQUIPOS DEL HOGAR.	D' VERAS MUEBLES, S.R.L.	538981
E/2019-7101	15/2/19	D' GEORGE LINE FASHION STORE	DISEÑO, COSTURA, VENTAS AL POR MAYOR Y DETALLE DE ROPAS FEMENINA, MASCULINA Y DE NIÑOS. TAMBIÉN, VENTAS DE ACCESORIOS DE VESTIR Y PERFUMERÍA.	GEORGE LINE PAULINO VALENZUELA	539374
E/2019-6061	18/2/19	D' LOURDES RIVERA MULTI SERVICE	VENTA DE ALIMENTOS, CRUDOS, Y COCIDOS, AUTO LAVADO Y RENT CAR.	DORA MARIA RUIZ RIVERA, MINDALIA ALTAGRACIA RIVERA POLANCO	539336
E/2019-5171	15/2/19	DAINKA	EXPORTACION, IMPORTACION, COMERCIALIZACION Y SUMINISTRO DE MATERIAL GASTABLE Y SUMINISTRO DE OFICINA, ALIMENTOS Y MATERIALES DE CONSTRUCCION.	RAFAEL DE LA ROSA	539318
E/2019-4908	7/2/19	DAIYAO MULTISERVICIOS	SUMINISTRAR RECURSOS HUMANOS ESPECIALIZADO A EMPRESAS PUBLICAS Y PRIVADAS Y DE MANERA DOMESTICA, EN EL ÁREA DE ELECTRICIDAD	YAQUELYN ALVARADO ACOSTA	538454
E/2019-6642	13/2/19	DAJA CONSULTORES	SERVICIO, COMERCIO, CORRETAJE E INTERMEDIACIÓN DE SEGUROS, ASÍ COMO VENTA Y ASESORÍA DE SEGUROS.	DAJA CONSULTORES, S.R.L.	538903
E/2019-4222	13/2/19	DAJOSMY MULTISERVICIOS	TRABAJOS DE ELECTRICIDAD, PLOMERÍA REFRIGERACIÓN, AUTOMOTRIZ.	JOSE DANIEL DEVERS SANCHEZ	538914
E/2019-6307	12/2/19	DATAMAX WORLD COM SERVICES DWS	CALL CENTER, TELEMERCADO, MARKETING DIGITAL.	OJAY RAFAEL MARTINEZ GIL	538755
E/2019-5388	6/2/19	DAUS EVENTS	SERVICIOS DE ORGANIZACIÓN, PLANIFICACIÓN Y DISEÑOS DE EVENTOS EMPRESARIALES Y SOCIALES, SERVICIOS DE CATERING, DECORACIÓN PARA EVENTOS	DORLYN ALTAGRACIA URBAEZ SANCHEZ	537923
E/2019-7338	18/2/19	D' CARMEN ROSA BOUTIQUE, CARABOU	VENTA DE ROPA PARA DAMAS, CABALLEROS Y ACCESORIOS	CARMEN ROSA LOPEZ ALMONTE	539537
E/2019-4330	11/2/19	DD&H GROUP ABOGADAS Y CONSULTORAS	ASESORÍAS LEGALES EN EL ÁREA LABORAL, CIVIL, PENAL Y ADMINISTRATIVO, EJECUCIONES CIVILES, SERVICIOS DE INCORPORACIÓN DE COMPAÑÍAS	LAURA ALTAGRACIA HICIANO MUÑOZ	538596
E/2019-7275	18/2/19	DE LA CRUZ AVILA & ASOCIADOS, ASESORES LEGALES Y EMPRESARIALES.	SERVICIOS JURÍDICOS.	OSCAR MARINO DE LA CRUZ AVILA	539532
E/2019-7243	18/2/19	DE LA CRUZ, SANTANA & MARTE, ABOGADOS & CONSULTORES	SERVICIOS LEGALES Y DE CONSULTORÍA, ENFOCANDO LA PRÁCTICA EN DERECHO ADMINISTRATIVO, CIVIL, COMERCIAL, DE TELECOMUNICACIONES, REGULACIÓN ECONÓMICA, CONSTITUCIONAL	LUZ ARGENTINA MARTE SANTANA	539492
E/2019-5674	7/2/19	DE LA PAZ GIL Y ASOCIADOS	ASESORÍA IMPOSITIVA, LEGAL Y FINANCIERA; FIRMA DE AUDITORIA Y ADMINISTRACIÓN DE PROPIEDADES.	NESTORA MARIA GIL MENA DE DE LA PAZ	539039
E/2019-6343	15/2/19	DE LEON GROUP M&M	SERVICIOS DE PRESTAMOS PERSONALES Y CON GARANTIA.	JOSE LUIS MARTINEZ DE LEON	539363
E/2019-5240	5/2/19	DE LEON GROUP M&M	SERVICIOS DE BIENES RAÍCES, ASESORÍA EN LA ELABORACIÓN DE TASACIONES BIENES MUEBLES E INMUEBLES.	JOSE LUIS MARTINEZ DE LEON	537993
E/2019-5884	8/2/19	DE MEYBI DANITZA BOUTIQUE	VENTA DE PRENDA Y ACCESORIOS DE VESTIR.	MEYBI DANITZA SERRATA VALLEJO	538162
E/2019-3710	11/2/19	DEALCART	VENTA, IMPORTACIÓN, EXPORTACIÓN Y DISTRIBUCIÓN DE ELECTRODOMÉSTICOS, MUEBLES DEL HOGAR Y ELECTRÓNICOS.	ROSHAN JAIPRAKASH RAMCHANDANI	538513
E/2019-5982	8/2/19	DEETJEN & MAS ACCESORIOS	IMPORTACIÓN Y EXPORTACIÓN DE PRODUCTOS COSMÉTICOS.	MARIE DENISE STALBIN DEETJEN	538548
E/2019-6025	8/2/19	DEKOMAC	FABRICACIÓN, COMERCIALIZACIÓN, PREPARACIÓN E INSTALACIÓN DE TODO TIPO DE MOBILIARIO, CARPINTERÍA DE MADERA, ELECTRODOMÉSTICOS Y EQUIPAMIENTO PARA EL HOGAR, OFICINAS	EUMIR JOSE GUAREGUA, JOSE ADELSON ROSARIO QUERO, LUIS ALCIDES GUANIPA PARRA	538564
E/2019-4478	31/1/19	DEL MUELLE AUTOS	COMPRAR, VENDER E IMPORTAR VEHÍCULOS DE MOTOR.	GABRIEL FERNANDO MERCEDES MENA	538469
E/2019-6305	12/2/19	DELFI SALDIVAR ASESORIA CONTABLE	SERVICIOS DE CONTABILIDAD GENERAL.	DELFI IRENE SALDIVAR ANTIGUA	538753
E/2019-3952	6/2/19	DELGADO VALES STUDIO LEGAL	SERVICIOS LEGALES Y PROFESIONALES.	MASSIEL ELIANA DELGADO VALES	538309
E/2019-5330	12/2/19	DELIZIA CAFETERIA JFS	PRODUCCIÓN Y VENTAS DE COMIDA EN GENERAL, BEBIDAS Y CAFÉ.	GRUPO JFSUAREZ-L, S.R.L.	538829
E/2019-5858	8/2/19	DESANGLES AUTO IMPORT	IMPORTACIÓN Y VENTA DE VEHÍCULOS NUEVOS Y USADOS	YVAN ULISES DESANGLES VILLA	538013
E/2019-7116	15/2/19	DESCUBRE TU DISEÑO	CONSULTORIA, CAPACITACIÓN Y ORIENTACIÓN VOCACIONAL Y OCUPACIONAL.	JERAMEEL ROSARIO ESPINAL	539390
E/2019-5695	7/2/19	DESTINO CAP CANA LA JOYA DE PUNTA CANA	DESARROLLO TURÍSTICO EN GENERAL, CONSTRUCCIONES DE TODO TIPO DE EDIFICACIONES DESTINADAS AL TURISMO, CONSTRUCCIONES DE HOTELES, VILLAS	CAP CANA, S.A.	538230
E/2018-49842	14/2/19	DEVELOPMENTAL LEARNING CENTER YAZMIN ESTRELLA	CENTRO EDUCATIVO.	YAZMIN LISSELOTTE ESTRELLA RODRIGUEZ, DENISE MARCELLE NUÑEZ ESTRELLA	539088
E/2019-5063	4/2/19	DFA CORREDORES DE SEGUROS	VENTAS DE SEGUROS.	DAISY JOSELYN FERNÁNDEZ ALMONTE	538574
E/2019-5227	8/2/19	DGC INVESTMENT	DESARROLLADORA DE PROYECTOS INMOBILIARIOS, TALES COMO: CONSTRUCCIÓN DE EDIFICIOS DE APARTAMENTOS PARA VENTAS Y ALQUILERES	DOMINGO ANTONIO PEREZ ENCARNACIÓN, GIOVANNI GABRIELLI	538487
E/2018-49097	8/2/19	DGO. G.H. SERVIS TRANS	SERVICIO DE MENSAJERÍA (COURRIER).	DOMINGO SERVIS CARGO C. POR A.	538482
E/2019-3686	13/2/19	DHARA FESTIVIDADES	ARTÍCULOS PERSONALIZADOS, TAZAS, FOTOGRAFÍAS, PROPUESTAS DE AMOR, FESTIVOS, Y CELEBRACIONES. ALQUILERES PARA BODAS / CUMPLEAÑOS.	WIMEL SEBASTIAN HERNANDEZ SANTOS	538986
E/2019-7007	15/2/19	DIANA GISSEL	ATELIER DE MODA, DISEÑO Y CONFECCIÓN DE ROPA	DIANA GISSEL VERAS PUJOL	539256
E/2019-5799	13/2/19	DIAZ ROSADO FLASH FINANCIAR GROUP	SERVICIOS DE PRESTAMOS EN GENERAL, BIENES RAÍCES Y COMPRAS DE FACTURAS DE DEUDAS.	LUIS JOSE DIAZ VEGA, RADHAMES JOSE ROSADO SANCHEZ	538942
E/2019-6714	13/2/19	DIGITECH	VENTA Y SOPORTE TÉCNICO DE DISPOSITIVOS ELECTRÓNICOS, COMPUTADORAS CELULARES.	ARGENY TALCONELY ALCANGEL MEDINA	539010
E/2019-7162	18/2/19	DI-MATICO	PRÉSTAMOS, INVERSIONES, INTERMEDIACIÓN FINANCIERA, TECNOLOGÍA FINANCIERA, FINTECH Y OTROS SERVICIOS EN RELACIÓN.	JEORDANY EMMANUEL FIGUEROE FELIZ	539437
E/2019-6039	11/2/19	DIONY NUÑEZ EL CARAMELO DE LA BACHATA	PRESENTACIONES Y REPRESENTACIONES ARTÍSTICA, ORGANIZACIÓN DE EVENTOS, COMPOSICIÓN E INTERPRETACIÓN DE GÉNEROS MUSICALES.	DIONY ANTONIO NUÑEZ RODRIGUEZ	538583
E/2019-7230	18/2/19	DIORYS SERIGRAFÍA	VENTA Y SERVICIOS DE IMPRESOS EN GENERAL.	DIORYS ANIBAL HERRERA DE LA ROSA	539497
E/2019-6131	11/2/19	DIOVAMAR DECORACIONES	DECORACIÓN DEL HOGAR.	DIOSNERYS MERCEDES SERRANO SERRANO	538788
E/2019-6579	13/2/19	DISCOTECA JOS YI MJ	ACTIVIDADES FESTIVAS Y VENTA DE BEBIDAS ALCOHÓLICA	JOSE LUIS FRIAS CROSS, YINETT FERMIN CRUCEY DE FRIAS	538839
E/2019-2624	8/2/19	DISLA MENDEZ GROUP	COCINA INDUSTRIAL, RESTAURANTES, COMPRA Y ALQUILER DE LOCALES, PROPIEDAD INMOBILIARIA, COMIDA RÁPIDA.	VICTOR MANUEL SANCHEZ DISLA	538311
E/2019-5209	5/2/19	DISPENSARIO MEDICO BRISAS DE VIDA	CENTRO DE ATENCIÓN PRIMARIA DE SALUD.	ALEXANDER MALENA VALOIS, MILY MACIEL PEGUERO PAREDES	538450
E/2019-4016	1/2/19	DISTRIBUCIONES GENERALES NUCAR	COMERCIALIZACIÓN, COMPRA, VENTA, DISTRIBUCIÓN, EXPORTACIÓN E IMPORTACIÓN, SUMINISTRO Y MANTENIMIENTO DE: VEHÍCULOS NUEVOS Y USADOS	CRISTINA ARACELIS AYBAR ALVAREZ	537976
E/2019-6742	13/2/19	DISTRIBUIDORA ALCANTARA & VALENZUELA	VENTAS DE ALIMENTOS Y BEBIDAS Y COMISIONISTA.	OBISPO ALCANTARA VALENZUELA	539011
E/2019-1417	5/2/19	DISTRIBUIDORA AMPARO LUNA AMPLU	VENTA/DISTRIBUCION DE MATERIAL GASTABLE DE RESTAURANTES, MATERIAL GASTABLE DE OFICINA, MATERIAL GASTABLE DE HOSPITALES/CLÍNICA	JUAN LUNA ROJO, WILSON ENMANUEL AMPARO LUNA	538441
E/2019-7283	18/2/19	DISTRIBUIDORA ANANAY	DISTRIBUIDORA DE AGUA DE BOTELLONES, FUNDITAS DE AGUA Y BOTELLITAS, BEBIDAS, PROVISIONES ALIMENTICIAS Y PRODUCTOS DE LIMPIEZA.	ANAISA LOPEZ BATISTA, MEDARDO ERNESTO CASTRO PEGUERO	539538
E/2019-4871	8/2/19	DISTRIBUIDORA CHACATE	DISTRIBUCIÓN DE TODOS TIPOS DE BEBIDAS ALCOHÓLICAS, GASEOSAS, NATURALES, PRODUCTOS ALIMENTICIOS, FRESCOS, ELABORADOS, PRODUCTOS DE HIGIENE Y CUIDADO PERSONAL.	CARLOS RAFAEL QUEZADA ALCANTARA	538515
E/2019-4476	31/1/19	DISTRIBUIDORA DE ALIMENTOS HERMANOS BAUTISTA	COMPRA, DISTRIBUCIÓN, VENTA AL POR MAYOR Y AL DETALLE DE PRODUCTOS ALIMENTICIOS MANUFACTURADOS.	CARLOS BAUTISTA DOMINGUEZ	538470
E/2019-5665	7/2/19	DISTRIBUIDORA DE JUGOS NATURALES JUAN HERNANDEZ MELO	DISTRIBUCIÓN DE JUGOS NATURALES.	JUAN HERNANDEZ MELO	538057
E/2019-5688	13/2/19	DISTRIBUIDORA DE PRODUCTOS NATURALES Y MAS FRANCISCO ANTONIO RODRIGUEZ VARGAS	VENTA DE PRODUCTOS NATURALES DE BELLEZA.	FRANCISCO ANTONIO RODRIGUEZ VARGAS	538910
E/2019-5689	7/2/19	DISTRIBUIDORA DE QUIPES Y PASTELITOS JUAN HERNANDEZ MELO	DISTRIBUCIÓN DE PASTELITOS Y QUIPES.	JUAN HERNANDEZ MELO	538058
E/2019-4940	15/2/19	DISTRIBUIDORA DE VEGETALES CARRUTH	COMPRA Y COMERCIALIZACIÓN DE VEGETALES AL POR MAYOR Y AL DETALLE.	CARLOS ROSA ABREU	539301

[210] EXP.	[220] SOL. FECHA	[561] NOMBRE COMERCIAL	[510] ACTIVIDAD	[730] SOLICITANTE	[111] REGISTRO
E/2019-5223	5/2/19	DISTRIBUIDORA JM	DISTRIBUCIÓN DE PRODUCTOS PARA LA FABRICACIÓN Y VENTAS DE HELADOS COMO : ENVASES PLÁSTICOS, INGREDIENTES DE FABRICACIÓN	JONATAN JOEL VALERIO	538321
E/2019-6467	12/2/19	DISTRIBUIDORA M DURAN	DISTRIBUCIÓN Y VENTA DE PRODUCTOS DE CONSUMOS MASIVOS, TALES COMO DESECHABLES, COMESTIBLES, CARNES, BEBIDAS Y ESPECIAS.	MARIA MARGARITA LOPEZ DURAN DE FERNANDEZ	538891
E/2019-7088	15/2/19	DISTRIBUIDORA VASQUEZ SURIEL	IMPORTACIÓN, EXPORTACIÓN, VENTA Y DISTRIBUCIÓN DE MATERIALES Y ARTÍCULOS FERRETEROS.	EMMANUEL ANTONIO VASQUEZ SURIEL	539456
E/2019-6394	12/2/19	DISTRO	IMPORTACIÓN Y COMERCIALIZACIÓN DE GRANITO, MÁRMOL Y PIEDRAS NATURALES, IMPORTACIÓN Y COMERCIALIZACIÓN DE EFECTOS FERRETEROS Y DE LA CONSTRUCCIÓN.	NILDA MARIEL SOLER FERNANDEZ	539549
E/2019-4986	4/2/19	DKC EVENTOS	DECORACIÓN, MONTAJE Y VENTAS DE ARTÍCULOS DE FIESTAS Y EVENTOS.	DINOSKA CRUZ CACERES	537877
E/2019-5863	8/2/19	D'MARYAN COMIDAS GOURMET	VENTA DE COMIDAS PARA LLEVAR /Y ALMUERZO ESCOLAR.	CARLA LISELOT BELTRE PERDOMO	538606
E/2019-1910	18/2/19	DML TRADING & CONSULTING	SERVICIOS DE CONSULTORIA EMPRESARIALES EN INVERSIÓN Y ESTUDIOS DE MERCADO.	DIDIER MARC LORDINOT	539496
E/2019-6702	13/2/19	DOCE ESTUDIO CREATIVO	ESTUDIO AUDIOVISUAL CON SERVICIOS PARA: CINE, PLATAFORMA DE MEDIOS, CONTENIDO DE MARKETING, PUBLICIDAD, DISEÑO GRAFICO, REDES SOCIALES, EVENTOS, TALLERES EDUCATIVOS, COMUNICACION Y FOTOGRAFIA	ROBERT MANUEL LIZARDO FABIAN, SUZETTE NATALIE REYES MARTINEZ	538940
E/2019-6179	11/2/19	DOCRISUS & ASOCIADOS	DEDICADA A LAS CONSTRUCCIONES Y EDIFICACIONES, OBRAS CIVILES, CONSTRUCCIONES DE PUENTES, CARRETERAS, TERMINACIONES Y ACABADOS	DOMINGO CRISTIAN DEL JESUS	538617
E/2019-7206	18/2/19	DOCUGREEN	IMPRESIÓN, LETREROS, PERSONALIZACIONES, MANEJO DE DATA VARIABLE, DISEÑO GRÁFICO, VENTA DE PRODUCTOS ASOCIADOS.	CHRISTIAN EMIL CALA ALBERTO	539469
E/2019-6544	13/2/19	DOMESTICADAS RD	RECLUTAR Y CAPACITAR MANO DE OBRA CALIFICADA, PERSONAL TÉCNICO, PERSONAL DOMESTICO Y ÁREAS A FINES, PARA OFRECER SERVICIOS A CLIENTES POTENCIALES QUE DEMANDEN O REQUIERAN SERVICIOS.	BEDEL VERENICE MELO MATOS	538806
E/2019-5983	8/2/19	DOMINICAID	CONTRIBUIR CON EL MEJORAMIENTO DE LA SALUD DE LA POBLACIÓN, CON UNA ATENCIÓN INTEGRAL, SEGURA Y HUMANA EN PRO DEL MEJORAMIENTO DE LA CALIDAD DE VIDA	QUISQUEYA ASUNCION CALDERON PEGUERO	538549
E/2019-5855	8/2/19	DOMINICANPASS	VENTAS DE TOUR, PAQUETES Y ATRACCIONES TURÍSTICAS DE REPÚBLICA DOMINICANA.	FRANKLIN CASTILLO LEONARDO	538128
E/2019-5985	8/2/19	DOMINICARE	SUPLIR, SUPERVISAR, ASESORAR, ADMINISTRAR, CONSTRUIR Y REPRESENTAR HOSPITALES CLÍNICAS, CENTRO DE SALUD PUBLICAS Y PRIVADAS.	QUISQUEYA ASUNCION CALDERON PEGUERO	538551
E/2019-5836	12/2/19	DOMINIO ELECTRIC	IMPORTACIÓN, EXPORTACIÓN, DISTRIBUCIÓN, SUPLIDORES Y COMERCIALIZACIÓN DE TODO TIPO DE MATERIALES ELÉCTRICOS.	JOSE ENRIQUE RAMIREZ FORTUNA	538740
E/2019-6634	13/2/19	DOMITIRE	VENTA DE GOMAS NUEVAS Y USADAS	GILBERTO ALAJENDRO DOMINGUEZ BAEZ	538909
E/2019-5614	7/2/19	DORIAMNY MENDEZ HAIR & BEAUTY CENTER	CENTRO DE BELLEZA Y PELUQUERÍA, MAQUILLAJE, ESTÉTICA Y VENTA DE PRODUCTOS DE BELLEZA, CURSOS DE BELLEZA, CURSOS DE MAQUILLAJE Y CURSOS ESTÉTICA	DORIAMNY MENDEZ SANCHEZ	538127
E/2019-6694	13/2/19	DR. SANCHEZ YNFANTE PHARMACY	VENTAS DE MEDICAMENTOS Y PRODUCTOS FARMACÉUTICOS, PRODUCTOS RELACIONADO CON LA SALUD.	ANGEL RENE SANCHEZ YNFANTE, RENE SANCHEZ MUÑOZ	539514
E/2018-42563	29/10/18	DRA. KEYRA LARA SABINO. CLINICA DENTAL	SERVICIOS ODONTOLÓGICOS.	KEYRA INDIRA LARA SABINO	528512
E/2018-41817	12/2/19	DREAM CITY CARIBBEAN RESORT AND RESIDENCES	DESARROLLO, OPERACIÓN Y PROMOCIÓN DEL PROYECTO TURÍSTICO DENOMINADO "DREAM CITY"	DREAM CITY COUNTRY CLUB AND RESORT, S.R.L.	539001
E/2019-2649	6/2/19	DRESSING DRESSES SLHG	VENTA Y ALQUILER DE ROPA, CARTERAS, ZAPATOS Y ACCESORIOS	SHARYNA LOPEZ HUNG	538312
E/2019-4167	7/2/19	DSC MED DOMINICANA	SEGUIMIENTO Y PROMOCIÓN DEL BIENESTAR FÍSICO, MENTAL Y SOCIAL DE LOS TRABAJADORES DE TODAS LAS PROFESIONES, MEDIANTE ASISTENCIA PROFESIONAL MÉDICA.	DARVIN CASTRO DE LA CRUZ	538108
E/2019-6744	13/2/19	DUTI CALLS	CONTRATACIÓN Y SUB CONTRATACIÓN PARA OFRECER SERVICIOS DE VENTAS POR TELÉFONOS, INTERNET Y CUALQUIER MEDIO ELECTRÓNICO O DIGITAL	LESLEY BLOT	538966
E/2019-6057	8/2/19	DVP SOLUTIONS	TRABAJOS DE MENSURA, TOPOGRAFÍAS, TASACIONES Y GEORREFERENCIACION.	RICARDO ANTONIO DEL VILLAR MARCANO	539107
E/2019-6267	11/2/19	E CARMONA & ASOCIADOS	SERVICIO DE ENTRENAMIENTO, CAPACITACIÓN, ASESORÍA, AUDITORIA Y CONSULTORÍA PARA EL ÁREA CONTABLE Y FINANCIERA DE LOS NEGOCIOS.	E CARMONA & ASOCIADOS, S.R.L.	538695
E/2019-4976	6/2/19	E.P.T.I. SECURITY	ENTRENAMIENTO, ASESORÍA, SERVICIOS MÚLTIPLES EN MATERIA DE SEGURIDAD.	GERALD BRIAN HAGERTY	538030
E/2019-4751	15/2/19	EADOM SERVICIOS EMPRESARIALES	SERVICIOS DE ASESORÍA LEGAL, CONTABLE Y FINANCIERA.	STEVE RODOLPH ECHAVARRIA RONDON	539352
E/2019-5280	8/2/19	EAST COAST TRADING	DEDICADA A LA EXPORTACIÓN DE FRUTAS Y VEGETALES Y PRODUCTOS COMESTIBLES, COMO TAMBIÉN LA IMPORTACIÓN DE MAQUINAS DE CONSTRUCCIÓN Y AGRÍCOLAS	CHARLES LUIS BAEZ PEARSON	538491
E/2019-6351	12/2/19	ECANECA	CAPACITACION, MAQUINARIA PARA LA CONSTRUCCION , EQUIPOS AGRICOLAS, Y HERRAMIENTAS	REYNI ALBERTO SILVERIO MORFE	538772
E/2019-6976	15/2/19	ECO FILMS	SERVICIOS DE PRODUCCIÓN DE OBRAS CINEMATOGRAFICAS DE LARGOMETRAJES DOMINICANOS.	ESMERALDO RAFAEL CESPEDS MORILLO	539257
E/2019-5389	6/2/19	ECOARTE	SERVICIOS DE ARTÍCULOS PROMOCIONALES, IMPRESOS, BORDADOS, ARTÍCULOS ECOLÓGICOS, UNIFORMES, DISEÑO GRÁFICO, PUBLICIDAD, PAPELERÍA.	ROBERT RICHARD VERAS JIMÉNEZ	538006
E/2019-6226	11/2/19	EDENTAL BY RAFAELINA GARCIA	SERVICIOS ODONTOLÓGICOS ESPECIALIZADOS, ASÍ COMO IMPORTADORA, EXPORTADORA DE EQUIPOS Y MATERIALES DENTALES.	AMANDA MARIELY GARCIA UREÑA	538665
E/2019-4673	1/2/19	EDITORIA DE FORMAS	PRODUCCIÓN Y VENTA DE IMPRESOS EN GENERAL, VENTA DE MATERIAL GASTABLE.	EDITORIA DE FORMAS, S.A.	538240
E/2019-5282	5/2/19	EDWIN VASQUEZ GROUP	SERVICIOS A PROTEGER ASUNTOS LEGALES, INVERSIONES EN EL SECTOR INMOBILIARIO, CONSTRUCCIÓN Y MANTENIMIENTO, ASESORÍA FINANCIERA.	EDWIN VASQUEZ IRRIZARRI	538157
E/2018-31454	6/2/19	ÉFFORI-G INDUSTRIES	IMPORTACIÓN, EXPORTACIÓN, COMERCIALIZACIÓN DE QUÍMICOS PARA TRATAMIENTO DE AGUA COMO SULFATO DE ALUMINIO, CLORO A NIVEL INDUSTRIAL.	AIDA ALTAGRACIA DEL CARMEN CEDANO DE PEREZ	538010
E/2019-4952	4/2/19	EFKAIA AGRONEGOCIOS	ORIENTAR A LAS EMPRESAS AGRÍCOLAS EN LA MEJORA DE SUS OPERACIONES A TRAVÉS DEL MEJOR USO DE LOS RECURSOS Y EN LA BÚSQUEDA DE NUEVAS OPORTUNIDADES DE MERCADO	EDGAR FIGUEROA JALOBITSKAIA	538457
E/2019-5952	8/2/19	EFRIT SOLUCIONES	COMPRA Y VENTA DE SOLARES E INMOBILIARIOS	JUAN DE JESUS AMPARO HERNANDEZ	538473
E/2019-3073	12/2/19	EGUREN GROUP	TIENDA VIRTUAL PARA LA VENTA DE ROPA A LA MEDIDA, TRAJES PARA DAMAS, CABALLEROS Y NIÑOS.	JUAN ALFREDO EGUREN NUÑEZ	539004
E/2019-7351	18/2/19	EL ALBICELESTE	ELABORACIÓN Y COMERCIALIZACIÓN DE ALIMENTOS Y BEBIDAS Y SERVICIOS DE CATERING.	NANCYS DALIANA MEDINA CUEVAS	539450
E/2019-4127	8/2/19	EL BAMBÚ, MERCEDES & DISLA MINI MARKET	COMPRA Y VENTA DE LOS PRODUCTOS DE LA CANASTA FAMILIAR, TALES COMO: PRODUCTOS COMESTIBLES, DESECHABLES, DE LIMPIEZA, BEBIDAS Y VEGETALES.	DOMINGA DISLA CASTRO, MANUEL RAMON MERCEDES HERNANDEZ	538381
E/2019-5975	8/2/19	EL BEBE DE ANA	DISTRIBUCIÓN, VENTA Y PROMOCIÓN DE ARTÍCULOS PARA EL CUIDADO Y LA HIGIENE PERSONAL, PRENDAS DE VESTIR PARA BEBES, NIÑOS, MUJERES EMBARAZADAS Y MADRES.	ANA MERCY OTÁÑEZ GUZMAN	538537
E/2019-6848	14/2/19	EL BUZON DEL AMOR CON ALBERT MARTE	PRODUCCIÓN Y CONDUCCIÓN DE PROGRAMA RADIAL.	FRANCISCO ALBERTO MARTE TORRES	539158
E/2019-4696	1/2/19	EL DR. DEL SABOR COMIDA EMPRESARIAL	PREPARACIÓN DE COMIDA EMPRESARIAL Y VENTA DE BUFFET	NORMA ELVIRA VALDEZ CABRERA	538248
E/2019-3989	8/2/19	EL FACIL INVERSIONES BALDERA QUEZADA	COMPRA Y VENTA DE MOTOCICLETAS.	MARIA DEL CARMEN BALDERA QUEZADA	538087
E/2019-5103	8/2/19	EL GALPON FOOD PARK	EXPENDIO DE BEBIDAS ALCOHÓLICAS Y NO ALCOHÓLICAS, ALQUILER DE PARQUEOS A TERCEROS, EVENTOS COMERCIALES Y EMPRESARIALES EN GENERAL.	ALBERTO JOSE MEDINA CARRILLO	538587
E/2019-4707	5/2/19	EL HOGAR DE LA TIA YANI ROSARIO	CUIDADO DE NIÑOS Y NIÑAS.	YANERISSA HIDALGO ROSARIO, YANIRA ALTAGRACIA ROSARIO PAULINO	538252
E/2019-6270	11/2/19	EL KAIROS FOOD TRUCK	VENTA DE COMIDA RÁPIDA Y BEBIDAS NO ALCOHÓLICAS.	FRANCISCO FRIAS ROJAS	539035
E/2019-5796	18/2/19	EL MOCANITO BY R.A. IMPORTADORA & EXPORTADORA	IMPORTACIÓN, EXPORTACIÓN, COMPRA, VENTA, DISTRIBUCIÓN Y REPRESENTACIÓN DE PRODUCTOS ALIMENTICIOS, PRODUCTOS DE LIMPIEZA, HIGIENE, DESECHABLES	RAINIERO EMMANUEL ALVAREZ RODRIGUEZ	539275
E/2019-5287	5/2/19	EL MUNDO DE LAS CAMIONETAS	COMPRA Y VENTA DE VEHÍCULOS DE CARGA Y LIVIANOS, FINANCIAMIENTO, RENTA E IMPORTACIÓN DE VEHÍCULOS DE MOTOR, GOMAS, PIEZAS Y ACCESORIOS DE AUTOMÓVILES.	AMIN ABEL LACHAPELLE SERRATA	538160
E/2019-6116	11/2/19	EL PEKE CREMALLERA	VENTA Y REPARACIÓN DE REPUESTOS DE VEHÍCULOS.	CRISTIAN REINOSO	538786
E/2019-7345	18/2/19	EL PLEA AUTO PINTURA	DESABOLLADURA Y PINTURA AUTOMOTRIZ.	PEDRO LUIS GUERRERO LARA	539510
E/2019-4609	6/2/19	EL POLLITO CALIENTE WU FANG	SERVICIOS GENERAL DE RESTAURANTES, COMIDA Y BEBIDAS EN GENERAL.	DA FU WU FANG	538218
E/2019-7231	18/2/19	EL REAL BROWNIE BY LA TRULLA	VENTA DE BROWNIES (DULCES DE CHOCOLATE) CASEROS.	LORAINÉ AMELL BOGAERT DE ABREU	539489
E/2019-315	15/2/19	EL SAZONCITO DE LOLA	EXPENDIO DE COMIDAS Y BEBIDAS.	VIANYELY JESUSKA VALENZUELA MARTÍN	539343
E/2019-6853	14/2/19	EL SHADDAY DOMINICANA, BENDITA Y BELLA	PRODUCCIÓN DE OBRAS CINEMATOGRAFICAS.	MARIA JACOBA NICASIO NUÑEZ	539024
E/2019-6346	15/2/19	EL SOSA RD	NOMBRE ARTÍSTICO Y PRESENTACIÓN DE EVENTOS.	JOSE MIGUEL HIRALDO SOSA	539368
E/2019-4447	8/2/19	ELBIN ENES NELSON PICAPOLLO EL DELICIOSO	SERVICIOS DE PREPARACION DE ALIMENTOS, BUFFET, EVENTOS Y CELEBRACIONES Y TODAS LAS RELACIONADAS A LA MISMA.	ELBIN ENES NELSON	538600
E/2019-5750	7/2/19	ELECTRO PIEZAS BARREIRO	SERVICIOS DE ELECTRICIDAD AUTO MOTRIZ E INSTALACIÓN DE AIRES ACONDICIONADO PARA VEHÍCULOS Y VENTA DE ACCESORIOS.	JUAN DOMINGO BARREIRO LEBROM	538292
E/2019-6366	12/2/19	ELECTROMUEBLES EDGAR	VENTA DE MUEBLES Y ELECTRODOMÉSTICOS	GIPSSY ANA PAULUS JOSE	538918
E/2019-2666	8/2/19	ELIBASANT NOVEDADES	VENTA DE MERCANCIAS IMPORTADAS TALES COMO: ELECTRODOMÉSTICOS, ARTÍCULOS FERRETEROS, PAPELERÍA, DECORACIONES DE EVENTOS, ALQUILER DE SILLAS Y MESAS	ELIZABET BARIA SANTANA DE FERNANDEZ	538593
E/2019-3235	6/2/19	ELYMAT CONSTRUCTION E INMOBILIARIA	CONSTRUCCIÓN, DESARROLLO Y VENTA DE INMUEBLES Y REAL ESTATE.	EDUARDO MARIA DIAZ	537992
E/2019-3328	12/2/19	EMBOTELLADORA INTERNACIONAL H.A & V.A	EMBOTELLADO Y DISTRIBUCIÓN DE TODO TIPO DE BOTELLAS.	FRANCISCO JOSE HASBUN COLLADO	538998
E/2019-5215	11/2/19	EMEX-EMPRESAS EXPRESO	SERVICIOS TÉCNICOS ADMINISTRATIVOS EN LA FORMALIZACIÓN DE EMPRESAS, CONSULTORÍA GERENCIAL, FINANCIERA E IMPOSITIVA.	MIGUEL ANTONIO PEÑA DE LOS SANTOS	538654
E/2019-6368	14/2/19	EMILIO RAMON EXCURSIONES & TRANSPORTATION	ORGANIZAR, VENDER EXCURSIONES Y PROVEER TRANSPORTACIÓN TURÍSTICA DE PASAJEROS.	RAMON EMILIO BALBUENA MARTE	539083
E/2019-7274	18/2/19	EMISAMAR PROMOCIONES, EVENTOS Y ALGO MAS	PROMOCIONES, ORGANIZACIÓN, PRODUCCIÓN DE EVENTOS, RELACIONES PUBLICAS, PUBLICIDAD, SERVICIOS Y SUMINISTROS PUBLICITARIOS, ALQUILERES DE VESTUARIOS Y CATERING.	FIOR D' ALEXANDRA DEL ROSARIO LOPEZ CAPELLAN	539522
E/2019-5397	6/2/19	EML ASESORIA JURIDICA	ASUNTOS JURÍDICOS, MIGRATORIOS, PENALES, CIVILES, INMOBILIARIOS Y TRIBUNALES ESPECIALES.	ANTHONY LOPEZ, ESTARLIN MIGUEL MARTINEZ DE LOS SANTOS	537924
E/2019-1302	7/2/19	EMMARY	IMPORTACIÓN, COMERCIALIZACIÓN, DISTRIBUCIÓN Y VENTA DE PRODUCTOS DE ALMACÉN COMESTIBLES Y NO COMESTIBLES PARA HOTELES, SUPERMERCADOS	RAFAEL ENMANUEL JOA JORGE, CARLOS ALBERTO SOSA GOMEZ	538149
E/2019-6986	15/2/19	EMPRENDE TU BRANDING JNP	CONSULTORIA Y ASESORA EN COMUNICACIÓN, PUBLICIDAD Y ORGANIZACIÓN DE EVENTOS.	JULISSA MINERVA NUÑEZ PEREZ	539277
E/2019-6147	11/2/19	ENCODL	VENTA DE PRODUCTOS CRUDOS Y PROCESADOS.	JHANSEL JOSE MONTERO TAPIA	538823

[210] EXP.	[220] SOL. FECHA	[561] NOMBRE COMERCIAL	[510] ACTIVIDAD	[730] SOLICITANTE	[111] REGISTRO
E/2019-5503	8/2/19	ENCOFRADO ANDRES GOMEZ	ENCOFRADO DE CONSTRUCCIONES DE CASAS APARTAMENTOS EN GENERAL.	ALAI NE ALTAGRACIA TAVERAS MATEO, ANDRES ROBERTO GOMEZ AYALA	538544
E/2019-2592	11/2/19	ENERGÍA ECOLÓGICA DEL CARIBE FENECA	PRODUCCIÓN DE ENERGÍA BIODEGRADABLE CON DESECHOS.	DELAINE MERCEDES FERNANDEZ MUÑOZ	538693
E/2019-6097	11/2/19	ENFOQUE CRISTIANO	GRABACIÓN DE TODO TIPO DE EVENTOS CRISTIANOS.	DOMINGO ALEXANDRE ROMERO DIAZ	538558
E/2019-6063	8/2/19	ENFOQUE DENTAL CLINIC	SERVICIOS DE ODONTOLOGÍA.	PEDRO MANUEL DISLA	538577
E/2019-6649	13/2/19	EQUIMEC	COMPRAS Y VENTAS DE EQUIPOS, PIEZAS, SERVICIOS HIDRÁULICOS, ELECTROMECAÑICOS, REPARACIONES, DIAGNÓSTICOS Y MANTENIMIENTO DE EQUIPOS DIESEL EN GENERAL.	JOSE ANTONIO RODRIGUEZ MIRABAL, SAUL EUSEBIO GARCIA MATOS	538906
E/2019-6564	13/2/19	ERIAQUI	VENTAS DE PRODUCTOS CRUDOS Y PROCESADOS.	JHANSEL JOSE MONTERO TAPIA	539262
E/2019-2147	15/2/19	ERNORCARIS INVERSIONES	INVERSIONES FINANCIERAS, INMOBILIARIA, TENEDORA DE ACCIONES Y PRESTAMOS.	ERMES RODRIGUEZ PAULINO	539317
E/2019-7246	18/2/19	ESCUELA DE VOLLEYBALL FREDRES	ENTIDAD SIN FINES DE LUCRO DEDICADA A IMPARTIR CLASES DE VOLIBOL A NIÑOS Y NIÑAS DE BAJO RECURSOS ECONÓMICOS.	FREDRESVINDA RODRIGUEZ LEBRON	539498
E/2019-1821	14/2/19	ESCUELA HOGAR LA TIA MAYOLIN	BRINDAMOS SERVICIOS DE EDUCACIÓN AL NIVEL INICIAL Y BÁSICO.	SANTA MARIBEL MARTINEZ VILLANUEVA	538985
E/2019-2413	17/1/19	ESCUELAS RADIOFÓNICAS SANTA MARÍA	ASOCIACIÓN SIN FINES DE LUCRO, DEDICADA A PROPORCIONAR A LA POBLACIÓN JOVEN Y ADULTA CON DIFICULTADES DE ESCOLARIDAD EN EL PAÍS O EN EL EXTRANJERO	ANTONIO RAMON LLUBERES NAVARRO, ESCUELAS RADIOFONICAS SANTA MARIA	539223
E/2019-4727	1/2/19	ESHIP ONE	TRANSPORTE DE CARGA TERRESTRE, PESADO, DE REFRIGERADA Y MERCADERÍA, VENTAS AL POR MAYOR DE COMISIÓN O CONSIGNACIÓN DE PRODUCTOS AGRÍCOLAS	KHAN MAJID WASI	538283
E/2019-5439	6/2/19	ESP PRODUCTOS	PRODUCCIÓN, DISTRIBUCIÓN Y VENTAS DE PRODUCTOS DE BELLEZA,	ELSA SANCHEZ PIÑA	537936
E/2019-5864	8/2/19	ESPACIO TERAPEUTICO DIVERSI KIDS	ESTA DISEÑADO CON EL FIN DE OFRECER DIFERENTES TIPOS DE TERAPIAS A NIÑOS DE DIFERENTES CONDICIONES O CON NECESIDADES ESPECIALES	ANGELA MARIA SABALA DE DE LEÓN	538012
E/2019-4947	13/2/19	ESQMEDIA GRAPHIC CREATIONS	DISEÑOS GRÁFICOS, LETREROS, VALLAS, IMPRESIONES DIGITALES, VENTA DE MATERIALES PUBLICITARIOS, PUBLICIDAD, IMPORTACIÓN Y EXPORTACIÓN DE MATERIALES GASTABLES	STALIN FRANCISCO ESQUEA MEDINA, NEDER ALFREDO MEDINA MELO	538982
E/2019-7303	18/2/19	ESTACION DE SERVICIOS ARACELIS	VENTA Y EXPENDIO DE COMBUSTIBLES.	ESTACION DE SERVICIOS ARACELIS SRL	539566
E/2019-6749	13/2/19	ESTRAFIN	SERVICIOS PROFESIONALES DE CONTABILIDAD, IMPUESTOS, FINANCIEROS, DE NEGOCIO, MERCADOLÓGICOS Y EMPRESARIALES.	JOSSE MANUEL CHU MEDINA	539129
E/2019-5445	8/2/19	ESTRATEGICO WP CONSULTING	RECLUTAMIENTO, MARKETING DIGITAL, DISEÑO DE PAGINAS WEB, CONSULTORÍAS EMPRESARIALES, TALLERES EDUCATIVOS, PUBLICIDAD Y VENTA DE ARTÍCULOS PROMOCIONALES.	WANDY PENELOPE GUILLEN SANTANA	538685
E/2019-1872	7/2/19	EVA'S PIE CHART EMVR	EVENTOS Y PASTELERÍA EN CASA POR ENCARGO.	EVA MARIA VASQUEZ RIVAS	538227
E/2019-6432	12/2/19	EVENTOS TGL	REALIZACIÓN DE EVENTOS.	ELVIN RAFAEL CASTILLO RODRIGUEZ	538933
E/2019-5667	15/2/19	EXMACHINA PROYECTOS INDUSTRIALES	FORMULACIÓN, DESARROLLO Y EJECUCIÓN DE PROYECTOS DE INGENIERÍA ELECTROMECAÑICA, ELÉCTRICA, CIVIL E INDUSTRIAL COMO SON: MECANIZADO DE PIEZAS, SOLDADURAS	ELBY JESUS GARCIA BRITO, JANSEN VICENTE GOMEZ VENTURA	539349
E/2019-5531	8/2/19	EXPORTADORA DE VINOS DEL ATLANTICO VITLAN	EXPORTACIÓN, IMPORTACIÓN, COMPRA, VENTA Y DISTRIBUCIÓN DE PRODUCTOS VINICOLAS.	CARMEN NIDIA KALHIXTA REYES STUBBS	538553
E/2019-6555	13/2/19	EXPORTADORA ROCOR	EXPORTACIÓN, COMPRA, VENTA Y DISTRIBUCIÓN DE PRODUCTOS ALIMENTICIOS.	STEFFANIA VANESSA ROSARIO DE CORDERO	538819
E/2019-6566	13/2/19	EXPRESATE RD	INVITACIONES Y PAPELERÍA IMPRESA PARA EVENTOS.	LISSETTE SANTANA DE CASTRO	538825
E/2019-7029	15/2/19	EXPRESO KUNG FU	COMIDA RÁPIDA, COMEDOR, RESTAURANTE COMIDA CHINA, CRIOLLA Y BEBIDAS	SAU-MAN FUNG NG	539340
E/2019-5462	6/2/19	EZE CONSULTING	SERVICIOS DE CONTABILIDAD GENERAL, IMPOSITIVA, SERVICIOS LEGALES. ASESORÍAS FINANCIERAS Y EMPRESARIALES. RECURSOS HUMANOS Y DOCENTES.	MIRLA YULEIKA MOTA SOLANO	537950
E/2019-3358	6/2/19	F.CABRAL KARTING	MECAÑICA AUTOMOTRIZ EN GENERAL, COMPRA, VENTA Y ALQUILER DE VEHÍCULOS DE MOTOR, PINTURA AUTOMOTRIZ, CLASES DE MANEJO DE COMPETICIÓN	FRANCIS DAHYAM CABRAL ROSELLO	538076
E/2019-7257	18/2/19	FABRICA DE COSMETICOS HERMANOS GUZMAN	FABRICACIÓN DE COSMÉTICOS	ARLYN MIGUELINA GUZMAN TEJADA, LUIS MIGUEL GUZMAN TEJADA	539521
E/2019-2075	16/1/19	FAIRHEAVEN	OPERACIÓN Y ADMINISTRACIÓN HOTELERA.	VICTOR MANUEL RODRIGUEZ LIBERATO	539090
E/2019-6957	15/2/19	FAMILY BOAT TOURS VD	ACTIVIDADES TURÍSTICAS, EXCURSIONES ACUÁTICAS, BUCEO, BOTES Y TODO LO RELACIONADO AL AREA TURÍSTICA MARINA, TERRESTRE Y ECOTURISMO.	VALERIE DEHOUCK	539225
E/2019-6375	12/2/19	FARASO	DISEÑAR Y DESARROLLAR ACTIVIDADES DE CAPACITACIÓN (HABILITACIÓN, ADIESTRAMIENTO, PERFECCIONAMIENTO Y ESPECIALIZACIÓN PARA EL MEJOR DESEMPEÑO Y FUNCIÓN LABORAL.	MARIA CRISTAL TAVERAS ROBLES	538779
E/2019-6530	12/2/19	FARMACIA BAYAGUANA	VENTA DE MEDICAMENTOS Y COSMÉTICOS EN GENERAL	MILBIA YOHANIS CASTILLO GERMAN	538867
E/2019-6021	8/2/19	FARMACIA BELLIAMIL	VENTAS DE MEDICAMENTOS	IRIS ISABEL RODRIGUEZ HERNANDEZ	538431
E/2019-5182	7/2/19	FARMACIA BERTO TEJADA	VENTAS DE PRODUCTOS FARMACÉUTICOS Y ACCESORIOS.	NARCISO TEJADA MARTEN	537980
E/2019-5945	8/2/19	FARMACIA BLANCA MARY	VENTA DE MEDICAMENTOS Y AFINES.	MARICUSA CEDEÑO DE GONZALEZ	538373
E/2019-7290	18/2/19	FARMACIA CENTRAL DE HIGÜEY	VENTA AL POR MENOR DE PRODUCTOS FARMACÉUTICOS.	MARÍA BIENVENIDA FERNÁNDEZ MARTÍNEZ	539545
E/2019-3506	7/2/19	FARMACIA CLIMED	VENTA DE TODO TIPO DE PRODUCTO FARMACÉUTICO Y ACTIVIDADES AFINES.	CASIMIRO LEONARDO DE JESUS RAMOS DURAN	538438
E/2019-4678	1/2/19	FARMACIA DE LA ROSA	COMERCIALIZACION DE PRODUCTOS FARMACEUTICOS.	MIRNA LISSETT VERAS GUZMAN	538502
E/2019-6860	14/2/19	FARMACIA IVANNA	VENTA DE PRODUCTOS FARMACÉUTICOS Y AFINES.	EMERSON TOMAS GONZALEZ BATISTA	539079
E/2019-7415	19/2/19	FARMACIA KHLOE	VENTA DE PRODUCTOS FARMACEUTICOS	JAIRO CABRERA	539512
E/2019-5676	7/2/19	FARMACIA NORDESTANA	VENTA DE MEDICAMENTOS.	NIEVES LUISA DEL CARMEN VICTORIO DIAZ	538253
E/2019-6599	13/2/19	FARMACIA SANTA SALUD	VENTA DE MEDICAMENTOS, MATERIALES GASTABLES, DISPOSITIVOS MÉDICOS, PRODUCTOS DE HIGIENE PERSONAL, COSMÉTICOS Y ACCESORIOS.	ELPIDIA TAVAREZ PEREZ DE PAULINO	538699
E/2019-7223	18/2/19	FARMACIA SAONA II	VENTAS AL POR MENOR DE MEDICAMENTOS.	JACQUELIN SERRANO FELIZ	539389
E/2019-7418	19/2/19	FARMACIA SERLLY	DISTRIBUCION Y VENTA DE PRODUCTOS FARMACEUTICOS.	NORIS ALTAGRACIA LORA JIMENEZ	539524
E/2019-3696	28/1/19	FARMACIA VIOLA	COMPRA, VENTA Y DISTRIBUCIÓN DE MEDICAMENTOS Y REPRESENTACIÓN DE MARCAS FARMACÉUTICAS.	JULIO CESAR BAUTISTA ALCANTARA	538512
E/2019-5704	7/2/19	FARMACIA VISTA ALEGRE	VENTA DE PRODUCTO FARMACÉUTICOS, PRODUCTOS COSMÉTICOS Y VARIEDADES.	PEDRO ANTONIO BLANCO GRULLON	538264
E/2019-5791	11/2/19	FASHEN FABRICA DE MUEBLES	FABRICACIÓN Y VENTAS DE MUEBLES PARA EL HOGAR Y OFICINAS.	VICTOR ELPIDIO CONCEPCION VALDEZ	538573
E/2019-6133	11/2/19	FEDERACIÓN DOMINICANA DE RACQUETBALL -FEDORACQUET	INSTITUCIÓN SIN FINES DE LUCRO DEDICADA A FOMENTAR Y DESARROLLAR EL DEPORTE DE RACQUETBALL EN TODA LA REPÚBLICA DOMINICANA.	FEDERACIÓN DOMINICANA DE RACQUETBALL, INC	538816
E/2019-5152	14/2/19	FELIZ JIMENEZ & ASOCIADOS	SERVICIOS DE PRESTAMOS PERSONALES, SEMANAL, QUINCENAL, MENSUAL.	ARIELA JIMENEZ, CAONABO FELIZ ROMERO	539174
E/2019-5932	8/2/19	FERNANDEZ & SANTANA AUTOADORNADO	COMPRA Y VENTA DE ACCESORIOS PARA VEHÍCULOS DE MOTOR.	JAIME JANIEL FERNANDEZ NUÑEZ	538369
E/2019-6005	8/2/19	FERRERERIA BIBI	VENTA DE MATERIALES DE CEMENTO, GRAVA, ARENA Y TODO LO RELACIONADO CON LA CONSTRUCCIÓN DE VIVIENDA.	WILVIS MARTINEZ FERNANDEZ	538613
E/2019-7001	15/2/19	FERRERERIA FERRESTEEL	COMPRA, VENTA, IMPORTACION, EXPORTACION, Y DISTRIBUCION, AL POR MAYOR Y DETALLE, DE TODO TIPO DE ARTICULOS DE FERRETERIA EN GENERAL	EMILIO KILZI CHAKRA	539302
E/2019-4355	12/2/19	FERRERERIA HJ & C	IMPORTACIÓN, COMPRA Y VENTA DE ARTÍCULOS FERRETEROS Y COMPRA Y VENTA DE AGREGADOS.	HERMES FRANCISCO MINIER ROSADO	538735
E/2019-2384	17/1/19	FERRERERIA LA FUENTE	COMPRA Y VENTA DE EFECTOS FERRETEROS.	FERRERERIA LA FUENTE, SRL	538838
E/2019-4885	12/2/19	FERRERERIA LOYSI	COMPRA, VENTA Y COMERCIALIZACIÓN DE ARTÍCULOS FERRETEROS.	AGUSTIN PERALTA VENTURA	539045
E/2019-5435	6/2/19	FERRERERIA RODRIGUEZ GUZMAN	COMPRA Y VENTAS DE ARTÍCULOS FERRETERO EN GENERAL.	JUAN FRANCISCO RODRIGUEZ TAPIA	538031
E/2019-5701	7/2/19	FERRERERIA VALERA PEREZ	VENTA DE TODO TIPO DE MATERIALES FERRETEROS EN GENERAL	LUISA MIGUELINA PEREZ VALDEZ	538175
E/2019-5199	11/2/19	FESTIVAL 1492	FESTIVAL MUSICAL.	ROLANDO ANTONIO LOPEZ GUZMAN	538479
E/2019-3820	28/1/19	FFJ BIENES RAICES	SERVICIO DE INTERMEDIACIÓN DE VENTA Y ALQUILER DE INMUEBLES. GESTIÓN DE RENTAS CORTAS. ADMINISTRACIÓN DE PROPIEDADES.	FERNANDO ANTONIO FARIÑA JIMENEZ	538436
E/2019-3908	15/2/19	FGST GLOBAL SAFETY ANDA TRAINNING	SEGURIDAD INSUSTRIAL, AUDITORIA DE SEGURIDAD Y ENTRENAMIENTOS.	FREDY BAUTISTA NOVA	539365
E/2019-6766	14/2/19	FIDUCIARIA ALIADA DOMINICANA FIALDOM	FIDUCIARIA. REALIZAR NEGOCIOS DE FIDEICOMISOS.	ALBY KARINA FRIAS DE SERULLE, JOSE ENRIQUE ESPIN GUERRERO, RAMON MANUEL CASTILLO ALMONTE	539131
E/2019-6549	18/2/19	FIESTON GRL	ORGANIZACIÓN DE EVENTOS ARTÍCULOS PARA CUMPLEAÑOS GLOBOS CON HELIO DESAYUNOS PERSONALIZADOS ALQUILER DE VESTIDOS DE CUMPLEAÑOS.	MARIELI ROCIO MORA URBAEZ	539298
E/2019-6560	13/2/19	FIGHTING FORCE	ENTIDAD DEDICADA A LA COMERCIALIZACIÓN DE TODO TIPO DE ACTIVIDADES COMERCIALES Y DE NEGOCIOS RELACIONADAS AL ENTRETENIMIENTO	RODOLFO DOMINGO EDUARDO DAUHJRE MORALES	538813
E/2019-5544	6/2/19	FILM 018	PRODUCCION DE OBRAS CINEMATOGRAFICAS Y AUDIOVISUALES	LANTICA PRODUCTION SERVICES INC	538118
E/2019-6769	14/2/19	FINAL RECORDS	EMPRESA DEDICADA A LA PROMOCIÓN Y DESARROLLO DE ARTISTAS NACIONALES E INTERNACIONALES EN EL ÁMBITO MUSICAL A NIVEL MUNDIAL.	NORBERTO ABRAHAM PARRA PEÑA	539132
E/2019-4219	1/2/19	FINANCIAMIENTO AGROPECUARIO SANTANA FIASANT	PRÉSTAMOS Y FINANCIAMIENTOS EN GENERAL. COMPRA, VENTA, ALQUILER E IMPORTACIÓN DE MATERIALES, EQUIPOS, MAQUINARIAS E INSUMOS AGRÍCOLAS.	DAURY CRUZ SANTANA	538714
E/2019-5597	7/2/19	FINANCIAQUI	COMPRA Y VENTA DE VEHÍCULOS DE MOTOR, FINANCIAMIENTOS DE VEHÍCULOS, PRESTAMOS EN GENERAL, COMPRA Y VENTA DE REPUESTOS DE VEHÍCULOS DE MOTOR.	ORLANDO RAMIREZ MEDINA	538158
E/2019-7155	19/2/19	FINANCIERA HERMANOS LOPEZ PADILLA	SERVICIOS DE PRESTAMOS PERSONALES Y CON GARANTÍA.	JUAN GOMENORIS LOPEZ PADILLA	539436
E/2019-5400	6/2/19	FINCA JOSE CLEMENTE PEÑA	VENTA Y CULTIVO DE FRUTOS MENORES.	JOSE CLEMENTE PEÑA SERRANO	537912
E/2019-7130	15/2/19	FIRE MATCHES	FABRICACIÓN, IMPORTACIÓN Y DISTRIBUCIÓN DE FÓSFOROS	IVAN DE JESUS GARCIA TAVERAS	539406
E/2018-38500	6/2/19	FIT FOOD STOP FFS	VENTA DE ALIMENTOS Y BEBIDAS. COMPRA, VENTA E IMPORTACIÓN DE PRODUCTOS ALIMENTICIOS TALES COMO: ADEREZOS, ESPECIAS Y CONDIMENTOS	NANCY CARLA ALEMAN	538064
E/2019-7253	18/2/19	FIXUM MULTI-SERVICE	SERVICIOS DE SEGURIDAD ELECTRÓNICA EN GENERAL, MANTENIMIENTO DE CONDOMINIOS Y ELECTRICIDAD EN GENERAL	MARTIN LUTHER KING MONEGRO LUNA	539527
E/2019-6185	11/2/19	FLASH NOTICIERO	PROGRAMA DE TELEVISIÓN DE CONTENIDO VARIADO TALES COMO: NOTICIAS, ENTREVISTAS, DEBATES Y COMENTARIOS.	BELKY MARIA ESPINAL DE GARCIA	538634
E/2019-5327	7/2/19	FLOR DE ORO TOURS	SERVICIOS TURÍSTICOS GENERALES, TUTORÍAS, EXCURSIONES, CAMPAMENTO DE VERANO, HOTEL, CASINO.	MARIO RAMON PONTE CARRASCO	538661
E/2019-6277	11/2/19	FONDINET	OFRECER Y PROMOVER CURSOS DE FORMACIÓN O DESARROLLO PROFESIONAL MEDIANTE METODOLOGÍA INTERACTIVA DE CHARLAS MOTIVACIONALES, SEMINARIOS, TALLERES Y PRACTICAS	LESMY ANTONIO SANTANA GARCIA	538675

[210] EXP.	[220] SOL. FECHA	[561] NOMBRE COMERCIAL	[510] ACTIVIDAD	[730] SOLICITANTE	[111] REGISTRO
E/2019-7156	18/2/19	FONDO DE AYUDA MUTUA DE TRANSPORTACION Y MECANICA FONDAMUTRAME	INSTITUCIÓN SIN FINES DE LUCROS, FUE CREADO PARA FOMENTAR EL SISTEMA DE DESARROLLO DE SUS MIEMBROS. PROMOVER Y FORTALECER LA SOLIDARIDAD, HERMANDAD, FRATERNIDAD ENTRE SUS MIEMBROS.	JOSE BERNARDO ROSARIO CUEVAS, HOMAR HERRERA VILLANUEVA, FRANCISCO RAMON HERRERA RECIO	539438
E/2018-41837	16/10/18	FONDO EDITORIAL	EDICIÓN E IMPRESIÓN DE LIBROS Y REVISTAS, TODO TRABAJO DE IMPRENTA, LITOGRAFÍA Y AFICHES, ASÍ COMO IMPORTACIÓN DE PAPEL, LIBROS, NEGOCIACIÓN Y VENTA.	FONDO EDITORIAL, S. R. L.	538624
E/2019-6386	12/2/19	FONTALVO & CASTILLO GROUP	ASESORÍA, FORMACIÓN Y CAPACITACIÓN EN TEMAS TALES COMO, ENERGÍA RENOVABLE Y SEGURIDAD INDUSTRIAL; IMPORTACIÓN, EXPORTACIÓN, VENTA Y COMERCIALIZACIÓN DE EQUIPOS DE PROTECCIÓN INDIVIDUAL O PERSONAL	JOSÉ RAFAEL FONTALVO CAÑAS	538784
E/2019-5534	18/2/19	FORVISA LOGISTICS GROUP	COMPRA, DISTRIBUCIÓN Y VENTA DE MERCANCIAS ASOCIADAS A LA CONSTRUCCIÓN, DIRECCIÓN, GERENCIA, ADMINISTRACIÓN, GESTIÓN	RODRIGO FERNANDEZ JIMENEZ, JUAN PABLO MEJIA MARTINEZ	539576
E/2019-5939	11/2/19	FORWIN IMPORT	VENTAS DE PIEZA DE MOTOCICLETA Y VEHÍCULOS.	BENRU WANG, LIANGXI WANG	538742
E/2019-5675	7/2/19	FPH SOLUCIONES	AUDIOVISUALES, PUBLICIDAD, MARKETING, FOTOGRAFÍA, CINE, CONSULTORÍA DE EMPRESAS, EVENTOS, SERVICIOS LEGALES, ASESORÍA INFORMÁTICA, SERVICIOS FISCALES Y DISEÑO GRÁFICO.	FRANCISCO PLACENCIA HEREDIA	538062
E/2019-4474	15/2/19	FRACOBAL FABRICACIONES METALICAS	FABRICACIÓN DE MUEBLES, MARCOS DE VENTANAS, EQUIPOS DE OFICINA, ESCOLARES, INDUSTRIALES, DEL HOGAR Y DE HOSPITALES.	LUIS FRANCISCO BAUTISTA BAUTISTA	539364
E/2019-5425	13/2/19	FRANCIA CRUZ LOGISTIC	SERVICIO LOGÍSTICO DE CUIDADO A PACIENTE Y TRANSPORTE.	FRANCIA ADALGISA CRUZ DOÑE	538969
E/2019-5124	5/2/19	FRANCIA TRAVEL	AGENCIA DE VIAJE.	FRANCIA CRISTINA JIMENEZ RAMOS DE LEDESMA	537863
E/2019-1167	6/2/19	FRANCO GUTIERREZ INVERSIONES	VENTA, COMPRA Y ALQUILER DE INMUEBLES; OFRECER SERVICIOS PARA EL HOGAR: FUMIGACIÓN, AIRE ACONDICIONADOS, LIMPIEZA	OSCAR ALEJANDRO FRANCO GUTIERREZ	538134
E/2019-4402	7/2/19	FRANVIC COLOR RD	IMPRESIÓN DE LETREROS, VENTAS DE IMPRESOS DE TODAS LAS CATEGORÍAS, VENTAS DE PUBLICIDAD, DISEÑOS GRÁFICOS EN GENERAL.	FRANKELIS FLORIAN VASQUEZ, VICTOR ENRIQUE ROBLES BRITO	538420
E/2019-6874	14/2/19	FUNDACIÓN ACCESA AL BIENESTAR ECONÓMICO, SOCIAL Y CULTURAL-FUNDACCESA	ENTIDAD SIN FINES DE LUCRO DEDICADA A IMPLEMENTAR PROGRAMAS EDUCATIVOS Y CULTURALES, ESPECÍFICAMENTE EN LAS ÁREAS DE CAPACITACIÓN TÉCNICA Y DE EMPRENDEDURISMO	ANA MARIA CASILLA DE LEÓN, JOEL JOSUE MATOS CASILLA	539193
E/2019-5851	8/2/19	FUNDACIÓN ALTERNATIVA SOCIAL INFANTIL-F.A.S.I.	ENTIDAD SIN FINES DE LUCRO, QUE SE DEDICA A BRINDAR AYUDA SOCIAL A NIÑOS Y ENVEJECIENTES.	CATALINA NATERA DE MARTE	538126
E/2019-5879	8/2/19	FUNDACIÓN ANDRES MATOS SENA	EDUCAR, ENSEÑAR A NIÑOS Y A PADRE DE BAJOS RECURSO, CONTRIBUIR AL APOYO DE EDUCACIÓN FAMILIAR EN, SALUD Y ALIMENTACIÓN. PROMOVER LA CONSERVACIÓN DEL MEDIO AMBIENTE.	PANFILO MATOS PEÑA	538143
E/2019-7163	18/2/19	FUNDACION APRENDIZAJE Y CREATIVIDAD FAC	CENTRO DE APRENDIZAJE, SALA DE TAREAS, REFORZAMIENTO, TALLERES DE CREATIVIDAD.	HERMINIA TERESA PERALTA CHECO	539432
E/2019-1515	4/2/19	FUNDACION ARCOIRIS DE FE SYKLEB	ASOCIACIÓN SIN FINES DE LUCRO, LA CUAL SE DEDICARA A PROPORCIONAR A LOS NIÑOS Y ENVEJECIENTES DE ESCASOS RECURSOS UN ESPACIO DE CRECIMIENTO SANO	PAMELA MARTINEZ PEÑA	538385
E/2019-6429	12/2/19	FUNDACION BUENAS NUEVAS IBN	TRABAJAR EN LA ERRADICACIÓN DEL HAMBRE Y LA POBREZA, EN LA EDUCACIÓN Y LA SALUD EN COMUNIDADES VULNERABLES DEL PAÍS, SIN FINES DE LUCRO	ADRIANA TERESA DE LA MOTA MUÑOZ, PEDRO PIÑEYRO MORETA	538930
E/2019-1208	11/2/19	FUNDACIÓN CACINTUDOSUE	ENTIDAD SIN FINES DE LUCRO DEDICADA A PROMOVER LAS RELACIONES INTERNACIONALES EN EL CAMPO DE LOS NEGOCIOS TURÍSTICOS, INDUSTRIALES, CULTURALES	MIGUEL ANTONIO PEÑA DE LOS SANTOS	538736
E/2019-5447	6/2/19	FUNDACION CARLOS RODRIGUEZ	ORGANIZACION SIN FINES DE LUCRO ORIENTADA A CONTRIBUIR AL DESARROLLO ECONOMICO Y HUMANO DE LOS CIUDADANOS DE REPUBLICA DOMINICANA	FRANCISCA DE JESUS PEREZ DE RODRIGUEZ	537940
E/2019-5723	14/2/19	FUNDACION COMUNITARIA ANA ANTONIA MERCEDES	ENTIDAD SIN FINES DE LUCRO. ASESORÍA, ORIENTACIÓN, PROTECCIÓN, Y DEFENSA DE LAS PERSONAS NECESITADAS. SERVICIOS COMUNITARIOS Y SOCIALES.	ROLANDO OLIVO MERCEDES	539164
E/2019-5899	8/2/19	FUNDACIÓN COMUNITARIA PRIMERO LA GENTE	ENTIDAD SIN FINES DE LUCRO QUE SE DEDICA A LOS SERVICIOS SOCIALES Y COMUNITARIOS, AYUDA A PERSONAS DE ESCASOS RECURSOS.	MARIA ALTAGRACIASDE LA CRUZ MORONTA	538216
E/2019-7267	18/2/19	FUNDACIÓN DE ATENCIÓN PSICOLÓGICA FUNAPSI	CHARLAS, CONFERENCIAS, CONCEJERIA, CONFLICTOS MATRIMONIALES, DE PAREJA, TODOS LOS CONFLICTOS DE LA ADOLESCENCIA, ADICIONES A SUSTANCIA ALUCINÓGENA.	DARIO COLON, JUANA ELAINE UREÑA TAVERAS	539525
E/2019-5340	6/2/19	FUNDACION DE AYUDAS SOLIDARIAS A NECESITADOS FUNDACIONASAN	ENTIDAD SIN FINES DE LUCRO DEDICADA A AYUDAS SOCIALES A NECESITADOS Y APORTE AL DESARROLLO DE NUESTRA SOCIEDAD Y PAÍS,	AMBIORIS LEBRON MONTERO	538180
E/2019-7443	19/2/19	FUNDACIÓN DE CARIDAD BAJO EL MANTO DE MARÍA SANTÍSIMA. FUNCAMASAN	ENTIDAD SIN FINES DE LUCRO DEDICADA A DAR ASISTENCIA A LA PERSONAS DE ESCASOS RECURSOS EN ALIMENTACIÓN, MEDICAMENTOS, EQUIPOS MÉDICOS	ULDIS ALLEN NUÑEZ MARIA	539552
E/2019-5489	6/2/19	FUNDACION DE DIOS ARCA DE RESTAURACIÓN, FUDIAREST	ENTIDAD SIN DE LUCRO DEDICADA A OFRECER AYUDA A LOS MAS NECESITADOS EN LO CONCERNIENTE A SALUD, EDUCACIÓN, ALIMENTOS, RESTAURACIÓN ESPIRITUAL, ALBERGUE	LOURDES MARIA TORIBIO CASTILLO	537983
E/2019-5476	8/2/19	FUNDACIÓN DEPORTIVA MELO SÁNCHEZ	ENTIDAD SIN FINES DE LUCRO DEDICADA AL DEPORTE Y CAPACITACIÓN DE JÓVENES.	RAYNERIS DANIEL MELO SANCHEZ	538541
E/2019-6522	15/2/19	FUNDACIÓN DESARROLLO E IGUALDAD EN LA COMUNIDAD FUNDICODA	ENTIDAD SIN FINES DE LUCRO DEDICADA A AYUDAR FAMILIAS EN ESTADO DE POBREZAS ENFOCADA EN LAS ZONAS VULNERABLES, PARA CONTRIBUIR A LA DISMINUCIÓN DE LOS DIFERENTES MALES QUE AFECTAN A LA COMUNIDAD	JORGE LUIS AQUINO HERNANDEZ	539393
E/2019-6700	13/2/19	FUNDACIÓN DRAMARTE	FOMENTAR Y DESARROLLAR LOS MONTAJES DE ALTO NIVEL PROFESIONAL, ASÍ COMO LOS JÓVENES TALENTOS DE GRAN CAPACIDAD ARTÍSTICA.	GUILLERMO EDUARDO CORDERO PEREYRA	538993
E/2019-7259	18/2/19	FUNDACIÓN HERMANOS DEL PRODUCTOR NORTEÑO FUHERPRON	ENTIDAD SIN FINES DE LUCRO, SERVIR DE AYUDA Y SOPORTE AL PRODUCTOR DE LA REGIÓN NORTE, EN LOS RENGLONES AGRÍCOLAS Y PESQUEROS.	OCTAVIO DE JESUS MARTINEZ CRUZ	539381
E/2019-6141	11/2/19	FUNDACION HUMANITARIA MISIONEROS DE DIOS FUNMIDI	ENTIDAD SIN FINES DE LUCRO. DEDICADA A LA LABOR SOCIAL DE AYUDAS A PERSONAS NECESITADAS.	DALYN ANTONIO GONZALEZ CUSTODIO, ANA LIDIA VOLQUEZ JIMENEZ	538820
E/2019-6811	14/2/19	FUNDACION INFANTIL MORADA DE LUZ, FIML	PROCURAR ESTAR CERCA DE LOS NIÑOS, ALIMENTARLOS EN LA FORMACIÓN DE LA PALABRA DE DIOS, SER SOPORTE EN LA EDUCACIÓN SECULAR Y ATENDER A LAS NECESIDADES BÁSICAS.	JOSE ENCARNACION SENCION	539148
E/2019-5444	6/2/19	FUNDACION INTERNACIONAL DE DESARROLLO Y AYUDA INFANTIL LUZ Y VIDA FIDALYV	ENTIDAD SIN FINES DE LUCRO. AYUDAR A LOS NIÑOS, NIÑAS, ADOLESCENTES Y SUS FAMILIAS DE ESCASOS RECURSOS A DESARROLLARSE PARA QUE TENGAN UN FUTURO BRILLANTE.	JOSE MANUEL GONZALEZ OZUNA, YUDERKI AURORA BASTARDO MARTINEZ	537939
E/2019-1389	25/1/19	FUNDACION JESUS ES MI SALVADOR	ORGANIZACIÓN SIN FINES DE LUCRO, DONACIONES.	OMAR FRANKLIN TAPIA RIVAS	538592
E/2019-5249	8/2/19	FUNDACION JUVENIL EMPRESARIAL ZONA NORTE, FUJENOR	ENTIDAD SIN FINES DE LUCRO DEDICADA A LA FORMACIÓN POLÍTICA DE LIDERAZGO, TÉCNICO PROFESIONAL, ORGANIZACIÓN DE EVENTOS PÚBLICOS	ROBERTO CARLOS ABREU SURIEL	538383
E/2019-5793	7/2/19	FUNDACIÓN LEER PARA SABER RTK	ES UNA ORGANIZACIÓN SIN FINES DE LUCRO, QUE BUSCA PROMOVER TODAS LAS ACTIVIDADES RELACIONADAS A LA EDUCACIÓN Y A LA CULTURA.	CARLOS ALVAREZ GUZMAN	538254
E/2018-37740	2/10/18	FUNDACIÓN MANOLO TAVAREZ	ASOCIACIÓN SIN FINES DE LUCRO. DEDICADA A PROMOVER EL PENSAMIENTO DE MANOLO TAVAREZ Y DE LA GENERACIÓN QUE PROTAGONIZÓ LOS GRANDES ACONTECIMIENTOS	FUNDACIÓN MANOLO TAVAREZ	538481
E/2019-6585	13/2/19	FUNDACION MARMOLEJOS POR EL DEPORTE Y LA CULTURA EN APOYO A PERSONAS CON DISCAPACIDAD	PROPICIAR PROGRAMAS EDUCATIVOS, DEPORTIVOS Y CULTURALES QUE PROMUEVAN EL DESARROLLO HUMANO DE LAS PERSONAS CON DISCAPACIDAD	MANUEL ENRIQUE MARMOLEJOS NOVA	538841
E/2019-4996	4/2/19	FUNDACIÓN MIGUEL ANTONIO POLANCO SARDAÑA FUMAPOSA	ENTIDAD SIN FINES DE LUCRO. BRINDAR ASISTENCIA SOCIAL, SERVICIOS DE SALUD, EDUCACIÓN, NUTRICIÓN, MEDIO AMBIENTE, PROTECCIÓN DE RECURSOS HUMANOS Y NATURALES	MIGUEL ANTONIO POLANCO SARDAÑA	537879
E/2018-49270	13/2/19	FUNDACIÓN MILEDOM	ENTIDAD SIN FINES DE LUCRO DEDICADA A: OFRECER AYUDA A PERSONAS DESVALIDA Y DE ESCASOS RECURSOS TALES COMO NIÑOS, ENVEJECIENTES Y MUJERES EMBARAZADAS A NIVEL NACIONAL E INTERNACIONAL.	CARLOS FABIAN SOLANO	538889
E/2019-3840	28/1/19	FUNDACION MINERVA BERNARDINO	ASOCIACIÓN SIN FINES DE LUCRO DEDICADA AL FOMENTO DE LA MUJER EN EL SECTOR PRODUCTIVO, PÚBLICO Y PRIVADO, NACIONAL E INTERNACIONAL.	FUNDACION MINERVA BERNARDINO, INC.	539398
E/2019-4175	6/2/19	FUNDACION MIS QUERIDOS VIEJOS	DAR UNA MANO AMIGA A PERSONAS ENVEJECIENTES, SIN FINES DE LUCRO.	MAXIMO ALEJO CAMPUSANO MORALES	538106
E/2019-5625	7/2/19	FUNDACION ORFELINA ZORRILLA	INSTITUCIÓN SIN FINES DE LUCRO, LA CUAL SE DEDICA A LA ATENCIÓN INTEGRAL DE NIÑOS, ADULTOS Y ENVEJECIENTES EN SITUACIONES DE RIESGO	ADIS GRISELDA GIL ZORRILLA	538181
E/2019-6052	8/2/19	FUNDACION PARA EL DESARROLLO INTEGRAL DE LA NIÑEZ Y ADOLESCENCIA, FUNDADINA	ENTIDAD SIN FINES DE LUCRO, DEDICADA A PROVEER LA ASISTENCIA SOCIAL Y FORMACIÓN TÉCNICA A LA SOCIEDAD DOMINICANA ATENDIENDO NECESIDADES CON PREFERENCIA EN LA NIÑEZ Y LA ADOLESCENCIA	JOSE DAVID TERRERO	538449
E/2019-5883	8/2/19	FUNDACIÓN PELICANO	ENTIDAD SIN FINES DE LUCRO DEDICADA A FAVOR DE PACIENTES CON PKAN EN REPÚBLICA DOMINICANA.	CARLOS FEDERICO MUNIZ PEZZOTTI	538161
E/2019-5948	8/2/19	FUNDACIÓN PRO INCLUSIÓN INTEGRAL DE LAS PERSONAS CON DISCAPACIDAD FUNPRODIS	ASOCIACIÓN SIN FINES DE LUCRO DEDICADA A TRABAJAR POR LA INCLUSIÓN SOCIAL, EDUCATIVA Y LABORAL DE LAS PERSONAS CON DISCAPACIDAD EN LA REPÚBLICA DOMINICANA.	RONNY ROMAN LEYBA MORENO	538374
E/2019-4846	1/2/19	FUNDACION PROHIBIDO RENDIRSE DGC	FUNDACIÓN, SIN FINES DE LUCRO SU OBJETIVO ES OBRA SOCIALES A DIFERENTES GÉNEROS Y NECESIDADES EN TODA LA GEOGRAFÍA NACIONAL.	DAIRY CRISMARLIN GUANTES CASTILLO	538399
E/2019-5418	6/2/19	FUNDACION RAYITO DE LUZ CON JESUS	ENTIDAD SIN FINES DE LUCRO DESTINADA A CONSTRUIR CON EL DESARROLLO SOCIO CULTURA Y BIENESTAR DE NIÑOS NECESITADO Y OTRAS ACTIVIDADES EN COMUNIDADES EMPOBRECIDAS	ANGELITA MERCEDES VARGAS CUETO DE HURTADO	538193
E/2019-5345	6/2/19	FUNDACION VOLUNTAD DE HIERRO	ENTIDAD SIN FINES DE LUCRO. AYUDAR A LOS NIÑOS, NIÑAS Y ENVEJECIENTES CON UTENSILIOS DE PRIMERA NECESIDAD, ASEO PERSONAL, COMIDA, ROPAS, SILLA DE RUEDAS, MULETAS, ANDADORES, Y OTRAS ACTIVIDADES	YUDY GERMOSEN CONTRERAS	537883
E/2019-385	8/2/19	FUNNEL MARKETING Y MEDIA GROUP	PUBLICIDAD, MERCADEO, BTL, ATL, SERVICIOS DE CONSULTORÍA, COLOCACIÓN EN MEDIOS TRADICIONALES Y DIGITALES, EVENTOS, RRPP.	ALDO JOSE RUIZ ABREU	538507
E/2019-4654	7/2/19	G & W BIO-ORGANIC CARE	FABRICACIÓN, DISTRIBUCIÓN Y VENTA DE PRODUCTOS PARA EL CUIDADO PERSONAL PARA USO TÓPICO Y USO POR INGESTA. COMERCIALIZACIÓN DE PRODUCTOS PARA LA SALUD PERSONAL.	WADY TEJADA FERNANDEZ, CARMEN GRISELDA REYES RODRIGUEZ	538244
E/2019-5164	8/2/19	GAFY SCHOOL CATERING	LABORACIÓN DE ALMUERZO ESCOLAR.	GISELE ALVAREZ FRANCISCO	538380
E/2019-7224	18/2/19	GALATAS FILMS	SERVICIOS DE PRODUCCIÓN DE OBRAS CINEMATOGRAFICAS DE LARGOMETRAJES DOMINICANOS.	ESMERALDO RAFAEL CESPEDES MORILLO	539478
E/2019-5681	13/2/19	GALAXY AGUA PURIFICADA	VENTA DE AGUA PURIFICADA Y DE HIELO.	JOSE RAMON SANCHEZ CEDEÑO	539124
E/2019-3481	7/2/19	GANZO CORPORATIONS	COMPRA, VENTA Y ALQUILER DE BIENES INMUEBLES.	OFICINA BOBADILLA, SRL	538351
E/2019-4293	5/2/19	GARDENT CLÍNICA DENTAL	SERVICIOS DE ODONTOLOGÍA EN GENERAL.	MELISA DEL CARMEN RODRIGUEZ INFANTE, YISSEL AURORA RODRIGUEZ DE MATOS	538270

[210] EXP.	[220] SOL. FECHA	[561] NOMBRE COMERCIAL	[510] ACTIVIDAD	[730] SOLICITANTE	[111] REGISTRO
E/2019-6898	14/2/19	GARTROFOR	SERVICIOS DE COMERCIALIZACIÓN, GESTIÓN, PRODUCCIÓN, ELABORACIÓN, ALMACENAMIENTO, CONSIGNACIÓN, TRANSPORTACIÓN, INTERMEDIACIÓN, COMISIÓN, REPRESENTACIÓN	FRANCISCO ALEJANDRO LEBREAU ACEVEDO	539074
E/2019-5274	12/2/19	GAVAN GRAHAM ELIAS ELECTRICAL CORPORATION	IMPORTACIÓN, DISTRIBUCIÓN, REPRESENTACIÓN, MANUFACTURA Y ENSAMBLAJE DE EQUIPOS Y MATERIALES ELÉCTRICOS AL DETALLE, AL POR MAYOR Y AL MERCADO DE LOS PROYECTOS.	ARMANDO NELSON CHAVEZ, HECTOR MIGUEL DE JESUS ELIAS SALADO	538854
E/2019-5909	8/2/19	GCTHORW COMEX	CONSULTORES EMPRESARIALES, PROMOTORES Y REPRESENTANTES DE PROYECTOS DE INVERSIÓN A NIVEL NACIONAL E INTERNACIONAL	VICTOR MANUEL TINEO OVALLES	538231
E/2019-6412	12/2/19	GEORGE CARLTON	EXPORTACIÓN, IMPORTACIÓN Y COMERCIALIZACIÓN DE PRODUCTOS AGRÍCOLAS Y MATERIALES DE CONSTRUCCIÓN.	DAVID ALFONSO GEORGE VALENTIN	538795
E/2019-4677	7/2/19	GERENTES Y ASESORES DE PROYECTOS Y PROGRAMAS DUJORRA	ASESORÍA FINANCIERA Y EN GESTIÓN HUMANA, RECLUTAMIENTO, CAPACITACIÓN, EVALUACIÓN DEL DESEMPEÑO, COMPENSACIÓN Y BENEFICIOS, SEGURIDAD E HIGIENE OCUPACIONAL.	DULCE MARIA CARMONA	538246
E/2019-5278	8/2/19	GERMIDOM	PRODUCCIÓN Y VENTA DE PLANTAS, GERMINACIÓN Y TRATAMIENTO DE SEMILLAS.	NOVA CAPITAL HOLDING, LLC	538156
E/2019-3284	7/2/19	GESTION EN FORMACION INTEGRAL GENFI	FORMACIÓN DE JÓVENES Y ADULTOS EN ÁREAS RELACIONADAS CON LA PSICOLOGÍA Y LA ESPIRITUALIDAD.	PATRICIA MARIA DE LOURDES LOPEZ PENN	538345
E/2019-5311	14/2/19	GESTIONES MARVAL	IMPRESOS, SERVICIOS GENERALIZADOS DE IMPRESIÓN, PLOTEOS, IMPRESIONES LÁSER, COMO AFICHES VOLANTES, ETIQUETAS, FOLLETOS LIBROS PAPELERÍAS PARA EMPRESAS, BROCHURS.	PEDRO ARTURO MARTINEZ SANTANA	539176
E/2019-6546	13/2/19	GESTIONES VIANNA	ADMINISTRACIÓN EN GENERAL, ADMINISTRAR INMOBILIARIOS, COMPRA Y VENTA DE INMOBILIARIOS Y DE PROYECTOS INMOBILIARIOS EN GENERAL	VIANNA JEAN-PIERRE	538805
E/2019-6422	12/2/19	GESTORA DE PROYECTOS GESDEPRO	DEDICARSE A LA BÚSQUEDA DE PROYECTOS, DESARROLLO DE PROYECTOS INMOBILIARIOS Y DE INFRAESTRUCTURAS Y SOBRE TODO A LA INTERMEDIACIÓN EN COMPRA Y VENTA DE INMUEBLES	SANTA MERCEDES CALERO SANCHEZ	538647
E/2019-6130	11/2/19	GESTORA DE REPUESTOS ABRAHAN	VENTA DE REPUESTOS DE VEHICULOS.	ABRAHAN BIENVENIDO JIMENEZ MEJIA	538835
E/2019-5378	6/2/19	GETAFFO	SERVICIOS DE TECNOLOGÍA, COMPRA DE EQUIPOS, MANTENIMIENTO, SERVICIOS TECNOLÓGICOS, CONSULTORÍA TÉCNICA.	REINALDO JOSE RICART GUERRERO	537920
E/2019-6364	12/2/19	GEVENTOS	COMERCIALIZACIÓN Y ALQUILER DE ARTÍCULOS PARA EVENTOS EN GENERAL, DECORACIÓN DE EVENTOS, VENTA DE ARTÍCULOS PERSONALIZADOS	GLORISEL NADILIS ESPINAL RODRIGUEZ	538777
E/2019-4571	6/2/19	GEYMAR SPORT BAR	VENTAS DE TODO TIPO DE BEBIDAS ALCOHÓLICAS Y NO ALCOHÓLICAS, ASÍ COMO GASEOSAS.	GENESIS GUZMAN DE OZUNA	537938
E/2019-6371	12/2/19	GGB SERVICIOS	SERVICIOS DE IMPORTACIÓN, DISTRIBUCIÓN DE LOGÍSTICA HOTELERA, SERVICIOS DE MERCADEO, PUBLICIDAD EN GENERAL, VENTA, RELACIONES PÚBLICAS	MARIA RAMONA GALVEZ DE BAEZ, LEONEL ALBERTO BAEZ TAVERAS	538778
E/2019-6340	12/2/19	GHD SOLUCIONES	MANTENIMIENTO INDUSTRIAL, SERVICIOS ELÉCTRICOS, APLICACIÓN Y VENTA DE PINTURA	DANIEL JUPITER MUÑOZ	538766
E/2019-5770	7/2/19	GIBBOR ADVANCED TECHNOLOGY ESTHETIC	CENTRO DE ESTÉTICA, CENTRO DE BELLEZA, SPA	GERMANIA VASQUEZ MUÑOZ	538363
E/2019-6066	8/2/19	GIGIFI NETWORKS	SERVICIOS DE TELECOMUNICACIONES A NIVEL NACIONAL E INTERNACIONAL, MEDIANTE PAGA. SERVICIOS DE INTERNET, TELEFONÍA IP, TRANSPORTE DE REDES PRIVADAS A TRAVÉS DE REDES INALÁMBRICAS (WIFI) Y DE FIBRA ÓPTICA	CRISTIAN MANUEL ARACENA HERNANDEZ, ALFREDO ATAHUALPA ALONZO CABRERA	538578
E/2019-5956	8/2/19	GILBERT PETROLEUM GROUP	EXPORTACIÓN, IMPORTACIÓN, COMERCIALIZACIÓN, DISTRIBUCIÓN, ALMACENAMIENTO, COMPRA Y VENTA DE TODO TIPO DE COMBUSTIBLE	RANDOLPH ANTONIO GILBERT LOPEZ	538520
E/2019-7002	15/2/19	GLEAMING N CURLS	VENTA DE MAQUILLAJE DE ALTA GAMA, ESCUELA DE MAQUILLAJE, TRATO DE PELO NATURAL, COMO CUIDAR Y MANEJAR EL PELO NATURAL, CUIDADOS PERSONALES.	RHINA ISABEL RODRIGUEZ FIGUEROA	539303
E/2019-6232	11/2/19	GLOBAL PILOT TRAINING AE	EDUCACIÓN AERONÁUTICA, SOPORTE EN COMPRA Y VENTA DE AERONAVES.	ADOLFO JOSE MODESTO PEREZ, ENMANUEL HERNANDEZ DE LA CRUZ	538702
E/2019-5559	6/2/19	GLYPHOX	SERVICIOS DE COMERCIALIZACIÓN, GESTIÓN, PRODUCCIÓN, ELABORACIÓN, ALMACENAMIENTO, CONSIGNACIÓN, TRANSPORTACIÓN, INTERMEDIACIÓN	FRANCISCO ALEJANDRO LEBREAU ACEVEDO	538130
E/2019-5516	6/2/19	GO 3 EVENTOS Y AUDIOVISUALES	MONTAJE, DISEÑO, PRODUCCIÓN, COMERCIALIZACIÓN DE EVENTOS, FILMACIÓN, EDICIÓN, POST PRODUCCIÓN DE VIDEOS Y PELICULAS	MARILEYDA TAVAREZ, MARCELLE VANESA GARRIGO PEREZ	537969
E/2019-4901	4/2/19	GO DOMINICAN VACATIONS EA	TOURS OPERADOR, EXCURSIONES DE TODO TIPO, TRANSPORTACION.	ESZTER ERDELYI	537843
E/2019-6910	14/2/19	GOD'S BLESSING DEALER RENT A CARS	VENTA Y ALQUILER DE VEHÍCULO	EDWARD WILSON SANTOS ABREU, FRANKLIN A HERRERA	538921
E/2019-5847	8/2/19	GOLDEN GARDEN VILLAS	DESARROLLO Y CONSTRUCCIÓN DE VILLAS RESIDENCIALES.	BELDOM TRADING CO., SRL	538120
E/2019-5316	12/2/19	GOLDENOLDER	COMPRA, VENTA E IMPORTACIÓN DE VEHÍCULOS DE MOTOR.	ALEXANDER IGLESIAS VENTURA	538858
E/2019-4484	7/2/19	GOREZ ARTENAS TRAVEL VIP	AGENCIA DE VIAJES, VENTAS DE BOLETOS AÉREOS, RESERVAS DE HOTELES, TOURS OPERADOR, ASESORÍA DE VIAJES, ALQUILER DE VEHÍCULO Y VENTAS DE PAQUETES DE VIAJES.	FREILYN OMAR GOMEZ PEREZ	538471
E/2019-5898	8/2/19	GOTTY S INVERSIONES	PRÉSTAMOS PERSONALES Y COMERCIALES.	ANGEL LUIS BAEZ PUJOLS, ELISA AMANDA VASQUEZ DE BAEZ	538210
E/2019-1615	6/2/19	GRAN C.HONDA APARTA-HOTEL	APARTA-HOTEL.	REAL PEREZ RODRIGUEZ	538215
E/2019-6840	14/2/19	GRAND ISLAND GROUP	COMERCIALIZACIÓN Y DISTRIBUCIÓN DE TABACO Y PRODUCTOS DEL TABACO; EXPORTACIÓN DE CIGARROS Y PRODUCTOS RELACIONADOS CON EL TABACO.	GRAND ISLAND GROUP SRL	539157
E/2019-6012	8/2/19	GRAND SIRENIS PUNTA CANA RESORT	ADMINISTRACIÓN Y OPERACIÓN DE HOTELES.	MATUR, S.L.	539106
E/2019-6557	13/2/19	GRANITOS DEL NORTE GRANOR	COMERCIALIZACIÓN, COMPRA Y VENTA, IMPORTADORES DE GRANITOS NATURAL Y MÁRMOL, CERÁMICA, PORCELANATO Y ARTÍCULOS FERRETEROS.	DANILO ALBERTO PEREZ	538811
E/2019-5923	8/2/19	GRAPHIFLEX KJ	IMPRESIONES Y GRÁFICOS.	MARIA ALTAGRACIA OVIEDO	539411
E/2019-6513	12/2/19	GREEN	SERVICIO DE TAXI Y TRANSPORTE DE PERSONAS.	TRUST TOURISTIC TRANSPORTATION (TTT) SRL	539216
E/2019-4329	6/2/19	GREEN WAVE DOMINICANA	IMPORTACIÓN, EXPORTACIÓN Y COMERCIALIZACIÓN DE PRODUCTOS BIO-DEGRADABLES TALES COMO ENVASES DESECHABLES PARA CONSUMO DE ALIMENTOS	VICTOR MANUEL CRISPIN ROMERO	538288
E/2019-1144	10/1/19	GRUPO ACENEL	COMERCIALIZACIÓN DE ALIMENTOS Y BEBIDAS, MATERIALES DE EDUCATIVOS, ARTÍCULOS DE LIMPIEZA, HIGIENE Y COCINA, ARTÍCULOS DEL HOGAR, AUDIOVISUALES, AUTOMOTORES	FREDDY ARNALDO FELIZ RECIO	538495
E/2019-7114	15/2/19	GRUPO AGO ENERGÍA ELECTROMECÁNICA	IMPORTACIÓN, VENTA Y SERVICIO DE INSTALACIONES ELECTROMECÁNICAS Y GENERACIÓN DE ELECTRICIDAD DE FUENTES DE ENERGÍAS RENOVABLES.	FERNANDO ALVAREZ DEL ROSARIO	539387
E/2019-6975	15/2/19	GRUPO AGUIAR	FUMIGACIÓN, CONSTRUCCIÓN, REMODELACIÓN, DISEÑOS ARQUITECTÓNICOS, MANTENIMIENTO DE CONDOMINIOS	JOSE MARIO AGUIAR CASTELLANOS	539252
E/2019-6604	13/2/19	GRUPO ARDIJO	AGENCIA DE MARKETING DIGITAL, PUBLICIDAD, MULTIMEDIA, IMPRESIONES, PRODUCCIÓN DE EVENTOS.	DIEGO JOSE GONZALEZ MONTERO	538851
E/2019-4748	1/2/19	GRUPO CARIBE CLARO	SERVICIOS DE CONSTRUCCIONES CIVILES DE TODO TIPO, PUENTES, CARRETERAS, ESCUELAS, EDIFICIOS, TORRES, HOTELES, CASAS, ADEMAS DE DISEÑO DE OBRAS CIVILES Y MOVIMIENTOS DE TIERRAS.	FRANCISCO MANUEL LAZALA PUELLO	538289
E/2019-5562	6/2/19	GRUPO COMUNITARIO POR LA PAZ DE LA PROVINCIA SAMANA GRUPPSAMANA	ORGANIZACIÓN SIN FINES DE LUCRO INTEGRADA, MIEMBROS Y COLABORADORES, QUE SURJAN COMO RESPUESTA A LA NECESIDAD DE CONTRIBUIR AL DESARROLLO INTEGRAL DE LA PROVINCIA SAMANÁ	OCTASIANO JOHNSON CASTILLO	538138
E/2019-5967	13/2/19	GRUPO DES27	SERVICIOS CATERING Y COMIDA EMPRESARIAL. ORGANIZACIÓN DE EVENTOS, SERVICIOS Y ASESORÍA EN EL ÁREA DE SEGUROS	MERCEDES GUADALUPE DE SOTO CRUZ	538767
E/2019-2475	5/2/19	GRUPO DLTD	EXPLOTACIÓN MINERA, SUPLIDORES DE AGREGADOS Y MATERIALES DE CONSTRUCCIÓN EN GENERAL.	ANDRES ANTONIO REYES LOPEZ, GABRIEL NARCISO DOMINGUEZ VASQUEZ, ANNEURY RODRIGUEZ TAVAREZ	538357
E/2019-6321	18/2/19	GRUPO DOSAN	VENTA DE ARTÍCULOS EN LINEA, TALES COMO ZAPATOS, ROPA DE VESTIR, ACCESORIOS E INVERSIONES PARA LA COMPRA DE PRENDAS DE VESTIR.	ELIGIO DOMINGUEZ FERNANDEZ	539553
E/2019-909	5/2/19	GRUPO EVDO	VENTA DE VEHÍCULOS ELÉCTRICOS, HÍBRIDOS, MOTOCICLETAS ELÉCTRICAS, ACCESORIOS, REPUESTOS.	RAFAEL ANDRES FLORES BRETON	537814
E/2019-2583	11/2/19	GRUPO EYIGV	VENTA DE MERCANCIAS COMESTIBLES Y ARTÍCULOS DEL HOGAR.	MARITEANNY VARGAS DE LEON, SILVESTRE MELANEO GOMEZ	538524
E/2019-6291	11/2/19	GRUPO FERMIN ARIZA	OPERACIONES INMOBILIARIAS, ASÍ COMO LA COMPRA, VENTA Y FINANCIAMIENTO DE VEHICULOS, ADEMAS LA IMPORTACION Y EXPORTACION DE LOS MISMOS	AUTO CREDITO FERMIN, S.R.L.	539288
E/2019-5483	6/2/19	GRUPO GALLERY GRUGA	VENTA, REPARACIÓN Y COMERCIALIZACIÓN DE ARTÍCULOS ELECTRÓNICOS, ELÉCTRICOS, FERRETEROS E IMPRENTA.	FREDDY SANCHEZ DE JESUS	538442
E/2019-6797	14/2/19	GRUPO HESU	INMOBILIARIA E INVERSIONES EN BIENES RAÍCES.	RAYMON SURIEL DELGADO	539142
E/2019-6708	13/2/19	GRUPO JMRV	VENTA DE MATERIALES DE CONSTRUCCIÓN, SERVICIOS DE CONSTRUCCIÓN E INGENIERÍA, MANTENIMIENTO, ADMINISTRACIÓN DE CONDOMINIOS.	JOSE RENALDO REGALADO MEJIA	538955
E/2019-7094	15/2/19	GRUPO JPRL	DISEÑOS, DESARROLLOS, CONSTRUCCIÓN Y VENTAS DE PROYECTOS INMOBILIARIOS DE VIVIENDAS FAMILIARES, TURÍSTICOS Y COMERCIALES	ÁNGEL RAFAEL ÁLVAREZ HELENA	539376
E/2019-5714	7/2/19	GRUPO ODONTOLOGICO CAMILO & JIMENEZ	SERVICIOS DE ODONTOLOGÍA: PROFILAXIS, DETARTRAJE, EXODONCIAS, ENDODONCIAS ANTERIOR Y POSTERIOR, OPERATORIA DENTAL (AMALGAMAS Y RESINAS)	LUIS FERNANDO CAMILO JIMENEZ, MIRIAN DEL CARMEN JIMENEZ GUZMAN	538260
E/2019-2806	4/2/19	GRUPO REYVEN	DISTRIBUCIÓN DE POLLOS PROCESADOS, VENTAS DE HUEVOS, CRIANZA DE POLLOS, COMPRA Y VENTAS DE CARNES CRUDA Y AL POR MAYOR Y DETALLE.	DAILYN JAFREISY VENTURA DE LA ROSA	537871
E/2019-6015	8/2/19	GRUPO RIMART	ASESORIA FINANCIERA, ASESORIA LEGAL, CAMBIO DE DIVISAS, PRÉSTAMOS PERSONALES, HIPOTECARIOS Y DE NEGOCIOS, TRANSPORTE, ADMINISTRACION DE BIENES INMUEBLES	ANGEL ROMAN MARTINEZ PEREDES	538562
E/2019-5630	7/2/19	GRUPO SAJOUR	INVERSIONES INMOBILIARIAS.	NARCISO AMAURY SAJOUR PEREZ	538190
E/2019-5364	6/2/19	GRUPO SHAPE	REALIZACIÓN Y ORGANIZACIÓN DE TODO TIPO DE EVENTOS SOCIALES Y DE RECREACIÓN	SALOMON ATILIO SANZ GUZMAN	537897
E/2019-5647	7/2/19	GRUPO SOLEDAD DOMINICANO	FABRICACIÓN, RENOVACIÓN, RECICLADO DE NEUMÁTICOS, VENTAS DE NEUMÁTICOS	JULIAN JOSE PEREZ FELIZ	538200
E/2019-4163	1/2/19	GRUPO TURISTICO INTERNACIONAL DÁVILA	EL DESARROLLO POR SI O A TRAVÉS DE TERCEROS, DE TODO TIPO DE ACTIVIDADES TURÍSTICAS A NIVEL NACIONAL E INTERNACIONAL	JUAN SALVADOR DAVILA BRAVO	537859
E/2019-4987	4/2/19	GRUPO VE + 58	EMPRESA QUE SE DEDICA A LA EXPORTACION, IMPORTACION Y VENTA DE EXPENDIO DE COMBUSTIBLES	RAFAEL DE JESUS PEREZ	537878

[210] EXP.	[220] SOL. FECHA	[561] NOMBRE COMERCIAL	[510] ACTIVIDAD	[730] SOLICITANTE	[111] REGISTRO
E/2019-5207	8/2/19	GRUPO WOLFARI	FABRICACIÓN, VENTA DE PRODUCTOS DE LIMPIEZA E HIGIENE PERSONAL Y EQUIPOS DE SEGURIDAD INDUSTRIAL.	ALEXI FERNANDEZ PEREYRA	538480
E/2019-4421	14/2/19	GRUPO YUDANNY	PRODUCCIÓN, VENTA Y DISTRIBUCIÓN DE PRODUCTOS DERIVADOS DE LA HARINA. SUMINISTRO DE COMIDA EMPRESARIAL	RAMON ALBERTO ABREU	539121
E/2019-5265	12/2/19	GUARDERÍA INFANTIL MOJA CAZABE	CUIDADO Y ATENCIÓN DE NIÑOS DE 3 MESES HASTA EDAD ESCOLAR.	MERCEDES ORQUIDEA DIPRE MEDRANO	539044
E/2019-2309	7/2/19	GUERRERO LUNA PRODUCTIONS G.L.P.	PRODUCCIÓN DE OBRAS CINEMATOGRAFICAS.	ALEXANDRA JULISSA GUERRERO LUNA	538165
E/2019-5495	12/2/19	GUERREROCOSTE SOLUCIONES DE CONSTRUCCIÓN	PRODUCCIÓN, IMPORTACIÓN, COMPRA Y VENTA DE TODO TIPO DE MATERIALES DE CONSTRUCCIÓN Y ARTICULO FERRETEROS.	JOSE AMAURIS GUERRERO COSTE	539116
E/2019-4813	1/2/19	H&E CONSULT TEAM	EMPRESA DEDICADA A LA ASESORÍA EN MATERIA DE: SEGURIDAD INDUSTRIAL SALUD OCUPACIONAL, MEDIO AMBIENTE	HANNLE MANUEL ESTEVEZ BALBUENA, EDDY JOSE PERDOMO GENAO	538398
E/2019-1589	6/2/19	HABITAT STUDIO & CONCEPT CB25	ARQUITECTURA, DISEÑO, REMODELACIÓN, ACONDICIONAMIENTO, TERMINACIÓN, DEMOLICIÓN, DESARROLLO Y EJECUCIÓN DE EDIFICACIONES, DISEÑO, SUPERVISIÓN	CARLA MARIA GOMEZ BAEZ	538413
E/2019-5553	6/2/19	HACMA CENTRO DE IMAGENES AVANZADAS	SERVICIOS DE RADIOGRAFÍA, SONOGRAFIA, ELECTROCARDIOGRAFIA, ECOCARDIOGRAFIA, COLPOSCOPIA, RESONANCIA MAGNÉTICA Y TODO TIPO DE IMÁGENES MEDICAS EN GENERAL.	BERNARDITA ALTAGRACIA REYES POLANCO	538054
E/2019-5552	6/2/19	HACMA UNIDAD RENAL AVANZADA DE HEMODIALISIS	CENTRO DE DIÁLISIS Y HEMODIALISIS DEDICADA A SERVICIOS MÉDICOS Y TRATAMIENTO ESPECIALIZADO A PACIENTES RENALES CRÓNICOS Y AGUDOS	BERNARDITA ALTAGRACIA REYES POLANCO	538053
E/2019-3874	6/2/19	HAKISTECH TECNOLOGIA, SEGURIDAD Y COMUNICACIONES	DEDICARSE A REALIZAR TODO TIPO DE COMPRA Y VENTA DE EQUIPOS, SUMINISTROS Y MATERIALES TECNOLÓGICOS, EQUIPOS Y MATERIALES DE OFICINA, REPRESENTACIÓN DE FIRMAS COMERCIALES Y EXTRANJERAS	HARIANNA KISBEL SORIANO KING	538308
E/2019-5023	12/2/19	HANDER ALEXIS FERRETERIA	COMPRA, COMERCIALIZACIÓN Y VENTA DE ARTÍCULOS FERRETEROS.	HANDER ALEXIS FERMIN TEJADA	538995
E/2019-6448	14/2/19	HOG REAL ESTATE	COMPRAS, VENTAS, ALQUILER, MANTENIMIENTO DE INMUEBLES.	DAMASO ESPINAL POLANCO, ELIZABETH DEL CARMEN GARCIA CASTILLO	539251
E/2019-6610	18/2/19	HEALTH NUTRITION LIFE E.A	COMERCIALIZACIÓN DE PRODUCTOS NUTRICIONALES.	EVELLEN GROELANDIA ABAD TEJEDA	539467
E/2019-6196	11/2/19	HEIDY BEAUTY STUDIO	SERVICIOS DE BELLEZA	ANA HEIDY FERNANDEZ PICHARDO	538623
E/2018-51066	7/2/19	HEINMARES RESTAURANT	SERVICIO DE TODO TIPO DE COMIDAS, BEBIDAS, BANQUETES Y EVENTOS.	RAFAEL RAMON VASQUEZ HEINSEN	538329
E/2019-5718	7/2/19	HELADERIA SAJOMA	COMPRA Y VENTA DE HELADOS.	BOLIVAR ANTONIO TORRES ORTIZ	538275
E/2019-2385	5/2/19	HENRIQUEZ-RODRIGUEZ MANUFACTURA E IMPORTACIONES	FABRICACIÓN, MANUFACTURA, VENTA, IMPORTACIÓN, EXPORTACIÓN Y DISTRIBUCIÓN DE TEXTILES, DE ARTÍCULOS PROMOCIONALES Y ASÍ COMO TAMBIÉN DE TODO TIPO DE IMPRESIONES EN GENERAL.	RAMON ERIVAN HENRIQUEZ LEONARDO, JHENIFER RODRIGUEZ DE HENRIQUEZ	539037
E/2018-50963	8/2/18	HEQAP ASESORES	ASESORÍA Y CONSULTORÍA EN MATERIA DE SALUD, DE SISTEMAS DE INFORMACIÓN Y SERVICIOS DE GESTIÓN ADMINISTRATIVA A EMPRESAS.	GISELLE KARINA OTERO NIEVES	538504
E/2019-1213	10/1/19	HERMANAS CARMELITAS DE LA CARIDAD	ENTIDAD SIN FINES DE LUCRO QUE SE DEDICA AL APOSTOLADO POR MEDIO DE LA EDUCACIÓN CRISTIANA Y EL SERVICIO DE LOS ENFERMOS PARA REALIZAR SU MISIÓN APOSTÓLICA	HERMANAS CARMELITAS DE LA CARIDAD	538589
E/2019-5801	14/2/19	HERMANO COLLADO REYES IMPORT & EXPORT	IMPORTACION Y EXPORTACION DE TODO TIPO DE VEHICULOS USADOS.	ANDREA STEFANIA COLLADO REYES	539172
E/2019-6691	13/2/19	HERREARTE	FABRICACIÓN Y VENTA DE ARTÍCULOS A BASE DE HIERRO TALES COMO PUERTAS, VENTANAS, PROTECTORES, MUEBLES Y DEMÁS DERIVADOS.	RUDY MARTINEZ MOREL	538975
E/2019-6505	18/2/19	HIALEAH'S HOUSE	SERÁ UNA INMOBILIARIA, VENTA Y ALQUILER DE PROPIEDADES	ALIA HEREDIA LORA	539578
E/2019-6997	15/2/19	HIERRO JUAN CRUZ	VENTA DE ACERO EN GENERAL.	JUAN MANUEL CRUZ CRUZ	539259
E/2019-6383	12/2/19	HIGH KNOWLEDGE1 MOTOR SPORT	VENTAS DE REPUESTOS DE MOTOCICLETAS AL POR MAYOR Y DETALLE, IMPORTADOR Y EXPORTADOR DE REPUESTOS DE MOTOCICLETAS Y VENTAS DE MOTOCICLETAS.	ERCILIO RAFAEL LOPEZ LEON	539031
E/2019-5522	6/2/19	HIGÜEY FÚTBOL CLUB ACADEMY	CLASES DE FÚTBOL, ENTIDAD DE FORMACIÓN POLIDEPORTIVA, CLASES DE TODO TIPO DE DEPORTES, REPRESENTACIÓN DEPORTIVAS	BIENVENIDO ANTONIO QUIÑONES	537972
E/2019-7107	15/2/19	HILIX DIGITAL	IMPRESIÓN, ENSOBRADO, DIGITALIZACIÓN Y DISTRIBUCIÓN DE DOCUMENTOS, ASÍ COMO LA COMPRA Y VENTA DE MATERIALES EDUCATIVOS, DE DEPORTES Y RECREACIÓN.	HILIX DIGITAL CORP	539380
E/2019-5963	13/2/19	HIM GROUP	SERVICIOS VARIOS COMO SON: BARBERÍA, SPA, ESTÉTICA, BELLEZA, ORGANIZACIÓN DE EVENTOS Y ASESORÍA DEPORTIVA, VENTA DE PRODUCTOS VARIOS COMO SON: TIENDA DE ARTÍCULOS DE BELLEZA, ROPA	ANTONIO MANUEL MARTINEZ RAMIREZ, AMAURIS PICHARDO	539005
E/2019-5979	8/2/19	HISELCA	OBRAS CIVILES: CONSTRUCCIÓN GENERAL DE EDIFICIOS, SERVICIOS PROFESIONALES DE INGENIERÍA, INSTALACIONES SANITARIAS	SANTO ALCANTARA TERRERO	538543
E/2019-7109	15/2/19	HOBA	COMPRA Y VENTA DE TERRENOS, CONSTRUCCIÓN Y ADMINISTRACIÓN DE RESIDENCIAS Y VILLAS TURÍSTICAS.	HOBA, S.R.L.	539287
E/2019-6100	11/2/19	HOLA GAS	IMPORTACIÓN, COMPRAS, VENTAS Y DISTRIBUCIÓN DE COMBUSTIBLES: GLP, GASOLINA, GASOIL Y LUBRICANTES.	LUIS BIENVENIDO GUTIERREZ	538672
E/2019-6617	15/2/19	HOLA MUNDO PTOPTA	ES UNA ENTIDAD COMERCIAL; OBJETIVIDAD Y TRANSPARENCIA COMUNICACIONAL. PRODUCCIÓN DE PROGRAMAS VARIADOS DE RADIO, TELEVISIÓN, REVISTAS Y REDES SOCIALES	RAMÓN EMLIO FERNÁNDEZ CABRERA	539370
E/2019-4984	4/2/19	HORNEA'O	VENTA DE DULCES Y SALADO.	ROSA JOHANNA RODRIGUEZ RAMOS	538421
E/2019-6339	12/2/19	HOSPITAL VETERINARIO ANIMAL CLINIC M & M	SERVICIOS VETERINARIOS Y VENTA DE PRODUCTOS VETERINARIOS	MARCELLE MARIE MOLINA JEREZ	538764
E/2018-33786	8/2/18	HOTEL LA SALADILLA BEACH CLUB	SERVICIOS TURÍSTICOS DE HOTELERÍA, RESORTS, ALOJAMIENTO DE HUÉSPEDES, TANTO LOCALES COMO EXTRANJEROS	BLUEVIEW NEW VENTURES, S.R.L.	538423
E/2019-3294	13/2/19	ICHIBAN AUTO IMPORT	PRESTACIÓN DE SERVICIOS MÚLTIPLES EN EL RAMO DE LA IMPORTACIÓN, COMERCIALIZACIÓN, FINANCIAMIENTO, ARRENDAMIENTO, COMPRA Y VENTA DE TODO TIPO DE VEHÍCULOS DE MOTOR.	VICTOR GREGORIO ABREU FERNANDEZ	538875
E/2019-7031	15/2/19	IGLESIA BAUTISTA FUNDAMENTAL DE LA GRACIA IBFG	PREDICAR EL EVANGELIO ENSEÑAR LAS SANAS ESCRITURAS A LOS PERDIDOS SIN FINES DE LUCRO	GERMA ODIGE	539334
E/2019-5766	7/2/19	IGLESIA CASA DE AMOR SOMOS UNA FAMILIA	IGLESIA DEDICADA AL CUIDADO DE LA VIDA ESPIRITUAL, FAMILIAR Y MORAL DE CADA PERSONA QUE LLEGA A NUESTRA COMUNIDAD DE AMOR.	LEURY ARMANDO JIMENEZ SANCHEZ	538296
E/2019-7427	19/2/19	IGLESIA CASA ELOHIM FUENTE DE VIDA ISAÍAS 54.15	ENTIDAD SIN FINES DE LUCRO PARA IDENTIFICAR UNA IGLESIA.	GERARDO ANTONIO GARCIA CORPORAN	539533
E/2019-831	15/2/19	IGLESIA COMUNITARIA AGUAS DE AMOR, ÉXODO 15:27	ORGANIZACIÓN SIN FINES DE LUCRO PARA IDENTIFICAR UNA IGLESIA. ACTIVIDADES PROPIAS DE IGLESIAS.	FREDDY DEL ROSARIO FELIZ	539290
E/2019-6803	14/2/19	IGLESIA CRISTIANA CADENA MUNDIAL DE ORACIÓN DE LA REPÚBLICA DOMINICANA	IGLESIA CRISTIANA.	JUAN CARLOS NUÑEZ NARIO, YOLANDA ALTAGRACIA CERDA TAVAREZ DE NUÑEZ	539147
E/2019-2866	29/1/19	IGLESIA CRISTIANA DE LA SANA DOCTRINA MOISADO	INSTITUCIÓN SIN FINES DE LUCRO, IGLESIA.	ESTEBAN QUEZADA RINCON	538084
E/2019-7172	18/2/19	IGLESIA CRISTIANA TEMPLO DE ORACIÓN SEMBRANDO LA SEMILLA DEL REINO TEOSEMENO	ENTIDAD SIN FINES DE LUCRO, RELIGIOSA: PREDICAR EL EVANGELIO DE DIOS EN SABANA LARGA, DAJABÓN, EL PAÍS Y LAS NACIONES, SALVANDO ALMAS PARA CRISTO Y FORMANDO DISCÍPULOS QUE TRASCENDEN.	PASTORA YSABEL SANCHEZ ACOSTA DE THEN	539447
E/2019-2374	5/2/19	IGLESIA DE DIOS COMUNITARIA NUEVO RENACER A TU ALCANCE IDNRA	ENTIDAD SIN FINES DE LUCRO DESTINADA PARA IDENTIFICAR UNA IGLESIA.	NELSIDA ABAD SEVERINO, CLAUDIO UREÑA REYES	538169
E/2019-3687	7/2/19	IGLESIA DE DIOS EL MANANTIAL-IDM	SIN FINES DE LUCROS. PREDICACIÓN DEL EVANGELIO, ENSEÑANZAS Y AYUDA SOCIAL Y COMUNITARIA.	RAFAEL SANTOS ALMONTE	538005
E/2019-7176	18/2/19	IGLESIA DE DIOS PARA LAS NACIONES GN2121	FUNDACIÓN SIN FINES DE LUCRO, RELIGIOSA HUMANITARIA.	EDWARD REYMUNDO DE LA CRUZ HERNANDEZ, YBAN MEDINA BATISTA	539446
E/2019-5779	7/2/19	IGLESIA DEDICADO A CRISTO	SERVICIOS RELIGIOSOS A LOS MIEMBROS DE LA IGLESIA, BUSCAR LA UNIDAD DE LA FAMILIA Y ENSEÑAR A INTERPRETAR LA BIBLIA.	COLMY SAINTA	538307
E/2019-4646	15/2/19	IGLESIA EVANGELICA CASA DE BENDICION PEDERNALES IGCABEP	SIN FINES DE LUCRO. DEDICADA A PROMOVER LA ADORACIÓN A DIOS, PROCLAMAR EL EVANGELIO DE JESUCRISTO EN EL PAÍS Y ALREDEDOR DEL MUNDO, FOMENTAR LA EDUCACIÓN CRISTIANA	CANDIDO ENCARNACION DIAZ	539284
E/2019-5463	6/2/19	IGLESIA LA VOZ DE DIOS HOY	ENTIDAD SIN FINES DE LUCRO, PREDICACIÓN DEL EVANGELIO DEL REINO DE DIOS ACTIVIDADES DE CAMPAÑAS CULTOS CHARLAS CLASES BÍBLICAS	MOISES IMBERT ALCANTARA	538847
E/2019-7005	15/2/19	IGLESIA PENTECOSTAL ANTIOQUIA A LOS DISCÍPULOS SE LES LLAMO CRISTIANOS, HECHOS 11:26	ENTIDAD SIN FINES LUCRO DESTINADA A UNA IGLESIA.	WENDY DEL CARMEN TIFA DE GARCIA	539258
E/2019-1507	7/2/19	IGLESIA PENTECOSTAL JESUCRISTO PERDONO MIS PECADOS	ENTIDAD SIN FINES DE LUCRO DEDICADA A ACTIVIDADES RELIGIOSAS.	ALTAGRACIA FRANCISCA REGALADO TAVAREZ	538408
E/2019-5586	7/2/19	IGLESIA PENTECOSTAL MAHANAIM CRUZ G	SIN FINES DE LUCRO DEDICADA A DAR CHARLAS, CAMPAMENTOS, AYUDA A LOS NECESITADOS, CULTOS DOS VECES A LA SEMANA.	JACQUELINE MARIA GERMAN GUERRERO, JEREMIAS MORALES CRUZ	538146
E/2018-48717	15/2/19	IMETAV	INGENIERÍA CIVIL; HIDRÁULICA; ELECTROMECÁNICA E INDUSTRIAL; COMPRAS, VENTA, INSTALACIÓN, MANTENIMIENTO Y REPARACIÓN DE MAQUINARIAS Y EQUIPOS ELÉCTRICOS	BOLIVAR JOSE TAVERAS JIMENEZ	539304
E/2019-6903	14/2/19	IMPORTADORA & LAVANDERÍA FORLEO	FABRICACIÓN, EXPORTACIÓN, IMPORTACIÓN Y VENTAS DE LENCERÍAS PARA EL HOGAR, LA HOSTELERÍA Y LA INDUSTRIA	ANGELO FORLEO	539078
E/2019-5616	7/2/19	IMPORTADORA DOMINICANA DE VIDRIOS Y MATERIALES IMPORTDOM	IMPORTACIÓN, VENTA Y DISTRIBUCIÓN DE MATERIALES PARA LA CONSTRUCCIÓN Y DECORACIÓN EN GENERAL	PAULA CABRERA	538166
E/2019-5825	18/2/19	IMPORTADORA ENRIQUILLO MARTINEZ	VENDER PRODUCTOS DE CONSUMO MASIVO PARA BODEGAS TALES COMO, EXTENSIONES ELÉCTRICAS, BOMBILLOS, PAÑALES, PRODUCTOS PARA LA HIGIENE PERSONAL	ANTONIO ENRIQUILLO MARTINEZ MEDINA	539544
E/2019-4550	11/2/19	IMPORTADORA JAWAR TODO A CIEN 100	IMPORTACIÓN Y COMERCIALIZACIÓN DE PRODUCTOS PLÁSTICOS, DEL HOGAR, CRISTALERÍA, UTENSILIOS DE COCINA, UTENSILIOS DE LIMPIEZA Y DE CUIDADO PERSONAL.	LUIS OCTAVIO SOMON ECHAVARRIA	538499
E/2019-1614	18/2/19	IMPORTADORA MUDAN	VENTAS DE CORTINAS Y UTENSILIOS PARA EL HOGAR.	XIE PO	539430
E/2019-5868	8/2/19	IMPORTADORA SOLO A CIEN 100	IMPORTACIÓN Y COMERCIALIZACIÓN DE PRODUCTOS PLÁSTICOS, DEL HOGAR, CRISTALERÍA, UTENSILIOS DE COCINA, UTENSILIOS DE LIMPIEZA Y DE CUIDADO PERSONAL.	LUIS OCTAVIO SOMON ECHAVARRIA	538135
E/2019-6034	15/2/19	IMPORTADORA VISOMAX	FABRICAR, ENSAMBLAR, DISEÑAR, CONSTRUIR, EXPORTAR, REPRESENTAR, COMERCIALIZAR, DISTRIBUIR, IMPORTAR MATERIALES DE EDUCACIÓN.	DORIS MERCEDES DOMINGUEZ LOPEZ	539281

[210] EXP.	[220] SOL. FECHA	[561] NOMBRE COMERCIAL	[510] ACTIVIDAD	[730] SOLICITANTE	[111] REGISTRO
E/2019-4554	13/2/19	IMPORTADORA Y EXPORTADORA SOFRAM	COMPRA Y VENTA, IMPORTACIÓN Y EXPORTACIÓN DE GOMAS, LUBRICANTES, ELECTRODOMÉSTICOS, PRENDAS DE VESTIR, ZAPATOS, PRODUCTOS DE BELLEZA	DOMINGO ENRIQUE BARETT, MARIEDI DOMINGA NIEVES LUGO	539043
E/2019-6881	14/2/19	IMPORTADORA & RENT A CAR GALLÚ	IMPORTACIÓN, VENTA Y FINANCIAMIENTOS DE VEHÍCULOS NUEVOS Y USADOS; DISTRIBUCIÓN Y VENTA DE REPUESTOS Y ACCESORIOS DE VEHÍCULOS	ANGELO FORLEO	539212
E/2019-6799	14/2/19	IMPRESO	IMPORTADORA DE PRODUCTOS Y MATERIALES DE OFICINA.	RAYMON SURIEL DELGADO	539143
E/2019-5608	7/2/19	INDUSTRIA MARYSOL GLOBAL IMG	SERVICIOS DE CAR WASH; COMPRA Y VENTA DE PIEZAS DE VEHÍCULOS DE MOTOR, LUBRICANTES, GOMERÍA, PRODUCTOS QUÍMICOS (LIMPIEZAS) Y CAFETERÍA.	IRIS RIJO CASTRO	538163
E/2019-4674	1/2/19	INDUSTRIAS MIGUEL JEREZ	ELABORACIÓN Y VENTAS DE PRODUCTOS TALES COMO CLORO, DESINFECTANTES, JABONES, VINAGRE, SUAVIZANTES.	MIGUEL JEREZ DE LA CRUZ	538500
E/2019-6892	14/2/19	INFAMAG	IMPORTACIÓN DE TELA, PRENDAS DE VESTIR, ACCESORIOS EN GENERAL PARA HOMBRES Y MUJERES PARA VENDERLOS AL MAYOR Y AL DETALLE.	JOSE LUIS INFANZON OLIVERO	539066
E/2019-5917	8/2/19	INFORME56.COM	VENTA DE PUBLICIDAD, PUBLICACIÓN DE NOTICIAS, DISEÑO DE PERIÓDICO DIGITAL Y PAGINA WEB.	EDMUNDO DE JESUS TAVAREZ FERNANDEZ	538414
E/2019-5536	6/2/19	INGCONTRANS	SERVICIOS DE INGENIERÍA, TASACIONES, AGRIMENSURA, CONSTRUCCIÓN Y REMODELACIONES DE OBRAS CIVILES Y BIENES RAÍCES	JOSE DARIO NAVARRO	538113
E/2019-5201	7/2/19	INGENERGY SERVICIOS ELECTROMECAÑICOS ISELOPEZ	SERVICIOS ELECTROMECAÑICOS Y VENTA DE DISPOSITIVOS ELÉCTRICOS Y MECÁNICOS.	BRYAN STERLING LOPEZ MARTINEZ	538327
E/2019-3954	11/2/19	INGENIERIA Y CONSTRUCCIONES DISANT	SERVICIOS DE INGENIERÍA, DISEÑOS, CONSTRUCCIÓN DE BIENES INMUEBLES Y OBRAS CIVILES. ALQUILER, VENTA, ARRENDAMIENTO, ADMINISTRACIÓN Y EXPLOTACIÓN DE BIENES INMUEBLES.	RAFAEL BIENVENIDO SANTOS GRULLON	538649
E/2019-7025	15/2/19	INGMERMOM	CONSULTORÍA, CONSTRUCCIÓN Y BIENES RAÍCES.	JUAN EDWIN MERCEDES DURAN	539326
E/2019-2752	11/2/19	INGROUR, INGENIERIA Y PROYECTOS URBANOS	CONSTRUCCIÓN Y VENTAS DE INMUEBLES.	ELLY ANALDA DIAZ SAINT HILAIRE, JOSE EDWIN JESUS RODRIGUEZ RODRIGUEZ	538476
E/2019-5409	6/2/19	INMOBILIARIA FILOMENA	COMPRA, VENTA Y CONSTRUCCIÓN DE INMUEBLES	HERIBERTO ANTONIO DURAN	537931
E/2019-6197	11/2/19	INMOBILIARIA IMALAY	COMERCIALIZACIÓN DE BIENES RAÍCES, EDIFICACIÓN, COMPRA Y VENTA A CORTO Y LARGO PLAZO, AL ALQUILER, MANTENIMIENTO	INMOBILIARIA IMALAY SAS	538662
E/2019-1354	11/2/19	INMOBILIARIA MADROD	COMPRA Y VENTA DE TODO TIPO DE COMBUSTIBLE AL POR MAYOR Y DETALLE E INVERSIONES EN PROYECTOS INMOBILIARIOS.	MADELYN ARGENTINA RODRIGUEZ ABREU	538713
E/2019-4945	4/2/19	INMOBILIARIA TOGRESA	SERVICIOS DE COMPRA, VENTA, CONSTRUCCIÓN, CONSULTAS INMOBILIARIAS Y ADMINISTRACIÓN DE BIENES INMUEBLES.	ANGEL BENJAMIN REYES ABUD	538440
E/2019-5795	13/2/19	INMOBILIARIA VITA HOME	ASESORÍA INMOBILIARIA, PROMOCIÓN, VENTA, COMPRA, ALQUILER, ADMINISTRACIÓN Y PERMUTA DE INMUEBLES	CARMEN YINETTE PAREDES CASTRO	539171
E/2019-6559	13/2/19	INMOBILIRIA DOMILU	SERVICIOS INMOBILIARIOS EN GENERAL.	JOSE RAFAEL DOMINGUEZ LUNA	538824
E/2019-5671	7/2/19	INNER GLOW	TIENDA DE SUPLEMENTOS DE BELLEZA.	CARLA GABRIELA DOMINGUEZ JIMENEZ	538237
E/2019-6658	13/2/19	INNOVE BEAUTY SHOW RD IBSRD	EDUCACIÓN, ENSEÑANZA, ORGANIZACIÓN Y DIRECCIÓN DE CONFERENCIAS, CONGRESOS, SEMINARIOS, SIMPOSIOS Y TALLERES DE FORMACIÓN, ENSEÑANZA Y CURSOS POR CORRESPONDENCIA.	ALBERTO BENJAMIN DÍAZ DURAN	538939
E/2019-4354	30/1/19	INOTDA	CONSULTORIOS MÉDICOS, CLÍNICA ESPECIALIZADA EN TERAPIAS, TRATAMIENTO DE DOLOR.	ALFONSO LOGROÑO FIALLO	538734
E/2019-6819	14/2/19	INSPACES DESIGN STUDIO	DISEÑO DE INTERIORES.	WENDY CRISTINA LEON PEÑALO, ALEJANDRAGEORGIDIA CANELA SUAZO	539540
E/2019-6807	14/2/19	INSPIRAHR GROUP	CONSULTORÍA EN RECURSOS HUMANOS, DESARROLLO ORGANIZACIONAL, VENTAS DE PROGRAMAS EDUCATIVOS, ADMINISTRACIÓN DE NOMINAS	CARLOS MANUEL MARTINEZ DE JESUS	539020
E/2019-5567	6/2/19	INSTALA ANDAMIOS, IA.	VENTA, ALQUILER Y MONTURA DE ANDAMIOS.	MARIA SEVERINO SANTOS	538007
E/2019-4623	14/2/19	INSTITUTO DE RELACIONES INTERNACIONALES ACADÉMICAS IRINA	CURSOS, SEMINARIOS, CONGRESOS, PONENCIAS DE RELACIONES INTERNACIONALES.	IVAN ERNESTO GATON ROSA	539227
E/2019-5887	8/2/19	INSTITUTO PROMOCIÓN Y DEFENSA PATRIMONIO CULTURAL Y NATURAL DE HATO MAYOR-PROHATO	ORGANIZACIÓN SIN FINES DE LUCRO QUE SE DEDICA A LA RESTAURACIÓN DEFENSA Y PROMOCIÓN DEL PATRIMONIO CULTURAL Y NATURAL DE HATO MAYOR.	MARCELINO OZUNA D LA CRUZ	538182
E/2019-1430	14/2/19	INSUMOS Y SUMINISTROS INSUMARGARITA 2016	IMPORTACIÓN, EXPORTACIÓN, COMERCIALIZACIÓN, DISTRIBUCIÓN, VENTA, ENVASADO, ALMACENAJE, OPERACIONES, PROCESAMIENTO, REPRESENTACIÓN COMERCIAL Y JURÍDICA	WELINGTON MORROBEL	539115
E/2019-7017	15/2/19	INTCOMEX REPÚBLICA DOMINICANA	SERVICIOS COMERCIALES, DISTRIBUCIÓN DE EQUIPOS DE COMPUTADORAS, COMPONENTES Y ACCESORIOS DE COMPUTADORAS, EQUIPOS DE REDES	IXLS LATAM INVESTMENTS, S.L.	539321
E/2019-6801	14/2/19	INTERCALL	PRESTACIÓN DE SERVICIOS DE INGENIERÍA Y CONSULTORÍA, PARA EL DISEÑO, IMPLEMENTACIÓN, OPERACIÓN, GESTIÓN, OPTIMIZACIÓN Y MANTENIMIENTO DE CENTROS DE RELACIONES CON CLIENTES	NICOLAS PIERRE YVON OCTAVE, OSCAR PEREZ GARCIA	539145
E/2019-5764	7/2/19	INTERCER CARIBE RD	FORMACIÓN, CAPACITACIÓN, ACREDITACIONES INTERNACIONALES, ENSAYOS, DESARROLLO DE PROYECTOS TÉCNICOS Y VALIDACIÓN DE INSPECCIÓN TÉCNICAS PARA EMPRESAS.	BLANCA ESTELA MATEO GUILAMO	538305
E/2019-6166	11/2/19	INTERGLASS	INDUSTRIA DEL VIDRIO Y ALUMINIO, IMPORTACIÓN, EXPORTACIÓN, FABRICACIÓN, COMERCIALIZACIÓN, Y EJECUCIÓN DE TODO TIPO DE TRABAJOS EN VIDRIO FLOTADO, CRISTAL TEMPLADO	WENDY SORALIA BELEN HEREDIA, ALESSANDRO AMICI	539424
E/2019-3926	13/2/19	INTERTEK CALEB BRETT	GESTIÓN DE CALIDAD INDUSTRIAL, ASEGURAMIENTO Y ENTRENAMIENTO	INTERTEK USA, INC.	539097
E/2013-16356	14/2/19	INTIMA FM	EMISORA DE RADIO, SERVICIOS DE PUBLICIDAD, PROGRAMACIÓN MÚSICA ROMÁNTICA.	FRANCISCO ALBERTO MARTE TORRES	539095
E/2019-5867	15/2/19	INTIMAS LA COMUNIDAD	ORGANIZACIÓN Y REALIZACIÓN DE DE CHARLAS, TALLERES, CONGRESOS Y EVENTOS EN LAS ÁREAS DE ECONOMÍA, COMUNICACIÓN, MARKETING, PUBLICIDAD Y PSICOLOGÍA	MARFI ANARILI SUERO FIGUEROO	539359
E/2019-6908	14/2/19	INVERCONSA	VENTA, COMPRA, IMPORTACIÓN DE VEHÍCULOS NUEVOS Y USADOS, IMPORTACIÓN DE REPUESTOS PARA VEHÍCULOS	VICTOR ASUNCION CONTRERAS ESTRELLA	539077
E/2018-45122	15/2/19	INVERPRESOL	COMPRA, VENTA, IMPORTACIÓN Y RENTA DE TODO TIPO DE VEHÍCULOS DE MOTOR; ASÍ COMO TAMBIÉN PRÉSTAMO DE MENOR CUANTÍA	ROBINSON SOSA ALVAREZ	539391
E/2019-7015	15/2/19	INVER-RÁPIDO MBO	VENTAS Y COMPRAS DE VEHÍCULOS, MOTOCICLETAS, COMPUTADORAS NUEVAS, USADAS Y PROVISIONES ALIMENTICIAS.	MANUEL BATISTA OTAÑO, NANCY ARACELIS CASTILLO DE BATISTA	539267
E/2019-3197	11/2/19	INVERSIONES BRITO RAMIREZ-INBRA	COMPRA, VENTA, ALQUILER, ADMINISTRACIÓN DE PROPIEDADES Y PRESTAMOS A MENOR CUANTÍA.	JULIO DE LA CRUZ BRITO	538680
E/2019-4906	6/2/19	INVERSIONES ABRA EMA	DISTRIBUCIÓN Y VENTAS DE ARTÍCULOS DIVERSOS PARA EL HOGAR.	ANTHONY PASCUAL LEONARDO POLANCO	538453
E/2019-7192	18/2/19	INVERSIONES ARMANDO LA FORTUNA	PRESTAMOS PERSONALES, COMERCIALES, HIPOTECARIOS Y VENTAS DE NÚMEROS DE LOTERÍA.	ARMANDO JOSE DIAZ DIAZ	539462
E/2019-6831	14/2/19	INVERSIONES BAPEG	ADQUIRIR, SUSCRIBIR, VENDER O NEGOCIAR ACCIONES, CUOTAS SOCIALES, OBLIGACIONES, VALORES NO COTIZADOS EN BOLSAS, EN SOCIEDADES NACIONALES	INVERSIONES BAPEG, S.R.L.	539154
E/2019-6556	18/2/19	INVERSIONES BBF GRUPO	IMPORTACIÓN, VENTA, Y DISTRIBUCIÓN DE COSMÉTICOS, PRODUCTOS FARMACÉUTICOS, FARMACIA Y ESTÉTICA.	GREGORY BERNARDIN	539556
E/2019-6827	14/2/19	INVERSIONES BRISPEG	ADQUIRIR, SUSCRIBIR, VENDER O NEGOCIAR ACCIONES, CUOTAS SOCIALES, OBLIGACIONES Y VALORES NO COTIZADOS EN BOLSAS, EN SOCIEDADES NACIONALES O EXTRANJERAS.	INVERSIONES BRISPEG, S.R.L.	539152
E/2019-7218	18/2/19	INVERSIONES CUSMAR	DISTRIBUCIÓN DE PRODUCTOS AGRÍCOLAS.	AMILCAR XAVIER ANGELES PEREZ	539483
E/2019-6203	11/2/19	INVERSIONES DOMCHINA	LA IMPORTACIÓN Y EXPORTACIÓN PARA LA VENTA DE EQUIPOS Y UTENSILIOS MÉDICOS, EN TODAS SUS MANIFESTACIONES.	JOSE MIGUEL ROSARIO PEREZ	538682
E/2019-6190	11/2/19	INVERSIONES DOMPLAST	IMPORTACIÓN Y EXPORTACIÓN DE COSMÉTICOS DIVERSOS, PRODUCTOS ALIMENTICIOS Y ELECTRÓNICOS.	JOSE MIGUEL ROSARIO PEREZ	538674
E/2019-6074	8/2/19	INVERSIONES EDATY	COMPRA Y VENTA AL POR MAYOR Y DETALLE DE EQUIPOS ELECTRÓNICOS Y DE TECNOLOGÍA, FABRICACIÓN, VENTA E INSTALACIÓN DE MESETAS DE MÁRMOL Y GRANITO NATURAL, FINANCIAMIENTO DE LOS MISMOS	ANDRES DAVID VILLAR MARTINEZ, JOSE EDUARDO SANTO BRITO, TIRSO CASTILLO ROJAS	538700
E/2019-7299	18/2/19	INVERSIONES ESPASIBA	PRESTAMOS, INVERSIONES, REPRESENTACIONES DE MARCAS, IMPORTACIÓN Y COMERCIALIZACIÓN DE PRODUCTOS DEPORTIVOS	MIRIAN CATALINA ESPAÑOL BALAGUER, ODILIS BERNARDA ESPAÑOL DE MEJIA	539565
E/2019-6416	12/2/19	INVERSIONES F GARCIA CASTILLO	VENTA, RENTA Y FINANCIAMIENTOS DE VEHÍCULOS.	FELIPE GARCIA CASTILLO	538721
E/2019-5936	18/2/19	INVERSIONES GACEBATLAS	VENTA, COMPRA Y ALQUILER DE INMUEBLES, IMPORTACIÓN Y VENTA DE VEHÍCULOS DE MOTOR, FACILIDADES DE PRESTAMOS DE TODO TIPO.	RAYMI GUILLERMO GUZMAN GRULLON	539346
E/2019-5769	12/2/19	INVERSIONES GALPROM CARIBE	COMERCIALIZACIÓN, INTERMEDIACIÓN Y VENTA AL POR MAYOR Y DETALLE DE PRODUCTOS DEL SECTOR DE LA CONSTRUCCIÓN	JESUS PEREZ GONZALEZ	539041
E/2019-7032	15/2/19	INVERSIONES GENAO SAJOMA INVERGEMA	PRESTAMOS PERSONALES, SERVICIO DE CREDITO, CAMBIO DE DIVISAS, OTORGAMIENTO DE PRESTAMOS.	VANESSA DEL CARMEN GENAO VARGAS	539325
E/2019-6941	18/2/19	INVERSIONES GOLAYA	VENTA, COMPRA Y ALQUILERES DE INMUEBLES.	BASILO MIGUEL GUZMAN CESPEDES, DENNIS ALTAGRACIA PAULINO PAULINO	539517
E/2019-6494	12/2/19	INVERSIONES HERMANOS ROSARIO CONCEPCION	INVERSIONES EN GENERAL, TALES COMO PRÉSTAMOS, COMPRA, VENTA Y ADMINISTRACIÓN DE PROPIEDADES INMOBILIARIAS, HIPOTECAS DE BIENES MUEBLES COMO VEHÍCULOS E INMUEBLES EN GENERAL.	JUNIOR STARLIN CONCEPCION ROSARIO CONCEPCION	538928
E/2019-6102	11/2/19	INVERSIONES J&M	FRANQUICIO DE COURRIER, TRANSPORTE AÉREO.	WILLIAM JOSE JOHNSON MORALES	538622
E/2018-50447	5/2/19	INVERSIONES JIMENEZ NUÑEZ	SERVICIOS DE PRESTAMOS, COMPRA Y VENTA DE INMUEBLES, CONSTRUCCIÓN Y ADMINISTRACIÓN DE PROYECTOS INMOBILIARIOS.	JUAN HECTOR JIMENEZ NUÑEZ	538630
E/2019-6241	14/2/19	INVERSIONES JUGAMA	PRÉSTAMOS PERSONALES.	JUAN GABRIEL MATIAS ESTEVEZ	539195
E/2019-6577	13/2/19	INVERSIONES KITE SURF	PROMOVER Y REALIZAR EL ESTUDIO, ORGANIZACIÓN, GESTIÓN, ADMINISTRACIÓN DE TODO GÉNERO DE PROYECTOS TURÍSTICOS.	INVERSIONES KITE SURF S.R.L.	538831
E/2019-6829	14/2/19	INVERSIONES MARSEL	NEGOCIAR PARTES, BONOS, ACCIONES, OBLIGACIONES.	INVERSIONES MARSEL, S.R.L.	539153
E/2019-6603	13/2/19	INVERSIONES MILENA	COMPRA Y VENTA DE INMUEBLES, ADMINISTRACIÓN DE PROPIEDADES, PRESTAMOS CON GARANTÍA HIPOTECARIA, PRESTAMOS CON GARANTÍA DE VEHÍCULOS Y PRESTAMOS PERSONALES.	LETICIA GENAO MERCEDES	538850
E/2018-49487	6/2/19	INVERSIONES MOAR	VENTA DE GOMAS DE VEHÍCULOS NUEVAS Y USADAS.	MANUEL OSIAS ARCINIEGA RIVERA	538485

[210] EXP.	[220] SOL. FECHA	[561] NOMBRE COMERCIAL	[510] ACTIVIDAD	[730] SOLICITANTE	[111] REGISTRO
E/2019-6373	13/2/19	INVERSIONES OAPA	VENTA DE ALIMENTOS Y BEBIDAS, ELECTRODOMESTICOS, MUEBLES DE OFICINAS, SERVICIOS DE LIMPIEZA EN GENERAL.	LUIS AMAURYS PEÑA ALMONTE	538951
E/2019-5070	8/2/19	INVERSIONES OLIUS	NEGOCIO DE BIENES RAÍCES, COMPRA Y VENTA, PERMUTA, ALQUILER Y ADMINISTRACIÓN DE PROPIEDADES URBANAS O RURALES, DESARROLLOS DE PROYECTOS, INVERSIONES EN OTRAS SOCIEDADES.	INVERSIONES OLIUS, S.R.L.	538378
E/2019-6038	12/2/19	INVERSIONES QUISQUEYA INVERQUIS	CONSTRUCCIONES; FINANCIAMIENTOS EN GENERAL; PRÉSTAMOS HIPOTECARIOS; VENTA Y ADMINISTRACIÓN DE LAS PROPIEDADES INMOBILIARIAS.	JOSE TORIBIO NUÑEZ LOVERAS	538671
E/2019-5087	4/2/19	INVERSIONES SALOMA	ADQUISICIÓN Y VENTA DE INMUEBLES.	INVERSIONES SALOMA, S.R.L.	538328
E/2018-48044	8/2/19	INVERSIONES SAMAYRA	REPARACIÓN Y/O VENTA DE CELULARES Y APARATOS DE COMUNICACIÓN.	MAYRA RODRIGUEZ DE LA ROSA	538503
E/2019-1647	18/1/19	INVERSIONES SOSA FROTMAN	PRESTAMOS PERSONALES, HIPOTECARIOS, FINANCIAMIENTO DE VEHÍCULO E INMOBILIARIO.	EUGENIO SOSA VERAS	539507
E/2019-6684	13/2/19	INVERSIONES TAVAREZ DE LEON	SERVICIOS DE PRÉSTAMOS PERSONALES Y CON GARANTÍA.	JEANNETTE ELIZABETH TAVAREZ SANTANA	538971
E/2018-49023	7/2/19	INVERSIONES TER 147	ADQUIRIR POR COMPRA O POR APORTE EN NATURALEZA SOLARES Y/O VILLAS TURÍSTICAS, CON EL PROPÓSITO DE DESARROLLARLOS, VENDERLOS Y/O ENTREGARLOS EN ADMINISTRACIÓN A FINES TURÍSTICOS.	GUZMÁN ARIZA NORDESTE, S.R.L.	538103
E/2018-49025	13/2/19	INVERSIONES TER 162	ADQUIRIR POR COMPRA O POR APORTE EN NATURALEZA SOLARES Y/O VILLAS TURÍSTICAS, CON EL PROPÓSITO DE DESARROLLARLOS, VENDERLOS Y/O ENTREGARLOS EN ADMINISTRACIÓN A FINES TURÍSTICOS.	GUZMAN ARIZA NORDESTE, S.R.L.	538880
E/2018-49029	13/2/19	INVERSIONES TER 163	ADQUIRIR POR COMPRA O POR APORTE EN NATURALEZA SOLARES Y/O VILLAS TURÍSTICAS, CON EL PROPÓSITO DE DESARROLLARLOS, VENDERLOS Y/O ENTREGARLOS EN ADMINISTRACIÓN A FINES TURÍSTICOS.	GUZMÁN ARIZA NORDESTE, S.R.L.	538878
E/2019-5016	4/2/19	INVERSIONES VERMUT	ADMINISTRACIÓN COMPRA Y VENTA DE INMUEBLES DÍGASE: TERRENOS, SOLARES, CASAS, VILLAS TURÍSTICAS, APARTAMENTOS, CONSTRUCCIÓN DE PROYECTOS TURÍSTICOS	INVERSIONES VERMUT, S.R.L.	538638
E/2019-7098	15/2/19	INVERSIONES Y NEGOCIOS TGM	COMPRA.VENTA, COMERCIALIZACION DE VEHICULOS, MOTOCICLETAS AFINES Y PRODUCCION Y COMERCIALIZACION DE PRODUCTOS LÁCTEOS QUESOS, DULCES Y SUS DERIVADOS.	INVERSIONES Y NEGOSIOS TGM, S.R.L.	539377
E/2019-5925	8/2/19	INVERSIONES Y&O	VENTA, DISTRIBUCIÓN, COMERCIALIZACIÓN IMPORTACIÓN Y EXPORTACIÓN DE JUGOS, FRUTAS FRESCAS Y EN CONSERVAS, PULPAS, BEBIDAS NO ALCOHÓLICAS	SIXTO OMAR MARQUEZ PEÑA, YINETTE ADAMES ORTIZ	538367
E/2019-4258	13/2/19	INVERSIONES YALENTAY	COMPRA, VENTA Y CONSTRUCCIONES DE INMUEBLES.	INVERSIONES YALENTAY	538950
E/2019-2217	12/2/19	INVESTMENT LEGAL MARKET INLEMAR	SERVICIOS LEGALES, ASESORÍA, SERVICIOS DE INGENIERA, VENTA, ALQUILER DE INMUEBLES ADMINISTRACIÓN DE CONDOMINIOS	CELENIA ALEXANDRA ESTEVEZ PORTES	538575
E/2019-4341	13/2/19	IPAGOS FINTECH PAFIN R.D. REPUBLICA DOMINICANA	GESTIONAR VENTAS, PAGOS Y RECAUDOS FÍSICA Y VIRTUALMENTE; CONECTAR CON EL SISTEMA BANCARIO NACIONAL E INTERNACIONAL	ALFREDO ATAHUALPA ALONZO CABRERA	539009
E/2019-6258	11/2/19	IRDRAN	CONSTRUCCIONES EN GENERAL.	GEANINA SOLANGE RODRIGUEZ MEDRANO	538718
E/2018-49474	12/2/19	IRON COMPANY RSA DOMINICANA	COMPRA, VENTA, IMPORTACIÓN, EXPORTACIÓN, DISTRIBUCIÓN DE METALES, NO METALES, ALEACIONES, FERROSAS Y NO FERROSAS, TRANSPORTE EN TERRITORIO NACIONAL.	RAFAEL OROSMAN SOLER AZUAJE	539086
E/2019-6589	13/2/19	ISLAND LMJ GROUP	PRODUCCIÓN Y DESARROLLO DE CINE, TELEVISIÓN Y DIGITAL, DE CAMPAÑAS, PRODUCTOS Y PAUTAS PUBLICITARIAS ASÍ COMO SU COMERCIALIZACIÓN Y VENTA.	JOSE HUMBERTO GARCIA DIAZ, JOSE MANUEL OGANDO DE OLEO, LUIS MIGUEL BETANCES CASTILLO	538962
E/2019-757	6/2/19	ISLANDERS FILM	SERVICIOS DE MEDIOS AUDIOVISUALES, FOTOGRAFÍA, VÍDEOS, COMERCIALES Y MANEJO DE REDES SOCIALES	NIKARIY DOMINGUEZ RODRIGUEZ	538068
E/2019-4014	29/1/19	IVCALM CONSULTING GROUP	SERVICIOS DE ASESORÍA Y CONSULTORÍA LEGAL CONTABLE, FISCAL, ADMINISTRATIVA, FINANCIERA, ASÍ COMO AUDITORIA, SERVICIOS DE OUT SOURCING, SISTEMA DE CONTABILIDAD.	LORENZO MEJIA, IVELISSE TEJEDA VALDEZ	539112
E/2018-46756	13/2/19	J BERSON VACACIONES	RESERVACIÓN DE HOTELES NACIONALES E INTERNACIONALES, VUELOS, EXCURSIONES, CRUCEROS, TRASLADO, EVENTOS	JUANA ELISA BERSON PASCUAL, GERARDO MONTONE	538990
E/2019-5474	6/2/19	J.A.S.A INVERSIONES	PRESTAMOS MÚLTIPLES, PERSONALES, HIPOTECARIOS Y AFINES.	ARTURO PEREZ MARTINEZ	537963
E/2019-6011	14/2/19	J.GERMAN WASHING	SERVICIOS DE LAVADO, SERVICIOS ELECTRICOS, MECANICA AUTOMOTRIZ, SERVICIOS DE REFRIGERACION.	AMAURY JAQUEZ MARTE, CESAR LEONARDO GERMAN MATA	539104
E/2019-5383	6/2/19	JADA DESIGN CENTER	REMODELACIÓN Y CONSTRUCCIÓN DE VIVIENDAS.	DAMARYS JOSEFINA SEGURA VILLAR DE GORIS	537921
E/2019-3992	4/2/19	JADIYAJA FASHION Y CLOSETT	VENTA DE TODO TIPO DE PRENDAS DE VESTIR, ZAPATOS, CARTERAS PARA DAMAS Y ACCESORIOS.	YAJAIRA HERRERA POLANCO	538093
E/2019-5335	5/2/19	JALAGENT IMPORT	IMPORTACIÓN Y COMERCIALIZACIÓN DE TODO TIPO DE MAQUINARIAS Y REPUESTOS TALES COMO: TRACTORES, CORTA GRAMAS, ELECTRODOMESTICOS, REPUESTOS DE VEHICULOS	FELIX FRANCISCO LAMOUR CARELA	538177
E/2019-3849	6/2/19	JARDINERIA LA FABRICA DE ARBOLES	JARDINERIA, VENTAS DE PLANTAS, ALQUILERES EN GENERAL, VENTAS DE FLORES CORTADAS, MONTAJE DE EVENTOS, PAISAJISMO, MANTENIMIENTOS JARDINES Y PROYECTOS	ROSA YSMERI MEJÍA FRANCO, STUDIO LEGAL BY TERRERO MEJÍA	538008
E/2019-5591	7/2/19	JAYJ DESIGN STUDIO	SERVICIOS DE PUBLICIDAD.	JEY APONTE CRISTOBAL	538150
E/2019-4856	1/2/19	JB, GLOBAL SUPPLY	FERRETERÍA Y PINTURA, COMERCIALIZACIÓN DE ALIMENTOS Y BEBIDAS, ARTÍCULOS DE LIMPIEZA, HIGIENE E INSUMOS DE COCINA, ARTÍCULOS DEL HOGAR Y EQUIPOS MÉDICOS.	JB, GLOBAL SUPPLY, SRL	538072
E/2019-5393	8/2/19	JBS PUERTA AUTO SERVICIOS	REPARACIÓN, MONTURAS DE PUERTAS DE VEHICULOS DE MOTOR, CODIFICACIONES DE LLAVES DE VEHICULOS, REPARACION DE CERRADURA DIGASE DE BAUL Y BONETE DE VEHICULOS	YUBERKA MARGARITA RODRIGUEZ DE SANTANA	538189
E/2019-2504	14/2/19	JEREZ COLON COMERCIAL	COMPRA, VENTA, IMPORTACIÓN, REPRESENTACION, COMERCIALIZACIÓN, DISTRIBUCIÓN, PROMOCIÓN Y SUMINISTRO DE PRODUCTOS COMESTIBLES, PLÁSTICOS	JOSE JEREZ ESPINAL, RANDY MANUEL COLON	539111
E/2019-5619	7/2/19	JERZY DOLORES PEGUERO TEJEDA	SERVICIOS DE CATERING, VENTA DE ALIMENTOS PREPARADOS Y CONSERVADOS, VENTA DE BEBIDAS.	JERZY DOLORES PEGUERO TEJEDA	538170
E/2019-6943	14/2/19	JHOAN SOLUTIONS	INSTALACIÓN Y CONFIGURACIÓN DE CÁMARAS Y SISTEMAS DE SEGURIDAD EN GENERAL.	JHOAN MANUEL MONTERO	538934
E/2019-6058	8/2/19	JIM-ECHAVARRIA ASESORES	SERVICIOS DE ADUANAS Y ASESORÍA, TALES COMO: (DESADUANIZACIÓN DE CONTENEDORES EN LOS PUERTOS).	BRUNILDA ECHAVARRIA VARGAS	538565
E/2019-4569	31/1/19	JIREH COMPANY	COMERCIALIZACIÓN Y VENTA DE PRODUCTOS DE BELLEZA Y CUIDADO DE LA PIEL.	ISAAC DOMINGUEZ MACARIO, EMANUEL DOMINGUEZ MACARIO, DEMETRIO DE JESUS DOMINGUEZ RODRIGUEZ	539014
E/2019-7248	18/2/19	JJM ELEVATOR	VENTA DE ASCENSORES, MONTA CARGAS Y ESCALERAS ELÉCTRICAS. REPARACIÓN Y SERVICIOS.	JEFFRY MONTAS LEBRON, JOSE LUIS HERNANDEZ DE LOS SANTOS, ONESIMO ERNESTO MARTINEZ MARTINEZ	539486
E/2019-7145	18/2/19	JNT CUSTOMS	MODIFICACIÓN DE VEHÍCULOS, INSTALACIÓN DE MÚSICA, REPARACIÓN DE BAÚL.	JOSE MANUEL RODRIGUEZ PIMENTEL	539428
E/2019-4409	31/1/19	JOASH COIN	PROMOCION DE TIENDAS Y NEGOCIOS EN GENERAL, ATRAVES DE UNA APLICACION WEB.	ELIZABETH RODRIGUEZ DE PRANDY	538463
E/2019-2853	18/2/19	JOH' AUS	ELABORACIÓN DE PIZZAS, CALZONES, BURRITOS, PASTAS Y TODO LO RELACIONADO A HARINA, ASÍ COMO JUGOS Y REFRESCOS.	AUSTRALIA DEL CARMEN ARNAUD PAULINO DE ORTEGA, JULIO SANTO ORTEGA HIDALGO	539516
E/2019-6788	18/2/19	JOHANA CENTRO DE BELLEZA JOVALERY	SERVICIOS DE BELLEZA.	JOHANA ALTAGRACIA GOMEZ GONZALEZ DE CRUZ	539494
E/2019-7013	15/2/19	JOHANNA Y COMPAÑIA POR ACCIONES	VENTA DE PINTURAS PARA TEJAS Y ARQUITECTÓNICA.	ADALGIZA PEREZ DUARTE DE TABERAS	539319
E/2019-4950	4/2/19	JONASANT BARBER SHOP	PELUQUERÍA, EMBELLECIMIENTO MASCULINO, CORTE Y ESTILO PARA EL PELO.	JONATHAN DE LOS SANTOS	538456
E/2019-4274	8/2/19	JORDANY AUTO PARTS	VENTAS DE TODOS TIPOS DE REPUESTOS NUEVOS Y USADOS.	ALEJANDRO SANTANA MATEO	538407
E/2019-6436	13/2/19	JORMAN CONSULTING VISA CENTER	TRAMITE Y SOLICITUD DE VISA EEUU, CANADA Y EUROPA, ASESORÍA MIGRATORIA Y CONSULAR.	JORMAN JESUS CUEVAS DE LA ROSA	539008
E/2019-5989	8/2/19	JOSE LARA INGENIERÍA	OBRA CIVILES Y ELECTROMECÁNICA.	JOSE ADALBERTO LARA MONTERO	538554
E/2019-5360	6/2/19	JOSE LUIS AUTO ELECTRIC	VENTA Y REPARACIÓN DE MOTOR DE ARRANQUE, ALTERNADORES, COMPRESORES Y SISTEMAS ELÉCTRICOS EN GENERAL.	JOSE LUIS RODRIGUEZ PAULA	538996
E/2019-6010	8/2/19	JR CASTILLO CESPEDES	IMPORTACIÓN, VENTA Y REPARACIÓN DE MOBILIARIO Y MATERIAL GASTABLE DE OFICINA.	ELIDA MARIA CASTILLO DE DEL ORBE	538417
E/2019-7030	15/2/19	JUAN JULIO BÁEZ Y ASOCIADOS.	ASESORÍA DE TODO TIPO EN ASUNTOS JURÍDICOS.	JUAN JULIO BÁEZ & ASOCIADOS, SRL.	539324
E/2019-6776	14/2/19	JUGOS NERY	PRODUCIR Y COMERCIALIZAR JUGOS NATURALES.	NERILIAN MATILDE CARELA DEVEAUX	539135
E/2019-6622	13/2/19	JULIO DIAZ AUTO IMPORT	COMPRA Y VENTA DE VEHÍCULOS.	JULIO DIAZ LANTIGUA	538879
E/2019-5602	7/2/19	JULIO NUÑEZ DECORACION Y TAPICERIA	REMODELACION Y REPARACIÓN DE JUEGO DE SALA, FABRICACIÓN DE ESPALDAR Y CAMA COMPLETA TAPIZADA, CREACIÓN DE OTOMANES, DIVÁN O PIE DE CAMA.	JULIO CESAR NUÑEZ CASTILLO	538145
E/2019-3278	24/1/19	JUNTOS R.D.	FUNDACIÓN SIN FINES DE LUCRO, PARA SERVIR A LOS JÓVENES DOMINICANOS, A TRAVÉS DE CAPACITACIONES SOCIALES, SOCIOPOLITICAS, Y DEMOCRÁTICAS	RAZEM, S.R.L.	538343
E/2019-5680	12/2/19	JUTANYO & ASOCIADOS	ASISTENCIA LEGAL, FINANCIERA, TÉCNICO-MECÁNICA, ASESORÍA FINANCIERA, CONTABLE, IMPOSITIVA, COBROS LEGALES Y COMPULSIVOS.	JUAN GENAO FRIAS	538730
E/2019-5710	7/2/19	JUTEFOT INSVESTMENTS	DESARROLLAR, OPERAR, CONSTRUIR, COMPRAR, VENDER TODA VARIEDAD DE INMUEBLES Y MUEBLES (EQUIPOS NAVALES, AÉREOS Y TERRESTRE)	JULIO TEMISTOCLE ROLFFOT DUCOUDRAY	538731
E/2019-5554	7/2/19	JUVENTUD MIGUELISTA JMVM	LABOR SOCIAL, CULTURAL Y DEPORTIVA SIN FINES DE LUCRO.	ANEURY EDITH ROSA BATISTA	538035
E/2019-6082	13/2/19	JUYIVA FASHION	COMPRA, VENTA, EXPORTACIÓN Y COMERCIALIZACIÓN DE ROPAS Y ACCESORIOS DE VESTIR, DAMAS Y CABALLEROS	JULISSA YINETTE VASQUEZ PEREYRA	538938
E/2019-5183	5/2/19	JVLG COMERCIAL	COMERCIALIZACIÓN Y VENTA DE TEXTILES,ROPAS PARA DAMAS,CABALLEROS Y NIÑOS, SABANAS TOALLAS, COLCHAS, PRODUCTOS COMESTIBLES Y MERCANCIAS DE SUPERMERCADO	ROSA GABRIELA GIL TEJADA	538478
E/2019-5875	15/2/19	JZP TRANSPORTE	SERVICIO DE TRANSPORTE TERRESTRE DE PASAJEROS Y CARGAS.	JANELFRY ZORRILLA PEÑA	539286
E/2018-45981	6/10/19	KALITO HAIR AND NAIL BAR	SALÓN DE BELLEZA, TRATAMIENTOS DE BELLEZA EN GENERAL, UÑAS.	YAIRA BEATRIZ CRUZ GUZMAN, KALYS RINALDA CRUZ GUZMAN	539006
E/2019-4398	12/2/19	KANIMA GROUP	DIVISIÓN DE ASUNTOS LEGALES EN GENERAL, DIVISIÓN DE ASUNTOS ODONTOLÓGICOS Y DIVISIÓN DE RECUPERACIÓN POST-QUIRÚRGICA.	KATIUSKA BIENVENIDA DIAZ GUZMAN, JENISSE DESSIRE DE JESUS DIAZ GUZMAN, MANUEL DE JESÚS DIAZ GUZMÁN	538561
E/2019-7010	15/2/19	KARINATEX	IMPORTACIÓN Y VENTA DE PRODUCTOS TEXTILES Y TEJIDOS.	KARINATEX, S.R.L.	539314
E/2019-4432	6/2/19	KARLAINF PRESTAMOS	PRÉSTAMOS PERSONALES Y FINANCIAMIENTOS.	ODALIS JAVIER YNFANTE	537989

[210] EXP.	[220] SOL. FECHA	[561] NOMBRE COMERCIAL	[510] ACTIVIDAD	[730] SOLICITANTE	[111] REGISTRO
E/2019-4356	14/2/19	KARTING CLUB J.J. LUGO	IMPORTACIÓN, EXPORTACIÓN, COMPRA, VENTA, COMERCIALIZACIÓN Y DISTRIBUCIÓN DE TODO TIPO DE JUGUETES ELECTRÓNICOS Y DE COMBUSTIBLES	JAIRO ENRIQUE LUGO NUÑEZ	539167
E/2018-41990	6/2/19	KASSAB GROUP	OPERACIONES INMOBILIARIAS, VENTA, PROMOCIÓN Y ALQUILERES DE INMUEBLES.	JINA KASSAB	538089
E/2019-5365	6/2/19	KATHY COLLECTIONS	REALIZACIÓN DE FLORES EN PORCELANA FRÍA, PORCELANA BLANCA, CERÁMICA, RESINA, PIEL, DECORADAS Y PINTADAS A MANO PARA MONTAR Y COMBINAR CON DIVERSOS MATERIALES.	KATHERINE REYNOSO HERNANDEZ DE SILICO	537903
E/2019-6344	12/2/19	KAVAK DEVELOPER GROUP	DESARROLLO DE SOFTWARE.	GERAL OMAR MELO GARRIDO	538771
E/2019-6567	13/2/19	KAZUKI IMPORT	IMPORTACIÓN DE VEHÍCULO DE MOTOR.	JOSE GABRIEL DIAZ	538827
E/2019-790	11/2/19	KDG TALENTOS	SERVICIOS DE ASESORAMIENTO PROFESIONAL ESPECIALIZADO PARA USUARIOS INDIVIDUALES Y TAMBIÉN GESTIONES CORPORATIVAS	KANDY ALEXANDRA DE LA CRUZ PERALTA	538873
E/2019-5885	13/2/19	KEIDY SERVICIOS MULTIPLES	RENT CAR, TOURS, EXCURSIONES, BIENES RAÍCES, CONSTRUCCIÓN, EXPORTACIÓN E IMPORTACIÓN DE TABACO	KEIDY ANDRES MARTINEZ SIMON	539245
E/2019-6645	13/2/19	KEISHIA 'S HOUSE OF ELEGANCE	SPA. SERVICIOS DE MASAJES CORPORALES, LIMPIEZA DE CUTIS, TATUAJES DE CEJAS, DELINEACIÓN LABIAL, POSTURA DE PESTAÑAS.	MYRLAINE DORVILIER	538919
E/2019-6325	12/2/19	KELVIN COPLIN EXCHANGE	SERVICIOS DE AGENCIAS DE VIAJES QUE TRABAJA ADICIONALMENTE CON EL PROGRAMA DE INTERCAMBIO CULTURALES Y LABORALES SUMMER WORK & TRAVEL, ASESORIA MIGRATORIA.	KELVIN GABRIEL COPLIN VALDEZ	538761
E/2019-6091	11/2/19	KENSHI PRODUCTIONS	PRODUCCIÓN DE OBRAS CINEMATOGRAFICAS DE LARGOMETRAJE DOMINICANO.	KENSHIGRAM SRL	538609
E/2019-1095	13/2/19	KEYLA & CAMILA AUTO IMPORT	COMPRA, VENTA E IMPORTACIONES DE VEHICULOS.	CARLOS DAVID VELEZ JAVIER	538959
E/2019-5533	6/2/19	KHAELA NAILS BAR	SERVICIOS DE PEINADOS, LAVADOS, MANICURE, PEDICURE, UÑAS ACRILICAS, BEBIDAS, PICADERAS, CAFE, ICE TEA, JUGOS.	MANUELA RODRIGUEZ FELIZ, SCARLET MARIBEL RODRIGUEZ FELIZ	538042
E/2019-6265	15/2/19	KIKIKA MUSIC PUBLISHING	EDITORIA MUSICAL. PRODUCCIÓN MUSICAL, PRODUCCIÓN DE CANCIONES, VIDEOS, ESPECTÁCULOS Y EVENTOS.	FERNANDO ARIAS FABIAN	539344
E/2019-5881	8/2/19	KINGZ DADDY GROUP	PROPULSAR LA MÚSICA, ARTISTAS, EVENTOS, CONCIERTOS Y FILMACIONES	SMARLIN SMILT ARISTY MESA	538153
E/2018-42897	18/12/18	KIOSCO AE SALUD	PRESTACIÓN DE SERVICIOS DE SALUD GENERAL, ATENCIÓN MÉDICA DE PRIMER NIVEL. CONSEJERÍA DE ESTILOS DE VIDA SALUDABLE.	LAURA ALEJANDRA ROJAS VALDEZ, CLAUDIA PATRICIA JIMENEZ LARA	538095
E/2019-6199	11/2/19	KISSNAPRINT	IMPRESIONES DE TODOS LOS ARTÍCULOS GRÁFICOS.	OZEMA KATHERINE HUERTAS PEREZ	538679
E/2018-49495	11/12/18	KITE LOUNGE	DESARROLLO DE ACTIVIDADES DE OCIO PARA PRACTICANTES DE DEPORTES ACUÁTICOS.	KITE LOUNGE, E.I.R.L.	538488
E/2019-4981	4/2/19	KR EVENTOS	GESTIÓN, SUPERVISIÓN Y PRODUCCIÓN DE EVENTOS CORPORATIVOS Y SOCIALES. RENTA DE EQUIPOS AUDIOVISUALES. SEMINARIOS RELACIONADOS CON EVENTOS Y DECORACIONES.	KATHERINE ELAINE REYES DEJESUS, ROSENDO EMIGDIO REYNOSO MATEO	538983
E/2019-3482	7/2/19	KROV INVESTMENTS	COMPRA, VENTA Y ALQUILER DE BIENES INMUEBLES.	OFICINA BOBADILLA, SRL	538352
E/2019-6337	15/2/19	KTT Y CRIS SALON BAR Y SPA	UNAS ACRILICAS, BELLEZA, VENTA DE ROPAS, CALZADOS, ACCESORIOS, PRODUCTOS PARA CUIDADO PERSONAL Y TRAGOS.	KATTY YANET NUÑEZ ROSARIO	539313
E/2019-5627	7/2/19	KUANTICA	DESARROLLO Y CONSULTORÍA DE SOFTWARE, VENTA DE EQUIPOS TECNOLÓGICOS.	BASILIO DE JESUS BATISTA ESTRELLA	538376
E/2019-6230	15/2/19	L. ONEIL COMERCIAL	SERVICIOS DE NEGOCIOS FOOD SHOP, CONJUNTAMENTE DE UN CAR WASH PARA LAVADO Y ACONDICIONAMIENTO DE AUTOMÓVILES.	JOEL MANRIQUE LEBRON PAULA	539261
E/2018-30977	8/2/19	L'ANNONCE CREATIVE PARTNERS	AGENCIA DE SERVICIOS CREATIVOS PARA PUBLICIDAD, CONTENIDO, TV, CINE, RADIO, MEDIOS AUDIOVISUALES, EVENTOS Y PRODUCCIÓN.	JUAN MANUEL TEJEDA SEGURA	538744
E/2019-5841	8/2/19	LA BODEGUITA DE NENA	COMERCIO AL POR MENOR DE ALIMENTOS DE CONSUMO DIARIO TALES COMO ARROZ, AZÚCAR, ACEITE.	FELICIA BERENICE PIMENTEL, LUIS YOVANNY ZABALA MELO	538111
E/2019-6297	12/2/19	LA CAFETERIA BY DECOBUFFET	ADMINISTRACIÓN Y VENTA DE COMIDA Y BEBIDA EN GENERAL.	GRUPO EMPRESARIAL SANTJULIO, S.A.	538748
E/2019-5990	8/2/19	LA CASA DE LAS LAVADORAS	VENTA DE LAVADORAS Y REPUESTOS PARA TODO TIPO DE LAVADORAS.	LA CASA DE LAS LAVADORAS, S.R.L.	538430
E/2019-4744	7/2/19	LA CASA DE LOS PASTELES EN HOJA D' GLORIA ALVAREZ	ELABORACIÓN DE PRODUCTOS COMESTIBLES PARA SU VENTA AL POR MAYOR Y AL DETALLE.	GLORIA ESTHER ALVAREZ FERNANDEZ	538388
E/2019-4709	8/2/19	LA CASA DEL SABOR RMY	ELABORACIÓN Y DISTRIBUCIÓN DE COMIDA.	RICARDO BENJAMIN NIVAR YAPORT	538263
E/2019-5889	8/2/19	LA CITA DE LA TARDE	PROGRAMA DE TELEVISIÓN DE VARIEDADES	HLS SOSA PRODUCTIONS SRL	538185
E/2019-5359	13/2/19	LA COCINA DE DULCEBUBU	SERVICIOS DE RESTAURACIÓN, PREPARACIÓN DE BUFFETS, COMPRA Y VENTA Y DISTRIBUCIÓN DE PRODUCTOS ALIMENTICIOS, ASÍ COMO COMIDA EN GENERAL.	DULCE MILAGROS RODRIGUEZ RODRIGUEZ	539180
E/2019-6316	12/2/19	LA ESTACIÓN DEL LED	VENTA AL POR MAYOR Y AL DETALLE DE SISTEMA DE ILUMINACIÓN	ALBERTO RAMON MELO ESPINOSA	538757
E/2019-6242	13/2/19	LA HOME DRINKING CLUB HDC	COMERCIALIZACIÓN DE TODO TIPO DE BEBIDAS.	ALEX AAIRON ARIAS ALMONTE, JHOAN ISAAC CRUZ MORETA	538892
E/2019-4181	11/2/19	LA LLECA	TÍPICO DOMINICANO. SERVICIO DE COMIDA CLÁSICA, CRIOLLA E INTERNACIONAL. ASISTENCIA A GRUPOS, EVENTOS Y CATERING.	ALBANIA LLASMINA MANCEBO DEL ROSARIO	538711
E/2019-5412	12/2/19	LA MARISQUERIE FOOD SHOP BYGM	RESTAURANTE DE CARNES Y MARISCOS.	IVANNA MINUTTI FELIZ	539186
E/2019-5911	8/2/19	LA MUNDIAL	VENTAS DE CALZADOS.	VICTOR RAFAEL NICOLAS ARBAJE	538234
E/2019-5824	7/2/19	LA PETAKA CUISINE	VENTA, ELABORACIÓN Y PREPARACIÓN DE COMIDAS MIXTAS	FRANCISCO ALBERTO LEMBERT MENDEZ	538739
E/2019-2755	14/2/19	LA SANDUCHERIA RD DE GUARIQUITO	VENTA DE ALIMENTOS Y BEBIDAS EN GENERAL.	GUARIQUITO FOODTRUCK, S.R.L., PIERINA DESIREE ACHRAM GUTIERREZ	539443
E/2019-5477	6/2/19	LA VERDADERA GRASA CALZADO	FABRICACIÓN, IMPORTACIÓN Y VENTA DE CALZADOS.	STARLYN JOSE DISLA POLANCO	538022
E/2019-5806	12/2/19	LABORATORIO CLASSIC DENTAL JUAN CARLOS ADAMES	SERVICIOS ODONTOLÓGICOS, ELABORACIÓN DE PRÓTESIS DENTAL.	JUAN CARLOS ADAMES RODRIGUEZ	539034
E/2019-4037	29/1/19	LABORATORIOS RICHTER	IMPORTACIÓN, PRODUCCIÓN, FABRICACIÓN Y EXPORTACIÓN DE PRODUCTOS FARMACÉUTICOS Y MATERIA PRIMA PARA SU ELABORACIÓN.	FRI FARMA, S.R.L.	538527
E/2019-5568	6/2/19	LABORT AUTO IMPORT	IMPORTACIÓN Y VENTA DE VEHÍCULOS.	LEO MANUEL LABORT GUERRERO	538140
E/2019-6237	11/2/19	LAGGA	FOMENTO, PRODUCCIÓN AGRÍCOLA, COMPRA, VENTA Y DESARROLLO DE PROYECTOS DE CACAO Y FRUTOS MENORES.	LAGGA, S.R.L.	538690
E/2019-6138	14/2/19	LAHC BEAUTY CENTER ESTHETIC	SERVICIOS DE MASAJE REDUCTOR, MASAJE DE RELAJACIÓN, MASAJE POST-QUIRURGICO, DEPILACIÓN, LIMPIEZA FACIALES, TRATAMIENTOS FACIALES Y EXFOLIAN	ANA ADELINA BARETT HERNANDEZ, LISMARY KELLY BARETT	539234
E/2019-6784	14/2/19	LANDREG	REALIZAR TODOS LOS TRÁMITES REQUERIDOS PARA LA FORMALIZACIÓN DE DERECHOS SOBRE INMUEBLES, RECUPERACIÓN PATRIMONIAL	YELINETT RAMONA BAEZ RODRIGUEZ	539137
E/2019-5557	6/2/19	LANM CORREDORES DE SEGUROS	VENTA Y ASESORIA DE TODO TIPO DE SEGUROS.	LUIS ALBERTO NUÑEZ MARTINEZ	538129
E/2019-5361	6/2/19	LAPLAND CORPORATION	SERVICIOS DE CONSTRUCCIÓN.	JOSE MANUEL PEGUERO MARTINEZ	538936
E/2019-5781	7/2/19	LARS2019	FABRICACIÓN Y ELABORACIÓN DE ESQUIMALITOS, LECHE CONDENSADA Y CHOCOLATES.	LISETH ANDREINA RAMIREZ SAYAGO	538364
E/2019-3851	28/1/19	LAS PRENDAS	LA ADQUISICIÓN, COMPRAVENTA Y ARRENDAMIENTO DE BIENES INMUEBLES Y BIENES MUEBLES TAL COMO VEHÍCULOS DE MOTOR.	JOSÉ OCTAVIO MEDINA LLAUGER	539345
E/2019-4580	6/2/19	LASELY COMERCIAL.	VENTA Y COMERCIALIZACIÓN DE CONFITERÍA, PRODUCTOS COMESTIBLES, BEBIDAS, DESECHABLES, CHUCHERÍA Y EMBUTIDOS.	ISAAC TAVERAS RODRIGUEZ	538211
E/2019-7063	15/2/19	LATAM CONSULTING GROUP	CONSULTORIA FINANCIERA, SERVICIOS COMERCIALES MULTIPLES.	YVAN JOSE MINIÑO CASTELLANOS	539354
E/2019-6318	12/2/19	LAUCHIC	IMPORTACIÓN Y COMERCIALIZACIÓN DE TEXTILES, ACCESORIOS, COSMÉTICOS, ELECTRODOMÉSTICOS, ELECTRÓNICOS, CALZADOS, CARTERAS Y TODO LO RELACIONADO CON EL VESTIR.	AMADEO CASTILLO VASQUEZ	538758
E/2019-7068	15/2/19	LAVANDERÍA VICTORIA	TINTORERÍA, PLANCHADO, ALTERACIONES DE TODO TIPO DE VESTIMENTAS Y TEXTILES, COMPRA Y VENTA DE PRODUCTOS PARA LOS MISMOS, LAVANDERIA	CLARA DOLORES TAVAREZ DE RAMOS	539357
E/2019-4098	12/2/19	LECHERA LA CUBANA YVONNE	PRODUCCIÓN Y COMERCIALIZACIÓN DE LECHE DE TODO TIPO DE ANIMALES, COMPRA Y VENTA DE ANIMALES DE GANADO Y CRIANZA DE ANIMALES.	ANDRES ARANDA PEREZ	539114
E/2018-49106	8/2/19	LENOC CONSTRUCTION	PROMOVER, CONCESIONAR Y DESARROLLAR LA CONSTRUCCIÓN. ADEMAS DE SER SUPLIDOR Y FABRICANTE DE MATERIALES DE CONSTRUCCIÓN.	FREDDY ERNESTO PEÑA MERCADO, MITCHELL WILFRED VAN HEYNINGEN	538483
E/2019-6924	14/2/19	LEONARDO CASTILLO SUZAÑA	COMPRA Y VENTA DE PRODUCTOS AGRÍCOLAS, EMBUTIDOS, CARNE, COMESTIBLES, PRODUCTOS ENLATADOS.	LEONARDO CASTILLO SUZAÑA	539072
E/2019-6973	15/2/19	LEYDICRIS INVERSIONES	PRESTAMOS PERSONALES Y DE NEGOCIOS.	CARMEN RAYDIRI MARTE SANCHEZ, JOEL MOREL DE LEON	539249
E/2018-32698	9/8/18	LIAMAR PRODUCTIONS	PRODUCCIONES MUSICALES Y ARTÍSTICAS, CONTRATA DE ARTISTAS Y REALIZACIÓN DE ACTIVIDADES MUSICALES EN VIVO. ORGANIZACIÓN DE PRODUCCIONES EN GENERAL.	ALEJANDRO ARRINDELL MERCEDES, YERALFFI RAFAEL ARACHE RUIZ	534070
E/2019-6278	11/2/19	LIBRE COMERCIAL	IMPORTACIÓN Y VENTA DE ARTÍCULOS FERRETEROS Y DE LA CONSTRUCCIÓN.	LIBRE COMERCIAL, SRL	538801
E/2018-50705	12/2/19	LIDABEL DIVERSE	PRENDAS DE VESTIR, ACCESORIOS, VEHÍCULOS DE MOTOR, ZAPATOS, ARTÍCULOS DEPORTIVOS.	TOMAS SANDINO REYES FRANCO	538629
E/2018-43678	14/2/19	LIGA BARRIAL DE BALONCESTO DE LA ROMANA LIBABROM	ENTIDAD SIN FINES DE LUCRO DEDICADA A LA PRÁCTICA Y DESARROLLO DEL BALONCESTO.	RICARDO ALBERTO SANCHEZ BAUTISTA	539084
E/2019-6896	14/2/19	LIGA DE FOOT BALL HAITIANA LIFHARD	ORGANIZACIÓN SIN FINES DE LUCRO QUE SE DEDICARA A EXPANDIR EL FOOTBALL EN TODA LA GEOGRAFÍA NACIONAL.	TEOFILO ANTONIO ALMARANTE UREÑA, LAREUS PIERRE RICHARD	539228
E/2019-6757	13/2/19	LIGA DEPORTIVA LUIS R. PEREZ 1984	FOMENTAR EL DEPORTE DE BASEBALL Y SOFTBALL, REPRESENTACIÓN DE PELOTEROS, ENTRE OTRAS ACTIVIDADES RELACIONADAS CON ESTE DEPORTE.	DOMINGO OGUIZ DE LA ROSA	539051
E/2019-4645	15/2/19	LIGHTING CORPORATION FENU	CONTRATISTA DE ELECTRICIDAD INDUSTRIAL Y RESIDENCIAL, CONSTRUCCIÓN, PLOMERÍA, CERRADURA Y VIDRIOS.	BERNARDO NUÑEZ CEPEDA, DEIBY GABRIEL CUEVAS FELIZ	539375
E/2019-5659	7/2/19	LIKE EMPANADAS	SERVICIOS DE VENTA DE COMIDA Y BEBIDAS.	MOISES MARTINEZ GONZALEZ	538213
E/2019-6587	15/2/19	LIKO URD	IMPORTACIÓN, EXPORTACIÓN Y FABRICACIÓN DE BEBIDAS ALCOHÓLICAS Y SIN ALCOHOL, BEBIDAS TROPICALES, ALIMENTOS Y TABACO.	CLARY ALTAGRACIA PAREDES OLIVO, EZEQUIEL REYNOSO	539307
E/2019-7258	18/2/19	LILUMAR	IMPORTACIÓN, DISTRIBUCIÓN Y VENTA DE PRENDAS DE VESTIR, ARTÍCULOS DE HIGIENE Y CUIDADO PERSONAL.	LISBETH DE LA CRUZ TOLENTINO	539396
E/2019-5938	8/2/19	LIN888	VENTAS DE PRODUCTOS FERRETEROS, PRODUCTOS TEXTILES, PRODUCTOS COMESTIBLES	XIUDENG LIN, ZHENG TIAN	538371
E/2019-7023	15/2/19	LIONS CORA INVESTMENTS	IMPORTACIÓN Y VENTA DE ROPA Y ACCESORIOS PARA DAMAS Y CABALLEROS AL POR MAYOR Y AL DETALLE.	KATY ALTAGRACIA GUZMAN, FADI FAKIH	539503

[210] EXP.	[220] SOL. FECHA	[561] NOMBRE COMERCIAL	[510] ACTIVIDAD	[730] SOLICITANTE	[111] REGISTRO
E/2019-5892	8/2/19	LIVING BEAUTY CENTER	SERVICIO DE PELUQUERÍA, CUIDADO DEL CABELLO, DE MANOS, PIES Y UÑAS, ESTÉTICA FACIAL O DEPILACIÓN, MAQUILLAJE Y VENTA DE PRODUCTOS DE BELLEZA.	ANA MARIA SANTOS CANTALICIO	538196
E/2019-4792	7/2/19	LIVING CORALLIUM RE	ASESORÍA INMOBILIARIA Y DE BIENES RAÍCES. COMPRA Y VENTA DE INMUEBLES, SERVICIOS RELACIONADOS CON REAL ESTATE EN GENERAL.	FRANCISCO JAVIER MORENO NIGORRA	538396
E/2018-50590	7/2/19	LIZ AGROINDUSTRIAL	COMPRA, VENTA Y COMERCIALIZACIÓN DE PRODUCTOS AGRÍCOLAS.	ARTURO OLIVENSE GONZALEZ	538117
E/2019-6309	12/2/19	LLENAS COMERCIAL	DISTRIBUCIÓN Y VENTA DE PRENDAS DE VESTIR Y ELECTRODOMÉSTICOS.	MARIA LUCILA GUTIERREZ LLENAS	538621
E/2018-26870	12/2/19	LM-AA CONSULTING GROUP LAMA ARMANDO	ASESORÍA Y CONSULTORIA TECNOLÓGICA, ECONÓMICA Y FINANCIERA, PROYECCIÓN DE VARIABLES, ANÁLISIS MACRO Y MICRO ECONÓMICO	LUCAS ARMANDO MARTE ABREU	538641
E/2019-6304	12/2/19	LMHR	COMPRA Y VENTA DE COMESTIBLES, MATERIALES DE LIMPIEZA, MOBILIARIO Y EQUIPOS DE OFICINA.	SULEIKA EDUVIGIS ESCAÑO HENRIQUEZ, LUIS MANUEL HENRIQUEZ CABRAL	538752
E/2019-6532	12/2/19	LOBO GAS	VENTA Y DISTRIBUCIÓN DE GAS A DOMICILIO DOMESTICO E INDUSTRIAL.	ADAN FRANCISCO DIAZ ABREU	538826
E/2019-7187	18/2/19	LOK TOUR GROUP	TOUR OPERADOR, AGENCIAS DE VIAJES, VENTAS DE PAQUETES TURÍSTICOS, GUÍA TURÍSTICO, TURISMO INTERNO, ORGANIZACIÓN DE ACTIVIDADES RECREATIVAS	GUOLING LIANG, WEN SHENG XIE, CHUN POOK TAN	539468
E/2019-7402	19/2/19	LOLÓN KARETAS	ELABORACIÓN Y VENTA DE CARETAS Y ARTESANIAS EN GENERAL.	MIGUEL ANGEL MARTINEZ POLANCO	539554
E/2019-6895	14/2/19	LORA & TRONCOSO INGENIERÍA Y ARQUITECTURA	DISEÑOS Y CONSTRUCCIONES DE OBRAS CIVILES, DISEÑO Y CONSTRUCCIÓN DE VÍAS DISEÑO Y CONSTRUCCIÓN DE OBRAS HIDRÁULICAS, DISEÑO Y CONSTRUCCIÓN DE OBRAS SANITARIAS	REYNALDO DE JESUS LORA TRONCOSO	539248
E/2019-6492	14/2/19	LOS FIRIFAY SERVICIO DE GRÚA Y RENT CAR	SERVICIO DE GRÚA Y RENTA DE VEHÍCULOS.	EUDES SANTIAGO DE JESUS FERNANDEZ, MELISSA GUZMAN SALAZAR	539214
E/2019-6879	14/2/19	LOS REALES DEL CARNAVAL VEGANO	GRUPO DE CARNAVAL.	JOSE MANUEL BAEZ, FAUSTO FRANCISCO VALERIO GARCIA	539205
E/2019-5454	6/2/19	LOS VALIENTES DE DAVID L.V.D.	SIN FINES DE LUCRO TIENE COMO PRINCIPAL OBJETIVO PREDICAR EL EVANGELIO, TRABAJAR POR EL DESARROLLO INTEGRAL EN ADULTOS JOVENES Y NIÑOS	EDUARDO SEGURA POLO	537941
E/2019-2371	13/2/19	LOTTO EUROMEX	LOTERÍA ELECTRÓNICA, CUALQUIER OTRO TIPO DE JUEGOS DE AZAR.	JOSE DENCIL MERA JIMENEZ	538899
E/2019-5972	8/2/19	LPGA AMATEUR GOLF ASSOCIATION RD	ENTIDAD SIN FINES DE LUCRO DEDICADA A ORGANIZACIÓN DE EVENTOS DE GOLF, INTERCAMBIOS CON GRUPOS INTERNACIONALES	BRISEIDA LISSETTE DE LOS SANTOS LAGRANGE	538540
E/2019-5656	7/2/19	LTO CONSULTORES Y ASESORES	CONSULTORÍA, ASESORÍA Y SERVICIOS INSTITUCIONALES Y SISTÉMICOS EN EL CAMPO DE LA SALUD.	LUIS TOMÁS DE LA ALTAGRACIA OVIEDO PEÑA	539019
E/2019-5046	6/2/19	LUBRI FAST PERALTA DE LEON	SERVICIOS AUTOMOTRIZ.	FRANCISCO JAVIER PERALTA DE LEON	538337
E/2019-5386	11/2/19	LUGO INDUSTRIAL PUERTAS Y VENTANAS, LIPUVE	SERVICIOS, FABRICACIÓN, PRODUCCIÓN Y VENTA DE VENTANAS Y PUERTAS, HERRERÍA.	MIGUEL NICOLAS FERNANDEZ LUGO	538669
E/2019-5053	8/2/19	LUI VALDE MEDIA	EMPRESA PRODUCTORA DE MATERIAL VIDEOGRÁFICO Y FOTOGRÁFICO PARA MEDIOS PUBLICITARIOS, ASÍ TAMBIÉN PARA MEDIOS DIGITALES.	LUIS MIGUEL VALDEZ GUZMAN	538572
E/2019-6612	13/2/19	LUIS CACERES & ASOC. LUCAAS	TRABAJOS DE INGENIERÍA, CONSTRUCCIÓN Y MANTENIMIENTO DE CONSTRUCCIONES.	LUIS CACERES & ASOC. LUCAAS, S.R.L	538864
E/2019-3831	7/2/19	LUISHEN ENTERPRISES	COMPRA Y VENTAS DE PRODUCTOS ALIMENTICIOS, BEBIDAS, PRODUCTOS DE LIMPIEZA, MATERIALES GASTABLES DE OFICINA DESECHABLE	LUIS HENRY MEJIA CRUZ	538291
E/2019-4967	4/2/19	LUKZO	SERVICIOS DE CANTANTE.	LIZALDO JOSÉ JIMÉNEZ ROMÁN	538516
E/2019-7033	15/2/19	LÚMENES GROUP INTERNATIONAL	IMPORTACIÓN Y COMERCIALIZACIÓN DE MATERIALES DE CONSTRUCCIÓN, ASÍ COMO TAMBIÉN CONSTRUCCIÓN Y VENTA DE BIENES INMUEBLES	ABIERCER SANCHEZ VILLA	539335
E/2019-4937	4/2/19	LUMIÈRE DISCO BAR	COMPRA Y VENTAS DE BEBIDAS, REFRESCOS, RON, VINOS Y ARTICULOS COMESTIBLES EN GENERAL.	ISIDRO DE JESUS DURAN PERALTA	538815
E/2019-5878	8/2/19	LURGAN INVESTMENT	INVERSIONES DE CAPITAL, ACTIVIDADES DE INTERMEDIACIÓN FINANCIERA.	GEORGE ANTONIO AWAD SANZ	538139
E/2019-6961	15/2/19	LUXXOR	VENTA DE ROPA Y ACCESORIOS.	JULIO MORALES RUS	539232
E/2019-6878	14/2/19	LUZI DEL CARIBE	IMPORTACIÓN Y EXPORTACIÓN DE FRAGANCIAS, ASÍ COMO SERVICIOS DE ASESORÍA EN GENERAL	LUZI AG	539202
E/2019-5323	5/2/19	LYNYUX MULTISERVICES	COCINA INDUSTRIAL, VENTA DE ALIMENTOS CRUDOS Y PREPARADOS, SERVICIOS DE CATERING.	YASMILKA LILIBET RAMIREZ ALBA	538039
E/2019-5991	8/2/19	MACABUCA	ELABORACIÓN Y DISTRIBUCIÓN DE DISEÑO DE ROPA ESTILO ISLEÑO.	ELIA JOHANNES HUBER, JOSE RAMON GUZMAN MARTINEZ	538446
E/2019-6715	13/2/19	MAGALIS MEDRANO LORENZO	ELABORACIÓN DE COMIDAS PREPARADAS.	MAGALIS MEDRANO LORENZO	539012
E/2019-4549	31/1/19	MAGICTOUCH	VENTA Y DISTRIBUCIÓN DE INSUMOS MÉDICOS CARDIOLÓGICOS.	EQUINOFT DOMINICANA, S.R.L.	538655
E/2019-3886	4/2/19	MAGIK AUDIOVISUAL	PRODUCCIÓN AUDIOVISUAL, EDICIÓN, VOZ COMERCIAL, GUIÓN, COMUNICACIÓN SOCIAL, FACILITADORA DE CURSOS, RELACIONES PÚBLICAS Y VÍDEOS.	MARIA MARGARITA SOSA HERMAN	537764
E/2019-5221	11/2/19	MAIKRODRI BARBER SHOP AND MORE	PELADAS Y CORTES DE PELOS, TANTO A NIÑOS COMO A PERSONAS ADULTAS, VENTA DE ACCESORIO PARA CABALLERO.	MAIK RODRIGUEZ MORONTA	538486
E/2019-4301	5/2/19	MAJOC NATURAL	VENTA DE PRODUCTOS DE BELLEZA, SHAMPOO, MASCARILLA, JALEA, GOTERO, ACONDICIONADOR, JABÓN CORPORAL, Y PRODUCTOS PARA LA LIMPIEZA DEL HOGAR.	CELANDIA MARIA DE LA ROSA SANTOS	538280
E/2019-6738	15/2/19	MAKELA RENT-A-CAR	RENTA DE VEHÍCULOS.	PETRONILA PERALTA MEDINA	539300
E/2019-1927	15/2/19	MAKPEI RD	FABRICACIÓN, VENTA Y DISTRIBUCIÓN DE CARTERAS, MACUTOS, BOLSO Y SOMBRERO.	EDDY DE JESUS HERNANDEZ CABRERA, ANTONIA PARDO MOREL DE ORTIZ	539266
E/2019-7082	15/2/19	MAMI DE LA LOMA	ASESORÍA EN PORTEO, VENTA DE CARGADORES ERGONÓMICOS.	MARIA ELENA VARGAS JIMENEZ	539371
E/2019-3355	7/2/19	MANGOTS DEL CARIBE M.R.C.D.S.	COMERCIALIZACIÓN, INDUSTRIALIZACIÓN, CULTIVO, CONSERVAS, JUGOS Y DULCES Y TANTO REGIONAL, NACIONAL E INTERNACIONAL DEL MANGO.	MERY CANDELARIO DE LOS SANTOS	538348
E/2019-7126	15/2/19	MANUEL DH PRODUCTIONS	PRODUCCIONES MUSICALES, ENTREVISTAS TELEVISIVAS Y ACTIVIDADES AFINES.	CHRISTIAN MANUEL RAMÍREZ SÁNCHEZ	539285
E/2019-5856	12/2/19	MAORESME AND SON IMPORT	IMPORTACIÓN Y VENTA DE VEHÍCULOS, REPUESTOS NUEVOS Y USADOS, VENTAS DE EQUIPOS Y ARTÍCULOS FERRETEROS.	MIGUEL ORLANDO ESPINOSA BAUTISTA	538637
E/2019-5811	7/2/19	MARDENIS	ELABORACIÓN, DISTRIBUCIÓN Y VENTA DE ALIMENTOS CRUDOS, COCIDOS Y BEBIDAS DE CONSUMO MASIVO HUMANO.	DARWIN BETANCES DIAZ	538094
E/2019-5517	6/2/19	MARED COMBUSTIBLES	COMERCIALIZADORA DE COMBUSTIBLES.	EDDA ELVIRA MARINANGELI ROSARIO	538547
E/2019-1226	10/1/19	MARILOGA BURSATIL	INTERMEDIACIÓN DE PRODUCTOS AGROPECUARIOS, AGROINDUSTRIALES, INDUSTRIALES Y SERVICIOS AGROPECUARIOS.	MARILOGA BURSATIL, SRL.	539168
E/2019-7200	18/2/19	MARJHORINE'S CATERING	ELABORACIÓN Y VENTA DE COMIDAS PARA TODO TIPO DE EVENTOS	MARIA RAMONA NUÑEZ TATIS	539296
E/2019-1001	9/1/19	MARQUETA CARGO EXPRESS	ENVÍO Y RECEPCIÓN DE PAQUETES, DOCUMENTOS Y CARGA, TANTO AÉREA COMO MARÍTIMA, LOCAL E INTERNACIONAL.	JORGE AMAURY RASUK CONTRERAS	538356
E/2019-6247	11/2/19	MARRANOS COMIDA CASUAL	SERVICIOS DE GASTRONOMÍA, EVENTOS, COMPRA Y VENTAS DE EQUIPOS DE COCINA Y MATERIAS PRIMA DE ALIMENTACIÓN.	JOSE DAVID ROCHA PEREZ	538701
E/2019-5514	6/2/19	MARTE PATRÓN BERGER	VENTA DE COMIDAS Y BEBIDAS	ROBERTO ANTONIO MARTE JIMENEZ	537987
E/2019-7042	15/2/19	MARTINEZ OTERO CONTRACT REPUBLICA DOMINICANA	LA REALIZACIÓN DE OBRAS DE MONTAJE DE MOBILIARIO Y CARPINTERÍA, SU REPARACIÓN, CONSERVACIÓN Y REFORMA	MARTINEZ OTERO CONTRACT	539342
E/2019-6103	18/2/19	MARWELL CONSTRUCTIONS	PLANIFICACIÓN, DISEÑO, CONSTRUCCIÓN, DIRECCIÓN TÉCNICA, ADMINISTRACIÓN, ASESORIA, SUPERVISIÓN DE PROYECTOS, INVERSIONES, EDIFICACIONES, INTERIORES, URBANOS Y OBRAS CIVILES EN GENERAL	WAYNE RICHARD WHEELER HERNANDEZ, LUIS BOLIVAR CALCAÑO FERREIRA	539535
E/2019-5112	12/2/19	MASTIMIC S	COMERCIALIZACIÓN DE PRODUCTOS VETERINARIOS PARA BOVINOS, OVINOS, CAPRINOS Y SUINOS.	LABORATORIOS MICROSULES DE URUGUAY, S.A.	538648
E/2019-6426	12/2/19	MATCHAYUM	PARA DESIGNAR PRODUCTOS NATURALES, TALES COMO: TE, JABONES DE BAÑO, ACEITES PARA LA PIEL Y OTROS.	NIESHI ALTAGRACIA ATHILL MARTINEZ	538967
E/2019-7251	18/2/19	MAX FLOW COMUNICACIONES	VENTA Y REPARACIONES DE CELULARES.	JOSE JULIO SANCHEZ GUERRA	539519
E/2019-3011	22/1/19	MAXI TAXI	SERVICIO DE TAXI.	ANGELA VICTORIA DE LA PAZ BODDEN TAVARD, EMILIO GOMEZ RINCON, MAXI TAXI, C. POR A.	539418
E/2019-4486	8/2/19	MC MEDIA & CONSULTING GROUP	SERVICIOS DE PUBLICIDAD ALTERNATIVA, COMERCIALIZACIÓN DE MEDIOS, MARKETING, SERVICIOS PUBLICIDAD POR WIFI, ASESORÍA FINANCIERA	ALBERTO JESUS TALAVERA TORRES	539410
E/2019-6998	15/2/19	MCV CONSULTANTS	PRESTACIÓN DE ASESORÍA FINANCIERA A ENTIDADES DE INTERMEDIACIÓN Y PARTICULARES EN GENERAL	MICHAEL CUELLO VELAZQUEZ	539305
E/2019-1294	23/1/19	MEDALLIANCE DATA PROCESSING CENTER	PROCESAMIENTO DE DATOS, MATERIAL QUIRÚRGICO Y PRÓTESIS.	JAMES JACOB, MELVIN R RAMIREZ	536478
E/2019-6395	12/2/19	MEDICONNECT	PRESTACIÓN DE SERVICIOS DE SALUD Y CONSULTAS MEDICAS.	ALVARO ENMANUEL GARCIA TAVERAS	538789
E/2019-4289	5/2/19	MEDIEQUIPOS DEL CARIBE MEEDCAR	VENTA DE EQUIPOS FARMACÉUTICOS, PRODUCTOS FARMACÉUTICOS Y DESECHABLES DE USO HOSPITALARIO.	TEODORO ANTONIO SURIEL MARTINEZ	538266
E/2019-3052	12/2/19	MEDINA TORRES NAIL CENTER	SERVICIOS DE UÑA ACRÍLICA EN GENERAL.	ADELA MARIA MEDINA DE OLIVERO	539101
E/2019-1926	5/2/19	MEDIOS PROMAX	PUBLICIDAD, CONSTRUCCIÓN Y DISEÑO DE INFRAESTRUCTURAS CIVILES Y ELÉCTRICAS; SUPLENIDOR DE MATERIAL GASTABLE, EQUIPOS DE TECNOLOGÍA Y MOBILIARIO DE OFICINA.	JUAN DE JESUS OLIVO DE LA CRUZ	538082
E/2019-7298	18/2/19	MEET MY TOWN	PUBLICIDAD DE COMERCIOS Y SERVICIOS PROFESIONALES. ASÍ COMO LA VENTA Y PUBLICIDAD DE EXCURSIONES TURÍSTICAS E INMUEBLES	THALIA ISABEL SANTANA VELOZ	539559
E/2019-5452	7/2/19	MEGA MOVERS Y LOGISTICS R.P.B	TRANSPORTE DE MERCANCIAS, SERVICIOS DE MUDANZAS, GESTIONES ADUANALES, SERVICIOS DE COURIER, EL ALMACENAJE Y EL SERVICIO DE TRANSPORTACION EN GENERAL.	NEFTALY PICHARDO RODRIGUEZ	538201
E/2019-4776	12/2/19	MEJ & CORP SOLUCIONES AUTOMOTRIZ	SERVICIOS DE MECÁNICA AUTOMOTRIZ EN GENERAL	LUIS MEJIA CORPORAN	539038
E/2019-5366	6/2/19	MELGONZ INMOBILIARIA	CONSTRUCCIÓN DE VIVIENDA. COMPRA, VENTA, ALQUILER Y ADMINISTRACIÓN DE INMUEBLES.	LUIS EMILIO MELO MATEO	537906
E/2019-6672	13/2/19	MELO MARTÍNEZ CONTÍN, ABOGADOS	BRINDAR ASISTENCIA Y SERVICIOS JURÍDICOS EN GENERAL COMO FIRMA DE ABOGADOS.	G.C.G., S.A.S.	538952
E/2019-5622	11/2/19	MELTIS	COMPRA, VENTA Y ELABORACIÓN DE TODO TIPO DE ALIMENTOS Y BEBIDAS, CATERING.	MIOSOTIS ALTAGRACIA BUENO PERALTA	538727
E/2018-50104	7/2/19	MENINA BUFFET RD	SERVICIO DE CATERING Y COMIDA EMPRESARIAL A DOMICILIO DE TODO TIPO DE PLATOS TÍPICOS, BANQUETES, PARRILLADA (BBQ), BUFFETS PARA TODO TIPOS DE EVENTOS	ANIALIN MARCEL GUTIERREZ SANCHEZ	538124
E/2019-5367	6/2/19	MERCEDES HOTEL RD	COMPLEJO TURÍSTICO PARA OTORGAR SERVICIOS DE ALOJAMIENTO, RESTAURANTES, PISCINA, SALÓN DE BELLEZA, DISCOTECA, SPA	MERCEDES DIAZ PAULINO	537907
E/2019-5994	8/2/19	MERFY AUTO IMPORT	IMPORTACIÓN, COMPRA Y VENTA DE REPUESTOS PARA VEHÍCULOS NUEVOS Y USADOS	MERFY MIGUELINA MARTINEZ HERNANDEZ	538559

[210] EXP.	[220] SOL. FECHA	[561] NOMBRE COMERCIAL	[510] ACTIVIDAD	[730] SOLICITANTE	[111] REGISTRO
E/2019-589	5/2/19	MERMEDOM	FABRICACIÓN Y VENTA DE TODO TIPO DE MERMELADAS DE FRUTAS.	RINA ODALIS VARGAS DE GARCIA	538319
E/2019-5853	13/2/19	META INTEGRA	PRESTACIÓN DE SERVICIOS DE SALUD.	HECTOR SANCHEZ NAVARRO	538896
E/2019-5219	5/2/19	METAL FRIO	VENTA, INSTALACIÓN Y REPARACIÓN DE AIRE ACONDICIONADO, ASÍ COMO REPARACIÓN DE NEVERA, FREEZER, EQUIPO DE REFRIGERACIÓN INDUSTRIAL, COMERCIAL Y DOMESTICO.	WANDY ESTEFANY MARTINEZ PACHECO	538484
E/2019-4603	31/1/19	MI CHANCE RD	AGENCIA DE CONSULTORÍA, ASESORÍA, PROMOCIÓN Y GESTIÓN DE OPORTUNIDADES COMO BECAS, CONCURSOS, VACANTES LABORALES	LUIS YANUEL CORDERO FERNANDEZ	537689
E/2019-5091	4/2/19	MI CREDITO, GRUPO EMPRESARIAL SORIANO VILLET	ASESORÍAS, REPARACIÓN, IMPUGNACIÓN Y RECTIFICACIÓN DE HISTORIAL DE CRÉDITO BANCARIO.	ROXANNA MILAGROS VILLET GOMEZ, MARVIN JOEL SORIANO ROBLES	538020
E/2019-6008	8/2/19	MICROGREENS	CULTIVO, COSECHA Y COMERCIALIZACIÓN DE VEGETALES ESPECIALIZADOS Y FLORES COMESTIBLES.	ARNALDO DE JESUS RAMIREZ SANTOS	538546
E/2019-298	11/2/19	MICROHARD	TECNOLOGÍA, COMUNICACIONES Y SERVICIOS INFORMÁTICOS	PENNY MARIA MARTI PEREZ	538636
E/2019-6887	14/2/19	MIEL EL PATRIARCA	VENTA DE MIEL.	PEDRO ENRIQUE PEÑA MATOS	539236
E/2019-6883	14/2/19	MILA TOURS	REALIZAR EXCURSIONES TURÍSTICA NACIONAL E INTERNACIONAL	ANTONIO CASERÍO	539028
E/2019-5669	12/2/19	MINA DE COLORES	GUARDERÍA Y SALA DE TAREA.	STEPHANY PLASENCIA VILLA	539030
E/2019-6783	14/2/19	MINI MARKET LORA RODRIGUEZ	COMPRA Y VENTA DE PRODUCTOS DE LA CANASTA FAMILIAR.	LUIS EDUARDO LORA REYNOSO	538991
E/2019-688	15/2/19	MINIMAL ARCHITECTS	DISEÑO ARQUITECTÓNICO, CONSTRUCCIÓN E IMPORTACIÓN DE MATERIALES DE CONSTRUCCIÓN.	JHON GABRIEL ECHAVARRIA SOUFFRONT	539409
E/2019-5458	8/2/19	MINISTERIO CRISTIANO UNA OBRA DE AMOR-MCOA	ENTIDAD SIN FINES DE LUCRO CON ACTIVIDADES DE IGLESIA.	ANTONIA FRANCISCO SANTOS DE FELIZ	538387
E/2019-1513	8/2/19	MINISTERIO DE IGLESIAS INTERNACIONAL PAZ Y VIDA UN SUEÑO EN LAS MANOS DE DIOS	EVANGELIZACIÓN EN EL ÁMBITO NACIONAL E INTERNACIONAL, DESARROLLO MINISTERIAL, DISCIPULADO EN CÉLULAS Y EN LAS CONGREGACIONES, ENSEÑANZA DE LA PALABRA DE DIOS	EDWARD ZACARIAS JIMENEZ PINALES, OMAR ALEXIS ALVAREZ VELASQUEZ	538411
E/2019-1370	11/1/19	MINISTERIO DE LA IGLESIA EVANGÉLICA PISCINA DE LA LIBERACION MIPLI	IGLESIA DEDICADA A PREDICAR EL EVANGELIO.	GERLAD BERLUS	538462
E/2019-6204	11/2/19	MINISTERIO DE RESTAURACIÓN 1.P:2:21 MIDERES	ENTIDAD SIN FINES DE LUCRO, CONSTITUIDA PARA GANAR, ENTRENAR Y ENVIAR A HOMBRES Y MUJERES QUE PREDIQUEN EL EVANGELIO DE JESUCRISTO	RAQUEL PEREZ CAMBERO DE CAMPUSANO	538970
E/2019-5029	8/2/19	MINISTERIO DE RESTAURACION Y AVIVAMIENTO EL EDEN GENESIS 3:15	SIN FINES DE LUCROS. HACER OBRAS COMUNITARIAS POR EL BIEN DE LA COMUNIDAD, PREDICAR EL MENSAJE DE SALVACIÓN Y GANAR ALMAS PARA CRISTO.	PEDRO PORTALATIN LANTIGUA	538377
E/2019-1175	8/2/19	MINISTERIO EVANGÉLICO EDUCATIVO EVANGEDUCAR	ENTIDAD SIN FINES DE LUCRO, DEDICADA A DESARROLLAR PROGRAMAS DE EDUCACIÓN INICIAL, MEDIA, BÁSICA, TÉCNICO PROFESIONAL.	MOVIMIENTO EVANGÉLICO JESUCRISTO LUMBREIRA EN EL CAMINO	538497
E/2019-5414	6/2/19	MINISTERIO IGLESIA BIBLICA CRISTIANA DE AZUA MIBICA	SIN FINES DE LUCRO, AL SERVICIO ESPIRITUAL Y SOCIAL DE LA COMUNIDAD.	BIENVENIDO D' MEZA ROJAS, JOSE JUAN RAMIREZ DIAZ	537929
E/2018-50591	15/2/19	MINISTERIO INTERNACIONAL CRISTO DE LOS DESAMPARADOS	MINISTERIO ECUMÉNICO SIN FINES DE LUCRO DE AYUDA ESPIRITUAL Y MORAL PARA LOS MÁS DESVALIDOS Y DESAMPARADOS DE LA REPÚBLICA DOMINICANA	JOSE LEONIDAS BATISTA CONCEPCION, LOURDES MARIA CONCEPCION REYNOSO DE PEREZ	539412
E/2019-6931	14/2/19	MINISTERIO INTERNACIONAL RESTAURANDO VIDAS MIRV	CULTOS EVANGELICOS, FORMACION Y CAPACITACION BIBLICA, AYUDA ESPIRITUAL, SOCIAL Y HUMANITARIAS, ENSEÑANZAS BIBLICAS PARA NIÑOS	ALEXIS SANTANA JOAN, JOHANNA AZOFEIFA CHACON	539046
E/2019-6049	8/2/19	MINISTERIO PACTO DE SALVACION MIPACSA	ENTIDAD SIN FINES DE LUCRO, DEDICADA A ALCANZAR CON EL EVANGELIO Y LA ASISTENCIA SOCIAL Y FORMACIÓN TÉCNICA LA SOCIEDAD DOMINICANA ATENDIENDO NECESIDADES CON PREFERENCIA EN LA NIÑEZ Y LA ADOLESCENCIA	JOSE DAVID TERRERO	538448
E/2019-5820	7/2/19	MINISTERIO PHE-BETEL INTERNACIONAL	MISIÓN EVANGELÍSTICA NACIONAL E INTERNACIONAL BASADA SOBRE EL FUNDAMENTO DE LA IGLESIA APOSTÓLICA FUNDADA POR NUESTRO SEÑOR JESUCRISTO	ELADIO MARTINEZ	538098
E/2019-1305	8/2/19	MINISTERIO TIEMPO DE FE	MINISTERIO DE ENSEÑANZA Y PREDICACIÓN DE LA PALABRA DE DIOS.	DAMARIS DE JESUS HERNANDEZ	538406
E/2019-898	18/2/19	MIT SOLUCIONES	DISTRIBUCIÓN DE MATERIALES ELÉCTRICOS EN GENERAL: CABLES, MOTORES, ALUMBRADO, COMPUTADORAS Y ACCESORIOS, MECÁNICA INDUSTRIAL	MAET INNOVATION TEAM, S.R.L.	539482
E/2019-5926	8/2/19	MIWAT	SERVICIOS DE CATERING, ELABORACIÓN DE PRODUCTOS COMESTIBLES EMPACADOS, SERVICIOS DE RESTAURANTE.	MARIA ISABEL SAMAYOA GODOY DE SOSA	539399
E/2019-7056	15/2/19	MIYO'S HAIR BEAUTY, NAILS, SPA, BAR & LOUNGE	SERVICIOS DE BELLEZA EN GENERAL.	ELIZABETH UREÑA JIMENEZ	539351
E/2019-5633	11/2/19	MLR GRAPHICS, SOLUCIONES CREATIVAS	SOLUCIONES GRÁFICAS, IMPRESAS Y DIGITALES, PERSONALIZACION DE ARTICULOS Y PUBLICITARIOS EN GENERAL.	MARCELO HEREDIA FORTUNATO, LUIS MANUEL CASTRO SENA	538729
E/2019-5653	7/2/19	MO ALL SWEET THINGS	REPOSTERÍA, DULCES POR ENCARGO, BIZCOCHOS DE BODA Y CUMPLEAÑOS.	MICHELLE MARIE LOVATON HERNANDEZ, ODILE MARIE MONTERO MERCADO	538208
E/2019-6483	14/2/19	MODERNIZZO	DISEÑO Y EJECUCIÓN DE OBRAS DE INFRAESTRUCTURA, ASÍ COMO EJECUCIÓN PROYECTOS DE LLAVE EN MANO Y AFINES, ADQUISICIÓN, ALQUILER Y VENTA DE BIENES INMUEBLES	LUIS EDUARDO ROMANO DURAN	539332
E/2019-4246	6/2/19	MOFIBEL	COMERCIALIZACIÓN DE TODO TIPO DE MUEBLES PARA OFICINAS, EQUIPOS Y MATERIAL GASTABLE PARA LA OFICINA.	MOFIBEL, SRL	538259
E/2019-6079	11/2/19	MOLECULAR MEDICINE AND WELLNESS IMOLECULAR	COMERCIALIZACIÓN Y VENTA DE SUPLEMENTOS PARA LA SALUD. IMPARTIR TALLERES Y SEMINARIOS DE SALUD.	YAHIRA CASTILLO MENDOZA, KENNETH GRAIG SAGAYAM VINCENT	538607
E/2019-5535	6/2/19	MONATRANSP	SERVICIOS DE TRANSPORTE DE PERSONAS Y TRANSPORTE EN EL SECTOR TURÍSTICO A NIVEL NACIONAL, ALQUILER DE VEHÍCULOS Y MAQUINARIA PESADA	JOSE DARIO NAVARRO MORALES	538109
E/2019-4985	4/2/19	MONSTER TECHNOLOGIES	PRESTACIÓN DE TODO TIPO DE SERVICIOS DE TELECOMUNICACIONES.	MONSTER TELECOM L.S. S.R.L.	538000
E/2019-5697	12/2/19	MONTAO	SERVICIOS DE CREACIÓN DE PAGINAS WEB, SISTEMAS DE FACTURACIÓN Y ADMINISTRACIÓN EMPRESARIAL AL SECTOR AUTOMOVILÍSTICO TALES COMO RENT CAR, DEALER, TALLERES Y REPUESTOS.	CHANEL FEDERICO PEREZ	539222
E/2019-2787	22/1/19	MONTILLA'S EXPRESS	SERVICIO DE PAQUETERÍA PUERTA A PUERTA, MENSAJERÍA POR IGUALA, ENVIÓ A NIVEL NACIONAL.	WILFIDO MONTILLA JIMENEZ	538362
E/2019-6296	12/2/19	MONTERRAT BORDAS COACH DE PADRES	PRESTACIÓN DE SERVICIOS DE COACHING PARA PADRES, DOULA POST PARTO, DESÓRDENES POST PARTO.	MONTERRAT HELENA BORDAS FABER	538747
E/2019-20	11/2/19	MOON PALACE PUNTA CANA J.C. STEAKHOUSE	OFRECER CORTES FINOS DE CARNE.	MACAO ALTO RESORT, S.A.S.	538501
E/2019-7304	18/2/19	MORA CLEANING SERVICE	SERVICIOS DE LIMPIEZA EN GENERAL.	INGRID MERCEDES MORA CABRERA	539523
E/2019-5338	5/2/19	MOTO TAXI SAN CRISTOBAL NACIONAL - SCN	SERVICIOS DE TRANSPORTE PUBLICO DE PERSONAS Y CARGAS A NIVEL NACIONAL.	RAMON EMILIO RAMIREZ FRANQUIS	538179
E/2019-7213	18/2/19	MOVIMIENTO ACCION COMUNITARIA LA ESPERANZA MACLE	SIN FINES DE LUCRO. DEDICADO A TRABAJAR POR EL BIEN COMÚN DE PERSONAS DE ESCASOS RECURSOS DE LAS COMUNIDADES VULNERABLES A NIVEL NACIONAL.	DANIELA MATOS FLORIAN DE MARTINEZ	539476
E/2019-4782	1/2/19	MOVIMIENTO COMUNITARIO C3 - MC3	ORGANIZACIÓN COMUNITARIA SIN FINES DE LUCROS, TRABAJOS SOCIALES EN BENEFICIOS DE LOS MAS NECESITADOS.	JUAN PABLO FERNANDEZ EVANGELISTA	538067
E/2019-6993	15/2/19	MOVIMIENTO DE IGLESIAS CRISTIANAS CASA DE ORACIÓN VASO DE BARRO	ENTIDAD SIN FINES DE LUCRO, IGLESIA.	SONIA NOEMI BURGOS RIVERA	539260
E/2019-5886	8/2/19	MOVIMIENTO DE IGLESIAS PENTECOSTALES ESMIRNA DEL REINO	ENTIDAD SIN FINES DE LUCRO. PREDICAR EL EVANGELIO DE NUESTRO SEÑOR JESUCRISTO.	JACINTA DE LA CRUZ EUFRACIO, JULIO CESAR GALVEZ	539362
E/2019-4738	14/2/19	MOVIMIENTO INDEPENDIENTE REFORMA PAIS MIRPA	ASOCIACIÓN PARTICIPATIVA NO LUCRATIVA, CON INTERÉS DE CONGLOMERAR ACCIONES Y PERSONAS PARA CONTRIBUIR AL DESARROLLO DE UNA REPÚBLICA DOMINICANA MAS PRODUCTIVA.	RAFAEL RAMON PAZ FAMILIA	539231
E/2019-7022	15/2/19	MOVIMIENTO LIBERTARIO OLAS	ENTIDAD SIN FINES DE LUCRO, SE DEDICA A REPRESENTAR LOS DERECHOS DE LOS DOMINICANOS SIN DISTINCION.	HERMINIO LUIS IGLESIAS MARTINEZ	539322
E/2019-5815	7/2/19	MOVIMIENTOS DE IGLESIAS REFUGIO DE LOS QUE CREEN EN CRISTO EL HORMIGUERO PENTECOSTAL	ORGANIZACIÓN SIN FINES DE LUCRO PARA IDENTIFICAR ACTIVIDADES DE IGLESIA.	MANUEL AUGUSTO MATEO SANCHEZ	538426
E/2019-5459	6/2/19	MUJERES DE GRANDES LIGAS	ENTIDAD SIN FINES DE LUCRO. ASESORAR Y ORIENTAR INTEGRALMENTE A LOS ATLETAS, SUS FAMILIAS Y SU ENTORNO, CON MIRAS A SER UN SOPORTE INDIVIDUAL Y GENERAL A CADA UNO DE ELLOS	HECTOR LOPEZ RODRIGUEZ, CAROLINA GISELE CRUZ RODRIGUEZ DE JAIME	537948
E/2018-31042	6/2/19	MULTI SERVICIOS RUBISKI	COMPRA, VENTA E IMPORTACIÓN DE TODO TIPOS DE ENCERES PARA EL HOGAR, VEHÍCULOS NUEVOS Y USADOS, MOTOCICLETAS, BICICLETAS	MIGUELINA ALTAGRACIA ARIAS DE CASO	538015
E/2019-5343	8/2/19	MULTINEGOCIO MIGEMABE	IMPORTACIÓN DE VEHÍCULOS USADOS DESDE ESTADOS UNIDOS.	RAFAEL MIGUEL CRUZ ALMANZAR	538386
E/2019-222	7/2/19	MULTISERVICIOS TRANSPORTES RAFAEL LLUBERES GOMEZ. & ASOC.	TRANSPORTE DE CARGA, PASAJERO Y TURÍSTICO.	RAFAEL EMILIO LLUBERES GOMEZ	538195
E/2019-5812	18/2/19	MULTISERVICIOS DIVERSOS FELICIANO MARTE	SERVICIOS DE MANTENIMIENTO A COMPAÑÍAS, CONSTRUCCIONES, NAVES INDUSTRIALES, HERRERÍA EN GENERAL Y TRANSPORTE.	GEURY FELICIANO RIVERA MARTE	539546
E/2019-881	9/1/19	MULTISERVICIOS E INGENIERIA HAVA	FABRICACIÓN Y ELABORACIÓN DE MAQUINARIAS INDUSTRIALES, ASESORÍAS, COMPRA Y VENTA DE MATERIALES INDUSTRIALES Y TODO LO RELACIONADO CON LA INGENIERÍA INDUSTRIAL.	FRANCISCO JOSE HASBUN COLLADO	538075
E/2019-4747	11/2/19	MULTISERVICIOS ELIVAR	VENTAS DE MATERIALES PARA LA CONSTRUCCIÓN, ASESORÍA PARA LA CONSTRUCCIÓN Y CONSTRUCCIÓN.	ELIZARDO RAFAEL UREÑA GARCIA	538635
E/2019-6030	8/2/19	MUNBORD	DISEÑO, CONFECCIÓN Y VENTA DE UNIFORMES EMPRESARIALES, ESCOLARES, PROMOCIONALES Y TODO TIPO DE PRENDAS DE VESTIR, TAMBIEN SOMOS ESPECIALISTAS BORDADOS.	MANUEL EMILIO DIAZ TRONCOSO	538405
E/2019-3950	4/2/19	MUNDO CARGO DOMINICANA MCD	TRANSPORTE INTERNACIONAL DE CARGA AÉREO, MARÍTIMO Y TERRESTRE.	LOURDES ANELSA RAMONA GONZALEZ GONZALEZ, JULIO ANTONIO LORENZO ORTIZ	537776
E/2019-5473	6/2/19	MUNDO FERRETERO	COMPRA Y VENTA DE ARTÍCULOS FERRETERO PARA LA CONSTRUCCIÓN, INDUSTRIAS Y EL HOGAR.	MICHAEL ALEXANDER SORIANO MATEO	537958
E/2019-2556	11/2/19	MUNICH INVESTMENT	PLANIFICACIÓN, DISEÑO, CONSTRUCCIÓN, DIRECCIÓN TÉCNICA, ADMINISTRACIÓN, ASESORÍA, SUPERVISIÓN DE PROYECTOS DE EDIFICACIONES, INTERIORES, URBANOS, Y OBRAS CIVILES EN GENERAL.	LUIS BOLIVAR CALCAÑO FERREIRA, WAYNE RICHARD WHEELER HERNANDEZ	538689
E/2019-4964	7/2/19	MY BAKER E&Y	VENTA AL POR MENOR DE PAN Y PRODUCTOS DE PANADERÍA.	RAFAEL PASCUAL RAMIREZ DIAZ	538459
E/2019-1355	7/2/19	MYARMI RENT CAR	RENTA DE VEHÍCULOS.	ARIEL ARISTIS CESPEDES VARGAS, MIGUEL MARTE GONZALEZ	539237
E/2019-4764	13/2/19	MYTEAM TECHNOLOGY	OFRECEMOS SERVICIOS DE CONSULTORÍA TECNOLÓGICA, DESARROLLO DE SOFTWARE, SERVICIO DE OUTSOURCING, DISEÑO, IMPLEMENTACIÓN Y MANTENIMIENTO DE REDES DE DATOS	CLAIRY VALDEZ OZORIO	539233

[210] EXP.	[220] SOL. FECHA	[561] NOMBRE COMERCIAL	[510] ACTIVIDAD	[730] SOLICITANTE	[111] REGISTRO
E/2019-5480	11/2/19	NATIONAL TELE MARKETING SOLUTIONS PEREZ MARMOLEJOS	SERVICIOS DE MARKETING.	WILLY RAFAEL PEREZ MARMOLEJOS	538518
E/2019-4451	8/2/19	NAYA GOURMET	ALIMENTOS Y BEBIDAS. SERVICIOS DE ALMUERZO ESCOLAR Y EMPRESARIAL Y CATERING.	FRANCISCO ERNESTO LLUBERES DE LUNA	538601
E/2019-5626	12/2/19	NAYAHA & ASOCIADOS	SERVICIOS DE CONTABILIDAD, AUDITORIA, ASESORIA FISCAL Y SERVICIOS DE GESTIÓN EMPRESARIAL.	NAFTALI YAHAIRA DE LA ROSA GIL	538728
E/2019-5512	6/2/19	NAYTLES	NEGOCIOS DE GESTIÓN EN DERECHO ADMINISTRATIVO Y SERVICIOS LEGALES	MARIA CRISTINA ACOSTA CALCAÑO	537986
E/2019-6355	12/2/19	NCG IMPORTADORES	VENTA AL POR MAYOR Y DETALLE DE AROS PARA VEHICULOS, NEUMATICOS NUEVOS Y USADOS, ACCESORIOS Y PIEZAS PARA VEHICULOS, CENTRO DE SERVICIO AUTOMOTRIZ	NOVACAPITAL GROUP SRL	538775
E/2019-2400	6/2/19	ND EVENTS	CREACIÓN Y PROMOCIÓN DE TODO ARTICULO RELACIONADO CON LOS EVENTOS, EN SU TOTAL EXCLUSIVIDAD.	ISAAC AMANCIO PEREZ	538174
E/2019-5628	7/2/19	NEROZERO	PRODUCCIÓN Y COMERCIALIZACIÓN DE HELADOS Y YOGURT.	OSCAR ANTONIO LORA MORROBEL	538187
E/2019-5481	11/2/19	NETWORK FRAME NETFRAMERD	PRESTACIÓN DE SERVICIOS DE OPERACIÓN DE DRONES, FILMACIÓN, EFECTOS ESPECIALES, PRODUCCIÓN Y POST-PRODUCCIÓN AUDIOVISUAL Y FOTOGRAFÍA PARA REDES SOCIALES	JUAN ANTONIO FIDEL CASTILLO	538723
E/2019-6899	14/2/19	NIALIM GROUP	SERVICIOS DE COMERCIALIZACIÓN, GESTIÓN, PRODUCCIÓN, ELABORACIÓN, ALMACENAMIENTO, CONSIGNACIÓN, TRANSPORTACIÓN, INTERMEDIACIÓN	FRANCISCO ALEJANDRO LEBREAU ACEVEDO	539073
E/2019-5028	15/2/19	NICOLE CARO DESING STUDIO	ESTUDIO, PROYECTO, DIRECCIÓN EJECUTIVA Y EJECUCIÓN DE OBRAS DE ARQUITECTURA E INGENIERÍA, DISEÑO DE INTERIORES Y COMPRA Y VENTA DE BIENES INMUEBLES.	CARLOS MIGUEL GUZMAN DIAZ, NICOLE IVETTE CARO SANCHEZ	539292
E/2019-6096	11/2/19	NILAKALINA	DESARROLLO DE PROYECTOS INMOBILIARIOS TURÍSTICOS.	JOSEF ALFRED GLOCKL	538612
E/2019-6132	11/2/19	NINE O NINE PROPERTIES	ADQUISICIÓN DE INMUEBLES PARA ALQUILER	DAVID ALBERTO MALENA RODRIGUEZ	538814
E/2019-5478	6/2/19	NIOLA ENTERPRISES	VENTAS DE CAFE.	JOHN PHILLIPE RUSSO DEL ROSARIO, JULIANNE TODD BURTON	537966
E/2019-3984	13/2/19	NOBBY BEAUTY LOUNGE	SERVICIOS DE CUIDADO PERSONAL, ESTÉTICA Y BELLEZA FEMENINA COMO MASAJE DE RELAJACIÓN Y TERAPÉUTICO, DEPILACIÓN, MAQUILLAJE, SPA DE MANOS Y PIES, UÑAS ACRÍLICAS. SALÓN DE BELLEZA.	ELSIE MARCELLE MEJIA HERNANDEZ	538853
E/2019-6529	12/2/19	NOE COOKS	SERVICIOS DE PREPARACIÓN, PRODUCCIÓN Y CONSERVACIÓN DE ALIMENTOS Y BEBIDAS, EMPRESARIAL, GOURMET Y PARA DIETAS ESPECIFICAS	NOEMI GUZMÁN JIMENEZ	538746
E/2019-5670	7/2/19	NOHEMI VOLQUEZ DE NOVAS	SERVICIO DE CATERING, VENTAS DE ALIMENTOS CONSERVADOS Y PREPARADOS, VENTAS DE BEBIDAS.	NOHEMI VOLQUEZ DE NOVAS	539122
E/2019-7531	19/2/19	NOJIAJA DEL CARIBE	PRODUCIR, EXPORTAR E IMPORTAR PRODUCTOS AGRICOLAS, SEMILLAS ASÍ COMO TAMBIÉN EQUIPOS AGRÍCOLAS.	PEDRO VICENTE JIMENEZ MEJIA	539568
E/2019-5668	7/2/19	NOMICASH DE PANACREDITO	PRESTAMOS DIRIGIDOS A PYMES, PRESTAMOS A EMPLEADOS POR NÓMINA, PRESTAMOS PERSONALES.	VICTOR OSCAR PACHECO MENDEZ	538225
E/2019-6001	8/2/19	NOMINEXP	ADMINISTRACIÓN DE PROPIEDADES Y SERVICIOS INMOBILIARIOS.	LUIS OMAR POLANCO DE LEON	538560
E/2019-3722	6/2/19	NOVEDADES REYNAISIS	COMPRA Y VENTA DE TODO TIPO DE ROPA PARA DAMAS, CABALLEROS Y NIÑOS, PERFUMES, COSMÉTICOS, CARTERAS Y ACCESORIOS.	REYNA ISIS ALBERTO BETANCES DE JAQUEZ	538239
E/2019-6720	13/2/19	NVLENTERTAINMENT	ACTIVIDADES ARTÍSTICAS, MONTAJE DE LUCES, SONIDO Y ESTRUCTURA EN TRUSS	NELSON JONATHAN VARGAS ACOSTA	539015
E/2019-4767	1/2/19	OAT SOLUCIONES Y SERVICIOS	VENTA, DISTRIBUCIÓN E IMPORTACIÓN, DE PRODUCTOS Y ACCESORIOS DE ÓPTICAS Y COSMÉTICOS EN GENERAL.	OUNIRIS ACOSTA TEJEDA	538394
E/2019-6322	12/2/19	OBRAS CIVILES MAX OCIMAX	CONSTRUCCIÓN DE TODO TIPO DE OBRAS CIVILES (CASAS, EDIFICIOS, OTROS.)	ALEJANDRO DE LA CRUZ ARAUJO	538759
E/2019-4867	4/2/19	ODESA	FABRICACIÓN, VENTA, INSTALACIÓN, ASESORÍA TÉCNICA, IMPORTACIÓN Y EXPORTACIÓN DE TODO TIPO DE EQUIPOS DE REFRIGERACIÓN	ODESA, S.R.L.	538403
E/2019-5399	6/2/19	ODONTOLOGÍA ESPECIALIZADA DR. PUBLIO ANT. BATISTA C.	SERVICIOS DE ODONTOLOGÍA ESPECIALIZADA EN GENERAL.	PUBLIO ANTONIO BATISTA CRUZ	537911
E/2019-6637	13/2/19	OFICINA DE ABOGADO & NOTARIA CARMEN JAQUELIN HERRERA CASTILLO	SERVICIOS DE ABOGADO Y NOTARIA.	CARMEN JAQUELIN HERRERA CASTILLO	538900
E/2019-5351	6/2/19	OFRIM INTERNATIONAL	OFRECER SERVICIOS PROFESIONALES DE CONSULTORÍA E INVESTIGACIÓN ESPECIALIZADA EN ANÁLISIS DE INVERSIONES, COMERCIO INTERNACIONAL	ROMEO VERONESI	537891
E/2019-5930	8/2/19	OIKO SERVICIOS PSICOLOGICOS	SERVICIOS PSICOLÓGICOS, RELACIÓN DE PAREJA, GRAFOLOGÍA, FORMACIÓN E INVESTIGACIÓN.	JINETT SANTANA MORAES	538368
E/2019-5482	6/2/19	OLIVA VIRGEN JAEN	BRINDAR SERVICIOS DE RESTAURANTE, DONDE SE VENDERÁ TODA CLASE DE ALIMENTOS Y BEBIDAS.	MANUEL GALLEGGO GONZALEZ	537981
E/2019-4482	6/2/19	OMAR DOMINGUEZ Y ASOCIADOS	VALORACIÓN DE EMPRESAS Y NEGOCIOS, TASACIONES DE FINCAS Y OTROS INMUEBLES, PLANES DE NEGOCIOS, ANÁLISIS DE INVERSIONES	ANGEL OMAR DOMINGUEZ AQUINO	538011
E/2019-7027	15/2/19	ONASIS EVENT	VENTAS DE ALIMENTOS Y BEBIDAS EN CONCIERTOS.	JEREMIAS REYES CABRERA	539328
E/2019-6751	13/2/19	ONLY1	ADMINISTRACIÓN DE CONDOMINIOS, GESTIONES INMOBILIARIAS.	HUGO ARIEL ESPINAL MEJIA	538987
E/2019-6709	13/2/19	OPERACIÓN DEPORTIVA	PRODUCCIÓN DE PROGRAMAS DEPORTIVOS DE RADIO Y TELEVISIÓN, AGENCIA DE PUBLICIDAD DEPORTIVA Y MAESTRÍAS DE CEREMONIA.	EDGAR MORETA SOLANO	538907
E/2019-40	2/1/19	OR COBROS PROFESIONALES	REALIZAR TODOS LAS GESTIONES Y PROCEDIMIENTOS JUDICIALES O EXTRAJUDICIALES NECESARIOS PARA LA RECUPERACIÓN DE LOS CRÉDITOS EXIGIBLES DE LA SOCIEDAD.	MANUEL AURELIO OLIVERO RODRIGUEZ	538418
E/2019-2802	7/2/19	ORALPRO DRA. ANA CEPEDA	CENTRO DENTAL ESPECIALIZADO.	ANADELIN CEPEDA BURGOS	538401
E/2019-5757	7/2/19	ORBIT-TAXI	SERVICIOS DE TRANSPORTE EN GENERAL.	LUIS ARISTIDES ALVAREZ CASTRO	538071
E/2019-5703	7/2/19	ORFANATO EL HOGAR DE ROSI	ATENCIÓN Y CUIDADO DE NIÑOS HUÉRFANOS DE ESCASOS RECURSOS, BRINDAR SERVICIOS EN ASUNTO RELACIONADO CON LA EDUCACIÓN, CUIDADO MEDICO A NIÑOS HUÉRFANOS.	CRISTOBALINA CONCEPCION	538034
E/2019-6409	12/2/19	ORGANIC P. D'CLO	ELABORACION, DISTRIBUCION Y COMERCIALIZACION DE PRODUCTOS A BASE DE MINERALES, VITAMINAS Y ACEITES ESENCIALES.	KATY DICLO REYES DE GONZALEZ, ROSIRA JOSEFINA PICHARDO RAFUL DE VALENTIN	539329
E/2019-6107	15/2/19	ORO EN POLVO COLÁGENO	SERVICIO DE CUIDADO Y PROTECCIÓN DE LA PIEL, ENTRE OTRAS ACTIVIDADES RELACIONADA ESTA ACTIVIDAD	CFELIZ NATURALMENTE, E.I.R.L	539291
E/2019-6926	14/2/19	ORUGA FILMS	DESTINADA A LA PRODUCCION CINEMATOGRAFICA DE LARGOMETRAJES DOMINICANOS.	DESIREE VASQUEZ CONTRERAS	539068
E/2019-7186	18/2/19	OSCAR MARINI NAVARRO SEVERINO	ELABORACIÓN DE RACIONES ALIMENTICIAS. ALIMENTOS Y BEBIDAS.	OSCAR MARINI NAVARRO SEVERINO	539466
E/2019-7296	18/2/19	OTERHOUSE AGENCIA INMOBILIARIA	LA COMERCIALIZACIÓN DE BIENES INMUEBLES TALES COMO CASAS, APARTAMENTOS, VILLAS, FINCAS, SOLARES, NAVES INDUSTRIALES Y LOCALES COMERCIALES.	ALTAGRACIA JULIA OTERO DE HERRERO	539557
E/2019-5115	12/2/19	OXIMIC PLUS	COMERCIALIZACIÓN DE PRODUCTOS VETERINARIOS PARA TRATAR INFECCIONES E INFLAMACIONES DE BOVINOS, OVINOS, CAPRINOS Y SUINOS.	LABORATORIO MICROSULES DE URUGUAY, S.A.	538651
E/2019-6960	15/2/19	OXIO DOMINICANA	SERVICIOS GENERALES DE TELECOMUNICACIONES. SERVICIOS DE CONEXIONES INTERNET OF THINGS (INTERNET DE LAS COSAS).	JURAJ TOMA	539230
E/2019-4791	1/2/19	OZZL COMERCIAL	IMPORTACIÓN, EXPORTACIÓN Y VENTA DE TODO TIPO DE EQUIPOS ELECTRÓNICOS; VENTA Y FINANCIAMIENTO DE VEHÍCULOS; PRÉSTAMOS Y FINANCIAMIENTO CON GARANTÍAS.	ALFONSO ANTONIO LOGROÑO LETELLIER	538395
E/2019-7212	18/2/19	PAISAM	SERVICIOS DE AGRICULTURA Y PAISAJISMO.	STEVEN DOMINGUEZ AMEZQUITA	539471
E/2019-6866	14/2/19	PALMAPP	CONSULTORÍA Y ASESORÍA EN MERCADEO DIGITAL Y PUBLICIDAD, AGENCIA DE MARKETING Y PUBLICIDAD, DESARROLLO DE PLATAFORMAS DIGITALES	PALMAPP, SRL	539162
E/2019-3249	6/2/19	PAMANGE INVERSIONES	PRÉSTAMOS PERSONALES, PRÉSTAMOS CON GARANTÍA, FINANCIAMIENTOS DE VEHÍCULOS, INVERSIONES INMOBILIARIAS	HECTOR MARIA RODRIGUEZ DIAZ	538065
E/2019-3068	11/2/19	PAMAPA TRANSPORTE	TRANSPORTE DE MERCADERÍA, MATERIALES PESADOS Y TODO TIPO DE CARGA.	DANILO TABARE GONZALEZ BORRELL	538656
E/2019-5709	7/2/19	PAMYSANZ GROUP	DESARROLLAR, OPERAR, CONSTRUIR, COMPRAR, VENDER TODA VARIEDAD DE INMUEBLES Y MUEBLES TANTO DENTRO DEL ÁREA TURÍSTICA Y HOTELERA	JULIO TEMISTOCLE ROLFOT DUCOUDRAY	538267
E/2019-6194	11/2/19	PANADERÍA & COCINA RONILDA	LA PRODUCCIÓN DE PAN, VENTA Y DISTRIBUCIÓN AL POR MAYOR Y DETALLE Y A LA VENTA DE BEBIDAS, ALIMENTOS, RESTAURANTE, CATERING (SERVICIO DE COMIDA).	NISIO ALFREDO TAVERAS REGALADO, REYNALDO VASQUEZ VARGAS	539191
E/2019-6341	12/2/19	PANADERIA FREDDY CASTILLO	FABRICACIÓN DE PAN Y TODOS LOS DERIVADOS CON HARINA.	FREDDY ANTONIO CASTILLO CACERES	538769
E/2019-5312	18/2/19	PANADERIA Y REPOSTERIA HAROLD	VENTAS DE PANES Y BIZCOCHOS AL POR MAYOR Y DETALLE	GISELA LOPEZ CRUZ	539417
E/2019-5541	6/2/19	PANADERIA Y REPOSTERIA W Y W	ELABORACION Y VENTA DE PRODUCTOS DERIVADOS DE LA HARINA Y AFINES.	WILKIN SMAILIN FLORENTINO RAMIREZ	538114
E/2019-6302	14/2/19	PANIAGUA OZUNA & ASOCIADOS ATTORNEY AY LAW AND LEGAL COUNSEL	SERVICIOS LEGALES, ASISTENCIAS, CONSULTAS, EJECUCIONES Y DEMÁS ACTIVIDADES PROPIA DEL EJERCICIO PROFESIONAL DEL DERECHO.	ALBERT LUIS PANIAGUA SEGURA	539080
E/2019-4336	30/1/19	PANOCHA	ELABORACIÓN, VENTA Y DISTRIBUCIÓN DE PAN Y SUS DERIVADOS. OTRAS COMIDAS CRUDAS.	PANOCHA S.R.L.	538272
E/2019-5702	7/2/19	PAPELERIA FANTINO	VENTAS DE MATERIALES ESCOLARES, SUMINISTRO DE OFICINAS, TECNOLOGÍAS E IMPRESOS EN GENERAL.	JOSE MANUEL POLANCO REYES, ELISA MARIA PEREZ CONCEPCION DE POLANCO	538249
E/2019-5546	6/2/19	PAPELERIA LA COSTERA.	VENTA DE ARTICULOS DE OFICINA Y PAPELERÍA EN GENERAL.	GREISY PAYANO VILLA	538063
E/2019-7364	18/2/19	PAPELERIA ORIANA	VENTAS AL POR MENOR DE PAPEL, CARTÓN, MATERIALES DE EMBALAJE Y ARTÍCULOS DE LIBRERÍA.	ERNESTINA ALTAGRACIA CESPEDAS ALVAREZ	539416
E/2019-3980	4/2/19	PAPELEX	VENTA Y COMERCIALIZACIÓN DE PRODUCTOS Y MATERIAL GASTABLE PARA OFICINAS, EMPRESAS Y FABRICAS.	JOSE ARMANDO FRANCISCO HIRALDO	538091
E/2019-6785	14/2/19	PAPPATERRA HOTEL	LA PROMOCIÓN, EXPLOTACIÓN, DE NEGOCIOS DE HOSTELERÍA, APARTAMENTOS TURÍSTICOS.	NIEVES DOLORES PAPPATERRA MENDOZA	539138
E/2019-3113	11/2/19	PARIS 22 INTERNATIONAL	COMPRA, VENTA Y ALQUILER DE VEHICULOS E INMUEBLES.	IDELFONSO MARTINEZ	538663
E/2019-6095	11/2/19	PARQUE INDUSTRIAL RIO VERDE	ZONA FRANCA, RENTA DE NAVES INDUSTRIALES.	DANIEL LOPEZ DE CASTRO, PORFIRIO DE JESUS LOPEZ NIETO	538611
E/2019-6111	11/2/19	PASILLANDO	PROMOCIONAR ACTIVIDADES COMERCIALES A TRAVÉS DE MEDIOS DIGITALES E IMPRESOS.	HECTOR JULIO TINEO GUZMAN	538782
E/2019-3161	5/2/19	PAULUC TELAS Y DECORACIONES	IMPORTACIÓN Y VENTA AL POR MAYOR Y AL DETALLE DE TELAS, VINIL, GOMA ESPUMA, ACOLCHADOS, Y ACCESORIOS DECORATIVOS.	LUCIA LETICIA GUERRERO ROSARIO	538338
E/2019-3511	7/2/19	PAYITA MOTORS.	IMPORTACIÓN, VENTA Y FINANCIAMIENTO DE MOTOCICLETAS.	CARLOS AUGUSTO VILLA LINARES	538353
E/2019-6187	11/2/19	PEDELTA	COMERCIALIZACIÓN DE PRODUCTOS DE LA CONSTRUCCIÓN Y LABOR DE INGENIERÍA	OSCAR ALFREDO FRANCISCO PERALTA PIÑA	538676
E/2019-6294	12/2/19	PEDREIRA	COMPRA, VENTA, IMPORTACIÓN, EXPORTACIÓN Y PRODUCCIÓN DE TODA CLASE DE MATERIALES Y AGREGADOS PARA LA CONSTRUCCIÓN	VLADIMIR SANTANA GÓMEZ	538475

[210] EXP.	[220] SOL. FECHA	[561] NOMBRE COMERCIAL	[510] ACTIVIDAD	[730] SOLICITANTE	[111] REGISTRO
E/2019-4442	31/1/19	PEDRO CORONADO AUTO ADORNOS	VENTAS Y COMPRAS DE PIEZAS, PRODUCTOS Y SERVICIOS PARA VEHÍCULOS. DECORACIÓN, ADORNOS Y SEGURIDAD PARA TODO TIPO DE VEHÍCULOS.	PEDRO CORONADO ROSADO	539048
E/2019-5563	6/2/19	PEDRO DE LEÓN MULTISERVICIOS	VENTA DE ALIMENTOS Y BEBIDAS CRUDOS Y COCIDOS, TRANSPORTE, MONTAJE, EVENTOS.	PEDRO BENJAMIN DE LEON	538136
E/2019-5756	7/2/19	PEHAZA DISTRIBUCION INTEGRAL	IMPORTACIÓN DE ACCESORIOS PARA ANIMALES, ALIMENTOS.	IVETTE PEGUERO ABUD	538304
E/2019-7078	15/2/19	PELDAÑOS, CENTRO CRISTIANO PRO CRECIMIENTO Y APRENDIZAJE	EQUIPO MULTIDISCIPLINARIO QUE BRINDA SERVICIOS DE INTERVENCIÓN PSICOEDUCATIVA PARA FAMILIAS, QUE EMANAN A PARTIR DE LA IDENTIFICACIÓN DE NECESIDADES ESPECÍFICAS	GLORIA ESTHER ESTRELLA REYNOSO	539361
E/2019-5955	13/2/19	PELUSA TRANSPORTE	TRANSPORTE DE PERSONAL Y TURÍSTICO.	DANIEL ANTONIO SANTANA MEJIA	538946
E/2019-5611	7/2/19	PEMART GRAFICOS IMPRESOS	EDITORIA DE LIBROS, REVISTAS, FOLLETERIA, TODO TIPO DE IMPRESOS, DISEÑO GRÁFICO Y TODO LO RELACIONADO AL MUNDO DE LAS GRÁFICAS Y LA IMPRESIÓN.	PEMART GRAFICOS IMPRESOS, S.R.L.	538164
E/2019-5900	8/2/19	PESCADERIA EL OCEANO	COMPRA, VENTA Y DISTRIBUCIÓN DE PESCADOS Y MARISCOS, A NIVEL NACIONAL E INTERNACIONAL	LORENZO ALFONSO MARTE RODRIGUEZ	538219
E/2019-5214	5/2/19	PET MANSION	PRESTACIÓN DE SERVICIOS DE ASISTENCIA Y CUIDADO ANIMAL, INCLUYENDO LA OPERACIÓN DE HOTELES, PENSIONES, GUARDERÍAS, PELUQUERÍAS, REFUGIOS Y VETERINARIAS PARA ANIMALES	BRENDA ALTAGRACIA REY LOVERAS, CYNTHIA REY LOVERA	538323
E/2019-1256	22/1/19	PETER GOOD TOURS REPUBLICA DOMINICANA	TURISMO Y TRADUCCIÓN.	GIOVANNA CECILIA VILLARREAL CAMACHO, JUAN DAVID FONTAL VELAZQUEZ	538144
E/2018-49934	7/2/19	PICA POLLO CAFETERIA, LA NEGRA DEL SABOR	VENTA DE ALIMENTOS COMESTIBLES Y BEBIDAS REFRESCANTES.	JORGE LUIS LORENZO OGANDO, ROSA FRANCIA DE LA ROSA FLORENTINO	538110
E/2019-3475	7/2/19	PICA POLLO EL SAZON 1 PERANTUEN	VENTA DE COMIDA.	FRANCISCO ANTONIO ABREU BATISTA, ANA IVELISSE ABREU BATISTA	538350
E/2019-6251	11/2/19	PICA POLLO LOS FRAYLES	VENTA DE COMIDA RÁPIDA Y BEBIDAS.	SU-YING WU	538716
E/2018-50613	11/2/19	PICCOLO PIACERE BY GIOVANNA	PASTELERIA ARTESANAL.	ALEYDA GIOVANNA CAPELLA PEÑA	538492
E/2019-6854	14/2/19	PILARID	IMPORTACIÓN, EXPORTACIÓN Y VENTA DE FRUTAS Y VEGETALES AL POR MAYOR Y AL POR MENOR EN EL MERCADO INTERNO Y EXTERNO.	HONDO RAINIERI KENNEY PEÑA	539159
E/2019-5349	12/2/19	PINTURAS MILENIAL	FABRICACIÓN DE PINTURAS; PINTURA ACRÍLICA, AISLANTE, SEMIGLOS, SATINADA, PINTURA INDUSTRIAL, PINTURAS INDUSTRIAL ECONÓMICA Y SUPERIOR, PINTURAS TITULADAS	CARLOS ANTONIO FIGUERO LA PAIX	538668
E/2019-5859	8/2/19	PIZZERIA Y CAFETERIA LEIRY	FABRICACIÓN Y VENTA DE PIZZAS, JUGOS Y DEMÁS DERIVADOS DE HARINA.	JOSE JOHNSON COPLIN	538131
E/2019-7289	18/2/19	PLAZA - ZOOLANGERS'	FABRICACIÓN, DISTRIBUCIÓN Y VENTA DE PRODUCTOS QUÍMICOS COMO DESINFECTANTE, TREMENTINA, JABÓN LIQUIDO, COOLAN, AMOROL, SHAMPOO, RINSE, LEAVIN.	CARLOS MONCION CORPORAN	539528
E/2019-5692	14/2/19	PLAZA PALO VERDE DIORIS Y BELGICA	VENTA, ALQUILER Y ADMINISTRACIÓN DE LOCALES COMERCIALES.	BELGICA AMPARO DE DE LA ROSA	539163
E/2019-3879	8/2/19	PLBS AUTO IMPORT	IMPORTACION DE VEHICULOS NUEVOS Y USADO PARA LA VENTA.	LUIS BASORA DE LOS SANTOS	538514
E/2019-6641	13/2/19	POCHY PRESTAMOS	SERVICIOS DE PRESTAMOS EN GENERAL.	WILLIAMS ALEXANDER DIAZ CASTILLO	538902
E/2019-6289	14/2/19	POLAFER CLAU INGENIERIA Y SERVICIOS	OFRECER SERVICIOS DE MANTENIMIENTO DE EQUIPOS Y MAQUINARIAS PESADAS, SISTEMA HIDRÁULICO, ELECTRO MECÁNICA, VENTAS, INSTALACIONES Y REPARACIONES DE LOS MISMOS.	POLIBIO ANTONIO FELIX ROSA	539199
E/2019-6667	15/2/19	POLLOPLEX	VENTA DE POLLO AL POR MAYOR Y AL DETALLE.	STARLING GALVA RAMIREZ	539271
E/2019-5543	13/2/19	POMA - J. FORTUNA LINEA 2	IMPORTACIÓN, MONTAJE E INSTALACIÓN DE EQUIPOS DE TRANSPORTE DE PASAJEROS POR CABLES.	POMA, SAS, J. FORTUNA CONSTRUCTORA, S.R.L.	539408
E/2019-5651	7/2/19	POMOC	BRINDAR CONSULTORÍA PARA EMPRESAS EN DIFERENTES ÁREAS, ABARCANDO TODAS LAS POSIBLES NECESIDADES, Y ENTREGANDO SOLUCIONES COMPLETAS.	RUTH SILVANIA LOPEZ CACERES	538205
E/2019-4953	4/2/19	PORK'S & MORE BY JOSE DISLA	RESTAURANT DE COMIDA RÁPIDA, SERVICIOS DE CATERING, PICADERAS Y MÁS.	JOSE GREGORIO DISLA CHAVEZ	538458
E/2019-6680	13/2/19	PORTAL48	BAR CERVECERO	JESÚS RAÚL GIL CASTRO	538956
E/2019-4583	6/2/19	POSTRE DE CAMPO RINELY CÉSPEDES	PREPARACIÓN Y VENTA DE POSTRES ARTESANALES.	RINELY CÉSPEDES TAVÁREZ	538212
E/2019-1551	14/1/19	POWERSYS	VENTA Y DISTRIBUCIÓN DE EQUIPOS DE CÓMPUTOS Y EQUIPOS ELECTRÓNICOS	POWERSYS, S.R.L.	538014
E/2019-5540	6/2/19	PRADO PUELLO	COMPRA, VENTA Y MANTENIMIENTO DE BIENES INMUEBLES	ROBERTO PUELLO DE LEON	538045
E/2019-6824	14/2/19	PREHORMICONST	PREFRICADO HORMIGONERA Y CONSTRUCTORA.	RAINIERO ENMANUEL MENDOZA DE LA CRUZ	539002
E/2018-47819	27/12/18	PRESEPCRO	EVALUACIÓN, INSTALACIÓN Y MANTENIMIENTO DE CÁMARAS DE SEGURIDAD, SENSORES, SISTEMAS DE DOMÓTICA, CERCO ELÉCTRICO, EVALUACIÓN DE RIESGO Y LOS RELACIONADOS A LA SEGURIDAD.	CARLOS ENMANUEL PEÑA, JULIO CESAR CARVAJAL PEÑA	534068
E/2019-5232	5/2/19	PRESTA ABIERTO MW	PRÉSTAMOS HIPOTECARIOS, FINANCIAMIENTOS DE VEHÍCULOS, PRESTAMOS EN GENERAL.	PEDRO AGUSTIN MARTIN DIAZ	537994
E/2019-666	11/2/19	PRESTALTER CARLOS NICHOLLS	PRESTAMOS E INVERSIONES INMOBILIARIAS.	CARLOS MIGUEL NICHOLLS SANTOS	539058
E/2019-4203	11/2/19	PRESTAMOS E INVERSIONES CAPELLÁN ABREU	SERVICIOS DE PRESTAMOS PERSONALES, CON GARANTÍA E HIPOTECARIOS, CAMBIO DE DIVISAS.	ANEUDIS RAFAEL CAPELLAN ABREU	538536
E/2019-7210	18/2/19	PRESTAMOS E INVERSIONES LAS PALMAS	PRÉSTAMOS DE MENOR CUANTÍA.	LUIS HUGO EDUARDO GARCIA	539474
E/2019-5720	7/2/19	PREVEE SOLUCIONES INTEGRALES	ASESORES FINANCIEROS Y DE SEGUROS EN GENERAL	HAMLET RODRIGUEZ DIAZ	538037
E/2019-5181	5/2/19	PRISTINE PROJECTS	BRINDAR SERVICIOS DE CAPACITACIÓN, CONSULTORÍA, ENTRENAMIENTOS, SERVICIOS PROFESIONALES, ASESORÍAS, VENTA DE INSUMOS DE PROYECTOS, GESTIÓN EMPRESARIAL	HUGO ENRIQUE MARTINEZ QUIÑONES	538325
E/2019-5333	5/2/19	PROBADITAS DE CIELO, COMIDA EMPRESARIAL	VENTA DE COMIDA, PICADERAS, BEBIDAS ALCOHÓLICAS.	YOANDA PUELLO MOTA	538167
E/2019-3362	15/2/19	PROCAR SHOWROOM CARBRY	IMPORTACIÓN DE VEHÍCULOS NUEVOS Y USADOS Y VENTA DE VEHÍCULOS NUEVOS Y USADOS.	BRYAN LEONARDO JOSUE RODRIGUEZ LEBRON	539315
E/2019-5431	8/2/19	PROCESADORA DE HIELO Y AGUA TAVERAS	PROCESAMIENTO, DISTRIBUCIÓN Y VENTA DE HIELO Y AGUA.	JUAN BAUTISTA TAVERAS MUÑOZ	538028
E/2019-6983	15/2/19	PROCESADORA Y ENVASADORA DE AGUA MONTELLANO	ELABORACIÓN Y VENTA DE AGUA PURIFICADA PARA EL CONSUMO HUMANO, EN BOTELLONES DE 5 GALONES Y SUS PRODUCTOS DERIVADOS.	SANTO SANTIAGO MARTINEZ ZAPATA	539278
E/2019-5071	7/2/19	PRODRIVING66	ESCUELA DE MANEJO Y EDUCACIÓN VIAL SEMI-PRESENCIAL.	LUIS BERNARDO ROSARIO CABRERA	538334
E/2019-5921	8/2/19	PRODUCCIONES WSAC	PUBLICIDAD, CUÑAS TELEVISIVAS, AUDIOVISUALES, GRABACIONES EN VÍDEOS Y AUDIOS.	ANDRICKSON CARVAJAL MATOS	538366
E/2019-3303	24/1/19	PRODUCTOS DE ENERGIA ALTERNATIVA PROEA	INSTALACIÓN DE PRODUCTOS DE ENERGÍA RENOVABLE.	ROBIN JOSE ACOSTA ACOSTA, LISSE CAROLINA GONZALEZ GUILLEN	538894
E/2019-1280	8/2/19	PRODUCTOS MAS S	EXPORTACIÓN, IMPORTACIÓN, DISTRIBUCIÓN, REPRESENTACIÓN Y VENTA DE PRODUCTOS ALIMENTICIOS	AGRICITRUS, S.R.L.	538590
E/2019-6876	14/2/19	PRODUCTOS RAMSSIELL	ELABORACIÓN Y VENTA DE PRODUCTOS DE LIMPIEZA.	CARLOS RAMIREZ LEBRON, JOSE LUIS ORBE ROSARIO	539196
E/2019-4712	7/2/19	PROFIT CONSULTING GROUP-PCG	CONSULTORÍA Y ASESORÍA FISCAL, CONTABILIDAD POR IGUALA, AUDITORIA, ENTRENAMIENTO, CAPACITACIONES, OUTSOURCING Y TODOS LO RELACIONADOS A CONTABILIDAD E IMPUESTOS.	MATIAS TRINIDAD CALDERON, EVARISTO ANTONIO REGALADO ROBLES	538268
E/2019-5485	6/2/19	PROJECT SIGHT	SERVICIOS DE ARQUITECTURA E INGENIERIA Y SERVICIOS CONEXOS DE ASESORAMIENTO TECNICOS, PUBLICITARIOS Y AFINES.	EDGAR VALENTIN CABRERA SALDAÑA	537982
E/2019-5224	5/2/19	PRONTO FACIL	PRESTAMOS HIPOTECARIOS Y PERSONALES, BIENES RAÍCES EN SENTIDO GENERAL	HECTOR MANUEL DE LA ROSA	539175
E/2019-5576	6/2/19	PROSABUN	PRÉSTAMOS EN GENERAL, COBROS COMPULSIVOS, BIENES RAÍCES, PRODUCCIÓN Y DECORACIÓN DE EVENTOS, CENTRO DE BELLEZA, COMPRA Y VENTA PRODUCTOS ESTÉTICOS	CLAUDIA LUISA VARGAS GONZALEZ, JORGE DANIEL MORILLO LINARES	538021
E/2019-6731	13/2/19	PROTONS SYSTEMS	PROGRAMACIÓN DE PLC Y DISEÑO ELECTRICO, IMPORTACION Y EXPORTACION DE MATERIALES ELECTRICO, EQUIPO DE ENERGIA RENOVABLE	MIGUEL ALEXANDER PADILLA DE JESUS	539294
E/2019-6200	11/2/19	PROVISIONES ESNILOMA	VENTA DE PRODUCTOS ALIMENTICIOS CRUDOS; VENTA DE MATERIALES Y ARTÍCULOS DE LIMPIEZA	LORENZO VALERA DIAZ	538584
E/2019-6793	14/2/19	PROVISIONES Y PRODUCTOS MERKATON	SUPERMERCADO, PROVISIONES DE ALIMENTOS Y BEBIDAS Y PRODUCTOS PROPIOS DE DICHO TIPO DE ESTABLECIMIENTO.	JOSE ABEL FELIZ SUERO	539141
E/2019-7193	18/2/19	PROYECTO TE VEO	DESARROLLO SOCIAL, CAPACITACIÓN Y ASISTENCIA A MUJERES Y SUS FAMILIAS.	JERAMEEL ROSARIO ESPINAL, ELIDANIA RAMIREZ MARTE	539463
E/2019-7079	15/2/19	PUNTE DE MADERA CIGARS	FABRICACIÓN, VENTA Y EXPORTACIÓN DE CIGARROS.	DIGNA MARIA GUZMAN	539366
E/2019-624	18/2/19	PUME GOURMET	PRODUCCIÓN Y COMERCIALIZACIÓN DE ALIMENTOS Y BEBIDAS.	LISSET PUJOLS MENENDEZ	539316
E/2019-6146	11/2/19	PUNTA CANA MEDICAL SERVICES PCD	PRESTACIÓN DE SERVICIOS MÉDICOS Y HOSPITALIZACIÓN, CLÍNICA Y DIAGNOSTICO.	MARIA FERNANDA RUIZ IBERT DE FERNANDEZ	538822
E/2019-6306	12/2/19	PUNTA CANA PARADISE TOURS K.E.	SERVICIOS DE TRANSPORTE TURÍSTICO, EXCURSIÓN, ZAFARI, ORIENTACIÓN Y GUÍA A LOS TURISTAS.	KATERINE PAOLA ESCORCIA BLANCO	538754
E/2019-6284	11/2/19	PUNTO BLANCO CLEAN LAUNDRY	LIMPIEZA Y LAVANDERÍA. LAVADO Y ALQUILER DE TOALLAS PARA: PELUQUERÍAS, SPAS, CENTROS ESTÉTICOS Y GIMNASIOS.	ANGELA ALEXANDRA GARABITO JESUS	538569
E/2019-4295	12/2/19	PUNTO CON HERASME	PUBLICIDAD, RADIO, TELEVISION, REVISTAS, PRENSA ESCRITA, PERIODICO, REDES SOCIALES, MEDIOS DE COMUNICACION, ASESORIA.	DELIS DEL PILAR HERASME OLIVERO	539165
E/2019-5888	15/2/19	PUNTO DE VENTA INCARNA	COMERCIALIZACIÓN DE PRODUCTOS CARNICOS, EMBUTIDOS, FIAMBRES Y DERIVADOS, CARNES FRESCAS Y PROCESADAS.	INDUSTRIA CARNICA NACIONAL INCARNA, S.A.S	539274
E/2019-3157	6/2/19	QFC	ENTRENAR Y FORMAR A LOS FUTBOLISTAS DEL MAÑANA	LUIS JOSE CUEVAS BENITEZ, SAMUEL RAFAEL PEÑA ACEVEDO	538445
E/2019-3335	15/2/19	QUALITY & REGULATORY CONSULTING BY G. PEÑA	CONSULTORÍA ESPECIALIZADA EN SISTEMAS DE CALIDAD Y MEJORA CONTINUA PARA EMPRESAS DE MANUFACTURA Y SERVICIOS.	GERLE MIGUEL PEÑA DIAZ	539323
E/2019-6228	14/2/19	QUARTUS CONSTRUCTION	DISEÑO DE OBRAS DE TODO TIPO, EDIFICACIONES, INFRAESTRUCTURAS VIALES, PUENTES, PUERTOS, AUTOPISTAS	DIEGO JOSE DE MOYA FERNANDEZ	539192
E/2019-6238	11/2/19	QUATTRO MOTORSPORTS BY JJM	PRESTACIÓN DE SERVICIOS DE VEHÍCULOS DE MOTOR EN GENERAL, REPARACIÓN MECÁNICA, VENTA, INSTALACIÓN E IMPORTACIÓN DE ACCESORIOS Y REPUESTOS	GERMAN AUTOMOBILE SPECIALISTS BY JUAN JOSE MEDRANO, S.R.L.	538704
E/2019-5170	5/2/19	QUESO ARTESANAL VENEQUESO	FABRICACIÓN, DISTRIBUCIÓN Y COMERCIALIZACIÓN DE TODO TIPO DE QUESOS, LECHE, SUS DERIVADOS Y PRODUCTOS LÁCTEOS.	YAZURY BETZABETH ROMERO VASQUEZ	538331
E/2019-5866	8/2/19	QUIMBRAND SOLUTIONS	SERVICIOS DE MANTENIMIENTOS DE EQUIPOS INDUSTRIALES, ÓSMOSIS INVERSA, SISTEMAS DE ABLANDADORES, CALDERAS, CHILLER, TORRES DE ENFRIAMIENTOS	JUSTO MARCELINE TRINIDAD SANCHEZ	538133
E/2019-6946	14/2/19	QUIMOTROPICAL	TRATAMIENTO DE AGUA EN GENERAL Y MONITOREOS AMBIENTALES.	QUIMOTROPICAL	539449
E/2019-7038	15/2/19	R&A SOLUCIONES ENERGETICAS Y SERVICIOS DIVERSOS RASD	CONSTRUCCIONES DE REDES ELÉCTRICAS, CONSULTORÍAS SOBRE TEMAS ENERGÉTICOS, INSTALACIONES DE AIRES ACONDICIONADOS, ALQUILER DE EQUIPOS MECÁNICOS	JOSE ARISMENDY RODRIGUEZ ARLEQUIN	539414

[210] EXP.	[220] SOL. FECHA	[561] NOMBRE COMERCIAL	[510] ACTIVIDAD	[730] SOLICITANTE	[111] REGISTRO
E/2019-5964	8/2/19	R.A. DREAMER 'SDANCER	REALIZACIÓN DE EVENTOS Y PRESENTACIONES ARTÍSTICAS, TALES COMO: SHOW NOCTURNOS, BAILES, PRESENTACIONES PRIVADAS.	ROXANNA GUZMAN	538530
E/2019-6852	14/2/19	RADHATECH SERVICIO AUTOMOTRIZ	SERVICIOS DE MECÁNICA EN GENERAL, DIAGNOSTICO COMPUTARIZADO Y VENTA DE PIEZAS NUEVAS Y USADAS.	RADHAMES ARISMENDY RODRIGUEZ CASTILLO	539160
E/2019-6713	13/2/19	RADIO GUARACHITA LA PODEROSA	RADIODIFUSIÓN.	EMPRESAS LA GUARACHITA, SRL	539016
E/2019-4277	30/1/19	RADIO MARIEN	EMISORA RADIAL EDUCATIVA Y EVANGELIZADORA.	RADIO MARIEN	538427
E/2019-5151	7/2/19	RAFAEL INOCENCIO POLANCO CABA TRUST RIPC T	VENTA Y DISTRIBUCIÓN DE PRODUCTOS DE BELLEZA EN GENERAL, NUTRICIÓN, LIMPIEZA EN GENERAL, HIGIENE PERSONAL, EXPORTACIÓN E IMPORTACIÓN DE GOMAS	RAFAEL INOCENCIO POLANCO CABA	538332
E/2019-6584	14/2/19	RAISA RUEDA INTERIOR DESIGN	DISEÑO DE INTERIORES, ASESORÍA Y ESTILISMO, DISEÑO DE ESPACIOS EFÍMEROS, DISEÑO DE MOBILIARIO, DISEÑO DE CLOSETS.	RAISA NICOLE RUEDA HIDALGO	539218
E/2019-4143	11/2/19	RAPISERVICE	VENTAS DE HOJA DE MAQUINILLA, GRAPA, CLIP, LAPICERO, LÁPIZ, TINTAS PARA IMPRESORA, TARJETA IMPRESA, CARPETAS, ESCRITORIOS, SILLAS DE OFICINAS	RAFAEL ALEXANDER ESPINOSA ACOSTA, IVAN ANDRES HERNANDEZ CORDOBA	538691
E/2019-5341	14/2/19	RASANT'Z MULTISERVICIOS	ADMINISTRACIÓN Y MANTENIMIENTO DE CONDOMINIOS, GESTIONES LEGALES, ALQUILER, COMPRA, VENTA DE INMUEBLES, BIENES RAICES, SERVICIOS DE LIMPIEZA Y MANTENIMIENTO RESIDENCIAL Y EMPRESARIAL.	JOSE MELVIN RAMIREZ SANTOS, BONIZU ARGENTINA SANTOS PERALTA	539178
E/2019-689	8/2/19	RAYALMI INVESTMENTS	VENTA, COMPRA Y ALQUILER DE INMUEBLES, IMPORTACIÓN Y VENTA DE VEHÍCULOS, FACILIDADES DE PRESTAMOS DE TODO TIPO.	RAYMI GUILLERMO GUZMAN GRULLON	538437
E/2019-6833	14/2/19	RBC AUTO TECH	SERVICIOS DE MÉCANICA, MANTENIMIENTO Y REPARACIÓN DE TODO TIPO DE VEHÍCULOS.	FRAY PABLO VILLAMAN TORIBIO, LUCIANO EMMANUELL CRUCETA ESTRELLA, RONEL ALFONSO ECHAVARRIA LOMBOGLIA	539156
E/2019-5644	7/2/19	RCZ IMPORTAUTO	IMPORTACIÓN Y ALQUILER DE VEHÍCULOS.	RODOLFO ROSNY CRUZ JIMENEZ	538024
E/2019-7051	15/2/19	READ ROA AUTO IMPORT	IMPORTACIÓN DE PIEZAS Y VEHÍCULOS NUEVOS Y USADOS.	ANDRÉS FRANCISCO READ ROA, FRANCISCO ALBERTO SANCHEZ READ	539268
E/2019-490	6/2/19	RECIO MOREL, ABOGADOS & CONSULTORES	SERVICIOS LEGALES Y DE CONSULTORÍA JURÍDICA EN GENERAL, REPRESENTACIÓN LEGAL EN MATERIA LITIGIOSA, ADMINISTRATIVA O DE CUALQUIER OTRA ÍNDOLE	JUAN ARTURO RECIO MOREL	538318
E/2019-6152	11/2/19	RED ACTIVA TOUR	PRODUCTOS Y SERVICIOS TURÍSTICOS A INDIVIDUOS, OPERADORES GRUPALES, VUELOS AÉREOS, HOSPEDAJE Y AFINES.	RAYMER GONZALEZ AQUINO, SERGIO HUNGRIA OGANDO ROSARIO	538493
E/2019-4706	1/2/19	RED DE ESTACIONES DE CARGA DE VEHÍCULOS ELÉCTRICOS RECARGA VE	PRESTACIÓN DEL SERVICIO DE CARGA PARA VEHÍCULOS ELÉCTRICOS MEDIANTE UNA RED DE ESTACIONES EN EL TERRITORIO NACIONAL.	CONSORCIO ENERGÉTICO PUNTA CANA MACAO, S.A. CEPM	538743
E/2019-6659	13/2/19	REDICONST	REMODELACIÓN, DISEÑO Y CONSTRUCCIÓN DE CASAS, APARTAMENTOS Y LOCALES COMERCIALES.	ENMANUEL DE JESUS HERNANDEZ CESPEDES, RAY BEYRON NUÑEZ CUETO	538941
E/2019-4969	4/2/19	REDUCTOR DEL CONSUMO ELÉCTRICO RECONEL	COMERCIALIZAR SISTEMAS Y APARATOS DE REDUCCIÓN DE CONSUMO ELÉCTRICO.	LUIGGI NELSON SUAREZ ROSARIO, NESTOR RAFAEL NUÑEZ CACERES	538460
E/2019-4485	15/2/19	REED- ELECTROMECAÁNICA Y MÁS	CONSULTARÍA Y ASESORAMIENTO DE REFRIGERACIÓN; CÁLCULO Y DISEÑOS DE REFRIGERACIÓN; VENTA DE AIRE ACONDICIONADO	LEANDRO ALBERTO REED MEDRANO	539353
E/2019-5465	6/2/19	REFACTORING	AYUDAR A LAS PERSONAS A REINVENTARSE DIGITALMENTE A TRAVÉS DEL DESARROLLO WEB, DESARROLLO DE APLICACIONES MÓVILES, CAMPAÑAS DE MARKETING	MARLUAN ESPIRITUSANTO GUERRERO	537951
E/2019-6789	14/2/19	REFEMA	SERVICIOS DE REFRIGERACIÓN, ELECTRICIDAD Y PLOMERIAS Y VENTAS DE EQUIPOS DE REFRIGERACIÓN DOMÉSTICOS E INDUSTRIALES.	CESAR AUGUSTO FERRANDO SANCHEZ	539139
E/2019-6129	15/2/19	REFLEXLOONIX	PRODUCCIÓN DE MULTIMEDIA, FOTOGRAFÍAS, VÍDEOS, DISEÑO GRÁFICO, GRABACIÓN DE MÚSICA Y VENTA DE ARTÍCULOS PERSONALIZADOS.	LOUNIX ALEXIS	539509
E/2019-4991	7/2/19	REFRIELECTRIC JRS	REPARACIÓN DE EQUIPOS DE REFRIGERACIÓN.	JORGINO REYES SOSA	538375
E/2019-3648	25/1/19	REGALIZ	IMPORTACIÓN, EXPORTACIÓN, COMERCIALIZACIÓN, DISTRIBUCIÓN, COMPRA Y VENTA DE ALIMENTOS Y BEBIDAS PRODUCTOS DE AGRICULTURA Y GANADERÍA	JAIME MEDIAVILLA GONZALEZ	538642
E/2019-5755	12/2/19	REGENCY FILMS	PRODUCCIÓN CINEMATOGRAFICA DE LARGOMETRAJES DOMINICANOS.	ROBERT CARRADY	538859
E/2019-5405	6/2/19	REKAD	VENTA Y DISTRIBUCIÓN DE JUGOS NATURALES.	MARIA ELENA SEVERINO REINOSO	537928
E/2019-7255	18/2/19	RENT CAR JEG	ALQUILER, CAMBIO, PERMUTA, COMPRA, VENTA, DE TODO TIPO DE VEHÍCULOS DE MOTOR	JEFREY RAFAEL PEREZ MEDINA	539547
E/2019-5699	7/2/19	REPUESTO AUTOMOTRIZ LAS LAGUNAS	VENTA DE LUBRICANTES Y ACCESORIOS PARA TODO TIPO DE VEHÍCULOS.	CHANELY DEL CARMEN ALEJO CABRERA	538912
E/2019-6268	13/2/19	REPUESTOS JUAN PIMENTEL CASTRO	COMPRA Y VENTAS REPUESTOS PARA TODOS TIPOS DE VEHÍCULOS.	JUAN DIONICIO PIMENTEL CASTRO	539017
E/2019-5140	7/2/19	REPUESTOS Y TALLER HERMANOS CHANGEL	VENTAS DE PIEZA NUEVAS Y USADAS PARA VEHÍCULOS DE MOTOR, TODO TIPOS DE REPUESTO PARA VEHÍCULOS DE MOTOR Y MECANICA EN GENERAL.	CHAYHAN ANTONIO DIAZ DIAZ, MIGUEL ANGEL ANDRES DIAZ DIAZ	537961
E/2019-7080	15/2/19	RESCATANDO NUESTRO DERECHOS	ENTIDAD SIN FINES DE LUCRO QUE SE DEDICADA A AYUDAR A LAS PERSONAS NECESITADAS Y CONCIENTIZAR A LAS MISMA DE LA NESECIDAD DEL EVANGELIO.	SANTA PANIAGUA DE RODRIGUEZ	539269
E/2019-5970	8/2/19	RESTAURANTE DE COMIDA EL PUCHY	VENTA DE COMIDA EMPRESARIAL E INDIVIDUAL, NACIONALES E INTERNACIONALES.	RAFAEL VASQUEZ	538532
E/2019-4314	6/2/19	RESTAURANTE LOS 2 TOREROS	SERVICIOS DE BAR Y CAFETERÍA ADEMÁS TODO LO QUE TENGA QUE VER CON DICHA ACTIVIDAD.	STEPHANE JACQUES DUPONT DELEM, GIACOMO NAPOLITANO	538295
E/2019-5498	11/2/19	RESTAURARTE NUVA	RESTAURACIÓN DE EDIFICACIONES COLONIALES, REPUBLICANAS, ANTIGUAS. REMODELACION DE CONSTRUCCIONES Y ESTRUCTURAS CIVILES, RELIGIOSAS, PRIVADAS Y PÚBLICAS.	JUAN GILBERTO NUÑEZ ABREU	538677
E/2019-534	8/2/19	RETRO FLOW	VENTA DE ROPA Y CALZADOS.	VICTOR ALFONSO SANTANA JAN	538444
E/2019-6934	14/2/19	REYES CABRERA & ASOCIADOS	AUDITORIA, CONTABILIDAD POR IGUALA Y ASESORÍA FISCAL.	CATALINA YORKA REYES CABRERA	539276
E/2019-6189	13/2/19	REYLO MOTORS PARTS	COMPRA, VENTA E IMPORTACIÓN DE REPUESTOS Y ACCESORIOS PARA MOTOCICLETAS.	ANDRES ALCEDO LOPEZ RODRIGUEZ	538968
E/2019-4848	1/2/19	RGREEN FILMS	PRODUCTORA DE PROYECTOS CINEMATOGRAFICOS, LARGOMETRAJES, CORTOMETRAJES, PROYECTOS DE ARTE EN GENERAL AFINES A TV Y CINE.	EDUARDO ARTURO BRITO MENDEZ	538017
E/2019-5162	5/2/19	RH LINK	SERVICIOS DE ASESORÍA Y GESTION HUMANA, BUSQUEDA, CONTRATACION Y ADMINISTRACION DE PERSONAL, CAPACITACION Y EVALUACION DE PERSONAL.	ERNESTO ARTURO JANSEN RAVELO	538588
E/2019-5845	8/2/19	RHODIUM	PRESTACIÓN DE SERVICIOS INFORMÁTICOS PROFESIONALES COMO INFRAESTRUCTURA TALES COMO DISEÑO E IMPLEMENTACIÓN DE REDES, CABLEADO ESTRUCTURADO	MICHAEL MICHAEL ROSARIO BAEZ	538115
E/2019-6558	13/2/19	RHYKY INDUSTRIAL	FABRICACIÓN E INSTALACIÓN DE TOPES, LAVADEROS, BALAUSTRÉ, COMPRA Y VENTA DE MATERIALES PARA LA CONSTRUCCIÓN.	WILLY RICARDO HIERRO ARIAS	538812
E/2019-6534	12/2/19	RIAZMACIAL	INVERSIONES EN BIENES INMUEBLES Y ACTIVIDADES INMOBILIARIAS, A TRAVÉS DE LA TENENCIA DE ACCIONES Y/O CUOTAS SOCIALES, EN EL TERRITORIO NACIONAL E INTERNACIONAL.	PROMOCIMA, SL	538856
E/2019-4326	7/2/19	RIBEAACHMOUNT	SERVICIOS DE AGENCIA DE VIAJE, TOURS NACIONALES E INTERNACIONALES, VENTA DE BOLETOS AÉREOS, PAQUETES VACACIONALES.	STEPHANY LIZBETH GONZALEZ SIMON	538293
E/2018-47435	7/2/19	RICO DELIVERY	EMPRESA DE LOGÍSTICA, SERVICIOS Y MERCADEO, ENFOCADA EN EL ENVÍO Y RECEPCIÓN DE VALORES, TALES COMO: MERCANCÍA, MERCADERÍA, ALIMENTOS	YASER GABRIEL ORTEGA SOLANO	538432
E/2019-2722	8/2/19	RICO PALADAR N&F REPOSTERÍA	IMPORTACIÓN DE PRODUCTOS Y ARTÍCULOS PARA LA PRODUCCIÓN Y ELABORACIÓN DE REPOSTERÍA, CON LA FINALIDAD DE SER VENDIDOS A CLIENTES PARA DICHS FINES.	FRANCINA MARINETT CAMACHO REYES DE CASTILLO, NELFA EDUVIGES REYES SALCEDO DE CAMACHO	538594
E/2019-5918	14/2/19	RIDE56 TAXY	TRANSPORTE DE PASAJEROS.	JUAN PABLO CRUZ SANTOS, RICKY ALEXANDER PEREZ MENA	539098
E/2019-4893	15/2/19	RIJO MEJIA INMOBILIARIA	SERVICIOS INMOBILIARIOS, ALQUILER, VENTA Y ADMINISTRACIÓN DE PROPIEDADES, CASAS, VILLAS, APARTAMENTOS, LOCALES COMERCIALES Y SOLARES.	AGUSTINA RIJO MEJIA	539265
E/2019-374	5/2/19	RIKELVING PAINTING MAX	SERVICIOS DE PINTURA PARA INTERIOR: EDIFICIOS, SALAS, HABITACIONES, PIEZAS, COCINAS, BAÑOS, OFICINAS, LOCALES COMERCIALES, PINTURA DE EXTERIOR TODO TIPO DE SUPERFICIES	CARLOS MANUEL JIMENEZ SANCHEZ	538209
E/2019-5730	7/2/19	RIMAS	PRODUCCIÓN DE EVENTOS, MANEJO DE ARTISTAS.	GERMAN ROBERTO MONROIG	538284
E/2019-6411	12/2/19	RINOFASST REPUBLICA DOMINICANA	SERVICIOS DE SALUD, ESPECIALISTA EN OTORRINOLARINGOLOGIA, SUB-ESPECIALISTA EN CIRUGIA PLASTICA FACIAL.	YASMELL CARLINA ADAMES NUÑEZ	538794
E/2019-3228	7/2/19	RIOJA INVERSIONES Y CONSTRUCCIONES	LA REALIZACIÓN DE PROYECTOS, ESTUDIOS, DIRECCIÓN EJECUTIVA, SUPERVISIÓN Y EJECUCIÓN DE OBRAS DE INGENIERÍA Y ARQUITECTURA	PEDRO VARGAS JIMÉNEZ, RAYMEL RAFAEL INFANTE ROZÓN	538341
E/2019-467	6/2/19	RIQUISIMO GOURMET TRN	RESTAURANT, COMIDA EMPRESARIAL, EVENTOS, PICADERAS, PARRILLADAS, COMIDA RÁPIDA.	TOMMY RAFAEL NUÑEZ BALDAYA	538317
E/2018-48636	11/2/19	RIVIERA MARE RESORT	INVERSIÓN Y DESARROLLO DE COMPLEJO TURÍSTICO E INMOBILIARIO, INCLUYENDO HOTELES, RESORTS, VILLAS Y APARTAMENTOS.	INMOBILIARIA SOL PUNTA CANA, S.R.L.	538627
E/2019-3492	18/2/19	RKS2 SERVICIOS MULTIPLES	DISEÑO Y ELABORACIÓN DE DETALLES PERSONALIZADOS, ASESORÍA Y DECORACIÓN DE EVENTOS EN GENERAL.	ROCHELY LISBET SANCHEZ ACOSTA	539548
E/2019-4332	5/2/19	ROA CASTILLO SMARTINK	PUBLICIDAD EXTERIOR DE LETREROS Y HERRERÍA.	ROAMER KENNETH ROA ROJAS	538274
E/2019-5751	7/2/19	ROALTEX	IMPORTACIÓN Y VENTA DE TELAS, COMPONENTES DE COSTURA, ROPA, UNIFORMES Y ARTÍCULOS PROMOCIONALES.	ENRIQUE EDUARDO MONTERO POLANCO	538302
E/2019-6832	14/2/19	RODAMIENTOS Y SERVICIOS INDUSTRIALES RODASERVI	VENTAS Y REPARACIONES DE HIDRÁULICA, ACCESORIOS DE RODAMIENTOS Y SERVICIOS INDUSTRIALES.	EDWARD JOANNY HILARIO UREÑA	539155
E/2019-6835	18/2/19	RODFUR INVERSIONES	ADMINISTRACIÓN DE PROPIEDADES, ALQUILER Y VENTAS DE PROPIEDADES INMOBILIARIAS, PRÉSTAMO PERSONALES, FINANCIAMIENTOS DE VEHÍCULO Y PROPIEDADES.	TEODORO RODRIGUEZ FURCAL	539518
E/2019-4612	31/1/19	RODOVIÁRIO	LOCALIZACIÓN, IMPORTACIÓN Y VENTA DE REPUESTOS NUEVOS Y USADOS; RECONSTRUCCIÓN DE PARTES Y COMPONENTES AUTOMOTRICES	BRIAN MANUEL SANTOS PICHARDO	537830
E/2019-5977	12/2/19	ROJAS ALEJO GROUP	COMERCIALIZACIÓN, IMPORTACION, Y EXPORTACION DE PRODUCTOS DE BELLEZA, CENTRO DE BELLEZA EN GENERAL, LABORATORIO QUIMICO Y SUPPLY.	NOELIA ALEXANDRA ALEJO DE ROJAS	539053
E/2019-5500	12/2/19	ROLDANY COCINA GOURMET	PREPARACIÓN Y/O COCCIÓN DE ALIMENTOS EN GENERAL PARA ESTUDIANTES.	MARIO MONTAÑO ROMERO	538724
E/2019-5350	6/2/19	RONEMAR INTERNATIONAL	OFRECER SERVICIOS PROFESIONALES DE CONSULTORÍA E INVESTIGACIÓN ESPECIALIZADA EN ANÁLISIS DE INVERSIONES, COMERCIO INTERNACIONAL	ROMEO VERONESI	538184
E/2019-6342	12/2/19	RORAIMA HEALTHCARE	VENTA DE EQUIPOS DE SALUD.	GERAL OMAR MELO GARRIDO	538770

[210] EXP.	[220] SOL. FECHA	[561] NOMBRE COMERCIAL	[510] ACTIVIDAD	[730] SOLICITANTE	[111] REGISTRO
E/2019-4240	13/2/19	ROSMAYLEZ BEAUTY SALÓN NAIL BAR	SERVICIOS DE SALON DE BELLEZA, CUIDADO DEL CABELLO, APLICADO DE PROCESOS PARA EL PELO, MANICURE, PEDICURE	MARIANNY VELEZ FRIAS	538963
E/2018-50483	5/2/19	ROSSE LIFESTYLE FITNESS	GIMNASIO.	ROSSE MARY TORRES ARIAS	538044
E/2019-5682	7/2/19	ROSSY MARIA GOMEZ PEREZ	SERVICIOS DE CATERING, VENTAS DE ALIMENTOS PREPARADOS Y CONSERVADOS Y VENTA DE BEBIDAS.	ROSSY MARIA GOMEZ PEREZ	539125
E/2019-6669	13/2/19	ROYANA AUTO PARTS	COMPRA Y VENTA DE PIEZAS PARA VEHICULOS.	DAHIANA MERCEDES ARIAS DE LA ROSA, ROCKNEL DIOMEDES DE LOS SANTOS GONZALEZ	538883
E/2019-7220	18/2/19	RR MOTO VENTA	VENTA AL POR MAYOR Y AL DETALLE DE MOTOCICLETAS, PARTES DE REPUESTOS, LUBRICANTES, SERVICIOS DE MANTENIMIENTO, MECÁNICA Y REPARACIÓN DE MOTORES.	RUBEN DARIO DÍAZ DE LOS SANTOS	539502
E/2019-5551	13/2/19	RUSLAC	SERVICIOS DE COMERCIALIZACIÓN, GESTIÓN, PRODUCCIÓN, ELABORACIÓN, ALMACENAMIENTO, CONSIGNACIÓN, TRANSPORTACIÓN, INTERMEDIACIÓN	FRANCISCO ALEJANDRO LEBREAU ACEVEDO	538913
E/2019-5821	7/2/19	RYJ FILMS	REALIZACIÓN Y PRODUCCIÓN AUDIOVISUAL, CREACIÓN DE VÍDEOS, SPOTS PUBLICITARIOS, COBERTURA DE VÍDEO DE EVENTOS	RAFAEL ALBERTO SANCHEZ MEDINA	538099
E/2019-2563	7/2/19	S & S MULTI SERVICE	FABRICACIÓN Y VENTA DE PLAQUETAS DECORATIVAS Y ADOQUINES, PISOS EN CEMENTO, ORNAMENTO DE JARDÍN, PARQUES Y ÁREAS VERDE, PINTURAS	YENNIFER FRANCHESCA SANTANA SEVERINO	538086
E/2019-6191	11/2/19	S 23 GOURMET	COMIDA EMPRESARIAL.	JACOBO MONTILLA ACOSTA	538652
E/2019-7164	18/2/19	SABORIS, FOOD & DRINKS	OFRECER UNA MEZCLA DE SABORES EN COMIDA GOURMET, PARRILLADAS, SNACKS, DELICATESSEN, PLATOS EN GENERAL, POSTRES, HELADOS	MARIA ISABEL INOA ALMONTE	539439
E/2018-41733	6/2/18	SAENS & JAQUEZ ASOC.	COMPRA, VENTA, EXPORTACIÓN, IMPORTACIÓN Y DISTRIBUCIÓN DE TODO TIPO DE PRENDAS, ROPAS Y ACCESORIOS PARA VESTIR.	CARLOS ANTONIO SAENZ BRAVO	538085
E/2019-4939	15/2/19	SAIMON CASA DE PRESTAMOS E INVERSIONES	PRÉSTAMOS PERSONALES E HIPOTECAS.	JUARYDALY LINARES ENCARNACION, SAIMON ALCANTARA	539331
E/2019-4587	12/2/19	SALTOS DAMAJAGUA CMNJ	PLAN TURÍSTICO Y DE EXCURSIONES.	ROBERTO LUIS GOMEZ SANTANA, CARLOS HERIBERTO FINKE HERRERA, HERIBERTO LOPEZ	539226
E/2019-6410	12/2/19	SALVACON	ASESORÍA, FORMACIÓN Y CAPACITACIÓN EN TEMAS TALES COMO, ENERGÍA RENOVABLE Y SEGURIDAD INDUSTRIAL.	JOSÉ RAFAEL FONTALVO CAÑAS	538793
E/2019-6606	13/2/19	SAMAHD	COORDINACIÓN DE VIAJES ALTERNATIVOS, TERAPIAS HOLÍSTICAS, TERAPIAS BIOENERGETICAS Y SERVICIOS DE BIENESTAR, CAPACITACIÓN EN CURSOS REIK.	HELGA WALESKA PUESAN MEJIA	538870
E/2019-4526	11/2/19	SAMMY'S PROPERTIES	ASESORÍA INMOBILIARIA, VENTA Y ALQUILER DE INMUEBLES.	SAMMY MIGUEL VARGAS PEREZ	538615
E/2019-2193	13/2/19	SAND SUN MOON	COMERCIALIZACIÓN DE TRAJES DE BAÑOS, ROPA DE PLAYA, CALZADOS, FRAGANCIAS, VELAS AROMÁTICAS, LENTES DE SOL	MARGIN GROUP SRL	539235
E/2019-5635	7/2/19	SANDOMI	IMPORTACIONES Y EXPORTACIONES DE ROPA, CALZADO Y BISUTERÍA.	RUI HU	538192
E/2019-5407	6/2/19	SANESMEL PCH GANADERIA Y DERIVADOS	COMPRA Y VENTA DE GANADOS Y PRODUCTOS LÁCTEOS.	ESMELEY PICHARDO DIAZ, SANDRA CARABALLO JULIA	537932
E/2019-6633	13/2/19	SANTIAGO PIZZA	PREPARACIÓN Y VENTA DE PIZZA Y CALZONES.	JHON DELVIS DE LEON GONZALEZ, POLIVIO WILSON DE LEON HILARIO, SANTIAGO EUCLIDES DE LEON HILARIO	538890
E/2019-6379	12/2/19	SANTOME SERVICIOS GENERALES	BRINDAR SERVICIOS DE CONTRATISTA, SUPLIDOR DE EQUIPOS, PRODUCTOS Y SERVICIOS GENERALES DE SEGURIDAD, HIGIENE Y SALUD INDUSTRIAL.	ANTONY FRANCISCO HERRERA ALBA	538781
E/2019-4433	31/1/19	SANTUARIO MARINO ARRECIFES DEL SURESTE-ZONA CENTRO	CONSERVAR EL HABITAT NATURAL Y LOS AMBIENTES ESPECIALES QUE SE FORMAN A LO LARGO DE LA PLATAFORMA CONTINENTAL DE SURESTE DE LA ISLA LA HISPANIOLA.	SCAPE ECOLOGICAL FOUNDATION	538466
E/2019-7028	15/2/19	SARICEVA FINANCIAL INVESTMENT GROUP	SERVICIOS DE CONSULTORIA DE PROYECTOS HABITACIONALES E INFRAESTRUCTURA, INTERMEDIACIÓN FINANCIERA, CONSTRUCCIÓN, COMPRA Y VENTA DE INMUEBLES	MARIO DE JESUS CEBALLOS RODRIGUEZ	539330
E/2019-5176	5/2/19	SARITA CASTILLO ALVAREZ	SERVICIOS DE CATERING, VENTAS DE ALIMENTOS PREPARADOS Y CONSERVADOS, VENTAS DE BEBIDAS	SARITA CASTILLO ALVAREZ	538326
E/2019-5129	5/2/19	SAVAL	SERVICIOS DE CONTABILIDAD Y ASESORÍA FISCAL.	SANDRA ALTAGRACIA VALERIO DE GARCIA	538027
E/2019-6420	12/2/19	SAZÓN TANSI	ELABORACIÓN Y VENTA DE SAZONES, PLATOS VARIADOS Y GASTRONÓMICOS.	TANZANIA PASCUAL GUERRERO	538884
E/2019-7134	18/2/19	SEA BREEZES HOTEL & CASINO	HOTEL.	ROBEL MARINO ORTIZ CORDERO	539337
E/2019-6601	13/2/19	SEIMO	SERVICIOS DE SOLDADURA INDUSTRIAL.	JOSE MIGUEL MENDOZA REYES	538874
E/2019-4276	11/2/19	SERVICIO ESPECIALIZADO DE REVISIÓN VEHICULAR DOMINICANO SRVD	REVISIÓN TÉCNICA MECÁNICA DE VEHÍCULOS Y DIAGNÓSTICOS TÉCNICOS.	TEOFILO ANTONIO MATA PEREZ	538733
E/2019-3519	12/2/19	SERVICIOS EDUCACIONALES PARA LA REINTEGRACION PROJECTSER	ENTIDAD SIN FINES DE LUCRO DEDICADA AL DEPORTE, EDUCACION, MEDIO AMBIENTE, VIVIENDAS Y SALUD A LOS MAS NECESITADOS.	BELKI YESENIA NUÑEZ MARTINEZ, FRANCISCO CAMACHO, LORELAY DE LA CRUZ GONZALEZ, OSVALDO NUÑEZ MARTINEZ, ALTAGRACIA MARGARITA MARTINEZ DELGADO, ROSALIA EUNICE CAMACHO CASTILLO	539105
E/2019-4749	8/2/19	SERVICIOS ELECTROMECANICOS E INDUSTRIALES SEEINDUS	SUMINISTRO DE MATERIALES ELÉCTRICOS, CONSTRUCCIONES DE REDES, TRANSPORTE, ASÍ COMO TAMBIÉN SERVICIOS DE INGENIERÍA ELECTROMECÁNICA	YLIANA MORILLO MATEO	538389
E/2019-6070	8/2/19	SERVICIOS H&T	RECOLECCIÓN DE ACEITE RECIDUALES.	SALVADOR HERRERA HERRERA, NILSON TURBI	538570
E/2018-50264	14/2/19	SERVICIOS MULTIPLES DUCTEROJ	COMPRA Y VENTA DE TODO TIPO DE EQUIPOS DE DUCTERÍAS, INSTALACIONES DE DUCTERÍAS Y AIRES ACONDICIONADOS, SOLDADURAS INDUSTRIALES, PINTURAS	MILGRIS ANTONIO ROJAS SOBET	539089
E/2019-5599	7/2/19	SERVICIOS TECNICOS DE SEGURIDAD CHG	INSTALACIÓN Y ASESORÍA DE SISTEMAS DE SEGURIDAD, CÁMARAS DE CIRCUITO CERRADO, SISTEMAS DE REDES, SISTEMAS INFORMÁTICOS.	JOSÉ FEDERICO GARCÍA PÉREZ, RAFAEL DE JESUS CHECO CHAVIER	539119
E/2019-131	8/2/19	SERVICIOS VENEZOLANO- SERVEN	SERVICIOS DE MANTENIMIENTO Y CONSTRUCCIÓN DE LOCALES COMERCIALES, EDIFICIOS, VIVIENDAS Y AFINES. BIENES RAÍCES, SERVICIOS DE TURISMO, DE TRANSPORTE, SERVICIOS DE GUARDERÍA Y TAREAS DIRIGIDAS, SERVICIOS DE SEGURIDAD PREVENTIVA, SERVICIOS DE PUBLICIDAD, REDES Y AFINES	JOSE ALBERTO PEREZ	538505
E/2019-4075	8/2/19	SERVICIOS Y SUMINISTROS CORDOVA CABELLO SERSCOCA	LA COMPRA, VENTA, IMPORTACION Y EXPORTACION AL POR MAYOR Y DETALLE DE PIEZAS Y EQUIPOS PARA MAQUINARIAS INDUSTRIALES Y DOMESTICOS, MECANICAS Y ELECTRICAS	LOURDES CAROLINA CABELLO SANCHEZ	538533
E/2019-4217	6/2/19	SERVI-CLOUD DOMINICANA	DISTRIBUCIÓN DE SOFTWARES, DISTRIBUCIÓN DE PRODUCTOS IT.	BERNARD GEORGES XAVIER JOSEPH PINSON	538236
E/2019-4322	5/2/19	SERVIMENSPA	ENTRENAMIENTO Y CAPACITACIÓN EN EL ÁREA DE LA TOPOGRAFÍA, AGRIMENSURA, TASACIÓN E INGENIERÍA, DESLINDE, REFUNDICIÓN, SUBDIVISIÓN, REPLANTEO	JOSE RADHAMES PARRA COLON	538009
E/2019-6930	14/2/19	SERVIPARTES AURORA	COMPRA Y VENTA DE PIEZAS PARA VEHÍCULO DE MOTOR, NUEVAS Y USADAS AL POR MAYOR Y AL DETALLE.	RICHARD KENDRY ALMONTE DIAZ	539270
E/2019-5511	6/2/19	SEXY HOME BLACK	GRABACIÓN DE TEMAS ARTÍSTICOS, DIFUSIÓN DE TEMAS MUSICALES, PRESENTACIONES ARTÍSTICAS, CONCIERTOS ARTÍSTICOS Y DEMÁS A FINES.	LUIS ANTONIO SOTO ORTIZ	537985
E/2019-4492	11/2/19	SHAMILLA'S CLINICA ESTETICA Y NUTRICION	CENTRO DE ESTÉTICA ESPECIALISTAS EN COSMIATRÍA, MASO-TERAPIA, MASAJES POST-QUIRÚRGICOS, REDUCTORES, RELAJANTES, MASAJES DE DRENAJE LINFÁTICO	CLARIBEL ABREU SENCION	538872
E/2019-7136	15/2/19	SHELSKA CARIBBEAN SOLUTIONS	HOTEL, RESTAURANT, HOSPEDAJE Y TODA CLASE DE ACTIVIDAD Y EXCURSIONES TURÍSTICAS.	MADLYN DEL CARMEN CANDELARIO NUÑEZ	539081
E/2019-5380	15/2/19	SHEYULIZ INVESTMENTS	COMPRA Y VENTA E IMPORTACIÓN Y EXPORTACIÓN DE EQUIPOS DE ELECTRODOMÉSTICOS Y DE UTENSILIOS DE COCINA, UTENSILIOS DE LIMPIEZA, BAÑO, CASAS, OFICINAS, FILTRACIÓN DE AGUA.	ODILIO CESPEDES	539181
E/2019-4688	13/2/19	SICILYFATRO	SERVICIOS BELLEZA, PELUQUERÍA, ESTÉTICA, ASÍ COMO COMPRA Y VENTA DE PRODUCTOS DE BELLEZA, CUIDADO DE LA PIEL, PERFUMERÍA, BISUTERÍAS.	DANIEL FARACI	538882
E/2019-4546	31/1/19	SIMPASS CTO	VENTA Y DISTRIBUCIÓN DE INSUMOS MÉDICOS CARDIOLÓGICOS.	EQUINOFT DOMINICANA, S.R.L.	538643
E/2019-4548	13/2/19	SIMPASS NC HP	VENTA Y DISTRIBUCIÓN DE INSUMOS MÉDICOS CARDIOLÓGICOS.	EQUINOFT DOMINICANA, S.R.L.	538978
E/2019-4557	11/2/19	SIMPASS PLUS	VENTA Y DISTRIBUCIÓN DE INSUMOS MÉDICOS CARDIOLÓGICOS.	EQUINOFT DOMINICANA, S.R.L.	538640
E/2019-5916	8/2/19	SIN GUIÓN S & A.	DIFUSIÓN DE INFORMACIÓN A TRAVÉS DE UN PROGRAMA DE RADIO Y TELEVISIÓN.	ANNE JUDIANA DE LA CRUZ GARCIA, SUEANNY ALTAGRACIA GUZMAN ABREU	538419
E/2019-628	5/2/19	SKINNER 'S DISTRIBUTERS	COMPRA Y VENTA AL POR MAYOR Y DETALLE DE PRODUCTO DE BELLEZA ORGÁNICO Y DE LA SALUD.	ROSE MARY SKINNER	538886
E/2019-5191	5/2/19	SKY VIEW CONSTRUCCIONES	CONSTRUCCION, DISEÑO, ASESORIA, COMPRA Y VENTA DE MOBILIARIO Y MATERIALES DE CONSTRUCCION	LUIS MANUEL HENRIQUEZ CABRAL	538324
E/2019-5609	7/2/19	SLAINY INVERSIONES	PRESTAMOS PERSONALES Y CON GARANTÍA, COMPRA Y VENTA DE ARTÍCULOS (CASA DE EMPEÑO), COMPRA Y VENTA DE INMUEBLES.	JUAN FRANCISCO PARRA ZAPATA	538154
E/2019-5610	7/2/19	SLAINY RENT CAR	RENTA DE VEHÍCULOS DE MOTOR.	JUAN FRANCISCO PARRA ZAPATA	538155
E/2019-930	7/2/19	SMOKE HOOKAH STORE LAS MARIAS	VENTA DE PRODUCTOS DE HOOKAH, CARBÓN, TABACO Y LOS DIFERENTES ARTÍCULOS QUE ELLA LLEVA.	MARIA ESMELDA VENTURA CHECO	538359
E/2019-3474	15/2/19	SOCIEDAD DOMINICANA DE CIRUGÍA PEDIÁTRICA SDPC	ORGANIZAR A LOS ESPECIALISTAS EN CIRUGÍA PEDIÁTRICA. FOMENTAR EL AVANCE, ENSEÑANZA, PRACTICA E INVESTIGACIÓN DE LA CIRUGÍA PEDIÁTRICA.	ELVIN JUNIOR ALCANTARA RIVERA, SOCIEDAD DOMINICANA DE CIRUGIA PEDIATRICA, SDPC	539283
E/2019-7265	18/2/19	SOCIEDAD MUTUA DE SOCORRO LOS FRAILES II-SOMUSO	ENTIDAD SIN FINES DE LUCRO DEDICADA A DAR AYUDA SOCIAL, AYUDAR A PERSONAS DE ESCASOS RECURSOS, DARLE SEPULTURA A SUS PARIENTES FALLECIDOS, MIEMBRO DE LA SOCIEDAD	LUIS NARDO PEREZ	539504
E/2019-6113	18/2/19	SOFASA FIBROPTICS	VENTA DE EQUIPOS DE TELECOMUNICACIÓN.	SOLANO FAMILIA CAMPUSANO	539453
E/2019-5222	11/2/19	SOFIANT GOURMET	ELABORACIÓN DE ALIMENTOS COCIDOS.	FRANCIA OSIRIS DIAZ CUEVAS	538658
E/2019-1265	18/2/19	SOFIMART	VENTA DE SALSAS DE SOYA.	ZHI HENG FANG ZHU	539477

[210] EXP.	[220] SOL. FECHA	[561] NOMBRE COMERCIAL	[510] ACTIVIDAD	[730] SOLICITANTE	[111] REGISTRO
E/2019-5149	7/2/19	SOFTWARE TEJADA CALVO	VENTA, INSTALACIÓN DE SISTEMAS INFORMÁTICOS Y SERVICIOS GENERALES PARA LOS MISMOS.	JOAN MIGUEL TEJADA CABA	537967
E/2019-6821	14/2/19	SOLARIUM ENERGY	INSTALACIÓN DE SISTEMAS DE ENERGÍA SOLAR, SERVICIOS DE ELECTRICIDAD, ELECTRÓNICA, VENTA DE MATERIALES DE ELECTRICIDAD, ELECTRÓNICA Y REFRIGERACIÓN.	JUAN CARLOS MARTE ORTIZ	539150
E/2019-6415	15/2/19	SOLCARIBE RENT CAR	BRINDAR SERVICIOS DE RENTA DE VEHÍCULOS.	RODOLFO TEM MATEO, YOHAN TEM	539386
E/2019-3053	13/2/19	SOLO FRESCO MAM	VENTA DE TODO TIPO DE VEGETALES, ESPECIAS, ALIMENTOS, BEBIDAS. SERVICIOS DE TRASPORTE DE ALIMENTOS.	EDUARDO MARCELINO GERALDINO	539102
E/2019-6591	13/2/19	SOLPHOTOS VP	REALIZACIÓN, DISTRIBUCIÓN Y VENTA DE FOTOGRAFÍAS YA SEA A NIVEL COMERCIAL, PERSONAL Y CORPORATIVO, ASÍ COMO ARTÍCULOS FOTOGRÁFICOS Y DERIVADOS.	JAN DAVID VOLQUEZ PEÑA	538844
E/2019-6315	12/2/19	SOLUCIONES DE INGENIERIA MOYA RIQUELME	COMERCIALIZACIÓN, SERVICIOS Y SOLUCIONES ESPECIALIZADAS PARA LA CONSTRUCCIÓN; GERENCIA, DISEÑO, PLANIFICACIÓN Y EJECUCIÓN DE PRODUCTOS Y CONSTRUCCIÓN	LESTER MOYA HERNANDEZ, ROCIO RIQUELME RODRIGUEZ	538756
E/2019-6423	12/2/19	SOLUCIONES DILMARIS	DEDICADA A LA VENTA AL POR MAYOR Y DETALLE DE PRODUCTOS DE LIMPIEZA, SUMINISTRO DE OFICINA Y LA ASESORÍA FINANCIERA TANTO EN EL SECTOR PUBLICO COMO PRIVADO.	WENDY ESTEBAN ALMONTE	538797
E/2019-7152	18/2/19	SOLUCIONES DUP& J.K	COMPRA Y VENTA DE MOTOCICLETAS Y ELECTRODOMÉSTICOS NUEVOS Y USADOS, ASÍ COMO ALQUILER DE VEHÍCULOS.	JOSE MIGUEL DUVERGE BAEZ	539431
E/2019-1293	8/2/19	SOLUCIONES EN GENERAL DE SANDBLASTING SOGESA	BRINDAR SERVICIOS DE LIMPIEZAS DE SUPERFICIES, PIEZAS, ESTRUCTURAS METÁLICAS, DE HORMIGÓN O MADERA, MEDIANTE LA UTILIZACIÓN DEL PROCESO DE SANDBLASTER.	IGNACIO HILARIO GUERRERO REGALADO, RAFAEL YLARIO GUERRERO BELTRE	538591
E/2019-6681	14/2/19	SOLUCIONES INDUSTRIALES BALROD	VENTAS ARTÍCULOS FERRETEROS, PRODUCTOS COMESTIBLES, ELECTRODOMÉSTICO, ROPA, CALZADO, MATERIAL DE CONSTRUCCIÓN, LUMINARIA, ELÉCTRICOS.	FRANCIA JACQUELINE BALDERA DE RODRIGUEZ	539128
E/2019-3238	7/2/19	SOLUCIONES JOSHEMAR	PRÉSTAMOS, SERVICIOS DE BIENES RAÍCES, VENTA DE PRODUCTOS Y EQUIPOS DE BELLEZA.	MARINO ANTONIO BOURDIERD ZAPATA	537990
E/2019-6611	13/2/19	SOLUCIONES K Y K	CLASES DE INGLÉS, SERVICIOS MIGRATORIO Y PROCESOS LEGALES.	CARLOS ANTONIO ULLOA CONCEPCION	538863
E/2019-6569	14/2/19	SOLUCIONES MIPECA	VENTA DE MATERIAL GASTABLE PARA ESCOLARES Y OFICINAS.	MIGUEL ANGEL PEÑA CABRERA	539047
E/2019-6184	18/2/19	SOLUCIONES P. CONTROL ROSAY	SERVICIOS DE FUMIGACIONES, LIMPIEZA, MANTENIMIENTO DE ESTRUCTURAS, EDIFICACIONES Y JARDINERÍA.	ROSA YRIS PINALES TEJEDA	539433
E/2019-5754	12/2/19	SOLUCIONES PADILLA BELLO	FABRICACIÓN E INSTALACIÓN DE ESTRUCTURAS METÁLICAS, CRISTALERÍAS, ALUMINIO Y PLAFONES. BRINDAR SERVICIOS EN TODO LO RELACIONADO A LA CONSTRUCCIÓN.	NATANAEL PADILLA BELLO	538618
E/2019-5763	7/2/19	SOLUCIONES TECNICAS A & D	TERMINACIÓN CONSTRUCCIÓN Y ACABADOS, E INSTALACIÓN DE DISPOSITIVOS ELECTRÓNICOS DE SEGURIDAD.	EMANUEL ACOSTA DIAZ	538416
E/2019-6668	13/2/19	SOLUCIONES UNIVERSAL	PRESTACIÓN DE SERVICIOS DE ADMINISTRACIÓN Y MANTENIMIENTO DE CONDOMINIOS RESIDENCIALES Y EMPRESARIALES	ASISTENCIA UNIVERSAL, S.A.	538965
E/2018-44591	5/2/19	SOLUCIONES Y SERVICIOS INMOBILIARIOS REYES GERALDO	SERVICIOS INMOBILIARIOS EN GENERAL, SERVICIOS DE TECNOLOGÍA RESIDENCIAL Y ELECTRÓNICA Y ACTIVIDADES AFINES.	RAFAEL REYES ROMERO	538077
E/2019-5958	8/2/19	SOMOS DOMINICAID	SUPLIR, SUPERVISAR, ASESORAR, ADMINISTRAR, CONSTRUIR Y REPRESENTAR HOSPITALES CLÍNICAS, CENTRO DE SALUD PÚBLICA Y PRIVADA.	QUISQUEYA ASUNCION CALDERON PEGUERO	538526
E/2019-5984	8/2/19	SOMOS DOMINICARE	SUPLIR, SUPERVISAR, ASESORAR, ADMINISTRAR, CONSTRUIR Y REPRESENTAR HOSPITALES CLÍNICAS, CENTRO DE SALUD PÚBLICAS Y PRIVADAS	QUISQUEYA ASUNCION CALDERON PEGUERO	538550
E/2019-6600	15/2/19	SONTECK COMMERCIAL	SERVICIOS ASESORIA EN BIENES RAICES.	JOSE RAMON INOSENSIO CAMACHO MOREL	539306
E/2019-5745	7/2/19	SOYA LEU SALON SALON EXPRESS	SERVICIOS DE SALÓN DE BELLEZA Y VENTA DE PRODUCTOS PARA LO MISMO.	SONIA DEL CARMEN REYES SARANTE	538290
E/2019-4228	7/2/19	SPACIO CAR WASH Y MINIMARKET EFF	SERVICIO DE LAVADO DE VEHÍCULO DE MOTOR, VENTA ACCESORIOS Y PICADERA.	SPACIO BAR GRILL, EIRL	538298
E/2019-6101	15/2/19	SPAPC SOLUCIÓN PROFESIONAL AVANZADA	REPARACIÓN DE CELULARES, INSTALACIÓN DE EQUIPOS DE SEGURIDAD E INSTALACIONES DE PANELES SOLARES.	CESARIN PEREYRA JIMENEZ	539263
E/2019-5928	13/2/19	SPLASH SWIMSUITS	FABRICACIÓN Y VENTA DE ROPA. VENTA DE MATERIALES TEXTILES	JOSE ANIBAL RESTITUYO	538876
E/2019-2579	18/1/19	SPOTLIGHT RD	DESTINADA A PROTEGER CAMPAÑAS INSTITUCIONALES Y EDUCATIVAS ENCAMINADAS A LA PROMOCIÓN Y FOMENTO DEL EMPRENDIMIENTO.	V.I.P. MULTIPLEX PLAZA, S.R.L.	538090
E/2019-7276	18/2/19	STOP N' SHOP BURENDE	ESTABLECIMIENTO DE FOOD SHOP PARA VENTA DE COMIDAS Y BEBIDAS EN ESTACIÓN DE GASOLINA, ASÍ COMO VENTA DE OTROS PRODUCTOS PROPIOS DE LAS ESTACIONES	RAEMY EDWARD BALDERA RODRIGUEZ	539444
E/2019-5524	18/2/19	STORM AUTO IMPORT	COMPRA, VENTA Y ALQUILER DE VEHÍCULO NUEVOS Y USADOS, REPUESTOS Y PIEZAS DE VEHÍCULO.	YEYMI ANTONIO GUZMAN FRANCISCO	539541
E/2019-3748	8/2/19	STPC CARIBE	IMPORTACIÓN Y EXPORTACIÓN DE PRODUCTOS AGRO ALIMENTARIO Y RESTAURACIÓN, COMPRA, VENTA, ALQUILER DE BIENES RAÍCES.	ROMUALD GEORGES EMMANUEL RENARD	538242
E/2019-4510	12/2/19	SUGAR SPA OLGA ALVAREZ	SERVICIOS PARA EL MANTENIMIENTO FÍSICO CORPORAL, TALES COMO: BAÑOS TURCOS, SAUNA, MASAJES, LIMPIEZAS FACIALES Y DEMÁS RELACIONADOS EN EL ÁREA DE SPA.	OLGA LIDIA MERCEDES ALVAREZ ESTRELLA	539220
E/2019-3324	24/1/19	SUJEIRIS RENT A CAR	RENTA DE VEHÍCULOS DE MOTOR, VENTA DE SEGUROS, Y FINANCIAMIENTO PARA COMPRA DE VEHÍCULOS.	YLIANEIDA REYES MARTE	538347
E/2019-5384	13/2/19	SULEMAN SABOR DE INDIA	SERVICIOS DE COMIDA Y RESTAURANTE.	SULEMAN SARWAR KHAYAL	539184
E/2019-2412	14/2/19	SUMIGRAF DOMINICANA	IMPORTACIÓN DE EQUIPOS DE IMPRESIÓN DE GRAN FORMATO, SUMINISTROS Y MATERIAL GASTABLE DE OFICINA; TALES COMO PAPEL, TONERS, PLOTTERS Y TINTAS.	BRAIS SANMARTIN LAMEIRO	539108
E/2019-5539	6/2/19	SUMMITVI	SERVICIO DE VENTA DE SOFTWARE.	SERGIO AUGUSTO MINAYA HERRERA	538112
E/2019-3982	7/2/19	SUPER COLMADO ALMACEN FERNANDEZ RAMIREZ	VENTA DE ALIMENTOS Y BEBIDAS, CAFETERÍA, VENTA DE COMIDA CRIOLLAS, PROVISIONES FRESCAS, ABARROTES, VENTA AL POR MAYOR Y DETALLE DE PROVISIONES ALIMENTICIAS.	LICETTE FERNANDEZ RAMIREZ, DAISY MARINA RODRIGUEZ GARCIA	538088
E/2019-4596	6/2/19	SUPER COLMADO DURAN TAVAREZ	COMPRA Y VENTA DE LOS PRODUCTOS DE LA CANASTA FAMILIAR, TALES COMO; PRODUCTOS COMESTIBLES, DESECHABLES, DE LIMPIEZA, BEBIDAS Y VEGETALES.	MICHAEL DURAN TAVAREZ	538214
E/2019-6388	12/2/19	SUPER SUSHI MATEO	VENTAS DE COMIDA ASIÁTICA. SUSHI, ENSALADAS, SOPAS, SHOSUE.	AGUSTIN MATEO DE OLEO	538790
E/2019-4797	1/2/19	SUPERBRAIN PROJECT	PROGRAMA PARA DESARROLLAR LOS TALENTOS DE LOS NIÑOS A SU MÁXIMA CAPACIDAD USANDO INNOVADORAS TÉCNICAS PEDAGÓGICAS.	MARIA LORAIN RODRÍGUEZ CASADO	538397
E/2019-6826	14/2/19	SUPERMED EQUIPOS MÉDICOS	VENTAS Y RENTAS DE EQUIPOS Y MATERIALES GASTABLES MÉDICOS.	SUPERMED EQUIPOS MEDICOS, S.R.L.	539026
E/2019-5061	7/2/19	SUPERMERCADO BARCELONA	VENTAS DE TODOS TIPOS DE PRODUCTOS COMESTIBLE.	DANIELA ALTAGRACIA POLANCO DURAN	538336
E/2019-6219	11/2/19	SUPERMERCADO DON PILILO	VENTA DE COMESTIBLES, BEBIDAS NACIONALES Y EXTRANJERAS, PLÁSTICOS, DETERGENTES, DESECHABLES, CRISTALERÍA, CARNES, EMBUTIDOS, VÍVERES.	MIGUEL ANGEL GUZMAN	538650
E/2019-5832	7/2/19	SUPERMERCADO LA MINA	COMERCIALIZACIÓN DE TODO LO QUE VENDE UN SUPERMERCADO.	JULIO CANELO	538443
E/2018-51206	28/12/18	SUPERMERCADO MONTAÑA VERDE	VENTA Y COMERCIALIZACIÓN DE PRODUCTOS ALIMENTICIOS Y BEBIDAS, AL POR MAYOR Y DETALLE.	WILLIAM ANTONIO RAMIREZ LEVY, CARMEN HINOSKA CEBALLO RODRIGUEZ	539405
E/2019-4395	8/2/19	SUPLIDORA DE SERVICIOS INDUSTRIALES JEM	SERVICIOS Y FABRICACIÓN DE MOLDE, CROKELÉ Y MANTENIMIENTOS DE EQUIPOS INDUSTRIALES.	ANA LUCILA MIESES MORENO	538598
E/2019-4142	8/2/19	SUPLIDORA, LOGISTICA LEJER SLLJ	COMERCIALIZACIÓN Y DISTRIBUCIÓN DE MATERIAL GASTABLE MEDICO, MEDICAMENTOS, EQUIPOS DE LOGÍSTICA MEDICA Y FARMACÉUTICA.	MIGUELINA MERCEDES LEON GONZALEZ, MASIEL PATRICIA JEREZ DE VEGA	538534
E/2019-6538	15/2/19	SUPLIDORES COMERCIALES ANDREISA	COMPRA, VENTA, IMPORTACIÓN, EXPORTACIÓN, DISTRIBUCIÓN Y COMERCIALIZACIÓN DE PRODUCTOS MÉDICOS, ARTÍCULOS PERSONALES	MILAGROS ANDREINA PUENTE SALAS DE FERRERAS, YANET TERESA SALAS MEJIA DE PUENTE	539293
E/2019-6093	13/2/19	SUPLINEDA COMERCIAL	SUPLIR Y VENDER FRUTAS Y VEGETALES DEL CAMPO A ESTABLECIMIENTOS.	CARLOS ALBERTO PINEDA RAMOS	538937
E/2019-6178	11/2/19	SUPPLY ALBA	SERVICIOS Y SUMINISTROS DE ALIMENTOS Y BEBIDAS, CATERING, EVENTOS Y ACTIVIDADES ASÍ COMO COMPRAS Y VENTAS DE EQUIPOS Y ELECTRODOMÉSTICOS PARA LA INDUSTRIA, ASÍ COMO CUALQUIER OTRAS ACTIVIDAD RELACIONADA.	JOSE ALBERTO VARGAS TAVERAS	538866
E/2019-7249	18/2/19	SWEETMEMORIES.RD PHOTOGRAPHY	FOTOGRAFIA EN GENERAL Y DISEÑO	BELGICA ESTEVEZ DE LA ROSA	539513
E/2019-4507	5/2/19	T.I. TAXES SOLUTIONS	SERVICIOS DE IMPUESTOS, ADMINISTRACIÓN DE EMPRESA, SERVICIOS DE RECURSOS HUMANOS, NOMINA EN GENERAL.	JESUS IGNACIO NUÑEZ PEREZ	538204
E/2019-5467	6/2/19	TABACOS DEL CAMPO L. R.	SIEMBRA, COMPRA Y VENTA DE TABACO EN RAMA.	JOSE LEONARDO M DE JS REYES VARGAS	537954
E/2019-5569	6/2/19	TAI CERO	VENTAS DE PRODUCTOS NATURALES (PASTILLAS PARA ADELGAZAR).	JHONATTAN RAFAEL ANGELES VELOZ, MARIA DEL PILAR VELOZ	538141
E/2019-5571	6/2/19	TAI PLUS	VENTAS DE PRODUCTOS NATURALES (PASTILLAS PARA ADELGAZAR).	JHONATTAN RAFAEL ANGELES VELOZ, MARIA DEL PILAR VELOZ	538142
E/2019-3816	28/1/19	TAIKARAYA	GESTIÓN INTEGRAL DE PROYECTOS ARTÍSTICOS Y CULTURALES INCLUYE: CONCEPTUALIZACIÓN, COORDINACIÓN, PRODUCCIÓN, EXHIBICIÓN	FIORA CRUZ CARRETERO	538282
E/2019-5804	11/2/19	TALLER DE HERRERÍA LUIS MANUEL	HERRERÍA Y SOLDADURA EN GENERAL, ASÍ COMO TAMBIÉN TRABAJOS DE CARPINTERÍA METÁLICA, ALUMINIO, FORJÁ, FRESADO, MATRICERÍA, TORNEADO Y ESTRUCTURAS METÁLICAS.	LUIS MANUEL QUELIZ CRUZ	538568
E/2019-6773	18/2/19	TALLER DE MUELLES LOS HERMANOS EN DIOS	REPARACIÓN DE MUELLES AUTOMOTRIZ.	ADRIANO DE LA NUEZ INFANTE	539395
E/2019-3201	13/2/19	TALLER Y REPARACIÓN AUTOMOTRIZ FRANCISCO ANTONIO CRUZ	REPARACIÓN DE VEHÍCULOS.	FRANCISCO ANTONIO SIMONO CRUZ	539103
E/2019-6207	11/2/19	TAMARINDO GARDEN	DESARROLLO Y EXPLOTACIÓN DE HOTELES Y COMPLEJOS TURÍSTICOS.	TAMARINDO GARDEN, S.R.L.	538686
E/2019-5813	15/2/19	TAPCO CONSTRUCTION SERVICES	CONSTRUCCIONES Y REMODELACIONES CIVILES Y ARQUITECTÓNICAS, COMPRA Y VENTA DE INMUEBLES. TRABAJOS DE MANTENIMIENTO GENERAL	ANA ELIZABETH TAPIA CORREA	539413
E/2019-4794	8/2/19	TAPICENTRO MIL TELAS	VENTA DE TEXTILES Y ACCESORIOS PARA EL HOGAR, AL POR MAYOR Y DETALLE.	ABRAHAM KHOURY REYES, LUIS ALCANTARA MAMBRU, MOISES ALEJANDRO KHOURY REYES	538048
E/2019-5419	6/2/19	TAVAREZ POLANCO & ASOCIADO	COMPRA VENTA Y ALQUILERES DE INMUEBLE	EMILIO TAVAREZ SANTOS	538198
E/2019-4434	8/2/19	TAVOLATA DA MASSIMO	VENTA DE PASTAS, PIZZAS Y MÁS, EN UN FOOD TRUCK.	MARIA LEONOR SANTANA DE LOMONACO	538599
E/2019-6771	14/2/19	TAXI MIL	SERVICIOS DE TRANSPORTE.	MARIA MILAGROS FELIX BRITO	539134
E/2019-5717	7/2/19	TAYE COMERCIAL	LA REALIZACIÓN DE EVENTOS TALES COMO BODAS, CUMPLEAÑOS, FIESTAS, GRADUACIONES Y TODO LO QUE CONLLEVA ESTA ACTIVIDAD	TAMAYO YEPEZ GONZALEZ	538271
E/2019-4387	6/2/19	TDX DOMINICANA	COMERCIALIZACIÓN, FABRICACIÓN, SUMINISTRO, DISTRIBUCIÓN, REPRESENTACIÓN, ALMACENAMIENTO, TRANSPORTACIÓN, EMPAQUE	JOAN MANUEL SENRA OSSER	538285
E/2019-5179	11/2/19	TEAM CONSTRUCTORA MUÑOZ FIGUEROA	SERVICIO DE CONSTRUCCIONES EN GENERAL. ELECTRICIDAD RESIDENCIAL, CARPINTERÍA, PLOMERÍA, PINTURA, REPARACIONES DE ESTRUCTURAS	RAMON DE JESUS MUÑOZ PEREZ, LUZ ANNICENNY FIGUEROA DE MUÑOZ	538653

[210] EXP.	[220] SOL. FECHA	[561] NOMBRE COMERCIAL	[510] ACTIVIDAD	[730] SOLICITANTE	[111] REGISTRO
E/2019-3266	11/2/19	TEAM J & M PAREDES INGENIERÍA	REALIZAR ASESORÍAS, CONSTRUCCIÓN, DISEÑO, ESTUDIOS DE FACTIBILIDAD, OPTIMIZACIÓN Y AUDITORIAS ENERGÉTICAS, PROYECTOS DE OPERACIÓN Y MANTENIMIENTOS (O&M)	JACQUELINE TERRERO PAREDES	538517
E/2019-6192	11/2/19	TECNI-AGRO INTERNACIONAL DE LOS SANTOS CABRAL	IMPORTACIÓN Y VENTA DE INSUMOS AGRÍCOLAS, ASESORÍA TÉCNICA, VENTA E INSTALACIÓN DE SISTEMAS DE RIEGOS. PRODUCCIÓN, VENTA	FRANCIS VETILIO DE LOS SANTOS SOTO	538664
E/2019-4801	8/2/19	TECNINET TECHNOLOGY	SERVICIO, INSTALACIÓN, REPARACIÓN DE SISTEMAS INFORMÁTICOS.	EUNICEX CORNIEL FERREIRA DE PRESTOL	538404
E/2019-2825	6/10/19	TECSEP	SERVICIOS DE SEGURIDAD Y PROTECCIÓN TECNOLÓGICA	JEYSON BONIFACIO RODRIGUEZ, YRENIS AMARILIS ROSARIO ADAMES	538415
E/2019-6648	15/2/19	TEJADA MORLA TECHNOLOGY	SOPORTE Y SERVICIOS TÉCNICOS EN GENERAL, VENTAS, COMPRA Y ADMINISTRACIÓN DE SERVICIOS TÉCNICOS.	RICARDO MORLA RIVERA	539360
E/2019-4722	6/2/19	TELECIRT TELEVISION MONTE PLATA	CANAL DE TELEVISION POR CABLE, PRODUCCION DE TELEVISION, PUBLICIDAD EN MEDIOS DIGITALES, ESCRITOS, RADIO Y TELEVISION, PRODUCCION DE VIDEOS Y COMERCIALES.	RUSKING JOHANS PIMENTEL SANZ	538002
E/2019-4057	6/2/19	TELERIN COMERCIAL	IMPORTACIÓN, EXPORTACIÓN, DISTRIBUCIÓN, COMERCIALIZACIÓN Y VENTA DE TODO TIPO DE ARTÍCULOS DE OFICINA, CERRAJERÍA, CERÁMICA, BAÑOS	REYNALDO ANTONIO MEJIA CABALLERO	538061
E/2019-4685	1/2/19	TEMPUS AGENCY	AGENCIA DE MARKETING Y PUBLICIDAD EN TODAS SUS RAMAS; DISEÑO GRÁFICO; IMAGEN CORPORATIVA; FOTOGRAFÍA; ENTRETENIMIENTO; DECORACIÓN	LUIS AMADO URDANETA TEJEDA	538681
E/2018-44710	6/11/18	TENEDORA QWB	TENENCIA, COMERCIALIZACIÓN, ADMINISTRACIÓN, VENTA DE BIENES INMUEBLES Y ADMINISTRACIÓN DE EMPRESAS CON POTENCIAL DE EXPLOTACIÓN EN EL ÁREA TURÍSTICA.	TIMOTHY ROWLAND HALL BLENNERHASSET, TENEDORA QWB, S.A	539373
E/2019-6917	14/2/19	TERRANEA MERCANTIL	DESARROLLO DE PROYECTOS INMOBILIARIOS	MILVIO ARMANDO LINARES VILLEGAS	539075
E/2019-4943	4/2/19	TEUDY AUTO PARTS	VENTA DE PARTE DE AUTOS Y REPARACIONES.	CENTRO AUTOMOTRIZ DEULIN, S.R.L.	539027
E/2019-6450	12/2/19	TGTEST CONSULTORIA	EL OBJETO ES DAR CONSULTORIAS DE MARKETING, DE GESTIÓN, FORMACIÓN Y DESARROLLO DE EMPRESAS BASADAS EN LA IMPLEMENTACION DE ESTUDIOS DE MERCADO	GISELL ENEROLISA TEJEDA ABAD	538712
E/2019-6891	14/2/19	THE CIRCUS ROYALTY	SERVICIOS DE EVENTOS SOCIALES Y CULTURALES	EUDY BATISTA RAMIREZ	539240
E/2019-5748	7/2/19	THE LASS RECORD	PROMOVER TALENTOS ARTÍSTICOS, NACIONAL E INTERNACIONALMENTE DE LOS DISTINTOS GÉNEROS MUSICALES, ESPECTÁCULOS, ARTE Y CULTURA.	HIPOLITO AMAURIS TAVAREZ OVALLE, ROSINA MASSIEL GARCIA VARGAS	538294
E/2019-5726	12/2/19	THE PUPA M. SPORT	VENTA DE ROPA Y ACCESORIOS DE VESTIR.	MELVIN ALBERTO PANTALEON ESPAILLAT	538732
E/2019-4769	18/2/19	THE SPORTY EYES OF DR	ACTIVIDADES DEPORTIVAS Y EDUCATIVAS.	JOHANY ISAIAS RAMIREZ BALBI	539454
E/2019-3091	7/2/19	THE W. PAPER DECORATIVE STORE P.D.S	VENTA DE PAPELES DECORATIVOS.	FRANCISCO ANTONIO GUZMAN MERCADO	538055
E/2019-4739	12/2/19	THINK N' CRAFTED	DISEÑO GRÁFICO, PERSONALIZACIÓN DE ARTÍCULOS, ORGANIZACIÓN DE EVENTOS, IMPRESIÓN DIGITAL.	IVAN ESTRELLA TRONCOSO	538868
E/2019-6578	13/2/19	TIENDA JAVI-YEF	VENTA DE ROPA INTERIOR PARA DAMAS Y CABALLEROS	DAHIANA JAVIER GIL, YEFRIN BOLIVAR HERNANDEZ OVALLE	539217
E/2019-5174	5/2/19	TIENDA MR BARATITO	VENTA DE PRENDAS DE VESTIR, CALZADOS Y ACCESORIOS.	JIANXIONG WENG	538330
E/2019-7144	18/2/19	TIENDA SHUBIN	VENTAS DE PRENDAS DE VESTIR, CALZADOS, UTENSILIOS DEL HOGAR.	XIAOXU CHEN	539422
E/2019-5621	7/2/19	TMB THEMAGICBOX MEDIA GROUP	GESTIÓN INTEGRAL DE MEDIOS DE COMUNICACIÓN, MARKETING DIGITAL Y DESARROLLO DE EVENTOS.	GEUDYS MIGUEL RAMIREZ PEÑA	538178
E/2019-4038	29/1/19	TODA LA VIDA	PUBLICACIÓN Y VENTA DE LIBROS, FOTOGRAFÍA, EDUCACIÓN EN LÍNEA, DISEÑO DE PÁGINAS WEB Y EDICIÓN DE PUBLICACIÓN.	ATTILA FÉL, JUDIT MÉRÍ	538056
E/2019-3211	13/2/19	TODO FILTRO DUVERNAY	VENTAS E INSTALACIÓN DE TODO TIPO DE FILTRO.	DIOMEDY ANTONIO DUVERNAY MALDONADO	538860
E/2019-921	12/2/19	TODO FRITO Y ALGO MAS DE TAVIN P	RESTAURANTE DE COMIDA RÁPIDA, VENTA Y PREPARACIÓN DE COMIDA.	JOSE OCTAVIO POLANCO BRITO	538688
E/2019-6580	13/2/19	TONY2 PIANO BAR	RESTAURANTE, BAR, ACTIVIDADES DE ENTRETENIMIENTO.	EDUARDO JOSE GADALA MARIA GARCIA	538836
E/2019-6244	18/2/19	TOP QUALITY CARPENTRY TQC	IMPORTADOR, DISTRIBUIDOR Y VENTAS DE: MADERA, MDF, MELAMINA, ENTRE OTROS DERIVADOS DE MADERA.	CECILIA VENTURA, DOMINGO CONCEPCION CASTELLANOS PIMENTEL	539458
E/2019-6925	14/2/19	TOPACIO FILMS	DESTINADA A PRODUCCIÓN CINEMATOGRAFICA DE LARGOMETRAJES DOMINICANOS.	DESIREE VASQUEZ CONTRERAS	539069
E/2019-2796	6/2/19	TORRES MULTISERVICE FATME	VENTA DE COMIDA EMPRESARIAL, BUFFET EN GENERAL, CATERING.	FRANCISCO ANTONIO TORRES MERCEDES	538409
E/2019-4864	6/2/19	TOSTONES TOURS AND TRAVELS	AGENCIA DE VIAJES	REUEL JEREZ JAVIER, ZORILE NABRIOSKA OVALLES VARGAS	538402
E/2019-6581	13/2/19	TOURS GEEKS	TOURS OPERADOR; EMPRESA QUE TENDRÁ POR OBJETO LA COMERCIALIZACIÓN DE PAQUETES TURÍSTICOS, TRANSPORTE, ALIMENTOS, HOSPEDAJE, VISITAS DE CIUDAD	MATIAS ALEJANDRO DE BUENO	538834
E/2019-7153	18/2/19	TRADEWAY	EDUCACIÓN, CONSULTORÍA, ASESORÍA, SUB CONTRATACIÓN, RECLUTAMIENTO Y GESTIÓN DE RECURSOS HUMANOS Y TRADE MARKETING	HENRY ALEXANDER SORIANO ANDUJAR	539434
E/2019-5475	6/2/19	TRANSFER KINGS	COMPRA, VENTA Y ADMINISTRACIÓN DE PROPIEDADES Y TODO TIPO DE INMUEBLES.	AHMED BASIT	537964
E/2019-5598	12/2/19	TRANSFER RENTAL S Y J	ORGANIZAR Y BRINDAR TODA CLASE DE SERVICIOS TURÍSTICOS, TALES COMO PROGRAMAS Y PAQUETES TURÍSTICOS, TRANSPORTE, ATENCIÓN A GRUPOS, CONVENCIONES, EXCURSIONES	SANTOS CARPIO GUERRERO, NILKA JACQUELINE ESPIRITUSANTO DE CARPIO	539118
E/2019-5150	13/2/19	TRANSPORTE DIAZ RODRIGUEZ	SERVICIOS DE TRANSPORTE DE PERSONAS PRIVADO	ARISMENDI ANTONIO DIAZ RODRIGUEZ	538897
E/2019-6515	12/2/19	TRANSPORTE E IMPORTACIONES VALERIO T. & ASOCIADOS	IMPORTACIÓN Y VENTA DE VEHÍCULOS.	TRANSPORTE E IMPORTACIONES VALERIO T. & ASOCIADOS, SRL	538817
E/2019-3035	7/2/19	TRANSPORTE FAGONZA	TRANSPORTE EN GENERAL.	RAMON ABEL FABIAN GONZALEZ	538316
E/2019-7069	15/2/19	TRANSPORTE GARCIA RODRIGUEZ	SERVICIOS DE TRANSPORTE PRIVADOS DE CARGAS Y PASAJEROS EN TODO EL TERRITORIO NACIONAL	YENIFER YELISSA RODRIGUEZ GARCIA	539358
E/2019-7234	18/2/19	TRANSPORTE JUAN MIGUEL	SERVICIOS DE TRANSPORTE A NIVEL GENERAL Y DE TECNOLOGÍA RELACIONADA CON EL TRANSPORTE.	MIGUEL ANGEL LANTIGUA CUEVAS	539491
E/2019-6437	12/2/19	TRANSPORTE TURÍSTICO DE TAXIS LAS CAÑITAS, TRANTUTACA	SERVICIOS DE TRANSPORTE DE PASAJEROS TURISTAS.	RANYEL CASTRO DOMINGUEZ	539036
E/2019-7158	18/2/19	TRANSPORTE Y SEVICIOS MULTIPLES TREJO Y NUÑEZ	ALQUILER DE TODOS TIPOS DE VEHÍCULOS Y SERVICIOS MÚLTIPLES DE TRANSPORTE.	EDGAR DOMINGO TREJO CRUZ	539435
E/2019-6655	13/2/19	TRANSVOLT	INVERSIONES EN VEHÍCULOS ELÉCTRICOS Y/O HÍBRIDOS, FLOTILLA DE VEHÍCULOS, COMERCIALIZACIÓN Y ALQUILER DE VEHÍCULOS ELÉCTRICOS, GARAJE Y SERVICIOS DE VEHÍCULOS ELÉCTRICOS.	ALBA ASAMI TATEYAMA DE OVIEDO	539442
E/2019-5226	5/2/19	TRAYECTORIA DEL ESTE	TRANSPORTE ESCOLAR, TURÍSTICO Y TAXI.	AGUSTIN TEJADA ALVARADO	538988
E/2019-4711	8/2/19	TREBOL COLLECCION	VENTA Y CONFECCIÓN DE CHACABANAS Y OTRAS ROPAS DE HOMBRE.	SANDRA MERCEDES MEDINA PEÑA	538506
E/2019-5882	8/2/19	TRIANGULO BISTRO PIZZERÍA	RESTAURANTE LOUNGE BAR DE DIVERSA GASTRONOMÍA, CIGAR ROOM Y CATERING	ROGELIO GENAO PEREZ, JULIO JOSE GENAO PEREZ	538159
E/2019-6762	13/2/19	TRINITY UNIVERSAL CORP	PRESTACION DE SERVICIOS Y ASESORIA LEGAL EN GENERAL.	TRINITY UNIVERSAL CORP, S.R.L.	539241
E/2019-5835	8/2/19	TRINKEN	RESTAURANTE.	PAOLA BALMIRA ANDUJAR BODDEN	538107
E/2019-6128	11/2/19	TRJ HOTEL ANIMACIÓN RD	SERVICIOS DE ENTRETENIMIENTO Y ESPECTÁCULOS PARA HOTELES.	BLADIMIR RAMIREZ PORTES	538787
E/2019-6405	12/2/19	TROPIKBOWL	RESTAURANTE	SABRINE KHATTEL	538792
E/2019-6220	11/2/19	TSI DOMINICANA	SELECCIÓN, EVALUACIÓN Y RECLUTAMIENTO DE PERSONAL LABORAL. TALLERES Y CERTIFICACIONES EMPRESARIALES.	LUIS ENRIQUE OGANDO BOVES	538696
E/2019-5376	6/2/19	TT1 INVERISIONES	PARTICIPACIÓN EN EL CAPITAL ACCIONARIO DE OTRAS SOCIEDADES, SEAN LOCALES O EXTRANJERAS, ASÍ COMO LA PROMOCIÓN Y FOMENTO DE OPORTUNIDADES DE INVERSIÓN EN EL PAÍS	MANUEL SALVADOR GONZALEZ BISONO	537918
E/2019-7227	18/2/19	TU MAYIMBE- ANTHONY SANTOS	CANTANTE, COMPOSITOR, AUTOR, EVENTOS Y PRODUCCIONES ARTISTICA.	DOMINGO ANTONIO SANTOS MUÑOZ	539479
E/2019-1627	14/1/19	TURISMO X 3	LA PROMOCIÓN TURÍSTICA NACIONAL E INTERNACIONAL A TRAVÉS DE LOS MEDIOS ESCRITOS, RADIAL Y TELEVISIVO	MAYRA JOSEFINA DE PEÑA DE CARABALLO	538217
E/2019-6054	8/2/19	TWINSTARS DISPLAY	VENTAS AL POR MAYOR Y AL DETALLE DE PRENDAS DE VESTIR Y ACCESORIOS PARA TIENDAS.	BOGDAN LEOPOLD DYNACZAN PIMENTEL	538447
E/2019-6090	13/2/19	UBNEZ ENTERPRISE	IMPORTACIÓN, EXPORTACIÓN Y VENTA DE PRODUCTOS INTEGRALES. IMPORTACIÓN Y VENTA DE MATERIALES Y EQUIPOS DE IMPRESIÓN.	FELIX PATRICIO UBIERA ZORRILLA	538979
E/2019-6234	11/2/19	UCAMA, UNIÓN CARNAVALESCA DE MAO	ORGANIZACIÓN Y MONTAJE DEL CARNAVAL DEL MUNICIPIO DE MAO.	ROBINSON RAFAEL PINEDA CRUZ	538698
E/2019-4297	8/2/19	UNIDES EXPERIENCE	TOURS OPERADOR EMISIVO Y RECEPTIVO, SERVICIOS TURÍSTICOS EN GENERAL.	GISELLE CAROLINA VELEZ POZO	538474
E/2019-3276	7/2/19	UNIFIED CONTRUTION.	CONSTRUCTORA INMOBILIARIA, EBANISTERÍA, DECORACIÓN, EXPORTACIÓN E IMPORTACIÓN DE MUEBLES Y PIEZAS DECORATIVOS, CONTRATISTA	LUIS MANUEL DUARTE SANTOS	538684
E/2019-7146	18/2/19	UNIFORMES RESERVAS	CONFECCIÓN Y VENTAS DE TODO TIPO DE UNIFORMES NACIONALES Y EXTRANJEROS, SERIGRAFÍA, SUBLIMACIÓN, BORDADOS.	BRAULIO ANTONIO ARIAS FERNANDEZ	539423
E/2019-4502	12/2/19	UNION DE VENTANEROS DE SANTO DOMINGO, UNIVENSAN	COMPRA, VENTA, IMPORTACIÓN Y EXPORTACIÓN DE MATERIALES Y EQUIPOS DE VIDRIO Y ALUMINIO, HERRAMIENTAS, MAQUINARIAS, CONSTRUCCIÓN, EDIFICACIÓN, MUEBLES Y MOBILIARIO.	WILQUIN MANUEL TORIBIO GOMEZ, JOSUE SORIANO FACUNDO, RAMON MORA RAMIREZ	539126
E/2019-5749	7/2/19	UNIÓN NACIONAL DE PROPIETARIOS Y REPRESENTANTES DE MARCAS DE MOTOCICLETAS, UNIMOTO	ENTIDAD SIN FINES DE LUCRO DEDICADA A INTEGRAR A PROPIETARIOS Y REPRESENTANTES DE MARCAS DE MOTOCICLETAS Y DEFENDER SUS INTERESES ANTE LAS AUTORIDADES Y PARTICULARES QUE AFECTEN O PUEDAN AFECTAR EL SECTOR.	FELIX GUMERCINDO SANTANA VASQUEZ	538066
E/2019-3559	8/2/19	UNITY STAR SERVICES	SERVICIOS DE PRODUCCIÓN DE ESPECTÁCULOS, PROMOCIÓN Y REALIZACIÓN DE EVENTOS, SERVICIOS MUSICALES	DANIEL JESUS UBIERA RAMIREZ	538355
E/2019-3719	11/2/19	UNIVERSAL SERVICES	VENTA, IMPORTACIÓN, EXPORTACIÓN Y DISTRIBUCIÓN DE ELECTRODOMÉSTICOS, MUEBLES DEL HOGAR Y ELECTRÓNICOS.	ROSHAN JAIPRAKASH RAMCHANDANI	538644
E/2019-5006	4/2/19	URBADREAMS	CONSTRUCCION DE OBRAS DE INGENIERIA, PUBLICA Y PRIVADA, REPARACION, APLICACION, MANTENIMIENTO, ACONDICIONAMIENTO, REDISTRIBUCION DE ESPACIO, DISEÑOS	ANA CRISTINA DE PEÑA RODRIGUEZ	537881
E/2019-6073	8/2/19	URRUTIA BALLOONS	DECORACIONES DE EVENTOS Y VENTAS DE GLOBOS Y DESAYUNOS.	JOSE RODOLFO URRUTIA DELGADO	538552
E/2019-2361	8/2/19	UVRO SOLUCIONES EMPRESARIALES	VENTA DE MATERIAL GASTABLE PARA OFICINA, ARTÍCULOS DE LIMPIEZA, ALIMENTOS, BEBIDAS, FERRETERÍA, PINTURA Y TECNOLOGÍA.	JOSE ENMANUEL UREÑA ROSADO	539018
E/2019-4948	11/2/19	V. L. INVERSIONES	IMPORTACIÓN, COMPRA, VENTA Y FINANCIAMIENTO DE MOTOCICLETAS.	JORGE VLADIMIR LEDESMA RIVERA	538751

[210] EXP.	[220] SOL. FECHA	[561] NOMBRE COMERCIAL	[510] ACTIVIDAD	[730] SOLICITANTE	[111] REGISTRO
E/2019-3799	8/2/19	VARIADISSIMA DAGO	DEDICADA A LA MÚSICA UNIVERSAL, PARA EL DESARROLLO CULTURAL, ACTIVIDADES CRISTIANAS, DESTINADAS A LA GLORIFICACIÓN DE DIOS	DANILO ANTONIO GOMEZ DIAZ	538273
E/2019-4224	30/1/19	VARIIDADES GIFT SHOP MIRIAM	VENTA DE ARTÍCULOS ARTESANALES, ARTES EN GENERAL, ACCESORIOS DE PLAYA, JOYERIAS REGALOS, SOUVENIRS Y TODO TIPO DE PRODUCTO Y OBRAS DE ARTE DOMINICANO.	MARIA JOSEFINA JACOBO RIJO	538595
E/2019-2506	18/2/19	VASQUEZ & MEJIA MULTISERVISE AND TRAINING CENTER	COMPRA Y VENTA EQUIPOS SEGURIDAD, EXTINTORES INCENDIOS Y ENTRENAMIENTOS EN SEGURIDAD OCUPACIONAL.	RUBEN DARIO ACOSTA VELASQUEZ, BENITO MEJIA PERALTA	539459
E/2019-6890	14/2/19	VEGAN BY SOL	LA PRODUCCIÓN, MERCADEO, VENTA Y DISTRIBUCIÓN DE ALIMENTOS Y PRODUCTOS ALIMENTICIOS.	SOLVEIG ESTEVA GARCÍA	539244
E/2019-6497	12/2/19	VEGRIN VENTURE GROUP INTERNATIONAL	SERVICIOS DE CONSTRUCCIÓN, ARQUITECTURA, DISEÑO DE INFRAESTRUCTURA, CONSTRUCCIONES DE EDIFICACIONES, DISEÑO ARQUITECTÓNICOS, DISEÑO URBANO Y MODULARES	JHOAN ALEXANDER DITREN HERRERA	538927
E/2019-5981	8/2/19	VELOZ MEDICAL SUPPLIER	IMPORTACIÓN Y DISTRIBUCIÓN DE MEDICAMENTOS Y EQUIPO MÉDICOS	CARLOS ALBERTO JIMENEZ DICLO	538545
E/2019-6990	15/2/19	VEN Y VE AUTO IMPORT	IMPORTACIÓN Y COMERCIALIZACIÓN DE VEHÍCULOS DE MOTOR EN GENERAL.	BEHTOVEN NUÑEZ MARICHAL	539282
E/2019-5206	5/2/19	VENEIRO I	CONSTRUCCIÓN, COMPRA, VENTA Y ALQUILER DE APARTAMENTOS Y SOLARES.	ANIANO GREGORIO CASTRO TAVERAS	538322
E/2019-6928	14/2/19	VENEZIST	VENTA Y COMPRA DE ARTÍCULOS FERRETEROS EN GENERAL.	RICHARD KENDRY ALMONTE DIAZ	539273
E/2019-3894	13/2/19	VENTAX	COMPRA Y VENTA DE PRODUCTOS TALES COMO: CIGARROS Y SUS ACCESORIOS, PRODUCTOS DE BELLEZA PARA EL CABELLO, ALIMENTOS, BEBIDAS EN GENERAL, Y ACTIVIDADES AFINES.	LUIS LEOPOLDO MEDINA SALADIN	538885
E/2019-6631	19/2/19	VENTPORTS MANUFACTURING	MANUFACTURACIÓN DE DISEÑO Y ALTA COSTURA.	RODOLFO ANTONIO PORTES MEDINA	539551
E/2019-6654	18/2/19	VENTURA HERRERA SERVICIE	REPARACIÓN PLANTAS ELÉCTRICAS, INSTALACIÓN, MANTENIMIENTOS, SISTEMA DE ESCAPE, SISTEMA DE COMBUSTIBLE, DUCTERIAS, INSULACION, HERRERIA, VENTAS DE PIEZAS Y REPUESTO DE EQUIPOS DE PLANTAS ELÉCTRICAS.	IVAN BERNARD VENTURA HERRERA	539426
E/2019-6660	13/2/19	VERAS, CABRERA & DIAZ CONSULTORIA	SERVICIOS JURÍDICOS, ESTUDIOS ECONÓMICOS EN GENERAL.	VERAS, CABRERA & DIAZ CONSULTORIA, S.R.L.	538945
E/2019-3734	28/1/19	VERDENUEVO	DISEÑO E IMPLEMENTACIÓN DE JARDINES, TRANSPORTE Y VENTA DE PLANTAS, ARTESANÍA CON MADERA RECICLADA	OSCAR TOMAS UREÑA	538241
E/2019-6308	12/2/19	VEXPO IMPORT	VENTA AL POR MAYOR Y DETALLE DE MATERIALES DE CONSTRUCCIÓN.	CARLOS JULIO GONZALEZ LOZADA	539201
E/2019-5437	6/2/19	VICTOR SUAREZ REPUBLICA INMOBILIARIA	VENTA Y ALQUILER DE PROPIEDADES.	VICTOR ARTURO SUAREZ SANTELISES	537915
E/2019-6180	11/2/19	VICTORIA GONZALEZ ENTERTAINMENT	PRODUCCIONES MUSICALES, ARTÍSTICAS, EVENTOS MUSICALES, CINE Y PROMOCIONES ARTÍSTICAS.	WILLIAMS ELPIDIO CARABALLO MATOS	538908
E/2019-5891	8/2/19	VIGILANTIA CAPITAL	COMPRAR, ADQUIRIR, ARRENDAR O DE OTRO MODO RECIBIR Y VENDER, ENAJENAR, CEDER, COMERCIAR, PERMUTAR, PIGNORAR, HIPOTECAR, GRAVAR, ARRENDAR	RAMON LEOPOLDO PIMENTEL MALLA	538188
E/2019-5510	6/2/19	VILLA DUARTE SOMOS	ES UNA ASOCIACIÓN COMUNITARIA SIN FINES DE LUCROS COMPUESTA DE GENTES DEL BARRIO DE VILLA DUARTE	LUIS MIGUEL ROJAS ACOSTA, MARIA MARTE OZUNA	537984
E/2019-6086	13/2/19	VILLACON ONLINE	IMPORTACIÓN, EXPORTACIÓN Y VENTA DE PRODUCTOS INTEGRALES. IMPORTACIÓN Y VENTA DE MATERIALES Y EQUIPOS DE IMPRESIÓN.	FELIX PATRICIO UBIERA ZORRILLA	538977
E/2019-5902	8/2/19	VISAEX	AGENCIA ESPECIALIZADA EN LA TRAMITACIÓN Y GESTIÓN DE VISADOS A CUALQUIER PAÍS DEL MUNDO.	VICTOR RAMON TEJADA VICTORIANO	538226
E/2019-2377	15/2/19	VISION COACH	SERVICIOS DE COACHING PERSONAL Y EMPRESARIAL, CONSULTORÍA, CAPACITACIÓN, ENTRENAMIENTOS Y MENTORING.	JUAN PABLO BURGOS HENRIQUEZ	539350
E/2019-6595	13/2/19	VISTA RINCON BAY	PROMOCION, DESARROLLO, CONSTRUCCION, COMPRAVENTA DE DE PROYECTOS INMOBILIARIOS RESIDENCIALES Y COMERCIALES TURÍSTICOS, DESARROLLO DE INFRAESTRUCTURAS VIALES.	ROSELIS MADEL GARCIA RODRIGUEZ	538845
E/2019-6588	13/2/19	VISTA RINCON ESTATES	PROMOCIÓN, DESARROLLO Y CONSTRUCCIÓN Y COMPRAVENTA DE PROPIEDADES INMOBILIARIAS RESIDENCIALES, TURÍSTICAS Y DE INFRAESTRUCTURA	ROSELIS MADEL GARCIA RODRIGUEZ	538840
E/2019-345	29/1/19	VIZCAINO REYES SOLUCIONES NEGOCIOS	PRÉSTAMOS COMERCIALES.	ROSENDO VIZCAINO REYES	538973
E/2019-6188	11/2/19	VOCES DISIDENTES	PROGRAMA DE DEBATES POLÍTICOS, ECONÓMICOS, SOCIALES, CULTURALES Y RELIGIOSOS.	CARLOS PRIMERO NUÑEZ ROJA	538670
E/2019-4244	8/2/19	VOLTAGE MOTOR EXPRESS	COMPRA, VENTA, EXPORTACIÓN, IMPORTACIÓN, DISTRIBUCIÓN, REPRESENTACIÓN Y COMERCIALIZACIÓN DE TODO TIPO DE MOTOCICLETAS, VEHÍCULOS DE MOTOR, REPUESTOS Y ACCESORIOS.	BERNARDO ESPINOSA FAMILIA	538301
E/2019-4760	1/2/19	VOM CLINIC	SERVICIOS DE ODONTOLOGÍA EN GENERAL. SERVICIOS DE RADIOGRAFÍA, PERIODONCIA E IMPLANTE, BLANQUEAMIENTO DENTAL Y CIRUGÍA BUCAL.	HITCIA KEILYN VASQUEZ MUNGUIA	538390
E/2019-5520	8/2/19	W. D' LEON MEGA CREATIVA	PUBLICIDAD EN GENERAL, SUPLIDORA DE SUMINISTROS DE OFICINA Y EQUIPOS ELECTRÓNICOS	WELLYNTONN RAFAEL DE LEON MUÑOZ	538989
E/2018-47132	15/2/19	WANDERERS TOURS AND TRAVEL	GESTORES Y ORGANIZADORES DE TOURS, RESORTS, BOLETOS AÉREOS, CRUCEROS, CIRCUITOS.	JESSICA CHALA CRUZ, LEYKON JAFETT LIMA TERRERO	539382
E/2019-2010	15/1/19	WARTSILA DOMINICANA	HACER, ESTABLECER, GESTIONAR E IMPLEMENTAR OPERACIONES COMERCIALES, PARA EL MANTENIMIENTO Y FUNCIONAMIENTO, DE PLANTAS Y MOTORES ELÉCTRICOS.	WARTSILA DOMINICANA, S.R.L. / WÄRTSILÄ TECHNOLOGY OY AB	538999
E/2019-5242	5/2/19	WELCOME BEAUTY CENTER & SPA	SERVICIOS DE PELUQUERÍA Y SPA.	BIENVENIDA CARVAJAL RODRIGUEZ, BLANCA ROSA CARVAJAL CUEVAS	538078
E/2019-6920	14/2/19	WEMAGA ARQUITECTOS	SERVICIOS DE DISEÑO Y CONSTRUCCIÓN.	WEMAGA ARQUITECTOS, SRL	539229
E/2019-5765	7/2/19	WEMED	DISTRIBUCIÓN Y VENTA DE PRODUCTOS FARMACÉUTICOS, MEDICAMENTOS, PRODUCTOS NATURALES, ALIMENTOS, COSMÉTICOS, PRODUCTOS SANITARIOS, PRODUCTOS DE HIGIENE PERSONAL Y DEL HOGAR.	MEGAX BUSINESS, S.R.L.	539555
E/2019-6246	11/2/19	WF FILMS	ESTUDIO DISCOGRAFICO, GRABACION Y EDICION DE MUSICA, VIDEOS CLIP, SPOT, PUBLICIDAD, PELICULAS, CORTOMETRAJES Y OTROS AFINES.	WAGNER JOSE DOMINGUEZ ACOSTA	538705
E/2019-6677	13/2/19	WHITE MELODY	ESTABLECER, GESTIONAR, LLEVAR A CABO EN GENERAL EL NEGOCIO INMOBILIARIO.	MANUEL JOAQUIN CASTILLO LUBRANO	538954
E/2019-1552	7/2/19	WILLMELEC OUTSOURCING	SUMINISTRAR RECURSO HUMANOS ESPECIALIZADOS A EMPRESAS PÚBLICAS Y PRIVADAS EN EL ÁREA DE SERVICIOS DE INFORMÁTICA O TECNOLÓGICA DE LA INFORMACIÓN	MARIA LUISA ALVARADO ACOSTA	538412
E/2019-5260	8/2/19	WILLY WAMER	ADMINISTRACION DE COLISEO GALLISTICO.	PEDRO JULIO LOPEZ ALMONTE	538384
E/2019-2800	6/2/19	WILMAN'S DEL VARON EXPRESS	SERVICIOS DE COURRIER, MENSAJERIA POR CONTRATA.	WILMAN MONTILLA RAMIREZ	538410
E/2019-4972	13/2/19	WILPA INDUSTRIAL	ELABORACIÓN Y COMERCIALIZACIÓN DE PRODUCTOS NATURALES PARA LA BELLEZA.	PAMELA TÁVAREZ GÓMEZ	538807
E/2019-5049	6/2/19	WIYA PALADAR	VENTA Y DISTRIBUCIÓN DE COMIDA Y BEBIDA.	EUGENIO DE LOS SANTOS JAIME	538339
E/2019-6548	13/2/19	WORLD ACTIVITIES	ADMINISTRACIÓN EN GENERAL, ADMINISTRAR INMOBILIARIOS, COMPRA Y VENTA DE INMOBILIARIOS Y DE PROYECTOS INMOBILIARIOS EN GENERAL	MICHEL ROY	539056
E/2019-4611	5/2/19	YAHVE INMOBILIARIA Y CONSTRUCCIONES	COMPRA, VENTA Y CONSTRUCCIÓN DE PROYECTOS INMOBILIARIOS Y TURÍSTICOS.	LUIS EMILIO SANTANA RAMIREZ	538220
E/2019-7386	19/2/19	YANET ALTAGRACIA DURAN DECORACIONES PARA EL HOGAR	FABRICACION Y VENTA DE LENCERIA PARA EL HOGAR TALES COMO COLCHAS, CORTINAS, JUEGOS DE BAÑO Y DEMÁS RELACIONADOS.	YANET ALTAGRACIA DURAN MINIER	539529
E/2019-7131	20/2/19	YGNOSCA CONSTRUCTIONS	CONSTRUCCIÓN EN ACERO INOXIDABLE, SHEETROCK, EMPLOMADO, TODO TIPO DE PUERTAS Y VENTANAS COMERCIALES E INDUSTRIALES, SUPLIDORES DE MATERIALES GASTABLES	YGNACIO ANTONIO RODRIGUEZ PERALTA, JANNA OSCARINA ANGELES REYNOSO	539534
E/2019-5937	13/2/19	YINYIH	VENTAS DE PRODUCTOS FERRETEROS, PRODUCTOS TEXTILES, PRODUCTOS COMESTIBLES, QUINCALLERÍAS, PRODUCTOS ELECTRÓNICOS Y ÓPTICOS.	YIHUI LIN, YINGMEI ZHENG	539054
E/2019-4232	30/1/19	YKANT DOMINICANA	IMPORTACIÓN Y VENTA DE ELECTRODOMÉSTICOS, ENSERES DEL HOGAR.	ANTONIO RAMIREZ VALENTIN, YKANT DOMINICANA S.R.L.	539461
E/2019-6382	12/2/19	YNFINITI ENERGY SERVICES DOMINICANA	PUESTA EN MARCHA Y MANTENIMIENTO DE PARQUES EÓLICOS.	GIANLUCA TABARRINI	538783
E/2019-6167	11/2/19	YO SOY PRODUCCIONES RD	EMPRESA LUCRATIVA, SERVICIOS DE PRODUCCIÓN DE CONTENIDO INFORMATIVO CON FINES DE EVANGELIZACIÓN: TEXTOS, VIDEOS, DOCUMENTALES, ENTREVISTAS	MINERVA NAZARET ESPINAL MERCEDES	538976
E/2019-6261	11/2/19	YOCAHÚ	HACER EVENTOS CULINARIOS EN DISTINTOS RESTAURANTES DONDE SE EXPONDRÁN VALORES CULTURALES DE LOS TAÍNOS QUE HABITABAN NUESTRA ISLA AL MOMENTO DE LA LLEGADA DE LOS ESPAÑOLES.	MADELLINE PATRICIA ABREU RODRIGUEZ, PAULETTE MARIE TEJADA THEN, RODRIGO JAVIER DIAZ CAMARENA	538722
E/2019-4621	31/1/19	YOGURT NATURAL DOÑA ROSA	VENTA Y DISTRIBUCIÓN DE YOGURT NATURAL	ELIS ANTONIO PEREZ ABREU, JULIO ALBERTO PEREZ ABREU, ROSA ABREU COMAS	537840
E/2019-2671	29/1/19	YOKENY CREACIONES	ALQUILER DE SILLAS, MESAS, DECORACIONES Y MONTAJE DE EVENTOS.	YOKENY GOMEZ MERCEDES	538313
E/2018-49773	12/12/18	YOSANDRA TOURS	SERVICIOS DE EXCURSIONES TURÍSTICAS, VENTA DE PAQUETES VACACIONALES, BOLETOS AEROS, CRUCEROS Y DEMAS RELACIONADOS CON AGENCIA DE VIAJE	YOSANDRA ALTAGRACIA ROSARIO DE TINEO	538997
E/2019-5471	12/2/19	YOSARI GOURMET	SUPLIR COMIDAS A ESCUELAS PÚBLICAS, SERVICIOS DE BUFETE PARA TODOS TIPOS DE ACTIVIDADES, EMPRESARIALES Y PRIVADAS.	FRANCISCO ENCARNACION CUEVAS	538719
E/2019-5370	6/2/19	YOUNEDIARD	CIRCUITO CERRADO, PRODUCCIONES DE TELEVISIÓN, ANIMACIÓN, ASESORÍA, PRODUCCIÓN Y REALIZACIÓN DE PROGRAMAS DE TELEVISIÓN, ALQUILERES DE DRON Y VISTAS AÉREAS	HABINSON MONTERO HERRERA	538004
E/2019-6173	11/2/19	ZANAHORIA TOURS	EXCURSIONES INTERNAS - EXTERNAS, TURISMO INTERNO, SERVICIO A GRUPOS, CATERING, TODA ACTIVIDAD LIGADA AL FIN PRIMORDIAL.	YONEIDIS ROSARIO GUERRERO	538865
E/2019-6472	12/2/19	ZARCOS COMERCIAL	VENTA DE TODO TIPO DE EQUIPOS DE OFICINA, MATERIALES GASTABLES, EQUIPOS DEPORTIVOS, COMESTIBLES, EQUIPOS Y PRODUCTOS DE LIMPIEZA.	MATILDE ACOSTA	538929
E/2019-517	11/2/19	ZICCARDI SUPLIDORES	IMPORTACIÓN, EXPORTACIÓN Y COMERCIALIZACIÓN DE ALIMENTOS PERECEDEROS Y NO PERECEDEROS, PAPELERÍA Y ARTÍCULOS PARA OFICINAS, TECNOLOGÍA	ELVIS ENRIQUE RINCON ZICARDI	538657
E/2019-5639	7/2/19	ZINEMAPAR	PRODUCCIÓN Y REALIZACIÓN DE PROGRAMAS DE RADIODIFUSIÓN, PRODUCCIÓN Y REALIZACIÓN DE PELÍCULAS, DOCUMENTALES Y SERIE PARA EL CINE Y LA TV.	MAXIMO RAMON EURIPIDES CABRAL JIMENEZ	538194
E/2019-1581	11/2/19	ZOILIS LICELOTT COCINA GOURMET	SERVICIOS DE ALMUERZO ESCOLAR Y COMIDAS EN GENERAL.	ZOILIO JOHAN BATISTA GUZMAN	538428
E/2019-272	11/2/19	ZOUAIN FOOD & BEVERAGES	SERVICIOS DE ALIMENTOS Y BEBIDAS.	JULIO ANGEL CRUZ ARROYO, MOISES JAVIER ZOUAIN ESTEVEZ	538633
E/2019-4626	6/2/19	ZOYLA O&B IMPORT	VENTA, IMPORTACIÓN, EXPORTACIÓN, DE ROPA NUEVA Y USADA PARA DAMAS CABALLEROS Y NIÑOS.	RAM ALEXANDER PUJOLS PUJOLS	538233
E/2019-6614	18/2/19	ZUEMDA & J TRANSPORT	TRANSPORTAR CARGAS.	JOEL DANIEL ABREU MEJIA, JORGE ARMANDO LOPEZ PEÑA, ZULEICA ALTAGRACIA ACOSTA	539429

PUBLICACION SOLICITUD SIGNOS DISTINTIVOS (MARCAS)

Esta publicación incluye todas las solicitudes recibidas del 8 al 20 de Febrero de 2019

(210) EXPD.	(220) SOL. FECHA	(511) C.I.	(561) MARCA	(730) SOLICITANTE	(210) EXPD.	(220) SOL. FECHA	(511) C.I.	(561) MARCA	(730) SOLICITANTE
E/2018-49219	7/12/18	1	ESLABÓN (DENOMINATIVA)	COSMOAGRO, S.A.	E/2018-10421	13/3/18	5	GRIN (DENOMINATIVA)	LABORATORIOS GRIN, S.A. DE C.V.
E/2018-48347	30/11/18	1	EVOLUCIÓN (DENOMINATIVA)	ACTAGRO, LLC	E/2019-1922	15/1/19	5	GUECO (DENOMINATIVA)	INVERSIONES AGROPECUARIAS DEL CIBAO INAGROCI, SRL
E/2018-49651	11/12/18	1	HYJET (DENOMINATIVA)	EXXON MOBIL CORPORATION	E/2018-39815	29/1/19	5	HAILIR MANCOZEB 80 WP (DENOMINATIVA)	SEBASTIAN ALBERTO TAVERAS ROJAS
E/2018-41480	12/10/18	1	INDEX (DENOMINATIVA)	AGROLUZ, S.R.L.	E/2018-47680	27/11/18	5	HEPATROL (DENOMINATIVA)	DISTRIBUIDORA NACIONAL DE PRODUCTOS DIPRO, S. R. L.
E/2018-24959	1/11/18	1	KATENA (DENOMINATIVA)	AGROLUZ, S.R.L.	E/2018-39820	29/1/18	5	HERBAQUAT 20SL (DENOMINATIVA)	SEBASTIAN ALBERTO TAVERAS ROJAS
E/2018-24952	1/11/18	1	LUZFOSATO (DENOMINATIVA)	AGROLUZ SRL	E/2018-45725	12/11/18	5	I.V.-GLOBULIN SN-GCC (DENOMINATIVA)	GREEN CROSS HOLDINGS CORPORATION
E/2018-24960	18/6/18	1	MULTIFRUTO COSECHADOR (DENOMINATIVA)	AGROLUZ, S.R.L.	E/2019-2166	16/1/19	5	IMILAMFIR (DENOMINATIVA)	FUTURO AGRICOLA, S.R.L. (FUAGRISA)
E/2019-5286	5/2/19	1	NOVAREX (DENOMINATIVA)	MINITUBISHI ENGINEERING-PLASTICS CORPORATION	E/2018-49739	12/12/18	5	JIANGSU MANCOZEB (DENOMINATIVA)	QUIAASA, S.R.L.
E/2018-24946	1/11/18	1	PANDORA (DENOMINATIVA)	AGROLUZ, S.R.L.	E/2018-37513	13/9/18	5	K-21 (DENOMINATIVA)	IMMUNOTEC INC.
E/2018-24947	1/11/18	1	PARROT (DENOMINATIVA)	AGROLUZ, S.R.L.	E/2018-26677	28/6/18	5	KIRON (DENOMINATIVA)	ALURA ANIMAL HEALTH & NUTRITION S.A.S.
E/2018-45574	12/11/18	1	PRIMMAX SANQUAT (DENOMINATIVA)	FERTILIZANTES QUIMICOS DOMINICANOS, S.A. (FERQUIDO)	E/2018-35041	27/8/18	5	LATITUD (DENOMINATIVA)	MERIL HEALTHCARE PVT. LTD
E/2019-1516	4/2/19	1	R&G PEGASOLPLUS (DENOMINATIVA)	GRUPO RODRIGUEZ GOMEZ ROGOSA SRL	E/2019-2177	16/1/19	5	LEOPARDO (DENOMINATIVA)	QUIAASA, S.R.L.
E/2018-24958	18/6/18	1	SOFTEX SL (DENOMINATIVA)	AGROLUZ, S.R.L.	E/2019-3903	28/1/19	5	LEUKUSTIM (DENOMINATIVA)	XINETIX PHARMA S.A.S.
E/2019-5575	6/2/19	1	YODUO (DENOMINATIVA)	ROTAM AGROCHEM INTERNATIONAL COMPANY LIMITED	E/2019-1338	11/1/19	5	LEVEN (DENOMINATIVA)	J.A. GARCIA, S.R.L.
E/2019-3379	24/1/19	2	GLIDDEN ONE COAT (DENOMINATIVA)	PPG ARCHITECTURAL FINISHES, INC.	E/2019-2489	17/1/19	5	LSI VITILSI CREAM (DENOMINATIVA)	RLM SUMINISTROS MEDICOS, S.R.L.
E/2019-4125	29/1/19	2	SPARLACK (DENOMINATIVA)	AKZO NOBEL COATINGS INTERNATIONAL B.V.	E/2018-8012	23/2/18	5	MAGICS (DENOMINATIVA)	MARIA DEL CARMEN BARROSO FERNANDEZ
E/2019-2718	18/1/19	3	*HYPE (DENOMINATIVA)	CONCEPT II COSMETICS, LLC	E/2018-50426	29/1/19	5	MEDI-KD-GEL (DENOMINATIVA)	KODO PHARMA, S.R.L.
E/2015-32028	13/10/15	3	AMAYA (DENOMINATIVA)	ARIEL NEPORMUCENO LIRIANO	E/2019-4292	30/1/19	5	MEEEDCAR TS (DENOMINATIVA)	TEODORO ANTONIO SURIEL MARTINEZ
E/2019-5275	5/2/19	3	BLAU ORGANIC BEAUTY (DENOMINATIVA)	GISSELLE IVETTE CHABEBE ATTIAS	E/2019-1939	15/1/19	5	MERCURIO (DENOMINATIVA)	INVERSIONES AGROPECUARIAS DEL CIBAO INAGROCI, S.R.L.
E/2018-46791	25/1/19	3	LAUNEY CLEAN (DENOMINATIVA)	ENERCOM, S.R.L.	E/2018-34346	18/12/18	5	MERODUO (DENOMINATIVA)	HENNSSEN GUILLERMO ALVAREZ FRIAS
E/2018-46422	16/11/18	3	LAUNDRY CLEAN (DENOMINATIVA)	ENERCOM, S.R.L.	E/2018-27698	28/1/19	5	MIBZO BORTEZOMIB (DENOMINATIVA)	MSN LABORATORIES PVT, LTD.
E/2018-44282	4/12/18	3	MOYA (DENOMINATIVA)	GRUPO LEROUX BETANCES, S.R.L.	E/2018-39808	29/1/19	5	MILENIAL 20 SL (DENOMINATIVA)	SEBASTIAN ALBERTO TAVERAS ROJAS
E/2018-50628	20/12/18	3	N-FINDERS PDO THREAD (DENOMINATIVA)	N-FINDERS COMPANY LIMITED	E/2019-1936	15/1/19	5	MIYO (DENOMINATIVA)	INVERSIONES AGROPECUARIAS DEL CIBAO INAGROCI, S.R.L.
E/2018-38077	14/11/18	3	POSAN (DENOMINATIVA)	ELVIN MOISES LEGER RODRIGUEZ	E/2019-2180	16/1/19	5	NABRO (DENOMINATIVA)	QUIAASA, S.R.L.
E/2019-2427	30/1/19	3	SARK (DENOMINATIVA)	KATHIA MERCEDES RESTITUYO DE PIMENTEL	E/2018-47677	27/11/18	5	NUTRICEREBRAL (DENOMINATIVA)	DISTRIBUIDORA NACIONAL DE PRODUCTOS DIPRO, S. R. L.
E/2018-50629	20/12/18	3	SKINPLUS-HYAL (DENOMINATIVA)	BIOPLUS CO., LTD	E/2018-48835	14/1/19	5	ODONCLAVU (DENOMINATIVA)	ALEJANDRO JOSE ALMEIDA CHALJUB
E/2018-46421	16/11/18	3	SUAVI TOUCH (DENOMINATIVA)	ENERCOM, S.R.L.	E/2018-48839	14/1/19	5	ODONMICIN (DENOMINATIVA)	ALEJANDRO JOSE ALMEIDA CHALJUB
E/2018-50864	21/12/18	3	VLTN (DENOMINATIVA)	VALENTINO S.P.A.	E/2019-3192	23/1/19	5	OJOND (DENOMINATIVA)	NOVARTIS AG
E/2019-3653	25/1/19	5	ALLENASAL (DENOMINATIVA)	SANOFI	E/2018-49740	12/12/18	5	POLI K DE QUIAASA (DENOMINATIVA)	QUIAASA, S.R.L.
E/2019-2173	16/1/19	5	ARTERO (DENOMINATIVA)	QUIAASA, S.R.L.	E/2018-49734	13/12/18	5	QUIAMINA (DENOMINATIVA)	QUIAASA, S.R.L.
E/2018-40649	19/10/18	5	AZITROMICIN REVEEX (DENOMINATIVA)	LABORATORIO REVEEX DOMINICANA, SRL	E/2018-47681	27/11/18	5	RIÑOAN PLUS (DENOMINATIVA)	DISTRIBUIDORA NACIONAL DE PRODUCTOS DIPRO, S. R. L.
E/2019-2154	16/1/19	5	BENTRICLOR (DENOMINATIVA)	FUTURO AGRICOLA, S.R.L. (FUAGRISA)	E/2019-1659	14/1/19	5	SEIZER (DENOMINATIVA)	ADAMA MAKHTESHIM LTD.
E/2018-35043	27/8/18	5	BIOMIME AURA (DENOMINATIVA)	MERIL LIFE SCIENCES PVT LTD.	E/2018-47671	27/11/18	5	SEXOVIT (DENOMINATIVA)	DISTRIBUIDORA NACIONAL DE PRODUCTOS DIPRO, S. R. L.
E/2019-1808	15/1/19	5	BOMILEN (DENOMINATIVA)	LABORATORIOS AC FARMA, S.A.	E/2019-2182	16/1/19	5	SIBAYAK (DENOMINATIVA)	QUIAASA, S.R.L.
E/2018-47678	27/11/18	5	BRONQUISTAN H (DENOMINATIVA)	DISTRIBUIDORA NACIONAL DE PRODUCTOS DIPRO, S.R.L.	E/2019-5818	7/2/19	5	SOLUPREP (DENOMINATIVA)	3M COMPANY
E/2018-47685	27/11/18	5	BRONQUISTAN NF (DENOMINATIVA)	DISTRIBUIDORA NACIONAL DE PRODUCTOS DIPRO, S.R.L.	E/2018-42555	19/12/18	5	SURVIVAL (DENOMINATIVA)	FERTILIZANTES SANTO DOMINGO, S.A., (FERSAN)
E/2019-1923	15/1/19	5	BUKE (DENOMINATIVA)	INVERSIONES AGROPECUARIAS DEL CIBAO INAGROCI, SRL	E/2019-2184	16/1/19	5	TARSO (DENOMINATIVA)	QUIAASA, S.R.L.
E/2019-1937	15/1/19	5	CANARIO (DENOMINATIVA)	INVERSIONES AGROPECUARIAS DEL CIBAO INAGROCI, S.R.L.	E/2019-3910	28/1/19	5	TASOMAX (DENOMINATIVA)	ACROMAX DOMINICANA, S.A.
E/2019-2155	16/1/19	5	CIATRIR (DENOMINATIVA)	FUTURO AGRICOLA, S.R.L. (FUAGRISA)	E/2019-1940	15/1/19	5	TERREMOTO (DENOMINATIVA)	INVERSIONES AGROPECUARIAS DEL CIBAO INAGROCI, S.R.L.
E/2018-33287	30/1/19	5	COMPADRE (DENOMINATIVA)	IXIMCHE, S.R.L.	E/2019-5817	7/2/19	5	TRANSPORE (DENOMINATIVA)	3M COMPANY
E/2019-2175	16/1/19	5	CREMONTE (DENOMINATIVA)	QUIAASA, S.R.L.	E/2018-42548	19/12/18	5	TURBINO (DENOMINATIVA)	FERTILIZANTES SANTO DOMINGO, S.A., (FERSAN)
E/2018-40569	31/1/19	5	DANMOX (DENOMINATIVA)	DANALEZA PHARMA, E.I.R.L.	E/2018-47539	26/11/18	5	UNIPUR (DENOMINATIVA)	DISTRIBUIDORA NACIONAL DE PRODUCTOS DIPRO, S.R.L.
E/2018-35042	27/8/18	5	DESTIKNEE (DENOMINATIVA)	MERIL HEALTHCARE PVT. LTD	E/2019-6028	8/2/19	5	UPALGEN (DENOMINATIVA)	NOVARTIS AG
E/2018-49995	24/1/19	5	DEXAMEX (DENOMINATIVA)	LABORATORIOS DE APLICACIONES MÉDICAS, S.A.	E/2018-47673	27/11/18	5	VIGOREX (DENOMINATIVA)	DISTRIBUIDORA NACIONAL DE PRODUCTOS DIPRO, S.R.L.
E/2018-30208	29/1/19	5	DIEZENDOXI (DENOMINATIVA)	INSTITUCIONES PECUARIAS DOMINICANAS, S.A.	E/2019-5819	7/2/19	5	VISPRIZA (DENOMINATIVA)	NOVARTIS AG
E/2018-47683	27/11/18	5	DRENO HEPATICO (DENOMINATIVA)	DISTRIBUIDORA NACIONAL DE PRODUCTOS DIPRO, S.R.L.	E/2018-47675	27/11/18	5	VITCEREBRAL (DENOMINATIVA)	DISTRIBUIDORA NACIONAL DE PRODUCTOS DIPRO, S.R.L.
E/2019-5852	8/2/19	5	DUMONT (DENOMINATIVA)	EVLA PHARMA, S.R.L.	E/2018-41952	16/10/18	5	WARMI (DENOMINATIVA)	HERSIL S.A. LABORATORIOS INDUSTRIALES FARMACÉUTICOS
E/2019-4146	29/1/19	5	DUOCLAN (DENOMINATIVA)	NESPHARMA, SRL	E/2019-3917	28/1/19	5	XEOJO (DENOMINATIVA)	NOVARTIS AG
E/2019-1640	14/1/19	5	FAYÚN (DENOMINATIVA)	QUIAASA, S.R.L.	E/2019-2185	16/1/19	5	YASUR (DENOMINATIVA)	QUIAASA, S.R.L.
E/2019-5019	4/2/19	5	FENTIFUR (DENOMINATIVA)	FUTURO AGRICOLA, S.R.L. (FUAGRISA)	E/2019-2186	16/1/19	5	YOMBA (DENOMINATIVA)	QUIAASA, S.R.L.
E/2019-2491	17/1/19	5	FIT THERAPY PATCHES (DENOMINATIVA)	RLM SUMINISTROS MEDICOS, S.R.L.	E/2019-1941	15/1/19	5	YORK VIENTO (DENOMINATIVA)	INVERSIONES AGROPECUARIAS DEL CIBAO INAGROCI, SRL
E/2018-47687	27/11/18	5	FORTE EYE (DENOMINATIVA)	DISTRIBUIDORA NACIONAL DE PRODUCTOS DIPRO, S. R. L.	E/2018-46699	19/11/18	7	NGK V-POWER (DENOMINATIVA)	NGK SPARK PLUG CO., LTD.
E/2018-47705	27/11/18	5	FOSFOGLUTAMIL (DENOMINATIVA)	DISTRIBUIDORA NACIONAL DE PRODUCTOS DIPRO, S.R.L.	E/2018-37351	13/9/18	8	CROMAX (DENOMINATIVA)	LEONIS TEJADA RODRIGUEZ
E/2018-47700	27/11/18	5	FOSFOTREL (DENOMINATIVA)	DISTRIBUIDORA NACIONAL DE PRODUCTOS DIPRO, S.R.L.	E/2019-1400	11/1/19	9	ACCWORKS (DENOMINATIVA)	GEORGE ALEJANDRO GONZALEZ MUSSE
E/2018-42538	19/12/18	5	GALANO 48 EC (DENOMINATIVA)	FERTILIZANTES SANTO DOMINGO, S.A., (FERSAN)	E/2018-40143	12/11/18	9	ADONISXV (DENOMINATIVA)	SERGIO ARICIO GUZMAN MOJICA
E/2019-4209	30/1/19	5	GLICOLUB (DENOMINATIVA)	TECNOQUIMICAS, S.A.	E/2019-3381	24/1/19	9	CANPRO (DENOMINATIVA)	TRIFASIC, S.R.L.
E/2018-49738	12/12/18	5	GORILA (DENOMINATIVA)	QUIAASA, S.R.L.					

PASA A LA PÁGINA SIGUIENTE

VIENE DE LA PÁGINA ANTERIOR

(210) EXPD.	(220) SOL. FECHA	(511) C.I.	(561) MARCA	(730) SOLICITANTE
E/2018-43582	26/10/18	9	COP CAM (DENOMINATIVA)	DAVINCI CSJ, LLC
E/2018-30248	18/1/19	9	INVERSOR FASE II CORRECCION POWER FACTOR SUENA (DENOMINATIVA)	SUENA ELECTRONICA SRL, VINICIO FERMIN MALDONADO
E/2018-46708	19/11/18	9	SMART HDR (DENOMINATIVA)	APPLE INC.
E/2019-1517	4/2/19	9	TRIVOLUX (DENOMINATIVA)	GRUPO RODRIGUEZ GOMEZ (ROGOSA), S.R.L.
E/2019-2258	16/1/19	10	ACCOAT GUIDE WIRE (DENOMINATIVA)	ENDO SERV, S.R.L.
E/2019-2256	16/1/19	10	CHAMPION PTCA GUIDE WIRE (DENOMINATIVA)	ENDO SERV, S.R.L.
E/2019-2259	16/1/19	10	CLIMBER (DENOMINATIVA)	ENDO SERV, S.R.L.
E/2019-2991	22/1/19	10	COMPLY (DENOMINATIVA)	3M COMPANY
E/2019-2261	16/1/19	10	DEMAX (DENOMINATIVA)	ENDO SERV, S.R.L.
E/2019-2267	16/1/19	10	ELLIPSE VR (DENOMINATIVA)	ENDO SERV, S.R.L.
E/2019-2265	16/1/19	10	HOPER (DENOMINATIVA)	ENDO SERV, S.R.L.
E/2019-4825	1/2/19	10	JOBST ULCERCARE (DENOMINATIVA)	BSN MEDICAL GMBH
E/2019-2257	16/1/19	10	RYUREI (DENOMINATIVA)	ENDO SERV, S.R.L.
E/2013-13458	16/5/13	10	POLIMLEN PODEROSO LIMPIADOR DE LENGUAS (DENOMINATIVA)	ANA MARIA RODRIGUEZ RODRIGUEZ
E/2018-50910	26/12/18	10	STRADIS HEALTHCARE (DENOMINATIVA)	ENDO SERV, S.R.L.
E/2019-2260	16/1/19	10	STRADIS HEALTHCARE (DENOMINATIVA)	ENDO SERV, S.R.L.
E/2019-2264	16/1/19	10	TADPOLE (DENOMINATIVA)	ENDO SERV, S.R.L.
E/2017-8199	6/3/17	10	TIO (DENOMINATIVA)	T.J. SMITH & NEPHEW LIMITED
E/2019-2255	16/1/19	10	ULTIMASTER (DENOMINATIVA)	ENDO SERV, S.R.L.
E/2018-20791	22/5/18	11	AIR TECH (DENOMINATIVA)	DAVID MELENCIANO CARMONA
E/2019-2726	18/1/19	12	ARTE (DENOMINATIVA)	NIPPONIA CARIBE, S.R.L.
E/2019-2731	18/1/19	12	EZIO (DENOMINATIVA)	NIPPONIA CARIBE, S.R.L.
E/2019-2728	18/1/19	12	LINCE (DENOMINATIVA)	NIPPONIA CARIBE, S.R.L.
E/2018-36560	6/9/18	12	NIPPONIA SUNRA (DENOMINATIVA)	NIPPONIA CARIBE, S.R.L.
E/2018-45295	25/1/19	12	PENGUIN (DENOMINATIVA)	MOTORES DEL SUR, S.R.L.
E/2018-42118	25/1/19	12	PRUSS (DENOMINATIVA)	MOTORES DEL SUR, S.R.L.
E/2019-5336	5/2/19	12	RALI (DENOMINATIVA)	DISTRIBUIDORA RALI S.A.
E/2019-2727	18/1/19	12	RAYO (DENOMINATIVA)	NIPPONIA CARIBE, S.R.L.
E/2019-3371	24/1/19	12	VENUE (DENOMINATIVA)	HYUNDAI MOTOR COMPANY
E/2019-4544	31/1/19	14	DORÉ JOYERIA EXCELSA (DENOMINATIVA)	JOSE VLADIMIR PEÑA FAÑA
E/2019-4333	30/1/19	16	BOHIO DOMINICANO (DENOMINATIVA)	EDICIONES CABRER, S.R.L.
E/2019-4497	31/1/19	16	BOHIO INTERNACIONAL (DENOMINATIVA)	EDICIONES CABRER, S.R.L.
E/2019-2188	16/1/19	16	EL SURTIDO DOMINICANO (DENOMINATIVA)	LOS TRIGLICERIDOS, S.R.L.
E/2019-4001	29/1/19	17	DUSMART (DENOMINATIVA)	BRASK PLASTIC, S.R.L.
E/2018-27325	2/7/18	18	BUBBA (DENOMINATIVA)	BIG BRANDS SPA
E/2019-3885	28/1/19	18	FRUIT OF THE LOOM (DENOMINATIVA)	FRUIT OF THE LOOM, INC.
E/2019-538	7/1/19	25	ADU BY ANA DURÁN (DENOMINATIVA)	ANA MARGARITA DURAN NUÑEZ
E/2019-3141	23/1/19	25	AEROPOSTALE (DENOMINATIVA)	ABG-AERO IPCO, LLC
E/2019-472	7/1/19	25	INFINITO (DENOMINATIVA)	ALEJANDRO DE LEON
E/2018-2263	17/1/18	25	RIDGE POINT (DENOMINATIVA)	PHILHOBAR DESIGN CANADA LTD.
E/2018-48346	30/11/18	25	ROLAND (DENOMINATIVA)	TEXTILES EL RAYO S.A.
E/2019-3737	28/1/19	25	SAYLOR (DENOMINATIVA)	SAYLOR NYC INC.
E/2019-4082	29/1/19	26	GOGA (DENOMINATIVA)	OLGA MARIEL GRULLON JIMENEZ
E/2019-1671	14/1/19	29	CREMAVENA NULAT (DENOMINATIVA)	HUGO ENRIQUE SOCORRO PEREZ, INDUSTRIA DE EMPAQUES MÚLTIPLES ALMA ROSA, SRL (EMPAQUES MÚLTIPLES)
E/2019-1455	11/1/19	29	JAMONETA ESPECIAL NUEVA ERA (DENOMINATIVA)	FABRICA DE EMBUTIDOS QUISQUEYA, S.R.L.
E/2019-1675	14/1/19	29	LECHAVENA NULAT (DENOMINATIVA)	HUGO ENRIQUE SOCORRO PEREZ, INDUSTRIA DE EMPAQUES MÚLTIPLES ALMA ROSA, SRL (EMPAQUES MÚLTIPLES)
E/2018-12654	28/1/19	29	MONDELLE MONDIAL FOODS (DENOMINATIVA)	MONDIAL FOODS B.V.
E/2019-3625	25/1/19	29	RANCHERS REGISTRY (DENOMINATIVA)	CARGILL MEAT SOLUTIONS CORPORATION
E/2018-46919	20/11/18	29	SABOR QUE DERRITE (LEMA COMERCIAL)	PASTEURIZADORA RICA S.A.
E/2018-46921	20/11/18	29	UNA IDEA CAMBIA EL MUNDO (LEMA COMERCIAL)	PASTEURIZADORA RICA S.A.
E/2017-42925	13/11/17	30	ARROZ SELECTO LOS COCOS (DENOMINATIVA)	ARROCERA TEJADA Y SÁNCHEZ, S.A., JOSÉ ANTONIO TEJADA TAVERAS
E/2019-6527	12/2/19	30	BIANCHI (DENOMINATIVA)	BORGYNET INTERNATIONAL HOLDINGS CORPORATION
E/2019-4884	4/2/19	30	CINTU (DENOMINATIVA)	UNIÓN NACIONAL DE MARCAS, SRL
E/2018-38471	20/9/18	30	MEYER HONEY (DENOMINATIVA)	FAJAR INDUSTRIAL, S.R.L., ILJA WERNER FAJAR MEYER
E/2018-38473	20/9/18	30	MEYER PANCAKE SIROPE (DENOMINATIVA)	FAJAR INDUSTRIAL, S.R.L., ILJA WERNER FAJAR MEYER
E/2018-50436	19/12/18	30	MIZZOPITA RIKITIKI (DENOMINATIVA)	OLEOPRODUCTOS DE HONDURAS, S. A. DE C.V.
E/2018-50437	19/12/18	30	MIZZOPITA SANDOKAN (DENOMINATIVA)	OLEOPRODUCTOS DE HONDURAS, S.A. DE C.V. (OLEPSA)
E/2018-50904	21/12/18	30	PRODUCTOS ROMAN (DENOMINATIVA)	VICENTE DIGNO BELLO BELLO
E/2018-50583	19/12/18	30	SPRIGO (DENOMINATIVA)	BORGYNET INTERNATIONAL HOLDINGS CORPORATION
E/2019-6525	12/2/19	30	TRULULU (DENOMINATIVA)	BORGYNET INTERNATIONAL HOLDINGS CORPORATION
E/2019-1714	14/1/19	30	TURIN (DENOMINATIVA)	CHOCOLATES TURIN S.A. DE C.V.

(210) EXPD.	(220) SOL. FECHA	(511) C.I.	(561) MARCA	(730) SOLICITANTE
E/2018-47514	4/2/19	32	AGUA ANGEL GRABIEL (DENOMINATIVA)	ANGEL GABRIEL JIMENEZ GUERERO
E/2019-3514	25/1/19	32	AGUA NATHIEL (DENOMINATIVA)	ELPIDIO MARTE REYES
E/2019-4687	1/2/19	32	AGUA PURIFICADA D' ATIL (DENOMINATIVA)	ATILANO MEJIA BAEZ
E/2019-5433	6/2/19	32	AGUA TAVERAS (DENOMINATIVA)	JUAN BAUTISTA TAVERAS MUÑOZ
E/2019-5687	7/2/19	32	PRESENTE PRESIDENTE (DENOMINATIVA)	CERVECERIA NACIONAL DOMINICANA, S.A.
E/2019-3456	24/1/19	33	KNOB CREEK (DENOMINATIVA)	JIM BEAM BRANDS CO.
E/2019-2689	18/1/19	33	RON BACANO (DENOMINATIVA)	A & A SCOTT HOLDINGS LLC
E/2019-2688	18/1/19	33	SOUTH BAY RUM (DENOMINATIVA)	SPIRIT IMPORTS, INC.
E/2018-49324	10/12/18	34	CIGARROS LA FLOR DOMINICANA (DENOMINATIVA)	TABACALERA LA FLOR, SRL
E/2018-48773	5/12/18	34	ESTO CAMBIA TODO (DENOMINATIVA)	PHILIP MORRIS PRODUCTS S.A.
E/2018-48743	4/12/18	34	ESTO LO CAMBIA TODO (DENOMINATIVA)	PHILIP MORRIS PRODUCTS S.A.
E/2018-49952	13/12/18	34	LEAL (DENOMINATIVA)	CARLOS MANUEL ABREU MONTERO
E/2019-4370	30/1/19	35	BID STUDIO (DENOMINATIVA)	CECILIA ARMENI WAGNER BALBI
E/2019-2505	17/1/19	35	INFLUYEM (DENOMINATIVA)	EVELYN SORAYA MEDINA LOPEZ
E/2019-4158	29/1/19	35	UNIDOS POR LA SALUD (DENOMINATIVA)	UNIPHARM, S.A.
E/2019-4152	29/1/19	35	UNISALUD (DENOMINATIVA)	UNIPHARM, S.A.
E/2019-4234	30/1/19	35	USAFLEX (DENOMINATIVA)	USAFLEX INDÚSTRIA E COMÉRCIO S.A.
E/2019-3675	25/1/19	36	ESTOY ACTIVO POPULAR (LEMA COMERCIAL)	BANCO POPULAR DOMINICANO, S.A- BANCO MULTIPLE
E/2019-3681	25/1/19	36	ESTOY ACTIVO PREMIUM (LEMA COMERCIAL)	BANCO POPULAR DOMINICANO, S.A- BANCO MULTIPLE
E/2019-3036	23/1/19	36	MEGAFONDO MILLONARIO BANFONDESA (DENOMINATIVA)	BANCO DE AHORRO Y CREDITO FONDESA, S. A. (BANFONDESA)
E/2019-2496	17/1/19	36	PAGATE (DENOMINATIVA)	ALIADE CONSORTIUM, S.A.S.
E/2018-46514	16/11/18	36	REVITI (DENOMINATIVA)	PHILIP MORRIS PRODUCTS S.A.
E/2019-3679	25/1/19	36	SOY ACTIVO POPULAR (LEMA COMERCIAL)	BANCO POPULAR DOMINICANO, S.A- BANCO MULTIPLE
E/2019-2747	18/1/19	36	TE MERECES UN 10 (LEMA COMERCIAL)	BANCO POPULAR DOMINICANO, S.A- BANCO MULTIPLE
E/2018-47285	22/11/18	36	VEN A DOMINICANA (LEMA COMERCIAL)	BANCO POPULAR DOMINICANO, S.A- BANCO MULTIPLE
E/2019-836	8/1/19	38	TVO DE WIND TELECOM (DENOMINATIVA)	WIND TELECOM, S.A.
E/2019-837	8/1/19	38	TVO ONLINE DE WIND TELECOM (DENOMINATIVA)	WIND TELECOM, S.A.
E/2019-838	8/1/19	38	WINDTVO DE WIND TELECOM (DENOMINATIVA)	WIND TELECOM, S.A.
E/2019-1700	14/1/19	41	EL RICHUELO RD (DENOMINATIVA)	SANTO ASENCIO
E/2018-48151	29/11/18	41	ENDURANCE RELOAD (DENOMINATIVA)	MIRIAN CATALINA ESPAÑOL BALAGUER
E/2019-5528	6/2/19	41	FIESTA DE LA LIBERTAD - 30 DE MAYO (DENOMINATIVA)	ASOCIACIÓN DE AMIGOS DEL MUSEO DE LA RESISTENCIA DOMINICANA, INC.
E/2019-3144	23/1/19	41	FLOW THE BARRIO (DENOMINATIVA)	JUAN JOSE NUÑEZ PERALTA
E/2019-2614	18/1/19	41	G OTTO (DENOMINATIVA)	JESUS MIGUEL PAREDES AMPARO
E/2018-49692	15/1/19	41	GENERACION QUE CANTA ELIEZER Y DANIEL (DENOMINATIVA)	DANIEL ANTONIO NUÑEZ CUSTODIO, ELIEZER FIGUEROE SANCHEZ
E/2019-4065	29/1/19	41	I CYCLE FOR (DENOMINATIVA)	ROBERT JOSE GARCIA HERNANDEZ
E/2019-4543	31/1/19	41	LA BRECHA EL ARABE (DENOMINATIVA) Y DANIEL (DENOMINATIVA)	PAULINO ANTONIO AGUILERA AGUILERA
E/2018-42101	13/11/18	41	N. ENDURANCE 25K DR (DENOMINATIVA)	JORGE LUIS PAREDES MARTINEZ
E/2018-50118	23/1/18	41	PSYCHO DOMINGO FESTIVAL INTERNACIONAL DE CINE DE HORROR Y FANTASTICO (DENOMINATIVA)	MARTHALOIDYS SENEN GUERRERO RODRIGUEZ
E/2019-2872	22/1/19	42	ALPHA/S (DENOMINATIVA)	CARLOS LUIS CASTILLO BARRIOS
E/2019-3383	24/1/19	42	BLOCKNANCE FINANCIAL INTERNATIONAL (DENOMINATIVA)	EMMANUEL FORTUNE
E/2018-50111	11/1/19	42	ECOS DEL VINILO (DENOMINATIVA)	RICARDO ANDRES GONZALEZ MARTINEZ
E/2019-2668	18/1/19	42	INSURANCE TECH DE GRUPO NOBE (DENOMINATIVA)	GRUPO NOBE, S.R.L.
E/2019-4071	5/2/19	42	RESIDENCES GREEN LA VEGA (DENOMINATIVA)	MERIYENY MEDINA GARCIA
E/2019-1741	29/1/19	43	ALEBRECA FUSION BRASSERIE (DENOMINATIVA)	EDDY ALBERTO ABREU PEREZ
E/2018-50178	17/12/18	1 5	PROPIFIL (DENOMINATIVA)	INDOFIL INDUSTRIES LIMITED.
E/2016-45443	27/12/16	1 5 9	VIROSEQ (DENOMINATIVA)	ABBOTT MOLECULAR INC.
E/2018-45958	13/11/18	1 6	EGA (DENOMINATIVA)	EMIRATES GLOBAL ALUMINIUM PJSC
E/2019-4814	1/2/19	12 36	MOTOCICLETA BELARMINIO RAMIREZ (DENOMINATIVA)	INMOBILIARIA D&E, S.R.L.
E/2018-49293	10/12/18	16 18 21 25 27 28	COOLDESING (DENOMINATIVA)	FACU IMPORTACIONES, E.I.R.L.
E/2019-5564	6/2/19	25 35 38 41	F1 (DENOMINATIVA)	FORMULA ONE LICENSING B.V
E/2018-50441	19/12/18	29 30	CAMPO FRESCO MICROFACIL (DENOMINATIVA)	OLEOPRODUCTOS DE HONDURAS, S.A. DE C.V. (OLEPSA)
E/2019-4831	1/2/19	29 30	PONLE SABOR (LEMA COMERCIAL)	PEPSICO, INC.
E/2019-3386	24/1/19	29 30	SECRETO DE NUTRICION (LEMA COMERCIAL)	THE QUAKER OATS COMPANY
E/2019-3779	28/1/19	32 33 43	TERME DI CRODO (DENOMINATIVA)	TERME DI CRODO SRL
E/2019-2837	22/1/19	35 40	MORENA SUGAR APPAREL (DENOMINATIVA)	NICOLE MARI SAAD ZOUAIN

PASA A LA PÁGINA SIGUIENTE

VIENE DE LA PÁGINA ANTERIOR

(210) EXPD.	(220) SOL. FECHA	(511) C.I.	(561) MARCA	(730) SOLICITANTE
E/2019-126	2/1/19	35 42	CONCENTRIX (DENOMINATIVA)	SYNNEX CORPORATION
E/2018-40341	17/12/18	36 44	PLAN ESPECIAL DE MEDICINA PREPAGADA INFINITY EXPRESS YUNEN (DENOMINATIVA)	ADMINISTRADORA DE RIESGOS DE SALUD DR. YUNEN (ARS DR. YUNEN), S.A.
E/2018-40346	29/1/19	36 44	PLAN ESPECIAL DE MEDICINA PREPAGADA INFINITY YUNEN (DENOMINATIVA)	ADMINISTRADORA DE RIESGOS DE SALUD DR. YUNEN (ARS DR. YUNEN), S.A.
E/2019-4108	29/1/19	39 41 43	THOMAS COOK (DENOMINATIVA)	THOMAS COOK GROUP PLC.

(210) EXPD.	(220) SOL. FECHA	(511) C.I.	(561) MARCA	(730) SOLICITANTE
E/2019-4593	31/1/19	5 29	M3 (DENOMINATIVA)	ARLA FOODS AMBA
E/2019-3044	23/1/19	5 31	SEMBRO ORUM (DENOMINATIVA)	SEMBRO S.A.
E/2019-5561	6/2/19	7 9 10	NIDEK (DENOMINATIVA)	NIDEK CO., LTD.
E/2018-30883	26/7/18	9 35	EL TORO (DENOMINATIVA)	MERCURY FU BAO CO., LTD.
E/2013-35032	17/12/13	9, 35, 41, 43	LA QUINTA (DENOMINATIVA)	LA QUINTA WORLDWIDE, LLC
E/2019-4771	1/2/19	9 41	I LOVE YOU MAO MAO, HEROES OF PURE HEART (DENOMINATIVA)	THE CARTOON NETWORK, INC.

CAMBIO DE TITULAR

MARCAS DE FABRICA

(111) # REG.	(511) CL. INT	(561) MARCA DE FABRICA	(732) TITULAR
28737	3	JACOMO (DENOMINATIVA)	SA JACOMO
206049	3	JDMAN (MIXTA)	CREATIVE BEAUTY HOLDING, INC.
29298	3	NAHEMA (DENOMINATIVA)	GUERLAIN
105592	4	NUVO (DENOMINATIVA)	OMNI INDUSTRIES, L.L.C.
194162	5	APLEEK (DENOMINATIVA)	LUYE SUPPLY AG
173253	5	BANGUARD (DENOMINATIVA)	TAMINCO BVBA
171873	5	CAYOSILIN (DENOMINATIVA)	LABORATORIOS BRITANIA, S.R.L.
210988	5	CUIDAT (DENOMINATIVA)	DISTRIBUIDORA FRANCISCA DUARTE, S.R.L.
171875	5	DICLO NEURO B-12 (DENOMINATIVA)	LABORATORIOS BRITANIA, S.R.L.
173586	5	MANTECORP (MIXTA)	HYPERA S.A.
171876	5	MENTO ICE BLUE (DENOMINATIVA)	LABORATORIOS BRITANIA, S.R.L.
103030	5	OPAL (DENOMINATIVA)	BASF SE
219994	5	PELECOX D AGLF (DENOMINATIVA)	GUPHARMA, S.R.L.
219994	5	PELECOX D AGLF (DENOMINATIVA)	COPEM HOSPICLINIC, S.R.L.
219145	5	PERCODRYL (DENOMINATIVA)	SUPLI R & C FARMACEUTICA, S.R.L.
230551	5	SHAPE 'N SHAKE (DENOMINATIVA)	INVERSIONES BAYAHILL, S.R.L.
103029	5	TETRIS (DENOMINATIVA)	BASF SE
173773	9	SUPERIOR ESSEX (DENOMINATIVA)	SUPERIOR ESSEX INC.
30258	10	KERLIX (DENOMINATIVA)	COVIDIEN LP
30258	10	KERLIX (DENOMINATIVA)	KPR U.S., LLC
30257	10	T.E.D. (DENOMINATIVA)	COVIDIEN LP
30257	10	T.E.D. (DENOMINATIVA)	KPR U.S., LLC
30256	10	TELEFA (DENOMINATIVA)	COVIDIEN LP
30256	10	TELEFA (DENOMINATIVA)	KPR U.S., LLC
103659	12	AMERICAN PRESIDENT LINES (DENOMINATIVA)	NEPTUNE ORIENT LINES LIMITED
103658	12	APL (DENOMINATIVA)	NEPTUNE ORIENT LINES LIMITED
104996	12	EAGLE DESIGN (DISEÑO DE AGUILA)	NEPTUNE ORIENT LINES LIMITED
105948	16	BONJOUR (DENOMINATIVA)	SOCIÉTÉ AIR FRANCE
172336	25	ONDA DE MAR (DENOMINATIVA)	ONDAEMAR S.A.S.
98699	29	COLANTA EN LETRAS CURSIVAS	COOPERATIVA COLANTA LTDA.
17256	29	FIGURA DE UN POLLITO	HY-LINE INTERNATIONAL
203805	30	GOOD & FRUITY (MIXTA)	ICONIC IP INTERESTS, LLC
81701	30	JOLLY RANCHER (DENOMINATIVA)	ICONIC IP INTERESTS, LLC
229633	30	JOLLY RANCHER APPLE STIX (MIXTA)	ICONIC IP INTERESTS, LLC
229511	30	JOLLY RANCHER CHERRY STIX (MIXTA)	ICONIC IP INTERESTS, LLC
231008	30	MILK DUDS (DENOMINATIVA)	ICONIC IP INTERESTS, LLC
81699	30	SIXLETS (DENOMINATIVA)	ICONIC IP INTERESTS, LLC
200809	30	WHOPPERS (DENOMINATIVA)	ICONIC IP INTERESTS, LLC
81700	30	ZERO (DENOMINATIVA)	ICONIC IP INTERESTS, LLC
203484	32	AGUA SHAMA (DENOMINATIVA)	JULIO DE LOS SANTOS GARABITO.
247896	32	CACHIMBO (DENOMINATIVA)	GALLO PELON BREWING COMPANY, S.R.L.
247898	32	CASIMIRA (DENOMINATIVA)	GALLO PELON BREWING COMPANY, S.R.L.
135755	32	JUGO DE NONI VITAL (DENOMINATIVA)	COMPANIA CENTRO NATURALISTA ORTIGA
247897	32	MADAMSAGÁ (DENOMINATIVA)	GALLO PELON BREWING COMPANY, S.R.L.
105904	32	ORANGINA (DISEÑO)	SCHWEPES INTERNATIONAL LIMITED
248610	32	TOROCEBÚ (DENOMINATIVA)	GALLO PELON BREWING COMPANY, S.R.L.
173800	33	CAYMAN BLUE (MIXTA)	ISIDRO BORDAS, S.A.
46997	33	LORD GIN (DENOMINATIVA)	ISIDRO BORDAS, S.A.
180133	34	EP CARRILLO (MIXTA)	EPC IP CO. LLC.
175237	34	ERNESTO PEREZ CARRILLO (DENOMINATIVA)	EPC IP CO. LLC.
175236	34	PEREZ CARRILLO (DENOMINATIVA)	EPC IP CO. LLC.
198415	36	CAONA CAPITAL (DENOMINATIVA)	CAONA CAPITAL, S.R.L.
232921	36	EN HUMANO CUIDAMOS EL BIENESTAR DE LAS PERSONAS (LEMA COMERCIAL) PRIMERA (PRIMERA ARS), S.A.	ADMINISTRADORA DE RIESGOS DE SALUD
256031	36	MICRO-S SURA	GRUPO DE INVERSIONES SURAMERICANA, S.A. (GRUPO SURA)
256032	36	MOVILIDAD SURA	GRUPO DE INVERSIONES SURAMERICANA, S.A. (GRUPO SURA)
211446	39	HAMBURG SÜD (MIXTA)	HAMBURG-SÜDAMERIKANISCHE DAMPFSCHEIFFAHRTS-GESELLSCHAFT APS & CO. KG

(111) # REG.	(511) CL. INT	(561) MARCA DE FABRICA	(732) TITULAR
211446	39	HAMBURG SÜD (MIXTA)	MAERSK LINE A/S
168738	41	YO DOY DE CORAZON (MIXTA)	ADMINISTRADORA DE RIESGOS DE SALUD PRIMERA (PRIMERA ARS), S.A.
244919	18, 24, 25, 28	LA GUGU (MIXTA)	LA GUGU INTERNATIONAL LLC
244822	18, 24, 25, 28	LA GUGU (DENOMINATIVA)	LA GUGU INTERNATIONAL LLC
2336	3, 5	CUTEX (DENOMINATIVA)	CUTEX, INC.
193334	3, 5	EPIDRAT (DENOMINATIVA)	HYPERA S.A.
105958	35, 39, 41, 43, 45	BONJOUR (DENOMINATIVA)	SOCIÉTÉ AIR FRANCE
169617	41, 44	PROMOCION Y PREVENCIÓN, SALUD (MIXTA)	ADMINISTRADORA DE RIESGOS DE SALUD PRIMERA (PRIMERA ARS), S.A.
30136	5, 11	KENDALL (DENOMINATIVA)	COVIDIEN LP
30136	5, 11	KENDALL (DENOMINATIVA)	KPR U.S., LLC
189864	6, 20	SULO (DENOMINATIVA)	SULO UMWELTECHNIK GMBH
175620	7, 9	FLOWSERVE (DENOMINATIVA)	FLOWSERVE MANAGEMENT COMPANY
104735	9, 25, 26	JIL SANDER (DENOMINATIVA)	JIL SANDER GMBH

RENOVACIONES

MARCAS DE FABRICA

(111) REG.	(511) CL. INTL	(561) MARCA DE FABRICA	(732) TITULAR
174920	1	BIESTERFELD (DENOMINATIVA)	BIESTERFELD DOMINICANA, S.R.L.
46972	1	CIPROFLOX (DENOMINATIVA)	ALPARIS, S.A. DE C.V.
171887	1	FERQUIBLEND (DENOMINATIVA)	FERTILIZANTES QUIMICOS DOMINICANOS, S.A. (FERQUIDO)
171542	1	FERTISOL (DENOMINATIVA)	FERTILIZANTES QUIMICOS DOMINICANOS, S.A. (FERQUIDO)
104945	1	FOLIO (DENOMINATIVA)	SYNGENTA PARTICIPATIONS AG
46556	3	ACT (DENOMINATIVA)	CHATTEM, INC.
172511	3	CASTING (DENOMINATIVA)	L'OREAL
2259	3	ELIZABETH ARDEN (DENOMINATIVA)	FD MANAGEMENT, INC.
2380	3	HENO DE PRAVIA (DENOMINATIVA)	ANTONIO PUIG, S.A.
46197	3	JOLIE DE VOGUE (DENOMINATIVA)	L'ORÉAL
172435	3	LABELLO (MIXTA)	BEIERSDORF AG
104433	3	LACTOVIT (DENOMINATIVA)	AC MARCA PERSONAL CARE, S.L.
172505	3	LADY SPEED STICK DEPIL CONTROL (DENOMINATIVA)	COLGATE- PALMOLIVE COMPANY
172163	3	L'BEL CONCENTRÉ TOTAL (MIXTA)	EBEL INTERNATIONAL LIMITED
173154	3	LIGNE EXPERTE L' BEL (MIXTA)	EBEL INTERNATIONAL LIMITED
99095	3	LITCH (DENOMINATIVA)	GLADYS MENDEZ DE RODRIGUEZ
29298	3	NAHEMA (DENOMINATIVA)	GUERLAIN
172431	3	NIVEA CREME (TRIDIMENSIONAL)	BEIERSDORF AG
172430	3	PALMOLIVE DOBLE LINEA CURVA (MIXTA)	COLGATE PALMOLIVE COMPANY
171287	3	PETALIS (DENOMINATIVA)	DIONISIO CONSTANZO ARIAS
172508	3	STUDIO LINE (DENOMINATIVA)	L'OREAL
46196	3	VOGUE (DENOMINATIVA)	L'ORÉAL
173236	3	XPRESS YOUR BODY (MIXTA)	EBEL INTERNATIONAL LIMITED
104827	4	AGRATEX (DENOMINATIVA)	CHEVRON INTELLECTUAL PROPERTY LLC.
17634	4	DELO (DENOMINATIVA)	CHEVRON INTELLECTUAL PROPERTY LLC.
105592	4	NUVO (DENOMINATIVA)	OMNI INDUSTRIES, L.L.C.
201876	5	KITOSCELL (DENOMINATIVA)	GRUPO MEDIFARMA, S.A. DE C.V.
173405	5	ACEPRESS (DENOMINATIVA)	LABORATORIOS STEIN S.A.
172365	5	AMINOTER (DENOMINATIVA)	DELIBRA SOCIEDAD ANONIMA
173814	5	APROVAM (DENOMINATIVA)	SANOFI
173813	5	APROVASC (DENOMINATIVA)	SANOFI
172743	5	AVULAM (DENOMINATIVA)	LABORATORIOS ANTILLANOS EDMAR, S.A. (LAANED)
173253	5	BANGUARD (DENOMINATIVA)	TAMINCO BVBA
173461	5	BIGUANIL (DENOMINATIVA)	LABORATORIOS STEIN S.A.
173624	5	BIOCINNALYS (DENOMINATIVA)	ISLA AGRICOLA, S.A.
173975	5	BIOQUAMAR (DENOMINATIVA)	ISLA AGRICOLA, S.A.
173573	5	BIOZYTRON (DENOMINATIVA)	ISLA AGRICOLA, S.A.

PASA A LA PÁGINA SIGUIENTE

VIENE DE LA PÁGINA ANTERIOR

(111) REG.	(511) CL. INTL	(561) MARCA DE FABRICA	(732) TITULAR
174274	5	BONTIMA (DENOMINATIVA)	SYNGENTA PARTICIPATIONS AG
173379	5	BRIDION (DENOMINATIVA)	MERCK SHARP & DOHME B.V.
172441	5	CALIDAN (DENOMINATIVA)	FMC AGRICULTURAL PRODUCTS INTERNATIONAL AG
171873	5	CAYOSILIN (DENOMINATIVA)	LABORATORIOS BRITANIA, S.R.L.
172364	5	CIKETAN (DENOMINATIVA)	DELIBRA SOCIEDAD ANONIMA
172820	5	CLIMARIN (DENOMINATIVA)	GEFARCA INDUSTRIA FARMACEUTICA PEREZESPINOSA, C. POR A., (GEINFAPER)
173460	5	COLICASTEIN (DENOMINATIVA)	LABORATORIOS STEIN S.A.
172443	5	CORAGEN (DENOMINATIVA)	FMC AGRO SINGAPORE PTE. LTD.
103011	5	DEXAGIL (DENOMINATIVA)	LATIN FARMA, S.A.
171875	5	DICLO NEURO B-12 (DENOMINATIVA)	LABORATORIOS BRITANIA, S.R.L.
172377	5	ELICO-3 (DENOMINATIVA)	LABORATORIOS ANTILLANOS EDMAR, S.A. (LAANED)
173801	5	ENTEROLYTE (DENOMINATIVA)	SANOFI
172569	5	ESTROSULFA (DENOMINATIVA)	GEFARCA INDUSTRIA FARMACEUTICA PEREZESPINOSA, C. POR A., (GEINFAPER)
173040	5	FIGURATIVA	MERIAL
173307	5	FIGURATIVA	MERIAL
105612	5	IPAL (DENOMINATIVA)	ALPARIS, S.A. DE C.V.
46178	5	JOLIE DE VOGUE (DENOMINATIVA)	L' ORÉAL
173402	5	KABONIM (DENOMINATIVA)	ISLA AGRICOLA, S.A.
104272	5	LANTUS (DENOMINATIVA)	SANOFI - AVENTIS DEUTSCHLAND GMBH
172247	5	LBT MEDICAL (DENOMINATIVA)	LUCIANO STEVEN TEJERA HOLGUIN
175000	5	LUVOX (DENOMINATIVA)	ABBOTT PRODUCTS OPERATIONS AG
173586	5	MANTECORP (MIXTA)	HYPERA S.A.
171295	5	MEDITOPIC (DENOMINATIVA)	INTERDERMA S.L.
171876	5	MENTO ICE BLUE (DENOMINATIVA)	LABORATORIOS BRITANIA, S.R.L.
172799	5	MIMOTEM (DENOMINATIVA)	ISLA AGRICOLA, S.A.
172545	5	MIRAGE (DENOMINATIVA)	MAKHTESHIM CHEMICAL WORKS LTD
172803	5	OLEORGAN (DENOMINATIVA)	ISLA AGRICOLA, S.A.
103030	5	OPAL (DENOMINATIVA)	BASF SE
174671	5	PEGALMO (DENOMINATIVA)	SYNGENTA PARTICIPATIONS AG
173411	5	PLAQUETA / ASA (DENOMINATIVA)	LABORATORIOS STEIN S.A.
104262	5	PNEUMABORT (DENOMINATIVA)	ZOETIS SCHWEIZ GMBH
103966	5	POULVAC (DENOMINATIVA)	ZOETIS SCHWEIZ GMBH
173421	5	PROKINETIC (DENOMINATIVA)	LABORATORIOS STEIN S.A.
103965	5	RESPIFEND (DENOMINATIVA)	ZOETIS SCHWEIZ GMBH
172363	5	REVERSAL (DENOMINATIVA)	DELIBRA SOCIEDAD ANONIMA
172350	5	SALMIDA (DENOMINATIVA)	LABORATORIOS ANTILLANOS EDMAR, S.A. (LAANED)
172856	5	SALSARAZIN (DENOMINATIVA)	KODO PHARMA
172796	5	SAVON (DENOMINATIVA)	ISLA AGRICOLA, S.A.
172370	5	SERECUR (DENOMINATIVA)	DELIBRA SOCIEDAD ANONIMA
103539	5	SEROPHENE (DENOMINATIVA)	MERCK KGAA
10722	5	SOLU - CORTEF (DENOMINATIVA)	PFIZER INC.
172798	5	TAGELIS (DENOMINATIVA)	ISLA AGRICOLA, S.A.
172371	5	TEGLINIL (DENOMINATIVA)	DELIBRA SOCIEDAD ANONIMA
103029	5	TETRIS (DENOMINATIVA)	BASF SE
103512	5	TRIACEL (DENOMINATIVA)	SANOFI PASTEUR INC.
173304	5	VCAPS (MIXTA)	CAPSUGEL BELGIUM BVBA NV
173709	5	VIDASEC (DENOMINATIVA)	BAYER INTELLECTUAL PROPERTY GMBH
46179	5	VOGUE (DENOMINATIVA)	L' ORÉAL
172093	5	X RAY GENOMMA LAB (DENOMINATIVA)	GENOMMA LAB INTERNACIONAL, S.A. DE C.V.
173716	5	XARELTO (MIXTA)	BAYER INTELLECTUAL PROPERTY GMBH
173645	5	ZEVTERA (DENOMINATIVA)	BASILEA PHARMACEUTICA INTERNATIONAL LTD
173490	5	ZICARA (DENOMINATIVA)	ISLA AGRICOLA, S.A.
103817	9	ARBOL (DISEÑO)	TBL LICENSING LLC
104147	9	CAT Y DISEÑO	CATERPILLAR, INC.
105246	9	CATERPILLAR Y DISEÑO	CATERPILLAR, INC.
174847	9	DAILIES TOTAL1 (DENOMINATIVA)	NOVARTIS AG
105953	9	FILA (ESCRITA EN LETRAS CARACTERISTICAS)	FILA LUXEMBOURG S.A.R.L.
105247	9	FRESHLOOK (DENOMINATIVA)	NOVARTIS AG
46371	9	JOHNSON CONTROLS (DENOMINATIVA)	JOHNSON CONTROLS TECHNOLOGY GMBH
103272	9	MASTERCARD (DENOMINATIVA)	MASTERCARD INTERNATIONAL INCORPORATED.
173928	9	MODULAR PLUS (DENOMINATIVA)	LEVITON MANUFACTURING CO., INC.
102564	9	MOPAR (DENOMINATIVA)	FCA US LLC
102334	9	MOPAR (DENOMINATIVA)	FCA US LLC
101788	9	RAYOVAC Y DISEÑO	SPECTRUM BRANDS, INC.
173836	9	THEMPERD (MIXTA)	HERMANOS PAPPATERRA C POR A.
103818	9	TIMBERLAND (DENOMINATIVA)	TBL LICENSING LLC
175062	10	ACRYSOF (DENOMINATIVA)	NOVARTIS AG
140395	10	ARGYLE (DENOMINATIVA)	CARDINAL HEALTH IRELAND
140316	10	MONOJECT (DENOMINATIVA)	CARDINAL HEALTH IRELAND
103820	10	NOVA T (DENOMINATIVA)	BAYER INTELLECTUAL PROPERTY GMBH
172244	10	PRINEO (DENOMINATIVA)	JOHNSON & JOHNSON
175267	10	RESTOR (DENOMINATIVA)	NOVARTIS AG
173980	11	GEBERIT (MIXTA)	GEBERIT HOLDINGS AG
173264	11	HOMELIGHT (DENOMINATIVA)	CARLOS FEDERICO GEORGE TERRERO
102355	11	MOPAR (DENOMINATIVA)	FCA US LLC
101798	11	RAYOVAC Y DISEÑO	SPECTRUM BRANDS, INC.
173838	11	THEMPERD (MIXTA)	HERMANOS PAPPATERRA C POR A.
102338	12	CHEROKEE (DENOMINATIVA)	FCA US LLC
102337	12	DAKOTA (DENOMINATIVA)	FCA US LLC
172552	12	DCI (MIXTA)	RENAULT S.A.S.
104998	12	DEAN (DENOMINATIVA)	COOPER TIRE & RUBBER COMPANY

(111) REG.	(511) CL. INTL	(561) MARCA DE FABRICA	(732) TITULAR
102335	12	DISEÑO DE CABEZA DE CARNERO (LOGO III)	FCA US LLC
28975	12	ISUZU (DENOMINATIVA)	ISUZU JIDOSHA KABUSHIKI KAISHA (ISUZU MOTORS LTD.)
173263	12	ISUZU FORWARD (DENOMINATIVA)	ISUZU JIDOSHA KABUSHIKI KAISHA (ISUZU MOTORS LIMITED)
102340	12	LARAMIE (DENOMINATIVA)	FCA US LLC
102341	12	LAREDO (DENOMINATIVA)	FCA US LLC
102343	12	NEON (DENOMINATIVA)	FCA US LLC
102339	12	STRATUS (DENOMINATIVA)	FCA US LLC
102775	14	MARGARETHA LEY (DENOMINATIVA)	ESCADA LUXEMBOURG S.À R.L.
100053	16	AURUM (DENOMINATIVA)	EDITORA CORRIPIO, C. POR A.
104138	16	FOX SPORTS Y DISEÑO	TWENTIETH CENTURY FOX FILM CORPORATION
105218	16	GENFAR (Y LOGOTIPO)	GENFAR, S.A.
105219	16	GENFARVET (Y LOGOTIPO)	GENFAR, S.A.
100052	16	MAGNUS (DENOMINATIVA)	EDITORA CORRIPIO, C. POR A.
102865	16	MASTERCARD Y DISEÑO HOLOGRÁFICO (MIXTA)	MASTERCARD INTERNATIONAL INCORPORATED
28723	18	FERRAGAMO (DENOMINATIVA)	SALVATORE FERRAGAMO S.P.A.
105062	18	GAP (DENOMINATIVA)	GAP (ITM) INC.
102799	18	MARGARETHA LEY (DENOMINATIVA)	ESCADA LUXEMBOURG S.À R.L.
105063	18	OLD NAVY (DENOMINATIVA)	OLD NAVY (ITM) INC.
102360	23	BRAVO (DENOMINATIVA)	AMERICAN & EFIRD, INC.
105058	25	ESCADA SPORT (LOGO)	ESCADA LUXEMBOURG S.À R.L.
28731	25	FERRAGAMO (DENOMINATIVA)	SALVATORE FERRAGAMO S.P.A.
102796	25	MARGARETHA LEY (DENOMINATIVA)	ESCADA LUXEMBOURG S.À R.L.
172336	25	ONDA DE MAR (DENOMINATIVA)	ONDAEMAR S.A.S.
101011	29	"BEST FISH" (DENOMINATIVA)	SONIA BERNARDA A. MENA MOTA
101009	29	"FRESH FISH" (DENOMINATIVA)	SONIA BERNARDA A. MENA MOTA
101010	29	"SEA STAR" (DENOMINATIVA)	SONIA BERNARDA A. MENA MOTA
98699	29	COLANTA EN LETRAS CURSIVAS	COOPERATIVA COLANTA LTDA.
17256	29	FIGURA DE UN POLLITO	HY-LINE INTERNATIONAL
100561	29	LIDER (DENOMINATIVA)	CENTRO CUESTA NACIONAL, C. POR A.
17826	29	PICA PICA (DENOMINATIVA)	OTIS MCALLISTER, INC.
168583	29	ST. MARY'S (MIXTA)	ANTILLEAN FOODS, INC.
172343	29	TABASCO (DENOMINATIVA)	MCILHENNY COMPANY
172894	29	YOKESSO (MIXTA)	INDUVECA, S.A.
173073	30	CHOLULA (DENOMINATIVA)	SALSAS DE JALISCO CACU, S.A. DE C.V.
102459	30	COUNTRY INN (DENOMINATIVA)	MARS, INCORPORATED
104197	30	DIANA (DENOMINATIVA)	PRODUCTOS ALIMENTICIOS DIANA, S.A. DE C.V.
102126	30	DIANA (DENOMINATIVA)	PRODUCTOS ALIMENTICIOS DIANA, S.A. DE C.V.
172927	30	DOÑAREPA (MIXTA)	HARINERA DEL VALLE S.A.
98734	30	HERSHEY'S NUGGETS (DENOMINATIVA)	THE HERSHEY COMPANY
100565	30	LIDER (DENOMINATIVA)	CENTRO CUESTA NACIONAL, C. POR A.
28941	30	PIZZA HUT (DENOMINATIVA)	PIZZA HUT INTERNATIONAL, LLC.
175354	30	SUITY BREAK (MIXTA)	INTERFOODS DOMINICANA, S.A.
172490	30	TU TAMBIEN PUEDES AYUDAR A SALVAR EL PLANETA (DENOMINATIVA)	THE QUAKER OATS COMPANY
172027	30	WINTER'S (DENOMINATIVA)	COMPAÑIA NACIONAL DE CHOCOLATES DE PERU, S.A.
28962	31	GROMAX (DENOMINATIVA)	ZOETIS BELGIUM, SA
139093	32	DUCAL (DENOMINATIVA)	INDUSTRIAS ALIMENTICIAS KERN' S Y COMPAÑIA, SOCIEDAD EN COMANDITA POR ACCIONES
102640	32	FAMILIA, ESTILIZADA-DIBUJO (MIXTA)	SOCIETE DES PRODUITS NESTLE S.A.
105203	32	FONT VELLA (DENOMINATIVA)	COMPAGNIE GERVAIS DANONE
172891	32	HERBALIFE HERBAL ALOE CONCENTRATE (DENOMINATIVA)	HERBALIFE INTERNATIONAL, INC.
103143	32	HOEGAARDEN (DENOMINATIVA)	INBEV BELGIUM SPRL
101890	32	NESTLE CON OLA DE AGUA EN OVALO (DIBUJO)	SOCIETE DES PRODUITS NESTLE S.A.
103142	32	STELLA ARTOIS (DENOMINATIVA)	ANHEUSER-BUSCH INBEV S.A.
173800	33	CAYMAN BLUE (MIXTA)	ISIDRO BORDAS, S.A.
173694	33	CHEVALIER (DENOMINATIVA)	ISIDRO BORDAS, S.A.
172451	33	CHOPIN (DENOMINATIVA)	PODLASKA WYTŹÓRNA WŹDEK POLMOS SPOLKA AKCYJNA
172480	33	CHOPIN (MIXTA)	PODLASKA WYTŹÓRNA WŹDEK POLMOS SPOLKA AKCYJNA
172446	33	CLASSIVM (DENOMINATIVA)	SOCIETE JAS HENNESSY & CO.
46997	33	LORD GIN (DENOMINATIVA)	ISIDRO BORDAS, S.A.
172447	33	UNHIQ (DENOMINATIVA)	OLIVER & OLIVER INTERNACIONAL, INC
172521	33	VILLA SANDI (DENOMINATIVA)	INIZIATIVE S.P.A.
173787	34	BOCK (MIXTA)	VILLIGER SÖHNE GMBH
104831	34	GISPERT (DENOMINATIVA)	MAX ROHR, INC.
104582	34	LA FLOR DE YNCLAN Y DISEÑO	VILLIGER SÖHNE GMBH
104583	34	VILLA DOMINICANA Y DISEÑO	VILLIGER SÖHNE GMBH
46638	34	ZINO (DENOMINATIVA)	DAVIDOFF & CIE SA
170560	35	AGROENZYMAS (MIXTA)	LABORATORIOS AGROENZYMAS, S.A. DE C.V.
172041	35	DLM LEONISA VENTA DIRECTA (MIXTA)	ASIA CONSULTING DEVELOPMENT LTD
105308	35	GENFARVET (Y LOGOTIPO)	GENFAR, S.A.
103831	35	JOHNNY BRAVO Y DISEÑO	THE CARTOON NETWORK, INC.
172635	36	INVESCO (DENOMINATIVA)	INVESCO HOLDING COMPANY LIMITED
102879	36	MASTERCARD Y DISEÑO HOLOGRÁFICO DE GLOBO (MIXTA)	MASTERCARD INTERNATIONAL INCORPORATED
103839	36	NO TIENE PRECIO (DENOMINATIVA)	MASTERCARD INTERNATIONAL INCORPORATED
103838	36	PRICELESS (DENOMINATIVA)	MASTERCARD INTERNATIONAL INCORPORATED
173291	36	THE RESERVE AT PARADISUS RESORTS (MIXTA)	DORPAN, S.L.
102509	37	MOPAR (DENOMINATIVA)	FCA US LLC
172827	38	HLN (DENOMINATIVA)	CABLE NEWS NETWORK, INC.

VIENE DE LA PÁGINA ANTERIOR

(111) REG.	(511) CL. INTL	(561) MARCA DE FABRICA	(732) TITULAR	(111) REG.	(511) CL. INTL	(561) MARCA DE FABRICA	(732) TITULAR
174646	39	AUTOEUROPA (DENOMINATIVA)	AUTO EUROPE, LLC	173061	29, 30	BALLESTER (MIXTA)	JUAN BALLESTER ROSES, SUCEORES, S.A.
103841	41	DEXTER'S LABORATORY Y DISEÑO	THE CARTOON NETWORK, INC.	172352	29, 30	FIGURATIVA	MCILHENNY COMPANY
172953	41	HLN (DENOMINATIVA)	CABLE NEWS NETWORK, INC.	102405	3, 21	ALLDAYS (DENOMINATIVA)	THE PROCTER & GAMBLE COMPANY
103830	41	I AM WEASEL. Y DISEÑO	THE CARTOON NETWORK, INC.	173438	3, 44	COMFORT ZONE (MIXTA)	DAVINES S. P. A
103833	41	SPACE GHOST COAST TO COAST Y DISEÑO	THE CARTOON NETWORK, INC.	172582	3, 5	AQUAPORIN ACTIVE (MIXTA)	BEIERSDORF AG
168738	41	YO DOY DE CORAZON (MIXTA)	ADMINISTRADORA DE RIESGOS DE SALUD PRIMERA (PRIMERA ARS), S.A.	2336	3, 5	CUTEX (DENOMINATIVA)	CUTEX, INC.
105307	44	GENFAR (Y LOGOTIPO)	GENFAR, S.A.	2260	3, 5	NIVEA (DENOMINATIVA)	BEIERSDORF AKTIENGESELLSCHAFT
174140	1, 31	ROVIMAX (DENOMINATIVA)	DSM IP ASSETS B.V	172564	3, 5, 35	GENOMMA LAB INTERNACIONAL (MIXTA)	GENOMMA LAB INTERNACIONAL, S.A. DE C.V.
17437	1, 5	ANTRACOL (DENOMINATIVA)	BAYER INTELLECTUAL PROPERTY GMBH	103767	32, 33	CUBAY (DENOMINATIVA)	CORPORACION CUBA RON, S.A.
102724	1, 5	ASBRIP (DENOMINATIVA)	CATALYSIS, S.L.	104101	32, 33	STOLICHNAYA RAZBERI ETIQUETA	ZHS IP AMERICAS SÄRL
102709	1, 5	FIGURATIVA	MERCK KGAA	104099	32, 33	STOLICHNAYA STRASBERI ETIQUETA	ZHS IP AMERICAS SÄRL
105614	1, 5	GADOVIST (DENOMINATIVA)	BAYER INTELLECTUAL PROPERTY GMBH	104100	32, 33	STOLICHNAYA VANIL ETIQUETA	ZHS IP AMERICAS SÄRL
46171	1, 5	PLAX (DENOMINATIVA)	COLGATE PALMOLIVE COMPANY	100659	35, 37, 42	INTEL (DENOMINATIVA)	INTEL CORPORATION
106088	1, 5, 10	ALUVIRAN (DENOMINATIVA)	ABBVIE INC.	173141	35, 41	YOG (DENOMINATIVA)	COMITÉ INTERNATIONAL OLYMPIQUE
104909	1, 5, 10	GENFAR (Y LOGOTIPO)	GENFAR, S.A.	173661	35, 41	YOUTH OLYMPIC GAMES (DENOMINATIVA)	COMITÉ INTERNATIONAL OLYMPIQUE
104908	1, 5, 10	GENFARVET (Y LOGOTIPO)	GENFAR, S.A.	170872	35, 41, 45	IUS LABORIS (MIXTA)	IUS LABORIS S.C.R.L.
106089	1, 5, 10	KALETRA (DENOMINATIVA)	ABBVIE INC.	169617	41, 44	PROMOCION Y PREVENCIÓN, SALUD (MIXTA)	ADMINISTRADORA DE RIESGOS DE SALUD PRIMERA (PRIMERA ARS), S.A.
102789	16, 25, 26	MARGARETHA LEY (DENOMINATIVA)	ESCADA LUXEMBOURG S.À R.L.	46370	9, 11	PENN (DENOMINATIVA)	JOHNSON CONTROLS TECHNOLOGY GMBH
105032	16, 25, 26	ESCADA SPORT (LOGO)	ESCADA LUXEMBOURG S.À R.L.	104735	9, 25, 26	JIL SANDER (DENOMINATIVA)	JIL SANDER GMBH

CAMBIO DE TITULAR

NOMBRES COMERCIALES

# REG. (111)	(561) NOMBRE COMERCIAL	(510) ACTIVIDAD	(732) TITULAR
532560	34 SPIRIT RD	COMERCIALIZACIÓN, DISTRIBUCIÓN, INTERMEDIACIÓN, COMPRA Y VENTA DE BEBIDAS ALCOHÓLICAS.	ALI AYDIN / DAVID AMERICO ORTIZ ARIAS
269122	AGENCIA NAVARRO	AGENCIA DE EMPLEO.	BRENDA D. NAVARRO MORALES
305401	AGRO SERVICIOS JARABACOA A.S.J.	VENTA Y DISTRIBUCIÓN DE PRODUCTOS AGROQUÍMICOS Y VETERINARIOS.	FRANCISCO GRULLON UREÑA
537913	AGUA SHAMA	VENTA DE AGUA.	JULIO DE LOS SANTOS GARABITO.
443576	AZUA SOLAR FV	DESARROLLO DE PROYECTOS DE ENERGÍA RENOVABLE, ENERGÍA SOLAR, FOTOVOLTAICA EN TODAS SUS FASES	AZUA SOLAR FV. S.A.S.
529988	BLUE FRIDAY LAUNGE BAR & RESTAURANT CAR WASH	VENTA DE ALIMENTOS Y BEBIDAS, LAVADO DE VEHÍCULOS.	JOSE RAMÓN ALONZO CABRERA
354389	CASAS COMUNITARIAS DE JUSTICIA	SIN FINES DE LUCRO. CONTRIBUIR AL ACCESO A LA JUSTICIA Y A LA MUNICIPALIDAD, DE LA POBLACIÓN EN ESPECIAL DE LOS GRUPOS VULNERABLES, DESDE UNA PERSPECTIVA INTEGRAL	CENTRO CASAS COMUNITARIAS DE JUSTICIA
529462	CENTRO CASAS COMUNITARIAS DE JUSTICIA	ENTIDAD SIN FINES DE LUCRO. CONTRIBUIR AL ACCESO A LA JUSTICIA Y A LA MUNICIPALIDAD, DE LA POBLACIÓN EN ESPECIAL DE LOS GRUPOS VULNERABLES, DESDE UNA PERSPECTIVA INTEGRAL, CON ATENCIÓN DE CALIDAD, QUE RESPONDA A LAS NORMATIVAS LEGALES Y SALVAGUARDA DE LOS DERECHOS HUMANOS.	CENTRO CASAS COMUNITARIAS DE JUSTICIA
427038	CENTRO DE MEDICINA DEPORTIVA MALAGUTI	SERVICIOS DE CONSULTA Y DIAGNÓSTICOS EN EL ÁREA DE MEDICINA DEPORTIVA FISIOTERAPÉUTICA	ALFONSO JOSE MALAGUTI / JOAN MANUEL FERNANDEZ ROMERO
538036	COLLA CONSTRUCTORA	CONSTRUCCIONES CIVILES EN GENERAL, REMODELACIONES, COMPRA Y VENTA DE INMUEBLES	JULIUS ALEXANDER COLLADO SANCHEZ
461243	COLOCAR COURIER (ROTULO)	PRESTACIÓN DE SERVICIOS DE RECOGIDA, TRASLADO Y ENTREGA DE CUALQUIER MERCANCÍA, PAQUETERÍA, MENSAJERÍA	ANDRES FELIPE PANESSO.
536146	COMEDOR JARDIN DE NENA	SUPLIDORA DE RACIONES DE ALMUERZO ESCOLAR DEL PROGRAMA ALIMENTACIÓN ESCOLAR TANDA EXTENDIDA DEL DEPARTAMENTO DE INABIE.	ANA LIVIDA NOBOA
419907	COMPAÑIA DE SEGURIDAD FUTURA VISION	BRINDAR SERVICIOS DE SEGURIDAD, VIGILANCIA PRIVADA, SERVICIOS PROFESIONALES VIP, PROTECCIÓN A DIGNATARIOS.	ELVIRA MERCEDES ZAPATA RODRIGUEZ
450904	CONSEJO DE ASESORÍA, CONSULTORÍA Y EVALUACIÓN PROFESIONAL CACEP	SERVICIOS DE CONSULTORÍA EN GENERAL, ASESORÍA EN GENERAL	CONSEJO DE ASESORÍA, CONSULTORÍA Y EVALUACIÓN PROFESIONAL (CACEP), S.R.L.
306973	CONSORCIO ELECTRICO DE SERVICIOS ELECTROMECHANICO AUTOMATIZADO TECNOLÓGICO, CEMSAT	COMPAÑIA DE ACTIVIDADES Y SERVICIOS ELÉCTRICOS, ELECTROMECHANICOS, AUTOMATIZADO Y TECNOLÓGICOS	CONSORCIO ELECTRICO ELECTROMECHANICO DE SERVICIO AUTOMATIZADO TECNOLÓGICO, E.I.R.L. (CEMSAT)
388398	CONSTRUCTORA FIPEC	ELABORACIÓN DE PLANOS, CONSTRUCCIÓN DE OBRAS CIVILES EN GENERAL, IMPORTACIÓN Y EXPORTACIÓN MATERIALES PARA CONSTRUCCIÓN	FRANCISCO ALBERTO PEGUERO MERCEDES
393626	CONTINENTAL FARMACEUTICA	DISTRIBUIDORES FABRICANTE E IMPORTADORES DE PRODUCTOS FARMACÉUTICOS Y COSMÉTICOS.	LABORATORIO CONTINENTAL FARMACEUTICA (CONTIFARMA)
349817	EMBALAJES DEL NOROESTE EMBA-NOR	PRODUCCIÓN DE EMBALAJES DE MADERA Y FABRICACIÓN DE TODO TIPO DE ESTRUCTURAS EN MADERA	EMBALAJES DEL NOROESTE, S.R.L. (EMBA-NOR)
94299	FARMACIA DOMINICANA	VENTA DE PRODUCTOS FARMACÉUTICOS.	FRANKLIN IVERLIN ENCARNACION ROA
94313	FARMACIA G. L.	COMPRA, VENTA Y DISTRIBUCIÓN DE ARTÍCULOS MÉDICOS Y MEDICINA EN GENERAL.	BRENDA LIZBETH DURAN TAVERAS / PRISCILLA DURAN TAVERAS.
140104	FARMACIA MISCELANEA D'PEÑA	VENTA DE TODO TIPO DE MEDICAMENTOS NACIONALES E INTERNACIONALES, PERFUMERÍA, COSMÉTICOS, QUINCALLERÍA, PLATERÍA.	MARLENE HERNANDEZ PEREZ
494802	FARMACIA PAUL	VENTA DE PRODUCTOS FARMACÉUTICOS.	OLGA LIDIA TEJADA FERNANDEZ
143732	FARMACIA UNIVERSAL	VENTA DE TODO TIPO DE MEDICAMENTOS, PERFUMERÍA, COSMÉTICOS, PLATERÍA.	FRANCISCO CEDEÑO DE LA ROSA
469348	FORMENTERA TRADING	COMPRA Y VENTA DE CASAS, APARTAMENTOS, LOCALES COMERCIALES Y TERRENOS.	RAFAEL AUGUSTO MARTINEZ LANTIGUA
532028	FUNDACIÓN VIDAS EN DESARROLLO	ENSEÑANZA INICIAL Y PRIMARIA, A LOS FINES DE APORTAR UN GRANITO DE ARENA AL DESARROLLO DE NUESTRA PATRIA. SIN FINES DE LUCRO.	VICTOR MIGUEL MARTINEZ ESCOTO
453526	GELATERIA ITALIANA ARTESANAL NOI	PRODUCCIÓN Y VENTA DE HELADOS ARTESANAL.	CORRADO GELFI Y VALENTINA ADAMO
511349	GLOVER CORPORATION	TRANSPORTE DE MERCANCIAS EN GENERAL.	OSCAR PIERRE MIQUEL
467529	GRUPO NORDESTANO RM	DISTRIBUCIÓN DE FRUTOS SECOS Y ESPECIAS.	GRUPO NORDESTANO RM, S.R.L.
240143	INVERSIONES WRG	ADMINISTRACIÓN DE BIENES INMOBILIARIOS Y ASESORÍA FINANCIERA.	WASCAR OSVALDO RODOLI HOTEL
533625	LA IGLESIA DE DIOS MONTE DE SANTIDAD ISAIAS 2:2	SIN FINES DE LUCRO DEDICADO A LA PREDICACIÓN DEL EVANGELIO DE JESUCRISTO Y ACTIVIDADES	BOLIVAR SANCHEZ FAÑA / DIOGENES ANTONIO ABREU UREÑA / ANDRES BAUTISTA PINEDA / WILSON DE JESÚS PEGUERO LIZARDO SOCIALES.
174225	LABORATORIOS CONTINENTAL FARMACEUTICA (CONTIFARMA)	FABRICACIÓN Y DISTRIBUCIÓN DE MEDICAMENTOS Y TODO LO QUE ESTE LIGADO A PRODUCTOS FARMACÉUTICOS EN GENERAL.	LABORATORIOS CONTINENTAL FARMACEUTICA (CONTIFARMA)
447972	NRR INVERSIONES	FABRICACIÓN Y REMODELACIÓN DE CONSTRUCCIONES EN GENERAL	BASILIA RODRIGUEZ JAQUEZ
525093	PALATINE INVESTMENTS	ADQUIRIR POR COMPRA O POR APORTE EN NATURALEZA, SOLARES Y/O VILLAS TURÍSTICAS, CON EL PROPÓSITO DE DESARROLLARLOS	PALATINE INVESTMENTS, S.R.L.
498325	RASHELL HERNÁNDEZ PIZZERÍA	ELABORACIÓN Y VENTA DE PIZZA.	ELBA ALTAGRACIA HERRERA RODRIGUEZ
384804	ROMANA BUFFET	COMPRA Y VENTA DE ARTÍCULOS COMESTIBLES AL POR MENOR.	ROMANA BUFFET, S.R.L.
524880	SANBELL GROUP	FABRICACIÓN, IMPORTACIÓN, EXPORTACIÓN, DISTRIBUCIÓN, COMERCIALIZACIÓN, COMPRA Y VENTA DE PRODUCTOS COSMÉTICOS, CAPILARES Y DE LIMPIEZA.	PEDRO MANUEL ROJAS CLEMENTE
523138	SANTA PALOMA	VENTA DE ROPA Y ACCESORIOS DE MUJER, TRAJES DE BAÑOS Y ZAPATOS.	PAG IMPORTS, S.R.L.
379366	SEGURIDAD Y PROTECCION ALFA	SERVICIO DE VIGILANCIA EN GENERAL, VENTAS DE EQUIPOS DE SEGURIDAD.	ELVIRA MERCEDES ZAPATA RODRIGUEZ
496322	SERELCA SERVICIOS ELECTROMECHANICOS CABRERA	VENTA, REPARACIÓN Y MANTENIMIENTO DE EQUIPOS INDUSTRIALES Y AHORROS ENERGÉTICOS, INSTALACIONES ELÉCTRICAS	SERELCA SERVICIOS ELECTROMECHANICOS CABRERA, S.R.L.
479138	SFM DELIVERY EXPRESS	VENTA DE COMIDA Y BEBIDAS ALCOHÓLICAS, ASÍ COMO OTROS PRODUCTOS O UTENSILIOS DIVERSOS EN GENERAL.	MOVIL MEDIA S.R.L.
502796	SUDOSCANDOM	PRESTACIÓN DE SERVICIOS MÉDICOS SALUD, TRANSFERENCIA DE TECNOLOGÍA Y CAPACITACIÓN ACADÉMICA	SUDOSCANDOM, S.R.L.
416645	TAM QUAN	PROMOCIÓN, VENTA, NEGOCIOS, MERCADERO, ASESORAMIENTO DE BIENES INMUEBLES.	ROSA EMILIA CASTRO IZQUIERDO / BELQUIS GERTRUDIS CASTRO YZQUIERDO / MARIA DILECTA CASTRO YZQUIERDO
485009	TERRERO CARVAJAL ABOGADOS Y NOTARIA	SERVICIOS JURÍDICOS EN GENERAL.	MARIANELA TERRERO CARVAJAL
282088	VISAME INTERNACIONAL	IMPORTACIÓN, EXPORTACIÓN Y DISTRIBUCIÓN DE MADERAS, ACERO, ELECTRODOMÉSTICOS, ARTÍCULOS PARA EL HOGAR, INDUSTRIALES, DE OFICINA, VEHÍCULOS Y SUS REPUESTOS Y ACCESORIOS Y TEXTILES.	VISAME INTERNACIONAL, S.R.L.
531780	VSTAR AUTO CENTER	LAVADERO DE VEHÍCULOS, LAVADO DE CARROS, JEEPETAS.	VICTOR MANUEL ESPINAL RODRIGUEZ

CAMBIO DE DIRECCION

MARCAS DE FABRICA

(111) # REG.	(511) CLASE INTL	(561) MARCA DE FABRICA	(732) TITULAR	(732) NUEVA DIRECCION
2380	3	HENO DE PRAVIA (DENOMINATIVA)	ANTONIO PUIG, S.A PLAZA	Europa, 46-48 08902 L' Hospitalet de Llobregat, Barcelona, España
105592	4	NUVO (DENOMINATIVA)	OMNI INDUSTRIES, L.L.C.	7031 Bryce Canyon Avenue, Greenwell Springs, Louisiana, 70739, Estados Unidos de América.
201223	18	TUMI	TUMI, INC.	499 Thornall Street, 10th Floor Edison, New Jersey 08837, Estados Unidos de América
172336	25	ONDA DE MAR (DENOMINATIVA)	ONDA DE MAR S.A.S.	Calle 14, No. 52 A 304 Medellín, Antioquia, Colombia
28941	30	PIZZA HUT (DENOMINATIVA)	PIZZA HUT INTERNATIONAL, LLC.	7100 Corporate Drive, Plano, TX 75024
173800	33	CAYMAN BLUE (MIXTA)	ISIDRO BORDAS, S.A.	Autopista Duarte Km. 7 1/2, Santiago de Los Caballeros, República Dominicana.
230354	33	GOSSET (DENOMINATIVA)	CHAMPAGNE GOSSET	12 rue Godart Roger - 1 et rue Malakoff, 51200 Epernay, Francia.
46997	33	LORD GIN (DENOMINATIVA)	ISIDRO BORDAS, S.A.	Autopista Duarte Km.7 1/2, Santiago de Los Caballeros, República Dominicana.
175171	36	TU REMESA RINDE MAS (DENOMINATIVA)	WESTERN UNION HOLDINGS, INC.	7001 East Belleview Avenue Denver, Colorado 80237, Estados Unidos de América
55951	36	WESTERN UNION & DISEÑO	WESTERN UNION HOLDINGS, INC.	7001 East Belleview Avenue Denver, Colorado 80237, Estados Unidos de América
144339	36	WESTERN UNION (AND TELEGRAPH POLE DESIGN)	WESTERN UNION HOLDINGS, INC.	7001 East Belleview Avenue Denver, Colorado 80237, Estados Unidos de América
202857	36	WU (DENOMINATIVA)	WESTERN UNION HOLDINGS, INC.	7001 East Belleview Avenue Denver, Colorado 80237, Estados Unidos de América
211446	39	HAMBURG SÜD (MIXTA)	HAMBURG-SÜDAMERIKANISCHE DAMPFSCHEIFFFAHRTS-GESELLSCHAFT KG	Willy-Brandt-Strasse 59-65, 20457, República Federal de Alemania
171062	18, 25	EGO	NUÑEZ RETAIL INVESTMENT CORP, SRL	Padre Vicente Yabal Arzueta, Santo Domingo, Manganagua, República Dominicana
149581	6, 7, 9, 12	LS (MIXTA)	LS CORP.	92, Hangang-Daero, Yongsan-Gu, Seúl, República de Corea
104735	9, 25, 26	JIL SANDER (DENOMINATIVA)	JIL SANDER GMBH	Kleine Reichenstrasse 1, 20457 Hamburg, Germany

CAMBIO DE DIRECCION

NOMBRES COMERCIALES

(111) # REG	(561) NOMBRE COMERCIAL	(732) TITULAR	(732) NUEVA DIRECCION
538051	AGRO-ECOTURISMO LA REJOYA	JHONNY LEONEL SILVERIO REYES	Palo Blanco, Puerto Plata, Palo Blanco República Dominicana.
266104	CONSORCIO DE BANCAS RODRIGUEZ LA CONFIANZA	SANDRA MERCEDES RODRIGUEZ RODRIGUEZ	Calle Juan Pablo Duarte No.228, Peralvillo, Yamasá, Monte Plata.
98042	FARMACIA RONALD	RAFAEL SANTIAGO THEN	Av. Charles de Gaulle No.20, Cancino, Santo Domingo Este, República Dominicana.
140114	FARMACIA SANTA MONICA	ALTAGRACIA DE LA CRUZ SANTOS	Calle Eugenio Rivera, # 6, Urb. La Esperanza, Ciudad Santo Domingo Este, Provincia Santo Domingo.
119214	ORLANDI VALUTA \$ (AND DESIGN)	WESTERN UNION HOLDINGS INC.	7001 East Belleview Avenue Denver, Colorado 80237, Estados Unidos de América.
446951	SUPER FARMACIA ÉXITO	JOSE ALEJANDRO MELENDEZ BURGOS	Calle 22 # 95 del barrio Lebrón, Los Alcarrizos, Santo Domingo Oeste, República Dominicana.
29888	WESTERN UNION	WESTERN UNION HOLDINGS INC.	7001 East Belleview Avenue Denver, Colorado 80237, Estados Unidos de América.

RENOVACIONES

NOMBRES COMERCIALES

(111) REG.	(561) NOMBRE COMERCIAL	(510) ACTIVIDAD	(732) TITULAR
259224	ACADEMIA DE BELLEZA AURELINA	ENSEÑANZA DE ESTÉTICA.	AURELINA DE JESUS RODRIGUEZ MEJIA
101112	ALMACENES GURABO	IMPORTACIÓN, EXPORTACIÓN, COMERCIALIZACIÓN Y DISTRIBUCIÓN DE PRODUCTOS FARMACÉUTICOS Y COSMÉTICOS.	JUAN VALERIO ESTEVEZ REYES
24041	ALTA TENSION NACIONAL, S.A. (ALTENSA)	COMERCIALIZACIÓN DE MATERIALES ELÉCTRICOS DE ALTA TENSION.	ALTA TENSION NACIONAL, S.A. (ALTENSA)
270126	ARMANDO TOURS	VENTAS DE PASAJES AÉREOS, DE CRUCEROS, RESERVACIONES DE HOTELES, SEGUROS DE VIAJES, SERVICIOS DE TRANSPORTES TURÍSTICOS	ANNE ELISA GONZALEZ GARRIDO
262711	BRILLIANT MINDS SCHOOL	SERVICIOS EDUCATIVOS EN GENERAL Y EDUCACIÓN BILINGUE.	SANTIAGO VALDEZ PEÑA
256690	BT LATAM DOMINICANA	INSTALACIÓN, PROMOCIÓN, VENTA Y SERVICIOS DE REDES Y SISTEMAS DE COMPUTACIÓN.	BT LATAM DOMINICANA
104383	CDH	IMPORTACIÓN, COMPRAVENTA Y DISTRIBUCIÓN AL POR MAYOR Y AL DETALLE DE TODA CLASE DE PRODUCTOS COMESTIBLES	GROUPE BERNARD HAYOT
264495	CENTRO EDUCATIVO Y JARDIN INFANTIL ANTRI	CUIDADO DE NIÑOS (AS), CENTRO EDUCATIVO.	ANGELICA TRINIDAD ULLOA LORA
267046	COMERCIAL DE REPUESTOS	IMPORTACIÓN, DISTRIBUCIÓN Y VENTA DE REPUESTOS PARA VEHÍCULOS Y MOTOCICLETAS.	COMERCIAL DE REPUESTOS, C. POR A.
274489	COMERCIAL KOREBANK	FINANCIAMIENTO PARA LA PUESTA EN OPERACIÓN E ESTACIONES DE EXPENDIÓ, COMERCIALIZACIÓN DE VEHÍCULOS, DISTRIBUCIÓN DE KITS DE CONVERSIÓN Y EQUIPOS CON EL GAS NATURAL COMO MATRIZ DE COMBUSTIBLE,	KOREAUTO, S.R.L.
104382	COMPañIA DOMINICANA DE HIPERMERCADOS	IMPORTACIÓN, COMPRAVENTA Y DISTRIBUCIÓN AL POR MAYOR Y AL DETALLE DE TODA CLASE DE PRODUCTOS COMESTIBLES	GROUPE BERNARD HAYOT
264256	CONFEDERACION PATRONAL DE LA REPUBLICA DOMINICANA (COPARDOM)	RESPALDAR LOS LEGÍTIMOS INTERESES DEL SECTOR EMPLEADOR EN MATERIA SOCIO LABORAL. PROMOVER LA CULTURA DEL DIALOGO, CONCERTACION Y LA UNIDAD DE ESFUERZOS ENTRE LAS ORGANIZACIONES SINDICALES Y EMPLEADORAS,	CONFEDERACION PATRONAL DE LA REPUBLICA DOMINICANA (COPARDOM)
266104	CONSORCIO DE BANCAS RODRIGUEZ LA CONFIANZA	VENTA Y JUEGOS DE NÚMEROS DE LOTERIA.	SANDRA MERCEDES RODRIGUEZ RODRIGUEZ
257914	CONSTRUCTORA POLANCO LLUBERES	CONSTRUCTORA DE EDIFICIOS O VIVIENDAS EN GENERAL.	KELVIN POLANCO POLANCO / LETICIA LILIAN LLUBERES MARTY
272608	COOPERATIVA DE AHORRO, CREDITO Y SERVICIOS MULTIPLES DE LOS FARMACEUTICOS DEL SUR (FARMASURCOOP)	COMPRA Y VENTA E MEDICAMENTOS A LOS ASOCIADOS DE LA COOPERATIVA.	COOPERATIVA DE AHORRO, CREDITO Y SERVICIOS MULTIPLES DE LOS FARMACEUTICOS DEL SUR (FARMASURCOOP)
102756	CORNIYESO M&F	DECORACION, YESO Y PERILLA EN GENERAL.	CORNIYESO M&F
257087	CORPORACION INTERNACIONAL DE NEGOCIOS NUÑEZ	IMPORTACIÓN Y VENTA DE BIENES QUE PRODUCEN ENERGÍA ELÉCTRICA, ASÍ COMO EQUIPOS DE ALTA TECNOLOGÍA EN ENERGÍA SIN COMBUSTIÓN, TAMBIÉN EN PIEZAS Y MOTORES DE VEHÍCULOS.	ANTONIA NUÑEZ TIBURCIO
271058	D' ELEGANCE BEAUTY CENTER	DISTRIBUCIÓN Y APLICACIÓN DE PRODUCTOS DE BELLEZA, VENTA DE COSMETOLOGÍA, VENTA DE VESTIMENTA, ACCESORIOS.	RAFAELA ALTAGRACIA OSSERS
270837	DIGITS, DESIGNS & CONSTRUCTION COMPANY	CONSTRUCCIÓN DE FACILIDADES HABITACIONALES TIPO CASAS, APARTAMENTOS, LA COMPRA Y VENTA DE MATERIALES DE CONSTRUCCIÓN.	JOSE MANUEL ARAUJO MINIÑO
278012	DISTRIBUIDORA FARMACEUTICA DP	VENTA DE MEDICAMENTOS E INSUMOS HOSPITALARIOS.	PETRA ADANIA FERRERAS TRINIDAD
263739	DPARRANDA	MEDIOS DE COMUNICACIONES, PAGINA DE INTERNET, PRODUCTORA DE EVENTOS, AGENCIA DE PUBLICIDAD Y RELACIONES PUBLICAS.	HECTOR FEDERICO ROMERO HENRIQUEZ
100890	ECLIPSE	ESTACIÓN DE RADIO.	ECLIPSE, S. A.
262646	EL UNIVERSO DE LA TELA	EXPORTACIÓN, IMPORTACIÓN Y VENTAS DE TODOS TIPOS DE TELAS.	RAFAEL ANTONIO VILLA TORIBIO
267170	FARMACIA JULY	VENTA DE MEDICAMENTOS, PERFUMERÍA, JUGUETERIA Y ARTÍCULOS ESCOLARES.	RAMONA VALENTIN D. DE SIERRA
104600	FARMACIA MACORIX	VENTA DE MEDICAMENTOS.	RAFAEL DE JESUS PEREZ
267574	FARMACIA MYB	VENTA DE MEDICAMENTOS.	MARIA REMEDIO DIAZ BELTRE
265859	FUNDACION CORAZONES EN SERVICIOS FUNCOSER	ORGANIZACIÓN SIN FINES DE LUCRO QUE SE DEDICA A LA AYUDA COMUNITARIA EN EL ÁREA DE SALUD, EDUCACIÓN, AYUDAS PSICOLÓGICAS A PERSONAS NECESITADAS Y DISCAPACITADAS.	MELANIA RAMIREZ
267099	FUNDACION MADRE TERESA DE MONTECRISTI	ORGANIZACIÓN SIN FINES DE LUCRO QUE SE DEDICA A TRABAJOS SOCIALES SOBRE SALUD Y EDUCACIÓN CIUDADANA.	PETRA NULBERTA RODRIGUEZ
278329	FUNDACION VIDA Y CRECIMIENTO FUTURO (FUVICREF)	INSTITUCIÓN SIN FINES DE LUCRO DEDICADA A PREVENCIÓN Y SEGUIMIENTO DE EMBARAZO EN ADOLESCENTES, SEGUIMIENTO DE NIÑOS QUE PROCEDEN DE FAMILIAS DISFUNCIONALES	CRICELDA ANTONIA GARCIA REYNOSO
96433	GAS ESPINO	COMERCIALIZACIÓN DE COMBUSTIBLES Y SERVICIOS DEL PETROLEO.	GAS ESPINO, SRL
268306	GIFT SHOP LA SOLPRESA	VENTA DE TODO TIPOS DE ARTESANÍAS Y ARTÍCULOS RELACIONADOS A GIFT SHOP.	SANTO CEDANO
260703	GLOBAL FINE FOODS	COMERCIALIZACIÓN, IMPORTACIÓN Y EXPORTACIÓN DE TODO TIPO DE PRODUCTOS ALIMENTICIOS.	ROBERTO MARIO SIMOIS
266858	GRAN HOTEL METROPOLITANO	HOTELERAS.	ELBA LOURDES JIMENEZ VARGAS DE JIMENEZ
267423	GRUPO ASTRO	PROCESAMIENTO DE IMPRESIÓN DIGITAL Y OFFSET, PROCESAMIENTO QUÍMICA FOTOGRAFICA, FABRICACIÓN DE MUEBLES	JIAN-NING WU
264555	GRUPO KRATOS	PLANIFICACIÓN, DISEÑO, CONSTRUCCIÓN, PROMOCIÓN, COMERCIALIZACIÓN, ADMINISTRACIÓN Y VENTA DE TODO TIPO DE PROYECTOS INMOBILIARIOS	JESUS EMMANUEL MONTERO JAVIER /SARAH ADELAIDA GONZALEZ VALENZUELA
260781	HILGAS	ENVASADORA DE GAS LICUADO DE PETROLEO (GLP), VENTA DE GLP.	HILDA PATRICIA CANOT FRIAS
266567	IGLESIA EVANGELICA JESUCRISTO ES EL FUNDAMENTO	PROPAGAR LA PALABRA DE DIOS Y AYUDA A LOS MIEMBROS DE LA MISMA.	JORGE DEL VALLE
262046	INDUS CHARTERING	TRANSPORTE Y SERVICIOS DE MANEJOS DE FLETE.	JOSELYN LEONOR VICINI PORCELLA

VIENE DE LA PÁGINA ANTERIOR









































REG.	(561) NOMBRE COMERCIAL	(111) (510) ACTIVIDAD	(732) TITULAR
259861	INSTITUTO DE AYUDA AL SORDO SANTA ROSA	SIN FINES DE LUCRO, CENTRO DE ATENCIÓN A NIÑOS, NIÑAS Y ADOLESCENTES CON DISCAPACIDAD AUDITIVA Y A LA POBLACIÓN EN GENERAL.	INSTITUTO DE AYUDA AL SORDO SANTA ROSA, INC
266186	INSTITUTO DE EDUCACION TECNICA VOCACIONAL PROFESOR YSMAEL DE LEON (ITEVO)	IMPARTIR CURSOS TÉCNICOS VOCACIONALES EN TODO EL PAÍS.	YNOCENCIO EVANGELISTA DE LEON NUÑEZ
265378	INSTITUTO REGIONAL MATERNO INFANTIL Y ESPECIALIDADES MEDICAS IRMIE	CENTRO DE SALUD INTEGRAL PARA ATENDER SERES HUMANOS Y TOLO LO RELACIONADO EN ESTA RAMA DE LA SALUD.	SARA BERENICE TOLENTINO FIGUERO.
103568	INVERSIONES AREITO	INVERSIONES DE TODO TIPO.	INVERSIONES AREITO
267297	INVERSIONES BINET	CONSTRUCCIÓN Y SERVICIOS DE CONSTRUCCIÓN E IMPORTACIÓN.	JULIO CESAR BINET GOMEZ
263692	INVERSIONES TARNOVO	COMPAÑIA TENEDORA DE INVERSIONES.	INVERSIONES TARNOVO
101093	INVERSIONES TUTIPIEN	REALIZAR TODO LO CONCERNIENTE A NEGOCIOS Y EMPRESAS DE CONSTRUCCIÓN Y LA VENTA, ALQUILER Y MERCADERO DE BIENES INMUEBLES.	
266102	INVERSIONES YEWIMAN	CAMBIOS DE CHEQUES Y VALORES.	JUAN CANCIO PERALTA SILVERIO
267450	J.G.D. HOSPITAL MEDICAL SUPPLIES	IMPORTACIÓN Y DISTRIBUCIÓN DE PRODUCTOS FARMACÉUTICOS Y MATERIAL GASTABLE HOSPITALARIO.	ISABEL GERMAN VALOY / JOSE FRANCISCO MATOS GERMAN
269182	KOREA GAS	INSTALACIÓN, FINANCIAMIENTO Y PUESTA EN OPERACIÓN DE ESTACIONES DE GAS NATURAL COMPRIMIDO	KOREAUTO, S.R.L.
270387	KOREAUTO	IMPORTACIÓN, DISTRIBUCIÓN, FINANCIAMIENTO Y VENTA DE TODO TIPO DE VEHICULOS DE MOTOR, LA OPERACIÓN DE TALLERES DE REPARACIÓN Y DE CONVERSIÓN DE VEHICULOS QUE FUNCIONAN CON COMBUSTIBLE TRADICIONAL A GAS NATURAL.	KOREAUTO, S.R.L.
270386	KOREKITS	VENTA Y DISTRIBUCIÓN DE KITS DE CONVERSIÓN DE VEHICULOS QUE FUNCIONEN CON COMBUSTIBLE TRADICIONAL A GAS NATURAL COMO MATRIZ DE COMBUSTIBLE.	KOREAUTO, S.R.L.
270385	KOREMONEY	FINANCIAMIENTO DE ESTACIONES DE GAS NATURAL, DE VEHICULOS DE MOTOR Y LOS KITS DE CONVERSIÓN DE LOS VEHICULOS DE MOTOR DE GASOLINA O GASOIL A GAS NATURAL	KOREAUTO, S.R.L.
267008	LEO POLLO	VENTA DE COMIDA CRIOLLA.	LEONARDO ANTONIO VERAS
933	MELIA	ACCESORIA DE MERCADO A PERSONAS FÍSICAS Y MORALES A TRAVÉS DE UN CLUB DE DESCUENTO.	DORPAN, S.L.
103647	MELIA CARIBE	CENTRO TURÍSTICO QUE INCLUIRÁ UN HOTEL, RESTAURANT, CENTRO DE ACTIVIDADES, EXCURSIONES.	DORPAN, S. L.
101771	MELIA VACATION CLUB AT MELIA TROPICAL	VENTA, ASESORÍA COMERCIAL, ENTRETENIMIENTO.	DORPAN, S. L.
104839	MELIA VACATION CLUB AT PARADISUS PUNTA CANA	VENTA DE VACACIONES, ASESORÍA, PROMOCIÓN DE PAQUETES VACACIONALES.	DORPAN, S. L.
258080	MICROFUNDICION FGLE	MANUFACTURA, PROCESAMIENTO Y COMERCIALIZACIÓN DE PRODUCTOS METALÚRGICOS EN TODAS SUS ESPECIES Y VARIEDADES.	EZIO ALESSANDRO LIMITI FORERO / GIUSEPPE FERRETTI
265749	MINERDOMSA	MANEJO Y ADMINISTRACIÓN DE TRABAJOS Y ACTIVIDADES MINERAS, MANEJO DE EQUIPOS MÓVILES, ADMINISTRACIÓN DE PROCESOS MINEROS	JUAN ANTONIO MEDINA NICODEMO / PABLO EMILIO MUNEVAR LOPEZ
100004	MOTO PRESTAMOS LOS NARANJOS Y CAMINERO MOTORS	COMPRA, VENTA Y FINANCIAMIENTO DE MOTOCICLETAS Y AUTOMÓVILES EN GENERAL, NEGOCIO DE BIENES RAÍCES.	JUAN CAMINERO RIO
3858	MUSICARRO	RETAILING DE EQUIPOS DE MÚSICA, ACCESORIOS Y PRODUCTOS DE SEGURIDAD PARA VEHÍCULOS.	LEONIDAS RADAHMES HENRIQUEZ MENDEZ
267986	ORGANIZZARE (ROTULO)	SERVICIOS DE ORGANIZACIÓN DE EVENTOS Y DE DECORACIÓN DE INTERIORES Y EXTERIORES.	JEANNETTE JOSEFINA GAGO ROCHET
99631	PALIC	SERVICIOS DE SEGUROS Y REASEGUROS DE TODO TIPO.	PAN-AMERICAN LIFE INSURANCE COMPANY
103706	PALMA REAL GOLF VILLAS & BEACH RESORT	PROYECTOS DE INSTALACIONES TURÍSTICAS Y HOTELERAS, ASÍ COMO EFECTUAR Y CONCLUIR TODA CLASE DE OPERACIONES TENDENTES A LA PROMOCIÓN DEL TURISMO.	DORPAN, S. L.
101805	PALMA REAL VILLAS	VENTA, ASESORÍA COMERCIAL, ENTRETENIMIENTO.	DORPAN, S. L.
98974	PLAZA GOMEZ DIAZ	COMERCIALIZACIÓN DE PRODUCTOS COMESTIBLES Y PRODUCTOS PARA EL CUIDADO DE LA BELLEZA	JUAN RAMON GOMEZ DIAZ
263259	Q CONSULTORES	SERVICIOS DE CONSULTORIA Y VENTA DE SERVICIOS DE TECNOLOGÍA.	GLORIA KARINA QUEZADA DOMINGUEZ
169573	SALUDABLE Y DELICIOSO	PRODUCTOS LÁCTEOS.	INDUSTRIAS LACTEAS SABANETA C. POR A.
101840	SAN MIGUEL JARABACOA	COMPRA Y VENTA DE PRODUCTOS FARMACÉUTICOS.	FARMACIA SAN MIGUEL, S.R.L.
268008	SIRC (SERVICIOS DE INGENIERIA, REPRESENTACIONES COMERCIALES Y CONSULTORIA)	PROYECCIÓN Y EJECUCIÓN DE OBRAS DE INGENIERÍA ELÉCTRICA, OBRAS DE INGENIERÍA CIVIL	SIRC (SERVICIOS DE INGENIERIA, REPRESENTACIONES COMERCIALES Y CONSULTORIA)2675
96803	SIRENIS HOTELS & RESORTS	COMPRA Y VENTA DE INMUEBLES, PROMOCIÓN Y FOMENTO DE OPORTUNIDADES DE INVERSIÓN EN EL PAÍS	MATUR, S.A.
266263	SOCIEDAD SAN VICENTE DE PAUL	ALOJAMIENTO, CUIDADO, ALIMENTACIÓN, TERAPIAS, ANIMACIÓN DE ENVEJECIENTES Y SUS COLATERALES.	(730) PROPIETARIO(S) SOCIEDAD SAN VICENTE DE PAUL
270192	SUPER FARMACIA NACIONAL DE SANTIAGO	VENTA DE PRODUCTOS FARMACÉUTICOS.	JUAN DE DIOS LLAVERRIAS FABIAN
98598	SUPLIDORA RENMA	DISTRIBUCIÓN Y VENTA DE MATERIALES Y EQUIPOS DE OFICINAS.	JACINTA MERCEDES ESTEVEZ ESTEVEZ
257932	TRANSCONTINENTAL CAPITAL CORPORATION BERMUDA	GENERACIÓN DE ENERGÍA ELÉCTRICA.	TRANSCONTINENTAL CAPITAL CORPORATION , (BERMUDA) LTD.
269949	ULTRA SEMANA SANTA	TELECOMUNICACIÓN, PROGRAMA DE RADIO, TELEVISIÓN, EVENTOS	MARINO VASQUEZ CHECO
25915	VANTER	IMPORTACIÓN Y REPRESENTACIÓN DE EQUIPOS FARMACÉUTICOS.	VANTER, S.R.L.

PUBLICACIONES DE SIGNOS DISTINTIVOS DE LOGOS, ETIQUETAS Y DISEÑOS

 <p>(540) MARCA: XOrb (Mixta) (511) CLASE: 1 (210) EXP. NO.: 19/977 (730) SOLICITANTE: Michael David Villa Peña (220) FECHA SOLICITUD: 7 de febrero de 2019</p>	 <p>(540) MARCA: EAU THERMALE JONZAC (Mixta) (511) CLASE: 3 (210) EXP. NO.: 18/48733 (730) SOLICITANTE: Groupe Lea Nature (220) FECHA SOLICITUD: 4 de diciembre de 2018</p>	 <p>(540) MARCA: FEBBLE (Mixta) (511) CLASE: 3 (210) EXP. NO.: 19/1065 (730) SOLICITANTE: Zhejiang Ushas Cosmetics Co., LTD. (220) FECHA SOLICITUD: 9 de enero de 2019</p>	 <p>(540) MARCA: JOY DIOR (Mixta) (511) CLASE: 3 (210) EXP. NO.: 19/4376 (730) SOLICITANTE: Parfums Christian Dior, S.A. / Jean Patou, a Societe par Actions Simplifiee (220) FECHA SOLICITUD: 30 de enero de 2019</p>
 <p>(540) MARCA: nk MAKEUP (Mixta) (511) CLASE: 3 (210) EXP. NO.: 18/49390 (730) SOLICITANTE: Próxima Inc. D/B/A Nicka K Cosmetics (220) FECHA SOLICITUD: 10 de diciembre de 2018</p>	 <p>(540) MARCA: SAS (Mixta) (511) CLASE: 3 (210) EXP. NO.: 19/1066 (730) SOLICITANTE: Zhejiang Ushas Cosmetics Co., LTD. (220) FECHA SOLICITUD: 9 de enero de 2019</p>	 <p>(540) MARCA: ST4MINA (Mixta) (511) CLASE: 3 (210) EXP. NO.: 18/49259 (730) SOLICITANTE: Avon Products, Inc. (220) FECHA SOLICITUD: 7 de diciembre de 2018</p>	 <p>(540) MARCA: YOGI CARE (Mixta) (511) CLASE: 3 (210) EXP. NO.: 19/3038 (730) SOLICITANTE: Isaac Dominguez Macario (220) FECHA SOLICITUD: 23 de enero de 2019</p>
 <p>(540) MARCA: (Figurativa) (511) CLASE: 5 (210) EXP. NO.: 18/35422 (730) SOLICITANTE: Bayer Aktiengesellschaft (220) FECHA SOLICITUD: 29 de agosto de 2018</p>	 <p>(540) MARCA: alattar (Mixta) (511) CLASE: 5 (210) EXP. NO.: 18/46137 (730) SOLICITANTE: Tarek Kudsí Alattar (220) FECHA SOLICITUD: 14 de noviembre de 2018</p>	 <p>(540) MARCA: Vanflyta (Mixta) (511) CLASE: 5 (210) EXP. NO.: 19/1974 (730) SOLICITANTE: Daiichi Sankyo Company, Limited (220) FECHA SOLICITUD: 15 de enero de 2019</p>	 <p>(540) MARCA: EastStorm (Mixta) (511) CLASE: 6 (210) EXP. NO.: 19/3659 (730) SOLICITANTE: Ningbo ShiJiLiYuan International Trade Co., Ltd. (220) FECHA SOLICITUD: 25 de enero de 2019</p>
 <p>(540) MARCA: maxell (Mixta) (511) CLASE: 9 (210) EXP. NO.: 18/51180 (730) SOLICITANTE: Maxell Holdings, Ltd. (220) FECHA SOLICITUD: 27 de diciembre de 2018</p>	 <p>(540) MARCA: SE Software Easy (Mixta) (511) CLASE: 9 (210) EXP. NO.: 18/42911 (730) SOLICITANTE: Esterlin Genaro Pérez Diaz / Franklyn Alberto Santos Rosario (220) FECHA SOLICITUD: 28 de diciembre de 2018</p>	 <p>(540) MARCA: COLORS (Mixta) (511) CLASE: 11 (210) EXP. NO.: 17/24420 (730) SOLICITANTE: Société Des Produits Nestlé, S.A. (220) FECHA SOLICITUD: 28 de junio de 2017</p>	 <p>(540) MARCA: Sky Air (Mixta) (511) CLASE: 11 (210) EXP. NO.: 19/2479 (730) SOLICITANTE: Daikin Industries, LTD. (220) FECHA SOLICITUD: 17 de enero de 2019</p>

PASA A LA PÁGINA SIGUIENTE

VIENE DE LA PÁGINA ANTERIOR

 <p>(540) MARCA: BELLOTA (Mixta) (511) CLASE: 12 (210) EXP. NO.: 19/5525</p> <p>(730) SOLICITANTE: Bellota Herramientas, S.L. (220) FECHA SOLICITUD: 6 de febrero de 2019</p>	 <p>(540) MARCA: MAXAM (Mixta) (511) CLASE: 12 (210) EXP. NO.: 19/1067</p> <p>(730) SOLICITANTE: Sailun Group CO., LTD. (220) FECHA SOLICITUD: 9 de enero de 2019</p>	 <p>(540) MARCA: Smartstream (Mixta) (511) CLASE: 12 (210) EXP. NO.: 18/36120</p> <p>(730) SOLICITANTE: Hyundai Motor Company / Kia Motors Corporation (220) FECHA SOLICITUD: 4 de septiembre de 2018</p>	 <p>(540) MARCA: GAMO (Mixta) (511) CLASE: 13 (210) EXP. NO.: 19/5523</p> <p>(730) SOLICITANTE: Gamo Outdoor, S.L. (220) FECHA SOLICITUD: 6 de febrero de 2019</p>
 <p>(540) MARCA: (Figurativa) (511) CLASE: 18 (210) EXP. NO.: 19/3884</p> <p>(730) SOLICITANTE: Fruit of the Loom, Inc. (220) FECHA SOLICITUD: 28 de enero de 2019</p>	 <p>(540) MARCA: &DENIM (Mixta) (511) CLASE: 25 (210) EXP. NO.: 18/38975</p> <p>(730) SOLICITANTE: H & M Hennes & Mauritz AB (220) FECHA SOLICITUD: 6 de febrero de 2019</p>	 <p>(540) MARCA: K (Mixta) (511) CLASE: 25 (210) EXP. NO.: 19/3665</p> <p>(730) SOLICITANTE: JIE ZHU (220) FECHA SOLICITUD: 25 de enero de 2019</p>	 <p>(540) MARCA: Leo & Nicole (Mixta) (511) CLASE: 25 (210) EXP. NO.: 18/47065</p> <p>(730) SOLICITANTE: TLB Holdings, Inc. (220) FECHA SOLICITUD: 21 de noviembre de 2018</p>
 <p>(540) MARCA: NICE VILLAIN (Mixta) (511) CLASE: 25 (210) EXP. NO.: 19/4778</p> <p>(730) SOLICITANTE: Luis Eduardo Collado Fun (220) FECHA SOLICITUD: 1 de febrero de 2019</p>	 <p>(540) MARCA: DESDE 1963 Tgt (Mixta) (511) CLASE: 29 (210) EXP. NO.: 19/6033</p> <p>(730) SOLICITANTE: Teodoro García, S.A. (220) FECHA SOLICITUD: 8 de febrero de 2019</p>	 <p>(540) MARCA: PATRIOT NUTRITION (Mixta) (511) CLASE: 29 (210) EXP. NO.: 19/972</p> <p>(730) SOLICITANTE: Jesús Abraham Sepúlveda Rodríguez (220) FECHA SOLICITUD: 30 de enero de 2019</p>	 <p>(540) MARCA: Gustoso panes y delicias (Mixta) (511) CLASE: 30 (210) EXP. NO.: 18/4154</p> <p>(730) SOLICITANTE: Eduardo Miguel Miranda Camejo (220) FECHA SOLICITUD: 15 de enero de 2019</p>
 <p>(540) MARCA: QIXINGYAN (Mixta) (511) CLASE: 30 (210) EXP. NO.: 19/1063</p> <p>(730) SOLICITANTE: Star Lake Bioscience Co., Inc. Zhaoqing Guangdong (220) FECHA SOLICITUD: 9 de enero de 2019</p>	 <p>(540) MARCA: EL MILAGRO (Mixta) (511) CLASE: 32 (210) EXP. NO.: 19/3132</p> <p>(730) SOLICITANTE: Francheska Sánchez de Reyes (220) FECHA SOLICITUD: 23 de enero de 2019</p>	 <p>(540) MARCA: ALÉACLUB (Mixta) (511) CLASE: 35 (210) EXP. NO.: 19/4374</p> <p>(730) SOLICITANTE: EPI Gestión, S.L. (220) FECHA SOLICITUD: 30 de enero de 2019</p>	 <p>(540) MARCA: arvensis (Mixta) (511) CLASE: 35 (210) EXP. NO.: 18/37634</p> <p>(730) SOLICITANTE: Arvensis Agro, S.A. (220) FECHA SOLICITUD: 14 de septiembre de 2018</p>
 <p>(540) MARCA: LÄTT LIV (Mixta) (511) CLASE: 35 (210) EXP. NO.: 19/3657</p> <p>(730) SOLICITANTE: Zhongshan Shenghuowuyou Department Store Co., Ltd. (220) FECHA SOLICITUD: 25 de enero de 2019</p>	 <p>(540) MARCA: Usaflex (Mixta) (511) CLASE: 35 (210) EXP. NO.: 19/5530</p> <p>(730) SOLICITANTE: Usaflex Industria E Comércio, S.A. (220) FECHA SOLICITUD: 6 de febrero de 2019</p>	 <p>(540) MARCA: Tarjeta de Crédito black APAP (Mixta) (511) CLASE: 36 (210) EXP. NO.: 19/3736</p> <p>(730) SOLICITANTE: Asociación Popular de Ahorros y Préstamos APAP (220) FECHA SOLICITUD: 28 de enero de 2019</p>	 <p>(540) MARCA: KOMATSU (Mixta) (511) CLASE: 37 (210) EXP. NO.: 19/3656</p> <p>(730) SOLICITANTE: Komatsu LTD. (220) FECHA SOLICITUD: 25 de enero de 2019</p>
 <p>(540) MARCA: Central GASTRONOMICA (Mixta) (511) CLASE: 43 (210) EXP. NO.: 18/46079</p> <p>(730) SOLICITANTE: Foodinvest, S.R.L. (220) FECHA SOLICITUD: 14 de noviembre de 2018</p>	 <p>(540) MARCA: Marrano's (Mixta) (511) CLASE: 43 (210) EXP. NO.: 19/5200</p> <p>(730) SOLICITANTE: José David Rocha Pérez (220) FECHA SOLICITUD: 5 de febrero de 2019</p>	 <p>(540) MARCA: Palmaia RESORTS (Mixta) (511) CLASE: 43 (210) EXP. NO.: 19/2967</p> <p>(730) SOLICITANTE: EPI Gestión, S.L. (220) FECHA SOLICITUD: 1 de febrero de 2019</p>	 <p>(540) MARCA: (Figurativa) (511) CLASE: 16, 34 (210) EXP. NO.: 18/50143</p> <p>(730) SOLICITANTE: Mercury Fu Bao CO., LTD. (220) FECHA SOLICITUD: 17 de diciembre de 2018</p>
 <p>(540) MARCA: (Figurativa) (511) CLASE: 16, 41, 44 (210) EXP. NO.: 19/5060</p> <p>(730) SOLICITANTE: Novartis, AG (220) FECHA SOLICITUD: 4 de febrero de 2019</p>	 <p>(540) MARCA: BOLITOS & CANDIN (Mixta) (511) CLASE: 3, 30, 32 (210) EXP. NO.: 19/1956</p> <p>(730) SOLICITANTE: Chocolatier NN, S.R.L. (220) FECHA SOLICITUD: 15 de enero de 2019</p>	 <p>(540) MARCA: TRIESTRE 1892 HAUSBRANDT (Mixta) (511) CLASE: 30, 35 (210) EXP. NO.: 18/45072</p> <p>(730) SOLICITANTE: Hausbrandt Trieste 1892 SPA (220) FECHA SOLICITUD: 7 de noviembre de 2018</p>	 <p>(540) MARCA: (Figurativa) (511) CLASE: 5, 29, 30, 35 (210) EXP. NO.: 18/43935</p> <p>(730) SOLICITANTE: Upfield Europe B.V. (220) FECHA SOLICITUD: 29 de octubre de 2018</p>
 <p>(540) MARCA: TOPAZ (Mixta) (511) CLASE: 6, 9, 11 (210) EXP. NO.: 18/23121</p> <p>(730) SOLICITANTE: Topaz Lighting Corp. (220) FECHA SOLICITUD: 6 de junio de 2018</p>	 <p>(540) MARCA: AUSTIN (Mixta) (511) CLASE: 7, 8, 9, 11, 20 (210) EXP. NO.: 19/124</p> <p>(730) SOLICITANTE: Suplidora Hawaii, S.R.L. (220) FECHA SOLICITUD: 2 de noviembre de 2019</p>	 <p>(540) MARCA: (Figurativa) (511) CLASE: 9, 35, 36, 38, 41, 42 (210) EXP. NO.: 19/3171</p> <p>(730) SOLICITANTE: Frédéric Foucard (220) FECHA SOLICITUD: 23 de enero de 2019</p>	 <p>(540) MARCA: MADECO MADERAS DECORATIVAS (Mixta) (511) CLASE: 2 (210) EXP. NO.: 18/48964</p> <p>(730) SOLICITANTE: Maderas Decorativas, S. A. (220) FECHA SOLICITUD: 6 de diciembre de 2018</p>
 <p>(540) MARCA: Cassia (Mixta) (511) CLASE: 3 (210) EXP. NO.: 19/5839</p> <p>(730) SOLICITANTE: Legny Cristal Abad García de La Cruz (220) FECHA SOLICITUD: 8 de febrero de 2019</p>	 <p>(540) MARCA: CRIOXIDIL (Mixta) (511) CLASE: 3 (210) EXP. NO.: 15/18325</p> <p>(730) SOLICITANTE: Holpindus SL (220) FECHA SOLICITUD: 16 de junio de 2015</p>	 <p>(540) MARCA: Elite Máxima Suavidad (Mixta) (511) CLASE: 3 (210) EXP. NO.: 15/17299</p> <p>(730) SOLICITANTE: Empresas CMPC, S.A. (220) FECHA SOLICITUD: 28 de agosto de 2015</p>	 <p>(540) MARCA: Fresh gold (Mixta) (511) CLASE: 3 (210) EXP. NO.: 18/47547</p> <p>(730) SOLICITANTE: Laura Milena Becerra Rincón (220) FECHA SOLICITUD: 29 de enero de 2019</p>
 <p>(540) MARCA: (Figurativa) (511) CLASE: 4 (210) EXP. NO.: 18/49072</p> <p>(730) SOLICITANTE: Gazprom Neft PJSC (220) FECHA SOLICITUD: 6 de diciembre de 2018</p>	 <p>(540) MARCA: JEC SUPER OMEGA 3 6 9 Aceite de Salmón, Borraja, Linaza (Mixta) (511) CLASE: 5 (210) EXP. NO.: 19/3663</p> <p>(730) SOLICITANTE: Juan Esteban Caraballo Ulerio (220) FECHA SOLICITUD: 25 de enero de 2019</p>	 <p>(540) MARCA: JEC VITAMINA C EFERVESCENTE (Mixta) (511) CLASE: 5 (210) EXP. NO.: 19/3664</p> <p>(730) SOLICITANTE: Juan Esteban Caraballo Ulerio (220) FECHA SOLICITUD: 25 de enero de 2019</p>	 <p>(540) MARCA: MaxiGold (Mixta) (511) CLASE: 5 (210) EXP. NO.: 18/47547</p> <p>(730) SOLICITANTE: Distribuidora Nacional de Productos Dipro, S.R.L. (220) FECHA SOLICITUD: 26 de noviembre de 2018</p>

VIENE DE LA PÁGINA ANTERIOR

 <p>(540) MARCA: Figurativa) (511) CLASE: 6 (210) EXP. NO.: 19/1971 (730) SOLICITANTE: Daiichi Sankyo Company, Limited (220) FECHA SOLICITUD: 15 de enero de 2019</p>	 <p>(540) MARCA: acp alutec (Mixta) (511) CLASE: 6 (210) EXP. NO.: 18/48918 (730) SOLICITANTE: Compuestos Tecnológicos de México S.A. de C.V. (220) FECHA SOLICITUD: 5 de diciembre de 2018</p>	 <p>(540) MARCA: Alucomex ACP (Mixta) (511) CLASE: 6 (210) EXP. NO.: 18/48890 (730) SOLICITANTE: Compuestos Tecnológicos de México S.A. de C.V. (220) FECHA SOLICITUD: 5 de diciembre de 2018</p>	 <p>(540) MARCA: ALUSIGN ACP (Mixta) (511) CLASE: 6 (210) EXP. NO.: 18/48893 (730) SOLICITANTE: Compuestos Tecnológicos de México S.A. de C.V. (220) FECHA SOLICITUD: 5 de diciembre de 2018</p>
 <p>(540) MARCA: VITACEREBRINA FRANCESA (Mixta) (511) CLASE: 5 (210) EXP. NO.: 18/38264 (730) SOLICITANTE: Oscar Evelio Durán Rodríguez (220) FECHA SOLICITUD: 19 de septiembre de 2018</p>	 <p>(540) MARCA: SOUTHGATE (Mixta) (511) CLASE: 6 (210) EXP. NO.: 18/47823 (730) SOLICITANTE: Ningbo ShiJiLiYuan International Trade Co., Ltd. (220) FECHA SOLICITUD: 27 de noviembre de 2018</p>	 <p>(540) MARCA: NAJAPAN (Mixta) (511) CLASE: 7 (210) EXP. NO.: 18/43872 (730) SOLICITANTE: Gregorio Polanco Polanco (220) FECHA SOLICITUD: 29 de octubre de 2018</p>	 <p>(540) MARCA: SCALA (Mixta) (511) CLASE: 7 (210) EXP. NO.: 19/6206 (730) SOLICITANTE: Gregorio Polanco Polanco (220) FECHA SOLICITUD: 11 de febrero de 2019</p>
 <p>(540) MARCA: m33 (Mixta) (511) CLASE: 9 (210) EXP. NO.: 18/51083 (730) SOLICITANTE: M33, S.R.L. / Ingenio Capital, S.R.L. (220) FECHA SOLICITUD: 27 de diciembre de 2018</p>	 <p>(540) MARCA: Smith&nephew SOFTSILK (Mixta) (511) CLASE: 10 (210) EXP. NO.: 19/3916 (730) SOLICITANTE: Smith & Nephew plc (220) FECHA SOLICITUD: 28 de enero de 2019</p>	 <p>(540) MARCA: N Line (Mixta) (511) CLASE: 12 (210) EXP. NO.: 18/45262 (730) SOLICITANTE: Hyundai Motor Company (220) FECHA SOLICITUD: 8 de noviembre de 2018</p>	 <p>(540) MARCA: BFL (Mixta) (511) CLASE: 25 (210) EXP. NO.: 18/38642 (730) SOLICITANTE: Boston Investment Enterprises Corp. (220) FECHA SOLICITUD: 24 de enero de 2019</p>
 <p>(540) MARCA: Boomerang (Mixta) (511) CLASE: 25 (210) EXP. NO.: 19/1803 (730) SOLICITANTE: Facu Importaciones, E.I.R.L. (220) FECHA SOLICITUD: 15 de enero de 2019</p>	 <p>(540) MARCA: TRUE 67 (Mixta) (511) CLASE: 25 (210) EXP. NO.: 13/22736 (730) SOLICITANTE: William Antonio Paulino (220) FECHA SOLICITUD: 14 de agosto de 2013</p>	 <p>(540) MARCA: CORLASA (Mixta) (511) CLASE: 29 (210) EXP. NO.: 17/41381 (730) SOLICITANTE: Gloria, S.A. (220) FECHA SOLICITUD: 31 de octubre de 2017</p>	 <p>(540) MARCA: Huevos DEL Campo (Mixta) (511) CLASE: 29 (210) EXP. NO.: 19/980 (730) SOLICITANTE: Grupo Agropecuario Don Julio, S.R.L. (220) FECHA SOLICITUD: 9 de enero de 2019</p>
 <p>(540) MARCA: RICA FUEL (Mixta) (511) CLASE: 29 (210) EXP. NO.: 18/41397 (730) SOLICITANTE: Pasteurizadora Rica, S.A. (220) FECHA SOLICITUD: 22 de enero de 2019</p>	 <p>(540) MARCA: VAN CAMPS Lomitos (Mixta) (511) CLASE: 29 (210) EXP. NO.: 19/1889 (730) SOLICITANTE: Andean Trading International, Inc. (220) FECHA SOLICITUD: 15 de enero de 2019</p>	 <p>(540) MARCA: VAN CAMPS Lomitos (Mixta) (511) CLASE: 29 (210) EXP. NO.: 19/1892 (730) SOLICITANTE: Andean Trading International, Inc. (220) FECHA SOLICITUD: 15 de enero de 2019</p>	 <p>(540) MARCA: Café Ocampo (Mixta) (511) CLASE: 30 (210) EXP. NO.: 19/1995 (730) SOLICITANTE: Empresas Díaz & Alonzo, S.R.L. (220) FECHA SOLICITUD: 4 de febrero de 2019</p>
 <p>(540) MARCA: DerConde (Mixta) (511) CLASE: 30 (210) EXP. NO.: 18/49556 (730) SOLICITANTE: Benjamin Rausseo Rodríguez (220) FECHA SOLICITUD: 11 de diciembre de 2018</p>	 <p>(540) MARCA: Flor de Apimaily (Mixta) (511) CLASE: 30 (210) EXP. NO.: 18/41921 (730) SOLICITANTE: María Triny Hilario Román de García (220) FECHA SOLICITUD: 31 de enero de 2019</p>	 <p>(540) MARCA: OKA LOKA (Mixta) (511) CLASE: 30 (210) EXP. NO.: 19/6523 (730) SOLICITANTE: Borgynet International Holdings Corporation (220) FECHA SOLICITUD: 12 de febrero de 2019</p>	 <p>(540) MARCA: TURIN (Mixta) (511) CLASE: 30 (210) EXP. NO.: 19/1712 (730) SOLICITANTE: Chocolates Turin S.A. de C.V. (220) FECHA SOLICITUD: 14 de enero de 2019</p>
 <p>(540) MARCA: Agua I&J (Mixta) (511) CLASE: 32 (210) EXP. NO.: 19/4231 (730) SOLICITANTE: Marino Espinal Díaz / Nancy Marilyn Santana de Espinal (220) FECHA SOLICITUD: 30 de enero de 2019</p>	 <p>(540) MARCA: Agua Luciana (Mixta) (511) CLASE: 32 (210) EXP. NO.: 18/38252 (730) SOLICITANTE: Luciana Peguero Peguero (220) FECHA SOLICITUD: 19 de septiembre de 2018</p>	 <p>(540) MARCA: California SHOCK ENERGY (Mixta) (511) CLASE: 32 (210) EXP. NO.: 19/2962 (730) SOLICITANTE: Beliv LLC (220) FECHA SOLICITUD: 22 de enero de 2019</p>	 <p>(540) MARCA: Mi mejor versión jugos detox by scar (Mixta) (511) CLASE: 32 (210) EXP. NO.: 18/37330 (730) SOLICITANTE: Gennessy Scarleth Hernández de Rodríguez / Jamiel Rodríguez Novas (220) FECHA SOLICITUD: 23 de octubre de 2018</p>
 <p>(540) MARCA: ANUBIS CIGAR CIGAR ANUBIS (Mixta) (511) CLASE: 34 (210) EXP. NO.: 19/623 (730) SOLICITANTE: Anubis Manuel Cáceres Quezada (220) FECHA SOLICITUD: 7 de enero de 2019</p>	 <p>(540) MARCA: RR Regalia Royal (Mixta) (511) CLASE: 34 (210) EXP. NO.: 19/2170 (730) SOLICITANTE: Ramón Alberto Carbonell Saint Hilaire (220) FECHA SOLICITUD: 16 de enero de 2019</p>	 <p>(540) MARCA: Tabaco Micael 1989 (Mixta) (511) CLASE: 34 (210) EXP. NO.: 19/3715 (730) SOLICITANTE: Juan Bautista Parra Alvarez (220) FECHA SOLICITUD: 31 de enero de 2019</p>	 <p>(540) MARCA: Arte Creativo Anibal Cedano (Mixta) (511) CLASE: 35 (210) EXP. NO.: 19/2187 (730) SOLICITANTE: Anibal José Cedano Vargas (220) FECHA SOLICITUD: 16 de enero de 2019</p>
 <p>(540) MARCA: PRODUCCIONES fa (Mixta) (511) CLASE: 35 (210) EXP. NO.: 19/3639 (730) SOLICITANTE: Alina Mercedes Abreu Rodríguez (220) FECHA SOLICITUD: 25 de enero de 2019</p>	 <p>(540) MARCA: submergein Dominicana Punta Cana (Mixta) (511) CLASE: 35 (210) EXP. NO.: 18/50084 (730) SOLICITANTE: Biendeaca, S.R.L. (220) FECHA SOLICITUD: 17 de diciembre de 2018</p>	 <p>(540) MARCA: WN Win Tex (Mixta) (511) CLASE: 35 (210) EXP. NO.: 18/44834 (730) SOLICITANTE: Wingroup, S.R.L. (220) FECHA SOLICITUD: 6 de noviembre de 2018</p>	 <p>(540) MARCA: CLIENT INSPECTOR (Mixta) (511) CLASE: 36 (210) EXP. NO.: 18/51124 (730) SOLICITANTE: Banco Múltiple Bellbank, S.A. (220) FECHA SOLICITUD: 27 de diciembre de 2018</p>
 <p>(540) MARCA: DE VUELTA AL CAMPO (Mixta) (511) CLASE: 38 (210) EXP. NO.: 19/1951 (730) SOLICITANTE: Rafael Timoteo Millord Pérez (220) FECHA SOLICITUD: 15 de enero de 2019</p>	 <p>(540) MARCA: bamboo AGENCIA CREATIVA (Mixta) (511) CLASE: 41 (210) EXP. NO.: 18/48769 (730) SOLICITANTE: Juan Arturo Bueno Carmona / Diego José González M. (220) FECHA SOLICITUD: 7 de diciembre de 2018</p>	 <p>(540) MARCA: JAMAR Juventud Arquidiócesana de la Mano con el Arzobispo (Mixta) (511) CLASE: 41 (210) EXP. NO.: 16/41556 (730) SOLICITANTE: Arquidiócesis de Santo Domingo de la Iglesia Católica Apostólica y Romana (220) FECHA SOLICITUD: 23 de noviembre de 2016</p>	 <p>(540) MARCA: Movimiento Nacional Entrenos Todos MONETO (Mixta) (511) CLASE: 41 (210) EXP. NO.: 19/333 (730) SOLICITANTE: Francisco Danario Rosado Queliz (220) FECHA SOLICITUD: 25 de enero de 2019</p>

VIENE DE LA PÁGINA ANTERIOR

 <p>(540) MARCA: Universidad Europea (Mixta) (511) CLASE: 41 (210) EXP. NO.: 18/46871 (730) SOLICITANTE: Universidad Europea de Madrid, S.L. (220) FECHA SOLICITUD: 20 de noviembre de 2018</p>	 <p>(540) MARCA: wedo (Mixta) (511) CLASE: 41 (210) EXP. NO.: 19/3288 (730) SOLICITANTE: Wedo Weddings and Events Planners Claribel De Los Santos, S.R.L. (220) FECHA SOLICITUD: 24 de enero de 2019</p>	 <p>(540) MARCA: PlasticPractice (Mixta) (511) CLASE: 42 (210) EXP. NO.: 19/2545 (730) SOLICITANTE: Bernardo Alberto Pratt Suazo / Hamlet Guillermo Suazo Marchena (220) FECHA SOLICITUD: 18 de enero de 2019</p>	 <p>(540) MARCA: 1/4 DE PIZZA JAIME MUÑOZ (Mixta) (511) CLASE: 43 (210) EXP. NO.: 18/48906 (730) SOLICITANTE: Jaime Edileny Muñoz Medina (220) FECHA SOLICITUD: 24 de enero de 2019</p>
 <p>(540) MARCA: HAZLO Simple (Mixta) (511) CLASE: 43 (210) EXP. NO.: 19/3835 (730) SOLICITANTE: Lohendy Adynel Tiburcio Cabral (220) FECHA SOLICITUD: 28 de enero de 2019</p>	 <p>(540) MARCA: Anny Desire CENTRO DE ESTETICA (Mixta) (511) CLASE: 44 (210) EXP. NO.: 19/920 (730) SOLICITANTE: Anny Desiree Huerta Martinez (220) FECHA SOLICITUD: 9 de enero de 2019</p>	 <p>(540) MARCA: SDWellness (Mixta) (511) CLASE: 44 (210) EXP. NO.: 18/42403 (730) SOLICITANTE: Victor Jordi Matos Santana (220) FECHA SOLICITUD: 18 de octubre de 2018</p>	 <p>(540) MARCA: DAIKIN (Mixta) (511) CLASE: 11, 37 (210) EXP. NO.: 19/2478 (730) SOLICITANTE: Daikin Industries, LTD. (220) FECHA SOLICITUD: 17 de enero de 2019</p>
 <p>(540) MARCA: TC R (Mixta) (511) CLASE: 12, 41 (210) EXP. NO.: 19/1216 (730) SOLICITANTE: WSC World Sporting Consulting Ltd. (220) FECHA SOLICITUD: 10 de enero de 2019</p>	 <p>(540) MARCA: Amo Mi Patria Mis Raíces C.C. (Mixta) (511) CLASE: 14, 21 (210) EXP. NO.: 17/34861 (730) SOLICITANTE: Elizabeth Cristina Antigua García (220) FECHA SOLICITUD: 12 de septiembre de 2017</p>	 <p>(540) MARCA: MC2 (Mixta) (511) CLASE: 18, 25 (210) EXP. NO.: 18/45660 (730) SOLICITANTE: ST. Barth, S.R.L. (220) FECHA SOLICITUD: 12 de noviembre de 2018</p>	 <p>(540) MARCA: Arredo3 (Mixta) (511) CLASE: 20, 35 (210) EXP. NO.: 19/5303 (730) SOLICITANTE: Arredo 3 S.R.L. (220) FECHA SOLICITUD: 5 de febrero de 2019</p>
 <p>(540) MARCA: La Condesa (Mixta) (511) CLASE: 29, 32 (210) EXP. NO.: 19/4305 (730) SOLICITANTE: Productos Lacteos San Antonio, S.A. (PROLACSA) (220) FECHA SOLICITUD: 30 de enero de 2019</p>	 <p>(540) MARCA: HAZLO Simple (Mixta) (511) CLASE: 30, 43 (210) EXP. NO.: 19/3834 (730) SOLICITANTE: Lohendy Adynel Tiburcio Cabral (220) FECHA SOLICITUD: 28 de enero de 2019</p>	 <p>(540) MARCA: FUNDACION PROPAGAS (Mixta) (511) CLASE: 35, 41 (210) EXP. NO.: 19/3143 (730) SOLICITANTE: Fundación Propagas (220) FECHA SOLICITUD: 23 de enero de 2019</p>	 <p>(540) MARCA: STOP & GO, FOOD SHOP (Mixta) (511) CLASE: 35, 43 (210) EXP. NO.: 18/50679 (730) SOLICITANTE: Estación de Servicios H.E. Nuevo Milenio, S.R.L. (220) FECHA SOLICITUD: 20 de diciembre de 2018</p>
 <p>(540) MARCA: Infinityyunen (Mixta) (511) CLASE: 36, 44 (210) EXP. NO.: 18/40347 (730) SOLICITANTE: Administradora de Riesgos de Salud Dr. Yunen (ARS Dr. Yunen), S.A. (220) FECHA SOLICITUD: 29 de enero de 2019</p>	 <p>(540) MARCA: SWEDISH HSKY POWER (Mixta) (511) CLASE: 4, 7 (210) EXP. NO.: 18/47220 (730) SOLICITANTE: Rogelio Arturo Enriquez Palma (220) FECHA SOLICITUD: 22 de noviembre de 2018</p>	 <p>(540) MARCA: EastStorm (Mixta) (511) CLASE: 7, 8, 9, 11 (210) EXP. NO.: 18/47824 (730) SOLICITANTE: Ningbo ShijiLiYuan International Trade Co., Ltd. (220) FECHA SOLICITUD: 27 de noviembre de 2018</p>	 <p>(540) MARCA: samurai (Mixta) (511) CLASE: 7, 11 (210) EXP. NO.: 18/46308 (730) SOLICITANTE: Groupe Seb Colombia, S.A. (220) FECHA SOLICITUD: 15 de noviembre de 2018</p>
 <p>(540) MARCA: N (Mixta) (511) CLASE: 9, 12, 14, 16, 18, 21, 25, 28 (210) EXP. NO.: 18/44432 (730) SOLICITANTE: Hyundai Motor Company (220) FECHA SOLICITUD: 1 de noviembre de 2018</p>	 <p>(540) MARCA: IQTEK CLOUD (Mixta) (511) CLASE: 9, 35, 38, 42 (210) EXP. NO.: 18/40459 (730) SOLICITANTE: IQTEK Solutions, S.R.L. (220) FECHA SOLICITUD: 18 de diciembre de 2018</p>	 <p>(540) NOMBRE COMERCIAL: (Rótulo) (210) EXP. NO.: 19/7293 (730) SOLICITANTE: Anghel Ciprián Mejía Colón (220) FECHA SOLICITUD: 18 de febrero del 2019 (111) REGISTRO: 539561</p>	 <p>(540) NOMBRE COMERCIAL: (Rótulo) (210) EXP. NO.: 19/5877 (730) SOLICITANTE: Asociación Dominicana de Empresas Turísticas Inmobiliarias - ADETI (220) FECHA SOLICITUD: 8 de febrero del 2019 (111) REGISTRO: 538070</p>
 <p>(540) NOMBRE COMERCIAL: (Rótulo) (210) EXP. NO.: 19/6069 (730) SOLICITANTE: Alexandrish Karvendrish Rodríguez Tavárez (220) FECHA SOLICITUD: 8 de febrero del 2019 (111) REGISTRO: 538581</p>	 <p>(540) NOMBRE COMERCIAL: (Rótulo) (210) EXP. NO.: 19/6999 (730) SOLICITANTE: Luisa M. Bernhardt Franco (220) FECHA SOLICITUD: 15 de febrero del 2019 (111) REGISTRO: 539297</p>	 <p>(540) NOMBRE COMERCIAL: (Rótulo) (210) EXP. NO.: 19/7060 (730) SOLICITANTE: Tania V. Colombo de La Cruz / Betty E. Álvarez Colombo De Gómez (220) FECHA SOLICITUD: 15 de febrero del 2019 (111) REGISTRO: 539348</p>	 <p>(540) NOMBRE COMERCIAL: (Rótulo) (210) EXP. NO.: 19/6125 (730) SOLICITANTE: Nanosegundo, S.R.L. (220) FECHA SOLICITUD: 11 de febrero del 2019 (111) REGISTRO: 538508</p>
 <p>(540) NOMBRE COMERCIAL: (Rótulo) (210) EXP. NO.: 19/1644 (730) SOLICITANTE: José Miguel Ferreira Tavarez (220) FECHA SOLICITUD: 6 de febrero del 2019 (111) REGISTRO: 538222</p>	 <p>(540) NOMBRE COMERCIAL: (Rótulo) (210) EXP. NO.: 19/6212 (730) SOLICITANTE: José B. Billini Custodio (220) FECHA SOLICITUD: 11 de febrero del 2019 (111) REGISTRO: 538678</p>	 <p>(540) NOMBRE COMERCIAL: (Rótulo) (210) EXP. NO.: 19/6616 (730) SOLICITANTE: Antoine Leumer Gumbs Marte (220) FECHA SOLICITUD: 13 de febrero del 2019 (111) REGISTRO: 539022</p>	 <p>(540) NOMBRE COMERCIAL: (Rótulo) (210) EXP. NO.: 19/1009 (730) SOLICITANTE: Félix Antonio Taveras Peña (220) FECHA SOLICITUD: 9 de enero de 2019 (111) REGISTRO: 538709</p>
 <p>(540) NOMBRE COMERCIAL: (Rótulo) (210) EXP. NO.: 19/3854 (730) SOLICITANTE: Williams Schuwerer Reinoso (220) FECHA SOLICITUD: 28 de enero de 2019 (111) REGISTRO: 539096</p>	 <p>(540) NOMBRE COMERCIAL: (Rótulo) (210) EXP. NO.: 19/4084 (730) SOLICITANTE: Jean Robert Viau Majluta. (220) FECHA SOLICITUD: 8 de febrero del 2019 (111) REGISTRO: 538948</p>	 <p>(540) NOMBRE COMERCIAL: (Rótulo) (210) EXP. NO.: 19/4085 (730) SOLICITANTE: Jean Robert Viau Majluta. (220) FECHA SOLICITUD: 29 de enero de 2019 (111) REGISTRO: 538116</p>	 <p>(540) NOMBRE COMERCIAL: (Rótulo) (210) EXP. NO.: 19/2065 (730) SOLICITANTE: Dominican Watchman National, S.A. (220) FECHA SOLICITUD: 31 de enero de 2019 (111) REGISTRO: 539087</p>
 <p>(540) NOMBRE COMERCIAL: (Rótulo) (210) EXP. NO.: 19/2063 (730) SOLICITANTE: Dominican Watchman National, S.A. (220) FECHA SOLICITUD: 1 de febrero del 2019 (111) REGISTRO: 539003</p>	 <p>(540) NOMBRE COMERCIAL: (Rótulo) (210) EXP. NO.: 19/4579 (730) SOLICITANTE: Carlos P. Romero Ángeles (220) FECHA SOLICITUD: 31 de enero de 2019 (111) REGISTRO: 538207</p>	 <p>(540) NOMBRE COMERCIAL: (Rótulo) (210) EXP. NO.: 19/5962 (730) SOLICITANTE: Ivelisse Cruz Del Rosario (220) FECHA SOLICITUD: 8 de febrero del 2019 (111) REGISTRO: 538528</p>	 <p>(540) NOMBRE COMERCIAL: (Rótulo) (210) EXP. NO.: 19/6863 (730) SOLICITANTE: Julio Temistocles Roloffot Ducoudray (220) FECHA SOLICITUD: 14 de febrero del 2019 (111) REGISTRO: 539161</p>

VIENE DE LA PÁGINA ANTERIOR

 <p>(540) NOMBRE COMERCIAL: (Rótulo) (210) EXP. NO.: 19/6932 (730) SOLICITANTE: Abel Acosta Decena (220) FECHA SOLICITUD: 14 de febrero del 2019 (111) REGISTRO: 539247</p>	 <p>(540) NOMBRE COMERCIAL: (Emblema) (210) EXP. NO.: 19/6906 (730) SOLICITANTE: Manuel Osvaldo De La Rosa / Leonardo Ramos De La Rosa / Deiby Fabián Jiménez (220) FECHA SOLICITUD: 14 de febrero del 2019 (111) REGISTRO: 539242</p>	 <p>(540) NOMBRE COMERCIAL: (Emblema) (210) EXP. NO.: 18/48912 (730) SOLICITANTE: Loteria365 / Luis F. Brouwer Carbonell (220) FECHA SOLICITUD: 18 de enero de 2019 (111) REGISTRO: 538576</p>	 <p>(540) NOMBRE COMERCIAL: (Rótulo) (210) EXP. NO.: 19/6163 (730) SOLICITANTE: José Martín Muñoz Espada (220) FECHA SOLICITUD: 11 de febrero del 2019 (111) REGISTRO: 538862</p>
 <p>(540) NOMBRE COMERCIAL: (Rótulo) (210) EXP. NO.: 18/51277 (730) SOLICITANTE: Transporte Espinal, S.R.L. (220) FECHA SOLICITUD: 16 de enero del 2019 (111) REGISTRO: 539312</p>	 <p>(540) NOMBRE COMERCIAL: (Rótulo) (210) EXP. NO.: 19/6403 (730) SOLICITANTE: Ivelisse Sánchez Dirocie (220) FECHA SOLICITUD: 12 de febrero del 2019 (111) REGISTRO: 538791</p>	 <p>(540) NOMBRE COMERCIAL: (Rótulo) (210) EXP. NO.: 19/7295 (730) SOLICITANTE: Jose M. Gonzalez Ozuna / Yuderki A. Bastardo Martínez (220) FECHA SOLICITUD: 18 de febrero del 2019 (111) REGISTRO: 539562</p>	 <p>(540) NOMBRE COMERCIAL: (Rótulo) (210) EXP. NO.: 19/4852 (730) SOLICITANTE: Fernando A. Soriano Mejía / Juana B. Soriano Mejía (220) FECHA SOLICITUD: 6 de febrero del 2019 (111) REGISTRO: 538400</p>
 <p>(540) NOMBRE COMERCIAL: (Rótulo) (210) EXP. NO.: 19/6209 (730) SOLICITANTE: Juan Carlos Pulinario Báez (220) FECHA SOLICITUD: 11 de febrero del 2019 (111) REGISTRO: 538571</p>	 <p>(540) NOMBRE COMERCIAL: (Rótulo) (210) EXP. NO.: 19/6431 (730) SOLICITANTE: Genesis Guzmán de Ozuna / Geymar Fashion Inc. (220) FECHA SOLICITUD: 12 de febrero del 2019 (111) REGISTRO: 539029</p>	 <p>(540) NOMBRE COMERCIAL: (Rótulo) (210) EXP. NO.: 19/6782 (730) SOLICITANTE: Grupo Prodesarrollo Productivo Sostenible del Caribe GRUDELCA, S.R.L. (220) FECHA SOLICITUD: 18 de febrero del 2019 (111) REGISTRO: 539243</p>	 <p>(540) NOMBRE COMERCIAL: (Rótulo) (210) EXP. NO.: 19/2767 (730) SOLICITANTE: Roalbert Sánchez Peña (220) FECHA SOLICITUD: 22 de enero de 2019 (111) REGISTRO: 539170</p>
 <p>(540) NOMBRE COMERCIAL: (Rótulo) (210) EXP. NO.: 19/3926 (730) SOLICITANTE: Intertek USA, Inc. (220) FECHA SOLICITUD: 13 de febrero del 2019 (111) REGISTRO: 539097</p>	 <p>(540) NOMBRE COMERCIAL: (Rótulo) (210) EXP. NO.: 19/4195 (730) SOLICITANTE: Milciades Arturo Noboa Gutiérrez (220) FECHA SOLICITUD: 30 de enero de 2019 (111) REGISTRO: 538535</p>	 <p>(540) NOMBRE COMERCIAL: (Rótulo) (210) EXP. NO.: 18/51131 (730) SOLICITANTE: José Manuel Rodríguez Pimentel (220) FECHA SOLICITUD: 27 de diciembre del 2018 (111) REGISTRO: 539427</p>	 <p>(540) NOMBRE COMERCIAL: (Rótulo) (210) EXP. NO.: 19/4568 (730) SOLICITANTE: Salón Kamil Santana, S.R.L. (220) FECHA SOLICITUD: 11 de febrero del 2019 (111) REGISTRO: 538741</p>
 <p>(540) NOMBRE COMERCIAL: (Rótulo) (210) EXP. NO.: 19/3117 (730) SOLICITANTE: Loryart Marte Grullón (220) FECHA SOLICITUD: 23 de enero de 2019 (111) REGISTRO: 538666</p>	 <p>(540) NOMBRE COMERCIAL: (Rótulo) (210) EXP. NO.: 19/6402 (730) SOLICITANTE: Efraín Rodríguez Sarmiento (220) FECHA SOLICITUD: 18 de febrero del 2019 (111) REGISTRO: 539464</p>	 <p>(540) NOMBRE COMERCIAL: (Rótulo) (210) EXP. NO.: 19/5783 (730) SOLICITANTE: Liseth A. Ramírez Sayago (220) FECHA SOLICITUD: 7 de febrero del 2019 (111) REGISTRO: 538245</p>	 <p>(540) NOMBRE COMERCIAL: (Rótulo) (210) EXP. NO.: 19/6280 (730) SOLICITANTE: Libre Comercial, S.R.L. (220) FECHA SOLICITUD: 11 de febrero del 2019 (111) REGISTRO: 538802</p>
 <p>(540) NOMBRE COMERCIAL: (Rótulo) (210) EXP. NO.: 18/50722 (730) SOLICITANTE: José M. Reyes Martínez / Jorge L. Reyes Martínez (220) FECHA SOLICITUD: 20 de diciembre del 2018 (111) REGISTRO: 538121</p>	 <p>(540) NOMBRE COMERCIAL: (Rótulo) (210) EXP. NO.: 18/48393 (730) SOLICITANTE: IMRE Nagy / Sandra Barcelata Montaut (220) FECHA SOLICITUD: 17 de enero de 2019 (111) REGISTRO: 535900</p>	 <p>(540) NOMBRE COMERCIAL: (Rótulo) (210) EXP. NO.: 19/5922 (730) SOLICITANTE: Mari Linda Villar de Cedeño (220) FECHA SOLICITUD: 8 de febrero del 2019 (111) REGISTRO: 538703</p>	 <p>(540) NOMBRE COMERCIAL: (Rótulo) (210) EXP. NO.: 19/4499 (730) SOLICITANTE: Juan Ramón Gil Sención (220) FECHA SOLICITUD: 31 de enero de 2019 (111) REGISTRO: 538472</p>
 <p>(540) NOMBRE COMERCIAL: (Rótulo) (210) EXP. NO.: 19/6729 (730) SOLICITANTE: Luis Aristides Álvarez Castro (220) FECHA SOLICITUD: 13 de febrero del 2019 (111) REGISTRO: 538944</p>	 <p>(540) NOMBRE COMERCIAL: (Rótulo) (210) EXP. NO.: 19/3262 (730) SOLICITANTE: George A. D'Alessandro Heinsen / Petro Clean S.R.L. (220) FECHA SOLICITUD: 24 de enero de 2019 (111) REGISTRO: 539295</p>	 <p>(540) NOMBRE COMERCIAL: (Rótulo) (210) EXP. NO.: 19/6218 (730) SOLICITANTE: Justo M. Trinidad Sánchez (220) FECHA SOLICITUD: 11 de febrero del 2019 (111) REGISTRO: 538694</p>	 <p>(540) NOMBRE COMERCIAL: (Rótulo) (210) EXP. NO.: 19/7041 (730) SOLICITANTE: Sanesto Management Group, S.R.L. (220) FECHA SOLICITUD: 15 de febrero del 2019 (111) REGISTRO: 539339</p>
 <p>(540) NOMBRE COMERCIAL: (Rótulo) (210) EXP. NO.: 19/5869 (730) SOLICITANTE: Luis O. Somón Echavarría (220) FECHA SOLICITUD: 8 de febrero del 2019 (111) REGISTRO: 539190</p>	 <p>(540) NOMBRE COMERCIAL: (Rótulo) (210) EXP. NO.: 19/5593 (730) SOLICITANTE: Gerónimo Vásquez (220) FECHA SOLICITUD: 8 de febrero del 2019 (111) REGISTRO: 538392</p>	 <p>(540) NOMBRE COMERCIAL: (Rótulo) (210) EXP. NO.: 19/270 (730) SOLICITANTE: Taapharmaceutica, S.R.L. / Hennessen Guillermo Álvarez Frías (220) FECHA SOLICITUD: 24 de enero de 2019 (111) REGISTRO: 539000</p>	 <p>(540) NOMBRE COMERCIAL: (Rótulo) (210) EXP. NO.: 19/4094 (730) SOLICITANTE: Rodríguez O. Tahiti Aparta Hotel, S.R.L. (220) FECHA SOLICITUD: 29 de enero de 2019 (111) REGISTRO: 538800</p>
 <p>(540) NOMBRE COMERCIAL: (Rótulo) (210) EXP. NO.: 19/6759 (730) SOLICITANTE: Rafael García Estévez (220) FECHA SOLICITUD: 13 de febrero del 2019 (111) REGISTRO: 539130</p>	 <p>(540) NOMBRE COMERCIAL: (Rótulo) (210) EXP. NO.: 19/5707 (730) SOLICITANTE: Miguel Andrés Arias Marte (220) FECHA SOLICITUD: 7 de febrero del 2019 (111) REGISTRO: 538029</p>	 <p>(540) NOMBRE COMERCIAL: (Rótulo) (210) EXP. NO.: 19/4092 (730) SOLICITANTE: View Aparta Hotel, S.R.L. (220) FECHA SOLICITUD: 29 de enero de 2019 (111) REGISTRO: 538464</p>	
 <p>(540) NOMBRE COMERCIAL: (Rótulo) (210) EXP. NO.: 19/4805 (730) SOLICITANTE: Carlos Henry Domínguez De Los Santos (220) FECHA SOLICITUD: 1 de febrero del 2019 (111) REGISTRO: 539021</p>	 <p>Cualquier sugerencia o reclamos dirigirse a publicaciones ONAPI m.seijas@onapi.gob.do</p>	 <p>(540) NOMBRE COMERCIAL: (Rótulo) (210) EXP. NO.: 19/4083 (730) SOLICITANTE: Jean Robert Viau Majluta (220) FECHA SOLICITUD: 29 de enero de 2019 (111) REGISTRO: 538097</p>	