



## VERIFICA LA AUTENTICIDAD DE UN CERTIFICADO DIGITAL



**1** Ingresa en el icono "Consulta certificado digital".

### Consulta de certificado digital

Utilice esta herramienta para verificar que un certificado de nombre comercial ha sido emitido por ONAPI

Solo podrán ser consultados certificados de registro de nombre comercial solicitados por e-serpi y emitidos a partir del 26 de octubre del 2017

Referencia

000000-00000000

Buscar

**2** En esta ventanilla solo debes ingresar el número de validación del certificado.



**3** El número de validación se encuentra de manera horizontal en el lado inferior izquierdo sobre la franja azul.

## PARA CONFIRMAR LA VALIDEZ DE UN CERTIFICADO DE REGISTRO FÍSICO



**1** Haz clic en el icono "Búsqueda de Signos".

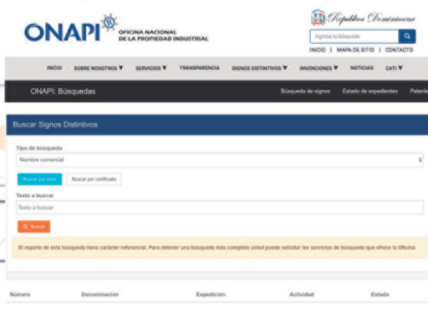

**2** Ingresa en el buscador el texto o el número de registro a consultar.



**3** Aquí indicará la información registrada ante la oficina.



**OFICINA PRINCIPAL**  
Av. Los Próceres No. 11,  
Santo Domingo.  
Tel.: 809-567-7474  
Fax: 809-732-7758

**CONTÁCTENOS:**  
Línea de atención al usuario.  
809-732-4447

**SANTIAGO DE LOS CABALLEROS**  
Av. Estrella Sadhalá, Edif.  
Antonio Guzmán Fernández.  
Tel.: 809-582-4059  
Fax: 809-583-8437

**MUNICIPIO STO. DGO. ESTE**  
Oficina Regional Este ORE  
Autopista San Isidro,  
Plaza Coral Mall,  
2do nivel Local B-66,  
Tel. 809-567-7474 ext. 3000

**SAN FRANCISCO DE MACORÍS**  
Plaza Colonial, Suite 14-B,  
Avenida Antonio Guzmán Fernández  
Tel.: 809-588-2052  
Ext. 3436

## DEPARTAMENTO DE INVENCIONES

## MUY IMPORTANTE

A PARTIR DE LA FECHA DE LA PRIMERA PUBLICACIÓN, EL SOLICITANTE DEBE EFECTUAR EL PAGO DE EXAMEN DE FONDO EN UN PLAZO DE DOCE MESES IMPROPRORROGABLES, BAJO LA PENA DE DECLARARSE EL ABANDONO DE PLENO DERECHO. (ART. 22.1 LEY 20-00 SOBRE PROPIEDAD INDUSTRIAL).

## SOLICITUD DE PATENTE DE INVENCION EN FASE NACIONAL PCT

## LISTA DE CÓDIGOS INID DE LA NORMA ST.9 OMPI.

- 11 NÚMERO DE PATENTE/REGISTRO NACIONAL.  
12 DESIGNACIÓN DEL TIPO DE DOCUMENTO.  
21 NÚMERO DE SOLICITUD NACIONAL.  
22 FECHA DE PRESENTACIÓN NACIONAL.  
30 DATOS DE PRIORIDAD SEGUN CONVENIO DE PARIS.  
43 FECHA DE PUBLICACION DE LA SOLICITUD NACIONAL.  
51 CLASIFICACIÓN INTERNACIONAL DE PATENTES.  
54 TÍTULO.  
57 RESUMEN /FIGURAS.  
61 NÚMERO/FECHA DE PRESENTACIÓN DE LA SOLICITUD ANTERIOR DE LA PATENTE, MODELO DE UTILIDAD O TÍTULO SIMILAR CONCEDIDO ANTERIORMENTE, RESPECTO DEL CUAL EL PRESENTE DOCUMENTO CONSTITUYE UNA ADICIÓN.  
62 NÚMERO/FECHA DE PRESENTACIÓN DE LA SOLICITUD ANTERIOR DE LA QUE EL PRESENTE DOCUMENTO CONSTITUYE UNA FRACCIÓN.  
71 SOLICITANTE(S).  
72 INVENTOR(ES)/DISEÑADOR(ES).  
74 REPRESENTANTE(S).  
85 FECHA DE COMIENZO DE LA FASE NACIONAL.  
86 NÚMERO DE SOLICITUD INTERNACIONAL Y FECHA DE PRESENTACIÓN INTERNACIONAL PCT.  
87 NÚMERO DE PUBLICACIÓN INTERNACIONAL Y FECHA DE PUBLICACIÓN INTERNACIONAL PCT.

## LISTA DE CÓDIGOS DE DOS LETRAS DE LA NORMA ST.3.

DE - ALEMANIA	AT - AUSTRIA
ES - ESPAÑA	CN - CHINA
VE - VENEZUELA	US - ESTADOS UNIDOS
CH - SUIZA	NO - NORUEGA
CA - CANADÁ	VN - VIETNAM
UA - UCRANIA	HO - HOLANDA
IT - ITALIA	FR - FRANCIA
GB - REINO UNIDO	DO - REPUBLICA DOMINICANA
NZ - NUEVA ZELANDA	NL - PAISES BAJOS
TN - TUNEZ	BR - BRASIL
AU - AUSTRALIA	MY - MALASIA
BE - BELGICA	CO - COLOMBIA
IN - INDIA	CU - CUBA
MA - MARRUECOS	AR - ARGENTINA
SI - ESLOVENIA	HU - HUNGRIA
KR - COREA	ZA - SUDÁFRICA
HR - CROACIA	SE - SUECIA
RS - SERBIA	MX - MÉXICO
TT - TRINIDAD Y TOBAGO	PK - PAKISTÁN
JM - JAMAICA	EC - ECUADOR
AR - ARGENTINA	
EUIPO - OFICINA DE PROPIEDAD INTELECTUAL DE LA UNIÓN EUROPEA.	

## 12 SOLICITUD DE PATENTE DE INVENCION FASE NACIONAL PCT.

- 21 P2018-0256  
85 23/11/2018  
86 PCT/EP2017/062355 23/05/2017  
30 CN2016/083308 15/05/2016  
CN2017/074408 22/02/2017  
87 WO2017/202816 30/11/2017  
71 BAYER PHARMA AKTIENGESSELLSCHAFT /DEUTSCHES KREBSFORSCHUNGSZENTRUM (DKFZ)  
MÜLLERSTR. 178, 13353, BERLIN, [DE] /IM NEUENHEIMER FELD 280, 69120, HEIDELBERG [DE].  
74 MARIA DEL PILAR TRONCOSO  
72 LUDWIG ZORN [DE]; NORBERT SCHMEES [DE]; HORST IRLBACHER [DE]; BENJAMIN BADER [DE]; NA ZHAO [CN]; MICHAEL PLATTEN [DE]; ILONA GUTCHER [DE]; ULRIKE ROEHN [DE]; DETLEF STOECKIGT [DE]; LARS ROESE [DE]  
51 A 61K 31/501, A 61P 35/00, C 07D 237/16, C 07D 237/20, C 07D 403/12, C 07D 405/12  
54 3-OXO-2,6-DIFENIL-2,3-DIHIPIRIDAZIN-4-CARBOXAMIDAS  
57 La presente invención cubre compuestos de 3-oxo-2,6-difenil-2,3-dihidropiridazin-4-carboxamida de fórmula general (I):

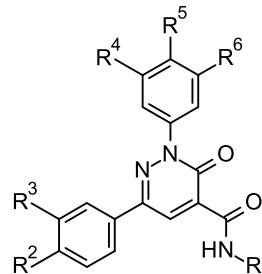

(I) en la cual R<sup>1</sup>, R<sup>2</sup>, R<sup>3</sup>, R<sup>4</sup>, R<sup>5</sup> y R<sup>6</sup> son según lo definido en la presente invención, métodos para preparar dichos compuestos, compuestos intermedios útiles para preparar dichos compuestos, composiciones y combinaciones farmacéuticas que comprenden dichos compuestos y la utilización de dichos compuestos para manufacturar composiciones farmacéuticas para el tratamiento o profilaxis de enfermedades, en particular del cáncer o afecciones con respuestas inmunes desreguladas u otros trastornos asociados con la señalización aberrante del AHR, como un agente único o en combinación con otros ingredientes activos.

## 12 SOLICITUD DE PATENTE DE INVENCION FASE NACIONAL PCT.

- 21 P2018-0281  
85 12/12/2018  
86 PCT/EP2017/067067 07/07/2017  
30 DK PA201600416 12/07/2016  
DK PA201700005 04/01/2017  
DK PA201700008 04/01/2017  
DK PA201700179 14/03/2017  
87 WO 2018/011073 A1 18/01/2018  
71 H. LUNDBECK AIS  
OTTILIAVEJ 9, 2500, VALBY, [DK].  
74 ANA ISABEL MESSINA VÁSQUEZ  
72 LENA TAGMOSE [DK]; MAURO MARIGO [DK]; JAN TORLEIF PEDERSEN [DK]; SØREN CHRISTENSEN [DK]; LARS ØSTERGAARD PEDERSEN [DK]; ABDUR-RASHEED ASUNI [DK]; NINA HELEN ROSENQVIST [DK]; JUSTUS CLAUS ALFRED DAECHSEL [DK]; KARSTEN JUHL [DK]; THOMAS JENSEN [DK]; LAURENT DAVID [DK]; CHRISTIANE VOLBRACHT [DK]; LONE HELBO [DK]; KRISTIAN KJERGAARD [DK]  
51 A 61K 39/00, A 61K 39/395, A 61K 49/00, A 61P 25/28, C 07K 16/18, G 01N 33/68  
54 ANTICUERPOS ESPECÍFICOS PARA LA TAU HIPERFOSFORILADA Y SUS MÉTODOS DE USO.  
57 La presente invención se refiere a una clase de anticuerpo monoclonal que se une de manera específica al residuo fosforilado de serina 396 en la tau patológica hiperfosforilada (PHF) (pS396) con una afinidad mejorada, así como también a métodos de uso de estas moléculas y sus fragmentos de unión a tau en el tratamiento de la enfermedad de Alzheimer y otras tauopatías.

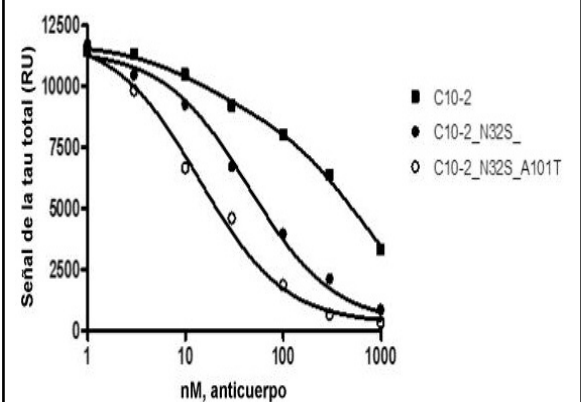

## 12 SOLICITUD DE PATENTE DE INVENCION FASE NACIONAL PCT

- 21 P2018-0290  
85 18/12/2018  
86 PCT/KR2017/006855 28/06/2017  
30 KR 10-2016-0083039 30/06/2016  
87 WO2018/004260 A1 04/01/2018  
71 CELLTRION, INC.  
23, ACADEMY-RO YEONSU-GU, INCHEON, 22014 [KR].  
74 WALLIS PONS CARDI  
72 JOON WON LEE [KR]; WON YONG HAN [KR]; SU JUNG KIM [KR]; JUN SEOK OH [KR]; SO YOUNG KIM [KR]; SU HYEON HONG [KR]; YEON KYEONG SHIN [KR]  
51 A 61K 39/00, A 61K 39/395, A 61K 47/10, A 61K 47/14, A 61K 47/26, A 61K 9/00, A 61K 9/08  
54 FORMULACIÓN FARMACÉUTICA LÍQUIDA ESTABLE  
57 La presente invención proporciona una formulación farmacéutica líquida estable que contiene: un anticuerpo o su fragmento de unión a antígeno; un tensioactivo; un azúcar o su derivado; y un tampón. La formulación farmacéutica líquida estable de acuerdo con la presente invención tiene baja viscosidad a la vez que contiene un contenido elevado del anticuerpo, tiene una estabilidad durante el almacenamiento a largo plazo excelente basándose en la estabilidad excelente en condiciones aceleradas y condiciones severas, y se puede administrar por vía subcutánea.

## 12 SOLICITUD DE PATENTE DE INVENCION FASE NACIONAL PCT.

- 21 P2018-0258  
22 26/11/2018  
86 PCT/US2017/034681 26/05/2017  
30 US 62/342,417 27/05/2016  
87 WO2017/205742 30/11/2017  
71 ABBVIE BIOTHERAPEUTICS INC.  
1500 SEAPORT BOULEVARD, REDWOOD CITY, CALIFORNIA 94063 [US].  
74 MARÍA DEL PILAR TRONCOSO.  
72 DIANE HOLLENBAUGH [US]; SHIMING YE [US]; DIANE SAU MUN COHEN [US]  
51 A 61K 39/395, C 07K 16/28  
54 ANTICUERPOS ANTI-CD40 Y SUS USOS.  
57 La presente divulgación provee nuevos anticuerpos anti-CD40, composiciones que los incluyen, ácidos nucleicos que los codifican, y métodos para su elaboración y su uso.

## Receptor de CD40 (SEQ ID NO:40) (de EMBO J, 8(5), 1403-1410 (1989))

10	20	30	40	50
MVRLPLQCVL	WGCLLTAVHF	EPPTACREKQ	YLINSQCCSL	CQPGQKLVSD
60	70	80	90	100
CTEFTETEC	PCGESEFLDT	WNRETHCHQH	KYCDFNLGLR	VQQKGTSETD
110	120	130	140	150
TICTCEGWH	CTSEACESCV	LHRSCEPQFG	VKQIATGVD	TICEPCVGF
160	170	180	190	200
FSNVSAFEK	CHFWSCETK	DLVVQAGTN	KIDVVCSPQD	RLRALVIFI
210	220	230	240	250
IFGILFALL	VLVFIKRVAK	KPTNKAPHK	QEPQEIFPFD	DLPGNTAAP
260	270			
VQETLHGCGP	VTQEDGKESR	ISVQERQ		

## Ligando de CD40 (SEQ ID NO:41) (de FEBS Letters, 315 (3), 259-266 (1993))

10	20	30	40	50
NIETYNQTSF	RSAAATGLPIS	MKIPMYLLTV	FLITQMGISA	LFAYVLRRL
60	70	80	90	100
DKIEDERNLH	EDFVFMKTIQ	RCHTGERLSL	LLNCEIKSQ	FEGFVKDML
110	120	130	140	150
NKEETKENS	FEMQKGDQNP	QIAARVISEA	SKTTSVLQW	AERGYITMN
160	170	180	190	200
NLVTLNKGQ	LTVKRQGLYY	IYAQVTPCSN	REASSQAPFI	ASLCLKSPGR
210	220	230	240	250
FERILLRAAN	THSSAKPCGQ	QSIHLGVFVE	LQPGASVFN	VTDFQVSHG
260				
TGTFSGLLK	L			

FIG. 1

VIENE DE LA PÁGINA ANTERIOR

**SOLICITUD DE DISEÑO INDUSTRIAL**

12 SOLICITUD DE DISEÑO INDUSTRIAL.

21 D2018-0200

22 19/09/2018

71 **SCHOELLER ALLIBERT GMBH**

SACKTANNEN, 19057, SCHWERIN, [DE]

74 **PATRICIA VILLEGAS**

72 RICHARD KELLERER [DE]

51 Clase 09 Sub Clase 03

54 **PORTABOTELLAS**

57

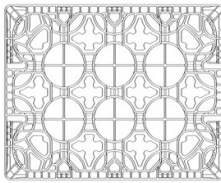
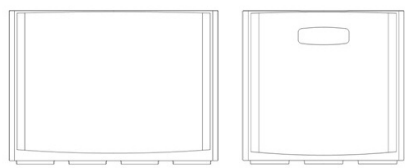
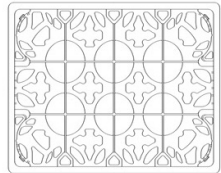

12 SOLICITUD DE PATENTE DE INVENCION FASE NACIONAL PCT.

21 P2018-0199

85 19/09/2018

86 PCT/US2017/024872 30/03/2017

30 US 15/473,569 29/03/2017

US 62/315,639 30/03/2016

87 WO2017/173006 A2 05/10/2017

71 **RES POLYFLOW LLC**

8584 EAST WASHINGTON STREET, #304, 44023, CHAGRIN FALLS, OH, U.S.A.

74 **PATRICIA VILLEGAS**

72 JAY SCHABEL [US]; RICHARD A. SCHWARZ [US]; CHARLES W. GRISPIN [US];

MEHMET A. GENCER [US]; JOSEPH D. HENSEL [US].

51 C 08J 11/12, C 10B 47/18, C 10B 47/32, C 10B 53/07, C 10G 1/00, C 10G 1/10, G 05D 23/00

54 **PROCESO, APARATO, CONTROLADOR Y SISTEMA PARA PRODUCIR PRODUCTOS DE PETRÓLEO.**

57 Se describen un proceso y un aparato para la pirólisis de productos de petróleo de producción de materias primas plásticas mezcladas. En un ejemplo, un proceso para producir productos derivados del petróleo incluye cargar materia prima de materiales poliméricos mezclados en un aparato reactor. Se aplica energía térmica a la materia prima mientras se hace avanzar la materia prima a través del aparato reactor en una operación anaeróbica. La entrada de energía al aparato reactor se controla controlando una gradiente de temperatura dentro del recipiente del reactor para producir producto de gas de petróleo. El proceso implica reacciones químicas in situ que comprenden reacciones de craqueo y recombinación que se controlan para convertir la porción hidrocarbonada sólida de la materia prima en fluidos y gases fundidos dentro del recipiente reactor y para producir productos de petróleo gaseosos que salen del recipiente reactor. El residuo sólido separado del proceso de pirólisis también se elimina del recipiente de reacción.

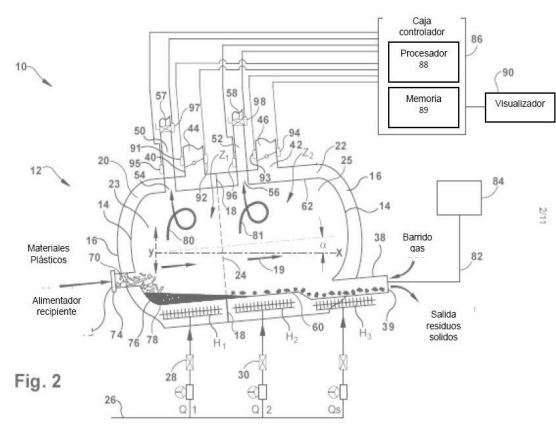

**CONCESION DE PATENTE DE MODELO DE UTILIDAD**

12 CONCESION DE PATENTE DE MODELO DE UTILIDAD.

11 U2015-0019

21 U20150019

22 27/01/2015

43 15/07/2015

71 **PABLO ANTONIO MIESES GUERRERO.**

GENERAL RODRIGUEZ ESQ HECTOR GARCIA GODOY, ARROYO HONDO, SANTO DOMINGO, DISTRITO NACIONAL, REPUBLICA DOMINICANA.

**JUAN PABLO MIESES RIVAS.**

CALLE INTERIOR 2DA NO. 28, LAS PRADERAS, SANTO DOMINGO, DISTRITO NACIONAL, REPUBLICA DOMINICANA.

74 PABLO ANTONIO MIESES GUERRERO

72 PABLO ANTONIO MIESES GUERRERO [DO]

JUAN PABLO MIESES RIVAS [DO]

51 H 05B 3/00

54 **DISPOSITIVO AUMENTADOR EFICIENCIA ENERGETICA CALENTADOR ELECTRICO CON TANQUE.**

57 Nuestra invención consiste en un tubo de metal NPT 1 Ø (32mm) de diámetro que presenta dos agujeros desfasados uno del otro a 180 grados. Un agujero Ø (6.35mm) para la entrada de agua fría y otro agujero Ø (4.76mm) para la salida del agua caliente. En un extremo del tubo este estará Soldado a la pared interior del tanque de agua y en el otro extremo este estará Sellado con una placa de acero soldada al tubo. La resistencia eléctrica solo tendrá contacto con el agua a través de los agujeros de Ø (6mm) y "Ø (4.76mm), por lo tanto estos agujeros actuaran como toberas para impulsar la entrada de agua fría y la salida del agua caliente.

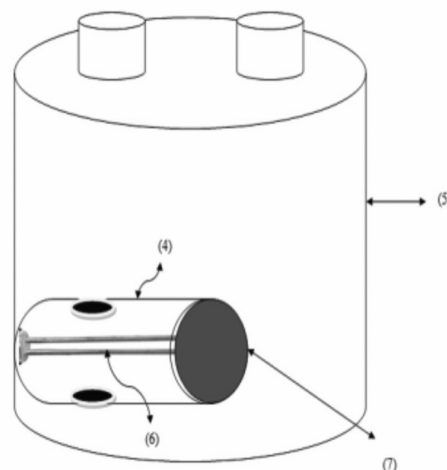

**CONCESION DE PATENTE DE INVENCION**

12 CONCESION DE PATENTE DE INVENCION.

11 P2014-0286

21 P20140286

85 17/12/2014

43 30/01/2015

86 PCT/US2013/046685 20/06/2013

30 US 61/665,956 29/06/2012

US 61/778,969 13/03/2013

87 WO2014/004230 A1 03/01/2014

71 **ELI LILLY AND COMPANY**

LILLY CORPORATE CENTER, 46285, INDIANAPOLIS, INDIANA, U.S.A.

72 **MARIA DEL PILAR TONCOSO**

72 TATIANA NATALI VETMAN [US]; MARIA-JESUS BLANCO-PILLADO [US];

STEVEN LEE KUKLISH [US]; MATTHEW JOSEPH FISHER [US]

51 A 61K 31/402, A 61K 31/4025, A 61K 31/445, A 61K 31/4709, C 07D 401/04

54 **COMPUESTOS DE ACIDO DIMETIL-BENZOICO**

57 1. La presente invención se refiere nuevos compuestos de ácido 4-[[6-(4-hidroxi-1-piperidil)-3-metil-piridin-2-carbonil]amino]-3,5-dimetil-benzoico (ejemplo 1), de formula

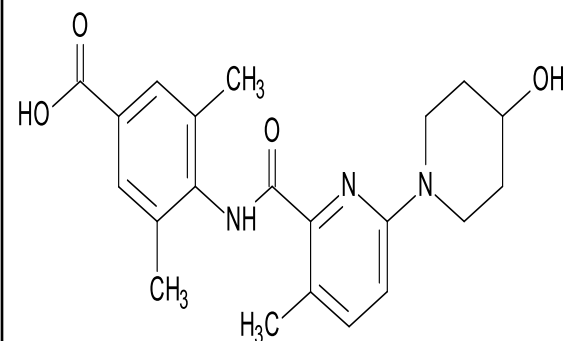

Un aspecto adicional de la invención incluye un inhibidor de una sintasa de prostaglandina proinflamatoria, tal como un inhibidor de mPGES-1, en combinación con una cantidad efectiva de un modulador de una lipoxina o receptor de resolivina, tal como un modulador de BLT-1, BLT-2, ALX/FPFR1, GPR32, CysLT1, CysLT2, o ChemR23, útil para tratar enfermedad inflamatoria tal como artritis, que incluye osteoartritis y artritis reumatoide, en un paciente.

**SOLICITUD DE MODELO DE UTILIDAD**

12 SOLICITUD DE MODELO DE UTILIDAD

21 U2018-0244

22 08/11/2018

71 **UNIVERSIDAD NACIONAL PEDRO HENRIQUEZ URENA.**

AV. JOHN F. KENNEDY, KM 7 1/2, 1423, DISTRITO NACIONAL, SANTO DOMINGO, [DO]

74 **JENI BRITO MARTICH**

72 JUAN ALEJANDRO BENCOSME DIAZ [DO]; GUILLERMINA FELIZ FLORIAN [DO];

JOSE JOAQUIN BENCOSME DIAZ [DO]

51 G 01J 3/44, G 01N 21/63

54 **DISPOSITIVO DE MEDICIÓN DE LA MADUREZ DE FRUTOS POR LA REFLEXIÓN DE LUZ EN EL ESPECTRO INFRARROJO.**

57 El dispositivo de medición de la madurez de frutos por la reflexión de luz en el espectro infrarrojo, tiene por objeto detectar e identificar el estado de madurez en que se encuentra el zapote antes de des cosecharlo, a partir de sus propiedades físico químicas, estados vibracionales, enzimas y grado de azúcar son indicadores por la manera en que influye la luz infrarrojo en su cascara, utilizando la medida de la reflexión de la luz infrarrojo en las longitudes de onda del infrarrojo cercano. Se basa en un sensor de reflexión. El sensor es utilizado para detectar la información de la luz en el espectro infrarrojo que proviene del fruto. Esta información es enviada a un micro controlador que determina el nivel de madurez a partir de la información que viene del sensor, este micro controlador con algoritmos pre programados envía los datos a una aplicación que transfiere la información al usuario.



Figura 1

VIENE DE LA PÁGINA ANTERIOR

**SOLICITUD DE DISEÑO INDUSTRIAL**

- 12 SOLICITUD DE DISEÑO INDUSTRIAL  
 21 D2018-0282  
 22 12/12/2018  
 71 SAVERGLASS  
 3 RUE DE LA GARE, 60960, FEUQUIERES, [FR].  
 74 TRONCOSO Y CACERES  
 72 RICHARD LAURET [FR]  
 51 Clase 09 Sub Clase 01  
 54 BOTELLA  
 57

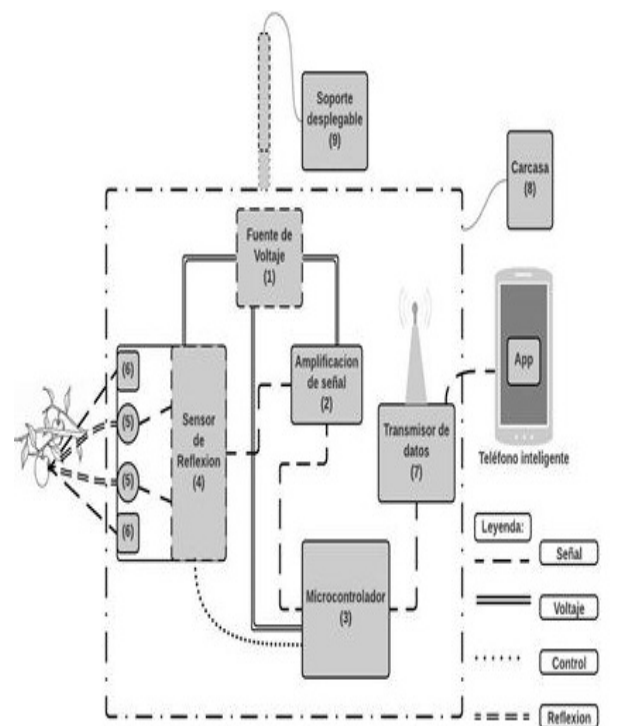
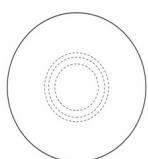
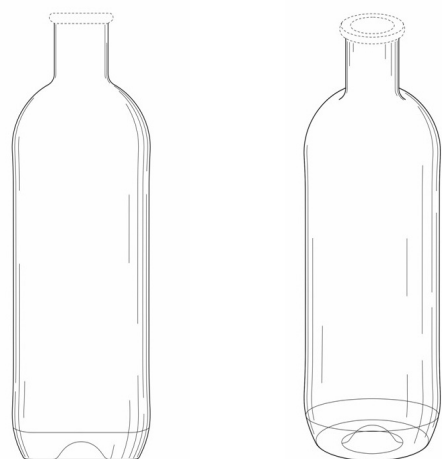
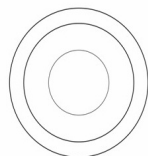
**REGISTRO DE DISEÑO INDUSTRIAL**

- 12 REGISTRO DE DISEÑO INDUSTRIAL.  
 11 D2016-0082  
 21 D20160082  
 22 13/04/2016  
 43 30/11/2016  
 71 HAROLD JUAN MOLINA BOGGIANO.  
 CALLE 3RA. NÚM. 18, ALTO ARROYO HONDO II, SANTO DOMINGO, DISTRITO NACIONAL, REPÚBLICA DOMINICANA.  
 74 HAROLD JUAN MOLINA BOGGIANO  
 72 HAROLD JUAN MOLINA BOGGIANO [DO]  
 51 Clase 03 Sub Clase 01  
 54 SOPORTES PARA GAFAS Y SOPORTES MULTIUSO.  
 57

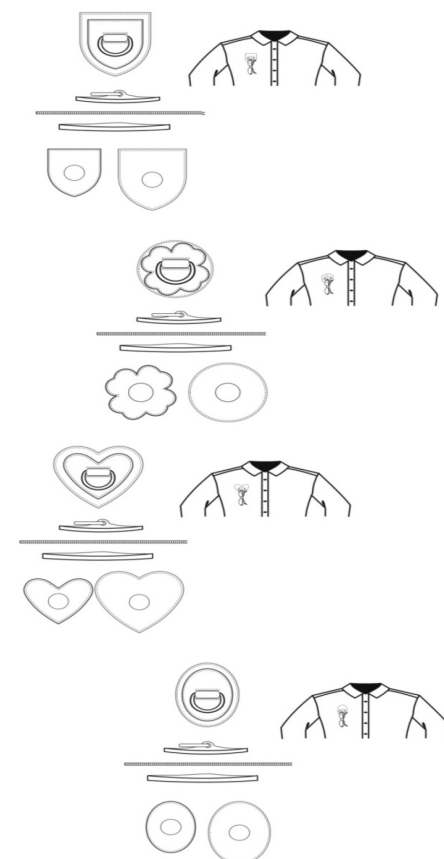
**AVISO DE SOLICITUD DIVISIONAL**

En fecha 01 de Febrero de 2019, fue depositada ante esta Oficina Nacional de la Propiedad Industrial (ONAPI), una solicitud de división de la solicitud inicial de PATENTE DE INVENCION denominada: **DERIVADOS DE 8-CARBAMOIL-2-(2,3-PIRID-6-ILO DI SUSTITUIDO) -1,2,3,4-TETRAHIDROISOQUINOLINA COMO AGENTES INDUCTORES DE LA APOPTOSIS PARA EL TRATAMIENTO DEL CANCER Y ENFERMEDADES INMUNES Y AUTOINMUNES No. P2014-0070, Fecha de la Solicitud Originaria 09/04/2014, a favor de, ABBVIE INC.**

La división recibió el Número de expediente, **No.P2019-0022** Denominada: **“DERIVADOS DE 8-CARBAMOIL-2-(2,3-PIRID-6-ILO DI SUSTITUIDO) -1,2,3,4-TETRAHIDROISOQUINOLINA COMO AGENTES INDUCTORES DE LA APOPTOSIS PARA EL TRATAMIENTO DEL CANCER Y ENFERMEDADES INMUNES Y AUTOINMUNES.”**

**EN VIRTUD DEL ART. 159 DE LA LEY NO.20-00 SOBRE PROPIEDAD INDUSTRIAL FUERON PUBLICADAS EN NUESTRA PAGINA WEB WWW.ONAPI.GOB.DO LAS SIGUIENTES RESOLUCIONES DE LOS RECURSOS Y ACCIONES LEGALES EMITIDAS POR LA DIRECCION DEL DEPARTAMENTO DE SIGNOS DISTINTIVOS:**

NO. RESOLUCION	FECHA	RECURSO/ACCION	SIGNO AFECTADO	SIGNO/PARTE IMPUGNANTE
NO. RESOLUCION	FECHA	RECURSO/ACCION	SIGNO AFECTADO	SIGNO/PARTE IMPUGNANTE
476	26/10/18	OPOSICION	ANN TAYLOR	ANNCO, INC.
477	26/10/18	CANCELACION	CONDUSAL	CONDUCTORES ELECTRICOS SALVADOREÑOS, SOCIEDAD ANONIMA DE CAPITAL VARIABLE, CONDUSAL, S.A. DE C.V.
479	26/10/18	CANCELACION	KING'S TOURS & TRAVEL	SALOMÓN DE JESÚS CONTRERAS MARTÍNEZ
480	16/11/18	CANCELACION POR NO USO	DEXTRIUM	INDUSTRIA FARMACEUTICA, S.A, (INEFASA)
481	16/11/18	CANCELACION POR NO USO	ORIENTAL	CESARE, S.R.L.
482	16/11/18	CANCELACION POR NO USO	GLUCORAL	LABORATORIOS MAGNACHEM INTERNACIONAL, S.R.L.
483	16/11/18	OPOSICION	FIGURATIVA	ENERGY BEVERAGES LLC
484	16/11/18	OPOSICION	FIGURATIVA	ENERGY BEVERAGES LLC
485	16/11/18	CANCELACION POR NO USO	PLATINUM	AREA EXPORT & IMPORT CORPORATION, S.R.L.
486	16/11/18	CANCELACION POR NO USO	FRUTAVENA	THE QUAKER OATS COMPANY
487	16/11/19	CANCELACION POR ABANDONO	CITY SIGTHSEEING DEL CARIBE	CITY SIGTHSEEING LTD
488	16/11/18	CANCELACION POR NO USO	LA REPOSTERA	COMPAÑIA NACIONAL DE LEVADURAS LEVAPAN, S.A.
489	16/11/18	CANCELACION POR NO USO	LA REPOSTERA	COMPAÑIA NACIONAL DE LEVADURAS LEVAPAN, S.A.
490	16/11/18	CANCELACION POR NO USO	SIMULTAN	THE LATIN AMERICA TRADEMARK CORPORATION
491	16/11/18	CANCELACION POR NO USO	HOUSTON ROCKETS	SEBANG GLOBAL BATTERY CO., LTD
492	16/11/18	CANCELACION POR NO USO	NORPILEN	LABORATORIOS DE APLICACIONES MÉDICAS (LAM), S.R.L.
493	16/11/18	NULIDAD	NB DOMINICAN NEXT TOP MODEL GROUP	POTTLE PRODUCTION, INC

PASA A LA PÁGINA SIGUIENTE

VIENE DE LA PÁGINA ANTERIOR

NO. RESOLUCION	FECHA	RECURSO/ACCION	SIGNO AFECTADO	SIGNO/PARTE IMPUGNANTE
494	16/11/18	OPOSICION	MIRTA	LABORATORIOS DE APLICACIONES MEDICAS (LAM)
495	16/11/18	CANCELACION POR NO USO	JUVENTUS AG COLLECTION	JUVENTUS FOOTBALL CLUB, S.P.A.
496	16/11/18	CANCELACION POR NO USO	IBICAR	GADOR, S.A. Y LABORATORIOS DE APLICACIONES MEDICAS (LAM), S.R.L.
497	16/11/18	CANCELACION	CARIBBEAN NEXT TOP MODEL AND RD BY NEREYDA BRAVO	POTTLE PRODUCTION, INC
498	16/11/18	CANCELACION	AMERICAS NEXT TOP MODEL	POTTLE PRODUCTION, INC
499	16/11/18	CANCELACION	AMERICAS NEXT TOP MODEL	POTTLE PRODUCTION, INC
500	16/11/18	CANCELACION POR NO USO	REJUVEN-A	LABORATORIO MAGNACHEM INTERNATIONAL, S.R.L.
501	16/11/18	CANCELACION	DULCELIC	BONDELIC, SRL
502	16/11/18	CANCELACION POR NO USO	FENIX	RONES FINOS DEL CARIBE, S.A. (ROFICA)
503	16/11/18	CANCELACION POR NO USO	LACTEOS PAMELA	CARIBBEAN GRAIN, S.R.L.
504	16/11/18	CANCELACION	CLUB ATLETICO PANTOJA	RAIMUNDO CAMINERO CORPORAN
506	7/12/18	OPOSICION	TEMOTERO	MERZ PHARMA GMBH & CO. KGAA
507	7/12/18	OPOSICION	SUKIL ELITE VODKA	ZHS IP AMERICAS, SARL
508	7/12/18	RECONSIDERACION	CROMAX	ACROMAX DOMINICANA, S.A.
509	7/12/18	CANCELACION POR ABANDONO	EL MAESTRO AUTO PARTS	AUTO PARTS ALLIANCE, INC
511	7/12/18	CANCELACION POR ABANDONO	VITA ORGANICS & NATURAL D.P.C.	ANA ALEXANDRA MATEO RODRÍGUEZ
512	7/12/18	RECONSIDERACION	VERTEX	VERTEX PHARMACEUTICALS INCORPORATED
513	7/12/18	CANCELACION	CONDUCTORES SALVADOR CONDUSAL	CONDUCTORES ELECTRICOS SALVADOREÑOS, SOCIEDAD ANONIMA DE CAPITAL VARIABLE, CONDUSAL, S.A. DE C.V.
514	7/12/18	CANCELACION POR NO USO	EL 10 BAR-RESTAURANTE	TUI AG
515	7/12/18	CANCELACION	GOLDMAN CAPITAL	GOLDMAN SACHS GROUP, INC
516	7/12/18	CANCELACION	APLICACIONES MEDICAS & CO MEDCO	LABORATORIOS DE APLICACIONES MEDICAS, S.R.L.
517	7/12/18	CANCELACION POR NO USO	MEDI CARE SAE	PT. MEGASURYA MAS
523	7/12/18	OPOSICION	OLIMPIA	PUIG FRANCE, SOCIETE PAR ACTIONS SIMPLIFIEE
527	7/12/18	CANCELACION POR NO USO	ULTRASORB	MEDLINE INDUSTRIES, INC
528	7/12/18	RECONSIDERACION	DERMIX	PATRICIA MERCEDES OVALLES RODRIGUEZ
529	7/12/18	CANCELACION	REIU IMPORT	RIU HOTELS, S.A.
530	7/12/18	OPOSICION	DOLOBAL	DR. ELIZARDO PEREZ ESPINOSA S.R.L., (ELIPESA)
531	7/12/18	OPOSICION	DOLOULTRABION	MERCK KGAA
532	7/12/18	OPOSICION	SKYWORTH	SKY ITERNATIONAL AG
533	7/12/18	CANCELACION	INVERSIONES POPULAR	STEVEN CÉSAR NÚÑEZ PÉREZ
534	7/12/18	CANCELACION POR NO USO	MAURI	LA SALUMERIA, SRL
535	14/12/18	OPOSICION	VCOOL	VANS, INC
536	14/12/18	OPOSICION	XTR	PRODUCTOS FAMILIA, S.A.
537	14/12/18	OPOSICION	DAIWA	AUDIO MOBILE AMERICAS, S.A.

**EN VIRTUD DEL ART. 159 DE LA LEY 20-00 SOBRE PROPIEDAD INDUSTRIAL, FUERON PUBLICADAS EN NUESTRA PAGINA WEB WWW.ONAPI.GOB LAS SIGUIENTES RESOLUCIONES DE APELACIONES, EMITIDAS POR LA DIRECTORA GENERAL.**

NO. RESOLUCION	FECHA	RECURSO	SIGNO RECURRENTE	SIGNO RECURRIDO
0073-2018	14/09/2018	APELACION	ASMAX (DENOMINATIVA)	MELASMAX (DENOMINATIVA)

## PUBLICACION SOLICITUD SIGNOS DISTINTIVOS (NOMBRES COMERCIALES)

Esta publicación incluye todas las solicitudes con pago de publicación recibidas del 25 de Enero al 7 de Febrero de 2019

[210] EXP.	[220] SOL. FECHA	[561] NOMBRE COMERCIAL	[510] ACTIVIDAD	[730] SOLICITANTE
E/2019-957	9/1/19	CREEMOS EN MUJERES REALES (LEMA COMERCIAL)	LEMA COMERCIAL ASOCIADO AL NOMBRE COMERCIAL: THE RISINGFIT DOMINICANA, REG. NO. 338105	CARLOS ARMANDO RODRÍGUEZ MALAVER
E/2019-2342	17/1/19	...DATOS QUE IMPULSAN! (LEMA COMERCIAL)	LEMA COMERCIAL ASOCIADO AL NOMBRE COMERCIAL: GEODATA SURVEY, REG. NO. 232712	GEODATA SURVEY, S.R.L.
E/2019-959	9/1/19	NUTRIHEALTH AYUDANDOTE HACIA UNA VIDA MEJOR (LEMA COMERCIAL)	LEMA COMERCIAL ASOCIADO AL NOMBRE COMERCIAL: NUTRIHEALTH TERAPIAS Y NUTRICIÓN NTN, REG. NO. 508463	HILDA CLAUDIA AVENDAÑO ARIAS
E/2018-48319	4/4/19	THE SMART CENTER FOR ALL (LEMA COMERCIAL)	LEMA COMERCIAL ASOCIADO AL NOMBRE COMERCIAL: V-ALL, REG. NO. 438629	VIRFA ALBARIS FERNANDEZ RODRÍGUEZ
E/2018-48582	4/12/18	TU CONFIANZA ES NUESTRA MARCA... (LEMA COMERCIAL)	LEMA COMERCIAL ASOCIADO AL NOMBRE COMERCIAL: PROVICIONES PEREZ BECO, REG. NO. 280243	JOSE ARQUIMEDES PEREZ BECO

## PUBLICACION REGISTROS SIGNOS DISTINTIVOS (NOMBRES COMERCIALES)

Esta publicación incluye todas las solicitudes con pago de publicación recibidas del 25 de Enero al 7 de Febrero de 2019

[210] EXP.	[220] SOL. FECHA	[561] NOMBRE COMERCIAL	[510] ACTIVIDAD	[730] SOLICITANTE	[111] REGISTRO
E/2011-5494	18/3/11	ACOSTA ESPINOSA INVERSIONES GLOBAL SIGLO XXI	TRANSPORTE Y BIENES RAICES.	DAVID ERNESTO ACOSTA ESPINOSA, DOMINGA REYES PEREZ	311242
E/2009-24527	19/10/09	CLUB ROTARIO DE SAN CRISTOBAL	EL OBJETIVO DE LA FUNDACION ES ESTIMULAR Y FOMENTAR EL IDEAL DE SERVICIO COMO BASE DE TODA EMPRESA DIGNA, Y EN PARTICULAR ESTIMULAR Y FOMENTAR EL CONOCIMIENTO MUTUO Y LA AMISTAD COMO OCASION DE SERVIR, LA BUENA FE COMO NORMA, ENTRE OTRAS FORMAS DE SERVICIO A LA COMUNIDAD.	CLUB ROTARIO DE SAN CRISTOBAL, INC.	281845

## PUBLICACION REGISTROS SIGNOS DISTINTIVOS (NOMBRES COMERCIALES)

Esta publicación incluye todas las solicitudes (unificadas) que han obtenido su carta certificado del 25 de Enero al 7 de Febrero de 2019

[210] EXP.	[220] SOL. FECHA	[561] NOMBRE COMERCIAL	[510] ACTIVIDAD	[730] SOLICITANTE	[111] REGISTRO
E/2019-3528	25/1/19	1961	SERVICIOS DE HOTELERIA Y AFINES.	RAMON ANTONIO ROSARIO BAEZ	536739
E/2019-3245	24/1/19	"MANOLO'S HERRERIA"	FABRICACIÓN DE ESTRUCTURA METÁLICA, PUERTAS, TOLDOS, PROTECTORES, Y MAS.	RAFAEL ROSO MERAN	536506
E/2019-3301	24/1/19	120 AUTO	COMPRA Y VENTA DE PIEZAS DE AUTOMÓVILES NUEVOS Y USADOS.	JAYRO AUGUSTO IZQUIERDO RODRIGUEZ	536544
E/2019-5024	4/2/19	2M INVESTING CAPITAL	ASESORÍA E INVERSIÓN DE CAPITALES EN NUEVOS NEGOCIOS, ENTIDADES FINANCIERAS Y BURSÁTILES.	EDGAR FERNANDO PEÑALOZA ACERO	537725
E/2019-4902	4/2/19	2TEAM PHOTOGRAPHY	SERVICIOS FOTOGRAFICOS Y DE EVENTOS EN GENERAL, ESTUDIO FOTOGRAFICO Y VIDEOS, ACTIVIDADES AFINES.	INGRID AHUILDA MORLA GUILAMO, LIMBERT RAMON DIAZ DE LA CRUZ	537844
E/2019-2663	23/1/19	7IETEM SHIPPING COMPANY	IMPORTACIÓN Y EXPORTACIÓN, MUNDANCERA, SHIPPING, VENTA, COMERCIALIZACIÓN, DISTRIBUCIÓN Y ENTREGA DE MERCANCIAS PUERTA A PUERTA	CHARISMEL CELESTE HODGE, MATHEW DIEDRICK CLEMENT	536491
E/2019-3618	25/1/19	7MO ARTE FILMS	PRODUCCIÓN DE OBRAS CINEMATOGRAFICAS DE LARGOMETRAJES DOMINICANOS.	JOSE ABRAHAM GONZALEZ KASSE	536840
E/2019-3273	24/1/19	A.R.K. ENTERPRISES	INVERTIR EN ACTIVIDADES TURÍSTICAS EN LA REPÚBLICA DOMINICANA, DESARROLLAR, CONSTRUIR, ALQUILAR, ARRENDAR, TODO TIPO DE PROPIEDADES INMOBILIARIAS	MARIA DE LOS ANGELES CACERES TAVERAS, KARINA ALTAGRACIA GARDEN CACERES	536523
E/2019-3668	25/1/19	A2Z IMPORT	IMPORTACIONES DE TEXTILES, EQUIPOS TECNOLÓGICOS, ARTÍCULOS FERRETEROS, INDUSTRIALES, HOGAR, EQUIPOS Y MATERIALES ELÉCTRICOS EN GENERAL	MARK ANTHONY HAF NER	537310
E/2019-2455	1/2/19	ABASTOS Y SERVICIOS PUNTA ESTE	COMPRA Y VENTA DE ELECTRODOMÉSTICOS, PRODUCTOS DE LIMPIEZA, COMESTIBLES, ARTÍCULOS PARA EL HOGAR	RAMON FRIAS ORTEGA	537600
E/2019-2334	23/1/19	ABE DESARROLLOS AGRICOLAS TROPICALES	INVERSIÓN Y DESARROLLO DE PROYECTOS AGRÍCOLAS Y AGROINDUSTRIALES.	ABE DESARROLLOS AGRÍCOLAS TROPICALES, E.I.R.L.	536365
E/2019-1410	25/1/19	ABIMERGE DOMINICANA	IMPORTACIÓN, EXPORTACIÓN Y COMERCIALIZACIÓN DE LUBRICANTES Y DE REPUESTOS AUTOMOTRICES EN GENERAL.	MERCEDES TRINIDAD MORLAS, ABIMAEJ JASSO MONTOYA	536804
E/2019-5098	5/2/19	ABREU CRUZ MULTISERVICIOS	VENTA, COMPRA, IMPORTACIÓN Y DISTRIBUCIÓN DE TODO TIPO DE ARTÍCULOS Y MATERIALES GASTABLES PARA OFICINA E INSTITUCIONES COMERCIALES	JUAN FERNANDO CRUZ ABREU	537763
E/2019-1077	9/1/19	ACCIÓN NUEVA REPÚBLICA	ENTIDAD SIN FINES DE LUCRO QUE SE DEDICARÁ A LA EDUCACIÓN SOCIAL Y CÍVICA.	ABEL ELIEZER RAIMUNDO VARGAS, CARMEN ISABEL GONZÁLEZ GARCÍA, KIRSHE MARÍA FERNÁNDEZ DE PIÑEIRO, MARÍA CONSUELO DE LAS MERCEDES HERNÁNDEZ VOIGT, VINICIO ANTONIO FERNÁNDEZ DOMÍNGUEZ	536861
E/2019-3940	29/1/19	ACES GLOBAL RESOURCES GROUP DR	GESTION, SERVICIO, DISEÑO, PROMOCION Y DESARROLLO DE PROYECTOS, INVERSIONES, IMPORTACIONES, EXPORTACIONES, COMERCIALIZACION	RIGOBERTO DIAZ GONZALEZ	537146
E/2019-864	8/1/19	ACOSTA DE LUNA Y ASOCIADOS	OFICINA DE ABOGADOS, SERVICIOS EN GENERAL RELACIONADOS EN EL ÁREA DE: DERECHO CIVIL Y COMERCIAL	ERIDANIA MATILDE ACOSTA PEÑA	537189
E/2019-2812	28/1/19	ACRO SALUTTE CLINIC	CLÍNICA DE SALUD Y ESPECIALIDADES.	AMNY MIGUELINA ACOSTA THEN	536884
E/2018-29095	28/1/19	ACRO SALUTTE NUTRITION & HEALTH	RESTAURANTE DE COMIDA SALUDABLE, ASESORÍA NUTRICIONAL.	AMNY MIGUELINA ACOSTA THEN	536885
E/2019-5083	4/2/19	ADIVIG	ASESORAR EN DISEÑO DE EDIFICACIONES, VENTAS DE MATERIALES DE CONSTRUCCIÓN, INSTALACIONES ELÉCTRICAS Y PLOMERÍA	FRANKLIN GOMEZ BURDIER	537757
E/2019-2406	17/1/19	ADOPTIVA	DICHO NOMBRE SERÁ UTILIZADO PARA DENOMINAR UNA COMPAÑÍA DE ABOGADOS ESPECIALIZADOS EN ADOPCIONES NACIONALES E INTERNACIONALES	MADELAINE TERESA VIÑAS SUCCART	536892
E/2019-4607	31/1/19	AERES	CONSTRUCCIÓN, REMODELACIÓN, ADMINISTRACIÓN Y MANTENIMIENTO DE BIENES INMUEBLES.	DEVELOPMENT 017, E.I.R.L.	537712
E/2019-4614	31/1/19	AFAZZES RD	FABRICACIÓN Y VENTA DE ACCESORIOS, ROPA DE MUJER, ZAPATOS Y TRAJES DE BAÑO.	JOHANA ROSET CONTRERAS VIERA	537836
E/2019-186	28/1/19	AFO HIPOPRESTAMOS BAYAGUANA	SERVICIOS DE PRESTAMOS CON GARANTÍA HIPOTECARIAS, VEHÍCULOS, SOLARES, PERSONALES.	FLAVIO ARSENIO TAVERAS OGANDO	536937
E/2019-4471	31/1/19	AFRA SALÓN DE BELLEZA BY DENNIS REYES	ESTABLECIMIENTO COMERCIAL QUE OFRECE SERVICIOS ESPECIALIZADOS EN CUIDADO Y EMBELLECIMIENTO DEL CABELLO, UÑAS E HIGIENE DE LA PIEL.	DENNIS RAFAELA REYES DE ESPINAL	537635
E/2019-3186	23/1/19	AFRO-CARIBE	SERVICIOS DE BELLEZA, PRODUCCIÓN Y COMERCIALIZACIÓN PRODUCTOS DE BELLEZA	CARMEN HILDA SANCHEZ LOPEZ, PAMELA FRANCESCA RODRIGUEZ GOMEZ	536473
E/2018-18203	11/10/18	AGENCIA DE ADUANAS V & C	GESTIONES ADUANALES	VINICIO NUÑEZ BURGOS	536144
E/2019-4994	4/2/19	AGENCIA DE VIAJES ELIMEL	VENTA DE VUELOS, AGENTE DE CAMBIOS, CONSULTA JURÍDICAS Y MIGRATORIAS, ENTRE OTRAS ACTIVIDADES DERIVADAS A UNA AGENCIA DE VIAJES.	ESPERANZA GIL GUZMAN	537927
E/2019-4372	30/1/19	AGENCIA DE VIAJES MERCEDES TOURS	AGENCIA DE VIAJES, TURISMO INTERNO Y EXTERNO, ORGANIZACIÓN DE EVENTOS, VENTAS DE TICKET AÉREOS, VENTA DE BOLETOS, TODO TIPO DE ACTIVIDAD TURÍSTICA.	AMADA MERCEDES GABRIEL TAVERAS DE CRUZ, JORGE ANTONIO CRUZ CASTELLANOS	537346
E/2019-4312	30/1/19	AGRO FACTURING ADOPEM	OTORGAR CRÉDITO DIRIGIDO A MICRO, PEQUEÑOS Y MEDIANOS PRODUCTORES AGROPECUARIOS, CON EL PROPÓSITO DE FACILITAR A LOS PRODUCTORES AGROPECUARIOS ESTA HERRAMIENTA FINANCIERA	BANCO DE AHORRO Y CREDITO ADOPEM, S.A.	537383
E/2019-2293	5/2/19	AGRO INSUMOS BARTOLINA & TERESA BARTEAGRO	PRODUCCIÓN Y VENTA DE ARROZ.	FRANKLIN ADALBERTO RAMOS MARTINEZ	537701
E/2019-3336	28/1/19	AGROFERTIL DARGAN REYES	PRODUCCION Y COMERCIALIZACION DE PRODUCTOS AGRICOLA EN GENERAL.	FREDDY JOHAN REYES TORRES	536879
E/2019-3012	22/1/19	AGROINDUSTRIA E INVERSIONES MONTE LINDO	PRODUCIR, EXPORTAR, IMPORTAR Y COMERCIALIZAR CON PRODUCTOS AGROPECUARIOS. CONSTRUCCIONES DE OBRAS CIVILES Y ELECTROMECANICAS.	ANTONIO FRANCISCO CABRAL FANI	536881
E/2019-5114	5/2/19	AGROVETERINARIA LOS JIMÉNEZ	COMPRA Y VENTA DE PRODUCTOS AGROVETERINARIOS, PESTICIDAS E INSUMOS PARA LA HIGIENE DE LOS ANIMALES	RAMON ANTONIO JIMENEZ PAULINO	537772
E/2018-50322	23/1/19	AGUA DE VIDA, BENDECIDA POR DIOS	PURIFICADORA, EMBOTELLADORA Y DISTRIBUIDORA DE AGUA.	MOISES DE JESUS ALVAREZ FERNANDEZ	536536
E/2018-50923	28/1/19	AGUA KEMIL	PURIFICADORA DE AGUA BAJO SISTEMA ÓSMOSIS, INVERSA PARA EL LLENADO DE BOTELLONES, BOTELLAS Y FUNDAS DE AGUA	LEMIL JOSE DE LA ROSA PINEDA	536926
E/2019-29	23/1/19	AGUA PURIFICADA DOBLE A	VENTA DE AGUA PURIFICADA DE CONSUMO HUMANO.	FELIPE ANTONIO ALCANTARA TORRES	536426
E/2019-3776	28/1/19	AGUA SHAMA	VENTA DE AGUA.	COSME MERCADO RAMOS, MARINO ALVAREZ RODRIGUEZ	537913
E/2019-4551	31/1/19	AIMA PLUS	VENTA DE INSUMO MÉDICO CARDIOLÓGICO.	EQUINOFT DOMINICANA, S.R.L.	537515
E/2019-3185	25/1/19	AITZA ATELIER	CONFECCIÓN Y COMERCIALIZACIÓN DE TODO TIPO DE ROPAS TERMINADAS, TALES COMO: UNIFORMES PARA TODO TIPO DE PROFESIÓN, ROPAS A LA MEDIDA	MARCOS ANDUJAR ANGEL	536854
E/2019-3016	23/1/19	AJO DOÑA PANCHA	PRODUCCIÓN Y DISTRIBUCIÓN DE AJO, ASÍ COMO LA EXPORTACIÓN E IMPORTACIÓN DEL MISMO.	ENEDINO GALVAN SORIANO	536362
E/2018-50537	25/1/19	ALBORADA BEAUTY SALON NAILS-BAR-ESTHETIC	SERVICIOS DE BELLEZA EN GENERAL, DEPILACIÓN, POSTURAS DE UÑAS ACRÍLICAS, PESTAÑAS, EXTENSIONES DE PELO	DULCE MARÍA DE JESÚS CORCINO DE DE LOS SANTOS	536515
E/2019-3296	31/1/19	ALDOM GLASS ALUMINIUM	INSTALACIÓN DE VIDRIOS, CRISTALES, PERFILERÍA DE ALUMINIO, ACCESORIOS, ESPEJOS, CARPINTERÍA DE PUERTAS Y VENTANAS EN MADERA Y ALUMINIO.	RAFAEL NUÑEZ DE AZA	537340
E/2018-13215	17/4/18	ALEXANDER NIGHT PHOTOGRAPHY	CREACIÓN DE FOTOGRAFÍAS Y EDICIÓN DE VIDEOS.	ALEXANDER FELIZ DIAZ	537237
E/2019-3364	24/1/19	ALGHO SHOP RD	COMPRA Y VENTA; IMPORTACION Y EXPORTACION DE PRODUCTOS COSMETICOS, DEL HOGAR, DEPORTIVOS Y TECNOLOGICOS.	OTONIEL VALDEZ RAMOS	536625
E/2019-3509	29/1/19	ALGO FERRETERO MAXIMO	EXPORTACIÓN, IMPORTACIÓN, VENTA Y DISTRIBUCIÓN DE ARTÍCULOS FERRETEROS Y MATERIALES DE CONSTRUCCIÓN EN TODO EL TERRITORIO NACIONAL.	MAXIMO ANTONIO NOLASCO ROMERO	537217
E/2019-3698	28/1/19	ALIS VACATION	AGENCIA DE VIAJES.	ALFONSINA FELIZ DE MONTERO, MALENSKIA MARIA MONTERO FELIZ	536903
E/2019-1214	10/1/19	ALKILO	ALQUILER DE EQUIPOS PARA EVENTOS.	ALKILO, SRL, GIVEL ULINA SOLIS MERCEDES	537092
E/2019-1329	24/1/19	ALL AROUND INVESTMENTS AAI	DESARROLLO DE PROYECTOS DE ALIMENTOS, BEBIDAS Y SERVICIOS AFINES.	ROXANA CAROLINA HERRERA RIVAS	536590
E/2019-218	17/1/19	ALL CARGO LOGISTICS ACL	GESTIÓN DE IMPORTACIONES Y EXPORTACIONES, AGENTES Y/O REPRESENTANTES DE FIRMAS DE CARGAS MARÍTIMAS, AÉREAS O TERRESTRES	GERARDO ANTONIO JOSE CRISPIN NIETO DALMASI	537126
E/2019-4501	6/2/19	ALL GAMES & TECHNOLOGY RISAN	TIENDA DE VIDEOJUEGOS Y TECNOLOGÍA EN GENERAL, IMPORTADORES Y MAYORISTAS DE EQUIPOS INFORMATICOS Y SOPORTES TECNICOS DE LOS MISMO.	SUMITONER DOMINICANA, S.R.L.	537850
E/2019-3718	28/1/19	ALLENTOWN HILL BUSINESS GROUP	COMPRA, VENTA, IMPORTACIÓN, DISTRIBUCIÓN DE VEHÍCULOS Y MOTOCICLETAS NUEVOS Y USADOS	AMERICO MEJIA SANTOS	536906
E/2019-3322	24/1/19	ALMENDRA MOTOR	VENTAS DE MOTORES PASOLAS Y ELECTRODOMÉSTICOS.	RAMON ANIBAL CRUZ RODRIGUEZ, EDWIN MANUEL JIMENEZ GRULLON	536569
E/2018-46947	24/1/19	ALMONTE FILMS	PRODUCCIÓN CINEMATOGRAFICA Y PROYECTOS ARTÍSTICOS.	FREDDY ANTONIO ALMONTE VALDEZ	536531
E/2019-3198	23/1/19	ALORE	DISTRIBUCION, COMERCIALIZACION Y VENTA DE ACCESORIOS DE BISUTERIA, MATERIALES GASTABLES, PRODUCTOS DE BELLEZA, DE LIMPIEZA E HIGIENE PERSONAL	SOLENNIDE LORENZO VIZCAINO	536471
E/2019-4965	4/2/19	AL-ROM, ARQUITECTURA-INGENIERIA-INMOBILIARIA	CONSTRUCCIÓN, DIRECCIÓN, REHABILITACIÓN Y ADMINISTRACIÓN DE INFRAESTRUCTURA CIVILES, DISEÑO ARQUITECTÓNICO, CÁLCULOS ESTRUCTURALES, PRESUPUESTOS	CARLOS DAVID ALBA RODRIGUEZ	537745

[210] EXP.	[220] SOL. FECHA	[561] NOMBRE COMERCIAL	[510] ACTIVIDAD	[730] SOLICITANTE	[111] REGISTRO
E/2019-3689	28/1/19	ALTA FORMACIÓN PROFESIONAL DOMINICO AMERICANA AFPDA	EDUCACIÓN CONTINUA, DIPLOMADOS, CURSOS TÉCNICOS, CONFERENCIAS Y CHARLAS.	SAMUEL ROMAN LEDESMA	536891
E/2019-3988	29/1/19	ALTAGER CLOSETS	VENTA DE ROPAS PARA DAMAS, CABALLEROS Y NIÑOS, ACCESORIOS, ZAPATOS, CARTERAS, PERFUMES Y ADEMÁS ARTÍCULOS DECORATIVO PARA EL HOGAR.	ALTAGRACIA FRANCISCA GERMOSEN FAÑA	536975
E/2019-5322	5/2/19	ALVAREZ DOMINICANA	ACTIVIDADES RELACIONADAS CON LA VENTA DE VAJILLAS, CRISTALERÍAS, CUBERTERÍAS Y MENAJE EN GENERAL PARA HOTELES Y RESTAURANTES.	ESTABLECIMIENTOS ALVAREZ MALLORCA, S.A.	537898
E/2019-4457	31/1/19	AMAYA	ELABORACIÓN DE PRODUCTOS QUÍMICOS PARA EL CUIDADO, HIGIENE PERSONAL Y BELLEZA	ARIEL NEPORMUCENO LIRIANO	537400
E/2019-5086	4/2/19	AMDISA	ADECUACIÓN Y MANTENIMIENTO DE DEPÓSITOS DE COMBUSTIBLES Y TRANSPORTES.	LUIS ANTONIO BASORA DE LOS SANTOS	537760
E/2019-3823	1/2/19	ANA MARIA DOMINGUEZ & ASOCIADOS CORREDORES DE SEGUROS	CORREDORES DE SEGUROS.	ANA MARIA DOMINGUEZ DE FIGUERO	537710
E/2019-3680	25/1/19	ANALISIS Y METODOLOGIA EN BENEFICIO Y AUTOMATIZACION DE RECURSOS AMBAR	BRINDAR SERVICIOS PROFESIONALES DE ASESORÍA FINANCIERA, CONTABILIDAD, PUBLICIDAD, INFORMÁTICA Y LEGAL.	ANALISIS Y METODOLOGIA EN BENEFICIO Y AUTOMATIZACION DE RECURSOS AMBAR CONSULTORES, SRL	536877
E/2019-2938	31/1/19	ANALYTICA MARKETS JACMO	SERVICIO DE CONSULTORÍA ECONÓMICA Y FINANCIERA, SOLUCIONES Y DESARROLLO DE APLICACIONES TECNOLÓGICAS	JACQUELINE MORA BAEZ	537476
E/2019-2946	31/1/19	ANALYTICA PARTNERS JACMO CO.	SERVICIOS DE CONSULTORÍA ECONÓMICA Y FINANCIERA, SOLUCIONES Y DESARROLLO DE APLICACIONES TECNOLÓGICAS	JACQUELINE MORA BAEZ	537477
E/2019-2943	31/1/19	ANALYTICA PORTAFOLIOS JACMO	SERVICIO DE CONSULTORÍA ECONÓMICA Y FINANCIERA, SOLUCIONES Y DESARROLLO DE APLICACIONES TECNOLÓGICAS	JACQUELINE MORA BAEZ	537475
E/2018-44937	7/11/18	ANAQUIN II	COMPRA, VENTA, ADMINISTRACIÓN, TENENCIA Y DESARROLLO DE BIENES INMUEBLES.	ANAQUIN II, SRL	537692
E/2019-3102	25/1/19	ANDAMIOS DEL NORTE HERRERA LOZADA	ALQUILER, SUMINISTRO E INSTALACIÓN DE ANDAMIOS, SOPORTE PARA LA CONSTRUCCIÓN Y MANTENIMIENTO DE EDIFICACIONES. SOPORTE PARA TRABAJOS EN ALTURAS.	CALDWELL JONAS HERRERA HERNÁNDEZ	536744
E/2019-4364	30/1/19	ANDROMEDHA RESTAURANT	COMPRA Y VENTA DE ALIMENTOS Y BEBIDAS.	EDDY ANTONIO PEGUERO	537329
E/2019-5056	4/2/19	ANIFEX TOURS AND TRAVEL	SERVICIOS TURÍSTICOS.	FELIX ANTONIO SANCHEZ VAZQUEZ	537740
E/2018-49402	10/1/19	ANNE SATIN CONSULTING	SERVICIOS PROFESIONALES DE ASESORÍA, CONSULTORÍA Y ACOMPAÑAMIENTO EN CREACIÓN DE PROYECTOS INMOBILIARIOS, INCLUYENDO EVALUACIÓN	ANNE JOSIANE BENAKSAS ROCHE	537239
E/2019-4278	30/1/19	ANTEERDN	TRANSPORTE ESCOLAR Y AFINES.	CARMEN MILAGROS PEÑA BERNAL, JORGE HANSROBET RAMIREZ GONZALEZ	537380
E/2019-5113	5/2/19	APARTA HOTEL DEL TURISTA PERDOMO	SERVICIOS DE ALOJAMIENTO.	JUAN DE LA CRUZ PERDOMO, MABEL BERROA DE PERDOMO	537771
E/2019-3350	24/1/19	AQUABON AQUARIUM BONA	CRIANZA Y COMERCIALIZACIÓN DE PECES COMESTIBLES Y ORNAMENTALES, ASÍ COMO A OFRECER SERVICIOS DE CONSULTORÍA	NUTTEG, EIRL	536587
E/2019-5239	6/2/19	AR TRANSPORTACIÓN	SERVICIOS Y SOPORTE DE CALL CENTER A EMPRESAS NACIONALES O EXTRANJERAS VINCULADAS A LOS SERVICIOS DE TRANSPORTE, TRANSPORTE DE CARGA Y PASAJEROS, SERVICIOS DE DELIVERY.	ARIEL RODRIGUEZ	537945
E/2019-3162	23/1/19	ARABELLA	TIENDA DE ARTÍCULOS DE FESTIVIDADES.	YUMI SASAKI DIMAREN, NAMI SASAKI DIMAREN	536454
E/2019-4394	30/1/19	ARALUZ SERVICES	LA PRODUCCIÓN Y COLOCACIÓN DE ASFALTO Y AL SERVICIOS PROFESIONALES DE INGENIERÍA	DOMITILA DE JESUS MARTINEZ	537824
E/2019-1831	30/1/19	ARGTRONICS	DISEÑO Y REPARACIÓN DE EQUIPOS ELECTRÓNICOS.	ARGENIS MODESTO NUÑEZ NUÑEZ	537258
E/2019-5109	5/2/19	ARIAS PORTORREAL	EMPRESA DEDICADA AL DISEÑO ARQUITECTÓNICO, GESTIÓN Y CONSTRUCCIÓN DE TODO TIPO DE EDIFICACIONES	CARLOS JOSE ARIAS PORTORREAL	537768
E/2019-173	24/1/19	ARIEL CASTILLO INGENIERIA & SERVICIOS	CONSTRUCCIÓN DE OBRAS CIVILES Y MANTENIMIENTO DE EDIFICACIONES.	ARIEL YODERNY CASTILLO ROMAN, CHAMELY DE JESUS ROSARIO REYES	536427
E/2019-4360	30/1/19	ARIEL KEMP	VENTA DE TODO TIPO ROPA DEPORTIVA, ÚTILES DEPORTIVOS, VENTA DE CELULARES Y ACCESORIOS PARA CELULARES.	JUAN ARIEL NUÑEZ THEN	537319
E/2019-3694	28/1/19	ARISPER	VENTA Y COMERCIALIZACIÓN DE EQUIPOS PARA COCINAS INDUSTRIALES Y PREPARACIÓN DE ALIMENTOS Y BEBIDAS.	ARISMENDY DIAZ PEREZ	536895
E/2019-5001	4/2/19	ARISTIDES JOSE RAMIREZ BELTRE	ELABORACION Y VENTA DE COMIDAS PREPARADAS.	ARISTIDES JOSE RAMIREZ BELTRE	537539
E/2019-1543	4/2/19	ARQGGONZ CONSTRUCCION Y SERVICIOS	DISEÑOS ARQUITECTÓNICOS, DESARROLLO DE CONSTRUCCIONES, SERVICIOS DE ARQUITECTURA, SERVICIOS DE PLOMERÍA, SERVICIOS DE ELECTRICIDAD	JUAN MANUEL GONZALEZ SIERRA	537873
E/2019-2610	29/1/19	ARQUIPROCASES GROUP	DISEÑO Y FABRICACIÓN DE CASES, TARIMAS, SONIDO Y LUCES PARA EVENTOS	FABIO PICHARDO PAYANO	536951
E/2019-4534	31/1/19	ARQUIRO PACAS	VENTA DE PACAS AL POR MAYOR Y DETALLE.	RONALD RODRIGUEZ MARTINEZ	537438
E/2019-3560	1/2/19	ARRECIFE RD	PESCA. COMPRA, VENTAS IMPORTACIÓN Y EXPORTACIÓN DE DISTINTAS VARIEDADES DE PECES, PARA ACUARIOS Y PECERAS.	FRANCIS ENMANUEL LAZALA LOPEZ, JOHNNY MATOS VILLALONA	537516
E/2019-863	8/1/19	ARTES Y FLORES NG	VENTAS DE FLORES Y ARTESANÍA.	JOSE ANDRES UREÑA OGANDO, JUAN FERNANDO CALCAÑO DE LEON	537812
E/2019-4807	1/2/19	ARTREUM CORP	FERRERERÍA Y PINTURA, AGRICULTURA, GANADERÍA, ALIMENTOS Y BEBIDAS, ARTÍCULOS DE LIMPIEZA E HIGIENE	GABRIEL ALEJANDRO PERALTA RIZIK	537585
E/2019-4578	31/1/19	ASERRADERO CERRO PRIETO	PROCESO Y PRODUCCIÓN DE MADERA.	MARIANO ANTONIO SURIEL ACOSTA	537649
E/2019-3809	28/1/19	ASERRADERO CERRO VIEJO	PROCESO Y PRODUCCIÓN DE MADERA.	MARIANO ANTONIO SURIEL ACOSTA	536923
E/2019-5002	4/2/19	ASESORES Y GESTORES GASTRONÓMICOS DURAN, MEDRANO, BEATO Y ASOC. DMB	PRESTAR SERVICIOS DE GESTORÍA Y ASESORÍA GASTRONÓMICA; GESTIONAR ARRENDAMIENTOS DE ESPACIOS PARA ORGANIZAR Y REALIZAR EVENTOS	ANDRES DE JESUS DURAN BEATO	537550
E/2019-3200	28/1/19	ASG ELECTRICAR	BRINDAR EL SERVICIO DE CARGAR VEHÍCULOS ELÉCTRICOS, MEDIANTE EQUIPOS CON DICHA FINALIDAD.	ABRAHAM SUÁREZ GARCÍA	537119
E/2019-4883	4/2/19	ASOCIACIÓN CLUB DE MADRES AMOR Y CONFIANZA	ENTIDAD SIN FINES DE LUCRO, QUE SE DEDICA A VELAR POR EL DESARROLLO DE LA COMUNIDAD, ACTIVIDADES COMUNITARIAS EN AYUDA PARA LOS MAS NECESITADOS	YISSET MAGDALENA ALMANZAR RODRIGUEZ	537885
E/2019-2865	29/1/19	ASOCIACIÓN DAR ES AMOR ASODAMOR	INSTITUCIÓN SIN FINES DE LUCRO QUE TIENE COMO OBJETIVO DESARROLLAR PROGRAMAS DE ASISTENCIA SOCIAL A FAVOR DE LOS SECTORES VULNERABLES DE LA REPÚBLICA DOMINICANA.	LOURDES SORIANO SHORWOOD	537178
E/2019-3632	25/1/19	ASOCIACION DE ADIESTRAMIENTO DOMINICANA AADO	FOMENTAR Y DESARROLLAR EN FORMA ORGANIZADA LA MODALIDAD DE ADIESTRAMIENTO Y SUS VARIANTES EN LA REPÚBLICA DOMINICANA	ASOCIACION DE ADIESTRAMIENTO DOMINICANA INC	536843
E/2019-3114	23/1/19	ASOCIACIÓN DE BALONMANO DE LA PROVINCIA SANTO DOMINGO, ASOBAPROSADO	INSTITUCIÓN SIN FINES DE LUCRO, QUE SE DEDICA AL FOMENTO DEL BALONMANO EN LA PROVINCIA SANTO DOMINGO.	MIGUEL ANTONIO ALMONTE VALOIS	536431
E/2019-3633	25/1/19	ASOCIACION DE JUECES, STEWARDS, OFICIALES Y VETERINARIOS AOEDO	FOMENTAR Y DESARROLLAR EN FORMA ORGANIZADA LA MODALIDAD DE JUECES, STEWARDS, OFICIALES, VETERINARIOS Y SUS VARIANTES EN LA REPUBLICA DOMINICANA	ASOCIACION DE JUECES STEWARDS OFICIALES Y VETERINARIOS	536847
E/2019-1249	23/1/19	ASOCIACION DE KICK BOXING AFICIONADO DE PERAVIA ASOKICKBOP	DESARROLLO DEPORTIVO DEL ARTE MARCIAL DEL KICK BOXING AFICIONADO EN LA REPÚBLICA DOMINICANA.	ERPUBEL ODALIS PUELLO AVALO	536458
E/2019-869	24/1/19	ASOCIACIÓN DE MICROBUSES DE TRANSPORTE PUBLICO DE HIGUEY - ASOMITRAPUH	DEDICADA A LOS SERVICIOS DE TRANSPORTE, URBANO E INTER URBANO.	JUAN CONTRERAS MARTINEZ	536684
E/2019-4320	30/1/19	ASOCIACIÓN DE MOCANOS EN MIAMI, MOCAMIA	INSTITUCIÓN SIN FINES DE LUCRO, QUE BUSCA COORDINAR RECURSOS ENTRE INSTITUCIONES Y PERSONAS	CESAR ANTONIO DE JESUS PERALTA COHEN	537257
E/2019-3315	25/1/19	ASOCIACION DE MUJERES CAMPESINA HATO VIEJO DE ELIAS PIÑA ASOMUCHVEP	ORGANIZAR A LAS MUJERES CAMPESINA DE LA COMUNIDAD DE HATO VIEJO DE ELIAS PIÑA Y EL TRABAJO SOCIAL COMUNITARIO.	MERCEDES CABRERA SANCHEZ	536853
E/2019-4238	30/1/19	ASOCIACIÓN DE MUJERES DEL MUNICIPIO DE LOS ALCARRIZOS ASOMUALS	ORGANIZAR LAS MUJERES DEL MUNICIPIO Y CAPACITARLAS, GESTIONANDOLES MICRO CRÉDITOS PARA FOMENTAR LA PEQUEÑA EMPRESA.	MILAGROS MARÍA BALBI CASTILLO	537070
E/2019-4804	1/2/19	ASOCIACION DE MUJERES EMPRENDEDORA DE SANTO DOMINGO OESTE AMUESDO	ENTIDAD SIN FINES DE LUCRO QUE SE DEDICADA A DAR APOYO, ORIENTACIÓN Y SEGUIMIENTO A MUJERES VÍCTIMAS DE VIOLENCIA	ANGELICA MARIA TAVERAS MUÑOZ	537619
E/2019-3531	25/1/19	ASOCIACIÓN DE MUJERES EMPRENDEDORAS DE BENITO MARTINEZ	ENTIDAD SIN FINES DE LUCRO DEDICADA A DESARROLLAR LAS MUJERES DE LA COMUNIDAD, AYUDAR AL DESARROLLO DE PROYECTOS PARA EL CRECIMIENTO DE LAS MISMAS, OBRAS SOCIALES, EDUCACIÓN.	MARIA MERCEDES SANCHEZ MARTE	536735
E/2019-4072	29/1/19	ASOCIACIÓN DE MUJERES EMPRENDEDORAS DE SANTANA HIGUEY AMESAH	INSTITUCIÓN SIN FINES DE LUCRO DESTINADA A PROMOVER EL EMPRENDEDURISMO DE LAS MUJERES SANTANERAS EN PROCURA DE FOMENTAR MEJORES NIVELES ECONÓMICOS, EDUCATIVOS Y EMOCIONALES	JHOVANNY CARABALLO CEDANO	537520
E/2019-3700	28/1/19	ASOCIACIÓN DE PARCELEROS ALTOS DE DON JUAN ASOPADOJU	FOMENTAR EL DESARROLLO PRODUCTIVO, SOCIAL E INTEGRAL DE LA COMUNIDAD Y PRESERVACIÓN DEL MEDIO AMBIENTE.	DILIA MANUELA OCHOA PRATS	536898
E/2019-3233	4/2/19	ASOCIACIÓN DE PESCADORES DE ANGUILLAS Y OTRAS ESPECIES MARINAS DE BARRACÓN, LUPERÓN ASOGABONU	ENTIDAD SIN FINES DE LUCRO. DEDICADA A LA PESCA, CONSERVACIÓN Y PROTECCIÓN DE ANGUILA Y OTRAS ESPECIES MARINAS.	JUAN RAFAEL OSORIA NUÑEZ	537797
E/2019-3280	24/1/19	ASOCIACIÓN DE PESCADORES DE ANGUILLAS Y OTRAS ESPECIES MARINAS DE DIEGUITO, LA BOCA DE BAJABONICO ASOPESANDI	ORGANIZACIÓN SIN FINES DE LUCRO DEDICADA A LA CONSERVACIÓN, PROTECCIÓN Y PESCA DE ANGUILLAS Y OTRAS ESPECIES MARINAS.	LUIS RODOLFO KUNHARDT KUNHARDT	536530
E/2019-3230	4/2/19	ASOCIACION DE PESCADORES DE ANGUILLAS Y OTRAS ESPECIES MARINAS EL CASTILLO, LA ISABELA HISTORICA, ASOPESCAMARCAHI	ENTIDAD SIN FINES DE LUCRO, DEDICADA A LA PESCA, CONSERVACIÓN Y PROTECCIÓN DE ANGUILA Y OTRAS ESPECIES MARINAS, COMO LA CAPACITACIÓN DE LOS PESCADORES AFILIADOS Y PROTECCIÓN DEL MEDIO AMBIENTE Y LOS RECURSOS MARINOS.	ROGELIO FERNANDEZ	537793
E/2019-4481	4/2/19	ASOCIACION DE PEZCADORES DE ANGUILA VILLA LIBERACION APAVL	ENTIDAD SIN FINES DE LUCROS, DEDICADA AL DESARROLLO, LA UNIÓN Y EL CRECIMIENTO DE LOS PESCADORES DE ANGUILA DE VILLA LIBERACIÓN, SOSÚA, PUERTO PLATA.	ANTONIO MORALES BRITO	537685
E/2019-4681	1/2/19	ASOCIACION DE PRODUCTORES AGRÍCOLAS Y GANADEROS SEYBANOS APROSEY	ENTIDAD SIN FINES DE LUCRO, DEDICADA AL DESARROLLO DE LA PRODUCCIÓN AGRÍCOLA Y GANADERA EN LA PROVINCIA DE EL SEIBO Y A LA DEFENSA DE SUS ASOCIADOS.	CARLOS DAVID PEREZ MOLINA	537546

[210] EXP.	[220] SOL. FECHA	[561] NOMBRE COMERCIAL	[510] ACTIVIDAD	[730] SOLICITANTE	[111] REGISTRO
E/2019-3112	23/1/19	ASOCIACION DE PRODUCTORES DE AGUACATE LOMA DEL CURRO.	AGRUPAR Y ORGANIZAR LOS PRODUCTORES DE AGUACATE DE LA COMUNIDAD.	LUIS FRANCISCO MONTERO RAMIREZ	536430
E/2019-2885	22/1/19	ASOCIACION DE PRODUCTORES DE CITRICOS DEL DISTRITO MUNICIPAL LAS PLACETAS, APROCIPLAS	ENTIDAD DESTINADA A POTENCIAR LA PRODUCCIÓN DE CÍTRICOS Y SU POSTERIOR PROCESAMIENTO AGRO-INDUSTRIAL EN EL DISTRITO LAS PLACETA	JOSE LUIS RODRIGUEZ NUÑEZ	537251
E/2019-3219	25/1/19	ASOCIACIÓN DE PROFESIONALES DE LA PISCINA REPÚBLICA DOMINICANA ASOPROPIRD	SIN FINES DE LUCRO, RAZÓN SOCIAL LA ASOCIACIÓN INTEGRARÁ A LA EMPRESAS Y/O EMPRESARIOS QUE SE DEDIQUE A LA FABRICACIÓN, DISTRIBUCIÓN Y AL MANTENIMIENTO DE EQUIPOS	RAIFY RAFAEL PUELLO OZUNA, KATHERINE CASAÑAS MARICHAL	536827
E/2019-3042	23/1/19	ASOCIACION DE REGANTES DE BATISTA ASOREB	ENTIDAD SIN FINES DE LUCRO DEDICADA AL MANEJO AUTOGESTIONARIO, DEMOCRÁTICO, EQUITATIVO	CLEMENTINA DEL CARMEN ROSARIO SANTANA	536382
E/2019-3634	25/1/19	ASOCIACION DE SALTO DOMINICANA ASDO	FOMENTAR Y DESARROLLAR EN FORMA ORGANIZADA LA MODALIDAD DE SALTO DE OBSTÁCULOS Y SUS VARIANTES EN LA REPÚBLICA DOMINICANA	ASOCIACION DE SALTO DOMINICANA INC	536848
E/2019-3290	24/1/19	ASOCIACION DE UNION TRANSPORTISTA HOTELEROS Y AFINES DEL NORTE ASOTRANSHONOR	SERVICIOS DE TRANSPORTACIÓN DE EMPLEADOS HOTELEROS, RESTAURANTES, CASINOS, PARA ENTIDAD COMERCIAL EN EL ÁREA TURÍSTICA, EN LA PROVINCIA DE PUERTO PLATA, R.D.	JOSE CARLOS CASTILLO MENDEZ	536552
E/2019-4786	1/2/19	ASOCIACION DOMINICANA DE EMPRENDEDORES DE MODA ADEMOMA	ORGANIZACIÓN SIN FINES DE LUCRO QUE REÚNE A TODOS LOS EMPRENDEDORES EN EL ÁREA DE LA MODA CON EL FIN DE EDUCAR A TRAVÉS DE ENCUENTROS INTERACTIVOS Y ACTIVIDADES	MARIELLE ARAUJO PUELLO	537614
E/2019-3631	25/1/19	ASOCIACION DOMINICANA DE REINING ADORE	ORGANIZACIÓN Y PROMOCIÓN DE COMPETENCIAS, PROMOCIÓN DE CURSOS TEÓRICOS Y PRÁCTICOS RELACIONADOS CON LA PRACTICA DE REINING O DE OTRA ÍNDOLE	ASOCIACION DOMINICANA DE REINING ADORE	536841
E/2019-2762	29/1/19	ASOCIACIÓN NACIONAL DE ZONAS FRANCAS COMERCIALES DE HOTELES ASONAZOFRANCOH	DEFENDER LOS DERECHOS DE LAS ZONAS FRANCAS COMERCIALES SITUADAS EN LOS HOTELES DE TODO EL PAÍS.	GERMAN LUIS VIDAL AGARRADO	537227
E/2019-3619	25/1/19	ASOCIACIÓN O.N.G.D. CIVES MUNDI	FORMULACIÓN E IMPLEMENTACIÓN DE PROGRAMAS Y PROYECTOS QUE IMPULSEN EL DESARROLLO DE LOS SECTORES MENOS FAVORECIDOS.	MANUEL DE JESUS MATOS REYES	536836
E/2019-1126	18/1/19	ASOCIACIÓN PARA EL DESARROLLO DE LA PROVINCIA HERMANAS MIRABAL ASODEHEMI	ENTIDAD SIN FINES DE LUCRO, CON EL OBJETIVO DE REALIZAR PROYECTOS DEPORTIVOS, CULTURALES, PROGRAMAS Y PROYECTOS TÉCNICOS	JAIME DAVID DE JESUS FERNANDEZ MIRABAL	536597
E/2019-4462	31/1/19	ASOCIACION PARA EL DESARROLLO DEL TURISMO DEPORTIVO BAVARO-PUNTACANA ASOTUDE	IMPULSAR EL DESARROLLO DEPORTIVO DESDE UNA PERSPECTIVA TURÍSTICA EN TODA LA ZONA DE BAVARO-PUNTA CANA EXTENSIVA A TODO EL PAÍS.	JOSE ALTAGRACIA MEJIA MERCEDES, ENO JAIME GONZALEZ	537409
E/2019-4004	29/1/19	ASOCIACION PRO-DESARROLLO DE VERON PROVERON	IMPULSAR ESTRATEGIAS DE DESARROLLO COMUNITARIO EN EL DISTRITO MUNICIPAL TURISTICO VERÓN PUNTA CANA DE LA PROVINCIA LA ALTAGRACIA	ROSA ELVIRA ESCOTO DE MATOS	537158
E/2019-3210	30/1/19	ASOCIACIÓN QUARTER HORSE DOMINICANA, ASOQUARHDOM	PROMOVER EL DESARROLLO DE LA CRIANZA, REGISTRO, ENTRENAMIENTO, EXHIBICIÓN Y COMPETICIÓN DE LOS CABALLOS AMERICAN QUARTER HORSE	FAUNTLY REYNALDO GARRIDO COMER	537207
E/2019-2951	22/1/19	ASOCIACION REGIONAL DE PENSIONADOS DE LA CORPORACION DOMINICANA DE EMPRESAS ESTATALES ELECTRICAS REGION NORTE CDEEE APECODEEE	INSTITUCION SIN FINES DE LUCRO DEDICADA A VELAR POR EL BIENESTAR SOCIAL, ECONOMICO Y CULTURAL DE SUS ASOCIADOS	ASOCIACION REGIONAL DE PENSIONADOS DE LA CDEEE ZONA NORTE	536508
E/2019-1804	15/1/19	ASOCIACIÓN SCUDERIA IEROMAZZO CENTRO ECUESTRE	ENSEÑAR EL DEPORTE ECUESTRE EN REPÚBLICA DOMINICANA.	PADDY BIANCA IEROMAZZO LATOUR, ASOCIACIÓN SCUDERIA IEROMAZZO CENTRO ECUESTRE	536448
E/2019-3333	24/1/19	ASOPOVEGA REPRODUCTORAS AR	EXPLOTACIÓN DE GRANJA AVÍCOLA DE GALLINAS REPRODUCTORAS.	PORFIRIO VALDEZ FAJARDO	536600
E/2019-2129	24/1/19	ASTRONOMICO	PRESENTACIONES Y REPRESENTACIONES ARTÍSTICA, ORGANIZACIÓN DE EVENTOS, INTERPRETACIÓN DE GÉNEROS MUSICALES Y COMPOSITORES.	AHME GARCIA DIONICIO	536603
E/2019-3600	25/1/19	ATLANTIC PARK	INSTALACIÓN, OPERACIÓN Y PROMOCIÓN DE JUEGOS MECÁNICOS.	KBUZZ, SRL	536825
E/2019-3557	25/1/19	ATYPICAL LIVING	VENTA DE ACCESORIOS PARA EL HOGAR, REGALOS Y SERVICIOS DE DECORACIÓN.	OTISTE MOJICA DE LEÓN	536753
E/2019-2136	23/1/19	AUGUSTO REYES VARGAS CAPITAL	MANEJO DE INVERSIONES, MOBILIARIAS O INMOBILIARIAS, EN CUALQUIER RAMA DE LA ECONOMÍA.	AUGUSTO REYES ESTRELLA	536444
E/2019-2137	23/1/19	AUGUSTO REYES VARGAS GROUP	ELABORACIÓN, DESARROLLO Y COMERCIALIZACIÓN DE IMÁGENES CORPORATIVAS.	AUGUSTO REYES ESTRELLA	536442
E/2019-2135	23/1/19	AUGUSTO REYES VARGAS INVESTMENT	INVERSIÓN DE RECURSOS PROPIOS, Y LOS QUE PUDIERA CAPTAR DE TERCEROS, EN EL ÁREA INMOBILIARIA.	AUGUSTO REYES ESTRELLA	536443
E/2018-49846	28/12/18	AULA EMPRENDEDORA BY PACEPRENEUR	ENTRENAMIENTOS,CAPACITACIONES, MENTORIAS Y ASESORIAS EN TEMAS DE EMPRENDIMIENTO A INSTITUCIONES PUBLICAS Y PRIVADAS	MIRCIADES WILLMORE LOPEZ	534132
E/2019-5133	5/2/19	AUTO AIRE EZEQUIEL	VENTA DE REPUESTOS Y SERVICIOS DE REFRIGERACIÓN, AIRE ACONDICIONADO Y REFRIGERACIÓN AUTOMOTRIZ.	EZEQUIEL DE JESUS HERNANDEZ	537698
E/2019-4227	30/1/19	AUTO.REPUUESTOS.DARA	COMPRA Y VENTA DE PIEZA PARA AUTO.	MIGUEL ANGEL VALENZUELA HOLGUIN	537067
E/2019-2897	31/1/19	AUTOQUEZ	COMPRA, IMPORTACIÓN Y VENTA DE VEHÍCULOS DE MOTOR.	CARLOS JOSE RODRIGUEZ PION	537428
E/2019-2759	24/1/19	AUTOS & MAS TAME	VENTAS DE VEHÍCULOS, SEGUROS Y FINANCIAMIENTOS.	CRISTIAN TACTUK MEDRANO	536550
E/2019-4417	5/2/19	AXULL BUTTERFLY	SERVICIOS DE VENTA DE PRENDAS DE VESTIR, CALZADO, ACCESORIOS DE VESTIR, ARTÍCULOS PARA EL HOGAR, EQUIPOS TECNOLÓGICOS	ALEXANDRA COPLIN PAREDES, ALEXA CHAMELL UBIERA COPLIN	537690
E/2019-4464	31/1/19	AYC HEALTHCARE	SERVICIOS RELATIVOS AL CUIDADO DE LA SALUD HUMANA.	YARILEIDY RAMIREZ ROSSO	537643
E/2019-4988	4/2/19	AYÉNDIVY VARIEDADES	VENTA DE ROPA, CALZADOS Y AFINES.	ANA MARICELA ACEVEDO PERALTA	537563
E/2019-3172	23/1/19	BACHATA DE ORO	VENTA DE MÚSICA.	JOSE ALTAGRACIA SANTOS	536467
E/2019-3725	28/1/19	BAEZ & ASOCIADOS	MANTENIMIENTO, RECARGA DE EXTINTORES Y TODO TIPO DE EQUIPOS CONTRA INCENDIO.	ISABEL RODRIGUEZ RODRIGUEZ	536914
E/2019-4419	31/1/19	BÁEZ RODRIGUEZ & PÉREZ, ASESORES LEGALES	ASESORES LEGALES, ABOGADOS CONSULTORES, SERVICIOS EN DERECHOS SUCESORALES, COMERCIAL, DE FAMILIA, DE TIERRAS, Y TODO TIPO DE SERVICIOS LEGALES.	JUAN CARLOS BAEZ MARIÑEZ	537391
E/2019-4385	30/1/19	BAKSA COFFEE AND TEA	VENTA AL POR MAYOR DE CAFÉ, TE, YERBA MATE Y OTRAS INFUSIONES Y ESPECIAS Y CONDIMENTOS.	SAKBA COFFEE AND TEA, SRL	537367
E/2019-4595	31/1/19	BANAFIL TROPICAL FRUITS	COMERCIALIZACIÓN, IMPORTACIÓN Y EXPORTACIÓN DE FRUTAS.	FELIX DARIO FILPO GUTIERREZ	537474
E/2019-4225	30/1/19	BANANA ROLLING LEAF PRODUCTIONS	PRODUCCIÓN, VENTA Y EXPORTACIÓN DE CAPA PARA CIGARROS.	BENJAMIN VARGAS PEREZ	537378
E/2019-5428	6/2/19	BANAPI	SIEMBRA, COSECHA, COMPRA, VENTA, REPRESENTACIÓN, DISTRIBUCIÓN, IMPORTACIÓN Y EXPORTACIÓN DE FRUTAS Y VEGETALES Y CUALQUIER OTRO PRODUCTO COMESTIBLE.	PEDRO GERARDO PICHARDO PEÑA	537934
E/2019-1194	24/1/19	BANCA DEPORTIVA FR SPORT	ACTIVIDADES DE OPERACIONES DE BANCAS DEPORTIVAS Y DE LOTERIAS, LAS CUALES RECIBIRÁN APUESTAS DE JUEGOS DEPORTIVOS, NACIONALES E INTERNACIONALES	DIONISIO DE JESUS FERNANDEZ RAMIREZ	536606
E/2019-885	30/1/19	BANCA GUZMAN SURIEL	VENTAS DE NÚMEROS: LOTERÍA NACIONAL, LEIDSA, QUINIELA PALE, LOTEKA, LOTO REAL Y RECARGAS TELEFÓNICAS.	CAONABO ANTONIO GUZMAN SURIEL	537191
E/2019-3462	29/1/19	BARAK HAIR CENTER	SERVICIOS DE BELLEZA	BRANKI AMARFIS MEDRANO SANTOS, FRANQUELI BATISTA PEÑA	537215
E/2019-3498	25/1/19	BARBA CATERING SERVICES	PROVEER COMIDAS PREPARADAS A EMPRESAS (INCL. EL SERV DE CATERING, EL SUMINISTRO DE COMIDAS Y BEBIDAS)	MARIANNA BARBA	536698
E/2019-3524	25/1/19	BARBIANTEK	FABRICACIÓN Y COMERCIALIZACIÓN DE PRODUCTOS TECNOLÓGICOS PARA COCINAS INDUSTRIALES.	ELADIO ALEXANDER GARCIA ESCALANTE	536717
E/2019-3852	28/1/19	BARBUCE BARBERSHOP BY YOYO TIJERA	CORTE DE PELO, CORTE DE BARBA, AFEITADO TRADICIONAL, FACIALES,DISEÑOS, KERATINA, CAMBIO DE LOOK, MANICURA, PEDICURA, SECADO DE PELO, TINTES.	VIRNALIS MEJIA MEJIA	537005
E/2019-4151	29/1/19	BARUC ADONAI THE LORD'S STORE	VENTAS DE PONCHES ARTESANALES.	ANA IBELCA ESPINOSA SANCHEZ	537521
E/2019-3367	29/1/19	BASILIO & BIENVENIDO PRINTING	SERVICIOS DE TODO TIPO DE IMPRESIÓN.	EVELYN SOBEYDA CASTILLO PEÑA	537057
E/2019-3846	30/1/19	BATEY TOURS	SERVICIOS TURÍSTICOS GENERALES, TUTORIAS, EXCURSIONES, CAMPAMENTO DE VERANO, HOTEL, RESORT, CASINO Y ASILO.	MARIO RAMON APONTE CARRASCO	537325
E/2019-719	23/1/19	BDSC ENJOY FRUITS	PRODUCCIÓN, IMPORTACIÓN Y EXPORTACIÓN DE FRUTOS Y VEGETALES, ASÍ COMO TAMBIÉN MATERIALES DE EMPAQUE	RAFAEL ANTONIO DURAN PAULINO, RAMON LISSANDRO DE LA CRUZ LOPEZ	536395
E/2019-4773	1/2/19	BEAUTY BOX BY YONORIS BOTTIER	REALIZAR ACTIVIDADES COMERCIALES CONCERNIENTES A UN CENTRO DE ESTETICA Y SALON DE BELLEZA.	YONORIS ALTAGRACIA BOTTIER GALAN	537589
E/2019-3802	28/1/19	BELKRO AUTO	COMPRA, VENTA E IMPORTACIÓN DE VEHÍCULOS DE MOTOR, DEALER DE VEHÍCULOS, ALQUILER DE VEHÍCULOS	MINDUARYS MOISES DIAZ RAMIREZ	536929
E/2019-2311	17/1/19	BELLO INDUSTRIAL	IMPORTACIÓN, EXPORTACIÓN Y FABRICACIÓN DE MUEBLES DECORATIVOS, MATERIA PRIMA DE LOS MISMOS, PORTONES Y BALCONES9	BELLO INDUSTRIAL, S.R.L.	53648
E/2019-4959	4/2/19	BELLO ORDEN	ASESORÍAS PARA EL HOGAR Y EMPRESAS RELACIONADOS CON LA ORGANIZACIÓN Y LIMPIEZA.	MARIBEL ALTAGRACIA BELLO DE GUZMAN	537669
E/2018-50865	1/2/19	BELL-OP CONSTRUCTION	CONSTRUCCIÓN CIVIL, VENTA, ALQUILER Y ADMINISTRACIÓN DE BIENES INMUEBLES.	OSBIEL PLA MARTINEZ	537566
E/2019-5131	5/2/19	BELSAY COMERCIAL	COMPRA Y VENTA DE TODO TIPO DE ARTÍCULOS DEL HOGAR.	SUSAN ARELIS CABRERA NUÑEZ	537787
E/2019-4150	29/1/19	BENGOA REYES & ASOCIADOS	SERVICIOS JURÍDICOS, EN TODAS LAS ÁREAS DEL DERECHO, ASÍ COMO SERVICIOS EN TODAS LAS ÁREAS FINANCIERAS, CONTABLES	VICENTE EDUARDO BENGOA REYES	537198
E/2018-50749	24/1/19	BG CONSTRUCCIONES GENERALES E INMOBILIARIA BGCOIMBA	REALIZAR TRABAJOS DE CONSTRUCCIÓN.	RAFAEL A BURGOS GOMEZ	536487
E/2019-4410	31/1/19	BIOSUPLIMEDIC	VENTA EQUIPOS Y MATERIALES MÉDICOS.	TALES ANTONIO RAMIREZ MARTINEZ, BIOSUPLIMEDIC, S.R.L.	537450
E/2019-2396	17/1/19	BLINK ELEAGUE	SER EL ÓRGANO ORGANIZADOR DE LA PRINCIPAL LIGA DE SPORTS (JUEGOS DE CONSOLAS DE VIDEOJUEGOS) DEL PAÍS.	GABRIEL GARRIDO GOMEZ PATIÑO	536422
E/2019-3870	1/2/19	BLOCKCHAIN & CRYPTO CONSULTING SATOCHI	DESARROLLO E IMPLEMENTACIÓN DE TECNOLOGÍA BLOCKCHAIN Y CRIPTOGRAFÍA, CONSULTORÍA EN LA IMPLEMENTACIÓN DE TECNOLOGÍAS DESCENTRALIZADAS	SABINO PERALTA RIVERA	537597
E/2019-3190	30/1/19	BLUE SHARK EXCURSION	DEDICADA A FACILITAR SERVICIOS DE EXCURSIONES TURÍSTICAS.	LUIS MANUEL GARCIA MATOS	537334



[210] EXP.	[220] SOL. FECHA	[561] NOMBRE COMERCIAL	[510] ACTIVIDAD	[730] SOLICITANTE	[111] REGISTRO
E/2019-3513	29/1/19	BODEGA & CAFETERÍA ENMANUEL-LEON05	COMPRA Y VENTA DE LOS PRODUCTOS DE LA CANASTA FAMILIAR, TALES COMO; PRODUCTOS COMESTIBLES	JUAN JOSE ENMANUEL DE LEON TRINIDAD	537058
E/2019-3688	29/1/19	BOEXPRESS LIRIANO	EMBARQUE DE ENVÍOS Y VALORES DESDE Y HACIA ESTADOS UNIDOS ESPECIALMENTE Y OTRAS PARTES DEL MUNDO	JOHAN LAUREANO PEREZ	537137
E/2019-4202	30/1/19	BORA BORA INVESTMENT GROUP	VENTA DE ARTÍCULOS A TIENDAS DE GIFT SHOPS COMO SALVAVIDAS, ARTÍCULOS DE CAMPING.	STEFANY FRANCA ANDREA PIZZANI POLANCO	537318
E/2019-3169	23/1/19	BRADOR & PARTNERS	ACTIVIDADES DE ARQUITECTURA, INGENIERÍA, CONSTRUCCIÓN, DISEÑO.	CINDY MASSIEL DIAZ BRADOR	536459
E/2019-4679	1/2/19	BRIBAEZ	ASESORÍA Y INTERMEDIARIOS DE SEGUROS.	YULIO ANGELO BRITO BAEZ	537530
E/2019-369	7/2/19	BRITNEY RENT CAR Y SERVICIOS MULTIPLES	COMPRA, VENTA, FINANCIAMIENTO Y ALQUILER DE VEHÍCULOS DE TODO TIPO, CAMBIO DE ACEITE, SERVICIOS DE PRESTAMOS EN GENERAL.	EMILIA ALTAGRACIA PION CARPIO, JOSE AMEDE ENCARNACION PION	537957
E/2019-1091	10/1/19	BROTHERHOOD BARBER SHOP	SERVICIOS DE BARBERÍA Y BELLEZA UNISEX.	JEAN CARLOS LIBERATORE VASQUEZ, FRANK CARLOS LIBERATORE VASQUEZ	536821
E/2019-2540	25/1/19	BROWNIES WORLD CAMAGOZ	ELABORACIÓN Y FABRICACIÓN DE BROWNIES ARTESANALES Y DEMÁS, EN ÁREA REPOSTERÍA.	ELIDA YIRANDY ALMONTE GARCIA, JOSE ELIAS GONZALEZ LOPEZ	536834
E/2019-3961	29/1/19	BS COMPANY	PUBLICIDAD, COMPRA, VENTA, DISEÑO Y DISTRIBUCIÓN DE ARTE PUBLICITARIO DE TODO TIPO.	JOSE JOAQUIN SAMBOY PEREZ	537149
E/2019-3285	24/1/19	BUFALOS SUREÑOS MOTO ADVENTURES	SOMOS UNA INSTITUCIÓN DEDICADA AL TURISMO INTERNO ENFOCADOS EN LA EXPLORACIÓN DE TODO NUESTRO TERRITORIO NACIONAL.	ISMAEL OTAÑO SANCHEZ	536533
E/2019-4107	31/1/19	BUFFET ROSELYN ANTONIA RODRIGUEZ GUTIERREZ	EXPENDIO DE COMIDAS Y BEBIDAS.	MARIBEL DEL CARMEN GUTIERREZ TAVARES	537452
E/2018-50641	24/1/19	BURGOS CABRERA INVESTMENT	SERVICIOS DE ORGANIZACIÓN PATRIMONIAL DE GRUPOS DE EMPRESAS, INCLUYENDO EMPRESAS FAMILIARES	ERICKSON BURGOS CABRERA	536488
E/2019-1026	26/1/19	C. & N. MANZANO & ASSOCIATES, LAW FIRM	BRINDAR CONSULTORÍA, Y ASESORÍA LEGAL EN TODAS LAS RAMAS DEL ÁREA DEL DERECHO EN LA REPÚBLICA DOMINICANA.	CAROLINA NOELIA MANZANO RIJO	536738
E/2019-3721	28/1/19	CAFÉ MAMÁ CANÓ	SIEMBRA, PRODUCCIÓN Y COMERCIALIZACIÓN DE CAFÉ.	CANDY MICHEL ORTIZ ABREU	536921
E/2019-5256	5/2/19	CAFETERÍA MARLENY FERNANDEZ	ELABORACIÓN Y VENTA DE PICADERAS FRÍAS Y CALIENTES, SNACK, BEBIDAS, CAFETERÍA.	VICTOR DE JESUS FERNANDEZ ULERIO	537876
E/2019-299	5/1/19	CAKUMI	COMERCIALIZACION AL POR MENOR DE ARTICULOS ARTESANALES TALES COMO: ARTESANIA DE COCO, CUERNOS, CUADROS AL OLEO EN PEQUEÑOS FORMATOS	JANUEL DE LEON GARCIA	537955
E/2019-3473	24/1/19	CALALOU SERVICIO MÚLTIPLES	SERVICIOS DE AGENCIA DE VIAJES; ENVÍO DE VALORES; SERVICIOS DE BELLEZA Y PELUQUERÍA	RONALD CHERISTIL	536683
E/2019-4067	29/1/19	CALL CENTER GENESIS	SERVICIOS DE CALL CENTER.	FRANCISCO ANTONIO VASQUEZ PICHARDO	537188
E/2019-3976	1/2/19	CALLCENTRAL SOLUTIONS NUÑEZ & JAVIER	DEDICADA A GESTIONAR CENTRO DE LLAMADAS (CALL CENTER), PARA CLIENTES INSTITUCIONALES, NACIONALES E INTERNACIONALES	JAMES RAFAEL JAVIER TINEO, MAURICIO NUÑEZ MARTE	537453
E/2019-3883	28/1/19	CAMARA DE COMERCIO Y PRODUCCIÓN DE AZUA	EL FORTALECIMIENTO Y PROMOCIÓN DE LAS ACTIVIDADES ECONÓMICAS DENTRO DE SU JURISDICCIÓN.	MIGUEL RICARDO VILCHEZ CHEVALIER	537089
E/2019-3825	28/1/19	CANAHUATE & LÓPEZ, INGENIERÍA Y CONSTRUCCIÓN	CONSTRUCCIÓN DE CUALQUIER NATURALEZA, REALIZACIÓN DE ESTUDIOS, ASESORÍAS, PROYECTOS, PLANOS, URBANIZACIÓN DE TERRENOS, COMPRA, VENTA	ALBERTO CANAHUATE GONZALEZ	536887
E/2018-47913	1/2/19	CANTILLO D. SYSTEM	DESARROLLO DE PÁGINAS WEB, SERVICIO DE HOSTING, DOMINIOS, MANEJO DE REDES SOCIALES Y DISEÑO GRÁFICO.	JOVANNY DIOGENES DILONE CANTILLO	537460
E/2019-4405	5/2/19	CAPELLAN DURAN COMEDOR	VENTA Y DISTRIBUCIÓN DE COMIDA Y BEBIDA. PRODUCTOS DEL HOGAR.	JUAN CARLOS REYES HERNADEZ, WILSON YSIDRO CAPELLAN DURAN	537909
E/2018-50633	29/1/19	CAR MENDEZ MULTISERVICIOS	COMPRA, VENTA, FABRICACIÓN E INSTALACIÓN DE PUERTAS, VENTANAS, CRISTALES EN GENERAL, HERRERÍA, NAVE, ACERO Y ALUMINIO.	CARLOS MANUEL MENDEZ TAVAREZ	537264
E/2019-2600	31/1/19	CARCAPDEVELOP	DESARROLLO DE PROYECTOS TURÍSTICOS E INMOBILIARIOS.	GERONIMO EMILIO GOMEZ ARANDA	537278
E/2019-671	25/1/19	CARIBBEAN PRODUCTS BY LA	LA SOCIEDAD TIENE COMO OBJETO PRINCIPAL LA FABRICACIÓN, EXPORTACIÓN, IMPORTACIÓN, COMERCIALIZACIÓN, EMPAQUE	LENIN SILVIO ALVARADO SANTIAGO	536665
E/2019-5263	5/2/19	CARIBOO PRODUCTIONS	PRODUCCIÓN DE OBRAS CINEMATOGRAFICAS DE LARGOMETRAJES DOMINICANOS.	LAURA ISABEL FERNANDEZ BURGOS	537970
E/2019-3979	6/2/19	CARISLA INVESTING	INMOBILIARIA, COMPRA, VENTA, CONSTRUCCIONES, ALQUILER Y ADMINISTRACIÓN DE CONDOMINIO, RENT CAR, AGENCIA DE VIAJE, COMPRA Y VENTA ONLINE	TOMMASO TUCCILLO	537968
E/2019-2421	31/1/19	CARLOS RENT INTERPRICE CRI	RENTA DE VEHICULOS DE MOTOR Y COMPRA, VENTA Y ALQUILER DE INMUEBLES.	CARLOS MANUEL SANCHEZ DE JESUS	537502
E/2019-4905	4/2/19	CARMELINA SANCHEZ CASTILLO	SERVICIOS DE CATERING, VENTAS DE ALIMENTOS PREPARADOS Y CONSERVADOS; VENTAS DE BEBIDAS.	CARMELINA SANCHEZ CASTILLO	537552
E/2019-3312	24/1/19	CARNICERÍA DEL NORDESTE CARNINORD	VENTA DE TODO TIPO DE CARNES, TALES COMO; AVES, RES, POLLO Y EXQUISITECES.	JULIO ANTONIO LAVANDIER PAULINO	536557
E/2019-3300	24/1/19	CARPETANA INVESTMENTS	ASESORAR, ESTRUCTURAR, IMPLEMENTAR, DESARROLLAR Y EFECTUAR INVERSIONES EN PROYECTOS INMOBILIARIOS, TURÍSTICOS, INDUSTRIALES Y AGROPECUARIOS.	THE COMPANY DEPOT, S.R.L.	536539
E/2018-49064	31/1/19	CASA CUNA ERIBEL	CUIDADO DE NIÑOS, GUARDERÍA.	ANA ESPERANZA CARABALLO BATISTA	537415
E/2019-4268	30/1/19	CASAGRIA	VENTA DE ENCURTIDOS.	THELVIA FAJIME LULO LIRIANO	537156
E/2019-248	24/1/19	CASCADA MORADA COMERCIAL	NEGOCIOS DE PRESTAMOS.	ANA SILVIA PÉREZ DUARTE	536558
E/2019-1113	25/1/19	CASINO ELDOURADO	SERVICIOS DE CASINO Y SALA DE JUEGOS.	BRIDLINGTON IMPORTS, SRL	536785
E/2018-48672	25/1/19	CASTLLE CHEAP CLOTHING	VENTA DE ROPAS, ZAPATOS, ACCESORIOS, PRODUCTOS DE BELLEZA, CARTERAS, CORREAS, PERFUMES Y CREMAS.	YOLIS JOSELINE CASTILLO SOTO	536782
E/2018-46232	22/1/19	CCASA DR	CONSTRUCCIÓN DE EDIFICIOS E INFRAESTRUCTURA, GESTIÓN DE LA CONSTRUCCIÓN, DESARROLLO INMOBILIARIO	CCA SOUTH AMERICA INC.	536768
E/2019-3503	1/2/19	CEMENTERIO JARDIN DEL EDEN	SERVICIOS FUNERARIOS, VENTA DE ATAÚDES, CORONAS, SERVICIO DE AMBULANCIA.	JOSUE RAFAEL MATEO BRIOSO	537575
E/2019-5212	5/2/19	CENTRO COMUNITARIO DE DESARROLLO INTEGRAL DE LA PALMITA CCDIP	AYUDAR AL DESARROLLO INFANTIL EN ÁREA DE LA SALUD, EDUCACIÓN, DEPORTE, ARTE, MÚSICA, CANTO, TECNOLOGÍA, SIN FINES DE LUCRO.	DAMIAN REYES	537807
E/2019-3417	24/1/19	CENTRO DE ATENCION PRIMARIA CEIBA DE BONET	BRINDAR SERVICIOS DE SALUD EN EL ÁREA DE MEDICINA GENERAL, PROGRAMA PREVENCIÓN CA CERVICOUTERINO, PROGRAMA PREVENCIÓN CA DE MAMA	SERVICIO REGIONAL DE SALUD CIBAO OCCIDENTAL	536651
E/2019-3442	24/1/19	CENTRO DE ATENCION PRIMARIA EL VIGIADOR	BRINDAR SERVICIOS DE SALUD EN EL ÁREA DE MEDICINA GENERAL; PROGRAMA PREVENCIÓN CA CERVICOUTERINO	SERVICIO REGIONAL DE SALUD CIBAO OCCIDENTAL	536655
E/2019-3410	24/1/19	CENTRO DE ATENCIÓN PRIMARIA LA GORRA	BRINDAR SERVICIOS DE SALUD EN EL ÁREA DE MEDICINA GENERAL, PROGRAMA PREVENCIÓN CA CERVICOUTERINO, PROGRAMA PREVENCIÓN CA DE MAMAN Y PREVENCIÓN.	SERVICIO REGIONAL DE SALUD CIBAO OCCIDENTAL	536640
E/2019-3441	24/1/19	CENTRO DE ATENCION PRIMARIA MARIANO CESTEROS	BRINDAR SERVICIOS DE SALUD EN EL ÁREA DE MEDICINA GENERAL, PROGRAMA PREVENCIÓN CA CERVICOUTERINO, PROGRAMA PREVENCIÓN CA DE MAMA	SERVICIO REGIONAL DE SALUD CIBAO OCCIDENTAL	536664
E/2019-3389	24/1/19	CENTRO DE ATENCION PRIMARIA NARANJITO	BRINDAR SERVICIOS DE SALUD EN EL ÁREA DE MEDICINA GENERAL, PROGRAMA PREVENCIÓN CA CERVICOUTERINO, PROGRAMA PREVENCIÓN CA DE MAMA	SERVICIO REGIONAL DE SALUD CIBAO OCCIDENTAL	536616
E/2019-3404	24/1/19	CENTRO DE ATENCIÓN PRIMARIA TRINITARIA	BRINDAR SERVICIOS DE SALUD EN EL ÁREA DE MEDICINA GENERAL, PROGRAMA PREVENCIÓN CÁNCER CERVICOUTERINO, PROGRAMA PREVENCIÓN CÁNCER DE MAMA	SERVICIO REGIONAL DE SALUD CIBAO OCCIDENTAL	536633
E/2019-3059	23/1/19	CENTRO DE BELLEZA BRSC	SERVICIOS DE LAVADO Y SECADO DE PELO, TINTES DE CABELLO.	BELKYS ROMELIA SOSA COLLADO	536401
E/2019-4353	4/2/19	CENTRO DE BELLEZA DERMADY	CENTRO DE BELLEZA, EMBELLECIMIENTO FEMENINO, PEDICURE, MANICURE, CORTE Y ESTILO PARA EL PELO, MAQUILLAJE, UÑAS Y DEPILACIÓN.	ROSA IRIS RODRIGUEZ ROSARIO	537686
E/2019-4384	30/1/19	CENTRO DE BELLEZA GRIS	CENTRO DE BELLEZA, EMBELLECIMIENTO FEMENINO, PEDICURE, MANICURE, UÑAS, MAQUILLAJE, CORTE Y ESTILO PARA EL PELO.	GRISELDA MILAGROS DUARTE SANTIAGO	537366
E/2019-3536	25/1/19	CENTRO DE ESTUDIO EL EDUCADOR	EDUCACIÓN INICIAL, BÁSICA Y MEDIA	ANGELA CASTILLO A. DE SANTANA	536756
E/2019-2964	25/1/19	CENTRO DE INCLUSIVIDAD Y ATENCIÓN TEMPRANA CINAT	VENTA DE EQUIPOS MÉDICOS, SERVICIOS NEUROPSICOLÓGICOS EN GENERAL, ATENCIÓN TEMPRANA, ASÍ COMO TERAPIA FAMILIAR.	LEONARDA DOLORES RODRIGUEZ GOMEZ	536772
E/2018-39657	1/10/18	CENTRO DE NEGOCIOS EL VIADUCTO	BIENES RAÍCES, FINANCIAMIENTOS, CONSTRUCCIÓN Y VENTAS DE EDIFICIOS Y APARTAMENTOS.	CENTRO DE NEGOCIOS EL VIADUCTO, S.R.L.	537493
E/2019-3522	30/1/19	CENTRO DE NEURODESARROLLO PSICOSMART DE SANTIS	SERVICIOS DE CUIDADO INFANTIL, ATENCIÓN PSICOLÓGICA, TERAPIA FÍSICA.	ALEJANDRO ANTONIO BRICEÑO DE SANTIS	537218
E/2019-3306	24/1/19	CENTRO DE NUTRICIÓN Y MEDICINA ESTÉTICA DRA. JENNIFER GONZÁLEZ	VENTA DE SERVICIOS EN EL ÁREA DE SALUD, NUTRICIÓN Y MEDICINA ESTÉTICA.	JENNIFER GONZALEZ BRITO	536553
E/2018-51126	30/1/19	CENTRO DE SALUD Y VIDA PROMEDIC	SERVICIOS DE SALUD Y ESPECIALIDADES MEDICAS.	ARSENIO RAMOS	537331
E/2019-3293	24/1/19	CENTRO DE UÑAS YESSICA PEREZ	CUIDADO Y EMBELLECIMIENTO DE LAS MANOS.	YESSICA PEREZ UCETA	536543
E/2018-40408	24/1/19	CENTRO DIAGNOSTICO ATENCIÓN PRIMARIA MAO, VALVERDE	BRINDAR SERVICIOS DE SALUD; SERVICIOS DE LABORATORIO; SERVICIOS ODONTOLÓGIA Y SERVICIOS SONOGRAFIA.	SERVICIO REGIONAL DE SALUD CIBAO OCCIDENTAL	536612
E/2019-5168	5/2/19	CENTRO DIAGNOSTICO CARDIOVASCULAR SIGLO 21	PRESTACIÓN DE SERVICIOS DIAGNÓSTICOS Y TERAPÉUTICOS DE LA CIRUGÍA CARDÍACA Y VASCULAR. ASÍ COMO TAMBIÉN TODOS LOS SERVICIOS RELACIONADOS CON ESTAS ÁREAS.	GRUPO MEDICO UNIDO, S.A.	537826
E/2019-4060	29/1/19	CENTRO DOMINICANO DE HIGIENE Y SEGURIDAD CEDHISE	ENTIDAD SIN FINES DE LUCRO, DEDICADA A PROCURAR LA GENERACIÓN, CONSECUCCIÓN, INTERCAMBIO, DESARROLLO Y APLICACIÓN DE CONOCIMIENTOS	FABIANA ALEJANDRA OVALLES ROJO	537184
E/2019-3154	25/1/19	CENTRO EDUCACIONAL MI CASITA PROF. FREDDY VELEZ	ENSEÑANZA TRADICIONAL.	FREDDY RAFAEL VELEZ CONTRERAS	536795
E/2019-5018	4/2/19	CENTRO EDUCATIVO CHIKI- GENIOS CECG MONTESSORI	ÁREA EDUCATIVA EN INGLÉS Y ESPAÑOL, DESDE 1 AÑO HASTA 6TO DE EDUCACIÓN MEDIA.	SONIA MARIA SANTIAGO CORCINO	537722
E/2018-49557	11/12/18	CENTRO EDUCATIVO SILOE	EDUCACIÓN NIVEL INICIAL Y BÁSICA.	NORVIRIA SEPULVEDA RAMIREZ	536928
E/2019-4640	31/1/19	CENTRO ELECTRODIAGNÓSTICO Y ESPECIALIDADES CEDEGRAM	CONSULTAS MÉDICAS, ESTUDIOS NEUROLÓGICOS, Y CARDIOLÓGICO.	KARIDYS JENERSIS CUEVAS DE LA CRUZ	537441
E/2019-2277	25/1/19	CENTRO GERONTOLÓGICO INTEGRAL DOMINICANO CEGID	CENTRO DE SALUD PARA ADULTOS MAYORES, ESPECIALIZADO EN MEDICINA GENERAL, GERIATRÍA, MEDICINA FAMILIAR, NEUROLOGÍA, NUTRICIÓN, ODONTOLÓGIA	GEORGINA INES BRITO TAYSON	536777
E/2019-2656	28/1/19	CENTRO INTEGRAL DE APRENDIZAJE ENSEÑANDO PARA EL FUTURO	SE DEDICA A TRABAJAR CON NIÑOS DE 3 AÑOS EN ADELANTE EN AL ÁREA DE ALFABETIZACIÓN CONTANDO CON UNA SALA DE TAREA PARA TRABAJAR CON NIÑOS	DULCE MARIA BATISTA DE CASTILLO	537009

[210] EXP.	[220] SOL. FECHA	[561] NOMBRE COMERCIAL	[510] ACTIVIDAD	[730] SOLICITANTE	[111] REGISTRO
E/2019-3552	25/1/19	CENTRO MEDICO DE SERVICIOS AMBULATORIOS CEMEHONSA	ASISTENCIA MEDICA, DIAGNOSTICO, IMÁGENES Y LABORATORIOS	JACOBO PEÑA PEÑA	536758
E/2019-2530	25/1/19	CENTRO ODONTOLOGICO DR. ARAUJO JIMENEZ, COAJ	TRABAJOS DE ODONTOLOGÍA PROFESIONAL.	JULIO CESAR ARAUJO JIMENEZ	536789
E/2019-3604	5/2/19	CENTRO ODONTOLOGICO DRA. MIRIAM DE JESUS REYES	SERVICIOS DE ODONTOLOGÍA EN GENERAL: ENDODONCIA, IMPLANTES, ORTODONCIA, PRÓTESIS, CIRUGÍA MAXILOFACIAL, ESTÉTICA, ODONTOPEDIATRIA.	MIRIAM ALTAGRACIA DE JESUS REYES	537809
E/2019-3491	1/2/19	CENTRO ODONTOLOGICO MCE DENTAL PRO	SERVICIOS ODONTOLOGICOS ESPECIALIZADOS.	MIGUELINA CRISTINA CORDERO ESPAILLAT	537500
E/2019-4041	29/1/19	CENTRO PELO ANDERIS.	VENTA DE PELO Y SALÓN DE BELLEZA.	AGUSTINA FIGUEROA FORTUNATO	537122
E/2019-4660	1/2/19	CERVECERÍA ARTESANAL 4M	FABRICACIÓN, IMPORTACIÓN Y EXPORTACIÓN DE CERVEZAS ARTESANALES; IMPORTACIÓN DE MATERIAS PRIMAS RELACIONADAS CON EL RUBRO	MARIO HERNAN MORALES YANEZ, MILTON TEÓFILO MORRISON RAMÍREZ	537559
E/2019-3866	28/1/19	CERVECERIA SAN AMBROSIO	PRODUCCIÓN Y COMERCIALIZACIÓN DE CERVEZA Y MALTA.	VICTOR MARCELINO ORTEGA	537020
E/2019-3058	24/1/19	CHARDIEN DEPILACIÓN Y ESTÉTICA	SERVICIOS DE ESTÉTICA, SPA, DEPILACIÓN, MAQUILLAJE, DEPILACIÓN EN HILO.	CRISTINA SANCHEZ OVIEDO	536687
E/2019-3791	28/1/19	CHASTIEFOL COMPANY	DEDICARSE A LA IMPORTACIÓN DE PRENDA DE VESTIR, CALZADOS, ACCESORIOS PARA DAMAS, CABALLEROS, Y NIÑOS, DE ACCESORIOS PARA CELULARES	TAIRUI CHEN	536852
E/2019-3164	29/1/19	CHAVEZ & ESPINAL BELEZA	IMPORTACIÓN Y EXPORTACIÓN DE COSMÉTICOS Y PRODUCTOS DE BELLEZA PARA EL TRATAMIENTO Y CUIDADO DEL CABELLO, PIEL, CARA Y UÑAS.	JENNIFER NATALI ESPINAL AQUINO, MANUELA MERCEDES UREÑA CHAVEZ	537056
E/2019-4389	30/1/19	CHECO GIL GRÚAS Y MAQUINARIAS	COMPRA, VENTA, ALQUILER Y SERVICIO DE GRÚAS Y MAQUINARIAS.	JONATHAN ANTONIO CHECO AQUINO, NARVINSON DIOCELINO GIL PRIETO	537368
E/2019-4414	31/1/19	CHELO GRUAS	SERVICIOS DE GRUAS	JOSE RAFAEL CORONADO GONZALEZ	537242
E/2019-3919	30/1/19	CHICHO BONA	IMPORTACIÓN DE GOMAS, EQUIPOS AGRÍCOLAS Y VEHICULOS.	REY DONOSO MATEO ALCANTARA	537130
E/2019-3635	25/1/19	CHIKITOBLEUE	SERVICIOS DE RESTAURANT	GIUSEPPE SPELGATTI	536849
E/2019-3040	25/1/19	HILL OUT, A KESSLER COMPANY	SERVICIOS HOSTELEROS (RESTAURANTE, CLUB DE PLAYA).	GABRIELA ROWENA KESSLER SANCHEZ	536833
E/2019-3811	28/1/19	CHIN CHIN EVENT	REALIZACIÓN DE EVENTOS Y ALQUILERES DE MESAS, SILLAS Y DECORACIONES PARA EVENTOS.	DIORKA MADELINE BLANCHET PAULINO	536918
E/2019-2790	22/1/19	CIE DOMINICANA	VENTAS E INSTALACIONES ELÉCTRICAS Y DE PANELES SOLARES.	RICARDO ANTONIO FELIX LLORET, DEIVY ALEXANDER LLORET, JOHN DARLING SANTOS CRUZ, JOSE JOEL MOREL CASTILLO	537517
E/2018-40384	25/1/19	CINAMYOI VILLAGE ENTERPRISE	VENTA, COMPRA, ALQUILER, ADMINISTRACIÓN Y TODO LO RELACIONADO A INMUEBLES.	MOISES SIFREN JUAN	536763
E/2019-5163	5/2/19	CINEREV	SERVICIOS DE PUBLICIDAD, EDITORIAL, PROMOCIONES, ORGANIZACIÓN DE EVENTOS, SEMINARIOS, RADIO Y TELEVISIÓN.	GABRIELA ROMERO QUEZADA	537794
E/2019-4784	1/2/19	CLARO AUTO DETAILING	LAVADO DE CARROS, AUTO ADORNOS, VENTA DE LIQUOR, COMIDA Y PICADERAS.	WILLY ROSARIO GARCIA	537653
E/2019-4184	4/2/19	CLEANLAND SOLUTIONS	EMPRESA DEDICADA A OFRECER SERVICIOS DE LIMPIEZA PROFUNDA, MANTENIMIENTO Y DESINFECCIÓN A EMPRESAS Y HOGARES EN GENERAL.	JOHAN PERALTA GARCIA	537860
E/2019-1378	29/1/19	CLESCAZIEROW CATTLES MULTISERVICES	SERVICIOS JURÍDICOS, TAXI AEROTOUR, DECORACIÓN DE INTERIORES, ADMINISTRACIÓN DE VILLAS.	MARIBEL FERMIN REYES DE ZIEROW, WIDJMY CARLAH CLESCA JULES	537095
E/2019-3246	24/1/19	CLINICA DENTAL DRA ZELENIA PEÑA	DIGNONICO DENTAL, CARIES DENTAL, PROFILAXIS DENTAL, CIRUGÍA DENTAL, APLICACIÓN DE FLÚOR.	ZELENIA PEÑA ROSA	536519
E/2019-3999	29/1/19	CLINICA DENTAL DRA. JOHANNY MEJIA	TRABAJOS ODONTOLÓGICOS, PROFILAXIS, EXTRACCIONES DENTALES, OPERATORIAS DENTALES.	JOHANNY MEJIA HERRERA	537155
E/2019-4512	31/1/19	CLINICA DENTAL VICIOSO FIGUEROO	SERVICIOS ODONTOLÓGICOS EN GENERAL.	JADELIN VICIOSO FIGUEROO	537483
E/2019-3002	22/1/19	CLUB DEPORTIVO Y CULTURAL EL BONITO	ACTIVIDADES DEPORTIVAS, CULTURAL, SOCIAL, EDUCATIVA, AYUDA SOCIAL Y COMUNITARIA COMO: AYUDAR A NIÑOS Y ANCIANOS DE ESCASOS RECURSOS.	HECTOR RAFAEL CRUZ PÉREZ	536353
E/2019-3347	24/1/19	CLUB DEPORTIVO Y CULTURAL LOS ALCARRIZOS	DEPORTE, CULTURA Y RECREACION.	ANDRICKSON ANTONIO MINAYA LIRIANO	536585
E/2018-50993	7/1/19	CLUSTERTECH	IMPORTAR Y EXPORTAR EQUIPOS TELEFÓNICOS, ADMINISTRACIÓN DE REDES Y TELEFONÍA/CALL CENTER.	ALVARO LUIS NUÑEZ RODRIGUEZ	537496
E/2019-4265	30/1/19	CNX TELECOM	VENTA E IMPORTACIÓN DE PRODUCTOS DE TECNOLOGÍA.	JULIO JOSE DE JESUS NUÑEZ CASTILLO	537118
E/2019-3457	24/1/19	COCO DI ORO	COMERCIALIZAR TRAJES DE BAÑO.	IDANIA MARINA SANCHEZ BETANCES, MANASI DEVI CACERES DEL VILLAR	536675
E/2019-4283	30/1/19	COLCHONERIA SANTOS DE LA CRUZ	VENTAS DE COLCHONES AL POR MAYOR Y DETALLE, TAPICERÍA Y ACCESORIOS.	LUIS REINALDO SANTOS LOPEZ	537381
E/2019-2331	24/1/19	COLECTIVO FAMILIA ROSARIO DIAZ	ORGANIZACIÓN SIN FINES DE LUCRO, DEDICADA AL ACOMPAÑAMIENTO A LA FAMILIA ROSARIO DIAZ Y SUS ALLEGADOS EN EL ÁMBITO DEL DESARROLLO SOCIAL, ECONÓMICO Y ASESORÍA JURÍDICA	ELIN FRANCIA ROSARIO PAREDES, JUDITH ESTHER BAEZ RODRIGUEZ	536546
E/2019-3650	25/1/19	COLEGIO AMANTES DE LA LUZ	IMPARTIR DOCENCIA, INICIAL, PRIMARIA Y SECUNDARIA.	SANTA TORRES CRISOSTOMO	536816
E/2019-3638	25/1/19	COLEGIO EVANGELICO LA RESTAURADA	EDUCACIÓN INICIAL Y BÁSICA.	JUAN LUIS VALENTIN DELOY	536850
E/2019-3943	29/1/19	COLEGIO INSTITUTO EVANGELICO	EDUCAR Y FORMAR EN VALORES A TODAS PERSONAS.	INSTITUTO EVANGELICO	537905
E/2019-5148	5/2/19	COLEGIO LUCES DE VALORES LDV	EDUCACIÓN INICIAL Y BÁSICA.	CIRA DIGNORA OGANDO GARCIA	537555
E/2019-4531	31/1/19	COLMADO & CAFETERIA WILLY MANUEL HERNANDEZ HICIANO	COMPRA Y VENTA DE LOS PRODUCTOS DE LA CANASTA FAMILIAR, TALES COMO: PRODUCTOS COMESTIBLES, DESECHABLES, DE LIMPIEZA, BEBIDAS	WILLY MANUEL HERNANDEZ HICIANO	537435
E/2019-2360	30/1/19	COLMADO AMERVERAS	COMERCIALIZACIÓN Y VENTA DE PRODUCTOS DE CONSUMO, TALES COMO: COMESTIBLES, BEBIDAS	ANA MERCEDES TAVERAS	537245
E/2019-4200	30/1/19	COLMADO LAS 2 HERMANITAS	VENTA DE PRODUCTOS COMESTIBLES Y BEBIDAS AL POR MAYOR Y AL DETALLE.	RAMON SADAT DOMINGUEZ UREÑA	537204
E/2019-3753	28/1/19	COLMADO ROTCHI	VENTAS DE PROVISIONES ALIMENTICIAS, BEBIDAS, PRODUCTOS DE LIMPIEZA.	JULIO MARINO ROTCHI HIDALGO, ERICKSON ROTCHI HIDALGO	537312
E/2019-4263	30/1/19	COMAM.GREEN	CONSTRUCCION DE TODO TIPO DE OBRAS CIVILES E INDUSTRIAL, CONSULTORIA Y MEDIO AMBIENTE, ADEMAS DE RECICLAJE Y TODO TIPO DE ACTIVIDAD RELACIONADA AL ÁREA.	DOMINGO RAMON SANTANA GUZMAN	537116
E/2019-3387	24/1/19	COMANDER CIGAR AE	FABRICACIÓN, DISTRIBUCIÓN Y VENTA DE CUGARRILLOS	ABEL ELIAS ESMURDOC ROMERO	536619
E/2019-4598	31/1/19	COMBOY AUTO IMPORT	IMPORTACIÓN Y VENTA DE TODO TIPO DE VEHICULOS DE MOTOR, MAQUINARIAS PESADAS, PIEZAS Y ACCESORIOS DE VEHÍCULOS	COMBOY AUTO IMPORT, S.R.L.	537657
E/2019-3123	25/1/19	COMEDOR AMALIKJO	VENTA DE TODO TIPO DE COMIDA.	JOSE AMADO GONZALEZ CEPEDA	536838
E/2019-5015	4/2/19	COMEDOR EL PILÓN DEL SABOR	VENTA ALMUERZO ESCOLAR.	MANUEL EMILIO DIAZ MARÍNEZ	537721
E/2019-3987	29/1/19	COMEDOR MARÍA GERMAN	VENTA DE TODO TIPO DE COMIDAS.	MARIA YNMACULADA GERMAN RODRIGUEZ	537032
E/2019-3581	1/2/19	COMERCIAL AGRÍCOLA JARLYN	COMPRA Y VENTA DE PRODUCTOS AGRÍCOLAS.	CORALIS TIRADO ORTIZ, JUAN TIRADO HERNANDEZ	537808
E/2019-3286	24/1/19	COMERCIAL FERRETERIA LEIDY	MATERIALES DE CONSTRUCCIÓN, EBANISTERÍA, ALBAÑILERÍA, PLOMERÍA, CRISTALERÍA, PINTURAS, MATERIALES FERRETEROS.	FRANKLIN MATEO RODRIGUEZ DIAZ	536538
E/2019-3723	28/1/19	COMERCIAL LA KURVITA	VENTA DE REPUESTOS, VEHÍCULOS DE MOTOR, SERVICIOS DE MECÁNICA Y MANTENIMIENTOS.	JOANNY ALCANTARA ROJAS, DAVID JOSE BRITO MARTINEZ	536912
E/2019-4812	1/2/19	COMERCIAL ROAL	COMPRA Y VENTA DE ARTÍCULOS DIVERSOS (PLÁSTICOS, PRENDAS DE VESTIR, ARTÍCULOS PARA EL HOGAR Y COSMÉTICOS).	ESTEBAN ROSADO VALDEZ	537560
E/2019-4894	4/2/19	COMMA	MANEJO DE REDES SOCIALES, PROMOCIONES ONLINE, SERVICIOS DE FOTOGRAFÍAS, DISEÑO GRÁFICOS, CREACIÓN DE APLICACIONES Y PÁGINAS WEB	LUIS ALBERTO HUMEAU FELIZ, CARLOS DANILO BLANCO CABRAL	537841
E/2019-2899	29/1/19	COMO EN CASA ROCCHI RESTAURANTE	RESTAURANTE, COMEDOR, SERVICIOS ALIMENTICIOS.	NELSON ANTONIO ROCCHI RAMIREZ, SULENY ESPINAL REYES, VIVIANA REYES REYES, YAJAIRA REYES REYES	537100
E/2019-2797	1/2/19	COMPANÍA DE CHOFERES GRELUPEN	TRANSPORTE DE PASAJEROS PARA EL SECTOR PUBLICO Y PRIVADO. GESTIÓN DE NEGOCIOS PARA LAS ACTIVIDADES PROPIAS DEL TRANSPORTE.	JOSE ANTONIO FERNANDEZ PEREZ	537470
E/2019-2844	30/1/19	COMPANÍA DE MOVILIDAD URBANA LA BARCA-COMOUBA	SE DEDICA A TRANSPORTAR PERSONAS DENTRO DE LA ZONA URBANA DEL MUNICIPIO SALVALEON DE HIGUEY	GILBERTO RICHIEZ SANCHEZ, PURO CEDEÑO JIMENEZ, RAMON MERCEDES SOSA	537320
E/2019-630	16/1/19	COMPANÍA DE PROPIETARIOS COMPADEPROCA	SERVICIOS DE TRANSPORTE DE PASAJEROS, TURÍSTICO Y ESCOLAR.	WILIAMS DE JESUS TAVAREZ TAVAREZ	536771
E/2019-3938	29/1/19	COMPANÍA DE TRANSPORTE URBANO LOS SOTOS HIGUEY COTRAUSOHI	SERVICIOS DE TRANSPORTE EN GENERAL.	ALEXI NATANAEL MONTILLA DEL ROSARIO	536997
E/2018-49583	23/1/19	COMPANÍA SEROGERO	ELABORACIÓN, DISTRIBUCIÓN Y VENTA DE PRODUCTOS HECHOS A BASE DE HARINA, CACHÚ Y PASTELES DE CHOCOLATE.	CELENIA RODRIGUEZ	536377
E/2019-4835	1/2/19	COMPANÍA TECMALAB	EL TRATAMIENTO Y PROCESAMIENTO DE AGUA RESIDUALES, AGUA NEGRA Y AGUA POTABLES.	COMPANÍA TECMALAB, SRL.	537822
E/2019-2567	23/1/19	COMPLEMENTOS Y SOLUCIONES INTEGRALES CORPORATIVAS-CSIC	MANTENIMIENTO Y REPARACIÓN DE EDIFICACIONES DE METAL Y DE TUBERÍAS, ASÍ COMO LA VENTA DE MATERIALES INDUSTRIALES	FELIX ALBERTO GONZALEZ MENA, IRBANIA GONZALEZ MENA	536423
E/2019-4904	4/2/19	COMPRAVENTA DANIEL FRANCISCO	CASA DE EMPENO, COMPRA Y VENTA DE ARTÍCULOS DEL HOGAR.	DANIEL FRANCISCO	537682
E/2019-3896	28/1/19	COMPRAVENTA GLENNY BURGOS	CASA DE EMPENO, COMPRA Y VENTA DE TODO TIPO DE PRENDAS Y ARTÍCULOS DEL HOGAR.	GLENNY MARIA BURGOS CONCEPCION	536876
E/2019-2909	22/1/19	COMPRAVENTA K J N	COMPRA Y VENTA DE ARTÍCULOS VARIOS COMO ELECTRODOMÉSTICOS, COMPUTADORAS.	ROSENDO CERRANO MORLA	536338
E/2019-3477	25/1/19	COMUNIDAD CRISTIANA EVIDENCIAS DE SU AMOR	ENSANCHAR EL REINO DE DIOS Y SU JUSTICIA EN LA TIERRA, A TRAVÉS DE LA ENSEÑANZA Y PREDICACIÓN DE LA PALABRA DE DIOS A TODA PERSONA	OSMANI DÍAZ FRIAS	536819
E/2019-5298	5/2/19	COMUNIDAD TERAPEUTICA NAIN	ENTIDAD SIN FINES DE LUCRO QUE SE DEDICARA A TRABAJAR EN LA REHABILITACIÓN DE JÓVENES ADICTOS A DIFERENTES TIPOS DE DROGAS.	JOSE MIGUEL INOA RAMOS	537872
E/2019-4536	31/1/19	CONADECA	ELABORACIÓN Y VENTA DE COMIDA, PREPARACIÓN DE BUFFET.	NATASHA SADHALA ROSARIO	537439
E/2017-27704	4/2/19	CONALTURA CONSTRUCTORA	SERVICIOS DE TRANSPORTE Y CONSTRUCCIONES CIVILES EN GENERAL.	ADONIS ZACARIAS GARCIA RODRIGUEZ, TANIA ELIZABETH CARRERAS DE BERGES	537718
E/2019-4977	4/2/19	CONDominio RIA	SERVICIOS DE COMPRA, VENTA, RENTA Y ALQUILERES DE INMUEBLES, DE CONDOMINIOS Y GESTIÓN INMOBILIARIA.	RAIMA INTERNACIONAL SRL	537884
E/2019-4361	30/1/19	CONNECT-IT AMERICAS	IMPORTACIÓN, COMERCIALIZACIÓN, INSTALACIÓN E IMPLEMENTACIÓN DE EQUIPOS DE INFRAESTRUCTURA DE TECNOLOGÍA, SEGURIDAD ELECTRÓNICA, INFORMÁTICA, SOFTWARE.	JORGE MAYOL VICIOSO	537260

[210] EXP.	[220] SOL. FECHA	[561] NOMBRE COMERCIAL	[510] ACTIVIDAD	[730] SOLICITANTE	[111] REGISTRO
E/2019-4956	4/2/19	CONEXO	SERVICIOS DE INSTALACIÓN DE REDES INTERNET. INSTALACIÓN DE REDES INALAMBRICA WIFI, INSTALACIÓN DE REDES LAN, INSTALACIÓN DE EQUIPOS DE SEGURIDAD	MELVIN JESUS CASTILLO ALCÁNTARA	537671
E/2019-2611	18/1/19	CONFEDERACION DEL CANADA DOMINICANA, CONFEDOM	NEGOCIOS DE RAMOS DE SEGUROS, REASEGUROS Y EN GENERAL TODAS LAS ACTIVIDADES QUE SE RELACIONEN DIRECTA O INDIRECTAMENTE CON EL NEGOCIO DE SEGURO.	CONFEDERACION DEL CANADA DOMINICANA, S.A.	536944
E/2019-1968	23/1/19	CONFRATERNIDAD DE PASTORES E IGLESIA MANA EN EL DESIERTO	ENTIDAD SIN FINES DE LUCROS DONDE SE DESARROLLA LA EXCELENCIA EN EL MANDAMIENTO BÍBLICO DE LA ENSEÑANZA Y PREDICA DEL EVANGELIO	BELKIS CAROLINA GOMEZ	536413
E/2019-2770	22/1/19	CONFRATERNIDAD DE PASTORES, IGLESIAS Y MINISTERIOS EVANGÉLICOS DE LA PROVINCIA DE PEDERNALES CONPIMEP	ASOCIACIÓN SIN FINES DE LUCRO, DEDICADA A ORGANIZAR Y REPRESENTAR A PASTORES, IGLESIAS Y MINISTERIOS EVANGÉLICOS, GLORIFICAR A JESUCRISTO	CÁNDIDO ENCARNACION DIAZ	536516
E/2019-3772	28/1/19	CONGREGACIÓN CRISTIANA CULTURA DEL REINO	ENTIDAD SIN FINES DE LUCRO DESTINADA A UNA IGLESIA.	SAMUEL SILVERIO PICHARDO	536959
E/2019-1775	22/1/19	CONSEJO DE DESARROLLO ECONÓMICO Y SOCIAL DE LA ZONA UASD CDESZU	AGRUPAR, ORGANIZAR Y COORDINAR LOS COMERCIANTES Y PERSONAS, QUE DESEMPEÑAN SUS FUNCIONES ENTORNO A LA UASD	EDGAR ALFONSO GONZALEZ ORTIZ	536360
E/2019-3606	25/1/19	CONSEJO ECOLÓGICO MEDIO AMBIENTAL DOMINICANO COEMAD	ENTIDAD SIN FINES DE LUCROS DEDICADA A LA RESPONSABILIDAD DE CUIDAR, VIGILAR Y PROTEGER EL MEDIO AMBIENTE	YANKI ANTONIO UCETA	536807
E/2019-1290	29/1/19	CONSOLIDADOS DEL CARIBE CDC	CONSOLIDADORES DE CARGA AÉREO Y MARÍTIMO, TRANSPORTE TERRESTRE, SERVICIO DE COURRIER Y PAQUETERIA	ADRIAN REYNALDO MOLINA BOGGIANO	537094
E/2019-1311	11/1/19	CONSORCIO AVELOCK-HYTERA	VENTAS DE EQUIPOS DE RADIO COMUNICACIONES, SISTEMA Y PLATAFORMA DE RADIOS COMUNICACIONES, VENTAS Y SERVICIOS DE EQUIPOS DE VÍDEO VIGILANCIA.	AVELOCK DOMINICANA SRL, HYTERA AMERICA INC	536414
E/2019-4719	1/2/19	CONSORCIO DE TRANSPORTE -FEDOTRANS-	SERVICIOS DE TRANSPORTE.	NELSON ACEVEDO ALVAREZ, VICTOR HUGO DE LA CRUZ FIGUEROA	537489
E/2019-3755	28/1/19	CONSORCIO DE TRASNPORTE ESCOLAR REGION SUR C T E R S	SERVICIOS TRASPORTE DE NIÑOS Y ADOLESCENTES.	ESTANILAO MUÑOZ, RAMON PEREZ SIERRA	536915
E/2018-49949	13/12/18	CONSORCIO TRAINS DOMINICANA CONSTRA II	PRESTACIÓN DE SERVICIOS DE CONSULTORÍA Y ASISTENCIA TÉCNICA PARA LA OPERACIÓN Y MANTENIMIENTO DE INSTALACIONES FERROVIARIAS.	CRAQUIZA CONSULTORA, S.R.L., DRTRAINS, S.R.L., INGEOTRANS SOLUCIONES INTEGRALES DE TRANSPORTE, SL	536529
E/2019-3494	25/1/19	CONSTRUCTORA E INMOBILIARIA DON PEDRO	CONSTRUCCION DE OBRAS CIVILES, Y TODA ACTIVIDAD LIGADA A SU OBJETO PRINCIPAL.	MARTINA CUSTODIO ACEVEDO	536704
E/2019-4789	1/2/19	CONSTRUCTORA E INMOBILIARIA MARTINEZ TAX	CONSTRUCCIÓN E INMOBILIARIA.	LUIS MARIA MARTINEZ ENCARNACION	537971
E/2019-3775	30/1/19	CONSTRUCTORA FRABEL	CONSTRUCCIÓN, DISEÑO DE PLANOS, REMODELACIÓN, COMPRA Y VENTA DE PROYECTOS INMOBILIARIOS Y BIENES RAÍCES	ALFREDO MARIZAN VARGAS, YSMAEL MARIZAN CONTRERAS	537253
E/2019-3714	28/1/19	CONSTRUCTORA ITALCASA	CONSTRUCCIÓN, REFORMA Y REPARACIÓN DE TODO TIPO DE INMUEBLES, COMERCIALES, RESIDENCIALES UNIFAMILIARES, MULTIFAMILIARES.	PASQUALE GIANNETTI, VITTORIO FERRARA INTERLANDI, CONSTRUCTORA LUMA S.R.L.	536919
E/2019-4048	1/2/19	CONSTRUCTORA LUMIGAR	CONSTRUCCIÓN Y MANEJO DE VIVIENDAS , APARTAMENTOS Y CONDOMINIOS.	LUIS MIGUEL ARIAS ABREU	537505
E/2019-12	29/1/19	CONSTRUCTORA MARIBUX	CONSTRUCCIÓN DE VIVIENDAS Y EDIFICIOS COMERCIALES.MOVIMIENTO DE TIERRA Y TODO LO CONCERNIENTE A LA INGENIERÍA Y LA ARQUITECTURA.	JOSE DEL CARMEN MARTINEZ ORTIZ, JOEL BAROLO MARTINEZ BELLIARD, JOELINA MARIBUX MARTINEZ BELLIARD	536931
E/2019-5385	6/2/19	CONSTRUCTORA MARNURES	CONSTRUCCIÓN Y REPARACIONES DE VIVIENDAS.	OMAR ELIAS MARTINEZ MONTILLA	537922
E/2019-3545	25/1/19	CONSTRUCTORA MARTINEZ NICASIO	CONSTRUCCIÓN Y VENTA DE APARTAMENTOS , CASAS , SOLARES , FINCAS , BIENES RAÍCES EN GENERAL.	BARTOLINA PAULINO RAMIREZ, CONSTRUCTORA MARTINEZ NICASIO	536757
E/2019-3890	4/2/19	CONSTRUCTORA MENDEZ UREÑA	SUPERVISIÓN Y ASESORÍA DE OBRAS CIVILES; DISEÑOS ARQUITECTÓNICOS; DISEÑOS DE INTERIORES; REMODELACIÓN Y MANTENIMIENTO DE EDIFICIOS Y CASAS;	REINA DE LOS ANGELES MENDEZ ACEVEDO	537580
E/2019-4279	30/1/19	CONSTRUCTORA METÁLICA TEJADA GORIS, CONSTRUMETG	CONSTRUCCION, DISEÑO Y DESARROLLO DE PROYECTOS CIVILES Y ESTRUCTURAS METALICAS TALES COMO: CASA, UNIFAMILIARES	ARIEL ANTONIO TEJADA GORIS	537104
E/2019-2669	24/1/19	CONSTRUCTORA PEÑA CASTRO & ASOC.	CONSTRUCCIÓN Y REMODELACIÓN DE PROYECTOS INMOBILIARIOS TALES COMO: CASAS, APARTAMENTOS, VILLAS	ROBERT AGUSTIN PEÑA CASTRO	536622
E/2019-4418	31/1/19	CONSTRUCTORA SIDO-LAMA	CONSTRUCCIÓN, REMODELACIONES, OBRAS CIVILES, COMPRA Y VENTA DE INMUEBLES, DISEÑO, SUPERVISIÓN Y ASESORÍA EN INGENIERÍA Y CONSTRUCCIÓN.	ROY SIDO HAWLI	537395
E/2019-4477	31/1/19	CONSTRUCTORA SOTO GONZALEZ	CONSTRUCCIÓN DE OBRAS CIVILES EN GENERAL, DISEÑO DE PLANOS, COMERCIALIZACIÓN DE INSUMOS DE LA CONSTRUCCIÓN, ALQUILER DE EQUIPOS PESADOS	WENDY RAMONA SOTO GONZALEZ	537788
E/2019-4705	1/2/19	CONSTRUCTORA VILASECA	SERVICIOS DE CONSTRUCCIÓN, COMPRA Y VENTA DE INMUEBLES, COMPRA DE MATERIALES PARA LA CONSTRUCCIÓN.	ALFONSO VILASECA SUERO, DELLANURYS ROSARIO DE VILASECA	537277
E/2019-3615	25/1/19	CONSTRULUX	INVERTIR EN EMPRESAS COMERCIALES, INDUSTRIALES, TURÍSTICAS, SOCIEDADES FINANCIERAS, DE BIENES RAÍCES, DETENTAR MUEBLES O INMUEBLES	PORTAFOLIO LEGAL E.I.R.L.	536811
E/2019-4216	30/1/19	CONSULTORIO DENTAL DRA. KATIA RIVERA	SERVICIOS DE PREVENCIÓN Y REHABILITACIÓN BUCAL.	CATALINA DOLORES RIVERA DE ACOSTA	537211
E/2019-1327	11/1/19	CONSULTORIO MEDICO DRA. ROSA MARIA RAMIREZ MARTE	SERVICIOS DE CONSULTAS MEDICA DE MEDICINA FAMILIAR Y COMUNITARIA	ROSA MARIA RAMIREZ MARTE	537699
E/2019-5082	4/2/19	COORDINADORA INTEGRAL PARA EL DESARROLLO SOSTENIBLE DE LAS COMUNIDADES PRODUCTIVAS CIDESCO	BRINDAR SERVICIOS INTEGRALES DE ASISTENCIA TÉCNICA, FINANCIERA Y CAPACITACIÓN EN TÉCNICAS PRODUCTIVAS SOSTENIBLES Y AMIGABLES CON EL MEDIO AMBIENTE.	FRANKLIN GOMEZ BURDIER	537756
E/2019-4033	4/2/19	COPIMES-PISENSOTO	IMPORTACIÓN Y COMPRAS DE MATERIALES PARA LA CONFECCIÓN DE PRENDAS DE VESTIR; VENTAS DE PRENDAS DE VESTIR	MARYVIC DE JESUS PIMENTEL SOTO	537543
E/2019-943	24/1/19	CORABIA	SERVICIO DE ASISTENCIA PRIVADA DE CARÁCTER SOCIAL, PREVENTIVO, EDUCATIVO Y ASISTENCIAL	ELBA YSABEL POLANCO BARRIENTOS	536503
E/2019-5036	4/2/19	CORINA VILLA SHANTAL	SERVICIOS DE ORGANIZACIÓN DE EVENTOS.	CORINA RAMIREZ BEZANT DE CASTRO	537729
E/2019-3039	23/1/19	CORPORACION DEPORTIVA DEL ATLÁNTICO CODEPA	CREAR, DIRIGIR Y FOMENTAR EQUIPOS DEPORTIVOS, ASÍ COMO COMPETICIONES, ENCUENTROS Y EVENTOS DEPORTIVOS	SIXTO PERALTA DOMINGUEZ	536379
E/2019-3455	24/1/19	CORPORACION ENERGETICA TURISTICA JUANILLO	DESARROLLO E INSTALACIONES DE OBRAS ELÉCTRICAS; DISTRIBUCIÓN, COMERCIALIZACIÓN Y COBRO DE ENERGÍA ELÉCTRICA	CAP CANA CARIBE, S.A.	536674
E/2019-1405	24/1/19	CORPORACION INNOVACION NET GD	BRINDAR SERVICIOS FINANCIEROS, OPERACIONES TECNOLÓGICAS PARA TRANSACCIONES DE PAGO ELECTRÓNICO Y MEDIOS DE PAGO.	JOSE MARTIN GUZMAN TAVERAS, GUILLERMO DOMINGO DILONE	536588
E/2019-4308	30/1/19	COVER CONSTRUCCIONES METALICAS & CIVILES	DISEÑO DE CONSTRUCCIONES DE ESTRUCTURAS METÁLICAS Y CIVILES.	JHONNY MORA DISLA	537864
E/2019-3449	24/1/19	CPN ALTO DE LA PALOMA	BRINDAR SERVICIOS DE SALUD EN EL ÁREA DE MEDICINA GENERAL, PROGRAMA PREVENCIÓN CA CERVICOUTERINO	SERVICIO REGIONAL DE SALUD CIBAO OCCIDENTAL	536671
E/2019-3409	24/1/19	CPN BALDEMIRO CARRERAS	BRINDAR SERVICIOS DE SALUD EN EL ÁREA DE MEDICINA GENERAL; PROGRAMA PREVENCIÓN CA CERVICOUTERINO; PROGRAMA PREVENCIÓN CA DE MAMA	SERVICIO REGIONAL DE SALUD CIBAO OCCIDENTAL	536638
E/2019-3400	24/1/19	CPN BARRIO NORTE, VALVERDE	BRINDAR SERVICIOS DE SALUD EN EL ÁREA DE MEDICINA GENERAL, PROGRAMA PREVENCIÓN CA CERVICOUTERINO, PROGRAMA PREVENCIÓN CA DE MAMA	SERVICIO REGIONAL DE SALUD CIBAO OCCIDENTAL	536632
E/2019-3405	24/1/19	CPN BARRIO SUR VILLA VÁSQUEZ	BRINDAR SERVICIOS DE SALUD EN EL ÁREA DE MEDICINA GENERAL,PROGRAMA PREVENCIÓN CA CERVICOUTERINO,PROGRAMA PREVENCIÓN CA DE MAMA	SERVICIO REGIONAL DE SALUD CIBAO OCCIDENTAL	536634
E/2019-3425	24/1/19	CPN BATEY MADRE	BRINDAR SERVICIOS DE SALUD EN EL ÁREA DE MEDICINA GENERAL; PROGRAMA PREVENCIÓN CA CERVICOUTERINO; PROGRAMA PREVENCIÓN CA DE MAMA	SERVICIO REGIONAL DE SALUD CIBAO OCCIDENTAL	536652
E/2019-3408	24/1/19	CPN CAMBELEN	BRINDAR SERVICIOS DE SALUD EN EL ÁREA DE MEDICINA GENERAL; PROGRAMA PREVENCIÓN CA CERVICOUTERINO; PROGRAMA PREVENCIÓN CA DE MAMA	SERVICIO REGIONAL DE SALUD CIBAO OCCIDENTAL	536639
E/2019-3440	24/1/19	CPN CAÑONGO	BRINDAR SERVICIOS DE SALUD EN EL ÁREA DE MEDICINA GENERAL, PROGRAMA PREVENCIÓN CA CERVICOUTERINO, PROGRAMA PREVENCIÓN CA DE MAMA	SERVICIO REGIONAL DE SALUD CIBAO OCCIDENTAL	536657
E/2019-3391	24/1/19	CPN CEPILLO	BRINDAR SERVICIOS DE SALUD EN EL ÁREA DE MEDICINA GENERAL, PROGRAMA PREVENCIÓN CÁNCER CERVICOUTERINO, PROGRAMA PREVENCIÓN CÁNCER DE MAMA	SERVICIO REGIONAL DE SALUD CIBAO OCCIDENTAL	536618
E/2019-3394	24/1/19	CPN CERRO GORDO	BRINDAR SERVICIOS DE SALUD EN EL ÁREA DE MEDICINA GENERAL PROGRAMA PREVENCIÓN CA CERVICOUTERINO PROGRAMA PREVENCIÓN CA DE MAMA	SERVICIO REGIONAL DE SALUD CIBAO OCCIDENTAL	536624
E/2019-3392	24/1/19	CPN CLAVIJO	BRINDAR SERVICIOS DE SALUD EN EL ÁREA DE MEDICINA GENERAL, PROGRAMA PREVENCIÓN CA CERVICOUTERINO, PROGRAMA PREVENCIÓN CANCER DE MAMA	SERVICIO REGIONAL DE SALUD CIBAO OCCIDENTAL	536620
E/2019-3426	24/1/19	CPN DOÑA ANTONIA	BRINDAR SERVICIOS DE SALUD EN EL ÁREA DE MEDICINA GENERAL: PROGRAMA PREVENCIÓN CA CERVICOUTERINO; PROGRAMA PREVENCIÓN CA DE MAMA	SERVICIO REGIONAL DE SALUD CIBAO OCCIDENTAL	536654
E/2019-3416	24/1/19	CPN EL CURNO	BRINDAR SERVICIOS DE SALUD EN EL ÁREA DE MEDICINA GENERAL, PROGRAMA PREVENCIÓN CA CERVICOUTERINO,PROGRAMA PREVENCIÓN CA DE MAMA	SERVICIO REGIONAL DE SALUD CIBAO OCCIDENTAL	536647
E/2019-3439	24/1/19	CPN ENRIQUILLO, SANTIAGO RODRIGUEZ	BRINDAR SERVICIOS DE SALUD EN EL ÁREA DE MEDICINA GENERAL, PROGRAMA PREVENCIÓN CA CERVICOUTERINO, PROGRAMA PREVENCIÓN CA DE MAMA	SERVICIO REGIONAL DE SALUD CIBAO OCCIDENTAL	536820
E/2019-3402	24/1/19	CPN JINAMAGAO, VALVERDE	BRINDAR SERVICIOS DE SALUD EN EL ÁREA DE MEDICINA GENERAL, PROGRAMA PREVENCIÓN CA CERVICOUTERINO, PROGRAMA PREVENCIÓN CA DE MAMA	SERVICIO REGIONAL DE SALUD CIBAO OCCIDENTAL	536630
E/2019-3406	24/1/19	CPN LA CAPITALITA	BRINDAR SERVICIOS DE SALUD EN EL ÁREA DE MEDICINA GENERAL, PROGRAMA PREVENCIÓN CA CERVICOUTERINO, PROGRAMA PREVENCIÓN CA DE MAMA	SERVICIO REGIONAL DE SALUD CIBAO OCCIDENTAL	536635
E/2019-3446	24/1/19	CPN LA CURVA	BRINDAR SERVICIOS DE SALUD EN EL ÁREA DE MEDICINA GENERAL, PROGRAMA PREVENCIÓN CA CERVICOUTERINO, PROGRAMA PREVENCIÓN CA DE MAMA	SERVICIO REGIONAL DE SALUD CIBAO OCCIDENTAL	536667
E/2019-3433	24/1/19	CPN LA FE	BRINDAR SERVICIOS DE SALUD EN EL ÁREA DE MEDICINA GENERAL; PROGRAMA PREVENCIÓN CA CERVICOUTERINO; PROGRAMA PREVENCIÓN CA DE MAMA	SERVICIO REGIONAL DE SALUD CIBAO OCCIDENTAL	536660
E/2019-3445	24/1/19	CPN LA MANICERA	BRINDAR SERVICIOS DE SALUD EN EL ÁREA DE MEDICINA GENERAL, PROGRAMA PREVENCIÓN CA CERVICOUTERINO, PROGRAMA PREVENCIÓN CA DE MAMA	SERVICIO REGIONAL DE SALUD CIBAO OCCIDENTAL	536650
E/2019-3443	24/1/19	CPN LAS ESPINAS	BRINDAR SERVICIOS DE SALUD EN EL ÁREA DE MEDICINA GENERAL; PROGRAMA PREVENCIÓN CA CERVICOUTERINO; PROGRAMA PREVENCIÓN CA DE MAMA	SERVICIO REGIONAL DE SALUD CIBAO OCCIDENTAL	536666

[210] EXP.	[220] SOL. FECHA	[561] NOMBRE COMERCIAL	[510] ACTIVIDAD	[730] SOLICITANTE	[111] REGISTRO
E/2019-3395	24/1/19	CPN LAS FLORES, MONTECRISTI	BRINDAR SERVICIOS DE SALUD EN EL ÁREA DE MEDICINA GENERAL PROGRAMA PREVENCIÓN CA CERVICOUTERINO PROGRAMA PREVENCIÓN CA DE MAMA	SERVICIO REGIONAL DE SALUD CIBAO OCCIDENTAL	536637
E/2019-3403	24/1/19	CPN LAS FLORES, SANTIAGO RODRÍGUEZ	BRINDAR SERVICIOS DE SALUD EN EL ÁREA DE MEDICINA GENERAL, PROGRAMA PREVENCIÓN CA CERVICOUTERINO, PROGRAMA PREVENCIÓN CA DE MAMA	SERVICIO REGIONAL DE SALUD CIBAO OCCIDENTAL	536631
E/2019-3444	24/1/19	CPN LAS ROSAS	BRINDAR SERVICIOS DE SALUD EN EL ÁREA DE MEDICINA GENERAL, PROGRAMA PREVENCIÓN CA CERVICOUTERINO, PROGRAMA PREVENCIÓN CA DE MAMA	SERVICIO REGIONAL DE SALUD CIBAO OCCIDENTAL	536659
E/2019-3396	24/1/19	CPN LOMA DE CASTAÑUELAS	BRINDAR SERVICIOS DE SALUD EN EL ÁREA DE MEDICINA GENERAL, PROGRAMA PREVENCIÓN CA CERVICOUTERINO, PROGRAMA PREVENCIÓN CA DE MAMA	SERVICIO REGIONAL DE SALUD CIBAO OCCIDENTAL	536626
E/2019-3397	24/1/19	CPN LOS BARRANCONES	BRINDAR SERVICIOS DE SALUD EN EL ÁREA DE MEDICINA GENERAL, PROGRAMA PREVENCIÓN CA CERVICOUTERINO, PROGRAMA PREVENCIÓN CA DE MAMA	SERVICIO REGIONAL DE SALUD CIBAO OCCIDENTAL	536628
E/2019-3432	24/1/19	CPN LOS BONILLAS	BRINDAR SERVICIOS DE SALUD EN EL ÁREA DE MEDICINA GENERAL; PROGRAMA PREVENCIÓN CA CERVICOUTERINO; PROGRAMA PREVENCIÓN CA DE MAMA	SERVICIO REGIONAL DE SALUD CIBAO OCCIDENTAL	536737
E/2019-3398	24/1/19	CPN LOS CONUCOS, VILLA VÁSQUEZ	BRINDAR SERVICIOS DE SALUD EN EL ÁREA DE MEDICINA GENERAL PROGRAMA PREVENCIÓN CA CERVICOUTERINO PROGRAMA PREVENCIÓN CA DE MAMA	SERVICIO REGIONAL DE SALUD CIBAO OCCIDENTAL	536627
E/2019-3421	24/1/19	CPN LOS DERRAMADEROS	BRINDAR SERVICIOS DE SALUD EN EL ÁREA DE MEDICINA GENERAL, PROGRAMA PREVENCIÓN CA CERVICOUTERINO, PROGRAMA PREVENCIÓN CA DE MAMA	SERVICIO REGIONAL DE SALUD CIBAO OCCIDENTAL	536648
E/2019-3450	24/1/19	CPN LOS MAESTROS	BRINDAR SERVICIOS DE SALUD EN EL ÁREA DE MEDICINA GENERAL, PROGRAMA PREVENCIÓN CA CERVICOUTERINO, PROGRAMA PREVENCIÓN CA DE MAMA	SERVICIO REGIONAL DE SALUD CIBAO OCCIDENTAL	536672
E/2019-3415	24/1/19	CPN LOS PEREZ	BRINDAR SERVICIOS DE SALUD EN EL ÁREA DE MEDICINA GENERAL, PROGRAMA PREVENCIÓN CA CERVICOUTERINO, PROGRAMA PREVENCIÓN CA DE MAMA	SERVICIO REGIONAL DE SALUD CIBAO OCCIDENTAL	536705
E/2019-3412	24/1/19	CPN LOS RESTAURADORES	BRINDAR SERVICIOS DE SALUD EN EL ÁREA DE MEDICINA GENERAL; PROGRAMA PREVENCIÓN CA CERVICOUTERINO; PROGRAMA PREVENCIÓN CA DE MAMA	SERVICIO REGIONAL DE SALUD CIBAO OCCIDENTAL	536644
E/2019-3399	24/1/19	CPN LOS TOMINES	BRINDAR SERVICIOS DE SALUD EN EL ÁREA DE MEDICINA GENERAL PROGRAMA PREVENCIÓN CA CERVICOUTERINO PROGRAMA PREVENCIÓN CA DE MAMA	SERVICIO REGIONAL DE SALUD CIBAO OCCIDENTAL	536629
E/2019-3437	24/1/19	CPN MAMONCITO	BRINDAR SERVICIOS DE SALUD EN EL ÁREA DE MEDICINA GENERAL, PROGRAMA PREVENCIÓN CA CERVICOUTERINO, PROGRAMA PREVENCIÓN CA DE MAMA	SERVICIO REGIONAL DE SALUD CIBAO OCCIDENTAL	536661
E/2019-3438	24/1/19	CPN MEJORAMIENTO SOCIAL	BRINDAR SERVICIOS DE SALUD EN EL ÁREA DE MEDICINA GENERAL, PROGRAMA PREVENCIÓN CA CERVICOUTERINO, PROGRAMA PREVENCIÓN CA DE MAMA	SERVICIO REGIONAL DE SALUD CIBAO OCCIDENTAL	536662
E/2019-3419	24/1/19	CPN MONTE CARMELO	BRINDAR SERVICIOS DE SALUD EN EL ÁREA DE MEDICINA GENERAL, PROGRAMA PREVENCIÓN CA CERVICOUTERINO, PROGRAMA PREVENCIÓN CA DE MAMA	SERVICIO REGIONAL DE SALUD CIBAO OCCIDENTAL	536645
E/2019-3411	24/1/19	CPN MOTOCROS	BRINDAR SERVICIOS DE SALUD EN EL ÁREA DE MEDICINA GENERAL, PROGRAMA PREVENCIÓN CA CERVICOUTERINO, PROGRAMA PREVENCIÓN CA DE MAMA	SERVICIO REGIONAL DE SALUD CIBAO OCCIDENTAL	536643
E/2019-3413	24/1/19	CPN PARADERO	BRINDAR SERVICIOS DE SALUD EN EL ÁREA DE MEDICINA GENERAL; PROGRAMA PREVENCIÓN CA CERVICOUTERINO; PROGRAMA PREVENCIÓN CA DE MAMA	SERVICIO REGIONAL DE SALUD CIBAO OCCIDENTAL	536642
E/2019-3428	24/1/19	CPN PLAZA BELLER	BRINDAR SERVICIOS DE SALUD EN EL ÁREA DE MEDICINA GENERAL, PROGRAMA PREVENCIÓN CA CERVICOUTERINO, PROGRAMA PREVENCIÓN CA DE MAMA	SERVICIO REGIONAL DE SALUD CIBAO OCCIDENTAL	536656
E/2019-3447	24/1/19	CPN RESTAURACIÓN	BRINDAR SERVICIOS DE SALUD EN EL ÁREA DE MEDICINA GENERAL, PROGRAMA PREVENCIÓN CA CERVICOUTERINO, PROGRAMA PREVENCIÓN CA DE MAMA	SERVICIO REGIONAL DE SALUD CIBAO OCCIDENTAL	536669
E/2019-3429	24/1/19	CPN RIO LIMPIO	BRINDAR SERVICIOS DE SALUD EN EL ÁREA DE MEDICINA GENERAL, PROGRAMA PREVENCIÓN CA CERVICOUTERINO, PROGRAMA PREVENCIÓN CA DE MAMA	SERVICIO REGIONAL DE SALUD CIBAO OCCIDENTAL	536658
E/2019-3451	24/1/19	CPN SANTA BARBARA	BRINDAR SERVICIOS DE SALUD EN EL ÁREA DE MEDICINA GENERAL, PROGRAMA PREVENCIÓN CA CERVICOUTERINO, PROGRAMA PREVENCIÓN CA DE MAMA	SERVICIO REGIONAL DE SALUD CIBAO OCCIDENTAL	536673
E/2019-3401	24/1/19	CPN SANTO NIÑO DE PRAGA	BRINDAR SERVICIOS DE SALUD EN EL ÁREA DE MEDICINA GENERAL, PROGRAMA PREVENCIÓN CA CERVICOUTERINO, PROGRAMA PREVENCIÓN CA DE MAMA	SERVICIO REGIONAL DE SALUD CIBAO OCCIDENTAL	536636
E/2019-3424	24/1/19	CPN SECTOR NORTE	BRINDAR SERVICIOS DE SALUD EN EL ÁREA DE MEDICINA GENERAL; PROGRAMA PREVENCIÓN CA CERVICOUTERINO; PROGRAMA PREVENCIÓN CA DE MAMA	SERVICIO REGIONAL DE SALUD CIBAO OCCIDENTAL	536653
E/2019-3448	24/1/19	CPN VALENTÍN SALINERO	BRINDAR SERVICIOS DE SALUD EN EL ÁREA DE MEDICINA GENERAL, PROGRAMA PREVENCIÓN CA CERVICOUTERINO, PROGRAMA PREVENCIÓN CA DE MAMA	SERVICIO REGIONAL DE SALUD CIBAO OCCIDENTAL	536670
E/2019-3418	24/1/19	CPN VILLA MUÑOZ	BRINDAR SERVICIOS DE SALUD EN EL ÁREA DE MEDICINA GENERAL, PROGRAMA PREVENCIÓN CA CERVICOUTERINO, PROGRAMA PREVENCIÓN CA DE MAMA	SERVICIO REGIONAL DE SALUD CIBAO OCCIDENTAL	536649
E/2019-2392	1/2/19	CRÉDITOS BEMESA	PRESTAMOS PERSONALES, COMERCIALES, HIPOTECAS, BIENES RAÍCES E INMOBILIARIA Y ASUNTOS JURÍDICOS.	NURY MERCEDES CONCEPCION T. DE CANDELARIO	537528
E/2019-3181	23/1/19	CRÉDITOS DE BIENESTAR CREDIBIEN	GESTIÓN DE PRÉSTAMOS PERSONALES.	JOSÉ ALEJANDRO JAQUEZ	536464
E/2019-4213	30/1/19	CRISANROD	VENTA DE ALIMENTOS CRUDOS Y COCIDOS, ALMACÉN DE ALIMENTOS, VENTA DE FRUTAS Y VERDURAS.	CRIS EDWAINY SANTANA RODRIGUEZ	537210
E/2019-2685	31/1/19	CRISLUZ STETIC CLINIC	SERVICIOS DE MASAJES, LIMPIEZA FACIALES, ULTRASONIDO, RADIOFRECUENCIA,	MADELAINE CAMACHO PEREZ	537527
E/2019-2801	31/1/19	CSTI	COMERCIO AL POR MAYOR Y DETALLE DE EQUIPOS, PARTES Y PIEZAS ELECTRÓNICOS Y DE TELECOMUNICACIONES	BREYSSIS ARENNY COLOME SOSA	537533
E/2019-4380	30/1/19	CUBANITAS GUEST HOUSE AND RESTO OGLPI	HOTELERÍA, RESTAURACIÓN Y TURISMO, PARA VISITANTES NACIONALES E INTERNACIONALES EN CASA DE VERANEO.	OGLINE PIERRE	537361
E/2019-2034	16/1/19	CUBILLETTE & ASOCIADOS	SERVICIOS DE BIENES RAÍCES Y SERVICIOS JURÍDICO EN GENERAL.	CUBILLETTE & ASOCIADOS, S.R.L.	536368
E/2019-4161	29/1/19	CUNTIN CUNTIN	VENTA DE ROPA, ACCESORIOS Y VITAMINAS PARA BEBE.	ANYARID DEL ORBE MARIA	537356
E/2019-4504	31/1/19	CURO RESTAURANTE ITALIANO	RESTAURANTE, BAR, ALIMENTOS PROCESADOS, MÚSICA EN VIVO	INGRID AHUILDA MORLA GUILAMO, SURIAN ESPERANZA MONTES	537648
E/2019-8	2/1/19	CUSCO	EXPENDIO DE ALIMENTOS Y BEBIDAS CON ESPECIALIDAD EN GASTRONOMÍA PERUANA TRADICIONAL DENTRO DEL COMPLEJO TURÍSTICO MOON PALACE PUNTA CANA.	MACAO ALTO RESORT S.A.S.	537501
E/2018-48378	3/12/18	CYSTEC NETWORKS	COMPRA, VENTA, DISTRIBUCIÓN, IMPORTACIÓN, EXPORTACIÓN, COMERCIALIZACIÓN, REPRESENTACIÓN Y PRODUCCIÓN DE PRODUCTOS AGRÍCOLAS.	FRANCISCO ENERIO LOPEZ MARTINEZ	537457
E/2019-3582	25/1/19	D' AMARIT 5 Y 10	VENTA DE COSMÉTICOS, PLÁSTICOS, CRISTALERÍA Y ALGO MÁS.	AMAURY RAFAEL JIMENEZ	536829
E/2019-3939	29/1/19	D' BENCOSME GIFT SHOP	VENTA DE ARTÍCULOS DE REGALOS.	ANA RAQUEL DE LEON BENCOSME DE MARTINEZ	537145
E/2019-3497	1/2/19	D DOLORES MINAYA DECORACIONES DE INTERIORES Y ALGO MAS	TODO TIPO DE BUFE Y DECORACIONES DE FIESTA, DECORACIÓN DEL HOGAR EN TODO TIPO DE MATERIAL.	DOLORES CRUZ MINAYA	537579
E/2019-4043	29/1/19	D' EMMA SALON	ESTABLECIMIENTO DE ESTILISMOS PARA LA BELLEZA FEMENINA CON LA FINALIDAD DE LA REALIZACIÓN DE PEINADOS Y CORTES DE PELO MODERNOS.	MERY RIVAS BEATON	536999
E/2019-3270	30/1/19	D' ESCOBOZA AUTO PARTS	REPARAR Y VENDER PIEZAS PARA VEHICULOS DE MOTOR.	JAILE RAFAEL DEL ORBE ESCOBOZA	537243
E/2019-2620	23/1/19	D' KEESSAN CLOSEST	VENTAS DE ROPAS PARA DAMAS, CABALLEROS Y NIÑOS, ACCESORIOS, ZAPATOS, CARTERAS PERFUMES Y ADEMAS ARTÍCULOS DECORATIVOS DEL HOGAR.	KENIA ALTAGRACIA ESPINAL SANTOS	536451
E/2019-3348	24/1/19	D' LAISH NAILS	CENTRO DE UÑAS, POSTURA DE UÑAS ACRILICAS.	MARIAN ESTEFANY PAYANO	536566
E/2019-3476	24/1/19	D' LUXE BAY HOTEL	HOTEL PARA ESPARCIMIENTO DIVERCION Y DISFRUTE TURISTICO.	SANDY RAMON TAVERAS DIFO	536689
E/2018-46279	23/1/19	D PEPE MINAYA DRINKS	VENTAS DE DEBIDAS ALCOHÓLICAS AL POR MAYOR Y AL DETALLE, PREPARACIÓN DE EVENTOS PÚBLICOS Y PRIVADOS.	HECTOR MINAYA MELO	536389
E/2019-4820	1/2/19	D' RODOLFO DECORACIONES	DISEÑO EN SHEETROCK, YESO, FACHADA, PLAFONES COMERCIALES, PINTURAS, ELECTRICIDAD, LUCES LED Y TODOS LO CONCERNIENTE A DICHA ACTIVIDAD.	RODOLFO ROSARIO REYES	537652
E/2019-4661	1/2/19	D' WILLIANNY PICHARDO, AUTO IMPORT	COMPRAS, VENTAS, RENTAS, FINANCIAMIENTOS, IMPORTACIÓN Y EXPORTACIÓN DE VEHÍCULOS NUEVOS Y USADOS, PIEZAS Y ACCESORIOS DE LOS MISMOS EN GENERAL.	WILLY MIGUEL GUZMAN PICHARDO	537584
E/2019-3897	28/1/19	D Y D ROBLES SERVICES	VENTA DE CELULARES ACCESORIOS Y EQUIPOS DE TECNOLOGÍA.	DELBI DAVID ROBLES	536952
E/2019-3343	24/1/19	D' BURGUER & PARILLADA EL BOLY	SERVICIOS DE BUFFET PARA TODO TIPO DE EVENTOS, COMIDAS EMPRESARIALES, ALMUERZO Y REFRIGERIOS	GISELLE DOLORES MARTE VARGAS, JOSE BOLIVAR LORA PARRA	536582
E/2019-4164	29/1/19	D' ERISON & ARGELY BARBER SHOP USA	BAR, BARBERÍA, CORTE Y PEINADO.	ARGELY PAULA MUESES, ELINSON FIGUERO GARCIA	537022
E/2019-5354	6/2/19	D' SILAS SALON	SERVICIOS DE BELLEZA EN GENERAL.	SILA ALTAGRACIA ESPINAL DE RODRIGUEZ	537875
E/2019-3277	24/1/19	D' VINAO SALON	SALÓN DE BELLEZA, CORTES, LAVADO, TINTES Y COLOR DE PELO	ESTERVINA PEREZ CRUZ	536525
E/2019-3060	23/1/19	D' ALTO RANGO EL RECANTO	CENTRO DE DIVERSIÓN, VENTAS DE BEBIDAS ALCOHÓLICAS, DISCOTECA.	ROSA AVELINA GOMEZ FELIZ	536450
E/2019-655	23/1/19	D' CARLOS CORDERO, CERAMICAS Y MAS	VENTA DE MATERIALES DE CONSTRUCCIÓN, COMO CERÁMICAS PORCELANATO, GRANITOS Y ACCESORIOS DE ESTA NATURALEZA, INODOROS, LAVA MANOS GRIFOS.	REYNA CASTILLO DE CORDERO	536398
E/2019-2240	25/1/19	D' CARLOS VARGA ALTO ESTILO PELUQUERIA	PELUQUERÍA BARBERSHOP.	CARLOS EMILIO VARGAS GUZMAN	536773
E/2019-2761	29/1/19	D' TIARA & MOISÉS EVENTOS Y MAS	SERVICIOS DE CATERING, VENTA Y ALQUILER DE TODO TIPO DE ARTÍCULOS PARA DECORACIÓN, PLANIFICACIÓN Y ORGANIZACIÓN DE EVENTOS	MOISES ALEJANDRO DE LA ROSA NOVA	537226
E/2019-3647	25/1/19	DACO HEAVY LIFT	DEDICADA AL TRANSPORTE DE CARGA TERRESTRE PESADA Y DE GRAN VOLUMEN, MEDIANTE EQUIPOS DE TRANSPORTE ESPECIALIZADOS, PATANAS, CABEZOTES Y DEMÁS	MATHIAS WALTER REHE	537919
E/2019-4157	29/1/19	DAJABÓN SOLAR FV	DESARROLLO DE PROYECTOS DE ENERGÍA RENOVABLE; ENERGÍA SOLAR FOTOVOLTAICA EN TODAS SUS FASES	F&S SOLAR CARIBE HOLDING, S.R.L.	537522
E/2019-4842	1/2/19	DÁLILAH'S DANCE STUDIO AND EVENTS CENTER	ESCUELA DE BAILE, CENTRO PARA REALIZAR ACTIVIDADES.	EVA ROSARGEN CUEVAS FERNANDEZ	537634
E/2019-3996	29/1/19	DANEXIA.ME	VENTAS AL DETALLE DE COSMÉTICOS.	CAROLINA ESPINAL TEJEDA, LOENQUIS GEOVANNY MARTINEZ PEÑA	537015

[210] EXP.	[220] SOL. FECHA	[561] NOMBRE COMERCIAL	[510] ACTIVIDAD	[730] SOLICITANTE	[111] REGISTRO
E/2019-3672	25/1/19	DANIEL SEBASTIAN DE LA CRUZ	SUPLIDOR Y PRODUCTOR DE: FRUTAS, FRUTOS SECOS, VERDURA, PRODUCTOS DE CARNES, AVES DE CORRAL, PRODUCTOS DE CEREALES Y LEGUMBRE.	DANIEL SEBASTIAN DE LA CRUZ	536780
E/2019-2870	28/1/19	DART GLAM	VENTA DE ROPA, ZAPATOS Y ACCESORIOS.	DANYELA ANYESCA RIVAS TATIS	537180
E/2019-1903	15/1/19	DAVID CROCKET	EXPLOTACIÓN DE RESTAURANTES, ELABORACIÓN, IMPORTACIÓN, VENTA Y DISTRIBUCIÓN AL VENTA Y DISTRIBUCIÓN AL POR MAYOR Y DETALLE DE ALIMENTOS TANTO NACIONALES COMO EXTRANJEROS.	MARIA DEL CARMEN VIEITES	536736
E/2019-3959	29/1/19	DAYEH MKT	ASESORÍA, GESTIÓN Y CONSULTORÍA DE MERCADEO Y MARKETING, INVESTIGACIÓN DE MERCADOS Y PUBLICIDAD.	DORA LUZ DAYEH SERULLE	537028
E/2019-3697	5/1/19	DC CONSULTING TRAVEL CARIBBEAN CTC	COMPRA Y VENTA DE INMUEBLES, CONSTRUCCIÓN, ASÍ COMO EL MANEJO DE SERVICIOS TURÍSTICOS.	CHRISTIAN EVANGELISTI, DANIELE PINTI	537975
E/2019-4561	31/1/19	DC MACAMAR AND GROUP	ASESORIA FINANCIERA, TECNOLOGIA, ECONOMIAS, COMPUTACIONES, EQUIPOS TECNOLOGICOS, IMPORTACIONES, COMPRA DE SOFTWARE Y HARDWARE.	MARLYN ROSALIS CAMACHO LIZARDO	537485
E/2019-3508	25/1/19	DE LA ROSA TAPIA INVERSIONES	PRESTAMOS CON GARANTÍA HIPOTECARIA Y MOBILIARIA, INVERSIONES EN BIENES RAÍCES	ROBERT DE JESUS DE LA ROSA OSORIA	536707
E/2019-2091	28/1/19	DE LEON VALENZUELA CREDIT	PRESTAMOS, FINANCIAMIENTOS, FACTORING, SERVICIOS DE BIENES RAÍCES E INVERSIONES FINANCIERAS.	JUAN CARLOS ESPINAL, YAIRIS DE LEON VALENZUELA	537102
E/2019-3024	23/1/19	DECONAVI_VI_RD.	DECORACIÓN DE INTERIORES, TALLER DE DECORACIÓN Y TAPICERÍA.	IVET NUÑEZ CABRAL, MARIA CABRAL ANAZAGATYS	536370
E/2019-3049	28/1/19	DEESSA NAIL BAR	SALÓN DE BELLEZA, ESTÉTICA Y MAQUILLAJE.	ANYELINE NATABETH PERALLON DE GARCIA	536967
E/2019-4728	1/2/19	DELIA MERCEDES CAPELLAN LAGARES	SERVICIOS DE CATERING, VENTAS DE ALIMENTOS PREPARADOS Y CONSERVADOS, VENTAS DE BEBIDAS	DELIA MERCEDES CAPELLAN LAGARES	537551
E/2019-4632	5/1/19	DELICIAS DE FAMILIA PARRA & HERNÁNDEZ	VENTA DE PICADERAS CALIENTE.	YANELLY HERNANDEZ	537866
E/2018-51152	1/2/19	DELICIAS DIEGO ORFEL	VENTA AL POR MENOR DE PRODUCTOS ALIMENTARIOS.	GEORGE ALEXIS BRITO VARGAS	537569
E/2018-47086	21/11/18	DELICIOUS AND BALLOONS	VENTA DE GLOBOS, DESAYUNOS PERSONALIZADOS, PICADERAS, ENVOLTURAS REGALOS, DECORACIÓN DE EVENTOS, POSTRES.	ANY BELKIS MICHELLE BAEZ GARCIA	537010
E/2019-3548	25/1/19	DELIORIX	VENTAS DE BOCADILLOS, JUGOS, REFRESCOS, AGUA, PASTELITOS, CAFÉ.	AMBIORIX SANTANA PACHECO	536750
E/2019-3821	28/1/19	DENTAL HOME BY DRA. HEVI MARTE BONILLA	PRESTACIÓN DE SERVICIOS ODONTOLÓGICOS EN GENERAL, ASÍ COMO A LA ADMINISTRACIÓN, SUPERVISIÓN Y MANEJO DE CONSULTORIOS ESPECIALIZADOS	HEVI MARTES BONILLA, CARLOS PEÑA MARTINEZ	536886
E/2018-50471	30/1/19	DENTAL-FAMILY DRA. YVF	SERVICIOS DE ODONTOLOGÍA EN GENERAL.	YDALINA VELASQUEZ FABIAN	537248
E/2018-42250	22/1/19	DETRAS DE LA CONSTRUCCION DDLC	PROMOCIÓN Y COMERCIALIZACIÓN DE LOS PRODUCTOS Y SERVICIOS VINCULADOS A LAS EXPERIENCIAS DE ARMAR SUS VEHÍCULOS	OMAR ROBERTO CASTELLANOS VASQUEZ	536357
E/2019-3543	25/1/19	DEVELOPMENT 002	LA SOCIEDAD TENRÁ POR OBJETO, EN LA REPÚBLICA DOMINICANA Y EN EL EXTRANJERO, ADQUIRIR POR COMPRA O POR APORTE EN NATURALEZA, SOLARES Y/O VILLAS TURÍSTICAS	DEVELOPMENT 002, S.R.L.	536747
E/2019-4136	29/1/19	DHSA POSSIBLE SOLUTIÓN	SERVICIOS DE ALQUILER DE VEHÍCULO DE MOTOR	AMISALAY DEIS ANDERSON	537350
E/2019-3120	23/1/19	DIO TROPICAL RESTAURANTE	SERVICIOS DE RESTAURANTE: ELABORACIÓN Y VENTA DE COMIDA Y BEBIDA EN GENERAL.	DIOSNEDY ALEXIS MANZUETA SOSA	536435
E/2019-4023	29/1/19	DISES DIGITAL SECURITY SOLUTIONS	INSTALACIÓN, MANTENIMIENTO Y VENTAS DE SISTEMAS DE CÁMARAS, ALARMAS DE SEGURIDAD E INSTALACIÓN DE SISTEMAS INTELIGENTES EN CASAS Y NEGOCIOS.	MERARIS ADA MILCA VARGAS REYES	537077
E/2019-3110	1/2/19	DISTRIBUIDORA ARISLENNY	VENTA Y COMERCIALIZACIÓN DE TODO TIPO DE PAPEL HIGIÉNICO, DE PLÁSTICO, MATERIALES DESECHABLES Y ELECTRODOMÉSTICOS.	HERIBERTO ROQUE MINAYA	537586
E/2019-3311	24/1/19	DISTRIBUIDORA ARISSA	VENTAS DE ARTÍCULOS DE ÓPTICA Y FOTOGRAFÍA.	DISTRIBUIDORA ARISSA, S.R.L.	536535
E/2019-1774	29/1/19	DISTRIBUIDORA BÍBLICA LÓPEZ & GÓMEZ INVERSIONES	DISTRIBUCIÓN Y VENTA DE LIBROS, BIBLIAS, MATERIALES DE ESTUDIO CRISTIANO EN GENERAL Y ACCESORIOS MISCELÁNEOS CON MENSAJES CRISTIANOS.	JENIFFER XIOMARA LUNA DE GOMEZ	537127
E/2019-4881	4/2/19	DISTRIBUIDORA DE BEBIDAS Y REFRESCOS MEXICANOS DIBERMEX	COMERCIALIZACIÓN DE BEBIDAS EN LA REPÚBLICA DOMINICANA.	MARTHA ALICIA MORALES AGUIRRE	537706
E/2019-3967	29/1/19	DISTRIBUIDORA DE PRODUCTOS MEDICOS Y SERVICIOS CRL DIPROMES	LA SOCIEDAD TENDRÁ POR OBJETO LA COMPRA, VENTAS Y SERVICIOS AL POR MAYOR Y MENOR DE PRODUCTOS MÉDICOS.	LUIS ARTURO SANTANA PADILLA, CARLOS GERALDO SEGURA COLLADO	537030
E/2019-2971	30/1/19	DISTRIBUIDORA FADANEL	VENTA Y DISTRIBUCIÓN AL POR MAYOR Y DETALLE DE EMBUTIDOS, VINOS, PASTAS, ACEITE Y ARROZ.	WENDELY MANELY RAMIREZ GOMEZ	537328
E/2019-3900	28/1/19	DISTRIBUIDORA JOAN CAMACHO	DISTRIBUCIÓN Y VENTA DE MATERIAL GASTABLE DE LIBRERÍA, PARA BEBES Y MEDICAMENTOS GENÉRICOS.	JOAN MANUEL CAMACHO ARIAS	536878
E/2019-4610	31/1/19	DISTRIBUIDORA QUITA SUEÑO EL MANGO	VENTAS Y DISTRIBUCIÓN DE TODO TIPO DE PRODUCTOS COMESTIBLES Y BEBIDAS.	RAÚL DANIEL DOMÍNGUEZ FRANCO	537827
E/2019-3814	28/1/19	DISTRICT 101 DETAILING STUDIO	LAVADO Y SECADO DE VEHÍCULOS EN GENERAL	WILGLERIS EMIL MOYA, FEDERICO WILLIAM LITHGOW BARRERA	537973
E/2019-3579	25/1/19	DISTRITO PIANTINI 105	CONSTRUCCIÓN, AGENCIA INMOBILIARIA, VENTAS, INGENIERÍA.	RAFAEL FEDERICO AYBAR MEDRANO	536788
E/2019-4288	30/1/19	DIVANNE	IMPORTACIÓN, EXPORTACIÓN Y COMERCIALIZACIÓN DE PRODUCTOS PARA ALIMENTACIÓN, CONFECCIÓN, MENAJE DEL HOGAR, DECORACIÓN	JOSE ANDRES DIVANNE GARCIA	537263
E/2019-5027	4/2/19	D'KARLA NUNEZ BOUTIQUE	VENTA DE ROPA PARA DAMAS, CABALLEROS Y ACCESORIOS.	KARLA MARIA NUÑEZ REYES	537666
E/2019-4256	30/1/19	DLP PANADERÍA	ELABORACIÓN DE PRODUCTOS DE HARINA, PANES, GALLETAS Y PASTELERÍA.	LUIS RAMON LOPEZ NUÑEZ	537112
E/2019-2615	23/1/19	DMOR AUTO TECH SERVICE	COMPRA, VENTA Y REPARACIÓN DE VEHÍCULOS.	DANIEL MOLINA JIMENEZ	536419
E/2019-4844	1/2/19	DOLCE ITALIA BY LIBERATO	ELABORACIÓN, PRESENTACIÓN Y VENTA DE TODO TIPO DE COMIDAS, PIZZAS, HELADOS, VINO, CERVEZAS, TRAGOS Y DEMÁS BEBIDAS PARA CLIENTES Y PÚBLICOS EN GENERAL	RESTAURANT PIZZERIA LIBERATO, S.R.L	537561
E/2019-4007	29/1/19	DOMBOX	FABRICAR PLÁSTICOS, CAJAS PLÁSTICAS, LAMINAS Y TODO LO RELACIONADO.	RICARDO KANG SANG CHEAZ RODRIGUEZ	537162
E/2019-2140	29/1/19	DOMINGO ROSA & ASOCIADOS	BRINDAR SERVICIOS DE CONTABILIDAD, TENEDURIA DE LIBROS, AUDITORIAS, ASESORÍAS FISCAL Y JURÍDICA.	DOMINGO ROSA & ASOCIADOS SRL	537055
E/2019-2636	1/2/19	DOMINICAN BUGGY JLB	RENTA DE BUGGYS Y FOUR WHEELS.	JOSE MANUEL LOPEZ ROSARIO	537624
E/2019-4498	31/1/19	DON PEREZ CIGARS	FABRICACIÓN Y VENTA DE CIGARROS HECHOS A MANO DE MANERA GENERAL.	ALFREDO ALBERTO PEREZ	537393
E/2019-5066	4/2/19	DORAMIC + AD3E	VENTA DE ANTIPARASITO DE AMPLIO ESPECTRO CONTRA ENDO Y ECTO PARÁSITOS CON VITAMINAS PARA EL USO BOVINO, OVINOS Y SUINOS.	LABORATORIO MICROSULES DE URUGUAY, S.A	537744
E/2019-3704	28/1/19	DPG ENTERTAINMENT	SERVICIOS DE ESPECTÁCULOS ARTÍSTICOS Y DE DIVERSIONES N.C.P ( INCL PARQUES DE DIVERSIÓN, CENTROS SIMILARES, CIRCENSES DE TÍTERE.	FRANCISCO ANTONIO DE PAULA BRITO	536902
E/2019-4273	30/1/19	DR. CÁSTULO VALDEZ DE LOS SANTOS & ASOCS.	SERVICIOS ODONTOLÓGICOS.	CASTULO AUGUSTO VALDEZ DE LOS SANTOS	537377
E/2019-2954	1/2/19	DRIVING FORCE	AGENCIA DEDICADA AL DESARROLLO DE ACTIVIDADES DE MARKETING Y PUBLICIDAD EN INTERNET.	DOMINGO ALEXANDER PIÑEIRO GONZÁLEZ	537486
E/2019-3790	28/1/19	DROMY AUTO	COMPRA, VENTA E IMPORTACION DE VEHICULOS DE MOTOR, DEALER DE VEHICULOS, ALQUILER DE VEHICULOS	MINDUARYS MOISES MOISES DIAZ	536871
E/2019-4153	29/1/19	DRY PRODUCTIONS	PRODUCCIÓN DE OBRAS CINEMATOGRAFICAS DE LARGOMETRAJES DOMINICANOS.	PABLO RENE MUSTONEN HACHE	537352
E/2019-2123	25/1/19	DTH AUTO SALES	COMPRA Y VENTA DE VEHÍCULOS NUEVOS Y USADOS, FINANCIAMIENTO E IMPORTACIÓN DE AUTOS.	NAPOLEON DARINEL THEN HENRIQUEZ	536859
E/2019-3215	24/1/19	DUCK SOLUCIONES PUBLICITARIAS Y LÁSER	DISEÑO GRÁFICO	WALTER JHOVANNY LOPEZ GUEVARA	536497
E/2019-4718	1/2/19	DULCE OBLEA OR	VENTA DE OBLEAS, COOKIES, JUGOS, REFRESCOS, PICADERAS Y HELADOS.	OLGA RUBIERA DE ORTIZ	537606
E/2019-5021	4/2/19	DUO INGENIEROS Y ARQUITECTOS	DISEÑO, CONSTRUCCIÓN Y FINANCIAMIENTO DE PROYECTOS HABITACIONALES Y EDIFICACIONES DE TODO TIPO	ISABEL MARIA SOSA JIMENEZ	537723
E/2019-3614	25/1/19	DURAN MASTER REAL ESTATE DECOR	DECORACIÓN DE APARTAMENTOS EN GENERAL; COMPRA, VENTA Y ALQUILERES DE INMUEBLES.	CARMEN BERONICA DURAN DOMINGUEZ	537411
E/2019-4079	1/2/19	DWVD KING BAR	VENTA DE BEBIDAS, ESPECTÁCULOS, DELICATESSEN Y TODO LO QUE ENCIERRA LA RAMA DE RESTAURANTES.	DOMINIC WANDER VASQUEZ DISLA	537514
E/2019-3175	23/1/19	EAGS SURVEYING AND MORE	LEVANTAMIENTO TOPOGRÁFICO EN GRAL. (SANEAMIENTO, DESLINDES, REFUNDACION, SUBDIVISION, REPLANTEO, ALQUILER DE BRIGADA TOPOGRÁFICA, ASUNTOS INMOBILIARIO EN GRAL.)	ESMIL ALFREDO GONZALEZ SEPULVEDA	536468
E/2019-4339	5/2/19	EBANISTERÍA EDILIO GARCIA	VENTA Y FABRICACIÓN DE TODO TIPO DE MUEBLES DE COCINA, SALA Y COMEDOR.	EDILIO GARCIA REYNOSO	537908
E/2019-4315	30/1/19	ECO PYME ADOPEM	OTORGAR CRÉDITO, DIRIGIDO A INCENTIVAR A LAS MIPYMES, PARA QUE REALICEN INVERSIONES ORIENTADAS A LA PREVENCIÓN, CONTROL, MITIGACIÓN	BANCO DE AHORRO Y CREDITO ADOPEM, S.A	537382
E/2018-49136	25/1/19	ECOLOGIC MIND GROUP & PARTNERS	DISEÑO ARQUITECTÓNICO, CONSTRUCCIÓN, INMOBILIARIA, ASESORÍAS, ORGANIZACIÓN DE PROYECTOS Y ADMINISTRACIÓN.	OMAR ANTONIO ESTEVEZ MARTINEZ	536724
E/2019-5072	4/2/19	ECTOSULES PLUS BAÑO	VENTA DE GARRAPATICIDA Y MOSQUICIDA PARA BAÑOS DE INMERSIÓN Y ASPERSIÓN EN BOVINOS.	LABORATORIOS MICROSULES DE URUGUAY, S.A.	537747
E/2019-3731	28/1/19	EDDY FRANCISCO PROYECTOS AUDIO VISUALES	SOMOS UNA EMPRESA DEDICADA A LA PRODUCCIÓN DE FOTOGRAFÍA DE EVENTOS Y COMERCIAL, VÍDEOS, DOCUMENTALES, COMERCIALES PARA TV.	EDDY MARTIN FRANCISCO CONSUEGRA	536800
E/2019-2462	25/1/19	EFITEC DOMINICANA	COMPRA, VENTA, IMPORTACION Y EXPORTACION DE SELLOS, PRECINTOS Y EQUIPOS DE SEGURIDAD Y CONTROL, MATERIAL DE CONSTRUCCION, CERAMICAS	LISBETH MENDEZ SANTANA	536713
E/2019-4165	4/2/19	EGEO CORPORATION GROUP	COMPRA-VENTA, COMERCIALIZACIÓN, IMPORTACIÓN, EXPORTACIÓN, REEXPORTACIÓN, EMPACAMIENTO, ALMACENAJE, TRANSPORTE	AUDY SANTANA RAMIREZ, ESTALIN PEREZ MEDINA, LEANDRO CAMPO FELIZ	537833
E/2019-2460	30/1/19	EGN PURVEY	INDUSTRIA DE ALIMENTOS Y BEBIDAS: RESTAURANTES Y CATERING (SERVICIOS DE COMIDA); PRODUCTOS DE PANADERÍA	EUGELYN GALVAN LUCIANO, INDIRA MERCEDES DURAN ADAMES	537221
E/2019-2908	22/1/19	EIC ESTRATEGIC & INNOVATION COMPLIANCE	SERVICIO DE CONSULTORIA, ASESORÍA, EVALUACIONES Y CAPACITACIÓN GENERAL EN PREVENCIÓN DE LAVADO DE ACTIVOS	FABIOLA MASSIEL ROA CUEVAS	536280
E/2019-3471	31/1/19	EIIP COMPANY	ASUNTOS MIGRATORIOS, SOLICITUDES DE PERDÓN, SOLICITUDES DE VISA PARA MATRIMONIO, SOLICITUD DE VISA DE TRABAJO, PERMISOS PARA MENORES	DAMARIS PAYANO DE LOS SANTOS	537423
E/2019-4193	30/1/19	EL ARMARIO DE LA FE	CONFECCIÓN, VENTA, DISTRIBUCIÓN, Y COMERCIALIZACIÓN EN GENERAL DE TODO TIPO DE BORDADOS.	MARIA RAMONA GALVEZ DE BAEZ, LEONEL ALBERTO BAEZ TAVERAS	537371

[210] EXP.	[220] SOL. FECHA	[561] NOMBRE COMERCIAL	[510] ACTIVIDAD	[730] SOLICITANTE	[111] REGISTRO
E/2019-4205	30/1/19	EL BAZAR DE LOS RESPUESTOS FELYSI	IMPORTACIÓN Y EXPORTACIÓN DE REPUESTOS PARA COCINAS Y RESTAURANTES Y ACTIVIDADES AFINES.	FELIX JIMENEZ GARCIA, ISIDRA DE LA CRUZ DE JIMENEZ	537208
E/2019-1800	15/1/19	EL CARRETON DEL LIBRO.RD	OFERTAR LIBROS A BAJOS COSTOS PARA AYUDAR MEDIANTE DONACIONES A PERSONAS E INSTITUCIONES DE ESCASOS RECURSOS.	CLARISSA MARGARITA BRUGAL LEON	536893
E/2018-11567	3/1/19	EL CHARRO	FABRICACIÓN, VENTA DE SILLAS Y ALQUILER DE LAS MISMAS.	MIGUEL ALBERTO FERRERA PEÑA	536545
E/2019-4790	1/2/19	EL LUGARCITO CAFE	CAFE, BAR, BISTRO, CATERING GOURMET, MÚSICA EN VIVO, COMIDAS PROCESADAS Y BEBIDAS, CAFETERÍA, EVENTOS VARIOS.	INGRID AUHILDA MORLA GUILAMO	537618
E/2019-733	28/1/19	EL MANDIL PASTELERÍA & CAFÉ	VENTA DE PASTELES, POSTRES, BOCADILLOS Y CAFÉ.	ANGGIE MABELLE PERDOMO ROMERO, GABRIELA ALFONSINA LARA VARGAS	536728
E/2019-3878	28/1/19	EL MEGA POLLO JIMENEZ NUNEZ	SERVICIOS DE DESARROLLO Y GESTIÓN DE CENTROS DE EXPENDIO DE ALIMENTOS Y BEBIDAS PROCESADOS EXCEPTOS DE IMPUESTOS	YINA MARIBEL JIMENEZ NUÑEZ DE BRITO	536873
E/2019-4998	4/2/19	EL MONTRON ELECTRO PART	VENTA DE PIEZAS ELÉCTRICAS.	CARLOS VALENTIN VARGAS MICHEL	537631
E/2019-3627	25/1/19	EL NAVIDON DEL BODEGON	LIQUIDACIÓN DE ARTÍCULOS DEL HOGAR.	D'YAMIR SUPLIDORES DIVERSOS, S.R.L.	536844
E/2019-4020	29/1/19	EL PAISA EXPRESS	SERVICIO DE ENVÍOS DE UN PAÍS A OTRO, DOCUMENTACIONES Y PAQUETES.	LONNY DANIEL NUÑEZ REYES	537071
E/2018-49360	24/1/19	EL PI MUSIC	DISTRIBUCIÓN DE MÚSICA DIGITAL, REPRESENTACIÓN ARTÍSTICA, DESARROLLO ARTÍSTICO Y ORGANIZACIÓN DE EVENTOS.	EDUARDO SANTANA	536496
E/2019-2950	22/1/19	EL PRA COMUNICACION	CENTRO DE REPARACIONES DE CELULARES.	FRANCISCO MONTERO VALDEZ	536314
E/2019-4021	5/2/19	EL RINCON DE TIT01 FOODTRUCK	VENTA DE COMIDA Y BEBIDAS GASEOSAS.	CARMEN ARELIS DE LA CRUZ BRITO	537696
E/2019-3708	28/1/19	EL SAZON DE AFIFE	CATERING DE COMIDA; PREPARACIÓN, CONFECCIÓN, VENTA Y COMPRA DE PRODUCTOS ALIMENTICIOS; VENTA DE COMIDA.	FEDERICO LEONARDO JIMENEZ ROSA, KATHERINNE ALEJANDRA SILVERIO DE JIMENEZ	537615
E/2019-5003	4/2/19	ELDRY KAMILLE BELTRE RAMIREZ	ELABORACIÓN Y VENTAS DE COMIDAS PREPARADAS.	ELDRY KAMILLE BELTRE RAMIREZ	537633
E/2019-3483	31/1/19	ELECTRIJEM SERVICE	SERVICIOS DE INSTALACIÓN Y MANTENIMIENTOS ELECTROMECÁNICOS.	JUAN MANUEL UREÑA CASTILLO	537344
E/2019-1122	25/1/19	ELECTRO PIEZA JOSE NUÑEZ	VENTAS DE REPUESTOS Y ACCESORIOS PARA PLANTAS ELÉCTRICAS.	VICTOR ALFONZO PAREDES JOSE	536701
E/2019-3978	29/1/19	ELECTROMUEBLES SAN JOSE	FABRICACIÓN DE MUEBLES, DECORACIÓN, TAPICERÍA, EBANISTERÍA, VENTA DE ELECTRODOMÉSTICOS.	ANGEL LUIS FELIZ GONZALEZ	537151
E/2019-3590	25/1/19	ELICISIS	PLATAFORMA DE ALQUILER, COMPRA Y VENTA DE SERVICIOS DE EXPENDIO COMIDA Y BEBIDA, CATERING, ESCENOGRAFÍA, DECORACIÓN, CONTRATACIÓN DE PERSONAL	DANIELA SANTOS ROSARIO, JOSE DOMINGO CONTRERAS PAEZ	536822
E/2019-4318	30/1/19	ELIZABETH ASUNCION BONILLA MARTINEZ	SERVICIOS DE CATERING, VENTAS DE ALIMENTOS PREPARADOS Y CONSERVADOS Y VENTAS DE BEBIDAS.	ELIZABETH ASUNCION BONILLA MARTINEZ	537250
E/2019-3957	29/1/19	ELOHIM CONSULTORES	SERVICIOS DE CONTADURÍA PÚBLICA, CONTABILIDAD POR IGUALA, ASESORÍA FISCAL, AUDITORÍA.	WILLIAMS ANTONIO HERNANDEZ JIMENEZ	537027
E/2019-5196	5/2/19	ELPO ASESORES DE SEGUROS	VENTA Y ASESORÍAS DE SEGUROS EN TODOS LOS RAMOS.	ELBA CELESTE A SOTO S DE POLANCO	537798
E/2019-4066	31/1/19	ELVIS DIAZ BARBERSHOP ELEGANCE	SERVICIO DE BARBERÍA, MANICURE, PEDICURE, MASAJE, FACIALES Y VENTA DE PRODUCTOS DE BELLEZA.	ELVIS ANTONIO DIAZ ORTIZ	537481
E/2019-4316	30/1/19	ELVIS MANUEL RAMIREZ MARTINEZ	SERVICIO DE CATERING, VENTAS DE ALIMENTOS PREPARADOS Y CONSERVADOS, VENTAS DE BEBIDAS.	ELVIS MANUEL RAMIREZ MARTINEZ	537425
E/2019-4034	29/1/19	ELY LANTIGUA	OFRECER SERVICIOS DE UN CENTRO PSICOTERAPEUTICO DIRIGIDO A PERSONAS E INSTITUCIONES, MEDIANTE LA APLICACION DE ENTRENAMIENTOS, ASESORIAS	ELIZABETH ALTAGRACIA LANTIGUA HERNANDEZ	537068
E/2019-4135	29/1/19	EMBARQUE BERROA RAMIREZ	EXPORTACIÓN E IMPORTACIÓN DE ROPAS, CARTERAS, ZAPATOS, ACCESORIOS PARA DAMAS Y CABALLEROS.	AVILIA RAMIREZ LINARES	537197
E/2019-1603	31/1/19	EMENET	BRINDAR SERVICIOS DE PRODUCCIÓN, LOGÍSTICA, CATERING A&B, INTERMEDIARIA, MARKETING Y TRANSPORTE EN LA INDUSTRIA DE PRODUCCIÓN CINEMATOGRAFICA.	ALFREDO TAVAREZ	537302
E/2019-3538	25/1/19	EMMANSARAH	SERVICIOS FUNERARIOS: ATAÚDES, SILLAS, MESAS, MANTELES, BOCINAS, POLIFONEO, PAPELERÍA EN GENERAL, PLÁSTICOS Y RECICLAJE, BEBIDAS ALCOHÓLICAS	ENISAURA NABARRO ALBUEZ	536741
E/2019-2860	22/1/19	EMPAREPAK DOMINICANA	PRODUCCIÓN Y COMERCIALIZACIÓN DE ALIMENTOS PREEMPACADOS.	FELIX ANTONIO RODRIGUEZ POLANCO	536256
E/2019-4525	31/1/19	EMPRESA DE MOTO CONCHOS BANI EMOCOBA	SERVICIOS DE TRANSPORTE DE MOTO CONCHOS BANI.	ANTONIO DE JESUS LARA FLORES	537488
E/2019-2655	31/1/19	EMPRESA DE SERVICIOS MULTIPLES Y GENERALES CRIMOPOL	SERVICIOS LEGALES Y JUDICIALES, VENTAS DE MATERIALES DE OFICINA, MANTENIMIENTO DE EDIFICIOS, VENTAS DE MATERIALES DE LIMPIEZA E HIGIENE.	CRISTIAN DE JESUS MORROBEL POLANCO	537280
E/2019-4633	31/1/19	EMPRESA DE TRANSPORTE DE PASAJEROS LA CALETA -EMTRAPECA-	TRANSPORTE DE PASAJEROS Y ENVÍO DE PAQUETES Y VALORES.	FRANCISCO EUCLIDES TEJEDA SANCHEZ	537323
E/2018-50291	4/1/19	EMPRESA DE TRANSPORTE MAMOPUCALA	SERVICIOS DE TRANSPORTE DE PASAJEROS.	MODESTO TORREZ	537247
E/2018-43989	31/1/19	EMPRESAS MAMEYITO	DESARROLLO, COMPRA, VENTA, DISTRIBUCIÓN DE PROYECTOS TURÍSTICOS, INDUSTRIALES, AGROINDUSTRIALES, PRODUCTOS AGRÍCOLAS Y AGREGADOS.	NELLY LUISANA HERRERA ROMERO	537456
E/2019-4275	30/1/19	EMPRESAS SCOTT GILLET	COMPRA, VENTA Y ALQUILER DE PROPIEDADES INMOBILIARIAS.	SCOTT NEIL GILLET	537379
E/2019-1043	30/1/19	EMPRESAS SHOEBOX	PROMOCIÓN Y FOMENTO DE INVERSIONES EN EL PAÍS; ADMINISTRACIÓN DE HOTELES, TIENDAS Y RESTAURANTES	WILLIAM ALBERT HILL, EMPRESAS SHOEBOX, S.A	537262
E/2019-3116	28/1/19	ENCARNACION REMY LOUNGE 117	COMPRA Y VENTA DE BEBIDAS ALCOHÓLICAS Y SIN ALCOHOL, COMIDA, PRESENTACIÓN DE MÚSICA EN VIVO.	CARLOS MANUEL ENCARNACIÓN RODRÍGUEZ, GUERNELE REMY	536957
E/2019-1321	31/1/19	ENDE ESCUELA DE NEGOCIOS & DESARROLLO EMPRESARIAL	EMPRESA DE CAPACITACIÓN Y ASESORÍA PARA LA FORMACIÓN DE EMPLEADOS PÚBLICOS Y PRIVADOS Y LA CREACIÓN DE ESTRUCTURA EMPRESARIAL.	HEIDY TERESA RODRIGUEZ WELLER	537459
E/2019-4259	30/1/19	ENGERTAL	VENTA Y DISTRIBUCIÓN DE MEDICAMENTOS Y EQUIPOS HOSPITALARIOS.	ADOLFO GOMEZ RODRIGUEZ	537114
E/2019-3388	24/1/19	ENIXUS	SERVICIOS DE ANÁLISIS, DISEÑO, DESARROLLO, CONSULTORÍA, IMPLEMENTACIÓN, INTEGRACIÓN, COMERCIALIZACIÓN, EJECUCIÓN Y ADMINISTRACIÓN DE HARDWARE	FRANCISCO ALEJANDRO LEBREAU ACEVEDO	536613
E/2019-3302	25/1/19	ENROLLABLES SHUTTERS Y VENTANAS JMS	FABRICACIÓN DE SHUTTERS, PUERTAS ENROLLABLES Y VENTANAS.	JEISON MORILLO SILVESTRE	537131
E/2019-1271	30/1/19	EP SOFT EXTENSIONS INTERNATIONAL	EXTENSIONES DE PELO, CUIDADO DE LA PIEL, MAQUILLAJE, BELLEZA, COMERCIALIZACIÓN DE PRODUCTOS DE BELLEZA EN GENERAL	EDWING IVANOV PUJOLS FERNANDEZ	537272
E/2018-43811	29/10/18	EQUI-CLUB ASOCIACION DE RALLY Y ENDURO A CABALLO	SIN FINES DE LUCRO. ACTIVIDADES DEPORTIVAS, FAMILIARES, RELACIONADAS A LOS CABALLOS, RALLYS, ENDUROS, CHARLAS, PASEOS.	ASOCIACION EQUI-CLUB	537172
E/2019-3839	28/1/19	EQUIPOS INDUSTRIALES M&T	ALQUILER Y VENTA DE MAQUINARIAS INDUSTRIALES.	JOSBELY ROSALINA DIAZ GERMOSEN, MARIA TERESA TAVAREZ MONTESINO	536908
E/2019-3743	28/1/19	ERLAU57	FOMENTAR LA VENTA DE COMIDAS Y BEBIDAS, ASÍ COMO TODO TIPO DE NEGOCIACIONES CORPORATIVAS RELACIONADAS CON DICHO OBJETIVO.	BRIGITTE INNIRA STUCKMANN RAJA	536943
E/2019-4588	31/1/19	ESCUELA DE CONOCIMIENTOS NATURALES RYMER	IMPARTIR CLASES DE NATURISMO.	JUAN RYMER	537654
E/2019-4989	4/2/19	ESCUELA DE FUTBOL DANIEL TAVAREZ	ACTIVIDADES DEPORTIVAS, CLASES E INSTRUCCIONES DE FÚTBOL .	DANIEL TAVAREZ TIFA	537705
E/2019-3550	25/1/19	ESCUELA LABORAL LINA JEUDY PAREDES	SIN FINES DE LUCRO DEDICADA A LA CAPACITACIÓN TÉCNICA LABORAL	LINA JEUDY PAREDES	536755
E/2019-5104	5/2/19	ESCUELA NACIONAL FORMADORA DE DISCIPULOS JESUS ESTA VIVO, ENAFORDIJEVI	FORMAR DISCIPULOS, CONSAGRADOS Y COMPROMETIDOS (QUE DIFUNDAN EL EVANGELIO POR LAS NACIONES)	ANDRES PIMENTEL CABRERA	537568
E/2019-3226	24/1/19	ESCUELA VOCACIONAL DE MUSICA MANUEL PLÁ COCCO	DEDICADA A LA ENSEÑANZA DE MÚSICA A LOS NIÑOS DE ESCASOS RECURSOS.	RAFAEL ANTONIO WENCESLAO TAVAREZ BALBUENA	537434
E/2019-4207	30/1/19	ESPACIOS ED	PRESTAR SERVICIOS PROFESIONALES DE INGENIERA Y ARQUITECTURA, DISEÑO, CONSTRUCCIÓN, MANTENIMIENTO DE EDIFICACIONES, ASESORÍA Y VENTA INMOBILIARIA.	EVA INES DUARTE ESCAÑO	537375
E/2019-2657	25/1/19	ESPECIALISTAS EN MEDICINA REPRODUCTIVA AVANZADA ESMEDRA	BRINDAR SERVICIOS DE REPRODUCCIÓN ASISTIDA EN ALTA Y BAJA COMPLEJIDAD EN HUMANOS Y ANIMALES DE IMPORTANCIA GANADERA Y DOMÉSTICA	VICTOR HERNAN NUÑEZ SILVESTRE	536762
E/2019-5284	5/2/19	ESPINOSA ENERGY GROUP	COMERCIALIZACIÓN DE COMBUSTIBLES Y ADMINISTRACIÓN DE ESTACIONES DE SERVICIOS DE EXPENDIO DE COMBUSTIBLES.	REMIGIO ESPINOSA REYES	537944
E/2019-4319	30/1/19	ESTANCIA BAR-TERRAZA, DEL ORBE FRANCO	BAR, RESTAURANTE, CENTRO DE EVENTOS EN GENERAL.	ANTONIO MANUEL FRANCO LOPEZ	537254
E/2019-3329	24/1/19	ESTUDIO 180	DISEÑO, EJECUCIÓN, GESTIÓN Y ADMINISTRACIÓN DE PROYECTOS DE CONSTRUCCIÓN.	HELEN PAOLA MARTINEZ POUERIE	536564
E/2019-1020	24/1/19	ESTUDIO AG ARQUITECTOS JIAP & AVGM	ARQUITECTURA, DISEÑO, CONSTRUCCIÓN, INTERIORISMO, SUPERVISIÓN DE OBRA, PAISAJISMO, EJECUCIÓN DE PROYECTOS, DISEÑO GRÁFICO, BRANDING, SERVICIOS A LA CONSTRUCCIÓN.	JOSE IVAN AYBAR PONS, ANA VILMA GOMEZ MENCIA	536440
E/2018-32140	23/1/19	ESTUDIO ARQUITECTÓNICO THANGONZA	SERVICIOS DE INMOBILIARIA, FABRICACIÓN DE MUEBLES DEL HOGAR, PUERTAS, VENTANAS, DISEÑO Y CONSTRUCCIÓN DE TODO TIPO EDIFICACIONES	JONATHAN GONZALEZ BAEZ	536378
E/2019-3107	23/1/19	ETSONUS	SERVICIOS DE ORGANIZACIÓN DE EVENTOS.	JOSE ORLANDO SANTOS MENDEZ, MARIELA PEÑA VIZCAINO	536381
E/2019-4352	4/2/19	EURIS TOURIST SERVICES	VENTAS DE SERVICIOS TURÍSTICO, PROMOVER Y FOMENTAR EL TURISMO ORGANIZADO EN TODOS LOS DESTINOS TURÍSTICO NACIONAL E INTERNACIONAL CON SUS ATRACTIVOS	EURIS AGUEDA PEREZ	537868
E/2019-3070	23/1/19	EURO CENTER	COMERCIALIZACIÓN EN TELECOMUNICACIONES, OFRECER SERVICIOS DE PROSPECCIÓN, CAPACITACIÓN, ASESORÍAS Y PLANES COMERCIALES DE LOS OBJETIVOS MARCADOS.	MIRIAM MAGDALENA COLON MATOS	536449
E/2019-4736	1/2/19	EURYS RAFAEL ALMANZAR MARTE	SERVICIOS DE CATERING, VENTAS DE ALIMENTOS PREPARADOS Y CONSERVADOS, VENTAS DE BEBIDAS.	EURYS RAFAEL ALMANZAR MARTE	537553
E/2019-4214	30/1/19	EVENSANZ	COCINA INDUSTRIAL, VENTA DE ALIMENTOS Y BEBIDAS, SERVICIO DE CATERING.	EVA PEREZ SANCHEZ	537212
E/2019-3221	31/1/19	EVENT SECURITY MILO	SERVICIOS DE SEGURIDAD PRIVADA, INSTALACIÓN DE CÁMARAS Y ALARMAS, MONITOREO, ESCOLTA, PATRULLA MOTORIZADA, CHOFER, TRANSPORTE DE VALORES.	FRANCISCO ALBERTO CRUZ VIALET	537338
E/2019-4196	30/1/19	EVO SENSES	CENTRO DE CRIOTERAPIA, DONDE SE DARÁN SESIONES DE CRYOSAUNAS, CRIOTERAPIA LOCALIZADA, TERAPIA DE COMPRESIÓN POR AIRE, Y COMERCIALIZACIÓN DE CABINAS DE CRIOTERAPIA.	INVERSIONES GUERRERO SAVIÑÓN, S.R.L., LAURA ROSALIA GUERRERO SAVIÑÓN	537373
E/2019-2910	22/1/19	EXPO FERIA MADRE FELIZ	ACTIVIDAD SOCIAL Y ECONÓMICA CREADA CON EL OBJETIVO DE PROMOVER EL COMERCIO EN LA REGIÓN, QUE CONSISTE EN UNA EXPOSICIÓN MOBILIARIA	COOPERATIVA POR DISTRITOS DE SERVICIOS MULTIPLES VEGA REAL INC	536334

[210] EXP.	[220] SOL. FECHA	[561] NOMBRE COMERCIAL	[510] ACTIVIDAD	[730] SOLICITANTE	[111] REGISTRO
E/2019-5038	4/2/19	EXPRESS KOOWLOOM	NEGOCIO DE VENTAS DE COMIDA RÁPIDAS	JIANING LI	537730
E/2019-2003	1/2/19	EXTREME PARTY	ALQUILER DE LOCAL, MONTAJE Y ORGANIZACIÓN DE EVENTOS DE TODO TIPO.	SORAYA VIRGINIA PARDILLA CARTAGENA	537594
E/2019-4169	29/1/19	F45 TRAINING	INSTALACIÓN, DESARROLLO Y ADMINISTRACIÓN DE UN GIMNASIO Y CLUB ATLÉTICO COMPLETO PARA EJERCICIOS FÍSICOS , AERÓBICOS Y DE PESAS	VANESSA SILVANA ERAINE MCLAY	537357
E/2019-5007	4/2/19	FABRICA DE QUESOS SANCHEZ	FABRICACIÓN Y VENTAS DE QUESOS	RONY MARCELINO SANCHEZ BATISTA	537662
E/2019-4348	30/1/19	FABRICA031	AGENCIA CREATIVA Y DE PRODUCCIÓN DE PROYECTOS AUDIOVISUALES	IVÁN ARTURO VARGAS GENAO	537290
E/2019-3674	30/1/19	FAB'S JR LIQUORS	VENTAS DE BEBIDAS EN GENERAL.	ANDRYS CEILY LORENZO DE LOS SANTOS	537265
E/2019-4733	1/2/19	FAJASAN	VENTAS Y DISTRIBUCIÓN DE FAJAS.	ROSSY MARTINEZ BAEZ	537574
E/2019-3034	25/1/19	FANTASÍA SANCERINA ACOSTA ORTEGA	VENTAS DE ROPAS DE PACAS, ACCESORIOS, ZAPATOS, ROPAS INTERIORES.	JOHANNY NUÑEZ BONIFACIO DE PEREZ	536743
E/2019-4582	31/1/19	FARMACIA CLAMMARSANTOS	VENTA DE MEDICAMENTOS Y DE PRODUCTOS DE CONSUMOS MASIVOS DE HIGIENE PERSONAL Y SALUD.	CLARIBEL MIGUELINA MARTINEZ DE LOS SANTOS	537650
E/2019-3527	25/1/19	FARMACIA ESPINAL	COMPRA Y VENTA AL POR MENOR DE PRODUCTOS FARMACÉUTICOS	FARMACIA ESPINAL, C POR A	536986
E/2019-3682	25/1/19	FARMACIA FELLITA	COMPRA, VENTA Y DISTRIBUCIÓN DE PRODUCTOS FARMACÉUTICOS.	FARMACIA FELLITA, SRL	536880
E/2019-3231	24/1/19	FARMACIA GREEN LOPEZ	COMPRA, FABRICACIÓN, ALMACENAMIENTO, COMERCIALIZACIÓN Y VENTA DE TODA CLASE DE MEDICAMENTOS	JOSE LUIS LOPEZ FERNANDEZ	536490
E/2018-46942	28/1/19	FARMACIA JEAMELIA	VENTA DE MEDICAMENTOS CONTROLADOS Y NO CONTROLADOS.	TATIANA RUTH DE LOS SANTOS DE LIMA, RUTH SANTA DE LIMA MEJIA DE DE LOS SANTOS	536767
E/2019-5153	5/2/19	FARMACIA LATINA	COMERCIALIZACIÓN PRODUCTOS FARMACÉUTICOS.	PHARMA TEAM DE ARMAS SRL	537737
E/2019-3845	28/1/19	FARMACIA LOS RIOS	VENTA Y COMERCIALIZACIÓN DE MEDICAMENTOS Y REGALOS.	FARMACIA LOS RIOS, S.R.L.	537444
E/2019-1915	30/1/19	FARMACIA MAGICARMEN	VENTA DE PRODUCTOS FARMACÉUTICO.	PAULA COLON DE GIL	536958
E/2019-4519	31/1/19	FARMACIA MAYREM	VENTAS DE PRODUCTOS FARMACÉUTICOS.	MAYRA MIGUELINA DE LA ROSA	537537
E/2019-4367	30/1/19	FARMACIA PADRE FANTINO	DISTRIBUCIÓN Y VENTA DE PRODUCTOS FARMACÉUTICOS.	ANA DORILA GARCIA MINAYA	537337
E/2019-4495	31/1/19	FARMACIA SAN BARTOLOMÉ	COMPRA Y VENTA DE MEDICAMENTOS.	MIGUEL ANGEL ANDRES LAMA OLIVERO	537392
E/2019-2930	22/1/19	FARMACIA SOCORRO	FARMACIA, COMPRA Y VENTA DE PRODUCTOS FARMACÉUTICOS.	JOSE MIGUEL VASQUEZ PEÑA, NANCIS MARGARITA ARISTY DE VASQUEZ	537472
E/2019-4088	4/2/19	FARMACIA THOMAS	VENTA DE MEDICAMENTOS.	RUBI DARIO THOMAS	537680
E/2019-3504	25/1/19	FARMACIA, FANTASÍA Y COSMETOLOGÍA CEBORUCO.	VENTA DE PRODUCTOS FARMACÉUTICOS, FANTASÍA Y COSMÉTICOS.	RUTH ESTHER DE LOS SANTOS BAEZ	536702
E/2019-1518	4/2/19	FARMAYER	VENTA DE PRODUCTOS FARMACÉUTICOS.	YERICA PAMELA GUERRERO ESTEVEZ	537675
E/2019-2626	23/1/19	FEBUZA	VENTA DE SUMINISTROS GASTABLE DE OFICINAS COMO SON PAPELERÍA, LAPICEROS, FOLDERS, SOBRES, MATERIAL DESECHABLE	ABRAHAM ISMAEL BATISTA MARTE	536441
E/2019-3942	29/1/19	FEDEGLO	SERVICIOS DE INSTITUTOS DE ESTUDIOS, FUNDACIONES Y CORPORACIONES DE DESARROLLO EN EDUCACIÓN, SALUD, MEDIO AMBIENTE, DEPORTES Y CULTURA.	ANGEL EMILIO SANTANA CIPRIAN	537019
E/2019-3213	31/1/19	FEDERACIÓN DOMINICANA DE REMO Y CANOTAJE FEDORECA	ORGANIZACIÓN SIN FINES DE LUCRO, DEDICADA AL FOMENTO DEL REMO Y CANOTAJE EN REPÚBLICA DOMINICANA, AFILIADA AL COMITÉ OLÍMPICO DOMINICANO	FEDERACIÓN DOMINICANA DE REMO Y CANOTAJE, INC. , ANDRES OSIRIS TEJEDA CESSE	537497
E/2019-3259	24/1/19	FEDERACION DOMINICANA DE TENIS DE MESA FEDOTEME	ENTIDAD SI FINES DE LUCROS, DEDICADA A DIRIGIR, ORGANIZAR, FOMENTAR Y DESARROLLAR EL TENIS DE MESA EN TODO EL TERRITORIO NACIONAL.	FEDERACION DOMINICANA DE TENIS DE MESA, FEDOTEME INC	536518
E/2019-4017	29/1/19	FEDERES ESTATE	ADQUISICIÓN, DESARROLLO Y MEJORAMIENTO DE BIENES RAÍCES.	RAFAEL ALFONSO MARTÍNEZ CRUCETA	537161
E/2019-3167	23/1/19	FERIA NACIONAL DE LA YUCA - FENAYUCA	DEDICADA A PROMOVER EL CONSUMO DE LA YUCA, Y DAR A CONOCER SUS PROPIEDADES	ROGELIO ANTONIO GENAO VALERIO	536456
E/2019-925	31/1/19	FERRECENTRO GUANANICO	VENTAS DE ARTÍCULOS FERRETEROS, AGREGADOS Y TRANSPORTE.	PABLO HIRALDO GUTIERREZ	537417
E/2019-3901	28/1/19	FERRETERIA CANCELA	VENTAS DE ARTÍCULOS FERRETEROS.	GERARDO ANTONIO LIRANZO VARGAS, ROSA ELBA GUILLERMO HERNANDEZ	537062
E/2019-3263	30/1/19	FERRETERÍA EL PALERO	VENTA DE MATERIALES DE CONSTRUCCIÓN EN GENERAL.	MODESTO FRANCISCO HONORET VASQUEZ, YOBANI ANTONIO TAPIA GOMEZ	537138
E/2019-4345	30/1/19	FERRETERIA ELECTRICA FRED	VENTAS DE ARTÍCULOS FERRETEROS Y ELÉCTRICOS EN GENERAL.	FREDDY MATEO ALCANTARA	537288
E/2019-4652	1/2/19	FERRETERIA JOSE LUIS BRITO HIERRO	COMPRA Y VENTA DE TODOS LOS ARTÍCULOS FERRETEROS Y DE HERRERÍA EN GENERAL.	JOSE LUIS BRITO JIMENEZ	537667
E/2019-3359	24/1/19	FERRETERIA LA ALTERNATIVA IMPOR-EXPORT	VENTA DE ARTÍCULOS FERRETEROS Y MATERIALES DE CONSTRUCCIÓN	PEDRO ARTURO SOLIS DELGADO, ROBERMI CARO ARIAS	536621
E/2019-2080	16/1/19	FERRETERÍA LA GIGANTE	COMPRA, VENTA Y COMERCIALIZACIÓN DE ARTÍCULOS FERRETEROS.	FERRETERÍA LA GIGANTE , SRL	536769
E/2019-5283	5/2/19	FIMABESO INVESTMENT	ADMINISTRACIÓN Y VENTA DE PROPIEDADES INMOBILIARIAS.	FIDIAS MANUEL BELLO SOTO	537946
E/2018-38082	28/1/19	FINANCIERA CREDENCE	VENTA, COMPRA DE VEHÍCULOS, GESTIÓN DE PRÉSTAMOS, FINANCIAMIENTOS, EXPORTACIÓN DE VEHÍCULOS Y PIEZAS	WINTON GUZMAN JIMENEZ	536988
E/2019-4774	1/2/19	FINANCIERA SAVIÑON ORDEHI	PRÉSTAMOS Y FACILIDADES DE FINANCIAMIENTO EN DINERO.	MARIA DEL PILAR ORDEHI DE SAVIÑON, MIGUEL OLIVO SAVIÑON TORIBIO	537534
E/2019-4160	1/2/19	FINANZAS 720 GRADOS	CONSULTORÍA SOBRE FINANZAS EN GENERAL, ADMINISTRACIÓN Y COLOCACIÓN DE PRÉSTAMOS.	WELLINGTON ARTURO HERNANDEZ GARCIA	537819
E/2019-3797	5/2/19	FINA'S FASHION STORE	VENTA DE PRENDA DE VESTIR, ACCESORIOS Y TECNOLOGÍA.	MARIA JOSEFA FLORIAN BATISTA DE CASTILLO	537755
E/2019-3806	28/1/19	FINDING THE MAGIC	ASESORÍA DE VIAJES DE DISNEY.	SARAH ELIZABETH GARCIA BENCOSME	536925
E/2018-41617	24/1/19	FINMARKMEDIA GROUP	INVERSIONES INMOBILIARIAS, INVERSIONES DE COMPRA Y VENTA DE EQUIPOS MÉDICOS	JOSE DAVID PAYANO VASQUEZ	537455
E/2019-1779	25/1/19	FINQUITAS MIRABEL	ADQUISICIÓN Y VENTA DE TERRENOS URBANOS Y RURALES. ADQUISICIÓN, CONSTRUCCIÓN Y VENTA DE VIVIENDAS.	FINQUITAS MIRABEL, S.R.L.	536868
E/2019-4553	31/1/19	FISIOWELL-REHABILITACIÓN DEPORTIVA & TERAPIA FÍSICA	REHABILITACIÓN DEPORTIVA, TERAPIA FÍSICA, TERAPIA DE SUSPENSIÓN, ACUPUNTURA	MAGNOLIA DEL CARMEN LOPEZ BENCOSME	537518
E/2019-3088	23/1/19	FITECAR EMPRESAS	VENTAS AL MAYOREO DE: ALIMENTOS Y BEBIDAS, EQUIPOS ELECTRÓNICOS, GASTABLES DE OFICINA EQUIPOS MÉDICOS, ENERGÍA RENOVABLE	FILIPO TEOCLES CASTILLO ROA	536412
E/2019-3365	24/1/19	FLAVIO SMITH SERVICIOS-FS SERVICIOS	COMPRA, VENTA Y ALQUILER DE INMUEBLES; ADMINISTRACIÓN DE PROPIEDADES	FLAVIO AUGUSTO SMITH	536578
E/2019-4923	4/2/19	FOOD LO COMIDA EMPRESARIAL	VENTA Y DISTRIBUCIÓN DE ALIMENTOS PARA EL CONSUMO HUMANO.	LAURA MERCEDES PEÑA MEJIA	537853
E/2019-2609	24/1/19	FORTINT MEDICAL STETIC	SERVICIOS DE TRATAMIENTOS MEDICOS ESTETICOS PARA EL CUIDADO DE LA PIEL.	CLAUDIA CHARLOT RODRIGUEZ BIER	536614
E/2019-2807	29/1/19	FORTUNATO COLLADO	EXPORTACIÓN E IMPORTACIÓN DE MATERIALES Y EQUIPOS DE CONSTRUCCIÓN, PAISAJISMO, CONSTRUCCIÓN DE CARRETERAS	ISAURA EDUVIGES FORTUNATO MARTINEZ	537228
E/2019-5022	4/2/19	FRANCINAUTOS	IMPORTACIÓN, COMPRA, VENTA, ALQUILER Y FINANCIAMIENTO DE TODO TIPO DE VEHÍCULOS DE MOTOR, SERVICIOS DE TRANSPORTE EN GENERAL	BRENDA ELENA MENA ESPINAL DE BATISTA, FRANKLIN EDUARDO BATISTA ALBERTO	537724
E/2019-2234	24/1/19	FRANKLIN J.C AUTOMÓVILES	IMPORTACIÓN, EXPORTACIÓN Y VENTA DE VEHÍCULO NUEVO Y USADO.	JOSEFA JIMENEZ	536681
E/2019-3248	28/1/19	FRUTAS Y VEGETALES VALDEZ MATEO	VENTAS, PRODUCCIÓN Y DISTRIBUCIÓN DE FRUTAS Y VEGETALES	PEDRO ANTONIO VALDEZ MATEO	536920
E/2019-3061	23/1/19	FRUTOS DEL CAMPO DOMINICANO FRUTCADOM	CULTIVO Y COMERCIALIZACIÓN DE FRUTOS Y VEGETALES.	MARIA MERCEDES RECIO DE TEJADA	536402
E/2019-4506	31/1/19	FUNDACIÓN AGUAS ABIERTAS	FUNDACIÓN SIN FINES DE LUCROS, PARA LA PRESERVACIÓN DE MARES Y MEDIO AMBIENTE.	EDUARDO JOSE CANELA CONTRERAS	537647
E/2019-2162	30/1/19	FUNDACIÓN ALCANZANDO NUEVA VIDA FUNANV	ENTIDAD SIN FINES DE LUCRO DEDICADA A IDENTIFICAR LAS NECESIDADES DE LOS NIÑOS, ANCIANOS Y DISCAPACITADOS	SANTIAGO RODRIGUEZ	537109
E/2019-4826	1/2/19	FUNDACION ALFIO LUNA	ENTIDAD SIN FINES DE LUCRO DEDICADA A LA PROMOCIÓN SOCIAL, LA COOPERACIÓN Y LA SOLIDARIDAD CON LA POBLACIÓN EN ESTADO DE VULNERABILIDAD SOCIAL	JOSE ALFIO DE LUNA CASTELLANOS	537531
E/2019-3798	30/1/19	FUNDACIÓN APOYO SOCIAL, FAS CED	ENTIDAD SIN FINES DE LUCRO, DEDICADA A AYUDAR A PERSONAS CON ESCASOS RECURSOS, AYUDAR A LA COMUNIDAD	UBALDO DIAZ POLANCO	537315
E/2019-4802	1/2/19	FUNDACIÓN BENÉFICA EURY PEREZ	ENTIDAD SIN FINES DE LUCRO, DEDICADA A BRINDAR EL APOYO DE LA JUVENTUD, TALES COMO: ACTIVIDADES DEPORTIVAS Y AFINES.	EURY EDUARDO PEREZ PEREZ	537557
E/2019-936	22/1/19	FUNDACION BOSQUES ANTILLANOS	ENTIDAD SIN FINES DE LUCRO, DEDICADA A LA PROMOCIÓN DE LA PROTECCIÓN Y EL DESARROLLO DE LA FLORESTA NACIONAL	FUNDACION BOSQUES ANTILLANOS	536351
E/2019-3029	23/1/19	FUNDACIÓN BRAZO DE JEHOVA	TRABAJAR CON NIÑOS Y MUJERES DE LA COMUNIDAD, OFRECIENDO ORIENTACIÓN BÍBLICA, CURSOS TALLERES	OLGA HOLGUÍN LÓPEZ	536373
E/2019-3281	24/1/19	FUNDACION CALI BARBER SHOP	ENTIDAD SIN FINES DE LUCRO, CUYO OBJETIVO ES AGLUTINAR A TODOS LOS BARBEROS	JUNIOR RAFAEL NUÑEZ REYNOSO	536532
E/2019-3981	4/2/19	FUNDACIÓN CAMINO DE SANTIDAD FUCASANT	ENTIDAD SIN FINES DE LUCRO DEDICADA A PREDICAR LA PALABRA DE DIOS, AYUDAR LOS MAS NECESITADOS	JOSE ANTONIO SORIANO MENDOZA	537576
E/2019-4176	29/1/19	FUNDACION CIBAITO PRESENTE	FOMENTAR EL DESARROLLO DE LA COMUNIDAD, AYUDAR A PERSONAS DE ESCASOS RECURSOS Y A LA JUVENTUD DE LA ROMANA.	RAMONA VICTORIA ROSARIO RIJO	537362
E/2019-3780	28/1/19	FUNDACIÓN COMUNITARIA LA ISABELA, FUNCOISA	TRABAJAR CON NIÑOS, NIÑAS, ENVEJECIENTES, FOMENTAR EL DESARROLLO EN LA COMUNIDAD, DESARROLLAR Y EJECUTAR POLÍTICA TRASCENDENTAL	GUILBO PEREZ LAMA	536938
E/2019-3877	28/1/19	FUNDACIÓN CORDERITOS Y CORDERITAS EN LAS MANOS DE DIOS	ENTIDAD SIN FINES DE LUCRO DESTINADA A LA CAPACITACIÓN Y EDUCACIÓN DE NIÑOS, NIÑAS Y ADOLESCENTES EN BUENOS VALORES AMPARADOS EN LA PALABRA DE DIOS	MERCEDES ANTONIA INOA GARCIA DE MADERA, RAFAEL MADERA MARTINEZ	537048
E/2019-3941	29/1/19	FUNDACION CULTURAL SOSTENIDO FUNCULSOS	PROMOVER, ENSEÑAR, DIFUNDIR, MOTIVAR Y FORTALECER EL APRENDIZAJE CULTURAL EN NIÑOS (AS) Y ADOLESCENTES	MIGUEL ANGEL RODRIGUEZ HEREDIA	537018

[210] EXP.	[220] SOL. FECHA	[561] NOMBRE COMERCIAL	[510] ACTIVIDAD	[730] SOLICITANTE	[111] REGISTRO
E/2019-1676	24/1/19	FUNDACION DE CAPACITACION TECNICA PROFESIONAL Y BIEN SOCIAL, FUNCATEBIS	CAPACITAR, ENTRENAR, IMPARTIR DOCENCIA Y SERVICIOS EDUCATIVOS A PERSONAS DE ESCASOS RECURSOS DE TODAS LAS EDADES, ENFOCADO EN VALORES	MIGUEL FRANCISCO SANTOS SANCHEZ, BIRMANIA DE LEON NOLASCO	536686
E/2019-4073	29/1/19	FUNDACIÓN DE DERRUMBADERO AUSENTES FDRA	ESTA ORGANIZACIÓN NO GUBERNAMENTAL SIN FINES DE LUCROS, SE DEDICARA AYUDAR A LOS ENVEJECIENTES, A LOS NIÑOS DISCAPACITADOS	GERMAN ENCARNACIÓN ENCARNACIÓN, DOMINGO SANCHEZ ENCARNACIÓN	537190
E/2019-2520	1/2/19	FUNDACION DOMINICANA DE ENFERMEDADES TROPICALES FUNDOENTRO	SIN FINES DE LUCRO, A VELAR POR LA SALUD DE LA POBLACIÓN A TRAVÉS DE LA EDUCACIÓN, PROMOCIÓN Y PREVENCIÓN.	RAFAEL ARTURO DE JESUS RAMOS RINCON	537625
E/2019-3224	28/1/19	FUNDACION DOMINICANA DE SEGURIDAD CIUDADANA FUNSECI	ENTIDAD SIN FINES DE LUCRO. LA FUNDACIÓN SE DEDICARÁ A TRABAJAR CON NIÑOS, NIÑAS, ADOLESCENTES Y ADULTOS	MAIHUMI MARIA	536962
E/2019-3599	25/1/19	FUNDACION DOÑA K & DON E CON TOO	SIN FINES DE LUCRO. AYUDA A NIÑOS Y NIÑAS Y ENVEJECIENTES.	ROMELIA ALTAGRACIA PEREZ DE LEÓN	536824
E/2019-4032	31/1/19	FUNDACION EDA EVOLUTATION CYCLING RACE TEAM FUDAEVOTEAM	ENTIDAD SIN FINES DE LUCRO DESTINADA ASOCIAR PERSONAS FÍSICAS O MORALES RELACIONADAS CON EL CICLISMO A CUALQUIER NIVEL EN EL TERRITORIO DOMINICANO	MARICELLY CASTILLO LOPEZ	537504
E/2019-3683	25/1/19	FUNDACIÓN ENCIENDE UNA LUZ	FUNDACIÓN SIN FINES DE LUCRO CON EL FIN DE AYUDAR A LAS PERSONAS NECESITADAS DE NUESTRO PAÍS	FUNDACIÓN ENCIENDE UNA LUZ	537720
E/2018-51045	29/1/18	FUNDACION ESCALA DE ESPERANZA	ENTIDAD SIN FINES DE LUCRO, DEDICADA A HACER EVENTOS, GALAS, CONCIERTOS ENTRE OTRAS ACTIVIDADES	NATHALIE ADJEIR HAZIM GUZMAN	537195
E/2019-4480	31/1/19	FUNDACIÓN EVANGELÍSTICA SÓLO POR TU GRACIA SOY SALVO	INSTITUCIÓN RELIGIOSA DE LAS QUE SON SIN FINES DE LUCRO, LA CUAL TIENE COMO OBJETIVO LA PREDICACIÓN DEL EVANGELIO	YOCANI DE JESUS TIRADO	537397
E/2019-3345	24/1/19	FUNDACIÓN FAMILIA Y SALUD, DRA. MARÍA DEL PILAR CASTRO PEREZ	ENTIDAD SIN FINES DE LUCRO, QUE TIENE COMO OBJETIVO FOMENTAR EL CRECIMIENTO INTEGRAL DE LAS FAMILIAS	LOURDES MARIA CASTRO PEREZ	536580
E/2019-3250	24/1/19	FUNDACIÓN FAUSTO GONZALEZ DE AYUDA A ENVEJECIENTES, NIÑOS, NIÑAS Y ADOLESCENTES FUFAGANA	ENTIDAD SIN FINES DE LUCRO QUE SE DEDICARA A SOCORRER Y AYUDAR A LAS PERSONAS POBRE Y NECESITADAS QUE VIVEN EN EXTREMA POBREZA.	FAUSTO CATALINO GONZALEZ FLORIAN	536514
E/2019-4819	1/2/19	FUNDACION INTEGRAL MI NIDO	FOMENTAR LA EDUCACIÓN A NIVEL NACIONAL, SIN FINES DE LUCRO.	NATIVIDAD ACOSTA PADILLA	537894
E/2019-1406	25/1/19	FUNDACION J. C. MANOS QUE AYUDAN	PRESTAR AYUDA DE MANERA GENERAL A LOS MAS NECESITADOS DE LA PROVINCIA DE LA ROMANA, SIN FINES DE LUCRO.	JC TEXTILES, S.R.L.	537096
E/2019-2929	25/1/19	FUNDACIÓN LA CASA DEL DETALLISTA - FCD	TRABAJAR EL DESARROLLO INTEGRAL DE LOS COMERCIANTES DETALLISTAS, SUS FAMILIAS Y EMPLEADOS, ORIENTANDO, CAPACITANDO, FINANCIANDO EVENTOS	RICARDO SABINO ROSARIO	537789
E/2019-3028	1/2/19	FUNDACIÓN LA ENTRADA BUSCANDO UNA LUZ DE ESPERANZA FULAENBE	ENTIDAD SIN FINES DE LUCRO, QUE SE DEDICA A VELAR POR EL DESARROLLO DE LA COMUNIDAD Y AYUDAR A LOS MAS NECESITADOS.	LETY IVELISSE BONILLA ANDUJAR, YOMAIRA BONILLA ANDUJAR	537578
E/2019-3966	29/1/19	FUNDACIÓN LOS ROBLES DEL JUSTO	ENTIDAD SIN FINES DE LUCRO. MEJORAR LA VIDA DEL SER HUMANO A TRAVÉS DE LA ESPIRITUALIDAD Y LA CARIDAD.	ANA MARIA DE JESUS NUÑEZ ABREU	536979
E/2019-3313	24/1/19	FUNDACIÓN MINISTERIO NUEVA JERUSALEN FUNMINUJE	ENTIDAD SIN FINES DE LUCRO DEDICADA A PREDICAR LA PALABRA DE DIOS, REHABILITACIÓN DE ADICTOS, AYUDA Y EDUCACIÓN A NIÑOS Y ADOLESCENTES	MAXIMILIANO ANTONIO LOPEZ CAPELLAN	536560
E/2019-4393	30/1/19	FUNDACION NIÑOS DEL FUTURO	INSTITUCION SIN FINES DE LUCRO QUE SE DEDICARA A AYUDAR A LOS NIÑOS , NIÑAS Y ADOLESCENTES EN SUS ESTUDIO PRIMARIO, SECUNDARIO Y UNIVERSITARIO	DIEGO DE LA CRUZ	537354
E/2019-4099	29/1/19	FUNDACIÓN NM REHABILITACIÓN Y RESTAURACIÓN FAMILIAR	A LA REHABILITACIÓN DE HOMBRE Y MUJERES CON PROBLEMAS DE CONDUCTA, ABUSO DE SUSTANCIAS CONTROLADAS	MARIA ELENA ROSARIO PANIAGUA	537296
E/2019-3641	25/1/19	FUNDACION PARA EL DESARROLLO DE LO JOBOS FUNDEJOBOS	ENTIDAD SIN FINES DE LUCRO DEDICADA A OFRECER AYUDA A LOS MÁS NECESITADOS EN SALUD, ALIMENTACIÓN, EDUCACIÓN Y MEDIO AMBIENTE.	IDALIA MARITZA JIMENEZ POLANCO	536813
E/2019-4149	29/1/19	FUNDACIÓN PARA LA COMUNIDAD, NIÑEZ Y VEJEZ CONIVE	ENTIDAD SIN FINES DE LUCRO DEDICADA A PRESTAR AYUDA ALAS COMUNIDADES, A NIÑOS /AS Y ENVEJECIENTES, ENFOCADOS EN SUS NECESIDADES BÁSICAS.	ROSA ELVIRA LUCIANO MORILLO, ROSA LUISA UREÑA JIMENEZ	537128
E/2019-4575	31/1/19	FUNDACIÓN PARA LA PROMOCIÓN DE LA AMISTAD Y COMPAÑERISMO ENTRE GOLFISTAS FUNDAMISTGOLF	ENTIDAD SIN FINES DE LUCRO DEDICADA A LA PROMOCIÓN DE ACTIVIDADES DE DESARROLLO Y RECREACIÓN DE SU MEMBERSÍA	RAMÓN AQUILES E DE JESUS ORTEGA TAVERAS	537524
E/2019-3067	23/1/19	FUNDACION PRODAVI	PROVEER VIVIENDAS DIGNAS Y SOSTENIBILIDAD FAMILIAR CON LOS PROGRAMAS DE PINTURA, CONSTRUCCIÓN DE VIVIENDAS ECONÓMICAS	LINA ANDREA ROQUEL ZABALA	536399
E/2019-3517	25/1/19	FUNDACIÓN PRO-DESARROLLO COMUNITARIO LA UNIÓN SOSUA , ONM	ENTIDAD SIN FINES DE LUCRO DEDICADA AL DEPORTE, EDUCACIÓN, MEDIO AMBIENTE, VIVIENDAS Y SALUD.	BELKI YESENIA NUÑEZ MARTINEZ, CLAUDIO MANUEL DELGADO, JOSE AUGUSTO FELIZ, OSVALDO NUÑEZ MARTINEZ, RAMONA GARCIA CESAR FELIX	536722
E/2019-4100	29/1/19	FUNDACION PRO-DESARROLLO LA TRINITARIA FUNPRO-DET	SIN FINES DE LUCRO. TRABAJAR POR EL BIENESTAR, DESARROLLO, PROTECCIÓN Y DEFENSA DE LOS MEJORES INTERESES COLECTIVOS Y DIFUSOS EN GENERAL Y CONEXOS	CESAR FELIX	537608
E/2019-4541	31/1/19	FUNDACIÓN RAICES	SIN FINES DE LUCRO DEDICADA A PROVEER ALIMENTOS Y BEBIDAS SALUDABLES Y CAPACITAR SOBRE LOS BENEFICIOS DE UNA BUENA ALIMENTACIÓN.	UNION ASOCIACION DOMINICANA DE LOS ADVENTISTA DEL SEPTIMO DIA	537267
E/2019-3020	23/1/19	FUNDACIÓN SANTA ROSA 1 EN MARCHA .	ENTIDAD SIN FINES DE LUCRO, DEDICADA A RESOLVER PROBLEMAS DE LA COMUNIDAD Y PERSONAS DE ESCASOS RECURSOS.	RAFAEL EMILIO CASADO MEJIA	536366
E/2019-4555	31/1/19	FUNDACION SRI SATHYA SAI BABA DE LA REPUBLICA DOMINICANA	PROMOVER LA EDUCACIÓN EN VALORES HUMANOS, EL SERVICIO DESINTERESADO EN LA SOCIEDAD Y LAS ACTIVIDADES DEVOCIONALES	FUNDACION SRI SATHYA SAI DE LA REPUBLICA DOMINICANA	537523
E/2019-4197	30/1/19	FUNDACIÓN SUEÑOS PSICOEDUCATIVA Y ARTISTICA SPSIAR	ES UNA ORGANIZACIÓN SIN FINES DE LUCROS DIRIGIDA A LAS FAMILIAS VULNERABLES, PARA BRINDARLES LAS PREVENCIONES PERTINENTES	ROSA ANYELINA RIVAS CASTRO	537374
E/2019-3268	24/1/19	FUNDACION UNIDOS POR LA NIÑEZ BATEYERA	PROMOVER Y VELAR POR EL DESARROLLO INTEGRAL DE LOS NIÑOS, NIÑAS Y ADOLESCENTES EN SITUACIÓN DE VULNERABILIDAD.	CLARIBEL EMILIS DECENA	536524
E/2019-4686	1/2/19	FUNDACIÓN YULY GOMEZ	FUNDACIÓN SIN FINES DE LUCRO PARA LA AYUDA Y CRECIMIENTO DEL MUNICIPIO DE VILLA CENTRAL BARAHONA Y ZONAS ALEDAÑAS	YISELL JULISSA GOMEZ PERDOMO	537556
E/2019-2714	18/1/19	FUNDACION YUNUS	ESTABLECER EL REINO DE DIOS EN LA TIERRA A TRAVÉS DE LA REALIZACIÓN DE: OBRAS DE BIEN SOCIAL, SUBSIDIO DE PROYECTOS DE ENVAGELISMO Y PROYECTOS CRISTIANOS EN GENERAL	ZOILA ALTAGRACIAS GARCIA RAMIREZ	537292
E/2019-3150	29/1/19	FUNNY AUTOS	IMPORTACIÓN, ALQUILER Y VENTAS DE VEHÍCULOS NUEVOS Y USADOS, PIEZAS DE REPUESTOS Y SERVICIOS DE REPARACIÓN DE LOS MISMOS.	JOSE MANUEL SUAREZ MONTILLA	537205
E/2019-3655	25/1/19	FUSAEME	SIN FINES DE LUCRO. SALUD, EDUCACIÓN Y MEDIO AMBIENTE.; LA FUNDACIÓN ESTARÁ ENFOCADA A ACTIVIDADES DE SALUD AYUDANDO A PERSONAS DE ESCASOS RECURSOS	IVAN MOISES MORALES MONTERO	536860
E/2018-34178	3/9/18	G.N. UVERO ALTO	VENTA Y COMPRA DE TERRENOS PARA FINES DE DESARROLLO TURÍSTICO.	G. N. UVERO ALTO, S.R.L.	529686
E/2019-3801	5/2/19	GACO LOGISTICS	SERVICIOS LOGÍSTICOS EN GENERAL, GESTIONES ADUANALES, TRANSPORTE DE CARGA TERRESTRE, AÉREO Y MARÍTIMO, ALMACENAJE.	CHRISTIAN GABRIEL CONTIN TAVERAS	537691
E/2019-3953	29/1/19	GACOST AUTO IMPORT & SOLUTIONS	IMPORTACIÓN, EXPORTACIÓN, REPRESENTACIÓN, DISTRIBUCIÓN, VENTA, FINANCIAMIENTO Y RENTA DE TODO TIPO DE VEHÍCULOS DE MOTOR, NUEVOS Y USADOS	JANSSER LEONEL ACOSTA FELIZ	537025
E/2019-3031	23/1/19	GAMELIN SECURITY BOXES	CAJAS DE SEGURIDAD QUE VAN EN UNA BÓVEDA CON ESPACIO LIMITADO PARA GUARDAR PÓRTICOS DE PERTENECIAS DE UNA PERSONA.	JACKSON CRISTOPHER DELGADO ROSADO	536367
E/2019-5321	5/2/19	GASTROGASTOS	VENTA Y ABASTECIMIENTOS DE PRODUCTOS AGRÍCOLAS, CONSUMIBLES Y UTENSILIOS TÉCNICOS DE COCINAS.	ELADIO ALEXANDER GARCIA ESCALANTE	537795
E/2019-3946	29/1/19	GASTRONOMIX FOOD GROUP	SOCIEDAD COMERCIAL DEDICADA ADMINISTRACIÓN Y OPERACIÓN DE LUGARES DE EXPENDIO DE ALIMENTOS Y BEBIDAS, TALES COMO BARES Y RESTAURANTES	OSCAR CARRASQUILLO VIDAL, RAFAEL EMILIO HERNÁNDEZ RIZEK	537147
E/2019-3995	29/1/19	GBB SERVICIOS	IMPORTACIÓN, DISTRIBUCIÓN DE LOGÍSTICA HOTELERA, COMERCIALIZACIÓN EN GENERAL DE PRODUCTOS RELACIONADOS A LA LOGÍSTICA HOTELERA	MARIA RAMONA GALVEZ DE BAEZ, LEONEL ALBERTO BAEZ TAVERAS	537154
E/2019-3561	29/1/19	GCC CUSTOM CYCLE	REPARACIÓN Y MANTENIMIENTO DE VEHÍCULOS DE TODO TERRENO.	DIONEDS GENAO PIÑA	536998
E/2019-3577	25/1/19	GEHEIMTRIP-RD	REPRESENTANTE DE VENTA DE EXCURSIONES Y TRANSFER.	JOSE REINALDO VASQUEZ SANTANA	536803
E/2019-3601	30/1/19	GEM GRUPO ENLACE MEDICO	VENTA Y DISTRIBUCIÓN DE EQUIPOS MÉDICOS Y MATERIAL GASTABLE.	JUAN CARLOS PULINARIO BAEZ	537410
E/2019-3685	25/1/19	GENERACION DE DESECHOS SOLIDOS GENDESOL	GENERACIÓN DE ENERGÍA A PARTIR DE LA RECOLECCIÓN Y EXPLOTACIÓN DE DESECHOS SÓLIDOS.	MIGUEL ANGEL VILALTA GARCIA	536862
E/2019-3828	28/1/19	GEO SECURITY & INVESTIGATION	SERVICIOS DE SEGURIDAD INTEGRAL, ASESORÍA Y CAPACITACIÓN EN SEGURIDAD VIP, EMPRESARIAL Y DE LA INFORMACIÓN.	FABIA ROSALIA DUVAL MARMOLEJOS	536910
E/2019-4002	29/1/19	GERALDO GONZALEZ & ASOCIADOS	CONSTRUCCIÓN, DISEÑO, REMODELACIÓN DE EDIFICACIONES, OBRAS ESTRUCTURALES EN GENERAL, OBRAS VIALES E HIDRÁULICAS.	GERALDO GONZALEZ & ASOCIADOS S.R.L.	537135
E/2019-2987	31/1/19	GERARD SPORT	VENTA DE ROPA PARA DAMAS Y CABALLEROS ACCESORIOS DE VESTIR Y CALZADOS.	GERARD ANTHONY GOMEZ LIRANZO, SUGHEY GARCIA RAMIREZ	537266
E/2019-475	31/1/19	GESCONDO	ADMINISTRACIÓN DE CONDOMINIOS.	ENMANUEL MARIANO MAURA FERNANDEZ	537418
E/2019-4010	29/1/19	GESTIÓN DE SOLUCIONES MEDICAS Y BIENESTAR GESOMEB	COMERCIO DE PRODUCTOS SANITARIOS Y DEPORTIVOS.	JULIO CESAR WILLMORE GONZALEZ	537159
E/2019-3111	23/1/19	GESTIOPOLIS	ADMINISTRACION DE CONDOMINIOS, COMPRA, VENTA Y ALQUILER DE BIENES MUEBLES E INMUEBLES	MALVYN CASTILLO GONZALEZ	536429
E/2019-4571	6/2/19	GEYMAR SPORT	VENTAS DE TODO TIPO DE BEBIDAS ALCOHÓLICAS Y NO ALCOHÓLICAS, ASÍ COMO GASEOSAS.	GENESIS GUZMAN DE OZUNA	537938
E/2019-3472	24/1/19	GHANA RECORDS	CREAR, DISTRIBUIR, IMPORTAR Y COMERCIALIZAR PELÍCULAS, VIDEOS, MATERIAL AUDIO VISUAL, FOTOGRAFÍAS	TONY PAYANO DE LOS SANTOS	536682
E/2019-4545	31/1/19	GIL GYM	GIMNASIO, Y VENTAS DE UTILERIA PARA GIMNASIO.	VICTOR OSIRIS GIL BAUTISTA	537321
E/2019-2437	1/2/19	GIMNASIOS DEL SUR GGI	ADMINISTRACIÓN Y OPERACIÓN DE NEGOCIOS DE GIMNASIOS; OFRECER SERVICIOS DE GIMNASIOS EN GENERAL Y DE IMPORTACIÓN Y VENTA DE EQUIPOS DE GIMNASIOS.	IAN ALBERTO RONDON CASTILLO	537547
E/2019-297	24/1/19	GINITA CAKE & BAKERY	VENTA Y COMERCIALIZACIÓN DE POSTRES DULCES Y SALADOS EN TODA SU VARIEDAD, PONCHES ARTESANALES Y SERVICIO DE CATERING EN GENERAL.	GINA BEATRIZ ACOSTA DE LA CRUZ	536551



[210] EXP.	[220] SOL. FECHA	[561] NOMBRE COMERCIAL	[510] ACTIVIDAD	[730] SOLICITANTE	[111] REGISTRO
E/2018-49277	24/1/19	GISTEC	SOMOS UNA EMPRESA DE ADMINISTRACIÓN DE BIENES Y SERVICIOS INMOBILIARIOS.	KELVIN ALVAREZ REYES	536501
E/2019-626	25/1/19	GLA ENTERPRISE	COMPAÑÍA DE INVERSIÓN QUE SE DEDICA A GESTIONAR, ADQUIRIR, ADMINISTRAR, COMERCIALIZAR, COBRAR, ENAJENAR Y ARRENDAR A CUALQUIER TÍTULO TODA CLASE DE BIENES INMUEBLES	LENIN SILVIO ALVARADO SANTIAGO	536663
E/2019-411	29/1/19	GLIJEJ DOMINICANA	PRESTAMOS EN GENERAL, IMPORTACION Y EXPORTACION DE ELECTRODOMESTICOS, COMPUTADORAS Y PRENDAS DE VESTIR.	OGLINE PIERRE, JEAN CLEHAUT ALEXANDRE	536940
E/2019-3376	24/1/19	GLOBAL CALL CENTER DOMINICANA GCCD	OPERADORA Y PROVEEDORA DE SERVICIOS DE CENTRO DE LLAMADAS O CALL CENTERS.	LUIS ANEURIS DIAZ MARTINEZ, WELLINGTON TEJADA LACHAPEL	536604
E/2019-3898	1/2/19	GLOBAL LEADERSHIP & POLITICS CONSULTING GLPC	CONSULTORÍA Y COACHING POLÍTICO - EMPRESARIAL, LIDERAZGO GLOBAL, DESARROLLO DE POLÍTICA SOSTENIBLE, MARKETING	AIDA ALTAGRACIA DEL CARMEN CEDANO DE PEREZ	537603
E/2019-3308	24/1/19	GLOBAL PEMA	SUPLIR MATERIALES GASTABLES DE OFICINAS; VENTAS DE TONERS, TINTAS, CARTUCHOS, MATERIALES DE LIMPIEZAS, MATERIALES DE ESCUELAS	LUIS GUILLERMO MARTINEZ ROSARIO	536549
E/2019-2901	28/1/19	GLOBAL PRINT ROBLES EVAN	TODOS TIPOS DE IMPRESOS, SERIGRAFÍAS, BORDADOS, ARTÍCULOS POP, FOTOGRAFÍAS, TODOS TIPOS DE TARJETAS, MONTAJES DE EVENTOS, MATERIALES GASTABLES DE OFICINA.	SOLEDAD EVANGELISTA ROBLES DE ABREU	537017
E/2019-1462	24/1/19	GLOBAL SERVICES ASSOCIATES GSASSOC	OFRECER SERVICIOS DE DESLINDE, SANEAMIENTO, BIENES RAÍCES, COPIAS Y FAXES.	MARCO AURELIO ROQUE JIMENEZ	536561
E/2019-5062	4/2/19	GLOBISER	VENTAS DE PUERTAS Y VENTANAS.	ISMAEL CUEVAS JIMENEZ	537743
E/2019-3795	30/1/19	GLOXINIA ENTERPRISE	IMPORTACION DE PRENDA DE VESTIR, CALZADOS, ACCESORIOS PARA DAMAS, CABALLEROS, Y NIÑOS, DE ACCESORIOS PARA CELULARES	RUIYANG LIN	537314
E/2019-5456	6/2/19	GM TRANS SERVICE	TRANSPORTE DE TODO TIPO DE MATERIALES DE CONSTRUCCIÓN Y DE EQUIPOS PESADOS, SERVICIOS DE GRÚAS, AMBULANCIAS, AUTOBUSES.	JOSE MIGUEL GONZALEZ MATEO	537887
E/2019-3993	29/1/19	GMP CONSULTING	CONSULTORÍA EN GOOD MANUFACTURING PRACTICE (BUENAS PRACTICAS DE MANUFACTURA) PARA TODO TIPO DE EMPRESAS.	VLADIMIR DISLA VALDEZ	537033
E/2019-2972	4/2/19	GO CAR ASISTENCIA	BRINDAR SERVICIOS DE ASISTENCIA VIAL, TRASLADAR VEHÍCULOS AVERIADOS, Y SERVICIOS DE CARGA DE VEHÍCULOS.	RAFAEL ARNALDO GUTIERREZ REYES	537790
E/2019-3131	30/1/19	GOBET SOLUCIONES DEL CARIBE	VENTA Y COMERCIALIZACIÓN DE PUNTOS DE VENTA PARA BANCA DE LOTERÍA Y MATERIAL GASTABLE Y SERVICIO DE MANTENIMIENTO PARA LOS MISMOS.	JOSE LAYA QUINTANA	537333
E/2019-2892	25/1/19	GOD'S SMILE	FUNDACIÓN DEDICADA AL SERVICIO DE LOS NIÑOS VIOLADOS, HUÉRFANOS Y ENVEJECIENTES, REALIZACIÓN DE OPERATIVOS MÉDICOS	YAJAHIRA ALTAGRACIA GARCIA HERRERA	536692
E/2018-49287	10/12/18	GOFER INMOBILIARIA	ACTIVIDADES RELACIONADAS A LA COMPRA Y VENTA DE INMUEBLES.	ENMANUEL GOMEZ FERNANDEZ, GOFER INMOBILIARIA, CON EL RNC	536424
E/2019-4192	30/1/19	GOLDEN CITY	IMPORTACIÓN Y VENTA DE ACCESORIOS, JOYERÍAS, PLATA, RELOJES, CARTERAS LENTES DE SOL, MONTURAS.	CRISTIAN TRAVIESO VELOZ	537093
E/2019-3232	28/1/19	GOVEA GROUP	BIENES RAÍCES EN GENERAL.	SUSAN ARELIS CABRERA NUÑEZ	536941
E/2019-3546	25/1/19	GRAND FAMILY TOURS TRAVEL	VENTA Y DISTRIBUCIÓN DE PAQUETES DE VIAJES, BOLETOS AÉREOS REASORD Y PRODUCTOS A FINES	HENRY ESTEBAN SALVADOR RAMIREZ	536751
E/2019-3983	29/1/19	GRANDE TOURS AND SERVICE	TOURS OPERADOR, Y SERVICIOS TURISTICOS.	JOSE LUIS MEDINA CASTILLO	537153
E/2019-2295	23/1/19	GRANDPARENTS HOUSE	ATENCIÓN INTEGRAL AL ADULTO DE LA 3ERA EDAD. CENTRO DEDICADO A MANTENER Y MEJORAR LA CALIDAD DE VIDA DEL ADULTO MAYOR QUE DESEAN VIVIR UNA VIDA ACTIVA E INDEPENDIENTE	JACQUELINE DE LA CRUZ CHACIN	536476
E/2019-4491	31/1/19	GRANJA CAMARONERA DEL REY	PRODUCIR CAMARONES, CON ALTO CONTENIDO ENERGÉTICO Y NUTRITIVO, CON FINES COMERCIALES, UTILIZANDO LA TECNOLOGÍA MAS ADECUADA	EMERSON DEL ROSARIO REYES	537422
E/2019-4229	4/2/19	GRANJA DE POLLOS NOELBIN & CHERLIN	CRIANZA Y COMERCIALIZACIÓN POLLOS.	NOEL DE JESUS ROSARIO ROSARIO, SARAH LARA OLIVAREZ	537684
E/2019-4589	31/1/19	GREEN BEAUTY SALON	SALÓN DE BELLEZA	JOSE DAVID BAEZ PACHECO	537491
E/2019-3793	28/1/19	GREROA ADMINISTRADORES INMOBILIARIOS	ADMINISTRACIÓN DE CONDOMINIOS, GESTIÓN ADJUALES, GESTIÓN DE ALQUILERES E HIPOTECAS.	EXPEDELY GREGORIO MORONTA MENDOZA	536939
E/2019-3229	1/2/19	GROUP CONSTRUCTORA Y HOSTAL ALCONHOST	DEDICADA AL DISEÑO, CONSTRUCCIÓN DE OBRAS Y MANEJOS DE HOTELERÍA.	AGAPITO LEONCIO DEMETRIO RODRIGUEZ GONZALEZ	537498
E/2019-4306	4/2/19	GRUELIS RETRO	DISTRIBUCIÓN Y VENTA DE PRENDAS DE VESTIR.	ELIAS ANTONIO GRULLON VENTURA	537681
E/2019-3385	24/1/19	GRUPO 24 ROSARIO BUENO	VENTA DE TODO TIPO DE PRODUCTO FERRETERO Y DEL HOGAR, SERVICIOS DE ASISTENCIA EN EL HOGAR HANDYMAN.	ENGELS ELIAS BUENO ROSARIO	536611
E/2019-5048	4/2/19	GRUPO AGRA & BAEZ	SERVICIOS DE TRANSPORTE TERRESTRE Y MARÍTIMO EN GENERAL, FINANCIAMIENTO DE VEHÍCULOS, MANTENIMIENTO DE VEHÍCULO, COMPRA Y VENTA DE PRODUCTOS DE CONSUMO.	ELVIN DE JESUS AGRAMONTE BAEZ	537738
E/2019-2934	30/1/19	GRUPO ATLASCAPITAL	INVERSIÓN DE CAPITALES, MANEJO Y ADMINISTRACIÓN DE ACTIVOS, ASESORÍA FINANCIERA, LEGAL, OPERATIVA Y ADMINISTRATIVA.	MARCIO JUAN EVANGELISTA DESANGLES MARTINEZ	537324
E/2019-3572	4/2/19	GRUPO CABRERA BADIA	CONSTRUCCIÓN, COMPRA Y VENTA DE INMUEBLES.	EDWARD DOMINGO CABRERA BADIA	537709
E/2019-4900	4/2/19	GRUPO CDH	SERVICIOS DE VENTA, FABRICACIÓN, IMPORTACIÓN Y DISTRIBUCIÓN DE ALIMENTOS	JONATHAN ENMANUEL DIAZ NICOLAS	537842
E/2019-3065	23/1/19	GRUPO CONSTRUCTORA MAROC	CONSTRUCCIÓN, DISEÑO, VENTA Y REMODELACIÓN DE PROYECTOS INMOBILIARIOS. COMPRA Y VENTA DE MATERIALES Y ACCESORIOS PARA LA CONSTRUCCIÓN.	MARCO AURELIO ALCANTARA MONTES DE OCA, OCTAVIO RADHAMES RODRIGUEZ CAMILO	536393
E/2019-5094	5/2/19	GRUPO COSTA PALMERA	IMPORTACIÓN DE TODO TIPO DE VEHÍCULOS DE MOTOR, NUEVOS Y USADOS TALES COMO: JEEPETAS, AUTOMÓVILES, CAMIONES	FRANCISCO MANUEL LAZALA PUELLO	537792
E/2019-1180	10/1/19	GRUPO DONASTORG BAEZ	SE DEDICARA A BRINDAR LOS SERVICIOS DE RECOLECCIÓN DE DESECHOS SÓLIDOS EN TODO EL TERRITORIO NACIONAL	SANTO DONASTORG	536486
E/2019-909	5/2/19	GRUPO EVDO	VENTA DE VEHÍCULOS ELÉCTRICOS, HÍBRIDOS, MOTOCICLETAS ELÉCTRICAS, ACCESORIOS, REPUESTOS.	RAFAEL ANDRES FLORES BRETON	537814
E/2019-3118	23/1/19	GRUPO FARIOL	COMPRA; VENTA, DISTRIBUCIÓN DE COMBUSTIBLES Y PRODUCTOS DERIVADOS DEL PETROLEO.	GRUPO FARIOL, SRL	536437
E/2019-4672	1/2/19	GRUPO GEMA FERNANDEZ	REHABILITACIÓN, ACONDICIONAMIENTO Y DECORACIÓN DE ESPACIO DE INTERIORES	SANDY MARIE FERNANDEZ ACEVEDO	537541
E/2019-2054	28/1/19	GRUPO GUZMÁN CEDEÑO ROBLES	DISEÑOS & DECORACIONES DEL HOGAR	YOSMIRY YOSELY CEDEÑO GUZMAN	536954
E/2019-741	28/1/19	GRUPO HUERTA TATE SOLUCIONES MECÁNICAS	OFRECER SERVICIOS DE PROMOCIÓN, VENTA, CONSTRUCCIÓN, INSTALACIÓN Y SERVICIOS PARA SISTEMAS MECÁNICOS, TALES COMO AIRE ACONDICIONADO, VENTILACIÓN	FAUSTO DAVID HUERTA MELENDEZ	537141
E/2019-1191	1/2/19	GRUPO INAATERM	SERVICIOS DE INGENIERÍA, ARQUITECTURA, AGRIMENSURA EN GENERAL, CONSTRUCCIÓN EN GENERAL, INSTALACIÓN PUERTAS, VENTANAS, SERVICIOS CONEXOS.	TOMAS GABRIEL GENAO ORTIZ	537602
E/2019-2734	31/1/19	GRUPO INAP INGENIERÍA APLICADA A PROYECTOS	DESARROLLO Y EJECUCIÓN DE PROYECTOS ELECTROMECÁNICOS Y CIVILES, IMPORTACIÓN Y VENTAS DE EQUIPOS Y ACCESORIOS INDUSTRIALES.	JOSEMIGUEL ANTONIO NAVARRO QUISPE	537297
E/2019-3832	28/1/19	GRUPO INGPROSER	ELABORACIÓN DE PROYECTOS DE INGENIERÍA ASOCIADOS A LA INSTALACIÓN DE GENERACIÓN DE RESPALDO Y ACOMETIDAS EN MEDIA Y BAJA TENSIÓN.	RAINIER ENRIQUE FERREIRA CAMERO	536983
E/2019-4944	4/2/19	GRUPO JULIAN ALVAREZ	COMPRA Y VENTA DE AUTOMÓVILES, INMUEBLES, REALIZACIÓN DE EVENTOS, INVERSIONES DE CAPITAL.	JOSE ANTONIO JULIAN CASAL	537558
E/2019-5197	5/2/19	GRUPO KALÒ	GRUPO MUSICAL QUE INTERPRETA CANCIONES DE DIFERENTES GÉNEROS MUSICALES ADEMÁS DE PRESENTACIONES EN DIFERENTES ESCENARIOS NACIONALES E INTERNACIONALES.	GABRIEL ANTONIO GRULLON ABREU	537956
E/2019-3684	25/1/19	GRUPO LEMOSA	ASEGURADORA, CONSTRUCTORA, TALLERES, RENT CAR, INMOBILIARIA, ASESORES EN CONSTRUCCIÓN Y DEALER IMPORTADORES DE VEHÍCULOS.	LEANDRO MORA SANCHEZ	536874
E/2019-603	28/1/19	GRUPO MTH	FABRICACIÓN, IMPORTACIÓN, DISTRIBUCIÓN, COMERCIALIZACIÓN Y VENTA DE REPUESTOS / ACCESORIOS AUTOMOTRIZ	MARIEL AIMEL DURAN TORRES	537066
E/2019-3046	29/1/19	GRUPO NEGOCIADO L&C	CENTRO COMERCIAL POR DEPARTAMENTO, SERVICIOS DE PRESTAMOS PERSONALES, CON GARANTÍA E HIPOTECARIOS.	HENRY MANUEL ESPAILLAT RODRIGUEZ, JUAN RAMON DE LEON HENRIQUEZ, CELSO NAZARIO CABRERA BENCOSME	537183
E/2019-3833	28/1/19	GRUPO NPRD	DIFUSIÓN DE PROGRAMAS DE NOTICIAS Y/O VARIEDADES A TRAVÉS DE TELEVISIÓN, PRENSA, RADIO, PAGINA WEB O CUALQUIER OTRO MEDIO DE COMUNICACIÓN	JUAN HUMBERTO PEÑA MILIANO, JUANA PATRICIA ENCARNACIÓN	536930
E/2019-1909	22/1/19	GRUPO SINERGIA GONMAR	COMPRA, VENTA, CONSTRUCCIONES Y ADMINISTRACIONES INMOBILIARIAS.	PEDRO FRANKLIN DELANO GONZALEZ PANTALEON	536299
E/2019-1261	22/1/19	GRUPO WE PREP	COMPRA, VENTA Y DISTRIBUCIÓN DE ALIMENTOS Y BEBIDAS, PRODUCTOS AGRÍCOLAS AL POR MAYOR Y AL DETALLE A EMPRESAS PUBLICAS Y PRIVADAS	RINEL RAFAEL LOZADA PEREZ	536347
E/2019-4045	29/1/19	GRUPODIT	CONTRATACIÓN DE PROFESIONALES DE DIFERENTES RAMAS EGRESADOS DE UNIVERSIDADES NACIONALES E INTERNACIONALES PARA EL DISEÑO	DALLANA ELIZABETH VALENZUELA GARCIA	537169
E/2019-4302	1/2/19	GUDERIAN AUTO PARTS	VENTA DE PIEZAS DE VEHÍCULOS.	GUDERIAN FEDERICO REYES GUZMAN	537728
E/2019-5123	5/2/19	GUERRERO PERALTA MADISON SERVICE	PRESTAR SERVICIOS LEGALES Y PUBLICITARIOS.	AIDY CAROLINA PERALTA JIMENEZ	537784
E/2019-3784	28/1/19	GUIMMARKET	COMPRA, VENTA, IMPORTACIÓN Y DISTRIBUCIÓN DE ARTÍCULOS Y PRODUCTOS ALIMENTICIOS Y MERCADERÍAS EN GENERAL.	YUDELKA ESTHER VIÑAS FERNANDEZ	536934
E/2019-1190	30/1/19	GUMBSPHARMAX	FARMACIA	NELSY GUMBS CORCINO	537270
E/2019-1994	23/1/19	GUSTOSO COCINA SALUDABLE NACHON	COCINA, COMIDA PARA EVENTOS, EMPRESARIAL, CAFETERÍA.	JUAN MANUEL NACHON DE LA CRUZ, FELIX YOENNY CRUZ DE LA CRUZ	536363
E/2019-38	29/1/19	H&G SALVADOR DE TODO COMERCIAL	COMPRA Y VENTA DE ARTÍCULOS FERRETEROS, ALIMENTICIOS, ROPA DE TODO GÉNERO, REPUESTOS DE VEHÍCULOS	SALVADOR HEREDIA VALOY	537124

[210] EXP.	[220] SOL. FECHA	[561] NOMBRE COMERCIAL	[510] ACTIVIDAD	[730] SOLICITANTE	[111] REGISTRO
E/2019-3827	28/1/19	HACIENDA MARIA ELENA	OPERACIONES DE BIENES RAÍCES Y EXPLOTACIÓN AGRÍCOLA Y GANADERA.	HACIENDA MARIA ELENA, S.R.L.	536909
E/2019-3951	29/1/19	HACIENDA MI CAMPO	RESTAURANTE, VENTA DE TODO TIPO DE COMIDA Y BEBIDA.	ZULENNY MARIA GOMEZ ORTIZ	537042
E/2019-2009	28/1/19	HAESNI SUPLIMED	COMERCIALIZADORA DE PRODUCTOS FARMACÉUTICOS.	PLINIO ANTONIO TAVERAS PEÑA	537101
E/2019-5121	5/2/19	HAMAC COMERCIAL	COMPRA, VENTA Y FINANCIAMIENTO DE TODO TIPO DE MOTOCICLETAS, Y VEHÍCULO DE MOTOR.	MAIRENI CUELLO SENA	537782
E/2019-4403	30/1/19	HASHEM BY ROSS	FABRICACIÓN Y VENTA DE PRODUCTOS DE PANADERÍA Y REPOSTERÍA, ADMINISTRACIÓN Y MANTENIMIENTO DE RESIDENCIALES	OMAR JOSE SANTANA, ROSA MALAQUIAS CAMPUSANO VIÑAS	537626
E/2019-5012	4/2/19	HASOL HORMIGONES	FABRICACIÓN Y VENTA DE CONCRETO Y HORMIGÓN ARMADO.	HIGINIO ALEJANDRO SURIEL MATIAS	537717
E/2018-45007	25/1/19	HATO MAYOR CULTURAL FHAMAC	ENTIDAD SIN FINES DE LUCRO DESTINADA A TRABAJAR EN EL IMPULSO DEL DESARROLLO CULTURAL DE LA PROVINCIA HATO MAYOR	JUAN FREDDY ARMANDO AMPARO	536748
E/2019-1591	28/1/19	HECATE	SERVICIOS Y ASESORAMIENTO PARA ORGANIZACIÓN DE EVENTOS SOCIALES, DE ENTRETENIMIENTO, COMPRA, VENTA Y ALQUILER DE MATERIALES PARA EVENTOS	MAYRA RAMONA SIFRES NUÑEZ	536897
E/2019-1431	29/1/19	HECCHO DIETSGH	PLANIFICACIÓN Y PRODUCCIÓN DE EVENTOS, COORDINACIÓN DE GRUPOS CORPORATIVOS.	ALBA NURYS ACOSTA SANCHEZ	537097
E/2019-1965	28/1/19	HEFZIBA	COMERCIALIZACIÓN, ELABORACIÓN, PRODUCCIÓN, DISTRIBUCIÓN, COMPRA, VENTA, INVERSIÓN	ABRAHAM AMADOR MARTINEZ	536830
E/2019-4651	1/2/19	HELADOS ARTESANOS ABIGAIL	ELABORACIÓN, VENTA Y DISTRIBUCIÓN DE TODOS TIPOS DE HELADOS ARTESANALES	ROBERTO SMITH LÓPEZ VALDEZ	537427
E/2019-1945	23/1/19	HEMSE BETTERWORLD SERVICE	INVERSIONES FINANCIERAS Y SERVICIOS EN GENERAL.	HENRY MIGUEL SOSA ESTHER	536469
E/2019-1908	31/1/19	HENOART	DECORACIONES Y TERMINACIONES DE CONSTRUCCIONES.	FRANKLIN MANUEL HENRIQUEZ ORTIZ, MARILUZ HENRIQUEZ ORTIZ	537466
E/2019-4089	29/1/19	HERMANDAD ENLACE CRISTIANO	SERVIR DE ENLACE A TRAVÉS DE COMISIONES, COMITÉ A LAS DIFERENTES CONGREGACIONES DE LAS DISTINTAS RELIGIONES CRISTIANAS.	DORMINIA ASTAYRIS CASADO ARIAS	537510
E/2019-5211	5/2/19	HERMANOS CABRERA MULTI-SERVICIO	VENTAS DE LUBRICANTES, CAMBIO DE ACEITE VEHICULO, FILTRO, REP. TREN DELANTERO, REFRIGERACION, ELECTRICIDAD	FREDDY ALEXANDRE CABRERA GARCIA	537953
E/2019-1829	25/1/19	HERMAYELIE'S BAR	BAR CRISTIANO ESTILO KARAOKE PARA TODA LA FAMILIA.	ROSANNA MARTE GARCIA, YENY MARTE GARCIA	536740
E/2019-4755	1/2/19	HERMI GOURMET	COMIDA EMPRESARIAL, CATERING, PICADERAS, PROMOCIONES, MONTAJES Y ORGANIZACIONES DE EVENTOS.	EVELYN ESTHER ESTRELLA GARCIA	537592
E/2019-1761	14/1/19	HERO FILMS	PRESTACIÓN DE SERVICIOS DE FILMACIÓN, PRODUCCIÓN Y POST-PRODUCCIÓN AUDIOVISUAL Y FOTOGRAFÍA	JORDI ANTONIO HERNANDEZ RODRIGUEZ	536787
E/2019-2638	25/1/19	HERRESERVIS CONTRATISTAS	REPARACIÓN Y CONSTRUCCIÓN DE ESTRUCTURAS EN HIERRO Y PERFILES DE ALUMINIO. ALQUILER DE TODO TIPO DE EMBARCACIONES.	JORGE LIZARAN MADURGA	536745
E/2019-1752	14/1/19	HIELO Y AGUA HAINA	VENTA, DISTRIBUCIÓN Y PURIFICACIÓN DE AGUA Y HIELO	HIELO Y AGUA HAINA, EIRL	536303
E/2019-3861	28/1/19	HIERROS EL ARQUITECTO	COMERCIALIZACIÓN DE MATERIALES DE HERRERÍA, CONSTRUCCIÓN Y FERRETERÍA EN GENERAL.	WELBIN ENCARNACION NIN	537008
E/2018-50724	20/12/18	HIGH QUALITY NETWORK	VENTA, REPARACIÓN Y ACTIVACIÓN DE CELULARES; VENTA DE ACCESORIOS PARA LOS MISMOS	HIGH QUALITY NETWORK, S.A.	536981
E/2019-5089	4/2/19	HIM BARBER SHOP	PELUQUERÍA & SPA.	ANTONIO MANUEL MARTINEZ RAMIREZ, AMAURIS PICHARDO	537761
E/2019-3507	25/1/19	HISPANION TELECOM	SERVICIOS DE TECNOLOGÍA EN GENERAL, REVENTA DE INTERNET, VOZ SOBRE IP E IPTV, CONSULTORÍA TECNOLÓGICA.	JUAN ANDRÉS GUERRERO PEÑA	536712
E/2019-5506	6/2/19	HN PELUQUERIA Y ESTILO	PELUQUERÍA.	DANIEL ENRIQUE NUÑEZ MEDRANO	537965
E/2018-48269	30/11/18	HOLSTEINSON & ASOCIADOS	CONSULTORIA, DISEÑO, CONSTRUCCIONES PROPIAS DE LA INGENIERÍA CIVIL Y MARÍTIMA; COMPRA, VENTA Y ARRENDAMIENTO DE MATERIALES Y EQUIPOS DE CONSTRUCCIONES	HOLSTEINSON & ASOCIADOS SRL	536387
E/2019-5424	6/2/19	HOMAHEALTH TECHNOLOGIES HHTech	INVESTIGACIÓN, DESARROLLO, PRODUCCIÓN Y COMERCIALIZACIÓN DE PRODUCTOS QUÍMICOS Y DE HIGIENE PERSONAL PARA LA BOCA	ALFONSO RODRIGUEZ VILLALBA	537933
E/2019-1738	23/1/19	HOME FITNESS	GIMNASIO, COMPRA Y VENTA DE TODO LO RELACIONADO A EQUIPOS DE GIMNASIO, CUIDADO PERSONAL, CUIDADO DE SALUD	JANCARLOS RAMIREZ VICTORIO	536477
E/2019-15	31/1/19	HOMEPLAY SPORT BAR Y BATEO	SERVICIOS DE DIVERSIÓN, ENTRETENIMIENTO Y EXPENDIO DE BEBIDAS ALCOHÓLICAS.	AIDIN ESMIRNA ENCARNACION ACOSTA	537298
E/2019-3537	1/2/19	HOSPICALFA MEDICAL	DISTRIBUCIÓN Y VENTAS DE INSUMOS Y EQUIPAMIENTO MÉDICO.	DALVIN ISIDRO ROSARIO RODRIGUEZ	537464
E/2019-3804	28/1/19	HOTEL CUATRO ESTACIONES	SERVICIO DE HOTELERÍA, ALOJAMIENTO DE HUÉSPEDES.	JINWEI ZHENG	536927
E/2019-4806	1/2/19	HOTEL RIÓ NIGUA H.R.N	HOSPEDAJE Y ALOJAMIENTO A CLIENTES - VISITANTES.	FAUSTO MARTINEZ MILIANO	537617
E/2019-3466	24/1/19	HS COACHING	CONSULTORÍA LABORAL.	JOELYS MARBELIS AQUINO PEREZ	536677
E/2019-3928	28/1/19	HUERTO DE AMOR	AGRUPAR BAJO UN SOLO NÚCLEO VARIAS INSTITUCIONES SIN FINES DE LUCROS PARA LA CAPTACIÓN DE RECURSOS, TRABAJAR LA NUTRICIÓN, MEDIO AMBIENTE	ARACELIS VILLANUEVA FIGUEROA	537060
E/2018-49478	23/1/19	HUGO D. MIRAMBEAUX CONSULTORES EMPRESARIALES	CONSULTORÍA FINANCIERA, IMPOSITIVA, TENEDURÍA DE LIBROS, CONTABILIDAD. VENTAS DE EQUIPOS Y SUMINISTROS DE OFICINAS.	HUGO DAVID ALBERTO MIRAMBEAUX PIMENTEL	536492
E/2019-1103	29/1/19	IADVAKU EVENTS	ORGANIZACIÓN Y REALIZACIÓN DE EVENTOS PARA BODAS Y FIESTAS PRIVADAS.	IRINA AVVAKUMOVA NEGORODOVA	537088
E/2019-4185	30/1/19	IDEAMIA GRUPO CREATIVO	IMPRESIONES, SERIGRAFÍA, DISEÑO GRÁFICO.	FELIX ENRIQUE RAMIREZ	537364
E/2019-4689	1/2/19	IDEAPAD	TRANSPORTAR PRODUCTOS DE BELLEZAS / COMESTICOS	YOKAIRA NINOSKA MEDINA ALCANTARA	537436
E/2019-4613	31/1/19	IDEAS BLUE	DISEÑOS, LOGOS, LETREROS, VALLAS, CAMISETAS, BROCHURE, TARJETAS, LÍNEAS GRÁFICAS, ESTRATEGIAS DE MARKETING, ADMINISTRACIÓN DE REDES SOCIALES	JUNIOR RAFAEL NUÑEZ REYNOSO	537554
E/2019-5101	5/2/19	IGLESIA CRISTIANA DISCÍPULOS DE JESÚS, ICRISJEVI	RELIGIOSA: ANUNCIAR EL EVANGELIO A LOS QUE NO HAN CONOCIDO A DIOS Y HACER DISCÍPULOS QUE SE MULTIPLIQUEN, CON CAPACIDAD DE ALCANZAR A OTROS.	ANDRÉS PIMENTEL CABRERA	537599
E/2019-4558	31/1/19	IGLESIA CRISTIANA EL BUEN SAMARITANO SANTIAGO	ENTIDAD SIN FINES DE LUCRO, IGLESIA.	ANNETTE ALEXANDRA PERSIA BETANCES DE DE JESUS, BRAULIO ANTONIO GUZMAN FELIPE	537442
E/2019-3363	24/1/19	IGLESIA CRISTIANA HEBREOS-ICH	ENTIDAD SIN FINES DE LUCRO, IGLESIA.	VICTOR RAUL BALBUENA TRINIDAD, AIDA I. ALVERIO RIVERA	536591
E/2019-3640	25/1/19	IGLESIA CRISTIANA LUGAR DE ADORACIÓN AMOR Y UNIDAD	ENTIDAD SIN FINES DE LUCRO, PARA IDENTIFICAR UNA IGLESIA.	AMALIA MERCEDES MENDOZA SANCHEZ DE ARIAS	536851
E/2019-4932	4/2/19	IGLESIA CRISTIANA PENTECOSTAL ALDEAS CON JESUS, SAN MATEO 9:35.	ENTIDAD SIN FINES DE LUCRO CON ACTIVIDADES DE IGLESIA.	JUAN ROSA ALVAREZ SABINO, IRIS VILOETA ARROYO	537856
E/2018-43709	1/2/19	IGLESIA CRISTIANA RENOVACIÓN EN CRISTO ICRIRC	INSTITUCIÓN SIN FINE DE LUCROS, LO CUAL SE DEDICARA A LA PREDICACIÓN DEL EVANGELIO DE JESUCRISTO Y SERVICIOS SOCIALES A FAVOR DE LA HUMANIDAD.	FRANCISCO NUÑEZ CACERES	537494
E/2019-4114	4/2/19	IGLESIA DE DIOS ARCA DE RESTAURACIÓN	IGLESIA.	LOURDES MARIA TORIBIO DE CASTILLO	537687
E/2019-4344	30/1/19	IGLESIA EL TABERNAculo DE RESTAURACION ITR	ENTIDAD SIN FINES DE LUCRO QUE SE DEDICARA A LA PREDICACION DEL EVANGELIO Y A DESARROLLAR TRABAJOS SOCIALES.	ANA SMITH JHONSON	537286
E/2019-1789	15/1/19	IGLESIA EVANGÉLICA PENTECOSTAL DIOS VIVO Y REY ETERNO	ENTIDAD SIN FINES DE LUCRO DEDICADA A PREDICAR LA PALABRA DE DIOS.	ONESIMO FORTUNA ARIAS	536699
E/2019-4992	4/2/19	IGLESIA EVANGÉLICA PENTECOSTES SANTIDAD POR DENTRO Y POR FUERA 1RA TESALONICENSE 5-23	SIN FINES DE LUCRO, PREDICAR EL EVANGELIO DE JESUCRISTO.	GUILLEMITO LUIS YAN, YOHANSELL MELENDEZ	537607
E/2019-1901	23/1/19	IGLESIA FUNDACIÓN LA MISERICORDIA DE DIOS.. IFUNMIDIOS..	SIN FINES DE LUCRO, PREDICAR LAS BUENAS NUEVA DE NUESTRO SEÑOR JESUCRISTO Y AYUDAR A LOS MAS NECESITADO, MEDICINA, ROPA, COMIDA.	LUCIA BURET	536482
E/2018-50986	1/2/18	IGLESIA NUEVO AMANECER EN CRISTO	ENTIDAD SIN FINES DE LUCRO, DEDICADA A PREDICACAR LA PALABRA DEL EVANGELIO EN TODO EL TERRITORIO NACIONAL E INTERNACIONAL	JUAN LUIS PAULINO JIMENEZ, NIKAURY ALESTTE LOVERA ROSARIO DE PAULINO	537538
E/2019-1749	14/1/19	IGLESIA PENTECOSTAL JESUCRISTO ES EL ALFARERO	ENTIDAD SIN FINES DE LUCRO, DEDICADA A LA PREDICACIÓN Y ENSEÑANZA DEL EVANGELIO.	AGUSTINA SANTANA AVILA	536646
E/2019-5255	5/2/19	IGLESIA PENTECOSTAL LA NUEVA JERUSALEN EN LA TIERRA	SIN FINES DE LUCRO, PARA IDENTIFICAR IGLESIA.	GLADYS FERRER DE RODRIGUEZ	537867
E/2019-2639	23/1/19	IGLESIA PRIMITIVA ASAMBLEA PROMESA DE DIOS IPAPD	INSTITUCIÓN SIN FINES DE LUCRO IGLESIA. TIENE POR OBJETO DE PREDICAR EL EVANGELIO CON TODA LA CRIATURA.	ARNOLD DALEXIS, MONISE DALEXIS FRANCOIS	536372
E/2019-4919	4/2/19	IGLESIA PÚLPITO DE FUEGO	ENTIDAD SIN FINES DE LUCRO, PARA PREDICAR PALABRAS DEL EVANGELIO Y ASUNTOS SOCIALES.	MARCIAL DE LOS SANTOS DE LOS SANTOS	537852
E/2019-1312	17/1/19	IGP INSTALACIONES MULTIPLES	INSTALACIÓN Y SERVICIOS MÚLTIPLES TALES COMO: TRABAJOS DE INSTALACIÓN ELÉCTRICA RESIDENCIAL, INDUSTRIAL Y CONTROLES ELÉCTRICO	JONAIRO MARTINEZ RAMIREZ	535968
E/2019-3180	23/1/19	IL MERCATO DE AMBROSIA	ELABORACIÓN, PRODUCCIÓN, CONFECCIÓN Y LA COMERCIALIZACIÓN DE ALIMENTOS, PICADERAS, POSTRES	AMBROSIA CREATIVE FOOD CONCEPTS, SRL	536463
E/2019-4690	1/2/19	ILAB DOMINICANA	VENTA Y DISTRIBUCIÓN DE INSUMOS MÉDICOS.	EQUINOFT DOMINICANA, S.R.L.	537564
E/2018-49670	12/12/18	IM SMART MÓVILES	IMPORTACIÓN, VENTAS, ACTIVACIÓN Y REPARACIÓN DE CELULARES.	RAFAEL MEJIA GONZALEZ	536537
E/2019-5010	4/2/19	IMA AGRICULTURE	CULTIVO, PROCESAMIENTO Y COMERCIALIZACIÓN DE FRUTAS, VEGETALES O CUALQUIER OTRO TIPO DE ALIMENTO, TANTO EN EL MERCADO LOCAL COMO EN EL EXTRANJERO.	JOAN FRANCISCO ALBA MÉNDEZ	537821

[210] EXP.	[220] SOL. FECHA	[561] NOMBRE COMERCIAL	[510] ACTIVIDAD	[730] SOLICITANTE	[111] REGISTRO
E/2019-3692	28/1/19	IMAGENTECH	FOTOGRAFIA, CARNET, IMPRESION DIGITAL, SUBLIMACION, ARTICULOS PROMOSIONALES, SEÑALIZACIONES EMPRESARIALES, VALLAS	MARTIN MALDONADO SANTANA	536826
E/2019-3194	23/1/19	IMALEX FIRMA DE ABOGADOS	SERVICIOS LEGALES EN GENERAL.	OFICINA DE ASUNTOS JURIDICOS IMALEX, S.R.L.	536461
E/2019-1000	25/1/19	IMPORTADORA B.PEÑA DEL SUR	IMPORTACIÓN Y EXPORTACIÓN DE PRODUCTOS AGRÍCOLA EN GENERAL, PARA EMPACARLOS NACIONAL E INTERNACIONAL.	BLADIMIR OGANDO PEÑA	536839
E/2019-4349	30/1/19	IMPORTADORA GRÁFICA CHAVEZ	IMPORTACIÓN Y VENTA DE MATERIALES GRÁFICOS, MATERIAL GASTABLE DE OFICINAS, Y SERVICIOS DE IMPRESIÓN.	GRIMALDY ALBERTO CHAVEZ JAQUEZ	537295
E/2019-3330	28/1/19	IMPORTADORA GUCAST	IMPORTACIÓN DE PRODUCTOS COSMÉTICOS, JABONES Y DEMÁS ARTÍCULOS PARA LA HIGIENE PERSONAL	OSCAR RAFAEL GUTIERREZ ALMONTE	536990
E/2019-3222	24/1/19	IMPORTADORA PECARIS	VENTAS DE MERCANCÍA VARIADAS, TALES COMO: QUINCALLERÍA, CRISTALERÍA, EQUIPOS ELECTRÓNICOS	EUGENIO ISMAEL PEREZ ARISTY	536485
E/2019-3563	25/1/19	IMPORTADORA SALVADOR BAEZ STORE	FABRICACIÓN, IMPORTACIÓN, EXPORTACIÓN Y VENTAS DE PRENDAS DE VESTIR	HECTOR ALBERTO SALVADOR BAEZ	536776
E/2019-3523	25/1/19	IMPORTADORA T&G, NE	COMERCIALIZACIÓN Y VENTAS, IMPORTACIÓN, FABRICACIÓN DE MOBILIARIOS, EQUIPOS, ACCESORIOS, PRODUCTOS PARA LA BELLEZA EN GENERAL	FILONILA ALTAGRACIA GARCÍA ACOSTA	536718
E/2019-962	9/1/19	IMPORTADORA Y EXPORTADORA VALDEZ MONCION	CONCILIADORA DE CARGAS DE ÁREAS, MARÍTIMA Y TERRESTRE; IMPORTACIONES DE VEHÍCULOS NUEVOS Y USADOS	NANCY SOBEIDA MONCION NOVA, GERMAN VALDEZ OGANDO	536570
E/2019-1106	25/1/19	IMPUESTOS F.C.J. R.D & ALGO MAS	ASESORIA Y AUDITORIA FISCAL.	FRANKLIN VAZQUEZ NUÑEZ	536727
E/2018-49609	25/1/19	IN CLUSIVE	PROMOCIÓN Y COMERCIALIZACIÓN DE PRODUCTOS HECHOS A MANO TALES COMO ACCESORIOS, BISUTERÍA Y VESTIMENTA DE HOMBRE Y MUJER	CARLA MARIA FERNANDEZ D' OLEO	536865
E/2018-49920	24/1/19	INDUAL	IMPORTACIÓN Y EXPORTACIÓN DE PRODUCTOS ALIMENTICIOS FRESCOS, CONGELADOS Y/O SECOS (DESHIDRATADOS)	CARLOS EDUARDO SUED LOZANO	536596
E/2019-4342	5/2/19	INDUSTRIA DE MUEBLES JOSDEL GARCÍA	FABRICACIÓN Y VENTA DE TODO TIPO DE MUEBLES, CORCHAS Y COMEDORES.	JOSE DEL CARMEN GARCIA REYNOSO	537902
E/2019-3459	29/1/19	INDUSTRIA ELECTRICA DOMINICANA INELDOM	SUMINISTRO DE EQUIPOS Y MATERIALES ELÉCTRICOS ALTA, MEDIA Y BAJA TENSIÓN, FERRETERÍA EN GENERAL	ELVIS YOBANIS PEÑA MERCEDES	537003
E/2019-2679	23/1/19	INDUSTRIA LOJANA DE ESPECERIAS REPUBLICA DOMINICANA	PRODUCCIÓN Y VENTA DE ESPECIAS Y PRODUCTOS ALIMENTICIOS.	SERGIO MANUEL GOMEZ IDELFONSO	536522
E/2019-5253	5/2/19	INDUSTRIAS CPL	FABRICACIÓN DE PRODUCTOS FERRETEROS.	KARLA ROCIO PAPPATERRA MONTOLIO	537804
E/2019-393	29/1/19	INDUSTRIAS DE LOS SANTOS SOTO	PRODUCCIÓN, COMERCIALIZACIÓN, EXPORTACIÓN, IMPORTACIÓN, COMPRA, VENTA Y DISTRIBUCIÓN DE ALIMENTOS Y BEBIDAS.	JULIO ALBERTO DE LOS SANTOS MONTERO	536978
E/2019-4170	29/1/19	INDUSTRIAS DEL HIERRO BOCHAN	FABRICACION DE VOLQUETAS Y VOLTEOS, DOLIS, CARRETILLAS, DOBLER DE TODO TIPO DE PIEZAS	CRISTIAN ANTONIO ROQUE MARTINEZ	537238
E/2019-2465	31/1/19	INFINITY HOUSE INTERNATIONAL YENNIDI	INMOBILIARIA, VENTA Y ALQUILER DE CASAS, APARTAMENTOS, SOLARES, LOCALES COMERCIALES, VILLA, TOUSE HOUSE, PRESTAMOS PERSONALES	YENNIDI DINALDA FERNANDEZ GARCIA	537268
E/2019-1722	14/1/19	INFLAGAS	VENTA Y DISTRIBUCIÓN DE GAS A DOMICILIO E INDUSTRIAL.	SAULO ANTONIO PEREZ VALERIO, NILDA ALTAGRACIA VALERIO MARTE	536439
E/2019-3264	31/1/19	ING CARDON	CONSULTORIA Y ASESORIA EN MATERIA DE ENERGIA ENERGETICA.	JOSE MIGUEL MARTINEZ RODRIGUEZ, GUSTAVO ADOLFO AGUILAR NAGEL	537421
E/2019-3234	30/1/19	INGELNOR, INGENIERÍA ELECTROMECÁNICA DEL NORTE	SERVICIOS DE INGENIERÍA ELECTROMECÁNICA Y CIVIL, TALES COMO: EL DISEÑO, CONTRATACIÓN Y MANTENIMIENTO DE INSTALACIONES ELÉCTRICAS EN GENERAL	JESUS NOEL REYES DOMINGUEZ	537339
E/2019-2378	31/1/19	INGENIERIA ESTRUCTURAL GILBERTO EMPALMA	COMERCIALIZACIÓN DE MATERIALES DE CONSTRUCCIÓN.	ESMERLYN GILBERTO MARTINEZ RAMIREZ	537285
E/2019-3005	24/1/19	INLAKE HOLDING	COMERCIALIZACIÓN, ALMACENAMIENTO, DISTRIBUCIÓN, REPRESENTACIÓN, INTERMEDIACIÓN, COMISIÓN, CONSIGNACIÓN	LUIS FERNANDO JULIAN CHALAS	536617
E/2019-2694	25/1/19	INMOBILIARIA EMILKEV	CONSTRUCCIONES CIVILES, ALQUILER Y VENTA DE INMUEBLES.	KATY SUSANA COLLADO PERALTA DE BERTOLIN	536792
E/2019-3771	5/2/19	INMOBILIARIA GUZMÁN CEPIN	CONSTRUCCIÓN DE OBRAS CIVILES, COMPRA, VENTA Y ALQUILER DE INMUEBLES.	JUAN MANUEL GUZMAN GRULLON	537874
E/2019-2444	17/1/19	INMOBILIARIA JOSELYN	COMPRA, VENTA, PERMUTA, ARRENDAMIENTO Y ALQUILER DE INMUEBLES	INMOBILIARIA JOSELYN, S.R.L.	537220
E/2019-5100	5/2/19	INMOBILIARIA LAMANOSA	VENTA, COMPRA ALQUILERES DE INMUEBLES.	REYNALDO JOSE RICART GUERRERO	537766
E/2019-3645	25/1/19	INMOBILIARIA MASALA	SERVICIOS DE COMPRA, VENTA, ARRENDAMIENTO Y PERMUTA DE PROPIEDADES, ASÍ COMO TAMBIÉN TODA CLASE DE BIENES INMUEBLES	INMOBILIARIA MASALA S.A.	536668
E/2019-3325	28/1/19	INMOBILIARIA MODERN PROPERTIES BY EVOLUTION	SERVICIO DE BIENES RAICES, ADMINISTRACION PROMOCIONES VENTAS Y ALQUILERES DE PROPIEDADES	JUDITH MARGARITA FELIX CAMPUSANO	537174
E/2019-3505	25/1/19	INMOBILIARIA NZ	LA SOCIEDAD TIENE COMO OBJETO PRINCIPAL EN LA REPÚBLICA DOMINICANA Y EN EL EXTRANJERO LA COMPRA, DESARROLLO, OPERACIÓN, PROMOCIÓN, VENTA Y ALQUILER DE INMUEBLES.	YANGEL DANIEL NUÑEZ SANTANA	536715
E/2018-51174	28/1/19	INMOBILIARIA RIVERA & HERRERA	ALQUILER Y VENTA DE PROPIEDADES INMUEBLES, SOLARES, APARTAMENTOS Y CASAS.	LUIS ANIBAL RIVERA JIMENEZ	537038
E/2019-4682	1/2/19	INMOBILIARIA YARLY	CONSTRUCCIÓN Y DESARROLLO DE CONSTRUCCIONES CIVILES, ASÍ COMO ASESORÍA REPRESENTACIÓN	MARIA FIOR D' ALIZA SANTIAGO DE RODRIGUEZ	537548
E/2019-4019	4/2/19	INMOPIVE	VENTA, COMPRA Y ALQUILER DE TODO TIPO DE INMUEBLES. ADMINISTRACIÓN DE INMUEBLES Y CONDOMINIOS. GESTIONES JURÍDICAS.	DIANA PIMENTEL VEGA	537817
E/2019-3106	28/1/19	INMORAVA	CONSTRUCCIÓN, INGENIERÍA, ARQUITECTURA, DISEÑO INDUSTRIAL, COMPRA Y VENTA DE INMUEBLES, INVERSIONES EN GENERAL.	RAY DE JESUS VÁSQUEZ LANTIGUA	537201
E/2019-4243	30/1/19	INNOVA-YSAPI	COMPRA Y VENTAS SINGLE-BOARD COMPUTER.	YSA KAREN AROCA	537090
E/2019-3891	28/1/19	INQUEBRANTABLES CLUB	VENTA DE SUPLEMENTOS NATURALES, ASESORÍA ENTRENAMIENTO FÍSICO Y PERDIDA DE PESO, ASESORÍA DE PUBLICIDAD EN REDES SOCIALES	ORLANDO VOLQUEZ FLORIAN, JOSEFINA ALTAGRACIA FERREIRA LOPEZ DE VOLQUEZ	537049
E/2019-3757	28/1/19	INSTACLEAN	LAVANDERÍA, TINTORERÍA, LIMPIEZA DE ROPA Y TODO TIPO DE PRENDAS DE VESTIR. ADEMAS DE REPARACIÓN DE ROPA, ZAPATOS Y CORREAS.	JULIO JOSE BAUTISTA VARGAS	536949
E/2019-3998	29/1/19	INSTALACIONES ELECTRICAS LOS PRIMO M&Y	SERVICIOS DE INSTALACIONES ELÉCTRICAS Y DISEÑO DE PLANO EN GENERAL, MOTORES ELÉCTRICOS, SOLDADURA EN GENERAL	YSMAEL ALEXANDER MORA	537041
E/2019-3936	28/1/19	INSTINTO CREATIVO SAUL CASTILLO	PUBLICIDAD, TRABAJOS EN ACRÍLICO.	SAUL CASTILLO JOHNSON	536869
E/2019-3025	28/1/19	INSTITUTO DE CAPACITACIÓN TÉCNICA Y EMPRESARIAL INCATEM	IMPARTIR CURSOS TÉCNICOS Y EMPRESARIALES.	MANUELA ANTONIA CÉSPEDES MARTINEZ	536984
E/2019-2279	25/1/19	INSTITUTO GERONTOLOGICO DOMINICANO IGDOM	CENTRO DE SALUD PARA ADULTOS MAYORES, ESPECIALIZADO EN MEDICINA GENERAL	GEORGINA INES BRITO TAYSON	536781
E/2019-144	29/1/19	INTAGRI SEEDS	VENTAS DE AGROQUÍMICOS Y SEMILLAS.	WILKIN VLADIMIR GRATEREAX BAEZ	536935
E/2019-3493	25/1/19	INTERNATIONAL ACADEMY OF DENTISTRY INADENT	DEDICADA A EDUCACIÓN CONTINUA	LOIDA EUNICE BOBADILLA RIVAS	536899
E/2019-4429	31/1/19	INTERNATIONAL CAR WASH GOZAMBA	LAVADO DE VEHÍCULOS Y EXPENDIO DE BEBIDAS ALCOHÓLICAS.	INTERNATIONAL CAR WASH GOZAMBA, EIRL	537235
E/2019-5247	5/2/19	INVENCIONES DE LA CRUZ Y SORI	OFRECER SERVICIOS DE PRESTAMOS EN GENERAL, VENTA, COMPRA Y ALQUILER DE APARTAMENTOS, CASAS, FINCAS SOLARES	ANTONIO DE LACRUZ	537828
E/2019-4118	29/1/19	INVENCIONES VALENTIN RODRIGUEZ	SERVICIOS DE PRESTAMOS PERSONALES E COMERCIALES.	VALENTIN RODRIGUEZ	537196
E/2019-1429	28/1/19	INVERSIONES ALFERUR	INVERSIONES EN PROYECTO INMOBILIARIOS, MOBILIARIOS DE CUALQUIER DE CUALQUIER TIPO	EDUARDO JOSÉ ALBERTY FERNANDEZ	537181
E/2019-3616	25/1/19	INVERSIONES ALMENZAUL	IMPORTACION Y COMERCIALIZACION DE PRODUCTOS TEXTILES TALES COMO, TELAS, ROPA, UNIFORMES, ZAPATOS, CARTERAS Y ACCESORIOS EN GENERAL	FRANCISCO MANUEL LAZALA PUELLO	536812
E/2019-4204	1/2/19	INVERSIONES ANNY & IVY	SE DEDICARÁ A LA IMPORTACIÓN, EXPORTACIÓN, DISTRIBUCIÓN Y VENTA DE PRODUCTOS FARMACÉUTICOS, COSMÉTICOS, HIGIENE PERSONAL	ZULLYNOWA THAIS SILVA DE MARCACCIO, MARIA DOLORES RIERA FERNANDEZ-HIDALGO	537622
E/2019-3369	24/1/19	INVERSIONES BLUELAKE	COMERCIALIZACIÓN, COMPRA Y VENTA DE PIEZAS & ACCESORIOS DE VEHÍCULOS DE MOTOR, GOMAS Y REPUESTOS EN GENERAL	ODILLE ALEXANDRA PUJOLS FERNANDEZ	536599
E/2019-3997	5/2/19	INVERSIONES CABRAL FERRERA & ASOCIADOS	COMPRA Y VENTA DE INMUEBLES, OPERACIONES DE BIENES RAICES.	NELSON ANTONIO CABRAL FERRERA	537810
E/2019-4648	1/2/19	INVERSIONES CLARO ARENAS	IMPORTACIÓN Y COMERCIALIZACIÓN DE PRODUCTOS TEXTILES TALES COMO: TELAS, ROPA, UNIFORMES, ZAPATOS, CARTERAS Y ACCESORIOS EN GENERAL.	FRANCISCO MANUEL LAZALA PUELLO	537448
E/2019-2578	23/1/19	INVERSIONES CONJUNTAS ING-GALENOS	CONSTRUCCIÓN, COMPRA Y VENTA DE PROPIEDADES INMOBILIARIAS.	DARIO ARMANDO DE LOS SANTOS LUCIANO	537069
E/2019-3611	25/1/19	INVERSIONES EMADUS	INVERTIR EN EMPRESAS COMERCIALES, INDUSTRIALES, TURÍSTICAS, SOCIEDADES FINANCIERAS, DE BIENES RAÍCES	PORTAFOLIO LEGAL EIRL	536809
E/2019-3251	30/1/19	INVERSIONES FABIAN ALONZO	COMERCIALIZACIÓN Y DISTRIBUCIÓN DE MERCANCÍAS TEXTILES, ASÍ COMO OTROS PRODUCTOS Y ENSERES DEL HOGAR.	JESUS RAFAEL FABIAN ALONZO	537209
E/2019-4594	31/1/19	INVERSIONES FEDAFI	INVERSIONES FINANCIERAS E INMOBILIARIAS.	FELIX DARIO FILPO GUTIERREZ	537473
E/2019-3781	28/1/19	INVERSIONES FERMIN SAM	PRÉSTAMOS HIPOTECARIOS, PRENDARIOS, PERSONALES Y COMERCIALES	FRANCISCO ANTONIO FERMIN HENRIQUEZ	536936
E/2019-3713	28/1/19	INVERSIONES FHCM	PROGRAMA DE JORNADA ESCOLAR EXTENDIDA.	FERNANDO HERRERA	536907
E/2019-3160	23/1/19	INVERSIONES FRIAS JIMENEZ	PRESTAMOS EN GENERAL.	GERMÁN FRIAS JIMENEZ	537478
E/2019-3717	28/1/19	INVERSIONES GIANNETTI	TODO LO RELACIONADO AL RAMO DE LA CONSTRUCCIÓN, REMODELACION, AMPLIACIÓN, COMPRA Y VENTA DE MATERIALES DE CONSTRUCCIÓN	PASQUALE GIANNETTI, YANETH COROMOTO TIBOLA OLIVEROS	537139
E/2019-3789	28/1/19	INVERSIONES GOWTHER	IMPORTACIÓN DE PRENDA DE VESTIR, CALZADOS, ACCESORIOS PARA DAMAS, CABALLEROS, Y NIÑOS, ACCESORIOS PARA CELULARES	RUIYANG LIN	537471
E/2019-5605	7/2/19	INVERSIONES HERNAZA	INVERSIÓN Y COMERCIALIZACIÓN DE BIENES INMUEBLES, PROYECTOS TURÍSTICOS DE VIVIENDA Y CONSTRUCCIÓN.	YNES MARIA HERNANDEZ ARIZA	537901
E/2019-1183	10/1/19	INVERSIONES MULTIPLES & DESARROLLO IMD	INVERSIONES EN BIENES RAÍCES, IMPORTACIONES DE VEHICULOS Y EFECTOS ELECTRÓNICOS, DESARROLLO TECNOLÓGICO.	JOSE VLADIMIR CAMINERO DE LA ROSA	536565

[210] EXP.	[220] SOL. FECHA	[561] NOMBRE COMERCIAL	[510] ACTIVIDAD	[730] SOLICITANTE	[111] REGISTRO
E/2019-3881	28/1/19	INVERSIONES PUBLICITARIAS SIBERIA	DISEÑO, MANEJO Y ADMINISTRACION DE RECURSOS PUBLICITARIOS, ASI COMO LA CREACION Y COMERCIALIZACION DE ESTRATEGIAS Y PRODUCTOS PUBLICITARIOS	INVERSIONES PUBLICITARIAS SIBERIA, S.R.L.	536875
E/2019-900	30/1/19	INVERSIONES RASELTON	COMERCIALIZACIÓN, FABRICACIÓN, SUMINISTROS, DISTRIBUCIÓN, REPRESENTACIÓN, ALMACENAMIENTO, TRANSPORTACIÓN, EMPAQUE	JUNIOR ANTONIO CUSTODIO MONTAS	537430
E/2019-2720	31/1/19	INVERSIONES REAM	EXPORTACIÓN, IMPORTACIÓN, COMPRA Y VENTA DE MATERIALES DE CONSTRUCCIÓN, MATERIALES DE OFICINA	RAMON ELIAS AVILA NUÑEZ	537293
E/2019-2928	22/1/19	INVERSIONES REINY	COMERCIALIZACIÓN, VENTA Y DISTRIBUCIÓN DE ALIMENTOS Y BEBIDAS	GEINY YANIL SANTANA COLOME	536313
E/2019-5588	6/2/19	INVERSIONES RYM	ASESORIA INMOBILIARIA, COMPRA Y VENTA DE BIENES INMUEBLES.	RAINEL MANUEL LORENZO MENDEZ	537978
E/2019-3769	28/1/19	INVERSIONES SUEÑO REAL	SERVICIOS DE BIENES RAÍCES EN GENERAL.	DOMINGO ANTONIO ABREU DE LA CRUZ	536955
E/2019-5052	4/2/19	INVERSIONES VENTURA MARTINEZ	COMPRA, VENTA Y FINANCIAMIENTOS DE TODOS TIPO DE VEHICULOS NUEVOS Y USADOS.	SECUNDINO VENTURA PAREDES	537739
E/2019-3054	23/1/19	INVERSIONES VILLAMOS	SERVICIOS DE PRESTAMOS DIVERSOS: PRÉSTAMOS SEMANALES, QUINCENALES Y MENSUALES; PRÉSTAMOS A CORTO, MEDIANO Y A LARGO PLAZO	ADRIANO VILLA	536391
E/2019-1532	24/1/19	INVERSIONES Y COMERCIO FADELSA	SUPERMERCADOS, COLMADOS, ALMACÉN MAYORISTA Y MINORISTA DE PRODUCTOS COMESTIBLES Y BEBIDAS EN GENERAL.	RAFAEL DE LOS SANTOS	536786
E/2019-5261	5/2/19	INVERSIONES YORNEL	PRESTAMOS PERSONALES, FINANCIAMIENTOS, ENVÍOS DE REMESAS Y PAQUETES.	NELSO ORTIZ GOMEZ	537695
E/2019-3770	31/1/19	INVERSIONES ZORRILLA MARTINEZ	FINANCIAMIENTO DE VEHÍCULOS, PRÉSTAMOS HIPOTECARIOS Y ASESORÍA JURÍDICA.	YOHAM FRANCISCO ZORRILLA MARTINEZ	537413
E/2019-3205	25/1/19	INVIRTUAL	SERVICIOS PROFESIONALES DE FOTOGRAFÍA Y VIDEO. PROVEEDORES DE PRODUCTOS Y SERVICIOS DE REALIDAD VIRTUAL	LUIS FELIPE LEREBOURS TEJEDA	536857
E/2019-3076	23/1/19	IRKUS EMPRESA DE INGENIEROS Y ARQUITECTOS	DISEÑO, REMODELACIÓN Y CONSTRUCCIÓN DE CASAS, VILLAS Y EDIFICACIONES, MANTENIMIENTO EN GENERAL	JUAN VICTOR ARAMBOLES MENDEZ	536404
E/2019-4927	4/2/19	IRMARC FOOD	PREPARACIÓN DE ALIMENTOS COMO SON: POSTRES, BIZCOCHOS, PICADERA FRÍA Y PICADERA CALIENTE, BUFFET, CATERING	IRKANIA MARLENY CARABALLO GUERRA	537714
E/2019-2706	25/1/19	ISABEL & MICHELLE FASHION INTERNATIONAL	IMPORTACIÓN Y VENTAS DE PRENDAS DE VESTIR, CALZADOS, ACCESORIOS DE VESTIR, PERFUMES, RELOJES, CORTINAS, CUADROS, ARTÍCULOS PARA EL HOGAR Y AFINES.	ISABEL MEDINA ASENSIO, MICHELLE NATHALIE PICHARDO MEDINA, VIRGLIO MANUEL PICHARDO MEDINA, XIOMARA MARTINEZ ASENSIO	536867
E/2019-2004	15/1/19	ISLA DOMINICANA DE PETROLEO CORPORATION	LA EXPLOTACIÓN, PRODUCCIÓN, TRANSPORTE, ALMACENAMIENTO, VENTA Y DISTRIBUCIÓN, DE PRODUCTOS DERIVADOS DEL PETROLEO Y SUS SUSTITUTOS	ISLA DOMINICANA DE PETROLEO CORPORATION	537275
E/2019-3622	25/1/19	ISMAEL CRUZ MULTI BRANDS	IMPORTACIÓN Y COMISIONISTA DE VEHÍCULOS DE MOTOR.	ISMAEL RAFAEL CRUZ PEREZ	536799
E/2019-3931	28/1/19	ISMAFI	VENTAS Y SERVICIOS ELÉCTRICOS Y DE PRODUCTOS DE BELLEZA.	ISMAEL CAYO CUEVAS	537016
E/2019-5078	4/2/19	IVERMIC +AD3E	VENTA DE ANTIPARASITARIO INTERNO Y EXTERNO MÁS VITAMINAS PARA BOVINOS, OVINOS, SUINOS, CAPRINOS Y EQUINOS.	LABORATORIOS MICROSULES DE URUGUAY, S.A.	537749
E/2019-5102	5/2/19	IVERMIC M. O.	VENTA DE ENDETOCIDA ACTIVADOR DEL METABOLISMO PARA EL USO BOVINO, OVINOS Y SUINOS.	LABORATORIOS MICROSULES DE URUGUAY, S.A.	537751
E/2019-5105	5/2/19	IVERMIC PRIMIUM	VENTA DE TRATAMIENTO Y CONTROL DE INFESTACIONES GASTROINTESTINALES Y PULMONARES PARA BOVINOS.	LABORATORIOS MICROSULES DE URUGUAY, S.A.	537750
E/2019-4931	4/2/19	IVERSIONES EYSSY	COMPRA Y VENTA DE ELECTRODOMÉSTICOS, PRESTAMOS ,HIPOTECAS, INVERSIONES EN BIENES RAICES.	JUANA MIGUELINA SANTANA DE DIOS, SYDNEY YERANDRY BAEZ SANTANA, BASILIA DE DIOS PERALTA DE TEJEDA	537676
E/2019-3986	29/1/19	J.L.M INDUSTRIAL	FABRICACIÓN DE MAQUINAS DE SOLDADURA, FABRICACIÓN DE TURCAS DE EJE GRANDES Y PEQUEÑAS.	JACINTA MARTE GOMEZ	537053
E/2019-2936	22/1/19	JACQUIEMORA PLACES	INVERSIONES, COMPRA Y VENTA DE PROPIEDADES INMOBILIARIAS, ALQUILER, BIENES RAÍCES EN GENERAL.	JACQUELINE MORA BAEZ	536308
E/2019-3097	30/1/19	JAHFLEX SOLUTIONS	VENTA DE MATERIALES DE OFICINA, MATERIALES DE LIMPIEZA, ALIMENTOS CRUDOS Y COCIDOS Y TODO TIPO DE BEBIDAS	VITALIANO ENCARNACION ENCARNACION	537332
E/2019-3747	28/1/19	JAQUEMAR	CONSTRUCCIÓN DE OBRAS CIVILES Y ELECTROMECAÑICAS. SUPLIDORES DE MATERIALES, TECNOLOGÍAS Y HERRAMIENTAS.	FLAVIO ENRIQUE JAQUEZ MARIÑEZ	536947
E/2019-1286	11/1/19	JAQUEZ SUAREZ	CONSTRUCCIÓN, VENTA DE BIENES RAÍCES E INMUEBLES, ASESORÍAS TÉCNICAS EN EL ÁREA DE ELECTRICIDAD Y MECÁNICA	ANTELMA DEL PILAR JAQUEZ SUAREZ	536601
E/2019-5009	4/2/19	JARDIN INFANTIL JIRAFITAS	CUIDADO INFANTIL Y EDUCACION INICIAL.	ELENA MASSIEL GARCIA ROSA	537663
E/2019-3244	24/1/19	JAU JAU LOVERS	VENTA DE ACCESORIOS Y SUMINISTROS PARA PERROS.	JEFFERSON CRUZ ORTEGA	536509
E/2019-3317	28/1/19	JCS COMERCIAL	VENTA DE MUEBLES PARA EL HOGAR Y ELECTRODOMÉSTICOS.	JOSE CARMELO JIMENEZ, SUSIBEL NASARIA JIMENEZ MENDEZ	536917
E/2019-5042	4/2/19	JEFFREY CELULARES	COMERCIALIZACIÓN Y REPARACIÓN DE EQUIPOS TECNOLÓGICOS Y DE TELECOMUNICACIONES.	WILFREDO ARIAS LORENZO	537733
E/2019-3649	25/1/19	JEILY MAKEUP STUDIO	SERVICIOS DE VENTA DE COSMÉTICOS, SERVICIOS FACIALES, MAQUILLAJES, Y CLASES DE AUTO MAQUILLAJE PERSONALIZADOS	JEISY VICTORIA RAMIREZ TEJERA	536814
E/2019-1851	1/2/19	JEM & SO FOOD EXPRESS	RESTAURANTE, PREPARACIÓN Y COMERCIALIZACIÓN DE PLATOS NACIONALES Y EXTRANJEROS, CAFETERÍA, BUFFET EMPRESARIALES	HERMEIRIS SUJEL DOMINGUEZ OVALL	537465
E/2019-3159	25/1/19	JFZ CLEVER SOLUCIONES INGENIOSAS	SERVICIOS DE INGENIERÍA.	JULIO ALBERTO FELIZ GARRIDO	536754
E/2019-4590	31/1/19	JHI & JHO FASHION	COMERCIALIZACIÓN AL POR MAYOR Y AL DETALLE DE PRENDAS DE VESTIR, CALZADOS Y ACCESORIOS, PARA DAMAS, CABALLEROS Y NIÑOS.	JHONATTAN JOSE TEJADA RIVERA	537424
E/2019-1818	30/1/19	JIMA RENT-A-CAR	RENTA DE VEHÍCULO.	BRIGIDO BONILLA MARTE	537306
E/2019-3351	24/1/19	JIMEGONZA AUTO IMPORT	IMPORTACIÓN, COMPRA Y VENTA DE TODO TIPO DE VEHÍCULOS DE MOTOR, NUEVOS Y USADOS.	ANDERSON JIMENEZ BAEZ, DEANNYS MILAGROS GONZALEZ JIMENEZ	536584
E/2019-1008	25/1/19	JIMFUR ALL BUSINESS	SERVICIOS DE INMOBILIARIA, FINANCIERA, SERVICIOS Y CONSULTAS CONSULARES, SERVICIOS LEGALES Y SEGUROS.	ROBERT NICOLAS GUZMAN CEPEDA	536714
E/2019-4505	31/1/19	JIMMY RENT A CAR	VENTA Y RENTA DE VEHÍCULOS, ASÍ COMO CUALQUIER OTRA ACTIVIDAD SIMILAR.	JIMMY NICANOR RODRIGUEZ LORA	537646
E/2019-2576	4/2/19	JLRR AUTO DEALER	VENTA DE VEHÍCULOS NUEVOS Y USADOS.	DAMIAN RODRIGUEZ DEVERS	537629
E/2019-2979	4/2/19	JMB INVEST	DISCOTECA BAR.	SYLVIO GILLES JULIEN HODOS	537796
E/2019-2514	17/1/19	JMD SERVICIOS MEDICOS	SUMINISTRO, VENTA Y ALQUILER DE EQUIPOS MÉDICOS. SERVICIOS MÉDICOS PROFESIONALES.	MANUEL FELIPE PATETE AYALA	536483
E/2019-3868	28/1/19	JMF WIRELESS	VENTAS DE CELULARES Y REPARACIONES.	JOHANSON BLADIMIR CARRASCO MATEO	537035
E/2019-4081	29/1/19	JMKSERVICE	HERRERIA, PLOMERIA, SISTEMA DE CAMARA, FABRICACION E INTALACIONES DE LETREROS, DECORACIONES, EVANITERIA, CONTRUCCION	JOSE LUIS GALVEZ NAVARRO	536994
E/2019-4210	30/1/19	JOBILUS DANCING CLUB & KARAOKE	CLUB DE BAILES, KARAOKE, DISCOTECA, EVENTOS, CAFETERÍA, RESTAURANTES.	ALBANIA LLASMINA MANCEBO DEL ROSARIO	537214
E/2019-3089	24/1/19	JOENDY BEAUTY FANTASY	VENTA DE ROPAS, CALZADOS, ACCESORIOS, MAQUILLAJES, PRODUCTOS DE LIMPIEZA, BISUTERÍA, PERFUMERÍA, ESCOLARES	KENDY YUNERY PERALTA DE ROSARIO	536608
E/2019-3208	23/1/19	JOHANES	FABRICAR, IMPORTAR, EXPORTAR Y COMERCIALIZAR TODO TIPO DE JOYAS EN GENERAL.	OHANNES HADJIMANOUKIAN	536494
E/2019-4324	4/2/19	JOMERGUILL BEAUTY PRODUITS	VENTA, DISTRIBUCIÓN, APLICACIÓN Y PROMOCIÓN DE ARTÍCULOS DE BELLEZA.	JOHANNA MERCEDES GUILLEN GUILLEN	537683
E/2019-2117	28/1/19	JORGE DANIEL D'OLEO SOLUCASA REAL STATE	GESTIONES, VENTAS & ASESORIAS INMOBILIARIA.	JORGE DANIEL D OLEO BAEZ	536888
E/2019-3730	28/1/19	JOSUE 1.9	VENTAS EQUIPOS DE SALUD.	CATHERYN ASTACIO DE FLORIAN	536900
E/2019-4011	29/1/19	JUANALCI BUFETTE	VENTA Y DISTRIBUCIÓN DE ALIMENTOS PREPARADOS, EVENTOS BUFFET.	ALCIDES ANTONIO REINOSO QUEZADA	537160
E/2019-5132	5/2/19	JUBER TECH	IMPORTACIÓN, EXPORTACIÓN, VENTA, ALQUILERES DE EQUIPOS DE RADIOCOMUNICACIONES, SUMINISTRO E INSTALACIÓN DE SISTEMAS DE VIDEO VIGILANCIA	BERENICE MATA VELASQUEZ, JUAN CARLOS TORRES MACHADO	537697
E/2019-1514	30/1/19	JUCI	INFRAESTRUCTURA, SUPER ESTRUCTURA, MOVIMIENTO DE TIERRA, EQUIPO CAPACITADO, DISEÑO, ALQUILERES DE EQUIPO	ROSA DEL CARMEN MEDINA FERREIRA	537098
E/2019-4995	6/2/19	JUGOS NATURALES LOS PROFÉTICOS	FABRICACIÓN Y VENTAS DE JUGOS NATURALES.	JORGE OCTAVIO RODRIGUEZ LARA	537962
E/2019-3628	25/1/19	JUGUETELANDIA JUGUETOYS	DISTRIBUCIÓN Y VENTAS DE JUGUETES AL DETALLE.	D'YAMIR SUPLIDORES DIVERSOS, S.R.L.	536842
E/2019-5128	5/2/19	JUST MERCEDES	TRANSPORTE.	JUAN ANTONIO GARCIA GONZALEZ, MILCRO ANTONIO GONZALEZ	537785
E/2019-3204	23/1/19	JUVENTUD CRÍTICA JYB	SIN FINES DE LUCRO. UN PROYECTO SOCIAL DIRIGIDO A JÓVENES DOMINICANOS ENTRE EDADES DE 15 -35; BUSCAMOS MEJORAR LA CALIDAD DE VIDA DE LOS CIUDADANOS DOMINICANOS	BRENDA MACIEL BURGOS HERNANDEZ, JOAN MANUEL GUERRERO TEJEDA, YAIRA NUÑEZ FELIZ	536480
E/2019-5137	5/2/19	KALEI BILINGUAL PRESCHOOL	ENSEÑANZA DEL NIVEL INICIAL EN INGLÉS Y ESPAÑOL.	LORAYNE EUGENIA LIRIANO BRITO	537645
E/2019-1866	23/1/19	KATBRI GOURMET	COCINA INDUSTRIAL LA MISMA SE INSTALARA PARA LLEVAR A CABO EL PROCESO Y PREPARACIÓN PARA SUPLIR ALIMENTOS EN GRAN VOLUMEN.	KATHERINE ALEJANDRA MONTAS BRITO	536481
E/2019-2441	17/1/19	KATHADES	IMPORTACIÓN, COMPRA, VENTA Y DISTRIBUCIÓN DE MATERIALES DE IMPRESIÓN. IMPORTACIÓN, COMPRA, VENTA Y DISTRIBUCIÓN MATERIALES DE CONSTRUCCIÓN	GLADYS ALTAGRACIA VILLAR PERALTA	536828
E/2019-3592	1/2/19	KBUZZ AVENTURA PARK	INSTALACIÓN, OPERACIÓN Y PROMOCIÓN DE JUEGOS MECÁNICOS	KBUZZ, SRL	537461
E/2019-3593	1/2/19	KBUZZ FANTASY PARK	INSTALACIÓN, OPERACIÓN Y PROMOCIÓN DE JUEGOS MECÁNICOS.	KBUZZ, SRL	537463
E/2019-3584	25/1/19	KEVINJAMES	REALIZACIÓN DE ACTIVIDADES DE MÚSICA EN VIVO, ACTIVIDADES Y PRESENTACIONES ARTÍSTICAS	ALVARO ANTONIO AYALA BATISTA	537120
E/2019-2152	29/1/19	KEYLIX AUTO IMPORT LEXIURI	COMPRA, VENTA E IMPORTACIÓN DE VEHÍCULOS; ASESORÍA Y REPRESENTACIÓN LEGAL Y FINANCIERA.	FELIX FRANCISCO MENA CASTILLO	537107
E/2019-3965	29/1/19	KIDLE MAKEUP	MAQUILLAJE PARA TODA OCASIÓN, IMPORTACIÓN Y DISTRIBUCIÓN DE PRODUCTOS DE MAQUILLAJE O COSMÉTICOS.	KIRSSY NATALI DE LEON ENCARNACION	537029
E/2018-7138	7/1/19	KIKE FILM	SERVICIOS DE FOTOGRAFÍA, VIDEO Y DISEÑO GRÁFICO.	JOSE ENRIQUE RODRIGUEZ GONZALEZ	536408

[210] EXP.	[220] SOL. FECHA	[561] NOMBRE COMERCIAL	[510] ACTIVIDAD	[730] SOLICITANTE	[111] REGISTRO
E/2019-4562	31/1/19	KIT AUTOS	COMPRA, VENTAS, IMPORTACION Y COMERCIALIZACION DE TODO TIPO DE VEHICULOS	KENTDRY ELIGIO TAVERAS PEÑA	537642
E/2019-3206	24/1/19	KJR INTERNACIONAL	PUBLICIDAD	ROBERT KENDRY CAMINERO LORA	536472
E/2019-2618	29/1/19	KLINNER PAULINO ALEMANIA EN LAS TERRENAS	APARTA HOTEL, BAR Y RESTAURANTE.	CRISTIANA PAULINO JIMENEZ, PEER RAYMOND KLINNER	537224
E/2019-4830	1/2/19	KNG SERVICIOS ADUANALES	GESTIONES ADUANALES, CONSOLIDACIÓN DE CARGA, IMPORTACIÓN Y EXPORTACIÓN DE MERCANCÍA, TRANSPORTE.	JOSE MIGUEL NOUEL GONZALEZ	537593
E/2019-2191	24/1/19	KSP COMPLEMENTS	SERVICIOS DE DECORACIÓN, MADERA CREATIVA, SERVICIOS DE CATERING Y TRABAJOS PERSONALIZADOS.	KASSANDRA YARITZA RIJO PALACIO, SANDRA NICAURY PALACIO CRUZADO	536680
E/2019-5337	5/2/19	KYOMACH DOMINICANA	IMPORTACIÓN, EXPORTACIÓN, VENTAS, REPRESENTACIÓN DE EQUIPOS ELECTRÓNICOS, MAQUINAS DE ESCRIBIR, COMPUTADORAS, IMPRESORAS	REMIGIO NIVAR COLUMNA	537870
E/2019-4055	29/1/19	L & P LOVERA PEÑA COMERCIAL	VENTA DE ELECTRODOMÉSTICOS Y ENSERES DEL HOGAR.	ARIDIO LOVERA PEÑA	537182
E/2019-2189	25/1/19	LA 29 COMIDA GOURMET	VENTA DE COMIDAS.	CLIBEN STARLIN PEÑA VIZCAINO	536831
E/2019-3165	25/1/19	LA AVIONETA SPORTS BAR & LOUNGE	IMPORTAR, EXPORTAR, DISTRIBUIR, COMPRAR Y VENDER AL POR MAYOR Y AL DETALLE BEBIDAS ALCOHÓLICAS Y COMIDAS.	LEONARDO JOSE MILLAN GARCIA	536864
E/2019-3526	25/1/19	LA BISTRORIA	RESTAURANTE DE COMIDA ITALIANA	ELADIO ALEXANDER GARCIA ESCALANTE	536732
E/2019-3530	25/1/19	LA CANASTA FLORAL	CULTIVAR Y VENDER FLORES Y PLANTAS ORNAMENTALES Y REALIZAR DECORACIÓN FLORAL PARA EVENTOS	LA CANASTA FLORAL, SRL	536733
E/2019-4634	31/1/19	LA CARAVANA ARTE POPULAR	VENTA DE ARTÍCULOS HECHOS A MANO, ARTESANALES, UTILITARIOS Y DE USO PERSONAL, TALES COMO ACCESORIOS PARA LA MESA	LAURA MARIA DE LA A CASTILLO DE DIETSCH	537437
E/2019-4351	30/1/19	LA CASA DE LA BLUSA NUREYSHA	VENTA DE ROPA Y ACCESORIOS DE MUJERES.	NUREYSHA FAJARDO BONIFACIO	537301
E/2019-3533	25/1/19	LA CASA DEL MUELLE REMIGIO	LA VENTA DE MUELLES, FRENOS Y AMORTIGUADORES PARA VEHÍCULOS DE CARGA ASÍ COMO SERVICIOS DE TALLER PARA LA REPARACIÓN E INSTALACIÓN DE LOS MISMOS.	RUBEN DARIO REMIGIO DUVERGE	536731
E/2019-3464	30/1/19	LA DILAH FASHION SALON	SALÓN DE BELLEZA Y VENTA DE ROPA, CALZADOS, CARTERAS Y ACCESORIOS DE VESTIR.	DILANY TAVAREZ	537343
E/2019-3187	28/1/19	LA ENSENADA POLLO AL CARBON	DISTRIBUCIÓN Y COMERCIALIZACIÓN DE POLLOS Y SUS DERIVADOS, VIVOS Y PROCESADOS, VENTA DE COMIDA AL POR MAYOR Y DETALLES.	RUDDY MENA VASQUEZ	536992
E/2019-4078	29/1/19	LA ESQUINITA DE LA COMPUCHA	PRODUCTOR DE PROGRAMA DE RADIO, TELEVISIÓN Y PRENSA.	MARLENY GERMANIA PIMENTEL NUÑEZ	537185
E/2019-3578	25/1/19	LA FABRICA DEL FLOW	VENTA, IMPORTACION Y EXPORTACION DE PRENDAS, MATERIALES Y ACCESORIOS DE PRENDAS DE VESTIR	ANGEL YANCARLIS VARGAS RODRIGUEZ	536817
E/2019-3960	29/1/19	LA FACTORIA THE SHOW	REALIZACION DE PROGRAMAS DE RADIO, ENTREVISTAS Y PUBLICIDAD.	ANTONIO MANUEL GRULLON HIDALGO	537023
E/2019-3921	28/1/19	LA FLOTILLA	SERVICIOS DE HERRERÍA, EBANISTERÍA Y MANTENIMIENTO DE CASAS EN GENERAL.	FRANLY REYNALDO PAULINO MENDEZ, JOHAN GARO ABREU	537061
E/2019-4928	4/2/19	LA FUENTE DEL PLACER	SERVICIO DE ALOJAMIENTO POR HORAS EN MOTELES, CABAÑAS Y CAMPAMENTOS.	MIGUEL ANGEL VARGAS REYES	537855
E/2019-4949	4/2/19	LA GRASA PRESTAMOS	PRESTAMOS PERSONALES Y CON GARANTÍA	JUAN GABRIEL GARCIA HERNANDEZ, XAVIEL GARCIA HERNANDEZ	537668
E/2019-3177	25/1/19	LA HIJA DEL MEN GOURMET	RESTAURANTE CAFÉ QUE EXPENDE COMIDAS Y BEBIDAS.	JORGE DAVID CANAAN GONZALEZ	536890
E/2019-3735	28/1/19	LA ISLA VISUAL	PRODUCCION CINEMATOGRAFICA.	BONI ANGELO CANTO PORCELLA	536942
E/2019-3352	24/1/19	LA K-CITA VAPE	VENTA DE CIGARRILLOS ELECTRONICOS Y TODOS LOS SERVICIOS RELACIONADOS CON LOS MISMOS	ALEXIS DOMINGO MIESES DE LOS SANTOS	536586
E/2019-1460	22/1/19	LA MARCA DEL TENNIS LIRIANO	VENTA DE ROPAS, CALZADOS Y ACCESORIOS PARA CABALLERO, DAMAS, NIÑOS Y NIÑAS.	FELICITO LIRIANO REYNOSO	536356
E/2019-3055	25/1/19	LA R FM	TRANSMISIÓN, PRODUCCIÓN Y COMERCIALIZACIÓN DE PROGRAMAS DE RADIO, PRENSA Y MEDIOS DIGITALES.	FLORA OZUNA RODRIGUEZ DE ROJAS	536845
E/2018-25123	29/1/19	LA TORRE COMERCIAL ANLYZE	VENTA Y COMERCIALIZACIÓN DE MUEBLES Y ELECTRODOMÉSTICOS PARA EL HOGAR.	ANGHEL CIPRIAN MEJIA COLON	537134
E/2019-4190	5/2/19	LABORATORIO CLÍNICO DE REFERENCIA GONZALEZ DE ZASILLO	ANÁLISIS CLÍNICO.	DELIA MERCEDES GONZALEZ DE ZASILLO	537660
E/2019-4662	1/2/19	LABORATORIO CLÍNICO ROSA ROCA	LABORATORIO CLÍNICO.	ROSA ELEGIDA ROCA BUENO	537542
E/2019-5120	5/2/19	LABORATORIOS MICROSULES	VENTA DE PRODUCTOS VETERINARIOS.	LABORATORIOS MICROSULES DE URUGUAY, S.A.	537781
E/2019-3282	29/1/19	LALY TRAVELS AND TOURS	VENTAS Y RESERVACIONES DE PASAJES AÉREOS, TOURS TURÍSTICOS Y EXCURSIONES.	CARMEN ARELIS RIJO MERCEDES, RAFAEL GASPAL DOMINGUEZ CASTILLO	537000
E/2019-3495	25/1/19	LAMPARAS HOGAR V & R	VENTAS DE TODO TIPOS DE LAMPARAS Y DECORACIONES DEL HOGAR.	ANGELINA MARIA VIZCAINO ROMERO	536706
E/2019-3608	25/1/19	LANDTURS INVESTMENTS	INVERTIR EN EMPRESAS COMERCIALES, INDUSTRIALES, TURÍSTICAS, SOCIEDADES FINANCIERAS, DE BIENES RAÍCES	PORTAFOLIO LEGAL E.I.R.L.	536808
E/2019-4929	4/2/19	LANTCEFOOD	DISTRIBUCIÓN Y VENTA DE ALIMENTOS Y BEBIDAS.	DINORA RAQUEL LANTIGUA CELADILLA	537571
E/2018-47776	28/1/19	LAPROJECTS	PROMOCIÓN, DESARROLLO, FINANCIAMIENTO, CONSTRUCCIÓN Y COMERCIALIZACIÓN DE PROYECTOS INMOBILIARIOS Y TURÍSTICOS.	JAVIER ANDRES LARA REINHOLD	537232
E/2018-39411	26/12/18	LARS MACHALKE SERVICIOS TURISTICOS	SERVICIOS MINORITARIOS DE AGENCIA DE VIAJE Y PROVEEDOR DE EXCURSIONES.	LARS MACHALKE	536761
E/2019-3819	28/1/19	LASUSE CATERING	SERVICIOS DE BUFFET Y CATERING.	MANUELA DEL ROSARIO LASUSE TAPIA	536965
E/2019-3643	25/1/19	LATINA AUTO IMPORT	VENTA E IMPORTACION DE VEHICULOS NUEVOS O USADOS EN EL TERRITORIO NACIONAL.	ARTURO RAFAEL ESTEVEZ MARRERO	536846
E/2019-3906	4/2/19	LATINO MUSIC PRODUCTION JLA	REPRESENTACIÓN Y PROMOCIÓN MUSICAL; ORGANIZACIONES DE EVENTOS.	JULIO CESAR LUNA ABREU	537545
E/2019-3547	25/1/19	LATINO TOURS JANELLE	TODA ACTIVIDAD LIGADA AL TURISMO INTERNO, EXTERNO, RECEPTIVO Y EMISOR	MARGARET JANELLE DE LA CRUZ GARCIA DE ZIAJKA	536752
E/2019-3125	23/1/19	LATITUD 33' 03	PRODUCCIÓN, IMPORTACIÓN Y TRANSFORMACIÓN DE ALIMENTOS Y BEBIDAS PARA SU COMERCIALIZACIÓN, AL MAYOR Y AL DETALLE.	JULIO EMILIO IDIGORAS	536438
E/2019-3612	25/1/19	LCA PORTAFOLIO CINEMATOGRAFICO	ADMINISTRACIÓN DE PROYECTOS CINEMATOGRAFICOS, ASESORÍA LEGAL, AUDITORIA Y SERVICIOS CONTABLES ESPECIALIZADOS	PORTAFOLIO LEGAL E.I.R.L.	536810
E/2019-4420	31/1/19	LE COQUETTE BY MELISSA ROJAS	TIENDA VIRTUAL DE ROPAS, ZAPATOS Y ARTÍCULOS PARA DAMAS.	MELISSA ELIZABETH ROJAS CORDERO	537403
E/2019-3532	25/1/19	LECLERC VELAZQUEZ INVESTMENTS LEVEL	PRESTAMOS DE MENOR CUANTIA, FINANCIAMIENTO EN GENERAL A MEDIANOS Y PEQUEÑOS COMERCIANTES, HIPOTECAS, FINANCIAMIENTOS DE VEHICULOS	GEORGINA VELAZQUEZ CARRASCO, ROSANNA CECILIA LECLERC CARRASCO DE BAEZ	536729
E/2019-3151	28/1/19	LEGADO	SERVICIOS DE MENSAJERÍA, DE DOCUMENTOS Y PAQUETES. SERVICIOS DE COURIER.	JENNIFER DENISSE BROUWER AQUINO	537001
E/2019-4159	29/1/19	LEGAL ME	SERVICIOS Y ASESORIA LEGALES Y PROFESIONALES.	MASSIEL ELIANA DELGADO VALES	537355
E/2019-1684	25/1/19	LEHIAM COSMETIC LINE	FABRICACIÓN, DISTRIBUCIÓN Y VENTAS DE PRODUCTOS DE BELLEZA, CUERPO Y HOGAR.	YISEL LOPEZ LARA	536801
E/2019-3749	28/1/19	LENGVAPP COMPANY	SERVICIOS DE DESARROLLOS TECNOLÓGICOS.	FREDEREDY MARTINEZ BALBUENA	536950
E/2019-3991	31/1/19	LENSANME CLOSET	VENTAS DE ROPA EXCLUSIVA PARA DAMAS, CARTERAS, CALZADOS, PERFUMES Y ACCESORIOS.	LENNY SOLEDAD SANTOS MESA	537426
E/2019-2415	17/1/19	LEONCAST GHOST GROUP	DEDICARSE A LA VENTA Y DISTRIBUCIÓN DE PRODUCTOS ALIMENTICIOS Y BEBIDAS, OPERACIÓN DE RESTAURANTES	CARLOS JOSE LEON BISONO, JULIO DAVID CASTAÑOS TORAL, MANUEL ARTURO LEON BISONO	536764
E/2019-4061	5/2/19	LEYKA INMOBILIARIA	SERVICIO DE INMOBILIARIO REALIZADOS A CAMBIO DE UNA RETRIBUCIÓN O POR CONTRATO DE ALQUILER, Y VENTA DE INMUEBLE.	ZULEYKA REYES BERROA	537655
E/2019-2445	24/1/19	LIARA TRANSFER	TRANSPORTE TURÍSTICO Y DE EXCURSIONES.	FRAMMY ALBERTO RODRIGUEZ	536589
E/2019-3875	28/1/19	LIBRERIA BARRANCOLIS	VENTA DE MATERIALES DE OFICINA Y EDUCATIVOS, PAPELERÍA, LIBROS.	YOLANDA MARIA MARMOLEJOS MARMOLEJOS	536968
E/2019-4459	31/1/19	LIGA DE BEISBOL ESTRELLAS DE CLAUDIO BOCIO	CAPACITACIÓN Y ENTRENAMIENTO DE NIÑOS Y ADOLESCENTES PARA LA PRACTICA DEL BEISBOL	CLAUDIO BOCIO VICENTE	537408
E/2019-3203	29/1/19	LIGA INTER EMPRESAS DE LA BANCA FINANZAS Y SEGURO LIEBAFIS	SERVICIOS DE ACTIVIDADES DEPORTIVAS.	JOSE ULISES MAÑON PADILLA	537206
E/2019-3104	25/1/19	LILLIAM GUZMÁN G, PMP & HEALTH COACH	FOMENTAR HÁBITOS SALUDABLES PARA LA PERSONA, FAMILIA Y COMUNIDAD.	LILLIAM MINERVA GUZMAN GUZMAN	536796
E/2019-4841	1/2/19	LIMPIOCA INTERNACIONAL RD	COMPRAVENTA Y ALQUILER DE MAQUINARIA PARA LA INDUSTRIA; CAMPO, HOGAR, HOTELES, RESTAURANTES Y AFINES	ALFONSO ROCAMORA BATISTA, RICARDO ROCAMORA BATISTA	537620
E/2019-4448	4/2/19	LINES OF TRUTH	EXÁMENES POLIGRAFICOS, INVESTIGACIONES, DEPURACIONES, ACCESORIA EN MATERIAL DE SEGURIDAD	DIONICIO RAFAEL RAMOS LUGO	537484
E/2019-4910	4/2/19	LING MOVIL	VENTA DE ACCESORIOS DE CELULARES. VENTA DE PRODUCTOS ELECTRÓNICOS.	LING LI	537846
E/2019-3045	23/1/19	LINKSIDES	CENTRO DE LLAMADAS, MARKETING, LLAMADAS INTERNACIONALES	EDGAR ALEXANDRE CASTRO MARTÍNEZ	536384
E/2018-35497	23/1/19	LISSFER BEAUTY SALON AND NAIL.	ESTILISMO EN GENERAL PARA DAMAS Y CABALLEROS, PEINADOS, CORTES, TÉCNICAS DE COLOR, PEDICURA, MANICURA Y MAQUILLAJE.	LISSELOTTE GALVAN VICENTE	536479
E/2019-4971	4/2/19	LITTLE BIG	VENTAS DE TODO TIPOS DE PRENDAS DE VESTIR PARA DAMAS, CABALLEROS Y NIÑOS.	ANA DAYSI SANCHEZ DE RODRIGUEZ	537664
E/2019-1366	11/1/19	LIVE CAPITAL	ADMINISTRACIÓN DE EMPRESAS, ASESORÍA EMPRESARIAL Y MARKETING.	MIGUEL ANGEL LIRIANO DISLA, CLAUDIA CRISTINA VERAS VASQUEZ	536571
E/2019-4172	4/2/19	LMRD COSMETICOS	VENTA DE PRODUCTOS DE BELLEZA POR CATÁLOGOS.	JOSÉ ANTONIO FROMETA LORA	537839
E/2019-3344	24/1/19	LO QUE PUEDE SER MAÑANA LA INVASIÓN	PRODUCCIÓN DE OBRAS CINEMATOGRAFICAS DE LARGOMETRAJES DOMINICANOS.	CARLOS ANTONIO BLANCO VENTURA, JOSE BRITO ROSARIO	536583
E/2019-505	30/1/19	LO ULTIMO SALON LOUNGE AND BOUTIQUE	SALÓN DE BELLEZA Y SPA.	RAFAELA MEDINA	537283
E/2019-2379	29/1/19	LOGISTICS CAREBRE	LOGÍSTICA EN TRANSPORTACIÓN Y DISTRIBUCIÓN DE MERCANCIAS NACIONALES; SERVICIOS DE GRÚAS	CRISTIAN ALFONSO DE LA ROSA ENCARNACION	537123
E/2019-4208	30/1/19	LOMALTA	VENTA ARTÍCULOS FERRETEROS, MATERIALES DE CONSTRUCCIÓN, SUMINISTROS ELÉCTRICOS	LENIN WILLIAN LORA UREÑA	537240
E/2019-3654	25/1/19	LOPEZ-BISONO AUTOS	IMPORTACIÓN Y VENTAS DE AUTOS.	WILLIAMS LOPEZ DEL ORBE	536818
E/2019-4155	29/1/19	LORA JIREH COHEN EVENTOS	ASESORÍA DE EVENTOS, MONTAJE DE EVENTOS, COORDINACIÓN DE EVENTOS, PROMOTOR DE EVENTOS	FIOR DALIZA COHEN ALMONTE	537231

[210] EXP.	[220] SOL. FECHA	[561] NOMBRE COMERCIAL	[510] ACTIVIDAD	[730] SOLICITANTE	[111] REGISTRO
E/2019-5081	4/2/19	LORETTE'S NAILS SPA & ESTHETICS	NAIL BAR SPA ESTHETIC, MANICURE, PEDICURE, SERVICIO DE BELLEZA.	ANA ADALGISA HORTON ESPINAL	537754
E/2019-2645	25/1/19	LOS BRONCOS PUERTAS ENROLLABLES Y HERRERIA	FABRICACIÓN DE PUERTAS ENROLLABLES Y HERRERÍA.	JORGE LUIS LINARES PEREZ, RUBEN DARIO LINARES PEREZ	536572
E/2019-2776	24/1/19	LOS EMPERADORES	GRUPO SIN FINES DE LUCRO QUE SE DEDICA A ACTIVIDADES CARNAVALESCAS EN LA CIUDAD DE LA VEGA.	CAROLINE ALEXANDRA PEÑA LORENZO	536594
E/2019-4086	31/1/19	LOTTODOM BY GSTAR	VENTA, PRODUCCIÓN Y COMERCIALIZACIÓN DE SORTEOS, LOTOS, JUEGOS DE AZAR, JUEGOS DE LOTERÍAS ELECTRÓNICAS, LOTERÍAS INSTANTÁNEAS.	GSTAR SERVICES, S.A.	537519
E/2018-50712	25/1/18	LPR SHIPPING & COMPAÑIA	EL TRANSPORTE DIVERSO DE ALIMENTOS DE CONSUMO MASIVO, MATERIALES PARA LA CONSTRUCCIÓN	WILGO LINO MERAN, PATRICK ARCELIN	536709
E/2019-2253	29/1/19	LRH MOTOR DEPOT	IMPORTACIÓN Y VENTAS DE PIEZAS Y VEHÍCULOS.	LUIS MIGUEL RODRIGUEZ HENRIQUEZ	537121
E/2019-1890	15/1/19	LT FUN TRIPS KITEBOARDING	VENTA DE UTENSILIOS DE DEPORTE ACUÁTICOS E INSTALACIONES DE ECUELAS DE KITEBOARDING Y OTROS DEPORTE ACUÁTICOS.	OLIVER MORO, TEDDY GUY SERGE GERY	536835
E/2019-5059	4/2/19	LUANO CORPORATION	DESARROLLO, PROMOCIÓN, OPERACIÓN Y ADMINISTRACIÓN DE PROYECTOS TURÍSTICOS, HOTELEROS, ESTABLECIMIENTOS COMERCIALES AFINES Y RESTAURANTES.	GUZMAN ARIZA ESTE, S.R.L.	537742
E/2019-3485	25/1/19	LUBRICANTES LUBEX	IMPORTACIÓN DE LUBRICANTES, GRASAS, REPUESTO DE VEHÍCULOS PESADOS COMO MONTACARGAS, CAMIONES, AUTOBUSES, GOMAS PARA VEHÍCULOS	DOMINGO ANTONIO ESPINAL ALMONTE	536690
E/2019-4643	31/1/19	LUIMBERT STILE	SERVICIOS DE ESTILISTA, Y PELUQUERO.	LUIMBERT ULICE ARIAS RAMIREZ	537445
E/2019-5110	5/2/19	LUMAJE AUTOS	IMPORTACION, DISTRIBUCION, VENTAS Y FINANCIAMIENTO DE VEHÍCULOS DE MOTOR EN GENERAL.	LUMAJE AUTOS, S.R.L	537769
E/2019-3341	31/1/19	LURASOL	VENTA Y REPARACIÓN DE INVERSORES, RENTA DE APARTAMENTOS Y LOCALES COMERCIALES.	RAMON MARTINEZ DE LOS SANTOS	537342
E/2019-3929	28/1/19	LURICH TRAVEL	SERVICIOS DE VENTAS DE BOLETOS AÉREOS Y RESERVACIONES DE HOTELES EN TODO EL MUNDO.	RICHINER SUERO AMADOR	537011
E/2019-2146	31/1/19	LUVISERVICES	COMPRA Y VENTA DE UTENSILIOS DE COCINA, MATERIALES ELÉCTRICOS, MATERIALES DE FERRETERÍA EN GENERAL	KELVIN VICENTE MONTERO	537291
E/2019-5135	5/2/19	LUXTWARE SOLUTIONS	IMPORTACIÓN, EXPORTACIÓN, COMERCIALIZACIÓN, COMPRA, VENTA DE IMPLEMENTOS, EQUIPOS, ARTÍCULOS Y MATERIALES ELÉCTRICOS Y DE DATA.	ROBINSON TEJADA DURAN	537702
E/2019-3520	25/1/19	LUXURY GRAND STAGE JARABACOA	RENTA DE ESPACIOS PARA: EVENTOS CORPORATIVOS, CONCIERTOS, BODAS, SEMINARIOS, ACTIVIDADES SOCIALES Y RECREATIVAS EN GENERAL.	FERNANDO MANUEL NUÑEZ SANCHEZ	536716
E/2019-3837	30/1/19	M&CRIS CONSTRUCCIONES & INMOBILIARIA	CONSTRUCCIONES EN GENERAL. COMPRA, VENTA Y ALQUILER DE CASAS APARTAMENTOS Y LOCALES COMERCIALES.	YUDELKA MIGUELINA MEJIA HERNANDEZ	537074
E/2019-3716	28/1/19	M&S BUSOFT	VENTA Y COMERCIALIZACIÓN DE SOFTWARES PARA EMPRESAS, PROGRAMACIÓN, DESARROLLO DE PAGINA WEB.	MIGUEL ALFONSO MONTERO YAPORT	536911
E/2019-3970	29/1/19	M3E SERVICE AND PERFORMANCE	EMPRESA DESTINADA A LA IMPORTACIÓN, VENTA, REPARACIÓN Y MANTENIMIENTO, PINTURA Y DESABOLLADURA DE VEHÍCULOS TODO TERRENO Y EQUIPOS	ANABEL DE LOS REMEDIOS GALVAN ABREU	537305
E/2018-29903	22/1/19	MAC SOLUCIONES	ENSEÑANZA INICIAL, PRIMARIA Y SECUNDARIA E IMPLEMENTACIÓN DE PROGRAMAS EDUCATIVOS	MIGUELINA DEL CARMEN CEPEDA CARRASCO	536350
E/2019-4126	29/1/19	MACKINAC GRILLED	VENTAS DE CARNES A LA PARRILLA, AGUA, JUGOS, CERVEZA.	ANGEL MARCELO SANTOS GARCIA	537349
E/2019-4441	31/1/19	MADemoiselle SOPHIE PARIS	VENTAS DE LENTES, GAFAS, BOCINAS Y ARTÍCULOS DE REGALOS DE MARCA FRANCESA	SOPHIE ANDREE GEORGE	537407
E/2019-4254	30/1/19	MADERAMA	VENTA, PRODUCCIÓN E INSTALACIÓN DE PUERTAS, COCINAS, CLOSETS, VENTANAS, TECHOS, PALETAS, PISOS, MUEBLES, ACCESORIOS Y CUALQUIER OTRO PRODUCTO A LA MEDIDA.	SARAH MARGARITA CAMPOS DE COSSIO, MANUEL HUMBERTO COSSIO CASTILLO	537111
E/2019-3669	25/1/19	MAGDA LOPEZ	CORRETAJE DE SEGUROS.	MAGDA LOPEZ, SRL	536797
E/2019-4303	30/1/19	MAGIC FIT, FACORD	DISTRIBUCIÓN DE FAJAS ESTÉTICAS.	ZOILA MARIA SANTOS DIAZ	537387
E/2019-3218	24/1/19	MAGISTRA	CONCIERTOS Y EVENTOS SOCIALES RECREATIVOS.	ERICH MIGUEL ARISTY VIERA	536498
E/2019-4174	29/1/19	MAGNOEVENTOS-CO	PLANIFICACIÓN, COORDINACIÓN, MONTAJE DE EVENTOS Y ALQUILERES DE EQUIPOS PARA EVENTOS.	FRANCISCA MANUELA CONCEPCION DE LANDESTOY	537358
E/2019-3575	25/1/19	MAIA Y GARIETT AUTO IMPORT	COMPRA, VENTA, IMPORTACIÓN DE VEHÍCULOS NUEVOS Y USADOS, RENTA CAR Y PRESTAMOS EN GENERAL.	GARY MANUEL VILLEGAS PACHE	536806
E/2018-50999	24/1/19	MAKETTO	ALQUILER DE LOCALES COMERCIALES, PLAZA COMERCIAL.	PING-CHUN PETER HSIEH	536540
E/2019-4608	31/1/19	MANENGO'S	PRODUCCIÓN Y VENTA DE PLANTAS PRODUCTIVAS Y ORNAMENTALES, SERVICIOS DE JARDINERÍA Y AGROPECUARIA.	FREDYS MANUEL ORTIZ TEN	537616
E/2019-4524	31/1/19	MANGO CANA NR	COMERCIALIZAR TODOS LOS DERIVADOS DE LA FRUTA DE LOS MANGO A NIVEL NACIONAL E INTERNACIONAL	ROMER TARCISIO MORENO ARAQUE	537420
E/2019-4821	1/2/19	MANUEL DE MOYA & ASOCIADOS	COMERCIALIZACIÓN, DISTRIBUCIÓN E IMPORTACIÓN AL MAYOR Y AL DETALLE DE TODO TIPO DE MADERA, ARTÍCULOS FERRETEROS	MANUEL DE MOYA & ASOCS., S.R.L	537587
E/2019-3990	29/1/19	MANUEL ROSARIO STILO Y PELUQUERIA	REALIZAR ESTILISMO PROFESIONAL ESPECIALMENTE CORTES CON ESTILO CONTEMPORÁNEO, AFEITADO, TRENZAS, APLICACIÓN DE COLOR	MANUEL ANTONIO ROSARIO ACOSTA	536976
E/2019-1791	4/2/19	MAR & AGUAS INMOBILIARIA	ASESORÍA Y VENTAS INMOBILIARIA, ALQUILERES, TASACIÓN DE INMUEBLES, DISEÑO DE INTERIORES, CAPACITACIÓN.	ANTONIA MARGARITA BELEN MONTILLA, DAMARY PEREZ BONILLA DE ENCARNACION	537716
E/2019-4666	1/2/19	MAR CARIBEANO C.C	IMPORTACIÓN Y EXPORTACIÓN DE PEZ VIVO DE TEMPORADA ANGUILA.	WIDJMY CARLAH CLESCA JULES	537544
E/2018-43889	28/1/19	MARACAL CONSULTANT	PRESTACIÓN DE SERVICIOS JURÍDICOS Y ASESORÍAS EN GENERAL. HOLDING DE BIENES INMUEBLES, INGENIERÍA LEGAL, ESTRATEGIAS	MIGUEL ANGEL RAMOS CALZADA	536766
E/2019-3792	28/1/19	MARESJOIAS	VENTA DE JOYAS ARTESANALES.		536933
E/2019-4046	29/1/19	MARFITT & ASOCIADOS	ASESORES DE SEGUROS Y CONTABILIDAD, TRANSPORTE CORPORATIVO Y BIENES RAÍCES.	MARISOL ALMONTE FAMILIA	537171
E/2019-3340	24/1/19	MARIFEL PEÑA MONTERO COMIDA EMPRESARIAL	SUPLIDORA DE ALMUERZO ESCOLAR.	MARIFEL PEÑA MONTERO	536576
E/2019-5492	6/2/19	MARINA CELULAR	VENTA DE CELULARES Y ACCESORIOS, REPARACIÓN, DESBLOQUEO Y AFINES	MARINA ALEXIS, WILLIAM EDWARD MORRIS	537943
E/2019-3646	25/1/19	MARONDY	SERVICIOS FOTOGRAFICOS, VIDEOS, EDICIÓN DE IMÁGENES.	LUIS ALFREDO JORGE TAVARES	537467
E/2019-2471	24/1/19	MARTE & ESTRELLA AGROTECHNOLOGY	FABRICACIÓN, VENTA, IMPORTACIÓN Y EXPORTACIÓN DE PRODUCTOS AGRO-INDUSTRIALES.	CARLOS ANTONIO MARTE REYNOSO	536541
E/2019-2238	16/1/19	MARTHUISA	COMPRAVENTA DE PRODUCTOS AGRÍCOLAS, GANADEROS, ALIMENTOS Y BEBIDAS.	BIELKAS RAMONA VALERIO BAEZ	536417
E/2019-1668	14/1/19	MARUCA BARBER SHOP	SERVICIOS DE PELUQUERÍA.	JEAN CARLOS VICIOSO	537303
E/2019-4938	4/2/19	MARY GAS	VENTA Y DESPACHO DE GAS LICUADO DE PETROLEO (GLP), PARA USO DOMESTICO Y VEHICULAR.	MARIO GUZMAN CEPEDA	537801
E/2019-2717	18/1/19	MASIC ITALY	VENTA DE MUEBLES Y ELECTRODOMÉSTICOS DEL HOGAR, ADMINISTRACIÓN DE CONDOMINIOS, AGENTES INMOBILIARIOS	MAURIZIO SICA	537490
E/2019-4241	30/1/19	MATCONSERV	CONSTRUCCIÓN Y VENTAS DE MATERIALES DE FERRETERÍA, IMPORTACIÓN DE MATERIALES DE FERRETERÍA.	JOSE ALEXANDER FERNANDEZ DOTEL	537085
E/2019-3220	25/1/19	MAX PARK GAME FANTASY	PARQUE DE DIVERSIÓN CON JUEGOS MECÁNICOS PARA NIÑOS Y ADULTOS, CON ATRACCIONES ARTÍSTICAS Y MUSICALES.	JESSICA YERALDIN MOYA VALENZUELA	536863
E/2018-49915	29/1/19	MAXBARATO	VENTA DE PIEZAS Y REPARACIÓN DE VEHÍCULOS DE MOTOR.	ANGEL MANUEL BEATO FERREIRA	537083
E/2019-5080	4/2/19	MAYOGRA INMOBILIARIA	VENTA, ALQUILER Y ADMINISTRACIÓN DE INMUEBLES EN GENERAL.	MAYOVANET CAMINERO SANTIAGO	537605
E/2018-51178	27/12/18	MCH PRINTEX	VENTA DE POLOSHIRT, GORRAS, BORDADOS Y SERIGRAFIADO.	MC&H BORDADOS, S.R.L.	536521
E/2019-2648	18/1/19	MD COMUNICACIONES Y EQUIPOS	COMPRA Y VENTAS DE EQUIPOS DE COMUNICACIONES Y MANTENIMIENTOS, INSTALACIÓN Y MANTENIMIENTO DE VALLAS PUBLICITARIAS.	MD COMUNICACIONES Y EQUIPO	537225
E/2019-3707	28/1/19	MEAL FACTORY BY M & D	ELABORACIÓN Y DISTRIBUCIÓN DE ALIMENTOS.	DANNY HENRIQUEZ DIAZ	536858
E/2018-35557	24/9/19	MEAT READY	VENTA Y DISTRIBUCION DE ALIMENTOS.	JESUS ENMANUEL BASTIDAS VALLADARES	536432
E/2019-1294	23/1/19	MEDALIANCE DATA PROCESSING CENTER	PROCESAMIENTO DE DATOS, MATERIAL QUIRÚRGICO Y PRÓTESIS.	JAMES JACOB, MELVIN R RAMIREZ	536478
E/2019-4602	31/1/19	MEDIATAZA	EMPRESA MULTIDISCIPLINARIA, ESPECIALIZADA EN COMUNICACIÓN Y REDACCIÓN CREATIVA.	PENÉLOPE SANTOS CRUZ	537659
E/2019-3568	29/1/19	MEDI-BELLIARD QUICK AND SAFE CREDIT	PRESTAMOS, FINANCIAMIENTOS, VENTA DE INMUEBLES.	FRARMÍ MANUEL MEDINA BELLIARD	537219
E/2019-3084	23/1/19	MEDICINA ESTÉTICA Y MICROPIGMENTACIÓN DRA. CHRISBEL NOBOA	LIMPIEZA FACIAL, PEELING, MESOTERAPIAS FACIAL Y CORPORAL, MASAJES, RELLENOS, TOXINA BOTULINICA, MICROPIGMENTACIÓN CAPILAR	CHRISBEL MARIEL NOBOA MARTINEZ	536407
E/2019-4647	1/2/19	MEDINA RIVERA & ASOCIADOS, ABOGADOS CONSULTORES	SOMOS UN BUFETE QUE BRINDA TODO TIPO SERVICIOS LEGALES, CONSULTAS, ASISTENCIAS, REPRESENTACIÓN	JESUS ANTONIO MEDINA RIVERA	537447
E/2019-3671	1/2/19	MEGA MOVERS Y LOGISTICA RODRIGUEZ PICHARDO	TRANSPORTE DE MERCANCIAS, SERVICIOS DE MUDANZAS, GESTIONES ADUANALES, SERVICIOS DE COURIER	NEFTALY PICHARDO RODRIGUEZ	537583
E/2019-4133	29/1/19	MEGAPLAZA AVALON	VENTA DE PRODUCTOS FERRETEROS.	ANGEL BIENVENIDO FELIZ	537244
E/2019-5047	4/2/19	MEJIA PEREZ INVESTMENTS	VENTAS DE UTENSILIOS DE COCINA Y AFINES.	JUNIOR ALBERTO MEJIA PEREZ	537736
E/2019-4096	29/1/19	MEKA ENTERTAINMENT	ORGANIZACIÓN DE EVENTOS, SERVICIOS DE TOURS NACIONALES E INTERNACIONALES, VENTA DE TICKETS PARA ESPECTACULOS, REPRESENTACION ARTISTICA.	GERMAN MANUEL MATIAS CABREJA, MOISES ENMANUEL CRUZ AYBAR	536916
E/2019-5117	5/2/19	MELISSA'S GIFTSHOP	TIENDA DE REGALOS CRISTIANOS.	MELISSA DEL CARMEN CARABALLO CASTRO	537774
E/2019-3892	28/1/19	MERAKI ARTESANAL, POR CAROL REYES	FABRICACIÓN Y VENTA DE PRODUCTOS DE CUIDADO PERSONAL, ASÍ COMO OTROS PRODUCTOS COSMÉTICOS Y RELACIONADOS A LA LIMPIEZA.	CAROL ELIZABETH REYES LIRANZO	537050
E/2019-2420	17/1/19	MERCADEO CORPORATIVO MERCORP	IMPORTACIÓN Y EXPORTACIÓN DE TODO TIPO DE BIENES MUEBLES, TALES COMO: EQUIPOS, PRODUCTOS Y MERCADERÍAS.	INVERSIONES & NEGOCIOS, S.A.	536759
E/2019-4373	30/1/19	MERCERIA LA PALMERA	VENTA DE HILOS, BOTONES, ENCAJES, ARTÍCULOS PARA FIESTAS DE CUMPLEAÑOS Y BISUTERÍA.	RAMON ANTONIO TINEO GARCIA	537359
E/2019-3217	24/1/19	MERCOM	SERVICIOS DE MERCADEO Y PUBLICIDAD EN GENERAL.	LAURA VICTORIA RODRIGUEZ DE PEREZ	536499
E/2019-3137	23/1/19	MERY MAR	VENTAS DE COMIDA	CARMEN MERY AQUINO TEJEDA	536445
E/2019-5169	5/2/19	MESSINA TECHNOLOGY SOLUTIONS	INSTALACIÓN, VENTA Y SERVICIOS DE REDES ALÁMBRICAS E INALÁMBRICAS EN COMUNICACIONES, ASÍ COMO SISTEMAS DE TELEFONÍA Y VIDEO SEGURIDAD.	ROBERTO AMADEO MESSINA HERNANDEZ	537829

[210] EXP.	[220] SOL. FECHA	[561] NOMBRE COMERCIAL	[510] ACTIVIDAD	[730] SOLICITANTE	[111] REGISTRO
E/2019-4030	29/1/19	METALES Y VENTANAS DEL CARIBE MEVECA.	FABRICACION DE ESTRUCTURAS METALICAS, PUERTAS Y VENTANAS, ESCALERAS, FABRICACION DE BUGGIES, HERRERIA Y FORJADOS EN GENERAL	FRANCISCO ARECHE SANTANA.	537036
E/2019-2627	24/1/19	METALMINYETTY	FABRICACIÓN Y MONTAJE DE INSTALACIONES DE TUBERÍAS INDUSTRIALES Y EQUIPOS, NAVES INDUSTRIALES Y MANTENIMIENTOS MECÁNICO.	EDUAR MIRCIADES MINYETTY MINYETTY, ANYELINA SALCEDO CASTILLO	536581
E/2019-4604	31/1/19	METRO CAFE	CREACIÓN, VENTA Y DISTRIBUCIÓN DE PRODUCTOS ALIMENTICIOS PARA TODO PUBLICO.	ELVIN ENRIQUE URBAEZ RODRIGUEZ	537700
E/2019-3889	28/1/19	MEWILIA INVESTMENTS	COMERCIALIZACIÓN DE ALIMENTOS Y BEBIDAS	JULISSA MENDEZ DE DIAZ	537052
E/2019-3918	30/1/19	MFC SMART TECHNOLOGY	VENTAS DE EQUIPOS ELECTRÓNICOS, CELULARES, LAPTOPS, TELEVISORES, EQUIPOS INALAMBRICOS, REPARACIÓN DE CELULARES Y TABLETAS VENTA DE ACCESORIOS	CARLOS ALBERTO VIDAL MELO, FELIPE EDMUNDO VIDAL MELO	537326
E/2019-4829	1/2/19	MG MANTENIMIENTO DE EQUIPO BANCARIO	SERVICIOS MANTENIMIENTO DE : PUERTA DE BÓVEDA, DE TESORO, PUERTA DE BOVEDA CONTRA INCENDIO, CAJA FUERTE	MIGUEL ANTONIO GARCIA MARTINEZ	537536
E/2019-1203	10/1/19	MGM MOBILE	COMPRA, VENTA DE ACCESORIOS Y CELULARES, ACTIVACIÓN, REPARACIÓN Y DESBLOQUEO DE LOS MISMOS.	KASHIF INAYAT	536361
E/2019-3727	31/1/19	MICAEL BACILY AUTO IMPORT	IMPORTACIÓN, COMPRA, VENTA Y DISTRIBUCIÓN DE VEHÍCULOS DE MOTOR NUEVOS Y USADOS, PIEZAS EN GENERAL Y SUS ACCESORIOS.	MICAEL BASILIO MARTINEZ DIAZ	537307
E/2018-50723	20/12/18	MIKA BUSINESS GROUP	PROMOCIÓN A LA INVERSIÓN, EL COMERCIO Y EL FOMENTO DE OPORTUNIDADES MEDIANTE LA PRESTACIÓN DE SERVICIOS FINANCIEROS	MIKA BUSINESS GROUP SRL	536760
E/2019-1215	23/1/19	MIKER PRODUCTS	FABRICACIÓN DE MAMAJUANAS Y VENTAS DE CACAO Y SUS DERIVADOS.	MARITZA ALTAGRACIA RODRIGUEZ	536434
E/2018-48643	16/1/19	MILCI & ENZ SOLUTIONS	EXPORTACIÓN, IMPORTACIÓN Y COMERCIALIZACIÓN DE PRODUCTOS DIVERSOS, TALES COMO: ZAPATOS, ROPAS, PRODUCTOS DE BELLEZA	ELLINERSI NOVA PAYANO, MILCIA DE LOS SANTOS RAMIREZ	536411
E/2019-3127	23/1/19	MILITARY'S CIGAR	IMPORTACION, EXPORTACION, FABRICACION, VENTA Y DISTRIBUCION DE CIGARROS Y CIGARRILLOS.	ELISANDRO FELIZ DIAZ	536446
E/2019-3788	28/1/19	MINDUARYS AUTO	COMPRA, VENTA E IMPORTACIÓN DE VEHÍCULOS DE MOTOR, DEALERS DE VEHÍCULOS, ALQUILER DE VEHÍCULOS.	MINDUARYS MOISES DIAZ RAMIREZ	536932
E/2019-4716	1/2/19	MINI MARKET LA COTORRA	DEDICADO A EXPENDIO DE MERCANCIAS DIVERSAS, TALES COMO: COMESTIBLES VARIADOS, BEBIDAS Y AFINES.	JOSE ANTONIO RAMIREZ ALCANTARA	537451
E/2019-2926	28/1/19	MINIMARKET LA BENDICIÓN JES-GUTIERREZ	COMPRA Y VENTA DE LOS PRODUCTOS DE LA CANASTA FAMILIAR, TALES COMO; PRODUCTOS COMESTIBLES, DESECHABLES, DE LIMPIEZA, BEBIDAS Y VEGETALES.	JESUS GUTIERREZ CUELLO	536993
E/2019-3541	25/1/19	MINISTERIO DE MUJERES HIJAS DE SARA	SIN FINES DE LUCRO, ES UN MINISTERIO CRISTIANO ORIENTADO A ALCANZAR, CONECTAR, EDIFICAR, CAPACITAR Y EMPODERAR A MUJERES	CANDIDO ENCARNACION DIAZ	536742
E/2019-3745	31/1/19	MINISTERIO EVANGELÍSTICO MISIONERO DM HEBREOS 11:30	PREDICAR EL EVANGELIO DE NUESTRO SEÑOR JESUCRISTO, NACIONAL E INTERNACIONAL.	LUCIANO RESTITUYO ESPINAL	537309
E/2019-3972	29/1/19	MINISTERIO EVANGELISTICO MISIONERO UNGIDOS PARA LEVANTAR AL CAÍDO	SIN FINES DE LUCRO PARA IDENTIFICAR UNA IGLESIA.	LEIBY LAURA PADUA REYES DE VALERA	537031
E/2019-3139	23/1/19	MINISTERIO LA GRAN COMISION , MATEO 28:19	PREDICACIÓN Y SERVICIOS RELIGIOSOS A LA FELIGRESÍA DE NUESTRA CONGREGACIÓN.	JOSE ANTONIO DE PEÑA FABIAN	536447
E/2019-3899	28/1/19	MINISTERIO REFUGIO MISIONERO SERVIDORA DE JESUCRISTO	ES UNA INSTITUCIÓN SIN FINES DE LUCRO QUE SE DEDICA A SERVICIOS ECLESIASTICOS TALES COMO: TRABAJAR CON LOS DESVALIDO, RESTAURAR PERSONAS DAÑADAS ENTRE OTROS.	ANA CELIA MARTINEZ RODRIGUEZ	537140
E/2019-3876	28/1/19	MINISTERIO REPARADOR DE PORTILLOS ASAÍAS, 58:12	PROMOVER EL DESARROLLO DEL CARÁCTER DE JESUCRISTO EN LOS SERES HUMANOS TANTO A NIVEL NACIONAL Y EN ESPECIAL EN LAS COMUNIDADES DE SAN JUAN DE LA MAGUANA	LOIDA RODRIGUEZ PICHARDO	537044
E/2019-3173	23/1/19	MINISTERIO TAL COMO SOY MTCS	ENTIDAD SIN FINES DE LUCRO DEDICADA A LA PROPAGACION DEL EVANGELIO, PLANTACION DE IGLESIAS	JOSE PORFIRIO HERMANDEZ JAQUEZ	536466
E/2019-4444	31/1/19	MIRAMAR CONDOTEL CABARETE	PROMOVER Y REALIZAR EL ESTUDIO, ORGANIZACIÓN, GESTIÓN, ADMINISTRACIÓN Y EJECUCIÓN DE TODO GÉNERO DE PROYECTOS.	MIRAMAR CONDOTEL CABARETE S.R.L.	537753
E/2019-2584	23/1/19	MISION HOPE DOMINICANA MHD	LLEVAR ESPERANZA A LOS MÁS NECESITADOS, LLEVANDO AYUDA DE CAPACITACIÓN TÉCNICA, SALUD Y EDUCACIÓN.	JUAN JULIO BAEZ CONTRERAS	536418
E/2019-3551	31/1/19	MISIONEROS POR UNA SONRISA MISON	FUNDACIÓN SIN FINES DE LUCRO. REALIZAR ACTIVIDADES DE BIEN SOCIAL EN FAVOR DE NIÑOS DE ESCASOS RECURSOS	ARIANNA CARLOTA DOMINGUEZ DE MARTE	537398
E/2019-2852	28/1/19	MISTER CHIMI SAID	VENTA DE ALIMENTOS Y BEBIDAS.	SAID JOSE DE JESUS HOLGUIN DIAZ	536953
E/2019-3043	23/1/19	MISTER GEORGE FOUNDATION	ENTIDAD SIN FINES DE LUCRO DEDICADA A TRABAJAR CON NIÑOS DE BAJOS RECURSOS EMPODERANDOLOS Y ENSEÑÁNDOLES ARTES, MÚSICA, PINTURA	GEORGE DANIEL NICOLAS-NADER	536403
E/2019-4914	4/2/19	MISTERJE	CORTE DE PELO Y CUIDADO DEL CUERPO.	JENNIFER MELO CABA	537847
E/2019-4239	30/1/19	MLB TOURS & TRANSFERS	TRASPORTE Y EXCURSIONES TURÍSTICAS .	MIGUEL ANGEL BASTARDO RIVERA	537082
E/2019-34	24/1/19	MOBILE DEPOT K-RA-K	VENTA DE CELULARES, VENTA DE ACCESORIOS PARA CELULARES, SERVICIOS DE REPARACIÓN DE CELULARES, TABLETAS.	RIKY RAFAEL MEJÍA MOTA	536527
E/2019-773	1/2/19	MODULAIRE	ARQUITECTURA, DISEÑO DE INTERIORES, DISEÑO Y COORDINACIÓN DE EVENTOS, DISEÑO DE MOBILIARIO	MELISSA MARIET CEDAÑO	537499
E/2019-2040	16/1/19	MONTAJES MODERNOS Y CONSTRUCCIONES MMC	COMPRVENTA, CONSTRUCCIÓN, DISEÑOS, MANTENIMIENTOS, PROMOCIÓN Y REPRESENTACIÓN DE EDIFICACIONES INMOBILIARIAS, BIENES RAÍCES.	MONTAJES MODERNOS Y CONSTRUCCIONES MMC, SRL	537628
E/2019-1794	24/1/19	MONTANO SUPPLY	COMERCIALIZACIÓN DE ARTÍCULOS VARIOS, TALES COMO PAPEL HIGIÉNICO, SERVILLETAS, PAPEL TOALLA Y QUÍMICOS PARA LIMPIEZA.	WELLINGTON MONTAÑO LANTIGUA	536526
E/2019-3100	29/1/19	MORETA ECHAVARRIA & ASOCIADOS	IMPORTACION Y EXPORTACION DE TABACO.	CARLOS STIWARD MORETA SOTO, JEAN CARLOS ECHAVARRIA VASQUEZ	537203
E/2019-5241	5/2/19	MOTOPRESTAMOS E INVERSIONES DE LA ROSA MERCEDES	SE DEDICA A FINANCIAMIENTO, COMPRA Y VENTA DE MOTORES NUEVOS Y USADOS, FINANCIAMIENTO DE VEHÍCULOS Y BIENES RAÍCES EN GENERAL.	MOTOPRESTAMOS E INVERSIONES DE LA ROSA MERCEDES, SRL	537888
E/2019-2775	22/1/19	MOVIL ENGLISH	CLASES DE INGLES EN LINEA.	SHAMILA SOPHIA HENRIQUEZ PIMENTEL	536985
E/2019-5139	5/2/19	MOVIMIENTO DE DIOS EN CRISTO DEFENSORES DE LA SENDA ANTIGUA	ENTIDAD SIN FINES DE LUCRO DEDICADA A BRINDAR AUXILIO A PERSONAS EN SITUACIÓN DE VULNERABILIDAD SOCIAL Y/O FAMILIAR.	DIAMIRA PAREDES ACOSTA	537811
E/2019-5166	5/2/19	MOVIMIENTO DE IGLESIA PENTECOSTAL LA ZARZA ARDIENTE	CELEBRAR CULTOS BÍBLICOS Y LAS ACTIVIDADES PROPIAS DE UNA IGLESIA.	MARI LINDA VILLAR DE CEDAÑO	537823
E/2019-3366	24/1/19	MOVIMIENTO DE IGLESIAS PENTECOSTALES VISIÓN MISIONERA MUNDIAL	SIN FINES DE LUCRO DEDICADA A PREDICAR EL EVANGELIO.	AGUSTÍN VARGAS DE JESÚS	536579
E/2019-3909	28/1/19	MOVIMIENTO HAGAMOS HISTORIA M.H.H	ENTIDAD SIN FINES DE LUCRO DEDICADA A BRINDAR AYUDA SOCIAL.	BILLEL DE LA HOZ ESTRELLA	537006
E/2019-3636	30/1/19	MOVIMIENTO IGLESIA PENTECOSTAL FE Y AMOR MIPFYA	ORGANIZACION SIN FINES DE LUCRO, DEDICADA A LA PREDICACION DEL EVANGELIO Y AYUDA A LOS NECESITADOS	ALBERTO DEL ROSARIO BERAS	537308
E/2019-2023	25/1/19	MULTI SERVICIOS PORFIRIO E HIJOS	SERVICIOS DE INGENIERIA, ELECTRICIDAD, INFORMÁTICA, ARTES GRÁFICAS Y TEXTILERIA, ASI COMO LA IMPORTACION Y EXPORTACION DE LOS MISMOS.	PORFIRIO HUMBERTO PEREZ HERRERA	536746
E/2019-1030	31/1/19	MULTICONST VICTORIA ROSARIO MULCOVIR	SERVICIO DE MANTENIMIENTO GENERAL PARA EMPRESAS, INDUSTRIAS E INSTITUCIONES.	ISABELDEL CARMEN ROSARIO FERNÁNDEZ	537256
E/2019-2994	28/1/19	MULTICONSTRU ANZOATEGUI	SERVICIOS DE CONSTRUCCIÓN Y DISEÑO DE OBRAS CIVILES.	JUAN CARLOS ZAMBRANO MEDINA	537045
E/2019-4331	30/1/19	MULTI-SERVICE 4M	SERVICIOS DE PAPELERÍA, DECORACIÓN Y CONTABILIDAD POR IGUALAS.	MARLA YERUSA CEPEDA ALCANTARA DE MERCADO	537273
E/2018-50507	30/1/19	MULTISERVICES ATM TRAVEL MARKETING	SERVICIOS DE TRANSPORTE.	INGRID YANET ESPINAL FELIZ	537300
E/2019-2876	24/1/19	MULTISERVICIOS R & JO	MANTENIMIENTO Y REPARACIÓN DE VEHÍCULOS DE MOTOR. IMPORTACIÓN, EXPORTACIÓN Y COMERCIALIZACIÓN DE PIEZAS	ROBINSON MARIN	536688
E/2019-1100	29/1/19	MUNDEMIC GROUP	SUPLIDORES DE PRODUCTOS DE LIMPIEZA.	LUISA MARIA GONZALEZ MACARIO	537086
E/2019-4693	1/2/19	MUNDO MANUAL DE JACQUELINE DE PEÑA	ELABORACIÓN Y COMERCIALIZACIÓN DE TODO TIPO DE MANUALIDADES, CURSOS, TALLERES DE PINTURA Y MANUALIDADES, VENTAS DE MATERIALES BÁSICOS PARA MANUALIDADES.	GABRIELA MARIA ADAMS DE PEÑA, JACQUELINE ELIZABETH DE PEÑA DE ADAMS	537446
E/2019-4247	30/1/19	MUNDOPLAST	DISTRIBUCIÓN Y VENTA DE ARTÍCULOS DESECHABLES	PABLO ALFONSO DIAZ	537110
E/2019-782	4/2/19	MURARQ	DISEÑO DE INTERIORES, DISEÑO ARQUITECTONICO, DISEÑO PUBLICITARIO, SUPERVISION DE OBRAS Y ASESORIAS DE DISEÑO ARQUITECTONICO.	ALBA DANELYS GUERRA QUIÑONES, MATEO RENDON TAMAYO	537803
E/2019-1631	5/2/19	MX SALES RD. COMPANY	FABRICACIÓN Y VENTA DE MUEBLES Y ARTÍCULOS PARA EL HOGAR.	CARLOS ANTONIO SANCHEZ FERRERA	537960
E/2019-5141	5/2/19	N.Y.C PACAS	VENTA DE ROPA, ZAPATOS, ELECTRODOMÉSTICOS, HERRAMIENTAS DE CONSTRUCCIÓN, BICICLETAS, ACCESORIOS, EQUIPOS ELECTRÓNICOS Y ARTÍCULOS PARA EL HOGAR.	SERGIO AMIN CONTRERAS BAUTISTA	537758
E/2019-3556	29/1/19	NACA NUTRI ANIMAL CONSULTORES AGROPECUARIOS	CONSULTORIA, CAPACITACIONES, FORMULACIÓN, EVALUACIÓN Y SEGUIMIENTO DE PROYECTOS AGROPECUARIOS EN EL ÁMBITO NACIONAL E INTERNACIONAL.	PEDRO JULIO JIMENEZ DE LA CRUZ	537401
E/2019-3323	24/1/19	NADAGI LOGISTIC SERVICES	ASESORÍA FINANCIERA	ALBERTO NATERA ENCARNACIÓN	536567
E/2019-2881	29/1/19	NAHOHELL RENT CAR	RENTA DE TODOS TIPO DE VEHÍCULOS, Y TODO LO RELACIONADOS A LA RENTA DE LO MISMO.	ERIKA ALTAGRACIA BERROA MEJIA	537179
E/2019-3487	25/1/19	NAKUFREIGHT - PART OF THE KUEHNE+NAGEL GROUP	REPRESENTACIÓN O AGENCIAMIENTO DE TRANSPORTISTAS INTERNACIONALES DE CARGA AÉREA, MARÍTIMA Y TERRESTRE DESDE TODOS LOS LUGARES DEL MUNDO.	KUEHNE + NAGEL DOMINICANA, S.A.S.	536696
E/2019-4261	30/1/19	NALON	DISTRIBUCIÓN DE FÁRMACOS Y EQUIPOS MÉDICOS.	ADOLFO GOMEZ RODRIGUEZ, JOSE MANUEL MENENDEZ VIZCAINO	537115
E/2018-49458	29/1/19	NARADU	CONSULTARÍA JURÍDICA EN GENERAL; SEGURIDAD SOCIAL; GESTIONES DE COBROS COMPULSIVOS Y GESTIONES DE PRÉSTAMOS	KETTER EMMANUELLE BRITO BRENS	537360
E/2019-2307	25/1/19	NARROWS GROUP	REALIZAR ACTIVIDADES RELACIONADAS CON LA ASESORÍA Y CONSULTORÍA EN LAS ÁREAS DE MINERÍA E INGENIERÍA, MANEJO DE EXPLOSIVOS	ANTONIO PALMA LARANCIENT	536802
E/2019-3486	29/1/19	NAVIEXPORTACIONES	EXPORTACIÓN E IMPORTACIÓN DE PRODUCTOS AGRÍCOLAS.	CRUZ NALDA JOGA PLASENCIA	537216
E/2019-3521	29/1/19	NAYIBE CHABEBE DE ABEL & ASOCIADOS	MEDICIÓN DE TERRENOS, MENSURA Y TOPOGRAFÍA; TASACIONES.	NAYIBE CHABEBE DE ABEL & ASOCIADOS, SRL	537432

[210] EXP.	[220] SOL. FECHA	[561] NOMBRE COMERCIAL	[510] ACTIVIDAD	[730] SOLICITANTE	[111] REGISTRO
E/2019-5375	6/2/19	NEC TRANSPORT SOLUTIONS	SERVICIOS DE MENSAJERÍA (COURRIER)	DARWIN JIMENEZ RODRIGUEZ	537892
E/2019-2132	24/1/19	NETCREDITO PRESTAMOS ELECTRONICOS PERIMETRO	SERVICIOS FINANCIEROS EN GENERAL, TODO TIPO DE PRESTAMOS E INVERSIONES FINANCIERAS.	YORMAN SENEN SOLANO BASTARDO	536592
E/2019-5136	5/2/19	NEV LEGAL + NEGOCIOS	SERVICIOS JURÍDICOS EN GENERAL, LITIGIOS, CONSULTORÍA Y ASESORÍA LEGAL, GESTIÓN, DESARROLLO Y ADMINISTRACIÓN DE NEGOCIOS Y EMPRESAS COMERCIALES	NELSON TOMAS VALVERDE CURIEL	537959
E/2019-4756	1/2/19	NEXEN	COMERCIALIZACIÓN DE PRODUCTOS COMESTIBLES.	MIGUEL FELIZ FELIZ	537610
E/2019-2247	30/1/19	NIBELKA GUTIERREZ SALON & SPA	SALÓN DE BELLEZA EN GENERAL Y SPA.	NIBERKA MERCEDES GUTIERREZ RIJO	537233
E/2019-4064	29/1/19	NIBON INDUSTRIAL NIBINSA	SERVICIOS DE METALMECÁNICA Y CONSTRUCTORA EN GENERAL.	ANGEL ARQUIMEDES HERASME VOLQUEZ	537106
E/2019-5130	5/2/19	NIDOCANA	COMPRA, VENTA Y DISTRIBUCIÓN DE HUEVOS DE GALLINA Y CODORNIZ.	FELIX ANTONIO PEREZ GIL	537786
E/2019-4063	29/1/19	NIGPERS SOLUCIONES	VENTA DE MATERIALES GASTABLES DE OFICINA, DESECHABLES E INSUMOS DE LIMPIEZA	JULISSA VENTURA LINA	536995
E/2019-5118	5/2/19	NITROMIC IVER	VENTA DE ENDETOXIDA Y FACIOLICIDA PARA BOVINOS Y OVINOS.	LABORATORIOS MICROSULES DE URUGUAY, S.A.	537778
E/2019-3458	24/1/19	NJS COMUNICACION GROUP	COMPRA, VENTA Y DISTRIBUCIÓN DE TODO LO RELACIONADO CON ARTÍCULOS TECNOLÓGICOS Y ELECTRÓNICOS.	RAMSES JIMENEZ SANTANA	536615
E/2019-4183	30/1/19	NLW INVERSIONES	SALÓN DE BELLEZA Y PELUQUERÍA. COMPRA Y VENTA DE PRODUCTOS, UTENSILIOS Y EQUIPOS DE BELLEZA.	WENDY MARÍA RODRÍGUEZ GATÓN	537858
E/2019-1679	31/1/19	NOVAGOCORP STORE	COMPRA Y VENTA DE MATERIAL GASTABLE PARA OFICINAS; COMPRA Y VENTA DE ARTÍCULOS DE LIMPIEZA DE OFICINAS	JUNIOR ERNESTO NOVAS GOMEZ	537462
E/2018-48956	29/1/19	NOVEDADES MARIJOASUN	VENTA DE PRENDAS DE VESTIR Y ACCESORIOS PARA HOMBRES Y MUJERES.	ASUNCION MENDEZ TAVERAS DE GONZALEZ	537078
E/2019-22	31/1/19	NOVODEPOSITOS	DESARROLLO, CONSTRUCCIÓN Y COMERCIALIZACIÓN DE PARQUES DE NAVES DE ALMACENES Y/O DE OFICINAS.	FRANCISCO CIRICI ARIMANY, MANUEL ANTONIO LARA HERNÁNDEZ	537299
E/2019-1790	22/1/19	NUDE NAIL LOUNGE	BRINDAR SERVICIOS DE BELLEZA, PEINADOS, CUIDADO DE UÑAS, MANICURE Y PEDICURE.	SANDY PERALTA FIGUEROE	536455
E/2019-1358	28/1/19	NUGA AUTO SERVICES	CENTRO DE MANTENIMIENTO Y MECÁNICA EN GENERAL DE VEHÍCULOS DE MOTOR.	BLADIMIR NUÑEZ PANTALEON	536964
E/2019-4363	30/1/19	NUÑEZ IZQUIERDO AGROINDUSTRIAL	FABRICACIÓN, MANTENIMIENTOS DE EQUIPOS Y MAQUINARIAS DE CAFÉ EN GENERAL.	HENRY RAFAEL NUÑEZ LIZ	537142
E/2019-3056	23/1/19	NURO MARKETING	SERVICIOS DE CONSULTORÍA Y ASESORÍA DE NEGOCIOS, OPERACIONES Y MERCADEO DE MANERA GENERAL	FELIX MARIO DIAZ DOMINGUEZ	536400
E/2018-49748	31/1/19	NYLEVE DISTRIBUIDORA	VENTA DE ROPAS E INTERIORES MASCULINAS Y FEMENINAS.	EVELYN SIGMENIZ MONEGRO PIMENTEL	537241
E/2019-3236	24/1/19	OCG CONSTRUCTION GROUP	SERVICIOS DE INGENIERÍA DEDICADA AL DESARROLLO DE PROYECTOS DE CONSTRUCCIÓN.	ODALID CRUZ GARCÍA	536500
E/2019-4694	4/2/19	ODEA, ORGANIZACIÓN PARA EL DESARROLLO EDUCATIVO Y ARTÍSTICO	ORGANIZACIÓN PARA EL DESARROLLO EDUCATIVO Y ARTÍSTICO.	RENÉ DE JESÚS RODRÍGUEZ HICIANO	537529
E/2019-4144	29/1/19	ODIES AUTO PARTS	VENTA DE REPUESTO DE VEHÍCULOS	MARTHA JOSEFINA GARCIA BRUNO DE DIAZ	537007
E/2019-4171	29/1/19	OFICINA CANALIZADORA DE SERVICIOS DE EL PINITO OCASERPIN	INSTITUCION SIN FINES LUCRATIVOS QUE DEDICARA A SERVIR COMO INSTITUCIÓN LOCAL, CANALIZADORA Y GESTORA EN LO SERVICIOS Y ACTIVIDADES	OFICINA CANALIZADORA DE SERVICIOS DE EL PINITO OCASERPIN, INC	537013
E/2019-1260	25/1/19	OLGA FERNANDEZ CATAS GRUPALES	SERVICIOS DE ASESORÍA E IMAGEN EN PRODUCTOS DE VINOS, BEBIDAS Y ALIMENTACIÓN.	OLGA DAISY FERNANDEZ ENCARNACIÓN	536794
E/2019-3015	25/1/19	OLIVIERI SERVICES	IMPORTACIÓN, DISTRIBUCIÓN Y COMERCIALIZACIÓN DE GOMAS, DE VEHÍCULOS, TALLER DE REPARACIONES	SERGIO OLIVIERI	536856
E/2019-4697	1/2/19	ONY MEDICAL	REPRESENTACIÓN, DISTRIBUCIÓN Y VENTA DE MATERIAL GASTABLE, MEDICAMENTOS Y EQUIPOS MÉDICOS.	RAFAEL ALEJANDRO PERDOMO LANTGUA	537588
E/2019-3977	29/1/19	OO CARIBBEAN CIVIL CONSTRUCTIONS	CONSTRUCCIÓN GENERAL DE EDIFICIOS; MANTENIMIENTO Y REPARACIONES DE CONSTRUCCIONES E INSTALACIONES	EINALD RAFAEL OLIVERO BASTARDO	537152
E/2019-3893	28/1/19	OPER MAG	EXPLOTACION DE LAS BANCAS DE LOTERIAS Y LAS VENTAS DE TIKES DE APUESTAS, PARA LOS DIFERENTES JUEGOS DE AZAR.	JOSE DEL ROSARIO SUERO	537054
E/2019-3242	29/1/19	ORIGINAL CHURROS OLSE	VENTA DE CHURROS, BEBIDAS, HELADOS, CAFÉ, COMIDA PREPARADA Y PRODUCTOS A FINES.	ATAHUALPA FERNANDEZ ARBULU	537108
E/2019-4655	1/2/19	ORLIM COMERCIAL	VENTA DE PROVISIONES ALIMENTICIAS AL POR MAYOR Y AL DETALLE, BEBIDAS EN GENERAL	JOSE FRANCISCO BILLINI VALERA	537535
E/2018-45009	27/12/18	ORTHOSAC	COMERCIALIZAR Y DISTRIBUIR PRODUCTOS FARMACÉUTICOS, EQUIPOS MÉDICOS ODONTOLÓGICOS, MATERIAL GASTABLE MÉDICOS	SCARLET ACOSTA CARRASCO	536685
E/2019-3500	28/1/19	OSMAN DELGADO ENTERTAINMENT	FORMACIÓN DE GRUPOS MUSICALES, REALIZACIÓN DE ESPECTÁCULOS PÚBLICOS Y PRIVADOS, REPRESENTACIÓN DE ARTISTAS NACIONALES E INTERNACIONALES	OSMAN ALEXIS DELGADO HERNANDEZ, OSMAN ANDRES DELGADO GIBORY	536883
E/2019-3184	23/1/19	OUTBACK	SERVICIOS DE BAR Y RESTAURANTE; SERVICIOS DE CATERING; Y SERVICIOS DE ALIMENTOS RELACIONADOS	OUTBACK STEAKHOUSE OF FLORIDA, LLC	536462
E/2019-4070	1/2/19	OUTSIDESHUTTERS	FABRICACION, VENTA E INSTALACION DE SHUTTERS Y COMPONENTES.	YERFRI NATANIEL MARTINEZ HERNANDEZ	537433
E/2018-50052	1/2/19	OVMADE CONSULTING	BIENES RAÍCES A NIVEL NACIONAL E INTERNACIONAL, COMPRA, VENTA Y ADMINISTRACIÓN DE PROPIEDADES, ASESORÍA LEGAL Y REPRESENTACIÓN	MARIEL ALEJANDRA OVIEDO BEATO	537573
E/2019-3452	24/1/19	OZERA GROUP	SERVICIOS DE COMERCIALIZACIÓN, GESTIÓN, PRODUCCIÓN, ELABORACIÓN, ALMACENAMIENTO, CONSIGNACIÓN, TRANSPORTACIÓN, INTERMEDIACIÓN, COMISIÓN	FRANCISCO ALEJANDRO LEBREAU ACEVEDO	536623
E/2019-5175	5/2/19	PABLITO PACHE MERCEDEZ	SERVICIOS DE CATERING, VENTAS DE ALIMENTOS PREPARADOS Y CONSERVADOS, VENTAS DE BEBIDAS	PABLITO PACHE MERCEDEZ	537831
E/2019-5373	6/2/19	PADRES SIN MANUAL BY CENTRO DE VIDA Y FAMILIA ANA SIMO	CAPACITACIONES, CHARLAS, CONFERENCIAS, TALLERES Y CUALQUIERA DE LAS ACTIVIDADES A FINES, DIRIGIDA A PADRES.	CENTRO VIDA Y FAMILIA ANA SIMO	537893
E/2019-3241	24/1/19	PAIN DE SUCRE PARTY	PLANIFICACIÓN DE EVENTOS, IMPORTACIÓN, EXPORTACIÓN, ALQUILER Y VENTA DE ARTÍCULOS PARA EVENTOS	BELGICA JUDITH CURY SALADO	536504
E/2019-2476	31/1/19	PAINES MARIN CAR RENTAL	ALQUILER DE VEHÍCULOS DE MOTOR DE DISTINTAS CLASES.	DAVY LORENZO CARISBASKY PAINES RUIZ	537271
E/2018-50359	4/2/19	PALMA HAIR CENTER	SERVICIOS DE SALÓN DE BELLEZA, CUIDADO DEL PELO, APLICACIÓN DE TINTES, CORTE DE PELO, CENTRO DE UÑAS	ENNI STARLIN AYBAR ORTIZ	537673
E/2019-2710	28/1/19	PALMETSOL GROUP	PRODUCCIÓN DE EVENTOS; REPRESENTACIÓN DE ARTISTAS; COMERCIALIZACIÓN Y PROVEEDURÍA DE SONIDO, LUCES	MARIA BERNARDA PALMETT SOLANO	536815
E/2019-3956	29/1/19	PAMORLA	ASESORÍA RELACIONADA AL PROCESO DE BÚSQUEDA DE EMPLEO Y AL ÁREA DE RRHH Y DISEÑO GRÁFICO DE CV Y TARJETAS DE PRESENTACIÓN.	PAOLA PRISCILA GONZÁLEZ MORLA	537026
E/2018-51031	23/1/19	PANADERIA REPOSTERIA MR E HIJOS	SERVICIOS DE PANADERÍA, ELABORACIÓN Y VENTAS DE PAN, REPOSTERÍA.	MARLON RUBEN ROMAN DE JESUS	537194
E/2019-2370	25/1/19	PANADERÍA Y COMEDOR CHIARAMABEL	VENTA Y FABRICACIÓN DE PAN, VENTA DE PLATO DEL DÍA, COMIDA PARA FIESTAS O EVENTOS CORPORATIVOS.	RAMONA GUZMAN EUGENIO	536517
E/2019-3502	29/1/19	PANADERIA Y REPOSTERIA LOS HERMANOS ARTENA	ELABORACIÓN Y DISTRIBUCIÓN DE TODO TIPO DE PRODUCTOS HECHO A BASE DE HARINA Y POSTRE	JUAN BAUTISTA RAMOS HERNANDEZ	536989
E/2019-4198	30/1/19	PANADERÍA Y REPOSTERÍA PAPI PAN	ELABORACIÓN DE PAN, REPOSTERÍA Y DEMÁS PRODUCTOS DERIVADOS DE LA HARINA	YUDERKA MARISOL GUTIERREZ NUÑEZ	537202
E/2019-4788	1/2/19	PAPAKURA	FABRICACIÓN DE TEJIDOS Y ARTÍCULOS DEPORTIVOS, ZONA FRANCA.	PAPAKURA SRL	537613
E/2019-4699	1/2/19	PAPER HOUSE INVESTMENTS	EMPRESA DEDICADA A LA ASESORÍA EN MATERIA DE EMPRENDIMIENTO Y A LA ADMINISTRACIÓN DE MICRO, PEQUEÑAS Y MEDIANAS EMPRESAS.	MIGUEL DARIO DUARTE TEJADA	537596
E/2019-2864	24/1/19	PAPI HERNANDEZ CARGO	SERVICIO DE TRANSPORTE DE CARGA PESADA.	JUAN ANTONIO HERNANDEZ VENTURA, GENESIS NATHALIE HERNANDEZ RODRIGUEZ	536598
E/2019-3542	4/2/19	PARKING CAR WASH VIP DX	CAR WASH, PARQUEO PRIVADO, VENTA DE LUBRICANTES Y GOMAS	BENJAMIN ANTONIO TORRES ROSARIO	537679
E/2019-4731	1/2/19	PARQUE SOLAR TORNASOL	GENERACIÓN DE ELECTRICIDAD EN BENEFICIO Y PROTECCIÓN DEL MEDIO AMBIENTE, BAJO EL AMPARO DE LA LEY GENERAL DE ELECTRICIDAD NO. 125-01 Y SU REGLAMENTO	EMPRESA GENERADORA DE ELECTRICIDAD HAINA, S.A.	537590
E/2019-2539	4/2/19	PARROQUIA SAN RAFAEL ARCÁNGEL DE BOCA CHICA	ENTIDAD SIN FINES DE LUCRO CON ACTIVIDADES DE IGLESIA.	PARROQUIA SAN RAFAEL ARCANGEL DE BOCA CHICA, INC	537816
E/2019-3843	30/1/19	PASCUAL RENT CAR	RENTA DE VEHÍCULOS EN GENERAL.	CANDELARIO LORENZO ALVAREZ	537431
E/2019-5243	5/2/19	PASEO DE TENARES PASEDETE	PROMOVER, DESARROLLAR, VENDER Y ADMINISTRAR, PROYECTOS DE DESARROLLO INMOBILIARIO, COMERCIAL Y RESIDENCIAL.	LUIS BIENVENIDO THEN REYNOSO, LUIS ALBERTO VALENTIN RODRIGUEZ DILONE	537900
E/2019-4428	31/1/19	PASTELERÍA, PANADERÍA Y ORGANIZACIÓN DE EVENTOS JAHDI CAKES	REALIZACIÓN DE PRODUCTOS GOURMETS TALES COMO: PASTELES, DULCES, PANES DE DIFERENTES FORMAS	DANIA MARIEL FELIZ TAPIA, DAVID JOEL MARTINEZ DE LUNA	537492
E/2019-3888	28/1/19	PATIO KENNEDY	DESARROLLO INMOBILIARIO, COMERCIAL Y RESIDENCIAL.	FIDEICOMISO IRREVOCABLE DE DESARROLLO INMOBILIARIO Y ADMINISTRACIÓN CALZADA - KENNEDY	537059
E/2019-4122	29/1/19	PATIO PROCERES	DESARROLLO INMOBILIARIO, COMERCIAL Y RESIDENCIAL.	PATIO CAPITAL PARTNERS, S.R.L.	537347
E/2019-2529	18/1/19	PATRONATO CALLE 26 DE JULIO	CONSERVACIÓN DEL PATRIMONIO CULTURAL DE LA CALLE 26 DE JULIO DE LA CIUDAD DE MOCA.	JUAN SANTIAGO CABRERA GARCIA	537223
E/2019-5008	4/2/19	PATRONATO FUERZA COMUNITARIA FUCOM	ENTIDAD SIN FINES DE LUCRO DESTINADA AL DESARROLLO SOCIAL Y ECONÓMICO DE LAS COMUNIDADES CAMBUTERA EL CIDRAL BARRIO CHINO Y LA REPRESA.	JUAN BERNARDO VASQUEZ GOMEZ	537820
E/2019-4365	30/1/19	PEGUERO LA CABAÑA BURGER	LA PREPARACIÓN DE EXQUISITOS PLATOS DENTRO DE LOS QUE SE ENCUENTRAN: HAMBURGUESAS, GYROS, BROCHETAS, PAPAS FRITAS, PAPAS SUPREMAS	ANA MARIELA PEGUERO CASADO, YARIBEL DEL VALLE ALARCON ANGEL	537335
E/2019-4290	30/1/19	PELCAB CONSULTING GROUP	ASESORÍA Y SERVICIOS EN COMUNICACIÓN, PUBLICIDAD Y MARKETING.	LUIS ALBERTO PELAEZ ANDINO	537289
E/2019-3022	25/1/19	PELUQUERIA DRP	SERVICIOS DE PELUQUERÍA.	LUCIANO PARRA OVALLES	536721
E/2019-4757	1/2/19	PERIODISMO Y SOCIEDAD CON ANDRES MATOS	ACTIVIDADES PERIODÍSTICA, RADIO, TV, PRENSA ESCRITA Y DIGITAL, REVISTA, PUBLICACIÓN DE NOTICIAS	ANDRES MATOS	537582
E/2019-2911	22/1/19	PERLA'S COLLECTION BY PDCZ	TIENDA DE ROPA Y ACCESORIOS.	PERLA DANIELA CRUZ ZAPATA	536339
E/2018-2673	19/1/18	PERLAV	SERVICIOS DE ALQUILER DE NAVES A EMPRESAS HABILITADAS COMO ZONAS FRANCAS.	PERLAV, S. A	537133



[210] EXP.	[220] SOL. FECHA	[561] NOMBRE COMERCIAL	[510] ACTIVIDAD	[730] SOLICITANTE	[111] REGISTRO
E/2019-4250	4/2/19	PHI GROUP	VENTA Y COMERCIALIZACIÓN DE HARDWARE Y SOFTWARE, MATERIAL GASTABLE DE OFICINA	MANUEL ALEXANDER MEDINA CARVALLO	537862
E/2019-3048	23/1/19	PIATTO BRAVO	SERVICIOS DE COMIDA.	JUAN JOSE BANCALARI ELMUDESI, MANUEL ANDRES BANCALARI ELMUDESI, ZUCCA CATERING & SERVICIOS, SRL	537186
E/2019-4734	1/2/19	PICTURAE	EMPRESA DEDICADA A LA COMUNICACIÓN Y PUBLICIDAD EN GENERAL, ASESORÍA EN RELACIONES PUBLICA E IMAGEN CORPORATIVA.	ISABEL ESTEBAN MOLINA HERNANDEZ	537506
E/2019-4311	30/1/19	PIERRE MALOUIN	SERVICIOS DE EXPORTACIÓN DE EQUIPOS DE COCINA, MOTOCICLETAS Y PIEZAS PARA REPARACIONES.	PIERRE RENE JOSEPH MALOUIN	537132
E/2019-2056	31/1/19	PINEAPPLE HEALTH	SERVICIOS DE SALUD Y NUTRICIÓN.	ALVARO MIGUEL VASQUEZ CASTELLANOS, ALBANIA ANTONIA CAPRINA JORGE ABREU	537419
E/2019-3907	28/1/19	PIZZA EL POPULAR DE MONZAC	SERVICIOS DE PIZZERÍA.	RAMON MONZAC VALERIO	536905
E/2019-2463	29/1/19	PJC ARQUITECTOS, DISEÑOS Y CONSTRUCTORA	SERVICIOS DE ARQUITECTURA, CONSTRUCCIÓN, INMOBILIARIA Y FINANCIAMIENTO.	RAMON ANTONIO PEÑA JIMENEZ	537222
E/2019-9	1/2/19	PLAYROOM AT MOON PALACE PUNTA CANA	SALA DE ENTRETENIMIENTO PARA NIÑOS DENTRO DEL COMPLEJO TURÍSTICO MOON PALACE PUNTA CANA.	MACAO ALTO RESORT SAS	537572
E/2019-3869	28/1/19	PLAZA SOTO NUÑEZ	VENTA DE GASOLINA.	WILLAM RADAMES GONZALEZ PEÑA	536872
E/2019-1428	11/1/19	PLAZA VALVERDE	COMPRA Y VENTA DE ELECTRODOMÉSTICOS, MUEBLES, MOTOCICLETAS Y ARTÍCULOS PARA EL HOGAR.	HIPÓLITO NICOLÁS OVALLE CABRERA, PLAZA VALVERDE, SRL	536575
E/2019-3673	29/1/19	PÑ PROMOTIONS	EMPRESA DEDICADA A LA PROMOCIÓN DE ARTISTAS Y EVENTOS CULTURALES A NIVEL POPULAR.	LUIS GERARDO LUGO ROSARIO	537136
E/2019-2953	28/1/19	POLIZA EXTRADINAMICA DE PROTECCION PERSONAL PEPP	PRODUCCIÓN DE PROGRAMAS DE RADIO, TELEVISIVOS Y DE OTROS MEDIOS.	LUIS FERMIN TEJADA REYNOSO	536866
E/2019-2772	22/1/19	POLLO REAL	VENTA Y DISTRIBUCIÓN DE COMIDA EN GENERAL CON ESPECIALIDAD EN POLLO FRITO Y HORNEADO.	FRANCISCO ALBERTO MARTINEZ URIBE	536610
E/2019-3309	24/1/19	POLYCONSTRUCCIONES, POLYCONSA	FABRICACIÓN, COMERCIALIZACIÓN, DISTRIBUCIÓN, EXPORTACIÓN, INSTALACIÓN ESPUMA.	POLYCONSTRUCCIONES,SRL	536563
E/2019-4836	1/2/19	POND CREEK INVESTMENT	COMERCIALIZACIÓN, ALMACENAMIENTO, DISTRIBUCIÓN, REPRESENTACIÓN, INTERMEDIACIÓN, COMISIÓN, CONSIGNACIÓN	LUIS FERNANDO JULIAN CHALAS	537509
E/2019-3374	24/1/19	PONDLIN GROUP	VENTA, ALQUILER Y CONSTRUCCIÓN DE BIENES INMUEBLES.	LUIS FERNANDO JULIAN CHALAS	536605
E/2019-950	24/1/19	PORTS & CUSTOMS TECHNICAL SOLUTIONS PCTS	CONSULTORÍA Y SOLUCIONES TECNOLÓGICAS RELACIONADAS CON ADUANA, ZONA FRANCA Y PUERTOS DE MANERA PRECISA.	NADYA ABDULLA MOHAMED KAMALI ALMARZOOQI	536556
E/2018-44062	30/1/19	POSITIVA, BELLEZA INTEGRAL	SERVICIOS DE BELLEZA Y ESTÉTICA.	ZOILIO MARIANO MERCEDES VASQUEZ	537229
E/2019-4140	5/2/19	PREFIERONATURAL LA MANADA	FABRICACIÓN Y DISTRIBUCIÓN NACIONAL E INTERNACIONAL DE PRODUCTOS NATURALES.	FELIX DAVID MARTINEZ, MIROSLAVA VILMAR MAGDALENA MARTINEZ	537818
E/2019-1801	22/1/19	PREMEZCLADOS DOMINICANOS PREDOM	VENTA, SUMINISTRO, COLOCACIÓN DE CONCRETO, AGREGADOS Y TODO TIPO DE MATERIALES PARA LA CONSTRUCCIÓN.	EMILIO LUDOVINO FERNANDEZ MORILLO	536268
E/2019-1420	24/1/19	PREMIER IT SOLUTION	SOPORTE TÉCNICO, SOPORTE REMOTO, VENTA DE SOLUCIONES, CREACION Y MANTENIMIENTO DE PAGINAS WEB	ANEUDY AGUSTIN VICENTE TAVERAS	536708
E/2019-2294	23/1/19	PREMIUM CARE RECOVERY HOUSE BY JMG	CASA DE RECUPERACIÓN POST QUIRÚRGICA.	JOHANNA MATILDE GARCIA POPOTEUR DE CHARLES	536371
E/2019-3279	24/1/19	PRESTAMOS E INVERSIONES FERNANDEZ FRANCO	PRÉSTAMOS E INVERSIONES FINANCIERAS.	TONY FERNANDEZ FRANCO	536946
E/2019-4378	30/1/19	PRESTAMOS A LAS ORDENES MIGUEL CALZADO	PRÉSTAMOS Y FINANCIAMIENTOS.	MIGUEL CRISTOBAL CALZADO ROPDRIGUEZ	537294
E/2019-4285	1/2/19	PRESTAMOS ANNICAS Y ASOCIADOS	SERVICIOS DE PRESTAMOS PERSONALES Y CON GARANTÍA.	ANTONIO MANUEL NICASIO CASTILLO	537565
E/2019-4514	5/2/19	PRESTAMOS GOMEZ-RUALES	SERVICIOS DE PRESTAMOS PERSONALES, COMERCIALES, FINANCIAMIENTO E HIPOTECA.	DANNI GOMEZ DE LA CRUZ	537674
E/2019-5138	5/2/19	PRESTAMOS KARMOLI	PRESTAMOS PERSONALES Y DE MENOR CUANTÍA.	CARMEN MARINA PEÑA SERRANO	537704
E/2019-1906	1/2/19	PRESTAMOS WINIFER RAMIRES DIAZ	PRESTAMOS PERSONALES, COMERCIALES, HIPOTECAS Y FINANCIAMIENTO.	WILLY RAMIRES REINOSO	537577
E/2019-3253	24/1/19	PROCAI	PRODUCCIÓN Y COMERCIALIZACIÓN DE PRODUCTOS AGROINDUSTRIALES.	CARLOS EUSEBIO BRAZOBAN HICHES	536520
E/2019-4695	1/2/19	PRODUCTORA Y COMERCIALIZADORA AGRÍCOLA DE CONSTANZA, VEGECORNS	COMPRA, VENTA, PRODUCCIÓN, COMERCIALIZACIÓN, IMPORTACIÓN Y EXPORTACIÓN DE PRODUCTOS AGRÍCOLAS.	JESUS BIENVENIDO LIRANZO ROSADO	537567
E/2019-2833	29/1/19	PRODUCTOS AGRICOLAS CEA	CRIANZA Y VENTA DE ANIMALES DE GRANJAS, COMO SON GANADO, POLLOS Y ALIMENTOS PARA LOS MISMOS, A TODOS LOS SECTORES COMERCIALES.	YULIANA MARGARITA ENCARNACION CRISTO	537163
E/2019-3292	24/1/19	PRODUCTOS DE LIMPIEZAS GIL MOYA	VENTA DE PRODUCTOS DE LIMPIEZA DE HOGAR, OFICINAS.	RAMON DE JESUS GIL MOYA	536548
E/2019-4473	5/2/19	PRODUCTOS FRANCELIS	ELABORACIÓN Y VENTA DE PRODUCTOS PARA REPOSTERÍAS.	DANY RAMIREZ DIAZ, FRANCELIS TAINA PEÑA MARTINEZ	537917
E/2019-4189	30/1/19	PRODUCTOS JAH	FABRICACIÓN, DISTRIBUCIÓN Y COMERCIALIZACIÓN DE PRODUCTOS, EQUIPOS Y MATERIALES DE LIMPIEZA Y SUS DERIVADOS	MILCIADES ARTURO NOBOA GUTIERREZ	537369
E/2019-3752	28/1/19	PROMOXLINE	PRODUCCIÓN, CONFECCIÓN, IMPORTACIÓN, PROMOCIÓN Y COMERCIALIZACIÓN DE ARTÍCULOS PROMOCIONALES, TEXTILES E IMPRENTA	SAMUEL VILLA RODRIGUEZ	536948
E/2019-3098	25/1/19	PROSOING PROYECTOS & SOLUCIONES DE INGENIERÍA	SOLUCIONES DE INGENIERÍA, DISEÑOS ELECTROMECÁNICOS, PROYECTOS, MONTAJES ELÉCTRICOS Y MANTENIMIENTOS ELECTROMECÁNICOS	BAYARDO VILLANUEVA CAMPUSANO	536832
E/2018-51256	4/2/19	PROYECTO PASTORAL DE VIDA Y ESPERANZA NSPS	FUNDACIÓN PARA EL CRECIMIENTO INTEGRAL DE NIÑOS, NIÑAS Y ADOLESCENTES.	HECTOR EMMANUEL CRUZ GUZMAN	537708
E/2019-3726	28/1/19	PROYECTOSALUD LG	CREAR PROYECTOS PARA MEJORAR LA SALUD EN LAS PERSONAS. BRINDAR EL ACOMPAÑAMIENTO A LAS PERSONAS PARA LOGRAR RETOS EN ACTIVIDADES QUE MEJORAN SALUD	LILLIAM MINERVA GUZMAN GUZMAN	536956
E/2018-43878	5/2/18	PUERTAS Y GABINETES PICHARDO, PUGAPI	COMPRA, VENTA, FABRICACIÓN Y REPARACIÓN DE MUEBLES, PUERTAS Y VENTANAS FABRICADOS EN MADERA DE TODO TIPO.	GEORGINA ALTAGRACIA PICHARDO MARTE DE MORONTA	537861
E/2019-4479	31/1/19	PUNTA CANA PET CENTER	CLINICA VETERINARIA	MARIA AMBAR ISABEL GIRALDEZ MEDINA	537402
E/2019-2808	24/1/19	PUNTA CANA TRIP REC	TOUR OPERADOR RECEPTIVO, VENTAS DE EXCURSIONES EN TODO EL PAÍS Y TRASLADO TURÍSTICO.	ANNETY GISELA HICIANO FELIZ, RAMON EMILIO COCA FRANCO	536607
E/2019-1578	24/1/19	PUNTA CANA TRIP TOURS & TRAVEL REC	TOURS OPERADOR RECEPTIVO, VENTAS DE EXCURSIÓN, TRASLADO TURÍSTICO, VENTAS HOTELERÍA.	RAMON EMILIO COCA FRANCO, ANNETY GISELA HICIANO FELIZ	536961
E/2019-3763	28/1/19	PURA TASCA	RESTAURANTE. PREPARACIÓN, VENTA Y CATERING DE ALIMENTOS Y BEBIDAS.	ALTAVISTA FINANCE INTERNATIONAL, S.R.L.	536966
E/2019-2126	16/1/19	PURDY PET	ACCESORIOS, ARTÍCULOS Y OTROS PARA MASCOTAS.	CLAUDIA MILAGROS CUESTA BLANCO, DAYSI MARIA LANTIGUA ESPEJO	536433
E/2019-4450	31/1/19	QPS QUICK PARCEL SERVICE	SERVICIOS DE ENTREGA DE PAQUETES, MERCANCÍA SUELTA Y EN CONTENEDOR Y ENVÍOS INTERNACIONALES.	ROSELIS MADEL GARCIA RODRIGUEZ	537849
E/2019-2863	28/1/19	QUINCALLERÍA FANTASÍA LA BOTÁNICA QUINFABO	TENEMOS TODOS EN BOTÁNICA, CRISTALERÍA, ACCESORIOS, ARTÍCULOS PLÁSTICOS, SANTOS, VELONES, TREMENTINAS, ALCANFOR, ESENCIAS DE TODOS TIPO	YSAIAS ESTEBAN NATERA CASTRO	536855
E/2018-40250	29/1/19	QUINONERO SYG	RESTAURANTE	SEBASTIEN DANIEL QUINONERO	537073
E/2018-51000	24/1/19	QUINTESSA	ALQUILER DE LOCALES COMERCIALES, PLAZA COMERCIAL.	PING-CHUN PETER HSIEH	536542
E/2019-3701	29/1/19	QWERTYCOM	SOPORTE INFORMÁTICO GENERAL INSTALACIONES DE RED (CABLEADO ESTRUCTURADO) CONFIGURACIÓN DE REDES INALÁMBRICAS (WIFI)	JORGE ALBERTO GUZMAN DE LOS SANTOS	536901
E/2019-3041	23/1/19	R Y C CARGO & SHIPPING EXPRESS	SERVICIOS RELACIONADOS CON AGENCIA ADUANAL, GESTIONES ADUANERAS, PORTUARIAS Y AEROPORTUARIAS EN GENERAL	RENISE SUSAIRE ACOSTA JAVIER	536392
E/2019-3838	28/1/19	R. ENZO TECH	VENTA, IMPORTACIÓN Y DISTRIBUCIÓN DE SISTEMAS DE CÁMARAS, EQUIPOS TECNOLÓGICOS Y DE SEGURIDAD.	CESAR MIGUEL ESCOTO SALCEDO	536991
E/2019-1466	11/1/19	RAEB CLOSET BOUTIQUE	VENTA AL POR MAYOR Y DETALLE DE ROPAS Y CALZADOS PARA DAMAS, CABALLEROS Y NIÑOS; ASÍ COMO TODO TIPO DE ACCESORIOS Y PRENDAS DE VESTIR.	RUSSBERT ALEXANDER EUGENIO BAUTISTA	537636
E/2019-3176	25/1/19	RAFAEL PERALTA SMART HOME	DESARROLLO DE PROYECTOS E INGENIERÍA EN ÁREAS DE AUTOMATIZACIÓN, SEGURIDAD Y AHORRO DE ENERGÍA	RAFAEL PERALTA TORRES	536719
E/2019-3346	24/1/19	RAINBOW PLASTICS	FABRICACIÓN DE FUNDAS PLÁSTICAS, PROCESAMIENTO DE MATERIALES PLÁSTICOS, ELABORACIÓN DE TODOS LOS UTENSILIOS DERIVADOS DE ESTE MATERIAL.	GRUPO PPF, SRL	536574
E/2019-3484	25/1/19	RAMKA	COMPRA, VENTA Y ALQUILER DE BIENES INMUEBLES.	OFICINA BOBADILLA, SRL	536695
E/2019-3499	25/1/19	RAMON DEL ROSARIO MATOS CALDERON	SERVICIOS Y VENTA DE ALIMENTOS PREPARADOS Y CRUDOS.	RAMON DEL ROSARIO MATOS CALDERON	536700
E/2019-3924	28/1/19	RAMPJOL CONSTRUCCIONES	CONSTRUCCIONES	CARLOS MIGUEL ESCOTO MOREL	536972
E/2019-4304	30/1/19	RECORTES Y TIJERAS DESIGN RTD	SOMOS PLANIFICADORES Y ORGANIZADORES DE EVENTOS CUMPLEAÑOS, BAUTIZOS, GRADUACIÓN, BODAS	JESSICA PEÑA MINGO	537388
E/2019-2956	4/2/19	RED-BOX CARGO EXPRESS	SERVICIOS DE MENSAJERÍA, DOCUMENTOS Y PAQUETES.	NELSON MANUEL GOMEZ ORTIZ	537677
E/2019-2957	4/2/19	RED-BOX REMESAS Y CAMBIO	CAMBIO DE DIVISAS Y REMESAS.	NELSON MANUEL GOMEZ ORTIZ	537678
E/2019-5033	4/2/19	REDHABILITAMED	TERAPIA FÍSICA, OCUPACIONAL, TERAPIA DEL HABLA, NUTRICIÓN, PSICOLOGÍA Y CONSULTA DE FISIATRÍA.	LILIBE NUÑEZ FERNANDEZ, RUTH ESTHER SANTANA MOTA	537727
E/2019-4044	29/1/19	REFRESCO ROJO	LA REALIZACIÓN DE COMPOSICIONES DE CANCIONES ARTÍSTICA Y DE IGUAL FORMA A CANTAR EN PUBLICO Y EN DIFERENTES EVENTOS	JOELFI MIGUEL FRICA LOPEZ, LEONARDO FERREIRA DE JESUS	537125
E/2019-2813	29/1/19	REMEDNET REVISTA MEDICA DIGITAL NET	MEDIO INFORMATIVO DIGITAL, ES UN MEDIO INFORMATIVO QUE TRATARÁ INFORMAR A LA POBLACIÓN DE LOS AVANCES TECNOLÓGICOS EN LA MEDICINA	EDWIN RODOLFO RODRÍGUEZ ALMÁNZAR	537012
E/2019-3871	28/1/19	RENTAL TO'P	RENTA DE VEHÍCULOS, HERRAMIENTA, UTENSILIOS DE EVENTOS.	IVELISE CALLETANO RIJO	537039
E/2019-4641	31/1/19	REPOSTERIA VILLA NUEZ	REPOSTERÍA, ELABORACIÓN DE DULCES Y SALADOS, DELICATESSEN.	CLARA MILFAK MORALES TIBURCIO, JOSUE GARCIA DISLA	537443

[210] EXP.	[220] SOL. FECHA	[561] NOMBRE COMERCIAL	[510] ACTIVIDAD	[730] SOLICITANTE	[111] REGISTRO
E/2019-4766	1/2/19	REPUBLICAPS	IMPORTACIÓN, FABRICACIÓN Y DISTRIBUCIÓN DE RUBROS: GORRAS, GORROS, SOMBREROS, LENTES, RELOJERÍAS, MOCHILAS, BISUTERÍAS, MATERIA PRIMA	JOSE HERNAN ARISTIZABAL ARISTIZABAL, JAIME WILSON GIRALDO GIRALDO	537926
E/2019-3677	25/1/19	REPUESTOS URBANO AUTO IMPORT	VENTA E IMPORTACION DE REPUESTO DE VEHICULO LUBRICANTES GOMAS.	GIOVANNY ANTONIO GRULLON URBANO	536870
E/2019-5213	5/2/19	REPUESTOS MOMON	VENTAS DE REPUESTOS PARA TODO TIPOS DE VEHÍCULOS.	CARLOS FERREIRAS SANTOS	537707
E/2019-4439	31/1/19	REPUESTOS Y LUBRICANTES L.V.R.	VENTAS DE REPUESTOS, LUBRICANTES, BATERÍAS, ACCESORIOS PARA VEHÍCULOS Y FILTROS	BIENVENIDO MENA MARTINEZ	537639
E/2019-3342	30/1/19	RESTAURANT SUPLIAMUERZO EVERGLER	ELABORACIÓN Y VENTA DE COMIDAS Y BEBIDAS.	GLENNI FRANCISCA FLORES POLANCO	537269
E/2019-4453	31/1/19	RESTAURANTE EL VIVIENTE QUE ME VE	SERVICIO DE PREPARACIÓN DE ALIMENTOS, BUFFET, CELEBRACIONES Y EVENTOS.	TERESA METIVIER DE SANTANA	537562
E/2019-703	24/1/19	RETALEX	COMERCIALIZADORA DE TEJIDOS Y MATERIALES DE TAPICERÍA AL POR MAYOR Y DETALLE.	ABIR ATIE FERNANDEZ	536512
E/2019-4617	5/2/19	REYLISMED	ALIMENTOS Y BEBIDAS EN GENERAL; PANADERÍA Y REPOSTERÍA; CATERING; MONTAJE DE EVENTOS	NORBERTO ANSELMO MEDINA CACERES	537800
E/2019-1556	14/1/19	RIBERA DEL RIO 3	COMPRA Y VENTA DE INMUEBLES.	NATHALIE GUITAY	536726
E/2019-4564	31/1/19	RICARDO GAS SUMINISTRO Y ACCESORIOS	DISTRIBUCIÓN Y VENTA DE GAS Y ACCESORIOS COMO ACEITE, LUBRICANTES, TANQUES DE GAS.	ANTONIA BIENVENIDA DEL R RICARDO PERALTA	537336
E/2018-51196	28/1/19	RICARDO READ- SERVICIOS ADICIONALES DE SALUD	VENTA DE SERVICIOS ADICIONALES DE SALUD, PLANES DE BENEFICIOS DE SALUD Y COMPLEMENTOS DE SALUD.	RICARDO READ ESTRELLA	537002
E/2019-4822	6/2/19	RINCON TRAVELS	SERVICIOS Y ORGANIZACIÓN DE EXCURSIONES, CRUCEROS, HOTELES, SEGUROS DE VIAJES, VENTA DE BOLETOS AÉREOS. AGENCIA DE VIAJES.	YESENIA RAMONA UREÑA SANCHEZ	537886
E/2019-4047	29/1/19	RISTO PLANET MMA	RESTAURANTE, EXPENDIO DE ALIMENTOS Y BEBIDAS Y SERVICIOS INMOBILIARIOS.	MARIA EUNICE ARAUJO OLMO, MASSIMO BALARDI	537175
E/2019-3243	24/1/19	RMP INGENIERÍA	BRINDAR SERVICIOS DE MANTENIMIENTO Y CORRECCIÓN DE FALLAS A EQUIPOS COMERCIALES E INDUSTRIALES.	MANUEL ANTONIO PEREZ PEÑA	536507
E/2019-3145	23/1/19	ROBUEL	VENTA, DISTRIBUCIÓN, COMERCIALIZACIÓN, IMPORTACIÓN Y EXPORTACIÓN, DE PRODUCTOS CÁRNICOS Y ALIMENTICIOS.	MANUEL ANDRES BORRELL VEGA, ROBERTO BONETTI PASTORIZA	536452
E/2019-4282	30/1/19	ROCKLOCK CARIBBEAN	SERVICIO TÉCNICO ASESORÍA EXPLOSIVOS Y COMERCIALIZACIÓN DE PRODUCTOS EXPLOSIVOS.	MIGUEL ANTONIO PEÑA DE LOS SANTOS	537150
E/2019-5144	5/2/19	RODACARIBE	IMPORTACIÓN, VENTA Y COMERCIALIZACIÓN DE RODAMIENTOS PARA LA INDUSTRIA, EL COMERCIO, ASÍ COMO EL TRANSPORTE DE EQUIPOS PESADOS Y LIGERO.	RODAMIENTOS DEL CARIBE, S.R.L.	537734
E/2019-2944	22/1/19	ROGENA AGRICOLA DEL CARIBE ROAGRICA	DISTRIBUCIÓN, VENTAS, IMPORTACIÓN E EXPORTACIÓN DE INSUMO AGRÍCOLA.	MIGUEL TOMAS RODRIGUEZ ALMONTE	536311
E/2019-4732	5/2/19	ROMART FAJAS COLOMBIANAS	VENTA Y DISTRIBUCIÓN DE FAJAS COLOMBIANAS, MOLDEADORAS, POST QUIRÚRGICAS, POST PARTO Y USO DIARIO.	ROSSY MARTINEZ BAEZ	537904
E/2019-3093	29/1/19	RONNY PUBLICIDAD	PRODUCCIÓN Y POST PRODUCCIÓN DE TELEVISIÓN, IMPRESIÓN OFFSET, IMPRESIÓN DIGITAL ELABORACIÓN DE LETREROS, VALLAS PUBLICITARIAS, SERIGRAFÍA	RONNY TERRERO LORENZO	537200
E/2019-4909	4/2/19	ROOM PARTY RD	VENTA DE ARTÍCULOS PARA CUMPLEAÑOS, FIESTAS Y ENVOLTURAS.	IVAN EDEN CALCAÑO ALCANTARA, LISA MURIEL MONTES DE OCA CAMPUSANO	537845
E/2019-4577	31/1/19	ROPA PATATA	VENTAS DE ROPAS ZAPATOS Y ACCESORIOS NUEVOS.	JEISON FRANCISCO MELENCIANO CORDERO	537468
E/2019-4970	4/2/19	ROSARRAZO CIGARS	VENTA Y COMERCIALIZACIÓN DE CIGARROS, PUROS. ACTIVIDADES DE PROMOCIÓN DEL MUNDO DEL CIGARRO.	DAVID OCTAVIO ROSARIO PIMENTEL	537637
E/2019-1182	4/2/19	ROSS SOLUTION	PRÉSTAMOS PERSONALES.	JOSEFRY JOSEFINA POLONIA PEÑA	537770
E/2019-3349	28/1/19	ROSSY EXPORT	IMPORTACION, EXPORTACION, VENTA Y DISTRIBUCION DE GOMAS Y PIEZAS AUTOMOTRICES.	HENRY ALBERTO GONZALEZ COSTE	536882
E/2019-1347	30/1/19	ROTCH FARMA	VENTA, DISTRIBUCIÓN, COMERCIALIZACIÓN Y REPRESENTACIÓN DE PRODUCTOS FARMACÉUTICOS Y COSMÉTICOS.	MARCOS ANTONIO VALERIO DELGADO	537390
E/2019-4328	30/1/19	RUMASHA INVERSIONES	BIENES RAICES, VENTAS DE VEHICULOS, MATARIALES GASTABLES DE OFICINA Y LAVANDERIA.	RUDDY ANDRICKSON NUÑEZ MEJIA	537164
E/2019-3613	25/1/19	RUNTEX SOLUTIONS	INVERTIR EN EMPRESAS COMERCIALES, INDUSTRIALES, TURÍSTICAS, SOCIEDADES FINANCIERAS, DE BIENES RAICES	PORTAFOLIO LEGAL E.I.R.L.	537813
E/2019-4809	1/2/19	RUXACLOTHING	VENTA DE PRENDAS DE VESTIR.	ALEX GABRIEL EVORA SALCEDO	537526
E/2019-5079	4/2/19	RWC TECHNOLOGIES	VENTA DE PURIFICADOR DE AGUA, SERVICIOS TÉCNICOS Y ESTUDIOS MEDIOAMBIENTALES.	ROBERT WILLIAM CROWLEY	537752
E/2019-3562	25/1/19	RWSOLUCRISTAL	INSTALACIÓN DE PUERTAS Y VENTANA; INSTALACIÓN DE FACHADA EN ALUCOBON Y MADERA SINTÉTICA.	WILKINS ODALIS PEREZ PUJOLS	536775
E/2019-4599	31/1/19	S.P TOURS	OFRECEMOS PRODUCTOS O SERVICIOS TURISTICOS, TRANSPORTE, ALOJAMIENTOS, TRASLADOS, EXCURSIONES	SMIR PANIAGUA HERRERA	537832
E/2018-50559	29/1/19	SACOCHY Y CHOSSES POUR ENFANTS, SACHOPOEN	VENTAS DE CARTERAS PARA DAMAS Y CABALLEROS CROSSBODY Y ARTICULOS PARA BEBE.	ALTAGRACIA MARTINEZ MARTINEZ	537084
E/2019-3072	25/1/19	SAFEL SOLUCIONES EMPRESARIALES	VENTA Y COMERCIALIZACIÓN DE MATERIAL GASTABLE PARA OFICINA Y DESECHABLES.	FELIX JONATHAN JIMENEZ PEGUERO	536837
E/2019-3709	28/1/19	SAJOMA NEWS	SERVICIOS DE INFORMACION Y NOTICIAS, PERIODICO DIGITAL.	OSCAR VLADIMIR CHECO CHECO	536913
E/2019-4924	4/2/19	SALITRE SWIMWEAR	IMPORTACIÓN, COMERCIALIZACIÓN, VENTA Y DISTRIBUCIÓN DE TODO TIPO DE VESTIMENTA, CALZADO Y ACCESORIOS DE PLAYA	RUBENNY JOSEFINA GARCIA PAREDES	537854
E/2019-5122	5/2/19	SAMAN FILMS	PRODUCCIÓN DE OBRAS CINEMATOGRAFICAS DE LARGOMETRAJES DOMINICANOS	GABRIELA ROMERO QUEZADA	537783
E/2019-3580	25/1/19	SAMIRAH & SABRINA FOOD AND DRINK	EXPENDIO DE COMIDAS Y BEBIDAS.	SAMUEL LAYDEKER MOREL VASQUEZ	536980
E/2019-3617	25/1/19	SANCHEZ & AYBAR	COMPRA, VENTA, FABRICACIÓN Y DISTRIBUCIÓN DE JOYAS.	VICTOR SANCHEZ CARELA, SONIA MARIA AYBAR DE SANCHEZ	536798
E/2019-3750	4/2/19	SANDRA CENTRO DE PELO Y SALÓN USECHE	VENTA AL POR MAYOR Y DETALLE DE TODO TIPO DE PELO: SINTETICO, FIBRAS NATURALES, REMI, HUMANO, PELUCAS.	RENE JAVIER USECHE BERNAL	537746
E/2019-3122	23/1/19	SANDRA EN DOMINGO	PROGRAMA DE RADIO Y TELEVISIÓN ESPECIALIZADO EN TEMAS DE EDUCATIVOS, SALUD, CULTURAL Y SOCIALES.	SANDRA PAYANO ALCANTARA	536436
E/2019-3927	28/1/19	SANEL	CONSTRUCCIÓN Y RECONSTRUCCIÓN DE REDES ELÉCTRICAS A NIVEL NACIONAL.	SANEL	536982
E/2019-3515	25/1/19	SANTO DOMINGO FOOD FEST BY DISTRITO LUJO	ORGANIZACION DE EVENTOS GASTRONOMICOS.	BUSY BEE CREATIVE BOUTIQUE, SRL	536723
E/2019-2016	24/1/19	SAY HI INCORPORATION BY KATHERINE JIMENEZ	ELABORACIÓN Y VENTA DE PRODUCTOS ORGÁNICOS PARA EL CUIDADO DEL CABELLO.	KATHERINE JEANNETTE JIMENEZ RODRIGUEZ	536609
E/2019-5039	4/2/19	SCANWI	VENTAS Y DISTRIBUCIÓN DE COMIDAS Y BEBIDAS.	ANGELA SHICERTTY DE LA CRUZ VALDEZ	537731
E/2019-2072	28/1/19	SCG THAILAND CO, LTD	FABRICACIÓN DE VÁLVULAS DE CILINDROS, REGULADORES Y ACCESORIOS DE LATÓN.	FRANCISCO FERNANDO FERREIRA NUÑEZ	537105
E/2019-3121	23/1/19	SDR MINISTERIO INTERNACIONAL	SIN FINES DE LUCRO IGLESIA.	WLLY ADOLFO LA ANTIGUA MUÑOZ	536397
E/2019-4188	30/1/19	SEASIDE DENTAL LAB	ESTABLECIMIENTO DESTINADO AL DISEÑO, PREPARACIÓN, ELABORACIÓN, FABRICACIÓN, MODIFICACIÓN Y REPARACIÓN DE PRÓTESIS DENTALES Y APARATOLOGÍA	RAFAEL LUIS REYES LAMA	537365
E/2019-2208	16/1/19	SECOND HOME SPACES	ADMINISTRACIÓN, VENTA Y ALQUILER DE PROPIEDADES INMOBILIARIAS.	MIGUELINA YOHANNY HERNANDEZ DE VAZQUEZ	537113
E/2019-3873	28/1/19	SEFDOM SEGURIDAD ELECTRÓNICA DOMINICANA	SERVICIOS PERSONALIZADOS EN EL ÁREA DE TECNOLOGÍA E INFORMÁTICA, DISEÑO E INSTALACIÓN DE INFRAESTRUCTURA DE REDES	CAONEX ERNESTO DE LOS SANTOS GARCIA	537087
E/2019-4437	31/1/19	SEGELOG	REFIGERACION Y CLIMATIZACIO (HVAC), LAVANDERÍA Y COCINA, EDIFICACIÓN (PLOMERIA, SHEETROCK, PINTURA, EBANISTERÍA Y ALBAÑILERÍA).	JAVIER AMAYA TORAL	537404
E/2019-1957	25/1/19	SEGURTASUNA VIP	SEGURIDAD & PROTECCIÓN PRIVADA, SEGURIDAD DE EVENTOS, BLINDAJES, CIBER SEGURIDAD, TODO LO RELACIONADO A SEGURIDAD VIP	CARLOS ENRIQUE RUBIO MARTINEZ DE UBAGO	536904
E/2019-3478	25/1/19	SENSERA	COMPRA, VENTA Y ALQUILER DE BIENES INMUEBLES.	OFICINA BOBADILLA, SRL	536694
E/2019-2453	17/1/19	SERCICIOS DE SEGURIDAD DE AVIACION Y PROTECCION PRIVADA SSAPP	SERVICIOS DE SEGURIDAD E VIGILANCIA, TRANSPORTE DE VALORES, SEGURIDAD DE EVENTOS ARTÍSTICOS, SEGURIDAD DE RODAJES.	SERVICIOS DE SEGURIDAD DE AVIACION Y PROTECCION PRIVADA SSAPP	537952
E/2019-4918	4/2/19	SERIEXPRES	REALIZAMOS SERIGRAFIA, BORDADOS SUBLIMACIÓN, UNIFORMES, ARTÍCULOS PROMOCIONALES, BANNERS Y MAS.	JONATHAN ISMAEL SUAZO RODRIGUEZ	537851
E/2019-4933	4/2/19	SERVI - LIFT .RD	REPARACIÓN, ALQUILER, REPUESTOS Y VENTAS DE MONTACARGAS.	EVELYN YHORLENIS CARVAJAL PEREZ, MARCOS EDUARDO NIVAR ANDUJAR	537896
E/2019-5040	4/2/19	SERVICE SOLUTION & AMBAR FINANCE CORP-SSAFC	IMPORTACIÓN Y EXPORTACIÓN DE LAS PIEDRAS PRECIOSAS, CAPTACIÓN DE INVERSIONISTAS PARA PROYECTOS DE DESARROLLO DE ALTA TECNOLOGÍA	JULIO CESAR CARABALLO ABREU, SAMUEL FAMILIA MARTINEZ	537732
E/2019-3558	25/1/19	SERVICIO Y VENTA EMPRESARIALES INDUSTRIALES COMERCIAL SYVEIC	SERVICIO Y VENTA DE MEDICAMENTOS, TEXTILES, ALIMENTOS, IMPRESOS, SUMINISTRO DE EQUIPOS DE OFICINA, ARTÍCULOS DE HIGIENE PERSONAL, COMBUSTIBLES, JUGUETES.	JORGE DE JESUS TAVARES PEREZ	536783
E/2019-923	24/1/19	SERVICIOS AGROPECUARIOS CEMARSA	COMERCIALIZACIÓN DE PRODUCTOS AGRÍCOLAS.	MARCOS ANTONIO GUERRERO DE LOS SANTOS	536641
E/2019-4916	4/2/19	SERVICIOS ATZI	PROMOVER EL DESARROLLO E INVERTIR EN EMPRESAS COMERCIALES E INDUSTRIALES, AGROPECUARIAS, TURÍSTICAS, SOCIEDADES FINANCIERAS O DE BIENES RAICES, BANCOS	MAXIMO ANTONIO MEJIA VALLEJO	537848
E/2019-1817	29/1/19	SERVICIOS CUBEBBA	SUPLIR A LAS ESCUELAS DE MATERIALES DE LIMPIEZA, UNIFORMES PARA LA EDUCACIÓN FÍSICA, SERVICIOS DE AIRES ACONDICIONADOS	NEMECIO MONTERO MONTERO	537129
E/2019-3463	24/1/19	SERVICIOS DANABI	EMPRESA CONTRATISTA DE SERVICIOS ADMINISTRATIVOS Y ASESORIA DE INVERSION.	RAFAEL EDUARDO MEDINA POLANCO, ELVIA ALMANZAR BATISTA	536678
E/2019-4422	4/2/19	SERVICIOS DE GRUAS EXPRESS VALDEZ	SERVICIO Y VENTA DE GRUAS, MONTACARGAS, GENERADORES, MAQUINAS INDUSTRIALES, PALA MECÁNICAS, Y OTROS EQUIPOS PESADOS.	GERMAN BIENVENIDO MARTINEZ	537632
E/2019-4110	29/1/19	SERVICIOS DE INGENIERIA MECANICA EMPRESARIAL-SIMECA	ASESORÍA PROFESIONAL E INSTALACIONES ELÉCTRICAS, Y MECÁNICAS RELACIONADAS CON ESTRUCTURAS METÁLICAS, SISTEMA DE AIRE ACONDICIONADO	KALYA GONZALEZ MICHEL	537255
E/2018-47846	31/1/19	SERVICIOS DE INGENIERIA VANGUARDISTA SEING	VENTAS DE EQUIPOS ELÉCTRICOS, CONSTRUCCIÓN DE INMUEBLES, SERVICIOS DE PINTURA Y REPARACIÓN DE TODO TIPO DE INMUEBLES	ANGELA CAROLINA CRUZ GARCIA	537416
E/2018-48015	27/12/18	SERVICIOS GENERALES NEMESIS	MANTENIMIENTO, REPARACIÓN DE MONTACARGAS Y PLANTAS ELÉCTRICAS.	FRANCISCO ALBERTO MENDEZ MENDEZ	534007

[210] EXP.	[220] SOL. FECHA	[561] NOMBRE COMERCIAL	[510] ACTIVIDAD	[730] SOLICITANTE	[111] REGISTRO
E/2019-2935	22/1/19	SERVICIOS I.B. ISMAEL BRITO	SERVICIOS DE MECÁNICA DIÉSEL Y SERVICIOS DE GRÚAS.	ISMAEL BRITO	536309
E/2019-2515	23/1/19	SERVICIOS JURÍDICOS D' OLEO PADILLA Y ASOCIADOS	SERVICIOS JURÍDICOS EN GENERAL, COMPRA Y VENTA DE BIENES RAÍCES, ASUNTOS MIGRATORIOS, ASESORÍA LEGAL, ALQUILER DE CASAS, VENTA DE TODO TIPO DE SEGUROS	ESTEFANY D' OLEO PADILLA	536410
E/2018-45137	23/1/19	SERVICIOS MÉDICOS DRA. CARABALLO SDC	SERVICIOS DE IMAGENES Y DIAGNOSTICOS MEDICOS.	MERCEDES MARILYB CARABALLO WHAYTT	536380
E/2019-4187	1/2/19	SERVICIOS TÉCNICOS RAYMOND SANTOS	EL MANTENIMIENTO TÉCNICO, INSTALACIÓN, REFRIGERACIÓN Y AIRE ACONDICIONADO.	RAYMOND SANTOS REYES	537581
E/2019-3822	28/1/19	SERVICIOS TURISTICOS MONTISA	SERVICIOS DE TRASLADO TURISTICO A TODO EL PAÍS.	FREDDYMIL SAMBOY MONTILLA, MAYERLING DE LA CRUZ MONTILLA	536974
E/2019-2250	25/1/19	SERVITRANSPTEERR	SERVICIOS DE TRANSPORTE Y CONDUCTORES; REPARACIÓN Y RENTA DE VEHÍCULOS Y VENTA DE PIEZAS Y ACCESORIOS PARA AUTOS.	NOVILIA GARCIA DE JIMENEZ	537117
E/2019-3319	29/1/19	SEXSHOP DOMINICANO MV	VENTA DE JUGUETES Y ARTÍCULOS PARA ADULTOS.	MARLENI ALMONTE RODRIGUEZ	537079
E/2018-43404	25/1/19	SHD PAPELERÍA Y SUMINISTROS EMPRESARIALES Y MAS	VENTAS, COMPRAS E IMPORTACIÓN DE PAPELERÍA, EQUIPOS DE OFICINA Y DESECHABLES.	DAMARY RODRIGUEZ PANIAGUA	536765
E/2019-4141	29/1/19	SHUPING BAR	VENTAS DE BEBIDAS ALCOHÓLICAS.	CARMEN DILENIA ZAPATA TORRES, MARLENY UREÑA ZAPATA	537327
E/2019-4025	29/1/19	SILVER FALL SUITES	ADMINISTRACIÓN Y MANEJO DE TORRES DE APARTAMENTOS	LUIS MIGUEL ARIAS ABREU	537099
E/2019-4286	30/1/19	SIMPLE BIKE SHOP	VENTA Y REPARACIÓN DE BICICLETAS.	HUGO RAFAEL ROJAS VALVERDE	537389
E/2019-1718	4/2/19	SINERA	ADMINISTRACION Y ALQUILER DE PROPIEDADES.	DULCE MARIA PALMERS SOSA	537711
E/2019-4337	30/1/19	SIVLE	COMPRA Y VENTA DE GANADOS Y VACUNOS, COMERCIALIZACIÓN DE ALIMENTOS PARA GANADERÍA.	ELVIS GOMEZ POLANCO	537281
E/2019-3298	30/1/19	SM CARPIO SOLUCIONES SEGURAS	PRÉSTAMOS INMOBILIARIOS, ADMINISTRACIÓN DE PROPIEDADES, CONSTRUCCIÓN EN GENERAL, COMPRA Y VENTA DE INMUEBLES	SERGIO MARINO CARPIO	537341
E/2019-4951	4/2/19	SMART ONE G G	VENTA, IMPORTACIÓN, EXPORTACIÓN Y DISTRIBUCIÓN AL POR MAYOR Y AL DETALLE DE PRODUCTOS TECNOLÓGICOS Y ACCESORIOS DE TELEFONÍA MÓVIL.	IVAN ARTURO GUZMÁN FRANCO	537513
E/2019-726	8/1/19	SMATRY	COMPRA Y VENTA DE PRODUCTOS ALIMENTICIOS, FABRICACIÓN, DISTRIBUCIÓN, IMPORTACIÓN Y EXPORTACIÓN DE TODO TIPO DE PRODUCTOS ALIMENTICIOS.	LEIDYS VILMARIS BATISTA PEREZ	537799
E/2019-4334	30/1/19	SOCIEDAD DOMINICANA DE INGENIERÍA DE SOFTWARE , SOCIDIS	SOCIEDAD QUE AGLUTINA A LOS EGRESADOS DE POSTGRADOS, MAESTRÍAS Y DOCTORADOS EN INGENIERÍA DE SOFTWARE.	PRAGMACIO JOSE CECILIO MARICHAL BATISTA	537148
E/2019-4031	29/1/19	SOCIEDAD ECOLÓGICA DE PUÑAL SOEPU	ENTIDAD SIN FINES DE LUCRO LA CUAL SE DEDICARÁ A LUCHAR POR EL MEDIO AMBIENTE Y LOS RECURSOS NATURALES.	YENDRY MANUEL ESPINAL BATISTA	537034
E/2019-193	24/1/19	SOCIEDAD GESTORA DEL DERECHO A LA SALUD-SOGEDESA	SIN FINES DE LUCRO. CONTRIBUIR AL BIENESTAR SOCIAL DE LA CIUDADANÍA MEDIANTE SU ORIENTACIÓN, ORGANIZACIÓN, DEFENSORÍA DE SUS DERECHOS	FELIX ARACENA VARGAS	536534
E/2018-47835	30/1/19	SOLCARIBE	AGENCIA DE VIAJES.	SERGIO MANUEL DE LOS SANTOS ABREU	537076
E/2019-3357	24/1/19	SOLDESA SERVICIOS ODONTOLOGICOS Y LABORATORIO DENTAL ELVIN SANTOS	SERVICIOS DE LABORATORIO DENTAL Y ODONTOLOGÍA	ELVIN ELIAS SANTOS BAEZ, KARINA MERCEDES LEONARDO POLANCO	536593
E/2019-2653	18/1/19	SOLECTRIX	DISEÑO, CONSTRUCCIÓN, ASESORÍA Y MANTENIMIENTO DE PROYECTOS DE ENERGÍAS RENOVABLES Y ENERGÍA CONVENCIONAL.	GERMAN MANUEL SIHANUK GONZALEZ BENITEZ	537081
E/2018-21349	29/1/19	SOLENNY SUPPLY & VARIEDADES	VENTAS DE COSMÉTICOS, ROPA, PRODUCTOS DE BELLEZA Y SALÓN DE BELLEZA EN GENERAL.	INGRID SOLENNY VALDEZ PANIAGUA	537072
E/2019-749	4/2/19	SOLIDARQ	DESARROLLO DE PROYECTOS DE ARQUITECTURA, INTERIORISMO Y PUBLICIDAD.	ASIA DEL PILAR RAVELO MARTINEZ, YAMELL HUMBERTO MATEO LIRIANO	537802
E/2019-750	25/1/19	SOLO SUPPLIES OFFICE 21	IMPORTACIÓN, VENTA DE SUMINISTRO DE OFICINA, MOBILIARIO DE OFICINA Y COMPUTADORA EN GENERAL	DIANA CRISTINA PEZZOTTI ARANGO	536779
E/2019-2758	1/2/19	SOLUCIONES & PRESTAMOS MEIVENSON	PRESTAMOS PERSONALES & COMERCIALES.	JHOAN MANUEL CASTILLO ORTIZ	537525
E/2019-4799	1/2/19	SOLUCIONES EFICACES CASTILLO AVILA	SERVICIOS DE TRANSPORTE; SERVICIOS DE CONTABILIDAD; SERVICIOS DE PRESTAMOS PERSONALES	CECILIA AVILA PUENTE	537570
E/2019-3094	23/1/19	SOLUCIONES EN CONSTRUCCIONES METALICAS SOECMET	DISEÑO, PRESUPUESTO, SUPERVISIÓN, MANTENIMIENTO, ASESORÍA TÉCNICA Y EJECUCIÓN DE PROYECTOS DE ESTRUCTURAS METÁLICAS Y CIVILES.	JUAN RAMON MONEGRO BELTRAN	536415
E/2019-3815	28/1/19	SOLUCIONES ROSARIOCOSS	SERVICIOS DE BIENES RAÍCES EN GENERAL.	DANIEL ALEXANDER ROSARIO COSS	537458
E/2019-2659	30/1/19	SOLUCIONES Y NEGOCIOS OASIS	SERVICIOS DE PRÉSTAMOS.	MILEDY MORALES GUILLEN	537287
E/2019-3130	25/1/19	SOLUCIONES Y SERVICIOS ALL-BET	VENTA Y SERVICIOS DE APLICACIONES TECNOLÓGICAS.	JOSE LAYA QUINTANA	536730
E/2019-4659	1/2/19	SOLUSOR INVESTMENTS	LA IMPORTACIÓN, VENTA Y COMPRA DE VEHÍCULOS NUEVOS Y USADOS; LA VENTA Y DISTRIBUCIÓN DE PIEZAS DE VEHÍCULOS EN GENERAL	LAURA MARIA SORIANO REYNOSO	537429
E/2019-5095	5/2/19	SOLVITEK	VENTA DE SERVICIOS Y ALQUILER DE EQUIPOS INDUSTRIALES Y ASÍ COMO LA IMPORTACIÓN, EXPLOTACIÓN, DISTRIBUCIÓN, COMERCIALIZACIÓN	RAFAEL AUGUSTO TERRERO PEÑA	537762
E/2019-849	1/2/19	SOSA MEDRANO EXCURSIONES AND TRANSPORT	TRANSPORTE, EXCURSIONES AFINES	JUAN FRANCISCO SOSA MEDRANO	537480
E/2019-2550	18/1/19	SOSÚA JEWISH MUSEUM	RESCATAR Y PRESERVAR LA MEMORIA DE LA INMIGRACIÓN JUDÍA DE SOSÚA, REPÚBLICA DOMINICANA.	PARROQUIA ISRAELITA-KEHILAT BENEI ISRAEL DE SOSÚA, INC	537274
E/2019-2388	17/1/19	SPAZIO L & N SERVICES GROUP	COMPRA, IMPORTACIÓN, VENTA Y EXPORTACIÓN DE VEHÍCULOS DE MOTOR, ASÍ COMO TAMBIÉN EL DISEÑO Y CONFECCIÓN DE MUEBLES PARA EL HOGAR.	JOSE FRANCISCO NUÑEZ MONEGRO	537703
E/2019-4845	5/2/19	SPORT ADVISORS A&J	ASESORÍA DEPORTIVA.	AURA ALCANTARA FELIZ, JONCY FRANCISCO MATEO	537895
E/2019-2803	22/1/19	SPORTIVO	DISEÑO, CONSTRUCCIÓN Y EQUIPAMIENTO DE GIMNASIOS , REPRESENTACIÓN DE MARCAS, IMPORTACIÓN, EXPORTACIÓN Y DISTRIBUCIÓN DE EQUIPOS DE GIMNASIO	SUANNY ALEXANDRA ALCANTARA MONTILLA	537775
E/2019-2805	1/2/19	SPORTIVO RD FIT	DISEÑO, CONSTRUCCIÓN Y EQUIPAMIENTO DE GIMNASIO PARA NIÑOS, ADOLESCENTES, Y ADULTOS, REPRESENTACION DE MARCAS Y CASAS COMECIALES	SUANNY ALEXANDRA ALCÁNTARA MONTILLA	537779
E/2019-3479	25/1/19	STAR ROSE	COMPRA, VENTA Y ALQUILER DE BIENES INMUEBLES.	OFICINA BOBADILLA, SRL	536693
E/2018-49614	1/2/19	STILOGRAFIA WENDY MORONTA	PENDOLISMO, CALIGRAFÍA ARTÍSTICA, LETTERING, ARTÍCULOS PERSONALIZADOS Y EDICIÓN DE TEXTOS.	WENDY KARINA MORONTA LOPEZ	537454
E/2019-3261	24/1/19	STUDIO LEGAL TERERRO & MEJÍA	ASESORÍAS, ASISTENCIA Y CONSULTORÍA LEGAL, COMERCIAL, FINANCIERA.	NAPOLEON MANUEL TERRERO DEL MONTE, ROSA YSMERI MEJIA FRANCO	536528
E/2019-3807	28/1/19	STUFFA GOURMET, BAR-RESTAURANTE-COCINA & EVENTOS	VENTA Y DISTRIBUCIÓN DE COMIDA CALIENTE Y BEBIDAS, REALIZACIONES DE EVENTOS GASTRONÓMICOS Y ACTIVIDADES AFINES.	LOPEZ & ORTEGA, S. R. L.	536971
E/2019-5238	5/2/19	SUAVESWAGG ENTERTAINMENT	SERVICIOS DE ENTRETENIMIENTO MUSICAL EN EL ÁREA DE MÚSICA URBANA.	SEBASTIAN VALENTIN	537834
E/2019-2332	17/1/19	SUGLEX	VENTAS DE ROPAS, CALZADOS, PRENDAS DE ACERO, COURIER, COMUNICACIONES Y ACTIVIDADES AFINES.	SUGEIDY ALVAREZ PEREZ	536924
E/2019-3810	28/1/19	SUMINISTROS Y SERVICIOS LA SOLUCION	INSTALACIÓN, MANTENIMIENTO Y SERVICIO TÉCNICO DE EQUIPOS DE REFRIGERACIÓN DOMESTICO, COMERCIAL, INDUSTRIAL Y AUTOMOTRIZ.	SULEIRY DAYANNA AQUINO PEREZ	536970
E/2019-4396	30/1/19	SUPER COLMADO LA FORMULA	VENTA DE PRODUCTOS DE LA CANASTA FAMILIAR, BEBIDAS ALCOHÓLICAS PARA CONSUMO HUMANO, PRODUCTOS DE LIMPIEZA Y AFINES.	JUAN RADHAMES SOTO ROSARIO	537370
E/2018-31606	31/1/19	SUPLIDORA X CAJAS SIME BRITO	DISTRIBUCIÓN Y COMERCIALIZACIÓN DE BEBIDAS ALCOHÓLICAS Y PRODUCTOS DESECHABLES.	WAGNER SIME BRITO	537412
E/2019-2134	1/2/19	SUPLIDORES DE ALIMENTOS JUSEAL	PREPARACIÓN Y VENTA DE COMIDA PARA LLEVAR Y EN ESTABLECIMIENTO CON SERVICIO DE MESA	JULIO SALVADOR ESPINO ALCANTARA	537598
E/2019-3510	25/1/19	SUPLIDORES INDUSTRIALES & SERVICIOS SISER	IMPORTACIÓN DE MATERIALES Y EQUIPOS ELÉCTRICOS INDUSTRIALES, TALES COMO MOTORES, MOTOREDUCTORES, TRANSFORMADORES	FRANCISCO DE LA CRUZ MEJIA	537627
E/2019-640	7/1/19	SUPLIDORES INDUSTRIALES MELLA	VENTAS DE PRODUCTOS EN GENERAL, TALES COMO ALIMENTOS, BEBIDAS, COMESTIBLES Y ARTÍCULOS FERRETEROS.	SUPLIDORES INDUSTRIALES MELLA, S.R.L.	536889
E/2019-3564	25/1/19	SUPLITACTIKA	VENTA DE INSUMOS Y MATERIALES DE LIMPIEZA, SUMINISTRO DE OFICINAS Y MATERIALES, MOBILIARIO DE OFICINA.	GILBERT LEANDRO CADETE MARTINEZ	536778
E/2019-1669	23/1/19	SURV-ING809	AGRIMENSURA LEGAL, TOPOGRAFÍA CIVIL, DISEÑO, PRESUPUESTOS DE OBRAS CIVIL Y CONSTRUCCIÓN.	FELIX DOMINGO DE JESUS ARNO	536428
E/2019-3914	28/1/19	SWEET BEE HIVE	PRODUCCIÓN Y COMERCIALIZACIÓN DE MIEL ARTESANAL EN TODAS SUS PRESENTACIONES.	CANDY MICHEL ORTIZ ABREU	537143
E/2019-4713	1/2/19	SWEET COCCO	FABRICACION Y VENTA DE PRODUCTO PARA EL PELO.	JUANA MERCEDES VARGAS CRUZ, PAMELA DESIREE ACOSTA VARGAS	537658
E/2019-4298	30/1/19	SWIFAN FILMS	PRODUCCIÓN, DESARROLLO, DISTRIBUCIÓN, COMPRA, VENTA Y EXPLOTACIÓN DE TODO TIPO DE PROYECTO CINEMATOGRAFICO	MARTHA MARIA PICHARDO BATISTA	537384
E/2019-3800	5/2/19	TABACCO REPUBLIC	CULTIVO Y PROCESAMIENTO POSTCOSECHA DE LAS HOJAS DE TABACO PARA SUPLIR LAS NECESIDADES DE LA INDUSTRIA DE MANO FACTURA DE CIGARROS.	RAFAEL ANTONIO GIL TAVERAS	537688
E/2019-3081	23/1/19	TACTIL COMUNICACIONES	EMPRESA DEDICADA A COMERCIALIZAR PRODUCTOS Y SERVICIOS DE COMUNICACIÓN MÓVIL, COMO PIEZAS DE REEMPLAZO, ACCESORIOS Y EQUIPOS MÓVILES.	MARINO DE JESUS ESCARRAMAN	536406
E/2019-1796	23/1/19	TAIRS, TRAVEL AIR SOLUTIONS	AGENCIA DE VIAJE, ASESORÍA TURÍSTICA, TOUR OPERADOR Y SERVICIOS DE TRANSPORTE TURÍSTICO TERRESTRE, AÉREO Y MARÍTIMO.	ATTILIO PERNA	536364
E/2019-2843	28/1/19	TAIWAN DOMINICANA PLASTICOS INDUSTRIALES	EXPORTACIÓN, IMPORTACIÓN Y COMERCIALIZACIÓN DE PLAFONES, PUERTAS, PANELES Y VENTANAS PLÁSTICAS.	CHIA HAO WU SHEN, TAIWAN DOMINICANA PLASTICOS INDUSTRIALES S.R.L.	536896

[210] EXP.	[220] SOL. FECHA	[561] NOMBRE COMERCIAL	[510] ACTIVIDAD	[730] SOLICITANTE	[111] REGISTRO
E/2019-1613	14/1/19	TALLER DE HERRERÍA BERNY	DISEÑO, ELABORACIÓN E INSTALACIÓN DE PUERTAS, TOLDOS Y SERVICIOS DE HERRERÍA.	BERNY WILLIAM MINAYA CASTILLO	536784
E/2019-3756	28/1/19	TALLER REBOBINADO EL AMERICANO	REBOBINADO DE MOTORES ELÉCTRICOS Y MANTENIMIENTO PARA EL ÁREA INDUSTRIAL.	HERIBERTO ANTONIO GARCIA ALBA	537313
E/2019-3202	31/1/19	TALLER Y REPUESTOS SIMONO CRUZ.	VENTA Y COMERCIALIZACIÓN DE REPUESTOS PARA VEHÍCULOS.	JOSE LUIS SIMONO CRUZ	537479
E/2019-4350	30/1/19	TALLERES AGUIAR ALCANTARAS	DESABOLLADURA Y PINTURA, MECÁNICA EN GENERAL, TODO TIPO DE SOLDADURA Y ESPECIALIDAD EN CHASIS.	ANTONIO AGUIAR, NICOLAS ALCANTARA PRESINAL	537495
E/2019-5167	5/2/19	TALLERES GRAFICOS JOAN MANUEL FRANCISCO ALCANTARA	IMPRESIÓN DIGITAL, IMPRESIÓN OFFSET(TARJETAS, FORMULARIOS, AFICHES, VOLANTES, REVISTAS, SOBRES, PAPEL TIMBRADO)	JOAN MANUEL FRANCISCO ALCANTARA	537825
E/2019-3847	29/1/19	TALLERES LUCIANO GG	EBANISTERÍA EN GENERAL.	YUDELKA ADELAIDA ESPINAL ABREU DE GONZALEZ	537004
E/2019-2118	30/1/19	TALLERES Y REPUESTOS FRAY GOMEZ	VENTAS DE REPUESTO NUEVO Y USADO PARA TODO TIPO DE MOTOR DE VEHÍCULO.	TECNOLOGY MUÑOZ GOMEZ, S.R.L.	537276
E/2019-4703	1/2/19	TALLERES Y REPUESTOS MENGITO	METALÚRGICA, FABRICACIÓN DE PIEZAS, COMPRA, VENTA Y DISTRIBUCIÓN DE PIEZAS NUEVAS Y USADAS	PEDRO ALEXI MIRANDA HERRERA	537440
E/2019-3109	23/1/19	TANNUS DOMINICANA	VENTAS DE GOMAS DE BICICLETAS.	NOEL DE JESUS OVALLE CANELA	536385
E/2019-3095	23/1/19	TAPICERIA CARMELO FERNANDEZ	FABRICACIÓN, REMODELACIÓN Y REPARACIÓN DE TODO TIPO DE MUEBLES.	JUAN DEL CARMEN FERNANDEZ	536386
E/2019-3018	23/1/19	TAPI-MATTRESS DOMINICANA	IMPORTACION Y EXPORTACION DE TODO TIPO DE MATERIALES DE TAPICERIA, VENTA Y FABRICACION DE COLCHONES, MUEBLES Y AFINES.	JHADILLE ATIE ARRIAGA	536374
E/2019-3529	4/2/19	TASTE OF LEBANON	RESTAURANTE.	SARAH COUSSA	537806
E/2019-4889	4/2/19	TAXI TAMBORIL	SERVICIOS DE TRANSPORTE.	GENARO ANTONIO CRUZ CAPELLAN	537672
E/2019-1864	15/1/19	TE AMO CONSTANZA POR DELIA	TIENDA DE COMPRA Y VENTAS DE VEGETALES Y REGALOS.	DELIA JOSEFINA ORTIZ	537311
E/2019-3712	4/2/19	TECCOM	SERVICIOS DE CONSTRUCCIÓN, ARQUITECTURA Y MOVIMIENTO DE TIERRAS.	ENRIQUE DOMINGUEZ SANCHEZ	537741
E/2019-36	28/1/19	TECHGEEK STORE	VENTA DE MÓVILES, COMPUTADORAS, ACCESORIOS, SERVICIO TÉCNICO, REPARACIÓN, ASESORÍA, SOPORTE TÉCNICO.	RICARDO ARTURO CHEZ PIMENTEL	537046
E/2019-3489	25/1/19	TECHNIZER	VENTA DE PRODUCTOS Y SERVICIOS DE TECNOLOGÍA.	LORENZO ELANDY ALEJO GARCÍA	536691
E/2019-4212	30/1/19	TECHNOLOGY-MAP-SHOP	IMPORTACIÓN, EXPORTACIÓN, COMPRA Y VENTA DE CELULARES Y ACCESORIOS AL POR MAYOR Y DETALLE.	CARLOS VLADIMIR GARCIA	537376
E/2019-3207	24/1/19	TEJADA SOS SALON ESTETICA & SPA	SERVICIOS DE BELLEZA, ESTÉTICA Y SPA	CARLOS ERNESTO TEJADA ALVAREZ	536484
E/2019-4076	29/1/19	TELEFÉRICO DE SANTO DOMINGO	SISTEMA DE TRANSPORTE RÁPIDO MASIVO.	OFICINA PARA EL REORDENAMIENTO DEL TRANSPORTE	537193
E/2019-4431	31/1/19	TELEXPRESS BANCAMÉRICA	BRINDAR SERVICIOS ELECTRÓNICOS DE DEPÓSITOS EXPRESS Y CUALQUIER OTRO SERVICIO ASOCIADO A LA RED DE CAJEROS AUTOMÁTICOS.	BANCO MÚLTIPLE DE LAS AMÉRICAS, S. A.	537638
E/2019-3168	23/1/19	TEMCO	VENTA Y MANTENIMIENTO DE EQUIPOS Y SERVICIOS DE SISTEMAS DE TECNOLOGÍA, REDES, COMUNICACIONES, SEGURIDAD ELECTRÓNICA, ELECTROMECAÁNICA	LANDY EMIL CABRERA ACOSTA	536457
E/2019-4327	30/1/19	TEMPERANCE	COMPRA Y VENTA DE BIENES INMUEBLES EN GENERAL.	PHILOMENA COMERFORD	537259
E/2019-2386	29/1/19	TEMPLE OF SECRETS	SERVICIOS DE JUEGOS DE DESAFÍOS INTELECTUALES Y SALAS DE ESCAPE: JUGADORES DEBEN ESCAPAR DE UN ESPACIO CERRADO DENTRO DEL TIEMPO ASIGNADO	TROPICAL ENTERPRISES BP, S.R.L.	537063
E/2019-4922	4/2/19	TENEDORA DE BIENES MARTIVAZ	ADQUISICIÓN Y VENTA DE BIENES INMUEBLES.	SANTO MARIANO MARTINEZ VASQUEZ	537670
E/2019-2756	28/1/19	TERA PREMIUM PALLET	FABRICACIÓN, TRATAMIENTO, DISTRIBUCIÓN DE PALLETS Y EMBALAJES DE MADERA PARA CUALQUIER TIPO DE NECESIDAD.	JOSE ANGEL TEJADA RAMIREZ	536996
E/2019-2723	18/1/19	TERMINACIONES Y CONSTRUCCIONES GP	VENTA E INSTALACIÓN DE MATERIALES DE TERMINACIÓN EN EL ÁREA DE LAS CONSTRUCCIONES.	TERMINACIONES Y CONSTRUCCIONES G P, S.R.L.	536547
E/2019-4717	1/2/19	TEXTILGRAF	DISEÑO GRÁFICO E IMPRENTA.	JAZMIN MERCEDES MONTAÑO ORBE	537532
E/2019-3247	24/1/19	THE BAD BOY MOTOR SPORT	MECÁNICA, PINTURA, Y PUBLICIDAD DE AUTOMÓVILES.	RAFAEL ROSO MERAN	536510
E/2019-4317	4/2/19	THE CLOTHES MARY & YAN	VENTA DE PRENDAS DE VESTIR, ACCESORIOS, ZAPATOS Y PERFUMES.	MARICELA LOPEZ, YAN CARLOS LOPEZ	537865
E/2019-4154	29/1/19	THE SWEET STATION	ELABORACIÓN, PRODUCCIÓN Y COMERCIALIZACIÓN DE REPOSTERÍA, PASTELERÍA, CATERING	ANAIBEL FIGUEROA MARTINEZ	537353
E/2019-5119	5/2/19	TIENDA DE ROPA VANE PAU	VENTA DE ROPAS.	VANESSA ALTAGRACIA PAULINO ABREU	537780
E/2019-4138	29/1/19	TIENDA DE SALUD ESPERANZA DE VIDA	VENTAS DE PRODUCTOS NATURALES, BAÑO SAUNA, MASAJE, DESINTOXICACIÓN IONICA E HIDROTERAPIA.	JOSE ANTONIO PEREZ	537351
E/2019-2376	28/1/19	TIENDA MR PRICE	VENTA DE PRENDAS DE VESTIR, CALZADO Y ACCESORIOS.	XIUJIN CHEN	536977
E/2019-3326	24/1/19	TITO CIGARS	VENTA DE CIGARROS.	ADAN NICOLAS SANTANA PEREZ	536562
E/2019-735	24/1/19	TODO SERVICIOS BAUTISTA HERNÁNDEZ	INSTALACIONES ELÉCTRICAS, SANITARIAS, CÁMARA DE SEGURIDAD Y TODOS SUS DERIVADOS.	FELICIA HERNANDEZ TORIBIO, JOAN MANUEL HERNANDEZ TORIBIO	536505
E/2019-4270	30/1/19	TODOS EXTRANJEROS 03	VENTA DE PRENDAS DE VESTIR.	FAUSTO JOSE AQUINO CAMACHO	537611
E/2019-4606	31/1/19	TORKY WORLD	TIENDA DE ROPA Y ACCESORIOS PARA BEBES Y NIÑOS HASTA LOS 5 AÑOS.,	BETSY JOHANNA SAMBOY CARRASCO	537604
E/2019-926	28/1/19	TORRENTE FRUITZ	VENTA Y COMERCIALIZACIÓN DE FRUTOS AGRÍCOLAS Y PRODUCTOS DE JUGOS. PROCESAMIENTO FABRICACIÓN Y DISTRIBUCIÓN DE JUGOS NATURALES.	ANGEL ANDREY AQUINO CONSORO	537080
E/2019-5142	5/2/19	TOTAL COW HIDES & SKINS	IMPORTACIÓN, EXPORTACIÓN Y VENTA DE PIELES.	FRANCISCO JAVIER RAMOS AMARO	537726
E/2019-3964	31/1/19	TRADEXO SMART SEND BOX	COURIER, LOGÍSTICA DE ENTREGA DE EFECTOS, MENSAJERÍA, PAQUETERIA DE LOGÍSTICA.	RONNY NOEL SANCHEZ MARTINEZ, RAYMOND ALEXANDER ACOSTA ALVAREZ	537503
E/2019-5426	6/2/19	TRAGOBE	VENTA DE BEBIDAS ONLINE Y A DOMICILIO; VENTA DE ARTÍCULOS COMPLEMENTARIOS DE BEBIDAS Y SERVICIO DE BAR EN FIESTA.	JORGE LUIS SUSANA ASENCIO	537890
E/2019-2804	1/2/19	TRAINING TRUCK RD	GIMNASIO MÓVIL, PLATAFORMA PROMOCIONAL, AGENCIA PUBLICITARIA, ADMINISTRACIÓN DE GIMNASIOS, CLASES GRUPALES DE DISCIPLINAS DEPORTIVAS	SUANNY ALEXANDRA ALCÁNTARA MONTILLA	537777
E/2019-2654	24/1/19	TRANSPORTE CABRERA FERREIRA	TRANSPORTE DE AGREGADO.	FREDDY ELICIO CABRERA FERREIRA	536602
E/2019-2834	1/2/19	TRANSPORTE DOJIRO	SERVICIO DE TRANSPORTE PRIVADO.	DOMINGO ANTONIO JIMENEZ RODRIGUEZ	537540
E/2019-4436	4/2/19	TRANSPORTE EMPRESARIAL ROES SERVICIOS	TRANSPORTE DE EMPLEADOS Y PERSONAS A DISTINTOS DESTINOS.	AMARILIS BRITO FRIAS	537694
E/2019-3985	29/1/19	TRANSPORTE EMPRESARIAL SBF BRITO	TRANSPORTE DE EMPLEADOS O PERSONAL A DISTINTOS DESTINOS DEL PAÍS O LA CIUDAD.	SOCRATES BRITO FRIAS	537047
E/2018-51204	30/1/19	TRANSPORTE JACOBITA	SERVICIOS DE TAXI, TRANSPORTE DE CARGA Y DE PASAJEROS.	LUIS NICOLAS TEJADA YNOA, MIGUEL ANGEL AYALA MARTE	537249
E/2019-4177	1/2/19	TRANSPORTE REVIR	TRANSPORTE TERRESTRE DE TODO TIPO DE MERCANCIAS DENTRO DEL TERRITORIO NACIONAL.	ESTHER RIJO	537837
E/2019-2932	22/1/19	TRANSPORTE TURÍSTICO RUEDA TOURS	SERVICIO DE TRANSPORTE TURÍSTICO TERRESTRE.	TRANSPORTE TURÍSTICO RUEDA TOURS, S.R.L.	536344
E/2018-49500	25/1/19	TRANSPORTE URBANO LOS POZOS FRIUSA, TRAUROFRI	TRANSPORTE DE PASAJEROS Y TURÍSTICO	LUIS ALBERTO NEPOMUCENO MARTINEZ, FRANKLIN DE LA ROSA MENDE	536703
E/2019-3829	28/1/19	TRANSPORTES Y SERVICIOS ORIENTAL TRANSEORI	SERVICIOS DE TRANSPORTE ESCOLAR, TRANSPORTE URBANO E INTERURBANO, TRANSPORTE TURÍSTICO, TRANSPORTE CARGA Y ACTIVIDADES AFINES.	ABNER RAFAEL PERALTA MORROBEL, CAMILO RODRIGUEZ PEREZ, JENNY ESMERALDA FEBLES PIÑEYRO, JULIA GERALDA BORDAS CABRERA, MIGUEL ANGEL CASADO	536987
E/2019-4280	30/1/19	TRASPORTE ESCOLAR CRISTO OBRERO SDN	SERVICIO DE TRANSPORTE ESCOLAR.	JORGE HANSDROBET RAMIREZ GONZALEZ, JULIO MANUEL EDUARDO AMPARO, HIPOLITO MARTIN INFANTE RIVAS, JOSE GARCIA	537713
E/2019-4975	4/2/19	TREO ARQUITECTURA	DISEÑO Y VISUALIZACIÓN ARTQUITECTÓNICA	EDUARDO BERGES HORMAZABAL	537899
E/2019-2647	25/1/19	TROPIC TRENCH RD	CONSTRUCCIÓN, MOVIMIENTOS DE TIERRA, EXCAVACIONES, PREPARACIÓN DE TERRENOS, ACONDICIONAMIENTO, DEMOLICIÓN.	ALVARO TRIANA RICCI	536790
E/2019-3149	23/1/19	TRS HOTELS	ESTABLECIMIENTOS HOTELEROS CON ENTRETENIMIENTO, SPA Y CASINO; SERVICIOS HOTELEROS, DE RESTAURACIÓN Y ACTIVIDADES COMPLEMENTARIAS A LOS MISMOS	FIESTA HOTELS & RESORTS, S.L.	536453
E/2019-3872	28/1/19	TRUJINERO TOURS	TURISMO, TRASPORTE PERSONAL, EMPRESARIAL, VENTA DE PAQUETES HOTELEROS, RESERVA DE HOTELES.	FRANCISCO ANTONIO SALCEDO PEREZ	537040
E/2019-3079	23/1/19	TSHERITOS	VENTA Y COMERCIALIZACIÓN DE CAMISetas.	HENRY FERNANDO TOCORA MANRIQUE	536409
E/2019-4291	30/1/19	TU AUTO EN LA RED HRL	COMPRA Y VENTA DE VEHÍCULOS.	HANSELL RAFAEL LANTIGUA RODRIGUEZ	537487
E/2019-4455	31/1/19	TU RINCON DE HERRAMIENTAS	COMERCIALIZACIÓN DE SERVICIO DE ALMACÉN DE HERRAMIENTAS MEDIANTE UN CLUB DE MEMBRESÍA.	SEBASTIAN ALMONTE AGUIAR, XAVIER ANTONIO TEJEDA SANTANA	537640
E/2019-4955	4/2/19	TULADY GOURMET	SERVICIOS DE COMIDA EMPRESARIAL E INSTITUCIONAL. COMPRA Y VENTA DE PRODUCTOS ALIMENTICIOS.	TULADY RODRIGUEZ MARTINEZ	537630
E/2018-49687	5/2/19	TUSEG CORREDORES DE SEGUROS	VENTA Y ASESORÍA DE TODO TIPO DE SEGUROS EN REPÚBLICA DOMINICANA, PARA DIFERENTES ASEGURADORAS DEL MERCADO.	PEDRO JOSE GARCIA GUZMAN	537693
E/2019-2846	29/1/19	TUTTO PER LEI	VENTA COMERCIALIZACIÓN DE PRODUCTOS DE BELLEZA ASÍ COMO LA PRESTACIÓN DE SERVICIO QUE SEAN CONEXAS CON LA MISMA	TUTTO PER LEI, S.R.L.	537065
E/2019-4465	31/1/19	TWO SISTERS SALON	SALON DE BELLEZA.	SERGIO MANUEL DE LENDON FRIAS	537641
E/2019-4050	29/1/19	UBA SALUD	SERVICIOS MÉDICOS DE SALUD, CONSULTAS AMBULATORIAS EN MEDICA GENERAL, MEDICA ESPECIALIZADA, PROGRAMAS DE FOMENTO	RICARDA ALTAGRACIA DE LEON	537177
E/2019-4178	4/2/19	ULITECH CONST	SERVICIOS TECNOLÓGICOS E INGENIERIA, DISEÑOS Y CONSTRUCCIONES CIVILES E INDUSTRIALES.	ULISES MARTINEZ RUIZ, ROSARYS VALENTINA MARTINEZ MANZANILLO	537857
E/2018-45902	29/1/19	UMWELT INGENIERIA SOSTENIBLE	DESARROLLAR Y GESTIONAR PROYECTOS DE OBRAS CIVILES, SANITARIOS Y AMBIENTALES.	RAFAEL GARCIA ESTEVEZ	537075
E/2019-2432	25/1/19	UNIDAD DE ATENCION PRIMARIA FAMILIAR INTEGRAL UNAPFI	SERVICIOS DE SALUD, CONSULTAS Y MEDICINA ESPECIALIZADA.	ALIDA PAULINO FERNANDEZ, FIORDALIZA PAULINO FERNANDEZ DE JEREZ	536710

[210] EXP.	[220] SOL. FECHA	[561] NOMBRE COMERCIAL	[510] ACTIVIDAD	[730] SOLICITANTE	[111] REGISTRO
E/2019-3090	23/1/19	UNIDAD DIAGNÓSTICA DE ALERGIAS E INMUNOLOGÍA CLÍNICA UDAIC	BRINDAR DIAGNÓSTICO OPORTUNO Y TRATAMIENTO EN EL ÁREA DE LA ALERGIAS E INMUNOLOGIA.	MICHELLE MARIE DE LA CRUZ BETANCES	536388
E/2019-4404	30/1/19	URBANIZACION BLANQUIZALES	VENTA Y COMPRA DE INMUEBLES Y CONSTRUCCIONES DE VIVIENDAS.	URBANIZACION BLANQUIZALES S.R.L	537394
E/2019-2913	22/1/19	URBANIZACION VEGA REAL	PROYECTO DE VIVIENDAS Y APARTAMENTOS DIRIGIDO EXCLUSIVAMENTE A LOS ASOCIADOS DE LA COOPERATIVA, QUE BUSCA CONTRIBUIR A LA SOLUCIÓN DEL DÉFICIT DE VIVIENDA	COOPERATIVA POR DISTRITOS Y SERVICIOS MULTIPLES VEGA REAL, INC	536421
E/2019-4780	1/2/19	UTILITY SERVICES RFS	SERVICIOS DE MANTENIMIENTO PARA EL HOGAR.	RANDER FELIZ SARITA	537601
E/2019-3512	25/1/19	V&F INSTALACIONES ELÉCTRICAS Y MECÁNICAS	ASESORÍA, CONSULTORÍA, SUPERVISIÓN, REALIZACIÓN DE SERVICIOS ELÉCTRICOS Y ELECTROMECAÑICOS	VICTOR ALFONSO PACHECO BELLIARD	536725
E/2019-2621	1/2/19	VACACIONES PUNTA CANA RG VAPUNCA	VENTAS TURÍSTICAS, VUELOS, HOTELES, EXCURSIONES Y TRANSFERENCIA.	JOSE MANUEL LOPEZ ROSARIO	537835
E/2019-3354	5/2/19	VALLIET	BRINDAR SERVICIOS DE LOGÍSTICA DE PARQUEO A TRAVÉS DE UNA PLATAFORMA Y/O SOFTWARE (APP)	RONNY JOSE CARRERAS	537974
E/2019-2219	25/1/19	VARGAS N & E AUTO IMPORT	VENTA, COMPRA Y FINANCIAMIENTO DE VEHÍCULOS.	CARLOS EMILIO VARGAS GUZMAN	536774
E/2019-3321	24/1/19	VARIEDADES CHIKOWAO13	DISTRIBUCIÓN Y VENTA DE PRENDAS DE VESTIR.	JUAN GABRIEL JIMENEZ ROSARIO	536577
E/2019-4226	30/1/19	VARIEDADES DRICHARD	COMPRA Y VENTA DE TODO TIPO DE ROPA PARA DAMAS, CABALLEROS Y NIÑOS.	GLENIS MAGDALENA TAPIA RODRIGUEZ DE LUNA	537213
E/2019-4300	30/1/19	VARIEDADES KEUNY-JOSELITO	COMPRA Y VENTA DE ROPA PARA DAMAS, CABALLEROS Y NIÑOS, VENTA DE PERFUMES, CARTERAS, ZAPATOS Y ACCESORIOS.	JOSE EMILIO DE LA CRUZ CORCINO	537386
E/2019-4483	31/1/19	VARIEDADES TALI	COMPRA VENTA DE EQUIPO PESADO, EXPORTACIÓN, TRANSPORTACIÓN LOCAL Y SERVICIOS DE LO MISMO.	SATURNINO SANTANA JIMENEZ	537396
E/2019-1253	10/1/19	VÁSQUEZ Y CUEVAS BIENES RAICES	VENTA Y ALQUILER DE PROPIEDADES, LOCACIONES, VIVIENDAS, LOCALES COMERCIALES, INDUSTRIA Y CONSTRUCCIONES.	ESTEBAN JAVIER CUEVAS PANIAGUA, HUMBERTO VASQUEZ CASTILLO	536425
E/2019-2500	4/2/19	VAVE GOURMET	COMIDA EMPRESARIAL, CATERING Y BUFETE EN GENERAL.	ARIEL MEDINA DE LOS SANTOS	537815
E/2019-2680	18/1/19	VELOCITY TECH SOLUTIONS DOMINICANA	COMERCIALIZACIÓN Y SERVICIOS PROFESIONALES DE EQUIPO DE COMPUTO, SOFTWARE Y TELECOMUNICACIONES.	ROSA MARIA LEON TAMES, JOSE ALBERTO GONSALES CHAVES	536676
E/2019-446	25/1/19	VENTURA WALLACH AUTO ADORNO	VENTA DE ACCESORIOS DE VEHÍCULOS DE MOTOR.	JOSE JOAQUIN VENTURA GARCIA	536793
E/2019-2828	22/1/19	VEOV ARTE Y FERRUM	ELABORACIÓN DE DISEÑO DE VERJAS DE SEGURIDAD EN TODO TIPO DE METAL.	VICTOR EVENECER VARGAS HERNANDEZ	536554
E/2019-3867	28/1/19	VERDE OLIVO RESTAURANT - MUSEO	RESTAURANTE - BAR - MUSEO RESTAURANTE TEMÁTICO DEDICADO A LA VENTA DE ALIMENTOS Y BEBIDAS, EXHIBICIONES DE OBRAS ARTÍSTICAS	ANTONIO ESTEBAN GARCIA BATISTA	537024
E/2019-4702	1/2/19	VERONA LOGISTIC	EMPRESA OPERADORA LOGÍSTICA PARA SUMINISTRAR SERVICIOS DE ALMACENAJE, ADMINISTRACIÓN DE INVENTARIOS, CLASIFICACIÓN, CONSOLIDACIÓN	XIOMARA VICTORIA USERO RODRIGUEZ	537507
E/2019-1059	9/1/19	VIAJAO	ASESORÍA DE VIAJES	LAURA SOSA LAMARCHE	536513
E/2019-1810	24/1/19	VICMARSU CONSTRUCCIONES Y REPARACIONES	SERVICIOS DE INGENIERÍA Y CONSTRUCCIÓN EN GENERAL, SERVICIOS DE PLOMERÍA, ALBAÑILERÍA, SERVICIOS ELÉCTRICOS, REPARACIONES ELÉCTRICAS.	ANGELA MARTINEZ GERONIMO, VICTOR MARTINEZ SUERO	536568
E/2019-2547	18/1/19	VIEW LAND GROUP	BIENES RAÍCES. COMPRA Y VENTA DE BIENES INMUEBLES, ALQUILER DE INMUEBLES.	MICHELE MARGARITA COLON LEFRANC DE MOLINA	536349
E/2019-3925	28/1/19	VIGUETAS TELESCÓPICAS VITELCA	ALQUILER Y COMERCIALIZACIÓN DE EQUIPOS PARA LA CONSTRUCCIÓN	VIGUETAS TELESCOPICAS, S.R.L.	537144
E/2019-3880	28/1/19	VIP WORLD	EXPLOTACIÓN DE NEGOCIOS TURÍSTICOS DEDICADOS PRINCIPALMENTE A LA ADMINISTRACIÓN, DIRECCIÓN E INSTALACION DE CLUBES DE VACACIONES	SPARKLES DOMINICANA MANAGEMENT SERVICE, SRL	537051
E/2019-3803	30/1/19	VIRGMONT DOMINICAN GROUP, VDG	PRODUCCIÓN, EMPAQUE Y EXPORTACIÓN DE PRODUCTOS AGRÍCOLAS EN GENERAL, IMPORTACIÓN Y VENTA DE MAQUINARIAS Y EQUIPOS AGRÍCOLAS	GIOVANNI VIRGLIO	537317
E/2019-3469	24/1/19	VISTADIECI INVESTMENTS	COMERCIALIZACIÓN DE BIENES RAÍCES, Y A TALES FINES, LA COMPRA Y VENTA A CORTO O LARGO PLAZO, ALQUILER, MANTENIMIENTO, EXPLOTACIÓN Y ADMINISTRACIÓN DE APARTAMENTOS	CARLOS JOSE PAULINO GATON	536679
E/2019-4721	1/2/19	VISTAS DEL ARROYO SCHOOL	DOCENCIA DESDE NIVEL INICIAL, HASTA PRIMER CICLO DE BASICA.	MARIA ESTELA POLANCO DE SIERRA	537609
E/2019-3923	28/1/19	VKR CARTERAS & ACCESORIOS	VENTAS DE CARTERAS Y ACCESORIOS.	VICKI VIVIANA RIVERA SANTOS	536973
E/2019-1641	23/1/19	VP DETALLES	ARTESANÍA FLORAL.	VIRGINIA ALICIA DEL PILAR PACHECO PEREZ	536416
E/2018-42766	28/1/19	VRYA & ASOCIADOS	SERVICIOS FINANCIEROS, LEGALES Y ADMINISTRATIVOS.	VIANNET DE LOS ANGELES REYNOSO RIVERA	536969
E/2018-49991	13/12/18	WATERFALL VILLAGE	SERVICIOS INMOBILIARIOS, HOSPEDAJES, EXPLOTACIÓN TURÍSTICAS E INVERSIONES DE LOS MISMOS.	ALDO FREGIARI	536711
E/2019-2366	22/1/19	WE SUPPLY DOMINICANA	IMPORTACIÓN, EXPORTACIÓN, FABRICACIÓN, DISTRIBUCIÓN, COMERCIALIZACIÓN, ALMACENAMIENTO, REPRESENTACIÓN DE: PRODUCTOS DE PAPEL	MELISSA REQUENA PEREZ	536348
E/2019-3534	25/1/19	WEKEEPDR	MANTENIMIENTO Y ADMINISTRACIÓN DE PROPIEDADES COMUNES PARA VIVIENDA, COMERCIO, PLAZAS, HOSPITALES, COLEGIOS, BIENES RAÍCES E INVERSIONES EN BIENES RAÍCES.	BELKIS ANTONIA COCCO REDONDO	537399
E/2019-3155	23/1/19	WESTER & HARRIS COMUNICATIONS	SERVICIO DE CALL CENTER.	RAMON ANTONIO MARTE CASTELLANOS	536465
E/2019-5107	5/2/19	WFM CREADISEÑO	DISEÑO DE ESPACIOS ARQUITECTÓNICOS, DISEÑO GRÁFICO Y PUBLICIDAD	DENISSE ALTAGRACIA DEL PILAR MORALES BILLINI	537767
E/2019-3239	24/1/19	WHC FREIGHT SOLUTIONS	SERVICIOS PORTUARIOS, TRANSPORTE MARÍTIMO Y AÉREO, TRANSPORTE TERRESTRE Y GESTION ADUANAL.	WINSTON HIOVAN CONTRERAS RODRIGUEZ	536511
E/2019-3051	1/2/19	WHERE TO GO TOURS POP	OPERADORA DE TOURS, VENTAS ARTÍCULOS ARTESANALES, GIFT SHOP, BOLETOS AÉREOS, TRANSPORTACIÓN TURÍSTICA.	ANA MARINA SILVERIO ALMONTE	537621
E/2019-3920	28/1/19	WILLMORE MEDIA	SERVICIOS DE REDES SOCIALES, EVENTOS, DISEÑOS GRÁFICOS.	CARMEN MARGGELL WILMORE MEJIA	537014
E/2019-4754	1/2/19	WILLPOWER FITNESS STUDIO BAYAHIBE	GIMNASIO, PERSONAL TRAINER ESTUDIO.	LAURA GUALAZZI	537591
E/2019-4720	1/2/19	WORLD LEBANESE CULTURAL UNION/ DOMINICAN REPUBLIC WLCU/DR	ORGANIZACIÓN, PROMOCIÓN Y DESARROLLO DE ACTIVIDADES DE ORDEN SOCIAL, DE SALUD, DEPORTIVO, DE EDUCACIÓN FORMAL Y CULTURAL	ALFRED MALEK NAMOUR	537715
E/2019-3496	25/1/19	WVC WORLD VISAS CONSULTING	SERVICIOS DE CONSULTORÍA, ASESORÍA Y GESTIÓN PARA TRAMITES CONSULARES PARA NO-INMIGRANTES E INMIGRANTES.	GISELLE ELAINE FERMIN LEDESMA, JAZHIEL MOREL TEJEDA	536697
E/2019-4684	1/2/19	XENOBYTE	CONSULTORÍA, ASESORÍA, CAPACITACIÓN, VENTA DE SOFTWARE Y HARDWARE.	HECTOR MANUEL MEJÍA VARGAS	537549
E/2019-3274	28/1/19	XHINOLA	DESARROLLO Y COMERCIALIZACIÓN DE SOFTWARE Y TECNOLOGÍA.	ANYELISA TAVERAS ESTRELLA DE ZURBRUGG	536945
E/2019-2945	28/1/19	XORION FILMS	PRODUCCIONES CINEMATROGRAFICAS DE LARGOMETRAJES.	SIXTO ALFREDO INCHAUSTEGUI PEREZ	537091
E/2019-4542	31/1/19	XPO FERENS	SERVICIOS DE HOTELERÍA, HOSPEDAJE, GASTRONOMÍA, RECREACIÓN Y ALOJAMIENTO DE HUÉSPEDES	ALFRED MALEK NAMOUR	537322
E/2019-4335	30/1/19	XPO FORENS	SERVICIOS DE HOTELERÍA, HOSPEDAJE, GASTRONOMÍA, RECREACIÓN Y ALOJAMIENTO DE HUÉSPEDES	ALFRED MALEK NAMOUR	537279
E/2019-5581	6/2/19	Y & E TRANSPORTATION	SERVICIOS DE TRANSPORTE EN GENERAL.	ENMANUEL LIRIANO DIAZ, WILSON JOSE MEDINA ROSARIO, YUESMIN BUSSI PAULA, JULISSA LIRIANO DIAZ DE EDUARDO	537889
E/2019-3227	24/1/19	YAGRIMCONSTRUDOM	SERVICIOS MÚLTIPLES DEL ÁREA DE TOPOGRAFIA, AGRIMENSURA Y EN ÁREA DE LA CONSTRUCCIÓN.	YORKY GUTIERREZ MONTILLA	536493
E/2019-5004	4/2/19	YALISS	ORGANIZACIÓN DE EVENTOS Y DECORACIÓN DE INTERIORES Y EXTERIORES.	LISSETTE MERCEDES QUEZADA BELTRE, YANITSA VALERIA VENTURA TURBI	537661
E/2019-4440	31/1/19	YAO TOURS	ORGANIZAR Y DISTRIBUIR EXCURSIONES A NIVEL NACIONAL E INTERNACIONAL, VENTA DE BOLETOS AÉREOS, SEGUROS DE VIAJES, ESTADÍAS EN HOTELES Y MONTAJE DE EVENTOS.	YAMILTA MARLENY SOSA FLORES DE VASQUEZ, ADALBERTO OTONIEL VASQUEZ GUTIERREZ	537406
E/2018-50438	29/1/19	YASYEUNI REPRESENTACIONES ARTÍSTICAS	VENTA DE GRUPO MUSICALES, ALQUILERES DE EQUIPOS DE SONIDOS, SILLAS, TARIMAS, LUCES, REVISTAS MUSICALES, BAILARINES, EVENTOS EN GENERAL.	ROBERTO ANTONIO DE LA CRUZ ALVAREZ	536922
E/2019-3195	23/1/19	YEAI COMUNICACIONES	VENTA, REPARACION Y RENTA DE RADIOS DE COMUNICACION EH INSTALACION DE ANTENAS REPETIDORAS.	YULIANA FRANCHESKA PERALTA DE MORILLO	536460
E/2019-4828	1/2/19	YESIMAKEUP AND LASER CLINIC	SERVICIOS DE MAQUILLAJE PARA TODA OCACION, DEPILACION CERA, HILO Y LASER MAS LIMPIEZA Y TRATAMIENTOS FACIALES.	YESENIA ELIZABETH BOCIO RAMIREZ	537791
E/2018-48328	31/1/19	YMPRIPALSA SNACK BARS RESTAURANT	COMPRA Y VENTA DE BEBIDAS ALCOHÓLICAS.	YNGRID PRICIDIA PANIAGUA SALCEDO	537414
E/2019-2769	1/2/19	YRUAM HOLDINGS	TENENCIA, ALQUILER Y ADMINISTRACIÓN DE BIENES INMUEBLES PARA USO RESIDENCIAL.	ELEUTERIA JENNY FAMILIA BRITO	537595
E/2019-4509	31/1/19	YUR RAMOS	DISEÑO DE ROPAS PARA MUJERES, HOMBRE NIÑOS Y DISEÑO DE INTERIORES DEL HOGAR.	YOSENNY RAMOS MATEO	537482
E/2019-3570	30/1/19	Z & H COMERCIAL	VENTAS DE EQUIPO INFORMÁTICO Y ACCESORIO TECNOLÓGICOS, EMPAQUE GLÁNDULAS, FUNDAS Y CUBIERTAS, BEBIDAS, MUEBLES DE OFICINA, ROPA, ROPA DE CAMA	JOSE LUIS JIMENEZ ORTIZ, TERESA GIPSY JIMENEZ SANTANA	537405
E/2019-3660	25/1/19	Z & S INDUSTRIAL	IMPORTACIÓN, EXPORTACIÓN, FABRICACIÓN, COMPRA, VENTA, COMERCIALIZACIÓN Y DISTRIBUCIÓN DE MATERIA PRIMA Y ACCESORIOS PARA LA INDUSTRIA TEXTIL	JEAN CARLOS ZAPATA SANTOS, TIMOTEA SANTOS TEJADA	537469
E/2019-3703	30/1/19	ZABDI RENT CAR	ALQUILER DE VEHÍCULOS.	WINSTON ANTONIO DURAN GERMOSE	537230
E/2019-4186	30/1/19	ZACORA SERVICIOS	OFRECER SERVICIOS ELECTROMECAÑICOS Y CIVILES, REPARACIÓN, CONSTRUCCIÓN, EDIFICACIONES, OBRAS CIVILES, INGENIERÍA.	WILKINS DIAZ ZAPATA	537199
E/2019-3297	4/2/19	ZIGCAR CAPITAL	ASESORAR, ESTRUCTURAR, IMPLEMENTAR, DESARROLLAR Y EFECTUAR INVERSIONES EN PROYECTOS INMOBILIARIOS, TURÍSTICOS, INDUSTRIALES Y AGROPECUARIOS.	THE COMPANY DEPOT, S.R.L.	537805
E/2019-2937	28/1/19	ZONA SALUD DRA. VIANNERIS FABIAN	VENTA Y DISTRIBUCIÓN DE SUMINISTRO NUTRICIONALES, PROTEÍNAS Y PRODUCTOS PARA ADELGAZAR.	GUILLERMO OSCAR MORENO LUCCI, STEVENS IRAN RAYMUNDO SUAREZ	536791
E/2019-3064	23/1/19	ZUBELDIA LOGISTICS	ORGANIZACIÓN DE EVENTOS ARTÍSTICOS, EMPRESARIALES, COMERCIALES Y INDUSTRIALES.	JAIME ARMANDO ZUBELDIA CORDERO	536390
E/2019-3214	24/1/19	ZUECO	VENTA AL POR MAYOR Y MENOR DE PUERTAS Y VENTANAS	XIAOYUN YAO	536495

## PUBLICACION SOLICITUD SIGNOS DISTINTIVOS (MARCAS)

Esta publicación incluye todas las solicitudes recibidas del 25 de Enero al 7 de Febrero de 2019

(210) EXPD.	(220) SOL. FECHA	(511) C.I.	(561) MARCA	(730) SOLICITANTE	(210) EXPD.	(220) SOL. FECHA	(511) C.I.	(561) MARCA	(730) SOLICITANTE
E/2018-48660	4/12/18	1	CARABINA (DENOMINATIVA)	IXIMCHE, S.R.L.	E/2018-45843	13/11/18	5	HAMAL (DENOMINATIVA)	ANYELO BENEDICTO RODRIGUEZ VALERIO
E/2018-48655	4/12/18	1	DOBLE PLAY (DENOMINATIVA)	IXIMCHE, S.R.L.	E/2019-1111	10/1/19	5	HEMOREL-A (DENOMINATIVA)	SEAN DOMINICAN, S.R.L.
E/2019-1225	10/1/19	1	GLUCOPRO (DENOMINATIVA)	BRANDT CONSOLIDATED, INC.	E/2018-45844	13/11/18	5	HUBBIE (DENOMINATIVA)	ANYELO BENEDICTO RODRIGUEZ VALERIO
E/2018-45978	14/11/18	3	ABUID (DENOMINATIVA)	LABORATORIOS LEMUEL, S.R.L.	E/2018-45840	17/12/18	5	ILUSTRE (DENOMINATIVA)	ANYELO BENEDICTO RODRIGUEZ VALERIO
E/2018-49810	12/12/18	3	CUTIDERM (DENOMINATIVA)	JOSE NICANOR PICHARDO ORSINI	E/2019-1056	9/1/19	5	INSUMAN (DENOMINATIVA)	SANOFI-AVENTIS DEUTSCHLAND GMBH
E/2018-51133	11/1/19	3	DANERVA NATURAL (DENOMINATIVA)	DANERVA ALTAGRACIA PAYANO	E/2018-45859	13/11/18	5	IXION TOP (DENOMINATIVA)	ANYELO BENEDICTO RODRIGUEZ VALERIO
E/2018-48628	4/12/18	3	DERMIGEM (DENOMINATIVA)	HENRY ERNESTO VERAS PEREZ	E/2018-45860	13/11/18	5	JUTIA (DENOMINATIVA)	ANYELO BENEDICTO RODRIGUEZ VALERIO
E/2018-49811	12/12/18	3	EMOIL (DENOMINATIVA)	JOSE NICANOR PICHARDO ORSINI	E/2019-3922	28/1/19	5	LACTOSKIN (DENOMINATIVA)	SUIPHAR DOMINICANA, S.R.L.
E/2019-2380	17/1/19	3	KISS BEAUTY (DENOMINATIVA)	XINPING WENG	E/2018-45835	13/11/18	5	LAKYUS TOP (DENOMINATIVA)	ANYELO BENEDICTO RODRIGUEZ VALERIO
E/2019-1867	15/1/19	3	MAGEEN (DENOMINATIVA)	LABORATORIOS LEMUEL, S.R.L.	E/2019-3078	23/1/19	5	LAXAGEN (DENOMINATIVA)	GENERICOS CENTROAMERICANOS, S.A. (GENERIFAR)
E/2018-42780	26/12/18	3	MIKKOS (DENOMINATIVA)	LUIS RAFAEL CORNIEL MOSQUEA	E/2019-1768	14/1/19	5	MEGACOX (DENOMINATIVA)	LABORATORIOS STEIN S.A.
E/2018-44240	31/10/18	3	RO.IAL. IL MONOUSO A CINQUE STELLE (DENOMINATIVA)	FATIMA SCHEKER, S.R.L.	E/2018-45851	13/11/18	5	MIMOSA (DENOMINATIVA)	ANYELO BENEDICTO RODRIGUEZ VALERIO
E/2018-49813	12/12/18	3	TAR-PLUS (DENOMINATIVA)	JOSE NICANOR PICHARDO ORSINI	E/2018-45839	13/11/18	5	MORDAZ (DENOMINATIVA)	ANYELO BENEDICTO RODRIGUEZ VALERIO
E/2018-41545	12/10/18	3	VERA CYZONE (DENOMINATIVA)	EBEL INTENATIONAL LIMITED	E/2018-45838	13/11/18	5	NAMAKA (DENOMINATIVA)	ANYELO BENEDICTO RODRIGUEZ VALERIO
E/2018-49210	7/12/18	3	ZOBI (DENOMINATIVA)	DIEGO NAPOLEON PINEDA LUNA	E/2018-45845	13/11/18	5	NEREYDA (DENOMINATIVA)	ANYELO BENEDICTO RODRIGUEZ VALERIO
E/2018-50354	18/12/18	4	S-OIL SEVEN 7 (DENOMINATIVA)	S-OIL CORPORATION	E/2019-1053	9/1/19	5	NUBAIN-RF (DENOMINATIVA)	ROFASA FARMA, E.I.R.L.
E/2018-45846	13/11/18	5	ACHERNAR (DENOMINATIVA)	ANYELO BENEDICTO RODRIGUEZ VALERIO	E/2018-45841	13/11/18	5	OCULTO (DENOMINATIVA)	ANYELO BENEDICTO RODRIGUEZ VALERIO
E/2019-3080	23/1/19	5	ALSUC (DENOMINATIVA)	GENERICOS CENTROAMERICANOS, S.A. (GENERIFAR)	E/2019-3069	23/1/19	5	OTIBROM (DENOMINATIVA)	GENERICOS CENTROAMERICANOS, S.A. (GENERIFAR)
E/2017-48038	26/12/17	5	ANDIFAR (DENOMINATIVA)	CORPORACIÓN ANDIFAR, S.A.	E/2019-1333	11/1/19	5	PATROLE (DENOMINATIVA)	J.A. GARCIA, S.R.L.
E/2018-50188	17/12/18	5	ANK ANTISEP (DENOMINATIVA)	RAYNOL ARZOLA PACHECO	E/2018-44042	30/10/18	5	PLABUGX (DENOMINATIVA)	YESENIA FELISA BURGOS RODRIGUEZ, RAMON EMILIO OVALLE GONZALEZ
E/2018-45849	17/12/18	5	ASTUTO (DENOMINATIVA)	ANYELO BENEDICTO RODRIGUEZ VALERIO	E/2019-3082	23/1/19	5	PRENOGEN (DENOMINATIVA)	GENERICOS CENTROAMERICANOS, S.A. (GENERIFAR)
E/2018-45548	17/12/18	5	ATOLON (DENOMINATIVA)	QUIMICOS OMA S.A	E/2018-45866	17/12/18	5	PRIMOROSO (DENOMINATIVA)	ANYELO BENEDICTO RODRIGUEZ VALERIO
E/2018-46673	19/11/18	5	BIOPLAGEN HS 30 (DENOMINATIVA)	PADRÓ & CRISÓSTOMO ASESORES PECUARIOS, S.R.L.	E/2018-45865	13/11/18	5	PROTEAGRO (DENOMINATIVA)	ANYELO BENEDICTO RODRIGUEZ VALERIO
E/2018-46674	26/12/18	5	BIOPLAGEN INSECTICIDA EN POLVO 5DP (DENOMINATIVA)	PADRÓ & CRISÓSTOMO ASESORES PECUARIOS, S.R.L.	E/2019-1769	14/1/19	5	PROTONIX (DENOMINATIVA)	LABORATORIOS STEIN, S.A.
E/2018-45850	13/11/18	5	BOBO (DENOMINATIVA)	ANYELO BENEDICTO RODRIGUEZ VALERIO	E/2018-45829	17/12/18	5	PROYECTO (DENOMINATIVA)	ANYELO BENEDICTO RODRIGUEZ VALERIO
E/2019-1204	10/1/19	5	CANI-FORCE (DENOMINATIVA)	CLINICA VETERINARIA ANIMAL SER VET, S.R.L.	E/2018-45828	13/11/18	5	PUJANTE TOP (DENOMINATIVA)	ANYELO BENEDICTO RODRIGUEZ VALERIO
E/2018-45862	13/11/18	5	CANOPO (DENOMINATIVA)	ANYELO BENEDICTO RODRIGUEZ VALERIO	E/2018-45544	17/12/18	5	REKURSSO (DENOMINATIVA)	QUIMICOS OMA, S.A
E/2019-1337	11/1/19	5	CAPTAGIL (DENOMINATIVA)	J.A. GARCIA, S.R.L.	E/2018-45847	17/12/18	5	RIGUROSO (DENOMINATIVA)	ANYELO BENEDICTO RODRIGUEZ VALERIO
E/2018-45864	13/11/18	5	CARONTE (DENOMINATIVA)	ANYELO BENEDICTO RODRIGUEZ VALERIO	E/2019-1770	14/1/19	5	RUSTATINA (DENOMINATIVA)	LABORATORIOS STEIN, S.A.
E/2019-1764	14/1/19	5	CEROLIP (DENOMINATIVA)	LABORATORIOS STEIN S.A.	E/2018-45837	13/11/18	5	SEDNA MAX (DENOMINATIVA)	ANYELO BENEDICTO RODRIGUEZ VALERIO
E/2019-3460	24/1/19	5	CISTICRAN NOX (DENOMINATIVA)	PROFARMACO S.A. / ELIA MERCEDES MARTINEZ MIDENCE	E/2019-1336	11/1/19	5	SELECTYL (DENOMINATIVA)	J.A. GARCIA, S.R.L.
E/2018-50637	20/12/18	5	COFFEGAMMA (DENOMINATIVA)	JOSE ANTONIO GONZALEZ PERAZA	E/2018-45836	13/11/18	5	SHAULA (DENOMINATIVA)	ANYELO BENEDICTO RODRIGUEZ VALERIO
E/2019-2990	22/1/19	5	CONCISE (DENOMINATIVA)	3M COMPANY	E/2018-39827	17/12/18	5	SHOOK 5SEC (DENOMINATIVA)	SEBASTIAN ALBERTO TAVERAS ROJAS
E/2019-1766	14/1/19	5	CONTRADOL (DENOMINATIVA)	LABORATORIOS STEIN S.A.	E/2018-45833	13/11/18	5	SINONIMO (DENOMINATIVA)	ANYELO BENEDICTO RODRIGUEZ VALERIO
E/2018-45834	17/12/18	5	CORCEL (DENOMINATIVA)	ANYELO BENEDICTO RODRIGUEZ VALERIO	E/2018-43501	17/12/18	5	SOCORIS NASAL CARE (DENOMINATIVA)	LABORATORIOS BRITANIA, S.R.L.
E/2018-47240	22/11/18	5	CYCLOLUX (DENOMINATIVA)	SANOCHEMIA PHARMAZEUTIKA AG	E/2018-45832	13/11/18	5	SPICANEX (DENOMINATIVA)	ANYELO BENEDICTO RODRIGUEZ VALERIO
E/2019-3083	23/1/19	5	DALIBET (DENOMINATIVA)	GENERICOS CENTROAMERICANOS, S.A. (GENERIFAR)	E/2018-43514	17/12/18	5	SPOOKY VIT (DENOMINATIVA)	LABORATORIOS BRITANIA, S.R.L.
E/2019-1054	9/1/19	5	DEBONAL (DENOMINATIVA)	ROFASA FARMA, E.I.R.L.	E/2019-1335	11/1/19	5	TERMASECT (DENOMINATIVA)	J.A. GARCIA, S.R.L.
E/2018-45147	15/1/19	5	DIFUR (DENOMINATIVA)	INDUSTRIAL FARMACEUTICA CANTABRIA, S.A.	E/2019-647	7/1/19	5	TIGELIN (DENOMINATIVA)	MACARIO FARMA, S.R.L.
E/2019-3074	23/1/19	5	DOBEX (DENOMINATIVA)	GENERICOS CENTROAMERICANOS, S.A. (GENERIFAR)	E/2019-2982	22/1/19	5	TRANSBOND (DENOMINATIVA)	3M COMPANY
E/2017-44787	25/10/18	5	DODYS (DENOMINATIVA)	LABORATORIOS BRITANIA, S.R.L.	E/2019-2980	22/1/19	5	TRANSPORE (DENOMINATIVA)	3M COMPANY
E/2019-279	3/1/19	5	DRINZYA (DENOMINATIVA)	SYLENTIS, S.A.U.	E/2018-45831	13/11/18	5	TUNALFLEX (DENOMINATIVA)	ANYELO BENEDICTO RODRIGUEZ VALERIO
E/2019-278	3/1/19	5	ECIFYE (DENOMINATIVA)	SYLENTIS, S.A.U.	E/2019-357	4/1/19	5	VAGICOOL (DENOMINATIVA)	COMERCIALIZADORA DAJWA, S.R.L.
E/2019-1334	11/1/19	5	ERICINE (DENOMINATIVA)	J.A. GARCIA, S.R.L.	E/2018-18383	28/9/18	5	VARIFIT (DENOMINATIVA)	AMIPHARMA DOMINICANA, S.R.L.
E/2018-45857	13/11/18	5	ERIDANUS (DENOMINATIVA)	ANYELO BENEDICTO RODRIGUEZ VALERIO	E/2018-43516	17/12/18	5	VERMIFIN (DENOMINATIVA)	LABORATORIOS BRITANIA, S.R.L.
E/2018-45861	17/12/18	5	ESPLENDIDO (DENOMINATIVA)	ANYELO BENEDICTO RODRIGUEZ VALERIO	E/2018-45858	13/11/18	5	VITACORA (DENOMINATIVA)	ANYELO BENEDICTO RODRIGUEZ VALERIO
E/2019-1767	14/1/19	5	ETORICOX (DENOMINATIVA)	LABORATORIOS STEIN S.A.	E/2018-48173	29/11/18	5	VOCABRIA (DENOMINATIVA)	VIIV HEALTHCARE UK (NO.3) LIMITED
E/2018-45855	13/11/18	5	FOBOS (DENOMINATIVA)	ANYELO BENEDICTO RODRIGUEZ VALERIO	E/2018-45830	13/11/18	5	XATACA (DENOMINATIVA)	ANYELO BENEDICTO RODRIGUEZ VALERIO
E/2019-3075	23/1/19	5	FUBAC (DENOMINATIVA)	GENERICOS CENTROAMERICANOS, S.A. (GENERIFAR)					
E/2018-45854	13/11/18	5	GABAON (DENOMINATIVA)	ANYELO BENEDICTO RODRIGUEZ VALERIO					
E/2018-45842	17/12/18	5	GENEROSO (DENOMINATIVA)	ANYELO BENEDICTO RODRIGUEZ VALERIO					
E/2019-1750	14/1/19	5	GONASYN (DENOMINATIVA)	ZOETIS SERVICES LLC					
E/2018-45853	13/11/18	5	GUIATOP (DENOMINATIVA)	ANYELO BENEDICTO RODRIGUEZ VALERIO					

PASAR A LA PÁGINA SIGUIENTE

VIENE DE LA PÁGINA ANTERIOR

(210) EXPD.	(220) SOL. FECHA	(511) C.I.	(561) MARCA	(730) SOLICITANTE
E/2019-1969	15/1/19	8	GILLETTE GUARD (DENOMINATIVA)	THE GILLETTE COMPANY LLC
E/2018-32113	4/1/19	9	ADCONTROL (DENOMINATIVA)	EDDY ALFREDO HERNANDEZ NORBERTO
E/2018-46971	21/12/18	9	AURA (DENOMINATIVA)	AURA MARIA REYES BATISTA DE MEDINA
E/2018-44438	1/11/18	9	CREE XM-L (DENOMINATIVA)	CREE, INC.
E/2018-36044	4/1/19	9	INCOL (DENOMINATIVA)	EDDY ALFREDO HERNANDEZ NORBERTO
E/2018-44803	6/11/18	9	POLY-TECH (DENOMINATIVA)	EDUARDO JOSE GADALA MARIA GARCIA
E/2018-49437	4/1/19	9	REMEMI (DENOMINATIVA)	EDDY ALFREDO HERNANDEZ NORBERTO
E/2019-2985	22/1/19	9	STERIGAGE (DENOMINATIVA)	3M COMPANY
E/2018-27298	2/7/18	9	UBICAO (DENOMINATIVA)	LEONARDO GONELL CRUZ
E/2019-2988	22/1/19	10	CUROS (DENOMINATIVA)	3M COMPANY
E/2018-46564	19/11/18	10	EUROSETS (DENOMINATIVA)	SERVIMEDIC SI, S.R.L.
E/2018-49746	12/12/18	10	GELITA - SPON (DENOMINATIVA)	GELITA MEDICAL GMBH
E/2018-49747	12/12/18	10	GELITA - TUFT-IT (DENOMINATIVA)	GELITA MEDICAL GMBH
E/2018-49744	12/12/18	10	GELITA - GEL (DENOMINATIVA)	GELITA MEDICAL GMBH
E/2019-1502	11/1/19	10	INSPIRIS (DENOMINATIVA)	EDWARDS LIFESCIENCES CORPORATION
E/2018-42535	20/11/18	10	MAR-PRODUCTS (DENOMINATIVA)	JULIAN MARCELO CRUZ MARTINEZ
E/2019-2989	22/1/19	10	PRECISE (DENOMINATIVA)	3M COMPANY
E/2019-1504	11/1/19	10	RESILIA (DENOMINATIVA)	EDWARDS LIFESCIENCES CORPORATION
E/2019-2983	22/1/19	10	STERI-VAC (DENOMINATIVA)	3M COMPANY
E/2019-1503	11/1/19	10	VOLUMEVIEW (DENOMINATIVA)	EDWARDS LIFESCIENCES CORPORATION
E/2018-43059	23/10/18	11	HOTTIE (DENOMINATIVA)	ROSA ANGELA ROIG PEREZ
E/2019-1505	11/1/19	11	UFESA (DENOMINATIVA)	B & B TRENDS, S.L.
E/2018-27464	9/1/19	16	BANAEXPLOSION (DENOMINATIVA)	MEGAPLAX, S.R.L.
E/2018-46290	18/12/18	16	VAMOS AL FRENTE ABRIENDO CAMINO (DENOMINATIVA)	EFRAIN FERNANDEZ
E/2018-44845	6/11/18	25	BANG REVOLUTION (DENOMINATIVA)	JHO INTELLECTUAL PROPERTY HOLDINGS, LLC
E/2018-41727	12/12/18	25	ÉMEE (DENOMINATIVA)	MADLINE NICOLE PADRON GUTIERREZ
E/2019-1506	11/1/19	25	TEDDY BOOM (DENOMINATIVA)	HEMISPHERE WORLDWIDE SALES, INC.
E/2018-44471	26/11/18	25	YSELIS (DENOMINATIVA)	YSELIS MADELIN TEJEDA GARCIA
E/2018-6745	16/2/18	26	BIANCA STELLA (DENOMINATIVA)	CLAUDIA AURORA VILALTA SANTONI
E/2018-39939	2/10/18	26	EZBRAID (DENOMINATIVA)	I & I HAIR (TEXAS SOLE PROPRIETORSHIP)
E/2017-41368	31/10/17	29	CORLASA (DENOMINATIVA)	GLORIA, S.A
E/2018-9132	2/5/18	30	ARROZ DON NUEVO (DENOMINATIVA)	FRANCISCO GUZMAN
E/2018-48239	8/1/19	30	LEOMARE (DENOMINATIVA)	ZENEIDA LEOMARE ARIAS DE TAVAREZ
E/2018-48739	12/12/18	30	PALETERIE SURCA (DENOMINATIVA)	CARMEN PEGUERO HERRERA
E/2018-44675	20/12/18	30	QUINOA POPS HIGHLAND FARM	LABORATORIOS BRITANIA, SRL. (DENOMINATIVA)
E/2018-25343	8/1/19	30	SULTAN (DENOMINATIVA)	CESAR IGLESIAS, S.A.
E/2018-41341	11/10/18	30	VONJAVA (DENOMINATIVA)	DANIELLE MARIE BARKHAUSEN PICHARDO
E/2018-14573	13/12/18	31	EUROSUMINISTRO CIMI F1 (DENOMINATIVA)	JAIME RAFAEL PERALTA FERNANDEZ
E/2018-14584	13/12/18	31	EUROSUMINISTRO LINA 273 (DENOMINATIVA)	JAIME RAFAEL PERALTA FERNANDEZ
E/2018-14617	13/12/18	31	EUROSUMINISTRO SUGAR QUEEN (DENOMINATIVA)	JAIME RAFAEL PERALTA FERNANDEZ
E/2018-14576	13/12/18	31	EUROSUMINISTRO SUPER 874 (DENOMINATIVA)	JAIME RAFAEL PERALTA FERNANDEZ
E/2018-14610	13/12/18	31	EUROSUMINISTRO VEGA F1 (DENOMINATIVA)	JAIME RAFAEL PERALTA FERNANDEZ
E/2018-49157	9/1/19	32	ESQUIMALITOS TROIPIICE (DENOMINATIVA)	CHRISTIAN ENCARNACION LUGO
E/2018-48977	3/1/19	32	FRUGTAIL (DENOMINATIVA)	JULIO CESAR VICENTE QUEZADA, COOLBEVCO, S.R.L.
E/2018-50008	13/12/18	32	OCEAN VALLEY (DENOMINATIVA)	STEEVE LYONNEL MARIE NAZAIRE
E/2019-276	3/1/19	32	PEPSI FOR THE LOVE OF IT (DENOMINATIVA)	PEPSICO, INC.
E/2018-42823	13/11/18	32	YAJAIRA (DENOMINATIVA)	YAJAIRA FERNANDEZ DE LA CRUZ
E/2019-433	4/1/19	33	7 MOON (DENOMINATIVA)	CONSTELLATION BRANDS U.S. OPERATIONS, INC.
E/2018-50005	13/12/18	33	ALEJANDRINO I ESPUMOSO (DENOMINATIVA)	BODEGAS NAVARRO LOPEZ
E/2018-50006	13/12/18	33	ALEJANDRINO I VINO MERLOT (DENOMINATIVA)	BODEGAS NAVARRO LOPEZ
E/2018-50004	13/12/18	33	ALEJANDRINO I VINO RESERVA (DENOMINATIVA)	BODEGAS NAVARRO LOPEZ
E/2018-50003	13/12/18	33	ALEJANDRINO I VINO GRAN RESERVA (DENOMINATIVA)	BODEGAS NAVARRO LOPEZ
E/2019-2138	16/1/19	33	ALGUA DE VALENCIA (DENOMINATIVA)	CHIASA DOMINICANA SRL
E/2018-32670	27/8/18	33	KAPPA (DENOMINATIVA)	BOURNET-LAPOSTOLLE INTERNATIONAL SA
E/2019-1450	11/1/19	33	MACORIX AGUA DE COCO (DENOMINATIVA)	VINICOLA DEL NORTE, S. A.

(210) EXPD.	(220) SOL. FECHA	(511) C.I.	(561) MARCA	(730) SOLICITANTE
E/2019-1760	14/1/19	33	MAKER'S MARK 46 (DENOMINATIVA)	MAKER'S MARK DISTILLERY, INC.
E/2019-541	7/1/19	34	JIBARO (DENOMINATIVA)	BODEGAS PERALTA CARABALLO, S.R.L.
E/2018-46681	19/11/18	35	MOLPACK (DENOMINATIVA)	MOLPACK CORPORATION
E/2019-1424	30/1/19	35	SE PUEDE HUGO (DENOMINATIVA)	FRANK RAFAEL ATILANO DIAZ WARDEN
E/2018-43226	2/1/19	36	CUENTA ESCALA ACAP (DENOMINATIVA)	ASOCIACION CIBAO DE AHORROS Y PRESTAMOS
E/2018-37989	18/9/18	36	CUIDAMOS CADA PASO DE TU VIDA (LEMA COMERCIAL)	ASOCIACION CIBAO DE AHORROS Y PRESTAMOS
E/2018-37990	18/9/18	36	EN LA ASOCIACIÓN CIBAO, CUIDAMOS CADA PASO DE TU VIDA (LEMA COMERCIAL)	ASOCIACION CIBAO DE AHORROS Y PRESTAMOS
E/2018-12576	27/3/18	38	SALSEANDO (DENOMINATIVA)	YANELY MERCEDES DE LA CRUZ DE LA CRUZ
E/2018-50593	19/12/18	41	GAME OVER TOURNAMENT GOTOUR (DENOMINATIVA)	OCTAVIO DELSON CUETO FRIAS, EDUIN RAFAEL MATEO TRONILLO
E/2018-40680	16/11/18	41	LA VUELTA MELIK INVESTMENT (DENOMINATIVA)	MELIK INVESTMENT, S.R.L.
E/2019-2310	17/1/19	41	MARLIN & NICOLE, ELLAS INSPIRAN (DENOMINATIVA)	MARLIN CHABELY ESTEVEZ LEON, NICOLE NATHALIE MARTINEZ TEJADA
E/2019-1308	11/1/19	41	MÚSICA MAESTRO (DENOMINATIVA)	ALEJANDRO ANTONIO QUEZADA NUÑEZ
E/2018-28273	9/7/18	41	NAVEL OZUNA (DENOMINATIVA)	MIGUEL ANTONIO OZUNA MELLA
E/2018-42615	11/1/19	41	PEDAGOGÍA SISTEMICA LOXIM (DENOMINATIVA)	XIOMARA EMILIA ALTAGRACIA LORA DEL MONTE DE NUÑEZ / LOXIM CENTRO DE INTEGRACION HUMANA, S.R.L.
E/2018-38622	21/9/18	41	PRECISION (DENOMINATIVA)	CLAUDIO ANTONIO MATOS
E/2019-1443	11/1/19	41	ROSALIA MEJIA (DENOMINATIVA)	ROSALIA MEJIA RIVERA, RAMON HIPOLITO LUIS MEJIA GOMEZ
E/2018-45642	29/1/19	41	SEPULVEDA EL DE LA BOCINA (DENOMINATIVA)	MIGUEL ANGEL SEPULVEDA VALDEZ
E/2018-50535	19/12/18	41	SOBREVIVIENDO (DENOMINATIVA)	FLAVIA BALCACER CRUZ
E/2019-2617	18/1/19	41	STIKEN MUNDIAL (DENOMINATIVA)	GUSTAVO ANDRES UCETA ZAPATA
E/2018-23301	5/9/18	42	DXPM SOFT (DENOMINATIVA)	DYNAMICSPM, S.R.L.
E/2018-41083	2/1/19	42	KIDMASOFT (DENOMINATIVA)	INVERSIONES MEJIA TEJEDA, S.R.L.
E/2019-1195	10/1/19	45	PELLELAW (DENOMINATIVA)	PELLERANO & HERRERA, S.A.S.
E/2018-36426	12/10/18	29 30	ALIMENTOS DE MI PUEBLO PCDC (DENOMINATIVA)	NELSON ENRIQUE GONZALEZ CAMILO
E/2018-46383	29/1/19	3 26	EP SOFT EXTENSIONS INTERNATIONAL (DENOMINATIVA)	EDWIN IVANOV PUJOLS FERNANDEZ
E/2018-46317	15/11/18	3 29 30	ORO COCO (DENOMINATIVA)	ROMANA INDUSTRY, S.R.L.
E/2018-50717	20/12/18	35 36	AUTO RETIRO POPULAR (DENOMINATIVA)	BANCO POPULAR DOMINICANO, S.A.-BANCO MULTIPLE
E/2018-43583	26/10/18	35 36 43	BONVOY (DENOMINATIVA)	MARRIOTT WORLDWIDE CORPORATION
E/2018-43586	26/10/18	35 36 43	MARRIOTT BONVOY (DENOMINATIVA)	MARRIOTT WORLDWIDE CORPORATION
E/2018-46159	14/11/18	35 37 41 44	NEFROPLUS (DENOMINATIVA)	FRESENIUS MEDICAL CARE DEUTSCHLAND GMBH
E/2018-36740	7/9/18	35 38	CLARO TEC (DENOMINATIVA)	CLARO, S. A.
E/2018-46842	20/11/18	35 39	FRUTALBOX (DENOMINATIVA)	CARLOS NICOLAS BARRANCO CASTELLANOS
E/2018-46619	19/11/18	35 42	RANKING ESCOLAR (DENOMINATIVA)	FALCON LEGION SRL
E/2018-13756	23/11/18	36 38	AUTO-AFILIATE TPAGO (DENOMINATIVA)	GCS SYSTEMS, LTD
E/2018-13760	23/11/18	36 38	CHELITOS MI PUNTO (DENOMINATIVA)	GCS SYSTEMS, LTD
E/2018-45515	9/11/18	36 38	LIRA (DENOMINATIVA)	EDESSIS, S.R.L.
E/2018-13758	23/11/18	36 38	MI PUNTO M'PRESTA (DENOMINATIVA)	GCS SYSTEMS, LTD
E/2018-13757	23/11/18	36 38	TPAGO AL INSTANTE (DENOMINATIVA)	GCS SYSTEMS, LTD
E/2018-13759	23/11/18	36 38	TPAGO EXPRESS (DENOMINATIVA)	GCS SYSTEMS, LTD
E/2018-49254	7/12/18	4 7	EGI (DENOMINATIVA)	EDDY GARCIA, S. A. (EDDYGASA)
E/2018-29029	13/7/18	41 43	IVO BEACH (DENOMINATIVA)	TUI AG
E/2018-41043	14/11/18	41 43	MARINITA BY 3 ELEMENTOS (DENOMINATIVA)	ENMANUEL AQUILES MONTAS SANTANA
E/2018-40193	3/10/18	5 10	BIOPLUS CARE (DENOMINATIVA)	BIOPLUS CARE S.A.
E/2019-3337	24/1/19	5 10	TODO X AMOR (DENOMINATIVA)	BEIJING INTERNATIONAL BUSINESS G. SHI, S.R.L.
E/2018-39558	28/9/18	5 29 30 35	UPFIELD (DENOMINATIVA)	UPFIELD EUROPE B.V.
E/2019-3148	23/1/19	8 9	BELLOTA PRO (DENOMINATIVA)	BELLOTA HERRAMIENTAS, S.L.
E/2019-3147	23/1/19	8 9	BELLOTA SMART (DENOMINATIVA)	BELLOTA HERRAMIENTAS, S.L.

FUSION

MARCAS DE FABRICA

(111)# REG. (511) CL. INT.	(561) MARCA	(732) NUEVO TITULAR
77891	4	EL ALMA DE SU AUTOMOVIL LTH (DENOMINATIVA) GES TECHNOLOGIES S. DE R.L. DE C.V.
182558	35	ESCOSUPPLY (DENOMINATIVA) ESCO GROUP LLC.
177764	41	COPA LTH (MIXTA) GES TECHNOLOGIES S. DE R.L. DE C.V.
28405	16, 25, 26	DOREEN (DENOMINATIVA) TRIUMPH INTERNATIONAL GMBH
182687	6, 7	ESCO (DENOMINATIVA) ESCO GROUP LLC.

### RENOVACIONES MARCAS DE FABRICA

(111) REG.	(511) CL. INTL	(561) MARCA DE FABRICA	(732) TITULAR
103995	1	ACURON (DENOMINATIVA)	SYNGENTA PARTICIPATIONS AG
174293	1	EXXON (DENOMINATIVA)	EXXON MOBIL CORPORATION
6676	1	MONSANTO (DENOMINATIVA)	MONSANTO TECHNOLOGY, LLC.
105066	3	CAREX	PZ CUSSONS (INTERNATIONAL) LIMITED
168993	3	COULEUR LUXE L'BEL (DENOMINATIVA)	EBEL INTERNATIONAL LIMITED
168785	3	CY* (MIXTA)	EBEL INTERNATIONAL LIMITED
170628	3	DÉLICE POUR LE CORPS L'BEL (MIXTA)	EBEL INTERNATIONAL LIMITED
168863	3	ESIKA ENCANTO DE PERLAS (MIXTA)	EBEL INTERNATIONAL LIMITED
105772	3	EVIAN (DENOMINATIVA)	SOCIETE ANONYME DES EAUX MINERALES D' EVIAN
174606	3	LA BELLE (DENOMINATIVA)	LABORATORIOS CHEMPROD, C. POR A.
169440	3	LASH POWER CY* (MIXTA)	EBEL INTERNATIONAL LIMITED
172712	3	LEBLANC (DENOMINATIVA)	LABORATORIOS CHEMPROD, C. POR A.
174962	5	ACTIVA (DENOMINATIVA)	LABORATORIOS SUED, S.A.
174856	5	ADIAMET (DENOMINATIVA)	LABORATORIOS QUIMICO- FARMACEUTICOS LANCASCO, S.A.
172989	5	ATRAUMAN (DENOMINATIVA)	PAUL HARTMANN AKTIENGESSELLSCHAFT
172100	5	BIOBLOC (DENOMINATIVA)	LABORATORIOS ROWE, S.R.L.
101685	5	BLOCATESTAL (DENOMINATIVA)	PANALAB, S.A.
103009	5	BROCALCIO (DENOMINATIVA)	THE LATIN AMERICA TRADEMARK CORPORATION
174169	5	BVALSARTEC (DENOMINATIVA)	LABORATORIOS SUED, S.A.
27823	5	CECLOR (DENOMINATIVA)	DAMIANO LICENSING B.V.
28887	5	CEDETREX	FELTREX, S.A.
174398	5	CIPROFIBROL (DENOMINATIVA)	LABORATORIOS SUED, S.A.
102014	5	CORTIPLUS (DENOMINATIVA)	THE LATIN AMERICA TRADEMARK CORPORATION
175124	5	DEFAL FAES FARMA (MIXTA)	FAES FARMA, S.A.
175127	5	DISTEM FAES FARMA (MIXTA)	FAES FARMA, S.A.
102544	5	ECTOLINE (DENOMINATIVA)	MERIAL
174730	5	EMBRELIA (DENOMINATIVA)	SYNGENTA PARTICIPATIONS AG
174839	5	EUROLOSART (DENOMINATIVA)	EURO LTD.
28891	5	FELTRAM	LABORATORIOS FELTREX, S.A.
174277	5	HEALTH CARE EPOMAX (DENOMINATIVA)	SUED FARMACEUTICA, C. POR A.
174841	5	INDULAN (DENOMINATIVA)	LABORATORIOS QUIMICO- FARMACEUTICOS LANCASCO, S.A.
173784	5	INFIT (DENOMINATIVA)	FARGESA, S.A.
46176	5	KAMILLOSAN (DENOMINATIVA)	MEDA PHARMA GMBH & CO. KG
101710	5	LARITOX	LABORATORIO DE APLICACIONES MEDICAS, S.A. (LAM)
174773	5	LIPIFEN (DENOMINATIVA)	SUED FARMACEUTICA, C. POR A.
174771	5	LIPILOW (DENOMINATIVA)	SUED FARMACEUTICA, C. POR A.
101990	5	LITIL (DENOMINATIVA)	GARY, S.R.L.
101989	5	LORTAM (DENOMINATIVA)	LABORATORIO MAGNACHEM INTERNATIONAL, S. A.
174903	5	LUCIDEL (DENOMINATIVA)	LABORATORIOS SUED, S.A.
104840	5	MALTOFER (PALABRA)	VIFOR (INTERNATIONAL) INC.
174975	5	MECOLZINE (DENOMINATIVA)	FAES FARMA, S.A.
28892	5	MEDA	LABORATORIOS FELTREX, S.A.
50171	5	MICOFLAVIN (DENOMINATIVA)	THE LATIN AMERICA TRADEMARK CORPORATION
174402	5	MOPAX (DENOMINATIVA)	LABORATORIOS SUED, S.A.
174843	5	NOVITRA (DENOMINATIVA)	LABORATORIOS SUED, S.A.
173327	5	ORBIPRAZOL (DENOMINATIVA)	LABORATORIOS ORBIS, S.A.
101686	5	PANABLOC (DENOMINATIVA)	PANALAB, S.A.
174297	5	PANGEA (DENOMINATIVA)	LABORATORIOS SUED, S.A.
174844	5	PREBALINA M. (DENOMINATIVA)	LABORATORIOS SUED, S.A.
174974	5	PRIDEXX (DENOMINATIVA)	LABORATORIOS SUED, S.A.
46956	5	RANISEN (DENOMINATIVA)	ALPARIS, S.A. DE C.V.
102015	5	RIBATRA (DENOMINATIVA)	PANALAB, S.A.
101764	5	ROACCCUTANE (DENOMINATIVA)	ROCHE INTERNATIONAL LTD.
101709	5	ROTIDIN (DENOMINATIVA)	LABORATORIO DE APLICACIONES MEDICAS, S.A. (LAM)
174961	5	SEDA DROPS (DENOMINATIVA)	SUED FARMACEUTICA, C. POR A.
174815	5	SUED ITRAPLUS (DENOMINATIVA)	SUED FARMACEUTICA, C. POR A.
174959	5	SUED REVESTROL (DENOMINATIVA)	SUED FARMACEUTICA, C. POR A.
174307	5	SUED TYUM (DENOMINATIVA)	LABORATORIOS SUED, S.A.
174309	5	SUED UPT (DENOMINATIVA)	LABORATORIOS SUED, S.A.
172464	5	TALOF POEN (DENOMINATIVA)	THE LATIN AMERICA TRADEMARK CORPORATION
104842	5	TERBIX (DENOMINATIVA)	LABORATORIOS SUED, S.A.
173937	5	U SQUARE FLUMIX (DENOMINATIVA)	FARGESA, S.A.
172164	5	VINCARE (DENOMINATIVA)	ADAMA MAKHTESHIM LTD.
170075	5	ZUKEBIB (DENOMINATIVA)	C. FEDERICO GOMEZ G., C. POR A.
28858	7	AE (MONOGRAMA)	FEDERAL MOGUL AFTERMARKET UK LIMITED
173217	8	MATABI (MIXTA)	GOIZPER S. COOP.
208016	9	AIR-PAK (DENOMINATIVA)	SCOTT TECHNOLOGIES, INC.
103654	9	COMPUCLEAN (DENOMINATIVA)	SPARTAN CHEMICAL COMPANY, INC.
174427	9	INTEL INSIDE (DENOMINATIVA)	INTEL CORPORATION
101466	9	LEXIS	RELX INC.
103038	9	WORLDSHIP (DENOMINATIVA)	UNITED PARCEL SERVICE OF AMERICA, INC.
173367	10	MIC (DENOMINATIVA)	AVENT, INC.
173182	10	TRACH CARE (DENOMINATIVA)	AVENT, INC.
28861	12	AE (MONOGRAMA)	FEDERAL MOGUL AFTERMARKET UK LIMITED
28649	12	GMC	GENERAL MOTORS LLC
173722	12	R192 (DENOMINATIVA)	BRIDGESTONE CORPORATION
17196	12	TRIANGULO DIAGONAL SUB-DIVIDIDO SIMBOLIZANDO LA LETRA A (DISEÑO)	FIAT AUTO S.P.A.
103297	12	VTEC (DENOMINATIVA)	HONDA GIKEN KOGYO KABUSHIKI KAISHA (HONDA MOTOR CO., LTD)
172080	14	T & CO (DENOMINATIVA)	TIFFANY AND COMPANY
169762	16	CCC (MIXTA)	COMPANIA COMERCIAL CARIBE, C. POR A.

(111) REG.	(511) CL. INTL	(561) MARCA DE FABRICA	(732) TITULAR
174939	16	FAMITEX (DENOMINATIVA)	PRODUCTOS FAMILIA S.A.
99393	16	JOHN CASABLANCAS (DENOMINATIVA)	MODEL MERCHANDISING INTERNATIONAL L.P.
101619	16	LEXIS	RELX INC.
101598	16	LEXIS	RELX INC.
171991	16	MAGIA DE NAVIDAD (MIXTA)	GRUPO RAMOS, S.A.
46417	16	UNITED PARCEL SERVICE (DENOMINATIVA)	UNITED PARCEL SERVICE OF AMERICA, INC.
46419	16	UPS (DENOMINATIVA)	UNITED PARCEL SERVICE OF AMERICA, INC.
46418	16	UPS Y DISEÑO	UNITED PARCEL SERVICE OF AMERICA, INC.
103166	16	WORLDSHIP (DENOMINATIVA)	UNITED PARCEL SERVICE OF AMERICA, INC.
46451	17	REMA TIP TOP (DISEÑO)	REMA TIP TOP AG
28788	18	DIOR DISEÑO	CHRISTIAN DIOR COUTURE
102782	20	LANE (DENOMINATIVA)	UFI IP LLC.
174858	21	FAMITEX (DENOMINATIVA)	PRODUCTOS FAMILIA, S.A.
103069	24	NICKELODEON (DENOMINATIVA)	VIACOM INTERNATIONAL, INC.
103070	24	RUGRATS (DENOMINATIVA)	VIACOM INTERNATIONAL, INC.
101870	29	ATUN SARDIMAR (DENOMINATIVA)	ALIMENTOS PROSALUD, S.A.
174550	29	CORONADO (DENOMINATIVA)	COOPERATIVA DE PRODUCTORES DE LECHE DOS PINOS R.L.
28617	29	LITTLE SIZZLERS (DENOMINATIVA)	HORMEL FOODS CORPORATION
101540	29	NEGRONI (DENOMINATIVA)	A.I.A. AGRICOLA ITALIANA ALIMENTARE S.P.A.
172108	30	CHOCOLATE Y COCOA CACIQUE	DRIMYS ASSETS FINANCE, S.A.
172120	30	DORITOS RECHARGED	PEPSICO, INC.
172110	30	FORTISAL (DENOMINATIVA)	BRINSA, S.A.
173079	30	GRAN DIA (MIXTA)	ALIMENTOS, S.A.
101285	30	INSTA CREM (ESTILIZADA)	QUALA, INC.
101303	30	LA SOPERA (ESTILIZADA)	QUALA, INC.
172116	30	MEGASAL (DENOMINATIVA)	BRINSA, S.A.
172482	30	MENTA LOTO (MIXTA)	LEOCADIO ANGOMAS ARIAS
101283	30	QUIPITOS (Y DISEÑO)	QUALA, INC.
103858	31	ACURON (DENOMINATIVA)	SYNGENTA PARTICIPATIONS AG
101897	31	MASCOMARE (DENOMINATIVA)	ALIMENTOS PROSALUD S.A.
175289	32	AGUA ELIAN (MIXTA)	ANTONIO MANUEL REYNOSO ALMANZAR
176349	32	AGUA LOS ESPAÑOLES (MIXTA)	LUCRECIA SOTO FABIAN
172527	32	CERVEZA BENEDICTA (DENOMINATIVA)	TROVEL INC.
105902	32	EVIAN (DENOMINATIVA)	SOCIETE ANONYME DES EAUX MINERALES D' EVIAN
172149	32	G GATORADE	STOKELY-VAN CAMP, INC.
168624	32	GLADIADOR (MIXTA)	ENERGY BEVERAGES LLC.
28947	32	ICEE (DENOMINATIVA)	J & J SNACK FOODS CORP.
102146	32	LA BOMBA RED ROCK	THE CONCENTRATE MANUFACTURING COMPANY OF IRELAND
172523	32	MOLSON (DENOMINATIVA)	MOLSON CANADA 2005
105197	32	OPUS (DENOMINATIVA)	OPUS ONE WINERY LLC.
175323	32	TOY STORY (DENOMINATIVA)	DISNEY ENTERPRISES, INC
105196	32	TWIST (DENOMINATIVA)	GASEOSAS POSADA TOBON, S.A.
103105	34	A. FUENTE DON CARLOS (DENOMINATIVA)	FUENTE MARKETING LTD
10898	34	ALPINE	PHILIP MORRIS SÄRL
99747	34	DON ARTURO (DENOMINATIVA)	FUENTE MARKETING LTD
103104	34	DON CARLOS (DENOMINATIVA)	FUENTE MARKETING LTD
17618	34	FLIP-TOP (DENOMINATIVA)	PHILIP MORRIS BRANDS SÄRL
172489	34	IPACK	PHILIP MORRIS SÄRL
173527	34	MARLBORO GOLD ORIGINAL	PHILIP MORRIS SÄRL
46079	34	NEXT	PHILIP MORRIS SÄRL
45954	34	NEXT	PHILIP MORRIS SÄRL
98901	35	JOHN CASABLANCAS (DENOMINATIVA)	MODEL MERCHANDISING INTERNATIONAL L.P.
169439	35	L'BEL (MIXTA)	EBEL INTERNATIONAL LIMITED
172048	35	MAGIA DE NAVIDAD (MIXTA)	GRUPO RAMOS, S.A.
172275	35	PUBLICIS (MIXTA)	PUBLICIS GROUPE SA
46142	36	BARCLAYS (DENOMINATIVA)	BARCLAYS BANK PLC
172413	36	STANDARD CHARTERED (DENOMINATIVA)	STANDARD CHARTERED PLC.
103185	39	SEABOARD MARINE (DENOMINATIVA)	SEABOARD CORPORATION
46424	39	UNITED PARCEL SERVICE (DENOMINATIVA)	UNITED PARCEL SERVICE OF AMERICA, INC.
46425	39	UPS Y DISEÑO	UNITED PARCEL SERVICE OF AMERICA, INC.
103176	39	WORLDSHIP (DENOMINATIVA)	UNITED PARCEL SERVICE OF AMERICA, INC.
175398	41	TOY STORY (DENOMINATIVA)	DISNEY ENTERPRISES, INC.
169086	42	ELEXPORNA.COM (MIXTA)	PELLERANO & HERRERA, C. POR A.
169099	42	LA LEY EN SUS MANOS! (LEMA COMERCIAL)	PELLERANO & HERRERA, C. POR A.
169101	42	LAW MADE EASY! (LEMA COMERCIAL)	PELLERANO & HERRERA, C. POR A.
173703	43	A LUXURIOUS INDULGENCE WITHOUT THE GUILT (DENOMINATIVA)	THE CORYN GROUP II, LLC
173710	43	ENDLESS PRIVILEGES (DENOMINATIVA)	THE CORYN GROUP II, LLC
173711	43	THE ART OF LIFE (DENOMINATIVA)	THE CORYN GROUP II, LLC
17584	44	ROCHE (DENOMINATIVA)	ROCHE INTERNATIONAL LTD.
101835	45	REEF	SOUTH CONE, INC.
174144	1,5	AVICTA (DENOMINATIVA)	SYNGENTA PARTICIPATIONS AG
101757	1,5	MAGNACHEM AL DIA (DENOMINATIVA)	LABORATORIO MAGNACHEM INTERNATIONAL, S. A.
102291	1,5	SI ES MAGNACHEM ES MEJOR (SLOGAN)	LABORATORIO MAGNACHEM INTERNATIONAL, S. A.
101758	1,5	ZYTROM (DENOMINATIVA)	C. FEDERICO GOMEZ, C. POR A.
45965	1,5, 10	BETADERM (DENOMINATIVA)	THE LATIN AMERICA TRADEMARK CORPORATION
99582	1,5, 10	CARSIPRIL	LABORATORIO DE APLICACIONES MEDICAS, S.A. (LAM)
46008	1,5, 10	FEBRILEX (DENOMINATIVA)	THE LATIN AMERICA TRADEMARK CORPORATION
102393	1,5, 10	FLUXAL (DENOMINATIVA)	THE LATIN AMERICA TRADEMARK CORPORATION
45962	1,5, 10	GERMIDERM (DENOMINATIVA)	THE LATIN AMERICA TRADEMARK CORPORATION
99585	1,5, 10	LODIPRES	LABORATORIO DE APLICACIONES MEDICAS, S.A. (LAM)
102394	1,5, 10	PRAZOLAX (DENOMINATIVA)	THE LATIN AMERICA TRADEMARK CORPORATION
10641	1,5, 10	RAID (DENOMINATIVA)	S.C. JOHNSON & SON, INC.

PASA A LA PÁGINA SIGUIENTE



VIENE DE LA PÁGINA ANTERIOR

(111) REG.	(511) CL. INTL	(561) MARCA DE FABRICA	(732) TITULAR
99580	1, 5, 10	RAMICAR	LABORATORIO DE APLICACIONES MEDICAS, S.A. (LAM)
45964	1, 5, 10	SALVIDERM (DENOMINATIVA)	THE LATIN AMERICA TRADEMARK CORPORATION
28752	1, 5, 10	TRIQULAR (DENOMINATIVA)	BAYER INTELLECTUAL PROPERTY GMBH
102277	1, 5, 10	VALETTE (DENOMINATIVA)	JENAPHARM GMBH & CO. KG
173066	1, 5, 9, 10	(FIGURATIVA)	SYSMEX CORPORATION
102350	16, 21	REYNOLDS WRAP (DENOMINATIVA)	REYNOLDS METALS COMPANY
101833	16, 25, 26	REEF	SOUTH CONE, INC.
172524	16, 38, 41	DIGICEL BIGGER BETTER NETWORK (DENOMINATIVA)	DIGICEL CARIBBEAN LIMITED
172427	29, 30	MONTE CUDINE (MIXTA)	LUIS G. BONOMI & CIA., S.A.
171469	3, 5	ALGODOMSA (DENOMINATIVA)	ALGODONES DOMINICANOS, S.A. (ALGODOMSA)
172688	3, 5	VAGIPROT (DENOMINATIVA)	LABORATORIOS SUED, S.A.
172658	3, 5	VAGIRET (DENOMINATIVA)	LABORATORIOS SUED, S.A.
104350	3, 6	ACEROLIT (DENOMINATIVA)	CINDU DE VENEZUELA, S.A.
104351	3, 6	ALUCAPA (DENOMINATIVA)	CINDU DE VENEZUELA, S.A.
104720	3, 6	CINDU (DENOMINATIVA)	CINDU DE VENEZUELA, S.A.
104356	3, 6	CINDU EL TECHO DE REPUBLICA DOMINICANA (DENOMINATIVA)	CINDU DE VENEZUELA, S.A.
104354	3, 6	CINDU Y DISEÑO	CINDU DE VENEZUELA, S.A.
104355	3, 6	CINDULIT (DENOMINATIVA)	CINDU DE VENEZUELA, S.A.
104352	3, 6	CINDUTOP (DENOMINATIVA)	CINDU DE VENEZUELA, S.A.
104353	3, 6	UNICAPA (DENOMINATIVA)	CINDU DE VENEZUELA, S.A.
172138	35, 36	ROCKEFELLER (DENOMINATIVA)	ROCKEFELLER & CO., INC.
46426	35, 36, 38, 39, 42, 43, 44	UPS (DENOMINATIVA)	UNITED PARCEL SERVICE OF AMERICA, INC.
174396	35, 37	BUDGET MARINE (MIXTA)	MOUNTAIN TOP (ST. LUCIA) LIMITED.
171477	36, 44	FIGURATIVA LIMITED	THE BRITISH UNITED PROVIDENT ASSOCIATION
174267	5, 10	BALLARD (DENOMINATIVA)	AVENT, INC.
105403	7, 8, 9, 11, 14	ATLAS (DENOMINATIVA)	MABE, S.A. DE C.V.
46376	7, 9	ENERGIZER	ENERGIZER BRANDS, LLC
173428	8, 14	WENGER (DENOMINATIVA)	WENGER S.A
175159	9, 16, 35, 36, 41, 42, 45	FIGURATIVA	GRANT THORNTON INTERNATIONAL LIMITED
172495	9, 16, 35, 36, 41, 42, 45	GRANT TRHORNTON (DENOMINATIVA)	GRANT THORNTON INTERNATIONAL LIMITED
174139	9, 16, 35, 36, 41, 42, 45	GRANT TRHORNTON (MIXTA)	GRANT THORNTON INTERNATIONAL LIMITED
172562	9, 6, 35, 36, 41, 42, 45	GRANT TRHORNTON (MIXTA)	GRANT THORNTON INTERNATIONAL LIMITED

**CAMBIO DE TITULAR  
MARCAS DE FABRICA**

(111) # REG.	(511) CL. INT	(561) MARCA DE FABRICA	(732) TITULAR
20925	2	STOPS RUST (DENOMINATIVA)	RUST-OLEUM CORPORATION
209548	3	LA BELLA (MIXTA)	THE VILLAGE COMPANY, LLC.
176047	3	PRESS TO PLAY (DENOMINATIVA)	COTY PRESTIGE LANCASTER GROUP GMBH
176047	3	PRESS TO PLAY (DENOMINATIVA)	COTY GMBH
176047	3	PRESS TO PLAY (DENOMINATIVA)	COTY GERMANY GMBH
77891	4	EL ALMA DE SU AUTOMOVIL LTH (DENOMINATIVA)	JOHNSON CONTROLS IP MEXICO, S. DE R.L. DE C.V.
77891	4	EL ALMA DE SU AUTOMOVIL LTH (DENOMINATIVA)	ENERTEC COMERCIAL, S. DE R.L. DE C.V.
77891	4	EL ALMA DE SU AUTOMOVIL LTH (DENOMINATIVA)	ENERTEC DE MEXICO, S. DE R.L. DE C.V.
77891	4	EL ALMA DE SU AUTOMOVIL LTH (DENOMINATIVA)	ENERTECH MEXICO, S. DE R.L. DE C.V.
203975	5	BUTAZENTH (DENOMINATIVA)	INVERSIONES LAGUNA ROJA, S.R.L.
27823	5	CECLOR (DENOMINATIVA)	DAMIANO LICENSING B.V.
87449	5	CLAMOX (DENOMINATIVA)	LABORATORIOS CYMACLA, S.R.L.
231149	5	DISTRAGO QUIMICA TILOMIX SULFA PREMIS (DENOMINATIVA)	DISTRAGO QUIMICA S.A.S.
151608	5	GAMASTAN	GRIFOLS THERAPEUTICS LLC
148604	5	GAMUNEX	GRIFOLS THERAPEUTICS LLC
41120	5	HYPERHEP	GRIFOLS THERAPEUTICS LLC
201806	5	HYPERRAB (DENOMINATIVA)	GRIFOLS THERAPEUTICS LLC
151315	5	HYPERRHO	GRIFOLS THERAPEUTICS LLC
151732	5	HYPERTET	GRIFOLS THERAPEUTICS LLC
10752	5	ILOSONE (DENOMINATIVA)	DAMIANO LICENSING B.V.
190195	5	KEFLEX (DENOMINATIVA)	DAMIANO LICENSING B.V.
225797	5	KERO COCO (MIXTA)	PEPSICO INTERNATIONAL PTE. LTD.
41138	5	KOATE	GRIFOLS THERAPEUTICS LLC
156487	5	LICUAGEN (DENOMINATIVA)	LABORATORIO ELEA PHOENIX S.A.
72673	5	PLASBUMIN	GRIFOLS THERAPEUTICS LLC
41142	5	PLASMANATE	GRIFOLS THERAPEUTICS LLC
28900	5	SERALBUMIN	GRIFOLS THERAPEUTICS LLC
81402	5	THROMBATE III	GRIFOLS THERAPEUTICS LLC
153025	5	VERATEN (DENOMINATIVA)	LABORATORIO ELEA PHOENIX S.A.
172164	5	VINCARE (DENOMINATIVA)	ADAMA MAKHTESHIM LTD.
184336	5	VIOTTO AGLF (DENOMINATIVA)	GUPHARMA, S.R.L.
184336	5	VIOTTO AGLF (DENOMINATIVA)	COPEM HOSPICLINIC, S.R.L.
140395	10	ARGYLE (DENOMINATIVA)	CARDINAL HEALTH IRELAND

(111) # REG.	(511) CL. INT	(561) MARCA DE FABRICA	(732) TITULAR
140316	10	MONOJECT (DENOMINATIVA)	CARDINAL HEALTH IRELAND
102782	20	LANE (DENOMINATIVA)	UFI IP LLC.
101540	29	NEGRONI (DENOMINATIVA)	A.I.A. AGRICOLA ITALIANA ALIMENTARE S.P.A.
192667	29	OLAVE (DENOMINATIVA)	COMERCIAL E INDUSTRIAL SOHO S.A.
177277	29	OLAVE (MIXTA)	COMERCIAL E INDUSTRIAL SOHO S.A.
114163	29	POLLOS VICTORINA Y LOGO	DOMINICAN FOOD INVESTMENTS S.A.
88668	30	MONIN THE SYRUP (EL SYRUP MONIN) (DENOMINATIVA)	MONIN SAS
88640	30	MONIN THE SYRUP (EL SYRUP MONIN) (DENOMINATIVA)	MONIN SAS
101897	31	MASCOMARE (DENOMINATIVA)	ALIMENTOS PROSALUD S.A.
184267	32	AMACOCO (DENOMINATIVA)	PEPSICO INTERNATIONAL PTE. LTD.
180467	32	FRUTOLOGY (DENOMINATIVA)	TROPICANA PRODUCTS, INC.
184269	32	KERO COCO (MIXTA)	PEPSICO INTERNATIONAL PTE. LTD.
82226	32	THE RADICAL FRUIT COMPANY (DENOMINATIVA)	PEPSICO INTERNATIONAL PTE. LTD.
197969	32	TROP COCO (DENOMINATIVA)	PEPSICO INTERNATIONAL PTE. LTD.
226045	32	TROP COCO (MIXTA)	PEPSICO INTERNATIONAL PTE. LTD.
103105	34	A. FUENTE DON CARLOS (DENOMINATIVA)	FUENTE MARKETING LTD
103232	34	A. FUENTE DON CARLOS (DENOMINATIVA)	FUENTE MARKETING LTD
99747	34	DON ARTURO (DENOMINATIVA)	FUENTE MARKETING LTD
103104	34	DON CARLOS (DENOMINATIVA)	FUENTE MARKETING LTD
191418	34	QUESADA (MIXTA)	TABACOS DE EXPORTACION, INC., (TABADEX)
189803	35	DISEÑO DE ESQUINA	TONY, SRL
189803	35	DISEÑO DE ESQUINA	YOOX NET-A- PORTER GROUP S.P.A.
197999	35	SHOESCRIBE (DENOMINATIVA)	TONY, SRL
197999	35	SHOESCRIBE (DENOMINATIVA)	YOOX NET-A- PORTER GROUP S.P.A.
181231	35	TE CUIDAMOS A TIEMPO (MIXTA)	DANIEL ESPINAL, S.A.S.
181231	35	TE CUIDAMOS A TIEMPO (MIXTA)	GRUPO CAROL, S.A.S.
189801	35	THECORNER.COM (MIXTA)	TONY, SRL
189801	35	THECORNER.COM (MIXTA)	YOOX NET-A- PORTER GROUP S.P.A.
233110	36	AFP HUMANO (DENOMINATIVA)	HUMANO SEGUROS, S.A.
233110	36	AFP HUMANO (DENOMINATIVA)	GRUPO HUMANO, S.A.
233108	36	COMO TU (LEMA COMERCIAL)	GRUPO HUMANO, S.A.
230761	36	HUMANO ACCIDENTES PERSONALES COLECTIVO (DENOMINATIVA)	GRUPO HUMANO, S.A.
230760	36	HUMANO ACCIDENTES PERSONALES COLECTIVO ESCOLAR (DENOMINATIVA)	GRUPO HUMANO, S.A.
245137	36	HUMANO BUEN VIAJE (DENOMINATIVA)	HUMANO SEGUROS, S.A.
245137	36	HUMANO BUEN VIAJE (DENOMINATIVA)	GRUPO HUMANO, S.A.
230706	36	HUMANO GLOBAL HEALTH PREMIUM (DENOMINATIVA)	GRUPO HUMANO, S.A.
246534	36	HUMANO GLOBAL HEALTH UNIVERSITY (DENOMINATIVA)	HUMANO SEGUROS, S.A.
246534	36	HUMANO GLOBAL HEALTH UNIVERSITY (DENOMINATIVA)	GRUPO HUMANO, S.A.
230704	36	HUMANO INDEMNIZACIÓN POR ENFERMEDADES MAYORES (DENOMINATIVA)	GRUPO HUMANO, S.A.
246848	36	HUMANO SALUD DENTAL PLATINUM (DENOMINATIVA)	HUMANO SEGUROS, S.A.
246848	36	HUMANO SALUD DENTAL PLATINUM (DENOMINATIVA)	GRUPO HUMANO, S.A.
246533	36	HUMANO SALUD DENTAL MAX (DENOMINATIVA)	HUMANO SEGUROS, S.A.
246533	36	HUMANO SALUD DENTAL MAX (DENOMINATIVA)	GRUPO HUMANO, S.A.
246853	36	HUMANO SALUD DENTAL ROYAL (DENOMINATIVA)	GRUPO HUMANO, S.A.
246851	36	HUMANO SALUD DENTAL SUPERIOR (DENOMINATIVA)	GRUPO HUMANO, S.A.
230720	36	HUMANO SALUD ELEMENTAL (DENOMINATIVA)	GRUPO HUMANO, S.A.
230718	36	HUMANO SALUD ELEMENTAL PLUS (DENOMINATIVA)	GRUPO HUMANO, S.A.
230717	36	HUMANO SALUD ESENCIAL PLUS (DENOMINATIVA)	GRUPO HUMANO, S.A.
230712	36	HUMANO SALUD FUNDAMENTAL (DENOMINATIVA)	GRUPO HUMANO, S.A.
230707	36	HUMANO SALUD PLATINUM (DENOMINATIVA)	GRUPO HUMANO, S.A.
246844	36	HUMANO SALUD RED DENTAL PLATINUM (DENOMINATIVA)	HUMANO SEGUROS, S.A.
246844	36	HUMANO SALUD RED DENTAL PLATINUM (DENOMINATIVA)	GRUPO HUMANO, S.A.
230714	36	HUMANO SALUD ROYAL (DENOMINATIVA)	GRUPO HUMANO, S.A.
230633	36	HUMANO VIDA COLECTIVO (DENOMINATIVA)	GRUPO HUMANO, S.A.
230630	36	HUMANO VIDA COLECTIVO ÚLTIMOS GASTOS (DENOMINATIVA)	GRUPO HUMANO, S.A.
230628	36	HUMANO VIDA INDIVIDUAL MÉDICOS (DENOMINATIVA)	GRUPO HUMANO, S.A.
251762	36	VIVE EN FAMILIA (DENOMINATIVA)	HUMANO SEGUROS, S.A.
251762	36	VIVE EN FAMILIA (DENOMINATIVA)	GRUPO HUMANO, S.A.
174286	41	AMAN (DENOMINATIVA)	AMAN GROUP S.À.R.L.
177764	41	COPA LTH (MIXTA)	ENERTECH MEXICO, S. DE R.L. DE C.V.
177764	41	COPA LTH (MIXTA)	ENERTEC MEXICO, S. DE R.L. DE C.V.
177764	41	COPA LTH (MIXTA)	ENERTEC COMERCIAL, S. DE R.L. DE C.V.
177764	41	COPA LTH (MIXTA)	JOHNSON CONTROLS IP MEXICO, S. DE R.L. DE C.V.
110130	42	SOURCE 1 (DENOMINATIVA)	JOHNSON CONTROLS TECHNOLOGY GMBH
251110	43	IMPRESSIVE PREMIUM RESORT & SPA, BY FIMAR (DENOMINATIVA)	BCLO OCEAN BAV, S.L.
251112	43	IMPRESSIVE RESORT & SPA, BY FIMAR (DENOMINATIVA)	BCLO OCEAN BAV, S.L.

PASA A LA PÁGINA SIGUIENTE

## VIENE DE LA PÁGINA ANTERIOR

(111) # REG.	(511) CL. INT	(561) MARCA DE FABRICA	(732) TITULAR
251111	43	IMPRESSIVE ROYAL RESORT & SPA, BY FIMAR (DENOMINATIVA)	BCLO OCEAN BAV, S.L.
112426	44	FARMACIA VIVIAN	DANIEL ESPINAL, S.A.S.
112426	44	FARMACIA VIVIAN	GRUPO CAROL, S.A.S.
237888	10, 27	CHEMOPLUS (DENOMINATIVA)	CARDINAL HEALTH IRELAND
28405	16, 25, 26	DOREEN	TRIUMPH INTERTRADE AG
8936	2, 19	RUST-OLEUM (DENOMINATIVA)	RUST-OLEUM CORPORATION
175280	2, 3	SEAL-KRETE (DENOMINATIVA)	RUST-OLEUM CORPORATION
174396	35, 37	BUDGET MARINE (MIXTA)	MOUNTAIN TOP (ST. LUCIA) LIMITED.
246315	36, 41	HUMANO EN SALUD (MIXTA)	HUMANO SEGUROS, S.A.
246315	36, 41	HUMANO EN SALUD (MIXTA)	GRUPO HUMANO, S.A.
231013	36, 41	HUMANO EN SALUD (MIXTA)	GRUPO HUMANO, S.A.
251083	36, 41	HUMANO EN SALUD CARDIO PROTECCION (DENOMINATIVA)	HUMANO SEGUROS, S.A.
251083	36, 41	HUMANO EN SALUD CARDIO PROTECCION (DENOMINATIVA)	GRUPO HUMANO, S.A.
251084	36, 41	HUMANO EN SALUD CRECE (DENOMINATIVA)	HUMANO SEGUROS, S.A.
251084	36, 41	HUMANO EN SALUD CRECE (DENOMINATIVA)	GRUPO HUMANO, S.A.
251129	36, 41	HUMANO EN SALUD INSPIRA (DENOMINATIVA)	FAES FARMA, S.A.
251129	36, 41	HUMANO EN SALUD INSPIRA (DENOMINATIVA)	GRUPO HUMANO, S.A.
251229	36, 41	HUMANO EN SALUD JUNTOS (DENOMINATIVA)	HUMANO SEGUROS, S.A.
251229	36, 41	HUMANO EN SALUD JUNTOS (DENOMINATIVA)	GRUPO HUMANO, S.A.
251225	36, 41	HUMANO EN SALUD SANO ENTORNO (DENOMINATIVA)	HUMANO SEGUROS, S.A.

(111) # REG.	(511) CL. INT	(561) MARCA DE FABRICA	(732) TITULAR
251225	36, 41	HUMANO EN SALUD SANO ENTORNO (DENOMINATIVA)	GRUPO HUMANO, S.A.
251228	36, 41	HUMANO EN SALUD SUPER SALUDABLE (DENOMINATIVA)	HUMANO SEGUROS, S.A.
251228	36, 41	HUMANO EN SALUD SUPER SALUDABLE (DENOMINATIVA)	GRUPO HUMANO, S.A.
251177	36, 41	HUMANO EN SALUD VIVE EN SALUD (DENOMINATIVA)	HUMANO SEGUROS, S.A.
251177	36, 41	HUMANO EN SALUD VIVE EN SALUD (DENOMINATIVA)	GRUPO HUMANO, S.A.
246271	36, 41	HUMANO PROTECCION MUJER (DENOMINATIVA)	HUMANO SEGUROS, S.A.
246271	36, 41	HUMANO PROTECCION MUJER (DENOMINATIVA)	GRUPO HUMANO, S.A.
231011	36, 41	HUMANO SONRISAS (MIXTA)	GRUPO HUMANO, S.A.
250822	37, 39	GEM (MIXTA)	BARBARA TEJEDA BONILLA
231055	5, 10, 36, 41, 44	(FIGURATIVA)	GRUPO HUMANO, S.A.
231413	5, 10, 36, 41, 44	HU (MIXTA)	GRUPO HUMANO, S.A.
231032	5, 10, 36, 41, 44	PRIMERA AARS DE HUMANO (MIXTA)	GRUPO HUMANO, S.A.
227816	5, 10, 36, 44	TAN HUMANO COMO TU (DENOMINATIVA)	HUMANO SEGUROS, S.A.
227816	5, 10, 36, 44	TAN HUMANO COMO TU (DENOMINATIVA)	GRUPO HUMANO, S.A.

## CAMBIO DE DIRECCION

## MARCAS DE FABRICA

(111) # REG.	(511) CLASE INTL	(561) MARCA DE FABRICA	(732) TITULAR	(732) NUEVA DIRECCION
176047	3	PRESS TO PLAY (DENOMINATIVA)	COTY GERMANY GMBH.	Berliner Allee 65, 64295 Darmstadt, Alemania.
87449	5	CLAMOX (DENOMINATIVA)	LABORATORIOS CYMACLA, S.R.L.	Calle San Luis NO.4 Zona Industrial de Manoguyabo Santo Domingo Este
175127	5	DISTEM FAES FARMA (MIXTA)	FAES FARMA, S.A.	Avenida Autonomiia 10, 48940, Leioa, Bizkaia, España
175127	5	DISTEM FAES FARMA (MIXTA)	FAES FARMA, S.A.	Avenida Autonomiia 10, 48940, Leioa, Bizkaia, España
174975	5	MECOLZINE (DENOMINATIVA)	FAES FARMA, S.A.	Avenida Autonomiia 10, 48940, Leioa, Bizkaia, España
28858	7	AE (MONOGRAMA)	FEDERAL MOGUL AFTERMARKET UK LIMITED	C/o Federal-Mogul Limited, Manchester International Office Centre, Styal Road, Manchester M22 5TN, Reino Unido
156107	9	DISEÑO DE LETRA E	ESCADA LUXEMBOURG S.à r.l	19, rue Edmond Reuter, 5326 Contern, Luxemburgo
81818	9	ESCADA	ESCADA LUXEMBOURG S.à r.l	19, rue Edmond Reuter, 5326 Contern, Luxemburgo
81277	9	FACING DOUBLE-E (DISEÑO)	ESCADA LUXEMBOURG S.à r.l	19, rue Edmond Reuter, 5326 Contern, Luxemburgo
254635	9	S SCOTT (MIXTA)	SCOTT TECHNOLOGIES, INC.	4320 Goldmine Road, Monroe, North Carolina, 28110, United State of América.
187526	9	SCOTT SAFETY (MIXTA)	SCOTT TECHNOLOGIES, INC.	4320 Goldmine Road, Monroe, North Carolina, 28110, United State of América.
110848	9	THE COLOUR OF ELEGANCE (DENOMINATIVA)	ESCADA LUXEMBOURG S.à r.l	19, rue Edmond Reuter, 5326 Contern, Luxemburgo
28861	12	AE (MONOGRAMA)	FEDERAL MOGUL AFTERMARKET UK LIMITED	c/o Federal-Mogul Limited, Manchester International Office Centre, Styal Road, Manchester M22 5TN, Reino Unido
78399	14	ESCADA (CON FLOR MARGARITA)	ESCADA LUXEMBOURG S.à r.l	19, rue Edmond Reuter, 5326 Contern, Luxemburgo
78345	14	ESCADA (CON FLOR MARGARITA)	ESCADA LUXEMBOURG S.à r.l	19, rue Edmond Reuter, 5326 Contern, Luxemburgo
139764	14	ESCADA (DENOMINATIVA)	ESCADA LUXEMBOURG S.à r.l	19, rue Edmond Reuter, 5326 Contern, Luxemburgo
81081	14	FACING DOUBLE-E (DISEÑO)	ESCADA LUXEMBOURG S.à r.l	19, rue Edmond Reuter, 5326 Contern, Luxemburgo
81014	14	FACING DOUBLE-E (DISEÑO)	ESCADA LUXEMBOURG S.à r.l	19, rue Edmond Reuter, 5326 Contern, Luxemburgo
154152	14	LETRA E INVERTIDA (FIGURATIVA)	ESCADA LUXEMBOURG S.à r.l	19, rue Edmond Reuter, 5326 Contern, Luxemburgo
102775	14	MARGARETHA LEY (DENOMINATIVA)	ESCADA LUXEMBOURG S.à r.l	19, rue Edmond Reuter, 5326 Contern, Luxemburgo
110736	14	THE COLOUR OF ELEGANCE (DENOMINATIVA)	ESCADA LUXEMBOURG S.à r.l	19, rue Edmond Reuter, 5326 Contern, Luxemburgo
110736	14	THE COLOUR OF ELEGANCE (DENOMINATIVA)	ESCADA LUXEMBOURG S.à r.l	19, rue Edmond Reuter, 5326 Contern, Luxemburgo
110714	14	THE COLOUR OF ELEGANCE (DENOMINATIVA)	ESCADA LUXEMBOURG S.à r.l	19, rue Edmond Reuter, 5326 Contern, Luxemburgo
78547	16	ESCADA (CON FLOR MARGARITA)	ESCADA LUXEMBOURG S.à r.l	19, rue Edmond Reuter, 5326 Contern, Luxemburgo
133149	16	SWIRL DESIGN (LOGO)	ESCADA LUXEMBOURG S.à r.l	19, rue Edmond Reuter, 5326 Contern, Luxemburgo
139763	18	ESCADA	ESCADA LUXEMBOURG S.à r.l	19, rue Edmond Reuter, 5326 Contern, Luxemburgo
93658	18	ESCADA & 2 HORSES (& DISEÑO)	ESCADA LUXEMBOURG S.à r.l	19, rue Edmond Reuter, 5326 Contern, Luxemburgo
78397	18	ESCADA (CON FLOR MARGARITA)	ESCADA LUXEMBOURG S.à r.l	19, rue Edmond Reuter, 5326 Contern, Luxemburgo
81077	18	FACING DOUBLE-E (DISEÑO)	ESCADA LUXEMBOURG S.à r.l	19, rue Edmond Reuter, 5326 Contern, Luxemburgo
102799	18	MARGARETHA LEY (DENOMINATIVA)	ESCADA LUXEMBOURG S.à r.l	19, rue Edmond Reuter, 5326 Contern, Luxemburgo
120342	18	NEW FACING E LOGO	ESCADA LUXEMBOURG S.à r.l	19, rue Edmond Reuter, 5326 Contern, Luxemburgo
110731	18	THE COLOUR OF ELEGANCE (DENOMINATIVA)	ESCADA LUXEMBOURG S.à r.l	19, rue Edmond Reuter, 5326 Contern, Luxemburgo
149885	25	DISEÑO DE BOLSILLO TRASERO (FIGURATIVA)	ESCADA LUXEMBOURG S.à r.l	19, rue Edmond Reuter, 5326 Contern, Luxemburgo
93651	25	ESCADA & 2 HORSES (& DISEÑO)	ESCADA LUXEMBOURG S.à r.l	19, rue Edmond Reuter, 5326 Contern, Luxemburgo
78309	25	ESCADA (CON FLOR MARGARITA)	ESCADA LUXEMBOURG S.à r.l	19, rue Edmond Reuter, 5326 Contern, Luxemburgo
56667	25	ESCADA (DENOMINATIVA)	ESCADA LUXEMBOURG S.à r.l	19, rue Edmond Reuter, 5326 Contern, Luxemburgo
148574	25	ESCADA EDITION (DENOMINATIVA)	ESCADA LUXEMBOURG S.à r.l	19, rue Edmond Reuter, 5326 Contern, Luxemburgo
81605	25	ESCADA ELEMENTS Y (Y DISEÑO)	ESCADA LUXEMBOURG S.à r.l	19, rue Edmond Reuter, 5326 Contern, Luxemburgo
105058	25	ESCADA SPORT (LOGO)	ESCADA LUXEMBOURG S.à r.l	19, rue Edmond Reuter, 5326 Contern, Luxemburgo
81070	25	FACING DOUBLE-E (DISEÑO)	ESCADA LUXEMBOURG S.à r.l	19, rue Edmond Reuter, 5326 Contern, Luxemburgo
102796	25	MARGARETHA LEY (DENOMINATIVA)	ESCADA LUXEMBOURG S.à r.l	19, rue Edmond Reuter, 5326 Contern, Luxemburgo
120332	25	NEW FACING E LOGO	ESCADA LUXEMBOURG S.à r.l	19, rue Edmond Reuter, 5326 Contern, Luxemburgo
133159	25	SWIRL DESIGN (LOGO)	ESCADA LUXEMBOURG S.à r.l	19, rue Edmond Reuter, 5326 Contern, Luxemburgo
110728	25	THE COLOUR OF ELEGANCE (DENOMINATIVA)	ESCADA LUXEMBOURG S.à r.l	19, rue Edmond Reuter, 5326 Contern, Luxemburgo
172110	30	FORTISAL (DENOMINATIVA)	BRINSA, S.A.	Carrera 33 No. 7 -41 Piso 2 Medellín, Antioquia Colombia
172116	30	MEGASAL (DENOMINATIVA)	BRINSA, S.A.	Carrera 33 No. 7 -41 Piso 2 Medellín, Antioquia Colombia
169096	35	(FIGURATIVA)	ESCADA LUXEMBOURG S.à r.l	19, rue Edmond Reuter, 5326 Contern, Luxemburgo
189803	35	DISEÑO DE ESQUINA	YOOX NET-A- PORTER GROUP S.p.A.	Morimondo 17, 20143, Milan, Italia.
150426	35	DISEÑO DE LETRA E (FIGURATIVA)	ESCADA LUXEMBOURG S.à r.l	19, rue Edmond Reuter, 5326 Contern, Luxemburgo
197999	35	SHOESCRIBE (DENOMINATIVA)	YOOX NET-A- PORTER GROUP S.p.A.	Morimondo 17, 20143, Milan, Italia.
189801	35	THECORNER.COM (MIXTA)	YOOX NET-A- PORTER GROUP S.p.A.	Morimondo 17, 20143, Milan, Italia.
101835	45	REEF	SOUTH CONE, INC.	5935 Darwin Court, Carlsbad, California 92008
78378	16, 25	ESCADA (CON FLOR MARGARITA)	ESCADA LUXEMBOURG S.à r.l	19, rue Edmond Reuter, 5326 Contern, Luxemburgo
93628	16, 25, 26	ESCADA & 2 HORSES (& DISEÑO)	ESCADA LUXEMBOURG S.à r.l	19, rue Edmond Reuter, 5326 Contern, Luxemburgo
77142	16, 25, 26	ESCADA (DENOMINATIVA)	ESCADA LUXEMBOURG S.à r.l	19, rue Edmond Reuter, 5326 Contern, Luxemburgo
81544	16, 25, 26	ESCADA ELEMENTS (Y DISEÑO)	ESCADA LUXEMBOURG S.à r.l	19, rue Edmond Reuter, 5326 Contern, Luxemburgo
105032	16, 25, 26	ESCADA SPORT (LOGO)	ESCADA LUXEMBOURG S.à r.l	19, rue Edmond Reuter, 5326 Contern, Luxemburgo
81053	16, 25, 26	FACING DOUBLE-E (DISEÑO)	ESCADA LUXEMBOURG S.à r.l	19, rue Edmond Reuter, 5326 Contern, Luxemburgo
102789	16, 25, 26	MARGARETHA LEY (DENOMINATIVA)	ESCADA LUXEMBOURG S.à r.l	19, rue Edmond Reuter, 5326 Contern, Luxemburgo

PASA A LA PÁGINA SIGUIENTE

VIENE DE LA PÁGINA ANTERIOR

(111) # REG.	(511) CLASE INTL	(561) MARCA DE FABRICA	(732) TITULAR	(732) NUEVA DIRECCION
101833	16, 25, 26	REEF	SOUTH CONE, INC.	5935 Darwin Court, Carlsbad, California 92008
154232	32, 33	EFFECT (DENOMINATIVA)	MBG INTERNATIONAL PREMIUM BRANDS GMBG	Oberes Feld 13 33106 Paderborn Alemania
154389	36, 44	BUPA (MIXTA)	THE BRITISH UNITED PROVIDENT ASSOCIATION LIMITED	1 Angel Court London EC2R 7HJ Reino Unido
208789	36, 44	FIGURATIVA	THE BRITISH UNITED PROVIDENT ASSOCIATION LIMITED	1 Angel Court London EC2R 7HJ Reino Unido
171477	36, 44	FIGURATIVA	THE BRITISH UNITED PROVIDENT ASSOCIATION LIMITED	1 Angel Court London EC2R 7HJ Reino Unido
189864	6, 20	SULO	COMPAGNIE PLASTIC OMNIUM	19 boulevard Jules Carteret, 69007 Lyon, Francia
189762	9, 14, 18, 25	DISEÑO DE E MIRANDO HACIA LA IZQUIERDA	ESCADA LUXEMBOURG S.à r.l	19, rue Edmond Reuter, 5326 Contern, Luxemburgo
110725	9, 25	THE COLOUR OF ELEGANCE (DENOMINATIVA)	ESCADA LUXEMBOURG S.à r.l	19, rue Edmond Reuter, 5326 Contern, Luxemburgo

## RENOVACIONES

### NOMBRES COMERCIALES

(111) REG.	(561) NOMBRE COMERCIAL	(510) ACTIVIDAD	(732) TITULAR
265051	AA FIRE AND SECURITY SYSTEM	VENTA, INSTALACIÓN Y MANTENIMIENTO DE EQUIPOS Y SISTEMAS CONTRA INCENDIOS Y SEGURIDAD.	ALFREDO ANTIGUA TAVERAS
96074	ACTUALIDADES MEDICO ODONTOLOGICOS SANTANA	VENTAS DE REVISTAS, PERIÓDICOS, LIBROS, PRODUCTOS RELACIONADOS CON LA ODONTOLOGÍA, Y LAS CIENCIAS MEDICAS EN GENERAL.	GUILLERMO A. SANTANA PEÑA
256597	AIR LIQUIDE DOMINICANA	PRODUCCIÓN Y DISTRIBUCIÓN DE GASES LÍQUIDOS	AIR LIQUIDE DOMINICANA, S. A
259104	AQUANIL INVESTMENT	CAPTACION DE INVERSION NACIONAL Y EXTRANJERA PARA EL DESARROLLO DE PROYECTOS HABITACIONALES Y COMERCIALES.	JULIO CESAR MARTINEZ LANTIGUA
256028	ASOCIACION DE BALONCESTO DE MONSEÑOR NOUEL ABAMON	DEPORTIVAS DE BALONCESTO.	ANDRES OSIRIS TEJEDA CESTE
266407	ASOCIACION DE MOTOCONCHO SIMOCHEG	ENTIDAD QUE SE DEDICA AL TRANSPORTE DE CIUDADANOS RESIDENTES EN LOS SECTORES ALEDAÑOS A LA WINSTON CHURCHILL, ESQ GUSTAVO MEJIA RICARD.	RAFAEL MARTINEZ
261806	ASOCIACION DE PRODUCTORES DE POLLOS DE LA VEGA ASOPOVEGA	MANTENER LAS MAS ESTRECHAS VINCULACIONES CON PRODUCTORES DE POLLOS, SUPLIDORES Y DEMÁS INSTITUCIONES	PORFIRIO VALDEZ FAJARDO.
267478	ASOCIACION DOMINICANA DE ENDURO A CABALLO	ENSEÑANZA DEL DEPORTE ECUESTRE EN LA REPÚBLICA DOMINICANA, FOMENTAR Y DESARROLLAR EN FORMA ORGANIZADA LA MODALIDAD DE ENDURO A CABALLO Y SUS VARIANTES EN LA REPÚBLICA DOMINICANA, CREAR LOS ORGANISMOS NECESARIOS PARA EXPANDIR LA PRACTICA DEPORTIVA DE ENDURO A CABALLO EN EL PAÍS.	ASOCIACION DOMINICANA DE ENDURO A CABALLO
258430	B ARAGONES AUTO SERVICE	TALLER DE SERVICIOS AUTOMOTRIZ EN GENERAL.	BENJAMIN ARAGONES PEÑA
99123	BELLA LIS	VENTA DE TODO TIPO DE PRODUCTOS QUÍMICOS EN GENERAL.	TERESA DE JESUS VENTURA URBANO
103761	CAFE JARABACOA	YERBA MATE, ACHICORIA, COCA, TE, CAFÉ Y OTRAS SUSTANCIAS PARA INFUSIONES Y BEBIDAS CALIENTES, ESPECIALMENTE CAFÉ.	BELARMINIO RAMIREZ E HIJOS, S.A.
25143	CAYENA BEACH RESORT, S.A.	DESARROLLO DE PROYECTOS TURÍSTICOS.	CAYENA BEACH RESORT, S.A.
260987	CEDEÑO TECHNOLOGY INCORPORATED	COMPAÑIA DE VENTAS DE COMPUTADORAS, ACCESORIOS, INSTALACIONES DE SOFTWARE, REDES, CD, DVD.	ARMANDO CEDEÑO CEDEÑO
106649	CENTRO DE ASISTENCIA FAMILIAR	TERAPIA FAMILIAR, MARITAL, INDIVIDUAL, EVALUACIONES PSICOLOGICAS.	EVELYN ZORAYA LARA CABA
99546	CLAVE SIETE, EDICIONES MUSICALES	EDICIONES MUSICALES, PROMOCIÓN DE ESPECTÁCULOS, EVENTOS ARTÍSTICOS.	CLAVE SIETE, S. A. EDICIONES MUSICALES
260380	COOPERATIVA DE AHORROS, CREDITOS Y SERVICIOS MULTIPLES DE LOS EMPLEADOS DEL HOSPITAL GENERAL REGIONAL DR. MARCELINO VELEZ SANTANA	INTEGRAR COMO SOCIO A TODOS LOS EMPLEADOS DEL HOSPITAL MARCELINO VELEZ SANTANA Y BRINDARLE SERVICIOS DE PRESTAMOS, ORDENES DE SERVICIOS Y RECIBIR AHORROS EN APORTACIONES.	COOPERATIVA DE AHORROS, CREDITOS Y SERVICIOS MULTIPLES DE LOS EMPLEADOS DEL HOSPITAL GENERAL REGIONAL DR. MARCELINO VELEZ SANTANA
260748	CORPORACION ULTRA	GESTIONES DE NEGOCIOS EN GENERAL.	CHERYL VENESTTE VICTORIA DE HASSAN
266968	DHOZ CONSULTING	SERVICIOS LEGALES Y SERVICIOS DE ADMINISTRACION DE PROPIEDADES INMOBILIARIAS.	FRANCINA ZAPATA RODRIGUEZ
260642	DIHEDOM	DISTRIBUCIÓN, COMERCIALIZACIÓN Y PROMOCIÓN DE PRODUCTOS.	RUBEN TEMISTOCLE CEBALLOS GERONIMO / MIGUEL ANGEL GUILLERMO SANTANA
262832	DUCTOS ENORDEN	LIMPIEZA DE DUCTOS DE AIRE ACONDICIONADO Y LIMPIEZA DE DUCTOS DE GRASA	DUCTOS ENORDEN, S.A.
266506	DUCTOS ENORDEN (ROTULO)	LIMPIEZA DE DUCTOS DE AIRE ACONDICIONADO Y LIMPIEZA DE DUCTOS DE GRASA	DUCTOS ENORDEN, S.A.
263815	EC MOBILIARIO CREATIVO	DISEÑO, COMERCIALIZACION, FABRICACION, REPRESENTACION, ELABORACION, DISTRIBUCION, PROMOCION, COMPRA, VENTA, IMPORTACION, EXPORTACION DE PRODUCTOS Y ARTICULOS MOBILIARIOS.	EDWIN RAFAEL CORNIEL HERNANDEZ
100359	ELECTROMECHANICA Y CONSTRUCCION M.T. Y ASOCIADOS	INSTALACIÓN ELÉCTRICAS DE PLANTA ELÉCTRICAS, INDUSTRIAL, REBOBINADOS, TRABAJOS DE SOLDADURA EN GENERAL, SERVICIOS ELECTROMECÁNICOS.	ELECTROMECHANICA Y CONSTRUCCION M.T. Y ASOCIADOS
257333	EMPOWERMENT	ENTRENAMIENTOS TÉCNICOS PARA EL PERSONAL DE LAS EMPRESAS PUEDAN LOGRAR LOS OBJETIVOS MAS ALTOS DENTRO DE LA REALIZACIÓN DE SUS ACTIVIDADES.	BOLIVAR RAFAEL DIAZ MEDINA
256598	EMPRESAS INDUSTRIALES AIR LIQUIDE	PRODUCCIÓN Y DISTRIBUCIÓN DE GASES LÍQUIDOS	AIR LIQUIDE DOMINICANA, S. A.
255913	FEDERACION DOMINICANA DE DEPORTES ECUESTRES (FDDE)	ORGANIZAR, REGLAMENTAR Y CLASIFICAR LOS CONCURSOS, COMPETENCIAS Y PRUEBAS FEDERALES E INTERNACIONALES QUE SEAN CELEBRADAS EN LA REPÚBLICA DOMINICANA. ORGANIZAR, REGLAMENTAR LA AFILIACIÓN A LA FDDE DE LAS ENTIDADES	FEDERACION DOMINICANA DE ECUESTRE FEDDE
261504	FEDERACION DOMINICANA DE UNIONES DEPORTIVAS FEDUDE	DIRIGIR, COORDINAR, ASESORAR, ASISTIR, EDUCAR Y APOYAR LAS ACTIVIDADES DE TODAS LA UNIONES DEPORTIVAS PROVINCIALES AFILIADAS A LA FEDUDE Y ASISTENTES EN EL PAÍS.	FEDERACION DOMINICANA DE UNIONES DEPORTIVAS FEDUDE
98413	FERRETERIA EXPRESS	DISTRIBUCION, VENTA Y COMPRA AL POR MAYOR Y AL DETALLE DE EFECTOS.	FERRETERIA EXPRESS, SRL
266636	FUNDACION AMBIENTAL MUNDO ECOLOGICO FAME	PROYECTAR CURSOS TALLERES REFERENTES AL MEDIO AMBIENTE, ACTIVIDADES DE REFORESTACION Y LA PRESERVACIÓN DE LOS RECURSOS NATURALES.	FUNDACION AMBIENTAL MUNDO ECOLOGICO FAME
260805	FUNDACION BENDICION DE DIOS	MEJORAMIENTO DE LA CALIDAD DE VIDA Y DE LAS CONDICIONES SOCIALES DE NUESTRA COMUNIDAD DE ACUERDO CON EL DESARROLLO DE LOS OBJETIVOS DE MILENIO.	RONALD BIENVENIDO CONCEPCION GONZALEZ
264507	GEADPRO CONSULTING	CONSULTORIA EN GESTIÓN ADMINISTRATIVA Y DE PRODUCCIÓN, INVERSIONES Y BIENES RAÍCES.	JUAN EDUARDO SEGUNDO SUAZO PORTORREAL
261383	GRUPO CAMEN	DISEÑO Y CONSTRUCCIÓN DE PROYECTOS DE INGENIERÍA CIVIL.	RAMON ATILIO MENDEZ CICCONE
23010	GRUPO SERVICIO G-S	REPARACION DE EFECTOS ELECTRICOS.	ROBERTO ENRIQUEZ MUESES ALFAU
273224	GRUPO, A.S.	PROCESAMIENTO Y VENTA DE AGUA PARA TODO USO, CONSTRUCCIONES Y MANTENIMIENTO INDUSTRIAL.	ANIBAL DE JESUS SANTANA PERALTA
264468	HELIMPORT	COMPRA Y VENTA DE HELADOS AL POR MAYOR Y DETALLE Y CUALQUIER OTRO PRODUCTO MOBILIARIO.	RUBEN TEMISTOCLE CEBALLOS GERONIMO
264957	INSTITUTO DOMINICANO DE GENETICA MEDICA IDGEM	AYUDA DE LA GENÉTICA MEDICA, BIOLOGÍA MOLECULAR, CITOGENÉTICA, DIAGNOSTICO PRENATAL, CONSEJO GENÉTICO.	MARISOL DE CASTRO REYES
255590	LA CASERITA	VENTA Y SERVICIO DE AGUA EN BOTELLONES, FUNDAS Y A GRANEL.	RAMON ALBERTO POLANCO MOSCOSO
256378	LIGA AÑEJA DE SOFBALL DE FANTINO	RECREACIÓN, SANA DIVERSIÓN, EL DEPORTE Y FOMENTO DEL MISMO.	RAFAEL ANTONIO MARTINEZ HERNANDEZ/ SIXTO SILVESTRE CASTILLO CASTRO
3734	MAGNA	CONSTRUCCIONES DE OBRAS DE INGENIERIA.	MAGNA, S.A.
259176	MANUEL ARSENIO UREÑA	COMPRA, VENTA, IMPORTACIÓN Y EXPORTACIÓN DE TODA CLASE DE ACEITES, LUBRICANTES, ADITIVOS, GOMAS, FILTROS DE AIRE Y ACEITE, BATERÍAS, REPUESTOS Y PIEZAS PARA VEHÍCULOS DE MOTOR	MANUEL ARSENIO UREÑA GUZMAN
264309	NILUGRAF DOMINICANA	IMPRESIÓN, SERIGRAFIA, EDITORA, CENTRO INTERNET	ALEJANDRO TAMARES VALDEZ
101801	PIONEROS DE LA CALIDAD EN LA REPUBLICA DOMINICANA	PRODUCCION DE MEDICINA PARA CONSUMO HUMANO	LABORATORIOS FELTRET, S.A.
260222	PLX CARIBE	EXPORTACIÓN E IMPORTACIÓN DE PRODUCTOS PARA RECICLAR MATERIALES PLÁSTICOS, TEXTILES, MADERA, METALES Y AFINES, AL IGUAL QUE DISTRIBUCIÓN DE EQUIPOS.	GREGORY HAMMEL
101802	PRODUCIMOS SALUD (SLOGAN)	PRODUCCION DE MEDICINA PARA CONSUMO HUMANO	LABORATORIOS FELTRET, S.A.
169850	RAPOSO & ASOCIADOS (ROTULO)	SERVICIOS JURÍDICOS.	ALEXANDRA ELISABETH RAPOSO SANTOS
99360	REFRIGERACION GIRON	REPARACIÓN, INSTALACIÓN Y REPUESTOS DE EQUIPO DE REFRIGERACIÓN TANTO DOMESTICO COMO INDUSTRIAL.	EZEQUIEL GIRON
269082	SPIRIT APPAREL	CONFECCIÓN DE VESTUARIO PARA PORRISTAS.	SPIRIT APPAREL LLC
99381	SUPERFARMACIA REGAL	VENTA DE MEDICAMENTOS.	SUPERFARMACIA REGAL, C. POR A
258663	SUPLIDORA SANTOS C	VENTA DE MATERIALES GASTABLE DE OFICINAS.	MELILUZ DEL CARMEN SANTOS CARABALLO
256783	TAVERAS, INGENIERIA Y SERVICIO (TISSA)	ASESORÍA, MANTENIMIENTO, FABRICACIÓN Y MONTAJE DE ESTRUCTURA METÁLICA EN EL ÁREA DE LA CONSTRUCCIÓN	JOSE GUILLERMO TAVERAS MONTERO
271447	UNION GENERAL DE JUNTAS DE VECINOS HAINA-CARRIL UNGEJVHC	COORDINAR LAS ACCIONES DE TODAS LAS JUNTAS DE VECINOS DEL MUNICIPIO DE LOS BAJOS DE HAINA Y DEL DISTRITO MUNICIPAL DEL CARRIL.	UNION GENERAL DE JUNTAS DE VECINOS HAINA-CARRIL UNGEJVHC
265946	VSP MULTISERVICIOS	PAPELERÍA EN GENERAL, SERVICIOS DE FOTOCOPIADO, DIGITACION, ENCUADERNACIONES Y TRADUCCIONES.	VIELKA MARIA SUAZO PORTORREAL
256901	WILSIL	BIENES RAÍCES, COMPRA, VENTA E IMPORTACIÓN DE PRENDA DE VESTIR, PERFUMERÍA, CALZADOS Y ACCESORIOS.	WILDIA GONZALEZ SANTO

### CAMBIO DE TITULAR NOMBRES COMERCIALES

# REG. (111)	(561) NOMBRE COMERCIAL	(510) ACTIVIDAD	(732) TITULAR
523087	ABD - AUTHENTIC BUSINESS DEVELOPMENT	CONSULTORÍA PARA EL DESARROLLO COMERCIAL DE MICRO, PEQUEÑAS Y MEDIANAS EMPRESAS	ABD - AUTHENTIC BUSINESS DEVELOPMENT, S.R.L.
530991	AD GRAPHICS HERMANOS DURAN	TALLER DE LETREROS, DISEÑOS, MERCADERO, PUBLICIDAD.	JUNIOR JOSE DURAN BORGES / ANGEL ALBERTO DURAN MATEO
99494	ALESCA	PREPARACIÓN, DESARROLLO DE PROYECTOS, GESTIONES DE FINANCIAMIENTOS, ASESORÍA Y CONSULTORIA ECONÓMICA, FINANCIERA EN EL RAMO DE LOS BIENES RAÍCES	ALESCA, S. A.
469431	ALIADE CONSORTIUM	INTERVENCIÓN EN EL DESARROLLO ECONÓMICO Y SOCIAL DEL TERRITORIO MEDIANTE EL ASESORAMIENTO, GESTIÓN, ADMINISTRACIÓN Y EXPLOTACIÓN DE EMPRESAS	ALIADE CONSORTIUM S.A.S.
534330	ASADERO JEREZ MARÍA	RESTAURANTE.	AMAURY CRUZ JEREZ
378996	ASEGURADORA AGROPECUARIA DOMINICANA AGRODO	SERVICIOS DE SEGURO AL SECTOR AGROPECUARIO.	ASEGURADORA AGROPECUARIA DOMINICANA, S.A. (AGRODOS)
265369	ASOCIACION DE PRODUCTORES/AS NUEVO HORIZONTE	PRODUCCIÓN DE PRODUCTOS AGRÍCOLAS.	ESTERBINO VISCAINO GUERRERO
408706	ASOCIACION PRO DESARROLLO DE PLAYA CALETA, ASOPROCALE	INSTITUCIÓN SIN FINES DE LUCRO DEDICADA A RECLUTAR, AGLUTINAR, ORGANIZAR, ORIENTAR, REPRESENTAR PERSONAS INTERESADAS EN EL DESARROLLO SOCIO-ECONÓMICO DE LA PLAYA CALETA Y SU ENTORN	ASOCIACION PRO DESARROLLO DE PLAYA CALETA, ASOPROCALE
500739	CAPRICCIO MARE	HOTEL, RESTAURANT Y SERVICIOS DE BUFFET Y CATERING.	PARTICIPADORA DE INVERSIONES LANIN, S.R.L.
287206	CENTRO MEDICO ALMA ATA	SERVICIOS DE SALUD, LABORATORIO, IMAGENES, MEDICINA EN GENERAL Y ESPECIALIZADA.	TENEDORA XAVILONE, S.A.S.
258471	CONFRATERNIDAD DE LA ASOCIACION DE PASTORES Y MISIONERAS DE SAN CRISTOBAL CONAPAM	REPRESENTACIÓN Y DEFENSA DE LOS INTERESES ESPIRITUALES, MORALES Y MATERIALES DE SUS ASOCIADOS, ANTE TODA CLASE DE AUTORIDAD	FRANCISCO CABRAL
260748	CORPORACION ULTRA	GESTIONES DE NEGOCIOS EN GENERAL.	CHERYL VENESTTE VICTORIA DE HASSAN
498655	EVOCON	EXPORTACION E IMPORTACION DE PRODUCTOS ASOCIADOS A LA TECNOLOGIA DE CUALQUIER INDOLE	PENNY MARIA MARTI PEREZ
77922	FARMACIA BELLA VISTA	VENTA DE PRODUCTOS FARMACÉUTICOS.	CASIMIRO LEONARDO DE Jesús RAMOS DURAN
256886	FARMACIA CARLOS DAVID	COMPRA Y VENTA DE MEDICAMENTOS PARA LA SALUD HUMANA.	FERRER MATEO RAMIREZ
104600	FARMACIA MACORIX	VENTA DE MEDICAMENTOS.	RAFAEL DE JESUS PEREZ
368426	FARMACIA MODELO	VENTA DE MEDICAMENTOS.	ROSANNA ALTAGRACIA REYES MONTAS
511497	FARMACIA NOVA	VENTA DE PRODUCTOS FARMACEUTICOS.	ANDREA HERIBERTA CRUZ DE DEL ROSARIO
256215	FARMAXTRA	COMPRA, VENTA DE PRODUCTOS FARMACÉUTICOS.	CADENA UNO, SRL.
99257	FRANK CENTRO AUTOMOTRIZ	DESABOLLADURA Y PINTURA, MECÁNICA EN GENERAL, REPARACIÓN DE AIRE ACONDICIONADO, AUTOMOTRIZ.	FRANCISCO IVAN ARAUJO ABREU
447987	GONZALEZ & VASQUEZ CENTRO DE EDUCACION INICIAL	CENTRO DE EDUCACIÓN INICIAL PARA NIÑOS DE 1 A 5 AÑOS DE EDAD	LOURDES PAOLA GONZALEZ SUAZO
125261	HOSPITAL METROPOLITANO DE SANTIAGO	SERVICIOS MÉDICOS EN GENERAL	HOSPITAL METROPOLITANO DE SANTIAGO, S.A
438322	IMPORTECH	VENTA Y COMPRA DE VEHICULOS DE MOTOR, PRESTAMOS, VENTA Y COMPRA DE PROPIEDADES.	URSULA ESTELA ANTONIA SABA TORIBIO
392873	INCASER MEDICAL	IMPORTACION DE EQUIPOS MEDICOS, VENTAS Y ALQUILERES DE EQUIPOS MEDICOS Y AFINES.	WANDA ELIZABETH PEREZ COLON / SIRILA PEREZ COLON / HABINSON MONTERO HERRERA
295125	INVERSIONES SABA (INVERSA)	VENTA Y COMPRA DE VEHICULOS DE MOTOR, PRESTAMOS, VENTA Y COMPRA DE PROPIEDADES.	URSULA ESTELA ANTONIA SABA TORIBIO
416796	J C TEXTILES	CONFECCIÓN, FABRICACIÓN Y VENTA DE ROPA INTERIORES Y DE VESTIR AL POR MAYOR Y DETALLE.	J.C. TEXTILES, S.R.L.
267128	JUNTA DE VECINOS SANTA ROSA UNIDOS	ORGANIZACIÓN SIN FINES DE LUCRO QUE SE DEDICA A RESOLVER LOS PROBLEMAS DE LA COMUNIDAD.	JUNTA DE VECINOS SANTA ROSA UNIDOS
535559	LA PUTTANESCA	SERVICIOS DE ALIMENTOS Y BEBIDAS.	BOCA E JARRO RODRIGUEZ, S.R.L.
528799	LA ROMANA HEIGHTS TIRES	IMPORTACION Y VENTA DE GOMAS, PIEZAS Y ARTICULOS DE MOTOR.	JESUS MARIA CHEVALIER RODRIGUEZ / LUIS MARIA CHEVIER RODRIGUEZ / JOSE ANTONIO FERNANDEZ REYES.
498382	MARIA DEL NORTE HAIR CENTER	VENTAS DE PRENDA DE BELLEZA, EXTENSIONES DE CABELLOS.	RAJAT DUTTA
332497	OASIS DE DIOS	AGRUPACION MUSICAL CRISTIANA.	RAYNIERY ANTONIO DE LOS SANTOS DE LA ROSA Y ELIMART DE LA ROSA MARTINEZ
465002	PELANIC Y.R.	VENTA, COMPRA, IMPORTACIÓN DE ARTÍCULOS DE SALONES DE BELLEZA, PELUQUERÍA Y COSMÉTICA, SERVICIOS DE SALÓN BELLEZA	JESSICA PAOLA GUTIERREZ
266118	PURIFICADORA DE AGUA ELIAN	PURIFICACIÓN DE AGUA.	ANTONIO MANUEL REYNOSO ALMANZAR
243467	RED NACIONAL DE JOVENES VIVIENDO CON VIH Y/O SIDA, REDNAJCEP	ES UNA INSTITUCION SIN FINES DE LUCRO COORDINADORA NACIONAL DE LOS JOVENES QUE VIVEN CON VIH Y/O SIDA.	FELIX REYES
263400	REGAL PACK	COMPRA, VENTA, EXPORTACIÓN, DISTRIBUCIÓN DE CAJAS DE CARTÓN, FUNDAS, BAÚLES, PAPELES PARA REGALOS.	HIRSOVA, S. A.
99946	ROCA & ASOCIADOS	ASESORÍA LEGAL Y FINANCIERA EMPRESARIAL, COMPRA Y VENTA DE BIENES Y SERVICIOS	JAIME J. ROCA, HIJO
370006	RUSSKIY EXCURSION SHOP	SERVICIOS DE TOUR OPERADOR, AGENTE DE EXCURSIONES Y SERVICIOS TURISTICOS.	FELIX ALMONTE ALCANTARA
289044	TDN (ROTULO)	TELECOMUNICACIONES: TELEVISION, INTERNET, TELEFONIA.	TELECABLE DEL NORDESTE, S.R.L.
141480	TELECABLE DEL NORDESTE	VENTA DE TELEVISION POR CABLE Y TELCOMUNICACIONES.	TELECABLE DEL NORDESTE, S.R.L.
467389	THERRESTR	DISEÑO, CONSTRUCCIÓN Y REPARACIÓN DE OBRAS CIVILES EN GENERAL.	THERRESTR, S.A.S.
452045	TOPAZ (MIXTA)	REPRESENTACION, DISTRIBUCION, VENTA, IMPORTACION Y EXPORTACION DE MATERIALES ELECTRICOS EN GENERAL.	TOPAZ LIGHTING CORP.
449527	TOPAZ LIGHTING & ELECTRIC CORP.	REPRESENTACION, DISTRIBUCION, VENTA, IMPORTACION Y EXPORTACION DE MATERIALES ELECTRICOS EN GENERAL.	TOPAZ LIGHTING CORP.
261592	TRANSERSA-TRANSACCIONES DE SERVICIOS DE SALUD	CENTRO DE LLAMADAS (CALL CENTER) Y TRANSACCIONES ELECTRÓNICAS, ORIENTADO AL SECTOR SALUD.	PABLO LIBERATO SILVERIO MARTINEZ
429918	URBAN ADVENTURES	SERVICIOS DE TOUR OPERADOR A NIVEL NACIONAL E INTERNACIONAL	MIGUEL RAMIREZ CASADO
525054	VIRGEN MARIA HAIR CENTER	VENTAS DE PELO HUMANO AL POR MAYOR Y DETALLES.	RAJAT DUTTA
458694	WASTE TRANSFER DOMINICANA WTD	TRANSPORTE DE BASURA.	WASTE TRANSFER DOMINICANA WTD, S.R.L.
363171	ZENITH AMERICAS (MIXTA)	COMERCIALIZACION DE AGROQUIMICOS.	INVERSIONES LAGUNA ROJA, S.R.L.















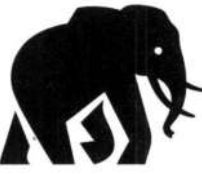







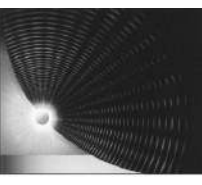
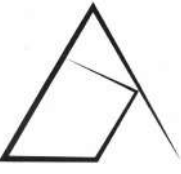















### CAMBIO DE DIRECCION NOMBRES COMERCIALES

(111). # REG	(561) NOMBRE COMERCIAL	(732) TITULAR	(732) NUEVA DIRECCION
534483	ASOCIACION DE ESTUDIANTES DE CIENCIAS JURIDICAS AECJ	ENDY ARMANDO SOSA ALBRINCOLE / JOSUE RAUL AMADO CASTILLO PEREZ	Calle Alma Mater, edificio de Nueva Universidad, UASD, Ciudad Universitaria, Santo Domingo de Guzmán, Capital de la Rep. Dom.
210581	DISEÑO DE LA LETRA E DE FRENTE (EMBLEMA COMERCIAL)	ESCADA LUXEMBOURG S.À R.L.	19, rue Edmond Reuter, 5326 Contern, Luxemburgo
194943	ESCADA	ESCADA LUXEMBOURG S.à r.l	19, rue Edmond Reuter, 5326 Contern, Luxemburgo
269082	SPIRIT APPAREL	SPIRIT APPAREL LLC	Av. Hispanoamericana Caribbean Industrial Park, Matanzas, Santiago, Rep. Dom.

## PUBLICACIONES DE SIGNOS DISTINTIVOS DE LOGOS, ETIQUETAS Y DISEÑOS

 <p>(540) MARCA: ARTISTRY LABS (Mixta) (511) CLASE: 3 (210) EXP. NO.: 19/853 (730) SOLICITANTE: Alticor, Inc. (220) FECHA SOLICITUD: 8 de enero de 2019</p>	 <p>(540) MARCA: B (Mixta) (511) CLASE: 3 (210) EXP. NO.: 18/48170 (730) SOLICITANTE: Balmain, S.A. (220) FECHA SOLICITUD: 29 de noviembre de 2018</p>	 <p>(540) MARCA: Amlyfend (Mixta) (511) CLASE: 5 (210) EXP. NO.: 19/1975</p> <p>(730) SOLICITANTE: Daiichi Sankyo Company, Limited (220) FECHA SOLICITUD: 15 de enero de 2019</p>	 <p>(540) MARCA: Clavu Megalabs (Mixta) (511) CLASE: 5 (210) EXP. NO.: 18/44481 (730) SOLICITANTE: Mega Labs, S.A. (220) FECHA SOLICITUD: 15 de enero de 2019</p>
--	---	--	--

VIENE DE LA PÁGINA ANTERIOR

 <p>(540) MARCA: Onquelva (Mixta) (511) CLASE: 5 (210) EXP. NO.: 19/1976</p> <p>(730) SOLICITANTE: Daiichi Sankyo Company, Limited (220) FECHA SOLICITUD: 15 de enero de 2019</p>	 <p>(540) MARCA: B (Mixta) (511) CLASE: 9 (210) EXP. NO.: 18/51041 (730) SOLICITANTE: Western Digital Technologies, Inc. (220) FECHA SOLICITUD: 26 de diciembre de 2018</p>	 <p>(540) MARCA: wD_BLACK (Mixta) (511) CLASE: 9 (210) EXP. NO.: 18/51040</p> <p>(730) SOLICITANTE: Western Digital Technologies, Inc. (220) FECHA SOLICITUD: 26 de diciembre de 2018</p>	 <p>(540) MARCA: INFINITY (Mixta) (511) CLASE: 20 (210) EXP. NO.: 17/37060</p> <p>(730) SOLICITANTE: Mirage Granito Cerámico S.P.A. (220) FECHA SOLICITUD: 29 de septiembre de 2017</p>
 <p>(540) MARCA: CUCINA Steel (Mixta) (511) CLASE: 21 (210) EXP. NO.: 18/49260</p> <p>(730) SOLICITANTE: Avon Products, Inc. (220) FECHA SOLICITUD: 7 de diciembre de 2018</p>	 <p>(540) MARCA: (Figurativa) (511) CLASE: 25 (210) EXP. NO.: 18/49647 (730) SOLICITANTE: Banana Republic (ITM), Inc. (220) FECHA SOLICITUD: 11 de diciembre de 2018</p>	 <p>(540) MARCA: (Figurativa) (511) CLASE: 25 (210) EXP. NO.: 18/49780 (730) SOLICITANTE: Vans, Inc. (220) FECHA SOLICITUD: 12 de diciembre de 2018</p>	 <p>(540) MARCA: MISURA (Mixta) (511) CLASE: 25 (210) EXP. NO.: 19/3135 (730) SOLICITANTE: Misura, S.R.L. (220) FECHA SOLICITUD: 23 de enero de 2019</p>
 <p>(540) MARCA: MOMO (Mixta) (511) CLASE: 25 (210) EXP. NO.: 18/42713 (730) SOLICITANTE: Carolina Lerebours Feliciano (220) FECHA SOLICITUD: 10 de enero de 2019</p>	 <p>(540) MARCA: SABEE (Mixta) (511) CLASE: 25 (210) EXP. NO.: 19/2143 (730) SOLICITANTE: Interlocal Design, S.R.L. (Cese Temporal) (220) FECHA SOLICITUD: 16 de enero de 2019</p>	 <p>(540) MARCA: Teddy Boom (Mixta) (511) CLASE: 25 (210) EXP. NO.: 18/15588 (730) SOLICITANTE: Hemisphere Worldwide Sales, Inc. (220) FECHA SOLICITUD: 18 de abril de 2018</p>	 <p>(540) MARCA: Alameed Coffee (Mixta) (511) CLASE: 30 (210) EXP. NO.: 19/1933 (730) SOLICITANTE: Ameed Food Industries Co. w.l.l. (220) FECHA SOLICITUD: 15 de enero de 2019</p>
 <p>(540) MARCA: SVEDKA (Mixta) (511) CLASE: 33 (210) EXP. NO.: 18/36121 (730) SOLICITANTE: Constellation Brands SMO, LLC (220) FECHA SOLICITUD: 4 de septiembre de 2018</p>	 <p>(540) MARCA: (Figurativa) (511) CLASE: 34 (210) EXP. NO.: 18/48008 (730) SOLICITANTE: Japan Tobacco, Inc. (220) FECHA SOLICITUD: 28 de noviembre de 2018</p>	 <p>(540) MARCA: (Figurativa) (511) CLASE: 35 (210) EXP. NO.: 19/2678 (730) SOLICITANTE: Angel William Tejada Lantigua (220) FECHA SOLICITUD: 18 de enero de 2019</p>	 <p>(540) MARCA: todopara enamorate (Mixta) (511) CLASE: 39 (210) EXP. NO.: 18/50829 (730) SOLICITANTE: Aerovías del Continente Americano, S.A. AVIANCA (220) FECHA SOLICITUD: 21 de diciembre de 2018</p>
 <p>(540) MARCA: Batalla de los Gallos (Mixta) (511) CLASE: 41 (210) EXP. NO.: 19/122 (730) SOLICITANTE: Red Bull GmbH (220) FECHA SOLICITUD: 2 de enero de 2019</p>	 <p>(540) MARCA: CLAM FOUR (Mixta) (511) CLASE: 41 (210) EXP. NO.: 18/3446 (730) SOLICITANTE: Gilberto Elías de Ose Guzmán (220) FECHA SOLICITUD: 25 de enero de 2018</p>	 <p>(540) MARCA: RHYMES (Mixta) (511) CLASE: 41 (210) EXP. NO.: 18/3447 (730) SOLICITANTE: Gilberto Elías de Ose Guzmán (220) FECHA SOLICITUD: 25 de enero de 2018</p>	 <p>(540) MARCA: UNIQUE NIGHT CLUB (Mixta) (511) CLASE: 41 (210) EXP. NO.: 19/710 (730) SOLICITANTE: Macao Alto Resort, S.A.S. (220) FECHA SOLICITUD: 8 de enero de 2019</p>
 <p>(540) MARCA: NOTICIAS PRELIMINAR (Mixta) (511) CLASE: 42 (210) EXP. NO.: 18/29054 (730) SOLICITANTE: Ruperto Alis Domínguez (220) FECHA SOLICITUD: 19 de diciembre de 2018</p>	 <p>(540) MARCA: DIAMOND Resorts (Mixta) (511) CLASE: 43 (210) EXP. NO.: 18/38249</p> <p>(730) SOLICITANTE: Diamond Resorts Holdings, LLC (220) FECHA SOLICITUD: 19 de septiembre de 2018</p>	 <p>(540) MARCA: UNIQUE DAY CLUB (Mixta) (511) CLASE: 43 (210) EXP. NO.: 19/1145 (730) SOLICITANTE: Macao Alto Resort, S.A.S. (220) FECHA SOLICITUD: 10 de enero de 2019</p>	 <p>(540) MARCA: KOBELCO (Mixta) (511) CLASE: 1, 4, 6, 7, 9, 11, 12, 17, 20, 27 (210) EXP. NO.: 18/50410</p> <p>(730) SOLICITANTE: Kabushiki Kaisha Kobe Seiko Sho (Kobe Steel, LTD) (220) FECHA SOLICITUD: 18 de diciembre de 2018</p>
 <p>(540) MARCA: Mimaki (Mixta) (511) CLASE: 2, 7, 9 (210) EXP. NO.: 18/51038</p> <p>(730) SOLICITANTE: Mimaki Engineering CO., LTD. (220) FECHA SOLICITUD: 26 de diciembre de 2018</p>	 <p>(540) MARCA: Miami (Mixta) (511) CLASE: 25, 41 (210) EXP. NO.: 18/46498</p> <p>(730) SOLICITANTE: Major League Baseball Properties, Inc. (220) FECHA SOLICITUD: 16 de noviembre de 2018</p>	 <p>(540) MARCA: Miami (Mixta) (511) CLASE: 25, 41 (210) EXP. NO.: 18/46501 (730) SOLICITANTE: Major League Baseball Properties, Inc. (220) FECHA SOLICITUD: 16 de noviembre de 2018</p>	 <p>(540) MARCA: Sunny's Salón (Mixta) (511) CLASE: 29, 30, 32 (210) EXP. NO.: 18/44861 (730) SOLICITANTE: Viacom International, Inc. (220) FECHA SOLICITUD: 6 de noviembre de 2018</p>
 <p>(540) MARCA: TERME DI CRODO (Mixta) (511) CLASE: 32, 33, 43 (210) EXP. NO.: 19/3146 (730) SOLICITANTE: Terme Di Crodo, S.R.L. (220) FECHA SOLICITUD: 23 de enero de 2019</p>	 <p>(540) MARCA: S (Mixta) (511) CLASE: 35, 36, 41, 43, 44 (210) EXP. NO.: 18/51009 (730) SOLICITANTE: Sheraton International IP, LLC (220) FECHA SOLICITUD: 26 de diciembre de 2018</p>	 <p>(540) MARCA: B (Mixta) (511) CLASE: 9, 14, 18, 25, 35 (210) EXP. NO.: 18/47420 (730) SOLICITANTE: Pierre Balmain, S.A.S. (220) FECHA SOLICITUD: 23 de noviembre de 2018</p>	 <p>(540) MARCA: sky HD BLACK (Mixta) (511) CLASE: 9, 16, 35, 38, 41</p> <p>(210) EXP. NO.: 19/275 (730) SOLICITANTE: Sky International AG (220) FECHA SOLICITUD: 3 de enero de 2019</p>
 <p>(540) MARCA: sky HD PLATINUM (Mixta) (511) CLASE: 9, 16, 35, 38, 41 (210) EXP. NO.: 19/274</p> <p>(730) SOLICITANTE: Sky International AG (220) FECHA SOLICITUD: 3 de enero de 2019</p>	 <p>(540) MARCA: IQOS (Mixta) (511) CLASE: 9, 34 (210) EXP. NO.: 19/2712</p> <p>(730) SOLICITANTE: Philip Morris Products, S.A. (220) FECHA SOLICITUD: 18 de enero de 2019</p>	 <p>(540) MARCA: FitoFlex (Mixta) (511) CLASE: 1 (210) EXP. NO.: 18/49216</p> <p>(730) SOLICITANTE: Cosmoagro, S.A. (220) FECHA SOLICITUD: 7 de diciembre de 2018</p>	 <p>(540) MARCA: ILUSTRE Aminoacidos (Mixta) (511) CLASE: 1</p> <p>(210) EXP. NO.: 18/49218 (730) SOLICITANTE: Cosmoagro, S.A. (220) FECHA SOLICITUD: 7 de diciembre de 2018</p>
 <p>(540) MARCA: Raizus (Mixta) (511) CLASE: 1 (210) EXP. NO.: 18/49217</p> <p>(730) SOLICITANTE: Cosmoagro, S.A. (220) FECHA SOLICITUD: 7 de diciembre de 2018</p>	 <p>(540) MARCA: STRONGeR (Mixta) (511) CLASE: 1 (210) EXP. NO.: 18/49220</p> <p>(730) SOLICITANTE: Cosmoagro, S.A. (220) FECHA SOLICITUD: 7 de diciembre de 2018</p>	 <p>(540) MARCA: AGUA DE FLORES Fuente de Luz B-S-L- (Mixta) (511) CLASE: 3 (210) EXP. NO.: 19/2697 (730) SOLICITANTE: Lucía Alttagracia Vargas de Moronta (220) FECHA SOLICITUD: 18 de enero de 2019</p>	 <p>(540) MARCA: B.S.L. FLORAL B.S.L. (Mixta) (511) CLASE: 3 (210) EXP. NO.: 19/2696 (730) SOLICITANTE: Lucía Alttagracia Vargas de Moronta (220) FECHA SOLICITUD: 18 de enero de 2019</p>

VIENE DE LA PÁGINA ANTERIOR

 <p>(540) MARCA: KANANGA WATER B-S-L- (Mixta) (511) CLASE: 3 (210) EXP. NO.: 19/2698 (730) SOLICITANTE: Lucia Altigracia Vargas de Moronta (220) FECHA SOLICITUD: 18 de enero de 2019</p>	 <p>(540) MARCA: PEYFAIR organic (Mixta) (511) CLASE: 3 (210) EXP. NO.: 18/46899 (730) SOLICITANTE: María Graciela Pérez de la Rosa (220) FECHA SOLICITUD: 20 de noviembre de 2018</p>	 <p>(540) MARCA: (Figurativa) (511) CLASE: 5 (210) EXP. NO.: 18/51167 (730) SOLICITANTE: Bayer Aktiengesellschaft (220) FECHA SOLICITUD: 27 de diciembre de 2018</p>	 <p>(540) MARCA: BAZUCA (Mixta) (511) CLASE: 5 (210) EXP. NO.: 19/355 (730) SOLICITANTE: Comercializadora Dajwa, S.R.L. (220) FECHA SOLICITUD: 4 de enero de 2019</p>
 <p>(540) MARCA: Hydrofinity (Mixta) (511) CLASE: 7 (210) EXP. NO.: 19/976 (730) SOLICITANTE: Michael David Villa Peña (220) FECHA SOLICITUD: 9 de enero de 2019</p>	 <p>(540) MARCA: AUDIOMAX (Mixta) (511) CLASE: 9 (210) EXP. NO.: 18/39895 (730) SOLICITANTE: Max Franklin Tavarez Lora (220) FECHA SOLICITUD: 2 de octubre de 2018</p>	 <p>(540) MARCA: loWell (Mixta) (511) CLASE: 11 (210) EXP. NO.: 19/2168 (730) SOLICITANTE: Ernis Tomás Núñez del Rosario (220) FECHA SOLICITUD: 16 de enero de 2019</p>	 <p>(540) MARCA: WYMET (Mixta) (511) CLASE: 11 (210) EXP. NO.: 18/50424 (730) SOLICITANTE: Uyustools Panamá, S.A. (220) FECHA SOLICITUD: 18 de diciembre de 2018</p>
 <p>(540) MARCA: AZHALIN (Mixta) (511) CLASE: 16 (210) EXP. NO.: 18/51129 (730) SOLICITANTE: Teofilo Antonio Mota Santana (220) FECHA SOLICITUD: 27 de diciembre de 2018</p>	 <p>(540) MARCA: Eclipse ADVANCED TECHNOLOGIES E (Mixta) (511) CLASE: 16 (210) EXP. NO.: 17/46332 (730) SOLICITANTE: Importadora Peralta Henriquez, S.R.L. (220) FECHA SOLICITUD: 8 de diciembre de 2017</p>	 <p>(540) MARCA: Guanito Premium (Mixta) (511) CLASE: 25 (210) EXP. NO.: 19/2933 (730) SOLICITANTE: Ekatek, S.R.L. (220) FECHA SOLICITUD: 22 de enero de 2019</p>	 <p>(540) MARCA: Simples - La Sirena más de una emoción (Mixta) (511) CLASE: 25 (210) EXP. NO.: 19/64 (730) SOLICITANTE: Grupo Ramos, S.A. (220) FECHA SOLICITUD: 2 de enero de 2019</p>
 <p>(540) MARCA: TAPE IN EXTENSIONS DP (Mixta) (511) CLASE: 26 (210) EXP. NO.: 18/50550 (730) SOLICITANTE: Diana Pascale (220) FECHA SOLICITUD: 18 de enero de 2019</p>	 <p>(540) MARCA: ALIMENTOS MOLINA SERRALLES (Mixta) (511) CLASE: 29 (210) EXP. NO.: 19/1134 (730) SOLICITANTE: Iván Alejandro Molina Serralles / Ivan Andrés Molina Rolan (220) FECHA SOLICITUD: 10 de enero de 2019</p>	 <p>(540) MARCA: Higüeral Salami SUPER ESPECIAL GRADO PREMIUM (Mixta) (511) CLASE: 29 (210) EXP. NO.: 19/3006 (730) SOLICITANTE: Central Romana Corporation, LTD. (220) FECHA SOLICITUD: 22 de enero de 2019</p>	 <p>(540) MARCA: Higüeral Salami SUPER ESPECIAL GRADO PREMIUM (Mixta) (511) CLASE: 29 (210) EXP. NO.: 18/49799 (730) SOLICITANTE: Central Romana Corporation, LTD. (220) FECHA SOLICITUD: 12 de diciembre de 2018</p>
 <p>(540) MARCA: Nut HARVEST GREAT TASTE GUARANTEED (Mixta) (511) CLASE: 29 (210) EXP. NO.: 18/49967 (730) SOLICITANTE: Frito-Lay North América, Inc. (220) FECHA SOLICITUD: 13 de diciembre de 2018</p>	 <p>(540) MARCA: ORO DE GRANADA DESDE 1901 (Mixta) (511) CLASE: 29 (210) EXP. NO.: 19/1757 (730) SOLICITANTE: Comapa 2001, S.L.U. (220) FECHA SOLICITUD: 14 de enero de 2019</p>	 <p>(540) MARCA: Beeda (Mixta) (511) CLASE: 30 (210) EXP. NO.: 18/48982 (730) SOLICITANTE: Gabriel Andrés Rosario Báez (220) FECHA SOLICITUD: 6 de diciembre de 2018</p>	 <p>(540) MARCA: Milka (Mixta) (511) CLASE: 30 (210) EXP. NO.: 18/48206 (730) SOLICITANTE: Kraft Foods Schweiz Holding GmbH (220) FECHA SOLICITUD: 29 de noviembre de 2018</p>
 <p>(540) MARCA: PRODUCTOS LAS 3K (Mixta) (511) CLASE: 30 (210) EXP. NO.: 18/43718 (730) SOLICITANTE: Guillermo Mejía de los Santos / María Isabel Candelier Fajardo (220) FECHA SOLICITUD: 26 de octubre de 2018</p>	 <p>(540) MARCA: Agua de la Fuente (Mixta) (511) CLASE: 32 (210) EXP. NO.: 19/211 (730) SOLICITANTE: Agua de la Fuente, S.R.L. (220) FECHA SOLICITUD: 3 de enero de 2019</p>	 <p>(540) MARCA: AGUA Gota de Esperanza (Mixta) (511) CLASE: 32 (210) EXP. NO.: 19/1719 (730) SOLICITANTE: Luz del Carmen Reyes Reyes (220) FECHA SOLICITUD: 14 de enero de 2019</p>	 <p>(540) MARCA: Destilo (Mixta) (511) CLASE: 32 (210) EXP. NO.: 19/1479 (730) SOLICITANTE: Distribuidora Macedonia, C.A. (220) FECHA SOLICITUD: 11 de enero de 2019</p>
 <p>(540) MARCA: fru (Mixta) (511) CLASE: 32 (210) EXP. NO.: 18/47903 (730) SOLICITANTE: Isabel Natalia Vargas Núñez (220) FECHA SOLICITUD: 28 de noviembre de 2018</p>	 <p>(540) MARCA: LAURETANA The lightest water in Europe (Mixta) (511) CLASE: 32 (210) EXP. NO.: 18/47400 (730) SOLICITANTE: Lauretana, S.p.A. (220) FECHA SOLICITUD: 23 de noviembre de 2018</p>	 <p>(540) MARCA: Pulpas de Frutas Campo Llano (Mixta) (511) CLASE: 32 (210) EXP. NO.: 19/2975 (730) SOLICITANTE: Consortio de Productores Agrícolas Campo Llano, S.R.L. (220) FECHA SOLICITUD: 22 de enero de 2019</p>	 <p>(540) MARCA: King's Label (Mixta) (511) CLASE: 33 (210) EXP. NO.: 19/2290 (730) SOLICITANTE: J. Armando Bermudez &amp; CO., S.A. (220) FECHA SOLICITUD: 17 de enero de 2019</p>
 <p>(540) MARCA: JDT Joya de Tamboril (Mixta) (511) CLASE: 34 (210) EXP. NO.: 19/1914 (730) SOLICITANTE: Pedro Antonio Taveras Capellán (220) FECHA SOLICITUD: 15 de enero de 2019</p>	 <p>(540) MARCA: ARIMOY PROMOS (Mixta) (511) CLASE: 35 (210) EXP. NO.: 19/1879 (730) SOLICITANTE: Leonardo Fabio Núñez Madera (220) FECHA SOLICITUD: 15 de enero de 2019</p>	 <p>(540) MARCA: ClienteMatic (Mixta) (511) CLASE: 35 (210) EXP. NO.: 19/2102 (730) SOLICITANTE: PMDB Enterprises, S.R.L. (220) FECHA SOLICITUD: 16 de enero de 2019</p>	 <p>(540) MARCA: Koléga (Mixta) (511) CLASE: 35 (210) EXP. NO.: 19/3134 (730) SOLICITANTE: Zentrode Gestión Integral, S.R.L. (220) FECHA SOLICITUD: 23 de enero de 2019</p>
 <p>(540) MARCA: VIRTUAL GAMES 99 (Mixta) (511) CLASE: 35 (210) EXP. NO.: 19/3136 (730) SOLICITANTE: Inversiones Doble Nueve Harhen S.R.L. (220) FECHA SOLICITUD: 23 de enero de 2019</p>	 <p>(540) MARCA: ATRIO ASESORES INMOBILIARIOS (Mixta) (511) CLASE: 36 (210) EXP. NO.: 18/30993 (730) SOLICITANTE: Armaiz Consultorias, R.D., S.R.L. (220) FECHA SOLICITUD: 29 de noviembre de 2018</p>	 <p>(540) MARCA: EL COMPLET RADIO TV (Mixta) (511) CLASE: 38 (210) EXP. NO.: 19/1683 (730) SOLICITANTE: Raquel Noemi Polanco Peña (220) FECHA SOLICITUD: 14 de enero de 2019</p>	 <p>(540) MARCA: VICTORY Fly (Mixta) (511) CLASE: 39 (210) EXP. NO.: 18/45543 (730) SOLICITANTE: Noriega Group, S.R.L. (220) FECHA SOLICITUD: 12 de noviembre de 2018</p>
 <p>(540) MARCA: Dive It! SCUBA &amp; FUN (Mixta) (511) CLASE: 41 (210) EXP. NO.: 19/1033 (730) SOLICITANTE: Puerto La Cruz Comercial, S.R.L. (220) FECHA SOLICITUD: 9 de enero de 2019</p>	 <p>(540) MARCA: EL EJEMPLO LIRICAL (Mixta) (511) CLASE: 41 (210) EXP. NO.: 18/44904 (730) SOLICITANTE: Thelionboyz Family, S.R.L. (220) FECHA SOLICITUD: 6 de noviembre de 2018</p>	 <p>(540) MARCA: SANTO DOMINGO EDUCACION (Mixta) (511) CLASE: 41 (210) EXP. NO.: 19/2416 (730) SOLICITANTE: Ayuntamiento del Distrito Nacional (220) FECHA SOLICITUD: 17 de enero de 2019</p>	 <p>(540) MARCA: SANTO DOMINGO EMPRENDE (Mixta) (511) CLASE: 41 (210) EXP. NO.: 19/2419 (730) SOLICITANTE: Ayuntamiento del Distrito Nacional (220) FECHA SOLICITUD: 17 de enero de 2019</p>

PASA A LA PÁGINA SIGUIENTE

VIENE DE LA PÁGINA ANTERIOR

 <p>(540) MARCA: THE ROOFTOP BY MERIDIAN (Mixta) (511) CLASE: 41 (210) EXP. NO.: 18/51227 (730) SOLICITANTE: Nestor Segundo Caro Rodríguez (220) FECHA SOLICITUD: 28 de diciembre de 2018</p>	 <p>(540) MARCA: UNPHU Escuela de Postgrado (Mixta) (511) CLASE: 41 (210) EXP. NO.: 17/45117</p> <p>(730) SOLICITANTE: Universidad Nacional Pedro Henríquez Ureña (220) FECHA SOLICITUD: 29 de noviembre de 2017</p>	 <p>(540) MARCA: Blukuiz (Mixta) (511) CLASE: 42 (210) EXP. NO.: 19/2207 (730) SOLICITANTE: Francisco Alberto Rosario Aquino (220) FECHA SOLICITUD: 16 de enero de 2019</p>	 <p>(540) MARCA: DREIKORP (Mixta) (511) CLASE: 42 (210) EXP. NO.: 19/739</p> <p>(730) SOLICITANTE: Dreikorp, S.R.L. (220) FECHA SOLICITUD: 8 de enero de 2019</p>
 <p>(540) MARCA: REINA DE LOS NUMEROS (Mixta) (511) CLASE: 42 (210) EXP. NO.: 18/49016 (730) SOLICITANTE: Juan José Rosario Mejía Niurka A. Marcelino Salcedo (220) FECHA SOLICITUD: 6 de diciembre de 2018</p>	 <p>(540) MARCA: CUSCO (Mixta) (511) CLASE: 43 (210) EXP. NO.: 19/1157 (730) SOLICITANTE: Macao Alto Resort, S.A.S. (220) FECHA SOLICITUD: 10 de enero de 2019</p>	 <p>(540) MARCA: Pollo Campestre (Mixta) (511) CLASE: 43 (210) EXP. NO.: 19/2687 (730) SOLICITANTE: Pollo Campestre, S.A. de C.V. (220) FECHA SOLICITUD: 18 de enero de 2019</p>	 <p>(540) MARCA: SMARTPASS (Mixta) (511) CLASE: 43 (210) EXP. NO.: 19/1658</p> <p>(730) SOLICITANTE: NH Hotel Group, S.A. (220) FECHA SOLICITUD: 14 de enero de 2019</p>
 <p>(540) MARCA: LEJISTER (Mixta) (511) CLASE: 45 (210) EXP. NO.: 18/40253</p> <p>(730) SOLICITANTE: Palma Larancuent Estudio Legal, S.A.S. (220) FECHA SOLICITUD: 4 de octubre de 2018</p>	 <p>(540) MARCA: TOFF (Mixta) (511) CLASE: 1, 2 (210) EXP. NO.: 19/1275</p> <p>(730) SOLICITANTE: Pablo Martínez Cecias Rodríguez (220) FECHA SOLICITUD: 10 de enero de 2019</p>	 <p>(540) MARCA: TOFF sprayed-on bedliners by artlux (Mixta) (511) CLASE: 1, 2 (210) EXP. NO.: 19/1276</p> <p>(730) SOLICITANTE: Pablo Martínez Cecias Rodríguez (220) FECHA SOLICITUD: 10 de enero de 2019</p>	 <p>(540) MARCA: LUMINATTI (Mixta) (511) CLASE: 11, 35 (210) EXP. NO.: 18/47911</p> <p>(730) SOLICITANTE: Jean Jacobo Rodríguez (220) FECHA SOLICITUD: 28 de noviembre de 2018</p>
 <p>(540) MARCA: Allergon (Mixta) (511) CLASE: 20, 24 (210) EXP. NO.: 18/13627 (730) SOLICITANTE: Ric Trading, S.R.L. (220) FECHA SOLICITUD: 5 de abril de 2018</p>	 <p>(540) MARCA: Acquadvias (Mixta) (511) CLASE: 25, 41 (210) EXP. NO.: 19/2900 (730) SOLICITANTE: Aurora Francesca Reparato (220) FECHA SOLICITUD: 22 de enero de 2019</p>	 <p>(540) MARCA: Agusto (Mixta) (511) CLASE: 29, 30 (210) EXP. NO.: 18/48978 (730) SOLICITANTE: Casa Paco, S.A. (220) FECHA SOLICITUD: 6 de diciembre de 2018</p>	 <p>(540) MARCA: Café Santo Domingo (Mixta) (511) CLASE: 29, 30, 32, 43 (210) EXP. NO.: 19/2204 (730) SOLICITANTE: Industrias Banilejas, SAS (220) FECHA SOLICITUD: 16 de enero de 2019</p>
 <p>(540) MARCA: AGUA FLEMBERT (Mixta) (511) CLASE: 30, 32 (210) EXP. NO.: 18/44269 (730) SOLICITANTE: Francisco Alberto Lambert Méndez (220) FECHA SOLICITUD: 31 de octubre de 2018</p>	 <p>(540) MARCA: Sigma (Mixta) (511) CLASE: 39, 41 (210) EXP. NO.: 18/50900 (730) SOLICITANTE: Sigma Alimentos, S.A. de C.V. (220) FECHA SOLICITUD: 21 de diciembre de 2018</p>	 <p>(540) MARCA: free nOSE (Mixta) (511) CLASE: 5, 10, 35 (210) EXP. NO.: 18/50748 (730) SOLICITANTE: Pharmalink, S.L. (220) FECHA SOLICITUD: 20 de diciembre de 2018</p>	 <p>(540) MARCA: (Figurativa) (511) CLASE: 5, 10, 44 (210) EXP. NO.: 19/1484 (730) SOLICITANTE: Farmacia &amp; UPJOHN Company LLC (220) FECHA SOLICITUD: 11 de enero de 2019</p>
 <p>(540) MARCA: Enfamil MamaCare (Mixta) (511) CLASE: 5, 29 (210) EXP. NO.: 18/44884 (730) SOLICITANTE: MUN U.S. Holdings LLC (220) FECHA SOLICITUD: 6 de noviembre de 2018</p>	 <p>(540) MARCA: Sky HD GOLD (Mixta) (511) CLASE: 9, 16, 35, 38, 41 (210) EXP. NO.: 19/277</p> <p>(730) SOLICITANTE: Sky International AG (220) FECHA SOLICITUD: 3 de enero de 2019</p>	 <p>(540) NOMBRE COMERCIAL: (Rótulo) (210) EXP. NO.: 18/49712 (730) SOLICITANTE: Alarm Controls Seguridad, S.A. (220) FECHA SOLICITUD: 31 de enero de 2019 (111) REGISTRO: 537261</p>	 <p>(540) NOMBRE COMERCIAL: (Rótulo) (210) EXP. NO.: 19/3693 (730) SOLICITANTE: Agrícola Pinar del Río, S.R.L. (220) FECHA SOLICITUD: 28 de enero de 2019 (111) REGISTRO: 536894</p>
 <p>(540) NOMBRE COMERCIAL: (Rótulo) (210) EXP. NO.: 19/4779 (730) SOLICITANTE: Ministerio de Agricultura (220) FECHA SOLICITUD: 1 de febrero de 2019 (111) REGISTRO: 537612</p>	 <p>(540) NOMBRE COMERCIAL: (Rótulo) (210) EXP. NO.: 19/4194 (730) SOLICITANTE: Alismeryn Ivalitza Custodio Pujols (220) FECHA SOLICITUD: 30 de enero de 2019 (111) REGISTRO: 537372</p>	 <p>(540) NOMBRE COMERCIAL: (Rótulo) (210) EXP. NO.: 19/4299 (730) SOLICITANTE: Amin Adalberto Mejía Rodríguez (220) FECHA SOLICITUD: 30 de enero de 2019 (111) REGISTRO: 537385</p>	 <p>(540) NOMBRE COMERCIAL: (Rótulo) (210) EXP. NO.: 19/2993 (730) SOLICITANTE: Arsenio Santana Castillo (220) FECHA SOLICITUD: 22 de enero de 2019 (111) REGISTRO: 536292</p>
 <p>(540) NOMBRE COMERCIAL: (Rótulo) (210) EXP. NO.: 19/4669</p> <p>(730) SOLICITANTE: Barrick Gold of North America, Inc. (220) FECHA SOLICITUD: 1 de febrero de 2019 (111) REGISTRO: 537508</p>	 <p>(540) NOMBRE COMERCIAL: (Rótulo) (210) EXP. NO.: 19/4667</p> <p>(730) SOLICITANTE: Barrick Gold of North America, Inc. (220) FECHA SOLICITUD: 1 de febrero de 2019 (111) REGISTRO: 537512</p>	 <p>(540) NOMBRE COMERCIAL: (Rótulo) (210) EXP. NO.: 19/4245 (730) SOLICITANTE: Ismael Otaño Sánchez (220) FECHA SOLICITUD: 30 de enero de 2019 (111) REGISTRO: 537103</p>	 <p>(540) NOMBRE COMERCIAL: (Rótulo) (210) EXP. NO.: 19/4653 (730) SOLICITANTE: Belaminio Ramirez E Hijos, S.A. (220) FECHA SOLICITUD: 1 de febrero de 2019 (111) REGISTRO: 537449</p>
 <p>(540) NOMBRE COMERCIAL: (Rótulo) (210) EXP. NO.: 19/3066</p> <p>(730) SOLICITANTE: Confederación del Canadá Dominicana, S.A. (220) FECHA SOLICITUD: 28 de enero de 2019 (111) REGISTRO: 537187</p>	 <p>(540) NOMBRE COMERCIAL: (Rótulo) (210) EXP. NO.: 19/4062</p> <p>(730) SOLICITANTE: Consilia Logistics, S.R.L. (220) FECHA SOLICITUD: 29 de enero de 2019 (111) REGISTRO: 537176</p>	 <p>(540) NOMBRE COMERCIAL: (Rótulo) (210) EXP. NO.: 19/1854 (730) SOLICITANTE: Gerson E. Tavares A. / Héctor E. Ramírez Disla (220) FECHA SOLICITUD: 15 de enero de 2019 (111) REGISTRO: 537284</p>	 <p>(540) NOMBRE COMERCIAL: (Emblema) (210) EXP. NO.: 19/3047 (730) SOLICITANTE: Henry M. Espallat Rodríguez / Juan R. De León Henríquez (220) FECHA SOLICITUD: 29 de enero de 2019 (111) REGISTRO: 537330</p>
 <p>(540) NOMBRE COMERCIAL: (Emblema) (210) EXP. NO.: 19/4121 (730) SOLICITANTE: Cristopher J. Ramirez Ogando / Rafael O. Ramirez García (220) FECHA SOLICITUD: 29 de enero de 2019 (111) REGISTRO: 537345</p>	 <p>(540) NOMBRE COMERCIAL: (Rótulo) (210) EXP. NO.: 19/2816 (730) SOLICITANTE: Milanlyns Desiree Figuero Sanlate (220) FECHA SOLICITUD: 30 de enero de 2019 (111) REGISTRO: 537304</p>	 <p>(540) NOMBRE COMERCIAL: (Rótulo) (210) EXP. NO.: 19/3587 (730) SOLICITANTE: Cruz Carminia Monción Vásquez (220) FECHA SOLICITUD: 25 de enero de 2019 (111) REGISTRO: 536805</p>	 <p>(540) NOMBRE COMERCIAL: (Rótulo) (210) EXP. NO.: 19/2284 (730) SOLICITANTE: José Alfredo González Rosario (220) FECHA SOLICITUD: 23 de enero de 2019 (111) REGISTRO: 536720</p>

VIENE DE LA PÁGINA ANTERIOR

 <p>(540) NOMBRE COMERCIAL: (Rótulo) (210) EXP. NO.:19/5085 (730) SOLICITANTE: Yudelkys Valdez Bonilla (220) FECHA SOLICITUD: 4 de febrero de 2019 (111) REGISTRO: 537759</p>	 <p>(540) NOMBRE COMERCIAL: (Rótulo) (210) EXP. NO.:19/3947 (730) SOLICITANTE: Eduardo C. Graveley del</p> <p>Rosario / Amabel Cabrera de Graveley (220) FECHA SOLICITUD: 29 de enero de 2019 (111) REGISTRO: 537021</p>	 <p>(540) NOMBRE COMERCIAL: (Rótulo) (210) EXP. NO.:19/2765 (730) SOLICITANTE: Leury Armando Jiménez Sánchez (220) FECHA SOLICITUD: 25 de enero de 2019 (111) REGISTRO: 536749</p>	 <p>(540) NOMBRE COMERCIAL: (Rótulo) (210) EXP. NO.:19/4000 (730) SOLICITANTE: Martín Maldonado Santana (220) FECHA SOLICITUD: 29 de enero de 2019 (111) REGISTRO: 537157</p>
 <p>(540) NOMBRE COMERCIAL: (Rótulo) (210) EXP. NO.:19/4407 (730) SOLICITANTE: Dalvín Manuel Infante Ureña (220) FECHA SOLICITUD: 31 de enero de 2019 (111) REGISTRO: 537316</p>	 <p>(540) NOMBRE COMERCIAL: (Rótulo) (210) EXP. NO.:19/4307 (730) SOLICITANTE: Bella Iris Acosta Ramos (220) FECHA SOLICITUD: 30 de enero de 2019 (111) REGISTRO: 537234</p>	 <p>(540) NOMBRE COMERCIAL: (Rótulo) (210) EXP. NO.: 19/2850 (730) SOLICITANTE: Carlos Máximo Mejía Abreu (220) FECHA SOLICITUD: 22 de enero de 2019 (111) REGISTRO: 536555</p>	 <p>(540) NOMBRE COMERCIAL: (Rótulo) (210) EXP. NO.:19/4863 (730) SOLICITANTE: Paola Cristina Mancebo Contreras (220) FECHA SOLICITUD: 4 de febrero de 2019 (111) REGISTRO: 537651</p>
 <p>(540) NOMBRE COMERCIAL: (Rótulo) (210) EXP. NO.:19/3314 (730) SOLICITANTE: Luis Eduardo Pérez Martínez (220) FECHA SOLICITUD: 24 de enero de 2019 (111) REGISTRO: 536559</p>	 <p>(540) NOMBRE COMERCIAL: (Rótulo) (210) EXP. NO.:19/4573 (730) SOLICITANTE: Mi- El Christian School (220) FECHA SOLICITUD: 31 de enero de 2019 (111) REGISTRO: 537623</p>	 <p>(540) NOMBRE COMERCIAL: (Rótulo) (210) EXP. NO.:19/3591 (730) SOLICITANTE: Ministerio Luz a Las Naciones (220) FECHA SOLICITUD: 25 de enero de 2019 (111) REGISTRO: 536823</p>	 <p>(540) NOMBRE COMERCIAL: (Rótulo) (210) EXP. NO.:19/3003 (730) SOLICITANTE: Fernando José García Payano (220) FECHA SOLICITUD: 22 de enero de 2019 (111) REGISTRO: 536352</p>
 <p>(540) NOMBRE COMERCIAL: (Rótulo) (210) EXP. NO.:19/2577 (730) SOLICITANTE: Sandra Elizabeth Aponte Taveras (220) FECHA SOLICITUD: 24 de enero de 2019 (111) REGISTRO: 536595</p>	 <p>(540) NOMBRE COMERCIAL: (Rótulo) (210) EXP. NO.:19/3535 (730) SOLICITANTE: Andrés Dilóné Ovalles Caraballos (220) FECHA SOLICITUD: 25 de enero de 2019 (111) REGISTRO: 536734</p>	 <p>(540) NOMBRE COMERCIAL: (Rótulo) (210) EXP. NO.:19/281 (730) SOLICITANTE: Pamela Patricia Lora Bencosme (220) FECHA SOLICITUD: 24 de enero de 2019 (111) REGISTRO: 536573</p>	 <p>(540) NOMBRE COMERCIAL: (Rótulo) (210) EXP. NO.:19/1029 (730) SOLICITANTE: Kathy E. Hernández Tineo / Danny J. del Rosario Del Carmen (220) FECHA SOLICITUD: 9 de enero de 2019 (111) REGISTRO: 537043</p>
 <p>(540) NOMBRE COMERCIAL: (Rótulo) (210) EXP. NO.:19/1788 (730) SOLICITANTE: Luis Andrés de Jesús Ramos Tineo (220) FECHA SOLICITUD: 24 de enero de 2019 (111) REGISTRO: 536502</p>	 <p>(540) NOMBRE COMERCIAL: (Rótulo) (210) EXP. NO.:19/4853 (730) SOLICITANTE: Henry Federico Frías Matías (220) FECHA SOLICITUD: 1 de febrero de 2019 (111) REGISTRO: 537511</p>	 <p>(540) NOMBRE COMERCIAL: (Rótulo) (210) EXP. NO.:19/5146 (730) SOLICITANTE: Rodamientos Del Caribe, S.R.L. (220) FECHA SOLICITUD: 5 de febrero de 2019 (111) REGISTRO: 537735</p>	 <p>(540) NOMBRE COMERCIAL: (Rótulo) (210) EXP. NO.:19/3777 (730) SOLICITANTE: Edward F. Jiménez Fermin / Jimmy E. Montán Moya / Juan C. Bueno Disla (220) FECHA SOLICITUD: 28 de enero de 2019 (111) REGISTRO: 536963</p>
 <p>(540) NOMBRE COMERCIAL: (Rótulo) (210) EXP. NO.:18/50669 (730) SOLICITANTE: Rubén D. Sánchez Hoyos. (220) FECHA SOLICITUD: 25 de enero de 2019 (111) REGISTRO: 536770</p>	 <p>(540) NOMBRE COMERCIAL: (Rótulo) (210) EXP. NO.:19/4382 (730) SOLICITANTE: Carlíxto D. Julio Vázquez (220) FECHA SOLICITUD: 30 de enero de 2019 (111) REGISTRO: 537363</p>	 <p>(540) NOMBRE COMERCIAL: (Rótulo) (210) EXP. NO.:19/5099 (730) SOLICITANTE: Tecno Empaque, S.R.L. (220) FECHA SOLICITUD: 5 de febrero de 2019 (111) REGISTRO: 537765</p>	 <p>(540) NOMBRE COMERCIAL: (Rótulo) (210) EXP. NO.:19/3356 (730) SOLICITANTE: Ronny José Cabreras (220) FECHA SOLICITUD: 5 de febrero de 2019 (111) REGISTRO: 537977</p>
 <p>(540) NOMBRE COMERCIAL: (Rótulo) (210) EXP. NO.:19/4735 (730) SOLICITANTE: Robinson de Jesús Pérez G. / Arisleyda E. Tejada Méndez de Pérez (220) FECHA SOLICITUD: 1 de febrero de 2019 (111) REGISTRO: 537656</p>	 <p>(540) NOMBRE COMERCIAL: (Rótulo) (210) EXP. NO.: 19/4494 (730) SOLICITANTE: Cristian Guzmán Núñez (220) FECHA SOLICITUD: 31 de enero de 2019 (111) REGISTRO: 537644</p>	 <p>(540) NOMBRE COMERCIAL: (Rótulo) (210) EXP. NO.: 19/5073 (730) SOLICITANTE: Saint Michael's School (220) FECHA SOLICITUD: 4 de febrero de 2019 (111) REGISTRO: 537748</p>	 <p>(540) NOMBRE COMERCIAL: (Rótulo) (210) EXP. NO.: 19/5025 (730) SOLICITANTE: Fig Coaching Personal y Empresarial, S.R.L. (220) FECHA SOLICITUD: 4 de febrero de 2019 (111) REGISTRO: 537665</p>
 <p>(540) NOMBRE COMERCIAL: (Rótulo) (210) EXP. NO.: 19/2288 (730) SOLICITANTE: Elvis Burgos Rodríguez (220) FECHA SOLICITUD: 1 de febrero de 2019 (111) REGISTRO: 537773</p>	 <p>(540) NOMBRE COMERCIAL: (Rótulo) (210) EXP. NO.: 19/2670 (730) SOLICITANTE: Horacio E. Grateraux C. / Laura M. Castillo R. / Emilio de Leon García / Jencis Mateo Collado / Angel L. Castillo R. / Gewil E. Acosta J. (220) FECHA SOLICITUD: 18 de enero de 2019 (111) REGISTRO: 536960</p>	 <p>(540) NOMBRE COMERCIAL: (Rótulo) (210) EXP. NO.: 19/4572 (730) SOLICITANTE: Génesis Guzmán de Ozuna (220) FECHA SOLICITUD: 6 de febrero de 2019 (111) REGISTRO: 537937</p>	
 <p>(540) NOMBRE COMERCIAL: (Rótulo) (210) EXP. NO.: 19/4074 (730) SOLICITANTE: Oficina para El Reordenamiento Del Transporte (220) FECHA SOLICITUD: 29 de enero de 2019 (111) REGISTRO: 537192</p>	 <p>(540) NOMBRE COMERCIAL: (Rótulo) (210) EXP. NO.: 19/4124 (730) SOLICITANTE: Christopher J. Ramírez Ogando / Rafael O. Ramírez García (220) FECHA SOLICITUD: 29 de enero de 2019 (111) REGISTRO: 537348</p>	 <p>(540) NOMBRE COMERCIAL: (Rótulo) (210) EXP. NO.: 19/5429 (730) SOLICITANTE: Celcio Miguel Hernández Abreu (220) FECHA SOLICITUD: 6 de febrero de 2019 (111) REGISTRO: 537935</p>	

ONAPI

Cualquier sugerencia o reclamos dirigirse a publicaciones ONAPI

m.seijas@onapi.gob.do