



## ONAPI realiza taller orientación sobre el uso de las Bases de Datos de Patentes

**A**lrededor de un centenar de innovadores, estudiantes, inventores e investigadores nacionales, interesados en poner a prueba su talento, participaron en el Taller de Orientación sobre el uso de las Bases de Datos de Patentes, realizado por la Oficina Nacional de la Propiedad Industrial, (ONAPI) en colaboración con la Organización Mundial de la Propiedad Intelectual (OMPI) y la Oficina Coreana de Propiedad Intelectual (KIPO), en el marco de la tercera edición de la “Competencia de Tecnología Apropriada, Soluciones Innovadoras para la vida Cotidiana”.

El taller se realizó en dos sedes, iniciando en Santo Domingo, en las instalaciones del Centro Indotel, Espacio República Digital, de la zona colonial y en la Pontificia Universidad Católica Madre y Maestra (PUCMM) de Santiago de los Caballeros.

Este exitoso concurso que organiza ONAPI, con la colaboración de la OMPI y KIPO, se ha convertido en la ocasión esperada por todos los que quieren poner a prueba su talento inventivo, desarrollando soluciones tecnológicas que sirvan a la industria y la sociedad dominicana. Este concurso tiene un premio en metálico para el primer lugar, consistente en una Medalla y un Certificado de Excelencia de la OMPI, una visita a la República de Corea (KIPO) así como un Premio en efectivo de RD\$230,000.00, de ONAPI para el segundo, una Medalla y un Certificado de Excelencia de OMPI y un Premio en efectivo de RD\$120,000.00, ONAPI y para Tercer Lugar una Medalla y un certificado OMPI y un premio en efectivo de RD\$57,500.00 de ONAPI.

Por su parte, el Sr. Ramón Ortiz Martínez, Gerente de Comercialización y Exportación del Clúster del Zapote, para quienes innovadores dominicanos han desarrollado ya una interesante herramienta tecnológica, expuso la importancia de que los más talentosos conozcan los problemas pendientes de solución en sus propios países, para



La Licda. Narcis Tejada del Centro de Apoyo a la Tecnología y la Innovación (CATI), motiva a los asistentes a utilizar las Bases de Datos de Patentes en la búsqueda de soluciones a problemas de nuestras comunidades.



El Sr. Taemin EOM, Consejero de la Oficina Regional para el sector de Desarrollo de Asia y el Pacífico de la OMPI, comparte aspectos básicos de la Competencia en Taller de Orientación en la PUCMM, Santiago.

que puedan así desarrollar soluciones que tendrán clientes de inmediato.

Las charlas del taller fueron ofrecidos por el Sr. Taemin EOM, Consejero de la Oficina Regional para el sector de Desarrollo de Asia y el Pacífico, de la Organización Mundial de la Propiedad Intelectual, OMPI.

Los inscritos para participar en la Competencia recibieron orientación sobre el uso de las Bases de Datos de Patentes en este taller celebrado con la finalidad de que todos los interesados puedan conocer y aprender sobre la consulta de esta importante información, así como información relevante del desarrollo de la competencia en República Dominicana.

También expuso la Sra. Jungok Shin, Subdirectora de la División de Asuntos Multilaterales de la Oficina Coreana de Propiedad Intelectual, KIPO.

Los interesados en participar pueden recibir más detalles, llamando al Centro de Apoyo a la Tecnología en el número (809) 567-7474 Ext. 2001, 2003, 2005 y 2006 o escribiendo al [concurso\\_ta@onapi.gob.do](mailto:concurso_ta@onapi.gob.do).

PASA A LA PÁGINA SIGUIENTE



**OFICINA PRINCIPAL**  
Av. Los Próceres No. 11,  
Santo Domingo.  
Tel.: 809-567-7474  
Fax: 809-732-7758

**CONTÁCTENOS:**  
Línea de atención al usuario.  
809-732-4447

**SANTIAGO DE LOS CABALLEROS**  
Av. Estrella Sadhalá, Edif.  
Antonio Guzmán Fernández.  
Tel.: 809-582-4059  
Fax: 809-583-8437

**MUNICIPIO STO. DGO. ESTE**  
Oficina Regional Este ORE  
Autopista San Isidro,  
Plaza Coral Mall,  
2do nivel Local B-66,  
Tel. 809-567-7474 ext. 3000

**SAN FRANCISCO DE MACORÍS**  
Plaza Colonial, Suite 14-B,  
Avenida Antonio Guzmán Fernández  
Tel.: 809-588-2052  
Ext. 3436

# DEPARTAMENTO DE INVENCIONES

## MUY IMPORTANTE

A PARTIR DE LA FECHA DE LA PRIMERA PUBLICACIÓN, EL SOLICITANTE DEBE EFECTUAR EL PAGO DE EXAMEN DE FONDO EN UN PLAZO DE DOCE MESES IMPROPRORROGABLES, BAJO LA PENA DE DECLARARSE EL ABANDONO DE PLENO DERECHO. (ART. 22.1 LEY 20-00 SOBRE PROPIEDAD INDUSTRIAL).

## SOLICITUD DE PATENTE DE INVENCION EN FASE NACIONAL PCT

### LISTA DE CÓDIGOS INID DE LA NORMA ST.9 OMPI.

- 11 NÚMERO DE PATENTE/REGISTRO NACIONAL.
- 12 DESIGNACIÓN DEL TIPO DE DOCUMENTO.
- 21 NÚMERO DE SOLICITUD NACIONAL.
- 22 FECHA DE PRESENTACIÓN NACIONAL.
- 30 DATOS DE PRIORIDAD SEGUN CONVENIO DE PARIS.
- 43 FECHA DE PUBLICACION DE LA SOLICITUD NACIONAL.
- 51 CLASIFICACIÓN INTERNACIONAL DE PATENTES.
- 54 TÍTULO.
- 57 RESUMEN /FIGURAS.
- 61 NÚMERO/FECHA DE PRESENTACIÓN DE LA SOLICITUD ANTERIOR DE LA PATENTE, MODELO DE UTILIDAD O TÍTULO SIMILAR CONCEDIDO ANTERIORMENTE, RESPECTO DEL CUAL EL PRESENTE DOCUMENTO CONSTITUYE UNA ADICIÓN.
- 62 NÚMERO/FECHA DE PRESENTACIÓN DE LA SOLICITUD ANTERIOR DE LA QUE EL PRESENTE DOCUMENTO CONSTITUYE UNA FRACCIÓN.
- 71 SOLICITANTE(S).
- 72 INVENTOR(ES)/DISEÑADOR(ES).
- 74 REPRESENTANTE(S).
- 85 FECHA DE COMIENZO DE LA FASE NACIONAL.
- 86 NÚMERO DE SOLICITUD INTERNACIONAL Y FECHA DE PRESENTACIÓN INTERNACIONAL PCT.
- 87 NÚMERO DE PUBLICACIÓN INTERNACIONAL Y FECHA DE PUBLICACIÓN INTERNACIONAL PCT.

### LISTA DE CÓDIGOS DE DOS LETRAS DE LA NORMA ST.3.

DE - ALEMANIA	AT - AUSTRIA
ES - ESPAÑA	CN - CHINA
VE - VENEZUELA	US - ESTADOS UNIDOS
CH - SUIZA	NO - NORUEGA
CA - CANADÁ	VN - VIETNAM
UA - UCRANIA	HO - HOLANDA
IT - ITALIA	FR - FRANCIA
GB - REINO UNIDO	DO - REPUBLICA DOMINICANA
NZ - NUEVA ZELANDA	NL - PAISES BAJOS
TN - TUNEZ	BR - BRASIL
AU - AUSTRALIA	MY - MALASIA
BE - BELGICA	CO - COLOMBIA
IN - INDIA	CU - CUBA
MA - MARRUECOS	AR - ARGENTINA
SI - ESLOVENIA	HU - HUNGRIA
KR - COREA	ZA - SUDÁFRICA
HR - CROACIA	SE - SUECIA
RS - SERBIA	MX - MÉXICO
TT - TRINIDAD Y TOBAGO	PK - PAKISTÁN
JM - JAMAICA	EC - ECUADOR
AR - ARGENTINA	
EUIPO-OFCINA DE PROPIEDAD INTELECTUAL DE LA UNIÓN EUROPEA.	

### SOLICITUD DE PATENTE DE INVENCION

#### 12 SOLICITUD DE PATENTE DE INVENCION.

21 P2017-0009  
22 13/01/2017

#### 71 JUAN JOSE ARIAS DIPRE.

CALLE A, CASA NO 44, URB, JUAN PABLO DUARTE MADRE VIEJA, SAN CRISTOBAL, [DO];

#### 74 JUAN JOSE ARIAS DIPRE.

72 JUAN JOSE ARIAS DIPRE [DO]

#### 54 FORMULA ECOLÓGICA DE MÚLTIPLE ACCIÓN ANTIMICROBIANA (BACTERICIDA, FUNGICIDA Y ANTIVIRUS) A PARTIR DE MOLÉCULAS COMERCIALES.

57 La aplicación de una fórmula para el control de plagas de origen microbiano, mediante la combinación de dióxido de hidrógeno, ácido 2-hidroxi-1,2,3 tricarboxílico y agua tratada como disolvente, generando un método para el control de plagas de origen microbiano, posee una actividad biocida y desinfectante sobre una gama compleja de microorganismos, tales como: bacterias, hongos, levaduras, endosporas y virus, mata a bacterias Gram positivas, Gram negativas, micobacterias, Staphylococcus aureus, Streptococcus mutans y Cándida albicans. Sus efectos antimicrobianos son mortales, tanto en microorganismos con metabolismo aeróbico como anaeróbico, con efectos muy positivos en plantaciones de cítrico, con HLB, cacao, con certificación orgánica para la exportación, afectadas por hongos; cualesquiera otras enfermedades de origen microbiano que afecten las cosechas de vegetales y frutas, también para el tratamiento de vegetales para la exportación con certificación orgánica, además de enfermedades en animales y humanos puede ser tratada y curada con esta fórmula, para el tratamiento de vegetales en proceso de exportación, con certificación orgánica, para enfermedades en animales y humanos, con aplicaciones en superficies, a través de productos de limpieza, fórmulas de pinturas, cosméticos, productos de belleza, materiales para la economía domestica, como aditivo antimicrobiano para alargar la vida de los productos.

### SOLICITUD DE PATENTE DE INVENCION

#### 12 SOLICITUD DE PATENTE DE INVENCION.

21 P2018-0163  
22 06/07/2018

#### 71 RAMÓN ANTONIO SANTANA JEREZ.

ANGEL MARIA CUEVAS #60, BARRIO LOS PARCELEROS, CRISTOBAL [DO];

#### 74 RAMÓN ANTONIO SANTANA JEREZ.

72 RAMÓN ANTONIO SANTANA JEREZ [DO]

#### 54 GENERADOR DE CORRIENTE ELÉCTRICA POR FUERZA GRAVITATORIA.

57 La presente invención se refiere a un dispositivo que aprovecha la fuerza de los movimientos angulares producidos en 4 ejes, situados de manera excéntrica en una noria giratoria, para producir corriente eléctrica, si de cuyos ejes penden las toneladas de pesos necesarios como para producir la cantidad de corriente eléctrica deseada. Los pesos deben estar en contraposición, equilibrados y espaciados a 90 grados, para que la noria pueda ser movida con relativa facilidad. Movilidad que se logra con un motor eléctrico y un sistema reductor de velocidad, mediante poleas. Los torques producidos por los cuatro ejes son transmitidos mediante poleas y piñones a un piñón localizado en el centro de la noria y de este piñón central es transmitido todo el poder producido hasta el generador de corriente eléctrica.

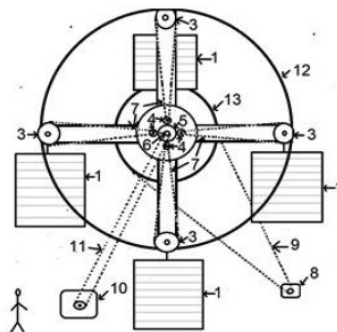

#### 12 SOLICITUD DE PATENTE DE INVENCION EN FASE NACIONAL PCT.

21 P2018-0033  
85 05/02/2018  
86 PCT/US2016/045574 04/08/2016  
30 US62/201,150 05/08/2015  
US62/367,660 28/07/2016  
87 WO2017/024146 09/02/2017

#### 71 JANSSEN BIOTECH, INC.

800/850 RIDGEVIEW DRIVE, HORSHAM, PA 19044 [US];

#### 74 LIGIA CANO.

72 JOHAN FRANSSON [CA]  
GALINA OBMOLLOVA [US]  
JOCELYN LEU [US]  
ANISH SURI [BE]  
FANG TENG [US]  
ALEXEY TEPLYAKOV [US]  
HONG ZHOU [US]

#### 54 ANTICUERPOS ANTI-CD154 Y METODOS DE USOS DE ESTOS.

57 La presente invención se refiere a los anticuerpos antagonistas que se unen específicamente a CD154, los polinucleótidos que codifican los anticuerpos o fragmentos, y los métodos de preparación y los usos de estos.

Figura 1.

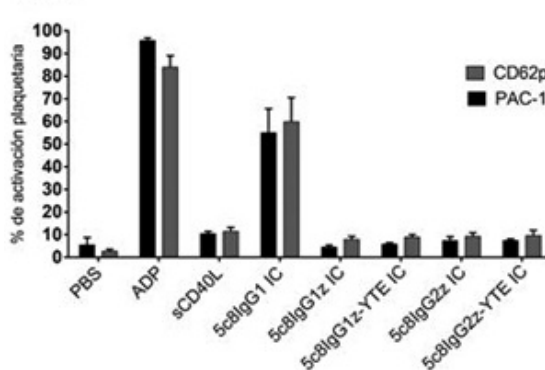

#### 12 SOLICITUD DE PATENTE DE INVENCION EN FASE NACIONAL PCT.

21 P2018-0068  
85 08/03/2018  
86 PCT/US2016/047675 19/08/2016  
30 US14/849,962 10/09/2015  
87 WO2017/044287 A1 16/03/2017

#### 71 CPG TECHNOLOGIES, LLC

1130 DALE ACRES ROAD, ITALY, TEXAS, 76651 [US];

#### 74 PATRICIA VILLEGAS.

72 JAMES F. CORUM [US];  
KENNETH L. CORUM [US]  
BASIL JR. PINZONE [US]

#### 74 TRANSMISIÓN POR ARREGLO EN FASE HÍBRIDA.

57 Se dan a conocer diversas modalidades de un sistema de arreglo electromagnético en fase híbrida. Una de estas modalidades incluye una punta de guía de ondas superficiales guiadas y una antena de hélice toroidal contraenrollada colocada con la punta de guía de ondas superficiales guiadas, en la cual la hélice toroidal contraenrollada comprende elementos anulares espaciados entre sí y enrollados alrededor de la punta de guía de ondas superficiales guiadas. El sistema además incluye una fuente de señales aplicada a por lo menos la punta de guía de ondas superficiales guiadas, en una manera tal en que la punta de guía de ondas superficiales guiadas y la hélice toroidal contraenrollada contribuyen con campos eléctricos verticales individuales para formar un patrón de radiación con base en las características de fase y amplitud de los campos eléctricos verticales individuales.

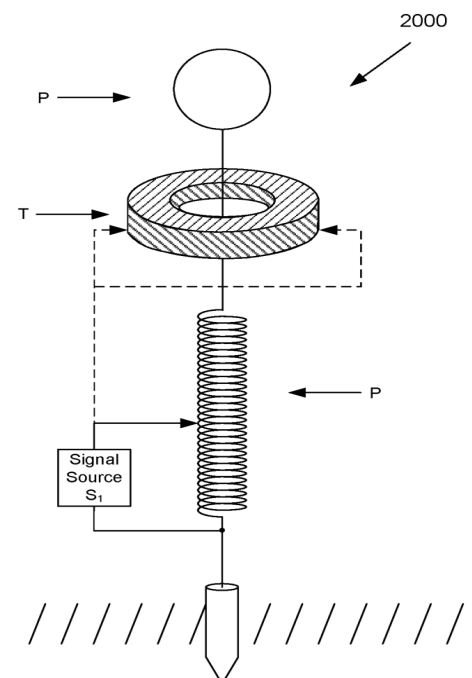

FIG. 21

#### 12 SOLICITUD DE PATENTE DE INVENCION EN FASE NACIONAL PCT.

21 P2018-0113  
85 03/05/2018  
86 PCT/US2016/059893 01/11/2016  
30 US62/250,016 03/11/2015  
87 WO2017/079150A1 11/05/2017

#### 71 JANSSEN BIOTECH, INC.

800/850 RIDGEVIEW DRIVE, HORSHAM, PENNSYLVANIA, 19044 [US];

#### 74 LIGIA CANO.

72 RICHARD JANSSON [US]  
VINEET KUMAR [US]

#### 54 FORMULACIONES SUBCUTÁNEAS DE ANTICUERPOS ANTI-CD38 Y SUS USOS.

57 La presente invención se refiere a formulaciones subcutáneas de anticuerpos anti-CD38 y sus usos.



VIENE DE LA PÁGINA ANTERIOR

**12 SOLICITUD DE PATENTE DE INVENCION EN FASE NACIONAL PCT.**

21 P2017-0265  
85 13/11/2017  
86 PCT/EP2016/060922 13/05/2016  
30 US62/160,659 13/05/2015  
87 WO2016/180984 17/11/2016  
71 JANSSEN PHARMACEUTICA, N.V.  
TURNHOUTSEWEG 30, B-2340 BEERSE [BE];

74 LIGIA CANO.

72 CHENG YI CHEN [CH]  
OLIVER FLOEGEL [CH]  
MICHAEL JUSTUS [CH]  
ADRIAN MAURER [CH]  
KARL REUTER [DE]  
TOBIAS STRITTMATTER [DE]  
TOBIAS WEDEL [DE]

**54 SAL DE (S)-CSA DE S-KETAMINA, SAL DE (R)-CSA DE S-KETAMINA Y PROCESOS PARA LA PREPARACION DE S-KETAMINA.**

57 La presente invención está dirigida a procesos para la preparación de esketamina. La presente invención está dirigida, además, a procesos para la resolución de S-ketamina a partir de una mezcla racémica o enantioméricamente enriquecida de ketamina. La presente invención está dirigida, además, a una sal de (S)-CSA de S-ketamina, más particularmente, una forma monohidrato de la sal de (S)-CSA de S-ketamina; y a una sal de (R)-CSA de R-ketamina.



Figura 1: pXRD para la sal monohidrato cristalina de (S)-CSA de S-ketamina

**12 SOLICITUD DE PATENTE DE INVENCION EN FASE NACIONAL PCT.**

21 P2018-0084  
85 27/03/2018  
86 PCT/US2016/054764 30/09/2016  
30 US62/234,812 30/09/2015  
87 WO2017/059243 06/04/2017  
71 JANSSEN BIOTECH, INC.  
800/850 RIDGEVIEW DRIVE, HORSHAM, PA 19044 [US];

74 LIGIA CANO.

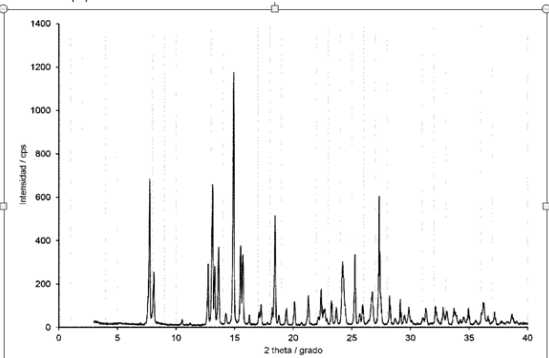
72 JOHAN FRANSSON [CA]  
ALEXEY TEPLYAKOV [US]  
HONG ZHOU [US]  
PAUL KIM [US]  
MICHAEL QUIGLEY [US]  
ANDRESSA SMITH [US]

**54 ANTICUERPOS AGONISTAS QUE SE UNEN ESPECIFICAMENTE A CD40 HUMANA Y MÉTODOS DE USO.**

57 La presente invención se refiere a anticuerpos agonistas que se unen específicamente a CD40 humana, polinucleótidos que codifican los anticuerpos o fragmentos de unión al antígeno, y a los métodos de preparación y los usos de estos.

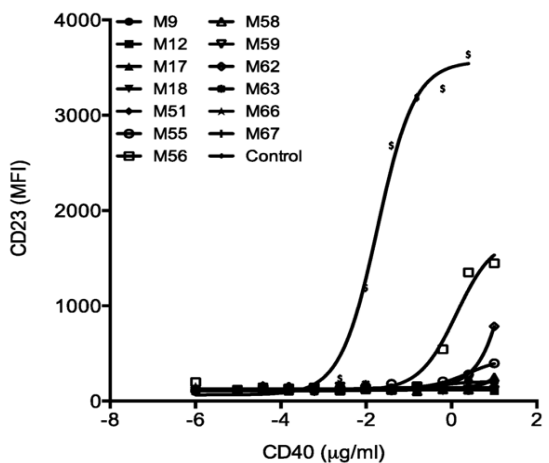

**12 SOLICITUD DE PATENTE DE INVENCION EN FASE NACIONAL PCT.**

21 P2018-0086  
85 03/04/2018  
86 PCT/ES2015/070758 21/10/2015  
87 WO2017/068205 A1 27/04/2017  
71 TROQUELES Y MOLDES DE GALICIA, S.A.  
POLIGONO INDUSTRIAL DEL TAMBRE, VÍA LA CIERVA, 25, SANTIAGO DE COMPOSTELA, LA CORUÑA, 15890 [ES];

74 PATRICIA VILLEGAS.

72 RAMON RODRIGUEZ BATALLA [ES];

**54 SISTEMA DE ALMACENAMIENTO Y TRANSPORTE DE PRODUCTOS PERECEDEROS.**

57 Sistema de embalaje para el enfriado en túnel californiano, almacenamiento y transporte marítimo y terrestre refrigerado, para la agro-exportación de productos perecederos. Este sistema está compuesto por tres elementos básicos ensamblables y encadenados: 1- Contenedores (10) rígidos de material plástico que contienen los productos. 2- Escuadras-soporte (41) para poder apilar superpuestas una vez llenas con los productos perecederos. Sin estas escuadras-soporte (41) los contenedores (10) apilan encajando perfectamente unos dentro de otros ocupando un espacio muy reducido con sus ventajas de almacenamiento y transporte. 3- Piezas de anclaje-difusor (51). Este elemento contribuye por un lado a solidarizar los contenedores (10) a medida que se van apilando superpuestos con los productos y dando uniformidad al conjunto y por otro lado contribuyen a la distribución del aire dentro del sistema para contribuir a un más rápido enfriamiento necesario para la conservación de los productos.

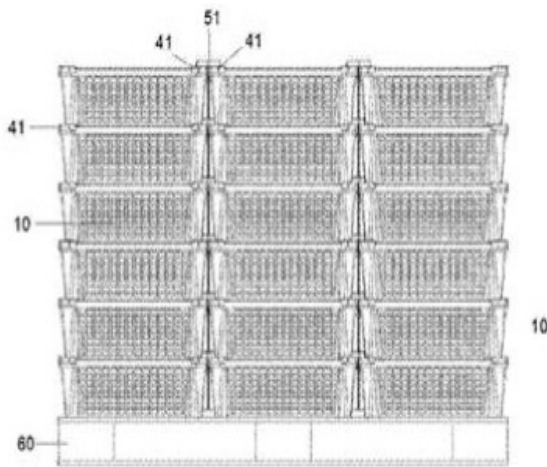

FIG. 9a

**12 SOLICITUD DE PATENTE DE INVENCION EN FASE NACIONAL PCT.**

21 P2018-0141  
85 06/06/2018  
86 PCT/EP2016/080111 07/12/2016  
30 US62/264,792 08/12/2015  
87 WO2017/097845 15/06/2017  
71 ASTRAZENCA AB/ARDEA BIOSCIENCES, INC.  
S-151 85, SÖDERTÄLJE, [SE]; /9390 TOWNE CENTRE DRIVE SAN DIEGO, CALIFORNIA 92121 [US];

74 ORIETTA BLANCO MINIÑO.

72 JOANNE REILAND WAKEMAN [US]  
COLIN ROWLINGS [US]  
SHA LIU [US]  
GERRY BURKE [US]  
CHRISTIAN VON CORSWANT [SE]  
CHRISTER TANNERGREN [SE]  
JOHAN HJÄRTSTAM [SE]

**54 COMPOSICIÓN FARMACÉUTICA QUE COMPRENDE UN POTENTE INHIBIDOR DE URAT1.**

57 La presente invención se refiere a composiciones farmacéuticas que contienen ácido 2-((3-(4-cianoftalen-1-il)piridin-4-il)tio)-2-metilpropanoico o una sal farmacéuticamente aceptable (en lo sucesivo en el presente documento denominado "Agente"), más particularmente a composiciones administrables por vía oral que contienen el Agente; al uso de dichas composiciones como un medicamento; y a procesos para la preparación de dichas composiciones.



FIGURA 1

**CONCESION DE MODELO DE UTILIDAD**

**12 CONCESION DE MODELO DE UTILIDAD.**

11 U2013-0196  
21 U20130196  
22 27/08/2013  
43 01/06/2014  
71 BRINSA S.A.  
KM 6 VIA CAJICA-ZIPAQUIRA, CUNDINAMARCA, COLOMBIA.

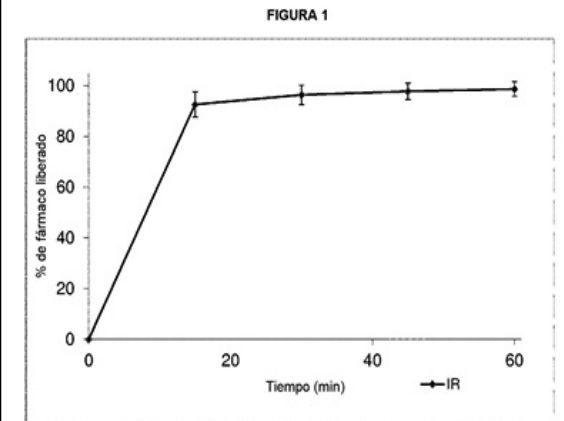
74 MARIA J. FELIX TRONCOSO.

72 GABRIEL JAIME RIOS BEDOYA [CO]

51 G 01F 11/16

**54 DISPOSITIVO REGULADOR DEL FLUJO DE LIQUIDOS EN SENTIDO VERTICAL ASCENDENTE DESDE UN RECIPIENTE DE ALMACENAMIENTO.**

57 Se revela un dispositivo que permite regular el flujo de un producto líquido almacenado en un recipiente o contenedor, permitiendo su efectiva dispensación en sentido vertical ascendente y posterior aplicación sobre la superficie de algún utensilio aplicador, tal como un paño, un algodón, una esponja, entre otros. El dispositivo revelado está conformado por una plataforma o bandeja cuyo contorno está rodeado por un reborde o saliente y en cuyo centro presenta un orificio que está cubierto por un puente o corona elevado con respecto a la superficie de la plataforma o bandeja pero que se une a ésta por una serie de cabos o extremidades separadas unas de otras, y donde dicho orificio está comunicado con un conducto ubicado en la cara posterior de la plataforma o bandeja. Una vez dicho dispositivo es acoplado a una bomba manual extractora de líquidos, al ser presionado hacia abajo permite dispensar en sentido vertical ascendente un líquido que está almacenado en un recipiente, de manera que dicho líquido alcanza la plataforma o bandeja del dispositivo, quedando disponible para su uso. Este novedoso dispositivo permite extraer un líquido desde un recipiente de almacenamiento y aplicarlo directamente sobre algún utensilio aplicador de manera efectiva debido a que su diseño evita la obturación del orificio de salida del líquido cuando éste es cubierto y presionado hacia abajo con el utensilio aplicador.

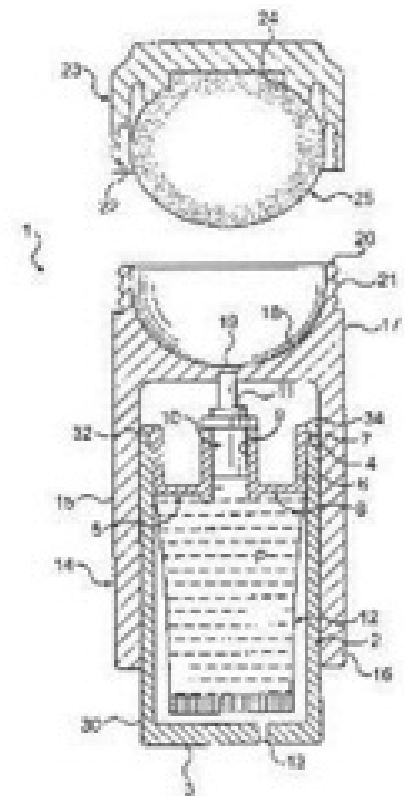

VIENE DE LA PÁGINA ANTERIOR

12 SOLICITUD DE PATENTE DE INVENCION EN FASE NACIONAL PCT.

21 P2018-0112  
85 02/05/2018  
86 PCT/US2016/059842 01/11/2016  
30 US62/249,466 02/11/2015  
87 WO2017/079121 11/05/2017  
71 JANSSEN PHARMACEUTICA NV.  
30 TURNHOUTSEWEG, 2340 BEERSE, [BE];

74 LIGIA CANO.

72 JENNIFER F. NEMETH [US]  
WALTER K. NISHIOKA JR [US]  
THAI DINH [US]  
ROSA MARIA FERNANDES CARDOSO [US]  
DARLENE PIZUTTI [US]  
BRANDY STRAKE [US]  
JAMIE FISHER [US]  
RICARDO MARCOS ATTAR [US]  
FRANCOIS GAUDET [US]  
MARK SALVATI [US]  
BRADLEY J. HEIDRICH [US]

54 ANTICUERPOS ANTI-IL1RAP, MOLÉCULAS DE UNIÓN A ANTÍGENOS BIESPECÍFICAS QUE SE UNEN A IL1RAP Y CD3, Y USOS DE ESTAS.

57 En la presente invención, se proporcionan anticuerpos que se unen de manera específica a IL1RAP. Además, se describen los polinucleótidos relacionados capaces de codificar los anticuerpos específicos de IL1RAP o de unión al antígeno proporcionados, células que expresan los anticuerpos o fragmentos de unión al antígeno proporcionados, así como los vectores asociados y los anticuerpos o fragmentos de unión al antígeno marcados de forma detectable. Además, se describen los métodos para usar los anticuerpos proporcionados. Por ejemplo, los anticuerpos proporcionados podrían usarse para diagnosticar, tratar o monitorear la progresión, la regresión o la estabilidad del cáncer que expresa IL1RAP; para determinar si un paciente debe recibir o no tratamiento para cáncer; o para determinar si un sujeto sufre de un cáncer que expresa IL1RAP o no y, así, podría ser susceptible de tratamiento con un agente terapéutico anticáncer específico de IL1RAP, tal como los anticuerpos multispecíficos contra IL1RAP y CD3 descritos en la presente descripción.

Figura 29

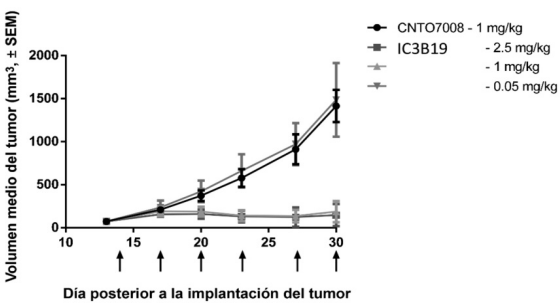

12 SOLICITUD DE PATENTE DE INVENCION EN FASE NACIONAL PCT.

21 P2018-0158  
85 29/06/2018  
86 PCT/US2016/069628 30/12/2016  
30 US62/273,730 31/12/2015  
87 WO2017/117584 06/07/2017  
71 VIASAT, INC.  
VIASAT, INC. PATENT DEPARTMENT, 6155 EL CAMINO REAL,  
CARLSBAD, CALIFORNIA. 92009 [US];

74 GRELDY HERNANDEZ SOSA.

72 AARON MENDELSON [US];

54 SISTEMA DE COMUNICACIÓN POR SATELITE DE BANDA ANCHA CON ENLACES DE ALIMENTADOR ÓPTICO.

57 Se describen sistemas de comunicación por satélite de banda ancha con enlaces de alimentador ópticos. Se describen diversos esquemas de modulación óptica que pueden proporcionar una capacidad mejorada para sistemas satelitales de banda ancha de haz puntual fijo, de formación de haz integrada y de formación de haces terrestre.

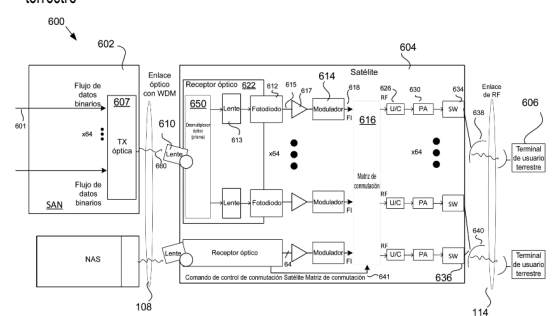

FIG. 4

12 SOLICITUD DE PATENTE DE INVENCION EN FASE NACIONAL PCT.

21 P2018-0166  
85 11/07/2018  
86 PCT/EP2016/081688 19/12/2016  
30 FR16/50411 19/01/2016  
87 WO2017/125224 27/07/2017  
71 LES LABORATOIRES SERVIER/ VERNALIS (R&D) LIMITED.  
35, RUE DE VERDUN, 92284 SURESNES [FR]; / 100 BERKSHIRE PLACE,  
WHARFEDALE ROAD, WINNERSH BERKSHIRE, RG41 5RD [GB];

74 TANIA MIGUELINA CASTILLO.

72 OLIVIER GENESTE [FR]  
ANDRÁS KOTSCHY [HU]  
ZOLTAN SZLAVIK [HU]  
ATTILA PACZAL [HU]  
SZABOLCS SIPOS [HU]  
BALÁZS BÁLINT [HU]  
DIDIER DEMARLES [FR]  
MAÏA CHANRION [FR]  
ANA LETICIA MARAGNO [FR]

54 NUEVOS DERIVADOS DE AMONIO, UN PROCESO PARA SU PREPARACIÓN Y COMPOSICIONES FARMACÉUTICAS QUE LOS CONTIENEN.

57 Compuestos de fórmula (I): en la que R1, R2, R3, R4, R5, R6 e Y son como se han definido en la descripción. Medicamentos.

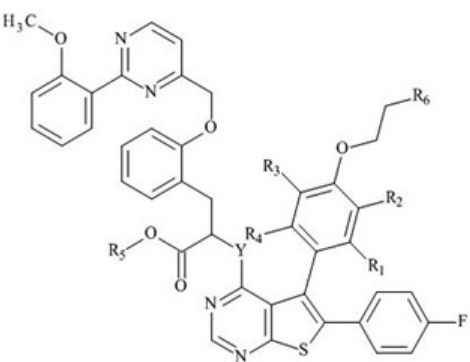

12 SOLICITUD DE PATENTE DE INVENCION EN FASE NACIONAL PCT.

21 P2018-0173  
85 30/07/2018  
86 PCT/KR2017/001016 31/01/2017  
30 KR10-2016-0011886 29/01/2016  
87 WO2017/131496 03/08/2017  
71 HANMI PHARM. CO., LTD.  
214, MUHA-RO, PALTAN-MYEON, HWASEONG-SI, GYEONGGI-DO, 18536 [KR].

74 ANA ISABEL MESSINA.

72 SUNG YOUB JUNG [KR]  
SE CHANG KWON [KR]  
JUNG KUK KIM [KR]  
DAE JIN KIM [KR]

54 CONJUGADO DE ENZIMAS TERAPÉUTICAS.

57 La presente invención se refiere a un conjugado de enzimas terapéuticas en el que una región Fc de inmunoglobulina está unida a enzimas terapéuticas a través de un resto de unión de polímero no peptídico, y, más específicamente, a un conjugado en el que un resto de unión de polímero no peptídico está específicamente unido a una Fc de inmunoglobulina, a un procedimiento de preparación del mismo, y a una composición que comprende el mismo.

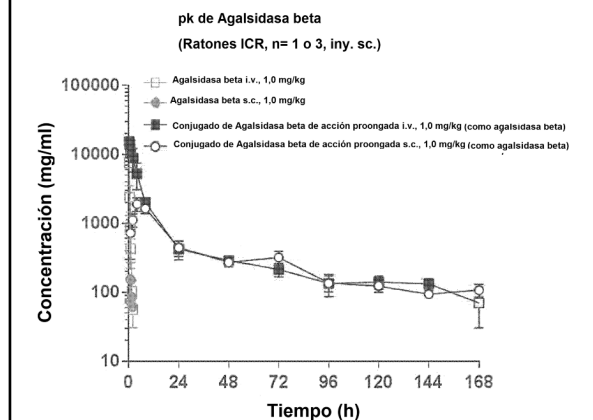

SOLICITUD DE DISEÑO INDUSTRIAL

12 SOLICITUD DE DISEÑO INDUSTRIAL.

21 D2018-0076  
22 20/03/2018

71 ELOPAK AS

POSTBOKS 24, 3431 SPIKKESTAD, [NO];

74 PATRICIA VILLEGAS.

72 MADELEINE KRISTIN WIESER [NO];

51 Clase 09 Sub Clase 03

54 CAJAS DE CARTÓN (EMBALAJE).

57

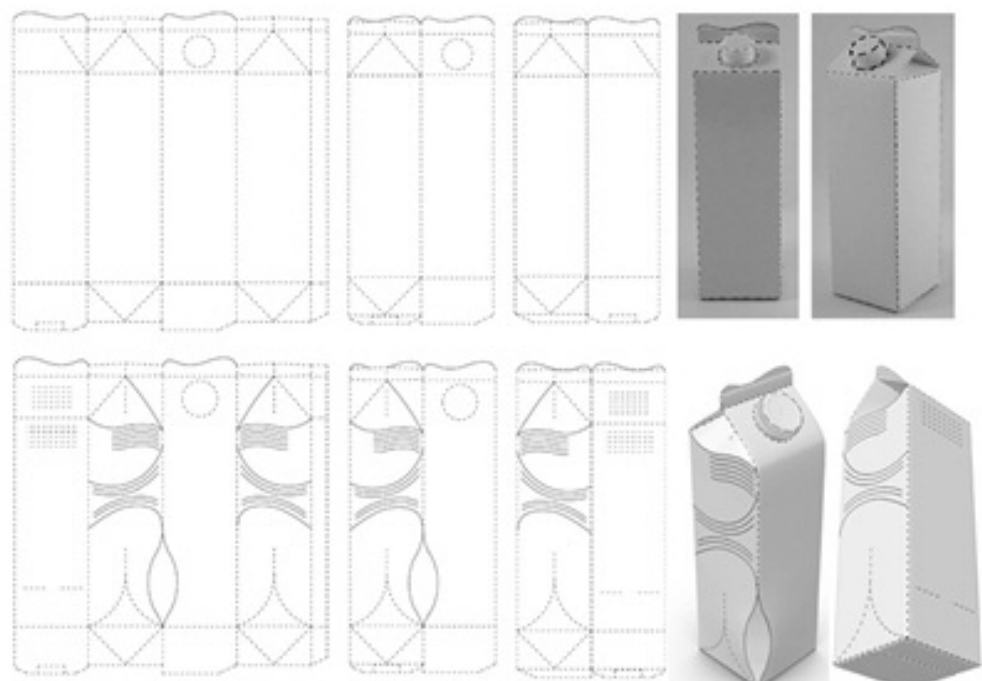

**EN VIRTUD DEL ART. 159 DE LA LEY 20-00 SOBRE PROPIEDAD INDUSTRIAL, FUERON PUBLICADAS EN NUESTRA PAGINA WEB WWW.ONAPI.GOB LAS SIGUIENTES RESOLUCIONES DE APELACIONES, EMITIDAS POR LA DIRECTORA GENERAL.**

NO. RESOLUCION	FECHA	RECURSO	SIGNO RECURRENTE	SIGNO RECURRIDO
0026-2018	23/03/2018	APELACION	INMOBILIARIA LAS CAYENAS	
0029-2018	13/04/2018	APELACION	BODEGAS 1492 (DENOMINATIVA) CLASE INT. 33	1492 FOURTEEN NINETYTWO (DENOMINATIVA) CLASE INT. 25
0030-2018	13/04/2018	APELACION	1492 EL DESCUBRIMIENTO, RON AÑEJO, 7 AÑOS RESERVA (MIXTA) CLASE INT. 33	1492 (MIXTA) CLASE INT. 25
0037-2018	27/04/2018	APELACION	XALTAX (DENOMINATIVA) CLASE INT. 5	

**PUBLICACION SOLICITUD SIGNOS DISTINTIVOS  
(NOMBRES COMERCIALES)**

Esta publicación incluye todas las solicitudes con pago de publicación recibidas del 8 al 22 de Agosto de 2018

[210] EXP.	[220] SOL. FECHA	[561] NOMBRE COMERCIAL	[510] ACTIVIDAD	[730] SOLICITANTE
E/2018-31144	30/7/18	AQUÍ TU ERES EL CENTRO (LEMA COMERCIAL)	LEMA COMERCIAL ASOCIADO AL NOMBRE COMERCIAL: LA COLONIAL COMPAÑIA DE SEGUROS REG.NO. 444991	COMPANIA DE SEGUROS LA COLONIAL, S.A.
E/2018-25440	21/6/18	BUEN DIAGNOSTICO, BUENA PRESCRIPCIÓN (LEMA COMERCIAL)	LEMA COMERCIAL ASOCIADO AL NOMBRE COMERCIAL: PELIBAG PHARMA REG.NO. 497642	LUZ ANYELINA TIFA GOMEZ
E/2018-19488	29/6/18	CALIDAD Y PRECIO EN NUESTRAS PRENDAS (LEMA COMERCIAL)	LEMA COMERCIAL ASOCIADO AL NOMBRE COMERCIAL: LISSYBELLE'S REG.NO. 509858	WANDA LISSY HERNANDEZ
E/2018-29644	18/7/18	DEFENSOR DEL BOLSILLO (LEMA COMERCIAL)	LEMA COMERCIAL ASOCIADO AL NOMBRE COMERCIAL: SUPER MERCADO TELLUS REG.NO. 463729	PANFILIO QUEZADA FAÑA
E2015-38258	10/12/15	DELIVERY DE PRESTAMOS DE BANCO FIOHOGAR (LEMA COMERCIAL)	LEMA COMERCIAL ASOCIADO AL NOMBRE COMERCIAL: BANCO DE AHORRO Y CREDITO FIOHOGAR REG.NO. 180418	BANCO DE AHORRO Y CREDITO FIOHOGAR, C. POR A.
E/2018-31147	30/7/18	EN LA COLONIAL TÚ ESTÁS EN EL CENTRO (LEMA COMERCIAL)	LEMA COMERCIAL ASOCIADO AL NOMBRE COMERCIAL: LA COLONIAL COMPAÑIA DE SEGUROS REG.NO. 444991	COMPANIA DE SEGUROS LA COLONIAL, S.A.
E/2015-17709	27/8/15	FARMACOS HECHOS CON LAS MEJORES MANOS (LEMA COMERCIAL)	LEMA COMERCIAL ASOCIADO AL NOMBRE COMERCIAL: BIOFORMULAS LAB PHARMACEUTICAL REG.NO. 411531	AMBIORIX DE JESUS SALCEDO PEREZ
E/2018-29188	16/7/18	HACEMOS TU HOGAR (LEMA COMERCIAL)	LEMA COMERCIAL ASOCIADO AL NOMBRE COMERCIAL: MEDIDAX 123 REG.NO. 515877	MANUEL ALEXANDER REYES GOMEZ
E/2018-18480	16/7/18	HACIA TU MEJOR VERSION (LEMA COMERCIAL)	LEMA COMERCIAL ASOCIADO AL NOMBRE COMERCIAL: EMPRENDIMIENTO SOSTENIBLE ES REG.NO. 337794	EDISON MANUEL SANTOS SANCHEZ
E/2018-31141	30/7/18	LA COLONIAL ESTÁ EN EL CENTRO (LEMA COMERCIAL)	LEMA COMERCIAL ASOCIADO AL NOMBRE COMERCIAL: LA COLONIAL COMPAÑIA DE SEGUROS REG.NO. 444991	COMPANIA DE SEGUROS LA COLONIAL, S.A.
E/2015-38259	10/12/15	PRESTAMOS DELIVERY DE BANCO FIOHOGAR (LEMA COMERCIAL)	LEMA COMERCIAL ASOCIADO AL NOMBRE COMERCIAL: BANCO DE AHORRO Y CREDITO FIOHOGAR REG.NO. 180418	BANCO DE AHORRO Y CREDITO FIOHOGAR, C. POR A.
E/2018-30995	27/7/18	RECONOCE LOS SINTOMAS, SALVA UNA VIDA (LEMA COMERCIAL)	LEMA COMERCIAL ASOCIADO AL NOMBRE COMERCIAL: CENTRO VIDA Y FAMILIA ANA SIMO REG.NO. 211230	ANA VIRGINIA SIMO VELAZQUEZ
E/2018-29329	17/7/18	SU MEJOR ALIADO A LA HORA DE INSTALAR! (LEMA COMERCIAL)	LEMA COMERCIAL ASOCIADO AL NOMBRE COMERCIAL: SEGURITEC REG.NO. 91682	SEGURITEC
E2018-31138	30/7/18	TÚ ESTÁS EN EL CENTRO (LEMA COMERCIAL)	LEMA COMERCIAL ASOCIADO AL NOMBRE COMERCIAL: LA COLONIAL COMPAÑIA DE SEGUROS REG.NO. 444991	COMPANIA DE SEGUROS LA COLONIAL, S.A.
E/2018-31336	31/7/18	WOMEN'S CARE CENTER SG, BECAUSE WE CARE (LEMA COMERCIAL)	LEMA COMERCIAL ASOCIADO AL NOMBRE COMERCIAL: WOMEN'S CARE CENTER SG REG.NO. 413890	WOMEN'S CARE CENTER SG, S.R.L.

**PUBLICACION REGISTROS SIGNOS DISTINTIVOS  
(NOMBRES COMERCIALES)**

Esta publicación incluye todas las solicitudes con pago de publicación recibidas del 8 al 22 de Agosto de 2018

[210] EXP.	[220] SOL. FECHA	[561] NOMBRE COMERCIAL	[510] ACTIVIDAD	[730] SOLICITANTE	[111] REGISTRO
E/2011-29802	14/12/11	E.R.P. IMPORT AND SERVICE	IMPORTACION, VENTA AL POR MAYOR Y DETALLE DE MADERA, SERVICIO DE DISEÑO DE MUEBLES Y AREAS EN MADERA, EBANISTERIA, CONFECCION DE COCINAS, MUEBLES, CLOSET'S Y DEMAS RELACIONADOS.	ROSSI GERYLOUR RIVAS PEÑA	325890
EE/2012-22494	4/9/12	GRANIARTE	ELABORACION, COMERCIALIZACION DE GRANITO NATURAL, VENTA DE CERAMICA Y PIEDRAS DECORATIVAS.	JOSE ARMANDO BONNELLY POLANCO	341085

**PUBLICACION REGISTROS SIGNOS DISTINTIVOS  
(NOMBRES COMERCIALES)**

Esta publicación incluye todas las solicitudes (unificadas) que han obtenido su carta certificado del 8 al 22 de Agosto de 2018

[210] EXP.	[220] SOL. FECHA	[561] NOMBRE COMERCIAL	[510] ACTIVIDAD	[730] SOLICITANTE	[111] REGISTRO
E/2018-32796	9/8/18	25 GRADOS AL MEDIO DIA	PROGRAMAS DE TELEVISIÓN DE CONTENIDO VARIADO, REVISTA DE VARIEDADES, NOTICIAS Y PROGRAMAS DE ENTRETENIMIENTO.	TELEMEDIOS DOMINICANA, S.A.	519983
E/2018-33088	13/8/18	2UOMO SKIN CARE	DISTRIBUCIÓN DE PRODUCTOS PARA EL CUIDADO DE LA PIEL.	CARLOS PORFIRIO HERRERA MERCEDES	520387
E/2018-32040	3/8/18	420HITSMUSICGROUP	PRODUCCIONES ARTÍSTICAS, PRODUCCIONES Y DISTRIBUCIONES MUSICALES.	FELIPE ROBERTO MARTICOTTE FELIZ, MIGUEL ALEJANDRO CRUZ SOTO	519641
E/2018-34121	21/8/18	4C&K TECHNOLOGY GROUP	SERVICIOS DE ESTUDIO, ANALISIS, CONSULTORÍA, DISEÑO, DESARROLLO, IMPLEMENTACIÓN, ENTRENAMIENTO Y COMERCIALIZACION DE EQUIPOS DE REDES DE DATOS ALAMBRICAS E INALAMBRICAS	CLAUDIO ALEXANDER VALDEZ BRITO	521208
E/2018-32948	10/8/18	A & J TALLER PUBLICITARIO	CONSTRUCCIÓN DE LETREROS Y MUEBLES PUBLICITARIOS Y TODOS LOS CONCERNIENTE CON DICHA ACTIVIDAD.	MARTHA ABREU VIZCAINO	520251
E/2018-30478	7/8/18	A TIEMPO CON RUBEN BATISTA	PROGRAMA DE TELEVISIÓN.	RUBEN DARIO BATISTA HERRERA	519870
E/2018-33831	17/8/18	AADELACRUZN	SERVICIOS DE PAQUETERIA Y TRANSPORTE DE DOCUMENTOS.	ANISA ANAIS DE LA CRUZ NIEVES	520911
E/2018-33924	20/8/18	AB COLOR	SERVICIOS DE FOTOGRAFÍA.	REMBERTO ANDRES BAEZ	521045
E/2018-33363	14/8/18	ABACERO INDUSTRIAL & GASTRONOMIC EQUIPMENT	DISEÑO, FABRICACION, INSTALACION, VENTA E IMPORTACION DE TODO TIPO DE EQUIPOS INDUSTRIALES Y COMERCIALES ELABORADOS EN ACERO INOXIDABLE.	CARLOS FIDALGO GIL	520604
E/2018-23808	30/7/18	ABAESES IT SOLUTIONS	CONSULTORIA INFORMÁTICA, OUTSOURCING, VENTA DE EQUIPOS TECNOLÓGICOS, REPARACIÓN DE EQUIPOS TECNOLÓGICOS, CAPACITACIÓN, INSTALACIÓN, CONFIGURACION DE EQUIPOS TECNOLÓGICOS	JESUS MANUEL ABAD MUESES	519755
E/2018-30924	3/8/18	ABALEC	PLANIFICACIÓN, CONSTRUCCIÓN Y REMODELACIÓN DE INMUEBLES. GESTIÓN DE BIENES RAÍCES	FRANCISCO ALEJANDRO CHEVALIER LUCERO	519536
E/2018-34031	20/8/18	ABAMYA	VENTA DE AGREGADOS Y MATERIALES DE CONSTRUCCIÓN.	YANILZON ALEJANDRO ABAD RIVAS	521142
E/2018-32189	6/8/18	ABASOCA	ABASTECIMIENTO PARA HOTELES, BARES Y RESTAURANTES, IMPORTACIÓN DE MOBILIARIOS, EQUIPOS Y MAQUINARIAS PARA LOS MISMOS.	MARCOS EVANGELISTA LUGO DICLO	519757
E/2018-31969	3/8/18	ACADEMIA DE MÚSICA RAFAEL RAMÍREZ	ACADEMIA DE FORMACIÓN MUSICAL EN DIFERENTES ÁREAS: TEORIA, LECTURA MUSICAL, ARMONÍA, IMPROVISACIÓN, GUITARRA, PIANO.	RAFAEL ANTONIO RAMIREZ DE LOS SANTOS	520167
E/2018-33373	17/8/18	ADALAN SOLUCIONES	SERVICIOS DE ASESORÍA LEGAL, FINANCIAMIENTO DE VEHICULO, CAMARERÍA, SEGURIDAD DE EVENTOS, VALLET PARKING, TRANSPORTE TERRESTRE.	JOSE LUIS LANFRANCO BORBON, JOSE RAFAEL ADAMES CARELA	520927
E/2018-27344	17/8/18	ADAMES DERIVADOS Y SERVICIOS	SERVICIOS, VENTAS DE COMBUSTIBLES GLP Y GASOLINA, VENTA DE TODO TIPO DE LUBRICANTES PARA VEHICULOS DE MOTOR, VENTA DE COMPUTADORAS.	LUIS JOSE ADAMES MARTINEZ	520972
E/2018-30914	9/8/18	ADC PARTY AND GIFT	COMPRA Y VENTA DE ARTÍCULOS FESTIVOS Y REGALOS.	ANABELLE DIAZ DE CAMPOS	520176

[210] EXP.	[220] SOL. FECHA	[561] NOMBRE COMERCIAL	[510] ACTIVIDAD	[730] SOLICITANTE	[111] REGISTRO
E/2018-31809	2/8/18	ADEI ASOCIACIÓN DE DOCENTES EGRESADOS DEL ISFODOSU.	ENTIDAD SIN FINES DE LUCRO, DEDICADA A LA REALIZACIÓN DE ACTIVIDADES, TALLERES, CURSOS, CONFERENCIAS, DIPLOMADOS, RECOLECCIÓN DE DATOS	INSTITUTO SUPERIOR DE FORMACIÓN DOCENTE SALOME UÑERA (ISFODOSU)	519474
E/2018-30809	17/8/18	ADENIUM STUDIO	SALÓN DE BELLEZA, SPA, UNAS, PELUQUERÍA, CORTE DE PELO, COLOR, TEXTURIZADOS, DEPILACIÓN, EXTENSIONES DE PELO, TRATAMIENTOS CORPORALES Y FACIALES.	EDWARD MARTIN CAMARENA	521014
E/2018-27393	6/8/18	ADOLUPUS - ASOCIACIÓN DOMINICANA DE LUPUS	ASOCIACIÓN SIN FINES DE LUCRO DESTINADA AL ESTUDIO Y CONCIENCIACIÓN DE LA ENFERMEDAD DEL LUPUS ANTE EL PÚBLICO EN GENERAL, EMPRESAS PRIVADAS E INSTITUCIONES DEL ESTADO.	PAOLA TINEO NARVAEZ	519672
E/2018-32772	20/8/18	ADRIANA & LEONARDO AGROINDUSTRIAL	IMPORTACIÓN, EXPORTACIÓN Y DISTRIBUCIÓN DE FRUTAS, VEGETALES, PLAGUICIDAS, FERTILIZANTES.	ADRIANA MARIA CEPIN BENOIT, LEONARDO RAFAEL TEJADA AYBAR	521038
E/2018-29765	6/8/18	AÉRO SYSTEM	PROGRAMACIÓN Y VENTA SOFTWARE Y EQUIPOS INFORMÁTICO.	ISMENDY RAFAEL SANDOVAL RODRIGUEZ	519576
E/2018-33583	15/8/18	AFREEKA BEACH HOSTEL	OPERADORA DE HOTELES.	LEOCADIO MANUEL ROJAS RAMIREZ	521021
E/2018-30430	24/7/18	AGACHATE BOUTIQUE	VENTA DE ARTICULOS PARA EL HOGAR NUEVOS Y USADOS, VENTA DE ROPA PARA NIÑOS Y ADULTOS NUEVOS Y USADOS, VENTA DE ARTÍCULOS PARA BEBES NUEVOS Y USADOS.	JOSLYN NICOLE GARCIA SOLANO	520325
E/2018-33742	17/8/18	AGENCIA NACIONAL DE ENFERMERAS CABECERAS Y AFINES, AGENCA	ENTIDAD SIN FINES DE LUCRO DEDICADA A OFRECER SERVICIOS DE ENFERMERÍAS A DOMICILIO A PACIENTES DE ESCASOS RECURSOS.	JOSE EUGENIO MARTÍNEZ GABIN	520914
E/2018-27448	3/7/18	AGRICOLA DEL FUTURO	IMPORTACIÓN, EXPORTACIÓN, REPRESENTACIÓN, COMPRA Y VENTA DE PRODUCTOS AGROQUÍMICOS.	AGRICOLA DEL FUTURO, S.R.L.	520017
E/2018-27482	3/7/18	AGRÍCOLA DEL SOL AGROSOL	COMERCIALIZACIÓN DE PRODUCTOS AGROQUÍMICOS.	AGRÍCOLA DEL SOL AGROSOL, S.R.L.	520021
E/2018-32244	6/8/18	AGRO INDUSTRIA JARDIN VERDE	COMERCIALIZACIÓN DE TODOS LOS PRODUCTOS DEL AGRO DOMINICANO, SIEMBRA DE TODA CLASE DE FRUTOS.	AGRO INDUSTRIA JARDIN VERDE C. POR A.	519794
E/2018-31803	2/8/18	AGRO VETERINARIA ROBLES	VENTA DE ALIMENTOS PARA ANIMALES.	LAURA MARIEL ROBLES GARCIA	519467
E/2018-32524	8/8/18	AGROCONSULTA TIN	VENTA DE AGROQUÍMICOS.	TIRSO LEONEL HERNÁNDEZ RODRÍGUEZ	519845
E/2018-34040	20/8/18	AGROFIT	EXPORTACIÓN, IMPORTACIÓN DE PRODUCTOS AGRÍCOLAS Y RURALES.	CLARA VIRGINIA SOLIS BERMUDEZ	521070
E/2018-33459	15/8/18	AGROFRUCHTE CARRASCO	SERVICIOS DE AGRICULTURA.	WILSON AUGUSTO CARRASCO BAEZ	520686
E/2018-33263	14/8/18	AGROLECHE DARIO LACHAPELLE	COMPRA Y VENTA DE LECHE.	DARIO ANGEL LACHAPELLE	520517
E/2018-28405	8/8/18	AGROPECUARIA T&PHAN	ELABORACIÓN, PRODUCCIÓN, DISTRIBUCIÓN Y VENTAS DE PRODUCTOS AGROPECUARIOS Y VETERINARIOS.	MARIA ALTAGRACIA MATOS RAMIREZ DE ANDUJAR	519997
E/2018-33792	17/8/18	AGROPECUARIA YANIGUA	PRODUCCIÓN Y ENGORDE DE ANIMALES, EN TODAS LAS RAMAS DEL COMERCIO.	FELIX ENRIQUE CALVO PERALTA	520959
E/2018-32803	9/8/18	AGROTERRA CONSTANZA	COMERCIALIZACIÓN DE INSUMOS AGROPECUARIOS.	AGROTERRA DOMINICANA SRL	519991
E/2018-32802	9/8/18	AGROTERRA DOMINICANA	REPRESENTACIÓN, IMPORTACIÓN Y FORMULACIÓN DE AGROQUÍMICOS DE USO AGRÍCOLA.	AGROTERRA DOMINICANA SRL	519965
E/2018-32804	9/8/18	AGROTERRA MONTANA	COMERCIALIZACIÓN DE INSUMOS AGROPECUARIOS.	AGROTERRA DOMINICANA SRL	519966
E/2018-26858	7/8/18	AGROVETERINARIA LOS CULTIVOS	VENTA DE PRODUCTOS AGRO VETERINARIOS Y ALIMENTOS PARA ANIMALES	ALAN TORIBIO PINA	520531
E/2018-26834	7/8/18	AGROVETERINARIA YAMASA	VENTAS DE PRODUCTOS AGRO QUÍMICOS Y VETERINARIOS.	JAIME FERNANDO MARTINEZ	519934
E/2018-33835	17/8/18	AGUA BELLA EPOCA	PRODUCCIÓN Y DISTRIBUCIÓN DE AGUA PARA CONSUMO HUMANO.	HABRAN ORSAN CALCANO JAVIER	520999
E/2018-33269	14/8/18	AGUA LA CUEVANA	VENTA DE AGUA POTABLE.	DENI JOSE VASQUEZ ANGELES	520520
E/2018-33935	20/8/18	AGUA MENDOZA	VENTA DE AGUA.	GARY DANIEL MENDOZA RAMOS	521066
E/2018-29513	10/8/18	AHAVAH CRAFTS AND CLOTHES	VENTA DE ROPA, CALZADOS, ACCESORIOS PARA DAMAS, CABALLEROS Y NIÑOS	PAMELA MARIEL ESTEVEZ SANTANA	520293
E/2018-31837	2/8/18	AISA DOMINICANA	TRANSPORTE DE PERSONAS DESDE EL PUNTO DE ORIGEN AL PUNTO DE DESTINO UTILIZANDO VEHÍCULOS DE MOTOR EN UNA INFRAESTRUCTURA DE TRANSPORTE PERSONAL, EMPRESARIAL O TURÍSTICO.	GUSTAVO ARTURO SILIE RAMOS	519498
E/2018-28603	2/8/18	ALAJULETHA EXPORT DISTRIBUTORS	IMPORTACIÓN DE ELECTRODOMÉSTICOS DE MEDIO USO Y DEVOLUCIONES DE LOS CLIENTES, MERCANCIAS CON PEQUEÑOS DEFECTOS QUE NO AFECTEN EL USO DEL PRODUCTO.	MELANIA ELCIRA MELO MENDIETA	519747
E/2018-33539	15/8/18	ALBERTO FISHING TOURS OPERADORA	VENTAS DE EXCURSIONES, TOURS ACUÁTICOS Y TERRESTRES.	ALBERTO RODRIGUEZ UREÑA	520733
E/2018-32922	14/8/18	ALBERTO VASQUEZ, ABOGADOS CONSULTORES	SERVICIOS JURÍDICOS EN GENERAL, ASESORÍAS Y NOTARÍA.	BIENVENIDO ALBERTO VASQUEZ GARCIA	521124
E/2018-32767	9/8/18	ALBERTT VILLEGA CLOSET	VENTA DE PRENDA DE VESTIR EXCLUSIVAMENTE PARA CABALLEROS.	CARLOS ALBERTO DIAZ VILLEGA	519998
E/2018-32862	9/8/18	ALEGRIA SPA	LA EXPLOTACIÓN COMERCIAL Y ADMINISTRACIÓN DE LOS SPA ALEGRÍA BY CATALONIA ESTABLECIDOS EN LA REPÚBLICA DOMINICANA, ASÍ COMO LA INSTALACIÓN DE NUEVOS SPAS EN DIVERSAS ZONAS COSTERAS DEL PAÍS.	INVERSIONES AZUL DEL ESTE DOMINICANA, S.A.	520208
E/2018-27308	14/8/18	ALEJADEHAIFA	FABRICACIÓN DE INMUEBLES, SUPERVISIÓN DE OBRAS DE CONSTRUCCIÓN.	YAMIL ROEDAN GIL DE GOMEZ	520615
E/2018-32778	9/8/18	ALETO	PREPARACIÓN, DISTRIBUCIÓN Y VENTA DE COMIDA EN GENERAL.	ROBERTO MANUEL PIMENTEL PENA	520151
E/2018-32636	8/8/18	ALFA FILMS PRODUCTIONS	PRODUCCIÓN CINEMATOGRAFICA.	LUIS MIGUEL ABREU GIL	520080
E/2018-32942	10/8/18	ALGEF	ASESORAMIENTO LEGAL EN GENERO Y FAMILIA, PARA ACOMPAÑAR EN LAS ESCUELAS PUBLICAS Y COLEGIOS PRIVADOS, INSTITUCIONES PUBLICAS Y EMPRESAS PRIVADAS	PETRA MANUELITA PINEDA ABREU	520243
E/2018-30070	8/8/18	ALICE2SAVE	TELECOMUNICACIONES, CENTRALES TELEFÓNICAS, CALL CENTER, REDES DE DATOS, AUTOMATIZACIÓN.	ANDY ORLANDO JIMENEZ MARTINEZ	519959
E/2018-29748	15/8/18	ALIMENTOS NUTRICIONALES NATURAL HEALTH GRUPO HERNANDEZ DURAN	DISTRIBUCIÓN Y VENTA DE ALIMENTOS, BEBIDAS Y SUPLEMENTOS NATURALES.	HELMUNT ALEXANDER HERNANDEZ BARRERA	520684
E/2018-30812	3/8/18	ALISERVCO	VENTA DE ALIMENTOS, COMIDA RÁPIDA, VENTA DE BEBIDAS DE TODO TIPO PROTOCOLOS, FAST FOOD, FOOD TRUCK Y LOGÍSTICAS DE EVENTOS	GILBERTO JESUS ROMERO HURTADO, LEONARDO ENRIQUE RODRIGUEZ NAVARRO	519550
E/2018-26779	3/8/18	ALKHO	EXPLOTACIÓN AGRÍCOLA.	AK INMOBILIARIA, S.A.S.	519652
E/2018-29176	6/8/18	ALL FIN CREDIT	SERVICIOS DE PRESTAMOS PERSONALES Y SERVICIOS LEGALES.	DILCIA RAIMERY MARTE NUÑEZ	519797
E/2018-33396	14/8/18	ALMANZAR GRAPHICS DESING	IMPRESIONES Y DIGITACIONES DIGITAL.	CHRISTOPHER ALMANZAR GARCIA	520665
E/2018-33348	21/8/18	ALONZO FRIAS, PAPELERIA Y SERVICIOS MULTIPLES	SUPLIDORES DE OFICINAS Y ESCUELAS. PAPELERIA.	JOSE ANTONIO ALONZO CONSUEGRA, JOSEFINA MERCEDES FRIAS AGUERO DE ALONZO	521235
E/2018-28898	7/8/18	ALTAMART SHIPPING	CONSOLIDACIÓN Y DESCONSOLIDACION DE CARGAS, TRANSPORTE, AÉREO, MARÍTIMOS Y TERRESTRE NACIONALES E INTERNACIONALES.	WALLY ALFONSO ABREU CORNIEL	519725
E/2018-32372	7/8/18	ALTERNAMOTOR	VENTA Y REPARACIÓN EQUIPOS AUTOMOTRICES.	ANGEL GUILLERMO PAULINO ORTIZ	519892
E/2018-32652	8/8/18	ALTESIS YASKARINA BY SALON BOUTQUE	SERVICIOS Y TRATAMIENTOS DE BELLEZA VENTA DE PRENDA DE VESTIR.	ALTESIS YASKARINA SOSA CROUSSETT	519838
E/2018-33530	15/8/18	ALTIMA AUTO DEL ESTE	SE DEDICA PRINCIPALMENTE A LA DESABOLLADURA Y PINTURA DE VEHICULOS EN GENERAL, COMPRA, VENTA, IMPORTACIÓN Y EXPORTACIÓN DE PIEZAS Y REPUESTOS DE VEHICULOS.	RAMON EMILIO VERAS ALMONTE	520743
E/2018-33931	20/8/18	ALUWEST INDUSTRIES	FABRICACIÓN DE PUERTAS, VENTANAS Y OTRAS PIEZAS DE ALUMINIO.	PERFILES DE ALUMINIO, INC, LUIS RAUL ALVARADO LEON	521077
E/2018-32136	17/8/18	AM&F TRADING AND MULTI SERVICES	IMPORTACIÓN, EXPORTACIÓN Y COMERCIALIZACIÓN DE PRODUCTO DE CONSUMO MASIVO, TALES COMO: COSMÉTICOS (PRODUCTOS PARA CUIDADO PERSONAL, DESINFECTANTES Y CUIDADO DEL HOGAR)	ALBA MATOS DE FABIAN	520896
E/2018-32193	6/8/18	AMAPOLA GARDEN	DISEÑO E INSTALACIÓN DE JARDINES Y ÁREAS VERDES, MANTENIMIENTO DE JARDINES Y ÁREAS VERDES, VENTA DE PLANTAS ORNAMENTALES, FRUTALES	JOSE MANUEL COLON CID	519761
E/2018-32593	8/8/18	AMBLER DOMINICANA	ADMINISTRACIÓN Y OPERACIÓN DE CONSTRUCCIÓN, ASÍ COMO CUALQUIER ACTIVIDAD QUE VALLA RELACIONADA CON LA RESTAURACIÓN.	MIGUEL OSCAR BERGES CHEZ	520044
E/2018-31946	10/8/18	AMIGROUP SERVICES	VENTA Y COMERCIALIZACIÓN DE PRODUCTOS SANITARIOS, EQUIPOS MÉDICOS, REGULARIZACIONES SANITARIAS, REPARACIÓN, ALQUILER Y VENTA DE EQUIPOS E INMUEBLES	ANA AWILDA QUIÑONES SANCHEZ, ANWARD VASQUEZ FELIZ, JOSE ARMANDO HERRERA THEN	520305
E/2018-32755	15/8/18	AMISFER	VENTA DE PRODUCTOS DE LIMPIEZA PARA VEHICULOS Y CUIDADO PERSONAL.	FERNANDO ARTURO PAULINO PEÑA	520731
E/2018-32620	8/8/18	ANA RITA CONTRERAS SOSA & ASOCIADOS	ARQUITECTURA, INGENIERIA Y BIENES RAICES	ANA RITA CONTRERAS SOSA Y ASOCIADOS SRL	520064
E/2018-32807	9/8/18	ANABELL ALBERTO PRODUCCIONES AAP	REALIZACIÓN, COLOCACION, MANEJO DE PUBLICIDAD Y RELACIONES PUBLICA, ASÍ COMO LA CREACION, PRODUCCION Y DIFUSION DE PROGRAMA DE RADIO, TELEVISION, CINE, TEATRO, REDES SOCIALES	ANABELL ALBERTO MARTE	520164
E/2018-30366	21/8/18	ANADALIZ HAIR CENTER	SALÓN DE BELLEZA.	ANA DALIZA SANTANA REYES	521252
E/2018-31684	2/8/18	ANDAMIOS LUAM	COMPRA Y VENTAS DE ANDAMIOS Y MATERIALES DE CONSTRUCCIÓN, ARRENDAMIENTOS, SERVICIOS DE INSTALACIONES DE ANDAMIOS EN GENERAL.	ALBERTO LINARES MALENO	519410
E/2018-32643	8/8/18	ANDARIEGO FOOD	VENTA DE ALIMENTOS COMO BATIDOS, SANDWICH, ETC. DEDICADO A TODA ACTIVIDAD CULINARIA, UTILIZANDO UN CONCEPTO DIFERENTE DE LO QUE ES LA COMIDA RÁPIDA.	WELLINGTON EZEQUIEL JIMENEZ BAEZ, JOEL ALCEQUIEZ ALCEQUIEZ	520085
E/2018-31339	10/8/18	ANDERSON & JOHAN IMPORT	VENTA DE GOMAS NUEVAS Y USADAS, TRANSPORTE, MANTENIMIENTO, COMPONENTES DE VEHÍCULOS, AUTOMOTORES, REPARACIÓN DE VEHÍCULOS, CONSESIONES, IMPORTACIÓN, EXPORTACIÓN	ANDERSON CASTRO GARCIA, JOHAN ANDRES DISHMEY CASTRO	520273
E/2018-29239	14/8/18	ANDJAR TOURS	VIAJES, TRANSPORTE Y EXCURSIONES TURÍSTICAS.	ELVIN MARTY ANDUJAR, SANTIAGO SILVA HEREDIA	520678
E/2018-33430	20/8/18	ANDORRA GROUP	CONSTRUCCIÓN DE INMUEBLES, ESCUELAS, HOSPITALES, EDIFICIOS, VIVIENDAS, LOCALES COMERCIALES Y DESARROLLO DE PROYECTOS EN TODO EL TERRITORIO NACIONAL	GUILLERMO ANTONIO SENCION, LAUDIT NOEMI GIL LAMORTTE	521214
E/2018-32138	6/8/18	ANGELUZ ASESORES JURIDICOS	SE ENCARGARA DE PROPORCIONAR ASESORIA JURIDICA EN EL ÁMBITO DEL DERECHO, ESPECIALIZADA EN EL ÁREA PENAL	MARIA DEL CARMEN SANCHEZ ESPINAL	519585
E/2018-31991	3/8/18	ANGLY & ALEX GROUP	SERVICIOS DE TODOS TIPOS DE EVENTOS, ARTÍSTICO, EVENTOS DEPORTIVOS, EXCURSIONES, GIRAS, GESTIÓN DEPORTIVAS	ANGLY GIRON SABINO	519615
E/2018-33386	14/8/18	ANI Y ROD INVERSIONES	PRESTAMOS Y NEGOCIOS INMOBILIARIOS.	RAMON ANIBAL RODRIGUEZ CASTILLO	520591
E/2018-32947	10/8/18	ANTIGUA & JONES SERVICIOS MULTIPLES	CONSTRUCCIÓN EN GENERAL, SERVICIOS Y MANTENIMIENTOS DE SIEMBRA Y GRANJA.	REBECA JONES COPLIN	520250
E/2018-31634	14/8/18	A-ONE IMAGE CAPTURE	FOTOGRAFÍA, PUBLICIDAD, DISEÑO GRÁFICO, PRODUCCIÓN MULTIMEDIA.	TIBOR SANDOR	520530
E/2018-30479	9/8/18	AOS TECHNOLOGY	REPARACIÓN DE CELULARES Y EQUIPOS ELECTRÓNICOS, VENTAS DE CELULARES Y ACCESORIOS.	GABRIEL DIAZ MENDEZ	520055
E/2018-31175	15/8/18	APF INVESTMENT CORP	COMERCIALIZACIÓN, DISTRIBUCIÓN, IMPORTACIÓN, EXPORTACIÓN Y VENTA DE TODA CLASE DE PRODUCTOS ALIMENTICIOS, BEBIDAS, CEREALES, CARNES, VEGETALES,	JULIO CESAR MARTINEZ LANTIGUA	520727
E/2018-31876	3/8/18	APOLONIUS PRODUCCIONES	PRODUCCIÓN DE EVENTOS	RAMÓN ANTONIO SANTANA SOLORIN	519508
E/2018-33807	17/8/18	APRENDIENDO A SONAR S-N	SE DEDICA AL SERVICIOS DE SALA DE TAREAS.	NICAURY DE LA ROSA SOSA	520992
E/2018-32363	20/8/18	AQUACULTURE TECHNOLOGY EXPORTATION, ATECHE	PRODUCCIÓN, IMPORTACIÓN, EXPORTACIÓN, EXPLOTACIÓN Y COMERCIALIZACIÓN DE TODO TIPO DE ESPECIE Y PECES MARINO, DE AGUA DULCE Y AGUA SALADA.	MARIO FRANCISCO HERRERA LOPEZ	520964
E/2018-32295	14/8/18	AQUI CUBA	BAR RESTAURANT.	ANGEL SALVADOR MENDEZ NUÑEZ	520545
E/2018-33481	15/8/18	ARACELIS SUJEY	CARNICERÍA, VENTA TODO TIPO DE CARNES.	DANILO ANTONIO GONZALEZ BARRERA	520657
E/2018-33394	14/8/18	ARCHDECO	SERVICIOS DE ARQUITECTURA, CONSTRUCCIÓN Y DECORACIÓN.	NATHALIE SANTOS PLASENCIA	520600
E/2018-32041	20/8/18	ARCHLINE SM CONSTRUCCIONES INTEGRALES	SERVICIOS DE CONSTRUCCIÓN, URBANIZACIÓN, PROMOCIÓN, ADQUISICIÓN, ARRENDAMIENTO, ADMINISTRACIÓN, EXPLOTACIÓN Y VENTA DE INMUEBLES EN GENERAL	PATRIA GUILLEN CAMPUSANO	521166
E/2018-17694	13/8/18	ARINO FASHION	VENTA DE PRENDAS DE VESTIR.	JIWEN PU	520501
E/2018-31639	2/8/18	ARISTY CASTRO MOTORS	COMPRA Y VENTAS DE VEHÍCULOS AUTOS MOTORES Y MOTORES.	JENNY MARIELA ARISTY CEDENO DE ALCANTARA	520079
E/2018-32594	8/8/18	ARREBATE SPORT	EXPORTACIÓN, IMPORTACIÓN, VENTA, COMPRA Y COMERCIALIZACIÓN DE PRENDAS DE VESTIR, ROPA DEPORTIVA, ACCESORIOS, ZAPATOS	CLAUDIO ROOSEVELT MARQUEZ RODRIGUEZ	520054

[210] EXP.	[220] SOL. FECHA	[561] NOMBRE COMERCIAL	[510] ACTIVIDAD	[730] SOLICITANTE	[111] REGISTRO
E/2018-31323	9/8/18	ARROJO SPA Y FASHION	MASAJES, POSTURA DE PELO Y VENTA DE ROPA PARA DAMAS, CABALLEROS Y NIÑOS.	EULOGIA HERNÁNDEZ DE ARROJO	519990
E/2018-33206	13/8/18	ARTES DEL ATLANTICO D & E	PRODUCCIÓN, DISTRIBUCIÓN Y VENTA ARTESANÍAS, OBRAS Y PIEZAS DE ARTE.	DOMINGO ESTEBAN MARTINEZ MARTINEZ	520484
E/2018-20876	21/8/18	ARTESANÍAS DIVERSAS DE MICHES PARA EL MUNDO	VENTAS DE TODO TIPO DE ARTESANÍAS.	CLARA CESARINA ESPINAL RODRIGUEZ DE JOSE	521206
E/2018-33907	17/8/18	ARTICO AIR RD	IMPORTACIÓN, VENTA Y COMERCIALIZACION DE ACONDICIONADORES DE AIRE.	CONTINENTAL CONSTRUCTION COMPANY	521029
E/2018-24355	20/8/18	ASCOLI INVESTMENT	INVERSIÓN, PROMOCIÓN, DESARROLLO, ADMINISTRACIÓN, MANEJO Y ASESORIA DE EMPRESAS Y PROYECTOS TURÍSTICOS	MARY CARMEN HAZOURY TORAL	521169
E/2018-28544	9/8/18	ASE ADVANCED SURVEYING EQUIPMENTS	ESTUDIOS TOPOGRÁFICOS, IMPORTACIÓN Y EXPORTADOR DE TODO TIPO DE EQUIPOS TOPOGRÁFICOS, SISTEMAS DE POSICIONAMIENTO GLOBAL Y EL MANEJO Y CONTROL DE MAQUINARIAS	OLGA MARGARITA HOLGUIN MADERA	520159
E/2018-33860	17/8/18	ASESORÍA EDUCATIVA Y COMUNICACIÓN CORPORATIVA ASECOG	ASESORÍA EDUCATIVA PERSONALIZADA A CENTROS EDUCATIVOS PRIVADOS. ASESORIA MERCADOLÓGICA Y MERCADEO EDUCATIVO. ASESORÍA LEGAL.	DAMIRY CAROLINA RODRIGUEZ MORENO, JACOBINA MORENO BENITEZ	521006
E/2018-30510	14/8/18	ASEX GLOBAL	VENTA DE COMPUTADORAS, EQUIPOS DE OFICINAS, SERVICIOS DE SEGURIDAD ELECTRÓNICA, AUTOMATIZACIONES, MERCADEO	CARLOS ALBERTO FELIX PERALTA	520494
E/2018-32724	9/8/18	ASHLEY MULTISERVICIOS	GESTIÓN Y VENTA DE BOLETOS AÉREOS, TRAMITAR PAGOS DE SERVICIOS DE AGUA POTABLE, TELEFONÍA, TELE CABLE, LUZ ELÉCTRICA Y BASURA.	EDWIN DEL JESUS TEJEDA MARTINEZ	520135
E/2018-16672	25/4/18	ASIAPAN-ASIAN CUSINE	OPERACIONES DE GESTIÓN, PROMOCIÓN, MANEJO, MANTENIMIENTO, Y EXPLOTACIÓN DE SERVICIOS DE ALIMENTOS, BEBIDAS Y RESTAURANTES.	COPERWARRANTY, S.R.L.	519538
E/2018-34232	21/8/18	ASOCIACIÓN AGRÍCOLAS DE LA LÍNEA NOROESTE ASOALINOR	ENTIDAD SIN FINES DE LUCRO DEDICADA A FOMENTAR LA COMPRA Y VENTA DE FRUTAS Y VEGETALES.	JOSÉ NICOLÁS HENRÍQUEZ TAVERAS	521180
E/2018-32688	14/8/18	ASOCIACIÓN AGRICULTORES Y CAMPESINOS SIN TIERRA LAS MERCEDES Y DESARROLLO COMUNITARIO-ASACATIMEDC	ENTIDAD SIN FINES DE LUCRO, QUE TRABAJA CON LOS CAMPESINOS SIN TIERRA, AL DESARROLLO COMUNITARIO EN TODO EL PAÍS.	ANACIADO BRASOBAN MERCEDES	520538
E/2018-33802	17/8/18	ASOCIACIÓN CLÚSTER NACIONAL DE PRODUCTORES DE PITAHAYA, ACLUNAPROPI RD	ENTIDAD SIN FINES DE LUCRO. DEDICADA A PROMOVER EL FOMENTO, PRODUCCIÓN Y PROCESAMIENTO DE FRUTAS EXÓTICAS Y TROPICALES EN EL TERRITORIO NACIONAL E INTERNACIONAL, ASEGURANDO CALIDAD E INOCUIDAD AMBIENTAL.	JUANA ADITA JACQUELINE TAVÁREZ GONZÁLEZ	520875
E/2018-25008	20/8/18	ASOCIACIÓN COMUNITARIA DE ACUEDUCTO RURAL DE BATEY ESPERANZA ASOCARESP	OPERAR, ADMINISTRAR Y MANTENER POR DELEGACIÓN DE INAPA Y BAJO SU SUPERVISIÓN EL SISTEMA DE AGUA POTABLE Y SANEAMIENTO DE LA COMUNIDAD.	CESAR DOMINGO CARRASCO REYNOSO	521193
E/2018-25010	20/8/18	ASOCIACIÓN COMUNITARIA DE ACUEDUCTO RURAL SABANA EL PUERTO ASOCARSAPU	OPERAR, ADMINISTRAR Y MANTENER POR DELEGACIÓN DE INAPA Y BAJO SU SUPERVISIÓN EL SISTEMA DE AGUA POTABLE Y SANEAMIENTO DE LA COMUNIDAD.	NARCISO DE LOS SANTOS HERNANDEZ	521176
E/2018-34104	21/8/18	ASOCIACIÓN DE AGRICULTORES LOS DESALOJADOS DE LA PRESA DE SABANETA, ASOADEPRESA	ORGANIZACIÓN SIN FINES DE LUCRO QUE PROMUEVE EL DESARROLLO INTEGRAL COMUNITARIO, LA CONSERVACIÓN AMBIENTAL Y DE LA PRODUCCIÓN AGROPECUARIA CON UN ENFOQUE DE SOSTENIBILIDAD.	JOSE MANUEL DE LA CRUZ ENCARNACION	521196
E/2018-32116	6/8/18	ASOCIACIÓN DE ARTESANOS IBERO - CARIBEÑOS AAICA	ENTIDAD SIN FINES DE LUCRO DEDICADA A ORGANIZAR Y AGLUTINAR A LOS ARTESANOS DE LAS DIFERENTES REGIONES DEL PAÍS	ADELINA ANTONIA HERNANDEZ CASADO	519689
E/2017-27237	23/7/18	ASOCIACION DE CENTROS DE FORMACION TECNICO PROFESIONAL DE LA REGION ESTE ACEFOTPRE	FOMENTAR EL DESARROLLO Y CRECIMIENTO DE LOS CENTROS DE CAPACITACIÓN DE FORMACIÓN TÉCNICO PROFESIONAL IMPLEMENTACION Y DISEÑO DE PROGRAMAS DE CAPACITACIÓN TÉCNICA EN LOS SECTORES VULNERABLES DE LA REPÚBLICA DOMINICANA,	EDUARD ALEXIS ESPIRITUSANTO CASTILLO	519801
E/2018-33635	15/8/18	ASOCIACIÓN DE CHÓFERES VILLA LINDA III ASOCHOVIDA III	TRANSPORTE DE PASAJEROS.	TIBURCIO DE OLIO LORENZO	520835
E/2018-31976	3/8/18	ASOCIACIÓN DE DUEÑOS DE CAMIONES VOLTEOS DE GUAYACANES ASODUCAVOGU	ASOCIACIÓN DE CAMIONEROS PARA EL SERVICIO DE TRANSPORTE EN VOLTEOS.	NOEL CEDENO OLMO	519596
E/2018-34029	20/8/18	ASOCIACIÓN DE EMPRESARIOS DE PANADERÍAS DE LA PROVINCIA ALTAGRACIA AEPLA	ENTIDAD SIN FINES LUCROS, DEDICADA A UNIFICAR EMPRESAS DEDICADAS AL NEGOCIO DE PANADERÍA.	SOLANGE DEL ROSARIO RODRIGUEZ NUÑEZ	521141
E/2018-32270	7/8/18	ASOCIACIÓN DE MOTOCONCHOS DE HATO DE YAQUE, ASOMOHAYA	ENTIDAD SIN FINES DE LUCRO DEDICADA A AGRUPAR A LOS MOTOCONCHOS Y ASI MISMO ORGANIZARSE PARA BRINDARLE UN MEJOR SERVICIO A LA SOCIEDAD.	BERNARDO ESPINAL ROSARIO	519673
E/2018-31965	3/8/18	ASOCIACIÓN DE MOTO-TAXI MERCADITO PUNTA CATALINA Y AFINES ASOMOMEPUCA	AGRUPAR MOTORISTAS Y CONDUCTORES.	RAMON BONIFACIO PIÑA ARIAS	519591
E/2018-32512	20/8/18	ASOCIACIÓN DE PEQUEÑOS Y MEDIANOS AGRICULTORES DE LA ZONA ESTE APMAZE	INCENTIVAR EL CULTIVO Y COMERCIALIZACIÓN DE PRODUCTOS AGRÍCOLAS, DESARROLLAR PROGRAMAS DE CAPACITACIÓN PARA LOS PEQUEÑOS Y MEDIANOS AGRICULTORES, REALIZAR CUALQUIER ACTIVIDAD RELACIONADA CON EL SECTOR AGRÍCOLA.	SERGIO GARCIA ZAPATA	521062
E/2018-26414	9/8/18	ASOCIACIÓN DE PESCADORES Y COMERCIALIZADORES DE PESCADOS DE LUPERON APCPL	ORGANIZACIÓN SIN FINES DE LUCRO DEDICADA A AGRUPAR A LOS PESCADORES DE LA ZONA PARA FOMENTAR LA PESCA Y TRABAJAR POR EL BIENESTAR COMÚN Y DESARROLLO DE SU COMUNIDAD	VICTORINO PEÑA	520160
E/2018-32859	9/8/18	ASOCIACIÓN DE PRODUCTORES AGRÍCOLAS Y PECUARIOS HERMANOS RAMÍREZ APROAPHERA	ENTIDAD SIN FINES DE LUCRO DEDICADA A AGRUPAR, DEFENDER, ORGANIZAR Y CAPACITAR A LOS PRODUCTORES AGRÍCOLAS Y PECUARIOS.	REYNA MARGARITA RODRIGUEZ UREÑA	520213
E/2018-33419	14/8/18	ASOCIACION DE PRODUCTORES AGROPECUARIOS DE SUERO Y LA JARDA DE LA PROVINCIA LA ALTAGRACIA ASOPASJIPA	SIN FINES DE LUCROS DEDICADA AL DESARROLLO DEL CAMPESINADO, AGRICULTURA Y GANADERÍA EN LA REPÚBLICA DOMINICANA.	FREDDY ARMANDO GIL PORTALATIN	520633
E/2018-34020	20/8/18	ASOCIACIÓN DE PRODUCTORES DE BANANO DE AMINA ASOPROBAM	ASOCIACIÓN SIN FINES DE LUCRO, DEDICADA A ORGANIZAR Y CAPACITAR LOS PRODUCTORES DE BANANO PARA LOGRAR MEJORAR LA PRODUCTIVIDAD Y CALIDAD EN SU PRODUCCIÓN.	HECTOR RAFAEL RODRIGUEZ MADERA	521035
E/2018-33568	15/8/18	ASOCIACIÓN DE PRODUCTORES DE CACAO Y CULTIVOS AFINES DE GUANANICO Y ZONAS ALEDAÑAS ASOPROCAGUA	ENTIDAD SIN FINES DE LUCRO CUYO OBJETIVO ES FOMENTAR Y APOYAR EL DESARROLLO Y EFICIENCIA DE LA PRODUCCIÓN CACAOTALERA LOCAL, REGIONAL Y NACIONAL Y EL BIENESTAR DE LOS PRODUCTORES CACAOTALEROS.	MARCIANO CRUZ DÍAZ	520805
E/2018-34092	20/8/18	ASOCIACIÓN DE PRODUCTORES DE MATA SANTIAGO BAYAGUANA APROMASABA	ASOCIACIÓN SIN FINES DE LUCRO. DEDICADA A LA PRODUCCIÓN DE LECHE Y CARNES, PARA LA ALIMENTACIÓN Y MANUTENCIÓN DE LA PROVINCIA DE MONTE PLATA	OSCAR ABRAHAM PADILLA RISK	521177
E/2018-31997	3/8/18	ASOCIACION DE PROFESORES DEL INSTITUTO TECNICO SUPERIOR COMUNITARIO-APITSC	ORGANIZACIÓN SIN FINES DE LUCRO QUE SE DEDICA A DEFENDER LOS DERECHOS DE LOS DOCENTES DEL INSTITUTO TÉCNICO SUPERIOR COMUNITARIO.	EDWIN HEREDIA SEVERINO	519618
E/2018-34158	21/8/18	ASOCIACIÓN DE PROGRAMADORES DOMINICANOS ASOPRODO	SIN FINES DE LUCRO. DEDICADA A FOMENTAR LA COLABORACIÓN DEL MERCADO LABORAL EN EL ÁMBITO TECNOLÓGICO, IMPARTIR TUTORIAS Y ASESORÍAS DE SOLUCIONES TECNOLÓGICAS EMPRESARIALES	SANTO ALBERTO MOTA CONSTANZO	521254
E/2018-32128	6/8/18	ASOCIACIÓN DE PROPIETARIOS Y CRIADORES DE CABALLO DE PASO HIGÜEYANO ASOPROCRIPAH	CRIAR Y FOMENTAR EL CABALLO DE PASO HIGÜEYANO.	MARCOS ANTONIO CEDENO MONTAS	519719
E/2018-33859	17/8/18	ASOCIACIÓN DE RESIDENTES URBANIZACIÓN BLANQUIZALES	ENTIDAD SIN FINES DE LUCRO DEDICADA A ORGANIZAR LA JUNTA DE VECINOS.	OLIVO ANTONIO SOTO AMADOR	521005
E/2018-32246	6/8/18	ASOCIACIÓN DE TAE-KWOND-DO DE LA PROVINCIA MONTE CRISTI ASOTANCRI	EXPANSIÓN Y DESARROLLO DE LA ACTIVIDAD DEPORTIVA DEL TAE-KWOND-DO	WILY ALEXANDER PEÑA FLORES	519804
E/2018-32247	6/8/18	ASOCIACION DE TAE-KWON-DO DE LA PROVINCIA DAJABON ASOTABON	PRACTICA Y DESARROLLO DEPORTIVO DE TAE-KWON-DO EN TODA LA PROVINCIA DE DAJABON.	ALVARO PEÑA FLORES	519800
E/2018-27029	30/7/18	ASOCIACIÓN DE TAEKWONDO PROVINCIA DE AZUA ASOPROTEA	PRACTICA, FOMENTO, Y MASIFICACION DEL TAEKWONDO OLIMPICO	FEDERACIÓN DOMINICANA DE TAEKWONDO	519684
E/2018-27239	29/7/18	ASOCIACIÓN DE TAEKWONDO PROVINCIA DE BARAHONA ASOPROTEAEB	PRACTICA, FOMENTO, Y MASIFICACION DEL TAEKWONDO OLIMPICO.	FEDERACIÓN DOMINICANA DE TAEKWONDO	519015
E/2018-27108	29/6/18	ASOCIACIÓN DE TAEKWONDO PROVINCIA MARIA TRINIDAD SANCHEZ ASOPROTEAENAG	PRACTICA, FOMENTO, Y MASIFICACION DEL TAEKWONDO OLIMPICO.	FEDERACIÓN DOMINICANA DE TAEKWONDO	519037
E/2018-33296	14/8/18	ASOCIACIÓN DE TRABAJADORES MONTE RIÓ ASOTRAMORI	ENTIDAD SIN FINES DE LUCRO DEDICADA A MANTENER EL POSICIONAMIENTO DEL PAÍS EN LA PRODUCCIÓN DE BANANO COMO ALTERNATIVA ECONÓMICA Y AMBIENTALMENTE SOSTENIBLE, PARA EL MERCADO NACIONAL E INTERNACIONAL.	PORFIRIO DE JESUS ACOSTA GIL	520613
E/2018-32220	6/8/18	ASOCIACION DE VELA DE PUERTO PLATA AVP	FOMENTAR, PROMOVER LOS DEPORTES DE VELA Y VIENTO EN LA CIUDAD DE PUERTO PLATA, TANTO EN EL ORDEN ADMINISTRATIVO, TÉCNICO Y SOCIAL.	JOSE ALFREDO BURGOS MARTE	519780
E/2018-32265	7/8/18	ASOCIACIÓN DE VENDEDORES AMBULANTES DE SANTO DOMINGO ESTE-AVAMSE	ENTIDAD SIN FINES DE LUCRO. ORGANIZAR A LOS VENDEDORES AMBULANTES DE SANTO DOMINGO ESTE.	MIGUEL SENCION UBRI JEAN, WHELLING JIMENEZ SEGURA	519823
E/2018-32642	8/8/18	ASOCIACION DE VENDEDORES DE SERVICIOS Y RECUERDOS DE FLORA Y FAUNA DE LA REGION ESTE, ASOSERFFA	ENTIDAD SIN FINES DE LUCRO DEDICADA A: ASOCIAR A LOS TRABAJADORES DE LA VENTA DE SERVICIOS Y RECUERDOS FOTOGRÁFICOS DE TODO TIPO.	JORGE ALBERTO SANTANA SUERO	520084
E/2018-31445	9/8/18	ASOCIACION DOMINICANA DE ARTES MARCIALES MIXTAS ADAMM	EL OBJETO DE LA ASOCIACIÓN SERÁ EL DE FOMENTAR, PATROCINAR Y PROMOVER EL DESARROLLO INTEGRAL DE LA JUVENTUD A TRAVÉS DE ACTIVIDADES DE BIENESTAR Y SANA RECREACIÓN Y APROVECHAMIENTO DEL TIEMPO LIBRE, A TRAVÉS DE LA PRÁCTICA DE LAS ARTES MARCIALES MIXTAS E IMPULSAR PROGRAMAS DE INTERÉS PÚBLICO Y SOCIAL.	ARTURO OSIRIS JAQUEZ ESPINAL	520130
E/2018-33878	17/8/18	ASOCIACIÓN DOMINICANA DE OPERADORES ECONÓMICOS AUTORIZADOS ASODOEA	ASOCIAR A LOS OPERADORES ECONÓMICOS AUTORIZADOS CON LA FINALIDAD DE FORTALECER LA FIGURA DEL PROGRAMA DE CERTIFICACIÓN, DAR SEGUIMIENTO A LOS REQUISITOS EXIGIDOS POR EL ORGANISMO RECTOR PARA FORTALECER LA SEGURIDAD DE LA CADENA LOGÍSTICA DE LA FACILITACIÓN DEL COMERCIO.	ALEJANDRO NICANOR ENCARNACION ABREU, ARELIS ALTAGRACIA CALDERON VENTURA, MORAIMA GERTRUDIS MENDEZ RODRIGUEZ	521011
E/2018-32867	10/8/18	ASOCIACION NACIONAL DE ENTIDADES COURIER ASONAECO	ACTIVIDADES SIN FINES DE LUCRO DEDICADAS A UNIFICAR EMPRESAS QUE DEDICADAS AL NEGOCIO DE PAQUETERÍA EXPRESA.	PEDRO PABLO PANTALEON ACOSTA	520204
E/2018-33647	15/8/18	ASOCIACION DOMINICANA DE IMPORTADORES DE CELULARES NUEVOS Y USADOS-ASOIMPOCEL	ENTIDAD SIN FINES DE LUCRO DEDICADA A REGULARIZAR LOS IMPORTADORES DE CELULARES NUEVOS Y USADOS.	JUAN CARLOS DE LEON REYES	520838
E/2018-31197	21/8/18	ASOPECOF	AGRUPAR A TODOS LOS PEQUEÑOS COMERCIANTES QUE VENDEN TODA CLASE DE PRODUCTOS A LA VECINA REPÚBLICA DE HAITÍ.	LUIS RADHAMES MINIER PEREZ	521233
E/2018-32989	15/8/18	ASUNTOS LEGALES.KDG	ASUNTOS LEGALES POR APLICACIONES.	KATHERIN DANYERLY SARITA GIL, JUNO GENEUS	521126
E/2018-31611	20/8/18	ATD_CONSULTING	SERVICIOS DE TECNOLOGÍA, VENTA DE SOFTWARE PARA MANEJO DE COOPERATIVAS, EDUCACIÓN, AUDITORIAS, AUDITORIA DE SISTEMA, SERVICIOS Y ASESORIA EN EL ÁREA SOCIAL Y TÉCNICA DE COOPERATIVA	LEUDY LEONIDAS PERALTA ADAMES	521187
E/2018-32141	6/8/18	ATIC&CO	ALQUILER DE MOBILIARIOS PARA BODAS Y EVENTOS EN GENERAL.	NATALIA ALTAGRACIA HERNANDEZ SALOMON	519703
E/2018-33107	13/8/18	ATLANTIC RENT-A CAR	RENTA O ALQUILER DE TODO TIPO DE VEHÍCULOS.	ATLANTIC TIRES, SRL.	520407
E/2018-34007	20/8/18	AUDIO BIX EVENTOS	ORGANIZACIÓN Y REALIZACIÓN DE TODO TIPO DE EVENTOS, ALQUILER DE LUCES, SONIDOS Y ESTRUCTURAS	LOUIS EMIL VASQUEZ PAYANO	521044
E/2018-26851	9/8/18	AURUM COMERCIAL	SERVICIOS DE COMERCIALIZACIÓN DE SOLUCIONES EMPRESARIALES.	ALFRED RUBEN CRUZ GARCIA	519951
E/2018-33415	14/8/18	AUTO AIRE NUÑEZ	SERVICIOS DE REPARACIÓN Y REPUESTOS DE AIRES ACONDICIONADOS PARA VEHÍCULOS.	AUTO AIRE NUÑEZ SRL	521089
E/2018-31622	14/8/18	AUTO CENTRO R.R.GARCIA	VENTA Y REPARACIÓN DE EQUIPOS DE GAS PARA VEHÍCULOS, AIRE ACONDICIONADOS, RADIADES IMPORTACIÓN DE VEHÍCULOS.	AUTO CENTRO REYES GARCIA Y SERRANO C POR A	520603
E/2018-32969	10/8/18	AUTO DISTRICT	COMPRA, VENTA, COMERCIALIZACIÓN, DISTRIBUCIÓN, FINANCIAMIENTO E IMPORTACIÓN DE VEHÍCULOS DE MOTOR NUEVOS Y USADOS.	SILVIA MARGARITA CARPIO SANTIAGO, CARLOS OSIRIS TORRES TORRES	520453

[210] EXP.	[220] SOL. FECHA	[561] NOMBRE COMERCIAL	[510] ACTIVIDAD	[730] SOLICITANTE	[111] REGISTRO
E/2018-32996	10/8/18	AUTO PINTURA EDWARD	VENTA DE PINTURA AUTOMOTRIZ Y ARQUITECTÓNICA.	MARIANO ROSARIO SILVERIO	520280
E/2018-29805	7/8/18	AUTO SERVICIOS & REPUESTOS MEDINA TEJEDA	SERVICIOS AUTOMOTRIZ EN GENERAL, VENTA DE REPUESTOS DE VEHICULOS DE MOTOR, REPARACION E INSTALACION DE MUFFLERS.	QUERUBIN RAMON TEJADA CARBAJAL, EDUARDO MEDINA MARTINEZ	519932
E/2018-32874	10/8/18	AUTO WISH	COMPRA, VENTA, COMERCIALIZACIÓN, FINANCIAMIENTO E IMPORTACIÓN DE VEHICULOS DE MOTOR NUEVOS Y USADOS.	CARLOS OSIRIS TORRES TORRES, SILVIA MARGARITA CARPIO SANTIAGO	520624
E/2018-28795	13/8/18	AUTORECAMBIO DYSCARS	IMPORTACIÓN Y VENTA DE PIEZAS DE REPUESTOS DE VEHICULOS NUEVAS Y USADAS.	JUAN ANTONIO AGUILAR DE LA FUENTE	520463
E/2018-32162	6/8/18	AVAMAR	RENTA, VENTA Y TRANSPORTE DE CONTENEDORES MARÍTIMOS Y EQUIPOS MÓVILES.	ANGIE RODRIGUEZ GOMEZ	519743
E/2018-31864	3/8/18	AVENTUS CONSULTING FIRM	INVERSIONES TURÍSTICAS.	PEETER AMABLE SANCHEZ ARISTY	520971
E/2018-33563	15/8/18	AXERMA CONSTRUCCIONES PERSONALIZADAS	EL ESTUDIO, PROYECTO, DIRECCIÓN EJECUTIVA, SUPERVISIÓN Y EJECUCIÓN DE OBRAS DE INGENIERÍA	ELVIN ALEXANDER RAMÍREZ MARTÍNEZ	520790
E/2018-33144	13/8/18	B&B CONSTRUCTION	DISEÑOS ARQUITECTÓNICOS, CONSTRUCCIONES Y BIENES RAÍCES EN TODO EL TERRITORIO NACIONAL, ESPECIALMENTE EN LA PROVINCIA LA ALTAGRACIA.	B&B CONSTRUCTION, S.R.L.	520342
E/2018-28482	15/8/18	B. R. E DISEÑO & CONSTRUCCIÓN	CONSTRUCCIÓN DE OBRAS CIVILES.	BRIAN NOLASCO ANTONIO, ERICK MANUEL NOLASCO ANTONIO, LUIS MANUEL NOLASCO BADIA	520764
E/2018-32863	20/8/18	BACK SPACE SOFTWARE AND CONSTRUCTION	INSTALACIÓN DE CÁMARAS DE SEGURIDAD, GPS, SISTEMAS INFORMÁTICOS, CONSTRUCCIÓN, REFORMA Y REPARACIÓN DE EDIFICIOS RESIDENCIALES, OBRAS CIVILES, VIVIENDAS FAMILIARES.	ARISTIDES RAFAEL BASILIO GARCIA	521074
E/2018-28998	1/8/18	BAEZ BENZAN HERMANOS	INVERSIONES EN INMUEBLES, COMPRA Y VENTA DE ELECTRODOMESTICOS. COMPRA-VENTA DE PROPIEDADES, CONSTRUCCIÓN DE PROYECTOS DE URBANIZACIONES	MARTHA KARINA BENZAN DE BAEZ	519321
E/2018-32069	6/8/18	BAKY FIESTA	DECORACIÓN Y VENTA DE ARTÍCULOS PARA: CUMPLEAÑOS, BABY SHOWER, BIENVENIDAS, BODAS, BAUTIZOS, OCACIONES ESPECIALES, GLOBOS METÁLICOS.	MADLINE DIORELA ALCANTARA DE DE JESUS	519659
E/2018-30181	23/7/18	BALEARES DE SEGURIDAD DOMINICANA	IMPORTACIÓN, EXPORTACIÓN, COMPRA Y VENTA DE TODA CLASE DE EQUIPOS Y MATERIALES CONTRA INCENDIOS	RANDY ISRAEL MORENO GONZALEZ, JOSE CAZORLA POVAR	521230
E/2018-33113	13/8/18	BANANO FRANMEZ	EXPORTACIÓN Y VENTA DE BANANOS.	FRANCISCO GÓMEZ	520364
E/2018-33994	20/8/18	BANSEGUROS VERDEMAL	VENTA, CORREDORES DE SEGUROS, ASESORES EN EL ÁREA DE SEGUROS.	JOSE ADOLFO JIMENEZ CARABALLO	521117
E/2018-32760	9/8/18	BARAHONA AUTO IMPORT	COMPRA, VENTAS, IMPORTACIÓN, EXPORTACIÓN RENTA Y FINANCIAMIENTOS DE TODO TIPO DE VEHÍCULOS DE MOTOR, NUEVOS Y USADOS	IVEN ESTEBAN SEGURA FELIZ	520145
E/2018-30284	7/8/18	BARBACOA FOOD TRUCK BY JOAN ORTIZ	PREPARACIÓN, VENTA, DISTRIBUCIÓN Y COMERCIALIZACIÓN DE COMIDAS Y BEBIDAS DE TODO TIPO, ORGANIZACIÓN DE EVENTOS, SERVICIO DE CATERING.	JOAN MANUEL ORTIZ PERALTA	519865
E/2018-21652	10/8/18	BARRA TEJEDA CALDERON	CAFETERIA, VENTAS DE SÁNDWICH Y JUGOS.	MANUEL DE REGLA TEJEDA CALDERON	520225
E/2018-32753	9/8/18	BARRERA DE SANIDAD DE LA BAHÍA DE BOCA CHICA	PARA LA CONSERVACIÓN DEL ECOSISTEMA MARINO, ESTO EL CUIDADO DE LA BAHÍA DE BOCA CHICA, LIMPIEZA DE ÁREA DE PLAYA.	ENRIQUE JOSE FELIZ GONZALEZ	520133
E/2018-27849	9/8/18	BASILIO COSMETICS	VENTA DE COSMÉTICOS.	ROBERSY RODRÍGUEZ BASILIO	520002
E/2018-33265	14/8/18	BATS CONSULTING & SERVICES	INGENIERIA, CONSULTORIA, SERVICIOS Y VENTA DE SISTEMAS DE TELECOMUNICACIONES, AUTOMATIZACIÓN Y SCADA PARA EL SECTOR ELÉCTRICO E INDUSTRIAL.	BERNARDO ANTONIO ARIAS RODRIGUEZ	520516
E/2018-32911	10/8/18	BE Y LOS QUE LLEGARON	PROMOCIÓN, ARREGLO Y PRODUCCIÓN MUSICAL.	DIONICIO BRITO REYES	520234
E/2018-32857	9/8/18	BEBACAKES	SERVICIOS DE PASTELERÍA Y CATERING	BEATRIZ EUGENIA VILLALOBOS LOPEZ	520194
E/2018-33619	15/8/18	BEBE A BORDO	IMPORTACIÓN Y COMERCIALIZACIÓN DE TODA CLASE DE PRODUCTOS Y ARTÍCULOS PARA BEBÉS, INCLUYENDO ARTÍCULOS DEL HOGAR Y/O DE PROTECCIÓN RELACIONADOS A BEBÉS	MELBA ISABEL ALCANTARA CORNELIO	520821
E/2018-31714	2/8/18	BELLISH NAILS & BEAUTY	ESTABLECIMIENTO DE SALONES DE BELLEZA, SERVICIOS DE PELUQUERÍA, MANICURE, PEDICURE, CUIDADO, DISEÑO Y ACONDICIONAMIENTO DE UÑAS ACRÍLICAS Y NATURALES GIRAS Y VIAJES ENTRE EUROPA, ASIA, LATINOAMÉRICA Y EL CARIBE.	EMMY OLIVARES BAUTISTA	519806
E/2018-29266	20/8/18	BELLUOMO TOURS	COMPRA Y VENTA, EXPORTACIÓN, IMPORTACIÓN, REPRESENTACIÓN Y DISTRIBUCIÓN DE MATERIALES, EQUIPOS Y SUMINISTROS PARA LA INDUSTRIA DE LA CONSTRUCCIÓN	OSCAR RAFAEL MEJIA JAVIER	521067
E/2018-33076	13/8/18	BELVEDERE	ASESORIA FINANCIERA, TRIBUTARIA, LEGAL, ADMINISTRACIÓN, INVERSIÓN E INTERMEDACIÓN DE NEGOCIOS EN EL SECTOR INMOBILIARIOS.	KARINA CORDERO SALADIN	520380
E/2018-26591	2/8/18	BENTUK	CENTRO DE TERAPIAS MEDICAS ALTERNATIVAS DE ALTA TECNOLOGÍA.	PELLERANO & HERRERA, S.A.S.	519406
E/2018-33842	17/8/18	BERESHIT LIFESTYLE CENTER	SERVICIOS INGENIERILES Y ARQUITECTÓNICOS.	LUZ MARIA ROJAS CABRERA	521003
E/2018-28788	15/8/18	BESHALE DISEÑOS Y CONSTRUCCIONES	MERCADEO EN RED, DESARROLLO DE MULTINIVELES, PLANES DE COMPENSACIÓN Y DISTRIBUCIÓN DE PRODUCTOS NATURALES.	ALEJANDRO ARACENA TAPIA	520801
E/2018-33945	20/8/18	BEST CHOICE MULTINIVEL BC MLM	SELLO DISCOGRÁFICO, DISTRIBUCIÓN MUSICAL, EDITORA MUSICAL Y TODAS ACTIVIDADES RELACIONADAS CON LA MÚSICA.	RONNY ANTONIO DEL ROSARIO MARTINEZ	521075
E/2018-33093	13/8/18	BETTO MUSIC	ARQUITECTURA, DISEÑO, PREPARACIÓN Y CONSTRUCCIÓN DE CASAS Y JARDINES; PREPARACIÓN DE TERRENOS, LOTIFICACIÓN, ACONDICIONAMIENTO, TERMINACIÓN, DEMOLICIÓN	JOSE ALBERTO HIDALGO PIMENTEL	520391
E/2018-33072	13/8/18	BHE HOUSING AND GARDEN CONSTRUCTION	ENTIDAD SIN FINES DE LUCRO DESTINADA A ORGANIZAR, PROMOVER Y REALIZAR ACTIVIDADES DE ARTES VISUALES EN LA MODALIDAD DE MINIATURAS Y PEQUEÑOS FORMATOS.	MIGUEL EMMANUEL PEREZ CEDEÑO	520379
E/2018-31302	14/8/18	BIENAL DE ARTES PLÁSTICAS DE MINIATURAS MANOS DE HORMIGAS	VENTA, COMPRA, ADMINISTRACIÓN Y ALQUILER DE INMUEBLES.	ERNESTO DEL CARMEN RODRÍGUEZ RAMOS	520644
E/2018-33728	17/8/18	BIENES RAICES ROXANA OLIVA RICHARD	PROYECTOS DE CONSTRUCCIONES EN GENERAL.	ROXANA OLIVA RICHARD	520902
E/2018-32392	7/8/18	BIGPROJECT CASTILLO & MONTILLA CONSTRUCTORA	SERVICIOS DE TRANSMISIÓN DIGITAL DE TV POR INTERNET, REDES INTERNET Y TELEVISIÓN.	ERICK JOAQUIN MONTILLA POUERIEI, MARIA GABRIELA MOTA ARIAS	519908
E/2018-33817	17/8/18	BIMO TV	DISTRIBUCIÓN Y VENTA DE PRODUCTOS DE BELLEZA PARA EL CABELLO	ROSA MIGUELINA BENCOSME OLIVARES DE JIMENEZ	520889
E/2018-29937	17/8/18	BIOBLUE CAPILAR	VENTA DE PRODUCTOS DE BELLEZA EN GENERAL, COSMETICOS, HIGIENE PERSONAL, VITAMINAS, Y NUTRICION.	FERNANDO MARTE BRAZOBAN	520940
E/2018-32371	7/8/18	BIOTINRD BY ANA RODRIGUEZ	GESTIÓN Y PROMOCIÓN DE INTERCAMBIOS CULTURALES Y ARTÍSTICOS LOCALES E INTERNACIONALES. GESTIÓN Y REPRESENTACIÓN DE TALENTOS. PRODUCCIÓN DE EVENTOS.	ANA KAREN RODRIGUEZ BAUTISTA DE LA ROSA	519890
E/2018-33094	13/8/18	BLACK AMBER	VENTA DE CABELLO.	JULISSA CONTÍN CEBALLOS	520389
E/2018-33795	17/8/18	BLACK HUMAN HAIR CENTER	ASESORIA EN MATERIA EMPRESARIAL EN LA REPUBLICA DOMINICANA	ANDREINA VALDEZ DE LEON	520955
E/2018-34165	21/8/18	BLACK LION ENTERPRISES	ASESORÍA EN MATERIA EMPRESARIAL EN LA REPÚBLICA DOMINICANA.	MIGUEL DARIO DUARTE TEJADA	521243
E/2018-33683	17/8/18	BLACK LION HOLDING	ASESORIA EN MATERIA EMPRESARIAL EN LA REPUBLICA DOMINICANA.	MIGUEL DARIO DUARTE TEJADA	520857
E/2018-34167	21/8/18	BLACK LION INVESTMENTS	ASESORIA EN MATERIA EMPRESARIAL EN LA REPUBLICA DOMINICANA.	MIGUEL DARIO DUARTE TEJADA	521245
E/2018-31249	17/8/18	BLOCKCHAIN LATINO BL	PROVEER HERRAMIENTAS PARA AYUDAR A LAS PERSONAS JURÍDICAS Y FÍSICAS, PÚBLICAS Y PRIVADAS A MANEJAR SUS RELACIONES HUMANAS Y NÓMINA.	BOX ELHLIN RUIZ HUGES	520937
E/2018-31936	3/8/18	BLUE BUTLER	EMPRESA DE ADMINISTRACION DE VILLAS, CONDOMINIOS, APARTAMENTOS.	MARIN MARINOV	519569
E/2018-30651	8/8/18	BLUE MOTORS & MACR	IMPORTACIÓN, DISTRIBUCIÓN Y VENTA AL POR MAYOR Y DETALLE DE PIEZAS NUEVAS Y USADAS DE MOTOCICLETAS Y VEHÍCULOS, VEHÍCULOS Y MOTOCICLETAS NUEVOS Y USADOS, LUBRICANTES, GOMAS Y MAS.	MIGUEL ANTONIO CRUZ REYNOSO	519961
E/2018-33806	17/8/18	BLUEPATH DOMINICANA	ASESORAR A LOS ESTUDIANTES UNIVERSITARIOS PARA QUE ESTOS PUEDAN DESARROLLAR SUS HABILIDADES Y ADQUIRIR EXPERIENCIA LABORAL MIENTRAS ESTAN CURSANDO UNA CARRERA.	YAMELI BACHA MELO	520963
E/2018-33554	15/8/18	BOAT PARTY R.D.	SE DEDICA A LA COMPRA, VENTA, ALQUILER Y TODO TIPO DE GESTIÓN DE EVENTOS.	HECTOR LEBRON ORTEGA	520753
E/2018-32703	9/8/18	BODEGA RON DEL CARIBE GS	COMPRA, VENTA, FABRICACIÓN, ENVEJECIMIENTO, INDUSTRIALIZACIÓN, EXPORTACIÓN, IMPORTACIÓN Y COMERCIALIZACIÓN DE RONES Y BEBIDAS ALCOHÓLICAS EN GENERAL.	RONES Y BEBIDAS DEL CARIBE, S.A.	520105
E/2018-29242	20/8/18	BON BINI BOUTIQUE	IMPORTACIÓN, COMPRA Y VENTA DE ROPAS PARA DAMAS, CABALLEROS Y NIÑOS, COMPRA Y VENTA DE TENIS, CALZADOS, CORREAS	DENISSE MERCEDES ESPADA	521122
E/2018-26800	8/8/18	BOOM VILLAS	VENTA, RENTA Y ADMINISTRACION DE PROPIEDADES.	RUTH FRANCESCA FELIZ LANTIGUA	519837
E/2018-30084	20/8/18	BOSS RENT CAR	RENTA DE VEHÍCULOS.	ELIZABETH PERALTA MERCEDES, RAFAEL AMANCIO SABINO	521138
E/2018-34053	20/8/18	BOUTIQUE LEGREAU	VENTA DE PRENDAS DE VESTIR, ROPA, ZAPATOS, CARTERAS, ACCESORIOS.	ARGENTINA LEGREAU LOPEZ	521080
E/2018-32570	8/8/18	BOXING TEAM CHAMPIONS BELLIARD	ENTIDAD SIN FINES LUCRO, DEDICADA A LA CAPACITACIÓN DE BOXEO, A JÓVENES DE ESCASOS RECURSOS Y AFINES.	MIGUEL ANTONIO SANCHEZ BELLIARD	520032
E/2018-31174	13/8/18	BRAGACORP & REAL ESTATE	COMPRA, VENTA, ALQUILER, DISEÑO Y CONSTRUCCIÓN INMOBILIARIA, MARKETING, RELACIONES PUBLICAS Y POSICIONAMIENTO DE MARCAS.	MANUEL ARMANDO GARCIA MARTINEZ, RAQUEL BRAVO ESTRELLA	520365
E/2018-32692	8/8/18	BRASFOND DOMINICANA	CONSTRUCCIÓN CIVIL Y SERVICIOS DE INGENIERIA ESPECIALIZADOS.	JACOPO LIBANO	520865
E/2018-32635	8/8/18	BRAZOS ABIERTOS BAJO EL MANTO DE DIOS	ENTIDAD SIN FINES DE LUCRO DEDICADA A CAPACITAR, CUIDAR, RESTAURAR, APOYAR, SUPLIR NECESIDADES, EVANGELIZAR LA NIÑEZ MUNDIALMENTE.	SANTA EMILIA RODRIGUEZ LARA	520077
E/2018-32084	6/8/18	BREAKFASTLV	RESTAURANTE, EXPENDIO DE BEBIDAS Y COMIDAS.	BERALNISSE CIPRIAN ARIAS	519664
E/2018-31921	3/8/18	BREYCA AUTO IMPORT	IMPORTACIÓN Y VENTA DE VEHÍCULOS.	YRCANIA MARIGALY DE LA A SOTO HATTON	519539
E/2018-31810	9/8/18	BRILLARE JOYAS	ELABORACIÓN Y VENTA DE BISUTERÍA.	LAURA MARIE RAMIREZ SALADO	520182
E/2018-31225	20/8/18	BRIND CHOC CAFÉ	VENTAS DE COMIDAS CRIOLLA Y EXTRANJERAS, EVENTOS PERSONALIZADOS, VENTAS DE DULCES Y REPOSTERÍA.	JOSIAN MIGUEL PIÑA ROMERO, JUAN MANUEL PIÑA ROMERO, JUAN TOMAS PIÑA ROMERO, JOSUÉ EMMANUEL PIÑA ROMERO	521055
E/2018-20027	6/8/18	BRIST MASTERPIECE GLOBAL SERVICES	COMPRA Y VENTA DE CASAS, APARTAMENTOS Y SOLARES.	ORGANISMO COORDINADOR DEL SISTEMA ELÉCTRICO NACIONAL INTERCONECTADO DE LA REPÚBLICA DOMINICANA, INC.	519789
E/2018-34041	20/8/18	BROTHAS FASHION	VENTA DE ROPA PARA CABALLEROS.	CRISTIAN DE JESUS RAMIREZ DE LEON	521149
E/2018-26279	26/6/18	BTP MULTISERVICIOS	FUMIGACION Y ELIMINACIÓN DE PLAGAS, SERVICIOS DE ELECTRICIDAD.	WANDA PATRICIA TRINIDAD PENA	519479
E/2018-21186	9/8/18	BUBBLE WAFFLE BY ALBA MASSIEL CUELLO	ELABORACIÓN, PRODUCCIÓN, COMERCIALIZACIÓN Y VENTA DE WAFFLES Y PRODUCTOS ALIMENTICIOS RELACIONADOS CON LA ACTIVIDAD, BEBIDAS Y POSTRES EN GENERAL.	ALBA MASSIEL CUELLO BAEZ	520274
E/2018-33051	10/8/18	BUGGY MASTERS	LAVADO DE VEHÍCULOS AUTOMÁTICO Y MANUAL.	JUAN JOEL FOLCH TOMAS	520586
E/2018-34253	21/8/18	BUZZ INTERNATIONAL TOBACCO	MANUFACTURACIÓN, IMPORTACIÓN DE TABACO Y SABORES DE HOOKAH.	MOHAMMAD SAAD EDDIN AL SAIRAFI, NAGEAB MOHAMED HUSSEIN, OSVALDO RAFAEL MARÍA VÁSQUEZ	521242
E/2018-31056	3/8/18	BYMARKA SUPLIDORES	VENTA DE EQUIPOS, MOBILIARIOS Y MATERIAL GASTABLES PARA OFICINA.	ROSA BAEZ, ESTEFANY MANZUETA BAEZ	519638
E/2018-31123	20/8/18	C&C LULÚ BAKERY AND BISTRO	ELABORACIÓN Y VENTA DE PRODUCTOS DE PASTELERÍA Y PANADERIA.	CARIEL JEREZ PANTALEON	521160
E/2018-31514	1/8/18	C.E.S. DETALLES COCINA GOURMET	SERVICIOS DE CATERING, PREPARACIÓN DE PICADERAS, COOFEBRAKES, ALMUERZO, BUFFETS, ORGANIZACIÓN DE EVENTOS, FIESTAS, BODAS Y CUMPLEAÑOS.	CATHERINE ENCARNACION SOSA	520078
E/2018-31507	7/8/18	C.M.V PRODUCTOS	FABRICACIÓN Y VENTA DE PRODUCTOS QUÍMICOS DE LIMPIEZA.	CARLOS MIGUEL VARGAS VERAS	519722
E/2018-32132	6/8/18	CABALLO DE PASO HIGÜEYANO CAPAHI	FOMENTO Y CRIANZA DE CABALLO DE PASO HIGÜEYANO.	MARCOS ANTONIO CEDEÑO MONTAS	519701
E/2018-16759	7/8/18	CABANA LA COCINA	SERVICIOS DE HOTELETERIA, RESTAURANT, VENTA DE BEBIDAS ALCOHÓLICAS Y BARES.	YAN TANG NG	519866
E/2018-32085	6/8/18	CABAÑAS VILLA ESPAÑA	ADMINISTRACIÓN DE HOTELES, MOTELES, RESTAURANTES, CAFETERIAS Y LAVANDERIAS.	GRUPO VEP, S.R.L.	519666
E/2018-31568	9/8/18	CABARETE MEDIA GROUP, CABMEDGROUP	PROMOCIÓN DIGITAL DE TODO TIPO DE NEGOCIOS.	INDI ESTHER UCETA DE LA CRUZ, JOSE CARLOS GOES MONTALVAO JUNIOR	520004



[210] EXP.	[220] SOL. FECHA	[561] NOMBRE COMERCIAL	[510] ACTIVIDAD	[730] SOLICITANTE	[111] REGISTRO
E/2018-32839	9/8/18	CABBAC GROUP CARACOL BEACH BAYAHIBE & CLUB	UN RESTAURANTE.	SCARLET MIGUELINA PRESINAL GUERRERO DE CASTRO	520185
E/2018-30780	26/7/18	CABRERA MUEBLES Y DECORACIONES CM&D	VENTAS Y FABRICACIÓN DE MUEBLES.	JUAN PABLO CABRERA JIMENEZ	519499
E/2018-33573	20/8/18	CA CAO DOMINICANO, CADONOR	CULTIVO, COMPRA Y VENTA DE CACAO.	MARTIN JUVENAL ADAMES ZAMORA	520952
E/2018-26390	13/7/18	CADACRI REAL ESTATE	COMPRA Y VENTA DE TERRENOS, CONSTRUCCIÓN DE APARTAMENTOS, LOCALES COMERCIALES, VILLAS Y RENTAS, GESTIÓN Y VENTAS DE INMUEBLES.	DAVID ROBERT ROLLAND	520321
E/2018-29862	2/8/18	CAFÉ DOMINICANO P&R	COMPRA DE CAFÉ A LOS PRODUCTORES, EN SUS DIFERENTES VARIETADES EN GRANO, PARA LUEGO PROCESARLO (TOSTARLO, MOLERLO, EMPACARLO) Y COMERCIALIZARLO LISTO PARA SER CONSUMIDO.	PABLO ENCARNACION DE LA ROSA	519570
E/2018-33011	10/8/18	CAFÉ DONA VIUDA	PRODUCCIÓN, VENTA Y DISTRIBUCIÓN DE CAFÉ.	ELSO MILCIADES SEGURA MARTINEZ	520317
E/2018-32888	10/8/18	CAFÉ PARA TRES	CAFETERIA, SNACK AND COFFEE SHOP, ENTRADAS DE BOCADILLOS Y PLANES ALIMENTICIOS.	JOSÉ JUAN SANTOS DE JESUS	520025
E/2018-33058	10/8/18	CAFETERIA COMEDOR AMARILIS	VENTA DE COMIDA CRIOLLA, JUGOS NATURALES Y SANDWICHES.	CARMEN AMARILIS GURIDY, YAJAIRA INDIRA PUJOLS GURIDY DE CEDANO	520359
E/2018-32187	6/8/18	CAFETERIA HAILEY	VENTA DE SNACK, PICADERAS, BEBIDAS Y AFINES, CAFETERIA.	HAILEY PEÑA CORONADO	519601
E/2018-30703	25/7/18	CAIRO MBYP	SOCIEDAD COMERCIAL DEDICADA A SER UNA SOCIEDAD HOLDING, COMPRA Y VENTA DE CUOTAS SOCIALES, INVERSIONES EMPRESAS DEL SECTOR INMOBILIARIO Y TURISTICO, ASÍ COMO TAMBIÉN INVERSIONES INMOBILIARIAS.	RUBEN ALBERTO MARTINEZ BARRIOS	519561
E/2018-33135	15/8/18	CAJA DEL POLLO D' AQUI	VENTAS DE POLLOS HORNEADO, AL CARBÓN, FRITOS, PICA POLLO, TODO TIPO DE COMIDAS Y BEBIDAS	JORGE REYES JR.	520825
E/2018-31710	7/8/18	CAJET PROAGRO	COMERCIALIZACIÓN DE PRODUCTOS AGROPECUARIOS, FERTILIZANTES, EQUIPOS AGRÍCOLAS, ABONOS.	IBELKA CLARIBEL TORRES DE MARTÍNEZ	519735
E/2018-30734	26/7/18	CALEDONIA MEDICAL	IMPORTACIÓN Y DISTRIBUCIÓN DE MATERIALES GASTABLES Y EQUIPOS MÉDICOS; ARTÍCULOS Y MATERIALES PARA LA HIGIENE PERSONAL Y EMPRESARIAL.	CALEDONIA INTER-TRADING & INVESTMENT, S.R.L., FERNANDO ALEXIS CHEVALIER HERNANDEZ	521015
E/2018-31637	13/8/18	CALIBRACIONES Y BALANZAS CABRERA MORALES	SERVICIOS DE MANTENIMIENTO, CALIBRACIÓN Y VENTA DE EQUIPOS INDUSTRIALES Y COMERCIALES.	ISRAEL CABRERA BAEZ	520405
E/2018-31647	17/8/18	CALISTO	SERVICIO GESTIÓN EMPRESARIAL, TELECOM, CALLCENTER, TRADUCCIÓN, PUBLICIDAD, FORMACIÓN PROFESIONAL. COMPRA VENTA INSUMOS, EQUIPOS, MUEBLES	JORGE WILLIAM REINOSO VIDAL	521023
E/2018-32729	9/8/18	CALL CENTER SALUD Y VIDA M&M	CENTRO DE ATENCIÓN DE LLAMADAS -CALL CENTER- PARA PRESTAR TODO TIPO DE SERVICIOS DE INFORMACIÓN Y COMERCIALIZACIÓN DE PRODUCTOS PROPIOS O DE TERCEROS MEDIANTE CONTRATACIÓN O SUB-CONTRATACIÓN.	MARCELA MARTE BREA	520123
E/2018-24700	15/6/18	CAMACHO FILMS	PRODUCCIÓN DE PELÍCULAS Y CONTENIDOS AUDIOVISUALES PARA CINE, TELEVISIÓN Y OTRAS VENTANAS DE DIFUSIÓN.	YARISA MARIA CAMACHO CAMACHO	519622
E/2018-29848	17/8/18	CAMACHO OROPEZA DEVELOPMENT	SERVICIOS PROFESIONALES, ASESORÍA EN RECURSOS HUMANOS, CAPACITACIÓN DE PERSONAL, IMPLEMENTACIÓN DE TIENDAS, IMPORTACION, EXPORTACION DE MERCANCIAS	ADORACION OROPEZA CAMACHO	521026
E/2018-32025	3/8/18	CAMARA COMERCIO Y PRODUCCION DEL DISTRITO NACIONAL CCPDN	DEFENDER LOS INTERESES GENERALES DE LAS ACTIVIDADES ECONÓMICAS DE LAS EMPRESAS ASOCIADAS SUJETÁNDOSE SIEMPRE A LOS PRECEPTOS LEGALES; AUSPICIAR Y PROMOVER ACTIVIDADES ECONÓMICAS DENTRO SU JURISDICCIÓN	CAMARA DE COMERCIO Y PRODUCCION DE SANTO DOMINGO	519634
E/2015-26876	13/8/18	CAMAUTO PARTS SUPPLY	VENTA DE REPUESTOS AUTOMOTRICES.	JUAN CABRIEL CAMACHO GOMEZ	520511
E/2018-29323	7/8/18	CAMPO VIOLA	ESPACIO PARA EVENTOS SOCIALES Y EMPRESARIALES.	JOSELIN MILAGROS NUNEZ GARCIA	519855
E/2018-33216	13/8/18	CAMTOURS	AGENCIA DE VIAJES, SERVICIOS TURISTICOS, ORGANIZACIÓN DE EVENTOS PRIVADOS Y/O PÚBLICOS, EXCURSIONES LOCALES E INTERNACIONALES, ORGANIZACIÓN DE TOURS Y TODO LO RELACIONADO CON ACTIVIDADES TURÍSTICAS.	CLARIBEL ACEVEDO MARTINEZ	520488
E/2018-32377	7/8/18	CANABAY HOTELS	PROYECTO TURÍSTICO INMOBILIARIO EN LA REPÚBLICA DOMINICANA.	CANA BAY, S.R.L., EVAGRIO SANCHEZ CAMPO	519895
E/2018-31862	3/8/18	CANATRUST	PROYECCIONES, GESTIONES Y DESARROLLO DE PROYECTOS INMOBILIARIOS.	JAVIER HERMANA GARCIA	519501
E/2018-33042	10/8/18	CANDYS DELCARIBE, CADELCA	COMERCIALIZACIÓN, IMPORTACIÓN, EXPORTACIÓN DE CONFITERÍAS, DULCES GOLOSINAS, GASEOSAS EN GENERAL, NACIONALES Y EXTRANJERAS.	RAFAEL VITELIO BAEZ SOTO	520344
E/2018-29907	20/7/18	CANGREJO DIGITAL COMUNICACIONES	ESTUDIOS DE MERCADO, LEVANTAMIENTO DE CAMPO, POSICIONAMIENTO ESTRATÉGICO DE MERCADO; LANZAMIENTO DE PRODUCTOS, ENCUESTAS Y SONDEOS; PUBLICIDAD, ELABORACIÓN DE CAMPAÑAS PUBLICITARIAS.	ROBERTO TEJADA MUNOZ	519464
E/2018-32759	9/8/18	CANOA RESEARCH GROUP	REALIZACIÓN DE INVESTIGACIONES Y ENCUESTAS DE TIPO CIENTÍFICO EN EL ÁMBITO ELECTORAL, POLÍTICO Y COMERCIAL, A NIVEL NACIONAL E INTERNACIONAL.	MANUEL DE JESUS BIDO CAMILO	520147
E/2018-27789	8/8/18	CANTERO AUTO IMPORTS	COMPRA, VENTA Y FINANCIAMIENTO DE VEHÍCULOS, MAQUINARIAS Y EQUIPOS PESADOS.	JASON ELIAS MEJIA FELIX	520047
E/2018-32899	10/8/18	CAPDOM	SERVICIOS DE GESTIÓN Y LOGÍSTICA PARA EL TRANSPORTE DE MERCADERÍAS, AGENCIA DE ADUANAS EN GENERAL, TRÁMITES DE IMPORTACIÓN Y EXPORTACIÓN DE MERCANCIAS.	SHARLOTT PICHARDO DE CORONEL	520229
E/2018-34074	20/8/18	CAPOTAVOLO	SERVICIOS DE TRANSPORTE, LIGA DE BÉISBOL, INSTITUTO DE IDIOMAS, PREESCOLAR, SERVICIOS Y ASESORÍA LEGAL.	SANTIAGO FRANCISCO ESQUEA LÓPEZ	521049
E/2018-33725	17/8/18	CAPRACHE	COMERCIALIZACIÓN, COMPRA, VENTA, PRODUCCIÓN Y PROCESAMIENTO DE LÁCTEOS Y DERIVADOS. PROCESAMIENTO Y COMERCIALIZACIÓN DE PRODUCTOS CÁRNICOS EN GENERAL	NIEVE LUISA SEGURA SEGURA	520901
E/2018-29555	2/8/18	CAPTACIÓN Y PROMOCIÓN DE INVERSIONES DE PROFUNDIS	CONSTRUIR Y ADMINISTRAR EDIFICACIONES.	LUDOVINO FERNANDEZ FERNANDEZ	519426
E/2018-33382	14/8/18	CAPTHIS CREATIVE STUDIOS	EMPRESA DE COMUNICACIONES INTEGRADAS DEDICADA A PROGRAMAS DE TV Y RADIO, EDITORA, REALIZACIÓN DE COMERCIALES DE TV Y RADIO, SPOTS PARA PANTALLAS. DISEÑO, DESARROLLO DE PAGINAS WEB Y MANEJO DE REDES SOCIALES.	BRYAN DAVID ESPINO ALCEQUIEZ, VANESSA BRETON FERMIN, WILLYBEL VALENTIN ESPINO MUÑOZ	520663
E/2018-32071	6/8/18	CARABALLO RODRÍGUEZ CONSTRUCTORES	EJECUCIÓN DE PROYECTOS DE INFRAESTRUCTURA, PAISAJISMO Y CONSULTORÍA AMBIENTAL.	CARLOS DOMINGO RODRIGUEZ COO	519663
E/2018-27933	6/8/18	CARENESOLD- CARIBBEAN ENERGY SOLUTION DOMINICANA	REPRESENTACIÓN DE EMPRESAS EXTRANJERAS DEL SECTOR ELÉCTRICO, ASESORÍA, DISEÑO Y CONSTRUCCIÓN DE PROYECTOS ENERGÉTICOS, IMPORTACIÓN Y VENTA DE EQUIPOS Y MAQUINARIAS PARA EL SECTOR ELÉCTRICO.	OSMAR ANTONIO OLIVO SOSA	519742
E/2018-24563	6/8/18	CARFIOR LATAM	SERVICIO DE REALIZACIÓN DE ENCUESTAS Y ESTUDIOS DE OPINIÓN PÚBLICA, SISTEMAS DE INFORMACIÓN GEOGRÁFICA, SOFTWARE PARA LA REALIZACIÓN DE ENCUESTAS	ADOLFO SANTIAGO FIORITO, CARLOS ALBERTO MALO-DE-MOLINA MARTIN-M	519654
E/2018-31012	8/8/18	CARGUVER GROUP	IMPORTACIÓN Y VENTA DE VEHÍCULOS.	CARLOS CIRIO GUZMÁN VERAS	519839
E/2018-32903	10/8/18	CARIBBEAN CONNECTIONS	SERVICIOS DE CONSERJERÍA PERSONALIZADO	GRUPO FREVAME, S.R.L.	520228
E/2018-32279	7/8/18	CARIBE PINK ROYAL CAPIRO	EXPORTACION, COMPRA Y VENTA DE PRENDE DE VESTIR, COMPRA Y VENTAS DE MAQUINARIAS TEXTILES.	HAMLET MIGUEL ABREU	519851
E/2018-33111	13/8/18	CARLO'S REAL 1-Q	COMPRA, VENTA CONSTRUCCIÓN, FINANCIAMIENTOS DE CASAS, SOLARES Y APARTAMENTOS. PROMOCIÓN Y VENTA DE PROYECTOS TURÍSTICOS Y TODO TIPO DE BIENES RAÍCES.	CARLOS MANUEL GERMAN ABREU	520393
E/2018-31513	9/8/18	CARLOS & KATY MULTISERVICIOS	INSTALACIÓN, MANTENIMIENTO DE EQUIPOS DE SEGURIDAD, REDES, IMPRESIONES, BORDADOS, ARTÍCULOS PROMOCIONALES, DISEÑOS, ARTÍCULOS DE GRADUACIÓN Y PARA EVENTOS.	CARLOS FRANCISCO JIMENEZ ANDRES	520075
E/2018-32516	8/8/18	CARLOS FERNANDEZ PHOTOGRAPHY	SERVICIOS DE FOTOGRAFÍA GENERAL, SESIONES FOTOGRAFICAS Y EDICIONES DE TODO TIPO DE EVENTOS SOCIALES, ENTRE OTRAS ÁREAS AFINES	CARLOS FERNANDO FERNANDEZ FERNANDEZ	519971
E/2018-31461	9/8/18	CARRIBEAN SMAK GROUP	DISTRIBUCIÓN, EXPORTACIONES E IMPORTACIONES DE LA INDUSTRIA DE ALIMENTOS Y BEBIDAS.	ROMAN KRYMOV	520073
E/2018-33085	17/8/18	CARS 2 GO	COMPRA, VENTA, IMPORTACION, FINANCIAMIENTO Y ALQUILER DE TODOS TIPOS DE VEHÍCULOS NUEVOS Y USADOS, EQUIPOS PESADOS, TRAILERS, MOTOCICLETAS, REPUESTOS Y PARTES DE VEHÍCULOS.	DARLIN LUCIANO DURAN MARTE	520876
E/2018-32601	8/8/18	CASA CLAUDIA	VENTA AL POR MAYOR Y DETALLE TALES COMO: ARROZ, HABICHUELAS, AZÚCAR, ACEITE, PRODUCTOS COMESTIBLES EN GENERAL Y ARTÍCULOS DEL HOGAR.	LUIS FELIPE GUZMAN	520059
E/2018-31580	9/8/18	CASA CUNA HOGAR ZAPATICOS	CUIDADO DE NIÑOS, GUARDERÍA.	ANA ELISA FERNANDEZ ROSARIO, JUAN TEOFILO ACEVEDO BATISTA	520008
E/2018-32010	3/8/18	CASA DE DIOS LA ELEGIDA INTERNACIONAL CDDELI	INSTITUCION CRISTIANA SIN FINES DE LUCRO DEDICADA A AYUDAR A LAS PERSONAS A CERCASE MAS A DIOS.	GEOVANNY ANTONIO FERNANDEZ GARCIA	519625
E/2018-29126	10/8/18	CASA DE RENOVACION Y ESPERANZA-CARES	NUESTRA VISIÓN ES QUE EL PERDIDO ENCUENTREN UN LUGAR DE REFUGIO Y A TRAVÉS DE LA PALABRA DE DIOS RECIBAN LA RESTAURACIÓN SERVIR A TODOS SIN ACEPCIÓN DE PERSONA	JIANI MEDRANO DE SANTOS	520238
E/2018-32619	8/8/18	CASA DISTRIBUIDORA RAUL DIAZ	VENTA DE ALIMENTOS Y BEBIDAS CON Y SIN ALCOHOL. UTENSILIOS PARA EL HOGAR	JOSE RAUL DIAZ NUNEZ	520648
E/2018-32908	10/8/18	CASA MELLA-RUSSO	DESARROLLO CULTURAL, SALAS DE EXPOSICIONES PERMANENTES E ITINERANTES CENTRO CULTURAL	ALTAGRACIA JOSEFINA MELLA RUSSO	520244
E/2018-32695	9/8/18	CASA SURTIDORA L&S	COMPRA Y VENTA DE DULCES, GOLOSINAS, PELETERÍA, MERIENDAS, AL POR MENOR Y AL DETALLE.	ALTAGRACIA DEL CARMEN LIZARDO ACOSTA	521229
E/2018-33731	17/8/18	CASA SVELTI	IMPORTACIÓN, PROMOCIÓN, REPRODUCCIÓN, DISTRIBUCIÓN, Y REPRESENTACIÓN DE CASAS EDITORAS, MATERIALES DE OFICINA, OBRAS LITERARIAS, REVISTAS Y PAPELERÍAS EN GENERAL.	CASA SVELTI SRL	520908
E/2018-30387	14/8/18	CASPIL CONTADORES	CONTABILIDAD Y ADMINISTRACIÓN EN GENERAL, ASESORÍA Y CONSULTORÍA, IMPUESTOS, DECLARACIONES A LA RENTA, ELABORACIÓN DE ESTADOS FINANCIEROS	MARÍA DEL CARMEN CASTILLO TORRES, PATRICIA CAROLINA PILLIER TORRES	520611
E/2018-31460	1/8/18	CATCHALL MECHANICAL GLOBAL	PROVEEDOR ESPECIALIZADO DE SERVICIOS AUTOMOTRICES; REPRESENTANTE AUTORIZADO DE REPARACIÓN DE AUTOMÓVILES	JIMMY EDMON FAJAR	520998
E/2018-30951	13/8/18	CATHARSIS CAFE RESTAURANT	VENTA DE COMIDAS Y BEBIDAS NACIONALES E INTERNACIONALES, EVENTOS, CUMPLEAÑOS, BABYSHOWER, HAPPY HOUR.	JHON LUIS GOMEZ FELIPE, MANUEL ANTONIO FERMIN	520311
E/2018-33169	13/8/18	CAVERNICOLAS TRAVEL RD	DESARROLLO DE ACTIVIDADES DE MEDIACIÓN Y/O ORGANIZACIÓN, ASÍ COMO EL DISEÑO Y DESARROLLO DE PAQUETES PARA VENTAS DE SERVICIOS TURÍSTICOS A NIVEL NACIONAL E INTERNACIONAL.	MELISSA MASIEL CORDERO CALDERON	520445
E/2018-33426	20/8/18	CBF MEDICAL SERVICES	DISTRIBUCIÓN, IMPORTACIÓN Y EXPORTACIÓN DE LOS PRODUCTOS FARMACÉUTICOS.	ROMAN KRYMOV	521174
E/2018-33259	20/8/18	CBKREATIVE	PUBLICIDAD OBJETIVA, DISEÑO, CONFECCIÓN DE UNIFORMES, ARTÍCULOS PROMOCIONALES Y PUBLICIDAD EN GENERAL.	KATHERINE MARINA SALADIN SENISE	521120
E/2018-31812	2/8/18	CENICERM HB SOLUTIONS	SERVICIOS DE COMERCIALIZACIÓN, FABRICACIÓN, ALMACENAMIENTO, COMISIÓN, COMPRA, VENTA, IMPORTACIÓN, EXPORTACIÓN DE PRODUCTOS Y ARTÍCULOS DE CONSUMO MASIVO	CENICERM HB SOLUTIONS, S.R.L.	519473
E/2018-32653	15/8/18	CENTRAL DE MOTO REPUESTOS CETAREZ	REPARACIÓN Y VENTA DE PIEZAS Y PARTES PARA MOTOCICLETA	HILL TAVAREZ CEPEDA	520772
E/2017-6498	2/8/17	CENTRO CLINICO SOCIAL CORBAN	ENTIDAD SIN FINES DE LUCRO DEDICADA A BRINDARLE AYUDA MÉDICA A PERSONAS DE ESCASOS RECURSOS.	DIAMIRDE TORIBIO TOUSSAINT	520632
E/2018-12591	27/3/18	CENTRO COMERCIAL PLAZA DUARTE	ADMINISTRACIÓN Y ARRENDAMIENTO DE INMUEBLES Y LOCALES COMERCIALES UBICADOS DENTRO DEL CENTRO COMERCIAL PLAZA DUARTE.	COMPANIA DOMINICANA DE HIPERMERCADOS CDH, S.A.	520804
E/2018-33865	17/8/18	CENTRO COMUNITARIO DE SALUD Y SERVICIOS SOCIALES CENCOS	ENTIDAD SIN FINES DE LUCRO DEDICADA A DAR SERVICIOS SOCIALES Y DE SALUD. EN EL MISMO SE REALIZAN TODOS LOS SERVICIOS MÉDICOS, INCLUIDO EMERGENCIAS 24 HORAS	WILLIAM SANTOS	521007
E/2018-32686	8/8/18	CENTRO DE ATENCIÓN A INFANTO-ADOLESCENTES MANSIÓN HOPE	ACOMPANAR A LA INFANTO-ADOLESCENCIA EN CONDICIÓN DE ORFANDAD Y ABANDONO A TRAVÉS DE LA PROCLAMACIÓN DEL EVANGELIO, Y GUIARLA HACIA UN ESTADO DE COMPLETO BIENESTAR PARA SU DESARROLLO INTEGRAL.	CARLOS ISAAC CRUZ TEJADA, DEXTER ANTHONY SKEPPLE	520922

[210] EXP.	[220] SOL. FECHA	[561] NOMBRE COMERCIAL	[510] ACTIVIDAD	[730] SOLICITANTE	[111] REGISTRO
E/2018-32992	10/8/18	CENTRO DE BATERIAS GUTIERREZ	VENTA DE BATERÍAS NUEVAS Y USADAS.	GUSTABO ANTONIO GUTIERREZ CERDA	520284
E/2018-32539	8/8/18	CENTRO DE BELLEZA EL BRONX	TRATAMIENTO Y SALUD CORPORAL, ESTÉTICA, MASAJE DESCONTRATUANTES, CURA Y LIMPIEZA DEL ROSTRO, PELUQUERÍA EN GENERAL, VENTA DE PRODUCTOS DE BELLEZA, TRATAMIENTO FACIAL Y CABELLO	PAMELA LEONOR MIRANDA	520954
E/2018-29492	8/8/18	CENTRO DE BELLEZA LINMARIEL	CENTRO DE BELLEZA.	MARTINA ALTAGRACIA POLANCO DE MEJIA	519812
E/2018-33353	14/8/18	CENTRO DE BELLEZA MARAMERPE	CENTRO DE BELLEZA.	MARIA RAMONA MERCEDES PEÑA	520602
E/2018-29928	14/8/18	CENTRO DE DESARROLLO INTEGRAL CAMINANDO CON JESUS CDICJ	ENTIDAD SIN FINES DE LUCRO. DEDICADA A TRABAJO SOCIAL A FAVOR DE LOS NIÑOS POBRES.	LEODY MIQUEAS PERALTA ADAMES	520681
E/2018-31296	14/8/18	CENTRO DE DESARROLLO INTEGRAL, JESUS UNA ESPERANZA PARA LOS NIÑOS	SACAR LOS NIÑOS DE ESE ESTADO DE EXTREMA POBREZA Y QUE SEAN LIBRES Y QUE TENGAN SUS NECESIDADES BÁSICAS CUBIERTAS, QUE SE PROYECTEN COMO ENTES DE BIEN PARA ELLOS MISMOS Y PARA LA SOCIEDAD	RAFAEL RENE RODRIGUEZ GARCIA	520662
E/2018-30396	24/7/18	CENTRO DE ESTUDIOS SARIEF	CENTRO DE ESTUDIOS PRIMARIOS E INTERMEDIO, SALA DE TAREAS, DAY CARE, CENTRO TERAPÉUTICO PARA NIÑOS, NIÑAS Y ADOLESCENTES.	SUFA LEE PAREDES, ANTONIO CANTALEJOS FERNANDEZ-NESPRAL	521165
E/2018-32668	8/8/18	CENTRO DE FORMACION INTEGRAL CIGAR FAMILY	CENTRO DE ESTUDIOS DESDE PRE-ESCOLAR HASTA EL NIVEL SECUNDARIO, ENCARGADO DE LA FORMACIÓN DE LIDERES GERENCIALES EN VALORES HUMANOS EN LA REPÚBLICA DOMINICANA	FUNDACION HUMO DE AMOR	520377
E/2018-25823	6/8/18	CENTRO DE INVESTIGACION, CONSULTA Y ASESORIA SOCIOECONOMICO CICAS	PRODUCIR, EDITAR, PUBLICITAR, PROGRAMAS, CONSULTAS, ENCUESTAS POR MEDIOS RADIAL, ESCRITA, TELEVISIVA Y DIGITAL.	PAULINO LORENZO LORENZO	519661
E/2018-33978	20/8/18	CENTRO DE MASAJES ENCARNACION	OFRECER SERVICIOS DE MASAJES, DE REHABILITACION Y TRATAMIENTOS FÍSICOS, Y MASAJES DE RELAJACIÓN Y DE TERAPIAS FÍSICAS.	LUIS EDUARDO ENCARNACION TORIBIO	521105
E/2018-34016	20/8/18	CENTRO DE UNAS ACRILICAS IMAGEN DE MUJER CEIM	SERVICIOS Y MANTENIMIENTO DE UNAS Y MANICURAS PROFESIONALES EN GENERAL POSTURA DE TODO TIPO DE UNAS.	GLENY MARÍA ESTÉVEZ MARTE	521034
E/2018-32732	9/8/18	CENTRO DIAGNOSTICO Y ATENCION PRIMARIA LA CHOCOLATERA	BRINDAR SERVICIOS DE SALUD ESPECIALIZADOS EN APOYO AL PRIMER NIVEL DE ATENCIÓN DE LA PROVINCIA DE PUERTO PLATA; QUE INCLUYEN SERVICIOS CLÍNICOS DE PEDIATRÍA, MEDICINA INTERNA	SERVICIO REGIONAL DE SALUD NORCENTRAL RII	519949
E/2018-31954	3/8/18	CENTRO EDUCATIVO AMAYA	IMPARTIR EDUCACIÓN INICIAL HASTA QUINTO DE PRIMARIA.	ANA YESENIA CASTILLO	519562
E/2018-33157	13/8/18	CENTRO EDUCATIVO AMOR DEL PARAÍSO	IMPARTIR EDUCACIÓN EN LOS NIVELES INICIAL, BÁSICA Y MEDIA.	ANGELA SUAREZ TINEO	520459
E/2018-33632	15/8/18	CENTRO EDUCATIVO CRISTIANO DEL DESARROLLO INTELECTUAL- CENECDI	FORMACIÓN EDUCATIVA INTEGRAL EN LOS NIVELES DE INICIAL Y PRIMARIA.	DYANA LIBERATO DE SANTANA	520828
E/2018-33361	14/8/18	CENTRO EDUCATIVO FORJANDO UN FUTURO	EDUCACIÓN Y FORMACIÓN A NIVEL INICIAL Y BÁSICO A LA POBLACIÓN INFANTIL DE LA COMUNIDAD DE NUEVO JUANILLO.	FUNDACION FORJANDO UN FUTURO, INC.	520573
E/2018-32027	3/8/18	CENTRO EDUCATIVO ILUMINANDO MIS PASOS	EDUCACION INICIAL Y BASICA.	ILUMINADA MARGARITA SILVERIO	519633
E/2018-31074	3/8/18	CENTRO EDUCATIVO JARDIN DE VERON	CENTRO DE ENSEÑANZA DESDE INICIAL HASTA QUINTO GRADO.	RUTH ESTHER SOTO MARTINEZ	519595
E/2018-24246	13/6/18	CENTRO EDUCATIVO PESTALOZZI	CAPACITACIÓN, FORMACIÓN Y EDUCACIÓN ESCOLAR INFANTIL, PRIMARIA Y SECUNDARIA	ROBERTO DALAI LAMA PICHARDO	520462
E/2018-24366	17/8/18	CENTRO EDUCATIVO ROSAEMANUEL	CENTRO DE ENSEÑANZA.	ELBA RAMONA GUERRERO BALDERA	520905
E/2018-32559	8/8/18	CENTRO EDUCATIVO SUNAMITA	EDUCACIÓN INICIAL Y PRIMARIA.	HILDA IGNACIA ARVELO ADAMES	520010
E/2018-30124	9/8/18	CENTRO ESPECIALIZADO DE APRENDIZAJE ESTHER DE LUZ	EDUCACIÓN Y TERAPIA A NIÑOS (AS) CON NECESIDADES EDUCATIVAS.	NELSIDA HERNANDEZ	519832
E/2018-33607	15/8/18	CENTRO ESPECIALIZADO DE PRIMER NIVEL DE ATENCIÓN EN SALUD A LA FAMILIA DRA. CRISTOBALINA SANCHEZ	SALUD, LABORATORIOS, ESTUDIOS DIAGNÓSTICOS	CRISTOBALINA SANCHEZ DE ALCANTARA	520797
E/2018-8929	5/3/18	CENTRO FERRETERO TYC	VENTAS AL DETALLE DE ARTICULOS FERRETEROS.	LISBETH CRUZ REYES	520941
E/2018-33004	10/8/18	CENTRO ODONTOLÓGICO DIAZ LARA	SERVICIOS ODONTOLÓGICOS Y DE ORTODONCIA EN SENTIDO GENERAL.	SACHENKA ISILIANA SARANTE CAMACHO DE DIAZ, YERICA ELIZABETH HEREDIA DIAZ	520316
E/2018-29523	6/8/18	CENTRO ODONTOLÓGICO MONUMENTAL DRA. MILAGROS MARTINEZ	SERVICIOS DE ODONTOLOGÍA.	MILAGROS MARTINEZ BATISTA DE PEREZ	519785
E/2018-33046	10/8/18	CENTRO ODONTOLÓGICO VILLA CAROLINA	SERVICIOS ODONTOLÓGICOS.	CARMEN CASTILLO, FELIX DISLA HIRALDO	520345
E/2018-33300	14/8/18	CENTRO PSICOLÓGICO Y ESPECIALIDADES DEL SUR CEPEASUR	SERVICIOS PSICOLÓGICOS EN ATENCIÓN, INTERVENCIÓN Y PSICOEDUCACIÓN EN DIVERSAS ÁREAS PARA EL ACOMPAÑAMIENTO DE LA FAMILIA.	ROSANNY BEATRIZ PEÑA MEJIA DE ARIAS, REYNA MERCEDES ROMERO SUAZO DE SANCHEZ	520535
E/2018-31878	9/8/18	CENTRO PSICOPEDAGÓGICO ESCRIBO Y LEO	TERAPIAS DE APRENDIZAJE, DE LENGUAJE Y CONSULTAS PSICOLÓGICAS.	ANGELA ANTONIA RODRIGUEZ DE HERNANDEZ	520324
E/2018-18781	15/8/18	CEPILLADOS DE FRUTAS MIL SABORES BY EGLIT	ELABORACIÓN, DISTRIBUCIÓN Y VENTA DE PRODUCTOS TIPO HELADOS, SORBETES, GRANITAS, RASPADOS A BASE DE FRUTAS, DE REPOSTERÍA Y ALIMENTICIOS EN GENERAL.	EGLIT CARMEN ESTHER DOUBAIN DE STEPHEN	520848
E/2018-31287	10/8/18	CERATI BAR & GRILL	OPERAR Y ADMINISTRAR BARES, RESTAURANTES Y CAFETERÍAS.	FELIPE ESTEBAN VERGARA NORDENFLYCHT	520302
E/2018-33733	17/8/18	CERIVET	CENTRO DE DIAGNOSTICO VETERINARIO PARA EL CUIDADO DE LOS ANIMALES.	LEDNA RAFAELA BELGROVE	520913
E/2018-32159	6/8/18	CERVEZA BACOA	FABRICACIÓN, ELABORACIÓN, PRODUCCIÓN Y COMERCIALIZACIÓN DE CERVEZAS ARTESANALES.	JUAN CARLOS HERNANDEZ NODAR	519734
E/2018-32950	14/8/18	CESAR JIMENEZ RENT CAR	IMPORTACIÓN, ALQUILER Y VENTAS DE VEHÍCULOS NUEVOS Y USADOS.	CESAR AUGUSTO JIMENEZ VALDEZ	520564
E/2018-33657	15/8/18	CHACHITOS RD CHACHITOS	GUARDERÍA.	DARIO JOSE LOPEZ FERREIRA	520853
E/2018-34021	20/8/18	CHAVON FACIL PRESTAMOS	PRÉSTAMOS PERSONALES, HIPOTECARIOS Y COMPRA Y VENTA DE INMUEBLES.	ALFREDO DE LA CRUZ BERAS	521132
E/2018-31890	14/8/18	CHEMICAL CLEAN INTERNATIONAL MAWILJU	MANUFACTURA, DISTRIBUCIÓN, VENTA, PROMOCIÓN, DE PRODUCTOS QUÍMICOS ECO AMIGABLES-BIODEGRADABLES DE LIMPIEZA, MANTENIMIENTO, CONSERVACIÓN Y PROTECCIÓN DE LA INDUSTRIA NAÚTICA.	MANUEL ANTONIO SANTANA RIVAS	520938
E/2018-29602	6/8/18	CHINTOURS TRAVEL SOLUTION	HOTELES, BAR, RESTAURANT, AGENCIA DE VIAJES, TOUR OPERADORA, TRANSPORTE TURÍSTICO Y MARÍTIMO, DEPORTES ACUÁTICOS, EXCURSIONES TURÍSTICAS	RJF JARDINES VERDES DOMINICANOS, SRL	519770
E/2018-32264	7/8/18	CHIVA MOTORS	COMPRA Y VENTA DE VEHÍCULOS DE MOTOR, REPUESTOS NUEVOS Y USADOS DE VEHÍCULO DE MOTOR.	ANGEL SOTO FELIZ, RUDI ESTHER FELIZ FELIZ	519821
E/2018-32370	7/8/18	CIRCO CANGURO	SERVICIOS DE ESPECTÁCULOS ARTÍSTICOS Y DE DIVERSION, SHOW DE FUEGO Y MALABARISMO.	ALEJANDRO POLO GOMEZ	519887
E/2018-31796	2/8/18	CITIPADS DR	ASESORAR, ADMINISTRAR, VENDER, ALQUILAR Y PROMOCIONAR TODO DE TIPO PROPIEDADES INMOBILIARIAS; DAR ASISTENCIA Y CONSULTORÍA LEGAL DENTRO O FUERA DEL TERRITORIO NACIONAL.	DESMOND EADDY	519463
E/2018-33390	14/8/18	CITY'S TAXI	OFRECER SERVICIOS DE TRANSPORTE DE PASAJEROS.	KELVI RAFAEL MORILLO ROSA	520599
E/2018-32781	9/8/18	CIUDADANOS COMPROMETIDOS-CCRD	ENTIDAD SIN FINES DE LUCRO, DEDICADA A REALIZAR TRABAJOS SOCIAL DE CONCIENCIACIÓN A NIVEL NACIONAL.	ENELIA SANTOS DE LOS SANTOS, ESTHER RAMONA CHARLOT MORETA, LIDIA EMILIA NUÑEZ DE MENDEZ, MELANIA GARCIA CREIDY MERCEDES CASTILLO, RICARDO ERNESTO BARROT PALMER	520154
E/2018-31705	2/8/18	CIVIL B COMPANY	CONSTRUCCIÓN, REPARACIÓN Y DISEÑO DE OBRAS CIVILES.	CÉSAR JAIR RODRIGUEZ VARGAS	520649
E/2018-31553	14/8/18	CJR COURIER	SERVICIO DE LOGÍSTICA TRANSPORTE AÉREO, MARÍTIMO Y TERRESTRE.	LUIS ESTEBAN CLEMENTE DEL ORBE	520816
E/2018-33569	20/8/18	CLEMENTE AUTO SERVICIOS	VENTAS Y REPARACIÓN DE NEUMÁTICOS.	ALEXANDRA GIL CORONADO, MELODY MILENA MORALES SALDAÑA, DAMALISA HERNÁNDEZ DE LA CRUZ	519947
E/2018-30753	9/8/18	CLINICA DENTAL ALMEDA	SERVICIOS DE ODONTOLOGÍA ESPECIALIZADA EN GENERAL.	LEIMY ELIZABETH GARCIA ROSARIO	521059
E/2018-33388	20/8/18	CLINICA DENTAL DRA. LEIMY GARCÍA	SERVICIOS ODONTOLÓGICOS.	INGRID SORAYA VOLQUEZ SANTANA DE CABRERA	520230
E/2018-32906	10/8/18	CLÍNICA ESTÉTICA DRA. VOLQUEZ	MEDICINA ESTÉTICA, ESPECIALIZADA EN APARATOLOGÍA, MEDICINA ANTIANG, ESTÉTICA CORPORAL Y FACIAL.	DANIS VIZCAINO ROMERO	520289
E/2018-32974	10/8/18	CLUB DEPORTIVO VIZCAINO TAE-KWON-DO CENTER SAN CRISTOBAL C.D.V.T.C.S.C	DESARROLLO Y FOMENTO DE TAE-KWON-DO EN LA PROVINCIA DE SAN CRISTOBAL.	FERNANDO PIÑA VALDEZ	520701
E/2018-32787	15/8/18	CLUB DEPORTIVO Y CULTURAL GEDEONES DE YAQUE-CLUBDECUGEYA	ORGANIZAR Y REPRESENTAR A LAS PERSONAS Y GRUPOS QUE REALIZAN ALGUNA DISCIPLINA DEPORTIVA Y ACTIVIDADES CULTURALES EN YAQUE.	RUBEN SANTANA, CLUB DEPORTIVO Y CULTURAL VICTOR BURGOS	520417
E/2018-27781	5/7/18	CLUB DEPORTIVO Y CULTURAL VICTOR BURGOS	ACTIVIDADES CULTURALES, DEPORTIVAS Y RECREATIVAS.	BLANCA HAYDEE CALERO VASQUEZ, MARIA LAURA CRISTIANO	519167
E/2018-29514	18/7/18	CLUB DOMINICANO DEL AZÚCAR CDA	GRUPO DE ARTISTAS DEL AZÚCAR DE UNIR A PERSONAS AMANTES DE LA PASTELERÍA, REPOSTERÍA, DECORACION Y DISEÑO DE BIZCOCHO, PARA QUE PUEDAN COMPARTIR Y ADQUIRIR CONOCIMIENTOS ENTRE TODOS.	EDILIO FRANCISCO JIMÉNEZ	519732
E/2018-32259	7/8/18	CLUB GALLÍSTICO EDILIO FRANCISCO JIMÉNEZ	MANEJO, CUIDADO, CRIANZA Y ASESORÍAS DE GALLOS DE PELEAS, ASÍ COMO TAMBIÉN ORGANIZAR PELEAS DE GALLOS.	DAMIEN JOSEPH DANIEL LEOUGE	519942
E/2018-31025	7/8/18	COCOMANIA	VENTA Y COMERCIALIZACIÓN Y PRODUCCIÓN DE COCO Y SUS DERIVADOS. SERVICIOS DE COMERCIALIZACIÓN, DE PRODUCTOS DE CONSUMO MASIVO COMO ALIMENTOS FRUTAS, CARNES	FELIX ANTONIO AGUILERA, RAMON ANTONIO ORTEGA	520498
E/2018-32275	13/8/18	COLECTIVO LEGALES O&A	SERVICIOS LEGALES, EN GENERAL, ASESORAMIENTOS, REPRESENTACIÓN, PENALES CIVILES, ADMINISTRATIVO.	ANGEL ELEUTERIO CEDANO CEDANO	520982
E/2018-33812	17/8/18	COLEGIO CAMINO DE SABIDURIA	EDUCACIÓN INICIAL.	GEISA CARPIO AVILA DE TAVAREZ	521073
E/2018-33948	20/8/18	COLEGIO CIUDAD DE SION	EDUCACIÓN, MATERNAR, PRIMARIA, MEDIA Y SECUNDARIA.	ADELA CRISTINA RAMIREZ DE LA CRUZ	519956
E/2018-32509	8/8/18	COLEGIO DE EDUCACION INTEGRAL DAPIATO	EDUCACIÓN INICIAL BÁSICA.	VICTOR REYES GUERRERO	519310
E/2018-28907	13/7/18	COLEGIO MONTE DE SION	EDUCACIÓN.	COLEGIO PADRES Y MAESTROS, SRL	520187
E/2018-19887	16/5/18	COLEGIO PADRES Y MAESTROS	EDUCACIÓN INICIAL, BÁSICA Y MEDIA.	ISABEL REYNA ACEVEDO PEREZ	521201
E/2018-28134	15/8/18	COLEGIO PRIMERA INFANCIA	EDUCACION INICIAL Y PRIMARIA HASTA 2DO.	ORDEN DE HERMANOS MENORES CAPUCHINOS, OFMCAP	521098
E/2018-33961	20/8/18	COLEGIO SAN FRANCISCO-SAN JOSE	REALIZAR ENSEÑANZA A NIVEL INICIAL, BÁSICA Y MEDIA.	RAQUEL DEL CARMEN MERCEDES SANTANA	518815
E/2018-29776	26/7/18	COLEGIO Y GUARDERIA INFANTIL MI PEQUEÑA ALANNA	COLEGIO Y GUARDERÍA.	COLMADO ALBERT, SANTA INES MEDINA FERRERAS	519679
E/2018-32097	6/8/18	COLMADO ALBERT	VENTAS DE ALIMENTOS DE CONSUMO HUMANO.	MARTHA IRENE RAMIREZ PEREZ	520056
E/2018-32596	8/8/18	COLMADO B Y R	VENTAS DE ALIMENTOS PARA CONSUMO HUMANO.	ANA BLASINA COSTE TATIS	520667
E/2018-33000	14/8/18	COLMADO BETTY	VENTA Y COMERCIALIZACIÓN DE PRODUCTOS DE CONSUMO TALES COMO: COMESTIBLES, DESECHABLES, DE LIMPIEZA, CUIDADO PERSONAL, BEBIDAS.	ARACELYS BALBUENA GOMEZ	519727
E/2018-15908	7/8/18	COLMADO CELYSBAR	COMPRA Y VENTA AL POR MAYOR Y DETALLE DE PRODUCTOS ALIMENTICIOS, BEBIDAS ALCOHÓLICAS Y REFRESCANTES, ARTÍCULOS PARA EL HOGAR.	CARLOS MANUEL ALMONTE HILARIO	521087
E/2018-34159	21/8/18	COLMADO EL MENOL	VENTA DE LOS PRODUCTOS BÁSICOS DE LA CANASTA FAMILIAR TALES COMO: PRODUCTOS DE LIMPIEZA, DESECHABLES, ALIMENTICIOS Y BEBIDAS.	LUIS TEJADA GOMEZ	520975
E/2018-33944	20/8/18	COLMADO LOS 3 L.L.L.	VENTA DE LOS PRODUCTOS BÁSICOS DE LA CANASTA FAMILIAR TALES COMO: PRODUCTOS DE LIMPIEZA, DESECHABLES, ALIMENTICIOS Y BEBIDAS.	JOSE BIENVENIDO MONTALVO TORRES	520022
E/2018-32883	10/8/18	COLMADO WILBERT	VENTA DE PRODUCTOS DE CONSUMO MASIVO TALES COMO: COMESTIBLES, BEBIDAS, DESECHABLES, LIMPIEZA E HIGIENE PERSONAL.	ROSALINA BETEMI DURAN	520020
E/2018-31897	10/8/18	COMEDOR CAFETERIA BETEMI	CAFETERIA Y VENTA DE COMIDA TIPO BUFFET.		

[210] EXP.	[220] SOL. FECHA	[561] NOMBRE COMERCIAL	[510] ACTIVIDAD	[730] SOLICITANTE	[111] REGISTRO
E/2018-32126	6/8/18	COMERCIAL BOLIVAR	VENTA Y DISTRIBUCIÓN DE POLLOS, CRUDOS Y COCINADOS.	FLEURIS DASNY	519693
E/2018-32191	6/8/18	COMERCIAL CANARIO SANCHEZ	COMPRA Y VENTA DE PROVISIONES PARA LA CANASTA FAMILIAR, COMPRA Y VENTA DE ARTICULOS DE OFICINA Y ESCOLARES, COMPRA Y VENTA DE REPUESTOS DE VEHICULOS DE MOTOR EN GENERAL	HILARIO CANARIO SANCHEZ	519759
E/2018-29741	9/8/18	COMERCIAL ELIANER	DISTRIBUCIÓN Y VENTA DE PRODUCTOS ALIMENTICIOS.	LUIS ELIANER PIMENTEL ABREU	520195
E/2018-33911	20/8/18	COMERCIAL JAQUELIN	COMPRA Y VENTA DE TODO TIPO DE PLÁSTICOS.	HENRY DUARTE TAVERAS	521031
E/2018-32607	15/8/18	COMERCIAL RAYMER	VENTA DE ARTICULOS FERRETEROS, SEGURIDAD, PAPELERIA, LIMPIEZA, CONTROLES ELÉCTRICOS.	ERIKSON OMAR CACERES BATISTA	520705
E/2018-33990	20/8/18	COMERCIALIZADORA MAGAYAM	COMPRA Y VENTA DE ELECTRODOMÉSTICOS	MARLIN YOKAIRA MONTILLA MONTERO	521116
E/2018-29271	3/8/18	COMERCIALIZADORA RAMOS MORENO	IMPORTACIÓN Y COMERCIALIZACIÓN DE MATERIAS PRIMAS Y PRODUCTOS TERMINADOS COMESTIBLES, FRUTAS, VEGETALES Y FERRETEROS, DE CONSTRUCCIÓN, PRODUCTOS DERIVADOS DE PETRÓLEO.	COMERCIALIZADORA RAMOS MORENO, S.R.L.	519551
E/2018-33826	17/8/18	COMERCIALIZADORA VIORELE SARDIGNIA	PROYECTOS INMOBILIARIOS DE TODA CLASE, TALES COMO VENTA, COMPRA, ARRENDAMIENTO, PROMOCIÓN Y CONSULTORIA EN MATERIA DE BIENES INMUEBLES.	MELANIA ANTONIA FELIZ MORENO	520984
E/2018-31690	13/8/18	COMITÉ PRO-DESARROLLO NUEVA ESPERANZA LOS ÁNGELES COPRODNELA	ENTIDAD SIN FINES DE LUCRO DEDICADA A DAR AYUDA COMUNITARIA, ARREGLO DE VIVIENDAS ENTRE OTRAS COSAS DE AYUDA.	GASPAR DIAZ	520490
E/2018-30488	24/7/18	COMPANIA DE CHOFERES DE CARROS DE LA INDEPENDENCIA COMCHOCAIN	TRANSPORTE DE PASAJEROS, SERVICIOS TURÍSTICOS Y ESCOLAR.	ANTONIO BRITO RODRIGUEZ	519899
E/2018-30489	8/8/18	COMPANIA DE PROPIETARIOS DE MINIBUSES DE QUITA SUEÑO COMPROMIQUITAS	SERVICIOS DE TRANSPORTE DE PASAJEROS, ESCOLAR, EMPRESARIAL Y TURÍSTICO.	ANTONIO BRITO RODRIGUEZ	519900
E/2018-34177	21/8/18	COMPANIA DE TRANSPORTE DE EMPLEADOS DE HOTELES Y EMPRESAS-COMTRAHEMI	BRINDAR TRANSPORTE DE PERSONAL A EMPRESAS Y HOTELES DE LA ZONA DE MICHES Y ZONAS ALEDAÑAS.	RUBEN DARIO ZORRILLA ERNEST	521266
E/2018-33524	15/8/18	COMPANIA DE TRANSPORTE YAMASA PERALVILLO COTRAYAPE	SERVICIOS DE TRANSPORTE EN GENERAL.	FRANCISCO ANTONIO RODRIGUEZ BAEZ	520734
E/2018-24352	7/8/18	COMPANIA MOTO AVENTURA J.A DOMINICANA	DEDICADA A COMPETENCIAS DE CARRERAS Y EVENTOS EXTREMOS; EXPLOTAR, REALIZAR Y EMPRENDER TODA CLASE DE NEGOCIOS CONEXOS CON EL OBJETO SOCIAL DE LA MISMA.	ANGEL RAFAEL ESTEVEZ DE LEON	519902
E/2018-32328	20/8/18	COMPRA, VENTA Y FINANCIAMIENTO DE MOTOCICLETAS ALMONTE CABRERA, COVEFIMAC	FINANCIAR, COMPRAR Y VENDER MOTOCICLETAS.	AGUSTINA CABRERA TORIBIO, ELAINI MARÍA ALMONTE CABRERA, FENIS JOSÉ ALMONTE CABRERA	521037
E/2018-31931	20/8/18	COMUNIDAD DE SERVICIOS MULTIPLES JF PEREZ	SERVICIOS JURÍDICOS, SEGURIDAD E INVESTIGACIONES, PRESTAMOS, MEDICINA, ODONTOLOGÍA, ELECTRICIDAD, ELECTRÓNICA, SISTEMAS DE CCTV ALARMAS, REFRIGERACIÓN	JUAN FELIX PEREZ	521135
E/2018-32569	8/8/18	CON BOCA, ESTUDIO GASTRONÓMICO	SERVICIOS DE CATERING A PARTICULARES Y EMPRESAS Y ELABORACIÓN DE COMIDAS PARA BANQUETES, ANIVERSARIOS Y FIESTAS, ASÍ COMO LA GESTIÓN Y ORGANIZACIÓN DE EVENTOS SOCIALES.	RAYMOND ENRIQUE RODRÍGUEZ GÓMEZ	519842
E/2018-17779	5/7/18	CONTRANS-ESCOLAR	DAR SERVICIOS DE TRANSPORTE ESCOLAR Y UNIVERSITARIO.	LUISA MERCEDES ABINADER DEFRAN, JUAN RAMON CRUZ CABRERA	519916
E/2018-33310	14/8/18	CONCIENCIA FARMA	LA VENTA AL POR MAYOR Y DETALLE DE TODO TIPO DE MEDICAMENTOS, Y ARTICULOS MISCELANEOS.	MARTIN ANTONIO MEDRANO	520617
E/2018-34114	21/8/18	CONEXIÓN ESTRATÉGICA CONSULTING	SERVICIOS DE ASESORIA DE COMUNICACIÓN Y MARKETING DIGITAL, BRANDING, RELACIONES PÚBLICAS, COORDINACIÓN, ORGANIZACIÓN Y MONTAJE DE EVENTOS.	DIANA DOMINIQUE SANTAGUILIANA RODRIGUEZ	521213
E/2018-28220	13/8/18	CONEXOSOL CLEAN ENERGY	IMPORTACION E INSTALACION DE EQUIPOS DE ENERGIA.	JOSE RAFAEL SANTANA RODRIGUEZ	520421
E/2018-32381	7/8/18	CONJEREDI	ES UNA FUNDACION SIN FINES DE LUCRO DE AYUDA SOCIAL, DESARROLLO INTEGRAL HUMANO, ASISTENCIA VOCACIONAL, DESARROLLO CULTURAL Y CAPACITACION TÉCNICA.	MARIO JOAQUIN ABREU GUERRERO, ROBINSON ABIMAEEL CARPIO PEÑA	520468
E/2018-32876	10/8/18	CONNECTIONS	SERVICIO DE CONCIERGE PERSONALIZADO.	GRUPO FREVAME, S.R.L.	520207
E/2018-27843	5/7/18	CONSORCIO COMERCIAL FRADECA	EXPORTACIONES DE RON, PUROS, ALIMENTOS PROCESADOS Y FRUTAS TROPICALES. LAS IMPORTACIONES SON: BEBIDAS ALCOHOLICAS, WHISKY, CERVEZAS, VODKA, VINOS	FRANCISCO FERNANDO DEL CASTILLO ESTEVEZ, APCON INGENIERIA SRL, APCRES, SRL	521197
E/2018-31292	8/8/18	CONSORCIO CONSTRUCTORAS KUKY SILVERIO INDUSTRIAL-DESARROLLO VIAL	CONSTRUCCIÓN, EJECUCIÓN Y DESARROLLO DE TODAS LAS OBRAS CIVILES DE INFRAESTRUCTURA DEL PROYECTO APARTA-HOTEL GREEN WORLD RESORT.	CONSTRUCTORA KUKY SILVERIO INDUSTRIAL, SRL, DEVIALSA, DESARROLLO VIAL, SRL.	520015
E/2018-31653	9/8/18	CONSORCIO DE PROPIETARIOS RESIDENCIAL MEXICO 1	MANTENER Y MEJORAR LAS CONDICIONES DE VIDA DE LOS PROPIETARIOS DE LOS APARTAMENTOS, ASÍ COMO MANTENER Y MEJORAR SUS ESTRUCTURA FÍSICA.	JUAN CEDENO DEL ROSARIO	520161
E/2018-30724	26/7/18	CONSORCIO FLICKTECH SOLUTIONS	SERVICIOS INFORMÁTICOS, DISEÑO, INSTALACIÓN Y MANTENIMIENTO DE DE SOFTWARE, HARDWARE Y EQUIPOS DE SEGURIDAD	MIDAS RED, S.R.L., ASYSTEM, S.R.L.,	519790
E/2018-30338	24/7/18	CONSORCIO INTRASELE-SUSANA	VENTA Y REPARACIÓN DE TRANSFORMADORES ELÉCTRICOS, BOMBAS ELÉCTRICAS Y MOTORES ELÉCTRICOS.	SUSANA HERMANOS, S.R.L., INDUSTRIA DE TRANSFORMADORES ELECTRICOS Y AFINES INTRASELE, C. POR A.	519906
E/2018-33736	17/8/18	CONSORCIO TRUENORTH	PARTICIPAR EN CONCURSOS Y LICITACIONES PUBLICAS DEL ESTADO Y GOBIERNO DOMINICANOS COMO EMPRESA FABRICA DE SOFTWARE, DE SOLUCIONES DE DISEÑO Y ELABORACION DE PROGRAMAS INFORMATICOS	TRUENORTH CORPORATION, S. R. L., TRUENORTH CORPORATION	520924
E/2018-30402	6/8/18	CONSTRUCCIONES CIVILES HIDROSANITARIA CONCIIH	CONSTRUCCIONES CIVILES Y SANITARIAS.	OSVALDO PEREZ MEJIA	519685
E/2018-31279	20/8/18	CONSTRUCCIONES NEREIDO DURAN	SERVICIOS DE CONSTRUCCIONES Y VENTA DE MATERIALES DE CONSTRUCCIÓN.	CESAR ARISMENDY DURAN HERNANDEZ, NEREIDO ANTONIO DURAN RODRIGUEZ	521052
E/2018-30055	31/7/18	CONSTRUCTORA ARRECIFE BY JD	CONSTRUCCIÓN Y VENTA DE INMUEBLES.	DAVID EZEQUIER CASTRO MARTINEZ, ROSA ANGELICA MALDONADO MARTINEZ	519237
E/2018-33266	15/8/18	CONSTRUCTORA ARRECIFE JD	PROMOVER, OPERAR E INVERTIR CAPITALES EN ACTIVIDADES CONCERNIENTES A PROYECTOS DE INSTALACIONES INMOBILIARIAS TURISTICAS Y HOTELERAS	DAVID EZEQUIER CASTRO MARTINEZ, ROSA ANGELICA MALDONADO MARTINEZ	520826
E/2018-32880	10/8/18	CONSTRUCTORA CARBONELL FREIXAS	CONSTRUCCION, DISEÑO, SUPERVISIÓN, CÁLCULOS, VENTA Y COMPRA DE BIENES INMUEBLES COMERCIALES, URBANÍSTICOS, ETC.	TEOFILO MANUEL DE JESUS CARBONELL JIMENEZ	520217
E/2018-32618	14/8/18	CONSTRUCTORA COFIGUEPO & ASOC.	BIENES RAÍCES EN GENERAL, CONSTRUCCIÓN DE CASAS, APARTAMENTOS, EDIFICIOS, CONDOMINIOS, COMPRA Y VENTA DE INMUEBLES, ASÍ COMO PRÉSTAMOS HIPOTECARIOS Y FINANCIAMIENTO EN GENERAL.	FRANCISCO FIGUEROO GONZALEZ	520548
E/2018-31889	10/8/18	CONSTRUCTORA CONSTCE	CONSTRUCCIÓN DE OBRAS CIVILES, COMPRA Y VENTA DE INMUEBLES A NIVEL NACIONAL.	GILBERTO DIONICIO LEONARDO CRUZ, RAFAEL MIRANDA MERCEDES	520323
E/2018-31408	10/8/18	CONSTRUCTORA DE LA CRUZ ALVAREZ	CONSTRUCCIÓN EN GENERAL, REMODELACIÓN, MANTENIMIENTO, ADMINISTRACIÓN, COMPRA, Y VENTA DE INMUEBLES, TRABAJO DE AGRIMENSURA.	PAULINO DE LA CRUZ DE PAULA	520326
E/2018-33229	13/8/18	CONSTRUCTORA E INMOBILIARIA MARTIFRES	CONSTRUCTORA DE PROYECTOS DE VIVIENDA, CASAS Y APARTAMENTOS, RENTA DE CASAS Y APTOS.	PABLO RICARDO MARTINEZ ESPINAL	520493
E/2018-31816	2/8/18	CONSTRUCTORA E INMOBILIARIA MOSQUEA ROJAS	DESARROLLO INMOBILIARIO, CONSTRUCCIÓN EN GENERAL, BIENES RAÍCES, VENTAS Y ALQUILERES, MANTENIMIENTO, EBANISTERÍA, TERMINACIONES, REMODELACIONES, TASACIONES, DISEÑOS, DECORACIONES, ASESORÍAS, VENTAS DE MATERIALES DE CONSTRUCCIÓN Y FERRETERÍA, CONSTRUCCIÓN DE VÍAS (IMPRIMACIÓN Y TODO LO RELACIONANDO CON ASFALTO), TANTO DESTINADO PARA VIVIENDAS FAMILIARES, COMERCIALES Y TURÍSTICAS.	MELQUIADES MOSQUEA ROJAS	520840
E/2018-32528	8/8/18	CONSTRUCTORA EDMUND	CIVIL, ELECTROMECÁNICA, INSTALACIÓN, REPARACIÓN Y MANTENIMIENTO DE REDES DE TELECOMUNICACIONES Y ELÉCTRICAS, CONSTRUCCIÓN, REMODELACIÓN Y TERMINACIONES DE EDIFICIOS Y ARTICULOS DE EBANISTERIA EN GENERAL.	ERIK RAMON CISHEK HERRERA	519974
E/2018-33801	17/8/18	CONSTRUCTORA FEBLES FERNANDEZ	CONSTRUCCION, DISEÑO, SUPERVISIÓN, CÁLCULOS, VENTA Y COMPRA DE BIENES INMUEBLES	CONSTRUCTORA FEBLES FERNANDEZ, S.R.L.	520967
E/2018-34004	20/8/18	CONSTRUCTORA GCJ & ASOCIADOS	CONSTRUCCIÓN DE EDIFICACIONES Y TODO TIPO DE OBRAS CIVILES.	HECTOR GARCES DE LA ROSA	521127
E/2018-34026	20/8/18	CONSTRUCTORA INAKON	CONSTRUCCIÓN, COMERCIALIZACIÓN Y VENTAS DE BIENES INMUEBLES.	MANUEL DAVID MARTINEZ GONZALES	521100
E/2018-33462	15/8/18	CONSTRUCTORA IYOA	FABRICACIÓN DE OTRAS ESTRUCTURAS DE MADERA Y PIEZAS DE CARPINTERÍA Y EBANISTERÍA PARA LA CONSTRUCCIÓN.	HECTOR IVAN ROSARIO FRANCO	520739
E/2018-33391	14/8/18	CONSTRUCTORA MAIYA HERMOSA CITY	CONSTRUCCION VENTA Y FINANCIAMIENTO DE PROYECTOS TURISTICOS RESIDENCIALES Y EMPRESARIALES EN TODO EL TERRITORIO NACIONAL.	ANA YDALIA ROJAS FELIX	520595
E/2018-31807	2/8/18	CONSTRUCTORA MARDENTRO	EJECUCIÓN DE OBRAS CIVILES PUBLICAS O PRIVADAS, ELÉCTRICAS E HIDRÁULICAS ELECTROMECÁNICAS, AL ESTUDIO, ORGANIZACIÓN Y EJECUCIÓN DE TODA OBRA DE INGENIERÍA, SEA ESTA CIVIL, ELÉCTRICA O MECÁNICA.	FREDDY RAFAEL DE LOS SANTOS TEJEDA	519472
E/2018-19765	3/8/18	CONSTRUCTORA NAFRAP	CONSTRUCCIONES DE OBRAS CIVILES EN GENERAL, VENTAS DE EQUIPOS Y MATERIALES ESPECIFICADOS EN EL OBJETO PRINCIPAL, GESTIONES DE NEGOCIOS Y TASACIONES EN GENERAL.	FRANCISCO JOSE ABREU LUNA, NATASHA NICOLE POLANCO MATOS	519636
E/2018-32072	6/8/18	CONSTRUCTORA ORIENTALES TOR	DISEÑO, PRESUPUESTO, CONSULTA Y CONSTRUCCIÓN DE PROYECTOS INMOBILIARIOS, COMERCIALIZACIÓN DE BIENES RAÍCES Y EJECUCIÓN DE PROYECTOS URBANÍSTICOS, TURÍSTICOS Y DE VIVIENDAS EN GENERAL	GERMAN URIBE BAEZ	519681
E/2018-33603	15/8/18	CONSTRUCTORA PEREZ PIMENTEL	DISEÑO Y CONSTRUCCIÓN DE OBRAS CIVILES. SERVICIOS ARQUITECTÓNICOS Y DE INGENIERÍA CIVIL.	JUAN DIEGO PEREZ RODRIGUEZ, SHEYLA CAROLINA PIMENTEL DE PEÑA	520791
E/2018-32885	10/8/18	CONSTRUCTORA RONRACA	INGENIERIA CIVIL, ARQUITECTURA Y ALQUILER DE EQUIPOS, VEHICULOS Y MAQUINARIAS	CASTOR RAFAEL RONDÓN CEDENO	520218
E/2018-27627	10/8/18	CONSULTING INVESTMEN SERVICE JMJ	PRESTACIÓN DE SERVICIOS DE FUMIGACIÓN AÉREA Y ASESORIA A BASE DE DRONES, DE MANERA PRINCIPAL EN ÁREAS AGRÍCOLAS RURALES, COMO A SU VEZ EN ÁREAS URBANAS	JAIME DE JESUS GUZMAN ABREU	520209
E/2018-33828	17/8/18	CONSULTORIA RIO EDELWEISS	ASESORIA LEGAL, TÉCNICA Y FINANCIERA EN PROYECTOS DE DESARROLLO E INFRAESTRUCTURA	MELANIA FELIZ MORENO	520986
E/2018-31458	15/8/18	CONSULTORIO JURÍDICO MEDINA FELIZ Y ASOC	CONSULTORIA JURÍDICA, SERVICIO DE MEDIACIÓN Y ARBITRAJE.	JUAN CARLOS MEDINA FELIZ	520792
E/2018-31979	3/8/18	CONSULTORIO MEDICO DRA FIORDALIZA VIDAL SANCHEZ	CONSULTAS MÉDICAS, CLÍNICA CARDIOVASCULAR, EVALUACIONES CLÍNICAS, PREQUIRÚRGICAS, Y DE PROCEDIMIENTOS CARDIOVASCULAR, ELECTROCARDIOGRAMA Y ECOCARDIOGRAMA.	FIORDALIZA VIDAL SANCHEZ	519610
E/2018-25621	21/6/18	COOPERATIVA DE AHORROS Y PRESTAMOS SAN MARTIN DE PORRES, INCORPORADA COOPSANMARTIN	INSTITUCION SIN FINES DE LUCRO, SERVICIOS DE AHORROS Y CRÉDITOS A NUESTROS/AS ASOCIADOS/AS.	JOSE ANTONIO MARTINEZ	519995
E/2018-27960	6/7/18	COOPERATIVA DE PRODUCCIÓN, TRABAJOS, SERVICIOS MÚLTIPLES Y ELÉCTRICOS DE VILLA HERMOSA LA ROMANA COOPVIHERMOSA	GENERAR TRABAJOS SUSTENTABLES PARA LOS ASOCIADOS DE MANERA AUTOGESTIONARIA, VINCULADOS AL ESFUERZO PERSONAL Y A LOS APORTES ECONÓMICOS DE LOS AFILIADOS PARA EL EJERCICIO DE LAS LABORES MATERIALES E INTELECTUALES, RELACIONADOS PRINCIPALMENTE AL SERVICIO ELÉCTRICO.	DULCE MARIA DE LA ROSA APONTE	519980
E/2018-23460	17/8/18	COOPERATIVA DELTA COOPDELTA	INSTITUCIÓN SIN FINES DE LUCRO, INTERMEDIACIÓN FINANCIERA, INCENTIVAR EL AHORRO ENTRE SUS SOCIOS EN APORTACIONES, CUENTAS DE AHORROS RETIRABLES Y A PLAZO FIJO	PROTECCIÓN DELTA, S.R.L.	520883
E/2018-32396	7/8/18	COOPSANO CLUB	CLUB RECREATIVO Y SOCIAL AL SERVICIO DE LOS SOCIOS DE LA COOPERATIVA COOPSANO, ACTIVIDADES CULTURALES, CENTRO COMUNAL	COOPERATIVA DE SERVICIOS MULTIPLES SABANETA NOVILLO INC	519914

[210] EXP.	[220] SOL. FECHA	[561] NOMBRE COMERCIAL	[510] ACTIVIDAD	[730] SOLICITANTE	[111] REGISTRO
E/2018-29816	2/8/18	COPIEL RD	VENTA DE TODO TIPO DE ARTÍCULOS EN PIEL, CARTERAS, BOLSOS, CORREAS.	CORIN LISBETH RODRIGUEZ ROSADO	519478
E/2018-33890	17/8/18	COPIOLO	COMPRA DE CHEQUE, CAMBIO DE DOLLAR Y EUROS, RENTA DE VEHICULO, VENTA DE ALIMENTO, PRESTAMOS, VENTA DE VEHICULO, COMPRA Y VENTA DE TERRENO	JAVIER ANTONIO BERIHUETE MORA	520965
E/2018-32118	6/8/18	COPMOVIL	COMPRA, VENTA, FINANCIAMIENTO E IMPORTACIÓN DE VEHICULOS DE MOTOR, OTORGAMIENTOS DE PRESTAMOS EN GENERAL, ASI COMO TAMBIEN COMPRA, VENTA, FINANCIAMIENTO Y ADMINISTRACIÓN DE INMUEBLES.	STARLIN RAMIRO ACEVEDO HERNANDEZ	519559
E/2018-26828	3/8/18	CORPORACIÓN ASIÁTICA LATINOAMERICANA CORPALAT	PROMOCIÓN, CONSTITUCIÓN, OPERACIÓN Y ADMINISTRACIÓN DE SOCIEDADES, ACUERDOS DE COOPERACIÓN, ALIANZAS ESTRATÉGICAS Y CUALQUIER OTRA FORMA DE ASOCIACIÓN	GERGAL, S.R.L.	519612
E/2018-33892	17/8/18	CORPORACIÓN ECHARRY 2011	SERVICIOS DE COMERCIALIZACIÓN, FABRICACIÓN, ALMACENAMIENTO, CONSIGNACIÓN, TRANSPORTACIÓN, GESTION ADUANERA, COURRIER, EXPORTACIÓN DE PRODUCTOS Y ARTÍCULOS DE CONSUMO MASIVO	FEVER QUIZQUEYA BERMUDEZ RAMIREZ, LUIS EMILIANO ECHARRY RUIZ	521053
E/2018-33023	15/8/18	CORPORACION L.A.S	REPRESENTACIÓN DE EMPRESAS, NEGOCIOS, PRODUCTOS, MARCAS, MÉTODOS, SERVICIOS, PATENTES O LICENCIAS, PROCEDIMIENTOS INDUSTRIALES Y TECNOLÓGICOS	LORENZO ANTONIO ABREU SANTOS	520755
E/2018-33338	14/8/18	CORPORACION MANGLAR	VENTA, IMPORTACIONES Y EXPORTACIONES DE VEHICULOS Y REPUESTOS EN GENERAL.	VICENTE UREÑA	520650
E/2018-32416	7/8/18	CORPORACION POTENZA	DESARROLLO, DISEÑO, SUPERVISIÓN DE PROYECTOS DE ENERGÍA, IMPORTACIÓN Y COMERCIALIZACIÓN DE PRODUCTOS ELÉCTRICOS, ELECTRÓNICOS, SANITARIOS, MOBILIARIOS.	LUIS EMILIO TEJEDA PEGUERO	519924
E/2018-29092	13/7/18	CORPORACIÓN RAFE	EXPLOTACIÓN DE ACTIVIDADES AGROPECUARIAS, PROYECTOS AGROPECUARIOS Y AGROFORESTALES.	CORPORACION RAFE, S.R.L.	520526
E/2018-32117	6/8/18	CORPORACION RELINA	COMERCIALIZACIÓN, FABRICACIÓN, SUMINISTRO, DISTRIBUCIÓN, REPRESENTACIÓN, ALMACENAMIENTO, TRANSPORTACIÓN, EMPAQUE, COMPRA, VENTA, MEDICAMENTOS, BEBIDAS, LIMPIEZA, COSMÉTICOS, CARNES, CONSERVAS	JOAN MANUEL SENRA OSSER	519692
E/2018-30649	2/8/18	CORTORREAL TAVAREZ TRUCK PARTS	VENTA DE REPUESTOS Y LUBRICANTES PARA TODO TIPO DE VEHICULOS AMERICANOS NUEVOS Y USADOS.	DIORIS ANTONIO CORTORREAL TAVAREZ	519417
E/2018-32574	8/8/18	COTTY SALON	CENTRO DE BELLEZA.	ANA ELIZABETH NUÑEZ	519831
E/2018-26536	1/8/18	COVERALL DOMINICANA	ARTÍCULOS DE LIMPIEZA EN PROYECTOS COMERCIALES.	COVERALL DOMINICANA, S.R.L.	520052
E/2018-33642	15/8/18	CRAFTS BY BEATS	TIENDA CREATIVA. VENTA DE PRODUCTOS PERSONALIZADOS Y ARTESANIAS.	KELVIN RAFAEL MÉNDEZ LORA, RUELSY EMILY PIMENTEL MARTÍNEZ	520845
E/2018-33953	20/8/18	CREALES TOUR	AGENCIA DE VIAJES DEDICADA A PROVEER UN SERVICIO DE ASESORÍA TURÍSTICA, INCLUYENDO PERO NO LIMITÁNDOSE, A RESERVAS HOTELERAS NACIONALES, TRASLADOS ENTRE DESTINOS DENTRO DEL PAÍS Y EXCURSIONES EN ZONAS TURÍSTICAS NACIONALES.	ANA CRISTINA DE LA CRUZ CREALES	521082
E/2018-32017	10/8/18	CRISLERO SALÓN BOUTIQUE	SERVICIOS Y TRATAMIENTOS DE BELLEZA, VENTA DE PRENDA DE VESTIR.	CRISTINA ALEJANDRA ROSARIO REINOSO	520312
E/2018-32179	6/8/18	CRISTO FUENTE DE VIDA JUAN 4:14	IGLESIA.	FRANK FELIX LIZARDO HENRIQUEZ	519599
E/2018-32106	6/8/18	CRUX DEL PRADO	SERVICIO DE CONSTRUCCIÓN EN GENERAL Y VENTA DE APARTAMENTOS.	JOCHIMIN PEREZ IGLESIAS, NELSON DE LA CRUZ RAMIREZ	519680
E/2018-31092	17/8/18	CRUZMAR INDUSTRIAL	DISTRIBUIDORA DE PRODUCTOS DE LIMPIEZA PARA EL HOGAR, SALONES DE BELLEZA, PELUQUERIAS, COSMÉTICOS.	PABLO MARIZAN ARIAS, JULIO CÉSAR DE LA CRUZ ROSARIO	520885
E/2018-32373	7/8/18	CUATRO TIEMPOS DOMINICANA	VENTA DE MOTOCICLETAS, VENTA DE REPUESTOS DE MOTOCICLETAS Y REPARACIONES DE MOTOCICLETAS.	JUAN TOMAS DIAZ INFANTE	519885
E/2018-32915	10/8/18	CUERPO DE BOMBEROS ARROYO BARRIL	PRESTACIÓN DE SERVICIOS DE EXTINCIÓN DE INCENDIOS PARA GARANTIZAR LA SEGURIDAD DE LOS MUNICIPIOS Y TURISTAS EN EL TERRITORIO DE ARROYO BARRIL.	DISTRITO MUNICIPAL ARROYO BARRIL	520235
E/2018-32916	10/8/18	CUERPO DE BOMBEROS LAS GALERAS	PRESTACIÓN DE SERVICIOS DE EXTINCIÓN DE INCENDIOS Y SEGURIDAD CIUDADANA EN LAS GALERAS.	DISTRITO MUNICIPAL LAS GALERAS	520236
E/2018-31387	31/7/18	CURATECH	INSTALACIÓN Y EXPLOTACIÓN DE ESTABLECIMIENTOS ASISTENCIALES, SANATORIOS, MEDICINA AMBULATORIA, Y CLÍNICAS MEDICAS.	AMBUMED, S.R.L	519225
E/2018-32612	8/8/18	CUT & CREATE CID	ELABORACIÓN Y VENTA MANUALIDADES REALIZADAS EN FIELTRO.	LEILY YAHAIRA RIVERA CID	520063
E/2018-32263	20/8/18	CUZMAE MATERIALES Y EVENTOS	VENDER MATERIALES DE LIMPIEZA Y GASTABLES DE OFICINA Y MONTAJE DE EVENTOS.	JANILL SUERO HERNANDEZ, YESSENIA FELIZ CLEMENT	521192
E/2018-32951	10/8/18	D' ALEXON HOT DOG Y MAS	EXPENDIO DE COMIDAS Y BEBIDAS.	ALEJANDRO ULIANOV DÍAZ ALVAREZ, PAOLA JOSEFINA FERMIN DE DIAZ	520263
E/2018-33513	17/8/18	D' ANA DIAZ EMBUTIDOS	VENTA AL POR MAYOR Y DETALLE DE EMBUTIDOS Y TODO TIPO DE COMESTIBLES Y BEBIDAS.	ANA MIRIAM DIAZ ROSARIO	520946
E/2018-31663	9/8/18	D' BEAUTY CENTRO DE BELLEZA MARIJAVI	ARRREGLO DE PELOS Y UNAS Y VENTA DE ACCESORIOS PARA MUJERES.	MARIA ALTAGRACIA JAVIER HERNÁNDEZ	519981
E/2018-33457	15/8/18	D' CHIKY BARBER SHOP	PELUQUERIA.	JUAN FRANCISCO PICHARDO REYNA	520655
E/2018-32306	15/8/18	D' DANNY FRESH COCTEL	FABRICACIÓN DE TODO TIPO DE BEBIDAS NO ALCOHÓLICAS: JUGOS, SIROPES Y ZUMO DE FRUTAS Y SEMILLAS.	DANNY RAFAEL CASADO VICENTE	520775
E/2018-32582	8/8/18	D' ENDERSON VARIEDADES	VENTA DE PRENDAS Y ROPA PARA DAMAS Y CABALLEROS.	MARIBEL CALDERÓN BATISTA	520888
E/2018-31543	8/8/18	D' GAEL PACAS	VENTA DE ROPA NUEVA Y USADA PARA DAMAS, CABALLEROS Y NIÑOS.	FATIMA REYES LARA	520009
E/2018-31203	9/8/18	D' JOSEFINA GS CLOSET	VENTA DE ROPAS DE DAMAS, CABALLEROS Y NIÑOS, PERFUMES, CALZADOS.	JOSEFINA ALTAGRACIA GOMEZ SANCHEZ	520170
E/2018-30297	7/8/18	D' JUSTYARLIN BOUTIQUE	VENTA DE PRENDAS DE VESTIR, BISUTERIA, COSMÉTICOS, PERFUMES Y CALZADOS.	YADELIN MIGUELINA NAVARRO ARACENA	519723
E/2018-32384	7/8/18	D' LOVER ESTHETIC & NUTRITION	CUIDADO CORPORAL . ESPECIALIDAD DE NUTRICIÓN.	DESIREE ALTAGRACIA LOVERAS JIMENEZ	519712
E/2018-32580	21/8/18	D' MAFRANA VARIEDADES	VENTA DE ROPA, ACCESORIOS, CALZADOS, PERFUMES.	MARTHA FRANCISCA DE LA ROSA RODRIGUEZ	521151
E/2018-32234	6/8/18	D' MARIA OGANDO SALÓN	LAVADO DE PELO, CORTE, PEINADO, TINTES, DESRIZADO, PEDICURE, MANICURE.	MARIA OGANDO MONTERO	519795
E/2018-33319	17/8/18	D' NATIVITY BEAUTY CENTER	TRATAMIENTOS PARA EL EMBELLECIMIENTO, CONSERVACIÓN E HIGIENE DE LA PIEL, CON EL FIN PRIMORDIAL DE PROMOCIONAR LA IMAGEN SALUDABLE DE SUS CLIENTES	NATIVIDAD RODRIGUEZ RODRIGUEZ	520870
E/2018-31241	9/8/18	D' ULLOA RIVAS CAFETERIA Y MAS	VENTAS DE SÁNDWICH, JUGOS NATURALES, REFRESCO Y TOSTADAS.	EVELYN ULLOA DE TEJADA	520118
E/2018-30760	10/8/18	D' VIANNDY VARIEDADES	VENTA DE ROPAS NUEVAS Y USADAS, PARA DAMAS, CABALLEROS Y NIÑOS.	NANCY JOSEFINA MENDOZA HERNANDEZ	520285
E/2018-30433	14/8/18	D Y C, RAMIREZ, RESTAURANTS Y DELICATESSES	VENTAS DE COMIDAS Y PICADERAS.	DANILO RAMÍREZ MATOS	520620
E/2018-27078	7/8/18	D' MAYISU CENTRO DE BELLEZA	SERVICIO DE PELUQUERIA Y BELLEZA, VENTA DE COSMÉTICOS, PELO, ROPA, ACCESORIOS, SUPPLY EN GENERAL Y ASESORÍA, CURSOS Y TALLERES RELACIONADO A LA BELLEZA.	MIGUELINA MAYI DE ALVAREZ	519909
E/2018-31721	2/8/18	D' ANTHONY AGUA	ELABORACIÓN DE AGUA PURIFICADA.	ANTHOBAR, S.R.L.	519435
E/2018-31722	2/8/18	D' ANTHONY HIELO	ELABORACIÓN DE HIELO.	ANTHOBAR 53, S.R.L.	519436
E/2018-33091	13/8/18	D' ALBA MEYRELES VARIEDADES	ELABORACIÓN DE TODO TIPOS DE BIZCOCHOS, MESAS DE DULCES Y DECORACIONES DE INTERIORES EN GENERAL.	ALBA YRIS MEYRELES GOMEZ	520388
E/2018-33723	17/8/18	D' PONTIER ROSCADOS Y MAS	FRABRICANTES DE NIPLS Y PERNOS.	JUAN RAMON PONTIER CRUZ, GUILLERMO ENRIQUE PONTIER ELIAS	520900
E/2018-33001	10/8/18	D' OSAIRYS DRINK BILLAR	CENTRO DE BEBIDA	MERCEDES TINEO QUEZADA	520313
E/2018-30842	2/8/18	D' PRADO BARBER SHOP	PELUQUERIA PARA CABALLEROS Y TODO LOS RELACIONADO DE LA ESTÉTICA MASCULINA.	ALEXANDER SANTOS PRADO	519446
E/2018-30360	17/8/18	D' ROSI AQUA FRESH	VENTA Y DISTRIBUCIÓN DE AGUA PURIFICADA Y SUS DERIVADOS.	ROSAURA ORTEGA AGRAMONTE, JOHAN MOREL GALVEZ	520942
E/2018-34140	21/8/18	D' BELKIS ARIAS SALON	SERVICIOS DE BELLEZA EN GENERAL, VENTA EQUIPO PARA SALÓN Y PRODUCTOS DE BELLEZA.	BELKYS ARACELIS ARIAS DE FRIAS	521226
E/2018-33611	15/8/18	D' ALBERTINA BOUTIQUE	VENTA ROPA PARA DAMAS, CABALLEROS Y ACCESORIOS	ALBERTINA FRANCISCO DIAZ	520814
E/2018-32380	7/8/18	DANNY FOTOGRAFIA PROFESIONAL	ESTUDIO FOTOGRAFICO.	LISSETTE MORFA HERNANDEZ	519715
E/2018-33325	14/8/18	DARIELA BURET ROPA DE PACAS	VENTA DE ROPA USADA Y NUEVA.	DARIELA DE LA ROSA BURET	520547
E/2018-33939	20/8/18	DATALINK TECHNOLOGY GROUP	SERVICIOS INFORMÁTICOS Y DE REDES, SERVICIOS DE DESARROLLO, IMPLEMENTACIÓN, INTEGRACIÓN Y COMERCIALIZACIÓN DE HARDWARE Y SOFTWARE, SERVICIOS DE DISEÑO	JOEL LEONEL ABREU DOMINGUEZ	521069
E/2018-32012	3/8/18	DATALINK	INTELIGENCIA DE NEGOCIOS, ANALÍTICA PREDICTIVA, CIENCIA DE DATOS, MINERÍA DE DATOS, INTELIGENCIA ARTIFICIAL, DESARROLLO DE SOFTWARE, DISEÑO E IMPLEMENTACIÓN DE BASES DE DATOS	DARÍO OCTAVIO PERALTA CONTRERAS	519626
E/2018-32332	7/8/18	DAVID ORTEGA	CANTAUTOR.	DELVIS DE JESÚS VICENTE ORTEGA	519737
E/2018-31986	21/8/18	DE BLOCK CAPTAINS TABLE	VENTA DE TODO TIPO DE COMIDA NACIONAL E INTERNACIONAL, VENTAS DE TODO TIPOS DE BEBIDAS, SERVICIOS DE JUEGO DE BILLAR Y RENTA DE HABITACIONES.	GUSTAVE LEONARD DE BLOCK	521209
E/2018-32256	15/8/18	DE LALO COLMADO CAFETERIA	VENTA DE COMIDA, TALES COMO: ALITAS PICANTES, PECHURINA FRITA, PESCADO FRITO, PINGULITAS, SANDWICH, TOSTADAS, BATIDAS, JUGOS NATURALES Y POLLO AL CARBÓN.	DELFIN PLACENCIO FIGUEROA, ELIZABETH ALTAGRACIA HERNANDEZ MATINEZ	521027
E/2018-30191	23/7/18	DEANSA LOGISTICS	OFRECER SERVICIOS DE OPERADOR LOGÍSTICO QUE INCLUYE PROCESAMIENTO DE ORDENES, TRANSPORTE DE PRODUCTOS, EMBALAJE, ALMACENAMIENTO Y CONTROL DE INVENTARIOS.	DEPÓSITOS ANTILLANOS, S.A.S.	520191
E/2018-32511	8/8/18	DEAR ISABELLA SOUL OF DR	UNA COMPAÑIA DESTINADA A TURISTAS QUE PROMUEVE LA BELLEZA GEO-CULTURAL AUTÓCTONA DE REPÚBLICA DOMINICANA A TRAVÉS DE CAMISetas, ACCESORIOS, JOYERÍA ARTESANAL Y FOTOGRAFÍA.	MARKELY JULISSA AGUIAR MANCEBO	519963
E/2018-33493	15/8/18	DECOR TOWN	ALQUILERES, DECORACIONES, ORGANIZACIONES DE EVENTOS, ARREGLOS FLORALES Y REGALOS.	HELEN TEJEDA DE MERCEDES	520703
E/2018-33277	14/8/18	DEEP CONCEPT-THYSSEN MINING RD	ACTIVIDAD MINERA EN GENERAL, EXPLOTACIÓN, EXPLORACIÓN DE YACIMIENTOS MINEROS, BENEFICIOS DE MINERALES, COMPRA Y VENTA DE MINERALES.	CAMILA VIRGINIA RODRIGUEZ CAPELLA	520978
E/2018-31536	1/8/18	DELEVAGA TOBACCO	FABRICACION, IMPORTACION, EXPORTACION, COMPRA Y VENTA DE CIGARROS, LIQUIDOS PARA CIGARROS ELECTRONICOS, TABACO PARA PIPA DE AGUA	ALI LUTFI KAMAL / YOJAIRO PERALTA PAYAMPS	519718
E/2018-23836	8/8/18	DELICIAS JAMAIA AND BUSINESS	DISTRIBUCIÓN Y VENTAS DE DULCES, PERFUMES.	JOEL ANTONIO COTES BASTARDO	520049
E/2018-31908	17/8/18	DELICIAS MICHEL MEDINA	VENTAS Y PRODUCCIÓN DE PASTELES, DULCES Y DELICATESSES AL POR MAYOR Y DETALLE.	JOSE ENRIQUE MICHEL MEDINA	520872
E/2018-31811	21/8/18	DELICIAS Y MAS BY LUNA ARIAS	VENTA, COMPRA E IMPORTACIÓN DE REPOSTERIA EN GENERAL, ARTÍCULOS DE CUMPLEAÑOS Y DISTRIBUCIÓN DE LOS MISMOS, CREACIÓN Y CONFECCIÓN DE BIZCOCHO Y MESA DE POSTRES.	SANDI BERNARDO LUNA CABRERA	521269
E/2018-32081	14/8/18	DELVIS MARCELINO ELECTROSERVICIOS	COMPRA, VENTA, DISTRIBUCIÓN Y REPARACIÓN DE PIEZAS ELECTRÓNICAS, INVERSORES, BATERÍAS Y PRODUCTOS RELACIONADOS, EN TODO EL TERRITORIO DE LA REPÚBLICA DOMINICANA	DELVIS ANTONIO MARCELINO POLANCO	520558
E/2018-32638	20/8/18	DENEBOLA SOLAR PANEL	DESARROLLO, ESTRUCTURACIÓN, FINANCIACIÓN, CONSTRUCCIÓN Y ADMINISTRACIÓN DE PROYECTOS DE ENERGÍA SOLAR, A ESCALA COMERCIAL Y RESIDENCIAL	ISTVÁN KOLLÁT	521147
E/2018-24017	29/6/18	DEXTOSA GROUP	PARTICIPACIÓN EN SOCIEDADES COMERCIALES Y GESTIÓN DE PATRIMONIOS EN GENERAL.	ESTANISLAO FANCA BORRULL, ROSANNA HENRIQUEZ DE PEÑA	518998
E/2018-31105	6/8/18	DESARROLLO TURISTICO BARAHONA DESTURBA	PROMOCIÓN TURÍSTICA EN LA REGIÓN Y EN EL PAIS, COMPRA Y VENTA DE INMUEBLES, ASI COMO TAMBIEN URBANIZACIÓN TURÍSTICA	DESARROLLO TURISTICO BARAHONA, S.R.L. (DESTURBA)	519646
E/2018-32095	6/8/18	DESBRY EXPORT E.T.	ACTIVIDAD AGRICOLA. EXPORTACIÓN Y SIEMBRA DE PRODUCTOS AGRICOLAS. (AGUACATES, AJIES, MANGOS, RUBROS).	EDUARDO ANTONIO TAVAREZ RODRIGUEZ	519676
E/2018-33980	20/8/18	DESSNA INVERSIONES	VENTAS DE PRODUCTOS Y UTENSILIOS DE COCINA.	NARDELINA DE LOS SANTOS SOSA	521103
E/2018-32722	9/8/18	DETAILS LU&CA	VENTA DE OBSEQUIOS (BISUTERIA, UTENSILIOS, ARTÍCULOS DE USO PERSONAL Y DETALLES EN GENERAL).	LUISA KATHERINE CUSTODIO LORENZO, CARMEN CAROLINA CONTRERAS CRUZ	520120
E/2018-32143	6/8/18	DEUS MOTO GARAGE	VENTA Y REPARACIÓN DE MOTOCICLETAS.	PETRONIO ALEJANDRO GUZMAN ALVAREZ	519705
E/2018-24998	6/8/18	DIASPOVERD - DIASPORA VENEZOLANA RD	TRABAJAR PARA EL BIENESTAR SOCIAL, ECONÓMICO Y ESPIRITUAL DE VENEZOLANOS MIGRANTES EN REPÚBLICA DOMINICANA Y EL CARIBE.	YELITZA COROMOTO CHIRINOS, ANA MARIA RODRIGUEZ CARVAJAL, MILAGROS Y URAIMA AMAYA	519835



[210] EXP.	[220] SOL. FECHA	[561] NOMBRE COMERCIAL	[510] ACTIVIDAD	[730] SOLICITANTE	[111] REGISTRO
E/2018-31656	15/8/18	DIAZ POLANCO SERVICIOS DELUXE	CONSTRUCCIÓN, VENTA E INSTALACIÓN DE MUEBLES, PUERTAS, GABINETES, CARPINTERÍA FIJA DECORATIVA, TOPES, ACCESORIOS DE COCINAS Y BAÑOS, ELEMENTOS DECORATIVOS PARA RESIDENCIAS PROYECTOS INMOBILIARIOS Y HOTELEROS.	ARLENE MARIE DIAZ POLANCO	520700
E/2018-33872	17/8/18	DICO'S	VENTA DE TODO TIPO DE COMIDA RÁPIDA EN GENERAL.	XIAN ZHENG	521010
E/2018-29638	30/7/18	DIGIHEALTH	MARKETING PARA TRABAJADORES DE LA SALUD.	ELIEZER CAMINERO ORTIZ, MARKI JAVIER JOSÉ GÓMEZ, RANDY ENMANUEL MUÑOZ GARCIA	520341
E/2018-31547	1/8/18	DINASTY FINE ART GALLERY	GALERIA DE ARTE.	HILLARY TERRERO DIAZ	519868
E/2018-28593	11/7/18	DIRECTORIO INMOBILIARIO DE LA REPÚBLICA DOMINICANA DINREDO	SERVICIOS DE PAGINA WEB PARA INMOBILIARIAS.	JOSE ALBERTO HERNÁNDEZ CASTAÑOS	520308
E/2018-30142	23/7/18	DISTRIBUCIONES HOSTELERAS ROYAL 13	IMPORTACIÓN, EXPORTACIÓN, VENTA Y DISTRIBUCIÓN DE TODO TIPO DE ALIMENTOS TANTO DEL CONSUMO PRIVADO COMO PROFESIONAL Y DE TODO TIPOS DE BEBIDAS ALCOHÓLICAS	JULIO CESAR CORREA CINTAS	519176
E/2018-32210	6/8/18	DISTRIBUIDORA BRITO TRINIDAD	DISTRIBUIDORES DE TODO TIPO DE JUGOS Y ENERGIZANTES DISTRIBUIDORES DE TODO TIPO DE MATERIALES GASTABLES DE OFICINA, VENTAS Y SERVICIOS DE EQUIPOS TECNOLÓGICOS	CARLOS ALBERTO BRITO GUZMAN	519777
E/2018-33288	14/8/18	DISTRIBUIDORA DIAMORE 1900	VENTA DE CALZADOS, ROPA, SOMBREROS, CORREAS, CARTERAS AL POR MAYOR Y DETALLE, DE DAMAS, CABALLEROS Y NIÑOS.	GERARDO DI RUGGIERO	520596
E/2018-32219	6/8/18	DISTRIBUIDORA FST	IMPORTACIÓN, EXPORTACIÓN, COMERCIALIZACIÓN Y DISTRIBUCIÓN DE PRODUCTOS PARA EL HOGAR, PLÁSTICOS, CRISTALERÍA HIGIENE, FERRETERÍA, BEBÉ, CUIDADO PERSONAL	DISTRIBUIDORA FST, S.R.L., SOFIA ELISA UREÑA RODRIGUEZ	520426
E/2018-28571	14/8/18	DISTRIBUIDORA MAPRIQUIMI RAJ	COMPRA, VENTA E IMPORTACIÓN DE MATERIAS PRIMAS PARA LA LIMPIEZA PERSONAL, VEHÍCULOS Y PRODUCTOS DE LIMPIEZA INDUSTRIALES.	RAMON EMILIO JIMENEZ CASTILLO	520683
E/2018-33054	15/8/18	DISTRIBUIDORA RODRIGUEZ	COMPRA, VENTA Y COMERCIALIZACION DE REPUESTOS, GOMAS Y ACCESORIOS DE VEHICULOS DE MOTOR.	DISTRIBUIDORA RODRIGUEZ, S.R.L.	520844
E/2018-28980	13/7/18	DISTRIBUIDORA Y CONFECCIONES SMITH	CONFECCIÓN DE BORDADOS EN TODA CLASE DE TELAS, CORTE, COSTURA DE ROPAS, VENTA Y COMPRA DE MATERIAS PRIMAS DE VESTIR	DISTRIBUIDORA Y CONFECCIONES SMITH, S. R. L.	519631
E/2018-30110	10/8/18	DIVERSITY PRODUCTS MACEA & ROQUE	COMERCIALIZACIÓN DE INVERNADEROS, CASA, MAYA, VIVEROS, SISTEMA DE RIEGO, AGROQUÍMICOS, FERTILIZANTES, FRUTAS, VEGETALES Y ACCESORIOS.	ANDRÉS AVELINO TEJEDA MACEA	520260
E/2018-33633	15/8/18	DIVISIONES MECATRANCS	VENTA, IMPORTACIÓN Y EXPORTACIÓN DE VEHICULOS Y SERVICIOS AUTOMOTRIZ.	DAVID PEREZ LIRIANO, AMIN ABEL LEBRON TRINIDAD	520829
E/2018-29722	6/8/18	DIXIT SOLUTIONS	OFRECER SOLUCIONES DE SOFTWARE A TODO TIPO DE ORGANIZACIONES.	KENFRY ALEXANDER RODRIGUEZ CASTELLANOS, ORLANDO RODRIGUEZ GERMOSEN	519788
E/2018-32429	7/8/18	DL CARD CRIC SOLUCIONES CARDIOVASCULARES Y CUIDADO CRITICO	SERVICIOS DE SALUD ORIENTADOS AL ÁREA CARDIOVASCULAR: CONSULTAS, TRATAMIENTOS, DIAGNÓSTICOS, CIRUGÍA E INTERNAMIENTOS.	DRANDER MIRIDIO LOPEZ PINEDA	519931
E/2018-26919	21/8/18	DLC LUXURYHAIR	DISTRIBUCIÓN Y VENTA DE EXTENSIONES DE PELO Y PRODUCTOS Y DE BELLEZA.	LUISA CESARINA ALMONTE PEREZ	521259
E/2018-31985	3/8/18	D'LILO STILO	SERVICIOS DE PELUQUERÍA	REYNALDO RODRIGUEZ FERNANDEZ	519613
E/2018-33477	15/8/18	D'MINIER COLLABORATION	COLABORACIÓN Y ASESORÍA FINANCIERA PARA QUE PUEDAN TENER UN MEJOR MANEJO DE SUS FINANZAS A LOS MISMOS SE LES CONCIENTIZARA DE LA IMPORTANCIA DE SU BUEN MANEJO FINANCIERO	MANUEL DE JESUS MINIER REYES	520694
E/2018-33612	15/8/18	D'NORBERTO AMARO BOUTIQUE	VENTA DE ROPA PARA DAMAS, CABALLEROS Y ACCESORIOS.	RAMON NORBERTO SOSA AMARO	520768
E/2018-32531	15/8/18	DOLCE BELLA CENTRO DE BELLEZA	CENTRO DE BELLEZA.	VERMARY CRISTINA CONCEPCIÓN GÓMEZ	520774
E/2018-31340	8/8/18	DOLCE FIESTA BY LIA	DISEÑO Y MONTAJE DE EVENTOS.	JORGELINA CORTORREAL CESAR	519957
E/2018-32149	6/8/18	DOMACA CONSTRUCTORA	SERVICIOS, CONSTRUCCIÓN E INMOBILIARIA.	YAQUELIN DE OLEO DE OLEO	519724
E/2018-32030	3/8/18	DOMENEC RESTAURANT	VENTA DE COMIDA A LA CARTA Y BEBIDAS EN GENERAL, REALIZACIÓN DE EVENTOS.	JOSE DE JESUS NADAL COLLADO	520337
E/2018-26963	2/7/18	DOMINICAN AIR SERVICES DAS	SERVICIOS DE VUELOS CORPORATIVOS, REGULARES, CHARTERS, EXCURSIONES AÉREAS, CARGAS AÉREAS Y VENTAS DE TICKETS AÉREOS.	GERSON ENMANUEL TAVARES ALCANTARA, HECTOR ENRIQUE RAMIREZ DISLA	521125
E/2018-32325	7/8/18	DOMINICAN BROKER NETWORK DBN	SERVICIOS TECNOLÓGICOS, COMPRA VENTA DE EQUIPAMIENTO TECNOLÓGICO, SERVICIOS DE ESTRUCTURACIÓN FINANCIERA, ARQUITECTURA TECNOLÓGICA, DISEÑO Y DESARROLLO DE APLICACIONES WEB Y MÓVILES.	FERNANDO ANDRÉS URDANETA URDANETA, JONATHAN OLIVER VALLE ZAMORA	519872
E/2018-32359	7/8/18	DOMINICAN HARVEST ORS	EXPORTACIÓN DE FRUTAS, VEGETALES Y RUBROS AGRÍCOLAS.	NELSON ORSINI ROJAS, JULIO CESAR OGANDO ORSINI	519687
E/2018-33326	14/8/18	DOMINICAN WATCHMAN NATIONAL	VIGILANCIA Y SEGURIDAD DE INDUSTRIAS, EMPRESAS Y COMERCIO EN GENERAL.	DOMINICAN WATCHMAN NATIONAL	520589
E/2018-32872	10/8/18	DOMWAY	TRANSPORTE DE CARGA N C P PESADO Y MERCADERA.	ERICA MAURENZI	520206
E/2018-22602	2/8/18	DON ANTOINE	VENTAS, DISTRIBUCIÓN, FABRICACIÓN Y CONFECCIÓN DE CIGARROS	EDWIN EDWARD ANTOINE TAVAREZ	519439
E/2018-13513	17/8/18	DOSAUTO DEALER IMPORT	FINANCIAMIENTO DE VEHÍCULOS.	DOMINGO CASTILLO	520995
E/2018-30920	8/8/18	D'PACIFIC GOURMET	COMIDA EMPRESARIAL, SERVICIOS DE ORGANIZACIÓN DE EVENTOS, ALQUILER DE SILLAS, MESAS, CUBERTERÍA, MANTELES, CRISTALERÍA, PIZZERÍA, TRACTORÍA.	JUAN EMILIO CASILLA DIAZ	520012
E/2018-32919	10/8/18	DPE AUTO IMPORT	IMPORTACIÓN, COMPRA Y VENTA DE VEHÍCULOS DE MOTOR.	DEURI APOLINAR PEREZ ESPINAL	520239
E/2018-33273	14/8/18	D'PRETILES DECORACIÓN, INMOBILIARIA Y SOLUCIONES	ASESORÍAS INMOBILIARIAS, ALQUILERES, ADMINISTRACIÓN DE ALQUILERES Y CONDOMINIOS, TASACIONES, REMODELACIONES, DISEÑO Y DECORACIÓN DE INTERIORES.	BELKIS MARIA POLANCO NUÑEZ	520523
E/2018-33114	13/8/18	DR. LUIS DANIEL BAEZ MONTEZUMA Y ASOCIADOS	SERVICIOS MÉDICOS GENERAL.	LUIS DANIEL BAEZ MONTEZUMA	520400
E/2018-31980	3/8/18	DRINK VIP 8	VENTAS DE BEBIDAS ALCOHÓLICAS; IMPORTACIÓN Y EXPORTACIÓN DE BEBIDAS ALCOHÓLICAS.	BREIDI RAFAEL SANTANA RODRIGUEZ	519608
E/2018-33689	17/8/18	DYLEYS RACING	VENTA, COMPRA, IMPORTACIÓN DE GOMAS Y AROS, SERVICIO DE REPARACION DE AROS.	OSVALDO ANTONIO JIMENEZ	520859
E/2018-33021	10/8/18	E.N.G ESPERANZA NUEVA GENERACION	ENTIDAD SIN FINES DE LUCRO, PARA SUMINISTRAR AMPARO. SOCORRO Y AYUDA A TODOS LOS NECESITADOS. BÁSICAMENTE DIRIGIÉNDONOS A LA SALUD.	LORENZO ANTONIO ABREU SANTOS	520328
E/2018-30571	6/8/18	EAGLE GAS	IMPORTAR, ALMACENAR, COMERCIALIZAR Y VENDER GASOLINA, GASOIL FUEL OIL, AVTUR (JET-AL O AVJET), KEROSENE, AV GAS (GASOLINA DE AVIACIÓN )	JOSE DENCIL MERA JIMENEZ, PETROATLANTICO, S.A.S.	519682
E/2018-30602	6/8/18	EBONY WATER	DISTRIBUCIÓN Y COMERCIALIZACIÓN DE AGUA PURIFICADA.	CESAR ORLANDO GAUTREAU ROSARIO	519766
E/2017-41441	2/8/18	ECO INTELLIGENCE KATZ	SERVICIO MEDIO AMBIENTAL, ARQUITECTURA SOSTENIBLE, ENERGÍAS RENOVABLES, CONSTRUCCIÓN, PAISAJISMO, EDUCACIÓN AMBIENTAL, CERTIFICACIÓN, ACREDITACIÓN	BENNY LEOPOLDO KATZ REYES, BENNALICE KATZ GARCIA, HERBERT KATZ GARCIA	519432
E/2018-33716	17/8/18	ECOANDAMIOS	IMPORTACIÓN Y VENTA DE EQUIPOS Y MATERIALES PARA LA CONSTRUCCIÓN.	ROBINSON OCTAVIO GOMEZ ARACENA, BRUNO CICCARELLI	520895
E/2018-33387	14/8/18	ECOSIMPLISTA	DISEÑO, DECORACIÓN, VENTA DE MUEBLES Y ALFOMBRAS	MAGDA PATRICIA JARP GIL	520593
E/2018-32575	8/8/18	ECOSTAR LAUNDRY SERVICES	SERVICIOS DE LAVANDERÍA Y TINTORERÍA INDUSTRIALES, A ESTABLECIMIENTOS DEL SECTOR HOTELERO Y TURÍSTICO EN ESPECIAL.	JOSÉ ANTONIO GONZALEZ MUÑOZ	520035
E/2018-32274	21/8/18	EDEH INTERNATIONAL GROUP	SUPLIDORES DE MATERIALES Y EQUIPOS DE SALUD, VENTAS DE UNIFORME MÉDICOS Y SUS RELACIONADOS, ASÍ COMO LOS PRODUCTOS DE LIMPIEZA	DILCIA MARIA FELIX JIMENEZ	521222
E/2018-31017	10/8/18	EDEMAN MOTO PIEZAS	COMPRA Y VENTAS DE REPUESTOS, NUEVOS Y USADOS.	MIGUEL ANTONIO SANTOS DIAZ	520306
E/2018-32165	6/8/18	EDUCATION MATCH	CENTRO DE CONTACTO, CALL CENTER, CENTRO PARA AYUDAR A PERSONAS EN ESTADOS UNIDOS INTERESADAS EN CONTINUAR SU EDUCACIÓN.	DAYLIN CABRAL	519745
E/2018-32079	6/8/18	EFERO	COMERCIALIZACIÓN DE PRODUCTOS DE BELLEZA.	BELKYS EMELY RODRIGUEZ GONZALEZ	519665
E/2018-33732	17/8/18	EFESA	BIENES RAICES.	EFESA S.A.S.	520920
E/2018-32690	17/8/18	EFRONT DR	SERVICIOS PARA TODO LO RELATIVO A PRODUCTOS INFORMÁTICOS: DESARROLLO DE SISTEMAS INFORMÁTICOS Y SOFTWARE, COMERCIALIZACIÓN DE SISTEMAS INFORMÁTICOS Y SOFTWARE	EFRONT DMLT HOLDINGS, S.R.L.	520864
E/2018-31026	1/8/18	EHIM CONSTRUCTORA	DESARROLLO DE OBRAS CIVILES PUBLICAS Y PRIVADAS, BIENES RAICES, ENCOFRADOS, MANEJO DE PROYECTOS, SUPERVISOR , DIRECCIÓN, Y TRANSPORTE DE OBRAS CIVILES Y AGREGADOS	HIMAR SAMUEL MORA LIZARDO	520016
E/2018-32958	10/8/18	EIGHT FIT	GIMNASIO DE EJERCICIOS FÍSICOS, DE PESAS, CARDIOVASCULARES, DEDICARSE A PROVEER SERVICIOS DE ASESORÍA, CONSULTORÍA Y ENTRENAMIENTO PARA ATLETAS, DEPORTISTAS, PÚBLICO EN GENERAL	CLAUDIA PATRICIA MALLARINO GARCIA, RACHID KOTAR	520508
E/2018-28454	13/8/18	EL CLOSET DE MARYCRISS	COMERCIALIZACIÓN Y VENTA DE ROPAS, CALZADOS, ACCESORIOS. TIENDA EN LÍNEA.	MARIA CRISTINA DIAZ CORDERO	520428
E/2018-33192	13/8/18	EL CONDADO	BINGO RECREATIVO.	YEURY RODRIGUEZ DEL ROSARIO	520475
E/2018-33295	14/8/18	EL DAYCARE Y PREESCOLAR AMERICANO DE ZARA	GUARDERÍA DE NIÑOS.	MARIA TRINIDAD GATON BRITO	520606
E/2018-30777	15/8/18	EL HUMAZO	COMPRA, VENTA Y COMERCIALIZACIÓN DE COMIDAS Y BEBIDAS DE TODO TIPO.	LIDIA CONSUELO FERNANDEZ PEPEN	520806
E/2018-33472	15/8/18	EL LABORATORIO SALSERO	ORGANIZACIÓN DE EVENTOS, PROMOCIÓN DE MÚSICA Y AUDIOVISUALES , PROMOCIÓN DE ARTISTAS , PRODUCCIÓN DE PROGRAMAS DE TELEVISIÓN Y RADIO CREACIÓN DE PAGINA WEB.	MARINO HEREDIA	520695
E/2018-31031	6/8/18	EL MEXICANO H&R	RESTAURANTE MEXICANO.	HANSEL HERNANDEZ RAMIREZ	519714
E/2018-27974	10/8/18	EL SALON MIESES SUPER FRIA	VENTA DE BEBIDAS ALCOHÓLICAS.	JOSE ALTAGRACIA ACEVEDO MIESES	520384
E/2018-33588	15/8/18	EL SHADDAI HAIR CENTER	SERVICIOS DE SALÓN DE BELLEZA.	MARIA MAGDALENA VARGAS GUZMAN	520803
E/2018-33991	20/8/18	EL TACO DEL OCHO	COMPRA Y VENTA DE ALIMENTOS Y BEBIDAS CATERING	CARMEN ROSSINA GUERRERO HEREDIA	521119
E/2018-23366	14/8/18	ELADIA AUTO GOMAS BATERÍAS Y LUBRICANTES	COMPRA Y VENTA DE GOMAS, BATERÍAS Y LUBRICANTES.	ELADIO CASTRO RIJO	520557
E/2018-31615	1/8/18	ELBA DEL CARMEN MARTE MARTINEZ	COMPRA Y VENTAS DE PAPELERÍA, MATERIAL GASTABLE, COMPUTADORAS Y TODOS LOS ACCESORIOS EN GENERAL.	DURAMA, S.R.L.	519345
E/2018-33340	20/8/18	ELICAR FASHION	VENTA Y COMERCIALIZACIÓN ROPAS Y PRODUCTOS IMPORTADOS.	ELIZABET DEL CARMEN CONCEPCIÓN FLORES	520976
E/2018-33156	13/8/18	ELTUNTUMPOTEDELOSEMPRESARIOS.COM	OFRECER SERVICIOS EMPRESARIALES VÍA WEB.	JOSE LUIS BENCOSME ESPINAL	520928
E/2018-33960	20/8/18	EMAN HEALTH	SALUD Y SEGURIDAD OCUPACIONAL, WELLNES, BIENESTAR EN LOS AMBIENTES DE TRABAJO, FENG SHUI, CREACIÓN DE ESPACIOS ARMÓNICOS	ERICH ANTONIO COHN LOIS	521090
E/2018-29668	19/7/18	EMERGE WORSHIP	AGRUPACIÓN MUSICAL CRISTIANA, QUE COMPONDRÁ, REGISTRARA Y GRABARA ADORACIONES Y ALABANZAS A DIOS	FRANCISCO JOSE TEJEDA MELO, WILSON EMILIO FELIX MEDINA	519247
E/2018-24768	14/8/18	EMIL & PABLO FOOD TRUCK	SERVICIOS DE RESTAURANTE, VENTA DE ALIMENTOS Y BEBIDAS.	JOSE MANUEL FORTUNA MARTINEZ	520582
E/2018-29241	9/8/18	EMOTION PAINTBALL PARK EPP	PLAY DE PAINTBALL, JUEGOS RECREATIVOS.	EVELYN SANTANA UREÑA, LUIS CARLOS CESPEDES HERRERA	520124
E/2018-33365	14/8/18	EMPAKADORA DE ESPECIAS SANTIAGO EMESA	EMPAQUE Y VENTA DE ESPECIAS.	JULIO ANTONIO CASTRO PAULINO	520605
E/2018-30271	20/8/18	EMPAÑADAS DEL MAR JORAC	VENTA DE EMPAÑADAS DE TODO TIPO.	JOSE RAMON ABUD CORNELIO	521036
E/2018-32961	10/8/18	EMPELUCATE	VENTA DE EXTENSIONES, PELUCAS Y PRODUCTOS PARA EL PELO.	JOVANNY UBIERA LOPEZ	520261
E/2018-29930	8/8/18	EMPERATRIZ QUEENS NAIL BAR	CENTRO DE UÑAS Y VENTA DE BEBIDAS.	ARIANA EMPEFRATRIZ DE LOS SANTOS FERNANDEZ	520033
E/2018-33702	17/8/18	EMPRENDE ESTE EE	DESARROLLAR LA CULTURA EMPRENDEDORA EN LA REGIÓN ESTE DE LA REPÚBLICA DOMINICANA.	ROSA MARGARITA PEREZ MELO	520869
E/2018-31802	2/8/18	EMPRESA DE SERVICIOS MULTIPLES DE MOTO TAXI ORNAMOTO LA CALETA	EMPRESA DE SERVICIOS DE TRANSPORTE.	VICTOR MOISES RODRIGUEZ MEDINA, GUSTAVO ORLANDO UREÑA NUÑEZ	519466
E/2018-33384	14/8/18	EMPRESA DE TRANSPORTE EMTRAVOAIMG	PRESTACIÓN SERVICIOS DE TRANSPORTE EN GENERAL.	PASCUAL SANCHEZ SANTOS	520597
E/2018-33201	13/8/18	EMPRESA DE TRANSPORTE ESCOLAR CADIN	TRANSPORTE ESCOLAR.	FLAVIA CRISTINA VIDAL GOMEZ	520483

[210] EXP.	[220] SOL. FECHA	[561] NOMBRE COMERCIAL	[510] ACTIVIDAD	[730] SOLICITANTE	[111] REGISTRO
E/2018-29072	9/8/18	EMPRESA DE TRANSPORTE SINCHOSANVIC	SERVICIO DE TAXI.	PEDRO GUILLERMO ESTEVEZ ESTRELLA, JUAN RAMON CRUZ CABRERA	520193
E/2018-33016	14/8/18	EMPRESA DE TRANSPORTE TAXI LA SUREÑA-EMTRAXI	SERVICIOS DE TRANSPORTE DE TAXI.	ELIGIO RAFAEL JIMENEZ BURGOS, RUDY GOMEZ ARIAS	520670
E/2018-32737	9/8/18	EMPRESA MINX	PROMOCION Y FOMENTO DE OPORTUNIDADES DE INVERSIONES EN EL PAIS.	EMPRESA MINX, SRL	519943
E/2018-32725	9/8/18	EMPRESAS LUCCHINI	COMPRA, VENTA, DISTRIBUCION Y COMERCIALIZACION DE MATERIALES PARA LA CONSTRUCCION, ELECTRICIDAD, PLOMERIA, CARPINTERIA, PINTURA, EBANISTERIA, ALBAÑILERIA	FRANCISCO DE LA CRUZ, ALEXANDRA ISABEL GOMEZ BELLO	520121
E/2018-33625	15/8/18	EMPRESAS TAPIA MORA	SERVICIOS LEGALES: ADMINISTRACION DE CONDOMINIOS (ÁREAS COMUNES), BIENES RAÍCES (VENTAS Y ADMINISTRACIÓN DE INMUEBLES, ALQUILERES DE VIVIENDAS, SOLARES, FINCAS)	MIGUEL ANGEL TAPIA MORA	520827
E/2018-31805	2/8/18	EMPRESAS YIKAURIS	VENTA DE ALIMENTOS Y BEBIDAS; VENTA DE PRENDAS DE VESTIR, CALZADOS Y ACCESORIOS.	MANUEL DE JESUS SANCHEZ RONDON, ROSAIDA MONTAS ROSARIO	520320
E/2018-32003	8/8/18	EMPUJA EL CAMBIO MECA COMUNIDAD	REALIZAR ACTIVIDADES DE PROMOCIÓN Y DESARROLLO CULTURAL, SOCIAL Y DEPORTIVA.	JOHNNY UREÑA GUERRERO	520095
E/2018-33538	15/8/18	EMSACUR	TENERO DE INMUEBLES, COMPRA Y VENTA DE MUEBLES E INMUEBLES, VENTA DE PRENDAS DE VESTIR, VENTA DE ARTÍCULOS DEL HOGAR Y ELECTRODOMÉSTICOS.	FERNANDO EDUARDO LAMA REYES	520741
E/2018-32748	9/8/18	END LATINOAMERICANA	SERVICIOS DE INGENIERÍA; SERVICIOS DE ANÁLISIS DE ESTRUCTURAS CON SOFTWARE DE ANÁLISIS DE ESFUERZOS; ESTUDIOS DE INTEGRIDAD MECÁNICA DE RECIPIENTES A PRESIÓN	ENGER MANUEL PIRON ALCANTARA	520128
E/2018-12348	6/8/18	ENDURANCE PEAKING ACADEMY	FORMACION Y CAPACITACION DE ATLETAS EN ATLETISMO, TRIATLON Y FUERZA, ORGANIZACION DE EVENTOS DEPORTIVOS	JORGE LUIS PAREDES MARTINEZ	519709
E/2018-32186	6/8/18	ENFOQUE MIGRATORIO CON LA LICDA. JENIFFER RODRIGUEZ	PROGRAMA DE TELEVISION ENFOCADO EN LOS TEMAS DE SERVICIOS Y ASUNTOS MIGRATORIOS.	JENIFFER MARGARITA RODRIGUEZ DE FRANCO	519600
E/2018-32015	3/8/18	ENGELS TATTOO STUDIO	CREACION, CONFECCION Y REALIZACION DE DIBUJOS A TRAVES DE TATUAJES.	ENGELS MIGUEL LANTIGUA ESPINAL	519629
E/2018-32223	6/8/18	ENOVATIVE LTC	ENSEÑANZA DE IDIOMAS, TECNICAS EDUCATIVAS Y TECNOLOGICAS.	KALIL ELIAS TACTUK TERC	519782
E/2018-32067	7/8/18	ENRIQUE PELUQUERIA	BARBERIA Y PELUQUERIA.	JUAN FRANCISCO GUILLERMO SANTANA	519907
E/2018-32218	6/8/18	ENTEN SOLUTIONS	OFRECER SERVICIOS DE INGENIERIA EN GENERAL ENFOCADOS MAYORITARIAMENTE EN MANTENIMIENTO, INSTALACION E INSPECCION.	ROBERT GERMAN DE LOS SANTOS	520968
E/2018-33291	14/8/18	EPISAS CONSULTORA	TRABAJOS DE CONSULTORIAS RELACIONADAS A TEMAS DIVERSOS DE LA SOCIEDAD, EL AMBIENTES Y LA SALUD, POLITICA Y ESTADO.	ANA LUISA GIL TAVAREZ DE FRANCISCO	520534
E/2018-32576	8/8/18	EQUIDAD CON SANDRA FERNANDEZ	PROGRAMA DE TELEVISION Y RADIAL.	SANDRA MARGARITA FERNANDEZ CEDEÑO	520037
E/2018-33161	13/8/18	ERADIO EDUCACION RADIO	PROGRAMA DE RADIO PARA DIFUNDIR LAS NOVEDADES EN INVESTIGACION, INNOVACION Y TECNOLOGIA CIENTIFICA Y SOCIAL	ROSANNA NATHALIE ALMONTE PEREZ	520432
E/2018-32254	14/8/18	ERRADIPLAGAS 3D	SERVICIOS DE FUMIGACION	AMANCIA ALTAGRACIA SANCHEZ DE DE LA ROSA	520674
E/2018-28987	17/8/18	ERRE QUE ERRE RESTAURANT	VENTA Y EXPEDIO DE COMIDA Y BEBIDA.	LUIS MANUEL NIVAR ARIAS	521024
E/2018-32699	9/8/18	ESCÁPATE PC 2000	ORGANIZACION DE EVENTOS, CREACION DE ESPECTACULOS Y/O ENTRETENIMIENTO Y VENTAS DE SOUVENIRS.	KELOWHA CAMP, SRL	520107
E/2018-31457	1/8/18	ESCARFULLER NEONATAL GROUP	ASISTENCIA MEDICA ESPECIALIZADA A NEONATOS EN UNIDAD DE CUIDADOS INTENSIVOS	DORALUZ ALEXANDRA AQUINO DE ESCARFULLER, CRISTIAN ANTONIO ESCARFULLER OLIVO	519972
E/2018-33270	14/8/18	ESCUELA DE FORMACION AERONAUTICA HELICLUB	ENSEÑANZA Y CAPACITACION AERONAUTICA.	VICTOR REQUENA NUNEZ	520521
E/2018-34272	21/8/18	ESCUELA UNIVERSAL VERITA Y LUZ	IMPARTIR DOCENCIA UNIVERSITARIA.	JHOAN JOSÉ PEÑA LORA	521244
E/2018-31701	7/8/18	ESPACIO PARA EL ALMA	CENTRO DE MASAJES, TERAPIAS.	ELSA LICELOT JAQUEZ DE TORRES	519669
E/2018-31284	31/7/18	ESTACION DE SERVICIOS ULISES AMABLE UACS	VENTA, DISTRIBUCION, TRANSPORTE, COMERCIALIZACION Y EXPENDIO DE COMBUSTIBLES Y LUBRICANTES. INCLUYENDO GASOLINA (REGULAR Y PREMIUM)	ULISES AMABLE CEDANO SANTANA, RAFAEL ELIAS BERIGUETE PEÑA	519841
E/2018-24632	26/7/18	ESTEBANIA FARMACIA	VENTAS DE MEDICAMENTOS.	RAN, S.A.	519828
E/2018-29642	9/8/18	ESTEFANY PIÑA GLAM MAKEUP ACADEMY	ACADEMIA Y SERVICIOS DE MAQUILLAJE PROFESIONAL, VENTA DE COSMETICOS, CLASES DE MAQUILLAJE PROFESIONAL, TALLERES, SEMINARIOS	ESTEFANY PIÑA FERMIN	520198
E/2018-21224	14/8/18	ESTETICA PAZ	CENTRO DE ESTETICA ESPECIALISTAS EN COSMIATRIA, MASO-TERAPIA, MASAJES POST-QUIRURGICOS, REDUCTORES, RELAJANTES, MASAJES DE DRENAJE LINFATICO, HIDRATACION FACIAL CORPORAL Y EXFOLIACION.	CLAUDIA JOHANNA SEPULVEDA MORIS	520541
E/2018-33251	14/8/18	ETNI SUPLY	COMPRA Y VENTA DE ELECTRODOMESTICOS, EQUIPOS DE OFICINA Y LIMPIEZA, HIGIENE E INSUMOS DE COCINA, FERRETERIA Y PINTURA, ALIMENTOS Y BEBIDAS	CARLOS TORRES PEREZ	520512
E/2018-31860	10/8/18	EVENTOS TEJADA Y CONTRERAS	EVENTOS SOCIALES, RECREATIVOS, CULTURALES, RELIGIOSOS, DEPORTIVOS Y POLITICOS, CUMPLEAÑOS, BODAS, GRADUACIONES, FIESTAS PRIVADAS	JUAN MANUEL TEJADA CONTRERAS	520351
E/2018-33500	15/8/18	EVENTOS Y REPRESENTACIONES SG@	REPRESENTACIONES ARTISTICAS Y PRODUCCIONES DE EVENTOS EN GENERAL.	SANDY MONTERO REYES	520709
E/2018-32921	10/8/18	EVID LAMPS	VENTA E INSTALACION DE LAMPARAS DE LUJOS, ABANICOS Y SUS DERIVADOS, DECORACION EN GENERAL.	DOMINGO ALEJANDRO PEREYRA FAÑA	520240
E/2018-22416	12/6/18	EXCLUSIVA	MEDIO DE COMUNICACION E INFORMACIONES GENERALES.	DOMINGO PAULINO PAULINO	519915
E/2018-33059	10/8/18	EXPACIOS	DISEÑO, CONSTRUCCIÓN Y ALQUILER DE EQUIPOS DE SONIDO Y LUCES.	FRANCISCO DALANEY FERMIN BLANCO	520360
E/2018-32248	17/8/18	EXPORTADORA CATROPICAL	EXPORTACION Y COMERCIALIZACION DE PRODUCTOS AGROINDUSTRIALES, FRUTAS Y VEGETALES.	JULIETA CABRERA CUEVAS	521017
E/2018-29531	18/7/18	EXPORTADORA E IMPORTADORA ODIORO	EXPORTACION E IMPORTACION DE TODO TIPO DE BEBIDAS ALCOHOLICAS EN GENERAL, DE TODO TIPO DE COMIDAS CONGELADAS	ESTEBAN PARETS GIRALT	520050
E/2018-32788	14/8/18	EXPORTADORA MEDIO MILLON	EXPORTACION E IMPORTACION DE PRODUCTOS DE CONSUMO MASIVO TALES COMO: COMESTIBLES, BEBIDAS, DESECHABLES, HIGIENE PERSONAL Y LIMPIEZA.	EXPORTADORA MEDIO MILLON, SRL	520607
E/2018-33544	15/8/18	EXPORTADORA VALLEJO	IMPORTACION DE PRODUCTOS PLASTICOS Y DE HIGIENE, CALZADO, ROPA, ELECTRODOMESTICO Y COSMETICOS.	ENEMENCIO VALLEJO DE LA CRUZ	520746
E/2018-31252	7/8/18	EXTINTORES COMERCIALES J.P.F.	VENTA, MANTENIMIENTO Y RECARGA DE EXTINTORES Y CONTROL DE PLAGAS.	EDWIN JANEIRO PEREZ FRIAS	519920
E/2018-34018	20/8/18	EYE CAPS	CONTENIDO AUDIOVISUAL EN FORMATO DE ENTREVISTAS PARA EL DESARROLLO DE LA PRACTICA OFTALMOLÓGICA Y DAR A CONOCER LOS AVANCES Y TÉCNICAS QUE ESTÁN DANDO RESULTADO EN EL MUNDO DE LA OFTALMOLOGÍA.	JUAN FRANCISCO BATLLE PICHARDO	521131
E/2018-33180	13/8/18	F A B SERVICES	SERVICIOS ADMINISTRATIVOS, GENERALES, OPERACIONALES, COMPRAS, IMPOSITIVOS, FINANCIEROS, MARKETING Y DE RECURSOS HUMANOS, PARA EMPRESAS, CONSULTORIAS, OUTSOURSING.	YALITZA KARELINE FERNANDEZ AVELINO	520454
E/2018-31687	2/8/18	F&S COMERCIAL Z	COMERCIALIZAR CON MOBILIARIOS DEL HOGAR, OFICINA Y CRISTALERIA.	F & S COMERCIAL Z, S.R.L.	520074
E/2018-30778	14/8/18	FABRICA DE MUEBLES MANUEL DIAZ VIGEMADI	FABRICACION Y VENTAS AL POR MENOR DE MUEBLES PARA EL HOGAR, DE OFICINAS.	VICENTE GERMAN MANUEL DIAZ ROSARIO	520661
E/2018-33981	20/8/18	FABRICA FELIX BOLA, CORP.	ELABORACION DE PALETAS, BOLONES, BOLAS RELLENAS DE SABORES, BOTELLITAS RELLENA DE JARABE SABORIZANTES, FRUTOS SECOS.	DAMARIS ANTONIA ESPINAL TRINIDAD, FÉLIX RAMÓN ESCOBOZA	520973
E/2018-32333	7/8/18	FABRITRANS DIAZ	FABRICACION DE BLOCK, VENTA DE TERRENOS Y MATERIALES DE CONSTRUCCION, TRANSPORTACION EN GENERAL Y DE AGREGADOS, DISEÑO Y DESARROLLO DE CONSTRUCCION, VENTA DE VIVIENDAS	DIAZ RODRIGUEZ GROUP SRL, MIGUEL ANGEL DIAZ CEBALLO	519875
E/2018-4732	20/7/18	FACTOR LEGAL	BRINDAR SERVICIOS LEGALES.	ALBERTO TORRES SALCEDO, MERIBEL MORETA SANTANA	520785
E/2018-32049	6/8/18	FAGA SERVICIOS ODONTOLÓGICOS	SE DEDICARÁ A BRINDAR TODO TIPO DE SERVICIOS ODONTOLÓGICOS, ASESORIA DE SALUD EN LAS ÁREAS DENTALES, MEDICAS Y OTRAS QUE REDUNDEN EN LA MEJOR CALIDAD DE VIDA EN LOS PACIENTES Y LA SOCIEDAD.	FRANKLIN AUGUSTO GUERRERO ANDRIKSON	519642
E/2018-29451	20/8/18	FAMILY DENTAL DOCTORA ANGIE BATISTA	SERVICIOS ODONTOLÓGICOS EN GENERAL.	ANYI JOSELYN BATISTA SANTOS	520962
E/2018-32805	9/8/18	FAMILY PHONE INTERNATIONAL	VENTAS DE ACCESORIOS DE CELULARES.	RAFAEL HENRIQUEZ POLANCO	519977
E/2018-32537	8/8/18	FANPASS	PLATAFORMA COMERCIAL PARA DEPORTE, VENTA DE UNIFORMES Y PRODUCTOS DEPORTIVO, PÁGINA WEB, SISTEMA DE ACREDITACIÓN.	SPORTER, S.R.L.	519989
E/2018-29212	9/8/18	FANTASY BERRIO BAR	EXPENDIO DE BEBIDAS Y PICADERAS.	RODOLFO JOSE BERRIO ROJAS	519986
E/2018-29470	9/8/18	FANTASY BOX	VENTAS DE ARTÍCULOS DE CELEBRACIONES Y FIESTAS, GLOBOS, DECORACIONES.	ALEJANDRA LESSETTE LARA MARTIN	520179
E/2018-33691	17/8/18	FARETO MUSIC INTERPRISE	GRABACIONES DE MUSICA, ASI COMO SU COMERCIALIZACION Y DISTRIBUCION. ASIMISMO, TODO TIPO DE EVENTOS Y DIVERSION.	BEATRIZ TORRES FLORES	520860
E/2018-33117	15/8/18	FARMA GANGA	VENTA DE MEDICAMENTOS, PRODUCTOS SANITARIOS Y FARMACÉUTICOS.	YESICA YOHANA OSTOS CISNEROS	520682
E/2018-33139	13/8/18	FARMACIA ALONPA	VENTAS DE MEDICAMENTOS, ACCESORIOS, PRODUCTOS DE HIGIENE PERSONAL Y COSMÉTICOS.	ALTAGRACIA TANINA CESPEDES GERMAN	520408
E/2018-30942	3/8/18	FARMACIA APOCALIPSIS 1:8	VENTA DE MEDICAMENTOS Y ACCESORIOS PARA PAPELERIA.	JACKSON ALEXANDER ARVELO BERROA	519606
E/2018-31111	10/8/18	FARMACIA BEBILUX	VENTA DE PRODUCTOS FARMACÉUTICOS Y MÉDICOS, INSTRUMENTOS MÉDICOS.	WILDA TOUSSAINT SYLVESTRE	520212
E/2018-34093	21/8/18	FARMACIA FREDDY	VENTA DE MEDICAMENTOS PARA CONSUMO HUMANO.	FREDDY JANSEN VARGAS	521185
E/2018-29754	19/7/18	FARMACIA H.C.D.	COMPRA, VENTA Y DISTRIBUCION DE MEDICAMENTOS.	DAHIANA CARRASCO HENRIQUEZ	519330
E/2018-31440	1/8/18	FARMACIA IBERIA	VENTA DE PRODUCTOS FARMACÉUTICOS.	FERNANDO RODRIGUEZ MIRANDA	519253
E/2018-2491	8/8/18	FARMACIA JADIL	VENTA DE MEDICAMENTOS PARA EL CONSUMO HUMANO, PERFUMERIA Y COSMÉTICOS.	GABRIEL ISRAEL COLON GONZALEZ	520422
E/2018-34061	20/8/18	FARMACIA JEYLA	VENTA DE PRODUCTOS FARMACÉUTICOS.	MARIA DEL CARMEN MOSCOSO CASTRO	521084
E/2018-33543	15/8/18	FARMACIA LUNA OROZCO	VENTAS DE PRODUCTO FARMACÉUTICO.	ANTONIO MOISES LUNA MEDRANO	521019
E/2018-31950	3/8/18	FARMACIA MARLI	VENTAS DE MEDICAMENTOS EN GENERAL Y PRODUCTOS AFINES.	LEA EUGENIA CIPRIAN DE FLORENTINO	519558
E/2016-10395	2/8/18	FARMACIA MEGAFARMA RAC	VENTAS DE MEDICAMENTOS.	RUBEN ANTONIO CESPEDES RODRIGUEZ	519444
E/2018-33127	13/8/18	FARMACIA P. A. FELIZ	COMPRA Y VENTA DE PRODUCTOS Y ARTÍCULOS FARMACÉUTICOS, COSMÉTICOS, HIGIENE PERSONAL Y PRODUCTOS A FINES Y COMPLEMENTARIOS.	WELINGTON MIGUEL FELIZ ARIAS	521000
E/2018-25612	14/8/18	FARMACIA PARROQUIAL P. DAVID TELLE	VENTAS DE MEDICAMENTOS.	HIPÓLITO DE LA CRUZ CRUZ	520651
E/2018-33003	10/8/18	FARMACIA SAN MARTIN ANGEL	VENTA DE MEDICAMENTOS Y PRODUCTOS COSMÉTICOS.	ANGEL BERNARDO PIMENTEL MEJIA, TOMASA ROSARIO	520295
E/2018-33437	14/8/18	FARMACIA VILLA LIBERACION	VENTA DE MEDICAMENTOS FARMACÉUTICOS Y AFINES.	EUNISSE CUEVAS DE VOLOQUEZ	520677
E/2018-32649	8/8/18	FARMACIA YADIRA	VENTAS DE MEDICAMENTOS.	GISEL ANGELITA DE LEON DE GONZALEZ	520086
E/2018-32827	9/8/18	FAT SHADY STILO	BARBERIA, PELUQUERIA.	CARLOS AMBIBORIX GRULLON CASTILLO	519978
E/2018-33508	15/8/18	FB LICORES ARTESANALES	DESTILACION DE ETANOL Y FABRICACION DE LICORES Y RON.	FELIX MARIA BELTRAN FERNANDEZ	520712
E/2018-29107	20/8/18	FEAM HOMES & PROPERTY	COMERCIALIZACION, ALMACENAMIENTO, DISTRIBUCION, IMPORTACION O EXPORTACION AL POR MAYOR O AL DETALLE DE ARTÍCULOS ARTESANALES O MANUFACTURADOS Y PRODUCTOS DE CONSUMO MASIVO	ELADIA TORRES HERNANDEZ, JUAN ANTONIO SOLER	521194
E/2018-33743	17/8/18	FEDERACION AGRÍCOLA FRANCISCO DEL ROSARIO SÁNCHEZ - FEDAFROS	PROMOVER LA INTEGRACION Y COOPERACION ENTRE LAS ASOCIACIONES DE PRODUCTORES, PARA ELEVAR EL NIVEL DE COMPETITIVIDAD Y GESTIONAR OPORTUNIDADES DE NEGOCIOS QUE PERMITAN LOGRAR ACTIVIDADES AGRÍCOLAS RENTABLES Y SOSTENIBLES.	JOSÉ ALBERTO POLANCO ALMÁNZAR	520926
E/2018-29989	15/8/18	FELDPROF EMPRESARIAL	EMPRESA LA CUAL SE DESEMPEÑARÁ EN OFRECER DIVERSOS SERVICIOS LOS CUALES VAN DE SERVICIOS CONTABLES HASTA INFORMÁTICOS; SERVICIOS QUE OFRECERÁ EN EL ÁREA DE INFORMÁTICA	EDWIN HIDALGO LOPEZ, LUIS MELVIN VARGAS TAVERAS	520766

[210] EXP.	[220] SOL. FECHA	[561] NOMBRE COMERCIAL	[510] ACTIVIDAD	[730] SOLICITANTE	[111] REGISTRO
E/2018-31869	3/8/18	FELLO MUSIC	PRODUCCIÓN GENERAL DE MÚSICA, LETRA, COMPOSICIÓN, ARREGLO, PRODUCCIÓN.	YAMIRA PIMENTEL RODRIGUEZ	519502
E/2018-32343	7/8/18	FEMERA DR. F. MENDEZ	SERVICIOS Y DIAGNÓSTICOS MÉDICOS POR IMAGEN Y LABORATORIOS.	FERNANDO ERNESTO MENDEZ RAMIREZ	519880
E/2018-14259	3/8/18	FEPOD BEER DRAFT	VENTAS DE TODO TIPO DE BEBIDAS Y EVENTOS.	FELIX JOHANNY POLANCO	519624
E/2018-30584	10/8/18	FEREMATIS INVERSIONES	PRÉSTAMOS EN GENERAL.	JOSÉ YOEL PÉREZ MARTE	520269
E/2018-15445	25/7/18	FERNANDEZ NIEVES BOUTIQUE	VENTAS DE ROPAS NUEVAS.	DAISY DOMINGA ALTAGRACIA FERNANDEZ NIEVES	520621
E/2018-27650	14/8/18	FERRECENTRO LA FAMILIA	COMPRA Y VENTA DE MATERIALES DE FERRETERÍA EN GENERAL, ELECTRODOMÉSTICOS, MOBILIARIOS DE OFICINA. EQUIPOS ELECTRÓNICOS.	JOSE PIMENTEL BENJAMIN	520660
E/2018-30385	8/8/18	FERRETERIA & MAS GRUPO FM	IMPORTACIÓN Y VENTA DE TODO TIPO DE MATERIALES, ARTÍCULOS FERRETEROS, EQUIPOS Y HERRAMIENTAS PARA LA CONSTRUCCIÓN	WELLINSTONE MIGUEL VALDEZ MERCEDES	520041
E/2018-33446	14/8/18	FERRETERIA CEROGREEN	VENTA DE ARTÍCULOS FERRETEROS	HUANG HAIQING, LIN ZHIHE	520994
E/2018-33447	17/8/18	FERRETERIA CEROXIDE	VENTAS DE ARTÍCULOS FERRETEROS EN GENERAL, VENTA DE MAQUINARIAS EN GENERAL, TUBOS EN GENERAL Y ACCESORIOS EN GENERAL.	YUN LU, ZHONGKAI LIN	520993
E/2018-26790	17/8/18	FERRETERIA EL MARTILLO	VENTAS DE ARTÍCULOS FERRETEROS, ELÉCTRICOS, PLOMERÍA Y MATERIALES DE CONSTRUCCIÓN AL POR MAYOR Y AL DETALLE.	ANGEL BENJAMIN FERRERAS MATOS	520957
E/2018-28267	1/8/18	FERRETERÍA Y FABRICA DE BLOCK RENMY	VENTA DE PRODUCTOS FERRETEROS, BLOCKS Y ALQUILER DE EQUIPOS.	REYNALDO BENITEZ	521046
E/2018-32814	9/8/18	FERTITERRA CIBAO	COMERCIALIZACIÓN DE INSUMOS AGROPECUARIOS.	NICOLAS TOLENTINO DE LA CRUZ HERRERA, FERTITERRA, S.R.L.	520945
E/2018-32809	9/8/18	FERTITERRA NAGUA	COMERCIALIZACION DE INSUMOS AGROPECUARIOS.	NICOLAS TOLENTINO DE LA CRUZ HERRERA, FERTITERRA SRL	520969
E/2018-32812	9/8/18	FERTITERRA NORDESTE	COMERCIALIZACION DE INSUMOS AGROPECUARIOS	FERTITERRA SRL / NICOLAS TOLENTINO DE LA CRUZ HERRERA	520951
E/2018-32811	9/8/18	FERTITERRA NOROESTE	COMERCIALIZACION DE INSUMOS AGROPECUARIOS.	FERTITERRA SRL / NICOLAS TOLENTINO DE LA CRUZ HERRERA	520950
E/2018-32813	9/8/18	FERTITERRA ORIENTAL	COMERCIALIZACIÓN DE INSUMOS AGROPECUARIOS.	NICOLAS TOLENTINO DE LA CRUZ HERRERA, FERTITERRA, S.R.L.	520944
E/2018-32810	9/8/18	FERTITERRA SUR	COMERCIALIZACION DE INSUMOS AGROPECUARIOS.	FERTITERRA SRL / NICOLAS TOLENTINO DE LA CRUZ HERRERA	520949
E/2018-32586	8/8/18	FERWEZ	FABRICACIÓN, DISTRIBUCIÓN Y VENTA DE PRODUCTOS PARA HIGIENE PERSONAL Y DEL HOGAR.	FRANCISCO ERNESTO GUZMAN RODRIGUEZ	520048
E/2018-32215	6/8/18	FIESLANY	ORGANIZACIÓN DE EVENTOS, DECORACIÓN DE EVENTOS Y CATERING.	LOURDES LANIA ALMONTE YZQUIERDO	519779
E/2018-15822	6/8/18	FINANCIERA & PRESTAMOS RIO SAN JUAN CEBALLOS CALCAÑO	PRÉSTAMOS PERSONALES E HIPOTECARIOS Y FINANCIAMIENTOS DE VEHÍCULOS.	LUIS ARTURO CALCAÑO SANTANA, FELIX ANTONIO CEBALLOS MELENDEZ	519767
E/2018-32334	7/8/18	FINCA DOÑA PAULA	LA PRESTACION DE TODO TIPO DE SERVICIOS TÉCNICOS Y PROFESIONALES EN MATERIA DE GESTIÓN, INSPECCIÓN, CONSULTORÍAS Y MANEJO DE AGRÍCOLA, SILVÍCOLA Y AGROINDUSTRIAL	DIAZ RODRIGUEZ GROUP SRL, IVAN EMMANUEL DIAZ RODRIGUEZ, SILENE DEL SOCORRO RODRIGUEZ CASTILLO DE DIAZ, MIGUEL ANGEL DIAZ CEBALLO	519876
E/2018-33495	15/8/18	FINN MC COOLS ERISH PUB	SERVICIOS DE BEBIDAS, COMIDAS Y CAFETERIA	PREPAID BAR & GRILL SRL	520729
E/2018-32743	9/8/18	FIORISTA	SERVICIOS DE ARREGLOS FLORALES A DOMICILIO EN BASE A SUSCRIPCIONES MENSUALES.	MARIA ALEJANDRA GUERRERO CASTELLANOS	520125
E/2018-33385	21/8/18	FIRMA LEGAL Y NEGOCIADORA FIRNEGOARIST & ASOCIADOS	SERVICIOS Y ASESORIA LEGAL, PRESTAMOS PERSONALES, HIPOTECARIOS, VENTA Y FINANCIAMIENTO DE VEHÍCULOS	LEANDRO AUGUSTO ARISTY CEDENO	521236
E/2018-33097	21/8/18	FLASH CLEAN RCR	SERVICIOS DE LIMPIEZA A TRAVÉS DE UNA PAGINA WEB A ENTIDADES RESIDENCIALES, EMPRESAS Y/O INDUSTRIAS.	CARLIXTO FOSTEN, ROBERT LAWRENCE BLONDET READ	521274
E/2018-33061	10/8/18	FLIPEA	ENTRETENIMIENTO FAMILIAR, BODA Y CUMPLEAÑOS.	FRANCISCO ALBERTO FERMIN BLANCO	521133
E/2018-28598	10/8/18	FLOWVIP HAIR ROOM	SALÓN DE BELLEZA, PELUQUERÍA Y NAIL.	PAOLA ARIOLI	520358
E/2018-34187	21/8/18	FOGARATE	VENTA DE CARBÓN VEGETAL Y BRIQUETA.	MANUEL DE JESUS DEL ORBE CASTANER	521250
E/2018-29921	13/8/18	FOMENTAENT	CONSULTORIA Y ASESORIA EN GESTIÓN DE RECURSOS HUMANOS, CAPACITACIÓN Y FORMACIÓN TÉCNICA Y EMPRESARIAL, SERVICIOS EMPRESARIALES TALES COMO: CONTABLES, IGUALAS, ASESORIA EN IMPUESTOS Y ASESORIA LEGAL LABORAL.	JUDELIN BATISTA MONTESINO	520403
E/2018-28254	9/7/18	FOMENTO URBANO INVERSIONES Y CONSTRUCCIONES	COMPRA, VENTA, ADMINISTRACIÓN, PERMUTA, ALQUILER, ARRENDAMIENTO DE BIENES INMUEBLE, URBANOS O RURALES	FOMENTO URBANO, INVERSIONES Y CONSTRUCCIONES, S.R.L.	519667
E/2018-31883	3/8/18	FOOD GOURMET JALEXIS RD	ELABORACIÓN, COMPRA, VENTA, IMPORTACIÓN Y EXPORTACIÓN DE TODO TIPO DE ALIMENTOS Y BEBIDAS DE CONSUMO HUMANO	REYMON AUGUSTO RUIZ PELLETIER	519512
E/2018-33164	17/8/18	FOODCORP CR	MANEJO Y ADMINISTRACIÓN DE BARES Y RESTAURANTES	MARIA ESTHER CUEVAS HERNANDEZ	520899
E/2018-33762	17/8/18	FOURMILE CONSULTING	IMPORTACION, COMERCIALIZACION Y VENTA AL POR MAYOR Y DETALLE DE EQUIPOS ELECTRONICOS, SOFTWARE, PIEZAS, EQUIPOS Y ACCESORIOS DE COMPUTADORAS	FRANCISCO MANUEL LAZALA PUELLO	520936
E/2018-32013	3/8/18	FRADO INVERSIONES	AGENTE CONSIGNARIA DE BUQUES Y ACTIVIDADES ADUANERAS EN GENERAL, PRESTACIÓN DE SERVICIOS DE INTERMEDIACIÓN, CORRETAJE, DISTRIBUCIÓN, ASESORÍA EN INVERSIÓN FINANCIERAS	FRANCISCA JAVIERA DORVILLE DE PEREZ	519628
E/2018-32125	6/8/18	FRANCISCA DUARTE	SERVICIOS DE ALQUILER Y VENTA DE LOCALES COMERCIALES, RESTAURANTES, CENTRO DE ESPARCIMIENTOS, ASÍ COMO PROMOVER, DESARROLLAR E INVERTIR EN EMPRESAS COMERCIALES Y BIENES RAÍCES.	YORMAN FELIPE PEÑA CANELON	519695
E/2018-31699	2/8/18	FRANCISCO CHEVALIER SOLUCIONES E INGENIERIAS	LA SOCIEDAD TIENE COMO OBJETO PRINCIPAL LA PLANIFICACIÓN, CONSTRUCCIÓN Y REMODELACION DE INMUEBLES. GESTIÓN DE BIENES RAÍCES	FRANCISCO ALEJANDRO CHEVALIER LUCERO	519423
E/2018-32313	13/8/18	FRANTIVA EXPORT IMPORT	EXPORTACIÓN E IMPORTACIÓN DE FRUTAS Y VEGETALES.	FRANCISCO ALBERTO TINEO BATISTA	520424
E/2018-33827	17/8/18	FRASERBOURG TRADING	COMPRA Y VENTA DE BIENES MUEBLES E INMUEBLES, TALES COMO: VEHICULOS DE MOTOR	MELANIA FELIZ MORENO	520989
E/2018-33405	14/8/18	FREAKY ZONE EXCLUSIVIDADES	VENTA DE ROPA, CALZADOS Y ACCESORIOS.	HECTOR LAMEC SOSA HENRIQUEZ	520625
E/2018-32216	6/8/18	FRM SERVICIOS MULTIPLES	VENTA DE MATERIALES GASTABLES, EQUIPOS DE CÓMPUTO, PRODUCTOS ALIMENTICIOS Y EQUIPOS DE SEGURIDAD PERSONAL A NIVEL INDUSTRIAL.	FRANCHESCA MONTERO ROMERO	519784
E/2018-32070	8/8/18	FRUNITED	SIEMBRA, VENTA, COMPRA, PRODUCCIÓN, EXPORTACIÓN E IMPORTACIÓN DE FRUTOS, VEGETALES, MAQUINARIA AGRÍCOLA E INSUMOS.	CRISTIAN ROBERTO HERNANDEZ FIGUEROA, ABEL ESTEBAN DE LA CRUZ FALETTE	520099
E/2018-33027	10/8/18	FUMIGACIONES DON JULIO	FUMIGACION EN GENERAL.	JULIO CESAR CONTRERAS DUARTE	520303
E/2018-33708	17/8/18	FUMIGAM DOMINICANA	SERVICIOS DE FUMIGACION EN GENERAL.	ERIC OSVALDO RIVERA GARCIA	520884
E/2018-32837	9/8/18	FUNDACION ACCION CONSTITUCIONAL DOMINICANA-FACD	ENTIDAD SIN FINES DE LUCRO DEDICADA A: PROMOVER EL ESTUDIO, INVESTIGACIÓN CIENTÍFICA Y DIFUSIÓN DE LAS DISCIPLINAS RELACIONADAS CON TEMAS DE DERECHO CONSTITUCIONAL, DERECHO PROCESAL CONSTITUCIONAL Y CIENCIAS Y RAMAS AFINES	ZOILO OCTAVIO MOYA RONDON	520183
E/2018-30350	24/7/18	FUNDACIÓN ANA VARGAS	ENTIDAD SIN FINES DE LUCRO PARA BRINDAR SOPORTE ASISTENCIAL A LAS POBLACIONES MAS DESFAVORECIDA DE NUESTRA SOCIEDAD, PROCURANDO PROVEER LAS NECESIDADES ELEMENTALES DE ROPA	ANA MERCEDES VARGAS FLETE	519455
E/2018-33634	15/8/18	FUNDACIÓN BENJAMIN PEREZ	ENTIDAD SIN FINES DE LUCRO DEDICADA A BRINDAR PROTECCION, CUIDADO, SUMINISTRAR ALIMENTOS, MEDICAMENTOS A LOS ENVEJECIENTES.	FRANCISCO JAVIER MOLINA PEREZ	520831
E/2018-33317	14/8/18	FUNDACION CARLOS DE JESUS V	AYUDAR A NIÑOS, NIÑAS, ADULTOS Y ENVEJECIENTES CON NECESIDADES MEDICAS.	CARLOS HIGINIO DE JESUS VERAS	520542
E/2018-30268	7/8/18	FUNDACIÓN CASA SAMARITANA LOS TANQUECITOS	AYUDA DE NIÑOS, ENVEJECIENTES, MADRES SOLTERAS Y PERSONAS NECESITADAS (SIN FINES DE LUCRO)	LUCIA CASTILLO	519856
E/2018-29375	10/8/18	FUNDACION CLUB DEPORTIVO Y CICLISMO SUPER COMANDO BIKE SB FUNCLUBIKE	SIN FINES DE LUCRO. ACTIVIDADES DE CICLISMO Y DEPORTIVAS EN GENERAL DEL SIMÓN BOLIVAR.	CESAR HERNANDEZ RONDON, IVAN RAMON BENCOSME OZORIA, RICHARD TORIBIO LIRIANO	520310
E/2018-32640	8/8/18	FUNDACIÓN CONCILIO EVANGÉLICO REFUGIO CELESTIAL-FUNDCERC	ENTIDAD SIN FINES DE LUCRO, DEDICADA A EXPANDIR EL EVANGELIO DE NUESTRO SEÑOR JESUCRISTO A NIVEL NACIONAL E INTERNACIONAL, AL DESARROLLO FÍSICO Y ESPIRITUAL DE LA COMUNIDAD	ANGEL MARIA PEÑA LANTIGUA	520083
E/2018-32711	9/8/18	FUNDACION CRECIENDO CON LA COMUNIDAD FUCRECO	ENTIDAD SIN FINES DE LUCRO DEDICADA A DAR SERVICIOS A TERCERAS PERSONAS, LA CUAL TENDRÁ COMO OBJETO CONTRIBUIR AL DESARROLLO SOCIO-ECONÓMICO Y EL MEJORAMIENTO DE LA CALIDAD DE VIDA DE LOS SEGMENTOS DE LA POBLACIÓN DOMINICANA	FUNDACION DE APOYO PARA UNA VIDA MEJOR INC	520110
E/2018-31406	8/8/18	FUNDACION CRISTINA MUNDIAL	ENTIDAD SIN FINES DE LUCRO DEDICADA A MEJORAR DE MANERA SOSTENIBLE LAS VIDAS DE LOS ENFERMOS Y POBRES, ESPECIALMENTE LAS PERSONAS MAYORES Y NIÑOS	ILONA PETERFY MC MAHAN	519970
E/2018-32083	6/8/18	FUNDACION DE ALIMENTACION Y NUTRICION AVANZADA, FUNDANA	ENTIDAD SIN FINES DE LUCRO. DEDICADA A LA INVESTIGACION, FORMACION, DESARROLLO E INNOVACION EN EL AREA DE LA ALIMENTACION Y LA NUTRICION.	RAQUEL ELIZABETH TEJADA RODRIGUEZ DE BLANC	519668
E/2018-32828	9/8/18	FUNDACION DEPORTIVA DE INVIVIENDA FUNDEIN	SIN FINES DE LUCRO, DEDICADA A ACTIVIDADES DEPORTIVA.	EUMIL RODERMIS MERCEDES OBISPO	520174
E/2018-32671	8/8/18	FUNDACIÓN DR. LIRANZO	ORGANIZACIÓN SIN FINES DE LUCRO, A REALIZAR OPERATIVOS MEDICOS Y ODONTOLOGICOS, AYUDA COMUNITARIA A NIÑOS, MUJERES Y ANCIANOS, DONACIONES DE ÚTILES ESCOLARES	DR. LUIS ALBERTO LIRANZO TAMAYO, JUAN LUIS LIRANZO MARTE	520089
E/2018-32918	10/8/18	FUNDACION EL BUEN SAMARITANO, N.D.J	ENTIDAD SIN FINES DE LUCRO QUE SE DEDICARA A QUE LOS NIÑOS CON SÍNDROME DE DOWN REALICEN ACTIVIDADES DEPORTIVAS, TAMBIÉN A NIÑOS CON ENFERMEDADES CATASTRÓFICAS	VIVIANA MARGARITA DE JESUS MORALES	520264
E/2018-26247	1/8/18	FUNDACION EN APOYO A MUJERES, NIÑOS Y ENVEJECIENTES FURECIEMTES	ENTIDAD SIN FINES DE LUCRO DEDICADA A TRABAJAR A FAVOR DE NIÑOS Y MUJERES EN SITUACIONES VULNERABLES PARA INSERTARLOS EN UNA SOCIEDAD JUSTA PARA ELLOS A TRAVÉS DE CHARLAS Y AYUDAS SOCIALES PARA QUE CAMBIEN SUS CONDICIONES HUMANAS.	ANA ELVIRA ACEVEDO SANTOS	519304
E/2018-33346	14/8/18	FUNDACIÓN ESTUDIANTIL Y JUVENIL ELNATHAN SANTO DOMINGO ESTE	ENTIDAD SIN FINES DE LUCRO, DEDICADA A EDUCACIÓN, BRINDARLES AYUDA A PERSONAS DE ESCASOS RECURSOS, ESTUDIANTES DE BÁSICA, MEDIA Y UNIVERSITARIOS.	HECTOR RAFAEL ACEVEDO ADAMES	520560
E/2018-32581	8/8/18	FUNDACIÓN EVENILDA SOSA	ENTIDAD SIN FINES DE LUCRO, CLASES DE ARTÍSTICAS, CAPACITAR Y AYUDA A PERSONAS CON NECESIDADES.	EVENILDA DARNIA SOSA TORRES, TOMAS ALBERTO MOTA REYES	520043
E/2018-33022	15/8/18	FUNDACION FE ESPERANZA Y CARIDAD FEC	UNA INSTITUCIÓN SIN FINES DE LUCRO, PARA SUMINISTRAR AMPARO, SOCORRO Y AYUDA A TODOS LOS NECESITADOS. BÁSICAMENTE DIRIGIENDONOS A LA SALUD. LA ALIMENTACIÓN, LA EDUCACIÓN Y AL DESARROLLO A NIVEL NACIONAL	LORENZO ANTONIO ABREU SANTOS	520756
E/2018-32994	10/8/18	FUNDACIÓN FUNPEDOM	PROMOVER Y DESARROLLAR EL SECTOR DE LA PELUQUERÍA Y EL SERVICIO Y QUE TODA PELUQUERAS TENGA ACCESO, LA CUAL SE DEDICARA A EDUCAR EN EL ÁREA DE BELLEZA	NANCY ALTAGRACIA RODRIGUEZ GATON	520301
E/2018-30939	6/8/18	FUNDACIÓN GERIÁTRICA AYUDAME A VIVIR, FUGAVIVIR	ENTIDAD SIN FINES DE LUCRO, APOYADA EN LA LEY 352-98 PARA MEJORAR LA CALIDAD DE VIDA DEL ADULTO MAYOR DE 70 AÑOS.	CARLITA VALDEZ DE POLANCO	519594
E/2018-33344	14/8/18	FUNDACIÓN GERMOSEN	ENTIDAD SIN FINES DE LUCRO, BASADA EN LOS PRINCIPIOS DE LA SOLIDARIDAD, INTEGRIDAD, EQUIDAD Y LA DEMOCRACIA PARTICIPATIVA Y TIENE COMO PROPÓSITO FUNDAMENTAL CONTRIBUIR AL DESARROLLO INTEGRAL Y SOSTENIDO DE LAS COMUNIDADES EMPOBRECIDAS	JOCELYN JOSEFINA PEÑA CASTILLO, JOSE ANTONIO REYES, LEDY MARIA GRULLON GARCIA	520654
E/2018-32382	7/8/18	FUNDACIÓN GUARDIANES DE LA MISERICORDIA FGM	ENTIDAD SIN FINES DE LUCRO. DEFENSA Y PROMOCIÓN DE LOS VALORES MORALES, ÉTICOS, RELIGIOSOS, CULTURALES Y PATRIOS DE LA NACIÓN DOMINICANA.	NOE DE JESUS VASQUEZ STERLING	519896
E/2018-30167	7/8/18	FUNDACIÓN HERMANOS HERNANDEZ MARTINEZ, FUHERMA	ENSEÑAR A LOS NIÑOS Y ADOLESCENTES A USAR INSTRUMENTOS MUSICALES CON FUNDAMENTOS METODOLÓGICOS.	ANTONIO HERNÁNDEZ MARTÍNEZ	519721

[210] EXP.	[220] SOL. FECHA	[561] NOMBRE COMERCIAL	[510] ACTIVIDAD	[730] SOLICITANTE	[111] REGISTRO
E/2018-33417	14/8/18	FUNDACION INTERNACIONAL NIÑOS ABANDONADOS HUERFANOS FINAH	ENTIDAD SIN FINES DE LUCRO DEDICADA A SERVICIOS PARA OTORGAR PROTECCIÓN, ALBERGUE, EDUCACIÓN, SERVICIOS MÉDICOS, Y CUALQUIER TIPO DE AYUDA HUMANITARIAS A NIÑOS DESVALIDOS	FREDDY ARMANDO GIL PORTALATIN	520634
E/2018-33600	15/8/18	FUNDACION JENNIFER SALCEDO	ENTIDAD SIN FINES DE LUCRO DEDICADA A BRINDAR AYUDA A LOS NIÑOS MAS NECESITADOS EN LO REFERENTE A EDUCACIÓN, SALUD Y ALIMENTACIÓN.	JENNIFER SALCEDO LORA	520813
E/2018-31905	10/8/18	FUNDACION JESUS ENTRE LOS POBRES FUNJEPO	ENTIDAD SIN FINES DE LUCRO DEDICADA A AYUDAR A PERSONAS DE ESCASOS RECURSO CON MEDICAMENTO, ÚTILES ESCOLARES, DEPORTES	RAFAEL DELGADO SURIEL	520253
E/2018-34186	21/8/18	FUNDACION JOVENES EMPRENDEDORES POR UNA CAUSA JOEMCA	FUNDACION SIN FINES DE LUCRO, DEDICADA AL DESARROLLO, FOMENTACION Y AYUDA AL CRECIMIENTO DE LAS COMUNIDADES DE ESCASOS RECURSOS, PARA EL MEJORAMIENTO DE LA CALIDAD DE VIDA DE LAS FAMILIAS DOMINICANAS.	IVETSY SABRINA RUIZ FERNANDEZ	521273
E/2018-34191	21/8/18	FUNDACION JOVENES EMPRENDEDORES POR UNA CAUSA JOEMCA	FUNDACION SIN FINES DE LUCRO, DEDICADA AL DESARROLLO, FOMENTO Y AYUDA PARA EL CRECIMIENTO DE LAS COMUNIDADES DE ESCASOS RECURSOS Y EL MEJORAMIENTO DE LA CALIDAD DE VIDA DE LAS FAMILIAS DOMINICANAS.	IVETSY SABRINA RUIZ FERNANDEZ	521278
E/2018-32600	20/8/18	FUNDACION JUVENIL Y ENVEJECIENTES DE LA ZONA CAÑERA FUNJUEZOCA	ENTIDAD SIN FINES DE LUCRO. PROMOVER LA INCLUSIÓN SOCIAL EN EL ÁMBITO DE SALUD EDUCACIÓN, ALIMENTACIÓN, NUTRICIÓN.	ENARDO BATISTA JAN	521130
E/2018-32262	7/8/18	FUNDACIÓN LA MILAGROSA	ENTIDAD SIN FINES DE LUCRO DEDICADA A REALIZAR: OBRAS DE BIEN SOCIAL: ASISTIR A NIÑOS, JÓVENES Y ANCIANOS EN CUANTO A MEDICINA, EDUCACIÓN, COMIDA, ROPA, Y ACTIVIDADES AFINES.	FUNDACION LA MILAGROSA INC	520921
E/2018-28110	9/7/18	FUNDACIÓN M KADDESH	ENTIDAD SIN FINES DE LUCRO DEDICADA A LA AYUDA DE PERSONAS DE ESCASOS RECURSOS; DONDE SE LE OFRECERÁ AYUDA MEDICA, ALIMENTICIA Y AYUDA ODONTOLÓGICA.	DIAMIRDE TORIBIO TOUSSAINT	519408
E/2018-33025	15/8/18	FUNDACION MADRE ESPERANZA E.S.A	UNA INSTITUCIÓN SIN FINES DE LUCRO, PARA SUMINISTRAR AMPARO, SOCORRO Y AYUDA A TODOS LOS NECESITADOS. BÁSICAMENTE DIRIGIENDONOS A LA SALUD.	LORENZO ANTONIO ABREU SANTOS	520751
E/2018-33679	17/8/18	FUNDACIÓN MARIA MARTE	ACTIVIDADES BENEFICAS DE CUALESQUIERA QUE FUERE SU NATURALEZA, EN ESPECIAL OBRAS SOCIALES EN TODOS LOS ÁMBITOS A FAVOR DE NIÑOS/AS Y ANCIANOS/AS.	MARIA ALTAGRACIA MARTE SANCHEZ	520862
E/2018-32790	9/8/18	FUNDACION MINISTERIO CRISTO EN LOS CERROS, FUNDAMICRECEP	ENTIDAD SIN FINES DE LUCRO DEDICADA A PREDICAR EL EVANGELIO, PRESERVACIÓN DEL MEDIO AMBIENTE, AYUDA A LA NIÑEZ, ANCIANOS, AL DEPORTE, LA CULTURA, EDUCACIÓN, SALUD Y A TODO AQUELLO QUE CONTRIBUYA CON EL BIENESTAR SOCIAL.	WILFREDO BENTURA ALMANZAR ESTEVEZ	519994
E/2018-33060	10/8/18	FUNDACION MISIONERA SINAI	ENTIDAD SIN FINE DE LUCRO DEDICADA A TRABAJAR CON LA POBLACIÓN EN GENERAL, ADULTOS, NIÑO Y ADOLESCENTES, OPERATIVOS MEDICOS, ODONTOLOGIA, REPARACION DE VIVIENDAS Y CHARLAS Y TALLERES EDUCATIVO.	FRANCISCO ALBERTO REGALADO DE LA ROSA	520361
E/2018-32614	15/8/18	FUNDACIÓN MUJERES ALIADAS Y SOLIDARIAS FUNMASCREY	ENTIDAD SIN FINES DE LUCRO, DEDICADA A BRINDAR APOYO PREVENTIVO DE CUALQUIER TIPO DE VIOLENCIA A LA MUJER DOMINICANA, MEDIANTE EL USO DE CHARLAS, SEMINARIOS, TALLERES, CONFERENCIAS Y ENCUENTROS PERSONALIZADOS.	ALTAGRACIA ORTIZ PINALES	520795
E/2018-29461	7/8/18	FUNDACION NUEVA COMUNIDAD FUNCOM	ESTABLECER ESTRATEGIAS DE COLABORACIÓN Y AYUDAS DIRECTAS A COMUNIDADES Y PERSONAS EN ESTADO DE VULNERABILIDAD Y CRISIS, APORTANDO SOLUCIONES CREATIVAS Y EFICIENTES EN BASE A EQUIDAD, IGUALDAD, PLURALIDAD Y PROPORCIONALIDAD.	BERALDO PENA DOMINGUEZ	519867
E/2018-28573	9/8/18	FUNDACION PET HOME RESCUE FOR A DREAM	RESCATAR ANIMALES DE LAS ESPECIES CANINAS Y FELINAS, QUE SE ENCUENTREN MALTRATADOS EN LAS CALLES, BRINDÁNDOLES PROTECCIÓN Y ALIMENTACIÓN EN LOS REFUGIOS QUE SE CREEN A TALES FINES	GABRIELA MARINA JOUBERT RODRIGUEZ	520192
E/2018-34036	20/8/18	FUNDACIÓN REALIDAD DE UN SUEÑO, FUNDAREDES	TRABAJAR A FAVOR DEL DESARROLLO INTEGRAL DE NIÑOS, NIÑAS Y ADOLESCENTES, Y EN AUXILIO DE LOS ENVEJECIENTES, DESARROLLAR PROGRAMAS SOCIALES, VACACIONALES Y DE SERVICIOS	ELSA YADIRA ANTONIA VANTERPOOL SEVERINO	521096
E/2018-31913	3/8/18	FUNDACION REINA EL AMOR DEL DIVINO NIÑO JESÚS	ENTIDAD SIN FINES DE LUCRO. DEDICADA A LABORES COMUNITARIAS, SOCIAL Y HUMANITARIAS EN DEFENSA DE LOS DERECHOS HUMANOS.	JOSELYN DEL CARMEN GONZALEZ PEREZ, BELKIS MARIA MOREL	519528
E/2018-32164	6/8/18	FUNDACION RIE+	ENTIDAS SIN FINES DE LUCRO, FUNDACION DEDICADA AYUDA A PERSONAS VICTIMAS DE MALTRATO.	MANUEL ANTONIO SANABIA SAVINON	519744
E/2018-29756	13/8/18	FUNDACIÓN RODRIGUEZ CANELO MAMA TINGO FUNROCAMATI	ENTIDAD SIN FINES DE LUCRO DEDICADA A ACTIVIDADES SOCIALES, AYUDAS A PERSONAS DE ESCASOS RECURSOS, PROTECCIÓN AL MEDIO AMBIENTE Y ENTRE OTRAS ACTIVIDADES SOCIALES QUE PUEBAN AYUDAR A MEJORAR LA CALIDAD DE VIDA DE LOS MUNICIPIES.	FRANCISCO RODRIGUEZ CANELO	520442
E/2018-31361	9/8/18	FUNDACION SEMBRANDO AYUDA CAMBIANDO FUTURO FUNSAMFU	PRESTAR AYUDA A LOS NECESITADOS Y REALIZAR TRABAJOS COMUNITARIOS.	SERBULA WANDA ARIAS GUERRERO	520199
E/2018-30096	6/8/18	FUNDACION SENDA DE LUZ FUNSEL	ENTIDAD SIN FINES DE LUCRO DESTINADA AYUDAR AL DESARROLLO DE NIÑOS Y NIÑAS EN TODOS LOS ASPECTOS DE SU VIDA INTEGRAL.	CARLOS ATAHUALPA JIMENEZ MERCEDES, MARISSOL ELIZABETH CORDERO RIVERA	519786
E/2018-31610	1/8/18	FUNDACION SOL NACIENTE DE SAINAGUA	EVENTOS CULTURALES, DEPORTIVOS, EDUCATIVOS Y RECREATIVOS EN LA COMUNIDAD, SIN FINES DE LUCROS.	FUNDACION SOL NACIENTE DE SAINAGUA, INC.	519343
E/2018-27226	2/7/18	FUNDACION SOSA PUEDE	REALIZACIÓN DE AYUDAS COMUNITARIAS Y CREACIÓN DE CENTROS DE CAPACITACIÓN DE APRENDIZAJE DE IDIOMAS, TALES COMO: INGLÉS Y FRANCÉS, CON PROFESORES CAPACITADOS	FELIX ELIAS TAVAREZ GOMEZ	520259
E/2018-32632	8/8/18	FUNDACION UNIDOS POR SALCEDO, FUNS	ENTIDAD SIN FINES DE LUCRO DEDICADA AL SERVICIO SOCIAL Y LA EDUCACIÓN.	MAYRENIS CELESTINA CORNIEL GARCIA DE HICIANO	519825
E/2018-33246	13/8/18	FUNDACION VIDA AMBIENTE Y ARMONIA FUNVIAA	ENTIDAD SIN FINES DE LUCRO QUE SE DEDICARA A TRABAJAR Y CONTRIBUIR PARA EL BIENESTAR, DESARROLLO Y ARMONÍA DE LOS ENVEJECIENTES, INFANTES	RENE ALTAGRACIA PEREZ BLAS	520510
E/2018-32808	9/8/18	FOUNDATION THIS IS NOT LAW IS LOVE RD	ENTIDAD SIN FINES DE LUCRO, DEDICADA AYUDA SOCIALES DE NIÑOS, EDUCACION Y ASISTENCIA A PERSONAS CON ADICCIONES, A JOVENES CON PROBLEMA DE JUEGO DE AZAR, ADICCIONES AL ALCOHOL Y DROGAS, ENFERMEDADES MENTALES Y FISICAS	TOMMASO TUCCILLO	520165
E/2018-34144	21/8/18	FY H MULTISERVICIO	INSTALACIÓN DE CÁMARA Y TECNOLOGÍA.	FRANCISCO HERNANDEZ VIDAL	521227
E/2018-30596	25/7/18	G & E SOLUCIONES ESCOLARES	BOIRDADO, SERIGRAFIA, VENTA DE TODO TIPO DE UNIFORMES Y SERVICIO DE FOTOGRAFÍA ESCOLAR.	GERALDO FLORENCIO VENTURA DEL VILLAR	519635
E/2018-32836	9/8/18	G. VALDEZ & ASOCIADOS	SERVICIOS INFORMÁTICOS, TECNOLÓGICOS Y AFINES. VENTA Y REPARACIÓN DE EQUIPOS INFORMÁTICOS, TECNOLÓGICOS Y AFINES.	GUILLERMO DE JESÚS VALDEZ RAMOS	520184
E/2018-34122	21/8/18	GALACTIC WORLD	COMPRA Y VENTA DE INMUEBLES.	PEDRO ERNESTO JACOBO ABREU	521212
E/2018-26361	7/8/18	GALAXIA CONTRACTORS	CONSTRUCCIÓN DE OBRAS PUBLICAS Y PRIVADAS, DESARROLLO DE PROYECTOS, COMPRA Y VENTA DE INMUEBLES Y VEHICULOS, ASESORIAS FINANCIERAS.	RODOLFO ARTURO FELIPE ARIAS	519918
E/2018-31268	7/8/18	GAMACA MUEBLES	CONFECCIÓN DE MUEBLES Y OTROS EN MADERA Y DECORACIÓN DE INTERIORES.	MARCIA DINORAH CARDY MARTINEZ	520584
E/2018-32936	10/8/18	GAN EDEN TROPICAL	PRODUCCIÓN AGRÍCOLA, SIEMBRA, COMERCIALIZACIÓN, COMPRA, VENTA, EXPORTACIÓN E IMPORTACIÓN DE FRUTAS, VEGETALES, SEMILLAS	ELDAD SAGIV	520245
E/2018-24438	3/8/18	GANADO VACUNO EL TEGNOMATEO CARIBEÑO, G.V.T.C.	LA COMPRA Y VENTA, CRIANZA Y ENGORDE DE GANADO VACUNO.	DAVID JOSE MATEO	520588
E/2018-33231	13/8/18	GARDEN DEPOT	SERVICIOS Y MANTENIMIENTO DE JARDINES EN GENERAL.	JUAN CARLOS CASTILLO PUJOLS	520500
E/2018-33737	21/8/18	GARPRO RADIANT TEETH	SERVICIOS DE ODONTOLOGÍA.	WENDY JOSEFINA GARCIA POLANCO DE ROSARIO	521152
E/2018-29345	20/8/18	GEDIFE AGROINDUSTRIAL	EXPORTACIÓN E IMPORTACIÓN DE PRODUCTOS AGRÍCOLAS.	GERARDO MANUEL DIAZ FERNANDEZ	521109
E/2018-33897	17/8/18	GENERAL LOGISTICS GLOBAL TRANSPORT AFCN	GESTIONES ADUANALES DE IMPORTACIÓN Y EXPORTACIÓN, POR CUENTA PROPIA; CONSOLIDACIÓN Y DESCONSOLIDACIÓN DE CARGAS AÉREAS, MARÍTIMA Y TERRESTRE; SERVICIO DE ALMACENAJE EN GENERAL	AGENCIA TECNICA ADUANAL CARLOS NOUEL & ASOCIADOS, S.R.L.	521042
E/2018-31815	2/8/18	GEODRMARKETING	SERVICIO DE MARKETING (OFERTAS, PRODUCTOS & NOTIFICACIONES COMERCIALES), VIA WEB, USANDO BEACONS/TRANSMISORES Y GEOLOCALIZACIÓN.	ROBERTO FEDERICO RODRIGUEZ SIGARAN	519470
E/2018-33068	15/8/18	GERGO TERRA AGRO GROUP	SERVICIOS DE COMPRA, VENTA, ALMACENAMIENTO, REFRIGERACIÓN, EMPACADO, TRANSPORTACIÓN, DISTRIBUCIÓN, IMPORTACIÓN Y EXPORTACIÓN DE PRODUCTOS AGRÍCOLAS, FRUTAS Y VEGETALES.	MICHAEL ALBERTO GERMAN ANTIGUA	520737
E/2018-25006	1/8/18	GERMAN AUTOMOBILE SPECIALISTS BY JUAN JOSE MEDRANO	PRESTACIÓN DE SERVICIOS A VEHICULOS DE MOTOR EN GENERAL, REPARACIÓN MECÁNICA, INSTALACIÓN DE ACCESORIOS, IMPORTACIÓN DE REPUESTOS Y ACCESORIOS	JUAN JOSE MEDRANO SALEME	520296
E/2018-33824	17/8/18	GESTIONES Y SERVICIOS MULTIPLES NORI ALBI	PROYECTOS INMOBILIARIOS DE TODA CLASE, TALES COMO VENTA, COMPRA, ARRENDAMIENTO, PROMOCIÓN Y CONSULTORIA EN MATERIA DE BIENES INMUEBLES.	MELANIA ANTONIA FELIZ MORENO	520983
E/2018-32611	8/8/18	GHP CONSULTORES	CONSULTORIA CONTABLE, FISCAL Y LEGAL, AUDITORIAS.	RUBEN DARIO FIGUEROA MEDINA	520062
E/2018-25212	17/8/18	GIFTRD TRADING GRT	COMPRA, VENTA DE PRODUCTOS ORGÁNICOS PARA EL CONSUMO HUMANO, TALES COMO CACAO Y CAFE.	NAEZDA SERGEEVNA ROSHCHIN ROSHCHINA	520855
E/2018-34219	21/8/18	GIRLS IN ACTION	ASOCIACIÓN SIN FINES DE LUCRO PARA AYUDA DE LA NIÑEZ Y ADOLESCENCIA.	NOELIA MARTINEZ LIRANZO	521186
E/2018-32414	7/8/18	GIRO	INSTALACIONES TECNOLÓGICAS Y DE SEGURIDAD EN GENERAL.	GILBERTO JUNIOR ROBLES	519923
E/2018-25705	6/8/18	GJ MEDSTHETIC	MESOTERAPIA FACIAL Y CORPORAL, TERAPIA ANTI-AGING, MICRODERMABRASIÓN, LÁSER, MEDICINA ESTÉTICA INTEGRAL.	GLORIA ISABEL TORRES DE MARTINEZ	519749
E/2018-33378	14/8/18	GJR DI PRODUCTS	SERVICIOS DE IMPORTACIÓN, DISTRIBUCIÓN Y VENTA DE ALIMENTOS, BEBIDAS Y ARTÍCULOS DE CONSUMO MASIVO.	GJR DI PRODUCTS, S.R.L.	520601
E/2018-31839	10/8/18	GL CB TRAVEL & HOSPITALITY SERVICES	DESARROLLO DE TOUR OPERADOR, VENTAS DE EXCURSIONES TURÍSTICAS, ACUÁTICAS Y TERRESTRES, AGENCIA DE VIAJES Y RESERVACIONES, GESTIÓN ADMINISTRATIVA DE BIENES INMUEBLES	GRICEL ANDREA LOPEZ UZCATEGUI	520336
E/2018-27866	21/8/18	GLOBAL TRACKING SOLUTIONS POLANCO	VENTA Y SERVICIOS DE GPS PARA RASTREO SATELITAL DE VEHICULOS.	JOSE JAVIER DE JESUS POLANCO GARCIA	521150
E/2018-32391	7/8/18	GLS SUPLIUR	VENTAS DE EMBUTIDOS, PRODUCTOS COMESTIBLES Y PRODUCTOS QUÍMICOS DE LIMPIEZA.	YEURYS BLADIMIR MONTILLA ALMANZAR	519912
E/2018-33131	13/8/18	GM SEGURIDAD Y PROTECCION	IMPORTACIÓN Y VENTA DE ARMAS DE FUEGO, PRESTAR ASESORIA EN TODAS ÁREAS DE SEGURIDAD, SEGURIDAD EMPRESARIAL E INVESTIGACIÓN PRIVADAS.	GM SEGURIDAD Y PROTECCION C POR A	520585
E/2018-33695	17/8/18	GOLDEN MOON EVENTS	EMPRESA DESIGNADA AL DISEÑO, PLANIFICACIÓN Y COORDINACIÓN DE EVENTOS CORPORATIVOS Y SOCIALES.	LAURA MARIA HENDERSON GENAO, SHEILA NICOLE GALVEZ APONTE	520867
E/2018-33773	17/8/18	GOLDIE PLANTS GREEN SHOP	VENTA, ALQUILER Y DISTRIBUCIÓN DE PLANTAS ORNAMENTALES, FRUTALES Y PRODUCTOS PARA LOS MISMOS.	FRANK REYNALDO PAULA THEN	520874
E/2018-32871	10/8/18	GO-LEVEL PROPERTIES PUNTA CANA	VENTA, ALQUILER Y ADMINISTRACIÓN DE PROPIEDADES INMOBILIARIAS.	TATYANA UFIMTSEVA	520205
E/2018-32715	9/8/18	GOMEZ & MONSANT CONSULTORES DE NEGOCIOS	AGENTES ADUANALES, ASESORES FISCALES, CONSULTORIA EN NEGOCIOS INTERNACIONALES, IGUALAS CONTABLES, CONSULTORIA INFORMÁTICA.	WILSON AMBIORIS GOMEZ VALDEZ	520114
E/2018-22350	10/8/18	GOMEZ URENA GROUP	CONSTRUCCIÓN, INVERSIONES INMOBILIARIAS Y FINANCIERAS, CURSOS FARMACÉUTICOS Y TELECOMUNICACIONES.	CARLOS MANUEL GOMEZ URENA	520348
E/2018-33035	10/8/18	GONAC SANTANA	IMPORTACIÓN, COMPRA, VENTA Y DISTRIBUCIÓN DE TODO TIPO DE REPUESTOS, ACCESORIOS, GOMAS TUBOS, AROS Y HERRAMIENTAS PARA VEHICULOS DE MOTOR	GONAC SANTANA, S.R.L	520338
E/2018-27590	4/7/18	GORDO'S RENT CAR II	RENTAS, VENTAS DE VEHÍCULOS DE MOTOR.	GORDO'S RENT CAR SRL	520726
E/2018-29755	7/8/18	GORETTI AUTO IMPORTS	COMPRA, VENTA, EXPORTACION E IMPORTACION DE VEHICULO.	ALFREDO ALNOS ACOSTA	519917
E/2018-31357	6/8/18	GOURMETFOOD KHK	PREPARACIÓN DE COMIDAS. VENTA DE COMIDA PRE-COCIDA. VENTA DE LASAGNAS LISTA PARA HORNEAR Y OTRAS VARIEDADES.	KATTY YASMIN ANICO GUZMAN	519567



[210] EXP.	[220] SOL. FECHA	[561] NOMBRE COMERCIAL	[510] ACTIVIDAD	[730] SOLICITANTE	[111] REGISTRO
E/2018-31348	7/8/18	GPCV CONSTRUCTIONS	DISEÑOS, CÁLCULOS, PLANIFICACIÓN, REPARACIÓN, COMPRA, VENTA, DE TODO TIPO DE CONSTRUCCIÓN O EDIFICACIÓN.	JOSE AGUSTÍN GARCIA PEREZ	519901
E/2018-32401	15/8/18	GRACE COLLECTOR HOUSE	GESTIÓN DE COBROS, SERVICIOS LEGALES, GERENCIA DE PROYECTOS Y ADMINISTRACIÓN.	JABES ENMANUEL MOREL HEYAIME, JESUS LEONARDO MOREL HEYAIME	520850
E/2018-30244	9/9/18	GRAFISIGNS A&G	ARTES GRÁFICAS E IMPRENTA.	PABLO ENMANUEL MERINO ALVAREZ, RAMON DE JESUS ALVAREZ GUERRERO	520200
E/2018-33724	17/8/18	GRANJA DISTRIBUIDORA DE CARNES Y HUEVOS, DICARH	CRIANZA DE CERDOS, AVES, CONEJOS, PRODUCCIÓN Y VENTA DE HUEVOS CRIOLLOS, CARNES Y EMBUTIDOS. FABRICACIÓN Y VENTA DE ALIMENTOS BALANCEADOS PARA ANIMALES.	MARIBEL CORDERO TERRERO	520906
E/2018-32114	6/8/18	GREAT GIFT RD	VENTA Y ELABORACIÓN DE REGALOS Y DETALLES PERSONALIZADOS, PARA TODA OCASIÓN GLOBOS, BANDEJAS PERSONALIZADAS, ARREGLOS FLORALES	WILDANIA JULEISY JIMENEZ DEL ROSARIO	519686
E/2018-33680	17/8/18	GREEN APPLE ENTERPRISES	ASESORÍA EN MATERIA EMPRESARIAL.	MIGUEL DARIO DUARTE TEJADA	520856
E/2018-34166	21/8/18	GREEN APPLE HOLDING	ASESORÍA EN MATERIA EMPRESARIAL EN LA REPÚBLICA DOMINICANA	MIGUEL DARIO DUARTE TEJADA	521247
E/2018-34169	21/8/18	GREEN APPLE INVESTMENTS	ASESORÍA EN MATERIA EMPRESARIAL EN LA REPÚBLICA DOMINICANA.	MIGUEL DARIO DUARTE TEJADA	521248
E/2018-33006	10/8/18	GREGMART	ADQUISICIÓN, TENENCIA, GESTIÓN, COORDINACIÓN, DIRECCIÓN Y ADMINISTRACIÓN DE CUOTAS SOCIALES.	JAIRO RAMON MARTE DIAZ	520304
E/2018-33476	20/8/18	GREMIO FUNERARIA LA LUZ DE MARIA	BRINDAR SERVICIOS FUNERARIOS FINANCIADOS.	DOMINGA GIL SEVERINO	521091
E/2018-18433	13/8/18	GROUP MANUN OFFERS MOTORS	IMPORTACIÓN Y COMERCIALIZACIÓN DE VEHÍCULOS NUEVOS Y USADOS.	MIGUEL ALFREDO VICTORIA CAMACHO	520499
E/2018-33183	13/8/18	GRULLÓN JESUS & ASOCIADOS CONSULTORES LEGALES	LA SOCIEDAD TIENE COMO OBJETO PRINCIPAL, ENTRE OTROS RENGLONES SERVICIOS JURÍDICOS EN MATERIA PENAL, CIVIL, LABORAL, ADMINISTRATIVA	ANGEL RAFAEL GRULLON JESUS	520457
E/2018-29615	7/8/18	GRUPO BAVA CANA	DISEÑO Y FABRICACIÓN DE MUEBLES EN MADERAS FINAS Y PRECIOSAS; IMPORTACIÓN Y EXPORTACIÓN DE MUEBLES Y ELECTRODOMÉSTICOS ASÍ COMO ARTÍCULOS DECORATIVOS	DARIO DEIVIS FERNANDEZ GARCIA	519893
E/2018-32238	6/8/18	GRUPO BISERICI	CONSTRUCCIÓN, VENTA DE MATERIALES FERRETEROS, VENTA DE ALIMENTOS Y BEBIDA. DISTRIBUCIÓN EN GENERAL	BISERICI CONSTRUCCIONES SRL	520394
E/2018-33232	13/8/18	GRUPO CEDEÑO GONZALEZ	IMPORTACIÓN, EXPORTACIÓN, DISTRIBUCIÓN, COMPRA Y VENTA DE PRODUCTOS DE PETROLEO Y CARBÓN, ALFOMBRAS Y TAPICES, JABONES Y DETERGENTES, Y ACTIVIDADES RELACIONADAS.	MARIBEL CEDEÑO NIEVES	520497
E/2018-24055	13/8/18	GRUPO CLADYER	ADMINISTRACIÓN Y MANTENIMIENTO DE HOTELES, FUMIGACION DE PLAGAS.	RAFAEL DE LOS SANTOS MARTINEZ DYER	520458
E/2018-29817	19/7/18	GRUPO CM LOGISTICA & DISTRIBUCIONES	IMPORTACIÓN Y DISTRIBUCIÓN DE GAS REFRIGERANTE Y SUS DERIVADOS.	MANUEL EPIFANIO ARACHE CALCANO	518286
E/2018-33383	14/8/18	GRUPO DE EMPRESAS DE TRANSPORTE MOCHOTRAN	PRESTACIÓN DE SERVICIOS DE TRANSPORTE EN GENERAL	ALFREDO PULINARIO	520594
E/2018-32717	9/8/18	GRUPO DE INVERSIONES LUNAR	DESARROLLO, OPERACIÓN Y PROMOCIÓN DE PROYECTOS TURÍSTICOS.	GRUPO DE INVERSIONES LUNAR, SRL.	520113
E/2018-30723	14/8/18	GRUPO DIMOR	SERVICIOS DE MONTAJE DE EVENTOS, RENTA, IMPORTACIÓN Y EXPORTACIÓN DE EQUIPOS Y TRANSPORTE DE BIENES RELACIONADOS AL OBJETO PRINCIPAL.	GABRIEL LUIS RODRIGUEZ BALLISTA	520575
E/2018-33599	15/8/18	GRUPO ECOLÓGICO DE MONTECRISTI, GREMONT	ENTIDAD SIN FINES DE LUCRO, CUYO OBJETIVO ES LA PRESERVACIÓN ECOLÓGICA TENIENDO COMO PRINCIPAL ENFOQUE LA OBSERVACIÓN DE LAS AVES	ARISMENDI RAFAEL GOMEZ, JUAN MANUEL SANCHEZ ALMONTE, SORAYA MARGARITA RODRIGUEZ DE GARCIA	520793
E/2018-29655	6/8/18	GRUPO ECOMOD	TIENE COMO OBJETO PRINCIPAL LA CONSTRUCCIÓN Y LA COMPRA, VENTA, FABRICACIÓN, IMPORTACIÓN Y DISTRIBUCIÓN DE MATERIALES DE FERRETERÍA Y PINTURA, TALES COMO ALAMBRES, CABLES Y ARNESES	OSNAR BENJAMIN PAEZ MARTINEZ	519758
E/2018-28279	3/8/18	GRUPO ECONOMICO VERAS FELIPE	PRESTAMOS, IMPORTACIÓN Y VENTA DE VEHÍCULOS DE MOTOR E INMOBILIARIA	ALEJANDRO ANTONIO VERAS FELIPE	519531
E/2018-31949	3/8/18	GRUPO EMPRESARIAL CIAFFARAF	INVERSIONES EMPRESARIALES, CONSTRUCCIÓN, AGREGADOS Y MATERIALES DE CONSTRUCCIÓN.	GRUPO EMPRESARIAL CIAFFARAF SRL.	519557
E/2018-33248	14/8/18	GRUPO EMPRESARIAL REYCO	SERVICIOS MEDIO AMBIENTALES Y MINEROS.	RONNIE ROSARIO TINEO	520505
E/2018-30273	24/7/18	GRUPO EVERGREEN	SERVICIOS DE CONSTRUCCIÓN DE PROYECTOS TURÍSTICOS Y URBANÍSTICOS, BIENES RAÍCES, ACTIVIDADES Y SERVICIOS TURÍSTICOS EN GENERAL, SERVICIOS DE GESTIÓN ADUANAL, SERVICIOS DE INGENIERÍA EN GENERAL	FRANKLIN PERALTA DE LOS SANTOS	519950
E/2018-30286	3/8/18	GRUPO FORÇA DISEÑO & INGENIERIA	ALQUILER Y SERVICIOS DE MAQUINARIAS DE EQUIPOS PESADOS, MUDANZAS Y TODO TIPO DE SERVICIOS RELACIONADOS CON GRUAS, SERVICIOS DE TRANSPORTE.	LEGAL DEFENSE, INC	519607
E/2018-30603	25/7/18	GRUPO FQF	SERVICIOS DE ASESORIA FINANCIERA, FISCAL, CONTABLE, COMERCIALIZACIÓN, GESTIÓN, PROMOCIÓN, COMPRA, VENTA, IMPORTACIÓN, EXPORTACIÓN DE PRODUCTOS Y ARTÍCULOS DE CONSUMO MASIVO	FAUSTA ELENA QUEVEDO FAMILIA	519476
E/2018-32051	6/8/18	GRUPO FRANCISCO PELLERANO	OPERAMOS COMO SALÓN MULTI-USO RECREATIVO, VENTA DE BEBIDAS Y COMIDA, DISTRIBUCIÓN, VENTAS E IMPORTACIÓN DE BEBIDAS AL POR MAYOR Y AL DETALLE.	JUNIOR ANDRES FRANCISCO MEJIA, MIRTHA MARIA PELLERANO ESPINAL	519644
E/2018-30528	3/8/18	GRUPO HIDALGO GONZALEZ	EXPORTACIÓN E IMPORTACIÓN, VENTA AL POR MAYOR Y DESTALLE DE EQUIPOS Y ELECTRODOMÉSTICOS MOBILIARIOS, DECORACIONES, MATERIALES DE OFICINAS GASTABLES.	BELKYS JULISSA GONZÁLEZ POL DE HIDALGO, JESÚS ALBERTO HIDALGO HIDALGO	519535
E/2018-32985	14/8/18	GRUPO INDEPRO	EJECUCIÓN Y CONSTRUCCIÓN DE PROYECTOS CIVILES, PÚBLICOS Y PRIVADOS, DISEÑO, REMODELACIÓN, SERVICIOS, SUPERVISIÓN, MANTENIMIENTO DE OBRAS Y TRAMITACIÓN DE PLANOS.	HEIDY NICOLE PICHARDO HERRERA, JOSÉ RAMÓN DE LOS SANTOS PEGUERO	520565
E/2018-31100	6/8/18	GRUPO JOGREYSLY	IMPORTACION Y EXPORTACION DE EMBUTIDOS Y COSMETICOS A LOS SERVICIOS INMOBILIARIOS TALES COMO: VENTAS, COMPRAS DE CASAS Y TERRENOS.	DANIS ALBERTO GARCIA MONTILLA	519670
E/2018-32943	10/8/18	GRUPO JURIDICO PAYAN PEREZ	ASUNTOS JURÍDICOS EN GENERAL.	GERARDO ANTONIO PAYAN PEREZ	520248
E/2018-33597	20/8/18	GRUPO LANTIGUA CRUZ COMIDA GOURMET	PREPARACIÓN DE COMIDA A DOMICILIO, EMPRESARIAL PERSONAL Y PARA TODAS LAS ACTIVIDADES FESTIVA REQUERIDA	ESMIRNA LANTIGUA CRUZ, EUSEBIO LANTIGUA MERCEDES, MERARIS ESTHER LANTIGUA CRUZ, ESTEBANIA CRUZ VARGAS DE LANTIGUA	521162
E/2018-34200	21/8/18	GRUPO LETT	CONSTRUCCIÓN, TODO TIPO DE DISEÑOS ESTRUCTURAL, PRESUPUESTOS, MANTENIMIENTO EN GENERAL, ELÉCTRICOS, SANITARIOS, SUPERVISION GENERAL,	NELIA ALTAGRACIA SANTOS INFANTE	521272
E/2018-33178	17/8/18	GRUPO LICEPP	SERVICIOS DE PINTURAS DE EDIFICIOS, APARTAMENTOS, CASAS, PARQUEOS, PISCINAS, HIERROS, MADERA, IMPERMEABILIZANTES, LONA FARDICA, FUMIGACION, INSTALACIÓN DE AIRES ACONDICIONADOS	JHONNY MERAN MORA	521012
E/2018-32152	6/8/18	GRUPO LIZ-TO	SERVICIOS DE TRANSPORTE EN GENERAL.	TULIO MIGUEL LIZARDO NOLASCO	519730
E/2018-34112	21/8/18	GRUPO LOUIS MEDINA	COORDINACIÓN Y PRODUCCIÓN DE EVENTOS, RENTA, VENTA DE EQUIPOS MOBILIARIOS PARA EVENTOS EN GENERAL.	ROBERTO LOUIS MEDINA, RUDY ESTEBAN LOUIS MEDINA	521217
E/2018-32287	7/8/18	GRUPO M.F.-PDS	COMPRA, VENTA, ALQUILER, INVERSIÓN, DISEÑO DE INTERIOR, Y PAISAJISMOS EN PROYECTOS INMOBILIARIOS, TURÍSTICOS Y HOTELEROS	MIGUEL ENRIQUE FERIS CHALAS	519852
E/2018-30764	8/8/18	GRUPO MIRITO	COMPRA Y VENTA DE ANIMALES, ALIMENTOS Y CRIANZA DE GANADOS, VACUNO, PORCINO Y EQUINO. LECHERÍA Y AGRICULTURA.	EDGAR JERSON MANZUETA, EDUARDO MANZUETA	520029
E/2018-32835	9/8/18	GRUPO NATERA MARTINEZ	CONSTRUCTORA, SERVICIOS DE INGENIERÍA, VENTA DE MATERIALES GASTABLES DE OFICINA, VENTA DE PRODUCTOS AGROPECUARIOS, FERRETERÍA, HIGIENE	LENDY LUIS NATERA ALMONTE	520178
E/2018-32062	6/8/18	GRUPO NIMA	ELABORACIÓN, ENVASADO Y COMERCIALIZACIÓN DE AGUA PARA CONSUMO HUMANO.	NELIS ALTAGRACIA SORIANO DE PEREZ	519660
E/2018-30817	2/8/18	GRUPO NUÑEZ REYES	SERVICIOS DE PAPELERÍA, VENTA DE MATERIALES DE PAPELERÍA E IMPRENTA.	BERTA REYES SOTO	519440
E/2018-23405	10/8/18	GRUPO ODISET	DESARROLLO, DISTRIBUCIÓN, MANTENIMIENTO Y COMERCIALIZACIÓN DE SOLUCIONES DIGITALES TALES COMO APLICACIONES WEB, MOVIL, PLATARFORMA WEB, TABLETAS.	WHITNEY ROCKVILLE	520220
E/2018-31392	6/8/18	GRUPO PICHARDO RODRIGUEZ	VENTAS DE PRODUCTOS ELÉCTRICOS, INSTALACIÓN DE PUESTA TIERRA, PROTECCIÓN CONTRA RAYOS, VENTA DE VEHÍCULOS.	ARLYN YACANIA RODRIGUEZ ESTEVEZ, GRACIANI JOSE PICHARDO TAVAREZ	519809
E/2018-26769	28/6/18	GRUPO PRODIGAS DEL CARIBE	VENTA DE COMBUSTIBLES EN GENERAL	PRODIGAS DEL CARIBE, SAS, TECICORP, S.A.S.	519553
E/2018-21826	29/5/18	GRUPO ROSARIO TEJADA	PRODUCIR, PROCESAR, COMERCIALIZAR PRODUCTOS AGROPECUARIO Y PECUARIO.	FRANCISCO ROSARIO TEJADA	520148
E/2018-32728	21/8/18	GRUPO RPE CONSTRUCTORA	CONSTRUCCIÓN Y REPARACIÓN, CONSTRUCCIÓN DE VIVIENDAS, CARRETERA O AUTOPISTAS, EDIFICACIONES EN ESTRUCTURAS METÁLICAS, RELLENOS SANITARIOS, VACIADO EN CONCRETO ARMADO	DIEGO ENRIQUE REYES HERRERA	521241
E/2018-31422	17/8/18	GRUPO RUIZ BELTRE BURGOS INNOVADORES	CONSULTORÍA EN DIRECCIÓN DE NEGOCIOS EN MATERIA DE RECURSOS HUMANOS, EN ORGANIZACIÓN DE NEGOCIOS, EN CONTABILIDAD, EN ELABORACIÓN DE DECLARACIONES TRIBUTARIAS	BOX ELHLIN RUIZ HUGES	520947
E/2018-31592	1/8/18	GRUPO SANTANITA	CONSOLIDACIÓN DE EMPRESAS INMOBILIARIAS Y SUPLIDORES.	MIGUEL ANGEL SANTANA JULIAN	520038
E/2018-32423	7/8/18	GRUPO SENDERO DEL CARIBE	IMPORTACIÓN, EXPORTACIÓN, PRODUCCIÓN Y COMERCIALIZACIÓN DE PRODUCTOS AGRÍCOLAS TALES COMO: TOMATES, AJÍES, CEBOLLAS, AGUACATES	FRANCISCO MANUEL LAZALA PUELLO	519925
E/2018-31453	10/8/18	GRUPO SURIEL SANTANA	VENTA DE ALIMENTOS Y BEBIDAS, ORGANIZACIÓN DE EVENTOS SOCIALES, VENTA DE ARTÍCULOS PARA CELEBRACIÓN DE ACTIVIDADES SOCIALES	JORGE LUIS SURIEL PEREZ	520299
E/2018-28157	20/8/18	GRUPO TARO	PRODUCCIÓN, COMPRA, VENTA, DISTRIBUCIÓN Y COMERCIALIZACIÓN DE TODO TIPO DE CARNES Y PRODUCTOS COMESTIBLES.	NICASIO EMMANUEL TAVERAS RODRIGUEZ	521078
E/2018-32002	3/8/18	GRUPO U70	SERVICIOS DE COMERCIALIZACIÓN, GESTIÓN, PRODUCCIÓN, ELABORACIÓN, ALMACENAMIENTO, CONSIGNACIÓN, IMPORTACIÓN, EXPORTACIÓN DE: PRODUCTOS DE CONSUMO MASIVO	FRANCISCO ALEJANDRO LEBREAU ACEVEDO	519621
E/2018-34118	21/8/18	H & A 5 ESTRELLAS	FABRICACIÓN, EXPORTACIÓN, IMPORTACIÓN Y VENTAS DE BEBIDAS ALCOHÓLICAS EN GENERAL.	HIELO Y AGUA 5 ESTRELLAS, SRL	521163
E/2018-32351	7/8/18	H N INGENIERIA	CONSTRUCCIÓN Y REMODELACIÓN DE INMUEBLES Y MUEBLES URBANOS Y RURALES ASÍ COMO SERVICIOS DE INGENIERÍA, DISEÑO ARQUITECTÓNICO E INSTALACIONES EN EDIFICACIONES DE ELECTRICIDAD	KARY LIDIA ROSARIO GUZMAN	519882
E/2018-33364	14/8/18	HACIENDA DÑA. FAY	DESARROLLO DE PEQUEÑAS UNIDADES DE PRODUCCIÓN AGRÍCOLA.	CRISTIANA FALCONERIS RODRIGUEZ GOMEZ	520574
E/2018-34152	21/8/18	HACIENDA GENERAL CEDANO	COMPRA, VENTA Y ENGORDE DE GANADO VACUNO Y PRODUCCIÓN AGRÍCOLAS EN GENERAL.	JUANICO GONZALO CEDANO RAMIREZ, TANIA LIZBETH COMARAZAMY FIGUEROA	521232
E/2018-29683	3/8/18	HAIPLAB SAV BEAUTY & NAILS	PELUQUERÍA EN GENERAL, ESTÉTICA, COSMIATRIA.	MARIA ALEJANDRA SAVINON HERNANDEZ	520878
E/2018-25392	21/6/18	HAKA AUTO IMPORT	COMPRA, VENTA E IMPORTACION DE VEHÍCULOS.	HAROLD DE LA ROSA	520474
E/2018-31384	15/8/18	HALESITE CONSULTING	DESARROLLO DE PROYECTOS, PRESTAR SERVICIOS DE CONSULTORIA Y ASESORIA EN LOS SECTORES ADUANAL, ELÉCTRICO Y DE LAS TELECOMUNICACIONES	ANTONIO PALMA LARANCUENT	520744
E/2018-32816	9/8/18	HALLEL	COMPRA Y VENTA DE MUEBLES EN MADERA Y CUALQUIER ACTIVIDAD AFINES.	AGUSTIN MORA MORA	520169
E/2018-31066	8/8/18	HALUMI GESTIÓN INMOBILIARIA	PROMOCIÓN, VENTA, COMPRA Y DESARROLLO DE PROYECTOS INMOBILIARIOS.	HAMLET YAMIL CEDANO GONZALEZ, PEDRO CEDANO SANTANA	520076
E/2018-29899	9/8/18	HAMSPLOG	SERVICIOS DE PLOMERIA.	HAMLET MAYOBONETT RODRIGUEZ QUEZADA	519985
E/2018-21357	7/8/18	HANDMADE BY YULY LAGARES	VENTA DE ACCESORIOS PARA EL PELO, BISUTERÍA, DECORACIÓN DE EVENTOS, ROPA, ZAPATOS, ARTÍCULOS ARTESANALES, PRODUCTOS DE BELLEZA, MANUALIDADES.	LAURA YULISSA LAGARES REYNOSO, YULY MIGUELINA REYNOSO DE LAGARES	519864
E/2018-33466	15/8/18	HAPPY KINGDOM	EDUCACIÓN, GUARDERÍA, JARDÍN DE NIÑOS, PRE-ESCOLAR, CENTRO EDUCATIVO, PRIMARIA, SECUNDARIA, BACHILLERATO Y EDUCACIÓN TÉCNICA.	SAMUEL ANTONIO QUEZADA HERNANDEZ	520691
E/2018-33458	15/8/18	HASH MERCURY	SERVICIOS DE TECNOLOGÍA AVANZADA Y ESPECIALIZADA.	EMMANUEL EVELIO TEJADA LORA	520685

[210] EXP.	[220] SOL. FECHA	[561] NOMBRE COMERCIAL	[510] ACTIVIDAD	[730] SOLICITANTE	[111] REGISTRO
E/2018-33036	10/8/18	HASUMA	IMPORTACION, SERVICIO, COMERCIO Y DISTRIBUCION DE PRODUCTOS TEXTILES, REPUESTOS DE VEHICULOS GOMAS Y ACCESORIOS DE VEHICULOS DE MOTOR Y OPERAR EL NEGOCIO DE VENTAS DE INMUEBLES	HASUMA, S.R.L	520339
E/2018-21325	21/8/18	HAWKSBILL CAPITAL	ASESORIA FINANCIERA E IMPLEMENTACION DE NEGOCIOS LIGADOS AL MERCADO FINANCIERO Y DE CAPITALES.	VICTOR ALEJANDRO GARRIDO JUAREZ	521239
E/2018-32230	6/8/18	HD FACTORY	EVENTOS, AUDIOVISUALES, AUDIOVISUALES INTERACTIVOS, CATERING.	HOT DOG FACTORY EIRL	519791
E/2018-34115	21/8/18	HELADOS Y JUGOS CEPY CIBAO	ELABORACION, DISTRIBUCION Y VENTA DE HELADOS Y JUGOS.	JUANA ROSARIO RAMOS, LIDIA ESTANISLA NIEVAS ROSARIO	521223
E/2018-33720	17/8/18	HELICOPTER REPAIR & MAINTINANCE REP-AIR	INFRAESTRUCTURA HELIPORTUARIA ADAPTABLE, PARA QUE TECNICOS DE MANTENIMIENTO DE HELICOPTEROS (TMA) PRESTEN EXCLUSIVAMENTE SUS SERVICIOS PROFESIONALES.	VICTOR REQUENA NUNEZ	520943
E/2018-32502	8/8/18	HELIT BODY SERVICES	LA COMERCIALIZACION, COMPRA Y VENTA AL POR MAYOR Y AL DETALLE, REPRESENTACION, DISTRIBUCION, ALMACENAMIENTO, EXPORTACION E IMPORTACION DE ROPA, ACCESORIOS, CALZADOS PARA HOMBRES, MUJERES Y NIÑOS .	HELIODORA RAMON	519953
E/2018-32427	7/8/18	HELITTE DENTAL DESIGN DOCTORA DAIANA CEBALLOS	SERVICIOS ODONTOLÓGICOS.	DAIANA LISBETH CEBALLOS VARGAS	519933
E/2018-32314	7/8/18	HENMA PINTUSERVICE	SERVICIOS DE DISEÑO Y PUBLICIDAD EN GENERAL, INSTALACIÓN, MANTENIMIENTO Y REPARACIÓN DE LETREROS Y VALLAS PUBLICITARIAS.	HENRY MANUEL MARTINEZ	519729
E/2018-34172	21/8/18	HENRIQUEZ GARCIA & ASOCIADOS	BIENES RAICES, ADMINISTRACIÓN, VENTAS Y ALQUILER DE INMUEBLES Y PROPIEDADES.	PEDRO HENRIQUEZ GARCIA	521263
E/2018-34184	21/8/18	HERVIZ	SERVICIOS DE REPARACIÓN DE AIRES ACONDICIONADOS, ELECTRICIDAD. MANTENIMIENTOS DE EFECTOS ELÉCTRICOS.	JOSE ANGEL HERNANDEZ MELTON	521264
E/2018-33268	15/8/18	HIGAR INDUSTRIAL	FABRICACIÓN DE MAQUINARIAS PARA EL PROCESAMIENTO DEL CACAO.	GERONIMO ROBERTO HILARIO GARCIA	520783
E/2018-32877	10/8/18	HIGH LEMON ZIPLINE PARK	EXCURSIONES, TURISMO ECOLÓGICO Y TOUR OPERADOR.	CESAR MONTAS ABREU	520210
E/2018-33649	17/8/18	HILTON ASTWOOD, INGENIEROS CIVILES	REALIZACIÓN DE ESTUDIOS DE VULNERABILIDAD ESTRUCTURAL. DISEÑOS ARQUITECTÓNICOS Y CÁLCULOS ESTRUCTURALES. CONSTRUCCIÓN DE OBRAS CIVILES. CONSULTORIA.	HILTON LEE ASTWOOD ROJAS	520863
E/2018-33565	15/8/18	HOLYSH	ARREGLO DE MANOS Y PIES.	CAROLYN RODRIGUEZ MARTINEZ	520759
E/2018-32519	8/8/18	HOME REPAIR B.A.H.	SERVICIO DE REPARACIONES, REFORMAS, EMBELLECIMIENTO Y REMODELACION DE TODO TIPO DE CONSTRUCCIONES.	BEATRIZ IVELISE ABUD HENRIQUEZ	519969
E/2018-28751	15/8/18	HOSPITAL MUNICIPAL VILLA TAPIA, HMVT	SERVICIOS HOSPITALARIOS.	HOSPITAL MUNICIPAL VILLA TAPIA	520767
E/2018-21869	6/8/18	HOTEL CASA COCO BOCA CHICA	ADMINISTRACIÓN DE HOTELES TURÍSTICOS.	THIERRY MARIE MICHEL CHAIGNEAU	519772
E/2018-32327	15/8/18	HOTEL JARABA	HOTELERIA, RESTAURANTE, SERVICIO DE VENTA DE COMIDA Y BEBIDAS.	JOSE LUIS BONIFACIO RODRIGUEZ	520656
E/2018-29294	17/7/18	HOTEL RESTAURANT MAGIC TROPICAL	ELABORACION, DESARROLLO Y EJECUCION DE PROYECTOS TURISTICOS EN GENERAL, CONSTRUCCION DE HOTELES, VILLAS, Y PLAZAS COMERCIALES.	CAMELIA LIGIA POPA, HOTEL RESTAURANT MAGIC TROPICAL, EIRL	519262
E/2018-33026	10/8/18	HST SOLUCIONES	DESARROLLO Y VENTA DE SOFTWARE, TODO LO CONCERNIENTE A LA CREACION E IMPLEMENTACION DE LOS MISMOS.	HST SOLUCIONES, SRL	520330
E/2018-30548	14/8/18	HUMAN TALENT BUILDERS JM	SERVICIOS DE RECLUTAMIENTOS Y SELECCION DE PERSONAL, CONSTITUCION DE COMPAÑIA.	CECILIA MARGARITA DE JESUS ASENCIO, FRANCISCO FIORAVANTY MATEO ROMERO	520629
E/2018-33840	17/8/18	HUMBERCOM GROUP	SERVICIOS DE INSTALACIONES ELÉCTRICAS EN GENERAL, INSTALACIONES DE REDES ANALÓGAS Y DIGITALES, MECÁNICA AUTOMOTRIZ, CONSTRUCCIÓN, EBANISTERIA, TRANSPORTE	HUMBERTO FRIAS RODRIGUEZ	521001
E/2018-28865	1/8/18	HURRY! CAR RENTAL	ALQUILER, COMPRA Y VENTA DE VEHICULOS DE MOTOR.	MELQUICEDEC LOPEZ BAEZ	519324
E/2018-33337	20/8/18	H-VITIELLO CONSULTORES FISCALES Y LEGALES	SERVICIOS DE CONTABILIDAD, TENEDURIA DE LIBROS, AUDITORIAS, ASESORIAS FISCALES, SERVICIOS Y ASESORIAS JURIDICAS, ASESORIAS FINANCIERAS, CAPACITACION DE PERSONAL EN EL ÁREA DE CONTABILIDAD Y EN EL ÁREA FISCAL	HINDIRA ALEXANDRA VITIELLO BAUTISTA	521173
E/2018-31995	3/8/18	HYGO CARIBE	REDUCIR EL CONSUMO DE COMBUSTIBLES FÓSILES A TRAVÉS DEL EMPLEO DE UN SISTEMA DE GENERACIÓN DE HIDRÓGENO A PARTIR DEL AGUA, MEDIANTE EL USO DE LA BATERIA DEL VEHÍCULO DEL USUARIO	GIUSEPPE BARRACANE	520162
E/2018-32341	20/8/18	IBAG: INTELLIGENT BUSINES ADVISORY GROUP	ENTRENAMIENTOS, ASESORIAS, CONSULTORIAS, AUDITORIAS, CAPACITACIONES, GESTIÓN, DIRECCIÓN, ADMINISTRACIÓN, OUTSORCING, VENTA E INSTALACIÓN DE SOFTWARE	OMAR VARGAS ORTEGA	521203
E/2013-22651	17/8/18	IBENABE	ESTUDIAR, CREAR, VALORIZAR, EXPLOTAR, DIRIGIR, GERENCIAR, ORGANIZAR, FINANCIAR NEGOCIOS O EMPRESAS FINANCIERAS, COMERCIALES, INDUSTRIALES	PATRICIA RODRIGUEZ FERNANDEZ	520930
E/2018-32225	6/8/18	ICNAPA INGENIERIA Y CONSTRUCCION NAVARRO PAREDES	ALQUILER DE EQUIPOS TALES COMO, EQUIPOS DE TOPOGRAFIAS, RODILLOS, RETROPALAS, CARTEPILA	BEIKER VIRGILIO PAREDES SANTIAGO	520332
E/2018-32758	9/8/18	IDOM REC	COMPRA, VENTA, EXPORTACION, MONTAJE Y DESMONTAJE DE APARATOS ELÉCTRICOS Y ELECTRÓNICOS.	SALVATORE BARONE	520142
E/2018-32130	6/8/18	IDOM RECYCLING	COMPRA, VENTA, EXPORTACION, MONTAJE Y DESMONTAJE DE APARATOS ELÉCTRICOS Y ELECTRÓNICOS. RECOGIDA, TRANSPORTE, ALMACENAMIENTO Y COMERCIALIZACION DE LOS RESIDUOS COMPONENTES ELÉCTRICOS Y DESECHOS DE METAL.	SALVATORE BARONE	519697
E/2018-32674	8/8/18	IGLESIA BAUTISTA DE LOS MOLINOS	PREDICACION DEL EVANGELIO DEL SEÑOR JESUCRISTO.	JOSE MANUEL MARTINEZ CASTRO	520091
E/2018-22479	13/8/18	IGLESIA BIBLICA CRISTIANA DE LA RECONCILIACION GOLGOTA	ENTIDAD SIN FINES DE LUCRO, DEDICADA A IMPARTIR LA PALABRA.	RICOT GEORGES	520374
E/2018-27848	14/8/18	IGLESIA CASA DE ORACION VIDA NUEVA DE LAS ASAMBLEAS DE DIOS	ORGANIZACION SIN FINES DE LUCRO ORIENTADA A: PROCLAMAR EL EVANGELIO DE COMO LA UNICA ESPERANZA DE SALVACION EN CRISTO, CUMPLIENDO LOS PROPOSITOS DE CULTO, ADORACION, EVANGELISMO, DISCIPULADO Y SERVICIO.	CONCILIO EVANGELICO DE LAS ASAMBLEAS DE DIOS, INC.	520539
E/2018-33552	20/8/18	IGLESIA CASA DE TRANSFORMACION CRISTIANA ICATCRISTIANA	ENTIDAD SIN FINES DE LUCRO, QUE TIENE COMO PROPOSITO INTEGRAR LAS FAMILIAS A UNA VIDA SANA EN LA SOCIEDAD A TRAVES DE LA PALABRA DE DIOS.	RAUL NUNEZ AMADOR	521144
E/2018-32175	6/8/18	IGLESIA CRISTIANA CASA DE RESTAURACION REFUGIO DE ESPERANZA ZACARIAS 9:12	ENTIDAD SIN FINES DE LUCRO PARA IDENTIFICAR UNA IGLESIA.	ROMELIA SUERO DOTE DE VALERA, MANUEL EMILIO VALERA FIGUEROA	519752
E/2018-33846	17/8/18	IGLESIA EVANGELICA DE LA BIBLIA ABIERTA EL TABLAZO	ENTIDAD SIN FINES DE LUCRO, EVANGELIZACION, AYUDA SOCIAL, EDUCACION	RAMON ALEXIS RUIZ CANDELARIO	521004
E/2018-32884	10/8/18	IGLESIA EVANGELICA RESTAURANDO VIDAS IERV	ENTIDAD SIN FINES DE LUCRO DEDICADA A LA REALIZACION DE CULTOS Y ACTIVIDADES RELIGIOSAS.	SANDY MANUEL VALDEZ VALDEZ	520216
E/2018-31735	13/8/18	IGLESIA LEVANTANDO EL TABERNACULO AMOS 9:11	MINISTERIO ONG SIN FINES DE LUCROS, PARA LEVANTAR ESCUELAS, ORGANIZAR IGLESIAS, TRABAJO SOCIAL.	DAVID HERIBERTO BIERD FRANCISCO, SOBEYDA CIRIACO DE BIERD	520425
E/2018-31295	7/8/18	IGLESIA MISIONERA PENTECOSTAL JESUCRISTO SANA, HEBREOS 12:14	ENTIDAD SIN FINES DE LUCROS, DEDICADA A PREDICAR LA PALABRA DE DIOS, OPERATIVOS MÉDICOS, DONACIONES DE ROPAS, ALIMENTOS, BEBIDAS Y MEDICAMENTOS. CHARLAS CONDUCTUAL.	ROSE MARY VERONICA PICHARDO BELIARD DE CALDERON	519941
E/2018-34024	20/8/18	ILLUMINATI BAR & SPA	EXPENDIO DE BEBIDAS ALCOHOLICAS Y ESPACIO PARA MASAJES Y RELAJAMIENTO CORPORAL.	RAFAEL ALFREDO GARCIA MORETA	521134
E/2018-33913	20/8/18	ILUCES	TRABAJOS ELÉCTRICOS, VENTA DE MATERIALES ELÉCTRICOS, INSTALACIONES ELÉCTRICAS EN GENERAL.	JOSE ALBERTO MUÑOZ JOSE	521040
E/2018-32342	7/8/18	ILUSIONES 51	EXPENDIO DE BEBIDAS ALCOHOLICAS EN GENERAL Y ENTRETENIMIENTO.	HECTOR ANDRES SALCEDO DE LA CRUZ	519878
E/2018-32965	10/8/18	IMAPER	ASESORIA, GESTION, COMPRA, VENTA, CONSTRUCCION Y ADMINISTRACION DE INMUEBLES Y PROYECTOS, LA ADQUISICION DE ACCIONES E INTERESES ENTRE OTRAS EMPRESAS	AURA MELANIA PERALTA ARIAS	520265
E/2018-33375	14/8/18	IMPERINSE	ASESORIAS Y PROYECTOS DE INGENIERIA DIVISION IMPERMEABILIZANTES E INSTALACIONES DE PANELES SOLARES.	LUIS ENRIQUE MELENDEZ VASQUEZ	520583
E/2018-16260	3/8/18	IMPERIO LEGAL	SERVICIOS LEGALES.	GRUPO REY, S.R.L.	519611
E/2018-32127	13/8/18	IMPORTACIONES FARIALMONT	VENTA DE MERCANCIA NACIONAL Y EXTRANJERA, TALES COMO CRISTALERIA, BISUTERIA, COSMÉTICOS, ELECTRODOMÉSTICOS, PRENDAS DE VESTIR.	FAUSTO ANTONIO ARIAS ALMONTE	520373
E/2018-32891	10/8/18	IMPORTADORA CHENG QUAN	VENTA DE ROPAS, ACCESORIOS PARA DAMAS, CABALLEROS, NIÑOS Y JUGUETES.	CHENGQUAN GUO	520219
E/2018-32946	10/8/18	IMPORTADORA ACOSTA & GUTIERREZ	COMPRA Y VENTA DE MATERIAL PARA LA CONSTRUCCION Y ARTICULOS FERRETEROS.	ROLFI EMILIANO ACOSTA GUTIERREZ	520355
E/2018-33919	20/8/18	IMPORTADORA BAULAN HNAS	VENTAS DE TODO TIPO DE ROPAS, CALZADOS, CARTERAS Y FRAGANCIAS.	JENNIFER BAUTISTA LANTIGUA , ANA MERCEDES BAUTISTA LANTIGUA	521043
E/2018-33987	20/8/18	IMPORTADORA CITLA	COMPRA Y VENTA DE ELECTRODOMÉSTICOS.	MARLIN YOKAIRA MONTILLA MONTERO	521145
E/2018-32301	7/8/18	IMPORTADORA DOMIA	VENTAS DE TIENDA POR DEPARTAMENTOS, ROPAS, ARTICULOS PARA EL HOGAR.	HUIGUANG XIE	519857
E/2018-33579	15/8/18	IMPORTADORA JIAN MEI	VENTA DE ROPAS, ACCESORIOS PARA DAMAS, CABALLEROS, NIÑOS Y CELULARES.	HUALIN WENG	520779
E/2018-32368	7/8/18	IMPORTADORA LA MELAZA	IMPORTACION, EXPORTACION Y VENTAS DE ARTICULOS, TALES COMO: ELECTRODOMÉSTICOS, CRISTALERIA, ESCOLARES, UTENSILIOS DE COCINA	WILTON ANDRES PEREZ DE LOS SANTOS	520652
E/2018-31923	8/8/18	IMPORTADORA MOANA	COMPRA, VENTA Y DISTRIBUCION DE GOMAS EUROPEAS.	ANA IRIS PERALTA MARTINEZ, RAMONA ANTONIA PERALTA MARTINEZ	519807
E/2018-32269	7/8/18	IMPORTADORA TIA BELLA	VENTA DE PRENDAS DE VESTIR.	HUI LI	519854
E/2018-30123	13/8/18	IMPORTADORA VICTOR MANUEL V.L.M.G	VENTA DE TODO TIPO DE PIEZA PARA TODO TIPO DE VEHICULO DE MOTOR.	VICTOR MANUEL LEON GARCIA	520369
E/2018-31910	3/8/18	IMPORTADORA ZHENG XUE	VENTA AL POR MENOR DE PRENDA DE VESTIR, CALZADOS, GORRAS, DETERGENTES Y EQUIPO DE LIMPIEZA, ARTICULOS DEL HOGAR, ESCOLARES, JUGUETES, PRODUCTOS DE HIGIENE PERSONAL.	LIUMING ZHENG	519530
E/2018-31989	3/8/18	IMPRESOS BEATO	TODO TIPO DE IMPRESION Y PUBLICIDAD.	IMPRESOS BEATO, SRL	519616
E/2018-31400	7/8/18	IMS IMAGENES SERIGRAFICAS	IMPRESOS EN GENERAL.	MARINO ENRIQUE MEJIA BAEZ	519911
E/2018-33937	20/8/18	INARECA METAL BUILDING INSULATION	SERVICIOS DE INGENIERIA TERMICA; AISLAMIENTO TERMICO Y ACUSTICO; TRATAMIENTO DE MATERIALES REFRACTARIOS Y ABSORBENTES	RAFAEL ANTONIO GONZALEZ ESPINOSA	521063
E/2018-26268	13/8/18	INCONOP SOLUCIONES INGENIERILES	CONSTRUCCION DE TODA CLASE DE OBRAS PUBLICAS Y PRIVADAS, PRESTACION DE SERVICIOS EN ORDEN A LA CONSERVACION, MANTENIMIENTO Y EXPLOTACION DE EDIFICACIONES PUBLICAS Y PRIVADAS	RAFAEL RIJO MARTE	520472
E/2018-31614	1/8/18	INDECO ELECTROMECHANICA	VENTA DE EQUIPOS ELÉCTRICOS Y DE CLIMATIZACION, INTEGRACION DE SISTEMAS DE CONTROL ELÉCTRICO, DISEÑO DE INSTALACIONES ELECTROMECANICAS	RODOLFO PEREZ PANIAGUA	519704
E/2018-32211	6/8/18	INDEX CONSULTING	CREACION DE AULAS VIRTUALES, CONTENIDO EDUCATIVO PRESENCIAL, Y/O DIGITAL. ENSEÑANZA, EDUCACION, CAPACITACION Y FORMACION DE PERSONAS.	LUDWING ANDRES HERNANDEZ ANDINO	519773
E/2018-30333	8/8/18	INDUSTRIA DE GABINETES MILELMA	FABRICACION Y VENTA DE TODO TIPO DE GABINETES FABRICADOS EN MADERA.	JOSÉ MIGUEL CRUZ MUÑOZ	519824
E/2018-32335	7/8/18	INFINITY PUNTA CANA	SERVICIOS TURISTICOS Y EVENTOS PARA FIESTAS, BAUTIZOS, CATERING, BODAS, EVENTOS PRIVADOS.	ANTONIO GARCIA CHACON, BEGOÑA CELAYA GONZALEZ	519873
E/2018-32420	7/8/18	ING. CRISTIAN DE LEON	SERVICIOS DE INGENIERIA EN GENERAL.	CRISTIAN MANUEL DE LEON BAUTISTA	519930
E/2018-32592	8/8/18	INMEGO	ADMINISTRACION Y OPERACION DE CONSTRUCCION, ASI COMO CUALQUIER ACTIVIDAD QUE VALLA RELACIONADA CON LA RESTAURACION.	MIGUEL OSCAR BERGES CHEZ	520045
E/2018-32330	7/8/18	INMOBILIARIA ACOSTA DE OLEO	RENTA, ADMINISTRACION, VENTA DE INMUEBLE, CONSTRUCCION DE OBRAS.	CHARLIE RAYMON ACOSTA DE OLEO, RICHARD ALEXI ACOSTA DE OLEO	520977
E/2018-31665	2/8/18	INMOBILIARIA ARTECASA	SERVICIOS DE COMPRA, VENTA, CONSTRUCCION Y REMODELACION DE INMUEBLES Y ACCESORIOS; ADMINISTRACION DE BIENES MUEBLES E INMUEBLES, ENTIENDASE POR MUEBLES VEHICULOS	INMOBILIARIA ARTECASA, S.R.L.	519874

[210] EXP.	[220] SOL. FECHA	[561] NOMBRE COMERCIAL	[510] ACTIVIDAD	[730] SOLICITANTE	[111] REGISTRO
E/2018-31121	10/8/18	INMOBILIARIA CORAPOP	SECTOR INMOBILIARIO, BIENES RAÍCES EN GENERAL	JOSE RADHAMES TAVERAS TAVERAS	520309
E/2018-34181	21/8/18	INMOBILIARIA DEINSA	ADQUIRIR POR COMPRA O DE CUALQUIER OTRO MODO, TODA CLASE DE INMUEBLES, URBANOS O RURALES, YERMOS O EDIFICADOS, EN ESTE PAÍS O EN EL EXTRANJERO	DESARROLLO INMOBILIARIO SANTIAGO, S.R.L.	521155
E/2018-29850	20/7/18	INMOBILIARIA DUMIT	INVERSIONES TURÍSTICAS, COMPRA Y VENTA DE INMUEBLES, ASESORÍAS Y CONSTRUCCIONES.	DIANETTE DUMIT ANTOUN, INMOBILIARIA DUMIT, SRL	520283
E/2018-23187	7/6/18	INMOBILIARIA GUZMAN & ASOCIADOS	VENTA, COMPRA, ALQUILER Y ADMINISTRACIÓN DE BIENES INMUEBLES, OTORGAR Y GESTIONAR PRESTAMOS INMOBILIARIOS, HIPOTECARIOS	INMOBILIARIA GUZMÁN & ASOCIADOS, C. POR A.	519532
E/2018-23770	20/8/18	INMOBILIARIA LAS CANAS LALAM	CONSTRUCCIÓN Y VENTA DE TODO TIPO DE INMUEBLES.	LUIS RAMON SAVINON BOTELLO	521158
E/2018-25971	25/6/18	INMOBILIARIA LAS MERCEDES	COMPRA Y VENTA DE INMUEBLES, ARRENDAMIENTO DE CASAS	INMOBILIARIA LAS MERCEDES, S.R.L.	520104
E/2018-24425	14/6/18	INMOBILIARIA SANTA CLARA	COMPRA, VENTA, ARRENDAMIENTO Y ALQUILER DE TODO TIPO DE INMUEBLES, TANTO RURALES COMO URBANOS.	INMOBILIARIA SANTA ANA, CXA	520929
E/2018-33557	15/8/18	INMOBILIARIA Y PROMOTORA JADMAN	PROMOVER LA COMPRA, VENTA Y ALQUILER DE BIENES INMUEBLES Y REALIZAR ESTUDIO, ORGANIZAR, GESTIÓN ADMINISTRATIVA Y EJECUCIÓN DE PROYECTOS INMOBILIARIOS.	INMOBILIARIA Y PROMOTORA JADMAN, S.R.L	520777
E/2018-23456	9/8/18	INMUEBLES JIMENEZ NUÑEZ, INJINU	ADMINISTRACIÓN, TENENCIA, COMPRA, VENTA, DESARROLLO DE BIENES INMUEBLES EN GENERAL.	JUAN HECTOR JIMENEZ NUÑEZ	519946
E/2018-23003	20/8/18	INNOVALTY	PROMOVER SERVICIOS DE INVERSIÓN, ADQUISICIÓN, PROMOCIÓN, DESARROLLO, EXPLOTACIÓN Y FINANCIAMIENTO, PARA EL DESARROLLO CINEMATOGRAFICO, DE BIENES RAÍCES	ALBERTO TORRES SALCEDO	521129
E/2018-32367	7/8/18	INNU MATERIALES	LA SOCIEDAD TENDRÁ COMO OBJETO PRINCIPAL LA VENTA DE MATERIALES DE CONSTRUCCIÓN, MATERIALES ELÉCTRICOS Y DE PLOMERÍA, HERRAMIENTAS Y EQUIPOS DE CONSTRUCCIÓN.	IVAN CASMIRO RIVERA HERNANDEZ	519886
E/2018-29660	10/8/18	INOA S.G. ENTERPRISE	COMPRA Y VENTA DE BIENES INMUEBLES, FINANCIAMIENTO E IMPORTACION DE VEHICULOS Y PRESTAMOS PERSONALES E HIPOTECARIOS, COMPRAR MONEDAS Y VENDERLAS	STEVEN ANTERO GARCIA INOA	520232
E/2018-29769	15/8/18	INSTITUTO BIBLICO TEOLÓGICO EL B.S.	IMPARTIR CURSOS BIBLICOS.	JOSE ARISMENDY CABRERA	520892
E/2018-33420	17/8/18	INSTITUTO COACH FINANZA, INCOFI	SERVICIOS DE COACHING, CAPACITACIÓN, ASESORÍA FINANCIERA Y COMERCIAL A EMPRESA, PERSONA, COMUNIDAD Y AFINES NACIONAL E INTERNACIONAL.	FELLITO JOSÉ	520912
E/2018-33077	13/8/18	INSTITUTO DE CONTABILIDAD Y NEGOCIO, INCONEG	CAPACITACIÓN EDUCACIONAL EN CONTABILIDAD Y NEGOCIO.	VICTOR MANUEL ALVAREZ ROSARIO	520381
E/2018-31433	13/8/18	INSTITUTO DE EDUCACIÓN PARA EL DESARROLLO SOSTENIBLE, INEDES	DOCENCIA E INVESTIGACIÓN PARA EL DESARROLLO SOSTENIBLE.	RAMON ROLANDO REYES LUNA	520414
E/2018-29342	2/8/18	INSTITUTO DE FORMACIÓN JURÍDICA CONTEMPORÁNEA INFOJU	OFRECER DIPLOMADOS, TALLERES ENTRE OTROS EVENTOS EDUCATIVOS A FAVOR DE LA SOCIEDAD.	NÉSTOR JOSÉ CASTILLO UPIA	519433
E/2018-31800	2/8/18	INSTITUTO NACIONAL DEL FITNESS INAFIT	OFRECER CURSOS, ENTRENAMIENTOS Y ACTIVIDADES RELACIONADA CON EL FITNESS.	LEUNAM MANUEL TRINIDAD IRIZARRY	519465
E/2018-34090	20/8/18	INSURANCE AND SURETY BUSINESS ISB	ASESORIA Y VENTA DE SEGUROS DE VIDA, SEGUROS DE VIAJE, SEGUROS DE SALUD, SEGUROS DE VEHICULOS, SEGUROS DE RESPONSABILIDAD CIVIL, SEGURO CONTRA INCENDIOS, SEGUROS EN GENERAL.	KATHERINE MARLENNE CASTRO REYES	521168
E/2018-31962	3/8/18	INTERENERGY HOLDINGS LIMITED	INVERTIR EN LOS SECTORES ENERGÉTICOS, FINANCIEROS Y DEMÁS SECTORES EN LOS PAÍSES EN LOS CUALES OPERA.	CONSORCIO ENERGÉTICO PUNTA CANA-MACAO, S.A., MARCOS JOAQUIN ORTEGA FERNÁNDEZ	520717
E/2018-29867	10/8/18	INTRO COMUNICACIONES Y EVENTOS	SERVICIO DE COMUNICACIONES Y PROMOCIONES.	ISIS SEQUIRA PEREZ RAMIREZ	520221
E/2018-34025	20/8/18	INVERCERO	PRESTAMOS Y FINANCIAMIENTO DE VEHICULOS.	JOSELITO REINALDO CESPEDES RODRIGUEZ	521136
E/2018-33550	15/8/18	INVERNUESA	COMPRA, SUSCRIBIR, EMITIR, COLOCAR, VENDER O NEGOCIAR PARTES, ACCIONES, BONOS, OBLIGACIONES Y VALORES, EN TODOS LOS MERCADOS NACIONALES Y EXTRANJEROS	INVERSIONES NUEVA SALIDA, INVERNUESA, S.A.	520789
E/2018-32644	8/8/18	INVERSIONES KAOKA	SERVICIOS DE PRESTAMOS PERSONALES Y CON GARANTÍA DE MENOR Y MAYOR CUANTÍA.	JORGE ALBERTO SANTANA SUERO	520087
E/2018-33064	13/8/18	INVERSIONES A M V	SERVICIOS DE CATERIN, PICADERAS, BUFET.	SANTA ALCANTARA LAPAIX	520368
E/2018-33122	13/8/18	INVERSIONES AAP	SERVICIO DE IGUALS TECNOLÓGICAS, MANEJO DE PAQUETERIA Y SERVICIO DE MENSAJERÍA.	ADENAUER ALMONTE POLONIA	520401
E/2018-33535	15/8/18	INVERSIONES AGLO INVERAGLO	PRESTAMOS PERSONALES Y EMPRESARIALES, CON GARANTÍA DE VALORES O DE BIENES VALORES MUEBLES O INMUEBLES. NEGOCIAR PAGARÉS, GIROS, LETRAS DE CAMBIO.	DARYL RAFAEL RAMIREZ CRUZ	521068
E/2018-26587	27/6/18	INVERSIONES AVIKAR	SE DEDICA A LA ASESORIA FINANCIERA, TRIBUTARIA, LEGAL, ADMINISTRACIÓN, INVERSIÓN E INTERMEDIACIÓN DE NEGOCIOS EN EL SECTOR INMOBILIARIO.	PELLERANO & HERRERA, S.A.S.	519398
E/2018-33145	13/8/18	INVERSIONES BAEZ NUÑEZ	VENTA DE ROPAS Y ACCESORIOS, BISUTERIA.	KIRSY NUÑEZ CASTELLANOS, YAJAIRA BAEZ REYES	520410
E/2018-28120	7/8/18	INVERSIONES BILEST	COMPRA Y FINANCIAMIENTO DE SOLARES, CASAS, APARTAMENTOS, PRÉSTAMOS PERSONALES Y FINANCIAMIENTO DE NEGOCIOS.	ESTEBAN JIMENEZ ALCANTARA	519863
E/2018-33185	13/8/18	INVERSIONES D&E	IMPORTACION DE TODO TIPO DE VEHICULOS DE MOTOR, NUEVOS Y USADOS TALES COMO: YIPETAS, AUTOMOVILES, CAMIONES, GRUAS ASI COMO LA VENTA DE GOMAS, REPUESTOS, Y LUBRICANTES PARA TODO TIPO DE VEHICULOS.	MOISES ANTONIO DURAN ECHAVARRIA	520461
E/2018-34230	21/8/18	INVERSIONES ELYTER	COMPRA Y VENTAS DE UTENSILIOS DEL HOGAR, SERVICIOS DE JARDINERÍA EN GENERAL, CONTROL DE PLAGAS Y SERVICIOS JURÍDICOS.	ELADIA PEÑA ENCARNACION	521261
E/2018-27256	15/8/18	INVERSIONES GODI	COMPRA Y VENTA DE TODO TIPO DE CASAS, VEHÍCULOS, TERRENOS, COMPRA-VENTA DE MENOR CUANTÍA CON Y SIN GARANTÍA, HIPOTECAS Y FINANCIAMIENTOS.	ROSA MARIA DICEN MUÑOZ	520788
E/2018-26321	8/8/18	INVERSIONES KEYSER	PRÉSTAMOS PERSONALES.	ANTONIO MANUEL PERALTA HIDALGO	520070
E/2018-32360	7/8/18	INVERSIONES LA FORQUETINA	PREPARACIÓN Y VENTA DE ALIMENTOS Y BEBIDAS.	FERNANDO JOSE DANIES CARABALLO, IRENE MARIELI LUNA RAUSSEO	519888
E/2018-32389	7/8/18	INVERSIONES LEANYI	PRESTAMOS RÁPIDOS, HIPOTECAS, TRASPASO DE VEHÍCULOS, CAMBIO DE MONEDAS EXTRANJERAS.	VLADIMIR ALEXIS MELLA FELIZ	519910
E/2018-28141	13/8/18	INVERSIONES LUISANA	PRÉSTAMOS, FINANCIAMIENTOS Y VENTAS DE MOTOCICLETAS.	LUIS ARTURO QUIROZ GERMAN	520409
E/2018-32966	10/8/18	INVERSIONES MISAEL & REYES	ADMINISTRACIÓN DE PROPIEDADES, VENTA Y ALQUILER DE INMUEBLES, COMPRA Y VENTA DE VEHICULOS DE MOTOR, Y DESARROLLO DE SERVICIOS DE INVERSIÓN INMOBILIARIAS.	MARTIN YSRAEL REYES JAVIER	520266
E/2018-33478	15/8/18	INVERSIONES MONAR SIGLO XXI	IMPORTACIÓN Y EXPORTACIÓN DE PRODUCTOS AGRÍCOLAS.	JAIRO NATANAEL RIVAS CRUZ	520699
E/2018-33574	15/8/18	INVERSIONES OALREVED V.P	COMPRA Y VENTA DE COMIDA, BEBIDAS Y AFINES.	ENMANUEL GOMEZ LIMA	520763
E/2018-32702	9/8/18	INVERSIONES PASTORA	COMPRA, VENTA, IMPORTACIÓN, EXPORTACIÓN, DISTRIBUCIÓN, COMERCIALIZACIÓN DE TODO TIPO DE PRODUCTOS AGRÍCOLAS, DE CONSUMO HUMANO Y DE CONSUMO ANIMAL.	OMAR ALEXIS MACABE ACOSTA	520102
E/2018-32895	10/8/18	INVERSIONES PERALTA FERNANDEZ	PRESTADORA DE PRESTAMOS Y SERVICIOS FINANCIEROS	EDWIN ANTONIO PERALTA FERNANDEZ	520227
E/2018-30491	6/8/18	INVERSIONES POLIVENSA DR	LA SOCIEDAD TIENE COMO OBJETO PRINCIPAL EN LA REPUBLICA DOMINICANA Y EN EL EXTRANJERO LA COMPRA, DESARROLLO, OPERACIÓN, PROMOCIÓN, VENTA Y ALQUILER DE INMUEBLES.	CARLOS ALBERTO BORRIELLO AVENDAÑO	519696
E/2018-31359	10/8/18	INVERSIONES PORTAZGO	INVERSIONES EN PROYECTOS TURÍSTICOS, COMERCIALES, INMOBILIARIOS, AGROPECUARIOS Y DE VIVIENDA.	THE COMPANY DEPOT, S.R.L.	519224
E/2018-33212	13/8/18	INVERSIONES RALBA MM	PAPELERIA, MUEBLES Y ELECTRODOMÉSTICOS, EQUIPOS DE INFORMÁTICA, PRODUCTOS DE LIMPIEZA Y UTENSILIOS DE COCINA, FERRETERÍA	MIOSOTIS ALEXANDRA SANCHEZ DE LA CRUZ	520485
E/2018-31582	1/8/18	INVERSIONES RUDY QUEZADA	COMPRA, VENTA, CONSTRUCCIÓN, PROMOCIÓN, ALQUILER DE TODO TIPO DE INMUEBLES; DESARROLLO DE PROYECTOS Y TRABAJOS TÉCNICOS RELACIONADOS CON LA CONSTRUCCIÓN	RUDY ANTONIO QUEZADA	520036
E/2018-33245	13/8/18	INVERSIONES RUFRA	INVERSIONES EN COMPANIA, GESTION Y REPRESENTACION MARCAS.	JOSE FRANCISCO LIRIANO MARTINEZ	520502
E/2018-32551	15/8/18	INVERSIONES SANTA DP	MICRO PRESTAMOS Y PRESTAMOS EN SENTIDO GENERAL.	DELVI JOSE POLANCO MONTILLA	520836
E/2018-33308	14/8/18	INVERSIONES TER 118	ADQUIRIR POR COMPRA O POR APORTE EN NATURALEZA SOLARES Y/O VILLAS TURÍSTICAS CON EL PROPÓSITOS DE DESARROLLARLOS, VENDERLOS, ARRENDARLOS Y/O ENTREGARLOS EN ADMINISTRACIÓN A FINES TURÍSTICOS.	GUZMAN ARIZA NORDESTE. SRL	520572
E/2018-33311	14/8/18	INVERSIONES TER 119	ADQUIRIR POR COMPRA O POR APORTE EN NATURALEZA SOLARES Y/O VILLAS TURÍSTICAS CON EL PROPÓSITOS DE DESARROLLARLOS, VENDERLOS, ARRENDARLOS Y/O ENTREGARLOS EN ADMINISTRACIÓN A FINES TURÍSTICOS.	GUZMAN ARIZA NORDESTE SRL	520569
E/2018-33302	14/8/18	INVERSIONES TER 120	ADQUIRIR POR COMPRA O POR APORTE EN NATURALEZA SOLARES Y/O VILLAS TURÍSTICAS CON EL PROPÓSITOS DE DESARROLLARLOS, VENDERLOS, ARRENDARLOS Y/O ENTREGARLOS EN ADMINISTRACIÓN A FINES TURÍSTICOS.	GUZMAN ARIZA NORDESTE SRL	520570
E/2018-33312	14/8/18	INVERSIONES TER 122	ADQUIRIR POR COMPRA O POR APORTE EN NATURALEZA SOLARES Y/O VILLAS TURÍSTICAS CON EL PROPÓSITOS DE DESARROLLARLOS, VENDERLOS, ARRENDARLOS Y/O ENTREGARLOS EN ADMINISTRACIÓN A FINES TURÍSTICOS.	GUZMAN ARIZA NORDESTE SRL	520568
E/2018-33316	14/8/18	INVERSIONES TER 123	ADQUIRIR POR COMPRA O POR APORTE EN NATURALEZA SOLARES Y/O VILLAS TURÍSTICAS CON EL PROPÓSITOS DE DESARROLLARLOS, VENDERLOS, ARRENDARLOS Y/O ENTREGARLOS EN ADMINISTRACIÓN A FINES TURÍSTICOS.	GUZMAN ARIZA NORDESTE SRL	520577
E/2018-33307	14/8/18	INVERSIONES TER 125	ADQUIRIR POR COMPRA O POR APORTE EN NATURALEZA SOLARES Y/O VILLAS TURÍSTICAS CON EL PROPÓSITOS DE DESARROLLARLOS, VENDERLOS, ARRENDARLOS Y/O ENTREGARLOS EN ADMINISTRACIÓN A FINES TURÍSTICOS.	GUZMAN ARIZA NORDESTE, SRL	520571
E/2018-33314	14/8/18	INVERSIONES TER 126	ADQUIRIR POR COMPRA O POR APORTE EN NATURALEZA SOLARES Y/O VILLAS TURÍSTICAS CON EL PROPÓSITOS DE DESARROLLARLOS, VENDERLOS, ARRENDARLOS Y/O ENTREGARLOS EN ADMINISTRACIÓN A FINES TURÍSTICOS.	GUZMAN ARIZA NORDESTE SRL	520567
E/2018-33519	15/8/18	INVERSIONES TIOTE	COMPRA Y VENTA DE INMUEBLES, CAPTACIÓN DE INVERSIÓN PARA EL DESARROLLO DE PROYECTOS HABITACIONALES, COMERCIALES Y HOTELEROS	JULIO CESAR MARTINEZ LANTIGUA	520725
E/2018-26584	2/8/18	INVERSIONES TIVONI	ASESORÍA FINANCIERA, TRIBUTARIA Y LEGAL; ADMINISTRACIÓN, INVERSIÓN E INTERMEDIACIÓN DE NEGOCIOS EN EL SECTOR INMOBILIARIO.	PELLERANO & HERRERA, S.A.S.	519400
E/2018-23023	15/8/18	INVERSIONES URBANAS	REALIZACIÓN DE OPERACIONES DE COMPRA, VENTA Y ARRENDAMIENTO DE BIENES INMUEBLES	INVERSIONES URBANAS SRL	520843
E/2018-26579	2/8/18	INVERSIONES XALAPA	ASESORIA FINANCIERA, TRIBUTARIA, LEGAL, ADMINISTRACION, INVERSIÓN E INTERMEDIACION DE NEGOCIOS EN EL SECTOR INMOBILIARIO.	PELLERANO & HERRERA, S.A.S.	519384
E/2018-34091	20/8/18	INVERSIONES XEUX Y ASOCIADOS	ADiestramiento, supervisión, selección de personal, asesoría y financiamientos a medianas y pequeñas empresas.	JAIROL CAMILO RIVERA	521175
E/2018-33553	15/8/18	INVERSIONES Y BIENES RAÍCES NUÑEZ -MONEGRO	COMPRA, VENTAS, ALQUILER, CONSTRUCCIONES, REMODELACIONES, ADMINISTRACIÓN DE PROPIEDADES INMOBILIARIAS Y ASESORÍAS DE NEGOCIOS DIVERSOS.	RAUL NUÑEZ AMADOR	520760
E/2018-32060	6/8/18	INVERSIONES Y DISTRIBUCIONES CONCHO 2018	COMPRA, VENTA, PROCESAMIENTO, DISTRIBUCIÓN, TRANSPORTE, IMPORTACIÓN Y EXPORTACIÓN DE FRUTAS HORTALIZAS VEGETALES LEGUMBRES Y PRODUCTOS PERECEDEROS Y NO PERECEDEROS ALIMENTICIOS EN GENERAL	ESTER MIGUELINA PEREZ PANTALEON, JORGE OMAR PERNIA ESCALANTE	519656
E/2018-32506	20/8/18	INVERSIONES YAHINY MORA	ESTAMPADO DE TEXTILES, PORCELANA, METAL, POLÍMEROS Y CUALQUIER OTRO MATERIAL, ASÍ COMO LA COMPRA, VENTA Y DISTRIBUCIÓN DE INSUMOS Y EQUIPOS PARA TAL FIN; DISEÑO GRÁFICO DE LOGOS, MARCAS, IDENTIDAD CORPORATIVA, PUBLICIDAD Y TODO TIPO DE DISEÑO RELACIONADO A LA MERCADOTECNIA	YAHINY MILAGROS MORA PETIT	521167
E/2018-31887	3/8/18	INVERSIONES YAMAO	TENENCIA, ADMINISTRACIÓN, PROMOCIÓN Y VENTA DE BIENES INMUEBLES FOMENTO DE OPORTUNIDADES DE INVERSIÓN, SERVICIOS DE CONSTRUCCIÓN, MANUFACTURAS	INVERSIONES YAMAO S A	520452

[210] EXP.	[220] SOL. FECHA	[561] NOMBRE COMERCIAL	[510] ACTIVIDAD	[730] SOLICITANTE	[111] REGISTRO
E/2018-13158	7/8/18	INVESTIGADORA DE HERENCIAS DE FAMILIAS DOMINICANA INHEFADO	INVESTIGAR Y RECLAMAR A NIVEL NACIONAL E INTERNACIONAL, LAS HERENCIAS DEJADAS EN BANCOS EXTRANJEROS Y NACIONALES POR LAS FAMILIAS O COLONOS DE APELLIDO GUZMAN	FRANCISCO ANTONIO ROSARIO MARTINEZ	521178
E/2018-32536	8/8/18	ISLA GM, SOLUCIONES DE HIERROS Y SOLDADURA	ELABORACIÓN DE TODO TIPO DE TRABAJOS EN HIERROS Y SOLDADURA, TANTO EN INMUEBLES COMO EN VEHÍCULOS.	MICHAEL PATRICK DOUGLAS	519992
E/2018-32006	20/8/18	ISLOP CONSTRUCCION	ARQUITECTURA, PREPARACIÓN DE TERRENOS, DISEÑO, LOTIFICACIÓN, ACONDICIONAMIENTO, TERMINACIÓN, DEMOLICIÓN, DESARROLLO Y CONSTRUCCIÓN DE EDIFICIOS Y OBRAS CIVILES	FRANCISCO ALEJANDRO LEBREAU ACEVEDO	521170
E/2018-29150	6/8/18	IVODONTIX CENTRO ESPECIALIZADO ODONTOLOGICO	SERVICIOS ESPECIALIZADOS DE ODONTOLOGÍA.	JORDANIA MARIA GUILLEN TAVAREZ	519587
E/2018-29368	2/8/18	J.P. AUTO GAS	CONVERSIÓN VEHICULAR DE GLP Y GNV.	JUNIOR JOSE PEREZ VARGAS	519481
E/2018-31090	14/8/18	JACINTO NUÑEZ BIENES RAICES R.D	COMPRA, VENTA, ALQUILER Y ADMINISTRACIÓN DE CASAS, APARTAMENTOS, FINCAS, SOLARES Y NEGOCIOS COMERCIALES, TANTO PARA EL MERCADO LOCAL COMO INTERNACIONAL.	JACINTO RAFAEL NUÑEZ	520532
E/2018-32508	8/8/18	JACK THE BARBER	SERVICIOS DE BARBERÍA.	MICHELLE CAMILA JAQUEZ QUIÑONEZ	519962
E/2018-27845	17/8/18	JACONSERVI	FUMIGACIÓN, ELIMINACIÓN Y CONTROL DE TODO TIPO DE PLAGAS HOSPITALARIAS RURALES E INDUSTRIALES.	ARELIS DEL CARMEN VALERIO RODRIGUEZ	520890
E/2018-32166	6/8/18	JALERO	REALIZACIÓN, FABRICACIÓN Y COMERCIALIZACIÓN DE ARTÍCULOS ADECUADOS PARA REGALOS Y OBSEQUIOS.	LEDA ROSANNA DIEP DE DE MOYA, ROSANNA ALTAGRACIA DE JESUS ZORRILLA DE DIEP	519739
E/2018-31731	2/8/18	JANDY VENTURA GROUP	PRODUCCIÓN DE EVENTOS, ESPECTÁCULOS Y CONTRATACIÓN DE ARTISTAS.	JUAN DE DIOS VENTURA FLORES	519443
E/2018-32305	7/8/18	JARDIN DE APRENDIZAJE EN INICIATIVAS DE BUENAS ACCIONES	ACOMPANAR A PERSONAS, FAMILIAS Y ORGANIZACIONES TERRITORIALES CON ACCIONES EDUCATIVAS Y PRODUCTIVAS EN EL DESARROLLO DE HABILIDADES Y CAPACIDADES PARA UNA VIDA SANA EN ARMONÍA CON LA NATURALEZA Y LA SOCIEDAD.	DOMINGA LAPAIX TAPIA	519861
E/2018-33221	15/8/18	JAYANNY SOLUTIONS	FINANCIAMIENTO EN GENERAL, BIENES RAÍCES Y SERVICIO LEGAL EN GENERAL.	JOSE MIGUEL CABRERA OZORIA	520818
E/2018-33209	13/8/18	JC DE JESUS & ASOCIADOS	COMPRA, VENTA E IMPORTACIÓN DE VEHÍCULOS DE MOTOR, COMPRA, VENTA Y ALQUILERES DE INMUEBLES Y CONSTRUCCIÓN EN GENERAL.	JC DE JESUS & ASOCIADOS, S.R.L.	520482
E/2018-32822	9/8/18	JDEM	REALIZAR TRABAJO DE INGENIERÍA ELÉCTRICA, MECÁNICA INDUSTRIAL Y REFRIGERACIÓN.	ANGEL DENICHEL PINA VELOZ	520175
E/2018-24985	2/8/18	JDIAZ SOFTWARE SOLUTIONS	DESARROLLO E IMPLEMENTACION DE SOFTWARES A LA MEDIDA.	ORGIN JAASIEL DIAZ VALERIO	519418
E/2018-34129	21/8/18	JEISON Y ERICK DIAMOND TRANSPORTATION	SERVICIOS DE TRANSPORTE TURÍSTICO.	JEISON GARCIA	521215
E/2018-34116	21/8/18	JEISON Y ERICK FIVE STARS SERVICES	TRANSPORTE TURÍSTICO.	JEISON GARCIA	521207
E/2018-34105	21/8/18	JERMELY MULTISERVICIOS	AGENCIA DE VIAJES Y SERVICIOS DE BIENES RAÍCES.	HEIDY MARIA GARCIA DIAZ	521094
E/2018-32207	6/8/18	JESYENMAR	IMPORTACIÓN DE BEBIDAS Y ALIMENTOS.	MARCOS ANTONIO SANTANA VIDAL	519774
E/2018-33874	17/8/18	JET & SHARON J&S	FABRICACIÓN, COMPRA Y VENTA DE TODO TIPO DE CALZADOS EN GENERAL.	LIFENG HUANG	521008
E/2018-31601	1/8/18	JFN MULTISERVICIOS	HERRERIA EN GENERAL, EQUIPOS DE SEGURIDAD, CAMARAS, INTERCOM, CONTROL DE ACCESO, TOLDOS, PUERTAS Y VENTANAS, VENTA E INSTALACION DE INVERSORES, MOTORES ELECTRICOS, TRATAMIENTO DE AGUA.	ELIZABETH SANCHEZ FABIAN	519707
E/2018-31893	3/8/18	JG ROSSIS INGENIERIA Y SERVICIOS	SERVICIOS DE INGENIERIA Y MANTENIMIENTO, AUTOMATIZACIÓN Y CONTROL INDUSTRIAL.	JULIO ALBERTO ROSSIS BAEZ	519525
E/2018-29404	6/8/18	JGR FIRE CONTROL SISTEM ALARMA	RECARGA, MANTENIMIENTO, REPARACIÓN DE TODO TIPO DE EXTINTORES, VENTAS DE TODO TIPO DE EXTINTORES MANUALES, AUTOMÁTICOS Y ESTACIONARIOS, VENTAS DE SEÑALIZACIONES PARA EXTINTORES Y PLAN DE EVACUACIÓN	FRANCISCO VILLAR CORTORREAL	519751
E/2018-26312	17/8/18	JHAVI TRAVEL	VENTA DE TICKETS AÉREOS, RESERVACIÓN DE HOTELES, SEGUROS DE VIAJES.	VICTOR MANUEL SANTANA DIAZ	520887
E/2018-30956	17/8/18	JHEAROS PRESTAMOS	MICRO PRÉSTAMOS PERSONALES Y COMERCIALES.	JHEAN CARLOS ALVAREZ ROSARIO	520880
E/2018-32623	8/8/18	JHOAME COCODOM	IMPORTACIÓN DE FRUTAS Y VEGETALES.	JHONATTAN RAFAEL GONZALEZ RODRIGUEZ	519826
E/2018-31346	13/8/18	JHONDAY RENT CAR PDF	ALQUILERES COMPRA Y VENTA DE VEHÍCULOS PARA USO PRIVADO.	DEYSI ACOSTA VICENTE	520441
E/2018-30791	6/8/18	JIREH DLC PAPELERIA	VENTA AL POR MAYOR Y DETALLE DE ARTÍCULOS DE LIBRERÍA Y PAPELERÍA.	VICTOR MANUEL DE LA CRUZ MARTINEZ	519771
E/2018-33482	20/8/18	JJ.M STORE	VENTA DE ROPAS Y ACCESORIOS PARA TODO TIPO DE PUBLICO.	JOANE JOSEPH	521028
E/2018-31226	30/7/18	JJT-GLAM BOUTIQUE	COMPRA Y VENTA DE PRENDAS DE VESTIR.	GENARA ELENA TAVAREZ TAVAREZ	520307
E/2018-32293	7/8/18	JKD TEAM MORDAN MMA	EQUIPO DEPORTIVO SIN FINES DE LUCRO, CUYO OBJETO PRINCIPAL ES REALIZAR LA ENSEÑANZA DE LAS ARTES MARCIALES MIXTAS.	JOSE ANTONIO MORDAN SANCHEZ, JUAN ANTONIO MORDAN MINYETTY, ALEJANDRA ALFONSINA SANTOS MONTERO DE MORDAN	519853
E/2018-33130	13/8/18	JMB LEGAL	ASESORÍA Y CONSULTORÍA LEGAL, LITIGIO, COBRO COMPULSIVO, CALL CENTER, ADMINISTRACIÓN DE INMUEBLES, ASESORÍA FINANCIERA, ECONÓMICA, INMOBILIARIA Y TODO LO CORRESPONDIENTE A ASUNTOS LEGALES.	JOSE DE JESUS MARTINEZ BRITO	520406
E/2018-29712	27/7/18	JMT MENTE ABIERTA CONSULTORIA DE PROYECTOS	PROPORCIONAR CONSULTORÍA ESTRATÉGICA Y ASESORÍA EN LA PLANIFICACIÓN, ELABORACIÓN Y EJECUCIÓN DE PROYECTOS SOBRE SERVICIOS RELACIONADOS CON LA FORMULACIÓN Y PROGRAMAS DE ESTRATEGIAS	JOEL ALEXIS MORA TEJEDA	519822
E/2018-32960	10/8/18	JOELVIN SOLUCIONES AMBIENTALES	INSTALACIÓN Y MANTENIMIENTO DE DECORACIONES PARA EL HOGAR.	DELFIN RAFAEL AUGUSTO PARRA, KARY ESTHER PARRA DE REGALADO	520258
E/2018-32710	9/8/18	JOINTRED	LA DISTRIBUCIÓN, IMPORTACIÓN, VENTA Y COMERCIALIZACIÓN DE PRODUCTOS Y MATERIALES DE MEDICAMENTOS QUE SE ADMINISTRAN A TRAVÉS DE INYECCIONES MUSCULAR E INTRAMUSCULAR	MEDI PROME SRL	520112
E/2018-32917	10/8/18	JOMI CARIBE	OPERACIÓN MARÍTIMA; TRANSPORTE MARÍTIMO; IMPORTACIÓN, VENTA, COMERCIALIZACIÓN Y REPARACIÓN DE EQUIPOS Y PIEZAS MARÍTIMAS, CONSTRUCCIÓN INMOBILIARIA.	JOHAN BERNT MICHELSEN	520237
E/2018-31231	30/7/18	JOMITA TAVAREZ SPORT	BANCA DE APUESTA.	JOSE MIGUEL TAVAREZ REYES	520822
E/2018-31974	3/8/18	JORDAN AUTO IMPORT	IMPORTACIÓN Y VENTA DE VEHÍCULOS NUEVOS Y USADO, PIEZAS PARA LOS MISMOS, NEUMÁTICOS Y LUBRICANTES.	WILLSON DE JESUS ALMONTE NUÑEZ	519605
E/2018-33594	15/8/18	JOYERIA HERMANOS SANG	VENTA DE TODO TIPO DE JOYAS.	JUAN CARLOS SANG VENTURA	520769
E/2018-31867	3/8/18	JOYERIA Y RELOJERIA KEURY	VENTA, COMPRA Y FABRICACIÓN DE JOYAS.	KEURY SEBASTIAN VASQUEZ SANCHEZ	519505
E/2018-31531	1/8/18	JRA AGROINDUSTRIAL	IMPORTACION Y EXPORTACION DE PRODUCTOS AGROINDUSTRIALES.	JAIRO NATANAEL RIVAS CRUZ	519414
E/2018-32568	8/8/18	JRED IMPORTACIONES Y EXPORTACIONES	EXPORTACION E IMPORTACION DE PRODUCTOS TABACALEROS, ROPAS Y ACCESORIOS	RAQUEL ANTONIA MARTINEZ TEJADA	520019
E/2018-33329	20/8/18	JUCELIZ INMOBILIARIOS	VENTA Y ADMINISTRACIÓN DE BIENES INMUEBLES.	JULIO CESAR LIZ	520948
E/2018-33640	15/8/18	JUEGOS MECANICOS P.E.M.	ALQUILER, VENTA DE EQUIPOS PARA FERIAS COMERCIALES, PLANTAS ELÉCTRICAS PARA FIESTAS PATRONALES, TODA CLASE DE EVENTOS MULTITUDINARIOS PÚBLICOS Y PRIVADOS	PEDRO ESPRITUSANTO MARTINEZ	520833
E/2018-34134	21/8/18	JULIMAR INVERSIONES	VENTAS Y DISTRIBUCIÓN DE UTENSILIOS DE COCINAS.	JULISSA DE LOS SANTOS DE ROSARIO	521221
E/2018-32446	7/8/18	JUNTA DE VECINO LOS ANGELES DE BENEDICTO	SERVICIO COMUNITARIO Y DESARROLLO COMUNITARIO.	FRANKLYN CAYETANO PEREZ	519935
E/2018-33184	13/8/18	JUNTA DE VECINOS LAS HORTENCIAS	ENTIDAD SIN FINES DE LUCRO, DEDICADA AL DESARROLLO Y ORGANIZACIÓN DE LA COMUNIDAD.	JUAN SACARIAS TRINIDAD SANCHEZ	520418
E/2018-34113	21/8/18	KADASHI COMERCIAL	VENTA DE PRODUCTOS COSMÉTICOS, VENTA DE PRODUCTOS DE FERRETERIA.	CAROLIN MARTINEZ GERONIMO	521199
E/2018-20208	15/8/18	KANGURO INVESTMENTS-20180815	PRODUCCIÓN Y VENTA DE PRODUCTOS AGRICOLAS.	GRISelda POLANCO MOLINA	520722
E/2018-33982	20/8/18	KAVECARROS	PUBLICIDAD DE COMPRA Y VENTA DE CARROS.	MARLIN YOKAIRA MONTILLA MONTERO	521118
E/2018-32324	14/8/18	KELO DIESEL	VENTA E IMPORTACIÓN DE VEHÍCULOS; VENTA Y COMERCIALIZACIÓN DE COMBUSTIBLES.	ERNESTO ANTONIO RUIZ PLATA	520680
E/2018-31189	20/8/18	KEN & F PARRILLADA	SERVICIOS DE RESTAURANTES, VENTAS DE COMIDAS, BEBIDAS.	KEN FAN YE ZHENG	521137
E/2018-33934	20/8/18	KHALU RD	VENTA DE ROPA.	YENY ALTAGRACIA PERALTA DE HERRERA	521057
E/2018-26590	27/6/18	KISHONI	SOCIEDAD COMERCIAL QUE SE DEDICARA A LA ASESORIA FINANCIERA, TRIBUTARIA, LEGAL, ADMINISTRACIÓN, INVERSIÓN E INTERMEDIACIÓN DE NEGOCIOS EN EL SECTOR INMOBILIARIO.	PELLERANO & HERRERA, S.A.S.	519402
E/2018-33791	17/8/18	KM1 BASEBALL ACADEMY	ENTIDAD SIN FINES DE LUCRO DEDICADA A LA ENSEÑANZA Y DESARROLLO DEL DEPORTE.	RAMON ANTONIO LORA MERCEDES	520873
E/2018-33050	10/8/18	KM100	ADQUISICIÓN Y VENTA DE TODO TIPO DE VEHÍCULOS, TALLERES AUTOMOTRICES Y TRANSPORTE EN GENERAL.	INVERSIONES FORTEZA, S.R.L.	520347
E/2018-34076	20/8/18	KNOCK-OUT LICOR STORE & BAR	IMPORTACIÓN, DISTRIBUCIÓN Y VENTA DE BEBIDAS ALCOHÓLICAS.	MICHEL CAMINERO ORTIZ	521171
E/2018-34132	21/8/18	KNOVELTY	DISEÑAR Y EJECUTAR PLANES DE CAPACITACIÓN Y CONSULTORÍA RELACIONADOS A LAS DISTINTAS ÁREAS DE GESTIÓN EMPRESARIAL.	MICHAELINA DEL PILAR MATEO ROSADO	521219
E/2018-33876	17/8/18	KOBIMPORT	VENTA DE PRENDAS DE VESTIR, CALZADOS.	AIMIN XU, JIAFENG LUO	521009
E/2018-32346	7/8/18	KOKOROSTY	RESTAURANTE, VENTA DE COMIDAS Y BEBIDAS AL POR MAYOR Y AL DETALLE.	RAFAEL ALBERTO ABREU PEREZ	519879
E/2018-33690	17/8/18	KONNEN PHARMACEUTICAL	IMPORTACIÓN Y DISTRIBUCIÓN DE MEDICAMENTOS, MATERIAL GASTABLE Y EQUIPOS MÉDICOS.	ANGEL LUIS CAMPOS DEL ROSARIO	520861
E/2018-15692	2/8/18	KOSSETTE & KOSSETTE	IMPORTACION, EXPORTACION Y COMERCIALIZACION DE ARTESANIA DOMINICANAS Y LATINOAMERICANAS Y CONFECIONAR Y VENDER UNIFORMES PARA ESCOLARES, MEDICOS	TANIA YOKASTA THEN DE MENDOZA	519407
E/2018-25861	22/6/18	KRINMOBILIA	REALIZACIÓN DE OPERACIONES INMOBILIARIAS DIGASE; GESTIÓN INTERMEDIARIA DE PRÉSTAMOS HIPOTECARIOS, PROMOVER INMUEBLES EN VENTAS Y ALQUILER, ADMINISTRACIÓN DE PROPIEDADES, ASESORÍA LEGAL SOBRE TRASPASO DE TÍTULOS DE PROPIEDAD.	ROGER GUARIONEX ROBLES CHAVEZ	519765
E/2018-33271	14/8/18	KUTSON	FABRICACIÓN DE COLCHONES DE ALTA CALIDAD, TAPICERÍA EN GENERAL, FABRICACIÓN DE TODO TIPO DE MOBILIARIO INSTITUCIONAL Y PARA EL HOGAR.	MARIA CARIDAD PEREZ VALENZUELA	520522
E/2018-31520	10/8/18	L.B.O NATURAL	DISTRIBUCIÓN Y COMERCIALIZACIÓN DE PRODUCTOS DE BELLEZA.	MARINA ESTHER NUÑEZ GUZMAN	520276
E/2018-32558	10/8/18	LA BORDERÍA DE MIVELGUI	TIENDA DE BORDADOS, SUBLIMACIÓN Y ARTÍCULOS REGALOS PERSONALIZADOS.	MERCEDES IVELISSE GUILLEN DE DEL CASTILLO	520270
E/2018-33175	13/8/18	LA CASA DEL PAÑAL Y MAS GASO	DISTRIBUCIÓN E IMPORTACIÓN DE PAÑALES.	JOSLYN NICOLE GARCIA SOLANO	520451
E/2018-32563	8/8/18	LA CHISPA AUTO PARTS	VENTA DE REPUESTOS NUEVOS Y USADOS.	JOSE ANTONIO MARTINEZ CONTRERA	520024
E/2018-28580	2/8/18	LA CLAVE SALSERA	ES UN MOVIMIENTO SALSERO CREADO CON LA FINALIDAD DE EDUCAR Y PROLIFERAR TODO LO RELACIONADO CON ESTE GENERO MUSICAL, DENTRO DE LAS ACTIVIDADES QUE REALIZA EL GRUPO PODEMOS ENCONTRAR:	MARCOS ANTONIO ROBLES ALBERTO	519438
E/2018-33260	14/8/18	LA CORDILLERA PARADOR	VENTA Y COMERCIALIZACIÓN DE CAFÉ Y ARTÍCULOS ARTESANALES.	YEIRA AQUIANA ROSARIO GUERRERO	520559
E/2018-32182	6/8/18	LA ESQUINA CIBERNÉTICA	ASESORÍA, VENTA Y SERVICIO EN TECNOLOGÍA DE INFORMACIÓN Y COMUNICACIÓN. VENTA Y SERVICIO DE EQUIPOS Y PRODUCTOS INFORMÁTICOS.	CESAR AMADO MARTINEZ DE LEON	519753
E/2018-32510	8/8/18	LA GARNACHA	VENTA DE PRODUCTOS DE LA GASTRONOMIA MEXICANA.	FRANCIS BRITANIA CARIDAD RICHIEZ L'OFICIAL	519958
E/2018-32901	20/8/18	LA GLORIA ROOFTOP LGR	SALÓN DE EVENTOS.	ALFREDO ACEBAL RIZEK	521095
E/2018-317	8/8/18	LA GRAN MAWÓN	EJECUCIÓN ARTÍSTICA, PRODUCCIÓN DE EVENTOS, DIFUSIÓN DE ARTÍSTICA, GRABACIÓN, COMPOSICIONES Y AUTORIAS MUSICALES.	YOMARIS MARIA CASTILLO REYNOSO	520333
E/2018-30779	9/8/18	LA HAGUE	CONSULTORIA EMPRESARIAL: RECLUTAMIENTO DE PERSONAL, EVALUACIONES PSICOLÓGICAS, DESARROLLO ORGANIZACIONAL, IGUALAS EN RECURSOS HUMANOS, CAPACITACIONES Y ENTRENAMIENTOS	CEMENTOS CIBAO S.A.	520006
E/2018-32579	8/8/18	LA IMPRENTA DE WILLIAM PEREZ T.	IMPRESIÓN EN GENERAL Y PUBLICIDAD.	WILLIAN SANTIAGO PEREZ TORIBIO	520042
E/2018-34099	20/8/18	LA MESITA	REALIZACIÓN DE COMIDAS MEDITERRÁNEAS Y CRIOLLAS.	KATHERINE SANCHEZ SERRANO	521189
E/2018-32567	8/8/18	LA PILA SALSERA	CAPTACIÓN DE INFORMACIÓN PARA SER TRANSMITIDA A TRAVÉS DE RADIO Y TELEVISIÓN, ORGANIZACIÓN DE EVENTOS Y PROMOCIÓN ARTÍSTICA.	RAMON EMILIO RICHARDSON DE LA CRUZ	520028
E/2018-31402	31/7/18	LA PLATA	ACTIVIDADES DE TABACO, CIGARRO Y SUS DERIVADOS.	JOSE MANUEL VICTORIA BONILLA	519787



[210] EXP.	[220] SOL. FECHA	[561] NOMBRE COMERCIAL	[510] ACTIVIDAD	[730] SOLICITANTE	[111] REGISTRO
E/2018-21782	10/8/18	LA TRAVEBIKERS NAGUA	ENTIDAD SIN FINES DE LUCRO, DEDICADA A EL FOMENTO, LA EDUCACIÓN SOBRE EL BUEN USO Y MANEJO DE LA BICICLETA COMO MEDIO DE RECREACIÓN SALUDABLE Y CON UNA TAREA ESPECIFICA ENTRE SUS MIEMBROS Y ES EL CUIDADO Y PROTECCIÓN DE LOS RECURSOS NATURALES	AGUEDO FELIPE ESTÉVEZ FAÑA	520275
E/2018-32233	6/8/18	LA VOZ DEL YUNA	RADIODIFUSIÓN COMERCIAL, PRENSA Y TELEVISIÓN.	YUNA VISION, SRL	519798
E/2018-32459	7/8/18	LA ZETA	LA INDUSTRIALIZACIÓN PARA PROCESAR LECHE EN POLVO, AVENA, MAÍZ, GRANOS, CEREALES, IMPORTAR Y COMERCIALIZAR ALIMENTOS PARA CONSUMO ANIMAL, PRODUCTOS COSMÉTICOS DE HIGIENE DEL HOGAR	LA ZETA SRL	519939
E/2018-32388	7/8/18	LABORATORIO CLÍNICO LIC. XIOMARA VELOZ DE MARIÑEZ LA CLIVE	SERVICIOS DE ANÁLISIS CLÍNICOS Y BACTERIOLÓGICOS EN GENERAL, MICROBIOLOGÍA, HEMATOLOGÍA.	JOSE MANUEL MARÍNEZ JULIAN	519904
E/2018-31704	10/8/18	LABORATORIO NUTRI WEY	FABRICACION, PROCESAMIENTO Y COMERCIALIZACION DE PRODUCTOS PROCESADOS EN GRANOS, HECHO A BASE DE SOYA, TRIGO, AVENA, GARBANZOS, LINAZAS, Y AFINES.	ARISTIDES BERNARDO LEDESMA UREÑA, MAIRA ALTAGRACIA LEDESMA LOPEZ	520252
E/2018-32945	14/8/18	LABORATORIO Y TECNOLOGIA DENTAL RAMON FARIAS & ASOCIADOS	LABORATORIO DENTAL.	RAMON ERNESTO FARIAS ZABALA	520563
E/2018-34265	21/8/18	LAGUNA TAXI	TRANSPORTE PÚBLICO, RURAL Y URBANO DE PASAJEROS, CARGAS LIGERAS Y EQUIPAJES.	MANUEL DE JESUS PEÑA UREÑA	521246
E/2018-20497	3/8/18	LANON TRADING	COMPRA, VENTA, EXPORTACIÓN E IMPORTACIÓN DE PRODUCTOS AGRÍCOLAS Y COMBUSTIBLES, AGENTE NAVIERO, SERVICIOS ELÉCTRICOS, MECANICOS Y OBRAS CIVILES.	LENNY ALEXANDER NOVAS NUNEZ	519554
E/2018-33179	13/8/18	LARA TEJERA INVERSIONES	SERVICIOS DE BELLEZA EN GENERAL. SUPLIDORES, DISTRIBUIDORES Y VENTA DE EQUIPOS, PRODUCTOS PARA SALONES DE BELLEZA. Y ARTICULOS PARA HOMBRE, MUJER Y NIÑOS.	SAYSKA CHESTY REGALADO RODRIGUEZ	520467
E/2018-32940	10/8/18	LAS CATRINAS	ALIMENTOS PARA EL CONSUMO HUMANO, REFRIGERIO, COMIDA INTERNACIONAL Y MEXICANA.	ELIZABETH CARRASCO DURAN	520246
E/2018-31977	3/8/18	LAS FRESAS DE GIUGNI	COMPRA, VENTA, PRODUCCIÓN, DISTRIBUCIÓN Y COMERCIALIZACIÓN AL POR MAYOR Y AL DETALLE DE FRUTAS Y VEGETALES, FRESCOS O CONGELADOS.	CINDY GIUGNI UREÑA, DANIELE GIUGNI	519598
E/2018-31768	2/8/18	LAS HIJAS CATOLICAS DE LAS AMERICAS	ENTIDAD SIN FINES DE LUCRO, ORGANIZACIÓN FEMENINA, RELIGIOSO, CARITATIVO Y EDUCACIONAL.	HIJAS CATOLICAS DE LAS AMERICAS	520808
E/2018-30476	8/8/18	LAUGERIE ENTREPRISE	IMPORTACIÓN, EXPORTACIÓN, VENTA Y REPARACIÓN DE VEHÍCULOS Y SUS COMPONENTES.	LEILA ESPERANZA SUAREZ JIMENEZ	520096
E/2018-27369	9/8/18	LE BARBIER PADILLA GRATEREAUX CHAMBRE DE COIFFEUR	SERVICIOS DE BELLEZA, SALÓN DE BELLEZA, BARBERIA Y PELUQUERÍA PARA HOMBRES Y MUJERES, VENTA DE PRODUCTOS DE BELLEZA.	ALMA ESPERANZA ALMONTE CABRERA, KAROLL ELIZABETH PADILLA GRATEREAUX, ZAIRA VIRGINIA PADILLA GRATEREAUX	520131
E/2018-32413	14/8/18	LEARNING STAGES BY FRANCA	CENTRO DE ESTIMULACIÓN TEMPRANA.	FRANCINA CABRERA GARCIA DE ARIAS	520533
E/2018-32538	8/8/18	LEDWIN TRANSMISIONES	SERVICIO DE REPARACIÓN DE VEHÍCULOS DE MOTOR, ESPECIALIDAD EN TRANSMISIÓN AUTOMÁTICA.	ANA JOSEFINA MARTE PAULINO	519817
E/2018-32548	21/8/18	LEONARDO HOLGUIN AUTO ADORNOS	COMPRA Y VENTA DE ARTÍCULOS PARA ADORNAR VEHÍCULOS. COMPRA Y VENTA DE PIEZAS DE VEHÍCULOS EN GENERAL. COMPRA Y CONFESIÓN DE LLAVES Y CODIFICACIONES EN GENERAL	JUAN LEONARDO HOLGUIN BRITO	521253
E/2018-30302	8/8/18	LESBIA DRINKS	VENTA DE TRAGOS.	ADRIAN ELENYOMARYS ALMONTE CIRIACO	519976
E/2018-23656	22/6/18	LET US BE YOURS	SERVICIOS FINANCIEROS, CAMBIO DE DIVISAS Y REMESAS.	RICARDO EDUARDO VILLALONA SR	521190
E/2018-33789	17/8/18	LEUDY LEONARDO PIEZAS DE FIBRA DE VIDRIO Y LOGISTICA	ESPECIALISTA EN FABRICACIÓN CANCHAS DE BASQUETBOL, TRINCHERA, MAYAS CICLÓNICAS, APLICACIÓN DE IMPERMEABILIZANTE, MANTENIMIENTO EN GENERAL DEL OBJETO PRINCIPAL.	LEUDY LEONARDO FLORIAN	520953
E/2018-27472	9/8/18	LEXKOM ENTERPRISE	SERVICIOS DE CONSTRUCCIONES CIVILES DE TODO TIPO, PUENTES, CARRETERA, ESCUELAS, EDIFICIOS, TORRES, HOTELES, CASA, ADEMÁS DE DISEÑO DE OBRAS CIVILES Y MOVIMIENTOS DE TIERRA.	FRANCISCO MANUEL LAZALA PUELLO	520180
E/2018-32504	8/8/18	LIALET CONCEPT STORE	TIENDA DE ROPA FEMENINA	YISNEY LINA LAGRANGE MENDEZ	519700
E/2018-33534	15/8/18	LICDO. ADOLFO SALASIER SANCHEZ PEREZ	ASESORIA LEGAL E INVESTIGACIONES JUDICIALES	ADOLFO SALASIER SANCHEZ PEREZ	520748
E/2018-26067	8/8/18	LIGA DEPORTIVA LOS POTROS DE YAGUATE	PROMOCIÓN Y PRÁCTICA DEPORTIVA.	MAIKEL SANTIAGO CUESTA CABRERA	520689
E/2018-31204	6/8/18	LILIBETH EVENT PLANNER & MANAGEMENT	EVENTOS, INVITACIONES, DECORACIONES, TIENDA DE REGALO & GLOBOS	ROSALIA LILIBETH CABRERA TORRES, ROSELIA MARINA TORRES DE LEON	519675
E/2018-32721	9/8/18	LILY CATERING SWEET AND EVENTS	SERVICIO DE REPOSTERÍA, CATERING, BUFFETS Y EVENTOS.	LILEAM ESPINOSA MATOS	520122
E/2018-34027	20/8/18	LINA OLIVO BEAUTY PLACE	CENTRO DE BELLEZA, CUIDADO DEL PELO, MAQUILLAJE, POSTURA DE UNAS ACRILICAS, MANICURA, PEDICURAS, MASAJES Y DEMÁS RELACIONADOS.	ROSALINA OLIVO GUZMAN DE SURIEL	521085
E/2018-33089	13/8/18	LINAMED	VENTA DE DISPOSITIVOS MÉDICOS, EQUIPOS MÉDICOS, INSTRUMENTOS QUIRÚRGICOS Y MATERIAL GASTABLE.	ANATALIA MARTINEZ ADAMES	520385
E/2018-26416	9/8/18	LIRU SERVICIOS MULTIPLES	REPUESTOS PARA VEHÍCULOS LIVIANOS Y PESADOS, BATERIAS, NEUMÁTICOS Y CÁMARAS DE NEUMÁTICOS, LUBRICANTES, FILTROS, ACEITES, GRASAS Y ANTICORROSIVOS, FERRETERÍA ELÉCTRICA	RUBEN DARIO VALENTIN TAVARES	520103
E/2018-20405	2/8/18	LIVE MUSIC AGENCY LMA	MANEJO Y CONTRATACIÓN DE ARTISTAS NACIONALES E INTERNACIONALES.	ANWAR ALEXANDER SANSUR ROSARIO, LUIS GABRIEL MENA FERMIN	519518
E/2018-33320	15/8/18	LIZDARY	VENTAS DE ROPAS, ZAPATOS Y CARTERAS.	DARY MARTINEZ SANCHEZ	520752
E/2018-31459	1/8/18	LJD DOMINICANA	VENTAS Y SERVICIOS DE PRODUCTOS PARA LAS INDUSTRIAS TANTO DE LA CONSTRUCCIÓN COMO DE LA ELÉCTRICA EN TODAS SUS ÁREAS.	MARIO JOSE GONZALEZ DE JESUS	519416
E/2018-33199	13/8/18	LLAIGERS INVESTMENT	COMPRA, VENTA, REMODELACIÓN Y ADMINISTRACIÓN DE INMUEBLE, ADMINISTRACIÓN DE PROPIEDADES Y BIENES RAÍCES.	LLAILENY LOZADA ALMONTE	520478
E/2018-29943	10/8/18	LMTA BUSSINES GROUP	VENTAS DE PRODUCTOS AGRÍCOLAS LOCAL E INTERNACIONAL, AGENTES ADUANEROS.	LUIS ALFONSO MORIN TILLMAN	520257
E/2018-31858	3/8/18	LO COMPARO	CORREDOR DE VENTA DE SEGUROS DE MOTOR.	AFFINITY MARKETING INTERNATIONAL SRL, SALVADOR JOSE MARTINS DA CUNHA	519487
E/2018-31793	2/8/18	LOBO TOURS	SERVICIO DE TRANSPORTE EMPRESARIAL Y TURÍSTICO.	ADRIAN SATURNINO SILVA DITREN	519462
E/2018-34217	21/8/18	LONGANICE	EXPENDIO DE COMIDAS Y BEBIDAS Y FABRICACIÓN DE EMBUTIDOS.	SARAH E M AUXILIADORA LEDESMA SUEDE	521198
E/2018-31682	9/8/18	LONGR UNAS Y ACCESORIOS	COLOCACIÓN Y PINTADO DE UNAS EN GEL, ACRILICO, GELATINA, PORCELANATO, BABY BOOMER, CRISTAL Y FRANCESA.	KIRSY YOHADY GOMEZ CRUZ	520013
E/2018-32089	15/8/18	LOOK'S BY ARRIAGA	VENTA DE ROPA PARA DAMAS.	KATHERINE STEFFANY DEL VILLAR ARRIAGA	520778
E/2018-33165	13/8/18	LORD EXPORT	IMPORTAR Y EXPORTAR FRUTAS Y VEGETALES.	JONATHAN UREÑA NUNEZ	520438
E/2018-32797	9/8/18	LOS CHIQUITOS DEL 25	PROGRAMA INFANTIL DE CONTENIDO VARIADO.	TELEMEDIOS DOMINICANA, S.A.	519975
E/2018-20053	9/8/18	LOS COLEGAS DISCOTEC AND LOUNGE & CAFETERIA	VENTA DE ALIMENTOS Y BEBIDAS ALCOHÓLICAS AL MAYOR Y AL DETALLE.	KEYSI RADHAMES BAEZ TEJEDA	520132
E/2018-33717	17/8/18	LOVE PARTY JOY	VENTA Y ALQUILER DE ARTÍCULOS PARA DECORACIÓN DE EVENTOS Y CUMPLEAÑOS, SERVICIOS DE DECORACIÓN DE EVENTOS EN GENERAL	JOHANNA DEL CARMEN SANCHEZ REYES	520893
E/2018-32151	6/8/18	LUEN CLEAN AUTO DETAILING	MANTENIMIENTO DE TODO TIPO DE VEHÍCULO.	LUANNE MONTAS FABIAN, EDWARD ALEJO PAREDES	519726
E/2018-32585	8/8/18	LUGGIFY	VENTA, IMPORTACIÓN, EXPORTACIÓN, DISEÑO, DESARROLLO, DISTRIBUCIÓN Y COMERCIALIZACIÓN DE ARTÍCULOS, ACCESORIOS Y EQUIPAJES DE VIAJE.	MADDELIN SOTO ORTIZ	520046
E/2018-31781	2/8/18	LUKKAP DOMINICANA	INVESTIGACIÓN DE MERCADO, MEDICIÓN DE EXPERIENCIA DE CLIENTE, MEDICIÓN DE EXPERIENCIA DE EMPLEADO, OUTPLACEMENT, ASESORÍA Y CONSULTORÍA DE RECURSOS HUMANOS.	LAURA MISHEL AMADOR DURAN, LOURDES RAMONA DE LA CARIDAD NIVAR DURAN	519454
E/2018-30835	3/8/18	LUMIVEN	SERVICIO Y VENTA DE ELÉCTRICOS E ILUMINACIÓN, ASÍ COMO TODO LO RELACIONADO CON LA MISMA.	ALEJANDRINA ROSA JOSE	519575
E/2018-32720	9/8/18	LUNAR STORE	VENTA DE ROPAS, CARTERAS, ACCESORIOS Y ZAPATOS.	PALOMA ALMONTE NUNEZ	520153
E/2018-32353	7/8/18	LUPO BAR	EXPENDIO DE BEBIDAS ALCOHÓLICAS Y DISCOTECA.	SIXTO ROSARIO POLANCO	519720
E/2018-29876	8/8/18	LUVID MOTORS	IMPORTACION, COMPRA Y VENTA DE LUBRICANTES Y REPUESTOS PARA MOTORES, PASOLAS Y BICICLETAS.	YOHANNA MARIA HERNANDEZ TRINIDAD DE VIDAL	519830
E/2018-32517	8/8/18	LUXUS PUBLICIDAD	EMPRESA DESTINADA A LA PUBLICIDAD IMPRESA EN GENERAL (LETREROS, TARJETAS, SELLOS Y VOLANTES), ASÍ COMO TAMBIÉN, SERVICIO DE IMPRENTA, ARTÍCULOS PROMOCIONALES (LLAVEROS, TAZAS, GORRAS Y CAMISETAS), BORDADO Y SERIGRAFÍA.	AURIN CESAR SANCHEZ MARTINEZ	520430
E/2018-33124	13/8/18	M&R CUSTOM BREAKFAST	CREACIÓN DE DESAYUNOS PERSONALIZADOS, DECORACIONES Y SORPRESAS PARA TODA OCASIÓN.	MIOSOTTIS AMARILIS DEL CARMEN CRUZ DE MONTÁN	520429
E/2018-32819	9/8/18	M.V ART DENTAL GROUP	SERVICIOS ODONTOLÓGICOS.	MARIA LISENNY VALENTIN GONZALEZ	519987
E/2018-31641	9/8/18	MABEL LORA & ASOC	SERVICIOS DE CONTABILIDAD, ASESORIA FINANCIERA, INVERSIONES EN BIENES RAICES, COMPRA DE ACCIONES, PRESTAMOS, TRANSPORTE EN GENERAL.	KATTY MAHOLY MARÍNEZ ARIAS	520166
E/2018-29390	10/8/18	MABRA INVERSIONES	SERVICIOS FINANCIEROS, PRESTAMOS PERSONALES, HIPOTECARIOS, FINANCIAMIENTOS DE VEHÍCULOS.	CARMEN NOELIA BRAZOBAN GUZMAN	520386
E/2018-32706	21/8/18	MACEDONIA CONSTRUCTORA	SERVICIOS CONSTRUCCIÓN, EJECUCIÓN DE OBRAS CIVILES, DISEÑOS, INSTALACIÓN DE SISTEMA DE RIEGO E INGENIERÍA AMBIENTAL.	RAMONA IDERMIS RODRIGUEZ DE TAVÁREZ	521237
E/2018-31650	2/8/18	MACELLERIA	VENTA DE CARNES.	DANIEL JOSÉ OVALLES FELIX	519366
E/2018-33063	13/8/18	MACHUCA CONSULTING	CONSULTORIA, GESTIÓN DE SOCIEDADES COMERCIALES Y REALIZAR TODOS LOS TRAMITES NECESARIOS PARA LA CONSTITUCIÓN DE EMPRESAS.	MOISES DAVID MACHUCA	520367
E/2018-26304	21/8/18	MACRO FORUMS BMJ	ANÁLISIS FINANCIEROS ESPECIALIZADOS EN TEMAS DE ECONOMÍA Y FINANZAS, CONFERENCIAS.	JACQUELINE MORA BAEZ	521302
E/2018-31930	3/8/18	MADECENTRO	EXPLOTACIÓN DEL NEGOCIO DE VENTA DE TODO TIPO DE PRODUCTOS DE MADERA EN CUALQUIERA DE SUS ETAPAS DE INDUSTRIALIZACIÓN, YA SEA EXTRACTIVA O MANUFACTURADA	GRUPO MADERAS IBERICAS, S.R.L.	519548
E/2018-34189	21/8/18	MADEMOISELLE BEAUTÉ	OFRECER DIVERSOS SERVICIOS DE PELUQUERÍA, PEDICURA, MANICURA, Y DEMÁS ACTIVIDADES DE LA MISMA RAMA	LEILA ESPERANZA SUAREZ JIMENEZ	521270
E/2018-32108	20/8/18	MADISON UNION BANK	INTERMEDIACIÓN FINANCIERA, PRESTAMOS, CUENTAS DE AHORROS, CUENTAS CORRIENTES Y ACTIVIDADES AFINES A LA BANCA.	FINTEC SOLUTIONS, S.A.S	519674
E/2018-33078	13/8/18	MAGANTE TV	PRODUCCIÓN, VENTA Y TRANSMISIÓN DE PROGRAMAS DE RADIO Y TELEVISIÓN POR CABLE Y INTERNET ASÍ COMO LA COMERCIALIZACIÓN DE PROGRAMAS VISUAL Y RADIALES.	MODESTO MATIA ALMONTE PEREZ	520382
E/2018-31791	2/8/18	MAGIA GARDEN KIDS	CENTRO DE DIVERSIÓN PARA NIÑOS.	YISELL SIERRA NIVAR	520171
E/2018-31892	10/8/18	MAIL TARGET	MARKETING DIGITAL, PUBLICIDAD, MERCADEO, DISEÑO GRÁFICO Y WEB, ORGANIZACIÓN DE EVENTOS Y RELACIONES PÚBLICAS, REPRESENTACIÓN DE MARCAS, PATENTES O LICENCIAS	ESTEBAN AUGUSTO GOMEZ PRENSA	520349
E/2018-26226	20/8/18	MAJERFA MULTISERVICIOS	VENTA DE EQUIPOS ELECTRÓNICOS PARA EL HOGAR; REPARACIÓN Y VENTA DE TODO TIPO DE CELULARES, ACTIVACIÓN, DESBLOQUEO	BALDWIN MANUEL JEREZ FAMILIA	521079
E/2018-33182	13/8/18	MALAMA DECORACIONES	RENTA Y CONSTRUCCIÓN DE MOBILIARIO, SERVICIO DE MONTAJE DE SETS, ESCENOGRAFÍA Y EVENTOS.	SHARLYN BEATRIZ NAVARRO JIMENEZ	520455
E/2018-32408	7/8/18	MALECK SERRET AGROINDUSTRIAL	VENTA Y COMERCIALIZACIÓN DE FRUTAS Y VEGETALES, TANTO EN SU CÁSCARA O PROCESADA, EN PULPAS, JUGOS, DULCES EN CONSERVAS	ANA LUISA SERRET FERREIRA	519922
E/2018-33745	17/8/18	MAMI EN LINEA	TIENE COMO FINALIDAD ORIENTAR CON RESPECTO A LA MATERNIDAD Y CRIANZA NATURAL. APOYANDO A MADRES EN EL PROCESO DE LACTANCIA	EDINSON MIGUEL FROMETA PICHARDO	520918

[210] EXP.	[220] SOL. FECHA	[561] NOMBRE COMERCIAL	[510] ACTIVIDAD	[730] SOLICITANTE	[111] REGISTRO
E/2018-29605	7/8/18	MANCOMUNIDAD MUNICIPAL PICO DIEGO DE OCAMPO	PROMOVER, ORGANIZAR Y FACILITAR EL DESARROLLO INTEGRAL DE LOS TERRITORIOS QUE CONFORMAN LAS JUNTAS DISTRITALES DE SAN FRANCISCO DE JACAGUA Y PEDRO GARCÍA.	WILTON OMAR PEÑA DE PEÑA	519706
E/2018-32213	6/8/18	MANGUERAS Y REPUESTOS MANOGUAYABO MRM	COMPRA, VENTA, IMPORTACIÓN, Y REPARACIÓN DE BOMBAS HIDRÁULICAS, CONTROLES HIDRÁULICOS, VENTAS DE LUBRICANTES.	ISAAC AMANCIO PEREZ	519775
E/2018-22353	26/7/18	MANILA COMERCIAL	COMPRA, VENTA, PERMUTA, CONSTRUCCIÓN, PROMOCIÓN, ARRENDAMIENTO Y ADMINISTRACIÓN DE BIENES INMUEBLES.	MANILA COMERCIAL, E.I.R.L.	520350
E/2018-31895	3/8/18	MAPA SOLUCIONES INDUSTRIALES	VENTAS DE MATERIALES INDUSTRIALES PARA LAS INDUSTRIAS GENERAL, SERVICIO Y ASESORÍA DE MATERIALES, INSTALACIONES Y EQUIPOS INDUSTRIAL.	MICHAEL DE JESUS PAULINO VASQUEZ	520525
E/2018-32718	9/8/18	MAPLE EVENTOS	ORGANIZACIÓN DE EVENTOS, FIESTAS Y CELEBRACIONES.	VIMAGA INVERSIONES, S.R.L.	520116
E/2018-31881	21/8/18	MAQUILEX, CLEAN AGRICULTURE	PRODUCCIÓN, COMERCIALIZACIÓN, IMPORTACIÓN Y EXPORTACIÓN DE PRODUCTOS AGRÍCOLAS.	MAULIO ALEXANDER SOTO MORDAN	521156
E/2018-29734	20/8/18	MARCHES IMPORTADORA DE GOMAS	COMPRA, VENTA, IMPORTACIÓN Y EXPORTACIÓN DE GOMAS, AL PÚBLICO EN GENERAL.	JHONNY ALFREDO MARTINA CHESTARO	521097
E/2018-31773	7/8/18	MARGIL TVPM SERVICES	REALIZACIÓN Y DESARROLLO DE ACTIVIDADES PROPIAS DE LA CONSTRUCCIÓN, COMPRAVENTA Y ALQUILERES DE BIENES INMUEBLES	PATRICIA RODRIGUEZ FERNÁNDEZ	519738
E/2018-33710	17/8/18	MARIOPC PAPELERIA & MAS	PREPARACIÓN DE COMPUTADORA Y PAPELERÍA.	MANUEL DE JESUS ACOSTA DE AZA	520891
E/2018-32302	7/8/18	MARKETING ACADEMY & CONSULTING MKAC	IMPARTIR CURSOS, TALLERES, DIPLOMADOS Y PROGRAMAS ESPECIALIZADOS EN LOS TEMAS DE LA INDUSTRIA DE LA MERCADOTECNIA, PUBLICIDAD, MEDIOS Y ADMINISTRACIÓN DE EMPRESAS.	ADANELSIS RAMONA DIAZ SISA	519858
E/2018-34034	20/8/18	MARMOLES CARRASCO	VENTA DE TODO TIPO DE MÁRMOLES EN GENERAL.	ESJOIDIZ SUASO ROSARIO	521148
E/2018-28305	9/8/18	MARTHA FELIZ & J TRANSPORTS LOGISTICS SERVICES.	TRANSPORTE TERRESTRE, AÉREO Y MARÍTIMO.	MARTHA MARIBEL FELIZ JIMENEZ	520152
E/2018-32048	6/8/18	MASTER PAYA COMERCIAL	VENTA DE COMIDA Y BEBIDAS EN GENERAL	MANUEL ANTONIO PAYANO JIMENEZ	519643
E/2018-34109	21/8/18	MASTERFIX TECNOLOGIC	INSTALACIÓN DE REDES, SISTEMAS DE SEGURIDAD Y EQUIPOS INFORMÁTICOS EN GENERAL.	JOEL CASTILLO PEREZ	521200
E/2018-33163	13/8/18	MASTUR	EXPENDIO DE COMIDAS Y BEBIDAS.	VICTOR ENRIQUILLO MANZUETA COLLADO	520443
E/2018-21969	9/8/18	MATHEO INFRAESTRUCTURA	OFRECER SERVICIOS DE ESTRUCTURAS Y DECORACIONES EN SHEETROCK, PLAFONES, TECHOS, PAREDES.	JUNIOR JEAN CLAUDE MATHEO	520987
E/2018-25650	1/7/18	MATOS & ALVAREZ	VENTAS DE PROVISIONES TALES COMO ARROZ, HABICHUELAS, PLÁSTICOS, EMBUTIDOS, PAÑALES Y ENLATADOS AL POR MAYOR Y AL DETALLE.	DARWIN MICHAEL MATOS ALVAREZ	519318
E/2018-26588	27/6/18	MATZAV INVERSIONES	SE DEDICA, A LA ASESORÍA FINANCIERA, TRIBUTARIA, LEGAL, ADMINISTRACIÓN, INVERSIÓN E INTERMEDIACIÓN, DE NEGOCIOS EN EL SECTOR INMOBILIARIO.	PELLERANO & HERRERA SAS	519404
E/2018-34227	21/8/18	MAXDAVE EVENTS	ORGANIZACIÓN Y MONTAJE DE TODO TIPO DE EVENTOS.	DAVID ROBERT MAXI	521181
E/2018-33986	20/8/18	MAXREX	COMPRA Y VENTA DE EQUIPOS ELECTRÓNICOS Y TELEFONÍA.	MARLIN YOKAIRA MONTILLA MONTERO	521115
E/2018-26162	10/8/18	MBK MOTO BIKE	VENTA DE REPUESTOS DE MOTOCICLETAS Y BICICLETAS.	ROSA MARIA PEÑA REYES DE NUNEZ	520281
E/2018-33339	14/8/18	MEDICAL PORTAFOLIO	SERVICIOS MÉDICOS PERSONALIZADOS, PARA PODER ATENDER CLIENTES DENTRO DE LA COMODIDAD DE SU ESPACIO	MIGUEL ANGEL RUSSO DOMINGUEZ	520551
E/2018-25758	15/8/18	MEDICOL NATURAL	DISTRIBUCIÓN Y COMERCIALIZACIÓN DE PRODUCTOS NATURALES PARA LA SALUD, NUTRIENTES, VITAMINAS Y SUPLEMENTOS NATURALES.	EDRY YOEL DURAN RAMIREZ	520757
E/2018-33070	13/8/18	MEDIOSOT	OFICINA DE SERVICIO DE CALL CENTER. BRINDARLE SERVICIO VIA TELEFÓNICA A COMPANÍAS EN CUALQUIER PARTE DEL MUNDO VIA TERCERO, Y EN LA REPÚBLICA DOMINICANA.	CARLOS AMADEUS PALMER TERRERO	520370
E/2018-32907	17/8/18	MEDS SERVICIOS ELECTROMECHANICOS	REPARACIÓN Y SERVICIOS A EQUIPOS EN GENERAL, VENTA Y REPARACIÓN DE PLANTAS ELÉCTRICAS, GREDAS Y PALAS, ENTRE OTRAS.	MARIO EMILIO CASTRO TINEO	520980
E/2018-32746	9/8/18	MEGA LANGUAGES SCHOOL CENTER-MELSC	DEDICADA A LA ENSEÑANZA DE IDIOMAS TALES COMO: INGLÉS, FRANCÉS, ITALIANO, ALEMÁN, ESPAÑOL Y CREOL. CURSOS DE COMPUTADORA, HOTELERÍA Y TURISMO.	ADNER CHER-ENFANT	520129
E/2018-29052	8/8/18	MEGATRON CONSULTING	CONSULTORÍA EN EL ÁREA DE VENTA Y ESTRATEGIA DE VENTA.	JOSE ENRIQUE DE LA CRUZ ZORRILLA, MEGATRON PRIME, S.R.L.	520094
E/2018-30355	9/8/18	MEMIS BAR	BAR, COMPRA Y VENTA DE BEBIDAS ALCOHÓLICAS.	ARLENI CHERLYN ALMONTE ARIAS	520117
E/2018-30945	7/8/18	MEMTRONIC	IMPORTACIÓN, EXPORTACIÓN, COMPRA, VENTA, REPRESENTACIÓN, DISEÑO, FABRICACIÓN, ENSAMBLAJE, MONTAJE, DE TODO TIPO DE ARTÍCULOS ELECTRÓNICOS	JOSE AGUSTIN GARCIA PEREZ	519905
E/2018-33917	20/8/18	MENSAJERIA MOTO EXPRESS FAOF	SERVICIOS DE MENSAJERÍA EXPRESS, A NIVEL NACIONAL DEL PAÍS DE LA REPÚBLICA DOMINICANA.	FRANCISCO ANTONIO ORTIZ FERNANDEZ	521048
E/2018-32624	8/8/18	METALERA ALFRANDI BT	COMPRA Y VENTAS DE METALES PARA EL RECICLAJE.	BLANCA ROSA CUELLO HERRERA	520066
E/2018-31117	7/8/18	METALSTONE INGENIERIA & ARQUITECTURA	DISEÑO ARQUITECTÓNICO, DISEÑO ESTRUCTURAL, SERVICIOS DE CONSTRUCCIÓN, CONSTRUCCIÓN DE ESTRUCTURAS METÁLICAS, ANÁLISIS DE COSTOS Y SUPERVISION DE OBRAS	WILFRAN SANDY CABRERA MARTE, YONDY WILFRAN CABRERA MARTE	519860
E/2018-32299	15/8/18	MG & MR GASTRONOMIA	BRINDAR TODO TIPO DE SERVICIOS ALIMENTICIOS, BEBIDAS, COMIDA RÁPIDA, GASTRONOMÍA EN GENERAL.	RUTH YRLANDA GUSTAMANTE CASTILLO	520758
E/2018-32838	9/8/18	MI CASA SU CASA	CASA AUXILIAR DE SALUD EL CUAL RECIBIRÁ PERSONAS QUE DESEAN REHABILITARSE Y RECIBIR TERAPIAS, ALBERGUE, ENVEJECIENTES CUIDADO DIARIO COMO TEMPORAL.	VERONICA FIGUEROA DURAN, DOLORES PEREZ BRUNO	520018
E/2018-33176	13/8/18	MI FLORERIA SFM	FLORISTERIA Y DECORACION DE EVENTOS.	CARMEN DELIA GARCIA BARE, ROSELY MARIA BURGOS DE LA CRUZ	520444
E/2018-26329	13/8/18	MI PUEBLO RENTALS	RENTA DE VEHÍCULOS, EQUIPOS DE CONSTRUCCIÓN, MOTOCICLETAS DE DOS Y CUATRO GOMAS Y PLANTAS ELÉCTRICAS.	YERMY GUADALUPE ESCOLASTICO SANTOS	520420
E/2018-33995	20/8/18	MI WAY AGENCIA CARIBENA	SERVICIOS LOGÍSTICOS DE ENVÍO Y RECIBO DE PAQUETES, REPARACIÓN Y VENTA DE ARTÍCULOS TECNOLÓGICOS Y ELECTRODOMÉSTICOS.	JEAN FRANCK RICARDO MENARD	521102
E/2018-31005	10/8/18	MICROSEFIN	SERVICIOS DE INTERMEDIACIÓN FINANCIERA EN BENEFICIO DE SUS CLIENTES, PARA EL DESARROLLO DE SUS ACTIVIDADES EMPRESARIALES, PRODUCTIVAS, COMERCIALES, FAMILIARES Y DOMÉSTICAS	RAFAEL ANDRÉS PERALTA BAEZ	520267
E/2018-32598	8/8/18	MIEL NICOLE	PRODUCCIÓN, ENVASE, VENTA Y DISTRIBUCIÓN DE MIEL DE ABEJA Y SU DERIVADO.	PEDRO FRANCISCO GRULLON	520057
E/2018-28233	3/8/18	MIGUEL GUERRERO MAKEUP ARTIST	MAQUILLAJE PROFESIONAL.	MIGUEL ALEXIS GUERRERO PEÑA	519614
E/2018-31914	14/8/18	MILEYSI VARIEDADES	VENTA DE ROPA, CALZADOS, ACCESORIOS, COSMÉTICOS, PERFUMERÍA.	MARÍA MAGDALENA DURÁN	520653
E/2018-30133	2/8/18	MIND TRANSFORMATION THE SECRET OF SUCCESS MTSS	DEDICARSE A LIFE COACHING, COACHING EMPRESARIAL Y NEURO COACH A TRAVÉS DE LA REALIZACIÓN DE CONFERENCIAS, SEMINARIOS, FOROS, TALLERES Y CHARLAS MOTIVACIONALES EN PROGRAMAS DE CRECIMIENTO PERSONAL E INTELIGENCIA EMOCIONAL	FLAVIA INES VARGAS DE SANGIOVANNI, ESMERALDA OSORIO, ANA CECILIA DIAZ VASQUEZ	519357
E/2018-23437	3/8/18	MINI MARKET CARRASCO ADAMES	MINI MARKET, PAPELERIA Y SURTIDORA.	ARIANNA ADAMES CASANOVA, JORGE LUIS CARRASCO CUEVAS	519507
E/2018-33844	17/8/18	MINI MARKET SAIRA MERCEDES MARTÍNEZ GONZÁLEZ	VENTA DE PRODUCTOS PARA CONSUMO HUMANO, INCLUYENDO ARTICULOS FERRETEROS, ALIMENTOS PARA ANIMALES DE GRANJA, BEBIDAS ALCOHÓLICAS NACIONALES E IMPORTADAS, INCLUYENDO VINOS Y CERVEZAS.	SAIRA MERCEDES MARTINEZ GONZÁLEZ	520917
E/2018-33350	14/8/18	MINI MARKET Y CAFETERIA JPKR	VENTA DE TODOS LOS PRODUCTOS DEL MERCADO TALES COMO: PRODUCTOS ALIMENTICIOS, DESECHABLES, DE LIMPIEZA Y BEBIDAS.	JUAN GABRIEL PEREZ MARTINEZ, KAREN LIOSSETT REYES MORANTE	520598
E/2018-33057	10/8/18	MINIMARKET SOL BAVARO	VENTAS AL DETALLE DE LOS PRODUCTOS BÁSICOS DE LA CANASTA FAMILIAR Y PROVISIONES.	YOKASTA DECENA AMPARO	520354
E/2018-32633	8/8/18	MINISTERIO DE IGLESIAS YO NO VINE A SER SERVIDO, SINO PARA SERVIR	PREDICACIÓN Y ESTUDIO DE LA PALABRA DE DIOS.	ALBA NELLY SANCHEZ GUZMAN DE BRITO	520072
E/2018-33210	13/8/18	MINISTERIO DE ORACIÓN Y LIBERACIÓN JHOVA VARÓN DE GUERRA.	ENTIDAD SIN FINES DE LUCRO, IGLESIA.	ROSANGEL RAMIREZ DIAZ	520486
E/2018-33673	21/8/18	MINISTERIO DE VIDAS TRANSFORMADAS MIVITRAN	PREDICAR EL EVANGELIO, BASADO EN LOS PRINCIPIOS DIVINOS, CON EL PROPÓSITO DE FORMAR EL CARÁCTER DE JESUCRISTO EN CADA PERSONA QUE RECIBA LA PALABRA DE DIOS, COMO EL CENTRO DE SUS VIDA	ELIEZER RUFINO MORALES	521265
E/2018-26785	15/8/18	MINISTERIO EVANGÉLICO PERFECCIONANDO LA SANTIDAD EN EL TEMOR DE DIOS	INSTITUCIÓN DE CARÁCTER CRISTIANO, PARA PROCLAMAR LA FE Y DIFUNDIR LA PALABRA DE DIOS COMO ESTA ESTABLECIDA EN LAS SAGRADAS ESCRITURAS.	ISRRRAEL BATISTA PADILLA	520798
E/2018-32241	6/8/18	MINISTERIO EVANGELÍSTICO ALTARES ENCENDIDOS, MTA	PREDICACIÓN DE LA PALABRA DE DIOS Y LA EVANGELIZACIÓN.	JULIO DONÉ GUZMAN	521022
E/2018-32893	10/8/18	MINISTERIO EVANGELISTICO LOS NADIE SOSTENIDO POR EL TODO JESÚS	INSTITUCIÓN SIN FINES DE LUCRO DESTINADA SERVIR A DIOS, Y LLEVAR LA PALABRA DE DIOS A LOS CONFINES DE LA TIERRA.	ALFREDO SENTELIS	520211
E/2018-33328	14/8/18	MINISTERIO EVANGELISTICO MISIONERO DIOS HABLA AL SIERVO	ENTIDAD SIN FINES DE LUCRO, IGLESIA.	MAXIMO MARTINEZ AVENICIO	520592
E/2018-33397	14/8/18	MINISTERIO EVANGELISTICO Y LIBERACIÓN HACIA UN MUNDO MEJOR	ENTIDAD SIN FINES DE LUCRO, DEDICADA A LA PREDICACIÓN DEL EVANGELIO DE JESUCRISTO A TRAVÉS DE LA ENSEÑANZA Y LA MISIÓN INTEGRAL.	MINISTERIO EVANGELISTICO Y DE LIBERACION HACIA UN MUNDO MEJOR	520622
E/2018-32394	7/8/18	MINISTERIO LIBERACIÓN Y PODER DE DIOS	ENTIDAD SIN FINES DE LUCRO PARA IDENTIFICAR UNA IGLESIA	OSCAR ANTONIO TEJEDA JIMENEZ, WENDY DE LOS SANTOS DE TEJEDA	519913
E/2018-33213	13/8/18	MINISTERIO TIEMPO DE SIEMBRA L.YYY	PARA CONTRIBUIR A LAS COMUNIDADES RURALES, DE POCOS RECURSOS EN AYUDA A LOS MAS NECESITADOS.	YANIRIS DE VARGAS GIL	520489
E/2018-32866	10/8/18	MINISTERIO UNIDOS PARA TRANSFORMAR VIDAS MUPVI	SOMOS UNA INSTITUCION SIN FINES DE LUCRO, CON LA MISION DE TRABAJAR A FAVOR DE PERSONAS DE ESCASOS RECURSOS A TRAVEZ DE OPERATIVOS MEDICOS, SUMINISTRO DE UTILES ESCOLARES PARA LOS MARGINADOS, ALIMENTOS	BIENVENIDO SOSA	520202
E/2018-30594	7/8/18	MINISTERIO EVANGELISTICO ENVIADOS POR DIOS BUSCANDO LAS ALMAS	ENTIDAD SIN FINES DE LUCRO, PARA IDENTIFICAR UNA IGLESIA.	LEONARDO ALVAREZ GIL	519937
E/2018-32806	9/8/18	MINISTERIOS MILAGROS CARELA	ENTIDAD RELIGIOSA SIN FINES DE LUCRO, DEDICADA A LA RESTAURACIÓN FÍSICA, EMOCIONAL, ESPIRITUAL Y SOCIAL DEL INDIVIDUO.	MILAGROS ALTAGRACIA CARELA PENZO	520163
E/2018-32515	17/8/18	MIRAMONT LOUNGE	CENTRO DE BEBIDAS Y ENTRETENIMIENTO: (BEBIDAS ALCOHÓLICA Y NO ALCOHÓLICAS); CAFETERIA: COMIDA RÁPIDA EN GENERAL.	ROSELINA ALTAGRACIA ESPAILLAT CRUZ	520979
E/2018-33698	17/8/18	MIRELLE VANDERHORST ARQUITECTOS	DISEÑOS ARQUITECTÓNICOS, CONSTRUCCIONES EN GENERAL, ELABORACIÓN DE TODO TIPO DE PLANOS Y PRESUPUESTOS RELACIONADOS CON LA RAMA DE LA CONSTRUCCIÓN.	MIRELLE ILIA VANDERHORST PEREZ	520868
E/2018-32202	6/8/18	MJL SOLUCIONES TECNOLOGICAS	SERVICIOS DE VENTA, SOPORTE TÉCNICO Y REPARACIÓN DE EQUIPOS TECNOLÓGICOS Y COMUNICACIONES.	MACCIEL PEREZ DE ANGUIZOLA, MARIO DE JESUS ANGUIZOLA RUTINELLY	519764
E/2018-31961	3/8/18	MJN MUEBLES	A LA FABRICACIÓN, VENTA, Y COMERCIALIZACIÓN DE MUEBLES.	MELVIN JOSE NOVA MOTA, RAMONA MAGDALENA DELGADO CIPRIAN	519588
E/2018-32217	8/8/18	MJP PROMOTION GROUP	SERVICIOS DE MERCADEO, PUBLICIDAD Y ARTÍCULOS PROMOCIONALES.	MARITZA DE JESUS PEREZ	519781
E/2018-32029	20/8/18	MODESTO TECHNOLOGY CONSTRUCTIONS	CONSTRUCCIONES EN GENERAL.	ROBERTO JOSE MODESTO SUERO	521076
E/2018-32700	9/8/18	MOE'S VAPE STORE	IMPORTACIÓN, COMPRA Y VENTA DE CIGARRILLOS ELECTRÓNICOS	VIMAGA INVERSIONES, S.R.L.	520101
E/2018-27595	9/8/18	MOER, SERVICIOS DE LOGISTICA Y MANTENIMIENTO	VENTA, DISTRIBUCIÓN, COMERCIALIZACIÓN E IMPORTACIÓN DE SUMINISTROS ESPECIALIZADA EN EL ÁREA DE MANTENIMIENTO Y LIMPIEZA, SERVICIOS DE CONSERVIERIA, CRISTALIZADO DE PISOS, LAVADO DE MUEBLES Y ALFOMBRAS.	OSVALDO ENRIQUE NOLASCO RAMIREZ	520003
E/2018-26582	27/6/18	MOLISE COMERCIAL	ASESORÍA FINANCIERA, TRIBUTARIA, LEGAL, ADMINISTRACIÓN, INVERSIÓN E INTERMEDIACIÓN DE NEGOCIOS EN EL SECTOR INMOBILIARIO.	PELLERANO & HERRERA, S.A.S.	519378

[210] EXP.	[220] SOL. FECHA	[561] NOMBRE COMERCIAL	[510] ACTIVIDAD	[730] SOLICITANTE	[111] REGISTRO
E/2018-18404	21/8/18	MONA SARRAH CO-CABARETE	OFRECER ESPACIOS DE OFICINAS COMPARTIDAS, RENTA, COMPRA Y VENTA DE LOCALES COMERCIALES.	ROBINSON CUELLO HILARIO	521260
E/2018-33722	17/8/18	MONO NEGRO FOOD	VENTAS DE ALIMENTOS Y BEBIDAS.	JUAN DE DIOS BERIGUETE ZARZUELA	520925
E/2018-31371	20/8/18	MONTA-SOLUCIONES TECNOLÓGICA	VENTAS Y SERVICIOS DE EQUIPOS DE COMUNICACIÓN EN GENERAL, ASÍ COMO ASESORÍAS E INSTALACIÓN DE SOFTWARE DE COMUNICACIONES.	REYNALDO MONTAÑO CUELLO	520970
E/2018-31898	3/8/18	MONTELECHE	COMERCIALIZAR PRODUCTO LACTEOS	ASOCIACION DE GANADEROS MONTE PLATA	519522
E/2018-33170	13/8/18	MORELIA RENT A CAR	ALQUILER, VENTA, IMPORTACIÓN Y EXPORTACIÓN DE TODO TIPO DE VEHICULOS.	LUIS OSCAR COLLANTE VENTURA, MORELIA MARGARITA GONZALEZ ACEVEDO	520447
E/2018-32854	17/8/18	MORINGA Y NUTRICION JUERMA	ELABORACIÓN Y PRODUCTOS NATURALES EXTRAÍDOS A BASE DE LA PLANTA MORINGA.	JULIO ERNESTO MATIAS	520909
E/2017-44143	9/8/18	MORRAL BY GREY SORIANO	CONFECCIÓN DE ACCESORIOS, CONFECCIÓN DE CARTERAS Y COMPLEMENTOS DE MODA EN GENERAL.	GREY CAROLINA SORIANO SANTANA	520134
E/2018-32892	10/8/18	MOTO REPUESTO VÍCTOR SANCHEZ	VENTA DE PIEZAS NUEVAS Y USADAS PARA PASOLAS Y MOTORES.	VÍCTOR MANUEL SANCHEZ GONZALEZ	520215
E/2018-32963	10/8/18	MOTORANGEL AUTO IMPORT	IMPORTACIÓN, COMPRA Y VENTA DE VEHICULOS NUEVOS Y USADOS, OPERACIONES FINANCIERAS Y DE CRÉDITOS	ESCARLET MARIA BATISTA LOPEZ	520262
E/2018-33172	13/8/18	MOVIMIENTO LIBERACION SOCIAL, MOLIS	INSTITUCIÓN SIN FINES DE LUCROS, DEDICADA A ORIENTAR Y GUIAR AL CIUDADANO DOMINICANO EN LA LUCHA CONTRA LA DESIGUALDAD SOCIAL Y CONQUISTANDO UNA SOCIEDAD DEMOCRÁTICA, PATRIÓTICA DESCENTRALIZADA DE REGENERACIÓN MORAL	JULIO CESAR MONTAS	520470
E/2018-32978	10/8/18	MOVIMIENTO RESCATE CULTURAL MORESCU	DIFUSIÓN DEL ARTE Y LA CULTURA DE NUESTRO PUEBLO. GESTIÓN PARA EL DESARROLLO DE TALENTO EN LAS DIVERSAS MANIFESTACIONES DEL ARTE Y LA CULTURA NACIONAL.	ISMAEL GARCIA	520290
E/2018-32769	9/8/18	MS. BAEZ AFTERSCHOOL	SALA DE TAREAS BILINGÜE: ORIENTACIÓN, GUÍA Y SUPERVISIÓN EN LA REALIZACIÓN DE LAS TAREAS ESCOLARES EN ESPAÑOL E INGLÉS. CLASES DE INGLÉS.	LAURA NICOLE BAEZ HERNANDEZ	520356
E/2018-33082	13/8/18	MS2 EXCLUSIVE SERVICES	SERVICIOS MÚLTIPLES DE LIMPIEZA DE VILLAS Y APARTAMENTOS E INSTALACIONES EN DECORACIÓN DE INTERIORES DE VILLAS Y APARTAMENTOS.	SUSANA TOLOSA VALERO	520471
E/2018-33376	21/8/18	MSG Y ASOCIADOS	COMERCIALIZACIÓN, ALMACENAMIENTO, COMPRA, VENTA, IMPORTACIÓN O EXPORTACIÓN AL POR MAYOR O AL DETALLE DE ARTÍCULOS ARTESANALES O MANUFACTURADOS Y PRODUCTOS DE CONSUMO MASIVO	MARIO ARTURO SAVINON GOMEZ	521255
E/2018-33073	13/8/18	MUJER DE LUZ YL	CAPACITACIÓN SOBRE CRECIMIENTO PERSONAL Y LIDERAZGO.	YADIRA ALTAGRACIA LANTIGUA DE RODRIGUEZ	520376
E/2018-32507	8/8/18	MULTI - SERVI RVP	SERVICIOS JURÍDICOS EN GENERAL.	ADALGISA ALTAGRACIA VARGAS APONTE	519955
E/2018-32409	7/8/18	MULTIDESTINOS TOURS & VIAJES- MUTUVI	ASESORÍA LEGAL Y MIGRATORIA, VENTA DE BOLETERIA AÉREA, VENTA DE PAQUETES VACACIONALES, VENTA DE PAQUETES TURÍSTICOS, VENTA DE SEGUROS DE VIAJES Y CRUCEROS, ALQUILER DE AUTOS, ASISTENCIA LEGAL MIGRATORIA.	JACQUELINE MEJIA CABRERA	519927
E/2018-32784	17/8/18	MULTIMEDIA BONCHES R.W.B	PORTAL DIGITAL DEDICADO A LA COBERTURA Y PROMOCIÓN DE EVENTOS EN REPÚBLICA DOMINICANA Y EL MUNDO, SERVICIOS DE FOTOGRAFÍA PROFESIONAL, PRODUCCIÓN DE AUDIOVISUALES	ROGERS WILLIAM BEATO GRULLON	520923
E/2018-31247	3/8/18	MULTINACIONAL HEEINEGE	IMPORTACIÓN Y EXPORTACIÓN DE ALIMENTOS, VEGETALES, MARISCOS, PRODUCTOS FARMACÉUTICOS Y COSMÉTICOS, MATERIALES FERRETEROS, IMPLEMENTOS Y EQUIPOS MÉDICOS Y DE LABORATORIOS	HENRY FELIZ MEJIA	519639
E/2018-30547	25/7/18	MULTIPLICANDO SUEÑOS FOUNDATION	FUNDACIÓN DE AYUDA Y SIN FINES DE LUCROS DEDICADA A LA AYUDA DE FAMILIAS, NIÑAS Y NIÑOS DE ESCASOS RECURSOS ECONÓMICOS, SOCIALES Y CULTURALES, EN TODA LA REPÚBLICA DOMINICANA Y A NIVEL INTERNACIONAL.	PATRICIO LENIN MARTINEZ CASTILLO	518430
E/2018-32691	8/8/18	MULTI-SERVICE FERMIN RODRIGUEZ	TERMINACIÓN Y REVESTIMIENTO DE PAREDES Y PISOS (INCL. YESERÍA, SALPICRE, PULIDO DE PISOS Y COLOCACIÓN DE REVESTIMIENTO DE CERÁMICAS, DE PIEDRAS TALLADAS, ETC).	DAVID DANILO FERMIN RODRIGUEZ	520098
E/2018-28041	1/8/18	MULTISERVICIOS Y CONSTRUCTORA ORTIZ MILLIGAN & ASOCIADOS	TRATAMIENTO DE MADERA, CONSTRUCCIÓN Y SERVICIOS AFINES.	AMAURY ALFONSO MILLIGAN DAVIS	519352
E/2018-32560	8/8/18	MUNDIAL FLOW SPORT ALVI	VENTAS DE PRENDAS DE VESTIR PARA DAMAS, CABALLEROS Y NIÑOS, ACCESORIOS, CALZADOS, GORRAS, PERFUMES, TENIS, ROPAS INTERIOR DE VESTIR, CARTERAS Y CORREAS. VENTAS CELULARES Y SUS ACCESORIOS.	ALVI LENNY MONTERO VERIGUETE	520030
E/2017-41734	2/11/17	MUNDO SALVAJE REYES	VENTAS DE MASCOTAS, ACCESORIOS, ALIMENTOS PARA ANIMALES, PELUQUERÍA, BAÑOS, FUMIGACIÓN.	DANNY EMMANUEL REYES DURAN, MELVIN DAMIAN REYES DURAN	521020
E/2018-32920	10/8/18	MUNOZ TODO A DOMICILIO SFM	TODO TIPO DE DELIVERY PERSONAL A DOMICILIO.	YELANNY MARIEL MUNOZ GOMEZ	520372
E/2018-29026	8/8/18	MUSEO DEL AMBAR PUNTA CANA MAPC	COMERCIALIZACIÓN, CURSOS Y GESTIÓN DE AMBAR Y JOYERÍAS.	AGRI IMPORT, S.A.	520126
E/2018-30745	7/8/18	MUSEO DEL TABACO PUERTO PLATA MTPP	EXHIBICIÓN, COMERCIALIZACIÓN, CURSOS Y GESTIÓN DE PRODUCTOS DEL TABACO.	AGRI IMPORT, S.A.	519929
E/2018-29023	9/8/18	MUSEO DEL TABACO PUNTA CANA MTPC	EXHIBICIÓN, COMERCIALIZACIÓN, CURSOS Y GESTIÓN DE PRODUCTOS DEL TABACO.	AGRI IMPORT, S.A.	520127
E/2018-30743	7/8/18	MUSEO DEL TABACO SANTIAGO MTS	EXHIBICIÓN, COMERCIALIZACIÓN, CURSOS Y GESTIÓN DE PRODUCTOS DEL TABACO.	AGRI IMPORT, S.A.	519928
E/2018-32043	3/8/18	MVP X	CASA DISCOGRÁFICA; MANEJO ARTÍSTICO; DISTRIBUCIÓN FÍSICA Y DIGITAL; PRODUCTORA DE EVENTOS MASIVOS; TODO LO RELATIVO AL ENTRETENIMIENTO; EDITORIAL; ESTUDIO DE GRABACIÓN Y PRODUCCIÓN	RAUL A. LOPEZ BADILLO	519649
E/2018-32912	10/8/18	N&A TOURS-NATOURS	RESERVACIÓN Y VENTA DE PASAJES AÉREOS, PAQUETES TURÍSTICOS, ORGANIZACIÓN DE TOURS A NIVEL NACIONAL E INTERNACIONAL, COMO TODA ACTIVIDAD RELACIONADA CON EL TURISMO.	JOSE MANUEL AYBAR ENCARNACION	520241
E/2018-30386	15/8/18	N.R.E GAS & SERVICIOS	COMPRA, VENTA Y DISTRIBUCIÓN DE GAS LICUADO DE PETROLEO.	NARCISO REYNOSO ENCARNACION	520773
E/2018-32587	8/8/18	NADUR	VENTA DE ARTÍCULOS DE DECORACIÓN INFANTIL.	NADIA JOSEFINA UREÑA TEJADA	519829
E/2018-32795	9/8/18	NAPIER SALON-SPA	SERVICIOS DE BELLEZA EN GENERAL Y SPA.	SENDY MICHAEL BORBON NUÑEZ DE DIAZ	519982
E/2018-32785	17/8/18	NATHANIEL MENSAJERÍA RÁPIDA	SERVICIOS DE MENSAJERÍA.	NATHANIEL GUERRERO GONZALEZ	520904
E/2018-28994	7/8/18	NAVIDISA	SERVICIOS DE ASESORIA EN EL ÁREA DE LA CONTABILIDAD Y FINANZAS, CAPACITACIÓN DE PERSONAL EN LAS ÁREAS DE RECURSOS HUMANOS Y EL ÁREA ADMINISTRATIVA	ELIN ISAA ROMAN MEJIA, NATHALYS YLCANIA ABUD SOTO DE ROMAN	520051
E/2018-31556	7/8/18	NECOTIUM REAL ESTATE	COMPRA, VENTA, ALQUILER Y ADMINISTRACIÓN DE INMUEBLES, INVERSIONES EN PROYECTOS DE CONSTRUCCIÓN.	MARCELA GISELA OSORIA PAULINO	519717
E/2018-31478	13/8/18	NEGOCIADOS D' JESUS DE LA ESPERANZA	PRESTAMOS PERSONALES DE MENOR Y MAYOR CUANTÍA, HIPOTECARIOS, COMPRA Y VENTA DE MUEBLES E INMUEBLES, IMPORTACIÓN, EXPORTACIÓN, VENTAS, COMPRAS FINANCIAMIENTOS DE VEHICULOS NUEVOS Y USADOS.	JESUS DE LA ESPERANZA ANGELES FERNANDEZ	520366
E/2018-33718	17/8/18	NEGOCIOS ICRAPAT	ORGANIZACIÓN, COMERCIALIZACIÓN, EXPLOTACIÓN Y/O ADMINISTRACIÓN DE JUEGOS AL AZAR, RECREATIVOS, DEPORTIVOS, OPERADOR DE MAQUINAS RECREATIVAS PERMITIDAS Y DE JUEGOS AL AZAR	NEGOCIOS ICRAPAT, S.R.L.	520894
E/2018-32530	14/8/18	NEIMAR BEAUTY CENTER	SALÓN DE BELLEZA, DEPILACIÓN, MANICURA, PEDICURA Y MASAJES.	MARIA DEL CARMEN ADAMES MARTINEZ	520527
E/2018-33836	17/8/18	NETWORK CAPITAL NETCA	VENTA, DISTRIBUCIÓN, INSTALACIÓN, MANTENIMIENTO DE EQUIPOS DE REDES INFORMÁTICAS, TELECOMUNICACIONES DE REDES, VENTA DE MATERIALES ELÉCTRICOS O EQUIPOS DE INFORMÁTICAS, CONSTRUCCIÓN DE OBRAS CIVILES EN GENERAL	ALBERTO TORRES SALCEDO	520997
E/2018-30999	8/8/18	NEW COMMANDER RD	IMPORTACIÓN Y EXPORTACIÓN DE PRODUCTOS AGROQUÍMICOS.	ANTONIO CARRERA ARENAS	520092
E/2018-33202	21/8/18	NEW GENERATION SERVICES-NICOLAS HERNANDEZ	VENTA DE GOMAS DE VEHICULOS, EQUIPOS DE TRANSPORTES, EQUIPO DE CONSTRUCCION Y MOLINO DE VIENTO (ELOICO).	NICOLAS HERNANDEZ	521284
E/2018-31395	31/7/18	NEW PATH CHRISTIAN SCHOOL	EDUCACIÓN A NIVEL PREESCOLAR.	MERCEDES TOLENTINO CABRERA	519229
E/2018-33578	15/8/18	NEXTSUN INTERNATIONAL	IMPORTACIÓN, COMERCIALIZACIÓN Y VENTA AL POR MAYOR Y DETALLE DE EQUIPOS ELECTRÓNICOS, SOFTWARE, PIEZAS, EQUIPOS Y ACCESORIOS DE COMPUTADORAS, ASÍ COMO PAGINAS WEB, APLICACIONES PARA MÓVILES.	FRANCISCO MANUEL LAZALA PUELLO	520776
E/2018-32626	8/8/18	NFASIS	VENTA Y DISTRIBUCIÓN DE MÚSICA DIGITAL, EVENTOS ARTÍSTICOS, EVENTOS MUSICALES, PROMOCIONES, COMPOSICIONES, ARREGLOS MUSICALES, GRABACIÓN DE SONIDOS, PISTAS Y AFINES.	JOEL GARCIA DOMINGUEZ, RAYMOND STARLIN REYNOSO GUZMAN	520069
E/2018-31028	8/8/18	NIÑERAS N' CASA CON GLADYS.	SUPLIR PERSONAL COMPETENTE PARA EL CUIDADO INFANTIL EN TODO EL TERRITORIO NACIONAL.	GLADYS ALEXANDRA FREDERICK DE GERONIMO	520065
E/2018-26013	14/8/18	NITRO XTREME	LA DISTRIBUCIÓN, IMPORTACIÓN, VENTA Y COMERCIALIZACIÓN DE PRODUCTOS DE SUPLEMENTOS ALIMENTICIOS, QUE BINDAN GRAN ENERGÍA AL CUERPO.	EDGARDO ERAZO ESPINOZA	520546
E/2018-33155	13/8/18	NIU HOM	FABRICACIÓN, IMPORTACIÓN Y COMERCIALIZACIÓN DE ARTÍCULOS, DECORACIÓN Y ELECTRODOMÉSTICOS PARA EL HOGAR.	ELSA ALEXANDRA LULO FONDEUR DE VEGA, EDGAR RAMON VEGA CALERO	520412
E/2018-33999	20/8/18	NOCHE DE RUMBA, NIGHTCLUB	VENTA DE BEBIDAS ALCOHÓLICAS Y GASEOSAS, ASÍ COMO ACTIVIDADES ARTÍSTICAS EN GENERAL.	PEDRO REYNOSO BETERMIT	521128
E/2018-33517	15/8/18	NORDOCORP	DESARROLLO DE SOFTWARE, COMPRA Y VENTA DE HARDWARE, ELABORACION DE SISTEMAS INFORMÁTICOS, SISTEMAS DE SEGURIDAD.	JULIO CESAR MARTINEZ LANTIGUA	520723
E/2018-33356	17/8/18	NOVEDADES K-BEAZ	VENTA DE ROPA PARA DAMAS, CABALLEROS Y NIÑOS, PRENDAS, ACCESORIOS ARTESANALES, CALZADOS, ACCESORIOS PARA EL HOGAR, PERFUMERÍA.	KATTY BEATRIZ ALBERTO CAMACHO DE CONCE	520877
E/2018-22432	27/7/18	NOVODOMUS	IMPORTACIÓN, EXPORTACIÓN, DISTRIBUCIÓN Y COMERCIALIZACIÓN DE TODO TIPO DE PRODUCTOS Y MATERIALES DE CONSTRUCCIÓN PARA EDIFICACIONES, YA SEAN ESTOS DE FABRICACIÓN NACIONAL E INTERNACIONAL.	EDUARDO EUGENIO ALMONTE SIMEOLI	518835
E/2018-29934	8/8/18	NUAGES CREATIVE WORKSHOP	SERVICIOS DE PUBLICIDAD EN GENERAL, DISEÑOS GRÁFICOS, VENTA DE ARTÍCULOS PROMOCIONALES Y PERSONALIZADOS.	CAROLINA VASQUEZ LABRADA, VIRGILIO ALFREDO ZAYAS BAZAN DIAZ	520067
E/2018-26589	2/8/18	NUANCE CONSULTORES	SE DEDICA A LA ASESORIA FINANCIERA, TRIBUTARIA, LEGAL, ADMINISTRACIÓN, INVERSIÓN E INTERMEDIACIÓN DE NEGOCIOS EN EL SECTOR INMOBILIARIO.	PELLERANO & HERRERA, S.A.S.	519403
E/2018-32432	14/8/18	NUCCI & FRANK	OPERAR Y ADMINISTRAR RESTAURANTES Y BARES. VENTA DE COMIDAS Y BEBIDAS.	TANCREDI SPONCHIA	520616
E/2018-31798	2/8/18	NUESTRO TIEMPO, MEDIO DIGITAL	MEDIO DE COMUNICACIÓN DIGITAL.	FUNDACIÓN PLURALISMO Y CIUDADANIA ACTIVA, CIUDADAN+ INC	519840
E/2018-24482	10/8/18	OBSERVATORIO MIGRATORIO DOMINICANO OMD	ESTUDIOS MIGRATORIOS, ENCUESTAS, SERVICIOS ASESORÍA EN MATERIA MIGRATORIA.	REMIGIO NIVAR COLUMNA	520631
E/2018-33938	20/8/18	ODONTOSERVICE R&R	SOCIEDAD LA CUAL OFRECE TODO TIPO DE SERVICIOS Y CONSULTAS RELACIONADAS A LA RAMA DE LA ODONTOLOGÍA.	JOSE MARIA HERNANDEZ RAVELO, ANA MARIA RAVELO LOPEZ	521064
E/2018-29639	18/7/18	OFAR	ACTIVIDADES JURÍDICAS Y DE CONTABILIDAD.	OFAR, S.R.L.	519331
E/2018-24593	15/6/18	OFFRIDERS	EXCURSIONES TURÍSTICAS DE VEHICULOS DE MOTOR DE TRES Y CUATRO RUEDAS, EXCURSIONES MARÍTIMAS Y AÉREAS, DEALER, RENTA DE VEHICULOS Y DE MOTORES, SERVICIOS DE TRANSPORTE Y GRÚAS.	LIMMABEL MENDEZ MUÑOZ	519276
E/2018-24573	15/6/18	OFFRIDERS PUNTA CANA	EXCURSIÓN TURÍSTICA DE VEHICULOS DE MOTOR DE TRES Y CUATRO GOMAS, Y MERCADEO DE LO MISMO, RENTA DE VEHICULOS DE CUATRO GOMAS Y MOTOR, TOUR OPERADOR	LIMMABEL MÉNDEZ MUÑOZ	519277
E/2018-29319	15/8/18	OFICINA ABOGADO JOSE LOPEZ	ASUNTOS LEGALES	JOSE RAMON LOPEZ ALMONTE	520794
E/2018-32605	8/8/18	OFICINA DE ABOGADOS GOMEZ PIMENTEL & ASOSC.	LOS ASUNTOS LEGALES, COMERCIALES, CONSULTORÍAS, ASESORÍAS, LITIGIOS EN LAS DIFERENTES RAMAS DEL DERECHO, ASUNTOS INMOBILIARIOS, BIENES RAÍCES EN GENERAL	YSMERI GOMEZ PIMENTEL	520058

[210] EXP.	[220] SOL. FECHA	[561] NOMBRE COMERCIAL	[510] ACTIVIDAD	[730] SOLICITANTE	[111] REGISTRO
E/2018-31355	8/8/18	OGHOS OSASIEMEN INVESTMENT INTERNATIONAL	IMPORTACIÓN DE JOYERÍAS, COMPUTADORA, ACCESORIOS Y DEMÁS ACTIVIDAD RELACIONADA.	STANLEY OSASIEMEN OGHOMWENHIERE	519960
E/2018-32139	6/8/18	OJO CON LA VISTA	ESPACIO DE PRENSA RADIAL, ESCRITA Y TELEVISIVA PARA BRINDAR INFORMACION EDUCATIVA RELACIONADA CON LA ESPECIALIDAD MEDICA DE OFTALMOLOGIA	JUAN LORENZO UBIERA HERNANDEZ	519702
E/2018-32120	9/8/18	OLARIA MULTISERVICIOS	COMERCIALIZACIÓN, FABRICACIÓN, SUMINISTRO, DISTRIBUCIÓN, REPRESENTACIÓN, ALMACENAMIENTO, TRANSPORTACIÓN, EMPAQUE, COMPRA, VENTA, IMPORTACIÓN O EXPORTACIÓN DE PROVISIONES ALIMENTICIAS, MEDICAMENTOS, BEBIDAS	JOAN MANUEL SENRA OSSER	520156
E/2018-33623	15/8/18	OLEAJE OCEANICO	IMPORTACIÓN DE TODO TIPO DE VEHICULOS DE MOTOR, NUEVOS Y USADOS TALES COMO: YIPETAS, AUTOMÓVILES, CAMIONES, CAMIONETAS, AUTOBUSES, MINIBUSES, MOTOCICLETAS	FRANCISCO MANUEL LAZALA PUELLO	520820
E/2018-29852	8/8/18	OLEMAF ABOGADOS/ATTORNEYS AT LAW	PRESTACIONES DE SERVICIOS JURÍDICOS EN GENERALES, ASESORES LEGALES.	FRANCISCO ANTONIO MELO MARTINEZ	520071
E/2018-34233	21/8/18	OLIVO RODRÍGUEZ	SERVICIOS CONTABLES, ASESORIA FINANCIERA Y AUDITORÍA.	ROSA ELENA RODRÍGUEZ DURÁN	521179
E/2018-22227	15/8/18	OLYMPUS MOTORS	IMPORTACIÓN, COMPRA Y VENTA DE AUTOMÓVILES, CAMIONES, MOTORES EN GENERAL, VEHÍCULOS ACUÁTICOS, GOMAS, PIEZAS Y DEMÁS ACCESORIOS ÚTILES PARA LOS MISMOS.	RAMON ANTIGUA POLANCO	520832
E/2018-32053	6/8/18	ONE TWO ONE CARIBBEAN	SALON DE BELLEZA Y RECLUTAMIENTO FORMACION Y LA CAPACITACION DE BELLEZA PARA LA OPTIMIZACION DE LA CALIDAD DE LOS SERVICIOS DE PELUQUERIA CIENTIFICA Y BELLEZA EN GENERAL	JUANA BAUTISTA RAMIREZ MARTINEZ	519645
E/2018-30369	14/8/18	ONILTINA SERVICES	SERVICIOS DE PLOMERÍA, LIMPIEZA, EBANISTERÍA, ELECTRICIDAD Y CERRAJERÍA.	AGUSTINA DEL CARMEN SURIEL DIAZ	520537
E/2018-34001	20/8/18	ONSITE COOLING SERVICES OCS	SERVICIOS DE MANTENIMIENTO E INSTALACIÓN DE UNIDADES DE AIRE ACONDICIONADO Y REFRIGERACIÓN.	MARIO OCTAVIO COSSETTI VASSALLA	521121
E/2018-32260	14/8/18	OPALO TOURS PUNTA CANA	VENTAS DE SERVICIOS RELACIONADOS AL TURISMO TALES COMO VENTAS DE TRASLADOS Y EXCURSIONES.	DANLENA FLERIDA MORILLO DELGADO	520540
E/2018-33324	14/8/18	OPERADORA ZONA FRANCA INDUSTRIAL LA PALMA LTD	OPERADORA DE PARQUES DE ZONA FRANCA.	OPERADORA ZONA FRANCA INDUSTRIAL LA PALMA, LTD	520612
E/2018-32101	6/8/18	ÓPTICA YOSELIN	VENTA Y ELABORACIÓN DE LENTES Y EXAMEN DE LA VISTA.	JOSE ISMAEL RUBIO CAMPUSANO	519677
E/2018-31019	3/8/18	OPTIMIZE BUSINESS INTELLIGENCE I B O	SERVICIOS DE MACRODATOS (BIG DATA), SOCIAL LISTENING, MONITOREO DE REDES SOCIALES Y ACTIVOS DIGITALES, PLATAFORMAS CRM (GESTIÓN DE RELACIONES CON CLIENTES), Y SERVICIOS AFINES.	LISANDRO JOSÉ MACARRULLA TAVAREZ, ORLANDO SALVADOR JORGE VILLEGAS	519623
E/2018-32322	7/8/18	ORANGEL ENCARNACION ENTERPRISES	COMPRA Y VENTA DE UTENSILIOS DE COCINA Y DEL HOGAR EN GENERAL.	ORANGEL ENCARNACION SANCHEZ	519871
E/2018-31957	3/8/18	OSADIA MARKETING	AGENCIA DE MARKETING, PUBLICIDAD, DISEÑO GRÁFICO, MARCA PERSONAL, IMPRENTA PUBLICITARIAS, CREAR MARCAS, ASESORÍAS EN MARKETING, EVENTOS, REDES SOCIALES, SEO.	MARIA FERNANDA SANGUINO MARCHAN	520473
E/2018-30907	10/8/18	OSINDUSTRIAL, OPTIMIZACION Y SERVICIOS INDUSTRIALES	SERVICIOS DE INGENIERÍA Y MANTENIMIENTO PARA PLANTAS INDUSTRIALES, OPTIMIZACIÓN Y AJUSTE DE PROCESOS INDUSTRIALES, VENTA DE EQUIPOS Y MATERIALES INDUSTRIALES	YISSEL ORTIZ MARRERO	520363
E/2018-24223	20/8/18	OTORRINIA	CONSULTORIO DE UNIDAD DE OTORRINOLARINGOLOGIA Y CLINICA PARA REALIZAR ESTUDIOS Y CONSULTAS EN EL AREA DE OTORRINOLARINGOLOGIA	JOSE DIONICIO DE JESUS DE JESUS	521188
E/2018-33290	14/8/18	OXAY GROUP	COMPRA Y VENTA DE ALIMENTOS Y BEBIDAS PARA EL CONSUMO HUMANO.	SUSAN ARELIS CABRERA NUÑEZ	520536
E/2018-33393	14/8/18	PA' FRIT	VENTA DE PRODUCTOS COMESTIBLES PARA FREÍR Y AFINES.	PATRICIA NICOLL ROMÁN BAEZ	520608
E/2018-31886	13/8/18	PACAS 360	VENTA DE ROPAS NUEVAS Y USADA PARA DAMAS, CABALLEROS, NIÑOS, VENTA DE CORTINAS, ZAPATOS, CARTERAS Y ACCESORIOS.	JOSE RAMON DE LOS SANTOS OVIEDO	520431
E/2018-33038	10/8/18	PAJECOCO FILMS	PRODUCCIÓN DE PELÍCULAS CINEMATOGRAFÍAS	OSCAR EUENIO VILLANUEVA SUED, RAUL FRANCISCO CAMILO ALMANZAR	520340
E/2018-32076	6/8/18	PALOMAR	COMPRA, VENTA, ALQUILER Y ADMINISTRACIÓN DE PROPIEDADES Y BIENES RAÍCES EN GENERAL.	ANDREE ISABELLE FORMENT ALBA	519662
E/2018-32119	6/8/18	PAMELL BEAUTY CENTER	SALON DE BELLEZA, PRESTAR TODO TIPO DE SERVICIOS RELACIONADOS CON LA BELLEZA Y EL CUIDADO DE LA IMAGEN, REALIZADOS POR LA ESTÉTICA	LEANDRA PATRICIO RODRIGUEZ	519694
E/2018-32317	7/8/18	PANADERÍA FÉ Y ESPERANZA	FABRICACIÓN DE PRODUCTOS COMESTIBLES.	LUCILO ANTONIO RODRÍGUEZ SURIEL	519792
E/2018-32734	9/8/18	PANAEMA	COMPRA, VENTA, PERMUTA, ADQUISICIÓN DE TODO TIPO DE PROPIEDADES INMOBILIARIAS.	PASCAL ARMAND CASPAR	519938
E/2018-33964	20/8/18	PANCITOBUS	VENTAS DE COMIDAS Y BEBIDAS.	LISSETTE AMPARO TORRES DE ALARCON	521092
E/2018-32243	6/8/18	PAPELERÍA LD	VENTAS DE MATERIALES GASTABLES DE OFICINA Y ESCOLARES.	YUDELKA ALTAGRACIA HERNANDEZ MATIAS	519799
E/2018-31691	2/8/18	PAPELITE STUDIO	IMPRESIONES, CENTRO DE COPIADO, PAPELERÍA, PUBLICIDAD, MARKETING, INVITACIONES, PAPELERÍA PERSONALIZADA, DISEÑO GRÁFICO, EVENT BRANDING.	EDGAR RAFAEL VLADIMIR RAMIREZ DE LA ROSA	519415
E/2018-32900	10/8/18	PARANOIA STUDIOS	ESTUDIO DE GRABACIÓN Y MEZCLA.	VICTOR MANUEL CRUZ GONZALEZ	520223
E/2018-32987	10/8/18	PARQUE EMPRESARIAL LOGISTICO LAS COLMENAS PELCO	PARQUE LOGÍSTICO PARA MEDICINAS, COSMÉTICOS, PRODUCTOS FARMACÉUTICOS EN GENERAL Y CUALQUIER OTROS PRODUCTOS A FINES.	DOCTORES MALLEN GUERRA, S.A.	520300
E/2018-30151	8/8/18	PASTEHOJA AR	VENTA DE PASTELES EN HOJAS.	ALODIA ALTAGRACIA ROSARIO BAEZ	520061
E/2018-31808	2/8/18	PATTY MULTI-SERVICES	EMPRESA DE SERVICIOS DEDICADA A: ENVÍO DE DINERO, ORGANIZACIÓN DE EVENTOS, CAMBIO DE DIVISAS, VENTA DE BOLETOS AÉREOS, EXCURSIONES, PRESTAMOS HIPOTECARIOS, CURRIER, MATERIALES DE OFICINA, TRANSPORTE.	SONLLY EUNICE SEGURA RIVAS	519471
E/2018-33926	20/8/18	PEDRO DICKSON INDUSTRIAL	REPARACIÓN, ADAPTACIÓN, MODIFICACIÓN, RECTIFICADO, PIÑAS, AROS, Y PIEZAS INDUSTRIAL, Y GOMAS.	PEDRO DICKSON BAEZ GARCIA	521047
E/2018-31857	3/8/18	PEDRO ZORRILLA AGRICOLA Y PECUARIA	ACTIVIDADES AGRÍCOLAS, GANADERAS, PECUARIA, INMOBILIARIA Y ADMINISTRACIÓN DE VIVIENDAS.	PEDRO ZORRILLA AGRICOLA Y PECUARIA, S.A.	520319
E/2018-31783	14/8/18	PELUBRICA	IMPORTACIÓN Y VENTA DE REPUESTOS, PIEZAS Y PARTES DE VEHÍCULOS DE MOTOR, TANTO NUEVAS COMO USADAS ASÍ COMO VENTA DE LUBRICANTES, NEUMÁTICOS Y BATERÍAS.	BIAGIO ANGELO PARISI	520636
E/2018-29349	20/8/18	PELUQUERÍA APOLIMAR	CORTE DE PELO, MANICURE Y PEDICURE.	MARGARITA ROMERO DE APOLINAR	521054
E/2018-32212	15/8/18	PERALTA & CALDERON INVESTMENT GROUP	IMPORTACIÓN Y COMERCIALIZACIÓN DE REPUESTOS NUEVOS Y USADOS PARA VEHÍCULOS.	HOCHI MOAMAR CALDERON HERRERA	520847
E/2018-32749	9/8/18	PETITS BIJOUX	DISEÑO, FABRICACIÓN, DE JOYERÍA VENTA, DISTRIBUCIÓN EXPORTACIÓN E IMPORTANCION TANTO DE MATERIA PRIMA COMO DE PRODUCTOS TERMINADOS, CURSOS, ACCESORIOS DE CABELLO, ROPA, APERTURAS DE SUCURSALES.	JADE GABRIELA OLIVO DE GUTIERREZ	520150
E/2018-31973	10/8/18	PETROPERAL	VENTA DE COMBUSTIBLE Y FOOD SHOP.	FELICIANO DE JESÚS PERALTA CHECO	520282
E/2018-33377	14/8/18	PHENIX TRADING	COMPRA Y VENTA DE ACTIVOS, COMO PUEDAN SER ACCIONES, FUTUROS, DIVISAS O DERIVADOS, EN UN MERCADO FINANCIERO.	NAZARIO RIZEK SUBERVI	520587
E/2018-32304	7/8/18	PHENNIXX TECHNOLOGIES	ENSAMBLAJE Y MANUFACTURA DE EQUIPO ELECTRÓNICOS Y DE COMUNICACIÓN.	MERLINHG THOMAS ALCANTARA	519859
E/2018-33560	15/8/18	PIERPONT GLOBAL RD	COMPRA, VENTA, PERMUTA, IMPORTACIÓN, EXPORTACIÓN, CONSIGNACIÓN, REPRESENTACIÓN Y COMERCIALIZACIÓN DE TODO TIPO DE AUTOMÓVILES.	JUAN MANUEL VILLAGRANA, SOLOMON JR STEVE FITZGERALD, ANTHONY MARIO ARMADA	520809
E/2018-33230	13/8/18	PINTURAS QUETZAL	VENTA, FABRICACIÓN Y REPRESENTACIÓN DE PINTURAS Y PRODUCTOS AFINES.	FLORALFRELYS VALERIO PAULINO	520496
E/2018-31566	8/8/18	PINTURAS RADUMAR	FABRICACIÓN Y VENTA DE PINTURAS PARA EDIFICACIONES.	RAFAEL ANTONIO DURAN MARTE	519816
E/2018-32641	8/8/18	PIS SECURITY COLÓN	SERVICIOS DE INSTALACIÓN Y PROGRAMACIÓN DE SISTEMAS CÁMARAS DE SEGURIDAD, MOTOR DE PUERTAS, INTERCON, CERCO ELÉCTRICO Y REDES Y ELECTRICIDAD.	WILTON ANTONIO COLÓN	519847
E/2018-30021	10/8/18	PISCIJACUZZI BY JUSTO	COMERCIALIZACIÓN DE PRODUCTOS DE PISCINA Y PRODUCTOS DE LIMPIEZA PARA PISCINAS.	JOSE MANUEL JUSTO BREA	520492
E/2018-30928	10/8/18	PISQUEYA	PRODUCCIÓN, VENTA Y DISTRIBUCIÓN DE COMESTIBLES.	MARITZA ABREU PICHARDO	520278
E/2018-31885	14/8/18	PLAZA ACHIM	PLAZA COMERCIAL, LOCALES COMERCIALES Y VIVIENDAS PARA ALQUILER Y VENTA.	ACHIM HERMANN WICHNEBERGER	521210
E/2018-31953	3/8/18	PLAZA BLANCO VENTURA	COMPRA Y VENTA DE LOCALES Y PLAZAS COMERCIALES, ALQUILER Y ADMINISTRACIÓN DE LOCALES Y PLAZAS COMERCIALES, ADMINISTRACIÓN DE CONDOMINIOS.	JESUS EMMANUEL HERNÁNDEZ ORTIZ	519560
E/2018-32738	9/8/18	PLAZA COMERCIAL LUIGAB	CONSTRUCCIÓN, COMPRA Y VENTA DE PLAZA COMERCIAL. ALQUILER Y ADMINISTRACIÓN DE CONDOMINIOS Y LOCALES EN PLAZA COMERCIAL.	LUIS ANTONIO PEÑA LUCAS	520362
E/2018-32735	9/8/18	PLAZA SUNSET TZ BEER GARDEN	SERVICIOS DE CAFETERÍA, BAR, RESTAURANTE Y VENTA DE BEBIDAS NACIONALES E INTERNACIONALES.	TAREK KHAYYAT	519944
E/2018-32736	9/8/18	PLAZA SUNSET TZ HELLO PIZZA	SERVICIOS DE PIZZERIA Y CAFETERIA.	TAREK KHAYYAT	519945
E/2018-28386	17/8/18	PLOMERIA SILVERIO	SERVICIOS GENERALES DE PLOMERIA, INSTALACIONES SANITARIAS EN GENERAL, LIMPIEZA DE TRAMPAS DE GRASAS, DESTAPE DE TUBERÍAS, FREGADEROS, REPARACIÓN DE POZOS FILTRANTES	PLOMERIA SILVERIO, SRL	520933
E/2018-28315	10/7/18	PLOMERIA SILVERIO	SERVICIOS GENERALES DE PLOMERIA, INSTALACIONES SANITARIAS EN GENERAL, LIMPIEZA DE TRAMPAS DE GRASAS, DESTAPE DE TUBERIAS, FREGADEROS	PLOMERIA SILVERIO	520931
E/2018-32762	9/8/18	POALRI SERVICIOS MÚLTIPLES	SERVICIOS INMOBILIARIOS; VENTAS, ALQUILER Y ADMINISTRACIÓN DE INMUEBLES; SERVICIOS DE IMPRESIÓN; VENTA DE IMPRESOS Y MATERIALES DE OFICINA Y MATERIAL GASTABLE.	PORFIRIA ALEXANDRA RIVERA	520144
E/2018-26311	14/8/18	POLARIS INTERNATIONAL TRADING	IMPORTACIÓN DE TODO TIPO DE PRODUCTOS INDUSTRIALES, ELECTRÓNICOS, ELÉCTRICOS, PLÁSTICOS.	CHIA HAO WU SHEN	520460
E/2018-32133	6/8/18	POLIMNIA AGENCY	AGENCIA DE COMUNICACIONES Y MARKETING DEDICADA A LA ASESORIA, ESTRATEGIA, DISEÑO, DESARROLLO, PRODUCCIÓN, DIRECCIÓN Y COMERCIALIZACIÓN DE CONTENIDO EN MULTIPLATAFORMAS DIRIGIDO A DIFERENTES AUDIENCIAS EN MEDIOS TRADICIONALES Y DIGITALES.	STEVE MARIUS LALANNE	519699
E/2018-32829	9/8/18	POLLOS LINIERO P. L.	COMERCIALIZACIÓN, VENTA AL POR MENOR DE HUEVOS, CARNES DE AVES Y PRODUCTOS DE GRANJAS DE LA CAZA.	JUAN PABLO RAMOS RODRIGUEZ	520172
E/2018-30492	2/8/18	POLPLAST DOMINICAN C.A.	COMPRA, VENTA, FABRICACIÓN, DISTRIBUCIÓN, EXPORTACIÓN E IMPORTACIÓN DE PRODUCTOS PLÁSTICOS ELABORADOS A BASE DE POLIPROPILENO, POLIETILENO, POLIURETANO	CARLOS ALBERTO BORRIELLO AVENDAÑO	519399
E/2018-32364	7/8/18	PORTES READ ARQUITECTURA E INTERIORES	DISEÑO, CONSTRUCCIÓN Y GESTIÓN DE PROYECTOS ARQUITECTÓNICOS Y DE INTERIORES.	CARMEN ASER PORTES READ	519884
E/2018-32682	20/8/18	PORTO & FILHOS COMERCIAL CO	COMPRA VENTA Y DISTRIBUCIÓN DE MATERIALES ELÉCTRICOS, FERREROS, CONSTRUCCIÓN, COMBUSTIBLES, PLÁSTICOS, METALES, MADERA, FRUTAS Y VEGETALES; FABRICACIÓN DE: COMPONENTES ELÉCTRICOS	ELVIN RAMON PORTORREAL CASTILLO	521104
E/2018-32102	6/8/18	POSTRE SIN CULPAS RD	VENTA DE POSTRES, DULCES, ALIMENTOS SALUDABLES, BAJOS EN AZÚCAR, CALORÍAS, LIBRE DE GLUTEN Y CATERING EN GENERAL	YADIRA LAZALA DE ORTIZ	519678
E/2018-32016	3/8/18	PREA	IMPORTADORA Y EXPORTADORA DE TODO TIPO DE MERCANCÍA, ACCESORIOS Y PIEZAS DEL HOGAR Y OFICINA TALES COMO ALIMENTOS, PRODUCTOS DE HIGIENE, BELLEZA	RONALD JHONSON HERNANDEZ ARIAS	519630
E/2018-32561	8/8/18	PREESCOLAR KLT	INSTITUCION EDUCATIVA PREESCOLAR Y PRIMER CICLO DE PRIMARIA	MARTHA JOSEFINA RODRIGUEZ RODRIGUEZ	520039
E/2018-32834	21/8/18	PREMISE CLOSET	DISEÑO, CONFECCIÓN Y COMERCIALIZACIÓN DE TODO TIPO DE PRENDAS DE VESTIR Y ACCESORIOS.	RAIDA MERCEDES CHAVEZ HERRERA	521282
E/2018-31661	13/8/18	PRENSA ACTIVA RD	DIFUSIÓN DE NOTICIAS A NIVEL DIGITAL Y TELEVISIÓN	EDUARD MANUEL VALDEZ, FRANCISCO ALBERTO VILLANUEVA PEREZ, HUASCAR MIGUEL RODRIGUEZ RODRIGUEZ, PRIMITIVO DE JESUS PEÑA LOPEZ	520423

[210] EXP.	[220] SOL. FECHA	[561] NOMBRE COMERCIAL	[510] ACTIVIDAD	[730] SOLICITANTE	[111] REGISTRO
E/2018-31804	2/8/18	PRESSYSO	PREVENCIÓN DE SEGURIDAD, SUMINISTRO Y SALUD OCUPACIONAL.	MARLENI AYBAR DE LA CRUZ DE VOLQUEZ	519475
E/2018-32613	13/8/18	PRESTAMOS DEREK	SERVICIOS DE PRESTAMOS.	ANGELO JOSE NUNEZ NUNEZ	520415
E/2018-33803	17/8/18	PRESTAMOS DIOS EL CREADOR	PRESTAMOS PERSONALES Y COMERCIALES.	EUFEMIA ALTAGRACIA VARGAS DIAZ	520871
E/2018-28999	2/8/18	PRESTAMOS RAMIREZ LINARES	PRESTAMOS PERSONALES.	AVILA RAMIREZ LINARES	519442
E/2018-28423	10/7/18	PRETTY SWEET	PREPARACIÓN Y COMERCIALIZACIÓN DE REPOSTERÍA Y PASTELERÍA ARTESANAL. ASÍ COMO BOCADILLOS SALADOS.	MELISSA JEANNETTE CUSTODIO ALMONTE, NATALIE JEANNETTE CUSTODIO ALMONTE	520082
E/2018-32035	3/8/18	PRIETO GONZALEZ SECURITY SYSTEM ELECTRONIC	SEGURIDAD ELECTRÓNICA, VENTAS E INSTALACIÓN, REDES, AIRES ACONDICIONADOS, PANELES SOLARES, ELECTRICIDAD, ELECTRÓNICA.	LUIS TOMAS GONZALEZ HERASME, RUBEN DARIO PRIETO LOPEZ	519637
E/2018-33223	13/8/18	PROAVI NUNEZ POLANCO	CRianza, ENGORDE, DISTRIBUCIÓN Y VENTA DE POLLOS.	JOSE ORLANDO NUNEZ POLANCO	520427
E/2018-27072	3/8/18	PROCESADORA CÁRNICA DEL CARIBE, PCDC	MATADERO, SALA DE DESPIECE; MANUFACTURA, TRANSFORMACIÓN, CONSERVACIÓN Y DEMÁS PROCESOS DE INDUSTRIALIZACIÓN DE CARNES, PRINCIPALMENTE DEL GANADO PORCINO Y VACUNO, OVINO Y CAPRINO	NELSON ENRIQUE GONZALEZ CAMILO	519546
E/2018-31689	20/8/18	PROCESADORA, EMBUTIDOS Y CARNES DEL SUR EL CACHON	PROCESAMIENTO, INDUSTRIALIZACIÓN, COMERCIALIZACIÓN Y VENTA DE PRODUCTOS CÁRNICOS.	KELLIN MILANES GOMEZ FELIZ	521154
E/2018-32284	7/8/18	PROCURA SIGLO 21	IMPORTACIÓN, EXPORTACIÓN Y COMERCIALIZACIÓN DE ALIMENTOS.	SALOMON SLEMAN YEHIA YOUHARI	519849
E/2018-33800	17/8/18	PRODUCCIONES POLANCO MINAYA	PRODUCIR PROGRAMAS DE TELEVISION, ASESORIA EN EL AREA COMERCIAL, VENTA Y COMPRA DE PRODUCTOS COMESTIBLES Y AFINES	MARILYN POLANCO GUZMAN DE MINAYA	520961
E/2018-32514	8/8/18	PRODUCTORA ATENAS	PRODUCCIONES ARTÍSTICAS.	CAMILA MARIA HERMIDA PEREYRA	519967
E/2017-42234	8/11/17	PRODUCTORES AGROPECUARIOS UNIDOS PRO-A-UNI	CRianza Y DESARROLLO DE POLLITAS Y POLLITOS PARA LA PRODUCCIÓN DE HUEVOS FÉRTILES.	MANUEL SIMEON ESCAÑO DIONICIO	520271
E/2018-32135	6/8/18	PRODUCTOS ARGIN	FABRICACIÓN, VENTA Y DISTRIBUCIÓN DE PRODUCTOS DE LIMPIEZA.	INES ALTAGRACIA BAEZ CABRERA	519592
E/2018-31912	3/8/18	PROVEEDORA DE ASESORÍAS Y SERVICIOS DIVERSOS-PROASERDI	PRESTAR ASESORÍAS EN SEGUROS GENERALES, PERSONALES Y SALUD; EN GESTIONES ADUANALES, EN PSICOLOGÍA, EN GESTIÓN DE ÚLTIMOS GASTOS, EN GESTIÓN FINANCIERA, ADMINISTRACIÓN DE RECURSOS HUMANOS Y LEGALES.	LUIS MARIANO DE LA CRUZ HERNANDEZ	519529
E/2018-27623	9/8/18	PROVISIONES DINFRE	VENTA AL POR MAYOR Y AL DETALLE DE PRODUCTOS ALIMENTICIOS DE PRIMER NECESIDAD.	DIOGENES BERNARDO FRANCO ACOSTA	520001
E/2018-32198	6/8/18	PUBLICASASRD	GESTIÓN INMOBILIARIA.	JESUS ALBERTO SALAS RODRIGUEZ	519796
E/2018-33352	14/8/18	PUBLICITARIA LIKECORP	AGENCIA PUBLICITARIA, PARA EL DISEÑO GRAFICO, ROTULACIONES, LA CREACIÓN, PRODUCCIÓN, DESARROLLO Y CONSULTORIA PARA ESTRATEGIAS PROMOCIONALES Y DE MERCADO	JOAN MANUEL SENRA OSSER	520562
E/2018-31169	15/8/18	PUERTAS Y VENTANAS LAS GUARANAS	FABRICACIÓN, INSTALACIÓN, REPARACIÓN Y VENTA DE PUERTAS, VENTANAS Y AFINES.	CRISTOBAL COLON ALMANZAR	520780
E/2018-28813	27/7/18	PUERTAS Y VENTANAS MARGARIN	FABRICACIÓN DE PUERTAS Y VENTANAS PARA LA CONSTRUCCIÓN.	RANCEL VALDEZ MARGARIN, JOSE ANTONIO VALDEZ MOREL	519430
E/2018-31871	14/8/18	PUNTA CANA FINANCIAL CONDOS	GESTIÓN DE RENTABILIDAD FINANCIERA.	JAVIER HERMANA GARCIA	520495
E/2018-33796	17/8/18	PUNTO FOCAL OPTICA	VENTA DE MONTURAS OFTALMOLÓGICAS.	PUNTO FOCAL ÓPTICA, S.R.L.	520956
E/2018-33946	20/8/18	PUIOI	ELABORACIÓN Y COMERCIALIZACIÓN DE PRENDAS DE VESTIR, ROPA. ASESORAMIENTO DE IMAGEN.	TERESINA GRIMALDI DE MOYA	521071
E/2018-17669	17/8/18	PURA SANGRE MUSIC	ORGANIZACIÓN DE TODO TIPO DE EVENTOS, REPRESENTACIÓN Y MANEJO DE ARTISTAS E INTERPRETES PROFESIONALES, SERVICIOS DE ENTRETENIMIENTO, ARTES INTERPRETATIVAS	JUAN JOSE VENTURA FLORES	520939
E/2017-40092	2/8/18	PURPURA FILMS	PRODUCCIÓN CINEMATOGRAFICA.	ANGELINA BIVIANA RIVEIRO DISLA	519447
E/2018-27411	10/8/18	QD DRINK & CATERING GROUP	VENTA DE BEBIDAS ALCOHÓLICAS Y ALIMENTOS, BARES, RESTAURANTES, CAFETERÍAS, PRESENTACIÓN DE SHOWS PARA ADULTOS, CELEBRACIÓN DE TODO TIPO DE EVENTOS DE ENTRETENIMIENTO, HOSTELERÍA Y HOSPEDAJE PARA JÓVENES Y ADULTOS, CATERING.	HECTOR ANTONIO QUIÑONES NUÑEZ, CELEIDA ANTONIA NUÑEZ RODRIGUEZ	520233
E/2018-30711	9/8/18	QIMIQ	ADQUISICIÓN, COMERCIALIZACIÓN Y PARTICIPACIÓN ACCIONARIA EN FRANQUICIAS NACIONALES O EXTRANJERAS EN LA REPÚBLICA DOMINICANA, ASISTENCIA PROFESIONAL EN DESARROLLO DE FRANQUICIAS	JEAN-CARLO ELMUDESI MUNNE	520139
E/2018-32288	7/8/18	QUESO DONA LUVA	PRODUCCIÓN Y VENTA DE QUESOS, Y LOS DEMÁS DERIVADOS DE LA LECHE	LUVALDINA PEÑA	519848
E/2018-32273	14/8/18	QUIBIANFARMA	VENTA DE MEDICAMENTOS.	QUIBIAN JOSE BIENVENIDO CASTILLO FERNANDEZ	520618
E/2018-33912	20/8/18	QUIBIO SUPLEC	SUPLIDORES DE MATERIALES ESCOLARES, BIOLÓGICOS, QUÍMICOS Y ELÉCTRICOS.	MALBERT GOMEZ VASQUEZ, NURIS ELECINDA MERCEDES VASQUEZ	521032
E/2018-31326	31/7/18	QUINU	MENSAJERÍA, IMPORTACIÓN, EXPORTACIÓN DE PRODUCTOS MASIVOS, TALES COMO ELECTRODOMÉSTICOS, EQUIPO INFORMÁTICOS, COMUNICACIONES	QUINU, S.R.L	519166
E/2018-32815	9/8/18	R & B SOLUCIONES FINANCIERAS	SERVICIO DE IMPLEMENTACIÓN DE OPERACIONES FINANCIERAS DE FONDOS PROPIOS GENERADOS A TERCEROS.	RAMON LEONARDO REYES CRUZ S	520168
E/2018-33468	15/8/18	R & E VARIADADES	COMPRA Y VENTA DE TODO TIPO DE ROPA PARA DAMAS, CABALLEROS Y NIÑOS.	RAQUEL DE JESUS HIDALGO	520658
E/2018-34130	21/8/18	R&M INNOVATION GARDEN	INSTALACIÓN, MANTENIMIENTO Y RENOVACIÓN DE JARDINES.	MARIDALIA RODRIGUEZ SANCHEZ	521216
E/2018-31966	3/8/18	R&R NEGOCIOS Y SERVICIOS TURIANO	SERVICIOS DE CONTABILIDAD, ASESORÍAS FINANCIERAS, VENTA DE COMIDAS PREPARADAS PARA EMPRESAS Y TODO PÚBLICO, SERVICIO DE CATERING.	TURIANO ROSARIO RAMIREZ	519564
E/2018-29706	9/8/18	RADEMAR D' TODO AUTO PARTS	COMERCIALIZACIÓN DE ACCESORIOS, PARTES E INSUMOS PARA VEHÍCULOS DE MOTOR.	JULIO RAUL TEJADA ABREU	520109
E/2018-21507	25/5/18	RADIO LA VEGA	INSTALACIÓN DE PLANTAS DE TELEVISIÓN PARA LA TRANSMISIÓN Y RETRANSMISIÓN DE PROGRAMAS DE RADIO Y TELEVISIÓN E INSTALACIÓN DE EMISORAS RADIALES.	RADIO LA VEGA, SRL	519533
E/2018-29498	18/7/18	RADIO TELEVISION ARCOIRIS	ENTIDAD QUE TIENE COMO OBJETO PRINCIPAL LA RADIO DIFUSIÓN DE PROGRAMAS TELEVISIVOS Y RADIALES, COMPRA Y VENTA DE EQUIPOS DE RADIO, TELEVISIÓN Y TELECOMUNICACIONES, ALQUILERES DE EQUIPOS DE COMUNICACIÓN EN GENERAL	RADIO TELEVISIÓN ARCOIRIS	521234
E/2018-30655	25/7/18	RAMIREZ MEDRANO & ASOCIADOS	ASESORÍA FISCAL, FINANCIERA, CONTABLE, MIGRATORIA Y JURÍDICA.	FAUSTO VALENTIN RAMIREZ ROSARIO	519778
E/2018-24814	13/8/18	RANCHO ORCHE	SERVICIOS DE EXCURSIONES, COMIDAS Y BEBIDAS.	ORGALIA CHECO MONEGRO	520397
E/2018-23237	13/8/18	RANSEM NUN DOMINICANA	IMPORTACIÓN, COMPRA, VENTA, EXPORTACIÓN Y COMERCIALIZACIÓN DE PRODUCTOS DE TODO TIPO DE MERCANCÍA PARA LA CONSTRUCCIÓN. SERVICIOS DE PLOMEARÍA, ELECTRICIDAD, PINTURA Y DE CONSTRUCCIÓN.	RONY MARQUEZ LORENZO	520504
E/2018-32540	8/8/18	RAYMAR INNOVACIONES	ELABORACIÓN, VENTA DE ARTÍCULOS PERSONALIZADOS, INVITACIONES PARA TODO TIPO DE OCASIÓN Y PAPELERÍA.	MARIELY BATISTA POLANCO, RAYMOND ANDRES RODRÍGUEZ FERNÁNDEZ	519736
E/2018-28940	7/8/18	RCM EVENT AND PLANNER	REALIZAR Y PLANIFICAR EVENTOS COMO BODAS, CUMPLEAÑOS, ANIVERSARIOS, BABY SHOWER, CENAS NAVIDEÑAS Y DE ESPERA DE AÑO Y OTROS ACONTECIMIENTOS SIMILARES, DESTINADOS TANTO A PERSONA FÍSICA COMO MORAL.	DANY RAFAEL MERCEDES	519862
E/2018-32424	13/8/18	REAL BROKER TAVAREZ PIMENTEL	PROMOTORES INMOBILIARIOS, ASESORES INMOBILIARIOS, CONSTRUCTORES.	LAURA MARIA PIMENTEL DIAZ, GUSTAVO ADOLFO TAVAREZ ACOSTA	520434
E/2018-32267	7/8/18	RECICLAJE Y TRANSPORTE DANILO CRUZ	RECICLAJE Y DESECHOS SÓLIDOS Y SERVICIO DE TRANSPORTE.	DARIO ANTONIO LANTIGUA RODRÍGUEZ	519731
E/2018-32773	9/8/18	RECIEEN COLAO	VENTA DE ALIMENTOS Y BEBIDAS. VENTA DE BEBIDAS A BASE DE CAFÉ.	IVETTE NATACHA SANCHEZ VALENZUELA	520149
E/2018-33993	20/8/18	RECUPERACIONES Y COBROS VERDEMAL, RECOVER	OFRECER LA PRESTACIÓN DE CONSULTORÍA EN SERVICIOS DE RECUPERACIÓN DE ACRENCIAS, GESTIÓN DE COBROS COMPULSIVOS, UTILIZACIÓN DE MECANISMOS LEGALES E INVESTIGATIVOS QUE ASEGUREN EL COBRO DE LA DEUDA	JOSE ADOLFO JIMENEZ CARABALLO	521123
E/2018-33369	14/8/18	REDBAJAS CORP	COMERCIO ELECTRÓNICO.	ALEJANDRO DIAZ VALENZUELA, ALEJANDRO NICOLAS DIAZ SALDAÑA	520579
E/2018-33366	14/8/18	REDBAJAS MOTORS	COMERCIO ELECTRONICO	ALEJANDRO DIAZ VALENZUELA, ALEJANDRO NICOLAS DIAZ SALDAÑA	520576
E/2018-33368	17/8/18	REDBAJAS RESTAURANTES	VENTA DE ALIMENTOS Y BEBIDAS EN LA WEB.	ALEJANDRO DIAZ VALENZUELA, ALEJANDRO NICOLAS DIAZ SALDAÑA	520886
E/2018-29596	1/8/18	REDDITUM	ALQUILER DE VEHÍCULOS LIGEROS Y PESADOS, FINANCIAMIENTO SIN GARANTÍA, CON GARANTÍA PRENDARIA, CON GARANTÍA SOLIDARIA Y CON GARANTÍA INMOBILIARIA, SERVICIOS DE GRUAS	DOMINGO ANTONIO SERRANO FLORENTINO, ROSULA LUCIA ABREU OLIVO	519350
E/2018-32902	10/8/18	REFRITECNICA INDUSTRIAL DIOS ES AMOR	VENTA Y COMPRA DE EQUIPOS DE REFRIGERACIÓN, SERVICIOS DE REPARACIÓN, MANTENIMIENTO E IGUALAS.	TITO ALEXANDER FEBLES PEREZ	520224
E/2018-31628	2/8/18	REIGO PRINT	ELABORACIÓN, CONFECCIÓN Y DISEÑOS DE TIMBRADOS EN SOBRES Y PAPEL, Y TODO REFERENTE A TRABAJO DE PAPELERÍAS E IMPRENTAS.	JOSE ANTONIO REINOSO MENDEZ	519948
E/2018-31970	3/8/18	RELAMPAGO POWER	SERVICIOS ELÉCTRICOS EN GENERAL.	GERARDO SANTANA DE LOS SANTOS	519609
E/2018-33609	15/8/18	REPOSTERÍA WILKY	REPOSTERÍA, ELABORACIÓN DE BODAS, CUMPLEAÑOS, BABY SHOWER Y TODO TIPO DE CELEBRACIONES.	WILKY ANTONIO VERAS ACEVEDO	520815
E/2018-30403	2/8/18	REPUESTOS NEKO	VENTA DE REPUESTOS PARA VEHÍCULOS.	GUMERCINDO ANTONIO DIAZ PEÑA, MILAGROS FRANCISCO JIMENEZ	519453
E/2018-33315	14/8/18	REPUESTOS USADOS NELVIN RUIZ	VENTA DE REPUESTOS USADOS.	NELVIN RAFAEL RUIZ PERALTA	520610
E/2018-32984	10/8/18	RESCUED BY LOVE RD ANIMAL FOUNDATION	ORGANIZACIÓN SIN FINES DE LUCRO DESARROLLADA PARA EL CUIDADO Y LA PROTECCIÓN DE LOS ANIMALES MALTRATADOS Y ABANDONADOS EN LAS CALLES.	ANGELA ALTAGRACIA BERGES OVALLES	520294
E/2018-26997	29/6/18	RESIDENCIA EL CARMELO	ENTIDAD SIN FINES DE LUCRO. CASA DE ACOGIDA PARA LAS HERMANAS DE LA CONGREGACIÓN Y A GRUPOS DE REFLEXIÓN, ORACIÓN, CHARLAS FORMATIVAS Y DE DESARROLLO HUMANO.	RESIDENCIA EL CARMELO	520115
E/2018-33255	14/8/18	RESIDENCIAL VALLE DEL MAR PLANTACIÓN	VENTA Y ALQUILER DE APARTAMENTOS.	DORELYS HERRERA, OLIVER ALEXANDER HERRERA	520515
E/2018-33341	15/8/18	RESONANCIA INGENIERÍA Y CONSULTORÍA	LA REALIZACIÓN DE CÁLCULOS, ANÁLISIS, ESTUDIOS ESPECIALIZADOS, SIMULACIONES DE SISTEMAS, DISEÑO, PLANEACIÓN, Y EJECUCIÓN DE TODA CLASE DE PROYECTOS DE INGENIERÍA ELÉCTRICA EN SISTEMAS DE POTENCIA EN GENERAL	LUIS ALBERTO POLANCO RAMOS	520552
E/2018-32529	8/8/18	RHB CONSTRUCTORA INMOBILIARIA	DESARROLLO DE PROYECTOS INMOBILIARIOS, CONSTRUCCIONES, INGENIERIA CIVIL, CONSTRUCCIONES HIDRÁULICA, MANTENIMIENTO Y SERVICIOS DE INGENIERIA	LUIS EMILIO MORENO PORTES	519993
E/2018-30620	13/8/18	RIANYELI COMERCIAL	COMPRA, VENTAS Y DISTRIBUCIÓN DE SUMINISTRO DE MATERIALES Y EQUIPO MOBILIARIO PARA OFICINA, PRODUCTOS DE LIMPIEZA EN GENERAL, MATERIALES GASTABLES MÉDICOS.	ISRAEL ABREU CUELLO	520469
E/2018-34146	21/8/18	RIC CONSTRUCTORA	DISEÑO, SUPERVISIÓN, REMODELACIÓN, ENCOFRADO, LEVANTAMIENTO Y DECORACIÓN.	ENRIQUE PICHARDO HERNANDEZ, JULIO JAHAZIEL RINCON YAPOR	521161
E/2018-24220	20/8/18	RINO-GROUP	CONSULTORIO DE UNIDAD DE OTORRINOLARINGOLOGÍA Y CLÍNICA PARA REALIZAR ESTUDIOS Y CONSULTAS EN EL ÁREA DE OTORRINOLARINGOLOGÍA.	JOSE DIONICIO DE JESUS DE JESUS	521191
E/2018-33548	20/8/18	RIO CONSTRUCTION GOMEZ	TRANSPORTE DE MATERIAL, ALQUILER DE EQUIPOS PESADO, MOVIMIENTO DE TIERRA, CARRETERA, CAMINOS VECINALES, VENTA Y SUMINISTRO DE MATERIAL DE RELLENO, OBRAS CIVILES EN GENERAL Y EDIFICACIONES.	MIGUEL ANTONIO GOMEZ OLIVENCE	521143



[210] EXP.	[220] SOL. FECHA	[561] NOMBRE COMERCIAL	[510] ACTIVIDAD	[730] SOLICITANTE	[111] REGISTRO
E/2018-33829	17/8/18	RIVAS AMARANTE TECHNOLOGY	VENTA, INSTALACIÓN Y MANTENIMIENTO DE CENTRALES TELEFÓNICAS, REDES DE DATOS, SISTEMAS DE SEGURIDAD, CENTRO DE DATOS Y CALL CENTER	LUZ ALBERTINA DEL ROSARIO AMARANTE DE RIVAS	520985
E/2018-33918	20/8/18	RIZOS Y SOCIEDAD	ENTIDAD CON APOYO Y COLABORACIÓN DE LA ASOCIACIÓN ARGENTINA DE TRICOLOGÍA QUE BUSCA CONCIENTIZAR LA SOCIEDAD DOMINICANA SOBRE LOS BENEFICIOS DE TENER EL PELO NATURAL	GILBERTO ANDRES DEL ROSARIO DAVID, ESMIRNA SÁNCHEZ ARISTY	521041
E/2018-34120	21/8/18	ROBERTO GONZALEZ RAMON	LA CONSULTORÍA Y EL ASESORAMIENTO EN TEMAS DE INTERÉS JURÍDICO, LA REPRESENTACIÓN ANTE CUALQUIER JURISDICCIÓN DE LA REPÚBLICA DOMINICANA,	ROBERTO ENRIQUE GONZALEZ RAMON	521204
E/2018-32123	14/8/18	ROCO PARTES & ACCESORIOS DIESEL	ACCESORIOS PARA VEHÍCULOS, IMPORTACIÓN, DISTRIBUCIÓN Y VENTA DE EQUIPOS DIESEL, MAQUINARIAS, REPUESTOS, Y NEUMÁTICOS.	JOSE RAFAEL RODRIGUEZ BELLO	520465
E/2018-33821	17/8/18	RODALI FAMILY FARMS	EXPORTACIÓN DE VEGETALES, FRUTAS, CAFÉ Y CACAO.	ARIEL RODRIGUEZ DIAZ	520882
E/2018-33132	15/8/18	RODCO ENTERPRISES	EXPENDIO, DISTRIBUCIÓN Y VENTA DE BEBIDAS ALCOHÓLICAS Y ALIMENTOS, PRODUCCIÓN Y GESTIÓN DE EVENTOS Y LAVADO DE AUTOS.	ANA BRENDALY FABIAN CORONADO	520787
E/2018-34079	20/8/18	RODELINE FASHION	COMPRA, VENTA, IMPORTACIÓN Y EXPORTACIÓN DE TODO TIPO DE ROPA DE HOMBRES Y MUJERES, PRENDAS DE VESTIR, PERFUMES Y ACCESORIOS RELACIONADO CON LOS MISMOS	BOAZ RAHAV, BERNADETTE TOUSSAINT	521240
E/2018-33196	13/8/18	RODELINE ROCKS	COMPRA, VENTA IMPORTACIÓN Y EXPORTACIÓN DE TODO TIPO DE ROPA DE HOMBRES Y MUJERES, PRENDAS DE VESTIR, PERFUMES Y ACCESORIOS RELACIONADO CON LOS MISMOS.	BOAZ RAHAV, BERNADETTE TOUSSAINT	520477
E/2018-32276	7/8/18	RODRIGUEZ & ANGOMAS, R.A.	VENTA Y REPARACIÓN DE EQUIPOS MÉDICOS, CAMAS DE POSICIÓN, CONFECCIÓN DE ROPA QUIRÚRGICA, TANQUES DE OXÍGENOS Y OTROS MATERIALES MÉDICOS GASTABLES.	SEBASTIANA RODRIGUEZ ROJAS	519834
E/2018-34234	21/8/18	RODSU FUMIGACIONES	SERVICIOS DE FUMIGACIÓN Y CONTROL DE PLAGAS.	DULCE HERMINIA RODRIGUEZ SUAREZ	521195
E/2018-30652	9/8/18	ROESAN AUTO SONIDO Y REPUESTOS	VENTA DE REPUESTOS PARA MOTORES, ADORNOS DE VEHÍCULOS, ACCESORIOS Y MÚSICA PARA VEHÍCULOS.	RONNY ANTONIO ESPINAL SIME	520005
E/2018-31907	3/8/18	ROFEMA IMPORT	VENTAS Y DISTRIBUCIÓN A LAS FUERZAS ARMADAS DE MUEBLES, EQUIPOS Y MATERIALES GASTABLES DE OFICINA, EQUIPOS DE AVIACIÓN, COMUNICACIONES, LIMPIEZA	ROFEMA IMPORT, S.R.L.	519524
E/2018-32087	6/8/18	ROHIDAL COMERCIAL	VENTA DE MATERIALES ELÉCTRICOS, CONSTRUCCIÓN, ILUMINACION Y SUS DERIVADOS.	JORGE LUIS HIDALGO RAMIREZ	519589
E/2018-31088	6/8/18	ROJAC SERVICIOS Y SOLUCIONES	INSTALACIÓN DE SISTEMAS DE TECNOLOGÍA, ORGANIZACIÓN DE EVENTOS, DISEÑO DE PAGINAS WEB, VENTA DE PAQUETES TURÍSTICOS NACIONALES E INTERNACIONALES, SERVICIOS DE JARDINERÍA Y MANTENIMIENTO.	ROSALBA JACQUELINE COLLADO ADAMES	519572
E/2018-23701	7/8/18	ROLANDO MOREL SOLUCIONES INDUSTRIALES	SERVICIOS, MANTENIMIENTOS Y REPARACIONES INDUSTRIALES EN GENERAL.	ROLANDO ARTURO MOREL CABRERA	519811
E/2018-32361	7/8/18	ROLF HORN EMBUTIDOS	FABRICACIÓN, COMERCIALIZACIÓN, IMPORTACIÓN Y EXPORTACIÓN DE EMBUTIDOS Y PRODUCTOS ALIMENTICIOS.	LUIS EMILIO MORENO PORTES	519891
E/2018-15644	7/8/18	ROMAPER CATERING AND BAKERY	VENTA Y DISTRIBUCIÓN DE ALIMENTOS A LAS ESCUELAS, VENTA DE COMIDAS TALES COMO PLATO DEL DÍA, COMIDA A LA CARTA, DESAYUNOS ENTRE OTROS RELACIONADOS.	ROSA MARIA PEREZ SANTANA	519671
E/2018-33909	20/8/18	ROMPEOLAS SWIMWEAR	CONFECCIÓN, FABRICACIÓN, DISEÑO, IMPORTACIÓN, EXPORTACIÓN, COMERCIALIZACIÓN, VENTA Y DISTRIBUCIÓN DE ROPA, ACCESORIOS Y COMPLEMENTOS DE PLAYA.	LILIANA MATOS RIVAS	521033
E/2018-32848	9/8/18	RON SUPPLY BY RAMY	VENTA Y DISTRIBUCIÓN DE BEBIDAS ALCOHÓLICAS, Y AFINES.	RAMIRO ALCANTARA DE LOS SANTOS	520190
E/2018-30921	6/8/18	ROSARIO & CONTRERAS GABINETE JURIDICO	ASUNTOS JURÍDICOS EN GENERAL, COMPRA VENTA Y PROMOCION DE INMUEBLES.	JUAN RAMON ROSARIO CONTRERAS	519846
E/2018-32826	9/8/18	ROSARTLIA	ARTISTA INDEPENDIENTE.	RAMON HIPOLITO LUIS MEJIA GOMEZ, ROSALIA MEJIA RIVERA	520173
E/2018-31879	3/8/18	ROSE GOLD MCH	SERVICIO DE MANICURE, PEDICURE, DEPILACIÓN, MAQUILLAJE, MASAJE, COCTEL, ACRÍLICO.	MARLENY DE LA CRUZ HERNANDEZ	519515
E/2018-32886	10/8/18	ROSS LOGISTIC GROUP	TRANSPORTE Y MANEJO DE CARGAS INTERNACIONALES AÉREAS Y MARÍTIMAS, AGENTES ADUANALES, ENVÍOS DE PAQUETES Y CORREOS EXPRESOS, COMPRAS POR INTERNET, COURRIER.	ADRIAN ANTONIO FIGUEROA ROSSO	520214
E/2018-34151	21/8/18	RTR INDUSTRIAL	FABRICACIÓN DE ROPAS Y DE PROPAGANDAS COMERCIALES, PUBLICITARIAS Y PROMOCIONALES.	REYNALDO TEOFILO ROSARIO	521231
E/2018-32052	14/8/18	RUBEN PRESTAMOS	PRÉSTAMOS A LARGO, MEDIANO Y CORTO PLAZO, PRÉSTAMOS A EMPLEADOS, HIPOTECARIOS, DIARIOS, SEMANALES Y FINANCIEROS.	JUAN RUBEN HERRERA PORTALATIN	520614
E/2018-24987	20/8/18	RUFIN COMPANY	SERVICIO DE MANTENIMIENTO INDUSTRIAL, OBRAS CIVILES MENORES, CONSTRUCCIÓN LIVIANA E ILUMINACIÓN.	SKARLETH CRISTAL CASTILLO OVALLES	521112
E/2018-33643	15/8/18	RUNDY	PERMITIR LA INTERRELACIÓN ENTRE SUS USUARIOS REGISTRADOS PARA LA RESERVA Y ALQUILER DE VEHÍCULOS ENTRE ELLOS PARA USO PARTICULAR.	ALEXIS ANTONIO OGANDO MARQUEZ	520839
E/2018-26643	8/8/18	SABANETA	CONSTRUCCIONES E INVERSION EN NAVES INDUSTRIALES.	SABANETA, S.A.	519952
E/2018-33019	10/8/18	SABIEL AUTO IMPORT	IMPORTACIÓN Y VENTA DE VEHÍCULOS AUTOMOTORES Y REPUESTOS NUEVOS Y USADOS.	SABIEL MORENO MARTE	520329
E/2018-32261	7/8/18	SAEME BEAUTY	TIENDA DE VENTA DE COSMÉTICOS.	MELANY LÓPEZ SANTANA	519815
E/2018-32184	6/8/18	SAHO IMPORT	IMPORTACIÓN Y VENTA DE ROPA DE PACA.	EDITH SAHONY MEDRANO RODRIGUEZ	519754
E/2018-30682	8/8/18	SAJOS	VENTA DE BEBIDAS ALCOHÓLICAS.	YORMAN LUIS JAVIER REYES	519820
E/2018-33086	13/8/18	SALÓN DE BELLEZA ACHERLINA	SALÓN DE BELLEZA, CUIDADO DEL CABELLO, VENTA DE PRODUCTOS PARA EL PELO, ACCESORIOS PARA DAMAS Y PRENDAS DE VESTIR.	ACHERLINA PAULINO DE LIRIANO	520411
E/2018-24633	8/8/18	SALÓN DE BELLEZA YORLUIS	CENTRO DE BELLEZA.	YOMARY ALTAGRACIA BETANCES PAULINO	519814
E/2018-34136	21/8/18	SALTOS AZULES	PARQUE ACUÁTICO	HIGHPOINT INVESTMENTS S A	521225
E/2018-33367	14/8/18	SAMARTE VELONES Y CANDELABROS ELECTRONICOS	FABRICACIÓN Y VENTA DE VELONES Y CANDELABROS ELECTRÓNICOS	JULIAN DE JESUS SANTANA HERNANDEZ	520581
E/2018-33882	17/8/18	SAMBO TEC COCINA Y MAS	VENTA, REPARACIÓN Y MANTENIMIENTO DE TODO TIPO DE EQUIPOS DE COCINAS INDUSTRIALES.	ADOLFO SAMBOY FELIZ	521018
E/2018-26969	2/8/18	SAMETEC	INSTALACIÓN DE REDES INALÁMBRICAS Y SUMINISTRO DE EQUIPOS DE OFICINAS.	JORGE LUIS GARCIA CASTILLO, SAMETEC, S.R.L.	519461
E/2018-31902	3/8/18	SANDER CAR WASH BILLAR Y PELUQUERIA	LAVADO DE PRESIÓN, PELUQUERÍA, LAVADO DE INTERIOR, LAVADO DE MOTOR, LAVADO SENCILLO, LAVADO SEMI INTERIOR, ENSERADO, VENTAS DE BEBIDAS Y ALIMENTOS.	ELOISA ORTEGA REYES	519526
E/2018-30569	25/7/18	SANET DOMINICANA	EMPRESA DE TRATAMIENTOS ANTI BACTERIANO Y ÁCAROS DE SUPERFICIES MOBILIARIAS, AIRE AMBIENTAL Y AGUA.	CHRISTIAN FERDINAND FREMONT	519556
E/2018-24565	3/8/18	SANMAL LATAM	SERVICIO DE ENCUESTAS Y ESTUDIOS DE OPINIÓN PÚBLICA, COMUNICACIÓN CORPORATIVA E INSTITUCIONAL, CONSULTORÍA Y ESTRATEGIA POLÍTICA	ADOLFO SANTIAGO FIORITO, CARLOS ALBERTO MALO DE MOLINA MARTIN M.	519657
E/2018-29542	2/8/18	SANRAY TECHNOLOGY	INSTALACIÓN DE CÁMARAS DE SEGURIDAD, Y TODO LO QUE TENGA QUE VER CON TECNOLOGÍA.	RAYNEL ALEXANDER DEL ROSARIO DE LOS SANTOS, SANTIAGO ANTONIO ROSSO DIAZ	519460
E/2018-31920	13/8/18	SANTANA ENCARNACION & ASOCIADOS	DISEÑO, CONSTRUCCIONES Y SUPERVISIÓN DE TODO TIPO DE OBRAS DE INGENIERÍA CIVIL.	JOSE MIGUEL SANTANA ENCARNACION	520639
E/2018-32606	8/8/18	SANTO DOMINGO DECIDE	ORGANIZACIÓN SIN FINES DE LUCRO, APOYO A LA COMUNIDAD	YURI ENRIQUE RODRIGUEZ LORENZO	520060
E/2018-26645	10/8/18	SANTO DOMINGO SHIPPING FLA	SERVICIO, GESTIÓN Y MANEJO DE CARGA MARÍTIMA, AEREA Y TERRESTRE.	JORGE FABIAN DE MOYA RODRIGUEZ	520331
E/2018-30468	8/8/18	SAORME MULTISERVICIOS Y ASISTENCIA	SERVICIOS Y VENTA DE CERRAJERÍA, CENTRO DE LLAVES, LLAVINES, ALARMAS, CANDADOS, PETILLOS, INSTALACIÓN DE INMOBILIZADORES. SERVICIOS DE LIMPIEZAS DEL HOGAR.	WALDY JOSEFINA DIAZ SANTANA	519973
E/2018-30717	17/8/18	SAROSHIA GOURMET	ELABORACIÓN Y VENTA DE TODO TIPO DE PICADERAS, BUFFET PARA EVENTOS, ALMUERZOS EMPRESARIALES,	SARA ASUNCION SOSA CASTILLO	521016
E/2018-33595	15/8/18	SAVOUR BOARDS	VENTA DE BANDEJAS DE QUESOS Y EMBUTIDOS, DISTRIBUCIÓN DE COMESTIBLES.	LAURA SARTORI ANGELERI	520784
E/2018-32208	6/8/18	SDRO	AUDITORES Y CONSULTORES IMPOSITIVOS.	SEFERINO ENCARNACION SANTIAGO	519776
E/2018-33159	13/8/18	SE VA NEGOCIOS-SEVANE	SERVICIOS FINANCIEROS E INMOBILIARIOS, ASESORÍAS Y VENTAS DE BIENES INMUEBLES.	SEBASTIAN ANDRES FERRERAS FELIZ	520435
E/2018-30311	3/8/18	SEBAVIC DR	OPERACIONES DE RESTAURANTES, PIZZERÍAS, HELADERÍAS, CAFETERÍAS, EN TODO EL TERRITORIO NACIONAL.	SEBASTIAN ANDRES LAMARCHE VARGAS	519593
E/2018-32847	9/8/18	SEGSA CONSULTING	SERVICIOS DE ENTRENAMIENTOS ESPECIALIZADOS Y CONSULTORIA EN SEGURIDAD INDUSTRIAL Y MEDIO AMBIENTAL	SANDY VLADIMIR MERCEDES ADAMES	520378
E/2018-24888	18/6/18	SELTEC ELECTROMECHANICA Y TECNOLOGIA	COMPRA, IMPORTACIÓN, VENTA, DISTRIBUCIÓN E INSTALACIÓN DE EQUIPOS Y SISTEMAS DE SEGURIDAD ELECTRÓNICOS.	MABEL GARCIA ALVAREZ	519011
E/2018-32833	9/8/18	SENDA DE VIDA ORTESIS Y PROTESIS	LABORATORIO ORTOPÉDICO.	ALAN NEY MENDEZ SEGURA	520181
E/2018-30803	26/7/18	SENSELAB	CENTRO EDUCATIVO, DISEÑO, ELABORACIÓN DE PLANOS, LEVANTAMIENTO DE OBRAS, ASESORÍA, FABRICACIÓN, GESTIÓN DE INSTALACIONES INMOBILIARIA, CONSTRUCCIÓN Y MANUFACTURERAS EN GENERAL.	JUAN DAVID ANDUJAR WEIL	519651
E/2018-32122	9/8/18	SERALDA DOMINICANA	COMERCIALIZACIÓN, FABRICACIÓN, SUMINISTRO, DISTRIBUCIÓN, REPRESENTACIÓN, ALMACENAMIENTO, TRANSPORTACIÓN, EMPAQUE, COMPRA, VENTA, IMPORTACIÓN O EXPORTACIÓN DE PROVISIONES ALIMENTICIAS	JOAN MANUEL SENRA OSSER	520155
E/2018-30497	1/8/18	SERIE 68 TAXI	SERVICIO DE TRANSPORTE	FRANKLIN ANTONIO SEGURA MINYETY	519322
E/2018-31569	9/8/18	SERVICE GRAPH RAMIREZ CORDERO	OFRECER SERVICIOS GRÁFICOS, COMPRA Y VENTAS DE MATERIALES DE OFICINA, IMPORTACIÓN Y EXPORTACIÓN DE EQUIPOS DE IMPRESIONES Y MATERIALES PUBLICITARIOS.	RICHARD RAMIREZ TEJADA	520197
E/2018-30852	17/8/18	SERVICIO DE HORMIGONES PRO-DO-CEN	SERVICIOS DE HORMIGONES, SUB-CONTRATAR OTRAS EMPRESAS DE HORMIGONES, PRESUPUESTAR ASUNTOS DE CONSTRUCCIONES Y VENTAS DE HORMIGONES, CUBICACIÓN PARA PRESUPUESTO DE LAS VENTAS DE HORMIGONES	ANDRES SANCHEZ UREÑA	520981
E/2018-32757	9/8/18	SERVICIO DE INTALACIONES ISOLACIONES PROFESIONAL SIIPROF	INSTALACIONES DE ISOLACIONES Y SERVICIOS DE MANTENIMIENTO.	LUIS ANTONIO GUZMAN RIVERA, OVIDIA FRANCISCA DE OLEO GARCIA	520140
E/2018-31473	1/8/18	SERVICIO REGIONAL DE SALUD NORCENTRAL	PROVEER EN TODA LA EXTENSIÓN DEL NORCENTRAL, LOS SERVICIOS DE SALUD DE ATENCIÓN A LAS PERSONAS A TRAVÉS DE CONVENIOS CON LA ESTRUCTURA DE LA RED Y DE CONTRATOS CON OTROS PRESTADORES EN EL SENTIDO Y PRIORIDAD QUE ORDENA EL REGLAMENTO DE REDES PÚBLICAS.	SERVICIO NACIONAL DE SALUD	519412
E/2018-32830	9/8/18	SERVICIOS AUTOMOTRICES LA MAESTRIA	MECÁNICA EN GENERAL DE TODO TIPO DE VEHÍCULOS, REPARACIÓN DE AIRE ACONDICIONADO, ELECTRICIDAD EN GENERAL DE VEHÍCULOS, DESABOLLADURA Y PINTURA	EDDY MARTÍN SANCHEZ REYES	520177
E/2018-30896	6/8/18	SERVICIOS 123	SERVICIOS DE MANTENIMIENTOS DE PLOMERÍA, ELECTRICIDAD, HERRERÍA, TERMINACIÓN PARA EL HOGAR.	JOSE ALFONSO BAEZ DIAZ	519763
E/2018-32705	9/8/18	SERVICIOS ADMINISTRATIVOS INMOBILIARIOS INTEGRALES HUB	COMPRA, VENTA, ALQUILER Y CONSTRUCCIÓN DE BIENES INMUEBLES; MANEJO Y REPRESENTACIÓN DE INVERSIONES EN EL SECTOR INMOBILIARIO Y DE LA CONSTRUCCIÓN, MANTENIMIENTO, REMODELACION, REPARACIÓN Y ADECUACIÓN DE INMUEBLES	OSCAR EDUARDO GUILLARTE SARMIENTO	520108
E/2018-30635	10/8/18	SERVICIOS DE COBROS, ENTREGA Y MENSAJERIA DORCA	SERVICIOS DE COBROS, ENTREGA Y MENSAJERIA, RELACIONES PUBLICAS.	DORCA MARIA CUSTODIO EUSEBIO	520298
E/2018-31578	8/8/18	SERVICIOS DE CONSULTORIAS CMJ	ASESORÍA JURÍDICA, FINANCIERA, LEGAL Y MIGRATORIAS.	CECILIO MANZUETA JAVIER	520100
E/2018-31394	10/8/18	SERVICIOS DE GRUAS Y TRANSPORTE TEODORO MARTE	SERVICIOS DE GRUAS Y TRANSPORTE DE MAQUINA.	MARCOS ALBERTO MARTE MALDONADO	520247
E/2018-33247	13/8/18	SERVICIOS DE INGENIERÍA ELÉCTRICA FAUSTO	SERVICIOS E INSTALACIONES ELÉCTRICAS.	SERVICIOS DE INGENIERÍA ELÉCTRICA	520506

[210] EXP.	[220] SOL. FECHA	[561] NOMBRE COMERCIAL	[510] ACTIVIDAD	[730] SOLICITANTE	[111] REGISTRO
E/2018-34110	21/8/18	GARCÍA, ELECTRICA FG SERVICIOS DE LIMPIEZA SILVERIO SELISI	SERVICIOS DE LIMPIEZAS DE OFICINAS, HOGAR, PISCINAS Y CISTERNAS, JARDINERIA, CONSERJERIA Y VENTA DE PRODUCTOS DE LIMPIEZA.	FAUSTO GARCÍA, S.R.L. (ELECTRICA FG) WILFREDO CESAR SILVERIO	521093
E/2018-24217	13/6/18	SERVICIOS DE ORTODONCIA	SERVICIOS DE ORTODONCIA	SERVICIOS DE ORTODONCIA, S.R.L.	519242
E/2018-31693	2/8/18	SERVICIOS E INVERSIONES AGRICOLAS AAMAT	SIEMBRA DE PRODUCTOS AGRICOLAS Y COMERCIALIZACIÓN DE LOS MISMOS EN TODO EL TERRITORIO NACIONAL E INTERNACIONAL, VENTA Y ALQUILER DE MAQUINARIAS AGRICOLAS QUE SIRVAN AL DESARROLLO DE LA AGROINDUSTRIA Y AFINES.	FRANCISCO ALBERTO MATOS, RAFAEL ANTONIO MATOS	519434
E/2018-32765	20/8/18	SERVICIOS HIDRAULICOS DEL ESTE-MAENCA	FABRICACIÓN Y REPARACIÓN DE MANGUERAS HIDRÁULICAS, REPARACIÓN DE BOMBAS HIDRÁULICAS Y SOLDADURA EN GENERAL.	MARINO LÓPEZ ENCARNACIÓN	521184
E/2018-29711	8/8/18	SERVICIOS TURISTICOS DOCTOR DESTINOS	AGENCIA DE VIAJES, COMERCIALIZACIÓN Y SERVICIOS TURÍSTICOS.	OSVALDO MIGUEL RODRIGUEZ MUÑOZ, YAHIR ASJANA MERCEDES	520097
E/2018-29917	3/8/18	SERVICIOS TURÍSTICOS SERVITUVA	TOUR OPERADORA, GUÍA TURÍSTICA, PAQUETES DE HOTELES, VIAJES AL INTERIOR DEL PAÍS, EXCURSIONES, RENTA A CAR, TURISMO ECOLÓGICO, TRADUCTORES E INTERPRETE LEGALES.	SANTIAGO SANTANA SANTANA	519584
E/2018-32109	6/8/18	SERVICIOS Y ESCOLTA AGUASVIVAS	SERVICIO DE ESCOLTA.	ANGEL DE LOS SANTOS DUVERGE AGUASVIVAS	520318
E/2018-33744	17/8/18	SERVIELECTRIC CORNIELL	SERVICIOS DE ASESORÍA Y MEJORA DE INGENIERÍA ELÉCTRICA E INSTALACIÓN DE ENERGÍA RENOVABLE.	BELLY ALBERTO CORNIELL VERAS	520915
E/2018-32355	7/8/18	SERVIMIX	IMPORTADOR Y DISTRIBUIDOR DE PLÁSTICOS DESECHABLES Y ALIMENTOS.	SERVIMIX, S.R.L.	519889
E/2018-30066	23/7/18	SGS INTERNATIONAL COMMERCE	DEDICADA A LA PRODUCCIÓN, COMERCIALIZACIÓN Y LOGÍSTICA DE BIENES Y SERVICIOS RELACIONADOS CON LA INDUSTRIA PETROLERA.	JOSE RAMON SALAS PARRA	520188
E/2018-31774	2/8/18	SHEFORA EXPORT IMPORT SEI	COMPRA, VENTA Y DECORACIÓN DE MUEBLES DEL HOGAR Y OFICINA E INMUEBLES.	SEFORA MARINA RODRIGUEZ TEJADA	520842
E/2018-28478	11/7/18	SHENTA INDUSTRIAL	PRODUCCIÓN, EXPORTACIÓN Y COMERCIALIZACIÓN DE MALETAS EN CUERO, PIEL O PROCESADOS POR MÁQUINAS O QUÍMICOS PLÁSTICOS.	SHENTA INDUSTRIAL, S.A.	519545
E/2018-33096	15/8/18	SHORTY HAIRCUT	SERVICIOS DE SALÓN DE BELLEZA.	MARBELYS ESTEPHANY CIGOLLEN GONZALEZ	520770
E/2018-32271	7/8/18	SIETE R	PRODUCCIÓN, IMPORTACIÓN, EXPORTACIÓN, DISTRIBUCIÓN Y VENTA DE PRODUCTOS LUBRICANTES, GOMAS, BATERÍAS Y EN GENERAL TODO TIPO DE ACCESORIOS, PIEZAS AUTOMOTRICES E INDUSTRIALES.	SIETE R, S.R.L.	519827
E/2018-33032	14/8/18	SILVA PRODUCE	COMPRAS, VENTAS, EXPORTACION E IMPORTACION DE PRODUCTOS AGRICOLA Y A FINES.	KELVIN AUGUSTO IMBERT ALCANTARA	520640
E/2018-34127	21/8/18	SILVER PALACE	DESARROLLO DE PROYECTOS INMOBILIARIOS.	PEDRO ERNESTO JACOBO ABREU	521211
E/2018-31030	17/8/18	SILVESTRE RICHIEZ CONSULTING Y AGENCIA DE EMPLEOS	ASESORÍA EMPRESARIAL, GESTIÓN DE EMPLEOS, RECLUTAMIENTO, SELECCIÓN, ENTRENAMIENTO Y CAPACITACIÓN DE PERSONAL.	YORDANY ESTHER MORALES DE PUELLO	520919
E/2018-33496	15/8/18	SINAI MULTI SERVICE	SERVICIOS DE AGRIMENSURA, INMOBILIARIA, TRAVELS Y TRASPASOS DE TÍTULOS DE PROPIEDADES.	EDWIN ANTONIO MARTÍNEZ ROSARIO	520730
E/2018-33372	14/8/18	SINERGIAS MASCULINA POR LA EQUIDAD DE GENERO -SIMEGEN-	ASOCIACIÓN SIN FINES DE LUCROS, DE SERVICIOS A HOMBRES Y MUJERES DE DIFERENTES SECTORES Y LA SOCIEDAD EN SU CONJUNTO, CON CARACTERÍSTICAS DE ORGANIZACIÓN VOLUNTARIA DE ACCIÓN SOCIAL.	ALBERTO ROSARIO RAMIREZ	520580
E/2018-31743	2/8/18	SIORÉ	PASTELERÍA Y CATERING PARA CUALQUIER TIPO DE EVENTO.	INDIANA CAROLINA REYES DE CORTES	519441
E/2018-32939	10/8/18	SISDESIGN	DISEÑO DE INTERIORES, ARQUITECTURA; REMODELACIÓN DE ESPACIOS; PAISAJISMO; ASESORÍAS DE DECORACIÓN Y VENTA DE COMPLEMENTOS DE DECORACIÓN.	NICHOLS PEREZ RODRIGUEZ, WALLISSA MICHEL PEREZ RODRIGUEZ DE LOPEZ	520249
E/2018-33988	20/8/18	SIUNA COMERCIAL	COMPRA Y VENTA DE ALIMENTOS Y BEBIDAS.	MARLIN YOKAIRA MONTILLA MONTERO	521146
E/2018-34175	21/8/18	SKAT DEL CARIBE	DESARROLLO, PROMOCIÓN, VENTA Y/O COMERCIALIZACIÓN EN GENERAL DE SISTEMAS DE INFORMÁTICA.	DANIEL RICARDO BAKOS ASCANIO	521258
E/2018-32910	10/8/18	SKYLINE CONSTRUCCIONES	CONSTRUCCIONES DE CUALQUIER NATURALEZA, INCLUYENDO CONSTRUCCIONES EN ESTRUCTURA METÁLICA Y TODOS LOS SERVICIOS RELACIONADOS CON INGENIERÍA CIVIL Y ARQUITECTURA, TALES COMO CONSTRUCCIONES, ASESORAMIENTO TÉCNICO, SUPERVISION DE OBRA	JUAN CARLOS ISMAEL CONTRERAS MORALES	520242
E/2018-32898	10/8/18	SMOL PRODUCTIONS	PRODUCCIONES CINEMATOGRAFICAS Y COMERCIALES, DISEÑO COMERCIAL Y MERCADEO.	ANA ELIZABETH UREÑA FELIX	520222
E/2018-25872	15/8/18	SOCIEDAD DOMINICANA DE ENDONONCIA SODOENDO	DENOMINAR UNA ASOCIACIÓN SIN FINES DE LUCRO DE BENEFICIO MUTUO DE PROFESIONALES DE LA ODONTOLOGÍA DENTRO DE LA RAMA DE LA ENDONONCIA, QUE SE DEDICARÁ A REALIZAR ACTIVIDADES EN PRO DE SUS MIEMBROS.	YARENNIS ISABEL GUZMAN VASQUEZ	520849
E/2018-34170	21/8/18	SOCIEDAD DOMINICANA DE FÍSICA SODOFI	ACTIVIDADES PARA EL DESARROLLO DE FÍSICA EN LA REPÚBLICA DOMINICANA, ESTAS ACTIVIDADES INCLUYEN: INVESTIGACIÓN, ENSEÑANZA Y DIVULGACIÓN EN FÍSICA.	MELVIN SANTIAGO ARIAS POLANCO	521249
E/2018-32349	7/8/18	SOCIEDAD DOMINICANA DE NUTRICIÓN CLÍNICA Y METABOLISMO -SODONUCLIM-	ENTIDAD SIN FINES DE LUCRO DEDICADA A AGRUPAR A TODOS LOS NUTRIÓLOGOS CLÍNICOS, ACTIVIDADES ACADÉMICAS, CURSOS, TALLERES, SIMPOSIUM, CONGRESOS, JORNADAS, DIPLOMADOS, ENSEÑANZA, NO SOLO A SUS MIEMBROS ACTIVOS	SOCIEDAD DOMINICANA DE NUTRIOLOGIA CLINICA SODONUC INC	519883
E/2018-33205	13/8/18	SODEM M ENTERTAINMENT	PRODUCCIÓN, ORGANIZACIÓN, MONTAJE Y PUBLICIDAD DE EVENTOS, ESPECTÁCULOS ARTÍSTICOS, ASÍ COMO ALQUILER DE TODO TIPO DE EQUIPOS AUDIOVISUALES, INSTRUMENTOS MUSICALES, Y DEMÁS ACTIVIDADES RELACIONADAS.	RAFAEL ALBERTO MEDOS NUÑEZ	520479
E/2018-32771	21/8/18	SOLCONEP	SERVICIOS DE TRANSPORTACIÓN, SUPERVISIÓN DE OBRAS, MANTENIMIENTO VIALES, ALQUILER Y ARRENDAMIENTO DE MAQUINARIAS, EQUIPOS Y HERRAMIENTAS PARA LA CONSTRUCCIÓN, IMPORTACIÓN, EXPORTACIÓN, COMPRA Y VENTA DE MATERIALES	EDUARDO CLEMENTE GRULLÓN OVIEDO, YASSER OCTAVIO CORONADO PEGUERO	521205
E/2018-32672	8/8/18	SOLO SALUDABLE BY MIGUELINA	ELABORACION DE MENUES ESPECIALES PARA PERSONAS CON DIETAS MEDICAS; ELABORACION DE ALIMENTOS Y BEBIDAS SALUDABLES; EMPAQUE DE ALIMENTOS SALUDABLES.	REPOSTERIA MIGUELINA, SRL.	520090
E/2018-31787	21/8/18	SOLPRO INDUSTRIAL	SERVICIOS DE SOLDADURA INDUSTRIALES EN GENERAL.	DIONICIO ANTONIO RAMOS RAMIREZ	521275
E/2018-22554	8/8/18	SOLUCIONES AMBIENTALES Y SERVICIOS ANDINO JOSE, SAMSAJO	EDUCACIÓN AMBIENTAL Y SALUD, DESARROLLO DE PROYECTOS RURALES SOSTENIBLES, ACTIVIDADES SOCIALES Y COMUNITARIAS, SERVICIOS DE PUBLICIDAD, VENTA DE COMIDA.	ANGELA MARIA JOSE RUIZ	520111
E/2018-31652	21/8/18	SOLUCIONES DE AROS AMAFRADIZ	REPARACIÓN DE AROS DE VEHÍCULOS DE MOTOR, REPARACIÓN Y VENTAS DE AEROS ACONDICIONADOS DE VEHÍCULOS DE MOTOR, TODO TIPO DE SOLDADURA HIERRO, ALUMINIO.	JOSÉ CARLOS CASTILLO MÉNDEZ	521267
E/2018-30687	3/8/18	SOLUCIONES DE NEGOCIOS CEPEDA HOTEL	PRESTAMOS EN GENERAL, COMPRA Y VENTA DE VIVIENDA, COMPRA Y VENTA DE VEHICULOS DE MOTOR, FINANCIAMIENTOS DE VIVIENDAS, FINANCIAMIENTOS DE VEHICULOS, COMPRA Y VENTA DE SOLARES Y FINANCIAMIENTOS DE SOLARES.	JUNIOR ALEXANDER CEPEDA HOTEL	519640
E/2018-30143	6/8/18	SOLUCIONES ELÉCTRICAS WILDAYA	INSTALACIÓN DE REDES ELÉCTRICAS, INDUSTRIALES Y RESIDENCIALES, SERVICIOS DE PLOMERIA Y ELECTRICIDAD.	WILKIN PUJOLS MENDEZ, WINDA DAYANARIS BATISTA DE PUJOLS	519577
E/2018-31896	3/8/18	SOLUCIONES ELECTROMECANICAS Y MONTACARGAS SOLECMONT	REPARACIÓN, VENTA DE CONTROLES ELÉCTRICOS Y EQUIPOS INDUSTRIALES. REPARACIÓN DE MONTACARGAS DE COMBUSTIÓN Y ELÉCTRICOS.	LUIS ALBERTO DURAN LUCIANO	519521
E/2018-31996	3/8/18	SOLUCIONES EMPRESARIALES CASTRO SOLECA	VENTA DE PRODUCTOS QUÍMICOS, LIMPIEZA Y SUS UTENSILIOS Y SERVICIOS DE LIMPIEZA Y MANTENIMIENTOS DE TORRES, EDIFICIOS, Y APARTAMENTOS.	FRANCISCO NAPOLEON CASTRO DE LOS SANTOS, FRANCISCO JAVIER CASTRO REYNOSO	519617
E/2018-31629	15/8/18	SOLUCIONES FINANCIERAS ORTBrito	PRÉSTAMOS DE PEQUEÑAS CUANTÍAS, PERSONALES, CON GARANTÍA HIPOTECARIA, SOBRE VEHÍCULOS.	FRANCIS ABEL ORTEGA BRITO	520724
E/2018-32240	6/8/18	SOLUCIONES INDUSTRIALES RAFV	SERVICIOS Y VENTA DE ARTICULOS DE PAPELERIA, VENTA DE PRODUCTOS DE LIMPIEZA, SERVICIOS DE DECORACIONES Y JARDINERIA.	RAFAEL ARQUIMEDES FELIZ VALERA	520395
E/2018-33843	17/8/18	SOLUCIONES INGENIERILES Y CONSTRUCCIÓN SOLINGCONSA	CONSTRUCCIÓN DE OBRAS CIVILES Y DE ARQUITECTURA.	HUGO DAVID FRANCISCO JIMENEZ MARTINEZ, JUAN ERNESTO FELIZ MATOS, MARIANNY STEPHANY DIAZ MEJIA	521002
E/2018-26745	1/8/18	SOLUCIONES MCN	INVERSIONES TECNOLÓGICAS, REALIZACIÓN DE SOFTWARE, VENTA DE EQUIPOS INFORMÁTICOS, ASESORÍA TÉCNICA DE SISTEMA COMPUTARIZADOS.	MARTIN CORDERO NUÑEZ	519285
E/2018-32842	9/8/18	SOLUCIONES METÁLICAS LUCERO	SERVICIOS EN EL ÁREA DE METALURGIA, HERRERIA, CONSTRUCCIONES METÁLICAS Y EN ACERO INOXIDABLE.	JOSE ALBERTO TUDARES TORRES, RICARDO ANDRES LOPEZ PEREZ	520819
E/2018-33592	15/8/18	SOLUCIONES MULTIPLES TECNICA SMT	INSTALACIONES ELECTROMECANICAS, MANTENIMIENTOS AA, TRABAJOS CIVILES, FABRICACIÓN EN METAL.	MARCOS ANTONIO PERALTA FELIX	520898
E/2018-31888	3/8/18	SOLUCIONES TÉCNICAS W. OVALLE	REALIZAR SERVICIOS DE REFRIGERACIÓN Y VENTA DE PIEZAS DE LOS MISMOS (REFRIGERACIÓN).	WILMAN ANTONIO OVALLE UREÑA	520277
E/2018-33030	10/8/18	SONODENT BY DRAS. ROSA IRIS PIÑA C. Y ALTAGRACIA CUEVAS A.	OFRECER SERVICIOS SONOGRAFICOS Y ODONTOLOGICOS A LA COMUNIDAD.	ALTAGRACIA CUEVAS ALGARROBA, ROSA IRIS PIÑA CUEVAS	520334
E/2018-33355	14/8/18	SOY CARIBE, TV & RADIO	TRANSMISIÓN DE PROGRAMA DE RADIO Y TELEVISIÓN DEL ÁREA TURÍSTICA.	JUAN ANTONIO GONZALEZ JIMENEZ	520566
E/2018-32741	20/8/18	SPECIAL DETAILS BY MILAGROS	VENTA DE ARREGLO DE GLOBOS, FLORES, BANDEJAS DE DESAYUNO, POSTRES, ENVOLTURA DE REGALOS, REGALOS PERSONALIZADOS, OBJETOS BORDADOS	MILAGROS MABEL REYES GERMAN	521139
E/2018-32362	7/8/18	SPERLINGA TOBACCO	ELABORACIÓN DE CIGARROS HECHOS A MANO, VENTA IMPORTACIÓN Y EXPORTACIÓN DE CIGARROS ELABORACIÓN DE CAJAS PARA CIGARROS.	POTOLINCA CORNELIU DORIN	519716
E/2018-33254	14/8/18	SPL SOLUCIONES EN PRODUCTOS DE LIMPIEZA	IMPORTACIÓN, EXPORTACIÓN, DISTRIBUCIÓN, COMERCIALIZACIÓN Y VENTA DE TODO TIPO DE PRODUCTOS PARA LA HIGIENE DOMÉSTICA O INDUSTRIAL	CRISCEL GABRIELA GUEVARA CASTILLO	520513
E/2018-30173	31/7/18	SPS GLOBAL SOLUTIONS	SERVICIOS CONTABLES, ASESORÍA FISCAL, ASESORÍA DE RECLUTAMIENTO Y ENTRENAMIENTO EN GENERAL.	EMMA MICHELLE PIMENTEL VENTURA, ORQUIDEA SORIANO DE RODRIGUEZ	519750
E/2018-31470	15/8/18	SRSCC SERVICIO REGIONAL DE SALUD CIBAO CENTRAL	PROVEER EN TODA LA EXTENSIÓN DEL CIBAO CENTRAL, QUE COMPRENDE LAS PROVINCIAS DE LA VEGA, SÁNCHEZ RAMÍREZ Y MONSEÑOR NOUËL	SERVICIO NACIONAL DE SALUD	521220
E/2018-31468	15/8/18	SRSCO SERVICIO REGIONAL DE SALUD CIBAO OCCIDENTAL	PROVEER EN TODA LA EXTENSIÓN DEL CIBAO OCCIDENTAL, QUE COMPRENDE LAS PROVINCIAS DE VALVERDE, SANTIAGO RODRÍGUEZ, MONTE CRISTI Y DAJABÓN, LOS SERVICIOS DE SALUD DE ATENCIÓN A LAS PERSONAS A TRAVÉS DE CONVENIOS	SERVICIO NACIONAL DE SALUD	520716
E/2018-31476	15/8/18	SRSE SERVICIO REGIONAL DE SALUD ESTE	PROVEER EN TODA LA EXTENSIÓN DE LA REGION ESTE, QUE COMPRENDE LAS PROVINCIAS DE SAN PEDRO DE MACORÍS, LA ROMANA, LA ALTAGRACIA, HATO MAYOR Y EL SEIBO, LOS SERVICIOS DE SALUD DE ATENCIÓN A LAS PERSONAS A TRAVÉS DE CONVENIOS CON LA ESTRUCTURA DE LA RED	SERVICIO NACIONAL DE SALUD (SNS)	520718
E/2018-31490	15/8/18	SRSN SERVICIO REGIONAL DE SALUD NORDESTE	PROVEER EN TODA LA EXTENSIÓN DEL CIBAO OCCIDENTAL, QUE COMPRENDE LAS PROVINCIAS DE DUARTE, HERMANAS MIRABAL, MARÍA TRINIDAD SÁNCHEZ Y SAMANÁ, LOS SERVICIOS DE SALUD DE ATENCIÓN A LAS PERSONAS A TRAVÉS DE CONVENIOS CON LA ESTRUCTURA DE LA RED	SERVICIO NACIONAL DE SALUD (SNS)	520721
E/2018-30654	25/7/18	STEAM E-SERVICES	MERCADEO DIGITAL, FOTOGRAFÍA Y VIDEO, DISEÑO GRÁFICO, PERSONALIZACIÓN DE ARTÍCULOS, DISEÑO, ASESORÍA Y DESARROLLO DE PROYECTOS TECNOLÓGICOS Y SERVICIOS EN LA NUBE.	SAUSAM LORANNY VARGAS DE RODRIGUEZ	519421
E/2018-32296	17/8/18	STIFFANY LEREBOURS	DISEÑO Y CONFECCIÓN DE TRAJES DE BAÑOS, BOLSOS, ZAPATOS Y PRENDAS DE VESTIR.	STIFFANY DIANDRA ALMONTE LEREBOURS	520903

[210] EXP.	[220] SOL. FECHA	[561] NOMBRE COMERCIAL	[510] ACTIVIDAD	[730] SOLICITANTE	[111] REGISTRO
E/2018-32990	10/8/18	STONER RECORDS	REPRESENTACIONES, GRABACIONES, CONTRATACIONES Y MANEJOS ARTÍSTICOS.	LUIS A. RIVAS CLASE	520292
E/2018-23327	1/8/18	STUDIO TWENTY TWO DIGITAL MARKETING	DESARROLLO DE ESTRATEGIAS DIGITALES, CONSULTORIA EN MATERIA DE MERCADEO, ESTRATEGIA Y COLOCACION DIGITAL, COMPRA DE MEDIOS DIGITALES.	GABRIELA SOSA LAMARCHE	519302
E/2018-33166	13/8/18	STYLUK	NAIL BAR, CENTRO DE BELLEZA, ESTÉTICA.	YANCEN LENIN PUJOLS CASADO, PALOMA ESTHEFANY PEREZ SANTOS	520439
E/2018-33704	17/8/18	SUADENT CLÍNICA DENTAL DRA. SUAZO	BRINDAR TODOS LOS SERVICIOS DENTALES, QUE INCLUYE CIRUGÍA BUCAL, ORTODONCIA, ENDODONCIA, PERIODONCIA, REHABILITACIÓN E IMPLANTES, ODONTOPEDIATRÍA Y ESTÉTICA DENTAL.	JEIRILENY CONSUELO SUAZO MANZUETA	520879
E/2018-32214	6/8/18	SUAMI ENTERPRISE	SER ACCIONISTAS EN OTRAS SOCIEDADES O BIEN TENEDORA DE ACCIONES.	MIGUEL ADOLFO ANGEL PEÑA PEÑA	519783
E/2018-33168	13/8/18	SUBIENDO MUSICK	FIRMA, PROMOCIÓN DE ARTISTAS, PRODUCCIÓN DE AUDIOVISUALES, EVENTOS, FONOGRAMAS Y GRABACIONES.	RAMON ALBERTO SEVERINO FERNANDEZ, JUAN CARLO ALFONSECA	520446
E/2018-32783	17/8/18	SUCESIONES RD- TLF	ASESORÍA Y CONSULTORÍA ESPECIALIZADA EN SUCESIONES, LIBERALIDADES, PLANIFICACIÓN PATRIMONIAL, IMPOSITIVA Y LEGAL.	FRANCISCO ALEJANDRO LEBREAU ACEVEDO	520974
E/2018-19552	31/7/18	SUEÑO POSIBLE COOPRESERVAS	HACER REALIDAD EL SUEÑO DE SOCIOS QUE ANHELAN LOGRAR UNA META, COMO CONTRIBUIR CON CAUSAS QUE PROCUREN EL DESARROLLO DE COMUNIDADES O LA PRESERVACIÓN DE NUESTROS RECURSOS NATURALES.	COOPERATIVA DE AHORROS CREDITOS Y SERVICIOS MÚLTIPLES RESERVAS INC	520287
E/2018-31695	10/8/18	SÚPER ALMACÉN Y CASILLA NEIMEL	COMPRA Y VENTA DE VEGETALES, FRUTAS, VÍVERES, DETERGENTES, PLÁSTICOS Y PRODUCTOS ALIMENTICIOS.	MELISSA JAVIER ORTIZ, NELSON ALMONTE CAMILO	520026
E/2018-33480	15/8/18	SUPER COLMADO RAUL & ESMERALDA	COMPRA Y VENTA DE LOS PRODUCTOS BÁSICOS DE LA CANASTA FAMILIAR, TALES COMO: PRODUCTOS ALIMENTICIOS, DESECHABLES, DE LIMPIEZA Y BEBIDAS.	ESMERALDA RODRIGUEZ, RAUL ALMANZAR DE LA CRUZ	520659
E/2018-32998	10/8/18	SUPER COLMADO VILLA PROGRESO	VENTA DE PRODUCTOS ALIMENTICIOS.	GENARO ANTONIO ADAMES DURAN	520322
E/2018-28666	9/8/18	SUPER FARMACIA LA FAMILIAR A&H	VENTA Y DISTRIBUCIÓN DE TODO TIPO DE MEDICAMENTOS NACIONALES E INTERNACIONALES, PERFUMERÍA, COSMÉTICOS, PLATERÍA.	ANTERO ROBLES MATEO	520157
E/2018-33160	15/8/18	SUPER PESCADERIA MAR AZUL DEL ESTE	IMPORTACIÓN, EXPORTACIÓN, PRODUCCIÓN, VENTA Y COMERCIALIZACIÓN DE TODA CLASE DE MARISCOS, PESCADOS Y SUS DERIVADOS.	FRANCISCO ANTONIO CASTILLO SANDOVAL, LUIS MANUEL CEDEÑO DALMASI.	520738
E/2018-32578	8/8/18	SÚPER REGIONAL FM	SERVICIOS DE RADIODIFUSORA.	SÚPER REGIONAL F.M., S.R.L.	519844
E/2018-32707	9/8/18	SUPER TIENDA MONTE PLATA	COMPRA Y VENTA DE PRENDAS DE VESTIR PARA DAMAS, CABALLEROS Y NIÑOS; TODO TIPO DE ACCESORIOS PARA LA HIGIENE PERSONAL, PRODUCTOS PARA LA BELLEZA, ARTÍCULOS PARA EL HOGAR, LENCERÍAS	WEIDA WU	520106
E/2018-33616	15/8/18	SUPERMERCADO APPERO	SUPERMERCADO.	DANIEL ALCADIO GARCIA GONZALEZ	520817
E/2018-32869	10/8/18	SUPERMERCADO COSTA AZUL	COMPRA, VENTA Y DISTRIBUCIÓN DE PRODUCTOS COMESTIBLES, PROVISIONES, BEBIDAS Y OTROS. SUPERMERCADO.	ENRIQUE ANTONIO RIVAS RODRIGUEZ	520203
E/2018-33413	14/8/18	SUPERMERCADO WINSTON	DISTRIBUCIÓN Y VENTA DE PRODUCTOS DE CONSUMOS MASIVOS, TALES COMO DESECHABLES, COMESTIBLES, CARNES.	KIEV BERNAL NICASIO, ZUNILDA NICASIO DE BERNAL	520646
E/2018-16189	20/8/18	SUPLI CARNES JANASHLEY	COMERCIALIZACIÓN, DISTRIBUCIÓN, COMPRAS, VENTAS, DE TODO TIPO DE CARNES, EMBUTIDOS, PESCADOS, MARISCOS Y HUEVOS.	ALFREDO ANTONIO ARIAS ULLOA, KARENT ALEXANDRA ARIAS ULLOA	521101
E/2018-32339	7/8/18	SUPLIDENT	DEPÓSITO DENTAL, VENTA DE MATERIALES Y HERRAMIENTAS ODONTOLÓGICAS.	JOSE ORIBIEL PEÑA ESPINAL	519877
E/2018-23556	7/8/18	SUPLIDORA ENCARNACION Y ASOCIADOS ONEPEN	PRODUCTOS AGROPECUARIOS, FERRETEROS, ALIMENTOS EN GENERAL, MATERIALES DE CONSTRUCCIÓN, REPUESTOS Y PARTES PARA VEHÍCULOS, COMBUSTIBLES, MATERIALES GASTABLE DE OFICINA.	ONEYDA ALTAGRACIA ENCARNACION PERALTA	520988
E/2018-33440	14/8/18	SUPLIREFRES	VENTA AL POR MAYOR Y POR MENOR DE VEGETALES FRUTAS Y ARTÍCULOS ALIMENTICIOS EN GENERAL, ASÍ COMO VENTA DE ARTÍCULOS FERRETEROS Y DE OFICINA.	HARLINE RAQUEL RUFINO NUÑEZ	520668
E/2018-30178	6/8/18	SUPPLY GROUP ENYEL	VENTAS DE PRODUCTOS DESECHABLES Y DE LIMPIEZA.	BILLY ENYEL SANCHEZ RODRIGUEZ	519768
E/2018-33293	17/8/18	SUPPLY PLANT S HJ	CULTIVO DE PLANTAS INTERIOR Y VIVEROS.	AMAURY PEGUERO MERCEDES	520907
E/2018-32379	7/8/18	SUSANA HERMANOS	VENTA Y DISTRIBUCIÓN AL POR MAYOR Y AL DETALLE DE ARTÍCULOS FERRETEROS, PINTURA, ARTÍCULOS DE LIMPIEZA E HIGIENE, ARTÍCULOS DEL HOGAR, SUMINISTROS DE OFICINAS, MUEBLES Y EQUIPOS DE OFICINA, EQUIPOS DE SEGURIDAD	SUSANA HERMANOS, S.R.L.	519897
E/2018-31491	15/8/18	SV SERVICIO REGIONAL DE SALUD VALDESIA	PROVEER EN TODA LA EXTENSIÓN DE VALDESIA, QUE COMPRENDE LAS PROVINCIAS DE SAN CRISTÓBAL, PERAVIA Y SAN JOSÉ DE OCOA, LOS SERVICIOS DE SALUD DE ATENCIÓN A LAS PERSONAS A TRAVÉS DE CONVENIOS CON LA ESTRUCTURA DE LA RED	SERVICIOS NACIONAL DE SALUD	520715
E/2018-33186	13/8/18	SVETHA, GESTION DE TRANSPORTACION	SISTEMA COMPUTACIONAL PARA GESTIÓN DE FLOTAS DE VEHÍCULOS COMPUESTO POR VARIOS MÓDULOS COMO MANEJO DE SOLICITUDES, FACTURACIÓN DE COMBUSTIBLE A ESTACIONES INTERNAS Y EXTERNAS, INVENTARIO DE COMBUSTIBLE	FERNANDO DE JESUS REYNOSO CABRERA	520419
E/2018-32562	14/8/18	SWEET DANK SHOP	VENTA DE ACCESORIOS DE TOBACCO.	LIXANDRA LANTIGUA CONTRERAS	520556
E/2018-32553	15/8/18	T.A.S.O. TERCERIZACION ADMINISTRATIVA SERVICIOS OUTSOURCING	SERVICIOS EXTERNOS INDEPENDIENTES DE ADMINISTRACIÓN EMPRESARIAL A TERCEROS, TERCERIZADOS O SUBCONTRATADOS, OUTSOURCING ADMINISTRATIVO A TERCEROS (OUTSOURCING ADMINISTRATIVO EMPRESARIAL).	JAMES ALEXANDER FARIAS HANSEN, EDUARDO AQUILES FARIAS HANSEN	520910
E/2018-31367	6/8/18	TABACALERA DON ROBERT	ELABORACIÓN DE CIGARROS HECHOS A MANO, FABRICACIÓN DE CAJAS PARA CIGARROS, ESTUCHES, CERILLOS, EXPORTACIÓN E IMPORTACIÓN DE CIGARROS.	JOSELINE ALTAGRACIA GONZALEZ UREÑA	519597
E/2018-27583	10/8/18	TABACOCAR	VENTA, IMPORTACIÓN Y EXPORTACIÓN DE TABACO.	TIGRAN EDIGARYAN	520413
E/2018-33620	15/8/18	TABITHA'S HELP FOUNDATION	NOS DEDICAMOS A BRINDAR ASISTENCIA SOCIAL, MEDICA, COMUNITARIA, CAPACITACION Y ASESORIA PROFESIONAL A NIÑOS, NIÑAS, ADOLESCENTES, ENVEJECIENTES, MADRES SOLTERAS Y AFINES.	CLARIBEL RAMIREZ CARMONA	520824
E/2018-33257	14/8/18	TACTICAL CIGARS LOUNGE	TIENDA DE VENTA DE CIGARROS Y ARTÍCULOS DERIVADOS DEL TABACO.	HATAS INTERNATIONAL, S.R.L.	520514
E/2018-31855	3/8/18	TALISMAN TRECE	COMPRA, VENTA, ALQUILER Y ADMINISTRACIÓN DE PROPIEDADES, BIENES RAICES EN GENERAL.	DOREEN KINDELAN EVERETT, JOSE MANUEL GOMENDIO	519485
E/2018-33351	14/8/18	TALLER CHATO MUFLE	REPARAMOS TODO TIPO DE MUFLE.	ALBERTO REYNOSO ESTEVEZ	520578
E/2018-34005	20/8/18	TALLER INDUSTRIAL MARCOS Y KILSYS ACCESORIOS DE VEHICULOS DE MOTOR	VENTA Y REPARACION DE VEHICULOS DE MOTOR, VENTA DE PIEZAS DE CARROS Y REPARACION DE VEHICULOS DE FRACCION MECANICA.	KILSY DEL ROSARIO BERNABEL REYES DE ALMONTE	521039
E/2018-33861	21/8/18	TALLER Y REPUESTOS NATIVIDAD	COMPRA Y VENTA AL POR MENOR DE REPUESTOS PARA VEHÍCULOS, REPARACIÓN Y MANTENIMIENTO DE LOS MISMOS.	NATIVIDA DE JESUS RODRIGUEZ	521202
E/2018-31194	30/7/18	TALLERES GRAMMY	REPARACIÓN DE MOTOCICLETAS Y BICICLETAS EN GENERAL.	ELISABETH MOREL RODRIGUEZ, FLORES ANTONIO ALMANZAR MONTESINO	519052
E/2018-33256	14/8/18	TASACIONES INMOBILIARIAS JESÚS RIJO	SERVICIOS DE TASACIONES INMOBILIARIAS.	JESUS RIJO GUZMAN	520509
E/2018-32056	6/8/18	TAXI CONSTANZA	SERVICIOS DE TRANSPORTE A NIVEL NACIONAL	SANTO ANTONIO GARCIA BELTRE, FRANCISCO ANTONIO MALDONADO QUEZADA	519648
E/2018-22115	14/8/18	TECHNOFIX SFM	COMPRA Y VENTA DE TECNOLOGIAS, TALES COMO ; COMPUTADORAS, CELULARES, IMPRESORAS, REPARACIÓN DE COMPUTADORAS, MANTENIMIENTO DE SOFTWARE Y HARDWARE, TELEFONÍA IP, PROGRAMACIÓN	JOSÉ MISSAEL MIRABAL MARTÍNEZ	520647
E/2018-30299	9/8/18	TECMETADISA	TRABAJOS DE HERRERÍA EN GENERAL, TODO TIPO DE SOLUCIONES EN METAL, SOLDADURAS, TRABAJOS ESTRUCTURALES EN HIERRO Y TODO TIPO DE METALES, PLANOS, CONSTRUCCIÓN EN SENTIDO GENERAL.	RAMON ARAMIS BATISTA	520186
E/2018-32080	6/8/18	TECNO CLICK COMUNICACIONES	COMPRA Y VENTAS DE APARATOS TELEFÓNICOS Y ACCESORIOS EN GENERAL RELACIONADOS A LA ACTIVIDAD PRINCIPAL.	JUST CELL COMMUNICATION JCC, S.R.L	520834
E/2018-32554	8/8/18	TEENAGER TOURS	SERVICIOS DE ALQUILER DE BOTES.	DIogene ADALBERTO PÉREZ CASTILLO	519819
E/2018-31999	3/8/18	TEFA FASHION HAIRS	CENTRO DE BELLEZA Y VENTAS DE PRODUCTOS DE BELLEZA.	ESTEFANIA BALBUENA RODRIGUEZ	519619
E/2018-32415	7/8/18	TENDER DOMINICANA 10NDER	ADMINISTRACIÓN DE RESTAURANTES Y SERVICIO DE VENTA DE BEBIDAS Y ALIMENTOS.	ARIEL RODRIGUEZ CAMPUSANO, MICHEL YAIMEE FERNANDEZ DIAZ	519926
E/2018-26129	17/8/18	TERSUM INDUSTRIAL	MANUFACTURA, DISTRIBUCIÓN, COMERCIALIZACIÓN, IMPORTACIÓN, EXPORTACIÓN Y VENTA DE PRODUCTOS QUÍMICOS DE HIGIENE Y LIMPIEZA INDUSTRIAL	FELIX SANTIAGO PEÑA TORRES	520960
E/2018-31723	2/8/18	THE BUILDER'S HOUSE	DISTRIBUIDORA DE ALUMINIO, VIDRIO Y FABRICACIÓN DE VENTANAS PARA EXPORTACIÓN Y MERCADO LOCAL.	DAVID MORALES FIGUEROA, JOSE ALBERTO GONZALEZ VASQUEZ	520996
E/2018-31932	3/8/18	THE CAKE ROOM	ELABORACIÓN COMPRA Y VENTA DE PRODUCTOS DE PANADERÍA, PASTELERÍA Y REPOSTERÍA.	CAROLINE MARIE ELLENBOGEN MENICUCCI, STEPHANIE QUINONES SANTOS	519549
E/2018-32571	8/8/18	THE KING MAFIA BOUTIQUE	TIENDA DE VENTA DE ROPAS SPORT.	RAFAEL REYNALDO MOTA FRIAS	520034
E/2018-31719	13/8/18	THE ROSA DR AND THE DOG	GRUPO MUSICAL GENERO URBANO.	PEDRO AMBIORIX VEGA RODRIGUEZ	520464
E/2018-34023	20/8/18	THE SWAGGER BEAUTY CENTER	SERVICIOS DE SALÓN DE BELLEZA.	YUBELISA DEAZA DIAZ	521083
E/2018-34196	21/8/18	THERAPY CENTER DRA. IVELISSE CRUZ	CENTRO DE MEDICINA FÍSICA Y REHABILITACION.	IVELISSE CRUZ DEL ROSARIO	521279
E/2018-34017	20/8/18	THERISE BY MEDINA	VENTA DE SERVICIOS DE RESTAURANTE Y BAR, EN CONSECUENCIA OFRECERÁ LOS SERVICIOS DE VENTAS DE COMIDAS Y BEBIDAS A COMENSALES, EMPRESAS, EVENTOS ASÍ COMO A CUALQUIER PERSONA JURÍDICA O FÍSICA DENTRO DEL MERCADO LEGAL	BEETHOVEN NOLBERTO MEDINA CONTRERAS	521099
E/2018-31909	10/8/18	TIENDA DE VARIEDADES ZUHALEY	COMPRA Y VENTA DE TODO TIPO DE ROPA Y ACCESORIOS PARA DAMAS, CABALLEROS Y NIÑOS.	ALTAGRACIA UREÑA TEJADA	520023
E/2018-31844	2/8/18	TIENDA LORI	VENTA DE PRENDAS DE VESTIR Y ACCESORIOS.	FULONG WENG	519486
E/2018-32999	15/8/18	TIENDA Y VARIEDADES FER GASAR	VENTA DE PRENDA Y ACCESORIOS DE VESTIR Y ELECTRODOMÉSTICOS PARA EL HOGAR.	QUISQUEYA FERNANDEZ SANTANA DE GARCIA	520771
E/2018-33943	20/8/18	TIM MEI COMPANY	IMPORTACIÓN Y COMERCIOS DE ARTÍCULOS FERRETEROS, TEXTILES, PAPELES, ELECTRÓNICA, ELECTRODOMÉSTICOS, ARTÍCULOS PARA HOGAR, CALZADO, BOLSOS DE MANO, REGALOS.	RENXIANG CHEN	521072
E/2018-30269	8/8/18	TIME OUT HAIR SPA	SALÓN DE BELLEZA.	BELLA YELISSA BAEZ FERNANDEZ, SHANTAL CAROLINA YUNEN MUÑOZ	520507
E/2018-33174	13/8/18	TITAN MARINE INSPECTORS	INSPECCIÓN DE CALIDAD, CANTIDAD DE HIDROCARBUROS Y SERVICIO DE INSPECCIÓN DE CONTROL DE PÉRDIDA.	MARCOS BRICENO CRUZ	520449
E/2018-25445	3/8/18	TITI COLECHO	VENTA DE ROPAS, PRODUCTOS Y ACCESORIOS PARA BEBE.	RAMINELIS DE JESUS GOMEZ GRULLON DE ESTRELLA	519583
E/2018-33214	13/8/18	TODO AIRE SANDINO-PAYANO	INGENIERIA, SERVICIOS, MANTENIMIENTO, IMPORTACIÓN Y COMERCIALIZACIÓN DE ACONDICIONADORES DE AIRE, ELECTRICIDAD. EQUIPOS DE REFRIGERACION Y PARTES ELÉCTRICAS.	PEDRO PABLO PAYANO TEJADA, JOSE SANDINO JIMENEZ GUZMAN	520487
E/2018-26872	7/8/18	TOLSAND GROUP SERVICES RD	SERVICIOS DE INGENIERÍA, CONSTRUCCIÓN Y MANTENIMIENTO, SUMINISTRO DE MATERIALES DE CONSTRUCCIÓN, ALQUILER, IMPORTACIÓN Y EXPORTACIÓN DE EQUIPOS PESADOS Y LIVIANOS.	REMMY TOMAS ANTONIO TOLEDO	519898
E/2018-33832	17/8/18	TOTAL CELL RD	VENTA DE EQUIPOS TECNOLÓGICOS, ACCESORIOS Y REPARACIÓN DE LOS MISMOS.	PHILIPPE ANGELO MALLEBRANCHE BAEZ, ERIC MANUEL ORTIZ REYES	520991
E/2018-29287	17/7/18	TOUR VIRTUAL IAG	SERVICIOS DE TOUR VIRTUAL, FOTOGRAFÍA ARQUITECTÓNICA, VIDEOS DE PROPIEDADES INMOBILIARIA.	IAG INMOBILIARIA, S.R.L.	519527

[210] EXP.	[220] SOL. FECHA	[561] NOMBRE COMERCIAL	[510] ACTIVIDAD	[730] SOLICITANTE	[111] REGISTRO
E/2018-33342	14/8/18	TOURLIDER	EMPRESA DE VIAJES, PROMOCIÓN, E INVERSIONES TURISTICAS	WASKAR DALMIRO ANT. MAIRENY ALCANTARA TINEO	520549
E/2018-32121	20/8/18	TOVF TRANSPORTES Y SERVICIOS	TRANSPORTE Y SERVICIOS DE LIMPIEZA.	KARY ANGELICA PIMENTEL MARTINEZ	519691
E/2018-33203	13/8/18	TRACKS	PRODUCCIÓN Y COMERCIALIZACIÓN DE PRODUCTOS DE ACERO LIGERO Y MATERIALES COMPLEMENTARIOS, UTILIZADOS EN LA INDUSTRIA DE LA CONSTRUCCIÓN, PLANCHAS DE YESO, DUROCK, DENS GLASS, PLAFONES, MASILLA, TORNILLOS.	TRACKS, S.R.L.	520476
E/2018-31161	6/8/18	TRADE POINT & BRANDS TPB	PUBLICIDAD OBJETIVA, MARKETING, COMUNICACIÓN Y EVENTOS.	HUMBERTO NICOLAS MOREL LEON	520272
E/2018-32417	7/8/18	TRANSMITIDO	SISTEMA DE TRANSMISIÓN DE CONTENIDOS, CARTELETA DIGITAL.	VIB INTERACTIVA, S.R.L.	519921
E/2018-24886	18/6/18	TRANSPORTE ABANICO	TRANSPORTE DE PASAJEROS.	LUCILO ARIAS MOREL, JULIAN ANTONIO ABREU ARAUJO	519445
E/2018-32055	6/8/18	TRANSPORTE DE MATERIALES DAYALIN Y ASOCIADOS	VENTA Y TRANSPORTE DE MATERIALES DE TOSCA.	DAYALIN HELENA MALDONADO	519647
E/2018-33065	13/8/18	TRANSPORTE ESCOLAR Y TODO TIPO DE EXCURSIONES MARIO	SERVICIOS DE TRANSPORTE ESCOLAR Y EXCURSIONES.	JULIO ANTONIO DE JESÚS HIDALGO	520416
E/2018-29611	2/8/18	TRANSPORTE ESCOLAR ORLYN	TRANSPORTE DE ALUMNOS DE COLEGIOS PRIVADOS.	MARTIN EMENEGILDO MARTE LIRIANO	519477
E/2018-30336	9/8/18	TRANSPORTE HERMES	TRANSPORTE Y ARRENDAMIENTO DE EQUIPOS TERRESTRES Y MARÍTIMOS, ESTIBACION DE MERCANCIAS POR MEDIO DE CAMIONES, PATANAS, BARCOS, MOTONAVES, VELEROS	CRUZ AMALIA RODRIGUEZ SOTOMAYOR	520007
E/2018-33173	13/8/18	TRANSPORTE LOS WARLYS	SERVICIOS DE TRANSPORTE DE TODO TIPO DE MERCANCIAS Y REFRIGERADA TALES COMO VEGETALES, MUDANZAS Y ACARREOS.	ELVING ESTEVEZ	520440
E/2018-31418	9/8/18	TRANSPORTE MEJIA ALEJO	TRANSPORTE DE CARGA A TODAS PARTES DEL PAIS TANTO CAMIONES CON FURGÓN Y PLATAFORMAS.	MARINO MEJIA ALEJO	520201
E/2018-33587	15/8/18	TRANSPORTE NAEL	TRANSPORTE DE CARGA AÉREA, TERRESTRE Y MARÍTIMA.	EMILIO JOSE CABRERA MONTAS	520810
E/2018-32661	8/8/18	TRANSPORTE TELIAS MONEGRO	SERVICIO DE TRANSPORTE DE CARGAS EN GENERAL.	WENDY NACARY PASCUAL ESTEVEZ DE ALVAREZ	520279
E/2018-29889	7/8/18	TRANSPORTE Y SERVICIOS DE GRUAS WILL RODRIGUEZ	SERVICIO DE TRANSPORTE URBANO DE CARGA N.C.P. (INCLUYENDO EL TRANSPORTE REALIZADO POR FLETOS Y DISTRIBUIDORES DENTRO DEL GIDIO URBANO)	WILLIAM RODRIGUEZ FLORIAN	520011
E/2018-33118	13/8/18	TRANSVER	INSTALACIÓN Y MANTENIMIENTO DE ASCENSORES.	TRANSVER, S.R.L.	520398
E/2018-15458	13/5/18	TRAPWOODS CIGARS	VENTA, COMERCIALIZACIÓN, MANUFACTURA, IMPORTACIÓN Y EXPORTACIÓN DE PRODUCTOS DERIVADOS DEL TABACO.	ALFREDO JOSUE LOPEZ ARIZA	520503
E/2018-31046	3/8/18	TRC MOVILES	VENTA DE EQUIPOS DE TELEFONIA MÓVIL, PRESTACIÓN DE SERVICIOS DE TELECOMUNICACIONES Y TECNOLOGÍA,	JOEL MINYETY TEJEDA	519627
E/2018-32303	7/8/18	TREBOL AZUL INMOBILIARIA	SERVICIOS Y ASESORIA EN BIENES RAÍCES EN GENERAL.	CONCEPCION TAVERAS	519713
E/2018-30691	2/8/18	TREBOL HUMAN RESOURCE MANAGEMENT	PRODUCTO DE MANEJO DE NOMINAS, ASI COMO EL MANEJO DE RECURSO HUMANO Y CUALQUIER REQUERIMIENTO QUE PERMITA EL DESARROLLO ÓPTIMO DE LA ACTIVIDAD COMERCIAL DEL CLIENTE.	FMP SERVICE TECHNOLOGI, S.R.L.	519469
E/2018-33416	14/8/18	TRONER CONSTRUCCIONES	SERVICIOS DE CONSTRUCCIONES.	CHAUMI YUSPANKY CASTILLO LOPEZ	520627
E/2018-14686	20/8/18	TROPICARS	IMPORTACIÓN, COMERCIALIZACIÓN Y COMPRAVENTA DE VEHÍCULOS DE MOTOR, GOMAS, TUBOS, LUBRICANTES, REPUESTOS Y ACCESORIOS PARA LOS MISMOS, TRACTORES, MAQUINARIAS AGRÍCOLAS E INDUSTRIALES.	PRAXEDES JOAQUIN DE JESUS CASTILLO BELLAPART	521164
E/2018-32860	9/8/18	TRUZEST INVESTMENT GROUP	COMPRA, VENTA Y RENTA DE PROPIEDADES, ADMINISTRACION DE VIVIENDAS Y PLANIFICACION DE PAQUETES TURISTICOS, ASI COMO GESTION DE FONDOS DE INVERSION.	SCAIT INVESTMENTS GROUP, SRL.	520196
E/2018-34050	20/8/18	TRY 2 ESCAPE RD	PLANIFICACIÓN, PROMOCIÓN Y COMERCIALIZACIÓN DE ESPACIOS HABILITADOS PARA EL ENTRETENIMIENTO Y LA DIVERSIÓN GENERAL DIRIGIDO PARA TODA LA FAMILIA.	JENNIFER ESPAILLAT MATOS, JUAN LUIS ESPAILLAT MATOS, ZHIHONG HE, ANA MARINA DE LOS MILAGROS BISONO ESTEVEZ	521159
E/2018-32868	10/8/18	TTEODOSIO INVESTMENT	BIENES RAÍCES, CONSTRUCCIÓN, REPARACIÓN Y EDIFICACIONES DE OBRAS CIVILES, LA PROMOCIÓN O DESARROLLO DE PROYECTOS INMOBILIARIOS Y LA ADMINISTRACIÓN DE INMUEBLES, LA INVERSIÓN EN EL ÁREA INMOBILIARIA.	VICTOR GREGORIO RAMIREZ JORGE	521157
E/2018-32308	7/8/18	TU Y YO COMEDOR Y CAFETERIA	VENTA DE COMIDA Y CAFETERÍA.	ROSA MARIA PAULINO ARIAS	519690
E/2018-30093	23/7/18	TUFFIC	COMPRA Y VENTA DE MUEBLES E INMUEBLES, ASI COMO TODA CLASE DE ACTIVIDAD RELACIONADA CON EL OBJETO PRINCIPAL.	TUFFIC MARTINEZ KURY	520031
E/2018-32064	6/8/18	UHIT OF SHIPPIHG & CUSTOMS SERVICES	SERVICIOS DE IMPORTACIONES DE BIENES Y SERVICIOS, ASESORÍAS DE PROCESOS ADUANALES.	PEDRO BIENVENIDO BREA ALVAREZ	519655
E/2018-34143	21/8/18	ULLEBERG ROCK SOLUTIONS	COMPRA, VENTA E IMPORTACIÓN DE MATERIALES QUÍMICOS NO EXPLOSIVOS Y MATERIALES GASTABLES PARA EL SECTOR MINERO Y LA CONSTRUCCIÓN.	OLA ULLEBERG	521086
E/2018-32178	6/8/18	ULTRA GYM EQUIPMENT RESOURCES UGER	VENTAS DE EQUIPOS PARA GIMNASIO.	MARINO ANTONIO BETANCES MATIAS	519756
E/2018-32751	9/8/18	UNES DOMINICANA	VENTA E INSTALACIÓN DE SOFTWARE.	JUAN MIGUEL PERALTA DÍAZ	519936
E/2018-24751	9/8/18	UNIDAD DE ATENCIÓN PRIMARIA EL AMBAR	CONSULTAS EN EL PRIMER NIVEL DE ATENCIÓN.	RED REGIONAL DE LOS SERVICIOS DE SALUD REGION V	520138
E/2018-24729	9/8/18	UNIDAD DE ATENCIÓN PRIMARIA LA FUENTE	CONSULTAS MÉDICAS DEL PRIMER NIVEL DE ATENCIÓN.	RED REGIONAL DE LOS SERVICIOS DE SALUD REGION V	520141
E/2018-24732	9/8/18	UNIDAD DE ATENCIÓN PRIMARIA PLATA BELLA	CONSULTAS MEDICAS EN EL PRIMER NIVEL DE ATENCIÓN.	RED REGIONAL DE LOS SERVICIOS DE SALUD REGION V	520137
E/2018-24719	9/8/18	UNIDAD DE ATENCIÓN PRIMARIA SANTOME	CONSULTAS MEDICAS EN EL PRIMER NIVEL DE ATENCIÓN.	RED REGIONAL DE LOS SERVICIOS DE SALUD REGION V	520143
E/2018-32959	10/8/18	UNITED ENTERTAINMENT	DISCOTECA, BAR, PUB, CLUB, SALA DE BAILES Y EVENTOS, SALA DE REUNIONES, SALÓN DE MÚSICA, EVENTOS, CONCIERTOS, MÚSICA EN VIVO, SHOWS EN VIVO, EVENTOS MUSICALES	RACHID KOTAR, CLAUDIA PATRICIA MALLARINO GARCIA	520256
E/2018-29311	14/8/18	UNITY FOR KIDS RD	BRINDAR SERVICIOS COMO PLATAFORMA DE PSICÓLOGOS Y PSICÓLOGAS Y PARA PROFESIONALES PARA EL ACOMPAÑAMIENTO A NIÑOS Y NIÑAS CON NECESIDADES ESPECIALES.	ERIKA ANDRICKSON ACEVEDO	520543
E/2018-31163	13/8/18	UNLIMITED CARGO ULC	SERVICIOS DE ENVÍO Y RECEPCIÓN DE DOCUMENTOS Y PAQUETES DENTRO Y FUERA DEL PAÍS.	OMAR ANTONIO GUERRERO VALENCIO, HUMBERTO NICOLAS MOREL LEON	520392
E/2018-33816	17/8/18	UNLIMITED STREAMS CIBAO	SERVICIOS DE ALOJAMIENTOS A SERVIDORES WEB Y COMUNICACIÓN EN EL INTERNET.	ROSA MIGUELINA BENCOSME OLIVARES DE JIMENEZ	520932
E/2018-32696	9/8/18	UPESA	CONFECCION DE UNIFORMES Y PUBLICIDAD	UPESA SRL	521280
E/2018-32991	20/8/18	U-PRODUCTIONS CORP	REPRESENTACIONES, CONTRATACIONES, GIRAS Y MANEJOS DE ARTISTAS.	GERARDO ULLOA BATISTA	521060
E/2018-31726	2/8/18	URBANIZADORA VICIOSO	DESARROLLO DE TÉCNICAS Y FUENTES DE ENERGIA CONVENCIONAL O NO CONVENCIONAL.	URBANIZADORA VICIOSO, S.R.L.	520846
E/2018-33811	17/8/18	URCADO & ASOCIADOS	CONSULTORIA EMPRESARIAL, CONTABLE E IMPOSITIVA.	URCADO & ASOCIADOS, SRL	520897
E/2018-26711	14/8/18	UT SOLVENDO	ASESORÍA EN CUANTO A LA LEY 87-01 DE SEGURIDAD SOCIAL VIGENTE EN LA REPÚBLICA DOMINICANA Y TODO LO CONCERNIENTE AL SERVICIO DEL DERECHO, NOTARIO Y CONTABILIDAD.	YLANDER JONIC PENZO VELOZ	520544
E/2018-32754	9/8/18	UTILITY	SOPORTE EMPRESARIAL PARA EL ÁREA COMERCIAL VENTA, MARKETING, TRADE MARKETING, LOGÍSTICA, TRANSPORTACIÓN, CAPACITACIONES DE PERSONAL, DEGUSTACIONES, CONTRATACIÓN DE PERSONA	JOEL RAMON GONZALEZ POLANCO	520136
E/2018-30973	9/8/18	UTILITY SERVICES BY ROSARIO APONTE	FABRICACIÓN, INSTALACIÓN Y REPARACIÓN DE ESTRUCTURAS METAL MECÁNICAS, EN BARCOS, EDIFICIOS. MANTENIMIENTO Y PINTURAS	JHON CARLOS ROSARIO LOPEZ, HELEN CRISTINA APONTE	520189
E/2018-32167	6/8/18	V.I.P MODEL ACADEMY BY NICOLE GARCIA	AGENCIA DE MODELAJE	NICOL ALTAGRACIA GARCIA	519746
E/2018-22736	24/7/18	V.M.S.G. EXCAVACIONES, MOVIMIENTOS DE TIERRA Y LOGÍSTICA	EXCAVACIONES, MOVIMIENTO DE TIERRA Y RENTA DE EQUIPOS.	VICTOR MANUEL SOLIS GARCIA	518403
E/2018-33463	15/8/18	VAEL INDUSTRIAL	FABRICACIÓN, COMERCIALIZACIÓN, VENTAS, DISTRIBUCIÓN Y DESARROLLO DE PRODUCTOS COSMÉTICOS, ESTÉTICOS, PIEL Y DE HIGIENE DEL HOGAR	ELISEO ANTONIO VALDEZ ALBA	520688
E/2018-28479	10/8/18	VALLE DE SUCULENTAS	ASESORÍA, CONSULTORÍA Y DESARROLLO DE PROYECTOS COMERCIALES Y TURÍSTICOS.	LISBETH MERCEDES GUZMÁN GARCÍA	520268
E/2018-34117	21/8/18	VALORES & DERECHOS	PROGRAMA DE TELEVISIÓN, RADIO O CUALQUIER MEDIO DE COMUNICACIÓN ORAL, VISUAL O ESCRITO PARA DIFUNDIR Y PROMOCIONAR EL RESCATE Y PRESERVACIÓN DE LOS VALORES MORALES	RAFAEL EDUARDO LAZZARO MOREL	521224
E/2018-31713	2/8/18	VALREX	OPERACIÓN Y MANTENIMIENTO DE PLANTAS DE TRATAMIENTO DE AGUA. MENEJO DE RECURSOS NATURALES Y DE CONTROL AMBIENTAL.	CARLOS ARMANDO MEJIA BONILLA	519427
E/2018-32719	9/8/18	VAMIERA COMERCIAL	VENTAS E INSTALACIÓN DE PUERTAS, VENTANAS Y CRISTALES.	RADHAMES CARPIO CASTILLO	520119
E/2018-26580	2/8/18	VASTAUS	ASESORÍA FINANCIERA, TRIBUTARIA, LEGAL, ADMINISTRACIÓN, INVERSIÓN E INTERMEDIACIÓN DE NEGOCIOS EN EL SECTOR INMOBILIARIO.	PELLERANO & HERRERA, S.A.S.	519375
E/2017-34197	6/9/17	VAT INVESTMENTS	ADQUIRIR Y VENDER BIENES Y DERECHOS, MOBILIARIOS CONSISTENTES EN MAQUINARIAS E INMOBILIARIOS, REPRESENTAR SOCIEDADES NACIONALES O EXTRANJERAS EN SUS ACTIVIDADES EN REPÚBLICA DOMINICANA O EN EL EXTRANJERO.	VAT INVESTMENTS, S.R.L.	519449
E/2018-34089	20/8/18	VDN FASHION	VENTAS DE ROPAS NUEVAS, USADAS Y COSMÉTICOS.	VIDALINA FIGUERO DE CERVANTES	521172
E/2018-33590	20/8/18	VEGETALES FRESCOS YARESAL	PRODUCCIÓN, DISTRIBUCIÓN Y VENTA DE VEGETALES.	YANELI REYES SALAS	521061
E/2018-32147	6/8/18	VEGGIEWORLD	PRODUCCIÓN, COMERCIALIZACIÓN Y DISTRIBUCIÓN DE VEGETALES, ALIMENTOS PROCESADOS Y ENVASES PLÁSTICOS PARA LOS MISMOS.	YASER LEONARDO CHAIN MATOS	519711
E/2018-27174	6/8/18	VELBES PARADISE INVERSIONES DOMINICANA	COMPRA Y VENTA DE INMUEBLES, SERVICIOS DE BIENES RAÍCES.	PAVEL RUBES	519586
E/2018-33536	20/8/18	VENDEMMIA	COMPRA, VENTA, DISTRIBUCIÓN, IMPORTACIÓN Y EXPORTACIÓN, REPRESENTACIÓN COMERCIAL DE TODO TIPO DE PRODUCTOS DE BELLEZA CAPILAR, CORPORAL Y DE ROSTRO ASI COMO TODO TIPO DE COSMÉTICOS.	GIOCONDA GONZALEZ ROBLES, MARIELA FIDELINA GONZALEZ ROBLES	521065
E/2018-32786	9/8/18	VENEZOGRILL & CAFE	RESTAURANTE, EXPENDIO DE ALIMENTOS Y BEBIDAS.	VIELINSKY ANTONIO CASIMIRO SANTOS	519996
E/2018-31341	7/8/18	VENTA DE PACA YERINA	VENTA DE ROPAS NUEVAS Y USADAS PARA DAMAS, CABALLEROS Y NIÑOS. VENTA DE COSMÉTICOS Y ARTÍCULOS PARA EL HOGAR.	MARIA ALTAGRACIA MÉNDEZ DE VÉLEZ	519733
E/2018-32298	7/8/18	VERDE, MENDOZA & ASOCIADOS	ASESORÍA DE NEGOCIOS, CONTABLE, FISCAL, FINANCIERA, VENTA DE TODO TIPO DE PRODUCTOS DE PAPELERÍA Y LIMPIEZA	YELITZA JOSEFINA VERDE MUJICA	519850
E/2018-32905	10/8/18	VETERANAS JUDO REPUBLICA DOMINICANA	ORGANIZACIÓN DEPORTIVA SIN FINES DE LUCROS.	DENNY ALTAGRACIA CUELLO FELIZ	520231
E/2018-33207	13/8/18	VIAJOLEO	EXCURSIONES LOCALES E INTERNACIONALES Y VENTAS DE TICKETS AÉREOS.	LEONOR MERCEDES RIVAS MIOLAN	520480
E/2018-33040	10/8/18	VICALEX	SERVICIO DE LAVANDERÍA.	PAULA EUGENIA PALM DE PEREZ	520343
E/2018-32063	6/8/18	VICE-COURT CONSTRUCCIONES	RENTA DE EQUIPOS PARA LA CONSTRUCCIÓN	CESAR VICENTE RICOURT	519653
E/2018-32134	6/8/18	VICENTE ROSO & CONSULTORES ASOCIADOS	BRINDAR LOS SERVICIOS ASESORÍA, REPRESENTACIÓN Y ASISTENCIA LEGAL ANTE LOS TRIBUNALES DOMINICANOS, ORGANISMOS, OFICINA GUBERNAMENTALES Y PARTICULARES	VICENTE ROSO & CONSULTORES ASOCIADOS, SRL	520553
E/2018-31670	17/8/18	VICK'S LIQUIDATION	IMPORTACIÓN, VENTA Y COMPRA DE ELECTRODOMÉSTICOS, HERRAMIENTAS Y EQUIPOS DEL HOGAR.	MARIA CRUZ ACOSTA	521182

[210] EXP.	[220] SOL. FECHA	[561] NOMBRE COMERCIAL	[510] ACTIVIDAD	[730] SOLICITANTE	[111] REGISTRO
E/2018-33128	13/8/18	VIDABELLA SPA RS	TRATAMIENTO Y SALUD CORPORAL, ESTÉTICA, MASAJES, DESCONTRACTURANTES, CURA DEL ROSTRO, PELUQUERÍA EN GENERAL, VENTA DE PRODUCTOS DE BELLEZA Y TRATAMIENTO FACIAL, CABELLOS, PRENDAS DE VESTIR, P	INDIRA JOSEFINA OJEDA SOSA, LEONARDO LUGO APONTE	520404
E/2018-32192	6/8/18	VIDRIOS Y VENTANAS LAS DUNAS	COMPRA, VENTA Y FABRICACIÓN DE TODO TIPO DE PUERTAS, VENTANAS, VITRINAS, VIDRIOS EN CRISTAL COMO EN MADERA, TANTO A NIVEL NACIONAL COMO INTERNACIONAL.	RONALD BRYN GRULLON MELO	519760
E/2018-31053	10/8/18	VIERA AMOR FIRELYS	VENTAS DE PRODUCTOS PROFESIONALES DE BELLEZA.	RAYSA SABRINA AMOR DE CALCAÑO, VIELKA FIRELYS BRITO PADILLA	520357
E/2018-33471	15/8/18	VIERA'S BAR & LOUNGE	RESTAURANTE Y BAR.	JEAMY KATIUSCA VIERA DIPRE	520696
E/2018-32154	15/8/18	VIEROSÉ BY VIENA HERNÁNDEZ	TIENDA DE ALQUILER DE VESTIDOS DE GALA.	VIENA JOSEFINA HERNANDEZ MARTINEZ	520750
E/2018-32572	8/8/18	VIEWLOUNGE.RD	TERRAZA BAR AND LOUNGE.	JOHAN MANUEL DE LEON, MISAEL ANTONIO CORNIEL FERREIRAS	520040
E/2018-28324	8/8/18	VIGILANCIA INTEGRADA, Vinsa	EXPLOTACIÓN DEL NEGOCIO DE SERVICIOS PRIVADOS DE SEGURIDAD Y CUSTODIA A BANCO, INDUSTRIAS, COMERCIOS, OFICINAS, PERSONAS, NEGOCIOS Y EMPRESAS. ADIESTRAMIENTO DE PERSONAL DE SEGURIDAD Y GUARDA DE VALORES	PEDRO LEANDRO ALMONTE SANDOVAL	519805
E/2018-32763	9/8/18	VILLA ALINA	VENTA Y ALQUILER DE BIENES INMUEBLES.	JESUS MARIA POLANCO VILLAR	520146
E/2018-18456	8/5/18	VILLA BAYA	ESTABLECIMIENTO TURÍSTICO Y HOTELERO.	MARIANO MARCI	519802
E/2018-22783	15/8/18	VIPAIV AREPAS GOURMET	VENTA DE COMIDA VENEZOLANA, DOMINICANA E INTERNACIONAL, SALA DE SHOW, EXPENDIO DE LICORES, PRESENTACIÓN DE ESPECTÁCULOS ARTÍSTICOS Y MUSICALES, ALQUILER DE SALÓN PARA EVENTOS.	IVETTE GISSELLE REYES TAVERAS	520765
E/2018-32168	6/8/18	VIR-BAL, ELECTRICCONTROL	SERVICIOS DE ELECTRICIDAD DOMESTICA E INDUSTRIAL	VIRGILIO TEODOSIO BALBUENA DIAZ	520466
E/2018-23067	6/8/18	VIRGILINA RIVAS MULTI SERVICIOS	VENTA DE ELECTRODOMESTICOS, MOBILIARIOS DE OFICINA, MATERIALES GASTABLES Y TODO TIPO ENSERES PARA EL HOGAR.	VIRGILINA RIVAS MEDINA	519688
E/2018-34048	20/8/18	VIRTUAL GENERATION CARIBE	CREACIÓN, DISEÑOS GRÁFICOS DE PÁGINAS WEB Y TODO LO RELACIONADO CON PROCESAMIENTO DE DATOS.	FABIO SILVESTRI	521081
E/2018-31621	13/8/18	VIRTUS PROMOTION Y EVENTS	MANEJO DE PROMOCIÓN Y EVENTOS, IMPRESIONES TODO TIPO DE MATERIAL, ALQUILER DE TRUSS, LUCES, SONIDOS, PLANTAS ELÉCTRICAS, BORDADOS Y SERIGRAFÍAS, FABRICACIÓN DE STAND, FABRICACIÓN DE TRAILERS PROMOCIONALES.	GLORIA NARENKHA CAAMAÑO NAVAS	520371
E/2018-29278	2/8/18	VISUAL EXPERT RVC	VENTA AL POR MAYOR Y DETALLE DE LENTES ÓPTICOS, MONTURAS, LENTES DE CONTACTO Y DEMÁS SERVICIOS VISUALES.	RAIGNA VARGAS DE COLOMBANI	519451
E/2018-32026	3/8/18	VIUSA	LA EXPORTACIÓN E IMPORTACIÓN DE PRODUCTOS ALIMENTICIOS, ASÍ COMO SU COMERCIALIZACIÓN Y DISTRIBUCIÓN, TANTO DE MANERA LOCAL, COMO INTERNACIONAL.	JERONEL REYES PAYANO	519632
E/2018-32678	8/8/18	VIVI COMUNIDAD DE ENSEÑANZA - APRENDIZAJE	OFRECER SERVICIOS DE DOCENCIA DESDE LA ETAPA INICIAL HASTA BACHILLERATO Y DESARROLLAR CURSOS DE CAPACITACIÓN EN TODAS LAS ÁREAS DE LA EDUCACIÓN.	CENTRO DE EDUCACION INTEGRAL MATERNAL VIVI, S.R.L.	520093
E/2018-32047	6/8/18	VLADIEL	PRODUCTOS DE LIMPIEZA	MARIA VIRGEN PORTORREAL GARCIA	520288
E/2018-25136	14/8/18	VLE JIMENEZ SOLUTIONS	PRESTAMOS EN GENERAL E INMOBILIARIA.	VICTOR ALFREDO JIMENEZ	520524
E/2018-33984	20/8/18	VODIX IMPORTADORA	COMPRA Y VENTA DE TECNOLOGIA CELULAR.	MARLIN YOKAIRA MONTILLA MONTERO	521114
E/2018-33336	14/8/18	VOLTAICOS MTB	GRUPO DE CICLISMO RECREATIVO DE MONTAÑA Y RUTA. DEDICADO PRINCIPALMENTE AL COMPARTIR ENTRE FAMILIARES, AMIGOS Y COMPAÑEROS DE TRABAJO.	DELBIS BRAVO BENCOSME	520550
E/2018-30698	7/8/18	VOYAGER AUTO & SERVICES	IMPORTACIÓN, VENTA Y COMPRA DE VEHICULOS DE MOTOR.	RUDIS RAFAEL FELIPE RAMIREZ, ANDREY SOKOLOV	520053
E/2018-32316	7/8/18	VUO CONSULTING	SERVICIOS PROFESIONALES EN EL ÁREA DE CONSULTORÍA, CONTABILIDAD, FINANZAS, RECURSOS HUMANOS, MARKETING Y TECNOLOGÍA.	MARIA FRANCISCA VASQUEZ DE LOS SANTOS	519869
E/2018-33783	17/8/18	W. INDUSTRIAL LA ALTAGRACIA WILA	FORJADO, PRENSADO, ESTAMPADO Y LAMINADO DE METALES, PULVIMETALURGICA, ADEMÁS TODO TIPO DE TRABAJOS EN HIERRO.	WILBER ALEXIS DE LA ROSA SOLA	520958
E/2018-17813	1/8/18	W.S.S.D.R	COMERCIALIZACIÓN Y VENTA DE SERVICIOS SATELITALES DE INTERNET.	IVAN MUNDO	519351
E/2018-33333	14/8/18	WALKI SALON	SERVICIO DE CORTE, LAVADO, PEINADO, COLOR, ADAPTACIÓN DE PELO, MANICURE, PEDICURE, DEPILACIÓN Y AFINES.	WILKIN RAMON ESPINAL BELLO	520554
E/2018-29666	26/7/18	WATSILA EDECO ENTERPRICES	MONTAJE DE EVENTOS, DECORACIÓN, ALQUILER DE LUCES, SONIDO, SILLAS MESAS, VENTA DE ARTICULOS PARA FIESTAS	CESAR JAVIER VELOZ MORILLO, AMBIORIX VARGAS ENCARNACION	519833
E/2018-31927	3/8/18	WAX ENTERPRISE	LAVADERO Y SERVICIOS DE LIMPIEZA GENERAL DE VEHICULOS DE MOTOR.	JUGENME RODRIGUEZ BOURNIGAL	519542
E/2018-33927	20/8/18	WED-TAVAREZ	CONSTRUCCIÓN DE OBRAS CIVILES Y ARQUITECTÓNICAS, DISEÑO Y SUPERVISION DE OBRAS, MOVIMIENTO DE TIERRA Y ALQUILER DE EQUIPOS.	DANIEL TAVAREZ GUZMAN	521058
E/2018-33686	17/8/18	WENEFULL	DESARROLLO, PROMOCIÓN Y OPERACIÓN DE BARES, RESTAURANTES Y GIFT SHOP.	ARTEM ALEXEYSEV	520858
E/2018-32766	9/8/18	WG COSSITA FASHION	VENTA DE ROPA EXCLUSIVA PARA DAMAS.	WANDA MELISSA GARCIA GONZALEZ	520000
E/2018-30783	26/7/18	WHIPPCAP INVESTMENTS	LOGÍSTICA, TRANSPORTE, ASESORÍAS EMPRESARIAL Y SERVICIOS DE RECEPCIÓN Y ENVÍO DE PAQUETES A NIVEL NACIONAL E INTERNACIONAL.	EMILIO SAID WHIPPLE JORGE, ANIBAL CAPELLÁN REINOSO	519603
E/2018-19647	8/8/18	WINRAF SPORT	VENTA DE PRENDAS DE VESTIR, CALZADOS, PERFUMERIA Y ACCESORIOS.	WINSTON RAFAEL BATISTA BRITO	519813
E/2018-32059	6/8/18	WINSTALED CATERING & BUFETE	SERVICIOS DE CATERING, COMIDA EMPRESARIAL Y BUFETE.	GLENYS MARIA LORA GARCIA	519658
E/2018-33121	13/8/18	WIRI WOODS	DISEÑO GRÁFICO, ILUSTRACIÓN Y CONFECCIÓN DE INVITACIONES Y PIEZAS PARA TODO TIPO DE EVENTOS.	LAURA CAROLINA HERNANDEZ TEJEDA	520399
E/2018-33507	15/8/18	WOLTERS GONCALVES WG INVESTMENTS	IMPORTACIÓN, EXPORTACIÓN DE MATERIA PRIMA TEXTIL. IMPORTACION Y EXPORTACION DE PRODUCTOS TEXTILES TERMINADOS.	CLAUDIO WOLTERS GONCALVES	520742
E/2018-31700	2/8/18	WOODFORD UNIVERSAL CORP	CONSULTORÍA Y ASESORÍA EN ÁMBITOS DE FINANZAS, RECURSOS HUMANOS, PLANIFICACIÓN ESTRATÉGICA, SEGURIDAD, MEDIO AMBIENTE, TECNOLOGÍA, CALIDAD Y TEMAS RELACIONADOS CON LOS ESTÁNDARES DE CALIDAD DE LA ORGANIZACIÓN INTERNACIONAL DE NORMALIZACIÓN (ISO)	WOODFORD UNIVERSAL CORP, S.R.L.	519422
E/2018-33074	13/8/18	WOOW PARTY GUAU	VENTA DE ARTICULOS DE MASCOTAS AL MAYOR Y DETALLE, VENTA DE ARTICULOS PARA FIESTA DE MASCOTAS AL MAYOR Y DETALLE, IMPORTACION Y EXPORTACION DE ARTICULOS PARA MASCOTAS.	GEORG MICHAEL BRUMMER	520697
E/2018-32954	10/8/18	WOPIOM ROOM	CLUB NOCTURNO, CERRADO, DISCOTECA.	ANDY MANUEL TEJEDA FIGUEROA	520254
E/2018-32977	10/8/18	WORLD VISION REPUBLICA DOMINICANA WVRD	SIN FINES DE LUCRO ORGANIZACIÓN CRISTIANA DE AYUDA HUMANITARIA, DESARROLLO Y PROMOCIÓN DE LA JUSTICIA, DEDICADA A TRABAJAR CON LOS NIÑOS, NIÑAS, FAMILIAS Y COMUNIDADES PARA REDUCIR LA POBREZA E INJUSTICIA	RANDOL LUCIANO MEDINA	520291
E/2018-21690	9/8/18	WORST KONING	SERVICIOS DE PRESTAMOS EN GENERAL, GESTIÓN INMOBILIARIA, FINANCIAMIENTO DE VEHICULOS DE MOTOR.	BERN TERENCE DISHMAN	519999
E/2018-32941	13/8/18	XD TECH	IMPLEMENTACIÓN Y DESARROLLO DE TODO LO RELACIONADO A LA TECNOLOGÍA 3D Y A FINES.	GABRIEL VIDAL MATEO	520491
E/2018-31541	8/8/18	XMAS TREATS	COMPRA, VENTAS Y PREPARACIÓN DE TODOS TIPO DE CANASTA Y SOUVENIR, ASÍ COMO DECORACIÓN Y ORGANIZACIÓN DE EVENTOS.	EMMA MICHELLE PIMENTEL VENTURA	520375
E/2018-32505	8/8/18	XPERTCODE	SERVICIO DE DESARROLLO DE SOFTWARE.	ARTURO ERNESTO MANZUETA ALBUQUERQUE	519810
E/2018-29249	6/8/18	XTRAMEDIARD	SERVICIOS DE COMUNICACIÓN, ASESORÍA A EMPRESAS Y PERSONAS EN SUS RELACIONES CON LA PRENSA.	JULISSA MONTILLA GOMERA	519698
E/2018-30438	14/8/18	YADAM	FABRICACIÓN, COMERCIALIZACIÓN Y VENTA DE PRODUCTOS DE BELLEZA Y PRODUCTOS DE LIMPIEZA.	YESENIA HERNANDEZ MONTERO	520555
E/2018-33055	10/8/18	YAHWEH GROUP	TOUR OPERADOR.	MIRNA EVELIN BRITO DE RIJO	520352
E/2018-33479	15/8/18	YAMPIER IMPORT	VENTA DE TODO TIPO DE PRENDAS DE VESTIR, CALZADOS, PERFUMES, ACCESORIOS.	CARLOS YAMPIER TEJADA DOMINGUEZ	520728
E/2018-28047	10/8/18	YANCIN'S CANDIES SHOP	COMERCIALIZACIÓN DE TODO TIPO DE DULCES DE FABRICACIÓN LOCAL Y EN EL MERCADO NACIONAL.	ENRIQUE ERNESTO TIBURCIO RODRIGUEZ, HELEN YANCIN ANDREINA GOMEZ MURCIA	520255
E/2018-33261	14/8/18	YAUQUE FOREST CAMP & HOTEL	PROMOCIONES TURÍSTICO-DEPORTIVAS, ACUÁTICAS, MEDIOAMBIENTALES, EXCURSIONES TURÍSTICAS Y ECOLÓGICAS A NIVEL NACIONAL.	ROGELIO GENAO PEREZ	520518
E/2018-33928	21/8/18	YARIS AND DASH'S BUFFET FOR EVENTS	VENTA DE PICADERA Y TODO TIPO DE BUFFET PARA EVENTOS.	YARISBEL VELOZ REYNOSO	521257
E/2018-28500	8/8/18	YEFEDRYCK FASHION	DISEÑO, CONFECCIÓN, DISTRIBUCIÓN, IMPORTACIÓN, EXPORTACIÓN Y VENTA AL POR MAYOR Y DETALLE DE TODO TIPO DE UNIFORMES Y PRENDAS DE VESTIR PARA DAMAS, CABALLEROS Y NIÑOS.	HENRY ANTONIO ESTEVEZ ESTEVEZ	519818
E/2018-27938	30/7/18	YENAC REALTY	SERVICIOS INMOBILIARIOS EN GENERAL.	FELIX RAMON BAUTISTA ABREU	519308
E/2018-32983	10/8/18	YESICA SERVICES CENTER PUBLICITARIA	SERVICIOS DE ROTULACION, LETREROS, BAJANTE, SERVICIOS DE IGUALA, TRABAJOS PUBLICITARIOS EN GENERAL, PLOTEO, MANEJO DE REDES, MARKETING DIGITAL	LUIS MANUEL PEREZ FLORES	520297
E/2018-31565	1/8/18	YILEM HERRERA - COMUNICACIÓN DIGITAL	GESTIÓN DE MARCAS Y COMUNICACIÓN, SERVICIOS DE MONITOREO DE CONTENIDOS, ASESORÍA Y CONSULTORÍA EN COMUNICACIÓN Y MARKETING	YILEM WALKIRIA HERRERA SOTO	520286
E/2018-33808	21/8/18	YIRINOSKY AUTO IMPORT	VENTAS Y COMPRA DE VEHICULOS, NUEVOS Y USADOS.	ANGEL LUIS RAMÓN MENDEZ MARTINEZ	521268
E/2018-31669	15/8/18	YLSIS Y ORLANDO COMENTAN	PRODUCCIÓN DE ESPACIOS NOTICIOSOS Y DE COMENTARIOS, COMO SERVICIOS DE ORIENTACIÓN GENERAL, PRODUCCIÓN DE ANUNCIOS, MENSAJES, DISEÑOS GRÁFICOS	YLSIS MARIA CRUZ RAMIREZ DE ACOSTA	520807
E/2018-33056	10/8/18	YOGA SOLUCIONES	SERVICIOS DE ELECTRICIDAD, PLOMERÍA, REFRIGERACIÓN, REMODELACIÓN Y MANTENIMIENTO DE EDIFICACIONES.	JESUS YOGA AVILA	520353
E/2018-32518	8/8/18	YOU NATURAL	VENTA DE PRODUCTOS PARA EL CABELLO.	LISETT ADALGISA GUZMAN DE GARCIA	519984
E/2018-32654	8/8/18	YSABEL ELECTRICAL SERVICES YES	DE TODO EN EQUIPOS ELÉCTRICOS EN GENERAL.	YSABEL RAYMOND HENRY	520088
E/2018-31091	6/8/18	ZAFFINVEST DOMINICANA	SERVICIOS DE CONSTRUCCIÓN EN GENERAL, EDIFICACIÓN, RESTAURACIONES, PERFORACIÓN DE POZOS Y ESTUDIOS DE SUELOS	GIUSEPPE MARCONE	519762
E/2018-32461	7/8/18	ZETA	LA INDUSTRIALIZACIÓN PARA PROCESAR LECHE EN POLVO, AVENA, MAÍZ, GRANOS, CEREALES, IMPORTAR Y COMERCIALIZAR ALIMENTOS PARA CONSUMO ANIMAL, PRODUCTOS COSMÉTICOS DE HIGIENE DEL HOGAR	LA ZETA SRL	519940
E/2018-23061	21/8/18	ZL REALTY GROUP	CONSTRUCCIÓN DE APARTAMENTOS, CASAS, SOLARES, ALQUILER Y VENTA DE LOS MISMOS	JUAN ARTURO ZAPATA RODRIGUEZ	521238
E/2018-32535	8/8/18	ZODIAC MIAMI	VENTA DE MERCANCIAS TALES COMO: PRENDAS DE VESTIR, CALZADOS, PERFUMERIA, ACCESORIOS, JUGUETES ENTRE OTROS AL POR MAYOR Y DETALLE.	MINERVA MARGARITA REYES ROSARIO, KERITH A HOLLOWAY	519803
E/2018-20388	2/8/18	ZOH AL TRANSP TOURS	SERVICIOS DE TRANSPORTE DE PERSONAS Y EQUIPAJES.	MARIO MICHEL PAULA LA HOZ	519456
E/2018-31393	6/8/18	ZOIFRIEND	ELABORACIÓN, DISTRIBUCIÓN Y VENTA DE ENVASES DESECHABLES BIODEGRADABLES ELABORADOS A PARTIR DE PSEUDOTALLOS DE MUSÁCEAS.	MAIKEL ARTURO JOSÉ VELÁZQUEZ	519568
E/2018-33403	14/8/18	ZONA MULTIMODAL FRONTERIZA LA HISPANIOLA ZMFH	CONSTRUIR, DESARROLLAR Y ADMINISTRAR RECINTOS INDUSTRIALES; OFERTAR SERVICIO DE ALMACENAMIENTO GENERAL, FISCAL, CONSOLIDACIÓN DE CARGAS	RAMON JAVIER CRUZ	520609



## PUBLICACION SOLICITUD SIGNOS DISTINTIVOS (MARCAS)

Esta publicación incluye todas las solicitudes recibidas del 8 al 22 de Agosto de 2018

(210) EXPD.	(220) SOL. FECHA	(511) C.I.	(561) MARCA	(730) SOLICITANTE	(210) EXPD.	(220) SOL. FECHA	(511) C.I.	(561) MARCA	(730) SOLICITANTE
E/2018-16053	25/6/18	1	KUKA (DENOMINATIVA)	ANYELO BENEDICTO RODRIGUEZ VALERIO	E/2018-13675	12/7/18	5	HETEROCET (DENOMINATIVA)	SEVEN PHARMA DR SRL
E/2018-29494	18/7/18	1	MULTIMIX COMESA (DENOMINATIVA)	COMERCIAL ESTEVEZ, SRL COMESA	E/2018-23319	12/7/18	5	HETEROSETRON (DENOMINATIVA)	SEVEN PHARMA DR, SRL
E/2018-31062	27/7/18	1	NITRO FAST (DENOMINATIVA)	FERTILIZANTES SANTO DOMINGO, S.A. (FERSAN)	E/2018-13661	12/7/18	5	HETEROV (DENOMINATIVA)	SEVEN PHARMA DR SRL
E/2018-29676	19/7/18	1	PROTECSOL (DENOMINATIVA)	SERQUIISA, S.R.L.	E/2018-29912	20/7/18	5	HIDROCOPEM (DENOMINATIVA)	COPEM HOSPICLINIC, S. R. L.
E/2018-31059	27/7/18	1	UREA FAST (DENOMINATIVA)	FERTILIZANTES SANTO DOMINGO, S.A. (FERSAN)	E/2018-17182	27/4/18	5	IBYS (DENOMINATIVA)	MAGUI CONSULTING SERVICES S.L.
E/2018-26546	23/7/18	2	CRYSMAR DRY LOCK (DENOMINATIVA)	RCA PINTURAS, S.R.L., RAFAEL DOMINGO CRUZ ARIAS	E/2018-24691	30/7/18	5	INSUCOMB (DENOMINATIVA)	CARLOS MOREL BARRERA
E/2018-26469	27/6/18	2	ECOCRYSMAR (DENOMINATIVA)	RCA PINTURAS, S.R.L., RAFAEL DOMINGO CRUZ ARIAS	E/2018-24692	30/7/18	5	INSUFOR (DENOMINATIVA)	CARLOS MOREL BARRERA
E/2017-18714	18/5/17	3	BLACK & WHITE (DENOMINATIVA)	BEIERSDORF AG	E/2018-24696	30/7/18	5	INSUFOR XR (DENOMINATIVA)	CARLOS MOREL BARRERA
E/2018-20883	22/5/18	3	CARIBBEAN SUN BODY NATURALS (DENOMINATIVA)	BELARMINO MIGUEL ANTONIO RODRIGUEZ CASADO	E/2018-30201	23/7/18	5	IVERPORC - IPD (DENOMINATIVA)	INSTITUCIONES PECUARIAS DOMINICANAS, S.A.
E/2018-28375	10/7/18	3	COMBOX (DENOMINATIVA)	SUMMA INDUSTRIAL, S.A. DE C.V.	E/2018-28086	9/7/18	5	JOROBA (DENOMINATIVA)	ANYELO BENEDICTO RODRIGUEZ VALERIO
E/2018-25394	6/8/18	3	FALESKA HAIR CARE (DENOMINATIVA)	FERMIN DE LOS SANTOS VALERA	E/2018-28087	9/7/18	5	KAPOTA (DENOMINATIVA)	ANYELO BENEDICTO RODRIGUEZ VALERIO
E/2018-25078	19/6/18	3	FLEXXO (DENOMINATIVA)	ONE TWO ONE CARIBBEAN, S.R.L.	E/2018-18926	10/5/18	5	KATRIN (DENOMINATIVA)	GLOBAL BRANDS GROUP INC
E/2018-30958	27/7/18	3	JYODA QUIURO (DENOMINATIVA)	ANTONY RAFAEL ROSARIO GERARDO, JOEL RAFAEL ROSARIO GERARDO	E/2017-36982	29/9/17	5	KETOFTAL (DENOMINATIVA)	TECNOQUIMICAS, S.A.
E/2018-29299	1/8/18	3	KEYRACOLORS (DENOMINATIVA)	CHARMIS JOSE PENA ZAPATA	E/2017-39393	22/6/18	5	LEWIVED (DENOMINATIVA)	MEGAX BUSINESS, S.R.L.
E/2018-27626	4/7/18	3	LA FAMOSA COSMETIC (DENOMINATIVA)	JOSE AMAURIS DE OLEO VICENTE	E/2018-3941	16/4/18	5	LOIDIZENA (DENOMINATIVA)	EBER ALBERTO RODRIGUEZ VASQUEZ
E/2018-25072	19/6/18	3	MASTER PROTEICA (DENOMINATIVA)	ONE TWO ONE CARIBBEAN, S.R.L.	E/2018-10657	3/7/18	5	MACARIO (DENOMINATIVA)	MACARIO FARMA, S.R.L.
E/2018-31899	3/8/18	3	NABILATAPIA (DENOMINATIVA)	NABILA MARIA TAPIA GARCIA	E/2018-24930	6/7/18	5	MACARIO SPORT PLUS (DENOMINATIVA)	MACARIO FARMA, S.R.L.
E/2018-29310	17/7/18	3	PIANF (DENOMINATIVA)	FEDERICO PIMENTEL ANTONIO	E/2018-29495	18/7/18	5	MAESTRO COMESA (DENOMINATIVA)	COMERCIAL ESTEVEZ, S.R.L. (COMESA)
E/2018-27742	5/7/18	3	PUNTA CANA PINEAPPLE DELIGHT (DENOMINATIVA)	MARIJA STEVANOVIC, DARLA DIANE WOODRING	E/2018-29496	18/7/18	5	MAESTRO SOIL (DENOMINATIVA)	COMERCIAL ESTEVEZ, S.R.L.
E/2018-29838	20/7/18	3	ROSEMARH (DENOMINATIVA)	MARIA ANGELES CASTRO	E/2018-31828	2/8/18	5	MAGEMIV (DENOMINATIVA)	BIOPLUS CARE S.A.
E/2018-27380	3/7/18	3	SATIVA (DENOMINATIVA)	JUAN JOSE VELASCO SANCHEZ	E/2018-26221	26/6/18	5	MANCOCARB (DENOMINATIVA)	MAXIMO ANTONIO SEVERINO MARTE
E/2018-31177	30/7/18	3	SESDERMA ACEITE SUBLIME (DENOMINATIVA)	SESDERMA, S.L.	E/2018-26220	26/6/18	5	MANCOTALAXYL (DENOMINATIVA)	MAXIMO ANTONIO SEVERINO MARTE
E/2018-25082	19/6/18	3	STAR AMINOS (DENOMINATIVA)	ONE TWO ONE CARIBBEAN, S.R.L.	E/2018-26223	26/6/18	5	METHOMYL-MAX (DENOMINATIVA)	MAXIMO ANTONIO SEVERINO MARTE
E/2018-29218	16/7/18	3	SUMMER'S EVE (DENOMINATIVA)	C.B. FLEET COMPANY, INC.	E/2017-37352	22/6/18	5	METVILGLAD (DENOMINATIVA)	LABORATORIO SAN LUIS, S.A.
E/2018-27445	31/7/18	3	VP PRO. (DENOMINATIVA)	EMBARQUES MERENGUE, S.R.L.	E/2018-23095	2/8/18	5	MULTITHOM (DENOMINATIVA)	LABORATORIOS BRITANIA, S. R. L.
E/2018-31585	1/8/18	3	YEISSY ALTA COSMETIC (DENOMINATIVA)	YEIFRY ALEXANDER SANCHEZ CORTORREAL	E/2018-21543	29/6/18	5	MUSCULOSKELETAL FORMULA 4LIFE (DENOMINATIVA)	4LIFE TRADEMARKS, LLC
E/2018-25891	22/6/18	5	¡NI TE TOCAN, NI TE PICAN! (LEMA COMERCIAL)	MCBRIDE (CARIBBEAN) LIMITED	E/2018-24695	30/7/18	5	MYOCRON (DENOMINATIVA)	CARLOS MOREL BARRERA
E/2018-3943	16/4/18	5	123EKREM (DENOMINATIVA)	EBER ALBERTO RODRIGUEZ VASQUEZ	E/2018-24058	2/7/18	5	NCTF (DENOMINATIVA)	LABORATOIRES FILL-MED
E/2018-10711	25/7/18	5	AC' B DENTAL (DENOMINATIVA)	MEDIDENTAL, SRL	E/2018-23101	2/8/18	5	NEURO DICLOPLEX (DENOMINATIVA)	LABORATORIOS BRITANIA, S. R. L.
E/2018-31823	2/8/18	5	ADELIN (DENOMINATIVA)	BIOPLUS CARE, S.A.	E/2017-35083	20/7/17	5	NOMAGEST VIJOSA (DENOMINATIVA)	LABORATORIOS VIJOSA, S.A. DE C.V.
E/2018-14202	5/7/18	5	ADEPTO (DENOMINATIVA)	ANYELO BENEDICTO RODRIGUEZ VALERIO	E/2018-9797	8/3/18	5	NUTRIPUFFS (DENOMINATIVA)	SOCIETE DES PRODUITS NESTLE, S.A
E/2018-30767	26/7/18	5	AID PLUS (DENOMINATIVA)	LABORATORIOS ORBIS, S.A.	E/2018-30543	25/7/18	5	OCUCHOL (DENOMINATIVA)	AUROLAB LABORATORIED, LTD.
E/2018-26218	24/7/18	5	AMETRIMAGRO-MAX (DENOMINATIVA)	MAXIMO ANTONIO SEVERINO MARTE	E/2018-19123	11/5/18	5	OLICOLIN (DENOMINATIVA)	GLOBAL BRANDS GROUP INC
E/2018-14184	5/7/18	5	ANICO (DENOMINATIVA)	ANYELO BENEDICTO RODRIGUEZ VALERIO	E/2018-13681	12/7/18	5	OLMESARTER (DENOMINATIVA)	SEVEN PHARMA DR SRL
E/2018-17500	2/5/18	5	ANTIPISIC (DENOMINATIVA)	MADIFARMA, S.R.L.	E/2018-24686	30/7/18	5	OMEREF (DENOMINATIVA)	CARLOS MOREL BARRERA
E/2018-24057	2/7/18	5	ART-FILLER (DENOMINATIVA)	LABORATOIRES FILL-MED MANUFACTURING	E/2018-18954	10/5/18	5	ONDATRIN (DENOMINATIVA)	GLOBAL BRANDS GROUP INC
E/2018-23697	31/7/18	5	ARTURA (DENOMINATIVA)	ARTURA PHARMACEUTICALS PRIVATE LIMITED	E/2018-28669	3/8/18	5	OXILLA (DENOMINATIVA)	MUNDIPHARMA AG
E/2018-30539	25/7/18	5	AUROCOAT (DENOMINATIVA)	AUROLAB LABORATORIES, LTD.	E/2018-29008	13/7/18	5	PANBIO (DENOMINATIVA)	ALERE INTERNATIONAL LIMITED
E/2018-28094	9/7/18	5	BISAGRA (DENOMINATIVA)	ANYELO BENEDICTO RODRIGUEZ VALERIO	E/2018-24697	30/7/18	5	PARTEMOL (DENOMINATIVA)	CARLOS MOREL BARRERA
E/2018-2968	23/1/18	5	BLINOTIN (DENOMINATIVA)	ALPARIS, S.A. DE C.V.	E/2018-26657	28/6/18	5	POSEIDON (DENOMINATIVA)	MAXCARIBE, S.R.L.
E/2018-20563	21/5/18	5	BOUNTIFUL HARVEST PLUS (DENOMINATIVA)	4LIFE TRADEMARKS, LLC	E/2018-10660	16/7/18	5	PREDNIO (DENOMINATIVA)	MACARIO FARMA, S.R.L.
E/2018-17502	2/5/18	5	B-T INJECT (DENOMINATIVA)	MEDIFARMA, S.R.L.	E/2018-29911	20/7/18	5	PREGABCOPEM (DENOMINATIVA)	COPEM HOSPICLINIC, S.R.L.
E/2018-28093	9/7/18	5	CEPARUN (DENOMINATIVA)	ANYELO BENEDICTO RODRIGUEZ VALERIO	E/2018-22818	5/6/18	5	PRISMOCAL (DENOMINATIVA)	GAMBRO LUNDIA AB
E/2018-30765	26/7/18	5	CIPRORBIS (DENOMINATIVA)	LABORATORIOS ORBIS, S.A.	E/2018-22816	5/6/18	5	PRISMOCITRATE (DENOMINATIVA)	GAMBRO LUNDIA AB
E/2018-23314	12/7/18	5	CISTESEVEN (DENOMINATIVA)	SEVEN PHARMA DR, SRL	E/2017-41972	6/7/18	5	PROSTATAR (DENOMINATIVA)	FARMACIA YAMILA, S.R.L.
E/2018-5315	26/7/18	5	CLARIDIL (DENOMINATIVA)	FARMACÉUTICA GLOBAL FARGLOSA, S.R.L.	E/2018-26122	25/6/18	5	PROSEGL (DENOMINATIVA)	INDUSTRIA FARMO-QUIMICA, S.R.L.
E/2018-30041	20/7/18	5	CLOCOR (DENOMINATIVA)	LABORATORIOS BRITANIA, S.R.L.	E/2018-19126	11/5/18	5	PROTEGAS (DENOMINATIVA)	GLOBAL BRANDS GROUP INC
E/2018-14792	13/4/18	5	COMPUESTO VEGETAL DE LA SEÑORA MULLER (DENOMINATIVA)	NARCISO ROMAN, S.R.L.	E/2018-30204	23/7/18	5	PULMOCIN - IPD (DENOMINATIVA)	INSTITUCIONES PECUARIAS DOMINICANAS, S.A.
E/2018-10872	14/5/18	5	COOPERVISION COMFORT DROPS (DENOMINATIVA)	COOPERVISION LENS CARE LIMITED	E/2018-14800	13/4/18	5	PULMOZONOL (DENOMINATIVA)	NARCISO ROMAN, S.R.L.
E/2018-29909	20/7/18	5	COPEMCOXIB (DENOMINATIVA)	COPEM HOSPICLINIC, S. R. L.	E/2018-23096	2/8/18	5	REPLIDERM (DENOMINATIVA)	LABORATORIOS BRITANIA, S. R. L.
E/2018-29908	20/7/18	5	COPEMTOLAC (DENOMINATIVA)	COPEM HOSPICLINIC, S.R.L.	E/2017-36182	22/6/18	5	RIBAROXAN (DENOMINATIVA)	LABORATORIO SAN LUIS, S.A.
E/2018-29910	20/7/18	5	COPEMZOLINA (DENOMINATIVA)	COPEM HOSPICLINIC, S. R. L.	E/2018-9566	7/3/18	5	RYGOTRAK (DENOMINATIVA)	BAYER AKTIENGESSELLSCHAFT
E/2018-1121	10/1/18	5	CORTICO-DRESS (DENOMINATIVA)	APITER LIMITEDA	E/2018-7493	26/7/18	5	SANDOZ ARDUUS (DENOMINATIVA)	NOVARTIS AG
E/2017-46182	12/7/18	5	COXGESIC (DENOMINATIVA)	PHARMACEUTICAL TECHNOLOGY, S A	E/2018-5506	12/7/18	5	SERICO (DENOMINATIVA)	SEVEN PHARMA DR SRL
E/2018-29006	13/7/18	5	DETERMINE (DENOMINATIVA)	ALERE SWITZERLAND GMBH	E/2018-13666	12/7/18	5	SEVECLO (DENOMINATIVA)	SEVEN PHARMA DR SRL
E/2017-39394	22/6/18	5	DEXKEDOL (DENOMINATIVA)	MEGAX BUSINESS, S.R.L.	E/2018-13674	12/7/18	5	SEVPLAT (DENOMINATIVA)	SEVEN PHARMA DR SRL
E/2018-26219	26/6/18	5	DIAZINON-MAX (DENOMINATIVA)	MAXIMO ANTONIO SEVERINO MARTE	E/2018-14200	5/7/18	5	SHARAI (DENOMINATIVA)	ANYELO BENEDICTO RODRIGUEZ VALERIO
E/2018-5314	26/7/18	5	DIOCARD (DENOMINATIVA)	FARMACÉUTICA GLOBAL FARGLOSA SRL	E/2018-29481	18/7/18	5	SIGMA (DENOMINATIVA)	QUIMAGRO, SRL
E/2018-5320	26/7/18	5	DIORET (DENOMINATIVA)	FARMACÉUTICA GLOBAL FARGLOSA, S.R.L.	E/2018-25883	2/8/18	5	SIMPLY GENTLE GLIDE (DENOMINATIVA)	EDGEWELL PERSONAL CARE BRANDS, LLC
E/2018-5563	26/7/18	5	DILZIMEX (DENOMINATIVA)	FARMACÉUTICA GLOBAL FARGLOSA, S.R.L.	E/2018-20562	21/5/18	5	SLEEPRITE (DENOMINATIVA)	4LIFE TRADEMARKS, LLC
E/2017-32663	28/6/18	5	DIMETAMAX (DENOMINATIVA)	MAXCARIBE, S.R.L.	E/2018-28090	9/7/18	5	SONICO (DENOMINATIVA)	ANYELO BENEDICTO RODRIGUEZ VALERIO
E/2017-39395	22/6/18	5	DOLKELACO (DENOMINATIVA)	MEGAX BUSINESS, S.R.L.	E/2018-17874	4/5/18	5	SORDIMAX (DENOMINATIVA)	MAXCARIBE, S.R.L.
E/2018-28091	9/7/18	5	DYNART (DENOMINATIVA)	ANYELO BENEDICTO RODRIGUEZ VALERIO	E/2018-29493	18/7/18	5	SPREADER (DENOMINATIVA)	COMERCIAL ESTEVEZ, S.R.L. (COMESA)
E/2018-24519	13/7/18	5	EJALONG (DENOMINATIVA)	EMCURE PHARMACEUTICALS LIMITED	E/2018-31061	27/7/18	5	SUCTIDINA (DENOMINATIVA)	GYNOPHARM S.A.
E/2018-31826	2/8/18	5	ELOMAZIV (DENOMINATIVA)	BIOPLUS CARE, S.A.	E/2018-30670	25/7/18	5	SWITCH (DENOMINATIVA)	SYNGENTA PARTICIPATIONS AG
E/2018-30206	23/7/18	5	ENROFLOMIX - IPD (DENOMINATIVA)	INSTITUCIONES PECUARIAS DOMINICANAS, S.A.	E/2018-23308	7/6/18	5	TAMOXSEVEN (DENOMINATIVA)	SEVEN PHARMA DR, SRL
E/2018-13670	12/7/18	5	FENOXETERO (DENOMINATIVA)	SEVEN PHARMA DR, SRL	E/2018-18942	10/5/18	5	TIMBLOC (DENOMINATIVA)	GLOBAL BRANDS GROUP INC
E/2018-18273	7/5/18	5	FIBROSOL (DENOMINATIVA)	PHARMAPLAST, S. A. E.	E/5015-21588	27/8/15	5	TINOPRIL (DENOMINATIVA)	AMBIORIX DE JESUS SALCEDO PEREZ
E/2018-25882	22/6/18	5	FILL-MED (DENOMINATIVA)	LABORATOIRES FILL-MED	E/2018-21373	26/7/18	5	TRIOBOX (DENOMINATIVA)	JOSÉ ANTONIO DE LA CRUZ GRULLÓN, WILLIAM OCTAVIO TAVÁREZ VALDEZ
E/2018-13667	12/7/18	5	FLUOROTERO (DENOMINATIVA)	SEVEN PHARMA DR, SRL	E/2018-20771	20/7/18	5	ULTIMO GDR (DENOMINATIVA)	GRUPO DIAZ ROSARIO, SRL
E/2018-23104	6/6/18	5	FORTACHON (DENOMINATIVA)	LABORATORIOS BRITANIA, S. R. L.	E/2018-11509	23/7/18	5	URO-VET (DENOMINATIVA)	VETERINARIA SANTANITA, S.R.L.
E/2018-19256	31/7/18	5	FUMIFULL HUMO DESINFECTANTE (DENOMINATIVA)	PEDRO RAMÓN DE JESÚS PANTALEÓN RODRÍGUEZ	E/2018-29480	18/7/18	5	VALICARB (DENOMINATIVA)	QUIMAGRO, SRL
E/2018-19258	8/8/18	5	FUMIGOL FLUSH HUMO INSECTICIDA (DENOMINATIVA)	PEDRO RAMÓN DE JESÚS PANTALEÓN RODRÍGUEZ	E/2018-24688	30/7/18	5	VANCOMAX (DENOMINATIVA)	CARLOS MOREL BARRERA
E/2018-28092	9/7/18	5	GALFILAN (DENOMINATIVA)	ANYELO BENEDICTO RODRIGUEZ VALERIO	E/2018-18206	25/6/18	5	VETISURE (DENOMINATIVA)	HERVER JULIAN PULIDO RIANO
E/2018-5513	12/7/18	5	GEMCITERO (DENOMINATIVA)	SEVEN PHARMA DR, SRL	E/2018-24931	27/7/18	5	VIOLETA FLOR (DENOMINATIVA)	MACARIO FARMA, S.R.L.
E/2018-17181	20/7/18	5	GIGI12 (DENOMINATIVA)	GYNOPHARM, S.A.	E/2018-30669	25/7/18	5	VITRECTO (DENOMINATIVA)	INTERVET INTERNATIONAL B.V.
E/2017-36978	29/9/17	5	GLICOFTAL (DENOMINATIVA)	TECNOQUIMICAS, S.A.	E/2018-30108	23/7/18	5	VUELO PLUS (DENOMINATIVA)	GRUPO DIAZ ROSARIO, S.R.L.
E/2018-18938	10/5/18	5	GLYBANDYL (DENOMINATIVA)	GLOBAL BRANDS GROUP INC	E/2018-22704	5/6/18	6	EUROSEC (DENOMINATIVA)	INVERSIONES ARIAS SUSANA, SRL
E/2018-30485	24/7/18	5	GONASYN GDR (DENOMINATIVA)	ZOETIS SERVICES LLC	E/2018-27573	4/7/18	6	EUROSECURITY (DENOMINATIVA)	INVERSIONES ARIAS SUSANA, S.R.L.
E/2018-26585	27/6/18	5	GRANADA (DENOMINATIVA)	VITRO FRONT AGRO, S.R.L.	E/2018-30672	25/7/18	6	POLIMAC (DENOMINATIVA)	OFFICINE MACCAFERRI, S.P.A.
E/2018-14171	15/5/18	5	GUTIS RELUCIT (DENOMINATIVA)	GUTIS FARMACÉUTICA, S.A.	E/2018-20994	23/5/18	9	CIBERFINANCIERA (DENOMINATIVA)	MAYOBANEX LOMBERT SOSA, DIONEL ALEKCEY ACOSTA DUARTE
E/2018-23310	12/7/18	5	HECLOF (DENOMINATIVA)	SEVEN PHARMA DR, SRL	E/2018-29117	16/7/18	9	CLEARPLEX PROTECTION PRO (DENOMINATIVA)	SPARK TECHNOLOGY BY POLONIO GROUP, S.R.L.
					E/2018-30260	23/7/18	9	EASYTOUCH (DENOMINATIVA)	AMERICAPITAL, S.R.L. / OFICINA UNIVERSAL, S.A.
					E/2018-26879	29/6/18	9	TEC-RIGHT (DENOMINATIVA)	CESAR EMILIO FERNANDEZ ESCOBOSA

## VIENE DE LA PÁGINA ANTERIOR

(210) EXPD.	(220) SOL. FECHA	(511) C.I.	(561) MARCA	(730) SOLICITANTE
E/2018-28490	11/7/18	11	MAXIMA (DENOMINATIVA)	MAXIMO ANTONIO SEVERINO MARTE
E/2018-21632	28/5/18	11	VERO (DENOMINATIVA)	GOMEZ INTERNATIONAL, SRL.
E/2018-30903	26/7/18	12	ECYCLE (DENOMINATIVA)	BELLA CASTLE INVESTMENT, SRL.
E/2018-30890	26/7/18	12	FORMULA (DENOMINATIVA)	PIRELLI TYRE S.P.A.
E/2018-27365	3/7/18	12	KATANA (DENOMINATIVA)	IMPORTADORA HNOS. ABREU SRL
E/2018-20886	30/7/18	12	MUELLES MASTER JH (DENOMINATIVA)	HOMERO ANIBAL DOMINGUEZ MATA, JORGE ADALBERTO MALDONADO UREÑA
E/2018-30217	23/7/18	12	N400 MAX (DENOMINATIVA)	GENERAL MOTORS LLC
E/2018-30222	23/7/18	12	N400 MOVE (DENOMINATIVA)	GENERAL MOTORS LLC
E/2018-13370	17/7/18	12	NIPPONIA SPIRIT (DENOMINATIVA)	NIPPONIA CARIBE, SRL.
E/2018-30891	26/7/18	12	VANTAGE (DENOMINATIVA)	PIRELLI TYRE S.P.A.
E/2018-30083	23/7/18	14	EGO (DENOMINATIVA)	KELVYN LANDERSONS NUÑEZ RODRIGUEZ
E/2018-15562	18/4/18	16	JUVENTUD Y POLITICA JUVPO (DENOMINATIVA)	JESUS ADERLIN MARTINEZ TOLENTINO
E/2018-25496	21/6/18	16	MI AGENDA CON DIOS (DENOMINATIVA)	MIGUELINA ALTAGRACIA LORA CHANG DE ROMERO
E/2018-28878	13/7/18	20	KITCHENTEK (DENOMINATIVA)	MADESOL, S.A
E/2018-30936	27/7/18	21	MR.STAR (DENOMINATIVA)	IMPORTADORA AZARAK 888, S.R.L.
E/2018-29941	20/7/18	25	GUAYABERAS SUBLIME (DENOMINATIVA)	TOMAS AUGUSTO IRIZARRY BAUTISTA
E/2018-8280	26/2/18	25	ZONA LIBRE DE CRITICAS (DENOMINATIVA)	PFIP INTERNATIONAL
E/2018-29499	18/7/18	28	ANIMOLDS (DENOMINATIVA)	CARLOS FEDERICO GEORGE TERRERO
E/2018-21404	18/7/18	28	ENCRUZIJADOS (DENOMINATIVA)	AGUEDA ZUNILDA SUAREZ ORTIZ DE PIMENTEL
E/2018-15605	1/8/18	29	BOAR'S HEAD FRESH SLICE (DENOMINATIVA)	FRANK BRUNCKHORST CO., L.L.C.
E/2018-29581	18/7/18	29	BOURBONRIDGE (DENOMINATIVA)	FRANK BRUNCKHORST CO., L.L.C.
E/2018-22264	19/6/18	29	EMA (DENOMINATIVA)	MUNDO DE DISTRIBUCION, S.A.
E/2018-15606	18/4/18	29	EVERROAST (DENOMINATIVA)	FRANK BRUNCKHORST CO., L.L.C.
E/2018-19267	20/7/18	29	GIGI12 (DENOMINATIVA)	GYNOFARM S.A.
E/2018-25486	21/6/18	29	GOLD SELECTS LECHE BLANQUITA (DENOMINATIVA)	PLAZA LAMA, S.A.
E/2018-20959	14/6/18	29	PRUIM SHARE (DENOMINATIVA)	GIANNY KARINA GUERRERO GARCIA / MONICA ZHENG LIN
E/2017-40117	23/10/17	29	QUESOS DON LUIS LO MEJOR PARA MI Y EL PRIMERO SIN LACTOSA DEL PAÍS (LEMA COMERCIAL)	LUIS AMADO SALAS
E/2018-31998	3/8/18	29	RICAVENA (DENOMINATIVA)	PASTEURIZADORA RICA, S.A.
E/2018-4325	14/6/18	29	SUMMA CAZUELA (DENOMINATIVA)	SUMMA INDUSTRIAL S.A. DE C.V.
E/2018-31502	1/8/18	30	ACOMPANA TU BREAK CON LA NUTRICION DE QUAKER (DENOMINATIVA)	THE QUAKER OATS COMPANY
E/2018-29290	17/7/18	30	ARROZ CISNE (DENOMINATIVA)	PROCESADORA SANCHEZ RAMIREZ, S.R.L.
E/2018-29289	17/7/18	30	ARROZ SANCHEZ RAMIREZ (DENOMINATIVA)	PROCESADORA SANCHEZ RAMIREZ, S.R.L.
E/2018-20885	18/7/18	30	CARIBLABS THE CARIBBEAN ARTISAN GOURMET PRODUCTS (DENOMINATIVA)	BELARMINO MIGUEL ANTONIO RODRIGUEZ CASADO
E/2018-31412	31/7/18	30	DAVE'S KILLER BREAD (DENOMINATIVA)	FLOWERS BAKERIES BRANDS, LLC
E/2018-30091	23/7/18	30	EL BOCADO PERFECTO (LEMA COMERCIAL)	JUAN MANUEL VIDAL GONZALEZ
E/2018-17724	3/5/18	30	MONTANA VERDE (DENOMINATIVA)	REGIOMONTANO, S.A.
E/2017-10558	21/3/17	30	RICAVENA (DENOMINATIVA)	PASTEURIZADORA RICA, S.A.
E/2018-11455	18/7/18	30	SABOR COLAO (DENOMINATIVA)	INDUSTRIAS CAFETELERAS MELO, S.R.L. (INCAME)
E/2018-31501	1/8/18	30	SUPER BREAK QUAKER RICO Y NUTRITIVO (DENOMINATIVA)	THE QUAKER OATS COMPANY
E/2018-30186	23/7/18	31	LA FUENTE DE LA JUVENTUD (DENOMINATIVA)	LEONARDO ARTURO DE LEON MIRANDA
E/2018-11388	5/6/18	31	PRODUCTOS GOURMET RANCHO BAIGUATE OR (DENOMINATIVA)	PRODUCTOS GOURMET DE LA MONTAÑA, SRL
E/2018-32000	3/8/18	31	RICAVENA (DENOMINATIVA)	PASTEURIZADORA RICA, S.A.
E/2018-28311	10/7/18	32	TAN SUBLIME COMO TU! (LEMA COMERCIAL)	ANGEL MILANESE
E/2018-27232	16/7/18	32	AGUA IANZUL (DENOMINATIVA)	BERNI ESTHER BATISTA BEATO / JOSE RAMON DIAZ REYES
E/2018-30039	20/7/18	32	ALLOVI ALOE VERA (DENOMINATIVA)	LABORATORIOS BRITANIA, S.R.L.
E/2018-25334	20/6/18	32	REFRESCOS CANA COOL (DENOMINATIVA)	JULIO CESAR SOSA MARTINEZ
E/2018-12265	26/4/18	32	REFRESCOS MARY READ (DENOMINATIVA)	ALCOHOLES DOMINICANOS ALCODOM, S.R.L
E/2018-32001	3/8/18	32	RICAVENA (DENOMINATIVA)	PASTEURIZADORA RICA, S.A.
E/2018-30853	26/7/18	32	RULE YOUR KINGDOM! (LEMA COMERCIAL)	MONSTER ENERGY COMPANY
E/2018-30855	26/7/18	32	RULE YOUR KINGDOM! (LEMA COMERCIAL)	MONSTER ENERGY COMPANY
E/2018-12799	7/6/18	33	1492 VODKA (DENOMINATIVA)	BODEGAS 1492 EL DESCUBRIMIENTO, S.R.L.
E/2017-42194	7/11/17	33	ARTHUR METZ (DENOMINATIVA)	ARTHUR METZ
E/2018-29527	18/7/18	33	CONTRABANDO (DENOMINATIVA)	PEDRO RAMON LOPEZ-OLIVER
E/2018-28578	11/7/18	33	GAME OF THRONES (DENOMINATIVA)	HOME BOX OFFICE, INC.
E/2018-30483	24/7/18	33	MONTECASTRO (DENOMINATIVA)	BODEGAS Y VINEDOS MONTECASTRO, S.A.
E/2018-27407	3/7/18	33	OLIVER'S ROCK & RHUM (DENOMINATIVA)	PEDRO RAMON LOPEZ OLIVER
E/2018-15546	18/4/18	33	PROTOCOLO (DENOMINATIVA)	DOMINIO DE EGUREN SL
E/2018-27488	3/7/18	33	VILLA MASSA (DENOMINATIVA)	VILLA MASSA S.R.L.
E/2018-27859	5/7/18	34	MACDONALD (DENOMINATIVA)	JT INTERNATIONAL S.A.
E/2018-25257	20/6/18	35	BOLSO PROTEGIDO APAP (DENOMINATIVA)	ASOCIACION POPULAR DE AHORROS Y PRESTAMOS
E/2018-32034	3/8/18	35	CONGO BAR (DENOMINATIVA)	ROBERTO JOSE NOBLE NAVA
E/2018-21446	25/5/18	35	EL ALEBRECAO DEL DINERO (DENOMINATIVA)	ACADIA MERCANTIL, S.R.L.
E/2018-31080	27/7/18	35	FISHING LODGE (DENOMINATIVA)	CORPORACION HOTELERA DEL MAR RD., S.A.
E/2018-30415	24/7/18	35	NAUTICA (DENOMINATIVA)	NAUTICA APPAREL, INC.
E/2018-25256	20/6/18	35	PROTECCION UNIVERSITARIA APAP (DENOMINATIVA)	ASOCIACION POPULAR DE AHORROS Y PRESTAMOS
E/2018-25121	19/6/18	36	AZUL CLIC (DENOMINATIVA)	GRUPO POPULAR, S.A.
E/2018-24889	18/6/18	36	AZUL EXPANSION (DENOMINATIVA)	GRUPO POPULAR, S.A.
E/2018-31136	30/7/18	36	CONDUCTOR EXPERIMENTADO LA COLONIAL (DENOMINATIVA)	LA COLONIAL S.A. COMPAÑIA DE SEGUROS
E/2018-24892	18/6/18	36	E-COMMERCE AZUL PLUS (DENOMINATIVA)	GRUPO POPULAR, S.A.
E/2018-24050	12/6/18	36	EMERGENT PAYMENTS (DENOMINATIVA)	EMERGENT PAYMENTS, INC.
E/2018-30408	24/7/18	36	FACEBOOK (DENOMINATIVA)	FACEBOOK, INC.
E/2018-31079	27/7/18	36	FISHING LODGE HOTEL & APARTMENTS (DENOMINATIVA)	CORPORACION HOTELERA DEL MAR RD, S.A.
E/2018-32542	8/8/18	36	HUMANO SEGUROS MI AUTO FULL (DENOMINATIVA)	HUMANO SEGUROS, S.A., ADMINISTRADORA DE RIESGOS DE SALUD PRIMERA (PRIMERA ARS), S.A.
E/2018-14546	20/7/18	36	PLAN MI TAXI (DENOMINATIVA)	MOTOR CREDITO.S.A. BANCO DE AHORRO Y CREDITO
E/2018-21620	28/5/18	36	RESET (DENOMINATIVA)	ALAN DARIO MUÑOZ MEJIA
E/2018-27214	2/7/18	37	ERGIO-ENERGIA PRODUCTIVA (DENOMINATIVA)	TRANSPORTE M.A.L.P., S.R.L.
E/2018-30900	26/7/18	39	EVENTOS EXTRAORDINARIOS (DENOMINATIVA)	VIAJES ALKASA, SRL

(210) EXPD.	(220) SOL. FECHA	(511) C.I.	(561) MARCA	(730) SOLICITANTE
E/2018-31081	27/7/18	39	MARINA FISHING LODGE (DENOMINATIVA)	CORPORACION HOTELERA DEL MAR RD, S.A.
E/2018-29154	16/7/18	41	AFDAL (DENOMINATIVA)	LUIS ALFREDO NERO ARIAS
E/2018-31598	1/8/18	41	BARCELO ESCAPE (DENOMINATIVA)	BARCELO CORPORACION EMPRESARIAL, S.A.
E/2018-31023	27/7/18	41	BRATEN & ESSEN (DENOMINATIVA)	DEDIER ANDRE CHAHIN MEJIA
E/2018-25756	17/7/18	41	CAMPEONATO NACIONAL DE CIRCUITO CNC (DENOMINATIVA)	CLUB DOMINICANO DE CORREDORES DE CIRCUITO CDCC
E/2017-35687	14/11/17	41	CONCURSO NACIONAL DE MUSICA TIPICA DEL MINISTERIO DE CULTURA (DENOMINATIVA)	MINISTERIO DE CULTURA
E/2018-32038	3/8/18	41	CONGO BAR (DENOMINATIVA)	ROBERTO JOSE NOBLE NAVA
E/2018-31213	30/7/18	41	EL ALFARERO DE LA BACHATA (DENOMINATIVA)	JOSE YSIDRO FERNANDEZ ALVAREZ
E/2018-29267	17/7/18	41	EL FECHO (DENOMINATIVA)	ROBERT CASTILLO NIN
E/2018-19609	15/5/18	41	FESTIVAL CULTURAL Y GASTRONOMICO ALEMÁN FESTCUGA (DENOMINATIVA)	JUAN ANTONIO ORTIZ GARCIA / MARLENY MERCEDES MENDOZA
E/2018-32032	3/8/18	41	MARIE PIER (DENOMINATIVA)	MARIE PIER ACEVEDO ALVAREZ
E/2018-29880	20/7/18	41	MERCADO & SOCIEDAD (DENOMINATIVA)	MARILYN POLANCO GUZMAN DE MINAYA
E/2018-21619	28/5/18	41	NO DIGAS MI NOMBRE (DENOMINATIVA)	SELAN FILMS SRL
E/2018-27165	23/7/18	41	PAVEL DURAN DIFERENTE (DENOMINATIVA)	PAVEL OCTAVIO DURAN PUELLO
E/2018-2657	1/6/18	41	PROESTILOS VSP (DENOMINATIVA)	VIRGILIO ARISTIDES SALDANA PENA
E/2018-25753	17/7/18	41	SERIE DOMINICANA DE DRIFT SDD (DENOMINATIVA)	CLUB DOMINICANO DE CORREDORES DE DRIFT RIJOCAL, S.R.L.
E/2018-22057	26/7/18	41	TU ANGELITO 69 CON BRAYAN SANCHEZ (DENOMINATIVA)	BRAYAN ELIESER SANCHEZ
E/2018-20314	18/5/18	41	TURISMO X 3 (DENOMINATIVA)	MAYRA JOSEFINA DE PEÑA DE CARABALLO
E/2017-33347	24/4/18	41	VIVA LA FIESTA (DENOMINATIVA)	TRILGY DOMINICANA
E/2018-29935	20/7/18	41	WHITE NOISE (DENOMINATIVA)	LUIS CARLOS ABREU GIL
E/2018-27851	24/7/18	41	ZAMACO (DENOMINATIVA)	ZAIZE EL MAKADE COLLADO
E/2018-29994	20/7/18	42	INFRARED GREEN POLICE (DENOMINATIVA)	MARIA LORAIN RODRIGUEZ CASADO
E/2018-28152	9/7/18	42	MRPASTELITOSOFT (DENOMINATIVA)	D'JIMENEZ MISTER PASTELITOS, S.R.L.
E/2018-30470	24/7/18	42	NERD SUITE (DENOMINATIVA)	NERD PARTNERS DIGITAL AGENCY, E.I.R.L.
E/2018-23275	19/7/18	42	VISAMED TECH (DENOMINATIVA)	FINANCIERA DE SERVICIOS MEDICOS FIMED SRL
E/2017-43108	14/11/17	1 2	THE PROTECTOR (DENOMINATIVA)	ECOP INCORPORATED
E/2018-22677	7/8/18	1 2 3 4 12	ADILUBE (DENOMINATIVA)	JUAN ANTONIO POLANCO CRUZ, RAMON ALBERTO POLANCO ARIAS
E/2018-23846	11/6/18	1 3 5 9 10 16 35 38 39 40 41 42 44	SANOFI GENZYME (DENOMINATIVA)	SANOFI
E/2018-30684	25/7/18	1 5	TRICHOSYM (DENOMINATIVA)	SYMBORG, S.L.
E/2018-25889	22/6/18	1 5 10	¡ADIÓS INSECTOS! (LEMA COMERCIAL)	HANSCHHELL INNIS HOLDIGNS (CURACAO) N.V.
E/2018-29015	13/7/18	1 5 10	BINAXNOW (DENOMINATIVA)	ALERE SWITZERLAND GMBH
E/2018-25744	21/6/18	18 25	ROCKSTUD SPIKE (DENOMINATIVA)	VALENTINO, S.P.A.
E/2018-25745	21/6/18	18 25	VLTN (DENOMINATIVA)	VALENTINO, S.P.A.
E/2018-26352	26/6/18	29 30	CRISOL FAMILIA (DENOMINATIVA)	MERCASID, S.A.
E/2018-13832	18/7/18	29 30 31	PRODUCTOS P Y Z (DENOMINATIVA)	FRANCISCO ANTONIO PEREZ ARIAS
E/2018-17159	27/4/18	29 30 32	NUTRIAVENA (DENOMINATIVA)	MERCASID, S.A.
E/2018-29808	19/7/18	29 30 43	BEAVERTAILS (DENOMINATIVA)	BEAVERTAILS BRANDS, INC.
E/2018-15603	18/4/18	29 30 43	COMPROMISE ELSEWHERE (DENOMINATIVA)	FRANK BRUNCKHORST CO., L.L.C.
E/2018-29807	19/7/18	29 30 43	QUEUES DE CASTOR (DENOMINATIVA)	BEAVERTAILS BRANDS, INC.
E/2018-26808	28/6/18	3 21 42	BLONDME (DENOMINATIVA)	HENKEL AG & CO. KGAA
E/2018-26891	6/8/18	3 30	CHOKAMIL (DENOMINATIVA)	JUAN CARLOS GENAO BAEZ
E/2018-26374	26/6/18	3 35	GILLY HICKS (DENOMINATIVA)	ABERCROMBIE & FITCH EUROPE SAGL
E/2018-22030	1/8/18	3 5	PICHULY (DENOMINATIVA)	MAIRA JOSEFINA SANTANA ESPINAL
E/2018-28642	7/8/18	3 5	VIVISCAL (DENOMINATIVA)	VIVISCAL LIMITED
E/2018-30161	23/7/18	31 32	SHINOFIBRA (DENOMINATIVA)	LEONARDO ARTURO DE LEON MIRANDA
E/2018-29559	18/7/18	31 32	SHINOLIA (DENOMINATIVA)	LEONARDO ARTURO DE LEON MIRANDA
E/2018-17171	27/4/18	35 36	ARROWMETALS (DENOMINATIVA)	ARROWMETALS AG
E/2018-30425	24/7/18	35 36	ATENCION PREFERENTE POPULAR (DENOMINATIVA)	BANCO POPULAR DOMINICANO, S.A. - BANCO MULTIPLE
E/2018-30428	24/7/18	35 36	CUENTA PREFERENTE POPULAR (DENOMINATIVA)	BANCO POPULAR DOMINICANO, S.A. - BANCO MULTIPLE.
E/2018-30036	20/7/18	35 36	EXTRA CREDITO PREFERENTE POPULAR (DENOMINATIVA)	BANCO POPULAR DOMINICANO, S.A. - BANCO MULTIPLE
E/2018-30432	24/7/18	35 36	MASTERCLASS PREFERENTE POPULAR (DENOMINATIVA)	BANCO POPULAR DOMINICANO, S.A. - BANCO MULTIPLE
E/2018-30037	20/7/18	35 36	MODELO DE GESTIÓN PREFERENTE POPULAR (DENOMINATIVA)	BANCO POPULAR DOMINICANO, S.A. - BANCO MULTIPLE
E/2018-30040	20/7/18	35 36	PLAN DE BENEFICIOS PREFERENTE POPULAR (DENOMINATIVA)	BANCO POPULAR DOMINICANO, S.A. - BANCO MULTIPLE.
E/2018-30410	24/7/18	35 36	POPULAR CENTRO DIGITAL (DENOMINATIVA)	BANCO POPULAR DOMINICANO, S.A. - BANCO MULTIPLE.
E/2018-30437	24/7/18	35 36	POPULAR EXPERIENCE (DENOMINATIVA)	BANCO POPULAR DOMINICANO, S.A. - BANCO MULTIPLE.
E/2018-30412	24/7/18	35 36	POPULAR EXPERIENCIA DIGITAL (DENOMINATIVA)	BANCO POPULAR DOMINICANO, S.A. - BANCO MULTIPLE
E/2018-30422	24/7/18	35 36	POPULAR ZONA DIGITAL (DENOMINATIVA)	BANCO POPULAR DOMINICANO, S.A. - BANCO MULTIPLE
E/2014-22673	7/8/14	35 36 39	SICMAFARMASPA (DENOMINATIVA)	INVERSIONES ZENTENO LTDA
E/2018-31244	30/7/18	35 36 41 42	ECOVIS (DENOMINATIVA)	ECOVIS EUROPE AG
E/2018-24660	15/6/18	35 41 42	MOBIL SERV (DENOMINATIVA)	EXXON MOBIL CORPORATION
E/2018-26376	26/6/18	4 9	ABERCROMBIE & FITCH (DENOMINATIVA)	ABERCROMBIE & FITCH EUROPE SAGL
E/2018-26371	26/6/18	4 9 14	A & F (DENOMINATIVA)	ABERCROMBIE & FITCH EUROPE SAGL
E/2018-20851	29/6/18	41 45	D&D PARALEGAL (DENOMINATIVA)	DE LA CRUZ DEL ROSARIO & ASOCIADOS, S.R.L.
E/2018-29881	20/7/18	42 44	HEALTH FRIEND (DENOMINATIVA)	VLADIMIR JOSE RODRIGUEZ GOMEZ
E/2018-29003	13/7/18	5 10	AFINION (DENOMINATIVA)	ALERE TECHNOLOGIES AS
E/2018-29940	20/7/18	5 29	BELLA (DENOMINATIVA)	TRANSAGRICOLA, S.R.L.
E/2018-21297	24/5/18	5 29	EVOLUTION FRESH (DENOMINATIVA)	EVOLUTION FRESH, INC.
E/2018-29939	20/7/18	5 29	LINDA (DENOMINATIVA)	TRANSAGRICOLA, S.R.L.
E/2018-32430	7/8/18	6 7	DIGITAL ISOLATION (DENOMINATIVA)	FISHER CONTROLS INTERNATIONAL LLC
E/2018-24167	13/6/18	6 7 24 37 42	SHUTTERS EUROPEOS (DENOMINATIVA)	SHUTTERS EUROPEOS, S.R.L.
E/2018-32290	7/8/18	7 12	BENLIN (DENOMINATIVA)	RAMON ALBERTO POLANCO ARIAS
E/2018-26770	28/6/18	7 9 11 12 20	REALES (DENOMINATIVA)	IMPORTACIONES REALES, S.R.L.
E/2018-29693	19/7/18	9 11 34	NASTY (DENOMINATIVA)	RIMALDA MELISA ESTRELLA ALBA DE DIAZ
E/2018-2251	17/1/18	9 38	ADA (DENOMINATIVA)	ADA HEALTH GMBH

**RENOVACIONES  
MARCAS DE FABRICA**

(511) CL. INTL	(561) MARCA DE FABRICA	(732) TITULAR
99772	2 AMERLOCK (DENOMINATIVA)	PPG INDUSTRIES OHIO, INC.
169680	2 K + E (MIXTA)	FLINT GROUP GERMANY GMBH
97800	2 PRONIN (DENOMINATIVA)	PRODUCTOS SABANETA, C. POR A.
97789	3 DON Y DISEÑO	EDWARD DON & COMPANY, LLC
97955	3 DON Y DISEÑO	EDWARD DON & COMPANY, LLC
98011	3 JESSICA (DENOMINATIVA)	CAMEO COMPANY, S.R.L.
98011	3 JESSICA (DENOMINATIVA)	CAMEO COMPANY, S.R.L.
169234	3 PROQUIDINE (DENOMINATIVA)	HOSPIFAR C. POR A.
96965	3 REUS (DENOMINATIVA)	LABORATORIOS ROLDAN, CXA.
98330	5 ABZ (DENOMINATIVA)	FONT, GAMUND, S.A.
101741	5 APOPRIN (DENOMINATIVA)	PROTEIN, S.A. DE C.V.
101750	5 APO-PYL (DENOMINATIVA)	PROTEIN, S.A. DE C.V.
168773	5 AST (DENOMINATIVA)	THE LATIN AMERICA TRADEMARK CORPORATION
168672	5 ATREYUCK (DENOMINATIVA)	J.A. GARCIA, S.A.
170348	5 BETA-D (DENOMINATIVA)	INDUSTRIA FARMACEUTICA DEL CARIBE, S.A.
170350	5 BETADES (DENOMINATIVA)	INDUSTRIA FARMACEUTICA DEL CARIBE, S.A.
168662	5 CORSELET-MODELFARMA (DENOMINATIVA)	MODEL FARMA, C. POR A.
101749	5 DAZOCAN (DENOMINATIVA)	PROTEIN, S.A. DE C.V.
170351	5 DESBET (DENOMINATIVA)	INDUSTRIA FARMACEUTICA DEL CARIBE, S.A.
169487	5 DIFENDRA (DENOMINATIVA)	LABORATORIO FARMACEUTICO PROQUIMED, SRL
169078	5 EFINEX MET (DENOMINATIVA)	UNIPHARM, S.A.
169077	5 EFINEX MET (DENOMINATIVA)	UNIPHARM, S.A.
101747	5 ELECTROLITOS PTN (DENOMINATIVA)	PROTEIN, S.A. DE C.V.
169073	5 EZIMIVA (DENOMINATIVA)	UNIPHARM, S.A.
96117	5 FALCEF (DENOMINATIVA)	C. FEDERICO GOMEZ, C. POR A.
168872	5 FISIOS (DENOMINATIVA)	J.A. GARCIA, S.A.
169323	5 GACELA (DENOMINATIVA)	THE LATIN AMERICA TRADEMARK CORPORATION
169036	5 GELUB (DENOMINATIVA)	UNIPHARM, S.A.
101742	5 GOBROSAN (DENOMINATIVA)	PROTEIN, S.A. DE C.V.
98400	5 HELI-PACK (DENOMINATIVA)	THE LATIN AMERICA TRADEMARK CORPORATION
98351	5 ITROMICOL (DENOMINATIVA)	THE LATIN AMERICA TRADEMARK CORPORATION
169071	5 IVEPRAX (DENOMINATIVA)	UNIPHARM, S.A.
98401	5 LANZO-PACK (DENOMINATIVA)	THE LATIN AMERICA TRADEMARK CORPORATION
101744	5 MUGASIN (DENOMINATIVA)	PROTEIN, S.A. DE C.V.
168776	5 OLZAPIN (DENOMINATIVA)	LABORATORIOS ANDROMACO, S.A.
169384	5 OMEGA 3 EL DANES (DENOMINATIVA)	MARIA DEL CARMEN BARROSO FERNANDEZ
166696	5 OPTIVE (DENOMINATIVA)	ALLERGAN, INC.
101746	5 OZ-CREAM (DENOMINATIVA)	PROTEIN, S.A. DE C.V.
168724	5 PERKUNAL (DENOMINATIVA)	THE LATIN AMERICA TRADEMARK CORPORATION
100297	5 PLAVIX (MIXTA)	SANOFI
168645	5 POR UNA VIDA SANA AL CUIDADO DE LA MUJER (LEMA COMERCIAL)	THE LATIN AMERICA TRADEMARK CORPORATION
169784	5 PRIMENE (DENOMINATIVA)	BAXTER INTERNATIONAL, INC.
170962	5 PRISTESIN (DENOMINATIVA)	UNIPHARM SOCIEDAD ANONIMA
101738	5 PROPACE (DENOMINATIVA)	PROTEIN, S.A. DE C.V.
169379	5 PROQUIDOL (DENOMINATIVA)	LABORATORIO FARMACEUTICO PROQUIMED SRL
168661	5 PROTECAR-MODELFARMA (DENOMINATIVA)	MODEL FARMA, C. POR A.
166810	5 REFRESH LIQUIGEL (DENOMINATIVA)	ALLERGAN, INC.
167697	5 RELTEC (DENOMINATIVA)	MUNDIPHARMA AG
170211	5 RINOLERG (DENOMINATIVA)	INDUSTRIA FARMACEUTICA DEL CARIBE, S.A.
169072	5 RUXICOL (DENOMINATIVA)	UNIPHARM, S.A.
169042	5 SINDIAB (DENOMINATIVA)	UNIPHARM, S.A.
101748	5 TRINELAX (DENOMINATIVA)	PROTEIN, S.A. DE C.V.
98402	5 VIMAX (DENOMINATIVA)	THE LATIN AMERICA TRADEMARK CORPORATION
127404	5 VI-MAX (DENOMINATIVA)	THE LATIN AMERICA TRADEMARK CORPORATION
98403	5 VIMAX ROEMMERS (DENOMINATIVA)	THE LATIN AMERICA TRADEMARK CORPORATION
98404	5 VI-MAX ROEMMERS (DENOMINATIVA)	THE LATIN AMERICA TRADEMARK CORPORATION
99508	5 XELARAN (DENOMINATIVA)	BAXTER HEALTHCARE, S.A.
167699	5 ZAMELEX (DENOMINATIVA)	MUNDIPHARMA AG
170532	6 GG GERDAU (MIXTA)	GERDAU, S.A.
46035	7 M ( DISEÑO)	MATSUSHITA ELECTRIC INDUSTRIAL CO., LTD.
27885	8 BIC (MIXTA)	BIC CORPORATION
97899	8 DON Y DISEÑO	EDWARD DON & COMPANY, LLC
99117	9 ALL METAL DRIVE (MIXTA)	SUNBEAM PRODUCTS, INC.
99144	9 ENERGIZER Y RAYO DE LUZ CON COLA (MIXTA)	ENERGIZER BRANDS, LLC
165708	9 FANIA (DENOMINATIVA)	CODIGO MUSIC, LLC
165707	9 FANIA ALL STAR (DENOMINATIVA)	CODIGO MUSIC, LLC
171507	9 SECRET BLACK LABEL SERIES (MIXTA)	LG ELECTRONICS, INC.
99713	9 TROJAN (DENOMINATIVA)	TROJAN BATTERY COMPANY, LLC
171404	11 ARTCOOL (MIXTA)	LG ELECTRONICS, INC.
168960	11 LUCIERNAGA (MIXTA)	MARGARITA MARIA GOMEZ ALMONTE
99756	12 NATIVA (DENOMINATIVA)	MITSUBISHI JIDOSHA KOGYO KABUSHIKI KAISHA
6730	16 ETIQUETA MANTA ESCOCESA ALISTADA A CUADROS	3M COMPANY
97894	21 DON Y DISEÑO	EDWARD DON & COMPANY, LLC
97906	21 DON Y DISEÑO	EDWARD DON & COMPANY, LLC
170014	25 GITANO (DENOMINATIVA)	WRANGLER APPAREL CORP.
99294	29 GALLINA BLANCA GRAFICA EN COLOR	THE GB FOODS, SOCIEDAD ANÓNIMA
100496	29 GALLINA BLANCA GRAFICA EN COLOR	THE GB FOODS, SOCIEDAD ANÓNIMA

(111) REG.	(511) CL. INTL	(561) MARCA DE FABRICA	(732) TITULAR
27791	29	LIBBY'S (3) (DENOMINATIVA)	LIBBY'S BRAND HOLDING LIMITED
169557	29	SOSUA SABORES DE FAMILIA (MIXTA)	SIGMA ALIMENTOS, S.A. DE C.V.
169546	29	SOSUA SABORES DE FAMILIA (MIXTA)	SIGMA ALIMENTOS, S.A. DE C.V.
95985	30	ARROZ EL PILON (DENOMINATIVA)	PEÑALBA AGROINDUSTRIAL, S.R.L.
17024	30	CERTS (DENOMINATIVA)	INTERCONTINENTAL GREAT BRANDS LLC
2189	30	CHICLETS (DENOMINATIVA)	INTERCONTINENTAL GREAT BRANDS LLC
170700	30	FIGURATIVA	PERFETTI VAN MELLE, S. P.A.
168378	30	GALLETAS DUETTO (DENOMINATIVA)	MOLINOS VALLE DEL CIBAO, C. POR A.
167585	30	GALLETAS TRIKI TRIC (DENOMINATIVA)	MOLINOS VALLE DEL CIBAO, C. POR A.
99320	30	GALLINA BLANCA GRAFICA EN COLOR	THE GB FOODS, SOCIEDAD ANÓNIMA
171131	30	HALLS LIQUID (DENOMINATIVA)	INTERCONTINENTAL GREAT BRANDS LLC
167564	30	HARINA CELESTE (DENOMINATIVA)	MOLINOS VALLE DEL CIBAO, C. POR A.
167571	30	HARINA DON BOLIVAR (DENOMINATIVA)	MOLINOS VALLE DEL CIBAO, C. POR A.
98751	30	JUAN VALDEZ (DENOMINATIVA)	FEDERACION NACIONAL DE CAFETEROS DE COLOMBIA
168377	30	KLIK (DENOMINATIVA)	MOLINOS VALLE DEL CIBAO, C. POR A.
98116	30	NSG NOSSA SENHORA DA GUIA (MIXTA)	M. ZANETTI INDUSTRIES S.A.
167570	30	PASTA CELESTE (DENOMINATIVA)	MOLINOS VALLE DEL CIBAO, C. POR A.
167572	30	PASTAS DON BOLIVAR (DENOMINATIVA)	MOLINOS VALLE DEL CIBAO, C. POR A.
168650	30	QUATES (DENOMINATIVA)	MOLINOS VALLE DEL CIBAO, C. POR A.
167136	30	SORPRENDA (DENOMINATIVA)	C. FEDERICO GOMEZ, C. POR A.
168383	30	ZUMA (DENOMINATIVA)	MOLINOS VALLE DEL CIBAO, C. POR A.
166474	32	AGUA DELICIA (DENOMINATIVA)	ELIAS RIVERA MERCEDES
168819	32	BRAHMA ICE, IRRESISTIBLE!	AMBEV, S.A.
168826	32	FIJI (DENOMINATIVA)	PARAMOUNT INTERNATIONAL EXPORT, LTD.
166285	32	LIQUI-FRUIT (DENOMINATIVA)	CERES FRUIT JUICES (PROPRIETARY ) LIMITED
168824	32	LLEGO BRAHMA ICE, IRRESISTIBLE (LEMA COMERCIAL)	AMBEV, S.A.
169363	32	TE VAN A VER IRRESISTIBLE (DENOMINATIVA)	AMBEV, S.A.
170195	33	GLENMORANGIE (DENOMINATIVA)	MACDONALD & MUIR LIMITED
101557	33	OVERTURE (DENOMINATIVA)	OPUS ONE WINERY LLC.
101558	33	SILHOUETTE LOGO DESIGN (MIXTA)	OPUS ONE WINERY LLC.
27703	34	DON JULIO (DENOMINATIVA)	DE LOS REYES CIGARS, S.R.L.
100658	36	CITIGROUP (DENOMINATIVA)	CITIGROUP INC.
101329	39	ONE WORLD (DENOMINATIVA)	ONEWORLD ALLIANCE LLC
172409	39	SEATRADE (MIXTA)	SEATRADE REEFER CHARTERING N.V.
99464	41	SPANISH 21 (DENOMINATIVA)	MARQUE PUBLISHING, INC.
96486	1, 2, 35, 36, 37, 38, 39, 40, 41, 42, 43, 44, 45	MULTIPREMIER (DENOMINATIVA)	MVS NET, S.A. DE C.V.
100256	1, 5	ADIMOD (DENOMINATIVA)	GRUPO EMPRESARIAL BAGÓ, S.A.
168759	1, 5	AMVAC (DENOMINATIVA)	AMVAC CHEMICAL CORPORATION
99561	1, 5	ANDROSTAT (DENOMINATIVA)	PANALAB, S.A.
98347	1, 5	CORTOS (DENOMINATIVA)	PANALAB, S.A.
100853	1, 5	LUMIX (DENOMINATIVA)	BAGÓ GROUP, S.A.
98346	1, 5	PANATAXEL (DENOMINATIVA)	PANALAB, S.A.
98975	1, 5	UROLIT (DENOMINATIVA)	PANALAB, S.A.
170824	1, 5, 29, 30, 31	CARGILL (DENOMINATIVA)	CARGILL INCORPORATED
100733	16, 20, 21, 27	TATAY (MIXTA)	PLASTICOS TA-TAY, S.A.
100732	20, 21	TATAY (MIXTA)	PLASTICOS TA-TAY, S.A.
98710	29, 30	GALLINA BLANCA GRAFICA EN COLOR	THE GB FOODS, SOCIEDAD ANÓNIMA
27793	29, 30	LYBBY'S (3) (DENOMINATIVA)	LIBBY'S BRAND HOLDING LIMITED
169340	29, 43	CHURCH'S CHIKEN SINCE 1952 (MIXTA)	CAJUN FUNDING CORPORATION
169430	3, 44	TALISE (DENOMINATIVA)	JUMEIRAH INTERNATIONAL LLC.
98612	3, 21	SOFT TAILS (DENOMINATIVA)	ABSORMEX CMPC TISSUE, S.A. DE C.V.
171832	35, 41	DESALIA (MIXTA)	BARCELO EXPORT IMPORT, CXA (BEICA)
171869	35, 41	RON BARCELO DESALIA (MIXTA)	BARCELO EXPORT IMPORT, CXA (BEICA)
100728	6, 11, 20, 21	TATAY (MIXTA)	PLASTICOS TA-TAY, S.A.
168789	7, 16, 42	ZKL (MIXTA)	ZKL, A.S.
97893	8, 16, 21	DON Y DISEÑO	EDWARD DON & COMPANY, LLC
167723	9, 41	TOMATIS (MIXTA)	TOMATIS DEVELOPMENT, S.A.

**FUSION**

**MARCAS DE FABRICA**

(111) REG.	(511) CL. INTL	(561) MARCA	(732) NUEVO TITULAR
97789	3	DON Y DISEÑO	PSSM1, INC.
97955	3	DON Y DISEÑO	PSSM1, LLC
97899	8	DON Y DISEÑO	PSSM1, LLC
97894	21	DON Y DISEÑO	PSSM1, INC.
97906	21	DON Y DISEÑO	PSSM1, LLC
168819	32	BRAHMA ICE, IRRESISTIBLE!	AMBEV, S.A.
168824	32	LLEGO BRAHMA ICE, IRRESISTIBLE (LEMA COMERCIAL)	AMBEV, S.A.
169363	32	TE VAN A VER IRRESISTIBLE (DENOMINATIVA)	AMBEV, S.A.
83259	35	DON Y DISEÑO	PSSM1, LLC
96486	1, 2, 35, 36, 37, 38, 39, 40, 41, 42, 43, 44, 45	MULTIPREMIER (DENOMINATIVA)	MVS NET, S.A. DE C.V.
96486	1, 2, 35, 36, 37, 38, 39, 40, 41, 42, 43, 44, 45	MULTIPREMIER (DENOMINATIVA)	MVS MULTIVISION DIGITAL S.R.L. DE C.V.
97893	8, 16, 21	DON Y DISEÑO	PSSM1, INC.

### CAMBIO DE TITULAR MARCAS DE FABRICA

(111) # REG.	(511) CL. INT	(561) MARCA DE FABRICA	(732) TITULAR
189506	1	DIMICID (DENOMINATIVA)	MAI DOMINICANA S.R.L.
180492	1	FUNBACT (DENOMINATIVA)	MAI DOMINICANA S.R.L.
243790	3	AU HASARD (DENOMINATIVA)	LOUIS VUITTON MALLETTIER
97789	3	DON Y DISEÑO	EDWARD DON & COMPANY, LLC
97789	3	DON Y DISEÑO	PSSM1, LLC
97955	3	DON Y DISEÑO	EDWARD DON & COMPANY, LLC
97955	3	DON Y DISEÑO	PSSM1, LLC
243929	3	L' IMMENSITE (DENOMINATIVA)	LOUIS VUITTON MALLETTIER
247804	3	ORAGE (DENOMINATIVA)	LOUIS VUITTON MALLETTIER
244871	3	SUR LA ROUTE (DENOMINATIVA)	LOUIS VUITTON MALLETTIER
98330	5	ABZ (DENOMINATIVA)	FONT, GAMUND, S.A.
151675	5	ADEMYL (DENOMINATIVA)	KARYPHARMA, S.R.L.
151685	5	ALER-KA (DENOMINATIVA)	KARYPHARMA, S.R.L.
183812	5	COLNATUR (DENOMINATIVA)	LABORATORIOS ORDESA, S.L.
142595	5	CUBICIN (DENOMINATIVA)	MERCK SHARP & DOHME CORP.
154805	5	EZESIM (DENOMINATIVA)	KARYPHARMA, S.R.L.
87479	5	FLUGYN (DENOMINATIVA)	KARYPHARMA, S.R.L.
135191	5	FUNBAC (DENOMINATIVA)	MAI DOMINICANA S.R.L.
114142	5	GYNOTRAN (DENOMINATIVA)	EXELTIS PHARMACEUTICALS HOLDINGS, S.L.
92824	5	HIDROCORT (DENOMINATIVA)	KARYPHARMA, S.R.L.
220903	5	KYNTHEUM (DENOMINATIVA)	ASTRAZENECA COLLABORATION VENTURES, LLC.
134000	5	MAPCIP (DENOMINATIVA)	MAI DOMINICANA S.R.L.
87478	5	NEOMIBAC (DENOMINATIVA)	KARYPHARMA, S.R.L.
220699	5	OPSAIC (DENOMINATIVA)	ASTRAZENECA COLLABORATION VENTURES, LLC.
220622	5	QARDEZA (DENOMINATIVA)	ASTRAZENECA COLLABORATION VENTURES, LLC.
224786	5	SILIQ (DENOMINATIVA)	ASTRAZENECA COLLABORATION VENTURES, LLC.
97899	8	DON Y DISEÑO	EDWARD DON & COMPANY, LLC
97899	8	DON Y DISEÑO	PSSM1, LLC
165708	9	FANIA (DENOMINATIVA)	CODIGO MUSIC, LLC
165707	9	FANIA ALL STAR (DENOMINATIVA)	CODIGO MUSIC, LLC.
136929	16	DISEÑO DEL DIBUJO DE UN OSO SOBRE UNA CINTA (MIXTA)	SCA HYGIENE PRODUCTS AKTIEBOLAG
136929	16	DISEÑO DEL DIBUJO DE UN OSO SOBRE UNA CINTA (MIXTA)	ESSITY HYGIENE AND HEALTH AKTIEBOLAG
146513	16	ECONOPLUS (DENOMINATIVA)	SCA HYGIENE PRODUCTS AKTIEBOLAG
146513	16	ECONOPLUS (DENOMINATIVA)	ESSITY HYGIENE AND HEALTH AKTIEBOLAG
155424	16	XPRESSNAP (DENOMINATIVA)	ESSITY HYGIENE AND HEALTH AKTIEBOLAG
97894	21	DON Y DISEÑO	PSSM1, LLC
97894	21	DON Y DISEÑO	EDWARD DON & COMPANY, LLC
97906	21	DON Y DISEÑO	EDWARD DON & COMPANY, LLC
97906	21	DON Y DISEÑO	PSSM1, LLC

(111) # REG.	(511) CL. INT	(561) MARCA DE FABRICA	(732) TITULAR
155452	21	XPRESSNAP (DENOMINATIVA)	ESSITY HYGIENE AND HEALTH AKTIEBOLAG
162180	25	ME SALVE (DENOMINATIVA)	ME SALVE, SRL.
99294	29	GALLINA BLANCA GRAFICA EN COLOR	THE GB FOODS, SOCIEDAD ANÓNIMA
100496	29	GALLINA BLANCA GRAFICA EN COLOR	THE GB FOODS, SOCIEDAD ANÓNIMA
27791	29	LIBBY'S (3) (DENOMINATIVA)	LIBBY'S BRAND HOLDING LIMITED
95985	30	ARROZ EL PILON (DENOMINATIVA)	PEÑALBA AGROINDUSTRIAL, S.R.L.
99320	30	GALLINA BLANCA GRAFICA EN COLOR	THE GB FOODS, SOCIEDAD ANÓNIMA
128579	30	VUALA (DENOMINATIVA)	CCP PRODUCTOS, S.A.P.I. DE C.V.
168839	33	DYC (DENOMINATIVA)	BEAN SULTORY SPAIN, S.L.
168839	33	DYC (DENOMINATIVA)	BEAN GLOBAL ESPAÑA, S.L.
168839	33	DYC (DENOMINATIVA)	BEAN SPAIN, S.L.
101557	33	OVERTURE (DENOMINATIVA)	OPUS ONE WINERY LLC.
27703	34	DON JULIO (DENOMINATIVA)	DE LOS REYES CIGARS, S.R.L.
83259	35	DON Y DISEÑO	EDWARD DON & COMPANY, LLC
83259	35	DON Y DISEÑO	PSSM1, LLC
225174	38	RADIO GUAYUBIN (DENOMINATIVA)	JASMIN DEL MILAGRO VILLALONA ESCARFULLER
106978	1, 5, 10	ANTILMIN 12% (DENOMINATIVA)	LAPISA S.A. DE C.V.
106982	1, 5, 10	COMPOL ADE (DENOMINATIVA)	LAPISA S.A. DE C.V.
106975	1, 5, 10	COMPOL B (DENOMINATIVA)	LAPISA S.A. DE C.V.
106974	1, 5, 10	DECTIVER (DENOMINATIVA)	LAPISA S.A. DE C.V.
106976	1, 5, 10	LAPICOR (DENOMINATIVA)	LAPISA S.A. DE C.V.
106970	1, 5, 10	LAPIGEN-50 (DENOMINATIVA)	LAPISA S.A. DE C.V.
106969	1, 5, 10	LAPIMICINA (DENOMINATIVA)	LAPISA S.A. DE C.V.
106981	1, 5, 10	LAPIPEN (DENOMINATIVA)	LAPISA S.A. DE C.V.
106977	1, 5, 10	OLEOPEN (DENOMINATIVA)	LAPISA S.A. DE C.V.
106971	1, 5, 10	PILOSIN 50 (DENOMINATIVA)	LAPISA S.A. DE C.V.
96486	1, 2, 35, 36, 37, 38, 39, 40, 41, 42, 43, 44, 45	MULTIPREMIER (DENOMINATIVA)	MVS TELEVISION, S.A. DE C.V.
83365	1, 5, 10	BROXIN (DENOMINATIVA)	KARYPHARMA, S.R.L.
115447	1, 5, 10	CLEMBUTEX (DENOMINATIVA)	KARYPHARMA, S.R.L.
83362	1, 5, 10	CONSEL (DENOMINATIVA)	KARYPHARMA, S.R.L.
80594	1, 5, 10	KARYFERRIN (DENOMINATIVA)	KARYPHARMA, S.R.L.
80597	1, 5, 10	KARYNASAL (DENOMINATIVA)	KARYPHARMA, S.R.L.
80595	1, 5, 10	MODEXIL (DENOMINATIVA)	KARYPHARMA, S.R.L.
106980	1, 5, 10	TRAK (DENOMINATIVA)	LAPISA S.A. DE C.V.
98710	29, 30	GALLINA BLANCA GRAFICA EN COLOR	THE GB FOODS, SOCIEDAD ANÓNIMA
27793	29, 30	LYBBY'S (3) (DENOMINATIVA)	LIBBY'S BRAND HOLDING LIMITED
246550	35, 43	EXCELLENCE EL CARMEN DOMINICAN REPUBLIC (MIXTA)	WHITECAP BAY INVESTMENTS, B.V.
237558	39, 41, 43	EXCELLENCE EL CARMEN (MIXTA)	WHITECAP BAY INVESTMENTS, B.V.
158229	39, 41, 43	EXCELLENCE PUNTA CANA DOMINICAN REPUBLIC (MIXTA)	WHITECAP BAY INVESTMENTS, B.V.
151733	5, 29, 30, 32	TAZO (DENOMINATIVA)	UNILEVER N.V.
151530	5, 29, 30, 32	TAZO (MIXTA)	UNILEVER N.V.
97893	8, 16, 21	DON Y DISEÑO	EDWARD DON & COMPANY, LLC
97893	8, 16, 21	DON Y DISEÑO	PSSM1, LLC

### CAMBIO DE TITULAR

#### NOMBRES COMERCIALES

# REG. (111)	(561) NOMBRE COMERCIAL	(510) ACTIVIDAD	(732) TITULAR
470194	AVIFARMAX	VENTA Y DISTRIBUCION DE MEDICAMENTOS, LENCERIAS, COSMETICOS Y PERFUMERIA.	DANIA AVILA GUILAMO
495417	BIOLOGICAL DENTAL SUPPLY BIODENSU	COMERCIALIZACIÓN DE EQUIPOS Y MATERIALES DENTALES Y MÉDICOS.	NAYELY RODRIGUEZ VARGAS / NATHALIE RODRIGUEZ VARGAS
307442	BLINK MEDIA GROUP	PRESTACION DE SERVICIOS DE PUBLICIDAD INTERACTIVA, ALQUILER Y VENTA DE EQUIPOS DE PUBLICIDAD INTERACTIVA ENTRE OTROS.	BLINK MEDIA GROUP, SRL.
376486	CARIBBEAN BUSINESS INTERACTIONS JARVIS	SERVICIOS DE REPRESENTACION, ASESORIA Y PROMOCIONES DE TODO LO RELACIONADOS CON LA COMUNICACION, CALL CENTER, ZONA FRANCAS Y ADUANALES.	PEDRO OSCALDO JARVIS JOSEPH
358102	CENTRO MEDICO COMUNITARIO "LOS CORALES-CAÑA"	SERVICIOS MEDICOS TALES COMO: PEDIATRIA, GINECOLOGIA, PSICOLOGIA, ODONTOLOGIA.	SERVICIO REGIONAL DE SALUD METROPOLITANO
317695	COLEGIO INFANTIL LLUVIA DE ARCOIRIS	IMPARTIR DOCENCIA EN LOS NIVELES INICIAL Y BASICA.	CARMEN MARCELINA RODRIGUEZ FERNANDEZ
504141	COLOR NET	SERVICIO DE RELACIONES PUBLICAS, COMUNICACIONES, EVENTOS, MANEJO DE REDES SOCIALES.	ANA MERCEDES AQUINO LITHGOW
244569	COMERCIAL ME SALVE	COMERCIALIZAR TODO TIPO DE ALIMENTOS Y BEBIDAS, PRODUCTOS Y UTENSILIOS PARA LA LIMPIEZA Y DESODORIZACION.	ME SALVE, SRL.
473008	CONSTRUCTORA INTELAR	COMPRA Y VENTA DE BIENES INMUEBLES, CONSTRUCCIÓN Y DESARROLLO DE PROYECTOS HABITACIONALES Y HOTELEROS.	MARIEL AYMEE PUMAROL TAVAREZ
338064	COOPERATIVA SANTIAGO APOSTOL	ENTIDAD COOPERATIVA DE AHORROS Y CREDITOS.Q	COOPERATIVA SANTIAGO APOSTOL (COOPSANTIAGO)
394570	DINABLUZ CONSTRUCTION	ARQUITECTURA, PREPARACION DE TERRENOS, DISEÑO, DESARROLLO Y CONSTRUCCION DE EDIFICIOS Y OBRAS CIVILES	DINABLUZ CONSTRUCTION, S.R.L.
515627	DOMINICAN REPUBLIC INCOM & SERV	TOUR OPERADOR.	DOMINICAN REPUBLIC INCOM & SERV, S.R.L.
505381	EXOTIC GARAGE	IMPORTACIÓN Y VENTA DE VEHICULOS DE LUJO.	CARLOS DANIEL ALMONTE II
456054	EYTHAM CONSULTING	OFRECER SERVICIOS DE ASISTENCIA EMPRESARIALES, PLANIFICACIÓN	EYTHAM CONSULTING, S.R.L.
519977	FAMILY PHONE INTERNATIONAL	VENTAS DE ACCESORIOS DE CELULARES.	BONIFACIA MARIA POLANCO SANTOS
350079	FARMACIA JAAZIEL	VENTA DE MEDICAMENTOS Y ACCESORIOS EN GENERAL.	JULIO CESAR ANDUJAR MEJIA
252134	FUNDACION HOSPITAL CATALICO SAGRADO CORAZON DE JESUS	APOYAR, PATROCINAR Y CONSTRUIR A LA FINALIZACION DEL HOSPITAL CATALICO SAGRADO CORAZON DE JESUS.	SANTIAGO RODRIGUEZ RODRIGUEZ
510370	GARAJE EXOTICO	IMPORTACIÓN Y VENTA DE VEHICULOS DE LUJO.	CARLOS DANIEL ALMONTE II
456056	GREEN BGD IMPORTACIONES	SERVICIOS DE COMERCIALIZACIÓN, GESTIÓN, PRODUCCIÓN, INTERMEDIACIÓN DE PRODUCTOS DE CONSUMO MASIVO:ALIMENTOS, CARNES	GREEN BGD IMPORTACIONES, S.R.L.
281201	HOGAR DEL NIÑO FELIZ, ORFANATO SABANETA	CENTRO DE BENEFICENCIA Y AYUDA A LOS NIÑOS HUERFANOS Y DESPOSEIDOS DE LO MAS MINIMO PARA SU DESARROLLO PSIQUICO-MOTOR.	HOGAR DEL NIÑO FELIZ, ORFANATO SABANETA
247282	INTERDEKOR	IMPORTACIÓN Y EXPORTACIÓN DE MATERIALES PARA LA CONSTRUCCIÓN, PROMOCIÓN INMOBILIARIA	GRACIELA VICTORIA SANTOS ESPINAL
413343	INVERSIONES INMOBILIARIAS DTOC	COMPRA Y VENTA DE INMUEBLES, CONSTRUCCIONES DE VIVIENDAS, EDIFICIOS	INVERSIONES INMOBILIARIAS DTOC, S.R.L.
217647	INVERSIONES NUEVA SALIDA	COMPRAR, SUSCRIBIR, EMITIR, COLOCAR, VENDER O NEGOCIAR PARTES, ACCIONES, BONO, OBLIGACIONES Y VALORES	INVERSIONES NUEVA SALIDA (INVERNUESA), S.A.
220849	INVERSIONES NUEVA SALIDA (ROTULO)	COMPRAR, SUSCRIBIR, EMITIR, COLOCAR, VENDER O NEGOCIAR PARTES, ACCIONES, BONO, OBLIGACIONES Y VALORES	INVERSIONES NUEVA SALIDA (INVERNUESA), S.A.
94958	INVERSIONES PESCARA	LA COMERCIALIZACION DE TODO LO REFERENTE A BIENES MUEBLES E INMUEBLES, EXPORTAR E IMPORTAR Y COMERCIALIZAR TODOS SUS AFINES.	FRANCISCO ALBERTO ANDUJAR MEJIA
394034	INVERSIONES TRULUX	SERVICIOS DE INVERSION, ADQUISICION, PROMOCION, DESARROLLO, EXPLOTACION Y FINANCIAMIENTO DE BIENES RAICES	INVERSIONES TRULUX, S.R.L.
455996	INVERSIONES ZACAREV	SERVICIOS DE INVERSIÓN, ADQUISICIÓN, PROMOCIÓN, DESARROLLO Y FINANCIAMIENTO DE BIENES RAICES	INVERSIONES ZACAREV, S.R.L.
456020	JOLLERD BUSINESS	SERVICIOS DE INVERSIÓN, ADQUISICIÓN, PROMOCIÓN, DESARROLLO Y FINANCIAMIENTO DE BIENES RAICES, TÍTULOS	JOLLERD BUSINESS, S.R.L.
452562	KAYSERI CONSTRUCTION	ARQUITECTURA, PREPARACIÓN DE TERRENOS, DISEÑO, CONSTRUCCIÓN DE EDIFICIOS Y OBRAS CIVILES	KAYSERI CONSTRUCTION, S.R.L.
515074	KD FUTURE ENTERPRISE	CALL CENTER Y RELACIONADOS.	JORGE CELITO RODRIGUEZ POZO
302498	LEUTER DOMINICANA	ASESORIA EN MATERIA DE LOGISTICA, INVENTARIOS, ASI COMO EN CUALQUIER OTRO OBJETO QUE SE RELACIONE CON EL PRINCIPAL.	GRUPO LEUTER DOMINICANA, S.R.L.
313334	MUEBLERIA ALMONTE, D.A.P.	BIENES RAICES, COMPRA Y VENTA DE MUEBLES DEL HOGAR Y ELECTRODOMESTICOS.	MY COMPANY MUEBLES ALMONTE POLANCO, S.R.L.
59993	OFICINA UNIVERSAL-OFU	VENTA DE TODO TIPO DE EQUIPOS DE OFICINA Y MATERIALES GASTABLES DE OFICINA EN GENERAL.	OFICINA UNIVERSAL, S.A.
513533	PRABHA BIO-ESTETICA INTEGRAL WELLNESS & SPA	CENTRO DE MEDICINA ESTETICA, SPA, CENTRO DE MASAJES.	YAFELIN ESPINO MELLA DE SALOMON
388056	SUPLIDORA AGRICOLA IMANFA	PRODUCCION, COMERCIALIZACION, LA AGROINDUSTRIAS DE PRODUCTOS AGRICOLAS Y/O EXPORTACION E IMPORTACION DE DICHOS PRODUCTOS.	ANGELA FAMILIA MATEO
493517	TIEMPO99OSC	EMISORA RADIAL.	EDITORIA BAVARO, SRL.
317787	TRANSPORTE ANJUJAC	BRINDAR SERVICIOS DE TRANSPORTE EN GENERAL.	ANGEL JUNIOR CASTILLO REMIGIO
302046	UNIVERSIDAD METROPOLITANA UNIMETRO	INSTITUCION ACADEMICA DE EDUCACION SUPERIOR.	JULIO AMADO CASTAÑOS GUZMAN

**RENOVACIONES**  
**NOMBRES COMERCIALES**

(111) REG.	(561) NOMBRE COMERCIAL	(510) ACTIVIDAD	(732) TITULAR
250886	AC MULTISERVICE	INSTALACION Y REPARACION DE SISTEMAS DE SEGURIDAD ELECTRONICA E INGENIERIA EN GENERAL.	EDWARD ALEXANDER ABREU HERNANDEZ
250314	AGROVETERINARIA LOLY (AGROLOSA)	VENTA DE INSUMOS AGROVETERINARIOS.	LUIS FERNANDO HERNANDEZ VARGAS
256035	AGUAS ELIM	DISTRIBUCION DE AGUA PURIFICADA BAJO COSTO	MOISES ARISMENDI MARTINEZ MATEO
250687	AMF AUTO MECANICA FERNANDEZ	OFRECER SERVICIOS AUTOMOTRIZ.	JOSE MANUEL FERNANDEZ CABRAL
252659	ARRECIFE PHOTO	VENTA DE FOTOGRAFIA, VIDEOS, MATERIAL FOTOGRAFICO.	ARRECIFE PHOTO
253952	ARS SEMUNASED	ADMINISTRAR RIESGOS DE SALUD (IGUALS MEDICAS) A SUS AFILIADOS SIN FINES DE LUCRO.	ARS SEMUNASED
245788	ASOCIACION DE IGLESIA RIOS DE AGUA VIVA, ASIRAVI	PROMOVER SERVICIOS RELIGIOSOS CON PRACTICAS EVANGELICAS.	FELIX REYES REYES
257398	ASOCIACION SIN FINES DE LUCRO DE PROPIETARIOS DE RESIDENCIAS LA CATALINA, APRELAC	ASOCIACION SIN FINES DE LUCRO. PROMOVER ,DEFENDER Y DESARROLLAR LOS INTERESES Y EL BIENESTAR DE LOS DUEÑOS DE RESIDENCIAS.	ASOCIACION SIN FINES DE LUCRO DE PROPIETARIOS DE RESIDENCIAS LA CATALINA, APRELAC
94072	BIENES RAICES ANTHONY	COMPRA, VENTA, ALQUILER Y ADMINISTRACION DE PROPIEDADES, BIENS RAICES EN GENERAL.	RAMON ANTONIO RODRIGUEZ REYES
258287	BIG STAR ENTERTAINMENT	PROMOTORES Y PRODUCTORES DE ESPECTACULOS ARTISTICOS DE TODO TIPO.	R.E.J. INVESTMENTS CORPORATION, S.A.
248621	CAMEO COMPANY	COMPRA Y VENTA DE COSMETICOS EN GENERAL.	JOSE DANIEL LEGER RODRIGUEZ
258895	CD SMART ACCOUNTING	CONTABILIDAD GENERAL, AUDITORIA, ASESORIA FINANCIERA E IMPOSITIVA, ASESORIA LEGAL.	CARLOS HENRY DOMINGUEZ DE LOS SANTOS.
257064	CENTRO EDUCATIVO ARROYO BONITO	ENSEÑANZA TECNICO EDUCATIVO A NIVEL INICIAL, BASICA Y SECUNDARIO.	PETRA JOSEFINA TORRES DE JIMENEZ / RUBEN DARIO JIMENEZ TORRES / ANDERSON DARIO JIMENEZ TORRES
249386	CENTRO EDUCATIVO CRISTIANO LIC. MATEO LAFOND PEREZ	ENSEÑANZA INICIAL, BASICA, MEDIA, CAPACITACION LABORAL Y SERVICIOS PSICOLOGICOS EN GENERAL.	MATEO LAFOND PEREZ
251931	CENTRO EDUCATIVO VIGIL DIAZ	ENSEÑANZA INICIAL Y BASICA.	CENTRO EDUCATIVO VIGIL DIAZ
249095	CENTRO ODONTOLOGICO DRA. LISSETTE VARGAS	ORTODONCIA, CIRUGIA Y PERIODONCIA ESTETICA.	LISSETTE YANAIRA VARGAS GARCIA
97152	CITIGROUP	SERVICIOS DE SEGUROS, SERVICIOS FINANCIEROS EN TODAS SUS MODALIDADES.	CITIGROUP INC.
244569	COMERCIAL ME SALVE	COMERCIALIZAR TODO TIPO DE ALIMENTOS Y BEBIDAS,	ME SALVE, SRL.
252883	COQUETTE EXPRESS	LAVADO Y SECADO DEL PELO, MAQUILLAJE, PEDICURA Y MANICURA	VANNY MARIE GONZALEZ PADILLA
258935	CPT PETROLEUM	IMPORTACION, ALMACENAR, COMERCIALIZAR Y VENDER GASOLINA, GASOIL	JOSE DENCI MERA JIMENEZ
247347	DENTAL CENTER DRA. ROSMERY NUÑEZ	SERVICIOS ODONTOLOGICOS EN GENERAL.	ROSMERY ALTAGRACIA NUÑEZ TORRES DE COLON
259720	DIGECOOM DORECCION GENERAL DE COOPERACION MULTILATERAL	COORDINAR, DAR SEGUIMIENTO Y EVALUAR LOS PROGRAMAS Y PROYECTOS DE COOPERACION TECNICA Y FINANCIERAMULTILATERAL NO REEMBOLSABLE.	DIRECCION GENERAL DE COOPERACION MULTILATERAL
95231	DISTRIBUIDORA NATHALIE DE JOSE CASTILLO	DISTRIBUCION Y VENTA DE MERCANCIAS EN GENERAL.	ELISOLET COMPRES MOREL / EDUARDO JOSE NARDI ARIAS
256194	DOMINICAN HOLLIDAY A	PROMOVER, OPERAR E INVERTIR CAPITALES EN ACTIVIDADES CONCERNIENTES A PROYECTOS DE INSTALACIONES TURISTICAS Y HOTELERAS.	DOMINICAN HOLLIDAY A, S.A.
256195	DOMINICAN HOLLIDAY B	PROMOVER, OPERAR E INVERTIR CAPITALES EN ACTIVIDADES CONCERNIENTES A PROYECTOS DE INSTALACIONES TURISTICAS Y HOTELERAS.	DOMINICAN HOLLIDAY A, S.A.
255648	DOS EN UNO	RADIOFONIA INTERACTIVA, HUMORISTICA E INFORMATICA DONDE SE TRATAN LAS SITUACIONES CATIDIANAS DE LAS PAREJAS.	ALBERTO TORRES SALCEDO
256351	EL GOBIERNO DE LA MAÑANA DIGITAL	PORTAL DE NOTICIAS.	GTB RADIODIFUSORES, C. POR A.
249297	EL MISMO SUJETO ORO 24	GRABACION, EVENTO, EXPLOTACION AUDIOVISUAL, MANEJO DE IMAGEN EN GENERAL.	JOHAN MANUEL NOVA
258791	ELECTRONICA DUARTE BJ	VENTA DE REPUESTOS ELECTRONICOS Y PRODUCTOS AFINES.	RAFAEL ANTONIO UREÑA DUARTE
244918	FARMACIA CANALDA	DISTRIBUCION Y VENTA DE PRODUCTOS FARMACEUTICOS.	GREGORIO ANDRES RODRIGUEZ JIMENEZ
88880	FATIMA SCHEKER	COMERCIALIZACION DE COSMETICOS.	FATIMA SCHEKER DE HERRERA
257134	FERRECENTRO DOMINGUEZ BRITO	COMPRA, VENTA, IMPORTACION Y EXPORTACION DE TODO TIPO DE MATERIALES	FABIAN TAVERA DOMINGUEZ / LORELYS ANDRELLINA TAVERAS BRITO
253258	FERRETERIA BULLPEN	VENTA DE TODO TIPO DE EFECTOS Y MATERIALES DE LA CONSTRUCCION AL POR MAYOR Y DETALLE.	DANIEL ENRIQUE VILLAR FEBRILLET / ARBI ABISAI VILLAR FEBRILLET
252134	FUNDACION HOSPITAL CATALICO SAGRADO CORAZON DE JESUS	APOYAR, PATROCINAR Y CONSTRUIR A LA FINALIZACION DEL HOSPITAL CATOLICO SAGRADO CORAZON DE JESUS.	SANTIAGO RODRIGUEZ RODRIGUEZ
95417	GALCOCI Y ASOCIADOS	INSTALACION, REPARACION DE PLAFONES, PISO DE VINYL, ZOCALOS, TAPIZ, ALFOMBRAS, SHEETROCK.	GALCOCI Y ASOCIADOS
24109	GLORI-GAS, CXA.	AGENCIA DE GAS	GLORI-GAS, CXA.
248810	GOBIERNO DE LA Z DIGITAL	SITIO INTERNET.	MILAGRO A DEL C DE JS REINOSO ROJAS / GTB RADIOFU SORES C. POA A.
252509	IMPORTADORA J & R T	COMPRA, VENTA E IMPORTACION DE PIEZAS DE VEHICULOS DE MOTOR.	ADELSON DANILLO JIMENEZ TEJADA
249375	ING. RUDY MORENO & ASOCIADOS	ASESORIA, CONSULTORIA, DISEÑO Y CONSTRUCCION, SUPERVISION, VENTA DE PROYECTOS.	RUDY MANUEL DE JESUS MORENO ALTAGRACIA
247282	INTERDEKOR	IMPORTACION Y EXPORTACION DE MATERIALES PARA LA CONSTRUCCION	GRACIELA VICTORIA SANTOS ESPINAL
252436	INVERSIONES D. T. D.	CONSTRUCCION DE INMUEBLES, PROMOCION Y VENTA DE INMUEBLES	INVERSIONES D' TODO DINERO, S.A.
104489	INVERSIONES D' TODO DINERO	CONSTRUCCION DE INMUEBLES, PROMOCION Y VENTA DE INMUEBLES	FABIO HIDALGO
94958	INVERSIONES PESCARA	LA COMERCIALIZACION DE TODO LO REFERENTE A BIENES MUEBLES E INMUEBLES	FRANCISCO ALBERTO ANDUJAR MEJIA
245616	JOSE LUIS AUTO PARTS	VENTA, DISTRIBUCION, IMPORTACION Y COMERCIALIZACION DE TODO TIPO DE REPUESTOS PARA VEHICULOS DE MOTOR.	JOSE DOLORES ROSARIO CORPORAN
246650	KYODOM	SERVICIOS DE TECNOLOGIA DEDICADA A LA COMERCIALIZACION DE HARDWARE, SOFTWARE	GESITA TIC'S
255967	LAVANDERIA VILLA OLGA	LAVANDERIA.	FAUSTO ANTONIO INOA
257422	LIBRERIA MORFA (LM)	DISTRIBUCION, VENTA, IMPORTACION Y EXPORTACION DE ARTICULOS ESCOLARES Y DE OFICINA.	MARINA CARMELITA SANG FERNANDEZ
257819	LOLA SHOP	FLORISTERIA, MANUALIDADES, BISUTERIA Y DECORACION DE ALBUMES DE FOTOS (SCRAPBOOKING).	LAURA MARIA LOPEZ GUZMAN
249533	MAGENTA INTERNACIONAL	BRINDAR SERVICIOS DE BIENES, INVENCIONES, PRESTAMOS Y TODA ACTIVIDAD INMOBILIARIA.	ARGENTINA ALTAGRACIA DIAZ LOPEZ
253436	MANDELAC SCRUD	COMERCIALIZACION Y VENTA DE PRODUCTOS COSMETICOS EN TODO EL TERRITORIO NACIONAL.	MEDIDERMA, S.L.
247127	MAXIMS HOGAR DECORACIONES	VENTA DE ARTICULOS DE DECORACION PARA EL HOGAR.	GRISelda ELINA LEON PERDOMO DE PIMENTEL.
22340	METRO COUNTRY CLUB, S.A.	RECREACION EN LAS PRACTICAS DE GOLF, MARINA, PESCA.	METRO COUNTRY CLUB, S.A.
257916	MINISTERIO CARCELARIO DIOS LIBERTA AL CAUTIVO	SIN FINES DE LUCRO, SON MINISTERIOS QUE VISITAN TODAS LAS CARCELES DEL PAIS E INTERNACIONALES.	MINISTERIO CARCELARIO DIOS LIBERTA AL CAUTIVO
89768	MODELFARMA	IMPORTACION, ELABORACION, COMPRA, VENTA Y DISTRIBUCION, AL POR MAYOR Y AL DETALLE DE PRODUCTOS FARMACEUTICOS.	MODELFARMA
168890	MOZA 5	PRODUCTOS MEDICINALES Y ESPECIALIDADES FARMACEUTICAS.	INTAS PHARMACEUTICALS LTD
257594	NET TECH INTERNATIONAL (NTI)	SERVICIO A TRAVES DE INTERNET A ABOGADOS, MEDICOS, REPARACION	MAYRON CESAR HERRERA DISLA / JHOVANNY MANUEL RODRIGUEZ
257368	NOVALOGIQ ENTERPRISE	COMPRA, VENTA, IMPORTACION, INSTALACION, REPARACION DE TODO TIPO DE PROGRAMAS PARA COMPUTADORAS.	INVERSIONES HIZAMAR, S.A.
92502	NOVELLA	COMERCIALIZACION DE ARTICULOS PARA NOVIAS.	NOVELLA
247522	OCEAN BEEF	DISTRIBUCION DE PRODUCTOS COMESTIBLES REFRIGERADOS.	GLORY STEPHANIE DECAMPS COLON
93986	PRODUCTOS HACIENDA	PRODUCCION Y VENTA DE PRODUCTOS LACTEOS.	RAMON EDUARDO MORONTA
257059	ROXIN SUPLIDORES DIVERSOS	VENTA DE MERCANCIAS, EL DESARROLLO DE PROYECTOS EMPRESARIALES, COMERCIALES.	INGRID ALTAGRACIA ABREU FANA
94076	SABOR CRIOLLO GIFT SHOP	TIENDA DE ARTESANIA, VENTA DE ARTICULOS DE USO PERSONAL Y REGALOS PARA TURISTAS.	FAUSTO MENDEZ
259627	SAFEONE SECURITY COMPANY	PRESTAR SERVICIOS DE SEGURIDAD Y VIGILANCIA EN BANCOS, INDUSTRIAS, ALMACENES.	ALAN HERMAN FRIEDMAN
247117	SAWYERS IMPORT & EXPORT DOMINICANA	EXPORTACION DE MATERIALES PARA LA CONSTRUCCION Y LA IMPORTACION DE METALES.	DWIGHT WALKER MERVIN SAWYER II
93904	SORRENTO	GESTION, DESARROLLO, ALQUILER, COMPRA Y VENTA DE PROPIEDADES INMUEBLES.	SORRENTO, S.A.
94785	SUPER ESTACION DE SERVICIOS MULTIPLES ON THE BO	COMERCIO DE COMBUSTIBLES.	JOSE ADALBERTO ARIAS
253508	SYSTEMS FLEX	VENTAS DE SOFTWARE Y HARDWARE.	JOSE CALCAÑO
22363	TECNO-TILES, CXA.	PROCESAMIENTO Y COMERCIALIZACION DE MATERIAL	TECNO-TILES, C X A.
257969	TRANSITANDO CON ANABELL ALBERTO	PROGRAMA RADIAL DE VARIEDADES.	ANABELL ALBERTO MARTE
257109	YANI REPUESTOS IMPORT	VENTA DE TODO LO RELACIONADO A VEHICULOS Y PARTES O PIEZAS DE ESTOS.	AGUSTIN PINEDA URBANO
256350	Z FM DIGITAL	PORTAL DE NOTICIAS.	GTB RADIODIFUSORES, C. POR A.
256353	Z NOTICIAS	PORTAL DE NOTICIAS.	GTB RADIODIFUSORES, C. POR A.
256352	Z101 DIGITAL	PORTAL DE NOTICIAS.	GTB RADIODIFUSORES, C. POR A.

**CAMBIO DE DIRECCION**  
**NOMBRES COMERCIALES**

(111). # REG	(561) NOMBRE COMERCIAL	(732) TITULAR	(732) NUEVA DIRECCION
97152	CITIGROUP	CITIGROUP INC.	388 Greenwich Street, New York, New York 10013, Estados Unidos de América.
94207	DOCUCENTRO	XEROX CORPORATION	201 Merritt 7, Norwalk, Connecticut 06851-1056, Estados Unidos de América.
363153	PEREZ & VERAS DESPACHO JURIDICO	ELVIS DAVID PEREZ VERAS	Calle Separación, No.68, LB Plaza, Suite 10, 2do. piso, Puerto Plata, República Dominicana.
451626	PROFESSIONAL CONSULTING SERVICES PROCONSER	FANNY ALTAGRACIA CRUZ JIMENEZ	Avenida Isabel Aguiar, No.79, Segundo Nivel, Local No.206, Herrera, Santo Domingo, Rep. Dom.



## CAMBIO DE DIRECCION

## MARCAS DE FABRICA

(111) # REG.	(511) CLASE INTL	(561) MARCA DE FABRICA	(732) TITULAR	(732) NUEVA DIRECCION
165321	5	TOBI	MNOVARTIS AG	Schwarzwaldallee 215, 4058 Basel, Suiza.
27885	8	BIC (MIXTA)	BIC CORPORATION	One Bic Way, Suite 1, Shelton, Connecticut 06484-6299, Estados Unidos de América.
100496	29	GALLINA BLANCA GRAFICA EN COLOR	THE GB FOODS, SOCIEDAD ANÓNIMA	Plaza Europa, Número 42, L'Hospitalet De Llobregat, Barcelona, España.
99294	29	GALLINA BLANCA GRAFICA EN COLOR (MIXTA)	THE GB FOODS, SOCIEDAD ANÓNIMA	Plaza Europa, Número 42, L'Hospitalet De Llobregat, Barcelona, España.
99320	30	GALLINA BLANCA GRAFICA EN COLOR	THE GB FOODS, SOCIEDAD ANÓNIMA	Plaza Europa, Número 42, L'Hospitalet De Llobregat, Barcelona, España.
168839	33	DYC (DENOMINATIVA)	BEAM SPAIN, S.L.	Calle Mahonia No.2 28043, Madrid España
101557	33	OVERTURE (DENOMINATIVA)	OPUS ONE WINERY LLC.	7900 St. Helena Highway, Oakville, California 94562.
101558	33	SILHOUETTE LOGO DESIGN (MIXTA)	OPUS ONE WINERY LLC.	7900 St. Helena Highway, Oakville, California 94562.
100658	36	CITIGROUP (DENOMINATIVA)	CITIGROUP INC.	388 Greenwich Street, New York, New York 10013, Estados Unidos de América.
98710	29,30	GALLINA BLANCA GRAFICA EN COLOR	THE GB FOODS, SOCIEDAD ANÓNIMA	Plaza Europa, Número 42, L'Hospitalet De Llobregat, Barcelona, España.

PUBLICACIONES DE SIGNOS DISTINTIVOS DE  
LOGOS, ETIQUETAS Y DISEÑOS

	(540) MARCA: ÉSIKA MÍA (Mixta) (511) CLASE: 3 (210) EXP. NO.: 18/30905 (730) SOLICITANTE: Ebel International Limited (220) FECHA SOLICITUD: 26 de julio de 2018		(540) MARCA: LE TEMPO L'BEL (Mixta) (511) CLASE: 3 (210) EXP. NO.: 18/30901 (730) SOLICITANTE: Ebel International Limited (220) FECHA SOLICITUD: 26 de julio de 2018		(540) MARCA: LISHÉ (Mixta) (511) CLASE: 3 (210) EXP. NO.: 18/27386 (730) SOLICITANTE: Shop Latino Network S de R.L. de C.V. (220) FECHA SOLICITUD: 3 de julio de 2018		(540) MARCA: MAXIMA PROFESSIONAL (Mixta) (511) CLASE: 3 (210) EXP. NO.: 18/24705 (730) SOLICITANTE: Agsom, S.R.L. (220) FECHA SOLICITUD: 15 de junio de 2018
	(540) MARCA: MN MENOW.PRO (Mixta) (511) CLASE: 3 (210) EXP. NO.: 18/30759 (730) SOLICITANTE: Descuento la Fragancia II, S.R.L. (220) FECHA SOLICITUD: 26 de julio de 2018		(540) MARCA: Summer's Eve (Mixta) (511) CLASE: 3 (210) EXP. NO.: 18/29219 (730) SOLICITANTE: C.B. Fleet Company Inc. (220) FECHA SOLICITUD: 16 de julio de 2018		(540) MARCA: AIR DE CUNEY (Mixta) (511) CLASE: 5 (210) EXP. NO.: 18/27284 (730) SOLICITANTE: Optimal Care, S.A. (220) FECHA SOLICITUD: 2 de julio de 2018		(540) MARCA: CH (Mixta) (511) CLASE: 7 (210) EXP. NO.: 18/20554 (730) SOLICITANTE: Campbell Hausfeld, LLC (220) FECHA SOLICITUD: 21 de mayo de 2018
	(540) MARCA: Gladiator (Mixta) (511) CLASE: 9 (210) EXP. NO.: 18/31167		(540) MARCA: TK TEKNIAL (Mixta) (511) CLASE: 12 (210) EXP. NO.: 18/31168		(540) MARCA: (Figurativa) (511) CLASE: 14 (210) EXP. NO.: 18/30481 (730) SOLICITANTE: Salvatore Ferragamo S.p.A. (220) FECHA SOLICITUD: 24 de julio de 2018		(540) MARCA: ED (Mixta) (511) CLASE: 20 (210) EXP. NO.: 18/14933 (730) SOLICITANTE: BCL-ED NEWCO LLC (220) FECHA SOLICITUD: 13 de abril de 2018
	(540) MARCA: YHWH The Label (Mixta) (511) CLASE: 25 (210) EXP. NO.: 18/30251 (730) SOLICITANTE: Cesar A. Brito G. / Wilkery O. Cuevas F. (220) FECHA SOLICITUD: 23 de julio de 2018		(540) MARCA: CALLEJERO CLOTHES 67 (Mixta) (511) CLASE: 25 (210) EXP. NO.: 18/31692 (730) SOLICITANTE: Biliberto Amauris Novo González (220) FECHA SOLICITUD: 2 de agosto de 2018		(540) MARCA: GOLDEN CREW LUXURY EXCHANGE (Mixta) (511) CLASE: 25 (210) EXP. NO.: 18/32096 (730) SOLICITANTE: Maria-Eugenia Abellán Ál- varez de Toledo (220) FECHA SOLICITUD: 6 de agosto de 2018		(540) MARCA: DAVE'S killer BREAD (Mixta) (511) CLASE: 30 (210) EXP. NO.: 18/31414 (730) SOLICITANTE: Flowers Bakeries Brands, LLC (220) FECHA SOLICITUD: 31 de julio de 2018
	(540) MARCA: JAVA HOUSE Authentic COLD BREW COFFEE (Mixta) (511) CLASE: 30 (210) EXP. NO.: 18/32008 (730) SOLICITANTE: Heartland Consumer Prod- ucts LLC (220) FECHA SOLICITUD: 3 de agosto de 2018		(540) MARCA: JAVA HOUSE Authentic COLD BREWING (Mixta) (511) CLASE: 30 (210) EXP. NO.: 18/32005 (730) SOLICITANTE: Heartland Consumer Prod- ucts LLC (220) FECHA SOLICITUD: 3 de agosto de 2018		(540) MARCA: JAVA HOUSE (Mixta) (511) CLASE: 30 (210) EXP. NO.: 18/32009 (730) SOLICITANTE: Heartland Consumer Prod- ucts LLC (220) FECHA SOLICITUD: 3 de agosto de 2018		(540) MARCA: (Tridimensional) (511) CLASE: 33 (210) EXP. NO.: 18/25090 (730) SOLICITANTE: Fabrica de Tequila Finos, S.A. de C.V. (220) FECHA SOLICITUD: 19 de junio de 2018
	(540) MARCA: BISABUELO (Mixta) (511) CLASE: 34 (210) EXP. NO.: 18/26557 (730) SOLICITANTE: Camilo Andrés Brugal Sanz (220) FECHA SOLICITUD: 27 de junio de 2018		(540) MARCA: MINISO (Mixta) (511) CLASE: 35 (210) EXP. NO.: 17/29250 (730) SOLICITANTE: Guangdong Saiman Invest- ment Co., LTD (220) FECHA SOLICITUD: 1 de agosto de 2017		(540) MARCA: C Comfort (Mixta) (511) CLASE: 43 (210) EXP. NO.: 18/29822 (730) SOLICITANTE: Choice Hotels International, Inc. (220) FECHA SOLICITUD: 19 de julio de 2018		(540) MARCA: Ellos Te Hablan Escúchalos (Mixta) (511) CLASE: 44 (210) EXP. NO.: 18/31758 (730) SOLICITANTE: Zurisaday Pérez Rodríguez (220) FECHA SOLICITUD: 2 de agosto de 2018
	(540) MARCA: (Figurativa) (511) CLASE: 12, 37 (210) EXP. NO.: 18/28596 (730) SOLICITANTE: Saic-Gm-Wuling Automobi- le Co., LTD. (220) FECHA SOLICITUD: 11 de julio de 2018		(540) MARCA: (Figurativa) (511) CLASE: 12, 37 (210) EXP. NO.: 18/28597		(540) MARCA: BAOJUN (Mixta) (511) CLASE: 12, 37 (210) EXP. NO.: 18/28595		(540) MARCA: (Figurativa) (511) CLASE: 14, 35 (210) EXP. NO.: 18/21093 (730) SOLICITANTE: Swarovski Aktienges- ellschaft. (220) FECHA SOLICITUD: 23 de mayo de 2018
	(540) MARCA: MEMPHIS GRIZZLIES (Mixta) (511) CLASE: 16, 18, 25, 28, 41 (210) EXP. NO.: 18/25746 (730) SOLICITANTE: NBA Properties, Inc. (220) FECHA SOLICITUD: 21 de junio de 2018		(540) MARCA: changing creatures (Mixta) (511) CLASE: 18, 25 (210) EXP. NO.: 18/29914		(540) MARCA: Tavex (Mixta) (511) CLASE: 24, 25 (210) EXP. NO.: 18/32037		(540) MARCA: CHEF (Mixta) (511) CLASE: 29, 30, 31 (210) EXP. NO.: 18/29995 (730) SOLICITANTE: Société des Produits Nestlé, S.A. (220) FECHA SOLICITUD: 20 de julio de 2018

VIENE DE LA PÁGINA ANTERIOR

 <p>(540) MARCA: RELIFE MENARINI group (Mixta) (511) CLASE: 3, 5, 10</p> <p>(210) EXP. NO.: 18/7072 (730) SOLICITANTE: Relife, S.R.L. (220) FECHA SOLICITUD: 19 de febrero de 2018</p>	 <p>(540) MARCA: MINISO (Mixta) (511) CLASE: 3, 9, 11, 16, 18, 21 25, 28 (210) EXP. NO.: 17/30873</p> <p>(730) SOLICITANTE: Guangdong Saiman Investment Co., LTD (220) FECHA SOLICITUD: 11 de agosto de 2017</p>	 <p>(540) MARCA: Pest Like Because they are part of our family (Mixta) (511) CLASE: 3, 28, 31 (210) EXP. NO.: 18/28359 (730) SOLICITANTE: Ballester Hermanos, Inc. (220) FECHA SOLICITUD: 10 de julio de 2018</p>	 <p>(540) MARCA: HSS (Mixta) (511) CLASE: 41, 44 (210) EXP. NO.: 18/29430 (730) SOLICITANTE: Hospital For Special Surgey (220) FECHA SOLICITUD: 17 de julio de 2018</p>
 <p>(540) MARCA: HOTECHÉ (Mixta) (511) CLASE: 7, 8 (210) EXP. NO.: 18/30035</p> <p>(730) SOLICITANTE: Ningbo Genin Industrial Co., LTD. (220) FECHA SOLICITUD: 20 de julio de 2018</p>	 <p>(540) MARCA: Kontry (Mixta) (511) CLASE: 8, 9, 11 (210) EXP. NO.: 18/31993</p> <p>(730) SOLICITANTE: Bomcasa Importadora, S.R.L. (220) FECHA SOLICITUD: 3 de agosto de 2018</p>	 <p>(540) MARCA: AVASA (Mixta) (511) CLASE: 1 (210) EXP. NO.: 18/24828</p> <p>(730) SOLICITANTE: Robert Danilo Vargas Florián (220) FECHA SOLICITUD: 31 de julio de 2018</p>	 <p>(540) MARCA: PINTURAS COMAPE (Mixta) (511) CLASE: 2 (210) EXP. NO.: 18/18366 (730) SOLICITANTE: María Virgen Peña Vásquez (220) FECHA SOLICITUD: 1 de junio de 2018</p>
 <p>(540) MARCA: SUR Bess (Mixta) (511) CLASE: 2 (210) EXP. NO.: 18/31797</p> <p>(730) SOLICITANTE: Sur Química Internacional, S.A. (220) FECHA SOLICITUD: 2 de agosto de 2018</p>	 <p>(540) MARCA: SUR Koral (Mixta) (511) CLASE: 2 (210) EXP. NO.: 18/30673 (730) SOLICITANTE: Sur Química Internacional, S.A. (220) FECHA SOLICITUD: 25 de julio de 2018</p>	 <p>(540) MARCA: SUR Ultradry (Mixta) (511) CLASE: 2 (210) EXP. NO.: 18/21291</p> <p>(730) SOLICITANTE: Sur Química Internacional, S.A. (220) FECHA SOLICITUD: 24 de mayo de 2018</p>	 <p>(540) MARCA: Tinec (Mixta) (511) CLASE: 2 (210) EXP. NO.: 18/28543</p> <p>(730) SOLICITANTE: CM Group, Inc. (220) FECHA SOLICITUD: 11 de julio de 2018</p>
 <p>(540) MARCA: AFRO-KERLY (Mixta) (511) CLASE: 3 (210) EXP. NO.: 18/25448 (730) SOLICITANTE: Kapril Industrial Laboratorio, SRL. (220) FECHA SOLICITUD: 23 de julio de 2018</p>	 <p>(540) MARCA: atractiva ACEITE DE OLIVA PLUS (Mixta) (511) CLASE: 3 (210) EXP. NO.: 18/30625 (730) SOLICITANTE: Atractiva y Bella Dominicana, SRL. (220) FECHA SOLICITUD: 25 de julio de 2018</p>	 <p>(540) MARCA: atractiva BOTOX (Mixta) (511) CLASE: 3 (210) EXP. NO.: 18/30629 (730) SOLICITANTE: Atractiva y Bella Dominicana, SRL. (220) FECHA SOLICITUD: 25 de julio de 2018</p>	 <p>(540) MARCA: atractiva DC DOM CACAU (Mixta) (511) CLASE: 3 (210) EXP. NO.: 18/30628 (730) SOLICITANTE: Atractiva y Bella Dominicana, SRL. (220) FECHA SOLICITUD: 25 de julio de 2018</p>
 <p>(540) MARCA: atractiva KERATINA FIX (Mixta) (511) CLASE: 3 (210) EXP. NO.: 18/30627 (730) SOLICITANTE: Atractiva y Bella Dominicana, SRL. (220) FECHA SOLICITUD: 25 de julio de 2018</p>	 <p>(540) MARCA: atractiva VITA SILICON (Mixta) (511) CLASE: 3 (210) EXP. NO.: 18/30631 (730) SOLICITANTE: Atractiva y Bella Dominicana, SRL. (220) FECHA SOLICITUD: 25 de julio de 2018</p>	 <p>(540) MARCA: CAPENUTI COSMETIC (Mixta) (511) CLASE: 3 (210) EXP. NO.: 18/29305 (730) SOLICITANTE: Samuel Alberto Santos Tavarez (220) FECHA SOLICITUD: 6 de agosto de 2018</p>	 <p>(540) MARCA: Cheyen LINE NATURAL (Mixta) (511) CLASE: 3 (210) EXP. NO.: 18/23532 (730) SOLICITANTE: Juana Olga Jiménez (220) FECHA SOLICITUD: 2 de julio de 2018</p>
 <p>(540) MARCA: Cutis Femme By Nevada (Mixta) (511) CLASE: 3 (210) EXP. NO.: 18/31822 (730) SOLICITANTE: Nevada Zona Libre, S.A. (220) FECHA SOLICITUD: 2 de agosto de 2018</p>	 <p>(540) MARCA: Henma Beauty Line (Mixta) (511) CLASE: 3 (210) EXP. NO.: 18/29330</p> <p>(730) SOLICITANTE: Henry M. Beltré J. / María E. Ten B. (220) FECHA SOLICITUD: 17 de julio de 2018</p>	 <p>(540) MARCA: Jocami HAIR (Mixta) (511) CLASE: 3 (210) EXP. NO.: 18/24879 (730) SOLICITANTE: Elsida C. Peña Rosario / Michella S. Polanco de Mejía (220) FECHA SOLICITUD: 31 de julio de 2018</p>	 <p>(540) MARCA: Joshefi HAIR KIDS (Mixta) (511) CLASE: 3 (210) EXP. NO.: 18/30940 (730) SOLICITANTE: Josefina González Pichardo (220) FECHA SOLICITUD: 27 de julio de 2018</p>
 <p>(540) MARCA: La Bombita Gloriosa (Mixta) (511) CLASE: 3 (210) EXP. NO.: 18/29337 (730) SOLICITANTE: Yahaira del Carmen Santos Villafañá (220) FECHA SOLICITUD: 17 de julio de 2018</p>	 <p>(540) MARCA: MABA ORGANIC (Mixta) (511) CLASE: 3 (210) EXP. NO.: 18/31586</p> <p>(730) SOLICITANTE: Leomedes N. Matos B. / Roselly N. Matos H. (220) FECHA SOLICITUD: 1 de agosto de 2018</p>	 <p>(540) MARCA: NatureHas (Mixta) (511) CLASE: 3 (210) EXP. NO.: 18/30694 (730) SOLICITANTE: The Naturehas International Sistem, C por A. (220) FECHA SOLICITUD: 25 de julio de 2018</p>	 <p>(540) MARCA: PRODUCTOS LOPAL (Mixta) (511) CLASE: 3 (210) EXP. NO.: 18/30354 (730) SOLICITANTE: Linda A. López de Almonte / Lisaura A. López / Máximo A. Almonte Reyes (220) FECHA SOLICITUD: 24 de julio de 2018</p>
 <p>(540) MARCA: SS SwiSsarom Scents &amp; Specialities (Mixta) (511) CLASE: 3 (210) EXP. NO.: 18/22091 (730) SOLICITANTE: Swissarom, S.A.S. (220) FECHA SOLICITUD: 17 de julio de 2018</p>	 <p>(540) MARCA: SUPER RACE 01 (Mixta) (511) CLASE: 3 (210) EXP. NO.: 18/31820 (730) SOLICITANTE: Nevada Zona Libre, S.A. (220) FECHA SOLICITUD: 2 de agosto de 2018</p>	 <p>(540) MARCA: TAHE (Mixta) (511) CLASE: 3 (210) EXP. NO.: 18/30839 (730) SOLICITANTE: Mariano Magaña Pardo (220) FECHA SOLICITUD: 26 de julio de 2018</p>	 <p>(540) MARCA: Green &amp; Happy (Mixta) (511) CLASE: 5 (210) EXP. NO.: 18/28229</p> <p>(730) SOLICITANTE: Hanneke Sabbagh (220) FECHA SOLICITUD: 9 de julio de 2018</p>
 <p>(540) MARCA: Gynclox (Mixta) (511) CLASE: 5 (210) EXP. NO.: 18/15159</p> <p>(730) SOLICITANTE: Laboratorio Franco Colombiano Lafrancol, SAS. (220) FECHA SOLICITUD: 16 de abril de 2018</p>	 <p>(540) MARCA: Natiera (Mixta) (511) CLASE: 5 (210) EXP. NO.: 18/19477</p> <p>(730) SOLICITANTE: Patricia Milagros Rodríguez Bastardo (220) FECHA SOLICITUD: 18 de junio de 2018</p>	 <p>(540) MARCA: Colibrí (Mixta) (511) CLASE: 7 (210) EXP. NO.: 18/22435</p> <p>(730) SOLICITANTE: Europa Energy Group (E.E.G.), S.R.L. (220) FECHA SOLICITUD: 29 de junio de 2018</p>	 <p>(540) MARCA: BancoALERTS (Mixta) (511) CLASE: 9 (210) EXP. NO.: 18/24654 (730) SOLICITANTE: Global Itss Dominicana, S.A.S. (220) FECHA SOLICITUD: 15 de junio de 2018</p>
 <p>(540) MARCA: Generation-Y (Mixta) (511) CLASE: 9 (210) EXP. NO.: 18/28502</p> <p>(730) SOLICITANTE: Euro Vision Internationalm, Inc. (220) FECHA SOLICITUD: 11 de julio de 2018</p>	 <p>(540) MARCA: B M J (Mixta) (511) CLASE: 12 (210) EXP. NO.: 18/10675 (730) SOLICITANTE: Jhoan Manuel Bueno (220) FECHA SOLICITUD: 26 de junio de 2018</p>	 <p>(540) MARCA: fLipo (Mixta) (511) CLASE: 12 (210) EXP. NO.: 18/30473 (730) SOLICITANTE: Carlos Valentín Manzueta Valencia (220) FECHA SOLICITUD: 24 de julio de 2018</p>	 <p>(540) MARCA: FULLBRAKE By Galeano (Mixta) (511) CLASE: 12 (210) EXP. NO.: 18/10827 (730) SOLICITANTE: Elvis Efraín Galeano Jiménez (220) FECHA SOLICITUD: 12 de junio de 2018</p>















VIENE DE LA PÁGINA ANTERIOR

 <p>(540) MARCA: VOLTY (Mixta) (511) CLASE: 12 (210) EXP. NO.: 18/13371</p> <p>(730) SOLICITANTE: Nipponia Caribe, SRL. (220) FECHA SOLICITUD: 18 de julio de 2018</p>	 <p>(540) MARCA: DARNEL WRAP (Mixta) (511) CLASE: 16 (210) EXP. NO.: 18/27676 (730) SOLICITANTE: Luzerne Brands Limited (220) FECHA SOLICITUD: 4 de julio de 2018</p>	 <p>(540) MARCA: Suave gold Soft Care (Mixta) (511) CLASE: 16 (210) EXP. NO.: 18/22439 (730) SOLICITANTE: Papelería Internacional, Sociedad Anónima. (220) FECHA SOLICITUD: 1 de junio de 2018</p>	 <p>(540) MARCA: Città Di Santi (Mixta) (511) CLASE: 25 (210) EXP. NO.: 18/11497 (730) SOLICITANTE: Francisco Alberto Reyes Acevedo (220) FECHA SOLICITUD: 17 de julio de 2018</p>
 <p>(540) MARCA: FUNK (Mixta) (511) CLASE: 25 (210) EXP. NO.: 18/28000</p> <p>(730) SOLICITANTE: Intratex, S.A. (220) FECHA SOLICITUD: 6 de julio de 2018</p>	 <p>(540) MARCA: GAMAXX (Mixta) (511) CLASE: 25 (210) EXP. NO.: 18/27121</p> <p>(730) SOLICITANTE: MCD Comercial, S.R.L. (220) FECHA SOLICITUD: 29 de junio de 2018</p>	 <p>(540) MARCA: A. Flowers Bows (Mixta) (511) CLASE: 26 (210) EXP. NO.: 18/28228 (730) SOLICITANTE: Aydelly Dayana de La Cruz de Atizol (220) FECHA SOLICITUD: 9 de julio de 2018</p>	 <p>(540) MARCA: LA GRANJA (Mixta) (511) CLASE: 29 (210) EXP. NO.: 18/29820 (730) SOLICITANTE: Cooperativa de Productores de Leche Dos Pinos, R.L. (220) FECHA SOLICITUD: 19 de julio de 2018</p>
 <p>(540) MARCA: LA GRANJA (Mixta) (511) CLASE: 29 (210) EXP. NO.: 18/29821 (730) SOLICITANTE: Cooperativa de Productores de Leche Dos Pinos R.L. (220) FECHA SOLICITUD: 19 de julio de 2018</p>	 <p>(540) MARCA: SERVI CASA DE LA ARRACHERA (Mixta) (511) CLASE: 29 (210) EXP. NO.: 18/18466 (730) SOLICITANTE: Grupo Campeón Sociedad Anónima (220) FECHA SOLICITUD: 26 de julio de 2018</p>	 <p>(540) MARCA: BERTOLLI (Mixta) (511) CLASE: 30 (210) EXP. NO.: 18/25347</p> <p>(730) SOLICITANTE: Mizkan America, Inc. (220) FECHA SOLICITUD: 20 de junio de 2018</p>	 <p>(540) MARCA: DULCES Bella Abuela (Mixta) (511) CLASE: 30 (210) EXP. NO.: 18/25640 (730) SOLICITANTE: Josefa M. Jáquez Herrera / José E. Eloy Núñez / Orbito N. León Azcona (220) FECHA SOLICITUD: 26 de julio de 2018</p>
 <p>(540) MARCA: Dulceti LAICA (Mixta) (511) CLASE: 30 (210) EXP. NO.: 18/28442 (730) SOLICITANTE: Liga Agrícola Industrial de la Caña de Azúcar (220) FECHA SOLICITUD: 10 de julio de 2018</p>	 <p>(540) MARCA: (Figurativa) (511) CLASE: 30 (210) EXP. NO.: 18/27091 (730) SOLICITANTE: César Iglesias, S.A. (220) FECHA SOLICITUD: 29 de junio de 2018</p>	 <p>(540) MARCA: Karla CACAO (Mixta) (511) CLASE: 30 (210) EXP. NO.: 18/26092 (730) SOLICITANTE: Juan Carlos Genao Báez (220) FECHA SOLICITUD: 25 de junio de 2018</p>	 <p>(540) MARCA: KIKABONI (Mixta) (511) CLASE: 30 (210) EXP. NO.: 18/30092 (730) SOLICITANTE: Juan Manuel Vidal González (220) FECHA SOLICITUD: 23 de julio de 2018</p>
 <p>(540) MARCA: KINGSPONG (Mixta) (511) CLASE: 30 (210) EXP. NO.: 18/22727 (730) SOLICITANTE: Belkis Altigracia Sail Tronsus de Bencosme (220) FECHA SOLICITUD: 5 de junio de 2018</p>	 <p>(540) MARCA: BANANO Organico DOMINICANO (Indicación Geográfica) (Mixta) (511) CLASE: 31 (210) EXP. NO.: 18/32194 (730) SOLICITANTE: Consejo Regulador del Banano Organico Dominicano CRBOD (220) FECHA SOLICITUD: 6 de agosto de 2018</p>	 <p>(540) MARCA: WE ARE FEMME (Mixta) (511) CLASE: 31 (210) EXP. NO.: 18/30833 (730) SOLICITANTE: Grupo Iren Dominicana, S.R.L. (220) FECHA SOLICITUD: 26 de julio de 2018</p>	 <p>(540) MARCA: Agua DON ENRIQUE, E.D.A. (Mixta) (511) CLASE: 32 (210) EXP. NO.: 14/26651 (730) SOLICITANTE: Jacobo Ami Féliz (220) FECHA SOLICITUD: 16 de septiembre de 2014</p>
 <p>(540) MARCA: HIDRA LAICA (Mixta) (511) CLASE: 32 (210) EXP. NO.: 18/24771 (730) SOLICITANTE: Liga Agrícola Industrial de la Caña de Azúcar (220) FECHA SOLICITUD: 15 de junio de 2018</p>	 <p>(540) MARCA: Lif LAICA (Mixta) (511) CLASE: 32 (210) EXP. NO.: 18/24773 (730) SOLICITANTE: Liga Agrícola Industrial de la Caña de Azúcar (220) FECHA SOLICITUD: 15 de junio de 2018</p>	 <p>(540) MARCA: NECTAR NATURAL By Raquel (Mixta) (511) CLASE: 32 (210) EXP. NO.: 18/30274 (730) SOLICITANTE: Raquel Isabel Solano de De la Rosa (220) FECHA SOLICITUD: 24 de julio de 2018</p>	 <p>(540) MARCA: T'best (Mixta) (511) CLASE: 32 (210) EXP. NO.: 18/20574 (730) SOLICITANTE: Christine Trading CB, S.R.L. (220) FECHA SOLICITUD: 22 de mayo de 2018</p>
 <p>(540) MARCA: Havanista (Mixta) (511) CLASE: 33 (210) EXP. NO.: 18/30704 (730) SOLICITANTE: Havana Club Holding, S.A (220) FECHA SOLICITUD: 25 de julio de 2018</p>	 <p>(540) MARCA: Tropical Magic (Mixta) (511) CLASE: 33 (210) EXP. NO.: 18/2458 (730) SOLICITANTE: Frank A. Muñoz M. / Lenin de Jesús Ramírez (220) FECHA SOLICITUD: 21 de junio de 2018</p>	 <p>(540) MARCA: CONCEPCIÓN 1641 (Mixta) (511) CLASE: 34 (210) EXP. NO.: 18/22147 (730) SOLICITANTE: Fernando Arturo Medina (220) FECHA SOLICITUD: 1 de junio de 2018</p>	 <p>(540) MARCA: BINGO SHOW NACIONAL (Mixta) (511) CLASE: 35 (210) EXP. NO.: 18/21441 (730) SOLICITANTE: Acadia Mercantil, S.R.L. (220) FECHA SOLICITUD: 25 de mayo de 201</p>
 <p>(540) MARCA: RAYO DE LUZ (Mixta) (511) CLASE: 35 (210) EXP. NO.: 18/32555 (730) SOLICITANTE: Fundación La Buena Noticia (220) FECHA SOLICITUD: 8 de agosto de 2018</p>	 <p>(540) MARCA: virtus PROMOTIONS &amp; EVENTS (Mixta) (511) CLASE: 35 (210) EXP. NO.: 18/31496 (730) SOLICITANTE: Gloria Narenkha Caamaño Navas (220) FECHA SOLICITUD: 1 de agosto de 2018</p>	 <p>(540) MARCA: BLUE WOLVES SJS (Mixta) (511) CLASE: 41 (210) EXP. NO.: 18/29364 (730) SOLICITANTE: Saint Joseph School, S.R.L. (220) FECHA SOLICITUD: 17 de julio de 2018</p>	 <p>(540) MARCA: CONVENCIÓN DE EMPRENDEDORES INMOBILIARIOS CDEI (Mixta) (511) CLASE: 41 (210) EXP. NO.: 18/16816 (730) SOLICITANTE: Soranny Virginia Uribe Gómez (220) FECHA SOLICITUD: 12 de junio de 2018</p>
 <p>(540) MARCA: LA ESCUELOTA (Mixta) (511) CLASE: 41 (210) EXP. NO.: 18/29189</p> <p>(730) SOLICITANTE: Big Show Pro, SA (220) FECHA SOLICITUD: 16 de julio de 2018</p>	 <p>(540) MARCA: La VERDAD al día (Mixta) (511) CLASE: 41 (210) EXP. NO.: 18/23448</p> <p>(730) SOLICITANTE: Mariet Espinal, E.I.R.L. (220) FECHA SOLICITUD: 8 de junio de 2018</p>	 <p>(540) MARCA: SJS Saint Joseph School (Mixta) (511) CLASE: 41 (210) EXP. NO.: 18/29322 (730) SOLICITANTE: Saint Joseph School, S.R.L. (220) FECHA SOLICITUD: 17 de julio de 2018</p>	 <p>(540) MARCA: TOP fashion model for Italy (Mixta) (511) CLASE: 41 (210) EXP. NO.: 18/30932</p> <p>(730) SOLICITANTE: Domenico Lo Presti / Rossana Marzella (220) FECHA SOLICITUD: 27 de julio de 2018</p>
 <p>(540) MARCA: KITE CODING (Mixta) (511) CLASE: 42 (210) EXP. NO.: 18/21079 (730) SOLICITANTE: Enmanuel Martínez González (220) FECHA SOLICITUD: 2 de agosto de 2018</p>	 <p>(540) MARCA: Bulla (Mixta) (511) CLASE: 43 (210) EXP. NO.: 18/18232 (730) SOLICITANTE: Juan A. Ortiz G. / Marleny Mercedes Mendoza (220) FECHA SOLICITUD: 15 de junio de 2018</p>	 <p>(540) MARCA: Kaloni (Mixta) (511) CLASE: 44 (210) EXP. NO.: 18/22989</p> <p>(730) SOLICITANTE: Alicia Tarrazo de Fuente (220) FECHA SOLICITUD: 6 de junio de 2018</p>	 <p>(540) MARCA: Parque Cementerio Puerta del Cielo UN ESPACIO DE MEMORIAS Y VALOR PATRIMONIAL (Mixta) (511) CLASE: 45 (210) EXP. NO.: 18/31077 (730) SOLICITANTE: Parque Cementerio Puerta del Cielo, S.R.L. (220) FECHA SOLICITUD: 27 de julio de 2018</p>







































VIENE DE LA PÁGINA ANTERIOR

 <p>(540) MARCA: Mobil Delvac 90 years (Mixta) (511) CLASE: 1, 4 (210) EXP. NO.: 18/21546 (730) SOLICITANTE: Exxon Mobil Corporation (220) FECHA SOLICITUD: 25 de mayo de 2018</p>	 <p>(540) MARCA: CONCEPCIÓN 1641 (Mixta) (511) CLASE: 14, 34 (210) EXP. NO.: 18/22101 (730) SOLICITANTE: Fernando Arturo Medina (220) FECHA SOLICITUD: 30 de mayo de 2018</p>	 <p>(540) MARCA: peke's ZONE (Mixta) (511) CLASE: 28, 41 (210) EXP. NO.: 18/25965 (730) SOLICITANTE: Laura Gabriela Cantero Sánchez (220) FECHA SOLICITUD: 25 de julio de 2018</p>	 <p>(540) MARCA: BARISTIKA by THE COCA-COLA Company (Mixta) (511) CLASE: 29, 30 (210) EXP. NO.: 18/32033 (730) SOLICITANTE: The Coca-Cola Company (220) FECHA SOLICITUD: 3 de agosto de 2018</p>
 <p>(540) MARCA: PINEDA (Mixta) (511) CLASE: 3, 35 (210) EXP. NO.: 18/28103 (730) SOLICITANTE: David Francisco Losada Manotas (220) FECHA SOLICITUD: 9 de julio de 2018</p>	 <p>(540) MARCA: (Figurativa) (511) CLASE: 35, 36, 41, 42 (210) EXP. NO.: 18/31245 (730) SOLICITANTE: Ecovis Europe AG (220) FECHA SOLICITUD: 30 de julio de 2018</p>	 <p>(540) MARCA: LAMEX (Mixta) (511) CLASE: 35, 37, 40, 42, 44 (210) EXP. NO.: 18/24502 (730) SOLICITANTE: Promoción Medica, SA (220) FECHA SOLICITUD: 14 de junio de 2018</p>	 <p>(540) MARCA: TITAN GYM BÁVARO (Mixta) (511) CLASE: 35, 41 (210) EXP. NO.: 18/21285 (730) SOLICITANTE: Lopesan Hotel Management, S.L. (220) FECHA SOLICITUD: 24 de mayo de 2018</p>
 <p>(540) MARCA: (Figurativa) (511) CLASE: 4, 6, 35 (210) EXP. NO.: 18/22431 (730) SOLICITANTE: Propano y Derivados, S.A. (220) FECHA SOLICITUD: 1 de junio de 2018</p>	 <p>(540) MARCA: HSS (Mixta) (511) CLASE: 41, 44 (210) EXP. NO.: 18/29429 (730) SOLICITANTE: Hospital for Special Surgery (220) FECHA SOLICITUD: 17 de julio de 2018</p>	 <p>(540) MARCA: (Figurativa) (511) CLASE: 7, 8, 9, 11 (210) EXP. NO.: 18/22481 (730) SOLICITANTE: RadioCentro, S.A.S. (220) FECHA SOLICITUD: 20 de julio de 2018</p>	 <p>(540) MARCA: Clancar (Mixta) (511) CLASE: 9, 39, 42 (210) EXP. NO.: 18/32021 (730) SOLICITANTE: Margarita Hernández de LLuberes (220) FECHA SOLICITUD: 3 de agosto de 2018</p>
 <p>(540) NOMBRE COMERCIAL: (Emblema) (210) EXP. NO.: 18/32564 (730) SOLICITANTE: Clínica La Altagracia, S.R.L. (220) FECHA SOLICITUD: 8 de agosto de 2018 (111) REGISTRO: 519843</p>	 <p>(540) NOMBRE COMERCIAL: (Emblema) (210) EXP. NO.: 18/31817 (730) SOLICITANTE: Super Lily, S.R.L. (220) FECHA SOLICITUD: 2 de agosto de 2018 (111) REGISTRO: 519708</p>	 <p>(540) NOMBRE COMERCIAL: (Emblema) (210) EXP. NO.: 18/33002 (730) SOLICITANTE: Estudio Dental Diladent, S.R.L. (220) FECHA SOLICITUD: 10 de agosto de 2018 (111) REGISTRO: 520314</p>	 <p>(540) NOMBRE COMERCIAL: (Rótulo) (210) EXP. NO.: 18/33656 (730) SOLICITANTE: Asociación Dominicana de Administradores de Gestión Humana (ADOARH). (220) FECHA SOLICITUD: 15 de agosto de 2018 (111) REGISTRO: 520852</p>
 <p>(540) NOMBRE COMERCIAL: (Rótulo) (210) EXP. NO.: 18/31975 (730) SOLICITANTE: Alex Mariano González Ramos. (220) FECHA SOLICITUD: 3 de agosto de 2018 (111) REGISTRO: 519604</p>	 <p>(540) NOMBRE COMERCIAL: (Rótulo) (210) EXP. NO.: 18/33596 (730) SOLICITANTE: Braulio J. Almonte O. / Rafiela Franchesca Mercado. (220) FECHA SOLICITUD: 15 de agosto de 2018 (111) REGISTRO: 520800</p>	 <p>(540) NOMBRE COMERCIAL: (Rótulo) (210) EXP. NO.: 18/31084 (730) SOLICITANTE: Roma, S.R.L. (220) FECHA SOLICITUD: 6 de agosto de 2018 (111) REGISTRO: 519769</p>	 <p>(540) NOMBRE COMERCIAL: (Rótulo) (210) EXP. NO.: 18/33880 (730) SOLICITANTE: Andy Michael Marcelino Calcaño. (220) FECHA SOLICITUD: 17 de agosto de 2018 (111) REGISTRO: 521013</p>
 <p>(540) NOMBRE COMERCIAL: (Rótulo) (210) EXP. NO.: 18/33693 (730) SOLICITANTE: Ricardo A. Díaz C. / Laura M. Cid R. (220) FECHA SOLICITUD: 17 de agosto de 2018 (111) REGISTRO: 520866</p>	 <p>(540) NOMBRE COMERCIAL: (Rótulo) (210) EXP. NO.: 18/34084 (730) SOLICITANTE: Ryan Emmanuel Terrero González. (220) FECHA SOLICITUD: 20 de agosto de 2018 (111) REGISTRO: 521051</p>	 <p>(540) NOMBRE COMERCIAL: (Rótulo) (210) EXP. NO.: 18/16199 (730) SOLICITANTE: Beauty Aye, S.R.L. / Abril L. Rodríguez S. / Mauricio Campanale. (220) FECHA SOLICITUD: 23 de abril de 2018 (111) REGISTRO: 519325</p>	 <p>(540) NOMBRE COMERCIAL: (Rótulo) (210) EXP. NO.: 18/33797 (730) SOLICITANTE: Andreina Valdez de León. (220) FECHA SOLICITUD: 17 de agosto de 2018 (111) REGISTRO: 520966</p>
 <p>(540) NOMBRE COMERCIAL: (Rótulo) (210) EXP. NO.: 18/31697 (730) SOLICITANTE: Bonanza Dominicana, S.A.S. (220) FECHA SOLICITUD: 2 de agosto de 2018 (111) REGISTRO: 519424</p>	 <p>(540) NOMBRE COMERCIAL: (Rótulo) (210) EXP. NO.: 17/43978 (730) SOLICITANTE: Buckner Dominicana. (220) FECHA SOLICITUD: 21 de noviembre de 2017 (111) REGISTRO: 519009</p>	 <p>(540) NOMBRE COMERCIAL: (Rótulo) (210) EXP. NO.: 18/31859 (730) SOLICITANTE: Luis Alberto Bermejo Mejía. (220) FECHA SOLICITUD: 3 de agosto de 2018 (111) REGISTRO: 519488</p>	 <p>(540) NOMBRE COMERCIAL: (Rótulo) (210) EXP. NO.: 18/33362 (730) SOLICITANTE: Héctor Quideres Taveras Sosa. (220) FECHA SOLICITUD: 14 de agosto de 2018 (111) REGISTRO: 520645</p>
 <p>(540) NOMBRE COMERCIAL: (Rótulo) (210) EXP. NO.: 18/32378 (730) SOLICITANTE: Evagrio Sánchez Campo / Cana Bay, S.R.L. (220) FECHA SOLICITUD: 7 de agosto de 2018 (111) REGISTRO: 519894</p>	 <p>(540) NOMBRE COMERCIAL: (Rótulo) (210) EXP. NO.: 18/32386 (730) SOLICITANTE: Cana Bay, S.R.L. / Evagrio Sánchez Campo. (220) FECHA SOLICITUD: 7 de agosto de 2018 (111) REGISTRO: 519903</p>	 <p>(540) NOMBRE COMERCIAL: (Rótulo) (210) EXP. NO.: 18/32039 (730) SOLICITANTE: Telesforo Pimentel U. / Elsa Y. Hidalgo de Pimentel. (220) FECHA SOLICITUD: 3 de agosto de 2018 (111) REGISTRO: 520702</p>	 <p>(540) NOMBRE COMERCIAL: (Rótulo) (210) EXP. NO.: 18/33608 (730) SOLICITANTE: Cristobalina Sánchez de Alcántara. (220) FECHA SOLICITUD: 15 de agosto de 2018 (111) REGISTRO: 520796</p>
 <p>(540) NOMBRE COMERCIAL: (Rótulo) (210) EXP. NO.: 18/32307 (730) SOLICITANTE: Mildred Mercedes Salcedo Vásquez. (220) FECHA SOLICITUD: 7 de agosto de 2018 (111) REGISTRO: 519728</p>	 <p>(540) NOMBRE COMERCIAL: (Rótulo) (210) EXP. NO.: 18/32799 (730) SOLICITANTE: Carolina Isabel Barradas Acosta. (220) FECHA SOLICITUD: 9 de agosto de 2018 (111) REGISTRO: 520158</p>	 <p>(540) NOMBRE COMERCIAL: (Rótulo) (210) EXP. NO.: 18/33018 (730) SOLICITANTE: Lorenzo Antonio Abreu Santos. (220) FECHA SOLICITUD: 10 de agosto de 2018 (111) REGISTRO: 520934</p>	 <p>(540) NOMBRE COMERCIAL: (Rótulo) (210) EXP. NO.: 18/33820 (730) SOLICITANTE: Aneudy A. Maracalle T. / Rocky E. Encarnación T. (220) FECHA SOLICITUD: 17 de agosto de 2018 (111) REGISTRO: 520881</p>
 <p>(540) NOMBRE COMERCIAL: (Rótulo) (210) EXP. NO.: 18/27709 (730) SOLICITANTE: José M. Infante R. / Copy Solutions International, S.A. (220) FECHA SOLICITUD: 27 de julio de 2018 (111) REGISTRO: 519650</p>	 <p>(540) NOMBRE COMERCIAL: (Rótulo) (210) EXP. NO.: 18/33267 (730) SOLICITANTE: Markely Julissa Aguiar Mancebo. (220) FECHA SOLICITUD: 14 de agosto de 2018 (111) REGISTRO: 520519</p>	 <p>(540) NOMBRE COMERCIAL: (Rótulo) (210) EXP. NO.: 18/28928 (730) SOLICITANTE: Rafael O. Bautista / Dex Iberica Dominicana, S.R.L. (220) FECHA SOLICITUD: 13 de julio de 2018 (111) REGISTRO: 520786</p>	 <p>(540) NOMBRE COMERCIAL: (Rótulo) (210) EXP. NO.: 18/33020 (730) SOLICITANTE: Lorenzo Antonio Abreu Santos. (220) FECHA SOLICITUD: 10 de agosto de 2018 (111) REGISTRO: 520327</p>



VIENE DE LA PÁGINA ANTERIOR

 <p>(540) NOMBRE COMERCIAL: (Rótulo) (210) EXP. NO.: 18/14791</p> <p>(730) SOLICITANTE: Avisor Technologies Caribe, S.R.L. (220) FECHA SOLICITUD: 22 de junio de 2018 (111) REGISTRO: 519235</p>	 <p>(540) NOMBRE COMERCIAL: (Rótulo) (210) EXP. NO.: 18/33200 (730) SOLICITANTE: William Moisés Lockward Espinal. (220) FECHA SOLICITUD: 13 de agosto de 2018 (111) REGISTRO: 520481</p>	 <p>(540) NOMBRE COMERCIAL: (Rótulo) (210) EXP. NO.: 18/34150 (730) SOLICITANTE: Juan Francisco Battle Pichardo. (220) FECHA SOLICITUD: 21 de agosto de 2018 (111) REGISTRO: 521228</p>	 <p>(540) NOMBRE COMERCIAL: (Rótulo) (210) EXP. NO.: 18/20334</p> <p>(730) SOLICITANTE: Félix Rondón Fañas. (220) FECHA SOLICITUD: 18 de mayo de 2018 (111) REGISTRO: 520335</p>
 <p>(540) NOMBRE COMERCIAL: (Rótulo) (210) EXP. NO.: 18/32782 (730) SOLICITANTE: Carolina M. Muñoz M. / Mercedes A. Monsanto de Muñoz / Michelle M. Muñoz M. (220) FECHA SOLICITUD: 9 de agosto de 2018 (111) REGISTRO: 519979</p>	 <p>(540) NOMBRE COMERCIAL: (Rótulo) (210) EXP. NO.: 18/33017 (730) SOLICITANTE: Lorenzo Antonio Abreu Satos. (220) FECHA SOLICITUD: 17 de agosto de 2018 (111) REGISTRO: 520935</p>	 <p>(540) NOMBRE COMERCIAL: (Rótulo) (210) EXP. NO.: 18/33894 (730) SOLICITANTE: Juan Heriberto Pérez Arboleda. (220) FECHA SOLICITUD: 17 de agosto de 2018 (111) REGISTRO: 521030</p>	 <p>(540) NOMBRE COMERCIAL: (Rótulo) (210) EXP. NO.: 18/22348 (730) SOLICITANTE: Carlos Manuel Gómez Ureña. (220) FECHA SOLICITUD: 10 de agosto de 2018 (111) REGISTRO: 520346</p>
 <p>(540) NOMBRE COMERCIAL: (Rótulo) (210) EXP. NO.: 18/33031 (730) SOLICITANTE: Freddy Núñez Peña. (220) FECHA SOLICITUD: 10 de agosto de 2018 (111) REGISTRO: 520315</p>	 <p>(540) NOMBRE COMERCIAL: (Rótulo) (210) EXP. NO.: 18/33283 (730) SOLICITANTE: Omar Alexis Macabe Acosta. (220) FECHA SOLICITUD: 14 de agosto de 2018 (111) REGISTRO: 520528</p>	 <p>(540) NOMBRE COMERCIAL: (Rótulo) (210) EXP. NO.: 18/31428 (730) SOLICITANTE: J &amp; H Ingenieros, S.R.L. (220) FECHA SOLICITUD: 31 de julio de 2018 (111) REGISTRO: 519954</p>	 <p>(540) NOMBRE COMERCIAL: (Rótulo) (210) EXP. NO.: 18/31401</p> <p>(730) SOLICITANTE: Betsy Zoralina Florentino Jorge. (220) FECHA SOLICITUD: 31 de julio de 2018 (111) REGISTRO: 519968</p>
 <p>(540) NOMBRE COMERCIAL: (Rótulo) (210) EXP. NO.: 18/33171 (730) SOLICITANTE: Roger Guarionex Robles Chávez. (220) FECHA SOLICITUD: 13 de agosto de 2018 (111) REGISTRO: 520456</p>	 <p>(540) NOMBRE COMERCIAL: (Rótulo) (210) EXP. NO.: 18/32352 (730) SOLICITANTE: Lenin Silvio Alvarado Santiago. (220) FECHA SOLICITUD: 7 de agosto de 2018 (111) REGISTRO: 519881</p>	 <p>(540) NOMBRE COMERCIAL: (Rótulo) (210) EXP. NO.: 18/32354 (730) SOLICITANTE: Lenin Silvio Alvarado Santiago. (220) FECHA SOLICITUD: 7 de agosto de 2018 (111) REGISTRO: 520450</p>	 <p>(540) NOMBRE COMERCIAL: (Rótulo) (210) EXP. NO.: 18/31971 (730) SOLICITANTE: Raúl Castro Lao / Ana Castro La Hoz. (220) FECHA SOLICITUD: 3 de agosto de 2018 (111) REGISTRO: 519602</p>
 <p>(540) NOMBRE COMERCIAL: (Rótulo) (210) EXP. NO.: 18/32904 (730) SOLICITANTE: Alfredo Sentelis. (220) FECHA SOLICITUD: 10 de agosto de 2018 (111) REGISTRO: 520226</p>	 <p>(540) NOMBRE COMERCIAL: (Rótulo) (210) EXP. NO.: 18/33443 (730) SOLICITANTE: Carlitta Ureña de Quintana. (220) FECHA SOLICITUD: 14 de agosto de 2018 (111) REGISTRO: 520671</p>	 <p>(540) NOMBRE COMERCIAL: (Rótulo) (210) EXP. NO.: 18/32399 (730) SOLICITANTE: Milagros Chalas Maldonado. (220) FECHA SOLICITUD: 7 de agosto de 2018 (111) REGISTRO: 519919</p>	 <p>(540) NOMBRE COMERCIAL: (Rótulo) (210) EXP. NO.: 18/33280 (730) SOLICITANTE: Martha Naydisita Cabral Feliz. (220) FECHA SOLICITUD: 14 de agosto de 2018 (111) REGISTRO: 520529</p>
 <p>(540) NOMBRE COMERCIAL: (Rótulo) (210) EXP. NO.: 18/34188 (730) SOLICITANTE: Edgar R. Vega C. / Elsa A. Lulo Fondeur de Vega. (220) FECHA SOLICITUD: 21 de agosto de 2018 (111) REGISTRO: 521251</p>	 <p>(540) NOMBRE COMERCIAL: (Rótulo) (210) EXP. NO.: 18/33504 (730) SOLICITANTE: Fundación Pluralismo y Ciudadanía Activa, Ciudadan+, Inc. (220) FECHA SOLICITUD: 15 de agosto de 2018 (111) REGISTRO: 520802</p>	 <p>(540) NOMBRE COMERCIAL: (Rótulo) (210) EXP. NO.: 18/32534 (730) SOLICITANTE: Manuel E. Sanchez J. / Maritza Cruz Ureña Rodríguez. (220) FECHA SOLICITUD: 8 de agosto de 2018 (111) REGISTRO: 519988</p>	 <p>(540) NOMBRE COMERCIAL: (Rótulo) (210) EXP. NO.: 18/32356 (730) SOLICITANTE: Elvis Santiago Tavarez / Sergio Ruiz Rodríguez. (220) FECHA SOLICITUD: 7 de agosto de 2018 (111) REGISTRO: 519683</p>
 <p>(540) NOMBRE COMERCIAL: (Rótulo) (210) EXP. NO.: 18/33734 (730) SOLICITANTE: Jade Gabriela Olivo de Gutiérrez. (220) FECHA SOLICITUD: 17 de agosto de 2018 (111) REGISTRO: 520916</p>	 <p>(540) NOMBRE COMERCIAL: (Rótulo) (210) EXP. NO.: 18/12590 (730) SOLICITANTE: Compañía Dominicana de Hipermercados CDH, S.A. (220) FECHA SOLICITUD: 27 de marzo de 2018 (111) REGISTRO: 520799</p>	 <p>(540) NOMBRE COMERCIAL: (Rótulo) (210) EXP. NO.: 18/32185 (730) SOLICITANTE: Manuel Cortes (220) FECHA SOLICITUD: 6 de agosto de 2018 (111) REGISTRO: 519793</p>	 <p>(540) NOMBRE COMERCIAL: (Rótulo) (210) EXP. NO.: 18/30636 (730) SOLICITANTE: José F. Rivera S. / Construcciones y Redes Rivera, Frometa &amp; Asociados, S.R.L. (220) FECHA SOLICITUD: 25 de julio de 2018 (111) REGISTRO: 521256</p>
 <p>(540) NOMBRE COMERCIAL: (Rótulo) (210) EXP. NO.: 18/27387 (730) SOLICITANTE: José E. Polanco S. / Rafael F. Epifanio Silvestre C. (220) FECHA SOLICITUD: 3 de julio de 2018 (111) REGISTRO: 519710</p>	 <p>(540) NOMBRE COMERCIAL: (Rótulo) (210) EXP. NO.: 18/31694 (730) SOLICITANTE: Sociedad Dominicana de Endocrinología y Nutrición. (220) FECHA SOLICITUD: 2 de agosto de 2018 (111) REGISTRO: 519420</p>	 <p>(540) NOMBRE COMERCIAL: (Rótulo) (210) EXP. NO.: 18/31472 (730) SOLICITANTE: Servicio Nacional de Salud. (220) FECHA SOLICITUD: 14 de agosto de 2018 (111) REGISTRO: 520719</p>	 <p>(540) NOMBRE COMERCIAL: (Emblema) (210) EXP. NO.: 18/33347 (730) SOLICITANTE: Sachenka I. Sarante C. de Díaz / Yérica E. Heridia D. (220) FECHA SOLICITUD: 14 de agosto de 2018 (111) REGISTRO: 520561</p>
 <p>(540) NOMBRE COMERCIAL: (Rótulo) (210) EXP. NO.: 18/32599 (730) SOLICITANTE: Playa Dorada Golf Club, S.A. (220) FECHA SOLICITUD: 8 de agosto de 2018 (111) REGISTRO: 519836</p>	 <p>(540) NOMBRE COMERCIAL: (Rótulo) (210) EXP. NO.: 18/32545 (730) SOLICITANTE: Universidad Abierta para Adultos, UAPA. (220) FECHA SOLICITUD: 8 de agosto de 2018 (111) REGISTRO: 519808</p>	 <p>(540) NOMBRE COMERCIAL: (Rótulo) (210) EXP. NO.: 18/32637 (730) SOLICITANTE: Diomedes de la Rosa Abad / Luis Antonio Cuevas Trinidad. (220) FECHA SOLICITUD: 8 de agosto de 2018 (111) REGISTRO: 520081</p>	 <p>(540) NOMBRE COMERCIAL: (Rótulo) (210) EXP. NO.: 18/31484 (730) SOLICITANTE: Servicio Nacional de Salud (220) FECHA SOLICITUD: 1 de agosto de 2018 (111) REGISTRO: 519272</p>
 <p>(540) NOMBRE COMERCIAL: (Rótulo) (210) EXP. NO.: 18/31494 (730) SOLICITANTE: Servicio Nacional de Salud (220) FECHA SOLICITUD: 1 de agosto de 2018 (111) REGISTRO: 519280</p>	 <p>Cualquier sugerencia o reclamos dirigirse a publicaciones ONAPI m.seijas@onapi.gob.do</p>		 <p>(540) NOMBRE COMERCIAL: (Rótulo) (210) EXP. NO.: 18/31854 (730) SOLICITANTE: Miguel Ozuna Diaz (220) FECHA SOLICITUD: 2 de agosto de 2018 (111) REGISTRO: 519480</p>