



ONAPI

De la calidad a la excelencia

Año 17 • Volumen 410,
Abril 2018

MINISTERIO DE INDUSTRIA Y COMERCIO

Ley No. 20-00 de fecha 8 de mayo del 2000

www.onapi.gob.do

El Nacional
LA VOZ DE TODOS
Domingo 15 de Abril de 2018



MINISTERIO DE
SALUD PÚBLICA

digemaps

INVITA:

SEMINARIO INTERNACIONAL: " REGULACIÓN FARMACÉUTICA: ACCESO Y COMERCIO DE MEDICAMENTOS "

Panelistas Nacionales e internacionales:

- Giselle Rodríguez, Dirección Nacional de Productos Interés Sanitarios (Costa Rica)
- Reina Acosta, Dirección Nacional de Medicamentos (El Salvador)
- Ana Mayra Ysa, Centro para el Control Estatal de Medicamentos, Equipos y Dispositivos Médicos (Cuba)
- Josefita Pardo, Organización Mundial del Comercio (OMC).
- Marco Alemán, Organización Mundial de la Propiedad (OMPI).
- Jorge Bermúdez, Fundación Fiocruz
- Francisco Rossi, director de Instituto para la Investigación del Medicamento en los Sistemas de Salud (INFARMA)
- Federico Tobar, Fondo de Población de las Naciones Unidas (UNFPA)
- Altagracia Guzmán Marcelino, Ministra de Salud Pública.
- Karina Mena, Directora de Medicamentos, Alimentos y Productos Farmacéuticos (DIGEMAPS)
- Chanel Rosa Chupany, Servicio Nacional de Salud (SNS)
- Sandy Lockward, Directora de ONAPI
- Pedro Luis Castellanos, Silsalril
- Yolanda Martínez, Presidenta del Consejo de Defensa de la Competencia (ProCompetencia)
- Jeffrey Lizardo, SENASA
- Mery Fernández, Abogada, experta en derecho industrial

24 y 25 de abril de 2018

Lugar: centro de convenciones del
Ministerio de Relaciones Exteriores (MIREX)

Auspiciado por:

ONAPI
De la calidad a la excelencia



OFICINA PRINCIPAL
Av. Los Próceres No. 11,
Santo Domingo.
Tel.: 809-567-7474
Fax: 809-732-7758

CONTÁCTENOS:
Línea de atención al usuario.
809-732-4447

SANTIAGO DE LOS
CABALLEROS
Av. Estrella Sadhalá, Edif.
Antonio Guzmán Fernández.
Tel.: 809-582-4059
Fax: 809-583-8437

MUNICIPIO STO. DGO. ESTE
Plaza Coral Mall 2do. nivel
Autopista de San Isidro.
Tel.: 829-236-7474

SAN FRANCISCO
DE MACORÍS
Plaza Colonial, Suite 14-B,
Avenida Antonio
Guzmán Fernández
Tel.: 809-588-2052
Ext. 3436



Fotos: Juan Ferrer Pérez

Lorenzo Cuevas, Director General de la ADRU, Mario Ríos, Gerente de soluciones de investigación de ELSEVIER, Josefina Pepín, Vicerrectora de la UNPHU, Angel Hernández, Presidente de ADRU, Plácido Gómez, Viceministro de la MESCYT, Magdalena Cruz, de RIADRU.

Publicaciones científicas en República Dominicana

De acuerdo con el gerente de soluciones de investigación de Elsevier, Mario Ríos, el proceso de investigación científica debe ser reorientado en el país a fin de permitir que los investigadores dediquen todo su tiempo a la investigación, sin llevar cargas administrativas.

Al presentar su conferencia magistral sobre la importancia de la ciencia y la tecnología en el desarrollo de la sociedad, Ríos, consideró que aunque los recursos son limitados es necesario saber aprovecharlos y usarlos adecuadamente.

“Hay una necesidad muy grande en formación, no todos los profesores son investigadores ni tienen el conocimiento detallado del proceso de investigación de cómo solicitar financiamiento y de cómo hacer publicaciones a nivel internacional y esos son los elementos básicos para empezar a desarrollar adecuadamente el proceso de investigación”, sostuvo.

Dijo que en el país se está haciendo investigación, pero hace falta llevarlo a un contexto internacional y dar visibilidad.

“Lo que vemos es que no se da a conocer a nivel internacional lo que se está haciendo y lo otro es que falta mayor publicación en contenido a nivel internacional



Mario Ríos, Gerente de soluciones de investigación de ELSEVIER, durante el primer foro ADRU.

para mayor visibilidad que podría traer colaboración, financiamiento adicional”, expresó.

Las publicaciones científicas revisadas por pares previo a su publicación, son un importante

factor de medición del avance científico de una nación. Elsevier es la mayor editora de publicaciones científicas del mundo y provee servicios de información científica a lo largo del globo. En los últimos cinco años se han publicado en revistas indexadas, alrededor de 713 publicaciones de investigadores dominicanos, la mayoría en el área de la medicina.

El Dr. Mario Ríos fue el orador principal en el primer foro de la Asociación Dominicana de Rectores de Universidades (ADRU): “La Investigación en la Educación Superior”, realizado en la Universidad Nacional Pedro Henríquez Ureña (UNPHU).



La Dra. Sandy Lockward, Directora General de ONAPI, en la participación del foro de investigación en educación superior.

DEPARTAMENTO DE INVENCIONES

MUY IMPORTANTE

A PARTIR DE LA FECHA DE LA PRIMERA PUBLICACIÓN, EL SOLICITANTE DEBE EFECTUAR EL PAGO DE EXAMEN DE FONDO EN UN PLAZO DE DOCE MESES IMPROPRORROGABLES, BAJO LA PENA DE DECLARARSE EL ABANDONO DE PLENO DERECHO. (ART. 22.1 LEY 20-00 SOBRE PROPIEDAD INDUSTRIAL).

SOLICITUD DE PATENTE DE INVENCION EN FASE NACIONAL PCT

LISTA DE CÓDIGOS INID DE LA NORMA ST.9 OMPI.

- 11 NÚMERO DE PATENTE/REGISTRO NACIONAL.
- 12 DESIGNACIÓN DEL TIPO DE DOCUMENTO.
- 21 NÚMERO DE SOLICITUD NACIONAL.
- 22 FECHA DE PRESENTACIÓN NACIONAL.
- 30 DATOS DE PRIORIDAD SEGUN CONVENIO DE PARIS.
- 43 FECHA DE PUBLICACION DE LA SOLICITUD NACIONAL.
- 51 CLASIFICACIÓN INTERNACIONAL DE PATENTES.
- 54 TÍTULO.
- 57 RESUMEN /FIGURAS.
- 61 NÚMERO/FECHA DE PRESENTACIÓN DE LA SOLICITUD ANTERIOR DE LA PATENTE, MODELO DE UTILIDAD O TÍTULO SIMILAR CONCEDIDO ANTERIORMENTE, RESPECTO DEL CUAL EL PRESENTE DOCUMENTO CONSTITUYE UNA ADICIÓN.
- 62 NÚMERO/FECHA DE PRESENTACIÓN DE LA SOLICITUD ANTERIOR DE LA QUE EL PRESENTE DOCUMENTO CONSTITUYE UNA FRACCIÓN.
- 71 SOLICITANTE(S).
- 72 INVENTOR(ES)/DISEÑADOR(ES).
- 74 REPRESENTANTE(S).
- 85 FECHA DE COMIENZO DE LA FASE NACIONAL
- 86 NÚMERO DE SOLICITUD INTERNACIONAL Y FECHA DE PRESENTACIÓN INTERNACIONAL PCT.
- 87 NÚMERO DE PUBLICACIÓN INTERNACIONAL Y FECHA DE PUBLICACIÓN INTERNACIONAL PCT.

LISTA DE CÓDIGOS DE DOS LETRAS DE LA NORMA ST.3.

- | | |
|--|---------------------------|
| DE - ALEMANIA | AT - AUSTRIA |
| ES - ESPAÑA | CN - CHINA |
| VE - VENEZUELA | US - ESTADOS UNIDOS |
| CH - SUIZA | NO - NORUEGA |
| CA - CANADÁ | VN - VIETNAM |
| UA - UCRANIA | HO - HOLANDA |
| IT - ITALIA | FR - FRANCIA |
| GB - REINO UNIDO | DO - REPUBLICA DOMINICANA |
| NZ - NUEVA ZELANDA | NL - PAISES BAJOS |
| TN - TUNEZ | BR - BRASIL |
| AU - AUSTRALIA | MY - MALASIA |
| BE - BELGICA | CO - COLOMBIA |
| IN - INDIA | CU - CUBA |
| MA - MARRUECOS | AR - ARGENTINA |
| SI - ESLOVENIA | HU - HUNGRIA |
| KR - COREA | ZA - SUDÁFRICA |
| HR - CROACIA | SE - SUECIA |
| RS - SERBIA | MX - MÉXICO |
| TT - TRINIDAD Y TOBAGO | PK - PAKISTÁN |
| JM - JAMAICA | EC - ECUADOR |
| AR - ARGENTINA | |
| EUIPO-OFCINA DE PROPIEDAD INTELECTUAL DE LA UNIÓN EUROPEA. | |

12 SOLICITUD DE PATENTE DE INVENCION EN FASE NACIONAL PCT.

- 21 P2018-0024
- 85 17/01/2018
- 86 PCT/US2016/042806 18/07/2016
- 30 US 15/192,211 24/06/2016; US 62/193,639 17/07/2015 y US 62/295,309 15/02/2016
- 87 WO2017/015211 26/01/2017
- 71 **ABBVIE INC.**
1 NORTH WAUKEGAN ROAD, 60064, NORTH CHICAGO, ILLINOIS, U.S.A.
- 74 **MARÍA DEL PILAR TRONCOSO**
- 72 **BENEDIKT STEITZ [DE]; YI GAO [US]; ULRICH WESTEDT [DE]; UTE LANDER [DE]; KATRIN SCHNEIDER [DE]; REGINA REUL [DE]; CONSTANZE OBERMILLER [DE]; ADIVARAH JAYASANKAR [US]; HARALD HACH [DE]; SAMUEL KYEREMATENG [DE]; PING TONG [US]; DONGHUA ZHU [US]; MARIUS NARIS [US]; COLLEEN GARRETT [US]; NANCY SEVER [US]; THOMAS MUELLER [DE]; KATHARIN ASMUS [DE]; MICHAEL SIMON [DE].**

51 A 61K 31/454, A 61K 9/14, A 61K 9/20.

54 COMPOSICIONES FARMACÉUTICAS SÓLIDAS PARA EL TRATAMIENTO DEL VHC.

57 La presente invención presenta composiciones farmacéuticas sólidas que comprenden el Compuesto 1 y el Compuesto 2. En una realización, la composición farmacéutica sólida incluye (1) una primera capa que comprende 100 mg de Compuesto 1, así como un polímero hidrófilo farmacéuticamente aceptable y un tensioactivo farmacéuticamente aceptable, todos los cuales están formulados en dispersión sólida amorfa; y (2) una segunda capa que comprende 40 mg de Compuesto 2, así como un polímero hidrófilo farmacéuticamente aceptable y un tensioactivo farmacéuticamente aceptable, todos los cuales están formulados en una dispersión sólida amorfa.

12 SOLICITUD DE PATENTE DE INVENCION EN FASE NACIONAL PCT

- 21 P2017-0038
- 85 03/02/2017
- 86 PCT/EP2015/067804 03/08/2015
- 30 EP 14179692.0 04/08/2014 y EP 15159342.3 17/03/2015
- 87 WO2016/020320 11/02/2016
- 71 **BAYER PHARMA AKTIENGESELLSCHAFT.**
MÜLLERSTR. 178, 13353, BERLÍN, ALEMANIA
- 74 **MARÍA DEL PILAR TRONCOSO**
- 72 **HANS BRIEM [DE]; GERHARD SIEMEISTER [DE]; LARS WORTMANN [DE]; MARCUS KOPFITZ [DE]; FRANZ VON NUSSBAUM [DE]; PHILIP LIENAU [DE]; DIETER MOOSMAYER [DE]; KNUT EIS [DE]; ULRICH LÜCKING [DE]; WILHELM BONE [DE]; BENJAMIN BADER [DE]; ANTJE MARGRET WENGMER [DE]; UWE EBERSPÄCHER [DE]; HANS SCHICK [DE]; JULIEN LEFRANC [DE]; JOANNA GRUDZINSKA-GOEBEL [DE].**
- 51 A 61K 31/5377, A 61P 35/00, C 07D 471/04.
- 54 **2-(MORFOLIN-4-IL)-1,7-NAFTRIDINAS**
- 57 Compuestos 2-(morfolin-4-il)-1,7-naftiridina sustituidos de la fórmula general (I) o (II), métodos de preparación de dichos compuestos, compuestos intermediarios de utilidad para preparar dichos compuestos, composiciones farmacéuticas y combinaciones que comprenden dichos compuestos y el uso de dichos compuestos en la elaboración de una composición farmacéutica para el tratamiento o la profilaxis de una enfermedad, en particular de una enfermedad hiperproliferativa como único agente o en combinación con otros ingredientes activos.

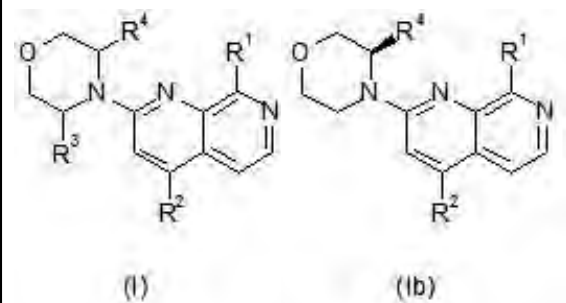

12 SOLICITUD DE PATENTE DE INVENCION EN FASE NACIONAL PCT.

- 21 P2017-0287
- 85 07/12/2017
- 86 PCT/EP2016/063206 09/06/2016
- 30 US 62/173,631 10/06/2015 y US 62/343,390 31/05/2016
- 87 WO2016/198544 15/12/2016
- 71 **MEDIMMUNE LIMITED.**
MILSTEIN BUILDING GRANTA PARK, CB21 6GH, CAMBRIDGE, CAMBRIDGESHIRE, GRAN BRETAÑA.
- 74 **ORietta BLANCO MINIÑO**
- 72 **JEFFERSON, D REVELL [GB]; MARIA, A. BEDNAREK [GB]**
- 51 A 61K 38/26, C 07K 14/605, C 12Q 1/37.
- 54 **ANALOGOS GLP-1 LIPIDADOS RESISTENTES A PROTEASA.**
- 57 La presente invención proporciona péptidos resistentes a proteasas, métodos de preparación de tales péptidos, así como composiciones que comprenden péptidos resistentes a proteasas y métodos de tratamiento que utilizan tales péptidos. Una combinación de lipidación de determinados residuos de aminoácidos y sustitución de aminoácidos funcionalizados con alfa-metilo en lugar de aminoácidos naturales para producir péptidos resistentes a proteasas.

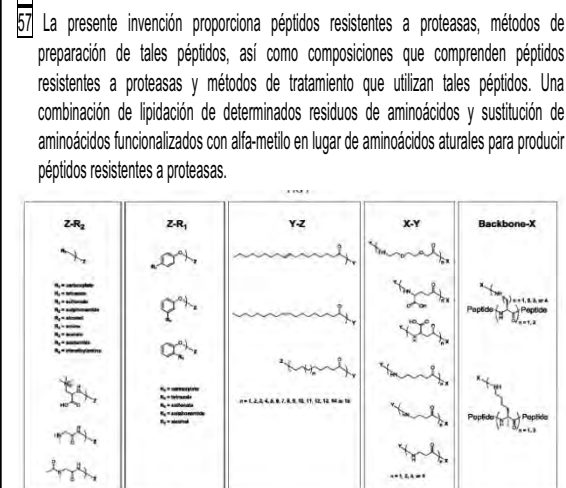

12 SOLICITUD DE PATENTE DE INVENCION EN FASE NACIONAL PCT.

- 21 P2017-0050
- 85 23/02/2017
- 86 PCT/US2015/050449 16/09/2015
- 30 US 62/051,130 16/09/2014 y US 62/089,054 08/12/2014
- 87 WO2016/044436 24/03/2016
- 71 **OVASCIENCE, INC.**
9 FOURTH AVENUE, 02451, WALTHAM, MASSACHUSETTS, U.S.A.
- 74 **HEADRICK RIZIK ALVAREZ & FERNANDEZ**
- 72 **DAVID T. WEAVER [US]; BO ZHANG [US]**
- 51 C 07K 16/40
- 54 **ANTICUERPOS ANTI-VASA Y MÉTODOS DE PRODUCCIÓN Y USO DE LOS MISMOS.**
- 57 Se divulgan anticuerpos anti-vasa (mabs), particularmente mabs humanizados que se unen específicamente a vasa con alta afinidad. Se proporcionan las secuencias de aminoácidos de los cdrs de cadenas ligeras y cadenas pesadas, así como secuencias de consenso para estos cdrs, de estos mabs anti-vasa. La divulgación también proporciona moléculas de ácido nucleico que codifican los mabs anti-vasa, vectores de expresión, células huésped, métodos para hacer los mabs anti-vasa y métodos para expresar los mabs anti-vasa. Finalmente, se divulgan métodos para usar los mabs anti-vasa para aislar y/o purificar las células que expresan vasa.

FIGURA 1

Secuencia de Aminoácidos de VASA Humana

(Adhesión: NP_077726, SEQ ID NO: 1)

i mgeveveei nphmsypni fe karyygen gdnfartpa s sseadgppr rihikagfa
61 agnfynda geakhdnba mgyfygbs fgyrfans fadgsagfv se sseadn
121 pmngfakr ggyrdgrne asgyrgrgr gsftrgrgyf glgspndld pdcmqrtyg
181 lfgsrpvlr gggngatgs ra ggyrgrgy ykglneavir gggtrvvl se aggyssdq
241 gv kvtygpp ppeddsia kyqgqinfdk yndilvevg hlapaalltf se anlgqln
301 nniakgysk lqvqkysip ilagvdlms caqsgytha sllpilhms mhdytserf
361 hr lqepcili vapurlem ylkarkfzf gbcvavvvi ggalghsir qivggmllc
421 atggelndi ghehgltyt kvlvdeade mlmgfgrpm kllteggpm slegqrilmf
481 atfpepigr laedfkmy lfvavgyvg acrdvgtvl gqgfsakel lveilmngd
541 er tsvfvecl khdflabfl cgekistai hgdrgqrere galgdfrfgt qvltvavva
601 argldeinrg kvimdlpso idcyhrigr brcrgntgr isfdledm hlaplvvl
661 sdagqdvap leelafery py fgygrgrm vfarvdrzq keelntagfs ssgppvvd
721 ervd

12 SOLICITUD DE PATENTE DE INVENCION EN FASE NACIONAL PCT.

- 21 P2017-0291
- 85 08/12/2017
- 86 PCT/US2016/037002 10/06/2016
- 30 US 62/173,905 10/06/2015; US 62/242,984 16/10/2015 y US 62/255,331 13/11/2015
- 87 WO2016/201312 15/12/2016
- 71 **BRISA INTERNATIONAL LLC.**
2159 WYNNNTON POINTE, 30097, DULUTH, GEORGIA, U.S.A.
- 74 **ORietta BLANCO MINIÑO**
- 72 **KEVIN C. HARMON [US]; SHANNON M. JOHNSON [US]; EUGENE T. HOLMES [US].**
- 51 B 01J 15/00.
- 54 **SISTEMA Y MÉTODO PARA EL CRECIMIENTO Y EL PROCESAMIENTO DE BIOMASA.**
- 57 Se describe un sistema que comprende una central térmica, una fuente de agua, una fuente de CO2 y un módulo de crecimiento de biomasa cubricados. Se describe un método para mejorar el ambiente mediante el uso del sistema.

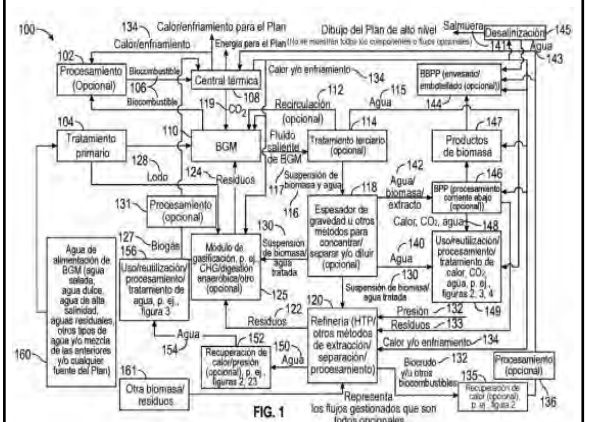

VIENE DE LA PÁGINA ANTERIOR

12 SOLICITUD DE PATENTE DE INVENCION EN FASE NACIONAL PCT.

21 P2017-0232
85 05/10/2017
86 PCT/US2016/026801 08/04/2016
30 US 62/145,354 09/04/2015
87 WO2016/164836 13/10/2016
71 **QUANTA ASSOCIATES, L.P.**
2800 POST OAK BLVD., SUITE 2600, 77056, HOUSTON, TEXAS, U.S.A.

74 SHARIN PABLO DE ROCA
72 KARL DAVID WABNEGGER [CA]; NEIL DANIEL O'CONNELL [CA]; WAYNE ROBERT PALMER [CA]; MILTON JODY GREER [US].
51 H 01B 7/00, H 01H 50/54, H 02G 1/02, H 02G 1/04.

54 CONDUCTOR COMO HERRAMIENTA.

57 Un método de uso de un conductor temporal como una herramienta reutilizable en el mantenimiento, reparación o sustitución de conductores de al menos una fase energizada, el cual incluye ensartar el conductor temporal entre estructuras de soporte a cada extremo de una primera sección, luego energizar dicho conductor temporal llevando el conductor temporal al potencial de voltaje de la fase e igualar eléctricamente al conductor temporal con la fase energizada, desenergizar y luego hacer mantenimiento, reparar o sustituir los conductores de la fase energizada desenergizada, re-energizar e igualar eléctricamente a dicha fase energizada, desenergizar y retirar el conductor temporal para reutilizarlo posteriormente como la herramienta reutilizable en una segunda sección de la fase energizada.

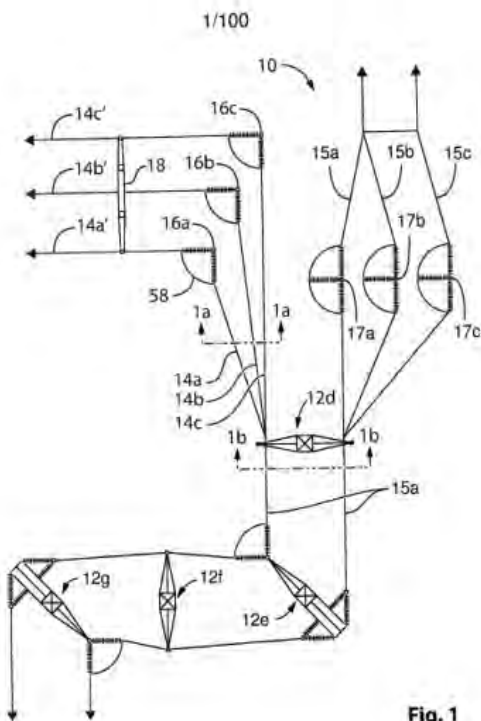

Fig. 1

12 SOLICITUD DE PATENTE DE INVENCION EN FASE NACIONAL PCT.

21 P2018-0069
85 09/03/2018
86 PCT/US2016/047455 18/08/2016
30 US 14/849,643 10/09/2015
87 WO2017/044275 16/03/2017
71 **CPG TECHNOLOGIES, LLC.**
1130 DALE ACRES ROAD, 76651, ITALY, TEXAS, U.S.A.

74 PATRICIA VILLEGAS
72 JAMES F. CORUM [US]; KENNETH L. CORUM [US]; JAMES D. LILLY [US].
51 H 01Q 7/06.

54 BOBINAS MAGNÉTICAS QUE TIENEN NÚCLEOS CON ALTA PERMEABILIDAD MAGNÉTICA.

57 Se describen aspectos de bobinas magnéticas que tienen núcleos con una permeabilidad magnética relativamente alta. En algunas modalidades, un sistema incluye una estructura de recepción de ondas superficiales guiadas configurada para obtener energía eléctrica a partir de una onda superficial guiada que se desplaza a través de un medio terrestre. La estructura de recepción de ondas superficiales guiadas incluye una bobina magnética y un núcleo dispuesto en la bobina magnética. El núcleo, en algunas modalidades, tiene una permeabilidad magnética relativa mayor a aproximadamente 10 y menor a aproximadamente 1,000,000. Una carga se acopla a la estructura de recepción de ondas superficiales guiadas, con la carga experimentada como carga en una fuente de excitación acoplada a una punta de guía de ondas superficiales guiadas que genera la onda superficial guiada.

12 SOLICITUD DE PATENTE DE INVENCION EN FASE NACIONAL PCT.

21 P2017-0305
85 21/12/2017
86 PCT/US2016/039165 24/06/2016
30 US 62/184,018 24/06/2015; US 62/249,546 02/11/2015; US 62/250,566 04/11/2015; US 62/263,307 04/12/2015 y US 62/331,489 04/05/2016
87 WO2016/120223 29/12/2016
71 **JANSSEN BIOTECH, INC.**
800/850 RIDGEVIEW DRIVE, 19044, HORSHAM, PENNSYLVANIA, U.S.A.

74 LIGIA CANO DIAZ
72 AMY SASSER [US]; AHMADI TAHAMTAN [US]; TINEKE CADNEUF [NL]; HENK M. LOKHORST [NL]; TINA MUTIS [NL].
51 A 61K 39/39, A 61K 39/395, C 07K 16/28, C 07K 16/30.

54 MODULACION Y TRATAMIENTO INMUNES DE TUMORES SÓLIDOS CON ANTICUERPOS QUE SE UNEN ESPECÍFICAMENTE A CD38.

57 La presente invención se refiere a métodos para la inmunomodulación y tratamiento de pacientes que tienen tumores sólidos con anticuerpos que se unen específicamente a CD38.

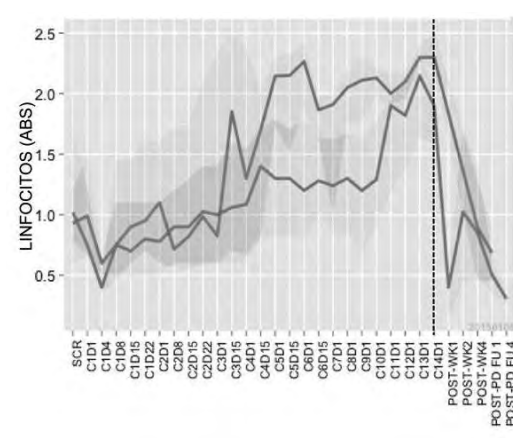

12 SOLICITUD DE PATENTE DE INVENCION EN FASE NACIONAL PCT.

21 P2018-0013
85 11/01/2018
86 PCT/EP2016/066476 12/07/2016
30 GB 1512203.9 13/07/2015
87 WO2017/009312 19/01/2017
71 **H. LUNDBECK A/S.**
OTTILIAVEJ 9, 2500, VALBY, DINAMARCA.
74 ANA ISABEL MESSINA VÁSQUEZ
72 PEKKA KALLUNKI [DK]; KARINA FOG [DK]; LOUISE BUUR VESTERAGER [DK]; FLORENCE SOTTY [DK]; IBRAHIM JOHN MALIK [DK]; LILIANA CHRISTINA PEREIRA MONTEZINHO [DK]; ANN-LOUISE BERGSTRÖM [DK]; EDWARD VAN DEN BRINK [NL]; PAUL PARREN [NL]; RIK RADEMAKER [NL]; TOM VINK [NL]; DAVID SATIUN [NL].

51 A 61K 39/395, A 61P 25/16, A 61P 25/28, C 07K 16/18.
54 **AGENTES, USOS Y MÉTODOS PARA EL TRATAMIENTO DE LA SINUCLEINOPATÍA.**

57 La invención se refiere a nuevos anticuerpos anti-alfa-sinucleína monoclonales. Los anticuerpos pueden usarse para tratar una sinucleinopatía tal como la enfermedad de Parkinson (incluyendo formas idiopáticas y hereditarias de enfermedad de Parkinson), Enfermedad Difusa con Cuerpos de Lewy (DLB), variante de enfermedad de Alzheimer con cuerpos de Lewy (LBV), enfermedad Combinada de Alzheimer y Parkinson, fallo autonómico puro y atrofia multisistema. (figs.A y B)

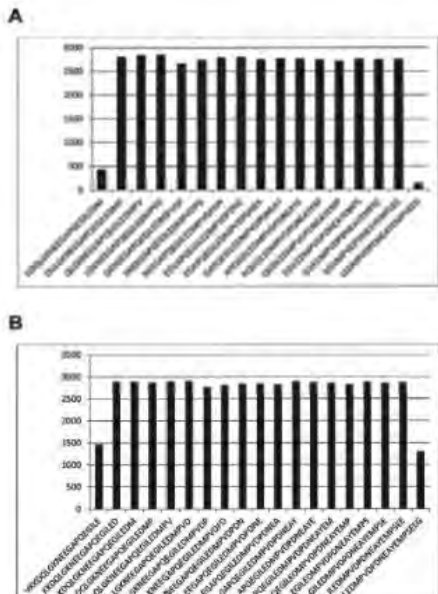

12 SOLICITUD DE PATENTE DE INVENCION EN FASE NACIONAL PCT.

21 P2017-0268
85 17/11/2017
86 PCT/US2016/033404 20/05/2016
30 US 62/164,026 20/05/2015
87 WO2016/187491 24/11/2016
71 **JANSSEN PHARMACEUTICA, N.V.**
TURNHOUTSEWEG 30, B-2340, BEERSE, BEERSE, BELGIUM.

74 LIGIA CANO
72 JASKARAN SINGH [US]; IVO CAERS [BE]; ELLA DALY [US]; WAYNE DREVETS [US].
51 A 61K 31/135, A 61K 45/06.

54 METODOS Y KITS PARA TRATAR DEPRESION.

57 La presente invención está dirigida a, entre otras cosas, métodos y equipos para el tratamiento de la depresión (preferiblemente, depresión resistente al tratamiento), o para el tratamiento de la depresión en un paciente suicida y/o para el tratamiento y/o prevención de suicidios (por ejemplo, pensamientos suicidas) que incluyen la administración de esketamina de conformidad con ciertos regímenes de dosis.



Figura 1

12 SOLICITUD DE PATENTE DE INVENCION EN FASE NACIONAL PCT.

21 P2018-0059
85 23/02/2018
86 PCT/US2016/047723 19/08/2016
30 US 62/210,469 27/08/2015
87 WO2017/034956 02/03/2017
71 **ELI LILLY AND COMPANY.**
LILLY CORPORATE CENTER, 46285, INDIANÁPOLIS, INDIANA, U.S.A.

74 MARÍA DEL PILAR TRONCOSO
72 MICHAEL PATRICK AKERS [US]; MICHAEL EDWARD CHRISTE [US]; THOMAS ANDREW HARDY [US]; RANAJAY MAJUMDAR [IN]; CHAD D. PAAVOLA [US]; VIRENDER KUMAR SARIN [US]; NANETTE ELIZABETH SCHULTE [US]; CHI A. NGUYEN [US].

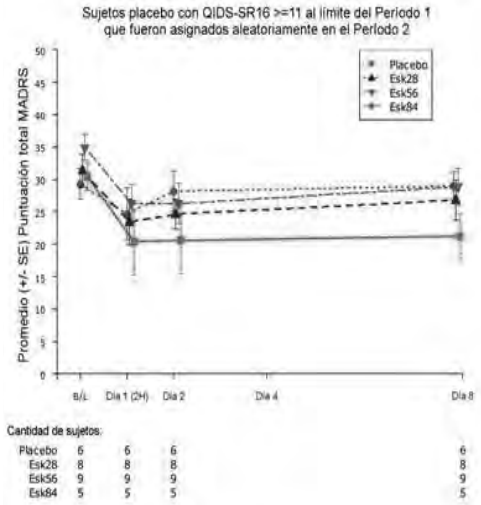
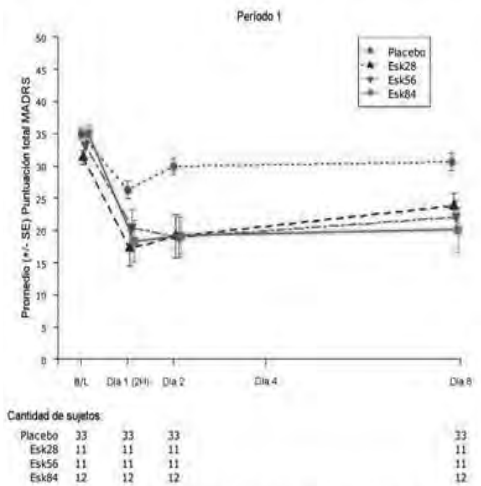
51 A 61K 31/557, A 61K 38/28, A 61K 47/02, A 61K 47/12, A 61K 9/00.

54 COMPOSICIONES DE INSULINA DE RÁPIDA ACCIÓN.

57 La presente invención se refiere a una composición farmacéutica de insulina humana o análogo de insulina que incluye citrato, trepostinilo y agentes estabilizantes, que tiene acción farmacocinética y farmacodinámica más rápida que las formulaciones comerciales de productos análogos de insulina existentes y que es estable para uso comercial.

VIENE DE LA PÁGINA ANTERIOR

12 SOLICITUD DE PATENTE DE INVENCION EN FASE NACIONAL PCT.

21 P2018-0046
85 13/02/2018
86 PCT/US2016/046444 11/08/2016
30 US 62/204,677 13/08/2015; US 62/268,723 17/12/2015 y
US 62/356,125 29/06/2016
87 WO2017/027646 16/02/2017
71 **MERCH SHARP & DOHME CORP.**
126 EAST LINCOLN AVENUE, 07065-0907, RAHWAY, NEW JERSEY, U.S.A.

74 HEADRICK
72 RUI LIANG [US]; MICHAEL D. ALTMAN [US]; RYAN D. OTTE [US]; TONY SIU [US]; BRIAN ANDRESEN [US]; WONSUK CHANG [US]; MATTHEW LLOYD CHILDERS [US]; JARED, N. CUMMING [US]; ANDREW MARC HAIDLE [US]; JAMES, P. JEWELL [US]; JONGWON LIM [US]; HONG LIU [US]; MIN LU [CN]; ALAN, B. NORTHRUP [US]; BENJAMIN WESLEY TROTTER [US]; QUANG, T. TRUONG [US]; KAKE ZHAO [US]; SHAWN, P. WALSH [US]; TIMOTHY, J. HENDERSON [US].

51 A 61K 31/7084, A 61P 35/00, C 07H 21/00.
54 **COMPUESTOS DE DINUCLEÓTIDOS CÍCLICOS COMO AGONISTAS DE STING.**

57 Se proporciona una clase de compuestos policíclicos de fórmula general (I), de fórmula general (I'), o de fórmula general (I''), en las que Base¹, Base², Y, Ya, Xa, Xa1, Xb, Xb1, Xc, Xc1, Xd, Xd1, R1, R1a, R2, R2a, R3, R4, R4a, R5, R6, R6a, R7, R7a, R8 y R8a se definen en el presente documento, que pueden ser útiles como inductores de la producción de interferones de tipo I, específicamente como agentes activos de STING. También se proporcionan procesos de síntesis y de uso de compuestos.

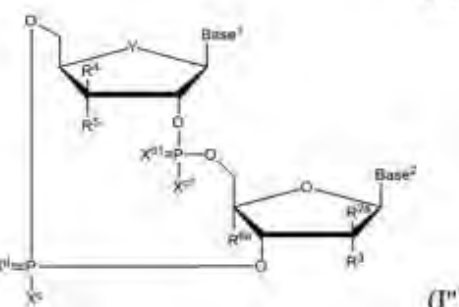
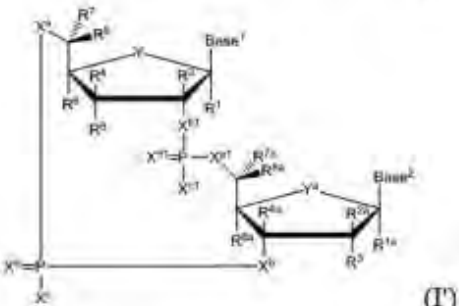
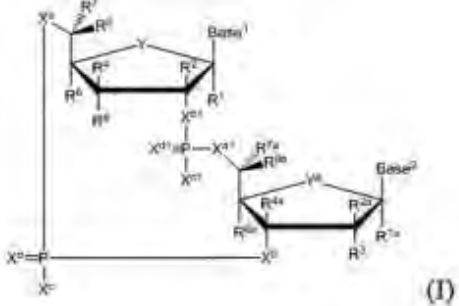

12 SOLICITUD DE PATENTE DE INVENCION EN FASE NACIONAL PCT.

21 P2018-0032
85 01/02/2018
86 PCT/IN2016/053565 16/06/2016
30 IN 848/KOL/2015 01/08/2015
87 WO2017/021795 09/02/2017
71 **UPL LIMITED.**
AGROCHEMICAL PLANT, DURGACHAK, MIDNAPORE DIST., 721602, WEST BENGAL, HALDIA, INDIA.

74 HEADRICK
72 JAIDEV RAJNIKANT SHROFF [GB]; VIKRAM RAJNIKANT SHROFF [GB]; VIKAS, VINAYAK OLTIKAR [IN]; PARESH, VITHALDAS TALATI [IN].

51 A 01N 25/00, A 01N 37/22, A 01N 39/04.

54 **COMPOSICIÓN HERBICIDA Y PROCESO PARA PREPARARLA.**

57 Se describe una formulación granulada estable de propanil y MCPA y un proceso para prepararla.

CONCESION DE MODELO DE UTILIDAD

12 CONCESION DE MODELO DE UTILIDAD.

11 U20160023
21 U2016-0023
22 19/01/2016
43 31/10/2016
71 **CESAR EMILIO MEJIA PEREZ.**
35, PUEBLO ABAJO, AZUA DE COMPOSTELA, AZUA, REPÚBLICA DOMINICANA
DENNIS JOHN MEJIA ARIAS.
APT. E-2, EL MILLON, EL MILLON, DISTRITO NACIONAL, DISTRITO NACIONAL, REPÚBLICA DOMINICANA.

74 CESAR EMILIO MEJIA PEREZ

72 CESAR EMILIO MEJIA PEREZ [DO]

51 A 63B 22/00, A 63B 22/12, A 63B 69/00, A 63B 69/30

54 **MEJORAS AL APARATO, SISTEMA Y METODO PARA ENTRENAR LA MECANICA DE LANZAR POR ENCIMA DEL BRAZO.**

57 MEJORAS AL APARATO, SISTEMA Y METODO PARA ENTRENAR LA MECANICA DE LANZAR POR ENCIMA DEL BRAZO está relacionado con modificaciones que comprenden la incorporación en aparato, sistema y método para entrenar la mecánica de lanzar por encima del brazo de un dispositivo electrónico tipo sensor o interruptor en la superficie inferior del miembro tipo T invertido de la segunda sección levantada, también abarca la adición de una estructura auxiliar insertada en el miembro recto vertical de la primera sección levantada y finalmente incluye la ubicación de una estructura amortiguadora en la superficie inferior de la guía de la trayectoria en el segundo extremo (el extremo que está ubicado más cercano al objetivo de lanzar).

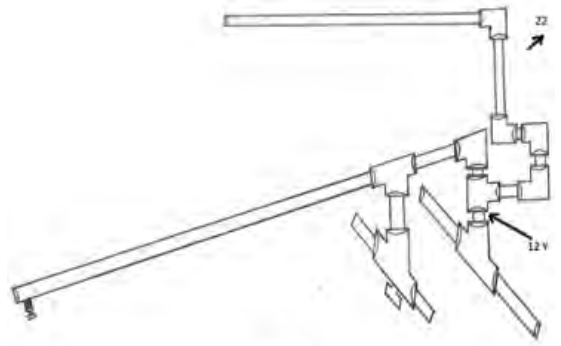

Fig 2

CONCESION DE PATENTE DE INVENCION (PCT)

12 CONCESION DE PATENTE DE INVENCION (PCT).

11 P20140088
21 P2014-0088
85 25/04/2014
86 PCT/CA2012/000939 11/10/2012
30 CA 2756266 26/10/2011
43 31/07/2014
87 WO2013/059911 02/05/2013
71 **2341451 ONTARIO INC.**
141 ADELAIDE STREET WEST, SUITE 903, M5H 3L5, TORONTO, ONTARIO, CANADA.

74 ORIETTA BLANCO MINIÑO

72 CHARLES MICHAEL GRYBA [CA]

51 E 02D 29/055, E 21C 41/16, E 21D 11/10.

54 **MÉTODO DE EXCAVACIÓN SOCAVADA CON PISOS DE CONCRETO CONTINUOS.**

57 La presente invención proporciona una técnica en una excavación socavada que permite que se monte o instale un piso de concreto reforzado con acero, continuo, sobre un gran ancho y longitud, e instalar pisos de concreto reforzados con acero, continuos en cualesquiera colada posteriores. Utilizando la presente invención, el piso de concreto continuo puede extenderse en una fecha posterior si el área de escalonado se extiende en alguna fecha futura.

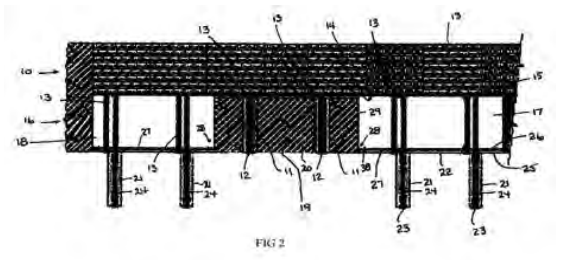

Fig 2

12 SOLICITUD DE PATENTE DE INVENCION EN FASE NACIONAL PCT.

21 P2018-0014
85 11/01/2018
86 PCT/EP2016/066516 12/07/2016
30 GB 1512215.3 13/07/2015
87 WO2017/009327 19/01/2017
71 **H. LUNDBECK A/S.**
OTTILIAVEJ 9, 2500, VALBY, DINAMARCA.
74 ANA ISABEL MESSINA VÁSQUEZ
72 IBRAHIM JOHN MALIK [DK]; JEFFREY B STAVENHAGEN [DK]; JAN EGEBJERG [DK]; EDWARD VAN DEN BRINK [NL]; PAUL PARREN [NL]; LARS CHRISTIAN BILMANN RØNN [DK]; SØREN CHRISTENSEN [DK]; ARNOUT GERRITSEN [NL]; ROB DE JONG [NL].
51 C 07K 16/28

54 **ANTICUERPOS QUE SE UNEN A LA SORTILINA E INHIBEN LA VINCULACIÓN DE PROGRAMULINA.**

57 La presente invención se refiere a anticuerpos monoclonales anti-sortilina que se ha encontrado que son útiles en la corrección de un nivel deficiente de programulina (PGRN). En particular, pueden usarse estos anticuerpos en el tratamiento de demencia frontotemporal (DFT) y esclerosis lateral amiotrófica (ELA).

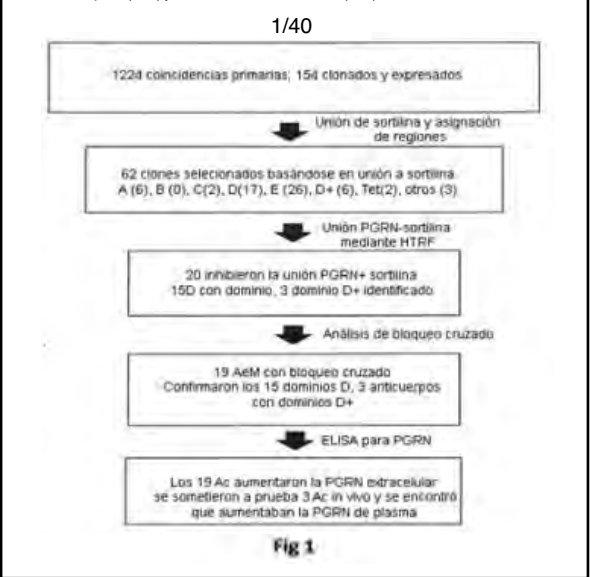

Fig 1

12 SOLICITUD DE PATENTE DE INVENCION EN FASE NACIONAL PCT.

21 P2017-0279
85 01/12/2017
86 PCT/US2016/035588 02/06/2016
30 US 62/170,547 03/06/2015 y US 62/271,689 28/12/2015
87 WO2016/196840 08/12/2016
71 **PRINCIPIA BIOPHARMA INC.**
400 EAST JAMIE COURT, SUITE 302, 94080, SOUTH SAN FRANCISCO, CALIFORNIA, U.S.A.

74 TANIA MIGUELINA CASTILLO BAEZ.

72 DAVID GOLDSTEIN [US]; TIMOTHY OWENS [US].

51 A 61K 31/437, A 61K 31/52, A 61P 35/00, A 61P 37/00, C 07D 471/04, C 07D 473/34

54 **INHIBIDORES DE TIROSINA-CINASAS.**

57 La presente divulgación proporciona compuestos que son inhibidores de tirosina-cinasas, en particular inhibidores de la tirosina-cinasa de Bruton (BTK), y, por lo tanto, son útiles para el tratamiento de enfermedades que se pueden tratar mediante la inhibición de BTK tales como el cáncer, enfermedades autoinmunitarias, inflamatorias y tromboembólicas. También se proporcionan composiciones farmacéuticas que contienen tales compuestos y procesos para preparar tales compuestos.

AVISO DE SOLICITUD DIVISIONAL

En fecha 12 de Noviembre de 2015 fue depositada ante esta Oficina Nacional de la Propiedad Industrial (ONAPI), una solicitud de división de la solicitud inicial de Patente De Invención denominada **DERIVADOS DE 17-HIDROXI-17-PENTAFLUOROETIL-ESTRA-4,9(10)-DIEN-11-ARILO CON ACCION ANTAGONISTA EN EL RECEPTOR DE PROGESTERONA, SOLICITUD ORIGINARIA No. P2012-0015** depositada en fecha solicitud Originaria 20/01/2012, a favor de **BAYER INTELLECTUAL PROPERTY GMBH.**

La división recibió el Número de expediente, **P2015-0276** denominado **DERIVADOS DE 17-HIDROXI-17-PENTAFLUOROETIL-ESTRA-4,9(10)-DIEN-11-ARILO CON ACCION ANTAGONISTA EN EL RECEPTOR DE PROGESTERONA.**

EN VIRTUD DEL ART. 159 DE LA LEY NO.20-00 SOBRE PROPIEDAD INDUSTRIAL FUERON PUBLICADAS EN NUESTRA PAGINA WEB WWW.ONAPI.GOB.DO LAS SIGUIENTES RESOLUCIONES DE LOS RECURSOS Y ACCIONES LEGALES EMITIDAS POR LA DIRECCION DEL DEPARTAMENTO DE SIGNOS DISTINTIVOS:

NO. RESOLUCION	FECHA	RECURSO/ACCION	SIGNO AFECTADO	SIGNO/PARTE IMPUGNANTE
531	8/12/17	NULIDAD	FERTINALE	BAYER INTELLECTUAL PROPERTY GMBH.
16	19/1/18	CANCELACION	CLUB BARCELONA ATLETICO	FUTBOL CLUB BARCELONA.
17	19/1/18	CANCELACION POR NO USO	ERINE	GYNOPHARM, S.A.
18	19/1/18	CANCELACION POR NO USO	OMEPCAR	GADOR S.A.
19	19/1/18	NULIDAD	SARTAN	MARKATRADE, INC.
20	19/1/18	OPOSICION	BD TRAVELSOLUTION	BCD GROUP N.V.
21	19/1/18	OPOSICION	BD TRAVEL	BCD GROUP N.V.
22	19/1/18	CANCELACION POR NO USO	DURASTONE	BRIDGESTONE LICENSING SERVICES, INC.
23	19/1/18	OPOSICION	CC CORREDORES DE CAMINOS	ROBERT ALBERTO CASILLA ORTIZ.
24	19/1/18	OPOSICION	OLIVER'S RUM & COGNAC	BUREAU NATIONAL INTERPROFESSIONNEL DU COGNAC.
25	19/1/18	OPOSICION	TEAM MORDAN	JUAN ANTONIO MORDAN MINYETY /JOSE ANTONIO MORDAN SANCHEZ /ALEJANDRA ALFONSINA SANTOS MONTERO DE MORDAN.
26	19/1/18	OPOSICION	LA CERVEZA DE PUNTA CANA	PEDRO RAMON LOPEZ OLIVER.
27	26/1/18	RECONSIDERACION	AGUA ESMERALDA	MIGUEL TORRES, S. A.
29	26/1/18	CANCELACION POR NO USO	FOSFO NEUROMAX	VIZURI HEALTH SCIENCES, LLC.
30	26/1/18	OPOSICION	FRUITREE	HÉCTOR DARIO BELLIARD TEJADA.
31	26/1/18	CANCELACION	GOMARTE	YHONNI HUMBERTO GÓMEZ BAEZ.
32	26/1/18	OPOSICION	ENERGÍA AL 110	QUALA, INC.
33	26/1/18	OPOSICION	PANTE VAINILLA	MONSTER ENERGY COMPANY.
34	26/1/18	OPOSICION	PANTÉ VAINILLA	MONSTER ENERGY COMPANY.
35	26/1/18	CANCELACION POR ABANDONO	ABSOLUT	THE ABSOLUT COMPANY AKTIEBOLAG.
36	26/1/18	CANCELACION POR NO USO	TIODEX	T.J. SMITH & NEPHEW LIMITED.
37	26/1/18	OPOSICION	TOPRAX	LABORATORIOS DE APLICACIONES MÈDICAS, S.A., (LAM).
38	26/1/18	RECONSIDERACION	SV VANSTAR	VANS, INC.
39	26/1/18	OPOSICION	OLOFTAL	LABORATORIOS SAVAL, S.A.
40	26/1/18	CANCELACION POR NO USO	ALOEVINE	GRUPO MAYORISTAS IMPORTADORES, S.R.L.
41	26/1/18	RECONSIDERACION	LOROX	ELIPESA FARMACEUTICA, C. POR A.
43	26/1/18	NULIDAD	OLIVER'S RHUM COGNAC	PEDRO RAMON LOPEZ OLIVER.
44	26/1/18	CANCELACION	LA PIZCA RD ELIZABETH ROSARIO	AMANDA E. REYES BORBÓN.
45	26/1/18	RECONSIDERACION	ROY BON	LUXOTTICA GROUP, S.PA.
46	26/1/18	CANCELACION POR NO USO	ACIVIR JONES	COLLET COMERCIAL, S.R.L.
47	26/1/18	CANCELACION POR NO USO	CYNOMEL	BAXTER INTERNATIONAL, INC.
48	26/1/18	CANCELACION POR NO USO	CHIP-A-COOKIE	VALLE, BALLINA Y FERNANDEZ.
49	26/1/18	OPOSICION	ULTRAFLEX	LABORATORIOS FELTRES, S.A.
50	26/1/18	CANCELACION POR NO USO	PIT BULL	RED BULL GMBH.
51	26/1/18	OPOSICION	PROLOPRIDA	ROCHE INTERNATIONAL LTD.
52	26/1/18	CANCELACION POR NO USO	CONTRAVARIS	DELIBRA SOCIEDAD ANONIMA.
53	26/1/18	CANCELACION POR NO USO	PIT BULL	RED BULL GMBH.
54	26/1/18	CANCELACION POR NO USO	EL PLATANAL DE BARTOLA	FERNANDO ARTURO ABREU HAHN.
55	26/1/18	CANCELACION POR NO USO	GASTROTECH	ACINO PHARMA AG.
56	26/1/18	RECONSIDERACION	NATALBEN PRECONCEPTIVO	DISFARMACO, S.R.L.
57	26/1/18	OPOSICION	DERMACEA	ETHICAL PHARMACEUTICAL, S.R.L.
58	2/2/18	CANCELACION POR NO USO	DURAVIN	COATING FOREIGN IP CP. LLC.
59	9/2/18	RECONSIDERACION	PHC VAM PWI	AGROVENTA, SRL.
60	9/2/18	RECONSIDERACION	PHC PAE TRON	AGROVENTA, SRL.
61	9/2/18	RECONSIDERACION	PHC META TRON	AGROVENTA, SRL.
62	9/2/18	RECONSIDERACION	PHC DIATA TRON	AGROVENTA, SRL.
63	9/2/18	RECONSIDERACION	PHC BEATRON	AGROVENTA, SRL.
64	9/2/18	RECONSIDERACION	PHC MESSENGER GOLD	AGROVENTA, SRL.
65	9/2/18	RECONSIDERACION	PHC LILA TRON	AGROVENTA, SRL.
66	9/2/18	RECONSIDERACION	PHC BIO GARLIC PLUS	AGROVENTA, SRL.
67	9/2/18	OPOSICION	CEMDOM	DOMICEM, S.A.
68	9/2/18	CANCELACION POR NO USO	PROTECTO	3M COMPANY.
69	9/2/18	RECONSIDERACION	COLIMA	COMERCIALIZADORA INTERNACIONAL INVERME, S.A.
70	9/2/18	CANCELACION	MCE HOLI COLOR FEST	RAUL ERNESTO SUNCAR GARCIA.
71	26/2/18	CANCELACION POR NO USO	ANSIUM	ANACEL, S.R.L.
72	9/2/18	CANCELACION POR NO USO	BARRICA	CENTRAL DE LICORES UNIDOS DE VENEZUELA, C.A.
73	9/2/18	OPOSICION	JAGUARA RD	JAGUAR LAND ROVER LIMITED.
74	9/2/18	RECONSIDERACION	RIBOFLAX	ANDLAND OVERSEAS, S.A.
75	9/2/18	NULIDAD	BOXER	BOXERACING, S.R.L.
76	9/2/18	OPOSICION	CASH	BASF AKTIENGESELLSCHAFT.
77	9/2/18	RECONSIDERACION	REENIKE SHOES	NIKE INNOVATE S.V.
78	9/2/18	CANCELACION POR NO USO	SI-Q (INJECTABLE, TABLETAS, SUSPENSION)	NOVARTIS AG.
79	9/2/18	CANCELACION POR NO USO	OLIVER'S RUM & SCOTCH	THE SCOTCH WHISKY ASSOCIATION (SWA).
80	9/2/18	CANCELACION POR NO USO	BELLAROSA	ARTHUR SCHUMAN, INC.
81	9/2/18	CANCELACION POR NO USO	BREVOXYL	CELGENE CORPORATION.
82	26/1/18	OPOSICION	CADIC	CATERPILLAR, INC.
83	16/2/18	OPOSICION	LACASTA	MANUEL TORRES, S.A.
84	16/2/18	OPOSICION	VERTEX	ETHICAL PHARMACEUTICAL, S.R.L.
85	16/2/18	OPOSICION	PROTECCION INTEGRAL EMPRESARIAL, PIE	PROTECCION INTEGRAL SOS, S.R.L.
87	16/2/18	OPOSICION	NUESKES	NUESKE'S MEAT PRODUCTS, INC.
88	16/2/18	RECONSIDERACION	JAGUAR	JAGUAR LAND ROVER LIMITED.
89	16/2/18	RECONSIDERACION	CELCOX	LEANDRO A. LEBRON LIZARDO.
90	16/2/18	OPOSICION	TORO	R & S INTERNACIONAL, S.R.L.
91	16/2/18	RECONSIDERACION	DR. CYJ HAIR FILLER	LUIS YNCHAUSTI Y/O DISTRIBUIDORA LIR, SRL.
92	16/2/18	NULIDAD	PANTE	MONSTER ENERGY COMPANY.
95	16/2/18	OPOSICION	OLIVER'S RUMGNAC	BUREAU NATIONAL INTERPROFESSIONNEL DU COGNAC.
96	16/2/18	RECONSIDERACION	EXXON	EXXON MOBIL CORPORATION.

EN VIRTUD DEL ART. 159 DE LA LEY 20-00 SOBRE PROPIEDAD INDUSTRIAL, FUERON PUBLICADAS EN NUESTRA PAGINA WEB WWW.ONAPI.GOB LAS SIGUIENTES RESOLUCIONES DE APELACIONES, EMITIDAS POR LA DIRECTORA GENERAL.

NO. RESOLUCION	FECHA	RECURSO	SIGNO RECURRENTE	SIGNO RECURRIDO
0085-2017	20/12/2017	APELACION	DIAMINO (DENOMINATIVA) C.I. 5	DIAMINE (DENOMINATIVA) C.I. 1 Y 5
0096-2017	20/12/2017	APELACION	MILEX (DENOMINATIVA) C.I. 5 Y 29	MIELAX (DENOMINATIVA)
0098-2017	20/12/2017	APELACION	REBONET (NOMBRE COMERCIAL)	ROBONETTI (DENOMINATIVA) C.I. 29 Y 30
0002-2018	2/9/18	APELACION	LABORATORIOS PRODUCTOS INDUSTRIALES, SOCIEDAD ANONIMA	EUROFARMA (DENOMINATIVA)
0004-2018	2/9/18	APELACION	AMERICA'S NEXT TOP MODEL	RD TOP MODEL ESCUELA Y AGENCIA BY NEREIDA BARVO (MIXTA) C.I. 41
0006-2018	2/9/18	APELACION	LOXAX (DENOMINATIVA) C.I. 5	LORAX (DENOMINATIVA) C.I. 5
0012-2018	28/02/2018	APELACION	HECTOR ENRIQUE SAN MARTIN JORDAN	DOMINICAN MR. SPONG (DENOMINATIVA) C.I. 30

PUBLICACION REGISTROS SIGNOS DISTINTIVOS (NOMBRES COMERCIALES)

Esta publicación incluye todas las solicitudes con pago de publicación recibidas del 23 de Marzo al 6 de Abril de 2018

[210] EXP.	[220] SOL. FECHA	[561] NOMBRE COMERCIAL	[510] ACTIVIDAD	[730] SOLICITANTE	[111] REGISTRO
E/2008-34836	22/9/08	EMPRESA CONTRATISTA DE INGENIEROS & ASOCIADOS ECIA	TRABAJOS ELECTRICOS EN GENERAL IMPORTACION, EXPORTACION, COMPRA Y VENTA DE EQUIPOS Y MATERIALES ELECTRICOS, MANTENIMIENTO RELACIONADO AL OBJETO PRINCIPAL.	PAULA ALTAGRACIA HERNANDEZ ALMANZAR	259514
E/2012-6727	19/3/12	SAL MARINA RESTAURANT	RESTAURANT, BAR, LOUNGE, SERVICIO DE CATERING, PANADERIA, REPOSTERIA, HELADERIA.	YELI MARIBEL GONZALEZ DIAZ	330755

PUBLICACION SOLICITUD SIGNOS DISTINTIVOS (NOMBRES COMERCIALES)

Esta publicación incluye todas las solicitudes con pago de publicación recibidas del 23 de Marzo al 6 de Abril de 2018

[210] EXP.	[220] SOL. FECHA	[561] NOMBRE COMERCIAL	[510] ACTIVIDAD	[730] SOLICITANTE
E/2017-47828	28/2/18	AGUA MACORISANA, LIMPIA, PURA Y SANA (LEMA COMERCIAL)	LEMA COMERCIAL ASOCIADO AL NOMBRE COMERCIAL: AGUA MACORISANA JOA, REG. NO. 426730	JOSE OCTAVIO ANDUJAR AMARANTE
E/2018-5743	9/2/18	COSECHANDO UNA VIDA SALUDABLE (LEMA COMERCIAL)	LEMA COMERCIAL ASOCIADO AL NOMBRE COMERCIAL: DISTRIBUIDORA SUPERVERDE, REG. NO. 499307	MARLON IVAN REYES ESTEVEZ
E/2018-7198	20/2/18	DONAR SANGRE ES DONAR VIDA (LEMA COMERCIAL)	LEMA COMERCIAL ASOCIADO AL NOMBRE COMERCIAL: BANCO DE SANGRE Y HEMODERIVADOS AMOR Y PAZ, REG. 491382	RHAZCEL PAOLA DE LA ROSA DUARTE
E/2018-8674	1/3/18	HACIENDO NUEVAS TODAS LAS COSAS (LEMA COMERCIAL)	LEMA COMERCIAL ASOCIADO AL NOMBRE COMERCIAL: MINISTERIO INTERNACIONAL VIDA Y AMOR MIVA, REG. 496847	MARIA COLLADO
E/2018-665	8/1/18	SIEMPRE HAY UN MOTIVO PARA DAR LATA (LEMA COMERCIAL)	LEMA COMERCIAL ASOCIADO AL NOMBRE COMERCIAL: DE LA COCINA DE PAQUITA (ROTULO), REG. NO. 268524	MARIA ISABEL PACHECO GIRALDEZ
E/2018-9013	5/3/18	SIGUE LA RUTA BANFONDESA DEL AHORRO (LEMA COMERCIAL)	LEMA COMERCIAL ASOCIADO AL NOMBRE COMERCIAL: BANCO DE AHORRO Y CREDITO FONDESA BANFONDESA, REG. NO. 325965	FONDO PARA EL DESARROLLO, INC. FONDESA
E/2018-3211	24/1/18	SOLO ACERCALA (LEMA COMERCIAL)	LEMA COMERCIAL ASOCIADO AL NOMBRE COMERCIAL: ASOCIACION POPULAR DE AHORROS Y PRESTAMOS, REG. NO. 47726	ASOCIACION POPULAR DE AHORROS Y PRESTAMOS (APAP)
E/2017-27984	24/7/17	TU SEGURIDAD, EFICIENCIA Y CALIDAD AL 100% (LEMA COMERCIAL)	LEMA COMERCIAL ASOCIADO AL NOMBRE COMERCIAL: QUIÑAGRA DIESEL, REG. 475255	RUFINO ANTONIO QUIÑONEZ GARCIA / JOSE ARGELIS AGRAMONTE GOMEZ

PUBLICACION REGISTROS SIGNOS DISTINTIVOS (NOMBRES COMERCIALES)

Esta publicación incluye todas las solicitudes (unificadas) que han obtenido su carta certificado del 23 de Marzo al 6 de Abril de 2018

[210] EXP.	[220] SOL. FECHA	[561] NOMBRE COMERCIAL	[510] ACTIVIDAD	[730] SOLICITANTE	[111] REGISTRO
E/2018-11439	19/3/18	"TANIBOL MEDIA NETWORK"	GENERAR CONTENIDO ENTORNO AL MUNDO DE DEPORTES Y ENTRENAMIENTO, PRINCIPALMENTE SUBJETIVO, PARA EL CONSUMO MASIVO POR EL PUBLICO DOMINICANO.	GABRIEL GARRIDO GOMEZ PATIÑO	504239
E/2018-11680	21/3/18	"TERA" CENTRO DE EVALUACION E INTERVENCION CLINICA	EVALUACION, DIAGNOSTICO E CONDUCTUAL Y MUSICOTERAPIA RELACIONADAS CON EL SER HUMANO, PARA EL MEJORAMIENTO DE SU SALUD MENTAL.	ALEJANDRA DE LOS SANTOS VELASCO	504899
E/2017-47929	21/3/18	2 STAGE FILMS DOMINICANA	COMERCIALIZACION DE MEDIOS DIGITALES Y PUBLICIDAD.	GREGORIO REYES	504893
E/2018-13177	3/4/18	3 SOMOS MÁS, CON MENTE POSITIVA	PROGRAMA DE RADIO INTERACTIVO.	ANA YRIS HERNANDEZ VICTORIANO	505653
E/2018-11029	16/3/18	356 PRIME MEATS & SEAFOODS SHOP	IMPORTACIÓN, DISTRIBUCIÓN, PROCESAMIENTO, ELABORACIÓN Y VENTA AL DETALLE DE PRODUCTOS ALIMENTICIOS Y UTENSILIOS DE COCINA Y MESA.	DUNIESKY RODRIGUEZ LAZO	504204
E/2018-12483	26/3/18	A 3 VIDAS GLAM BOUTIQUE	TIENDA DE ROPA, ACCESORIOS, Y ZAPATOS.	MARLIN PLACIDO MARMOLEJOS	504878
E/2018-12073	22/3/18	A&L TECHNOLOGY	VENTA Y REPARACIONES DE EQUIPOS ELECTRONICOS.	ANYELO ANTONIO LOPEZ FELIZ	504731
E/2018-8701	2/3/18	ABUELITO BY EURI	SERVICIOS DE EXPENDIO DE COMIDAS Y BEBIDAS EN ESTABLECIMIENTOS CON SERVICIO DE MESA Y/O EN MOSTRADOR.	EURI RAMON REYES GARCIA	504729
E/2018-12994	2/4/18	ACADEMIA PROFESIONAL ENFORMA	CENTRO DE CAPACITACIÓN PROFESIONAL.	PEDRO CARLOS RODRÍGUEZ JIMÉNEZ	505432
E/2018-13150	3/4/18	ACEVEDO MARTINEZ C & ASOCIADOS	ASUNTOS JURÍDICOS EN GENERAL.	ARGELIS ACEVEDO CEDANO, KATHERINE MARTINEZ DE SOSA	505617
E/2018-13575	5/4/18	ACOSTA ALVARADO & ASOCIADOS	SERVICIOS LEGALES EN GENERAL, LEGALIZACIÓN DE DOCUMENTOS, PROCESOS LEGALES, ASISTENCIA DE ASESORÍA LEGAL, ASESORÍA INMOBILIARIA, COMPRA Y VENTA DE INMUEBLES.	MARÍA YORIVANIA ACOSTA ALVARADO	505731
E/2018-9090	27/3/18	ACY NEIGHBORHOME	COMPRA Y VENTA DE INMUEBLES, ADMINISTRACIÓN DE INMUEBLES, ASÍ COMO TAMBIÉN PARA RECOGER LOS DESECHOS SÓLIDOS DE CASAS, APARTAMENTOS, HOTELES	CRISTIAN CHEVALIER GOMEZ	505318
E/2018-10964	16/3/18	AD INTERNATIONAL CARRIER SERVICES	PRESTACIÓN DE SERVICIOS DE OPERADOR DE VOZ INTERNACIONALES Y LLAMADAS DE DATOS, ASÍ COMO SU APORTE DE SEÑALIZACIÓN INTERNACIONAL.	ALTICE DOMINICANA, S.A.	504329
E/2018-12415	26/3/18	ADEINATSUR	ASOCIACIÓN DE DESARROLLO INGENIERIL, AGROINDUSTRIAL Y TURÍSTICA DEL SUR, DEDICADA A CREAR PROYECTOS DE DESARROLLO AGROEMPRESARIALES, INGENIERILES Y TURÍSTICOS EN LA REPÚBLICA DOMINICANA ESPECÍFICAMENTE EN LA REGIÓN SUR.	CRISTIAN LISSET PÉREZ ACOSTA, KEVIN DARIO PEREZ ACOSTA, PETRA ANGELICA PEREZ ACOSTA	505387
E/2018-8821	16/3/18	ADMF PASTELITOS DELICIAS	DELICATESSEN DE PASTELITOS Y MAS.	FREDERY ANTONIO TINEO ESCAÑO	504230
E/2018-11006	16/3/18	ADOC GARDENS	JARDINERÍA, DISEÑO DE PAISAJES Y ESTRUCTURAS EXTERIORES.	ANIBAL DE JESUS OLEAGA CASTRO	504321
E/2018-7996	26/3/18	ADVCONS COMPANY	BRINDAR SERVICIOS DE TOPOGRAFÍA Y GEOMÁTICA, INGENIERÍA, CONSTRUCCIÓN Y GEOTÉCNIA.	ALFRINK JULIO ESPEJO PIMENTEL, OSCAR JOSE SOTO BELTRE	505440
E/2018-3634	23/3/18	AFN HOMEDECORE	VENTA Y DISTRIBUCIÓN DE PRODUCTOS PARA EL HOGAR, EN PARTICULAR VELAS.	VELAS HISPANIOLA, S. A.	505226
E/2018-9590	27/3/18	AGCD ENTERPRISE	BRINDAR SERVICIOS GASTRONÓMICOS Y BEBIDAS, VENTA DE JUGUETES, COMBUSTIBLES Y LUBRICANTES, NEUMÁTICOS, MATERIALES EDUCATIVOS.	ANDRES GILBERTO CANAAN DAUHAJRE	505535
E/2018-11055	16/3/18	AGENCIA DE INTERPRETACIÓN DE LENGUA DE SEÑAS INTERLESA	SE DEDICA A SERVICIOS DE INTERPRETACIÓN Y TRADUCCIÓN A LENGUA DE SEÑAS ENTRE PERSONAS SORDAS Y OYENTES.	EDISON LEONARDO CEDEÑO VILLAVICENCIO	504073
E/2018-12443	26/3/18	AGENCIA DE PRÉSTAMOS EVANGELINE	PRÉSTAMOS PERSONALES, FINANCIAMIENTOS DE VEHÍCULOS E HIPOTECAS.	GREILY ROSARIO HERNÁNDEZ	504876
E/2018-9949	22/3/18	AGENCIA DE VIAJES GZO TOURS	PLANEAR Y ELABORAR ITINERARIOS INDIVIDUALMENTE, VIAJES INDIVIDUALES Y VIAJES EN GRUPO, OFRECER Y VENDER VIAJES YA ORGANIZADOS, MANEJAR LAS RESERVACIONES DE LOS SERVICIOS REQUERIDOS, COTIZACIONES DE TARIFAS Y EXPEDICIONES DE BOLETOS.	JULISSA YISMELY SANCHEZ LAGARES	504757
E/2018-10799	22/3/18	AGENCIA DOMINICANA DE SERVICIOS ADOSER	COMPRA, VENTA, COMERCIALIZACIÓN DE PROPIEDADES INMOBILIARIAS, VENTA DE SEGUROS, BIENES RAÍCES, ASESORÍAS LEGALES, FINANCIAMIENTOS DE PROPIEDADES	WALLY ALFONSO ABREU CORNIEL	504541
E/2018-11750	21/3/18	AGENCIA EME	AGENCIA DE PUBLICIDAD Y CASTING.	EDNA DEL PILAR LEREBOURS NADAL	504975
E/2018-10037	9/3/18	AGRO FRANCE INTERNATIONAL	NEGOCIOS REFERIDOS A BIENES RAÍCES, COMPRA Y VENTA DE PROPIEDADES EN GENERAL, COMPRA Y VENTA DE PROPIEDADES AGRÍCOLAS Y URBANAS.	SALAH SADARI BARBARY BARBARY	504551
E/2018-11026	16/3/18	AGRO FRUVE DEL CARIBE	COMPRA Y VENTA DE PRODUCTOS QUÍMICOS, FERTILIZANTES, VEGETALES, FRUTAS; EXPORTACIÓN DE TODO TIPO DE FRUTAS VEGETALES Y CACAO, ASÍ COMO SU PRODUCCIÓN Y AFINES.	EURY FABIAN MORLA CABRERA, MIOSSOTTYS SOSA PAREDES	504074
E/2018-12544	27/3/18	AGRO TURISMO	DEDICADA A LA SIEMBRA Y COSECHA DE CAFÉ, MANGO, AGUACATE, PAPA, ZANAHORIAS, FRUTAS CÍTRICAS, EXCURSIONES, CHARLAS Y TALLERES SOBRE CUIDO DEL MEDIO AMBIENTE	CLARITZA MENCIA RAMIREZ ROMERO	505486
E/2018-11176	16/3/18	AGROEXPORTADORA PERDOMO	COMPRA VENTAS Y EXPORTACIONES PRODUCTOS AGRÍCOLAS.	ELVI PERDOMO DIAZ	504350
E/2018-3860	19/3/18	AGROINDUSTRIA DIATFRESK	PROCESADORA DE FRUTAS Y HORTALIZAS.	EDGAR SANTANA RAMIREZ	504458
E/2018-11969	22/3/18	AGROINDUSTRIAL LACTEOS IMANFA	ACTIVIDADES DE LA AGRICULTURA, PRODUCCIÓN AGROINDUSTRIAL, LÁCTEOS.	DOMINGA MATEO JIMENEZ, ANGELA FAMILIA MATEO	505003

[210] EXP.	[220] SOL. FECHA	[561] NOMBRE COMERCIAL	[510] ACTIVIDAD	[730] SOLICITANTE	[111] REGISTRO
E/2018-11653	20/3/18	AGRONAVIC PRODUCCIONES AGRICOLAS & AVICOLAS	SIEMBRA DE ROBLE DE CICLO CORTO, PRODUCCIÓN Y VENTAS DE PLANTAS ORNAMENTALES Y FRUTALES, ABONOS Y CAPA VEGETAL ORGÁNICA, CRIANZA DE CERDOS Y DIFERENTES TIPOS DE AVES.	EFFRAN STAIRY MELO CASTILLO, YATNERI MELO LORA	504687
E/2018-11130	23/3/18	AGROPECUARIA LA MORENA	EXPORTACIÓN E IMPORTACIÓN DE RUBROS E INSUMOS AGRÍCOLAS, COMERCIALIZACIÓN DE PRODUCTOS AGRÍCOLAS Y AGROQUÍMICOS.	DULCINO ALEXANDER JIMENEZ DECENA	505186
E/2018-10101	20/3/18	AGROQUÍMICOS CLETO	VENTAS DE INSUMOS AGRÍCOLAS.	LEONNY MIGUEL CLETO ROBLES	504666
E/2018-11389	19/3/18	AGROQUÍMICOS LA CASA DE LOS CHINOLEROS	COMPRA Y VENTA DE PRODUCTOS AGROQUÍMICOS PARA LA PRODUCCIÓN DE CHINOLAS Y SUS VARIEDADES.	MANUEL SEBASTIAN MARTINEZ GONZALEZ	504267
E/2018-11686	21/3/18	AGUA I & J	VENTA DE AGUA EN BOTELLONES, BOTELLITAS Y FUNDITAS.	MARINO ESPINAL DIAZ, NANCY MARILIN SANTANA	504887
E/2018-11643	20/3/18	AGUA LEIZON	VENTA AL POR MENOR DE AGUA Y HIELO.	JESUS MARIA RADHAMES LEIZON PEREZ	504615
E/2018-12244	23/3/18	AHJ SECURITY	PROVEER SEGURIDAD, HACER PRUEBAS DE POLÍGRAFO, ANÁLISIS DE SEGURIDAD.	ANDERSON HERMOGENES HEREDIA GERMAN	505144
E/2018-10829	26/3/18	AICO COLLECTION	VENTA DE ROPA Y ACCESORIOS.	MARILIANA GUZMAN VALERIO	505352
E/2018-8743	19/3/18	AJM CONSULTING	ASESORIA Y VENTAS DE TODO TIPOS DE SEGUROS, SALUD, VEHICULOS, RIESGO GENERAL, FIANZA.	ALEXANDRA FAMILIA CUEVAS	504431
E/2018-9185	22/3/18	AKAR AGROCOMERCIAL	SERVICIO DE PREPARACIÓN DE TERRENOS PARA CULTIVOS AGRÍCOLAS.	ROBIN ALCANTARA	504835
E/2018-10195	21/3/18	ALAN CEBALLOS OFICINA DE ABOGADOS	LA PRESTACIÓN DE SERVICIOS CONSULTIVOS, DE ASISTENCIA, REPRESENTACIÓN, Y ASESORÍA, EN TODAS LAS MATERIAS, ASPECTOS Y MANIFESTACIONES PROPIAS E INHERENTES AL ÁMBITO JURÍDICO-LEGAL DIRIGIDO AL PÚBLICO EN GENERAL.	ALAN FINES CEBALLOS LORENZO	504828
E/2018-2693	3/4/18	ALANYEL MOTOPRESTAMOS	COMPRA Y VENTA DE MOTOCICLETAS, VEHÍCULOS NUEVOS Y USADOS ASÍ COMO TAMBIÉN FINANCIAMIENTO EN GENERAL.	RAFAEL CASTILLO ROJAS	505618
E/2018-11552	20/3/18	ALBERGO BAYAHIBE EL PULPO	ALBERGUE PARA PERSONAS DE PASO POR BAYAHIBE.	MAYRA JOSEFINA GENAO SANTELISES	504603
E/2018-9350	23/3/18	ALEKOS AUTO IMPORT	VENTA DE VEHÍCULOS, NUEVOS Y USADOS.	ALEJANDRO JOSE PEREZ LUGO	504931
E/2018-11191	19/3/18	ALENKA DOMINICANA	GIFT SHOP, VENTA DE CIGARROS, PROCESAMIENTO DE CACAO, FABRICACIÓN DE CHOCOLATE, PROCESAMIENTO Y PAQUETE DE CAFÉ, EMBOTELLAMIENTO Y PROCESAMIENTO DE ALCOHOL.	GENIAL INVERSIONES EIRL	504533
E/2018-11488	20/3/18	ALESSIA MODEL MANAGEMENT	AGENCIA DE MODELOS.	MARIA GUADALUPE DE JESUS ALMONTE DE PASCUAL	504764
E/2018-11525	27/3/18	ALEXANDER DE JESÚS LOTERÍA	CONSULTORÍA PERSONALIZADA PARA PROBABILIDADES DE NÚMEROS DE LA LOTERÍA	ALEXANDER DE JESUS HURTADO CRUZ	505077
E/2018-12189	23/3/18	ALIANZA REGIONAL ESTE DE ONG'S AREDONG	REALIZAR ACTIVIDADES EN FAVOR DEL DESARROLLO SOCIAL Y ECONÓMICO DE LAS ONG'S DE LA REGIÓN ESTE.	VICTOR MANUEL DEMORISIS	504923
E/2018-11374	19/3/18	ALIMENTOS CAJÚ	PRODUCCIÓN DE ALIMENTOS, PARA CONSUMO HUMANO Y/O DE SUSTANCIAS EMPLEADAS COMO INGREDIENTES EN LA ALIMENTACIÓN, COMO: ACEITES COMESTIBLES, MANTECAS DE ORIGEN VEGETAL O ANIMAL	ADRIANA MARGARITA GUTIERREZ VON SEGGERN	504253
E/2018-12429	26/3/18	ALL CARIBE	SERVICIO DE ALQUILER DE INMUEBLES A LAS EMPRESAS QUE CONFORMAN EL GRUPO DE EMPRESAS RODACARIBE GROUP.	CLAUDIO JORGE SUERO MEDINA	505604
E/2018-6501	15/3/18	ALLISON CONSTRUCTION GROUP	DISEÑO, CONSTRUCCIÓN, MANTENIMIENTO, PRESUPUESTO Y SUPERVISIÓN DE OBRAS CIVILES.	JONATHAN FELIX DE LA ROSA ANDUJAR	504352
E/2018-9057	21/3/18	ALMACENES ALBAM	ALMACÉN DE VENTA DE VEGETALES, EMBUTIDOS, ZAPATOS, ROPAS, CRISTALERÍA, ARTÍCULOS DEPORTIVOS, PLÁSTICOS, MUEBLES Y PRODUCTOS PARA LA CANASTA FAMILIAR.	MANUELITO OGANDO MATEO	504987
E/2018-11337	19/3/18	ALMACENES DEL NORTE	COMPRA, VENTA, RECOLECCIÓN, BOTE Y DISPOSICIÓN FINAL DE DESPERDICIOS Y COMPONENTES QUE TENGAN VOCACIÓN O NO PARA SER RECICLADOS.	ALMACENES DEL NORTE, SRL.	504247
E/2018-10534	14/3/18	ALMACENES SANTOS L	COMPRA Y VENTA DE MISCELÁNEOS, CRISTALERÍA, PLÁSTICOS Y SUS DERIVADOS.	ALMACENES SANTOS L SRL	504580
E/2018-12614	27/3/18	ALMONEDAR COMERCIAL	COMPRA Y VENTA DE ELECTRODOMÉSTICOS NUEVOS Y USADOS.	ANYELINA VASQUEZ SANTANA	505523
E/2018-10780	15/3/18	ALMONTE & MEDINA ELECTROMECHANICA	INSTALACIONES, MANTENIMIENTO Y REPARACIONES DE REDES ELÉCTRICAS.	MIRNA ESTEFFANY POLANCO MEDINA, JOSE ALBERTO ALMONTE AQUINO	505102
E/2018-12717	27/3/18	ALTER	DEDICADA A LA TECNOLOGÍA Y SISTEMAS INFORMÁTICOS.	JOSE MIGUEL SANCHEZ CUELLO	505496
E/2018-12767	28/3/18	ALTOS DE COSON	EDIFICIOS DE APARTAMENTOS O VILLAS DESTINADOS A VIVIENDA.	LLH, SRL	505286
E/2018-11794	28/3/18	ALTUHER SOLUCIONES GLOBALES	CONSTRUCCIÓN, INSTALACIÓN Y MANTENIMIENTO EDIFICIO, PROVISIÓN DE MATERIALES ELÉCTRICOS Y FERRETEROS EN GENERAL.	DENNY ALEXANDRA HERNANDEZ DE ALTUZARRA	505582
E/2018-9173	26/3/18	ALUFUERTE EUROPEOS	DISTRIBUCIÓN Y VENTA DE PRODUCTOS TERMINADOS DE HIERRO EN REPÚBLICA DOMINICANA	VICENT ROOIJAKKERS	505366
E/2018-12625	27/3/18	ALUMACANA INVERSIONES	PROMOCIÓN, CONSTRUCCIÓN, DESARROLLO Y VENTA DE EDIFICACIONES CIVILES PARA VIVIENDAS, ASÍ COMO CUALESQUIERA OBRAS CIVILES Y AFINES.	RAFAEL CABALLERO MONTES	505527
E/2018-9776	19/3/18	ALVARADO, MEDRANO & CAPELLÁN	COMPRA Y VENTA DE BIENES INMUEBLES.	JESÚS MARÍA DE AZA ALVARADO	505570
E/2018-9647	22/3/18	ALVAREZ OVALLES REAL ESTATE	SERVICIOS DE BIENES RAÍCES.	MARIANNY ALVAREZ OVALLES	504573
E/2018-12795	28/3/18	AM PLUTO ENTERPRISES	ORGANIZACIÓN, COMERCIALIZACIÓN, EXPLOTACIÓN E IMPLEMENTACIÓN, EN GENERAL, DE LOS NEGOCIOS DE INVERSIONES EN EL ÁREA DE LA RECEPCIÓN DE APUESTAS DEPORTIVAS, JUEGOS DE AZAR, LOTERÍA Y/O CASINO	ADOLFO CEFERINO MARTE NUÑEZ	505683
E/2018-11401	19/3/18	AMAF EDUCATION	EDUCACIÓN BÁSICA Y MEDIA, TALLERES, CHARLAS, DIPLOMADOS Y AFINES.	AIDA MARGARITA ACOSTA FLORES	504261
E/2018-12241	23/3/18	AMAGO	SERVICIOS DE EVENTOS Y TECNOLOGÍA.	ANGEL GEOVANNY ORTIZ MEJIA	505188
E/2018-12991	2/4/18	AMANDA MARILIN ALCANTARA SALÓN BOUTIQUE	SERVICIOS Y TRATAMIENTOS DE BELLEZA, VENTA DE PRENDAS DE VESTIR.	AMANDA MARILIN ALCANTARA BAEZ	505403
E/2018-9211	28/3/18	AMAS AUTOSERVICE	SERVICIOS DE REPARACIÓN Y MANTENIMIENTO DE AUTOMOTRIZ, IMPORTACIÓN Y VENTA DE VEHÍCULOS Y GOMAS NUEVAS Y USADAS.	ALEXANDRA DE LEON DE JAQUEZ	505671
E/2018-10456	2/4/18	AMIK BEAUTY NAILS BAR	SALÓN DE BELLEZA Y UÑAS.	ANA MARIA MARTINEZ ABREU	505590
E/2018-9421	15/3/18	ANARIS	PRODUCCIÓN, VENTA E IMPORTACIÓN DE PRODUCTOS COSMÉTICOS	OMAR RAFAEL TOMAS MICHEL SUERO	504131
E/2016-43146	3/4/18	ANDY DANCE STUDIO & EVENTOS	ESCUELA DE BAILE, SALÓN PARA ALQUILER DE EVENTOS, ASÍ COMO LA ORGANIZACIÓN DE ACTIVIDADES RELACIONADAS AL ARTE.	ANDY ALCIBIADES LOPEZ ROJAS	505646
E/2018-8410	23/3/18	ANGELICA MENDOZA ARKA FASHION Y BOUTIQUE	VENTA DE ROPA PARA DAMAS, CABALLEROS Y NIÑOS, ACCESORIOS, ZAPATOS, CARTERAS, PERFUMES Y ARTÍCULOS DECORATIVOS PARA EL HOGAR	ANGELICA MARIA MENDOZA ORTIZ	504700
E/2018-9412	16/3/18	ANTHOBAR 53	SERVICIOS DE BARES Y RESTAURANTS, VENTAS DE TODO TIPO DE BEBIDAS ALCOHOLICAS, Y PLATOS NACIONALES E INTERNACIONALES.	ANTONIO ORTIZ BATISTA	504461
E/2018-11460	19/3/18	ANTILLAS LIFE STYLE	FABRICACION Y VENTA DE JOYERIA Y BISUTERIA.	MARINA CARRETTA	504429
E/2018-11548	20/3/18	AQUAFAP	SERVICIOS DE INGENIERÍA Y GESTIONES DE SUMINISTRO DE MATERIALES DE LA CONSTRUCCIÓN Y EQUIPOS DE BOMBEO.	FRANKLIN ANIBAL PERALTA UCETA	504593
E/2018-4434	19/3/18	ARCHIDAB	SERVICIOS DE ARQUITECTURA, GRÁFICA, DESARROLLO INMOBILIARIO, COMPRA-VENTA DE INMUEBLES.	DANIEL ANDRE DABILLY	504243
E/2018-11685	21/3/18	ARDINTEL TECHNOLOGY GROUP	SERVICIOS DE SOFTWARE, AUTOMATIZACIÓN, ROBOTICA, INTELIGENCIA DISTRIBUIDA Y ANÁLISIS DE DATOS.	ISRAEL DAVID ALMEIDA DE JESÚS, RAFAEL EDUARDO UREÑA FERMIN	505725
E/2018-12135	23/3/18	ARDUIX MULTISERVICIOS	COMERCIALIZACIÓN, FABRICACIÓN, SUMINISTRO, DISTRIBUCIÓN, REPRESENTACIÓN, ALMACENAMIENTO, TRANSPORTACIÓN, EMPAQUE, COMPRA, VENTA	JOAN MANUEL SENRA OSSER	505194
E/2018-8509	20/3/18	ARFAXAD INVESTMENTS	INVERSIONES FINANCIERAS EN GENERAL.	JORGE AMADO MENDEZ GUZMAN	504771
E/2018-5910	19/3/18	ARIEL ACOSTA AGROINDUSTRIAL	PRODUCCIÓN AGROPECUARIA, IMPORTACIÓN Y EXPORTACIÓN DE PRODUCTOS AGRÍCOLAS.	ARIEL ANTONIO ACOSTA ROSA	504424
E/2018-9399	16/3/18	ARMARIO BY KATIUSKA CALDERON	TIENDA DE ROPA Y ACCESORIOS.	KATIUSKA YERENSKA CALDERON BAEZ	504296
E/2018-10317	13/3/18	ARRECIFE 59 PC	TENENCIA DE BIENES INMUEBLES, ASÍ COMO COMERCIALIZACIÓN Y PROMOCIÓN DE TODO TIPO DE BIENES INMUEBLES	VIMAR CAPITAL, S.L.	505135
E/2018-11501	20/3/18	ARRECIFE FILMS	PRODUCCIÓN DE PELÍCULAS.	EMILIO ORTIZ MEJIA	504758
E/2018-11331	19/3/18	ARS VIDA Y SALUD	ADMINISTRADORA DE RIESGO DE SALUD, SERVICIOS DE SEGUROS EN GENERAL.	JULIO HAZIN RISK	504283
E/2018-10398	26/3/18	ARSE	VENTAS E INSTALACIONES DE ACONDICIONADORES DE AIRE, SISTEMA ELÉCTRICO Y SEGURIDAD.	NELSON JUAN PICHARDO	504974
E/2018-11097	16/3/18	ARTE TROPICALES DEL SOL RAMIREZ	EXPORTACIÓN, IMPORTACIÓN Y COMERCIALIZACIÓN DE PRODUCTOS ARTESANALES, DECORACIÓN, PRENDAS DE VESTIR.	FREDESLINDA ELIZABETH RAMIREZ DE HUNT	504346
E/2018-10124	23/3/18	ARTESANÍA JORGE FERMIN	FABRICACIÓN Y VENTA DE MAMAJUANA Y ARTÍCULOS ARTESANALES.	JORGE BELARMINIO FERMIN DOMINGUEZ	504702
E/2018-11222	26/3/18	ASISTENCIA ESTUDIANTIL Y EMPRESARIALES ASIEMPRE	BRINDAR SERVICIOS ESTUDIANTILES Y EMPRESARIALES, TALES COMO VENTA DE EQUIPOS Y MATERIALES PARA INVESTIGACIONES, ASESORÍAS EN TESIS, MONOGRÁFICOS Y PROYECTOS	ALLAN ESTERLIN TEJADA FERNANDEZ	504953
E/2018-10976	16/3/18	ASOCIACIÓN AGROPECUARIA DE CRIANZAS DE PECES DE PIEDRA BLANCA ASOACRIAPECESPIBLA	CRIANZAS DE PECES DE ESTANQUES.	FRANCISCO REYES IMBERT	504282
E/2018-11171	19/3/18	ASOCIACION AGROPECUARIA, DE AGRICULTORES Y CAMPESINOS SIN TIERRAS DEL DISTRITO MUNICIPAL EL PUERTO AGRICAMTO	UNA ASOCIACIÓN SIN FINES DE LUCRO, PARA DAR ASISTENCIA TÉCNICA, CAPACITACIÓN Y LA REALIZACIÓN DE TODA ACTIVIDAD LICITA QUE AMERITE LA BÚSQUEDA DEL DESARROLLO PARA LOS SECTORES DE AGROPECUARIA Y AGRICULTURA	JUAN LUIS RIVERA POLANCO	504349
E/2018-11174	16/3/18	ASOCIACION DE ASISTENCIA MEDICA RURAL SOR LAURA CEPEDA	DESARROLLAR PROGRAMAS MEDICOS EN DIFERENTES AREAS DE LA MEDICINA, PRA BRINDAR SERVICIOS DE ATENCION PRIMARIA, PRINCIPALMENTE A TRAVES DE UN EQUIPO DE SALUD	LAS HIJAS DE LA CARIDAD	504390
E/2018-12102	23/3/18	ASOCIACION DE BALONCESTO DE LA PROVINCIA DE BARAHONA-ASOBAPROBA	ENTIDAD SIN FINES DE LUCROS DEDICADA A CELEBRACIÓN Y MONTAJE DE TORNEO DE BALONCESTO EN TODA LA PROVINCIA DE BARAHONA, PROMOVER LOS VALORES ÉTICOS Y MORALES	PORFIRIO LOPEZ VASQUEZ	504934
E/2018-9330	6/3/18	ASOCIACION DE BUHONEROS AVENIDA PARIS - ASOBUPA -	ENTIDAD SIN FINES DE LUCRO DEDICADA A AGRUPAR, ORGANIZAR Y DEFENDER A LOS BUHONEROS DE LA AVENIDA PARIS.	MARTINA PIMENTEL MORENO	502938
E/2018-11430	19/3/18	ASOCIACION DE BUHONEROS DE LA AVENIDA DUARTE ASOBUDUARTE	ENTIDAD SIN FINES DE LUCRO DEDICADA A DEFENDER, ORGANIZAR Y AYUDAR A LOS BUHONEROS DE LA AVENIDA DUARTE.	SANDY ENCARNACION	504249
E/2018-12005	22/3/18	ASOCIACION DE CAMPESINOS SIN TIERRAS DE PESCADERIA ASOCAMTIPE	ORGANIZAR A LOS CAMPESINOS SIN TIERRAS, RECLAMAR ANTE LAS AUTORIDADES DEL ESTADO ASENTAMIENTO AGRARIO COMO MEDIO PARA QUE LOS CAMPESINOS OBTENGAN TIERRAS Y PARCELAS	LEONOR GARCIA LOPEZ	505067
E/2018-8311	28/2/18	ASOCIACIÓN DE ESTUDIANTES UNIVERSITARIOS DE MAIMÓN ASEUMAIMON	AGRUPAR, UNIFICAR, ORGANIZAR, DIRIGIR Y REIVINDICAR LAS ACCIONES Y ACTIVIDADES DE LOS ESTUDIANTES UNIVERSITARIOS DE MAIMÓN	YAN CARLOS REYES VASQUEZ, LUISA MINERVA SANTOS GOMEZ	504425

[210] EXP.	[220] SOL. FECHA	[561] NOMBRE COMERCIAL	[510] ACTIVIDAD	[730] SOLICITANTE	[111] REGISTRO
E/2018-10922	15/3/18	ASOCIACION DE FAMILIA PACHECO	ENTIDAD SIN FINES DE LUCRO. ESTRECHAR LOS LAZOS FAMILIARES Y VALORES MORALES Y ESPIRITUALES DE LA FAMILIA PACHECO Y RELACIONADOS.	JESUS ISRAEL PACHECO NUÑEZ	504274
E/2018-5716	22/3/18	ASOCIACION DE LOS PROFESIONALES INTEGRADOS PARA EL DESARROLLO DE HAITI ASOPIDHA	OFRECER CONFERENCIAS, OPERATIVOS MÉDICOS GRATUITOS Y TALLERES DE DESARROLLO PERSONAL.	CHRISNEL SANON, PIERRE RICHARD LIMA	505050
E/2018-10851	23/3/18	ASOCIACION DE MUJERES EMPRENDEDORAS UNIDAD Y DESARROLLO, ASMEUD	TRABAJAR POR EL DESARROLLO INTEGRAL DE LA MUJER Y SU FAMILIA, MEDIANTE EL DISEÑO Y EJECUCIÓN DE PROYECTOS DE CAPACITACIÓN, CULTURALES, DEPORTIVOS, ECONÓMICOS.	FLORA DIGNA ALCANTARA FERNANDEZ	504951
E/2018-10834	15/3/18	ASOCIACION DE MUJERES MARIA DE LA ESPERANZA AMMLE	ENTIDAD SIN FINES DE LUCRO DEDICADA AGRUPAR MUJERES PARA MEJOR EL DESARROLLO DE LA COMUNIDAD	BERENICE PLATA PEÑA	504135
E/2018-13018	2/4/18	ASOCIACION DE MUJERES SIN TECHO DE LA ROMANA ASOMUTE	ENTIDAD SIN FINES DE LUCRO DEDICADA A BRINDAR ASISTENCIA Y AYUDA SOCIAL A MUJERES SIN TECHO DE LA ROMANA.	MARIA ALTAGRACIA HERNANDEZ MEJIA, LUIS EMILIO CUESTO RODRIGUEZ	505589
E/2018-11400	19/3/18	ASOCIACION DE PELUQUEROS DE MONSEÑOR NOUEL ASOPEMON	ENTIDAD SIN FINES DE LUCRO, DEDICADA A LA UNIFICACIÓN, PROTECCIÓN, ORGANIZACIÓN Y CAPACITACIÓN PROFESIONAL DE TODOS AQUELLOS HOMBRES Y MUJERES TRABAJADORES VALIOSOS DE ESTE DELICADO OFICIO.	ROQUE DIOMEDES GERALDINO	504470
E/2018-3844	16/3/18	ASOCIACIÓN DE PESCADORES BAHÍA DE GRACIA LUPERÓN	PESCA, AGRUPANDO SUS MIEMBROS PARA TECNIFICARLOS EN EL DESARROLLO PECUARIO Y FOMENTAR LAS ACTIVIDADES SOCIALES Y CULTURALES DE LA COMUNIDAD.	JULIO CESAR QUIÑONES PADILLA	504308
E/2018-12885	28/3/18	ASOCIACION DE PRODUCTORES DE PITAHAYA DE PEDERNALES, ASOPPE	LA SIEMBRA DE PITAHAYA EN LA PROVINCIA DE PEDERNALES, PARA COLABORAR CON LA FORESTACIÓN EN COMBINACIÓN CON LAS AUTORIDADES DE MEDIO AMBIENTE	AMERICO ANTONIO MENA	505662
E/2018-12338	26/3/18	ASOCIACION DE PROVEEDORES DE INTERNET DEL CARIBE - ASPROINCA	ASOCIACIÓN SIN FINES DE LUCRO, ORGANIZAR A LOS DIFERENTES COMERCIANTES QUE SE DEDICAN AL SERVICIO DE SUMINISTRO DE INTERNET, TELEFONÍA Y TV EN TODA REPÚBLICA DOMINICANA	ALVIN ISMAEL NUÑEZ FRADEN	505378
E/2018-10391	20/3/18	ASOCIACION DE RESTAURANTES DE SANTA BARBARA DE SAMANA Y AFINES ASORSABASA	ENTIDAD SIN FINES DE LUCRO DEDICADA A DEFENDER Y REPRESENTAR LOS INTERESES DE LOS PROPIETARIOS DE RESTAURANTES.	DAYSY ANTONIA GONZALEZ DE BOLLI	504612
E/2018-9960	27/3/18	ASOCIACION DE TRABAJADORES GREEN ORGANIC BANANAS, ATRAGOB	ENTIDAD SIN FINES DE LUCRO DESTINADA A PROMOVER EL BIENESTAR DE LOS TRABAJADORES, SUS FAMILIAS Y COMUNIDADES A TRAVES DE LA BUENA ADMINISTRACION DE LOS RECURSOS PROVENIENTES DEL PREMIO DE COMERCIO JUSTO Y LA CREACION DE CAPACIDADES EN LOS TRABAJADORES.	JOSE LUIS THEN REYNOSO	505140
E/2018-11528	20/3/18	ASOCIACIÓN DE TRABAJADORES Y VENDEDORES PLAYERS DEL SECTOR DE ANDRÉS BOCA CHICA	TRABAJOS SOCIALES SIN FINES DE LUCRO.	VICTOR MANUEL ALEJANDRO CASTRO MEDINA	504363
E/2018-10577	28/3/18	ASOCIACIÓN DE TRANSPORTE REYES RAMOS	ENTIDAD SIN FINES DE LUCRO DEDICADA AL SERVICIO DE CARGA.	ELVIS GABRIEL REYES RAMOS	505265
E/2018-12272	23/3/18	ASOCIACION DE VECINOS QUINTA DE LOS PINOS	AGRUPAR A LOS PROPIETARIOS QUE COMPONEN EL RESIDENCIAL QUINTA DE LOS PINOS UBICADO EN LA CALLE 3ERA, SECTOR ARROYO HONDO SANTO DOMINGO, D.N.	MAXIMO ABRAHAM SARRAF HERRERA	505210
E/2018-11954	22/3/18	ASOCIACION DE VITIVINICULTORES DE LA GUAMA -ASOVIGUA-	ENTIDAD SIN FINES DE LUCRO QUE TRABAJA POR EL FOMENTO EN LA PRODUCCIÓN DE UVA, VINOS Y SUS DERIVADOS	ANGEL ADONIS LUCIANO PEREZ	504736
E/2018-11807	21/3/18	ASOCIACIÓN DOMINICANA DE ESCUELAS DE AUXILIARES EN ENFERMERÍA, ADEAE	ENTIDAD SIN FINES DE LUCRO LA CUAL SE DEDICARA A AGRUPAR Y REPRESENTAR LOS INTERESES DE LAS ESCUELAS DE FORMACION DE AUXILIARES DE ENFERMERÍA.	MARISOL DEL CARMEN CEPEDA VARGAS, MARTINA MOISES GOMEZ, MERCEDES ASTERIA ESQUEA GARCIA, YNOCENCIO EVANGELISTA DE LEON NUÑEZ, CATALINA FIGARO JHONSON, CECILIA GONZALEZ DE LA CRUZ	504563
E/2018-10044	4/4/18	ASOCIACION DOMINICANA DE PLANTAS PROCESADORA DE CARNES ASODOPROCAR	CREAR MEDIDAS QUE TIENDAN A OBTENER SEGURIDAD PARA LOS ASOCIADOS, VELAR POR EL DESENVOLVIMIENTO TECNOLÓGICO DE LOS MATADEROS	WILLY JOSE CABRERA MARCELINO	504964
E/2018-10044	4/4/18	ASOCIACION DOMINICANA DE PLANTAS PROCESADORA DE CARNES ASODOPROCAR	CREAR MEDIDAS QUE TIENDAN A OBTENER SEGURIDAD PARA LOS ASOCIADOS, VELAR POR EL DESENVOLVIMIENTO TECNOLÓGICO DE LOS MATADEROS	WILLY JOSE CABRERA MARCELINO	504964
E/2018-11831	21/3/18	ASOCIACION DOMINICANA DE PRODUCTORES DE CINE ADOPROCCINE	ENTIDAD SIN FINES DE LUCRO DEDICADA A PROMOVER, DEFENDER Y COLABORAR CON EL DESARROLLO DE LA INDUSTRIA CINEMATOGRAFICA DE LA REPUBLICA DOMINICANA.	FRANK EDDY PERDOMO OGANDO	504979
E/2018-12675	27/3/18	ASOCIACION DOMINICANA DE TATUADORES Y ANILLADORES A FAVOR DEL ARTE-ADOTAF-ART	ENTIDAD SIN FINES DE LUCRO QUE SE DEDICA A LA ORGANIZACIÓN DE LOS TATUADORES A NIVEL NACIONAL, MEDIANTE TALLERES, CURSILLOS DE HIGIENE Y TÉCNICAS DEL TATUAJE.	CARLOS EDWIN DUVAL SORIANO	505309
E/2018-10550	14/3/18	ASOCIACION EL PROGRESO DE CABEZA DE TORO APROCATO	CAPACITACIÓN TÉCNICA, REALIZAR ACTIVIDADES DE CONTRIBUYAN A ELEVAR EL CONOCIMIENTO DE LOS DERECHOS Y DEBERES DE LOS PARCELEROS	JOSE REYES HERNANDEZ	503981
E/2018-12826	28/3/18	ASOCIACION INTERNACIONAL DE ARTE Y PRESERVACIÓN DEL MEDIO AMBIENTE AINARTE	FUNDACIÓN DE ARTE Y PRESERVACIÓN DEL MEDIO AMBIENTE SIN FINES DE LUCRO, DEDICADA A LA ENSEÑANZA Y EDUCACIÓN PARA NIÑOS, ADOLESCENTES Y ADULTOS.	KHILSYS FRANCINA GARCÍA GALAN	505314
E/2018-12688	27/3/18	ASOCIACION LA VIEJA GENERACION DE LOS CASTILLOS	ENTIDAD SIN FINES DE LUCROS DEDICADA A ACTIVIDADES SOCIO CULTURALES PRO DESARROLLO DE NUESTRA COMUNIDAD.	GABINO FELIX BELTRAN, JUANA HENRIQUEZ MAÑON, MERY MERCY RODRIGUEZ HERRERA, SANTO LEYBA MORENO	505474
E/2018-10811	15/3/18	ASOCIACION NACIONAL DE EMPRESAS DE RADIOCOMUNICACIÓN, ANERCOM	ENTIDAD SIN FINES DE LUCRO QUE AGRUPA A TODOS LOS EMPRESARIOS DE LA RADIOCOMUNICACIÓN, PARA TRABAJAR POR EL BIENESTAR COMÚN.	BIENVENIDO ANTONIO REYNOSO GARCIA	504060
E/2018-12914	2/4/18	ASOCIACION RAMIREZ ROSSO	ASOCIACIÓN SIN FINES DE LUCRO QUE AGLUTINA A LA FAMILIA RAMIREZ Y ROSSO DEL MUNICIPIO DE PERALTA, AZUA, R.D.	WADER ALEXANDER ROSSO RAMIREZ	505592
E/2018-8989	20/3/18	ASOCIACION SHALOM DE LA REPUBLICA DOMINICANA	AGRUPAR PROFESIONALES QUE HAN ESTUDIADO EN EL ESTADO DE ISRAEL, QUE LUEGO DE REGRESAR A LA REPÚBLICA DOMINICANA REALIZAN SERVICIOS COMUNITARIOS EN DIFERENTES DISCIPLINAS DEL SABER.	DOMINGA ZORRILLA RAMIREZ DE ACOSTA, ASOCIACION SHALOM REPUBLICA DOMINICANA	504613
E/2018-13142	3/4/18	ASOCIACIÓN VEGANA DE EDUCADORES JUBILADOS Y PENSIONADOS AVEJUP	ENTIDAD SIN FINES DE LUCRO DESTINADA A AGRUPAR Y ORGANIZAR A LOS EDUCADORES JUBILADOS Y PENSIONADOS DE LA PROVINCIA DE LA VEGA.	LUIS FRANCISCO FLORES GIL	505599
E/2018-9855	21/3/18	ATS TECHNOLOGIES DOMINICANA	VENTA DE EQUIPAMIENTO Y SERVICIOS PARA AEROPUERTOS CIVILES NACIONALES E INTERNACIONALES.	RAFAEL FRANCISCO REYES RODRIGUEZ	504816
E/2018-12611	27/3/18	AURELIA	PROTEGERÁ LA ADQUISICIÓN Y VENTA DE BIENES INMUEBLES, BIENES MUEBLES, TALES COMO VEHÍCULOS DE MOTOR, LA TENENCIA DE ACCIONES O INVERSIONES EN OTRAS SOCIEDADES. RENTA DE LOS BIENES MUEBLES E INMUEBLES ANTES DESCRITOS.	GIOVANNI ANDREA INNOCENTI	505551
E/2018-11407	19/3/18	AUTO CLINICA PUNTA CANA	CENTRO DE SERVICIOS AUTOMOTRIZ.	RAMON BERNARDO MEDINA VARGAS	504416
E/2018-12015	3/4/18	AUTO GLOBAL RICHTER	IMPORTACIÓN Y VENTA DE VEHÍCULOS DE MOTOR.	DIOSBERVI RICHTER GÓMEZ	505583
E/2018-10427	22/3/18	AUTO IMPORT POLANCO MORA	COMPRA, VENTA E IMPORTACIÓN DE REPUESTOS Y VEHÍCULOS NUEVOS Y USADOS.	MARIBEL ALEXANDRA MORA	504574
E/2018-10645	14/3/18	AVILA'S CIGAR BOUTIQUE	IMPORTACIÓN, EXPORTACIÓN, FABRICACIÓN, VENTA Y DISTRIBUCIÓN DE TABACO Y ARTÍCULOS PARA FUMADORES.	JUAN ALFREDO AVILA GUILAMO, LORENZO AVILA AVILA	505484
E/2018-10316	22/3/18	AVL DOMINICANA	INSTITUTO DE IDIOMAS Y/O LENGUAS EXTRANJERAS Y CAPACITACIÓN.	MIGUEL ABRAHAM TANUZ	504685
E/2018-13034	2/4/18	AVPROD	PRODUCCIONES CINEMATOGRAFICA Y AUDIOVISUALES.	CARLOS ANTONIO BLANCO VENTURA, OSCAR EVELIO GUTIÉRREZ ROSARIO	505435
E/2018-11887	22/3/18	AWARD CAÑA DORADA DR INTERNACIONAL MUSIC & FILM FESTIVAL	PROMOVER Y ORGANIZAR EVENTOS RELACIONADO CON LA INDUSTRIA DEL CINE Y DE LA MÚSICA, TALES COMO ESTRENOS DE PELÍCULA INTERNACIONAL CON ALFOMBRA ROJA (RED CARPET), ORGANIZACIÓN DE NOCHE DE GALA CON CEREMONIAS	MARIA DEL CARMEN RAQUEL BERNAL MARTINEZ	504950
E/2018-7426	21/3/18	AYMA CONTROL SOLUTIONS	FUMIGACIÓN Y CONTROL DE PLAGAS, LIMPIEZA DE DUCTOS DE AIRES Y MANTENIMIENTO DE COCINAS INDUSTRIALES	JUAN CARLOS AYRA FELIX, MARIEL ECHAVARRIA SOTO	504789
E/2018-11597	20/3/18	AZGARD	OPERACIÓN Y ADMINISTRACIÓN DE RESTAURANTE Y BAR; IMPORTACIÓN Y ALQUILER DE EQUIPOS, MATERIALES Y UTENSILIOS PARA RESTAURANTES Y BAR	VITALII SAPOZHNYK	504694
E/2018-7965	20/3/18	B&M FARMACIA	VENTA Y PROMOCIÓN DE PRODUCTOS FARMACÉUTICOS, MEDIANTE LA CONSTRUCCIÓN DE FARMACIAS.	JOSE DANIEL MENDEZ MELENDEZ, CONFESOR MANCEBO GUZMAN	504642
E/2018-11236	27/3/18	BAFISTOL PRODUCTOS FRESCOS	COMPRA Y VENTA DE PRODUCTOS AGRÍCOLAS PARA EXPORTACIÓN E IMPORTACIÓN Y PRODUCTOS QUE SIRVAN PARA FERTILIZAR LOS MISMOS.	JULIO CESAR SOTO SOTO, NELSON EDDY CARRASCO BAEZ	505446
E/2018-8823	21/3/18	BAMEJOR	VENTA DE TODO TIPO DE BICICLETAS	BELISARIO ANTONIO GOMEZ VILORIA	504556
E/2018-12699	27/3/18	BANCA BRITO C ESTÉVEZ	BANCAS DE LOTERÍAS EN GENERAL, VENTA DE RECARGAS.	ROMÁN ISRAEL BRITO BRITO	505074
E/2018-12069	22/3/18	BANCA CUMBRE	VENTA DE TODO TIPO DE JUEGOS DE AZAR.	ANGEL MONEGRO FIGUEROO	505061
E/2018-11248	19/3/18	BANCA DE APUESTAS DEPORTIVAS CANDELIER SPORT	BANCA DE APUESTAS DEPORTIVAS.	JOSÉ ROGELIO CANDELIER ROSARIO	505578
E/2018-12488	26/3/18	BANCA DEPORTIVA Y DE LOTERIA PUCHITO SPORT	BANCA DE APUESTAS DEPORTIVAS Y DE LOTERÍA.	PEDRO ANTONIO ADAMES GUZMAN	505380
E/2018-9839	16/3/18	BANCA STANLEY	VENTA DE LOTERIAS.	PANTALEON JAVIER FIGUEROA	504966
E/2018-5907	27/3/18	BANQUETES Y EVENTOS SUAREZ PUJALS	VENTA DE COMIDA EN GENERAL, SERVICIOS DE ALIMENTOS Y BEBIDAS, ALQUILERES, SERVICIOS DE ENTRENAMIENTOS EN EL AREA DE SERVICIOS	REYNA DALINA DE LOS MILAGROS SUAREZ PUJALS	505031
E/2018-9970	20/3/18	BAODE AGENCY	RESERVAS DE HOTELES, TOURS, EXCURSIONES, PASAJES AEREOS Y OTROS SERVICIOS HOTELEROS.	PATRICIA ALTAGRACIA VICENTE TIBURCIO	504586
E/2018-4628	20/3/18	BARBERPROS	BARBERÍA EN GENERAL, CORTES DE PELO Y BARBA, MASAJES FACIALES.	RAFAEL LORENZO PUJOLS PÉREZ	504686
E/2018-2228	17/1/18	BATFOIL MOTORS	IMPORTACIÓN, EXPORTACIÓN Y DISTRIBUCIÓN DE MOTORES FUERA BORDA, VEHÍCULOS DE MOTOR, REPUESTOS, ACCESORIOS, FILTROS, LUBRICANTES, BATERÍAS, ARTÍCULOS DE PESCA, LANCHAS Y ACCESORIOS DE LANCHAS.	IVAN JAVIER MARTINEZ CANDELO	504271
E/2018-11103	16/3/18	BEAN BURGER	ELABORACIÓN, COMERCIALIZACIÓN Y DISTRIBUCIÓN DE ALIMENTOS ARTESANALES.	ANNY EVELIN DE LAS M FERREIRA P DE RAMIREZ	504317
E/2018-6934	16/3/18	BEAUTY FACE BY CRYSTAL HERRERA	DISTRIBUCION DE COSMETICOS, MAQUILLAJES Y CUIDADO FACIAL.	COMEICO, SRL	504203
E/2018-10002	26/3/18	BEDAF	PASTELERÍA, PANADERÍA, PICADERAS, DECORACIONES Y EVENTOS.	DAYSY DEYANIRA FELIZ DEL VILLAR	505522
E/2018-1955	23/3/18	BEERS & CO. BY BBP	PRODUCCION ARTESANAL DE CERVEZAS ASI COMO TAMBIÉN LA IMPORTACIÓN, COMERCIALIZACIÓN Y DISTRIBUCIÓN TANTO A NIVEL NACIONAL COMO INTERNACIONAL DE PRODUCTOS CERVECEROS Y OTRAS BEBIDAS.	LICORMART CASH AND CARRY, S.A	505139

[210] EXP.	[220] SOL. FECHA	[561] NOMBRE COMERCIAL	[510] ACTIVIDAD	[730] SOLICITANTE	[111] REGISTRO
E/2018-11916	28/3/18	CARMEN'S PEREZ ACCESSORIES	FABRICACIÓN Y VENTA DE VENDAS PARA NIÑOS, NIÑAS, VELAS PARA BAUTIZOS, CINTILLOS Y ACCESORIOS.	CARMEN PEREZ GUTIERREZ DE ROSARIO	505266
E/2018-11955	22/3/18	CARRIBEAN MEDLEY TOURS	EXCURSIONES TURISTICAS, EVENTOS RECREATIVOS Y VENTA DE PRODUCTOS ARTESANALES.	YOANN FERNAND NESMON	505011
E/2018-9226	2/4/18	CARRUAJE AUTO PARTS	VENTA DE PIEZAS DE VEHICULOS DE MOTOR, NUEVOS Y USADOS.	PAULINA DE JESUS MARTE	505606
E/2018-12559	27/3/18	CARTALI AUTO IMPORT	IMPORTACIÓN, EXPORTACIÓN, COMPRA, VENTA Y ALQUILER DE VEHÍCULOS DE MOTOR; ASESORÍA EN VEHÍCULOS DE MOTOR; COMPRA Y VENTA DE REPUESTOS.	CARLOS NEFTALI JAQUEZ DE LOS SANTOS	505455
E/2018-9499	23/3/18	CASA AGRÍCOLA FAMILIA PICHARDO ROJAS	VENTA AL POR MAYOR DE CACAO, PLATANOS, GUINEOS, RULOS, NARANJAS, AGUACATES Y OTROS FRUTOS MENORES.	AFRICA SOCORRO DEL CARMEN PICHARDO ROJAS DE CORDERO	504706
E/2018-11758	21/3/18	CASA DE ACOJIDA PARA ADULTOS MAYORES LOS TULIPANES	SERVICIOS DE CUIDADOS Y ATENCIÓN A PERSONAS.	ANGEL CRISTINO MACK DOMÍNGUEZ, ZORAIDA DOMÍNGUEZ CORONADO	504540
E/2018-9332	20/3/18	CASA DE LIDER INFANTIL	CUIDO INFANTIL Y PREESCOLAR.	MARIA YSABEL CUEVAS MARTE	504369
E/2018-12884	28/3/18	CASA LATINA FILMS	PRESTACIÓN DE SERVICIOS O REALIZACIÓN DE ACTIVIDADES EN EL ÁREA DE PRODUCCIÓN DEL SECTOR DEL ENTRETENIMIENTO ESPECIALMENTE, PRODUCCIÓN GENERAL DE ANUNCIOS PUBLICITARIOS	JOSE GREGORIO RODRIGUEZ JIMENEZ, CLARA MERCEDES JIMENEZ CONCEPCION	505689
E/2018-7807	26/3/18	CAT KCOMER EXPRESS	PREPARACIÓN, COMERCIALIZACIÓN Y VENTA DE COMIDA, ALIMENTOS FRÍOS Y CALIENTES, COMIDA RÁPIDA, COMIDA EMPRESARIAL, VENTA DE BEBIDAS ENVASADAS Y NATURALES.	RIZWAN CHAUDHRY MOHAMMAD, CAROLINA ADAMES TAVERAS	505389
E/2018-11875	22/3/18	CCZ AUTOMOVILES BAEZ	DISEÑAR, FABRICAR, COMERCIALIZAR Y REPRESENTAR TODA CLASE DE EQUIPOS DE REFRIGERACIÓN Y REPUESTOS DE VEHÍCULOS	MARIA FRANCISCA DE LA CRUZ BAEZ	504849
E/2018-12831	28/3/18	CEDISUR, CENTRO ESPECIALIZADO EN DIAGNOSTICO POR IMAGEN DEL SUR	DIAGNÓSTICO MÉDICO.	DERWIN RAFAEL JIMENEZ LIRIANO	505691
E/2018-12311	23/3/18	CEINCO, INGENIERÍA Y CONSTRUCCIONES CIVILES Y ELÉCTRICAS	DISEÑO, CONSTRUCCIÓN Y SUPERVISIÓN DE PROYECTOS DE INGENIERÍA CIVIL Y ELÉCTRICA, DESARROLLOS INMOBILIARIOS RESIDENCIALES, COMERCIALES O TURÍSTICOS	LUIS NEY TEJEDA ANDUJAR	505166
E/2018-11772	21/3/18	CELINCRI	LA COMPRA Y VENTA DE TODO TIPO DE BEBIDAS Y COMESTIBLES.	CESAR ANIBAL LIMA ROA	504957
E/2018-12637	27/3/18	CENTRO ACAP	PROVEER SERVICIOS TERAPÉUTICOS Y SOCIALES A INDIVIDUOS CON CUALQUIER TIPO DE DISCAPACIDADES Y SITUACIONES ESPECIALES FÍSICAS Y/O MENTALES.	MARICARMEN HAZOURY LORA	505467
E/2018-12854	28/3/18	CENTRO AUTOMOTRIZ WENDI NUÑEZ	MECÁNICA, ASÍ COMO REPARACIÓN DE SISTEMA DE INYECCIÓN EN GASOLINA Y DIESEL, TRANSMISIÓN AUTOMÁTICA	ADRIANO TORIBIO NUÑEZ	505272
E/2018-3962	23/3/18	CENTRO CLÍNICO Y DIAGNÓSTICO DE ATENCIÓN PRIMARIA MAMA TINGO	SERVICIO DE ATENCIÓN PRIMARIA Y DIAGNÓSTICO EN SALUD.	SERVICIO REGIONAL DE SALUD METROPOLITANO, SRSM	504952
E/2018-8782	22/3/18	CENTRO CLINICO Y DIAGNOSTICO GUANÁBANO	SERVICIO DE SALUD, ATENCIÓN PRIMARIA, DIAGNÓSTICOS MÉDICOS, CONSULTAS Y TODO LO RELACIONADO CON LA SALUD HUMANA.	PIETO RAYNIER GUZMAN MARTINEZ	505056
E/2018-11754	21/3/18	CENTRO CLINICO Y DIAGNOSTICO SAN FRANCISCO DE MACORIS CECLIDIMA	OFERTAR SERVICIOS DE CONSULTAS ESPECIALIZADAS, IMAGENES, LABORATORIO CLINICO, PROCEDIMIENTOS ODONTOLÓGICOS, FISIATRÍA Y PSICOLOGÍA.	SERVICIOS REGIONALES DE SALUD III	504546
E/2018-5610	21/3/18	CENTRO DE ATENCION PRIMARIA SANTA ANA 1 CPN STA. ANA	SERVICIOS DE ATENCIÓN PRIMARIA EN SALUD.	SERVICIOS REGIONALES DE SALUD III	504483
E/2018-5639	21/3/18	CENTRO DE ATENCION PRIMARIA HERMANAS MIRABAL CPN H.MIR	SERVICIOS DE ATENCIÓN PRIMARIA EN SALUD.	SERVICIOS REGIONALES DE SALUD III	504487
E/2018-5624	21/3/18	CENTRO DE ATENCIÓN PRIMARIA URBANA VILLA TAPIA 1 CPN URBANA VT	SERVICIOS DE ATENCIÓN PRIMARIA EN SALUD.	SERVICIOS REGIONALES DE SALUD III	504486
E/2018-12913	2/4/18	CENTRO DE BELLEZA & PELUQUERÍA RAMOS MUÑOZ	CENTRO DE BELLEZA, EMBELLECIMIENTO FEMENINO, CORTE DE PELO, ARREGLOS DE UÑAS & PELUQUERÍA PARA EL EMBELLECIMIENTO MASCULINO Y ESTILO PARA EL PELO.	JHONMILY REYNALDO RAMOS PAYANO, YASMIN MUÑOZ	505399
E/2018-11492	27/3/18	CENTRO DE BELLEZA WALQUIDEA ALTAGRACIA GARCÍA MAYÍ	CENTRO DE BELLEZA, ARREGLOS DE UÑAS Y COLOCACIÓN DE UÑAS.	WALQUIDEA ALTAGRACIA GARCÍA MAYÍ	505072
E/2018-12057	22/3/18	CENTRO DE BELLEZA Y TIENDAS CHEGNE	SERVICIOS DE CORTE, PEINADO, APLICACIÓN DE TINTES, VENTA DE PRODUCTOS DE BELLEZA PARA DAMAS Y VENTAS AL DETALLE DE ROPAS PARA DAMAS Y CABALLEROS.	ALBIN JOEL ACOSTA PEÑA, CARLA DUBRASKA CHEGNE MOREL DE ACOSTA	505004
E/2018-11844	21/3/18	CENTRO DE CAPACITACIÓN EN GESTIÓN ADMINISTRATIVA Y FINANZAS CEGAFI	BRINDAR SERVICIOS DE CAPACITACIÓN TÉCNICO-PROFESIONAL EN LAS ÁREAS DE GESTIÓN ADMINISTRATIVA, FINANZAS Y AFINES	MÁXIMO ANTONIO REINOSO RAMÍREZ	504985
E/2018-9143	20/3/18	CENTRO DE DESARROLLO EDUCACIONAL INTERAMERICANO COGNITIONIS	SERVICIOS DE EDUCACIÓN DIGITAL A TRAVÉS DE INTERNET.	RUBEN DARIO MAÑON DE LA CRUZ	504668
E/2018-11941	22/3/18	CENTRO DE ENVEJECIENTES MIS SUEÑOS DORADOS	ENTIDAD SIN FINES LUCRO DEDICADA A AYUDAR A LAS PERSONAS DE LA 3RA Y 4TA EDAD A TENER UNA MEJOR CALIDAD DE VIDA	BARBARA ANDREA FLORIAN ANDERSON	504855
E/2018-5619	21/3/18	CENTRO DE PRIMER NIVEL ABRÉU CPN A. DE CABRERA	OFERTA DE SERVICIOS DE ATENCIÓN PRIMARIA.	SERVICIOS REGIONALES DE SALUD III	504484
E/2018-5524	21/3/18	CENTRO DE PRIMER NIVEL ARENOSO CPNAR	SERVICIOS DE ATENCIÓN PRIMARIA.	SERVICIOS REGIONALES DE SALUD III	504475
E/2018-5643	21/3/18	CENTRO DE PRIMER NIVEL BOBITA, CPNBB	OFERTA DE SERVICIOS DE ATENCIÓN PRIMARIA.	SERVICIOS REGIONALES DE SALUD III	504488
E/2018-5666	21/3/18	CENTRO DE PRIMER NIVEL CUABA CENTRO CPN CUACENT	SERVICIO DE ATENCIÓN PRIMARIA EN SALUD.	SERVICIOS REGIONALES DE SALUD III	504495
E/2018-3928	23/3/18	CENTRO DE PRIMER NIVEL DE ATENCIÓN COMUNITARIO CAPOTILLO	SERVICIOS DE ATENCIÓN PRIMARIA EN SALUD.	SERVICIO REGIONAL DE SALUD METROPOLITANO, SRSM	504945
E/2018-3982	23/3/18	CENTRO DE PRIMER NIVEL DE ATENCIÓN EL FERNÁNDEZ	SERVICIOS DE ATENCIÓN PRIMARIA EN SALUD.	SERVICIO REGIONAL DE SALUD METROPOLITANO, SRSM	504956
E/2018-3936	23/3/18	CENTRO DE PRIMER NIVEL DE ATENCION ENSANCHE LUPERÓN	SERVICIO DE ATENCIÓN PRIMARIA EN SALUD.	SERVICIO REGIONAL DE SALUD METROPOLITANO, SRSM	504919
E/2018-3989	23/3/18	CENTRO DE PRIMER NIVEL DE ATENCION PALMA REAL	SERVICIOS DE ATENCIÓN PRIMARIA EN SALUD.	SERVICIO REGIONAL DE SALUD METROPOLITANO, SRSM	504932
E/2018-5647	21/3/18	CENTRO DE PRIMER NIVEL EL RINCON CPN EL RINCON DE SAMANA	SERVICIOS DE ATENCIÓN PRIMARIA EN SALUD.	SERVICIOS REGIONALES DE SALUD III	504489
E/2018-5652	21/3/18	CENTRO DE PRIMER NIVEL EL VALLE CPN EL VA	SERVICIOS DE ATENCIÓN PRIMARIA EN SALUD.	SERVICIOS REGIONALES DE SALUD III	504490
E/2018-5517	21/3/18	CENTRO DE PRIMER NIVEL GREGORIO LUPERÓN CPNGREGLUP	CENTRO DE ATENCIÓN PRIMARIA EN SALUD.	SERVICIOS REGIONALES DE SALUD III	504474
E/2018-5653	21/3/18	CENTRO DE PRIMER NIVEL HONDURAS CPN H. SAMANA	SERVICIOS DE ATENCIÓN PRIMARIA EN SALUD.	SERVICIOS REGIONALES DE SALUD III	504492
E/2018-5538	21/3/18	CENTRO DE PRIMER NIVEL LA ENTRADA CPN LA ENT.	OFERTA DE SERVICIOS DE ATENCIÓN PRIMARIA.	SERVICIOS REGIONALES DE SALUD III	504477
E/2018-5654	21/3/18	CENTRO DE PRIMER NIVEL LA JOYA CPN LJ	SERVICIOS DE ATENCIÓN PRIMARIA.	SERVICIOS REGIONALES DE SALUD III	504496
E/2018-11753	21/3/18	CENTRO DE PRIMER NIVEL LA PICHINGA	OFERTA DE SERVICIOS DE ATENCIÓN PRIMARIA.	SERVICIOS REGIONALES DE SALUD III	504566
E/2018-5657	21/3/18	CENTRO DE PRIMER NIVEL LA REFORMA CPN LA REF.	SERVICIOS DE ATENCIÓN PRIMARIA.	SERVICIOS REGIONALES DE SALUD III	504493
E/2018-5576	21/3/18	CENTRO DE PRIMER NIVEL LAS GALERAS CPNG	SERVICIOS DE ATENCIÓN PRIMARIA EN SALUD.	SERVICIOS REGIONALES DE SALUD III	504480
E/2018-5568	21/3/18	CENTRO DE PRIMER NIVEL LAS GUARANAS CPN LAS GUAR	SERVICIO DE ATENCIÓN PRIMARIA.	SERVICIOS REGIONALES DE SALUD III	504479
E/2018-5604	21/3/18	CENTRO DE PRIMER NIVEL LAS GUAZUMAS CPN LAS GUAZ	SERVICIOS DE ATENCIÓN PRIMARIA EN SALUD.	SERVICIOS REGIONALES DE SALUD III	504482
E/2018-11751	21/3/18	CENTRO DE PRIMER NIVEL LOMA ALTA	OFERTA DE SERVICIOS DE ATENCIÓN PRIMARIA.	SERVICIOS REGIONALES DE SALUD III	504565
E/2018-5525	21/3/18	CENTRO DE PRIMER NIVEL OJO DE AGUA CPNODA	SERVICIOS DE ATENCIÓN PRIMARIA EN SALUD.	SERVICIOS REGIONALES DE SALUD III	504476
E/2018-5553	21/3/18	CENTRO DE PRIMER NIVEL SAN FELIPE CPNSANFELIP	SERVICIOS DE ATENCIÓN PRIMARIA.	SERVICIOS REGIONALES DE SALUD III	504478
E/2018-5599	21/3/18	CENTRO DE PRIMER NIVEL SAN RAFAEL CPNSR	OFERTA DE SERVICIOS DE ATENCIÓN PRIMARIA	SERVICIOS REGIONALES DE SALUD III	504481
E/2018-5621	21/3/18	CENTRO DE PRIMER NIVEL SAN VICENTE DE PAUL CENTRO DE PRIMER NIVEL SVP	SERVICIOS DE ATENCIÓN PRIMARIA.	SERVICIOS REGIONALES DE SALUD III	504485
E/2018-5672	21/3/18	CENTRO DE PRIMER NIVEL SANTA ANA CPNSTANA	SERVICIOS DE ATENCIÓN PRIMARIA.	SERVICIOS REGIONALES DE SALUD III	504499
E/2018-5668	21/3/18	CENTRO DE PRIMER NIVEL URBANA CABRERA CPN URBANA CAB	OFERTA DE SERVICIOS DE ATENCIÓN PRIMARIA.	SERVICIOS REGIONALES DE SALUD III	504500
E/2018-5523	22/3/18	CENTRO DE PRIMER NIVEL VILLA RIVA	SERVICIOS DE ATENCIÓN PRIMARIA.	SERVICIOS REGIONALES DE SALUD III	504568
E/2018-11980	22/3/18	CENTRO DE REHABILITACIÓN Y SALUD MENTAL DR. ALTERMIO VARGAS A.	DEDICADA A LA SALUD, REHABILITACIÓN FÍSICA Y MENTAL, DESARROLLAR PROGRAMAS DE ORIENTACIÓN Y CAPACITACIÓN PARA LA PREVENCIÓN DE LA ADICCIÓN, ATENCIÓN PSIQUIÁTRICA, PSICOLÓGICA, TERAPIA FAMILIAR Y TERAPIA DE PAREJAS.	ALTERMIO VARGAS ACEVEDO	505013
E/2018-12347	26/3/18	CENTRO DE TEGNOLOGIA INNOVADORA (CTECI)	IMPORTACIÓN Y VENTAS DE EQUIPOS TECNOLÓGICO, COMPUTADORAS, CELULARES, TABLET, ACCESORIOS DE TODO TIPO, ENTRE OTROS.	DANIELA ESTEPHANY BAEZ AQUINO	505356
E/2018-11036	16/3/18	CENTRO DE UNA MARIA CRISOSTOMO	SERVICIOS DE UÑAS ACRÍLICAS.	WENDY ESTHER CRISOSTOMO CAPELLAN	504292
E/2018-3987	23/3/18	CENTRO DIAGNÓSTICO Y PRIMER NIVEL DE ATENCIÓN CARMEN RENATA	SERVICIO DE ATENCIÓN PRIMARIA EN SALUD.	SERVICIO REGIONAL DE SALUD METROPOLITANO, SRSM	504912
E/2018-11446	19/3/18	CENTRO EDUCATIVO "CASITA INFANTIL MARGARITA NASEAU"	ACOGER LOS NIÑOS Y NIÑAS DE FAMILIAS EN SITUACIÓN PRECARIA, ENTRE TRES Y CINCO AÑOS, Y BRINDARLES UNA EDUCACIÓN INTEGRAL	HIJAS DE LA CARIDAD	504412
E/2018-8905	2/3/18	CENTRO EDUCATIVO DIOS ME RESPALDA CEDIMRES	IMPARTIR DOCENCIA DESDE PRE-KINDER HASTA TERCERO DE BÁSICA.	SULEIKY FERNANDEZ RINCON, MARENISE FERNANDEZ RINCON	505377
E/2018-13279	3/4/18	CENTRO EDUCATIVO SOL DE VERANO	EDUCACIÓN INICIAL Y BÁSICA.	NATIVIDAD HEREDIA MENDEZ	505612
E/2018-11458	19/3/18	CENTRO EDUCATIVO TODO OBRA PARA BIEN	EDUCACIÓN INICIAL Y NIVEL PRIMARIO.	LUISA QUEZADA DE FELIZ	504419
E/2018-9936	21/3/18	CENTRO ESTÉTICO PERFECT BODY MLO	MASAJES RELAJANTES Y FACIALES.	JOSE AMAURY MENDOZA LÁZARO	504809
E/2018-11935	22/3/18	CENTRO FERRETERO BRAULIO	VENTAS DE MATERIALES DE CONSTRUCCIÓN Y FERRETERÍA.	ANYELINE GONZALEZ TAVERA	504750

[210] EXP.	[220] SOL. FECHA	[561] NOMBRE COMERCIAL	[510] ACTIVIDAD	[730] SOLICITANTE	[111] REGISTRO
E/2018-12019	22/3/18	CENTRO INTEGRAL, LUZ BRILLANTE	EDUCACIÓN FAMILIAR Y PREVENCIÓN DE LA VIOLENCIA DE GENERO, LOS EMBARAZOS EN ADOLESCENTES Y CAPACITACIÓN TÉCNICO VOCACIONAL.	ANA DELIA SUERO POLO	504854
E/2018-12365	26/3/18	CENTRO MEDICO LA NUEVA UREÑA	PRESTACIÓN DE SERVICIOS MÉDICOS Y ESTUDIOS DIAGNÓSTICOS EN GENERAL.	ANA MARIA HORTENCIA VALENZUELA PADUA	505093
E/2017-7749	26/3/18	CENTRO MEDICO NORTE CMN	PRESTACIÓN DE SERVICIOS DE SALUD EN GENERAL, PREVENCIÓN, TRATAMIENTO Y ESTÉTICO.	MELIN MERCEDES CATANO ACEVEDO	505335
E/2018-10999	21/3/18	CENTRO PEDAGOGICO CRISTIANO ALNAT	ESTIMULACIÓN TEMPRANA, ESTANCIA INFANTIL, EDUCACIÓN INICIAL, BÁSICA Y MEDIA, TUTORÍAS ACADÉMICAS, INGLÉS, MANUALIDADES Y MÚSICA.	ALICIA ALCANTARA NATERA	504815
E/2018-12843	28/3/18	CENTRO PSICOPEDAGOGICO AMADORES DEL SABER	COLEGIO NIVEL INICIAL Y BÁSICA.	ELIZABETH ABREU NUÑEZ	505631
E/2018-11832	21/3/18	CENTRO PSICOPEDAGÓGICO ANEVIS	COLEGIO, TERAPIA FAMILIAR, CUIDADO INFANTIL Y TALLERES DE APRENDIZAJE.	FAUSTO ANTONIO RODRIGUEZ HERASME	504545
E/2018-11825	21/3/18	CENTRO TÉCNICO BILINGÜE CENBIL	IMPARTIR FORMACIÓN EN EL ÁREA TÉCNICO Y A NIVEL EDUCATIVO.	AMALIS TERESA BAUTISTA DE PADILLA, IVÁN PADILLA AMARO	504544
E/2018-12070	22/3/18	CERAMICA Jael	FABRICACIÓN Y VENTAS DE CERÁMICA DEL HOGAR Y CONSTRUCCIÓN.	RONELL RUTINEL ROSADO SANCHEZ	505059
E/2018-11618	20/3/18	CES DENTAL	CONSULTORIO ODONTOLÓGICO.	CELESTE MARIA ROSARIO MONTAÑO	504584
E/2018-13357	4/4/18	CESAR SHOES	FABRICACIÓN Y VENTAS DE ZAPATOS.	RONALD RAFAEL JORGE NUÑEZ	505757
E/2017-47202	22/3/18	CESPEDES GONZALEZ SOCIEDAD ACTIVA CEGSONSA	ENTIDAD SIN FINES DE LUCRO, DEDICADA A ACTIVIDADES DE TIPO SOCIAL DE AYUDA A PERSONAS DE BAJOS RECURSOS EN LO CULTURAL, ECONÓMICO Y SOCIAL.	ESMERALDO RAFAEL CESPEDES MORILLO	505123
E/2018-11732	5/4/18	CHONSKY K RENT-A CAR	ALQUILER DE VEHICULOS.	KARINA BERIHUETE NUÑEZ, WINSTON INFANTE	505746
E/2018-12596	27/3/18	CIGARPICK	VENTA DE CIGARROS DE TABACO Y ACCESORIOS ASOCIADOS AL TABACO EN GENERAL. COMERCIALIZARÁ TANTO DE MANERA VIRTUAL (ONLINE), COMO EN UN ESPACIO FÍSICO.	IMPEXPALL, S.R.L.	505529
E/2018-8190	5/4/18	CILANTRO Y OLIVO MEC	MONTAJE DE EVENTOS, ORGANIZACION DE EVENTOS Y BUFFET.	MARIA ELBA CRUZ DE MONTESINO	505751
E/2018-12368	26/3/18	CIRCUITO DE EMISORA RADIO ISABEL DE TORRES AM Y FM	TRANSMISIÓN DE RADIO CON FRECUENCIA AM Y FM, PROGRAMAS DE RADIO Y SERVICIOS DE COMUNICACIÓN.	JHONNY RAFAEL TAVAREZ CAPELLAN	505338
E/2018-8384	19/3/18	CISKO ATELIER	LAVADO, PLANCHADO Y CONFECCIÓN DE PRENDAS DE VESTIR.	FRANCISCO GUILLERMO MEJIA	504354
E/2018-10160	19/3/18	CIUDAD HOME REALTY GROUP BY CRUZ PLAC	VENTAS, ALQUILER, COMPRA, PROMOCIÓN, ADMINISTRACIÓN DE PROPIEDADES; PRÉSTAMOS Y CONSTRUCCIÓN.	ANTONIO MANUEL CRUZ RODRIGUEZ, GLENYS ANYELINA PLACENCIA PEREZ	504219
E/2018-12283	23/3/18	CIVES MUNDI	LA FORMULACIÓN E IMPLEMENTACIÓN DE PROGRAMAS Y PROYECTOS QUE IMPULSEN EL DESARROLLO DE LOS SECTORES MENOS FAVORECIDOS.	MANUEL DE JESUS MATOS REYES	505138
E/2018-12545	27/3/18	CLARA NAUTIC	ESTUDIO DE DECORACIÓN Y DISEÑO DE INTERIORES PARA CREAR AMBIENTES AGRADABLES EN BARCOS, VILLAS, CASAS, APARTAMENTOS, LOCALES COMERCIALES	CLARITZA MENCIA RAMIREZ ROMERO	505483
E/2018-12805	28/3/18	CLARIDE COLLADO PRÉSTAMOS	PRÉSTAMOS PERSONALES.	ANDREA COLLADO VARGAS	505263
E/2018-8786	21/3/18	CLESD CLEANLINES SERVICES DOM	BRINDAR SERVICIOS DE GESTIÓN, CONTRATACIÓN Y MANEJO DE PERSONAL, ASÍ COMO SERVICIOS TERCERIZADOS (OUTSORCING) A RESIDENCIAS, EMPRESAS E INSTITUCIONES PUBLICAS Y PRIVADAS	FRANKLIN HERNANDEZ TRONCOSO	504894
E/2018-13579	5/4/18	CLÍNICA DENTAL DE LA DRA. EKIVELINA FERREIRA ROSARIO	CONSULTA GENERAL, EMERGENCIAS, CONSEJOS DE HIGIENE ORAL, PROFILAXIS, APLICACIÓN DE FLÚOR, SELLANTES DE FOSA Y FISURA, EXODONCIA, BLANQUEAMIENTO DENTAL, ENDODONCIA ANTERIOR, PRÓTESIS FIJAS Y REMOVIBLES.	EKIVELINA FERREIRA ROSARIO	505732
E/2018-12430	26/3/18	CLÍNICA DENTAL DRA. DALMA PÉREZ	SERVICIOS ODONTOLÓGICOS EN GENERAL.	DALMA CECILIA PÉREZ CEBALLOS	504866
E/2018-12528	27/3/18	CLINICA DENTAL DRA. JOHANNY B. FERNANDEZ	SERVICIOS ODONTOLÓGICOS EN GENERAL.	JOHANNY BLADIMIR FERNANDEZ ROJAS	505597
E/2018-11535	20/3/18	CLINICA DENTAL TU SONRISA HERMOSA DRA. MAYELYN PEREZ	SERVICIOS DE ODONTOLÓGIA.	MAYELYN ALTAGRACIA PEREZ ESPINAL	504681
E/2018-11477	20/3/18	CLÍNICA ODONTOLÓGICA CORDENT DRA. CAROL CORDERO	SERVICIO ODONTOLOGIA.	CAROL CATHERINE CORDERO CUEVAS	504607
E/2018-11670	20/3/18	CLUB CONEJITOS	BRINDAR ASISTENCIA MÉDICA, PSICOLÓGICA, EMOCIONAL, CULTURAL, SOCIAL Y AYUDA MATERIAL A LOS HIJOS DE LOS AFILIADOS	ARS RENACER, S.A.	504622
E/2018-12838	28/3/18	CLUB DE CICLISMO RECREATIVO BICIHOLICS	EL CLUB DE CICLISMO BICIHOLICS ES UNA AGRUPACIÓN DEPORTIVA SIN FINES DE LUCRO Y CUYA ACTIVIDAD PRINCIPAL CONSISTE EN EL FOMENTO Y LA PRÁCTICA DEL DEPORTE DEL CICLISMO	MIGUEL ANGEL LEBRON OGANDO	505627
E/2018-12081	22/3/18	CLUB DEPORTIVO JARDINES DEL OZAMA 2DA ETAPA	ACTIVIDADES DEPORTIVAS, CAMPAMENTOS DEPORTIVOS, CLASES DE VOLEIBOL, BASKETBALL, Y DEMÁS ACTIVIDADES DEPORTIVAS	RAMON JAVIER DIAZ	504955
E/2017-45338	30/11/17	CLUB DEPORTIVO Y CULTURAL RAMÓN MARRERO ARISTY	FOMENTAR EL DEPORTE Y LA CULTURA EN EL SECTOR DE SAVICA, LA ROMANA.	ANGEL ALBERTO PUJOLS CORDONES	504529
E/2018-11669	20/3/18	CLUB DIABÉTICOS E HIPERTENSOS VIDA SERENA	BRINDAR ASISTENCIA MÉDICA, PSICOLÓGICA, EMOCIONAL, SOCIAL Y AYUDA MATERIAL A NUESTROS AFILIADOS QUE PADEZCAN DE LAS REFERIDAS ENFERMEDADES	ARS RENACER, S.A.	504679
E/2018-10400	13/3/18	CLUSTER DEL BUEN PAN CBPAN	ORGANIZACIÓN SIN FINES DE LUCRO, AGRUPAR A LOS PRODUCTORES DEL BUEN PAN PARA LA EDUCACIÓN EN LA SIEMBRA, MANEJO DE LA PLANTACIÓN Y EL CONSUMO DE LOS FRUTOS DEL BUEN PAN.	VICTOR ANTONIO VALERIO GOMEZ	505370
E/2018-11483	20/3/18	CM & LB THE CIGAR LIFE DR	COMPRA Y VENTA DE INSUMOS TABACALERAS, ASÍ COMO EL MONTAJE DE EVENTOS RELACIONADOS CON DICHO SECTOR.	CÉSAR ELIAS MEDINA MUÑOZ, LEANDRO EMILE BOYRIE CAMILO	504662
E/2018-12344	26/3/18	COCINA ESCOLAR CAPELLÁN REYNOSO	EXPENDIO DE COMIDAS Y BEBIDAS.	MÓNICA CAPELLÁN REYNOSO	504864
E/2018-3366	27/3/18	COCINA GOURMET MESIÉ	ELABORACIÓN Y VENTA DE ALIMENTOS Y BEBIDAS.	VICTOR MARIANO HENRIQUEZ TEJADA	505157
E/2018-11436	19/3/18	COCO LINDO BAR	SERVICIO DE BAR MOVIL	GREGORIO ANTONIO CASTRO SANTOS	504528
E/2018-11588	20/3/18	COEMCO SERVICIOS	EXPLOTACIÓN Y GESTIÓN DIRECTA O POR CUENTA DE TERCEROS DE LOS SERVICIOS DE SUMINISTROS DE PRODUCTOS ALIMENTICIOS Y OTROS PRODUCTOS RELACIONADOS	SANTIAGO DE LEZCANO -MUJICA RODRÍGUEZ	504413
E/2018-11725	21/3/18	COHETE	PRODUCCIONES AUDIOVISUALES, ESPECÍFICAMENTE A LA COBERTURA DIGITAL, FOTOGRAFÍAS, ELABORACIÓN DE DOCUMENTALES, PELÍCULAS, SERIES	EDIM DIGITAL GROUP EDICIONES E IMAGENES, S.A.S.	504885
E/2018-9212	28/3/18	COLEGIO CRISTIANO PRINCIPIO DE SABIDURIA	EDUCACIÓN INICIAL, PRIMARIA Y CUIDADO DE NIÑOS.	YANIRA ARELIS TEJEDA DE LIRIANO	505445
E/2018-9961	21/3/18	COLEGIO EN VALORES HUMANOS SATHYA SAI	EDUCATIVA	FUNDACION SRI SATHYA SAI REPUBLICA DOMINICANA FUNDASAI	504821
E/2018-11615	20/3/18	COLEGIO INICIAL Y BASICO LOS CONSTITUYENTES	SERVICIOS DE ATENCIÓN INTEGRAL A NIÑOS Y NIÑAS, EDUCACIÓN INICIAL Y BÁSICA A NIÑOS Y NIÑAS.	REINA RIVERA VALENZUELA	504644
E/2018-11546	20/3/18	COLEGIO YANNETTE	IMPARTIR DOCENCIA NIVEL INICIAL, BÁSICO Y MEDIA.	ANDREA CONCEPCION FRIAS	504627
E/2018-12791	28/3/18	COLMADO JORGE PAULA	VENTA DE LOS PRODUCTOS DE LA CANASTA FAMILIAR, TALES COMO; PRODUCTOS COMESTIBLES, DESECHABLES, DE LIMPIEZA Y BEBIDAS.	JORGE LUIS PAULA GONZALEZ, WENDY ALTAGRACIA CAMACHO DE PAULA	505284
E/2018-10298	13/3/18	COLMADO LA VENGANZA	VENTA DE PRODUCTOS ALIMENTICIOS, BEBIDAS EN GENERAL, SANDWICH, PRODUCTOS DESECHABLES DEL HOGAR, CIGARRILLOS, PRODUCTOS LACTEOS, DULCES.	MANUEL MIRKIADES MEJIA MELO, MERQUIADES BIENVENIDO MELO PIMENTEL, WILMIA YSABEL PAULINO RODRIGUEZ	504822
E/2018-12287	23/3/18	COLMADO MERENGUE, ERS	VENTAS DE ALIMENTOS, COMIDAS, BEBIDAS, HELADOS, RECARGAS, OTROS.	ELIAZAR RODRIGUEZ SERRATA	505240
E/2018-11464	19/3/18	COLMADO POLANCO JIMENEZ	VENTA DE ALIMENTOS, PRODUCTOS DERIVADOS DE LA HARINA, LÁCTEOS, EMBUTIDOS, COMPOTA, CEREAL, CARNES, PAÑALES DESECHABLES, BEBIDAS	YAJAIRA MERCEDES POLANCO GARCIA	504468
E/2018-12606	3/4/18	COLMADO VÁSQUEZ GENAO	VENTA DE PRODUCTOS DE CONSUMO MASIVO TALES COMO: COMESTIBLES, BEBIDAS, DESECHABLES, LIMPIEZA E HIGIENE PERSONAL.	CARLOS ANTONIO VÁSQUEZ VENTURA	505571
E/2018-13391	4/4/18	COMEDOR ALEXANDER MANUEL BRITO HERNANDEZ	VENTA DE TODO TIPO DE COMIDA, BUFFET, PICADERAS Y BEBIDAS.	ALEXANDER MANUEL BRITO HERNANDEZ	505698
E/2018-11110	27/3/18	COMEDOR GANDY GOURMET	VENTA Y PREPARACIÓN DE ALIMENTOS Y BEBIDAS EN GENERAL.	GANDY JOSEFITA DE LEÓN	505147
E/2018-11566	20/3/18	COMERCIAL CN23	IMPORTACIÓN, VENTA, ALQUILER Y SERVICIO DE EQUIPOS Y MATERIALES FERRETEROS Y/O CONSTRUCCIÓN.	RAY NATHANAEL RODRIGUEZ TAVERAS	504583
E/2018-12461	26/3/18	COMERCIAL FELIZ MAZZITELLI	SERVICIOS GASTRONÓMICOS, BUFFET Y DE CUALQUIER OTRO TIPO DE PRODUCTOS ALIMENTICIOS CRUDOS O ELABORADOS Y TODO TIPOS DE BEBIDAS.	ARIEL ANTONIO FELIZ SANCHEZ	505109
E/2018-8559	15/3/18	COMERCIAL HERMANOS ACOSTA TORRES	VENTA DE PRODUCTOS QUÍMICOS PARA LA LIMPIEZA EN GENERAL.	GILBERTO ACOSTA TORRES	505323
E/2018-10477	22/3/18	COMERCIAL JARCAV	OFRECER SERVICIOS DE LAVANDERÍA, PLANCHADO DE TODO TIPO DE PRENDAS DE VESTIR, VENTAS Y ALQUILER DE EQUIPOS Y PRODUCTOS RELACIONADOS AL OBJETO PRINCIPAL.	RAMON HIPOLITO CASTILLO MEDINA	505119
E/2018-10488	21/3/18	COMERCIAL PALICON	IMPORTACIÓN Y VENTA D EFECTOS PARA EL HOGAR, ELABORACIÓN DE PRODUCTOS DE BELLEZA, VENTAS DE FLOTEROS, VELAS AROMÁTICAS, JABONES, ACEITES AROMÁTICOS	KA ON SHUM LAU	504941
E/2018-12610	27/3/18	COMERCIAL WANYING	VENTA DE ARTICULO DEL HOGAR.	MANYING GUO	505550
E/2018-6885	26/3/18	COMERCIAL Y GRUPO ROCOMED	COMPRA Y VENTA, IMPORTACIÓN Y EXPORTACIÓN DE ROPA DE VESTIR, ACCESORIOS, PERFUMES, CARTERAS, CORREAS Y TODO LO CONCERNIENTE AL VESTIR DE DAMAS, CABALLEROS Y NIÑOS.	MARIAN CAROLINA ROMERO REYES	505249
E/2018-10411	13/3/18	COMIDA CONGELADA CC	PRODUCCIÓN Y VENTA DE ALIMENTOS CONGELADOS DE DIFERENTES TIPOS DE MASA CON VARIOS RELLENOS DE TODOS TIPOS DE CARNES, AVES, PESCADOS, VEGETALES FRESCOS Y PRECOSIDOS	IRINA ALADYSHKINA	504737
E/2018-12110	23/3/18	COMITÉ NACIONAL DE LUCHA CONTRA EL CAMBIO CLIMÁTICO-CNLCC	ENTIDAD SIN FINES DE LUCRO QUE SE DEDICA AL ESTUDIO, PROMOCIÓN, GESTIÓN DE RECURSOS, ACTIVISMO, ALIANZAS INSTITUCIONALES DEL SECTOR PUBLICO Y PRIVADO, NACIONALES Y EXTRANJERAS	EUREN CUEVAS MEDINA	504961
E/2018-11907	22/3/18	COMPADRES FILMS	FIRMACIONES DE PELICULAS DE LARGO METRAJE.	DAGOBERTO ANTONIO PASCUAL ARIAS, FELIX ANTONIO PEÑA MUÑOZ	504734
E/2018-11756	21/3/18	COMPANÍA C&C CONDO SERVICES	SERVICIOS DE SUPERVISIÓN Y CONTRATACIÓN DE PERSONAL PARA EDIFICIO, GESTIÓN DE COBROS Y RECAUDACIÓN DE CUOTAS DE MANTENIMIENTO Y GAS COMÚN	MIGUEL EDUARDO CARRASCO PADILLA	504986
E/2018-13195	3/4/18	COMPANÍA DE GUARDIANES, SEGURIDAD GLOBAL Y ASOCIADOS ULLOA RODRÍGUEZ COMPUGSAUR	SERVICIO MULTIPLE DE SEGURIDAD EMPRESARIAL, RESIDENCIAL, INMOBILIARIA, PROPIEDADES, PRÉSTAMOS A NIVEL NACIONAL, SERVICIO DE PROTECCIÓN PERSONAL.	ANIBAL POLANCO MERCADO, JOSÉ ARIEL ULLOA RODRÍGUEZ	505572

[210] EXP.	[220] SOL. FECHA	[561] NOMBRE COMERCIAL	[510] ACTIVIDAD	[730] SOLICITANTE	[111] REGISTRO
E/2018-8388	22/3/18	COMPAÑIA DE TABACO ADDONI & TAVERAS	FABRICAR, ALMACENAR CIGARROS. IMPORTAR Y EXPORTAR LAS CAPAS DEL TABACO, PRODUCTOS TERMINADOS, EXPENDER CIGARROS A NIVEL NACIONAL E INTERNACIONAL.	JOSE AGUSTIN TAVERAS TAVERAS	504653
E/2018-12405	26/3/18	COMPANIA DE TAXIS LUPERON COTALUPE	OFRECER SERVICIOS DE TAXIS PARA EL TRANSPORTE DE PERSONAS.	JUAN FRANCISCO RODRIGUEZ CARVAJAL	505355
E/2018-12518	27/3/18	COMPANIA DE TRANSPORTE SAN JOSE DEL PUERTO BONA	SERVICIOS DE TRANSPORTE DE PASAJEROS.	ISMAEL BENS ALCANTARA	505605
E/2018-12406	26/3/18	COMPANIA DE TRANSPORTES GENERALES LUPERON COTALUPE	TRANSPORTE URBANO DE PASAJEROS Y HACIA EL INTERIOR DEL PAIS.	JUAN FRANCISCO RODRIGUEZ CARVAJAL	505250
E/2018-11994	28/3/18	COMPRA VENTA LA SOLUCION NOEL DE JESUS JIMENEZ Y JOSE RAFAEL PEREZ ASOCIADOS	COMPRA VENTA Y FINANCIAMIENTO DE VEHICULOS, COMPRA Y VENTA DE CASAS, SOLARES, PRÉSTAMOS HIPOTECARIOS, PRÉSTAMOS PERSONALES DE MAYOR Y MENOR CUANTÍA	JOSÉ RAFAEL PÉREZ GARCÍA, NOEL DE JESÚS JIMÉNEZ DÍAZ	505271
E/2018-11993	28/3/18	COMPRA VENTA PINEDA SANCHEZ LA PIONERA DE BAITOA	COMPRA, VENTA Y FINANCIAMIENTO DE VEHICULOS, CASAS, SOLARES, PRÉSTAMOS PERSONALES DE MAYOR Y MENOR CUANTÍA.	JOSÉ BARTOLO PINEDA SÁNCHEZ	505267
E/2018-11903	26/3/18	COMPRESA COMPANIA DE PRÉSTAMOS Y SERVICIOS ASOCIADOS	FINANCIAMIENTO A LA MICRO, MEDIANA Y PEQUEÑA EMPRESA, BIENES RAÍCES, COMPRA, VENTA, RENTA Y FINANCIAMIENTO DE AUTOMÓVILES, RENTA DE EQUIPOS DE LA CONSTRUCCIÓN	MARTÍN ABREU DE LA CRUZ	504928
E/2018-9770	26/3/18	COMUNICACIONES Y SERVICIOS COMSERVISA	Prensa y publicidad, organización de eventos, importación y exportación de paqueterías, bienes raíces, asesoría financieras, financiamientos personales	AURELIO HENRIQUEZ MENDOZA	505531
E/2018-13093	3/4/18	CONCEPCION MULTISEGUROS	VENTA DE TODOS TIPOS DE SEGUROS DE RIESGOS, SEGUROS DE PERSONAS, ASESORÍA DE SEGUROS EN GENERAL.	TEMPORA CONCEPCION ROMERO	505643
E/2018-12643	27/3/18	CONCI RULES	ADMINISTRACIÓN DE MANTENIMIENTO DE CONDOMINIOS Y SERVICIOS MÚLTIPLES DENTRO DE LA ASISTENCIA DE MANTENIMIENTO DE ASISTENCIA TÉCNICA.	LUCHANA RODRIGUEZ ORTIZ	505303
E/2018-12060	22/3/18	CONDOMINIO ARPEL 05	CONDOMIO	CONDOMIO ARPEL 05	504959
E/2018-9513	20/3/18	CONDOMINIO BILTMORE I	ADMINISTRACIÓN DEL CONDOMINIO.	CONDOMINIO BILTMORE I	504571
E/2018-7835	8/8/18	CONDOMINIO RESIDENCIAL HABITAT I	ADMINISTRACIÓN DEL CONDOMINIO RESIDENCIAL HÁBITAT I.	ERICK JIMENEZ CUETO	503336
E/2018-12059	22/3/18	CONDOMINIO TORRE WIND TOWERS	CONDOMIO	CONDOMIO TORRE WIND TOWERS	504958
E/2018-10833	26/3/18	CONSORCIO DE BANCAS SARANTE CASTILLO	VENTA DE RECARGA Y LOTERÍA.	JOSÉ ALEJANDRO SARANTE CASTILLO	504859
E/2018-9559	22/3/18	CONSORCIO ELECTRICO DOTLAG	INSTALACIÓN, MANTENIMIENTO Y ADECUACIÓN DE CONTROLES ELÉCTRICOS Y AFINES.	CESAR AUGUSTO DOTEL LAGARES, ARIELA ARACELIS DOTEL LAGARES	505049
E/2018-7550	16/3/18	CONSTRUCCIONES PENYMARTE	CONSTRUCCIONES Y RE ADECUACIONES CIVILES. FABRICACIÓN DE EQUIPOS ELÉCTRICOS ASESORÍA Y DISEÑO DE PROYECTOS, SERVICIOS PARA SUMINISTRO E INSTALACIONES ELECTROMECÁNICAS.	DARWIN MOISES MARTES POZO, JASSON ALEX PEÑA RODRIGUEZ	504226
E/2018-9164	23/3/18	CONSTRUCCIONES Y SERVICIOS SOLDACA	OBRAS CIVILES, DISEÑOS ARQUITECTÓNICOS, SERVICIOS DE MANTENIMIENTO, IMPERMEABILIZANTES, ADMINISTRACIÓN DE CONDOMINIOS Y VENTA DE MATERIALES DE CONSTRUCCIÓN.	JOSEFINA MARISOL DE LOS SANTOS HINOJOSA	505292
E/2018-9246	26/3/18	CONSTRUCTORA CUEVAS MONTE	CONSTRUCCION DE EDIFICACIONES EN GENERAL.	CRISTINA FRANCISCA FELIZ CUEVAS	505448
E/2018-11818	21/3/18	CONSTRUCTORA DE LEÓN & DEL ROSARIO	CONSTRUCCIÓN EN GENERAL, CONSTRUCCIÓN DE PISCINAS.	JUAN DE LEON GUZMAN	504505
E/2018-9545	19/3/18	CONSTRUCTORA DE SERVICIOS MULTIPLES ROLANDO CEDANO	VENTA DE MATERIALES DE CONSTRUCCIÓN, DISEÑO, REPARACIÓN Y RECONSTRUCCIÓN DE PROPIEDADES.	ROLANDO CEDANO BENITEZ	504422
E/2018-11694	21/3/18	CONSTRUCTORA E INMOBILIARIA DE LA ROSA HOLGUÍN	REALIZAR PRESUPUESTOS, DISEÑOS, CONSTRUCCIONES Y SUPERVISIÓN DE PROYECTOS DE INGENIERÍA, COMPRAS Y VENTAS INMOBILIARIAS.	CONSTRUCTORA E INMOBILIARIA DE LA ROSA HOLGUÍN, S.R.L.	504817
E/2018-13042	2/4/18	CONSTRUCTORA E INMOBILIARIA MARTIFRES	CONSTRUCCIÓN DE PROYECTOS DE VIVIENDAS, CASAS Y APARTAMENTOS, RENTAS DE CASAS Y APARTAMENTOS	FÉLIX MANUEL JIMÉNEZ MOORE	505430
E/2018-11679	21/3/18	CONSTRUCTORA E INVERSIONES FIDEL MARTINEZ	CONSTRUCCIONES, TASACIONES, DESLINDES, TRANSFERENCIAS, COMPRA Y VENTA DE INMUEBLES E INVERSIONES EN GENERAL.	FIDEL ORLANDO MARTINEZ VILLAVICENCIO, FIDEL ALEXIS MARTINEZ MOTA	504497
E/2018-12802	28/3/18	CONSTRUCTORA ESTRELLA CAMILO CONEC	CONSTRUCCIÓN DE PROYECTOS DE INGENIERÍA Y ARQUITECTURA, VENTA Y ADMINISTRACIÓN DE INMUEBLES.	ROBERT WILLIAM ESTRELLA CAMILO	505734
E/2018-12460	26/3/18	CONSTRUCTORA INMOBILIARIA ARAUJO SANCHEZ CIARS	CONSTRUCCIÓN, COMPRA, VENTA, ADMINISTRACIÓN, DECORACIÓN Y DISEÑO DE INMUEBLES, SERVICIOS DE CONTABILIDAD, REPRESENTACIONES DE FIRMAS Y EMPRESAS EXTRANJERAS	MARIA ESTELA ARAUJO SANCHEZ	505388
E/2018-12402	3/4/18	CONSTRUCTORA J SALIENT	CONSTRUCCIÓN Y PROMOCIÓN DE INMUEBLES PARA FINES RESIDENCIALES Y/O COMERCIALES; DISEÑO, PLANEACIÓN, CONTRATACIÓN Y EJECUCIÓN DE TODA CLASE DE OBRAS PÚBLICAS O PRIVADAS	JORGE LUIS SALIENT CONCEPCION	505654
E/2018-11645	20/3/18	CONSTRUCTORA MENDEZ EMILIE & ASOCIADOS	SUMINISTRAR DISEÑO, ASESORÍA Y SUPERVISIÓN DE PROYECTOS DE INGENIERÍA, ASÍ COMO IMPARTIR CURSOS TÉCNICOS DE INSTRUCCIÓN SOBRE ÁREAS REFERENTES A LA CONSTRUCCIÓN.	LUIS FERNANDO DEMETRIO MENDEZ EMILIE	504373
E/2018-12524	27/3/18	CONSTRUCTORA PAREDES ALMONTE	REALIZACIÓN DE OBRAS DENTRO DEL ÁREA DE LA CONSTRUCCIÓN EN SENTIDO GENERAL.	CONSTRUCTORA PAREDES ALMONTE SRL	505559
E/2018-10746	22/3/18	CONSTRUCTORA RAMOS ARIAS	GEOTECNIA - HIDRÁULICA - DISEÑOS - VÍAS - PRESUPUESTOS - PLANEACIÓN DE OBRAS ASESORÍAS - REMOZAMIENTOS - CONSTRUCCIÓN EN GENERAL.	ABEL ANTONIO RAMOS VÁSQUEZ	504913
E/2018-12093	22/3/18	CONSULTORIA Y SERVICIOS MÉDICOS EN SALUD OCUPACIONAL. OQ SALUD	EVALUACIONES MÉDICAS OCUPACIONAL, PRE EMPLEO, (BASALES, PERIÓDICAS), VIGILANCIA MEDICA, CONSULTAS MEDICAS ESPECIALIZADAS Y PROCEDIMIENTOS, LEVANTAMIENTOS DE RIESGOS	LUIS ELPIDIO BAEZ MEJIA, YASSAIRA LOUIS EMILIANA, YVETTE TEOFILA ESTAUROFINA HADDAD DE BAEZ	504984
E/2018-12155	23/3/18	CONTROL DE PLAGAS DEL ESTE CDP	SERVICIO DE FUMIGACIÓN Y CONTROL DE PLAGAS.	CARLOS ARTURO RIVAS MOLINA, LISANDRA RIVAS CASTILLO	505222
E/2018-12593	5/4/18	COOAUTO IMPORT	VENTA E IMPORTACION DE VEHICULOS Y REPUESTOS.	YONA ATADELCY FERNANDEZ QUEZADA	505129
E/2018-11042	16/3/18	COOL GROUP CEP	VENTA Y DISTRIBUCIÓN DE HELADOS, TANTO AL POR MAYOR COMO AL DETALLE.	CESAR ENCARNACION PEREZ	504347
E/2018-7242	19/2/18	COOPERATIVA AGROPECUARIA Y SERVICIOS MULTIPLES "FORESTAL AMBIENTAL" COOPAMBIENTE	PROMOVER Y FOMENTAR EL SISTEMA COOPERATIVO, PROTEGER EL MEDIO AMBIENTE Y LOS RECURSOS NATURALES, REFORESTAR LAS CUENCAS HIDROGRÁFICAS, PROMOVER EL TURISMO ECOLÓGICO	COOPERATIVA AGROPECUARIA Y SERVICIOS MULTIPLES "FORESTAL AMBIENTAL" COOPAMBIENTE	504397
E/2018-10785	15/3/18	COOPERATIVA DE AHORRO Y CREDITO DEL FONDO ECUMENICO DE PRESTAMOS DE LA REP. DOM.	RECIBIR APORTACIONES AL CAPITAL, ESTIMULAR Y RECIBIR DEPOSITOS DE AHORRO, PROMOVER Y FORTALECER EL EJERCICIOS DE LA SOLIDARIDAD ENTRE LAS FAMILIAS Y SUS ASOCIADOS	FONDO ECUMENICO DE PRESTAMOS DE LA REPUBLICA DOMINICANA, INC.	504166
E/2018-11882	22/3/18	COOPERATIVA DE AHORROS, CREDITOS Y SERVICIOS MULTIPLES VICTORIA DE JESUS Y AMIGOS COOPSERMUVI	BRINDAR SERVICIOS A NUESTROS SOCIOS COMO: AHORROS. CRÉDITOS Y SERVICIOS, PLAN DE AYUDA MUTUA, ORDENES DE COMPRA, CERTIFICADOS FINANCIEROS, CUENTAS SAN, COOPMUVI APORTES, FINANCIAMIENTOS DE VIAJES Y RESORT.	COOPERATIVA DE AHORROS CREDITOS Y SERVICIOS MULTIPLES VICTORIA DE JESUS Y AMIGOS INC, (COOPSERMUVI)	505005
E/2018-7563	21/3/18	COOPERATIVA DE JUNTA DE VECINO DE LA REPUBLICA DOMINICANA CPD-JDU R.D	RECIBIR APORTACIÓN AL CAPITAL, ESTIMULAR DEPÓSITOS DE AHORROS, PROMOVER Y FORTALECER EL EJERCICIO DE LA SOLIDARIDAD ENTRE LAS FAMILIAS Y SUS ASOCIADOS	GERONIMO ANTONIO CARELA MORBAN	505035
E/2018-13123	3/4/18	COPIAS & MÁS BELLIRD	PAPELERÍA.	CARMEN MARILIN BELLIRD DE MENA	505587
E/2018-12170	23/3/18	CORAZON DE MARIA MACAO	VENTA DE COMBUSTIBLES Y LUBRICANTES.	BERNARDO MORALES PION	505117
E/2018-12822	28/3/18	CORPORACIÓN 23456	PROMOVER Y REALIZAR EL ESTUDIO, ORGANIZACIÓN, GESTIÓN, ADMINISTRACIÓN DE TODO TIPO DE GÉNERO DE PROYECTOS, NEGOCIOS E INVERSIONES SEAN ESTOS DE CARÁCTER INDUSTRIAL, COMERCIAL O TURÍSTICO.	BERNHARD TIETZ	505310
E/2018-12052	22/3/18	CORPORACIÓN ANAVY REP. DOMINICANA	IMPORTACIÓN, EXPORTACIÓN, DISTRIBUCIÓN, VENTAS AL POR MAYOR Y DETALLE DE TODO LO RELACIONADO A ÁREA DE COMPUTACIÓN E IMPRESIÓN, PUBLICIDAD Y MERCADEO.	NABIL GHALEB BAHRI D'ALESSIO	505015
E/2018-13040	2/4/18	CORPORACIÓN ASFÁLTICA DOMINICANA COADO	INSTALACIÓN DE CAPA ASFÁLTICA, ELABORACIÓN, VENTA Y DISTRIBUCIÓN DE ASFALTO Y OTROS MATERIALES DE CONSTRUCCIÓN PARA ASFALTOS DE CALLES Y CARRETERAS	CARLOS DE JESÚS CABRERA GARCÍA	505431
E/2018-6722	16/2/18	CORPORACION DE INVERSIONES FINANCIERAS 'COINFI'	PRÉSTAMOS HIPOTECARIOS Y PERSONALES, COMPRAS Y VENTAS DE INMUEBLES E INVERSIONES MÚLTIPLES.	JOSE RAMON BRITO CARELA	504233
E/2018-11951	22/3/18	CORPORACION DE PROPIETARIOS DE TRANSPORTE YUMERO COPROTRAYU	SERVICIOS DE TRANSPORTE EN GENERAL.	MARTIRES ROSARIO	504798
E/2018-8689	21/3/18	CORPORATE TELECOMMUNICATIONS COMPANY - CORTELCO	ASESORÍA, VENTA Y SERVICIO DE SISTEMAS DE TELECOMUNICACIONES Y TEMAS AFINES.	HECTOR FRANCISCO RIVERA FERNANDEZ, GERMAN ROBERTO MONROIG	504790
E/2018-10399	22/3/18	COSMETIC DENTISTRY BY NLG	SERVICIOS ODONTOLOGICOS, OPERATORIA DENTAL, PERIODONCIA, ENDODONCIA, PRÓTESIS, CIRUGIA, ODONTOPEDIATRA, ORTODONCIA Y SERVICIOS AFINES	NORMA LUISA GONZALEZ CAMPOS	504850
E/2018-9575	16/3/18	CREACIONES MONROY MERIZALDE	CONFECIONES DE MANTELES, CORTINAS.	GINA PAOLA MONROY MERIZALDE	504348
E/2018-11630	20/3/18	CREDIDOVE	SERVICIO DE CRÉDITO PARA LA TRAMITACIÓN DE PRÉSTAMOS PARA BIENES, MUEBLES E INMUEBLES.	ANDRES DE JESUS DURAN BEATO	505409
E/2018-9394	19/3/18	CRISAURYS AUTO IMPORT	COMPRA Y VENTA, IMPORTACIÓN DE VEHICULOS.	CHRISTOPHER MARINO CASTILLO RODRIGUEZ	504466
E/2018-8987	26/3/18	CRUZ BRICE EXTENSIONES	VENTA Y POSTURA DE PELO.	MERLIN CAROLINA CRUZ BRICE	505490
E/2018-11594	20/3/18	CUBA GREE VILLAGE	COMPRA, VENTA, ALQUILER, CONSTRUCCIÓN, ADMINISTRACIÓN DE CONDOMINIOS, VILLAS Y TODO LO RELACIONADO A INMOBILIARIA.	JOSE CARLOS CASTILLO MENDEZ	504398
E/2018-12938	2/4/18	CUMPLEAÑOS Y EVENTOS HAZME FELIZ AV	ORGANIZACIÓN DE EVENTOS, VENTAS DE GLOBOS, PIÑATAS, VASOS, BOLSITAS DE DULCES, ACCESORIOS PARA EL EVENTO, ALQUILER DE SILLAS, MESAS, MANTELES, JARRONES, CUBERTERÍAS, PLATOS, VASOS	AMELIA VARGAS PEREZ	505588
E/2018-9281	6/3/18	CURET	ZAPATERÍA, TIENDA DE ROPAS.	FELICIA PAULINO RODRIGUEZ, RONALDO PAULINO	504447
E/2018-12836	28/3/18	CUTAWAY	SERVICIOS MULTIMEDIA.	JOSE LUIS GONZAGA ESPINAL DOMÍNGUEZ	505291
E/2018-12554	27/3/18	D' ALMANZAR TEQUILA RANCH	EXPENDIO, IMPORTACION Y EXPORTACION DE BEBIDAS ALCOHOLICAS.	RAMON EMILIANO ALMANZAR CARABALLO	505133
E/2018-11024	23/3/18	D' CARLOTTA DECORACIÓN	DECORACIÓN Y PINTURA EN MATERIALES DE RESINA PARA EL HOGAR Y OFICINA.	MARITZA PELAÉZ VALDEZ	504949
E/2018-11559	2/4/18	D' CARMEN NÚÑEZ EL BUEN COMER	VENTA DE TODO TIPO DE COMIDA CRIOLLA.	CARMEN ROSA NÚÑEZ ESTÉVEZ	505392
E/2018-12139	23/3/18	D' CASTILLO DIAZ VARIEDADES	VENTA DE PRENDAS DE VESTIR, CALZADOS, BISUTERIA, COSMETICOS, ELECTRODOMESTICOS Y MUEBLES PARA EL HOGAR.	EMELANIA SALOME CASTILLO, MARINA ALTAGRACIA DIAZ MARTE	504722
E/2018-6797	27/3/18	D' DOMINIK VARGAS COMEDOR	ELABORACIÓN Y VENTA DE ALIMENTOS Y BEBIDAS.	CLARIBEL DILENNY ALMONTE PÉREZ DE VARGAS	505069
E/2018-12543	27/3/18	D' ELADIO CASTILLO MINIMARKET	VENTA DE PRODUCTOS ALIMENTICIOS, BEBIDAS Y VARIEDADES.	ELADIO CASTILLO	505084

[210] EXP.	[220] SOL. FECHA	[561] NOMBRE COMERCIAL	[510] ACTIVIDAD	[730] SOLICITANTE	[111] REGISTRO
E/2018-9951	26/3/18	D' ELIAS GUERRERO LUNA & ASOCIADOS	REPARACIÓN DE AUTO AIRE, RADIADORES, MUFLER, TRANSMISIONES Y TODO LO RELACIONADO CON LA REPARACIÓN DE VEHÍCULOS.	ELIAS JESUS GUERRERO LUNA	505126
E/2018-11698	28/3/18	D' FRADY PEÑA SOLUCIONES	SERVICIOS DE FINANCIAMIENTO SOBRE VEHÍCULOS DE MOTOR, CASA DE EMPENO Y PRÉSTAMOS PERSONALES CON O SIN GARANTÍA PRENDARIO Y/O HIPOTECARIA.	FRADY ANTONIO PEÑA PEÑA	505260
E/2018-3000	19/3/18	D' GREGORIO BARBER SHOP	SERVICIOS DE PELUQUERÍA.	YAQUI GREGORIO ESPINAL RODRIGUEZ	504227
E/2018-12264	23/3/18	D' JORDY RANCH	SERVICIOS DE ENTRETENIMIENTO, USO DE PISCINA Y BILLAR, LAVADERO DE VEHÍCULOS, EXPENDIO DE COMIDAS Y BEBIDAS, ALQUILER DE HABITACIONES.	RICARDO ANTONIO TEJADA PÉREZ	504777
E/2018-12690	27/3/18	D' MEJIA PUNTO CORTE	SERVICIOS DE PELUQUERÍA.	EDDY WILFREDO MEJIA MEDINA	505305
E/2018-9700	19/3/18	D' PAPO IMPORT AUTO REPUESTOS	IMPORTACIÓN Y VENTA DE VEHÍCULOS AUTOMOTORES Y REPUESTOS NUEVOS Y USADOS.	MARTIN MARTE MONTAÑO	504223
E/2018-11322	19/3/18	D' RICK SALON SPA Y BOUTIQUE	SERVICIO DE BELLEZA GENERAL DE SPA Y VENTA DE ROPAS.	CAROLINE ELIZABETH REYES DAMIAN	504391
E/2018-11557	20/3/18	D' TINA BUENO SALON	CENTRO DE BELLEZA EN GENERAL.	MARIA AGUSTINA BUENO SANCHEZ	504427
E/2018-11230	2/4/18	D' YOELKY GOURMET	EXPENDIO DE COMIDAS Y BEBIDAS.	YOELKY SANCHEZ PANIAGUA	505428
E/2018-10860	15/3/18	D.P. RECURSOS HUMANOS	MANEJO DE RECURSOS HUMANOS. CAPTACIÓN DE PERSONAL. OFERTA PERSONAL ESPECIALIZADO.	JOSE MIGUEL DURAN PEÑA	504159
E/2018-11939	27/3/18	D' ANGEL LUIS RODRIGUEZ CASTILLO PELUQUERÍA	PELUQUERÍA, EMBELLECIMIENTO MASCULINO, CORTE Y FORMA PARA EL PELO.	ANGEL LUIS RODRIGUEZ CASTILLO	505082
E/2018-10458	20/3/18	D' IVELISE MOSQUEA SALÓN & VARIEDADES	CENTRO DE BELLEZA, VENTA DE ROPAS, PERFUMES, CARTERAS Y ACCESORIOS.	IVELISE MOSQUEA LORA DE HERNANDEZ	504376
E/2018-11803	21/3/18	D' JORGE CAR WASH	LAVADO DE AUTOS Y MOTOCICLETAS.	ALEXANDER FELIZ DIAZ	504831
E/2018-12095	23/3/18	D' MELLIN RIJO PELUQUERÍA Y SALÓN	PELUQUERÍA, EMBELLECIMIENTO MASCULINO, CORTE Y ESTILO PARA EL PELO.	LUIS SANTIAGO RIJO FERNANDEZ	504723
E/2018-11215	19/3/18	D' SURTIDORA MARILÓPEZ	VENTA DE CONFITERÍAS Y DESECHABLES EN GENERAL.	PETRUS CARLOS MANZANO CASTILLO	504457
E/2018-6271	13/2/18	D' EVENTOS Y MAS PATIO ESPAÑOL LA PEÑA	ALQUILER DE LOCALES, CUMPLEAÑOS, BODA, BAUTIZOS, VENTAS DE COMIDAS Y BEBIDAS EMPRESARIALES, NACIONAL E INTERNACIONAL.	CESAR PEÑA NUÑEZ	505104
E/2018-8351	21/3/18	DALLPRETTYCLOSET BY INGRID	COMPRA Y VENTA DE ROPA, ZAPATOS, PERFUMES, ACCESORIOS	INGRID ISAUORA TORIBIO PEÑA, KATHERINE TORIBIO PEÑA	504558
E/2018-10931	15/3/18	DANY-F PRODUCTIONS	MONTAJE, PRODUCCIÓN, REALIZACIÓN DE ACTIVIDADES Y EVENTOS EN GENERAL.	DANILO FELIZ REYES	504169
E/2018-6630	21/2/18	DARENGELS VACATIONS	AGENCIA DE VIAJES	ELIZABETH VANESSA REYES MARTE DE OSORIA	505036
E/2018-12378	2/4/18	DAUSTINROS BOUTIQUE	VENTA DE PRENDAS DE VESTIR, CALZADOS, ACCESORIOS Y PERFUMERÍA.	ISAÍAS WILLIAM ROSARIO HERNÁNDEZ	505413
E/2018-13232	3/4/18	DAVID ESTÉVEZ IMPORTS	IMPORTACIÓN DE EQUIPOS PESADOS Y VEHÍCULOS DE MOTOR.	DAVID ROBERTO ESTEVEZ	505624
E/2018-12878	28/3/18	DE GISELDA POLANCO BOUTIQUE	VENTA DE PRENDAS DE VESTIR, ZAPATOS, CARTERAS, Y ACCESORIOS.	GISELDA POLANCO RODRIGUEZ	505264
E/2018-12004	22/3/18	DECIMA CONSULTING	PRESTACIÓN DE SERVICIOS DE CONSULTORIA ESTRATÉGICA A EMPRESAS PUBLICAS Y PRIVADAS, ASESORAMIENTO, DISEÑO, DESARROLLO Y AUTOMATIZACIÓN DE PROCESOS ADMINISTRATIVOS, LOGÍSTICOS Y FINANCIEROS	JOHANNY GABRIELA STRAUSS ESCALONA	505064
E/2018-11434	19/3/18	DEL BARRIO LA SALSA-DBS	CAPTAR TALENTOS DEL GENERO SOCIO CULTURAL CRISTIANO, PROMOVRIENDO LA MÚSICA CRISTIANA.	PEDRO RAMON ROSARIO CASTILLO	504264
E/2018-12743	28/3/18	DELICATESES NILEMAR	PRESTACIÓN DE SERVICIOS DE CATERING, VENTAS DE JUGOS NATURALES, ORGANIZACIÓN Y MONTAJE DE EVENTOS EN TODO EL TERRITORIO NACIONAL.	CESAR LEONARDO GERMAN MATA	505462
E/2018-7895	22/3/18	DELICIAS 109	RESTAURANTE DE COMIDA TÍPICA, SERVICIO DE CATERING, ENTRE OTROS.	SOLANNYI MARIA MONTILLA TAVERAS	505055
E/2018-10459	2/4/18	DELICIAS DANNA BY AMERIS CID.	ELABORACIÓN Y VENTA DE TODO TIPO DE POSTRES Y BOCADILLOS EN GENERAL.	AMERIS MERCEDES CID DE MEJIA	505395
E/2018-11785	28/3/18	DELICIAS SANTANA EL PUNTO	COMERCIALIZACIÓN DE EMPANADAS, PIZZAS, SANDWICHES, JUGOS.	HECTOR RADHAMES SANTANA GUERRERO	505316
E/2018-11511	28/3/18	DELICIAS YUBERKI	VENTA DE COMIDA CRIOLLA, POLLO HORNEADO, BUFFET, PICADERA.	YUBERKI ALTAGRACIA RODRIGUEZ DE DE JESUS	505657
E/2018-11521	20/3/18	DELICOCO	PRODUCCIÓN Y VENTAS DE PRODUCTOS DERIVADOS DE COCO.	ADRIANILDA DE LOS SANTOS	504649
E/2018-11290	26/3/18	DELY SUPER MARKERT L & A	VENTAS DE ALIMENTOS, BEBIDAS, PRODUCTOS DE LIMPIEZA, PERFUMERÍA, HIGIENE Y ARTÍCULOS PARA EL HOGAR.	MANUEL ARCADIO DE LOS SANTOS LAGARES, ONEYDA JOSELYN PANIAGUA ALCANTARA	505364
E/2018-11855	21/3/18	D'ENERITZ BOUTIQUE	VENTA DE ROPAS, CALZADOS, CARTERAS, PRENDAS, INTERIORES Y PERFUMES.	GIOVANNI MIGUEL BATISTA JIMENEZ, KATHERINE TORRES	505041
E/2018-9865	23/3/18	DENTALHELP DR. BRAULY GUZMÁN	PREVENCIÓN, DIAGNOSTICO Y TRATAMIENTO A TODAS LAS ENFERMEDADES RELACIONADAS CON EL APARATO ESTOMATOLÓGICO.	BRAULY EMILIO GUZMAN RAMIREZ	504705
E/2018-9665	21/3/18	DERISON MERCADO TOURS	SERVICIOS DE TRANSPORTE EN GENERAL.	DERISON SMITH MERCADO REYES	504509
E/2018-6370	20/3/18	DERMASHOP DRA. MIGUELINA OGANDO	DERMATOLOGÍA COSMÉTICA: LIMPIEZAS FACIALES, EXTRACCIÓN DE COMEDONES, MICRODERMOABRASIONES, PEELINGS, EXFOLIACIONES, HIDRACIONES.	MIGUELINA YNMACULADA OGANDO CASTILLO	504370
E/2018-4427	14/3/18	DESARROLLO DE SOLUCIONES DIGITALES VALERIO	DESARROLLO Y MERCADEO DE PROGRAMAS COMPUTACIONALES, IMPORTACIÓN, DISTRIBUCIÓN Y VENTA DE TODO ARTICULO Y ACCESORIO RELATIVO A SISTEMAS DE COMPUTACIÓN.	VALERIO GOMEZ ESTRELLA	503978
E/2018-11499	20/3/18	DESTILADO SOLANO	IMPORTACIÓN DE BEBIDAS ALCOHÓLICAS.	FERNANDO ARTURO SOLANO PEÑA	504641
E/2018-12374	26/3/18	DESTINOS ALLPRO TOURS	AGENCIA DE VIAJES, TOURS OPERADOS.	BENITA MERCEDES TORRES BLANCO, PEDRO ALEJANDRO TAVAREZ RODRIGUEZ, YESENIA ANADIESKA CABRERA DE ALVAREZ	504882
E/2018-12848	28/3/18	DIAGRAM STUDIO	DISEÑO ARQUITECTÓNICO, DE INTERIORES Y PAISAJISMO, PARA PROYECTOS COMERCIALES, RESIDENCIALES Y PÚBLICOS O URBANOS.	DIAGRAM STUDIO- DISEÑADORES DE AMBIENTE, S.R.L.	505748
E/2018-11638	20/3/18	DIAZ NUÑEZ ABOGADOS & CONSULTORES	SERVICIOS JURÍDICOS EN GENERAL, CONSULTORÍA Y ASESORÍA LEGAL.	LUZ MERCEDES NUÑEZ BLANCO, ALBERTO JOSE DIAZ RAMIREZ	504699
E/2018-8219	5/4/18	DIFORMA TALLER ARQUITECTÓNICO E INDUSTRIAL	ARQUITECTURA EN GENERAL, SERVICIOS DE DISEÑOS, DISEÑOS DE INTERIOR, ASESORIA, FABRICACION DE TRAMOS, PRESUPUESTOS, DISEÑOS 3D.	HECTOR MANUEL BATISTA SANTOS	505752
E/2018-12295	23/3/18	DIGERSA IMPORT	IMPORTACIÓN Y VENTAS DE TODO TIPO DE ARTÍCULOS FERRETEROS.	GERZON DANILO RODRIGUEZ, DIONICIO RODOLFO BATISTA CUEVAS, CRISTIAN FABIAN GONZALEZ RODRIGUEZ	505233
E/2018-6930	26/2/18	DIGMARDO SERVICIOS MULTIPLES	SE DEDICARA A LAS SIGUIENTES ACTIVIDADES: A) OFRECER SERVICIOS LEGALES DE CONSULTORIA, ASESORÍA Y REPRESENTACIÓN	DIGNO MARTE DOÑE	505528
E/2018-11399	26/3/18	DIORNAN RENT CAR	ALQUILER DE VEHÍCULOS DE MOTOR.	DIONISIO JOSÉ GARCÍA VÁSQUEZ	504901
E/2018-12058	22/3/18	DIPROSTE	INVERSIÓN, DIRECCIÓN, CREACIÓN GERENCIA, ADMINISTRACIÓN, Y CAPACITACIÓN EN EMPRESAS COMERCIALES, INDUSTRIALES, TURÍSTICAS, SOCIEDADES FINANCIERAS, BIENES RAÍCES.	STEFANO DI PROFIO	504712
E/2018-12268	23/3/18	DISBALCA SANTO DOMINGO	IMPORTACIÓN Y DISTRIBUCIÓN DE PRODUCTOS ALIMENTICIOS.	DISTRIBUIDORA BALEAR CARIBEÑA, S.R.L.	505201
E/2018-8132	21/3/18	DISCOTECA COCOTERO RC	ADMINISTRACIÓN DE BARES, RESTAURANTES Y DISCOTECAS.	RUIZ CASTILLO, S.R.L.	504799
E/2018-11771	21/3/18	DISTRIBUCEM	COMERCIALIZACIÓN, DISTRIBUCIÓN, REPRESENTACIÓN, ALMACENAMIENTO, SUMINISTRO, EMPAQUE, COMPRA, VENTA, IMPORTACIÓN O EXPORTACIÓN DE MATERIALES Y AGREGADOS PARA LA CONSTRUCCIÓN.	JULIO GORKY ARIAS DE LEON, EDELMIRA CASTILLO, LEIDY AMANDA GONZALEZ SOSA	504839
E/2018-12574	27/3/18	DISTRIBUIDORA CELESTE RODRIGUEZ	DISTRIBUCIÓN Y VENTA EN GENERAL DE PRODUCTOS COSMÉTICOS, LIMPIEZA E HIGIENE PERSONAL.	JOSE ANDRES RODRIGUEZ RODRIGUEZ	505081
E/2018-12382	26/3/18	DISTRIBUIDORA FRANCISCA DUARTE	COMPRA, VENTA, IMPORTACIÓN Y EXPORTACIÓN DE PRODUCTOS FÁRMACOS.	YORMAN FELIPE PEÑA CANELON	504868
E/2018-11899	22/3/18	DISTRIBUIDORA HCC	IMPORTACIÓN, EXPORTACIÓN Y COMERCIALIZACIÓN DE TODO TIPO DE PRODUCTOS DEL HOGAR, AL POR MAYOR Y AL DETALLE.	HECTOR DANIEL CASTRO LARRACHE	504846
E/2018-11760	21/3/18	DISTRIBUIDORA HERMANOS JORGE	DISTRIBUCIÓN Y COMERCIALIZACIÓN DE ARTÍCULOS FERRETEROS, ARTÍCULOS PARA EL HOGAR, PLÁSTICOS, QUINCALLERÍA.	BRAULIO ANTONIO JORGE NUÑEZ	504543
E/2018-11848	28/3/18	DISTRIBUIDORA HUALCA	DISTRIBUCIÓN Y VENTA DE PRODUCTOS DE LIMPIEZA, DE BELLEZA, ELABORACIÓN DE PLANIFICADORES, PAPELERÍA Y MATERIALES DIDÁCTICOS.	HUALCA NERIS DE LA ROSA DE GONZALEZ	505465
E/2018-7110	22/3/18	DISTRIBUIDORA JC PEREZ	VENTA AL POR MAYOR DE ARTÍCULOS DE PLÁSTICOS DESECHABLES Y PROVISIONES ALIMENTICIAS.	JUAN CARLOS PEREZ VALDEZ	504760
E/2018-9910	23/3/18	DISTRIBUIDORA JOSE CHEVALIER	VENTA AL POR MAYOR DE PRODUCTOS FARMACÉUTICOS, COSMÉTICOS Y VETERINARIOS TANTO IMPORTADOS COMO DE PRODUCCIÓN NACIONAL.	JOSE ALEJANDRO CHEVALIER RAMIREZ, JOSE ARTURO CHEVALIER RAMIREZ	505326
E/2018-12790	28/3/18	DISTRIBUIDORA LIRIANO HERNANDEZ	COMPRA, VENTA, COMERCIALIZACION, CONSIGNACION, IMPORTACION, EXPORTACION Y DISTRIBUCION EN CUALQUIER PUNTO DE LA REPUBLICA DOMINICANA	MARCOS ANTONIO LIRIANO HERNANDEZ	505269
E/2018-10779	15/3/18	DISTRIBUIDORA LUCIANO SANCHEZ	COMPRA Y VENTA PRODUCTOS DE ALIMENTICIOS, MEDICAMENTOS Y CUIDADOS PERSONALES.	DISTRIBUIDORA LUCIANO SANCHEZ	504829
E/2018-6103	21/3/18	DISTRIBUIDORA RODRIGUEZ & DISLA	VENTA Y DISTRIBUCIÓN DE BEBIDAS ALCOHÓLICAS; VENTA Y DISTRIBUCIÓN DE MATERIALES GASTABLES DENTRO DEL CAMPO DE LA MEDICINA.	JUAN FRANCISCO RODRIGUEZ ROSARIO, ARMANDO JOSUE DISLA FERNANDEZ	505162
E/2018-11672	20/3/18	DISTRIBUIDORA TRENTINO	IMPORTACIÓN, VENTA, DISTRIBUCIÓN Y COMERCIALIZACIÓN DE MAQUINARIAS Y ACCESORIOS, VENTA DE CAFÉ Y PRODUCTOS ALIMENTICIOS.	RAILINA MARIA TABAR RIVAS	504618
E/2018-12881	28/3/18	DISTRICANA	SERVICIOS DE ASESORAMIENTO, INTERMEDIACIÓN Y CONSULTORÍA COMERCIAL DE PRODUCTOS Y SERVICIOS PARA LA INDUSTRIA HOTELERA.	JORGE ARIAS ALONSO	505692
E/2018-12450	26/3/18	DOMINICAN ECO-TECHNOLOGY ASSOCIATION D.E.T.A	ENTIDAD SIN FINES DE LUCRO DEDICADA A IMPLEMENTAR ACTIVIDADES CULTURALES Y EDUCATIVAS EN EL CARIBE Y EN TODO EL MUNDO	MESUT BAYEZIT	505372
E/2018-6939	26/3/18	DOMINICAN JAJOU	VENTA DE EMBUTIDOS, VENTA DE ALIMENTOS, VENTAS DE ACCESORIOS Y MUEBLES PARA OFICINAS, PRODUCTOS DE LIMPIEZA, SISTEMA DE SEGURIDAD, REDES, TECNOLOGÍA, PUBLICIDAD, VENTAS E INSTALACIÓN DE SOFTWARE.	JAHZEEL NEFTALI ALVAREZ FELIZ, JONAS RAFAEL NUÑEZ TOLENTINO, JUAN RAMON FULGENCIO WALLACE	505349
E/2018-6900	21/3/18	DOMINICAN MOVING FILMS DMF	EXHIBICIÓN, PRESENTACIÓN Y DISTRIBUCIÓN DE PELÍCULAS DOMINICANAS.	CARLOS MANUEL VENTURA MOTA	504939
E/2018-11139	16/3/18	DOMINICAN SOLLUGAR TOBACCO CO.	IMPORTACIÓN, EXPORTACIÓN, COMERCIALIZACIÓN Y FABRICACIÓN DE PRODUCTOS DERIVADOS DEL TABACO, PLANTACIÓN TABACO, SERVICIOS DE CONSULTORÍA	MINGMING XUE	504332

[210] EXP.	[220] SOL. FECHA	[561] NOMBRE COMERCIAL	[510] ACTIVIDAD	[730] SOLICITANTE	[111] REGISTRO
E/2018-12325	23/3/18	DONATO FERREA CONTRERAS	PINTURA TRABAJOS EBANISTERIA	DONATO FERREAS CONTRERAS	505211
E/2018-11276	19/3/18	DOSEAT CORP	BIENES RAICES, CONSULTORIA Y ADMINISTRACION DE NEGOCIOS.	NEOLIS PARTNERS, SRL	504209
E/2018-11721	21/3/18	DOWNTOWN NISIBON BY UVERO ALTO	CONSTRUCCION Y DESARROLLO INMOBILIARIO	RILQUIS HUMBERTO DE LA CRUZ REYES	504938
E/2018-6878	27/3/18	DPRK-9	CHARLAS, CURSOS, TALLERES Y SEMINARIOS DE DEFENSA PERSONAL. DEFENSA DE ATAQUES FISICOS CON Y SIN ARMAS, DISEÑO DE SISTEMAS DE PROTECCION PERSONAL Y PERIMETRAL	RANCIER K-9, SRL.	505464
E/2018-11611	20/3/18	DR. ALBERT'S STETIC SOLUTIONS	CONSULTORIO DE ESTÉTICA.	DARIO ALBERTO MINAYA CHALAS	504567
E/2018-11861	21/3/18	DR. LAPTOPS	COMPRA, VENTA, DISTRIBUCIÓN, IMPORTACIÓN, EXPORTACIÓN Y REPARACIÓN DE EQUIPOS ELECTRÓNICOS, COMPUTADORAS Y SUS ACCESORIOS.	DR. LAPTOPS	504896
E/2018-12194	23/3/18	DR. MANUEL JIMENEZ, ODONTOLOGIA ESPECIALIZADA	SERVICIOS DE ODONTOLOGIA GENERAL.	MANUEL ANTONIO JIMENEZ PAULINO	504720
E/2018-10650	14/3/18	DRAG PUBLICIDAD	DISEÑO GRÁFICO, PUBLICIDAD, CONFECCIÓN DE VALLAS Y LETREROS, ROTULACIÓN, DISEÑO Y REMODELACIÓN DE INTERIORES Y DE EVENTOS, EVENTOS, LUCES, ILUMINACIÓN, ARTISTAS, COPYBAND.	DIONICIO RAFAEL ACEVEDO GUTIERREZ	504806
E/2018-1488	9/3/18	DS ABOGADOS	PRESTACIÓN DE SERVICIOS DE ASESORÍA Y CONSULTORIA LEGAL Y JURÍDICA Y JURIDICAL, TODO TIPO DE ACTIVIDAD RELACIONADA A LA MATERIA	NEY BERNARDO DE LA ROSA SILVERIO	505100
E/2018-7235	20/2/18	DTO FILM TOOLS	OFRECER SERVICIOS DE ALQUILER DE EQUIPOS Y MATERIALES TÉCNICOS Y/O ARTÍSTICOS PARA LA INDUSTRIA CINEMATOGRAFICA.	RONNI OSCAR CASTILLO ALCANTARA	504375
E/2018-11917	22/3/18	DUKESA FILMS	REALIZACIÓN DE PELÍCULAS DOMINICANA.	VICTOR NICOLAS DUME TAVERA	505066
E/2018-11310	19/3/18	DULCES SUEÑOS	CONSULTORIA DE SUEÑO INFANTIL Y ADOLESCENTE.	JESSICA FIALLO DE LA ROSA DE DAMIRON	504259
E/2018-10214	19/3/18	DYJIMPLANT	IMPORTACIÓN, COMPRA, DISTRIBUCIÓN Y VENTA DE MATERIALES MÉDICOS, MEDICAMENTOS, Y OTROS PRODUCTOS MÉDICOS	FERCASAN VALLADOLID ENTERPRISE SRL	504446
E/2018-12860	28/3/18	DYSIS CAR SALES	COMPRA, VENTA, IMPORTACIÓN, EXPORTACIÓN, RENTA DE VEHÍCULOS Y SERVICIOS DE GRÚA.	RAFAEL AGUSTIN GERMAN DICKSON	505421
E/2018-12039	22/3/18	E & R, CORREDORES DE SEGUROS	VENTA, PROMOCIÓN Y COMERCIALIZACIÓN DE TODO TIPO DE SEGUROS, LOCAL E INTERNACIONAL, TANTO RIESGOS GENERALES, SALUD Y FIANZAS	EDUARDO JOSE ESPAILLAT RODRIGUEZ	505052
E/2018-4809	21/3/18	E BY L EVENTS AND WEDDINGS	DISEÑO, PLANIFICACIÓN, ORGANIZACIÓN, DECORACIÓN Y MONTAJES DE EVENTOS.	LOIDY YARENA MONTERO DE PEÑA	505044
E/2018-8647	20/3/18	EBANISPRO	ELABORACIÓN DE TODO TIPO DE TRABAJOS EN MADERAS, VENTA Y COMPRA DE TODO LO RELACIONADO CON LA ACTIVIDAD.	DANNY ANTONIO SANTOS BRITO	504357
E/2018-9768	21/3/18	EBANISTERIA SANTO ABREU Y ASOCIADOS	CONFECCION DE PUERTAS, VENTANAS, GABINETES, COCINAS, CLOSETS Y EBANISTERIA EN GENERAL, IMPORTACION DE TODO TIPO DE MATERIALES PARA USO DE LA EMPRESA, TODO TIPO DE TRABAJOS EN MADERA.	GIUSEPPE DI COCCO	504978
E/2018-11819	2/4/18	EBANISTERIA Y DECORACIONES RAFAEL ALONZO SANCHEZ	INSTALACIONES DE CARPINTERIA, EBANISTERIA, PUERTAS Y VENTANAS, DECORACION DE VILLAS Y APARTAMENTOS, HERRERIA DE OBRA Y ARTISTICA.	RAFAEL ALONZO SANCHEZ	505393
E/2018-10036	23/3/18	ECO GLOBAL ENERGY NEW HORIZON EGENEH	INSTALACIÓN ELÉCTRICA COMO EL CONJUNTO DE SISTEMA DE GENERACIÓN, TRANSMISIÓN, DISTRIBUCIÓN Y RECEPCIÓN DE LA ENERGÍA PARA EDIFICIOS, LOCALES Y PLAZAS COMERCIALES	ENGELBERT TULIO PEREZ GARCIA	504883
E/2018-9064	3/4/18	ECO-ANFITEATRO FIESTA CARIBE RANCHO MABELLA, SAMANÁ	REALIZACIÓN DE ACTIVIDADES ARTÍSTICAS Y CULTURALES DENTRO DEL ECO ANFITEATRO EN RANCHO MARBELLA, SAMANÁ.	FEDERICO JOSE ALVAREZ TORRES	505579
E/2018-12361	26/3/18	ECOGRAFIA DIAGNÓSTICA TAMURA, HADLOCK & JEANTY ECOTAMURA	OFRECER SERVICIOS DIAGNÓSTICOS DE SONOGRAFÍAS EN GENERAL, DOPPLER VASCULARES, ECOGRAFÍAS 3D Y 4D.	EMMANUEL RODRIGUEZ LOPEZ	504872
E/2018-11802	21/3/18	ECOLOGIST VILLAGE	INMOBILIARIA.	HECTOR BONILLA HENRIQUEZ	504905
E/2018-8514	1/3/18	EDOM INCORPORATION	INVERSIONES FINANCIERAS EN GENERAL.	JORGE AMADO MENDEZ GUZMAN	504611
E/2018-6960	19/2/18	EL AUAYANTEPUY	COMPRA-VENTA, COMERCIALIZACIÓN, SUMINISTROS, PRESENTACION, IMPORTACION, EXPORTACION DE TODO TIPO DE TUBERIA DE PLASTICO, HIERRO O ACEROS, TODO TIPO DE MATERIALES DE FERRETERIA	SALOMON JUNIOR MARTINEZ RODRIGUEZ	504359
E/2018-12154	23/3/18	EL CANDELAZO	PARADOR ASADOR DE PESCADO Y CARNE DE CERDO CIMARRÓN.	FERNANDO SANCHEZ FERNANDEZ	505189
E/2018-11712	21/3/18	EL MENU DE GRISMILDA MARTINEZ RESTAURANTE	SERVICIOS DE RESTAURANTE Y CANTINA SIN ESPECTACULOS.	GRIMILDA MARTINEZ DE LOPEZ	504512
E/2018-11640	20/3/18	EL PALACIO DEL BLUMEN Y EL CALZONCILLO	COMPRA Y VENTA AL POR MAYOR Y DETALLE DE ROPA Y ACCESORIOS PARA USO PERSONAL.	SORAYA ESPINAL PEÑA	504617
E/2018-12977	2/4/18	EL PATIO 809	ELABORACIÓN Y VENTA DE COMIDAS Y BEBIDAS, RESTAURANT	ALBERTO ENMANUEL DE JESUS POLANCO	505437
E/2018-12786	28/3/18	EL ROSARIO	EDUCACIÓN INTEGRAL DE CALIDAD A LA POBLACIÓN ESTUDIANTIL, FORMANDO EN VALORES CRISTIANOS Y SIENDO CONSCIENTE DE SU COMPROMISO CON LOS DEMÁS.	MARIA LUISA FOLGADO MARTÍ	505655
E/2017-47925	22/3/18	ELABEL CENTRO DE FORMACION Y CAPACITACION	IMPARTIR CURSOS DE FORMACIÓN TÉCNICA, IMPARTIR CLASES DE INICIAL, BÁSICA Y MEDIA, BRINDAR SERVICIOS DE CAPACITACIÓN Y FORMACIÓN ESPECIALIZADA PARA EMPRESAS PUBLICAS Y PRIVADAS	MOISES MERQUISEDEB FERRER SALDAÑA	504927
E/2018-11475	20/3/18	ELECTI CAR RENTAL	RENTA DE VEHÍCULOS LIVIANOS.	JEAN RONALD FRANÇOIS	505444
E/2018-11836	21/3/18	ELECTING SERVICE	INGENIERIA Y SERVICIOS ELECTROMECANICOS, VENTA DE MATERIALES ELÉCTRICOS Y CONSTRUCCIÓN EN GENERAL.	NELLY MARIA RODRIGUEZ ESTEVEZ, MARIA CONFESORA CEPEDA MARTINEZ	504904
E/2018-12190	23/3/18	ELECTROMECHANICA R&R	SERVICIOS DE INSTALACIÓN Y MANTENIMIENTO ELECTROMECANICOS, ELÉCTRICOS E INDUSTRIALES, DISEÑO Y CONSTRUCCIÓN DE OBRAS CIVILES	ELECTROMECHANICA R&R, S.R.L.	504973
E/2018-11213	26/3/18	ELECTROPLOMERIA DOMINICANA EPDOM	DISTRIBUCIÓN AL POR MAYOR Y DETALLE DE MATERIALES ELÉCTRICOS Y PLOMERIA.	DARLIN LEONEL MATA SALDIVAR	504972
E/2018-11433	19/3/18	ELGO PETS CONTROLS	FUMIGACIÓN Y CONTROL DE PLAGAS.	LUIS FLORENCIO RODRIGUEZ BAUTISTA	504301
E/2018-8512	1/3/18	ELIFAZ INCORPORATION	INVERSIONES FINANCIERAS EN GENERAL.	JORGE AMADO MENDEZ GUZMAN	504650
E/2018-11900	22/3/18	ELIU CELL	IMPORTACIÓN, EXPORTACIÓN, COMPRA, DISTRIBUCIÓN, REPARACIÓN Y VENTA AL POR MAYOR Y AL DETALLE DE CELULARES, ACCESORIOS, PARTES, PRODUCTOS Y EQUIPOS DE TELECOMUNICACIONES Y TECNOLÓGICOS	ELIO MARTINEZ	504898
E/2018-11459	19/3/18	EMBOTELLADORA Y PURIFICADORA DE AGUA POR OSMOSIS YUBOA	PROCESO DE PURIFICACIÓN DE AGUA, EMBOTELLAR Y COMERCIALIZAR BOTELLONES DE 5 GALONES Y FUNDITAS DE APROXIMADAMENTE 10 OZ.	ANELSY JOHANNA MARTINEZ SALCEDO	504255
E/2018-11646	28/3/18	EMMARENA TOURS	TRANSPORTE DE PASAJEROS PRIVADOS, PÚBLICO Y TURÍSTICO.	JORGE LUIS SERRET TEJEDA	505727
E/2018-12845	28/3/18	EMOCIÓN BAR	EXPENDIO DE COMIDAS Y BEBIDAS.	WILLIAN ARNALDO LÓPEZ CRUZ	505285
E/2018-10607	21/3/18	EMPAKA TOURS	AGENCIA DE VIAJES.	MARISOL VASQUEZ RODRIGUEZ	504830
E/2018-8765	22/3/18	EMPANADA LA SABROSA DE JUAN PUNTIER	ELABORACIÓN Y VENTA DE EMPANADAS.	JUAN DE DIOS PUNTIER	504572
E/2018-12337	26/3/18	EMPANADAS LA PESCA MILAGROSA	ELABORACIÓN Y COMERCIALIZACIÓN DE TODO TIPO Y TAMAÑOS DE EMPANADAS.	SIXTO PERALTA DOMINGUEZ	505375
E/2018-11490	20/3/18	EMPORIO DE LOS REYES	DISEÑO, PRODUCCIÓN Y COMERCIALIZACIÓN DE TEXTILES, VESTIMENTAS, CALZADOS Y DEMÁS ACCESORIOS EN GENERAL, COMPRA Y VENTA AL POR MAYOR Y AL DETALLE	FRANCISCO ALBERTO REYES ACEVEDO	504746
E/2018-13176	3/4/18	EMPRENDIMIENTOS DOS RIOS	PRODUCCIÓN Y ORGANIZACIÓN DE EVENTOS EN GENERAL; DISEÑO Y ELABORACIÓN DE PIEZAS ARTESANALES Y DECORACIÓN	NELSON HERMAN GARCIA FORTUNA	505586
E/2018-12360	26/3/18	EMPRESA DE FOTOGRAFIA Y DISEÑO EFD	AGRIMENSURA, TOPOGRAFIA, TASACIONES INMOBILIARIAS Y MOBILIARIAS, ARQUITECTURA, MEDIO AMBIENTE, INGENIERIA, CONSTRUCCIÓN, OBRAS CIVILES	GILBERTO GRULLON SALOMON	505476
E/2018-11745	21/3/18	EMPRESA DE TRANSPORTE ARZENO ROSARIO	EMPRESA DE TRANSPORTE DE CAMIONES, VOLTEOS, VOLQUETAS Y PLATAFORMAS.	HECTOR RAFAEL ALAMI ARZENO ROSARIO	504511
E/2018-11739	21/3/18	EMPRESA DE TRANSPORTE SICHOCARAMOCA	SERVICIOS DE TRANSPORTE	VICTOR INOA	504933
E/2018-13048	2/4/18	EMPRESA DE TRANSPORTE TURISTICO SAN JOSE DE MATANZAS EMPTRANSTURSAJOMA	TRANSPORTE TURISTICO DE PASAJEROS.	JUSTINO ALMONTE DUARTE	505755
E/2018-12999	2/4/18	EMPRESA DE TRANSPORTE URBANO COTUI PROVINCIA SANCHEZ RAMIREZ TRANSURCOSANRA	TRANSPORTE DE PASAJEROS PÚBLICO Y PRIVADO.	ABRAHAM GUENEN ALVARADO, RAMON MARIA BATISTA GARCIA	505407
E/2018-12773	28/3/18	EMPRESA DE TRANSPORTE EMPRESARIAL - EMTRAEM	TRANSPORTE DE PERSONAL.	JOSE LUIS ALCANTARA POLANCO	505651
E/2018-6352	28/3/18	EMPRESAS JM LAS ROSAS	SERVICIOS DE LAVANDERIA Y DISTRIBUCIÓN Y VENTAS DE PRODUCTOS DE LIMPIEZAS.	PRIMITIVO CASTRO REYNOSO	505658
E/2018-9285	21/3/18	EMPRESAS RICAR	COMPRA, VENTA, IMPORTACIÓN Y EXPORTACIÓN DE PRODUCTOS ALIMENTICIOS.	RICARDO ALBERTO MARTINEZ ARNAUD	505034
E/2018-9579	26/3/18	ENCANTO CRIOLLO DOMINICANO ECD	VENTA DE COMIDA EMPRESARIAL Y AL DETALLE. COMIDA CRIOLLA, PARRILLA, BAR, SNACK Y ACTIVIDADES AFINES.	LYSANDER MICHEL MARTINEZ SENCION	505122
E/2018-10587	22/3/18	ENCARNACION MATOS INVERSIONES & ASOC.	COMPRA Y VENTA DE AUTOMOTORES, VEHÍCULOS, MOTOCICLETAS NUEVOS Y USADOS, CRÉDITO Y FINANCIAMIENTO.	ALBERTO MATOS MATOS	504752
E/2018-11735	21/3/18	ENCOFRADOS Y CONSTRUCCIONES PABLO GARCIA ALMARANTE	SERVICIOS DE ENCOFRADOS, CONSTRUCCIÓN, CARPINTERIA, PLOMERIA Y CUALQUIER OTRA ACTIVIDAD.	PABLO GARCIA ALMARANTE	505032
E/2018-11323	19/3/18	ENCUENTRO DIRECTO	PROGRAMA DE TELEVISIÓN: COMENTARIOS, ENTREVISTAS, SEGMENTOS Y ACTUALIDAD.	RAMON ANTONIO NUÑEZ FERNANDEZ	504469
E/2018-11982	22/3/18	ENERGAS	DESARROLLO DE OBRAS DE INFRAESTRUCTURA DIVERSAS QUE PERMITEN LA IMPORTACIÓN, PROCESAMIENTO Y COMERCIALIZACIÓN DE DIVERSOS COMBUSTIBLES FÓSILES	ANDRES EMILIO BOBADILLA BERMUDEZ	504602
E/2018-12289	23/3/18	ENERGY DEVELOPMENT PARTNERSS EPPS III	DESARROLLO DE ENERGÍA SOLAR EN REPÚBLICA DOMINICANA, ASI COMO CUALQUIER OTRO TIPO DE ACTIVIDAD RELACIONADA.	FRANK ALLEGRE EPPS III	505230
E/2018-11188	16/3/18	ENGELS COBROS Y SOLUCIONES	PRESTAMOS, COBROS Y SOLUCIONES LEGALES.	ENGELS RODRIGUEZ DE LA ROSA	504331
E/2018-11034	16/3/18	ENLACE TEMÁTICO	PRODUCCIÓN DE PROGRAMAS DE TELEVISIÓN Y RADIO, PRODUCTORA DE AUDIOVISUALES, SERVICIOS DE INFORMACIÓN A TRAVÉS DE MEDIOS ELECTRÓNICOS.	ROSA VIRGINIA HENRIQUEZ CARABALLO	504327
E/2018-12072	22/3/18	ENNIEL AUTO IMPORT	EXPORTACIÓN, IMPORTACIÓN Y COMERCIALIZACIÓN DE VEHÍCULOS NUEVOS Y USADOS.	EMNY MILAGROS HERNANDEZ PION, MARIA JUSTINA DE LOS SANTOS SOTO	505297
E/2018-12464	26/3/18	ENTABLAO DESIGN	DISEÑO, FABRICACIÓN Y COMERCIALIZACIÓN DE MOBILIARIOS O MUEBLES, HECHO EN MADERA Y EN GENERAL, ACCESORIOS CONTEMPORÁNEOS Y TAMBIÉN IMPORTACIÓN, EXPORTACIÓN.	JAIRO ROBERTO SOSA MELENDEZ, ELIZABETH CUEVA PACHECO DE SOSA	505254
E/2018-12085	22/3/18	EQUIPOS PESADOS RD CARCAGNO & ASOCIADOS	COMPRA, VENTA, DISTRIBUCIÓN, IMPORTACIÓN Y EXPORTACIÓN DE EQUIPOS, PARTES Y REPUESTOS DE EQUIPO DE CONSTRUCCIÓN	ANGEL SALVADOR CARCAGNO BAEZ	504999
E/2018-10304	13/3/18	EQUIPOS Y SOLUCIONES P & P	COMPRA, VENTA, IMPORTACIÓN Y EXPORTACIÓN DE EQUIPOS PESADOS Y MAQUINARIAS INDUSTRIALES EN GENERAL	BARTOLO PACHECO MELENCIANO	504808
E/2018-9947	16/3/18	ER INTEGRATION GROUP	SERVICIO DE AUTOMATIZACIÓN E INTEGRACIÓN DE EQUIPOS TECNOLÓGICOS.	ERNESTO JAVIER RIVERA FLORENTINO	504299

[210] EXP.	[220] SOL. FECHA	[561] NOMBRE COMERCIAL	[510] ACTIVIDAD	[730] SOLICITANTE	[111] REGISTRO
E/2018-11591	20/3/18	ERICA ESPO TOURS & SERVICE	PAQUETES ESPECIALES DE TURISMO, RESERVACIÓN DE BOLETOS AÉREO, EVENTOS, ALOJAMIENTO EN HOTELES, PROGRAMACIÓN DE TOURS, EXCURSIONES, TRASLADOS Y RECEPTORES DE TURISTAS.	FRANCISCO REYNALDO BERROA LARA, ENRICA GIOVANNA ESPOSITO	504648
E/2018-1611	21/3/18	ESCAÑO SHIPPING PAQ	SERVICIOS DE TRANSPORTE DE CARGA Y ENTREGA DE PAQUETES ENVIADO DESDE EL EXTERIOR.	LUIS ELPIDIO ESCAÑO GONZALEZ	504946
E/2018-11203	19/3/18	ESCO INGENIERIA	CONSTRUCCIÓN Y SUPERVISION DE OBRAS CIVILES, CONSULTORIA, GESTIÓN DE PROYECTOS, ELABORACIÓN DE PRESUPUESTOS.	YAMKHAR MANUEL CONCEPCION SANCHEZ	504288
E/2018-9629	16/3/18	ESCUELA DE CAFÉ SCA DOMINICANA	ORGANIZAR CURSOS DE FORMACIÓN Y ENTRENAMIENTOS PARA BARISTAS, EMPLEADOS DE BARES, RESTAURANTES Y CAFETERÍAS, REPRESENTANTES DE VENTAS DEL SECTOR EDUCATIVA.	JAIRON ALBERTO FRANCISCO MATEO	504306
E/2018-9409	7/3/18	ESCUELA EN VALORES HUMANOS SATHYA SAI	EDUCATIVA.	FUNDACION SRI SATHYA SAI DE REPUBLICA DOMINICANA	504820
E/2018-13036	2/4/18	ESCUELA VOCACIONAL NIÑOS FELICES BY SINTIA	ENTIDAD SIN FINES DE LUCRO, QUE SE DEDICA A CAPACITAR A NIÑOS Y NIÑAS A DESARROLLAR HABILIDADES Y DESTREZAS CON UN ENFOQUE DE INCENTIVAR CAMBIOS A NIVEL PERSONAL Y SOCIAL.	SINTIA GUTIERREZ SEGURA	505607
E/2018-12163	23/3/18	ESD CORPORATION	VENTA DE PIEZAS Y SERVICIOS DE PLANTAS INDUSTRIALES, GENERACIÓN DE ENERGÍA, VENTA Y RENTA DE EQUIPOS PURIFICADORA DE AGUA Y OTROS EQUIPOS DE SALUD	SANG MIN CHOI	505145
E/2018-9275	26/3/18	ESPECIAS AGUIDOM	VENTA DE ESPECIAS.	HIPOLITO SEVERINO CASTRO PAULINO	504971
E/2018-13052	2/4/18	ESTACIONES PAPELERIA & SUPPLY	VENTAS Y DISTRIBUCIÓN DE LIBROS, REVISTAS, MATERIAL GASTABLES DE OFICINA EN GENERAL, ASÍ COMO COSMÉTICOS Y PRODUCTOS DE BELLEZA DE TODAS LAS MARCAS	MERLIN MARIELY ROBERTS AVILA, DOROTHY AVILA	505596
E/2018-11046	2/4/18	ESTANCIA INFANTIL SONRISAS DE ANGELES	CUIDADOS, SALA DE TAREA, CLASES PERSONALIZADAS, INGLES PARA NIÑOS.	GLENNY LIDIA FAMILIA AQUINO	505609
E/2018-10792	22/3/18	ESTRELLA MARIA	CONSTRUCCIÓN DE OBRAS CIVILES.	ROBINSON ANTONIO PEGUERO SANTANA	504759
E/2018-7579	22/3/18	ESTRELLA NUÑEZ & ASOCIADOS	REALIZACIÓN DE GESTIONES DE COBROS Y ADMINISTRACIÓN DE CARTERA DE CRÉDITOS.	MARTIN RAFAEL DE JESUS TEJADA ESTRELLA	504837
E/2018-10564	14/3/18	ESUPER	VENTA DE ALIMENTOS, BEBIDAS, PRODUCTOS DE HIGIENE PERSONAL Y LIMPIEZA, ROPA, CALZADOS, PERFUMES, COSMÉTICOS, MEDICAMENTOS PARA CONSUMO HUMANO	ALMACENES EL ENCANTO, S.A.S	504415
E/2018-11635	20/3/18	EUROCIENCIA DOMINICANA	IMPORTACIÓN, VENTAS, DISTRIBUCIÓN Y COMERCIALIZACIÓN DE TODA CLASE DE EQUIPOS MÉDICOS, INSTRUMENTOS PARA CIRUGÍA, MATERIALES DE USO EN CLÍNICAS Y HOSPITALES	ROBERTO JORGE BALL ZULOAGA	504604
E/2018-13221	3/4/18	EVA DESTINOS	RESERVACIÓN DE HOTELES, VUELOS, EXCURSIONES, TRANSPORTE Y TRASLADOS; ALQUILER DE VEHÍCULOS, CIRCUITOS TURÍSTICOS, ORGANIZACIÓN DE EVENTOS, SERVICIOS DE ASESORÍAS MIGRATORIAS.	EVA LUZ TEJADA ROSARIO DE MARTE	505610
E/2018-10152	23/3/18	EVANY SPA & STUDIO	DEPILACIÓN CON HILO Y CERA, POSTURA DE PESTAÑAS, MICROBLANDING, MANICURE Y PEDICURE, Y TODO TIPO DE MASAJES Y CUIDADOS DE LA PIEL.	YANIRA ALTAGRACIA MELÉNDEZ DE REYES	504782
E/2018-13228	3/4/18	EVENTO ESTRELLA	PLANIFICACIÓN, ORGANIZACIÓN Y PRODUCCIÓN DE EVENTOS. ALQUILER DE ARTÍCULOS PARA EVENTOS.	LUCHY JOHAIRA FRIAS SOLANO	505647
E/2018-6197	5/3/18	EXOTIC CELEBRATIONS	REALIZACIÓN Y PROMOCIÓN DE ACTIVIDADES SOCIALES: BODAS Y FIESTAS.	FERNANDO ALBERTO HAZOURY TORAL	505451
E/2018-12346	26/3/18	EXOTIC GARAGE	IMPORTACIÓN Y VENTA DE VEHÍCULOS DE LUJO.	LUIS MANUEL HERNANDEZ	505381
E/2018-9624	16/3/18	EXPERT TALENT BY BRITTECK	ASESORÍA EN RECURSOS HUMANOS, RECLUTAMIENTO, OUTSOURCING DE RECURSOS HUMANOS.	BRITTECK TECNOLOGIA COMPUTACIONAL,S.R.L.	504236
E/2018-9155	21/3/18	F P SURIEL	DISEÑOS ARTÍSTICOS EN HIERRO.	LEOCADIO MANUEL ROJAS RAMIREZ	505033
E/2018-12010	22/3/18	F. D. Z. NAILS BEAUTY LOUNGE	BAR, CENTRO DE UÑAS, SPA Y SALÓN, VENTA DE COSMÉTICOS, PELO Y PRODUCTOS DE BELLEZA, VENTA DE ACCESORIOS, ROPA Y PERFUMES.	FERNANDO LORENZO DE JESUS RODRIGUEZ RIVAS, FIORDALIZA CUSTODIO AQUINO	504660
E/2018-12850	28/3/18	F. DISEÑO DE INGENIERIA LINEAL F. DILSA	CONSTRUCCIÓN DE TODO TIPO DE EDIFICACIONES Y ASFALTO DE CALLE Y CARRETERA.	F. DISEÑO DE INGENIERIA LINEAL, S.R.L.	505628
E/2018-12144	23/3/18	FABRICA BK BRUKA ORIGINAL	VENTA Y FABRICACIÓN DE PRENDAS DE VESTIR.	CARLOS MANUEL ARREDONDO GERMAN	505169
E/2018-10336	20/3/18	FACICRÉ	SERVICIOS DE PRÉSTAMOS.	EDUARDO ARMANDO ACOSTA JACKSON	504396
E/2018-12549	27/3/18	FALID	ELABORACIÓN, PRODUCCIÓN, VENTA Y DISTRIBUCIÓN DE PRODUCTOS A BASE DE HARINA Y SUS DERIVADOS.	LUIS RAFAEL LÓPEZ ROSARIO	505137
E/2018-12312	23/3/18	FALOSNY	ELABORACIÓN, VENTA, DISTRIBUCIÓN, IMPORTACIÓN Y REPRESENTACIÓN DE PRODUCTOS QUÍMICOS, PRODUCTOS DE BELLEZA Y AFINES.	INGRID SCARLET BAUTISTA RAMIREZ	504920
E/2018-8874	21/3/18	FANTASTICROOM	SERVICIOS DE RESTAURANT, HOSPEDAJE, DISCOTECA, PISCINA Y BAR.	ANDY JOSUE DIAZ MEDINA	505042
E/2018-12448	26/3/18	FARIAS AUTO IMPORT	COMPRA Y VENTA E IMPORTACIÓN DE VEHÍCULOS.	LUIS GABRIEL ARIAS PERALTA	505379
E/2018-11632	20/3/18	FARMACIA POPULAR MISAIRYS	VENTAS DE PRODUCTOS FARMACÉUTICOS.	ADA ANTONIA FERREIRAS ADAMES	504378
E/2018-10973	27/3/18	FARMACIA ADALGIZA CRUZ	VENTA DE LOS PRODUCTOS FARMACÉUTICOS.	YANERY BETANIA CRUZ MERCEDES	505078
E/2018-8089	26/2/18	FARMACIA AMELIA ISABEL	VENTA DE PRODUCTOS FARMACÉUTICOS Y ACCESORIOS.	DOLORES MERCEDES GOMEZ AMARO	504989
E/2018-12284	23/3/18	FARMACIA AROL JOSE	VENTAS DE MEDICAMENTOS.	RUDELANEA DE LA CRUZ VALDEZ	505239
E/2018-10671	21/3/18	FARMACIA ELVIS FAJARDO	VENTA Y COMERCIALIZACIÓN DE PRODUCTOS FARMACÉUTICOS.	ELVIS DE JESUS FAJARDO ACEVEDO, GABRIEL DE JESUS RODRÍGUEZ FERNÁNDEZ	504426
E/2018-7030	6/3/18	FARMACIA FMS	COMPRA, VENTA Y DISTRIBUCIÓN DE TODO TIPO DE MEDICAMENTOS Y PRODUCTOS FARMACÉUTICOS EN GENERAL.	FOOD MANAGEMENT SERVICES, S.A.	505006
E/2018-12772	28/3/18	FARMACIA LA HUMANITARIA	VENTA DE PRODUCTOS FARMACÉUTICOS.	LUIS ALBERTO FRAGOSO ALCANTARA	505287
E/2018-5111	21/3/18	FARMACIA LEINY	VENTA DE MEDICAMENTOS PARA CONSUMO HUMANO.	JUAN ANEURIS SENA PÉREZ	505045
E/2018-6776	26/3/18	FARMACIA LEV KEREMI	VENTAS DE MEDICAMENTOS Y AFINES.	CARLOS EMILIO BRAZOBAN	505097
E/2018-11961	22/3/18	FARMACIA MANIEL	COMERCIALIZACIÓN DE MEDICAMENTOS.	THELMA ALTAGRACIA ALMANZAR FLORENCIO DE DARIUS	505051
E/2018-9548	27/3/18	FARMACIA PADRE PEDRO GONZALEZ, MSC	VENTA DE PRODUCTOS FARMACÉUTICOS.	PARROQUIA NUESTRA SEÑORA DE LA ALTAGRACIA DE NAGUA	505070
E/2018-10201	21/3/18	FARMACIA RAYITO DIAZ ESTRELLA	COMPRA Y VENTAS DE MEDICAMENTOS ÉTICOS, GENÉRICOS, CONTROLADOS DE ACUERDO A LA LEY, ACCESORIOS, FANTASÍAS, PAPELERÍAS.	ANA MERCEDES DIAZ ALMONTE DE ESTRELLA	504988
E/2018-11715	4/4/18	FARMACIA SALUD EXTREMA JUNIER PLACENCIA RONDON	FARMACIA, VENTA Y DISTRIBUCIÓN DE PRODUCTOS FARMACÉUTICOS.	ANEUDY JUNIER PLACENCIA RONDÓN	505702
E/2018-12432	26/3/18	FARMACIA SAN JOSE PROVINCIA DUARTE	VENTA DE PRODUCTOS DE FARMACÉUTICOS.	FARMACIA SAN JOSE PROVINCIA DUARTE, SRL	504890
E/2018-8479	20/3/18	FASTRACK JALM DOMINICANA	SERVICIOS DE DISTRIBUCIÓN, ASESORÍA EN VENTAS, TRANSPORTE Y ACARREO DE MERCANCÍA NACIONALES Y EXTRANJERAS EN TODO EL TERRITORIO NACIONAL	JESUS ANTONIO LOPEZ MIESES	504639
E/2018-12279	23/3/18	FAVALO	CONFECCIÓN Y VENTA DE PRENDAS DE VESTIR, CALZADOS Y SOMBRERÍA, ASÍ COMO VENTAS DE MUÑECAS DE TRAPO.	ANA FACELY AVALO MEJÍA	505190
E/2018-12164	23/3/18	FEIJOO LOGISTICA Y TRANSPORTACIÓN	TRANSPORTACIÓN, LOGÍSTICA Y DESPACHO ADUANAL.	WANDER MARTINEZ FEIJOO	505146
E/2018-11258	19/3/18	FENACOOPEXPORT AGROINDUSTRIAL	VENTA Y DISTRIBUCIÓN DE PRODUCTOS AGRO QUÍMICOS Y MEDIOAMBIENTALES, IMPORTACIÓN, EXPORTACIÓN DE LOS MISMOS, REPRESENTACIÓN, ASESORÍA TÉCNICA A NIVEL NACIONAL E INTERNACIONAL	JUAN MODESTO CHAVEZ VARGAS	504534
E/2018-12577	27/3/18	FERDAN	PRODUCCIÓN Y VENTA DE ALIMENTOS Y BEBIDAS Y TODAS LAS ACTIVIDADES PROPIAS DE UN RESTAURANTE, VENTA DE COMIDA, BEBIDAS Y TODO TIPO DE ALIMENTOS.	DARIO ANTONIO NUÑEZ DOMINGUEZ, MARIA FERNANDA LIRIANO AROSTEGUI	505120
E/2018-12855	28/3/18	FERDI MUSIC	REALIZACIÓN DE ACTIVIDADES ARTÍSTICAS, PROMOCIONES ARTÍSTICAS, VENTAS DE ACTIVIDADES ARTÍSTICA PÚBLICA Y PRIVADA.	FERNANDO ALEXANDER DIAZ BELTRE	505447
E/2018-10667	14/3/18	FERMETAL DOMINICANA	EXPORTACIÓN, IMPORTACIÓN, COMERCIALIZACIÓN DE ARTÍCULOS FERRETEROS DEL HOGAR Y ELÉCTRICOS.	ELIAS RICARDO HARRAKA BARDAKJI	505128
E/2018-11138	16/3/18	FERRETERIA & PINTURAS LARIMAR	COMPRA Y VENTA DE ARTICULOS FERRETEROS Y MATERIALES DE CONSTRUCCION EN GENERAL.	JOSE ALBERTO ACOSTA SALDAÑA	504309
E/2018-10610	23/3/18	FERRETERIA 20-20	VENTA Y COMERCIALIZACIÓN DE ARTÍCULOS, MATERIALES Y EQUIPOS FERRETEROS.	RAFAEL POLANCO	504786
E/2018-12820	28/3/18	FERRETERIA BALBUENA & ASOCIADOS	VENTA DE ARTÍCULOS FERRETEROS.	KAREN ROESMEIRY SANTANA TIBURCIO, LEONIDAS DE JESUS GUTIÉRREZ FERNÁNDEZ, RAUL FRANCISCO BALBUENA GÓMEZ	505322
E/2018-11504	20/3/18	FERRETERIA CARPIO SANTANA FCS	COMPRA Y VENTA AL MAYOR Y DETALLE DE ARTÍCULOS FERRETEROS, PINTURAS, MATERIALES DE CONSTRUCCIÓN Y CUALQUIER OTRA ACTIVIDAD RELACIONADA CON LA MISMA.	ANGEL EMILIO SANTANA CARPIO	504708
E/2018-12003	28/3/18	FERRETERIA FRAULY REYES	VENTA Y COMERCIALIZACIÓN DE MATERIALES, ARTÍCULOS Y EQUIPOS FERRETEROS.	BLANCA FRANCIA PERALTA MARTE	505282
E/2018-12817	28/3/18	FERRETERIA JIMENEZ FELIZ	VENTA DE ARTÍCULOS FERRETEROS Y MATERIALES DE CONSTRUCCIÓN EN GENERAL.	NICASIO ANTONIO JIMENEZ FELIZ	505478
E/2017-48270	27/12/17	FERRETERIA JUANA OLIMPIA	COMERCIALIZACIÓN DE MATERIALES DE CONSTRUCCIÓN Y ARTÍCULOS FERRETEROS TALES COMO: CEMENTO, VARILLAS, BLOCKS, AGREGADOS, MADERA, TUBERÍAS.	FÉLIX RAMÓN SARITA ROJAS, FÉLIX RAMÓN SARITA VARGAS	505182
E/2018-9984	9/3/18	FERRETERIA WENDO	VENTA DE TODOS LOS ARTÍCULOS FERRETEROS.	ZUNILDA EMPERATRIZ FRANCISCO PANIAGUA	505238
E/2018-10751	22/3/18	FERRETERIA Y ELECTRODOMESTICOS PUERTO RICO	VENTA DE ARTÍCULOS DE FERRETERIA, ELECTRODOMESTICOS Y PRODUCTOS AFINES.	MARGARO REYNOSO ROSARIO, YANE DEL CARMEN SOSA DE REYNOSO	504711
E/2018-11657	20/3/18	FERRETERIA CARMELO ESPINAL	VENTA DE MATERIALES DE FERRETERIA.	CARMELO ESPINAL ALMONTE	504652
E/2018-6063	21/3/18	FIC-FLYING INSECT CONTROL	FABRICACIÓN Y VENTA DE LÁMPARA PARA CONTROL DE INSECTOS; FUMIGACIÓN.	ANGEL MANUEL LOPEZ DOMINGUEZ	504516
E/2018-11269	19/3/18	FIDELIT CORP	BIENES RAÍCES, CONSULTORÍA Y ADMINISTRACIÓN DE NEGOCIOS.	NEOLIS PARTNERS SRL	504210
E/2018-11268	19/3/18	FIDELIT HOLDING	BIENES RAÍCES, CONSULTORÍA Y ADMINISTRACIÓN DE NEGOCIOS.	NEOLIS PARTNERS SRL	504214
E/2018-11270	19/3/18	FIDELIT INVERSIONES	BIENES RAÍCES, CONSULTORÍA Y ADMINISTRACIÓN DE NEGOCIOS.	NEOLIS PARTNERS, S.R.L.	504215
E/2018-11271	19/3/18	FIDELIT PARTNERS	BIENES RAÍCES, CONSULTORÍA Y ADMINISTRACIÓN DE NEGOCIOS.	NEOLIS PARTNERS, SRL	504212
E/2018-9706	19/3/18	FILAMENTOS CARIBE	FABRICACIÓN Y VENTA EN EL MERCADO LOCAL E INTERNACIONAL DE SACOS PLÁSTICOS PARA EL SECTOR AGRÍCOLA E INDUSTRIAL.	FILAMENTOS CARIBE, S.A.	504465
E/2018-11943	22/3/18	FINAMIL	FINANCIAMIENTO, PRÉSTAMOS, LÍNEAS DE CRÉDITOS, INVERSIONES, FINANCIAMIENTOS DE VEHÍCULOS, HIPOTECARIOS Y FINANCIAMIENTOS EN GENERAL	ELIZABETH MENDEZ CROUSSET	504843
E/2018-528	15/3/18	FINANCIAL CREDIT GROUPING CUG	ASESORÍA DE INVERSIONES FINANCIERAS, ASESORÍA DE PRÉSTAMOS, ASESORÍA FINANCIERA EN GENERAL.	EMMANUEL SANTANA LUGO	504144
E/2018-9476	20/3/18	FLAVOURS GASTROPUB & COFFEE SHOP BY IKENNA EZENWAKU	EXPENDIO DE COMIDAS Y BEBIDAS.	ANGELY AÍMÉE VILORIO DURÁN	504388
E/2018-12833	28/3/18	FLORES Y EVENTOS JARDIN ORIENTAL	ORGANIZACIÓN DE EVENTOS, VENTA DE FLORES Y ALQUILER DE MOBILIARIO.	RAFAEL DANIEL MELO ALCANTARA	505648

[210] EXP.	[220] SOL. FECHA	[561] NOMBRE COMERCIAL	[510] ACTIVIDAD	[730] SOLICITANTE	[111] REGISTRO
E/2018-11560	27/3/18	FLY SANTO DOMINGO AIRLINES, FSDA	TRANSPORTE AÉREO COMERCIAL DE PASAJEROS, CARGA AÉREA, CORREO, TRANSPORTE DE COURIER.	IGNACIO DE LOS SANTOS MULLIX	505313
E/2018-11695	21/3/18	FONTANERIA Y PLOMERIA CONTRERAS MARTE	PLOMERIA Y FONTANERIA EN GENERAL, CALDERA, CHEELLER E INSTALACIONES DE AIRE ACONDICIONADO.	ORLANDO CONTRERAS MARTE	504842
E/2018-11285	19/3/18	FOOD TRUCK PASEO DE PIANTINI	ALQUILER DE ESPACIOS PARA VENTA DE COMIDAS Y BEBIDAS. VENTAS DE BEBIDAS Y COMIDAS.	ERNESTO MANUEL POU HENRIQUEZ	504238
E/2018-12870	28/3/18	FORASTERO STREET FOOD	VENTA DE COMIDA RÁPIDA.	JUNIOR RAFAEL MESA MILLORD	505663
E/2018-11705	21/3/18	FORMA LEGAL SERVICES	ASESORÍA Y CONSULTORÍA LEGAL.	CELESTE MARGARITA RODRIGUEZ GONZALEZ DE MIGOYA	504792
E/2018-11480	20/3/18	FORTE DESING PRAGA	DISEÑOS, TRANSPORTE, MATERIALES DE OFICINA CON DISEÑOS PERSONALIZADOS, MATERIAL GASTABLE DE OFICINA.	GLORY STEPHANIE DECAMPS COLON	504582
E/2018-12188	23/3/18	FOTO VIDEO EDGAR VALDEZ	SERVICIOS DE FOTOGRAFÍA Y VÍDEOS PARA TODO TIPO DE EVENTOS, ALQUILER DE TOGAS Y EQUIPOS DE SONIDOS, BIRRETES, DECORACIÓN DE EVENTOS.	EDGAR DE JESUS VALDEZ RODRIGUEZ	504721
E/2018-10543	23/3/18	FRANADI, ESPERANZA Y VIDA.	BRINDARLE ESPERANZA DE VIDA A LAS PERSONAS MARGINADAS POR LA SOCIEDAD.	LINNA DEYANIRA GONZALEZ CRUZ.	505219
E/2018-11654	20/3/18	FRANAMOSA	SALÓN, CENTRO DE UÑAS, SPA, CEJAS Y DEPILACIÓN CORPORAL.	FRANCY NAOSE HERMOSO RODRIGUEZ	504682
E/2018-11586	20/3/18	FRANCE CONSULTING	SERVICIOS LEGALES Y ASESORÍA FISCAL, ENSEÑANZAS Y TALLERES.	FRANCE CONSULTING, E.I.R.L.	504590
E/2018-9190	6/3/18	FRANCO GRULLON AUTO REPUESTOS	COMPRA Y VENTA DE TODO TIPO DE PIEZAS PARA VEHICULOS.	JOSE EMILIO GOMEZ DOMINGUEZ	504385
E/2018-9847	3/4/18	FRANK GONZÁLEZ INVERSIONES	CONCEPCIÓN DE PRÉSTAMOS, NEGOCIOS DE BIENES RAÍCES, ALQUILER Y VENTAS DE PROPIEDADES.	FRANK JORGE GONZÁLEZ ACOSTA	505566
E/2018-13163	3/4/18	FREH SLART CLEANING SERVICE FSCS	SERVICIOS DE LIMPIEZA EN GENERAL Y CANALIZAR SERVICIOS DE PERSONAL PARA LIMPIEZA DE HOGAR, OFICINA Y OTROS.	FIOR D'ALIZA CLOTILDE BENOIT ABREU	505601
E/2018-11187	16/3/18	FRI FARMA	DISTRIBUCIÓN, IMPORTACIÓN Y EXPORTACIÓN DE PRODUCTOS FARMACÉUTICOS, MATERIA PRIMA PARA LA FABRICACIÓN DE PRODUCTOS FARMACÉUTICOS, DISPOSITIVOS MÉDICOS	ALBA FRISENDA RICCIARDI	504213
E/2018-12451	26/3/18	FRONT TATTOO STUDIO	CENTRO DEMOGRÁFICO Y ANILLACIÓN, ELABORACIÓN Y DISEÑO GRÁFICO DE TATUAJES Y PIERCINGS.	FELIX MAXIMILIANO VALDEZ VARGAS	505418
E/2018-12006	22/3/18	FRONTERA FILMS	OBTENCIÓN Y ADOPTACIÓN DE PERSONAL.	LETICIA BREA CALDERON	505048
E/2018-12123	23/3/18	FRONTERA VISION	EMPRESA DE MEDIOS DE COMUNICACIÓN TELEVISIVO Y RADIAL.	MAYOBANEX IRVIN ESCOTO VASQUEZ	505330
E/2018-12267	23/3/18	FRUTAS DEL PARAISO	VENTA Y DISTRIBUCIÓN DE FRUTAS, PULPAS, JUGOS Y VEGETALES.	HEIDY CAROLINA RODRIGUEZ RODRIGUEZ	505343
E/2018-12646	27/3/18	FUERZAS VIVAS VEGANAS FUVEGAS	MOVIMIENTO SOCIAL SIN FINES DE LUCRO EN APOYO A LOS MAS NECESITADOS.	VICENTA JEANNETTE DE LA CRUZ G. DE TAVERAS	505554
E/2018-9611	22/3/18	FUNDACIÓN AVANZANDO CON EL ETERNO	ENTIDAD SIN FINES DE LUCRO DESTINADA OFRECER AYUDA AL PRÓJIMO DE ESCASOS RECURSOS.	LUIS MANUEL UREÑA MOLINA	504692
E/2018-75	2/1/18	FUNDACION BLANDINO	PROMOVER Y FACILITAR LA EDUCACIÓN, CULTURA, EL ENTRENAMIENTO EN ÁREAS ARTÍSTICAS Y VOCACIONES, AYUDAS MÉDICAS Y ODONTOLÓGICAS A PERSONAS DE ESCASOS RECURSOS	A V BLANDINO & CIA S A	503936
E/2017-34947	21/3/17	FUNDACION CASA DE ADORACION JOSUE 1:9	ENTIDAD SIN FINES DE LUCRO, EXPANDIR EL EVANGELIO DE JESUCRISTO, ASI COMO TODA ACTIVIDAD DE BENEFICIO SOCIAL A BENEFICIO DE LA COMUNIDAD.	MOGINO CONCEPCION MERCEDES	504794
E/2018-12968	2/4/18	FUNDACION CRISTIANA MI CRISTO CAMBIA	ENTIDAD SIN FINES DE LUCRO QUE SE ENCARGA DE REHABILITAR JÓVENES CON PROBLEMAS DE ADICCIÓN A DROGAS, ALCOHOL, CLEPTOMANÍA E INSERTARLOS A LA SOCIEDAD.	DANILO MATOS TORRES, FRANCISCO ALBERTO ARAUJO GOMEZ	505585
E/2018-11465	3/4/18	FUNDACION CRUZ ORTIZ	ENTIDAD SIN FINES DE LUCRO PARA EL DESARROLLO DE PROYECTOS PARA TODO TIPO DE PERSONAS DE ESCASOS RECURSOS PARA INCENTIVAR PROYECTOS DE MICRO-EMPRESAS Y DE AUTOGESTION	RAIMUNDO CRUZ ORTIZ	505680
E/2018-7380	28/3/18	FUNDACIÓN DE JÓVENES INNOVADORES EMPRENDEDORES Y PROGRESISTAS DE ESPAILLAT FUNJOINEMPROES	ENTIDAD SIN FINES DE LUCRO DESTINADA A LA INTEGRACIÓN DE LOS JÓVENES EN LA CREACIÓN DE POLÍTICAS PUBLICAS QUE LOS BENEFICIEN EN SU DESARROLLO Y FORMACIÓN, TANTO EN LO PERSONAL, COMO PROFESIONAL	CARLOS ALBERTO AMARANTE GARCÍA	505321
E/2018-12770	28/3/18	FUNDACION DE LA MANO CON EL DIABETICO	ENTIDAD SIN FINES DE LUCRO, QUE OFRECE ASISTENCIA AL PACIENTE DIABÉTICO DE BAJOS RECURSOS ECONÓMICOS OFRECIÉNDOLES CONSULTAS MÉDICAS, ESTUDIOS CLÍNICOS Y MEDICAMENTOS	YLDA MARIA RODRIGUEZ VASQUEZ, CARMEN PICHARDO FROMETA, LAURA ALTAGRACIA SANTANA EVANGELISTA	505495
E/2018-11541	20/3/18	FUNDACIÓN EDUCATIVA INTERNACIONAL FEIN	FOMENTAR LA EDUCACIÓN BILINGUE EN UN AMBIENTE INTERNACIONAL DE CALIDAD EN REPÚBLICA DOMINICANA.	JOEL ABDIAS PUELLO REYES	504620
E/2018-8110	16/3/18	FUNDACION ELEFANTE GRANDE ELG	ENTIDAD SIN FINES DE LUCRO DEDICADA AL DESARROLLO DE ACTIVIDADES SOCIALES Y COMUNITARIAS PARA CONTRIBUIR AL BIENESTAR EDUCATIVO SOCIAL Y ECONÓMICO DEL PAÍS.	FAUSTO CALDERON CEPEDA	504344
E/2018-3151	15/3/18	FUNDACION EN SALUD PARA CRISTO INTERNACIONAL FUNSACRI	ENTIDAD SIN FINES DE LUCRO DEDICADA A FOMENTAR Y PROMOVER POR EL MUNDO LA EVANGELIZACIÓN, LA EDUCACIÓN A DIOS, EDIFICANDO A LOS CREYENTES	ANA CASILDA CASTILLO	504137
E/2018-11583	20/3/18	FUNDACIÓN FELICES X FE	ENTIDAD SIN FINES DE LUCRO QUE TIENE OBJETIVO PROMOVER LOS VALORES CRISTIANOS EN LA FAMILIA, PRINCIPALMENTE EN LAS PAREJAS.	FRANCISCO ANTONIO ALMONTE ALVAREZ	504367
E/2018-11871	21/3/18	FUNDACIÓN GÉNESIS LAZOS DE AMOR	ENTIDAD SIN FINES DE LUCROS, AYUDAS SOCIALES, CULTURALES, DONACIONES DE ALIMENTOS, ROPA, ELECTRODOMÉSTICOS Y MEDICINAS.	MARIA FIDELINA TORRES BUENO	504812
E/2018-12495	26/3/18	FUNDACION HAMANDI	ENTIDAD SIN FINES DE LUCRO, DEDICADA A ASISTIR A PERSONAS CON PROBLEMAS DE SALUD RELACIONADOS CON COLUMNA VERTEBRAL.	TAREK HAMANDI	505251
E/2018-11918	22/3/18	FUNDACION HERMANDAD JUANVICENTINA	ENTIDAD SIN FINES DE LUCRO DEDICADA A MANTENER LA UNIÓN Y EL COMPAÑERISMO DE TODOS LOS ESTUDIANTES QUE PASARON POR LA ESCUELA NORMAL JUAN VICENTE MOSCO	DOMINGA GUILAMO GUERRERO	504857
E/2018-10168	19/3/18	FUNDACIÓN HIGUEYANOS UNIDOS POR AMOR-FUNHUA	ENTIDAD SIN FINES DE LUCRO DEDICADA A BRINDAR AYUDA A LOS MAS NECESITADOS, ESPECIALMENTE A LOS NIÑOS Y ENVEJECIENTES.	JOSE FRANCISCO MORALES PION	505311
E/2017-40195	16/3/18	FUNDACIÓN JUVENTUD SOCIAL CASCAR	ENTIDAD SIN FINES DE LUCRO DEDICADA A DAR SERVICIOS, AYUDAS EDUCATIVAS Y SOCIALES A JÓVENES, ADOLESCENTES Y ADULTOS DE ESCASOS RECURSOS	GRECIA NOELIA CARPIO MOJICA	504343
E/2018-11675	20/3/18	FUNDACION LAS GUERRERAS SOBRE RUEDAS RD FUNRUEDAS	ENTIDAD SIN FINES DE LUCROS QUE SE DEDICARA A PROMOVER EL DEPORTE ADAPTADO FEMENINO Y LA INCLUSIÓN SOCIAL DE LAS PERSONAS CON DISCAPACIDAD.	MIGUELINA DE JESUS SUSANA	504591
E/2018-11320	19/3/18	FUNDACIÓN LEOROBLES	ENTIDAD SIN FINES DE LUCRO QUE SE DEDICA BRINDAR SERVICIOS SOCIALES, EN TODAS LAS ÁREAS: EDUCACIÓN, SALUD, CAPACITACIONES, TALLERES, CURSOS TÉCNICOS, ENTRE OTRAS.	LEONARDO ROBLES ROBLES	504266
E/2018-12618	27/3/18	FUNDACIÓN LITERARIA ANIBAL MONTANO, FLAM	INSTITUCIÓN SIN FINES DE LUCROS, DEDICADA A LA PROMOCIÓN Y DIFUSIÓN DEL ARTE Y LA CULTURA, A TRAVÉS DE SUS TALLERES LITERARIOS MI BARRIO EN LETRAS.	YSABEL FLORENTINO ROMERO DE MESA	505504
E/2018-12500	26/3/18	FUNDACION LOS DINAMICOS, FUNNAMICOS	FUNDACIÓN SIN FINES DE LUCROS. REALIZAMOS TRABAJOS COMUNITARIOS, OPERATIVOS MÉDICOS, CHARLAS, PRÁCTICA DE DEPORTES.	EDDY ENRIQUE CORDERO NAVARRO	505256
E/2018-12328	23/3/18	FUNDACION LOS ESCUADRONES DE LEVI	INSTITUCIÓN SIN FINES DE LUCRO, DAR SEGUIMIENTO A LAS MUJERES MALTRATADAS, VIOLADAS Y PROSTITUTAS, DONDE SE IMPARTIRÁN TALLER DE PSICOLOGÍA, ENTREGAS DE COMIDAS	ROSA MALTA DURAN DE ZAPATA	505227
E/2018-9617	22/3/18	FUNDACION MAMÁ LUISA PICHARDO	ENTIDAD SIN FINES DE LUCRO DEDICADA A REDUCIR EL INDICE DE POBREZA, MEDIANTE LA ACCIÓN COMUNITARIA. MEJORAR LA CALIDAD DE VIDA DE LOS MUNICIPIES.	MARIA LUISA PICHARDO CATALINO	504742
E/2018-11947	22/3/18	FUNDACIÓN MANOS UNIDAS EN ACCIÓN	ASISTENCIA SOCIAL A HUÉRFANOS, VIUDAS Y ENCARCELADOS.	LIDIA MERCEDES SORIANO MENDOZA	504676
E/2018-9008	20/3/18	FUNDACION PARA EL DESARROLLO HUMANO EN LA REPUBLICA DOMINICANA HUMAN DEVELOPMENT, FHHRD	RECIBIR Y DAR DONACIONES DE TODO TIPO DE EQUIPOS QUE APORTEN PRODUCCIÓN DE AGUA POTABLE Y DE CONSUMO HUMANO, PARA POBLACIONES MARGINADAS QUE CAREZCAN DE FUENTES DE AGUA POTABLE.	RAMIRO ESPINO	504636
E/2018-12658	27/3/18	FUNDACION PASION POR LA VIDA - FUNDAPAVI	INSTITUCION SIN FINES DE LUCRO,QUE SERVIRA PARA AYUDAR, ORIENTAR Y EDUCAR AL INDIVIDUO EN EL ASPECTO EMOCIONAL PARA EL MEJORAMIENTO DE SU CONDUCTA	WLLIAN HUMBERTO SUAREZ ESPINAL	505456
E/2018-12747	28/3/18	FUNDACIÓN PERALTEROS EN ACCION	TRABAJOS SOCIALES Y COMUNITARIOS PARA EL MUNICIPIO DE PERALTA Y SUS MUNICIPIES.	ORLANDO ANTONIO SANCHEZ FELIZ	505681
E/2018-8209	23/3/18	FUNDACION PRO DESARROLLO HATO VIEJO FUNPRODESHAVI	ENTIDAD SIN FINES DE LUCRO, DEDICADA A ACTIVIDADES SOCIALES Y CULTURALES ORIENTADAS AL DESARROLLO Y BIENESTAR DE NUESTROS COMUNITARIOS.	LUIS LIRANZO LORENZO	505342
E/2018-12393	26/3/18	FUNDACION RESCATANDO LA PROXIMA GENERACION ALREDEDOR DEL MUNDO FUNRPGAM	INSTITUCIÓN SIN FINES DE LUCRO, CON EL OBJETIVO PRINCIPAL DE COLABORAR CON LA NIÑEZ Y JÓVENES, EN LO REFERENTE A ORIENTACIÓN CRISTIANA PARA APARTARLOS DE LOS MALOS VICIOS	FRANCISCO PEREZ PEREZ	505350
E/2018-8604	23/3/18	FUNDACION SOCIO-CULTURAL CAMU FM	ENTIDAD SIN FINES DE LUCROS DEDICADA A OFRECER AYUDA EN LA PROYECCIÓN ARTÍSTICA DEL TALENTO DOMINICANO.	LUCILO ANTONIO RODRIGUEZ SURIEL	504728
E/2018-10968	16/3/18	FUNDACION SOPORTE COMUNITARIO, FUSOCO	ENTIDAD SIN FINES DE LUCRO, DEDICADA A APOYAR EL TRABAJO COMUNITARIO EN LAS AREAS EDUCATIVA, SOCIAL, Y EN LA PROMOCIÓN DE PROYECTOS QUE BENEFICIEN A LAS COMUNIDADES.	LUIS ALBERTO VELEZ RIJO	504338
E/2018-12889	28/3/18	FUNDACION SUELDO CEBOLLA, FUNDASUCE	INSTITUCIÓN SIN FINE DE LUCRO QUE TENDRÁ COMO OJBJETIVO LUCHAR POR LA DIGNIDAD POLICIAL.	DAURIN RAFAEL MUÑOZ MARTINEZ	505738
E/2018-12359	26/3/18	FUNDACION ZAMBEROS AUSENTES	CONTRIBUIR CON EL DESARROLLO DE LA COMUNIDAD DE ZAMBA, PROVINCIA SANTIAGO RODRÍGUEZ, MEDIANTE LA REALIZACIÓN DE ACTIVIDADES Y GESTIONES	ENRIQUE PASCUAL POPOTEUR PERALTA, EDA DEL ROSARIO PEÑA VARGAS	505499
E/2018-11265	19/3/18	FUNDACION, MAMA YOYA	ENTIDAD SIN FINES DE LUCRO, CONTRIBUIR CON EL BIENESTAR DE LAS PERSONAS CON ENFERMEDADES CRÓNICAS, FACILITARLES LOS MEDICAMENTOS, AYUDAR A UNA VIDA MAS SANA Y DIGNA	MAURICIO NUÑEZ MARTE	504404
E/2018-11386	19/3/18	G&V GENERAL SERVICES GROUPS	RECOLECCIÓN DE DESECHOS SÓLIDOS, RECICLAJE DE DESECHOS, LIMPIEZA POZOS FILTRANTES, TRAMPAS DE GRASAS, LIMPIEZA DE CISTERNAS Y VENTA DE COMPACTADRAS DE DE DESECHOS SÓLIDOS.	GREGORIO ANTONIO PEREZ BERROA, VICTOR ALFONZO PEREZ BERROA	504467
E/2018-12779	28/3/18	GABRIEL EVENTOS DECORACIONES Y MAS	ILUMINACIÓN, SONIDO, DJ, ARTISTAS, CLASES DE CANTO, ANIMADORES, CONFETIS, LUCES, HUMO, PANTALLAS, COPYBAND, EVENTOS Y KARAOKE.	GABRIEL PEÑA	505634
E/2018-10250	27/3/18	GABYCREAM	ELABORACIÓN, DISTRIBUCIÓN Y VENTA DE ALIMENTOS DULCES Y SALADOS (FRUTOS SECOS, ESPECIAS, GOLOSINAS, COMIDA RÁPIDA, POSTRES).	NORMEDY MARLIET GALLARDO MONTERREY	505481
E/2018-6127	13/2/18	GAFLABS	REALIZACIÓN DE EVENTOS DE ENTRETENIMIENTO.	FERNANDO ERNESTO SANTOS CABRERA	505332
E/2018-8878	2/3/18	GALLA	IMPORTACIÓN Y VENTA DE EQUIPOS ELECTRÓNICOS, DE CÓMPUTOS, MATERIALES ELÉCTRICOS.	GARCIA LLALLACACHI SUMINISTROS, SRL	504448
E/2018-13128	3/4/18	GANNA BOVY	ELABORACIÓN Y COMERCIALIZACIÓN DE MEZCLAS ALIMENTICIAS COMPLETA PARA GANADO BOVINO.	RAMÓN SALVADOR REYES TORRES	505602

[210] EXP.	[220] SOL. FECHA	[561] NOMBRE COMERCIAL	[510] ACTIVIDAD	[730] SOLICITANTE	[111] REGISTRO
E/2018-9085	23/3/18	GANADERIA DEL NORDESTE G. ALVARADO	COMPRA, VENTA, EXPORTACIÓN E IMPORTACIÓN DE PRODUCTOS DERIVADOS DEL GANADO.	ARIEL GARCIA ALVARADO	505205
E/2018-12040	22/3/18	GARAMY	PRODUCCIÓN Y VENTA DE DIFERENTES RUBROS AGRÍCOLAS DE CONSUMO MASIVOS.	RAMON RAMIREZ MONTERO	505001
E/2018-12075	22/3/18	GARRIDO & MARTÍNEZ ALTERNATIVAS TEXTILES	EXPORTACIÓN, IMPORTACIÓN, VENTA Y DISTRIBUCIÓN AL POR MAYOR Y AL DETALLE DE TODO TIPO DE ROPA Y PRODUCTOS TEXTILES, LAVADO INDUSTRIAL.	GARRIDO & MARTÍNEZ ALTERNATIVAS TEXTILES, S.R.L.	505136
E/2018-12892	28/3/18	GASTROCAT	SERVICIOS DE CATERING EN GENERAL, VENTA DE COMIDA Y DESARROLLO DE EVENTOS Y REALIZAR TODO NEGOCIO O ACTIVIDAD QUE SE RELACIONE DIRECTAMENTE CON EL OBJETO PRINCIPAL.	JOSE ALEJANDRO FERNANDEZ CRESPO	505682
E/2018-9800	22/3/18	GCD GRUPO	PROVEER SERVICIOS DE MANTENIMIENTO Y LIMPIEZA EN EMPRESAS Y RESIDENCIAS. ABARCA LOS SERVICIOS DE CONSERJERIA, IMPERMEABILIZACIÓN DE TECHOS, LAVADO DE MUEBLES	MARIA TERESA PERALTA BUTEN	504851
E/2018-11580	20/3/18	GDRH SOLUTION	GESTIÓN HUMANA, MANEJO DE PERSONAL, TSS, IMPUESTOS SOBRE LA RENTA PERSONAL FIJO, PLANTILLAS DE PERSONAL DGT3, DGT4 Y OTROS.	MARICELA PIERRE GONZALEZ	504600
E/2018-12408	26/3/18	GEHTES	COMERCIALIZACIÓN, VENTA Y PRODUCCIÓN DE ENERGÍA ALTERNATIVA.	ERASMO GIL ESPINAL	505426
E/2017-46205	3/4/18	GENTER, D. R.	INVERSIONES EN EL SECTOR AGROINDUSTRIAL, PROMOCIÓN Y DESARROLLO DE PROYECTOS TURÍSTICOS Y URBANÍSTICOS, COMPRA Y VENTA DE PRODUCTOS ALIMENTICIOS	FAVIO FAVERO, TOMASO CROCCETTA	505611
E/2018-8097	26/2/18	GEO HEINSEN	ELABORACIÓN DE PRODUCTOS LÁCTEOS Y VENTAS DE LOS MISMOS.	GEO HEINSEN, S.A.S.	505567
E/2018-10129	20/3/18	GEOMATIC APR	INGENIERÍA GEOMÁTICA, CIVIL, AGRIMENSURA Y NEGOCIOS VALIDOS NACIONALES E INTERNACIONALES.	ALBERI PICHARDO	504745
E/2018-11392	19/3/18	GERICARE	SERVICIOS DE ACOMPAÑAMIENTOS A PERSONAS QUE AMERITEN SUPERVISIÓN.	YENIS YAQUELIN DIAZ FALETTE	504421
E/2018-11926	22/3/18	GESTIÓN INMOBILIARIA MUÑOZ & ESPINAL	BIENES RAÍCES E INMOBILIARIA.	CESAR RAFAEL MUÑOZ PATIN	504577
E/2018-9718	21/3/18	GESTIÓN INTEGRAL DE SALUD Y EDUCACIÓN DE LA FAMILIA GISEF	DESARROLLAR PROYECTOS EN LAS ÁREAS DE SALUD, EDUCACIÓN, MEDIO AMBIENTE, GENERACIÓN DE RECURSOS, PARA FAMILIAS DE ESCASOS RECURSOS.	MARIA ESTHER FERNANDEZ CEDEÑO DE RODRIGUEZ	504954
E/2018-5016	5/4/18	GF WIRELESS SOLUTIONS	SERVICIOS DE INSTALACIONES DE REDES, SISTEMAS DE VIGILANCIA Y SEGURIDAD, SERVICIOS DE TELECOMUNICACIONES.	EDWIN MIGUEL GRULLÓN FERREIRAS, JUAN LUIS GRULLÓN FERRERIRAS	505769
E/2018-8505	20/3/18	GIAVETZ INVESTMENTS	INVERSIONES FINANCIERAS EN GENERAL.	JORGE AMADO MENDEZ GUZMAN	504770
E/2018-10998	23/3/18	GIFTS AND CRAFT STUDIO	SERVICIO DE ENVOLTURA DE REGALOS, VENTA DE REGALOS, GLOBOS E IMPRESIONES.	PAMELA MINAYA BERNAL	505325
E/2018-5237	2/4/18	G-KHOURY-R	PRODUCCIÓN Y COMERCIALIZACIÓN DE QUIPES, EMPANADAS, CROQUETAS Y PANECILLOS.	ROMMEL RAFAEL KHOURY ROSS	505608
E/2018-12363	26/3/18	GLITTER	COMPRA Y VENTA DE PRODUCTOS PARA DECORACIÓN, FIESTAS DE CUMPLEAÑOS, PLANIFICACIÓN DE EVENTOS, ASESORÍA PARA EVENTOS.	JOSE LUIS APONTE BROWN	505253
E/2018-5540	14/3/18	GLOBAL KIDS	CENTRO DE ENSEÑANZA BILINGÜE EN LA REPÚBLICA DOMINICANA	AMBAR FRANCO DE LA CRUZ	505449
E/2018-11840	21/3/18	GLOBAL SERVICE REALES GLOBASER	COMERCIALIZACIÓN DE PRODUCTO A FINES DE CONSTRUCCION, REMODELADORES EN GENERAL, EDIFICACION, PAISAJISMO, OBRAS CIVILES, OBRAS EN GENERAL	DOMINGO ANTONIO ROSARIO VALDEZ, ARCADIO HUMBERTO ROSARIO JAVIER	504825
E/2018-6911	28/3/18	GLOSEREM GLOBAL SERVICE EMPRESARIALES	SERVICIOS DE RRCCHH, COMERCIALIZACION, FABRICACION, ALMACENAMIENTO, CONSIGNACION, TRANSPORTACION, INTERMEDIACION	FATIMA DEL CARMEN UREÑA FRANCISCO	505677
E/2018-9589	23/3/18	GOICO AQUINO REPOSTERÍA	ELABORACIÓN Y VENTA DE PRODUCTOS DERIVADOS DE LA HARINA, REPOSTERÍA Y PANADERÍA.	OSIRIS RAFAEL GOICO CASTILLO	504704
E/2018-12808	28/3/18	GOMAS Y BATERÍAS DOMÍNGUEZ DEFRAN	COMERCIALIZACIÓN, VENTA, IMPORTACIÓN Y EXPORTACIÓN DE GOMAS, AROS, LUBRICANTES Y BATERÍAS PARA VEHÍCULO DE MOTOR.	RAFAEL ANTONIO DOMÍNGUEZ DEFRAN	505275
E/2018-12225	23/3/18	GÓMEZ-RICOURT LAW FIRM	SERVICIOS LEGALES EN GENERAL, ASESORÍA JURÍDICA, BIENES RAÍCES Y PRESTAMOS.	PATRICIA GÓMEZ RICOURT	504713
E/2018-11641	20/3/18	GONZALEZ COMERCIAL INTERNACIONAL GCI	COMPRA, VENTA Y DISTRIBUCIÓN DE VEHÍCULOS DE MOTOR NUEVOS Y USADOS. COMPRA, VENTA, REPARACIÓN DE PIEZAS Y REPUESTOS NUEVOS Y USADOS PARA VEHÍCULOS DE MOTOR.	FERNANDO ENRIQUE GONZALEZ OTAÑO, FERNANDO ARTURO GONZALEZ, PEDRO JULIO GONZALEZ OTAÑO	504616
E/2018-10911	15/3/18	GORITA EVENTOS	ORGANIZACION Y PLANIFICACION DE EVENTOS.	NICAURIS MARIA PAULINA LUGO MENDEZ	504167
E/2018-12516	27/3/18	GÓZATELO TOURS	EMPRESA ESPECIALIZADA EN DIFERENTES TIPOS DE SERVICIOS TURÍSTICOS, TALES COMO EXCURSIONES, AGENCIA DE VIAJES, ALOJAMIENTO EN HOTELES, PROGRAMACIÓN DE TOURS	ABEL ARISTIDES UREÑA RODRIGUEZ	505557
E/2018-11004	16/3/18	GRAND BUDIN	ELABORACIÓN Y DISTRIBUCIÓN DE PRODUCTOS COMESTIBLES: PÚDINES, BIZCOCHOS, PAN, PICADERAS,	ALMA JANY DOMINICI BORGES	504315
E/2018-12259	23/3/18	GRAND PALLADIUM BAVARO SUITES RESORT & SPA	ESTABLECIMIENTOS HOTELEROS CON ENTRETENIMIENTO, SPA Y CASINO; SERVICIOS HOTELEROS, DE RESTAURACIÓN Y ACTIVIDADES COMPLEMENTARIAS A LOS MISMOS	FIESTA HOTELS & RESORTS, S.L.	505231
E/2018-12257	23/3/18	GRAND PALLADIUM PALACE RESORT SPA & CASINO	ESTABLECIMIENTOS HOTELEROS CON ENTRETENIMIENTO, SPA Y CASINO, SERVICIOS HOTELEROS DE RESTAURACIÓN Y ACTIVIDADES COMPLEMENTARIAS A LOS MISMOS	FIESTA HOTELS & RESORTS, S.L.	505347
E/2018-12258	23/3/18	GRAND PALLADIUM PUNTA CANA RESORT & SPA	ESTABLECIMIENTOS HOTELEROS CON ENTRETENIMIENTO, SPA Y CASINO, SERVICIOS HOTELEROS DE RESTAURACIÓN Y ACTIVIDADES COMPLEMENTARIAS A LOS MISMOS	FIESTA HOTELS & RESORTS, S.L.	505207
E/2018-8074	22/3/18	GRAPEMED	VENTA DE EQUIPOS MÉDICOS, SUMINISTROS, SERVICIOS PARA INSTALACIÓN Y MANTENIMIENTO DE LOS MISMOS.	EDWIN MIGUEL REYES POLONIA	504991
E/2018-10039	22/3/18	GROUP DELTAIMEX	PRESTAR SERVICIOS DE ALMACENAMIENTOS, REFRIGERACIÓN, COMERCIALIZACIÓN, IMPORTACIÓN O EXPORTACIÓN DE FRUTAS, VEGETALES, PRODUCTOS AGRÍCOLAS.	ROBERTO CHORA LAGARDE	504924
E/2018-12128	23/3/18	GRUPO BODHI	AGENCIA INMOBILIARIA, VENTA Y PROMOCIÓN DE AGENCIA INMOBILIARIA.	DOMINGO GUTIERREZ ANDRES	505224
E/2018-11545	20/3/18	GRUPO CARMAL 5537	ELABORACIÓN, PRODUCCIÓN, DISTRIBUCIÓN, COMPRA, VENTA, IMPORTACIÓN Y EXPORTACIÓN DE PRODUCTOS ALIMENTICIOS Y PRENDAS DE VESTIR.	CARLOS EDUARDO MALDONADO LANDER, CARLOS EDUARDO MALDONADO LOBETO, MARIA BELEN LOBETO MARTINEZ	504626
E/2018-11432	19/3/18	GRUPO CELICO	BRINDAR SERVICIOS LEGALES, INMOBILIARIO, ADMINISTRACIÓN DE PROPIEDADES, GESTIÓN DE COBROS, FINANCIAMIENTO, COMPRA Y VENTA DE PROPIEDADES	ANA YANIRIS SURIEL VALERIO, YANIRIS MERCEDES CONCEPCION SURIEL	504523
E/2018-11932	22/3/18	GRUPO DATAFUTURO	SE DEDICARÁ A LOS SERVICIOS DE INFORMACIÓN, SERVICIOS CONTABLES, ADMINISTRACIÓN DE CONDOMINIOS, BIENES RAÍCES EN GENERAL	FLOIRAN ENRIQUE CEDEÑO CEDEÑO, OSCAR DE JESUS PAULINO VALERIO, BANAMI KELVIN CABRAL	504753
E/2018-13169	3/4/18	GRUPO DE ACCION COMUNITARIA OZAMA, GRACO	ORGANIZACIÓN SIN FINES DE LUCRO QUE PROMUEVE EL DESARROLLO COMUNITARIO MEDIANTE LA IMPLEMENTACIÓN Y EL IMPULSO DE POLÍTICAS QUE TENGAN COMO BASE EL CRECIMIENTO DE LOS SERES HUMANOS	PATRICIO ELEAZAR CUELLO FRIAS	505616
E/2018-9356	19/3/18	GRUPO DE LA CRUZ CARABALLO	VENTA DE VEHÍCULOS Y MOTORES, RENTA CART, BIENES RAICES, VENTAS DE ARTÍCULOS FERRETEROS Y AFINES.	OSIRIS ANTONIO MAÑANA CARABALLO	504262
E/2018-12131	23/3/18	GRUPO DINOVA	COMERCIALIZACIÓN, FABRICACIÓN, SUMINISTRO, DISTRIBUCIÓN, REPRESENTACIÓN, ALMACENAMIENTO, TRANSPORTACIÓN, EMPAQUE, COMPRA, VENTA	JOAN MANUEL SENRA OSSER	505163
E/2018-12525	27/3/18	GRUPO DOMINICÁNICA	DISEÑAR, PROMOVER Y DESARROLLAR PROGRAMAS DE EDUCACIÓN, EMPRENDIMIENTO, INVESTIGACIÓN, INNOVACIÓN SOCIAL Y EMPRESARIAL	JOSÉ MIGUEL INFANTE RODRIGUEZ	505460
E/2018-10289	23/3/18	GRUPO DOVA SUPLIDORES DE AGREGADOS	PROCESADORA DE MATERIALES PARA LA CONSTRUCCIÓN ARENA, GRABA, GRABILLA, PIEDRA, ARENA DE PAÑETE.	GABRIEL NARCISO DOMÍNGUEZ VÁSQUEZ, ANDRES BERNARDO VÁSQUEZ GÓMEZ	504726
E/2018-12141	23/3/18	GRUPO EMPRESARIAL GRINIK	VENTA, IMPORTACIÓN Y EXPORTACIÓN AL POR MAYOR Y AL DETALLE DE ACCESORIOS DE VESTIR PARA DAMAS.	STANISLAV GRINIK	505345
E/2018-10747	26/3/18	GRUPO INMOBILIARIO MATOS GARABITO	CONSTRUCCIÓN EN GENERAL, SUPERVISIÓN DE PROYECTOS, ALQUILER Y VENTA DE EQUIPOS PESADOS, FERRETERÍA, INGENIERÍA Y ARQUITECTURA	DINY WANDER MATOS GARABITO	505383
E/2018-12239	23/3/18	GRUPO JAQUEZ BISONO	COMPRA Y VENTA DE MUEBLES E INMUEBLES, INCLUYENDO TERRENOS RURALES Y URBANOS, NEGOCIOS DE BIENES RAÍCES EN GENERAL	ELVIN DOMINGO JAQUEZ BISONO	505175
E/2018-11001	27/3/18	GRUPO KAPEM	CONSTRUCCION DE EDIFICIOS RESIDENCIALES, CASAS, NAVES, EDIFICIOS COMERCIALES, PLAZA, CARRETERAS, ACUEDUCTOS Y CUALQUIER OBRA DE INGENIERIA CIVIL.	JUAN CARLOS PEREZ FERNANDEZ	505549
E/2018-9183	26/3/18	GRUPO LA TINAJA DE GERMO	VENTA Y SERVICIO DE COMIDA EMPRESARIAL.	BASILIS RAFAEL GERMOSEN OLIVARES	505382
E/2018-11313	19/3/18	GRUPO MAÑANÁ	DISEÑO, CONFECCIÓN Y VENTA DE ROPAS Y ACCESORIOS A LA MEDIDA.	JOHANNY MARLENNY EUSEBIO DE VALEIFRON	504445
E/2018-11864	21/3/18	GRUPO MAYSEI	FABRICACIÓN Y REPARACIÓN DE TODO TIPO DE PIEZAS INDUSTRIALES, SOLDADURAS ESPECIALES, TORNO Y FRESA, RECTIFICACIÓN, INSTALACIÓN DE VENTANAS Y CRISTALES	RADELKA RAMONA BRITO RUIZ	504902
E/2018-2926	23/1/18	GRUPO SANTANA GAC	TENEDORA DE ACCIONES.	LAURA MARIA SANTANA MERCEDES	505141
E/2018-8051	23/3/18	GRUPO SERVATTER	DISTRIBUCIÓN DE PRODUCTOS QUÍMICOS DE BELLEZA Y DE LIMPIEZA EN GENERAL.	EVELYN NOVA READ	505218
E/2018-10879	15/3/18	GRUPO SERVICIO MARMELLA	PROCESAMIENTO DE AGUA PARA CONSUMO HUMANO, HIELO, BOTELLONES, BOTELLAS, OTRAS PRESENTACIONES Y LA AVERSIÓN DE BEBIDAS VENTAS Y DISTRIBUCIÓN DE EQUIPOS Y PRODUCTOS DE LIMPIEZA DEL HOGAR E INDUSTRIAL.	MARGARITA PEÑA MARTINEZ, PABLO FERNANDO LLANO	505519
E/2018-12395	26/3/18	GRUPO SH100	SERVICIOS DE COMERCIALIZACIÓN, GESTIÓN, PRODUCCIÓN, ELABORACIÓN, ALMACENAMIENTO, CONSIGNACIÓN, TRANSPORTACIÓN, INTERMEDIACIÓN, COMISIÓN, REPRESENTACIÓN	FRANCISCO ALEJANDRO LEBREAU ACEVEDO	505516
E/2018-12091	22/3/18	GRUPO TEMESA	COMPRA DE FACTURAS, FACTORING, PRÉSTAMOS PARA CAPITAL DE TRABAJO, PRÉSTAMOS PERSONALES, INVERSIONES.	CLARA TERESA BINET BALDERA	504833
E/2018-8317	20/3/18	GRUPO VDMA	VENTA Y DISTRIBUCIÓN DE ALIMENTOS Y BEBIDAS, DECORACIÓN, MONTAJES DE EVENTOS, ALQUILERES DE EQUIPOS DE SONIDO Y UTILITARIA	ANDRYS VANESSA DE LOS SANTOS ADAMES	504585
E/2018-10246	19/3/18	GSIEDO SOLUCIONES EN SEGURIDAD PRIVADA CORPORATIVA	SEGURIDAD PRIVADA CORPORATIVA, ESCOLTAS, SEGURIDAD DE EVENTOS Y PROTOCOLO.	INDHIRA MIGUELINA VARGAS DIAZ	504353
E/2018-10200	23/3/18	GUILLEN LIRANZO GROUP INTL	ASESORÍA EN COMERCIO INTERNACIONAL, ADUANAS, LOGISTICA, TRANSPORTE LOCAL E INTERNACIONAL .	JUAN ANTONIO GUILLEN LIRANZO, JOVANI CELESTE ALMONTE LIRANZO	505244
E/2018-7539	21/3/18	GUSTEAU'S PARRILLADA	VENTA DE COMIDA CRIOLLA AL POR MAYOR Y DETALLADO.	RODERICK PATRICK HENRY MIDDELHOF BERRY	504804
E/2018-11170	16/3/18	GUSTILLO	CATERING Y EVENTOS, BUFFET PRIVADOS Y SERVICIOS DE COMIDA EN GENERAL.	ANGELO DE LA PAZ	504302
E/2018-12796	28/3/18	HACIENDA KILIMANJARO	INVERSIONES INMOBILIARIAS, COMPRA Y VENTA DE INMUEBLES.	PAUL PAYANO QUEZADA	505630
E/2018-8387	28/3/18	HAILA	VENTA Y FABRICACIÓN DE MUEBLES Y MOBILIARIOS, ELECTRODOMÉSTICOS, JUGUETES, EQUIPOS DE SEGURIDAD, INDUMENTARIA, TEXTIL, PUBLICIDAD, EDIFICACIONES, VESTIMENTA, ARTÍCULOS PERSONALES Y DEL HOGAR	HAILA SRL	505670

[210] EXP.	[220] SOL. FECHA	[561] NOMBRE COMERCIAL	[510] ACTIVIDAD	[730] SOLICITANTE	[111] REGISTRO
E/2018-11461	19/3/18	HAINA VERDE	COALICIÓN SIN FINES DE LUCRO, POR LA CUAL LA MISMA BUSCA LIMPIAR Y PROTEGER EL RÍO HAINA.	JOSE EDUARDO RODRIGUEZ VIVES	504256
E/2018-7774	27/3/18	HAN KANG AUTO SERVICIOS Y REPUESTOS	VENTA DE REPUESTOS Y MECANICA DE VEHICULO.	FRANCISCO ANTONIO LEBRON	505548
E/2018-11476	20/3/18	HAPPYDONIA	VENTA Y DISTRIBUCIÓN DE TODO TIPO DE ALIMENTOS Y BEBIDAS. VENDER Y DISTRIBUIR ROPA, TEXTIL, INDUMENTARIA Y ARTÍCULOS PERSONALES. VENTA DE PRODUCTOS AGROPECUARIOS. ALIMENTOS PARA ANIMALES.	MIGDALIA CESARINA ORTIZ DE ORTIZ	504624
E/2018-9163	26/3/18	HB ENTERTAINMENT	ENTRETENIMIENTO PARA EVENTOS.	JOSEFA RAMÍREZ DE LA CRUZ DE BROUWER	505384
E/2018-9817	22/3/18	HCJ ELECTROINDUSTRIAL	SERVICIOS ELECTROMECÁNICOS EN GENERAL, OPERACIONES INDUSTRIALES, SERVICIOS PROFESIONALES DE INGENIERÍA, VENTAS DE EQUIPOS SUMINISTROS Y COMPONENTES ELÉCTRICOS	RAFAEL ANTONIO TERRERO	505110
E/2018-11561	20/3/18	HEALING DOLLS	CASA DE RECUPERACION, ALOJAMIENTO, ALIMENTACION Y CUIDADOS, POST OPERATORIO.	GERMANIA PEÑA LORA	504763
E/2018-11107	16/3/18	HEAVY WEIGHT SECURITY SYSTEM	SEGURIDAD ELECTRONICA FISICA, PERSONALIZADA Y VENTAS	HEAVY WEIGHT SECURITY SYSTEM, S.R.L.	504320
E/2018-11709	21/3/18	HEBRATEX	ZONA FRANCA, FABRICACIÓN Y EXPORTACIÓN DE TEXTILES.	TATIANA ESPERANZA SILVA ACEVEDO	504907
E/2018-12695	27/3/18	HEDEMAN RELOJERIA	REPARACIÓN Y VENTA DE RELOJES Y CERRAJERÍA.	SAIRA IRMA SUNCAR HEDEMAN	505299
E/2018-6636	20/2/18	HENDOR CONSULTORES Y ASOCIADOS	SERVICIOS LEGALES Y ASESORÍAS EN GENERAL, CORPORATIVOS, LEGALES, FINANCIERAS, ADMINISTRATIVAS, LABORALES, GESTIÓN, SISTEMAS, ORGANIZACIONES E INSTITUCIONES	DOMINGO ANTONIO HENRIQUEZ PEÑA	504599
E/2018-12537	27/3/18	HEREDIA & FERNANDEZ ASOCIADOS	DISEÑO, EJECUCIÓN, Y SUPERVISIÓN DE INSTALACIONES ELÉCTRICAS.	FANUEL LEVI HEREDIA NOVA, ORIFIER FERNANDEZ ENCARNACION	505461
E/2018-11579	20/3/18	HERIODION	ESTA EMPRESA SE DEDICARA A LA ELABORACIÓN Y VENTA DE COSMÉTICO COMO PRODUCTOS PARA EL CUIDADO DEL PELO Y PARA Y TAMBIÉN ELABORACIÓN DE DE PRODUCTOS DE LIMPIEZA.	AUSTRALIA FRANCISCA CRUZ	504601
E/2018-11134	16/3/18	HERMANOS G&L GOURMET	ELABORACIÓN DISTRIBUCIÓN DE COMIDA EMPRESARIAL Y A PARTICULARES, ORGANIZACIÓN DE EVENTOS, EMPAQUE Y EMBALAJE DE CAJAS Y/O CANASTAS NAVIDEÑAS.	GABRIEL AUGUSTO SUAREZ CORTORREAL	505101
E/2018-13537	5/4/18	HERMANOS LÓPEZ MÉNDEZ RENT CAR	ALQUILER DE VEHÍCULOS DE MOTOR.	WILSON LÓPEZ MÉNDEZ	505730
E/2018-11286	26/3/18	HERRAND PEÑA INTERNATIONAL	ENVÍOS PUERTA A PUERTA, TRANSPORTE DE TODO TIPO DE CARGA NACIONAL E INTERNACIONAL, TERRESTRE, AÉREO, MARÍTIMO, MENSAJERÍA COURRIER.	JOSÉ JOAQUÍN HERRAND MARINEZ	504860
E/2018-11858	21/3/18	HISPANIOLA JAZZ FESTIVAL	ORGANIZACIÓN, PRODUCCIÓN Y REALIZACIÓN DE EVENTOS Y FESTIVALES MUSICALES, CONCIERTOS, EXHIBICIONES, PROMOCIONES, FERIAS EN EL ÁMBITO DEL JAZZ Y CUALQUIER OTRO GÉNERO MUSICAL.	BIG SHOW PRO	505017
E/2018-4000	30/1/18	HNOS. PEREZ ATELIER	COMPRA Y VENTA DE PRENDAS DE VESTIR, TALLER CONFECCIÓN Y ALQUILER DE TRAJES DE FIESTAS	FREDERICK ALVIN PEREZ CRUZ	504366
E/2018-7147	6/3/18	HOGAR ESCUELA ANDRES BOCA CHICA	EDUCACIÓN INTEGRAL EN LA DIGNIDAD HUMANA Y CRISTIANA DE NIÑOS, EN EL NIVEL INICIAL, EN LINEA DE VALORES CRISTIANOS	HOGAR ESCUELA ANDRES BOCA CHICA	505668
E/2018-11447	19/3/18	HOGAR ESCUELA LUISA ORTEA	FACILITAR UN HOGAR PARA NIÑAS Y ADOLESCENTES DE FAMILIAS EN SITUACION PRECARIA, Y UNA ESCUELA PARA ESAS MISMAS NIÑAS Y ADOLESCENTES Y PARA NIÑOS Y ADOLESCENTES DE LA COMUNIDAD	HIJAS DE LA CARIDAD	505543
E/2018-11851	21/3/18	HOGAR FAMILIA BETHESDA	CUIDADO DE NIÑOS Y NIÑAS DESAMPARADO SIN FINE DE LUCRO	HOGAR FAMILIA BETHESDA	504925
E/2018-12349	26/3/18	HOME ASSISTANT ZZZEPA	PLATAFORMA DE SOLICITUD EN LÍNEA DE SERVICIOS INTEGRALES PARA EL HOGAR Y EMPRESA.	LIDDY AIDA KIATY FIGUEROA	505339
E/2018-10930	15/3/18	HOME LOVERS	EVENTOS Y VENTAS RELACIONADAS A ACTIVIDADES DE DECORACION, DISEÑO, ARTICULOS DECORATIVOS, SERVICIOS DECORATIVOS, TODO RELACIONADO A DISEÑO EN GENERAL	FILOMENA RAQUEL ROBLES OLIVA	504168
E/2018-8993	15/3/18	HOME SEARCH INMOBILIARIA HSI	VENTA Y ALQUILER DE PROPIEDADES (APARTAMENTOS, CASAS, SOLARES, TERRENOS, NAVES, Y TODO TIPO DE NEGOCIO	MARICELA MATEO ROA, ESTEPHANY MEDINA GOMEZ	504148
E/2017-44549	16/3/18	HONOLULU INVESTMENTS	PROMOVER Y FOMENTAR OPORTUNIDADES DE INVERSIÓN EN EL PAÍS, ESPECIALMENTE EN EL ÁREA TURÍSTICA E INMOBILIARIA	ELIANA MARGARITA RAMIREZ VELOZ	504237
E/2018-11787	21/3/18	HOSPITAL LOCAL EL ALMIRANTE	SERVICIOS HOSPITALARIOS.	HOSPITAL LOCAL EL AMIRANTE	504514
E/2018-13013	2/4/18	HOSPITAL MUNICIPAL VILLA ISABELA	PROVEEDOR DE SERVICIOS GENERALES DE SALUD.	HOSPITAL MUNICIPAL VILLA ISABELA	505405
E/2018-11442	19/3/18	HOTEL RESTAURANTE MI CASA	ADMINISTRACIÓN Y/U OPERACIÓN DE RESTAURANTES Y HOTELES ASI COMO FOMENTO Y DESARROLLO DE ACTIVIDADES E INSTALACIONES TURÍSTICAS DE TODO GENERO.	JOSE LOENIDAS ACOSTA DURAN	504278
E/2018-12599	3/4/18	I LIKE VIAJEROS ACM	PROGRAMA DE TELEVISIÓN.	MELISSA PAULINO	505613
E/2018-12672	27/3/18	IECO VISION Y DENTAL	INSTITUTO DE ENFERMEDADES Y CIRUGIA OCULAR, EXAMEN Y TRATAMIENTO VISUAL; CONSULTAS Y TRATAMIENTOS EN SALUD BUCAL.	ROSA MARÍA VENTURA PÉREZ	505161
E/2018-12418	26/3/18	IGLESIA CRISTIANA CIUDADANOS DEL REINO ICCR	OBJETIVO DE FUNDAR IGLESIAS EN TODO EL TERRITORIO NACIONAL Y CREAR CENTRO DE AYUDA COMUNITARIA.	MIGUELINA DE LOS SANTOS CEDEÑO	505404
E/2018-9943	21/3/18	IGLESIA CRISTIANA DIOS AMA HOY Y SIEMPRE	INSTITUCIÓN SIN FINES DE LUCRO QUE SE DEDICARÁ A PREDICAR LA SANTA PALABRA DE DIOS Y A MOSTRAR EL AMOR DEL SEÑOR A LOS MÁS NECESITADOS.	PRISCILO TAVERAS PICHARDO, LUCAS DE JESÚS MARTES DE TAVERAS	504560
E/2018-12846	28/3/18	IGLESIA EVANGELICA LA HERMOSA DE DIOS	ENTIDAD SIN FINES DE LUCRO, IGLESIA.	BELKYS DE JESUS CARLOT BRETON	505419
E/2018-9675	27/3/18	IGLESIA EVANGELICA LA VOZ QUE CLAMA	ENTIDAD SIN FINES LUCRO DEDICADA A PREDICAR LA PALABRA DE DIOS Y HACER OBRAS MISIONERAS.	RAMON ANTONIO CARELA RODRIGUEZ	505553
E/2018-11608	20/3/18	IGLESIA MINISTERIOS PLAN DIVINO	ENTIDAD SIN FINES DE LUCRO CON EL PROPÓSITO DE ADORAR PRIMERO A JEHOVÁ, DIOS DE LOS EJÉRCITOS, A JESUCRISTO SU HIJO Y A LA PERSONA DEL ESPÍRITU SANTO	RICHARD ESTÉVEZ VERA	504645
E/2018-7150	21/3/18	IGLESIA MISIONERA DE LA CRUZADA EVANGELISTA DE HIGUEY IMCEH	INSTITUCION SIN FINES DE LUCRO, PREDICAR EL EVANGELIO Y OBRAS SOCIALES.	BONIFACIO MORLA PEREZ, ENO BENZO CARPIO, JUAN ELIAS BENZO CARPIO, WILBERTO REYES MARTINEZ	504944
E/2018-7023	27/3/18	IGLESIA PIEDRA DESECHADA CABEZA DEL ANGULO IPDCA	ACTIVIDADES RELIGIOSAS, ENTIDAD SIN FINES DE LUCRO.	TEOFILO DIAZ / CRUZ F. MEDERO	505079
E/2018-13038	5/4/18	IHC HOLDING	DESARROLLO DE PROYECTOS TURISTICOS, CONSTRUCCIÓN, ADMINISTRACIÓN Y MANEJO DE PROYECTOS, FINANCIAMIENTOS DE PROYECTOS	ANGELO ALBERTO DIAZ JIMENEZ, ROMMEL DMITRI TOOMBS	505424
E/2018-11729	28/3/18	ILINE MAIL PACK	TRANSPORTE INTERNACIONAL DE CARGA EN GENERAL	ANA BERTHA NUÑEZ LIRIANO, JORGE LUIS GARCIA ROJAS, KATIUSKA CASTILLO DE LOS SANTOS	505678
E/2018-12336	26/3/18	IMMO RAMAN	PROTEGERÁ LA ADQUISICIÓN Y VENTA DE BIENES INMUEBLES, BIENES MUEBLES, TALES COMO VEHÍCULOS DE MOTOR, LA TENENCIA DE ACCIONES O INVERSIONES EN OTRAS SOCIEDADES.	PHILIPPE HUBERT N. VAN KERCKHOVE	505374
E/2018-10882	21/3/18	IMPEXSER GROUP	IMPORTACIONES Y EXPORTACIÓN DE MATERIALES ODONTOLÓGICOS.	ORLANDO ISAI GESUALDO RODRIGUEZ	504788
E/2018-10537	23/3/18	IMPORTADORA AUTOREPUESTOS EDWARD CAPELLÁN	IMPORTACION Y VENTAS DE REPUESTOS DE VEHICULOS USADOS, DE TODO TIPO DE VEHICULOS, LIVIANOS Y PESADO.	PEDRO EDUARDO CAPELLAN HERNANDEZ	504715
E/2018-10743	15/3/18	IMPORTADORA CELERON	VENTA Y FABRICACIÓN DE PLÁSTICO (CUCHILLO, MESA, VASOS, TENEDORES).	XINGCHUN YAN	504164
E/2018-5813	28/3/18	IMPORTADORA DE FEI	VENTA AL POR MAYOR Y MENOR DE PRENDAS DE VESTIR.	SHENGFEI CHEN	505660
E/2018-11045	16/3/18	IMPORTADORA JONY YAN	VENTAS DE ROPAS, CALZADOS Y ACCESORIOS PARA DAMAS Y CABALLEROS .	HAIQING YAN	504318
E/2018-12677	27/3/18	IMPORTADORA LAI MING	VENTA AL POR MENOR DE PRENDAS DE VESTIR.	LAIMING YAN	505540
E/2018-12266	23/3/18	IMPORTADORA PITHAVIDA	IMPORTACIÓN Y EXPORTACIÓN, VENTA Y DISTRIBUCIÓN DE TODO TIPO DE FRUTAS Y VEGETALES.	MARTIN MANFRED BATHKE, ARMIN ADOLF DORNER	504778
E/2018-8288	19/3/18	IMPRESOS UNIDOS	SERVICIO DE PUBLICIDAD, IMPRESIONES, SERIGRAFÍA, BORDADO, SELLOS PRE-TINTADO, ROTULACIONES EN GENERAL, LETREROS EN LETRA ARMADA Y CAJA DE LUZ, TARJETAS, FACTURAS, VALLAS	FRANCISCO ALBERTO PEÑA ACOSTA	504250
E/2018-12685	27/3/18	IMPRESOS UNIFORMES SERIGRAFIA DEL SUR IMPREUNISUR	PUBLICIDAD EN GENERAL, TODO IMPRESOS, CONFECCIÓN DE TODO TIPO DE UNIFORMES.	JULIO CESAR SOTO PEREZ	505482
E/2018-13603	5/4/18	INAX MULTISERVICES	SERVICIOS INMOBILIARIOS, GESTIONES DE COBROS, ASESORÍA LEGAL Y FINANCIERA, INSTALACIÓN DE PUERTAS Y VENTANAS, GESTIÓN DE SERVICIOS DOMÉSTICOS.	FRANCINA VILLA HURTADO	505742
E/2018-10046	23/3/18	INCAPNE	ESTRATEGIAS EDUCATIVAS CENTRADAS EN EL FUNCIONAMIENTO DEL CEREBRO.	JULIO CESAR CABRAL MONTAS	505209
E/2018-12517	27/3/18	INDUGRAG	FABRICACIÓN Y VENTA DE GRANITO Y AGREGADOS PARA LA CONSTRUCCIÓN.	JOSE RUBEN BIDO PUNTIEL	505492
E/2017-36885	8/3/18	INDUSTRIA DE ALIMENTOS INTERNACIONAL INDAIN	PRODUCCIÓN Y COMERCIALIZACIÓN DE ALIMENTOS.	JOSE MANUEL GERALDO VALENZUELA GENAO	505149
E/2018-12236	23/3/18	INDUSTRIAS RACHELLE	FABRICACIÓN, PRODUCCIÓN Y VENTA DE PRODUCTOS DE LIMPIEZA ASI COMO PRODUCTOS QUÍMICOS LIMPIEZA Y ACTIVIDADES RELACIONADAS.	MIGUEL ENRIQUE TEJADA RODRIGUEZ	505193
E/2018-11999	2/4/18	INESADO	INVERSIONES INMOBILIARIAS, CONSTRUCCIÓN DE CASAS Y APARTAMENTOS, ASÍ COMO LA ADMINISTRACIÓN DE CONDOMINIOS.	ANTONIO DOMÍNGUEZ ALMONTE	505411
E/2018-12656	27/3/18	INFINITO MUEBLES	VENTAS Y COMERCIALIZACIÓN DE MUEBLES FINOS Y ACCESORIOS.	YERAL MONTERO DE OLEO	505468
E/2018-12136	23/3/18	INGENIERÍA HURTADO INHUCA	EJECUCIÓN Y MANTENIMIENTO DE INSTALACIONES ELÉCTRICAS Y ELECTRÓNICAS, PLANTA DE CONCRETO, BLOQUES, AUTOMATIZACIONES DE EQUIPOS Y COMERCIALIZACIÓN DE ACEROS Y CONTROLES PARA LA CONSTRUCCIÓN.	INGENIERÍA HURTADO, S.R.L.	504772
E/2018-7054	19/2/18	INGENIERÍA PANELDOM	DISEÑO CONSTRUCCIÓN DE VIVIENDAS, EDIFICIOS, CENTROS COMERCIALES, CENTRO HOSPITALARIOS, ESTRUCTURAS ALIGERADAS, ESTRUCTURAS METÁLICAS, CARRETERAS, PUENTES Y DESARROLLO DE PROYECTOS CIVILES.	SANTIAGO ANTONIO SOLANO	505279
E/2018-8414	12/3/18	INGENIERIA Y MAS HIDALGO DE LA CRUZ	SERVICIOS DE ELECTROMECANICA EN GENERAL, DISEÑO DE MAQUINARIA Y VENTA DE EQUIPOS INDUSTRIALES Y ELECTRODOMESTICOS.	JOAN MANUEL HIDALGO DE LA CRUZ	504818
E/2018-10368	23/3/18	INJIVI INGENIEROS CONTRATISTAS	CONSTRUCCIÓN, REPARACIÓN Y MANTENIMIENTO GENERALES DE EDIFICIOS Y VÍAS DE COMUNICACIÓN.	INJIVI INGENIEROS CONTRATISTA, S.R.L	505132
E/2018-11795	21/3/18	INMOBILIARIA Y CONSTRUCTORA MANUELA	CONSTRUCCIÓN, VENTA Y ALQUILER DE INMUEBLES, ASÍ COMO LA IMPORTACIÓN Y VENTA DE MATERIALES DE CONSTRUCCIÓN.	INMOBILIARIA Y CONSTRUCTORA MANUELA, S.R.L.	504908
E/2018-10571	14/3/18	INMOBILIARIA AURORA	COMPRA, VENTA, COMERCIALIZACIÓN, ALQUILER Y EXPLOTACIÓN DE TODA CLASE DE INMUEBLES URBANOS O RURALES, YERFOS O EDIFICADOS, SEA EN SU TOTALIDAD O EN PARTE	INMOBILIARIA AURORA, S.A.S.	504393

[210] EXP.	[220] SOL. FECHA	[561] NOMBRE COMERCIAL	[510] ACTIVIDAD	[730] SOLICITANTE	[111] REGISTRO
E/2018-12152	23/3/18	INMOBILIARIA BOLONIA	COMPRA Y VENTA, ALQUILER Y PROMOCIÓN DE SERVICIOS INMOBILIARIOS.	INMOBILIARIA BOLONIA, S.R.L.	505245
E/2018-12617	27/3/18	INMOBILIARIA CENUBE	COMPRA, VENTA, ALQUILER, ADMINISTRACIÓN Y FINANCIAMIENTO DE INMUEBLES, PRÉSTAMOS HIPOTECARIOS, PERSONALES Y COMERCIALES, ASUNTOS LEGALES Y CONSTRUCCIÓN EN GENERAL.	EDDY BHETANIA NUÑEZ ROSARIO DE CEDEÑO, JULIO CEDEÑO CASTILLO	505505
E/2018-6897	26/3/18	INMOBILIARIA EMUNAH	CONSTRUCCIÓN, REMODELACIÓN Y VENTA DE APARTAMENTOS Y SUS DERIVADOS EN TODO EL TERRITORIO DE LA REPÚBLICA DOMINICANA.	JUAN EDISON PEÑA BERNARD	505376
E/2018-12634	4/4/18	INMOBILIARIA JUNIOR VÁZQUEZ REYES	TODO TIPOS DE ASUNTOS LEGALES E INMOBILIARIOS, COMPRAS, VENTAS, ADMINISTRACIÓN Y ALQUILERES DE CASA, APARTAMENTOS, VILLAS.	JUNIOR ALEJANDRO VASQUEZ REYES	505699
E/2018-10862	15/3/18	INMOBILIARIA LORENA	TENDENCIA DE BIENES MUEBLES E INMUEBLES, TODO TIPO DE OPERACIONES COMERCIALES, INDUSTRIALES, EJECUCIÓN DE TODO GENERO DE PROYECTO; NEGOCIOS E INVERSIONES EN GENERAL.	INMOBILIARIA LORENA, S.A.	504401
E/2018-5817	22/3/18	INMOBILIARIA MARICELLY FERNANDEZ	VENTAS, ALQUILER Y ADMINISTRACION DE CONDOMINIOS.	MARICELLY DEL CARMEN FERNANDEZ DE LANDETA	504570
E/2018-8568	21/3/18	INMOBILIARIA NANYELI	COMPRA, VENTA, FINANCIAMIENTO Y ADMINISTRACIÓN DE INMUEBLES, BIENES RAÍCES EN GENERAL, PRÉSTAMOS PERSONALES E INMOBILIARIOS.	WILLIAMS MAÑÓN	504807
E/2018-11621	20/3/18	INSTEMINT INSTALACIONES Y TERMINACIONES INTELIGENTES	FABRICACIÓN, VENTAS E INSTALACIÓN DE ALUMINIO, VIDRIOS, ACERO INOXIDABLE, SHETROCK, VENTAS DE EQUIPOS PARA LA CONSTRUCCIÓN DE LOS MISMOS.	YAJAIRO ALFONZO PACHECO MARTÍNEZ	504403
E/2018-8575	23/3/18	INSTITUTO DE CONTABILIDAD AVANZADA DEL ESTE INCOADE	ASESORÍA EMPRESARIAL, CAPACITACIÓN CONTINUA.	JUAN ANTONIO BERROA MENDEZ	505143
E/2018-10582	22/3/18	INSTITUTO DE HEMODIÁLISIS DEL NOROESTE INSHEMO	SERVICIOS DE HEMODIÁLISIS.	CARLOS RAFAEL GUERREO JOAQUÍN	504690
E/2018-12613	27/3/18	INTERELECTRIC COMERCIAL	COMPRA Y VENTA DE ELECTRODOMÉSTICOS NUEVOS Y USADOS.	ANYELINA VASQUEZ SANTANA	505542
E/2018-10373	28/3/18	INTERNATIONAL BUSINESS JIREH	CONSTRUCCIÓN DE OBRAS DE INFRAESTRUCTURA Y EDIFICACIONES CIVILES.	MANUEL DE JESÚS ALBA SOLANO, ELIDA MARÍA TRINIDAD SANTIAGO	505315
E/2018-12824	28/3/18	INTERNATIONAL BUSINESS SOFTWARE DEVELOPMENT IBSD	CREACIÓN, DISEÑO, DESARROLLO, IMPORTACIÓN Y EXPORTACIÓN DE SOFTWARE Y HARDWARE, APLICACIONES DE MULTIMEDIA, PORTALES DE WEB	FILOMENA ALTAGRACIA DÍAZ	505312
E/2017-38219	22/3/17	INTERNATIONAL PROSPECT LEAGUE, IPL	DEDICADA AL DESARROLLO INTEGRAL, DEPORTIVO, PROFESIONAL, EDUCATIVO, DE PROSPECTOS DEL BASEBALL PARA LAS GRANDES LIGAS Y OTRAS LIGAS NACIONALES E INTERNACIONALES.	MIGUEL AMAURY NINA BERNANRD, MADELINE BERNARD PEÑA	505115
E/2018-12150	23/3/18	INVAL	COMPRA, VENTA Y ALQUILER DE PROPIEDADES URBANAS Y AGRICOLAS.	JOSE ALEJANDRO DE JESUS LUNA PATXOT	504785
E/2017-28040	28/3/17	INVERLAGROD	INVERSION, PRESTAMOS, COBRANZA.	CARLOS TOBIA RODRIGUEZ RODRIGUEZ	505293
E/2018-13160	3/4/18	INVERSIONES S-AUTO	IMPORTACIÓN, EXPORTACIÓN, COMPRA Y VENTA DE VEHÍCULOS NUEVOS Y USADOS.	FENER EMILIANO CUEVAS BENITEZ, SANTO SANTANA ECHAVARRIA	505637
E/2018-11773	21/3/18	INVERSIONES 0270	COMPRA, VENTA, COMERCIALIZACIÓN, ALQUILER Y ADMINISTRACIÓN DE BIENES INMUEBLES.	RAFAEL BRITO TORIBIO	504663
E/2018-11652	20/3/18	INVERSIONES AUDAIN	BIENES RAÍCES Y SOPORTES DE TECNOLOGÍA.	ELY EMMANUEL AUDAIN DOMINGUEZ	504381
E/2018-12076	22/3/18	INVERSIONES BONATO	COMPRA, VENTA Y ADMINISTRACIÓN DE INMUEBLES.	NANCY DAMARYS MOLINA CARBUCCIA	504994
E/2018-11058	27/3/18	INVERSIONES CAPZONA	COMERCIALIZACIÓN, ALMACENAMIENTO, DISTRIBUCIÓN, REPRESENTACIÓN, INTERMEDIACIÓN, COMISIÓN, CONSIGNACIÓN, FABRICACIÓN, TRANSPORTE, ELABORACIÓN, EMPAQUE	LUIS FERNANDO JULIAN CHALAS	505560
E/2018-11052	16/3/18	INVERSIONES CAROCO	VENTA DE ROPA.	MARILIANA GUZMAN VALERIO	504293
E/2018-10843	15/3/18	INVERSIONES CASA BELLA NO. 756A	COMPRA, VENTA Y ADMINISTRACION DE PROPIEDADES INMOBILIARIAS.	OSMAN MOHAMED / ALFRED DAVID ESTRELLA	505754
E/2018-11893	28/3/18	INVERSIONES CESPEDES & CRUZ	VENTAS Y FINANCIAMIENTOS DE CASAS Y TERRENOS.	JOSE RAMÓN CESPEDES ESPINAL	505408
E/2017-46661	27/3/17	INVERSIONES CHALJUBJESUS	PRÉSTAMOS PERSONALES, PRÉSTAMOS HIPOTECARIOS, PRÉSTAMOS SOBRE VEHÍCULOS.	ROGELY ALFREDO MARTE ROSARIO	505534
E/2018-11228	19/3/18	INVERSIONES CORREA PUJOLS	PRESTAMOS, COBROS, COMPULSIVOS, GESTIONES ADUANALES, TRANSPORTE.	YIRA ESTHER CORREA PUJOLS	504439
E/2018-9696	20/3/18	INVERSIONES DE LEON AMPARO	OBRAS CIVILES EN GENERAL.	VICENTE ALFREDO DE LEON AMPARO	504664
E/2018-13043	2/4/18	INVERSIONES DI CONTI	VENTA DE TODO TIPO DE COMIDAS, DESAYUNOS, ALMUERZO Y CENA, RESTAURANTE Y BAR, VENTAS DE BEBIDAS NACIONALES E INTERNACIONALES.	INVERSIONES DI CONTI, SRL	505398
E/2018-5065	27/3/18	INVERSIONES DIPAULA	COMPRA, VENTA, IMPORTACIÓN Y EXPORTACIÓN DE PRODUCTOS DE LIMPIEZA.	ENCARNACION DEL ROSARIO DIAZ Y ROSA, JOSE ARMANDO PAULA DIAZ	505301
E/2018-12134	23/3/18	INVERSIONES DISTAL	COMERCIALIZACIÓN, FABRICACIÓN, SUMINISTRO, DISTRIBUCIÓN, REPRESENTACIÓN, ALMACENAMIENTO, TRANSPORTACIÓN, EMPAQUE, COMPRA, VENTA	JOAN MANUEL SENRA OSSER	505220
E/2018-11788	21/3/18	INVERSIONES DIVERSAS PINALES & GIL	SERVICIOS INMOBILIARIOS REALIZADOS A CAMBIO DE RETRIBUCIÓN O CONTRATA INCLUYENDO COMPRAS, VENTAS, ALQUILER, REMATE, TASACIÓN, ADMINISTRACIÓN DE PROPIEDADES	DOMINGO PINALES PLASENCIA	504437
E/2018-4982	28/3/18	INVERSIONES DOBLE NUEVE HARHEN	ADMINISTRACIÓN INMOBILIARIA Y VENTA DE PRODUCTOS COMO SOUVENIR.	HAROLD MIGUEL ESCOBAR HERNANDEZ	505722
E/2018-2577	27/3/18	INVERSIONES E INMOBILIARIA DAVICREDITO	SERVICIOS Y OPERACIONES DE PRESTAMOS EN GENERAL, FINANCIAMIENTO Y ASISTENCIA FINANCIERA.	DEIVI MANUEL DE LOS SANTOS VALENZUELA	505561
E/2018-4242	26/3/18	INVERSIONES FAMTH GROUP	ESTA EMPRESA SE DEDICA A BIENES RAÍCES, EN TODO EL TERRITORIO DE LA REPÚBLICA DOMINICANA.	RAMON EUSEBIO THOMAS HERNANDEZ	505283
E/2018-12615	27/3/18	INVERSIONES FORPLAST	SERVICIOS FINANCIEROS, PRESTAMOS, FINANCIAMIENTOS, ASÍ COMO COMPRA, VENTA, CASA DE EMPENO, COMPRA Y VENTA DE PRODUCTOS AGRÍCOLAS	ANTHONY HERNANDEZ MERETE	505547
E/2018-6899	28/3/18	INVERSIONES FRIAS SUAREZ	IMPORTACIONES, COMPRA Y VENTA DE PRODUCTOS ELÉCTRICOS E INFORMÁTICOS.	MIGUEL ANGEL FRIAS SUAREZ	505679
E/2018-2030	16/1/18	INVERSIONES GACELA	COMPRA, VENTA, COLOCACIÓN Y CORRETAJE DE ACCIONES, CERTIFICADOS FINANCIEROS, BONOS, PÓLIZAS DE SEGURO, BIENES RAÍCES, SERVICIOS FINANCIEROS	INVERSIONES GACELA, S.A.	504996
E/2018-11878	22/3/18	INVERSIONES GREMO	ESTABLECIMIENTO COMERCIAL DEDICADO A LA VENTA DE REPUESTOS AUTOMOTRICES TALLER DE SERVICIOS Y LAVADERO DE VEHICULOS.	ERNESTO A. BOURNIGAL READ	504870
E/2018-6349	27/3/18	INVERSIONES HOT MONEY SÁNCHEZ GUZMÁN	PRESTAMOS DE MENOR Y MAYOR CUANTÍA.	JUAN CARLOS SANCHEZ ACOSTA	505068
E/2018-12665	27/3/18	INVERSIONES JESUS FERREIRA	PRODUCCIÓN AGROPECUARIA, CAÑA DE AZÚCAR, ADMINISTRACIÓN DE PLAZA COMERCIAL, ALQUILER DE LOCALES COMERCIALES.	JESUS FERREIRA MARTINEZ	505296
E/2017-44556	16/3/18	INVERSIONES KAILU	PROMOVER Y FOMENTAR OPORTUNIDADES DE INVERSIÓN EN EL PAÍS, ESPECIALMENTE EN EL ÁREA TURÍSTICA E INMOBILIARIA	ELIANA MARGARITA RAMIREZ VELOZ	504270
E/2018-10522	14/3/18	INVERSIONES KYRAWORLD	VENTA Y DISTRIBUCIÓN AL POR MAYOR DE ALIMENTOS Y BEBIDAS, TABACO, Y ARTÍCULOS DEPORTIVOS.	FELIX MENDEZ FLORIAN	505039
E/2018-12202	23/3/18	INVERSIONES MAM	IMPORTACIÓN, EXPORTACIÓN, DISTRIBUCIÓN, COMERCIALIZACIÓN, REPRESENTACIÓN Y VENTA DE EQUIPOS DE OFICINAS E INDUSTRIALES, ASESORÍA, CONSULTORÍA	LUIS ABRAHAM GUZMAN BURGOS	505125
E/2018-9552	28/3/18	INVERSIONES MANUEL BATISTA OTAÑO-IMBO	SERVICIOS DE PRÉSTAMOS COMERCIALES E HIPOTECARIOS.	MANUEL BATISTA OTAÑO	505442
E/2018-9850	16/3/18	INVERSIONES MI CRÉDITO IMCREDITO	SERVICIOS FINANCIEROS A LA MICRO, PEQUEÑA Y MEDIANA EMPRESA.	OSIRIS ABEL MERCEDES SENA	504234
E/2018-12489	26/3/18	INVERSIONES MOREAUX GUZMAN	SERVICIOS DE HIPOTECAS, PRESTAMOS, FINANCIAMIENTOS, ALQUILERES, VENTA DE INMUEBLES, IMPORTACIÓN, COMPRA Y VENTA DE VEHÍCULOS Y SUS REPUESTOS.	JOSE DEL CARMEN MOREAUX ESTEVEZ	505511
E/2018-11263	19/3/18	INVERSIONES MÚLTIPLES PAROZ	SERVICIOS MÚLTIPLES DE PRESTAMOS DE MAYOR Y MENOR CUANTÍA, BIENES RAÍCES Y AFINES.	HECTOR JOSELIN PAULINO RODRIGUEZ	504265
E/2018-11620	27/3/18	INVERSIONES NEY MMRO	OPERAR COMO BANCA DEPORTIVA Y BANCA DE LOTERÍA EN TODO EL PAÍS.	MANUEL MARIA RODRIGUEZ ORTEGA	505525
E/2018-12362	26/3/18	INVERSIONES NOVOSIBIRSK RASC	DESARROLLO DE PROYECTOS INMOBILIARIOS, INVERSIONES EN RESTAURANTES, HOTELES, BARES	RAUDO ANTONIO BAUTISTA MONCLUS	505512
E/2018-12585	27/3/18	INVERSIONES PAINO	EJECUTAR TODO LO RELATIVO AL SUMINISTRO DE PRODUCTOS DE BELLEZA, PROVEYENDO PRODUCTOS DE BELLEZA A NIVEL NACIONAL O INTERNACIONAL AL PUBLICO EN GENERAL	CARLOS EDUARDO GONZALEZ MORA, ELIA MARIA LINARES RAMIREZ	505544
E/2018-11820	21/3/18	INVERSIONES RIAZOR	CONSTRUCTORA DE INMUEBLES EN GENERAL.	HORACIO POMBO FRAGA	504900
E/2018-9343	20/3/18	INVERSIONES ROJOMI	COMPRA-VENTA DE VEHÍCULOS Y FINANCIAMIENTO.	ROY ROBERT ACOSTA SAVIÑON	504637
E/2018-9553	27/3/18	INVERSIONES SOLIDARIAS PARA EL DESARROLLO COOPERATIVO DE LA PROVINCIA DUARTE JEREMIAS GONZALEZ GONZALEZ & O.B. ASOC.	FACILITAR CRÉDITOS FINANCIEROS A PERSONAS FÍSICAS Y MORALES EN LA REPÚBLICA DOMINICANA, REALIZAR ALIANZAS ESTRATÉGICAS CON EMPRESAS Y ASOCIACIONES	JEREMIAS GONZÁLEZ GONZÁLEZ	505071
E/2018-10904	22/3/18	INVERSIONES TIKI TIKI	PRÉSTAMOS, BIENES RAÍCES, COMPRAS Y VENTAS DE EQUIPOS DE COMUNICACIÓN, IMPORTACIÓN Y EXPORTACIÓN DE EQUIPOS DE COMUNICACIONES, ALQUILERES CASA Y LOCALES COMERCIALES.	JUANA ELIESER NAAR GARCIA	504993
E/2018-12444	26/3/18	INVERSIONES Y PRESTAMOS BALESTE	INVERSIONES, DERECHO INMOBILIARIO, GESTIONES LEGALES Y PRESTAMOS.	REYNA MARIA BALBUENA LOPEZ	504874
E/2018-12602	27/3/18	INVERSIONES Y PRESTAMOS INPRESA	OPERACIONES COMERCIALES Y FINANCIERAS RELACIONADAS CON EL FINANCIAMIENTO DE OBLIGACIONES Y VALORES DESCONTABLES	INVERSIONES Y PRESTAMOS INPRESA, S.R.L.	505094
E/2018-12623	27/3/18	INVERSIONES ZAMEK	VENTA Y CONSTRUCCIÓN DE PROPIEDAD Y INVERSIONES EN GENERAL.	DENY EMANUEL GARCIA CASTILLO	505507
E/2018-11569	20/3/18	INVESTMENT CORPORATION 305	PROMOTORA DE PROYECTO INMOBILIARIO, TANTO RURAL COMO URBANO.	SIMON EDWARD HEATH	504364
E/2018-6769	23/3/18	IRONGUILAMO	EMPRESAS DE SERVICIOS MANTENIMIENTO Y CONSTRUCCIÓN.	ALBERTO ELOY GUILAMO RODRÍGUEZ	504741
E/2018-11503	20/3/18	ISABEL REYNOSO	DISEÑO Y CONFECCIÓN, DE ROPA, VENTAS DE TELAS, MARCAS DE ROPA, ASESORÍAS DE MARCAS, DISEÑOS Y VENTAS DE ACCESORIOS PARA EL HOGAR, DISEÑOS Y CONFECCIÓN DE ZAPATOS, BOLSOS	ISABEL REYNOSO MARTINEZ	504606
E/2018-8699	2/3/18	ISEPAT	SERVICIOS DE ELABORACIÓN DE COMIDAS, RESTAURANTES, CATERING, PASTERÍA, PANADERÍA, VENTA DE BEBIDAS ALCOHÓLICAS Y/O NO ALCOHÓLICAS.	ISMAEL HENRI PIERRE LOUIS MICHAEL MOREAU, PATRICIA ANNIE MICHELE MONTI EP CHAZAL	505726
E/2018-11196	19/3/18	ITALFARM	LABORATORIO FARMACÉUTICO Y DE PRODUCTOS DE HIGIENE PERSONAL Y DEL HOGAR, DEDICADO A LA PRODUCCIÓN, COMERCIALIZACIÓN, IMPORTACIÓN Y EXPORTACIÓN DE DESINFECTANTES	ITALFARM, S.R.L.	504441
E/2018-7561	22/2/18	ITALPARTS	SERVICIO, COMERCIO, IMPORTACION, VENTA Y REPARACION DE PIEZAS Y PARTES DE VEHICULOS PESADOS, REPUESTOS DE VEHICULOS DE MOTOR.	ITALPARTS, S.R.L.	505037
E/2018-11968	22/3/18	IYAP	DISEÑO Y DESARROLLO DE PÁGINAS WEB, ELABORACIÓN DE PROGRAMA DE INFORMÁTICA, INSTALACIÓN DE REDES Y SERVICIOS GENERALES DE TECNOLOGÍA, COMPRA Y VENTA DE EQUIPOS ELECTRÓNICOS.	ALVIN MERRIFIELD	505027

[210] EXP.	[220] SOL. FECHA	[561] NOMBRE COMERCIAL	[510] ACTIVIDAD	[730] SOLICITANTE	[111] REGISTRO
E/2018-8504	20/3/18	IZACAR INCORPORATION	INVERSIONES FINANCIERAS EN GENERAL.	JORGE AMADO MENDEZ GUZMAN	504768
E/2018-11496	20/3/18	J J RENTA CAR	ALQUILER DE VEHICULOS.	JEISON GERMOSO FERNANDEZ	504411
E/2018-9663	16/3/18	J S MARINE SUPERINTENDENT	INSPECCIONES DE CARGA AÉREA, MARÍTIMA Y TERRESTRE Y SUPERVISIÓN DE CARGA Y MANTENIMIENTO EN BUQUES.	JOSE ALTAGRACIA SANABIA BASS	504300
E/2018-11531	20/3/18	J Y RODRIGUEZ	REALIZAR PRESTAMOS EN GENERAL.	PEDRO EVANGELISTA RODRIGUEZ GOMEZ	504360
E/2018-12243	23/3/18	J.R.H MEDICAL PHARMA	VENTA Y DISTRIBUCION DE MEDICAMENTOS.	JEAN ROBERT HILAIRE	504781
E/2018-4169	22/3/18	JAB CONCEPT HOLDINGS	DESARROLLAR E INVERTIR EN SOCIEDADES COMERCIALES NACIONALES Y EXTRANJERAS. PARTICIPAR EN EL CAPITAL SOCIAL DE OTRAS SOCIEDADES MEDIANTE LA TENENCIA DE ACCIONES Y CUOTAS SOCIALES.	JOAQUIN NABIJ BORRELLY KHOURY	504990
E/2018-11189	23/3/18	JABIL DR	BRINDAR SERVICIOS DE ADMINISTRACIÓN, ASESORAMIENTO, CONSULTORÍA Y ASISTENCIA TÉCNICA, INCLUIDOS SERVICIOS DE APOYO OPERATIVO	NYPRO INC.	505327
E/2018-10622	21/3/18	JAHERU EXPRESS SERVI	SERVICIOS ELÉCTRICOS, SERVICIOS DE REFRIGERACIÓN Y MECÁNICA AUTOMOTRIZ.	AMAURY JAQUEZ MARTE, JOSE HEREDIA MERCEDES	505038
E/2018-8267	28/3/18	JANELLE IMPORTACIONES	NEGOCIOS DEDICADO A LA VENTA DE LENTES Y CARTERAS.	NORA JOANNA PELLERANO SOTO	505694
E/2018-12778	28/3/18	JAPOC, ARQUITECTURA-CONSTRUCCION	DISEÑO, CONSTRUCCIÓN, ADMINISTRACIÓN DE BIENES INMUEBLES Y OBRAS DE INFRAESTRUCTURAS.	JHAELISSA DINORALBA APOLINARIO CRUZ	505693
E/2018-10703	22/3/18	JARDIN DE VACUNAS	PRESTACIÓN DE SERVICIOS DE SALUD.	GRISELDA FULGENCIO SARITA	505180
E/2018-8589	19/3/18	JARDINE MATHESON HOLDINGS	DESARROLLO Y PROMOCIÓN DE PROYECTOS INMOBILIARIOS, CONSTRUCCIÓN DE PROYECTOS, CONSTRUCCIÓN LIGERA, CONSTRUCCIÓN PESADA, CONTRATAS	DOMINGA HERNANDEZ TEJADA	504451
E/2018-2138	20/3/18	JARN ELECTROPARTES	TIENDA PARA VENTA DE EQUIPOS Y PIEZAS ELÉCTRICAS, AL IGUAL QUE MATERIALES ELÉCTRICO PARA LA PARTE RESIDENCIAL E INDUSTRIAL.	JEISON AGNARDO RECIO NAUT, THELMA ELIZABETH DIETSCH REYES	504609
E/2018-12879	28/3/18	JASIEL SALON, SPA Y BAR	SALÓN DE BELLEZA, ESTÉTICA Y BAR.	ARCIEL MENDOZA SUERO	505466
E/2018-12055	22/3/18	JEREZ TRAVEL SOLUTIONS	DISEÑAR, ORGANIZAR Y DISTRIBUIR LOS SERVICIOS TURÍSTICOS EN GENERAL A TODAS PARTES DEL MUNDO.	FRANNY ESTHER JEREZ MORALES	504998
E/2018-11711	21/3/18	JHON JHON IMPORTACIONES	EXPORTACIÓN, IMPORTACIÓN, COMPRA Y VENTA DE ELECTRODOMÉSTICOS, PRODUCTOS DE BELLEZA, ROPAS, ARTÍCULOS DE ALTA TECNOLOGÍA Y VEHÍCULOS DE MOTOR NUEVOS Y USADOS.	CARMEN VIRGINIA GARCIA DE LOS SANTOS, JOSE ANDRES GARCIA DE LOS SANTOS	504501
E/2018-11593	5/4/18	JIREH AUTO IMPORT	IMPORTACIÓN DE VEHÍCULOS DE MOTOR PARA LA VENTA Y RENTA.	ERNIES GABRIEL CASTILLO DIMAREN	505766
E/2018-12339	26/3/18	JIU ROAD PARKING DOMINICANA	IMPORTACIÓN, DISTRIBUCIÓN PROMOCIÓN, COMERCIALIZACIÓN, VENTA, ADMINISTRACIÓN, MANTENIMIENTO Y REPARACIÓN DE PARQUEOS VERTICALES AUTOMÁTICOS CON ELEVADOR, ASÍ COMO DE SUS PIEZAS Y REPUESTOS.	PAUL NICOLAS LANTIGUA SANTANA	505491
E/2018-12539	27/3/18	JLN INVERSIONES	TENDRÁ POR OBJETO LA ADMINISTRACIÓN Y DESARROLLO DE NEGOCIOS DEDICADOS A LA COMERCIALIZACIÓN Y DISTRIBUCIÓN DE BEBIDAS, LICORES, GASEOSAS, COMIDAS Y OTROS	JUNIOR ALBERTO LOPEZ MERCADO	505541
E/2018-4167	23/3/18	JM BUNKER TEATRO CAFE	SALÓN DE ACTIVIDADES Y TEATRO.	JOHANN ALAIN MARTINEZ SENCION	505192
E/2018-12369	26/3/18	JOCHY GIFT SHOP	COMERCIALIZACIÓN DE ARTÍCULOS ARTESANALES.	JOSE LUIS RAMIREZ MOTA	505441
E/2018-9305	6/3/18	JOEL FLAVOR SPICE EST. 1996	DEDICARSE A LA VENTA, PROMOCIÓN Y DISTRIBUCIÓN DE CIGARROS DENOMINADOS LOS SABORES DE JOCELLYN	JOCELYN DEL CARMEN DE LA HOZ	503993
E/2018-12673	27/3/18	JOMER ELECTRIC SUPPLY	COMPRA, VENTA, DISTRIBUCIÓN, EXPORTACIÓN E IMPORTACIÓN DE MATERIALES ELÉCTRICOS EN GENERAL	JOMER ARISTIDES MOYA NUÑEZ	505300
E/2017-35389	14/3/18	JONDARY BOUTIQUE	COMPRA Y VENTA DE PRENDA DE VESTIR.	DARY ESTHER DIAZ	505025
E/2018-4018	16/3/18	JOSE & ROBINSON EXTERMINADORES	FUMIGACION Y EXTERMINIO DE PLAGAS.	JOSE LUIS FROMETA DIVANNA	504305
E/2018-11828	21/3/18	JPS INVESTMENT SD	MARKETING, ASESORIA EVENTOS DECORACIONES TERMINACIÓN Y ACABOS DECORATIVOS, VENTA POP, VENTA ARTÍCULOS PROMOCIONALES.	AGNES MARIE BROUWER	504844
E/2018-9539	27/3/18	JR OVALLES AUTO IMPORT	VENTA, COMPRA E IMPORTACIÓN DE PIEZAS AUTOMOTRICES Y VEHÍCULOS DE MOTOR.	JOAQUIN RICARDO OVALLES ROMERO	505493
E/2017-46646	22/3/18	JRG UÑAS VIP	SERVICIO DE MANICURA, PEDICURA, UÑAS ACRÍLICAS, SALÓN DE BELLEZA, SPA Y MAQUILLAJE, BARBERÍA.	YINET MERCEDES REYES DE KEARNS	505131
E/2018-11375	19/3/18	JUANICO COMERCIAL IMPORT & EXPORT	IMPORTACIÓN, VENTA Y DISTRIBUCIÓN DE PRODUCTOS DESECHABLES Y DEL HOGAR EXPORTACIÓN DE PRODUCTOS AGRÍCOLAS.	JUAN JOSE SOTO FRANCO	504460
E/2018-11040	23/3/18	JUNIOR CARLOS BALBUENA SOLUTIONS	TELE-MERCADEO Y SERVICIO AL CLIENTE.	CARLOS MANUEL ALMONTE TORRES	504719
E/2018-12839	28/3/18	JUNTA DE VECINO DEL RESIDENCIAL VILLA PALOMA	SOCIEDAD SIN FINES DE LUCRO, ADMINISTRAR LAS ÁREAS COMUNES DEL RESIDENCIAL VILLA PALOMA.	MIRNA YODARIS ACEVEDO BREA	505684
E/2018-11945	22/3/18	JUNTA DE VECINOS PROFESORA CAMELIA DISLA	ENTIDAD SIN FINES DE LUCRO CON EL OBJETIVO PRINCIPAL ES GARANTIZAR EL BIENESTAR DE LA COMUNIDAD	BERNABER SIME JAQUEZ	504579
E/2018-11065	16/3/18	JUNTA DE VECINOS UNION Y RESPETO	ENTIDAD SIN FINES DE LUCRO, EN LA CUAL NOS ENFOCAMOS EN EL DESARROLLO DE LA COMUNIDAD, REPRESENTANDO Y DEFENDIENDO LOS INTERESES DE NUESTROS VECINOS	RAMON EMILIO SILVEN KERY	504075
E/2018-10966	16/3/18	JUNTA DE VECINOS VILLA GUERRERO, JUVEVIGUE	ASOCIACIÓN SIN FINES DE LUCRO, DEDICADA A TRABAJAR POR EL DESARROLLO SOCIAL, EDUCATIVO, MEDIO AMBIENTAL Y DE PROTECCIÓN DE LOS ESPACIOS PÚBLICOS.	LUIS ALBERTO VELEZ RIJO	504313
E/2018-11724	21/3/18	KABUN	REALIZACIÓN DE PRODUCCIONES AUDIOVISUALES, COBERTURA DIGITAL, FOTOGRAFÍAS, ELABORACIÓN DE DOCUMENTALES, PELÍCULAS, SERIES, SPOTS, ANIMACIONES	EDIM DIGITAL GROUP EDICIONES E IMAGENES, S.A.S.	504811
E/2018-13331	4/4/18	KADIMINSA	PRODUCCION, COMPRA, EXPORTACION, IMPORTACION Y VENTA AL POR MAYOR Y DETALLE DE MUEBLES PARA EL HOGAR Y LA INDUSTRIA, INMUEBLES	CESAR ALEXANDER PEÑA GARCIA	505721
E/2018-7520	23/3/18	KADMIEL TOURS AND TRAVELS	VENTA DE EXCURSIONES, VIAJES Y TRANSPORTE TURÍSTICOS, VENTA ESTADÍAS EN HOTELES, RESORT, APARTAHOTELES, VENTA VUELOS.	SARHAYNE DECHAMPS FELIZ	505288
E/2018-11538	28/3/18	KAIVS HOLDING	ADMINISTRACIÓN Y TENENCIA DE ACTIVOS INMOBILIARIOS.	LESBY JOSEFINA LIZARDO UREÑA DE PAULINO	505280
E/2018-10509	21/3/18	KARABAND	SERVICIOS DE PUBLICIDAD, EVENTOS, COMPRA, VENTA Y PREPARACIÓN DE ALIMENTOS Y BEBIDAS, PRODUCTOS PROMOCIONALES.	CESAR ARTURO LAMARCHE ARIAS	505043
E/2018-11484	20/3/18	KATHE MIA	FABRICACIÓN DE LÁMINAS DE TECHOS METÁLICOS.	LYNDON LAURENZ DEAN KATRA	504625
E/2018-11573	27/3/18	KAYRO AGROINDUSTRIAL	PRODUCCIÓN, INDUSTRIALIZACIÓN, COMERCIALIZACIÓN, IMPORTACIÓN Y EXPORTACIÓN DE PRODUCTOS AGROPECUARIOS, FORESTALES Y PESCA	RAMON ROMUALDO RODRIGUEZ BUENO	505471
E/2018-11601	20/3/18	KB SOLUCIONES	SUMINISTRO DE OFICINA, MUEBLES Y EQUIPOS DE OFICINA.	SAMUEL ANTONIO KELLY	504619
E/2018-9686	21/3/18	KENDARI INVESTMENT	COMPRA, VENTA Y ADMINISTRACIÓN DE BIENES INMUEBLES, COMPRA Y VENTA DE PRODUCTOS AGRÍCOLAS, PROMOVER Y CAPTAR RECURSOS DE CAPITAL EXTRANJERO, FINANCIAMIENTOS EN GENERAL, RENT CAR, TOURS OPERADOR.	ELIANA MARGARITA RAMIREZ VELOZ	504805
E/2018-12116	23/3/18	KGB MOTORS	IMPORTACION, EXPORTACION, COMERCIALIZACION, COMPRA, VENTA Y FINANCIAMIENTO DE TODO TIPO DE VEHICULO DE MOTOR EN GENERAL, NUEVOS Y USADOS, ACCESORIOS PARA VEHICULOS EN GENERAL.	KELVIN MIGUEL GUZMAN DIAZ / FRANCIS NOLASCO GUZMAN GUZMAN	504743
E/2018-12023	27/3/18	KILLY & B AUTOPAINT AND RENT CAR	TALLER DE DESABOLLADURA Y PINTURA PARA VEHÍCULOS DE MOTOR Y RENT CAR.	AMAURY ALBERTO ABREU GALÁN	505160
E/2018-11262	19/3/18	KING PRODUCTION	MONTAJE DE EVENTOS ARTÍSTICOS. SELLO DISQUERO Y MANEJO DE ARTISTAS.	RAMON EMILIO LLUVERES ARIAS	504428
E/2018-11202	27/3/18	KJGR COMERCIAL	COMERCIALIZACIÓN DE PRODUCTOS DE CONSUMO PARA EL CUIDADO DE LA PIEL Y CUIDADO LABIAL, ASÍ COMO CUALQUIER OTRO TIPO DE PRODUCTO DE CONSUMO DE CUIDADO PERSONAL.	KARIM JOSE GONZALEZ RISK	505552
E/2018-12383	26/3/18	KOMPRESSIF STUDIO	AGENCIA DE MARKETING, PRODUCTORA AUDIOVISUAL, PUBLICIDAD DIGITAL, DISEÑOS.	KEYVIN TEOFILO COMPRES HIDALGO	504869
E/2018-11896	4/4/18	KRM COMERCIAL	VENTA MUEBLES PARA EL HOGAR Y ELECTRODOMÉSTICOS.	LEONARDO DE JESÚS VALERIO PLACENCIO	505717
E/2018-8801	16/3/18	KSG DOMINICANA	COMERCIALIZACIÓN DE PIEZAS DE CONVEYOR, MAQUINARIAS, LÍNEAS DE PRODUCCIÓN, FABRICACIÓN; DISEÑO ELECTROMECÁNICO; ALMACENAMIENTO, CONSIGNACIÓN, TRANSPORTACIÓN	FENNY ARGELIS PEREZ CALDERON	504335
E/2018-13033	2/4/18	KUIDARTE. CENTRO DE REHABILITACIÓN Y RECUPERACIÓN	SERVICIOS DE CUIDADO, PROTECCIÓN, SUPERVISIÓN, ATENCIÓN Y ACOMPAÑAMIENTO DE PERSONAS QUE REQUIERAN ALOJAMIENTO TEMPORAL O PERMANENTE	ELVIA XIOMARA ULLOA ESTÉVEZ	505410
E/2018-9538	21/3/18	KXA Y ASOCIADOS	CONSTRUCCIÓN DE EDIFICACIONES, SERVICIOS INMOBILIARIOS, VENTAS DE MATERIALES Y AGREGADOS POS LA CONSTRUCCIÓN, SERVICIOS DE TRANSPORTE, ALQUILERES DE MUEBLES E INMUEBLES.	KENEDYS RODRIGUEZ PICHARDO	504791
E/2018-9170	16/3/18	KZ HOLDINGS R.D.	COMERCIALIZACIÓN, FABRICACIÓN Y VENTA AL POR MAYOR Y POR MENOR DE ARTÍCULOS ELECTRÓNICOS, ACCESORIOS DE TODO TIPO Y ROPA ÍNTIMA.	IGNACIO ALFONSO WEILL	504224
E/2018-11523	20/3/18	LA CASITA DE NELA	TIENDA DE REGALOS Y ENVOLTURAS.	MARILYN VALDERA GUERRERO DE DIAZ	504633
E/2018-11530	20/3/18	LA FONDUES	VENTA COMIDA Y ALIMENTOS.	MARIO TORRONI	504608
E/2018-9223	6/3/18	LA NUEVA TIENDA J.A.F.S.	VENTA DE MUEBLES Y ELECTRODOMÉSTICOS PARA EL HOGAR	JAIME ANTONIO FERNÁNDEZ SANTANA, JAIME JANIEL FERNÁNDEZ NUÑEZ	504471
E/2018-3067	22/1/18	LA PAPELERIA BY PRINTERIA	VENTA, DISTRIBUCIÓN, Y COMERCIALIZACIÓN DE PAPELERÍA; TODO TIPO DE LIBROS; MATERIALES GASTABLES PARA OFICINAS Y EMPRESAS, IMPRESOS, SELLOS	JIAN NING WU, GRUPO ASTRO, S.R.L.	504935
E/2018-12998	2/4/18	LA PIYIEI GOLF SHOP	VENTA, DISTRIBUCIÓN Y REPARACIÓN DE TODO TIPO ARTICULOS PARA GOLF.	JACQUELIN ALTAGRACIA PEREZ FERNANDEZ	505434
E/2018-12927	2/4/18	LA RABIA BARBER SHOP	PELUQUERÍA, EMBELLECIMIENTO MASCULINO, CORTE Y ESTILO PARA EL PELO.	MARTIREZ MEDINA LORA	505436
E/2018-12456	26/3/18	LA REAL V GOODS AND PRODUCTS	EXPORTACIÓN Y VENTA DE FRUTAS, VEGETALES Y LEGUMBRES, FRESCOS, CONGELADOS, EN CONSERVAS; JALEAS, MERMELADAS Y DULCES	NELLY MENA	505111
E/2018-11518	27/3/18	LA TERRAZA DE MAYRA Y JOEL	EXPENDIO DE ALIMENTOS Y BEBIDAS.	MAYRA ELIZA SANTANA MORENO	505076
E/2018-12727	27/3/18	LA TORTUE EXPRESS BUS LINE	SERVICIO DE TRANSPORTE TERRESTRE DESDE SANTO DOMINGO HACIA PUERTO PRÍNCIPE.	DUROSEAU FANES DACKSON	505508
E/2018-8021	22/3/18	LA VAINITA.COM	PLATAFORMA DIGITAL, TELEVISIVA Y RADIAL DE NOTICIAS, REPORTAJES E INCIDENCIAS DE CARÁCTER NACIONAL E INTERNACIONAL.	OLIVER PEÑA MATEO	504691
E/2018-9528	27/3/18	LA ZABRA SUCESORES	COMPRA Y VENTA DE BIENES RAÍCES.	ANGEL MARINO DEL CARPIO DE JESUS	505502
E/2018-9304	14/3/18	LABICAH ESPORT EVENT	PRODUCCIÓN DE CONTENIDO AUDIOVISUAL Y EVENTOS.	MEDIA NET PARTNERS, LTD	505058
E/2018-12708	27/3/18	LABORATORIO CLINICO Y MICROBIOLOGICO NERSIS CASTILLO	SERVICIOS DE LABORATORIO CLÍNICO Y MICROBIOLOGÍA, CLÍNICA Y DE ALIMENTOS, AGUA, PRUEBAS DE AMBIENTE Y ASESORÍAS DE LOS MISMO ANTERIOR.	NERSIS YDIOMARIS CASTILLO DE MARTINEZ	505473

[210] EXP.	[220] SOL. FECHA	[561] NOMBRE COMERCIAL	[510] ACTIVIDAD	[730] SOLICITANTE	[111] REGISTRO
E/2018-12054	22/3/18	LABORATORIO DENISSA	FABRICACIÓN Y VENTAS DE PRODUCTOS DE COSMÉTICOS.	DANEIRY MATEO PEREZ, FLOR NELYS MEDINA BATISTA	505065
E/2018-3476	2/4/18	LABORATORIO DIESEL MONUMENTAL	MANTENIMIENTO CALIBRACIÓN Y REPARACIÓN DE BOMBAS INYECTORAS E INYECTORES DE TODO TIPO DE VEHÍCULO DIESEL	SIMEON MARTÍNEZ MARTÍNEZ	505414
E/2018-9435	7/3/18	LAGUNA FARMS	PRODUCCIÓN AGRÍCOLAS.	JOSE MIGUEL CORDERO MORA	504751
E/2018-11550	20/3/18	LARAMEE HOLDINGS	SERVICIOS DE CALL CENTER.	VIRGILIO SANTANA RIPOLL	504399
E/2018-11910	22/3/18	LARIMAR CARIBBEAN ADVENTURES	EXCURSIONES TURÍSTICAS NACIONALES E INTERNACIONALES.	ROQUE ALBERTO DE LEON CRUZ, JORGE LUIS TAVAREZ NUÑEZ	505014
E/2018-11762	21/3/18	LATARANA GROUP	INVERSIONES EN PROYECTOS COMERCIALES INMOBILIARIOS.	JOSE JAVIER GOMEZ DE LEON	504535
E/2018-11391	19/3/18	LATIDO URBANO	PROYECTOS DE DIFUSIÓN DEL URBANISMO Y TEMAS DE LA CIUDAD.	JORGE DAVID MASALLES PERE	504420
E/2018-11835	21/3/18	LATTANZI & KAZAKOV INVESTMENT	ASESORÍA EN EL ÁREA DE LA CONSTRUCCIÓN.	PABLO NICOLAS LATTANZI	504793
E/2018-12748	28/3/18	LAURA RENT CAR	RENTA, ALQUILER DE VEHÍCULO, TRANSPORTE, CARGA, GRÚA, ENVIÓ DE PAQUETES.	MARISELA ALTAGRACIA RODRIGUEZ DE RODRIGUEZ	505629
E/2018-9414	15/3/18	LAVANDERIA LAS MAYELIN	LAVADO Y LIMPIEZA DE ARTÍCULOS DE TELA, CUERO Y/O DE PIEL, INCLUSO LA LIMPIEZA EN SECO.	SUMAYA AISA AVELINO HOGING	504163
E/2018-444	5/4/18	LAW FIRM WILKCE & ASOCIADOS	SERVICIOS JURÍDICOS, SERVICIOS CONTABLES Y BIENES RAICES.	WILSON GONZÁLEZ GONZÁLEZ	505733
E/2018-9496	3/4/18	LE JUS PRESS	FABRICACIÓN, VENTA Y COMERCIALIZACIÓN DE JUGOS NATURALES O JUGOS DE FRUTAS AL POR MAYOR Y DETALLE.	ASHLEY CIMAN TORRES	505569
E/2018-11529	20/3/18	LEGALYS-RD 1974	CONSULTORÍA, CAPACITACIÓN, GESTIÓN Y SERVICIOS EN EL ÁREA DE NEGOCIOS.	FRANCISCO JAVIER NICK OCHOA BREÑA	504634
E/2018-7006	19/2/18	LEGER GUZMÁN CONSULTORÍA	CONSULTORÍA DE PROCESOS INDUSTRIALES, PROCESOS DE SERVICIOS Y PROCESOS ADMINISTRATIVOS, ENFOCADOS EN EL ÁREA PROFESIONAL DE LA INGENIERÍA INDUSTRIAL Y SUS DIVERSAS ESPECIALIDADES.	CARLOS JAVIER LEGER DURAN	505237
E/2018-8831	16/3/18	LEISURE HOSPITALITY BY LPG	DESARROLLO DE PROYECTOS HOTELEROS, RESTAURANTES Y SERVICIOS DE TURÍSTICOS	LEADING PROPERTY GROUP, SRL.	504328
E/2018-8829	2/3/18	LEISURE PROPERTIES BY LPG	DESARROLLO DE PROYECTO HOTELERO, RESTAURANTES Y SERVICIOS TURÍSTICOS.	LEADING PROPERTY GROUP SRL	504326
E/2018-8958	28/3/18	LENDOF ESPINAL AUTO IMPORT	IMPORTACIÓN, COMPRA, VENTA DE VEHÍCULOS NUEVOS Y USADOS, REPUESTOS Y PARTES.	NELSON MIGUEL LENDOF CRUZ	505268
E/2018-11306	19/3/18	LEÓN RIVAS & ASOCIADOS	FIRMA DOMINICANA DE CONTADORES, AUDITORES, ASESORES FISCALES Y FINANCIEROS, CON EL OBJETIVO DE APOYAR A NUESTROS CLIENTES EN LA GESTIÓN ADMINISTRATIVA, IMPOSITIVA Y DE CONTROL.	PATRICIA ELIZABETH DE LEON DE RIVAS	504362
E/2018-10255	22/3/18	LEO'S COLOR T.V.	REPARACIÓN Y REPUESTOS DE TELEVISIÓN.	LEONIDAS PEÑA ALFAU	505118
E/2018-12205	23/3/18	LERCURE	VENTA DE PRODUCTOS FARMACÉUTICOS.	DISTRIBUIDORA PHARMACURE, S.R.L.	504774
E/2018-11242	19/3/18	LES FONDUES	VENTA COMIDA	MARIO TORRONI	504269
E/2018-9691	22/3/18	LEXPERTOS	UNA EMPRESA DEDICADA A OFRECER SERVICIOS DE ASESORÍA LEGAL A SUS CLIENTES, SIN QUE ESTO SEA LIMITATIVO: LITIGIOS, SOCIETARIO, PROPIEDAD INTELECTUAL, BIENES RAICES.	CARLOS ULISES BOBEA HARTLING	505046
E/2018-10277	21/3/18	LILIBETH BEAUTY CENTER NAIL BAR	SERVICIOS DE TODO TIPO DE LAVADO DE PELO, MASAJES CORPORALES, MANICURE Y PEDICURE, UÑAS ACRÍLICAS, BARBERÍA PARA CABALLEROS, MAQUILLAJE, CORTE DE PELO, COLOR DE PELO, TEXTURIZADOS, DEPILACIÓN, EXTENSIONES DE PELO	LILIBETH ALTAGRACIA LORENZO PERALTA	504976
E/2018-10943	16/3/18	LIMEY	ADMINISTRACIÓN Y CONSTITUCIÓN DE CONDOMINIOS, ASESORÍA LEGAL, ADMINISTRACIÓN INMOBILIARIA, VENTA Y ALQUILER DE PROPIEDADES	MELVIN VLADIMIR JAQUEZ ROSARIO	504314
E/2018-13277	3/4/18	LIVENT RING SECURITY	SEGURIDAD DE EVENTOS Y PROTECCIÓN VIP.	YURI ELIEZER LIVENT BREA	505642
E/2018-12453	5/4/18	LIZANDRO ALMONTE COMPUTERS	VENTA Y REPARACIÓN DE COMPUTADORAS Y CELULARES.	LIZANDRO ALMONTE LEÓN, MARLENY ALTAGRACIA VALDEZ BALBUENA	505759
E/2018-11992	22/3/18	LIZARDA SARANTE	ORGANIZACIÓN Y PRODUCCIÓN DE EVENTOS.	LIZARDA AURORA SARANTE RYMER	504717
E/2018-5709	15/3/18	LODM MARINE SERVICES	EXPORTACIÓN E IMPORTACIÓN, VENTA AL MAYOR Y AL DETALLE, REPARACIÓN MANTENIMIENTO DE EMBARCACIONES MARÍTIMAS, MOTORES FUERA DE BORDA,	OSIRIS DIAZ MALDONADO	504170
E/2018-10944	16/3/18	LOGAL	COMPRAR, CUSTODIAR, GESTIONAR, HIPOTECAR, ADMINISTRAR, VENDER, CEDER, TRASPASAR Y DAR EN GARANTÍA EL INMUEBLE DE SU PROPIEDAD.	MIGUEL ARTURO LOGROÑO MOREL	504294
E/2018-12895	28/3/18	LOGICONE	VENTA, CONSULTORÍA Y SERVICIOS DE SISTEMAS DE TECNOLOGÍA DE LA INFORMACIÓN.	LOGICONE, S.R.L.	505695
E/2018-12147	23/3/18	LONGCREW	CINE, TEATRO, MUSICA, MODELAJE, LOCUCIÓN, RELACIONES PUBLICAS, BIENES RAICES, PUBLICIDAD, DISEÑO, MULTIMEDIA, TATTOOS	MIGUEL ALEJANDRO DURAN FELIPE	505341
E/2018-10698	23/3/18	LORASHLEY COMERCIAL	FABRICACIÓN Y VENTA DE MUEBLES Y ARTÍCULOS DEL HOGAR.	PEDRO PABLO RODRIGUEZ GONZALEZ	504930
E/2018-12421	26/3/18	LOS KUKITOS	GRUPO CARNAVALESKO; ASÍ COMO TAMBIEN, VENTA DE GORRAS Y CAMISETAS.	RICHARD AGUSTÍN GUZMÁN GÓMEZ, RUDY RAFAEL ALEJO MARCIAL	504880
E/2018-1047	2/4/18	LOS LIMONES SUPERMARKET	SUPERMERCADO.	ARNALDO DOMÍNGUEZ BÁEZ	505429
E/2018-11904	22/3/18	LOS MINA, UNIDOS X SIEMPRE	ASOCIACIÓN SIN FINES DE LUCRO DEDICADA AL APOYO DE LA INTEGRACIÓN DE LA COMUNIDAD DE LOS MINA, A TRAVÉS DE ACTIVIDADES DEPORTIVAS Y DEL FOMENTO CULTURAL	JULIO ERNESTO D' OLEO MONTERO	505024
E/2018-12083	22/3/18	LOTERIA TURISTICA INTERNACIONAL DOMINICANA LOTIDO	PRODUCCIÓN DE JUGADAS MEDIANTE UN SISTEMA DE LOTERÍAS (ONLINE). SERVICIO DE PAGINA WEB PARA APUESTAS	ROBERT MANUEL ENCARNACION RAMIREZ	505022
E/2018-12219	23/3/18	LUCERO DE SOSUA	COMPRA, VENTA Y ADMINISTRACION DE PROPIEDADES, AGENCIA INMOBILIARIA, INVERSION INMOBILIARIA, DESARROLLO DE PROYECTOS INMOBILIARIOS Y CONSTRUCCIONES CIVILES.	STEFAN WOHNHAS	504775
E/2018-11727	21/3/18	LUCILA TOURS	SERVICIOS DE TRANSPORTE TURÍSTICO.	SANTA LUCINDA LARA MONTAS DE SANTANA	504795
E/2018-12027	22/3/18	LUIS CRUZ AUTO IMPORT Y REPUESTOS	IMPORTACIÓN, DISTRIBUCIÓN DE VEHICULOS NUEVOS Y USADOS AMERICANOS Y JAPONES, GOMAS, REPUESTOS NUEVOS Y USADOS DE TODOS TIPOS AMERICANOS Y JAPONES.	LUIS ALBERTO CRUZ CONTRERAS	504948
E/2018-12542	27/3/18	LUIS JAVIER ARIAS CELLULAR EXPRESS	VENTA, REPARACIÓN Y DESBLOQUEO DE CELULARES.	LUIS JAVIER ARIAS PÉREZ	505085
E/2018-11032	16/3/18	LUIS MANUEL MOTORS L.M.M	COMPRAS, VENTAS Y SERVICIOS DE MOTOCICLETAS.	LUIS MANUEL ABREU FIGUEROA	504290
E/2018-11838	21/3/18	LUIS ZAIK CORREDORES DE SEGUROS I PROMOTORES DE SALUD	ASESORÍA, PROMOCIÓN Y VENTA DE SEGUROS DE RIESGOS GENERALES, SEGUROS DE PERSONAS, SALUD LOCAL E INTERNACIONAL, BIENES RAICES.	MARCO ANTONIO ZAIK MADERA	504665
E/2018-9621	23/3/18	LUMINOPIEL / SPA	LIMPIEZA DE CUTIS, MASAJES FACIAL Y CORPORAL, MAQUILLAJE, DEPILACIÓN CON CERA, MANICURE Y PEDICURA, VENTA DE PRODUCTOS DE BELLEZA Y MERCANCÍA VARIADA: CARTERA, ZAPATOS, ROPA DE DAMAS, CABALLEROS Y NIÑOS.	ANDREA RIVERA SANCHEZ	505289
E/2018-10592	23/3/18	M & E TRACKING	VENTA E INSTALACIÓN DE SISTEMAS DE SEGURIDAD PARA VEHÍCULOS.	MANUEL MAYUMI ESPINOZA DE LA ROSA	504784
E/2018-129	3/1/18	M.E. MANUFACTURERAS DEL PINAR	EMPRESA CONFORMADA PARA ELABORACIÓN DE UNIFORMES, MUEBLES Y ARTESANÍAS	EDRICK NEFTALI VASQUEZ ROSSI	504853
E/2018-10177	19/3/18	MABERE BEAUTY MAKEUP	VENTA DE MAQUILLAJES, CARTERAS, ACCESORIOS, PERFUMES Y PRENDAS DE VESTIR, DEPILACIÓN, POSTURA DE CABELLOS, PESTAÑAS Y BELLEZA EN GENERAL. CURSOS Y TALLERES ORIENTADOS A LA BELLEZA.	MAGNOLIA BERENICE DE LOS SANTOS MARIANO	504423
E/2018-9784	20/3/18	MABISA ARQUITECTURA Y CONSTRUCCION	DISEÑO, SUPERVISIÓN Y ASESORÍA DE CONSTRUCCIÓN OBRAS CIVILES Y ARQUITECTURA.	CARMEN MARILYN BISONO SANCHEZ	504769
E/2018-12422	26/3/18	MACHO INNOVATION	CREACIÓN DE INNOVACIONES TECNOLÓGICAS.	WUADY JOSE POLANCO, JOSE ALFONSO PLACIDO TINEO	505406
E/2018-9563	7/3/18	MADHOK INVERSIONES	ADQUIRIR MEDIANTE COMPRA O POR VÍA DE APORTES EN NATURALEZA O POR CUALQUIER OTRO MÉTODO, TODA CLASE DE INMUEBLES EN TODO EL TERRITORIO NACIONAL	RAVI MADHOK	505770
E/2018-10021	28/3/18	MADISON AVENUE	COMERCIALIZAR Y BRINDAR SOLUCIONES DIGITALES Y PUBLICITARIAS.	YOVANNY MANUEL RAPOZO ALEJO	505632
E/2018-12351	26/3/18	MAE FOOD SERVICE	PROVISIÓN DE COMIDAS PREPARADAS PARA EMPRESAS, EL SERVICIO DE CATERING, EL SUMINISTRO DE COMIDAS PARA BANQUETES, BODAS, FIESTAS Y OTRAS CELEBRACIONES.	JUANA RIVERA CEDEÑO, KENY NUÑEZ RIVERA	505337
E/2018-12485	26/3/18	MAEÑOS 4X4 OFF-ROAD CLUB	ENTIDAD SIN FINES DE LUCRO DESTINADA A ORGANIZAR EVENTOS RECREATIVOS Y SOCIALES.	HUGO JOSÉ GÓMEZ RODRÍGUEZ	504879
E/2018-12018	22/3/18	MAGA MOTORS	COMPRA, VENTA, RENTA, IMPORTACIÓN Y DISTRIBUCIÓN DE VEHÍCULOS, NEUMÁTICOS, BATERÍAS, LUBRICANTES, REPUESTOS, TALLER DE SERVICIOS AUTOMOTRIZ.	MAYRELIN ALTAGRACIA GARCIA CRUZ	505019
E/2018-13341	4/4/18	MAIONE RENT CAR	ALQUILER DE VEHÍCULOS.	WANDY JOSE RAMOS CEDEÑO	505718
E/2018-9005	20/3/18	MAJOROMI COMERCIAL	VENTA AL POR MAYOR Y AL DETALLE DE PRODUCTOS ALIMENTICIOS Y DEL HOGAR.	JORGE EMILIO MARTÍNEZ GUZMAN	504355
E/2018-8507	20/3/18	MALALEL INVESTMENTS	INVERSIONES FINANCIERAS EN GENERAL.	JORGE AMADO MENDEZ GUZMAN	504767
E/2018-11352	19/3/18	MANDA	REMESADORA O ENVÍOS DE VALORES.	JOSUE RAFAEL CRUZ GONZALEZ	504440
E/2018-6017	27/3/18	MAPS & ASOCIADOS CONSULTING GROUP	CONSTITUCIÓN DE COMPAÑÍAS, ASESORÍA LEGAL Y EN GENERAL.	MARIANNA JOELLE PERROTTA STAFFELD	505470
E/2018-13157	3/4/18	MARDU COMERCIAL	COMPRA Y VENTA DE PRODUCTOS Y MATERIALES DE LIMPIEZA.	FENER EMILIANO CUEVAS BENITEZ, JOSE MIGUEL MARTINEZ POLONIA	505644
E/2018-11730	28/3/18	MARÍA CLARA	SERVICIOS DE SALÓN DE BELLEZA Y VENTA DE PRENDAS DE VESTIR.	MILANDA RAQUEL GONZÁLEZ DE LEÓN	505281
E/2018-11581	20/3/18	MARIETTE DE INVERSIONES	CONSTRUCCIÓN, SUPERVISIÓN Y PLANIFICACIÓN DE PROYECTOS DE OBRAS CIVILES Y EDIFICACIONES.	MARIETTE DE INVERSIONES, S.R.L.	504646
E/2018-11241	19/3/18	MARIMARC TRADING	RESTAURANTE, VENTA COMIDA Y ALIMENTOS.	MARIO TORRONI	504418
E/2018-11609	20/3/18	MARKIT	AGENCIA QUE FACILITA SERVICIOS PUBLICITARIOS EN PLATAFORMAS DIGITALES, INTEGRADA POR UN EQUIPO DE JÓVENES PROFESIONALES	PATRICIA ELOINA CABRERA ARBAJE, RENATO ANTONIO PEREZ DI CARLO	504765
E/2018-10015	4/4/18	MARLENY GUZMAN CENTER NAILS	ESTILISMO.	MARLENY AMADA GUZMAN NUÑEZ	505697
E/2018-7457	22/3/18	MARTINEZ & PEREZ CONDOMINIOS	ADMINISTRACIÓN DE CONDOMINIOS, TORRES, RESIDENCIALES Y PLAZAS COMERCIALES.	BIENES RAICES MARTINEZ & PEREZ, SRL	504740
E/2018-4189	19/3/18	MARYLAND LEARNING ACADEMY	CENTRO DE ESTIMULACIÓN TEMPRANA, EDUCACIÓN BILINGUE, PSICOMOTRICIDAD, PREESCOLAR, EDUCACIÓN PRIMARIA, SALA DE TAREAS, ENSEÑANZA DE LENGUAS EXTRANJERAS	MARINEIDY PEREZ GUZMAN	504241
E/2015-31832	16/3/18	MATOS LÓPEZ & ASOC	PRESTAR ASESORÍA, ASISTENCIA Y SERVICIOS LEGALES DE TODO TIPO, A TÍTULO ONEROSO O A TÍTULO GRATUITO	MARÍA VENTURA RODRÍGUEZ CÉSPEDES	504295
E/2018-12417	26/3/18	MÁXIMO MORAN RENT CAR	RENTA DE VEHÍCULOS.	MÁXIMO ARTURO MORAN BÁEZ	504867
E/2018-11998	22/3/18	MC LOGISTICS WORLDWIDE	TRANSPORTE DE TODO TIPO DE CARGA NACIONAL E INTERNACIONAL, TERRESTRE, AÉREO Y MARÍTIMO.	MIGUEL RAFAEL MELO CHABEBE	505106
E/2018-10196	20/3/18	MCPHERD SOLUCIONES	MECÁNICA AUTOMOTRIZ GENERAL.	CARLOS OMAR FELIPE APONTE	504592
E/2018-11307	19/3/18	MD MANLY DONE	PRODUCTOS PARA LA IMAGEN Y BELLEZA MASCULINA.	DANLEY INFANTE MEDINA	504251
E/2018-11235	19/3/18	MDS SERVICIOS, REPUESTOS Y MANGUERAS	REPARACIÓN Y MANTENIMIENTO DE PLANTAS ELÉCTRICAS, VENTAS DE REPUESTOS EN GENERAL.	SAMUEL BURGOS REINOSO	504222
E/2018-9160	22/3/18	MEAL TIME, COMIDA EMPRESARIAL	COMIDAS EMPRESARIALES, CATERING, BUFFET PARA EVENTOS, PICADERAS, SUMINISTRO DE ALIMENTOS.	YANERI MARTÍNEZ CRUZ	505054

[210] EXP.	[220] SOL. FECHA	[561] NOMBRE COMERCIAL	[510] ACTIVIDAD	[730] SOLICITANTE	[111] REGISTRO
E/2018-12933	2/4/18	MEAT TO GO	VENTAS AL DETALLE DE CARNES, PRODUCTOS CÁRNICOS Y EMBUTIDOS.	JG LOGISTIC SOLUTIONS, S.R.L.	505487
E/2018-11201	19/3/18	MECABIKE	SERVICIOS DE REPARACIÓN Y MANTENIMIENTO DE BICICLETAS.	JULIO ALBERTO MIRELES PEGUERO	504361
E/2018-12684	27/3/18	MEDATIC	PLATAFORMA EN LÍNEA QUE PROVEE SERVICIOS A MÉDICOS ESPECIALISTAS, ALMACENANDO Y PROCESANDO INFORMACIÓN DE SUS ACTIVIDADES MÉDICAS Y PROFESIONALES.	RAUL AMAURY MÉNDEZ DÍAZ	505152
E/2018-11257	19/3/18	MEDINA MARTE INVERSIONES	PRÉSTAMOS PERSONALES, EMPRESARIALES, HIPOTECAS Y BIENES RAÍCES.	JUAN MANUEL MEDINA DE SENA	504258
E/2018-13220	3/4/18	MEDINAH APARTMENTS	BIENES RAÍCES Y RENTA DE APARTAMENTOS.	MERVYN FRANK	505614
E/2018-8855	2/3/18	MED-VIAL DIVISION INFANTIL	DISTRIBUCIÓN DE PRODUCTOS COSMÉTICOS FARMACÉUTICOS NACIONALES Y EXTRANJEROS, ASÍ TAMBIÉN COMO TODO TIPO DE PRODUCTOS FARMACÉUTICOS EN GENERAL.	GEFARCA INDUSTRIA FARMACEUTICA PEREZESPINOSA, S.R.L.	504527
E/2018-11463	19/3/18	MELVIN PATISSERIE GOURMET	ELABORACIÓN Y VENTA DE PICADERAS DULCES Y SALADAS, PLATOS FINOS Y BANDEJAS DE ALIMENTOS PERSONALIZADOS.	MELVIN ANTONIO DE LA CRUZ CARMONA	504257
E/2018-12531	27/3/18	MENDOZA & GEORGES AUTO IMPORT	COMERCIALIZACIÓN DE VEHÍCULOS DE MOTOR Y A LA EXPORTACIÓN E IMPORTACIÓN DE LO MISMO.	MENDOZA & GEORGES AUTO IMPORT, S.R.L.	505080
E/2018-5935	26/2/18	MENSUGRAFIA	OPERACIONES CATASTRALES, TOPOGRAFÍA EN GENERAL, DISEÑOS DE INTERIORES, DISEÑOS ARQUITECTÓNICOS Y CONSTRUCCIONES CIVILES, TRANSACCIONES INMOBILIARIAS.	ALEJANDRO PIÑA RIJO	505518
E/2018-11537	20/3/18	MERA COMERCIAL	VENTA DE PUERTAS Y VENTANAS	JUAN CARLOS DORREJO GONZALEZ	504680
E/2018-12132	23/3/18	MERCICORP	COMERCIALIZACIÓN, FABRICACIÓN, SUMINISTRO, DISTRIBUCIÓN, REPRESENTACIÓN, ALMACENAMIENTO, TRANSPORTACIÓN, EMPAQUE, COMPRA, VENTA, IMPORTACIÓN O EXPORTACIÓN DE PROVISIONES	JOAN MANUEL SENRA OSSER	505221
E/2018-11862	21/3/18	MERIDIAN PAL	COMERCIALIZACIÓN, ENVASADORA, DISTRIBUIDORA Y PURIFICADORA DE AGUA EMBOTELLADA.	MARGARITA ROSA CONTRERAS LEVEROCK	504803
E/2018-11701	21/3/18	MERKA EVENTOS RYALAM GROUP	ORGANIZACION DE EVENTOS, FERIAS, EXPOSICIONES, FESTIVALES, MONTAJE, LOGITISCA, ENTRETENIMIENTO Y DIVERSION.	RYAN CABRAL SOTO	504909
E/2018-12428	26/3/18	MERKAGOME	VENTA DE PORCELANATOS, CERÁMICAS, PEGAMENTOS, DERRETIDOS, BAÑERAS, INODOROS, GRIFERÍA, MUEBLES PARA BAÑOS.	CARLOS JOSE RAFAEL GOMEZ RAMIREZ	504881
E/2018-11625	20/3/18	MESA & PEROZO, PRESTAMOS E INVERSIONES	PRESTAMOS HIPOTECARIOS, PERSONALES, INVERSIONES, COMPRA Y VENTA DE INMUEBLES.	WENDY DEL CARMEN PEROZO DE MESA	504379
E/2018-10424	13/3/18	MESON DON BOSCO	PRODUCCIÓN Y VENTA DE TODO TIPO DE ALIMENTOS Y BEBIDAS, PROCESADOS Y SIN PROCESAR.	ALEXIS ANTONIO FRADERA CORNELIO	504409
E/2018-10670	14/3/18	METALSTEEL CK INTERNATIONAL	CONFECCIÓN Y FABRICACIÓN DE MUEBLES EN GENERAL DE MADERA, METAL Y SUS DERIVADOS.	CHADI EL KHOURY	505340
E/2018-6555	22/3/18	METALÚRGICA JEPAZ	IMPORTACIÓN, EXPORTACIÓN Y VENTA DE MATERIALES DE CONSTRUCCIÓN EN GENERAL, ACERO, HIERRO, ALUMINIO, COBRE Y AFINES.	JAVIER EDUARDO PACHECO GOMEZ	504744
E/2018-11700	21/3/18	MEUDY EMMANUEL TRANSPORTATION	TRANSPORTE DE CARGAS EN GENERAL, CARGAS PESADAS, LIVIANAS, CONTENEDORES Y EQUIPOS PESADOS EN GENERAL.	BRUNILDA ANTONIA ALEMAN VASQUEZ DE MONCION	504562
E/2018-12330	26/3/18	MGM SOLUCIONES FINANCIERAS Y FISCALES	SOLUCIONES FINANCIERAS, FISCALES, CONTABLES, AUDITORÍA, REINGENIERÍA ORGANIZACIONAL, TECNOLOGÍA, EVALUACIÓN DE RIESGOS Y CUMPLIMIENTO.	CESAR ARIEL MARMOLEJOS GONZALEZ	505351
E/2018-10241	19/3/18	MI CLINICA DENTAL BY DR. FULBIO GRULLON PENZO	SERVICIOS ODONTOLÓGICOS EN GENERAL.	FULBIO EMMANUEL GRULLON PENZO	504218
E/2018-11542	20/3/18	MI SHOW	PROGRAMA DE RADIO Y TELEVISIÓN	NEFTALI DE JESÚS GERMOSEN BARRIENTO	504518
E/2018-5378	22/3/18	MI SOLAR TC	VENTA Y ALQUILER DE EQUIPOS DE ENERGÍA SOLAR Y/O EÓLICA	THIERRY GERARD CALVIGNAC	505029
E/2018-8511	20/3/18	MIBSAN INVESTMENTS	INVERSIONES FINANCIERAS EN GENERAL.	JORGE AMADO MENDEZ GUZMAN	504766
E/2018-11273	19/3/18	MICA CORP	BIENES RAÍCES, CONSULTORÍA Y ADMINISTRACIÓN DE NEGOCIOS.	NEOLIS PARTNERS, S.R.L.	504205
E/2018-11274	19/3/18	MICA HOLDING	BIENES RAICES, CONSULTORÍA Y ADMINISTRACIÓN DE NEGOCIOS.	NEOLIS PARTNERS SRL	504207
E/2018-11272	19/3/18	MICA PARTNERS	BIENES RAÍCES, CONSULTORÍA Y ADMINISTRACIÓN DE NEGOCIOS.	NEOLIS PARTNERS SRL	504208
E/2018-11936	28/3/18	MICROBANCA BANS	PRÉSTAMOS A LA MICRO, PEQUEÑA Y MEDIANA EMPRESA.	ALBERTO RAMON PEÑA CRUZ	505319
E/2018-12403	26/3/18	MIDA CONSULTING CORREDORES DE SEGUROS	OPERAR EL NEGOCIO DE SEGUROS EN TODOS LOS RAMOS, PERSONAS, GENERALES Y FIANZAS, IDENTIFICA NECESIDADES DE PROTECCIÓN, ILUSTRAR AL CLIENTE CON EL PROGRAMA DE COBERTURA DEL SEGURO	DANITZA TEJEDA FELIZ	505113
E/2018-11676	20/3/18	MILENNYS GOURMET	ELABORACIÓN Y VENTAS DE TODO TIPO DE COMIDAS, TANTO TÍPICAS COMO INTERNACIONALES PARA TODO TIPO DE EVENTOS, AL POR MAYOR Y AL DETALLE	CARMEN DEL PILAR GUERRERO SANCHEZ	504638
E/2018-10323	27/3/18	MINI MARKET TEJEDA AQUINO	COMPRA Y VENTA DE PROVISIONES EN GENERAL, EMBUTIDOS, COMIDAS, BEBIDAS, PRODUCTOS PARA EL HOGAR.	RAMON CEBALLO TEJEDA	505538
E/2018-11536	2/4/18	MINI PLAZA LOS ROSALES	VENTA Y ALQUILER DE LOCALES COMERCIALES.	MARIANO DE JESUS MUÑOZ GUTIÉRREZ	505438
E/2018-8937	16/3/18	MINIMARKET SORANGEL	IMPORTACIÓN, EXPORTACIÓN Y VENTA DE BEBIDAS, ALIMENTOS Y MERCANCIAS TALES COMO: ARROZ, HABICHUELAS, EMBUTIDOS, Y ENLATADOS.	ARDONIS ARCHBOLD POMARE, SORANGEL ALEXANDRA RAMIREZ RODRIGUEZ	505688
E/2018-7978	23/3/18	MINISTERIO COMUNITARIO TROPICAL DEL ESTE-MCTE	ENTIDAD SIN FINES LUCRO, QUE SE DEDICA A BRINDAR AYUDA COMUNITARIA A LAS PERSONAS DE ESCASOS RECURSOS.	FRANCISCO JAVIER CEDANO JIMENEZ	504888
E/2018-11890	22/3/18	MINISTERIO CRISTIANO 1 PEDRO 2:4-5	LUCHAR POR EL DESARROLLO ESPIRITUAL E INTEGRAL DE LOS INDIVIDUOS COMO ANTES SOCIALES Y PRESERVAR LOS PRINCIPIOS DOCTRINALES DE LA PALABRA DE DIOS.	JOSE LUIS HERNANDEZ FABIAN	504871
E/2018-10757	27/3/18	MINISTERIO ESPERANZA DE VIDA PARA LA GLORIA DE DIOS	CONGREGACIÓN PARA PROMOVER Y PREDICAR EL EVANGELIO DE CRISTO Y REALIZAR LABORES DE INTERÉS SOCIAL	PRISCILA CELVIA D'OLEO AGUERO	505480
E/2018-11952	22/3/18	MINISTERIO EVANGELISTICO EL PREDICADOR	ENTIDAD SIN FINES DE LUCRO DEDICADA A LA DIVULGACIÓN Y ENSEÑANZA DEL EVANGELIO DE JESUCRISTO MEDIANTE TODOS LOS MEDIOS DE COMUNICACIÓN Y REDES SOCIALES.	VICTOR MANUEL LORENZO VASQUEZ	504754
E/2018-12555	27/3/18	MINISTERIO EVANGELISTICO EN CRISTO SOMOS MAS QUE VENCEDORES MECRISOVE	INSTITUCIÓN DE CARÁCTER CRISTIANO, PARA PROCLAMAR LA FE Y DIFUNDIR LA PALABRA DE DIOS COMO ESTA ESTABLECIDA EN LAS SAGRADAS ESCRITURAS.	LUIS PEREZ ROSARIO	505500
E/2018-11823	21/3/18	MINISTERIO EVANGELISTICO Y MISIONERO "LA MISION DE BETEL CASA DE DIOS Y PUERTA DEL CIELO"	EVANGELISMO, MISIONES Y PARTICIPACIÓN SOCIAL.	GENESIS ESTHER SANTANA DIAZ	504983
E/2018-3645	26/3/18	MINISTERIO INTERNACIONAL HOREB	ENTIDAD SIN FINES DE LUCRO, DEDICADA A , PREDICAR LA PALABRA DE DIOS, Y EXPANDIR EL REINO DE LOS CIELOS A TODAS LAS NACIONES DEL MUNDO,	MIGUEL AUGUSTO BOGAERT PORTELA	505368
E/2018-10546	22/3/18	MINISTERIO VISION SALVACION, MIVISA	CONTRIBUIR EN LA EXPANSIÓN DEL REINO DE DIOS A TRAVÉS DEL DISCIPULADO Y CÉLULAS DE ESTUDIOS; ADEMÁS LLEVAR SALUD MENTAL O EMOCIONAL, FÍSICA Y ESPIRITUAL	ESTANISLAO DE LA CRUZ DE LA ROSA	504992
E/2018-8668	23/3/18	MINISTERIOS EVANGÉLICOS JESÚS SENDA DE VERDAD, JUAN 14:6	ENTIDAD SIN FINES DE LUCRO, IGLESIA.	RAUL CASTRO LAO, ANA CASTRO LA HOZ	504929
E/2018-8305	21/3/18	MIRIEL	TALLER DE DESABOLLADURA Y PINTURA EN GENERAL.	ARIEL ANTONIO DE LA NUEZ LIRANZO, MIGUEL DE LA ROSA	504506
E/2018-11553	4/4/18	MISIÓN DE JESUCRISTO EL ADMIRABLE ISAÍAS 9-6	ENTIDAD SIN FINES DE LUCRO, CUMPLIR LA GRAN MISIÓN SEGÚN LO ESTABLECE LAS SAGRADAS ESCRITURAS, PREDICAR EL EVANGELIO POR TODO EL MUNDO.	VIRGILIO WANSER DE JESUS	505719
E/2018-11186	16/3/18	MKM SOLUTIONS	DESARROLLO DE SISTEMAS DE SOFTWARE, VENTA, IMPORTACIÓN Y EXPORTACIÓN DE EQUIPOS Y PROGRAMAS TECNOLÓGICOS E INFORMÁTICOS.	MIGUEL ANGEL DOMINGUEZ	504310
E/2018-11142	16/3/18	MLM EXCELLENT SERVICE	TRANSPORTE MARÍTIMO, TOURS OPERADOR, AGENCIA DE VIAJE, ASÍ COMO TODA CLASE DE ACTIVIDAD RELACIONADO CON EL TURISMO.	MIGUEL ANGEL FILION ORTIZ	504220
E/2018-12101	23/3/18	MN CASTING AND COACH	SERVICIOS DE CASTING Y COACHING PARA LA INDUSTRIA CINEMATOGRAFIA DOMINICANA, Y EN LA PRODUCCIÓN DE COMERCIALES Y DOCUMENTALES.	MARIO ALEJANDRO NUÑEZ ARIAS	505344
E/2018-10540	22/3/18	MOBA DENTAL CLINIC	SERVICIOS ODONTOLÓGICOS EN GENERAL.	SUCEL VALERIA MOREL ALMONTE	504658
E/2018-9965	26/3/18	MODACAFE	VENTA DE ROPA, CARTERAS, CALZADOS Y ACCESORIOS PARA DAMAS, CABALLEROS.	DEYSI MORELBA CASTILLO POLANCO, JORGE SORIANO DE LOS SANTOS	505108
E/2018-9516	20/3/18	MOLICGM IMPORT & EXPORT	SERVICIO DE EXPORTACIÓN E IMPORTACIÓN DE PRODUCTOS AGRÍCOLAS.	CARIDAD MOLINA CASTRO	504629
E/2018-12561	27/3/18	MONASTERIO HERCULES SANCTUARIUM	ACTIVIDADES CULTURALES Y RELIGIOSAS.	AURA EMILIA BELTRE GUZMAN	505307
E/2018-10292	2/4/18	MONTECH CONSULTING EXPERTOS EN TECNOLOGIA EMPRESARIAL	SOPORTE TÉCNICO PERSONALIZADO, MANTENIMIENTO Y REPARACIÓN DE EQUIPOS INFORMÁTICOS, DISEÑO E IMPLEMENTACIÓN DE REDES ALAMBRICAS E INALAMBRICAS	JESUS AMAURYS MONTERO GUTIERREZ	505600
E/2018-10239	19/3/18	MORELPA	PROYECTOS ARQUITECTÓNICOS. DISEÑO, EJECUCIÓN Y SUPERVISIÓN DE OBRAS ELÉCTRICAS, MECÁNICAS Y CIVILES.	REYNALDO ISMAEL MOREL PAULINO	504537
E/2018-11928	22/3/18	MORR	VENTA DE ALIMENTOS Y BEBIDA, PARQUE DE COMIDA, ALQUILER DE ESPACIOS PARA CARROS Y CAMIONES DE COMIDA, FOOD TRUCK, BAR, RESTAURANTE.	PENELOPE MUÑOZ SALVADOR	505098
E/2018-11696	21/3/18	MOTION MARKETING DIGITAL	EMPRESA PUBLICITARIA DE MANEJO DE REDES SOCIALES, SOCIAL MEDIA.	JOSE ALBERTO PAYAN VELES, CAROLINA PAYAN VELEZ	504982
E/2018-11221	19/3/18	MOTOCENTRO MAHANAHIM	COMPRA Y VENTA AL POR MAYOR Y AL DETALLE DE REPUESTOS Y PIEZAS PARA MOTOCICLETAS Y BICICLETAS.	MOTOCENTRO MAHANAHIM, S.R.L.	504225
E/2018-13467	5/4/18	MOTOWE IMPORT	IMPORTACIÓN Y VENTA DE REPUESTOS DE VEHÍCULOS DE MOTOR Y SERVICIOS DE MECÁNICA PARA LO MISMO.	WELINTON DAVID CASTRO PEÑA	505729
E/2018-12627	3/4/18	MOUNT SAINT SPA	FACIALES CORPORALES, VENTA DE PRODUCTOS PARA LA PIEL , COSMÉTICOS ,TODO TIPO DE MASAJES, SPA.	NINZA YOHANNA ABRÉU NUÑEZ	505615
E/2018-10761	15/3/18	MOVIMIENTO INCLUSION SOCIAL LIBERAL -MISOL-	ORGANIZACIÓN DIN FINES DE LUCRO PARA AYUDA Y PROTECCIÓN DE NIÑOS Y PERSONAS DE MÁS ESCASOS RECURSOS.	ROSA MARGARITA FELICIANO RODRIGUEZ	505667
E/2018-12612	27/3/18	MOVIMIENTO COMUNITARIO JUNTOS PODEMOS- MCJP	ENTIDAD SIN FINES DE LUCRO QUE SE DEDICA A: FOMENTAR LOS VALORES, REALIZAR ACTIVIDADES EN FAVOR DE LA COMUNIDAD Y PRESTAR CUALQUIER TIPO DE AYUDA A PERSONAS QUE LO NECESITEN.	CLARY ELIZABETH CABRERA PERALTA, JOSE CLAUDIO MERAN	505298
E/2018-12306	23/3/18	MOVIMIENTO DE IGLESIA MUNDIAL Y MISIONERA EVANGELICA PENTECOSTAL, MIM-MEPUCC	ACTIVIDAD MISIONERA, AYUDA A LOS NECESITADOS Y ACTIVIDADES SIN FINES DE LUCRO DE IGLESIA.	DUARTE MEDINA SANTANA	504921
E/2018-12505	26/3/18	MOVIMIENTO DE IGLESIAS MISIONERA TIEMPO DE LIBERACION	INSTITUCIÓN SIN FINES DE LUCROS ACTIVIDADES RELIGIOSAS Y AYUDAS SOCIALES.	RAMON ALEJANDRO MEDINA CUEVAS	505255
E/2018-596	23/3/18	MOVIMIENTO PROYECTO ACADEMICO-MPA	ACCIONAR EN LOS ASPECTOS RELACIONADO CON LA EDUCACIÓN A NIVEL UNIVERSITARIO, BUSCAR DE UNA EDUCACIÓN DE CALIDAD, PERTINENTE, COMPETITIVA	ALEJANDRO HINGINIO OZUNA MORLA	504940
E/2018-11238	19/3/18	MR ALITAS	VENTA DE COMIDA RÁPIDA.	MIGUEL HERNANDO MOYA SANCHEZ	504242
E/2018-8693	15/3/18	MTB GRAPHIC SERVICE	PUBLICIDAD,DISEÑO GRÁFICO, IMPRENTA, TECNOLOGIA.	MELVIN AGUSTIN TAVERAS BERROA	504139

[210] EXP.	[220] SOL. FECHA	[561] NOMBRE COMERCIAL	[510] ACTIVIDAD	[730] SOLICITANTE	[111] REGISTRO
E/2018-4413	22/3/18	MUEBLES ESTRELLA VALDEZ	FABRICACIÓN Y VENTA DE MUEBLES EN MADERA PRECIOSA PARA EL HOGAR.	ROBERTO ANTONIO VALDEZ, ANTONIA MARÍA ESTRELLA GARCÍA DE VALDEZ	504669
E/2018-13196	3/4/18	MUEBLES NOUVEAUX	FABRICACIÓN, DISTRIBUCIÓN, VENTA Y DISEÑOS DE TODO TIPO DE MUEBLES.	HÉCTOR GERARDO DE PEÑA RODRÍGUEZ	505580
E/2018-12400	26/3/18	MUK CONSTRUCTION	ARQUITECTURA, PREPARACIÓN DE TERRENOS, DISEÑO, LOTIFICACIÓN, ACONDICIONAMIENTO, TERMINACIÓN, DEMOLICIÓN, DESARROLLO Y CONSTRUCCIÓN DE EDIFICIOS Y OBRAS CIVILES Y EN SENTIDO GENERAL.	FRANCISCO ALEJANDRO LEBREAU ACEVEDO	505373
E/2018-11048	23/3/18	MULTIMEDIOS DE COMUNICACIÓN SUGLACON	CREACIÓN, GESTIÓN, ASESORÍA, COMERCIALIZACIÓN DE ESPACIOS Y TECNOLOGÍA DE LA COMUNICACIÓN.	JOSE ANTONIO MELO MEJIA	504733
E/2018-13029	2/4/18	MULTISERVICIOS ABIGAIL TINEO	ALQUILER DE VEHÍCULOS DE MOTOR, CAMBIO DE DÓLARES, VENTA DE TICKETS AÉREOS, PRÉSTAMOS DE MENOR Y MAYOR CUANTÍA.	WENCESLAO TINEO GARCÍA	505402
E/2018-10092	12/3/18	MULTISERVICIOS DE LA ROSA RIVERAS	BRINDAR SERVICIOS FINANCIEROS, FISCAL, PRESTAMOS, CAPACITACIONES A NIVEL MEDIO Y GERENCIAL, AUDITORIAS Y ASUNTOS CONTABLES EN GENERAL.	YOYANNY DE LA ROSA NOVA	505367
E/2018-10498	26/3/18	MULTISERVICIOS DE TRANSPORTE TOUR MULTITRANS	TRANSPORTE.	JULIO ALCANTARA JIMENEZ	505526
E/2018-12981	2/4/18	MULTISERVICIOS MOYA PAULINO	INSTALACIONES DE SISTEMAS DE SEGURIDAD Y ELECTRICIDAD.	RAMI ESQUERSI MOYA PAULINO	505400
E/2018-12124	23/3/18	MULTISERVICIOS VENEZUELA VELASQUEZ MARTINEZ	SERVICIOS DE LIMPIEZA, MANTENIMIENTO Y REMODELACIONES DE HOGAR.	LUIS ALBERTO LINARES VELASQUEZ	505270
E/2018-11596	20/3/18	MUEGASI HOLDING	TENEDORA DE PARTICIPACIONES EN EMPRESAS NACIONALES Y EXTRANJERAS.	JANOS BORSODI	504594
E/2018-12515	27/3/18	MY FIRST 12	COMERCIO ELECTRÓNICO DE PRODUCTOS RELACIONADOS CON BEBES.	EDWIN RAMON GUERRERO SUAREZ, ELIZABETH MARIA JIMENEZ HAZIM DE GUERRERO	505556
E/2018-9255	6/3/18	NANOTECPRO	VENTA DE PRODUCTOS DE PROTECCIÓN DE SUPERFICIES.	LUIS ISMAEL RAMIREZ PEÑA	505008
E/2018-11829	21/3/18	NATEEN DOMINICANA	CONSTRUCCIÓN E INMOBILIARIA, CONSULTORIAS, SUMINISTROS DE OFICINA, HERRAMIENTAS, IMPORTACIÓN Y EXPORTACIÓN DE MAQUINARIAS Y REPUESTOS, PUBLICIDAD.	YONIS RODRIGUEZ DE OLEO	504906
E/2018-12445	26/3/18	NATUCHOCO	VENTA Y DISTRIBUCIÓN DE TODO TIPO DE PRODUCTOS NATURALES QUE SALGAN DEL CACAO Y SUS DERIVADOS.	SIMEON FIGUEROA RODRIGUEZ	505498
E/2018-12465	26/3/18	NATURAL ENGLISH INSTITUTE	IMPARTIR CLASES DE INGLES.	INOELIA ALTAGRACIA PAULINO ROSARIO	504889
E/2018-5195	21/3/18	NAUTAG ECONOMIC SERVICES	ALQUILER DE VEHÍCULOS, IMPORTACIÓN DE VEHÍCULOS Y PIEZAS, RENTA DE HABITACIONES DE HOTELES.	LEONARDO NAUT AGUASVIVA	504507
E/2018-11708	21/3/18	NAVEGANTE URBANO AGENCIA CREATIVA	SE DEDICA A ACTIVIDADES CREATIVAS EN EL CAMPO DE LA ARQUITECTURA, LITERATURA, FOTOGRAFÍA, ARTES VISUALES, PUBLICIDAD Y TRABAJO EDITORIAL.	MARCOS ARTURO AVILÉS BLONDA FONDEUR	504819
E/2018-11402	19/3/18	NEGOCIOS E INVERSIONES QUASUZSIN	ADMINISTRACIÓN DE PROPIEDADES CON FINES DE COBRO DE ALQUILERES, ARRENDAMIENTOS, MANTENIMIENTO.	NEGOCIOS E INVERSIONES QUASUZSIN, S.R.L.	504449
E/2018-12394	26/3/18	NEGOCIOS XATU	SERVICIOS DE COMERCIALIZACIÓN, GESTIÓN, PRODUCCIÓN, ELABORACIÓN, ALMACENAMIENTO, CONSIGNACIÓN, TRANSPORTACIÓN, INTERMEDIACIÓN	FRANCISCO ALEJANDRO LEBREAU ACEVEDO	505515
E/2018-12811	28/3/18	NELVIC	COMERCIALIZACIÓN, EXPORTACIÓN E IMPORTACIÓN DE PRODUCTOS AGRÍCOLAS, ALIMENTICIOS Y DE BELLEZA.	SANTA AMI MELISSA RODRIGUEZ UREÑA	505652
E/2018-12847	28/3/18	NETCO, MATERIALES Y SERVICIOS DE CONSTRUCCION	COMERCIALIZACIÓN, COMPRA Y VENTA DE VARILLA, CEMENTO, CAL, YESO, CONCRETO, BLOCKS, AGREGADOS Y MATERIALES GENERALES PARA LA CONSTRUCCIÓN	NELSON ANTONIO COLL SANTANA	505489
E/2018-7466	19/2/18	NEXUSBEE MARKETING	VENTA Y DISTRIBUCIÓN DE PRODUCTOS DE BELLEZA Y ESTÉTICA.	WILLIAM RICHARDSON GUZMAN	504377
E/2018-11746	21/3/18	NEZ CORP.	EXPLOTACIÓN DE ACTIVIDAD PECUARIA, AGROPECUARIA, GANADERÍA.	LUIS MANUEL JIMENEZ JIMENEZ	504539
E/2018-4875	6/2/18	NL DELUXÉ RECOVERY HOUSE	CASA DE ATENCIÓN Y RECUPERACIÓN POST-QUIRÚRGICA, SERVICIOS DE CUIDADO A PACIENTES POST- CIRUGÍAS, SERVICIOS DE ENFERMERÍA, SERVICIO DE MASAJE, SPA.	MASSIEL CISNERO CASTRO	505179
E/2018-12436	26/3/18	NO LIMIT TOURS PUNTA CANA	EMPRESA DE TOURS OPERADOR Y AGENCIA DE VIAJES, LA CUAL SE DEDICARÁ A LA VENTA DE EXCURSIONES TURÍSTICAS, BOLETOS AÉREOS Y DEMÁS ACTIVIDADES COMPLEMENTARIAS DE TURISMO.	LUCIA LETICIA GUERRERO DE RODRIGUEZ	505257
E/2018-12816	28/3/18	NOCHES E DIAS RESTAURANTE LEBANESE	EXPENDIO DE COMIDAS Y BEBIDAS.	IMPORTADOR Y DISTRIBUIDOR DE COMESTIBLES OCKALAHAMA, SRL	505329
E/2018-11277	19/3/18	NOEMI DL INVERSIONES	PRESTACIÓN DE SERVICIOS CULINARIOS Y VENTA DE BEBIDAS VARIADAS.	NOEMI DIAZ LORA	504246
E/2018-10508	22/3/18	NOTARIA CENTRAL MELO & UREÑA WA	PRESTACIÓN DE SERVICIOS NOTARIALES Y ASESORÍA LEGAL.	CÉSAR ROBERTO MELO ESTEPAN, SALOMÓN ENRIQUE UREÑA BELTRÉ	505057
E/2018-11850	28/3/18	NOTARIA SARC, TALLER LEGAL	SERVICIOS DE LEGALIZACIÓN E INSTRUMENTACIÓN DE DOCUMENTOS, ASÍ COMO TAMBIÉN ASUNTOS LEGALES EN GENERAL Y CONSULTORÍA.	SARA ANGELINA DE LA M REYES COLLADO	505758
E/2018-13335	4/4/18	NUNOYZ RECORDING STUDIO	GRABACIÓN Y PRODUCCIÓN DE AUDIO Y VÍDEO EN ESTUDIO PROPIO: GRABACIÓN Y PRODUCCIÓN, MEZCLA, MASTERING DE MÚSICA EN GENERAL Y DE AUDIO DE PUBLICIDAD	JUERGEN FRANZEN	505710
E/2018-10864	3/4/18	NUNTIUS COMPANY	COMPRA, VENTA, CONSTRUCCIÓN, ADMINISTRACIÓN DE PROPIEDAD INMOBILIARIA (CASAS, APARTAMENTOS, SOLARES).	MAIKEL LEPIDO JIMENEZ FERRERAS	505638
E/2018-10612	28/3/18	NUÑEZ ROC ASESORES Y SERVICIOS	OFRECER SERVICIOS DE ASESORIA FINANCIERA, DE NEGOCIOS E INVERSIONES, ADEMÁS SE PODRÁ DEDICAR A CUALQUIER OPERACIÓN RELACIONADA DIRECTAMENTE CON EL OBJETO.	AWILDA BERENIL NUÑEZ MEJIA	505659
E/2018-1723	22/3/18	OBRILED ELECTRIC	VENTA DE LUMINARIAS LED Y MATERIALES ELÉCTRICOS.	OBISPO BRITO VALENTIN	504836
E/2018-12632	27/3/18	OCEAN CLUB PUERTO BAHIA	RESTAURANTE.	PLAYA DOSU, S.A.	505524
E/2018-6786	16/3/18	ODECAP CORPORATION	COMPRA, VENTA Y ELABORACIÓN DE COSMÉTICOS EN EL TERRITORIO DE LA REPÚBLICA.	JUAN ANDRES PERALTA TORRES	504272
E/2018-10347	20/3/18	ODMARY INMOBILIARIA	VENTA DE TERRENOS Y APARTAMENTOS.	ARISLEIDA PUJOLS REYES, OMAR DE LOS ANGELES ARIAS SANCHEZ	504356
E/2018-13253	3/4/18	ODONTOCAST ODONTOLOGÍA ESPECIALIZADA DRA. CATHLEEN CASTILLO	SERVICIOS ODONTOLÓGICOS ESPECIALIZADOS.	CATHLEEN MARÍA CASTILLO SOSA	505623
E/2018-10993	23/3/18	ODONTOLOGÍA ESPECIALIZADA LÓPEZ M.L.L.H	ODONTOLOGÍA ESPECIALIZADA EN PREVENCIÓN Y REHABILITACIÓN BUCAL.	MARÍA LUISA LÓPEZ GONZÁLEZ DE ROJAS	504739
E/2018-8363	26/3/18	OFFICE DENTAL GD	SERVICIOS DENTALES.	ORLANDO JOSE GARRIDO DIAZ, SIBELIS DIAZ PERDOMO DE GARRIDO	505095
E/2018-12520	3/4/18	OFFICE RENTAL VLAGRU	VENTA, COMPRA DE PROPIEDADES Y ADMINISTRACIONES DE TODO TIPO DE INMUEBLES	VLADIMIR GRULLON PERALTA	505625
E/2018-11092	16/3/18	OMEGA ELÉCTRICA DE SANTO DOMINGO	INFRAESTRUCTURA ELECTRICA, DISEÑO Y CONSTRUCCION DE TODO TIPO DE PROYECTOS, VENTA DE MATERIALES ELECTRICOS.	OMEGA ELECTRICA DE SANTO DOMINGO S.R.L, ROBERTO ENRIQUE JUPITER BURGOS	504432
E/2018-9209	16/3/18	OML TRADING	COMERCIALIZACIÓN, DISTRIBUCIÓN, IMPORTACIÓN, EXPORTACIÓN Y VENTA DE PRODUCTOS ALIMENTICIOS, BEBIDAS, CERALES.	JULIO CESAR MARTINEZ LANTIGUA	504297
E/2018-8502	20/3/18	ONAN INCORPORATION	INVERSIONES FINANCIERAS EN GENERAL.	JORGE AMADO MENDEZ GUZMAN	504643
E/2018-13558	5/4/18	ONE, TWO, THREE.GO	CUIDADO DE NIÑOS Y NIÑAS Y EN LA EDUCACIÓN INICIAL.	NICOLE FRANCHESCA GRATEREAUX NUÑEZ	505767
E/2018-12296	3/4/18	ONLED	VENTA DE MATERIALES ELÉCTRICOS Y DE PUBLICIDAD, BANNERS, ACRÍLICOS, ALUCUBON, ACM, PANTALLAS ELECTRÓNICAS, EQUIPOS Y MATERIALES DE ILUMINACIÓN	CRISTIAN FRENILDO ROMERO VILLAR	505641
E/2018-13132	3/4/18	ONLY WAY PRÉSTAMOS	PRÉSTAMOS DE MENOR CUANTÍA.	AUDRY CESARINA ROJAS DE SANTANA, FELIX ANTONIO SANTANA THEN	505594
E/2018-11986	22/3/18	ONLYKALL ENTERPRISES	VENTA DE PAQUETES VACACIONALES, TIEMPO COMPARTIDO, CLUB DE VACACIONES.	JUAN RAMIREZ RAMOS	504858
E/2018-10236	12/3/18	ONYX DEVELOPMENT	SERVICIOS DE OFERTAS EN LÍNEA GASTRONÓMICOS.	GUILLERMO FANJUL PEREZ	504530
E/2018-11937	22/3/18	OPERADORA 36219	PROMOCIÓN Y FOMENTO DE OPORTUNIDADES DE INVERSIÓN EN EL PAÍS; ADMINISTRACIÓN, ALQUILER, COMPRA, VENTA DE INMUEBLES.	LEWIL LIZARDO RODRIGUEZ PEÑA	504856
E/2018-10781	27/3/18	OPES MANAGEMENT	SERVICIOS DE GESTIÓN DE PATRIMONIO, COMPRA Y VENTA DE BIENES ADQUIRIDOS ESPECIALMENTE PARA FINES DE INVERSIÓN Y ADMINISTRACIÓN.	NATHASHA JESMIN PAULINO TAVAREZ	505598
E/2018-12828	28/3/18	OPTICA YENNY VISION	VENTAS DE LENTES.	JENNY ELIZABETH ISA ENCARNACION	505675
E/2018-11249	19/3/18	ORESMIL	SUMINISTRO DE MATERIAL GASTABLE DE OFICINA, DE LIMPIEZA, HOSPITALARIOS, EQUIPOS MÉDICOS Y LABORATORIOS, PRODUCTOS MÉDICOS, FARMACIA Y LABORATORIO, MOBILIARIOS DE OFICINAS	MINDRY ALTAGRACIA NOVA FORTUNA	504228
E/2018-11219	19/3/18	ORGANGYK	PRODUCCIÓN Y VENTA DE SUPLEMENTOS ALIMENTICIOS Y PRODUCTOS NATURALES Y VEGAN.	GIANNA LOURETT R. DICKSON PEÑA	504455
E/2018-11365	19/3/18	ORNAVENTOS	DECORACIÓN DE CUMPLEAÑOS, BODAS, FIESTAS, EVENTOS.	PAOLA ELISA GRULLON PEREZ	504536
E/2018-11761	21/3/18	ORTIZ BAEZ COMERCIAL	VENTA DE ARTÍCULOS DE FANTASÍAS EN GENERAL, TALES COMO: COLLARES, LAZOS PARA PEINAR, PEINE, ARETES, RELOJ, ANILLOS, PULSAS.	ORTIZ BAEZ COMERCIAL, SRL	504838
E/2018-8252	22/3/18	OVA TRAILS	VENTA PRENDAS DE VESTIR, CALZADOS, ACCESORIOS Y PERFUMERÍA.	ADRIAN AUGUSTO VARGAS ABINADER	504688
E/2018-9955	19/3/18	PACIFIC BREEZES RESIDENCIAL	BRINDAR SERVICIOS A NIVEL NACIONAL E INTERNACIONAL EN ADMINISTRACIÓN, ASESORÍA E INVERSIONES Y CONSULTORÍA DE PROYECTOS INMOBILIARIOS	FREDRICK JAMES BAKER	504268
E/2018-9492	21/3/18	PACIFIC GLASGOW GENERAL TRADING	IMPORTACIÓN, EXPORTACIÓN, COMERCIALIZACIÓN, VENTA Y DISTRIBUCIÓN DE BEBIDAS Y ARTÍCULOS DEL HOGAR.	JULIO CESAR RAMIREZ	504787
E/2018-12471	26/3/18	PA-ED MULTISERVICIOS	AUDITORIAS, SERVICIOS DE IGUALS DE CONTABILIDAD, CONSULTORIAS Y DEFENSAS TRIBUTARIAS, CONSULTORIAS Y DEFENSAS LABORALES.	PABLO EDMOND DE JESUS JOHNSON SEVEZ	505362
E/2018-12880	28/3/18	PALABRA A TIEMPO	MEDIO DE COMUNICACIÓN, PROGRAMA DE TV Y/O RADIO Y/O OTROS MEDIOS DE COMUNICACIÓN, PUBLICIDAD Y OTROS RELACIONADOS.	MOISES ELIAS OGANDO ALMANZAR	505673
E/2018-12186	23/3/18	PALETTE MEDIA	PRODUCCIÓN, EDICIÓN, DISEÑO, COMERCIALIZACIÓN Y VENTA DE VÍDEOS, PROGRAMAS, PORTALES, BLOGS Y REVISTAS DIGITALES O IMPRESAS DE COMUNICACIÓN E INFORMACIONES VARIADAS	LORENA CAMILA PEREYRA RODRIGUEZ	505235
E/2018-12185	23/3/18	PALETTE OASIS	ARRENDAR Y/O COMERCIALIZAR ESPACIOS DE SALONES Y OFICINAS, INDIVIDUALES O COMPARTIDAS INCLUYENDO ÁREAS COMUNES DE RECREACIÓN	LORENA CAMILA PEREYRA RODRIGUEZ	505204
E/2018-10744	26/3/18	PANADERIA & RESPOTERIA TIEN CHEN	PANADERÍA Y REPOSTERÍA.	I- TING TSOU	505509
E/2018-8370	21/3/18	PANADERIA AGNIESKA Y NEFTALY	FABRICACIÓN, VENTA Y DISTRIBUCIÓN DE PAN	ALFREDO ENCARNACIÓN CUELLO	504502
E/2017-31995	2/4/18	PANADERIA MAJORA & SUPPLAY	ELABORACIÓN DE PAN Y PRODUCTOS DERIVADOS DE LA HARINA.	ABEL JOSUE RAMOS SANTOS	505412

[210] EXP.	[220] SOL. FECHA	[561] NOMBRE COMERCIAL	[510] ACTIVIDAD	[730] SOLICITANTE	[111] REGISTRO
E/2018-9510	19/3/18	PANADERIA REPOSTERIA FLORENTINO SENCION	PRODUCCIÓN Y VENTAS DE PANES Y BIZCOCHOS.	MANUEL ROBERTO FLORENTINO SENCION	504407
E/2018-11742	21/3/18	PANADERIA Y REPOSTERIA YCELSA	ELABORACIÓN Y VENTA DE PRODUCTOS HECHOS A BASE DE HARINA.	CARMEN YCELSA MARICHAL CABRERA	504542
E/2018-13174	3/4/18	PANADERIA Y REPOSTERIA YOMA	PRODUCCIÓN, ELABORACIÓN Y VENTA DE GALLETAS Y TODO TIPO DE PAN.	SANTOS & JOAQUIN SRL	505626
E/2018-11108	16/3/18	PANADERIA Y REPOSTERIA LA NUEVA GENERACION	ELABORACIÓN Y VENTAS DE PAN, BIZCOCHOS Y PRODUCTOS DERIVADOS DE LA HARINA.	DAVID MEDINA	504336
E/2018-12047	22/3/18	PANIDAYS PANADERIA, REPOSTERIA & MAS	PREPARACIÓN Y VENTA DE PRODUCTOS ELABORADOS CON HARINAS, COMPRA Y VENTA DE ALIMENTOS CRUDOS Y ELABORACIÓN, BEBIDAS ALCOHÓLICAS Y NO ALCOHÓLICAS.	DADYS MIGUELINA PUJOLS LOPEZ	504735
E/2018-10393	20/3/18	PANTERA INFORMATIVA	PRODUCTORA PROGRAMA DE TELEVISIÓN Y RADIO, SERVICIOS DE PÁGINA DE INTERNET, EDICIÓN DE PERIÓDICO E IMPRESIÓN EN GENERAL.	TANIA YOCELIN HIDALGO ENCARNACION	504610
E/2018-12635	27/3/18	PAOLA MARTE 26 HAIR CENTER	VENTA, COMPRA Y COMERCIALIZACIÓN DE TODO TIPO DE CABELLO ASI COMO TAMBIÉN IMPORTACIÓN Y EXPORTACIÓN, SERVICIOS Y PRODUCTOS DE BELLEZA.	PAULA MARISOL MARTE CABRERA	505700
E/2018-11704	21/3/18	PARQUE INDUSTRIAL TAMBORIL MB	ADMINISTRACIÓN, OPERACIÓN Y DESARROLLO DEL PARQUE INDUSTRIAL DE ZONA FRANCA.	MICALO ESTEBAN BERMÚDEZ GARCÍA	504554
E/2018-10103	26/3/18	PARQUEO EL INGENIO 2018	COMPRA, VENTA, ALQUILER, INVERSIÓN Y GESTIÓN DE PROPIEDADES INMOBILIARIAS PARA SER UTILIZADAS COMO PARQUEO	JOSE EMILIO FRANCISCO LOPEZ LUCIANO	504911
E/2018-11367	27/3/18	PAVON GUZMAN PREMIUM MOTOR	IMPORTACIÓN Y VENTA DE VEHÍCULOS, DEALER.	VLADIMIR JORGE PAVON LUGO	505503
E/2018-11216	27/3/18	PC7 TRAVEL DR	SERVICIO TURÍSTICO DE VIAJES O EXCURSIONES. AGENCIA DE VIAJE, VENTA DE BOLETO Y PASAJE. RECEPTIVO TOUR OPERADOR. SERVICIO DE TRANSPORTE Y ALQUILER DE VEHÍCULO.	ANTONIO SANTANA CAFE	505453
E/2018-11911	22/3/18	PELUCA EFFECTS	REALIZACIÓN DE EFECTOS ESPECIALES, PARA CINE, PUBLICIDAD, COMERCIALES, MANEJO DE PIROTECNIA, CONSTRUCCIONES METALÚRGICAS.	JAIME NELSON CASTILLO SANTIAGO	505002
E/2018-10423	21/3/18	PENTACOLOR	PINTURA AUTOMOTRIZ AL POR MAYOR Y DETALLE.	ANGEL TULIO PEÑA MONTERO	504962
E/2018-11763	21/3/18	PEÑA PAULINO IMPORT	VENTA DE ARTICULOS DE FANTASIAS, TALES COMO: COLLARES, LAZOS PARA PEINAR, PEINE, ARETES, RELOJ, ANILLOS.	PENA PAULINO IMPORT, SRL.	504980
E/2018-11946	22/3/18	PEÑASA	LA SOCIEDAD TIENE COMO OBJETO PRINCIPAL LA PRODUCCIÓN Y COMERCIALIZACIÓN DE ALIMENTOS Y BEBIDAS	SAMUEL PEÑA	504915
E/2018-8719	23/3/18	PÉREZ & TAPIA LAW	SERVICIOS DE ASESORÍA JURÍDICA Y BIENES RAÍCES.	EDUARDO ARTURO TAPIA VICENTE, ORQUIDEA PÉREZ BÁEZ	504776
E/2018-10677	23/3/18	PHARMACY SHOP SANDS	VENTA DE MEDICAMENTOS Y TIENDA DE REGALOS.	SORANGEL SANTANA GARCIA	505213
E/2018-8235	22/3/18	PHONERD IMPORT	VENTA EL POR MAYOR Y DETALLE, IMPORTACIÓN DE CELULARES, EQUIPOS DE CÓMPUTOS Y OTROS EQUIPOS DE TECNOLOGÍA	NOEMI DIAZ PATROCINO	505114
E/2018-11786	3/4/18	PIEL DE ESTILO HERRERA REYES	VENTA Y FABRICACIÓN DE CALZADOS, ZAPATOS, TENIS, VENTA MATERIA PRIMA, TELA, PEGAMENTOS.	ELVY HERRERA REYES	505565
E/2018-12094	23/3/18	PILAR COMUNICACIONES	COMPRA Y VENTA DE CELULARES EN GENERAL.	RAMONA PILAR VALDEZ GARCIA	504755
E/2018-10688	21/3/18	PIMENTEL TORIBIO SPORT	VENTA PRENDAS DE VESTIR, CALZADOS Y ACCESORIOS.	MIGUEL ANGEL ANTONIO PIMENTEL TORIBIO	504510
E/2018-12556	5/4/18	PIMENTT	SERVICIOS DE PUBLICIDAD, CAMPAÑAS PUBLICITARIAS, DISEÑO GRÁFICO, SERVICIOS DE IMPRESIÓN.	EDWIN LORENZO PIMENTEL GERMOSEN	505771
E/2018-11873	22/3/18	PINA GROUP	VENTA DE PINTURAS Y TODOS LOS MATERIALES RELACIONADOS A LA MISMA.	LISSETTE PINA GARCIA	505047
E/2018-12753	28/3/18	PINCELADA TEXTIL	CENTRO DE FABRICACIÓN, DISEÑO Y VENTAS DE MATERIA PRIMA PARA LA FABRICACIÓN Y PRENDA DE VESTIR.	TATIANA YDALIS RAMIREZ PEREZ	505707
E/2018-11240	19/3/18	PINCELADAS MONTESSORI	IMPARTIR DOCENCIA INFANTIL INICIAL Y BÁSICA HASTA SEXTO GRADO.	PINCELADAS MONTESSORI, S.R.L.	504454
E/2018-11616	20/3/18	PINTURAS PLANETA	VENTA E IMPORTACIÓN DE PINTURAS.	GERMAN PAYANO PASCUAL, KENEDYS GERMAN ORTIZ, MELVIN CAMILO PASCUAL, SANDY PAYANO PASCUAL	504678
E/2018-6712	20/3/18	PLAY OFF CEREAL BAR	VENTA DE TODO TIPO DE CEREALES, CAFE Y SNACK.	GUSTAVO MANUEL TORRES ARZOLA	504667
E/2018-8890	2/3/18	PLAZA BRISAS DE MENDOZA	PLAZA COMERCIAL QUE ALBERGARA COMERCIOS DE DIFERENTES TIPOS.	INMOBILIARIA CASA BELLA, SRL.	505040
E/2018-6634	26/3/18	POINTLAP SERVICES	VENTA Y REPARACIÓN DE CELULARES Y LAPTOPS, SISTEMAS DE ALARMAS Y CÁMARAS DE SEGURIDAD.	CARLOS JOSE RODRIGUEZ GIL	505124
E/2018-10132	19/3/18	POLACO BEER TRADING	VENTA, COMPRA, IMPORTACIÓN Y EXPORTACIÓN DE BEBIDA ALCOHÓLICAS.	MICHAL NIKODEM BABULA	504430
E/2018-13534	5/4/18	POLLERA VICTOR MOLINA MERCADO	VENTAS DE POLLO VIVO Y PROCESADO.	VICTOR JOSE MOLINA MERCADO	505745
E/2018-11769	21/3/18	POLLO POP	RESTAURANT, VENTAS, IMPORTACION, EXPORTACION, DISTRIBUCION DE POLLOS, ALIMENTOS.	JOSE CECILIO GUTIERREZ RIOS, YAMILA ESTELA ORTIZ PONTIER	504981
E/2018-13367	4/4/18	PONTE EN EL MAPA	SERVICIOS POR LA WEB DE UBICACIÓN DE NEGOCIOS.	JUAN EUGENIO VALENZUELA JIMENEZ	505715
E/2018-11018	3/4/18	POTENCIA AUTO IMPORT	COMPRA Y VENTA DE VEHÍCULOS.	JESUS ALBERTO SANTANA CORNIELLE	505640
E/2018-11129	23/3/18	POZOS Y FILTRANTES LOS HERMANOS PERALTA MONTERO	POZOS Y FILTRANTES EN GENERAL, INSTALACIONES DE BOMBAS DE AGUA SUMERGIBLES LIMPIEZA DE SÉPTICOS.	DOMINGO LIZANDRO PERALTA MONTERO	505206
E/2018-12309	23/3/18	PREMIOS NURYN SANLLEY	SERVICIOS DE PREMIACIÓN DE TALENTOS ARTÍSTICOS EN GENERAL, A SABER, PREMIACIÓN DENTRO DEL ARTE, PREMIACIÓN DENTRO DEL TEATRO, PREMIACIÓN DENTRO DEL TEATRO MUSICAL.	CATHERINE DAIANA PEÑA SANLLEY, YELITZA AIMARA PEÑA SANLLEY, EDGAR ALEJANDRO PEÑA SANLLEY	505184
E/2018-12105	23/3/18	PREMIOS PALMERA DE ORO	SORTEOS DE PREMIOS Y RECONOCIMIENTOS.	ANDRÉS DILONÉ OVALLES CARABALLOS	504756
E/2018-12391	26/3/18	PREMIUM WAREHOUSE SERVICES PWS	ALMACENAJE DE PRODUCTOS CONGELADOS Y SEMICONGELADOS, CUARTOS FRÍOS Y ALMACENAJE DE DEPÓSITOS DE PRODUCTOS CONGELADOS EN GENERAL.	BRIXWELL PROPERTIES, S.R.L.	505361
E/2018-6684	26/3/18	PRESTAMOS E INVERSIONES JOSEURY ABREU	OTORGAMIENTO DE TODO TIPO DE PRESTAMOS, PRENDARIOS O HIPOTECARIOS, INVERSIONES DE BIENES MUEBLES TALES COMO VEHICULOS Y MUEBLES DEL HOGAR E INMUEBLES.	JOSE ABREU ROSARIO	505450
E/2017-40467	21/3/17	PRESTAND2 RAMIREZ & DE LEON	FINANCIAMIENTOS, INVERSIONES INMOBILIARIAS Y PRESTAMOS PERSONALES.	JOHAN FRANCISCO RAMIREZ PEÑA	504892
E/2018-9448	28/3/18	PRESTIGE SOLUTIONS HKM	IMPORTACIÓN, REPRESENTACIÓN, COMPRA Y VENTA DE SUMINISTROS DE OFICINA.	HUGO MANUEL BATISTA FLORES	505633
E/2018-12074	22/3/18	PRIMI PASSI	ENSEÑANZA Y EDUCACIÓN, EN ESPECIAL ENSEÑANZA PREESCOLAR CENTRO EDUCATIVO TEMPRANA, PREESCOLAR Y BÁSICA, SALA DE TAREA, ARTE, MANUALIDADES Y ACTIVIDADES AFINES.	PRIMI PASSI SRL	505016
E/2018-11376	19/3/18	PROCESADORA DE AGUA SOPHIA	PROCESAMIENTO, DISTRIBUCIÓN Y VENTA DE AGUA	JUANA YISEL MIESES CARABALLO	504273
E/2018-10512	22/3/18	PRODUCCIONES JPE	COBERTURA Y ORGANIZACIÓN DE EVENTOS EN GENERAL, SERVICIOS PERIODÍSTICOS, ASESORÍA TÉCNICA, PRODUCCIÓN DE RADIO, TELEVISIÓN, MEDIOS DIGITALES, FOTOGRAFÍA Y ACTIVIDADES AFINES.	ESTEBAN ALFONZO SIERRA ZAMURIA, JOHNNY RAFAEL NIETO DELGADO, OSCAR JOSE MEJIAS ANDUEZA, YURBI CAROLINA FERNANDEZ QUINTERO	504749
E/2018-10969	26/3/18	PRODUCTOS NATURALES LUAYA	PRODUCIR PRODUCTOS NATURALES PARA EL CABELLO, DISTRIBUIRLOS Y COMERCIALIZARLOS.	ARELIS REYES HERNANDEZ, EDUVIGES GUERRERO RIJO DE MATOS, LUZ ALQUIDIA GUERRERO DE JESUS	505369
E/2018-9825	4/4/18	PRODUCTOS QUÍMICOS FRONQUIZA	FABRICACIÓN Y VENTA DE PRODUCTOS QUÍMICOS DE LIMPIEZA.	SANDY GABRIEL CASTILLO FRANCO	505716
E/2018-8598	20/3/18	PROFUSION RENT CAR	ALQUILER DE VEHÍCULOS.	BILLY CHRISTOPHER VELEZ DEL TEJO, NESPER RAFAEL AMESQUITA GARCIA	504358
E/2018-8354	21/3/18	PROIM PROYECTS AND IMPORT	IMPORTACIÓN DE GOMAS DE VEHÍCULOS MOTORES Y PATANA.	RAFAEL ANTONIO ALMANZAR RONDON, MIGUEL ANGEL GONZALEZ RONDON	505020
E/2018-8421	28/2/18	PROPIEDADES DINGLE	PROMOCIÓN Y FOMENTO DE OPORTUNIDADES DE INVERSIÓN EN EL PAÍS, ADMINISTRACIÓN DE HOTELES, TIENDAS Y RESTAURANTES.	EDWARD DAVID HOHL	505581
E/2018-6830	28/3/18	PROVESA-PRODUCTOS AGROPECUARIOS DEL SUR	IMPORTACIÓN, EXPORTACIÓN, COMPRA, VENTA, DISTRIBUCIÓN Y COMERCIALIZACIÓN DE PRODUCTOS AGROQUÍMICOS, FITOSANITARIOS, AGRÍCOLAS Y VETERINARIOS PARA CONSUMIDORES NACIONALES E INTERNACIONALES	MANUEL ANTONIO JEREZ RODRIGUEZ	505443
E/2018-7471	3/4/18	PROVISIONES ALVARADO & BENCOSME	VENTA DE MATERIA PRIMA PARA PANADERÍA.	SALLI AIDEE BENCOSME BENCOSME	505568
E/2018-13623	5/4/18	PROYECTO CABAÑA LOS COMPA	COMPRA, VENTA Y ALQUILER DE CABAÑAS E INMUEBLES EN GENERAL.	EVELIN MARTINEZ DIAZ, SANTO PRIMITIVO PEÑA CUEVAS	505735
E/2018-11770	21/3/18	PUERTAS Y VENTANAS YPE	FABRICACIÓN, VENTA Y DISTRIBUCIÓN DE PUERTAS, VENTANAS, GABINETES Y CLOSET EN ALUMINIO Y VIDRIO.	CARLOS ESTEBAN RODRÍGUEZ MOLINA	504555
E/2018-9225	20/3/18	PUERTAS Y VENTANAS, PÉREZ FERNÁNDEZ, F.P.S.G	FABRICACIÓN Y VENTA DE PUERTAS Y VENTANAS DE METAL.	JAIME ANTONIO FERNÁNDEZ SANTANA, BENJAMIN ALEXANDER PÉREZ GONZÁLEZ	504387
E/2018-8842	23/3/18	PUNTA CANA SHIPPING PACK	RECIBIR MERCANCÍAS, DE TODOS TIPOS LEGALMENTE COMERCIAL: ROPA, BOLSOS, SUIVENIRES, ELECTRODOMÉSTICOS SIN QUE ESTOS EJEMPLOS SE CONSIDEREN LIMITATIVO	LUIS MIGUEL GOMEZ GARCIA	504947
E/2017-25426	19/1/18	PUNTA CANA F. M.	ESTABLECER, GESTIONAR E IMPLEMENTAR EN GENERAL LOS NEGOCIOS DE TRANSMISIÓN Y RETRANSMISIÓN DE SEÑALES DE FRECUENCIAS RADIALES	FRANK ELIAS RAINIERI KURET, PUNTACANA BEACH & GOLF, S.A.S.	505501
E/2018-10961	23/3/18	PUNTO CIBAO DIABETES PUNTCIB-DIABET	SERVICIOS ESPECIALIZADOS EN DIABETES Y SUS DERIVADOS.	ARELYS MERCEDES MERCEDES SANDOVAL	504732
E/2018-10598	21/3/18	PUNTOS DE CONVERGENCIA	ORGANIZACION DESTINADA A LA INVERSIÓN DE FONDOS DE COMERCIO Y DESARROLLO FINANCIERO DE CAPITALES NACIONALES Y EXTRANJEROS.	OMAR EMILIO GARCIA OVALLE	504559
E/2018-12829	28/3/18	PURIFICADORA Y EMBOTELLADORA DE AGUA VALLEJUELO	PROCESAMIENTO Y EMBOTELLADO DE AGUA PARA CONSUMO HUMANO.	PERSIDES SAMUEL JIMENEZ BICHARA	505685
E/2018-12387	26/3/18	QR COMERCIAL SAN JUAN	ALIMENTOS Y BEBIDAS, PLÁSTICOS, ESPECIAS, CEREALES, FRUTOS SECOS DEL PAÍS Y PROVISIONES EN GENERAL.	RAFAEL MARCELINO QUEZADA RODRIGUEZ	505488
E/2018-12729	27/3/18	QUEFALTAENCASA	COMPRA, VENTA, DISTRIBUCION, IMPORTACION Y EXPORTACION DE MEDICINAS, INSUMOS QUIRURGICOS, ALIMENTOS, BEBIDAS, ARTICULOS DE HIGIENE PERSONAL, LIMPIEZA	IVETTE MATILDE DE LA ALTA. RODRIGUEZ SOSA	505469
E/2018-13133	3/4/18	QUEZADA & GIL FIRMA DE ABOGADOS	SERVICIOS JURÍDICOS EN GENERAL, CORPORATIVOS, BIENES RAÍCES, GESTIÓN DE NEGOCIOS, ASESORÍA LEGAL, ADMINISTRACIÓN DE VIVIENDAS, APARTAMENTOS, CASA.	SABINO ALBERTO QUEZADA GIL	505573
E/2018-12764	28/3/18	QUEZADA TECH	PRESTACIÓN DE SERVICIOS DE INSTALACIÓN DE ALARMAS RESIDENCIALES E INDUSTRIALES, ASI COMO SERVICIOS DE CAMARAS DE VIGILANCIA, INTERCOM, CERCOS ELÉCTRICOS.	MARCELINO QUEZADA QUEZADA	505320
E/2018-8091	22/3/18	QUIMBAMBA LAB	CONSULTORÍA, DISEÑO Y DESARROLLO DE COMERCIOS ELECTRÓNICOS.	ANGELITA MENCIA DE LA CRUZ	504832
E/2018-12313	23/3/18	QUINONES K. SERVICE	VENTA AL POR MAYOR Y DETALLE DE ARTÍCULOS PLÁSTICOS, PRODUCTOS DESECHABLES TALES COMO: VASOS, PLATOS, CUBIERTOS SERVILLETAS, PAPEL HIGIÉNICOS, FUNDAS	JOSE EUGENIO QUINONES AMPARO	504936

[210] EXP.	[220] SOL. FECHA	[561] NOMBRE COMERCIAL	[510] ACTIVIDAD	[730] SOLICITANTE	[111] REGISTRO
E/2018-6902	20/3/18	R.A.B.O. CORPORATION	COMERCIALIZACIÓN E IMPORTACIÓN DE VEHÍCULOS, PIEZAS Y SERVICIOS DE MANTENIMIENTO Y MECÁNICA DE VEHÍCULOS.	RAFAEL ANTONIO BETANCES ORTIZ	504597
E/2018-10117	20/3/18	R.G.H.J. HOLDINGS	IMPORTACIÓN, EXPORTACIÓN, VENTA Y DISTRIBUCIÓN DE TODA CLASE DE PRODUCTOS PARA LA HIGIENE CORPORAL, DE BELLEZA, EXTENSIONES DE PELO	RAUFEL MUHAMMAD, HAROLD JOSEPH TOOMER	504392
E/2018-13508	5/4/18	R8	EXPENDIO DE COMIDAS Y BEBIDAS, VENTA DE CIGARROS, RESPUESTOS DE VEHICULOS DE MOTOR EN GENERAL, PRENDAS DE VESTIR, BISUTERIA, CALZADOS, COSMETICOS Y ARTICULOS PARA EL HOGAR.	FERNANDO LORENZO DE JESUS RODRIGUEZ RIVAS	505720
E/2018-11768	21/3/18	RADELSA CENTRO NATURAL & CAFETERÍA	VENTA DE JUGOS NATURALES, TOSTADAS, SÁNDWICH, BEBIDAS, REFRESCOS Y VENTA DE MEDICINA NATURALES.	ELSA MARIA POLANCO DE JESUS DE CELESTINO	504548
E/2018-11224	19/3/18	RADIADORES MORALES	REPARACIÓN DE RADIADORES DE VEHÍCULOS Y PLANTAS ELÉCTRICAS.	RADIADORES MORALES, S.R.L.	504472
E/2018-12533	27/3/18	RADIO ADONAI	PROGRAMA DE RADIO.	HANS MANUEL OLIVARES CONTRERAS	505086
E/2018-12162	23/3/18	RADISOME	SERVICIOS DE PUBLICIDAD, COMUNICACIÓN, PRODUCCIÓN Y COMERCIALIZACIÓN DE PROYECTOS TELEVISIVOS, RADIO WEB Y REDES SOCIALES	REYNALDO MIGUEL ALVAREZ FRIAS	505202
E/2018-12122	23/3/18	RAICES PELO NATURAL	SALÓN DE BELLEZA.	LUIS ANTONIO RODRIGUEZ BATISTA	505116
E/2018-11172	16/3/18	RAMANI PINTURAS Y MAS	PREPARACIÓN Y VENTAS DE PINTURAS EN GENERAL, ACCESORIOS Y ARTÍCULOS FERRETEROS.	RAMON DE LOS SANTOS SOTO	504351
E/2018-13212	3/4/18	RAMCO ENGINEERING GROUP	REMODELACIONES, CONSTRUCCIONES, CLIMATIZACIÓN, VENTILACIÓN, INGENIERÍA DE PROYECTOS.	ANABEL RAMOS SANTOS	505621
E/2018-9189	27/3/18	RAMÍREZ HERNÁNDEZ GARCÍA Y ASOCIADOS	SERVICIOS LEGALES, MIGRATORIOS, PRÉSTAMOS Y BIENES RAÍCES.	SANDRA ALTAGRACIA HERNÁNDEZ, YULISA GENARA RAMIREZ RAMIREZ, LISANY GARCÍA	505075
E/2018-12490	26/3/18	RAUL FASHION	VENTA DE ROPA Y CALZADOS PARA DAMAS CABALLEROS Y NIÑOS.	KARINA CELEDONIO ROSARIO	505127
E/2018-11440	19/3/18	RAULCO EXPORTACION & IMPORTACION	IMPORTACIÓN, COMPRA Y VENTA DE VEHÍCULOS DE MOTOR, REPUESTOS Y ACCESORIOS.	RAUL MOLINA	504444
E/2018-7384	27/3/18	RAVIGA SOLUTIONS	CREACIÓN, DISEÑO Y COMERCIALIZACIÓN DE SOFTWARE Y APLICACIONES (APPS), SERVICIOS PARA TELÉFONOS MÓVILES INTELIGENTES (SMARTPHONES)	LUIS EMILIO VELUTINI MANZO	505539
E/2018-12573	27/3/18	RBJ AUTOS Y PARTES	IMPORTACION, EXPORTACION Y VENTAS DE VEHICULOS, MOTOCICLETAS Y REPUESTOS DE LOS MISMOS	JUAN FIDEL BODDEN GONZALEZ	505290
E/2018-10409	13/3/18	RCV PLAYA MACAO RD	EXPORTACIÓN, DISTRIBUCIÓN Y VENTA, AL POR MAYOR Y DETALLE DE ACCESORIOS DIVERSOS DE PLAYA, GORRAS, CAMISETAS, SANDALIAS, BOLSOS, LENTES, TOALLAS, TRAJES DE BAÑOS	NANCY RODRIGUEZ CASTILLO	504587
E/2018-12775	28/3/18	REBECK CONCLUTING	SERVICIOS DE ASESORÍA Y CONSULTORÍA SOBRE INVESTIGACIÓN, PLANIFICACIÓN Y DESARROLLO DE PROYECTOS EN GENERAL.	BEYKEL CUSTODIO BRITO	505591
E/2018-9482	28/3/18	RECORDING STUDIO 520	GRABACIÓN Y PRODUCCIÓN DE AUDIO Y VIDEO EN ESTUDIO PROPIO: GRABACIÓN Y PRODUCCIÓN DE MÚSICA EN GENERAL Y DE AUDIO DE PUBLICIDAD	JUERGEN FRANZEN	505317
E/2018-12915	2/4/18	REFRICENTRO LA PAREJA	VENTA Y REPARACIÓN DE PIEZAS PARA EQUIPOS DE AIRE ACONDICIONADOS, ABANICOS, NEVERAS Y OTROS ELÉCTRICOS	JULIO CESAR MARTINEZ UREÑA, SORTINELLY MUÑOZ LOPEZ DE MARTINEZ	505433
E/2018-10854	4/4/18	REFRICENTRO ROLANDO L. TEJADA	REPARACIÓN, VENTA, IMPORTACIÓN Y EXPORTACION DE TODO TIPO DE EQUIPOS DE REFRIGERACIÓN, ELECTRODOMÉSTICOS Y ACCESORIOS PARA LOS MISMOS.	ROLANDO ANTONIO LUGO TEJADA	505701
E/2018-11220	26/3/18	REFRIGERACIÓN OSCAR ESPINAL MARTINEZ	VENTA Y REPARACIÓN DE TODO TIPO DE ELECTRODOMESTICOS.	JUAN OSCAR ESPINAL MARTINEZ	504865
E/2018-12837	28/3/18	REGALOS DEL CIELO BY RAY	PERSONALIZACIÓN DE ARTÍCULOS, CONFECCIÓN DE MANUALIDADES, DECORACIÓN Y ORGANIZACIÓN DE EVENTOS, LETTERING, ARREGLOS EN GLOBOS Y TALLERES.	RAIDELYS ALTAGRACIA NAVARRO RODRIGUEZ	505635
E/2018-12852	28/3/18	REINALDO CRUZ SPORT	VENTA DE RECARGA TELEFÓNICA Y LOTERÍA.	REINALDO CRUZ CASTILLO	505273
E/2018-12398	26/3/18	REIU IMPORT	SERVICIOS DE COMERCIALIZACIÓN, GESTIÓN, PRODUCCIÓN, ELABORACIÓN, ALMACENAMIENTO, CONSIGNACIÓN, TRANSPORTACIÓN, INTERMEDIACIÓN, COMISIÓN, REPRESENTACIÓN, ELABORACIÓN, EMPAQUE, DISTRIBUCIÓN, PROMOCIÓN	FRANCISCO ALEJANDRO LEBREAU ACEVEDO	505517
E/2018-12412	26/3/18	REMO COMUNICACIONES & COMBO9	VENTA AL POR MAYOR Y DETALLE DE APARATOS ELECTRÓNICOS, CELULARES, ACCESORIOS Y PIEZAS DE CELULARES, TABLET, COMPUTADORAS, LAPTOPS, CÁMARAS DE SEGURIDAD	SANDRO PEREZ NIN	505391
E/2018-12835	28/3/18	RENT-CAR FRANKLIN MATOS	RENTA DE VEHÍCULOS DE MOTOR Y TODA LAS ACTIVIDADES LIGADAS A SU OBJETO PRINCIPAL.	JOSE FRANCISCO MATOS VELEZ	505477
E/2018-10018	19/3/18	REPRESENTACIONES COMERCIALES SOLUCIONES AMFH	REPRESENTACIÓN INTERNACIONAL PARA LA COMERCIALIZACIÓN DE PRODUCTOS AGROPECUARIOS.	ARISTIDES MANUEL FERNANDEZ HACHE	505353
E/2018-12386	26/3/18	REPRESENTACIONES MONTAÑO -LIAN	COMPRA Y VENTAS, IMPORTACIÓN Y EXPORTACIÓN, INSTALACIÓN Y COMERCIALIZACIÓN DE PUERTAS Y VENTANAS	ANTONIO MONTAÑO MURILLO	505348
E/2018-12581	27/3/18	REPUESTO ESPANA #8	VENTA DE REPUESTOS PARA VEHÍCULOS AL POR MAYOR Y AL DETALLE.	ISABEL FRIAS GARCIA	505304
E/2018-11284	19/3/18	REPUESTOS E IMPORTADORA CAMACHO TEJADA	COMPRA Y VENTA DE REPUESTO DE MOTOR.	ROBERTO RAMON CAMACHO TEJADA	504861
E/2018-12631	27/3/18	REPUESTOS GADY	COMPRA, VENTA, COMERCIALIZACIÓN, DISTRIBUCIÓN, FINANCIAMIENTO, IMPORTACIÓN Y EXPORTACIÓN DE MERCANCÍAS	GADY ELIAS ALMONTE GUZMAN	505148
E/2018-12601	27/3/18	REPUESTOS GARCIA JIMINIAN	VENTA AL POR MAYOR Y DETALLE DE TODO TIPO DE ACCESORIOS Y PIEZAS PARA VEHÍCULOS DE MOTOR.	ARTURO BENITO GARCIA FRIAS	505089
E/2018-8127	23/3/18	REPUESTOS SMAI	VENTA DE REPUESTOS PARA VEHICULOS DE MOTOR	JOSE OSCAR BALDERAS RUIZ	504727
E/2018-12670	27/3/18	RESIDENCIAL EL MOLINO	COMPRA, VENTA Y ALQUILER DE SOLARES, CASAS Y APARTAMENTOS, ADMINISTRACIÓN DE CONDOMINIOS Y BIENES RAÍCES EN GENERAL.	FRANCISCO JOSE MORONTA RIVAS	505154
E/2018-11925	22/3/18	RESIDENCIAL PALMIRA	ALQUILER Y VENTA DE APARTAMENTOS Y CASAS.	CESAR RAFAEL MUÑOZ PATIN	504654
E/2018-7546	19/3/18	RESTAURANT & MARINA PEJE EL BUZO	RESTAURANT (VENTA DE ALIMENTOS COCIDOS Y SIN PROCESAR AL POR MAYOR Y AL DETALLE), MARINA DE EMBARCACIONES, SERVICIOS MARÍTIMOS.	EDGAR OMAR ROSADO PEREZ	504260
E/2018-6882	2/3/18	RESTAURANT OLIVO CASTILLO	OFRECER UNA GRAN VARIEDAD DE ALIMENTOS LISTOS PARA CONSUMIR.	ANA CLAUDIA CASTILLO OLIVO	505390
E/2018-12771	28/3/18	RETIRO RBZ	REALIZAR INVERSIONES INMOBILIARIAS Y FINANCIERAS. INCURSIONAR EN EL MERCADO DE VALORES Y EN FONDOS DE INVERSIÓN.	RAMON BAEZ ROMANO	505665
E/2017-45609	26/3/18	RÉVEUR STORE	VENTA DE PRENDAS DE VESTIR, CALZADOS, PERFUMERÍA, ACCESORIOS, COSMÉTICOS Y ARTÍCULOS PARA EL HOGAR.	CANDY VIOLETA DOMINGUEZ JOAQUIN DE LIRIANO	504942
E/2018-12231	23/3/18	REYES LULUZ GROUP	VENTA, COMPRA, ADMINISTRACIÓN, HIPOTECAS, SOLUCIONES JURÍDICAS, INMOBILIARIAS Y CONTABILIDAD.	MARTIRES ROBERT REYES HERNANDEZ	504960
E/2018-11059	16/3/18	RIVERMARK ENTERPRISE	VENTA, ALQUILER Y CONSTRUCCIÓN DE BIENES INMUEBLES.	LUIS FERNANDO JULIAN CHALAS	504323
E/2018-13159	3/4/18	ROCKERT	IMPORTACION Y VENTA DE MOTORES ELÉCTRICOS.	JULIO CESAR BRACHE MORALES	505620
E/2018-10983	16/3/18	ROCKING GIFT SHOP	VENTA ARTESANIA, TABACOS & CIGARROS, LICOR, VINOS, CERVEZAS, TAPAS, SOUVENIR, ROPAS, LENTES, CHOCOLATES.	ELIECER JOSE DELGADO SEVILLA	504198
E/2018-10131	12/3/18	RODRIGUEZ MEJIA CRUZ FIRMA DE ABOGADOS	ASESORÍA JURÍDICA, GESTIÓN INMOBILIARIA, NEGOCIOS DE FRANQUICIAS.	ERIC JOSE RODRIGUEZ MARTINEZ	505259
E/2018-7829	21/3/18	ROGUZ MOTORS	VENTA DE MOTORES, PASSOLAS Y TODO TIPO DE VEHÍCULOS.	JUAN FRANCISCO RODRIGUEZ TAPIA	504557
E/2018-12979	2/4/18	ROHEQUEZA R.H.Q	SOLUCIONES JURÍDICAS EN GENERAL, DERECHO PENAL, LABORAL, CIVIL, MIGRATORIO, VENTA Y ADMINISTRACIÓN DE PROPIEDAD.	ROLANDO HEREDIA QUEZADA	505595
E/2018-11514	20/3/18	ROMERO&MORILLO CONSULTORES LEGALES	DEDICADA A LA ASESORÍA LEGAL EN LAS DISTINTAS RAMAS DEL DERECHO.	JENRRY ROMERO VALENZUELA	504588
E/2018-10738	22/3/18	ROOMIE TO GO	VENTA, ALQUILER Y GESTIÓN DE INMUEBLES.	ARCTOS, SRL	505028
E/2018-5122	19/3/18	ROPLAST RECOLECTO SERVICES	RECOLECCIÓN Y VENTAS DE ENVASES RECICLABLES, TALES COMO VIDRIO, CARTÓN, PLÁSTICOS, ASESORÍAS Y SERVICIOS TERCERIZADOS DE APOYO A PROCESO EN LAS INDUSTRIAS, SERVICIOS DE TRANSPORTE DE TODA CLASE DE MERCANCÍAS.	ROBERTO PEREYRA PIÑA	504520
E/2018-12297	23/3/18	ROVI	VENTA DE SOFTWARE Y APLICACIONES, INFORMÁTICA, VENTAS DE EQUIPOS INFORMÁTICOS PUBLICIDAD DE MEDIOS, PERIÓDICO, PERIÓDICO DIGITAL, REVISTA, IMPRENTA, PUBLICIDAD EN GENERAL, CONSULTORÍA IMPOSITIVA FINANCIERA, CONTABILIDAD.	CRISTIAN LEONILDO ROMERO VILLAR	504922
E/2018-9393	19/3/18	RPS FULL FRIAS	COMERCIALIZACIÓN DE BEBIDAS EN GENERAL.	RAMONA PEÑA SURIEL	504464
E/2018-12084	23/3/18	RUBBER VULK DOMINICANA	VENTA DE ACCESORIOS Y PIEZAS DE NEUMÁTICOS.	ANA ELIZABETH PUJOLS	504997
E/2018-12211	23/3/18	RUBÍ DON PORFIRIO	COMERCIALIZACIÓN Y MANUFACTURA DE TABACO DOMINICANO.	SIXTO ALFREDO INCHAUSTEGUI PEREZ	505246
E/2018-12209	23/3/18	RUBÍ EXCÉNTRICO	COMERCIALIZACIÓN Y MANUFACTURA DE TABACO DOMINICANO.	SIXTO ALFREDO INCHAUSTEGUI PEREZ	505165
E/2018-12210	23/3/18	RUBI SEDUCTOR	COMERCIALIZACIÓN Y MANUFACTURA DE TABACO DOMINICANO.	SIXTO ALFREDO INCHAUSTEGUI PEREZ	505195
E/2018-10544	26/3/18	RUSADOM BUSINESS	EXPORTACIÓN E IMPORTACIÓN DE BIENES Y SERVICIOS, TALES COMO PRODUCTOS AGRÍCOLAS, PRODUCTOS FARMACÉUTICOS Y PIEDRAS PRECIOSAS	JUAN ANTONIO HOLGUIN HIDALGO	505248
E/2018-10873	22/3/18	SABRINA & SAMUEL ZIGURAT	ARQUITECTURA, INGENIERÍA, CONSTRUCCIÓN, VENTA DE MATERIALES DE USO EN CONSTRUCCIÓN DE OBRAS CIVIL Y SERVICIOS TÉCNICOS AFINES.	SABRINA ESTER DE LA CRUZ REYES, PURA VIRGEN NUÑEZ REYES	505261
E/2018-11905	22/3/18	SABROSO DON JOSE ARIAS ESCARRAMAN	SERVICIO DE TODAS VARIEDADES DE COMIDAS Y BEBIDAS.	JOSE DAVID ARIAS ESCARRAMAN	504725
E/2018-6339	27/3/18	SAGESSE INVESTMENT	INVERSIONES INMOBILIARIAS, COMPRA, VENTA, REMODELACIÓN, PROMOCIÓN DE BIENES INMUEBLES, ASÍ COMO ASESORÍA Y GESTIONES FINANCIERAS.	QUIROZ SANTRONI ABOGADOS CONSULTORES, S.R.L.	505494
E/2018-11208	19/3/18	SALIXA	SERVICIOS DE ASESORÍAS EN MAQUILLAJES, ESTÉTICAS, CUIDADOS DE LA PIEL Y CUIDADOS CORPORAL.	JULISSA MERCEDES ESTRELLA	504456
E/2018-10809	23/3/18	SALMAR TOURS AND TRAVEL	TOURS OPERADOR: EXCURSIONES GIRAS, TURISMO INTERNO, VIAJES A RESORT Y AFINES.	MARNELLY MARCIAL CONTRERAS, RUTH ELEINY SALCEDO GONZALEZ	504943
E/2018-11384	19/3/18	SALON D DEYA	SERVICIOS DE PELUQUERÍA EN GENERAL.	DEYANIRA GABRIEL DE ALCANTARA	504229
E/2018-12691	27/3/18	SALÓN DAIHANA PÉREZ	SERVICIOS DE SALÓN DE BELLEZA.	DAHIANA ROSSY PÉREZ HERRERA	505087
E/2018-12812	28/3/18	SALON DE BELLEZA FRANCIS CAMILO	CENTRO DE BELLEZA, EMBELLECIMIENTO FEMENINO, MANICURE, PEDICURE, CORTE, PEINADO, TINTES, MECHAS Y DECOLORACIÓN.	NILA CAMILO GORIS	505274
E/2018-11808	21/3/18	SALÓN DE BELLEZA RAQUEL CEBALLOS MORA	SERVICIOS PROFESIONALES DE MANICURA, PEDICURA, PEINADOS, CLINEJAS, UÑAS ACRÍLICAS, INCLUYENDO VENTAS DE PRODUCTOS DE BELLEZAS.	RAQUEL DEL CARMEN CEBALLOS MORA	504435
E/2018-11301	19/3/18	SALÓN JEHOVA DE YIREH	SALON DE BELLEZA, VENTA DE PRODUCTOS DE BELLEZA.	PRIMITIVA DE LA CRUZ	504434
E/2018-10071	23/3/18	SALVAMENTO SUBASTA DE LA DUARTE	OPERACIONES MOBILIARIAS, COMPRA Y VENTA DE VEHÍCULOS Y FINANCIAMIENTO DE LOS MISMOS, ASÍ COMO LA IMPORTACIÓN, EXPORTACIÓN, REPRESENTACIÓN DE COMPAÑÍAS CONCESIONARIAS.	KAYLYNN IRMA FERMIN MARTINEZ, SUBASTA DE LA DUARTE AUTO IMPORT, SRL	504886

[210] EXP.	[220] SOL. FECHA	[561] NOMBRE COMERCIAL	[510] ACTIVIDAD	[730] SOLICITANTE	[111] REGISTRO
E/2018-11933	22/3/18	SANDRY PERALTA MINIMARKET	VENTA DE PRODUCTOS ALIMENTICIOS, BEBIDAS.	ALEJANDRO SANDRY PERALTA RAMOS	504673
E/2018-10967	16/3/18	SANRENZI	SERVICIOS DE TRANSPORTE INTERNACIONAL Y NACIONAL DE MERCANCIAS Y CORRESPONDENCIA, TRANSPORTE DE PERSONAS.	GIANMARCO SANTANA MAURENZI	504312
E/2018-12696	27/3/18	SANTANA PORRELLO ARQUITECTOS	SERVICIO DE ARQUITECTURA, CONSTRUCCIÓN, ADMINISTRACIÓN DE CONDOMINIOS, BIENES RAÍCES, GESTIONES INMOBILIARIAS.	CAROLINA PORRELLO TEJADA	505073
E/2018-11624	20/3/18	SANTIAGO ADVENTURES D & F	REALIZAR EXCURSIONES EN CABALLO Y RENTA DE KAYAKS.	ARODIZ XAVIER DIAZ FERNÁNDEZ	504473
E/2018-10230	22/3/18	SAPEMA WASTE TO ENERGY	DISEÑAR, CONSTRUIR Y OPERAR UNA PLANTA DE GENERACIÓN DE ELECTRICIDAD MEDIANTE EL USO DE RESIDUOS SÓLIDOS EN SAN PEDRO DE MACORIS, REPÚBLICA DOMINICANA.	SHEILA PRISCILA RAVELO BELLIARD	504918
E/2018-12078	22/3/18	SAPORI D' ITALIA	EXPLOTACIÓN, COMERCIALIZACIÓN Y EXPENDIO DE PRODUCTOS ALIMENTICIOS A TRAVÉS DEL NEGOCIO DE RESTAURANTES DE COMIDA ITALIANA.	SAPORI D'ITALIA SRL	504873
E/2018-7521	28/3/18	SARYDARYJADE	ESTÉTICA Y SPA, SALÓN BELLEZA, VENTAS, IMPORTACIÓN Y EXPORTACIÓN DE MATERIALES ELÉCTRICOS, PRODUCTOS DE BELLEZA Y EQUIPOS DE ESTÉTICA.	JANNI YUDERKI JOSE HERNANDEZ	505686
E/2018-11255	19/3/18	SAV DESIGN STUDIO	DISEÑOS ARQUITECTÓNICOS Y DE INGENIERÍA, DISEÑO INDUSTRIAL Y ARTES GRÁFICAS.	JUAN CARLOS SAVIÑÓN LOPEZ	504221
E/2018-9754	19/3/18	SCAIT INVESTMENT GROUP	COMPRA, VENTA Y RENTA DE PROPIEDADES, ADMINISTRACION DE VIVIENDAS Y PLANIFICACION DE PAQUETES TURISTICOS, ASI COMO GESTION DE FONDOS DE INVERSION.	SALVADOR JOSE TERMINI ZAMORA	504436
E/2018-8548	26/3/18	SCARABOCCHIO RD	DISEÑOS DE INTERIORES, EVENTOS, VENTAS DE ARTÍCULOS PARA EVENTOS, DISEÑOS DE TARJETAS E INVITACIONES Y PROMOCIONES.	LUCY DORIS VALOY VALERA, RAMON ANTONIO CECE HERNANDEZ	505336
E/2018-11684	21/3/18	SECRETO INDIO	MANEJO TURÍSTICO Y CONSTRUCCIÓN DE CABAÑAS.	TANCREDO ARMANDO BERROA FLORES	504503
E/2018-8294	28/2/18	SEGERPA	SERVICIOS DE REBOBINADO Y VENTA DE MOTORES Y GENERADORES ELÉCTRICOS, VENTA DE EQUIPOS INDUSTRIALES, INSTALACIONES ELÉCTRICAS EN GENERAL.	ANABEL MERCEDES RODRIGUEZ PAULINO	505724
E/2018-9793	8/3/18	SEGTRONIC	DISEÑO, VENTA, REPARACIÓN, INSTALACIÓN, SERVICIOS Y ALQUILER DE TODO TIPO DE EQUIPOS DE SEGURIDAD ELECTRÓNICA Y COMUNICACIONES	PEDRO MIGUEL GARCIA CORDERO	504689
E/2018-12441	2/4/18	SEGURI SERVICE J PEREYRA	ASESORÍA DE SEGURIDAD.	JOSE ENRIQUE PEREYRA MUÑOZ	505427
E/2018-4563	19/3/18	SEGUROS 100% N.C.V.	OFRECER SEGUROS MÉDICOS, PARA VEHÍCULOS, PROTECCIÓN DE PROPIEDADES, ACCIDENTES, INCENDIOS.	FELIPE CALDERIN	504450
E/2018-12541	27/3/18	SERCOB	EL MANEJO DE COBROS COMPULSIVOS, LA GESTIÓN DE COBROS POR INCUMPLIMIENTO DE PAGO, RECUPERACIÓN DE CAPITAL DE LOS CLIENTES MOROSOS, ADMINISTRACIÓN DE PROPIEDADES	JOSE HERMINIO GARCIA GARCIA	505475
E/2018-12592	27/3/18	SERVICE MASTER SML	COMPRA Y VENTA DE ARTÍCULOS DEL HOGAR, ALQUILER Y ADMINISTRACIÓN DE CONDOMINIOS.	MILKA LOYDA MERCEDES PEREZ	505308
E/2018-12036	22/3/18	SERVICIO NACIONAL DE AJUSTADORES SENAJ	AJUSTES DE SEGUROS.	MANUEL EDUARDO FRADERA SANCHEZ	505000
E/2018-12377	26/3/18	SERVICIOS DE INGENIERIA Y CONSULTORIA SERCOING	CONSTRUCCIÓN DE EDIFICACIONES, SERVICIOS SANITARIO, LINEA DE ARRASTRE AGUA RESIDUALES POTABLE, SERVICIOS ELÉCTRICO, INSTALACIÓN DE MODULO Y ATERRIZAJE	LUIS ENRIQUE CONCEPCION MEJIA	505485
E/2018-9607	16/3/18	SERVICIOS ADMINISTRATIVOS DE CAPITAL HUMANO SEADCAH	BIENES RAÍCES, DOTACIÓN Y CAPACITACIÓN DE PERSONAL EN ESA ÁREA.	ANDRI ESTHER ENCARNACIÓN JIMÉNEZ, ISRAEL TEJEDA LUNA	504311
E/2018-10832	22/3/18	SERVICIOS AGRÍCOLAS & CRIAS LUIS SUAREZ TEJADA Y ASOC.	SIEMBRAS DE DIVERSOS PRODUCTOS Y CRIAS DE ANIMALES.	ELVIS LUIS SUAREZ TEJADA	504575
E/2018-12694	27/3/18	SERVICIOS DE REFRIGERACION CID.	SERVICIOS DE REPARACIÓN DE NEVERAS, AIRE ACONDICIONADO.	CARLOS AMBROSIO CID BATISTA	505155
E/2018-12298	23/3/18	SERVICIOS DE SEGURIDAD MULTIPLES A.R.A.M	FILTRO DE MULTITUDES, SEGURIDAD VIP, RESGUARDO AL PERSONAL, VALET PARKING, CHOFER DE SEGURIDAD, DISCOTECA Y EVENTOS, SEGURIDAD INTERNA Y EXTERNA.	ANDRES RAMON ALMONTE MEJIA	505208
E/2018-9569	7/3/18	SERVICIOS DE TRABAJADORES DE LA CONSTRUCCION Y AFINES SERVITRACA	SERVICIOS DE LA CONSTRUCCIÓN COMO: ALBAÑILERÍA, PLOMERIA, ELECTRICIDAD, RESIDENCIAL E INDUSTRIAL	RAFAEL LUCIANO NINA PORQUIN	504827
E/2018-11319	19/3/18	SERVICIOS DE TRANSPORTE EL LICEY	LA COMERCIALIZACION DEL TRANSPORTE TERRESTRE, IMPORTACION DE VEHICULOS Y PRESTAMOS.	RAFAEL AUGUSTO ROSARIO SANTOS / JEANNETTE DE LOS MILAGROS ROSARIO INFANTE / FAMARY CAROLINA ROSARIO RIVAS	504552
E/2018-12275	23/3/18	SERVICIOS DE TRASPORTE Y TAXI TURISTICO DE SAMANA (SITRATUSA)	TRASPORTE Y SERVICIOS DE TAXI TURÍSTICO EN LA PROVINCIA DE SAMANA COMO LO ES EXCURSIONES Y TRASLADO A LOS DIFERENTES AEROPUERTOS Y HOTELES EN TODO EL TERRITORIO NACIONAL	JUAN RAYMUNDO SEVERINO GONZALEZ	505215
E/2018-10049	19/3/18	SERVICIOS ELÉCTRICOS Y CIVILES YAN CASTILLO	DEDICADA A LA PRESTACIÓN DE SERVICIOS ELÉCTRICOS Y CIVILES, DESDE EL DISEÑO, PLANIFICACIÓN Y EJECUCIÓN DE ACTIVIDADES AFINES.	DALVIN ALEXANDER CASTILLO RAMÍREZ	504547
E/2018-11590	20/3/18	SERVICIOS ELECTROMECANICO LIZARDO SELIZ	DEDICADA A ASESORÍAS, DISEÑO E INSTALACIONES ELÉCTRICAS, MANTENIMIENTO TURBOS GENERADORES, MANTENIMIENTOS A SUBESTACIONES E INSTALACIÓN SISTEMA A/A	ROLANDO LIZARDO DE LA CRUZ, SANTA YOHANNA LIZARDO RAMIREZ	504595
E/2018-11141	16/3/18	SERVICIOS FHLE DEL CARIBE	SERVICIOS DE REFRIGERACIÓN, INSTALACIÓN, REPARACIÓN Y MANTENIMIENTO DE AIRES ACONDICIONADOS Y OTROS EQUIPOS DE REFRIGERACIÓN	FRANCISCO JOSE PRADO MENDOZA, HERLES JOEL MOLINA MOLINA	504303
E/2018-12825	28/3/18	SERVICIOS INTEGRALES DE OFICINA MALS	VENTAS, REPARACIÓN DE EQUIPOS DE OFICINA, EQUIPOS ELECTRÓNICOS, SISTEMA DE COMPUTADORA Y TODO TIPO DE MATERIALES DE OFICINA Y CÓMPUTOS.	UBALDO PELEGRIN OLIVIO ALBA, FIDELINA SIME VALDEZ DE LINARES	505664
E/2018-9508	22/3/18	SERVICIOS MÚLTIPLES JOLUHER	SERVICIOS DE SALUD HUMANA, VENTA DE SEGUROS EN GENERAL, BIENES RAÍCES, ASESORÍA DE INVERNADEROS	JOSE LUIS HERNANDEZ CRUZ	504657
E/2018-11791	21/3/18	SERVICIOS Y TRANSPORTES TURISTICOS RADONJIC	REALIZACIÓN DE SERVICIOS Y TRANSPORTES TURÍSTICOS EN TODO EL PAÍS, COMPRA, VENTA Y ALQUILER DE VEHÍCULOS E INMUEBLES Y DEMÁS A	RANKO RADONJIC	504494
E/2018-11797	28/3/18	SERVIMEDICAL GJ	CAPACITACIONES, TALLERES, CONSULTA PSICOLÓGICA Y JORNADAS DE EVALUACIONES DEL ESTADO FÍSICO.	GINA MARIA JOGA BENITEZ DE MARIN	505636
E/2018-11914	22/3/18	SETRALINOR, SERVICIOS DE TRANSPORTE DE CARGA DE LA LINEA NOROESTE	TRANSPORTE DE CARGA EN GENERAL.	BEATA FLORIAN VENTURA	505112
E/2018-11049	16/3/18	SEVEN MENS CUT SPA AND FOOD XPRESS	SERVICIOS DE BARBERÍA Y SPA PARA CABALLEROS Y NIÑOS, MAS VENTA DE PICADERAS.	CAROLINA SANCHEZ RUIZ, RADELLYS SANCHEZ RUIZ, RAFAEL SANCHEZ TERRERO	504337
E/2018-12676	27/3/18	SHAGO AGROINDUSTRIAL	CRIANZA, PRODUCCIÓN Y CULTIVO DE GANADO PORCINO, GANADO VACUNO, CRIANZA DE AVES, PRODUCCIÓN DE HUEVOS Y COSECHA DE FRUTOS MENORES.	BREINLYN SANTIAGO HICIANO ALMANZAR	505134
E/2018-12508	27/3/18	SHE SERVICIOS HOSPITALARIOS DEL ESTE	SERVICIOS DE LIMPIEZA, MANTENIMIENTO E HIGIENIZACIÓN DE INFRAESTRUCTURA DE HOSPITALES. IMPORTACIÓN, COMPRA Y VENTA DE EQUIPOS MÉDICOS.	DENNIS ESPAILLAT DE MOYA	505532
E/2018-12647	27/3/18	SIMAR	COMPRA, VENTA Y ALQUILERES DE APARTAMENTOS, CASAS, LOCALES, MÓDULOS.	ALEXANDER DE JESÚS GONZÁLEZ INOA	505159
E/2018-12041	22/3/18	SIN LÍMITES CON AMANDA CURIEL	PROGRAMA DE RADIO, TELEVISIÓN Y REVISTA WEB.	AMANDA DEL CARMEN CURIEL OVALLES	505063
E/2018-11731	21/3/18	SITLOS. SISTEMAS DE TRANSPORTES, LOGISTICAS Y SERVICIOS	VENTA Y DISTRIBUCIÓN DE SOLUCIONES Y AUTOMATIZACIÓN DE SISTEMAS LOGISTICOS, VENTA DE EQUIPOS MUEBLES O CUALQUIER NECESIDAD	TOMAS SILVERIO CASTILLO HERNANDEZ	504504
E/2018-3732	26/3/18	SIVI CAFE	VENTA, DISTRIBUCIÓN Y ELABORACIÓN DE ALIMENTOS Y BEBIDAS, BUFFETT EMPRESARIALES.	PAOLA PEÑA TORRES	505513
E/2018-8776	2/3/18	SMART DELIVERY CXV	SERVICIOS DE LOGÍSTICA, MENSAJERÍA Y ENVÍOS.	VALERIE VIRGINIA BODDEN KLUGGE	504628
E/2018-11296	26/3/18	SMARTSTORE RAFER	ASESORÍA EN EL ÁREA DE SISTEMA.	GERAL OMAR MELO GARRIDO	505385
E/2018-9749	23/3/18	SMILE CARE BY DRAS. FLORENTINO LUNA	SALUD BUCAL.	TANIA ELIZABETH CARREERAS DE BERGES	504707
E/2018-12626	3/4/18	SNACK IT FIT BY MARIEL BLANCO	ELABORACIÓN Y VENTA DE MERIENDA SALUDABLE.	NINZA MARIEL BLANCO ABRÉU	505575
E/2018-13144	3/4/18	SOCIEDAD ACCIÓN MULTIENTREPRENSARIAL SAM	PREPARACIÓN Y FORMACIÓN HUMANA, SOCIAL, DEPORTIVA Y CULTURAL DE SUS ASOCIADOS (INSTITUCIÓN SIN FINES DE LUCRO).	SOCIEDAD ACCIÓN MULTIENTREPRENSARIAL SAM	505619
E/2018-11000	16/3/18	SOCIEDAD INTEGRAL DE CHOFERES DE YAGUATE SINCHODEYA	TRANSPORTE DE PASAJEROS Y ACTIVIDADES AFINES AL TRANSPORTE.	JUAN EVANGELISTA BONILLA ROSARIO	504319
E/2018-10615	22/3/18	SOCIEDAD LATINOAMERICA DE HIPERTENSIÓN LASH	ASOCIACIÓN SIN FINES DE LUCRO. DEDICADA AL FOMENTO Y PROMOCIÓN DE LA DETECCIÓN, EVALUACIÓN, PREVENCIÓN Y TRATAMIENTO DE LOS LATINOAMERICANOS PORTADORES DE HIPERTENSIÓN ARTERIAL SISTEMÁTICA Y PADECIMIENTOS CONEXOS.	OSIRIS VALDEZ TIBURCIO	504914
E/2018-10937	15/3/18	SOGA GROUP	BRINDAR CONSULTARÍA Y ASESORÍA DE SERVICIOS DE SALUD Y BIENESTAR, CAPACITACIONES DE ALIMENTACIÓN Y ENTRENAMIENTOS FÍSICOS PERSONALIZADOS.	LEISY ALLENDY GARCIA ROBLES	504140
E/2018-9643	16/3/18	SOL PONIENTE GOURMET	RESTAURANTE, COMPRA Y VENTA DE COMIDA Y BEBIDAS EN GENERAL.	SORAYA ALTAGRACIA SENCION MELO DE PACHECO	504307
E/2018-9926	16/3/18	SOLEE	VENTAS Y SERVICIOS ELÉCTRICOS.	JOSE LUIS TANIOKA FRIAS	504287
E/2018-7505	23/3/18	SOLODENT SOLUCIONES ODONTOLÓGICAS ENTERPRISE	ODONTOLÓGIA Y COSMÉTICA BUCAL EN GENERAL, SUPLIDORES Y DISTRIBUIDORES DE MATERIALES Y EQUIPOS ODONTOLÓGICOS.	EDWIN MANUEL SANTANA LUGO	505229
E/2018-11226	19/3/18	SOLPAEMPRE, SOLUCIONES EMPRENDEDORAS	PRÉSTAMOS DE MENOR CUANTÍA.	RUTH EMPERATRIZ ROSA CORNIELL	504452
E/2018-11894	22/3/18	SOLUCIONES BUENO DURAN	COMPRA Y VENTA DE VEHÍCULOS, MATERIAL GASTABLE DE OFICINA, BIENES RAÍCES, ASESORÍA FINANCIERA, SERVICIOS DE TRANSPORTE PRIVADO Y ACTIVIDADES AFINES.,	FELIX YOJEL BUENO DURAN	504718
E/2018-11691	21/3/18	SOLUCIONES DIAZ CORPORAN	VENTA DE REPUESTOS, LUBRICANTES Y ACCESORIOS PARA VEHÍCULOS EN GENERAL; VENTA DE SEGUROS, PRÉSTAMOS PERSONALES E HIPOTECARIOS, BIENES RAÍCES	RAMON ANTONIO DIAZ HERNANDEZ , LORENZA MERCEDES CORPORAN DE DIAZ	504797
E/2017-48478	20/3/18	SOLUCIONES GEOTÉCNICAS DEL CARIBE SOGECA	EJECUCIÓN DE TODO TIPO DE TRABAJO DE INGENIERÍA CIVIL, ESTUDIOS DE SUELO, INYECCIONES DE CONCRETO, EVALUACIÓN DE EDIFICACIONES Y CUALQUIER TIPO DE CONSTRUCCIÓN.	JOSE MANUEL MORONTA SURIEL	504596
E/2018-10981	16/3/18	SOLUCIONES GRÁFICAS VAGUMA	PRESTAR SERVICIOS DE MANEJO DE REDES SOCIALES, DISEÑO Y PROGRAMACIÓN DE PAGINAS WEB, IMPESIÓN, DISEÑO Y MANEJO DE TODO TIPO DE ARTE Y MATERIAL PUBLICITARIO EN GENERAL.	VANESSA BOTTARO OMAÑA	504325
E/2018-12744	28/3/18	SOLUCIONES SANTOS PANIAGUA	SERVICIOS: COMPRA Y VENTA DE VEHICULOS DE MOTOR, TODO TIPOS DE PRÉSTAMOS, COMPRA Y VENTA DE INMUEBLES, ASESORÍAS.	ANNY SULEIKY PANIAGUA MARINEZ, CLAUDIO ARTURO SANTOS CASRERA	505357
E/2018-12780	28/3/18	SOLUCIONES TÉCNICAS RADOM.	SOLUCIONES TÉCNICAS EN GENERAL. MANTENIMIENTO, REPARACIÓN, INSTALACIÓN, VENTA, SERVICIOS DE TODO LO RELACIONADO CON APARATOS ELÉCTRICOS Y TODA ACTIVIDAD COMERCIAL RELACIONADA AL ÁREA.	RAFAEL EDUARDO PEÑA SOTO, DOMINGO MUÑOZ GARCIA	505661
E/2018-11061	16/3/18	SOLUCIONES WLUIS	CONSTRUCCIONES EN GRAL.CHIROK, FILTRACIONES DE TECHO.	WINGSTON CASTRO VARGAS, LUIS ALBERTO CABRAL URREREPO	504316
E/2018-10445	23/3/18	SOLUCIONES XRP	PRESTACIÓN DE SERVICIOS INFORMÁTICOS PROFESIONALES.	JEAN CARLO DE LEON MERCEDES	505142

[210] EXP.	[220] SOL. FECHA	[561] NOMBRE COMERCIAL	[510] ACTIVIDAD	[730] SOLICITANTE	[111] REGISTRO
E/2018-7387	3/4/18	SOMOS RENT A CAR PAUL Y EDUARDO	IMPORTACION, COMERCIALIZACION, REPARACION Y MODIFICACION DE EMBARCACIONES, BIENES RAICES EN GENERAL, RENTA DE APARTAMENTOS, CASAS, VILLAS	PAUL ALFREDO PEREZ CRUZ / AGUSTIN EDUARDO ROSADO GRULLON	505563
E/2018-3882	20/3/18	SORAGO	SERVICIOS DE PUBLICIDAD Y DISEÑO GRÁFICO.	DANILO RAMIREZ CABRERA	504684
E/2018-9162	22/3/18	SORIANO BELTRAN	VENTA DE SPRAY, FLORES, HIERBAS, ESENCIAS, ACCESORIOS RELIGIOSO, VELONES, VELAS, IMÁGENES RELIGIOSAS.	JUAN FELIPE SORIANO GUZMAN	504848
E/2018-11962	22/3/18	SORITALL	REDACTORES, EDITORES Y CORRECTORES DE PROYECTOS Y TESIS, DIGITACION DE LIBROS, APLICACION DE ENCUESTAS, TABULACIONES, IMPRESIONES, FOTOCOPIAS	GEORGETTE JOSEFINA SORIANO TALLAJ	504661
E/2017-45575	4/12/17	SOSA PARAHOY CONSULTORES LEGALES	CONSULTA Y ASESORIA LEGAL, CONSULTORIA JURÍDICA EN LAS DIFERENTES ÁREAS DEL DERECHO, TALES COMO CIVIL, COMERCIAL, LABORAL, TIERRA, FAMILIA, PENAL	GREGORY SOSA	504884
E/2018-12742	28/3/18	SOUTH E MOTORS	IMPORTACIÓN Y EXPORTACIÓN DE VEHÍCULOS DE MOTOR.	JUAN ANTONIO AZIZE POLONIO	505457
E/2018-12357	26/3/18	SPADIA	SALÓN DE BELLEZA Y SPA.	GARY MARK RICHARDS	504891
E/2018-9734	16/3/18	SPARKMEDIA	SERVICIOS FOTOGRAFICOS Y AUDIOVISUALES.	MARTIN ENRIQUE RODRIGUEZ AMIAMA	504235
E/2018-11369	19/3/18	SPREAD RD	PLANIFICACIÓN, CONSULTORÍA, CREACIÓN, DESARROLLO, PRODUCCIÓN, EJECUCIÓN Y ANALÍTICAS EN EL MUNDO DEL MARKETING Y LA COMUNICACIÓN.	JOSE LEONARDO GAUTREAU DE MOYA	504252
E/2018-12240	23/3/18	SPRING NAIL BAR EXPRESS	SPA DE MANOS Y PIES, SERVICIO DE CUIDADO PERSONAL Y BELLEZA, SERVICIO DE COMIDAS Y BEBIDAS.	EURALIS ANABEL CASTILLO ARIAS	505247
E/2018-12096	23/3/18	SSMC SUAREZ STRATEGY MANAGEMENT CONSULTING	ASESORÍA EN ADMINISTRACIÓN ESTRATÉGICA; DESARROLLO E IMPLEMENTACIÓN DE ESTRATEGIAS ADMINISTRATIVAS Y GERENCIALES	KATIUSCA SUAREZ DE VALENZUELA	505196
E/2018-2558	16/3/18	STAFF GESTIÓN DE NEGOCIOS	CORREDORES DE SEGURO EN GENERAL, ORGANIZACIÓN DE CURSOS, SEMINARIOS, TALLERES, TUTORÍAS, COACHING, PROVISIÓN DE INFORMACIÓN, DATOS Y TRAMITES PARA INVESTIGACIÓN.	YENIVEL YANERI ALMONTE DECENA	504304
E/2018-11494	20/3/18	STAR COVER	TAPICERÍA PARA VEHÍCULOS.	KELVIN ANTONIO LANTIGUA ROSARIO	504382
E/2018-11912	22/3/18	STARLEAN	SERVICIOS DE REDES, CABLEADO ESTRUCTURADO, SISTEMA COMPUTACIONALES Y CENTRALES TELEFÓNICAS. INSTALACIÓN Y CONFIGURACIÓN DE REDES Y SERVIDORES.	JESUS ESTARLING POLANCO REYES	505103
E/2018-11315	19/3/18	STUDIO CERAMICA	VENTAS DE CERÁMICAS, BAÑOS, GRIFERIAS, TERMINACIÓN EN GENERAL.	ANYELINA MEDINA MENDEZ	504285
E/2018-12719	27/3/18	STUDIO DE BELEZA BY ARLYN PEREZ	DISTRIBUCIÓN, VENTA, MERCADEO Y CAPACITACIÓN DE PRODUCTOS DE BELLEZA.	INVERSIONES HALIMAR, S.R.L.	505472
E/2018-10081	21/3/18	SUCCESS INTERNATIONAL KSG	BRINDAR MEDIOS A LOS ESTUDIANTES RESIDENTES EN REPUBLICA DOMINICANA PARA PARTICIPAR EN EL PROGRAMA DE INTERCAMBIO CULTURAL SUMMER WORK AND TRAVEL.	KELVIN DANIEL PAULINO MARTINEZ	504826
E/2018-12024	22/3/18	SUERO CIPRIAN PRESTAMOS	PRESTAMOS PERSONALES Y COMERCIALES.	ALEXIS SUERO CIPRIAN	505018
E/2018-4230	23/3/18	SUMINISTROS CRESCERE	VENTAS DE PRODUCTOS FERRETEROS, ARTICULOS DE SUPER MERCADOS, ALIMENTOS, DESECHABLES, PRENDA DE VESTIR, VENTAS DE PRODUCTOS FARMACÉUTICO, PRODUCTOS PARA LABORATORIOS.	JULIO CESAR GARCIA VALDEZ	505200
E/2018-61	15/3/18	SUNMASTER	IMPORTACIÓN, VENTA, CREACIÓN Y DESARROLLO DE PROYECTOS DE ENERGÍA RENOVABLE, INSTALACIÓN, DISTRIBUCIÓN E IMPORTACIÓN DE TECNOLOGÍA RENOVABLE Y PANELES	NUMITOR DE JESUS AGRAMONTE RINCON	504277
E/2018-12512	27/3/18	SUNNY TRAVEL PUNTA CANA	COMERCIALIZACIÓN Y PROMOCIÓN DE TRANSPORTE TERRESTRE NACIONAL Y TURÍSTICO.	IVAN JOSE TAVAREZ SANCHEZ	505555
E/2018-13041	2/4/18	SUPER CARNICERÍA OVIEL	VENTA DE TODO TIPO DE CARNES.	SONIA MARIA CROSS	505439
E/2018-13303	4/4/18	SUPER COLMADO CARVAJAL PÉREZ	VENTA DE PRODUCTOS COMESTIBLES, DESECHABLES, DE LIMPIEZA, BEBIDAS.	JORGE LUIS CARVAJAL DÍAZ	505696
E/2018-12669	27/3/18	SUPER DETALLE HÉCTOR GONZÁLEZ HG	COMPRA Y VENTA AL POR MAYOR Y DETALLE DE TODO TIPO DE INSUMOS PARA COCINAR, LIMPIEZA, ALIMENTOS EN GENERAL, BEBIDAS Y DEMÁS.	HÉCTOR GONZÁLEZ	505092
E/2018-12479	26/3/18	SUPER FARMACIA EMIL	FARMACIA, VENTA DE PRODUCTOS FARMACÉUTICOS.	EVELIN INMACULADA SOSA CAMILO	504875
E/2018-10099	20/3/18	SUPERLAVANDERÍA CENTRAL I.	LAVADO, PLANCHADO, REPARACIÓN, DE TODO TIPO DE PRENDAS DE VESTIR, MANTELERIA, HOSTELERÍA.	CANDY MERCEDES SANTANA MATEO	504519
E/2018-11247	3/4/18	SUPERMERCADO CANDELIER	VENTA DE PRODUCTOS COMESTIBLES, DESECHABLES, BEBIDAS, CARNES, ENTRE OTROS.	JOSÉ ROGELIO CANDELIER ROSARIO	505577
E/2018-9585	21/3/18	SUPERMERCADO EL CONQUISTADOR	VENTA AL POR MENOR DE ALIMENTOS PARA EL CONSUMO HUMANO, ROPA, ARTICULOS DE HIGIENE, PERFUMERÍA Y LIMPIEZA.	VALERIO VASQUEZ, RAMON OSIRIS FERNANDEZ FERNANDEZ	504977
E/2018-11687	21/3/18	SUPERMERCADO EL GRAN PORVENIR	VENTA AL POR MAYOR Y DETALLE DE TODO TIPO DE MERCANCIAS, CON PREDOMINIO DE PRODUCTOS ALIMENTARIOS Y BEBIDAS, ARTICULOS PARA EL HOGAR Y FERRETEROS	SUPERMERCADO EL GRAN PORVENIR, S.R.L.	504549
E/2018-12261	23/3/18	SUPLY CERDOS SABROSO DE LA ROSA	COMPRA, VENTA Y CRIANZA DE CERDOS, FABRICACIÓN DE EMBUTIDOS, EXPORTACIÓN, IMPORTACIÓN DE DERIVADOS DEL CERDO.	EDWARD ANTONIO DE LA ROSA GIL	504937
E/2018-10654	28/3/18	SUPPLY OFFICE TECHNOLOGY S.O.T	COMPRA, VENTAS, IMPORTACIÓN, EXPORTACIÓN Y COMERCIALIZACIÓN DE PAPELERÍAS, MATERIALES Y SUMINISTROS DE OFICINA, INSUMOS DE LIMPIEZA, EQUIPOS DE OFICINA, TONER PARA IMPRESORAS Y COPIADORAS Y TODA ACTIVIDAD RELACIONADA CON ESTE NOMBRE COMERCIAL. REPRESENTACIÓN DE MARCAS EXTRANJERAS EN EL PAÍS, ASÍ COMO RENGLONES AFINES.	FREDDY BOLIVAR NIVAR PAULINO	505666
E/2018-9207	6/3/18	SUR-AZUL-INVESTMENTS	COMPRAVENTA DE BIENES MUEBLES, TALES COMO: SILLAS, MESAS, CAMAS, DECORACIÓN Y ARTÍCULOS DE PLAYA, Y BIENES INMUEBLES	RAUL ANTONIO LLUBERES DE FERRARI	505007
E/2018-12983	2/4/18	SURTIDORA MARINO CONTRERAS MORA	VENTA AL POR MAYOR DE PRODUCTOS Y ALIMENTOS.	MARINO CONTRERAS MORA	505401
E/2018-11614	20/3/18	SWEET FACTORY DOMINGUEZ	ELABORACIÓN, COMERCIALIZACIÓN, VENTA DE DULCES	JHOARA SABRINA DOMINGUEZ OLIVAR, JHESABET MARIANA DOMINGUEZ OLIVAR, JHOANNY XIOMARA DOMINGUEZ OLIVAR	504698
E/2018-12238	23/3/18	SWEET NAIRO	VENTA DE REGALOS, GLOBOS, BANDEJAS PERSONALIZADAS, ENVOLTURAS, ORGANIZACIÓN DE EVENTOS COMO BODAS, CUMPLEAÑOS, BABY SHOWER, DESPEDIDAS DE SOLTERAS	NOELIA GARCIA SANTOS, NAIROBIS BASILIA GARCIA SANTOS	505212
E/2018-13001	2/4/18	SWEET PARTY BY MADELIN ROJAS	ORGANIZACIÓN DE EVENTOS, ARREGLOS DE GLOBOS Y ARTICULOS PERSONALIZADOS.	MADÉLIN ANDREINA ROJAS HENRIQUEZ	505593
E/2018-8682	22/3/18	SYH MAGAZINE	AGENCIA DE COMUNICACIÓN, EDITORIAL, RADIO, WEB, TV, IMPRESO Y PUBLICIDAD.	YOSMAR HERRERA DE KIKLIKIAN	504917
E/2018-11502	20/3/18	SYON PUERTAS Y VENTANAS	VENTA E INSTALACIÓN DE PUERTAS Y VENTANAS EN ALUMINIO Y VIDRIO.	YURILEYDA ALTAGRACIA NUÑEZ JIMENEZ	504701
E/2018-11883	22/3/18	T & S VENTAS POPULARES	VENTAS POPULARES DE PROVISIONES ALIMENTICIAS EN GENERAL, AL POR MAYOR Y DETALLE, AL POR MAYOR Y DETALLE: VEGETALES, CARNICOS, LACTEOS, BEBIDAS Y DEMÁS.	TERESA RODRIGUEZ SANTOS	505062
E/2018-11287	19/3/18	T T ALCEQUIEZ TRANSPORTE TURISTICOS Y EXCURSIONES	TRANSPORTACIÓN DE TURISTAS PROVENIENTES DEL EXTRANJERO, TOURS OPERADOR Y AGENCIA DE VIAJES.	PABLO RAFAEL ALCEQUIEZ ORTIZ	504216
E/2018-12580	27/3/18	TABACALERA LA RABIDA	FABRICACIÓN, COMERCIALIZACIÓN VENTA Y DISTRIBUCIÓN DE PUROS, DERIVADOS DEL TABACO Y SUS ACCESORIOS.	NECTOR AUGUSTO GEOVANI ONEIL	505545
E/2018-6886	27/3/18	TABELCONDE	VENTA DE PLATOS DE LA COCINA INTERNACIONAL, Y EXPENDIO DE BEBIDAS DIVERSAS LICORES, VINOS, JUGOS, REFRESCOS, ADEMAS DE CIGARROS, PARA TURISTAS DOMINICANOS Y EXTRANJEROS.	MARIA RAYSA MICHEL	505536
E/2018-7353	16/3/18	TACOMOE	LA EXPLOTACIÓN, GESTIÓN, DESARROLLO Y PRESTACIÓN DE SERVICIOS DE RESTAURANTES, CAFETERÍA, CONFITERÍA, COMERCIALIZACIÓN DE PRODUCTOS ALIMENTICIOS	MRBRD HOLDING, S.R.L.	504322
E/2018-12849	28/3/18	TALLER DE DESABOLLADURA Y PINTURA LUISITO	SERVICIOS DE DESABOLLADURA Y PINTURA DE VEHÍCULOS.	JOSE LUIS VARGAS TRONCOSO	505422
E/2018-11934	22/3/18	TALLER DE HERRERÍA FRANCISCO OLIVARES RODRÍGUEZ	TALLER DE HERRERÍA Y SOLDADURA.	FRANCISCO OLIVARES RODRIGUEZ	504578
E/2018-11897	22/3/18	TALLER DE MECÁNICA EN GENERAL BERNARDO GARCÍA	VENTA DE PIEZAS PARA VEHÍCULOS, TALLER DE VEHÍCULOS, ARREGLOS DE TODO TIPO DE CAMIONES.	BERNARDO GARCIA CRUZ	504576
E/2018-10614	21/3/18	TALLER DE MECÁNICA WILSON TEJADA ABREU AUTOMOTRIZ	TALLER DE MECÁNICA DE TODO TIPO DE VEHÍCULOS.	WILSON ALEJANDRO TEJADA ABREU, DIANA MERCEDES ROSARIO DE TEJADA	504513
E/2018-11472	20/3/18	TALLER EBANISTERIA JAVIER ROJAS	REPARACIÓN Y PINTURAS DE MUEBLES.	JOSE JOAQUIN ROJAS	504621
E/2018-11710	21/3/18	TALLER FAMILIAR DE REFRIGERACION ALEJANDRO CASILLA	REPARACION, PINTURA E INSTALACIONES DE NEVERAS Y AIRES ACONDICIONADO.	FRANKLYN ALEJANDRO MADE VALERA	504824
E/2018-7034	21/3/18	TALLER HEEAR	PROCESOS HECHOS EN HIERRO FORJADO, TALES COMO: REJAS, ESCALERAS, MUEBLES, ESCULTURAS EN HIERRO, HERRAMIENTAS, ARTÍCULOS DECORATIVOS Y RELIGIOSOS,	ELIGIO ANTONIO ROSARIO TAVERA	504564
E/2017-45936	8/2/18	TARGET TALENT GRUPO	GESTIÓN DE SELECCIÓN DE TALENTOS DE PERSONAL EN EL ÁMBITO COMERCIAL Y DE MARKETING EN TODOS LOS SECTORES	TARGET BY SURIEL, S.R.L.	504339
E/2018-10947	27/3/18	TAV MEDIA CONSULTING	CONSULTORÍA DE MEDIOS DE COMUNICACIÓN, GESTIÓN PUBLICITARIA, COORDINACIÓN DE EVENTOS EMPRESARIALES, MERCADEO Y RELACIONES PUBLICAS.	KATHERINE JAZMIN ALMONTE TAVERAS	505463
E/2018-12702	3/4/18	TAVERAS CRUZ TOURS	SERVICIOS DE TRANSPORTE EN GENERAL, TRANSPORTE DE PASAJEROS PÚBLICO Y PRIVADO Y TURÍSTICO.	JOSELITO TAVERAS CRUZ	505574
E/2018-12138	23/3/18	TAX LAW & FINANCIAL - TLF CONSULTING	CONSULTORÍA LEGAL, FISCAL Y FINANCIERA.	FRANCISCO ALEJANDRO LEBREAU ACEVEDO	505223
E/2018-2505	23/1/18	TECANDBUSINESS	PRESTACIÓN DE SERVICIOS DE TECNOLOGÍA EN GENERAL. SOFTWARE, REDES E INFRAESTRUCTURA TECNOLÓGICA. SOLUCIONES DE CONTINUIDAD DE NEGOCIOS. CONSULTORÍA	ARIEL MORA LOPEZ	505185
E/2018-6549	22/3/18	TECH RIDE FJ18	IMPORTACIÓN, COMPRA, VENTA Y ALQUILER DE VEHICULOS DE MOTOR.	FERNANDO AUGUSTO SOLANO LUGO	505010
E/2018-9846	28/3/18	TECLANDSERVICE	CENTRO DE INTERNET, DISTRIBUCIÓN DE MATERIAL GASTABLE Y DISTRIBUCIÓN DE MATERIAL DE LIMPIEZA.	JONATHAN SANCHEZ SUSANA	505669
E/2018-11209	26/3/18	TEJIDOS D' 4 O	VENTA DE TODO TIPO DE TELAS.	SIMEÓN NUÑEZ ACEVEDO	505107
E/2018-12827	28/3/18	TELCRUZ, ENTERPRISE	DISCOGRÁFICA Y ENTRETENIMIENTO ARTÍSTICO.	TELIWN CRUZ FRIAS	505690
E/2018-10959	28/3/18	TELETORRES DEL CARIBE	PRESTACIÓN DE TODO TIPO DE SERVICIOS RELACIONADOS CON LA CONSTRUCCIÓN, DESPLIEGUE, COMERCIALIZACIÓN Y OPERACIÓN DE INFRAESTRUCTURAS DE COMUNICACIÓN INALAMBRICAS	ALTICE DOMINICANA, S.A.	505706
E/2018-7441	15/3/18	TEMPO IMMOBILIARE GABO	CONSTRUCCIÓN, VENTA, ALQUILER DE PARQUEO Y LOCALES COMERCIALES.	COMERCIALES GABO, S.R.L.	505130
E/2018-11814	21/3/18	TERMINACIONES, ACCESORIOS, PUERTAS Y VENTANAS BY HEBERTO	FABRICACIÓN, VENTA, IMPORTACIÓN Y EXPORTACIÓN DE PVC, PUERTAS Y VENTANAS EN ALUMINIO Y VIDRIO	HEBERTO GEORDANO TAVERAS SANTIAGO	504553
E/2018-12314	23/3/18	TERMINALES LIQUIDOS DOMINICANOS TERLIDOM	SERVICIOS DE IMPORTACIÓN DE LÍQUIDOS DIVERSOS.	LUIS ANDRES OLIVARES MEJIA	505294
E/2018-11587	20/3/18	TERMODINAMICA EMPRESARIAL SAGREDO TERMOSAG	IMPORTACIÓN DE ALTA TECNOLOGÍA EN LOS CAMPOS DE LAS ENERGÍAS RENOVABLES, DISEÑO DE PROCESOS ENERGÉTICOS Y DE PROCESOS TERMODINÁMICOS PARA LA INDUSTRIA.	TERMODINAMICA EMPRESARIAL SAGREDO, S.R.L.	504589

[210] EXP.	[220] SOL. FECHA	[561] NOMBRE COMERCIAL	[510] ACTIVIDAD	[730] SOLICITANTE	[111] REGISTRO
E/2018-8990	22/3/18	TERRAGOMAS	COMPRA, VENTA AL POR MAYOR Y DETALLE, DISTRIBUCIÓN, SERVICIO MONTURA, ALINEACIÓN, BALANCEO, MECÁNICA, ENTRE OTROS	LINGOBERRY, S.R.L.	505030
E/2018-12191	23/3/18	TERRASA	MOVIMIENTO DE TIERRA Y ASFALTADO, RENTA DE EQUIPOS PESADO, DESARROLLO DE PROYECTOS DE INGENIERÍA.	TERRASA, S.R.L.	505603
E/2018-7411	22/3/18	TERRENAS LAUNDRY	SERVICIOS DE LAVANDERÍA E IMPORTACIÓN DE MAQUINARIAS Y DETERGENTES PARA LAVANDERÍAS COMERCIALES.	IVAN VICENTE ROSARIO CANELA	504967
E/2018-12506	27/3/18	TERRINI	CASINOS DE JUEGOS Y JUEGOS DE AZAR Y MAQUINAS TRAGAMONEDAS	CHRISTIAN MARCELO IRIANNI	505533
E/2018-10098	20/3/18	TG TAPICENTRO FRANKLIN GONZALEZ	VENTA DE MATERIALES DE TAPICERÍA Y DECORACIÓN.	FRANKLIN AMBIORY GONZALEZ	504386
E/2018-10352	21/3/18	THE CARLOS NUÑEZ BARBER SHOP	BARBERÍA.	CARLOS DE JESUS NUÑEZ AQUINO	504508
E/2018-9050	19/3/18	THE DOTEL COMPANY	TOURS OPERADOR, EXCURSIONES MARÍTIMAS Y TERRESTRES.	DOUGLAS MICHAEL DOTEL GUTIERREZ	505026
E/2018-11328	3/4/18	THE ELEGANT SALÓN MARIZAN HENRÍQUEZ	CORTE, PEINADO Y SPA.	DARLENY DEL CARMEN MARIZAN HENRÍQUEZ	505564
E/2018-11574	20/3/18	THE LIVING PACKAGE	COMERCIALIZACIÓN DE TODO TIPO DE ALIMENTOS, ASÍ COMO REALIZACIÓN DE ACTIVIDADES RELACIONADAS A LA GASTRONOMÍA.	BELGICA JUDITH CURY SALADO	504635
E/2018-10273	20/3/18	THE RAUPA GOMAS Y ALGO MÁS	VENTA DE GOMAS PARA CAMIONES.	RAUDY PADILLA VÁSQUEZ	504414
E/2018-11888	22/3/18	THREE MONKEYS BANANA	COMERCIALIZACIÓN, EXPORTACIÓN E IMPORTACIÓN DE PRODUCTOS AGRÍCOLAS EN GENERAL.	ALI VOLKAN AVCI	504656
E/2018-12088	22/3/18	TIA. TIA. JUAN	IMPORTACIÓN DE ROPAS PARA DAMAS, CABALLEROS Y NIÑOS, ZAPATOS, PERFUMES, CARTERAS, JUGUETES, PLÁSTICOS, ARTÍCULOS DEL HOGAR Y DECORACIÓN, BISUTERÍA	ZUJUAN YAN	504910
E/2018-951	10/1/18	TIENDA ARGELIS	COMPRA Y VENTA DE ROPAS, ARTÍCULOS PARA EL HOGAR, REGALOS, BISUTERÍAS Y MÁS.	ARGELIS PIÑA ABREU, SOCORRO CRESENCIA ABREU, GUSTAVO PIÑA FERREIRA, AMAURY AUGUSTO PIÑA ABREU, ANYELY ADRIANA PIÑA ABREU	505708
E/2018-10905	15/3/18	TIENDA DE REGALOS BY JACARANDA	VENTA Y DISTRIBUCIÓN DE REGALOS Y SUVENILES, Y TODAS LAS OPERACIONES DIRECTAS O RELACIONADAS CON EL OBJETO SEÑALADO	CARMEN NUÑEZ VARGAS DE MANCERO	504165
E/2018-11128	26/3/18	TIENDA LA FABRICA MANUEL DE JESÚS LAMAR	VENTA DE PRENDAS DE VESTIR, CALZADOS, BISUTERÍA Y COSMÉTICOS.	MANUEL DE JESÚS RODRIGUEZ LAMAR	504862
E/2018-11057	22/3/18	TIENDA YEILYN SÁNCHEZ	VENTA DE ROPA PARA DAMAS Y CABALLEROS.	SANDRA SÁNCHEZ	504674
E/2018-10162	20/3/18	TIME FOOD & COFFEE BURGOS TAVERAS	SERVICIO DE RESTAURANTE.	ADALGISA DEL CARMEN MINAYA TAVERAS	504371
E/2018-12639	27/3/18	TOL-ALEX TOLDOS Y ALGO MAS	VENTA DE TOLDOS ALQUILER DE HERRAMIENTAS, VENTAS DE TORNILLOS, CLAVOS, TUBO MT3/4, FULMINANTES, HILOS.	ALEXANDER GARCIA QUEZADA	505479
E/2018-5120	23/3/18	TOLKIART	EVALUACIÓN, CREACIÓN Y DESARROLLO DE CONTENIDO DIGITAL PUBLICITARIO, DISEÑO GRÁFICO CORPORATIVO; CONSULTORÍA Y ASESORÍA DE ESTRATÉGIAS PUBLICITARIAS PARA PERSONAS FÍSICAS Y JURÍDICAS	MOISES RAMON PEÑA RUIZ	505191
E/2018-10804	15/3/18	TORGAV INVESTMENTS	REALIZAR INVERSIONES EN PROYECTOS INMOBILIARIOS Y BRINDAR ASESORÍA FINANCIERA A PERSONAS Y EMPRESAS TANTO PÚBLICAS COMO PRIVADAS.	HUASCAR ALEJANDRO MEJIA SALDAÑA	505243
E/2018-10210	12/3/18	TORNADO MOUNTAIN BIKE	CREACIÓN DE EVENTOS PARA CICLISTAS A NIVEL NACIONAL.	CHRISTIAN RAMON CABRAL GARCIA	505232
E/2018-8013	23/2/18	TORNEO DE BALONCESTO SUPERIOR DE SANTIAGO	EVENTO QUE PERTENECE A LA ASOCIACIÓN DE BALONCESTO DE SANTIAGO (ABASACA), INC., EL CUAL ES CELEBRADO ANUALMENTE CON EL FIN DE PROMOVER EL BALONCESTO EN LA PROVINCIA DE SANTIAGO.	ASOCIACIÓN DE BALONCESTO DE SANTIAGO (ABASACA), INC.	504672
E/2018-703	23/1/18	TORRE RYM	ADMINISTRACION TORRE DE CONDOMINIO.	ROMIL RAFAEL ESTRELLA TAVERAS	505217
E/2018-12373	26/3/18	TORRE VG-IV	ADMINISTRACIÓN DE CONDOMINIO	CESAR JOEL LINARES RODRIGUEZ	505371
E/2018-9600	23/3/18	TORRES DIESEL TD	COMPRA, VENTA Y DISTRIBUCIÓN DE COMBUSTIBLES FÓSILES DE TODO TIPO, ASÍ COMO LUBRICANTES EN GENERAL.	ROSMERY TORRES PARRA	505334
E/2018-9872	9/3/18	TORRES RAMOS REALTY & ABOGADOS	VENTA, ALQUILERES, ADMINISTRACIÓN DE INMUEBLES, SERVICIOS DE CONTRATACIÓN DE FOTOGRAFÍA Y VÍDEOS PARA LA PROMOCIÓN Y VENTA DE LAS PROPIEDADES Y SERVICIOS JURÍDICOS Y AGRIMENSURA.	PABLO ANTONIO TORRES PERALTA, YANIRY IVELISSE TORRES PERALTA DE CABRERA	504581
E/2018-11717	21/3/18	TORRINGFLOW BOUTIQUE	VENTA ROPAS, CALZADOS ACCESORIOS EN GENERAL.	DELBINSON RAMON MARTE DE LA CRUZ	504538
E/2018-9254	6/3/18	TOYOKAWA AUTO PARTS	IMPORTACIÓN, DISTRIBUCIÓN Y VENTA DE PIEZAS DE VEHÍCULO DE MOTOR PARA SU POSTERIOR VENTA AL POR MAYOR O AL DETALLE.	ORIETTA INMACULADA NUÑEZ BELTRON	505242
E/2018-8296	28/2/18	TRADEKA	COMPRA Y VENTA DE ALIMENTOS COCINADOS, BEBIDAS, ALMACÉN DE PROVISIONES, CARNICERÍA, VENTAS DE HUEVOS, IMPORTACIÓN Y EXPORTACIÓN DE VEGETALES, PANADERÍA	JOHANNY RAFAEL SERRATA, RAMON ANTONIO MONCLUS UREÑA	504747
E/2018-11441	19/3/18	TRAIN FILMS	PRODUCCIÓN Y DIRECCIÓN DE VIDEOS Y FOTOS, AUDIO VISUAL.	LUIS ALEXIS FERMIN BOBADILLA	504276
E/2018-11519	20/3/18	TRANSPORTE ARIAS GONZALEZ	TRANSPORTE EN GENERAL.	JULIO ERNESTO ARIAS MEDINA	504710
E/2018-11568	20/3/18	TRANSPORTE CAMILIA	TRANSPORTE TURÍSTICO.	AURELIANO VEGA MUÑOZ, EPIFANIO VEGA Y MUÑOZ	504365
E/2018-11944	22/3/18	TRANSPORTE EMPRESARIAL GOSEN	EMPRESA DEDICADA AL SERVICIO DE TRANSPORTE PRIVADO EN TODAS SUS RAMIFICACIONES: TRANSPORTE DE PERSONAL DE EMPRESAS Y/O CORPORACIONES	MERCEDES ORTIZ VASQUEZ DE SUAREZ	504834
E/2018-10176	22/3/18	TRANSPORTE ESCOLAR DOMINICANO TRANESDOM	TRANSPORTE TERRESTRE DE NIÑOS Y ADULTOS.	NATASHA ARIELLE HENRIQUEZ	505009
E/2018-12586	27/3/18	TRANSPORTE GÓMEZ LIRIANO	SERVICIOS DE TRANSPORTE.	JUAN DEL CARMEN GÓMEZ	505088
E/2018-9662	8/3/18	TRANSPORTE HERCULES	SERVICIOS DE TRANSPORTE DE CARGA PESADA.	JUAN EMMANUEL PEÑA GIRON	504491
E/2018-12051	22/3/18	TRANSPORTE MEDICO TERRESTRE TRANSMET	SERVICIOS DE TRASLADO DE PACIENTES EN AMBULANCIA A LA COMUNIDAD, EQUIPAMIENTOS Y VENTA DE AMBULANCIAS	CARLOS MANUEL ROMERO TORRES	504655
E/2018-8610	2/4/18	TRANSPORTE MOCANO SERIE 54	SERVICIOS DE TRANSPORTE ESTUDIANTIL Y EMPRESARIAL.	JESÚS MIGUEL GARCÍA MARTE	505416
E/2018-10503	23/3/18	TRANSPORTE NAVEO FRANCISCO	TRANSPORTE TERRESTRE.	BLAS APOLINAR NAVEO FRANCISCO	505236
E/2018-1820	23/3/18	TRANSPORTE REFRIGERADO POLAR	SERVICIO DE TRANSPORTE DE PRODUCTOS REFRIGERADOS Y SECOS	MAXIMINO RODRIGUEZ LINARES	505216
E/2018-10348	20/3/18	TRANSPORTE VALDÉZ OSORIA	SERVICIO DE TRANSPORTE AGRÍCOLA.	HILDALINA DEL CARMEN RODRÍGUEZ VALDÉZ, JUAN GABRIEL GARCÍA OSORIA	504372
E/2018-11309	19/3/18	TRES RIOS CIGAR FACTORY	FABRICACION, VENTA Y EXPORTACIÓN DE CIGARROS.	HECTOR JULIO MENDEZ TORIBIO, NELSON SILVA	504438
E/2018-11487	20/3/18	TRIBUSS EMPRESARIAL	CONSTRUCCIÓN, DESARROLLO, VENTA Y ADMINISTRACIÓN DE PROYECTOS URBANÍSTICOS Y RESIDENCIALES	YOSMAN ALFONSO CARDENAS FLORES	504632
E/2018-12077	22/3/18	TRIPLE PLAY EXPRESS	CAR WASH O LAVADO DE AUTOMÓVIL Y MOTOCICLETA; MANTENIMIENTO DE INTERIOR DE AUTOMÓVILES, MANTENIMIENTO DE PINTURA	AZAE VALERO AZUAJE	505053
E/2018-11520	20/3/18	TRI-TECH	PROVEER SOLUCIONES Y SERVICIOS DE VOZ, DATA Y VÍDEO A TRAVÉS DE EQUIPOS, PROGRAMAS Y ACCESORIOS. EXPLOTAR FRANQUICIAS.	TRITECH, S.R.L.	504748
E/2018-12376	26/3/18	TRONADORA COMPANY	REALIZACIÓN DE EVENTOS MUSICALES, FABRICACIÓN E INSTALACIÓN DE EQUIPOS PARA ENERGÍA SOLAR Y REMOLQUE.	ERICO ANTONIO REYNOSO BELLARD	504877
E/2018-12130	23/3/18	TROPICAL SWEETS RD	COMPRA, VENTA, AL POR MAYOR Y AL DETALLE DE ACCESORIOS PARA EL HOGAR.	ALEXEY PARAMONOV	505173
E/2018-11516	20/3/18	TRUCKBOX MULTISERVICIOS MECANICOS	TALLER DE MECÁNICA EN GENERAL.	MIGUELINA MERCEDES JIMENEZ DE TERRERO	504696
E/2018-10815	15/3/18	TURISMO Y MAS CON JENNIFER ALMONTE	PROGRAMA DE TELEVISIÓN VARIADO PARA TIPO DE PÚBLICO.	JENNIFER ALMONTE ORTEGA	504136
E/2018-11383	19/3/18	TURO	RENTA DE TODO TIPO DE VEHÍCULO USADO.	REGINO HERNANDEZ	504459
E/2018-3100	16/3/18	TWO LOOK BEAUTY CENTER	IMPORTACIÓN, COMPRA, VENTA DE PRODUCTOS DE BELLEZA, BEBIDAS GASEOSAS Y ALCOHÓLICAS, SALÓN DE BELLEZA Y SPA EN GENERAL, VENTA DE SNACK.	DEIKA GROUP, S.R.L.	504333
E/2018-11311	19/3/18	UBRI, HENRIQUEZ & ASOCIADOS	PRESTAR SERVICIOS PROFESIONALES EN EL ÁREA DE LA CONTABILIDAD Y CIENCIAS AFINES A EMPRESAS Y ENTIDADES QUE LO REQUIERAN E IMPARTIR CURSOS	NILSON ALEXIS UBRI MEJIA	504284
E/2018-12819	28/3/18	ULSA AIGUA	PLANTA PURIFICADORA DE AGUA PARA EL CONSUMO HUMANO.	KELY MANUEL DIAZ ENCARNACION	505459
E/2018-13544	5/4/18	ULTRAMIX	PRODUCCIÓN, VENTA Y COLOCACIÓN DE CONCRETOS, VENTA DE MATERIALES DE CONSTRUCCIÓN	HORMIGONES FRONTERIZO S.R.L	505753
E/2018-11987	22/3/18	UN CORAZON POR FANCONI	INSTITUCIÓN SIN FINES DE LUCROS. MISIÓN, OFRECER INFORMACIÓN Y EDUCAR A PACIENTES, FAMILIARES Y DOCTORES SOBRE LA ANEMIA DE FANCONI, SU DIAGNÓSTICO, RIESGOS Y TRATAMIENTOS.	ANA ALEJANDRA TABAR CONCHA	505021
E/2018-7481	16/3/18	UNAMANDLA GROUP	PRESTAMOS, FINANCIERA, COMPRAS Y VENTAS DE TODO TIPO DE APARATOS ELECTRÓNICOS; CELULARES, COMPUTADORA, TELEVISIONES, TABLET, AIRES ACONDICIONADOS	DANIEL VLADIMIR SANTANA CRUZ	504324
E/2018-11297	26/3/18	UNDERSEA A.L	VENTA Y FABRICACIÓN DE BARCOS.	GERAL OMAR MELO GARRIDO	505510
E/2018-5799	15/3/18	UNICA MAR Y ALFA INMOBILIARIA	VENTAS Y ADMINISTRACIÓN DE INMUEBLES.	DAGMAL MARLENIS FELIZ PEREZ, MARIA ANTONIETA ALFAU MENA	504121
E/2018-11408	19/3/18	UNIDAD DE ATENCION PRIMARIA ARROYO GRANDE	CONSULTAS MÉDICAS EN EL PRIMER NIVEL DE ATENCIÓN.	RED REGIONAL DE LOS SERVICIOS DE SALUD REGION V	504395
E/2018-11410	19/3/18	UNIDAD DE ATENCIÓN PRIMARIA CAÑADA DEL AGUA	CONSULTAS MEDICAS EN EL PRIMER NIVEL DE ATENCIÓN.	RED REGIONAL DE LOS SERVICIOS DE SALUD REGION V	504280
E/2018-11417	19/3/18	UNIDAD DE ATENCION PRIMARIA EL CEDRO	CONSULTAS MÉDICAS EN EL PRIMER NIVEL DE ATENCIÓN	RED REGIONAL DE LOS SERVICIOS DE SALUD REGION V	504463
E/2018-11427	19/3/18	UNIDAD DE ATENCIÓN PRIMARIA EL CERRITO	CONSULTAS MEDICAS EN EL PRIMER NIVEL DE ATENCIÓN.	RED REGIONAL DE LOS SERVICIOS DE SALUD REGION V	504394
E/2018-11409	19/3/18	UNIDAD DE ATENCION PRIMARIA EL CUEY	CONSULTAS MEDICAS EN EL PRIMER NIVEL DE ATENCIÓN.	RED REGIONAL DE LOS SERVICIOS DE SALUD REGION V	504279
E/2018-11411	19/3/18	UNIDAD DE ATENCIÓN PRIMARIA EL PINTADO	CONSULTAS MEDICAS EN EL PRIMER NIVEL DE ATENCIÓN.	RED REGIONAL DE LOS SERVICIOS DE SALUD REGION V	504281
E/2018-11420	19/3/18	UNIDAD DE ATENCIÓN PRIMARIA GINADIANA	CONSULTAS MEDICAS EN EL PRIMER NIVEL DE ATENCIÓN.	RED REGIONAL DE LOS SERVICIOS DE SALUD REGION V	504245
E/2018-11425	19/3/18	UNIDAD DE ATENCION PRIMARIA LA MINA	CONSULTAS MÉDICAS EN EL PRIMER NIVEL DE ATENCIÓN.	RED REGIONAL DE LOS SERVICIOS DE SALUD REGION V	504550
E/2018-11416	19/3/18	UNIDAD DE ATENCION PRIMARIA LAS CUCHILLAS	CONSULTAS MEDICAS EN EL PRIMER NIVEL DE ATENCIÓN.	RED REGIONAL DE LOS SERVICIOS DE SALUD REGION V	504442
E/2018-11423	19/3/18	UNIDAD DE ATENCIÓN PRIMARIA LAS QUINIENTAS	CONSULTAS MÉDICAS EN EL PRIMER NIVEL DE ATENCIÓN.	RED REGIONAL DE LOS SERVICIOS DE SALUD REGION V	504525

[210] EXP.	[220] SOL. FECHA	[561] NOMBRE COMERCIAL	[510] ACTIVIDAD	[730] SOLICITANTE	[111] REGISTRO
E/2018-11426	19/3/18	UNIDAD DE ATENCION PRIMARIA MAGARIN	CONSULTAS MEDICAS EN EL PRIMER NIVEL DE ATENCION.	RED REGIONAL DE LOS SERVICIOS DE SALUD REGION V	504374
E/2018-11424	19/3/18	UNIDAD DE ATENCION PRIMARIA MIRADOR SUR	CONSULTAS MEDICAS EN EL PRIMER NIVEL DE ATENCION.	RED REGIONAL DE LOS SERVICIOS DE SALUD REGION V	504524
E/2018-11421	19/3/18	UNIDAD DE ATENCION PRIMARIA PEDRO SANCHEZ	CONSULTAS MEDICAS EN EL PRIMER NIVEL DE ATENCION.	RED REGIONAL DE LOS SERVICIOS DE SALUD REGION V	504443
E/2018-11419	19/3/18	UNIDAD DE ATENCION PRIMARIA VICENTILLO	CONSULTAS MEDICAS EN EL PRIMER NIVEL DE ATENCION.	RED REGIONAL DE LOS SERVICIOS DE SALUD REGION V	504244
E/2018-11422	19/3/18	UNIDAD DE ATENCION PRIMARIA VILLA GUERRERO	CONSULTAS MEDICAS EN EL PRIMER NIVEL DE ATENCION.	RED REGIONAL DE LOS SERVICIOS DE SALUD REGION V	504462
E/2018-11892	22/3/18	UNIDAD DE TERAPIA DE CURAS DE HERIDAS, QUEMADURAS Y MANEJO DE PIE DIABETICO, UTC	SERVICIOS DE CURAS DE HERIDAS, QUEMADURAS Y MANEJO DE PIE DIABETICO.	MELISSA GUZMAN DURAN	504683
E/2018-10291	21/3/18	UNION DE ESPECIALIDADES MEDICAS DEL ESTE, UME	SERVICIOS DE SALUD EN GENERAL Y DE ESPECIALIDADES.	ANEURYS BIENVENIDO FRANCO QUEZADA, RAMON ORTIZ MARTINEZ	504561
E/2018-11252	19/3/18	UNION DE NOTARIOS DOMINICANOS U.N.D.	FOMENTAR LA ACTIVIDAD NOTARIAL EN LA REPUBLICA DOMINICANA, EDUCACION Y FORMACION DEL NOTARIADO.	RUDYS ODALIS POLANCO LARA	504254
E/2018-10786	26/3/18	UNION DEL CARIBE, UC	CREAR Y APLICAR PROGRAMAS DE DESARROLLO SOCIAL EQUITATIVO CON APOYO INTERNACIONAL QUE GARANTICE LA PAZ Y EL BIENESTAR SOSTENIBLE ENTRE NACIONES.	EFRAIN LIRIANO	505096
E/2018-12693	27/3/18	UNION NACIONAL DE EMPRESAS DEL TRANSPORTE UNET	AGRUPAR A TODAS LAS EMPRESAS DE TRANSPORTE PUBLICOS, TURISTICOS, FERROVIARIO, URBANO, SUBURBANO, DE PASAJEROS TERRESTRE, MARITIMO Y AEREO.	BACILIO VALERIO	505158
E/2018-6541	15/2/18	UNION PRO WEDDING NOVIKOVA	ORGANIZACION DE BODAS Y VENTAS DE BIENES INMUEBLES	SERGEY NOVIKOV	505333
E/2018-8886	23/3/18	UNIVERSAL SHIPPING IVGARTA	TRANSPORTE DE CARGAS AEREAS, TERRESTRES Y MARITIMAS.	IVAN DE JESUS GARCIA TAVERAS	505234
E/2018-8144	27/3/18	URBAN RAFAEL IMPORT	VENTA Y DISTRIBUCION DE ROPA Y ACCESORIOS.	RAFAEL AURELIO LUNA TAVAREZ	505452
E/2018-10295	20/3/18	USA WORLD CONSTRUCTIONS JULIO & EDA	CONSTRUCCION, ASI COMO A LA PLOMERIA, FERRETERIA, EBANISTERIA, PINTURA, ELECTRICIDAD, INSTALACIONES DE PUERTAS Y VENTANAS.	JULIO CESAR FAMILIA FAMILIA	504598
E/2018-10652	20/3/18	UTILITY HOME GROUP P.F.R.	SERVICIOS DE MANTENIMIENTO Y ADMINISTRACION DE EDIFICIOS, REPARACION, ELECTRICIDAD, PLOMERIA, PINTURA, REPARACIONES EN GENERAL	JOSÉ ALEXANDER PAULINO ROSARIO	504389
E/2018-12534	27/3/18	UZIAS IMPORTACIONES & EXPORTACIONES	IMPORTACION, EXPORTACION, COMPRA Y VENTA, LA INTERMEDIACION, EL COMERCIO AL POR MAYOR Y DETALLE DE MAQUINAS Y MATERIAL RELACIONADOS CON ORDENADORES Y PROGRAMAS PARA LOS MISMOS.	TANIA ALTAGRACIA ROSO RAMIREZ	505458
E/2018-10611	22/3/18	V.F. ELECTRICIDAD 911	SERVICIOS DE ELECTRICIDAD EN GENERAL.	VICTORIANO FERNANDEZ FIGUEROA	504659
E/2018-12178	23/3/18	VAL CARGO EXPRESS	IMPORTACION, EXPORTACION Y DELIVERY VIA AEREA Y MARITIMA DE ELECTRODOMESTICOS, PRODUCTOS DE BELLEZA, ALIMENTOS, PRENDAS DE VESTIR.	VAL CARGO EXPRESS, SRL	504965
E/2018-12674	27/3/18	VALEK RENT-CAR	RENTA DE VEHICULOS, SEVICIOS DE GRUA, VENTA E IMPORTACION DE VEHICULOS EN GENERAL.	ELBA ACOSTA DURAN DE VALEK	505150
E/2018-12327	23/3/18	VALENTIN MOJICA	INSTALADOR PUERTAS GABINETES TRABAJOS EBANISTERIA	VALENTIN MOJICA	505197
E/2018-10933	15/3/18	VALLE ESCONDIDO, ECO LODGE	POSADA, PARQUE DE DIVERSION, PRODUCCION DE PRODUCTOS AGRICOLAS Y CRIANZA DE ANIMALES.	JOSE ALBERTO ARIS LASSEPAS	504275
E/2018-10497	2/4/18	VARGAS WILLIAMS AGROCACAO	PRODUCCION, COMERCIALIZACION, EXPORTACION DE CACAO E IMPORTACION DE PRODUCTOS AGRICOLAS E INDUSTRIALES.	MARLIN WILLIAMS BRITO	505396
E/2018-12140	23/3/18	VARIETADES DIOMERYS SOSA	VENTA DE ROPA PARA DAMAS, CABALLEROS Y NIÑOS, VENTA DE PERFUMES, CARTERAS Y ACCESORIOS.	DIOMERYS SOSA DE TINEO	504714
E/2018-12149	23/3/18	VARIETADES HARLENIZ LISSET NIVAR PAULINO	VENTA DE PRENDAS DE VESTIR Y ACCESORIOS PARA DAMAS, CABALLEROS Y NIÑOS.	HARLENIZ LISSET NIVAR PAULINO	504926
E/2018-10977	23/3/18	VARIETADES RAISA THEN VALERIO	VENTA DE ROPA NUEVAS Y USADAS PARA DAMAS, CABALLEROS Y NIÑOS, VENTA DE PERFUMES, CARTERAS, ACCESORIOS.	RAISA THEN VALERIO	504716
E/2018-10549	26/3/18	VARIETADES VICENTE PERALTA & ASOCIADOS	VENTA DE ACCESORIOS Y ROPAS PARA HOMBRES, MUJERES Y NIÑOS. PRÉSTAMOS Y BIENES RAÍCES.	DEIVIS VICENTE MENDEZ	505365
E/2018-11733	21/3/18	VARMOL	ASESORIA Y REPRESENTACION DE EMPRESAS DE COMUNICACION Y AFINES.	VARMOL, C. POR A	504840
E/2018-11532	20/3/18	VCLASSIC EVENTS	ORGANIZACION DE EVENTOS, EXHIBICIONES, ALQUILERES, COMPRA Y VENTA DE VEHICULOS CLASICOS, EXPENDIO DE COMIDAS Y BEBIDAS	QUIRILIO UBALDO ELPIDIO VILORIO CAMINERO	504693
E/2018-11628	20/3/18	VEDOMOVIL	ASESORIA Y REPRESENTACION EN TODO EL PROCESO DE COMERCIALIZACION DE VEHICULOS DE MOTOR, FINANCIAMIENTO, COMPRA, VENTA E IMPORTACION.	MARIA ISABEL MEDRANO MENCIA	504647
E/2018-12179	28/3/18	VEGA ABREU CLEAN	VENTA DE PRODUCTOS DE LIMPIEZA INDUSTRIAL.	CESAR DAVID DE LA ROSA ABREU	505276
E/2018-12098	23/3/18	VEGETALES CARIBBEAN ORTIZ CORDERO	PRODUCCION, COMPRA VENTAS EXPORTACION IMPORTACION DE TODOS TIPOS DE VEGETALES	ROBEL MARINO ORTIZ CORDERO	505198
E/2018-11806	21/3/18	VEGETALES EXPRESS VALLEJUELO	VENTA DE VEGETALES, FRUTAS Y PRODUCTOS AGRICOLAS AL POR MAYOR Y DETALLE	MANUELITO OGANDO MATEO	504802
E/2018-12216	23/3/18	VEGETALES MORENO MONTERO	COSECHA, SIEMBRA, COMPRA Y VENTA DE FRUTAS Y VEGETALES.	JUAN PABLO MORENO MONTERO	505187
E/2018-12423	26/3/18	VENTRIVA	DISTRIBUCION Y COMERCIALIZACION DE ACCESORIOS PARA DAMAS Y PRODUCTOS DE BELLEZA.	NOHELY ALEXANDRA BENCOSME SHEPHARD	505394
E/2018-12286	23/3/18	VERTRACK DEL CARIBE VDC	COMPRA, VENTA E IMPORTACION DE VEHICULOS NUEVOS Y USADOS, ASI COMO REPUESTOS PARA VEHICULOS Y FINANCIAMIENTOS, COMERCIALIZACION Y VENTA DE SISTEMAS Y EQUIPOS DE GPS	JOSE NICOLAS CONIL SANTILLANA, JOSE NICOLAS SANTIAGO CONIL ALVAREZ	504773
E/2018-8880	20/3/18	VHD SERVICIOS MULTIPLES	IMPORTACION, EXPORTACION, DISTRIBUCION Y VENTAS DE ALIMENTOS, PRODUCTOS DE LIMPIEZA, PUBLICIDAD Y MERCADEO.	HEIDY DEL CARMEN TORRES MATOS	504569
E/2018-12126	4/4/18	VIA55	PROMOTORA, CONSTRUCCION, INTERIORISMO, INGENIERIA CIVIL, BIENES RAICES, FERRETERIA, HOTELERIA, SERVICIOS ADMINISTRATIVOS Y DE CONSTRUCCION, ADMINISTRACION DE CONDOMINIO.	RAFAEL FEDERICO AYBAR MEDRANO	505705
E/2018-11123	16/3/18	VIACCOUNTING	SERVICIOS DE CONSULTORIA Y ASESORIA CONTABLES Y LEGALES.	VIANELA THATIANA DOMINGUEZ VASQUEZ	504334
E/2018-12757	28/3/18	VICTOR MANUEL DURAN	FABRICACION DE MUEBLES, COMPRA Y VENTA DE MUEBLES PARA EL HOGAR Y OFICINA, COMPRA Y VENTA DE ELECTRODOMESTICO, COLCHONES, ADORNOS, ARTICULOS PARA EL HOGAR	VICTOR MANUEL DURAN CRUZ	505674
E/2018-7898	21/2/18	VIC-WANNY DELICIAS & MAS	COMPRA, VENTA Y ELABORACION DE COMIDAS, PRODUCTOS ALIMENTICIOS, BEBIDAS EN GENERAL	WANNY RAFAEL VICTORINO FAÑA	504810
E/2018-4905	14/3/18	VINCLARE	EDUCACION, FORMACION, SERVICIOS DE ENTRETENIMIENTO, ACTIVIDADES DEPORTIVAS Y CULTURALES, SERVICIOS PRESTADOS POR PERSONAS O INSTITUCIONES	LIA CAROLINA BIAGGI SANGIOVANNI, ARISLEYDI SANCHEZ GUZMAN	503977
E/2018-11366	19/3/18	VISUALPIX	FOTOGRAFIA, DISEÑO GRAFICO, IMPRESION, ENMARCADO.	RAQUEL MILAGROS DIAZ PINEDA	504531
E/2018-2856	20/3/18	VIVAMAR	ASESORIA Y CORREDURIA DE SEGUROS.	MARIA EUGENIA SURIEL SANTANA	504651
E/2018-11214	23/3/18	VJTRAVELS	TOUR OPERADOR TURISTICO.	NATANAEL VENTURA JIMENEZ	505228
E/2018-10040	20/3/18	VQV INVERSIONES	COMPRA, VENTA, IMPORTACION Y EXPORTACION DE PRODUCTOS FARMACEUTICOS, COSMECEUTICOS, DISPOSITIVOS MEDICOS Y HOSPITALARIOS Y	PAULO CRISTIAN ETCHEVERRY ZANDAVALLI	504614
E/2018-12558	27/3/18	W CASIMIRO PRODUCTOS FARMACEUTICOS	VENTA Y DISTRIBUCION DE MATERIAL GASTABLE MEDICOS, EQUIPOS MEDICOS Y MEDICAMENTOS EN GENERAL.	WILTON JOSÉ CASIMIRO ÁLVAREZ	505156
E/2018-9571	19/3/18	W.E SERVICES IT SOLUTIONS & ACCOUNTING	VENTA DE EQUIPOS DE COMPUTACION, INSTALACION DE REDES.	WILFRY ANTONIO MARTINEZ LARA	504240
E/2018-8179	15/3/18	WAY2GO DOMINICANA	TRANSPORTE TURISTICO, EMPRESARIAL Y DEMAS A FINES.	DAVID ANDRES LOPEZ VALVERDE	504145
E/2018-11863	21/3/18	WDP EXPORT AND IMPORT	IMPORTACION, EXPORTACION, COMERCIALIZACION, DISTRIBUCION Y VENTAS DE TEXTILES EN GENERAL, ROPA, ACCESORIOS, CALZADO.	PATRICIA MAGDALENA ALCANTARA RIVERA	504897
E/2018-9852	9/3/18	WEINS INVERSIONES	DESARROLLO TURISTICO, BIENES RAICES.	DARYL EDWIN WIENS	504783
E/2018-11478	20/3/18	WIND CARGO	SERVICIOS DE CONSOLIDACION DE CARGA MARITIMA, AEREA Y TERRESTRE	TEODORO ALIDER MORETA GUERRERO	504605
E/2018-9726	22/3/18	WITEKALL ENTERPRISES	COMPRA Y VENTA DE PRODUCTOS AGRICOLAS.	DOMINGO ANTONIO BALBUENA MENA	505012
E/2018-9287	27/3/18	WOLFFIX TECHNOLOGY	OFERTA DE PRESTACION DE SERVICIOS INFORMATICOS, VENTA DE EQUIPOS TECNOLOGICOS, ASESORIA TECNOLÓGICA, IGUALAS, REDES, DESARROLLO DE SOFTWARE	MARY DELY BONILLA HENRIQUEZ	505562
E/2018-4146	23/3/18	WYSHEID ENGINEERING DESIGN	ELABORACION DE PRESUPUESTOS, PLANOS DE PROYECTOS DEL AREA DE LA INGENIERIA Y ARQUITECTURA, DESARROLLO DE PROYECTOS INMOBILIARIOS	ANLLERY CAMELIA FRANCISCO DIAZ	505241
E/2018-11321	19/3/18	YAPOORT ACCESORIOS	VENTA DE TODO TIPO DE ACCESORIOS FEMENINOS.	KAREN YISSET YAPOORT EVANGELISTA	504405
E/2018-10683	23/3/18	YEILEEN CONSTRUCTORA	PROYECTOS DE CONSTRUCCION, EDIFICACIONES, ANTEPROYECTOS Y DISEÑO.	EDWIN ADONIS MARTINEZ AYBAR, PEDRO PABLO MARTINEZ VALDEZ	505203
E/2018-12180	23/3/18	YELLOW TALENT	PRODUCCION DE FILMS Y VIDEOCINTAS	JALSEN ANTONIO SANTANA MOREL	505199
E/2018-12986	2/4/18	YOKASTA DIAZ	PRESENTADORA DE TELEVISION, LOCUTORA DE RADIO, MAESTRA DE CEREMONIA, PUBLICISTA.	YOKASTA ALTAGRACIA DIAZ LIRIANO	505397
E/2018-11435	19/3/18	YP COMPLEMENTOS	MANEJO, MONITOREO, CREACION DE CONTENIDOS, CALENDARIOS DE PUBLICACION Y DISEÑOS DE ARTES PARA REDES SOCIALES DE CLIENTES CON FINES INFORMATIVOS Y PUBLICITARIOS.	YOLEIDY ALTAGRACIA PICHARDO RODRIGUEZ	504368
E/2018-11570	20/3/18	YUNBATSAN FRUITS	EXPORTACION, IMPORTACION Y VENTA DE FRUTAS, VEGETALES Y MATERIALES DE EMPAQUE.	YUNIS ADOLFO BATISTA SANTANA	504400
E/2018-12721	27/3/18	ZAJODI SUPPLY	IMPORTACION, EXPORTACION Y COMERCIALIZACION DE BIENES: ALIMENTOS Y BEBIDAS, ARTICULOS DEL HOGAR, FERRETERIA, FRUTAS, VEGETALES, CARNES, VEHICULOS, PIEZAS Y ACCESORIOS	JOSUE ALBERTI DIAZ TEJADA, JOVANNY ANTONIO DIAZ TEJADA	504970
E/2018-8796	2/4/18	ZAPATA RENT CAR	COMPRA Y RENTA DE DISTINTAS MARCAS DE VEHICULOS.	JOSE FERNANDO ZAPATA SOSA	505415
E/2018-12752	28/3/18	ZECHO	INVERSIONES EN OTRAS SOCIEDADES, COMERCIALIZACION DE BIENES RAICES, LA EDIFICACION, COMPRA Y VENTA A CORTO Y LARGO PLAZO	ZECHO SRL	505649
E/2018-9596	28/3/18	ZIPLINE MONTAÑA DE MICHES ZIPMONT PARK	ZIP LINES, CANOPY, DEPORTES EXTREMOS, DEPORTES DE AVENTURA Y ACTIVIDADES RECREATIVAS.	NELSON STEFFANY RODRIGUEZ MARTINEZ	505672
E/2018-5889	21/3/18	ZMF BUFFET	ALIMENTOS Y BEBIDAS, BUFFET, PICADERAS, POSTRES CASEROS, ORGANIZACION DE EVENTOS.	DILSIA MERCEDES FERNANDEZ FERNANDEZ	504813
E/2018-12392	26/3/18	ZODILUM BUSINESS	SERVICIOS DE COMERCIALIZACION, GESTION, PRODUCCION, ELABORACION, ALMACENAMIENTO, CONSIGNACION, TRANSPORTACION, INTERMEDIACION	FRANCISCO ALEJANDRO LEBREAU ACEVEDO	505514
E/2018-10478	26/3/18	ZONA PUNTA CANA CITY TIC	DESARROLLO TURISTICO E INMOBILIARIO COMERCIAL DE NEGOCIOS, ENTRETENIMIENTO, OCIO, CENTRO DE CONVENCIONES Y DEPORTE.	HILARIO DE JESUS GONZALEZ PEÑA	505386

PUBLICACION SOLICITUD SIGNOS DISTINTIVOS (MARCAS)

Esta publicación incluye todas las solicitudes recibidas del 23 de Marzo al 6 de Abril de 2018

(210) EXPD.	(220) SOL. FECHA	(511) C.I.	(561) MARCA	(730) SOLICITANTE	(210) EXPD.	(220) SOL. FECHA	(511) C.I.	(561) MARCA	(730) SOLICITANTE
E/2018-8716	2/3/18	1	LACTOCAL (DENOMINATIVA)	ROY ARTURO COLON FELIZ	E/2018-2608	15/3/18	5	NUTRI MAX (DENOMINATIVA)	AGROESA, S.R.L.
E/2017-29772	22/2/18	2	PINTURAS QUALTY MCB (DENOMINATIVA)	DIONISIO BRITO	E/2018-384	31/1/18	5	NUTRIGAN SAL MINERAL ELITE (DENOMINATIVA)	INVERSIONES AUSTRAL, S.R.L.
E/2018-8625	1/3/18	3	ESSENTIALS BY ARTISTRY (DENOMINATIVA)	ALTICOR, INC.	E/2018-10007	9/3/18	5	PERSEGRAT (DENOMINATIVA)	ABBOTT OPERATIONS URUGUAY S.R.L.
E/2018-10086	12/3/18	3	FRESH TAP (DENOMINATIVA)	BYMAL, S.R.L.	E/2018-6250	12/3/18	5	PRE-DABI (DENOMINATIVA)	PRECISE CHEMIPHARMA PVT. LTD
E/2017-44867	9/3/18	3	MIDAS CLEAN (DENOMINATIVA)	QUIMIPRO RD, S.R.L.	E/2018-10825	15/3/18	5	PREVIFLOX (DENOMINATIVA)	B.A.C. PHARMA S.R.L.
E/2017-39357	17/10/17	3	MIRACLE FRUIT OIL (DENOMINATIVA)	MIRACLE FRUIT OIL LLC	E/2018-10008	9/3/18	5	REL RIVA (DENOMINATIVA)	MERCK KGAA
E/2018-10197	12/3/18	3	NATALY ORGANIC (DENOMINATIVA)	ANA FRANCISCA PEREZ ARAUJO / LUIS CARLOS HOLGUIN PEREEZ	E/2018-9919	23/3/18	5	RIMAC FLUROXYPPYR (DENOMINATIVA)	AGROQUIMICA INDUSTRIAL RIMAC, SRL
E/2017-38666	12/10/17	3	SEYLIE LASHES (DENOMINATIVA)	LUISAYRA GUILLERMINA MATEO BELTRE	E/2018-9918	23/3/18	5	RIMAC GLUFOSINATO DE AMONIO (DENOMINATIVA)	AGROQUIMICA INDUSTRIAL RIMAC, SRL
E/2017-10118	26/2/18	5	ACYVAGIL (DENOMINATIVA)	ARAFARMA GROUP, S.A.	E/2018-11565	20/3/18	5	RIMALATION (DENOMINATIVA)	AGROQUIMICA INDUSTRIAL RIMAC, SRL
E/2017-292	11/4/17	5	AFOLIFER (DENOMINATIVA)	LABORATORIOS DE APLICACIONES MÉDICAS, S.R.L. (LAM)	E/2018-12172	23/3/18	5	RIMAXIL MALATION (DENOMINATIVA)	AGROQUIMICA INDUSTRIAL RIMAC, SRL
E/2018-2612	19/1/18	5	AGROTIZON (DENOMINATIVA)	AGROESA, S.R.L.	E/2018-10010	9/3/18	5	RIVCARA (DENOMINATIVA)	MERCK KGAA
E/2018-6407	14/2/18	5	ALFAMAX 6SC (DENOMINATIVA)	PEDRO RAMÓN DE JESÚS PANTALEÓN RODRIGUEZ	E/2018-10004	9/3/18	5	ROMBIDUX (DENOMINATIVA)	MERCK KGAA
E/2018-10693	14/3/18	5	ARIKAS (DENOMINATIVA)	ZODIAC INTERNATIONAL CORPORATION	E/2018-10005	9/3/18	5	ROMRIVA (DENOMINATIVA)	MERCK KGAA
E/2018-10826	15/3/18	5	AZETRIFLOX (DENOMINATIVA)	B.A.C. PHARMA S.R.L.	E/2018-11147	16/3/18	5	RUMADA (DENOMINATIVA)	ZODIAC INTERNATIONAL CORPORATION
E/2018-10107	12/3/18	5	BALIS (DENOMINATIVA)	CASTILLO LORA SOLUCIONES AGRICOLAS, S.R.L. (CALOSA)	E/2017-26275	28/9/17	5	SANFARIN (DENOMINATIVA)	LABORATORIO SAN LUIS, S.A.
E/2018-12174	23/3/18	5	BLACKOUT (DENOMINATIVA)	AGROQUIMICA INDUSTRIAL RIMAC, SRL	E/2018-10706	14/3/18	5	SARTORI (DENOMINATIVA)	MEDIDENTAL, SRL
E/2018-9326	6/3/18	5	BUCRAL (DENOMINATIVA)	DISTRIBUIDORA NAVEO, S.R.L.	E/2018-9069	5/3/18	5	STAQUIS (DENOMINATIVA)	PFIZER INC.
E/2018-10710	14/3/18	5	CELLUMED CO. (DENOMINATIVA)	MEDIDENTAL, SRL	E/2018-10009	9/3/18	5	THROMIVAR (DENOMINATIVA)	MERCK KGAA
E/2018-3029	14/2/18	5	CILAPENEM (DENOMINATIVA)	SALDENT INTERNACIONAL DIVISION FARMACIA S R L	E/2018-10694	14/3/18	5	TIOF MAX (DENOMINATIVA)	LABORATORIOS SAVAL, S.A.
E/2018-4815	8/3/18	5	COLLADO APIRACOL (DENOMINATIVA)	LABORATORIOS DR. COLLADO, S. A.	E/2018-11150	16/3/18	5	TROPANE (DENOMINATIVA)	ZODIAC INTERNATIONAL CORPORATION
E/2018-4813	8/3/18	5	COLLADO TORAMATO (DENOMINATIVA)	LABORATORIOS DR. COLLADO, S. A.	E/2018-11112	16/3/18	5	ULTRA SLIM PLUS ARGENYS REYNOSO (DENOMINATIVA)	JOSE ANGEL MORVAN FERNANDEZ / ARGENYS LEONARDO REYNOSO DE LA ROSA
E/2018-11564	20/3/18	5	COMBISTAR (DENOMINATIVA)	AGROQUIMICA INDUSTRIAL RIMAC, SRL	E/2018-3827	30/1/18	5	ZOOBURBIA (DENOMINATIVA)	CARLOS GONZALEZ RODRIGUEZ
E/2018-7945	23/2/18	5	COSUBAN (DENOMINATIVA)	RAMÓN GUILLERMO CABRERA ESPAILLAT	E/2018-7775	22/2/18	7	GLOBE (DENOMINATIVA)	RUDYS DE JESÚS RODRÍGUEZ MENDOZA
E/2018-7730	22/2/18	5	DIBRON (DENOMINATIVA)	ELIJO FARMACEUTICA, S.R.L.	E/2018-3761	30/1/18	9	ACRUX (DENOMINATIVA)	WELLINGTON PIERRE PATRICIO
E/2017-44768	27/11/17	5	DICLOFAR (DENOMINATIVA)	INDUSTRIA FARMO QUÍMICA, S.R.L.	E/2018-2560	19/1/18	9	AUTOPIEZAS LA COLONIAL (DENOMINATIVA)	COMPAÑIA DE SEGUROS LA COLONIAL, S.A.
E/2018-9328	6/3/18	5	DIGLUGEST (DENOMINATIVA)	DISTRIBUIDORA NAVEO, S.R.L.	E/2018-9470	7/3/18	9	CLEAR TOUCH INTERACTIVE (DENOMINATIVA)	ROYAL EDUCATIONAL TECHNOLOGIES, S.R.L.
E/2018-1966	22/3/18	5	DISUPROXIN (DENOMINATIVA)	ACCENT PHARMACEUTICALS INTERNACIONAL SRL	E/2018-4457	2/2/18	9	NELANSA CONDUSAL (DENOMINATIVA)	NELANSA, S.R.L., NELSON ANTONIO SUAREZ PAULINO
E/2018-10709	14/3/18	5	DIZG (DENOMINATIVA)	MEDIDENTAL, SRL	E/2017-43520	25/1/18	9	REPORTAPP DVLP (DENOMINATIVA)	EMILIO JOSE BAEZ MONSANTO
E/2018-7697	22/2/18	5	DUROVITAL (DENOMINATIVA)	LABORATORIOS CYMACLA S.R.L.	E/2018-1912	16/1/18	9	ROBUXTO ERP (DENOMINATIVA)	CLOUDMAX TECHNOLOGY, S.R.L.
E/2018-7729	22/2/18	5	ELIDIPINA (DENOMINATIVA)	ELIJO FARMACEUTICA, S.R.L.	E/2018-2304	18/1/18	9	SISTEMA INTEGRAL DE DIRECCIÓN, MANDO Y CONTROL SIDMCO (DENOMINATIVA)	TITAN SECURITY GROUP, S.R.L.
E/2018-10707	14/3/18	5	ENGIMPLAN (DENOMINATIVA)	MEDIDENTAL, SRL	E/2018-3507	16/2/18	9	SPATIA (DENOMINATIVA)	CAPTURE, S.R.L.
E/2018-11983	22/3/18	5	ESOCARE (DENOMINATIVA)	ACCENT PHARMACEUTICALS INTERNACIONAL	E/2018-878	9/1/18	9	TIGER PRO MASTER (DENOMINATIVA)	JUAN MANUEL CIPRIAN, CICOESA, S.R.L.
E/2018-10708	14/3/18	5	FALAPPA MEDICAL DEVICES (DENOMINATIVA)	MEDIDENTAL, SRL	E/2018-9361	6/3/18	10	CYTOBRUSH (DENOMINATIVA)	COOPERSURGICAL, INC.
E/2018-11148	16/3/18	5	FEMALVI (DENOMINATIVA)	ZODIAC INTERNATIONAL CORPORATION	E/2018-11853	21/3/18	10	DOLPHIN (DENOMINATIVA)	ANGELITA YONERIS GUZMAN PERALTA
E/2018-12371	26/3/18	5	FEMICLO (DENOMINATIVA)	ACCENT PHARMACEUTICALS INTERNACIONAL SRL	E/2018-11852	21/3/18	10	DOLPHIN DERMAMATE (DENOMINATIVA)	ANGELITA YONERIS GUZMAN PERALTA
E/2018-12370	26/3/18	5	FEMIPROSTOL (DENOMINATIVA)	ACCENT PHARMACEUTICALS INTERNACIONAL SRL	E/2018-9341	6/3/18	10	LORCA MESH (DENOMINATIVA)	CARLOS HERNANDEZ GARCIA
E/2017-288	16/2/17	5	FLUCOGIL (DENOMINATIVA)	LABORATORIOS DE APLICACIONES MÉDICAS, S.R.L. (LAM)	E/2018-9362	6/3/18	10	PAP PERFECT (DENOMINATIVA)	COOPERSURGICAL, INC.
E/2018-11563	20/3/18	5	GALLOPER (DENOMINATIVA)	AGROQUIMICA INDUSTRIAL RIMAC, SRL	E/2018-10499	14/3/18	11	TRIVOLUX (DENOMINATIVA)	GRUPO RODRÍGUEZ GÓMEZ ROGOSA, S.R.L.
E/2018-10011	9/3/18	5	GENFILGRAS PEG (DENOMINATIVA)	ABBOTT OPERATIONS URUGUAY S.R.L.	E/2018-8357	28/2/18	12	TEKNO TIRE (DENOMINATIVA)	CORPORACION EL ROSADO, S.A.
E/2018-7698	22/2/18	5	GERIVIT-CYMACLA (DENOMINATIVA)	LABORATORIOS CYMACLA S.R.L.	E/2018-7925	23/2/18	16	CONTACTO BUSINESS MAGAZINE COBUMAG (DENOMINATIVA)	DUSAN ARNOLDO PIÑA VALENZUELA
E/2018-9321	6/3/18	5	GESTOM (DENOMINATIVA)	DISTRIBUIDORA NAVEO, S.R.L.	E/2018-8718	2/3/18	16	TECKWRAP (DENOMINATIVA)	RAMON ANTONIO REYES FERRIS
E/2018-9373	6/3/18	5	GLOBAL PET NUTRICIÓN (DENOMINATIVA)	GLOBAL PET NUTRITION	E/2018-9755	8/3/18	25	DUDU THE BEST (DENOMINATIVA)	EDUARDO RODRIGUEZ MORA
E/2018-2549	2/3/18	5	HIEDRIX (DENOMINATIVA)	JOSÉ ANTONIO DE LA CRUZ GRULLÓN	E/2018-4532	2/2/18	25	FANCY SINNER (DENOMINATIVA)	LAURA MASSIEL PEÑA DIAZ
E/2018-11155	16/3/18	5	IVANER (DENOMINATIVA)	ZODIAC INTERNATIONAL CORPORATION	E/2018-8975	5/3/18	25	HYGO JEANS (DENOMINATIVA)	MILCIADES RODRÍGUEZ BASTARDO
E/2018-5173	28/2/18	5	KATRALEX (DENOMINATIVA)	LABORATORIOS ARSAL, S.A. DE C.V.	E/2018-8868	2/3/18	29	DELIPACO (DENOMINATIVA)	CASA PACO, S.A.
E/2018-9088	5/3/18	5	LASSER (DENOMINATIVA)	MANUEL ANTONIO JEREZ RODRIGUEZ	E/2018-8864	2/3/18	29	DON PACO (DENOMINATIVA)	CASA PACO, S.A.
E/2018-11154	16/3/18	5	LUMARAN (DENOMINATIVA)	ZODIAC INTERNATIONAL CORPORATION	E/2017-39172	16/10/17	29	HUEVOS DEL SOL CRIOLLOS (DENOMINATIVA)	SANUT DOMINICANA SAS
E/2018-11149	16/3/18	5	LUSANDA (DENOMINATIVA)	ZODIAC INTERNATIONAL CORPORATION	E/2017-45981	6/12/17	29	JAMON BOLO DON SANDWICH NUEVA ERA (DENOMINATIVA)	FÁBRICA DE EMBUTIDOS QUISQUEYA, SRL
E/2017-35823	20/11/17	5	MECLIMEX (DENOMINATIVA)	LABORATORIOS DE APLICACIONES MÉDICAS, S.R.L.	E/2017-45982	6/12/17	29	JAMON BOLO FERIA NUEVA ERA (DENOMINATIVA)	FÁBRICA DE EMBUTIDOS QUISQUEYA, SRL
E/2018-9557	7/3/18	5	MEGALEVURE (DENOMINATIVA)	LABORATORIOS SALVAT, S.A.	E/2017-45985	6/12/17	29	JAMON COCIDO EXTRA NUEVA ERA (DENOMINATIVA)	FÁBRICA DE EMBUTIDOS QUISQUEYA, SRL
E/2018-4812	8/3/18	5	MEMAPIN (DENOMINATIVA)	LABORATORIOS DR. COLLADO, S. A.	E/2017-45987	6/12/17	29	JAMON DE PECHUGA DE POLLO NUEVA ERA (DENOMINATIVA)	FÁBRICA DE EMBUTIDOS QUISQUEYA, SRL
E/2018-9322	6/3/18	5	MIZTRO (DENOMINATIVA)	DISTRIBUIDORA NAVEO, S.R.L.	E/2017-45983	6/12/17	29	JAMON PICNIC AHUMADO NUEVA ERA (DENOMINATIVA)	FÁBRICA DE EMBUTIDOS QUISQUEYA, SRL
E/2017-46315	8/12/17	5	MULTI WOMEN MULTIVITAMINICO DISFARMACO (DENOMINATIVA)	DISFARMACO SRL	E/2017-45984	6/12/17	29	JAMON PICNIC ESPECIAL 4X4 NUEVA ERA (DENOMINATIVA)	FÁBRICA DE EMBUTIDOS QUISQUEYA, SRL
E/2018-10108	12/3/18	5	NAHUEL (DENOMINATIVA)	CASTILLO LORA SOLUCIONES AGRICOLAS, S.R.L. (CALOSA)	E/2017-45990	6/12/17	29	SALAMI AHUMADO DE POLLO NUEVA ERA (DENOMINATIVA)	FÁBRICA DE EMBUTIDOS QUISQUEYA, SRL
E/2018-11854	21/3/18	5	NEBZMART (DENOMINATIVA)	GLENMARK PHARMACEUTICALS LTD	E/2017-45988	6/12/17	29	SALAMI DE POLLO NUEVA ERA (DENOMINATIVA)	FÁBRICA DE EMBUTIDOS QUISQUEYA, SRL
E/2018-11151	16/3/18	5	NERAZIC (DENOMINATIVA)	ZODIAC INTERNATIONAL CORPORATION	E/2017-45989	6/12/17	29	SALAMI FINO ESPECIAL NUEVA ERA (DENOMINATIVA)	FÁBRICA DE EMBUTIDOS QUISQUEYA, SRL
E/2017-44920	16/2/17	5	NISULIN (DENOMINATIVA)	LABORATORIO MAGNACHEM INTERNATIONAL, S.R.L.					
E/2018-9747	8/3/18	5	NITROSORB (DENOMINATIVA)	LABORATORIOS DE APLICACIONES MÉDICAS, S.R.L.					

VIENE DE LA PÁGINA ANTERIOR

(210) EXPD.	(220) SOL. FECHA	(511) C.I.	(561) MARCA	(730) SOLICITANTE
E/2017-45986	6/12/17	29	SALAMI MALLITA ESPECIAL NUEVA ERA (DENOMINATIVA)	FÁBRICA DE EMBUTIDOS QUISQUEYA, SRL
E/2018-9911	9/3/18	29	SIOL (DENOMINATIVA)	TRANSATLANTIC COMMODITIES GROUP TCG, S.R.L.
E/2018-9346	6/3/18	29	TROPICUTS (DENOMINATIVA)	MATHER AGROINDUSTRIAL, S.R.L.
E/2018-5946	2/3/18	30	ABY HELADOS SOFT (DENOMINATIVA)	ABRAHAM ANTONIO RIJO SALDAÑA
E/2017-28373	26/7/17	30	CASINO (DENOMINATIVA)	ALICORP, S.A.A.
E/2017-45867	23/2/18	30	CEREALMENTE KELLOGG'S (DENOMINATIVA)	KELLOGG COMPANY
E/2017-28381	26/7/17	30	DIVAS (DENOMINATIVA)	ALICORP, S.A.A.
E/2018-10473	13/3/18	30	DUVALETA (DENOMINATIVA)	GRUPO BIMBO, S. A. B. DE C. V.
E/2018-5389	7/3/18	30	ID MIEL CARIBE (DENOMINATIVA)	TEOLINDA DAMARI NOLASCO RONDON
E/2018-5346	8/2/18	30	NERO'S (DENOMINATIVA)	LIDIA ESTHER DIAZ SUERO
E/2017-31038	2/3/18	30	NICE MANGO (DENOMINATIVA)	DISTRIBUIDORA DE ALIMENTOS NATURALES Y NUTRICIONALES, S.A. DE C.V.
E/2017-31043	14/8/17	30	NICE POP (DENOMINATIVA)	DISTRIBUIDORA DE ALIMENTOS NATURALES Y NUTRICIONALES, S.A. DE C.V.
E/2017-31037	2/3/18	30	NICE SANDIA (DENOMINATIVA)	DISTRIBUIDORA DE ALIMENTOS NATURALES Y NUTRICIONALES, S.A. DE C.V.
E/2018-8720	2/3/18	30	PAT N TO'S (DENOMINATIVA)	ROBERT LEGER JR
E/2018-10474	13/3/18	30	TAKIS COBRA (DENOMINATIVA)	GRUPO BIMBO, S. A. B. DE C. V.
E/2017-46226	7/12/17	30	VINAGRE SUPER (DENOMINATIVA)	VINÍCOLA DEL NORTE, S. A.
E/2018-8278	26/2/18	30	WEETABIX (DENOMINATIVA)	WEETABIX LIMITED
E/2018-9558	7/3/18	30	ZAFRÁN (DENOMINATIVA)	GRIFFITH FOODS, S.A.
E/2018-6747	13/3/18	31	DULCIÑA (DENOMINATIVA)	CARIBBEAN HARVEST CO SRL
E/2018-4974	6/2/18	31	LIPIDOL (DENOMINATIVA)	PATHWAY INTERMEDIATES INTERNATIONAL, INC.
E/2018-394	4/1/18	31	NUTRIGAN SOLUCIONES NUTRICIONALES PARA SU GANADO DE INVERSIONES AUSTRAL (LEMA COMERCIAL)	INVERSIONES AUSTRAL, SRL
E/2018-8178	26/2/18	31	OREGANTORT-L (DENOMINATIVA)	FELIX ANTONIO TATIS GUZMÁN
E/2018-9066	5/3/18	31	PIÑAS DEL CARIBE (DENOMINATIVA)	ERNESTO ANTONIO PAULINO CARABALLO
E/2018-11457	19/3/18	32	AGUA YUBOA (DENOMINATIVA)	ANELSY JOHANNA MARTINEZ SALCEDO
E/2018-10179	12/3/18	32	FONTESA (DENOMINATIVA)	PGP AGUA NATURE, S.R.L.
E/2018-8052	23/2/18	33	DISFRUTA EL MOMENTO (LEMA COMERCIAL)	DUPUY BARCELÓ, S.R.L.
E/2018-8204	26/2/18	33	MARQUES DE LA CONCORDIA (DENOMINATIVA)	MARQUES DE LA CONCORDIA FAMILY OF WINES, S.L.
E/2018-9743	8/3/18	33	VODKA DENVER (DENOMINATIVA)	BARCELO & CO., S.R.L.
E/2017-16000	2/5/17	34	DON AMADEO (DENOMINATIVA)	RUBEN AMADEO REYES
E/2018-2928	13/3/18	34	ORISHAS CIGARS (DENOMINATIVA)	ANTON REYES SHEVTSOV
E/2018-3622	26/1/18	34	VILLA DE SANTIAGO CIGARS (DENOMINATIVA)	DOM HELDER FERNANDEZ RODRIGUEZ, JUAN FRANCISCO SANTANA MENA
E/2017-41414	8/2/18	35	BLUEVE (DENOMINATIVA)	EVELYN NICELIA PEGUERO CARABALLO
E/2018-4619	2/2/18	35	PARA NOSOTRAS NOSOTRAS (DENOMINATIVA)	PRODUCTOS FAMILIA, S.A.
E/2018-10240	12/3/18	35	SUPLITEX (DENOMINATIVA)	TEXMARK GROUP, SRL
E/2018-7143	20/2/18	36	CUENTA DE AHORRO BUCHÚA (DENOMINATIVA)	FONDO PARA EL DESARROLLO, INC. (FONDESA)
E/2018-7141	20/2/18	36	CUENTA DE AHORRO MI PICOTE (DENOMINATIVA)	FONDO PARA EL DESARROLLO, INC. FONDESA
E/2018-2557	19/1/18	36	FILMS SEGURO LA COLONIAL (DENOMINATIVA)	COMPAÑÍA DE SEGUROS LA COLONIAL, S.A.
E/2017-47155	14/12/17	36	IDB INVEST (DENOMINATIVA)	INTER-AMERICAN INVESTMENT CORPORATION
E/2018-2585	19/1/18	36	LA COLONIAL DELUXE (DENOMINATIVA)	COMPAÑÍA DE SEGUROS LA COLONIAL, S.A.
E/2018-2593	19/1/18	36	LA COLONIAL PRIME (DENOMINATIVA)	COMPAÑÍA DE SEGUROS LA COLONIAL, S.A.
E/2018-2583	19/1/18	36	LA COLONIAL TRADICIONAL (DENOMINATIVA)	COMPAÑÍA DE SEGUROS LA COLONIAL, S.A.
E/2018-2567	19/1/18	36	LUXURY PLUS LA COLONIAL (DENOMINATIVA)	COMPAÑÍA DE SEGUROS LA COLONIAL, S.A.
E/2018-2653	19/1/18	36	PLAN DELUX LC (DENOMINATIVA)	COMPAÑÍA DE SEGUROS LA COLONIAL, S.A.
E/2018-2648	19/1/18	36	PLAN PRIME LC (DENOMINATIVA)	COMPAÑÍA DE SEGUROS LA COLONIAL, S.A.
E/2018-2652	19/1/18	36	PLAN TRADICIONAL LC (DENOMINATIVA)	COMPAÑÍA DE SEGUROS LA COLONIAL, S.A.
E/2017-33334	17/1/18	38	ANTIROAMING DE VIVA (DENOMINATIVA)	TRIOLOGY DOMINICANA, S.A.
E/2017-33339	21/11/17	38	APPERO DE VIVA (DENOMINATIVA)	TRIOLOGY DOMINICANA, S.A.
E/2017-33343	21/11/17	38	APPS ILIMITADAS DE VIVA (DENOMINATIVA)	TRIOLOGY DOMINICANA, S.A.
E/2017-33341	21/11/17	38	PAQUETES APPS ILIMITADAS DE VIVA (DENOMINATIVA)	TRIOLOGY DOMINICANA, S.A.
E/2017-33340	21/11/17	38	PLAN APPERISIMO PREPAGO DE VIVA (DENOMINATIVA)	TRIOLOGY DOMINICANA, S.A.
E/2017-33342	21/11/17	38	PLANES APPS ILIMITADAS DE VIVA (DENOMINATIVA)	TRIOLOGY DOMINICANA, S.A.
E/2017-33348	17/1/18	38	PLANES TODO INCLUIDO DE VIVA (DENOMINATIVA)	TRIOLOGY DOMINICANA, S.A.
E/2018-8888	2/3/18	39	GLOVO SPEED PRAFFANTI (DENOMINATIVA)	ANGEL GABRIEL PRADO MARTINEZ
E/2018-1425	28/2/18	39	HPC TOURS (DENOMINATIVA)	CATS SAILING ADVENTURES, S.R.L.

(210) EXPD.	(220) SOL. FECHA	(511) C.I.	(561) MARCA	(730) SOLICITANTE
E/2018-10207	12/3/18	40	COWAY (DENOMINATIVA)	COWAY CO., LTD.
E/2018-3081	2/2/18	41	ACUARIO NEWS (DENOMINATIVA)	BENNU CONSULTA Y GERENCIA, E.I.R.L.
E/2018-9067	5/3/18	41	CARNAVAL DEL AGUA (DENOMINATIVA)	RICARDO MARTIN RODRIGUEZ SUERO
E/2018-10453	13/3/18	41	CHIKI EL DE LA VAINA (DENOMINATIVA)	LUIS FERNANDO REYES
E/2018-8588	1/3/18	41	CIRO COCINA (DENOMINATIVA)	INVERSIONES KIRONA, S.R.L.
E/2017-48419	31/1/18	41	DESTINOS 360 CON MILKA HERNANDEZ JIMENEZ (DENOMINATIVA)	MILKA HERNANDEZ JIMENEZ
E/2018-4305	12/3/18	41	EL JABAO (DENOMINATIVA)	CARLOS EMILIO TEJEDA CUEVAS
E/2018-9707	8/3/18	41	FERIA ECOTURISTICA OCOA (DENOMINATIVA)	PEDRO JOSE ALEGRIA SOTO
E/2018-7173	20/2/18	41	LA GUIA AL DIA (DENOMINATIVA)	LUISA MARIA PERDOMO JIMENEZ
E/2018-7745	22/2/18	41	LOTERÍA 1:00PM REAL (DENOMINATIVA)	LOTO REAL DEL CIBAO, S.A.
E/2018-7757	22/2/18	41	LOTERIA 12:55PM REAL (DENOMINATIVA)	LOTO REAL DEL CIBAO, S.A.
E/2018-8423	28/2/18	41	LOTERIA DIARIA 12:55 REAL (DENOMINATIVA)	LOTO REAL DEL CIBAO, S. A.
E/2018-936	9/1/18	41	MIKE DUARTE (DENOMINATIVA)	MIGUEL DUARTE RIJO
E/2018-10807	15/3/18	41	PEGA 3 EXTRA LEIDSA (DENOMINATIVA)	LOTERIA ELECTRONICA INTERNACIONAL DOMINICANA, S.A. LEIDSA
E/2018-10808	15/3/18	41	POWERLOTO LEIDSA (DENOMINATIVA)	LOTERIA ELECTRONICA INTERNACIONAL DOMINICANA, S.A. LEIDSA
E/2018-7751	22/2/18	41	REALIDAD (DENOMINATIVA)	LOTO REAL DEL CIBAO, S.A
E/2017-32502	24/8/17	41	RUTH YANSEN (DENOMINATIVA)	RUTH ESTHER YANSEN
E/2017-41685	16/2/18	41	SMAYKER LA CALLE (DENOMINATIVA)	JORGE LUIS MARTINEZ TEJADA
E/2018-7740	22/2/18	41	SORTEO 12:55R (DENOMINATIVA)	LOTO REAL DEL CIBAO, S.A
E/2018-7749	22/2/18	41	SORTEO R 1PM (DENOMINATIVA)	LOTO REAL DEL CIBAO, S. A.
E/2018-8279	26/2/18	41	ZONA LIBRE DE CRÍTICAS (DENOMINATIVA)	PFIP INTERNATIONAL
E/2018-4219	14/2/18	42	VIAJANDO CORTO (DENOMINATIVA)	VICTOR RAFAEL DIONICIO ALFONSECA
E/2018-9386	7/3/18	43	GENERAR EXPERIENCIAS MEMORABLES CON AMOR (LEMA COMERCIAL)	HOTELES DEL PAIS, S.R.L. (HODELPA)
E/2018-8437	28/2/18	43	SIGNIA (DENOMINATIVA)	HILTON WORLDWIDE MANAGE LIMITED
E/2018-8671	1/3/18	43	THE GOURMET LAB (DENOMINATIVA)	MELISSA RAQUEL ESPAILLAT BENCOSME
E/2018-10475	13/3/18	44	ZCP (DENOMINATIVA)	JOSE RAMON MARTIN ROJAS GENAO
E/2017-48523	29/12/17	45	PH (DENOMINATIVA)	RICARDO ANTONIO PELLERANO PARADAS
E/2017-48522	29/12/17	45	PH ABOGADOS (DENOMINATIVA)	RICARDO ANTONIO PELLERANO PARADAS
E/2017-48521	29/12/17	45	PH LAW (DENOMINATIVA)	RICARDO ANTONIO PELLERANO PARADAS
E/2017-40566	25/10/17	45	REPUBLICA LEGAL (DENOMINATIVA)	D2 CORAL MARINE REALTY, S.R.L.
E/2018-9906	9/3/18	1 4	AMALIE (DENOMINATIVA)	AMALIE AOC, LTD.
E/2018-9371	6/3/18	1 5	MOXIMATE (DENOMINATIVA)	INDOFIL INDUSTRIES LIMITED.
E/2018-8162	26/2/18	11 17 19	APOLO (DENOMINATIVA)	GALAXAR CAPITAL, S.R.L.
E/2018-8819	2/3/18	18 25	FOOTY (DENOMINATIVA)	FACU IMPORTACIONES, E.I.R.L.
E/2018-5404	8/2/18	18 40	MARSIPEL (DENOMINATIVA)	MACORIS SHOES, S. R. L.
E/2017-41575	13/2/18	2 6	TIGER (DENOMINATIVA)	INA, S.R.L.
E/2018-9483	7/3/18	20 24	CARICCIA (DENOMINATIVA)	INDUSTRIAS DE FIBRAS DOMINICANA
E/2018-5499	2/3/18	29 30 31	ORTOLIO (DENOMINATIVA)	MOSTAZA ROJA, S.R.L.
E/2018-9525	7/3/18	3 29 30	LAKAY (DENOMINATIVA)	LA FABRIL, C POR A
E/2018-8853	2/3/18	3 5	PA'BABY DE MED-VIAL (DENOMINATIVA)	GEFARCA, INDUSTRIA FARMACEUTICA PEREZESPINOSA, S.R.L. (GEINFAPER)
E/2018-3633	26/1/18	3 9 18 26 35	DR. MARTENS (DENOMINATIVA)	"DR. MARTENS" INTERNATIONAL TRADING GMBH Y "DR. MAERTENS" MARKETING GMBH
E/2017-12021	30/3/17	35 36	ARTHUR ANDERSEN (DENOMINATIVA)	ANDERSON TAX LLC.
E/2017-47030	14/12/17	35 37 39	OPETRASA (DENOMINATIVA)	NELSON RAFAEL AGUSTIN CRESPO VARGAS
E/2018-8628	1/3/18	35 39 41 43	W2M (DENOMINATIVA)	WORLD 2 MEET, S.L.U.
E/2018-7395	21/2/18	39 42	LA CIUDAD ES TUYA (DENOMINATIVA)	MAXI MOBILITY SPAIN, S.L.
E/2017-47323	15/12/17	6 9 45	ASSA ABLOY (DENOMINATIVA)	ASSA ABLOY BRANDING SÄRL
E/2018-9540	7/3/18	7 11 21	ECONOMASTER (DENOMINATIVA)	METALGAS SRL
E/2018-9471	7/3/18	7 9 11 20	UNITRON (DENOMINATIVA)	INVERSIONES OMEGA, S.R.L.

FUSION

MARCAS DE FABRICA

(111) REG.	(511) CL. INT.	(561) MARCA	(732) NUEVO TITULAR
166268	4	ANDEROL (DENOMINATIVA)	KAUFMAN HOLDINGS CORPORATION
166268	4	ANDEROL (DENOMINATIVA)	CHEMTURA CORPORATION
166268	4	ANDEROL (DENOMINATIVA)	LANXESS SOLUTIONS US INC.
190840	5	DISEÑO ARBITRARIO DE UNA FIGURA CILINDRICA ENTRELAZADA (FIGURATIVA)	TANGO MERGER SUB 2 LLC.
193470	5	ZINFORO (DENOMINATIVA)	TANGO MERGER SUB 2 LLC.
233238	29	ALOUETTE (DENOMINATIVA)	ZAUSNER FOODS CORP.
233238	29	ALOUETTE (DENOMINATIVA)	ZNH, INC.
213670	29	ILE DE FRANCE (MIXTA)	ZAUSNER FOODS CORP.
213670	29	ILE DE FRANCE (MIXTA)	ZNH, INC.
212742	29	ILE DE FRANCE SINCE 1936 (MIXTA)	ZAUSNER FOODS CORP.
213742	29	ILE DE FRANCE SINCE 1936 (MIXTA)	ZNH, INC.

**RENOVACIONES
MARCAS DE FABRICA**

(111) REG.	(511) CL. INTL	(561) MARCA DE FABRICA	(732) TITULAR
231654	1	CONMANDO 20-SL (DENOMINATIVA)	RAMON ESTEBAN SACCO REYNOSO
27480	1	CYTOZYME (DENOMINATIVA)	CYTOZYME LABORATORIES, INC.
27582	1	ORTHO (DENOMINATIVA)	OMS INVESTMENTS, INC.
96660	1	RACET (DENOMINATIVA)	ROTAM AGROCHEMICAL CO., LTD
91649	1	ROMYL (DENOMINATIVA)	ROTAM AGROCHEMICAL CO., LTD
96255	2	PPG SISTEMA DE REACABADO GLOBAL Y DISEÑO (MIXTA)	PPG INDUSTRIES OHIO, INC.
167366	2	TANALITH (DENOMINATIVA)	ARCH TIMBER PROTECTION LIMITED
98623	3	8 X 4 (Y DISEÑO)	BEIERSDORF AG
44218	3	ADIDAS (MIXTA)	ADIDAS AG
45593	3	AGUA LAVANDA PUIG Y DISEÑO DE FRASCO	ANTONIO PUIG, S.A.
99208	3	C-BOND (DENOMINATIVA)	KAO KABUSHIKI KAISHA
170518	3	CELAMINA GLENMARK (DENOMINATIVA)	GLENMARK PHARMACEUTICALS LTD
166430	3	CND C (MIXTA)	CREATIVE NAIL DESIGN, INC.
169913	3	DEMELAN (DENOMINATIVA)	GLENMARK PHARMACEUTICALS LTD
44217	3	ETIQUETA CON DISEÑO DE TRES HOJAS (MIXTA)	ADIDAS AG
168951	3	GLASS PLUS (DENOMINATIVA)	RECKITT BENCKISER LLC
169310	3	GLOW AFTER DARK BY J.LO (DENOMINATIVA)	JLO HOLDING COMPANY, LLC
166817	3	HOMME EXCEPTIONNEL (DENOMINATIVA)	MONTBLANC-SIMPLO GMBH
168862	3	IRONMAN (MIXTA)	WORLD TRIATHLON CORPORATION
16662	3	JOLIE MADAME (DENOMINATIVA)	BALMAIN S.A.
169244	3	LUCIARA (DENOMINATIVA)	ZODIAC INTERNATIONAL CORPORATION
167682	3	MAGIX (MIXTA)	AVON PRODUCTS, INC.
168844	3	SKIN FOOD (MIXTA)	SKIN FOOD CO., LTD.
96338	3	SMASH BOX (ESTILIZADO)	DJF ENTERPRISES
169421	3	SURF (DENOMINATIVA)	UNILEVER N.V.
99210	3	TCB (DENOMINATIVA)	Strength of Nature, LLC
166268	4	ANDEROL (DENOMINATIVA)	LANXESS SOLUTIONS US INC.
168682	5	"ENERFUSION (DENOMINATIVA)"	ALLEN PHARMACEUTICAL, S.A.
169903	5	AEROGOLD (DENOMINATIVA)	GLENMARK PHARMACEUTICALS LTD
169912	5	ALESA (DENOMINATIVA)	GLENMARK PHARMACEUTICALS LTD
169210	5	ANAFAT (DENOMINATIVA)	LABORATORIOS PAILL, S.A. DE C.V.
168631	5	ARLIVO (DENOMINATIVA)	MERCK KGaA
16678	5	BACTRIM (DENOMINATIVA)	ROCHE INTERNATIONAL LTD.
95711	5	BANACEITE (DENOMINATIVA)	INSECTICIDAS INTERNACIONALES DOMINICANA, S.A.
165676	5	BIO-GRAMON (DENOMINATIVA)	BMA PHARMA, S. A.
170110	5	CELAMINA GLENMARK (DENOMINATIVA)	GLENMARK PHARMACEUTICALS LTD
169188	5	COMPUDROPS (DENOMINATIVA)	LABORATORIOS PAILL, S.A. DE C.V.
168681	5	CRIOGEL (DENOMINATIVA)	LABORATORIOS SUED, S.A.
169672	5	DELGASILYN (DENOMINATIVA)	LABORATORIOS BRITANIA, C. X A.
169911	5	DEMELAN (DENOMINATIVA)	GLENMARK PHARMACEUTICALS LTD
27968	5	DEXALOCAL (DENOMINATIVA)	OSCAR A. RENTA NEGRON S.A.
27970	5	DEXASALYL (DENOMINATIVA)	OSCAR A. RENTA NEGRON S.A.
167090	5	ENBOND (DENOMINATIVA)	SUED FARMACEUTICA, C. POR A.
196673	5	E-VITAMIN DF (DENOMINATIVA)	LABORATORIOS BRITANIA, C. X A.
168275	5	GABAMATO (DENOMINATIVA)	SUED FARMACEUTICA, C. POR A.
169677	5	GALLO PLUS (DENOMINATIVA)	LABORATORIOS BRITANIA, C. X A.
99083	5	GLUCOSPORT (DENOMINATIVA)	FAES FARMA, S.A.
166675	5	GLUSAL (DENOMINATIVA)	R & S INTERNACIONAL, S. A.
169710	5	GLYCOLAX (DENOMINATIVA)	LABORATORIOS DE APLICACIONES MEDICAS, S.A. (LAM)
44755	5	GYNO-FLOR (DENOMINATIVA)	MEDINOVA AG
169906	5	HALOVATE (DENOMINATIVA)	GLENMARK PHARMACEUTICALS LTD
169671	5	HEPATOCLIN (DENOMINATIVA)	LABORATORIOS BRITANIA, C. X A.
16623	5	ILDAMEN (DENOMINATIVA)	ALTIAN PHARMA GRUPPE DE CENTRO AMERICA, S.A.
96106	5	INDASEC (DENOMINATIVA)	LABORATORIOS INDAS, S.A.U.
95702	5	INITOX (DENOMINATIVA)	INSECTICIDAS INTERNACIONALES DOMINICANA, S.A.
167597	5	LIBIGEL (DENOMINATIVA)	ULABE DOMINICANA, S.R.L.
167598	5	METOCARBAN (DENOMINATIVA)	INDUSTRIA FARMACEUTICA, S.A. (INFASA)
169676	5	MIGRACETIN (DENOMINATIVA)	LABORATORIOS BRITANIA, C. X A.
96651	5	NADIXA (DENOMINATIVA)	OTSUKA PHARMACEUTICAL CO., LTD.
169675	5	OMEGASILIN (DENOMINATIVA)	LABORATORIOS BRITANIA, C. X A.
95547	5	PANALGIN (DENOMINATIVA)	PANALAB S.A.
96985	5	PEGASYS (DENOMINATIVA)	F. HOFFMANN-LA ROCHE AG
99082	5	POSITON (DENOMINATIVA)	FAES FARMA, S.A.
165494	5	PROCAPS PROLANZ (DENOMINATIVA)	LABORATORIOS PROCAPS, S. A.
165912	5	PROCAPS PROLANZ FAST (DENOMINATIVA)	LABORATORIOS PROCAPS, S. A.
165904	5	PROCTOSULENO (DENOMINATIVA)	LABORATORIOS SUED, S.A.
166993	5	PRONOLFLEX (DENOMINATIVA)	LABORATORIOS STEIN S.A.
94536	5	REGULACID (DENOMINATIVA)	FARGESA, S.A.
165510	5	SALUPIN (DENOMINATIVA)	SUED FARMACEUTICA, C. POR A.
166796	5	SCHIFF (DENOMINATIVA)	RECKITT BENCKISER LLC
10294	5	SEVIN (DENOMINATIVA)	TESSENDERLO KERLEY, INC.
217615	5	STABLON (DENOMINATIVA)	BIOFARMA, SAS
167429	5	TAMIPOL (DENOMINATIVA)	KODO PHARMA
172062	5	TAZRET (DENOMINATIVA)	GLENMARK PHARMACEUTICALS LTD
169622	5	TEMPESTA (DENOMINATIVA)	LABORATORIOS BRITANIA, C. X A.
169908	5	TRUMAB (DENOMINATIVA)	GLENMARK PHARMACEUTICALS LTD
169624	5	VAGISOAP (DENOMINATIVA)	LABORATORIOS BRITANIA, C. X A.
99539	5	VALIXA (DENOMINATIVA)	F. HOFFMANN-LA ROCHE AG
169674	5	VITA-WATER (DENOMINATIVA)	LABORATORIOS BRITANIA, C. X A.
99081	5	YENDOL (DENOMINATIVA)	FAES FARMA, S.A.
167428	5	ZOMILAN (DENOMINATIVA)	LABORATORIOS PROCAPS, S.A.
168136	6	ARCOLI (DENOMINATIVA)	ARCOLI S.A.

(111) REG.	(511) CL. INTL	(561) MARCA DE FABRICA	(732) TITULAR
167642	6	GP/ MR-200 (DENOMINATIVA)	ESSEX GROUP, INC.
27542	7	HONEYWELL (DENOMINATIVA)	HONEYWELL INTERNATIONAL INC.
27544	7	HONEYWELL (DENOMINATIVA)	HONEYWELL INTERNATIONAL INC.
96192	7	WV (DENOMINATIVA)	FLOWSERVE MANAGEMENT COMPANY
167554	9	ESSEX (DENOMINATIVA)	ESSEX GROUP, INC.
27545	9	HONEYWELL (DENOMINATIVA)	HONEYWELL INTERNATIONAL INC.
168199	9	HTC (MIXTA)	HTC CORPORATION
166164	9	MASTER SOFT (DENOMINATIVA)	RICARDO ANTONIO PASSIANS MATOS
166396	9	MONSTER CABLE (DENOMINATIVA)	MONSTER, INC.
167545	9	NTK (MIXTA)	NGK SPARK PLUG CO., LTD.
168192	9	YUASA (MIXTA)	GS YUASA CORPORATION
98203	10	ZAFETEX (DENOMINATIVA)	OSIRIS & CO. S.A.
168070	11	COLDEX (DENOMINATIVA)	BSH ELECTRODOMESTICOS S.A.C.
27543	11	HONEYWELL (DENOMINATIVA)	HONEYWELL INTERNATIONAL INC.
168179	11	INDUFRIAL (DENOMINATIVA)	INDUFRIAL S.A.
98547	11	JENN-AIR (DENOMINATIVA)	MAYTAG PROPERTIES, LLC.
166156	11	POLAR (DENOMINATIVA)	RADIOCENTRO C. POR A.
167268	11	SCAVOLINI (DENOMINATIVA)	SCAVOLINI S. P. A.
97845	12	ALFA ROMEO (ESCRITA EN LETRAS ESTILIZADAS)	FIAT GROUP MARKETING & CORPORATE COMMUNICATION S.P.A
97193	12	COUNTY (DENOMINATIVA)	HYUNDAI MOTOR COMPANY
10393	12	HERTZ (DENOMINATIVA)	HERTZ SYSTEM, INC.
166955	12	MOHAVE (MIXTA)	KIA MOTORS CORPORATION
166456	12	NIPPONIA MEGO (DENOMINATIVA)	NIPPONIA CARIBE SRL
167827	12	OPIRUS (DENOMINATIVA)	KIA MOTORS CORPORATION
167768	12	RIO (MIXTA)	KIA MOTORS CORPORATION
167769	12	SOUL (MIXTA)	KIA MOTORS CORPORATION
27666	12	U-LUG (DENOMINATIVA)	BRIDGESTONE CORPORATION
99204	14	COHIBA (DENOMINATIVA)	CORPORACION HABANEROS, S.A.
206067	14	FIGURATIVA	ROLEX SA
99203	14	MONTECRISTO (DENOMINATIVA)	CORPORACION HABANEROS, S.A.
99200	14	PUNCH (DENOMINATIVA)	CORPORACION HABANOS, S.A.
99132	14	PUNCH (DENOMINATIVA)	CORPORACION HABANEROS, S.A.
99205	14	TRINIDAD (DENOMINATIVA)	EMPRESA CUBANA DEL TABACO (CUBATABACO)
99133	14	TRINIDAD (DENOMINATIVA)	EMPRESA CUBANA DEL TABACO (CUBATABACO)
169586	14	TUDOR (DENOMINATIVA)	MONTRES TUDOR, SA
99134	14	VEGAS ROBAINA (DENOMINATIVA)	EMPRESA CUBANA DEL TABACO (CUBATABACO)
95496	16	CHEEKIES (DENOMINATIVA)	KIMBERLY-CLARK WORLDWIDE, INC.
99423	16	COLDWELL BANKER COMMERCIAL (DENOMINATIVA)	COLDWELL BANKER LLC
96599	16	COMMAND (DENOMINATIVA)	3M COMPANY
10427	16	HALLMARK (DENOMINATIVA)	HALLMARK CARDS, INCORPORATED
99394	16	INTERNATIONAL FLAGSHIP SERVICE (DENOMINATIVA)	AMERICAN AIRLINES, INC.
166176	16	MENININHAS (MIXTA)	TILIBRA PRODUTOS DE PAPELARIA LTDA
44596	16	THE LEADING HOTELS OF THE WORLD	THE LEADING HOTELS OF THE WORLD, LTD
98909	18	CUABA (DENOMINATIVA)	EMPRESA CUBANA DEL TABACO (CUBATABACO)
45171	18	LITTLE SWITZERLAND (DISEÑO)	LITTLE SWITZERLAND, INC.
98594	18	NAPAPIJRI & DISEÑO	VF INTERNATIONAL SAGL
98910	18	PUNCH (DENOMINATIVA)	CORPORACION HABANEROS, S.A.
98911	18	TRINIDAD (DENOMINATIVA)	EMPRESA CUBANA DEL TABACO (CUBATABACO)
98912	18	VEGAS ROBAINA (DENOMINATIVA)	EMPRESA CUBANA DEL TABACO (CUBATABACO)
167310	20	ERNESTOMEDA (DENOMINATIVA)	ERNESTOMEDA S. P.A.
167308	20	SCAVOLINI (DENOMINATIVA)	SCAVOLINI S. P. A.
165866	20	WINA (DENOMINATIVA)	WINA JENNIFER MORETA OLIVO
10392	21	DOUBLE DUTY (DENOMINATIVA)	THE GILLETTE COMPANY LLC
10347	23	DU PONT DENTRO DE UN OVALO (ETIQUETA)	E. I. DU PONT DE NEMOURS AND COMPANY
16900	24	PUNTO BLANCO (MIXTA)	BRANDON INVESTMENT CORP
100423	25	"BOEING (DENOMINATIVA)"	THE BOEING COMPANY
100425	25	(FIGURATIVA)	THE BOEING COMPANY
165507	25	AE (DENOMINATIVA)	RETAIL ROYALTY COMPANY
96746	25	DISEÑO DE CANGURO Y LA PALABRA KANGAROOS	ASCO GROUP LIMITED
167435	25	GARVALIN (DENOMINATIVA)	INTERNATIONAL SHOES GARVALIN, S.L.
99173	25	PUNCH (DENOMINATIVA)	CORPORACION HABANEROS, S.A.
16901	25	PUNTO BLANCO (MIXTA)	BRANDON INVESTMENT CORP
100741	25	YAHOO! (DENOMINATIVA)	Yahoo Holdings, Inc.
95878	28	DIADORA + DISEÑO DE SIMBOLO BIFURCADO	DIADORA SPORT S.R.L.
166427	29	ACTIREGULARIS (DENOMINATIVA)	COMPAGNIE GERVAIS DANONE
166077	29	DANIMALS (DENOMINATIVA)	COMPAGNIE GERVAIS DANONE
166225	29	DISEÑO DE FLECHA	COMPAGNIE GERVAIS DANONE
166415	29	DISEÑO DE SILUETA	COMPAGNIE GERVAIS DANONE
166263	29	LACTASOY (MIXTA)	VIRIYAPATTANA COMPANY LIMITED
99313	29	PRO ACTIV (DENOMINATIVA)	UNILEVER N.V.
99285	29	PRO ACTIV (DENOMINATIVA)	UNILEVER N.V.
99270	29	PRO ACTIV (DENOMINATIVA)	UNILEVER N.V.
96421	30	AMAPOLA Y DISEÑO (MIXTA)	MOLINOS DE PUERTO RICO
96372	30	AMAPOLA Y DISEÑO (MIXTA)	MOLINOS DE PUERTO RICO
127969	30	CHALACA (DENOMINATIVA)	BORGNET INTERNATIONAL HOLDINGS CORPORATION
96392	30	DOUWE EGBERTS (DENOMINATIVA)	KONINKLIJKE DOUWE EGBERTS B.V.
96391	30	DOUWE EGBERTS (MIXTA)	KONINKLIJKE DOUWE EGBERTS B.V.
96814	30	GUARINA Y LOGO	CMI IP HOLDING
2160	30	MAIZENA DURYEA (DENOMINATIVA)	CONOPCO, INC.
98746	30	PASTELO (DENOMINATIVA)	CESAR IGLESIAS, C. POR A.
96393	30	PIAZZA D' ORO (DENOMINATIVA)	KONINKLIJKE DOUWE EGBERTS B.V.
99380	30	PRO ACTIV (DENOMINATIVA)	UNILEVER N.V.
167252	30	SEGURIDAD DE ALIENTO LIMPIO Y FRESCO (DENOMINATIVA)	INTERCONTINENTAL GREAT BRANDS LLC
97342	30	TOBLERONE CHOCOLATE FORM (MIXTA)	KRAFT FOODS SCHWEIZ HOLDING GmbH
166667	30	UN RESPIRO DE AIRE FRESCO (DENOMINATIVA)	INTERCONTINENTAL GREAT BRANDS LLC
167073	30	VILLAGE (DENOMINATIVA)	PANIFICADORA CEPAM LTDA.

VIENE DE LA PÁGINA ANTERIOR

(111) REG.	(511) CL. INTL	(561) MARCA DE FABRICA	(732) TITULAR
99297	31	PRO ACTIV (DENOMINATIVA)	UNILEVER N.V.
166408	32	DISEÑO DE BOTELLA	HACK LTD.
165625	32	AGUA BAHORUCO (DENOMINATIVA)	JOSE LUCIA PEREZ FERRERAS
169374	32	DISEÑO DE BOTELLA SPORADE PET	ACAVA LIMITED
166777	32	INFANT (DENOMINATIVA)	LABORATORIOS SUED, S.A.
27449	33	DE CASTA (DENOMINATIVA)	MIGUEL TORRES, S.A.
167342	33	LAZO (DENOMINATIVA)	VIÑA UNDURRAGA, S.A.
27453	33	MIGUEL I (DENOMINATIVA)	MIGUEL TORRES, S.A.
27454	33	SAN VALENTÍN (DENOMINATIVA)	MIGUEL TORRES, S.A.
169536	34	AYC (DENOMINATIVA)	MAX ROHR, INC.
163349	34	CFATTLE HALL (DENOMINATIVA)	K. HANSOTIA & CO. INC.
169533	34	CUERVO Y SOBRINOS (DENOMINATIVA)	MAX ROHR, INC.
95875	34	DAVIDOFF (DENOMINATIVA)	DAVIDOFF & CIE SA
166080	34	EAST INDIA TRADING COMPANY (DENOMINATIVA)	K. HANSOTIA & CO. INC.
163350	34	GURKHA (DENOMINATIVA)	K. HANSOTIA & CO. INC.
99264	34	JOSE L. PIEDRA (DENOMINATIVA)	CORPORACION HABANOS, S.A.
27546	35	HONEYWELL (DENOMINATIVA)	HONEYWELL INTERNATIONAL INC.
167321	35	PRESTAMOS PERSONALES REMESAS POPULAR (DENOMINATIVA)	BANCO POPULAR DOMINICANO, C. POR A., BANCO MULTIPLE
167320	35	PRESTAMOS REMESAS POPULAR (DENOMINATIVA)	BANCO POPULAR DOMINICANO, C. POR A., BANCO MULTIPLE
98889	36	COLDWELL BANKER COMMERCIAL (DENOMINATIVA)	COLDWELL BANKER LLC
168831	36	PRESTAMOS INTERINOS POPULAR (DENOMINATIVA)	BANCO POPULAR DOMINICANO, C. POR A., BANCO MULTIPLE
167273	36	PRESTAMOS PERSONALES REMESAS POPULAR (DENOMINATIVA)	BANCO POPULAR DOMINICANO, C. POR A., BANCO MULTIPLE
167474	36	PRESTAMOS REMESAS POPULAR (DENOMINATIVA)	BANCO POPULAR DOMINICANO, C. POR A., BANCO MULTIPLE
166600	36	SIMPLYONE (DENOMINATIVA)	VISA INTERNATIONAL SERVICE ASSOCIATION
167119	36	SOLUCIONES SCOTIABANK (DENOMINATIVA)	THE BANK OF NOVA SCOTIA
97516	38	DINERO SEGURO (DENOMINATIVA)	UNITED STATE POSTAL SERVICE
166090	38	PONTE CLARO (DENOMINATIVA)	CLARO S.A.
168859	39	(FIGURATIVA)	AEROVIAS DEL CONTINENTE AMERICANO, S. A. (AVIANCA)
166357	39	AIR TRANSAT (DENOMINATIVA)	TRANSAT A.T. INC.
169599	39	AVIANCA (MIXTA)	AEROVIAS DEL CONTINENTE AMERICANO, S. A. (AVIANCA)
166358	39	FIGURATIVA	TRANSAT A.T. INC.
168145	39	UPS TEMPERATURE TRUE (DENOMINATIVA)	UNITED PARCEL SERVICE OF AMERICA, INC.
166109	41	COJE LA SEÑAL CON CLARO (DENOMINATIVA)	CLARO S.A.
168726	41	SIX FLAGS (DENOMINATIVA)	SIX FLAGS THEME PARKS, INC.
168725	41	TRUMP INTERNATIONAL GOLF CLUB (DENOMINATIVA)	DTTM Operations LLC
6529	42	LOCKHEED (DENOMINATIVA)"	LOCKHEED MARTIN CORPORATION"
166210	43	EDENH (MIXTA)	NH HOTEL GROUP, S.A.
166912	43	ESTRELLA GALICIA (MIXTA)	HIJOS DE RIVERA, S. A.
166464	44	THE SPAAT TRUMP (DENOMINATIVA)	DTTM OPERATIONS LLC
167292	45	TRUMP ATTACHE (DENOMINATIVA)	DTTM OPERATIONS LLC
169180	1, 31	(FIGURATIVA)	MINERAL AND CHEMICAL COMPANY EUROCHEM, JOINT STOCK COMPANY
168587	1, 5	METAFOLIN (DENOMINATIVA)	MERK KGAA
98311	1, 5, 10	LABORATORIOS VIJOSA, UN MUNDO DE SALUD PARA NUESTRA GENTE (SLOGAN)	LABORATORIOS VIJOSA, S.A. DE C.V.
99617	1, 5, 10	MANZATIN-E (DENOMINATIVA)	LABORATORIOS ZEPOL SOCIEDAD ANONIMA
167706	12, 25	BONTRAGER (DENOMINATIVA)	TREK BICYCLE CORPORATION
167659	12, 27	DISEÑO DE LA LETRA H	HONDA MOTOR CO., LTD.
169267	14, 35, 37	DISEÑO DE ESCUDO	MONTRES TUDOR, SA
169429	14, 35, 37	ROLEX (DENOMINATIVA)	ROLEX SA
99177	16, 25, 26	CUABA (DENOMINATIVA)	EMPRESA CUBANA DEL TABACO (CUBATABACO)
99175	16, 25, 26	VEGAS ROBAINA (DENOMINATIVA)	EMPRESA CUBANA DEL TABACO (CUBATABACO)
10348	22, 23	DU PONT DENTRO DE UN OVALO (ETIQUETA)	E. I. DU PONT DE NEMOURS AND COMPANY
96737	25, 26	DISEÑO DE CANGURO Y LA PALABRA KANGAROOS	ASCO GROUP LIMITED
92551	29, 30	INPROLAC (DENOMINATIVA)	MERCALIA, S.A.
166468	29, 30, 32	DAN-O-NINO (DENOMINATIVA)	COMPAGNIE GERVAIS DANONE
166419	29, 30, 32	DANONINO (MIXTA)	COMPAGNIE GERVAIS DANONE
166469	29, 32	DAN UP (DENOMINATIVA)	COMPAGNIE GERVAIS DANONE
166418	29, 32	DAN UP (MIXTA)	COMPAGNIE GERVAIS DANONE
99224	3, 21	COHIBA (DENOMINATIVA)	CORPORACION HABANEROS, S.A.
99226	3, 21	CUABA (DENOMINATIVA)	EMPRESA CUBANA DEL TABACO (CUBATABACO)
99229	3, 21	MANZATIN-E (DENOMINATIVA)	LABORATORIOS ZEPOL SOCIEDAD ANONIMA
99225	3, 21	VEGAS ROBAINA (DENOMINATIVA)	EMPRESA CUBANA DEL TABACO (CUBATABACO)
166244	35, 36, 41, 43, 44	DISEÑO DE LETRA R	RENAISSANCE HOTEL HOLDINGS, INC.
166141	35, 36, 41, 43, 44	RENAISSANCE (DENOMINATIVA)	RENAISSANCE HOTEL HOLDINGS, INC.
168755	36, 43, 44	TRUMP OCEAN CLUB (DENOMINATIVA)	DTTM Operations LLC
101086	38, 39, 43	BOEING SYMBOL (SIMBOLO DE BOEING) (MIXTA)	THE BOEING COMPANY
167000	38, 41, 42	BOOMIX (DENOMINATIVA)	THE CARTOON NETWORK INC
166466	5, 29, 32	IMUNITASS (DENOMINATIVA)	COMPAGNIE GERVAIS DANONE
167336	5, 30	SUSARON (DENOMINATIVA)	GRUPO ANGEL CAMACHO, S.L
97825	7, 11	JENN-AIR (DENOMINATIVA)	MAYTAG PROPERTIES, LLC.
95729	7, 8, 9	WORCESTER (DENOMINATIVA)	FLOWERVE MANAGEMENT COMPANY
167504	9, 14, 16, 35, 36, 41, 42, 45	CREDIT SUISSE (DENOMINATIVA)	CREDIT SUISSE GROUP AG
169329	9, 38	CARGA FACIL CLARO (DENOMINATIVA)	CLARO S.A.
168447	9, 38	LLAMAME DE CLARO (DENOMINATIVA)	CLARO S.A.
167421	9, 38	MOVILCAM CLARO (DENOMINATIVA)	CLARO S.A.
168078	9, 38	PASA CLARO (DENOMINATIVA)	CLARO S.A.
167422	9, 38	VIDEOLLAMADA CLARO (DENOMINATIVA)	CLARO S.A.

CAMBIO DE TITULAR
MARCAS DE FABRICA

(111) # REG.	(511) CL. INT	(561) MARCA DE FABRICA	(732) TITULAR
247016	3	LE JOUR SE LEVE (DENOMINATIVA)	LOUIS VUITTON MALLETTIER.
212838	3	MCM (MIXTA)	TRIAS HOLDING AG.
168642	5	ADCMINAS (DENOMINATIVA)	LABORATORIOS SINTESIS, S.R.L.
168641	5	AMEBAFREE (DENOMINATIVA)	LABORATORIOS SINTESIS, S.R.L.
30267	5	ANSAID (DENOMINATIVA)	PFIZER, INC.
102929	5	AROMASIN (DENOMINATIVA)	PFIZER, INC.
152071	5	ATRIPLA (DENOMINATIVA)	GILEAD SCIENCES, LLC.
95711	5	BANACEITE (DENOMINATIVA)	INSECTICIDAS INTERNACIONALES DOMINICANA, S.A.
96054	5	CANDIVIT FORTE (DENOMINATIVA)	ELIJO FARMACEUTICA, S.R.L.
96054	5	CANDIVIT FORTE (DENOMINATIVA)	LABORATORIOS CYMACLA SRL.
134599	5	CAVERJECT GO (DENOMINATIVA)	PFIZER, INC.
134600	5	CAVERJECT IMPULSE (DENOMINATIVA)	PFIZER, INC.
20401	5	COLESTID (DENOMINATIVA)	PFIZER, INC.
166221	5	CYTOSAR (DENOMINATIVA)	PFIZER, INC.
17514	5	DALACIN (DENOMINATIVA)	PFIZER, INC.
190840	5	DISEÑO ARBITRARIO DE UNA FIGURA CILINDRICA ENTRELAZADA (FIGURATIVA).	FOREST LABORATORIES, LLC
219552	5	EDAPTIA (DENOMINATIVA)	JOHNSON & JOHNSON.
101962	5	EDRONAX (DENOMINATIVA)	PFIZER, INC.
99083	5	GLUCOSPORT (DENOMINATIVA)	FAES FARMA, S.A.
96106	5	INDASEC (DENOMINATIVA)	LABORATORIOS INDAS, S.A.U.
95702	5	INITOX (DENOMINATIVA)	INSECTICIDAS INTERNACIONALES DOMINICANA, S.A.
10800	5	MEDROL (DENOMINATIVA)	PFIZER, INC.
53213	5	MERONEM (DENOMINATIVA)	PFIZER IRELAND PHARMACEUTICALS.
10801	5	NEO-MEDROL (DENOMINATIVA)	PFIZER, INC.
219684	5	PLIVENSIA (DENOMINATIVA)	JOHNSON & JOHNSON.
99082	5	POSITON (DENOMINATIVA)	FAES FARMA, S.A.
12327	5	PROVERA (DENOMINATIVA)	PFIZER, INC.
10722	5	SOLU - CORTEF (DENOMINATIVA)	PFIZER, INC.
219674	5	STREFYXA (DENOMINATIVA)	JOHNSON & JOHNSON.
221736	5	SYNSIRNA (DENOMINATIVA)	JOHNSON & JOHNSON.
219693	5	SYNZARRO (DENOMINATIVA)	JOHNSON & JOHNSON.
132249	5	TAFIL (DENOMINATIVA)	PFIZER, INC.
219668	5	TARLYNZO (DENOMINATIVA)	JOHNSON & JOHNSON.
227079	5	TOLTILVI (DENOMINATIVA)	JOHNSON & JOHNSON.
75890	5	TON-WAS (DENOMINATIVA)	CHIESI ESPAÑA, S.A.U.
11298	5	VERIDERM (DENOMINATIVA)	PFIZER, INC.
129878	5	XALACOM (DENOMINATIVA)	PFIZER, INC.
99081	5	YENDOL (DENOMINATIVA)	FAES FARMA, S.A.
193470	5	ZINFORO (DENOMINATIVA)	FOREST LABORATORIES, LLC.
219688	5	ZINSERIO (DENOMINATIVA)	JOHNSON & JOHNSON.
224552	5	ZYRUBIA (DENOMINATIVA)	JOHNSON & JOHNSON.
176092	9	DYNO BATTERY (DENOMINATIVA)	DYNO BATTERY INC.
243823	9	FIGURATIVA	ISOGO CO., LTD.
213108	9	MCM (MIXTA)	TRIAS HOLDING AG.
245027	10	NEBZMART (DENOMINATIVA)	GLENMARK PHARMACEUTICALS LTD.
98203	10	ZAFETEX (DENOMINATIVA)	OSIRIS & CO. S.A.
166156	11	POLAR (DENOMINATIVA)	RADIOCENTRO, S.A.S.
166456	12	NIPPONIA MEGO (DENOMINATIVA)	NIPPONIA CARIBE SRL.
200225	12	PM PLATINUM (MIXTA)	IMPORTADORA DE REPUESTOS PEÑA ROA IMREPRO, S.R.L.
213165	14	MCM (MIXTA)	TRIAS HOLDING AG.
213164	16	MCM (MIXTA)	TRIAS HOLDING AG.
134061	18	EASY SPIRIT (DENOMINATIVA)	EASY SPIRIT LLC.
213166	18	MCM (MIXTA)	TRIAS HOLDING AG.
113182	25	ANTI-GRAVITY (DENOMINATIVA)	EASY SPIRIT LLC.
230464	25	BLUE COUNTRY (MIXTA)	INVERSIONES TORIAN, S.R.L.
151013	25	BLUE COUNTRY (MIXTA)	INVERSIONES TORIAN, S.R.L.
151013	25	BLUE COUNTRY (MIXTA)	GLOBAL TEXTILE GROUP, S.A.
150419	25	BLUE COUNTRY (MIXTA)	INVERSIONES TORIAN, S.R.L.
150419	25	BLUE COUNTRY (MIXTA)	GLOBAL TEXTILE GROUP, S.A.
145738	25	CONFORT2 (ESTILIZADA)	EASY SPIRIT LLC.
134060	25	EASY SPIRIT (DENOMINATIVA)	EASY SPIRIT LLC.
213163	25	MCM (MIXTA)	TRIAS HOLDING AG.
95878	28	DIADORA + DISEÑO DE SIMBOLO BIFURCADO	DIADORA SPORT S.R.L.
95878	28	DIADORA + DISEÑO DE SIMBOLO BIFURCADO	DIA 1 S.R.L. IN LIQUIDAZIONE.
105796	29	EMBUTIDOS OLYMPIC (DENOMINATIVA)	DISTRIBUIDORA Y COMERCIALIZADORA VILES.
105805	29	EMBUTIDOS PLYMOUTH ROCK (DENOMINATIVA)	DISTRIBUIDORA Y COMERCIALIZADORA VILES.
105808	29	EMBUTIDOS THUMAN'S (DENOMINATIVA)	DISTRIBUIDORA Y COMERCIALIZADORA VILES.
105823	29	LACTEOS OLYMPIC (DENOMINATIVA)	DISTRIBUIDORA Y COMERCIALIZADORA VILES.
105831	29	LACTEOS PIONNER (DENOMINATIVA)	DISTRIBUIDORA Y COMERCIALIZADORA VILES.
236359	29	REYQUESO (DENOMINATIVA)	REYLACTEOS S.A.
112122	30	HARIBO Y ETIQUETA	HARIBO HOLDING GMBH & CO. KG.
233814	32	ANTILLAS BLUETEAM (MIXTA)	BUETEAM, E.I.R.L.
245877	32	CUBANS COCOTAZO (MIXTA)	EMPRESA CGS FOODS CARIBBEAN SRL.
55602	32	FANTACIA 100% (DENOMINATIVA)	PASTEURIZADORA RICA, S.A.
55603	32	FANTACIA TROPICAL 100% (DENOMINATIVA)	PASTEURIZADORA RICA, S.A.
191710	32	FIRE UP (DENOMINATIVA)	PASTEURIZADORA RICA, S.A.
226679	33	PUERTO DE INDIAS (MIXTA)	ANTIGUAS DESTILERIAS DEL SUR, S.L.
24987	33	SIGLO (GRAFICA)	PERNOD RICARD WINEMAKERS SPAIN, S.A.
186299	33	WOODFORD RESERVE (DENOMINATIVA)	BROWN-FORMAN DISTILLERY, INC.
179510	34	SENECA (DENOMINATIVA)	GRAND RIVER ENTERPRISES SIX NATIONS LTD.
213162	35	MCM (MIXTA)	TRIAS HOLDING AG.
124891	36	IBEX (DENOMINATIVA)	BOLSAS Y MERCADOS ESPAÑOLES MARKET DATA, S.A.
236182	39	DAZZLER (MIXTA)	FEN GROUP, SRL.
236181	39	ESPLENDOR (MIXTA)	FEN GROUP, SRL.
236184	39	FÈN (MIXTA)	FEN GROUP, SRL.
197843	39	PLACESTOGO (MIXTA)	CARIBE MEDIA, S.A.
236183	43	DAZZLER (MIXTA)	FEN GROUP, SRL.
236442	43	ESPLENDOR (DENOMINATIVA)	FEN GROUP, SRL.
169180	1, 31	(FIGURATIVA)	MINERAL AND CHEMICAL COMPANY EUROCHEM, JOINT STOCK COMPANY.
75889	1, 5, 10	FLOGOPROFEN (DENOMINATIVA)	CHIESI ESPAÑA, S.A.U.
74523	1, 5, 10	METRO Y ETIQUETA	LABORATORIOS FERSUAZ, C. POR A.
247231	16, 35, 39	LEVEL (DENOMINATIVA)	FLYLEVEL UK LIMITED.
217364	18, 25	PIAZZA SEMPIONE (DENOMINATIVA)	SINV S.P.A.
81685	29, 30	CHOCO RICA (DENOMINATIVA)	PASTEURIZADORA RICA, S.A.
81693	29, 30	CHOCO RICA (DENOMINATIVA)	PASTEURIZADORA RICA, S.A.
105824	29, 30	LACTEOS PLYMOUTH ROCK (DENOMINATIVA)	DISTRIBUIDORA Y COMERCIALIZADORA VILES.
167504	9, 14, 16, 35, 36, 41, 42, 45	CREDIT SUISSE (DENOMINATIVA)	CREDIT SUISSE GROUP AG

CAMBIO DE TITULAR
NOMBRES COMERCIALES

# REG. (111)	(561) NOMBRE COMERCIAL	(510) ACTIVIDAD	(732) TITULAR
457010	AIS CONTRATISTAS	SERVICIOS DE ARQUITECTURA, INGENIERÍA CIVIL, CERRAJERÍA, MANTENIMIENTOS RESIDENCIALES Y DE OFICINAS	RAMONA ELVIRA CAPELLÁN PERALTA
216668	ALCOHOLES DOMINICANOS ALCODOM	VENTA Y DISTRIBUCIÓN DE ALCOHOLES.	ALCOHOLES DOMINICANOS ALCODOM, S.R.L.
482460	ASOCIACION POR EL DESARROLLO DE LA PERSONA Y LA COMUNIDAD	ENTIDAD SIN FINES DE LUCRO DEDICADA A CONTRIBUIR A FORTALECER LA SOCIEDAD CIVIL ADEPECO A TRAVÉS DE ORGANIZACIONES COMUNITARIAS Y LA EDUCACIÓN EN VALORES	VICTOR TOMAS PEÑA REYES / ALEJANDRINA BRITO TINEO
249083	BARRIMAR	ASESORÍA FINANCIERA EN GENERAL.	BARRIMAR, S.R.L.
138928	BLUE COUNTRY	COMPRAS, VENTAS Y DISTRIBUCION DE PRENDA DE VESTIR	INVERSIONES TORIAN, S.R.L.
138928	BLUE COUNTRY	COMPRAS, VENTAS Y DISTRIBUCION DE PRENDA DE VESTIR	GLOBAL TEXTILE GROUP, S.A.
425810	C BRUGAL CIGARS	ELABORACIÓN DE CIGARRILLOS Y CIGARROS	CAMILO BRUGAL
237157	CENTRO EDUCATIVO DIVINA PROVIDENCIA	EDUCACIÓN FORMAL Y TÉCNICA (INFORMÁTICA, ADMINISTRACIÓN, CONTABILIDAD Y ENFERMERÍA)	MARILIN DOMÍNGUEZ LIRIANO
459172	COMEICO	IMPORTACIÓN, COMPRA Y VENTA DE COSMÉTICOS, DULCES, ACCESORIOS, ROPAS, BISUTERIAS Y MICELANEO.	CRYSTAL MERCEDESS HERRERA ALMONTE
452692	COMPANIA DE SERVICIOS DE TRANSPORTE DE NIGUA COMSERTRANSPNIGUA	TRANSPORTE DE PASAJEROS EN GENERAL A NIVEL URBANO E INTERURBANO Y ZONA METROPOLITANA.	COMPANIA DE SERVICIOS DE TRANSPORTE DE NIGUA (COMSERTRANSPNIGUA)
468854	COMPANIA DE TRANSPORTE COCHONUCA	SERVICIO DEL TRANSPORTE PÚBLICO DE PASAJEROS.	COMPANIA DE TRANSPORTE COCHONUCA
420285	CONKRITE CAPITAL	MANTENIMIENTO Y ADMINISTRACIÓN EN EL ÁREA DE LA CONSTRUCCIÓN, INDUSTRIAS, ASESORIA, HOTELES, CRUCEROS, CONDOMINIOS Y OTROS SERVICIOS RELACIONADOS EN GENERAL.	DAVID ENRIQUE ARIAS RODRIGUEZ
247430	CONSORCIO METALICO	FABRICACIÓN Y VENTA DE CALENTADORES ELÉCTRICOS Y TANQUES PARA CISTERNAS.	CONSORCIO METALICO, S.R.L.
487108	CONSORCIO SIE-COASTAL-UCE WTE SPM	CONSORCIO ORIENTADO A PARTICIPAR EN EL PROCESO DE LICITACIÓN PÚBLICA CONVOCADA POR EL AYUNTAMIENTO DE SAN PEDRO DE MACORÍS PARA LA PUESTA EN OPERACIÓN DE UNA PLANTA DE TRATAMIENTO DE RESIDUOS SÓLIDOS.	SHEILA PRISCILA RAVELLO BELLARD
296589	CONSTRUCTORA VARMA	DESARROLLO INMOBILIARIO DENTRO Y FUERA DEL TERRITORIO NACIONAL.	ALAN OMAR VARGAS GARCIA
88777	DESARROLLO RDC	COMPRA Y VENTA DE PROPIEDADES INMOBILIARIAS, CONSTRUCTORA	DESARROLLOS RDC, S.A.
454299	DRIJA RD	FABRICACIÓN, VENTA, IMPORTACIÓN Y EXPORTACIÓN DE UTENSILIOS, ELECTRODOMÉSTICOS Y EQUIPOS RELACIONADOS CON LA HOSTELERÍA.	DRIJA COMPANY S.A.
438981	FABRICA DE MUEBLES ARELAM	FABRICACIÓN, IMPORTACIÓN, EXPORTACIÓN, COMPRA Y VENTA DE MUEBLES DE MADERA, HIERRO, FIBRAS, PLÁSTICOS, CRISTALES, MIMBRE, RATAN, BAMBÚ, TAPIZADOS, SERVICIOS DE DECORACIÓN DE CASAS, OFICINAS, REMODELACIONES Y CONSTRUCCIONES EN MADERA E HIERRO.	JUAN ALFONSO HERNANDEZ LIMA
86141	FARMACEUTICA COMERCIAL	COMPRA Y VENTA DE PRODUCTOS MEDICINALES, FABRICACIÓN DE PRODUCTOS FARMACÉUTICOS Y LA VENTA DE PRODUCTOS AFINES RELACIONADOS CON EL COMERCIO FARMACÉUTICO.	JORGE GUILLERMO STROFER ARISTY
241827	FARMACIA CLAUDY	VENTA DE MEDICAMENTOS.	WILBERT FRANCISCO ARIAS MEJIA
501597	FARMACIA KATTY GARCIA	VENTAS DE PRODUCTOS FARMACÉUTICOS.	KATTY JAZMIN GARCIA PADUA
376464	FARMACIA LOS MULTI	VENTA DE PRODUCTOS FARMACÉUTICOS, (MEDICAMENTO PARA LA SALUD).	JUAN ESTEBAN SANTOS ACEVEDO
91183	FARMACIA ROMI	VENTA DE MEDICAMENTOS.	EVELYN DE JESUS DURAN PICHARDO
91183	FARMACIA ROMI	VENTA DE MEDICAMENTOS.	MIGUEL ANTONIO FELIPE SANTOS
451232	FARMACIA YHONILSIA	VENTA Y COMERCIALIZACIÓN DE PRODUCTOS FARMACÉUTICOS.	YOJANNY YADIRA VARGAS SÁNCHEZ
503157	FERRERERIA J-CAMILA	VENTA DE PRODUCTOS FERREREROS.	WILSON FRIAS
497181	FOOD GROUP OF SILFRIDO PUELLO	ELABORACIÓN Y PREPARACIÓN DE TODO TIPO DE ALIMENTOS, PREPARACIÓN DE COMIDA.	SILFRIDO UREÑA PUELLO
442131	FRANK RENT A CAR	RENTA DE VEHICULOS.	FRANCISCO FRANCISCO RODRIGUEZ
246514	FUMIGADORA DEL TROPICO (FUMITROPI)	FUMIGACIÓN INDUSTRIAL, COMERCIAL Y TURÍSTICA DE HOTELES, RESIDENCIAS, APARTAMENTOS, ALMACENES, LABORATORIOS	MAMERTO TORRES GUZMAN
494367	GODE INTERNACIONAL	IMPORTACIÓN, EXPORTACIÓN Y DISTRIBUCIÓN DE PRODUCTOS DE FERRERERIA	GODE INTERNACIONAL, SRL.
412873	GRUPO DK CORP	EXPORTACIÓN E IMPORTACIÓN, COMERCIALIZACIÓN Y DISTRIBUCIÓN DE CALZADOS, SOMBREROS, ACCESORIOS PARA VESTIR	CLAUDIA MIREILLE POU GARRIDO
474584	HOGAR SONRISAS DE GLORIA	ENTIDAD SIN FINES DE LUCRO DEDICADA A CUIDAR NIÑOS.	ELIZABETH ALBERTO DIAZ
249331	INFOCENTRO (ROTULO)	SEGUROS; NEGOCIOS FINANCIEROS; NEGOCIOS MONETARIOS; NEGOCIOS INMOBILIARIOS.	BANCO POPULAR DOMINICANO S.A., BANCO MULTIPLE
95538	INMOVEGA	REALIZAR TODO TIPO DE OPERACIONES DE BIENES RAÍCES EN GENERAL COMO. COMPRA, VENTA, ALQUILER Y ADMINISTRACIÓN DE INMUEBLES.	ALEXANDER MANUEL GONZALEZ INFANTE
488030	INVERSIONES BESIKTAS	COMPRA Y VENTA DE TODO TIPO DE MOBILIARIOS DE OFICINA, DE VIVIENDA Y RECREACIÓN, AL IGUAL QUE LA COMPRA	INVERSIONES BESIKTAS, S.R.L.
299143	INVERSIONES GOTICA	INVERSIONES INMOBILIARIAS, COMPRA Y VENTA, FINANCIAMIENTOS.	JIGUANG HUANG
495545	IT-PLM	DESARROLLO, VENTA, ADMINISTRACIÓN DE SOFTWARE PERSONALIZADO. DISEÑO DE INFRAESTRUCTURA FÍSICA Y VIRTUAL.	IT-PLM, SRL
357377	JADHANIK	IMPORTACIÓN Y EXPORTACIÓN DE ARTÍCULOS ELECTRÓNICOS EN GENERAL.	TEODORO ALIDER MORETA
467863	JK PHARMALEX	VENTA DE PRODUCTOS FARMACÉUTICOS.	JK PHARMALEX, S.R.L.
481899	JOLLY ROGER	BAR RESTAURANTE Y SERVICIOS AFINES CON DICHA ACTIVIDAD, ADEMÁS DESARROLLA ACTIVIDADES RECREATIVAS Y CON FINES A RECAUDAR FONDOS	PATRICIA LYNN LACEY & KELLY JAMES LACEY
501691	LA CASITA DE NAVIDAD R.D.	COMPRA, VENTA, ALQUILER, IMPORTACIÓN Y EXPORTACIÓN AL POR MAYOR Y DETALLE DE ARTICULOS DE NAVIDAD	JANNE CAROLINA PINTO RAMOS / CLAUDIA SESSA DE RACANELLI / PATRICIA MURIEL GETTINGS ALVAREZ
471036	LCG GOURMET	COMPRA, VENTA, ELABORACIÓN, DISTRIBUCIÓN, DE COMIDA Y BEBIDA	CAROL LILIANA MATOS TAVAREZ
364593	MA CHERIE AMOUR	IMPORTACIÓN, DISTRIBUCIÓN, EXPORTACIÓN DE ROPA PARA DAMAS, CABALLEROS Y MENORES DE EDAD.	VENTURANZA TRADING, S.R.L.
438404	MAR PARAISO REAL ESTATE	BIENES RAICES, INVERSIONES EN BIENES RAICES, PRÉSTAMOS.	FRANCISCO MEDINA TAVERA
417580	MAR SALADA	PROMOCIÓN, DESARROLLO Y FOMENTO DE EXCURSIONES TURÍSTICAS Y CENTRO DE DEPORTES Y ACTIVIDADES ACUÁTICAS, DE OPORTUNIDADES DE INVERSIÓN	YESICA SOLER PACHE / RAUL YOHANNE BACALLAO FALCON
302959	MARLAB HOSPITAL SUPPLY	SERVICIOS DE COMERCIALIZACIÓN, FABRICACIÓN, ALMACENAMIENTO, CONSIGNACION	NICOLLE ENEIDA MARTE PION / ANA MARIA PEÑA LOPEZ
496962	MELIDO MELIZA COMERCIAL	VENTA DE MUEBLES Y ELECTRODOMÉSTICOS.	MELIDO MELIZA COMERCIAL, SRL
495241	MSC HOLDINGS	DESARROLLAR, INVERTIR Y OPERAR PROYECTOS ENERGÉTICOS EN LA REPÚBLICA DOMINICANA	MSC HOLDINGS S.R.L.
470816	NORIA FILMS	SERVICIOS DE FILMACIÓN Y PRODUCCIÓN DE OBRAS AUDIOVISUALES Y ALQUILERES DE EQUIPOS DE FILMACIÓN.	RONNI OSCAR CASTILLO ALCÁNTARA
499366	OFF RIDERS GP	VENTA DE EXCURSIONES, BOOGIES, ZAFARIS Y TODO TIPO DE OCIO TURÍSTICO.	LIMMABEL MENDEZ MUÑOZ
14192	ORTIZ Y ASOCIADOS, S.A.	GESTIONES ADUANALES.	ORTIZ Y ASOCIADOS, EIRL
494674	PACHI GRUA	SERVICIOS DE GRUA EN GENERAL	TANIA MARXLENNI MONTERO PIÑA
288243	PROPIEDADES, INMUEBLES & NEGOCIOS	COMPRA, VENTA, ALQUILER, PERMUTA, CONSTRUCCION, ARRENDAMIENTO DE INMUEBLES URBANOS O RURALES	PROPIEDADES, INMUEBLES & NEGOCIOS, S.R.L.
457065	PSICOPATAS RECORDS	EMPRESA DEDICADA A CAPTACIÓN DE TALENTOS, DISQUERA, PRODUCCIÓN Y ORGANIZACIÓN DE EVENTOS	JUAN ALEJANDRO MATOS GONZALEZ
342310	PUBLIZOOM	PUBLICITARIAS Y SERVICIOS DE IMPRESIÓN.	JULIA YOKASTA DORVILLE BAUTISTA DE VICTORIA
302426	QUESO MORA	FABRICACION DE QUESOS.	EUTACIO MORA
376086	RESTAURANT BUXEDA2DA	RESTAURANT.	INDHIRA FRANCISCA PEREZ VICTORINO
388173	RR DUQUELA	IMPORTACION DE JUGUETES, CRISTALERIAS, ACCESORIOS PARA VIAJES	RR DUQUELA, S.R.L.
480221	SEBA AUTO REPUESTO	VENTA DE REPUESTOS USADOS.	JOSE LUIS PAREDES RONDON
501611	SERVICIOS Y COMBUSTIBLES MJC	SERVICIOS DE VENTA Y DISTRIBUCION DE COMBUSTIBLE Y SUS DERIVADOS A DOMICILIO.	JENNIFER ALMONTE MERCADO / CARMELO JOEL RODRIGUEZ BALBUENA
341743	SGS COMERCIAL	ACTIVIDADES COMERCIALES DE IMPORTACIÓN Y VENTA DE MERCANCIAS E IMPLEMENTOS DECORATIVOS, EMPAQUES PLÁSTICOS DESECHABLES EN GENERAL	SANDRA SEBELEN KHOURY
103128	SUPER FARMACIA SM	VENTA DE PRODUCTOS FARMACÉUTICOS.	ERIC DANTE MATA ALVARADO
305057	SYNERGY WORLD CALL CENTER	PRESTADORA DE SERVICIOS POR SOPORTE Y MEDIOS DE REDES DE TELECOMUNICACIONES.	SYNERGY WORLD CALL CENTER, S.R.L.
501879	THE KETO CORNER	VENTAS DE PRODUCTOS PARA DELGAZAR Y ALIMENTOS LIQUIDOS NUTRIENTES.	
	LAURA CECILIA VALERA DIAZ/ RAFAEL JOSE APONTE LOPEZ		
490800	TRANSCOMERCIAL SENDERO AZUL	IMPORTACIÓN, VENTA, DISTRIBUCIÓN DE ELECTRODOMÉSTICOS, COMPUTADORAS, LAVADORAS, LICUADORAS, BATIDORAS	OVOLY GROUP, SRL
466422	TRIAD ENERGY GROUP	CONSULTORÍA MULTIDISCIPLINARIA EN MATERIA DE GENERACIÓN Y VENTA DE ENERGÍA	JEAN MARCEL VASQUEZ CASASNOVAS
446081	VENEAMERICANA INVESTMENTS	CONSTRUCCIÓN Y/O PROMOCIÓN DE LA CONSTRUCCIÓN DE CASAS, VILLAS, EDIFICIOS DE APARTAMENTOS Y COMERCIALES	JORGE AUGUSTO TABBAN BRACHO
468056	VIGILANTES UNIVERSITARIOS DEL CARIBE VUCA	PRESTAR SERVICIO DE VIGILANCIA Y SEGURIDAD PRIVADA EN TODO EL TERRITORIO NACIONAL.	VIGILANTES UNIVERSITARIOS DEL CARIBE (VUCA) S.R.L.
346921	WASE SOLUCIONES EMPRESARIALES	SERVICIOS GENERALES DE COMPRA Y VENTA DE PRODUCTOS TERMINADOS COMO SON REPUESTOS Y ACCESORIOS PARA VEHÍCULOS	ROSARIO BONHONNE & ASOCIADOS, S.R.L.
497799	WILSON COMUNICACIONES	SERVICIO DE TAXI, VENTA, REPARACIÓN E INSTALACIÓN DE RADIOS.	ARLETTY ISABEL RIVERA FELIZ / ROYNER ANTONIO DUNCAN FELIZ / OMAR SANCHEZ SANCHEZ / ARICKSON RAFAEL RIVERA FELIZ / JOSE IGNACIO REYES

CAMBIO DE DIRECCION
NOMBRES COMERCIALES

(111). # REG	(561) NOMBRE COMERCIAL	(732) TITULAR	(732) NUEVA DIRECCION
395232	ASOCIACIÓN DE ABOGADOS DE PELOTEROS Y PROSPECTOS DE LA REPUBLICA DOMINICANA ASAPREDOM	EDUARD TERRERO TERRERO / LUIS RAFAEL MERCADO	Calle Coronel Fernández Domínguez No. 74 Ensanche La Fe. Distrito Nacional, República Dominicana.
88777	DESARROLLO RDC	DESARROLLOS RDC, C. POR A.	Avenidas Tiradentes y Gustavo Mejía Ricart, Plaza Silver Sun Gallery, del sector Naco, de la ciudad de Santo Domingo.
255700	DISEÑO DE LAS LETRAS I, D Y C (ROTULO)	RAMON ROMUALDO RODRIGUEZ BUENO	Calle José Contreras No. 11-B, La Julia, Santo Domingo, Distrito Nacional, República Dominicana.
399168	IGLESIA CRISTIANA OASIS DE ESPERANZA, ICOE	MECHY FIGUEROA MERCEDES	Juan Isidro Jimenez No.4, Gazcue, Distrito nacional.
253601	INGDECON	RAMON ROMUALDO RODRIGUEZ BUENO	Calle José Contreras No. 11-B, La Julia, Santo Domingo, Distrito Nacional, República Dominicana.
248919	INGENIERIA DE CONSTRUCCION INGDECON	RAMON ROMUALDO RODRIGUEZ BUENO	Calle José Contreras No. 11-B, La Julia, Santo Domingo, Distrito Nacional, República Dominicana.
388519	MINISTERIO INTERNACIONAL JOYAS DE ISRAEL	EURANIA MOTA MARTINEZ	Calle Dolores Tejeda, No. 18, La Romana, Rep. Dom..
14192	ORTIZ Y ASOCIADOS, S.A.	ORTIZ Y ASOCIADOS, EIRL	Carretera Duarte Vieja No. 20, Don Honorio, Km. 10 1/2, Santo Domingo Oeste, República Dominicana..
288243	PROPIEDADES, INMUEBLES & NEGOCIOS	PROPIEDADES, INMUEBLES & NEGOCIOS, S.R.L.	Calle Socorro Sánchez No. 263, Gazcue, Santo Domingo, Distrito Nacional..
426761	SERVICIOS INDUSTRIALES SANTOS PEÑA	ALEXANDER SANTOS PEÑA	Plaza Bávaro Center, 2do Nivel Friusa, Bavaro, Distrito Municipal Turísticos Verón Punta Cana, Municipio Higüey, Provincia La Altagracia, República Dominicana.

RENOVACIONES

NOMBRES COMERCIALES

(111) REG.	(561) NOMBRE COMERCIAL	(510) ACTIVIDAD	(732) TITULAR
252499	A&S IMPORTADORA MEDICAS	IMPORTACIÓN, COMPRAS, VENTAS Y DISTRIBUCIÓN DE PRODUCTOS FARMACÉUTICOS.	ANDRES AVELINO SANTANA BAUTISTA
256656	ABREU VARIIDADES	MERCERÍA.	JUAN PABLO ABREU CEPEDA
246397	ADOCHEFS	CAPACITACIÓN, DESARROLLO Y PROMOCIÓN DE LA ALTA COCINA DOMINICANA.	PRIDO A POLANCO CONTRERAS
248130	AJ AUTO IMPORT	VENTA E IMPORTACIÓN DE VEHÍCULOS DE MOTOR; PROMOCIÓN Y FOMENTO DE OPORTUNIDADES DE INVERSIÓN EN EL PAÍS; LA TENENCIA (HOLDING) DE BIENES INMUEBLES; EL DESARROLLO Y LA IDENTIFICACIÓN DE PROYECTOS	AJ AUTO IMPORT
244432	ALIADOS C & T	PUBLICIDAD EN GENERAL.	CRISTIAN LEONILDO ROMERO VILLAR
248168	ALIADOS C & T NUCLEO ODONTOLOGICO SOLER N. O. S.	PROVEER SERVICIOS Y CONSULTAS EN EL ÁREA ODONTOLOGÍA EN GENERAL, ADQUISICIÓN, DISTRIBUCIÓN, VENTA DE PRODUCTOS Y MATERIALES PUBLICIDAD EN GENERAL.	HIGUEMOTA SOLER TAVAREZ
245978	APARTA-HOTEL JARDINES DEL TEATRO	APARTA-HOTEL.	HILDA FRANCISCA CURY MOTA
248048	ASOCIACION DE PARCELEROS LAS PALMITAS	PROTEGER LOS INTERESES Y DERECHOS QUE TIENEN LOS PARCELEROS DE LA PROVINCIA LA ALTAGRACIA (HIGUEY).	ALFONSO ECHAVARRIA
246954	ASOCIACION DE TRANSPORTE TURISTICO PARQUEO HOTEL JARAGUA (ASOTRATUPHOJA)	SERVICIOS, GARANTÍA Y SEGURIDAD DE NUESTROS USUARIOS DE TRANSPORTE TURÍSTICOS EN TODO EL TERRITORIO NACIONAL	ANGEL ELAUTERIO CARRASCO
239045	ASOCIACION KUNG-FU WUSHU CULEBRA BLANCA RD	PRACTICA DE LAS ARTES MARCIALES, ESPECIALMENTE LA DENOMINADA KUNG-FU WUSHU CULEBRA BLANCA.	VINICIO JOAQUIN DE MOYA PARRA
244513	B & B DISTRIBUTORS	VENDER Y DISTRIBUIR PRODUCTOS DIETETICOS DE CUALQUIER ÍNDOLE Y TODO TIPO DE CUERO EN GENERAL.	CARLOS ARIELA ZABALA
249083	BARRIMAR	ASESORÍA FINANCIERA EN GENERAL.	BARRIMAR, S.R.L.
243423	CAREMENT DRA. ELENA CANDELARIO DE MDEZ	CONSULTORIA ODONTOLOGÍA	ELENA DEL CARMEN CANDELARIO DE MENDEZ
245982	CARNAVAL MANOGUAYABO	ACTIVIDADES Y EVENTOS DE CARÁCTER FESTIVOS DE TODA ÍNDOLE LEGAL.	JORGE JOSE PICHARDO TERRERO
241113	CASA TOLEDO	VENTA DE MATERIALES DE TAPICERÍA.	ABRAHAM TOLEDO AGRAMONTE
244190	CENTRAL NACIONAL DE TRABAJADORES DEL TRANSPORTE, C.N.T.T.	SERVICIO DE TRANSPORTE.	JUAN DE JESUS MARTE VALENZUELA
239567	CENTRO DE ESTUDIOS LUZ EN EL CAMINO	EDUCACIÓN INICIAL Y BÁSICA.	NATANAEL ALMANZAR LIRIANO
240115	CENTRO EDUCATIVO INFANTIL EL MILAGRO DE DIOS	ENSEÑANZA DE LOS NIVELES PREESCOLAR Y PRIMARIO.	MARGARITA PIMENTEL SUERO
240424	CENTRO EDUCATIVO INTEGRAL TIA MARTA	SERVICIOS DE ENSEÑANZAS PREESCOLAR, PRIMARIA Y SECUNDARIA.	MARTINA ARNAUD CACERES
87812	CIBAÑA MOTORS	VENTA DE REPUESTOS Y VEHÍCULOS EN GENERAL.	FORTUNATO PAPPATERRA
247806	CLUB DEPORTIVO Y CULTURAL ORLANDO MARTINEZ	REALIZAR ACTIVIDADES DEPORTIVAS COMO VOLLEYBALL, BALONCESTO, SOFTBALL, BASEBALL Y DOMINO.	CLUB DEPORTIVO Y CULTURAL ORLANDO MARTINEZ
90078	COBISO	COBROS LEGALES, NEGOCIOS DE BIENES Y SERVICIOS JURÍDICO-COMERCIALES.	COBISO
241779	COCOVIME	ACTIVIDADES SOCIALES RELACIONADAS CON LA SALUD, MEDIO AMBIENTE Y EL TRABAJO CON LA MUJER Y LOS NIÑOS	CONSEJO DE ORGANIZACIONES COMUNITARIAS PARA EL DESARROLLO DE VILLA MELLA
248103	COLEGIO EVANGELICO MARCELINA DAWSON	EDUCACIÓN INICIAL, PRIMARIA Y SECUNDARIA.	CONCILIO EVANGÉLICO DE LAS ASAMBLEAS DE DIOS, INC.
247521	COLEGIO EVANGELICO MORIAH	BRINDAR SERVICIOS DE EDUCACIÓN INICIAL, BÁSICO Y MEDIA, CAPACITACIÓN EN GENERAL.	ESTHER PEREZ VALDEZ
238791	COLEGIO TAVI	IMPARTIR ENSEÑANZA ESCOLAR EN LOS NIVELES INICIAL, BÁSICA Y MEDIO.	CRISTIAN EDUARDO PERELLO ARACENA
86884	COMERCIAL AGRICOLA MAIMON	COMPRA Y VENTA Y FRUTOS DEL PAÍS, ASÍ COMO INCENTIVAR AL SECTOR AGROPECUARIO DE LA REGIÓN, PROPORCIONÁNDOLE ASISTENCIA TÉCNICAS	COMERCIAL AGRICOLA MAIMON
242245	COMPAÑIA REGIONAL DE PRESTAMOS	PRESTAMOS DE MENOR CUANTÍA, COMPRA Y VENTA DE VEHÍCULOS BAJO LA MODALIDAD DE VENTA CONDICIONAL DE MUEBLES.	COMPAÑIA REGIONAL DE PRESTAMOS C. X.A.
251258	CONCILIO, CRUZADA EVANGELICA MISIONERA	PREDICACIÓN DE LA PALABRA DE DIOS Y A SUS SERVICIOS DE BIEN SOCIAL EN LA COMUNIDAD Y TODO EL TERRITORIO NACIONAL.	JOSE RENATO RAMOS
247430	CONSORCIO METALICO	FABRICACIÓN Y VENTA DE CALENTADORES ELÉCTRICOS Y TANQUES PARA CISTERNAS.	CONSORCIO METALICO, S.R.L.
83915	CONSTRUCTORA ZAITER	CONSTRUCCION Y ELABORACION DE PROYECTOS, PROMOCION, DESARROLLO Y VENTA DE PROYECTOS HABITACIONALES	ALEJANDRO JOSE ZAITER BATISTA
242983	CREDIPYME	BIENES RAÍCES, VENTAS DE SEGUROS, TASACIONES, CAMBIOS DE CHEQUES, CAMBIO DE DIVISAS, PRESTAMOS.	RAMON ANTONIO TAVAREZ GRULLON
248820	DAVIS & GECK CARIBE	MANUFACTURA Y FABRICACIÓN DE PRODUCTOS MÉDICOS O FARMACÉUTICOS EN LA REPÚBLICA DOMINICANA.	COVIDIEN LP
246704	DIADOMSA DIALISIS DOMINICANA	FABRICACIÓN, IMPORTACIÓN, EXPORTACIÓN, DISTRIBUCIÓN Y COMERCIALIZACIÓN, PRODUCCIÓN DE PRODUCTOS DE USO MÉDICO	MARIA DEL CARMEN BARROSO FERNANDEZ
255700	DISEÑO DE LAS LETRAS I, D Y C (ROTULO)	BRINDAR SERVICIOS DE: DISEÑO, CONSTRUCCIÓN, PRESUPUESTO, AUDITORIA, EVALUACIÓN DE OBRAS CIVILES, ELÉCTRICAS Y MECÁNICAS EN GENERAL	RAMON ROMUALDO RODRIGUEZ BUENO
254768	DISTRIBUIDORA LAS MARIAS	DISTRIBUCIÓN DE MATERIALES DE CONSTRUCCIÓN EN GENERAL.	MARIA ALTAGRACIA MARTINEZ ENCARNACION
254209	EKO FARMING	IMPORTACIÓN Y EXPORTACIÓN DE PRODUCTOS AGRICOLAS, QUÍMICOS Y FERTILIZANTES.	DOUGLAS EDUARDO ARMIJOS JARAMILLO
90517	EL PUENTE COMERCIAL	VENTA DE ELECTRODOMÉSTICOS, ARTÍCULOS FERRETEROS.	PABLO HENRIQUEZ HENRIQUEZ
241502	ELIDA ARIAS & ASOCIADOS	FIRMA DE ABOGADOS, CONSULTORIA EMPRESARIAL Y ASESORÍA LEGAL.	ELIDA ARIAS COMAS DE MERCADO
249365	ELMO PRODUCTIONS	PRODUCCIONES AUDIOVISUALES, PRODUCCIÓN DE EVENTOS, ASESORÍAS, MERCADEO, PUBLICIDAD, PROMOCIONES, PUBLICACIONES.	JOSE ALBERTO POU FLORENTINO
247891	EN RUTA ATLANTICA	VENTA DE PRODUCTOS COMESTIBLES.	ESTACION DE COMBUSTIBLE ATLANTICA
249027	ESCUELA PARROQUIAL SANTA RITA	EDUCACIÓN INICIAL, BÁSICA Y MEDIA.	ESCUELA PARROQUIAL SANTA RITA
96324	ESTACION DE COMBUSTIBLE ATLANTICA	NEGOCIO DE COMBUSTIBLES Y SUS DERIVADOS.	JUAN IGNACIO ESPAILLAT TAVERAS
240493	F.N. EVENT SOLUTIONS	SERVICIOS Y EQUIPOS PARA EVENTOS SOCIALES.	CARMENCITA NUÑEZ RECIO Cédula
86141	FARMACEUTICA COMERCIAL	COMPRA Y VENTA DE PRODUCTOS MEDICINALES, FABRICACIÓN DE PRODUCTOS FARMACÉUTICOS Y LA VENTA DE PRODUCTOS AFINES RELACIONADOS CON EL COMERCIO FARMACÉUTICO.	JORGE GUILLERMO STROFER ARISTY
87987	FARMACIA CAMEJO	VENTA DE PRODUCTOS FARMACÉUTICOS.	ERNESTO ANTONIO HERRERA PERALTA
93377	FARMACIA CHABELA	VENTA DE PRODUCTOS FARMACÉUTICOS.	PATRIA GONZALEZ DE PEÑA
246198	FARMACIA CHARINA	SERVICIOS FARMACÉUTICOS: VENTA DE TODO TIPO DE MEDICAMENTOS, COSMÉTICOS, PERFUMES, REGALOS , CRISTALERÍA.	CHARINA CABA CUELLO
241827	FARMACIA CLAUDY	VENTA DE MEDICAMENTOS.	WILBERT FRANCISCO ARIAS MEJIA
241909	FARMACIA COOP-RESERVAS	PRODUCTOS FARMACÉUTICOS Y MEDICINALES, PERFUMERÍAS.	COOPERATIVA DE SERVICIOS MULTIPLES DEL PERSONAL DEL BANCO DE RESERVAS, INC (COOPRESERVAS)
249698	FARMACIA HERMANAS TAVERAS	VENTA DE MEDICAMENTOS Y FÁRMACOS.	ANA CELIA TAVERAS ROMERO DE LA NIEVE / MERCEDES TAVERAS ROMERO
88861	FARMACIA MERLIN	VENTA DE MEDICAMENTOS.	WILLIAN RADHAMES DIAZ ARIAS
91183	FARMACIA ROMI	VENTA DE MEDICAMENTOS.	MIGUEL ANTONIO FELIPE SANTOS
236950	FARMACIA SANTA EDUVIGIS	VENTA DE MEDICAMENTOS, ACCESORIOS PARA DAMAS, CABALLEROS Y NIÑOS.	FARMACIA SANTA EDUVIGIS
246581	FARMACIA SILVERIO	VENTA DE PRODUCTOS FARMACÉUTICOS.	SILVERIO VENTURA / SELSA ALTAGRACIA VARGAS ABREU
237090	FERRETERIA HNOS. ESTEBAN	VENTA DE ARTÍCULOS FERRETEROS, EN GENERAL, MATERIALES DE CONSTRUCCIÓN, EXPORTACIÓN E IMPORTACIÓN DE LOS MISMOS.	RUDY ESTEBAN MARTINEZ / MODESTO ESTEBAN MARTINEZ / DEURY ESTEBAN MARTINEZ
249752	FOSTI DOMINICANA	IMPORTACIÓN, COMERCIALIZACIÓN Y VENTAS DE MOTOCICLETAS.	FOSTI DOMINICANA
246514	FUMIGADORA DEL TROPICO (FUMITROPI)	FUMIGACION INDUSTRIAL, COMERCIAL Y TURÍSTICA DE HOTELES, RESIDENCIAS, APARTAMENTOS, ALMACENES, LABORATORIOS	MAMERTO TORRES GUZMAN
240313	FUNDACION CIELO ABIERTO	INSTITUCIÓN SI FINES DE LUCRO EL CUAL SE DEDICARA A PRESTAR SERVICIOS DE SALUD, EDUCACIÓN	ANDRES ALVAREZ SOTO
90326	GASTRONOMIA MEXICANA	IMPORTACIÓN Y DISTRIBUCIÓN DE PRODUCTOS COMESTIBLES.	ARMANDINA GUERRA DE WALL
90314	GIFT SHOP MORENA	VENTA DE ARTÍCULOS ARTESANALES.	MARIA M. ABREU DE PEÑA
241229	GP HOLDING	OPERARA COMO TENEDORA DE ACCIONES.	
	DIANNY MICHELLE PEÑA PANTALEON		
248781	GRUPO DESARROLLO Y DEMOCRACIA GDD	ORGANIZACIÓN NO GUBERNAMENTAL SIN FINES DE LUCRO LA CUAL SE DEDICARA A LOS DIÁLOGOS , EDUCACIÓN, SEMINARIOS, INVESTIGACIONES, MEDIO AMBIENTE Y RELACIONES CON LA SOCIEDAD CIVIL.	GRUPO DESARROLLO Y DEMOCRACIA GDD
248485	HC Y ASOCIADOS INGENIERIA ELECTROMECHANICA	SERVICIOS Y DISEÑO ELECTROMECAÁNICO, AUTOMATIZACIÓN INDUSTRIAL, SEGURIDAD ELECTRÓNICA, COMPRA, VENTA, REPARACIÓN E INSTALACIÓN DE LOS MISMOS.	HENRY OSCAR CARVAJAL VALENZUELA
242442	HENDERSON CHEMICALS	FABRICACIÓN DE PRODUCTOS QUÍMICOS.	VICTOR FEDERICO JOSE HENDERSON MONTALVO / BENJAMIN FRANKLIN SANTOS MOREL
86246	HI-FI	COMERCIALIZACIÓN DE EFECTOS Y SERVICIOS ELÉCTRICOS, ELECTRÓNICOS Y DE TECNOLOGÍA TANTO DOMÉSTICOS COMO COMERCIALES E INDUSTRIALES EN GENERAL.	TIENDA DE ELECTRODOMESTICOS, S.A.
243692	HILARIO PAULINO AUTO IMPORT	COMPRA, VENTA, IMPORTACIÓN, EXPORTACIÓN, ALQUILERES Y FINANCIAMIENTOS DE VEHÍCULOS.	JOSE LUIS HILARIO PAULINO
245443	HISPANIOLA GLOBAL PRODUCTS	COMPRA, VENTA, IMPORTACIÓN, EXPORTACIÓN DE CUALQUIER TIPO DE PRODUCTO CONSUMIBLE Y COMESTIBLE.	EDWIN RALPH MARIE SCHETTIN
237862	IDESIGN	DISEÑO DE INTERIORES Y DECORACIÓN, ASÍ COMO EL MEJORAMIENTO, REMODELACIÓN Y CONSTRUCCIÓN DE ESPACIOS Y AL DESARROLLO DE TECNOLOGÍA INFORMÁTICA ASOCIADA A LOS FINES.	GUILLERMO ANTONIO SANCHEZ MEJIA
247255	IGLESIA BAUTISTA CRISTO PARA LAS NACIONES DE SAN PEDRO DE MACORIS	BRINDAR SERVICIOS DE PREDICA EVANGÉLICA, AYUDA COMUNITARIA.	TANIS DEROLUS
246887	IGLESIA MISIONERA PENTECOSTAL LAS AGUILAS DE DIOS EN EL DESIERTO	IGLESIA MISIONERA.	VIRGINIA EUGENIA AGUERO VALDEZ
3321	INDOPHARMA	FABRICACIÓN DE PRODUCTOS FARMACÉUTICOS.	INDO-QUIMICA, C. POR A.

VIENE DE LA PÁGINA ANTERIOR

(111) REG.	(561) NOMBRE COMERCIAL	(510) ACTIVIDAD	(732) TITULAR
88990	INDUSTRIA SANTIAGUERA DEL TABACO	FABRICACIÓN, COMERCIALIZACIÓN, REPRESENTACIÓN Y VENTA DE TODO TIPO DE TABACOS, CIGARROS Y CIGARRILLOS.	JULIO VILCHEZ ROSSO
253601	INGDECON	DISEÑO, CONSTRUCCIÓN, PRESUPUESTO, AUDITORIA, EVALUACIÓN DE OBRAS CIVILES, ELÉCTRICAS Y MECÁNICAS EN GENERAL	RAMON ROMUALDO RODRIGUEZ BUENO
248919	INGENIERIA DE CONSTRUCCION INGDECON	BRINDAR SERVICIOS DE: DISEÑO, CONSTRUCCIÓN, PRESUPUESTO, AUDITORIA, EVALUACIÓN DE OBRAS CIVILES, ELÉCTRICAS Y MECÁNICAS EN GENERAL	RAMON ROMUALDO RODRIGUEZ BUENO
254142	INICIATIVAS DE EDUCACION SUPERIOR Y COMPLEMENTARIA INDESCO	PROMOCIÓN HUMANA EN EL CAMPO DE LA EDUCACIÓN SUPERIOR Y DE LA EDUCACIÓN COMPLEMENTARIA A TRAVÉS DEL DESARROLLO DE ACTIVIDADES DE CARÁCTER CARITATIVO	MYRA IVELISSE ORTIZ FLORES
90378	INMOBILIARIA PEDER-FIN	OPERACIÓN Y ADMINISTRACIÓN DE NEGOCIOS DE BIENES RAÍCES, ELABORACIÓN DE PROYECTOS URBANÍSTICOS.	INMOBILIARIA PEDER-FIN, S. A.
255562	INSTITUTO HERMANAS HIJAS DE LA ALTAGRACIA	REALIZAR LABORES APOSTÓLICAS EN DIFERENTES ÁREAS QUE NOS LLEVAN A SERVIR A LOS MAS HUMILDES DE LA SOCIEDAD.	INSTITUTO HERMANAS HIJAS DE LA ALTAGRACIA
248209	INVERSIONES EMEXTEREZ	INVERSIÓN EN BIENES INMUEBLES Y SU COMERCIALIZACIÓN; LA REUNIÓN DE APORTES DE CAPITAL ACCIONARIOS Y FINANCIEROS EN CUALESQUIERA FUENTES.	INVERSIONES EMEXTEREZ, S.A.S.
247991	INVERSIONES LEZEMA	PROMOCIÓN Y FOMENTO DE OPORTUNIDADES DE INVERSIÓN EN EL PAÍS; LA TENENCIA (HOLDING) DE BIENES MUEBLES.	PUNTA CANA BEACH & GOLF, S.A.
247733	INVERSIONES PERDOMO RODRIGUEZ (INPEROSA)	INMOBILIARIA Y PRESTAMOS.	DIANA MARIA RODRIGUEZ CAPELLAN /CARLOS MANUEL PERDOMO ALBA
243899	ISABEL OVALLES PRODUCCION DE EVENTOS	ÁREA DE ORGANIZACIÓN Y PRODUCCIÓN DE EVENTOS Y ACTIVIDADES.	YSABEL MARIA OVALLES PEREZ
88095	J. BONO BONO	INTERMEDIACIÓN, COMISIONISTA, COMERCIALIZADORA, COMPRAVENTA O DISTRIBUCIÓN AL POR MAYOR O MENOR DE TODA CLASE DE PRODUCTOS QUÍMICOS	J. BONO BONO
246652	KEILYS BEAUTY CENTER SPA Y ALGO MAS	BELLEZA EN GENERAL, VENTA DE ACCESORIOS, ROPAS Y CALZADOS.	IRIS BERTHA JULIANA MARTINEZ
20115	LABORATORIOS DISMED	FABRICACIÓN DE MEDICAMENTOS.	DISMED, S.A.
244634	LAYOUT & PRINTING	DISEÑO Y ARTES GRÁFICO, LAMINADO Y TODO LO RELACIONADO CON EL GRAVAMEN DEL PAPEL	LESLEY IVENT JUNIOR LAFORND
84356	MANTECNIAGUA	DISEÑO, VENTA E INSTALACIÓN DE EQUIPOS DE TRATAMIENTO DE AGUA Y AFINES.	JOSE EDUARDO EGUREN SANTOS
251377	MARG CONSULTING	CONSULTORÍAS Y CAPACITACIÓN.	MARISELA REYES GUTIERREZ
244974	MODA ATREVETE A VESTIR BIEN	VENTA DE ACCESORIOS Y ROPA DE VESTIR. ESTE LEMA ESTA ASOCIADO AL NOMBRE COMERCIAL MEGA	FRANKLIN BENJAMIN JIMENEZ RIVERA
248111	MULTIGESTIONES CENREX	BIENES INMUEBLES Y SU COMERCIALIZACIÓN; LA REUNIÓN DE APORTES DE CAPITAL ACCIONARIOS Y FINANCIEROS EN CUALESQUIERA FUENTES	MULTIGESTIONES CENREX, S.A.S.
243365	N & R INMOBILIARIA & CONSTRUCCION	SERVICIOS DE DISEÑO Y CONSTRUCCIONES, ADMINISTRACIÓN, ALQUILERES Y VENTAS DE INMUEBLES YA SEAN CASAS, APARTAMENTOS, TERRENOS ADEMAS DE DAR SERVICIOS EN EL ÁREA LEGAL TANTO EN DERECHO CIVIL COMO EN DERECHO INMOBILIARIO.	RAFAEL INES LOPEZ / NORMA MATOS
89139	PANIFICADORA MOCA (LOGO)	ELABORACION DE PRODUCTOS DERIVADOS DE LA HARINA.	PEDRO PABLO GRULLON
254032	PARAMOUNT PROPERTIES	BIENES RAÍCES.	VIRGILIO SANTANA RIPOLL
249046	PICHARDO EXPRESS SHIPPING	IMPORTACIÓN DE TODO TIPO DE MERCANCÍA: TALES COMO ELECTRODOMÉSTICOS, TEJIDOS, EFECTOS PARA EL HOGAR, CALZADOS, MUDANZAS, ARTÍCULOS INDUSTRIALES, FERRETEROS, AGRÍCOLAS, MATERIA PRIMA Y DISTRIBUCIÓN Y VENTA DE LOS MISMOS.	JUAN ANTONIO PICHARDO GIL
249493	PROMOCIONES BP LA ROMANA	PROMOVER, DESARROLLAR E INVERTIR EN EMPRESAS COMERCIALES E INDUSTRIALES AGROPECUARIAS, TURÍSTICAS, SOCIEDADES FINANCIERAS O DE BIENES RAÍCES, BANCOS.	PROMOCIONES BP LA ROMANA
246743	PROYECTOS CIVILES Y ELECTROMECAVICOS PROCELCA	PLANIFICACIÓN, SUPERVISION, DISEÑO, EJECUCIÓN Y SU POSTERIOR SEGUIMIENTO DE PROYECTOS DE INGENIERÍA CIVIL	MAYKER ALKENDER MEJIA CASTILLO /YUNEYDY BIENVENIDO MARTINEZ MEDINA
88320	RAPI GOMEZ MUEBLES	FABRICACIÓN Y VENTA DE MUEBLES.	FERNANDO E. ALMONTE GOMEZ
249863	RAYMOND ANTONIO SPORT	COMERCIALIZACIÓN DE TEJIDO Y ROPA SPORT.	RAMON ANTONIO MATIAS TABERAS
252287	REPUESTOS JORGE FELIZ	COMPRA Y VENTA DE PIEZAS PARA BICICLETAS, MOTOCICLETAS Y LUBRICANTES.	JORGE LUIS FELIZ RAMIREZ
242408	SOCIEDAD DE DUEÑOS DE AUTOBUSES DE SANTIAGO	TRANSPORTE URBANO E INTERURBANO DE PASAJEROS.	FAUSTO MIGUEL GONELL
249554	TURVISA AGENCIA DE VIAJES	SERVICIOS TURÍSTICOS EN GENERAL, TALES COMO VENTA DE BOLETOS AÉREOS, EXCURSIONES NACIONALES E INTERNACIONALES, ENTRE OTROS SERVICIOS RELACIONADOS CON SU ACTIVIDAD PRINCIPAL.	TURVISA, S. A.
248215	VIDRIERA CIBAÑA	VENTA DE VIDRIOS, ESPEJOS Y HERRAJES AL POR MAYOR Y DETALLE.	ANDRES ALVAREZ YNFANTE
249934	XIOMARA TODO TELA	VENTA DE TEJIDOS Y MATERIALES PARA LA CONFECCIÓN AL POR MAYOR Y DETALLES.	XIOMARA ESCARFULLER MOREL
91764	YOIRA	COMPRA Y VENTA DE MEDICAMENTOS.	JOKUANNY SANCHEZ GARCIA

CAMBIO DE DIRECCION

MARCAS DE FABRICA

(111) # REG.	(511) CLASE INTL	(561) MARCA DE FABRICA	(732) TITULAR	(732) NUEVA DIRECCION
167682	3	MAGIX (MIXTA)	AVON PRODUCTS, INC.	601 Midland Avenue, Rye, New York, 10580, United States of America.
27953	5	ANGIMED (DENOMINATIVA)	MEDINOVA LTD	Eggbühlstrasse 28 8050 Zürich Suiza.
92875	5	DETRUSITOL Y DISEÑO	PFIZER HEALTH AB	Vetenskapsvägen 10 19190 Sollentuna Suecia.
92874	5	DOS FIGURAS HUMNAS ABSTRACTAS Y DISEÑO	PFIZER HEALTH AB	Vetenskapsvägen 10 19190 Sollentuna Suecia.
142669	5	FLUOMIZIN (DENOMINATIVA)	MEDINOVA LTD	Eggbühlstrasse 28 8050 Zürich Suiza.
99083	5	GLUCOSPORT (DENOMINATIVA)	FAES FARMA, S.A.	Av. Autonomia 10, 48940 (Bizkaia), España.
44755	5	GYNO-FLOR (DENOMINATIVA)	MEDINOVA LTD	Eggbühlstrasse 28 8050 Zürich Suiza.
30804	5	MEDINOVA (DENOMINATIVA)	MEDINOVA LTD	Eggbühlstrasse 28 8050 Zürich Suiza.
232071	5	NYSTALOCAL (DENOMINATIVA)	MEDINOVA LTD	Eggbühlstrasse 28 8050 Zürich Suiza.
99082	5	POSITON (DENOMINATIVA)	FAES FARMA, S.A.	Av. Autonomia 10, 48940 (Bizkaia), España.
135909	5	VIVIFLOR (DENOMINATIVA)	MEDINOVA LTD	Eggbühlstrasse 28 8050 Zürich Suiza.
92819	5	WYETH MATERNA (DENOMINATIVA)	WYETH LLC	235 East 42nd Street New York, New York 10017 Estados Unidos de América.
99081	5	YENDOL (DENOMINATIVA)	FAES FARMA, S.A.	Av. Autonomia 10, 48940 (Bizkaia), España.
245027	10	NEBZMART (DENOMINATIVA)	GLENMARK PHARMACEUTICALS LTD	901-905 Mahalaxmi, Chambers, 9TH Floor, Brulabhi Desai RD, Mumbai-400 026, India.
10393	12	HERTZ (DENOMINATIVA)	HERTZ SYSTEM, INC.	8501 Williams Road Estero, Florida 33928 Estados Unidos de América.
99423	16	COLDWELL BANKER COMMERCIAL (DENOMINATIVA)	COLDWELL BANKER LLC	175 Park Avenue, Madison, New Jersey 07940, Estados Unidos de América.
98594	18	NAPAPIJRI & DISEÑO	VF INTERNATIONAL SAGL	Via Laveggio 5, 6855 Stabio, Suiza.
95878	28	DIADORA + DISEÑO DE SIMBOLO BIFURCADO	DIADORA SPORT S.R.L.	Piazza Garibaldi 12/B, Treviso, Italia.
24687	33	SIGLO (GRAFICA)	PERNOD RICARD WINEMAKERS SPAIN, S.A.	Paseo Mikeletegi, 71, 2a, 20009- San Sebastian, España.
98889	36	COLDWELL BANKER COMMERCIAL (DENOMINATIVA)	COLDWELL BANKER LLC	175 Park Avenue, Madison, New Jersey 07940, Estados Unidos de América.
240877	41	70.3 (DENOMINATIVA)	WORLD TRIATHLON CORPORATION	3407 W. Dr. Martin Luther King Jr. Blvd., Suite 100, Tampa Florida 33607, Estados Unidos de América.
241015	25, 41	FIGURATIVA	WORLD TRIATHLON CORPORATION	3407 W. Dr. Martin Luther King Jr. Blvd., Suite 100, Tampa Florida 33607, Estados Unidos de América.
240969	25, 41	IRONMAN (DENOMINATIVA)	WORLD TRIATHLON CORPORATION	3407 W. Dr. Martin Luther King Jr. Blvd., Suite 100, Tampa Florida 33607, Estados Unidos de América.
241016	25, 41	IRONMAN (MIXTA)	WORLD TRIATHLON CORPORATION	3407 W. Dr. Martin Luther King Jr. Blvd., Suite 100, Tampa Florida 33607, Estados Unidos de América.

PUBLICACIONES DE SIGNOS DISTINTIVOS DE LOGOS, ETIQUETAS Y DISEÑOS



(540) MARCA:
brother (Mixta)
(511) CLASE: 1
(210) EXP. NO.: 18/9764
(730) SOLICITANTE:
Brother Industries, Ltd.
(220) FECHA SOLICITUD:
8 de marzo de 2018



(540) MARCA:
AXXIS (Mixta)
(511) CLASE: 9
(210) EXP. NO.: 18/9801
(730) SOLICITANTE:
AXXIS Trading Miami, LLC
(220) FECHA SOLICITUD:
8 de marzo de 2018



(540) MARCA:
bipi (Mixta)
(511) CLASE: 9
(210) EXP. NO.: 17/41608
(730) SOLICITANTE:
Miriam Yvelisse Sosa Ortiz de Matos
(220) FECHA SOLICITUD:
1 de noviembre de 2017



(540) MARCA:
ROYALAPES (Mixta)
(511) CLASE: 25
(210) EXP. NO.: 17/46156
(730) SOLICITANTE:
Edward Alba Castillo
(220) FECHA SOLICITUD:
7 de marzo de 2018

VIENE DE LA PÁGINA ANTERIOR

































 <p>(540) MARCA: TUFF APPAREL (Mixta) (511) CLASE: 25 (210) EXP. NO.: 18/9137</p> <p>(730) SOLICITANTE: Cascadia Fashions Resources, Inc. (220) FECHA SOLICITUD: 5 de marzo de 2018</p>	 <p>(540) MARCA: sumesa (Mixta) (511) CLASE: 29 (210) EXP. NO.: 18/9762 (730) SOLICITANTE: Sumesa, S.A. (220) FECHA SOLICITUD: 8 de marzo de 2018</p>	 <p>(540) MARCA: MODERN (Mixta) (511) CLASE: 34 (210) EXP. NO.: 18/10893</p> <p>(730) SOLICITANTE: China Tobacco Zhejiang Industrial CO., LTD. (220) FECHA SOLICITUD: 15 de marzo de 2018</p>	 <p>(540) MARCA: wavy (Mixta) (511) CLASE: 38 (210) EXP. NO.: 18/10894</p> <p>(730) SOLICITANTE: Movable Internet Móvil S.A. (220) FECHA SOLICITUD: 15 de marzo de 2018</p>
 <p>(540) MARCA: CERTIFIED CORPORATE INTEGRAL SECURITY MANAGER CISEM (Mixta) (511) CLASE: 41 (210) EXP. NO.: 17/45472 (730) SOLICITANTE: Melvin Joel Pérez Mateo (220) FECHA SOLICITUD: 1 de diciembre de 2017</p>	 <p>(540) MARCA: (Figurativa) (511) CLASE: 1, 5, 31 (210) EXP. NO.: 18/9070 (730) SOLICITANTE: E.I. Du Pont de Nemours and Company (220) FECHA SOLICITUD: 5 de marzo de 2018</p>	 <p>(540) MARCA: qualita (Mixta) (511) CLASE: 19, 37, 42 (210) EXP. NO.: 18/5772 (730) SOLICITANTE: Qualita Constructora, S.R.L. (220) FECHA SOLICITUD: 9 de febrero de 2018</p>	 <p>(540) MARCA: la Molisana (Mixta) (511) CLASE: 29, 30 (210) EXP. NO.: 18/3733 (730) SOLICITANTE: La Molisana S.P.A. (220) FECHA SOLICITUD: 26 de enero de 2018</p>
 <p>(540) MARCA: LG Chem (Mixta) (511) CLASE: 5, 11 (210) EXP. NO.: 18/8026</p> <p>(730) SOLICITANTE: LG Corp (220) FECHA SOLICITUD: 23 de febrero de 2018</p>	 <p>(540) MARCA: Schäfer-Meyer (Mixta) (511) CLASE: 8, 21 (210) EXP. NO.: 18/5977</p> <p>(730) SOLICITANTE: Almacenes Unidos, S.A.S. (220) FECHA SOLICITUD: 12 de febrero de 2018</p>	 <p>(540) MARCA: CLEVELAND CAVALIERS (Mixta) (511) CLASE: 9, 16, 18, 25, 28, 41 (210) EXP. NO.: 18/8447 (730) SOLICITANTE: NBA Properties, Inc. (220) FECHA SOLICITUD: 28 de febrero de 2018</p>	 <p>(540) MARCA: RULKAN (Mixta) (511) CLASE: 2 (210) EXP. NO.: 17/44564 (730) SOLICITANTE: Tesco Construction Products, S.R.L. (220) FECHA SOLICITUD: 22 de febrero de 2018</p>
 <p>(540) MARCA: EMMYNAT (Mixta) (511) CLASE: 3 (210) EXP. NO.: 18/9297 (730) SOLICITANTE: Elizabeth Ozuna Alfonseca de Estévez (220) FECHA SOLICITUD: 6 de marzo de 2018</p>	 <p>(540) MARCA: FAICO Natural Quality (Mixta) (511) CLASE: 3 (210) EXP. NO.: 17/29427 (730) SOLICITANTE: Ervin Canario Morillo (220) FECHA SOLICITUD: 2 de agosto de 2017</p>	 <p>(540) MARCA: JIAMONT (Mixta) (511) CLASE: 3 (210) EXP. NO.: 18/8490 (730) SOLICITANTE: Juan Pablo Cordero Peralta (220) FECHA SOLICITUD: 1 de marzo de 2018</p>	 <p>(540) MARCA: L'BEL Botany (Mixta) (511) CLASE: 3 (210) EXP. NO.: 18/8457 (730) SOLICITANTE: Ebel International Limited (220) FECHA SOLICITUD: 28 de febrero de 2018</p>
 <p>(540) MARCA: L'BEL IRRESISTIBLE (Mixta) (511) CLASE: 3 (210) EXP. NO.: 18/8458 (730) SOLICITANTE: Ebel International Limited (220) FECHA SOLICITUD: 28 de febrero de 2018</p>	 <p>(540) MARCA: LESAY (Mixta) (511) CLASE: 3 (210) EXP. NO.: 18/3273 (730) SOLICITANTE: Miguel Eligio Lesay Juan (220) FECHA SOLICITUD: 16 de febrero de 2018</p>	 <p>(540) MARCA: Line Prof (Mixta) (511) CLASE: 3 (210) EXP. NO.: 18/1650 (730) SOLICITANTE: Carlos Andrés Pina Altigracia (220) FECHA SOLICITUD: 12 de enero de 2018</p>	 <p>(540) MARCA: Nature -u (Mixta) (511) CLASE: 3 (210) EXP. NO.: 18/9111 (730) SOLICITANTE: Stephany Alexandra Almázar Jiménez (220) FECHA SOLICITUD: 5 de marzo de 2018</p>
 <p>(540) MARCA: Onelys Diversidad Capilar (Mixta) (511) CLASE: 3 (210) EXP. NO.: 17/41956 (730) SOLICITANTE: Onelys Dahian Medrano Feliz de Sosa (220) FECHA SOLICITUD: 31 de enero de 2018</p>	 <p>(540) MARCA: PALMOLIVE NATURALEZA SECRETA (Mixta) (511) CLASE: 3 (210) EXP. NO.: 17/44322</p> <p>(730) SOLICITANTE: Colgate-Palmolive Company (220) FECHA SOLICITUD: 22 de noviembre de 2017</p>	 <p>(540) MARCA: SUR Klear (Mixta) (511) CLASE: 3 (210) EXP. NO.: 18/10461 (730) SOLICITANTE: Sur Química Internacional, S.A. (220) FECHA SOLICITUD: 13 de marzo de 2018</p>	 <p>(540) MARCA: Little Balaran (Mixta) (511) CLASE: 5 (210) EXP. NO.: 18/8327 (730) SOLICITANTE: Mario David Castro Gutiérrez (220) FECHA SOLICITUD: 28 de febrero de 2018</p>
 <p>(540) MARCA: ORION (Mixta) (511) CLASE: 8 (210) EXP. NO.: 17/45951</p> <p>(730) SOLICITANTE: Compañía Industrial Orion, S.R.L. (220) FECHA SOLICITUD: 5 de diciembre de 2017</p>	 <p>(540) MARCA: SALTO \ KS Keys as a Service (Mixta) (511) CLASE: 9 (210) EXP. NO.: 18/6664 (730) SOLICITANTE: Salto Systems, S.L. (220) FECHA SOLICITUD: 15 de febrero de 2018</p>	 <p>(540) MARCA: Sistema Inventario Negocios (Mixta) (511) CLASE: 9 (210) EXP. NO.: 18/8804 (730) SOLICITANTE: Felix Manuel Arias Calderón (220) FECHA SOLICITUD: 2 de marzo de 2018</p>	 <p>(540) MARCA: teach me (Mixta) (511) CLASE: 9 (210) EXP. NO.: 18/534 (730) SOLICITANTE: Franklin Cornelio Marte / Edwin Ramón Pimentel Mármol / María Teresita Torreira Rafal / Nelson José Michael Ramírez (220) FECHA SOLICITUD: 5 de enero de 2018</p>
 <p>(540) MARCA: GStar Air Conditioner (Mixta) (511) CLASE: 11 (210) EXP. NO.: 18/2469 (730) SOLICITANTE: Generalux Dominicana, S.R.L. (220) FECHA SOLICITUD: 18 de enero de 2018</p>	 <p>(540) MARCA: NICECOOL (Mixta) (511) CLASE: 11 (210) EXP. NO.: 18/9467</p> <p>(730) SOLICITANTE: Iván de Jesús García Taveras (220) FECHA SOLICITUD: 7 de marzo de 2018</p>	 <p>(540) MARCA: (Figurativa) (511) CLASE: 25 (210) EXP. NO.: 17/39802 (730) SOLICITANTE: Onesimo González Sepulveda / Héctor Francisco Luciano de Los Santos (220) FECHA SOLICITUD: 19 de octubre de 2017</p>	 <p>(540) MARCA: M MAGNETO (511) CLASE: 25 (210) EXP. NO.: 18/10025</p> <p>(730) SOLICITANTE: Importaciones Magneto E.I.R.L. (220) FECHA SOLICITUD: 9 de marzo de 2018</p>
 <p>(540) MARCA: ARROZ La Garza (Mixta) (511) CLASE: 30 (210) EXP. NO.: 18/9652 (730) SOLICITANTE: Font Gamundi, S.A. (220) FECHA SOLICITUD: 8 de marzo de 2018</p>	 <p>(540) MARCA: dulces Vero (Mixta) (511) CLASE: 30 (210) EXP. NO.: 18/10472 (730) SOLICITANTE: Grupo Bimbo, S.A.B. de C.V. (220) FECHA SOLICITUD: 13 de marzo de 2018</p>	 <p>(540) MARCA: Nutter Butter The PEANUT BUTTER Lovers' Cookie Bites (Mixta) (511) CLASE: 30 (210) EXP. NO.: 18/9091 (730) SOLICITANTE: Intercontinental Great Brands, LLC (220) FECHA SOLICITUD: 5 de marzo de 2018</p>	 <p>(540) MARCA: PALETAO (Mixta) (511) CLASE: 30 (210) EXP. NO.: 18/8459 (730) SOLICITANTE: Grupo Nupalmi, S.R.L. (220) FECHA SOLICITUD: 28 de febrero de 2018</p>
 <p>(540) MARCA: TOSTITOS (Mixta) (511) CLASE: 30 (210) EXP. NO.: 18/2016 (730) SOLICITANTE: PepsiCo, Inc. (220) FECHA SOLICITUD: 16 de enero de 2018</p>	 <p>(540) MARCA: TOSTITOS (Mixta) (511) CLASE: 30 (210) EXP. NO.: 18/2017 (730) SOLICITANTE: PepsiCo, Inc. (220) FECHA SOLICITUD: 16 de enero de 2018</p>	 <p>(540) MARCA: yerbatero (Mixta) (511) CLASE: 30 (210) EXP. NO.: 18/8445</p> <p>(730) SOLICITANTE: Compañía Dominicana de las Indias Occidentales CDIO, S.R.L. (220) FECHA SOLICITUD: 28 de febrero de 2018</p>	 <p>(540) MARCA: Caribbean Harvest (Mixta) (511) CLASE: 31 (210) EXP. NO.: 17/27733 (730) SOLICITANTE: Carlos Nicolás Rodríguez Ángeles (220) FECHA SOLICITUD: 21 de julio de 2017</p>

PASA A LA PÁGINA SIGUIENTE

VIENE DE LA PÁGINA ANTERIOR

 <p>(540) MARCA: AGUA MINERAL LOS CACAOs (Mixta) (511) CLASE: 32 (210) EXP. NO.: 18/8375 (730) SOLICITANTE: Henry Amaury Cuevas Tejeda (220) FECHA SOLICITUD: 28 de febrero de 2018</p>	 <p>(540) MARCA: AGUA RICARDO (Mixta) (511) CLASE: 32 (210) EXP. NO.: 18/9450 (730) SOLICITANTE: Ricardo Jiménez Hernández (220) FECHA SOLICITUD: 7 de marzo de 2018</p>	 <p>(540) MARCA: L & a JUGO SABROSO (Mixta) (511) CLASE: 32 (210) EXP. NO.: 18/10340 (730) SOLICITANTE: Almázar Gúzman & Asociados, S.R.L. (220) FECHA SOLICITUD: 13 de marzo de 2018</p>	 <p>(540) MARCA: Venosty (Mixta) (511) CLASE: 32 (210) EXP. NO.: 18/11668 (730) SOLICITANTE: Manuel Ereino Mordan Mejía (220) FECHA SOLICITUD: 20 de marzo de 2018</p>
 <p>(540) MARCA: Dolce GIULIETTA (Mixta) (511) CLASE: 33 (210) EXP. NO.: 18/10355 (730) SOLICITANTE: Dorica Trading, S.R.L. (220) FECHA SOLICITUD: 28 de marzo de 2018</p>	 <p>(540) MARCA: La Flor de Liz (Mixta) (511) CLASE: 34 (210) EXP. NO.: 18/9289 (730) SOLICITANTE: Sunilda Mercedes Salcedo de la Rosa / Francisco Antonio Capellán Liz (220) FECHA SOLICITUD: 6 de marzo de 2018</p>	 <p>(540) MARCA: AUTOHAUS MI PRIMER VEHICULO (Mixta) (511) CLASE: 35 (210) EXP. NO.: 18/9372 (730) SOLICITANTE: Nortoneski Development Office, S.A. (220) FECHA SOLICITUD: 6 de marzo de 2018</p>	 <p>(540) MARCA: Complementos (Mixta) (511) CLASE: 35 (210) EXP. NO.: 18/11631 (730) SOLICITANTE: Yira Charlot Fermín de Aza / Josué Polanco Carmona (220) FECHA SOLICITUD: 20 de marzo de 2018</p>
 <p>(540) MARCA: (Figurativa) (511) CLASE: 36 (210) EXP. NO.: 18/9740 (730) SOLICITANTE: Manuel Alberto González Rodríguez (220) FECHA SOLICITUD: 8 de marzo de 2018</p>	 <p>(540) MARCA: cuenta me by HarBest (Mixta) (511) CLASE: 36 (210) EXP. NO.: 18/8104 (730) SOLICITANTE: Marie Linette Lebrón Genao/ Juan José Lebrón Genao (220) FECHA SOLICITUD: 26 de febrero de 2018</p>	 <p>(540) MARCA: EVRS En Vivo Radio Show (Mixta) (511) CLASE: 38 (210) EXP. NO.: 17/44652 (730) SOLICITANTE: Jorge Díaz Amaro (220) FECHA SOLICITUD: 2 de febrero de 2018</p>	 <p>(540) MARCA: ortegART (Mixta) (511) CLASE: 41 (210) EXP. NO.: 17/48359 (730) SOLICITANTE: Gabriela Cristina Ortega (220) FECHA SOLICITUD: 13 de febrero de 2018</p>
 <p>(540) MARCA: PASION GUERRERA (Mixta) (511) CLASE: 41 (210) EXP. NO.: 17/45672 (730) SOLICITANTE: Club Atlético Pantoja, Inc. (220) FECHA SOLICITUD: 4 de diciembre de 2017</p>	 <p>(540) MARCA: Soy Camaleónica (Mixta) (511) CLASE: 41 (210) EXP. NO.: 18/4402 (730) SOLICITANTE: Lisibell Cordero González / Ambar Margarita Gómez P. / Yira Charlot Fermín de Aza / Aimée Virginia Rosa E. (220) FECHA SOLICITUD: 2 de febrero de 2018</p>	 <p>(540) MARCA: EFIUSNET Educación Virtual en Línea (Mixta) (511) CLASE: 42 (210) EXP. NO.: 18/10247 (730) SOLICITANTE: Rubén Darío Mañón de la Cruz (220) FECHA SOLICITUD: 12 de marzo de 2018</p>	 <p>(540) MARCA: THE END ZONE STREET FOOD & MORE (Mixta) (511) CLASE: 43 (210) EXP. NO.: 17/46926 (730) SOLICITANTE: Pavel Ernesto Valdez Lugo / Iván Salvador Castro G. (220) FECHA SOLICITUD: 13 de diciembre de 2017</p>
 <p>(540) MARCA: clicklegal (Mixta) (511) CLASE: 45 (210) EXP. NO.: 18/5002 (730) SOLICITANTE: Carla Josefina Pimentel Beato / Melissa Raquel Peña Rodríguez (220) FECHA SOLICITUD: 6 de febrero de 2018</p>	 <p>(540) MARCA: PL PAPELES LEGALES (Mixta) (511) CLASE: 45 (210) EXP. NO.: 18/2299 (730) SOLICITANTE: José Manuel Santana Jerez (220) FECHA SOLICITUD: 18 de enero de 2018</p>	 <p>(540) MARCA: Spring Machine CMJ (Mixta) (511) CLASE: 1, 3 (210) EXP. NO.: 18/599 (730) SOLICITANTE: Carlos Manuel Jiménez Cabrera (220) FECHA SOLICITUD: 5 de enero de 2018</p>	 <p>(540) MARCA: CORALES PUNTACANA RESORT & CLUB CHAMPIONSHIP (Mixta) (511) CLASE: 16, 25, 35, 41 (210) EXP. NO.: 18/8619 (730) SOLICITANTE: Grupo Punta Cana, S.A. (220) FECHA SOLICITUD: 1 de marzo de 2018</p>
 <p>(540) MARCA: VILUC (Mixta) (511) CLASE: 30, 31 (210) EXP. NO.: 18/10185 (730) SOLICITANTE: Juan Manuel Vicente Luciano (220) FECHA SOLICITUD: 12 de marzo de 2018</p>	 <p>(540) MARCA: wirLESS TECHCOMM (Mixta) (511) CLASE: 37, 39, 42 (210) EXP. NO.: 18/5446 (730) SOLICITANTE: Techcomm Wireless RD, S.R.L. (220) FECHA SOLICITUD: 8 de febrero de 2018</p>	 <p>(540) MARCA: MERIDIAN FAUCETS (Mixta) (511) CLASE: 7, 11 (210) EXP. NO.: 18/2994 (730) SOLICITANTE: Almacenes Unidos, S.A.S. (220) FECHA SOLICITUD: 23 de enero de 2018</p>	 <p>(540) MARCA: MERIDIAN FAUCETS (Mixta) (511) CLASE: 7, 11 (210) EXP. NO.: 18/2994 (730) SOLICITANTE: Almacenes Unidos, S.A.S. (220) FECHA SOLICITUD: 23 de enero de 2018</p>
 <p>(540) MARCA: MERIDIAN (Mixta) (511) CLASE: 9, 11 (210) EXP. NO.: 18/2993 (730) SOLICITANTE: Almacenes Unidos, S.A.S. (220) FECHA SOLICITUD: 23 de enero de 2018</p>	 <p>(540) MARCA: ALAMO Productos de limpieza (Mixta) (511) CLASE: 3 (210) EXP. NO.: 18/8338 (730) SOLICITANTE: Valentín Medina Feliz (220) FECHA SOLICITUD: 28 de febrero de 2018</p>	 <p>(540) NOMBRE COMERCIAL: (Rótulo) (210) EXP. NO.: 18/11677 (730) SOLICITANTE: Andrés Avelino Santana Bautista (220) FECHA SOLICITUD: 20 de marzo de 2018 (111) REGISTRO: 504631</p>	 <p>(540) NOMBRE COMERCIAL: (Rótulo) (210) EXP. NO.: 18/11683 (730) SOLICITANTE: José Octavio Andújar Amarante (220) FECHA SOLICITUD: 21 de marzo de 2018 (111) REGISTRO: 504517</p>
 <p>(540) NOMBRE COMERCIAL: (Rótulo) (210) EXP. NO.: 18/12160 (730) SOLICITANTE: Maresca Development Group, SRL. (220) FECHA SOLICITUD: 23 de marzo de 2018 (111) REGISTRO: 505331</p>	 <p>(540) NOMBRE COMERCIAL: (Rótulo) (210) EXP. NO.: 18/12182 (730) SOLICITANTE: Isbania J. Ferrer de Hernández / María E. Pérez B. (220) FECHA SOLICITUD: 23 de marzo de 2018 (111) REGISTRO: 505328</p>	 <p>(540) NOMBRE COMERCIAL: (Rótulo) (210) EXP. NO.: 18/12473 (730) SOLICITANTE: Pedro Anderson Monegro Aguiló (220) FECHA SOLICITUD: 23 de marzo de 2018 (111) REGISTRO: 504863</p>	 <p>(540) NOMBRE COMERCIAL: (Rótulo) (210) EXP. NO.: 18/12263 (730) SOLICITANTE: Antton Ganzarain Peiro (220) FECHA SOLICITUD: 23 de marzo de 2018 (111) REGISTRO: 504780</p>
 <p>(540) NOMBRE COMERCIAL: (Rótulo) (210) EXP. NO.: 18/11562 (730) SOLICITANTE: Juan de Jesús Cuevas F. / Juan R. Ogando R. / Maurizio de Caro (220) FECHA SOLICITUD: 20 de marzo de 2018 (111) REGISTRO: 504697</p>	 <p>(540) NOMBRE COMERCIAL: (Rótulo) (210) EXP. NO.: 18/11267 (730) SOLICITANTE: Norma Margarita Duarte Duarte (220) FECHA SOLICITUD: 26 de marzo de 2018 (111) REGISTRO: 505520</p>	 <p>(540) NOMBRE COMERCIAL: (Rótulo) (210) EXP. NO.: 18/11658 (730) SOLICITANTE: Olga Lyzhina (220) FECHA SOLICITUD: 20 de marzo de 2018 (111) REGISTRO: 504380</p>	 <p>(540) NOMBRE COMERCIAL: (Rótulo) (210) EXP. NO.: 17/41886 (730) SOLICITANTE: Farmacia Medicar GBC, S.R.L. / Carmen Rodríguez Vargas (220) FECHA SOLICITUD: 3 de noviembre de 2017 (111) REGISTRO: 505676</p>
 <p>(540) NOMBRE COMERCIAL: (Rótulo) (210) EXP. NO.: 18/11443 (730) SOLICITANTE: Luis Alexis Fermín Bobadilla (220) FECHA SOLICITUD: 19 de marzo de 2018 (111) REGISTRO: 504532</p>	 <p>(540) NOMBRE COMERCIAL: (Rótulo) (210) EXP. NO.: 18/13192 (730) SOLICITANTE: Ana Claudia Veras Morales (220) FECHA SOLICITUD: 3 de abril de 2018 (111) REGISTRO: 505645</p>	 <p>(540) NOMBRE COMERCIAL: (Rótulo) (210) EXP. NO.: 18/11558 (730) SOLICITANTE: Johnny Ramírez P. / Jacqueline Pichardo / Pedro J. Méndez L. (220) FECHA SOLICITUD: 20 de marzo de 2018 (111) REGISTRO: 505537</p>	 <p>(540) NOMBRE COMERCIAL: (Rótulo) (210) EXP. NO.: 18/10535 (730) SOLICITANTE: Manuel Custodio Dei Jesús / Diamante Auto Import, EIRL (220) FECHA SOLICITUD: 23 de marzo de 2018 (111) REGISTRO: 505225</p>

VIENE DE LA PÁGINA ANTERIOR

 <p>(540) NOMBRE COMERCIAL: (Rótulo) (210) EXP. NO.: 18/11406</p> <p>(730) SOLICITANTE: Peravia Motors, S.A. (220) FECHA SOLICITUD: 19 de marzo de 2018 (111) REGISTRO: 504289</p>	 <p>(540) NOMBRE COMERCIAL: (Rótulo) (210) EXP. NO.: 18/11169 (730) SOLICITANTE: Angelo de la Paz (220) FECHA SOLICITUD: 16 de marzo de 2018 (111) REGISTRO: 504330</p>	 <p>(540) NOMBRE COMERCIAL: (Rótulo) (210) EXP. NO.: 18/11775 (730) SOLICITANTE: Patronato Benéfico Oriental Inc. (220) FECHA SOLICITUD: 21 de marzo de 2018 (111) REGISTRO: 504916</p>	 <p>(540) NOMBRE COMERCIAL: (Rótulo) (210) EXP. NO.: 17/47489 (730) SOLICITANTE: Tomas Ozuna Mena / Ingeniería y Mantenimiento Inmansa, S.R.L. (220) FECHA SOLICITUD: 19 de diciembre de 2017 (111) REGISTRO: 504995</p>
 <p>(540) NOMBRE COMERCIAL: (Rótulo) (210) EXP. NO.: 18/12168</p> <p>(730) SOLICITANTE: Julio Vilchez Rosso (220) FECHA SOLICITUD: 23 de marzo de 2018 (111) REGISTRO: 505360</p>	 <p>(540) NOMBRE COMERCIAL: (Rótulo) (210) EXP. NO.: 18/11938 (730) SOLICITANTE: Nelsy A. Polanco C. / Juan Antonio Herríquez (220) FECHA SOLICITUD: 22 de marzo de 2018 (111) REGISTRO: 504675</p>	 <p>(540) NOMBRE COMERCIAL: (Rótulo) (210) EXP. NO.: 18/11774 (730) SOLICITANTE: Patronato Beneficio Oriental, Inc. (220) FECHA SOLICITUD: 21 de marzo de 2018 (111) REGISTRO: 504800</p>	 <p>(540) NOMBRE COMERCIAL: (Rótulo) (210) EXP. NO.: 18/7046 (730) SOLICITANTE: Bufete Mejía-Ricart & Asociados, S.R.L. (220) FECHA SOLICITUD: 19 de febrero de 2018 (111) REGISTRO: 505687</p>
 <p>(540) NOMBRE COMERCIAL: (Rótulo) (210) EXP. NO.: 18/11291 (730) SOLICITANTE: Juana Alexandra Berroa Mayi (220) FECHA SOLICITUD: 19 de marzo de 2018 (111) REGISTRO: 504417</p>	 <p>(540) NOMBRE COMERCIAL: (Rótulo) (210) EXP. NO.: 18/12600 (730) SOLICITANTE: José Clemente Cedeño Díaz (220) FECHA SOLICITUD: 27 de marzo de 2018 (111) REGISTRO: 505358</p>	 <p>(540) NOMBRE COMERCIAL: (Rótulo) (210) EXP. NO.: 18/12710 (730) SOLICITANTE: Lizarda Aurora Sarante Rymmer (220) FECHA SOLICITUD: 27 de marzo de 2018 (111) REGISTRO: 505306</p>	 <p>(540) NOMBRE COMERCIAL: (Rótulo) (210) EXP. NO.: 18/11810 (730) SOLICITANTE: Hansel Rafael Monegro Castillo (220) FECHA SOLICITUD: 21 de marzo de 2018 (111) REGISTRO: 504796</p>
 <p>(540) NOMBRE COMERCIAL: (Rótulo) (210) EXP. NO.: 18/11997 (730) SOLICITANTE: Miguel Rafael Melo Chabebe (220) FECHA SOLICITUD: 22 de marzo de 2018 (111) REGISTRO: 504105</p>	 <p>(540) NOMBRE COMERCIAL: (Rótulo) (210) EXP. NO.: 18/11671 (730) SOLICITANTE: Gcs Systems, LTD. (220) FECHA SOLICITUD: 20 de marzo de 2018 (111) REGISTRO: 504623</p>	 <p>(540) NOMBRE COMERCIAL: (Rótulo) (210) EXP. NO.: 18/11964 (730) SOLICITANTE: Minerva Amelia Cocco Subero (220) FECHA SOLICITUD: 22 de marzo de 2018 (111) REGISTRO: 504841</p>	 <p>(540) NOMBRE COMERCIAL: (Rótulo) (210) EXP. NO.: 18/11929 (730) SOLICITANTE: Penelope Muñoz Salvador (220) FECHA SOLICITUD: 22 de marzo de 2018 (111) REGISTRO: 505099</p>
 <p>(540) NOMBRE COMERCIAL: (Rótulo) (210) EXP. NO.: 18/12431</p> <p>(730) SOLICITANTE: Nafa, S.R.L. (220) FECHA SOLICITUD: 26 de marzo de 2018 (111) REGISTRO: 505252</p>	 <p>(540) NOMBRE COMERCIAL: (Rótulo) (210) EXP. NO.: 18/12730 (730) SOLICITANTE: Naco Caribbean Trademark SRL (220) FECHA SOLICITUD: 27 de marzo de 2018 (111) REGISTRO: 505530</p>	 <p>(540) NOMBRE COMERCIAL: (Rótulo) (210) EXP. NO.: 18/12385 (730) SOLICITANTE: Nestor Efraín Matos Medina (220) FECHA SOLICITUD: 26 de marzo de 2018 (111) REGISTRO: 505363</p>	 <p>(540) NOMBRE COMERCIAL: (Rótulo) (210) EXP. NO.: 18/12502 (730) SOLICITANTE: Gustavo José Olivo Paulino (220) FECHA SOLICITUD: 26 de marzo de 2018 (111) REGISTRO: 505258</p>
 <p>(540) NOMBRE COMERCIAL: (Emblema) (210) EXP. NO.: 18/12262 (730) SOLICITANTE: Antton Ganzarain Peiro (220) FECHA SOLICITUD: 23 de marzo de 2018 (111) REGISTRO: 504779</p>	 <p>(540) NOMBRE COMERCIAL: (Rótulo) (210) EXP. NO.: 18/13210 (730) SOLICITANTE: Alberto Tomás Taveras Vargas (220) FECHA SOLICITUD: 3 de abril de 2018 (111) REGISTRO: 505576</p>	 <p>(540) NOMBRE COMERCIAL: (Rótulo) (210) EXP. NO.: 18/11096 (730) SOLICITANTE: Omar Antonio Galán Grullón (220) FECHA SOLICITUD: 16 de marzo de 2018 (111) REGISTRO: 505345</p>	 <p>(540) NOMBRE COMERCIAL: (Rótulo) (210) EXP. NO.: 18/12548 (730) SOLICITANTE: Luis José López Tallaj (220) FECHA SOLICITUD: 27 de marzo de 2018 (111) REGISTRO: 505083</p>
 <p>(540) NOMBRE COMERCIAL: (Rótulo) (210) EXP. NO.: 18/12830 (730) SOLICITANTE: Ramiro Antonio Montesino Rodríguez (220) FECHA SOLICITUD: 28 de marzo de 2018 (111) REGISTRO: 505295</p>	 <p>(540) NOMBRE COMERCIAL: (Rótulo) (210) EXP. NO.: 18/11789 (730) SOLICITANTE: Julio Miguel Carrasco López (220) FECHA SOLICITUD: 21 de marzo de 2018 (111) REGISTRO: 504903</p>	 <p>(540) NOMBRE COMERCIAL: (Rótulo) (210) EXP. NO.: 18/11599 (730) SOLICITANTE: Luis Bolívar Torres Echavarria (220) FECHA SOLICITUD: 20 de marzo de 2018 (111) REGISTRO: 504410</p>	 <p>(540) NOMBRE COMERCIAL: (Rótulo) (210) EXP. NO.: 18/11847 (730) SOLICITANTE: Juana C. Valera Cadena / Zackiel A. de las Merce Weky Cufat (220) FECHA SOLICITUD: 21 de junio de 2017 (111) REGISTRO: 504515</p>
 <p>(540) NOMBRE COMERCIAL: (Rótulo) (210) EXP. NO.: 18/10220 (730) SOLICITANTE: Adonis Rafael Rodríguez Núñez (220) FECHA SOLICITUD: 12 de marzo de 2018 (111) REGISTRO: 505359</p>	 <p>(540) NOMBRE COMERCIAL: (Rótulo) (210) EXP. NO.: 17/23994 (730) SOLICITANTE: Republica Breweries, SRL (220) FECHA SOLICITUD: 26 de junio de 2017 (111) REGISTRO: 504521</p>	 <p>(540) NOMBRE COMERCIAL: (Rótulo) (210) EXP. NO.: 18/11345 (730) SOLICITANTE: Víctor Manuel Estrella Burgos (220) FECHA SOLICITUD: 23 de marzo de 2018 (111) REGISTRO: 504383</p>	 <p>(540) NOMBRE COMERCIAL: (Rótulo) (210) EXP. NO.: 18/12863 (730) SOLICITANTE: Centro de Educación Integral Maternal Vivi, S.R.L. (220) FECHA SOLICITUD: 28 de marzo de 2018 (111) REGISTRO: 505728</p>