



# ONAPI

De la calidad a la excelencia

Año 17 • Volumen 407,  
Febrero 2018

MINISTERIO DE INDUSTRIA Y COMERCIO

Ley No. 20-00 de fecha 8 de mayo del 2000

[www.onapi.gob.do](http://www.onapi.gob.do)

**El Nacional**  
Miércoles 28 de Febrero de 2018

## En ruta hacia una Denominación de Origen para el Ron Dominicano

*Una Denominación robusta, democrática y efectivamente representante de la tradición ronera del país*

**E**n los últimos días, múltiples sectores se han pronunciado respecto a la Denominación de Origen Ron Dominicano solicitada por una de las asociaciones de roneros del país.

La solicitud, que fuera hecha por la Asociación de Productores de Ron, ADOPRON recibió oposición de otras firmas licoreras. En su solicitud, ADOPRON, planteaba la necesidad de proteger el Ron Dominicano con un título marcario del tipo Denominación de Origen.

### Pero, ¿qué es una Denominación de Origen?

Las Denominaciones de Origen son marcas especiales, muy poderosas. Estas marcas se crean para proteger la reputación de ciertos productos que han adquirido renombre porque proceden de determinada región geográfica. Una Denominación de Origen sólo la pueden tener los productos que puedan demostrar que sus cualidades, esas que le dieron fama, son a causa de la geografía donde se cultivan y procesan así como de las prácticas ancestrales allí conservadas a lo largo del tiempo. Ejemplos de Denominación de Origen son el Champan, el Pisco y el Tequila.

Como puede verse, una Denominación de Origen no se crea en un momento, es más bien el reconocimiento a una reputación que se acumula a lo largo del tiempo y termina por ser descrito y reconocido mediante una marca. En esa solicitud de marca, se explican las variables geográficas y humanas que confieren ese sabor característico, o ese aroma o cualquier otra condición que le ha dado fama al producto.

Al obtener una Denominación de Origen, se evita que otros falsifiquen en territorios diferentes y/o con prácticas diferentes, el producto protegido. Se conservan así la tradición y los elementos que han conferido la reputación. Al estudiar una solicitud de Denominación de Origen, la Oficina Nacional de Propiedad Industrial, examinará que la misma describa bien los atributos del suelo donde se cultiva, el clima donde crece y las prácticas tradicionales de procesamiento. En el caso de la Denominación de Origen Ron Dominicano, la ONAPI ha puesto especial énfasis en que los organismos de dirección de esa Denominación, integren a todos los que tradicionalmente han participado de la cadena de producción de ron de caña en República Dominicana, desde los que siembran hasta los que procesan.



La Resolución 001/2018 emitida por la ONAPI, condiciona pues la concesión de la Denominación de Origen al depósito de un nuevo pliego enmendado visto que en la de ADOPRON los órganos de dirección se concentraban en los miembros de ADOPRON, además de faltar algunos elementos descriptivos imprescindibles.

Las Denominaciones de Origen de otros rones del Caribe, ostentan en sus pliegos similares requisitos de democracia en la gestión, de manera que garantice el equilibrio entre los que siembran y los que procesan.

Actualmente, algunos productores de ron del país, han adoptado la práctica de importar las mieles o el alcohol de otros países, aún a pesar de que se produce suficiente melaza en el país, conforme ha informado el Presidente de la Asociación de Industrias de la República Dominicana, Licdo. Campos de Moya.

En su resolución, la ONAPI enfatiza en el uso exclusivo de caña dominicana para poder llevar el sello **Ron Dominicano, Denominación de Origen Protegida (DOP)**. Sin embargo, en el mismo fallo, la

ONAPI dice que todos aquellos que quieran producir ron en el país, con alcohol importado, podrán continuar con esa práctica y poner a sus etiquetas, **hecho en República Dominicana**, más no podrán hacer uso de la **Denominación de Origen Ron Dominicano**.

La Resolución de ONAPI recibió el apoyo de varias Asociaciones, entre ellas la Junta Agroempresarial Dominicana que solicita el uso exclusivo de caña dominicana, la Asociación de Empresas Industriales de Herrera, que solicita democracia en la gestión y la más antigua licorera del país, la firma J. Armando Bermúdez, que solicita que el Estado participe como agente de equilibrio en el máximo órgano de dirección de una futura Denominación de Origen.

El Ministerio de Industria y Comercio, a nombre del Estado Dominicano, ha iniciado una ronda de negociaciones a fin de arribar al debido consenso entre los que participan en la cadena productiva de ron de caña en la República Dominicana, de manera que se redacte y deposite un nuevo pliego de solicitud, enmendado, lo más pronto posible.



**OFICINA PRINCIPAL**  
Av. Los Próceres No. 11,  
Santo Domingo.  
Tel.: 809-567-7474  
Fax: 809-732-7758

**CONTÁCTENOS:**  
Línea de atención al usuario.  
809-732-4447

**SANTIAGO DE LOS CABALLEROS**  
Av. Estrella Sadhalá, Edif.  
Antonio Guzmán Fernández.  
Tel.: 809-582-4059  
Fax: 809-583-8437

**MUNICIPIO STO. DGO. ESTE**  
Plaza Coral Mall 2do. nivel  
Autopista de San Isidro.  
Tel.: 829-236-7474

**SAN FRANCISCO DE MACORÍS**  
Plaza Colonial, Suite 14-B,  
Avenida Antonio Guzmán Fernández  
Tel.: 809-588-2052  
Ext. 3436

# DEPARTAMENTO DE INVENCIONES

## MUY IMPORTANTE

A PARTIR DE LA FECHA DE LA PRIMERA PUBLICACIÓN, EL SOLICITANTE DEBE EFECTUAR EL PAGO DE EXAMEN DE FONDO EN UN PLAZO DE DOCE MESES IMPROPRORROGABLES, BAJO LA PENA DE DECLARARSE EL ABANDONO DE PLENO DERECHO. (ART. 22.1 LEY 20-00 SOBRE PROPIEDAD INDUSTRIAL).

## SOLICITUD DE PATENTE DE INVENCION EN FASE NACIONAL PCT

### LISTA DE CÓDIGOS INID DE LA NORMA ST.9 OMPI.

- 11 NÚMERO DE PATENTE/REGISTRO NACIONAL.
- 12 DESIGNACIÓN DEL TIPO DE DOCUMENTO.
- 21 NÚMERO DE SOLICITUD NACIONAL.
- 22 FECHA DE PRESENTACIÓN NACIONAL.
- 30 DATOS DE PRIORIDAD SEGUN CONVENIO DE PARIS.
- 43 FECHA DE PUBLICACION DE LA SOLICITUD NACIONAL.
- 51 CLASIFICACIÓN INTERNACIONAL DE PATENTES.
- 54 TÍTULO.
- 57 RESUMEN /FIGURAS.
- 61 NÚMERO/FECHA DE PRESENTACIÓN DE LA SOLICITUD ANTERIOR DE LA PATENTE, MODELO DE UTILIDAD O TÍTULO SIMILAR CONCEDIDO ANTERIORMENTE, RESPECTO DEL CUAL EL PRESENTE DOCUMENTO CONSTITUYE UNA ADICIÓN.
- 62 NÚMERO/FECHA DE PRESENTACIÓN DE LA SOLICITUD ANTERIOR DE LA QUE EL PRESENTE DOCUMENTO CONSTITUYE UNA FRACCIÓN.
- 71 SOLICITANTE(S).
- 72 INVENTOR(ES)/DISEÑADOR(ES).
- 74 REPRESENTANTE(S).
- 85 FECHA DE COMIENZO DE LA FASE NACIONAL
- 86 NÚMERO DE SOLICITUD INTERNACIONAL Y FECHA DE PRESENTACIÓN INTERNACIONAL PCT.
- 87 NÚMERO DE PUBLICACIÓN INTERNACIONAL Y FECHA DE PUBLICACIÓN INTERNACIONAL PCT.

### LISTA DE CÓDIGOS DE DOS LETRAS DE LA NORMA ST.3.

- |                        |                           |
|------------------------|---------------------------|
| DE - ALEMANIA          | AT - AUSTRIA              |
| ES - ESPAÑA            | CN - CHINA                |
| VE - VENEZUELA         | US - ESTADOS UNIDOS       |
| CH - SUIZA             | NO - NORUEGA              |
| CA - CANADÁ            | VN - VIETNAM              |
| UA - UCRANIA           | HO - HOLANDA              |
| IT - ITALIA            | FR - FRANCIA              |
| GB - REINO UNIDO       | DO - REPUBLICA DOMINICANA |
| NZ - NUEVA ZELANDA     | NL - PAISES BAJOS         |
| TN - TUNEZ             | BR - BRASIL               |
| AU - AUSTRALIA         | MY - MALASIA              |
| BE - BELGICA           | CO - COLOMBIA             |
| IN - INDIA             | CU - CUBA                 |
| MA - MARRUECOS         | AR - ARGENTINA            |
| SI - ESLOVENIA         | HU - HUNGRIA              |
| KR - COREA             | ZA - SUDÁFRICA            |
| HR - CROACIA           | SE - SUECIA               |
| RS - SERBIA            | MX - MÉXICO               |
| TT - TRINIDAD Y TOBAGO | PK - PAKISTÁN             |
| JM - JAMAICA           | EC - ECUADOR              |
| AR - ARGENTINA         |                           |
- EUIPO-OFCINA DE PROPIEDAD INTELECTUAL DE LA UNIÓN EUROPEA.

### 12 SOLICITUD DE PATENTE DE INVENCION EN FASE NACIONAL PCT.

- 21 P2017-0274
- 85 29/11/2017
- 86 PCT/US2015/053242 30/09/2015
- 80 US 14/728,492 02/06/2015 y US 14/728,507 02/06/2015
- 87 WO2016/195738 08/12/2016
- 71 CPG TECHNOLOGIES, LLC.
- 202 N I-35 SUITE C, 75154, RED OAK, TEXAS, U.S.A.

- 74 PATRICIA VILLEGAS
- 72 JAMES F. CORUM [US]; KENNETH L. CORUM [US]
- 51 H 01P 5/00, H 01Q 1/00

### 54 EXCITACIÓN Y USO DE ONDAS SUPERFICIALES GUIADAS.

Se dan a conocer diversas modalidades para transmitir y recibir energía transportada en forma de un modo de guía de ondas superficiales guiadas, a lo largo de la superficie de un medio con pérdidas tal como, por ejemplo, un medio terrestre excitado por una punta de guía de ondas superficiales guiadas.

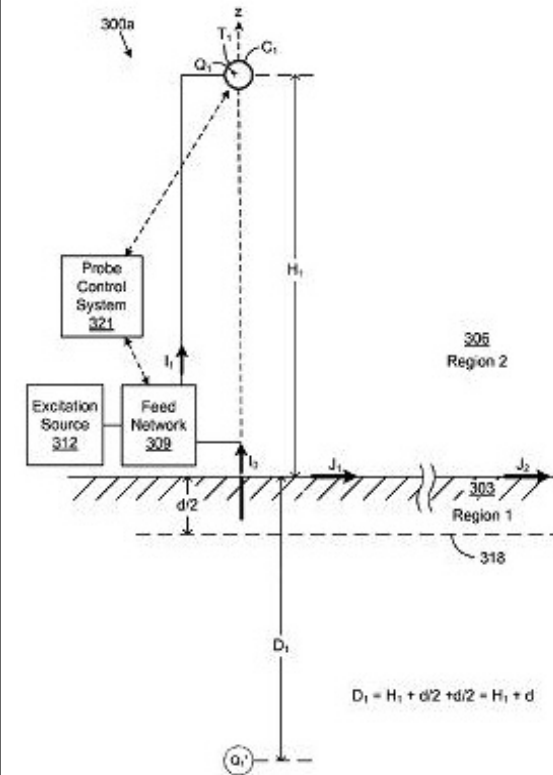

FIG. 3

### 12 SOLICITUD DE PATENTE DE INVENCION EN FASE NACIONAL PCT.

- 21 P2017-0260
- 85 03/11/2017
- 86 PCT/EP2016/060540 11/05/2016
- 80 DK PA2015 00284 13/05/2015
- 87 WO2016/180870 17/11/2016
- 71 H. LUNDBECK A/S.
- OTTILIAVEJ 9, 2500, VALBY, DINAMARCA.
- 74 ANA ISABEL MESSINA VÁSQUEZ
- 72 HEIDI LOPEZ DE DIEGO [DK]; JENS KATEB [SE]; KIM LASSE CHRISTENSEN [DK]; RENE HOLM [DK].
- 51 A 61K 31/495, A 61P 25/18, A 61P 25/24, A 61P 25/28, C 07D 207/28, C 07D 295/096.
- 54 PIROGLUTAMATO DE VORTIOXETINA.
- 57 La presente invención proporciona sal de piroglutamato de vortioxetina y composiciones farmacéuticas que comprenden dicha sal.

### 12 SOLICITUD DE PATENTE DE INVENCION EN FASE NACIONAL PCT.

- 21 P2017-0276
- 85 30/11/2017
- 86 PCT/CA2015/000563 02/11/2015
- 80 US 62/169,856 02/06/2015
- 87 WO2016/191846 08/12/2016
- 71 PACIFIC GREEN TECHNOLOGIES INC.
- 5205 PROSPECT ROAD, SUIT 135-226, 95129, SAN JOSE, CALIFORNIA, U.S.A.

- 74 GRELDY HERNÁNDEZ SOSA.
- 72 KENNETH JAMES MCCLELLAND [CA]
- 51 B 01D 47/02

### 54 DEPURADOR DE GAS MULTINIVELES CON MÚLTIPLES CABEZALES DE DEPURACIÓN INUNDADOS.

La presente invención se refiere a un diseño de cabezal de depuración en húmedo cuya orientación horizontal y características de funcionamiento inundado permiten una depuración en húmedo completa en múltiples zonas de interacción, cada una con diferentes reactivos neutralizantes. La capacidad de múltiples zonas de depuración mejora la eficiencia global de eliminación de contaminantes agregando zonas de interacción de pulido para sistemas de eliminación de partículas y gases ácidos o ampliando el rango de contaminantes que se eliminan operando con una solución neutralizadora diferente o una combinación de estas condiciones de operación. El enfoque de diseño de cabezal inundado permite que un único depurador logre altos niveles de eficiencia de eliminación de múltiples contaminantes, lo que reduce el costo y la complejidad de interacción de huella de los múltiples dispositivos que reemplaza. Los depuradores de cabezal inundado tienen aplicación en la eliminación de contaminantes de gases de combustión y en aplicaciones químicas e industriales que generan polvo, olores y gases ácidos.

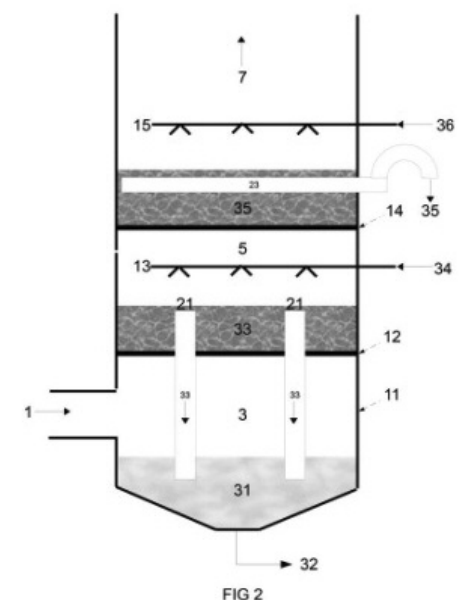

FIG 2

PASA A LA PÁGINA SIGUIENTE

### 12 SOLICITUD DE PATENTE DE INVENCION EN FASE NACIONAL PCT.

- 21 P2017-0298
- 85 15/12/2017
- 86 PCT/CN2016/085806 15/06/2016
- 80 US 62/175,510 15/06/2015
- 87 WO2016/202253 22/12/2016
- 71 GLAXOSMITHKLINE INTELLECTUAL PROPERTY DEVELOPMENT LIMITED
- 980 GREAT WEST ROAD, TW8 9GS, BRENTFORD, MIDDLESEX, GRAN BRETAÑA
- ASTEX THERAPEUTICS LIMITED.
- 436 CAMBRIDGE SCIENCE PARK, MILTON ROAD, CB4 0QA, CAMBRIDGE, CAMBRIDGESHIRE, GRAN BRETAÑA.

- 74 MARIA DEL PILAR TRONCOSO.
- 72 TINDY LI [US]; JAMES FRANCIS CALLAHAN [US]; JEFFREY CHARLES BOEHM [US]; YUN JIN [CN]; RODERICK S. DAVIS [US]; AMI LAKDAWALA SHAH [US]; THOMAS DANIEL HEIGHTMAN [GB]; DAVID NORTON [GB]; ALISON JO-ANNE WOOLFORD [GB]; CHARLOTTE MARY GRIFFITHS-JONES [GB]; JEFFREY K. KERNS [US]; HONGXING YAN [US]; PARIS L. HAMILTON [US]; NICOLE CATHLEEN GOODWIN [US].
- 51 C 07C 15/16, C 07D 249/04, C 07D 249/18, C 07D 403/10, C 07D 417/10.

### 54 REGULADORES DE NRF2.

La presente invención se refiere a análogos arílicos, a composiciones farmacéuticas que los contienen y a su uso como reguladores de NRF2.

### 12 SOLICITUD DE PATENTE DE INVENCION EN FASE NACIONAL PCT.

- 21 P2017-0313
- 85 26/12/2017
- 86 PCT/EP2016/064613 23/06/2016
- 80 US 62/185,230 26/06/2015
- 87 WO2016/207314 29/12/2016
- 71 BAYER ANIMAL HEALTH GMBH.
- KAISER-WILHELM-ALLEE 10, 51373, LEVERKUSEN, ALEMANIA.
- 74 MARIA DEL PILAR TRONCOSO
- 72 ALBERT ABRAHAM [US]; DANIEL KEIL [US]; JASON NICKELL [US]; CHRISTIAN WEISS [DE]; THOMAS ILG [DE].

- 51 A 61K 48/00, A 61K 9/127
- 54 MÉTODOS DE MODULACIÓN DE MOLÉCULAS DE VIGILANCIA DE ADN CITOSÓLICAS.
- 57 Métodos para generar una respuesta inmunológica en un sujeto mediante la activación de moléculas y vías de señalización de inmunidad innata específicas. En particular, se usa una composición inmunomoduladora para estimular moléculas y vías de señalización de inmunidad innata.



VIENE DE LA PÁGINA ANTERIOR

**12 SOLICITUD DE PATENTE DE INVENCION EN FASE NACIONAL PCT.**

21) P2017-0304  
85) 20/12/2017  
86) PCT/EP2016/064417 22/06/2016  
30) FR 15/55753 23/06/2015  
87) WO 2016/207216 29/12/2016

**71 LES LABORATOIRES SERVIER.**

35, RUE DE VERDUN, 92284, SURESNES CEDEX, FRANCIA.

**VERNALIS (R&D) LIMITED.**

100 BERKSHIRE PLACE, WHARFEDALE ROAD, RG41 5RD, WINNERSH BERKSHIRE, REINO UNIDO.

74) TANIA MIGUELINA CASTILLO BAEZ.

72) JAMES EDWARD PAUL DAVIDSON [GB]; JAMES BROOKE MURRAY [NZ]; ZOLTAN SZLAVIK [HU]; ATTILA PACZAL [HU]; SZABOLCS SIPOS [HU]; AGNES PROSZENYAK [HU]; OLIVIER GENESTE [FR]; BALÁZS BÁLINT [HU]; ÁNDRAS KOTSCHY [HU]; MAIA CHANRION [FR].

51) A 61K 31/519, A 61P 35/00, A 61P 37/00, C 07D 495/04.

**54 NUEVOS DERIVADOS HIDROXIÁCIDO, UN PROCESO PARA SU PREPARACIÓN Y COMPOSICIONES FARMACÉUTICAS QUE LOS CONTIENEN**

57) Compuestos de fórmula (I): en la que R1, R2, R3, R4, R5, R6, R7, R8, R14, A y n son como se han definido en la descripción. Medicamentos.

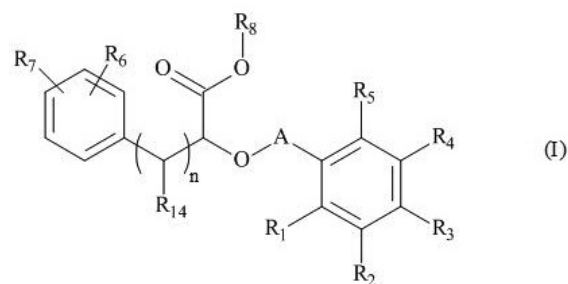

**CONCESION DE PATENTE DE INVENCION (PCT)**

**12 CONCESION DE PATENTE DE INVENCION (PCT).**

11) P20100275  
21) P2010-0275  
85) 13/09/2010  
86) PCT/NZ2009/000035 11/03/2009  
30) NZ 566713 14/03/2008  
43) 30/11/2010  
87) WO2009/113883 17/09/2009

**71 MERIAL LIMITED.**

3239 SATELLITE BLVD, 30096, DULUTH, GEORGIA, U.S.A.

74) PATRICIA VILLEGAS

72) ROBERT WILLIAM LACHLAN HOLMES [NZ]; RODNEY GORDON WALKER [NZ]; COLIN ANTHONY STANDING [NZ]; PETER ROBERT WILLIAMS [AU]; GIOVANNI CIAMPA [AU]; MICHAEL ROSSIGNUOLO [AU]; ROBERT JOHN SMITH [AU]; TODD DONALD EBBETT [NZ].

51) A 61M 5/24, A 61M 5/28

**54 JERINGA VETERINARIA PARA INYECCIONES MÚLTIPLES.**

57) Una jeringa operada a gatillo (100) para la inyección intramamaria de antibióticos que presenta un cartucho de jeringa contenedor de fluido (203) accionado por un émbolo (206) que está insertado dentro del cartucho de jeringa (203A) y expelle fluido cuando el gatillo (205) es accionado. Un mecanismo de soporte de cartucho de jeringa (223) retiene el cartucho de jeringa en su lugar hasta que el gatillo (205) es liberado y el émbolo (206) retraído. Se describen versiones con cartucho de jeringa único (203) y cartuchos de jeringa múltiples (204). El émbolo se mueve en una dirección que es efectivamente perpendicular a la dirección de movimiento del gatillo, permitiendo una fácil inyección a la ubre de una vaca, y la expulsión de los cartuchos agotados.

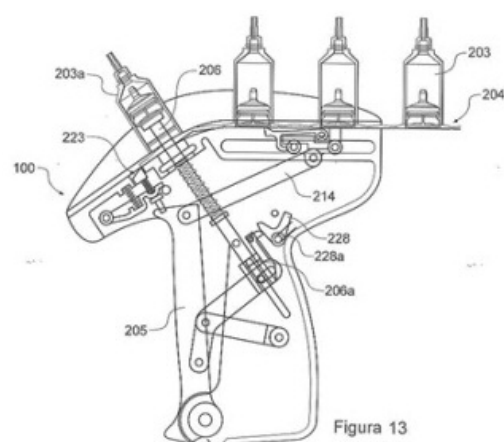

**SOLICITUD DE PATENTE DE INVENCION**

**12 SOLICITUD DE PATENTE DE INVENCION.**

21) P2018-0002  
22) 03/01/2018

**71 RAUL BERNARDO RODRIGUEZ GONZALEZ.**

MELVIN JONES #159, APT. 8-B, ENSANCHE EVARISTO MORALES, 10147, DISTRITO NACIONAL, SANTO DOMINGO, REPUBLICA DOMINICANA.

74) RAUL BERNARDO RODRIGUEZ GONZALEZ

72) RAUL BERNARDO RODRIGUEZ GONZALEZ [DO]

51) B 21F 1/00, B 21F 1/02

**54 MAQUINARIA PARA ENDEREZAR CLAVOS.**

57) El artefacto para enderezar clavos consta de tres partes metálicas; la base (1), la cual se fija a una superficie plana con clavos o tornillos mediante unas orejas perforadas (6) colocadas a cada lado de la base (1), la prensa (7) que es la parte superior y posee un manubrio (8) para manipularla y el cilindro (3) que se coloca en un receptáculo circular (2) que se encuentra en la cavidad en forma de "V" (4) de la base (1). El cilindro (3) a su vez tiene una cavidad del mismo diámetro del clavo que se desea enderezar. Un clavo doblado se coloca en la cavidad en forma de "V" (4) de la base (1) y se baja la prensa (7) sobre el clavo doblado y usando el manubrio (8) se ejerce una presión constante sobre el clavo doblado la cual guiará el clavo doblado a entrar a la cavidad que se encuentra en el cilindro (3) colocada en el receptáculo circular (2) que se encuentra en el fondo de la base (1). La presión ejercida por la prensa (7) sobre el clavo doblado forzará a que este se enderece para poder entrar a la cavidad del cilindro (3) de esta manera logrando el objetivo de enderezar el clavo.

Figura 1

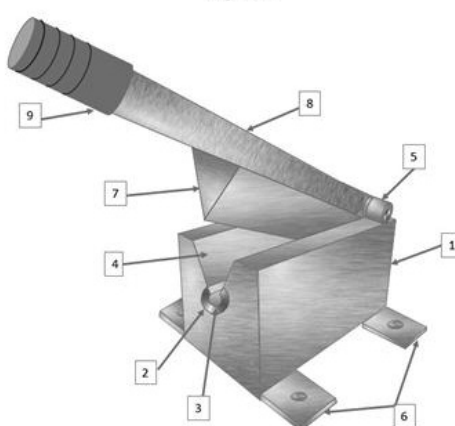

**CONCESION DE PATENTE DE INVENCION (PCT)**

**12 CONCESION DE PATENTE DE INVENCION (PCT).**

11) P20100324  
21) P2010-0324  
85) 27/10/2010  
86) PCT/EP2009/002917 22/04/2009  
30) EP 08290427.7 05/05/2008 y US 61/117,336 24/11/2008  
43) 15/12/2010  
87) WO2009/135590 12/11/2009

**71 SANOFI-AVENTIS.**

174 AVENUE DE FRANCE, 75013, PARIS, FRANCIA.

74) TANIA MIGUELINA CASTILLO BAEZ

72) DIETER KADEREIT [DE]; MARCEL PATEK [US]; HARTMUT STROBEL [DE];

MATTHIAS SCHAEFER [DE]; WERNGARD CZECHTZKY [AU]; ALENA SAFAROVA [CZ];

ALEKSANDRA WEICHSEL [US]; JOSEF PERNERSTORFER [AT]; CHARLIE L. CHEN [US].

51) A 61K 31/16, A 61K 31/38, A 61K 31/4402, A 61P 29/00, A 61P 9/00, C 07C 235/54, C 07C 235/84, C 07C 323/19, C 07C 323/62, C 07C 333/32, C 07D 213/64, C 07D 277/56, C 07D 333/80.

**54 DERIVADOS DE ACIDO CICLOPENTANOCARBOXILICO CONDENSADOS SUSTITUIDOS CON ACILAMINO UTILES COMO INHIBIDORES DEL RECEPTOR DEL GEN DE DIFERENCIACION ENDOTELIAL 2 (EDG-2) Y SU USO COMO PRODUCTOS FARMACEUTICOS.**

57) La presente invención se refiere a compuestos que son valiosos compuestos activos farmacéuticos, tal como el ácido 2-[4-metilsulfanil-3-(2-m-tolil-etoxi)-benzoylamino]-indano-2-carboxílico. Específicamente, son inhibidores del receptor del gen de diferenciación endotelial 2 (Edg-2, EDG2), que es activado por ácido lisofosfatídico (LPA) y también se denomina receptor LPA1, y son útiles para el tratamiento de enfermedades tales como aterosclerosis, infarto de miocardio e insuficiencia cardíaca, por ejemplo. La invención se refiere además a procedimientos para preparar los compuestos de fórmula I, a su uso y a composiciones farmacéuticas que los comprenden.

**CONCESION DE PATENTE DE INVENCION (PCT)**

**12 CONCESION DE PATENTE DE INVENCION (PCT).**

11) P20090073  
21) P2009-0073  
85) 08/04/2009  
86) PCT/US2007/080714 08/10/2007  
30) US 11/539,857 09/10/2006; US 60/912,629 18/04/2007 y US PCT/US2006/039667 10/10/2006  
43) 15/04/2010  
87) WO2008/054956 08/05/2008

**71 TAKEDA PHARMACEUTICAL COMPANY LIMITED.**

1-1, DOSHOMACHI 4-CHOME, CHOU-KU, 541-0045, OSAKA, JAPON.

74) MARIA DEL PILAR TRONCOSO

72) MICHAEL B. WALLACE [US]; JASON W. BROWN [US]; QING DONG [CN]; BHEEMA R. PARASELLI [IN]; JEFFREY ALAN STAFFORD [US]; HASANTHI WIJESEKERA [US].

51) A 61K 31/437, C 07D 213/61, C 07D 471/04

**54 INHIBIDORES DE CINASA QUE CATALIZAN LA TRANSFERENCIA DE FOSFORILO Y/O QUE ENLAZAN NUCLEÓTIDOS ATP/GTP.**

57) Se proporcionan compuestos para uso con las cinasas que comprenden un compuesto seleccionado del grupo que consiste de la fórmula (1) en donde las variables son como se definen en la presente. También se proporcionan composiciones farmacéuticas, kits y artículos para manufactura que comprenden tales compuestos; métodos e intermediarios útiles para preparar los mismos. Dichos compuestos son utilizados para inhibir cinasas, en particular cinasas aurora.

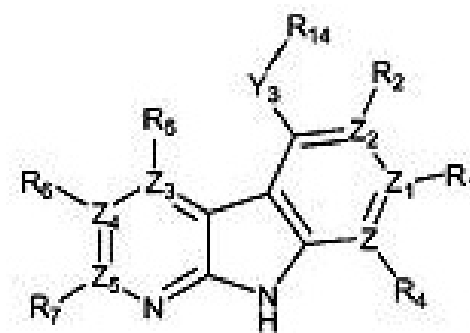

**SOLICITUD DE PATENTE DE INVENCION**

**12 SOLICITUD DE PATENTE DE INVENCION.**

21) P2016-0060  
22) 10/03/2016  
30) US 14/643,530 10/03/2015

**71 CONAIR CORPORATION.**

ONE CUMMINGS POINT ROAD, 06902, STAMFORD, CONNECTICUT, U.S.A.

74) MARIA DEL PILAR TRONCOSO

72) LEANDRO P. RIZZUTO [US]

51) A 44C 5/06

**54 DISPOSITIVO ACCESORIO PERSONAL.**

57) UN ELEMENTO ACCESORIO DE MODA CONVERTIBLE TIENE UNA PRIMERA CONDICIÓN EN LA FORMA DE UNA PULSERA, ESCLAVA DE TOBILLO, COLLAR U OTRO ELEMENTO DE BISUTERÍA ENVUELTO Y, AL MENOS UNA SEGUNDA CONDICIÓN, EN LA FORMA DE UN SUJETADOR DE CABELLO O DE COLA DE CABALLO. EL DISPOSITIVO ACCESORIO INCLUYE UN MIEMBRO ELÁSTICO EXTERIOR Y AL MENOS UN MIEMBRO ELÁSTICO INTERIOR DISPUESTO DENTRO DEL MIEMBRO TUBULAR ELÁSTICO EXTERIOR, DEFINIENDO EL AL MENOS UN MIEMBRO ELÁSTICO INTERIOR UN HUECO INTERIOR. EL DISPOSITIVO ACCESORIO PUEDE INCLUIR LOS MIEMBROS ELÁSTICOS PRIMERO Y SEGUNDO. EL PRIMER MIEMBRO ELÁSTICO INTERIOR PUEDE INCLUIR MATERIAL DE RELLENO DENTRO DE SU HUECO INTERIOR. COMO ALTERNATIVA, CADA UNO DE LOS MIEMBROS ELÁSTICOS PRIMERO Y SEGUNDO INCLUYE MATERIAL DE RELLENO DENTRO DE SU HUECO INTERIOR. EL MATERIAL DE RELLENO INCLUYE HILOS O HEBRAS DE RELLENO O ESPUMA. UN ELEMENTO DECORATIVO, POR EJEMPLO EN LA FORMA DE UNA CADENA, PUEDE MONTARSE ALREDEDOR DEL MIEMBRO ELÁSTICO EXTERIOR.

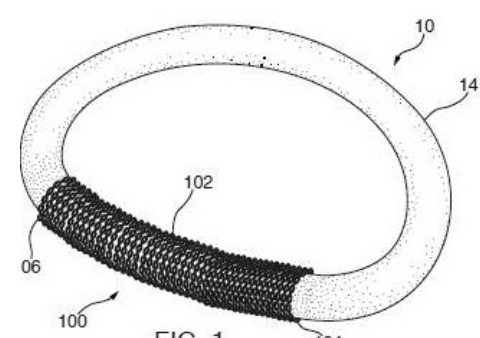

VIENE DE LA PÁGINA ANTERIOR

**[12] SOLICITUD DE PATENTE DE INVENCION EN FASE NACIONAL PCT.**

[21] P2018-0027

[85] 26/01/2018

[86] PCT/EP2016/067477 22/07/2016

[30] EP 15178419.6 27/07/2015

[87] WO2017/016992 02/02/2017

[71] BAYER PHARMA AKTIENGESSELLSCHAFT.

MÜLLERSTR. 178., 13353, BERLIN, ALEMANIA.

[74] MARÍA DEL PILAR TRONCOSO

[72] HEIKO SCHIRMER [DE]

[51] A 61K 31/4184, A 61P 35/00, C 07D 235/30.

**[54] INHIBIDOR DE LA ISOCITRATO DESHIDROGENASA MUTADA IDH1 R132H.**

[57] La presente invención se refiere al ácido aductivo (2E)-but-2-enedioico y ácido 3-(2-[[4-(trifluorometoxi)fenil]amino]-1-[(1R,5R)-3,3,5-trimetilciclohexil]-1H-benzimidazol-5-il)propanoico (1:4), a métodos para preparar este aducto, composiciones que comprenden este aducto y, también al uso de este aducto para preparar un medicamento para el tratamiento de una enfermedad.

**[12] SOLICITUD DE PATENTE DE INVENCION EN FASE NACIONAL PCT.**

[21] P2018-0012

[85] 11/01/2018

[86] PCT/EP2016/066470 12/07/2016

[30] GB 1512211.2 13/07/2015 y GB 1518375.9 16/10/2015

[87] WO2017/009308 19/01/2017

[71] H. LUNDBECK A/S.

OTTILIAVEJ 9, 2500, VALBY, DINAMARCA.

[74] ANA ISABEL MESSINA VÁSQUEZ

[72] JAN TORLEIF PEDERSEN [DM]; NINA ROSENQVIST [SE]; LARS ØSTERGAARD PEDERSEN [DK]; JUSTUS CLAUS ALFRED DÄCHSEL [DE]; AYODEJI ABDUR-RASHEED ASUNI [DK].

[51] A 61K 39/00, A 61K 39/395, A 61K 49/00, A 61P 25/28, C 07K 16/18, G 01N 33/68.

**[54] ANTICUERPOS ESPECÍFICOS PARA TAU HIPERFOSFORILADA Y MÉTODOS DE USO DE LOS MISMOS.**

[57] La presente invención se relaciona con una nueva clase de anticuerpo monoclonal que se une de forma específica al resto fosforilado de serina 396 en la tau patológica hiperfosforilada (PHF) (pS396), así como a métodos de uso de estas moléculas y sus fragmentos de unión tau en el tratamiento de la enfermedad de Alzheimer y de las taupatías.

**CONCESION DE PATENTE DE INVENCION (PCT)****[12] CONCESION DE PATENTE DE INVENCION (PCT).**

[11] P20110087

[21] P2011-0087

[85] 29/03/2011

[86] PCT/US2010/038077 10/06/2010

[30] US 61/186,291 11/06/2009; US 61/242,836 16/09/2009 y

US 61/243,596 18/09/2009

[43] 30/04/2011

[87] WO2010/0144646 16/12/2010

[71] ABBVIE IRELAND UNLIMITED COMPANY.

CODAN SERVICES LIMITED, CLAREDON HOUSE, 2 CHURCH STREET HAMILTON,, HM11, , BERMUDA, IRLANDA.

[74] MARÍA DEL PILAR TRONCOSO

[72] ROLF WAGNER [US]; MICHAEL D. TUFANO [US]; TODD W. ROCKWAY [US];

JOHN T. RANDOLPH [US]; JOHN K. PRATT [US]; CHRISTOPHER E. MOTTER [US]; CLARENCE J. MARING [US]; DACHUN LIU [CN]; ALLAN C. KRUEGER [US]; WARREN M. KATI [US]; DOUGLAS K. HUTCHINSON [US]; CHARLES A. FLENTGE [US]; PAMELA L. DONNER [US]; DAVID A. DEGOEY [US]; DAVID A. BETEBENNER [US]; KATHY SARRIS [US]; KEVIN R. WOLLER [US]; SABLE H. WAGAW [US]; CHARLES W. HUTCHINS [US]; LISSA T. NELSON [US]; SACHIN V. PATEJ [US]; MARK A. MATULENKO [US]; RYAN G. KEDDY [CA]; TAMMIE K. JINKERSON [US]; TODD N. SOLTWEDEL [US]; MICHAEL J. LAVIN [US]; JEAN C. CALIFANO [US]; WENKE LI [CN]; MARY E. BELLIZZI [US]; DANIEL D. CASPI [US].

[51] C 07D 403/14

**[54] COMPUESTOS EFICACES PARA INHIBIR LA REPLICACIÓN DEL VIRUS DE LA HEPATITIS C ("HCV").**

[57] La presente invención se refiere al compuesto (2S,2'S)-1,1'-((2S,2'S)-2,2'-(4,4'-((2S,5S)-1-(4-tert-butilfenil)pirrolidin-2,5-dil)bis(4,1-fenilen))bis(azandiil)bis(oxometilen)bis(pirrolidin-2,1-dil)bis(3-metil-1-oxobutan-2,1-dil)dicarbamato de dimetilo y composición farmacéutica que lo comprende. Los compuestos de la presente invención son eficaces para inhibir la replicación del virus de la hepatitis C ("HCV").

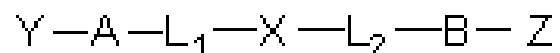
**SOLICITUD DE MODELO DE UTILIDAD****[12] SOLICITUD DE MODELO DE UTILIDAD.**

[21] U2016-0318

[22] 05/12/2016

[71] INSTITUTO TECNOLOGICO DE SANTO DOMINGO.

AV. LOS PROCERES, GALÁ, SANTO DOMINGO, 342-9, REPÚBLICA DOMINICANA.

[74] AILIN LOCKWARD

[72] ENMANUEL MINAYA MORILLO [DO]; FEDERICO ARTURO TAVAREZ ECHAVARRIA [DO]; EMILIO JOSUÉ IRRIZARRY RONDÓN [DO]; JULIO MUÑOZ [DO]; OSCAR PEREZ [DO].

[51] E 01C 9/00; H 02S 10/20; H 02S 20/10.

**[54] BALDOSA SOLAR FOTOVOLTAICA.**

[57] La Baldosa Solar Fotovoltaica propone el desarrollo de una baldosa, que se encuentra enmarcada en el sector técnico de la construcción civil, formada por capas entre las cuales hay una celda fotovoltaica con salidas para la conexión entre ellas u otro dispositivo, la baldosa propuesta se describe como un panel solar transitable por peatones, con una superficie antideslizante que pueden ser colocadas sobre cualquier superficie plana en un ambiente relativamente seguro que no comprometa la integridad de la baldosa, la cual generará energía eléctrica mediante la absorción de energía solar fotovoltaica, y siendo capaz de soportar cierto nivel de carga y esfuerzo gracias a su alto nivel de resistencia mecánica.



Figura 1.



Figura 2.

**EN VIRTUD DEL ART. 159 DE LA LEY 20-00 SOBRE PROPIEDAD INDUSTRIAL, FUERON PUBLICADAS EN NUESTRA PAGINA WEB WWW.ONAPI.GOB LAS SIGUIENTES RESOLUCIONES DE APELACIONES, EMITIDAS POR LA DIRECTORA GENERAL.**

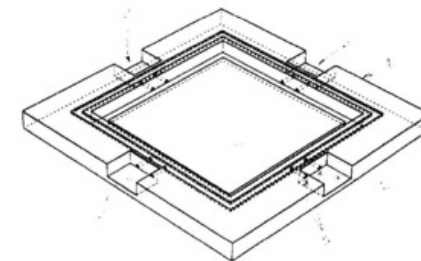
NO. RESOLUCION	FECHA	RECURSO	SIGNO RECURRENTE	SIGNO RECURRIDO
0063-2017	11/3/17	APELACION	SKYMAX DOMINICANA	
0065-2017	11/3/17	APELACION	P2015-0182 "CREMA DE PEINAR SIN ENJUGAR CON COLOR" PATENTE	
0066-2017	11/3/17	APELACION	IMATINIB (DCI)	RELITINIB (DENOMINATIVA) CLASE 5
0068-2017	11/3/17	APELACION	GUILLERMO LEON FAMILY RESERVE (MIXTA) CLASE INT. 33 Y 34	DON GUILLERMO (DENOMINATIVA) CLASE INT. 34
0070-2017	11/3/17	APELACION	P2014-0060 "COMBUSTIBLE BIOMASICO PARA PRODUCCION DE CALOR Y/O ENERGIA" PATENTE	
0071-2017	11/3/17	APELACION	U2013-0137 "PROGRAMADOR DIGITAL DE HORARIO" MODELO DE UTILIDAD	
0074-2017	24/11/2017	APELACION	TOPRAZOL (DENOMINATIVA) CLASE INT. 5	
0082-2017	20/12/2017	APELACION	INTIMO (DENOMINATIVA) CLASE INT. 5	
0083-2017	20/12/2017	APELACION	ACHI CORPORATION, S.A.	HOTEL LOS JARDINES
00101-2018	20/12/2017	APELACION	ULTRACEM	ULTRACEM (DENOMINATIVA) CLASE INT. 19

**PUBLICACION SOLICITUD SIGNOS DISTINTIVOS  
(NOMBRES COMERCIALES)**

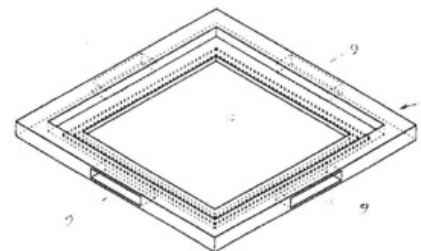
Esta publicación incluye todas las solicitudes con pago de publicación recibidas del 9 al 20 Febrero de 2018

[210] EXP.	[220] SOL. FECHA	[561] NOMBRE COMERCIAL	[510] ACTIVIDAD	[730] SOLICITANTE
E/2017-45425	1/12/17	¡OFRECIENDO SALUD A TU VIDA! (LEMA COMERCIAL)	LEMA COMERCIAL ASOCIADO AL NOMBRE COMERCIAL: FARMACIA ELSA MARIA, REG. NO. 92173	FARMACIA ELSA MARIA, S.R.L.
E/2017-46907	19/1/18	LA CASA DEL AHORRO TE CAMBIA LA VIDA (LEMA COMERCIAL)	LEMA COMERCIAL ASOCIADO AL NOMBRE COMERCIAL: LA CASA DEL AHORRO, REG. NO. 101756	ASOCIACION CIBAO DE AHORROS Y PRÉSTAMOS
E/2018-4006	30/1/18	LA HORA ROJA (LEMA COMERCIAL)	LEMA COMERCIAL ASOCIADO AL NOMBRE COMERCIAL: ESCOGIDO BASEBALL CLUB, REG. NO. 494653	ESCOGIDO BASEBALL CLUB, C. POR A.

## PUBLICACION REGISTROS SIGNOS DISTINTIVOS (NOMBRES COMERCIALES)

Esta publicación incluye todas las solicitudes (unificadas) que han obtenido su carta certificado del 9 al 20 de Febrero de 2018

[210] EXP.	[220] SOL. FECHA	[561] NOMBRE COMERCIAL	[510] ACTIVIDAD	[730] SOLICITANTE	
E/2018-5936	12/2/18	"HABLANDO CON ELIAS"	PROGRAMA DE TELEVISIÓN Y/O RADIAL.	ELIAS RAFAEL SERULLE TAVAREZ	500778
E/2018-5719	9/2/18	¿CUÁ L SERÁ LA REALIDAD?	ENTIDAD SIN FINES DE LUCRO DEDICADA A AYUDAR A PERSONAS	BASILIO ISMAEL BIDO PEREZ, MANUEL ENRIQUE BERNAVEL SANCHEZ	500668
E/2018-5050	6/2/18	228 RESTOBAR	RESTAURANTE, BAR, CAFETERÍA, CATERING, VENTA DE COMIDA Y BEBIDA AL POR MAYOR Y DETALLE, EVENTOS, CAFÉ.	GABRIEL JOSÉ PRADA MARCANO	499821
E/2018-4348	1/2/18	28GRADOS MARKETING	PUBLICIDAD, RESALTANDO LA PUBLICIDAD Y MARKETING DIGITAL E IMPRESIÓN, ESTRATEGIAS Y CONSULTORÍAS, MONTAJES DE EVENTOS.	DOMINGO VASQUEZ MENA	499545
E/2018-4587	2/2/18	4D SQUAD	GESTIONAR, ORGANIZAR, ADMINISTRAR EVENTOS DEPORTIVOS NACIONALES E INTERNACIONALES. PROMOCIÓN Y REPRESENTACIÓN DE JUGADORES Y CLUBES NACIONALES E INTERNACIONALES.	CLAUDIA PAOLA CAMACHO DIAZ, ROBERTO DIAZ BERNABE	499648
E/2018-3157	8/2/18	809 ONLINE	GESTIÓN DE VENTAS DE PRODUCTOS POR INTERNET	ABRAHAN FRANCISCO DE JESUS SANTOS	500370
E/2018-5526	8/2/18	911 MEDIA GROUP	REPRESENTACIÓN DE ARTISTAS. PRODUCCIÓN Y COMERCIALIZACIÓN DE EVENTOS Y ESPECTÁCULOS PÚBLICOS Y PRIVADOS.	JOSÉ EDUARDO GARCIA VENTURA	500474
E/2018-6138	13/2/18	A & B TRUCK LOGISTIC	RENTA DE EQUIPO, COMPRA Y VENTA DE PIEZA DE VEHÍCULO.	BRAULIO FRANCISCO PEÑA GÓNZALEZ	500728
E/2018-6375	14/2/18	A Y C CENTRO AUTOMOTRIS CARRIÓN DE LA CRUZ	MECÁNICA EN GENERAL, DESABOLLADURA, PINTURA, SERVICIOS DE AIRE ACONDICIONADO, ELECTRICIDAD AUTOMOTRIZ Y SERVICIOS DE GRÚA.	CARLOS RAFAEL CARRIÓN, ARIS DARHIANA DE LA CRUZ	500906
E/2018-3030	2/2/18	A. B. JACOBO MUEBLES	MUEBLERÍA, VENTA Y COMPRA DE MUEBLES Y DEMÁS AFINES.	JACOBO ABREU BART	499645
E/2018-6190	13/2/18	A.G. SERIGRAFIA & BORDADOS	IMPRESIONES EN TEXTIL TALES COMO, TEJIDOS, CAMISetas, VESTIDOS, TELAS, LONAS, IMPRESIÓN DE CALCOMANIAS Y ETIQUETAS, IMPRESIÓN PARA ELEMENTOS DE DECORACIÓN	JOSE ARAMIS GUZMAN ROMERO	500707
E/2018-3408	2/2/18	AARONY GROUP	"SERVICIOS DE AGENCIA DE VIAJES, HOTELERIA, VACACIONALES, VENTA DE TIQUES AÉREOS Y MARÍTIMOS, ENTRADAS A MUSEOS, PAQUETES TURÍSTICOS Y TODO LO RELACIONADO A SERVICIOS TURÍSTICOS EN GENERAL"	RONY ALBERTO POLANCO VALENZUELA	499707
E/2018-4832	5/2/18	ABREU SERVICIOS COMUNICOMP ASERCOMP	SERVICIOS DE TECNOLOGIA Y COMUNICACIÓN, VENTAS DE EQUIPOS MEDICOS Y MATERIAL GASTABLE PARA OFICINAS.	ABREU SERVICIOS COMUNICOMP, SRL	499906
E/2017-44936	12/2/17	ACADEMIA DE BASEBALL E.G	ACADEMIA DE BEISBOL.	PATRIC ANTONIO GUERRERO JIMENEZ	500788
E/2018-4428	2/2/18	ACADEMIA DE DISEÑO SANTO DOMINGO - ADSD	ESCUELA DE ARTE Y DISEÑO, CURSOS PARA ARQUITECTURA, PUBLICIDAD, MULTIMEDIA, MARKETING E INFORMÁTICA	ANTHONY RAFAEL ROSARIO RODRIGUEZ	499653
E/2018-5026	6/2/18	ACES ATLANTIC CARGO EXPRESS SERVICES	COMPañIA DEDICADA A LA LOGÍSTICA, DISTRIBUCIÓN Y ALMACENAMIENTO DE CARGAS ÁEREAS, MARÍTIMAS Y TERRESTRES A NIVEL NACIONAL E INTERNACIONAL. ( SERVICIOS COURIER)	CARMEN JULISSA DIAZ MORETA, RAFAEL IDELFONSO SANTOS MUÑOZ	500027
E/2018-1434	1/2/18	ACOMSA - ACADEMY	ENSEÑANZA, CAPACITACIÓN E INVESTIGACIÓN.	YNGRID JOSELYN MERCEDES MOQUETE, KATIUSKA DE JESUS CASSO PLACENCIA	500445
E/2017-33193	2/2/17	ACOSTA PUJOL LEGALLY & BUSINESS GROUP	REALIZAR ASESORIA LEGALES A GRUPOS EMPRESARIALES MICRO, PEQUEÑAS Y GRANDES EMPRESAS.	AMERIKANA BIENVENIDA PUJOL CEDEÑO	499681
E/2018-3374	25/1/18	ACUEDUCTOS Y ALCANTARILLADOS	DISEÑO, CONSTRUCCIÓN Y SUPERVISIÓN DE OBRAS DE ACUEDUCTOS Y ALCANTARILLADOS Y TODA CLASE DE OBRA DE INGENIERÍA.	ACUEDUCTOS Y ALCANTARILLADOS S R L	500924
E/2018-2327	13/2/18	ADACHI ASOCIACION DOMINICANA DE AMIGOS DE LA REPUBLICA POPULAR CHINA	ENTIDAD SIN FINES DE LUCRO, CON LA MISIÓN DE FORTALECER LOS LAZOS DE UNIÓN Y AMISTAD ENTRE LA REPÚBLICA DOMINICANA Y LA REPÚBLICA POPULAR CHINA	JUNWEI LIANG YAN	501041
E/2018-4878	6/2/18	ADIB SIMON CARIBE	EMPRESA DE MANUFACTURA E DISEÑO DE UNIFORMES	LUCIANO ADIB ANGEL	500080
E/2018-6229	13/2/18	ADIESTRAMIENTO MARITIMO EL GALEON	ADIESTRAMIENTO. ENTRENAMIENTO. FORMACIÓN MARINOS MERCANTES. ASESORÍA. IMPORTACIÓN. EXPORTACIÓN DE EQUIPOS Y MATERIALES PARA LA SEGURIDAD MARÍTIMO.	LISA MARIA CARRILLO DELGADO, MANUEL ALFONZO CARRILLO ESCALONA	500922
E/2018-4070	7/2/18	ADVIBOARD	PUBLICIDAD OBJETIVA Y CREATIVA, FABRICACIÓN ESTRUCTURA METÁLICA, STANDS DE EXHIBICIÓN.	RICARDO ALFREDO VILLACOB LAMA	500111
E/2018-655	5/2/18	AGENCIA DE SERVICIOS MÚLTIPLES OLMOS FAMILIA	ASISTENCIA LEGAL, GESTIÓN DE COBROS, EJECUCIONES, SERVICIOS DE INVESTIGACIÓN, SERVICIOS DE SEGURIDAD.	VICENTE OLMOS FAMILIA	499702
E/2018-2295	6/2/18	AGENCIA DE SERVICIOS RODRIGUEZ ARIAS	COMPRA, VENTA Y ALQUILER DE PROPIEDADES, CORREDORES DE SEGUROS Y ASESORES MIGRATORIOS.	LUZ ALTAGRACIA RODRIGUEZ SANTOS	499764
E/2018-5456	8/2/18	AGNES TRAVEL	SERVICIOS MAYORISTAS DE AGENCIAS DE VIAJES, VENTA DE BOLETOS AÉREOS, ASESORÍA MIGRATORIA, SERVICIOS TURÍSTICOS.	LESLIE AGNES SUCCART GONZÁLEZ, JUAN RAFAEL PARRA ARIAS	500210
E/2018-5867	9/2/18	AGROGAN RD	REPRODUCCIÓN, CRIANZA, MEJORA, COMERCIALIZACIÓN, SUBASTA DE GANADO DE TODAS LAS ESPECIES, EXPORTACIÓN E IMPORTACIÓN DE PRODUCTOS Y SUB-PRODUCTOS CÁRNICOS	GERMAN ELADIO FELIZ HERRERA	500619
E/2018-226	24/1/18	AGROPECUARIA & AVICOLA ALVAREZ BATISTA	COMPRA-VENTA-IMPORTACIÓN Y EXPORTACIÓN DE POLLOS.	KARINA ALVAREZ BATISTA	500068
E/2018-6479	14/2/18	AGROPECUARIA BAUTISTA	AGROPECUARIA, PRODUCCION PORCINA Y BOVINA, DE MANERA ESPECIAL LA PRODUCCIÓN PARA EL CONSUMO NACIONAL Y EXPORTACION DE TODO TIPO DE GANADO	AGROPECUARIA BAUTISTA, SRL	500991
E/2018-3816	6/2/18	AGROPECUARIA RAFAEL MARTÍNEZ	PRODUCCIÓN AGRÍCOLA, ASESORÍA AGRÍCOLA, IMPORTACIÓN Y EXPORTACION DE PRODUCTOS AGRÍCOLAS.	RAFAEL ALEJANDRO MARTÍNEZ GARCÍA	499774
E/2018-4061	12/2/18	AGROVETERINARIA COLÓN FERMÍN	VENTA DE MEDICAMENTOS VETERINARIOS.	TOMAS COLON FERMIN	500712
E/2018-2213	6/2/18	AGRO-VETERINARIA JOSÉ CONCEPCIÓN	VENTA Y DISTRIBUCIÓN DE PRODUCTOS Y EQUIPOS VETERINARIOS Y AGRÍCOLAS, SERVICIO DE FUMIGACIÓN, EVALUACIÓN DE PRODUCTOS.	JOSÉ LUIS CONCEPCIÓN ROSARIO	499766
E/2018-4334	1/2/18	AGUA LA CASTELLANA	VENTA DE AGUA PURIFICADA EN BOTELLONES, GALONES, BOTELLAS, FUNDAS Y FABRICACIÓN DE HIELO.	MARCELINO CANDELARIO ROSARIO	499609
E/2018-3037	1/2/18	AGUA Y HIELO GARCIA MARTE	FABRICACIÓN Y VENTAS DE AGUA Y HIELO EN GENERAL.	MARTIN GARCÍA DÍAZ, GREGORIA MARTE CEPEDA	499616
E/2018-5987	12/2/18	AINSA WEB	DISEÑO Y DESARROLLO DE PAGINAS WEB, ESTRATEGIAS DE NEGOCIOS Y PUBLICIDAD EN LINEA, VENTA E INSTALACIÓN DE SOFTWARE, HOSTING DE PAGINAS WEB.	CARLOS SANTANA DIAZ	500737
E/2018-5433	8/2/18	AJM SERVICIOS ALIMENTICIOS	VENTA Y COMERCIALIZACION DE TODO TIPO DE PRODUCTOS ALIMENTICIOS TANTO CRUDOS COMO COCIDOS, UTENSILIOS, TALES COMO ENVASES PLASTICOS, PLATOS CUBERTERIAS Y DEMAS A UTILIZARSE PARA TALES FINES.	ANSELMO JORGE MERCADO	500438
E/2018-5118	7/2/18	ALBA RENT A CAR	ALQUILER DE AUTOMOVILES DE DISTINTAS CLASES.	ERIX JOSE ALEXANDER ALBA TAVERAS	499984
E/2018-3133	6/2/18	ALEISHA NAIL BAR SALON & SPA	SALON DE BELLEZA.	ALEJANDRINA VERAS ROSARIO	500043
E/2018-5461	8/2/18	ALEXANDER LA VOZ QUE ENAMORA	CANTAUTOR DEL GENERO BACHATA.	ALEXANDER PIMENTEL NUÑEZ	500192
E/2018-5011	13/2/18	ALEXANDER MARTÍNEZ AUTOS	ALQUILER, COMPRA, VENTA, FINANCIAMIENTO E IMPORTACIÓN DE VEHÍCULOS NUEVOS Y USADOS.	DIOCY ALEXANDER MARTINEZ DIAZ	500840
E/2018-4535	2/2/18	ALGRADO DEL CARIBE	VENTA Y EXPORTACIÓN DE TODO TIPO DE GRANOS ALIMENTICIOS	ESTALIN JAVIER PEPEN VICIOSO	499667
E/2018-4517	2/2/18	ALIBEBY	VENTA DE BIENES DE CONSUMO, TALES COMO: ALIMENTOS, BEBIDAS, GOLOSINAS Y ARTÍCULOS DESECHABLES, ARTÍCULOS DE HIGIENE Y LIMPIEZA	HUAQING WENG	499745
E/2018-5712	9/2/18	ALICOSMED	DISTRIBUCIÓN E IMPORTACIÓN DE PRODUCTOS DE MEDICINA EN GENERAL, ASÍ COMO DE COSMÉTICOS, PRODUCTOS SANITARIOS Y ALIMENTICIOS.	LEONARD JOSÉ LUCIANO GÚZMAN	500613
E/2018-4225	1/2/18	ALIVA COMERCIAL	SERVICIOS DE CATERING, PICADERAS, COMIDA RÁPIDA AL POR MAYOR Y DETALLES.	RICARDO ALBERTO PEGUERO CASADO	499598
E/2018-6224	13/2/18	ALL CAPITAL BUSINESS	DESARROLLADORA DE NEGOCIOS.	ALL CAPITAL BUSINESS, INC	500850
E/2018-5418	8/2/18	ALMACEN FERRETERO CEDEÑO POUERIE	VENTA Y DISTRIBUCIÓN DE TODO TIPO DE PRODUCTOS FERRETEROS ( CLAVOS, VARILLAS, CEMENTO, GRABA Y MATERIALES DE CONSTRUCCIÓN).	BOLIVAR NEFTALI CEDEÑO POUERIE	500540
E/2018-4609	2/2/18	ALMACENES EL CANAL	TIENDA POR DEPARTAMENTOS, IMPORTACIÓN, EXPORTACIÓN, COMPRA, VENTA Y DISTRIBUCIÓN DE INDUMENTARIA, ARTÍCULOS PERSONALES	ALMACENES ORIENTALES, S.A. EL CANAL	499662
E/2018-5014	6/2/18	ALMACENES HASAN	VENTA AL POR MAYOR DE PRODUCTOS ALIMENTICIOS.	TEOFILO REYES	500019
E/2018-3812	6/2/18	ALTAMAURYS BEAUTY SALON	CENTRO DE BELLEZA Y SPA.	AMAURYS ALTAGRACIA AMADOR BRITO	499789
E/2018-4800	5/2/18	ALTERNATIVA OESTE	PROYECTOS DE INVESTIGACIÓN Y DESARROLLO ECONÓMICO.	WANDEL YOGEIRE CUEVAS PEÑA	499869
E/2018-6070	12/2/18	ALUMNI MARKETING	MERCADEO Y VENTA DE SERVICIOS Y EQUIPOS TALES COMO ENERGIA, COMUNICACIONES, PANELES SOLARES, BATERIAS Y ACCESORIOS PARA DICHOS EQUIPOS.	HECTOR RAFAEL ROMEO NICOLAS TAPIA ACOSTA	500860
E/2018-6037	12/2/18	ALUVIDRIO	FABRICACION Y COMERCIALIZACION EN EL PAIS O EN EL EXTRANJERO DE TODA CLASE DE PRODUCTOS DE ALUMINIOS, VIDRIOS, VENTANAS.	RUBEN DARIO ULLOA PEREZ	500993
E/2018-2449	13/2/18	ALVIANNI'S COMERDOR	PREPARACIÓN DE ALIMENTOS Y BEBIDAS, INVERSIONES RESPONSABLES EN EL ÁREA CULINARIA.	ALVIANNIS DE OLEO TORRES	500940
E/2018-5492	8/2/18	AMERICAN REPUBLIC PRODUCTS	EMPRESAS DEDICADAS A LA PRODUCCIÓN, MANUFACTURA, DISTRIBUCIÓN, Y EXPORTACIÓN DE PRODUCTOS DE VIDRIO Y CRISTAL EN SUS DIFERENTES FORMAS.	JARIR FOUAD FARRAJ	500417
E/2018-614	2/2/18	AMERICAN SMITHS AMERSMITH	SERVICIOS Y COMERCIALIZACIÓN DE COMIDA Y PRODUCTOS PARA ANIMALES DOMÉSTICOS Y DE TRABAJO, SERVICIOS Y COMERCIALIZACIÓN DE PRODUCTOS DE FLORICULTURA Y SILVICULTURA	AMERICAN SMITHS AMERSMITH, SRL.	499661

[210] EXP.	[220] SOL. FECHA	[561] NOMBRE COMERCIAL	[510] ACTIVIDAD	[730] SOLICITANTE	[111] REGISTRO
E/2018-4419	7/2/18	AMIN & AMAURY ENERGY TRADING	VENTA AL POR MAYOR Y DETALLES DE PANELES SOLARES, ASÍ COMO LA IMPORTACIÓN Y EXPORTACIÓN DE LAS PIEZAS Y MATERIALES QUE SIRVAN PARA LA ELABORACIÓN DE LOS MISMOS	FRANCISCO ALFONSO DE LA ROSA GARCIA	500100
E/2018-4443	2/2/18	ANARTE SHOP Y ARTESANIA	VENTA DE ARTÍCULOS ARTESANALES, ADORNOS DE DECORACIÓN Y JOYERÍAS PARA DAMAS.	ANA MARIA DE LA CRUZ RAMÍREZ	499731
E/2018-5108	7/2/18	ANGKOR	ASESORAR, ESTRUCTURAR, IMPLEMENTAR, DESARROLLAR Y EFECTUAR INVERSIONES EN PROYECTOS COMERCIALES, INMOBILIARIOS, TURÍSTICOS E INDUSTRIALES	PEDRO MANUEL CROUCH MENDEZ	500162
E/2018-545	7/2/18	ANKA CLEAN ENERGY	DESARROLLO, PROMOCIÓN Y EXPLOTACIÓN DE ENERGÍA RENOVABLES	JUAN DEL CARMEN CASTILLO RODRIGUEZ	500525
E/2018-4496	9/2/18	ANYELO ABREU ELECTRICIDAD AUTOMOTRIZ	SERVICIOS DE ELECTRICIDAD AUTOMOTRIZ EN GENERAL.	GABRIEL BELISARIO ABREU FERNÁNDEZ	500546
E/2018-3993	9/2/18	ANYRE	VENTAS AL POR MAYOR Y AL DETALLE DE PRENDAS DE VESTIR, CALZADOS, ACCESORIOS Y COSMÉTICOS.	ANA CAROLINA CASTILLO MOYA	500665
E/2018-5504	8/2/18	AP EXHAUST MUFFLERS RD	VENTA Y REPARACIÓN DE MUFFLERS DE TODO TIPO DE VEHÍCULOS.	FRANCISCO NUÑEZ SANCHEZ	500475
E/2018-4605	2/2/18	APALN	DEDICARSE A LA CONSTRUCCIÓN DE EDIFICACIONES, CARRETERAS, OBRAS HIDRÁULICAS, CAMINOS Y PUENTES	APALN, S.R.L.	499671
E/2018-5347	8/2/18	APAPE AGROINDUSTRIAL	PRODUCCIÓN Y PROCESAMIENTO DE RUBROS AGROPECUARIOS.	ASOCIACIÓN DE PRODUCTORES AGRÍCOLAS DE LA PROVINCIA ESPAILLAT, APAPE	500181
E/2018-4481	2/2/18	APARCASA	ADMINISTRACIÓN, Y COMPRA Y VENTA DE BIENES INMUEBLES, SERVICIOS JURÍDICOS EN GENERAL, ASESORIAS LEGALES CUALQUIER OTRA ACTIVIDAD DE LICITO COMERCIO	VICTOR MANUEL ANTONIO CALDERON DIAZ, NORIS ROSAURA BIENVENIDA HERNANDEZ VICTORIA	499760
E/2018-5085	6/2/18	APIARIO LOS CALINES	PRODUCCIÓN Y COMERCIALIZACIÓN DE MIEL	JULIO CESAR DIAZ DE LOS SANTOS	500040
E/2018-6223	13/2/18	APLECONF	ADMINISTRACIÓN DE PROPIEDADES, PLAZA, CONDOMINIO, EDIFICIO, LOCALES, FINCAS, NEGOCIOS Y ACCESORIA EN MATERIA DE LA LEY 5038 SOBRE CONDOMINIO.	RAFAEL TAVERAS MORALES	500973
E/2018-3560	7/10/18	ARAMIS CAR AUDIO	INSTALACIÓN Y VENTA DE MÚSICA, ALARMA, LUCES Y ACCESORIOS PARA VEHICULOS AUTOMOTRIZ.	VICTALIO ABEL OZORIA NUÑEZ	500276
E/2018-5737	9/2/18	ARBOLEDA HOSPITALITY	VENTA, COMPRA, IMPORTACIONES, EXPORTACIONES, INSTALACIÓN, MANTENIMIENTO, ADEMÁS DE SUPLIR A TODO TIPO DE NEGOCIOS EN ESPECIAL A HOTELES, RESTAURANTES	JUAN HERIBERTO PEREZ ARBOLEDA	500492
E/2018-3011	9/2/18	ARDIUS MOTORS	IMPORTACIÓN Y VENTA DE VEHÍCULOS NUEVOS Y USADOS.	AMAURY MENA ESPINAL	500503
E/2017-41432	9/2/18	ARIEL LORENZO IMPORT	VENTA DE ROPA, CALZADO Y ACCESORIOS EN GENERAL.	ARIEL OZIAS LORENZO ENCARNACION	500679
E/2018-4965	6/2/18	ARMERIA PAULINO & ASOCIADO	VENTA, DISTRIBUCIÓN, IMPORTACIÓN Y EXPORTACIÓN DE ARMAS DE FUEGO CORTAS Y LARGAS, CUCHILLO Y TODO TIPO DE EXPLOSIVOS.	PAULINO RODOLFO HEREDIA PEREZ	500048
E/2018-4718	5/2/18	ARQUITECTURA + GESTION DE PROYECTOS ARGES	DISEÑAR, CONSTRUIR, SUPERVISAR, ASESORAR Y ESTUDIAR OBRAS DE INGENIERÍA CIVIL Y ARQUITECTURA, ASESORÍA Y CONFECCIÓN DE PROPUESTAS TÉCNICAS ANTE ENTIDADES PUBLICAS Y PRIVADAS	LAURA PATRICIA RODRIGUEZ FERMIN	499878
E/2018-771	17/1/18	ARROCERA ABREU TORIBIO	COMERCIALIZACIÓN DE TODO TIPO DE INSUMOS ALIMENTICIOS.	WADY ENMANUEL ABREU TORIBIO, ARROCERA ABREU TORIBIO, S.R.L., COMERCIAL ABREU TORIBIO, S.R.L.	500517
E/2018-5128	7/2/18	ARROCERA HERMANOS MIRANDA	IMPORTACIÓN, EXPORTACIÓN, COMPRA, VENTA, DISTRIBUCIÓN Y PROCESAMIENTO DE ARROZ Y CUALQUIER PRODUCTO AGRÍCOLA.	JOSÉ RAMÓN MIRANDA SÁNCHEZ	500002
E/2018-5163	7/2/18	ARTE DI MURANO	VENTAS DE JOYAS.	ISABELLE AUDRAY VERONIQUE	500247
E/2018-4981	6/2/18	ARTESA PRODUCTOS	ELABORACIÓN, PRODUCCIÓN, DISTRIBUCIÓN Y VENTA DE PRODUCTOS COMESTIBLES HECHOS CON BASE DE HARINA Y SUS DERIVADOS.	MELVIN LORENZO OLIVERO	500024
E/2018-3424	8/2/18	ASFALTADO Y EQUIPOS ASFEQ	CONSTRUCCIONES CIVILES EN GENERAL.	JOSE MIGUEL CEBALLOS PEREZ	500427
E/2018-4907	6/2/18	ASFALTAME YA	OBRAS VIALES CIVILES Y DECORACIÓN.	RAMON ANTONIO NUÑEZ	500065
E/2018-5430	8/2/18	ASOCIACION DE ESTUANTES UNIVERSITARIOS DE LOS DISTRITOS MUNICIPALES LA CUCHILLA Y MEDINA ASEUCUME	ENTIDAD SIN FINES DE LUCRO, DEDICADA A LUCHAR POR EL BIENESTAR DE LOS ESTUDIANTES UNIVERSITARIOS DE LOS DISTRITOS LA CUCHICHA Y MEDINA	NERIS FRIAS DE LEON	500369
E/2017-40214	23/10/17	ASOCIACION DE BARES & DISCOTECAS DE SAN PEDRO DE MACORIS ASOBARDISC	ENTIDAD SIN FINES DE LUCRO DEDICADA A REGULAR, ORGANIZAR Y PROTEGER LOS BARES Y LAS DISCOTECAS DE ACUERDO A LAS LEYES DE MEDIO AMBIENTE Y EL DEPARTAMENTO DE ANTI RUIDOS DE LA POLICÍA NACIONAL Y EL COBA	NELSON SILVESTRE BERROA	500262
E/2018-5744	9/2/18	ASOCIACION DE CAMPESINOS AGROPECUARIOS POR UNA VIDA MEJOR DE VILLA ALTAGRACIA ASOCAVIMEVA	INSTITUCION SIN FINES DE LUCRO CUYO OBJETIVO ES AGRUPAR Y DEFENDER A LOS CAMPESINOS DEDICADOS AL AREA DEL CULTIVO.	CANDIDO RODRIGUEZ	500553
E/2018-5691	9/2/18	ASOCIACIÓN DE CONSOLIDADORAS DE LA REPÚBLICA DOMINICANA, ACOREDOM	ENTIDAD SIN FINES DE LUCRO DESTINADA A AGRUPAR EMPRESAS Y PERSONAS CONSOLIDADORAS, DESCONSOLIDADORAS Y DE CARGA MARÍTIMA	WALLY ALFONSO ABREU CORNIEL	500562
E/2018-6008	12/2/18	ASOCIACION DE DUEÑOS DE BOTES DE LA PRESA DE TAVERAS, ASODUBOPRET	INSTITUCIÓN SIN FINES DE LUCRO, DEDICADA A AGRUPAR LOS DUEÑOS DE BOTES QUE PERTENECEN A LA ZONA DE PRESA DE TAVERA.	MANUEL BATISTA BATISTA	500721
E/2018-6099	12/2/18	ASOCIACIÓN DE FÚTBOL DE LA PROVINCIA DE SANTO DOMINGO	DESARROLLAR Y PRACTICAR EL FÚTBOL EN LA PROVINCIA DE SANTO DOMINGO.	ASOCIACIÓN DE FÚTBOL DE LA PROVINCIA DE SANTO DOMINGO, INC	500800
E/2018-5353	8/2/18	ASOCIACIÓN DE IGLESIAS MISIÓN EVANGÉLICA REDIMIDOS DE CRISTO	INSTITUCIÓN DEDICADA A LABORES SOCIO-ESPIRITUALES, SIN FINES DE LUCRO, QUE INTEGRA IGLESIAS AFILIADAS VOLUNTARIAMENTE EN PRO DE LA EXPANSIÓN DEL EVANGELIO A NIVEL NACIONAL Y MUNDIAL	CANDIDO MARMOLEJOS SEGURA	500477
E/2018-5005	6/2/18	ASOCIACIÓN DE MADRES DE BUENOS AIRES AMBA	ENTIDAD SIN FINES DE LUCRO, DEDICADA A CONTRIBUIR CON LA DISMINUCION DE LA VIOLENCIA INTRAFAMILIAR EN LA COMUNIDAD DE BUENOS AIRES.	LORENZA GEANIA LIRIANO GOMEZ	499802
E/2017-43293	15/11/17	ASOCIACIÓN DE PADRES Y TUTORES DEL COLEGIO SAINT JOHN	ENTIDAD SIN FINES DE LUCRO DEDICADA A AGRUPAR A LOS PADRES O TUTORES, DE LOS ALUMNOS DEL COLEGIO, APOYAR E INCENTIVAR GRUPOS DE TRABAJO DEDICADOS A LA RECAUDACION DE FONDOS	HILDA DINORAH ALVAREZ PAGAN	499660
E/2018-3180	6/2/18	ASOCIACIÓN DE PORCICULTORES UNIDOS DE LA SIERRA, APUS	PROMOVER EL DESARROLLO DE LA PORCICULTURA EN JÁNICO, SAN JOSÉ DE LAS MATAS, MONCIÓN Y TODA LA CIERRA.	RUBÉN DARÍO REYES VARGAS	499787
E/2018-2178	7/2/18	ASOCIACIÓN DE TRABAJADORES EL SOL DE LA FINCA HAROLD ROBLES	PROMOVER EL BIENESTAR DE LOS TRABAJADORES, SUS FAMILIAS Y COMUNIDADES A TRAVÉS DE LA BUENA ADMINISTRACIÓN DE LOS RECURSOS PROVENIENTES DEL PREMIO DE COMERCIO JUSTO Y LA CREACIÓN DE CAPACIDADES EN LOS TRABAJADORES.	JUAN RAFAEL GONELL RAMOS	499971
E/2018-5519	8/2/18	ASOCIACIÓN DE TRANSPORTISTAS RAMÓN SANTANA SAN PEDRO DE MACORÍS - ASOTRASAMI	TRANSPORTE DE PERSONAL.	FELIPE RADHAMES SANTANA ROSA	500643
E/2018-4772	5/2/18	ASOCIACION DOMINICANA DE ABOGADOS Y CONSULTORES MIGRATORIOS ADACMI	PROMOVER, LA CAPACITACION, ENTRE TODOS LOS ABOGADOS MIGRATORIOS Y CONSULARES DEL PAIS, CELEBRAR SEMINARIOS, CONGRESOS, DIPLOMADOS, TANTO A NIVEL NACIONAL COMO INTERNACIONAL. FOMENTAR EL DESARROLLO SOCIAL E INTEGRAL DE LOS ABOGADOS MIGRATORIOS Y CONSULARES, COORDINAR CON LAS INSTITUCIONES PUBLICAS Y PRIVADAS LAS ACTIVIDADES Y ACUERDOS CON MIRAS A FORTALECER LA CAPACITACION DE LOS MIEMBROS Y LA TUTELA EFECTIVA Y ETICA DE NUESTRA LEGISLACION MIGRATORIA.	CLAUDIO ANTONIO HERNANDEZ, FRANCISCA IDALIA DE LA ROSA SANTANA, SOLANGER EUNICE RODRIGUEZ ESTEVEZ, OLMEDO ANTONIO JAQUEZ PEÑA, JULISABEL FRIAS VARGAS, JACQUELINE DEL CARMEN HIDALGO DE JESUS, DOLORES MARIA VALLEJO DOÑE, JUDITH ESPERANZA MERCEDES, RAFAL AQUILES RIVERA ANDUJAR	499833
E/2018-5850	9/2/18	ASOCIACION DOMINICANA DE APOYO A LA FAMILIA ( ASODOFA)	SOCORRER A LAS FAMILIAS EN SU MOMENTO MAS DIFÍCIL ENTIDAD SIN FINES DE LUCRO.	FRANCISCO CASILLA CASTILLO	500528
E/2018-5966	12/2/18	ASOCIACIÓN DOMINICANA DE EMPRESAS CONCESIONARIAS Y OPERADORAS DE JUEGOS ADECOJU	AGLUTINAR A TODAS LAS EMPRESAS CONCESIONARIAS Y OPERADORAS DE JUEGOS A NIVEL NACIONAL.	GERARDO CASTILLO CABRERA	500751
E/2018-4834	5/2/18	ASOCIACIÓN DOMINICANA DE EMPRESAS DE FINTECH ADOFINTECH	REALIZAR TODOS LOS ACTOS TENDENTES A MEJORAR EL SISTEMA FIN TECH REPÚBLICA DOMINICANA Y EL CRECIMIENTO ECONÓMICO DEL PAÍS A TRAVÉS DE DICHO SISTEMA	NÚMIDA NATACHÚ DOMINGUEZ ALVARADO	499929
E/2018-4014	31/1/18	ASOCIACIÓN DOMINICANA DE PRODUCTORES ORGÁNICOS ASODOPO	ENTIDAD SIN FINES DE LUCRO. DEDICADA A LA EXPORTACIÓN Y AL FOMENTO DE LOS PRODUCTOS AGROAVICOLA ORGÁNICOS	ALBERTO ANTONIO SANCHEZ RAMIREZ	500584
E/2018-5137	7/2/18	ASOCIACIÓN EVANGELISTICA JUCUM SERIE 23	PREDICACIÓN DEL EVANGELIO, OBRA MISIONERA, ESCUELAS DE LIDERAZGO CRISTIANO, TRABAJO SOCIAL, REPARACIÓN Y CONSTRUCCIÓN DE CASAS, ORIENTACIÓN FAMILIAR, ACTIVIDADES SIN FINES DE LUCRO.	MALCOLM CHARLES TAYLOR, YAMIRA FELICIA MEJIA REYES DE TAYLOR	500142
E/2018-6226	13/2/18	ASOCIACION MESA REDONDA DEL PALMARITO	INSTITUCION SIN FINES DE LUCRO, DESTINADA A PROMOVER EL DESARROLLO SOSTENIBLE DE LA COMUNIDAD DE PALMARITO, IMPLEMENTANDO PROYECTOS QUE PROMUEVAN EL CRECIMIENTO SOCIO ECONOMICO Y EL CUIDADO DEL MEDIO AMBIENTE.	ANA VICTORIA MARTINEZ DE CONCEPCION	500885
E/2018-5959	12/2/18	ASOCIACIÓN NACIONAL DE EMPLEADOS DE BANCAS DE LOTERÍA DEPORTIVAS Y AFINES ANEBALODA	AGLUTINAR A TODOS LOS EMPLEADOS DE BANCAS DE LOTERÍA, DEPORTIVAS Y DE OTROS JUEGOS DEL PAÍS	ELLY NELLY COLLADO ARIAS	500692
E/2018-6209	13/2/18	ASOCIACION PETROMACORISANA DE LIGAS Y CLUBES-APELIC	ENTIDAD SIN FINES DE LUCRO DEDICADA A: AL FOMENTO Y ORGANIZACIÓN DEPORTIVA.	JOAQUIN JACOBO ALBIZU LEEVY	500844

[210] EXP.	[220] SOL. FECHA	[561] NOMBRE COMERCIAL	[510] ACTIVIDAD	[730] SOLICITANTE	[111] REGISTRO
E/2018-5812	9/2/18	ASPROMED AUDITORIA Y SERVICIOS PROFESIONALES MEDICOS	CONSULTORES Y ASESORES EN SALUD, AUDITORÍAS MÉDICAS, SEGUNDA OPINIÓN MÉDICA, REPRESENTANTE DE SEGURO DE VIAJERO	RAMON ANTONIO REYES FERRIS	500616
E/2018-4186	13/2/18	ATEN EXPORT	SERVICIOS DE INTERMEDIACIÓN COMERCIAL A BENEFICIO DE EMPRESAS NACIONALES O EXTRANJERAS PARA LA EXPORTACIÓN E IMPORTACIÓN DE PRODUCTOS Y SERVICIOS	NAZZARENO PIETRO MILETO	500995
E/2018-4722	5/2/18	AURORA RICART PHOTOGRAPHY	SERVICIOS DE FOTOGRAFÍA GENERAL, COMO TAMBIÉN IMPARTIR CLASES, VENTA DE UTILERÍA Y ARTÍCULOS FOTOGRAFICOS.	AURORA MARIA RICART HOFFIZ	499868
E/2018-4437	2/2/18	AUTANA GROUP, SERVICIOS INMOBILIARIOS	ALQUILER, VENTA, RENTA, SERVICIOS DE MANTENIMIENTOS Y REPARACIÓN DE INMUEBLES, ADMINISTRACIÓN DE PROPIEDADES.	ELWIS LHENIN CUEVAS GUANCHEZ	499730
E/2018-4752	5/2/18	AUTANA HOLDING	VENTA, IMPORTACIÓN E INSTALACIÓN DE EQUIPOS, SISTEMAS, MAQUINARIAS Y MATERIAL GASTABLE MÉDICOS ELECTRÓNICOS Y TECNOLÓGICOS PARA CLÍNICAS, HOSPITALES, LABORATORIOS, FARMACIAS Y AFINES.	ÁNGEL PAÚL MÉNDEZ VARGAS	499912
E/2018-3664	6/2/18	AUTO AIRE FRIO EXTREMO BP	IMPORTACIÓN DE AIRES ACONDICIONADOS PARA VEHÍCULOS, INSTALACIÓN Y MANTENIMIENTO DE SISTEMAS DE AIRE PARA VEHÍCULOS.	LUIS GUILLERMO BECERRA CASTILLO	499998
E/2018-6241	13/2/18	AUTO MODA	VENTA DE AUTO ACCESORIOS EN TIENDA.	SANTO DOMINGO INTERPRISE SRL	500974
E/2018-5896	9/2/18	AUTO PINTURA LA PARA	COMERCIALIZACIÓN DE MATERIALES Y PINTURAS PARA VEHÍCULOS.	LUIS EVANGELISTA JIMENEZ HERNANDEZ	500622
E/2018-3561	26/1/18	AUTO REPUESTOS HENRY JUSTO	VENTA DE PIEZAS, REPUESTOS Y PARTES PARA VEHÍCULOS AUTOMOTORES.	HENRY TOMAS JUSTO MERCEDES	499919
E/2018-6195	13/2/18	AUTO ZONA ABREU MONTERO	IMPORTACIÓN, COMPRA Y VENTA DE VEHÍCULOS DE MOTOR NUEVOS Y USADOS Y TODO LO RELACIONADO CON ACCESORIOS Y PIEZAS PARA LOS MISMOS.	AUTO ZONA ABREU MONTERO C POR A	500857
E/2018-6140	13/2/18	AUTODEAL MOTOR SALES	IMPORTACIÓN, COMPRA Y VENTA DE TODO TIPO DE VEHÍCULOS DE MOTOR, NUEVOS Y USADOS.	MILTON JOSE ANGELES RODRIGUEZ	500984
E/2018-5495	8/2/18	AUTOVASQ AV	IMPORTACIÓN, EXPORTACIÓN, DISTRIBUCIÓN, COMPRA Y VENTA DE VEHÍCULOS DE MOTOR.	PEDRO FERNANDO VÁSQUEZ MEDINA, PEDRO FERNANDO VÁSQUEZ JIMÉNEZ	500339
E/2018-4925	6/2/18	AUTOVIA DEALER	IMPORTACIÓN, EXPORTACIÓN, VENTA Y DISTRIBUCIÓN DE TODO TIPO DE VEHÍCULOS.	JOSE MIGUEL ROSARIO MENDEZ	499797
E/2018-5441	8/2/18	AV SUPLIMAX	COMPRA, VENTA, DISTRIBUCIÓN, IMPORTACIÓN Y EXPORTACIÓN DE EQUIPOS MÉDICOS.	ANADEL CASTILLO GÓMEZ	500215
E/2018-5965	12/2/18	AZZURRO D'BRENDA GUILLEN	VENTA DE PRENDAS DE VESTIR, CALZADOS, ACCESORIOS EN GENERAL.	BRENDA ZORAIDA GUILLEN CHARLES	500659
E/2018-4699	5/2/18	BABYCLOSET13	VENTA DE ROPA, MOBILIARIOS Y ARTÍCULOS PARA BEBES, ROPA PARA DAMAS Y CABALLEROS, CARTERAS, ZAPATOS, PERFUMES, ACCESORIOS.	LAURA PATRICIA RAMOS DE MUÑOZ / RAMÓN EMILIO MUÑOZ REYES	499566
E/2018-2280	18/1/18	BABY'S LAND SANTANA	VENTA Y COMPRA DE PRODUCTOS PARA BEBES, Y CUALQUIER OTRA MERCANCÍA RELACIONADA.	DENISE ALEXANDRA RAMIREZ MATEO	500258
E/2018-5000	6/2/18	BADANA CENTRO DE SERVICIOS AUTOMOTRIZ	"ALINEACIÓN Y BALANCEO, CAMBIO DE ACEITE Y FILTROS, REPARACIÓN DEL TREN DELANTERO, VENTAS DE GOMAS, LUBRICANTES, BATERÍAS Y REPUESTOS."	BADANA BUSINESS, S.R.L.	500005
E/2018-6208	13/2/18	BANAKA	INGENIERÍA, ARQUITECTURA, DISEÑO ARQUITECTÓNICO, CONSULTORÍA, ADMINISTRACIÓN, ASFALTADO, VENTA DE PRODUCTOS, TOPOGRAFÍA.	BRYAN ROJAS DE LOS SANTOS	500947
E/2018-5049	6/2/18	BANCA JOCE YURI	BANCA DE LOTERÍA.	YUBERKY SANTANA CRUZ	499825
E/2018-5358	8/2/18	BANCA M & V	VENTA DE LOTERÍA.	ANA LUISA VARGAS GRULLON, MARGARITA RODRIGUEZ DE NUÑEZ	500476
E/2018-5277	7/2/18	BANCA WILLIAN G.	VENTA DE LOTERIA	RICARDO GÓNZALEZ MARTÍNEZ	500114
E/2018-6071	12/2/18	BARRA BUENA VISTA	VENTA DE COMIDA RÁPIDA.	RAMON LEONARDO ORTIZ PAULINO	500828
E/2018-2108	12/2/18	BAZALOO	IMPORTACIÓN Y EXPORTACIÓN DE ELECTRODOMÉSTICOS, GENERADORES ELÉCTRICOS, PANELES SOLARES, BOMBAS DE AGUA, AUTO REPUESTOS, PIEZAS, CORTADORAS DE GRAMA	MANUELA NADINE LUSTERNBERGER, STEPHAN VILLIGER	500733
E/2018-5064	6/2/18	BEER FEST RD BFRD	ORGANIZACIÓN, EJECUCIÓN Y SUPERVISIÓN DE EVENTOS.	ALBERTO RAFAEL MARRANZINI MADERA	500022
E/2018-5738	9/2/18	BELAGRAM	VENTA DE PRODUCTOS DE BELLEZA.	ALEXANDRA BELTRE VALDEZ, SANDRA ELIZABETH AGRAMONTE CASTILLO	500708
E/2018-465	2/2/18	BELLOF	REALIZAR SERVICIOS PROPIOS DE UNA AGENCIA DE VIAJES Y LA PROMOCIÓN Y VENTA DE DIVERSOS PRODUCTOS TURÍSTICOS, ENTRE LOS CUALES SE ENCUENTRA LA PROMOCIÓN Y VENTA DE TICKETS Y/O PASAJES	ROBERTO ANGEL MUÑOZ AGUILAR	499385
E/2017-47592	5/2/18	BELLVITGE CONSTRUCCIONES E INSTALACIONES	CONSTRUCCIÓN E INGENIERÍA DE TODO TIPO DE PROYECTO.	ROXANNA BIENVENIDA MEDINA RAMOS DE BLANCH	499700
E/2018-4725	5/2/18	BENIMAQ	COMPRA, VENTA, IMPORTACIÓN Y EXPORTACIÓN DE MAQUINARIAS DE EMPAQUES, EQUIPOS DE PANADERÍA	BENIGNO OCTAVIO GUZMÁN LAZALA	499818
E/2018-5915	12/2/18	BERAKHAH SOLUCIONES INMOBILIARIAS	ADMINISTRACIÓN DE CONDOMINIOS Y PLAZAS COMERCIALES, BIENES RAÍCES, CONSTRUCCIÓN EN GENERAL, VENTA DE AGREGADOS Y MATERIALES DE CONSTRUCCIÓN	FELIX ALBERTO NUÑEZ SUERO	500770
E/2018-5028	6/2/18	BERMÚDEZ-NUÑEZ & ASOCIADOS	SERVICIOS LEGALES.	MITO RAFAEL NUÑEZ CRUZ, MOISÉS SALOMÓN BERMÚDEZ	499771
E/2018-5139	7/2/18	BETANCES AUTO IMPORT	IMPORTACIÓN Y COMERCIALIZACIÓN DE VEHÍCULOS DE MOTOR NUEVOS Y USADOS, PIEZAS Y MAQUINARIAS.	BETANCES AUTO IMPORT, S.R.L.	499948
E/2018-1628	12/2/18	BETANIA FERREIRA JIMÉNEZ CONSULTING & ASOCIADOS	SERVICIOS DE AUDITORIA EN GENERAL, CONTADURIA Y ASESORIA FISCAL, ENTRE OTROS	CARLOTA M. JAVIER F.	500711
E/2018-4530	2/2/18	BEVERLY SUITES RH	EMPLEAR AUXILIARES DE ENFERMERÍA, UN GERENTE DE LA CASA Y UN COCINERO PRIVADO PARA OFRECER SERVICIOS DE RECUPERACIÓN POSTOPERATORIA A PACIENTES DE CIRUGÍA ESTÉTICA	CLINTONIA LYNETTE SLAPPY	499708
E/2017-48143	5/2/18	BINSON	EXPORTACIÓN, IMPORTACIÓN, COMERCIALIZACIÓN Y VENTA DE EQUIPOS Y MAQUINARIAS PARA USO EN EL CAMPO INDUSTRIAL.	DELBINSON RAMÓN MARTE DE LA CRUZ	499594
E/2018-5388	8/2/18	BIOCISE	NUTRICIÓN Y ACONDICIONAMIENTO FÍSICO. ASESORAMIENTO ONLINE Y PREPARACIÓN DE ATLETAS DE COMPETICIÓN ASÍ COMO PLATAFORMA DIGITAL DE INFORMACIÓN DESTINADA A ENTUSIASTAS DEL FITNESS.	PURITO SUAREZ RODRIGUEZ	500596
E/2018-4538	2/2/18	BIOIMAGEN DR. SÁNCHEZ JORGE	CENTRO DE IMÁGENES DIGITALES DENTO-FACIALES.	FULGENCIO EMMANUEL SANCHEZ JORGE	499691
E/2018-4753	5/2/18	BITLAB	SERVICIOS DE INTERNET EN GENERAL Y ALMACENAMIENTOS EN LAS NUBES.	WINSTON VÁSQUEZ ROSARIO	499568
E/2017-47392	24/1/18	BLACK STONE BARBER SHOP	BARBERIA Y CIGAR BAR.	ROMAN BENEDICTO COLON TATIS	499763
E/2018-4347	1/2/18	BLACK7SEVEN	COMPRA, VENTA, ALQUILER DE VEHÍCULOS, PIEZAS Y ACCESORIOS DE VEHÍCULOS.	JEYSON ABREU GARCIA, NAHYR INES PEREZ DE OLEO	499533
E/2017-38920	13/10/17	BLOCKS DEL PAIS BLODELPA	VENTA Y COMERCIALIZACIÓN DE AGREGADOS PARA CONSTRUCCIÓN, FABRICACIÓN DE BLOQUES, ADOQUINES Y DEMÁS PRODUCTOS A PARTIR DE MATERIALES DE CONSTRUCCIÓN.	ALVARO MANUEL PEÑA DIAZ, CONSTRUCTORA DEL PAIS SRL	499709
E/2018-3616	26/1/18	BLUE LION MEDIA GROUP	PRODUCCIÓN MUSICAL. MANEJO Y ASESORAMIENTO DE ARTISTAS. RELACIONES PÚBLICAS. EDICIÓN Y MONTAJE DE PRESENTACIONES ARTÍSTICAS.	AMABLE DE JESUS JIMENEZ QUEZADA, LORENZO MANUEL ZAYAS BAZAN PEREZ	500577
E/2018-4435	2/2/18	BODUCK DOMINICAN PROPERTY	BIENES RAÍCES, COMPRA, VENTA Y ALQUILER DE PROPIEDADES EN REPÚBLICA DOMINICANA.	ANDREW JOSEPH HAJDUCKY III	499740
E/2018-4638	2/2/18	BONAO JR SHIPPING	ENVÍOS DE PAQUETES, CAJAS, TANQUES DESDE EL EXTRANJERO.	JULIO RAFAEL FERNANDEZ	499676
E/2018-3098	31/1/18	BONILLA FERNANDEZ GOMICENTRO	VENTAS DE GOMAS, LUBRICANTES, REPUESTOS.	JUANA FRANCISCA BONILLA DE LA CRUZ, MANUEL ANTONIO FERNANDEZ BONILLA	499555
E/2017-47688	5/2/18	BONITA HOGAR JUANA MARIA DIAZ	COMPRA Y VENTA DE TODO TIPO DE ARTICULOS PARA EL HOGAR, ROPA PARA DAMAS, CABALLEROS Y NIÑOS, ZAPATOS, ACCESORIOS Y ARTICULOS DEL CUIDADO PERSONAL	JUANA MARIA DIAZ	499896
E/2018-2397	9/2/18	BOSSICANTILE	VENTA DE MATERIALES DE OFICINA Y DE CONSTRUCCIÓN.	AURA FABIOLA DEL CARMEN CRUZ RODRIGUEZ	500609
E/2018-4252	1/2/18	BOURDIERD CONSULTING	ASESORÍA Y CONSULTORIO DE NEGOCIOS A NIVEL ESTRATÉGICO, OPERATIVO, ADMINISTRATIVO, FINANCIERO, AUDITORIAS, DESARROLLO ORGANIZACIONAL, CAPACITACIÓN Y ASESORÍA EN TECNOLOGÍA DE LA INFORMACIÓN.	DORIS DEL CARMEN BOURDIERD ECHAVARRIA	499510
E/2018-3777	30/1/18	BRAXTON GARRISSON	PSEUDONIMO USADO PARA VENTAS DE LIBROS, COMICS, REVISTAS, JUGUETES, GORRAS, PROPAGANDA EN GENERAL, ANUNCIOS, ECT	ERO MANUEL MOTA GONZALEZ	500543
E/2017-44941	6/2/18	BRAYLIN & PATRICIO AUTO ADORNOS	SERVICIOS DE AUTO ADORNOS Y ALQUILER DE EQUIPOS DE SONIDO.	ALEXANDRA VANEGAS LOPEZ	500518
E/2018-4673	5/2/18	BREAD & WATER	FUNDACIÓN SIN FINES DE LUCRO CON EL OBJETIVO PRINCIPAL DE AYUDAR A NIÑOS, NIÑAS Y ADOLESCENTES, DE LOS BARRIOS MARGINADOS, CREANDO ESCUELAS TÉCNICAS	JORG WILHELM PRUFER	499921
E/2018-1695	2/2/18	BRERA BEAUTY CENTER	BRINDAR SERVICIOS DE PELUQUERÍA PARA HOMBRE Y MUJER, MANICURA, PEDICURA, MICROBLADING, PODOLOGÍA, ESTILISMO, MAQUILLAJE, DEPILACIÓN EN CERA E HILO	ELISA ANDREINA MOSQUERA MOSQUERA	499629
E/2018-4817	5/2/18	BREW CAFE URBANO	CAFÉ, BAR, RESTAURANT, EVENTOS.	ROSARIO VIRGINIA DE ATOCHA PICHARDO MARTINEZ	499857
E/2018-5950	12/2/18	BRIGADA ESPECIALIZADA EN TACTICAS DE RESCATE Y EMERGENCIAS DEL MUNDO (BETREM)	INSTITUCIÓN SIN FINES DE LUCRO QUE ESTA DEDICADA A SALVAR VIDAS Y DAR CHARLAS SOBRE PREVENCIÓN DE DESASTRES, EMERGENCIAS MEDICAS PREVENCIÓN DE DROGAS	RAMON DE LEON MENA	500698
E/2018-2826	1/2/18	BRODAV IMPORTACIONES	IMPORTACIÓN, EXPORTACIÓN, VENTA AL POR MAYOR Y DETALLE DE BEBIDAS ALCOHÓLICAS TALES COMO, VINOS, CHAMPAGNES.	PEDRO DOMINGO GARCIA BATISTA	499502
E/2018-4526	2/2/18	BRS U CORP	CREACIÓN Y GESTIÓN DE RESTAURANTES, BARES, DISCOTECAS Y ELEMENTOS AFINES.	LICET MANZUETA ADAMES	499753
E/2018-4877	6/2/18	BRYANT & BRANDOM EXPRESS	SERVICIOS PERSONALIZADOS DE MENSAJERÍA, ENVÍO Y ENTREGA DE PAQUETES Y DOCUMENTOS, ASÍ COMO TRANSPORTE DE LOS MISMOS, DENTRO DEL TERRITORIO NACIONAL Y EN EL EXTERIOR.	FRANKLYN SOLANO	500081

[210] EXP.	[220] SOL. FECHA	[561] NOMBRE COMERCIAL	[510] ACTIVIDAD	[730] SOLICITANTE	[111] REGISTRO
E/2017-36460	26/9/17	BUFFALO BURGUERS CAFE Y RESTAURANTE	VENTAS DE TODOS TIPO COMIDAS Y BEBIDAS.	GUMERCINDO BATISTA OVIEDO	500779
E/2018-4786	5/2/18	BUJAR RESTAURANT	SERVICIOS DE RESTAURANTES Y CANTINAS.	FREDDY ANTONIO TAVAREZ YNOA	499596
E/2018-4649	5/2/18	BUSINESS EL NARANJAL	IMPORTACION Y COMERCIO DE CALZADOS, PRENDAS DE VESTIR, CORTINAS, SABANAS, ELECTRODOMESTICOS, REPUESTOS DE VEHICULOS DE MOTOR, MISCELANEOS	LAI SUINAI	499865
E/2018-4913	6/2/18	C & P PLUS INDUSTRIAL	PROCESADORA Y EMBAZADORA DE AGUA PARA CONSUMO HUMANO.	JOSE MIGUEL CASTELLANOS PEGUERO, JOSE ROLANDO CASTELLANOS PEGUERO	499800
E/2017-38786	2/2/18	C J L TRAVEL CARIBE NOW	SERVICIOS DE TOUR OPERADOR, AGENCIA DE VIAJES, RESERVACIONES Y PASAJES, EXCURSIONES, TRANSPORTE TURISTICO.	JOSE CRISTOBAL CEPEDA VALVERDE	499759
E/2018-1807	6/2/18	CA&T CARIBBEAN AUDIOLOGY	SERVICIOS DE AUDIOLOGIA COMO SON: ESTUDIOS AUDIOLOGICOS, VENTA DE AUDIFONOS, VENTA DE EQUIPOS AUDIOLOGICO.	SCARLET GARCIA ULERIO	500058
E/2018-1663	15/1/18	CABAÑA OFICIO	SERVICIOS DE HOTELERIA, RESTAURANT, VENTA DE BEBIDAS ALCOHÓLICAS, BARES.	YAN TANG NG	500735
E/2018-1944	8/2/18	CABRERA & FERREIRA AGROINDUSTRIAL	IMPORTACIÓN, EXPORTACIÓN Y VENTA DE PRODUCTOS Y QUÍMICOS AGRÍCOLAS EN GENERAL.	MARLEN FERREIRA ROSARIO	500161
E/2018-3809	7/2/18	CAD CUIDADOS A DOMICILIO	CUIDADO INFANTIL Y ENFERMERÍA A DOMICILIO.	JUANA GRISEL DE LA CRUZ LÓPEZ	499966
E/2018-6001	12/2/18	CAFETERÍA LP PERALTA	CAFETERÍA, VENTA DE JUGOS NATURALES, TOSTADAS, SANDWICH, REFRESCOS, BATIDAS.	VERONICA ROSARIO PERALTA	500765
E/2018-6285	13/2/18	CAFETERÍA YANILDA POLANCO	CAFETERÍA, VENTA DE JUGOS NATURALES, BATIDAS, REFRESCOS, TOSTADAS, SANDWICH, BEBIDAS.	YANILDA ANTONIA POLANCO ROSA DE BELLARD	500834
E/2017-45087	7/2/18	CAL 2 BY MARIJOE	COMERCIALIZACION Y VENTA DE ALIMENTOS, BUFETS Y SERVICIOS DE RESTAURANT.	FELIX ADALBERTO BAUTISTA	500012
E/2018-5075	6/2/18	CALCACU INVERSIONES	SERVICIOS DE TRANSPORTE, GESTIÓN ADUANAL Y ASESORÍA EN IMPORTACIONES Y EXPORTACIONES AÉREAS Y MARÍTIMAS.	KELVIN ZSDKIEL CARRAU ZAITER	499982
E/2018-5861	9/2/18	CALIFORNIA PUNTA CANA	INVERSIONES EN LAS ÁREAS DE: BARES, DISCOTECAS, RESTAURANTES, SALAS DE ESPECTÁCULOS, LÍNEAS DE ROPA, EXCUSRSIONES NACIONALES Y HOTELERIA.	THIERRY BOLDUC	500624
E/2018-5988	12/2/18	CAMACHO GALLERY	ELABORACIÓN Y VENTA DE PINTURA ARTÍSTICA.	AMAURI RAMÓN CAMACHO OVALLES	500764
E/2018-5992	12/2/18	CAMACHO SUAREZ' S FASHION	VENTA DE ROPAS FABRICADAS PARA DAMAS, CABALLEROS Y NIÑOS, INCLUYENDO ZAPATOS, CARTERA, BOLSOS, PERFUMES, ROPA INTERIOR Y ACCESORIOS.	YRENE ALTAGRACIA CAMACHO SUAREZ	500718
E/2018-2059	9/2/18	CAM-FG GROUP	DISEÑO; CONSTRUCCIÓN; REMODELACION; PLANIFICACIÓN; SUPERVISION Y ASESORÍA TÉCNICA. MANTENIMIENTO. IMPORTACIÓN DE MATERIALES PARA LA CONSTRUCCIÓN.	FRANCISCO MANUEL MEDINA DE LA ROSA	500573
E/2018-6468	14/2/18	CAMPS HEINSEN INVEST	VENTA, ADMINISTRACION Y COMERCIALIZACION DE INMUEBLES.	TOMAS RAFAEL CAMPS COCCO	500919
E/2018-4880	13/2/18	CANDY & ALAN	COMPRA, VENTA, ALQUILER, CONSTRUCCIÓN Y FINANCIAMIENTO DE INMUEBLES	CANDY MIGUELINA DIAZ HICIANO	500848
E/2018-6036	12/2/18	CAÑERÍA VEGAZO	FABRICACIÓN DE MATERIALES EN ALUMINIO, VENTA DE EQUIPOS PARA FABRICACIÓN DE PRODUCTOS EN ALUMINIO, ACCESORIOS Y AFINES.	MANUEL MARIANO MARTE	500702
E/2018-4989	6/2/18	CAPELLANES CRISTIANOS EN VICTORIA INTERNACIONAL. CAPCIN	ENTIDAD SIN FINES DE LUCRO. TRABAJAR POR EL DESARROLLO INTEGRAL A TRAVÉS DE LA PALABRA, EN CÁRCELES, HOSPITALES, ESCUELAS, UNIVERSIDADES, CENTROS DE REHABILITACIÓN	EDUARDO PEÑA, MARGARITA RODRIGUEZ GONZALEZ	499955
E/2018-4497	2/2/18	CAPOTAZO	HOSTELERIA, RESTAURANT, VENTA DE COMIDA Y BEBIDAS ALCOHOLICAS	ALEJANDRA COROMOTO SANCHEZ YZCARAY, ROBERTO JAIME CASANOVA PASCUAL	499720
E/2018-5964	12/2/18	CAPRICCIO MARE	HOTEL, RESTAURANT Y SERVICIOS DE BUFFET Y CATERING.	AMADO MARTINEZ	500739
E/2018-5070	6/2/18	CARACOLES TRADING	ACTIVIDADES COMERCIALES EN EL SECTOR INMOBILIARIO E INVERSIONES EN OTRAS EMPRESAS.	OLGA FRANCIA ELENA LARA SOTO	500097
E/2018-5081	6/2/18	CARDENES & CASTILLO INVERSIONES	PRESTAMOS PERSONALES Y EMPRESARIALES, HIPOTECAS, CASA DE EMPEÑO.	OVI JOCKELI CARDENES MARTE	499987
E/2018-4537	9/2/18	CARIBBEAN DREAM CLUB, J.J., CDREAMCLUB	SERVICIOS DE HOSPEDAJE DE HOTELES Y ADMINISTRACIÓN DE INMUEBLES.	ANGELO ALBERTO DÍAZ JIMÉNEZ	500548
E/2018-5692	9/2/18	CARIBBEAN ICEBERG AIR CONDITIONING	INSTALACIÓN, MANTENIMIENTO Y REPARACIÓN DE AIRES ACONDICIONADOS Y REFRIGERACIÓN, ASÍ COMO TAMBIÉN EXPORTACIÓN, IMPORTACIÓN Y VENTA DE EQUIPOS Y REPUESTOS PARA LO MISMO	ESTEFANIA SANTIAGO	500551
E/2018-1937	6/2/18	CARIBBEAN MEDICAL MARKETING SOLUTION CMMS	SERVICIOS DE ASESORÍA A EMPRESAS DEL ÁREA MEDICA (MERCATEO, PROMOCIÓN Y PUBLICIDAD)	PAOLA PATRICIA VASQUEZ RODRIGUEZ	500047
E/2018-3197	1/2/18	CARIBBEAN PETROLEUM GROUP RG	IMPORTACIÓN Y VENTA DE COMBUSTIBLES, LUBRICANTES, BATERÍAS Y COMPONENTES DE VEHÍCULOS.	RIANDYS HELENA GUERRERO	499621
E/2018-5068	6/2/18	CARLINA MASIEL ABREU TIENDA Y VARIEDADES	VENTA DE PRENDA Y ACCESORIOS DE VESTIR Y ELECTRODOMESTICOS PARA EL HOGAR.	CARLINA MASIEL ABREU CABA	499772
E/2018-6078	12/2/18	CASA AMSE	VENTAS DE PAÑALES DESECHABLES, MATERIALES Y EQUIPOS DE OFICINA, ALIMENTOS Y BEBIDAS, VENTA DE ROPAS Y PRENDAS DE VESTIR, MAQUINARIAS Y EQUIPOS DE OFICINA	JESSICA ALEXANDRA NUÑEZ SANCHEZ DE ANDERSON, LUDWIG ORLANDO ANDERSON ARIAS	500893
E/2018-6464	14/2/18	CASA CUNA VICTORIA PAYERO	SERVICIOS DE GUARDERÍA Y CUIDADO INFANTIL.	VICTORIA PAYERO RODRIGUEZ	500909
E/2018-5785	9/2/18	CASA DE VIDA MADRE MARIA	BRINDAR AYUDA A QUIEN LO NECESITE.	ISAURA EDIZA DE LA A PIMENTEL H DE GIRALDEZ	500511
E/2018-5931	12/2/18	CASA EN TU ZONA	CONSULTORÍA Y ASESORÍA INMOBILIARIA. VENTA, ALQUILER Y ADMINISTRACIÓN DE PROPIEDADES INMOBILIARIAS EN TODO EL TERRITORIO NACIONAL.	LUIS MANUEL POLANCO SCHOTT	500823
E/2018-6139	13/2/18	CASA MAXIMO VARGAS	COMPRA Y VENTA DE PRODUCTOS DE COMESTIBLES, PROVISIONES Y PRODUCTOS AGRICOLAS.	MAXIMO ANTONIO VARGAS PEREZ	500923
E/2018-17	7/2/18	CASATELA	IMPORTACIÓN, DISTRIBUCIÓN Y VENTA AL POR MAYOR Y DETALLE DE TODO TIPO DE INSUMOS PARA LA INDUSTRIA TEXTIL Y TAPICERÍA, TALES COMO TELAS EN FIBRAS NATURALES Y SINTÉTICAS, ENTRETELAS, CINTAS	LUIGGI NELSON SUAREZ ROSARIO	500260
E/2018-5233	7/2/18	CASITA DEL ALMA BY CARYANA CASTILLO	CREACIÓN, DISEÑO, FABRICACIÓN, DISTRIBUCIÓN, IMPORTACIÓN Y VENTA DE ARTÍCULOS, OBJETOS Y ELEMENTOS ARTÍSTICOS, ARTESANALES Y PUBLICITARIOS TALES COMO: CUADROS, CERÁMICAS, FOTOGRAFÍA, PARAGUAS, BANDEJAS, TASAS	CARYANA CASTILLO DE LOS SANTOS, ONICE ELISABETH CASTILLO DE LOS SANTOS	500140
E/2018-5739	9/2/18	CASTIBEL	VENTA DE PRODUCTOS DE BELLEZA.	DAMARY BELTRE VALDEZ, AMANDA CASTILLO NOVOA	500705
E/2018-4803	5/2/18	CE RA CHOCOLATERA	CHOCOLATERÍA, PRODUCCIÓN Y VENTAS DE CHOCOLATES, VENTA DE COMIDAS, BEBIDAS, POSTRES.	LUCA CECERE	500031
E/2018-3181	8/2/18	CECARA SERVICIOS DE TRANSPORTE	PRESTACIÓN DE SERVICIOS DE TRANSPORTE DE PASAJEROS.	ANTONIO SANTANA MERCADO	500206
E/2018-6198	13/2/18	CELEBRATIONS BY THE SEA	OPERACION, PROMOCIÓN Y SERVICIOS TURÍSTICOS Y HOTELEROS, TODO TIPO DE ACTIVIDADES DEPORTIVAS ACUÁTICAS Y ECOTURÍSTICAS.	FERNANDO ALBERTOHAZOURY TORAL	500703
E/2018-3146	7/2/18	CELESTE LATIN BRASSERIE BY FRIEDA	COMERCIALIZACION Y DISTRIBUCION DE ALIMENTOS Y BEBIDAS, SERVICIOS DE RESTAURANTE, BAR, CAFETERIA Y CATERIONG.	ELFRIEDE WERNISCH, ALBA C LES T BISTRO, SRL	500117
E/2018-4476	9/2/18	CEMERVAS ACCESORIOS	VENTA DE BISUTERÍA, CARTERAS Y COSMÉTICOS.	CECILIA MERCEDES VÁSQUEZ CEBALLO	500565
E/2018-3567	6/1/18	CENERA GOURMET	ELABORACIÓN Y VENTA DE ALIMENTOS Y BEBIDAS (PRODUCTOS COMESTIBLES Y CONSUMIBLES LÍQUIDOS, SERVICIOS DE CATERING).	CENERA ALEXANDRA RAMIREZ MATEO	500092
E/2018-5200	7/2/18	CENTRO ACADEMICO PARA LA RESTAURACION DE PRINCIPIOS CARP	INTITUCION SIN FINES DE LUCROS, ENSEÑANZAS DE VALORES MORALES Y CULTURA GLOBAL, ACTIVIDADES EDUCATIVAS Y DEPORTIVAS, ENTRENAMIENTO DE LIDERAZGO NACIONAL E INTERNACIONAL, ACTIVIDADES RECREATIVAS.	LUIS RAFAEL ZAPATA GUERRERO	500269
E/2018-4499	2/2/18	CENTRO AUTOMOTRIZ ROBLES-CASTILLO	SERVICIO DE REPARACIÓN, MANTENIMIENTO, VENTA DE REPUESTOS, ACCESORIOS, LUBRICANTES Y TODO TIPO DE SERVICIOS PARA VEHÍCULOS Y GENERADORES ELÉCTRICOS.	MARCHELO ROBLES DE JESUS	499721
E/2018-5605	8/2/18	CENTRO CLÍNICO Y DIAGNÓSTICO SAMANÁ CECLIDISA	OFERTA DE SERVICIOS DE CONSULTAS ESPECIALIZADAS, IMÁGENES, LABORATORIO CLÍNICO, PROCEDIMIENTOS ONTOLÓGICOS, FISIATRÍA Y PSICOLOGÍA.	SERVICIOS REGIONALES DE SALUD III	500375
E/2017-47168	8/2/18	CENTRO COMERCIAL EL PUNTO SGG	OPERACIONES DE CENTRO COMERCIAL PARA VENTAS DE TODO TIPO DE MERCANCIAS, TALES COMO: PROVISIONES, ARTICULOS DEL HOGAR, ARTICULOS DE VESTIR, DEPORTE, TECNOLOGIA	ESMELIN SANTANA FRANQUIZ	500428
E/2018-6220	13/2/18	CENTRO DE ALFABETIZACION LA TIA CHARO	EDUCACIÓN INICIAL, BÁSICA Y MEDIA.	YURIDIA ARLENY RINCON	500972
E/2018-5569	8/2/18	CENTRO DE ATENCIÓN PRIMARIA ANA MERCEDES RODRÍGUEZ - INVI	SERVICIOS DE ATENCIÓN PRIMARIA EN SALUD.	SERVICIOS REGIONALES DE SALUD III	500300
E/2018-5632	8/2/18	CENTRO DE ATENCIÓN PRIMARIA AZLOR	SERVICIOS DE ATENCION PRIMARIA EN SALUD.	SERVICIOS REGIONALES DE SALUD III	500401
E/2018-5535	8/2/18	CENTRO DE ATENCIÓN PRIMARIA BLANCO ARRIBA	SERVICIOS DE ATENCIÓN PRIMARIA EN SALUD.	SERVICIOS REGIONALES DE SALUD III	500354
E/2018-5682	8/2/18	CENTRO DE ATENCIÓN PRIMARIA DAMAJAGUAL	SERVICIOS DE ATENCIÓN PRIMARIA EN SALUD.	SERVICIOS REGIONALES DE SALUD III	500238
E/2018-5633	8/2/18	CENTRO DE ATENCIÓN PRIMARIA EL CERCADO	SERVICIOS DE ATENCION PRIMARIA EN SALUD.	SERVICIOS REGIONALES DE SALUD III	500486
E/2018-5626	8/2/18	CENTRO DE ATENCIÓN PRIMARIA EL COCO	SERVICIOS DE ATENCIÓN PRIMARIA EN SALUD.	SERVICIOS REGIONALES DE SALUD III	500332
E/2018-5551	8/2/18	CENTRO DE ATENCIÓN PRIMARIA EL COROZAL	SERVICIOS DE ATENCION PRIMARIA EN SALUD.	SERVICIOS REGIONALES DE SALUD III	500223
E/2018-5603	8/2/18	CENTRO DE ATENCIÓN PRIMARIA EL RAMONAL	SERVICIOS DE ATENCION PRIMARIA EN SALUD.	SERVICIOS REGIONALES DE SALUD III	500367
E/2018-5528	8/2/18	CENTRO DE ATENCIÓN PRIMARIA EL RANCHO 1	SERVICIOS DE ATENCION PRIMARIA EN SALUD.	SERVICIOS REGIONALES DE SALUD III	500221
E/2018-5612	8/2/18	CENTRO DE ATENCIÓN PRIMARIA EL TABLÓN	SERVICIOS DE ATENCION PRIMARIA EN SALUD.	SERVICIOS REGIONALES DE SALUD III	500386
E/2018-5529	8/2/18	CENTRO DE ATENCIÓN PRIMARIA EULALIA PEÑA MAMA PICHA URBANA TENARES 1	SERVICIOS DE ATENCION PRIMARIA EN SALUD.	SERVICIOS REGIONALES DE SALUD III	500224
E/2018-5566	8/2/18	CENTRO DE ATENCIÓN PRIMARIA FE VIOLETA ORTEGA 1	SERVICIOS DE ATENCION PRIMARIA EN SALUD.	SERVICIOS REGIONALES DE SALUD III	500299
E/2018-5609	8/2/18	CENTRO DE ATENCIÓN PRIMARIA GRAN PARADA DR. CASTILLO VARGAS 1	SERVICIOS DE ATENCION PRIMARIA EN SALUD.	SERVICIOS REGIONALES DE SALUD III	500384



[210] EXP.	[220] SOL. FECHA	[561] NOMBRE COMERCIAL	[510] ACTIVIDAD	[730] SOLICITANTE	[111] REGISTRO
E/2018-5634	8/2/18	CENTRO DE ATENCIÓN PRIMARIA GUIZA	SERVICIOS DE ATENCIÓN PRIMARIA EN SALUD.	SERVICIOS REGIONALES DE SALUD III	500487
E/2018-5613	8/2/18	CENTRO DE ATENCIÓN PRIMARIA HATO PALMAR	SERVICIOS DE ATENCIÓN PRIMARIA EN SALUD.	SERVICIOS REGIONALES DE SALUD III	500387
E/2018-5631	8/2/18	CENTRO DE ATENCIÓN PRIMARIA LA BAJADA	SERVICIOS DE ATENCIÓN PRIMARIA EN SALUD.	SERVICIOS REGIONALES DE SALUD III	500402
E/2018-5681	8/2/18	CENTRO DE ATENCIÓN PRIMARIA LA CIENEGALOS BRACITOS	SERVICIOS DE ATENCIÓN PRIMARIA EN SALUD.	SERVICIOS REGIONALES DE SALUD III	500237
E/2018-5587	8/2/18	CENTRO DE ATENCIÓN PRIMARIA LA GUAMA	SERVICIOS DE ATENCIÓN PRIMARIA EN SALUD.	SERVICIOS REGIONALES DE SALUD III	500318
E/2018-5541	8/2/18	CENTRO DE ATENCIÓN PRIMARIA LA JIBARA	SERVICIOS DE ATENCIÓN PRIMARIA EN SALUD.	SERVICIOS REGIONALES DE SALUD III	500357
E/2018-5600	8/2/18	CENTRO DE ATENCIÓN PRIMARIA LA PEÑA	SERVICIOS DE ATENCIÓN PRIMARIA EN SALUD.	SERVICIOS REGIONALES DE SALUD III	500366
E/2018-5627	8/2/18	CENTRO DE ATENCIÓN PRIMARIA LAS AROMAS	SERVICIOS DE ATENCIÓN PRIMARIA EN SALUD.	SERVICIOS REGIONALES DE SALUD III	500390
E/2018-5655	8/2/18	CENTRO DE ATENCIÓN PRIMARIA LOMA DE LA JOYA	SERVICIOS DE ATENCIÓN PRIMARIA.	SERVICIOS REGIONALES DE SALUD III	500489
E/2018-5625	8/2/18	CENTRO DE ATENCIÓN PRIMARIA LOS CACAOS	SERVICIOS DE ATENCIÓN PRIMARIA EN SALUD.	SERVICIOS REGIONALES DE SALUD III	500331
E/2018-5537	8/2/18	CENTRO DE ATENCIÓN PRIMARIA LOS LIMONES	SERVICIOS DE ATENCIÓN PRIMARIA EN SALUD.	SERVICIOS REGIONALES DE SALUD III	500227
E/2018-5667	8/2/18	CENTRO DE ATENCIÓN PRIMARIA MADRIGAL	SERVICIOS DE ATENCIÓN PRIMARIA EN SALUD.	SERVICIOS REGIONALES DE SALUD III	500233
E/2018-5543	8/2/18	CENTRO DE ATENCIÓN PRIMARIA MARINA GIL MONTE ADETRON	SERVICIOS DE ATENCIÓN PRIMARIA EN SALUD.	SERVICIOS REGIONALES DE SALUD III	500374
E/2018-5678	8/2/18	CENTRO DE ATENCIÓN PRIMARIA MIREYA LANTIGUA	SERVICIOS DE ATENCIÓN PRIMARIA EN SALUD.	SERVICIOS REGIONALES DE SALUD III	500398
E/2018-5623	8/2/18	CENTRO DE ATENCIÓN PRIMARIA MONTELLANO 1	SERVICIOS DE ATENCIÓN PRIMARIA EN SALUD.	SERVICIOS REGIONALES DE SALUD III	500330
E/2018-5663	8/2/18	CENTRO DE ATENCIÓN PRIMARIA QUITA ESPUELA	SERVICIOS DE ATENCIÓN PRIMARIA EN SALUD.	SERVICIOS REGIONALES DE SALUD III	500226
E/2018-5611	8/2/18	CENTRO DE ATENCIÓN PRIMARIA SAN JOSE DE CONUCO	SERVICIOS DE ATENCIÓN PRIMARIA EN SALUD.	SERVICIOS REGIONALES DE SALUD III	500496
E/2018-5640	8/2/18	CENTRO DE ATENCIÓN PRIMARIA VENTURA GRULLON	SERVICIOS DE ATENCIÓN PRIMARIA EN SALUD.	SERVICIOS REGIONALES DE SALUD III	500334
E/2018-4577	2/2/18	CENTRO DE BELLEZA CHAREDY	MAQUILLAJE, CORTE Y PEINADO, CORTE Y PEINADO, POSTURA DE PESTAÑA, POSTURA DE PELO, VENTA DE PRODUCTOS DE BELLEZA	CHAREDY MIGUELINA CAPELLAN RODRIGUEZ	499719
E/2018-3494	5/2/18	CENTRO DE BELLEZA CHRISMELL CRUZ	CENTRO DE BELLEZA Y SPA.	MARIA TOMASINA CRUZ MELO	499587
E/2018-4239	13/2/18	CENTRO DE BELLEZA YSMELDA	TODO TIPO DE SERVICIOS Y TRATAMIENTOS DE BELLEZA PARA EL PELO DE DAMAS. VENTA DE PRODUCTOS PARA MAQUILLAJE, VENTA DE LINEAS PARA EL CUIDADO DEL PELO Y LA PIEL.	YSMELDA MARIA CLASE RODRIGUEZ	500862
E/2018-5993	12/2/18	CENTRO DE CAPACITACIÓN CONTABLE FINANCIERO FISCAL CECOFI	PROGRAMAS DE CAPACITACIÓN ESPECIALIZADA Y GENERAL EN LAS ÁREAS DE CONTABILIDAD, FINANCIERA, FISCAL, IMPUESTOS Y DE NEGOCIOS, PLANES DE DESARROLLO Y OTRAS A REQUERIMIENTOS DEL CLIENTE.	SORAIDA ANTONIA GARCIA GARCIA	500791
E/2018-6143	13/2/18	CENTRO DE ESTIMULACION TEMPRANA HUTAY JEHOVA ES AYUDA	ORGANIZACIÓN SIN FINES DE LUCRO. DEDICADA A LA ENSEÑANZA TEMPRANA DE NIÑOS.	GLENIS LARA DE GOMEZ	500949
E/2017-48430	14/2/18	CENTRO DE NEUROLOGÍA Y NEFROLOGÍA DEL CIBAO CENEFI	SERVICIOS MÉDICOS EN LAS ÁREAS DE NEUROLOGÍA Y NEFROLOGÍA.	RUBÉN MÁRTIRES BLANCO DÍAZ	500911
E/2018-4259	8/2/18	CENTRO DE PELO FANNY	IMPORTADORES Y DISTRIBUIDORES DE PELO AL POR MAYOR.	ZHUJIAN HUANG	500349
E/2018-5442	8/2/18	CENTRO DE PRÉSTAMOS Y BIENES RAÍCES CENPREBIRSA	ADQUISICIÓN, VENTA, CAMBIO Y OTORGAMIENTO DE CRÉDITOS PRENDARIOS.	CENTRO DE PRÉSTAMOS Y BIENES RAÍCES, SRL (CENPREBIRSA)	500185
E/2018-5673	8/2/18	CENTRO DE PRIMER NIVEL AGUAYO	SERVICIOS DE ATENCIÓN PRIMARIA.	SERVICIOS REGIONALES DE SALUD III	500244
E/2018-5594	8/2/18	CENTRO DE PRIMER NIVEL ACAPULCO	OFERTA DE SERVICIOS DE ATENCIÓN PRIMARIA.	SERVICIOS REGIONALES DE SALUD III	500323
E/2018-5642	8/2/18	CENTRO DE PRIMER NIVEL ARROYO AL MEDIO	OFERTA DE SERVICIOS DE ATENCIÓN PRIMARIA.	SERVICIOS REGIONALES DE SALUD III	500235
E/2018-5554	8/2/18	CENTRO DE PRIMER NIVEL ARROYO BARRIL	SERVICIOS DE ATENCIÓN PRIMARIA EN SALUD.	SERVICIOS REGIONALES DE SALUD III	500308
E/2018-5630	8/2/18	CENTRO DE PRIMER NIVEL ATABALERO	SERVICIOS DE ATENCIÓN PRIMARIA.	SERVICIOS REGIONALES DE SALUD III	500395
E/2018-5629	8/2/18	CENTRO DE PRIMER NIVEL BAOPA DEL PIÑAL	OFERTA DE SERVICIOS DE ATENCIÓN PRIMARIA.	SERVICIOS REGIONALES DE SALUD III	500388
E/2018-5670	8/2/18	CENTRO DE PRIMER NIVEL BARRAQUITO	SERVICIOS DE ATENCIÓN PRIMARIA.	SERVICIOS REGIONALES DE SALUD III	500396
E/2018-5635	8/2/18	CENTRO DE PRIMER NIVEL BARRIO DAVID	SERVICIOS DE ATENCIÓN PRIMARIA.	SERVICIOS REGIONALES DE SALUD III	500394
E/2018-5546	8/2/18	CENTRO DE PRIMER NIVEL BATEY HORMIGA	SERVICIOS DE ATENCIÓN PRIMARIA EN SALUD.	SERVICIOS REGIONALES DE SALUD III	500362
E/2018-5618	8/2/18	CENTRO DE PRIMER NIVEL BEJUCO ALAMBRE	OFERTA DE SERVICIOS DE ATENCIÓN PRIMARIA.	SERVICIOS REGIONALES DE SALUD III	500326
E/2018-5658	8/2/18	CENTRO DE PRIMER NIVEL BOMBA DE YAIBA	SERVICIOS DE ATENCIÓN PRIMARIA.	SERVICIOS REGIONALES DE SALUD III	500491
E/2018-5565	8/2/18	CENTRO DE PRIMER NIVEL CASTILLO URBANO	SERVICIOS DE ATENCIÓN PRIMARIA.	SERVICIOS REGIONALES DE SALUD III	500298
E/2018-5561	8/2/18	CENTRO DE PRIMER NIVEL CEIBA DE LOS PÁJAROS	SERVICIOS DE ATENCIÓN PRIMARIA.	SERVICIOS REGIONALES DE SALUD III	500314
E/2018-5644	8/2/18	CENTRO DE PRIMER NIVEL COPEYITO	OFERTA DE SERVICIOS DE ATENCIÓN PRIMARIA.	SERVICIOS REGIONALES DE SALUD III	500231
E/2018-5590	8/2/18	CENTRO DE PRIMER NIVEL CRISTO REY	SERVICIOS DE ATENCIÓN PRIMARIA.	SERVICIOS REGIONALES DE SALUD III	500320
E/2018-5608	8/2/18	CENTRO DE PRIMER NIVEL DANIEL WILLMORE	SERVICIOS DE ATENCIÓN PRIMARIA EN SALUD.	SERVICIOS REGIONALES DE SALUD III	500383
E/2018-5557	8/2/18	CENTRO DE PRIMER NIVEL EL AGUACATE	SERVICIOS DE ATENCIÓN PRIMARIA.	SERVICIOS REGIONALES DE SALUD III	500311
E/2018-5615	8/2/18	CENTRO DE PRIMER NIVEL EL CATEY	SERVICIOS DE ATENCIÓN PRIMARIA EN SALUD.	SERVICIOS REGIONALES DE SALUD III	500290
E/2018-5518	8/2/18	CENTRO DE PRIMER NIVEL EL FIRME	SERVICIOS DE ATENCIÓN PRIMARIA.	SERVICIOS REGIONALES DE SALUD III	500218
E/2018-5628	8/2/18	CENTRO DE PRIMER NIVEL EL GUAYABO	OFERTA DE SERVICIOS DE ATENCIÓN PRIMARIA.	SERVICIOS REGIONALES DE SALUD III	500389
E/2018-5622	8/2/18	CENTRO DE PRIMER NIVEL EL GUINEAL	SERVICIOS DE ATENCIÓN PRIMARIA.	SERVICIOS REGIONALES DE SALUD III	500329
E/2018-5588	8/2/18	CENTRO DE PRIMER NIVEL EL PAPAJO	OFERTA DE SERVICIOS DE ATENCIÓN PRIMARIA.	SERVICIOS REGIONALES DE SALUD III	500321
E/2018-5597	8/2/18	CENTRO DE PRIMER NIVEL EL YAYAL	OFERTA DE SERVICIOS DE ATENCIÓN PRIMARIA.	SERVICIOS REGIONALES DE SALUD III	500291
E/2018-5641	8/2/18	CENTRO DE PRIMER NIVEL GUARAGUAO	SERVICIOS DE ATENCIÓN PRIMARIA.	SERVICIOS REGIONALES DE SALUD III	500236
E/2018-5680	8/2/18	CENTRO DE PRIMER NIVEL HOSTOS	SERVICIOS DE ATENCIÓN PRIMARIA.	SERVICIOS REGIONALES DE SALUD III	500381
E/2018-5591	8/2/18	CENTRO DE PRIMER NIVEL HOYO DE JAYA	SERVICIOS DE ATENCIÓN PRIMARIA.	SERVICIOS REGIONALES DE SALUD III	500322
E/2018-5589	8/2/18	CENTRO DE PRIMER NIVEL ISLETA DE CERREJÓN	SERVICIOS DE ATENCIÓN PRIMARIA.	SERVICIOS REGIONALES DE SALUD III	500296
E/2018-5659	8/2/18	CENTRO DE PRIMER NIVEL JOBOBÁN	SERVICIOS DE ATENCIÓN PRIMARIA.	SERVICIOS REGIONALES DE SALUD III	500294
E/2018-5520	8/2/18	CENTRO DE PRIMER NIVEL JOSE FERREIRAS EL RUCIO	SERVICIOS DE ATENCIÓN PRIMARIA.	SERVICIOS REGIONALES DE SALUD III	500219
E/2018-5620	8/2/18	CENTRO DE PRIMER NIVEL JUAN ALBERTO ESPINOLA	SERVICIOS DE ATENCIÓN PRIMARIA.	SERVICIOS REGIONALES DE SALUD III	500328
E/2018-5614	8/2/18	CENTRO DE PRIMER NIVEL JUANA VICENTA	SERVICIOS DE ATENCIÓN PRIMARIA EN SALUD.	SERVICIOS REGIONALES DE SALUD III	500246
E/2018-5662	8/2/18	CENTRO DE PRIMER NIVEL LA CAPILLA	OFERTA DE SERVICIOS DE ATENCIÓN PRIMARIA.	SERVICIOS REGIONALES DE SALUD III	500340
E/2018-5586	8/2/18	CENTRO DE PRIMER NIVEL LA COLONIA	SERVICIOS DE ATENCIÓN PRIMARIA.	SERVICIOS REGIONALES DE SALUD III	500365
E/2018-5649	8/2/18	CENTRO DE PRIMER NIVEL LA FACTORIA	OFERTA DE SERVICIOS DE ATENCIÓN PRIMARIA.	SERVICIOS REGIONALES DE SALUD III	500242
E/2018-5545	8/2/18	CENTRO DE PRIMER NIVEL LA JAGUA	SERVICIOS DE ATENCIÓN PRIMARIA.	SERVICIOS REGIONALES DE SALUD III	500361
E/2018-5539	8/2/18	CENTRO DE PRIMER NIVEL LA LOMETA	SERVICIOS DE ATENCIÓN PRIMARIA EN SALUD.	SERVICIOS REGIONALES DE SALUD III	500355
E/2018-5617	8/2/18	CENTRO DE PRIMER NIVEL LA MAJAGUA	SERVICIOS DE ATENCIÓN PRIMARIA EN SALUD.	SERVICIOS REGIONALES DE SALUD III	500325
E/2018-5665	8/2/18	CENTRO DE PRIMER NIVEL LA MALENA	SERVICIOS DE ATENCIÓN PRIMARIA.	SERVICIOS REGIONALES DE SALUD III	500232
E/2018-5607	8/2/18	CENTRO DE PRIMER NIVEL LA MALENITA	SERVICIOS DE ATENCIÓN PRIMARIA.	SERVICIOS REGIONALES DE SALUD III	500377
E/2018-5572	8/2/18	CENTRO DE PRIMER NIVEL LA PASCUALA	SERVICIOS DE ATENCIÓN PRIMARIA EN SALUD.	SERVICIOS REGIONALES DE SALUD III	500304
E/2018-5674	8/2/18	CENTRO DE PRIMER NIVEL LA ROSA DE CENOVÍ	SERVICIOS DE ATENCIÓN PRIMARIA.	SERVICIOS REGIONALES DE SALUD III	500379
E/2018-5660	8/2/18	CENTRO DE PRIMER NIVEL LA SEQUÍA	SERVICIOS DE ATENCIÓN PRIMARIA.	SERVICIOS REGIONALES DE SALUD III	500295
E/2018-5656	8/2/18	CENTRO DE PRIMER NIVEL LA YAGUIZA	SERVICIOS DE ATENCIÓN PRIMARIA.	SERVICIOS REGIONALES DE SALUD III	500490
E/2018-5544	8/2/18	CENTRO DE PRIMER NIVEL LAS CARRERAS	SERVICIOS DE ATENCIÓN PRIMARIA.	SERVICIOS REGIONALES DE SALUD III	500360
E/2018-5650	8/2/18	CENTRO DE PRIMER NIVEL LAS CEJAS	OFERTA DE SERVICIOS DE ATENCIÓN PRIMARIA.	SERVICIOS REGIONALES DE SALUD III	500243
E/2018-5555	8/2/18	CENTRO DE PRIMER NIVEL LAS COLES	SERVICIOS DE ATENCIÓN PRIMARIA.	SERVICIOS REGIONALES DE SALUD III	500309
E/2018-5637	8/2/18	CENTRO DE PRIMER NIVEL LAS COLINAS	SERVICIOS DE ATENCIÓN PRIMARIA.	SERVICIOS REGIONALES DE SALUD III	500333
E/2018-5596	8/2/18	CENTRO DE PRIMER NIVEL LAS CORCOBAS	OFERTA DE SERVICIOS DE ATENCIÓN PRIMARIA.	SERVICIOS REGIONALES DE SALUD III	500292
E/2018-5552	8/2/18	CENTRO DE PRIMER NIVEL LAS GARITAS	SERVICIOS DE ATENCIÓN PRIMARIA EN SALUD.	SERVICIOS REGIONALES DE SALUD III	500222
E/2018-5575	8/2/18	CENTRO DE PRIMER NIVEL LAS GARZAS	OFERTA DE SERVICIOS DE ATENCIÓN PRIMARIA.	SERVICIOS REGIONALES DE SALUD III	500316
E/2018-5595	8/2/18	CENTRO DE PRIMER NIVEL LAS GORDAS	OFERTA DE SERVICIOS DE ATENCIÓN PRIMARIA.	SERVICIOS REGIONALES DE SALUD III	500324
E/2018-5556	8/2/18	CENTRO DE PRIMER NIVEL LAS TARANAS	SERVICIOS DE ATENCIÓN PRIMARIA.	SERVICIOS REGIONALES DE SALUD III	500312
E/2018-5646	8/2/18	CENTRO DE PRIMER NIVEL LICDA. PATRIA MULLIX	SERVICIOS DE ATENCIÓN PRIMARIA EN SALUD.	SERVICIOS REGIONALES DE SALUD III	500229
E/2018-5651	8/2/18	CENTRO DE PRIMER NIVEL LOS CACAOS	SERVICIOS DE ATENCIÓN PRIMARIA EN SALUD.	SERVICIOS REGIONALES DE SALUD III	500488
E/2018-5648	8/2/18	CENTRO DE PRIMER NIVEL LOS LIMONES	OFERTA DE SERVICIOS DE ATENCIÓN PRIMARIA.	SERVICIOS REGIONALES DE SALUD III	500228
E/2018-5636	8/2/18	CENTRO DE PRIMER NIVEL LOS LIMONES DE PIMENTEL	SERVICIOS DE ATENCIÓN PRIMARIA.	SERVICIOS REGIONALES DE SALUD III	500393
E/2018-5521	8/2/18	CENTRO DE PRIMER NIVEL LOS NARANJOS	SERVICIOS DE ATENCIÓN PRIMARIA.	SERVICIOS REGIONALES DE SALUD III	500220
E/2018-5548	8/2/18	CENTRO DE PRIMER NIVEL LOS PUENTES	SERVICIOS DE ATENCIÓN PRIMARIA EN SALUD.	SERVICIOS REGIONALES DE SALUD III	500240
E/2018-5574	8/2/18	CENTRO DE PRIMER NIVEL LOS YAALES	OFERTAS DE SERVICIOS DE ATENCIÓN PRIMARIA.	SERVICIOS REGIONALES DE SALUD III	500305

[210] EXP.	[220] SOL. FECHA	[561] NOMBRE COMERCIAL	[510] ACTIVIDAD	[730] SOLICITANTE	[111] REGISTRO
E/2018-5593	8/2/18	CENTRO DE PRIMER NIVEL MATABONITA	OFERTA DE SERVICIOS DE ATENCIÓN PRIMARIA.	SERVICIOS REGIONALES DE SALUD III	500501
E/2018-5577	8/2/18	CENTRO DE PRIMER NIVEL MATANCITAS	OFERTA DE SERVICIOS DE ATENCIÓN PRIMARIA.	SERVICIOS REGIONALES DE SALUD III	500317
E/2018-5578	8/2/18	CENTRO DE PRIMER NIVEL NARANJO DULCE	SERVICIOS DE ATENCIÓN PRIMARIA.	SERVICIOS REGIONALES DE SALUD III	500363
E/2018-5531	8/2/18	CENTRO DE PRIMER NIVEL PAYITA	OFERTAS DE SERVICIOS DE ATENCIÓN PRIMARIA.	SERVICIOS REGIONALES DE SALUD III	500239
E/2018-5683	8/2/18	CENTRO DE PRIMER NIVEL PIMENTEL URBANO	SERVICIOS DE ATENCIÓN PRIMARIA.	SERVICIOS REGIONALES DE SALUD III	500378
E/2018-5661	8/2/18	CENTRO DE PRIMER NIVEL PORQUERO	SERVICIOS DE ATENCIÓN PRIMARIA.	SERVICIOS REGIONALES DE SALUD III	500327
E/2018-5645	8/2/18	CENTRO DE PRIMER NIVEL RANCHO ESPAÑOL	SERVICIOS DE ATENCIÓN PRIMARIA EN SALUD.	SERVICIOS REGIONALES DE SALUD III	500230
E/2018-5606	8/2/18	CENTRO DE PRIMER NIVEL RINCÓN HONDO	SERVICIOS DE ATENCIÓN PRIMARIA.	SERVICIOS REGIONALES DE SALUD III	500376
E/2018-5638	8/2/18	CENTRO DE PRIMER NIVEL SABANA GRANDE DE HOSTOS	SERVICIOS DE ATENCIÓN PRIMARIA.	SERVICIOS REGIONALES DE SALUD III	500297
E/2018-5580	8/2/18	CENTRO DE PRIMER NIVEL U.C.N.E	SERVICIOS DE ATENCIÓN PRIMARIA.	SERVICIOS REGIONALES DE SALUD III	500364
E/2018-5679	8/2/18	CENTRO DE PRIMER NIVEL URBANA EL FACTOR	OFERTA DE SERVICIOS DE ATENCIÓN PRIMARIA.	SERVICIOS REGIONALES DE SALUD III	500392
E/2018-5550	8/2/18	CENTRO DE PRIMER NIVEL URBANA JUAN A. JÁQUEZ BERNARD	SERVICIOS DE ATENCIÓN PRIMARIA EN SALUD.	SERVICIOS REGIONALES DE SALUD III	500225
E/2018-5571	8/2/18	CENTRO DE PRIMER NIVEL URBANA LAS TERRENAS	SERVICIOS DE ATENCIÓN PRIMARIA EN SALUD.	SERVICIOS REGIONALES DE SALUD III	500315
E/2018-5549	8/2/18	CENTRO DE PRIMER NIVEL URBANA NAGUA	SERVICIOS DE ATENCIÓN PRIMARIA.	SERVICIOS REGIONALES DE SALUD III	500241
E/2018-5664	8/2/18	CENTRO DE PRIMER NIVEL VISTA AL VALLE	SERVICIOS DE ATENCIÓN PRIMARIA.	SERVICIOS REGIONALES DE SALUD III	500234
E/2018-5669	8/2/18	CENTRO DE PRIMER NIVEL, EMILIANO TEJADA HATILLO	SERVICIOS DE ATENCIÓN PRIMARIA.	SERVICIOS REGIONALES DE SALUD III	500245
E/2018-4675	13/2/18	CENTRO DE UÑAS ARELIS SALCEDO RUIZ	SERVICIOS DE UÑAS EN GENERAL.	ARELIS SALCEDO RUIZ	500832
E/2018-5194	7/2/18	CENTRO DE UÑAS CUKITO NAILS BAR	TODO TIPO DE ELABORACIÓN DE UÑAS EN ACRÍLICO, VENTA DE PRODUCTOS PARA LA ELABORACIÓN DE LA MISMA, VENTA DE TRAGOS.	NIURVIS ELIZABETH SANTANA ABREU	500202
E/2018-4241	8/2/18	CENTRO DE VIDA Y AVIVAMIENTO CENVIA	ENTIDAD SIN FINES DE LUCRO DEDICADA A LA PREDICACIÓN DEL REINO DE LOS CIELOS.	GEURI LEONARDO TAVERAS SANCHEZ, MIGUEL OSVALDO TAVERAS SANCHEZ	500407
E/2018-5355	8/2/18	CENTRO DENTAL ESPECIALIZADO DRES. COLOMÉ & MARTÍNEZ- SANTIAGO DENTAL SPA	SERVICIOS ODONTOLÓGICOS ESPECIALIZADOS.	OMAR ENRIQUE COLOMÉ JIMÉNEZ	500177
E/2018-5684	8/2/18	CENTRO DIAGNÓSTICO Y ESPECIALIDADES DR. FRANCISCO MENA PANTALEÓN	SERVICIOS DE ATENCIÓN ESPECIALIZADA Y APOYO CLÍNICO DIAGNÓSTICO.	SERVICIOS REGIONALES DE SALUD III	500373
E/2018-5192	7/2/18	CENTRO EDUCATIVO ALÁ	IMPARTIR DOCENCIA INICIAL Y PRIMARIA.	ROSA CASTRO VILLAMAN DE RODRIGUEZ	500127
E/2018-4575	2/2/18	CENTRO EDUCATIVO EMMANUEL AMAC	EDUCACIÓN INICIAL, BÁSICA, MEDIA, CIENCIA Y TECNOLOGÍA.	ADELAIDA GARCIA LALIMA, CLARA BERA NACER, MERCEDES MARIA GARCIA LIMA DE MATEO	499751
E/2018-5199	7/2/18	CENTRO EDUCATIVO SANTIDAD POR LA FE CESF	EDUCACIÓN INICIAL, BÁSICA, MEDIA Y BACHILLER.	ALADIN BAZELAIS	500154
E/2018-5462	8/2/18	CENTRO ESTÉTICO DENTAL DR. EDWARD FERNÁNDEZ	SERVICIOS ODONTOLÓGICOS EN GENERAL.	EDWARD ANTHONY FERNANDEZ REYES	500179
E/2018-4583	2/2/18	CENTRO FERRETERO BAHORUCO	VENTA, PRODUCCIÓN, COMERCIALIZACIÓN DE TODO TIPO DE MATERIALES DE CONSTRUCCIÓN Y CONSTRUCCIÓN DE OBRAS CIVILES	LUIS BAROLO BATISTA	499880
E/2018-5278	7/2/18	CENTRO NATURISTA BAJO LA GRACIA DE DIOS	VENTA DE PRODUCTOS NATURALES Y REMEDIOS NATURALES.	JUAN JUSTINO MORA SANTOS	499993
E/2018-4501	2/2/18	CENTRO ODONTOLÓGICO DR. JESUS SANTANA	SERVICIOS ODONTOLÓGICOS EN GENERAL, MEDICINA BUCAL, TRATAMIENTO DENTALES, CIRUGÍA DENTAL.	JESUS ARTURO SANTANA SANTANA	499734
E/2018-6021	12/2/18	CENTRO OFTALMOLÓGICO SMART VISION	CONSULTAS VISUALES, VENTA DE PRODUCTOS OFTALMOLÓGICOS.	MICHAEL DAVID AVILA ADAMES	500658
E/2018-4466	9/2/18	CENTRO PARA LA FORMACION INTEGRAL DEL DESARROLLO HUMANO. CENFIDH	FORMACION ACADEMICA ENSEÑANZAS DE LENGUAS INGLESA Y FRANCESA DIRIGIDAS Y GENERAL, CURSOS DE COMUNICACION SOCIAL, CURSOS DE LOCUCION	MANUEL ISRAEL GIL CASTRO, RAMON ANTONIO ENCARNACION FIGUEROA	500556
E/2018-5263	7/2/18	CENTRO PEDAGÓGICO TIA KIKA	COLEGIO NIVEL INICIAL.	GRAYLIS ARABELLYS COLON EUCEBIO	500107
E/2017-45382	9/2/18	CENTROS AUDIONET AS	DISTRIBUCIÓN Y VENTA DE EQUIPOS, ACCESORIOS E INSUMOS PARA EVALUACIÓN Y REHABILITACIÓN DE LA SALUD AUDITIVA, TALES COMO AUDÍFONOS (PRÓTESIS AUDITIVAS) PREFABRICADOS Y A LA MEDIDA	SAMANTHA CANALS MARTIN, ANTONIO EDUARDO ESTEBAN MOLINARI	500673
E/2018-3464	13/2/18	CERI CONSTRUCCION	CONSTRUCCIONES HIDRÁULICAS, OBRAS CIVILES, REPARACIÓN Y MANTENIMIENTO EN GENERAL.	SERGIO ALTAGRACIA CEDANO DE LA ROSA	500943
E/2018-5324	7/2/18	CESAR GUERRERO AUTO IMPORT	IMPORTACIÓN, COMPRA Y VENTA DE VEHÍCULOS DE MOTOR	CESAR LEONEL GUERRERO MORA	500138
E/2018-5045	6/2/18	CHARAMICO CLUB DE AJEDREZ Y ENSEÑANZA C-CAE	ENSEÑAR AJEDREZ EN EL MUNICIPIO LOS ALCARRIZOS.	BERNARDO ANTONIO LOPEZ SANCHEZ	499954
E/2018-5150	7/2/18	CHAVE REPOSTERÍA	PASTELES, PICADERAS Y BEBIDAS.	FLAVIA RAKEL RODRIGUEZ DE LOS SANTOS	500146
E/2018-4308	1/2/18	CHOCO-MILA	FABRICACIÓN Y COMERCIALIZACIÓN DE PRODUCTOS AGROINDUSTRIALES Y GANADEROS, Y TODA ACTIVIDAD QUE SE RELACIONE DIRECTAMENTE CON EL OBJETO ANTES MENCIONADO.	MEJÍA ARCALÁ, S.R.L.	499497
E/2018-4307	1/2/18	CHOCO-MILI	FABRICACIÓN Y COMERCIALIZACIÓN DE PRODUCTOS AGROINDUSTRIALES Y GANADEROS, Y TODA ACTIVIDAD QUE SE RELACIONE DIRECTAMENTE CON EL OBJETO ANTES MENCIONADO.	MEJÍA ARCALÁ, S.R.L.	499804
E/2018-4888	6/2/18	CHUBBY AUTO PARTS	VENTA DE REPUESTOS DE VEHÍCULOS.	CARLOS DE JESÚS GÓMEZ SUERO	499820
E/2018-5408	8/2/18	CICCARCHT	CONSTRUCCIONES CIVILES Y ARQUITECTÓNICAS, CONSIDERADAS EN TODOS SUS NIVELES: DISEÑOS, CÁLCULOS, SUPERVISIÓN, TASACIONES, PROMOCIÓN.	RAMON ATILIO MENDEZ CICCONE	500439
E/2018-5921	12/2/18	CINANFI	SERVICIOS DE FINANCIAMIENTOS, PRÉSTAMOS PERSONALES E HIPOTECARIOS.	CESAR FEDERICO PEREZ AMPARO	500887
E/2018-5071	6/2/18	CKM CONSULTORES & ASOCIADOS	FINANZAS CORPORATIVAS, TECNOLOGÍA DE LA INFORMACIÓN, GESTIÓN DE EMPRESAS, CAPACITACIÓN EN EL ÁREA DE NEGOCIOS.	DANILO CABRAL TERRERO, MIGUELIN MORILLO VALDEZ, MIRIAN FULGENCIO AVILA, KEREN LORELEY RODRIGUEZ PEREZ	500030
E/2018-4702	5/2/18	CLÍNICA DENTAL DRA. YAHAIRA ALMÁNZAR	SERVICIOS ODONTOLÓGICOS EN GENERAL.	YAHAIRA RAFAELINA ALMÁNZAR CUEVAS	499567
E/2018-5428	8/2/18	CLINICA SAN VICENTE DE PAUL CSVP	SERVICIO DE UNIDAD TERAPÉUTICA DE CORTA, MEDIANA Y LARGA ESTANCIA PARA LA OBSERVACIÓN, CUIDADO, SEGUIMIENTO Y DIAGNÓSTICO DE TRASTORNOS PSICOLÓGICOS, ENFERMEDADES PSIQUIÁTRICAS	JAIRO ENRIQUE LUGO NUÑEZ	500484
E/2018-4693	5/2/18	CLUB DEPORTIVO LOS INOCENTES CLUDEINO	"PROMOCIÓN Y FOMENTO DEL DEPORTE COMO HERRAMIENTA EN EL DESARROLLO FÍSICO Y MENTAL DEL SER HUMANO."	CARLOS MANUEL QUEZADA ALVAREZ	499851
E/2018-3131	24/1/18	CLUB ROTARIO SANTA BARBARA	ESTIMULAR Y FOMENTAR EL IDEAL DE SERVICIO COMO BASE DE TODA EMPRESA DIGNA Y, EN PARTICULAR, ESTIMULAR Y FOMENTAR: EL DESARROLLO DEL CONOCIMIENTO MUTUO COMO OCASIÓN DE SERVIR	PEDRO MANUEL JAVIER JAVIER	500704
E/2018-1341	8/2/18	CLUSTERNAT	SERVICIOS Y DESARROLLO DE APLICACIONES TECNOLÓGICAS O SOFTWARE PARA COMPUTADORAS Y APLICACIONES PARA TELÉFONOS INTELIGENTES (SMART PHONES)	GUAROA EZEQUIEL VELAZQUEZ MONEGRO	500566
E/2018-3751	26/1/18	COCALOSA INVESTMENT	INVERSIONES EN OTRAS EMPRESAS INMOBILIARIAS, COMPRA Y VENTA DE INMUEBLES, TENENCIA DE ACTIVOS, Y INVERSIONES EN GENERAL	CONSTRUCTORA CASTILLO LOPEZ Y ASOCS, S.A	500586
E/2018-3750	26/1/18	COCALOSA INVESTMENTS GROUP	INVERSIONES EN OTRAS EMPRESAS INMOBILIARIAS, COMPRA Y VENTA DE INMUEBLES, TENENCIA DE ACTIVOS E INVERSIONES EN GENERAL.	CONSTRUCTORA CASTILLO LOPEZ Y ASOCS, S.A.	500587
E/2018-6161	13/2/18	COCO BERMUDEZ	COMPRA, VENTA, DISTRIBUCIÓN Y COMERCIALIZACIÓN DE PRODUCTOS QUE EMANAN DEL COCO Y SUS DERIVADOS, ACEITE DE COCO, VINAGRE DE COCO, SHAMPOO DE COCO, CREMA DE COCO, COCO DESHIDRATADO.	MAYRA CAROLINA BERMUDEZ CABA	500966
E/2018-4750	5/2/18	COCO'S CAR WASH	SERVICIOS DE LAVADO PROFUNDO Y LIMPIEZA DE INTERIOR E EXTERIOR DE TODO TIPO DE VEHÍCULOS DE MOTOR, MANTENIMIENTO COMPLETO Y APLICACIÓN DE CERA, VENTA DE COMPLEMENTOS, ACCESORIOS Y REPUESTOS DE AUTO ADORNOS EN GENERAL	SENDEY IVETTE BERAS ARIAS	499814
E/2018-5706	9/2/18	CODIGOS DE INFORMACION TECNOLOGICA DOMINICANA CODINTECDOM	SERVICIOS DE PROGRAMACIÓN INFORMÁTICA, CONSULTORÍAS Y ACTIVIDADES RELACIONADAS.	CIRILO OGANDO ROMERO	500672
E/2017-47806	8/2/18	COLD FROSTY SERVICES	EXPLOTACIÓN DE ALMACENES, NAVES Y CÁMARAS FRIGORÍFICAS PARA LA CONSERVACIÓN DE PRODUCTOS AGRÍCOLAS	RUBEN DARIO FIGUEROA MEDINA	500406
E/2018-4576	2/2/18	COLEGIO EMMANUEL AMAC	DOCENCIA INICIAL Y BÁSICA.	ADELAIDA GARCIA LALIMA, CLARA BERA NACER, MERCEDES MARIA GARCIA LIMA DE MATEO	499739
E/2018-4282	1/2/18	COLEGIO PALACIO REAL SALOME UREÑA	IMPARTIR DOCENCIA NIVEL INICIAL Y BASICO	GREGORIO BELTRE FERNANDEZ	499622
E/2018-4927	6/2/18	COLINAS STUDIO	RELACIONES PUBLICAS, PRODUCCIÓN DE PROGRAMAS, MANEJO DE IMAGEN, FILMACIÓN, PRODUCCIÓN EN GENERAL, ORGANIZACIÓN EVENTOS, MONTAJE.	JOVANNY ALMONTE DE LOS SANTOS	500038
E/2018-6376	14/2/18	COLMADO EL BELLO DANIEL	VENTA DE LOS PRODUCTOS BÁSICOS DE LA CANASTA FAMILIAR TALES COMO: PRODUCTOS DE LIMPIEZA, DESECHABLES, ALIMENTICIOS Y BEBIDAS.	DANIEL MOSQUEA ALEJO	500916
E/2018-3753	5/2/18	COLMADO KATHERINE ROSARIO	VENTA Y COMERCIALIZACIÓN DE PRODUCTOS DE CONSUMO MASIVO, TALES COMO: COMESTIBLES, BEBIDAS, DESECHABLES, GOLOSINAS, LIMPIEZA E HIGIENE PERSONAL.	YOKASTA ROSARIO HURTADO	499586
E/2018-4137	7/2/18	COLMADO LÓPEZ HENRÍQUEZ	VENTA DE PRODUCTOS COMESTIBLES, DESECHABLES, DE LIMPIEZA, FRUTAS, VEGETALES, CARNES, EMBUTIDOS, BEBIDAS.	MERCEDES ANTONIA HENRÍQUEZ HENRÍQUEZ DE LÓPEZ	499939

[210] EXP.	[220] SOL. FECHA	[561] NOMBRE COMERCIAL	[510] ACTIVIDAD	[730] SOLICITANTE	[111] REGISTRO
E/2018-3674	5/2/18	COLMADO MERCEDES PERALTA	COMPRA Y VENTA DE PRODUCTOS DE CONSUMO MASIVO TALES COMO: COMESTIBLES, BEBIDAS, DESECHABLES, LIMPIEZA E HIGIENE PERSONAL.	MERCEDES PERALTA VALERIO	499585
E/2018-6499	14/2/18	COLMADO NAEVIA	VENTA DE LOS PRODUCTOS BÁSICOS DE LA CANASTA FAMILIAR, TALES COMO: PRODUCTOS COMESTIBLES, DE LIMPIEZA, DESECHABLES Y BEBIDAS.	JUANA GUZMÁN DE LA CRUZ	500917
E/2018-4613	13/2/18	COLMADO Y CAFETERIA ANGEL GONZALEZ	COLMADO Y CAFETERIA, VENTA DE COMESTIBLE Y PROVISIONES, SANDWICHES, JUGOS NATURALES, BATIDAS Y HELADOS	ANGEL DARIO GONZALEZ URIBE	500965
E/2018-5690	9/2/18	COMBUSTIBLE MESOPOTAMIA VISTA AL RIO	ESTACIÓN DE COMBUSTIBLE, VENTAS, COMERCIALIZACIÓN Y DISTRIBUCIÓN DE COMBUSTIBLES, CAMBIO DE ACEITES, ENGRASES, PARA TODO TIPO DE VEHÍCULO.	LUIS FRANCISCO FERNANDEZ MEDINA	500742
E/2018-5997	12/2/18	COMEDOR ANGELA SALAS GARCIA	COMERCIALIZACIÓN DE ALIMENTOS Y BEBIDAS	ANGELA SALAS GARCIA	500878
E/2018-3262	6/2/18	COMEDOR CAFETERIA VICTORIA COLLADO	SUPLIDORA DE ALIMENTOS, BUFFET Y PICADERAS.	VICTORIA COLLADO GARCIA	500045
E/2018-4117	31/1/18	COMEDOR LA MODERNA	VENTAS DE COMIDAS, POSTRES, VEGETALES, ENSALADAS Y BEBIDAS.	RAFAEL ALBERTO ALVAREZ MERCEDES	500139
E/2018-5998	12/2/18	COMEDOR MARIA ELENA SALAS G.	COMERCIALIZACIÓN DE ALIMENTOS Y BEBIDAS.	MARIA ELENA SALAS GARCIA	500877
E/2018-2006	16/1/18	COMERCIAL AMY	COMPRA Y VENTA DE PROVISIONES COMESTIBLES.	YOLANDA PEREZ SANCHEZ	499601
E/2018-4695	5/2/18	COMERCIAL ANELSY	EMPRESA QUE SE DEDICARA A LA COMERCIALIZACION, DISTRIBUCION, IMPORTACION, EXPORTACION Y VENTA AL POR MAYOR Y AL POR MENOR, DE PRODUCTOS DE CONSUMO MASIVO	NELSON DELGADO FERRERAS	499886
E/2018-4910	6/2/18	COMERCIAL F.R.E	VENTA Y COMPRA DE MATERIALES DE CONSTRUCCIÓN, ALIMENTOS BEBIDAS, FERRETERÍA ALQUILERES DE ROPA, ALMACÉN, DECORACIÓN DE EVENTOS.	NATIVIDAD ENCARNACIÓN REYES	500079
E/2017-46151	7/12/17	COMERCIAL FARFAN	VENTAS DE TODO TIPO DE MUEBLES DEL HOGAR, ELECTRODOMÉSTICO, MOTOCICLETAS, REPUESTOS DE MOTOCICLETAS Y MOTOCICLETAS, GOMAS, BATERÍAS, FINANCIAMIENTOS.	GERINELDO MARIÑEZ OGANDO	499877
E/2018-4336	8/2/18	COMERCIAL MENDEZ SANO	COMPRA, VENTA Y DISTRIBUCIÓN DE MEDICAMENTOS NO CONTROLADOS	BASILIA SANO BRETON	500447
E/2018-4126	7/2/18	COMERCIAL SOSA CHECO	FABRICACIÓN, DISTRIBUCIÓN Y VENTA DE PUERTAS, VENTANAS DE ALUMINIOS Y CRISTALES, COMPRA Y VENTA DE INODOROS, LAVAMANOS, FREGADEROS, Y ALAMBRES ELÉCTRICOS.	RONALDY RAFAEL SOSA CHECO, YOKAIRI ALTAGRACIA SOSA CHECA, EDILI ALTAGRACIA SOSA SUBERVI, YENIFER LIZBETH SOSA SUBERVI	500199
E/2018-5794	9/2/18	COMERCIALIZADORA PAUL-EMIROM	COMPRA, VENTA, IMPORTACIÓN, DISTRIBUCIÓN Y COMERCIALIZACIÓN DE PRODUCTOS COMESTIBLES, ALIMENTICIOS, FARMACÉUTICOS, BEBIDAS GASEOSAS, BEBIDAS ALCOHÓLICAS.	LUIS EURISPIDE ARZENO GONZALEZ	500570
E/2018-4778	5/2/18	COMIDA EMPRESARIAL MIRALIA	ELABORACIÓN, DISTRIBUCIÓN DE COMIDA EMPRESARIAL Y A PARTICULARES, ORGANIZACIÓN DE EVENTOS, EMPAQUE Y EMBALAJE DE CAJAS Y/O CANASTAS NAVIDEÑAS.	ANGEL REYNALDO GERMOSEN CORTORREAL, GABRIEL AUGUSTO SUAREZ CORTORREAL	499686
E/2018-5272	7/2/18	COMPAÑIA DE TRANSPORTE EL GALLO	TRANSPORTE.	RAMIREZ DE JESÚS PEÑA	500201
E/2018-4565	2/2/18	COMPAÑIA DE TRANSPORTE URBANO DE SAN PEDRO DE MACORIS COMTRAURSANPM	DEDICARSE AL SERVICIO Y TRANSPORTE DE PASAJEROS EN LOS NIVELES URBANOS Y EN LOS CORREDORES DEL MUNICIPIO DE SAN PEDRO DE MACORÍS, MEDIANTE MICROBUSES Y MINIBUSES.	CESAR AUGUSTO PUELLO PARIS	499741
E/2018-2433	18/1/18	COMPAÑIA DOMINICANA DE DESARROLLO	INVERTIR, COMPRAR Y VENDER BIENES INMUEBLES; FOMENTAR LA INSTALACIÓN DE TODA CLASE DE EMPRESAS	COMPAÑIA DOMINICANA DE DESARROLLO, S.R.L.	499503
E/2018-4461	2/2/18	COMPAÑIA DOMINICANA DE LAS INDIAS OCCIDENTALES CDIO	PROCESAR HOJAS DE TÉ Y GRANOS.	PRAXIDES ABREU PEGUERO	499733
E/2018-2817	22/1/18	COMPAÑIA DOMINICANA DE LEASING	OPERACIÓN DE ARRENDAMIENTO FINANCIAMIENTO VENTA CONDICIONAL DE MUEBLES TALES COMO VEHÍCULOS DE MOTOR PROPIEDADES, APARTAMENTOS AL AMPARO DE LA LEGISLACIÓN VIGENTE.	COMPANIA DOMINICANA DE LEASING, S.A.	499854
E/2017-47320	15/12/17	COMPAÑIA JUNO GLOBAL TRADE	PRESTAR SERVICIOS CONSOLIDADORA DE COMERCIO, IMPORTACIÓN Y EXPORTACIÓN DE METALES, ASIMISMO PODRÁ EXPLOTAR Y REALIZAR EMPRENDER TODA CLASE ACTIVIDADES CONEXAS CON EL OBJETO DE LA MISMA.	JUDISSA REYES DE CARRASCO	500685
E/2018-3760	30/1/18	COMPAÑIA S&M IMPORTS	VENTA E IMPORTACIÓN DE EQUIPOS DE MANTENIMIENTO HOTELEROS.	MAYRA DE GRACIA DE DIAZ	500585
E/2018-4757	13/2/18	COMPLEMENTOS BY ATANY	VENTAS DE CARTERAS, ZAPATOS, ACCESORIOS Y ACTIVIDADES AFINES	LUZ ATANY OLIMPIA PAULINO VALDEZ	500846
E/2018-5957	12/2/18	COMPRAVENTA HENRY & MARCEL	COMPRAVENTA, EMPEÑO DE TODO TIPO DE PRENDAS, ELECTRODOMÉSTICOS.	HENRY MANUEL GARCIA RODRIGUEZ	500716
E/2018-5178	7/2/18	COMPRAVENTA LUIS BONILLA	COMPRA, VENTA Y EMPEÑO DE ARTÍCULOS PARA EL HOGAR, VEHÍCULOS DE MOTOR, INMUEBLES Y JOYAS, ASÍ COMO TAMBIÉN SERVICIOS DE PRÉSTAMOS.	LUIS ALBERTO BONILLA	499942
E/2018-6196	13/2/18	CON GRACIA - NIÑOS, FAMILIA, COMUNIDAD	ASOCIACIÓN SIN FINES DE LUCRO DEDICADA A COMBATIR LA POBREZA Y ACERCAR A LAS PERSONAS A LAS ENSEÑANZAS DE JESUCRISTO	DAVID TODD PERRY	501028
E/2018-5955	12/2/18	CONDominio RESIDENCIAS PALMARECA	RESIDENCIAL O EDIFICIO DE APARTAMENTOS DESTINADOS A VIVIENDA.	FIDUCIARIA POPULAR, SA	500719
E/2018-5472	8/2/18	CONDominio TORRE ETTORE 80	ADMINISTRACION GENERAL DE LAS AREAS COMUNES DEL CONDOMINIO TORRE ETTORE 80	CONDominio TORRE ETTORE 80	500629
E/2018-5470	8/2/18	CONDominio TORRE MARCOS JOSE V	ADMINISTRACIÓN GENERAL DE LAS ÁREAS COMUNES DEL CONDOMINIO TORRE MARCOS JOSE V.	CONDominio TORRE MARCOS JOSE V	500437
E/2018-4756	5/2/18	CONECTECH	CONSULTORÍA TECNOLÓGICA.	RAUL ARQUIMEDES GUERRERO GONZALEZ	499930
E/2018-4664	12/2/18	CONFICON DEL CARIBE GABRIEL	SERVICIOS DE CONSULTORÍAS FINANCIERAS Y CONTABLES.	ENDRY JOSE GABRIEL ALBERTO	500749
E/2018-2177	7/2/18	CONFRATERNIDAD DE PASTORES: UNIDAD COPAU	GRUPO DE PASTORES E IGLESIAS PODAMOS REGULAR MEJOR NUESTRAS ACTIVIDADES RELIGIOSAS, Y TODO LO CONCERNIENTE A LA PREDICACIÓN DEL EVANGELIO.	ANGEL LUIS CABRERA	500124
E/2018-4060	2/2/18	CONSORCIO CMVG COOKING KORALIA	ARTÍCULOS ELÉCTRICOS Y COCINAS INDUSTRIALES.	INVERSIONES KORALIA SRL, C.M.V.G. ELECTRIC IMPORT, S.R.L., COOKING SYSTEM CARIBE, C.S.C. SRL	500411
E/2018-6230	13/2/18	CONSORCIO DE BANCA DOBLE F	BANCA DE LOTERÍA, JUEGOS DE LOTERÍA Y AZAR.	ETANISLAO FRANCISCO LANTIGUA, VIDAL ANTONIO FLETE	500880
E/2018-4915	6/2/18	CONSORCIO DE BANCAS LA COLONIAL RAMM	COMERCIALIZACIÓN DE JUEGOS DE AZAR.	RAMÓN ANTONIO MATOS MEJÍA	500182
E/2018-4290	1/2/18	CONSORCIO DE EMPRESAS MULTINACIONALES COEMU	ASESORÍA COMERCIAL, CONTABLE E IMPOSITIVA, PROMOCIÓN DEL DESARROLLO EMPRESARIAL.	GARCIA TEJERA & ASOCIADOS, SRL	499534
E/2018-1335	24/1/18	CONSORCIO INCAPO INCO-ABREU MEDINA INGENIEROS-PRECON	CONSORCIO FORMADO POR LAS EMPRESAS INCO, ABREU MEDIANA INGENIEROS Y PRECON PARA REALIZAR TRABAJOS DE CONSTRUCCIÓN, REMODELACIÓN, SUPERVISIÓN DE OBRA, DESARROLLO INMOBILIARIO	INGENIERIA Y CONSTRUCCIONES CIVILES INCO, S.R.L., ABREU MEDINA INGENIEROS, SRL, C & E PRESUPUESTOS Y CONSTRUCCIONES SA	500921
E/2018-4790	5/2/18	CONSTRU NETWORK	REPRESENTANTES EXCLUSIVOS DE EMPRESAS DEDICADAS A LA VENTA DE MATERIALES DE CONSTRUCCIÓN, TERMINACIONES Y ACABADOS, TALES COMO PUERTAS, VENTANAS, PISOS, MATERIALES DE PLOMERÍA.	MARIO EMILIO BETANCES GONZALEZ	499812
E/2018-4890	6/2/18	CONSTRUADO DE LOS SANTOS	CONSTRUCCION DE OBRAS CIVILES Y A LA VENTA DE AGREGADOS Y MOVIMIENTOS DE SUELOS.	VLADIMIL DE LOS SANTOS ARIAS	500062
E/2018-6015	12/2/18	CONSTRUCCIONES TAPIA BUENO	CONSTRUCCIÓN, DISEÑO, SUPERVISIÓN, ARQUITECTURA, ASESORÍA, CONSULTORÍA, DECORACIÓN Y MANTENIMIENTO DE TODO OBRA DE CONSTRUCCIÓN	ODALIS TAPIA BUENO	500894
E/2018-4578	2/2/18	CONSTRUCCIONES Y SERVICIOS HACHE RINCON	MANO DE OBRA DE PERSONAL, CONTRATACIONES DE SERVICIOS DE INGENIERÍA, DISEÑO, REMODELACIÓN, CONTRATACIONES A TERCEROS, SERVICIOS ALQUILER DE EQUIPOS Y MAQUINARIAS PARA LA CONSTRUCCIÓN.	LUIS ALFREDO HACHE RINCON	499632
E/2018-3355	6/2/18	CONSTRUCTORA GLOBAL VILORIO DE LA CRUZ	OBRAS CIVILES, CONSTRUCCIONES DE VIALIDADES, PUENTES, EDIFICACIONES, OBRAS PUBLICAS, PRIVADAS, EDUCATIVAS, VIVIENDA, LOCALES COMERCIALES E INDUSTRIALES	ARLES YONSON PEGUERO SILVESTRE, JANCER JANEL VILORIO DE LA CRUZ	500046
E/2018-5086	6/2/18	CONSTRUCTORA SAGH	CONSTRUCCION, VENTA DE MATERIALES, SERVICIOS PARA LA CONSTRUCCION, SERVICIOS DE DISEÑOS, CALCULOS, PRESUPUESTOS, COMPRA Y VENTA DE BIENES INMUEBLES.	SALVADOR ANTONIO GIL HENRIQUEZ	500063
E/2018-5830	9/2/18	CONSTRUCTORA ADOLFO	SERVICIOS Y VENTA DE CERÁMICA, BLOCK, PAÑETE, PLOMERÍA Y CONSTRUCCIÓN EN GENERAL.	ADOLFO NUÑEZ	500549
E/2018-5881	9/2/18	CONSTRUCTORA ESTRELLA JACOBO	INCURSIONAR EN LA CONSTRUCCIÓN DE CASAS, APARTAMENTOS, PLAZAS COMERCIALES, A LA EJECUCIÓN DE PROYECTOS, ASESORAMIENTO, Y SUPERVISIÓN DE OBRAS, DISEÑOS E INVERSIONES EN BIENES RAÍCES	YAHAIRA ELIZABETH ESTRELLA JACOBO	500506
E/2018-2751	1/2/18	CONSTRUCTORA JRAC	SERVICIOS, ASESORÍA Y CONSULTORIA EN MATERIA DE CONSTRUCCIONES CIVILES, VENTA Y ALQUILERES DE INMUEBLES, IMPORTACIÓN DE ACCESORIOS Y MATERIALES PARA LA CONSTRUCCIÓN.	CRISTIAN RIVAS LEGUISAMON	499536
E/2018-5167	7/2/18	CONSTRUCTORA KENASA	CONSTRUCCIÓN Y DISEÑO DE EDIFICIOS Y CASAS.	KENIA ESTHER SANTANA GUZMAN	500010
E/2018-5029	6/2/18	CONSTRUCTORA MOC	SERVICIO DE INGENIERÍA, CONSTRUCCIÓN, ANÁLISIS, SUPERVISIÓN, DISEÑOS DE INTERIORES Y PREPARACIÓN DE PLANOS DE CONSTRUCCIONES.	JOAQUIN ELEODONE CUEVAS MATOS	500000
E/2018-5536	8/2/18	CONSTRUCTORA SANVAL	CONSTRUCCIÓN DE TODO TIPO DE PROYECTOS TALES COMO, CASAS, APARTAMENTOS, PROYECTOS TURÍSTICOS, HOTELES, EDIFICIOS, CARRETERAS.	FROILAN TAVARES COROMINAS	500471
E/2018-5230	7/2/18	CONSTRUCTORA TODOROBLE	SERVICIOS DE INGENIEROS CIVILES, CONSTRUCCIÓN DE VIVIENDA FAMILIARES, UNIFAMILIARES Y TODO TIPO DE EDIFICACIONES.	RAFAEL FRANCISCO FRANCISCO	500248
E/2018-5270	7/2/18	CONSTRUCTORA Y TRANSPORTE ROSSEILIN	SERVICIO DE TRANSPORTE DE MATERIALES Y EQUIPOS DE CONSTRUCCIÓN, EQUIPOS PESADOS Y LIVIANOS, CONSTRUCCIÓN DE EDIFICACIONES Y CARRETERAS, Y DE MANERA GENERAL TODA ACTIVIDAD RELACIONADA CON SU OBJETO PRINCIPAL.	SONEIDA ROMERO ROMERO, EURYS ENMANUEL VIOLA ROMERO	500254
E/2018-4528	2/2/18	CONSTRUCTORA YULIANA	CONSTRUCCIONES EN GENERAL: CIVILES, HIDRÁULICAS, ELÉCTRICAS, PLOMERÍA, PLANOS ARQUITECTÓNICOS, VENTA DE ARTÍCULOS FERRETEROS, ESTRUCTURAS METÁLICAS	GABRIELA LORAINÉ LEON PAULINO, ODALIS LEOPOLDO PEREZ PEREZ	499613
E/2018-4539	2/2/18	CONSTRUFFERRO	CONSTRUCCIONES CIVILES, HERRERÍA, VENTA DE MATERIAL GASTABLE Y MOVIMIENTO DE TIERRA EN GENERAL.	CONSTRUFFERRO, S.R.L.	499742
E/2018-5101	6/2/18	CONSULTCORP	CONSULTORÍA EN GESTIÓN, ESTRATEGÍA, LEGAL, FINANCIERA PARA EMPRESAS E INSTITUCIONES DE CUALQUIER NATURALEZA	JOSÉ JAVIER ROSARIO PIMENTEL	499823

[210] EXP.	[220] SOL. FECHA	[561] NOMBRE COMERCIAL	[510] ACTIVIDAD	[730] SOLICITANTE	[111] REGISTRO
E/2018-3639	5/2/18	CONSULTORES IMPOSITIVOS CONIMPO	ASESORÍA Y SERVICIOS FINANCIEROS, CONTABLES E IMPOSITIVOS	SANTOS AMILCAR SEPULVEDA VICTORIANO	499807
E/2018-5710	9/2/18	CONSULTORIO DERMATOLÓGICO DRA. TANIA PUJOLS R.	CONSULTA DERMATOLÓGICA, COSMIATRÍA Y VENTA DE MEDICAMENTOS DERMATOLÓGICOS.	TANIA MAGDALENA PUJOLS RAMIREZ	500682
E/2018-4250	1/2/18	CONTIGO	SERVICIOS DE ASESORÍAS COMERCIALES, MERCANTILES, GERENCIALES, CONTABLES, LEGALES Y TECNOLÓGICAS, GESTIÓN DE NEGOCIOS, SERVICIOS DE PUBLICIDAD	HELGA CHRISTIANE VON CRAZUT SOTO	499604
E/2018-5400	8/2/18	CONTINENTAL ELITE	IMPORTACIÓN, COMPRA, DISTRIBUCIÓN, VENTA, PERMUTA Y CUALESQUIERA OTRAS FORMAS DE COMERCIALIZACIÓN DE ELECTRODOMÉSTICOS, MATERIALES DE FERRETERÍA	FRANCISCO MIGUEL CABILLA	500448
E/2018-5399	8/2/18	CONTINENTAL PLATINIUM	IMPORTACIÓN, COMPRA, DISTRIBUCIÓN, VENTA, PERMUTA Y CUALESQUIERA OTRAS FORMAS DE COMERCIALIZACIÓN DE ELECTRODOMÉSTICOS	FRANCISCO MIGUEL CABILLA	500429
E/2018-5701	9/2/18	CONTRUCCIONES PAREDES HILARIO	"CONSTRUCCIONES DE OBRAS CIVILES PUBLICA Y PRIVADA, EDIFICACIONES HERRERÍA, PLOMERIA, EBANISTERÍA."	LUIS OSCAURIS PAREDES HILARIO	500554
E/2018-3724	26/1/18	CONVITE COMERCIAL	IMPORTACIÓN DE PRODUCTOS ALIMENTICIOS, VINOS, COMERCIALIZACIÓN DE PIEZAS Y VENTA DE VEHÍCULOS, MOTOCICLETAS, PIEZAS DE MOTOCICLETAS, LUBRICANTES, EXPORTACIÓN DE PRODUCTOS AGRÍCOLAS, ARTESANALES.	FIDIAS HYPATIA SANTANA MEJIA	499876
E/2018-6221	13/2/18	COOPERATIVA AGROPECUARIA DEL YUNA, COOPYUNA	ENTIDAD SIN FINES DE LUCRO, DEDICADA A RECIBIR APORTACIONES AL CAPITAL, MEDIANTE AHORROS, DEPOSITOS A PLAZO FIJO Y COOPERACIONES.	DOMINGO FELIX GARCIA SANCHEZ	500888
E/2018-4662	5/2/18	COOPERATIVA DE SERVICIOS MÚLTIPLES DEL GRUPO CUESTA COOPCUES	UNIR A TODOS LOS EMPLEADOS DE LAS EMPRESAS AFILIADAS Y A TODA PERSONA FÍSICA Y/O MORAL SIN FINES DE LUCRO, QUE SEA ASOCIADO A LA COOPERATIVA BAJO LOS PRINCIPIOS Y DOCTRINAS DEL COOPERATIVISMO	COOPERATIVA DE SERVICIOS MÚLTIPLES DEL GRUPO CUESTA COOPCUES	499831
E/2018-956	10/1/18	COPEL SECURITY PRINTING	SERVICIOS RELACIONADOS CON LAS ARTES GRÁFICAS, INCLUYENDO LA IMPRESIÓN DE DOCUMENTOS DE SEGURIDAD (SECURITY PRINTING).	COPEL S.R.L., JUAN CARLOS MEDINA BERGÉS	500003
E/2018-4586	12/2/18	COQUETAS ONLINE BY MINAYA	VENTA Y COMERCIALIZACIÓN DE PRENDAS DE VESTIR, CALZADOS, ACCESORIOS Y PERFUMERÍA.	YENNY VIRGINIA MINAYA ROSARIO	500725
E/2018-5282	7/2/18	CORASOUND	VENTA DE INSTRUMENTOS MUSICALES Y ESCUELA DE MUSICA	KRUPSKAYA ALTAGRACIA NOVA, ISRAEL ORLANDO PEREZ ACOSTA	500194
E/2018-4650	5/2/18	CORPORACION 2GTP	ELABORACIÓN, PREPARACIÓN Y VENTA DE PIZZAS, CALZONES, POSTRES, BEBIDAS FRÍAS Y CALIENTES.	CARLOS GUILLERMO TRUJILLO BRISEÑO	499809
E/2018-5866	9/2/18	CORPORACION DE CREDITO INVEX	SERVICIOS DE PRÉSTAMOS EN GENERAL.	ORILIS RADHAMES OLIVERO	500618
E/2018-5147	7/2/18	CORPORACION HOTELERA SANDUCOS	EMPRENDER, PROMOVER, OPERAR, INVERTIR CAPITALES Y ADQUIRIR PARTICIPACIÓN A CUALQUIER TÍTULO, DE EMPRESAS, PROYECTOS DE INSTALACIONES TURÍSTICAS Y HOTELERAS.	CORPORACION HOTELERA SANDUCOS, S.A	500419
E/2017-45074	8/2/18	CORPORACION MAKTUB	PRODUCCION, DISTRIBUCION, IMPORTACION EXPORTACION DE PRODUCTOS DE BELLEZA.	REYNA ELOISA MERCEDES ESPINAL, CLARIBEL VALDEZ SANTANA	500623
E/2018-5753	9/2/18	CORTES & BARBA BY JJ	PELUQUERÍA, VENTAS DE PRODUCTOS RELACIONADOS CON LA ESTÉTICA.	JAIME AQUILES DAMIRON VARGAS, JONATHAN FELIZ NUÑEZ	500519
E/2018-5729	9/2/18	CORTEZA	CONSULTORÍA EN GESTION INTEGRADA DE LA CALIDAD, SEGURIDAD OCUPACIONAL Y MEDIO AMBIENTE.	EDGAR BISMARCK LANTIGUA HENRIQUEZ	500689
E/2018-5702	9/2/18	COSMEMAX	IMPORTACIÓN Y VENTA DE PRODUCTOS DE BELLEZA.	JOSE HEREDIA ENCARNACION	500611
E/2018-3945	6/2/18	COSMETICOS FLOR A&H	IMPORTACIÓN, DISTRIBUCIÓN, VENTA, ALMACENAMIENTO, DEDICADA A LA VENTA AL MAYOR Y DETALLE DE PRODUCTOS DE BELLEZA Y COSMÉTICOS.	JORGE EDUARDO HNIC AGAN, JOSE LUIS ALONSO SUAREZ	500015
E/2018-4736	5/2/18	COSMO CARIBE	DISEÑO, CONSTRUCCIÓN, PROMOCIÓN, VENTA Y FINANCIAMIENTO DE PROYECTOS URBANÍSTICOS E INMOBILIARIOS EN GENERAL.	JUAN ODALIS MARTINEZ BAEZ, MABEL MENDEZ PEÑA	499863
E/2018-5266	7/2/18	COTIDIANO NL PAGINA DIGITAL	SERVICIOS DE PUBLICIDAD Y NOTICIAS DIGITALES.	PABLO MANUEL CEPEDA LORA	499979
E/2018-3950	30/1/18	COTIZATODO	ADMINISTRACIÓN DE LA PAGINA WEB DE INTERNET COTIZATODO.COM; QUE SERVIRÁ COMO PLATAFORMA TECNOLÓGICA PARA LA COMPRA Y VENTA DE BIENES Y SERVICIOS.	RAFAEL ALEJANDRO VALENZUELA ARBAJE, ALBELARDO MARTIN MELGEN ACRA	500684
E/2018-5497	8/2/18	CPM FARM	VENTA, COMERCIALIZACIÓN Y EXPORTACIÓN DE FRUTAS, SEMILLAS Y DEMÁS PRODUCTOS AGRÍCOLAS.	HERSON JACNIEL CRUCETA PERALTA	500216
E/2018-4896	6/2/18	CREACIONES LOCAS BY JENNY	DISEÑO, CREACIÓN Y CONFECCIÓN DE ACCESORIOS EN BISUTERÍA, BORDADOS Y TEJIDOS EN GENERAL.	JENNIFER RICART	500029
E/2018-3379	6/2/18	CREPES & WAFFLES BY J'S GROUP	VENTA Y COMERCIALIZACIÓN DE ALIMENTOS	JAVIER FERNANDEZ MESA	499769
E/2018-6009	12/2/18	CREZCO	COMPRA, VENTA, DISTRIBUCIÓN TODO TIPO BIENES INMUEBLES, COMPRA, VENTA, DISTRIBUCIÓN Y TODO TIPO DE GESTIÓN DE COMBUSTIBLES.	EMEL, S.R.L.	500690
E/2018-4746	5/2/18	CRISTALDEC	DECORACIÓN Y FABRICACIÓN DE MOBILIARIOS.	ELYS VARGAS CASTILLO	499859
E/2018-4316	9/2/18	CROMO BRITO STYLE	VENTA DE ROPA PARA DAMAS, CABALLEROS Y NIÑOS, VENTA DE PERFUMES, CARTERAS, ACCESORIOS, CALZADOS.	FELIX RAMON BRITO DE LA CRUZ, STEPHANIE RAQUEL BURGOS DE BRITO	500631
E/2018-4681	5/2/18	CROSTINI CAFE	VENTA DE PRODUCTOS COMESTIBLES TIPO PICADERAS.	PAOLA MARIE NOLASCO ALVAREZ	499830
E/2018-1394	13/2/18	CRYPTONOTION	SERVICIOS DE CONSULTORÍA QUE APOYEN LA TRANSFORMACIÓN DIGITAL Y TECNOLÓGICA DE EMPRESAS Y ORGANISMOS PRIVADOS	GREGORY MATTHEWS VIOLAND	500957
E/2018-5395	8/2/18	CTSA STUDY ABROAD	PRESTACIÓN DE SERVICIOS EDUCATIVOS, ECOLÓGICOS Y CULTURALES ASÍ COMO LA EDUCACIÓN SOBRE EL AMBIENTE O EDUCACIÓN AMBIENTAL SOSTENIBLE DE LA REPÚBLICA DOMINICANA.	CAMPING TOURS, SRL	500191
E/2018-4737	5/2/18	CUCHILLA BARBER SHOP	SERVICIOS DE BARBERÍA Y PELUQUERÍA.	LUIS MIGUEL CAPELLAN VENTURA	499578
E/2018-5798	9/2/18	CUIDADORES Y MAS	SERVICIOS DE ATENCIONES MÉDICAS, DE ENFERMERÍA A DOMICILIO.	DAGOBERTO GUILAMO BAEZ	500675
E/2018-4935	6/2/18	CUMBRE NEWS	EDICIÓN Y PRODUCCIÓN DE PERIÓDICO DIGITAL	JOVANNY ALMONTE DE LOS SANTOS	500026
E/2018-5271	7/2/18	CW AUTOS	COMPRA Y VENTA DE VEHÍCULOS Y PIEZAS USADAS.	WILLIAM FELIZ ENCARNACION	500136
E/2018-5102	6/2/18	D & C SERVICIOS Y SEGUROS	CORRETAJE DE SEGUROS Y SERVICIOS QUE GESTIONEN LA REDUCCION DE RIESGOS Y VULNERABILIDAD ESTRUCTURALES, DISEÑOS ARQUITECTONICO	CARLOS RAFAEL NOVOPAYERO, MARCOS ALEXANDER NOVO PAYERO	500049
E/2018-683	6/2/18	D' ARLY ZOÉ CEJAS & NAILS	ARREGLO EN GENERAL DE CEJAS Y UÑAS.	YOKASTIA ALTAGRACIA DE JESÚS RODRÍGUEZ, ROBELINA RAMÍREZ CONTRERAS, LEONOR DE LOS ANGELES GARCÍA, ANGELA DILONÉ PADILLA	499785
E/2018-6435	14/2/18	D' AROS HUGO REYES	VENTA DE AROS Y GOMAS.	HUGO ESTEBAN REYES	500908
E/2018-5908	12/2/18	D' BILFLORES PEÑA B & Y, DISTRIBUIDORA DE PLASTICO	COMPRA Y VENTA DE PRODUCTOS PLÁSTICOS DESECHABLES, AL POR MAYOR Y DETALLE.	BILFLORES PEÑA ROSARIO	500713
E/2018-5159	7/2/18	D' BUEN COMER BY LAURA UREÑA	EXPENDIO DE COMIDAS Y BEBIDAS.	LAURA UREÑA LÓPEZ	499938
E/2018-5948	12/2/18	D' ERI SALON	CENTRO DE BELLEZA, ARREGLOS DE UÑAS, COLOCACION DE UÑAS, PEDICURE Y MANICURE.	ERIANNY YUDITH PEREZ ACOSTA	500755
E/2018-4780	5/2/18	D' FRIAS POLANCO VARIEDADES	VENTA DE ROPA PARA DAMAS Y CABALLEROS, VENTA DE PERFUMES, CARTERAS, COSMÉTICOS, ACCESORIOS.	ENMANUEL FRIAS RIVAS / DORILENNY YAMILET POLANCO GOMEZ	499565
E/2018-4658	5/2/18	D' GISELA SALÓN	SERVICIOS DE PELUQUERÍA.	JUANA FULGENCIO GONZALEZ	499811
E/2018-1926	6/2/18	D' HAIR EXTENSIONS BY RITA BELLARD	SALÓN DE BELLEZA.	ANA RITA BELLARD	499765
E/2018-3752	6/2/18	D' JOSEFINA HERNANDEZ CENTRO DE BELLEZA	CENTRO DE BELLEZA Y SPA.	JOSEFINA HERNANDEZ ROSARIO DE TEJADA	499777
E/2018-5221	7/2/18	D' PADILLA EVENTOS	ORGANIZA EVENTOS COMO CUMPLEAÑOS, BODAS, FIESTAS, BABY SHOWERS Y DE MAS EVENTOS PARA EL DISFRUTE DE NUESTROS CLIENTES.	MIGUELINA PADILLA	500006
E/2018-3652	8/2/18	D' VARIEDADES VANILLA LOVE	COMERCIANTE DE ZAPATOS DE VESTIR DE CABALLEROS, TENNIS DE CABALLEROS, ROPAS INTERIORES DE DAMAS CABALLEROS Y NIÑOS JUEGOS DE CORCHAS, JUEGOS DE SABANAS	DANAIDES AGRAMONTE TAVERAS	500430
E/2018-5124	7/2/18	D' VICTOR MAÑON VENDETOD	PROMOCIONAR ARTÍCULOS Y SERVICIOS TALES COMO: ARTÍCULOS DEL HOGAR, ELECTRODOMÉSTICOS, EQUIPOS DE OFICINA, EQUIPOS TECNOLÓGICOS, BIENES RAÍCES	VICTOR JAVIER BATISTA MAÑON	500265
E/2018-2877	2/2/18	D.SORAYDA SANCHEZ NAILS CENTER	CENTRO DE UÑAS, VENTA DE MATERIALES PARA UÑAS ACRÍLICAS.	SORAYDA SANCHEZ DE LOS SANTOS	499736
E/2018-4657	5/2/18	D.J.L. RENTA CAR PUNTA CANA	RENTA DE TODO TIPO DE VEHÍCULOS DE TRANSPORTE TERRESTRE PARA PASAJEROS, PRETENDEMOS TRABAJAR EN ÁREA TURÍSTICA	JOSÉ LUIS ARIAS GARCÍA	499867
E/2018-5863	9/2/18	D' ANDREA ADAMES EXCLUSIVIDADES	CONFECCIÓN DE ROPA.	ANDREA ADAMES CARPIO DE BARRY	500628
E/2018-4785	5/2/18	D' COPIN REPUESTOS	IMPORTACIÓN, COMPRA, VENTA Y DISTRIBUCIÓN DE PIEZAS NUEVAS Y USADAS PARA TODO TIPO DE VEHÍCULOS. SERVICIO DE REPARACIÓN DE MOTOCICLETAS.	YONATHAN ALEXANDER CAMPUSANO MEJIA	499913
E/2018-5234	7/2/18	D' JOSELINA FASHION	VENTAS DE ROPA, ZAPATOS, PERFUMES.	JOSELINA MERCEDES FELIZ	500103
E/2018-6287	13/2/18	D' RONIENI BUFFET	SERVICIOS DE RESTAURANTES Y CATERING (SERVICIOS DE COMIDAS Y BEBIDAS).	ROSARIO DEL CARMEN CARRASCO GUZMAN	501024
E/2018-5933	12/2/18	D' ALANNA PLACE	CENTRO EXPENDIO DE COMIDA RÁPIDA, CAFETERÍA, PIZZERÍA, BILLAR, CAR WASH, CENTRO CERVECERO, VENTAS DE TODOS TIPOS DE BEBIDAS ALCOHÓLICAS.	RAFAEL JHONNY JIMENEZ RAMIREZ	500806
E/2018-4367	1/2/18	DACARD	VALLAS PUBLICITARIAS.	DANIEL GABRIEL HERNANDEZ HARPER, CARLOS ENRIQUE REID ARMENTEROS	499599
E/2018-4589	9/2/18	DAFESA COMERCIAL	VENTA DE MEDICAMENTOS, MATERIALES GASTABLES MÉDICOS, MATERIALES DE OFICINA	DAVID ANTONIO FRANCISCO GRULLON	500677
E/2018-4953	6/2/18	DAFRA	COMPRA Y VENTA DE CASAS, APARTAMENTOS, SOLARES Y LOCALES COMERCIALES.	DARIANA RAQUEL CRUZ RODRÍGUEZ	499836
E/2018-736	8/1/18	DAJOMO	COMPRA, VENTA Y DISTRIBUCIÓN, TANTO NACIONALES COMO INTERNACIONALES DE TODO TIPO DE ALIMENTOS Y BEBIDAS, ASÍ COMO DE INSUMOS, MATERIALES, EQUIPOS MÉDICOS Y MEDICAMENTOS	RODOLFO DE JESUS RODRIGUEZ MENDOZA	499542
E/2018-4921	6/2/18	DANNY ARTE GRAPHICS	SERVICIOS DE TATUAJES, MAQUILLAJE PERMANENTE Y ARTES GRÁFICAS EN GENERAL.	DANNY JOSE ABREU	499801



[210] EXP.	[220] SOL. FECHA	[561] NOMBRE COMERCIAL	[510] ACTIVIDAD	[730] SOLICITANTE	[111] REGISTRO
E/2018-5449	8/2/18	DARY TERRERO COMUNICACIONES	PRODUCCIÓN, COMERCIALIZACIÓN, VENTA DE PUBLICIDAD Y ASESORIA, RELACIONES PUBLICAS DE TELEVISIÓN Y RADIO, PERIÓDICOS E INSTITUCIONES.	HANLY DARICO TERRERO RAMIREZ	500515
E/2018-3173	24/1/18	DBD INVERSIONES	RENT CART, ALQUILERES Y VENTAS DE VEHICULOS, EXPORTACIONES E IMPORTACIONES DE VEHICULOS NUEVOS Y USADOS, VENTA DE SEGUROS DE VEHICULOS, ASUNTOS JURIDICOS.	DIONEL BETHANCOURT DIAZ	500118
E/2018-4129	9/2/18	DE INOCENCIO HIERRO, METALES & MAS	COMPRA, VENTA DE HIERROS Y METALES Y EXPORTACION DE TODAS CLASES DE HIERRO Y METALES.	INOCENCIO HIERRO UREÑA	500599
E/2017-36656	25/1/18	DE JESUS JE' CASA SUPLIDORA ALEGRYA	IMPORTACIÓN, COMPRA Y VENTA DE PRODUCTOS ALIMENTICIOS Y BEBIDAS ALCOHÓLICAS AL POR MAYOR Y DETALLE.	EDGAR DE JESUS LOPEZ	499956
E/2018-3108	5/2/18	DE SIERRA CONFECCIONES Y ALGO MAS	CONFECCIÓN DE PRENDAS DE VESTIR PARA CUALQUIER GENERO, PARA TODO CLASE DE PUBLICO	CORPUS ANTONIO SIERRA DE LA CRUZ	499924
E/2018-6086	12/2/18	DEA DI MARE	ENTRETENIMIENTO, VENTA DE ALIMENTOS (RESTAURANTE), NIGHT CLUB, BAR Y DISCOTECA.	GAETANO DE DOMENICO	500824
E/2018-6058	12/2/18	DECO INTERNATIONAL SECURITY CORPORATION	PROVEER SOLUCIONES DE SEGURIDAD EN GENERAL, TANTO PERSONAL, EMPRESARIAL Y ELECTRÓNICA, NACIONAL E INTERNACIONAL.	THOMAS SANON-JULES	500870
E/2017-46234	12/1/17	DECOGLOB PARTY	BRINDAMOS SERVICIOS DE ANIMACIONES, DECORACIONES Y EVENTOS.	HECTOR MATEO LUCIANO, KATHERINE ESTHER UREÑA MARINE	500890
E/2018-3482	2/2/18	DÉCOR DESIGNS BY VLADIMIR DANIEL	DISEÑO DE INTERIOR Y DECORACIÓN DE EVENTOS SOCIALES.	VLADIMIR HATAHUALPA DANIEL ALVAREZ	499624
E/2018-4475	2/2/18	DECORESTH	DECORACIONES Y EVENTOS, DISEÑO Y COFECCIONES ROPA DE CAMA, UNIFORMES, VENTAS DE TELA DE TAPICERIA Y ACCESORIOS LENCERIAS.	ESTHERLINA CASILLA	499650
E/2018-5824	9/2/18	DEIFA	COMERCIALIZACIÓN, IMPORTACIÓN Y EXPORTACIÓN DE PRENDAS DE VESTIR Y CALZADOS.	DOMINGO ANTONIO BETANCES LOPEZ	500637
E/2018-5416	8/2/18	DEITY WORKS	VENTA, COMERCIALIZACIÓN Y DISTRIBUCIÓN DE SOFTWARE Y APLICACIONES WEB; EQUIPOS PARA TRAZABILIDAD DE ELEMENTOS FÍSICOS, COMO SON ANTENAS Y LECTORES DE RADIO FRECUENCIA (RFID)	RICARDO ALBERTO SANCHEZ BERGÉS	500440
E/2015-16369	5/2/18	DEL ORBE SERVICIENTOS	RENTA DE EQUIPOS PARA EVENTOS, MONTAJE, PRODUCCIÓN, COORDINACIÓN Y ASESORIA DE TODO TIPOS DE EVENTOS EN GENERAL.	JOEL ALTAGRACIA RAFAEL DEL ORBE	499697
E/2018-5367	8/2/18	DENTAL DESIGN LAB DDL	FABRICACIÓN Y VENTA DE PRÓTESIS Y MATERIALES DENTALES.	RENÉ ALBERTO PALMA LARANCIENT	500413
E/2018-4749	5/2/18	DEREK TROY BARNEY	IMPORTACIÓN, EXPORTACIÓN, VENTA Y COMERCIALIZACIÓN DE ARTÍCULOS FERRETEROS, EL HOGAR, ELECTRODOMÉSTICOS, PRODUCTOS DE BELLEZA, MISCELÁNEOS	DEREK TROY BARNEY	499574
E/2017-46503	24/1/18	DESARROLLO PUNTA HICACO	FOMENTO DEL COCO, COMPRA Y VENTA DE INMUEBLES, FOMENTO Y DESARROLLO GANADERO, FOMENTO AGRÍCOLA	DESARROLLO PUNTA HICACO SRL	500288
E/2018-3061	1/2/18	DESECHENES CASA PRODUCTORA	PRODUCCIÓN DE OBRAS CINEMATOGRAFICAS DE LARGOMETRAJE DOMINICANAS	TRISTAN NAPOLEON DESECHENES MARTINEZ	499558
E/2018-5471	8/2/18	DESINFECTANTE PINOZUA HENDERSON	FABRICACIÓN DE PRODUCTOS QUÍMICOS.	VICTOR FEDERICO JOSE HENDERSON MONTALVO	500178
E/2018-4515	2/2/18	DESTINIVA INTERNACIONAL MORALES	DESARROLLO DE PROYECTOS TURÍSTICOS	RICARDO YARIEL MORALES MEJIA	499610
E/2018-3397	13/2/18	DF77 SERVICES	SERVICIOS DE MANTENIMIENTO A CASAS, APARTAMENTOS Y HACIENDAS.	DAVID THOMA, FRANTIŠEK VÁGNER	501006
E/2018-3398	13/2/18	DFPK PUEBLO VERDE	COMPRA, VENTA Y ALQUILER DE CASAS Y APARTAMENTOS.	FRANTIŠEK VÁGNER, PETR HASA	500861
E/2018-5305	7/2/18	DG FERRETERIA	"COMPRA Y VENTA DE ARTÍCULOS FERRETEROS, MATERIALES DE CONSTRUCCIÓN EN GENERAL, IMPORTACIÓN Y EXPORTACIÓN DE MATERIALES DE CONSTRUCCIÓN, PRODUCTO RELACIONADO A LA CONSTRUCCIÓN, EQUIPO Y MAQUINARIA DE CONSTRUCCIÓN DENTRO Y FUERA DEL PAÍS "	STANLEY RENAN RODRIGUEZ TAVERAS	500285
E/2018-4456	2/2/18	DIAZ GILBERT PROPERTY INTERNATIONAL	CONSTRUCCIÓN, VENTAS, ADMINISTRACIÓN DE INMUEBLES, ALQUILERES Y DEMÁS ACTIVIDAD RELACIONADAS.	RAYSA MARIANELLY TAVERAS MEJIA	500642
E/2018-2162	12/2/18	DIGITAL TRACKER DN	GPS Y ACCESORIOS PARA AUTOBUSES CARROS Y MOTOCICLETAS.	DAVID NOLASCO ADAMES	500769
E/2018-5082	6/2/18	DIJORI COMERCIAL	VENTAS DE BEBIDAS EN GENERAL, PRODUCTOS DE HIGIENE PERSONAL, PROVISIONES ALIMENTICIAS, PRODUCTOS DE LIMPIEZA, MATERIAL GASTABLE DE OFICINA Y DE CONSTRUCCIÓN	RICHARD BAEZ JIMENEZ	499962
E/2018-4400	2/2/18	DIMARDI M&M	OFRECER SERVICIOS DOMESTICOS Y OUTSOURCING, AGENCIA DE EMPLEOS, SERVICIOS INMOBILIARIOS.	MANUELA ZAPATA	499806
E/2018-3381	5/2/18	DINARLI IMPORT	IMPORTACIÓN Y EXPORTACIÓN DE REPUESTOS Y VEHÍCULOS NUEVOS Y USADOS.	DILENIA DEL CARMEN VASQUEZ DE ROJAS, JULIO BLADIMIL ROJAS AMPARO	499582
E/2018-5971	12/2/18	DIRECTORIO COMERCIAL BLG	EL DIRECTORIO COMERCIAL BLG, ES UN MEDIO DE COMUNICACIÓN DIGITAL, LAS MÁS ACTUALIZADAS Y DINÁMICA CARPETA DE SERVICIOS INFORMATIVOS, MERCADOLÓGICOS Y PUBLICITARIOS	BRENDA LUZ SANTANA GUERRERO	500797
E/2018-6082	12/2/18	DISARCH CONSULTING ARQUITECTURA, INVESTIGACIONES Y METODOLOGÍA	SERVICIOS DE DISEÑO, ARQUITECTURA, CONSTRUCCIÓN, METODOLÓGICOS, ESTADÍSTICOS E INVESTIGACIONES Y ESTUDIOS EN GENERAL.	YOGEIRIS JOSÉ MEDINA VARGAS	500691
E/2018-4979	6/2/18	DISEÑO & TECNOLOGIA EMPRESARIAL L & M	COMERCIALIZACIÓN DE PRODUCTOS Y SERVICIOS TECNOLÓGICOS.	MARCO ANTONIO DIAZ TRIANA	500025
E/2018-5250	7/2/18	DISEÑO.PROYECTO Y TECNOLOGIA DIPROTEC	OBRAS CIVILES Y ELECTROMECÁNICAS.	MIGUEL ANGEL JIMENEZ, PRIDO AUGUSTO POLANCO FRIAS	500104
E/2018-6012	12/2/18	DISEÑOS Y EJECUCIONES DE INGENIERIA DISEIN	DISEÑOS ARQUITECTONICOS, ESTRUCTURALES Y EJECUCIONES EN GENERAL DE INGENIERA.	EDUARDO DAVID JIMÉNEZ ROSARIO	500784
E/2018-6326	13/2/18	DISTRIBUIDORA ABREU BUENO	DISTRIBUCIÓN DE ALIMENTOS PARA SUPERMERCADOS, COLMADOS Y BODEGAS.	OSCAR NAPOLEON BUENO ROSARIO	500959
E/2018-5929	12/2/18	DISTRIBUIDORA COMERCIAL ISAURA	COMPRA Y VENTA DE PROVISIONES COMESTIBLES Y BEBIDAS AL POR MAYOR Y AL DETALLE.	JUAN ISIDRO SANTANA VELOZ	500803
E/2018-4843	5/2/18	DISTRIBUIDORA DE LECHE Y GANADO HERMANO SANCHEZ VELEZ	COMPRA Y VENTA DE GANADO Y LECHE.	JOSE LUIS SANCHEZ VELES	499900
E/2018-5865	9/2/18	DISTRIBUIDORA ENCARNACION PINEDA	COMPRA Y VENTAS DE PROVISIONES COMESTIBLES.	JUAN PABLO ENCARNACION PINEDA	500627
E/2018-5473	8/2/18	DISTRIBUIDORA KOSCO FERRETERO Y DEL HOGAR JUAN GUZMÁN	VENTA Y COMERCIALIZACIÓN DE ARTICULOS FERRETEROS, DEL HOGAR Y COMESTIBLES.	JUAN RAFAEL GUZMAN MUÑOZ	500171
E/2018-9	6/2/18	DIVALI STHETIC CLINIC	CUIDADO DE LA PIEL, ESTETICOS Y CORPORAL	JUAN BAUTISTA DE LEMOS DE LOS SANTOS	500071
E/2018-3080	13/2/18	DLTA DOMINICAN LIGHT TACKLE ANGLERS	DESARROLLAR Y FOMENTAR LA PESCA DEPORTIVA EN LINEA LIVIANA EN REPUBLICA DOMINICANA.	EWALD EDMUNDO HEINSEN BROWN	501038
E/2018-1734	1/2/18	DM VOLQUEZ CABRAL. CIRUGÍA DERMATOLÓGICA	OFRECER SERVICIOS MÉDICOS, ASISTENCIA, CONSULTORÍA ESPECIALIZADA Y PROFESIONAL DE SALUD.	MARISA AIMEE VOLQUEZ CABRAL	499499
E/2018-4811	12/2/18	DO MY HAIR BEAUTY CONSULTANTS	GESTIÓN Y ADMINISTRACIÓN DE ESPACIOS DEDICADOS A LA BELLEZA Y A LA SALUD, ASÍ COMO TAMBIÉN A LA VENTA DE PRODUCTOS Y SERVICIOS DE BELLEZA.	ULISES AMERICO RAFAEL BUENO ESPINAL / PURA MARÍA HIDALGO FUERTES	500173
E/2017-47754	21/12/17	DOM ASIAN	COMPRA, VENTA, DISTRIBUCIÓN Y EXPORTACIÓN DE TODO TIPO DE VEGETALES Y FRUTAS.	RAFAEL ANTONIO COSME COSME	499524
E/2018-6267	13/2/18	DOMINICAN HOMES REALTY-DHR	ADMINISTRACIÓN, ALQUILER, COMPRA Y VENTA DE PROPIEDADES INMOBILIARIAS, MERCADEO, TALLERES Y ASESORÍA LEGAL EN EL SECTOR INMOBILIARIO Y ACTIVIDADES AFINES.	CESAR DIAZ BAUTISTA, OCTAVIO MIGUEL RUEDA RAMIREZ	500855
E/2017-46119	8/2/18	DOMINICANA VIVA, FUNDACION DE SALUD	ENTIDAD SIN FINES DE LUCRO DEDICADA A GESTIONAR SERVICIOS DE SALUD.	RICARDO ALEXANDER MATOS SANTANA	500350
E/2018-4447	2/2/18	DOMTERRA	DESARROLLO DE PROYECTOS TURÍSTICOS E INMOBILIARIOS.	DOMTERRA, S.A.	499669
E/2018-4615	2/2/18	DONDE T CON T	SERVICIOS DE ALIMENTACIÓN, BEBIDAS, ORGANIZACIÓN DE EVENTOS, SERVICIOS DE RESTAURACIÓN.	MARIA GABRIELA NUÑEZ CERSOSIMO	499698
E/2018-5795	9/2/18	DORISELREALTY	AGENCIA INMOBILIARIA	DORIS ELBA GUTIERREZ BRETON	500649
E/2018-4509	2/2/18	D'PERFUMERIA, COSMETICOS Y MAS A & P	VENTAS DE COSMETICOS, ROPAS, ZAPATOS Y ARTICULOS DEL HOGAR	HAIDEE ISABEL BATISTA PERALTA	499788
E/2018-4364	8/2/18	DR. DISCOVER BESS	COMPRA Y VENTA DE SOLARES, CASAS Y APARTAMENTOS.	DENISE MARGARET BESS	500208
E/2018-5450	8/2/18	DREAMS GLOSS BEAUTY PARLOR. NAILS	SERVICIOS DE SALÓN DE BELLEZA	MARIA LEONIDA CARDENA DIAZ	500433
E/2018-5040	6/2/18	DRT NETWORK	INSTALACIÓN IMPLEMENTACION DE REDES CONVERGENTES VOZ, DATA Y VIDEO, INSTALACIÓN CENTRALES TELEFÓNICAS VOZ SOBRE IP	DANNI RAMÓN FRANCISCO TAVÁREZ TAVÁREZ	500873
E/2018-4822	5/2/18	DS LA DOMESTICA DE TUS SUEÑOS	OFRECER SERVICIOS DOMÉSTICOS	MARCIA DE LEON MARTE	499688
E/2018-4040	31/1/18	DUBAN DISCOTEC	CENTRO DE ENTRETENIMIENTO Y EXPENDIO DE BEBIDAS EN GENERAL.	JUAN ANTONIO MEJIA LANDA	500588
E/2018-1181	6/2/18	DUMAS PHARMACEUTICALS	IMPORTACIÓN, COMPRA Y VENTA DE PRODUCTOS FARMACÉUTICOS Y MATERIAL GASTABLE HOSPITALARIOS	MARCIA LUZ CRISTINA RAMOS ALMONTE	500088
E/2018-4870	5/2/18	DUTY EQUIPMENTS	COMERCIO ELÉCTRONICO, GESTIÓN DE NEGOCIOS COMERCIALES Y ADMINISTRACIÓN COMERCIAL	MELVIN VIRGILIO OVALLES LOPEZ	499684
E/2018-1468	7/2/18	DUVAL COPY SOLUTIONS	SERVICIOS DE VENTA Y REPARACIÓN DE EQUIPOS ELECTRÓNICOS DE OFICINA Y SUMINISTRO.	MIGUEL ANGEL DUVAL SIERRA	500197
E/2018-6422	14/2/18	DYMARJ CLEAN	FABRICACION, VENTA Y COMERCIALIZACION DE DETERGENTES Y PRODUCTOS DE BELLEZA.	MILTON JOSE OGANDO ALCANTARA	500913
E/2018-4771	5/2/18	EB. EXECUTIVE FLIGHTS	TRANSPORTE AÉREO TANTO LOCAL COMO INTERNACIONAL, SERVICIOS DE MANTENIMIENTO DE JARDINES CON AGUA RESIDUAL.	E.B. EXECUTIVE FLIGHTS, SRL	500654
E/2018-4485	14/2/18	ECO DIESEL ESCOBOSO	COMPañIA DISTRUIDORA DE COMBUTIBLES.	APOLINAR ESCOBOSO TORRES	499652
E/2018-4644	5/2/18	ECOAVENTURASRM	INTERMEDIACIÓN Y PROMOCIÓN TURÍSTICA.	PEDRO EUGENIO MANZANILLO PASCUAL	499909
E/2018-6182	13/2/18	ECOLOMA CASTAÑUELA	COMPRA Y VENTA DE COMBUSTIBLE EN GENERAL, CAR WASH, CAFETERÍA Y DRINK.	FÉLIX EDUARDO ESTÉVEZ MARTÍNEZ	500883
E/2018-4562	2/2/18	ECONOMICS DATA KGLC	ASESORÍA EN MATERIA DE PUBLICIDAD, GESTIÓN DE NEGOCIOS COMERCIALES, ADMINISTRACIÓN COMERCIAL	"LAURA MARIA CAMACHO RUIZ, KIMBERL Y GARCIA PAGAN"	
E/2018-5039	6/2/18	ECOR	INSTALACIÓN DE REDES, ELÉCTRICA Y TELEFÓNICA E INGENIERÍA TECNOLÓGICA.	JUAN MAÑON	499999
E/2018-5774	9/2/18	EDÉN MEDIA GROUP	PRODUCCIÓN, MANEJO Y ASESORAMIENTO DE ANUNCIOS PUBLICITARIOS.	JOAN MANUEL NUÑEZ JIMENEZ	500636
E/2018-4829	5/2/18	EDICIONES S.M.	SERVICIOS EDUCATIVOS, FORMACIÓN, EDICIÓN O PUBLICACIÓN, DISTRIBUCIÓN O VENTA O POR CUALQUIER OTRA FORMA DE INTERMEDIACIÓN MERCANTIL, DE LIBROS, FOLLETOS, PUBLICACIONES	EDICIONES S.M., S.A	499892

[210] EXP.	[220] SOL. FECHA	[561] NOMBRE COMERCIAL	[510] ACTIVIDAD	[730] SOLICITANTE	[111] REGISTRO
E/2018-5245	7/2/18	EDOMA INVESTMENTS	INVERSIONES FINANCIERAS EN GENERAL	EDOMA INVESTMENTS, S. A.	500310
E/2018-5092	6/2/18	EDUCASID	PROYECTO DE EDUCACIÓN; PROGRAMA DE APADRINAMIENTO DE ESCUELAS	MERCASID, S.A.	500050
E/2018-2670	7/2/18	EJ & P IMPORT	IMPORTACIÓN Y DISTRIBUCIÓN DE MUEBLES Y ARTÍCULOS EN GENERAL PARA LA OFICINA Y EL HOGAR.	JESUS REYNALDO PEREZ AQUINO	500120
E/2018-6170	13/2/18	EL CLUB DEL INVERSIONISTA	EMPRESA DEDICADA A LA ENSEÑANZA DEL MANEJO DE LAS FINANZAS.	DARIO OSVALDO DE LOS SANTOS SANCHEZ	500956
E/2018-4247	1/2/18	EL MUNDO DEL FLEX	IMPORTACIÓN Y DISTRIBUCIÓN AL POR MAYOR Y DETALLE DE CELULARES Y ACCESORIOS.	DANIEL QUEZADA VILLAR	499605
E/2018-6215	13/2/18	EL OJO CIUDADANO	MONITOREAR EL COMPORTAMIENTO CIUDADANO Y PROMOVER LA NO CONTAMINACIÓN AMBIENTAL Y DIVULGACIÓN DE VÍDEOS PÚBLICOS DEL COMPORTAMIENTO CIUDADANO.	EDWIN ALBERTO MARTINEZ MARTINEZ	500971
E/2018-5806	9/2/18	EL PATIO D' ODIL	SERVICIOS DE RESTAURANTE, BAR, CATERING Y EVENTOS SOCIALES Y EMPRESARIALES EN TODO TERRITORIO NACIONAL.	ODIL ALTAGRACIA MARTINEZ CABRERA	500746
E/2018-2243	13/2/18	EL RANCHADERO DE ROSA	ELABORACIÓN VENTA Y DISTRIBUCIÓN DE ALIMENTOS CRUDOS Y COCIDOS, MONTAJE DE EVENTOS, CATERING, BUFETE, COMIDA EMPRESARIAL	MARIA ROSA SANDOVAL RODRIGUEZ, RAMON MIGUEL ICIANO RODRIGUEZ	500930
E/2018-4001	8/2/18	EL TALLER MMR	AUTOS REPARACIONES DE VEHÍCULOS.	MANUEL DE JESUS MIESES RODRIGUEZ	500541
E/2018-4934	6/2/18	ELDICON	INSTALACIONES ELÉCTRICAS, HIDRÁULICAS, METÁLICA Y AIRE ACONDICIONADO. VENTA DE MATERIALES ELÉCTRICOS Y MATERIALES INDUSTRIALES.	ESTARLIN DE JESUS PANIAGUA	499981
E/2018-5209	7/2/18	ELECTRICA MORETA EMO	DISEÑOS E INSTALACIONES ELÉCTRICAS DE ALTA, MEDIA Y BAJA TENSIÓN.	JOSE FRANCISCO MORETA FELIZ	500102
E/2018-780	9/2/18	ELECTRICIDAD AUTOMOTRIZ ALEXANDER PEREZ LP	SERVICIOS AUTOMOTRICES EN GENERAL. REPARACIÓN DE TODO FALLO ELÉCTRICO DEL VEHÍCULO, MOTOR DE ARRANQUE, ALTERNADORES, COIT.	LUIS ALEXANDER PEREZ MOTA	500664
E/2017-38108	5/2/18	ELECTRICIDAD E INVERSIONES FIBONACCI	SERVICIOS ELÉCTRICOS EN GENERAL Y PRÉSTAMOS.	RAMÓN ARIDIO DE LEÓN NÚÑEZ	499588
E/2018-3371	25/1/18	ELECTROMECAÁNICA ARIEL	LA VENTA, COMPRA, REPARACIONES Y COMERCIALIZACIÓN GENERAL DE PLANTAS ELÉCTRICAS Y TODO TIPO DE EQUIPO O MAQUINARIA RELACIONADO CON LA ELECTROMECAÁNICA EN LA REPÚBLICA DOMINICANA.	EUDY ARIEL UREÑA DE JESUS	498849
E/2018-4872	12/2/18	ELITE MANAGEMENT SERVICES-AEP	ADMINISTRACIÓN DE CONDOMINIOS, PROPIEDADES INMOBILIARIAS, GESTIÓN DE PERSONAL Y DE SERVICIO DE MANTENIMIENTO Y DE LIMPIEZA, INTERMEDIACIÓN INMOBILIARIA Y AFINES	SARAI VIRGINIA VILLAR LEON	500653
E/2018-5864	9/2/18	EMBARQUE PUERTO FOG	SERVICIOS DE ENVIO DE PAQUETES.	OLGA MARIELA TREJO REYES / MANUEL EMILIO GILBERT SANTOS	500571
E/2018-6200	13/2/18	EMBARQUE SAN MIGUEL	EXPORTACIÓN E IMPORTACIÓN DE BIENES MUEBLES (COMESTIBLES, PRENDAS DE VESTIR, ARTÍCULOS PARA EL HOGAR Y ELECTRODOMÉSTICOS).	EMBARQUE SAN MIGUEL, S.R.L.	500853
E/2018-4317	7/2/18	EMD DISTRIBUIDORA DE MATERIALES Y EQUIPOS MÉDICOS	DISTRIBUCIÓN DE MATERIALES Y EQUIPOS MÉDICOS.	KATHERYNE AMARO CÉSPEDES	499958
E/2018-5060	9/2/18	EMG SISTEMA DE GESTION PRODUCTIVIDAD PERSONAL	ESCUELA DE CAPACITACIÓN Y FORMACIÓN EN NEGOCIOS.	ERICK AUGUSTO GERONIMO MATEO	500590
E/2018-5853	9/2/18	EMINENCE BUSINESS HOLDINGS R.D	VENTA DE EQUIPOS TECNOLÓGICOS, VENTAS E IMPLEMENTACIÓN DE SOLUCIONES DE SOFTWARE.	IBERO FERNANDEZ GOMEZ	500626
E/2018-5393	8/2/18	EMPRESA DE TRANSPORTE TURISTICO VERON - EMTRATUVE	TRANSPORTE DE TAXI TURÍSTICO.	ANGEL FRANCISCO LOVERAS	500418
E/2018-6091	12/2/18	EMPRESA DE TRANSPORTE URBANO DE NAGUA - MATANZA RUTA B. EMTRAURNAMA	TRANSPORTE URBANO DE PASAJEROS.	EUCLIDE RODRÍGUEZ	500723
E/2018-6093	12/2/18	EMPRESA DE TRANSPORTE URBANO DE NAGUA RUTA C. EMTRAURNA	TRANSPORTE URBANO DE PASAJEROS.	JOSÉ RAMÓN HERNÁNDEZ REYNOSO	500722
E/2018-3606	5/2/18	EMPRESA PRESISA	IMPRESIONES, CONFECCIÓN DE BAJANTE, IMPRESIÓN DE LIBROS, VENTA DE MATERIALES DE OFICINA, ROTULACION, FABRICACIÓN DE SELLOS GOMIGRAFOS.	JOSE ANTONIO ALMANZAR RIVERA	499897
E/2018-1150	5/2/18	EMPRESAS 347 NEW YORK	CAR WASH, DISCOTECA, COLMADO, VENTA DE BEBIDAS, INSTALACIONES DE CÁMARAS DE SEGURIDAD Y ALARMAS, RESTAURANTES.	JUAN FRANCISCO MATOS JIMENEZ	499872
E/2018-5141	7/2/18	EMPRESAS DECOR MERCADO	COMPRA Y VENTA DE PROPIEDADES INMOBILIARIAS.	EMPRESAS DECOR MERCADO, S.R.L.	500899
E/2018-1386	5/2/18	EMPRESAS SUCCESS CHAR	"COMPRA Y VENTA DE PRODUCTOS COMESTIBLES, PRODUCTOR DE PRODUCTOS AGRICOLAS FRUTAS Y VEGETALES. PRODUCTOS AVICOLAS MANTENIMIENTO E INSTALACIONES ELECTRICAS, MANTENIMIENTO INDUSTRIAL."	FRANCISCO ALBERTO REGALADO DE LA ROSA	499901
E/2018-4966	6/2/18	EMT COMERCIAL	VENTA DE ARTÍCULOS FERRERETOS Y MATERIALES DE CONSTRUCCIÓN, SERVICIOS DE PLOMERÍA.	WENMY RANSES MATOS DILONE	499995
E/2018-3665	5/2/18	ENANOS KIDS OUTLET	SERVICIOS DE VENTA DE ROPAS Y ACCESORIOS PARA NIÑOS.	INGRID ESPINAL GAVINO	499580
E/2018-5132	7/2/18	ENCARNACIÓN SUERO SURTIDORA	VENTA DE PRODUCTOS COMESTIBLES.	JUAN CARLOS ENCARNACIÓN ARIAS	500277
E/2018-5685	9/2/18	ENCOFRADOS MARMOLEJOS	ENCOFRADO EN MADERAS, LOZA, PLATOS Y TODO LO RELACIONADO A LA CARPINTERÍA.	ANTONIO MARMOLEJOS RODRIGUEZ	500498
E/2018-2962	7/2/18	ENIS	SERVICIOS DE ENTRENAMIENTO Y CAPACITACIÓN ESPECIALIZADA, EMPRESARIAL Y AL PÚBLICO EN GENERAL. CONSULTORÍA DE NEGOCIOS EN GESTIÓN ADMINISTRATIVA Y COMERCIAL.	ANNY SANTANA PEREZ	500204
E/2018-5918	12/2/18	ENLIGHTENING	ARRENDAMIENTO, PRODUCCIÓN, COMERCIALIZACIÓN, EXPLOTACIÓN DE ESPACIOS DE AIRE EN TELEVISIÓN Y RADIO	KATIA ANASOL SALOMÓN MEJÍA DE BODDEN	500816
E/2018-5127	7/2/18	ENTREPA' ARTESANAL	ELABORACIÓN Y VENTAS DE BOCADILLOS, BUFFET Y REFRIGERIOS, SERVICIOS DE CATERING.	ARLINE IVONNE CASANOVA FELIZ, JACQUELINE FERREIRAS DE MEJIA, MERCEDES LUISA DE LA ALT. LEHOX AMELL	500264
E/2018-6042	12/2/18	ENVASADORA ELPINO-MANUEL ANTONIO	ENVASAR TODO TIPO DE BEBIDAS REFRESCANTES.	MANUEL ANTONIO VARONA NÚÑEZ	500796
E/2017-34949	13/9/17	EPS CHINA	OFRECER UN SERVICIO DIRECTO DE MANEJO DE PAQUETES DESDE CHINA A LA REPÚBLICA DOMINICANA DE FORMA RÁPIDA, SEGURA, CONFIABLE Y RASTREABLE.	EXPRESS PARCEL SERVICE INTERNATIONAL, INC	500137
E/2017-34950	13/9/17	EPS NACIONAL	OFRECER UN SERVICIO DIRECTO DE MANEJO DE PAQUETES DESDE CHINA A LA REPÚBLICA DOMINICANA DE FORMA RÁPIDA, SEGURA, CONFIABLE Y RASTREABLE DESDE Y HACIA EL INTERIOR DEL PAIS.	EXPRESS PARCEL SERVICE INTERNATIONAL, INC	500431
E/2018-4216	31/1/18	ERIC LOPEZ PICTURE CARS	SERVICIOS DE ALQUILER DE VEHÍCULOS PARA ESCENAS CINEMATOGRAFICAS, SERVICIOS DE MECÁNICA EN GENERAL	ERIC ARISMENDY LOPEZ DE LA CRUZ	500423
E/2018-4704	5/2/18	ESCUELA EL AVE MARIA	EDUCACIÓN INTEGRAL EN LA DIGNIDAD HUMANA Y CRISTIANA DE NIÑOS ADOLESCENTE Y JÓVENES, EN EL NIVEL INICIAL Y PRIMARIO, EN LINEA DE VALORES CRISTIANOS	ANA CELIA POLANCO DISLA	499848
E/2018-4707	5/2/18	ESCUELA EL AVE MARIA, CASA DE LOS ANGELES	"EDUCACION INTEGRAL EN LA DIGNIDAD HUMANA Y CRISTIANA DE NIÑOS, ADOLESCENTES Y JOVENES, EN EL NIVEL SECUNDARIO TECNICO PROFESIONALUBLICA DOMINICANA."	ANA CELIA POLANCO DISLA	499890
E/2018-4897	6/2/18	ESCUELA REINA ANTIER	IMPARTIR DOCENCIA ESTUDIANTIL.	CONGREGACION HERMANAS DEL NIÑO JESUS CHAUFFAILLES	499782
E/2018-4720	5/2/18	ESPACIO Y LÍMITES. INGENIEROS Y ARQUITECTOS JAH	DISEÑOS ARQUITECTÓNICOS, CÁLCULOS ESTRUCTURALES, PRESUPUESTOS, AVALÚO Y CONSTRUCCIONES EN GENERAL.	JOSÉ ÁNGEL HERNÁNDEZ CAPELLÁN	499917
E/2018-5059	6/2/18	ESPERANZA BUSINESS GRUP	VENTA DE CHUCHERÍAS, CRISTALERÍAS, PLÁSTICOS, ÚTILES ESCOLARES.	HECTOR MARLIN LARA SOTO	500007
E/2018-3868	7/2/18	ESSENCE BY MACAMEN	SALÓN DE BELLEZA.	MARIA ISABEL REYES DE PEÑA	500391
E/2018-4912	13/2/18	ESTANCIA INFANTILE RAYITO DE COLORES	TERAPIA PARA NIÑOS ESPECIALES O 7 AÑOS.	ENEROLISA MARIA RODRIGUEZ	500754
E/2018-5897	9/2/18	ESTAR BIEN	VENTA DE ARTÍCULOS NUTRITIVOS, MEDICAMENTOS, CONSULTAS MÉDICAS, ARTÍCULOS DEPORTIVOS.	FREDDY ANTONIO PEÑA, FREDDY PEÑA SANCHEZ	500606
E/2018-6248	13/2/18	ESTERA COMERCIAL	FABRICACIÓN, PROMOCIÓN, DISTRIBUCIÓN Y VENTA DE PRODUCTOS PLÁSTICOS DESECHABLES EN GENERAL EN LA REPÚBLICA DOMINICANA O EN EL EXTRANJERO, REPRESENTAR SOCIEDADES NACIONALES O EXTRANJERAS	ESFERA COMERCIAL, S.R.L.	500926
E/2018-2625	19/1/18	ETHJ EQUIPMENT RENTAL	ALQUILER DE PLANTAS ELÉCTRICAS, ALQUILER DE EQUIPOS PARA LA CONSTRUCCIÓN, SERVICIOS DE GRÚAS Y TRANSPORTES.	HENRY ALBERTO PEÑA DIAZ	499094
E/2018-6563	15/2/18	EVORY LENCERÍA	VENTA DE LENCERÍAS, ROPAS Y ACCESORIOS.	EVORY YAMALY TAVARES GIL	501013
E/2018-4524	9/2/18	EXCELLIUM TAXI	BRINDAR SERVICIOS DE TAXI Y CUALQUIER OTRA ACTIVIDAD RELACIONADA CON DICHO SERVICIO.	JULIO ÁNGEL DURAN	500589
E/2017-43071	6/2/17	EXITOS TVE CON INDIANA LANTIGUA	PRODUCCIÓN DE PROGRAMA DE TELEVISIÓN.	INDIANA MIGUELINA LANTIGUA	499961
E/2018-5186	7/2/18	EXPECURE	EVENTOS DE EXPERIENCIA CULINARIA.	DANIEL FAXAS-FLORES RODRIGUEZ, MIGUEL ENRIQUE FAXAS-FLORES GUZMAN, RODRIGO JAVIER DIAZ CAMARENA	500163
E/2018-5275	7/2/18	EXPO FERIA ESMERALDA	EXPOSICIÓN DE LA CULTURA, EL ARTE Y LAS RIQUEZAS DE LA PROVINCIA DE MONTE PLATA, RESALTAR EL DESARROLLO ECONÓMICO LOCAL, EL TURISMO, LA JUVENTUD Y EL DEPORTE	FUNDACIÓN JUVENTUD 2000	500280
E/2018-4445	2/2/18	EXPRESO AL GUSTO BY GREGORIO FRANCIS	VENTA DE COMIDAS Y BEBIDAS	GREGORIO FRANCIS CORPORAN	499665
E/2017-47071	7/2/18	EXPRESO DOMINICANA EXDOMA	SERVICIOS DE TRANSPORTE DE CARGA.	YAOWEI LIANG XU	500335
E/2018-5179	7/2/18	EXPRESO EGADANI	RESTAURANTE DE COMIDA DE TODA VARIEDAD, VENTA Y PREPARACION DE BOCADILLOS, ALMUERZOS Y PICADERAS PARA EVENTOS.	ALEJANDRINA REYES DE LOS SANTOS	499933
E/2018-3437	12/2/18	EXTRADIVAS BY ILKA	SALÓN DE BELLEZA, SPA Y ESTÉTICA, VENTA DE BEBIDAS ALCOHÓLICAS Y NO ALCOHÓLICAS, PICADERAS, SERVICIO COMPLETO PARA UÑAS, MANICURE, PEDICURE, PINTADA DE UÑAS, MAQUILLAJES Y PEINADOS; VENTA DE PRENDAS DE VESTIR.	ILKA MARLENY MONTERO GARCIA	500645
E/2018-1015	12/2/18	F.J.D. INVERSIONES	CONSTRUCCIÓN, COMPRA, VENTA, ALQUILER DE BIENES MUEBLES TALES COMO VEHÍCULOS, MAQUINARIA DE CONSTRUCCIÓN E INMUEBLES.	ERIKA ANTONIA QUEZADA MENDEZ	500805

[210] EXP.	[220] SOL. FECHA	[561] NOMBRE COMERCIAL	[510] ACTIVIDAD	[730] SOLICITANTE	[111] REGISTRO
E/2017-43565	7/2/18	FABRICA DE QUESO JUAN NOEL	VENTA, DISTRIBUCIÓN Y FABRICA DE QUESO.	JUAN NOEL DE LA CRUZ	500614
E/2018-3165	24/1/18	FACTORIA DE ARROZ HERMANOS DÍAZ	PRODUCCIÓN Y COMERCIALIZACIÓN DE ARROZ Y VENTA DE INSUMOS Y SERVICIOS RELACIONADOS.	RAMÓN IGNACIO DÍAZ JIMÉNEZ	499767
E/2018-254	2/2/18	FACTORIA GRAFICA PRINT FAGAPRINT	EDITORA, IMPRESION DIGITAL, TECNOLOGIA, LIMPIEZA, MUEBLES, ELECTRODOMESTICOS, BORDADOS, UNIFORMES, MATERIALES DE OFICINA	JOSE MIGUEL SALCEDO FELIZ	499656
E/2018-2904	5/2/18	FARMA EPG	COMERCIALIZACIÓN DE MEDICAMENTOS, MATERIAL GASTABLE, PAQUETERIA, PERFUMERIA, JUGUETES, PUDIENDO COMPRAR Y VENDER ESTOS PRODUCTOS AL POR MAYOR Y AL DETALLE EN TODO EL TERRITORIO NACIONAL.	OLGA NEOMICIA GUTIERREZ PEREZ	500034
E/2018-3039	2/2/18	FARMA HNOS ROSARIO BELTRE	VENTAS AL POR MAYOR Y DETALLES DE PRODUCTOS FARMACÉUTICOS, ÉTICO Y POPULARES.	ELAUTERIO ROSARIO BELTRE	499748
E/2017-43760	7/2/18	FARMACIA ALVAREZ GUZMAN	VENTA DE MEDICAMENTO	CARLOS RAFAEL WENCESLAO GUZMAN ROMERO	500302
E/2018-5201	7/2/18	FARMACIA ANELYS	VENTA DE PRODUCTOS FARMACÉUTICOS Y AFINES.	NICHEL DOLORES CERDA DE LA CRUZ	500135
E/2018-4356	12/2/18	FARMACIA BOTANA ABREU	VENTA Y COMERCIALIZACIÓN DE PRODUCTOS FARMACÉUTICOS.	MERY LUZ BOTANA JIMÉNEZ DE DURÁN	500734
E/2018-5153	7/2/18	FARMACIA CHAGO	VENTA AL POR MENOR DE PRODUCTOS FARMACÉUTICOS.	FARMACIA CHAGO, SRL	499940
E/2018-6192	13/2/18	FARMACIA JESUCRISTO TE AMA	VENTAS DE MEDICAMENTOS.	DOMINGO QUEZADA, CARMEN ENCARNACION DE QUEZADA	501030
E/2018-5780	9/2/18	FARMACIA JIMINIAN G II	VENTA DE MEDICAMENTOS FARMACÉUTICOS, COSMÉTICOS.	FRANCISCO ALBERTO JIMINIAN GERMAN	500574
E/2018-5058	6/2/18	FARMACIA SUPERAVIT	VENTAS DE MEDICAMENTOS, COSMÉTICOS, ACCESORIOS, SNACKS.	KEILA JONAIRE ARIAS DE MINAYA, REYNALDO II PADILLA MORROBEL, VICTOR JOEL MINAYA MONTILLA, STENDHAL MOISE	500054
E/2018-4976	6/2/18	FARMACIA URBANIZACION VILLA ORTEGA	VENTA DE MEDICAMENTOS.	DAVID DE LA ROSA	499976
E/2018-4751	5/2/18	FARMER'S HOUSE	COMPRA, VENTA, IMPORTACIÓN Y DISTRIBUCIÓN DE BEBIDAS Y ALIMENTOS, BAR Y RESTAURANTE Y CUALQUIER OTRO NEGOCIO AFÍN AL ÁREA DE LA ALIMENTACIÓN Y EL ENTRETENIMIENTO.	LUIS MANUEL CARRASCO CASTILLO	499907
E/2018-4574	9/2/18	FARRAH ELOY PROPERTIES. REALTY & ADMINISTRATION	GESTIÓN DE BIENES RAÍCES Y CONSULTORIA INMOBILIARIA, VENTAS, ALQUILERES Y ADMINISTRACIÓN DE CONDOMINIOS.	FARRAH ELVIRA ELOY CASTILLO	500535
E/2017-45374	5/2/18	FASHIONISTAS YA'CA	VENTA DE PRENDAS DE VESTIR, CALZADOS, ACCESORIOS Y ACTIVIDADES AFINES.	CAROLINA ZULUAGA ESCOBAR DE EUSEBIO, YACAIRA DAYANARA PEÑA PIMENTEL	499694
E/2018-4838	5/2/18	FASON	IMPORTACIONES Y EXPORTACIONES DE GOMAS, REPUESTOS DE MOTOR Y VEHICULOS, MAQUINARIAS Y EQUIPOS INDUSTRIALES, ALIMENTOS, EQUIPOS ELECTRICOS	FRANKLIN TINEO VASQUEZ, FREDERICK JUNIOR TINEO INOA	499815
E/2018-5373	8/2/18	FCM OUTSOURCE COMMUNICATION	SERVICIOS AL CLIENTE, VENTA DE SERVICIOS FINANCIEROS, VENTA DE SERVICIOS TECNOLÓGICOS, MERCADEO Y SERVICIO DE REPRESENTACIÓN E INTERMEDIACIÓN PARA COMPAÑÍAS EXTRANJERAS	MIGUEL ANGEL RODRIGUEZ FERNÁNDEZ	500459
E/2018-4512	2/2/18	FEITT BIENES RAICES	ALQUILER, DISEÑO, CONSIGNACIÓN, INTERMEDIACIÓN, COMISIÓN, REPRESENTACIÓN, PROMOCIÓN, INVERSIÓN, SERVICIOS DE MANTENIMIENTO Y ADMINISTRACIÓN	FRANCISCO ALEJANDRO LEBREAU ACEVEDO	499692
E/2018-5746	9/2/18	FELIX GONZÁLEZ MASTER CIGAR ROLLER DESIGNER MCR	FABRICACIÓN Y VENTA DE CIGARROS.	FELIX ANTONIO GONZÁLEZ UREÑA	500544
E/2018-5274	7/2/18	FERIA EXPO MONTE PLATA	EXPOSICIÓN DE LA CULTURA, EL ARTE Y LAS RIQUEZAS DE LA PROVINCIA MONTE PLATA, RESALTAR EL DESARROLLO ECONÓMICO LOCAL, EL TURISMO, LA JUVENTUD Y EL DEPORTE	FUNDACIÓN JUVENTUD 2000	500279
E/2018-5094	6/2/18	FERIA INTEGRAL SID	ACTIVIDADES FAMILIARES PARA LOS EMPLEADOS DE LAS EMPRESAS DEL GRUPO SID Y AFILIADOS.	MERCASID, S.A.	500051
E/2018-3097	8/2/18	FERRE ONE	VENTA AL POR MAYOR Y DETALLE DE ARTÍCULOS FERRETEROS, INDUSTRIALES, ELÉCTRICOS, METALES, REFRIGERACIÓN, MADERA, PINTURA, MATERIALES DE CONSTRUCCIÓN, EN GENERAL.	BLASINA FERNANDEZ MARTE	500405
E/2017-45882	5/12/17	FERREBLOCK INDUSTRIAL DIEZ	VENTA DE TODO TIPO DE MATERIALES DE CONSTRUCCIÓN EN GENERAL, COMO VENTA DE BLOCKS, ARENAS, GRAVA, CEMENTOS, CAL, ALAMBRES, VARILLAS.	FERREBLOCK INDUSTRIAL DIEZ, S.R.L.	500004
E/2018-6207	13/2/18	FERREPOOL	ARTÍCULOS FERRETEROS, MATERIALES DE PLOMERIA, CONSTRUCCIÓN, REPARACIÓN, MANTENIMIENTO Y LIMPIEZA DE PISCINAS.	PABLO ESTEBAN MENDEZ MEDINA	500882
E/2018-4301	1/2/18	FERRETAL	FABRICACION, INSTALACION, DISTRIBUCION AL POR MAYOR Y AL DETALLE, COMPRA, VENTA, COMERCIALIZACION, IMPORTACION Y EXPORTACION DE TODO TIPO DE CORTINAS DECORATIVAS, PARA INTERIOR Y EXTERIOR	EDWIN DE LOS SANTOS ALCANTARA	499516
E/2018-4637	12/2/18	FERRETERIA DOBLE B CANELA	VENTA DE TIPOS DE MATERIALES FERRETEROS Y ACTIVIDAD Y AFINES	EUDY RODOLFO GONZALEZ PUELLO, JOHANNY ADALGISA CRUCETA DE PUELLO	500652
E/2018-2635	9/2/18	FERRETERÍA MENA LOZANO	VENTA Y COMERCIALIZACIÓN DE MATERIALES PARA LA CONSTRUCCIÓN.	BOLIVAR GENARO MENA LOZANO	500532
E/2018-4134	7/2/18	FERRETERIA PANAMA	IMPORTACIÓN, COMERCIALIZACIÓN DE PRODUCTOS FERRETEROS Y DE CONSTRUCCIÓN, ASÍ COMO TAMBIÉN A LA CONSTRUCCIÓN, RESTRUCTURACIÓN Y PROYECTOS DE OBRAS CIVILES Y VIALES	MONICA CASTILLO FARIAS	500255
E/2018-3164	5/2/18	FERRETERIA Y MADERAS LA-GALI	COMPRA, VENTA, IMPORTACIÓN, EXPORTACIÓN, TRATAMIENTO DE TODO TIPO DE MADERAS NACIONALES Y EXTRANJERAS	JOSE PERALTA JOSE	499693
E/2018-6333	13/2/18	FIELD GOAL 360	INVESTIGACIÓN DE MERCADO, IMPORTACIÓN, DISTRIBUCIÓN, COMPRA Y VENTA DE MATERIALES DE OFICINA. SERVICIOS DE ASESORÍA Y CONSULTORÍA LEGAL.	ENVER JOSÉ LUCIANO SÁNCHEZ, NAYRODIS EFRAIN BAUTISTA COMAS	500935
E/2017-46983	30/1/17	FIGAROCONSULTTAXING & ASOC.	SERVICIOS JURÍDICOS Y DE CONTABILIDAD, TENEDURÍA DE LIBRO Y AUDITORIA; ASESORAMIENTO EN MATERIA DE IMPUESTOS.	RAFAEL FIGARO PEREZ	500425
E/2018-1735	13/2/18	FIGOMEZ TRANSPORTE E INGENIERIA	DISEÑOS E INGENIERIA EN GENERAL; TRANSPORTE DE EQUIPOS PESADOS; BOTE DE MATERIALES DE CONSTRUCCIÓN; CARGA DE EQUIPOS DE CONSTRUCCIÓN	PEDRO GABRIEL ROBERTO FIGUEROA GUZMAN	501044
E/2018-5100	13/2/18	FILMICA AUDIOVISUALES DOMINICANA FAUIDOM	FOTOGRAFÍA Y FILMACIÓN COMERCIAL.	RONALD LAJARA AQUINO	500757
E/2018-4845	5/2/18	FINANCADADA AUTO IMPORT	COMPRA, VENTA, IMPORTACIÓN, EXPORTACIÓN, FINANCIAMIENTOS, RESPUESTOS, ACCESORIOS Y AUTO PARTES, DE TODOS TIPOS DE VEHICULOS, ASI COMO PRESTAMOS PERSONALES Y EMPRESARIALES.	MANUEL ANTONIO HERNANDEZ ALMARZAR	499899
E/2018-5730	9/2/18	FINCAP	SE DEDICARA A LA ASESORÍA, SUMINISTRO DE INFORMACIÓN, CONSEJO, OPINIÓN, ANÁLISIS Y RECOMENDACIÓN DE MANERA HABITUAL Y PROFESIONAL EN MATERIA DE INVERSIÓN EN VALORES DE OFERTA PUBLICA	JUAN JOSE LEBRON GENAO	500686
E/2018-5015	6/2/18	FINVECA	FINANCIAMIENTO DE ACTIVOS INMOBILIARIOS.	TEOFILO REYES	500074
E/2018-687	8/1/18	FIQ DEVELOPERS	SERVICIOS DE EDUCACION FINANCIERA.	JOSE LUIS RIVAS GENAO, JANIS ALTAGRACIA REYES GENAO	500128
E/2017-48014	6/2/18	FLASHTECH	COMPRA, VENTA, IMPORTACIÓN, EXPORTACIÓN, REPARACIÓN, DESARROLLO, MANTENIMIENTO, IMPLEMENTACIÓN Y CAPACITACIÓN DOCENTE DE TODO TIPO DE HARDWARE Y SOFTWARE.	FELIX JOSE MARTINEZ BRITO	500070
E/2017-47337	8/2/18	FOMENTO DE TECNOLOGIA DOMINICANA ESP	DESARROLLO Y MANEJO DE SOFTWARE, APARATOS ELECTRÓNICOS, CREACIÓN DE APLICACIONES PARA COMPUTADORAS Y DISPOSITIVOS MÓVILES.	JOSE MIGUEL LUPERON HERNANDEZ	500371
E/2018-4685	5/2/18	FONTAINEBLEAU BEACH RESORT	OPERACIONES DE NEGOCIOS DE NATURALEZA TURÍSTICA Y HOTELERA, COMPRA Y VENTA DE INMUEBLES.	JOSE FELIX CABRERA	499927
E/2017-48055	7/2/18	FORFINDR	PRESTACIÓN DE SERVICIOS DE EVALUACIÓN Y PROCESAMIENTO DE SOLICITUDES DE FINANCIAMIENTO INTERNACIONAL Y LOCAL.	DAVID ALBERTO MALENA RODRIGUEZ	500409
E/2018-4332	2/2/18	FORTALEZA MIA FM	IDENTIFICAR UNA EMISORA DE RADIO.	BONIFACIO MORLA PEREZ	499593
E/2018-5422	8/2/18	FOTEAME	SERVICIOS DE FOTOGRAFIA, VIDEO Y ENTRETENIMIENTO.	JOEL RASKOLNIKOF TEJADA SALCEDO	500607
E/2018-5980	12/2/18	FOTOTRAVEL	FOTOGRAFIA TURÍSTICA, PUBLICIDAD, VIDEO PRODUCCIÓN, REVISTA SOCIAL, PROMOCIÓN TURÍSTICA Y PERSONALIZADA.	ALEJANDRO CÉSAR MORENO CAMÍ	500866
E/2018-3558	26/1/18	FOY AUTO SERVICE	VENTA DE ACEITE Y LUBRICANTES PARA VEHICULO AUTOMOTRIZ.	RAMON MIGUEL FOY SANTOS, RODERICH ANTONIO MATOS VASQUEZ	500274
E/2018-5345	8/2/18	FR VIZAURY GONZALEZ CLEANING	SERVICIOS DE LIMPIEZA, MANTENIMIENTOS, A EMPRESAS, HOTELES, TIENDAS, ETC.	FARLYN VIZAURY RUIZ	500338
E/2018-3568	8/2/18	FRENAZO ESPAILLAT QUEZADA	VENTAS Y REPARACIÓN DE BANDA DE FRENOS Y ACCESORIOS DE TODO TIPO DE VEHÍCULOS.	MARÍA LUZ ESPAILLAT DE QUEZADA	500495
E/2018-4938	6/2/18	FUENTE DE ABUNDANCIA INFINITA	AYUDAR PERSONAS NECESITADAS, ES DECIR NIÑOS, NIÑAS, ADOLESCENTES, MADRES SOLTERAS Y ENVEJECIENTES CUYA ACTIVIDAD PRINCIPAL SERA LLEVAR ÚTILES ESCOLARES, ALIMENTOS, MEDICAMENTOS Y VESTIMENTAS.	MARIA YSABEL TAVAREZ MOREL	500061
E/2018-5829	9/2/18	FUMIGREEN PLAGAS MVP	SERVICIOS DE FUMIGACIÓN EN GENERAL.	JEFFRIN GREGORY PACHECO REYES	500680
E/2018-5878	9/2/18	FUNDACION CORAZONES VACIOS	ENTIDAD SIN FINES DE LUCRO QUE SE DEDICARA A LA AYUDA Y ACOMPAÑAMIENTO DE NIÑOS DE ESCASOS RECURSOS.	MARY DELIS RUIZ QUEZADA	500530
E/2018-3585	12/2/18	FUNDACION CABRAL LUZ Y FAMILIA	ENTIDAD SIN FINES DE LUCRO, DEDICADA A PROMOVER EL EVANGELIO Y LOS VALORES DE LA FAMILIA EN LA SOCIEDAD.	ALFONSO CABRAL ROSARIO	500808
E/2018-4342	1/2/18	FUNDACIÓN COMUNITARIA DIOS ES CONMIGO	SE DEDICARA A TRABAJAR CON ADULTOS MAYORES, AL CUIDADO DE ESTA POBLACIÓN EN CASA-HOGAR	LUCIA HERNANDEZ ACOSTA DE PADILLA	499638
E/2018-5033	6/2/18	FUNDACION CONVIVENCIA HUMANA, FUNCH	ENTIDAD SIN FINES DE LUCRO, QUE TIENE COMO OBJETIVO BRINDAR SERVICIOS A LA POBLACIÓN EN LA ADQUISICIÓN DE CONOCIMIENTOS EN VALORES HUMANOS Y FAMILIARES	JULIO CESAR GARCIA MAZARA, ROBERTO SUGILIO DE LOS SANTOS	499963
E/2018-4406	9/2/18	FUNDACIÓN COOPBUENO	ENTIDAD SIN FINES DE LUCRO DESTINADA A OFRECER AYUDA A LAS PERSONAS EN ESTADO DE VULNERABILIDAD, COMO ENFERMOS, ENVEJECIENTES, NIÑEZ, DISCAPACIDAD	COOPERATIVA DE AHORRO Y CREDITO MOMÓN BUENO INC	500547

[210] EXP.	[220] SOL. FECHA	[561] NOMBRE COMERCIAL	[510] ACTIVIDAD	[730] SOLICITANTE	[111] REGISTRO
E/2018-5877	9/2/18	FUNDACION DE AYUDA A MIGRANTES, LIMOSNEROS, INDIGENTES Y AMBULANTES (FAMILIA)	ENTIDAD SIN FINES DE LUCRO, QUE SE DEDICARA A GESTIONAR Y APORTAR AYUDA Y APOYO A SECTORES SOCIALES VULNERABLES Y MARGINADOS.	CLEVER DE OLEO PEREZ	500529
E/2018-5397	8/2/18	FUNDACION DE SANEAMIENTO AMBIENTAL COMUNITARIO FUNSAO	ENTIDAD SIN FINES DE LUCRO QUE SE DEDICA A: RECOGIDA, CLASIFICACIÓN Y RECICLAJE DE DESECHOS SÓLIDOS	FUNDACION DE SANEAMIENTO AMBIENTAL COMUNITARIO FUNSAO	500468
E/2018-4510	2/2/18	FUNDACION DRA. VERAS	ENTIDAD SIN FINES DE LUCRO, ORIENTADA A CAPACITAR PERSONAS EN EL ÁREA DE LA SALUD	ANA CLAUDIA VERAS MORALES	499617
E/2018-3096	12/2/18	FUNDACIÓN ECOLÓGICA LOS ARRECIFES DE BÁVARO	ORGANIZACIÓN NACIONAL SIN FINES DE LUCRO QUE CREA, APOYA Y COORDINA PROGRAMAS DE EDUCACIÓN, CONSERVACIÓN Y RESTAURACIÓN DE ECOSISTEMAS MARINOS EN LA ZONA DE BÁVARO Y AGUAS CONTIGUAS.	FERNANDO SANCHEZ FERNANDEZ	500651
E/2018-6002	12/2/18	FUNDACIÓN ESPERANZA Y GOZO	ENTIDAD SIN FINES DE LUCRO DESTINADAS A OFRECER AYUDA A PERSONAS DE ESCASOS RECURSOS.	EDDY ANTONIO RAMOS ACEVEDO	500740
E/2018-4963	6/2/18	FUNDACION ESTUDIANTIL EL MAESTRO DE GALILEA-FUELMAGA	ENTIDAD SIN FINES DE LUCRO, DEDICADA A: LA EDUCACIÓN DE NIVEL INICIAL Y PRIMARIA	MARIA MERCEDES LORENZO GARCIA	499960
E/2017-45665	4/12/17	FUNDACION HEROES DE CONSTANZA, MAIMON Y ESTERO HONDO	ASOCIACIÓN SIN FINES DE LUCRO PARA RENDIR HOMENAJE Y PRESERVAR LA MEMORIA HISTÓRICA DE LOS HÉROES CAÍDOS EN LA EXPEDICIÓN DE CONSTANZA, MAIMÓN Y ESTERO HONDO DE JUNIO DE 1959.	FUNDACION HEROES DE CONSTANZA, MAIMON Y ESTERO HONDO	499835
E/2018-1990	16/1/18	FUNDACION INFANTIL METODISTA LIBRE OASIS DE LUZ	ENTIDAD SIN FINES DE LUCRO DEDICADA A LA ASISTENCIA HUMANITARIA CON LOS NIÑOS DESAMPARADOS TANTO POR LA SOCIEDAD COMO DE SUS PADRES.	RAMON ELIGIO MERCEDES MARTINEZ, FUNDACION INFANTIL METODISTA LIBRE OASIS DE LUZ	499732
E/2018-2303	1/2/18	FUNDACIÓN INTEGRAL DOMINICANA DE VISTA INTERNACIONAL, FUNDAVISTA	SIN FINES DE LUCRO QUE SE DEDICARA A DESARROLLO DE ACTIVIDADES ARTÍSTICAS, ASISTENCIA MÉDICA, DESARROLLO SOCIAL COMUNITARIO, VIOLENCIA DE GÉNERO, ASISTENCIAS A NIÑOS Y ENVEJECIENTES	JULIO CESAR ENCARNACION NUÑEZ, MARIA CRISTINA ENCARNACION NUÑEZ	499780
E/2018-4992	6/2/18	FUNDACION JONATHAN D. FUNJO	ENTIDAD SIN FINES DE LUCRO. TRABAJAR CON NIÑOS CON SOBREDOTACIÓN Y/O ASPERGER EN TODAS LAS ZONAS DEL PAÍS Y MAS ALLÁ.	PEDRO PABLO MENDEZ GARCIA, YANET BETANIA PÉREZ GUERRERO DE MENDEZ	500077
E/2018-4735	5/2/18	FUNDACION LA VOLUNTAD DE CRISTO-FVC	ENTIDAD SIN FINES DE LUCRO DEDICADA A: LA EVANGELIZACIÓN Y PROVEER DE ALIMENTOS Y MEDICAMENTOS A FAMILIAS DE ESCASOS RECURSOS.	EDWARD LEONARDO PAREDES GERALDO	499685
E/2018-5189	7/2/18	FUNDACION LUCILO GONZALEZ CONCEPCION	ENTIDAD SIN FINES DE LUCRO, CON UNA CAUSA JUSTA A LA NO VIOLENCIAS CONTRA NIÑEZ, LA MUJER Y LOS ENVEJECIENTES. DEDICADA TAMBIÉN AL FORTALECIMIENTO DEL DEPORTE Y AL TRABAJO COMUNITARIO.	LUCILO GONZALES CONCEPCION	500272
E/2018-5020	6/2/18	FUNDACION MAYOBANEX ESCOTO	SIN FINES DE LUCRO. SERVICIOS SOCIALES DE BIENESTAR DE LA COMUNIDAD	MAYOBANEX IRVIN ESCOTO VASQUEZ	500041
E/2018-4908	6/2/18	FUNDACION NACIONAL PARA LOS DERECHOS DE LOS CONSUMIDORES DE TODO TIPO DE SEGUROS FUNDESEGURO	ASISTENCIA LEGALES PARA TODOS LOS ASEGURADOS PÚBLICOS Y PRIVADOS O SUS DEPENDIENTES ANTE INCUMPLIMIENTOS DE LAS ASEGURADORAS O BANCOS, EDUCACIÓN SOBRE LOS DERECHO DE LOS ASEGURADOS.	YOJARI DE JESUS ALMONTE CORNIEL	500259
E/2018-4745	5/2/18	FUNDACIÓN PARA LA PROTECCIÓN DE LA NIÑEZ, ADOLESCENCIA Y ENVEJECIENTE DE BAHORUCO FUPRONIAEBA	ES UNA INSTITUCIÓN CREADA SIN FINES DE LUCRO, CONFORMADA POR MUJERES Y HOMBRES CON INTERÉS DE TRABAJAR EN CONJUNTO PARA PRESTAR SERVICIO VOLUNTARIO, ASISTENCIA SOCIAL, SALUD, EDUCACIÓN, EXTENSIÓN CULTURAL, ARTÍSTICA, DEPORTE, FOMENTAR LA AMISTAD, INTEGRACIÓN DE LA FAMILIA	FUNDACION PARA LA PROTECCIÓN DE LA NIÑEZ ADOLESCENCIA Y ENVEJECIENTE DE BAHORUCO, FUPRONIAEBA	499690
E/2018-5533	8/2/18	FUNDACION PRO AJEDREZ Y CULTURA, FUNDAC	ENTIDAD SIN FINES DE LUCRO QUE SE DEDICA A PROMOVER EL AJEDREZ Y LA CULTURA TANTO EN REPUBLICA DOMINICANA COMO DE MANERA INTERNACIONAL.	AQUILES RODRIGUEZ SALCEDO	500347
E/2018-5735	9/2/18	FUNDACION PRO VIDA PACIENTE QUEMADO - PROVIPQUE	FUNDACIÓN SIN FINES DE LUCRO QUE SE DEDICA A LA PREVENCIÓN DE QUEMADURAS Y DAR APOYO AL PACIENTE QUEMADO	FUNDACION PRO VIDA PACIENTE QUEMADO INC	500646
E/2018-6169	13/2/18	FUNDACION QUISQUEYA POR LA NIÑEZ Y LA VEJEZ FNV	ENTIDAD SIN FINES DE LUCRO, DEDICADA A TRABAJAR POR EL BIENESTAR DE LOS NIÑOS Y LOS ENVEJECIENTES DE LA REPÚBLICA DOMINICANA.	ANA LORENA PEÑA GONZALEZ	500969
E/2018-5344	8/2/18	FUNDACION RED DE DESARROLLO MUNICIPAL REDESAM	REALIZAR TRABAJOS SOCIALES EN EDUCACIÓN Y CAPACITACIÓN TÉCNICA PARA EL EMPLEO, DIRIGIDO A TODO PÚBLICO EN GENERAL.	JHONNY ANTONIO UREÑA BARTOLOME	500414
E/2018-405	4/1/18	FUNDACION RENE DEL RISCO BERMUDEZ	ENTIDAD SIN FINES DE LUCRO DEDICADA A IMPLEMENTACIÓN DE CURSOS, CÁTEDRAS, TALLERES QUE SIRVAN DE HERRAMIENTAS DIDÁCTICAS EN EL ÁREA DE LA LITERATURA Y LA CULTURA DE MANERA GENERAL;	MINERVA ELVIRA ROSA DEL RISCO MUSA	501042
E/2018-4536	2/2/18	FUNDACION RESCATE JUVENIL LUIS ROA	DESARROLLO DEPORTIVO, CULTURAL Y EDUCATIVO DE JÓVENES DE TODO EL PAÍS, Y CUALQUIER OTRA ACTIVIDAD QUE SE RELACIONE CON ESTA.	SERVIO TULIO PEREYRA PUELLO, LUIS BOLIVAR ROA MATOS	500508
E/2018-5835	9/2/18	FUNDACION THE FIRST HARVEST	ENTIDAD SIN FINES DE LUCRO QUE SE DEDICARA A OFRECER AYUDA A NIÑOS DE ESCASOS RECURSOS.	ROSA D MADERA	500569
E/2018-4898	6/2/18	FUNERARIA Y VARIETADES YULY GRULLON	VENTAS Y SERVICIOS FÚNEBRES.	YULI JOSEFINA GRULLON GONZALEZ	499778
E/2017-40822	5/2/18	FURIOSO AUTO IMPORT	IMPORTACIÓN DE VEHÍCULOS NUEVOS Y USADOS, ASÍ COMO TAMBIÉN REPUESTOS DE VEHÍCULOS NUEVOS Y USADOS Y TODO LO RELACIONADO CON ACCESORIOS Y PIEZAS PARA LOS MISMOS	HARLYN ANTONIO ROSARIO ALCANTARA	499844
E/2018-3468	6/2/18	FUTIEL MUEBLES	VENTA DE MUEBLES Y ELECTRODOMÉSTICOS DEL HOGAR EN GENERAL.	ALEX FRANCISCO RODRIGUEZ DE LA ROSA	500044
E/2017-35338	8/2/18	G&F RENT A CAR	RENTA DE VEHÍCULOS.	GELSON MERCEDES FRANCISCO	500564
E/2018-2509	9/2/18	G.O.T ESPORTS TOURNAMENT	REALIZACIÓN DE EVENTOS PARA VIDEOJUGADORES, EXHIBICIONES, EXPOSICIONES, VENTA DE ARTÍCULOS, SERVICIOS DE MARKETING DIGITAL	EDUIN MATEO, OCTAVIO DELSON CUETO FRIAS	500591
E/2018-5902	9/2/18	GALEON ROCKS	EXPLOTACIÓN DE MINAS DE AGREGADOS Y METALES, DESARROLLO DE PROYECTOS ECOTURÍSTICOS.	NELSON DARIO VASQUEZ	500509
E/2018-5212	7/2/18	GALVAMI	OFICINA LEGAL Y COBRO DE SERVICIOS.	MIGUEL ANGEL GALVAN CARRION	500145
E/2018-5996	12/2/18	GALVEZ LEON Y ASOCIADOS	COMPRA, VENTA, IMPORTACIÓN Y EXPORTACIÓN DE REPUESTOS DE VEHÍCULOS Y MOTORES Y LUBRICANTES.	OSCAR ANTONIO GALVEZ RINCON	500867
E/2018-5165	7/2/18	GAMMA-TEX	FABRICACION DE GENEROS DE PUNTO DE ALTA CALIDAD, TEJIDOS DE TODAS LAS CLASES	GAMMA-TEX	499932
E/2018-3432	25/1/18	GAMPSA CAPITAL	INVERSIONES EN OTRAS EMPRESAS, INMOBILIARIA, COMPRA Y VENTA DE INMUEBLES, TENENCIA DE ACTIVOS.	GONZALO ALEXANDER CASTILLO LOPEZ	500678
E/2018-3431	25/1/18	GAMPSA INVESTMENT GROUP	INVERSIONES EN OTRAS EMPRESAS, INMOBILIARIA, COMPRA Y VENTA DE INMUEBLES Y TENENCIA DE ACTIVOS.	GONZALO ALEXANDER CASTILLO LOPEZ	500582
E/2018-4484	2/2/18	GARDENS HOUSE	PRODUCCIÓN Y VENTA DE PLANTAS ORNAMENTALES Y NATURALES.	ARIELA CORDERO BENS, ALICIA ALTAGRACIA CORONA ALIES	499792
E/2018-2959	2/2/18	GARZANFAR	SERVICIOS MÚLTIPLES EN GENERAL: SERVICIO DE MENSAJERÍA, SERVICIOS DE LIMPIEZA, JARDINERÍA, CERRAJERÍA, PINTURA, EBANISTERÍA, SERVICIO DE MECÁNICA EN GENERAL	PEDRO OSVALDO REYES NG CHONG	499642
E/2018-5870	9/2/18	GEMAR	PROMOCIÓN, COMERCIALIZACIÓN, COMPRA, VENTA E IMPORTACIÓN DE PRODUCTOS EN GENERAL (ALIMENTOS Y BEBIDAS, PRODUCTOS ELECTRÓNICOS, PRODUCTOS DE LIMPIEZA Y/O QUÍMICOS, EQUIPOS Y MOBILIARIO EN GENERAL).	GEMAR, SRL	500633
E/2018-5157	7/2/18	GÉNESISEMPLEA	AGENCIA DE EMPLEOS.	NELSON ALBERTO LEDESMA AQUINO	500009
E/2018-6060	12/2/18	GENT'S CLUB BARBERSHOP & TATTOO	SERVICIOS DE BARBERÍA, PELUQUERÍA Y ESTÉTICA, VENTA, DISTRIBUCIÓN Y APLICACIÓN DE TODO TIPO DE PRODUCTOS PARA EL CUIDADO DE LA PIEL Y EL CABELLO	NADIM BUCHAHIM ULLOA	500706
E/2018-5090	6/2/18	GENTE SID	ACTIVIDADES RELACIONADAS CON EL DESARROLLO Y FORTALECIMIENTO DE LA CULTURA CORPORATIVA.	MERCASID, S.A.	500021
E/2018-5087	6/2/18	GESTORA DE EMPRENDIMIENTO LABORAL GELAB	FORMACIÓN DE JÓVENES EN EL CAMPO LABORAL, MEDIANTE CURSO, CHARLA, ESTRATEGIA LABORAL Y TODO LO QUE TENGA QUE VER CON LA PREPARACIÓN EN EL SABER DEL EMPRENDIMIENTO LABORAL.	MERCEDES GOMEZ DELGADO, ROBINSON HERRERA RODRIGUEZ	500073
E/2018-3481	12/2/18	GETSTRONG	PRESTACIÓN DE SERVICIOS DEL CUIDADO PERSONAL TALES COMO EJERCICIOS, MASAJES TERAPÉUTICOS Y ENTRENAMIENTOS PERSONALIZADOS.	FRANCESCO GEREMIA CATALDI	500804
E/2018-6066	12/2/18	GG & LM - ABOGADOS CONSULTORES	SUMINISTRO DE SERVICIOS LEGALES Y REPRESENTACIÓN LEGAL ANTE TODO TIPO DE GESTIÓN, TANTO ADMINISTRATIVO, COMO CORPORATIVO, LITIGIOSA Y PERSONAL	GG & LM - ABOGADOS CONSULTORES	500798
E/2018-6469	14/2/18	GILDA CAMPS COCCO INVEST	VENTA, ADMINISTRACION Y COMERCIALIZACION DE INMUEBLES.	GILDA CATHERINE CAMPS COCCO DE ALFARO	500904
E/2018-3790	7/2/18	GINA BELLO STYLE	VENTA DE ACCESORIOS, ROPA Y MAQUILLAJE.	GINA ISABEL BELLO DE LOS SANTOS	499951
E/2018-3020	6/2/18	GLAMOUR BEUTY SALÓN SPA BY ROXANNA'S CASTILLO	SERVICIOS DE BELLEZA, NAILS BAR, SPA, VENTA DE PRENDAS DE VESTIR, VENTA DE PRODUCTOS DE BELLEZA Y COSMÉTICOS.	ROXANNA CASTILLO PÉREZ DE MORA	499768
E/2018-4900	6/2/18	GLOCAL INVESTMENT HOLDING	TENENCIA DE ACCIONES O CUOTAS SOCIALES DE OTRAS EMPRESAS, ASÍ COMO OFRECER SERVICIOS DE ASESORÍA EN NEGOCIOS INTERNACIONALES Y FINANCIEROS.	LIONEL VICENTE PAULO CORREA TAPONNET	500035
E/2018-2499	2/2/18	GLONEX MANAGEMENT DEVELOPERS	GESTIÓN HUMANA, CONTRATACIÓN, CAPACITACIÓN, ASESORÍA, ENTRENAMIENTO, RELACIONADO CON LA CONTRATACIÓN DE PERSONAL	CIRILA PEÑA GARRIDO	499384
E/2018-3214	2/2/18	GOLD SERVICE RDGC	JARDINERÍA, PLOMERÍA, MANTENIMIENTOS DE EDIFICIOS, DELIVERY.	RICKY DAVID GERVACIO CRUZ	500748
E/2018-2297	18/1/18	GOLDEN KEYS HOLDING	EMPRESA DEDICADA A LA ASESORÍA Y ADMINISTRACIÓN EN MATERIA DE EMPRENDIMIENTO DE MICRO, PEQUEÑAS Y MEDIANAS EMPRESAS.	MIGUEL DARIO DUARTE TEJADA	500575
E/2018-3090	23/1/18	GOLDMAN AUTO CAPITAL	IMPORTACION, COMPRA, VENTA Y ALQUILER DE VEHICULOS EN GENERAL.	ROBERT SANTANA LUGO	499663
E/2018-2717	5/2/18	GONZALEZ, GOODIN Y ASOCIADOS	DE INVERSIONES EN ACCIONES, COMPRA Y VENTA DE INMUEBLES, ARRENDAMIENTO DE BIENES Y PRESTACIÓN DE SERVICIOS DE ASESORÍA FINANCIERA, CONSULTORÍA, AUDITORIA EXTERNA, AUDITORIA INTERNA	JOSE LUIS GONZALEZ JUAREZ, MELISSA GOODIN	499882



[210] EXP.	[220] SOL. FECHA	[561] NOMBRE COMERCIAL	[510] ACTIVIDAD	[730] SOLICITANTE	[111] REGISTRO
E/2017-45368	27/12/17	GOODJOB	SERVICIOS DE MANTENIMIENTO Y REPARACIÓN PARA HOGARES Y OFICINAS, CONSTRUCCIÓN, IMPORTACIÓN DE ARTÍCULOS DE PLOMERÍA	FERNANDO MARTIN FANEYTE ESPINAL	500249
E/2018-4450	2/2/18	GOODLANDS MANAGEMENT DR	DESARROLLO DE PROYECTOS TURÍSTICOS E INMOBILIARIOS.	GOODLANDS MANAGEMENT DR, SRL.	499649
E/2018-5306	7/2/18	GOTERA RECORDS	REPRESENTACIÓN Y PROMOCIÓN ARTÍSTICA.	ISMAEL ANIBAL MEDRANO ESPINOLA	500167
E/2018-5477	8/2/18	GRACE NOUEL	COMPRA-VENTA, PRODUCCIÓN, DISTRIBUCIÓN, DE FRUTAS, VEGETALES Y VÍVERES.	GRACE MATILDE NOUEL GENAO	500397
E/2018-4331	1/2/18	GRAMMA CONSTRUCTORA	EDIFICACIONES, OBRAS CIVILES, DESARROLLO URBANÍSTICOS, INGENIERÍA CIVIL, DISEÑOS ARQUITECTÓNICOS, SERVICIOS DE CONSTRUCCIÓN EN GENERAL	JOSE ARIEL GRULLON CASTILLO	499515
E/2018-4156	31/1/18	GRANJA PORCINA HILDA	SUPLIDOR VENTA PRODUCCIÓN CRIANZA DE CERDOS.	MIGUEL ANGEL MARTE SANCHEZ	500130
E/2018-4298	1/2/18	GREAT HEALTHWORKS DR	SERVICIOS FINANCIEROS DIVERSOS.	RYAN AARON DIXON, STUART LEONARD WILLIAM NOAKES	499548
E/2018-6010	12/2/18	GREENBEANS RD	IMPORTACIÓN Y EXPORTACIÓN DE PRODUCTOS BIODEGRADABLES.	JULIO FELIX BATTLE ROMERO	500772
E/2018-4928	6/2/18	GROBA CALDERON BIENES RAICES	VENTA Y ALQUILER DE INMUEBLES.	ARLINA GROBA CABREJA	500020
E/2018-1871	8/2/18	GROUP SOLUTIONS FOR HERE	SERVICIOS INMOBILIARIOS Y ADMINISTRACIÓN DE PROPIEDADES	BIENVENIDA REYES PEÑA DE ORTIZ	500466
E/2018-853	9/1/18	GRUPO AGRICOLA SUPLEMENTOS AGUA DEL CARIBE GASACA	VENTA DE QUÍMICOS PARA MANTENIMIENTO, EQUIPOS, CONSTRUCCIÓN Y REPARACIÓN DE PISCINAS, VENTA DE PIEZAS PARA JACUZZI Y FABRICACIÓN DEL MISMO	GRUPO AGRICOLA SUPLEMENTOS AGUA DEL CARIBE C POR A	497965
E/2017-31836	1/2/18	GRUPO ARMATEK DP	IMPORTACIÓN, DISTRIBUCIÓN, VENTAS DE MOTOCICLETAS, PIEZAS, NEUMÁTICOS Y SERVICIOS PARA TODO TIPO DE VEHÍCULOS.	DIANA VIRGINIA CORONA MERCADO, PAOLA JOSEFINA SANCHEZ GOMEZ	499501
E/2018-55	2/1/18	GRUPO AVANT	IMPORTACIÓN Y VENTAS DE VEHÍCULOS, ELECTRODOMÉSTICOS, RENTA DE VEHÍCULOS, TALLER DE MECÁNICA Y REALIZAR TODAS LAS OPERACIONES DE CARÁCTER COMERCIAL	RODOLFO EDUARDO LAMA SAIEH, AVANT AUTO, S.A.S.	499972
E/2018-3587	8/2/18	GRUPO BASILEA INTERNATIONAL	INDUSTRIA TEXTIL EN ZONA FRANCA.	MARINO ANTONIO BLANCO BATISTA	500217
E/2018-4136	8/2/18	GRUPO BIDO HERRERA	GESTION DE VENTA DE GAS A GRANEL Y A DOMICILIO.	MOISES ALBERTO BIDO HERRERA	500450
E/2017-45023	2/2/17	GRUPO BOSHE	SERVICIO DE TRANSPORTE TERRESTRE, MARITIMO, A NIVEL NACIONAL E INTERNACIONAL, TRASLADO DE PERSONAS, VIAJES TURÍSTICAS, SERVICIOS DE MUDANZAS	BONIFACIO DE LOS SANTOS MORONTA	499679
E/2018-5496	8/2/18	GRUPO BURAGO	ASESORÍA, CONSULTORIA Y ELABORACIÓN DE PLANES DE NEGOCIOS, SERVICIOS DE IGUALS CONTABLES, RECURSOS HUMANOS, MANEJO DE INVERSIONES, Y TODO LO RELACIONADO CON ADMINISTRACIÓN DE NEGOCIOS.	RADHAMES ORTÍZ DE LA ROSA	500341
E/2018-5859	9/2/18	GRUPO CAC	PRESTACIÓN DE SERVICIOS DE ARQUITECTURA E INGENIERÍA CIVIL, EJECUCIÓN Y REALIZACIÓN DE LOS TRABAJOS Y OBRAS CORRESPONDIENTES, LA ELABORACIÓN DE PROYECTOS Y DISEÑOS INMOBILIARIAS.	GRUPO CAC, SRL	500567
E/2018-4742	13/2/18	GRUPO CAMIL	VENTA AL POR MAYOR DE ARTÍCULOS, EQUIPOS Y MATERIALES FERRETEROS, DE LIMPIEZA DEL HOGAR Y OFICINA, IMPRENTA Y PUBLICACIONES	GLENNY MARIA ORTEGA DE LA CRUZ	500731
E/2018-3749	26/1/18	GRUPO COCALOSA	INVERSIONES EN OTRAS EMPRESAS INMOBILIARIAS, COMPRA Y VENTA DE INMUEBLES, TENENCIA DE ACTIVOS.	CONSTRUCTORA CASTILLO LOPEZ Y ASOCS S A	500688
E/2018-3430	25/1/18	GRUPO CORPORATIVO GAMPSA	INVERSIONES EN OTRAS EMPRESAS, INMOBILIARIA, COMPRA Y VENTA DE INMUEBLES Y TENENCIA DE ACTIVOS.	GONZALO ALEXANDER CASTILLO LOPEZ	500583
E/2018-4227	1/2/18	GRUPO DHAR	SERVICIO DE CORREOS, DISTRIBUCIÓN DE EFECTOS, DOCUMENTOS Y PAQUETES.	HIMELDY MILADYS DURÁN HERNÁNDEZ	499498
E/2018-4988	6/2/18	GRUPO EDUCACION INTEGRAL	DESARROLLAR INSTITUCIONES EDUCATIVAS DE TODO TIPO MATERNAL, PRE-ESCOLAR, PRIMARIA, INTERMEDIA, SECUNDARIA, TÉCNICA, COMERCIAL, COMPUTACIONAL	GRUPO EDUCACION INTEGRAL, S.R.L.	500084
E/2018-6214	13/2/18	GRUPO EMOLI'S	ELABORACIÓN Y COMERCIALIZACIÓN DE POSTRES ARTESANALES, PASTELERÍA Y REPOSTERÍA, COMIDA EMPRESARIAL.	EMILIO JOSE ACOSTA PEREZ, PEGGY YADHIRA ABREU ARREDONDO	500981
E/2018-3765	6/2/18	GRUPO FINANCIERO PAMELA BAUTISTA	COMPRA, VENTA, IMPORTACIÓN Y FINANCIAMIENTO DE VEHÍCULOS DE MOTOR.	LUSENNY PAMELA BAUTISTA VARGAS	499841
E/2018-5364	8/2/18	GRUPO HECTOR MANUEL PEÑA MERCEDES	CONSTRUCCIÓN EN GENERAL, ELABORACIÓN, PRESENTACIÓN, PROMOCIÓN Y ADMINISTRACIÓN DE PROYECTOS, SUPERVISIÓN, BIENES RAÍCES EN GENERAL.	HECTOR MANUEL PEÑA MERCEDES	500348
E/2018-3310	25/1/18	GRUPO JMPI	VENTA DE PRODUCTOS Y ACCESORIOS DE GIMNASIO SUPLEMENTOS Y ATUENDOS, PROMOCIÓN DE LA MARCA, PUBLICIDAD POR INTERNET Y REDES SOCIALES, PUBLICIDAD FÍSICA.	JEANEMARIE POLANCO ISSA	499711
E/2018-2837	8/2/18	GRUPO JONES & NOVA MOTO GALLERY	COMERCIALIZACIÓN, REPRESENTACIÓN DE MARCAS, ENSAMBLAJE, FINANCIACIÓN, E IMPORTACIÓN DE MOTOCICLETAS ASÍ COMO BICICLETAS ELÉCTRICAS PARA LA VENTA EN EL MERCADO LOCAL, Y SUS REPUESTOS Y ACCESORIOS.	JULIO DARIO ETANISLAO JONES BRACHE	500701
E/2018-3602	8/1/18	GRUPO JUAN MANUEL CUEVAS GOLD	SERVICIOS DE BARES CON EXPENDIO DE BEBIDAS Y VENTA DE BEBIDAS CON SERVICIOS DE MESAS, Y MOSTRADORES.	JUAN MANUEL CUEVAS POLANCO	500165
E/2018-2950	9/2/18	GRUPO LUCENA GONZALEZ	ELABORACIÓN, PREPARACIÓN Y VENTA DE PIZZAS, CALZZONE, POSTRES BEBIDAS FRIAS Y CALIENTES.	JUAN JOSE LUCENA SEGOVIA	500581
E/2018-3573	6/2/18	GRUPO MARÍA MARRERO	SUPLIDORA DE ALIMENTOS Y BEBIDAS.	MANUEL JAVIER MARIA MINAYA	499775
E/2018-4357	1/2/18	GRUPO MDLSL REAL STATE PRIMIUM	CONSTRUCCIONES DE OBRAS CIVILES Y EDIFICACIONES, COMPRA Y VENTAS DE BIENES MUEBLES E INMUEBLES Y ALQUILER DE EQUIPOS PESADOS.	MANUEL ARCADIO DE LOS SANTOS LAGARES	499634
E/2018-5260	7/2/18	GRUPO MÉDICO CARLOS J. FINLAY	SERVICIOS MÉDICOS EN GENERAL.	GRUPO MÉDICO CARLOS J. FINLAY, S.R.L.	499944
E/2018-5481	8/2/18	GRUPO MIBRA	DISEÑO, TERMINACIÓN Y ACABADO DE INTERIORES. IMPORTACIÓN Y FABRICACIÓN DE MOBILIARIO.	MIGUEL ALEJANDRO MENDOZA MARVAL, IBRAHIM MANAURE TRUJILLO	500400
E/2017-47003	12/2/18	GRUPO OGAMAT	ARQUITECTURA, PREPARACIÓN DE TERRENOS, DISEÑO, LOTIFICACIÓN, ACONDICIONAMIENTO, TERMINACIÓN, DEMOLICIÓN, DESARROLLO Y CONSTRUCCIÓN DE EDIFICIOS Y OBRAS CIVILES Y EN SENTIDO GENERAL	JULIO SESAR MATEO OGANDO	500752
E/2018-6125	12/2/18	GRUPO OSCET	SERVICIOS DE MENSAJERÍA A NIVEL NACIONAL.	RAFAEL RAULYN PELAEZ MARTINEZ, SANTA DIAZ CAPELLAN	500695
E/2017-44928	1/2/18	GRUPO ROJOENRA	CONSTRUCCIONES EN GENERAL.	JOSE RAFAEL MIRANDA GARCIA	499559
E/2018-3492	5/2/18	GRUPO SATISFECHO	PREPARACIÓN Y SERVICIOS DE ALIMENTOS.	RAFAEL RAMOS RAMOS	499855
E/2018-4648	13/2/18	GRUPO SOLUCIONES SAE	BRINDAR SOLUCIONES DE PRIMER NIVEL ENFOCADAS AL SECTOR CONSTRUCCIÓN Y SERVICIOS: ENTIÉNDASE: DISEÑO, ARQUITECTURA Y CONSTRUCCIÓN DE PROYECTOS DE INGENIERÍA, REFORMAS ESTRUCTURALES, MANTENIMIENTOS, REMODELACIONES	CARLOS ALBERTO SOTO DE LA ROSA	500960
E/2018-5371	8/2/18	GRUPO T & T	CONSTRUCCIÓN, MOVIMIENTO DE TIERRAS, ALQUILER DE EQUIPOS PESADOS, COLOCACIÓN DE ASFALTO, PRODUCCIÓN Y VENTA DE AGREGADOS Y DE CONCRETO.	RAFAEL TOBIÁS TIÓ BRITO	500481
E/2018-5532	8/2/18	GULI'S GOODIES	PREPARACIÓN, COMERCIALIZACIÓN Y VENTA DE POSTRES, SERVICIOS DE REPOSTERÍA Y PANADERÍA.	GABRIELA MARIA HENRIQUEZ FRANKENBERG	500483
E/2018-5825	9/2/18	GUZNI	IMPORTACIÓN Y EXPORTACIÓN DE FRUTAS, VEGETALES Y RUBLOS.	CARMEN LOVELIS NINA BAUTISTA	500744
E/2018-770	12/2/18	HACIENDA TEJEDA	PUBLICIDAD EXTERIOR, IMPRESIÓN, LETREROS LUMINICOS O ROTULACIÓN DE VEHÍCULOS, SERIGRAFÍA E INSTALACIÓN DE VALLAS, COMPRA Y VENTA DE PRODUCTOS FERRETEROS, EQUIPOS DE OFICINAS, MATERIALES GASTABLES, COMPRA Y VENTA DE BEBIDAS.	FRANCISCO ORLANDO TEJEDA LALANE	500789
E/2018-4603	2/2/18	HACIENDA VARON	ACTIVIDADES AGROPECUARIAS, COMPRA, VENTA Y COMERCIALIZACIÓN DE GANADOS, PRODUCCIÓN DE LECHE, ENTRE OTRAS ACTIVIDADES AFINES.	HENRY ELIAS CESPEDES CORPORAN	499630
E/2018-5197	7/2/18	HATO DEL MEDIO GUAYUBIN SOLAR PROJECT	PRODUCCION Y VENTA DE ENERGIA.	FRANCISCO HILARIO ROSARIO	500115
E/2018-4483	2/2/18	HERNANDEZ CALDERON & ASOCIADOS	SERVICIOS JURIDICOS EN GENERAL,ASESORIAS LEGALES,Y ADMINISTRACION JURIDICA, CAPACITACION JURIDICA, TALLERES Y OTRAS ACTIVIDADES	VICTOR MANUEL ANTONIO CALDERON DIAZ, NORIS RASAURA BIENVENIDA HERNANDEZ VICTORIA	499716
E/2018-1403	2/2/18	HHR HIGH HOUSE	VENTA, ALQUILER, PROMOCIÓN, CONSTRUCCIÓN Y ADMINISTRACIÓN DE PROPIEDADES INMOBILIARIAS.	RAFAEL AMBIORIS MONTERO DE OLEO	499628
E/2018-4449	2/2/18	HIADINO COMIDA GOURMET	VENTA SUMINISTRO Y DISTRIBUCIÓN DE COMIDAS, TAMBIEN PODRA REALIZAR CUALQUIER OTRA ACTIVIDAD RELACIONADA CON EL OBJETO PRINCIPAL.	RAMON ANTONIO RODRIGUEZ CHEVALIER	499485
E/2018-5193	7/2/18	HIELO LA MURALLA	VENTA DE HIELO, DISTRIBUCIÓN Y VENTA DE AGUA.	ABEL LEONARDO PEREZ PAREDES	500143
E/2018-5037	6/2/18	HILLTERRA HENDRICUS	COMPRA Y VENTA DE BIENES INMUEBLES.	HENDRICUS HUBERTUS FEIJEN	499795
E/2018-4083	7/2/18	HINAUL INVESTMENTS	REALIZAR INVERSIONES EN PROYECTOS INMOBILIARIOS Y DAR ASESORÍA FINANCIERA.	JOSÉ TOMAS MARTÍNEZ PÉREZ	500110
E/2018-4641	5/2/18	HIREFREELANCERZ	SERVICIOS ONLINE PARA RECLUTAMIENTO DE TRABAJADORES AUTONOMOS.	BRIGITTE GENOSOPHY SOLER DIAZ	499885
E/2018-5133	7/2/18	HM HERNADEZ MULTI SERVICES	METALMECÁNICA, TUBERÍA, SOLDADURA EN GENERAL, ARMADURA, TANQUES Y HERRERÍA.	RAÚL IGNACIO HERNÁNDEZ PUELLO	500113
E/2018-5008	6/2/18	HOGARES VIP	BIENES RAÍCES, CONSTRUCCIONES, CÁMARA DE SEGURIDAD, REDES, INSTALACIONES ELÉCTRICAS, SERVICIOS DE MANTENIMIENTOS, DATOS.	MIGUELINA ALTAGRACIA UREÑA RODRIGUEZ DE MATOS	500082
E/2018-5750	9/2/18	HOSPITAL MUNICIPAL JOSE CONTRERAS VILLA TRINA	PROVEEDOR DE SERVICIO DE SALUD.	HOSPITAL MUNICIPAL JOSE CONTRERAS VILLA TRINA	500635
E/2018-5083	6/2/18	HOTEL DIEGO	SERVICIOS DE HOSPEDAJE	RAMON ABELARDO SANZ PIMENTEL	500155
E/2018-5928	12/2/18	HOTEL RESTAURANT LA POSADA DIVINA DE LA FAMILIA CAMILO	OFRECER SERVICIOS DE HOSPEDAJE, ELABORACIÓN Y COMERCIALIZACIÓN DE ALIMENTOS Y BEBIDAS, ASÍ COMO CUALQUIER ACTIVIDAD RELACIONADA AL OBJETO PRINCIPAL.	ANTONIO MANUEL DE JESUS CAMILO CAMILO	500801
E/2018-6244	13/2/18	HUEVOS PERLA	PRODUCCIÓN Y VENTA AL POR MAYOR DE HUEVOS.	JUAN JOSÉ CASTILLO BENCOSME	500896
E/2018-4846	5/2/18	IDEL PRINT IR	SERVICIOS PUBLICIDAD EN GENERAL.	RUMALDA IDELSA RODRIGUEZ	499916
E/2018-5804	9/2/18	IGLESIA ASAMBLEA DE DIOS DONDE HABITA SU PRESENCIA	SOMOS UNA IGLESIA EVANGÉLICA QUE SE DEDICA ÚNICAMENTE A LABORES ECLESIASTICAS Y SOCIAL.	EDUARDO BURNET BIENEME	500559
E/2018-5407	8/2/18	IGLESIA CASA DE GRACIA Y SALVACION	INSTITUCIÓN SIN FINES DE LUCROS PREDICAR LA PALABRA DE DIOS	KEILA JIMENEZ DE ROMERO, WILBERT RADHAMES ROMERO AMPARO	500462

[210] EXP.	[220] SOL. FECHA	[561] NOMBRE COMERCIAL	[510] ACTIVIDAD	[730] SOLICITANTE	[111] REGISTRO
E/2018-5156	7/2/18	IGLESIA DE DIOS PENTECOSTAL SALMOS 9:9	ENTIDAD SIN FINES DE LUCRO PARA DAR SERVICIOS DE ADORACIÓN A DIOS Y SERVIR A LA COMUNIDAD.	ROBERT MENDEZ PIMENTEL	500152
E/2018-4421	2/2/18	IGLESIA EVANGELICA PENTECOSTAL JEHOVA ES LA VIDA	ENTIDAD SIN FINES DE LUCRO, PARA IDENTIFICAR UNA IGLESIA.	FLAVIA MARIA GARCIA DE JESUS	499712
E/2018-6282	13/2/18	IGLESIA EVANGELICA PENTECOSTAL LOS 7 CANDELEROS DE DIOS	ENTIDAD SIN FINES DE LUCROS DEDICADA A REALIZAR CULTOS DE ORACIÓN Y ALABANZAS A DIOS.	MAGDALENA MEJIA MONTILLA	500983
E/2018-5265	7/2/18	IGLESIA EVANGELICA PENTECOSTAL RESCATANDO VILES Y MENOSPRECIADOS	RESCATAR NIÑOS, NIÑAS, ADOLESCENTES Y ENVEJECIENTES DE LAS CALLES, DARLES ALBERGUE, COMIDA, VESTUARIO Y DOCTRINARLOS EN LA FE PARA REINSERTARLOS EN LA SOCIEDAD.	ÁNGEL TULIO FELIZ BELTRÉ	500059
E/2018-4561	2/2/18	IGLESIA EVANGELICA PENTECOSTAL ROCIO DE JEHOVA	PREDICACIÓN Y ENSEÑANZA DE LA PALABRA DE DIOS Y CREAR ACTIVIDADES ESPIRITUALES, MINISTERIALES Y SOCIALES CON LA FINALIDAD DE GLORIFICAR A DIOS	MARIA ANTONIA CLARIBEL ABREU ROSARIO	499729
E/2018-5847	9/2/18	IGLESIA INTERNACIONAL NUEVA ALEGRIA	IGLESIA CRISTIANA DE ADORACIÓN DIVINA, DEDICADA A LA PROCLAMACIÓN Y ENSEÑANZA DEL EVANGELIO, CANALIZAR Y PROVEER SERVICIOS SOCIALES DE AYUDA A LA COMUNIDAD.	LIONY ENRIQUE BATISTA MENDEZ	500776
E/2018-5754	9/2/18	IGLESIA JESUS REFUGIO ETERNO. IJESURE	ENTIDAD SIN FINES DE LUCRO, DEDICADA A LA LABOR CRISTIANA EVANGÉLICA Y AL DESARROLLO COMUNITARIO EN TODAS SUS MANIFESTACIONES.	ESTEBAN SANTANA CEDANO	500612
E/2018-1515	9/2/18	IGLESIA PENTECOSTAL REBAÑO DEL SEÑOR	ENTIDAD SIN FINES DE LUCRO DEDICADA AL TRABAJO SOCIO-ESPIRITUAL DE LA COMUNIDAD.	JOSE ALBERTO ALCANTARA	500674
E/2018-5773	9/2/18	IGLESIA REFUGIO DE ORACIÓN JUAN 3:16	ENTIDAD SIN FINES DE LUCRO CUYO OBJETO PRINCIPAL ES IGLESIA.	AGUSTINA CAICEDO	500563
E/2018-5898	9/2/18	IKARUS CREATIVE LAB	SERVICIO DE GESTIÓN PUBLICITARIA EN GENERAL, MANEJO DE REDES SOCIALES, MERCADEO, LANZAMIENTO DE PRODUCTOS, SERVICIOS, AGENCIA DE COMUNICACIÓN	GABRIEL ALEJANDRO SMESTER LOPEZ	500625
E/2018-5852	9/2/18	IMPACTO NOCTURNO RD	PROGRAMA DE TELEVISIÓN DE NOTICIAS Y VARIEDADES.	MARIO DARIO COATS ROQUE	500521
E/2018-5052	6/2/18	IMPLEMENTA+	SERVICIOS DE ASESORÍA, CAPACITACIÓN Y CONSULTORÍA TANTO PARA EMPRESAS COMO A PROFESIONALES.	MIRIAM ESTELA MINIER CASTILLO	500017
E/2018-5326	7/2/18	IMPORTADORA RISHENG	VENTA Y COMPRAS DE ARTÍCULOS FERRETEROS Y CONGLOMERADOS.	YIBIAO YAN, CHINESE PENGYING	500266
E/2018-3833	9/2/18	IMPORTADORA ROSBRI LA CASA DE LAS HELICES	VENTA DE PIEZAS Y REPUESTOS DE ELECTRODOMÉSTICOS.	BRIGIDA TAVERAS CRUZ, MARIA ROSMERY TAVERAS TAVERAS	500533
E/2018-4183	7/2/18	IMPORTADORA BECK & ARISMENDY	COMPRA Y VENTA DE GOMAS, REPUESTOS, ACCESORIOS DE VEHÍCULOS, PRENDAS DE VESTIR, CALZADOS, PERFUMERÍA, COSMÉTICOS, ACCESORIOS, PRODUCTOS DE BELLEZA	BRAULIN BECK ARISMENDY, WANDER BECK	500123
E/2018-5080	6/2/18	IMPORTADORA CHINA ZIQI CHEN	IMPORTACIÓN Y EXPORTACIÓN DE PRODUCTOS DE ZAPATOS, CARTERAS, TEJIDOS TERMINADOS, VESTIMENTAS, JOYERÍAS.	ZIQI CHEN	499969
E/2018-4614	2/2/18	IMPORTADORA EL PAPA	COMPRA Y VENTA, DISTRIBUCIÓN, COMERCIALIZACIÓN DE ARTÍCULOS FERRETEROS Y MATERIALES DE CONSTRUCCIÓN.	DAGOBERTO ANTONIO GUZMAN MORAN	499670
E/2018-4999	6/2/18	IMPORTADORA TIAN CI	VENTA AL POR MENOR DE PRENDA DE VESTIR.	TIANCI YAN	500076
E/2018-5109	7/2/18	IMPORTADORA WAN FU HUANG	VENTA DE PRENDA DE VESTIR, CALZADOS, UTENSILIOS DEL HOGAR.	WANFU HUANG	500112
E/2018-1946	8/2/18	INCONFI	PRÉSTAMOS PERSONALES Y HIPOTECARIO.	JOSE LUIS PEGUERO CUSTODIO	500422
E/2018-4801	5/2/18	INDIK	EMPRESA DEDICADA A OFRECER SERVICIOS DE CONSULTORÍA FINANCIERA, ESTADÍSTICAS Y RECOMENDACIONES SOBRE LOS INDICADORES DE CALIDAD DE LAS EMPRESAS E INSTITUCIONES QUE OFRECEN PRODUCTOS Y SERVICIOS A LA POBLACIÓN EN GENERAL.	EVIANNY LIBONET DE LOS SANTOS VALENZUELA, ARDANY OSCAR GONZALEZ MARCANO	499926
E/2018-6152	13/2/18	INDO BALI RICE TABLE	VENTA DE ALIMENTOS Y BEBIDAS.	PP OPERACIONES, S.R.L.	500946
E/2018-3628	26/1/18	INDUSTRIA MERCANTIL FERRETERA IMERFE	SOMOS UNA INDUSTRIA QUE FABRICA E IMPORTA COMO COMERCIALIZA ARTÍCULOS FERRETEROS COMO MATERIALES DE CONSTRUCCION.	LUIS AMADO CRUZ FRANCISCO	500641
E/2018-5828	9/2/18	INDUSTRIAS DEVORA	ELABORACIÓN, ENVASE, DISTRIBUCIÓN, VENTA DE PRODUCTOS DE LIMPIEZA, TREMENTINA, CLORO, JABÓN, SHAMPOO, PINTURA, BARNIZ, AMONIACO, ESCOBA, SUAPE, GUANTES, PAPEL HIGIÉNICO, DESENGRASANTE, DESECHABLES	YDANES DEVORA	500415
E/2018-6242	13/2/18	INES CAMPS	VENTA, ADMINISTRACIÓN Y COMERCIALIZACIÓN DE INMUEBLES.	INES MARIEL MARTINA MERCEDES CAMPS COCCO	500843
E/2018-879	7/2/18	INFIMARK MARKETING INFINITO	FIRMA DE COMUNICACION, PUBLICIDAD, IMPRESOS, MARKETING Y MERCADEO ELECTORAL-COMERCIAL.	JOSE LUIS REYNOSO RODRIGUEZ	500150
E/2018-6156	13/2/18	INFINITI BLU	ADMINISTRACIÓN DE CONDOMINIOS.	CONDOMINIO INFINITI BLU	500852
E/2018-4606	2/2/18	INFOGRÁ	TODO LO IMPRESO Y LETREROS.	PAMELA DOMÍNGUEZ	499666
E/2018-4852	5/2/18	INGENIERIA DELECTRA	PROYECTO DE INGENIERÍA, CONSTRUCCIÓN, SERVICIOS, REPARACIÓN Y VENTA DE EQUIPOS ELECTROMECÁNICOS, ANÁLISIS, DISEÑO, MANUFACTURACION Y MANTENIMIENTO DE SISTEMAS ELÉCTRICOS Y DISPOSITIVOS ELECTROMECÁNICOS	DANIEL RAFAEL TEJERA AGUDO	499887
E/2018-5006	6/2/18	INGENIERÍA LEÓN INFANTE	SERVICIOS DE CONSTRUCCIÓN Y ELABORACIÓN DE PROYECTOS CIVILES.	KELVYN ARSENIO LEON INOA	499773
E/2018-5025	6/2/18	INGRID LAVANDIER Y ASOC	SERVICIOS Y ASESORÍAS LEGALES.	INGRID IVETTE CAMILA CAMILO LAVANDIER	500028
E/2018-5849	9/2/18	INKLINK	TALLER, AGENCIA PUBLICITARIA QUE SE ESPECIALIZA EN EL DISEÑO E IMPRESIÓN DE MATERIAL PROMOCIONAL Y CORPORATIVO, IMAGEN DE MARCA, MERCADEO Y PROMOCIÓN DE PROFESIONALES, EMPRESAS Y MARCAS.	ANYOLI PAOLA GARCIA GUZMAN	500527
E/2018-3632	26/1/18	INMOBILIARIA BUENOS AIRES	PARA PROTEGER IDENTIFICAR UNA SOCIEDAD QUE SE DEDICA A LA INVERSIÓN FINANCIAMIENTO DE PROYECTOS DE DESARROLLO NACIONAL, CONSTRUCCIÓN, INDUSTRIAL, AGROPECUARIO, TURÍSTICO	INMOBILIARIA BUENOS AIRES, S.R.L.	500147
E/2018-5198	7/2/18	INMOBILIARIA DULUC LEDESMA	VENTA Y COMPRA DE SOLARES, RESIDENCIAS, FINCAS, ALQUILERES, FINANCIAMIENTOS Y TODAS ACTIVIDADES QUE CONSTE DE COMPRA Y VENTA EN EL ÁREA DE INMOBILIARIA.	LEOPOLDO CONCEPCION DULUC LEDESMA	499943
E/2017-44655	7/2/18	INMOBILIARIA NOVAS & NOVAS	COMPRA, CONSTRUCCIÓN, VENTA Y ALQUILER DE INMUEBLES.	MIGUELINA NOVA VALDEZ DE NOVA, DANERYS NOVA NOVA	500109
E/2018-5051	6/2/18	INMUEBLES DE OPORTUNIDAD, INMOPOR	COMPRA, VENTA, ALQUILER, REPARACION Y/O REMODELACION DE INMUEBLES, COMPRA Y VENTA DE MATERIALES DE TERMINACION PARA LA CONSTRUCCION.	JUAN ANTONIO HENRIQUEZ / NELSY ARIANY POLANCO CASTRO	499791
E/2018-4519	2/2/18	INSTITUTO DE RELIGIOSAS OPERARIAS DEL DIVINO MAESTRO AVE MARIANAS	ENTIDAD SIN FINES DE LUCRO, DEDICADA A LA EDUCACIÓN INTEGRAL EN LA DIGNIDAD HUMANA Y CRISTIANA DE NIÑOS, ADOLESCENTES Y JÓVENES	ANA CELIA POLANCO DISLA	499747
E/2018-4703	5/2/18	INSTITUTO POLITECNICO EL AVE MARIA	EDUCACION INTEGRAL EN LA DIGNIDAD HUMANA Y CRISTIANA DE NIÑOS, ADOLESCENTES Y JOVENES, EN EL NIVEL SECUNDARIO TECNICO PROFESIONAL	ANA CELIA POLANCO DISLA	499889
E/2018-5222	7/2/18	INVERSION YAJAYRA FELIX	FACILITA PRÉSTAMOS A PEQUEÑAS Y MEDIANAS EMPRESAS.	YAJAYRA ANTONIA FELIX LOPEZ	499949
E/2017-40819	12/2/18	INVERSIONES ALFALONA	EXPORTACIÓN E IMPORTACIÓN DE LONAS VINÍLICAS, VENTA AL POR MAYO Y DETALLE DE BANNERS Y OTROS PRODUCTOS PARA LA IMPRESIÓN GRÁFICA.	MARIA FERNANDA AMELIACH RUIZ, LILIAM MARIA RUIZ VASQUEZ	500787
E/2017-33504	13/2/18	INVERSIONES ALI ALLEN VALLADARES Y ASOCIADOS	BIENES RAICES EN GENERAL.	ADALBERTO JOSE VALLADARES / CLAIRY ANTONIA CABRERA PEÑALO DE VALLADARES	500830
E/2018-3344	2/2/18	INVERSIONES AURELIO BELLiard	VENTA DE FRUTAS, VEGETALES, VÍVERES, ALIMENTOS Y BEBIDAS, SEMILLAS, FRUTOS SECOS, CARNES, MARISCO, PESCADOS	CLARITO CARRASCO FELIZ	499724
E/2018-4881	13/2/18	INVERSIONES BOUDIERD ALMÁNzar	CONCESIÓN DE PRÉSTAMOS SOBRE BIENES MUEBLES E INMUEBLES.	ROBERTO RAFAEL BOURDIERD MONCIÓN	500841
E/2018-5922	12/2/18	INVERSIONES BURGOS ZAITER	ASUNTOS FINANCIEROS, PRÉSTAMOS DE MENOR CUANTÍA, HIPOTECARIOS, ALQUILER O VENTAS DE INMUEBLES, VENTAS DE VEHÍCULOS, SUPLIDOR DEL ESTADO ALIMENTOS Y BEBIDAS.	PEDRO MANUEL BURGOS PERALTA	500817
E/2018-4980	6/2/18	INVERSIONES C.A.C. LOGISTIC	AGENTE ADUANERO.	AMAURI ENRIQUE JIMENEZ RODRIGUEZ, IVELISSE JIMENEZ JIMENEZ, JUAN ANTONIO JIMENEZ JIMENEZ, FIOR D' ALIZA NATIVIDAD CABRERA DOMINGUEZ	499986
E/2018-5248	7/2/18	INVERSIONES DIZOLA	COMERCIALIZACIÓN, ALMACENAMIENTO, DISTRIBUCIÓN, REPRESENTACIÓN, INTERMEDIACIÓN, COMISIÓN, CONSIGNACIÓN, FABRICACIÓN, TRANSPORTE, ELABORACIÓN	LUIS FERNANDO JULIAN CHALAS	500319
E/2018-4551	2/2/18	INVERSIONES EFAH	RESTAURANTE, BAR, SALON DE EVENTOS Y TODOS LOS AFINES CON ACTIVIDADES SOCIALES.	FRANCISCO VALDES MOLA	499682
E/2017-45656	1/2/18	INVERSIONES FULLBRAKE BY GALEANO	LA FABRICACIÓN, VENTA Y DISTRIBUCIÓN, DE PASTILLAS DE FRENOS PARA VEHÍCULOS DE MOTOR.	ELVIS EFRAIN GALEANO JIMENEZ	499618
E/2018-6249	13/2/18	INVERSIONES GODIN MOSQUEA	COMPRA, VENTA Y ADMINISTRACIÓN DE INMUEBLES, GESTIÓN DE ADMINISTRACIÓN Y DESARROLLO DE PROYECTOS INMOBILIARIOS.	MICHEL GODIN	500833
E/2017-44562	7/2/18	INVERSIONES GÓMEZ GIL	VENTA DE ALIMENTOS Y BEBIDAS.	TEÓFILO OTNIEL GÓMEZ GIL	499935
E/2018-4652	5/2/18	INVERSIONES GPGT	ELABORACIÓN, PREPARACIÓN DE PIZZAS, CALZONES, POSTRES, BEBIDAS FRÍAS Y CALIENTES.	CARLOS GUILLERMO TRUJILLO BRICEÑO	499908
E/2018-5390	8/2/18	INVERSIONES HOLGUIN SANTOS & ASOCIADOS	PRÉSTAMOS PERSONALES, PRÉSTAMOS COMERCIALES, PRÉSTAMOS HIPOTECARIOS Y FINANCIAMIENTOS DE VEHÍCULOS.	JUAN PABLO HOLGUIN REYNOSO	500172
E/2018-5981	12/2/18	INVERSIONES ISENGARD	COMPRA Y VENTA DE BIENES, FABRICACIÓN, EXPORTACIÓN, IMPORTACIÓN DE PRODUCTOS, CONSTRUCCIÓN, COMERCIO MARÍTIMO, TRANSPORTE, PUBLICIDAD, HOTELES, MINERÍA, FINANCIAMIENTOS.	INVERSIONES ISENGARD, S.A.	500720
E/2018-6278	13/2/18	INVERSIONES JANTEL'S	VENTAS DE UTENSILIOS DE COCINA EN GENERAL.	ELVIA GUZMAN MOREL	500976
E/2018-6115	12/2/18	INVERSIONES JUAN GUTIERREZ	FINANCIAMIENTOS DE VEHÍCULO DE MOTOR, HIPOTECAS DE INMUEBLES, VENTA Y ALQUILER DE CASAS, PRÉSTAMOS DE MENOR Y MAYOR CUANTÍAS, VENTAS CONDICIONALES DE MUEBLES Y BANCAS DE LOTERÍA.	INVERSIONES JUAN GUTIERREZ, SRL	500758

[210] EXP.	[220] SOL. FECHA	[561] NOMBRE COMERCIAL	[510] ACTIVIDAD	[730] SOLICITANTE	[111] REGISTRO
E/2018-5249	7/2/18	INVERSIONES KAIYE	INVERSIONES FINANCIERAS, INMOBILIARIAS Y TURÍSTICAS.	INVERSIONES KAIYE, S.A.	500159
E/2018-4768	5/2/18	INVERSIONES MARITIMAS DEL CARIBE IMDC	COMPRA Y VENTAS DE TODO TIPO DE EMBARCACIONES.	ANA YSABEL TAVAREZ HIDALGO	499895
E/2018-4549	2/2/18	INVERSIONES MAX GRILL	RESTAURANTE.	MARIO SEN CHUANG	499646
E/2018-4322	8/2/18	INVERSIONES MENDEZ & OLIVO	PRÉSTAMOS PERSONALES, HIPOTECAS Y PRÉSTAMOS COMERCIALES.	DILENI ANTONIA MENDEZ DE OLIVO	500168
E/2017-45301	7/7/17	INVERSIONES MIALAR	VENTA Y COMERCIALIZACIÓN DE MATERIAL GASTABLE EN TODAS LAS DIMENSIONES Y PARA DIFERENTES SECTORES COMERCIALES, EQUIPOS Y MOBILIARIO DE OFICINA EN GENERAL	MASSYEL ARENAS SOUSA	500306
E/2018-5341	8/2/18	INVERSIONES OFFIVENT A & E	IMPORTACIÓN Y VENTA DE MOBILIARIO, EQUIPOS Y MATERIALES DE OFICINA, ARTÍCULOS DEL HOGAR, MATERIALES DE LIMPIEZA, FERRETERÍA Y PINTURA	RAYMON ANTONIO ESPINAL ESPEJO	500470
E/2018-5534	8/2/18	INVERSIONES PEÑA CASTILLO & ASOCIADOS	PRÉSTAMOS PERSONALES DE MENOR VALOR, A PERSONAS Y PEQUEÑOS COMERCIANTES.	HECTOR GERARDO PEÑA CASTILLO	500403
E/2018-5019	6/2/18	INVERSIONES PORMIHU	SERVICIOS INMOBILIARIOS Y DE BIENES RAÍCES, ASESORÍA, CONSULTORÍA TÉCNICA, CAPTACIÓN, VENTA, ALQUILER, GESTIÓN Y PROMOCIÓN DE PROPIEDADES Y PROYECTOS INMOBILIARIOS.	ROMAN PEDRO ROLLON GARCIA	500091
E/2018-5241	7/2/18	INVERSIONES PORTEÑA	VENTA Y FINANCIAMIENTO DE VEHÍCULOS.	INVERSIONES PORTEÑA, S.R.L.	500187
E/2018-5077	6/2/18	INVERSIONES QUEZADA CASTRO	COMPRA, VENTA, ELABORACIÓN, COMERCIALIZACIÓN, DE TODO TIPO DE ALIMENTOS CRUDOS Y ELABORADOS, BEBIDAS GASEOSAS Y DEMÁS TIPOS.	PEDRO ANTONIO QUEZADA CASTRO	499997
E/2018-4611	2/2/18	INVERSIONES RADASA	COMERCIALIZACIÓN, FABRICACIÓN, COMPRA Y VENTA AL POR MAYOR O POR MENOR EN EL MERCADO INTERNO Y EXTERNO DE PRODUCTOS Y ARTÍCULOS DE CONSUMO MASIVO	FELIX DE LA ROSA MATEO	499683
E/2018-4236	1/2/18	INVERSIONES ROQUE CABRAL	IMPORTACIÓN Y EXPORTACIONES DE VEHÍCULOS, SALÓN, TRANSPORTE, PRÉSTAMOS, DECORACIONES.	ARNOLD JOEL ROQUE CABRAL	499606
E/2018-5782	9/2/18	INVERSIONES TALERIA	COMERCIALIZACIÓN, ALMACENAMIENTO, DISTRIBUCIÓN, REPRESENTACIÓN, INTERMEDIACIÓN, COMISIÓN, CONSIGNACIÓN, FABRICACIÓN, TRANSPORTE, ELABORACIÓN, EMPAQUE, PROMOCIÓN, COMPRA, VENTA	LUIS FERNANDO JULIAN CHALAS	500604
E/2018-5783	9/2/18	INVERSIONES VILCANA	COMERCIALIZACIÓN, ALMACENAMIENTO, DISTRIBUCIÓN, REPRESENTACIÓN, INTERMEDIACIÓN, COMISIÓN, CONSIGNACIÓN, FABRICACIÓN, TRANSPORTE, ELABORACIÓN, EMPAQUE, PROMOCIÓN, COMPRA, VENTA	LUIS FERNANDO JULIAN CHALAS	500526
E/2018-5076	6/2/18	INVERSIONES Y SERVICIOS LOUNEIL	COMPRA, VENTA, ELABORACIÓN, COMERCIALIZACIÓN DE TODO TIPO DE ALIMENTOS CRUDOS Y ELABORADOS, VENTA DE BEBIDAS GASEOSAS Y DEMAS TIPOS	YONIS FERNANDO VARGAS RAMIREZ	499980
E/2018-2135	12/2/18	ISAURY BEAUTY SUPPLY	CENTRO DE BELLEZA, VENTA DE PRODUCTOS DE BELLEZA Y COSMÉTICOS.	MARIBEL SIERRA NUÑEZ	500732
E/2018-4346	1/2/18	ITALIANVITA	IMPORTACIÓN Y EXPORTACIÓN DE PRODUCTOS COSMÉTICOS, PRODUCTOS DE BELLEZA, TINTE DE PELO Y ACCESORIOS.	GIORGIO GONELLA, HUANG QIAOMING	499546
E/2018-2314	6/2/18	ITAMA ANIMAL CARE	COMERCIALIZACIÓN DE PRODUCTOS VETERINARIOS.	JUANA AGUSTINA RODRÍGUEZ DURÁN	499796
E/2018-4478	2/2/18	J & Y RECICLA	RECICLAJE EN GENERAL	JHONNY IDELIGNO PEÑA MORA	499615
E/2018-5366	8/2/18	J POMPILIO ULLOA	COMPRA Y VENTA DE PROPIEDADES INMOBILIARIAS, LA CONSTRUCCIÓN DE EDIFICACIONES, PRÉSTAMOS HIPOTECARIOS.	RUBEN DARIÓ ULLOA PÉREZ	500176
E/2018-5892	9/2/18	J&S	SERVICIOS AUDIOVISUALES, PRODUCCIÓN AUDIOVISUAL Y SOPORTE AUDIOVISUAL.	J&S AUDIO VISUAL DOMINICAN REPUBLIC, LP	500741
E/2018-5894	9/2/18	J&S AUDIO VISUAL	SERVICIOS AUDIOVISUALES, PRODUCCION AUDIOVISUAL Y SOPORTE AUDIOVISUAL.	J&S AUDIO VISUAL DOMINICAN REPUBLIC, LP	500552
E/2018-5989	12/2/18	JAIRO ACOSTA COMPUCEL	"VENTA DE COMPUTADORAS, CELULARES Y ACCESORIOS SERVICIO TÉCNICO: - FORMATEO E INSTALACIÓN DE SISTEMAS OPERATIVOS, INSTALACIÓN DE PROGRAMAS, INSTALACIÓN DE HARDWARE Y SOFTWARE"	JAIRO ACOSTA	500813
E/2018-2494	2/2/18	JARBUR GLOBAL BUSINESS AND TRADING	AGENTE ADUANAL EN GENERAL, IMPORTACIÓN, EXPORTACIÓN, DESPACHO A TRAVÉS DE LAS GESTIONES DE LA LLEGADA DE FURGONES, ENCOMIENDA, ENVIOS, TRANSPORTACIÓN DE TODA CLASE DE MERCANCÍA EN GENERAL	JUAN CARLOS JARAMILLO QUIROZ	499672
E/2018-5601	8/2/18	JARDINES DE VERON CJGM	COMPRA, VENTA Y ADMINISTRACION DE INMUEBLES Y DESARROLLO DE PROYECTOS INMOBILIARIOS.	SERGIO ALTAGRACIA MARTINEZ	500638
E/2018-5208	7/2/18	JARVIS RENTA CAR	RENTA DE VEHÍCULOS	JAIRO BOLIVAR VASQUEZ JAVIER	500193
E/2018-4639	5/2/18	JASP SERVICE	SERVICIOS EN GENERALES REPARACIONES PLOMERÍA, PINTURA, HERRERÍA, CONSTRUCCIÓN, ELECTRICIDAD, LIMPIEZA, SANEAMIENTO, OTROS.	JHONATHAN ARIEL SOSA POLANCO	499862
E/2018-3364	6/2/18	JB GLOBALLING	ORGANIZAR BOOKING, EVENTOS, CONCIERTOS	JORGE LUIS BELTRE	500089
E/2018-5023	6/2/18	JD CONTRERAS Y ASOCIADOS OFICINA DE ABOGADOS	ASUNTOS JURÍDICOS EN GENERAL.	JUAN DE DIOS CONTRERAS RAMIREZ	500055
E/2018-4491	2/2/18	JE Y RU	INSTALACIÓN Y VENTA DE PUERTAS, VENTANAS Y CRISTALES EN GENERAL	RUDILANIA VALDEZ HENRIQUEZ	499620
E/2018-2832	2/2/18	JEAN CARLOS ESTILO	FABRICACIÓN Y VENTA DE CALZADOS, GORRAS, CARTERAS Y PRENDAS DE VESTIR.	JEAN CARLOS JAVIER MELENDEZ	499623
E/2018-3279	6/2/18	JELLINI SUMINISTROS CORPORATIVOS	COMPRA Y VENTA DE SUMINISTRO, MATERIALES, EQUIPOS DE OFICINA, ALIMENTOS Y BEBIDAS, COMERCIALIZACIÓN CON SUMINISTRO DE LIMPIEZA, PROMOCIÓN Y COMERCIALIZACIÓN DE LIBROS, MATERIALES EDUCATIVOS Y AUDIOVISUALES.	AILINE JEAN PIERRE BERIGUETE	500098
E/2018-2264	2/2/18	JICRUZ CONSTRUCCIONS AND CONSULTING	CONSTRUCCIÓN, DISEÑOS, PRESUPUESTOS Y ASESORÍAS DE PROYECTOS CIVILES EN GENERAL.	GLORIA MILAGROS JIMENEZ CRUZ, PAULA CRUZ DE LA CRUZ	499657
E/2018-3308	5/2/18	JMOYA-CAOC	ADVICE, OUTSOURCING, COACHING, SERVICE, CONSULTING, SUPPLY, ADMINISTRATIVA, EMPRESARIAL, DESARROLLO DE PROYECTOS, LICITACIONES, CONSTITUCIÓN DE EMPRESAS, FINANCIERA, FISCALES, ECONÓMICA	JENNY MOYA DE FAMILIA	499873
E/2018-5041	6/2/18	JODAJEMA PUBLISHING	MANEJO Y REPRESENTACIÓN LEGAL DE PROPIEDAD INTELECTUAL Y MÚSICA.	MARÍA MERCEDES VERAS HILARIO	499799
E/2018-4503	2/2/18	JOLET RECOVERY HOUSE	CASA DE RECUPERACIÓN Y ESTÉTICA	MILDRED JOSELINE FROMETA PIMENTEL	499619
E/2018-5475	8/2/18	JORAUTO 777	DESABOLLADURA Y PINTURA, MECÁNICA GENERAL Y SERVICIO DE GRÚA.	JORGE ADOLFO TAVERA MATOS	500420
E/2018-5790	9/2/18	JORGE MUEBLES	VENTA DE MUEBLES Y ELECTRODOMÉSTICOS.	JORGE MUEBLES, S.R.L.	500507
E/2018-3232	2/2/18	JOSE DE LOS SANTOS SERVICIOS DE PLOMERIA	INSTALACIÓN Y REPARACIÓN DE TODO TIPO DE PLOMERIAS, SERVICIOS DE ASESORÍA Y VENTA DE EQUIPOS, HERRAMIENTAS Y ÚTILES NECESARIOS PARA LA INSTALACIÓN Y/O REPARACIÓN DE PLOMERIAS	JOSE DE LOS SANTOS SERVICIOS DE PLOMERIA	499755
E/2018-5695	9/2/18	JOSEFINA BURDIER SALÓN BOUTIQUE	SERVICIOS Y TRATAMIENTOS DE BELLEZA VENTA DE PRENDA DE VESTIR.	JOSEFINA DE JESUS BURDIER FERNÁNDEZ	500545
E/2018-4947	6/2/18	JOSEMA CONSTRUCCIONES INMOBILIARIA	CONSTRUCCIÓN EN GENERAL Y VENTA DE INMUEBLES.	JOSE MIGUEL GUILAMO RIJO	499953
E/2017-45246	2/2/18	JOYERIA SUAREZ	COMPRA, VENTA, FABRICACIÓN Y EMPENO DE JOYAS.	YOHVANY MARCELINO SUAREZ GARCIA	499762
E/2018-5893	9/2/18	JSVA	SERVICIOS AUDIOVISUALES, PRODUCCIÓN AUDIOVISUAL Y SOPORTE AUDIOVISUAL.	J&S AUDIO VISUAL DOMINICAN REPUBLIC, LP	500669
E/2018-2852	7/2/18	JUAN CARLOS HERNANDEZ FRANCISCO PC	CENTRO DE INTERNET, PAPELERÍA Y SERVICIOS COMPUTACIONALES.	JUAN CARLOS HERNANDEZ FRANCISCO	500119
E/2017-38062	29/12/17	JUAN DOLIO FMR RECREATION PARK	"DESARROLLO DE INSTALACIONES Y FACILIDADES RECREATIVAS, DEPORTIVAS, ECOLOGICAS Y TEMATICAS. LA ADMINISTRACION, VENTA Y ARRENDAMIENTO DE MUEBLES E INMUEBLES Y ACTIVIDADES CONEXAS EN EL AREA TURISTICA."	FMR, SRL	500964
E/2017-46797	22/1/18	JUCEANTORI CONSTRUCTORA E INGENIERIA	CONTRATAR Y SUBCONTRATAR CONSTRUCCIONES Y OBRAS DE TODO GENERO DENTRO DEL CAMPO DE LA INGENIERÍA CIVIL, ELECTROMECAÁNICA, INDUSTRIAL, ARQUITECTURA Y AGRIMENSURA	JUNIOR RAFAEL TORIBIO ALVAREZ	500928
E/2018-3798	30/1/18	JULIAN A. SÁNCHEZ MULTISERVICIOS	VENTA Y COMERCIALIZACIÓN AL POR MAYOR Y DETALLE DE PRODUCTOS COMESTIBLES TALES COMO: ARROZ HABICHUELA ACEITE AZÚCAR	JULIAN ANTONIO SÁNCHEZ POLO	500634
E/2018-5073	6/2/18	JUMILSA	COMPRA Y VENTA DE MUEBLES E INMUEBLES	MILFA LIZARDO HERRERA DE SANTANA	499965
E/2018-5046	6/2/18	JUNIOR IMPORTACIONES Y SERVICIOS MULTIPLES	IMPORTACIONES, VENTAS Y ALQUILERES DE VEHÍCULOS, MOBILIARIOS DEL HOGAR Y OFICINA. VENTA DE SEGUROS, FINANCIAMIENTO DE VEHÍCULOS.	JUNIOR ALBERTO RODRIGUEZ SIMON	500086
E/2018-5169	7/2/18	JUNTA DE ASOCIACIONES AMOR Y PAZ DE MAIMON	ACTIVIDADES COMUNITARIAS SIN FINES DE LUCRO. DESARROLLANDO Y PROMOVRIENDO ACTIVIDADES QUE PROMUEBAN LA UNIFICACION DE LAS ASOCIACIONES DEL MUNICIPIO SIN FINES DE LUCROS. DEDICADA A LOS SERVICIOS COMUNITARIOS.	JUNTA DE ASOCIACIONES AMOR Y PAZ DE MAIMON	500359
E/2018-5243	7/2/18	JUNTA DE VECINO EL ROBLEGAL	SIN FINES DE LUCROS. DEDICADA A LOS SERVICIOS COMUNITARIOS.	CASANDRA ARACELIS MONTAS PEGUERO, GABRIEL DARIO MATEO MENDEZ	500273
E/2018-3215	5/2/18	JUNTA DE VECINOS AMIGOS DEL PARQUE	JUNTA DE VECINOS DEL SECTOR BELLA VISTA, ABARCANDO LA ZONA ÚNICA Y EXCLUSIVAMENTE DESDE LA ACERA NORTE DE LA AVENIDA ANACAONA CON LA CALLE PEDRO BOBEA HASTA LA ESQUINA QUE COLINDA LA AVENIDA NUÑEZ DE CACERES Y LA ACERA SUR DEL PARQUE MIRADOR SUR, DEDICÁNDOSE ESTA A MANTENER EL ORDEN DEL SECTOR Y SU ALREDEDOR	MONTERRAT NAMNUM PUIGBO	499827
E/2018-3690	6/2/18	JUNTA DE VECINOS SAN RAFAEL NUEVA YORK CHIQUITO	ENTIDAD SIN FINES DE LUCRO, CUYO OBJETO PRINCIPAL ES AGRUPAR A LOS MORADORES DE LA COMUNIDAD PARA LUCHAR POR UN BIEN COMÚN.	YAHAIRA DENISSE JIMÉNEZ DURÁN	499790
E/2017-47814	6/2/18	K.H.I. MOJITO'S BAR	PREPARACION Y VENTA DE BEBIDAS ALCOHOLICAS TIPO COCTEL, MOJITOS, MARGARITAS. BAR.	JOAN MANUEL ALEXANDER RODRIGUEZ BAUTISTA	499983
E/2018-6456	14/2/18	KEILY'S	VENTA DE PIZZAS.	CORNELIO FRANCISCO CRUZ SIRI	500920
E/2018-2946	8/2/18	KENDAL TRINIDAD AUTO IMPORT	COMPRA Y VENTA DE VEHICULOS NUEVOS Y USADOS.	KENDEL MANUEL TRINIDAD NOLASCO	500164
E/2018-5797	9/2/18	KERIMEL COMERCIALIZADORA DEL CARIBE	COMERCIALIZACION DIVERSAS DE PRODUCTOS ALIMENTARIOS.	MARLEN ALTAGRACIA PINEDA DEBORA	500568
E/2018-5880	9/2/18	KEY KEY CHEESECAKE	VENTA DE POSTRES, CONFITERÍA, BIZCOCHOS, ARREGLOS Y EVENTOS. PRODUCTOS ELABORADOS A BASE DE HARINA Y QUESO.	KEYZA JANILL DISLA MARTE	500605
E/2018-5707	9/2/18	KEYLART	DISEÑO GRÁFICO, SUBLIMACIÓN Y FOTOGRAFÍAS.	HAMLET RADHAMES ZORRILLA PADILLA	500671
E/2018-5357	8/2/18	KILSI EXPRESO	MENSAJERIA.	KIRSI ARACELIS MONTILLA DE LA CRUZ	500449
E/2018-1786	5/2/18	KINABEL STORE	VENTA DE ROPAS NUEVAS DE HOMBRES Y MUJERES, ROPAS DE PACA PREMIUM, CARTERAS, ZAPATOS, PRODUCTOS COSMÉTICOS, PERFUMES.	DOUYON ALBERTA, ALCIDE AUKINSON	499704

[210] EXP.	[220] SOL. FECHA	[561] NOMBRE COMERCIAL	[510] ACTIVIDAD	[730] SOLICITANTE	[111] REGISTRO
E/2018-4871	12/2/18	KLEAR PLANET SERVICES	ASESORAR EN TEMA DE RECICLAJE Y MEDIO AMBIENTALES PARA LAS INDUSTRIAS, EMPRESAS Y CORPORACIONES, ASESORAR EN TEMA DE MANEJO DE DESECHOS LÍQUIDOS Y SÓLIDOS	KELIN JESUS RODRIGUEZ BATISTA	500807
E/2018-5796	9/2/18	KLT TALLER DE EBANISTERIA	TRABAJOS EN EBANISTERIA, FABRICACIÓN DE MUEBLES.	LUIS TOMAS PIMENTEL MOSCOSO, KISAIRA HEREDIA DE PIMENTEL	500494
E/2018-5303	7/2/18	KOMBAT TV	PRODUCTOR DE PROGRAMA DE RADIO Y TELEVISIÓN.	ABRAHAN ARISTIDES VICTORIA GELABERT	500170
E/2018-5733	9/2/18	KOUCET AUTO PARTS	IMPORTACIÓN DE TODO TIPO DE REPUESTOS, IMPORTACIÓN DE VEHÍCULOS.	CARLOS MANUEL MATEO SANTANA	500681
E/2018-5886	9/2/18	KRELISE CAPILAR	FABRICA, VENTA, PRODUCCIÓN Y DISTRIBUCIÓN DE PRODUCTOS CAPILARES.	MARÍA DEL CARMEN ACOSTA HERNÁNDEZ	500621
E/2018-3174	13/2/18	L & H PAULINO INVERSIONES	NEGOCIOS GENERALES Y PRESTAMOS.	LEWIS VLADIMIR PAULINO ESPAILLAT	500863
E/2017-45580	4/12/17	LA CASA BLANCA BAR AND LOUNGE	RESTAURANT, VENTA DE PRODUCTOS ALIMENTICIOS, BEBIDAS, BUFET, SERVICIOS DE CAMARERÍA,	EDWIN ANTONIO TAVARES DISLA	499591
E/2018-4431	2/2/18	LA COCINA DE MAMA NINA.	RESTAURANTE, SERVICIOS DE COMIDA EMPRESARIAL, BUFFET, BOCADILLOS, CATERING, BEBIDAS CON ALCOHOL Y SIN ALCOHOL.	GREGORY ODERFGIS DE LA ROSA DE LOS SANTOS	499654
E/2018-2630	8/2/18	LA COCINA GUSTOSA DE J. REYES	EXPENDIO DE COMIDAS Y BEBIDAS.	JUAN JOSÉ REYES RODRÍGUEZ	500183
E/2018-2402	9/2/18	LA CONGA EXPRESS	COMPRA Y VENTA DE ROPAS Y UTENSILIOS DEL HOGAR.	JUAN SILVESTRE ABREU UREÑA	500594
E/2018-4869	5/2/18	LA DINÁMICA SOCIAL	PROGRAMA DE RADIO Y TELEVISIÓN.	DENNYS ISAAC BERA ALONZO, ISAILY MERCEDES GUERRERO CORDERO	499884
E/2018-4358	8/2/18	LA HORNERÍA	VENTA DE PRODUCTOS ELABORADOS A BASE DE HARINAS Y AFINES.	MARIEL UREÑA ALONZO, MABEL UREÑA ALONZO	500205
E/2018-5348	8/2/18	LA MOCANA FRESH APAPE	EXPORTACIÓN, DISTRIBUCIÓN Y COMERCIALIZACIÓN DE RUBROS AGRÍCOLAS Y AGROPECUARIOS.	ASOCIACIÓN DE PRODUCTOS AGRÍCOLAS DE LA PROVINCIA ESPAILLAT, APAPE	500184
E/2018-4300	1/2/18	LA NOVIA IDEAL	CONFECCION, DISEÑO, COMPRA, VENTA Y ALQUILER DE TRAJES PARA NOVIAS, CABALLEROS, ACCESORIOS PARA BODAS, DECORACIONES, ORGANIZACION DE EVENTOS SOCIALES Y FESTIVIDADES DE DIVERSOS TIPOS.	ROSA ADALGISA BELLO SANTOS	499514
E/2018-4248	9/2/18	LA OFERTA ROSA	COMPRA Y VENTA DE PROVISIONES ALIMENTICIAS AL POR MAYOR Y DETALLE.	ROSA FLORENTINA RODRÍGUEZ PÉREZ DE GUZMÁN	500630
E/2017-39998	26/1/18	LA PEGUE SUPER MILLONARIO	ESPARCIMIENTO (LOTERÍA) JUEGOS	GRUPO ATLANTIDA SRL	498969
E/2018-3623	5/2/18	LA POSADA DE DIOS	RENTA DE HABITACIONES POR NOCHES PARA PUBLICO EN GENERAL.	SUNILDA CRUZ TREJO DE STEVENS, RICHARD GABRIEL STEVENS	499852
E/2018-4744	5/2/18	LA SAVONNERIE	TIENDA DE PRODUCTOS, ELEMENTOS Y AROMAS; ELABORADOS Y CONTENIDOS NATURALES, ORGÁNICOS Y BIODEGRADABLES PARA LA HIGIENE PERSONAL Y DEL HOGAR.	KATTY CRISTINA GOMEZ PIMENTEL	499838
E/2017-47438	12/2/18	LA TERRACITA DEL PANDA	VENTA DE MOFONGO Y PRODUCTOS COMESTIBLES TALES COMO, HAMBURGUES, REFRESCOS, PASTELES, YAROA.	YEIMY ERIDANIA DE JESUS MENDEZ	500724
E/2018-5360	8/2/18	LABORATORIO CLINICO Y BANCO DE SANGRE EVONY RODRIGUEZ	SERVICIOS DE LABORATORIO CLÍNICO Y BANCO DE SANGRE.	JUDITH MILAGROS RODRIGUEZ SOSA	500174
E/2018-5184	7/2/18	LABORATORIO DE CITOPATOLOGIA DRAS. SANTOS PAULA	ESTUDIO INTEGRAL DE BIOPSIAS, CITOLOGIAS, ESTUDIOS INMUNOHISTO-QUIMICOS, EVALUACION Y ANALISIS EN GENERAL.	JOHANNY PAULA DE LA CRUZ, YNGRIS MARGARET SANTOS SEVERINO DE RAMIREZ	500116
E/2018-4518	2/2/18	LAENCO	TENENCIA Y ADMINISTRACIÓN DE BIENES MUEBLES, TALES COMO ACCIONES Y CUOTAS SOCIALES, VEHÍCULOS Y MAQUINARIAS.	FERNANDO PELAYO AGUILAR SALOS	499695
E/2018-6136	13/2/18	LAGUNERO TAXI	SERVICIOS DE TAXI.	FRANCISCO ARTURO BATISTA PICHARDO	500884
E/2018-4019	9/2/18	LATAQLALUP	PRODUCCIÓN, VENTA Y DISTRIBUCIÓN DE PRODUCTOS Y COMIDA MEXICANA Y/O AL ESTILO MEXICANO.	DANIEL EUGENIO DEL C FABELA HENRIQUEZ	500493
E/2018-3134	7/2/18	LAVADORAS PORFIRIO PEÑA	VENTAS DE LAVADORAS Y PIEZAS SERVICIOS DE REPARACIÓN DE LAVADORAS.	PORFIRIO FERMÍN PEÑA GUZMÁN	500148
E/2018-6040	12/2/18	LAW HANDLING SERVICES LHS	ASISTENCIA EN TIERRA A LAS AERONAVES Y PASAJEROS(GROUND HANDLING).	ANDREA DULCINELLI	500747
E/2018-6176	13/2/18	LAYBER	COMPRA Y VENTA DE MATERIALES DE OFICINA Y DE CONSTRUCCIÓN, MONTAJE DE EVENTOS, DECORACIÓN Y AMBIENTACIÓN.	ANASTACIA DURAN MATOS DE JIMENEZ	500759
E/2018-4978	6/2/18	LEANQ	CONTRATACIÓN DE SERVICIOS DE INSTALACIONES ELÉCTRICAS, CONTROL DE CALIDAD Y LOGÍSTICA; VENTA DE MATERIALES ELÉCTRICOS, ELECTRÓNICOS, FERRETEROS E INFORMÁTICOS.	CARLOS JOSE DURAN MACHUCA	500094
E/2018-5932	12/2/18	LEEDWORTH	SERVICIOS DE ADMINISTRACIÓN DE NEGOCIOS, INVERSIONES EN PROYECTOS INMOBILIARIOS, TALES COMO COMPRA, VENTA, GESTIÓN, TRANSACCIÓN, NEGOCIACIÓN EN EL RUBRO INMOBILIARIO	JOSE MIGUEL LUPERON HERNANDEZ	500819
E/2018-4369	12/2/18	LIDA TUBOS DE ACEROS	VENTAS DE ARTÍCULOS FERRETEROS, TUBOS DE ACERO Y ALUMINIO, TUBOS DE ACERO DE PRESIÓN Y CONGLOMERADOS.	SHUNYU CHEN	500809
E/2018-5451	8/2/18	LIJOJO IMPORT	IMPORTACION DE REPUESTOS USADOS, PARA MOTOCICLETAS.	JOEL OMAR JIMENEZ CABRAL, JUANA EMILIA JIMENEZ, PEDRO GONZALO JIMENEZ	500434
E/2018-4889	6/2/18	LIME CONSTRUCTION	DISEÑO URBANÍSTICO, DISEÑO ARQUITECTÓNICO, CONSTRUCCIÓN DE EDIFICACIONES, REPARACIÓN DE ESTRUCTURAS, REMODELACIÓN, COMPRA Y VENTA DE EDIFICACIONES.	JOSÉ ALEJANDRO MENDOZA LIRIANO	499819
E/2018-5493	8/2/18	LIMITLESS	OFRECER SOLUCIONES DE CONSULTARÍA Y SERVICIOS INFORMÁTICOS INTEGRALES PARA LAS PEQUEÑAS Y MEDIANAS EMPRESAS, EDUCACIÓN, ADMINISTRACIONES PÚBLICAS, PARTICULARES Y ESPECIALMENTE A DESPACHOS PROFESIONALES".	JUAN MANUEL LANTIGUA DE LA ROSA	500539
E/2018-6246	13/2/18	LINA IRENE NAIL & BAR	CENTRO DE UÑAS Y BAR.	LINA IRENE MARTE BRITO	500936
E/2018-629	2/2/18	LISE CASA INMOBILIARIA	COMPRA, VENTA Y ALQUILER DE TODO TIPO DE PROPIEDADES INMUEBLES, ASI COMO LA ADMINISTRACION DE PROPIEDADES INMUEBLES DE TERCEROS MEDIANTE CONTRATO.	LISEDANIA ORTIZ TORRES	499680
E/2017-42951	13/2/17	LIVE IN FREEDOM INTERNATIONAL	COMPRA Y VENTA DE COSMÉTICOS, PRODUCTOS DE SALUD, PRODUCTOS DE BELLEZA E HIGIENE PERSONAL, PERFUMERÍA, BEBIDA ENERGÉTICA, MATERIAL EDUCATIVO, EXCLUSIVO DE LA MARCA AMWAY.	RUDDY NELSON FRIAS HERNANDEZ	500730
E/2018-5333	8/2/18	LIXOM	DEDICADA A LA COMPRA Y VENTA DE ALIMENTOS Y BEBIDAS PARA EL CONSUMO HUMANO.	SUSAN ARELIS CABRERA NUÑEZ	500455
E/2018-3743	9/2/18	LMEY INVERSIONES CABARETE	DESARROLLO, PROMOCIÓN Y OPERACIÓN, DEL PROYECTO TURÍSTICO CLUB ALDIANA CABARETE, COMPRA Y VENTA DE BIENES MUEBLES E INMUEBLES.	LMEY INVESTMENTS GA	500595
E/2018-4799	5/2/18	LO-ALL INVESTMENT	COMPRA, VENTA, ALQUILER, ADMINISTRACIÓN, FINANCIAMIENTO, RENTA, IMPORTACIÓN, EXPORTACIÓN DE TODO TIPO DE BIENES MUEBLES TALES COMO: VEHÍCULOS DE TODO TIPO, E INMUEBLES.	ORQUIDEA DEL CARMEN SOSA DE CASTILLO	500865
E/2018-5084	6/2/18	LOMA FIRME	CRÍAR, CUIDAR Y COMERCIALIZAR AVES COMO: POLLOS, GALLINAS, PAVOS, PATOS, CODORNICES.	YANETT YOSELIN RODRIGUEZ PAULINO	500056
E/2018-6145	13/2/18	LOMALI FASHION	COMPRA Y VENTA DE ROPA NUEVA Y USADA PARA DAMAS CABALLEROS Y NIÑOS.	LOURDES SELENNE GRULLON DICKSON	500948
E/2018-3590	6/2/18	LOS EMPODERADOS DEL MUEBLE & ELECTRONICA	FABRICACIÓN, COMPRA, VENTA, IMPORTACIÓN Y EXPORTACIÓN DE MUEBLES, APOSENOS, COMEDORES, MATERIALES Y EQUIPOS DE BAÑO, LLAVES, LAVAMANOS, EQUIPOS DE COCINA	ANTONIO JOSE OJEDA HERRERA	499974
E/2018-4113	9/2/18	LOS MEMISOS COMERCIAL	PRODUCCIÓN Y COMERCIALIZACIÓN DE PRODUCTOS AGROPECUARIOS, BELLEZA Y LIMPIEZA.	DANY LOPEZ JOSE	500687
E/2018-5949	12/2/18	LOTERÍA R.L.12.5	VENTA DE TERMINALES DE LOTERÍA.	ELADIO LEÓN CAPELLÁN	500738
E/2017-43385	6/2/18	LOTO MILLONARIO LA PEGUE	ESPARCIMIENTO (LOTERIAS) JUEGOS.	GRUPO ATLANTIDA, SRL.	499991
E/2018-6228	13/2/18	LUIS GUTIÉRREZ PROVEEDOR DE PUBLICIDAD	PUBLICIDAD, VENTA, PROMOCIÓN DE ASUNTOS PUBLICITARIOS.	LUIS RAFAEL GUTIÉRREZ PANTALEÓN	500839
E/2018-5224	7/2/18	LUMM LINE	VENTAS DE PRUDCTOS DE BELLEZA PARA CABELLO CAPILAR	MICHAEL RAFAEL PEREZ MONTAS	500286
E/2018-5934	12/2/18	LURINELS DOMINICANA	FABRICACIÓN, IMPORTACIÓN, DISTRIBUCIÓN DE PRODUCTOS DE SUEROS DE BELLEZA, CREMAS CORPORALES, SHAMPOO SECOS, CREMAS PARA LA CARA, LOCIÓN FACIAL, TÓNICOS PARA EL CABELLO	RICARDO KANG SANG CHEAZ RODRIGUEZ, LUCERO GARCIA PARRA	500892
E/2018-5398	8/2/18	LUXURY DESIGN BY BREMELYS	"EMPRESA DEDICADA AL DISEÑO DE INTERIORES EN GENERAL ASI COMO VENTA DE MUEBLES ENTRE OTROS ARTICULOS PARA EL HOGAR "	MANUEL EMILIO FELIX FELIX	500460
E/2018-5162	7/2/18	LYAH DENT	CONSULTORIO DENTAL	DENISSE EUGENIA VALDEZ SANCHEZ	500287
E/2018-2410	6/2/18	M. & VALDEZ ELECTROSERVICIOS	SERVICIOS DE MECÁNICA EN GENERAL, REPARACIÓN, MANTENIMIENTO Y VENTA DE REPUESTOS PARA VEHÍCULOS, SERVICIOS DE MANTENIMIENTO CIVILES Y ELECTROMECAÑICOS A NIVEL GENERAL.	CARLOS ANDRES MONTERO DE LOS SANTOS	499994
E/2018-5391	8/2/18	MACALUYA RENT A CARS	ALQUILERES DE TODAS CLASES DE VEHÍCULOS.	JUAN CARLOS PERALTA ALMONTE	500188
E/2018-5836	9/2/18	MACOGEL MATERIALES DE CONSTRUCCION GENAO LINARES	COMPRA, VENTA, COMERCIALIZACIÓN E IMPORTACIÓN DE MATERIALES DE CONSTRUCCIÓN.	PATRICIO ALBERTO GENAO LINARES	500524
E/2018-3454	7/2/18	MACY JIMENEZ INGENIEROS ARQUITECTOS	CONSTRUCCIÓN EN GENERAL.	ENMANUEL DE JESUS MACY MEDINA, LAURA ISABEL JIMENEZ MARTINEZ	500275
E/2018-6102	12/2/18	MAGABE INTERNACIONAL	IMPORTACIÓN, EXPORTACIÓN Y COMERCIALIZACIÓN DE BIENES Y PRODUCTOS.	MANUEL ANTONIO FRIAS FERNANDEZ	500697
E/2018-1701	15/1/18	MAGAR	VENTA DE SERVICIOS DE ASESORÍA Y CONSULTORIAS CON ENTRENAMIENTO Y FINANCIAMIENTO DE PROYECTOS EMPRENDEDORES.	MANUEL VISENTE GARCIA RODRIGUEZ	501046
E/2018-3271	2/2/18	MAGNETO SABOR COCINA GOURMET	VENTA DE COMIDA PREPARADA.	JOSE LUIS RODRIGUEZ LEDESMA	499626
E/2018-4671	5/2/18	MAIAEJAN NAILS YPB	CENTRO DE UÑAS, VENTAS DE TRAGOS.	YESSENIA PICHARDO BONILLA	499864
E/2018-6022	12/2/18	MAJESTIC XMAS	VENTA AL POR MAYOR Y DETALLE DE ARTÍCULOS DE NAVIDAD, FIESTAS Y EVENTOS EN GENERAL. ALQUILER DE MOBILIARIOS VARIOS PARA EVENTOS.	BERTHA DEL CARMEN FERNÁNDEZ VELIZ	500814
E/2018-4886	6/2/18	MAMA CANGURO	ESTANCIA INFANTIL, COLEGIO DE EDUCACIÓN INICIAL.	BELGICA SUGERY SANTOS VARGAS	499826
E/2018-6299	13/2/18	MANDI	INSTALACIONES DE SISTEMAS ELÉCTRICOS Y ELECTRÓNICOS.	LUIGI VIEL	500881
E/2018-5984	12/2/18	MANDREER INVERSIONES	REPRESENTACIÓN DE COMPAÑÍAS NACIONALES Y EXTRANJERAS, ADQUISICIÓN, VENTA, PERMUTA Y EXPLOTACIÓN DE TODA CLASE DE INMUEBLES	MANDREER INVERSIONES, S.R.L.	500811



[210] EXP.	[220] SOL. FECHA	[561] NOMBRE COMERCIAL	[510] ACTIVIDAD	[730] SOLICITANTE	[111] REGISTRO
E/2018-4761	5/2/18	MANGOEASYRD	DESARROLLO DE SOFTWARE, VENTAS Y SERVICIOS DE TECNOLOGÍA, Y SERVICIOS GENERALES.	MANUEL ANTONIO TITIN RINCON	499905
E/2018-5705	9/2/18	MANGULINA FOOD TRUCK	VENTA DE COMIDA RÁPIDA.	JOSE AMADO MEDINA YNFANTE	500743
E/2018-5239	7/2/18	MANUEL MATOS, CORREDORES DE SEGUROS	REALIZAR TODO TIPO DE ACTIVIDADES COMO INTERMEDIARIO EN LA CONTRATACIÓN DE SEGUROS Y REASEGUROS DE TODA CLASE, EN REPRESENTACIÓN DE UNA SEGURO, COMPAÑÍA ASEGURADORA O SOLICITANTE	MANUEL O. MATOS BREA & ASOCIADOS, S.R.L.	500106
E/2018-5261	7/2/18	MAPS AUTO IMPORT	VENTA DE VEHÍCULOS NUEVOS Y USADOS.	MANUEL ESMALYN PUJOLS SANCHEZ	500186
E/2018-2795	22/1/18	MAR AZUL BEACHWEAR	VENTA DE PRENDAS DE PLAYA, TRAJES DE BAÑO, PAREOS, VESTIDOS, BULTOS, ACCESORIOS.	SARALINA LA VIGNE MARTINEZ	498463
E/2018-2331	6/2/18	MARABÚX CONSTRUCCIÓN	CONSTRUCCIÓN Y ARQUITECTURA DE PROYECTOS; DEDICADOS AL ESTUDIO, SUPERVISIÓN, PREPARACIÓN DE TERRENOS, DISEÑO DE PLANOS, COMPRA Y VENTA DE BIENES MUEBLES E INMUEBLES	VIELKA LINET PEGUERO JEREZ	500093
E/2017-46807	2/2/18	MARCISA SPRINT	DISTRIBUCIÓN DE AGUA EMBOTELLADA, IMPORTACIÓN DE ROPAS, CALZADO, EQUIPOS TECNOLÓGICOS.	MARCOS ALEJANDRO REYES FERREIRA, YSABEL DURAN ALVAREZ	499675
E/2017-47054	7/8/18	MARGARITAS'S INVERSIONES & PRODUCCIONES	GESTIONES Y VENTAS DE SERVICIOS INMOBILIARIOS, ASESORÍA LEGAL Y FINANCIERA, AGRIMENSURA, PRODUCCIÓN DIGITAL, Y POST PRODUCCIÓN DE CINEORNAMENTALES.	YOMALI MARGARITA REYES CRUZ	500121
E/2018-4995	6/2/18	MARIA EUGENIA BATISTA, LEGAL	CONSEJERÍA JURÍDICA.	MARÍA EUGENIA BATISTA MARTÍNEZ	500075
E/2018-5409	8/2/18	MARIA LOURDES TANIA'S BEUTY SALÓN	SERVICIOS DE BELLEZA EN GENERAL.	MARIA LOURDES ALCANTARA TINEO	500200
E/2018-4647	5/2/18	MARK-ING	TALLER PUBLICITARIO, FABRICACIÓN DE MUEBLES Y LA CONSTRUCCIÓN.	JUAN JOSÉ MORENO CALLEJO	499808
E/2018-1831	5/2/18	MARRERO CASTILLO & ASOCIADOS	CONSULTORÍA FISCALES Y DE NEGOCIOS.	MANUEL ALBERTO MARRERO CASTILLO, IDABEL MARRERO CASTILLO	499703
E/2018-4281	2/2/18	MASADAY CENTRO DE BELLEZA Y ESTETICA	NOS DEDICAMOS AL CORTE DE PELO MANICURE PEDICURE CAMBIOS DE IMAGEN MAQUILLAJE LIMPIEZAS MASAJES Y CUALQUIER OTRO SERVICIO ESTETICO PARA CUIDAR TU IMAGEN.	DAMARIS ESTHER SERRANO DIAZ, JAIRIZ MANUEL LLANOS FAMILIA	499520
E/2018-3493	5/2/18	MASHISOYO KOREAN BBQ	PRESTAR SERVICIOS DE RESTAURANTE, PREPARAR, PRODUCCIÓN, COMERCIALIZACIÓN, DISTRIBUCIÓN Y VENTA DE COMIDA ESTILO COREANA	YORLETH CRISTINA DEL MAR ROMERO	499853
E/2017-45849	5/2/18	MASIVO CORREDORES DE SEGUROS	VENTA DE SEGUROS Y/O VENTAS DE CONTRATOS DE FIANZAS O RESEGUROS, O LA GESTIÓN DE AJUSTES, CORREDORES DE SEGUROS Y FIANZAS.	PETER BURGERS	499845
E/2017-39327	13/2/18	MASSIEL TAVAREZ JIMENEZ BEAUTIFUL SALÓN AND NAILS	SALÓN DE BELLEZA, MAQUILLAJE PROFESIONAL Y UÑAS EN GENERAL.	MASSIEL TAVAREZ JIMENEZ	500831
E/2018-6098	12/2/18	MASTER VIDRIO	FABRICACIÓN DE PUERTAS Y VENTANAS EN VIDRIOS Y ALUMINIO, CARPINTERÍA EN VIDRIO, ALUMINIO Y ACERO.	VICTOR ANTONIO MARTE ABREU	500794
E/2018-4015	31/1/18	MC FARMAX	VENTAS DE PRODUCTOS FARMACEUTICOS Y ACCESORIOS.	PEDRO MARIA CRUZ	500267
E/2018-4429	13/2/18	MCAB	COMPRA, VENTA Y DISTRIBUCIÓN DE BORDADOS, TERMINACIÓN TEXTIL, ARTÍCULOS FERRETEROS Y ELÉCTRICOS, SERVICIOS DE MONTAJE DE EVENTOS, PUBLICIDAD, IMPRESIÓN.	MIRIAN DEL CARMEN ALONZO BALBUENA	501043
E/2018-4763	5/2/18	MCL GROUP	CONSTRUCCIÓN, SUPERVISIÓN, CONSULTORIA, DISEÑOS, DE OBRAS CIVILES NACIONAL E INTERNACIONAL, TASACIÓN, INMOBILIARIA	LAURA MARIE SANTANA PEÑA	499904
E/2018-4328	1/2/18	MEDECA IMPORTACIONES	IMPORTACIÓN, VENTA Y SUMINISTRO DE MATERIAL GASTABLE DE OFICINAS, ELÉCTRICOS, CONSTRUCCIÓN Y SANITARIOS.	ESTHERLY CAROLINA MEDINA CASTILLO	499527
E/2018-5158	7/2/18	MEGASERVI ADG	VENTA DE SERVICIOS TALES COMO: MANTENIMIENTO ELÉCTRICO, PLOMERÍA, REFRIGERACIÓN; IMPORTACIÓN, DISTRIBUCIÓN DE EQUIPOS Y ACCESORIOS ELÉCTRICOS Y ELECTRÓNICOS.	ANGEL DARIO GARCIA	500190
E/2018-5043	6/2/18	MENDEZ FLORIAN PROVEEDORES DE SERVICIOS INDUSTRIALES	PROVEEDORES DE SERVICIOS DE MANTENIMIENTO INDUSTRIAL EN GENERAL, SOLDADURA, PINTURA, METAL-MECÁNICA, ESTRUCTURAS METÁLICAS REPARACIÓN DE CHILLER Y CALDERAS, VENTAS DE REPUESTOS Y PIEZAS ELECTROMECÁNICAS.	FELIX MENDEZ FLORIAN	499989
E/2018-1982	5/2/18	MERCEDIN'S TOP BOUTIQUE	VENTA Y DISTRIBUCIÓN DE ROPA, ACCESORIOS Y ZAPATOS PARA DAMAS.	MERCEDES GERTRUDYS RODRIGUEZ BOURDIERD	499579
E/2018-5225	7/2/18	MEREYCO	SERVICIOS INMOBILIARIOS, COMPRA, VENTA, ALQUILER, TASACIÓN, REMATE Y ADMINISTRACIÓN DE CONSTRUCCIÓN.	RENATO MENARA	500011
E/2018-4630	2/2/18	MERKACOOPTD	MERCADEA PRODUCTOS ALIMENTICIOS, DE PRIMERA NECESIDAD (TALES ARROZ, ACEITE, HUEVOS, SALAMI, LECHE, HABICHUELAS)	MILCIADES UBIERA MORALES	499754
E/2018-5752	9/2/18	METUS	METALES, URBANISMO Y SERVICIOS PARA LA CONSTRUCCIÓN.	URBANO AUGUSTO TUPETE RODRÍGUEZ	500550
E/2017-46504	2/2/18	MF TECNOLOGÍA APLICADA	VENTAS E INSTALACIONES DE EQUIPOS TECNOLÓGICOS PARA EMPRESAS.	AM NEGOCIOS, S.R.L.	499644
E/2018-4633	2/2/18	MIART GROUP	COMERCIALIZACIÓN, IMPORTACIÓN Y EXPORTACIÓN DE SISTEMA, EQUIPOS Y MATERIALES ELÉCTRICOS, PRESTACIÓN DE SERVICIOS AFINES.	EDGAR LUIS FRANCO PERALTA	499701
E/2018-988	10/1/18	MICHELLE COHEN & PARTNERS	CONSULTORÍA JURÍDICA EN GENERAL, REPRESENTACIÓN DE EMPRESAS Y MARCAS, GESTIÓN DE NEGOCIOS FINANCIEROS E INVERSIÓN, CORRETAJE	MICHELLE COHEN DE FRIEDLANDER	500257
E/2018-4341	12/2/18	MID SERVICES	MANTENIMIENTO Y SERVICIO AUTOMOTRIZ.	ALVARO FRANCISCO DOMINGUEZ TRONCOSO, NAYADEE PENELOPE DOMINGUEZ GARCIA	500875
E/2018-4816	13/2/18	MINI MARKET PAYAMPS ROSARIO	VENTA DE PRODUCTOS COMESTIBLES, DESECHABLES, DE LIMPIEZA, BEBIDAS.	MIGUEL ANIBAL PAYAMPS ROSARIO	500836
E/2018-3537	5/2/18	MINIMARKET DANIRY HERNANDEZ	VENTA AL POR MAYOR Y DETALLE DE PRODUCTOS DE PRIMERA NECESIDAD, COMESTIBLES, MISCELANEOS, HOGAR.	DANIRY RUDDYLEISY HERNANDEZ HIDALGO	499584
E/2018-351	7/2/18	MINISTERIO PENTECOSTAL SAN MATEO 9:9	ENTIDAD SIN FINES DE LUCRO, IGLESIA.	SAMUEL GARCIA MATOS	500125
E/2018-4555	2/2/18	MINISTERIO PODER DE DIOS RAICES	ENTIDAD SIN FINES DE LUCRO IGLESIA	WENDY MARIA RIVAS TATIS	499608
E/2018-1846	24/1/18	MINISTERIO PRIMICIAS DIVINA	EVANGELIZACIÓN, RESTAURACIÓN ESPIRITUAL, IMPLEMENTACIÓN DE CURSOS Y TALLERES BASADOS EN LA FORMACIÓN ESPIRITUAL Y MORAL	ERIS MANUEL MARTINEZ POZO, YOHANNA CASTRO REYES DE MARTINEZ	500301
E/2018-2925	5/2/18	MINISTERIO VISIONARIO ALTOS DE MORIAH	PREDICAR EL EVANGELIO DEL REINO DE DIOS AL MUNDO, HACIENDO DISCÍPULOS QUE HONREN AL SEÑOR JESUCRISTO DANDO TESTIMONIO DE UNA VIDA CAMBIADA POR EL ESPÍRITU SANTO.	ISAIAS MANUEL MARTINEZ SANCHEZ	499847
E/2018-5837	9/2/18	MISION INTEGRAL DE DESARROLLO CON CENTROS COMUNITARIOS, MIDECCOM	ENTIDAD SIN FINES DE LUCRO PARA TRABAJAR EN LA CREACIÓN Y FORTALECIMIENTO DE ORGANIZACIONES QUE PUEDAN DAR RESPUESTAS A PROBLEMAS ESPECÍFICOS DE LA FAMILIA Y LA COMUNIDAD	LEONARDO ROSARIO PIMENTEL, PEDRO PABLO MENDEZ	500655
E/2018-5251	7/2/18	MOABE INVESTMENTS	INVERSIONES FINANCIERAS.	MOABE INVESTMENTS, S.A	500282
E/2018-2048	2/2/18	MOE MADERA PLASTICA DOMINICANA	FABRICACIÓN, VENTA, DISTRIBUCIÓN, REPARACIÓN, RECONSTRUCCIÓN, INSTALACIÓN, TRANSPORTE DE TARIMAS PLÁSTICAS Y MADERAS.	EDUARDO NUÑEZ ORTIZ	499726
E/2018-5432	8/2/18	MOLIFURN	IMPORTACIÓN, VENTA Y ALQUILER DE MUEBLES PARA EVENTOS SOCIALES.	SALVATORE DELL ACQUA	500456
E/2018-6366	14/2/18	MONTAIGNE	COMERCIALIZACIÓN Y PRODUCCIÓN DE AGUA MINERAL, GASEOSO Y OTROS PRODUCTO NO ALCOHÓLICO.	MOISÉS IGNACIO MUÑIZ PATÍN	500990
E/2018-4690	5/2/18	MONT-BAT SUPPLY	CONFECIÓN DE TEXTILES EN GENERAL, VENTA DE MUEBLES, ARTÍCULOS DE OFICINA Y MATERIALES GASTABLES	ARELYS MERILIN BATISTA SIMON	499894
E/2018-3406	8/2/18	MOREL PADILLA COLLECTION	VENTA DE ROPAS FABRICADAS DE DAMAS, CABALLEROS, Y NIÑOS AL POR MAYOR Y DETALLES, INCLUYENDO ZAPATOS, CARTERAS, BOLSOS, ROPA INTERIOR, PERFUMES.	ALEXANDRA MOREL PADILLA	500169
E/2018-5468	8/2/18	MORILLA & ASOCIADOS	ABOGADOS CONSULTORES.	JORGE ABRAHAM MORILLA HOLGUIN	500464
E/2018-6000	12/2/18	MORNINGANDNIGHTKITCHEN	SERVICIO DE COMEDOR.	ALEJANDRO ARIEL ESPINOSA FERNANDEZ, LUIS BERNARDO ROSARIO CABRERA	500768
E/2018-4743	5/2/18	MOTO PIEZAS DOÑA NIDIA	VENTAS DE PIEZAS DE MOTOCICLETAS Y VEHÍCULOS.	CARMEN NIDIA ALFONSECA JOSHUA DE GOMEZ	499860
E/2018-6075	12/2/18	MOTO PRESTAMOS EL SAFIRO	SERVICIOS DE PRESTAMOS PERSONALES Y CON GARANTÍA Y FINANCIAMIENTOS DE VEHÍCULOS.	EDUARDO PINALES FERRER	500792
E/2018-6318	13/2/18	MOTO REPUESTO "LINDO RACING"	VENTA AL POR MAYOR Y DETALLE DE REPUESTOS PARA TODO TIPO DE MOTOCICLETAS Y FOUR WHEEL.	EDDY JOSE FABIAN SANTOS	500980
E/2018-4701	5/2/18	MOVIMIENTO MISIONERO CASA DE LA SUNAMITA SEGUNDO LIBRO DE REYES 4,8	SIN FINES DE LUCRO DEDICADA A IGLESIA.	GABINO ABREU ESPINO	499928
E/2018-3231	24/1/18	MRS GROUP	SERVICIOS DE CONSULTORÍA, CONSTRUCCIÓN, DESARROLLO DE PROYECTOS, COMPRA Y VENTAS DE MATERIALES DE CONSTRUCCIÓN.	ROBERT ROSARIO GONZALEZ	499735
E/2018-6155	13/2/18	MSTUDIO	BIENES RAÍCES, CONSTRUCCIÓN DE DISEÑOS E INGENIERÍA CIVILES EN GENERAL.	VASOLY, S.R.L.	500729
E/2018-4498	2/2/18	MUDEP	FABRICACIÓN, REPARACIÓN, RESTAURACIÓN, COMPRA Y VENTA DE MUEBLES PARA EL HOGAR Y OFICINA EN MADERA U OTRO MATERIAL	ARTURO MORA DE LA ROSA	499718
E/2018-6317	13/2/18	MUEBLES Y TERMINACIONES RAFAEL EDUARDO MESQUIN	TALLER Y FABRICACIÓN DE MUEBLES PARA EL HOGAR.	RAFAEL EDUARDO MESQUIN RAMOS	500838
E/2018-5970	12/2/18	MULTI SERVICIOS VAI-ALESKA	SERVICIO DE MANTENIMIENTO Y REPARACIONE EN GENERAL, INSTALACIONES Y MONITOREO DE CAMARAS DE VIGILANCIA Y COMPPRAS Y VENTA DE TODO TIPO DE MATERIALES RELACIONADOS.	FATIMA SORAYA GONZALEZ SANTAMARIA	500790
E/2018-5758	9/2/18	MULTISERVICIOS EL MAKEY	ALQUILER DE BOTES PARA FINES DE PESCA O RECREACIÓN, EXCURSIONES ACUÁTICAS, PRACTICAS DE DEPORTES ACUÁTICOS, EXCURSIONES A CUALQUIER PARTE DEL PAÍS	JESUS ALTAGRACIA TEJEDA MEJIA	500505
E/2018-6272	13/2/18	MUNDI TINTAS	COMERCIALIZACIÓN DE TINTAS Y ACCESORIOS DE COMPUTADORAS.	MUNDI TINTAS S.R.L	500982
E/2018-5973	12/2/18	MUNDO ELECTRO Y ACCESORIOS E.W.	VENTAS DE COSMÉTICOS Y BOCINAS.	ELIZABETH CARBUCCIA DE JIMENEZ, HILARIO SILVESTRE JIMENEZ	500826

[210] EXP.	[220] SOL. FECHA	[561] NOMBRE COMERCIAL	[510] ACTIVIDAD	[730] SOLICITANTE	[111] REGISTRO
E/2018-5374	8/2/18	MZB PUBLICIDAD & MEDIOS	ACTIVIDADES ECONÓMICAS RELATIVAS A LA PRESTACIÓN DE SERVICIOS DE COMUNICACIÓN Y PUBLICIDAD EN GENERAL	JOSE ANTONIO ZAVALA GONZALEZ	500478
E/2018-5182	7/2/18	NAGOYA AUTO PARTS	COMPRA Y VENTA DE PARTES PARA VEHICULOS DE MOTOR, ACCESORIOS, IMPORTACIÓN DE VEHICULOS DE MOTOR Y SUS COMPONENTES	IVAN ANTONIO CABRERA CABRERA	499934
E/2018-5246	7/2/18	NASTOS INVESTMENTS	INVERSIONES FINANCIERAS.	NASTOS INVESTMENTS, S.A.	500101
E/2018-2093	17/1/18	NATUR	REALIZACIÓN Y CONTRATACIÓN DE TODO LO RELACIONADO A LA PUBLICIDAD Y PROMOCIÓN DE ARTÍCULOS, PRODUCTOS, PERSONAS Y EVENTOS DE VARIADA NATURALEZA	NATUR, S.R.L.	499881
E/2018-5297	7/2/18	NATURHARVEST	DISTRIBUCIÓN Y VENTA DE PRODUCTOS DE CONSUMO HUMANO, ALIMENTOS, SNACKS ORGÁNICOS, COSMÉTICOS Y PRODUCTOS DE HIGIENE	NATURHARVEST SRL	500307
E/2018-4601	2/2/18	NAYMAR SMARTPHONES AND COMPUTERS	VENTA DE EQUIPOS ELECTRÓNICOS, ACCESORIOS ELECTRÓNICOS, FOTOGRAFÍAS E IMPRESIONES FOTOGRAFICAS.	CLAUDIO MARCELO ALVARADO GODOY	499631
E/2018-6163	13/2/18	NEFERTITI DE LA CRUZ	REFUGIO PARA ANIMALES, COMPRA, VENTA Y DISTRIBUCIÓN DE PRODUCTOS PARA ANIMALES.	MARIA DEL PILAR DE LA CRUZ UREÑA	500975
E/2018-2790	5/2/18	NEGOCIADO ERASMO A. RODRIGUEZ	PRÉSTAMOS DE MENOR Y MAYOR CUANTÍA, PRÉSTAMOS CON PRENDA SIN DESAPODERAMIENTO, PRÉSTAMOS CON PRENDA CON DESAPODERAMIENTO, PRÉSTAMOS HIPOTECARIOS	ERASMO AUGUSTO RODRÍGUEZ GONZÁLEZ	499581
E/2018-5919	12/2/18	NELIVAN AUTO BY VP ENLACE	VENTA DE VEHÍCULOS DE MOTOR.	VP ENLACE, S.R.L.	500815
E/2018-4314	1/2/18	NELSON RAMIREZ AUTO PARTS	COMPRA Y VENTAS DE PIEZAS DE CARROS Y EXPORTACIÓN E IMPORTACIÓN.	NELSON ANIBAL RAMIREZ	499562
E/2018-4899	6/2/18	NENA'S BEAUTY CENTER	ARREGLOS Y CORTES DE PELO.	LUCRECIA SUERO VASQUEZ	499803
E/2018-3811	5/2/18	NETS BUSINESS AND MORE LICAIF	ESCUELA DE NEGOCIOS, EMPRENDIMIENTO Y TECNOLOGÍA.	ANDRÉS EMILIO FERNÁNDEZ PIMENTEL	499583
E/2018-6284	13/2/18	NEV LAW BUSINESS	SERVICIOS JURÍDICOS EN GENERAL, LITIGIOS, CONSULTORÍA Y ASESORÍA LEGAL, GESTIÓN, DESARROLLO Y ADMINISTRACIÓN DE NEGOCIOS Y EMPRESAS COMERCIALES. INVERSIÓN EN OPORTUNIDADES DE NEGOCIOS Y PROYECTOS.	NELSON TOMAS VALVERDE CURIEL	501027
E/2018-5285	7/2/18	NFP: NAIL-FASHION-PARTY	TODO LO RELACIONADO CON EL ARTE DEL MAQUILLAJE, MANICURE, PEDICURE, ROPA, DECORACIÓN Y ARTÍCULOS DE CUMPLEAÑOS	SUMAYRA ESTHER DUVERGE FABIAN, LUZ GENAIDA GONZALEZ INOA DE MORETA	500131
E/2018-3522	25/1/18	NIKKIEL NUMEROLOGO DEL SIGLO	VENTA DE LOS NÚMEROS DE TODAS LAS LOTERÍA NACIONAL E INTERNACIONAL POR VÍA YOUTUBE Y OTRAS REDES SOCIALES	JONATHAN STERLIN TEJADA FRANCICCO	500261
E/2018-6187	13/2/18	NIMEC & ASOC.	SERVICIOS LEGALES EN GENERAL.	MARIA MAGDALENA CORDERO GONZALEZ, NICOLE EMELY MEDINA CORDERO	500859
E/2018-4894	6/2/18	NINA AQUA CLUB	VENTA AL POR MENOR DE BEBIDAS ALCOHÓLICAS, CENTRO DE ESPARCIMIENTO Y RECREACIÓN (PISCINA).	FRANCISCO JIMENEZ NINA	500023
E/2018-5815	9/2/18	NINI CARELA	SERVICIOS DE PIEZAS PINTADAS A MANOS DESDE: FRANELAS, TSHIRT, CARTERAS, TELAS, MADERA Y OTROS.	MILAGROS IVELISSE CARELA RODRIGUEZ	500617
E/2018-4794	5/2/18	NIVAR J. IMPORT	COMPRA, VENTA, IMPORTACIÓN Y EXPORTACIÓN DE VEHÍCULOS DE MOTOR, REPUESTOS Y ACCESORIOS.	MICHAEL ANTONIO NIVAR JIMENEZ	499834
E/2018-5909	12/2/18	NOAH&RICARDO COMERCIAL	COMERCIALIZACIÓN DE RESPUESTOS DE VEHÍCULOS DE MOTOR Y ACCESORIOS, GOMAS Y LUBRICANTES.	RICARDO GARCIA NUÑEZ	500891
E/2018-4684	5/2/18	NORTH RECYCLING RF	RECOPIACIÓN CON FINES DE EXPORTACIÓN DE TODO TIPO DE MATERIALES COMO ACERO, ALUMINIO, HIERRO, METAL, ESTRUCTURAS METÁLICAS.	RANSELL MARTE PAULINO, JUANA FRANCISCA RODRIGUEZ CRUZ	499571
E/2018-4468	2/2/18	NOVAL FOOD & BEVERAGE	IMPORTACIÓN, DISTRIBUCIÓN Y COMPRAVENTA DE ALIMENTOS Y BEBIDAS AL POR MAYOR Y AL DETALLE.	SAGRETH DE CAMPS EUSEBIO DE LA ROSA	499752
E/2018-5736	9/2/18	NOVOCASTI	VENTA DE PRODUCTOS DE BELLEZA.	CRUSITA AGRAMONTE CASTILLO, CARMEN ISABEL CASTILLO NOVOA	500610
E/2018-4883	6/2/18	NÚCLEO	"-SERVICIOS EN INTALACION DE REDES ESTRUCTURALES -INSTALACION DE CAMARAS DE SEGURIDAD -ALARMAS EN GENERAL -CONFIGURACION DE SERVIDORES Y WINDOWS SERVER -VENTAS DE EQUIPOS TECNOLÓGICO -REMOZAMIENTO DE OFICINA."	JOAQUIN FEDERICO AMARANTE PEREZ	500064
E/2018-4810	5/2/18	ÑAÑO PLAZA	VENTA DE FRUTAS, VEGETALES Y PRODUCTOS COMESTIBLES.	JOSE ARMANDO HERNANDEZ ULERIO	499563
E/2018-3485	9/2/18	ODONTO-MEDICAL MARKET BY MJA	DISTRIBUCIÓN Y VENTA DE MATERIALES PARA LA PRÁCTICA DE LA ODONTOLOGÍA, LA MEDICINA Y OFICINAS EN GENERAL.	MINERVA DEL PILAR FELIPE GONZÁLEZ, JAILENI ALEJO FERMÍN, ARNALDO RAFAEL PEÑA FERMÍN, JUNIOR MANUEL GARCÍA TEJADA	500560
EE/2017-45417	1/2/17	OFFICE PROVIDER OFFPROV	COMERCIALIZACION, DISTRIBUCION Y VENTAS DE MATERIALES GASTABLES, INSUMOS, PRODUCTOS DE LIMPIEZA PARA OFICINAS, CLINICAS, HOSPITALES, CENTROS EDUCATIVOS, INSTITUCIONES GUBERNAMENTALES.	FRANK HIGONE CONTRERAS CABRERA, EMMA DARLENY HERRERA DE CONTRERAS	499507
E/2018-4951	6/2/18	OG. ARQUITECTURAL STUDIO DISEÑOS Y CONSTRUCCIONES	TODO LO RELATIVO A ARQUITECTURA, DISEÑO, CONSTRUCCIÓN, ESTUDIO, PLANIFICACIÓN, COMPRA, VENTA Y SUPERVISIÓN DE OBRAS.	OG. ARQUITECTURAL STUDIO DISEÑOS Y CONSTRUCCIONES, S.R.L.	500033
E/2018-4709	5/2/18	OLGA FILOMENO TOUR	SERVICIO DE TRANSPORTE, AGENCIA DE VIAJES Y VIAJES TURÍSTICOS DESDE Y HACIA EL EXTERIOR DEL PAÍS.	OLGA FILOMENO YEDI	499849
E/2018-5093	6/2/18	OLIMPISID	ACTIVIDAD DEPORTIVA DESARROLLADA CON LOS EMPLEADOS DE LAS EMPRESAS DEL GRUPO SID, AFILIADOS Y COLABORADORES.	MERCASID, S.A.	500052
E/2017-33977	7/2/18	OMEGA FOODTRUCKS	RESTAURANTE, ELABORACIÓN Y VENTA DE COMIDA.	LEMNY JOSUE CAPELLAN MARTE, ANGEL EMILIO FRIAS LOPEZ	500157
E/2017-47534	6/2/18	OMNI SERVICE PRINTING & COURIER	VENTA, REPARACION Y DISTRIBUCION DE TECNOLOGIA DE COMPUTADORAS, SISTEMAS DE ALMACENAMIENTO Y DIGITALIZACION DE IMAGENES, IMPRESION, ENSOBRADO Y ENTREGA DE DOCUMENTOS Y PAQUETES.	JOANNY TAVERAS RODRIGUEZ DE FELIZ	499996
E/2018-4784	5/2/18	ONTARIO LIMITED DR	IMPORTACIÓN, EXPORTACIÓN DE EQUIPOS REPUESTOS, MATERIALES DE CONSTRUCCIÓN, INSUMOS DE PROCESOS MATERIALES ELÉCTRICOS	MILAD GEBRAEL MANSOUR	499891
E/2018-3195	24/1/18	ORANGE & GREEN GLOBAL PRODUCTS	IMPORTACIÓN Y EXPORTACIÓN DE PRODUCTOS MINEROS Y AGROINDUSTRIALES.	"NICOL ROSARIO DIAZ"	499920
E/2018-4919	6/2/18	ORGANIKOFF CARIBBEAN DELUXE	VENTA, DISTRIBUCIÓN, EXPORTACION Y COMERCIALIZACIÓN DE CAFÉ Y SUS DERIVADOS.	LORDY SARITA MARTÍNEZ, JOEL SARITA MARTÍNEZ, Yael Antonio de la Cruz del Orbe	499793
E/2018-6210	13/2/18	ORIGINAL DE CLASICO	TIENDA DE ROPAS Y CALZADOS	ERNEST HORVATH	500952
E/2018-4964	6/2/18	ORSOGA GROUP	COMPRA Y VENTA DE MATERIALES DE CONSTRUCCIÓN, DE ELECTRICIDAD, TALES COMO MADERA, PVC, TRANSPORTES VINCULADOS A LA CONSTRUCCIÓN	JAVIER VALLS JUAN, GUSTAVO JESUS ANGULO AGUZZI, EDUARDO ANTONIO LOPEZ ANGULO	500085
E/2018-4486	8/2/18	ORTEGA SOTO ENTERTAINMENT PRODUCTION	PRODUCCIÓN DE EVENTOS ARTÍSTICOS, CONTRATACIÓN Y REPRESENTACIÓN DE ARTISTAS, ENTRETENIMIENTO, FIESTAS, PROMOCIÓN DE ESPECTACULOS, PRODUCCIÓN MUSICAL Y AFINES	ANTHONY ORTEGA	500352
E/2018-6328	13/2/18	OSSCRUZ MEDIA	IMPORTACIÓN Y EXPORTACIÓN DE MATERIALES PARA IMPRESIÓN DE LOS SIGUIENTES RUBROS: IMPRESIÓN DIGITAL, DISEÑOS GRÁFICOS	OSIRIS CRUZ MEJIA	501021
E/2018-4396	9/2/18	OSVALDO & LORENA CAFETERIA	VENTA, DISTRIBUCIÓN Y COMERCIALIZACIÓN DE ALIMENTOS Y BEBIDAS.	ANGEL OSVALDO ENCARNACION RODRIGUEZ, YAMEL LORENA VASQUEZ DE ENCARNACION	500592
E/2018-2954	9/2/18	OTF RD1	ELABORACIÓN, PREPARACIÓN Y VENTA DE PIZZAS, CALZZONE, POSTRES, BEBIDAS FRIAS Y CALIENTES.	EULISES PEDRO LEON TORRES ACURERO	500580
E/2018-2955	9/2/18	OTF RD2	ELABORACIÓN, PREPARACIÓN Y VENTA DE PIZZAS, CALZZONE, POSTRES, BEBIDAS FRIAS Y CALIENTES.	EULISES PEDRO LEON TORRES ACURERO	500662
E/2018-2956	9/2/18	OTF RD3	ELABORACIÓN, PREPARACIÓN Y VENTA DE PIZZAS, CALZZONE, POSTRES, BEBIDAS FRIAS Y CALIENTES.	EULISES PEDRO LEON TORRES ACURERO	500615
E/2017-46390	8/12/17	OTORRINOS DOMINICANOS BY FERRERAS & DIAZ	SERVICIOS Y PROCEDIMIENTOS DE CONSULTAS EN LA ESPECIALIDAD DE OTORRINOLARINGOLOGÍA.	FREDY ALCIDES FERRERAS MENDEZ, ELVIRA ALTAGRACIA DIAZ FERNANDEZ	499786
E/2018-4441	2/2/18	OTRAS VIAS TRAVEL	GESTIÓN DE SERVICIOS TURÍSTICOS NACIONALES E INTERNACIONALES, PAQUETES HOTELEROS, EXCURSIONES, DAY PASS, BOLETOS AÉREOS, RENT CAR.	MELDRYS PAMELA SANTANA VITTINI	499696
E/2018-4755	5/2/18	PACIFIC PRODUCTS DOMINICANA	EMPRESAS DESTINADAS A LA FABRICACIÓN, IMPORTACIÓN, VENTA, DISTRIBUCIÓN DE MATERIALES PARA LA INDUSTRIA TEXTIL EN GENERAL.	MARIA TERESA PEÑA ROJO	499813
E/2018-6134	13/2/18	PA-ELECTRIC	TRANSPORTE DE EQUIPOS Y MATERIALES PARA LA CONSTRUCCIÓN; COMPRA, VENTA Y ALQUILER DE MATERIALES Y EQUIPOS PARA LA CONSTRUCCIÓN, ELÉCTRICOS Y FERRETEROS.	AMADA NERYS BRIDGEWATER LIBERD	501029
E/2018-2929	12/2/18	PAEZ LUXURY REAL ESTATE	COMPRAVENTA Y COMERCIALIZACIÓN DE INMUEBLES.	FRANCISCO PAEZ NIN	500767
E/2017-43953	9/2/18	PAISAJES Y ARTE V.P.R.C.	ARQUITECTURA, CONSTRUCCIÓN, DECORACIÓN, PAISAJISMOS, COMPRA, ASESORÍA DE DECORACIÓN, COMERCIALIZACIÓN, IMPORTACIÓN Y EXPORTACIÓN DE TODO TIPO DE ARTÍCULOS Y MATERIALES RELACIONADOS CON LA CONSTRUCCIÓN	STUDIO BALCACER ROSARIO, S.R.L.	500500
E/2018-4694	5/2/18	PANIFICADORA SADER	PRODUCCIÓN, FABRICACIÓN, ELABORACIÓN, DISTRIBUCIÓN Y VENTAS DE PRODUCTOS DERIVADO DE LA HARINA.	ERICK SAMUEL DOMINGUEZ DE LA ROSA	499850

[210] EXP.	[220] SOL. FECHA	[561] NOMBRE COMERCIAL	[510] ACTIVIDAD	[730] SOLICITANTE	[111] REGISTRO
E/2018-5030	6/2/18	PANORAMICA FILMS	PRODUCCION DE OBRAS CINEMATOGRAFICAS DE LARGOMETRAJES DOMINICANOS	LUIS CORPORAN PEREZ	499985
E/2018-4479	2/2/18	PAO DE MEL BAKERY MPG	PANADERIA, REPOSTERIA Y CATERING.	MARIBEL PERALTA DE SUAREZ	499651
E/2018-5392	8/2/18	PAOLA MERCEDES FASHION	VENTAS AL POR MENOR DE PRENDAS DE VESTIR PARA DAMAS Y CABALLEROS.	JOHANNY ALTAGRACIA TORRES ARIAS	500416
E/2018-5421	8/2/18	PAPAIA PARTY DESIGN & STORE	TIENDA DE INSUMOS PARA CUMPLEAÑOS, ANIVERSARIOS, BODAS Y DEMÁS. IMPORTACIÓN DE MERCANCIAS DE CUMPLEAÑOS, PLANIFICACIÓN DE CUMPLEAÑOS, REGALOS Y ALQUILER DE PIEZAS PARA CUMPLEAÑOS.	JOSE ENRIQUE ZAPATA PEGUERO	500504
E/2018-4362	1/2/18	PAR & IMPEX COMPANY	AGENCIA COMERCIAL DE EQUIPOS DE REFRIGERACIÓN Y MOBILIARIO.	RAFAEL PODADERA ALARCON	499636
E/2018-4283	13/2/18	PARADA COMEDOR EL SAZÓN DE YUSLEYDA	COMIDA GOURMET Y BEBIDAS DE TODO TIPO PARA SER CONSUMIDAS EN EL LOCAL.	ROSAYA DEL CARMEN RAMOS CASTILLO	500872
E/2018-2737	6/2/18	PARADOR SARAH SR	ALIMENTOS Y BEBIDAS	SILCILIA ROMERO CALDERON	500087
E/2018-5693	9/2/18	PARAFARMACIA H.C.	COMPRAS, IMPORTACIÓN, VENTAS, DE PRODUCTOS FARMACÉUTICO Y ACCESORIOS VARIOS.	GABRIEL CASTILLO MARTINEZ	500660
E/2017-47947	7/2/18	PARMAR	ACTIVIDADES DE CONSULTORIA ORGANIZACIONAL Y PROFESIONAL, INCLUYEN TALLERES, SEMINARIOS, CHARLAS, CONFERENCIAS.	PARCIA MARGARITA SANSARY GOMEZ	500149
E/2018-4674	5/2/18	PARTYSTORE	VENTA DE ACCESORIOS PARA CUMPLEAÑOS.	ANAY JOSEFINA MOREL DEL VILLAR	499573
E/2018-5814	9/2/18	PATRONATO COMUNITARIO DE LOS ALCARRIZOS PACOALCA	ENTIDAD SIN FINES DE LUCRO. DESARROLLAR Y ADMINISTRAR, MATENIMIENTO Y OPERACION DEL CEMENTERIO MUNICIPAL DE LOS ALCARRIZOS LOURDES MARIA HERNANDEZ.	CARLOS LORA DE JESUS, NATANAEL ESPINAL DIAZ	500597
E/2018-4144	5/2/18	PAUDA RESTAURANT & GRILL	EXPENDIO DE COMIDAS Y BEBIDAS.	DAMASO ROSARIO MEDRANO	499837
E/2018-4502	2/2/18	PAUL'S CHICKEN BREAST	VENTA DE COMIDA	PAUL ARGENIS PEREZ VALDEZ	499722
E/2018-3204	6/2/18	PAYROLL WORLDWIDE PWW	SERVICIOS PROFESIONALES DE ASESORIA Y GESTION EN EL AREA DE RECURSOS HUMANOS, PLANIFICACION, DESARROLLO, ORGANIZACION, RECLUTAMIENTO Y SELECCIÓN	KINO MIQUIRRAY SOTO, JUAN PABLO MIQUIRRAY SOTO	499957
E/2018-6033	12/2/18	PCP PRINT SHOP	IMPRESIÓN DIGITAL, VENTAS DE MATERIALES PUBLICITARIOS, ARTÍCULOS PROMOCIONAL, DISEÑO GRÁFICO	PEDRO CANELA PERALTA	500694
E/2018-5340	8/2/18	PDP INGENIERIA	DISEÑO, CONSTRUCCIÓN Y SUPERVISIÓN DE INFRAESTRUCTURAS, VENTAS DE BIENES RAÍCES.	GERARDO MANUEL PEREZ LARA	500473
E/2018-3414	8/2/18	PEACE, CUTS, AND LOVE	SERVICIOS DE PELUQUERÍA PARA NIÑOS, COMERCIALIZACIÓN DE PRODUCTOS DE BELLEZA Y CUIDADO DEL CABELLO.	FÉLIX ADRIAN PEÑA FERNÁNDEZ	500444
E/2017-38350	2/2/18	PEARL ROCK	PROGRAMA EDUCATIVO PARA NIÑOS.	FABIO NICOLA LA ROSA	499738
E/2018-4739	5/2/18	PELICANO AGROINDUSTRIAL	PRODUCCION, VENTA, EXPORTACION E IMPORTACION DE PRODUCTOS Y SERVICIOS AGROPECUARIOS.	CANDIDO DOMINGO GARCIA GARABITOS	499832
E/2018-1134	2/2/18	PERSONAL GRAPHIC ROTULACION ABIGAIL	PERSONALIZACIÓN DE OBJETOS, ROTULACIÓN Y VENTAS DE MATERIALES RELACIONADOS.	VICTOR HUGO JUSTO DIAZ	499737
E/2018-1012	8/2/18	PESCA MIGUEL ANGEL MARTÍNEZ	VENTA Y DISTRIBUCION DE MARISCOS.	MIGUEL ANGEL MARTINEZ VASQUEZ	500160
E/2018-2791	6/2/18	PHARMA GENERIC SRR	IMPORTADOR, EXPORTADOR, DISTRIBUIDOR NACIONAL E INTERNACIONAL DE MEDICAMENTOS, MATERIAL GASTABLES MÉDICOS Y MATERIA PRIMA.	RUFINO OLMEDO ACOSTA DE LOS SANTOS, RENE SCHIMMELPFENNIG, SIMON HRIBERNIK	499988
E/2017-47900	5/2/18	PIMAXSA CONSULTING	INVERSIONES, DISTRIBUCIÓN, REPRESENTACIÓN DE MARCAS, SERVICIOS, CONSULTORIA.	JOEL DE JESUS CONTRERAS MARTINEZ	499879
E/2018-3786	9/2/18	PINALES & EUSEBIO, SERVICIOS INMOBILIARIOS Y LEGALES	AGRIMENSURA, CONSTRUCCIÓN Y LEGAL	MARLENNY PINALES DE LA ROSA	500676
E/2018-4405	2/2/18	PIRAGUA FILMS	SERVICIOS DE AUDIOVISUALES, CINEMATOGRAFÍA DE LARGOMETRAJE, CINEMATOGRAFÍA DE MEDIOMETRAJE, CINEMATOGRAFÍA DE CORTOMETRAJE	MARIEL MARIE APONTE ALBURQUERQUE	499714
E/2018-2958	9/2/18	PIZZAS DV01	ELABORACIÓN, PREPARACIÓN Y VENTA DE PIZZAS, CALZZONE, POSTRES, BEBIDAS FRÍAS Y CALIENTES.	FRANKLIN ADOLFO LIMARDO SANOJA	500598
E/2018-4370	1/2/18	PJML GROUP	COMERCIALIZACIÓN, IMPORTACIÓN, EXPORTACIÓN Y TRANSPORTE DE COMBUSTIBLES, ALIMENTOS Y BEBIDAS	LUIS MORETA RIVERA	499521
E/2018-5466	8/2/18	PLANES Y SERVICIOS FUNERARIOS PERSONALES Y FAMILIARES PYSFFP	DARLE SERVICIOS A TODAS AQUELLAS PERSONAS QUE NO TIENEN LA OPORTUNIDAD DE RECIBIR UN SERVICIO FUNERARIO A BAJO COSTO	RUDDY ROMAN REYES SANCHES	500639
E/2018-5406	8/2/18	PLAZA MUNDO MARINO	CENTRO VACACIONAL, HOTEL, ÁREA DE ESPARCIMIENTO, CENTRO DE DIVERSIÓN, LOCALES COMERCIALES.	ANGELO MARINO ROMERO GOMEZ, ARTHUR MARINO ROMERO GOMEZ	500346
E/2018-5229	7/2/18	PLAZA PARIS, S.A.S.	COMPRA, IMPORTACIÓN Y VENTA DE CALZADOS, CONFECCIONES, COSMÉTICOS, ELECTRODOMÉSTICOS Y ACCESORIOS EN GENERAL.	PLAZA PARIS, S.A.S.	500250
E/2018-5343	8/2/18	POSTULATE GROUP	ADMINISTRACIÓN Y GERENCIA DE NEGOCIOS EN GENERAL, SERVICIOS DE CONSULTORÍA, Y VENTA DE BIENES Y SERVICIOS DE TODA NATURALEZA, TECNOLOGÍA EN GENERAL, CAPACITACIÓN CONTINUA.	DARLENNY LOPEZ GIL DE LORA	500337
E/2018-3579	9/2/18	PRENDOMA	JOYERÍA.	LUIS ANTONIO ROSA MOSQUEA	500578
E/2018-3463	5/2/18	PRENSA POLÍTICA GLOBAL HEPH	PERIODISMO, INVESTIGACIÓN PERIODÍSTICA, COMUNICACIÓN, MEDIO DE COMUNICACIÓN DIGITAL, MEDIO DE DIFUSIÓN INFORMATIVA, FORMACIÓN EDUCATIVA, AGENCIA DE PUBLICIDAD, VENTA DE PRODUCTOS Y SERVICIOS.	HALCER ESTEBAN POLANCO HERNANDEZ	499898
E/2018-6296	13/2/18	PREQSANT	COMPRA Y VENTA DE TODO TIPO DE EQUIPOS Y MAQUINARIAS PESADAS PARA LA CONSTRUCCIÓN, ASÍ COMO PARA BRINDAR TODO TIPO DE SERVICIOS CON DICHS EQUIPOS.	PREQSANT, S.R.L.	500886
E/2018-3758	7/2/18	PRESTACIONES NEGRO COLORES	PRESTAMOS PERSONALES.	DELVY JOSE PEÑA CRUZ	499967
E/2018-5453	8/2/18	PRÉSTAMOS A LA ORDEN JUAN BOSCO GONZÁLEZ DÍAZ	PRÉSTAMOS PERSONALES.	JUAN BOSCO GONZÁLEZ DÍAZ	500175
E/2018-4543	12/2/18	PRINT DOT	IMPRESIÓN EN GENERAL, CREATIVIDAD, PUBLICIDAD, TRADE MARKETING, CAMPAÑAS PUBLICITARIAS, PROMOCIONES, CONSULTORÍA, DESARROLLO DE PROYECTOS Y DE MEDIOS DE COMUNICACIÓN	DAMARY AGUERO MADERA	500864
E/2018-3422	5/2/18	PROCESADORA DE AGUA COOL FRESH FN	PROCESAMIENTO, DISTRIBUCIÓN Y VENTA DE AGUA.	FRANCISCO ANTONIO RODRIGUEZ, NELSON ALEJANDRO MEDINA CACERES	499875
E/2018-5953	12/2/18	PRODUCTOS DAME	VENTA DE PRODUCTOS DE LIMPIEZA, DESINFECTANTES Y AROMÁTICOS.	JOSÉ ELÍAS ALVARADO	500656
E/2018-4571	9/2/18	PRODUCTOS QUÍMICOS MARÍA ROSARIO	FABRICACIÓN Y VENTA DE PRODUCTOS QUÍMICOS DE LIMPIEZA, COSMÉTICOS E HIGIENE PERSONAL.	MARÍA ESTELA ROSARIO PERALTA	500536
E/2018-3428	6/2/18	PRODUCTOS SARAHAMELIA	FABRICACIÓN, VENTA, COMERCIALIZACIÓN DE PRODUCTOS DE LIMPIEZA PERSONAL Y DEL HOGAR.	JOSE ALBERTO TORIBIO HERNANDEZ	500069
E/2018-5845	9/2/18	PROLAB, LSCM	DISEÑO Y ELABORACIÓN DE PRÓTESIS DENTALES Y TODO LO RELACIONADO A LABORATORIO DE ODONTOLOGÍA.	LUIS RAFAEL III SERRET HERNÁNDEZ, CHONG WAH MA HUANG	500522
E/2018-3871	30/1/18	PROMOCIONES DIGITALES KY, LANDS	PROMOCIONAR POR LOS MEDIOS DIGITALES, MARCAS Y PRODUCTOS DE CONSUMO EN EL MERCADO NACIONAL E INTERNACIONAL, TALES COMO BEBIDAS, CIGARROS Y OTROS PRODUCTOS RELACIONADOS.	KARYNA JULIA FONT-BERNARD NUÑEZ	499093
E/2018-3216	1/2/18	PRO-SOLUTIONS DE LA ROSA REYNOSO	SERVICIOS DE IMPERMEABILIZACIÓN, CONCRETOS Y PISOS.	EDWIN CORNELIO DE LA ROSA ROSARIO	499589
E/2018-3837	9/2/18	PROVISIONES PAPIRO	VENTA AL DETALLE DE DIFERENTES TIPOS DE PROVISIONES COMESTIBLES TALES COMO: ARROZ, HABICHUELA Y ACEITE.	EDUARDO DE JESÚS MARTÍNEZ OZORIA	500579
E/2018-5995	12/2/18	PROYECTO PORCINO ANTONIO GARCIA	PRODUCCIÓN, CRIANZA Y VENTA DE CERDOS.	ANTONIO GARCIA	500650
E/2018-4646	5/2/18	PUEBLO NUEVO	VENTAS DE ALIMENTOS PARA ANIMALES, PRODUCTOS AGROPECUARIOS Y VETERINARIOS.	IVAN AMAURY PIÑA BETANCES	499866
E/2018-4243	8/2/18	PUELLO PEÑA CONSTRUCCIONES	DEDICARSE A LA CONSTRUCCIÓN DE EDIFICIOS, VIVIENDAS FAMILIARES Y PARA OFICINAS, CONDOMINIOS, URBANIZACIONES Y VÍAS DE COMUNICACIONES	GREGORIO PUELLO PEÑA	500454
E/2018-4667	5/2/18	PUERTAS Y VENTANAS ABREU PUELLO	INSTALACIONES DE TODO TIPO DE PUERTAS Y VENTANAS, PUERTAS ENROLLABLES, ALUMINIO, MODIFICACIONES.	JOSE DOMINGO ABREU PUELLO	499576
E/2018-6173	13/2/18	PUERTAS Y VENTANAS MARTÍNEZ HDEZ	FABRICACIÓN E INSTALACIÓN DE PUERTAS Y VENTANAS EN ALUMINIO Y CRISTAL.	PEDRO MARÍA MARTÍNEZ HERNÁNDEZ	500845
E/2017-46055	12/2/18	PURIFICADORA DE AGUA LOS CONUCOS	VENTA DE AGUA.	RAFAEL CARPIO JIMÉNEZ	500647
E/2018-4333	1/2/18	PURPLE BASIL CATERING COMPANY	VENTA Y DISTRIBUCIÓN DE ALIMENTOS Y BEBIDAS.	YOMARIS VEGA DE GONZALEZ	499637
E/2018-4902	6/2/18	PVM CATERING Y EVENTOS	EMPRESA DEDICADA AL SERVICIO DE ALIMENTOS (COMIDA EMPRESARIAL, POSTRES, PICADERAS) Y BEBIDAS, ASÍ COMO TAMBIÉN EL ALQUILER Y MONTAJE DE EVENTOS	PAMELA ALTAGRACIA VALDEZ MARGARIN	500036
E/2018-4422	13/2/18	Q.C.G QUALITY CREATIONS GROUP	FIESTAS Y EVENTOS SOCIALES; CUMPLEAÑOS Y ANIVERSARIOS, BODAS, GRADUACIONES Y LANZAMIENTOS, FIESTAS CON ARTISTAS, FIESTAS INFANTILES, EVENTOS CORPORATIVOS	EDINSON STARLYN LEBRON DEL ROSARIO	500925
E/2018-4312	9/2/18	Q7 SMART	VENTA DE ARTICULOS Y ACCESORIOS TECNOLOGICOS	JUAN ROSA STURLA RODRIGUEZ, STARLYN GABRIEL ALCANTARA VARGAS	500663
E/2018-4306	1/2/18	QUESO MICHEL	FABRICACIÓN Y COMERCIALIZACIÓN DE PRODUCTOS AGROINDUSTRIALES Y GANADEROS.	MEJÍA ARCALÁ, S.R.L.	499547
E/2018-4884	6/2/18	QUESOS ACARI	ELABORACIÓN DE QUESOS Y PRODUCTOS LÁCTEOS.	HIGINIO LAUREANO DE LOS SANTOS, IRIS NEIDY ANTIGUA CONTRERAS, MARIA MAGDALENA CONTRERAS MORENO	500095
E/2018-5856	9/2/18	"QUICKSHINE"	LAVADO, LIMPIEZA Y MANTENIMIENTO EN GENERAL DE VEHÍCULOS DE MOTOR A DOMICILIO.	CRISTIAN DANIEL RODRIGUEZ CASTILLO	500531
E/2017-48232	8/2/18	R&KEYSI FOOD DISTRIBUTOR	PRODUCCIÓN, COMERCIALIZACIÓN, IMPORTACIÓN Y EXPORTACIÓN DE CEBOLLA, AJO, PAPAS, AJÍES, LECHUGA, BRÓCOLI, COLIFLOR, ZANAHORIAS Y VEGÉTELES EN GENERAL	RAFELITO RICHARDSON CARPIO	500421
E/2018-5972	12/2/18	R&M, HELADOS CASEROS Y PRODUCTOS CORP.	ELABORACION, DISTRIBUCION Y VENTA DE HELADOS Y PRODUCTOS CASEROS.	DAISY MARIA MEDRANO CABRERA / JOSE MIGUEL ESPINAL RODRIGUEZ	500763
E/2018-4488	2/2/18	R. H. TEJADA Y ASOCIADOS	VENTA Y COMPRA DE TERRENOS, CASAS, APARTAMENTOS, CONSTRUCCIÓN DE CASAS Y EDIFICIOS, PRODUCCIÓN, ORDEÑO Y CRIANZA DE GANADO, IMPORTACIÓN Y EXPORTACIÓN DE LOS MISMOS.	R. H. TEJADA Y ASOCIADOS, S.R.L.	499713
E/2018-4139	7/2/18	R.D. NORDKOSH DOMINICAN'S BUILDER	CONSTRUCCIONES DE EDIFICIOS, APARTAMENTOS, CASAS, PROYECTOS INMOBILIARIOS, ECO TURÍSTICOS, DISEÑOS DE EDIFICACIONES, EDIFICACIONES MULTIPLES Y RECREACIONALES	DIÓMEDES PEÑA CALDERON	499968

[210] EXP.	[220] SOL. FECHA	[561] NOMBRE COMERCIAL	[510] ACTIVIDAD	[730] SOLICITANTE	[111] REGISTRO
E/2018-4642	5/2/18	R3A TAX CONSULTING	OFRECER SERVICIOS DE CONTADURIA E IMPUESTOS Y PRECIOS DE TRANSFERENCIA.	ANA ELCY DUARTE BRITO	499918
E/2018-4833	5/2/18	RADIADORES Y AUTO AIRE BOCS	IMPORTACIÓN DE REPUESTOS PARA VEHÍCULOS Y MOTOCICLETAS, SERVICIO DE REPARACIÓN MECÁNICA EN GENERAL, VENTAS DE PIEZAS NUEVAS Y USADAS PARA AUTO MECÁNICA.	ERICK ARTURO ALCÁNTARA RAMÍREZ	499911
E/2018-4876	13/2/18	RAFAEL ALMONTE REFRIGERACION	VENTA, INSTALACIÓN, MANTENIMIENTO Y REPARACIÓN DE EQUIPOS, ELECTRODOMÉSTICOS, REFRIGERACIÓN INDUSTRIAL Y RESIDENCIAL, Y OTRAS VARIEDADES.	RAFAEL ANTONIO ALMONTE DOÑE	500939
E/2018-5304	7/2/18	RALF MED DOMINICANA	LABORATORIO CLÍNICO, DIAGNOSTICO POR IMÁGENES, IMPORTACIÓN Y DISTRIBUCIÓN DE EQUIPOS MÉDICOS, LABORATORIO Y REACTIVOS DE LABORATORIO	SONIA MERCEDES DE LOS MILAGROS CHECO RAMIREZ	500303
E/2018-3390	7/2/18	RAMIREZ REYES RACING	REPUESTOS DE TODO TIPO DE VEHÍCULOS, MOTORES, PASOLAS, VENTA DE PIEZAS NUEVAS Y USADAS, ARREGLOS, REPARACIONES, COMPRA Y VENTA DE PIEZAS Y VEHÍCULOS.	RUDDY ISAIAS RAMIREZ REYES	499937
E/2018-5330	8/2/18	RAMIREZ VEGA IMPORT	VENTA, DISTRIBUCIÓN E IMPORTACIÓN DE REPUESTOS PARA VEHÍCULOS Y MOTOCICLETAS, LUBRICANTES, BATERÍAS Y NEUMÁTICOS.	HECTOR RADHAMES VEGA VASQUEZ, RAMIREZ VEGA VENTURA	500351
E/2018-5424	8/2/18	RANCHO 3 PALMAS	ACTIVIDADES TURÍSTICAS Y RECREATIVAS, COMO BODAS, CUMPLEAÑOS, DECORACIONES DE TODO TIPO DE EVENTOS, BUFFETS, FIESTAS EMPRESARIALES Y FAMILIARES EN GENERAL.	MARIANO HERRERA, LUZ MARIA JIMENEZ DE HERRERA	500385
E/2018-4627	2/2/18	RAUXCIO CORP	BRINDAR SERVICIOS DE ADMINISTRACION Y GESTION DE ACTIVOS, SEAN BIENES MUEBLES, INMUEBLES O INCORPORALES.	JOSE RAFAEL GRATERAUX AYBAR	499761
E/2018-5247	7/2/18	RAVTON GROUP	VENTA, ALQUILER Y CONSTRUCCIÓN DE BIENES INMUEBLES.	LUIS FERNANDO JULIAN CHALAS	500270
E/2018-5151	7/2/18	RDK ENTERTAINMENT	EQUIPOS AUDIOVISUALES Y AGENCIA PUBLICITARIA.	YEISON DANIEL FERNÁNDEZ DELGADO	500281
E/2018-4956	6/2/18	RDZ EMMANUEL SECURITY	VENTA E INSTALACIÓN DE EQUIPOS DE SEGURIDAD ELECTRÓNICA Y SERVICIOS FÍSICOS DE SEGURIDAD.	RODOLFO DIAZ ZABALA	500067
E/2018-5034	6/2/18	REALCIMA	VENTA, DISTRIBUCIÓN, IMPORTACIÓN Y COMERCIALIZACIÓN DE EQUIPOS Y SUMINISTROS MÉDICOS, PRODUCTOS FARMACÉUTICOS Y MOBILIARIOS PARA OFICINAS Y HOSPITALES.	FRESKY ANTONIO CASIMIRO ÁLVAREZ	499794
E/2018-5434	12/2/18	RECLUT SERVICE Y ASESORIA DE IMAGEN SM	RECLUTAMIENTO DE PERSONAL PARA RESTAURANTES, HOTELES Y SERVICIOS DOMÉSTICOS, ADMINISTRACIÓN DE CONDOMINIOS, ASESORÍA DE IMAGEN COMERCIAL Y EMPRESARIAL.	SUSAN CHARLENE MOTA MEDRANO	500353
E/2018-3687	5/2/18	RED DE LIDERES CULTURALES POR EL DESARROLLO DOMINICANO RELICULDO	FOMENTO, APOYO, SOPORTE Y CAPACITACIÓN A LAS ACTIVIDADES ARTÍSTICAS Y CULTURALES.	NANDY ERODYS VERAS CONTRERAS	499922
E/2018-5960	12/2/18	RED DOMINICANA DE APOSTADORES REDOAPO	AGLUTINAR A TODOS LOS USUARIOS DE BANCAS DE LOTERIA, DEPORTIVAS Y DE OTROS JUEGOS A NIVEL NACIONAL.	ALICE MARIE MAÑON MIOLAN	500799
E/2018-5986	12/2/18	REEVA	DISTRIBUCIÓN Y COMERCIALIZACIÓN DE LENTES DE SOL, IMPORTACIÓN Y EXPORTACIÓN.	OSMAN ANDRES DELGADO GIBORY, POMPEE PIERRE ALOIS G	500775
E/2018-5091	6/2/18	REFORESTASID	PROGRAMA CORPORATIVO DE REFPRESTACION.	MERCASID, S.A.	500053
E/2018-4426	2/2/18	REFRI PARTS L.E.S.	IMPORTACIÓN Y DISTRIBUCIÓN DE REPUESTOS Y PARTES DE VEHÍCULOS.	KLEINER MISAEL SARMIENTO CHAVEZ, LUIS EVELIO SANCHEZ MILANO	499664
E/2018-5001	6/2/18	REPOSTERÍA YOMAIRA SANTOS	ELABORACION Y VENTA DE BIZCOCHOS, POSTRES Y TODO LO RELACIONADO CON LA REPOSTERIA.	YOMAIRA SANTOS	499776
E/2018-6019	12/2/18	REPUESTOS HERMANOS NUÑEZ	COMPRA Y VENTA DE REPUESTOS DE MOTORES.	WASCAR DAVID NUÑEZ GOMEZ, APOLINAR NUÑEZ GOMEZ	500810
E/2018-4727	12/2/18	REPUESTOS Y ACCESORIOS JOSE O. VERAS	VENTA DE REPUESTOS Y ACCESORIOS PARA MOTOCICLETAS Y BICICLETAS.	JOSE OSVALDO VERAS	500717
E/2017-41087	10/1/17	RESIDENCIAL ALGARROBOS	NOMBRE PARA CONDOMINIOS RESIDENCIALES.	JULIO HAZIM RISK	500829
E/2018-5220	7/2/18	RESIDENCIAL MIRANDA LUCIANO	PROYECTO DE APARTAMENTOS PARA LA VENTA Y ACTIVIDADES AFINES.	JUAN MIGUEL MIRANDA JIMENEZ	500189
E/2018-4417	2/2/18	RESIG	CONSTRUCCIÓN, DISEÑO ARQUITECTÓNICO.	DULCE MARIA PALMERS SOSA	499710
E/2018-4477	2/2/18	RESPUESTO JOEL MENA	IMPORTACION Y VENTA DE VEHICULOS DE MOTOR Y PARTES, ASI COMO ACTIVIDADES CONEXAS O AFINES	JOEL MENA MARIA	499715
E/2018-6231	13/2/18	RESTAURANTE VISTA AL MAR POP	VENTA DE ALIMENTOS Y BEBIDAS.	ARISLEYDA POLANCO POLANCO	500879
E/2018-5368	8/2/18	REVOLUCION CERVECERA	LA PRODUCCIÓN IMPORTACIÓN, VENTA Y DISTRIBUCIÓN, BAJO CUALQUIER TIPO DE COMERCIALIZACIÓN, DE TODA CLASE DE ALIMENTOS Y BEBIDAS	FRANCISCO EUGENIO SANTANA PEREZ	500561
E/2018-4748	5/2/18	REYES CORREA AUTO IMPORT & RENT CAR	COMPRA, VENTA, IMPORTACIÓN, EXPORTACIÓN, FINANCIAMIENTO Y RENTA DE VEHÍCULOS DE MOTOR.	MASSIEL ISABEL CORREA GONELL	500818
E/2018-3075	2/2/18	REYSAMY HANDLER GROUP	ELABORACIÓN Y VENTA DE ALIMENTOS Y BEBIDAS (PRODUCTOS COMESTIBLES Y CONSUMIBLES LÍQUIDOS, SERVICIOS DE CATERING)	JOSE DELIO SANO LOPEZ	499723
E/2017-45636	7/2/18	RJ BARBER FLOW	SERVICIOS TE CORTES Y DISEÑOS EN PELUQUERIA	ROGELIO ALBERTO FORTUNA FABIAN	500122
E/2018-6027	12/2/18	ROGELP RODRÍGUEZ GÓMEZ ELPIDIO	VENTA Y COMERCIALIZACIÓN DE PRODUCTOS DE NUTRICIÓN, SUPLEMENTOS ALIMENTICIOS, DE BELLEZA, DE LIMPIEZA PARA EL HOGAR, CUIDADO PERSONAL, DE OFICINAS	ELIASER ELPIDIO RODRÍGUEZ GÓMEZ	500715
E/2018-5879	9/2/18	ROJAS SECURITY	CONSULTORIA DE SEGURIDAD FÍSICA Y ELÉCTRICA, COMERCIO, VENTA, DISTRIBUCIÓN E INSTALACIÓN DE ALARMAS CONTRA ROBOS, VIDEOS INTERCOMS, CERCO ELÉCTRICO	JUAN CARLOS ROJAS DE JESUS	500603
E/2018-6094	12/2/18	ROM SOLUCIONES DE CONSTRUCCIÓN Y SERVICIO	SERVICIOS, MANTENIMIENTOS Y CONSTRUCCION DE OBRAS CIVILES.	JIMMY ANTONIO ROQUE DE LA CRUZ	500766
E/2018-4787	13/2/18	RONUZ BEAUTY CENTER	SALÓN DE BELLEZA UÑAS, SECADO DE PELO, VENTAS DE PRODUCTOS, VENTA DE PELO, UÑAS ACRÍLICAS, MANICURE, PEDICURE, BAR, CEJAS, DEPLICACIÓN, MASAJES,ACCESORIOS, SPA, BARBERÍA, POSTURA DE PESTAÑA, EXTENSIONES DE PELO.	YOKASTA MAGDALENA NUÑEZ RAMOS, ROSA LIDIA NUÑEZ DE TORRES	500931
E/2018-2893	8/2/18	ROSA JOGA LOGISTICS Y MAS	IMPORTACIÓN Y EXPORTACIÓN DE PRODUCTOS DE TODO ÁMBITO, INCLUYENDO ALIMENTOS, METALES, Y VESTIMENTA, REPRESENTACIÓN DE IMPORTADORES Y EXPORTADORES NACIONALES	SALVADOR EMILIO ROSA DIEP, JOSE CAMILO JOGA FEBRILLET	500640
E/2018-3774	6/2/18	ROSIBEL ESPINAL BERROA STUDIO	ARQUITECTURA, DISEÑO DE INTERIORES, CONSTRUCCIÓN Y REMODELACIÓN	ROSIBEL ESPINAL BERROA	500090
E/2018-5307	7/2/18	ROSMOR CONSTRUCTORA	CONSTRUCCIÓN, EDIFICACIÓN Y REMODELACIÓN DE TODO TIPO DE INMUEBLE ASÍ COMO TAMBIÉN LA IMPORTACIÓN DE TODO TIPO DE MATERIALES DE CONSTRUCCIÓN.	MIGUEL ROSARIO MUÑOZ	500156
E/2018-4656	5/2/18	RSECONOMIC	SERVICIOS DE ASESORÍA EN PLANIFICACIÓN FINANCIERA, ECONOMÍA DE EMPRESAS Y PERSONAS FÍSICAS, EVALUACIÓN DE PROYECTOS E INVERSIONES.	ROBERT ALEXANDER SILVERIO HENRIQUEZ	499810
E/2018-5426	8/2/18	RUDOS CCTV SISTEM	VENTA E INSTALACIÓN DE CÁMARAS DE SEGURIDAD Y INSTALACIONES ELÉCTRICAS.	ARCENIO FELIZ CUEVAS	500469
E/2018-5105	7/2/18	RULIN FILMS	PRODUCCIÓN DE LARGOMETRAJES DOMINICANOS	DIONISIO HUMBERTO CONTRERAS REYNOSO	500151
E/2018-5884	9/2/18	RUMERS RENT CARD	RENTA Y ALQUILERES DE VEHICULOS.	DIOLKY MANUEL OZUNA OLEA	500756
E/2018-1877	8/2/18	RUNFA	VENTAS DE ROPAS (PACA).	JINXIU CHEN	500410
E/2018-6311	13/2/18	S Y H TRANSPORTE EXPRESS	TRANSPORTACIÓN DE TODOS TIPOS DE PRODUCTOS Y MATERIALES.	JOHAN ARSENIO MOREL PADILLA	500889
E/2018-4911	6/2/18	SAFETY DEPOT	COMERCIALIZACIÓN DE EQUIPOS DE SEGURIDAD, CONFERENCIAS SOBRE SEGURIDAD INDUSTRIAL, EMPRESARIAL Y EN EL HOGAR.	OFELIA MARIA VENTURA DEL ROSARIO	500066
E/2018-5405	8/2/18	SAGRES SERVICIOS TECNOLOGICOS	COMPRA, VENTAS Y SERVICIOS DE TECNOLOGIA, EQUIPOS Y UTENSILIOS TECNOLÓGICOS; MARKETING POR INTERNET LOCAL E INTERNACIONAL, SOLUCIONES Y SERVICIOS DE TECNOLOGÍA	JESUS ALBERTO VIDAL DOMINGUEZ	500435
E/2018-6038	12/2/18	SALON DE BELLEZA GINETTE ELIZABETH	LAVADO Y PEINADO, VENTAS DE EXTENSIONES DE PELO INDU Y BRASILERO VENTAS DE PRODUCTOS DE BELLEZA HACEMOS TRABAJOS DE POSTURAS DE UÑAS	GINETTE ELIZABETH DE LOS SANTOS	500693
E/2018-5994	12/2/18	SALON DE BELLEZA MARIA HELENA	OFRECER SERVICIOS PROFESIONALES DE MANICURA, PEDICURA, CLINEJAS, UÑAS ACRILICAS, PEINADOS, VENTAS DE PRODUCTOS DE BELLEZA.	MARIA HELENA	500736
E/2018-4851	5/2/18	SALON ENYOLI YIREH	SERVICIO DE BELLEZA EN GENERAL	ALBA MARINA REGALADO	499687
E/2018-4717	5/2/18	SALÓN MARISOL ARACENA	SALÓN DE BELLEZA, VENTA DE PRODUCTOS, ROPA Y ACCESORIOS.	MARISOL ARACENA RODRÍGUEZ	499577
E/2018-4836	5/2/18	SALUD ORAL DEL ESTE	SERVICIO ODONTOLÓGICOS EN GENERAL	NICOLAS ANTONIO SEGUIE BONILLA, LEIDY LAURA FLORIAN CASTILLO	499689
E/2018-6304	13/2/18	SALUD ORAL S.O.	SERVICIOS ODONTOLÓGICOS EN GENERAL.	ANGELA ESMILNA REYES PION	500856
E/2017-44630	9/2/18	SAM HOTEL & RESORT	SERVICIOS DE HOTELERIA.	SAMUEL MONTILLA APONTE	500516
E/2017-17764	7/2/18	SAMANTHA ASERET INTERIOR DESIGN	DISEÑO DE INTERIORES, EVENTOS, VENTA DE MOBILIARIOS.	SAMANTHA ASERET BATISTA BUENO	500180
E/2018-6061	12/2/18	SANAPP	SERVICIOS DE CONSULTORIA, DISEÑOS Y PROGRAMACIÓN DE ALGORITMOS, APLICACIONES MOVILES Y PAGINAS WEB, DIGITALIZACION Y COMERCIO ELECTRICO.	MARIO ERNESTO BONILLA SANCHEZ	500700
E/2017-45085	7/2/18	SANC 8 BY MARIJOE	COMERCIALIZACIÓN Y VENTA DE ALIMENTOS, BUFFETS, SERVICIO DE RESTAURANT.	FELIX ADALBERTO BAUTISTA	499959
E/2018-1798	15/1/18	SANCHEZ HERMANOS COMERCIAL	VENTA, DISTRIBUCIÓN Y REPRESENTACIÓN DE PROVISIONES FRESCAS AL POR MAYOR Y DETALLE	JUAN JUNIOR SANCHEZ RODRIGUEZ, KEYSIS YOCASTA BATISTA MONTERO	499556
E/2018-5024	6/2/18	SANDSTONE GROUP	COMERCIALIZACIÓN DE BIENES RAÍCES, Y A TALES FINES, LA EDIFICACIÓN, COMPRA, VENTA A CORTO O LARGO PLAZO, SEA TOTAL O PARCIAL, EL ALQUILER, MANTENIMIENTO, EXPLOTACIÓN Y ADMINISTRACIÓN DE APARTAMENTOS, VIVIENDAS Y CONDOMINIOS	CARLOS JOSE PAULINO GATON	499975
E/2018-5592	8/2/18	SANFE INVESTMENT	SERVICIOS ALIMENTICIOS, REPOSTERÍA, HELADERÍA, PASTELERÍA, PICADERAS, DECORACIÓN, INVERSIONES EN COMPRAS DE EQUIPOS, PRÉSTAMOS.	ALBERT PASCUAL SANTOS CASTILLO	500343
E/2018-4997	6/2/18	SANTANA DEL ROSARIO MULTISERVICIOS	PRESTACIÓN DE SERVICIOS DE RESTAURANT, LAVADO DE AUTO Y AUTO ADORNOS	KELVIN AMAURIS SANTANA DEL ROSARIO	499964
E/2017-43295	5/2/18	SANTO DOMINGO HEALTH CENTER SDHC	DESARROLLO, CONSTRUCCIÓN, PROMOCIÓN Y OPERACIÓN DE HOSPITALES, CENTRO DE SALUD, CLÍNICA DE CIRUGÍA ESTÉTICA	CONDI, S.R.L	500037
E/2018-4714	5/2/18	SARETSTORERD	VENTA DE ROPAS Y ACCESORIOS, CALZADOS, CELULARES Y ACCESORIOS, PERFUMES, MAQUILLAJES, PRENDAS, COMPRA Y VENTA DE VEHICULOS, BIENES RAICES	LEIDY TANIA CASTILLO OSORIO DE HADDAD, MIGUEL SALOMON HADDAD PEREZ	499816
E/2018-5502	8/2/18	SAVANNAH HAIR THERAPY RD	IMPORTACIÓN Y EXPORTACIÓN DE PRODUCTOS DE BELLEZA Y VENTAS DE PRODUCTOS DE BELLEZA.	ZAYRA I. GARCIA GONZALEZ	500479
E/2018-2679	7/2/18	SCERRA INVESTMENT CORPORATION	IMPORTAR, DISTRIBUIR Y VENDER PRODUCTOS ALIMENTICIOS Y BEBIDAS EN GENERAL; GESTIÓN DE BIENES RAÍCES.	MASSIMILIANO JEAN SCERRA REINA	500195



[210] EXP.	[220] SOL. FECHA	[561] NOMBRE COMERCIAL	[510] ACTIVIDAD	[730] SOLICITANTE	[111] REGISTRO
E/2018-3162	6/2/18	SCM DOMINICANA	VENTA DE EQUIPOS Y MAQUINARIAS, PROCESAMIENTO DE TABACO.	GTS/SCM, S.A.	499784
E/2017-47798	8/2/18	SEA LOOK COMPANY	LA PROMOCIÓN, DESARROLLO Y POTENCIACIÓN DE LAS ACTIVIDADES ECONÓMICAS Y SOCIALES QUE CONTRIBUYAN, DIRECTAMENTE A IMPULSAR EL DESARROLLO DEL TURISMO EN EL ÁMBITO TERRITORIAL.	RUBEN DARIO FIGUEROA MEDINA	500404
E/2018-4415	2/2/18	SECOMIL	CONSTRUCCIÓN Y DISEÑO ARQUITECTÓNICO.	DULCE MARIA PALMERS SOSA	499727
E/2018-5337	8/2/18	SECOND LOOK DR	COMPRA Y VENTA DE ARTÍCULOS DEL HOGAR Y/O ELECTRODOMÉSTICOS, PRENDAS DE VESTIR, ACCESORIOS FEMENINOS Y MASCULINOS, BISUTERÍAS.	LAURA ESTEFANY RODRÍGUEZ DE PELAEZ	500472
E/2018-5350	8/2/18	SEGPROINDCA	ASESORÍA, VENTA, MANTENIMIENTO, RECARGA, INSPECCIÓN DE EQUIPOS CONTRA INCENDIOS, ENTRENAMIENTO DE MANEJO Y USO DE EXTINTORES, EVALUACIÓN DE RIESGOS, DISEÑO Y VENTA DE MATERIAL FOTO-LUMINISCENTE PARA RUTA DE EVACUACIÓN	SEGURIDAD Y PROTECCIÓN INDUSTRIAL, S.R.L.	500457
E/2017-47329	2/2/18	SEPRENTEL	REPRESENTACIÓN LEGAL DE EMPRESAS, PERSONAS O GRUPOS, SERVICIOS DE PREVENCIÓN DE RIESGOS LABORALES. SUPERVISION Y EJECUCIÓN DE PROYECTOS Y MANTENIMIENTOS ELÉCTRICOS Y MECÁNICOS	ANSELMO PERDOMO SORIANO	499758
E/2018-5760	9/2/18	SERES ANIMATION STUDIOS	COMPAÑÍA ESPECIALIZADA EN LA REALIZACIÓN DE ANIMACIÓN DIGITAL Y EFECTOS VISUALES, PARA CINE, TELEVISIÓN Y VIDEOJUEGOS Y TODA OTRA ACTIVIDAD DE LÍCITO COMERCIO EN LA REPÚBLICA DOMINICANA.	IGOR HERMES PICHARDO CASTILLO	500523
E/2018-5211	7/2/18	SERVICIO AGRICOLAS GONZALEZ MUÑOZ	SERVICIOS AGRICOLAS.	DIONNY YISSET GONZALEZ POLANCO	499947
E/2018-5784	9/2/18	SERVICIOS DE ACOMPAÑAMIENTO FAMILIAR REMANZO DE PAZ	PLANES Y SERVICIOS FUNERARIOS EN GENERAL.	JAIME MANUEL DE LA ROSA	500557
E/2018-4804	5/2/18	SERVICIOS ELECTRICOS JIREH	REPARACIÓN, MODERNIZACIÓN Y MANTENIMIENTO DE ASCENSORES, CONSTRUCCIÓN DE CONTROLES ELÉCTRICOS, ELECTRICIDAD RESIDENCIAL E INDUSTRIAL.	CARLOS ANTONIO CASTRO VERAS	499858
E/2018-5181	7/2/18	SERVICIOS EMPRESARIALES EDUCATIVOS Y DE ASESORÍA GERENCIAL SEAGSA	CONSULTORIAS Y ASESORÍAS PROFESIONALES ESPECIALIZADAS EN GERENCIA, EDUCACIÓN, LIDERAZGO, COOPERATIVISMO, PLANEAMIENTO ESTRATÉGICO, INVESTIGACIONES, MEDICIONES Y EVALUACIONES GENERALES	SERVICIOS EMPRESARIALES, EDUCATIVOS Y DE ASESORIA GERENCIAL SRL	500144
E/2018-5926	12/2/18	SERVICIOS GENERALES SOL DEL NORTE	PROVEER SERVICIOS DE PINTURA, ALBAÑILERÍA, PLOMERÍA, CARPINTERÍA, MECÁNICA, CERRAJERÍA, ELECTRICIDAD.	NIDIA DIMARY GOMEZ ALONZO	500750
E/2018-2503	12/2/18	SERVICIOS INDULAMAR	ELABORACIÓN Y SERVICIOS DE ALIMENTOS PROCESADOS Y CRUDOS DE CONSUMO HUMANO; PICADERAS, BIZCOCHOS, PAN Y GALLETAS, BEBIDAS EN GENERAL, VENTAS DE PROVISIONES ALIMENTICIAS.	WILLIAN BENJAMIN DOMINGUEZ GARCIA	500837
E/2017-32245	6/2/17	SERVICIOS TECNOLÓGICOS CORPORATIVOS SETECORP	"SOPORTE TÉCNICO, REDES DE DATOS, TELECOMUNICACIONES, SEGURIDAD INSTALACIONES, VENTAS, ASESORÍAS, ENTRENAMIENTOS."	RODION RAONEL CASTELLANOS ROSA	499992
E/2018-2576	1/2/18	SERVICIOS Y REPUESTOS HIDRAULICOS & MECANICOS JOSELYN SORIANO	REPARACION Y MANTENIMIENTO DE MAQUINARIAS INDUSTRIALES A NIVEL GENERAL Y VENTAS DE REPUESTOS HIDRAULICOS.	KENDRY JOSELYN SORIANO CORDERO	499506
E/2018-4841	5/2/18	SERVICIOS Y TRANSPORTE SANTANA CAMPUSANO SERTRANSAC	SERVICIOS DE TRANSPORTE DE MERCANCIAS, SEAN ESTAS MUEBLES, MUDANZAS O DE CUALQUIER OTRO TIPO EN EL TERRITORIO NACIONAL.	ANDRÉS SANTANA CAMPUSANO	499914
E/2017-45375	7/2/18	SFM COMPLIANCE ADVISORS RD	ASESORÍA DE PROGRAMAS DE CUMPLIMIENTO Y PREVENCIÓN DE LAVADO DE ACTIVOS Y PRÁCTICAS DE ANTICORRUPCIÓN.	SIGMUND FREUND MENA	500424
E/2018-5940	12/2/18	SHINE BEAUTY SPOT	CENTRO DE BELLEZA.	LIZ MARIEL BAEZ NUNEZ	500786
E/2018-5291	7/2/18	SHR SOLAR 90	ADQUIRIR MEDIANTE COMPRA O POR VIA DE APORTES EN NATURALEZA O POR CUALQUIER OTRO METODO, TODA CLASE DE INMUEBLES EN TODO EL TERRITORIO NACIONAL	YDAISA NUÑEZ CLARK DE CASATI	500013
E/2018-2467	18/1/18	SHUTTERS EUROPEOS	IMPORTACIÓN, EXPORTACIÓN, FABRICACIÓN, DISTRIBUCIÓN, Y VENTA DE VENTANAS ENROLLABLES Y PUERTAS ENROLLABLES	SHUTTERS EUROPEOS, SRL	500683
E/2018-3852	7/2/18	SIERRA LEBRON SERVICIOS DE SEGURIDAD	SERVICIOS DE SEGURIDAD, INSTALACIÓN DE SISTEMAS DE ALARMAS DE SEGURIDAD.	MARTIN CESARIN MEDRANO OZUNA	500356
E/2018-3580	5/2/18	SIMON MUÑOZ DECORACIONES	FABRICACIÓN Y REPARACIÓN DE MUEBLES Y DECORACIONES EN GENERAL.	SIMON MUÑOZ VENTURA	499931
E/2018-4764	5/2/18	SINDICATO DE TRABAJADORES DE BARES Y DISCOTECAS-SITRABADI	ORGANIZACIÓN SIN FINES DE LUCRO, DEDICADA A ORGANIZAR A LOS EMPLEADOS DE CENTROS NOCTURNOS PARA ORGANIZARLOS Y DEFENDER SUS DERECHOS	JUAN CARLOS DE LOS SANTOS MONTERO, LEONEL ENRIQUE SALVADOR MELO	499706
E/2018-4762	5/2/18	SINDICATO MUSICALIZADORES UNIDOS Y SEGUIDORES ACTIVOS-SIMUSA	ORGANIZACIÓN SIN FINES DE LUCRO, DEDICADA A ORGANIZAR A LOS DISC JOCKEY, DJ Y PROMOTORES ARTÍSTICOS Y VARIADOS	JUAN CARLOS DE LOS SANTOS MONTERO, LEONEL ENRIQUE SALVADOR MELO	499705
E/2018-5384	8/2/18	SMARKUY	VENTAS DE TELÉFONOS, ACCESORIOS Y TECNOLOGÍA.	FRANKELLY JHAMELL SANCHEZ REYES	500452
E/2018-934	9/2/18	SNAKE 721 RECORDS	CAPTACIÓN DE TALENTOS, DISQUERA, PRODUCCIÓN Y ORGANIZACIÓN DE EVENTOS, SONIDO, PUBLICIDAD, GRABACIÓN, REPRESENTACIÓN DE ARTISTAS. CONTRATACIÓN DE ARTISTAS PARA EVENTOS.	ISMAEL ANTONIO TINEO CRISTO, JUAN ALEJANDRO MATOS GONZALEZ	500502
E/2017-47936	8/2/18	SOCIEDAD DOMINICANA DE ENDOCRINOLOGÍA PEDIÁTRICA SODEP	ENTIDAD SIN FINES DE LUCRO DEDICADA A BUSCAR Y AGRUPAR PERSONAS INTERESADAS EN EL CAMPO DE LA ENDOCRINOLOGÍA PEDIÁTRICAS	ELBI EULOGIO MORLAS BAEZ	500412
E/2018-4807	5/2/18	SOCIEDAD DOMINICANA DE MEDICINA SUBACUÁTICA E HIPERBÁRICA SODOMESH	AGRUPAR A MÉDICOS CON REGISTRO CORRESPONDIENTE Y FORMADOS EN MEDICINA SUBACUÁTICA E HIPERBÁRICA CON LOS FINES DE DESARROLLAR ESTE CAMPO DE UNA MANERA MÉDICO CIENTÍFICA Y PROFESIONAL APEGADOS A LAS LEYES DE LA REPÚBLICA DOMINICANA.	EDWARD AUGUSTO CANO ALFAU	499861
E/2018-5786	9/2/18	SOCIEDAD ECOLOGICA RIO CANA	INSTITUCIÓN SIN FINES DE LUCRO, DEDICADA A LA EDUCACIÓN AMBIENTAL, CONSERVACIÓN DE LOS RECURSOS NATURALES Y PROTECCIÓN DE LAS ÁREAS PROTEGIDAS DE LA LINEA NOROESTE, REPÚBLICA DOMINICANA.	JAIME MANUEL DE LA ROSA	500558
E/2018-4564	8/2/18	SOL MARKETING CONSULTING	CONSULTORÍA, ASESORÍA EN TEMAS DE MARKETING, EVENTOS, ESTRATEGIA CORPORATIVA, CAPACITACIÓN, RELACIONES PÚBLICA Y MANEJO EMPRESARIAL EN GENERAL	SOLANGY VIELKA MEJIA SANCHEZ	500467
E/2018-5494	8/2/18	SOL USO AND GARDEN SERVICES	COMPRA, VENTA E INSTALACIÓN DE PANELES SOLARES, SERVICIOS DE ENERGÍAS RENOVABLES, SERVICIOS DE ELECTRICIDAD Y PLOMERIA RESIDENCIAL E INDUSTRIAL, MANTENIMIENTO DE ÁREAS VERDES.	PABLO BENJAMIN CASTILLO MERCEDES	500342
E/2018-4208	9/2/18	SOLANGECLARITZA VANIDADES	ASESORÍA Y SERVICIOS DE MAQUILLAJE, VENTAS DE PRODUCTOS DE BELLEZA, Y MAQUILLAJE ADEMAS ELABORACIÓN Y VENTAS DE BISUTERÍA.	SOLANGE CLARITZA SANTOS LAUREANO	500620
E/2018-4741	5/2/18	SOLECO	IMPORTADORA Y COMERCIALIZADORA DE TEXTILES, EMPAQUES, ROPA, ACCESORIOS DE VESTIR, CALZADOS, MATERIALES ECOLÓGICOS, PAPELERÍA.	CARLA COSETTE VIDAL BRACHE	499925
E/2018-5216	7/2/18	SOLHER: SOLIDARIDAD ENTRE HERMANOS	ENTIDAD SIN FINES DE LUCRO, DEDICADA A MISIÓN EDUCATIVA, PROMOCIÓN HUMANA, RELIGIOSA Y CULTURAL.	MARIA LUISA FOLGADO MARTI	500263
E/2018-5279	7/2/18	SOLUCIONES CONSTANZA	PRÉSTAMO Y FINANCIAMIENTO DE VEHÍCULOS.	CHAKIRA VANESSA CONSTANZA NIVAR, JULIO CESAR CONSTANZA TERRERO	500129
E/2018-6064	12/2/18	SOLUCIONES ESPECIALIZADAS PARA LA CONSTRUCCIÓN, SELLACONS	SERVICIOS DE IMPERMEABILIZACIÓN, CONSTRUCCIONES CIVILES, IMPORTACIÓN DE PRODUCTOS PARA LA CONSTRUCCIÓN, DISEÑO DE REDES DE AGUA POTABLE Y SANITARIAS	YONEIDY MANUEL MEDRANO ROSARIO	500709
E/2018-2278	2/2/18	SOLUCIONES GOURMET ADAMS MORE	ELABORACIÓN DE COMIDA EMPRESARIAL AL POR MAYOR Y DETALLE, VENTA DE COMIDA EMPRESARIAL IMPORTACIONES DE EQUIPOS Y ÚTILES DE COCINAS	SUZETTE ADAMS MORE	499725
E/2018-5238	7/2/18	SOLUCIONES MBD	RENTA DE ARTÍCULOS PARA EVENTOS, SERVICIOS DE TRANSPORTE DE EQUIPOS PESADOS Y LA LOGÍSTICA QUE ATAÑA A ESTO, COMO DISTRIBUCIÓN DE MERCANCIAS A EMPRESAS O PERSONAS FÍSICAS.	DANIEL NICOLAS PAULINO POLANCO	500251
E/2018-5857	9/2/18	SOLUCIONES NIBER	CATERING, COMIDA EMPRESARIAL, ORGANIZACIÓN DE EVENTOS Y ACTIVIDADES GASTRONÓMICAS, ACTIVIDADES TURÍSTICAS EN GENERAL.	PAOLA NICOBBER POLANCO DE SANTANA, BERNARDO JUNIOR SANTANA LOZANO	500608
E/2018-3704	26/1/18	SOLUCIONES OPTICAS JCH	CONFECCIÓN Y PROCESAMIENTO DE LENTES RECETADOS.	JUAN CARLOS HERRERA FELIZ, GLENNYS ELIZABETH BAUTISTA POLANCO	499019
E/2018-4279	8/2/18	SOLUCIONES RAMÍREZ CÉSPEDEZ	PRÉSTAMOS PERSONALES Y FINANCIAMIENTO DE VEHÍCULOS.	ELBIN JOSÉ RAMÍREZ ALMONTE, SANTA CASIMIRA REYES CÉSPEDEZ	500166
E/2018-5455	8/2/18	SONNOTIASRD	PORTAL DE NOTICIAS, RADIO, TELEVISIÓN Y DIGITALES.	FELIX GREGORIO ROSARIO PAULINO	500436
E/2018-4632	2/2/18	SOSA CROSS & ASOCIADOS	ASESORÍA, CONSULTORÍA Y PRESTACIÓN DE SERVICIOS JURÍDICOS Y LEGALES.	FRANCISCO ALBERTO SOSA CROSS	499699
E/2017-47462	18/12/17	SOSUA INTERNACIONAL	PROMOVER EL DESARROLLO DE PROYECTOS TURISTICOS, Y DE MODO GENERAL REALIZAR ACTIVIDAD ECONÓMICA.	PEDRO MANUEL TRONCOSO LEROUX	500268
E/2018-5983	12/2/18	SOSURIVER	ADMINISTRACIÓN DE ALQUILERES, VENTA DE SOLARES, CASAS, APARTAMENTOS Y BIENES INMUEBLES EN GENERAL.	SOSURIVER, S.R.L.	500777
E/2018-5942	12/2/18	SP SENIOR	EMPRESA DEDICADA A LA FOTOGRAFÍA Y PRODUCCIÓN AUDIOVISUAL DE LAS PROMOCIONES ESCOLARES.	MARIA MARGARITA SHANLATTE PEREZ	500812
E/2017-46318	6/2/17	SPARTAN FIGHTING ENTERTAINMENT	PRODUCCIÓN Y ORGANIZACIÓN DE TODO TIPO DE EVENTOS Y ESPECTÁCULOS DE ENTRETENIMIENTO INCLUYENDO PERO NO LIMITADO A EVENTOS DEPORTIVOS, DE ARTES MARCIALES MIXTAS, BOXEO, KICK-BOXING	RODOLFO DOMINGO EDUARDO DAUHAJRE MORALES	500032
E/2018-4492	9/2/18	SPAXIO COPYDE	IMPORTACIÓN, VENTA DE MATERIALES DE CONSTRUCCIÓN Y ACCESORIOS PARA LA DECORACIÓN Y TERMINACIÓN DE INTERIORES Y EXTERIORES	YEUK -FAI CHEUNG NG	500666
E/2018-4688	5/2/18	SPORT 10 TV	DESARROLLO, PRODUCCION, DIFUSION, PUBLICIDAD, REALIZACIÓN Y COMERCIALIZACIÓN DE CONTENIDOS Y EVENTOS DEPORTIVOS	NATIVIDAD AMELIA LOPEZ MOTA	499893
E/2018-2050	7/2/18	SPPL	COMERCIALIZACIÓN Y VENTA DE PRODUCTOS DE BELLEZA, PRODUCTOS DE LIMPIEZA PARA EL HOGAR, DISTRIBUCIÓN DE AGUA, ENTRE OTROS.	BENJAMIN VALENZUELA GALVA, JULIANA GARCIA PEREZ	500126

[210] EXP.	[220] SOL. FECHA	[561] NOMBRE COMERCIAL	[510] ACTIVIDAD	[730] SOLICITANTE	[111] REGISTRO
E/2017-40300	24/10/17	SSS	INSTALACION Y MANTENIMIENTO DE SISTEMA DE CONTROL Y AUTOMATIZACION, SERVICIOS DE INFORMATICA, SISTEMA DE TELECOMUNICACIONES.	SSS, SRL.	499658
E/2018-5573	8/2/18	STELLA GAS	SE DEDICA A LA GENERACIÓN DE ELECTRICIDAD Y LA GESTIÓN COMERCIAL, FINANCIERA Y LEGAL RELACIONADA DIRECTAMENTE CON ESAS ACTIVIDADES, PERMITIDAS POR LAS LEYES DE LA REPÚBLICA DOMINICANA.	SDHH CONSULTORES, S.R.L.	500510
E/2018-5982	12/2/18	STROFIDE	COMPRA, VENTA E IMPORTACIÓN DE TODO TIPO DE ARTÍCULOS DE TROFEOS Y DEPORTIVOS.	MANUEL DE JESUS BAEZ FRIAS	500774
E/2018-1034	2/2/18	STUDIO TICKETS	VENTA, CONFECCIÓN Y ADMINISTRACIÓN DE BOLETAS PARA TODO TIPO DE EVENTOS ARTÍSTICOS, CULTURALES, DEPORTIVOS Y ACTIVIDADES DE ENTRETENIMIENTO EN GENERAL	YONATAN MILCIADES VALERA JIMENEZ	499668
E/2018-5696	9/2/18	SUAZO CASINO SUPPLY	FABRICACIÓN Y VENTA DE EQUIPOS Y ACCESORIOS PARA CASINOS Y HOTELES.	NICOLE PILDA SUAZO DE ZIMMERMAN, HILDA MARIA NUÑEZ DE SUAZO	500745
E/2018-5975	12/2/18	SUELDA TODO	COMERCIALIZACIÓN E IMPORTACIÓN DE PRODUCTOS FERRETEROS E INDUSTRIALES.	JORGE LUIS GOMES GOMES	500795
E/2018-5570	8/2/18	SUMA, CORREDORES DE SEGUROS Y REASEGUROS	REALIZAR OPERACIONES DE CORRETAJE DE SEGUROS Y REASEGUROS DE TODO TIPO.	SUMA, CORREDORES DE SEGUROS Y REASEGUROS, S.R.L.	500480
E/2018-4844	5/2/18	SUNRISE INT'L TRADING	COMPRA Y VENTA, EXPORTACIÓN E IMPORTACIÓN DE TODO TIPO DE MERCANCÍAS Y ARTÍCULOS, MATERIALES PLÁSTICOS Y DESECHABLES	SUNRISE INT L TRADING	499915
E/2018-3233	2/2/18	SUPER AGUA SHENDA	PROCESAMIENTO Y EMBOTELLAMIENTO DE AGUA PURIFICADA.	NEW SHENDA INVERSIONES, SRL	499627
E/2018-4423	9/2/18	SUPER CELULARES PEÑA DIAZ	VENTA DE CELULARES.	BRAULIO ISRAEL PEÑA DÍAZ	500537
E/2018-6316	13/2/18	SUPER COLMADO LUIS ALFREDO TORRES	VENTA DE PRODUCTOS ALIMENTICIOS.	LUIS ALFREDO TORRES GARCÍA	500835
E/2018-4452	9/2/18	SUPER COLMADO MARILIN FERNANDEZ	VENTA Y COMERCIALIZACIÓN DE PRODUCTOS DE CONSUMO MASIVO TALES COMO: COMESTIBLES, BEBIDAS, DESECHABLES, LIMPIEZA E HIGIENE PERSONAL.	CHRISTIAN RADHAMES FERNANDEZ GRULLON	500534
E/2018-3611	9/2/18	SUPER GAME WARRIOR	SERVICIOS JUEGOS ELECTRÓNICOS INFANTILES.	PRIDAH MERCEDES SUERO DIAZ	500572
E/2018-455	13/2/18	SUPER SHOKI	DISEÑO, CONFECCIÓN Y VENTA DE COLLARES Y ACCESORIOS PARA ANIMALES, CINTURONES PARA OBREROS Y ESTUCHES PARA MACHETES.	NATANAEL CRUZ NUÑEZ, GILFA YANET RODRÍGUEZ DE CRUZ	500871
E/2018-5732	9/2/18	SUPERCOLMADO RAMÓN MARTÍNEZ CEPEDA	VENTA DE PRODUCTOS PARA CONSUMO HUMANO Y DE OTRA NATURALEZA, INCLUYENDO ALIMENTOS PARA ANIMALES, BEBIDAS ALCOHÓLICA, VINOS DE TODAS LAS MARCAS, NACIONALES E INTERNACIONALES.	RAMÓN MARTÍNEZ CEPEDA	500632
E/2017-42852	6/2/18	SUPERMERCADO LA FAMILIA WR	ACTIVIDADES BÁSICAS DE UN SUPERMERCADO.	WANER REYES DURAN	499978
E/2018-1623	12/1/18	SUPERMERCADO MEJIA ARLENY	VENTA DE LOS PRODUCTOS DE LA CANASTA FAMILIAR TALES COMO: PRODUCTOS DE LIMPIEZA, DESECHABLES, ALIMENTICIOS Y BEBIDAS.	ANYDELSI ARLENY MEJIA MARIA	499936
E/2018-4059	13/2/18	SUPERMERCADO RIVERA LIRIANO	VENTAS DE ALIMENTOS, PRODUCTOS DE LIMPIEZA, PRODUCTOS FERRETEROS, PRODUCTOS DE BELLEZA, BEBIDAS ALCOHÓLICA, MATERIALES DE OFICINA, CARNICERÍA, TIENDA POR DEPARTAMENTOS.	DIONISIO RIVERAS MONEGRO, JOSE MIGUEL RIVERA LIRIANO	500847
E/2017-48485	13/2/18	SUPLIDORA ABRA GRANDE	VENTA DE COMESTIBLES, BEBIDAS, DESECHABLES, PRODUCTOS DE LIMPIEZA.	MANUEL DE JESÚS MERCEDES MOREL, ALFREDO PÉREZ MOREL	500854
E/2018-5170	7/2/18	SUPLIDORA DE REPUESTOS JOSE DELIO ESCARRAMAN	VENTA DE REPUESTOS DE BICICLETAS Y MOTOCICLETAS, ASÍ COMO ACTIVIDADES AFINES.	SUPLIDORA DE REPUESTOS JOSE DELIO ESCARRAMAN, S.R.L.	500203
E/2018-5913	12/2/18	SUPLIDORA FAMILIA FORTO	VENTA MATERIALES Y SUMINISTROS DE OFICINAS, MOBILIARIOS Y EQUIPOS DE OFICINAS, MATERIAL Y PRODUCTOS DE LIMPIEZA, FERRETERÍA, FARMACIA, EQUIPOS Y ACCESORIOS INFORMÁTICOS	EULALIA TORRES DE LA CRUZ	500868
E/2018-3684	7/2/18	SUPLIDORA YANMELANI	IMPORTACIÓN, EXPORTACIÓN, COMPRA, VENTA REPUESTOS VEHÍCULOS LIVIANOS Y PESADOS, SERVICIO MANTENIMIENTO Y REPARACIÓN VEHÍCULOS, COMBUSTIBLES, LUBRICANTES	YARCELA GUZMAN SOLANO	500289
E/2018-4170	8/2/18	SURGIHELPERS	FACILITADORES MÉDICOS & TURISMO DE SALUD	JENNIFER NIN RODRIGUEZ, PAOLA BALDEMIRA REYES CASTILLO	500465
E/2018-4521	2/2/18	SURO MEDICAL GROUP SURMED	LA FABRICACIÓN, IMPORTACIÓN, EXPORTACIÓN, VENTAS DE EQUIPOS Y PRODUCTOS MÉDICOS NACIONALES E INTERNACIONALES.	ABEL ALEJANDRO MARTINEZ SANCHEZ	499743
E/2018-5180	7/2/18	T.S.K. REPUBLICA DOMINICANA	ACTIVIDADES RELACIONADAS A LA REALIZACIÓN DE ESTUDIOS, PROYECTOS, DISEÑOS DE INGENIERÍA, FABRICACIÓN, MONTAJE, PUESTA EN FUNCIONAMIENTO	T.S.K. ELECTRÓNICA Y ELECTRICIDAD, S A	500001
E/2018-4269	2/2/18	TABACALERIA LIBERTY	ELABORACIÓN, VENTA AL POR MAYOR Y POR MENOR DE TABACO, IMPORTACIÓN Y EXPORTACIÓN DE TABACO.	INVERSIONES QUIVIET, SRL	499595
E/2018-4280	8/2/18	TAIRIL BAR AND LOUNGE	VENTA DE TODO TIPOS DE COMIDAS Y BEBIDAS.	ARGENI DE JESUS LIRIANO TAVAREZ, DANNELLY DEL CARMEN LIRIANO TAVAREZ	500212
E/2018-3069	8/2/18	TALAMH ENERGY POWER TENPO	COMERCIALIZACIÓN DE TODO TIPO DE COMBUSTIBLE, CARBURANTES DERIVADOS DEL PETROLEO O DE OTRAS FUENTES PRIMARIAS, ASÍ COMO, LA GENERACIÓN DE ENERGÍA CONFORME A LAS LEYES VIGENTES.	RAMON ATILIO MENDEZ CICCONE	500453
E/2018-4728	5/2/18	TALLER DE EBANISTERÍA Y FERRETERÍA TORRES PERALTA	FABRICACIÓN, DISTRIBUCIÓN Y VENTA DE MUEBLES PARA EL HOGAR Y VENTA DE ARTÍCULOS FERRETEROS Y PARA LA CONSTRUCCIÓN.	RAMON ANTONIO TORRES MUÑOZ, JANEL ANTONIO PERALTA MUÑOZ	499575
E/2018-5135	7/2/18	TALLER DE HERRERÍA FRALIN BEATO	TALLER DE HERRERÍA, TRABAJOS EN HIERROS, DISEÑOS Y VALLAS PUBLICITARIAS.	FRALIN JOSE SERRANO BEATO	499946
E/2018-6095	12/2/18	TALLER MICAURY	ESTUDIO DE SUELO, TORNERÍA, REPARACIÓN Y VENTA DE EQUIPOS Y RENTAS DE EQUIPO DE PERFORACIÓN.	JOSE RAMON GUZMAN CORDERO	500710
E/2018-5273	7/2/18	TALLERES P&C PABLO ANTONIO CRUZ	MECÁNICA AUTOMOTRIZ EN GENERAL, ELECTROMECAÁNICA, DESABOLLADURA Y PINTURA, VENTAS DE REPUESTOS Y LUBRICANTES.	PABLO ANTONIO CRUZ	500141
E/2018-5967	12/2/18	TARALETAS DOMINICANA V-A	VENTA DE PRODUCTOS DERIVADOS DE LA HARINA.	VENANCIO LOPEZ LAPPOST	500657
E/2018-4511	12/2/18	TAVAREZ RAVELO & ASOCIADOS	PRODUCCIÓN, DISTRIBUCIÓN, EXPORTACIÓN E IMPORTACIÓN DE PRODUCTOS AGRÍCOLAS, PRODUCCIÓN Y DISTRIBUCIÓN DE GANADO	FRANCIS TAVARES RAVELO	500876
E/2018-5244	7/2/18	TAVILES INVESTMENTS	INVERSIONES FINANCIERAS	TAVILES INVESTMENTS, S.A.	500284
E/2018-45	6/2/18	TAXI TITAN RD	SERVICIOS PROFESIONALES EN EL ÁREA DE TRANSPORTE, ASÍ COMO TRANSPORTE DE CARGA, SERVICIOS DE TAXI Y TODA ACTIVIDAD QUE SE RELACIONE DIRECTAMENTE.	ELIGIO VÁSQUEZ HERRERA	500008
E/2018-4926	6/2/18	TE LO LLEVO	SERVICIOS DE MENJASERÍA	LI YINN ANDREINA MIRANDA OJEDA, SUYIN AGRIPIÑA MIRANDA OJEDA	500083
E/2018-5415	8/2/18	TECNISOLUTIONS TSG	INSTALACIÓN DE SISTEMAS DE SEGURIDAD, CÁMARAS DE VIGILANCIA, SHUTTERS, PERMA, BLACK OUT, ROLLERT Y A LA VENTA DE CÁMARAS Y EQUIPOS ELECTRÓNICOS EN GENERAL	EDWARD RODRIGUEZ	500382
E/2018-4268	1/2/18	TECNOFLEX SOLUCIONES	VENTAS E INSTALACION DE EQUIPOS DE TRATAMIENTO DE AGUA, MAQUINARIAS EN ACERO INOXIDABLE Y RELACIONADOS.	JOAN EZEQUIEL BAUTISTA LARA	500576
E/2018-6108	12/2/18	TELMA VISUAL TECH	TECNOLOGÍA, DESARROLLO Y ARTE GRÁFICA.	RICHARD LENIN MERCADO ORTÍZ	500760
E/2018-1391	12/2/18	TEMPLE BIBLICO LA GUAYIGA	ENTIDAD SIN FINES DE LUCRO DEDICADA A IMPARTIR LA PALABRA DE DIOS.	ELPIDIO VARGAS GARCIA	500761
E/2018-5365	8/2/18	TESORO SUPPLY	COMERCIO DE CORTES DE CARNES, MARISCOS, PESCADOS, SUPLIR EN GENERAL RESTAURANTES, RANCHOS, HOTELES Y DEMÁS	RAMIREZ REYES CARPIO	500482
E/2018-5862	9/2/18	THE CALIFORÑA GROUP	INVERSIONES EN LAS ÁREAS DE: BARES, DISCOTECAS, RESTAURANTES, SALA DE ESPECTÁCULOS, LINEAS DE ROPA, EXCURSIONES NACIONALES Y HOTELERÍA.	THIERRY BOLDUC	500602
E/2018-5474	8/2/18	THE CORO LATIN BARBER SHOP DOS	SERVICIOS DE BARBERÍA	AVILIA RAMIREZ LINARES	500461
E/2018-5443	8/2/18	THE CREW COMPANY TCC	"SERVICIO DE PERSONAL TECNICO ALTAMENTE CALIFICADO EN EL AREA AUDIOVISUAL CINE Y TELEVISIÓN "	"ROBERTH BENITEZ WILMOT, SMARLIN DE JESUS CODERO MARTE "	500458
E/2018-5722	9/2/18	THE GLOBAL IT SERVICES, GITSERV	CONSULTOR DE TECNOLOGÍA, DESARROLLO DE APLICACIONES Y ACTIVIDADES AFINES.	MARCOS MIGUEL BRITO PASCAL	500667
E/2018-3767	30/1/18	THE MUNCHIES RD, FOOD TRUCK	VENTA DE COMIDA RÁPIDA.	SALVADOR MONTALVO SOTO	500256
E/2018-2715	22/1/18	THE PINK DOOR	SERVICIOS DE CORTE DE CABELLO, COLORACIONES, SPA, DEPILACIONES, UÑAS, PEINADO, MAQUILLAJE, PROMOCIÓN DE EVENTOS, COMPRA Y VENTA DE PRODUCTOS ASOCIADOS CON LA ACTIVIDAD	MELISSA GOODIN MATA, JOSE LUIS GONZALEZ JUAREZ	499923
E/2018-5688	9/2/18	THE YEYE STORE	VENTA Y COMERCIALIZACIÓN DE PRENDAS DE VESTIR Y ACCESORIOS.	CARMEN YENNY GARCÍA ROSARIO	500661
E/2018-1489	12/1/18	THREE SQUARES ENGINEERING	ASESORÍA EN EL ÁREA DE LA INGENIERÍA Y LA CONSTRUCCIÓN, ASÍ COMO LA CREACIÓN DE DISEÑOS RELACIONADOS A LA INGENIERÍA CIVIL, INDUSTRIAL, ELECTROMECAÁNICA, HIDRÁULICA Y SANITARIA, CONSTRUCCIÓN EN GENERAL	LUIS BOLIVAR PERDOMO RIVERA	499883
E/2018-1445	12/2/18	TICHKA AUTHENTIC06	CONSTRUCCIÓN, PREPARACIÓN DE TERRENOS PARA OBRAS, CONSTRUCCIÓN DE EDIFICIOS Y SUS PARTES Y OBRAS DE INGENIERÍA CIVIL, ACONDICIONAMIENTO DE EDIFICIOS	PHILIPPE PIERRE CARON, JULIEN BERNARD CARON	500782
E/2018-5339	8/2/18	TIENDA ALTA MODA O.R.S.E	VENTAS DE ROPAS FEMENINA Y MASCULINA, ZAPATOS, ROPA DE NIÑOS, COMESTICOS, CARTERAS, INTERIORES, PERFUME, LENCERIAS, Y ACCESORIOS.	ELSA NIDIA ORTEGA ROSARIO, VICTORINA ORTEGA ROSARIO	500520
E/2017-48409	23/1/18	TIENDA ENHUA XU	VENTA DE PRENDA DE VESTIR HOMBRE Y MUJER.	ENHUA XU	498387
E/2018-6378	14/2/18	TIENDA Y ALTRACIONES WANDA CANDELARIO	TIENDA Y ALTERACIONES, VENTA DE TODO TIPO DE ALTERACIONES.	WANDA CANDELARIO RODRIGUEZ	500903
E/2018-6265	13/2/18	TIPOICO SUR	SERVICIO DE RESTAURANTE, EXPENDIO DE ALIMENTOS Y BEBIDAS.	MARIA ALTAGRACIA MARTINEZ ENCARNACION, EUGENIO SEPULVEDA PAULINO	500858
E/2017-41847	8/12/17	TITILI KIDS	DEDICADA A LA CONFECCIÓN, ALTERACIÓN, DISTRIBUCIÓN, VENTA Y COMERCIALIZACIÓN DE ROPA Y ACCESORIOS PARA NIÑOS Y NIÑAS.	DENISSE IVETTE TAVERAS DE VALDEZ	500451
E/2018-5944	12/2/18	TJ CONSULTING	LA EMPRESA TENDRÁ COMO OBJETO SOCIAL LA CONSULTORÍA, COMERCIALIZACIÓN, DESARROLLO E IMPLEMENTACIÓN DE PRODUCTOS TECNOLÓGICOS E INFORMÁTICOS	TIBALDI DE JESUS GONZALEZ, JOHANNA ELIZABETH HERNANDEZ MEJIA DE DE JESUS	500696

[210] EXP.	[220] SOL. FECHA	[561] NOMBRE COMERCIAL	[510] ACTIVIDAD	[730] SOLICITANTE	[111] REGISTRO
E/2018-5411	8/2/18	TOKIO RENTA CAR	RENTA DE VEHICULOS.	ADRIAN MARCELO ROSARIO CONTRERAS	500214
E/2018-5403	8/2/18	TOLOTENGORD	IMPORTACIÓN Y VENTAS DE PRODUCTOS AL POR MAYOR Y DETALLE, ROPA, ACCESORIOS ZAPATOS, APARATOS ELECTRÓNICOS, PLÁSTICOS, DESECHABLES, VENTAS DIRECTAS Y EN REDES SOCIALES.	YESENIA ALTAGRACIA MIRANDA CANO	500446
E/2018-3385	25/1/18	TOP SPA	IMPORTACION Y VENTA DE PRODUCTOS DE BELLEZA. OFRECER SERVICIOS DE SALONES DE BELLEZA, PELUQUERIA, FACIALES, ESTETICA, CORPORAL, PEELING, DEPILACIÓN, CUIDADOS CORPORAL, MAQUILLAJE EN GENERAL	FERNANDO EDUARDO LAMA REYES	499902
E/2018-5941	12/2/18	TORRES CONSULTING IT	"CONSULTORIA DE TECNOLÓGICA ASESORÍAS DE IMPLEMENTACIÓN DE NUEVAS TECNOLGIAS."	JULIO CESAR TORRES HENRIQUEZ	500785
E/2018-3839	12/2/18	TOURISM GLOBAL SERVICES TEGESER	REPRESENTACIÓN DE EMPRESAS TURÍSTICAS; SERVICIOS DE CALL CENTER; INVERSIONES EN BIENES RAÍCES E INVERSIONES TURÍSTICAS.	CARLOS HERNÁNDEZ SANTAMARIA	500207
E/2018-3112	24/1/18	TOURISTIC BEACH ACTIVITIES T.B.A.	LA COMERCIALIZACIÓN O PRESERVACIÓN DE TODA CLASE DE EXCURSIONES, TOUR DE BOTES, CATAMARANES, VELEROS Y LANCHAS RÁPIDAS	TOURISTIC BEACH ACTIVITIES S A	500057
E/2018-5436	8/2/18	TOURLANDIA	TOUR OPERADOR, AGENCIA DE VIAJES Y SERVICIOS TURÍSTICOS EN GENERAL.	GITA YANETSKAYA	500344
E/2018-4659	5/2/18	TRABA SAN ANTONIO	CRIANZA, VENTA Y COMPRA DE GALLOS DE PELEAS.	ADONIS PASCASIO LUZON MEDINA	499572
E/2018-4057	8/2/18	TRAIL	IMPORTACIÓN, EXPORTACIÓN, DISTRIBUCIÓN Y VENTA DE PRENDAS DE VESTIR.	DANNY ORLADY ECHAVARRIA MOLINA	500209
E/2018-6085	12/2/18	TRANS ALNUME	SERVICIO DE TRANSPORTE Y ACARREO. VENTA DE AGREGADOS.	ALFREDO NUÑEZ MEJIA	500821
E/2018-4903	6/2/18	TRANSPORTE ACEVEDO PINEDA	SERVICIO DE TRANSPORTE EN GENERAL	FERNELIS ACEVEDO PINEDA	500096
E/2018-2311	6/2/18	TRANSPORTE DAMI TRANSDAMI	SERVICIOS DE TRANSPORTE EN GENERAL.	JOSE DARIO HERNANDEZ QUEZADA	500014
E/2018-6239	13/2/18	TRANSPORTE DARIALYS	SERVICIOS Y SUMINISTROS DE TRANSPORTE DE CARGA PESADA Y LIVIANA A TODAS PARTES DEL PAÍS, NACIONALES E INTERNACIONALES.	RAFAEL SANTOS FRANCISCO	500849
E/2018-5762	9/2/18	TRANSPORTE DE AGUA VICTORIANO	VENTA DE AGUA EN CAMIONES CISTERNA	PEDRO JUVENAL CAMACHO OVALLES	500513
E/2018-4818	5/2/18	TRANSPORTE E INVERSIONES MIGUELINA GOMEZ	PRESTAMOS, COMPRA Y VENTA DE VEHÍCULOS E INMUEBLES.	MIGUELINA GOMEZ SANTANA	499874
E/2018-5262	7/2/18	TRANSPORTE FTS	TRANSPORTE DE CARGA.	MARIA DEL MAR RODRIGUEZ	500105
E/2018-4224	8/2/18	TRANSPORTE IMPORTADORA DISTRIBUIDORA M A C R	TRANSPORTE DE PASAJERO TANTO EXTRANJERO COMO LOCAL, IMPORTACIÓN DE VEHÍCULOS, ROPAS, BEBIDAS Y PIEZAS USADAS Y DISTRIBUCIÓN DE COSAS COMESTIBLES.	MIGUEL ANTONIO CRUZ REYNOSO	500408
E/2018-5032	6/2/18	TRANSPORTE SABINO	SERVICIO DE TRANSPORTE	MANUEL JOAQUIN WISPE SABINO	500042
E/2018-4952	13/2/18	TRAYECTORIA RENT CAR	RENTA DE VEHÍCULOS.	ETANISLAO FRANCISCO LANTIGUA, FELIPE BATISTA SENA	500869
E/2017-43384	6/2/18	TRIPLETA MILLONARIA LA PEGUE	ESPARCIAMIENTO (LOTERIAS).	GRUPO ATLANTIDA, SRL.	499990
E/2018-5154	7/2/18	TRIPODE, CONSTRUCTORA INMOBILIARIA	DISEÑO, SUPERVISIÓN, CONSTRUCCIÓN DE OBRAS CIVILES, ADMINISTRACIÓN, TASACIÓN, COMPRA Y VENTA DE PROPIEDADES INMOBILIARIAS.	SOIRYD GISELL GONZALEZ VALDEZ, FIOR ROSMERYS MORA ROMERO, TATIANA PUELLO MEDINA	500252
E/2018-5185	7/2/18	TRIPSTODAYTOR	TRANSMISIÓN A DISTANCIA DE DATOS DE INFORMACIÓN POR MEDIO TECNOLÓGICOS (INTERNET, CORREOS TELEFONOS Y REDES SOCIALES)	MARCOS ALEJANDRO CAUSA ECHANIZ	500283
E/2018-5579	8/2/18	TROPISOIL DOMINICANA	IMPORTACIÓN Y DISTRIBUCIÓN DE PRODUCTOS AGRÍCOLAS DIRIGIDOS AL SUELO.	ROLANDO DE LA CRUZ DELGADO, ANTHONY DE LA CRUZ DELGADO	500485
E/2018-4418	2/2/18	TV BOX LIDER	VENTA, DISTRIBUCIÓN DE MEDICAMENTOS Y AFINES, ASI COMO TODA CLASE DE ACTIVIDADES RELACIONADAS CON EL OBJETO PRINCIPAL.	FARMACIA LORA VELOZ	499641
E/2017-45552	2/2/18	TW TECH DOMINICANA	CONSULTORIA EMPRESARIAL, TECNOLOGÍA; SERVICIOS DE ANÁLISIS, DISEÑO, DESARROLLO, CONSULTORÍA, IMPLEMENTACIÓN, INTEGRACIÓN, COMERCIALIZACIÓN, EJECUCIÓN Y ADMINISTRACIÓN DE HARDWARE, SOFTWARE	RAFAEL ADDIAS BELEN POL	499728
E/2018-5125	7/2/18	UNIDAD DE ANÁLISIS FINANCIERO UAF	LA UNIDAD DE ANÁLISIS FINANCIERO (UAF) ES UN TÉCNICO QUE EJERCE LA SECRETARIA TÉCNICA DEL COMITÉ NACIONAL CONTRA EL LAVADO DE ACTIVOS Y FINANCIAMIENTO DEL TERRORISMO	UNIDAD DE ANÁLISIS FINANCIERO DEL COMITÉ NACIONAL CONTRA EL LAVADO DE ACTIVOS	500278
E/2018-5675	8/2/18	UNIDAD DE ATENCIÓN PRIMARIA 27 DE FEBRERO	CENTRO DE ATENCIÓN PRIMARIA EN SALUD.	SERVICIOS REGIONALES DE SALUD III	500380
E/2018-5562	8/2/18	UNIDAD DE ATENCIÓN PRIMARIA EL CAIMITO	CENTRO DE ATENCIÓN PRIMARIA EN SALUD.	SERVICIOS REGIONALES DE SALUD III	500313
E/2018-5676	8/2/18	UNIDAD DE ATENCIÓN PRIMARIA GENIMILLO	CENTRO DE ATENCIÓN PRIMARIA EN SALUD.	SERVICIOS REGIONALES DE SALUD III	500336
E/2018-5677	8/2/18	UNIDAD DE ATENCIÓN PRIMARIA GENIMO	CENTRO DE ATENCIÓN PRIMARIA EN SALUD.	SERVICIOS REGIONALES DE SALUD III	500293
E/2018-5542	8/2/18	UNIDAD DE ATENCIÓN PRIMARIA LOS RIELITOS	SERVICIOS DE ATENCIÓN PRIMARIA EN SALUD.	SERVICIOS REGIONALES DE SALUD III	500358
E/2018-4773	5/2/18	UNIDAD DE FALLA CARDÍACA Y PREVENCIÓN CARDIOVASCULAR DRA. LIGIA ESTÉVEZ PREVICARDIO	SERVICIO DE SALUD PARA LA PREVENCIÓN, DETECCIÓN, TRATAMIENTO Y REHABILITACIÓN DE LA INSUFICIENCIA CARDÍACA.	LIGIA ALTAGRACIA ESTÉVEZ MENA	499564
E/2018-4774	5/2/18	UNIDAD DE INSUFICIENCIA CARDÍACA Y PREVENCIÓN CARDIOVASCULAR DRA. LIGIA ESTÉVEZ IC-PREVICARDIO	SERVICIO DE SALUD PARA LA PREVENCIÓN, DETECCIÓN, TRATAMIENTO Y REHABILITACIÓN DE LA INSUFICIENCIA CARDÍACA.	LIGIA ALTAGRACIA ESTEVEZ MENA	499569
E/2018-6488	14/2/18	UNIDAD DE SALUD MENTAL DR. COMPRES	CONSULTORIO MEDICO, CON LOS SERVICIOS DE SALUD MENTAL, PSIQUIATRIA Y PSICOLOGIA.	PEDRO COMPRES GUTIERREZ	500912
E/2018-1392	1/2/18	UNIDAD DIAGNOSTICA SONOGRAFIA PIÑA & GOMEZ	SONOGRAFIA EN GENERAL, ABDOMINAL, OBSTETRICIA, GINECOLOGIA, PELVICA, TRANSVAGINAL, PRÓSTATA, TESTÍCULOS, SONOHISTERO, SALPINGOGRAFIA, BIOPSIA Y CRIOCIRUGIA.	ROSA MAGALIS PIÑA MATOS	499532
E/2018-5740	9/2/18	UNIDAD INTEGRAL CARDIOVASCULAR Y DIAGNÓSTICO UNICARDI	SERVICIOS ESPECIALIZADOS EN MEDICINA INTERNA Y CARDIOLOGIA.	JULIE CARLOS DE LOS SANTOS FLETE	500497
E/2018-6247	13/2/18	UNIFORMES EVENS	CONFECCIÓN TEXTIL.	HENRY ANTONIO BASTIDAS CONTRERAS, YIRWIN JESUS FLORES CASTRO	500950
E/2018-5731	9/2/18	UNIGLOBE MARKETS	RECEPCIÓN DE MONEDA INTERNACIONAL, TRANSFERENCIAS DE LAS MISMAS, MOVIMIENTO FINANCIAMIENTO E INVERSIONES, EN EL SECTOR FINANCIERO DE DIVISA EN EL MERCADO INTERNACIONAL.	PORFIRIO ANTONIO RODRIGUEZ ZUNILDA	500600
E/2018-6062	12/2/18	UNIÓN NACIONAL DE COMERCIANTES, EMPRESARIOS Y EMPRENDEDORES UNACEEN	ENTIDAD SIN FINES DE LUCRO, CUYO OBJETIVO ES UNIR UN GRUPO DE EMPRESARIOS CON PRINCIPIOS ÉTICOS COMUNES, PARA RESOLVER PROBLEMAS SOCIALES O COMUNITARIOS EN BENEFICIO DE LA REPÚBLICA DOMINICANA.	SIXTO JOSE PERALTA PÉREZ	500726
E/2018-3198	2/2/18	VACATION PLANNER BY VS	VENTA DE BOLETOS AÉREOS, ESTADÍAS EN HOTELES Y RESORTS, PAQUETES VACACIONALES, CRUCEROS.	VICKY ESTHER SIERRA	499950
E/2017-45250	13/2/18	VAKANETA	SERVICIOS INMOBILIARIOS, COMPRA, VENTA, ALQUILER DE BIENES MUEBLES COMO VEHÍCULOS Y BICICLETAS, INMUEBLES, ASESORÍA, GESTIONES DE FINANCIAMIENTO, IMPORTACIÓN DE ARTÍCULOS PARA EL HOGAR, PRESTAMOS.	CARLOS JULIO Saviñón	500967
E/2018-4892	6/2/18	VALDEZ MATEO INVESTMENTS VMI	"CONSTRUCCIÓN, SERVICIOS INMOBILIARIOS, INVERSIONES, SERVICIOS DE MANTENIMIENTO EN GENERAL, BIENES RAÍCES."	LUIS FRANCISCO VALDEZ ALMONTE	499824
E/2016-14690	3/5/16	VALENPLAS DOMINICANA	FABRICACIÓN, COMERCIALIZACIÓN, IMPORTACIÓN Y EXPORTACIÓN DE MATERIALES PARA LA CONSTRUCCIÓN, MUEBLES, PUERTAS, VENTANAS, BAÑOS, BAÑERAS, JACUZZIS	CARLOS MANUEL JAQUEZ ABREU	499538
E/2018-4514	2/2/18	VALTRUE CONSTRUCCION	ARQUITECTURA, PREPARACIÓN DE TERRENOS, DISEÑO, LOTIFICACIÓN, ACONDICIONAMIENTO, TERMINACIÓN, DEMOLICIÓN, DESARROLLO Y CONSTRUCCIÓN DE EDIFICIOS Y OBRAS CIVILES Y EN SENTIDO GENERAL	FRANCISCO ALEJANDRO LEBREAU ACEVEDO	499643
E/2018-4111	8/2/18	VARIETADES & ARTESANIA VERON-BAVARO -PUNTA CANA VBPC	PRESTACIONES DE SERVICIOS DE VENTA AL POR MAYOR Y DETALLE DE MERCANCIAS ARTESANALES EN GENERAL, IMPORTACIÓN Y EXPORTACIÓN DE ARTESANÍAS.	JORGE LUIS ALCANTARA PEREZ	500372
E/2018-5123	7/2/18	VARIETADES YOLY CORNIEL	VENTA DE PRENDAS DE VESTIR, ACCESORIOS, ZAPATOS.	YOLANDA MARÍA CORNIEL	499941
E/2018-4723	12/2/18	VASQUEZ GONZALEZ INDUSTRIAL Y ARQUITECTURA.	SERVICIOS INDUSTRIALES Y ARQUITECTURA EN GENERAL.	JOSE AUGUSTO VASQUEZ GONZALEZ	500714
E/2018-3388	2/2/18	VEGEFRUITS REP	PRODUCCIÓN Y COMERCIALIZACIÓN DE TODO TIPO DE PRODUCCIÓN AGRÍCOLA PARA EXPORTACIÓN E IMPORTACIÓN.	RAFAEL ERNESTO PERALTA MARTINEZ	499677
E/2018-5325	7/2/18	VEHICLE AUTOPART Z&M	VENTA DE REPUESTOS DE VEHÍCULOS.	MAOHUA WENG, XUEBIN ZHENG	500158
E/2018-4629	2/2/18	VEL-OSO	TRABAJAR CON TODO LO TIPOS DE EVENTOS Y RECREACIONES, ANIMACIONES PARA TODAS LAS OCACIONES Y MANEJO DE PERSONAL PARA EVENTOS Y REPRESENTACIÓN FRANQUICIAS INTERNACIONALES.	JHONN VELANDIA CARVAJAL	499674
E/2018-5223	7/2/18	VENTUARI 4WD, RD	DISEÑO, FABRICACIÓN, DISTRIBUCIÓN VENTAS EXPORTACIÓN E IMPORTACIÓN DE ESTRUCTURAS METÁLICAS, PARRILLAS, PORTAEQUIPAJES, PARA-CHOQUES Y DEFENSA TIPO MATA BURROS PARA VEHÍCULOS	IRMA CRISTINA PEREZ KUPER	500108
E/2018-5359	8/2/18	VENTURA RACERO & ASOCIADOS	SERVICIOS DE AUDITORIA EXTERNA, CONTADURÍA, ASESORÍAS FINANCIERAS E IMPOSITIVAS.	FRANKLIN VENTURA RACERO	500345
E/2018-4914	6/2/18	VERAS DE LA ROSA INGENIERÍA Y MANTENIMIENTO	PRESTAR SERVICIOS PROPIOS DE UNA EMPRESA CONTRATISTA DE INGENIEROS Y ARQUITECTOS, DISEÑO, CONSTRUCCIÓN Y MANTENIMIENTO DE OBRAS CIVILES	ANA CECILIA VERAS DE LA ROSA	499779
E/2018-2972	5/2/18	VERBANUS ART XXI	ACTIVIDAD DIDACTICA, VENTA ARTICULOS DE ARTE, VENTA OBRAS DE ARTE.	EMMANUEL DE JESUS ROSARIO ESTEVEZ, YOMARIS DEL CARMEN MOREL PEREZ	499903
E/2018-5810	9/2/18	VICTOR CESAR CONFECCIONES	CONFECCIÓN, CREACIÓN DE CORTINAS, COJINES Y TAPICERÍA GENERAL Y SERVICIOS MÚLTIPLES RELACIONADOS A LA MISMA ACTIVIDAD.	VICTOR CESAR ROSA VASQUEZ	500499
E/2018-150	5/2/18	VIDALPE, INMOBILIARIA	COMPRA, VENTA, ALQUILER, ADMINISTRACIÓN DE INMUEBLES Y BIENES RAÍCES EN GENERAL.	YANIRA VIDAL PEREZ	499871
E/2018-5131	7/2/18	VILLA ARRECIFE 60	DESARROLLO Y CONSTRUCCIÓN DE VILLA EN EL SOLAR ARRECIFE 60 DE PUNTA CANA.	GUSTAVO ARTURO SILIE RAMOS	500253

[210] EXP.	[220] SOL. FECHA	[561] NOMBRE COMERCIAL	[510] ACTIVIDAD	[730] SOLICITANTE	[111] REGISTRO
E/2018-4824	5/2/18	VILLAR TRUCKS PARTS	IMPORTACIÓN Y VENTA DE CAMIONES Y REPUESTOS PARA CAMIONES.	FRANCISCO ANTONIO VILLAR OVALLES	499817
E/2018-6149	13/2/18	VILLAS SAN FRANCISCO	NEGOCIOS DE HABITACIONES EN EL ÁREA DE MOTEL-HOTEL.	VILLAS SAN FRANCISCO, S.R.L.	500851
E/2018-4266	1/2/18	VIVIENDO EN ARMONIA	IMPARTIR TALLERES ORGANIZACIONALES PARA EMPRESAS, CUYO OBJETIVO PRINCIPAL ES DESARROLLAR UN EQUIPO HUMANO DE TRABAJO DE ALTO RENDIMIENTO	INDHIRA GENEROSA DE LA CRUZ CABREJA	499550
E/2018-3407	6/2/18	VIVIR EL CARIBE TOURS AND TRAVEL	TOURS OPERADOR, TRANSPORTE MARÍTIMO, HOTEL, AGENCIA DE VIAJE.	ROLANDO ELIAS CASTRO MOTA	499977
E/2018-6275	13/2/18	VMETA	DESARROLLO E IMPLEMENTACIÓN DE SOLUCIONES DE SOFTWARE A LA MEDIDA.	MANUEL VLADIMIR OLEAGA BEGASO	500977
E/2018-3126	1/2/18	VMJ CONSTRUCTORA	CONSTRUCCIÓN DE EDIFICACIONES EN GENERAL, MANTENIMIENTO EN GENERAL, ELABORACIÓN Y DISEÑO DE PLANOS, DECORACIONES, DIVISIONES Y PLAFONES	CARLOS PEGUERO VARGAS	499600
E/2018-4946	6/2/18	VR & ASOCIADOS	SERVICIOS DE INGENIERÍA, BIENES RAÍCES.	VERAS REYES & ASOCIADOS, S.R.L.	499840
E/2018-5478	8/2/18	VULCANO MUSIC ENTERTAINMENT	SELLO DISCOGRÁFICO, MANEJO DE ARTISTAS, ADMINISTRADORES DE DERECHOS DE AUTOR.	JUAN CARLOS RESTITUYO CASILLA	500399
E/2018-4793	13/2/18	W.E GROUP	PRODUCCIONES ARTÍSTICAS Y DE EVENTOS.	WALID ARBAJE ALBA, EMAD ADL	501045
E/2018-5923	12/2/18	WANGSHI	DISEÑO, CONSTRUCCIÓN, SUPERVISIÓN, MANTENIMIENTO, ASESORÍA DE OBRAS ELECTROMECÁNICAS Y CIVILES, VENTAS DE EQUIPOS Y PRODUCTOS ELÉCTRICOS CONVENCIONALES Y RENOVABLES EN GENERAL.	GERMÁN MANUEL SIHANUK GONZÁLEZ BENITEZ	500827
E/2018-2824	22/1/18	WARDEN GRAMAS Y SERVICIOS	SERVICIOS DE MANTENIMIENTOS Y VENTA DE GRAMAS, JARDINERÍA EN GENERAL.	PAUL JAVIER WARDEN SANTOS	499846
E/2018-4949	6/2/18	WE CLEAN	SERVICIOS DE LIMPIEZA Y MANTENIMIENTO RESIDENCIAL Y EMPRESARIAL TALES COMO SUMINISTRO Y DISTRIBUCIÓN DE PRODUCTOS DE LIMPIEZA, EQUIPOS Y MATERIALES GASTABLES, LAVADO Y CRISTALIZADO DE PISOS	HAYDEE ORTIZ MELO	500018
E/2018-3255	6/2/18	WELINGTON GONZALEZ COMUNICACIONES	IMPORTACIÓN, VENTA Y REPARACIÓN DE EQUIPOS TECNOLÓGICOS PARA LA COMUNICACIÓN, ASÍ COMO TAMBIÉN VENTA Y MANTENIMIENTO DE ACCESORIOS Y PIEZAS PARA LOS MISMOS.	WELINGTON GONZÁLEZ	499783
E/2018-1810	15/1/18	WELLYOURSELF EVENTOS Y TALLERES	EVENTOS Y TALLERES PARA PROMOVER UN ESTILO DE VIDA SALUDABLE.	WENDY YANEL DURAN GUZMAN	500426
E/2018-1793	15/1/18	WENDY DURAN HEALTH COACH	ENTRENAMIENTO PERSONALIZADO EN SALUD Y BIENESTAR. PROFESIONAL DE LA SALUD QUE UTILIZA UNA EVALUACIÓN Y ENTREVISTA INDIVIDUALIZADA PARA OBTENER, MOTIVAR, EDUCAR Y DESARROLLAR UN PROGRAMA DE EJERCICIO SEGURO Y EFECTIVO	WENDY YANEL DURAN GUZMAN	500441
E/2018-4850	5/2/18	WHASLY TRADE	EXPORTACION E IMPORTACIÓN DE CACAO, FRUTAS, VEGETALES Y VEHÍCULOS.	WASCAR SERRANO	499888
E/2018-4618	2/2/18	WILEIDIS BEAUTY CENTER	BRINDAR SERVICIOS DE BELLEZA Y COMERCIALIZAR PRODUCTOS DE FACIALES, CAPILARES, COSMÉTICOS, ACCESORIOS Y AROMATERAPIA PARA EL CUIDADO CORPORAL, LA RELAJACIÓN Y EL EMBELLECIMIENTO.	WILEIDIS CRISTINA JIMENEZ SANTOS	499484
E/2018-6013	12/2/18	WILL & MICH CATERING Y COMIDA EMPRESARIAL	PREPARACIÓN, ORGANIZACIÓN, DECORACIÓN Y MONTAJE DE EVENTOS, COMIDAS, BUFETES, BEBIDAS Y BANQUETES PARA EMPRESAS, GRUPO DE PERSONAS O INSTITUCIONES GUBERNAMENTALES	WILLI FRANCISCO MEJÍAS KHOURY	500762
E/2018-2091	24/1/18	WILLIAM LÓPEZ SPORTWEAR	MANUFACTURA Y VENTA DE ROPA DEPORTIVA Y ESCOLARES, VENTA DE ARTÍCULOS PROMOCIONALES.	WILLIAM LÓPEZ JR	498471
E/2018-3661	26/1/18	WILLIAM PETRONGARI PHOTOGRAPHER	FOTOS ARTÍSTICAS, FOTOS COMERCIALES, VIDEOS, ARTE GRÁFICA, CREACIÓN DE IMAGEN Y DIRECCIÓN ARTÍSTICA	WILLIAM PETRONGARI	498785
E/2018-6293	13/2/18	WILLIAMS, JOSE CANCEL & ASOCIADOS	SERVICIOS DE AUDITORIA, ASESORIA FISCAL, CONTABLE Y FINANCIERA.	WILLIANMS, JOSE CANCEL & ASOCIADOS, S.R.L	500727
E/2018-2090	17/1/18	WILSON COMUNICACIONES	SERVICIO DE TAXI, VENTA, REPARACIÓN E INSTALACIÓN DE RADIOS.	WILLSON OVIEDO SANCHEZ	497799
E/2018-1560	1/2/18	WILSON MARTINEZ ESTRATEGIA LEGAL	ASESORÍA ESPECIALIZADA EN NEGOCIOS CORPORATIVOS, FUSIONES ADQUISICIONES Y RESTRUCTURACIONES EMPRESARIALES, CONSULTORÍA DE NEGOCIOS FIDUCIARIOS, ASESORÍAS DE PROYECTOS DE DESARROLLO INMOBILIARIO	WILSON RAFAEL MARTINEZ PEREZ	499463
E/2017-39518	5/2/18	WILVAS REAL ESTATE INVERSIONES	ADMINISTRACIÓN Y COMERCIALIZACIÓN DE PROYECTOS INMOBILIARIOS, IMPORTACIÓN, EXPORTACIÓN Y COMERCIALIZACIÓN AL POR MAYOR O AL DETALLE DE PRODUCTOS DE CONSUMO MASIVO	WILLIAMS DE JESUS VASQUEZ GIL	499870
E/2018-2312	18/1/18	WINDOOR SERVICE GJ	VENTA E INSTALACIÓN DE PUERTAS, VENTANAS Y ACCESORIOS Y SERVICIOS GENERALES	GARY ANTONIO JIMENEZ TEJEDA	498138
E/2018-3314	5/2/18	WIRELESS & WISP SOLUTIONS W.W.S.	FACILITAR SERVICIOS DE DATOS MANTENIMIENTO DE REDES INALAMBRICAS A EMPRESAS O PARTICULARES.	WENDY MANUEL SALVADOR CARPIO	499829
E/2018-4168	31/1/18	WISNET	VENTA DE EQUIPOS TECNOLOGICOS AL POR MAYOR Y DETALLE, RAUTERS, COMPUTADORAS, REDES, CABLES, FUENTES DE PODER, ANTENAS INALAMBRICAS, ANTENAS, CAMARAS DE SEGURIDAD	LIL IVETT ROSARIO SUAZO	499333
E/2018-3888	30/1/18	WOLFPACK	OFRECER SERVICIOS DE TOUR OPERADOR A NIVEL NACIONAL E INTERNACIONAL, INCLUYENDO SIN QUE ESTA LISTA SEA LIMITATIVA, EXCURSIONES TERRESTRES Y MARITIMAS	MIGUEL ISAAC RAMIREZ CASADO	499127
E/2017-46422	18/1/18	WORK2PERFORM GONZALEZ ESPINOSA CONDITIONING CENTER	CENTRO ESPECIALIZADO EN ENTRENAMIENTO FÍSICO, NUTRICIÓN, MEDICINA DEPORTIVA, PSICOLOGÍA DEPORTIVA. VENTA DE PRODUCTOS Y SUPLEMENTOS DEPORTIVOS Y ELABORACIÓN DE COMIDA SALUDABLE.	JENSY SHILAY GONZALEZ ESPINOSA	497964
E/2018-4381	7/2/18	WORLD LOGISTICS EXPRESS WLE	CONSOLIDACIÓN AÉREA, MARÍTIMA Y TERRESTRE CARGAS Y MERCANCIAS, ES DECIR, AL ARRENDAMIENTO O ALQUILER DE ESPACIOS DETERMINADOS DENTRO DE UN MEDIO DE TRANSPORTE	JORGE LUIS ARIAS GARCIA	499659
E/2018-1585	24/1/18	WP&EG INGECONSTRUMS	CONSULTORÍA INGENIERIL, CONSTRUCCIÓN Y FINANCIAMIENTO DE EDIFICACIONES DE TODO TIPO, DISEÑO DE PROYECTOS HABITACIONALES, DISEÑO Y CONSTRUCCIÓN DE CARRETERAS Y ACUEDUCTOS	EFRAIN ALBERTO GERMAN PEREZ, WILBENNY RUBEN PAYANO HERNANDEZ	498549
E/2018-4049	2/2/18	WRC BIOMEDICA	VENTAS, REPARACIÓN DE EQUIPO MÉDICOS Y ELECTROMECÁNICA.	WELLINTON RAFAEL DE LA CRUZ LLUBERES	499397
E/2018-4522	2/2/18	WRT NETWORKS	SERVICIOS DE SUPERVISIÓN, DISEÑO, INSTALACIÓN Y MANTENIMIENTO DE TRANSFERENCIA DE DATA (AUDIO, VISUAL, DATA) A ALTA VELOCIDAD	WASCAR LEIBY TEJEDA LOPEZ, ROBERT DE JESUS MEJIA DIPLAN	499607
E/2018-4122	9/2/18	XCOMM	INTERMEDIACION CAMBIARIA DE DIVISAS ENTRE ENTIDADES BANCARIAS, CAMBIARIAS, IMPORTADORES, EXPORTADORES Y PERSONAS FISICAS POR MEDIO DE UNA PLATAFORMA VIRTUAL.	CARLOS ALBERTO PLA LEON	500601
E/2018-4471	2/2/18	XPC COMPUTER	SERVICIOS INFORMÁTICOS.	JOSE MANUEL CONCEPCION CONCEPCION	499744
E/2018-5171	7/2/18	XPORTO DOMINICANA	IMPORTACIÓN, EXPORTACIÓN, DISTRIBUCIÓN, COMERCIALIZACIÓN Y SUMINISTRO DE PRODUCTOS Y BIENES DE CONSUMO TALES COMO: ARTÍCULOS FERRETEROS EN GENERAL	JOAVEL ALEJANDRO VARGAS MUÑOZ	500271
E/2018-2656	6/2/18	Y & P MEDICAL	COMPRA Y VENTA DE ACCESORIOS Y EQUIPOS MEDICOS BASICOS.	PEDRO CARLOS RODRIGUEZ JIMENEZ	499798
E/2017-48516	7/2/17	YADERONA AGRO-COMERCIAL	REALIZAR ACTIVIDADES A LA AGRICULTURA Y A LA GANADERÍA, A LOS FINES PRECEDENTEMENTE SE DEDICA A LA PRODUCCIÓN, CONSERVACIÓN, TRANSFORMACIÓN, DISTRIBUCIÓN, TRANSPORTE Y VENTA EN MERCADOS LOCALES Y EXTRANJEROS	PEREYRA & PEREYRA, SRL	500134
E/2018-4991	12/2/18	YANCARLIS TAXI	SERVICIOS DE TRANSPORTES.	CARLOS MANUEL ENCARNACION FRIAS, YAHINDRY ALTAGRACIA DEL ROSARIO DE ENCARNACION	500648
E/2018-3608	7/2/18	YAS INTERIORS	DECORACION Y REMODELACION DE INTERIORES, ASI COMO LA VENTA DE ARTICULOS DE DECORACION PARA CASA.	YOVANKA ANTONIA SALADIN QUIROZ	500132
E/2018-5130	7/2/18	YERABELY MULTISERVICIOS	VENTA DE SEGUROS, ALQUILERES DE SALONES.	FRANCIS RUDY DIAZ FELIX, YAJAIRA DEL CARMEN RIJO VITTINI	500153
E/2018-6020	12/2/18	YEVA	VENTA DE PRODUCTOS NATURALES PARA LA PIEL	EMILIA SOTO, KEVIN THOMAS	500771
E/2018-6227	13/2/18	YILAW FIRM	ASUNTOS JURÍDICOS EN GENERAL, CAPACITACIÓN JURÍDICA, NEGOCIOS DE INTERMEDIACIÓN FINANCIERA, BIENES RAÍCES	JOHNNY ALEXANDER ORTIZ RAMIREZ	500753
E/2018-5010	6/2/18	YIRENNI PÉREZ	TRADUCCIÓN, MAESTRÍA DE CEREMONIAS Y VOICE OVER.	YIRENNI PEREZ BATISTA	500078
E/2018-5152	7/2/18	YLCE-YOUR LOCAL CITY EXPERT	TOUR OPERADOR Y PUNTO DE INFORMACIÓN TURÍSTICO	OLGA LYZHINA	500133
E/2018-4645	5/2/18	YOEL PALE GLOBAL	COMPRA Y VENTA DE PALETAS DE MADERA, TANQUES DE METAL Y DE PLÁSTICOS.	YOEL RAMÍREZ BOCIO	499910
E/2018-3604	6/2/18	YOUNG FASHION PEREZ GARCIA	VENTA DE ROPA PARA DAMAS, CABALLEROS Y NIÑOS, VENTA DE PERFUMES, CARTERAS, ZAPATOS, TENIS, ACCESORIOS.	RAMON HIPOLITO PEREZ GARCIA	499770
E/2018-5410	8/2/18	Z DELMONTE SOLUTION	CONSULTORÍA Y CAPACITACIÓN DE GESTIÓN HUMANA.	GLENIS ZAHIRA DELMONTE SOÑE	500512
E/2018-4254	1/2/18	ZAILE ENTERTAINMENT	PRODUCCION Y REALIZACION DE TODO TIPO DE EVENTO ARTISTICO A NIVEL NACIONAL E INTERNACIONAL, PROMOVER ARTISTAS, PRODUCCION DE ESPECTACULOS PUBLICOS	SIR FELIX ALCANTARA MARQUEZ	499517
E/2018-4143	8/2/18	ZEBRA HILL CONSULTING	SERVICIOS DE CONSULTORÍA A NIVEL EMPRESARIAL, CAPACITACIÓN, RECLUTAMIENTO, SERVICIOS LOGÍSTICOS DE ALMACENAMIENTO, DISTRIBUCIÓN, GESTIÓN ADUANAL	EDWIN RAFAEL CRESPO RODRÍGUEZ	500432
E/2018-3088	7/2/18	ZEREP COLLECTION	CONFECCIONES DE TODO TIPO DE ROPAS Y CALZADOS PARA MUJERES, HOMBRES Y NIÑOS EN GENERAL.	ARIELA IVELISSE PEREZ OVALLES	499805
E/2018-2922	2/2/18	ZOE AUTO IMPORT	COMPRAS, VENTAS E IMPORTACIÓN DE VEHÍCULOS.	EDDY JOSE COLON BATISTA	499756
E/2018-6403	14/2/18	ZOILA PUELLO Y ASOCIADOS	BRINDAR SERVICIOS DE PROMOCIONES ARTÍSTICAS, GESTIONES DE PROMOCIÓN Y PUBLICIDAD EN GENERAL.	ZOILA PUELLO Y ASOCIADOS, S.R.L.	500895
E/2018-4385	2/2/18	ZOLA CARIBE	COMERCIALIZACIÓN, IMPORTACIÓN DE: ACEITE DE OLIVA, ACEITE OLIVA EXTRA VIRGEN, FRUTAS, VINO, ROPA PARA VESTIR, JOYERÍA, ZAPATOS	EDGAR MANA, GRANILLO DOMENICO	499597
E/2018-4670	5/2/18	ZPERTA GESTIÓN ZPG	PRESTACIÓN DE SERVICIOS ADMINISTRATIVOS, COMERCIALES, FINANCIEROS, DE RECURSOS HUMANOS, ASESORÍA, PLANEACIÓN Y GESTORÍA CONTABLE	HECTOR PABLO ALVAREZ REYES	500211

## PUBLICACION SOLICITUD SIGNOS DISTINTIVOS (MARCAS)

Esta publicación incluye todas las solicitudes recibidas del 9 al 20 de Febrero de 2018

(210) EXPD.	(220) SOL. FECHA	(511) C.I.	(561) MARCA	(730) SOLICITANTE
E/2017-47564	17/1/18	1	ARANDANO AGRO LIFE (DENOMINATIVA)	INVERSIONES AGROINDUSTRIALES ARANDANO, S.R.L.
E/2017-43408	24/1/18	1	BITONIC BK (DENOMINATIVA)	PEDRO RAMÓN DE JESÚS PANTALEÓN RODRÍGUEZ
E/2017-43409	24/1/18	1	CITROGEN M GOLD (DENOMINATIVA)	PEDRO RAMÓN DE JESÚS PANTALEÓN RODRÍGUEZ
E/2017-32903	6/10/17	1	MAXIMUMFRUIT (DENOMINATIVA)	HERVÉ, JOSEPH, MARIE LE TEXIER
E/2017-32906	28/8/17	1	PHYSIOLITH (DENOMINATIVA)	HERVÉ, JOSEPH, MARIE LE TEXIER
E/2018-2252	17/1/18	2	COSMENYL (DENOMINATIVA)	CLARIANT AG
E/2017-44434	10/1/18	2	PINTURAS FLORAL (DENOMINATIVA)	JORGE LUIS ROSARIO PERALTA
E/2017-43848	20/11/17	3	30 SEGUNDOS PARA MÁS SALUD BUCAL (LEMA COMERCIAL)	COLGATE-PALMOLIVE COMPANY
E/2018-2819	22/1/18	3	ANDREINA HAIR CARE (DENOMINATIVA)	ANDREA REYES MEJIA
E/2017-26906	17/7/17	3	APRIETA (DENOMINATIVA)	ELISEO COLOMBO DISLA FELIZ
E/2017-46560	30/1/18	3	CARE & FIX LECON (DENOMINATIVA)	LUCIA MORILLO ENCARNACION
E/2017-48130	16/1/18	3	DAMIEN HAIR (DENOMINATIVA)	SULENNA MARÍA SARMIENTO CRUZ
E/2017-20974	5/6/17	3	DENIS (DENOMINATIVA)	NORKY EVANGELISTA, VIRGILIO UREÑA GARCIA
E/2017-17972	12/5/17	3	L Y K (DENOMINATIVA)	CANDIDA ZABALA DE LOS SANTOS
E/2012-26383	11/10/12	3	SECURA (DENOMINATIVA)	SMITH & NEPHEW INC.
E/2017-40950	22/1/18	3	XTRABOND SH PRODUCT (DENOMINATIVA)	SIO KIEN NG FONG
E/2017-46972	31/1/18	4	EL TAINO (DENOMINATIVA)	LUIS ERNESTO ANDON SANSUR
E/2017-44358	17/1/18	5	AGRI SYS (DENOMINATIVA)	ALVARO ARNULFO MORENO FLOREZ
E/2017-48039	26/12/17	5	ANDI-VAGIL PLUS (DENOMINATIVA)	CORPORACIÓN ANDIFAR, S.A.
E/2018-2985	23/1/18	5	ANSOVAL (DENOMINATIVA)	ANSELMO AQUILES VALDEZ LOPEZ / HENRY ODALIS VALDEZ LOPEZ
E/2018-475	5/1/18	5	ATENEA (DENOMINATIVA)	MAXCARIBE, S.R.L.
E/2017-35196	19/12/17	5	AXIOMA (DENOMINATIVA)	ANYELO BENEDICTO RODRÍGUEZ VALERIO
E/2018-3912	30/1/18	5	BANG - X (DENOMINATIVA)	TECNOLOGÍA INTEGRADA A LA PRODUCCIÓN DE VEGETALES DEL CIBAO, SRL
E/2018-2663	19/1/18	5	BAZABRON (DENOMINATIVA)	JOEL DARIO ACEVEDO JOGA
E/2018-2513	19/1/18	5	BIOCORTONE (DENOMINATIVA)	LABORATORIOS ANTILLANOS EDMAR, S.A.
E/2018-3028	23/1/18	5	BIOSULIN (DENOMINATIVA)	SALDENT INTERNACIONAL DIVISION FARMACIA S R L
E/2017-10501	21/3/17	5	CLEOFEM (DENOMINATIVA)	LABORATORIOS DE APLICACIONES MÉDICAS, S.R.L. (LAM)
E/2018-3906	30/1/18	5	CROWDEX (DENOMINATIVA)	TECNOLOGÍA INTEGRADA A LA PRODUCCIÓN DE VEGETALES DEL CIBAO, SRL
E/2017-30423	19/12/17	5	EKOMENA (DENOMINATIVA)	ANYELO BENEDICTO RODRÍGUEZ VALERIO
E/2017-35194	19/12/17	5	EKOVIROS (DENOMINATIVA)	ANYELO BENEDICTO RODRÍGUEZ VALERIO
E/2018-474	5/1/18	5	EYWA (DENOMINATIVA)	MAXCARIBE, S.R.L.
E/2018-473	5/1/18	5	FALUYA (DENOMINATIVA)	MAXCARIBE, S.R.L.
E/2017-35185	19/12/17	5	FERTIGOTA (DENOMINATIVA)	ANYELO BENEDICTO RODRÍGUEZ VALERIO
E/2017-35186	19/12/17	5	FLUKOMIN (DENOMINATIVA)	ANYELO BENEDICTO RODRÍGUEZ VALERIO
E/2018-243	3/1/18	5	FOTADDEX (DENOMINATIVA)	SIMALI S.A.
E/2018-2986	23/1/18	5	GASTROVAL (DENOMINATIVA)	ANSELMO AQUILES VALDEZ LOPEZ / HENRY ODALIS VALDEZ LOPEZ
E/2017-35169	9/12/17	5	GENEBION (DENOMINATIVA)	ANYELO BENEDICTO RODRÍGUEZ VALERIO
E/2018-3903	30/1/18	5	HEYI (DENOMINATIVA)	TECNOLOGÍA INTEGRADA A LA PRODUCCIÓN DE VEGETALES DEL CIBAO, SRL
E/2017-30418	19/12/17	5	HIDROFOLIAR (DENOMINATIVA)	ANYELO BENEDICTO RODRÍGUEZ VALERIO
E/2018-3902	30/1/18	5	HITCEL (DENOMINATIVA)	TECNOLOGÍA INTEGRADA A LA PRODUCCIÓN DE VEGETALES DEL CIBAO, SRL
E/2018-3908	30/1/18	5	KLAXY (DENOMINATIVA)	TECNOLOGÍA INTEGRADA A LA PRODUCCIÓN DE VEGETALES DEL CIBAO, SRL
E/2018-3909	30/1/18	5	KOOPER (DENOMINATIVA)	TECNOLOGÍA INTEGRADA A LA PRODUCCIÓN DE VEGETALES DEL CIBAO, SRL
E/2018-3898	30/1/18	5	KURRY (DENOMINATIVA)	TECNOLOGÍA INTEGRADA A LA PRODUCCIÓN DE VEGETALES DEL CIBAO, S.R.L.
E/2018-476	5/1/18	5	MARCOPOLO (DENOMINATIVA)	MAXCARIBE, S.R.L.
E/2018-3027	23/1/18	5	MONAN (DENOMINATIVA)	SALDENT INTERNACIONAL DIVISION FARMACIA S R L
E/2018-3907	30/1/18	5	MURRAY (DENOMINATIVA)	TECNOLOGÍA INTEGRADA A LA PRODUCCIÓN DE VEGETALES DEL CIBAO, SRL
E/2017-35181	19/12/17	5	NANOBACTER (DENOMINATIVA)	ANYELO BENEDICTO RODRÍGUEZ VALERIO
E/2017-35178	19/12/17	5	NATURKAN (DENOMINATIVA)	ANYELO BENEDICTO RODRÍGUEZ VALERIO

(210) EXPD.	(220) SOL. FECHA	(511) C.I.	(561) MARCA	(730) SOLICITANTE
E/2018-2595	19/1/18	5	NOVOGREL (DENOMINATIVA)	LABORATORIO MAGNACHEM INTERNATIONAL, S.R.L.
E/2018-391	4/1/18	5	NUTRIGAN NÚCLEO CRECIMIENTO - PREMIUM (DENOMINATIVA)	INVERSIONES AUSTRAL, SRL
E/2018-385	4/1/18	5	NUTRIGAN NÚCLEO DESARROLLO PREMIUM (DENOMINATIVA)	INVERSIONES AUSTRAL, SRL
E/2018-390	4/1/18	5	NUTRIGAN NÚCLEO INICIADOR PREMIUM (DENOMINATIVA)	INVERSIONES AUSTRAL, SRL
E/2018-4036	31/1/18	5	OCUNUT-A (DENOMINATIVA)	LABORATORIO FORMULAS FARMACEUTICAS, S.A
E/2018-3510	25/1/18	5	PASURTA (DENOMINATIVA)	NOVARTIS AG
E/2017-41973	24/1/18	5	PROTELIC (DENOMINATIVA)	FARMACIA YAMILA, S.R.L.
E/2017-32350	23/8/17	5	REDDITUX (DENOMINATIVA)	DR. REDDY'S LABORATORIES LTD.
E/2018-1517	12/1/18	5	RXULTI (DENOMINATIVA)	H. LUNDBECK A/S
E/2018-4937	6/2/18	5	TELOPIC (DENOMINATIVA)	HENDRIX & DAIL DOMINICANA, SRL
E/2017-45456	1/12/17	5	TH2C THYME 2 CLEAN (DENOMINATIVA)	AGRO RESEARCH INTERNATIONAL DOMINICANA (AGID), S.A.S. / MARC LAJEUNESSE
E/2017-35390	19/12/17	5	VIRUXIN (DENOMINATIVA)	ANYELO BENEDICTO RODRÍGUEZ VALERIO
E/2018-3901	30/1/18	5	WADE (DENOMINATIVA)	TECNOLOGÍA INTEGRADA A LA PRODUCCIÓN DE VEGETALES DEL CIBAO, SRL
E/2018-3899	30/1/18	5	XHUMPERT (DENOMINATIVA)	TECNOLOGÍA INTEGRADA A LA PRODUCCIÓN DE VEGETALES DEL CIBAO, S.R.L.
E/2018-2919	23/1/18	9	RTEC (DENOMINATIVA)	CENTRAL CELL & YICHENG, S.R.L.
E/2018-2459	18/1/18	9	ZURO (DENOMINATIVA)	MATEO GARCÍA & ASOCIADOS BUSINESS AND LAW SRL
E/2018-1479	2/2/18	10	EPEEK CAGE (DENOMINATIVA)	MEDYSSEY CO. LTD
E/2018-2454	18/1/18	10	VIVTY (DENOMINATIVA)	NOVARTIS AG
E/2018-2284	18/1/18	10	WANHE (DENOMINATIVA)	SURGISERVICES, S.R.L.
E/2017-47969	26/12/17	11	ASPIRE (DENOMINATIVA)	ARMANDO AMAURY DIAZ JORGE
E/2018-1524	12/1/18	12	TOYOTA SUPRA (DENOMINATIVA)	TOYOTA JIDOSHA KABUSHIKI KAISHA (TAMBIÉN HACIENDO NEGOCIOS COMO TOYOTA MOTOR CORPORATION)
E/2017-38526	11/10/17	16	PICIS HAWKS NEWS (DENOMINATIVA)	FUNDACION GRUPO PUNTACANA, INC.
E/2014-12132	28/4/14	16	UN DIA A LA VEZ BY NERE (DENOMINATIVA)	NEREYDA ACOSTA DEL ORBE
E/2018-2451	18/1/18	24	LITTLE PLANET (DENOMINATIVA)	THE WILLIAM CARTER COMPANY
E/2016-42154	28/11/16	25	CHER FRANCE (DENOMINATIVA)	SHER S.A.
E/2017-46547	23/1/18	25	CHEVALIER (DENOMINATIVA)	LIANG GUO
E/2018-2812	22/1/18	25	FULL OIL (DENOMINATIVA)	PLINIO RAFAEL ULLOA PÉREZ
E/2018-2811	22/1/18	25	FUROR (DENOMINATIVA)	PLINIO RAFAEL ULLOA PÉREZ
E/2018-2453	18/1/18	25	LITTLE PLANET (DENOMINATIVA)	THE WILLIAM CARTER COMPANY
E/2018-3139	24/1/18	25	TUBANERO (DENOMINATIVA)	PASCUAL SANCHEZ VICTORIANO
E/2017-40089	23/1/18	25	VERSI (DENOMINATIVA)	RAMIREZ VILLAR PAREDES
E/2018-1523	12/1/18	29	BEE MAN FAMILY RANCH (DENOMINATIVA)	HEARTBRAND HOLDINGS, INC.
E/2018-2407	18/1/18	29	BONIGRASA (DENOMINATIVA)	BONILAIT PROTEINES
E/2018-2620	19/1/18	29	EICHEMIA (DENOMINATIVA)	LA ZETA, S.R.L.
E/2018-2141	17/1/18	29	MARE FISH (DENOMINATIVA)	GRUPO RODRÍGUEZ GÓMEZ (ROGOSA), S.R.L.
E/2018-1105	10/1/18	29	NUTRIPLEN (DENOMINATIVA)	WILL MICHEL LAJARA PEÑA
E/2018-2619	19/1/18	29	QUESATTA (DENOMINATIVA)	LA ZETA, S.R.L.
E/2017-40607	18/12/17	29	QUESO ADON (DENOMINATIVA)	FELIX DE LOS SANTOS ADON
E/2018-1374	11/1/18	29	RICA, MÁS SABOR MENOS GRASA (LEMA COMERCIAL)	PASTEURIZADORA RICA, S.A.
E/2017-48369	28/12/17	29	SÚBITO INSPIRATION (DENOMINATIVA)	TORRENT FIMER, S.L.
E/2017-48368	28/12/17	29	WEBURG (DENOMINATIVA)	TORRENT FIMER, S.L.
E/2017-35466	26/1/18	30	ARROZ EL BOHIO (DENOMINATIVA)	FONT GAMUNDI, S.A.
E/2017-30095	29/8/17	30	ARROZ SELECTO EL VALLE LINDO (DENOMINATIVA)	PIMENTEL Y CO S.R.L.
E/2017-35464	26/1/18	30	ARROZ TÍPICO (DENOMINATIVA)	FONT GAMUNDI, S.A.
E/2017-43410	16/11/17	30	BITONIC MEAT (DENOMINATIVA)	PEDRO RAMÓN DE JESÚS PANTALEÓN RODRÍGUEZ
E/2018-3144	24/1/18	30	CAFE LOS ALPES (DENOMINATIVA)	DISTRIBUIDORA KOOLRICH INTERNACIONAL
E/2017-28138	25/7/17	30	CASABI EL PANYUCA DE MONCION (LEMA COMERCIAL)	ALIMENTOS FORTUNA SRL
E/2018-3736	26/1/18	30	CHOKIS VOLCAN (DENOMINATIVA)	CORPORATIVO INTERNACIONAL MEXICANO, S. DE R.L. DE C.V.
E/2017-31795	25/1/18	30	COCOA DON EMILIO (DENOMINATIVA)	MARLON IVÁN REYES ESTÉVEZ
E/2016-40987	2/11/17	30	LA DOÑA QUIMREYSA (DENOMINATIVA)	YNGRIS MAGALIS REYNOSO RODRIGUEZ, JOSE LUIS REYNOSO RODRIGUEZ
E/2018-3050	23/1/18	30	MARINELA NUTRI UP (DENOMINATIVA)	GRUPO BIMBO, S. A. B. DE C. V.
E/2017-44978	27/12/17	31	CIBAOFRESH (DENOMINATIVA)	COOPERATIVA AGROPECUARIA Y DE SERVICIOS MÚLTIPLES DE LOS PRODUCTORES DE YUCA COOPEYUCA
E/2018-3172	24/1/18	31	DON CARLOS (DENOMINATIVA)	ISAEEL GRULLÓN DURÁN
E/2018-388	4/1/18	31	NUTRIGAN SAL MINERAL PRE-PARTO TR - GANADO (DENOMINATIVA)	INVERSIONES AUSTRAL, SRL
E/2018-2086	17/1/18	31	PROTON (DENOMINATIVA)	VICTOR HUGO ESQUIVEL ROJAS
E/2018-2087	17/1/18	31	ZEROMAX (DENOMINATIVA)	VICTOR HUGO ESQUIVEL ROJAS



VIENE DE LA PÁGINA ANTERIOR

(210) EXPD.	(220) SOL. FECHA	(511) C.I.	(561) MARCA	(730) SOLICITANTE
E/2018-483	5/1/18	32	AGUA CINCO DE ABRIL (DENOMINATIVA)	JESUS MARIA PEREZ FELIZ
E/2018-2351	18/1/18	32	BONAPLUS (DENOMINATIVA)	LORENZO BALDERA GARCIA
E/2016-30059	30/8/16	33	ANTHONY'S HILL FETZER VINEYARDS (DENOMINATIVA)	FETZER VINEYARDS
E/2017-43873	20/11/17	33	DAMAT (DENOMINATIVA)	HECTOR REYES
E/2018-2540	19/1/18	33	PATOU (DENOMINATIVA)	T&BEER, INC
E/2017-42198	7/11/17	33	RENDEZ-VOUS (DENOMINATIVA)	PAUL SAPIN
E/2018-1456	26/1/18	33	RON SUAVE BY COMELO'S (DENOMINATIVA)	COMERCIALIZADORA MELO, SRL
E/2017-47971	26/12/17	34	ASPIRE (DENOMINATIVA)	ARMANDO AMAURY DIAZ JORGE
E/2018-2026	16/1/18	34	ATELIER (DENOMINATIVA)	PHILIP MORRIS BRANDS SÄRL
E/2018-3817	30/1/18	34	CAREY (DENOMINATIVA)	ALBERTO MIGUEL RODRIGUEZ MOTA, JOHAN RAMON SANCHEZ VASQUEZ
E/2018-2025	16/1/18	34	PARLIAMENT AQUA BLUE (DENOMINATIVA)	PHILIP MORRIS BRANDS SÄRL
E/2017-48044	26/12/17	35	CHANGEMAKERS - RECONOCIMIENTO SOCIAL EMPRESARIAL (DENOMINATIVA)	ENTRENA, S.R.L.
E/2018-1685	2/2/18	35	EL MERCADITO DE LA ZONA (DENOMINATIVA)	HIELO FACIL, SRL
E/2018-2452	18/1/18	35	LITTLE PLANET (DENOMINATIVA)	THE WILLIAM CARTER COMPANY
E/2017-37611	19/1/18	36	HOME BELIKE GROUP (DENOMINATIVA)	HOSPITALITY MANAGEMENT SOLUTIONS HMS, S.R.L.
E/2017-25427	19/1/18	36	PUNTACANA MARINA (DENOMINATIVA)	PUNTACANA BEACH & GOLF, S.A.S., GRUPO PUNTACANA, S.A.
E/2018-2113	26/1/18	38	EDIFICADOS (DENOMINATIVA)	IGLESIA DE CRISTO MINISTERIOS ELIM ZONA ORIENTAL
E/2018-1525	12/1/18	39	EDELWEISS (DENOMINATIVA)	EDELWEISS AIR AG
E/2017-29988	7/8/17	41	AFRODISIA (DENOMINATIVA)	RAFAEL MELO CARRAM
E/2018-3501	25/1/18	41	BSG EVENTS (DENOMINATIVA)	BUSINESS SOLUTIONS GROUP BY ESTHER FELIZ, E.I.R.L.
E/2017-46109	17/1/18	41	ESCUELA DE NEGOCIOS EUROPEA DE BARCELONA - ENEB (DENOMINATIVA)	ESCUELA DE NEGOCIOS EUROPEA DE BARCELONA S.L.
E/2017-10686	22/3/17	41	EXPOMUSICA RD BY TESTIGO (DENOMINATIVA)	JOSE ANTONIO AYBAR FELIX
E/2017-19198	16/1/17	41	FIRE (DENOMINATIVA)	AMAZON TECHNOLOGIES, INC.
E/2017-46099	6/12/17	41	LA PILOTO (DENOMINATIVA)	PW-UNIVISION STUDIOS, LLC
E/2018-1083	10/1/18	41	LOT RL (DENOMINATIVA)	LOTO REAL DEL CIBAO, S.A.
E/2018-2247	17/1/18	41	LOVAESAMOR (DENOMINATIVA)	ESTHER ACOSTA
E/2017-43819	20/11/17	41	MÁS QUE SALUD DOWNTOWN (LEMA COMERCIAL)	V.I.P. MULTIPLEX PLAZA, S.R.L.
E/2017-10685	22/3/17	41	PASEO DEL ARTE BY TESTIGO (DENOMINATIVA)	JOSE ANTONIO AYBAR FELIX
E/2017-40531	25/10/17	41	POCKET DENTIST (DENOMINATIVA)	COLGATE-PALMOLIVE COMPANY
E/2018-920	31/1/18	41	PROYECTO SALVAVIDAS, CSRD (DENOMINATIVA)	COSMOS SOLUTIONS, S.R.L.
E/2018-1186	2/2/18	41	PULSO URBANO CON MAYELIN ACOSTA (DENOMINATIVA)	MAYELIN YESIEL ACOSTA GUZMAN
E/2018-3727	26/1/18	42	SERVILINEAS DOMINICANA (DENOMINATIVA)	MIGUEL DESCARTES BATISTA JEREZ
E/2017-33163	29/8/17	43	BRASSA GRILL & BAR AT PUNTACANA RESORT & CLUB (DENOMINATIVA)	PROMOCIONES SUKONAI, S.A.S., GRUPO PUNTA CANA, S.A.S.
E/2018-270	3/1/18	43	IMPRESSIVE PREMIUM RESORT & SPA, BY FIMAR (DENOMINATIVA)	FINANCIERA FIMAR, S.A., S.C.R.
E/2018-272	3/1/18	43	IMPRESSIVE RESORT & SPA, BY FIMAR (DENOMINATIVA)	FINANCIERA FIMAR, S.A., S.C.R.
E/2018-269	3/1/18	43	IMPRESSIVE ROYAL RESORT & SPA, BY FIMAR (DENOMINATIVA)	FINANCIERA FIMAR, S.A., S.C.R.
E/2017-13484	10/4/17	43	PANDA EXPRESS (DENOMINATIVA)	PANDA RESTAURANT GROUP, INC.
E/2018-1925	16/1/18	44	CLARY'S LOOK (DENOMINATIVA)	ELIASSER ELPIDIO RODRIGUEZ GÓMEZ
E/2018-2997	23/1/18	44	MEE SPA (DENOMINATIVA)	HOSPITALITY MANAGEMENT SOLUTIONS HMS, S.R.L.
E/2017-39837	20/10/17	1 4 9 11 12 20 35 37	365 CENTER (DENOMINATIVA)	PACCAR INC
E/2017-39839	20/10/17	1 4 9 11 12 20 35 37	TRUSTED. RELIABLE. PROVEN. (DENOMINATIVA)	PACCAR INC
E/2018-602	5/1/18	14 33 34	MACHUCA (DENOMINATIVA)	JOEL BENJAMIN GOOR
E/2018-3696	26/1/18	12 37 39	CMA CGM (DENOMINATIVA)	CMA CGM
E/2017-41988	3/11/17	20 22	FLECHA ULTRAFLEX/BASE GRID TOP GARANTIZADA (LEMA COMERCIAL)	MATERIAS PRIMAS S.A.S. (MAPRICA)
E/2018-225	3/1/18	29 30	QUICOOK (DENOMINATIVA)	TORRENT FIMER, S.L.
E/2017-42829	10/11/17	29 30 43	FOR THE LOVE OF PIZZA (LEMA COMERCIAL)	PIZZA HUT INTERNATIONAL, LLC
E/2018-244	3/1/18	3 5 9 10 16 17 20 21 22 23 24 25 27	VEOCEL (DENOMINATIVA)	LENZING AKTIENGESELLSCHAFT
E/2018-3389	25/1/18	35 38	NOTEPASES.DO (DENOMINATIVA)	ASOCIACION DOMINICANA DE PRODUCTORES DE RON (ADOPRON)
E/2018-421	4/1/18	5 10	POWERFILL (DENOMINATIVA)	GLOBAL SKIN DOMINICANA, S.R.L.
E/2017-44293	22/11/17	9 11 34	IT'S ABOUT TIME (DENOMINATIVA)	PHILIP MORRIS PRODUCTS S.A.

## CAMBIO DE TITULAR

## MARCAS DE FABRICA

(111) REG.	(511) CL. INT	(561) MARCA DE FABRICA	(732) TITULAR
187933	3	FORMULA 1 (DENOMINATIVA)	CULEA INVESTMENTS, INC.
187933	3	FORMULA 1 (DENOMINATIVA)	WEST DRIVE, LLC
221385	4	DYNAMAX (MIXTA)	RETAIL BRANDS AMERICAS INC.
228035	4	REFIDOMSA POWER + (DENOMINATIVA)	REFINERÍA DOMINICANA DE PETRÓLEO PVD, S.A. (REFIDOMSA PDV)
228036	4	REFIDOMSA POWER FUEL (DENOMINATIVA)	REFINERÍA DOMINICANA DE PETRÓLEO PVD, S.A. (REFIDOMSA PDV)
227964	4	REFIENERGY (DENOMINATIVA)	REFINERÍA DOMINICANA DE PETRÓLEO PVD, S.A. (REFIDOMSA PDV)
228034	4	REFIGAS (DENOMINATIVA)	REFINERÍA DOMINICANA DE PETRÓLEO PVD, S.A. (REFIDOMSA PDV)
227963	4	REFUELS (DENOMINATIVA)	REFINERÍA DOMINICANA DE PETRÓLEO PVD, S.A. (REFIDOMSA PDV)
2014/ 35944	4	UNO (MIXTA)	RETAIL BRANDS AMERICAS INC.
213087	5	ALODIL (DENOMINATIVA)	ABBOTT OPERATIONS URUGUAY S.R.L.
213087	5	ALODIL (DENOMINATIVA)	ABBOTT PRODUCTS OPERATIONS AG
213087	5	ALODIL (DENOMINATIVA)	ANDLAND OVERSEAS LTD.
237960	5	ARGAX (DENOMINATIVA)	ABBOTT OPERATIONS URUGUAY S.R.L.
237960	5	ARGAX (DENOMINATIVA)	ABBOTT PRODUCTS OPERATIONS AG
237960	5	ARGAX (DENOMINATIVA)	ANDLAND OVERSEAS LTD.
199554	5	BIOMASTER (MIXTA)	BIOMASTER, S.R.L.
2018/753	5	BONDIGEST (DENOMINATIVA)	ANDLAND OVERSEAS LTD.
2018/753	5	BONDIGEST (DENOMINATIVA)	ABBOTT PRODUCTS OPERATIONS AG.
2018/753	5	BONDIGEST (DENOMINATIVA)	ABBOTT OPERATIONS URUGUAY S.R.L.
244130	5	CICLOTAB (DENOMINATIVA)	ANDLAND OVERSEAS LTD.
244130	5	CICLOTAB (DENOMINATIVA)	ABBOTT PRODUCTS OPERATIONS AG.
244130	5	CICLOTAB (DENOMINATIVA)	ABBOTT OPERATIONS URUGUAY S.R.L.
244129	5	DIUM (DENOMINATIVA)	ANDLAND OVERSEAS LTD.
244129	5	DIUM (DENOMINATIVA)	ABBOTT PRODUCTS OPERATIONS AG.
244129	5	DIUM (DENOMINATIVA)	ABBOTT OPERATIONS URUGUAY S.R.L.
239622	5	DOPEZIL (DENOMINATIVA)	ABBOTT OPERATIONS URUGUAY S.R.L.
239622	5	DOPEZIL (DENOMINATIVA)	ABBOTT PRODUCTS OPERATIONS AG
239622	5	DOPEZIL (DENOMINATIVA)	ANDLAND OVERSEAS LTD.
240707	5	DURAPAIN (DENOMINATIVA)	ABBOTT OPERATIONS URUGUAY S.R.L.
240707	5	DURAPAIN (DENOMINATIVA)	ABBOTT PRODUCTS OPERATIONS AG
240707	5	DURAPAIN (DENOMINATIVA)	ANDLAND OVERSEAS LTD.
215374	5	FOTINEX (DENOMINATIVA)	ABBOTT OPERATIONS URUGUAY S.R.L.
215374	5	FOTINEX (DENOMINATIVA)	ABBOTT PRODUCTS OPERATIONS AG
215374	5	FOTINEX (DENOMINATIVA)	ANDLAND OVERSEAS LTD.
244482	5	FUNGIVOL (MIXTA)	D'ECOLOGICO C&Z S.R.L.
29645	5	GOTINAL (DENOMINATIVA)	PRODUCTOS FARMACEUTICOS, S.A.
229226	5	LYNEXA (DENOMINATIVA)	ANDLAND OVERSEAS LTD.
229226	5	LYNEXA (DENOMINATIVA)	ABBOTT PRODUCTS OPERATIONS AG.
229226	5	LYNEXA (DENOMINATIVA)	ABBOTT OPERATIONS URUGUAY S.R.L.
141928	5	SEZOLE (DENOMINATIVA)	PASTEURIZADORA RICA, S.A.
165106	5	VISANNETTE (DENOMINATIVA)	BAYER INTELLECTUAL PROPERTY GMBH
239480	5	VITANGO (DENOMINATIVA)	DR. WILLMAR SCHWABE GMBH & CO.
164442	5	VORAZ (DENOMINATIVA)	AGROINTESA INTERNACIONAL, S.R.L.
237934	5	ZERODOL (DENOMINATIVA)	ABBOTT OPERATIONS URUGUAY S.R.L.
237934	5	ZERODOL (DENOMINATIVA)	ABBOTT PRODUCTS OPERATIONS AG
237934	5	ZERODOL (DENOMINATIVA)	ANDLAND OVERSEAS LTD.
29528	7	CRAFTSMAN (DENOMINATIVA)	STANLEY BLACK & DECKER, INC.
29559	8	CRAFTSMAN (DENOMINATIVA)	STANLEY BLACK & DECKER, INC.
172239	8	CRAFTSMAN (DENOMINATIVA)	STANLEY BLACK & DECKER, INC.
178872	20	SORBETE TURBO DE RICA (DENOMINATIVA)	PASTEURIZADORA RICA, S.A.
168032	29	BEBE RICA (DENOMINATIVA)	PASTEURIZADORA RICA, S.A.
192296	29	NUTRIMILK RICA (DENOMINATIVA)	PASTEURIZADORA RICA, S.A.
199856	29	RICALDITO GUSTO TOTAL (DENOMINATIVA)	PASTEURIZADORA RICA, S.A.
181096	29	RICARITAS (DENOMINATIVA)	PASTEURIZADORA RICA, S.A.
149811	29	SAN ANTONIO (DENOMINATIVA)	PASTEURIZADORA RICA, C. POR A.
187356	29	TAP TAP (DENOMINATIVA)	PASTEURIZADORA RICA, S.A.
187195	29	TUC-TUC (DENOMINATIVA)	PASTEURIZADORA RICA, S.A.
187432	30	LETIZIA (DENOMINATIVA)	MOLINO CAÑUELAS S.A.C.I.F.I.A.
81891	30	RICA (DENOMINATIVA)	PASTEURIZADORA RICA, S.A.
232548	32	MERARI (MIXTA)	MIRIAM BETHANIA BUCK ACEVEDO
239516	32	MERARI (MIXTA)	MIRIAM BETHANIA BUCK ACEVEDO
184511	32	POWER PUNCH (DENOMINATIVA)	PASTEURIZADORA RICA, S.A.
101893	32	RICA (PALABRA)	PASTEURIZADORA RICA, S.A.
31951	33	CAMPO VIEJO (DENOMINATIVA)	PERNOD RICARD WINEMAKERS SPAIN, S.A.
178708	33	YSIOS (DENOMINATIVA)	PERNOD RICARD WINEMAKERS SPAIN, S.A.
118783	34	FUENTE FUENTE OPUS X (MIXTA)	FUENTE MARKETING LTD
222070	35	PRONTO (MIXTA)	RETAIL BRANDS AMERICAS INC.
222067	35	UNO (MIXTA)	RETAIL BRANDS AMERICAS INC.
222216	43	PRONTO (MIXTA)	RETAIL BRANDS AMERICAS INC.
165342	44	CLINICAS VITAL DENT (MIXTA)	INVERSIONES ODONTOLÓGICAS 2016, S.L.U.
165251	44	VITAL DENT (MIXTA)	INVERSIONES ODONTOLÓGICAS 2016, S.L.U.
EXP. 2016- 42575	1, 17	POLYFLEX (DENOMINATIVA)	BOSTIK SA
215453	3, 5	B' BIND (DENOMINATIVA)	ABBOTT PRODUCTS OPERATIONS AG
215453	3, 5	B' BIND (DENOMINATIVA)	ABBOTT OPERATIONS URUGUAY S.R.L.
215453	3, 5	B' BIND (DENOMINATIVA)	ANDLAND OVERSEAS LTD.
215454	3, 5	ELLAVIT (DENOMINATIVA)	ABBOTT OPERATIONS URUGUAY S.R.L.
215454	3, 5	ELLAVIT (DENOMINATIVA)	ABBOTT PRODUCTS OPERATIONS AG
215454	3, 5	ELLAVIT (DENOMINATIVA)	ANDLAND OVERSEAS LTD.
234136	3, 5, 10, 44	PEDIAEXPERT (DENOMINATIVA)	ANDLAND OVERSEAS LTD.
234136	3, 5, 10, 44	PEDIAEXPERT (DENOMINATIVA)	ABBOTT PRODUCTS OPERATIONS AG.
234136	3, 5, 10, 44	PEDIAEXPERT (DENOMINATIVA)	ABBOTT OPERATIONS URUGUAY S.R.L.
94940	32, 33	BAILEYS (PALABRA)	R. & A. BAILEY & CO.
166467	35, 38, 39, 43	LAN.COM (DENOMINATIVA)	LATAM AIRLINES GROUP S.A.
166472	35, 38, 39, 43	LAN.COM (MIXTA)	LATAM AIRLINES GROUP S.A.
241968	4, 9, 11, 35, 37, 39, 40, 42	NATURGY (DENOMINATIVA)	ALFONSO VEGA NAVARRO
245514	40, 42	INSPIRED PACKAGING. A WORLD OF DIFFERENCE (DENOMINATIVA)	GRAPHIC PACKAGING INTERNATIONAL, LLC.
165771	5, 16	BITILENE (DENOMINATIVA)	ADAMA MAKHTESHIM LTD.
191264	7, 12, 17	GRAPHIC PACKAGING (DENOMINATIVA)	GRAPHIC PACKAGING INTERNATIONAL, LLC.
191291	7, 16, 17	GRAPHIC PACKAGING (MIXTA)	GRAPHIC PACKAGING INTERNATIONAL, LLC.

**RENOVACIONES  
MARCAS DE FABRICA**

(111) REG.	(511) CL. INTL	(561) MARCA DE FABRICA	(732) TITULAR
95120	1	TABACOLL (DENOMINATIVA)	HENKEL AG & CO. KGAA
95299	3	BIOSCREEN (DENOMINATIVA)	BIOSCREEN
94222	3	BRIDEN (DENOMINATIVA)	FABRICA DE JABON LA CORONA, S.A. DE C.V.
94128	3	CORONA (DENOMINATIVA)	FABRICA DE JABON LA CORONA, S.A. DE C.V.
94126	3	FOCA (DENOMINATIVA)	FABRICA DE JABON LA CORONA, S.A. DE C.V.
165700	3	HUGGIES NATURAL CARE (DENOMINATIVA)	KIMBERLY-CLARK WORLDWIDE, INC.
95283	3	INTERDENTAL (DENOMINATIVA)	COLGATE PALMOLIVE COMPANY
94129	3	PURO SOL (DENOMINATIVA)	FABRICA DE JABON LA CORONA, S.A. DE C.V.
94127	3	ROMA (DENOMINATIVA)	FABRICA DE JABON LA CORONA, S.A. DE C.V.
94219	3	ROSA VENUS (DENOMINATIVA)	FABRICA DE JABON LA CORONA, S.A. DE C.V.
166605	3	SUNSTAR (MIXTA)	SUNSTAR SUISSE S.A.
164411	3	VOGUE (DENOMINATIVA)	LABORATORIOS DE COSMETICOS VOGUE, S.A.
95288	3	WATERPAINTS (DENOMINATIVA)	L'OREAL
96096	5	AEROFLEX (DENOMINATIVA)	GLAXO GROUP LIMITED
167322	5	AID ZINC (DENOMINATIVA)	LABORATORIOS ORBIS, S.A.
27627	5	ATARAX (DENOMINATIVA)	GLAXOSMITHKLINE TRADING SERVICES LIMITED
95118	5	BAYGON MASTER (DENOMINATIVA)	S.C. JOHNSON & SON, INC.
168285	5	BROMIUS (DENOMINATIVA)	PHARMACEUTICAL TECHNOLOGY, S.A. (PHARMATECH)
168163	5	CILENOL (DENOMINATIVA)	PHARMACEUTICAL TECHNOLOGY, S.A. (PHARMATECH)
168224	5	DOREBEN (DENOMINATIVA)	PHARMACEUTICAL TECHNOLOGY, S.A. (PHARMATECH)
168267	5	DURALOCK (DENOMINATIVA)	MEDICAL COMPONENTS, INC.
165662	5	ENCADIX (DENOMINATIVA)	MERCK KGaA
168229	5	ENFAMIL (DENOMINATIVA)	MJN U.S. HOLDINGS LLC
167044	5	ENFAMIL CONFORT LIPIL (DENOMINATIVA)	MJN U.S. HOLDINGS LLC
167046	5	ENFAMIL H.A. CONFORT (DENOMINATIVA)	MJN U.S. HOLDINGS LLC
167048	5	ENFAMIL H.A. CONFORT PREMIUM (DENOMINATIVA)	MJN U.S. HOLDINGS LLC
167045	5	ENFAMIL H.A. CONFORT PREMIUM (MIXTA)	MJN U.S. HOLDINGS LLC
167047	5	ENFAMIL MAMA CARE (DENOMINATIVA)	MJN U.S. HOLDINGS LLC
97699	5	ENVIGRON (DENOMINATIVA)	SMITHKLINE BEECHAM LIMITED
95101	5	FEMIBION (DENOMINATIVA)	MERCK KGAA
168437	5	FIGURATIVA	GLAXOSMITHKLINE CONSUMER HEALTHCARE (UK) IP LIMITED
168438	5	FIGURATIVA	GLAXOSMITHKLINE CONSUMER HEALTHCARE (UK) IP LIMITED
166105	5	GELFENAC (DENOMINATIVA)	PHARMACEUTICAL TECHNOLOGY, S.A. (PHARMATECH)
167627	5	GENERICOS ORBIS (DENOMINATIVA)	LABORATORIOS ORBIS, S.A.
162241	5	GENP THODUFURAN (DENOMINATIVA)	G D GENP DOMINICANA, C. POR A.
162731	5	GENPTHODACLOR60 (DENOMINATIVA)	G D GENP DOMINICANA, C. POR A.
97096	5	HB (DENOMINATIVA)	GLAXOSMITHKLINE CONSUMER HEALTHCARE (UK) IP LIMITED
98391	5	HIDERM (DENOMINATIVA)	PHARMACEUTICAL TECHNOLOGY, S.A. (PHARMATECH)
45280	5	KIADON (DENOMINATIVA)	MERCK KGAA
166543	5	MELACARE FORTE (DENOMINATIVA)	PHARMACEUTICAL TECHNOLOGY, S.A. (PHARMATECH)
168297	5	MEPRASIL (DENOMINATIVA)	PHARMACEUTICAL TECHNOLOGY, S.A. (PHARMATECH)
163758	5	MICROFLOX (DENOMINATIVA)	ACCENT PHARMACEUTICALS INTERNATIONAL, SRL
168284	5	PAMDOL (DENOMINATIVA)	PHARMACEUTICAL TECHNOLOGY, S.A. (PHARMATECH)
168282	5	PENTAGLUBINE (DENOMINATIVA)	PHARMACEUTICAL TECHNOLOGY, S.A. (PHARMATECH)
44206	5	PLACINORAL (DENOMINATIVA)	FERRER INTERNACIONAL, S.A.
166125	5	PREPANDRIX (DENOMINATIVA)	GLAXOSMITHKLINE BIOLOGICALS S.A.
166638	5	PROSTAFLEX (DENOMINATIVA)	PHARMACEUTICAL TECHNOLOGY, S.A. (PHARMATECH)
165690	5	REALVUE (DENOMINATIVA)	BRACCO SUISSE S.A.
97698	5	RECERNA (DENOMINATIVA)	SMITHKLINE BEECHAM LIMITED
97693	5	RESERNA (DENOMINATIVA)	SMITHKLINE BEECHAM LIMITED
26930	5	SANITO (DENOMINATIVA)	LABORATORIOS COLLADO, C. POR A.
98320	5	SERETIDE (DENOMINATIVA)	GLAXO GROUP LIMITED
166986	5	SUNSTAR (MIXTA)	SUNSTAR SUISSE S.A.
167895	5	THERAFILM (DENOMINATIVA)	NOVARTIS CONSUMER HEALTH S.A.
162244	5	THODOTANE (DENOMINATIVA)	G D GENP DOMINICANA, C. POR A.
162242	5	THORRANDO (DENOMINATIVA)	G D GENP DOMINICANA, C. POR A.
166202	5	THRIVE (DENOMINATIVA)	NOVARTIS CONSUMER HEALTH S.A.
163771	5	TODOPHOS 60 (DENOMINATIVA)	G D GENP DOMINICANA, C. POR A.
164442	5	VORAZ (DENOMINATIVA)	AGROINTESA INTERNACIONAL, S.R.L.
96098	5	WELLBUTRIN SR (DENOMINATIVA)	GLAXO GROUP LIMITED
168265	5	XIOMIDA (DENOMINATIVA)	PHARMACEUTICAL TECHNOLOGY, S.A. (PHARMATECH)
168266	5	XULVARIO (DENOMINATIVA)	PHARMACEUTICAL TECHNOLOGY, S.A. (PHARMATECH)
166413	7	KIPOR (MIXTA)	WUXI KIPOR POWER CO., LTD
166030	8	QUATTRO TITANIUM PRECISION (DENOMINATIVA)	EDGEWELL PERSONAL CARE BRANDS, LLC
95210	9	BAYGON MASTER (DENOMINATIVA)	S.C. JOHNSON & SON, INC.
27341	9	EMI (DENOMINATIVA)	EMI (IP) LIMITED
167463	9	SMT (DENOMINATIVA)	MAX FRANKLIN TAVAREZ LORA
96900	10	AEROFLEX (DENOMINATIVA)	GLAXO GROUP LIMITED
167989	12	FIGURATIVA	JIANGLING MOTORS CO., LTD.
96236	12	FORESTER (PALABRA)	SUBARU CORPORATION
167987	12	JMC (MIXTA)	JIANGLING MOTORS CO., LTD.
44789	12	SIX STAR DEVICE (MIXTA)	SUBARU CORPORATION
96222	14	MW Y DISEÑO (MIXTA)	FOSSIL GROUP, INC.

(111) REG.	(511) CL. INTL	(561) MARCA DE FABRICA	(732) TITULAR
165783	16	DRYPERS (DENOMINATIVA)	SUPER GOODS, S.A.
44158	16	EL NACIONAL (DENOMINATIVA)	PUBLICACIONES AHORA, CXA.
168343	16	FAMILIARES (DENOMINATIVA)	PRODUCTOS FAMILIA S.A.
97226	18	DOCKERS (DENOMINATIVA)	LA LEVI STRAUSS & CO
95272	18	JUDITH LEIBER (DENOMINATIVA)	JUDITH LEIBER IP LLC.
44261	20	BALI (DENOMINATIVA)	SPRINGS WINDOW FASHIONS, LLC.
166069	21	ESMALTE CARE (DENOMINATIVA)	BLOCK DRUG COMPANY, INC.
166070	21	SENSODYNE ESMALTE CARE (DENOMINATIVA)	BLOCK DRUG COMPANY, INC.
166854	21	SUNSTAR (MIXTA)	SUNSTAR SUISSE S.A.
165880	24	FLOR DE ESGUEVA (DENOMINATIVA)	B.S.A. INTERNATIONAL
165877	25	DISCOVERY KIDS (DENOMINATIVA)	DISCOVERY COMMUNICATIONS, LLC.
94244	29	BEAR (OSO) DIBUJO	Société des Produits Nestlé, S.A.
168032	29	BEBE RICA (DENOMINATIVA)	PASTEURIZADORA RICA, S.A.
4327	29	DEL MONTE (DISEÑO)	DEL MONTE FOODS, INC.
162098	29	GRUPO SID (DENOMINATIVA)	MERCASID, S.A.
166076	29	SLENDER (DENOMINATIVA)	INDUVECA, S.A.
95994	30	ARROZ CACEROLA (DISEÑO)	PROCESADORA DE ALIMENTOS PRODAL C. POR A.
95321	30	CHATEAU MOUTON ROTHSCHILD (DENOMINATIVA)	GROUPEMENT FONCIER AGRICOLE DES VIG NOBLES DE LA BARONNE PHILIPPINE DE ROTHSCHILD
93844	30	CHEETOS (MIXTA)	PEPSICO, INC.
4330	30	DEL MONTE (DENOMINATIVA)	DEL MONTE FOODS, INC.
4329	30	DEL MONTE (DISEÑO)	DEL MONTE FOODS, INC.
169568	30	FARGO (DENOMINATIVA)	COMPANIA DE ALIMENTOS FARGO S.A.
16585	30	MANICERA (DENOMINATIVA)	MERCASID, S.A.
94932	30	NESCAFE DECAF (DENOMINATIVA)	SOCIETE DES PRODUITS NESTLE, S.A.
28306	30	STARBURST (DENOMINATIVA)	WM. WRIGLEY JR. COMPANY
95471	31	CISNE Y DISEÑO	SALES DEL ISTMO, S.A. DE C.V.
165622	31	CLAUSE VEGETABLE SEEDS (MIXTA)	CLAUSE TEZIER
98162	31	CYDSA & DISEÑO	CYDSA, S.A.
4328	31	DEL MONTE (DISEÑO)	DEL MONTE FOODS, INC.
95472	31	LA FINA & DISEÑO	SALES DEL ISTMO, S.A. DE C.V.
165430	32	BIOACTIVA (DENOMINATIVA)	LABORATORIOS ORBIS, S.A.
27451	32	LOWENBRAU Y FIGURA DE LEON (ETIQUETA)	LOWENBRAU AKTIENGESELLSCHAFT
94461	32	RISOYA (DENOMINATIVA)	INDUVECA, S.A.
165427	32	VITAQUA (DENOMINATIVA)	LABORATORIOS ORBIS, S.A.
167112	33	DISEÑO DE FANTASIA DE SOL BRILLANTE	ARESTI CHILE WINE S.A.
16363	33	GLENFIDDICH (DENOMINATIVA)	WILLIAM GRANT & SONS LIMITED
168465	33	LOUIS ROEDERER (DENOMINATIVA)	CHAMPAGNE LOUIS ROEDERER (CLR)
118783	34	FUENTE FUENTE OPUS X (MIXTA)	FUENTE MARKETING LTD
166789	36	LAZARD (DENOMINATIVA)	LAZARD STRATEGIC COORDINATION COMPANY LLC
166235	38	I SAT ACTITUD (MIXTA)	IMAGEN SATELITAL, S.A.
166236	38	SPACE TU MEJOR PROGRAMA (MIXTA)	IMAGEN SATELITAL, S.A.
166131	39	BARCELÓ VIAJES (DENOMINATIVA)	VIAJES BARCELO, S.L.
166172	39	BARCELÓ VIAJES (MIXTA)	VIAJES BARCELO, S.L.
166806	39	DP WORLD (DENOMINATIVA)	DP WORLD
96492	39	OCASA (DENOMINATIVA)	ESCHOL HOLDINGS, INC.
166129	39	SVITZER (DENOMINATIVA)	SVITZER A/S
166239	41	I SAT ACTITUD (MIXTA)	IMAGEN SATELITAL, S.A.
166114	41	MISS UNIVERSO REPUBLICA DOMINICANA (DENOMINATIVA)	IMG Universe LLC
166238	41	SPACE TU MEJOR PROGRAMA	IMAGEN SATELITAL, S.A.
95511	42	CALEB BRETT (DENOMINATIVA)	INTERTEK TESTING SERVICES HOLDINGS LIMITED.
169446	43	ZAMBRA (DENOMINATIVA)	INVERSIONES LUCENA, S.R.L.
165342	44	CLINICAS VITAL DENT (MIXTA)	INVERSIONES ODONTOLÓGICAS 2016, S.L.U.
163984	45	HOME ALERT	EDUARDO REYES COLLADO
96085	1, 5	SEDALMERCK (DENOMINATIVA)	MERCK KGAA
95169	1, 5, 31	CISNE Y DISEÑO	SALES DEL ISTMO, S.A. DE C.V.
97610	1, 5, 31	CYDSA & DISEÑO	CYDSA, S.A.
95170	1, 5, 31	LA FINA & DISEÑO	SALES DEL ISTMO, S.A. DE C.V.
165735	12, 36, 37, 39	B BOLUDA CORPORACIÓN MARÍTIMA (MIXTA)	BOLUDA CORPORACION MARITIMA, S.L.
166245	16, 25, 28	BEN 10 ALIEN FORCE (MIXTA)	THE CARTOON NETWORK, INC.
162926	16, 25, 38	DIGICEL (DENOMINATIVA)	DIGICEL CARIBBEAN LIMITED
162778	16, 25, 38	DIGICEL (MIXTA)	DIGICEL CARIBBEAN LIMITED
166243	16, 28, 41	EL GORDO DE LA PRIMITIVA (MIXTA)	SOCIEDAD ESTATAL LOTERIAS Y APUESTAS DEL ESTADO, S.A.
166168	16, 28, 41	EL GORDO IBEROAMERICANO (MIXTA)	SOCIEDAD ESTATAL LOTERIAS Y APUESTAS DEL ESTADO, S.A.
95228	2, 17	BOSS (DENOMINATIVA)	ACCUMETRIC, INC
95336	29, 30	CISNE Y DISEÑO	SALES DEL ISTMO, S.A. DE C.V.
98042	29, 30	CYDSA & DISEÑO	CYDSA, S.A.
44866	29, 30	MAYONESA MANICERA Y ETIQUETA	MERCASID, S.A.
167337	29, 30, 43	FIGURATIVA	PIZZA HUT INTERNATIONAL, LLC.
94245	29, 31	BEAR (OSO) DIBUJO	Société des Produits Nestlé, S.A.
96330	3, 21	DISEÑO TRICOLOR DE LINEAS ONDULADAS	GLAXOSMITHKLINE CONSUMER HEALTHCARE (UK) IP LIMITED
94223	3, 21	TEPEYAC (DENOMINATIVA)	FABRICA DE JABON LA CORONA, S.A. DE C.V.
167140	3, 5, 10, 21	DISEÑO DE DIENTE	BLOCK DRUG COMPANY, INC.
166934	3, 5, 10, 21	FIGURATIVA	BLOCK DRUG COMPANY, INC.
94940	32, 33	BAILEYS (PALABRA)	R. & A. BAILEY & CO.
165835	35, 36, 43, 44	SOFITEL (MIXTA)	SOLUXURY HMC
166467	35, 38, 39, 43	LAN.COM (DENOMINATIVA)	LATAM AIRLINES GROUP S.A
166472	35, 38, 39, 43	LAN.COM (MIXTA)	LATAM AIRLINES GROUP S.A.
164129	4, 7	LINCE (MIXTA)	GALVEZ LEON Y ASOCIADOS, CXA.
165771	5, 16	BITILENE (DENOMINATIVA)	ADAMA MAKHTESHIM LTD.
164125	7, 12	KONGO (MIXTA)	GALVEZ LEON Y ASOCIADOS, CXA.
165717	9, 41	BEN 10 ALIEN FORCE (MIXTA)	THE CARTOON NETWORK, INC.

## RENOVACIONES

## NOMBRES COMERCIALES

(111) REG.	(561) NOMBRE COMERCIAL	(510) ACTIVIDAD	(732) TITULAR
233801	ADMINISTRADORA DE CONDOMINIOS ADCONSA	ADMINISTRACIÓN, PLANIFICACIÓN DE EDIFICACIONES, VILLAS, CASAS	PRIAMO JOSE FERNANDEZ MENDOZA
246623	ALL STUFF BY ARACELIS LLENAS	DISEÑO DE INTERIORES, TAPIZADOS Y ORGANIZACION DE EVENTOS.	MAGDA ARACELIS LLENAS LAJUD
245346	AMS COMPUTER SUPPLY	VENTAS E IMPORTACIONES DE EQUIPOS DE COMPUTADORAS	SANTO ALEJANDRO AUSBERTO TERRERO RUIZ
248744	ARQUIZONA	CONSTRUCCIÓN DE INMUEBLE, VENTA	LAZARO PABLO SIERRA DURAN
243788	AUTOMORFOSIS DE INVERSIONES	INVERSIÓN EN VALORES, PRINCIPALMENTE ACCIONES.	AUTOMORFOSIS DE INVERSIONES, S.R.L.
88760	CAMPO DE GOLF LOS MARLINS	PRACTICA DE GOLF.	METRO COUNTRY CLUB, S.A.
250964	CENTRO EDUCATIVO JERUEL	OFRECER SERVICIOS DE EDUCACIÓN INICIAL, BÁSICA Y MEDIA.	SANTO RAMON GERMAN GUERRERO
89607	CENTRO MEDICO DR. BATISTA	SERVICIOS MEDICOS EN GENERAL, SERVICIOS DE LABORATORIO Y ANÁLISIS CLÍNICOS.	CESAR MARCELINO BATISTA FERNANDEZ
82813	CYGNUS	IMPORTACIÓN, VENTA Y COMERCIALIZACIÓN DE TODO TIPO DE MATERIA PRIMA O PRENDA TEXTILES EN GENERAL	CYGNUS
86965	DISTRIBUIDORA P & M	COMPRA Y VENTA DE EQUIPOS, MUEBLES Y MATERIALES DE OFICINA	MARITZA MARTINEZ ALMONTE
235401	DR4SALE	ADQUIRIR POR COMPRA O POR APORTE EN NATURALEZA SOLARES Y/O VILLAS TURÍSTICAS	DR4SALE, S.R.L.
241090	FARMACIA BRUNILDA	VENTA Y DISTRIBUCIÓN DE MEDICAMENTOS EN GENERAL, MATERIAL GASTABLE, ACCESORIOS, BISUTERÍA, PERFUMERÍA.	OMAR TEJADA GUZMAN
89614	FARMACIA JULISSA	COMPRA, VENTA, REPRESENTACIÓN DE PRODUCTOS QUÍMICOS Y FARMACÉUTICOS EN GENERAL	FARMACIA JULISSA
81865	FARMAUNO	IMPORTACIÓN DE TODO TIPO DE PRODUCTOS DE FARMACIA.	ERICK RODRIGUEZ MEJIA
245820	FEPAN CONSTRUCCION	TODO TIPOS DE CONSTRUCCIONES DE EDIFICACIONES.	FERNANDO ENRIQUEZ PANIAGUA NUÑEZ
237213	FUNDACION AES DOMINICANA	ACTIVIDADES DEPORTIVAS, EDUCATIVAS.	FUNDACION AES DOMINICANA, INC
243120	FUNDACION RICA	PROMOVER EL BIENESTAR SOCIAL EN TODO EL PAIS.	JULIO ANTONIO BRACHE ARZENO
82938	FUNERARIA CORAZON DE JESUS	SERVICIOS FUNERALES	ROSA ELENA SANTANA DE FRANCO
86240	HIPER-UNO	COMPRA Y VENTA DE PRODUCTOS DE CONSUMO PARA TODO TIPO DE PUBLICO	SERAFIN MAGADAN MESA
89647	IAC & ASOCIADOS	DISEÑO Y CONSTRUCCIÓN DE VIVIENDAS, EDIFICIOS POR PISO O APARTAMENTOS, LOCALES COMERCIALES O PARA OFICINAS, REALIZACIÓN DE DISEÑO Y CONSTRUCCIONES DE EDIFICACIONES.	EDUARDO DE CASTRO MATOS
235884	IMPRESORA ESTILOS GRAFICOS	IMPRESOS, SERIGRAFÍAS, PAPELERÍA, ANUNCIOS Y CAMPAÑAS PUBLICITARIAS, COMPRAR, VENDER, DISTRIBUIR, SUPLIR, EXPORTAR E IMPORTAR TODO TIPO DE EQUIPOS DE SERIGRAFIA	ROSA MARIA CABREJA MARTINEZ
91250	INMOBILIARIA D & E	ADQUISICIÓN, PROMOCIÓN, ADMINISTRACIÓN, VENTA PERMUTA.	ANDRES EMPERADOR PEREZ DE LEON
243553	INMOBILIARIA URBIS	COMPRA, VENTA DE BIENES INMUEBLES, ASÍ COMO LA CONSTRUCCIÓN DE LOS MISMOS	INMOBILIARIA URBIS, S.A.
19218	INTER ORIENTE, S.A.	COMERCIO EN TODAS SUS FORMAS, MEDIANTE LA IMPORTACIÓN, EXPORTACIÓN, COMPRA, VENTA, PRODUCCIÓN, ENSAMBLAJE Y ALQUILER DE TODO TIPO DE MERCANCÍAS EN GENERAL. REALIZARAS SERVICIOS DE ASESORÍA	INTER ORIENTE, S.A.
237788	INVERSIONES 51579	PROMOVER Y REALIZAR EL ESTUDIO, ORGANIZACIÓN, GESTIÓN, ADMINISTRACIÓN Y EJECUCIÓN DE TODO GÉNERO DE PROYECTOS, NEGOCIOS E INVERSIONES	GUZMAN ARIZA (SANTO DOMINGO), S.A
250427	INVERSIONES LUCENA	INVERTIR EN EMPRESAS COMERCIALES, INDUSTRIALES, TURÍSTICAS, FINANCIERAS, DE BIENES RAÍCES	INVERSIONES LUCENA, S.A.
242383	ISLA AGRICOLA	UNA COMPAÑÍA POR ACCIONES CUYO OBJETO PRINCIPAL ES LA IMPORTACIÓN, PROMOCIÓN Y VENTA DE INSUMOS AGRÍCOLAS	JOSE DANIEL DEL ROSARIO VALDEZ
245543	JAAAG AX-CCESORY CAR	COMERCIALIZACIÓN, DISTRIBUCIÓN, COMPRA Y VENTA DE REPUESTOS Y ACCESORIOS	JULIAN ANTONIO ABUD GARCIA
240285	LAV LABORATORIO DE ARQUITECTURA VIRTUAL	DISEÑOS, PERSPECTIVAS, DIBUJOS, ESPACIOS VIRTUALES, RENDERING Y TERMINACIÓN DE PROYECTOS.	GIL DE JESUS CACERES DISLA
246087	LIGA DEPORTIVA HALCONES DE FRANCISCO OLIVA YINDO	DESARROLLAR PROYECTOS DEPORTIVOS Y CULTURALES.	FRANCISCO JOSE OLIVA RODRIGUEZ
246141	MARIANA CARIBBEAN SPORTS	TODO TIPO DE ACTIVIDADES DE DEPORTES Y EXCURSIONES ACUATICAS EN GENERAL.	GUNTHER NEUMANN
244481	MARLOP MULTI SERVICES	VENTA DE MATERIAL GASTABLE EN GENERAL Y EQUIPO DE OFICINA	MARITZA MARIBEL CALDERON SANCHEZ
245924	METMEDIA & ASOC	ACTIVIDADES PUBLICITARIAS, TALES COMO VENTAS DE ANUNCIOS, PUBLICIDAD PARA LOS MEDIOS DE COMUNICACIÓN, RADIO, TELEVISIÓN, PRENSA	ANNETTE RAFAELA METZ SALOMON
249652	MINISTERIO CRISTIANO PENTECOSTAL SALVACION SANIDAD LIBERACION CRISTO VIENE S. MARCOS 16: 15-16 (ROTULO)	A PREDICAR Y EVANGELIZACIÓN DE LA PALABRA DE JESUCRISTO A TIEMPO COMPLETO A NIVEL NACIONAL E INTERNACIONAL	MANUEL OVIDIO ANTUN COLON / AMANTINA MORILLO DE LOS SANTOS
242771	MINISTERIO EVANGELISTICO FUENTE DE VICTORIA	ANUNCIO Y PREDICACIÓN DEL EVANGELIO DE NUESTRO SEÑOR JESUCRISTO DENTRO Y FUERA DEL PAÍS, A LOS FINES DE GANAR ALMAS PARA EL REINO DE LOS CIELOS.	DARSENIA CASTILLO HERRERA
89089	OPERADORA DE GOLF	CONSTRUIR Y OPERAR CAMPOS DE GOLF.	LUIS JOSE ASILIS ELMUDESÍ
244372	PIZZERIA BELLA ITALIA	VENTA DE PIZZAS, COMIDA Y BEBIDAS.	MARIA ELENA GOMEZ CAMPUSANO DE DISCALA
245209	PROYECCIONES Y SERVICIOS ARBOLEDA	FABRICACIÓN, REPARACIÓN, INSTALACIÓN Y COMERCIALIZACIÓN DE TODA CLASE DE PRODUCTOS RELACIONADOS CON ALUMINIO, VIDRIO Y SUS DERIVADOS.	PROYECCIONES Y SERVICIOS ARBOLEDA, C. POR A.
84435	PUNTA CANA YATCH CLUB (LOGO)	CONSTRUCCIÓN Y OPERACIÓN DE INFRAESTRUCTURAS HOTELERAS Y TURÍSTICAS, ASÍ COMO CAMPOS DE GOLF Y OTRAS ACTIVIDADES DEPORTIVAS	PUNTA CANA YATCH CLUB
85614	REPTCOM	VENTAS, MANTENIMIENTO, REPARACIONES E INSTALACIONES DE EQUIPOS DE COMUNICACIÓN.	PEDRO ANTONIO SANCHEZ GALVEZ
250304	REPUESTOS CRISTIAN RACING	COMPRA Y VENTA DE REPUESTOS DE MOTORES Y PASOLAS NUEVAS Y USADAS.	CRISTIAN RAFAEL ALMONTE ROSARIO
83412	ROYAL HIDEAWAY	CONSTRUCCIÓN, ADMINISTRACIÓN, OPERACIÓN, VENTA DE HABITACIONES Y EN GENERAL A LAS ACTIVIDADES Y A LA PRESTACIÓN DE SERVICIOS EN EL SECTOR TURÍSTICO	BARCELO GESTION HOTELERA, S.L.
246296	RUSHBROOKE INVESTMENTS	COMPRA Y VENTA DE BIENES MUEBLES (VEHÍCULOS DE MOTOR, NUEVOS Y USADOS)	LOURDES PATRICIA ARIAS RAMIREZ
82323	SUPER FARMACIA OLIMPICA	VENTAS DE PRODUCTOS FARMACÉUTICOS, COSMÉTICOS Y ARTÍCULOS DEL HOGAR.	PAULA CEDEÑO
233067	SUPLIDORES DIVERSOS SUDISA	COMPRA Y VENTA DE MATERIALES Y EQUIPOS DE OFICINA	EDY MIGUEL RODRIGUEZ MATIAS
247768	SUPLIMED	VENTA Y DISTRIBUCIÓN DE MATERIALES MÉDICOS.	RAMON ANTONIO SANTANA BAUTISTA
244550	SUPPLYFLEX JS	PRODUCCIÓN DE INSUMOS PARA LA INDUSTRIA FLEXOGRAFICA	JAVIER FRANCISCO SANZ VENTURA
239642	TEMPLO CRISTIANO JESUCRISTO NUESTRO SEÑOR Y REY	PREDICAR EL GLORIOSO EVANGELIO DE JESUCRISTO POR LOS HOSPITALES	ESTEBAN NUÑEZ DE JESUS
93936	TRAVELNET	AGENCIA DE VIAJES.	JOSE MAXIMO MELLA PEÑA
248337	VIDRIERA EUROCARIBE VIDRIECA	VENTA DE MATERIALES PARA VENTANAS, VIDRIOS DE ALUMINIO Y SUS COLATERALES.	MARCO ANTONIO RODRIGUEZ RODRIGUEZ
246526	WATERFIRE INVESTMENT	COMPRA Y VENTA EN EL AREA INMOBILIARIA	FRANCISCO PEREZ ENCARNACION

## CAMBIO DE DIRECCION

## NOMBRES COMERCIALES

(111) # REG	(561) NOMBRE COMERCIAL	(732) TITULAR	(732) NUEVA DIRECCION
37788	INVERSIONES 51579	GUZMAN ARIZA (SANTO DOMINGO), S. A.	Calle Pablo Cazal No.12, Ensanche Serralles, Santo Domingo, D. N.

## CAMBIO DE DIRECCION



















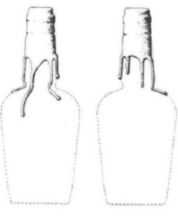





## MARCAS DE FABRICA

(111) # REG.	(511) CLASE INTL	(561) MARCA DE FABRICA	(732) TITULAR	(732) NUEVA DIRECCION
95299	3	BIOSCREEN (DENOMINATIVA)	BIOSCREEN	54 rue du Faubourg Saint Honoré 75008 Paris Francia
27341	9	EMI (DENOMINATIVA)	EMI (IP) LIMITED	364-366 Kensington High Street, Londres, W14 8NS, Reino Unido
170980	9	HIKVISION (MIXTA)	HANGZHOU HIKVISION DIGITAL TECHNOLOGY CO.	555, Qianmo Road, Binjiang District, Hangzhou Zhejiang, China
165880	24	FLOR DE ESGUEVA (DENOMINATIVA)	B.S.A. INTERNATIONAL	Rue des Vétérinaires 42F 1070 Anderlecht Bélgica
170902	32	VITALINEA (MIXTA)	COMPAGNIE GERVAIS DANONE	17 Boulevard Haussmann, 75009, Paris Francia.
31951	33	CAMPO VIEJO (DENOMINATIVA)	PERNOD RICARD WINEMAKERS SPAIN, S.A.	Paseo Mikeletegi, 71, 2a, 20009 - San Sebastián, España
178708	33	YSIOS (DENOMINATIVA)	PERNOD RICARD WINEMAKERS SPAIN, S.A.	Paseo Mikeletegi, 71, 2a, 20009 - San Sebastián, España
165271	39	PULLMANTUR CRUISES (MIXTA)	PULLMANTUR, S.A.	Calle Mohania 2, Edificio Pórtico, 5ª Planta Avda. Los Andes, Campo de las Naciones 28043 Madrid España.

**CAMBIO DE TITULAR**  
**NOMBRES COMERCIALES**

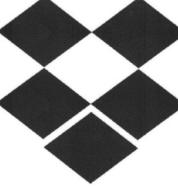
# REG. (111)	(561) NOMBRE COMERCIAL	(510) ACTIVIDAD	(732) TITULAR
491595	(EMBLEMA)	PRODUCCIÓN E IMPORTACIÓN DE BEBIDAS ALCOHÓLICAS.	BRUGAL & CO., S.A.
484584	(EMBLEMA)	PRODUCCIÓN, IMPORTACIÓN Y COMERCIALIZACIÓN DE BEBIDAS ALCOHÓLICAS.	BRUGAL & CO., S.A.
491596	(EMBLEMA)	PRODUCCIÓN E IMPORTACIÓN DE BEBIDAS ALCOHÓLICAS.	BRUGAL & CO., S.A.
491597	(EMBLEMA)	PRODUCCIÓN E IMPORTACIÓN DE BEBIDAS ALCOHÓLICAS.	BRUGAL & CO., S.A.
414040	AGRICOLAS DEL CARIBE DISA	IMPORTACION, EXPORTACION, VENTA Y COMERCIALIZACION DE PRODUCTOS AGROVETERINARIOS.	AGRICOLAS DEL CARIBE SRL (DISA)
493249	ARENERA LA NORIEGA	EXTRACCIÓN DE MATERIAL MINERO NO METÁLICO, COMO ARENA, GRAVA Y AFINES.	ARENERA LA NORIEGA, S.R.L.
243788	AUTOMORFOSIS DE INVERSIONES	INVERSIÓN EN VALORES, PRINCIPALMENTE ACCIONES.	AUTOMORFOSIS DE INVERSIONES, S.R.L.
438334	CONSORCIO BUCK RODRIGUEZ	PURIFICAR, ENVASAR Y COMERCIALIZAR AGUA POTABLE PARA CONSUMO HUMANO, HIELO.	MIRIAM BETHANIA BUCK ACEVEDO
235401	DR4SALE	ADQUIRIR POR COMPRA O POR APORTE EN NATURALEZA SOLARES Y/O VILLAS TURÍSTICAS	DR4SALE, S.R.L.
102150	FARMACIA DON MANUEL	FARMACIA.	JOSE BRAULIO MOREL SEVERINO / ZOLYMAR PRISCILLA ROMERO ZAGLUL
426021	FIDELIS DOMINICANA	PROVEEDOR DE ASESORÍA Y SOLUCIONES INTEGRALES DE RECURSOS HUMANOS Y ADMINISTRACIÓN EN GENERAL.	FIDELIS DOMINICANA, S.R.L.
476115	INDUSTRIAS SOLUCASA	ELABORACIÓN DE PRODUCTOS QUÍMICOS.	RAFAEL ANTONIO VICIOSO FLORES / DOMINGO ANTONIO PEÑA PEREZ
87162	INVERSIONES CRED	TODO TIPO DE OPERACIONES MOBILIARIAS E INMOBILIARIAS.	INVERSIONES CRED. S.R.L.
334348	LIGA BIBLICA MUNDIAL DEL HOGAR	PROVEER MATERIALES BÍBLICOS Y ENTRENAMIENTOS POR TODO EL MUNDO	LIGA BIBLICA MUNDIAL DEL HOGAR INC.
401694	LOOP FRIENDS BURGERS	VENTA DE COMIDA RÁPIDA, PARRILLADA, BAR.	LOOP FRIENDS BURGERS, S.R.L.
315641	MAXCARIBE	EXPORTACIÓN, IMPORTACIÓN, FABRICACIÓN, DISTRIBUCIÓN Y VENTA DE PRODUCTOS AGRÍCOLAS Y VETERINARIOS.	MAXCARIBE, S.R.L.
412710	PRESTO MK	PRESTAMOS MONETARIOS A PERSONAS FÍSICAS Y JURÍDICAS, CON O SIN GARANTÍA SOLIDARIA O REAL.	PRESTO MK, S.R.L.
136017	REPARADORA GOLDEXPRESS	REPARACIÓN DE TODO TIPO DE JOYAS EN GENERAL.	FELIX EMEREGILDO BAEX TAVAREZ
85614	REPTCOM	VENTAS, MANTENIMIENTO, REPARACIONES E INSTALACIONES DE EQUIPOS DE COMUNICACIÓN.	PEDRO ANTONIO SANCHEZ GALVEZ
83412	ROYAL HIDEAWAY	CONSTRUCCIÓN, ADMINISTRACIÓN, OPERACIÓN, VENTA DE HABITACIONES Y EN GENERAL A LAS ACTIVIDADES Y A LA PRESTACIÓN DE SERVICIOS EN EL SECTOR TURÍSTICO	HOLDING ADMINISTRATIVE HOTELIER LTD
83412	ROYAL HIDEAWAY	CONSTRUCCIÓN, ADMINISTRACIÓN, OPERACIÓN, VENTA DE HABITACIONES Y EN GENERAL A LAS ACTIVIDADES Y A LA PRESTACIÓN DE SERVICIOS EN EL SECTOR TURÍSTICO	BARCELO GESTION HOTELERA, S.L.
291150	SAMANA EXPLORERS	OPERADORES DE TOURS.	ELISEO DISHMEY RAMON
488944	SORTEX MEDIA CARIBBEAN	COMERCIALIZACIÓN, DISTRIBUCIÓN Y PRODUCCIÓN DE BIENES Y SERVICIOS EMPLEADOS PARA LA COMUNICACIÓN COMERCIAL DE EMPRESAS, INSTITUCIONES, ENTIDADES Y PARTICULARES, LA PLANIFICACIÓN	WENCESLAO RAFAEL HERNANDEZ GUERRERO

**PUBLICACIONES DE SIGNOS DISTINTIVOS DE LOGOS, ETIQUETAS Y DISEÑOS**

 <p>(540) MARCA: ONGENTYS (Mixta) (511) CLASE: 5 (210) EXP. NO.: 18/2406</p> <p>(730) SOLICITANTE: Bial- Portela &amp; C<sup>a</sup>, S.A. (220) FECHA SOLICITUD: 18 de enero de 2018</p>	 <p>(540) MARCA: AF (Mixta) (511) CLASE: 9 (210) EXP. NO.: 18/1103 (730) SOLICITANTE: Société Air France (220) FECHA SOLICITUD: 10 de enero de 2018</p>	 <p>(540) MARCA: ELECCITY (Mixta) (511) CLASE: 12 (210) EXP. NO.: 17/47549 (730) SOLICITANTE: Hyundai Motor Company (220) FECHA SOLICITUD: 19 de diciembre de 2017</p>	 <p>(540) MARCA: (Figurativa) (511) CLASE: 25 (210) EXP. NO.: 18/2815 (730) SOLICITANTE: Isaac Durán Espaillet (220) FECHA SOLICITUD: 22 de enero de 2018</p>
 <p>(540) MARCA: IDORE (Mixta) (511) CLASE: 25 (210) EXP. NO.: 17/39400 (730) SOLICITANTE: Kelyvn Landersons Núñez Rodríguez (220) FECHA SOLICITUD: 17 de octubre de 2017</p>	 <p>(540) MARCA: (Figurativa) (511) CLASE: 29 (210) EXP. NO.: 18/1522 (730) SOLICITANTE: HeartBrand Holdings, Inc. (220) FECHA SOLICITUD: 12 de enero de 2018</p>	 <p>(540) MARCA: BEEMAN FAMILY RANCH (Mixta) (511) CLASE: 29 (210) EXP. NO.: 18/1521 (730) SOLICITANTE: HeartBrand Holdings, Inc. (220) FECHA SOLICITUD: 12 de enero de 2018</p>	 <p>(540) MARCA: HeartBrand (Mixta) (511) CLASE: 29 (210) EXP. NO.: 18/1520 (730) SOLICITANTE: HeartBrand Holdings, Inc. (220) FECHA SOLICITUD: 12 de enero de 2018</p>
 <p>(540) MARCA: (Figurativa) (511) CLASE: 33 (210) EXP. NO.: 18/1526 (730) SOLICITANTE: Maker's Mark Distillery, Inc. (220) FECHA SOLICITUD: 12 de enero de 2018</p>	 <p>(540) MARCA: alorica (Mixta) (511) CLASE: 35 (210) EXP. NO.: 17/42180 (730) SOLICITANTE: Alorica, Inc. (220) FECHA SOLICITUD: 7 de noviembre de 2017</p>	 <p>(540) MARCA: IBC SHIPYARD (Mixta) (511) CLASE: 37 (210) EXP. NO.: 18/2156 (730) SOLICITANTE: Inversiones Bastilla del Caribe, S.A. (220) FECHA SOLICITUD: 17 de enero de 2018</p>	 <p>(540) MARCA: TRUTV (IMPRACTICAL) JOKERS (Mixta) (511) CLASE: 41 (210) EXP. NO.: 16/44326 (730) SOLICITANTE: Courtroom Television Network LLC (220) FECHA SOLICITUD: 15 de diciembre de 2016</p>
 <p>(540) MARCA: DH (Mixta) (511) CLASE: 43 (210) EXP. NO.: 17/46209 (730) SOLICITANTE: Steigenberger Hotels AG (220) FECHA SOLICITUD: 7 de diciembre de 2017</p>	 <p>(540) MARCA: PANDA EXPRESS CHINESE KITCHEN (Mixta) (511) CLASE: 43 (210) EXP. NO.: 17/13485 (730) SOLICITANTE: Panda Restaurant Group, Inc. (220) FECHA SOLICITUD: 10 de abril de 2017</p>	 <p>(540) MARCA: TIVOLI HOTELS &amp; RESORTS (Mixta) (511) CLASE: 43 (210) EXP. NO.: 18/2492 (730) SOLICITANTE: MHG IP Holding (Singapore) PTE. LTD. (220) FECHA SOLICITUD: 19 de enero de 2018</p>	 <p>(540) MARCA: ROAD CHOICE TRUCK PARTS (Mixta) (511) CLASE: 1, 7, 9, 11, 12, 17 (210) EXP. NO.: 18/1098 (730) SOLICITANTE: Volvo Truck Corporation (220) FECHA SOLICITUD: 10 de enero de 2018</p>
 <p>(540) MARCA: DIAMOND FX FACE ART (Mixta) (511) CLASE: 2, 3, 35 (210) EXP. NO.: 18/2418 (730) SOLICITANTE: Manuel Antonio Montero Montero (220) FECHA SOLICITUD: 18 de enero de 2018</p>	 <p>(540) MARCA: PLAYA GRANDE GOLF AND OCEAN CLUB (Mixta) (511) CLASE: 3, 5, 6, 9, 14, 16, 18, 21, 22, 24, 25, 26, 27, 28, 34, 36, 39, 41, 43, 44 (210) EXP. NO.: 18/992 (730) SOLICITANTE: Playa Grande Holdings, Inc. (220) FECHA SOLICITUD: 10 de enero de 2018</p>	 <p>(540) MARCA: EX4C70 (Mixta) (511) CLASE: 35, 36 (210) EXP. NO.: 18/3479 (730) SOLICITANTE: Grupo Pagés Holding LTD (220) FECHA SOLICITUD: 25 de enero de 2018</p>	 <p>(540) MARCA: CUEVA-CAVE Fun-Fun (Mixta) (511) CLASE: 39,43 (210) EXP. NO.: 17/44904 (730) SOLICITANTE: Transporte Quiebracampos, S.R.L. (220) FECHA SOLICITUD: 8 de diciembre de 2017</p>
 <p>(540) MARCA: (Figurativa) (511) CLASE: 9, 42 (210) EXP. NO.: 17/46097 (730) SOLICITANTE: Dropbox, Inc. (220) FECHA SOLICITUD: 6 de diciembre de 2017</p>	 <p>(540) MARCA: Canoa Cleaner (Mixta) (511) CLASE: 3 (210) EXP. NO.: 18/416 (730) SOLICITANTE: Kenosha Corporation, S.R.L. (220) FECHA SOLICITUD: 31 de enero de 2018</p>	 <p>(540) MARCA: El Acelerac (Mixta) (511) CLASE: 3 (210) EXP. NO.: 18/709 (730) SOLICITANTE: Arismeyby Vargas Batista (220) FECHA SOLICITUD: 8 de enero de 2018</p>	 <p>(540) MARCA: Fab&amp;Ny (Mixta) (511) CLASE: 3 (210) EXP. NO.: 18/2309 (730) SOLICITANTE: Fabio Cappai / Nicola de Titta (220) FECHA SOLICITUD: 18 de enero de 2018</p>



VIENE DE LA PÁGINA ANTERIOR

 <p>(540) MARCA: Productos Einely (Mixta) (511) CLASE: 3 (210) EXP. NO.: 18/3367 (730) SOLICITANTE: Nlurki Altargracia Santana Vásquez (220) FECHA SOLICITUD: 25 de enero de 2018</p>	 <p>(540) MARCA: Vince's Cosmetics (Mixta) (511) CLASE: 3 (210) EXP. NO.: 17/37244 (730) SOLICITANTE: Hans Manuel Olivares Contreras (220) FECHA SOLICITUD: 4 de diciembre de 2017</p>	 <p>(540) MARCA: ANTIINFLAMATORIO CAMPEON (Mixta) (511) CLASE: 5 (210) EXP. NO.: 18/2198 (730) SOLICITANTE: Industrias Químicas y Farmacéuticas, S.R.L. (220) FECHA SOLICITUD: 17 de enero de 2018</p>	 <p>(540) MARCA: ANTISARNICA Canito (Mixta) (511) CLASE: 5 (210) EXP. NO.: 18/2184 (730) SOLICITANTE: Industrias Químicas y Farmacéuticas, S.R.L. (220) FECHA SOLICITUD: 17 de enero de 2018</p>
 <p>(540) MARCA: BALSAMO CAMPEON (Mixta) (511) CLASE: 5 (210) EXP. NO.: 18/2197 (730) SOLICITANTE: Industrias Químicas y Farmacéuticas, S.R.L. (220) FECHA SOLICITUD: 17 de enero de 2018</p>	 <p>(540) MARCA: CASCO DURAL (Mixta) (511) CLASE: 5 (210) EXP. NO.: 18/2387 (730) SOLICITANTE: Industrias Químicas y Farmacéuticas, S.R.L. (220) FECHA SOLICITUD: 18 de enero de 2018</p>	 <p>(540) MARCA: CLOROTETRACICLINA (Mixta) (511) CLASE: 5 (210) EXP. NO.: 18/2379 (730) SOLICITANTE: Industrias Químicas y Farmacéuticas, S.R.L. (220) FECHA SOLICITUD: 18 de enero de 2018</p>	 <p>(540) MARCA: CREMA ACONDICIONADORA Canito (Mixta) (511) CLASE: 5 (210) EXP. NO.: 18/2190 (730) SOLICITANTE: Industrias Químicas y Farmacéuticas, S.R.L. (220) FECHA SOLICITUD: 17 de enero de 2018</p>
 <p>(540) MARCA: DIGESTIVO CAMPEON (Mixta) (511) CLASE: 5 (210) EXP. NO.: 18/2194 (730) SOLICITANTE: Industrias Químicas y Farmacéuticas, S.R.L. (220) FECHA SOLICITUD: 17 de enero de 2018</p>	 <p>(540) MARCA: FRICCION CAMPEON (Mixta) (511) CLASE: 5 (210) EXP. NO.: 18/2185 (730) SOLICITANTE: Industrias Químicas y Farmacéuticas, S.R.L. (220) FECHA SOLICITUD: 17 de enero de 2018</p>	 <p>(540) MARCA: Neoterra-Vit (Mixta) (511) CLASE: 5 (210) EXP. NO.: 18/2371 (730) SOLICITANTE: Industrias Químicas y Farmacéuticas, S.R.L. (220) FECHA SOLICITUD: 18 de enero de 2018</p>	 <p>(540) MARCA: QUANIO (Mixta) (511) CLASE: 5 (210) EXP. NO.: 18/2380 (730) SOLICITANTE: Industrias Químicas y Farmacéuticas, S.R.L. (220) FECHA SOLICITUD: 18 de enero de 2018</p>
 <p>(540) MARCA: SHAMPOO AZUFRIN Canito (Mixta) (511) CLASE: 5 (210) EXP. NO.: 18/2391 (730) SOLICITANTE: Industrias Químicas y Farmacéuticas, S.R.L. (220) FECHA SOLICITUD: 18 de enero de 2018</p>	 <p>(540) MARCA: Sulfa Q 1100 (Mixta) (511) CLASE: 5 (210) EXP. NO.: 18/2370 (730) SOLICITANTE: Industrias Químicas y Farmacéuticas, S.R.L. (220) FECHA SOLICITUD: 18 de enero de 2018</p>	 <p>(540) MARCA: SUPER B CAMPEON (Mixta) (511) CLASE: 5 (210) EXP. NO.: 18/2200 (730) SOLICITANTE: Industrias Químicas y Farmacéuticas, S.R.L. (220) FECHA SOLICITUD: 17 de enero de 2018</p>	 <p>(540) MARCA: TALCO DESODORANTE Canito (Mixta) (511) CLASE: 5 (210) EXP. NO.: 18/2191 (730) SOLICITANTE: Industrias Químicas y Farmacéuticas, S.R.L. (220) FECHA SOLICITUD: 17 de enero de 2018</p>
 <p>(540) MARCA: TALCO MEDICADO Canito (Mixta) (511) CLASE: 5 (210) EXP. NO.: 18/2192 (730) SOLICITANTE: Industrias Químicas y Farmacéuticas, S.R.L. (220) FECHA SOLICITUD: 17 de enero de 2018</p>	 <p>(540) MARCA: TONICO CAMPEON (Mixta) (511) CLASE: 5 (210) EXP. NO.: 18/2202 (730) SOLICITANTE: Industrias Químicas y Farmacéuticas, S.R.L. (220) FECHA SOLICITUD: 17 de enero de 2018</p>	 <p>(540) MARCA: TONICO EQUINO (Mixta) (511) CLASE: 5 (210) EXP. NO.: 18/2386 (730) SOLICITANTE: Industrias Químicas y Farmacéuticas, S.R.L. (220) FECHA SOLICITUD: 18 de enero de 2018</p>	 <p>(540) MARCA: VERMI CAMPEON (Mixta) (511) CLASE: 5 (210) EXP. NO.: 18/2201 (730) SOLICITANTE: Industrias Químicas y Farmacéuticas, S.R.L. (220) FECHA SOLICITUD: 17 de enero de 2018</p>
 <p>(540) MARCA: VITA Canito ADULTOS (Mixta) (511) CLASE: 5 (210) EXP. NO.: 18/2204 (730) SOLICITANTE: Industrias Químicas y Farmacéuticas, S.R.L. (220) FECHA SOLICITUD: 17 de enero de 2018</p>	 <p>(540) MARCA: VITA Canito CACHORROS (Mixta) (511) CLASE: 5 (210) EXP. NO.: 18/2186 (730) SOLICITANTE: Industrias Químicas y Farmacéuticas, S.R.L. (220) FECHA SOLICITUD: 17 de enero de 2018</p>	 <p>(540) MARCA: VITA K CAMPEON (Mixta) (511) CLASE: 5 (210) EXP. NO.: 18/2203 (730) SOLICITANTE: Industrias Químicas y Farmacéuticas, S.R.L. (220) FECHA SOLICITUD: 17 de enero de 2018</p>	 <p>(540) MARCA: VITAMINICO CAMPEON (Mixta) (511) CLASE: 5 (210) EXP. NO.: 18/2183 (730) SOLICITANTE: Industrias Químicas y Farmacéuticas, S.R.L. (220) FECHA SOLICITUD: 17 de enero de 2018</p>
 <p>(540) MARCA: GREEN FORTE (Mixta) (511) CLASE: 16 (210) EXP. NO.: 17/45286 (730) SOLICITANTE: Roberto Antonio Rodríguez Guzmán (220) FECHA SOLICITUD: 17 de enero de 2018</p>	 <p>(540) MARCA: Selpak (Mixta) (511) CLASE: 16 (210) EXP. NO.: 18/1519 (730) SOLICITANTE: Eczacıbaşı Tüketim Ürünleri Sanayi Ve Ticaret Anonim Şirketi (220) FECHA SOLICITUD: 12 de enero de 2018</p>	 <p>(540) MARCA: Silen (Mixta) (511) CLASE: 16 (210) EXP. NO.: 18/1518 (730) SOLICITANTE: Eczacıbaşı Tüketim Ürünleri Sanayi Ve Ticaret Anonim Şirketi (220) FECHA SOLICITUD: 12 de enero de 2018</p>	 <p>(540) MARCA: SEKISUI (Mixta) (511) CLASE: 17 (210) EXP. NO.: 18/3292 (730) SOLICITANTE: Sekisui Kagaku Kogyo Kabushiki Kaisha (haciendo negocios como Sekisui Chemical CO., LTD) (220) FECHA SOLICITUD: 24 de enero de 2018</p>
 <p>(540) MARCA: Be My Coconut (Mixta) (511) CLASE: 25 (210) EXP. NO.: 17/46871 (730) SOLICITANTE: Lya Antonieta González Cardona / Angel Holgado Ruiz / Angel Gustavo García Coraspe (220) FECHA SOLICITUD: 13 de diciembre de 2017</p>	 <p>(540) MARCA: DJ DISTRIK JEANS (Mixta) (511) CLASE: 25 (210) EXP. NO.: 17/43227 (730) SOLICITANTE: Joaquín Guillermo Estrella Ramía (220) FECHA SOLICITUD: 23 de enero de 2018</p>	 <p>(540) MARCA: NOCAPS (Mixta) (511) CLASE: 25 (210) EXP. NO.: 17/35911 (730) SOLICITANTE: José Rafael Payamps (220) FECHA SOLICITUD: 20 de septiembre de 2017</p>	 <p>(540) MARCA: Out Of Tulle (Mixta) (511) CLASE: 25 (210) EXP. NO.: 17/1682 (730) SOLICITANTE: Paola Alexandra Castillo Abreu (220) FECHA SOLICITUD: 16 de enero de 2017</p>
 <p>(540) MARCA: PAKETE VEAN JEANS (Mixta) (511) CLASE: 25 (210) EXP. NO.: 18/1510 (730) SOLICITANTE: Henri Luis Tamarez Florián (220) FECHA SOLICITUD: 12 de enero de 2018</p>	 <p>(540) MARCA: SANDUNGA SPORT (Mixta) (511) CLASE: 25 (210) EXP. NO.: 17/45658 (730) SOLICITANTE: Andrea Jacqueline Sarcos Villalobos / Tibisay Del Carmen Echeto Mármol (220) FECHA SOLICITUD: 4 de diciembre de 2017</p>	 <p>(540) MARCA: Cereal Lacteado La Criollita (Mixta) (511) CLASE: 29 (210) EXP. NO.: 17/48258 (730) SOLICITANTE: Proagro Dominicana, E.I.R.L. (220) FECHA SOLICITUD: 27 de diciembre de 2017</p>	 <p>(540) MARCA: Queso Boccocini De Bufala Higüeral (Mixta) (511) CLASE: 29 (210) EXP. NO.: 17/47476 (730) SOLICITANTE: Central Romana Corporation, LTD. (220) FECHA SOLICITUD: 19 de diciembre de 2017</p>
 <p>(540) MARCA: Queso Boccocini De Vaca Cereza Higüeral (Mixta) (511) CLASE: 29 (210) EXP. NO.: 17/47475 (730) SOLICITANTE: Central Romana Corporation, LTD. (220) FECHA SOLICITUD: 19 de diciembre de 2017</p>	 <p>(540) MARCA: Queso Mozzarella De Vaca Corazón de leche Higüeral (Mixta) (511) CLASE: 29 (210) EXP. NO.: 17/47474 (730) SOLICITANTE: Central Romana Corporation, LTD. (220) FECHA SOLICITUD: 19 de diciembre de 2017</p>	 <p>(540) MARCA: Stefanutti SALAMI AHUMADO (Mixta) (511) CLASE: 29 (210) EXP. NO.: 17/42577 (730) SOLICITANTE: Productos Alimentos del Caribe, S.R.L. (220) FECHA SOLICITUD: 9 de noviembre de 2017</p>	 <p>(540) MARCA: ADRIA (Mixta) (511) CLASE: 30 (210) EXP. NO.: 18/562 (730) SOLICITANTE: M Dias Branco S.A. Industria e Comércio de Alimentos (220) FECHA SOLICITUD: 5 de enero de 2018</p>

PASA A LA PÁGINA SIGUIENTE



VIENE DE LA PÁGINA ANTERIOR

 <p>(540) MARCA: AGUILA D'OR (Mixta) (511) CLASE: 30 (210) EXP. NO.: 17/47548 (730) SOLICITANTE: Arcor S.A.I.C. (220) FECHA SOLICITUD: 19 de diciembre de 2017</p>	 <p>(540) MARCA: BASILAR (Mixta) (511) CLASE: 30 (210) EXP. NO.: 18/563 (730) SOLICITANTE: M Dias Branco S.A. Industria e Comércio de Alimentos (220) FECHA SOLICITUD: 5 de enero de 2018</p>	 <p>(540) MARCA: Cerealia (Mixta) (511) CLASE: 30 (210) EXP. NO.: 17/45866 (730) SOLICITANTE: Kellogg Company (220) FECHA SOLICITUD: 5 de diciembre de 2017</p>	 <p>(540) MARCA: Don Alejandro (Mixta) (511) CLASE: 30 (210) EXP. NO.: 17/44914 (730) SOLICITANTE: Coromoto Catanho Figueira / José Antonio Catanho Leça (220) FECHA SOLICITUD: 28 de noviembre de 2017</p>
 <p>(540) MARCA: PANRICO (Mixta) (511) CLASE: 30 (210) EXP. NO.: 16/30717 (730) SOLICITANTE: Grupo Bimbo S.A.B. de C.V. (220) FECHA SOLICITUD: 2 de septiembre de 2016</p>	 <p>(540) MARCA: Zabet Nikito (Mixta) (511) CLASE: 30 (210) EXP. NO.: 18/561 (730) SOLICITANTE: M Dias Branco S.A. Industria e Comércio de Alimentos (220) FECHA SOLICITUD: 5 de enero de 2018</p>	 <p>(540) MARCA: AGUA 26 (Mixta) (511) CLASE: 32 (210) EXP. NO.: 18/2441 (730) SOLICITANTE: Jacinto Billar (220) FECHA SOLICITUD: 18 de enero de 2018</p>	 <p>(540) MARCA: E&amp;M MASTER SABOR (Mixta) (511) CLASE: 32 (210) EXP. NO.: 18/2396 (730) SOLICITANTE: Miguelina Rosario García Méndez / Emely del Carmen Moreno García (220) FECHA SOLICITUD: 1 de febrero de 2018</p>
 <p>(540) MARCA: ism GENERADE RÉTATE, GENERA MÁS (Mixta) (511) CLASE: 32 (210) EXP. NO.: 18/2684 (730) SOLICITANTE: Hack LTD. (220) FECHA SOLICITUD: 19 de enero de 2018</p>	 <p>(540) MARCA: ism GENERADE RÉTATE, GENERA MÁS (Mixta) (511) CLASE: 32 (210) EXP. NO.: 18/2687 (730) SOLICITANTE: Hack LTD. (220) FECHA SOLICITUD: 19 de enero de 2018</p>	 <p>(540) MARCA: ism GENERADE RÉTATE, GENERA MÁS (Mixta) (511) CLASE: 32 (210) EXP. NO.: 18/2690 (730) SOLICITANTE: Hack LTD. (220) FECHA SOLICITUD: 19 de enero de 2018</p>	 <p>(540) MARCA: PureNex (Mixta) (511) CLASE: 32 (210) EXP. NO.: 17/46955 (730) SOLICITANTE: Pure Nex, S.R.L. (220) FECHA SOLICITUD: 13 de diciembre de 2017</p>
 <p>(540) MARCA: L'DURO (Mixta) (511) CLASE: 33 (210) EXP. NO.: 18/2027 (730) SOLICITANTE: Francisco Antonio Alba Llubeses (220) FECHA SOLICITUD: 16 de enero de 2018</p>	 <p>(540) MARCA: STOLICHNAYA (Mixta) (511) CLASE: 33 (210) EXP. NO.: 17/48086 (730) SOLICITANTE: ZHS IP Américas Sàrl (220) FECHA SOLICITUD: 26 de diciembre de 2017</p>	 <p>(540) MARCA: THE LONDON N°1 N°1 ORIGINAL BLUE GIN GONZALEZ BYASS (Mixta) (511) CLASE: 33 (210) EXP. NO.: 17/25935 (730) SOLICITANTE: González Byass, S.A. (220) FECHA SOLICITUD: 10 de julio de 2017</p>	 <p>(540) MARCA: Vino Pedro José (Mixta) (511) CLASE: 33 (210) EXP. NO.: 18/1509 (730) SOLICITANTE: Pedro José de León Valerio (220) FECHA SOLICITUD: 12 de enero de 2018</p>
 <p>(540) MARCA: el Paseo GRUPO ROBLE (Mixta) (511) CLASE: 36 (210) EXP. NO.: 18/1598 (730) SOLICITANTE: Roble International Corporation (220) FECHA SOLICITUD: 12 de enero de 2018</p>	 <p>(540) MARCA: GRUPO PROMASS (Mixta) (511) CLASE: 36 (210) EXP. NO.: 17/31294 (730) SOLICITANTE: Oscar Zepeda Sotomayor (220) FECHA SOLICITUD: 15 de agosto de 2017</p>	 <p>(540) MARCA: SAN JUAN Lakes PUNTA CANAN (Mixta) (511) CLASE: 36 (210) EXP. NO.: 17/32527 (730) SOLICITANTE: Glamis, S.R.L. (220) FECHA SOLICITUD: 24 de agosto de 2017</p>	 <p>(540) MARCA: multi Fruty (Mixta) (511) CLASE: 41 (210) EXP. NO.: 18/3466 (730) SOLICITANTE: Carlos Alberto González Poleo (220) FECHA SOLICITUD: 25 de enero de 2018</p>
 <p>(540) MARCA: PROYECTOS DEL AIRE Y DEL ESPACIO, PRAE UNPHU-IDAC (Mixta) (511) CLASE: 41 (210) EXP. NO.: 17/44375 (730) SOLICITANTE: Universidad Nacional Pedro Henríquez Ureña (220) FECHA SOLICITUD: 23 de noviembre de 2017</p>	 <p>(540) MARCA: moblaje.com.do (Mixta) (511) CLASE: 42 (210) EXP. NO.: 18/2037 (730) SOLICITANTE: César Otniel Penn Ramirez (220) FECHA SOLICITUD: 17 de enero de 2018</p>	 <p>(540) MARCA: villasombrero.com (Mixta) (511) CLASE: 42 (210) EXP. NO.: 18/1772 (730) SOLICITANTE: Elvin Orlando Soto Peña (220) FECHA SOLICITUD: 15 de enero de 2018</p>	 <p>(540) MARCA: Desire (Mixta) (511) CLASE: 43 (210) EXP. NO.: 18/2835 (730) SOLICITANTE: Operadora Desire, S.A.P.I. de C.V. (anteriormente denominada Operadora Desire, S.A. de C.V.) (220) FECHA SOLICITUD: 22 de enero de 2018</p>
 <p>(540) MARCA: DominiCono (Mixta) (511) CLASE: 43 (210) EXP. NO.: 18/2774 (730) SOLICITANTE: Grupo Sosalta, S.R.L. (220) FECHA SOLICITUD: 22 de enero de 2018</p>	 <p>(540) MARCA: TEMPTATION (Mixta) (511) CLASE: 43 (210) EXP. NO.: 18/2836 (730) SOLICITANTE: Operadora Desire, S.A.P.I. de C.V. (anteriormente denominada Operadora Desire, S.A. de C.V.) (220) FECHA SOLICITUD: 22 de enero de 2018</p>	 <p>(540) MARCA: Papeles de Empresa (Mixta) (511) CLASE: 45 (210) EXP. NO.: 18/2307 (730) SOLICITANTE: José Manuel Santana Jerez (220) FECHA SOLICITUD: 18 de enero de 2018</p>	 <p>(540) MARCA: Papeles en la Nube (Mixta) (511) CLASE: 45 (210) EXP. NO.: 18/2305 (730) SOLICITANTE: José Manuel Santana Jerez (220) FECHA SOLICITUD: 18 de enero de 2018</p>
 <p>(540) MARCA: El Cid (Mixta) (511) CLASE: 29, 30 (210) EXP. NO.: 17/43826 (730) SOLICITANTE: José Antonio Álvarez Alonso (220) FECHA SOLICITUD: 20 de noviembre de 2017</p>	 <p>(540) MARCA: RATIONAL (Mixta) (511) CLASE: 3, 11, 21 (210) EXP. NO.: 18/3715 (730) SOLICITANTE: Rational AG (220) FECHA SOLICITUD: 26 de enero de 2018</p>	 <p>(540) MARCA: Angel Touch (Mixta) (511) CLASE: 3, 30 (210) EXP. NO.: 17/37245 (730) SOLICITANTE: Hans Manuel Olivares Contreras (220) FECHA SOLICITUD: 3 de octubre de 2017</p>	 <p>(540) MARCA: EX4C70 (Mixta) (511) CLASE: 35, 36 (210) EXP. NO.: 18/3478 (730) SOLICITANTE: Grupo Pagés Holding LTD (220) FECHA SOLICITUD: 25 de enero de 2018</p>
 <p>(540) MARCA: Lifestyle Holidays VACATION CLUB (Mixta) (511) CLASE: 36, 48 (210) EXP. NO.: 18/2116 (730) SOLICITANTE: Sparkles Dominicana Management Services, S.R.L. (220) FECHA SOLICITUD: 17 de enero de 2018</p>	 <p>(540) MARCA: con sentido social (Mixta) (511) CLASE: 41, 42 (210) EXP. NO.: 17/48353 (730) SOLICITANTE: Yosarah Elizabeth Fernández Cedeño de Olivo (220) FECHA SOLICITUD: 28 de diciembre de 2017</p>	 <p>(540) MARCA: Kite (Mixta) (511) CLASE: 5, 40, 42 (210) EXP. NO.: 17/47150 (730) SOLICITANTE: Kite Pharma, Inc. (220) FECHA SOLICITUD: 14 de diciembre de 2017</p>	 <p>(540) NOMBRE COMERCIAL: (Emblema) (210) EXP. NO.: 18/4996 (730) SOLICITANTE: E.T.C. &amp; Asociados, S.A.S. (220) FECHA SOLICITUD: 6 de febrero de 2018 (111) REGISTRO: 499781</p>
 <p>(540) NOMBRE COMERCIAL: (Rótulo) (210) EXP. NO.: 18/5985 (730) SOLICITANTE: Claudia P. Camacho D. / Roberto Díaz B. (220) FECHA SOLICITUD: 12 de febrero de 2018 (111) REGISTRO: 500802</p>	 <p>(540) NOMBRE COMERCIAL: (Rótulo) (210) EXP. NO.: 18/4740 (730) SOLICITANTE: Smiley Anderson Hernández Valdez (220) FECHA SOLICITUD: 5 de febrero de 2018 (111) REGISTRO: 499570</p>	 <p>(540) NOMBRE COMERCIAL: (Rótulo) (210) EXP. NO.: 17/40125 (730) SOLICITANTE: Constructora del País / Alvaro M. Peña Díaz (220) FECHA SOLICITUD: 2 de febrero de 2018 (111) REGISTRO: 499750</p>	 <p>(540) NOMBRE COMERCIAL: (Rótulo) (210) EXP. NO.: 17/40126 (730) SOLICITANTE: Constructora del País / Alvaro M. Peña Díaz (220) FECHA SOLICITUD: 2 de febrero de 2018 (111) REGISTRO: 499749</p>



VIENE DE LA PÁGINA ANTERIOR

 <p>(540) NOMBRE COMERCIAL: (Rótulo) (210) EXP. NO.: 18/4961 (730) SOLICITANTE: Juan Manuel Sebastián Anico Vargas (220) FECHA SOLICITUD: 6 de febrero de 2018 (111) REGISTRO: 500016</p>	 <p>(540) NOMBRE COMERCIAL: (Rótulo) (210) EXP. NO.: 18/3922 (730) SOLICITANTE: United Brands, S.A. (220) FECHA SOLICITUD: 30 de enero de 2018 (111) REGISTRO: 499099</p>	 <p>(540) NOMBRE COMERCIAL: (Rótulo) (210) EXP. NO.: 18/4460 (730) SOLICITANTE: Jhon Flady Vargas Hernández (220) FECHA SOLICITUD: 2 de febrero de 2018 (111) REGISTRO: 499717</p>	 <p>(540) NOMBRE COMERCIAL: (Rótulo) (210) EXP. NO.: 18/5401 (730) SOLICITANTE: Francisco Miguel Cabilla (220) FECHA SOLICITUD: 8 de febrero de 2018 (111) REGISTRO: 500443</p>
 <p>(540) NOMBRE COMERCIAL: (Rótulo) (210) EXP. NO.: 18/5962 (730) SOLICITANTE: Aide Katherine cordones Peguero (220) FECHA SOLICITUD: 12 de febrero de 2018 (111) REGISTRO: 500793</p>	 <p>(540) NOMBRE COMERCIAL: (Rótulo) (210) EXP. NO.: 18/5779 (730) SOLICITANTE: Simeón Figueroa Rodríguez (220) FECHA SOLICITUD: 9 de febrero de 2018 (111) REGISTRO: 500699</p>	 <p>(540) NOMBRE COMERCIAL: (Rótulo) (210) EXP. NO.: 18/5379 (730) SOLICITANTE: Rubén Darío Cruz Ubiera (220) FECHA SOLICITUD: 8 de febrero de 2018 (111) REGISTRO: 500514</p>	 <p>(540) NOMBRE COMERCIAL: (Rótulo) (210) EXP. NO.: 18/5945 (730) SOLICITANTE: Rosa Margarita Feliciano Rodríguez (220) FECHA SOLICITUD: 12 de febrero de 2018 (111) REGISTRO: 500780</p>
 <p>(540) NOMBRE COMERCIAL: (Rótulo) (210) EXP. NO.: 18/5448 (730) SOLICITANTE: Deysi Acosta Vicente (220) FECHA SOLICITUD: 8 de febrero de 2018 (111) REGISTRO: 500442</p>	 <p>(540) NOMBRE COMERCIAL: (Rótulo) (210) EXP. NO.: 18/5031 (730) SOLICITANTE: Fanny A. Chalas O. / Rainer G. Colón Chalas (220) FECHA SOLICITUD: 6 de febrero de 2018 (111) REGISTRO: 499952</p>	 <p>(540) NOMBRE COMERCIAL: (Rótulo) (210) EXP. NO.: 18/5516 (730) SOLICITANTE: Roberth Benítez Wilmot (220) FECHA SOLICITUD: 8 de febrero de 2018 (111) REGISTRO: 500368</p>	 <p>(540) NOMBRE COMERCIAL: (Rótulo) (210) EXP. NO.: 18/5503 (730) SOLICITANTE: Agar Emilia Santana Marte (220) FECHA SOLICITUD: 8 de febrero de 2018 (111) REGISTRO: 500213</p>
 <p>(540) NOMBRE COMERCIAL: (Rótulo) (210) EXP. NO.: 18/3156 (730) SOLICITANTE: Constructora Ginaka, S.R.L. / Inmobiliaria Ginaka, S.R.L. (220) FECHA SOLICITUD: 13 de febrero de 2018 (111) REGISTRO: 500951</p>	 <p>(540) NOMBRE COMERCIAL: (Rótulo) (210) EXP. NO.: 18/3089 (730) SOLICITANTE: Robert Santana Lugo (220) FECHA SOLICITUD: 23 de enero de 2018 (111) REGISTRO: 499842</p>	 <p>(540) NOMBRE COMERCIAL: (Rótulo) (210) EXP. NO.: 18/5287 (730) SOLICITANTE: Fernando Martín Faneyte Espinal (220) FECHA SOLICITUD: 7 de febrero de 2018 (111) REGISTRO: 500099</p>	 <p>(540) NOMBRE COMERCIAL: (Rótulo) (210) EXP. NO.: 18/2564 (730) SOLICITANTE: M &amp; R Insular Group Igroup S.R.L. / María E. Severino R. (220) FECHA SOLICITUD: 2 de febrero de 2018 (111) REGISTRO: 499757</p>
 <p>(540) NOMBRE COMERCIAL: (Rótulo) (210) EXP. NO.: 18/5380 (730) SOLICITANTE: Aristides Hipólito Domínguez Ulloa (220) FECHA SOLICITUD: 8 de febrero de 2018 (111) REGISTRO: 500463</p>	 <p>(540) NOMBRE COMERCIAL: (Rótulo) (210) EXP. NO.: 18/5444 (730) SOLICITANTE: Margarita María Florian Disla (220) FECHA SOLICITUD: 8 de febrero de 2018 (111) REGISTRO: 500542</p>	 <p>(540) NOMBRE COMERCIAL: (Rótulo) (210) EXP. NO.: 18/4687 (730) SOLICITANTE: Paolo de Vita Marchesan (220) FECHA SOLICITUD: 5 de febrero de 2018 (111) REGISTRO: 499970</p>	 <p>(540) NOMBRE COMERCIAL: (Rótulo) (210) EXP. NO.: 18/5721 (730) SOLICITANTE: Marcos Antonio Pichardo Martínez (220) FECHA SOLICITUD: 9 de febrero de 2018 (111) REGISTRO: 500773</p>
 <p>(540) NOMBRE COMERCIAL: (Rótulo) (210) EXP. NO.: 18/4879 (730) SOLICITANTE: Víctor Manuel Adón Familia (220) FECHA SOLICITUD: 6 de febrero de 2018 (111) REGISTRO: 500060</p>	 <p>(540) NOMBRE COMERCIAL: (Rótulo) (210) EXP. NO.: 18/5018 (730) SOLICITANTE: Miria Mercedes Felipe Díaz (220) FECHA SOLICITUD: 6 de febrero de 2018 (111) REGISTRO: 499973</p>	 <p>(540) NOMBRE COMERCIAL: (Rótulo) (210) EXP. NO.: 18/6245 (730) SOLICITANTE: Pedro José Jiménez Peña (220) FECHA SOLICITUD: 13 de febrero de 2018 (111) REGISTRO: 501026</p>	 <p>(540) NOMBRE COMERCIAL: (Rótulo) (210) EXP. NO.: 18/4217 (730) SOLICITANTE: Guillermo Antonio Ramírez Sierra (220) FECHA SOLICITUD: 8 de febrero de 2018 (111) REGISTRO: 500593</p>
 <p>(540) NOMBRE COMERCIAL: (Rótulo) (210) EXP. NO.: 18/4819 (730) SOLICITANTE: María Margarita Castillo (220) FECHA SOLICITUD: 5 de febrero de 2018 (111) REGISTRO: 499843</p>	 <p>(540) NOMBRE COMERCIAL: (Rótulo) (210) EXP. NO.: 18/5831 (730) SOLICITANTE: OG Arquitectural Studio Diseños y Construcciones, S.A. (220) FECHA SOLICITUD: 9 de febrero de 2018 (111) REGISTRO: 500555</p>	 <p>(540) NOMBRE COMERCIAL: (Rótulo) (210) EXP. NO.: 18/4363 (730) SOLICITANTE: Rafael Podadera Alarcón (220) FECHA SOLICITUD: 1 de febrero de 2018 (111) REGISTRO: 499500</p>	 <p>(540) NOMBRE COMERCIAL: (Rótulo) (210) EXP. NO.: 18/4366 (730) SOLICITANTE: Rafael Podadera Alarcón (220) FECHA SOLICITUD: 1 de febrero de 2018 (111) REGISTRO: 499513</p>
 <p>(540) NOMBRE COMERCIAL: (Rótulo) (210) EXP. NO.: 18/4585 (730) SOLICITANTE: Claudia P. Camacho D. / Roberto Díaz B. (220) FECHA SOLICITUD: 2 de febrero de 2018 (111) REGISTRO: 500783</p>	 <p>(540) NOMBRE COMERCIAL: (Rótulo) (210) EXP. NO.: 18/4936 (730) SOLICITANTE: Mejico Alfredo Angeles Lithgow (220) FECHA SOLICITUD: 6 de febrero de 2018 (111) REGISTRO: 500072</p>	 <p>(540) NOMBRE COMERCIAL: (Rótulo) (210) EXP. NO.: 18/5858 (730) SOLICITANTE: Alejandro José Porcella Dumas (220) FECHA SOLICITUD: 9 de febrero de 2018 (111) REGISTRO: 500644</p>	 <p>(540) NOMBRE COMERCIAL: (Rótulo) (210) EXP. NO.: 18/3450 (730) SOLICITANTE: Ronny García Gratero (220) FECHA SOLICITUD: 25 de enero de 2018 (111) REGISTRO: 499828</p>
 <p>(540) NOMBRE COMERCIAL: (Rótulo) (210) EXP. NO.: 18/4994 (730) SOLICITANTE: Sandra Hechicera Morales Franco (220) FECHA SOLICITUD: 6 de febrero de 2018 (111) REGISTRO: 499822</p>	 <p>(540) NOMBRE COMERCIAL: (Rótulo) (210) EXP. NO.: 17/48186 (730) SOLICITANTE: Hironellys J. Medina S. / Saul E. Serrano A. (220) FECHA SOLICITUD: 12 de febrero de 2018 (111) REGISTRO: 500781</p>	 <p>(540) NOMBRE COMERCIAL: (Rótulo) (210) EXP. NO.: 18/4264 (730) SOLICITANTE: José M Tavarez V. / Juan J. Colón Lluberres (220) FECHA SOLICITUD: 1 de febrero de 2018 (111) REGISTRO: 499549</p>	
 <p>(540) NOMBRE COMERCIAL: (Rótulo) (210) EXP. NO.: 18/5022 (730) SOLICITANTE: Veras Reyes &amp; Asociados, SRL. (220) FECHA SOLICITUD: 6 de febrero de 2018 (111) REGISTRO: 499839</p>	 <p>Cualquier sugerencia o reclamos dirigirse a publicaciones ONAPI m.seijas@onapi.gob.do</p>	 <p>(540) NOMBRE COMERCIAL: (Rótulo) (210) EXP. NO.: 18/6213 (730) SOLICITANTE: Natalia Josefina Adelina Antonia Mercedes Gross (220) FECHA SOLICITUD: 13 de febrero de 2018 (111) REGISTRO: 500874</p>	