



# ONAPI

OFICINA NACIONAL DE LA PROPIEDAD INDUSTRIAL

MINISTERIO DE INDUSTRIA Y COMERCIO

Ley No. 20-00 de fecha 8 de mayo del 2000

[www.onapi.gob.do](http://www.onapi.gob.do)

**El Nacional**  
LA VOZ DE TODOS  
Jueves 15 de diciembre de 2011



## La Familia ONAPI celebra su Fiesta Navideña 2011



La alegría, la música contagiosa, el regocijo y la camaradería caracterizaron la Fiesta Navideña de la Oficina Nacional de la Propiedad Industrial (ONAPI), celebrada en el Club de Indotel con la amenización de la orquesta de Ruby Pérez.

## ONAPI organiza encuentro entre Rectores de Universidades

El intercambio entre el Rector de la Universidad de Jaén-España, Señor Manuel Parras Rosa, el director general de ONAPI, Juan José Báez y los rectores de universidades nacionales, tuvo como objetivo el que los rectores

locales tuvieran la oportunidad de comparar la experiencia extranjera sobre la importancia de la Transferencia del Conocimiento Universitario y crear un vínculo directo de cooperación técnica.



OFICINA PRINCIPAL  
Av. Los Próceres No. 11  
Santo Domingo  
Tel.: 809-567-7474  
Fax: 809-732-7758

SANTIAGO DE LOS CABALLEROS  
Av. Estrella Sadhalá  
Edif. Antonio Guzmán Fernández  
Tel.: 809-582-4059  
Fax: 809-583-8437

MUNICIPIO STO. DGO. ESTE,  
Plaza Coral Mall  
2do. nivel,  
Autopista de San Isidro  
Tel.: 829-236-7474

LOTERÍA NACIONAL  
Tel.: 809-533-5222 Ext. 2401  
CONTACTENOS:  
Línea de atención al usuario  
809-732-4447



## DEPARTAMENTO DE INVENCIONES

## MUY IMPORTANTE

A PARTIR DE LA FECHA DE LA PRIMERA PUBLICACIÓN, EL SOLICITANTE DEBE EFECTUAR EL PAGO DE EXAMEN DE FONDO EN UN PLAZO DE DOCE MESES IMPROPRORROGABLES, BAJO LA PENALIDAD DE DECLARARSE EL ABANDONO DE PLENO DERECHO. (ART. 22.1 LEY 20-00 SOBRE PROPIEDAD INDUSTRIAL).

## INVENCIONES Y MODELOS DE UTILIDAD

## LISTA DE CÓDIGOS INID DE LA NORMA ST.9 OMPI.

- 11 NÚMERO DE PATENTE/REGISTRO NACIONAL.  
12 DESIGNACIÓN DEL TIPO DE DOCUMENTO.  
21 NÚMERO DE SOLICITUD NACIONAL.  
22 FECHA DE PRESENTACIÓN NACIONAL.  
30 DATOS DE PRIORIDAD SEGUN CONVENIO DE PARIS.  
43 FECHA DE PUBLICACION DE LA SOLICITUD NACIONAL.  
51 CLASIFICACIÓN INTERNACIONAL DE PATENTES.  
54 TÍTULO.  
57 RESUMEN /FIGURAS.  
71 SOLICITANTE(S).  
72 INVENTOR(ES)/DISEÑADOR(ES).  
74 REPRESENTANTE(S).  
86 NÚMERO DE SOLICITUD INTERNACIONAL Y FECHA DE PRESENTACIÓN INTERNACIONAL PCT.  
87 NÚMERO DE PUBLICACIÓN INTERNACIONAL Y FECHA DE PUBLICACIÓN INTERNACIONAL PCT.

## LISTA DE CÓDIGOS DE DOS LETRAS DE LA NORMA ST.3.

- |   |                           |
|---|---------------------------|
| DE - ALEMANIA   | AT - AUSTRIA              |
| ES - ESPAÑA   | CN - CHINA                |
| VE - VENEZUELA  | US - ESTADOS UNIDOS       |
| CH - SUIZA  | NO - NORUEGA              |
| CA - CANADÁ   | VN - VIETNAM              |
| UA - UCRANIA  | HO - HOLANDA              |
| IT - ITALIA   | FR - FRANCIA              |
| GB - REINO UNIDO  | DO - REPUBLICA DOMINICANA |
| NZ - NUEVA ZELANDA  | NL - PAISES BAJOS         |
| TN - TUNEZ  | BR - BRASIL               |
| AU - AUSTRALIA  | MY - MALASIA              |
| BE - BELGICA  | CO - COLOMBIA             |
| IN - INDIA  | CU - CUBA                 |
| MA - MARRUECOS  | AR - ARGENTINA            |
| SI - ESLOVENIA  | HU - HUNGRIA              |
| KR - COREA  | ZA - SUDÁFRICA            |
| HR - CROACIA  | SE - SUECIA               |
| RS - SERBIA   | MX - MÉXICO               |
| TT - TRINIDAD Y TOBAGO  | PK - PAKISTÁN             |
| EM - OFICINA PARA LA ARMONIZACION DEL MERCADO INTERIOR (OAMI) |                           |

## 12 SOLICITUD DE PATENTE DE INVENCION FASE NACIONAL PCT

- 21 P2011-0320  
85 20/10/2011  
86 PCT/US2009/057272 17/09/2009  
30 12/427,169 21/04/2009 US  
87 WO/2010/123516 28/10/2010  
71 OWENS-BROCKWAY GLASS CONTAINER INC  
ONE MICHAEL OWENS WAY, PERRYSBURG 43551, OHIO, US.  
74 MARIA DEL PILAR TRONCOSO  
72 MICHAEL J. LONSWAY. US  
BRUCE A. BECKER. US  
VINCENT J. BAILEY. US  
51 B65D 1/02; B29C 49/04; C03B 9/34; C03B 9/35; C03B 9/34

## 54 CUELLO DE BOTELLA CON RELIEVE INTERNO Y MÉTODO DE FABRICACIÓN

57 Una botella de vidrio o metal de cuello largo de una pieza de construcción realizada de modo integral, tiene un cuerpo (22 ó 62) con una base cerrada (24) y una espalda (26) en un extremo de dicho cuerpo distanciado de dicha base y un cuello (28 ó 43 ó 48 ó 54 ó 64) que se extiende desde dicha espalda a lo largo de un eje que termina en un acabado de cuello (32 ó 66) para la fijación de un cierre. El cuello de botella incluye al menos un relieve interno para influir en el flujo del líquido desde el cuerpo a través del cuello. En realizaciones de ejemplo de la descripción, el al menos un relieve interno incluye al menos un nervio anular interno (56) o al menos un nervio interno (50) coplanar con el eje del cuello o al menos un nervio en espiral interno (40 ó 68) o al menos un nervio elíptico interno (44).

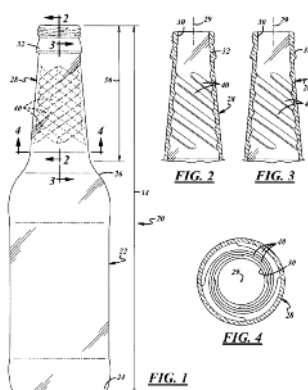

## 12 SOLICITUD DE PATENTE DE INVENCION FASE NACIONAL PCT

- 21 P2011-0195  
85 17/06/2011  
86 PCT/US2009/067759 11/12/2009  
30 61/205,145 15/01/2009 US  
61/144,731 14/01/2009 US  
61/139,536 19/12/2008 US  
87 WO/2010/080345 15/07/2010  
71 GRACEWAY PHARMACEUTICALS, LLC.  
SUITE 500, 340 MARTIN LUTHER KING JR. BOULEVARD BRISTOL, TN 37620 US

## 74 MARÍA DEL PILAR TRONCOSO

## 72 MICHAEL T. NORDSIEK. US.

- SHARON F. LEVY, US.  
JAMES H. LEE, US.  
JAMES H. KULP, US.  
KODUMUDI S. BALAJI, US.  
TZE-CHIANG MENG, US.  
JASON J. WU, CH.  
VALYN S. BAHM, US.  
ROBERT BABILON, US.

## 51 A01N 43/42, A61K 31/44

## 54 FORMULACIONES DE IMIQUIMOD DE BAJA CONCENTRACION DE DOSIS Y REGIMENES DE DOSIS DE CORTA DURACION PARA TRATAR QUERATOSIS ACTINICA.

57 Se revelan y describen formulaciones farmacéuticas y métodos para el suministro tópico o transdérmico de 1-isobutil-1H-imidazo[4,5-c]quinolin-4-amina, también conocido como (aka) 1-(2-metilpropil-1H-imidazo[4,5-c]quinolin-4-amino, aka imiquimod, para tratar queratosis actínica con terapias de menor duración a las actualmente prescritas para la crema imiquimod al 5% Aldara® comercialmente disponible, tal como actualmente se encuentra aprobada por la Administración de Alimentos y Drogas de los Estados Unidos de América ("FDA"). Más específicamente, también se revelan y describen formulaciones de imiquimod de menor concentración en dosis para suministrar una dosis efectiva para tratar queratosis actínica con un perfil de seguridad aceptable, pero con un régimen de dosis que es de menor duración y más conveniente para su uso por los pacientes que el régimen de dosis actualmente aprobado por la FDA para la crema imiquimod al 5% Aldara®.

## 12 SOLICITUD DE PATENTE DE INVENCION FASE NACIONAL PCT

- 21 P2011-0285  
85 13/09/2011  
86 PCT/EP2010/001565 12/03/2010  
30 10 2009 013 640.1 18/03/2009 DE  
10 2010 001 064.2 20/01/2010 DE  
87 WO/2010/105770 23/09/2010  
71 BAYER PHARMA AKTIENGESELLSCHAFT  
MÜLLERSTRASSE 178 BERLIN 13353, DE.

## 74 WALLIS PONS CARDI

## 72 ULF BRÜGGEMEIER. DE.

- CHANTAL FÜRSTNER. CH.  
VOLKER GEISS. DE.  
JÖRG KELDENICH. DE.  
ARMIN KERN. DE.  
MARTINA DELBECK. DE.  
PETER KOLKHOFF. DE.  
AXEL KRETSCHMER. DE.  
ELISABETH POOK. DE.  
CARSTEN SCHMECK. DE.  
HUBERT TRÜBEL. DE.

## 51 C07D 233/70, A61K 31/4166, A61K 31/4196, A61K 31/422, A61P 9/00, C07D 249/12, C07D 409/04, C07D 413/12

## 54 2-ACETAMIDO-5-ARIL-1,2,4-TRIAZOLONAS SUSTITUIDAS Y SU USO

57 La presente solicitud se refiere a nuevas 2-acetamido-5-aril-1,2,4-triazolonas sustituidas, a procedimientos para su preparación, a su uso solas o en combinaciones para el tratamiento y/o la prevención de enfermedades, así como a su uso para la preparación de medicamentos para el tratamiento y/o la prevención de enfermedades, en particular para el tratamiento y/o la prevención de enfermedades cardiovasculares.

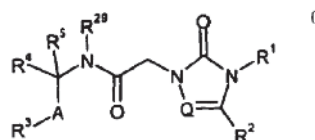

## 12 SOLICITUD DE PATENTE DE INVENCION FASE NACIONAL PCT

- 21 P2011-0308  
85 07/10/2011  
86 PCT/EP2010/052027 18/02/2010  
30 09157592.8 08/04/2009 EP  
87 WO/2010/115654 14/10/2010  
71 YOAV COHEN. IL  
5, CHEMIN DE LA TOUR-DE-PINCHANT, VESSY, CH.

## 74 TANIA MIGUELINA CASTILLO BAEZ

## 72 YOAV COHEN. IL

## 51 F01K 27/00

## 54 INSTALACIÓN DISEÑADA PARA CONVERTIR ENERGÍA TÉRMICA AMBIENTAL EN ENERGÍA ÚTIL.

57 La presente invención se refiere a una instalación y a un procedimiento para implementar la instalación para convertir energía térmica disponible en un ambiente dado a energía útil. La instalación y el procedimiento por medio de diferenciales de presión entre una columna caliente y una fría de un fluido presurizado, crean un flujo continuo en un fluido que impulsa elementos de rotación, cuya energía de rotación se convierte a una energía útil.

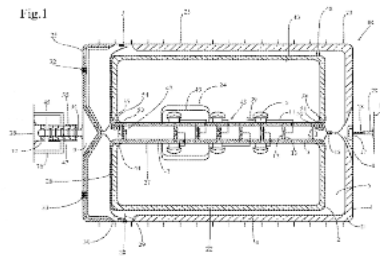

## 12 SOLICITUD DE PATENTE DE INVENCION FASE NACIONAL PCT

- 21 P2011-0335  
85 02/11/2011  
86 PCT/FR2010/050874 06/05/2010  
30 09/02210 07/05/2009 FR  
87 WO/2010/128259 11/11/2010  
71 SANOFI.

## 174 AVENUE DE FRANCE, 75013 PARIS, FR

## 74 TANIA MIGUELINA CASTILLO BAEZ

## 72 BRIGITTE DEMERS. CA.

## PATRICIA VRIGNAUD. FR.

## 51 A61K 31/167, A61K 31/4412, A61P 35/00

## 54 COMBINACIÓN ANTITUMORAL QUE COMPRENDE AVE8062 Y SORAFENIB

## 57

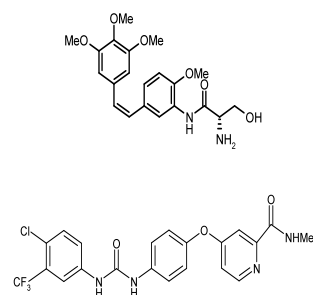

La invención se refiere a una combinación farmacéutica antitumoral que comprende AVE8062 de fórmula (I) y sorafenib de fórmula (II), pudiendo estar estos dos agentes antitumorales en forma e base o en forma de una sal de un ácido farmacéuticamente aceptable.

## 12 SOLICITUD DE PATENTE DE INVENCION FASE NACIONAL PCT

- 21 P2011-0336  
85 25/11/2011  
86 PCT/EP2010/003060 19/05/2010  
30 09,161,568.2 29/05/2009 EP  
87 WO/2010/136145 02/12/2010  
71 BAYER CROSCIENCE AG.

## ALFRED-NOBEL-STRASSE 50 40789 MONHEIM (DE)

## 74 WALLIS PONS CARDI

## 72 HANS-GEORG SCHWARZ. DE.

## JENS FRACKENPOHL. DE.

## ACHIM HENSE. DE.

## SIMON MAECHLING. US.

## STEFAN SCHNATTERER. DE.

## ROBERT VELTEN. DE.

## STEFAN WERNER. DE.

## ANGELA BECKER. DE.

## OLGA MALSAM. DE.

## EVA-MARIA FRANKEN. DE.

## ARNOLD VOERSTE. DE.

## ULRICH GÖRGENS. DE.

## PETER LÜMMEN. DE.

## 51 C07D 401/14; A01N 43/60; A61K 31/497; A61P 33/00; C07D 403/04; C07D 405/14.

## 54 PIRAZINILPIRAZOLES

57 Se describen pirazin-2-ilpirazoles y el uso de los mismos como insecticidas y/o parasiticidas.

Además, se describen procedimientos para su preparación y composiciones que comprenden dichos pirazin-2-ilpirazoles.

VIENE DE LA PÁGINA ANTERIOR

**12 SOLICITUD DE PATENTE DE INVENCION FASE NACIONAL PCT**

21 P2011-0341  
85 07/11/2011  
86 PCT/ES2009/000246 08/05/2009  
87 WO2010/128170 11/11/2010  
71 **MACROFITAS, S.L.** AVENIDA LEOPOLDO CALVO-SOTELO, 10 E-28224 POZUELO DE ALARCÓN MADRID (ES)  
74 MARÍA DEL PILAR TRONCOSO  
72 JAVIER RIESCO PRIETO. ES.  
PABLO RIESCO PRIETO. ES.  
VICENTE TORRES JUNCO. ES

51 A01G 31/02  
54 **ESTRUCTURA FLOTANTE ENSAMBLADORA.**

57 Estructura flotante ensambladora de sustentación independiente destinada a la sujeción de contenedores o soportes de cultivos de especies vegetales en flotación. La estructura presenta forma de polígono plano de tres o mas lados y posee al menos dos elementos de ensamblaje a otras estructuras flotantes ensambladoras, de forma que se puede formar una red mallada en la superficie del agua por el ensamblaje de varias estructuras entre sí. La estructura presenta, asimismo, una pluralidad de barras de acoplamiento para la sujeción de contenedores antes mencionados y está configurada para soportar las fuerzas y momentos generados por el movimiento del agua y por las plantas al crecer.

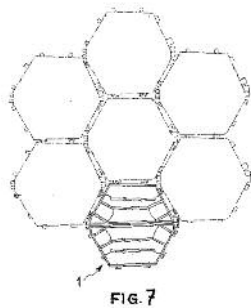
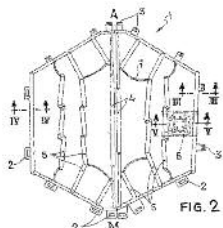

**SOLICITUD DE PATENTE DE MODELO DE UTILIDAD**

**12 SOLICITUD DE PATENTE DE MODELO DE UTILIDAD**

21 U2010-0160 22 28/05/2010  
71 **STILIAN BOGUEV EVGUENIEV**  
SACORRO SANCHEZ, # 159 SECTOR GAZCUE, DO.  
74 STILIAN EVGUENIEV BOGUEV  
72 STILIAN EVGUENIEV BOGUEV, BG.  
51 G09F 11/00, G09F 11/02

54 **ESTRUCTURA PUBLICITARIA GIRATORIA**

57 LA PRESENTE INVENCION SE REFIERE A UNA ESTRUCTURA PUBLICITARIA GIRATORIA, QUE TRANSMITE EL MOVIMIENTO ENTRE DOS EJES QUE SE CORTAN O QUE SE CRUZAN, TANTO PARA INTERIORES COMO PARA EXTERIORES QUE PUEDE SER COLOCADA EN EL SUELO O COLGADA DEL TECHO O PAREDES. LA ESTRUCTURA PUBLICITARIA EN CUESTION ELIMINA LA DEFICIENCIA DE LAS ESTRUCTURAS FIJAS AL PERMITIR MÁS DE UNA PUBLICIDAD, Y PERMITE UN MAYOR ÁNGULO DE VISIÓN. LA PRESENTE ESTRUCTURA GARANTIZA QUE LA PUBLICIDAD SEA TOTALMENTE VISIBLE EN UNA ROTACIÓN DE 360 GRADOS EN UN EJE, QUIEN TRANSMITE EL MOVIMIENTO AL MENOS A DOS EJES QUE SE CORTAN O QUE SE CRUZAN, LOGRÁNDOSE QUE AL GIRAR UN EJE, EL RESTO DE LOS EJES QUE SE CRUZAN O CORTAN HAGAN GIRAR LA PUBLICIDAD SOBRE SÍ MISMA. SE LOGRA UN EFECTO VISUAL AL SER COMBINADO CON UN EFECTO LUMINOSO ATRACTIVO Y DINÁMICO, QUE AUMENTA EL EFECTO DE LA PUBLICIDAD AL CAUTIVAR LA VISIÓN DEL ESPECTADOR.

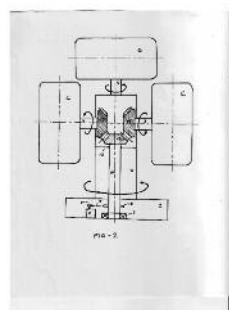
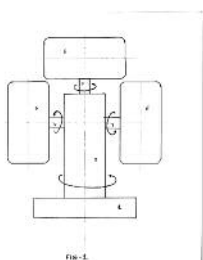

**12 SOLICITUD DE PATENTE DE INVENCION FASE NACIONAL PCT**

21 P2011-0356  
85 17/11/2011  
86 PCT/CL2010/000021 10/06/2010  
30 1395-2009 11/06/2009 CL  
87 WO/2010/142055 16/12/2010  
71 **BIO INSUMOS NATIVA LIMITADA**  
CHACRA EL PERAL LOTE A 1 SAN JAVIER, CL  
74 OSMEL AROCHE PEREZ  
72 PAULO ANDRÉS ESCOBAR VALDES. CL  
GUSTAVO ADOLFO LOBOS PRATS. CL.  
EDUARDO PATRICIO DONOSO CUEVAS. CL

51 C12N 1/20

54 **UNA COMPOSICIÓN PARA OBTENER UN FUNGICIDA Y BACTERICIDA BIOLÓGICO, SIN EL USO DE ANTIBIÓTICOS, PARA EL CONTROL DE ENFERMEDADES EN PLANTAS, COMPUESTA POR CEPAS NATIVAS DE LOS BIOCONTROLADORES BACILLUS SPP Y BREVIBACILLUS PARABREVIS.**

57 Una composición para obtener un fungicida y bactericida biológico, sin el uso de antibióticos para el control de enfermedades en plantas, compuesta por cepas nativas, caracterizada por que dicha composición comprende cepas biocontroladores Bacillus spp y Brevibacillus parabrevis en una concentración de diez elevado a ocho esporas/gr., en una proporción de 1:1:1 para cada una de las cepas, con acción de amplio espectro sobre bacterias fitopatógenas y tizón tardío.

**12 SOLICITUD DE PATENTE DE INVENCION FASE NACIONAL PCT**

21 P2011-0361  
85 21/11/2011  
86 PCT/GB2010/050825 20/05/2010  
30 61/180,283 21/05/2009 US  
87 WO/2010/133885 25/11/2010  
71 **ASTRAZENECA AB.**  
SE-151 85 SÖDERTÄLJE. SE.  
**DAINIPPON SUMITOMO PHARMA CO., LTD.**  
6-8, DOSHO-MACHI 2-CHOME CHUO-KU, OSAKA-SHI, OSAKA 541-8524. JP.

74 MARÍA DEL PILAR TRONCOSO  
72 NICHOLAS JAMES BENNETT. GB.  
THOMAS MCINALLY. GB.  
STEPHEN THOM. GB.  
51 C07D 239/49, A61K 31/505, A61K 31/5377, A61P 35/00, C07D 401/12, C07D 403/12, C07D 413/12.

54 **NUEVOS DERIVADOS DE PIRIMIDINA Y SUS USOS EN EL TRATAMIENTO DEL CÁNCER Y OTRAS ENFERMEDADES.**

57 La invención se refiere a compuestos de Fórmula (I):

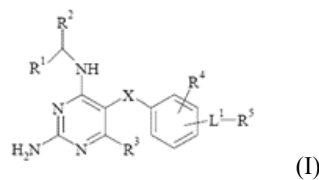

donde L<sup>1</sup>, R<sup>1</sup>, R<sup>2</sup>, R<sup>3</sup> y X son como se los define en la descripción. La presente invención también se refiere a procesos para la preparación de dichos compuestos, composiciones farmacéuticas que los contienen y su uso en el tratamiento de enfermedades, por ejemplo, cáncer.

**12 SOLICITUD DE PATENTE DE INVENCION FASE NACIONAL PCT**

21 P2011-0360  
85 21/11/2011  
86 PCT/GB2010/050822 20/05/2010  
30 0908772.7 21/05/2009 GB  
87 WO/2010/133882 25/11/2010  
71 **ASTRAZENECA AB.** SE-151 85 SÖDERTÄLJE. SE.  
**DAINIPPON SUMITOMO PHARMA CO., LTD.** 6-8, DOSHO-MACHI 2-CHOME CHUO-KU, OSAKA-SHI, OSAKA 541-8524. JP.  
74 MARÍA DEL PILAR TRONCOSO  
72 NICHOLAS JAMES BENNETT. GB.  
THOMAS MCINALLY. GB.  
AUSTEN PIMM. GB.  
STEPHEN THOM. GB.  
YOSHIAKI ISOBE. JP.

51 C07D 239/49; A61K 31/505; A61P 11/00; A61P 17/00 (2006.01); A61P 27/14; A61P 31/00; A61P 35/00.  
54 **SALES DE DISACARINA, ÁCIDO DIFUMÁRICO, ÁCIDO DI-1-HIDROXI-2-NAFTOICO Y ÁCIDO MONOBENZOICO DEL 2-(4-((2-AMINO-4-METIL-6-(PENTILAMINO) PIRIMIDIN-5-IL) METIL) FENIL) ACETATO DE 4-(DIMETILAMINO) BUTILO.**

57 La invención proporciona sales de 2-(4-((2-amino-4-metil-6-(pentilamino) pirimidin-5-il) metil) fenil) acetato de 4-(dimetilamino) butilo, composiciones farmacéuticas que las contienen y su uso en terapia.

**SOLICITUD DE REGISTRO DE DISEÑO INDUSTRIAL**

**12 SOLICITUD DE REGISTRO DE DISEÑO INDUSTRIAL**

21 D2011-0302 22 30/09/2011  
71 **INDUSTRIAS SICA S.A. S.A.I.C.**  
CAÑADA DE GOMEZ, NO. 4194, BUENOS AIRES, AR.  
74 PELLERANO & HERRERA  
72 CESAR ORLANDO WENGROWER. AR.  
51 13-03  
54 **PLACAS Y/O CUBIERTAS, TOMA CORRIENTE, INTERRUPTOR ELÉCTRICO PARA DISPOSITIVOS ELÉCTRICOS.**

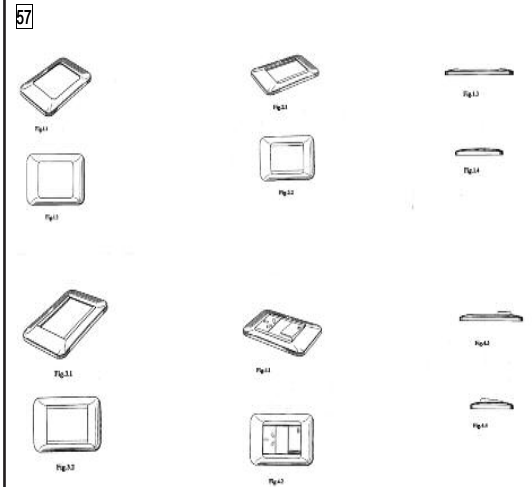

**12 SOLICITUD DE REGISTRO DE DISEÑO INDUSTRIAL**

21 D2011-0234 22 21/07/2011  
30 29/383.791 21/01/2011 US  
71 **SERTA, INC.**  
2600 FORBES AVENUE HOFFMAN ESTATES, ILLINOIS, 60192-3411, US.  
74 JOAQUIN VELA  
72 ANDREW GROSS. US.  
BRETT A. WOODLEY. US.  
JERRY BARONE. US.  
MATTHEW R. WHITMER. US.  
ROBIN BROWER. US.

51 06-06  
54 **CABECERO DE CAMA/(PARTE DE)**

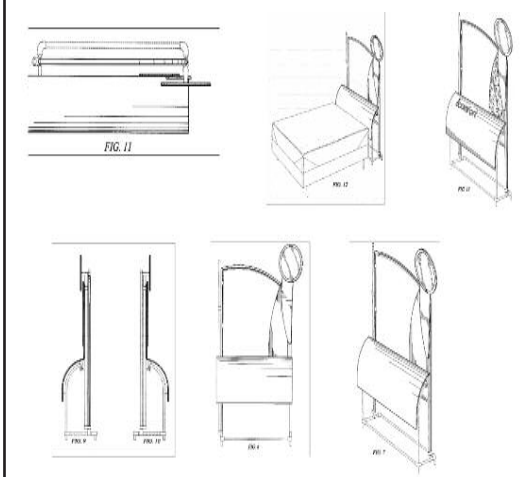

**AVISO DE SOLICITUD DIVISIONAL**

En fecha 23 de septiembre de 2011, fue depositada ante esta Oficina Nacional de la Propiedad Industrial (ONAPI), una solicitud de división de la solicitud inicial de Patente de Invención denominada **SÍNTESIS DE COMPUESTOS DE ÉSTER Y ÁCIDO BÓRICO**, expediente No. P200500058, depositada en fecha 08 de abril de 2005, a favor de **MILLENNIUM PHARMACEUTICALS, INC.**

La división recibió el Número de expediente **P2011-0293.**

## RESOLUCIONES DEL DEPARTAMENTO DE SIGNOS DISTINTIVOS CONFORME A LAS DISPOSICIONES DEL ARTICULO 159 DE LA LEY 20-00 (EXTRACTO)

### RESOLUCION NO. 319

#### RESUELVE

**PRIMERO: DECLARA INADMISIBLE**, la acción en cancelación por no uso, interpuesta en fecha 28 de abril de 2011, por **UNIPHARM, S.A.**, debidamente representada por la **LICDA. ORIETTA BLANCO MINIÑO**, contra el certificado de registro No.98397 de fecha 15 de agosto de 1998, que ampara la marca **TARZOL** (DENOMINATIVA) en la clase internacional 1 y 5, cuyo titular es **LABORATORIOS FARMACEUTICOS ASOCIADOS, S.A.**, en virtud de que al momento de interponer el recurso de cancelación por no uso, el registro de la marca **TARZOL** (DENOMINATIVA) Clase internacional 1 y 5, ya se encontraba anulado en base a la Resolución No.294 de fecha 22 de octubre de 2002.

**SEGUNDO: DISPONE** que la presente resolución sea publicada en el **boletín informativo oficial** de la **ONAPI** como lo establece el artículo 159 de la Ley No.20-00, y a su vez, sea debidamente notificada a las partes envueltas en el proceso.

**DADA** En la ciudad de Santo Domingo, Distrito Nacional, capital de la República Dominicana, a los veintinueve (29) días del mes de junio del año dos mil once (2011).

### RESOLUCION NO. 372

#### RESUELVE

**PRIMERO: DECLARA** en cuanto a la forma, regular y válida la presente acción en cancelación por no uso, interpuesta por **GENFAR S.A.**, debidamente representada por la **LICDA. ANA ISABEL MESSINA** y **LICDA. WALLIS PONS C.**

**SEGUNDO: ACOGE** en cuanto al fondo, la acción en cancelación por no uso interpuesta en fecha 04 de abril del 2011, por **GENFAR S.A.**, debidamente representada por **LICDA. ANA ISABEL MESSINA** y **LICDA. WALLIS PONS C.**, contra el certificado de registro No.57282 de fecha 15 de junio del 1993, que ampara la marca **VITAMULSION** (DENOMINATIVA) en la clase internacional 5, cuyo titular es **LABORATORIO RANGEL, CXA**, en virtud de lo establecido en el artículo 93 de la Ley No.20-00 sobre Propiedad Industrial y por no haber aportado la parte impugnada las pruebas de uso que rebatieran los argumentos de la impugnante, conforme a los elementos indicados en la presente resolución.

**TERCERO: ORDENA** la cancelación por no uso del certificado de registro No.57282 de fecha 15 de junio del 1993, que ampara la marca **VITAMULSION** (DENOMINATIVA) en la clase internacional 5, cuyo titular es **LABORATORIO RANGEL, CXA**.

**CUARTO: DISPONE** que la presente resolución sea publicada en el **boletín informativo oficial** de la **ONAPI**, como lo establece el artículo 159 de la Ley No.20-00 y a su vez, sea debidamente notificada a las partes envueltas en el proceso.

**DADA:** En la ciudad de Santo Domingo, Distrito Nacional, capital de la República Dominicana, a los veintisiete (27) días del mes de julio del año dos mil once (2011).

### RESOLUCION NO. 342

#### RESUELVE

**PRIMERO: DECLARA** en cuanto a la forma, regular y válida la presente acción en cancelación, interpuesta por **BCP/S.A.**, debidamente representada por la **LICDA. TANIA CASTILLO BAEZ**.

**SEGUNDO: ACOGER DE MANERA PARCIAL**, la acción en cancelación interpuesta en fecha 28 de abril de 2010, por **BCP/S.A.**; en base al registro No.121244 del nombre comercial **CLARO CLUB**, debidamente representada por la **LICDA. TANIA CASTILLO BAEZ**; contra el registro No.282810 de fecha 11 de noviembre del 2009, que ampara el nombre comercial **INVERSIONES PROYECTO CLARO**, cuyo titular es **FRANCISCO ALEJANDRO LEBREAU ACEVEDO**; por el principio de especialidad y conforme a los demás elementos contenidos en el cuerpo de la presente resolución; por lo que excluye del registro lo siguiente del registro los servicios de "explotación de computadoras, servicio de mercadeo y publicidad, gestión de negocios en general, procedimientos tecnológicos", por ser servicios similares a los que distingue la parte impugnante.

**TERCERO: LIMITA**, el registro No.282810 de fecha 11 de noviembre de 2009 correspondiente al nombre comercial **INVERSIONES PROYECTO CLARO**, cuyo titular es **FRANCISCO ALEJANDRO LEBREAU ACEVEDO**, a proteger única y exclusivamente "servicios de comercialización, fabricación, almacenamiento, consignación, transportación, intermediación, comisión, representación, elaboración, empaque, distribución, promoción, compra, venta, importación, exportación de productos y artículos de consumo masivo como alimentos, frutas, vegetales, carnes, medicamentos o productos farmacéuticos, materiales y equipos médicos, vehículos, piezas y accesorios; telas, artículos artesanales o manufacturados y materias primas, maquinarias y mercancías para el hogar, la industria, comercios, hospitales y la agricultura, construcción, inversión, adquisición, promoción, desarrollo, explotación, y financiamiento de bienes raíces, títulos, instrumentos comerciales, asesorías o consultorías comerciales y empresarial. Colocación, tenedora, administración y corretaje de acciones, representación de marcas, patentes o licencias, procedimientos industriales".

**CUARTO: DISPONE** que la presente resolución sea publicada en el **boletín informativo oficial** de la **ONAPI**, como lo establece el artículo 159 de la Ley No.20-00 y a su vez, sea debidamente notificada a las partes envueltas en el proceso.

**DADA:** En la ciudad de Santo Domingo, Distrito Nacional, capital de la República Dominicana, a los veintinueve (29) días del mes de junio del año dos mil once (2011).

### RESOLUCION NO. 402

#### RESUELVE

**PRIMERO: DECLARA** en cuanto a la forma, regular y válido el recurso de oposición interpuesto por **THE COCA COLA COMPANY**, debidamente representada por la **LICDA. MARIA DEL PILAR TRONCOSO**.

**SEGUNDO: ACOGE** en cuanto al fondo, el recurso de oposición interpuesto en fecha 15 de julio del 2010, por **THE COCA COLA COMPANY**, debidamente representada por la **LICDA. MARIA DEL PILAR TRONCOSO**, contra la solicitud de registro No. 2010-9270 correspondiente a la marca **AGUA FRESCURA** (DENOMINATIVA) clase internacional 32, debidamente representado por el **LIC. CARLOS CASTILLO PLATA**, por tratarse de una marca adscrita a representar elementos descriptivos, por lo que no cumple con los requisitos establecidos por la legislación Marcaria vigente para poder ser registrada.

**TERCERO: DENIEGA** la expedición del registro de la marca **AGUA FRESCURA** (DENOMINATIVA) clase internacional 32 solicitada por **FRANCISCO MANUEL OVALLES DE JESUS**.

**CUARTO: DISPONE** que la presente resolución sea publicada en el **boletín informativo oficial** de la **ONAPI**, como lo establece el artículo 159 de la Ley No.20-00 y a su vez, sea debidamente notificada a las partes envueltas en el proceso.

**DADA:** En la ciudad de Santo Domingo, Distrito Nacional, capital de la República Dominicana, a los veintisiete (27) días del mes de julio del año dos mil once (2011).

### RESOLUCION NO. 401

#### RESUELVE

**PRIMERO: DECLARA**, en cuanto a la forma, regular y válida la presente acción en cancelación por no uso, interpuesta por **THE LATIN AMERICA TRADEMARK CORPORATION** debidamente representada por la **LICDA. ALEJANDRA VALDEZ ESPAILLAT**.

**SEGUNDO: ACOGE**, en cuanto al fondo la acción en cancelación por no uso interpuesta en fecha 21 de agosto del 2008, por **THE LATIN AMERICA TRADEMARK CORPORATION**, debidamente representada por la **LICDA. ALEJANDRA VALDEZ ESPAILLAT**, contra el certificado de registro No.101743 de fecha 15 de enero de 1999, que ampara la marca **NOVAXEN** (DENOMINATIVA) en la clase internacional 5, cuyo titular es **NOVAG INFANCIA, S.A. DE CV.**, en virtud de lo establecido en el artículo 93 de la Ley No.20-00 sobre Propiedad Industrial, por no haber aportado la parte impugnada las pruebas de uso que rebatieran los argumentos de la impugnante y por las disposiciones establecidas en el cuerpo de la presente resolución.

**TERCERO: ORDENA**, la cancelación por no uso del certificado de registro No.101743 de fecha 15 de enero de 1999, que ampara la marca **NOVAXEN** (DENOMINATIVA) en la clase internacional 5, cuyo titular es **NOVAG INFANCIA, S.A. DE CV.**

**CUARTO: DISPONE** que la presente resolución sea publicada en el **boletín informativo de la ONAPI** y a su vez sea debidamente notificada a las partes envueltas en el proceso conforme lo establece el artículo 159 de la Ley No.20-00.

**DADA** En la ciudad de Santo Domingo, Distrito Nacional, capital de la República Dominicana, a los veintisiete (27) días del mes de julio del año dos mil once (2011).

### RESOLUCION NO. 385

#### RESUELVE

**PRIMERO: DECLARA** en cuanto a la forma, regular y válida la presente acción en cancelación por no uso, interpuesta por **NOVARTIS AG**, debidamente representada por el **DR. PEDRO TRONCOSO**.

**SEGUNDO: ACOGE** en cuanto al fondo, la acción en cancelación por no uso interpuesta en fecha 15 de diciembre del 2010, por **NOVARTIS AG**, debidamente representada por el **DR. PEDRO TRONCOSO**, contra el certificado de registro No.128678 de fecha 16 de septiembre del 2002, que ampara la marca **DICLOTEC** (DENOMINATIVA) en la clase internacional 5, cuyo titular es **YOVANNY ESPERANZA LIZARDO CRUZ**, en virtud de lo establecido en el artículo 93 de la Ley No.20-00 sobre Propiedad Industrial y por no haber aportado la parte impugnada las pruebas de uso que rebatieran los argumentos de la impugnante, conforme a los elementos indicados en la presente resolución.

**TERCERO: ORDENA** la cancelación por no uso del certificado de registro No.128678 de fecha 16 de septiembre del 2002, que ampara la marca **DICLOTEC** (DENOMINATIVA) en la clase internacional 5, cuyo titular es **YOVANNY ESPERANZA LIZARDO CRUZ**.

**CUARTO: DISPONE** que la presente resolución sea publicada en el **boletín informativo oficial** de la **ONAPI**, como lo establece el artículo 159 de la Ley No.20-00 y a su vez, sea debidamente notificada a las partes envueltas en el proceso.

**DADA:** En la ciudad de Santo Domingo, Distrito Nacional, capital de la República Dominicana, a los veintisiete (27) días del mes de julio del año dos mil once (2011).

### RESOLUCION NO. 378

#### RESUELVE

**PRIMERO: DECLARA** en cuanto a la forma regular y válida el presente recurso de oposición, interpuesto por **LABORATORIOS SIEGFRIED, S.A.**, debidamente representada por la **LICDA. ALEJANDRA VALDEZ ESPAILLAT**.

**SEGUNDO: ACOGE** en cuanto al fondo el recurso de oposición interpuesto en fecha 03 de marzo del 2011, por **LABORATORIOS SIEGFRIED, S.A.**, titular del certificado de registro No.157445 de fecha 30 de noviembre de 2006, correspondiente a la marca **EFAL** (DENOMINATIVA) en la clase internacional 5, debidamente representada por la **LICDA. ALEJANDRA VALDEZ ESPAILLAT**, contra la solicitud de registro No.2010-29732 correspondiente a la marca **TEFAL** (DENOMINATIVA) clase internacional 5, realizada por **ALTIAN PHARMA, S.A.**, por ser signos muy parecidos y estar amparados a proteger los mismos productos, lo que generaría error o confusión en el público consumidor y en los medios comerciales, conforme a los demás elementos indicados en la presente resolución.

**TERCERO: DENIEGA** la solicitud de registro de la marca **TEFAL** (DENOMINATIVA) clase internacional 5, solicitada por **ALTIAN PHARMA, S.A.**  
**CUARTO: DISPONE** que la presente resolución sea publicada en el **boletín informativo oficial** de la **ONAPI**, como lo establece el artículo 159 de la Ley No.20-00 y a su vez, sea debidamente notificada a las partes envueltas en el proceso.

**DADA:** En la ciudad de Santo Domingo, Distrito Nacional, capital de la República Dominicana, a los veintisiete (27) días del mes de julio del año dos mil once (2011).

### RESOLUCION NO. 381

#### RESUELVE

**PRIMERO: DECLARA** en cuanto a la forma, regular y válida la presente acción en cancelación por no uso, interpuesta por **BAYER SCHERING PHARMA AG.** debidamente representado por la **LICDAS. WALLIS PONS Y ANA ISABEL MESSINA**.

**SEGUNDO: ACOGE** en cuanto al fondo, la acción en cancelación por no uso interpuesta en fecha 18 de junio de 2009, por **BAYER SCHERING PHARMA AG.**, debidamente representado por la **LICDAS. WALLIS PONS Y ANA ISABEL MESSINA**, contra el certificado de registro No.70438 de fecha 15 de febrero de 1994, que ampara la marca **DOLOPROX** (DENOMINATIVA) en la clase internacional 5, cuyo titular es **MERCADEO FARMACEUTICO DEL CARIBE, C. POR A.**, en virtud de lo establecido en el artículo 93 de la Ley No.20-00 sobre propiedad Industrial y por no haber aportado la parte impugnada las pruebas suficientes que demuestren el uso de la marca, conforme al cuerpo de la presente resolución.

**TERCERO: ORDENA** la cancelación por no uso del certificado de registro No.70438 de fecha 15 de febrero de 1994, que ampara la marca **DOLOPROX** (DENOMINATIVA) en la clase internacional 5, cuyo titular es **MERCADEO FARMACEUTICO DEL CARIBE, C. POR A.**

**CUARTO: DISPONE** que la presente resolución sea publicada en el **boletín informativo oficial** de la **ONAPI**, como lo establece el artículo 159 de la Ley No.20-00, y a su vez, sea debidamente notificada a las partes envueltas en el proceso.

**DADA:** En la ciudad de Santo Domingo, Distrito Nacional, capital de la República Dominicana, a los veintisiete (27) días del mes de julio del año dos mil once (2011).

### RESOLUCION NO. 387

#### RESUELVE

**PRIMERO: DECLARA** en cuanto a la forma, regular y válido el presente recurso de oposición interpuesto por **IBSA INSTITUT BIOCHIMIQUE SA** debidamente representado por el **LIC. OSMEL AROCHE PEREZ**.

**SEGUNDO: ACOGE** en cuanto al fondo, el recurso de oposición interpuesto en fecha 14 de marzo de 2011, por **IBSA INSTITUT BIOCHIMIQUE SA** en relación a la denominación **MERIONAL**, debidamente representada por el **LIC. OSMEL AROCHE PEREZ**, contra la solicitud de registro No.2010-29900 de la marca **MERIONAL** (DENOMINATIVA) en la clase internacional 5, solicitada por **JOSE RICARDO ZULUAGA ALAM**, por existir una mira cuestionable del impugnado sobre las marcas de la parte impugnante y por los demás elementos contenidos en el cuerpo de la presente resolución.

**TERCERO: DENIEGA** la expedición de la solicitud de registro concerniente a la marca **MERIONAL** (DENOMINATIVA) clase internacional 5, solicitada por **JOSE RICARDO ZULUAGA ALAM**.

**CUARTO: DISPONE** que la presente resolución sea publicada en el **boletín informativo oficial** de la **ONAPI**, como lo establece el artículo 159 de la Ley No.20-00 y a su vez, sea debidamente notificada a las partes envueltas en el proceso.

**DADA** En la ciudad de Santo Domingo, Distrito Nacional, capital de la República Dominicana, a los veintisiete (27) días del mes de julio del año dos mil once (2011).

VIENE DE LA PÁGINA ANTERIOR

RESOLUCION NO.231

RESUELVE

**PRIMERO: DECLARA** en cuanto a la forma, regular y válido el presente recurso de oposición, interpuesto por **COLGATE-PALMOLIVE COMPANY**, debidamente representada por la **LICDA. ZAIDA LUGO LOVATON**.

**SEGUNDO: ACOGE** en cuanto al fondo, el recurso de oposición interpuesto en fecha 27 de agosto de 2010, por **COLGATE-PALMOLIVE COMPANY**, titular del registro No.17452 de fecha 16 de abril de 1969, que ampara la marca **AXION** (DENOMINATIVA) clase internacional 3, debidamente representada por la **LICDA. ZAIDA LUGO LOVATON**, contra la solicitud de registro No.2010-11070, correspondiente a la marca **OXON** (DENOMINATIVA) clase internacional 3, realizada por **VLADIMIR BURDA**, por existir una confusión auditiva entre ambos signos, lo que no le permite coexistir en el público consumidor ni en los medios comerciales sin causar confusión, conforme a lo expresado en el cuerpo de la presente resolución.

**TERCERO: DENIEGA** la solicitud de registro de la marca **OXON** (DENOMINATIVA) clase internacional 3, realizada por **VLADIMIR BURDA**.

**CUARTO: DISPONE** que la presente resolución sea publicada en el boletín informativo de la **ONAPI**, como lo establece el artículo 159 de la Ley No.20-00, y a su vez sea debidamente notificada a las partes envueltas en el proceso.

**DADA** En la ciudad de Santo Domingo, Distrito Nacional, capital de la República Dominicana, a los veinticinco (25) días del mes de mayo del año dos mil once (2011).

RESOLUCION NO.105

RESUELVE

**PRIMERO: DECLARA** en cuanto a la forma, regular y válido el presente recurso de oposición interpuesto por **ETHICAL PHARMACEUTICAL**, debidamente representada por la **LICDA. LAURA CASTELLANOS VARGAS**.

**SEGUNDO: ACOGE** en cuanto al fondo, el recurso de oposición interpuesto en fecha 29 de octubre del 2010, por **ETHICAL PHARMACEUTICAL, C. POR A**, titular del certificado de registro No.57589 de fecha 15 de julio del 1993, que ampara la marca **MICOFULL** (DENOMINATIVA) en la clase internacional 1 y 5, debidamente representada por la **LICDA LAURA CASTELLANOS VARGAS**, contra la solicitud de registro No.2010-18048 correspondiente a la marca **MICOVUL PLUS** (DENOMINATIVA) en la clase internacional 5, solicitada por **CELIA LINNETTE GONZALEZ PEREZ**, por existir más elementos semejantes que diferentes entre ambos signos, por lo cual su coexistencia en el mercado podría crear error o confusión en el público consumidor y medios comerciales, conforme lo establecido en el cuerpo de la presente resolución.

**TERCERO: DENIEGA** la solicitud de registro de la marca **MICOVUL PLUS** (DENOMINATIVA) clase internacional 5, realizada por **CELIA LINNETTE GONZALEZ PEREZ**.

**CUARTO: DISPONE** que la presente resolución sea publicada en el boletín informativo oficial de la **ONAPI**, como lo establece el artículo 159 de la Ley No.20-00 y a su vez, sea debidamente notificada a las partes envueltas en el proceso

**DADA:** En la ciudad de Santo Domingo, Distrito Nacional, capital de la República Dominicana, a los treinta (30) días del mes de marzo del año dos mil once (2011).

RESOLUCION NO.415

RESUELVE

**PRIMERO: DECLARA** en cuanto a la forma, regular y válido el presente recurso de nulidad, interpuesto por **SPI GROUP**, debidamente representada por la **LICDA. WENDY DIAZ**.

**SEGUNDO: RECHAZA** en cuanto al fondo, la acción en nulidad interpuesta en fecha 1ero de mayo del 2009, por **SPI GROUP**, debidamente representado por la **LICDA. WENDY DIAZ**, contra el registro No. 264799 de fecha 13 de enero del 2009, correspondiente al nombre comercial **SPI GRUPO**, cuyos titulares son **MARKO SRDIC Y CARMEN MARIELA PARRA GRISANTY**, por no haberse depositado prueba alguna que sustente la presente acción en cancelación y por los demás motivaciones expresadas en el cuerpo de la presente resolución.

**TERCERO: DISPONE** que la presente resolución sea publicada en el boletín informativo de la **ONAPI** y a su vez sea debidamente notificada a las partes envueltas en el proceso.

**DADA** En la ciudad de Santo Domingo, Distrito Nacional, capital de la República Dominicana, a los veintisiete (27) días del mes de julio del año dos mil once (2011).

RESOLUCION NO.404

RESUELVE

**PRIMERO: DECLARA** en cuanto a la forma, regular y válido la presente recurso de oposición interpuesto, por **SANOFI-AVENTIS**, debidamente representado por la **DRA. TANIA M. CASTILLO BAEZ**,

**SEGUNDO: RECHAZA** en cuanto al fondo, el recurso de oposición interpuesto en fecha 27 de diciembre del 2010, por **SANOFI-AVENTIS**, titular del certificado de registro No.33408 de fecha 01 de febrero del 1982, que ampara la marca **VICTAN** (DENOMINATIVA) en la clase internacional 5, debidamente representada por la **DRA. TANIA M. CASTILLO BAEZ**, contra la solicitud de registro No.2009-21905 correspondiente a la marca **WILPAN** (DENOMINATIVA) clase internacional 5, solicitada por **PERATRI, S.A.**, debidamente representada por los **LICDOS. JOSE SANTIAGO REINOSO L. y JOSE O. REINOSO CARLO**, por no existir semejanzas entre ambos, lo que les permite coexistir en el mercado sin crear error o confusión en el público consumidor en el cuerpo de la presente resolución.

**TERCERO: AUTORIZA** la expedición del registro de la marca **WILPAN** (DENOMINATIVA) clase internacional 5, a favor de **PERATRI, S.A. CUARTO: DISPONE** que la presente resolución sea publicada en el boletín informativo oficial de la **ONAPI**, como lo establece el artículo 159 de la Ley No.20-00, y a su vez, sea debidamente notificada a las partes envueltas en el proceso.

**DADA:** En la ciudad de Santo Domingo, Distrito Nacional, capital de la República Dominicana, a los veintisiete (27) días del mes de julio del año dos mil once (2011).

RESOLUCION NO.312

RESUELVE

**PRIMERO: DECLARA** en cuanto a la forma regular y válida la presente acción en cancelación por no uso interpuesta por **IP HOLDINGS LLC**, debidamente representada por la **DRA. ROSA CAMPILLO CELADO** y la **LIC. MONIKA FIALLO PARADAS**.

**SEGUNDO: ACOGE** en cuanto al fondo la acción en cancelación por no uso interpuesta en fecha 19 de enero del 2011, por **IP HOLDINGS LLC**, debidamente representada por la **DRA. ROSA CAMPILLO CELADO** y la **LIC. MONIKA FIALLO PARADAS**, contra el certificado de registro No.79644 de fecha 15 de septiembre del 1995, que ampara la marca **CANDY** (DENOMINATIVA) clase internacional 25, cuyo titular es **MIKE GUTHERMANN**, en virtud de lo que establece el artículo 93 de la Ley No.20-00, sobre Propiedad Industrial y por no haber aportado la parte impugnada ninguna prueba de uso que rebatiera los argumentos de la parte impugnante y en base a los demás elementos presentados en el cuerpo de la presente resolución.

**TERCERO: ORDENA** la cancelación por no uso del certificado de registro No.79644 de fecha 15 de septiembre del 1995, que ampara la marca **CANDY** (DENOMINATIVA) clase internacional 25, cuyo titular es **MIKE GUTHERMANN**.

**CUARTO: DISPONE** que la presente resolución sea publicada en el boletín informativo oficial de la **ONAPI**, como lo establece el artículo 159 de la Ley No.20-00 y a su vez, sea debidamente notificada a las partes envueltas en el proceso.

**DADA:** En la ciudad de Santo Domingo, Distrito Nacional, capital de la República Dominicana, a los veintinueve (29) días del mes de junio del año dos mil once (2011).

RESOLUCION NO.394

RESUELVE

**PRIMERO: DECLARA** en cuanto a la forma regular y válido el presente recurso de oposición interpuesto por **EURO LIMITED, S.A.**, debidamente representada por la **LICDA. LAURA CASTELLANOS VARGAS**.

**SEGUNDO: RECHAZA** en cuanto al fondo el recurso de oposición interpuesto en fecha 30 de octubre del 2009, por **EURO LIMITED, S.A.**, titular del certificado de registro No. 133120 de fecha 15 de febrero del 2003, que ampara la marca **QUETIAP** (DENOMINATIVA), clase internacional 5, debidamente representada por la **LICDA. LAURA CASTELLANOS VARGAS**, contra la solicitud de registro No. 2009-22611 correspondiente a la marca **KETIAN XR** (DENOMINATIVA) clase internacional 5, solicitada por **PROCAPS, S.A.**, por tratarse de marcas diferentes y en base a los demás elementos expuestos en el cuerpo de la presente resolución.

**TERCERO: AUTORIZA** la expedición del registro de la marca **KETIAN XR** (DENOMINATIVA) clase internacional 5, a favor de **PROCAPS, S.A.**

**CUARTO: DISPONE** que la presente resolución sea publicada en el boletín informativo oficial de la **ONAPI**, como lo establece el artículo 159 de la Ley No.20-00 y a su vez, sea debidamente notificada a las partes envueltas en el proceso.

**DADA** En la ciudad de Santo Domingo, Distrito Nacional, capital de la República Dominicana, a los veintisiete (27) días del mes de julio del año dos mil once (2011).

RESOLUCION NO.393

RESUELVE

**PRIMERO: DECLARA** en cuanto a la forma, regular y válida la presente acción en cancelación, interpuesta por el **AYUNTAMIENTO MUNICIPAL MAIMON**.

**SEGUNDO: ACOGE** la acción en cancelación, interpuesta en fecha 04 de febrero del 2011, por **AYUNTAMIENTO MUNICIPAL MAIMON**, representado por **RODOLFO ANTONIO FERNANDEZ**, contra el certificado de registro No.216589 de fecha 09 de noviembre de 2006, que ampara el nombre comercial **CONSEJO MUNICIPAL DE MAIMON COMUMA**, cuyo titular es **LIC. WILLIAM ANTONIO FERNANDEZ**, debidamente representado por el **LIC. JUAN RAMON VASQUEZ** y el **LIC. LEONIDAS ANTONIO SOTO**, por haberse otorgado en contravención con las disposiciones de la Ley No.20-00 sobre Propiedad Industrial y la Ley Municipal 176-07 sobre Ayuntamiento del Distrito Nacional, conforme al cuerpo de la presente resolución.

**TERCERO: ORDENA** la cancelación del certificado de registro No.216589 de fecha 09 de noviembre de 2006, que ampara el nombre comercial **CONSEJO MUNICIPAL DE MAIMON COMUMA**, cuyo titular **RODOLFO ANTONIO FERNANDEZ**.

**CUARTO: DISPONE** que la presente resolución sea publicada en el boletín informativo oficial de la **ONAPI** como lo establece el artículo 159 de la Ley No.20-00, y a su vez, sea debidamente notificada a las partes envueltas en el proceso.

**DADA** En la ciudad de Santo Domingo, Distrito Nacional, capital de la República Dominicana, a los veintisiete (27) días del mes de julio del año dos mil once (2011).

RESOLUCION NO.382

RESUELVE

**PRIMERO: DECLARA** en cuanto a la forma, regular y válido el presente recurso de oposición, interpuesto por **ACROMAX DOMINICANA, S.A.**, debidamente representada por el **DR. RAFAEL F. ALBURQUERQUE**.

**SEGUNDO: ACOGE** en cuanto al fondo, el recurso de oposición interpuesto en fecha 20 de febrero de 2003, por **ACROMAX DOMINICANA, S.A.**, titular del registro No.44200 de fecha 16 de febrero de 1988, que ampara la marca **ALERCROM** (DENOMINATIVA), clase internacional 5, debidamente representada por el **DR. RAFAEL F. ALBURQUERQUE**, contra la solicitud de registro No.2002-170024 correspondiente a la marca **ADELACROM** (DENOMINATIVA), clase internacional 5, realizada por **SR. HUMBERTO HERNANDEZ**, por considerarse que la solicitud de marca impugnada posee suficientes similitudes lo que hace posible un riesgo de asociación o confusión en el público consumidor o en los medios comerciales.

**TERCERO: DENIEGA** la solicitud de registro de la marca **ADELACROM** (DENOMINATIVA), clase internacional 5, solicitada por el **SR. HUMBERTO HERNANDEZ**.

**CUARTO: DISPONE** que la presente resolución sea publicada en el boletín informativo oficial de la **ONAPI**, como lo establece el artículo 159 de la Ley No.20-00 y a su vez, sea debidamente notificada a las partes envueltas en el proceso.

**DADA:** En la ciudad de Santo Domingo, Distrito Nacional, capital de la República Dominicana, a los veintinueve (29) días del mes de julio del año dos mil once (2011).

RESOLUCION NO.363

RESUELVE

**PRIMERO: DECLARA** en cuanto a la forma, regular y válido el presente recurso de oposición, interpuesto por **SOUBEIRAN CHOBET, S.R.L.**, debidamente representada por la **LICDA. MARIA J. FELIX TRONCOSO**.

**SEGUNDO: ACOGE** en cuanto al fondo, el recurso de oposición interpuesto en fecha 24 de junio de 2010, por **SOUBEIRAN CHOBET, S.R.L.**, titular del registro No.147264 de fecha 15 de abril de 2005, que ampara la marca **OXICALMANS** (DENOMINATIVA) clase internacional 5, debidamente representada por la **LICDA. MARIA J. FELIX TRONCOSO**, contra la solicitud de registro No.2010-8474, correspondiente a la marca **OXICAL-15** (DENOMINATIVA) clase internacional 5, realizada por **INVERSIONES AUSTRAL, S.A.**, por no poseer el signo solicitado distintividad frente a la marca de la parte impugnante, conforme a lo contenido en el cuerpo de la presente resolución.

**TERCERO: DENIEGA** la expedición de la solicitud de registro correspondiente a la marca **OXICAL-15** (DENOMINATIVA) clase internacional 5, solicitada por **INVERSIONES AUSTRAL, S.A.**

**CUARTO: DISPONE** que la presente resolución sea publicada en el boletín informativo oficial de la **ONAPI**, como lo establece el artículo 159 de la Ley No.20-00 y a su vez, sea debidamente notificada a las partes envueltas en el proceso.

**DADA** En la ciudad de Santo Domingo, Distrito Nacional, capital de la República Dominicana, a los veintinueve (29) días del mes de junio del año dos mil once (2011).

## RESOLUCIONES DEL DIRECTOR GENERAL CONFORME A LAS DISPOSICIONES DEL ARTICULO 159 DE LA LEY 20-00

**Resolución No.0055-2010**

**DEL DIRECTOR GENERAL DE LA OFICINA NACIONAL DE LA PROPIEDAD INDUSTRIAL (ONAPI)**

**Acción Inicial** : Nulidad  
Marca  
Res. No.000089 de fecha  
26 de febrero del 2010  
Dpto. Signos Distintivos

**Referencia** : **BERMUDEZ PREMIUM**  
(DENOMINATIVA) (C-INT.33)

El Director General de la Oficina Nacional de Propiedad Industrial, asistido por el Cuerpo de Asesores compuesto por los Doctores Joaquín Ramírez De la Rocha, José Francisco Cuello Nouel y Licenciados Francisco Terrero Galarza y Aquiles Fariás Monge, asistidos por la Licda. Jeannette Almánzar, Consultora Jurídica en calidad de Secretaria y el Lic. Angel Canó Asesor de la Dirección General, en la Sala donde conocen de los Recursos de Apelación por Vía Administrativa, emite la siguiente Resolución, sobre el Recurso de Apelación por vía administrativa interpuesto en fecha 31 de marzo del 2010, por la sociedad comercial **J. ARMANDO BERMUDEZ & CO. C. POR A.**, debidamente representada por el **DR. PEDRO TRONCOSO LEROUX**, contra la Resolución No.00089 de fecha 26 de febrero del 2010, notificada en fecha 15 de marzo del 2010, pronunciada por el Departamento de Signos Distintivos, por lo que el Director General emite la Resolución No. 00055 de fecha 22 de julio del 2010; **PRIMERO: DECLARAR**, como al efecto **DECLARA IMPROCEDENTE** la apelación interpuesta en fecha 31 de marzo del 2010 por la entidad comercial **J. ARMANDO BERMUDEZ & CO. C. POR A.** debidamente representada por la **DR. PEDRO TRONCOSO LEROUX**, por encontrarse expirado el registro de la marca propiedad de la parte recurrida al momento de conocer el presente recurso de apelación. **SEGUNDO: CONFIRMAR** como al efecto **CONFIRMA**, la resolución No.000089 de 26 de febrero del 2010, dada por el Departamento de Signos Distintivos. **TERCERO: DISPONER** como al efecto **DISPONE** que la presente resolución sea notificada a las partes y publicada en el boletín informativo de la **ONAPI. DADA:** En la ciudad de Santo Domingo, Distrito Nacional, capital de la República Dominicana, a los veintidós (22) días del mes de julio del año dos mil diez (2010).

**LIC. JUAN JOSE BAEZ**  
**DIRECTOR GENERAL**  
**OFICINA NACIONAL DE LA PROPIEDAD INDUSTRIAL**

**Resolución No.0066-2010**

**DEL DIRECTOR GENERAL DE LA OFICINA NACIONAL DE LA PROPIEDAD INDUSTRIAL (ONAPI)**

**Acción Inicial** : Nulidad  
Marca  
Res. No.000042 de fecha  
26 de febrero del 2010  
Dpto. Signos Distintivos

**Referencia** : **RON PALO VIEJO**  
(DENOMINATIVA) (Clase Int.33)

El Director General de la Oficina Nacional de Propiedad Industrial, asistido por el Cuerpo de Asesores compuesto por los Doctores Joaquín Ramírez De la Rocha, José Francisco Cuello Nouel y Licenciados Francisco Terrero Galarza y Aquiles Fariás Monge, asistidos por la Licda. Jeannette Almánzar, Consultora Jurídica en calidad de Secretaria y el Lic. Angel Canó Asesor de la Dirección General, en la Sala donde conocen de los Recursos de Apelación por Vía Administrativa, emite la siguiente Resolución, sobre el Recurso de Apelación por vía administrativa interpuesto en fecha 29 de marzo de 2010, por **J. ARMANDO BERMUDEZ & CO., C. POR A.**, debidamente representada por el **DR. PEDRO TRONCOSO LEROUX**, contra la Resolución No.00042 de fecha 26 de febrero del 2010, notificada en fecha 12 de marzo del 2010, pronunciada por el Departamento de Signos Distintivos, por lo que el Director General emite la Resolución No. 00066 de fecha 22 de julio del 2010; **PRIMERO: DECLARAR**, como al efecto **DECLARA**, en cuanto a la forma regular y válido el presente recurso de Apelación por vía Administrativa incoado en fecha 29 de marzo del 2010, por **J. ARMANDO BERMUDEZ & CO., C. POR A.**, debidamente representada por el **DR. PEDRO TRONCOSO LEROUX**, por haberlo hecho de conformidad con la Ley que rige sobre la materia. **SEGUNDO: RECHAZAR**, como al efecto **RECHAZA**, en cuanto al fondo, el presente Recurso de Apelación por vía Administrativa, incoado en fecha 29 de marzo de 2010, por **J. ARMANDO BERMUDEZ & CO., C. POR A.**, debidamente representada por el **DR. PEDRO TRONCOSO LEROUX**; contra la resolución No.00048 de 26 de febrero del 2010, emitida por el Departamento de Signos Distintivos; por considerar esta alzada que la resolución de primer grado se encuentra suficientemente fundamentada y acorde con la norma que rige la materia, y en virtud de las demás consideraciones que se exponen en el cuerpo de la presente resolución. **TERCERO: CONFIRMAR**, como al efecto **CONFIRMA**, la resolución No.000048 de 26 de febrero del 2010, dada por el Departamento de Signos Distintivos. **CUARTO: DISPONER**, como al efecto **DISPONE**, que la presente resolución sea notificada a las partes y publicada en el boletín informativo de la **ONAPI. DADA:** En la ciudad de Santo Domingo, Distrito Nacional, capital de la República Dominicana, a los veintidós (22) días del mes de julio del año dos mil diez (2010).

**LIC. JUAN JOSE BAEZ**  
**DIRECTOR GENERAL**  
**OFICINA NACIONAL DE LA PROPIEDAD INDUSTRIAL**

**Resolución No.0036-2011**

**DEL DIRECTOR GENERAL DE LA OFICINA NACIONAL DE LA PROPIEDAD INDUSTRIAL (ONAPI)**

**Acción Inicial** : Recurso de Oposición  
Marca de productos  
Res. No.000071  
Depto. Signos Distintivos

**Referencia** : **CIROTEK (DENOMINATIVA) (C-INT. 05)**  
vs. **CIRNEZA (DENOMINATIVA) (C-INT-05)**

El Director General de la Oficina Nacional de Propiedad Industrial, asistido por el Cuerpo de Asesores compuesto por el Lic. Ángel Canó Sención, Dr. José Francisco Cuello Nouel, Lic. Francisco Terrero Galarza, Lic. Aquiles Fariás Monge y Licda. Jeannette Almánzar Consultora Jurídica en calidad de Secretaria y la Lic. Lesly Franco Asesora de la Dirección General, en la Sala donde conocen de los Recursos de Apelación por vía Administrativa, emite la siguiente Resolución, sobre el Recurso de Apelación interpuesto en fecha 13 de abril del 2011, por la sociedad comercial **ETHICAL PHARMACEUTICAL, C. POR A.**, debidamente representada por la **LICDA. LAURA CASTELLANOS VARGAS**, contra la Resolución No.000071 de fecha 2 de marzo del 2011, notificada en fecha 29 de marzo del 2011, pronunciada por el Departamento de Signos Distintivos, por lo que el Director General emite la Resolución No. 00036 de fecha 28 de julio del 2011; **PRIMERO: DECLARAR**, en cuanto a la forma regular y válido el presente recurso de Apelación por vía Administrativa incoado por la entidad comercial **ETHICAL PHARMACEUTICAL, C. POR A.**, por haberlo interpuesto de conformidad con la Ley que rige sobre la materia. **SEGUNDO: RECHAZAR**, en cuanto al fondo, el presente Recurso de Apelación por vía Administrativa, incoado en fecha 13 de abril del 2011, por la sociedad comercial **ETHICAL PHARMACEUTICAL, C. POR A.**, debidamente representada por la **LICDA. LAURA CASTELLANOS VARGAS**; contra la resolución No.000071 de fecha 2 de marzo del 2011, emitida por el Departamento de Signos Distintivos, en virtud de que se trata de dos marcas que muestran evidentes diferencias en el aspecto gráfico y fonético, lo cual les permite distinguirse con facilidad ante el consumidor y hace posible su coexistencia en el mercado sin crear error o confusión en el público consumidor y conforme a las consideraciones contenidas en el cuerpo de la presente resolución. **TERCERO: CONFIRMAR**, la resolución No.000071 de fecha 29 de enero del 2009, dada por el Departamento de Signos Distintivos. **CUARTO: AUTORIZAR**, la expedición del certificado de registro de la solicitud No.2010-13895 correspondiente a la marca **CIRNEZA (DENOMINATIVA)** clase internacional 5 a favor de **BAYER AKTIENGESELLSCHAFT. DADA:** En la ciudad de Santo Domingo, Distrito Nacional, capital de la República Dominicana, a los veintiocho (28) días del mes de julio del año dos mil once (2011).

**LIC. JUAN JOSE BAEZ**  
**DIRECTOR GENERAL**  
**OFICINA NACIONAL DE LA PROPIEDAD INDUSTRIAL**

**Resolución No.0059-2011**

**DEL DIRECTOR GENERAL DE LA OFICINA NACIONAL DE LA PROPIEDAD INDUSTRIAL (ONAPI)**

**Acción Inicial** : Objeción Definitiva  
Marca de Productos  
Res. No.000145 de fecha 29 de junio del 2011  
Depto. Signos Distintivos

**Referencia** : **KOFLET (DENOMINATIVA) Clase 5**  
vs **GLUCOFLEX (DENOMINATIVA) Clase 5**

El Director General de la Oficina Nacional de Propiedad Industrial, asistido por el Cuerpo de Asesores compuesto por el Lic. Ángel Canó Sención, en calidad de presidente, el Dr. José Francisco Cuello Nouel, Lic. Francisco Terrero Galarza, Lic. Aquiles Fariás Monge y Licda. Jeannette Almánzar Consultora Jurídica en calidad de Secretaria y la Licda. Lesly Franco Asesora de la Dirección General, en la Sala donde conocen de los Recursos de Apelación por vía Administrativa, interpuesto en fecha 18 de julio del 2011, por la entidad comercial **HIMALAYA GOBAL HOLDINGS, LTD.**, representada por los lics. **FABIO JOSE GUZMAN ARIZA Y NELSON MANUEL JAQUEZ SUAREZ**, contra la resolución No.000145 de fecha 29 de junio del 2011, notificada en fecha 1 de julio del 2011, pronunciada por el Departamento de Signos Distintivos, por lo que el Director General emite la Resolución No. 00059 de fecha 13 de octubre del 2011; **PRIMERO: DECLARAR**, en cuanto a la forma regular y válido el presente recurso de Apelación por vía Administrativa incoado por la entidad comercial **HIMALAYA GOBAL HOLDINGS, LTD.**, por haberlo interpuesto de conformidad con la Ley que rige sobre la materia. **SEGUNDO: ACOGER**, en cuanto al fondo, el presente Recurso de Apelación por vía Administrativa, incoado en fecha 18 de julio del 2011, por la entidad comercial **HIMALAYA GOBAL HOLDINGS, LTD.**, debidamente representada por **LOS LICs. FABIO JOSE GUZMAN ARIZA Y NELSON MANUEL JAQUEZ SUAREZ**; contra la resolución No.000145 de fecha 29 de junio del 2011, emitida por el Departamento de Signos Distintivos, en virtud de que las marcas **KOFLET** y **GLUCOFLEX** pueden ser fácilmente diferenciables por el público consumidor, y en base a las demás consideraciones contenidas en el cuerpo de la presente resolución. **TERCERO: REVOCAR**, la resolución No.000145 de fecha 29 de junio del 2011, dada por el Departamento de Signos Distintivos. **CUARTO: ORDENAR** la publicación de la solicitud de registro No.2010-26403 de fecha 9 de noviembre del 2010, correspondiente a la marca **KOFLET (DENOMINATIVA)** clase 5, solicitada por la entidad comercial **HIMALAYA GOBAL HOLDINGS, LTD.**, en el Boletín Oficial de la **ONAPI** y la continuación del proceso de registro. **QUINTO: DISPONE**, que la presente resolución sea notificada a las partes y publicada en el boletín informativo de la **ONAPI. DADA:** En la ciudad de Santo Domingo, Distrito Nacional, capital de la República Dominicana, a los trece (13) días del mes de octubre del año dos mil once (2011).

**LIC. JUAN JOSE BAEZ**  
**DIRECTOR GENERAL**  
**OFICINA NACIONAL DE LA PROPIEDAD INDUSTRIAL**

**Resolución No. 0058-2011**

**DEL DIRECTOR GENERAL DE LA OFICINA NACIONAL DE LA PROPIEDAD INDUSTRIAL (ONAPI)**

**Acción Inicial** : Objeción  
Marca de Productos  
Exp. No.2010-26407  
Dpto. Signos Distintivos

**Referencia** : **PILEX (DENOMINATIVA)**  
Clase Int. 5  
VS. **PIREX (DENOMINATIVA) clase 5**

El Director General de la Oficina Nacional de Propiedad Industrial, asistido por el Cuerpo de Asesores compuesto por el Lic. Ángel Canó Sención, en calidad de presidente, el Dr. José Francisco Cuello Nouel, Lic. Francisco Terrero Galarza, Lic. Aquiles Fariás Monge y Licda. Jeannette Almánzar Consultora Jurídica en calidad de Secretaria y la Licda. Lesly Franco Asesora de la Dirección General, en la Sala donde conocen de los Recursos de Apelación por vía administrativa, emite la siguiente Resolución, sobre el Recurso de Apelación interpuesto en fecha 18 de julio del 2011, por la entidad comercial **HIMALAYA GLOBAL HOLDINGS, LTD.**, debidamente representado por los **LICDOS. FABIO JOSÉ GUZMÁN ARIZA Y NELSON MANUEL JÁQUEZ SUÁREZ**, contra la resolución No.0000146 de fecha 29 de junio de 2011 notificada en fecha 01 de de julio del 2011, pronunciada por el Departamento de Signos Distintivos, por lo que el Director General emite la Resolución No. 00058 de fecha 13 de octubre del 2011; **PRIMERO: DECLARAR**, como al efecto **DECLARA** en cuanto a la forma regular y válido el presente recurso de Apelación por vía Administrativa incoado por el **HIMALAYA GLOBAL HOLDINGS, LTD.**, debidamente representado por los **LICDOS. FABIO JOSÉ GUZMÁN ARIZA Y NELSON MANUEL JÁQUEZ SUÁREZ**, por haberlo hecho de conformidad con la Ley que rige sobre la materia. **SEGUNDO: RECHAZAR**, en cuanto al fondo, el presente Recurso de Apelación por vía Administrativa, incoado en fecha 09 de abril del 2010, por **HIMALAYA GLOBAL HOLDINGS, LTD.**, debidamente representado por los **LICDOS. FABIO JOSÉ GUZMÁN ARIZA Y NELSON MANUEL JÁQUEZ SUÁREZ**, contra la objeción definitiva al expediente No.2010-26407 de fecha 22 de febrero del 2010, emitida por el Departamento de Signos Distintivos; en virtud del que la marca solicitada **PILEX** puede crear confusión con la marca registrada **PIREX** y en base a los demás elementos de la presente resolución. **TERCERO: CONFIRMAR**, la objeción definitiva al expediente No.2010-26407 de fecha 11 de diciembre del 2009, relativo al nombre comercial **HIMALAYA GLOBAL HOLDINGS, LTD.**, dada por el Departamento de Signos Distintivos en fecha 22 de febrero del 2010. **CUARTO: DISPONER**, que la presente resolución sea notificada a las partes y publicada en el boletín informativo de la **ONAPI. DADA:** En la ciudad de Santo Domingo, Distrito Nacional, capital de la República Dominicana, a los trece (13) días del mes de octubre del año dos mil once (2011).

**LIC. JUAN JOSE BAEZ**  
**DIRECTOR GENERAL**  
**OFICINA NACIONAL DE LA PROPIEDAD INDUSTRIAL**

**Resolución: 0072-2011**

**DEL DIRECTOR GENERAL DE LA OFICINA NACIONAL DE LA PROPIEDAD INDUSTRIAL (ONAPI)**

**Acción Inicial** : Cancelación  
Nombre Comercial  
Res. No.0000238 de fecha  
25 de mayo del 2011  
Dpto. Signos Distintivos

**Referencia** : **BODEGAS BARCELO**  
Vs. **BARCELO**

El Director General de la Oficina Nacional de Propiedad Industrial, asistido por el Cuerpo de Asesores compuesto por el Lic. Ángel Canó Sención, Dr. José Francisco Cuello Nouel, Lic. Francisco Terrero Galarza, Lic. Aquiles Fariás Monge y Licda. Jeannette Almánzar Consultora Jurídica en calidad de Secretaria y la Lic. Lesly Franco Asesora de la Dirección General, en la Sala donde conocen de los Recursos de Apelación por Vía Administrativa, emite la siguiente Resolución sobre el Recurso de Apelación interpuesto en fecha 29 de julio del 2011, por la sociedad comercial **BODEGAS BARCELO C. X A.** debidamente representada por el **DR. PEDRO ML. TRONCOSO LEROUX**, contra la Resolución No.0000238 de fecha 25 de mayo del 2011, notificada en fecha 18 de julio del 2011, pronunciada por el Departamento de Signos Distintivos, cuyo resuelve se copia más adelante; **PRIMERO: DECLARAR**, en cuanto a la forma regular y válido el presente recurso de Apelación por vía Administrativa incoado por **BODEGAS BARCELO C. X A.**, debidamente representada por el **DR. PEDRO ML. TRONCOSO LEROUX**, por haberlo hecho de conformidad con la Ley que rige sobre la materia. **SEGUNDO: ACOGER**, en cuanto al fondo, el presente Recurso de Apelación por vía Administrativa, incoado en fecha 29 de julio del 2011, por **BODEGAS BARCELO C. X A.**, debidamente representada por el **DR. PEDRO ML. TRONCOSO LEROUX**; contra la resolución No.0000238 de fecha 25 de mayo del 2011, emitida por el Departamento de Signos Distintivos; en virtud de que fue evidenciado que el nombre comercial cuestionado no interfiere con los derechos de la parte recurrida, conforme a las consideraciones contenidas en el cuerpo de la presente resolución. **TERCERO: REVOCAR**, la resolución No.0000238 de fecha 25 de mayo del 2011, dada por el Departamento de Signos Distintivos. **CUARTO: DISPONER** como al efecto **DISPONE** que la presente resolución sea notificada a las partes y publicada en el boletín informativo de la **ONAPI. DADA:** En la ciudad de Santo Domingo, Distrito Nacional, capital de la República Dominicana, a los once (11) días del mes de noviembre del año dos mil once (2011).

**LIC. JUAN JOSE BAEZ**  
**DIRECTOR GENERAL**  
**OFICINA NACIONAL DE LA PROPIEDAD INDUSTRIAL**

## PUBLICACION SOLICITUD SIGNOS DISTINTIVOS (NOMBRES COMERCIALES)

Esta publicación incluye todas las solicitudes recibidas del 24 de Noviembre al 7 de diciembre de 2011

[210] EXP.	[220] SOL. FECHA	[561] NOMBRE COMERCIAL	[510] ACTIVIDAD	[730] SOLICITANTE
E/2011-26133	28/10/11	COMPROMETIDOS CON LA VERDAD (LEMA COMERCIAL)	LEMA COMERCIAL ASOCIADO AL NOMBRE COMERCIAL "SERVICIOS INFORMATIVOS NACIONALES-NOTICIAS SIN", REG. NO. 191303	FERNANDO ARTURO DE LA ALT. HASBUN PICHARDO
E/2011-27272	11/11/11	EL DOMINIO DE LA ENERGIA (LEMA COMERCIAL)	LEMA COMERCIAL ASOCIADO AL NOMBRE COMERCIAL "ELECTROMECHANICA ESPEJO", REG. NO. 51247	ELECTROMECHANICA ESPEJO, S.R.L.
E/2011-25427	21/10/11	JUNTO PODEMOS LLEGAR A LO MAS ALTO (LEMA COMERCIAL)	LEMA COMERCIAL ASOCIADO AL NOMBRE COMERCIAL "ASOCIACION LA NACIONAL DE AHORROS Y PRESTAMOS PARA LA VIVIENDA", REG. NO. 220458	FRANCISCO EUGENIO MELO CHALAS
E/2011-26601	04/11/11	MARCAS Y PRODUCTOS QUE NOS LLENAN DE ORGULLO SIEMPRE! (LEMA COMERCIAL)	LEMA COMERCIAL ASOCIADO AL NOMBRE COMERCIAL "GRUPO J. RAFAEL NUÑEZ P.", REG. NO. 254137	GRUPO J. RAFAEL NUÑEZ P.
E/2011-27917	21/11/11	TU ACUMULATIVO DIARIO (LEMA COMERCIAL)	LEMA COMERCIAL ASOCIADO AL NOMBRE COMERCIAL "LOTO REAL DEL CIBAO", REG. NO. 220966	LOTO REAL DEL CIBAO, C. POR A.
E/2011-27382	14/11/11	UCLEGAL, WE SPEAK DOMINICAN REPUBLIC (LEMA COMERCIAL)	LEMA ESTA ASOCIADO AL NOMBRE COMERCIAL "UCLEGAL", REG. NO. 323688	ABOGADOS & NOTARIA ULISES CABRERA, S.A.

## PUBLICACION REGISTROS SIGNOS DISTINTIVOS (NOMBRES COMERCIALES)

Esta publicación incluye todas las solicitudes recibidas del 24 de Noviembre al 7 de diciembre de 2011

[210] EXP.	[220] SOL. FECHA	[561] NOMBRE COMERCIAL	[510] ACTIVIDAD	[730] SOLICITANTE	[111] REGISTRO
E/2011-25283	16/11/11	(CEDEMU) CENTRO DE ESTUDIOS Y DESARROLLO DE LA MUNICIPALIDAD	CENTRO ESPECIALIZADO EN INVESTIGACION, FORMACION Y CAPACITACION EN POLITICAS MUNICIPALES, SOCIALES Y LEGISLACION MUNICIPAL	INSTITUTO NACIONAL DE CIENCIAS EXACTA (INCE)	324453
E/2011-28718	30/11/11	24 HORAS TRAS LAS REJAS	PROGRAMA ESPECIAL TELEVISIVO.	SUSANA MARIA RODRIGUEZ OVALLE	325120
E/2011-27090	18/11/11	2G IMPORTS	IMPORTACION, EXPORTACION Y COMERCIALIZACION DE PRODUCTOS DE CUIDADO PERSONAL Y LIMPIEZA DEL HOGAR.	LEON HERMOGENES GELABERT PERALTA	324507
E/2011-26098	28/10/11	3 E EAST EUROPEAN EXPORT	IMPORTACIONES, EXPORTACIONES Y NEGOCIOS DE TODOS LOS PRODUCTOS ALIMENTARIOS, DE TEXTILES, JOYAS, BIENES DE CAPITAL PUBLICO Y PRIVADO, CONSULTOR EN DESARROLLO DE ESTRATEGIAS E INGENIERIA DE NEGOCIOS.	THIERRY DANIEL GUY BLONDY	323534
E/2011-25621	08/11/11	3MELOGIC	TECNOLOGIAS DE PAGINAS WEB Y DISEÑOS ELECTRONICOS Y REDES INFORMATICAS.	JOSE HUMBERTO MOLINA VARGAS/ LEONARDO CABRERA GONZALEZ/ ELVIN DE JESUS ALMONTE LORA	323998
E/2011-27008	09/11/11	A. A. R. R. AUTO ZONE	AUTO DETAILING, VENTA DE BEBIDAS ALCOHOLICAS, CAFE, BAR Y LOUNGE.	ANTONIO AQUILES REYES BAEZ / ANNY PETRONILA REYES BAEZ	324557
E/2011-27765	18/11/11	ABOGADO FACIL AF	SERVICIO JURIDICO DE MANERA COMPLETA AL PUBLICO EN GENERAL.	ROBERT GUILLERMO FIGUEROA FIGUEROA	324589
E/2011-25945	08/12/11	ACE METALS RECYCLING	IMPORTACION Y EXPORTACION DE METALES.	ABRAHAM MOISES RODRIGUEZ ACOSTA	324816
E/2011-10703	28/04/11	ACERO AGROINDUSTRIAL CIBAO	COMPRA Y VENTA DE PRODUCTOS ACERADOS PARA LA PRODUCCION AGROPECUARIA EN PRIMER TERMINO Y PARA LOS DEMAS SECTORES PRODUCTIVOS DEL PAIS	PEDRO OSCAR BIENVENIDO ROSA ROSA	314174
E/2011-28772	30/11/11	ACEROCIV	CONSTRUCCION ESTRUCTURAS METALICAS Y OBRAS CIVILES.	JOSE MARTIN ESPINOSA ESPINOSA	325185
E/2010-24330	14/10/10	ACTEC ASESORIA Y CONSULTORIA EN TELECOMUNICACIONES	ACESORIA, CONSULTORIA Y VENTA DE PRODUCTOS RELACIONADOS CON TELECOMUNICACIONES, SEGURIDAD DE LA INFORMACION Y CONTROL DE ACCESO.	WILFREDO ESTEVEZ BERNAL	302108
E/2011-27672	17/11/11	ADAM RECYCLE GROUP ARG	RECICLAJE EN GENERAL.	JUAN ELIAS ADAM ARACENA	324492
E/2011-24880	22/11/11	ADESIGN	PROMOCION DE CALZADOS, SOMBREROS, BULTOS, CARTERAS Y ACCESORIOS DE MUJER.	ALBERTO MANUEL LARA STAFFELD	324665
E/2011-25826	24/11/11	ADITECH	VENTA, DISTRIBUCION, EXPORTACION E IMPORTACION DE PRODUCTOS ADITIVOS PARA COMBUSTIBLES.	RECUBRIMIENTOS METALICOS SRL	324831
E/2011-16149	13/09/11	ADMINISTRATION BEST PLACE BY RUIZ VARGAS	ASESORIA INMOBILIARIA, SEGUROS EN GENERAL, MANTENIMIENTO Y ADMINISTRACION DE PROPIEDADES.	EDDIE JUNIOR ENMANUEL RUIZ VARGAS	321082
E/2011-27770	18/11/11	ADSERVICE	ADMINISTRACION DE PROPIEDADES INMOBILIARIAS.	ROBINSON ANTONIO MARTINEZ MEJIA	324593
E/2011-21770	11/11/11	AEROTISER TIERRA Y SERVICIOS	TRANSPORTE DE MERCANCIAS MARITIMO COMO AEREO Y TERRESTRE.	HILCIA CAMIEL CRUZ GARCIA	324204
E/2011-27837	18/11/11	AGENCIA DE ENVIO ORIENTAL	RECEPCION Y ENVIO DE VALORES, A TODO EL MUNDO, COMPRAS Y VENTAS DE DIVISA, (DOLARES, EURO Y TODO TIPO DE MONEDAS), PAQUETES, Y TODO LO RELACIONADO EN ESTAS AREAS.	DANIEL BRITO PAULINO	324685
E/2011-27960	21/11/11	AGENCIA DOMINICANA DE CREDITO ADOCRE	GESTION DE PRESTAMOS A ENTIDADES FINANCIERAS A TRAVEZ DE IGUALS INTERINSTITUCIONALES.	FELIPE ANTONIO LEDESMA TAVAREZ	324705
E/2011-27877	21/11/11	AGENCIA JB CONTINENTAL	REPRESENTANTE DE MARCAS INTERNACIONALES, IMPORTACION, EXPORTACION, COMPRA, VENTA, DISTRIBUCION Y COMERCIALIZACION DE ARTICULOS FERRETEROS Y DEL HOGAR.	JUAN BAUTISTA SANTANA MEJIA	324651
E/2011-27553	16/11/11	AGENTE DE REMESAS Y CAMBIO REMESAS DOMINICANAS	COMPRAR Y VENDER DIVISAS CUALQUIERA QUE FUESE SU DENOMINACION O CARACTERISTICA, MANTENER CUENTAS EN DIVISAS CON LOS INTERMEDIARIOS FINANCIEROS DEL PAIS	AGENTE DE CAMBIO REMESAS DOMINICANAS, S.A	324500
E/2011-27951	21/11/11	AGLF COSMETICOS	IMPORTACION, EXPORTACION, COMPRA, VENTA Y DISTRIBUCION DE COSMETICOS EN GENERAL, PRODUCTOS DE HIGIENE PERSONAL Y DEL HOGAR, ASI COMO PROMOCION Y REPRESENTACION DE MARCAS NACIONALES E INTERNACIONALES.	ANTONIO NICOLAS GUTIERREZ GUTIERREZ	324670
E/2011-28888	01/12/11	AGRICOLA ECOLOGICA SB	FABRICACION DE COMPLEJOS AGRICOLAS ECOLOGICOS FAVORABLE PARA EL TERRENO.	SALAH SADARI BARBARY	325082
E/2011-27535	16/11/11	AGROINDUSTRIA BIOTICA DOMINICANA HENRIQUEZ	FABRICACION, VENTA Y DISTRIBUCION DE PRODUCTOS NATURALES Y SUPLEMENTOS ALIMENTICIOS.	ELEAZAR MOTA HENRIQUEZ	324575
E/2011-27489	30/11/11	AGROPECUARIA ANTONIO & DULCE GONZALEZ	FOMENTO Y DESARROLLO DE ACTIVIDADES AGROINDUSTRIALES Y AGROPECUARIAS, TALES COMO, LA CRIANZA, REPRODUCCION, ENGORDE, COMPRA Y VENTA DE GANADO, VACUNO, PORCINO, CAPRINO, Y DE CUALQUIER OTRO TIPO, LA EXPLOTACION DE TODO GENERO DE ACTIVIDAD AGRICOLA Y GANADERA	AGROPECUARIA ANTONIO & DULCE GONZALEZ, S.R.L.	325220
E/2011-24776	13/10/11	AGUA PERAVIA	VENTA DE BOTELLONES, BOTELLITAS, FUNDAS DE AGUA PROCESADA.	FRANCIA MARGARITA MEDINA AGUSVIVAS	322590
E/2011-28272	23/11/11	AGUA PURIFICADA LOS MINA	VENTA Y DISTRIBUCION DE AGUA PARA CONSUMO HUMANO.	GREGORIO DE JESUS LANTIGUA	324815
E/2011-27691	28/11/11	AGUA REDIMIDA	VENTAS DE AGUA EMBOTELLADA.	ROLANDO ALBERTO CALCAGNO DE LA CRUZ	325021
E/2011-27748	18/11/11	AHI-BAR CAFE	VENTA DE BEBIDAS Y ALIMENTOS DE TODO TIPO Y LA CELEBRACION DE ACTIVIDADES RECREATIVAS.	FRANCISCO MANUEL AYBAR SUERO	324597
E/2011-28365	24/11/11	AIMAR EVENTOS	SERVICIOS DE EVENTOS Y ALQUILERES EN GENERAL.	MARIDALIA TEJEDA PEREZ	324868
E/2011-23107	22/10/11	ALABA! CON TODO- BOOK SHOP	VENTA DE ARTICULOS CRISTIANOS, TALES COMO BIBLIA, LIBROS DE EDIFICACION PERSONAL, MUSICA Y DETALLE CRISTIANOS.	INVERSIONES C & G SRL	322438
E/2011-21364	17/11/11	ALBERT HAIR CUTS	SERVICIOS PERSONALES EN EL AREA DE CORTE Y PEINADO DE CABELLO Y TODO LO REFERENTE AL CUIDADO DE LA IMAGEN PERSONAL.	ALBERTO FRANCISCO MANZUETA BURGOS	324485
E/2011-27197	11/11/11	ALEN L & M SERVICIOS MULTIPLES	SERVICIOS DE VENTA DE TARJETAS DE LLAMADAS Y CUALQUIER OTRA ACTIVIDAD RELACIONADA CON DICHA ACTIVIDAD.	JOSE ALEJANDRO LORA ALMANZAR / CARLOS ENRIQUE MEJIA MARTE	324198
E/2011-27857	21/11/11	ALFIS ENTERPRISE	PROMOVER Y FOMENTAR OPORTUNIDADES DE INVERSION EN EL PAIS, ESPECIALMENTE EN EL AREA TURISTICA E INMOBILIARIA	JUAN JULIO BAEZ CONTRERAS	324719
E/2011-11625	17/11/11	ALICRIS PRODUCTS	ELABORACION DE PRODUCTOS DE BELLEZA Y DE LIMPIEZA.	LUCIA ALTAGRACIA SEPULVEDA ADAMES	324637
E/2011-28410	25/11/11	ALMODA ALMACEN DE LA MODA	SE DEDICARA A LA IMPORTACION, EXPORTACION Y DISTRIBUCION DE ROPA PARA DAMAS, CABALLEROS Y NIÑOS, ROPA INTERIOR, TEJIDOS EN GENERAL Y CALZADOS.	RAUL FERNANDO NIEVES GIL	324957
E/2011-15627	24/06/11	AMAURY PIMENTEL AP	COMPOSITOR E INTERPRETACION DE MUSICA CRISTIANA Y TODO GENERO.	FRANKLYN AMAURY PIMENTEL RIVERA	319544
E/2011-23255	11/10/11	AMERICAN SEVEN STARS ENTERPRISES	LA VENTA DE CATALOGOS E INTERNET DE PRENDAS DE VESTIR Y SUS ACCESORIOS.	FAVIO AUGUSTO MATOS BELTRE	322513
E/2011-28140	22/11/11	AMERSEAL DOMINICANA	COMPRA, VENTA, DISTRIBUCION Y FABRICACION DE PRODUCTOS PARA GOMAS DE VEHICULOS DE TODO TIPO, ASI COMO LA REPRESENTACION DE PERSONAS FISICA Y MORALES, NACIONALES O EXTRANJERAS QUE SE DEDIQUEN A LAS ACTIVIDADES ANTERIORMENTE INDICADAS.	JUAN ERIVAN MORALES SOTO	324769
E/2011-27943	21/11/11	AP MOTORS	VENTA DE MOTOCICLETAS Y DE SUS PIEZAS Y PARTES.	ADRIAN ERNESTO PEREZ ESPAILLAT	324648
E/2011-27207	11/11/11	ARAMBOLES DILONE Y ASOCIADOS	ASUNTOS JURIDICOS EN GENERAL, ABOGADOS Y NOTARIA, PRESTAMOS CON GARANTIA PRENDARIA, ASUNTOS CIVILES LABORALES, PENALES, ADMINISTRATIVOS, DE TIERRA, COMERCIALES, ADMINISTRACION DE CASAS Y PROPIEDADES, Y ASUNTOS MIGRATORIOS.	LUCRECIA EVANGELISTA ARAMBOLES DILONE	324248
E/2011-27519	16/11/11	ARENERA REYNA	COMPRA, VENTA, DISTRIBUCION DE MATERIALES DE CONSTRUCCION, AGREGADOS Y ARTICULOS FERRETEROS.	EDWIN ANTONIO MERIÑO GUERRERO	324383
E/2011-28196	23/11/11	ARLO FASHION' S	CONFECCION DE: BANDERAS NACIONALES Y DEMAS PAISES DEL MUNDO Y PARA INSTITUCIONES PUBLICAS Y PRIVADAS Y CONFECCIONES DE UNIFORMES EN GENERAL.	ARGENTINA FELICIA LOPEZ MORROBEL	324798
E/2011-27514	16/11/11	ARROZ LA ENEA	DISTRIBUCION Y VENTA DE ARROZ.	FRANCISCO RIVERA SANTANA	324761
E/2011-27852	21/11/11	ASASIS TRADE SOLUTIONS	SERVICIOS DE COMERCIALIZACION DE PRODUCTOS DE CONSUMO MASIVO TALES COMO: ALIMENTOS, FRUTAS, VEGETALES, CARNES.	FRANCISCO ALEJANDRO LEBREAU ACEVEDO	324714
E/2011-25429	21/10/11	ASOCIACION CAMPESINOS POBRES SIN TIERRA DEL MUNICIPIO DE EL VALLE, ACEPVA	ASOCIACION SIN FINES DE LUCRO QUE SE DEDICARA A LA LUCHA POR EL BIENESTAR DE LOS CAMPESINOS.	JOSE ALTAGRACIA AQUINO JAVIER	323058
E/2011-28366	24/11/11	ASOCIACION COMUNITARIA EL EDEN	ASOCIACION COMUNITARIA SIN FINES DE LUCRO, DEDICADA A MEJORAR LA CALIDAD DE VIDA DE LOS MORADORES, CON LA FINALIDAD DE CONSEGUIR VIVIENDAS, MEDICAMENTOS, ALIMENTOS Y TODO LO NECESARIO PARA EL DESARROLLO DEL MUNICIPIO.	CATALINO DE LOS SANTOS ENCARNACION, FELIX RAMON MEJIA, RAMONA SICAR DE LEON	324859
E/2011-27923	21/11/11	ASOCIACION DE ACUEDUCTOS RURAL DEL PUERTO. ASOCARPU	ASOCIACION SIN FINES DE LUCRO, PARA GARANTIZAR LA PROVISION DE AGUA POSTABLE A LOS USUARIOS DEL BARRIO, ORIENTARLO COMO DEBEN USAR EL AGUA.	OVIDIO DE LOS SANTOS UPIA	324672

[210] EXP.	[220] SOL. FECHA	[561] NOMBRE COMERCIAL	[510] ACTIVIDAD	[730] SOLICITANTE	[111] REGISTRO
E/2011-27467	15/11/11	ASOCIACION DE CAMPESINOS CRISTIANOS ALUMBRANDO EL CAMINO ASOCAMCRIS	FUNDACION SIN FINES DE LUCRO, QUE SE DEDICARA A SEGUIR EXTENDIENDO EL REINO DE DIOS MEDIANTE LA PREDICACION DEL EVANGELIO DE NUESTRO SEÑOR JESUCRISTO HECHOS 1:8, TAMBIEN SE DEDICARA AL CULTIVO DE FRUTOS TALES COMO HABICHUELAS, MAIZ, GUANDULES ENTRE OTROS.	VICTORIANO MARTINEZ Y PERALTA	324371
E/2011-27516	16/11/11	ASOCIACION DE CONSORCIOS DE OPERADORES DE JUEGOS DE LOTERIA (ASOCONJUEGOS)	DESARROLLO Y FOMENTO DEL SECTOR BANCAS DE LOTERIA.	EMPRESAS VILORIO, S.A.	324499
E/2011-27702	17/11/11	ASOCIACION DE DUEÑOS DE BARES Y DISCOTECAS DE BAVARO (ADBBA)	ASOCIACION SIN FINES DE LUCRO, QUE SE DEDICARA A SER USADA PARA ORGANIZAR Y AGRUPAR LOS ADMINISTRADORES Y DUEÑOS DE BARES Y DISCOTECAS EN LA ZONA DE BAVARO EN HIGUEY LA ALTAGRACIA.	MAXIMA SOTO FRANJUL	324516
E/2011-28284	24/11/11	ASOCIACION DE EMPRESARIOS Y COMERCIANTES DEL CARRIL AECC	ASOCIACION SIN FINES DE LUCRO, LA CUAL SE DEDICARA A INCUBAR NICHOS DE MICROS, PEQUEÑAS Y MEDIANAS EMPRESAS (MIPYMES), EN LOS DIFERENTES SECTORES DEL DISTRITO MUNICIPAL DEL CARRIL.	LEA GONZALEZ FRANCISCO	324775
E/2011-26759	07/11/11	ASOCIACION DE FAMILIAS PRODUCTIVAS EN CRECIMIENTO (ASOFAPROC)	INSTITUCION SIN FINES DE LUCRO. ES ORGANIZAR LAS FAMILIAS CON INDICE DE PRODUCTIVIDAD PARA EL LOGRO DE OBJETIVOS COMUNES QUE INVOLUCRE LA AYUDA A LOS VECINOS DE NUESTROS ALREDEDORES EN LA GESTION DE RECURSOS Y SERVICIOS PARA SATISFACER NECESIDADES BASICAS.	MERCEDES MERCEDES MEDRANO	323886
E/2011-27716	18/11/11	ASOCIACION DE FORMACION INTEGRAL ELSA DE SALCIE DE LAS ASAMBLEA DE DIOS	ASOCIACION SIN FINES DE LUCRO, LA CUAL SE DEDICARA A LA FORMACION INTEGRAL DE LA NIÑEZ DE LA COMUNIDAD DE VILLA RIVA.	RUFEILIN CUEVAS ESCALANTE	324611
E/2011-27559	16/11/11	ASOCIACION DE FURGONEROS Y AFINES DE LOS MUNICIPIOS: LOS ALCARRIZOS Y PEDRO BRAND (ASOFUAMALPEB)	TRANSPORTE DE TODO TIPO DE CARGAS EN CAMIONES.	MARINO CORREA, FRANCISCO MONTILLA ESPINAL, VLADIMIR PERALTA DE LOS SANTOS, MIGUEL ANTONIO ALMONTE, MARCOS PEREZ GUANTES, CARLOS DISRAELI MARTINEZ LOPEZ, LEANDRY JOSE LLAMES ORTIZ	324481
E/2011-28475	28/11/11	ASOCIACION DE PRODUCTORES Y COMERCIANTES DE FRUTAS MUNICIPIO DE JIMANI APCFMJ	ASOCIACION SIN FINES DE LUCRO, QUE SE DEDICARA A TRABAJAR EN BENEFICIO DE SUS MIEMBROS Y POR EL DESARROLLO DE LA COMUNIDAD.	JULIAN DOTELE CUEVAS	325028
E/2011-28289	24/11/11	ASOCIACION DE TAXISTA DE LA CIUDAD ASOTACID	ASOCIACION SIN FINES DE LUCRO, DEDICADA A TRABAJAR PARA MEJORAR LA CALIDAD DE VIDA DE LOS TAXISTAS, LA SEGURIDAD DE LOS PASAJEROS Y BRINDAR UN SERVICIO MAS CONFIABLE A NUESTROS USUARIOS, BUSCANDO EL BIEN COMUN Y LA ARMONIA DE TODOS.	PEDRO PRENSIVIL MERCEDES	324853
E/2011-27331	14/11/11	ASOCIACION DE TRABAJADORES EBEN EZER	PROMOVER EL BIENESTAR DE LOS TRABAJADORES, SUS FAMILIAS Y COMUNIDADES A TRAVES DE LA BUENA ADMINISTRACION DE LOS RECURSOS PROVENIENTE DEL PREMIO DE COMERCIO JUSTO Y LA CREACION DE CAPACIDADES EN LOS TRABAJADORES.	RAFAEL FERREIRA	324308
E/2011-27884	21/11/11	ASOCIACION DE VENDEDORES DE SERVICIOS MULTIPLES TURISTICOS DE LA BAHIA DE MAIMON, ZONAS ALEDAÑAS Y AFINES	ORGANIZACION COMUNITARIA Y SE DEDICARA AL SERVICIO Y ASISTENCIA DE SERVICIOS TURISTICOS DIVERSOS.	NATIVIDAD DIAZ GONZALEZ	324645
E/2011-26833	07/11/11	ASOCIACION MARIPOSA DE MEDIA NOCHE (AMANOCHIE)	SIN FINES DE LUCRO, LUCHAR CONTRA LA DISCRIMINACION RASIAL CONTRA LAS MUJERES TRABAJADORAS MIGRANTES FOMENTANDO OTRAS ALTERNATIVA DE VIDA.	ANA MARIA DE LA ROSA YEDY	323945
E/2011-27859	21/11/11	ASOCIACION NACIONAL DE PETANQUE URA	ASOCIACION SIN FINES DE LUCRO, ES UNA ACTIVIDAD O ENTRENAMIENTO EN LA QUE PUEDE PARTICIPAR TODA LA FAMILIA SIN IMPORTAR LA EDAD O SEXO.	ULISES RAMON AMOROS OZUNA	325109
E/2011-27922	28/11/11	ASOCIACION PARA LA PROMOCION DE LA VIDA (COOVIDA)	FUNDACION SIN FINES DE LUCRO, QUE SE DEDICARA A HACER TRABAJOS DE PROMOCION DEL DERECHO A LA VIDA, ENTRE ELLOS LA DEFENSA DE LA INTEGRIDAD HUMANA, LA SEGURIDAD CIUDADANA, LA EDUCACION, SALUD, SOBRE TODO DE LAS POBLACIONES VULNERABLES COMO LOS NIÑOS, NIÑAS, ADOLESCENTES, JOVENES Y MUJERES.	ANGEL DARIO GARCIA	324994
E/2011-23720	11/11/11	ASOCIACION PUENTES A COMUNIDAD	ASOCIACION SIN FINES DE LUCRO, QUE SE DEDICARA A ACOMPAÑAR Y APOYAR LAS COMUNIDADES EMPOBRECIDAS EN LAS ÁREAS DE EDUCACIÓN, SALUD, MEJORAMIENTOS DE VIVIENDAS, DESARROLLO ECONÓMICO Y APRENDIZAJE-SERVICIO.	MIRANDA ATHEY JENNINGS	324267
E/2011-28470	28/11/11	ASOTRASCAMERSADO	SERVICIOS DE TRANSPORTE DE CARGA.	ROBERTO REYES VICIOSO	325011
E/2011-27753	18/11/11	AUSTIN FINANCIAL SERVICES	OTORGAR FINANCIAMIENTO Y PRESTAMOS PARA LA ADQUISICION DE BIENES INMUEBLES EN GENERAL, ASI COMO A LA CONSTRUCCION, COMPRA, VENTA, ADMINISTRACION, ALQUILER Y REMODELACION DE BIENES INMUEBLES, CASAS, APARTAMENTOS, PLAZAS Y/O LOCALES COMERCIALES. BRINDAR LOS SERVICIOS PROPIOS DEL AREA DE LA INGENIERIA.	RUBEN DARIO PRATO ZULUAGA	324562
E/2011-27540	23/11/11	AUTO CREDITO BISONO SARIOL	PRESTAMOS EMPRESARIALES, HIPOTECARIOS, INVERSIONES SOBRE VEHICULOS E INMOBILIARIOS EN GENERAL.	RINA TOMIRIS SARIOL SANCHEZ DE BISONO / RAMON YLDEMARCO BISONO SILVERIO	324839
E/2011-26356	25/11/11	AUTO PRIME APR	IMPORTACION, COMPRA, VENTA, DISTRIBUCION, COMERCIALIZACION, FINANCIAMIENTO Y REPARACION DE VEHICULOS DE MOTOR	BRAHIM FUAD HUSSEIN FONSECA	324849
E/2011-27851	21/11/11	AVENIUM CORPORATION AVCO	SERVICIOS DE COMERCIALIZACION DE: PRODUCTOS DE CONSUMO MASIVO TALES COMO: ALIMENTOS, FRUTAS, VEGETALES, CARNES.	FRANCISCO ALEJANDRO LEBRAULT ACEVEDO	324674
E/2011-28421	25/11/11	B S G CONSULTORES & ASOCIADOS	CONTADORES PUBLICOS, ASESORIA FISCAL, FINANCIERA, AUDITORIA, CONTABILIDAD, CONSULTORIA JURIDICA Y LEGAL, BIENES RAICES COMERCIAL Y RESIDENCIAL.	SERGIO GARCIA ZAPATA, DIOMEDES BATISTA MENA	324907
E/2011-27341	25/11/11	B.E. BALDI ELECTRONICS	VENTA DE PRODUCTOS DE COMPUTACION Y SEGURIDAD CCTV.	ELIZABETH ALTAGRACIA ALMONTE ESTEBAN	324949
E/2011-28339	24/11/11	BAIANERA CORPORATION	PROMOCION Y DESARROLLO DE INVERSIONES EN PROPIEDADES TALES COMO: ACCIONES, BONOS E INMUEBLES TANTO EN EL PAIS COMO EN EL EXTRAJERO.	MICHAEL RODOLFO CRUZ JIMENEZ	324864
E/2011-24966	25/10/11	BAJUJAR	DISEÑOS, CONSTRUCCIONES Y VENTAS DE PROPIEDADES.	BENITO DOMINGUEZ	323198
E/2011-25356	08/11/11	BAKERY PAN & CANELA	ELABORACION Y VENTA DE PRODUCTOS DERIVADOS DE LA HARINA (PANADERIA Y REPOSTERIA).	JOANNA MERCEDES BERMUDEZ BARCELO	324017
E/2011-28450	25/11/11	BANCA EL TORO	VENTA DE NUMERO DE LOTERIA Y RECARGA DE TARJETAS.	RADHAMES JIMENEZ RAMIREZ	324954
E/2011-27682	17/11/11	BASKET URBANO	EVENTO O ACONTECIMIENTO DEPORTIVO DE BALONCESTO QUE SERA CELEBRADO CADA CIERTO TIEMPO.	ODALIS ANTONIO SANTIAGO	324489
E/2011-27885	21/11/11	BEHEALTHPRO INTERNATIONAL	VENTA, COMERCIALIZACION, IMPORTACION DE COSMETICOS Y DISTRIBUCION DE PRODUCTOS DE BELLEZA Y MEDICINALES.	DOUGLAS HUEGELJUAN DEMETRIO SANCHEZ HICIANO	324646
E/2011-26654	21/11/11	BENDWARD DIESEL	VENTAS Y DISTRIBUCION DE COMBUSTIBLES.	EDWARD BAEZ	324660
E/2011-27103	10/11/11	BEST FRIENDS PET CARE	SERVICIOS VETERINARIOS Y DISTRIBUCION DE PRODUCTOS AFINES.	JUAN PABLO FERNANDEZ GONZALEZ	324341
E/2011-27818	18/11/11	BLESSING HAIR STUDIO & MORE	SALON DE BELLEZA Y PELUQUERIA, EN VENTA DE PRODUCTOS	DAMARIS MARGARITA ALVAREZ CAMINERO, ALBA ROSA LUNA PEREZ	324617
E/2011-24601	11/11/11	BLOCK JOREVA	FABRICACION DE BLOCK, ALCANTARILLAS, MOSAICOS, CANCELAS, Y OTROS MATERIALES AFINES A LA CONSTRUCCION.	REYNALDO JOSE ANTIGUA VENTURA / JOSE AMADO ANTIGUA	324243
E/2011-24093	06/10/11	BLOQUE INDUSTRIAL	EXPORTACION E IMPORTACION, CONSTRUCCION EN GENERAL, VENTAS DE MUEBLES (MUEBLES DE OFICINA) E INMUEBLES, CONSECION DE PRESTAMOS CON GARANTIA HIPOTECARIA O PRENDARIA, ARRENDAMIENTO FINANCIERO, INDUSTRIA E INVERSION.	JOSE ANGEL GUZMAN CABRAL	324290
E/2011-26987	09/11/11	BP AROMATICA	REALIZAR OPERACIONES DE COMPRAS, VENTAS DE DE PRODUCTOS NATURALES Y/O ORGANICOS, SUPLEMENTOS ALIMENTICIOS, INCLUYENDO INFUSIONES E INCIENSOS AROMATICOS, REPRESENTAR FIRMAS NACIONALES Y EXTRANJERAS.	ERICKSON BURGOS CABRERA	324487
E/2011-27359	14/11/11	BREGO CONSULTING	ASESORIA Y REPRESENTACION DE NEGOCIOS, EMPRESAS Y PERSONAS, CORREDOR DE BIENES RAICES Y MAQUINARIAS PESADAS, IMPORTACION Y DISTRIBUCION DE MEDICAMENTOS Y MATERIALES GASTABLES PARA CLINICAS Y HOSPITALES, IMPORTACION, DISTRIBUCION E INSTALACION DE PRODUCTOS DE SOFTWARE Y HARDWARE.	GOLF & REAL ESTATE CENTER E.I.R.L	324601
E/2011-27542	16/11/11	BRISAS DE GURABO	DESARROLLO DE UNA URBANIZACION RESIDENCIAL.	GRUPO DE EMPRESARIOS DE SANTIAGO S.A.	324391
E/2011-27025	23/11/11	BUUF BEAUTY	LA VENTA, DISTRIBUCION, REPRESENTACION Y COMERCIALIZACION DE MARCAS Y PRODUCTOS RELACIONADOS A LA SALUD Y EL BIENESTAR DEL CUERPO HUMANO, ASI COMO VESTIMENTAS Y ACCESORIOS DEPORTIVOS.	MARTHA ISABEL SABOGAL CHAPETON	324785
E/2011-27175	10/11/11	C.E. SECURITY SYSTEM	SERVICIO DE CABLEADOS, INSTALACION, REPARACION Y MANTENIMIENTO DE SISTEMA DE SEGURIDAD Y AFINES, ASI COMO LA COMERCIALIZACION DE LOS MISMOS.	CESAR ERNESTO DE LA ROSA VARGAS	324195
E/2011-27865	21/11/11	CABARETE MORNING BREEZE	COMPRA Y VENTA DE BIENES RAICES, ASI COMO GESTION Y ADMINISTRACION DE PROYECTOS INMOBILIARIOS RURALES Y URBANOS.	CONCEPCION PEÑA GUZMAN DE STAHL	324654
E/2011-27517	16/11/11	CACHOVY	PUBLICIDAD, MEDIOS Y EVENTOS.	RAMON FRANCISCO DE JESUS RODRIGUEZ	324577
E/2011-27939	21/11/11	CAFETERIA COMEDOR DON SANDWICH DE BROSSARD	SE DEDICARA A LA VENTA DE SANDWICH, JUGOS, COMIDAS EN GENERAL, NO BEBIDAS ALCOHOLICAS.	RICARDO DE JESUS DE BROSSARD TENTEN	324697
E/2011-28686	30/11/11	CALL A PIZZA	ADMINISTRACION, ORGANIZACION, GESTION, IMPORTACION, DISTRIBUCION Y/O VENTA DE ALIMENTOS Y BEBIDAS, ASI COMO, EJECUCION DE PROYECTOS, INVERSIONES Y NEGOCIOS RELACIONADOS A LA INDUSTRIA GASTRONOMICA.	JENS UWE KLOSE / RUDOLF MICHAEL HOCHREITER	325195
E/2011-28013	22/11/11	CANA ALIMENTI (CANAL)	IMPORTACION, EXPORTACION, DISTRIBUCION, CONFECCION Y VENTA DE PRODUCTOS ALIMENTICIOS, ASI COMO EXPLOTAR EL NEGOCIO DE RESTAURANTES Y DE COMIDA RAPIDA.	CLAUDIO PACCAGNELA, MARGHERITA CAPUZZO PACCAGNELA	324777
E/2011-21878	08/09/11	CARAT DIGITAL	REALIZAR PUBLICIDAD, MERCADEO Y MEDIOS A TRAVEZ DE LA INTERNET (WEB).	ALL MEDIA S.A	324230
E/2011-26636	24/11/11	CARBENAS, LE BOULANGER, BAR-RESTAURANT Y DELICATESE	MANEJO DE RESTAURANTES Y AFINES.	ELLAS CARBENAS GOURMET, SRL.	324918
E/2011-27834	18/11/11	CARO FASHION	VENTA DE ROPA, ZAPATOS, CARTERAS, ACCESORIOS EN GENERAL.	EVELYN RAMONA CARO RECIO	324745
E/2011-27551	16/11/11	CAS LOAD & SERVICE	DISEÑO ARQUITECTONICO Y CONSTRUCCION EN GENERAL, TRANSPORTE DE MATERIALES DE CONSTRUCCION EN GENERAL, COMPRA, VENTAS Y ADMINISTRACION DE PROPIEDADES INMOBILIARIAS.	CESAR RAMON RICARDO ALCANTARA SUBERO	324482
E/2011-28420	25/11/11	CASA COMPRAVENTA RUDDY	CASA DE EMPENO, COMPRA Y VENTA DE MUEBLES ELECTRODOMESTICOS Y ARTICULOS PARA EL HOGAR EN GENERAL.	FELIX ENRIQUE GUZMAN ALCANTARA	324983
E/2011-27471	15/11/11	CASA HOGAR DE ANCIANOS REMANSO DE AMOR	HOSPEDAJE Y CUIDADO DE PERSONAS ENVEJECIENTES Y DISCAPACITADOS.	MERCEDES MIGUELINA MARTINEZ LEONARDO	324503
E/2011-28182	23/11/11	CATHEDRAL INTERNATIONAL SCHOOL. CIS	IMPARTIR DOCENCIAS EN LOS NIVELES, PRES-ESCOLAR, BASICA Y BACHILLERATO E INGLES.	DOLORES MERCEDES SANCHEZ JOA	324835
E/2011-27909	21/11/11	CEIDPE, CENTRO DE ESTUDIOS E INVESTIGACION EN DERECHO PENAL Y ECONOMICO	CENTRO DE ESTUDIO PARA LA CAPACITACION E INVESTIGACION DE TEMAS JURIDICOS Y ECONOMICOS.	EDWARD ANDRES NUÑEZ PAULINO	324544



[210] EXP.	[220] SOL. FECHA	[561] NOMBRE COMERCIAL	[510] ACTIVIDAD	[730] SOLICITANTE	[111] REGISTRO
E/2011-28473	28/11/11	CENCATA	CURSOS TECNICOS EN GESTION FINANCIERA, CONTABILIDAD FISCAL, LEGAL, COMERCIAL Y ASESORIA EMPRESARIAL.	DIONICIO RIPOLL CONCEPCION	325027
E/2011-28281	24/11/11	CENTRO DE AHUMADOS HERMANOS JIMENEZ	BRINDAR LOS SERVICIOS AHUMADOS DE TODO TIPO DE CARNES, COMERCIALIZACION, DISTRIBUCION Y REPRESENTACION DE PRODUCTOS RELACIONADO CON LO EXPRESADO ANTERIORMENTE.	FRANKLIN APOLINAR JIMENEZ RIVAS	324841
E/2011-27046	09/11/11	CENTRO DE BELLEZA & SPA LA AUTENTIKA MUÑEKA	CUIDADO DE LA BELLEZA TANTO DEL HOMBRE COMO LA MUJER, A TRAVES DE TODOS LOS SERVICIOS QUE LA BELLEZA AMERITA, ASI COMO TAMBIEN LA VENTA DE PRODUCTOS QUE COMPLEMENTEN DICHA BELLEZA (PRODUCTOS DE BELLEZA).	KATHERINE REYES, KATHERINE REYES PADILLA	324138
E/2011-22257	13/09/11	CENTRO DE BELLEZA & SPA NATURAL WINIFER	VENTA DE PRODUCTO DE BELLEZA, MASAJE, DEPILACION, CUIDADO DEL PELO, MANOS Y PIES EN GENERAL.	MARIA NELA MENDEZ HERASME	321059
E/2011-27811	18/11/11	CENTRO DE BELLEZA CONSUELO	SALON DE BELLEZA Y VENTA DE PRODUCTOS DE BELLEZA, ACCESORIOS Y ROPA PARA MUJER.	ANA MERCEDES TEJADA GARCIA	324684
E/2011-28502	28/11/11	CENTRO DE BELLEZA ELIODIS	CENTRO DE BELLEZA Y UÑAS, QUE BRINDARA SERVICIOS DE PEINADOS, APLICACION DE TINTES, CORTES, MAQUILLAJE EN GENERAL.	CEILAN ELYODE GONZALEZ RODOLI	324965
E/2011-28127	22/11/11	CENTRO DE DIAGNOSTICO Y TRATAMIENTO UROLOGICO, CEDIATU	PRESTACION DE SERVICIOS DE SALUD Y MEDICINA EN GENERAL; COMPRA Y VENTA DE EQUIPOS RELACIONADOS CON LA SALUD.	LUIS BOLIVAR FERNANDEZ ZUCCO	324751
E/2011-27821	18/11/11	CENTRO DE ESTUDIOS SOCIALES Y DEMOGRAFICOS (CESDEM)	SERVICIOS DE INVESTIGACION Y ASESORIA EN LAS AREAS DEMOGRAFICA Y SOCIAL.	NELSON NUMA JOSE DE JESUS RAMIREZ MADERA	324569
E/2011-27503	15/11/11	CENTRO DE GOMAS & SERVICIOS BROTHERS	VENTA, COMERCIALIZACION, IMPORTACION Y DISTRIBUCION AL POR MAYOR O AL DETALLE DE GOMAS DE VEHICULOS DE MOTOR NUEVAS Y/O USADAS ASI COMO MATERIALES Y EQUIPOS PARA PRESTAR SERVICIOS AUTOMOTRICES.	JOSE ANIBAL MEDINA MOLINA, JULIO DALBERTO MOLINA SUAREZ	324400
E/2011-27986	21/11/11	CENTRO DE SERVICIOS ARROBA	CENTRO DE EDUCACION TECNICA Y SERVICIOS INFORMATICOS.	JOHAN JASSIEL MENDEZ	324800
E/2011-25071	18/10/11	CENTRO EDUCATIVO CRISTIANO NAZARET	EDUCACION INICIAL Y BASICA.	CLAUDIA CARPIO CEDEÑO	322857
E/2011-27364	14/11/11	CENTRO EDUCATIVO LLANERO-CELLA	IMPARTIR DOCENCIA, PRE-ESCOLAR, BASICA, MEDIA, CURSOS TECNICOS.	MILTON ANTONIO MARTINEZ MEJIA	324329
E/2011-27584	24/11/11	CENTRO EDUCATIVO PROFESORA MERCEDES BATISTA	IMPARTIR CLASES INICIAL Y BASICA.	MERCEDES LUCILA BATISTA URBAEZ	324936
E/2011-25927	16/11/11	CENTRO EDUCATIVO UNIVERSO DE COLORES CEUNICO	CENTRO DE ENSEÑANZA, NIVEL INICIAL Y BASICO.	ALEIDA ALTAGRACIA UREÑA	323371
E/2011-28390	25/11/11	CENTRO EDUCATIVO VIRGEN MADRE	NIVELES INICIAL Y BASICA.	MARGARITA RÍO REYES	324964
E/2011-27949	21/11/11	CENTRO ODONTOLOGICO ODONTOCLINIC F V	SERVICIOS ODONTOLOGICOS.	FRANCISCO MANUEL VASQUEZ HOLGUIN	324650
E/2011-24305	25/11/11	CENTRO PEDAGOGICO D.K.E.	EDUCACION INICIAL, GUARDERIA, BASICA Y SALA DE TAREA	DAMARIS ESPERANZA PEÑA MONTILLA, KENNY MERAN GARCIA, ELISA MARIA BELTRAN GUTIERREZ	324941
E/2011-25993	28/10/11	CENTRO PEDAGOGICO INFANTIL SILERA (CENPESI)	CUIDADO DE NIÑO EN LA EDUCACION INFANTIL EN SU PRIMERA ETAPA QUE COMPRENDE LAS EDADES DE 0 A 3 AÑOS Y LA SEGUNDA ETAPA EDUCACION PREESCOLAR QUE COMPRENDE LAS EDADES DE 3 A 5 AÑOS.	ARELIS GERMANIA SOTO	323453
E/2011-25279	19/10/11	CENTRO TECNICO VOCACIONAL JEHOVA SHAMA CETVOJES	SIN FINES DE LUCRO, CAPACITAR, ENTRENAR ADULTOS, JOVENES, NIÑOS/AS Y ADOLESCENTES EN CURSOS TECNICOS VOCACIONALES PROMOVIENDO LOS PRINCIPIOS BIBLICOS, LOS BUENOS VALORES Y CONTRIBUIR CON LA SOCIEDAD EN SU DESARROLLO INTEGRAL Y SOSTENIBLE, MENGUANDO ASI LOS NIVELES DE POBREZA Y MEJORANDO SU CONDICIONES DE VIDA.	JULIO CESAR CASTILLO GUERRERO	322915
E/2011-25167	24/11/11	CG ENERGY SOLUTIONS	VENTA DE EQUIPOS ASOCIADOS CON LA GENERACION DE ENERGIA ELECTRICA, PARTES Y SERVICIOS MECANICOS, ELECTRICOS Y AFINES.	PEDRO PABLO CASTRO GARCIA	324842
E/2011-27085	17/11/11	CHERRY STYLE AND FASHION	VENTA DE ROPA PARA DAMAS Y CABALLEROS, ZAPATOS, CARTERAS Y ACCESORIOS.	MICHEL MARIT BRETON PAULINO	324441
E/2011-27971	21/11/11	CHM COMPUTER	REPARACION Y VENTA DE CELULARES Y COMPUTADORAS, CENTRO DE INTERNET.	CHRISTIAN JOSE RODRIGUEZ NUÑEZ	324647
E/2011-27634	17/11/11	CHU CHU COLONIAL ROMANA	SERVICIO DE TRANSPORTE TURISTICO, IMPORTACION DE TRENES, VENTA DE TICKETS, ROPAS Y ACCESORIOS TURISTICOS.	CHU CHU COLONIAL, SRL.	324491
E/2011-28240	23/11/11	CHYBEJICI IMPORT INTERNATIONAL	COMPRA Y VENTA AL POR MAYOR Y DETALLE DE TODO TIPO DE IMPLEMENTOS Y ASUNTOS DE LA SALUD AL IGUAL QUE IMPORTACION DE VENTA DE TODO TIPO DE ROPAS Y ACCESORIOS PARA DAMAS CABALLEROS Y NIÑOS.	LUIS DANIEL PIÑA PEÑA	324802
E/2011-28392	25/11/11	CLEAR RD	INVESTIGACION Y DESARROLLO DE NUEVAS TECNOLOGIAS.	LALJI VISHRAM VAGHJI	324926
E/2011-28148	22/11/11	CLINICA COROMINAS, UNIDAD DE DIAGNOSTICOS ESPECIALES	REALIZACION DE ESTUDIOS Y TERAPIAS ESPECIALES EN EL AREA DIAGNOSTICA MEDICA, RESONANCIA MAGNETICA, ESTUDIOS CARDIOVASCULARES NO INVASIVOS	CLINICA COROMINAS, S.A.	324693
E/2011-27095	10/11/11	CLINICA DEL VERTIGO LA AUDICION Y LA VOZ CLIVAV	DIAGNOSTICO DE AUDICION Y EQUILIBRIO.	ILONKA ANGELICA RODRIGUEZ ORTEGA	324180
E/2011-27245	11/11/11	CLINICA DENTAL DRA. BRITO GENAO	CENTRO DE ODONTOLOGIA.	ANGELA YESENIA BRITO GENAO	324259
E/2011-22779	19/09/11	CLINICA DENTAL DRA. NOEMI FIDEL	REHABILITACION BUCAL, ENTRE OTROS SERVICIOS.	NOEMI ALTAGRACIA FIDEL SUAREZ DE REY	321364
E/2011-26798	22/11/11	CLOS CONSULTORES DE NEGOCIOS Y SEGUROS	CONSULTORIA DE NEGOCIOS, FINANZAS Y SEGUROS.	LENIN EUCLIDES PACHECO FABIAN, JUAN OSIRIS MOTA RAMIREZ	324795
E/2011-24769	13/10/11	CLUB DEPORTIVO Y CULTURAL CENTRO VALDEZ CUETO	ACTIVIDAD DEPORTIVA Y CULTURAL.	OSCAR VALDEZ CUETO	325004
E/2011-26264	01/11/11	COLEGIO EL ARCO IRIS TIA MECHE	IMPARTIR DOCENCIA INICIAL BASICA Y MEDIA.	ERCILIA MERCEDES CORCINO	323698
E/2011-26867	08/11/11	COLEGIO EVANGELICO BAUTISTA LUZ	EDUCACION INICIAL Y BASICA.	ANTOINE LOUISNOR CHERY	324018
E/2010-25417	17/11/10	COLEGIO EVANGELICO SINAI	CENTRO EDUCATIVO DE NIVEL INICIAL, NIVEL BASICO Y NIVEL MEDIO.	ABAD CARPIO	324530
E/2011-22823	16/11/11	COLEGIO PSICOPEDAGOGICO ANA MARINE	IMPARTIR DOCENCIA EN LOS NIVELES INICIAL, BASICA. PROMOCION DE ACTIVIDADES EDUCATIVAS.	ANA MARY MARINE DE LOS SANTOS	324393
E/2011-24600	18/11/11	COLEGIO SAN ANTON COSANAN	IMPARTIR EDUCACION INICIAL Y BASICA.	NEMENCIO FAUSTO NUÑEZ MARTINEZ	324686
E/2011-26680	04/11/11	COLLABORATIVE GROUP	CONFECCION E IMPORTACION EN MATERIA DE TEXTILES.	MATTHEW CHARLES HURCHES	323937
E/2011-28315	24/11/11	COLMADO FAMILIA AQUINO	VENTA DE PRODUCTOS COMESTIBLES.	ATANAGILDA FAMILIA AQUINO	324912
E/2011-25050	29/11/11	COMERCIAL EL PRINCIPE YANCA	VENTA, COMERCIALIZACION Y DISTRIBUCION DE MUEBLES, EQUIPOS Y ELECTRODOMESTICOS PARA EL HOGAR.	YAN CARLOS CASTILLO HENRIQUEZ	325092
E/2011-18778	01/08/11	COMERCIO NEGRIN	VENDER, ACTIVAR, REPARAR Y COMERCIALIZAR CELULARES Y PRODUCTOS AFINES.	ERIC DARIO NEGRIN ANTONIO/ CARLOS DARIO NEGRIN ANTONIO	318749
E/2011-27588	16/11/11	COMPAÑIA AGROINDUSTRIAL SANTA LUISA	SE DEDICARA A LA SIEMBRA, PRODUCCION, PROCESAMIENTO, VENTA, DISTRIBUCION Y EXPORTACION DE MANI EN LA ZONA FRONTERIZA.	MAURICIO JOSE ZACARIAS BATRES	324469
E/2011-22914	31/10/11	COMPAÑIA DE ASESORES LEGALES DR. FRANKLIN ZABALA & ASOCIADOS	ASESORIAS LEGALES EN TODO EL PAIS.	JOSE FRANKLIN ZABALA JIMENEZ	323544
E/2011-28279	24/11/11	COMPRA VENTA EL PAPO	COMPRA Y VENTA DE TODO TIPO DE MUEBLES Y AFINES.	DANILO ANTONIO SANCHEZ DIAZ, EDUARDO ANTONIO SANCHEZ DIAZ	324934
E/2011-28312	02/12/11	COMPRA VENTA ORLANDO	COMERCIALIZACION DE COMPRA Y VENTA DE DIVERSOS PRODUCTOS TALES COMO (TODO TIPO DE PRENDA, ANILLOS, CADENAS, RELOJ, GUILLO) Y EQUIPOS (TELEVISORES, ABANICO, NEVERA, MICROONDAS)	ORLANDO ANTONIO GUZMAN CACERES	325261
E/2011-28270	23/11/11	COMUNICACIONES HERMANOS MENDEZ	CONSTRUCCION, INSTALACION Y REPARACION DE REDES ELECTRICAS Y DE COMUNICACIONES.	ALEX TOMAS MENDEZ PAULINO	324806
E/2011-21998	17/11/11	CONDominio DES CARAIBES C & A	COMPRA, VENTA Y ADMINISTRACION DE BIENES INMUEBLES.	ALAIN THERIAULT	324678
E/2011-26532	21/11/11	CONDOPLAZA S	ADMINISTRACION Y MANTENIMIENTO DE LA PLAZA DENOMINADA SUNRISE.	BERNARDO RAFAEL CABRERA ROSARIO	324657
E/2011-24122	06/10/11	CONFEDERACION NACIONAL DE PRODUCTORES AGROPECUARIOS (CONFENAGRO)	ORGANIZACION GREMIAL DE LOS PRODUCTORES AGROPECUARIOS DOMINICANOS, PARA PROMOVER LA AGRICULTURA EN LA REPUBLICA DOMINICANA.	HECMILIO ARISTIDES GALVAN CRUZ	323958
E/2011-19936	15/08/11	CONFRATERNIDAD DE PASTORES EVANGELICOS DE MICHES-COPAEMI	ENTIDAD SIN FINES DE LUCRO, LLEVAR A CABO EL MANDATO DE LA GRAN COMISION DE LA EVANGELIZACION DEL MUNDO Y LUCHAR POR LA TRANSFORMACION SOCIAL DE LA COMUNIDAD.	FRANCISCO PICHARDO ESPINAL	319595
E/2011-28104	22/11/11	CONSEGRE	SERVICIOS DE TRANSPORTE INTERIOR Y EXTERIOR, SERVICIOS INMOBILIARIOS, PRESTAMOS DE MAYOR A MENOR CUANTIA, VENTA DE VEHICULOS, IMPORTACIONES DE ARTICULOS DEL HOGAR, PIEZAS DE VEHICULOS EN GENERAL.	FREDERY AUGUSTO JAVIER SANTOS	324770
E/2011-27449	24/11/11	CONSEJO PARA EL DESARROLLO DE SANTA LUCIA, COPDSAL	INSTITUCION SIN FINES DE LUCRO DESTINADA A PROMOVER EL DESARROLLO INTEGRAL DEL BARRIO SANTA LUCIA EN CIENFUEGOS.	ROSA ALTAGRACIA SILVERIO PEÑA	324890
E/2011-28632	29/11/11	CONSORCIO AGUACATE	CONSTRUCCION PESADA.	GLAUER PEIXOTO NOGUEIRA	325070
E/2011-28510	28/11/11	CONSORCIO VALLE DE AZUA	IMPLEMENTACION DEL PROYECTO AZUA II, PUEBLO VIEJO EN EL VALLE DE AZUA.	CONSTRUTORA QUEIROZ GALVAO S A	324951
E/2011-28147	02/12/11	CONSTRUCCIONES GENERALES BLANCO-ROJAS	COMPRA Y VENTA DE INMUEBLES Y AFINES	JOSE ARNALDO BLANCO DOMINGUEZ / CRISTINA MARISOL ROJAS YSIANO	325158
E/2011-25620	25/10/11	CONSTRUCSTAR	CONSTRUCCION Y DISEÑO DE CASAS UNIFAMILIARES, EDIFICIOS, CONDOMINIOS, CALLES, PUENTES, PLAZAS, PROYECTOS, SUPERVISION DE OBRAS. COMPRA, VENTA, ARRENDAMIENTO O PERMUTA DE BIENES INMUEBLES, ASI COMO LA ADQUISICION POR VIA DE APORTES EN NATURALEZA, CESION O PERMUTA DE BIENES INMUEBLES.	JUAN JOSE RUIZ COMPRES	323240
E/2011-28324	24/11/11	CONSTRUCTORA & ARQUITECTURA JULIO LIZ	CONSTRUCCION Y SERVICIOS DE DISEÑO ARQUITECTONICO Y TASACIONES.	JULIO CESAR LIZ SANTANA	324892
E/2011-26968	09/11/11	CONSTRUCTORA PAULINO VALENTIN	CONSTRUCCION DE VIVIENDAS INDIVIDUALES, APARTAMENTOS Y EDIFICIOS COMERCIALES.	JOSE GABRIEL VALENTIN, FERLONG HILARIO PAULINO	324945
E/2011-27990	21/11/11	CONSTRUCTORA SANOVA	CONSTRUCCION, REFORMA Y REPARACION DE REDES DE ELECTRICIDAD, DE GAS, DE AGUA.	CESAR FRANK SANCHEZ OVANDO	324698
E/2011-27645	17/11/11	CONSTRUCTORA SANTOS ROSARIO	CONSTRUCCION DE VIVIENDAS, ACERAS, CONTENES, PLANOS, Y TODO LO RELATIVO A LA CONSTRUCCION DE EDIFICACIONES.	RAFAEL CONRADO SANTOS JIMENEZ/ VANESSA FILOMENA SANTOS ROSARIO	324538
E/2011-24983	08/11/11	CONSULTORES EN EDUCACION, TECNOLOGIAS Y NEGOCIOS CRUZ CANARIO	CONSULTORIA Y ASESORIA EN EDUCACION, TECNOLOGIA Y NEGOCIOS A EMPRESAS, ASI COMO IMPRESION DE LIBROS Y REVISTAS.	LUIS MANUEL CRUZ CANARIO	324049
E/2011-28268	23/11/11	CONSULTORES OPERACIONALES (CONOSA)	SERVICIOS DE ASESORIAS Y CONSULTAS, IMPLEMENTACION, DESARROLLO, COMERCIALIZACION Y GESTION DE PROYECTOS, ADMINISTRACION, GERENCIAS.	CONSULTORES OPERACIONALES S.A.	324805
E/2011-28343	24/11/11	CONSULTORIA EUROPEA DE PREVENCION (EUROPREVEN)	PREVENCION LABORAL Y ENTRENAMIENTO DE PERSONAL.	VICENTE ABELLAN GONZALEZ	324855
E/2011-27929	21/11/11	CONSULTORIO DENTAL DRA. CYNTHIA PEGUERO	SERVICIOS DENTALES.	CYNTHIA ISABEL PEGUERO DE LA CRUZ	324711
E/2011-25719	25/10/11	CONSULTORIO SANARTE MILAGROS NATURAL J.J.G.M.	CONSULTAS Y TERAPIAS NATURALES A LA POBLACION EN GENERAL.	JOSE JAIRO GIRALDO MEJIA	323220
E/2011-28597	29/11/11	CORPORACION HOTELERA BM	FABRICACION, DISTRIBUCION Y VENTA DE MUEBLES PARA HOTELES, CONSULTORA PARA HOTELES EN EL AREA DE ALTA TECNOLOGIA, COMUNICACIONES Y SISTEMAS Y TODAS AQUELLAS OPERACIONES COMERCIALES, INDUSTRIALES O FINANCIERAS.	CORPORACION HOTELERA BM, S.A.	325002
E/2011-23695	24/11/11	COSTAMAR AUTOPART	COMPRA, VENTA, RECONSTRUCCION, IMPORTACION, EXPORTACION DE TODO TIPO DE PIEZAS, ACCESORIOS ELECTRICOS O MECANICOS, PARA EQUIPOS PESADOS, LIVIANOS E INDUSTRIALES, COMPRA Y VENTAS DE GOMAS, TODO TIPO DE REPUESTOS O PIEZAS PARA VEHICULOS DE MOTOR Y CARROCERIA.	BRADY JOSE VARGAS TAVAREZ	324881

[210] EXP.	[220] SOL. FECHA	[561] NOMBRE COMERCIAL	[510] ACTIVIDAD	[730] SOLICITANTE	[111] REGISTRO
E/2011-6416	14/03/11	CRAYONS KIDS PARTY AND SALON	UN SALON DE BELLEZA PARA NIÑAS Y NIÑOS, UNA TIENDA DE ROPAS, ACCESORIOS Y LIBROS INFANTILES, LA ORGANIZACION Y REALIZACION DE EVENTOS Y CUMPLEAÑOS PARA NIÑAS Y NIÑOS.	BRENDA ESPERANZA MARTINEZ CALDERON	310893
E/2011-7570	24/03/11	CREANDO SUEÑOS OLIMPICOS CRESO	PROGRAMA DE APOYO A LA PREPARACION DEPORTIVA DE LOS ATLETAS DOMINICANOS DE ALTO RENDIMIENTO PARA LOS EVENTOS QUE FORMAN PARTE DEL CICLO OLIMPICO, REFORZANDO LA INVERSION GUBERNAMENTAL EN LOS DEPORTISTAS DE ELITE.	GRUPO VICINI LTD	325110
E/2011-27419	15/11/11	CROSS MASTER SOSUA	VENTA DE MOTORES, PIEZAS, ACCESORIOS Y AFINES.	STEFANO MARINA	324357
E/2011-27081	10/11/11	CUCCINA BY BRIOCHES	OFRECER SERVICIO DE ALIMENTOS Y BEBIDAS COMO SON: POSTRES, BOCADILLOS, ALMUERZOS, DELICATESES, SERVICIOS DE CATERING, REPOSTERIA, PANADERIA Y TODA ACTIVIDAD COMESTIBLE EN GENERAL.	MERCEDES DEL CARMEN ZAPATA MARMOL	324184
E/2011-28000	22/11/11	CUENTAS CLARAS	ACTIVIDADES DE TELECOMUNICACIONES.	TELEANTILLAS, C.POR A.	324923
E/2011-26246	18/11/11	CYAFIEPIEL IMPORTS	IMPORTACION, COMPRA, VENTA Y DISTRIBUCION DE ZAPATOS, CARTERAS, PRENDAS DE VESTIR Y ACCESORIOS PARA DAMAS, CABALLEROS Y NIÑOS.	MARELIS TEJEDA DE LA ROSA, MERCEDES M. COPLIN	324621
E/2011-25614	22/11/11	D' CANDIDO EXPRESS	VENTA Y CONSUMO DE COMIDAS RAPIDAS.	CANDIDO HIDALGO MERCEDES	324689
E/2011-27750	18/11/11	D' JOCHY CAR WASH	LAVADO DE AUTOMOVILES.	JUAN RAMON SANCHEZ FAJARDO	324602
E/2011-28481	28/11/11	D' UNIFORMES ORTENCIA	CONFECCION Y VENTA DE TODO TIPO DE UNIFORMES.	ORTENCIA SOSA FRIAS	324924
E/2011-28507	28/11/11	D&M EXPORT AND IMPORT	EXPORTACION DE FRUTAS, VEGETALES, VIVERES Y CIGARROS.	MARCOS ANTONIO DIAZ MARIA	325013
E/2011-26735	07/11/11	D' ALVAREZ FASHION	VENTAS DE ROPAS EN GENERAL.	IGNACIA DEL CARMEN ALVAREZ LUNA	323941
E/2011-26734	07/11/11	D' ALVAREZ OUTLET	VENTAS DE ROPAS EN GENERAL.	IGNACIA DEL CARMEN ALVAREZ LUNA	323940
E/2011-28714	30/11/11	D' PACHECO FOODS SERVICES	VENTA DE COMIDA.	R P SERVICES, SRL	325113
E/2011-27651	17/11/11	DACATRAN	TRANSPORTE DE MATERIALES Y EQUIPOS, ASI COMO IMPORTACION DE EQUIPOS DE TRANSPORTE Y CONSTRUCCION Y OTRAS ACTIVIDADES RELACIONADAS CON LAS MISMAS.	MARIA MARGARITA JIMENEZ BRUNO	324527
E/2011-27988	21/11/11	DAF	IMPARTIR CLASES DE BAILES Y EJERCICIOS, ASI COMO VENTA DE ARTICULOS AFINES Y EVENTOS.	DAFNEE MARIA DE FRIAS CABA	324585
E/2011-24530	11/10/11	DANSO DISTRIBUIDORA	EXPORTACION DE PRODUCTOS DE BELLEZA.	JUAN MIGUEL DOMINGUEZ	324000
E/2011-28175	28/11/11	DE LEON BAYONA	ARQUITECTURA, INGENIERIA, CONSTRUCCION, MANTENIMIENTO, ADMINISTRACION DE PROPIEDADES COMPRA Y VENTA DE PROPIEDADES Y PROYECTOS. AREAS TECNICAS: CARPINTERIA, EBANISTERIA, HERRERIA, MANTENIMIENTO PISCINA, JARDINERIA.	FERNANDO DE LEON MEJIA, FREDDERYCH ANTONIO BAYONA GUERRERO	325043
E/2011-24825	14/10/11	DEL VALLE IMPORT-EXPORT, DVIE	EXPORTACION E IMPORTACION DE TODA CLASE DE METALES PARA LA VENTA TANTO EN LA REPUBLICA DOMINICANA, COMO EN EL EXTRANJERO.	JULIO CESAR MARTINEZ RIVERA	324682
E/2011-27324	24/11/11	DH GROUP	PAGO DE SERVICIOS EN LINEA.	HAROLD CASTIN	324921
E/2011-27967	21/11/11	DISCOUNT TRAVEL DISTRAV	TOUR OPERADOR EMITIVO Y RECEPTIVO, VENTA Y PROMOCION DE EXCURSIONES.	JUANA ELISEIDA PEGUERO MELO	324702
E/2011-28521	28/11/11	DISPENSARIO MEDICO PUEBLO VIEJO	ATENCION DE SERVICIOS DE SALUD TIPO NIVEL PRIMARIO.	PUEBLO VIEJO DOMINICANA CORPORATION	324991
E/2011-28170	23/11/11	DISTRIBUIDORA BROWN	DISTRIBUCION Y VENTA DE PRODUCTOS ALIMENTICIOS DE CONSUMO MASIVO.	EMIL BROWN RUIZ	324843
E/2011-27646	17/11/11	DISTRIBUIDORA DE COMBUSTIBLE BUSCAM CB	COMERCIALIZACION, DISTRIBUCION, INTERMEDIACION, REPRESENTACION, PROMOCION, COMPRA, VENTA, IMPORTACION, EXPORTACION, EDICION Y COMPRA DE COMBUSTIBLES, ASI COMO SUS DERIVADOS: COMO ACEITE DE VEHICULOS DE MOTOR, GASOLINA, GASOIL, GAS.	ALTAGRACIA MORALES DE INIRIO, JULIO CESAR PUELLO RODRIGUEZ	325000
E/2011-26947	17/11/11	DISTRIBUIDORA MECH	VENTA DE EQUIPOS MEDICOS Y MEDICAMENTOS.	ANTONIO PALMA LARANCIENT	324490
E/2011-27925	21/11/11	DISTRIBUIDORA SANCHEZ RIZO CARIBE	DISTRIBUCION, COMERCIALIZACION Y VENTA DE PRODUCTOS DE PRIMERA NECESIDAD COMO: ALIMENTOS, MEDICAMENTOS, COSMETICOS, TEXTILES Y TECNOLOGICOS.	MARIA DEL CONSUELO RIZO JIMENEZ, JOSE EDILBERTO SANCHEZ SANCHEZ	324663
E/2011-27766	18/11/11	DNF DOMINICANA	IMPORTACION Y EXPORTACION DE MATERIALES ELECTRICOS Y EQUIPOS ELECTRICOS EN GENERAL.	EDWIN RAFAEL CONTRERAS PERDOMO	324590
E/2011-28371	24/11/11	DOEXPRESS DOMINICAN EXPRESS	CORREO PRIVADO, RECOLECCION Y DISTRIBUCION DE TODO TIPO DE DOCUMENTOS A DOMICILIO, Y TODA ACTIVIDAD RELACIONADA.	JOSE RAMOS CASTILLO	324968
E/2011-28165	22/11/11	DOMBOT	VENTA DE EQUIPOS TECNOLOGICOS.	ANGEL LUIS MARTINEZ JIMENEZ	324729
E/2011-28213	23/11/11	DONALD UNO MAS	AGRUPACION MUSICAL, EVENTOS ARTISTICO	VICENTE MEDINA	324817
E/2011-27135	10/11/11	DSTSS	PRESTAR SERVICIOS AL CLIENTE EN LINEA.	RAYMOND MCGLINCHY	324178
E/2011-27112	10/11/11	ECELYN PRESTIGE	BOUTIQUE, VENTA DE TODO TIPO DE ROPA Y CALZADOS PARA HOMBRE Y MUJER.	ECELYN MARGARITA SCHOOP RECAREY	324743
E/2011-25192	16/11/11	E-CONNECTA DIGITAL GROUP EDG	PRESTACION DE SERVICIOS Y COMERCIALIZACION PRODUCTOS PARA LA INTERACCION, MERCADEO Y MENSAJERIA MOVIL, DIGITAL Y SIMILARES.	AUDITEL SRL	324475
E/2011-27204	18/11/11	EDIFICIO PROFESIONAL DR. ALBA	EDIFICIO CON MODULOS DE ALQUILER PARA OFICINAS.	OMAR EDUARDO ALBA HERNANDEZ	324622
E/2011-27761	18/11/11	EDITORIA MULTI IMPRESOS	PRODUCCION, COMERCIALIZACION, EDICION Y VENTA DE REVISTAS, LIBROS, TARJETAS, FORMULARIOS, FACTURAS, FOLLETOS E IMPRESOS.	EDITORIA MULTI-IMPRESOS S.R.L	324735
E/2011-27913	21/11/11	EDUARDO SAX & BANDA ESTRELLA	GRUPO MUSICAL TIPICO Y MUSICA TIPICA.	EDUARDO DE JESUS PEREZ COLLADO	324640
E/2011-26342	01/11/11	EDWAR CARGA	TRANSPORTE DE CARGA A TODO EL PAIS, INCLUYENDO EL SERVICIO DE GRUAS.	FELIX EDWAR ARNAUD BAEZ	324136
E/2011-27527	16/11/11	EL CAJON	SERVICIOS DE PUBLICIDAD EN GENERAL.	RAFAEL MIGUEL MAGALLANES, IVAN NUÑEZ GOMEZ	324452
E/2011-27916	21/11/11	EL HOGAR DOMINICANO	TIENDA DE MUEBLES, ELECTRODOMESTICOS Y ARTICULOS DEL HOGAR.	JOSE OCTAVIO PEREZ ZAPATA	324667
E/2011-26758	14/11/11	ELECTRICA Y PLOMERIA CHAO	VENTA AL DETALLE DE ARTICULOS ELECTRICOS Y DE PLOMERIA EN GENERAL.	JOSE JOAQUIN VARGAS RODRIGUEZ	324297
E/2011-27098	17/11/11	ELEVENTH EMPIRE & CO	COMPRA Y VENTA DE INMUEBLES Y VEHICULOS DE MOTOR.	NEREIDA MARIA GARCIA FIGUEROA	324486
E/2011-27711	17/11/11	ELVIS FILMS VIDEO	GRABACIONES, VIDEOS Y TODO TIPO DE PRODUCCIONES DE EVENTOS CINEMATOGRAFICOS Y AFINES.	ELVIN RAFAEL SANCHEZ MATOS	324437
E/2011-27697	17/11/11	EMPORIO FM	ESPECIALIDADES EN PRODUCIR, DIFUNDIR PROGRAMAS DE RADIO GRABADOS Y EN VIVO VIA SATELITE, INTERNET Y TERRESTRE.	LUIS ERNESTO MEDRANO	324518
E/2011-27388	21/11/11	EMPRESAS GLOBAL RNG	EXPORTACION E IMPORTACIONES DE PRODUCTOS DE BELLEZA PLASTICO, PRODUCTOS DE LIMPIEZAS Y PRODUCTOS FERRETEROS.	JOSE ALBERTO RODRIGUEZ REYES	324676
E/2011-27155	22/11/11	EMPRESAS RM 2000	IMPORTACION, COMERCIALIZACION, EXPORTACION, VENTA Y DISTRIBUCCION DE PRODUCTOS AGROPECUARIOS Y ALIMENTOS EN GENERAL.	ALBERTO REYES BAEZ	324766
E/2011-28423	25/11/11	ENCUENTRO DE GENERACIONES EX ALUMNOS DON BOSCO (EGEDB)	GRUPO DE EX ALUMNOS Y PROMOCIONES DEL COLEGIO DON BOSCO, DEDICADOS A HACER OBRAS SOCIALES, ENTRETENIMIENTO Y ACTIVIDADES DEPORTIVAS, SIN FINES DE LUCRO.	RAFAEL LEONEL BAEZ VASQUEZ, EMERSON JACOB GONZALEZ MARTINEZ, OSCAR DAVID LUIS ARIAS	324937
E/2011-25512	24/10/11	ENGEL GRUAS	REMOLQUE DE TODO TIPOS DE VEHICULOS.	ANGEL TITO MONTAS BRITO	323161
E/2011-27764	28/11/11	ENRICO & ENRICO EA	OPERACIONES DE ESTABLECIMIENTO DE PUESTOS DE BOLSA, FONDOS DE INVERSIONES ABIERTOS Y CERRADOS, CAPTACION DE INVERSIONES PARA SER INVERTIDOS EN FONDOS MUTUOS, FONDOS DE PENSIONES, FOREX, FONDOS DE COBERTURA.	ENRICO AGROVINO	324996
E/2011-28468	25/11/11	ENSOLE	IMPORTACION Y EXPORTACION DE CARBON, PETROLEO, COMBUSTIBLE SOLAR, METAL, MATERIA PRIMA QUIMICA.	IVAN PINTIYSKIY	324929
E/2011-14059	06/06/11	ENVIOS ROSARIO DEL CARIBE	PRESTAR SERVICIOS EN LAS AREAS DE SERVICIOS DE ENVIOS DE MERCANCIAS EN GENERAL, MUDANZAS Y ACARREOS NACIONALES E INTERNACIONALES.	JOSE FRANCISCO ROSARIO RODRIGUEZ	315810
E/2011-24308	07/10/11	ESPADIAL INTERNATIONAL	IMPORTACION, EXPORTACION, VENTA, DISTRIBUCION Y COMERCIALIZACION DE PRODUCTOS COSMETICOS Y EQUIPOS, MATERIALES E INSUMOS MEDICOS	DIEGO JAVIER CASTELLANOS CORDERO/ ALEJANDRO RODRIGUEZ BLANCO/ JOSE CARLOS VALERO ESMORIS/ PABLO VAZQUEZ LOREDO	323983
E/2011-28504	28/11/11	FABRICA DE ZAPATOS JANAY	FABRICACION DE ZAPATOS, VENTAS, EXPORTACION E IMPORTACION DE ZAPATOS Y MATERIALES DEL MISMO.	THE ROBERT JUNIOR ROMERO VICENTE	325015
E/2011-21884	02/11/11	FACOM HIGH INVESTMENTS CORP	REALIZAR INVERSIONES EN ACTIVOS, TALES COMO MAQUINARIAS Y EQUIPOS PESADOS, EQUIPOS INDUSTRIALES, INVERSIONES EN INMUEBLES, INVERSIONES EN ACCIONES, TITULOS Y DOCUMENTOS COMERCIALES DE TODA CLASE	FRANCISCO ALBERTO COMAS ACOSTA	324763
E/2011-27676	17/11/11	FADUL TRAVEL & MULTISERVICIOS	AGENCIA DE VIAJE.	PEDRO MIGUEL FADUL PAULINO/ DOLORES LICELOTTE VALERIO GENAO DE FADUL	324533
E/2011-20284	11/11/11	FANTASY F.I.E.S.T.A.R. 6969	OPERACION DE BAR, RESTAURANTE Y NEGOCIOS RELACIONADOS.	COLUMBUS INMOBILIARIA C POR A	324254
E/2011-26529	03/11/11	FARMACIA HEIDY GILBEN	VENTA DE MEDICAMENTOS FARMACEUTICOS EN GENERAL.	JUANA DOMINGA REINOSO GIL DE BENCOSME	324555
E/2011-22254	13/09/11	FARMACIA LIXANDER	VENTAS DE MEDICAMENTOS, PERFUMERIA, COSMETICOS, REGALOS.	ALEXANDER BAEZ CORDERO	321047
E/2011-14601	10/06/11	FARMACIA PONTON	DISTRIBUCION, VENTA Y COMERCIALIZACION DE MEDICINAS Y PRODUCTOS FARMACEUTICOS.	YOBANI ANTONIO VALDEZ TEJADA	320006
E/2011-27963	21/11/11	FDGC SHUFFLE	EXPLOTACION DE NEGOCIOS DE RESTAURANTE, BAR, VENTA DE TODA CLASE DE PRODUCTOS ALIMENTICIOS Y DESPACHO DE BEBIDAS CON O SIN ALCOHOL.	MARCEL FERNANDEZ	324703
E/2011-21851	18/11/11	FERIA EXPO CUMPLEAÑOS D' BULLITA PARTY	ORGANIZACION DE EVENTOS Y FERIAS.	GERALDINO CABRERA CHECO	324630
E/2011-26962	16/11/11	FERRERAS IMPORTACIONES DE BELLEZA	COMPRA, VENTA, IMPORTACION Y EXPORTACION DE PRODUCTOS DE BELLEZA, ASI COMO FABRICACION DE LOS MISMOS.	MARIA DOLORES JIMENEZ FERRERAS	324497
E/2011-27252	23/11/11	FERRERESERVICIOS ARIAS BELLO	BRINDAR SERVICIOS FERRETEROS EN GENERAL.	FELIBERTO ARIAS BELLO	324819
E/2011-28803	01/12/11	FERRERERIA IDEAL	DESARROLLO DEL NEGOCIO DE FERRETERIA. COMPRA, VENTA, IMPORTACION, EXPORTACION Y DISTRIBUCION DE PRODUCTOS FERRETEROS, COMO TODO TIPO DE HIERROS, METALES, CEMENTOS, MATERIALES PLASTICOS, MATERIALES DE CONSTRUCCION EN GENERAL, ETC.	HORMIGONES FRONTERIZO, C. POR A.	325105
E/2011-28295	24/11/11	FIDUCIARIA DOMINICANA AP	MANEJO Y ADMINISTRACION DE FIDEICOMISO EN LA REPUBLICA DOMINICANA.	PEDRO MARIA ABREU ESPINAL	324852
E/2011-27563	16/11/11	FIDUCIARIA GE&E	SE DEDICARA A LA ADMINISTRACION, PROMOCION, GESTION Y CONCEPCION DE FIDEICOMISOS.	LUIS ALBERTO ESCOLASTICO PAREDES	324470
E/2011-24979	17/10/11	FLAIR BEVERAGE SCORP N.Y.	IMPORTACION, DISTRIBUCION Y COMERCIALIZACION DE VINOS Y LICORES.	CESAR ANDRES LEONARDO MAZARA	322738
E/2011-27962	21/11/11	FLOMATER, SUMINISTROS & SERVICIOS	COMPRA Y VENTA MATERIALES Y EQUIPOS DE OFICINAS EN GENERAL Y OFERTA DE SERVICIOS PROFESIONALES.	JULIO CESAR ALCANTARA TERRERO	324713
E/2011-27362	14/11/11	FORANA GAS	VENTA Y DISTRIBUCION DE GAS LICUADO DE PETROLEO Y OTRAS ACTIVIDADES SIMILARES AFINES.	EDUVIGES REYES MORILLO	324443
E/2011-27938	21/11/11	FORERO CTC- CROSS THINKING COMMUNICATION	SERVICIOS PUBLICITARIOS.	CARLOS LEONARDO FORERO ZAIDAN	324699
E/2011-27985	21/11/11	FORO IBEROAMERICANO SOBRE ESTRATEGIAS DE COMUNICACION-REPUBLICA DOMINICANA (FISEC-RD)	LA PROMOCION DE LAS ESTRATEGIAS DE COMUNICACION EN EL AMBITO NACIONAL, SIGUIENDO LOS PRECEPTOS PREVIAMENTE ESTABLECIDOS POR LOS ESTATUTOS DE LA FISEC EN SU CALIDAD DE FEDERACION, CON SEDE EN ESPAÑA	MANUEL QUITERIO CEDEÑO Y PEREZ	324715
E/2011-26648	11/11/11	FRANCISCO & NUÑEZ EXPORTACIONES	EXPORTACION DE MIEL DE ABEJA, TODOS LOS DERIVADOS DE LA APICULTURA, MELAZA, JALEA Y DULCES DE TODO TIPO.	DIONISIO NUÑEZ, CAESAR MANUEL FRANCISCO	324272

[210] EXP.	[220] SOL. FECHA	[561] NOMBRE COMERCIAL	[510] ACTIVIDAD	[730] SOLICITANTE	[111] REGISTRO
E/2011-27033	09/11/11	FRENTE NACIONAL MIKAL ENTERPRICES	PROGRAMACION TELEVISIVA.	ISMAEL HERTIN JEAN	324746
E/2011-27774	18/11/11	FRUCARMA	VENTA Y COMPRA DE LAS FRUTAS, VEGETALES, CARNES, MARISCOS, BEBIDAS.	MANUEL ANDRES BETANCES DE JESUS	324567
E/2011-26593	10/11/11	FUNDACION BASTA YA	ORGANIZACION NO GUBERNAMENTAL DEDICADA A DAR APOYO LEGAL Y PSICOLOGICO A VICTIMAS DE TODO TIPO DE VIOLENCIA, PRINCIPALMENTE VIOLENCIA INTRAFAMILIAR, Y LUGAR DE CONVERGENCIA DE PERSONAS E INSTITUCIONES QUE LUCHAN CONTRA TODO TIPO DE VIOLENCIA Y VIOLACIONES A LOS DERECHOS CIUDADANOS.	NELYS MARIA DEL ORBE PEREZ	324150
E/2011-27042	17/11/11	FUNDACION BONAQ SQUAD FUNBOS	ORGANIZACION SIN FINES DE LUCRO DESTINADA A LA REALIZACION DE EVENTOS SOCIALES CON FINES EDUCATIVOS, A TRAVES DE CHARLAS Y TALLERES QUE TIENEN COMO OBJETIVO LA INTEGRACION DE SECTORES JUVENILES DE LA SOCIEDAD Y LA LUCHA POR LA PRESERVACION DEL MEDIO AMBIENTE.	BOLIVAR REYES BELTRE	324461
E/2011-27637	17/11/11	FUNDACION CENTRO DE INVESTIGACION Y DESARROLLO EMOCIONAL MERCEDES CHECO, CENIDEMC	DEDICADA AL APOYO PSICOLOGICO, ACADEMICO A PERSONAS DE ESCASOS RECURSOS Y A LA INVESTIGACION EDUCATIVA.	AIDEE ALTAGRACIA SANTOS JIMENEZ / AMARILIS DEL CARMEN VARGAS FLORES DE BAUTISTA	324463
E/2011-28820	01/12/11	FUNDACION COALICION POR LA PAZ Y LA LIBERTAD (CPPL)	FUNDACION SIN FINES DE LUCRO, QUE SE DEDICADA A LA PROMOCION DE UNA SOCIEDAD SIN DELINCUENCIA.	CARLOS ALBERTO DE SOTO	325138
E/2011-26351	18/11/11	FUNDACION D. PADILLA	AYUDA Y PROTECCION A NIÑOS Y NIÑAS DESAMPARADOS Y HUERFANOS.	DAYSÍ PADILLA CABRAL	324539
E/2011-23646	29/09/11	FUNDACION DR. MARIANO DEFILLO POR UN NUEVO CORAZON	FUNDACION SIN FINES DE LUCRO, SE DEDICARA A PRESTAR SERVICIO A LAS PERSONAS AFECTADAS DE CARDIOPATIAS CONGENITAS O ADQUIRIDAS.	MARITZA JULIANA LOPEZ MATEO	324218
E/2011-27726	18/11/11	FUNDACION EMBAJADORA DE LA ESPERANZA CELESTIAL NIÑOS LUZ DEL FUTURO JESUS CON NOSOTROS	ES UNA INSTITUCION SIN FINES DE LUCRO QUE SE VA A DEDICAR AYUDAR NIÑOS NECESITADOS, HUERFANOS, HACER UNA ESCUELA DE MUSICA PARA NIÑOS, DAR CLASES DE IDIOMAS PARA NIÑOS, JOVENES Y ADULTOS, ENTRE OTRAS AYUDAS SOCIALES.	NARDA CELESTE GIL GUZMAN	324509
E/2011-27905	21/11/11	FUNDACION EX EMPLEADOS DE DOMINICANA DE AVIACION (FEEDA)	ACTIVIDAD DE BIEN SOCIAL O INTERES PUBLICO CON FINES LICITOS Y SIN FINES LUCRATIVOS, A FAVOR DE NUESTRO SECTOR Y A LA SOCIEDAD EN GENERAL Y DESARROLLO DE PROYECTOS AFINES A LOS MISMOS.	ALBERT LUIS PANIAGUA SEGURA	324661
E/2011-28506	28/11/11	FUNDACION GARCIA JORGE	ASOCIACION SIN FINES DE LUCRO REGIDA POR LAS DISPOSICIONES DE LA LEY 122-05, Y ESTARA DESTINADA, ENTRE OTRAS COSAS, A LA PRESTACION DE SERVICIOS DE SALUD, EDUCACION, NUTRICION, AMBIENTE Y PROTECCION DE RECURSOS HUMANOS Y NATURALES	VICTOR EDUARDO GARCIA SUED / MARIA VIRGINIA JORGE PURAS	324981
E/2011-25949	16/11/11	FUNDACION INVASION DE AMOR	ORGANIZACION SIN FINES DE LUCRO QUE SE DEDICA A FOMENTAR LA PREDICACION DEL EVANGELIO PROPULSANDO LOS VALORES, LA INTEGRIDAD Y UNION FAMILIAR, LLEVANDO ALIMENTACION, TORNEOS DEPORTIVOS, OPERATIVOS MEDICOS, MEDICINAS A PERSONAS DE ESCASOS RECURSOS	ROBERTO SANTANA POLANCO	323414
E/2011-27570	16/11/11	FUNDACION LEO DIXON	FUNDACION SIN FINES DE LUCRO, QUE SE DEDICARA A PRESTAR SERVICIOS DE EDUCACION A FAMILIAS DE BAJOS RECURSOS, COMO BECAS, UTILES ESCOLARES, VESTIMENTAS.	LEONARDO ANTONIO DIXON RUIZ	324402
E/2011-27351	14/11/11	FUNDACION LICDA. EVELYN FERNANDEZ	TRABAJO SOCIAL Y CULTURAL CON LA JUVENTUD.	OCTAVIA CAROLINA FERNANDEZ CURI	324436
E/2011-28195	23/11/11	FUNDACION LOS MELLIZOS	BRINDAR ASISTENCIA SOCIAL DIRECTA E INDIRECTA, INDIVIDUAL O COLECTIVA EN TODOS LOS GENEROS, A PERSONAS E INSTITUCIONES QUE RINDAN UNA LABOR VOLUNTARIA-CARITATIVA EN CUALQUIER AREA A NIVEL NACIONAL.	MANUEL MIGUEL FLORIAN TERRERO	324792
E/2011-28021	22/11/11	FUNDACION MIRADAS	QUE SE DEDICARA A PROVEER DE AYUDAS NECESARIAS A PERSONAS O INSTITUCIONES NECESITADAS, ESPECIALMENTE A LOS NIÑOS EN EDAD INICIAL E INSTITUCIONES QUE TRABAJEN CON NIÑOS, ASI CUALQUIER ACTIVIDAD RELACIONADA QUE CONTRIBUYA AL BIENESTAR SOCIAL.	MIGUEL ANGEL PIANTINI BRITO	324757
E/2011-26596	18/11/11	FUNDACION MUJERES EN SOCIO-DESARROLLO FUMSOD	FUNDACION SIN FINES DE LUCRO, QUE SE DEDICARA A BRINDAR AYUDA A LA POBLACION EN SENTIDO GENERAL A LA MUJERES MALTRATADA, NIÑOS Y NIÑAS, ADOLESCENTES, A LOS ENVEJECIENTES, NIÑOS DESVALIDO, MUJERES EMBARAZADAS, EDUCACION, DEPORTE.	SUGENNI DEL ROSARIO VASQUEZ	324628
E/2011-28748	30/11/11	FUNDACION NO DELINCUENCIA (FND)	ASOCIACION SIN FINES DE LUCRO DEDICADA A LA PROMOCION DE UNA SOCIEDAD SIN DELINCUENCIA, ASI COMO DEDICADA A CHARLAS EDUCATIVAS SOBRE LA NO DELINCUENCIA.	CARLOS ALBERTO DE SOTO	325126
E/2011-28609	29/11/11	FUNDACION NUESTRA SEÑORA DEL LOURDES	FUNDACION SIN FINES DE LUCRO, QUE SE DEDICARA A OFERTAR PLANES DE AYUDA SOCIAL RELACIONADOS CON LA SALUD MENTAL EN GENERAL Y LA POBREZA, AYUDA A LA NIÑEZ, DESPROTEGIDA, ORGANIZACION DE ACTIVIDADES ACADEMICAS Y CULTURALES.	JOHANNA MARIA ESPAILLAT GENAO	324995
E/2011-27942	21/11/11	FUNDACION UNETE A MI CAUSA, YO SOY AMOR, YO SOY BENDICION	INSTITUCION SIN FINES DE LUCRO QUE TENDRA COMO OBJETO, . AYUDAR A LOS NIÑOS CON PROBLEMAS DE SINDROME DE DOWN	DELSON RAFAEL GARCIA NERIS / ROSA ESTELA ESTRELLA JORGE DE GARCIA	324642
E/2011-26610	18/11/11	FUNDACION UNIENDO MANOS DOMINICANAS	FUNDACION SIN FINES DE LUCRO, QUE SE DEDICARA A LA SALUD, EDUCACION Y MEDIO AMBIENTE INCLUYENDO EL DESARROLLO DE ACTIVIDADES DE RECICLAJE DE FUNDAS PLASTICAS Y CAPACITACION EN EL AMBITO DE MANUALIDADES.	MARGARITA RUIZ MENDEZ SEVERINGHAUS	324591
E/2011-27694	17/11/11	FUNDACION VALERIANO MATEO	INSTITUCION SIN FINES DE LUCRO, QUE SE DEDICARA FUNDAMENTALMENTE SEGUN SUS OBJETIVOS, A DAR ASISTENCIA SOCIAL A LA FAMILIA, DAR APOYO INTEGRAL EN SALUD, EDUCACION, VIVIENDA	ANTONIO MATEO BAUTISTA	325075
E/2011-27076	09/11/11	FUNDACION VICTORIA YEB	FUNDACION SIN FINES DE LUCRO, QUE SE DEDICARA A PRESTAR AYUDA A LOS MAS NECESITADOS, A NIVEL DE SALUD, EDUCACION, COMIDA Y OTRAS FORMAS DE ASISTENCIA HUMANITARIA.	ALEXIS VICTORIA YEB	324820
E/2011-27541	16/11/11	FUNG CAI	ALQUILER DE HABITACIONES Y CABAÑAS DE HOTEL; SERVICIOS DE RESTAURANT, EXPENDIO DE COMIDAS Y BEBIDAS.	YLENA FUNG CAI	324449
E/2011-27854	21/11/11	FUZIER BUSINESS	SERVICIOS DE COMERCIALIZACION DE PRODUCTOS DE CONSUMO MASIVO TALES COMO; ALIMENTOS, FRUTAS, VEGETALES, CARNES.	FRANCISCO ALEJANDRO LEBREAU ACEVEDO	324671
E/2011-28411	25/11/11	FW FASHION WAREHOUSE	SE DEDICARA A LA IMPORTACION, EXPORTACION Y DISTRIBUCCION DE ROPA PARA DAMAS, CABALLEROS Y NIÑOS, ROPA INTERIOR, TEJIDOS EN GENERAL Y CALZADOS.	RAUL FERNANDO NIEVES GIL	324940
E/2011-26471	16/11/11	G 2 ELECTRONICOS	VENTA Y REPARACION DE EQUIPOS ELECTRONICOS EN GENERAL.	RAFAEL ELIAS GONZALEZ PERALTA	324413
E/2011-27904	21/11/11	GALACTICA MG	COMPRA Y VENTA DE PRODUCTOS AGRICOLAS, AGROINDUSTRIALES, EN SU EXPORTACION E IMPORTACION Y DESARROLLO DE PROYECTOS AFINES A LOS MISMOS.	MAURICIO RAFAEL GONZALEZ PIMENTEL	324668
E/2011-27733	18/11/11	GALERIA DE ARTE SOLARES GARCIA	VENTA DE OBRAS DE ARTE (CUADROS) ENMARCADOS Y SIN ENMARCAR, AL POR MAYOR Y DETALLE, ADEMAS, REPISAS, ESPEJOS Y ARTICULOS PARA EL HOGAR.	ANDRES GEOVANNI GARCIA GARCIA	324592
E/2011-27991	28/11/11	GALILEA	CONSTRUCCION PROMOCION Y VENTA DE INMUEBLES, TASACION, COMPRA Y VENTA DE MATERIALES DE CONSTRUCCION, MATERIALES ELECTRICOS, CONSTRUCCION DE PUENTES Y CARRETERAS Y OTRAS ACTIVIDADES SIMILARES.	RODRIGO BERNARDO CAMERATTI BAEZA	325008
E/2011-26602	19/11/11	GANADERA BUENAVENTURA	SERVICIOS COMERCIALIZACION DE CARNES, SUS DERIVADOS Y AFINES.	ELIZABETH DE LOS MILAGROS GARCÍ DOMÍNGUEZ, MARIA YNOCCENCIA ALVAREZ BATISTA	324455
E/2009-12348	25/05/09	GAUDI	VENTA DE ALIMENTOS Y BEBIDAS, RESTAURANTE Y BAR.	MARIA YSABEL ANTONIA RIERA JAUMA	274075
E/2011-28133	22/11/11	GC SERVICES 2223	SERVICIOS DE MERCADEO, PUBLICIDAD, PROMOCION Y BIENES RAICES.	ADRIANO GOBBETTI, YENNYFER MARIE CERDAN PEREZ	324759
E/2011-26398	02/11/11	GERVIS F. PEÑA-GFP CONSULTORES	CONSULTARÍA LEGAL, GESTIÓN DE NEGOCIOS, PRESENTACIÓN DE MARCAS Y EMPRESAS NACIONALES Y EXTRANJERA.	GERVIS FELIPE PEÑA	323731
E/2011-27756	18/11/11	GESTIONADORA DE CREDITOS GC	GESTION DE CREDITOS, GESTION DE DEUDA, NEGOCIOS MONETARIOS, LA COMPRA Y ADQUISICION DE CARTERAS DE CUENTAS POR COBRAR.	CARLOS ALBERTO VALENCIANO CAMER	324563
E/2011-24238	07/10/11	GESTIONES JURIDICAS A.R	CONTRATACION, CONSULTORIA, DEFENSORIA, DE ASUNTOS LEGALES Y NOTARIALES EN GENERAL.	ALFREDO TADEO ROQUE PAYANO	323540
E/2011-25404	21/10/11	GESTORRES	ADMINISTRACION Y DESARROLLO DE PROPIEDADES INMOBILIARIAS, COMPRA Y VENTA DE PROPIEDADES INMOBILIARIAS, DISEÑO Y CONSTRUCCION, PRESTAMOS DE MENOR CUANTIA, SERVICIOS FINANCIEROS Y VENTA DE SEGUROS EN TODAS SUS MODALIDADES.	GESTION DE TORRES G.M., S.R.L., RICARDO ALFREDO GADALA- MARIA NASSER	324605
E/2011-28308	24/11/11	GINTONI	VENTAS DE BEBIDAS ALCOHOLICAS Y GASEOSAS.	JOHNNY OSCAR DE LEON PIÑA	324913
E/2011-28547	28/11/11	GIO BY LARA'S	SALON DE BELLEZA, IMPORTACION DE PRODUCTOS ESTETICOS, DISTRIBUCCION Y VENTA DE PRODUCTOS ESTETICOS Y SERVICIOS DE BELLEZA.	PIERINA ALEXANDRA LARA TEJEDA, CARMEN ALFONSINA TEJEDA RODRIGUEZ	325012
E/2011-27198	11/11/11	GLAM' S AT ALL BY EF	VENTA DE ROPA, ACCESORIOS, CALZADOS, CARTERAS Y AFINES.	ESTEFANY REINA FLORENTINO GOMEZ	324294
E/2011-19992	10/11/11	GLENHAVEN INVESTMENT	DESARROLLO DE OPORTUNIDADES DE INVERSION EN EL PAIS, LA TENENCIA (HOLDING) DE BIENES MUEBLES E INMUEBLES, EL DESARROLLO Y LA IDENTIFICACION DE BIENES MUEBLES	ANTONIO PALMA LARANCUENT	324166
E/2011-23231	16/11/11	GODOELECTRIC	COMERCIALIZACION DE METARIALES ELECTRICOS Y PLOMERIA.	GODOFREDO AUGUSTO ABUD ANTUN	324476
E/2011-27332	14/11/11	GOMALIZ IMPORT	VENTA DE GOMAS NUEVAS Y USADAS E IMPORTACION DE GOMAS.	FIORDALIZA CABRERA LAFONTAINE	324304
E/2011-23331	10/11/11	GOMAS & AUTOSERVICIOS ASENSIO MALENA	COMPRA Y VENTA DE LUBRICANTES, GOMAS Y ACCESORIOS PARA VEHICULOS DE MOTOR.	JUAN RAMON MALENA GERMOSEN, CARLOS OSCAR ASENSIO NAVARRO	325051
E/2011-24120	07/11/11	GRANDPALMS YUMABAY	DESARROLLO INMOBILIARIO TURISTICO.	RAYMOND PEÑA CARABALLO	324623
E/2011-27190	18/11/11	GREEN MANA GROUP	IMPORTACION, EXPORTACION Y VENTAS DE EQUIPOS DE HOSPITALES, PRODUCTOS FARMACEUTICOS, ELECTRODOMESTICOS, CALZADOS, ROPAS, ACCESORIOS Y COSMETICOS PARA DAMAS, CABALLEROS Y NIÑOS, PRODUCCION, COMPRA Y VENTAS DE COMBUSTIBLES, PRODUCCION, DISTRIBUCION Y VENTAS DE ENERGIAS RENOVABLES Y NO RENOVABLES	ISRAEL ANTONIO MARTINEZ FERRERAS	324659
E/2011-28454	25/11/11	GROW MANAGEMENT CONSULTING	SERVICIOS DE CONSULTORIA Y ASESORIA DE RECURSOS HUMANOS Y GESTION EMPRESARIAL, INCLUYENDO OUTSOURCING.	CYNTHIA DEL PILAR ALCANTARA RAMIREZ	324925
E/2011-27653	23/11/11	GRUPO DOMINICANO ETG	IMPORTACION, EXPORTACION DE SISTEMA DE TELECOMUNICACIONES, MATERIALES Y EQUIPOS ELECTRICOS EN GENERAL.	EDWIN RAFAEL CONTRERAS PERDOMO, GERALDO PAUL ZAVARCE SIERRALTA	324830
E/2011-26678	16/11/11	GRUPO MEDICO GRUPMEDIN	CLINICA DE PRIMER NIVEL, CONSULTAS PRIMARIAS DE ESPECIALISTAS Y EMERGENCIAS CON PRESTACION DE SERVICIOS DE LABORATORIO Y FARMACIA.	JUAN CARLOS OROPEZA BRITO	324479
E/2011-28545	28/11/11	GRUPO NUVISA	ENSEÑANZA Y PRODUCCION DE PROGRAMAS EDUCATIVOS DE TV, REVISTAS, ASI COMO POR CUALQUIER OTRO MEDIO ESCRITO DE RADIODIFUSION O DIGITAL, EN LAS AREAS DE ALIMENTACION, NUTRICION, SALUD, MEJORA CALIDAD DE VIDA, ENTRE OTROS.	ORLANDO ANTONIO FELIZ MOLINA, DARIO NEMESIO CUBA AMPARO, ELSA MARGARITA DE LA ALT MORETA TAVERAS, KENIA MOTA BAEZ	325024
E/2011-26582	24/11/11	GRUPO RR JIMENEZ	IMPORTACION, EXPORTACION Y VENTA DE ALIMENTOS DE CONSUMO MASIVO, ARROZ, HABICHUELA, ACEITE VEGETAL, PASTAS, ENLATADOS, BEBIDAS ALCOHOLICAS Y GASEOSAS Y ASESORIA DE MERCADO.	ROBINSON ANTONIO JIMENEZ PEREZ, WILLY OMAR RODRIGUEZ JIMENEZ	324850

[210] EXP.	[220] SOL. FECHA	[561] NOMBRE COMERCIAL	[510] ACTIVIDAD	[730] SOLICITANTE	[111] REGISTRO
E/2011-28300	24/11/11	GRUPO SAILAWAY	ADQUIRIR CUALQUIER NEGOCIO DE OTRA COMPAÑIA, ESTUDIO, CREACION, EXPLOTACION, DIRECCION, GERENCIA, ADMINISTRACION Y CONTROL DE TODOS LOS ASUNTOS DE EMPRESAS INDUSTRIALES Y COMERCIALES Y FINANCIERAS, AGRICOLAS, PUBLICITARIAS, RECIBIR U OTRA REMUNERACION	COMPANY IN STOCK S. A.	324900
E/2011-27758	18/11/11	GRUPO SORIANO DE AISLANTES TERMICOS	IMPORTACION, EXPORTACION, VENTA E INSTALACION DE MATERIALES AISLANTES TERMICOS. SOLDADURA EN GENERAL, TECHADO DE NAVES INDUSTRIALES, MONTAJES DE ESTRUCTURAS METALICAS. FABRICACION Y COMERCIALIZACION DE ILUSTRADORES DE MADERA PARA USO INDUSTRIAL Y DOMESTICO.	AMAURY SORIANO NOLASCO	324565
E/2011-28416	25/11/11	GRUPO VASQUEZ BONILLA	FORMACION Y EXPLOTACION DE NEGOCIOS DIVERSOS TALES COMO: UNA PELUQUERIA, VENTA DE AGUA PURIFICADA, UNA CAFETERIA Y BIENES RAICES EN GENERAL.	JUNIOR VASQUEZ BONILLA	324905
E/2011-27853	21/11/11	GRUPO WOODIWISS	SERVICIOS DE COMERCIALIZACION DE PRODUCTOS DE CONSUMO MASIVO TALES COMO: ALIMENTOS, FRUTAS, VEGETALES, CARNES.	FRANCISCO ALEJANDRO LEBREAU ACEVEDO	324683
E/2011-27678	17/11/11	H & A INGENIEROS	PRESTACION DE SERVICIOS DE INGENIERIA E INDUSTRIALES; A LA VENTA, REPARACION E INSTALACION DE EQUIPOS Y AL MANTENIMIENTO Y CONSTRUCCION DE OBRAS CIVILES.	HERNANDO DE JESUS HERNANDEZ ARISTY	324534
E/2011-25079	03/11/11	HACIENDA LAS 3 PALMAS	PRODUCCION Y VENTA DE CACAO, PRODUCCION Y VENTA DE PRODUCTOS AGRICOLAS Y GANADEROS, EXPLOTACION DE FINCAS GANADERAS.	ANNERIS ALTAGRACIA CARDI F DE PAREDES	323754
E/2011-28429	25/11/11	HAWORTH DOMINICANA	REPRESENTACION DE LINEAS DE MUEBLES DE OFICINA Y TODAS AQUELLAS OPERACIONES COMERCIALES, INDUSTRIALES O FINANCIERAS.	HAWORTH DOMINICANA, S.A.	324927
E/2011-27290	22/11/11	HENRY CORADIN RELACIONES PUBLICAS	RELACIONES PUBLICAS, CONSULTORIA Y ORGANIZACION DE EVENTOS EN TODAS LAS VERTIENTES SOCIALES, ECONOMICAS, DEPORTIVAS, ESPECTACULOS, REDACCION, CENTRAL, MODA, TURISMO Y GASTRONOMIA, PUBLICIDAD E IMPRENTA EN GENERAL.	HENRY CORADIN SOSA	324749
E/2011-27618	16/11/11	HIDROPROCESADORA DEL ESTE - HE	PROCESAR AGUA PARA EL CONSUMO HUMANO, EMPACAR EN BOTTLETONES GRANDES, PEQUEÑOS, BOTTLES DE DIFERENTES TAMAÑOS, EN FUNDAS, VENTA AL GRANEL, AL POR MAYOR Y DETALLES, JUGOS, QUIMALITOS, HIELO EN BLOCK Y EN FUNDA, DISTRIBUCION Y REPRESENTACION DE CUALQUIER PRODUCTO DE OTRAS MARCAS RELACIONADO DE PRODUCCION NACIONAL O EXTRANJERA.	SAMUEL PERALTA DISLA	324966
E/2011-25995	28/10/11	HIGH SCHOOL HAIR ONE TWO ONE	CAPACITACION, ENSEÑANZA, ENTRENAMIENTO, EDUCACION Y FORMACION EN EL AREA DE ESTETICA, COSMIATRIA, COLORIMETRIA, CORTE Y BELLEZA EN GENERAL.	JUANA BAUTISTA RAMIREZ MARTINEZ	323454
E/2011-27500	24/11/11	HOGAR CAMPESTRE ADVENTISTA LAS PALMAS	FUNDACION SIN FINES DE LUCRO, QUE SE DEDICAR A UN ORFANATORIO.	HOGAR CAMPESTRE ADVENTISTA LAS PALMAS, SAMILIN WILLIAMS EUSEBIO	324877
E/2011-27838	18/11/11	HOGARES TERESA TODA	ACOGIDA, CUIDADO Y EDUCACION DE NIÑAS HUERFANAS.	HERMANAS CARMELITAS TERESAS DE SAN JOSE	324568
E/2011-27699	17/11/11	HOLDING FISH. DA	VENTA AL POR MAYOR Y DETALLE, IMPORTADOR Y EXPORTADORES DE ALIMENTOS EN GENERAL, TALES COMO: CEREALES, PESCADOS, EMBUTIDOS	ELISA VANESSA ARIAS PUJOLS	324535
E/2011-26556	21/11/11	HOSTAL SILVESTRE HS	SERVICIOS DE HOSTELERIAS, HOSPEDAJE TEMPORAL, TURISTICO Y NACIONAL, ASI COMO SERVICIOS DE RESTAURANTE, LOUNGE, BAR Y DISCOTECA.	HECTOR FELICIANO SILVESTRE PICHARDO	324709
E/2011-27154	28/11/11	HOTEL ATLANTIS	ACTIVIDADES TURISTICAS Y CULTURALES.	GERARD PRYSTASZ, HOTEL ATLANTIS, S.A.	325042
E/2011-24651	01/11/11	HOTEL PLAZA L R	HOTELERIA.	LA ROMANA SUITE & RESIDENCES S.R.L	323670
E/2011-27727	18/11/11	HOTEL PUERTA DE ORO	ALQUILER DE HABITACIONES.	ARGENTINA FRANCISCO FERREIRA	324614
E/2010-23944	14/12/10	HUGO ANTONIO VILLANUEVA VARGAS & ASOCIADOS	ESTABLECER, GESTIONAR E IMPLEMENTAR EN GENERAL, LOS NEGOCIOS DE FINANCIAMIENTOS, INVERSIONES, CORREDURIAS, GARANTIAS, CONSULTORIAS, SUSCRIPCION Y VENTA DE VALORES MERCANTILES, DE COMPRA Y VENTA DE BIENES	CLARA GISSELLE VILLANUEVA VARGAS	305706
E/2011-28004	22/11/11	ICONEXT DOMINICANA	COMERCIALIZACION, FABRICACION, ALMACENAMIENTO, CONSIGNACION, TRANSPORTACION, INTERMEDIACION, COMISION, REPRESENTACION, ELABORACION, EMPAQUE, DISTRIBUCION, PROMOCION, COMPRA, VENTA, IMPORTACION, EXPORTACION AL POR MAYOR O AL DETALLE DE PRODUCTOS Y ARTICULOS DE CONSUMO MASIVO	JOAN MANUEL SENRA OSSER	324724
E/2011-24824	14/10/11	IE IMPORTACIONES & EXPORTACIONES	IMPORTACION Y EXPORTACION DE PRODUCTOS AGRICOLAS TALES COMO ARROZ, CEBOLLA, AJO.	JULIO CESAR MARTINEZ RIVERA	324545
E/2011-26971	23/11/11	IEG-INGENIERIA Y ENERGIA GLOBAL	PROMOVER E INVERTIR EN EMPRESAS COMERCIALES, INDUSTRIALES, TURISTICAS, SOCIEDADES FINANCIERAS.	LILIANA EDINEYDA PILARTE SANCHEZ, ROGER BALANDRIS PEREZ DE LA PAZ	324807
E/2011-4307	21/02/11	IGLESIA CRISTIANA Y MISIONERA MONTAÑA DE FE	PREDICACION DE LA PALABRA DE DIOS, EVANGELIZAR Y DIFUNDIR EL EVANGELIO.	FRANCIA REYES DE SENA	322601
E/2011-27149	10/11/11	IGLESIA DE DIOS	INSTITUCION RELIGIOSA SIN FINES DE LUCRO, DEDICADA A LA PREDICACION DEL EVANGELIO DE JESUCRISTO.	ELVI SAMUEL MEDINA	324228
E/2011-23873	03/10/11	IGLESIA DE DIOS FUENTES DE LAS AGUAS	SIN FINES DE LUCRO ENTIDAD QUE SE DEDICARA PARA LA PREDICACION DEL EVANGELIO, SALVAR ALMA PARA CRISTO, PRESTAR AYUDA A LA HUMANIDAD DE PARTE DIOS.	HILDA FERREIRA, ALEJANDRO BORQUEZ PALACIO	322010
E/2011-27148	17/11/11	IGLESIA EL ETERNO AMOR DE DIOS	PREDICAR LA PALABRA DE DIOS TRANSFORMANDO LAS VIDAS Y LAS FAMILIAS IMPACTANDO NUESTRAS NACION.	PABLO ROBERTO TAVAREZ UREÑA	324442
E/2011-28292	24/11/11	IGLESIA EVANGELICA CAMINO AL CIELO JUAN 14:6	PROCLAMAR LA PALABRA DE DIOS.	ALTAGRACIA SARITA BAUTISTA NUÑEZ	324967
E/2011-28022	22/11/11	IGLESIA EVANGELICA PENTECOSTAL "REFUGIO DEL ESPIRITU SANTO"	INSTITUCION SIN FINES DE LUCRO, QUE SE DEDICARA A LA PREDICACION DEL EVANGELIO A NIVEL NACIONAL E INTERNACIONAL, CHARLAS, CONFERENCIA, TRATADOS, CULTOS, CAMPAÑAS ENTRES OTRAS.	BERNARDA PAULINO LIZARDO	324771
E/2011-26863	08/11/11	IGLESIA EVANGELICA PENTECOSTAL CAMINO DE PAZ	PREDICAR LA PALABRA DE DIOS.	ANDRES FLORES	324985
E/2011-27218	11/11/11	IGLESIA JESUCRISTO REY DE REYES Y SEÑOR DE SEÑORES DE PUERTO PLATA, IGESEP	DEDICADA A PREDICAR EL EVANGELIO Y FUNDAR NUEVAS IGLESIAS.	TROADIA YNOENCIA ORTIZ CABRERA DE ROYER / FRANKLYN ROYER DEL ROSARIO / FERNANDO VENTURA VASQUEZ	324245
E/2011-26731	24/11/11	IL LUOGO DEI SAPORI	HELADERIA, DULCERIA, PASTELERIA, ELABORACION Y VENTA AL POR MAYOR Y DETALLE.	ROMMEL FONTANA LAMA	324888
E/2011-26143	28/11/11	IMPORTACION DE PRODUCTOS DIVERSOS IMPRODIVE	IMPORTACION DE PRODUCTOS ALIMENTICIOS.	ANTONIO ANDRES MOREY MONTALVO	325005
E/2011-26483	18/11/11	IMPORTADORA ABEL ENMANUEL GUZMAN COLLADO	REALIZAR ACTIVIDADES COMERCIALES DE VENTA DE PRODUCTOS, IMPORTACION DE LOS TALES.	ABEL ENMANUEL GUZMAN COLLADO	324619
E/2011-27850	21/11/11	IMPORTADORA ALMENER IA	SERVICIOS DE COMERCIALIZACION DE PRODUCTOS DE CONSUMO MASIVO TALES COMO: ALIMENTOS, FRUTAS, VEGETALES, CARNES.	FRANCISCO ALEJANDRO LEBREAU ACEVEDO	324664
E/2011-27844	18/11/11	IMPORTADORA S.J.NG	NEGOCIOS EN GENERAL DE IMPORTACION, COMERCIALIZACION Y VENTA DE PRENDAS DE VESTIR Y JOYAS.	YONG QIANG WU	324747
E/2011-26940	24/11/11	IMPORTADORA Y EXPORTADORA DE PRODUCTOS DIVERSOS Y GESTIONES ADUANALES CIEPRODIGA	IMPORTACION Y EXPORTACIONES DE PRODUCTOS AGRICOLAS, INDUSTRIALES Y SERVICIOS ADUANALES.	IMPORTADORA Y EXPORTADORA DE PRODUCTOS DIVERSOS Y GESTIONES ADUANALES, S.A. (CIEPRODIGA)	324832
E/2011-28466	25/11/11	IMPROMED	IMPORTACION Y DISTRIBUIDORA DE MATERIALES GASTABLES Y PRODUCTOS MEDICOS.	NELSON JONEL PIMENTEL DIETSCH	324955
E/2011-13622	31/05/11	IMPULSO D	NOS DEDICAREMOS AL RECLUTAMIENTO Y CAPACITACION DE CAPITAL HUMANO PARA PROVEER A LAS EMPRESAS QUE REQUIEREN DE ESTOS RECURSOS.	JUAN JOSE SUERO DOTEL	315496
E/2011-27692	17/11/11	INDALUM	EXPORTACION, MANUFACTURA, DISTRIBUCION, VENTA Y COMERCIALIZACION DE PERFILES DE ALUMINIO.	MARTIN AUGUSTO DOORLY TATE	324514
E/2011-25804	26/10/11	INDUSTRIAS DE AGREGADOS PERALVILLO LOS MONTONES	EXPLOTACION DE MINAS DE BASALTO; ASI COMO LA PRODUCCION Y VENTA DE AGREGADOS COMO ARENA, GRAVAS, GRAVILLAS Y OTROS MATERIALES.	RUTH ESTHER RICHARDSON MENDOZA	323336
E/2011-21112	24/11/11	INGRAM INVESTMENTS	PROMOCION, DESARROLLO, ADMINISTRACION, MANEJO Y ASESORIA DE EMPRESAS Y PROYECTOS TURISTICOS, ASI COMO LA CONSTRUCCION, COMPRA, VENTA, E INVERSIONES EN HOTELES, RESORTS Y COMPLEJOS TURISTICOS TALES COMO: VILLAS, APARTAMENTOS, CAMPOS DE GOLF, CLUBES.	YUMAILA SABBAGH KHOURY DE SANTANA	324920
E/2011-26370	14/11/11	INMOBILIARIA GEMINIS	PRESTAMOS Y FINANCIAMIENTO DE VEHICULOS Y BIENES INMUEBLES.	JOSELIN ALBERYS BUENO LORA	324345
E/2011-27151	22/11/11	INMOBILIARIA PM-22	TENEDORA DE INVERSIONES, ADQUIRIR Y VENDER BIENES Y DERECHOS, MOBILIARIOS E INMOBILIARIOS PARA SU POSTERIOR COMERCIALIZACION EN LA REPUBLICA DOMINICANA O EN EL EXTRANJERO	JOSE MANUEL PABLO MUVDY	324847
E/2007-3163	15/01/07	INMOBILIARIA ROSA DE LEON	COMPRA Y VENTA DE INMUEBLES DE TODO TIPO, CONSTRUCCION DE VIVIENDAS UNIFAMILIARES Y MULTIFAMILIARES, AL ALQUILER Y ARRENDAMIENTO DE EDIFICIOS PARA VIVIENDAS Y OFICINAS COMERCIALES	PEDRO OSCAR ROSA ROSA, ALEJANDRINA DE LEON SOTO	222061
E/2011-28630	29/11/11	INSTITUTO DE CIRUGIA OFTALMOLOGICA Y MAXILOFACIAL ICOM	PRESTACION DE SERVICIOS MEDICOS EN EL AREA OFTALMOLOGICA Y EN EL AMBITO MAXILOFACIAL, TANTO DE CIRUGIA AMBULATORIA, IMPLANTACION ORAL, TRATAMIENTOS MEDICOS, DIAGNOSTICOS Y OFERTAS DE MEDICAMENTOS RELATIVOS A DICHAS ESPECIALIDADES EN GENERAL.	RICARDO JOSE ROJAS GIMENEZ	325037
E/2011-27731	18/11/11	INSUMOS PARA BANANOS, INSUBAN	VENTA DE INSUMOS AGRICOLAS TALES COMO ABONO, FOLIARES Y FERTILIZANTES.	PERSIO LEONARDO GONELL CASTRO	324595
E/2011-20245	27/10/11	INTERCAPITAL, CARRIERE & PEÑA	ADMINISTRACION, COMPRA Y VENTA DE BIENES RAICES.	MARC CARRIERE/ MARIA YOSAIRA PEÑA ALCANTARA	323356
E/2010-13424	10/06/10	INTERCONSA INTERNATIONAL CONSULTING	ASESORIA TECNICA FIANCIERA, PROYECTOS INDUSTRIALES, CONSTRUCCION, TRANSPORTE AEREO, MARITIMO Y TERRESTRE.	HOMERO DANTE SANCHEZ	294542
E/2011-27668	17/11/11	INVERSIONES CARPESA	COMPRA, VENTA Y ALQUILER DE INMUEBLES, INVERSIONES Y BIENES RAICES EN GENERAL.	EDWARD MARTIN CAMARENA	324521
E/2011-28024	22/11/11	INVERSIONES CEKI	PRESTAMOS INMOBILIARIOS PARA INVERSIONES TODAS ACTIVIDAD RELACIONADA EN ESTA AREA FINANCIERA.	CARLOS ALBERTO RIVERA PORTES	324756
E/2011-26465	14/11/11	INVERSIONES CORD DEL ESTE	INVERSIONES, INMOBILIARIA, PRESTAMOS, COMPRA Y VENTA DE TERRENOS.	CARLOS JESUS CORDERO SANTANA	324343
E/2011-28278	24/11/11	INVERSIONES DUARTE ALVAREZ & ASOC. IDUAL	OFRECER SERVICIOS DE ASESORIAS, CONSULTORIAS Y GESTIONES LEGALES, PRESTAMOS Y FINANCIAMIENTOS.	MODESTA MARGARITA ALVAREZ ALMONTE / MANUEL ANTONIO DUARTE TORIBIO	324895
E/2011-19922	15/08/11	INVERSIONES ISAAC & LISSETT	PRESTAMOS, COMPRA Y VENTA DE BIENES.	JOSE ANTONIO BATISTA REYES	319992
E/2011-15278	17/11/11	INVERSIONES LABARQUEREÑA	IMPORTADORA, EXPORTADORA, VENTA, COMPRA DE VEHICULOS DE MOTOR Y MOTOCICLETAS.	RAFAEL ADOLFO PEREZ DE LEON	324494
E/2011-25300	20/10/11	INVERSIONES MD MODA	IMPORTACION, VENTA Y COMERCIALIZACION DE ROPA, ACCESORIOS Y PRENDAS DE VESTIR EN GENERAL.	LEONARDO PEREZ GONZALEZ	323001
E/2011-27935	21/11/11	INVERSIONES PARA EL DESARROLLO (INVERDES)	OPERACIONES DE INVERSION, TALES COMO ADQUISICION Y VENTA DE INMUEBLES.	INVERSIONES PARA EL DESARROLLO C POR A	324669
E/2011-20660	03/10/11	INVERSIONES PARRA OZORIO	PRESTAMOS PERSONALES, SOBRE VEHICULOS E HIPOTECARIOS.	RAFAEL ANTONIO PARRA OZORIO	321978
E/2011-26464	14/11/11	INVERSIONES PIONSA	INVERSIONES, INMOBILIARIA, PRESTAMOS, COMPRA Y VENTA DE TERRENOS.	HECTOR CASTILLO PION	324278
E/2011-26560	03/11/11	INVERSIONES VALLAROM 2011	COMPRA-VENTA, IMPORTACION, EXPORTACION, ARRENDAMIENTO Y CONSIGNACION DE TODA CLASE DE BIENES, VALORES.	FERNANDO JOSE VALLADARES BRANGER	323811
E/2011-25761	22/11/11	INVERSIONES Y FINANCIAMIENTOS FIMATS	INVERSIONES Y FINANCIAMIENTOS DE MENOR CUANTIA A LOS MEDIANOS Y PEQUEÑOS EMPRESARIOS Y DEMAS PERSONAS INTERESADAS.	ABEL ANTONIO TAVERAS SEGURA	324762
E/2011-27746	18/11/11	INVERSIONES Y PROYECTOS AGRICOLAS, INPROACA	SIEMBRA, CULTIVO, COMPRA, PROCESAMIENTO, INDUSTRIALIZACION, EXPORTACION, DISTRIBUCION Y VENTA DE PRODUCTOS AGRICOLAS.	FRANCISCO MANUEL AYBAR SUERO	324594
E/2011-28301	24/11/11	INVERSIONS FRUSAN	ADQUIRIR CUALQUIER NEGOCIO DE OTRA COMPAÑIA, ESTUDIO, CREACION, EXPLOTACION, DIRECCION, GERENCIA, ADMINISTRACION Y CONTROL DE TODOS LOS ASUNTOS DE EMPRESAS INDUSTRIALES Y COMERCIALES Y FINANCIERAS, AGRICOLAS, PUBLICITARIAS, RECIBIR COMISION U OTRA REMUNERACION	COMPANY IN STOCK, S.A.	324911

[210] EXP.	[220] SOL. FECHA	[561] NOMBRE COMERCIAL	[510] ACTIVIDAD	[730] SOLICITANTE	[111] REGISTRO
E/2011-28005	22/11/11	INVESTOWN	COMERCIALIZACION, FABRICACION, ALMACENAMIENTO, CONSIGNACION, TRANSPORTACION, INTERMEDIACION, COMISION, REPRESENTACION, ELABORACION, EMPAQUE, DISTRIBUCION, PROMOCION, COMPRA, VENTA, IMPORTACION, EXPORTACION AL POR MAYOR O AL DETALLE DE PRODUCTOS Y ARTICULOS DE CONSUMO MASIVO	JOAN MANUEL SENRA OSSER	324725
E/2011-27763	18/11/11	ISMARC GROUP	SERVICIOS DE CONSTRUCCION E INGENIERIA CIVIL, IMPORTACION, DISTRIBUCION Y COMERCIALIZACION DE MATERIALES PARA LA CONSTRUCCION, ESTABLECIMIENTO DE FERRETERIAS, SERVICIOS DE INFORMATICA.	CARLOS MANUEL FRANCISCO DE LA CRUZ	324618
E/2011-27624	24/11/11	ISSA DIESEL, LABORATORIO Y REPUESTOS	REPARACIONES DE EQUIPOS DIESEL, VENTAS Y SERVICIOS DE REPUESTOS Y EQUIPOS, EXPORTACION E IMPORTACION DE LOS MISMOS.	JENNY YSAHIRA GUZMAN GONZALEZ	324915
E/2011-27183	21/11/11	JAGOVIVUS COMERCIAL	IMPORTACIONES Y VENTAS AL POR MAYOR Y DETALLE DE ROPA, ZAPATOS Y ACCESORIOS EN GENERAL.	JAVIER GOMEZ GUI SANTES	324681
E/2011-28448	02/12/11	JAS AGROTECNOLOGIA	PRODUCCION, IMPORTACION, EXPORTACION, VENTA DE TODO TIPO DE PRODUCTOS DE LA AGROPECUARIA, ASI COMO DE MAQUINARIAS PARA LOS MISMOS.	JUAN ALBERTO SANTOS HERNANDEZ	325219
E/2011-27669	17/11/11	JEFICIRMER FLORIST'S	IMPORTACION, COMERCIALIZACION Y VENTA DE ARREGLOS FLORALES, PREPARACION DE CANASTA NAVIDEÑA, DECORACION DE EVENTOS Y JARDINERIA.	SANDRA DEL CARMEN ALVAREZ SANTOS	324531
E/2011-15999	30/09/11	JENIBHET COMERCIAL FACTORY	VENTA DE ROPA, ACCESORIOS Y CALZADOS.	ALEXANDER EFRAIN SOTO OVALLE	321950
E/2011-26885	25/11/11	JEVINET	SERVICIOS DE REPARACION Y VENTAS DE COMPUTADORAS Y ACCESORIOS. DISEÑO Y MANTENIMIENTO DE REDES INFORMATICAS Y DE PAGINA WEB.	VINICIO RODRIQUEZ	324961
E/2011-25709	25/10/11	JJ DISTRIBUIDORA DE ALIMENTOS	VENTA DE TODO TIPO DE ALIMENTOS.	EDUARDO GUERRA YAGO, FRANCISCO JOSE MATEO GARCIA	323329
E/2011-22489	16/11/11	JOOK' KASABE	PRODUCCION, EXPORTACION, VENTA Y DISTRIBUCION DE CASABE.	GEORGE DANIEL YATZKAN	324396
E/2011-27772	18/11/11	JOSE GUILAMO ENTERTAINMENT	ORGANIZACION Y SERVICIOS DE EVENTOS EN GENERAL.	JOSE GABRIEL GUILAMO CEPEDA	324587
E/2011-28131	22/11/11	JOSE LUIS CHAHER	SALON DE BELLEZA.	JOSE LUIS CHAHER	324754
E/2011-27555	16/11/11	JOYAS AIMEE	VENTAS DE JOYAS Y BISUTERIA.	LAURA YESENIA VALENZUELA ROSSO	324498
E/2011-28679	29/11/11	JOYERIA EL ENCANTO DE DAVID SEVERINO	COMERCIALIZACION, REPARACION, CONFECCION DE JOYAS EN METALES PRECIOSOS Y SEMI PRECIOSOS.	MANUEL DAVID SEVERINO FELIZ	325052
E/2010-14258	21/06/10	JR CUSTOM SERVICE	AGENCIAS DE ADUANAS.	YUNIOR ANTONIO GONZALEZ NUÑEZ	295126
E/2011-26942	08/11/11	JSKXPERIENCE	CONSULTORIAS Y ASESORIAS COMERCIALES Y EMPRESARIALES A EMPRESAS, EN MANEJO Y FORMACION DE PERSONAL, DIRECCION ADMINISTRATIVA Y PRODUCTIVA.	JOHNNY SFEIR KARAM	324019
E/2011-28465	25/11/11	JUAN RA MULTISERVICIOS, JARDINERIA Y FUMIGADORA	DISEÑO DE JARDINERIA PARA HOTELES, EMPRESAS, RESIDENCIA Y MANTENIMIENTO CONTRA PLAGAS EN TODO TIPO DE ESTABLECIMIENTO COMERCIAL O RESIDENCIAL.	JUAN RAMON BERIGUETE	324952
E/2011-27688	17/11/11	JUNTA DE VECINOS JOSE MARTI, JUVEJOMA	ENTIDAD SIN FINES DE LUCRO DEDICADA A TODA ACTIVIDAD SOCIAL, Y ESPECIALMENTE VELAR POR EL BUEN FUNCIONAMIENTO DE LOS SERVICIOS PUBLICOS Y SEGURIDAD CIUDADANA EN LA COMUNIDAD Y EL CUIDADO AL MEDIO AMBIENTE.	RAFAEL DIAZ PEÑA	324528
E/2011-26096	28/10/11	JUNTA DE VECINOS LA BENDICION	ORGANIZACION SIN FINES DE LUCRO DEDICADA A TODO ASUNTO COMUNITARIO DEL SECTOR LA BENDICION DE CIENFUEGO.	CIPRIAN DOMINGO BUENO OVALLE / ELADIO BURGOS HERNANDEZ	323435
E/2011-28157	22/11/11	KAPITAL MODA	VENTA DE ROPA AL DETALLE.	RAFAEL EDUARDO PEÑA SOTO, CARLOS CLAVERO SAN JOSE	324760
E/2011-25601	24/10/11	KLIMATICA J&J	IMPORTACION, COMERCIALIZACION Y DISTRIBUCION DE EQUIPOS, REPUESTOS PARA REFRIGERACION AUTOMOTRIZ DOMESTICA, COMERCIAL E INDUSTRIAL.	JONATHAN ALEXANDER NOVAS VERAS, CARLOS JOEL INFANTE GARCIA	323175
E/2011-27074	22/11/11	KREATIVA PUBLICIDAD, M&V	VOCACION DE SERVICIOS PUBLICITARIOS Y OTRAS FUNCIONES PROPIAS RELACIONADAS CON EL MERCADO.	VICTOR JULIO D'OLEO TAVAREZ	324750
E/2011-26011	11/11/11	L Y O TEXTIL INTERNACIONAL	INDUSTRIA TEXTIL, CONFECCION DE PRENDAS DE VESTIR.	LUIS RAMON VASQUEZ ROSARIO / JOSE ORLANDO ABREU ALMONTE	324083
E/2011-27833	18/11/11	L Y Z DRENAJE, POZOS Y FILTRANTES	TENDRA COMO OBJETO PRINCIPAL LA CONSTRUCCION DE POZOS, FILTRANTES Y SOLUCION DE DRENAJE PLUVIAL.	LINDA ZARE CORPORAN GUERRERO	324629
E/2011-23661	15/11/11	LA IGLESIA DE DIOS 1-TIMOTEO 3:15	INSTITUCION SIN FINES DE LUCRO, QUE SE DEDICARA A EVANGELIZAR Y AYUDAR A LOS NECESITADOS DE NUESTRA COMUNIDAD.	RAFAEL MARTE, WILTON ANTONIO DE JESUS ACEVEDO	324407
E/2011-27562	16/11/11	LA LOBA SPORT BAR	EXPENDIO DE BEBIDAS ALCOHOLICAS Y COMIDAS NACIONALES E INTERNACIONALES Y DEMAS ACTIVIDADES PROPIAS DE ESE GENERO DE ESTABLECIMIENTO.	FRANKLIN GERARDO CASTILLO TAVERAS	324414
E/2011-24732	22/11/11	LABORATORIO ARVELO TEJADA	OFRECER SERVICIOS DE LABORATORIO Y PATOLOGIA.	ESTELIO GREGORIO ARVELO TEJADA	324692
E/2011-19551	10/08/11	LABORATORIO CLINICO MH	PROCESAMIENTOS ANALISIS CLINICOS	ANGEL MARTIN JIMENEZ HEREDIA, RUT ESTHER MARTINEZ HEREDIA	319395
E/2011-23468	30/11/11	LADONEPAN	FABRICACION, VENTA Y COMERCIALIZACION DE PRODUCTOS DE PANADERIA, REPOSTERIA: PREPARACION DE COMIDA: VENTA DE PRODUCTOS DE DELICATESEN Y TODO TIPO DE BEBIDAS Y LICORES.	HIPOLITO JOSE MARTINEZ	325091
E/2011-27713	18/11/11	LAVANDERIA ARROYO HONDO	SERVICIOS DE LAVANDERIA EN GENERAL, OPERACION DE PLANTAS DE LAVADO EN SECO, LAVADO EN SECO, ASI COMO TODA ACTIVIDAD COMERCIAL RELACIONADA CON EL OBJETIVO PRINCIPAL.	LAVANDERIA ARROYO HONDO, C. POR A.	324635
E/2011-27959	21/11/11	LEDESMA TAVAREZ GRUPO DE CONSULTORES	ASESORIA Y ACOMPAÑAMIENTO, ENTRENAMIENTO GERENCIAL Y EMPRESARIAL.	FELIPE ANTONIO LEDESMA TAVAREZ	324706
E/2011-27906	21/11/11	LEGA INTERNATIONAL CORPORATION	GESTIONAR, TRAMITAR Y PROVEER NIVEL NACIONAL E INTERNACIONAL, LA CONTRATACION DE TRABAJADORES EN LAS AREAS DE LA CONSTRUCCION, AUTOMOTRIZ, CUIDADO CORPORAL, DOMESTICOS, AGRICULTURA ENTRE OTROS	CESAR LEGA MARTINEZ, EMILIA ESTHER LEGA PINALES DE DE LA CRUZ	324677
E/2011-28618	29/11/11	LEON FILMS	PROMOVER, REALIZAR ESTUDIO, GESTION, ADMINISTRACION Y EJECUCION DE TODO GENERO DE PROYECTOS, NEGOCIOS E INVERSIONES DE CARACTER CINEMATOGRAFICO. FORMACION DE TALENTOS Y AGENCIA DE ACTUACION. PROMOCION, REALIZACION Y PRODUCCION DE EVENTOS AFINES CON EL AREA.	FRANCISCO FROMETA PEREZ	325063
E/2011-27633	17/11/11	LETREROS Y ROTULACIONES RJ	TODO TIPO DE SERVICIOS PUBLICITARIOS.	ROBERTO RODRIGUEZ ESPINAL	324600
E/2010-10314	05/05/10	LIBELULA PHOTOGRAPHY	ESTUDIO DE FOTOGRAFIA.	MICHELLE NATASHA UREÑA MOJICA	292275
E/2011-28275	24/11/11	LIFE GROUP	CONSTRUCCION Y VENTA DE APARTAMENTOS.	CARLOS ALFREDO TEJADA DIAZ	324898
E/2011-28276	24/11/11	LIFELINE CHILDREN'S SERVICES DR	FACILITAR E INTERMEDIAR EN LOS PROCESOS DE GESTIÓN Y COLOCACIÓN DE NIÑOS HUÉRFANOS EN ADOPCIÓN, PROPORCIONAR APOYO, ORIENTACIÓN Y ASESORIA A MUJERES Y FAMILIAS	HERBERT MOSES NEWELL IV	325019
E/2011-23732	18/11/11	LINEA DE CREDITO SIMPLE DE BANCO LEON	ACTIVIDADES FINANCIERAS, COMERCIALES Y BANCARIAS, MEDIANTE EL CUAL EL BANCO OTORGA CREDITO EN PESOS A PERSONAS FISICAS MENORES DEUDORES PRINCIPALMENTE PARA FINES COMERCIALES.	BANCO MULTIPLE LEON, S.A.	324680
E/2011-28132	22/11/11	LINEAR PROTECTION	PRESTAR Y CONTRATAR LOS SERVICIOS FUNERARIOS VIA INTERNET, TELEFONO, POR CORREO, EN PERSONA Y POR CUALQUIER OTRO MEDIO LICITO CONSISTENTE EN Y NO LIMITADOS A VELATORIOS EN CAPILLAS	DIANA MARIA AMADIZ / PASCAL ARTHIS / JEAN EDDY JEAN BAPTISTE	324691
E/2011-26273	17/11/11	LORENA GOMAS & SERVICIOS	LA IMPORTACION COMPRA Y VENTAS DE NEUMATICOS NUEVOS Y USADOS.	CARMEN EUGENIA SUERO MICHEL DE ACOSTA, ROBERTO ACOSTA CUEVAS	324584
E/2011-529	07/01/11	LOS ALTOS INVESTMENT 2011	CONSTRUCCION, COMPRA Y VENTA DE INMUEBLES.	JAVIER PEREZ ESCLUSA	306824
E/2011-28238	23/11/11	LOS GOYUELOS	PARTICIPAR EN DIVERSOS DESFILES DE CARNAVAL, CONFECCION Y DISEÑO Y DE TRAJES PARA PARTICIPAR EN TODOS LOS DESFILES DE CARNAVAL EN LAS DIFERENTES PROVINCIAS DE NUESTRO PAIS, MUY ESPECIALMENTE EN EL CARNAVAL VEGANO (LA VEGA), ORGANIZACION DE EVENTOS ARTISTICOS Y ACTIVIDADES DE ENTRETENIMIENTO.	JOSE MICHAEL VASQUEZ CASTILLO	324797
E/2011-22555	15/09/11	LOS ILUSIONADOS	ACTIVIDADES BANCARIAS; SEGUROS, NEGOCIOS FINANCIEROS, NEGOCIOS MONETARIOS, NEGOCIOS INMOBILIARIOS.	BANCO POPULAR DOMINICANO, C. POR A., BANCO MULTIPLE	323878
E/2011-22554	02/11/11	LOS ILUSIONADOS POPULAR	ACTIVIDADES BANCARIAS TALES COMO: SEGUROS, NEGOCIOS FINANCIEROS, NEGOCIOS MONETARIOS Y ADEMAS NEGOCIOS INMOBILIARIOS.	BANCO POPULAR DOMINICANO, C. POR A., BANCO MULTIPLE	323800
E/2011-28664	29/11/11	LOS NUEVOS CREYENTES	AGRUPACION MUSICAL.	REIDYS EMMANUEL DISLA REYES	325072
E/2011-27473	23/11/11	LOSAJA INMOBILIARIA	ADQUIRIR, PERMUTAR TODA CLASE DE INMUEBLE URBANOS O RURALES, YERMOS O EDIFICADOS SEA EN SU TOTALIDAD O EN PARTE.	JUAN LUIS DE JESUS JIMENEZ ARANGO	324845
E/2011-22801	19/09/11	LTB DOMINICANA	VENTA DE CALZADOS Y PRENDAS DE VESTIR LTB.	ELVIS JUNIOR , CAK TEKSTIL SANAYI VE TICARET ANOMIN SIRKETI	324095
E/2011-27075	17/11/11	LUCIANO & CLEY SOLUCIONES	IMPORTAR Y EXPORTACION DE PRODUCTOS ALIMENTICIOS.	CHAYANNE LUCIANO FERMIN	324580
E/2011-27424	23/11/11	LUCKY STAR INTERNATIONAL	VENTA DE CUADROS, ARTICULOS ARTESANALES, LLAVEROS, COLLARES Y VENTA DE ROPA, GORRAS, ACTIVIDADES TURISTICAS Y AFINES.	LUCKNER METHELUS BELONY	324736
E/2011-27108	10/11/11	LULA AUTO REPUESTOS	COMPRA Y VENTA DE REPUESTOS DE VEHICULOS DE MOTOR, SERVICIOS, RUBROS AFINES EN LA ESPECIE, ASI COMO LA EXPORTACION Y LA IMPORTACION DE LOS MISMOS.	LULA AUTO REPUESTOS, SRL	324742
E/2011-22939	04/11/11	MACUSA SERVICIOS MULTIPLES	OFRECER SERVICIOS DE TRANSPORTE DE CARGA.	MANUEL DE JESUS CUELLO SANTOS	323861
E/2011-27636	17/11/11	MAG REFRIGERACION	COMPRA Y VENTA, Y DISTRIBUCION DE EQUIPOS DE REFRIGERACION.	BOSCO MARIANO GUERRERO HEREDIA	324321
E/2011-23716	24/10/11	MAJOR GROUP BY MAIORANA	IMPORTACION, EXPORTACION Y DISTRIBUCION DE PRODUCTOS PARA EL CUIDADO PERSONAL (PERSONAL CARE).	ANTONIO MAIORANA	323171
E/2011-28604	29/11/11	MARACI-GOURMET	SERVICIOS DE CATERING, PREPARACION DE COMIDAS Y BEBIDAS CALIENTES Y FRIAS, ALQUILERES DE TODO TIPO DE UTILERIAS PARA EVENTOS Y FIESTAS, IMPORTACION DE PRODUCTOS COMESTIBLES, BEBIDAS Y UTILERIAS.	MARIO SABATO	325094
E/2011-28512	28/11/11	MARATON SANTIAGO CORRE DEL CLUB ROTARIO SANTIAGO RINCON LARGO	PROTEGER LA ACTIVIDAD DEPORTIVA DEL CLUB ROTARIO SANTIAGO RINCON LARGO, INC.	CLUB ROTARIO SANTIAGO RINCON LARGO, INC.,	324990
E/2011-26360	10/11/11	MARES CARGO EXPRESS	ENVIO DE MUDANZA, ARTICULOS USADOS Y ENSERES DEL HOGAR DESDE LOS ESTADOS UNIDOS HACIA LA REPUBLICA DOMINICANA.	JUAN BAUTISTA MORA ALFONSO	324310
E/2011-14736	21/06/11	MARGARITA MEDINA TALLER MANOS CREATIVAS	FABRICACION Y VENTA DE ARTESANIA EN GENERAL, DECORACION DEL HOGAR, BISUTERIA ARTESANAL, Y ORGANIZACION DE EVENTOS.	CRISTOBALINA MARGARITA MEDINA NINA	316769
E/2011-26520	03/11/11	MARIANELA CONTIGO	PROGRAMA TELEVISIVO DE VARIEDADES PARA LA FAMILIA.	FE MARIANELA ALTAGRACIA FERNANDEZ FERNANDEZ	323789

[210] EXP.	[220] SOL. FECHA	[561] NOMBRE COMERCIAL	[510] ACTIVIDAD	[730] SOLICITANTE	[111] REGISTRO
E/2011-27822	29/11/11	MARISCOS DEL CARIBE CLASE	RECOLECCION, VENTA Y DISTRIBUCION DE PESCADOS, MARISCOS, CARNES, FRUTAS, VEGETALES Y VIVERES, CRUDOS Y COCIDOS A NIVEL NACIONAL E INTERNACIONAL.	ISIDORO ROTESTAN CLASE	325083
E/2011-27496	15/11/11	MARTHA RECORDS	BUSCA TALENTO ARTISTICOS.	ALTAGRACIA JUAN LOIS	324409
E/2011-26853	23/11/11	MARTINEZ MORETA & ASOCIADOS, CORREDORES DE SEGUROS	CORRETAJE DE TODA CLASE DE SEGUROS.	JULIO CESAR MARTINEZ LANTIGUA, SAHARA MORETA	324814
E/2011-28488	28/11/11	MATZZA	VENTA DE ALIMENTOS, BEBIDAS, REPOSTERIA, Y TODO LO RELACIONADO A RESTAURANT Y REPOSTERIA.	PATRICIA ALEXANDRA GRULLON SALETA	325009
E/2011-27708	17/11/11	MAYORKA GROUP	VENTA DE PRODUCTOS TEXTILES, IMPRESOS PAPELERIA Y SUMINISTRO, IMPORTACION DE TODO TIPO DE PRODUCTOS, CONSULTORIA Y ASESORIA FISCAL, ARANCELARIA Y FINANCIERA.	ELEMNI BERENICE OGANDO GUZMAN	324515
E/2011-28449	25/11/11	MC CONTRATISTA	REPARACION Y MANTENIMIENTOS CASAS Y OFICINAS EN GENERAL.	MICHEL ARTURO COLON GRULLON	325020
E/2011-27356	14/11/11	MC LIQUOR STORE	VENTA DE BEBIDAS ALCOHOLICAS, NO ALCOHOLICAS.	ANA IDALIZA ARTILES REYES	324571
E/2011-27947	21/11/11	MEDICATESSEN	IMPORTACION, DISTRIBUCION, VENTA DE MATERIALES TRAUMATOLOGICOS Y ORTOPEDICOS, A SI COMO PRODUCTOS, Y MEDICAMENTOS EN GENERAL.	VICENTE SANCHIS BELTRAN	324721
E/2011-28471	28/11/11	MEGAEURO INTERNACIONAL	COMPRA Y VENTA DE EQUIPOS O UTENSILIOS DE COCINA, OLLAS, VAJILLAS, CUBIERTOS, JUEGO DE CAFE, OLLA A PRESION.	ROLANDO PUELLO CABRERA	325026
E/2011-26970	16/11/11	MERCADULCE COMERCIAL P & S	COMERCIALIZADORA DE CONFITERIA (DULCES, GALLETAS, PALETAS, ETC.)	WELLINGTON RAMIRO PEREZ SANCHEZ, HENRY ANTONIO PEREZ SANCHEZ	324480
E/2011-25939	27/10/11	MERCAPOLO	COMERCIALIZACION DE CARNES Y EMBUTIDO.	FANNY YOKASTA OGANDO LIZ	323405
E/2011-25269	01/11/11	MERCEDES SOTO COCINA GOURMET	VENTA DE COMIDA, BEBIDAS.	VICTOR HORACIO ORTIZ SOTO, MERCEDES ALTAGRACIA SOTO PUJOLS DE ORTIZ	323662
E/2011-28461	25/11/11	METAL INSULACION GRUPO SORIANO	DEDICARSE A LA IMPORTACION, EXPORTACION, VENTA E INSTALACION DE MATERIALES AISLANTES TERMICOS. SOLDADURA EN GENERAL, TECHADO DE NAVES INDUSTRIALES, MONTAJES DE ESTRUCTURAS METALICAS. FABRICACION Y COMERCIALIZACION DE ILUSTRADORES DE MADERA PARA USO INDUSTRIAL Y DOMESTICO.	AMAURY SORIANO NOLASCO	324978
E/2011-27470	21/11/11	MI PAIS CARGO EXPRESS LIMA	AGENCIA ADUANAL DE IMPORTACION E EXPORTACION DE ENVIOS, AGENCIA CONSOLIDADORA INTERNACIONAL DE CARGAS DESDE CUALQUIER PARTE DEL MUNDO Y LA ENTREGA DE BULTOS, PAQUETES, MUDANZAS Y CONTENEDORES DE CARGAS, PUERTA A PUERTA EN TODO EL TERRITORIO NACIONAL.	JOSE RAFAEL LIMA GARCIA	324604
E/2011-28408	25/11/11	MIRABAL SPORTS AGENCY	AGENCIA DEPORTIVA PARA PUBLICITAR ACTIVIDADES RELACIONADAS CON EL DEPORTE.	FRANKLIN HERIBERTO MIRABAL ROSARIO	324902
E/2011-25086	24/11/11	MISION YESHUA-TRAYER TEMPLE CHURCH-FUNDACION	FUNDACION SIN FINES DE LUCRO, QUE SE DEDICARA ALFABETIZAR Y PROTEGER A LA NIÑEZ, REHABILITAR JOVENES Y ADULTOS DE LA ADICCION A LAS DROGAS Y PROBLEMAS CONDUCTUALES, PROTEGER AL ANCIANO Y A LAS ACTIVIDADES RELIGIOSAS, LLAMESE IGLESIAS CRISTIANAS, OBRAS SOCIALES Y RELIGIOSAS.	OSVALDO ANTONIO CORCINO RONDON, DORKA PAULINO ROSARIO	324875
E/2011-27172	18/11/11	MODIMAR	REPRESENTAR, COMERCIALIZAR Y DISTRIBUIR MARCAS Y PRODUCTOS PROPIEDAD DE TERCERO CLIENTE A FINES DE COLOCAR Y HACER LLEGAR LAS CITADAS MARCAS A DISTINTO SECTORES SUPERMERCADOS,ALMACENES,COLMADOS.	YIURA ALMICAR MOTA ROGER	324631
E/2011-28581	29/11/11	MOM'S MATERNITY CLOTHES	VENTA DE PRENDAS DE VESTIR, ROPA.	GILNORA JOAN FRANCO DE LOS SANTOS	325099
E/2011-27739	18/11/11	MONTANA GRAFICA	PRODUCCION DE EMPAQUES FLEXIBLES ESPECIALIZADA EN GRABACION DE CILINDROS E IMPRESION POR ROTOGRAFADO PARA BIENES DE CONSUMO MASIVO E INDUSTRIAL.	ANTONIO LAMA VERDEJA	324561
E/2011-28323	24/11/11	MOR EDIFICARTE DISEÑO Y CONSTRUCCION	ADMINISTRACION, COMPRA, VENTA Y FINANCIAMIENTO DE PROPIEDADES, CONSTRUCCION EN GENERAL.	OSIRIS FERNANDEZ MERCADO / MARY LUZ PERDOMO HERNANDEZ / RIGO ALBERTO FERNANDEZ MERCADO	324891
E/2011-26554	16/11/11	MOTO REPUESTOS JOSE MONTAS	IMPORTACION, DISTRIBUCION Y COMERCIALIZACION DE MOTOCICLETAS NUEVAS Y USADAS, ASI COMO REPUESTOS, PARTES Y ACCESORIOS DE LOS MISMOS.	JOSE LUIS MONTAS GONZALEZ	324574
E/2011-25899	15/11/11	MR&PC INVESTMENTS	NEGOCIO DE INVERSION EN EL AREA DE PRESTACION DE SERVICIOS DE PAPELERIA, COPIADO E IMPRESION, ASI COMO LA PRESENTACION DE OTROS SERVICIOS MULTIPLES AFINES.	CPS, S.R.L.	324398
E/2011-27203	11/11/11	MULTI COLORS SERVICES	VENTA, COMPRA Y SERVICIOS DE PINTURAS EN GENERAL.	HERMINIO RAMON SANTOS FALETTE	324231
E/2011-26617	18/11/11	MULTI PIEZAS O & M	IMPORTACION, DISTRIBUCION, COMPRA, VENTA Y COMERCIALIZACION DE TODO TIPO DE REPUESTOS DE VEHICULOS DE MOTOR, SUSENSIONES, ASI COMO VENDER Y COMERCIALIZAR TODA CLASE DE ACCESORIOS Y PIEZAS PARA VEHICULOS	ANA MARIA QUEZADA MARTINEZ	324608
E/2011-26639	11/11/11	MUNDIALES PIELS IMPORT MPI	EXPORTACIONES E IMPORTACIONES DE PIELS.	ERDEM BALTACIOGLU, ERCAN DUMAN	324546
E/2011-23436	19/10/11	MUNDIMARKET AURA CARIBE MAC	REPRESENTACION DE MARCAS EXTRANJERAS EN EL PAIS. ESTABLECIMIENTO DE UN MERCADO, SUPERMERCADO Y MINI-MARKETS PARA VENDER PRODUCTOS Y MARCAS EXTRANJERAS.	XAVIER GOMBAU AGULLO	324420
E/2011-28107	22/11/11	MY ANGEL ACCESSORY IMPORT	COMPRA Y VENTA DE ARTICULOS DE FANTASIA EN GENERAL, LENTES Y MONTURAS, CARTERAS, MONEDEROS Y ARTICULOS DE CUERO SINTETICO, PERFUMERIA.	DAMASO SANTO TAVERAS LIRANZO	324773
E/2011-27452	15/11/11	NADER INDUSTRIES	FUNCIONAR COMO SUBSIDIARIA DE NUESTRA EMPRESA NADER ENTERPRISES QUE SE DEDICARA A TODO LO RELACIONADO A LAS INVERSIONES EN EL AREA INDUSTRIAL EN LA REPUBLICA DOMINICANA.	NADER INTERPRISES, S.R.L	324375
E/2011-28185	23/11/11	NAIFRA	VENTA DE AGUA POTABLE Y PRESTAMOS HIPOTECARIOS.	ALEZANDRO DE JESUS MARTINEZ GARCIA	324862
E/2011-26897	22/11/11	NAS NETWORK AIRLINE SERVICES DOMINICANA	TRANSPORTE DE CARGA AEREA, CONSOLIDADORES DE ADUANAS Y TRANSPORTE TERRESTRE.	ANDREW JEREMY KING	324741
E/2011-28207	23/11/11	NATURAL SALUD DISTRIBUIDORA, NSD	VENTA DE PRODUCTOS NATURALES MEDICINAL Y COSMETICOS.	YOMAYRA DEL CARMEN VALENZUELA ORTIZ	324837
E/2008-29900	22/07/08	NELSON PEREZ EL NITIDO	NOMBRE ARTISTICO.	PEDRO JESUS PEREZ MEJIA	256204
E/2011-25546	24/10/11	NICAURY MONEGRO TRAVEL AND TOURS	VENTA DE BOLETOS AEREOS, RESORT Y EXCURSIONES.	NICAURY ALTAGRACIA MONEGRO DURAN	324359
E/2011-28282	24/11/11	NIKKY CITY DRINKS J.	REPRESENTACION, IMPORTACION, DISTRIBUCION Y VENTA DE BEBIDAS ALCOHOLICAS, GASEOSAS, NATURALES, JUGOS Y TODO TIPO DE BEBIDAS.	FRANCISCO JAVIER JIMENEZ RODRIGUEZ	324856
E/2011-26091	28/10/11	NOCHE MAC-ALBERT	ACTIVIDAD PROMOCIONALES.	VINICOLA DEL NORTE, S.A.	323497
E/2011-27581	16/11/11	NORTH BUSINESS CORPORATION	EXPORTACION E IMPORTACION DE NEUMATICOS, REPUESTOS, ARTICULOS FERRETEROS, MINEROS Y PRODUCTOS AGRICOLAS Y AFINES.	BEYER LESTO MORA RODRIGUEZ	324384
E/2011-27940	21/11/11	NOSTRUM INTERNACIONAL	BRINDAR SERVICIOS DE MARKETING, CREATIVIDAD Y PUBLICIDAD EN GENERAL.	MANUEL DOMINGUEZ MORENO	324696
E/2011-25571	24/10/11	NOVOHOTEL SANTO DOMINGO	HOTELES, MOTELES, PARADORES, CONDOMINIOS, CONDO-HOTELES, HOTELES FLOTANTES, RESTAURANTES, BARES, LUGARES DE EXPENDIOS DE COMIDAS TÍPICAS	ENRIQUE MARTINON GARCIA	324933
E/2011-23309	25/11/11	NUÑEZ SANTANA OFICINA DE ABOGADOS Y CONSULTORES	GESTION, ADMINISTRACION Y ORGANIZACION DE PROFESIONALES DEDICADOS AL EJERCICIO INTEGRAL DEL DERECHO, LA REPRESENTACION LEGAL DE PERSONAS FISICAS Y/O JURIDICAS	VICTOR AUGUSTO NUÑEZ SANTANA	325017
E/2011-27011	22/11/11	NUWAY ECO SERVICES	SERVICIOS DE EDUCACION AMBIENTAL, ASESORIA, MONITOREO, REMEDIACION DE TERRENOS Y LUGARES CONTAMINADOS, GESTION Y OPERACION DE FACILIDADES PARA MANEJO, RECICLAJE Y DISPOSICION FINAL DE DESECHOS INDUSTRIALES.	CARLOS JUSTO CARRION BOBADILLA	324779
E/2011-24935	21/11/11	OCR ESTRUCTURA	CONSTRUCCION GENERAL, TERMINACIONES Y REMODELACION DE OBRAS, EDIFICACIONES.	ORLANDO JOSE CEPEDA REYNOSO	324662
E/2011-28139	22/11/11	ODONTOCENTRO DRA. NILS	UN CENTRO ODONTOLÓGICO.	HEILYN JOANNA NILS DE JESUS	324803
E/2011-25729	22/11/11	ODONTOLOGIA ESPECIALIZADA DRA. JOAN HERRERA HERNANDEZ	SERVICIOS DENTALES EN GENERALES Y ESPECIALIZADOS.	JOAN JACQUELINE HERRERA HERNANDEZ	324783
E/2011-28710	30/11/11	ODONTONORTE CLINICA DENTAL	SERVICIOS ODONTOLÓGICOS.	ANTONIO RAFAEL MARIA GOMEZ ALBA	325218
E/2011-27394	22/11/11	ODONTOVITAL.DRA. CAMINERO	BRINDAR SERVICIOS ODONTOLÓGICOS Y DE REHABILITACION BUCAL EN GENERAL. (SALUD DENTAL).	AIDA GRISELLE CAMINERO ZEQUEIRA	324782
E/2011-27630	17/11/11	OFFICIUM TELEMARKETING RD	COMERCIALIZACION, INSTALACION Y MANTENIMIENTO DE SERVICIOS TELECOMUNICACIONES, SERVICIO AL CLIENTE POR TELEFONO E INTERNET, CENTRO DE LLAMADAS NACIONALES E INTERNACIONALES, PLATAFORMAS DE PRODUCTOS, PUBLICIDAD Y VENTA POR TELEFONO (TELEMERCADEO).	CRISTIAN JOEL LANTIGUA ARNAUD	324573
E/2011-28816	01/12/11	ONLINE MUSIC BY DEE M.	PUBLICIDAD, MERCADEO, CONDUCCION Y REPRESENTACION ARTISTICA, PRODUCCION MUSICAL, VIDEOS, DISQUERA Y ORGANIZACION DE ESPECTACULOS.	MIGUEL JOSE ENMANUEL DIAZ FABRE	325124
E/2011-27481	15/11/11	OPPORTUNITY CARS BY VIAMAR	IMPORTACION, COMPRA Y VENTA DE VEHICULOS DE MOTOR NUEVOS Y USADOS, DE PIEZAS Y ACCESORIOS DE VEHICULOS Y A LA REPRESENTACION DE MARCAS INTERNACIONALES DEL SECTOR AUTOMOTRIZ EN LA REPUBLICA DOMINICANA.	VIAMAR, C. POR A.	324380
E/2011-28180	23/11/11	OPTICA PIMENTEL	EXAMENES DE LA VISTA, VENTAS DE LENTES, SERVICIOS OPTICOS EN GENERAL.	ANGEL LEONIDA PIMENTEL TEJEDA	324813
E/2010-8022	09/04/10	OPTICA YAPAVIL	DISTRIBUCION Y VENTA DE EQUIPOS Y ACCESORIOS OPTICOS.	YANERIS PAULINO VILLAR	290890
E/2011-27671	17/11/11	OREDROC BUSSINES	INMOBILIARIA, CONSTRUCCION, VENTAS DE INMUEBLES.	MIGUEL HIPOLITO PEÑA CORDERO	324931
E/2011-25613	01/11/11	ORFANATO CASA AMOR Y DE RESTAURACION HERMOSA	SIN FINES DE LUCRO ES DAR UN CUIDADO ESPECIAL EN ALIMENTACION Y EDUCACION A NIÑOS HUERFANOS Y DESAMPARADOS.	IGLESIA CENTRO DE RESTAURACION HERMOSA	323716
E/2011-26836	07/11/11	ORGANIZACION HOMBRES TRABAJADORES SOCIALES (HTS)	SIN FINES DE LUCRO, LUCHAR EN POS DE NO DISCRIMINACION Y LA DESIGUALDAD SOCIAL, FOMENTANDO LOS DERECHOS HUMANOS.	JACQUELINE MONTERO	323948
E/2011-27948	21/11/11	ORTEC	IMPORTACION, DISTRIBUCION, VENTA DE MATERIALES TRAUMATOLOGICOS Y ORTOPEDICOS, PRODUCTOS Y MEDICAMENTOS.	VICENTE SANCHIS BELTRAN	324701
E/2011-27089	21/11/11	PANADERIA ALVERYS MICHELLE	VENTA, ELABORACION DE DERIVADOS DE LA HARINA, Y COMESTIBLES, TALES COMO; BIZCOCHO, PAN, PASTELES, POSTRES, COMIDAS, BUFET, EMPANADAS, DULCES Y OTROS ALIMENTOS PROCESADOS DIVERSOS.	VICTOR VIRGILIO JIMENEZ	324704
E/2011-26882	08/11/11	PANDUM CORPORATION	PROMOCION Y DESARROLLO DE INVERSIONES EN PROPIEDADES TALES COMO ACCIONES, BONOS E INMUEBLES TANTO EN EL PAIS COMO EN EL EXTRANJERO.	MICHAEL RODOLFO CRUZ JIMENEZ	324578
E/2011-27831	18/11/11	PASTORIZA PLASTICS	COMPRA Y VENTA DE PRODUCTOS PLASTICOS.	SEBASTIAN MARCIAL PASTORIZA PEREZ	324679
E/2011-21988	08/11/11	PATRONATO DE LA FUNERARIA MUNICIPAL DE PEDRO BRAND, PFUMPEB	ADMINISTRACION, CUSTODIA, DESARROLLO Y MANTENIMIENTO DE LA FUNERARIA MUNICIPAL DE PEDRO BRAND.	AYUNTAMIENTO MUNICIPAL PEDRO BRAND	325062
E/2011-27269	11/11/11	PATRONATO DE SALUD SANTA NAVARRO	COLABORAR Y AYUDAR AL HOSPITAL MUNICIPAL DE VILLA ALTAGRACIA.	COLASA NAVARRO BRITO	324208
E/2011-28361	24/11/11	PATRONATO LAGUNA DE MALLEN	SOCIEDAD SIN FINES DE LUCRO QUE SE DEDICARA A PROTEGER Y GARANTIZAR LA PRESERVACION DE LA LAGUNA DE MALLEN, FOMENTAR PROGRAMAS EDUCATIVOS, RECREATIVOS Y DE TURISMO ECOLOGICO	EDUARDO GUILLERMO BOGAERT MARRA	324867

[210] EXP.	[220] SOL. FECHA	[561] NOMBRE COMERCIAL	[510] ACTIVIDAD	[730] SOLICITANTE	[111] REGISTRO
E/2011-28144	22/11/11	PAVREC	GESTION, VENTA Y RENTA DE TODO TIPO DE OBRAS CIVILES Y SERVICIOS AFINES.	PATRICIO EDGARDO VILLARROEL RECABAL / LINDA ALEJANDRA THOMPSON FARIAS	324688
E/2011-28113	22/11/11	PAYDAY DINERO AHORA	CELEBRACION Y EJECUCION DE CONTRATOS DE PRESTAMO EN NUMERARIO CON O SIN GARANTIA, SEA ESTA PRENDARIA O HIPOTECARIA	MICHAEL RONALD MC COY	324776
E/2011-25304	22/11/11	PB DOMINICANA	IMPORTACION, VENTA Y COMERCIALIZACION DE ROPA, ACCESORIOS Y PRENDAS DE VESTIR EN GENERAL.	LEONARDO PEREZ GONZALEZ	324781
E/2011-27937	21/11/11	PELAEZ RUIZ & COMPAÑIA	VENTA DE EQUIPOS DE CONSTRUCCION Y RESPUESTOS DEL AREA DE CONSTRUCCION E INDUSTRIAL.	TIRSO EDUARDO PELAEZ RUIZ, TIRSO SALVADOR PELAEZ RUIZ	325001
E/2011-27392	14/11/11	PEOPLE GROUP EVENTS & TOURS P.G.E.T.	REALIZACION DE EVENTOS EMPRESARIALES Y TURISTICOS, OFRECER SERVICIOS DE ASESORIA PARA EVENTOS, DESARROLLO DE FERIAS, CONGRESOS, ACTIVIDADES DE INTEGRACION, FIESTAS DE TEMATICAS EMPRESARIALES, EXCURSIONES Y GIRAS TURISTICAS, TANTO EMPRESAS PUBLICAS COMO PRIVADAS.	VICTOR EDUARDO SOLANO BORDAS	324335
E/2011-26737	07/11/11	PERCEPOLIS RESEARCH	SERVICIOS DE OPINION EN GENERAL, INCLUYENDO, INVESTIGACIONES PARA LOS SECTORES PUBLICO Y PRIVADO, POLÍTICO-ELECTORAL Y POLÍTICO-INSTITUCIONAL.	BORIS FRANCISCO DE LEON REYES	323960
E/2011-27379	14/11/11	PERDOMO, ESMURDOC Y ASOCIADOS	SERVICIOS MEDICOS EN GENERAL, INCLUYENDO CONSULTAS; ASESORIA EN SALUD, PROCEDIMIENTOS DIAGNOSTICOS; DISPENSA DE MEDICAMENTOS EN CUALQUIER FORMA	JOSE ALBERTO ESMURDOC SALOMON, FELIPE DE JESUS PERDOMO AYBAR	324788
E/2011-27050	09/11/11	PEREZ AUTOBUS	SERVICIO DE TRANSPORTE EN GENERAL.	DAYSI MARIA CAMACHO RODRIGUEZ / EUDIS JOSE PEREZ DE LA CRUZ	324041
E/2011-27643	17/11/11	PEREZ, HERNANDEZ & ASOCIADOS	SERVICIOS PENALES, CIVILES, LABORAL, DERECHO COMERCIAL, INMOBILIARIA. FIRMA DE ABOGADOS.	GERSON LUIS PEREZ ROSARIO / MARISOL NINOSKA CRUZ HERNANDEZ DE PEREZ	324459
E/2011-26986	09/11/11	PERIFON	SERVICIOS DE PUBLICIDAD	MARTIN GERALDO ALCANTARA CONTRERAS	324128
E/2011-26730	22/11/11	PERO & ASOCIADOS	COMPRA Y VENTA DE MUEBLES E INMUEBLES COMO SON: VEHICULOS DE MOTOR CASAS, APARTAMENTOS, TERRENOS Y SERVICIOS JURIDICOS EN GENERAL.	PERO & ASOCIADOS, S.A.	324738
E/2011-27051	09/11/11	PESCADERIA WANDY RANCH	VENTA DE PESCADOS.	WANDERLEY EMILIO PORTES OVALLES	324076
E/2011-24985	03/11/11	PHIBRO ANIMAL HEALTH DE REPUBLICA DOMINICANA	COMERCIALIZACIÓN Y DISTRIBUCIÓN DE PRODUCTOS VETERINARIOS.	ANIMAL HEALTH CORPORATION	324780
E/2011-27957	21/11/11	PILOT NLS	IMPORTACION, EXPORTACION, VENTA Y DISTRIBUCION DE PRODUCTOS PESQUEROS.	MIRIAM CLIVETTY DIAZ MARTINEZ DE FERNANDEZ	324649
E/2011-26420	09/11/11	PIRADOM	SE DEDICARA A LA FABRICACION, VENTA, EXPORTACION DE BOTES, TURISMO MARITIMO, ACTIVIDADES ACUATICAS.	ELENA BELOUSOVA	324221
E/2011-27253	21/11/11	PISTACHO MY CREATIONS	SERVICIOS DE ELABORACION DE TARJETERIA PERSONALIZADA, INVITACIONES, BISUTERIA, ORGANIZACION, DECORACION Y SERVICIOS PARA EVENTOS.	CLAUDIA PEÑA VELAZCO, LOURDES MARIA SOUSA PEÑA, MONIKA MARIA ALONSO PEÑA	324700
E/2011-27511	16/11/11	PITACO	EXPENDIO DE COMIDA EN GENERAL.	ANA PETROUSCHKA MUÑOZ VILLANUEVA	324412
E/2011-24610	12/10/11	PIXEL MARKETING SOLUTIONS	CONSULTORIA DE MARKETING.	CAMILO ERNESTO PEÑA ESPINAL / LEONARDO CLEMENTE ESPINAL RAMIREZ	322566
E/2011-25609	28/11/11	PLAZA F.I	TIENDA POR DEPARTAMENTO, CRISTALERIA, QUINCALLERIA, PLASTICOS, ARTICULOS PARA EL HOGAR Y ELECTRODOMESTICOS.	ISIDRO ASTACIO CEPEDA	324986
E/2011-27530	23/11/11	PLAZA GAZEBO	PLAZA QUE TIENE POR OBJETO LOCALES COMERCIALES.	CONDominio PLAZA GAZEBO	324821
E/2011-26125	28/10/11	PLAZA STIVEN	VENTA DE VEGETALES Y MARISCOS, ENTRE OTROS.	MARTIN AUGUSTO HERRERA DE LEON	323595
E/2011-27005	17/11/11	PLAZA TOLEDO L	VENTAS DE LOCALES COMERCIALES PARA OFICINA Y COMERCIO.	PEDRO JUAN TOLEDO PEGUERO , NEREYDA LEBRON MARTINEZ	324638
E/2011-27574	16/11/11	POCHO EXPRESS SHIPPING	SERVICIOS DE ENVIO DE PUERTA A PUERTA.	OTONIEL PEREZ MUÑOZ / ALEJANDRO ANTONIO TAVAREZ ESPINAL	324431
E/2011-27944	21/11/11	POLIGRASS	COMERCIALIZACION, DISTRIBUCION, VENTA, IMPORTACION Y DEMAS EXPENDIO DE CUALQUIER TIPO DE MATERIAL SINTETICO.	HUGO ADRIAN AU HING SANCHEZ	324720
E/2011-28262	23/11/11	PRECIOUS ONES, CENTRO DE ESTIMULACION Y DAYCARE	GUARDERIA, PREESCOLAR, PRIMARIA, CENTRO DE ESTIMULACION, PSICOMOTRICIDAD, SALA DE TAREAS, TUTORIAS, CAMPAMENTO DE VERANO.	ANDREINA ANTONIA BENCOSME RODRIQUEZ	324825
E/2011-27087	10/11/11	PREFABRICADOS DE LA ISLA ANPAES	COMERCIALIZACION Y VENTA DE MATERIALES DE CONSTRUCCION, LEVANTAMIENTO DE CASAS Y VIVIENDAS PREFABRICADAS.	JOSE ANIBAL RAMIREZ BURITICA / PASCUAL ENRIQUE PEREZ SIERRA / ESCALIN FELICITA GUTIERREZ GOMEZ	324214
E/2011-27966	21/11/11	PREMIUM TRAVEL PRETRAV	TOURS OPERADOR EMITIVO Y RECEPTIVO, VENTA Y PROMOCION DE EXCURSIONES.	JUANA ELISEIDA PEGUERO MELO	324586
E/2011-19650	11/08/11	PRESTAMOS BIDO & ASOCIADOS	PRESTAMOS EN GENERAL.	MIGUEL ANGEL MARIA BIDO	319483
E/2011-28174	23/11/11	PROCESADORA DE AGUA BERENICE	PROCESADORA, DISTRIBUIDORA Y VENTA DE AGUA.	YEIMY BERENICE CID MIRANDA	324733
E/2011-26371	18/11/11	PROCESADORA DE ALIMENTOS VANAHI	SE DEDICARA A UNA EMPRESA PRODUCTORA DE ALIMENTOS.	FRANCISCO MARCIAL SOTO MEDINA	324612
E/2011-26829	07/11/11	PROCESADORA PEÑA MOREL	PROCESAMIENTO, DISTRIBUCION Y VENTA DE AGUA Y AFINES.	JOSE RAFAEL PEÑA HIDALGO, ONEIDA CRISTIANA MOREL REYES	323933
E/2011-28519	28/11/11	PRODMER INVESTMENTS	COMPRAR Y VENDER COMPUTADORAS PARTES PARA COMPUTADORAS, AUTOS USADOS Y REPUESTOS PARA AUTOS IMPORTACION DE MATERIAS PRIMAS PARA LA INDUSTRIA DE ALIMENTOS COMESTIBLES DE USO ANIMAL Y HUMANO, IMPORTACION Y VENTA DE ALIMENTOS Y BEBIDAS PROCESADO Y LA INVERSION DE RECURSOS EN EL MERCADO DE DIVISA FOREX.	NELSON RAUL ALMONTE	325031
E/2011-27047	21/11/11	PRODUCCIONES DIAZ & DIAZ ENTERTAINMENT	ORGANIZAR FIESTAS EN CLUBES, BARES Y DISCOTECAS, CONTRATACION Y REPRESENTACION DE ARTISTAS O AGRUPACIONES MUSICALES	RUBEN DARIO DIAZ	324708
E/2011-27687	17/11/11	PRODUCTOS DOÑA GRECIA	VENTA, PRODUCCION Y DISTRIBUCION DE PONCHES, LICORES Y TODO TIPO DE BEBIDAS. DE IGUAL FORMA SE DEDICARA A LA VENTA DE TODO TIPO DE PRODUCTOS ALIMENTICIOS.	ALFONSINA SANTOS INFANTE	324583
E/2011-22022	09/09/11	PRODUCTOS MIDA MD	SERVICIOS DE COMPRA Y VENTAS DE PRODUCTOS COMESTIBLES, LACTEOS CARNES, QUESOS, PESCADOS.	DANILO CONCEPCION MORENO, MISAEL CONCEPCION MORENO	325022
E/2011-27823	18/11/11	PRODUCTOS QUIMICOS LA UNION PQU	FABRICACION Y VENTA DE PRODUCTOS QUIMICOS DE LIMPIEZA E HIGIENE PERSONAL, TALES COMO DESINFECTANTES, CLORO, JABON, SHAMPOO, RINSE Y PRODUCTOS QUIMICOS PREVENTIVOS. COMPRA Y VENTA DE METALES.	MERCEDES ATENA RAMIREZ DEL CARMEN	324570
E/2011-26806	07/11/11	PROGRAMA ECOEFICIENTE CIUDADANO AZUL	REALIZACION DE UN PROGRAMA ENFOCADO EN EL INTERES DE PROMOVER DESDE ACCIONES CONCRETAS LA EFICIENCIA Y LA AGENDA MEDIOAMBIENTAL.	BANCO POPULAR DOMINICANO, C. POR A., BANCO MULTIPLE	323934
E/2011-27477	15/11/11	PROMOIS	PRODUCCION, DISEÑO, FABRICACION, DISTRIBUCION Y COMERCIALIZACION DE MEDIOS Y ESPACIOS PUBLICITARIOS RELACIONADOS A TODO TIPO DE PRODUCTOS Y SERVICIOS	MOISES ARTURO DE MOYA HOLGUIN	324387
E/2011-28252	23/11/11	PUERTA PARA BAÑO ROYAL DE LUXE	FABRICACION DE PUERTAS PARA BAÑOS.	ORLANDO DE JESUS CASADO	324883
E/2011-25306	20/10/11	PUNTA CANA ORGANIC PRODUCTS PUNCANIC	COMERCIALIZACION DE PRODUCTOS ALIMENTICIOS DE CONSUMO MASIVO, TALES COMO CAFE, CACAO, VAINILLA, AZUCAR, CANELA, ACEITE DE COCO, ESPECIAS, MIEL, MAMAJUANA, CARAMELO Y RON.	JUANA ELISEIDA PEGUERO MELO	324107
E/2011-27744	18/11/11	PURA VIDA SB	BIENES RAICES Y ASUNTO INMOBILIARIO.	TOMMASO BENZI / FRANCESCO SCHIPANI	324566
E/2011-26079	28/10/11	PURIFICADORA DE AGUA JUPITER	PURIFICACION Y VENTA DE AGUA DE BOTELLONES, SISTEMA OSMOSIS	SANTO BIENVENIDO LARA	324382
E/2011-28335	24/11/11	QUADRARTE	ENMARCADO Y GALERIA DE ARTE.	JIAN-NING WU	324840
E/2011-24266	07/10/11	QUESO MARILISY TEJADA MARTINEZ	FABRICACION DE QUESO DE HOJA, HOLANDES.	MARIO TEJADA PERALTA	324554
E/2011-25508	22/11/11	QUIÑONES AUTO IMPORT	IMPORTACION, VENTA Y FINANCIAMIENTO DE VEHICULOS.	HENRY RAFAEL QUIÑONES TORRES	324755
E/2011-28385	25/11/11	R&J CORPORACION	VENTA DE MICELANEOS, PRENDAS DE VESTIR, ACCESORIOS, CALZADOS, PERFUMERIA, COSMETICOS Y ELECTRODOMESTICOS PARA EL HOGAR.	YORDANIA ALTAGRACIA BURGOS DE LUNA	324908
E/2011-27472	15/11/11	R.M. ROCHA VERAS & ASOCIADOS	ASESORIA SEGURIDAD SOCIAL, ASESORIA Y CONSULTORIA FINANCIERA E IMPOSITIVA Y AUDITORIA FINANCIERA E IMPOSITIVA.	ROSA MAGALYS VERAS DE LA ROCHA	324356
E/2011-28232	23/11/11	R25 RENTA SERVICES	IMPORTACION, VENTA Y RENTA DE VEHICULOS DE MOTOR.	RAFAEL ANTONIO TAPIA CALZADO	324838
E/2011-27685	17/11/11	RABIOZA MODA INTERNACIONAL	VENTA DE ROPA INTIMA PARA DAMAS Y CABALLEROS.	KIRSY ALEXANDRA NIVAR HENRIQUEZ	324553
E/2011-17835	28/11/11	RADIANTE CONSTRUCTORA	CONSTRUCCION, PROMOCION Y VENTA DE INMUEBLES, COMPRA Y VENTA DE MATERIALES DE CONSTRUCCION.	MARIA VICTORIA BEATO SANCHEZ	325016
E/2011-25979	24/11/11	RAFA PEREZ	PRESTACION DE SERVICIOS DE VENTA DE SEGUROS.	RAFAEL EDUARDO PEREZ ABREU	324887
E/2011-28212	23/11/11	RAFAEL ENRIQUE LEGER A. & ASOC.	COMPRA, VENTA, IMPORTACION Y EXPORTACION DE PRODUCTOS AGRICOLAS Y AGROINDUSTRIALES.	RAFAEL ENRIQUE LEGER ALIES	324804
E/2011-25233	24/10/11	RAFAEL GUERRERO ABOGADOS CONSULTORES	ALQUILER DE LOCALES COMERCIALES.	RAFAEL ANTONIO GUERRERO MENDEZ	323180
E/2011-28546	28/11/11	RAIFCA	SE DEDICARA A BRINDAR SERVICIOS DE DESARROLLO, VENTAS Y ALQUILERES, ARRENDAMIENTOS, ADMINISTRACION Y PERMUTA DE BIENES INMUEBLES DE TODA NATURALEZA, ASI COMO EL NEGOCIO DE BIENES RAICES EN GENERAL, COMPRA Y VENTA EN GENERAL.	RAIDIRIS MARIA HERNANDEZ CASTILLO	325010
E/2011-25154	23/11/11	RAMON L.BAEZ	DISTRIBUCION, REPRESENTACION DE FIRMAS, IMPORTACION, EXPORTACION, COMERCIALIZACION, FABRICACION, TRANSFORMACION, DE MATERIAS PRIMAS INDUSTRIALES, INSUMOS, MAQUINARIAS Y ACCESORIOS PARA LA INDUSTRIA GRAFICA	RAMON L. BAEZ, CXA	324866
E/2011-28537	28/11/11	RANCHO GATO BONITO	RESTAURANTE DE COMIDA CRIOLLA Y EXTRANJERA, TANTO PARA EL SECTOR PUBLICO Y PRIVADO.	ERNESTO SALVADOR AGRAMONTE CEBALLOS, ALEX ALBERT MARTINEZ GUERRERO	325014
E/2011-26869	23/11/11	RANDY'S ENERGY	COMERCIALIZACION DE BATERIAS E INVERSORES.	RAFAEL VINICIO VENTURA	324811
E/2011-27640	17/11/11	RAPIP FIESTA	ALQUILER DE SILLAS, MESAS, MANTELES, CARPAS, SERVICIOS DE PAYASOS, PICADERAS, CAMARERIA, BUFETTE, DECORACION Y ORGANIZACION DE TODO TIPOS DE EVENTOS.	RAFAEL LARA CONTRERAS	324440
E/2011-21478	24/11/11	RDS CONSULTING	ASESORIA FISCAL, IGUALAS, CONTABILIDAD, AUDITORIA.	RAFAEL DANILO SOLANO ENCARNACION, CYNTHIA PAOLA MORALES CANARIO	324914
E/2011-26130	28/10/11	RE SOLAR MOBILITY	MOVIMIENTO VEHICULAR CON ENERGIA ALTERNATIVA Y RENOVABLE.	PETER WEINERTH	324796
E/2011-21807	07/09/11	RED MOVIL POPULAR	ACTIVIDADES BANCARIAS TALES COMO: SEGUROS: NEGOCIOS FINANCIEROS: NEGOCIOS MONETARIOS: NEGOCIOS INMOBILIARIOS.	BANCO POPULAR DOMINICANO, C. POR A., BANCO MULTIPLE	323801
E/2011-28114	22/11/11	RED NACIONAL DE JOVENES PROFESIONALES. RENAJOP.	RED NACIONAL SIN FINES DE LUCRO ENFOCADA A FORMULAR Y EJECUTAR PLANES, PROGRAMAS, PROYECTOS Y ACTIVIDADES CONFORME A LAS NECEDIDADES DE LA SOCIEDAD DOMINICANA	RENE ALBERTO LEBRON HERRERA	324727

[210] EXP.	[220] SOL. FECHA	[561] NOMBRE COMERCIAL	[510] ACTIVIDAD	[730] SOLICITANTE	[111] REGISTRO
E/2011-27466	24/11/11	REMIN IMPORT	IMPORTACION Y VENTA DE ELECTRODOMESTICOS.	RAMON EMILIO REYES	324889
E/2011-28503	28/11/11	RENE SOFTWARE SOLUTIONS	CONSULTORIA DE SISTEMAS INFORMATICOS, ASESORIAS.	RENE ANTONIO ABREU SIME	325029
E/2011-20313	22/08/11	REPRESENTACION E IMPORTACION CAMILUNA	IMPORTACION, EXPORTACION, VENTA Y COMERCIALIZACION DE TODO TIPO DE PRODUCTOS DE BELLEZA EN GENERAL.	CARMEN ISABEL VARGAS PEREZ	319801
E/2011-26795	07/11/11	REPUBLICA REFORMA PUBLICA	INSTITUTO DE FORMULACION Y PROPUESTAS DE REFORMA PUBLICA. INCUBADORA DE IDEAS.	SOUTHPORT DEVELOPMENT, LTD	324381
E/2011-26763	28/11/11	REPUESTOS INTERNACIONALES ABREU BELLO	IMPORTACION, COMPRA, VENTA DE PARTES Y REPUESTOS NUEVOS Y USADOS DE VEHICULOS DE MOTOR.	LUIS FELIPE JR. ABREU BELLO	324576
E/2011-27936	21/11/11	REPUESTOS USADOS DOÑA NIÑA	REPUESTOS USADOS PARA VEHICULOS.	FRANKLIN DE LOS ANGELES HILARIO MARTINEZ	324643
E/2011-28102	29/11/11	RESIDENCIAL VEGA	COMERCIALIZAR INMUEBLES, VENTA Y COMPRA DE INMUEBLES Y BIENES RAICES.	RESIDENCIAL VEGA, C. POR A.	325047
E/2011-21642	27/10/11	RESTAURANT LA COCINA DE GLORIA	RESTAURANTE, COMIDA PARA LLEVAR Y FABRICACION DE PRODUCTOS COMESTIBLES EN GENERAL.	GEORGE FAT CHAI	323450
E/2011-27880	21/11/11	RICHEYLA TRAVEL	VENTA DE ESTADIA EN RESORTS, BOLETOS AEREOS, ALQUILER DE VEHICULOS, CIRCUITOS, SEGURO DE VIAJES Y AFINES.	KEYLA ELIZABETH NOLASCO NUÑEZ	324765
E/2011-14692	13/06/11	RIHANNAT'S DRESSER	COMERCIALIZACION DE TODO TIPO DE PRENDAS DE VESTIR.	REINA MARIA LEON HENRIQUEZ	316288
E/2011-23755	30/09/11	RIKA MEDIA GROUP	SE DEDICARA A LA FABRICACION, DISTRIBUCIÓN, INSTALACIÓN, EXPORTACIÓN Y OPERACIÓN DE EQUIPOS ELECTRÓNICOS Y MEDIOS DE COMUNICACIÓN.	FRANCISCO ANTONIO BURGOS FLORENTINO, ARIEL MANUEL SANCHEZ	321908
E/2011-24955	17/11/11	RODRIGUEZ SANTANA CIGARS	FABRICACION Y COMERCIALIZACION DE CIGARROS.	DANIEL RODRIGUEZ CRUZETA/ SANTO FRANCISCO RODRIGUEZ SANTANA	324460
E/2011-24969	16/11/11	RONALD ESTIVADOR DE CARGA Y MERCACIA ESTIVADM	TRANSPORTAR, ESTIVAR Y MOVILIZAR CARGA DE MERCANCIAS.	RONALD ARIAS ORTIZ	324478
E/2011-27755	18/11/11	ROVINA HOTEL SUPPLIES	SUPLIDORES DE HOTELES Y RESORTS, EQUIPOS, UTENSILIOS, PROVISIONES EN GENERAL.	FRANKLIN ROSARIO VICENTE	324564
E/2011-23254	18/11/11	ROYAL PACK SEGURIDAD	COMERCIALIZACION, INSTALACION Y MANTENIMIENTO DE APARATOS, DISPOSITIVOS Y SISTEMAS DE SEGURIDAD, SISTEMAS DE PROTECCION CONTRA INCENDIOS.	JESUS FRANCISCO ARMENTEROS MARQUEZ	324613
E/2011-27284	23/11/11	RVR TRYSERV	ORGANIZACION, PLANIFICACION Y MONTAJE DE VIAJES Y ACTIVIDADES TURISTICAS NACIONALES E INTERNACIONALES. ASI COMO ORGANIZACION, CONSULTORIA Y LOGISTICAS DE EVENTOS Y ACTIVIDADES SOCIALES EN GENERAL.	ROBERT JOSUE COLUMN REINOSO	325273
E/2011-27023	09/11/11	S.J. ENLACE	BINGO RECREATIVO, TRANSPORTE DE PASAJEROS, TELECABLE, BIENES RAICES, ARTICULOS FERRETEROS, VENTA DE GOMAS NUEVAS Y USADAS.	SILFRIDO ANTONIO JIMENEZ GOMEZ	324556
E/2011-27600	16/11/11	S.U.F. CONTRATORS & ASSOCIATES	FABRICACION, DISTRIBUCION, VENTAS Y SERVICIOS DE PRODUCTOS INDUSTRIALES DE LIMPIEZA Y COSMETICA.	FELIX JOEL BELTRAN FERNANDEZ, FELIX MARIA BELTRAN FERNANDEZ, RAFAEL CUEVAS CABRERA	324373
E/2011-27849	21/11/11	SADI GROUP	SERVICIOS DE INVERSION, ADQUISICION, PROMOCION, TRANSPORTACION, DESARROLLO, EXPLOTACION Y FINANCIAMIENTO DE BIENES RAICES, TITULOS, INSTRUMENTOS COMERCIALES, BANCARIOS E INMUEBLES, TITULOS BANCARIOS O VALORES, ACTIVOS, ACCIONES, DERECHOS INMOBILIARIOS	JOSE IVAN PIMENTEL VERAS	324543
E/2011-24366	17/11/11	SAFRABA GROUP	FUMIGACION, EXTERMINADORES, OUTSOURCING, AUDITORIAS, ASESORIAS, CONTABILIDAD IMPOSITIVAS, ADMINISTRACION, SERVICIOS DE DECORACIONES, CATERING, RELACIONES PÚBLICAS ORGANIZACIÓN DE EVENTOS Y FIESTAS.	ERICK ANTONIO ADAMES BATISTA	324484
E/2011-27499	25/11/11	SALUD Y REHABILITACION INTEGRAL, MRI	PREVENCION EN SALUD, CONSULTAS AMBULATORIAS DE MEDICINA GENERAL, ESPECIALIZADA, ODONTOLOGIA, REHABILITACION, TERAPEUTICA, COMPRA, VENTA, IMPORTACION, EXPORTACION DE EQUIPOS MEDICOS, DE REHABILITACION, DE ESTETICA.	LISETTE TERRE BARQUET	324972
E/2011-27736	18/11/11	SANCHEZ ANTIQUES	COMPRA, VENTA Y REPARACION DE MUEBLES Y ARTICULOS PARA EL HOGAR.	HECTOR ODALIS CASTRO / MODESTO SANCHEZ DIAZ	324596
E/2011-27704	17/11/11	SAPANIKI AUTO PARTS	COMPRA Y VENTA DE REPUESTOS NUEVOS Y USADOS PARA VEHICULOS DE MOTORS, ASI COMO ACTIVIDADES RELACIONADAS CON EL OBJETIVO PRINCIPAL.	EURI RAFAEL LEGUISAMON CABRAL	324524
E/2011-28177	23/11/11	SAVILEO	ESTABLECER, GESTIONAR E IMPLEMENTAR EN GENERAL LOS NEGOCIOS DE FINANCIAMIENTOS, INVERSIONES, CORREDURIAS, GARANTIAS, CONSULTORIAS, SUSCRIPCION Y VENTA DE VALORES MERCANTILES	DOUGLAS SAVIÑON LEOKE	324791
E/2011-28130	22/11/11	SEALY MANZUETA PESCADERIA	COMPRA Y VENTAS DE PESCADOS, MARISCOS FRESCOS.	JUAN NICANOR SEALY MANZUETA	324748
E/2011-26374	18/11/11	SEGURIDAD DIGITAL LM-MM	INSTALACION DE SISTEMAS DE VIGILANCIA DE VIDEO, CABLEADO DE REDES, ALARMAS, LOCALIZACION DE VEHICULOS, CONTROLES BIOMETRICOS, CONTROLES DE ESTACIONAMIENTO Y OTROS CONTROLES DE ACCESO.	LUIS ERNESTO MOQUETE ORTIZ	324610
E/2011-24267	18/11/11	SEGURIDAD TECNOLOGICA SOTO NINA	VENTA, COMPRA, REPARACION DE EQUIPOS DE VIGILANCIA Y COMPUTACION, SERVICIOS DE VIGILANCIA PERSONAL Y COMERCIAL, MONITOREOS DE ALARMAS.	MIGUEL ANTONIO SOTO NINA	324598
E/2011-24628	24/11/11	SEPYO SERVICIOS EMPRESARIALES PERSONALIZADOS Y ONLINE	SERVICIOS ADMINISTRATIVOS, FINANCIEROS Y VENTAS DE MATERIALES Y EQUIPOS DE OFICINA.	TEODORA DE LOS SANTOS ACOSTA	324874
E/2011-27673	17/11/11	SERVIA IRIS FAMILIA CORPORACION	IMPORTACION Y EXPORTACION, VEHICULOS, PRODUCTOS FERRETEROS EN GENERAL, BIENES RAICES EN GENERAL.	SERVIA AUGUSTA FAMILIA ECHABARRIA	324462
E/2011-27999	21/11/11	SERVICE SAMBY INTERNATIONAL	ENSAMBLADO Y DISTRIBUCION DE SERVICIOS INDUSTRIAL Y TEXTIL.	JOEL ANTONIO SANCHEZ ACOSTA	324675
E/2011-23930	18/11/11	SERVICENTRO Y RESPUESTO S.E.P.	VENTA E IMPORTACION DE RESPUESTOS DE VEHICULOS DE MOTOR Y OTRA ACTIVIDAD RELACIONADA CON EL NEGOCIO.	SONIA ESTHER POPOTEUR DE LA ROSA	324624
E/2011-23310	26/09/11	SERVIMUS REALTY	SERVICIOS MULTIPLES INMOBILIARIOS, ALQUILER, VENTAS, ADMINISTRACION, DESLINDE, TASACION, AVALUO Y CONSTITUCION DE CONDOMINIOS Y TODO LO RELACIONADO CON ASUNTOS INMOBILIARIOS.	GRINILDA MERCEDES BRITO BATISTA	321631
E/2011-28513	28/11/11	SHELF INTERNATIONAL	EXTRACCION Y COMERCIALIZACION DE MATERIALES DE CONSTRUCCION.	VLADYSLAV SACHENKO	324992
E/2011-27861	21/11/11	SHR SOLAR 129	GESTION, ADMINISTRACION, ORGANIZACION, DE VIAJES, TRANSPORTE, SERVICIOS DE HOSPEDAJE E INVERSIONES DE CARACTER TURISTICO E INMOBILIARIO.	MICHAEL JOSEPH REICHERT	324655
E/2011-27860	21/11/11	SHR SOLAR 131	GESTION, ADMINISTRACION, ORGANIZACION, COMPRA E INVERSIONES DE CARACTER TURISTICO, FINANCIERO E INMOBILIARIO.	VALENTYN KASIANOV	324644
E/2011-27863	21/11/11	SHR SOLAR 94	EMPRESA DE AUDITORIA, CONSULTORIA, ADMINISTRACION Y ORGANIZACION DE INVERSIONES, NEGOCIOS, EMPRESAS DE CARACTER MONETARIO, TURISTICO, FINANCIERO E INMOBILIARIO.	VALENTYN KASIANOV / TETYANA KASYANOVA	324653
E/2011-20133	15/11/11	SILROB IMPORT	IMPORTACION Y EXPORTACION, VENTA Y DISTRIBUCION AL POR MAYOR Y DETALLE DE TODO TIPO DE VEHICULOS, PIEZAS Y ACCESORIOS NUEVOS Y USADOS .	ROBERT SILVESTRE	324390
E/2011-28019	22/11/11	SILVER SUN CINEMAS	EXHIBICION DE PELICULAS CINEMATOGRAFICAS.	HECTOR BIENVENIDO MARTINEZ RODRIGUEZ	324752
E/2011-25836	26/10/11	SINDICATO AUTONOMO DE TRABAJADORES DE LA EMPRESA INDUSTRIAL SAN MIGUEL DEL CARIBE, SIATRAMC	ORGANIZACION SIN FINES DE LUCRO DESTINADA A DEFENDER LOS DERECHOS DE LOS TRABAJADORES Y A OFRECERLES PROTECCION.	RAMON ANTONIO AQUINO MINAYA / JOSE LUIS DURAN BELLARD	323264
E/2011-21233	01/09/11	SINDICATO DE CAMIONEROS DE VOLTEOS Y VOLQUETAS DE BOCA CHICA, SICAVONCHI	TRANSPORTE DE MATERIALES EN GENERAL.	SINDICATO DE CAMIONEROS DE VOLTEOS DE BOCA CHICA, SICAVONCHI	324794
E/2011-28214	23/11/11	SINDICATO DE CHOFERES DE CARROS LOS TRES BRAZOS SICHOCABRAZOS	PARA TRANSPORTE URBANO PUBLICO.	HECTOR MANUEL SEVERINO SANTANA	324824
E/2011-27987	21/11/11	SINO DOMINICAN CONSULTANTS	PROMOVER LA REPUBLICA DOMINICANA EN LA REPUBLICA DE CHINA, ASI COMO OFRECER CONSULTORIA Y SERVICIOS LEGALES DESDE LA REPUBLICA CHINA HACIA LA REPUBLICA DOMINICANA.	THOMAS KAM WOR HUI	324784
E/2011-28327	24/11/11	SIST. GENERADOR DE HIDROGENO H.S.C.	GENERADOR DE HIDROGENO PARA MOTORES DE COMBUSTION.	DAVID ANTONIO MARTINEZ	324857
E/2011-26487	03/11/11	SKYLOFT	ESPARCIMIENTO, VENTA DE BEBIDAS ALCOHOLICAS.	DAVID MONTES DE OCA HERRERA	323926
E/2011-26642	04/11/11	SOEKOE IMPEX	EXPORTACION DE VEGETALES PRODUCIDOS POR AGRICULTORES LOCALES A EUROPA, FUNCIONANDO COMO MEDIADORA ENTRE LOS AGRICULTORES DOMINICANOS Y LOS COMPRADORES EUROPEOS	ANIEL KANDHAI	323971
E/2011-27579	28/11/11	SOIRA	ACTIVIDAD INMOBILIARIA.	HILDA ESPERANZA SOSA RUIZ	325044
E/2011-23496	15/11/11	SOLANO LOPEZ ABOGADOS Y CONSULTORES	SERVICIOS JURIDICOS EN GENERAL, CONSULTORIA.	AUDELIZA SOLANO LOPEZ	324404
E/2011-27478	25/11/11	SOLTEK CONSULTORES INMOBILIARIOS	CONSULTORIA INMOBILIARIA, BASE DE DATOS INMOBILIARIOS, PROMOCION DE PROYECTOS INMOBILIARIOS, VENTA DE PROYECTOS INMOBILIARIOS Y CONSTRUCCION DE PROYECTOS INMOBILIARIOS.	SOLTEK CONSULTORES INMOBILIARIOS, SRL	324973
E/2011-28389	25/11/11	SOLUCIONES DE NEGOCIOS EN LA RED, SOLUNRED	SERVICIOS VIRTUALES DE NEGOCIOS, PUBLICIDAD DE VENTAS Y ALQUILER DE INMUEBLES, VENTA DE VEHICULOS, PROGRAMACION EN BASE DE DATOS, CONSTRUIR Y PUBLICITAR PAGINAS DE INTERNET.	JESUS ALBERTO TAVAREZ	324909
E/2011-27907	29/11/11	SOLUCIONES FINANCIERAS JUAN	PRESTAMOS PERSONALES.	JUAN BAUTISTA SOLANO ENCARNACION	325060
E/2011-22238	13/09/11	SORY TOURS & EVENTS	ORGANIZACION DE TOURS Y EVENTOS.	SORIBEL MARIA RODRIGUEZ BATISTA	321076
E/2011-27571	16/11/11	SOSA SIA- PEÑA EXPRESS	SERVICIO DE ENVIO Y RECEPCION DE PAQUETES DESDE USA A SANTO DOMINGO, COMERCIALIZACION DE ELECTRODOMESTICOS Y EQUIPOS EN GENERAL.	DANIEL SOSA SIA, MILTON DARIO PEÑA ALONZO	324513
E/2011-27251	22/11/11	SPORTS MARKETING AR	GESTION DE NEGOCIOS COMERCIALES, ADMINISTRACION DE NEGOCIOS COMERCIALES Y ACTIVIDADES DEPORTIVAS.	ALFREDO NUÑEZ MUÑOZ	324758
E/2011-25952	22/11/11	SUD AMERICANA DE IMPORTACION	IMPORTACION DE MATERIALES DE CONSTRUCCION DE PROPIEDADES INMOBILIARIAS, ASESORIA, TRAMITACION Y DISEÑO DE PROYECTOS Y A LA COMPRA Y VENTA DE PROPIEDADES.	SUD AMERICANA DE IMPORTACION, S.A	324833
E/2011-23919	08/11/11	SUN COOPERATIVA DE AHORRO Y CREDITO (SUNCOOP)	COOPERATIVA DE AHORROS Y CREDITOS PARA INCENTIVO DE NEGOCIOS.	SUNCARD GROUP	324021
E/2011-24760	08/11/11	SUNCARD COOPERATIVA DE AHORRO Y CREDITO DE MICRONEGOCIOS (MICROCOOP)	COOPERATIVA DE AHORROS Y CREDITOS PARA MICRONEGOCIOS.	SUNCARD GROUP	324028
E/2011-24781	23/11/11	SUNTAN EXCURSION	SE DEDICARA A BRINDAR LOS SERVICIOS DE PROMOCIÓN, OFERTA, EXPLOTACIÓN DE TODA ACTIVIDAD RELACIONADA CON EL TRANSPORTE TURISTICO, TRANSPORTE MARITIMOS, TRANSPORTE DE EXCURSIONES RELACIONADA CON LA ACTIVIDAD TURISTICA.	ANNIE MARGARITA FIORENTINO LAGRANGE	324822
E/2011-26797	07/11/11	SUPLIDORA E IMPORTADORA HC & CALJHO	IMPORTACION Y VENTA DE ALIMENTOS Y BEBIDAS, MUEBLES Y EQUIPOS DE OFICINA, MATERIALES DE INFORMATICA, SUMINISTRO DE OFICINA, MATERIALES DE LIMPIEZA, HERRAMIENTAS Y REPUESTOS MAYORES, IMPRENTA Y PUBLICACIONES, FERRETERIA.	MINERVA DAVIS DE SOTO	324388
E/2011-26760	07/11/11	SURIEL MEJIA PRODUCTOS AGRICOLAS	COMPRA Y VENTA DE PRODUCTOS AGRICOLAS AL POR MAYOR Y AL DETALLE, EN TODO EL TERRITORIO NACIONAL Y EL EXTRANJERO DE SER NECESARIO, PARA SATISFACER NECESIDADES ORIGINADAS POR EL CONSUMO ALIMENTICIO BASICO.	FRANCIS GABRIEL SURIEL MEJIA	323885
E/2011-27071	09/11/11	SURVEY	PUBLICIDAD, PROMOCIONES Y AGENCIA DE ESTUDIO DE MERCADO	PROMOTING-SURVEY INTERNATIONAL, S A	324116
E/2011-28108	22/11/11	T & H SERVICIOS GENERALES	IMPORTACIONES Y VENTAS DE ENERGIA RENOVABLES EN GENERAL, BATERIAS, PANELES, AIRES ACONDICIONADOS Y OTROS	FRANKLIN ANDRES TAVERAS	324772
E/2011-25852	26/10/11	TALAPE	COMPRA Y VENTA DE BIENES INMUEBLES, TALES COMO APARTAMENTOS, SOLARES Y CASAS.	EFIALTO CASTILLO PEREZ	324454
E/2011-27655	17/11/11	TALLERES INDUSTRIALES DE LA CRUZ ENCARNACION	REPARACION Y RECONSTRUCCION DE PIEZAS PARA EQUIPOS PESADOS.	NELSON JAVIER DE LA CRUZ ENCARNACION, MAYERLIN DE LA CRUZ ENCARNACION	324526



[210] EXP.	[220] SOL. FECHA	[561] NOMBRE COMERCIAL	[510] ACTIVIDAD	[730] SOLICITANTE	[111] REGISTRO
E/2011-27926	21/11/11	TANTA	RESTAURANTE.	DANY JOSE PEREZ MINAYA	324710
E/2011-27086	10/11/11	TAXI EL SALTO	SERVICIOS DE TAXI, TRANSPORTE DE PASAJEROS A NIVEL NACIONAL.	MARIANO ANTONIO HERNANDEZ BAEZ / JOSE ANTONIO ORTIZ	324100
E/2011-27946	21/11/11	TECNIORT	IMPORTACION, DISTRIBUCION, VENTA DE MATERIALES TRAUMATOLOGICOS Y ORTOPEDICOS, ASI COMO PRODUCTOS, Y MEDICAMENTOS EN GENERAL.	VICENTE SANCHIS BELTRAN	324722
E/2011-26632	11/11/11	TEJADA GERMAN CONSULTORES	CONSULTORIA PROFESIONAL A EMPRESAS COMERCIALES, CONSECUION DE LAS OBLIGACIONES NACIDAS DEL ESTATUTO SOCIAL	MANUEL DE JESUS TEJADA GERMAN	324226
E/2011-27192	10/11/11	TERRENAS EN PLATA	JOYAS Y ACCESORIOS DE MODAS.	TERRENAS EN PLATA, S.A.	324286
E/2011-26917	17/11/11	TEYVERT SUPPLIERS	SUPLIR MATARIALES DE OFICINAS.	ANTONIO PALMA LARANCIENT	324519
E/2011-27463	15/11/11	THALASSEA CONSORTING	DESARROLLO DE OPORTUNIDADES DE INVERSION EN EL PAIS, LA TENENCIA( HOLDIN) DE BIENES MUEBLES E INMUEBLES, EL DESARROLLO Y LA IDENTIFICACION DE PROYECTOS Y/O EMPRESAS TURISTICAS, COMERCIALES, FINANCIERAS, LA INVERSION DE BIENES MUEBLES	ANTONIO PALMA LARANCIENT	324378
E/2011-23374	21/11/11	THE TACONIC GROUP	ADMINISTRACION, ORGANIZACION, COMPRA Y VENTA DE TODO GENERO DE PROYECTOS, NEGOCIOS E INVERSIONES DE CARACTER TURISTICO-INMOBILIARIO RURAL Y URBANO.	MARVIN MORDECAI RAIDMAN/ ALLEN HERBERT COHEN	324656
E/2011-23718	11/10/11	TIENDA ARIDIA GUZMAN ARGUZ	VENTA DE ROPAS PARA DAMAS, CABALLEROS Y NIÑOS.	ARIDIA GUZMAN PERALTA	322408
E/2011-14600	10/06/11	TIENDA MAJESTA IMPORT	VENTA DE ROPAS, ACCESORIOS PARA EL HOGAR Y COSMETICOS.	MANUEL DE JESUS TAVAREZ RODRIGUEZ	316678
E/2011-25758	25/10/11	TIM-TECNOLOGIES IN MOTION DOMINICANA	COMERCIALIZACION Y VENTA DE TODO TIPO DE MERCANCIAS EN EL AMBITO TECNOLOGICO TALES COMO TELEFONOS CELULARES, COMPUTADORAS, ELECTRODOMESTICOS Y ACCESORIOS PARA LOS MISMOS.	PATRICK DICKOW	324372
E/2011-27498	30/11/11	TONY LA RUTA DEL MAMBO	CENTRO DE ENTRETENIMIENTO Y EXPENDIO DE BEBIDAS EN GENERAL.	ALCIBIADES ANTONIO MERCADO GARCIA	325122
E/2011-27771	18/11/11	TOPOGRAFIA EN GENERAL BEATO TOPOGBEA	SERVICIOS TOPOGRAFICOS, MENSURA CATASTRAL, TASACIONES DE INMUEBLES, DESLINDE, SUPERVISION DE PROYECTOS EN EL AMBITO DE LA CONSTRUCCION, LEVANTAMIENTO DE TERRENOS Y PROCESAMIENTOS DE DATOS TOPOGRAFICOS EN GENERAL.	JOSE ANTONIO BEATO MARTINEZ	324588
E/2011-27082	10/11/11	TOURMANIA	ORGANIZACION DE EVENTOS, VIAJES Y EXCURSIONES TURISTICAS DE TODO TIPO; SERVICIOS DE TOUROPERADOR.	MANUEL ORIGENES MORALES PAYAN	324183
E/2011-28409	25/11/11	TRADUCCIONES FORTUNA ACANTO, F.M.	TRADUCCIONES JURIDICAS, LITERARIAS, ASESORAMIENTO Y CONSULTAS, GUIONES MEDIATICOS, OBRAS DE TEATRO Y ARTICULOS DE TODA INDOLE CULTURALES.	FLOYD LEE BEVIS MACNEILE	324974
E/2011-27531	16/11/11	TRANS FRANS	TRANSPORTAR, VENDER DE COMBUSTIBLES Y VENTAS DE PRODUCTOS QUIMICOS.	FRANCISCA ALTAGRACIA CARRASCO FOURNIER, PEDRO VICENTE EZEQUIAS RODRIGUEZ CARRASCO	324450
E/2011-27826	18/11/11	TRANSFORMACIONES ECOLOGICAS TRAEEO	RECOLECCION Y MANEJO DE LOS DESECHOS DOMESTICOS E INDUSTRIALES, ASI COMO PROMOVER EL ECOTURISMO LOCAL NACIONAL.	CRISTIAN DURAN OGANDO	324616
E/2011-27670	17/11/11	TRANSPORTE LOS CASCABELES	TRANSPORTE EN GENERAL.	EUGENIO DE JESUS ALFAU ALMONTE	324522
E/2011-28631	29/11/11	TRANSPORTE LOS DIONIS	TRANSPORTAR CARGAS EN GENERAL.	SOCORRO ANTONIA PIMENTEL ORTIZ	325128
E/2011-28277	24/11/11	TRANSPORTE MARITZA ALTAGRACIA MELENDEZ LIRIANO	TRANSPORTE DE CARGA, SERVICIOS ADUANALES, EXPORTACION, IMPORTACION, SERVICIOS A BUSQUES Y NAVIEROS.	MARITZA ALTAGRACIA MELENDEZ LIRIANO, JESUS NATIVIDAD MONTERO MELO, JUAN ARISTIDES VARGAS DE LA CRUZ	324899
E/2011-27425	28/11/11	TRANSPORTE SANROD	SERVICIOS DE TRANSPORTE DE MERCANCIAS, COMPRA Y VENTA DE EQUIPOS DE TRANSPORTE.	DAVID ANTONIO SANCHEZ RODRIGUEZ	325032
E/2011-26017	25/11/11	TRISAN DOMINICANA	IMPORTACION Y EXPORTACION, DISTRIBUCION DE PRODUCTOS E INSUMOS PARA ALIMENTOS Y LA IMPORTACION Y EXPORTACION DE PRODUCTOS QUIMICOS PARA LA INDUSTRIA.	TRISAN INTERNATIONAL CORPORATION	324910
E/2011-26078	25/11/11	TRUESTAR TRADING GROUP	EMBALAJE DE EQUIPAJE Y MALETAS EN LOS DIFERENTES PUERTOS Y AEROPUERTOS DE LA REPUBLICA DOMINICANA.	EVELIN MERCEDES OLIVERO MEJIA	324979
E/2011-20081	15/11/11	TRUINVEST	SERVICIO DE IMPORTACION Y EXPORTACION A TERCEROS DE PRODUCTOS ENLATADOS Y EN CONSERVA, TALES COMO VEGETALES, PASTAS, GRANOS ENTRE OTROS, ASI COMO LA COMPRA, VENTA Y REPRESENTACION DE MARCAS NACIONALES Y EXTRANJERAS.	JORGE LUIS MOLINA MARIÑEZ	324328
E/2011-28452	25/11/11	UB EXPORT-IMPORT	IMPORTACION Y EXPORTACION DE PRODUCTOS AGRICOLAS.	FAUSTO ERNESTO DE JESUS GOMEZ BISONO, ALEJO NUÑEZ MARTINEZ	324953
E/2011-27737	18/11/11	UCT	SERVICIOS DE ENVIO DE DOCUMENTOS Y MERCANCIAS DESDE Y HACIA EL INTERIOR Y EXTERIOR DEL PAIS.	CLAUDIO BANDIERI	324625
E/2011-25529	24/10/11	UKAY LOGISTICA	COMPRA, ADMINISTRACION Y GERENCIA DE CONDOMINIOS Y BIENES RAICES.	DAVID H UK	324307
E/2011-27738	18/11/11	UN RÊVE PRODUCTION	PRODUCCIONES CINEMATOGRAFICAS Y AUDIO VISUALES.	JEAN, ROBERT JACCIS	324636
E/2011-27712	18/11/11	UNA HORA EXPRESO NACO	OPERACION DE LAVADO EN SECO, LA EXPLOTACION DE SERVICIO DE LAVADO EN SECO, PLANCHADO, LAVANDERIA, ASI COMO REPRESENTACION DE PRODUCTOS EXTRANJEROS EN LA REPUBLICA DOMINICANA Y DE PRODUCTOS DOMINICANOS EN EL EXTRANJERO, ASI COMO TODA ACTIVIDAD COMERCIAL RELACIONADA CON EL OBJETIVO PRINCIPAL.	UNA HORA EXPRESO NACO CXA	324634
E/2011-28239	23/11/11	UNA HORA MARTINIZING	LAVANDERIA, OPERACION DE PLANTAS DE LAVADO EN SECO, LA EXPLOTACION DE SERVICIO DE LAVADO EN SECO, PLANCHADO, LAVANDERIAS, ASI COMO LA REPRESENTACION DE PRODUCTOS EXTRANJEROS EN LA REPUBLICA DOMINICANA, Y DE PRODUCTOS DOMINICANOS EN EL EXTRANJERO.	MIGUEL DE JESUS BARBERO DEETJEN	324801
E/2011-28435	25/11/11	UNIDAD CRISTIANA EVANGELICA PENTECOSTAL DE PALENQUE(UNICRISPE)	ASOCIACION SIN FINES DE LUCRO, QUE SE DEDICARA A LA REPRESENTACION Y DEFENSA DE LOS INTERESES ESPIRITUALES, MORALES Y MATERIALES DE SUS ASOCIADOS	CARLOS EDUARDO PEREZ VALERA	324946
E/2011-25227	11/11/11	UNIDAD DE TRASPLANTES DE MEDULA, UTRAMED	SERVICIOS DE TRASPLANTES DE MEDULA, QUIMIOTERAPIAS DE LARGAS INSTANCIAS.	MARIA JAVIELA TEJADA ALMONTE	324206
E/2011-27709	17/11/11	UNION DE EMPRESARIOS DE LOS ALCARRIZOS- UDELA	INTEGRAR, UNIFICAR, CONSOLIDAR Y SERVIR DE VINCULO EFECTIVO ENTRE Y PARA TODOS LOS EMPRESARIOS DE LOS ALCARRIZOS.	MARINO DE DIOS ALMONTE, FREDDY RAMON ANTONIO LOPEZ LUNA	324523
E/2011-26994	09/11/11	UNION DEPORTIVA DE LA PROVINCIA DE MONTE PLATA UDMP	FOMENTAR EL DESARROLLO Y CRECIMIENTO DEL DEPORTE EN TODAS SUS DISCIPLINAS EN LA PROVINCIA DE MONTE PLATA, PARA ASI PROYECTAR A NUESTRO JOVENES COMO ATLETAS DE ALTO RENDIMIENTO, CAPACES DE REPRESENTAR DIGNAMENTE A NUESTRO PAIS	HENRRI RAFAEL PIMENTEL GOMEZ	324193
E/2011-23342	26/09/11	UNION PARA LA PROTECCION DE VENDEDORES DE LA AV. DUARTE RESPALDO MARIA MONTEZ -UPROVADU	A LA ORGANIZACIÓN Y DEFENSA DE LOS TRABAJADORES DEL MERCADO NUEVO DE LA AV. DUARTE	CARLOS MANUEL GARCIA DE OLEO	321678
E/2011-28008	22/11/11	UPICORP	COMERCIALIZACIÓN, FABRICACION, ALMACENAMIENTO, CONSIGNACION, TRANSPORTACION, INTERMEDIACION, COMISION, REPRESENTACION, ELABORACION, EMPAQUE, DISTRIBUCION, PROMOCION, COMPRA, VENTA, IMPORTACION, EXPORTACION AL POR MAYOR O AL DETALLE DE PRODUCTOS Y ARTICULOS DE CONSUMO MASIVO; REALIZAR GESTIONES DE NEGOCIOS Y DE SERVICIOS DE CUALQUIER ESPECIE.	JOAN MANUEL SENRA OSSER	324730
E/2011-27933	21/11/11	URBANICA PROMOTORA CONSTRUCTORA INMOBILIARIA	PROMOVER LA CONSTRUCCION Y VENTA DE TODO TIPO DE INMUEBLES.	CARLOS DANIEL ROMERO MAÑON, ERNESTO WLADIMIR MOREL HERNANDEZ	324717
E/2011-27012	09/11/11	VALAQ DOMINICANA	IMPORTACION, EXPORTACION, FABRICACION, VENTA, COMERCIALIZACION Y DISTRIBUCION: DE PRODUCTOS COSMETICOS, DE HIGIENE Y CUIDADO PERSONAL, MATERIAS PRIMAS NATURALES Y QUIMICAS, INSUMOS E INSTRUMENTAL DE LA INDUSTRIA COSMETICA	LUIS ANTONIO DAO MARTINEZ	324089
E/2011-12928	15/11/11	VERCRO	PRESTACION DE SERVICIOS DE RESTAURACION O COCINA FRANCESA E INTERNACIONAL, INCLUYENDO TODO SERVICIO RELACIONADO CON EL EXPENDIO DE COMIDAS Y BEBIDAS EN GENERAL, LA PRESTACION DE SERVICIOS DE CATERING Y ALQUILER DE SALON PARA EVENTOS PRIVADOS.	FRANCIS JACQUES VERDIER	324370
E/2011-27695	17/11/11	VF WORLDWIDE	SERVICIOS DE ASISTENCIA PARA TRAMITES CONSULARES DIRIGIDOS A CUERPOS DIPLOMATICOS EXTRANJEROS ACREDITADOS EN LA REPUBLICA DOMINICANA.	JAIME ALBERTO BONETTI ZELLER	324493
E/2011-26321	24/11/11	VICMER IMPORT	VENTAS FERRETERAS.	VICTOR RAMON MERCADO ESPINAL	324893
E/2011-28372	24/11/11	VIDA COMERCIAL FD	COMERCIALIZACION DE PRODUCTOS COMESTIBLES.	DANIEL ENRIQUE FRIAS MOTA	324854
E/2011-6052	09/03/11	VIDRIOS & LAMINADOS DEL CARIBE	FABRICAR Y VENDER TODO TIPO DE VIDRIOS LAMINADOS Y N O LAMINADOS PAR ALOS FINES NECESARIOS Y SOLICITADOS, ASI COMO REPRESENTAR SOCIEDADES NACIONALES O EXTRANJERAS EN SUS ACTIVIDADES EN REPUBLICA DOMINCANA O EL EXTRANJERO.	ANDRES ANTONIO PLANAS DIEZ	324457
E/2011-24511	11/10/11	VISPERT	PROMOVERA Y VENDERA LOS PRODUCTOS AMWAY.	NICOLE ELISABETH HEYAIME CARRILLO	324620
E/2011-25360	23/11/11	WHITESTAR INDUSTRIES	IMPORTACION, EXPORTACION, PRODUCCION Y COMERCIO DE QUIMICOS, SUSTANCIAS FARMACEUTICAS Y PRODUCTOS NUTRICIONALES CON INGREDIENTES FARMACEUTICOS Y EXCIPIENTES.	WHITESTAR VENTURES, LTD	324882
E/2011-24102	30/11/11	WINDERMERE	GESTION, ADMINISTRACION, ORGANIZACION, COMPRA Y VENTA DE TODO GENERO DE INVERSIONES DE CARACTER TURISTICO, FINANCIERO E INMOBILIARIO RURAL Y URBANO.	WILLIAM BAXTER WEBSTER	325196
E/2011-28118	22/11/11	WIRELESS IDEA REPUBLICA DOMINICANA	PROVEER SERVICIOS DE VENTA DE CONTENIDO Y ENTRETENIMIENTO A TRAVES DE LAS REDES INALAMBRICAS DE LAS EMPRESAS DE TELECOMUNICACIONES A LOS USUARIOS CON TELEFONOS MOVILES.	JOSE MANUEL NIEMBRO CASTILLO	324726
E/2011-26852	29/11/11	WORLDNET LOGISTIC	CAPACITACION Y COLOCACION DE PROMOCION Y PUBLICIDAD A NIVEL TELEVISIVO, RADIAL Y VISUAL.	JULIO CESAR MARTINEZ LANTIGUA	325065
E/2011-23532	15/11/11	XABIERA ENTERPRISE	REALIZAR INVERSIONES INMOBILIARIAS,COMPRA, VENTA DE INMUEBLES, FINANCIAMIENTOS, PRESTAMOS HIPOTECARIOS.	VIRGINIA RAMONA SOLANO	324399
E/2011-28163	22/11/11	Y & M DESING	CONFECCIONES DE UNIFORMES, ROPA A LA MEDIDA, TRAJES DE NOVIA, TRAJE, SASTRE, TRAJES PARA EVENTOS, CORTINAS Y CORCHAS EN GENERAL.	YNGRID YUTESKA MARZAN RAMIREZ DE LAPAIX	324737
E/2011-28583	29/11/11	Y & Y FRAGRANCE	DISTRIBUCION Y VENTA DE PRODUCTOS DE BELLEZA Y EL CUIDADO CORPORAL.	YENNY RAMONA POLANCO NUÑEZ	325144
E/2011-27598	16/11/11	Y.G.C. CONTRATISTA DE SERVICIOS TECNICOS	DAR SERVICIOS DE SOPORTE TECNICOS A OTRAS COMPAÑIAS Y PERSONAS FISICAS.	ERAMIA CRUZ SARITA	324395
E/2011-26538	03/11/11	YAR BUSINESS CORP	COMPRA Y VENTA DE ACCIONES Y BIENES INMUEBLES.	RUBEN DARIO VARGAS CONTRERAS	324947
E/2011-25137	22/11/11	YAYA COCINA DE AUTOR	VENTA EN RESTAURANT DE ALTA COCINA, DE COMIDAS ELABORADAS, PREPARADAS Y PRESENTADAS TIPO GOURMET, PEDIDAS A LA CARTA O ESCOGIDAS POR MENU, DE FORMA TEMATICA O GENERAL, ASI COMO A LA VENTA Y PREPACION DE BEBIDAS NACIONALES E INTERNACIONALES.	JUAN DE JESUS VALERIO ESTEVEZ	324753
E/2011-27621	16/11/11	YOBEL	PRESTACIÓN DE SERVICIOS LOGÍSTICOS INTEGRALES COMPRENDIENDO LOS SERVICIOS DE ALMACENAJE DE PRODUCTOS DE CONSUMO MASIVO	SERCO INTERNACIONAL CORP. LTD.	324956
E/2011-27934	21/11/11	YOGUR MAHA	FABRICACION Y VENTA DE YOGUR.	NANCY DIAZ DIAZ	324641



(210) EXPD.	(220) SOL. FECHA	(511) C.I.	(561) MARCA	(730) SOLICITANTE
E/2011-22566	18/11/11	32	PABST (DENOMINATIVA)	PABST BREWING COMPANY
E/2011-24429	10/10/11	32	SIPI (DENOMINATIVA)	ALIMENTOS MARAVILLA, S.A.
E/2011-26056	28/10/11	32	STACKER (DENOMINATIVA)	LAURENTINO GENAO SEOANE
E/2011-26058	28/10/11	32	STACKER 2 (DENOMINATIVA)	LAURENTINO GENAO SEOANE
E/2011-27264	11/11/11	32	YARAHUES (DENOMINATIVA)	JOSE TEJADA GARCIA
E/2011-27690	17/11/11	33	PRODUCTOS DOÑA GRECIA (DENOMINATIVA)	ALFONSINA SANTOS INFANTE
E/2011-26793	07/11/11	33	RON ALCAZAR (DENOMINATIVA)	MUNDIMARKET AURA GROUP, S.L.
E/2011-24995	17/10/11	33	SÉPTIMA OBRA (DENOMINATIVA)	CODORNIU, S. A.
E/2011-27953	21/11/11	34	DIAMOND CROWN (DENOMINATIVA)	OBSHCHESTVO S OGRANICHENNOI OTVETSTVENOSTYU "ALEKSANDROVY POGREBA"
E/2011-27954	21/11/11	34	GERONIMO (DENOMINATIVA)	OBSHCHESTVO S OGRANICHENNOI OTVETSTVENOSTYU "ALEKSANDROVY POGREBA"
E/2011-25553	24/10/11	35	AMELIA VICINI (DENOMINATIVA)	AMELIA STELLA MARIA VICINI LLUBERES
E/2011-26124	28/10/11	35	AUNQUE SOMOS DIFERENTES TENEMOS ALGO EN COMÚN, UN BANCO CON EL QUE SIEMPRE PODEMOS CONTAR (LEMA COMERCIAL)	BANCO POPULAR DOMINICANO, C. POR A., BANCO MULTIPLE
E/2011-26122	28/10/11	35	CAMBIA TUS MILLAS POR TAQUILLAS (LEMA COMERCIAL)	BANCO POPULAR DOMINICANO, C. POR A., BANCO MULTIPLE
E/2011-25426	11/11/11	35	DIGITALL ALL THE TIME (DATT) (DENOMINATIVA)	ADMINISTRACION DE INVERSIONES C POR A
E/2011-24665	12/10/11	35	FOREVER 21 (DENOMINATIVA)	FOREVER 21, INC.
E/2011-26889	08/11/11	35	MARYPAZ (DENOMINATIVA)	JUAN JOSE AGUADE SANTOS
E/2011-27720	18/11/11	35	NEW BOUND (DENOMINATIVA)	HUNTER DEL CARIBE DOMINICANA, SRL
E/2011-26441	02/11/11	35	PLAN UNICO BASICO POPULAR (DENOMINATIVA)	BANCO POPULAR DOMINICANO, S.A., BANCO MULTIPLE
E/2011-26442	02/11/11	35	PLAN UNICO CLASICO POPULAR	BANCO POPULAR DOMINICANO, S.A., BANCO MULTIPLE
E/2011-26444	02/11/11	35	PLAN UNICO NOMINA POPULAR (DENOMINATIVA)	BANCO POPULAR DOMINICANO, S.A., BANCO MULTIPLE
E/2011-26447	02/11/11	35	PLAN UNICO PLUS POPULAR (DENOMINATIVA)	BANCO POPULAR DOMINICANO, S.A., BANCO MULTIPLE
E/2011-26449	02/11/11	35	PLAN UNICO ULTRA POPULAR (DENOMINATIVA)	BANCO POPULAR DOMINICANO, S.A., BANCO MULTIPLE
E/2011-26946	08/11/11	35	PONTE EN SU LUGAR (DENOMINATIVA)	LUZ MARIA DEL CORAZON DE JS. COSME THORMANU
E/2011-24446	11/10/11	35	QUALA (DENOMINATIVA)	QUALA INC.
E/2011-21959	08/09/11	35	SEAL AFTERMARKET PRODUCTS (DENOMINATIVA)	SEAL AFTERMARKET PRODUCTS, LLC
E/2011-27783	18/11/11	35	SIMPLIFICA TU VIDA (LEMA COMERCIAL)	BANCO MULTIPLE LEON, S. A.
E/2011-27187	10/11/11	35	STEREN SHOP (DENOMINATIVA)	STEREN BRANDS, S. DE R.L. DE C.V.
E/2011-27468	15/11/11	35	STUDMARK (DENOMINATIVA)	STUDMARK, S.A.
E/2011-26451	02/11/11	35	TE LO FACILITA TODO (LEMA COMERCIAL)	BANCO POPULAR DOMINICANO, S.A., BANCO MULTIPLE
E/2011-28224	23/11/11	36	PLANES BANESCO (DENOMINATIVA)	BANESCO BANCO MULTIPLE, S.A.
E/2011-28228	23/11/11	36	ESFERAS BANESCO (DENOMINATIVA)	BANESCO BANCO MULTIPLE, S.A.
E/2011-28220	23/11/11	36	SUPER CREDITO BANESCO (DENOMINATIVA)	BANESCO BANCO MULTIPLE, S.A.
E/2011-28227	23/11/11	36	PUNTOS VERDES BANESCO (DENOMINATIVA)	BANESCO BANCO MULTIPLE, S.A.
E/2011-28222	23/11/11	36	MULTILIMITE BANESCO (DENOMINATIVA)	BANESCO BANCO MULTIPLE, S.A.
E/2011-28223	23/11/11	36	MULTICREDITO BANESCO (DENOMINATIVA)	BANESCO BANCO MULTIPLE, S.A.
E/2011-28225	23/11/11	36	CREDIPUNTOS BANESCO (DENOMINATIVA)	BANESCO BANCO MULTIPLE, S.A.
E/2011-28219	23/11/11	36	CREDIBANESCO (DENOMINATIVA)	BANESCO BANCO MULTIPLE, S.A.
E/2011-28226	23/11/11	36	CIRCULOS BANESCO (DENOMINATIVA)	BANESCO BANCO MULTIPLE, S.A.
E/2011-28221	23/11/11	36	BANEXTRA (DENOMINATIVA)	BANESCO BANCO MULTIPLE, S.A.
E/2011-26123	28/10/11	36	AUNQUE SOMOS DIFERENTES TENEMOS ALGO EN COMÚN, UN BANCO CON EL QUE SIEMPRE PODEMOS CONTAR (LEMA COMERCIAL)	BANCO POPULAR DOMINICANO, C. POR A., BANCO MULTIPLE
E/2011-26121	28/10/11	36	CAMBIA TUS MILLAS POR TAQUILLAS (LEMA COMERCIAL)	BANCO POPULAR DOMINICANO, C. POR A., BANCO MULTIPLE
E/2011-27239	11/11/11	36	HOSPIEXTRA (DENOMINATIVA)	DANIEL ESPINAL, SAS
E/2011-27808	18/11/11	36	LINEA DE CREDITO SIMPLE DE BANCO LEON (DENOMINATIVA)	BANCO MULTIPLE LEON, S. A.
E/2011-26440	02/11/11	36	PLAN UNICO BASICO POPULAR (DENOMINATIVA)	BANCO POPULAR DOMINICANO, S.A., BANCO MULTIPLE
E/2011-26443	02/11/11	36	PLAN UNICO CLASICO POPULAR (DENOMINATIVA)	BANCO POPULAR DOMINICANO, S.A., BANCO MULTIPLE
E/2011-26445	02/11/11	36	PLAN UNICO NOMINA POPULAR (DENOMINATIVA)	BANCO POPULAR DOMINICANO, S.A., BANCO MULTIPLE
E/2011-26450	02/11/11	36	PLAN UNICO PLUS POPULAR (DENOMINATIVA)	BANCO POPULAR DOMINICANO, S.A., BANCO MULTIPLE
E/2011-26446	02/11/11	36	PLAN UNICO ULTRA POPULAR (DENOMINATIVA)	BANCO POPULAR DOMINICANO, S.A., BANCO MULTIPLE
E/2011-27782	18/11/11	36	SIMPLIFICA TU VIDA (LEMA COMERCIAL)	BANCO MULTIPLE LEON, S. A.
E/2011-26448	02/11/11	36	TE LO FACILITA TODO (LEMA COMERCIAL)	BANCO POPULAR DOMINICANO, S.A., BANCO MULTIPLE
E/2011-27781	18/11/11	37	SIMPLIFICA TU VIDA (LEMA COMERCIAL)	BANCO MULTIPLE LEON, S. A.
E/2011-24512	11/10/11	37	Y&V INGENIERIA Y CONSTRUCCION (DENOMINATIVA)	Y & V INGENIERIA Y CONSTRUCCION, C. A.
E/2011-27780	18/11/11	38	SIMPLIFICA TU VIDA (LEMA COMERCIAL)	BANCO MULTIPLE LEON, S. A.
E/2011-27779	18/11/11	39	SIMPLIFICA TU VIDA (LEMA COMERCIAL)	BANCO MULTIPLE LEON, S. A.
E/2011-27778	18/11/11	40	SIMPLIFICA TU VIDA (LEMA COMERCIAL)	BANCO MULTIPLE LEON, S. A.
E/2011-27919	21/11/11	41	CUARTETA ACUMULATIVA REAL (DENOMINATIVA)	LOTO REAL DEL CIBAO
E/2011-27921	21/11/11	41	CUARTETA MILLONARIA REAL (DENOMINATIVA)	LOTO REAL DEL CIBAO
E/2011-27920	21/11/11	41	CUARTETA REAL (DENOMINATIVA)	LOTO REAL DEL CIBAO
E/2011-24367	10/10/11	41	JOHNNY, EL MUSICAL (DENOMINATIVA)	ANTONIO ORLANDO MELENCIANO
E/2011-27777	18/11/11	41	SIMPLIFICA TU VIDA (LEMA COMERCIAL)	BANCO MULTIPLE LEON, S. A.
E/2011-27119	10/11/11	42	OPTIMUS TRACKER (DENOMINATIVA)	GPS INTERNATIONAL TRACKING, S.A.
E/2011-25410	09/11/11	43	CASA MAYOR-TAPAS, RESTAURANT & BAR (DENOMINATIVA)	FERNANDO DE ANDRADE VARELA / VIVIANA CAROLINA SANCHEZ VALLES
E/2011-17017	12/07/11	43	COLD STONE CREAMERY (DENOMINATIVA)	KAHALA FRANCHISING, LLC
E/2011-24181	06/10/11	43	JUNGLE CAFÉ (DENOMINATIVA)	WELTRECH CARIBBEAN INVESTMENT, S.R.L.
E/2011-27776	18/11/11	43	SIMPLIFICA TU VIDA (LEMA COMERCIAL)	BANCO MULTIPLE LEON, S. A.
E/2011-27775	18/11/11	45	SIMPLIFICA TU VIDA (LEMA COMERCIAL)	BANCO MULTIPLE LEON, S. A.
E/2011-15833	21/11/11	1 5	RIVUS (DENOMINATIVA)	SEMBRO, S. A.
E/2011-26830	07/11/11	12 35 36 37 39 43	TOTAL OWNERSHIP EXPERIENCE (DENOMINATIVA)	NISSAN JIDOSHA KABUSHIKI KAISHA (NISSAN MOTOR CO., LTD.)
E/2011-12897	22/06/11	16 41	PERIÓDICO LA NOTICIA L.A.B. (DENOMINATIVA)	LEYDA AMARILIS DE LOS SANTOS LEREBOURS
E/2011-26270	26/05/11	17 19	TERMOPANEL (DENOMINATIVA)	CONSORCIO INVERSIONISTA FABRIL DOMINICANA - CIF DOMINICANA, S.R.L.
E/2011-24791	13/10/11	24 79 12 14 16 18 25 27 28 37	AUDI (DENOMINATIVA)	AUDI AG
E/2011-27869	21/11/11	3 30	CHAOLIN (DENOMINATIVA)	NORBERTO ANTONIO GONZALEZ PINEDA
E/2011-18098	22/07/11	3 5	AFTALACER (DENOMINATIVA)	LACER, S.A.
E/2011-25371	20/10/11	3 5	BEPANCARE (DENOMINATIVA)	BAYER CONSUMER CARE AG
E/2011-27432	15/11/11	3 5	GO-SMART (DENOMINATIVA)	ALINTER, S.A.
E/2011-27430	15/11/11	3 5	MAKE-IT (DENOMINATIVA)	ALINTER, S.A.
E/2011-24588	12/10/11	3 5	MESOESTETIC PHARMA GROUP (DENOMINATIVA)	JUAN CARLOS FONT MAS
E/2011-26306	01/11/11	3 5	VAIS (DENOMINATIVA)	ALGABO S.A.
E/2011-15437	14/11/11	38 41	PREPAGO KID'S CLARO (DENOMINATIVA)	CLARO S.A.
E/2011-19216	05/08/11	5 29	IMMUNOCAL (DENOMINATIVA)	IMMUNOTEC INC.
E/2011-26106	28/10/11	6 40	NUCOR (DENOMINATIVA)	NUCOR CORPORATION
E/2011-18101	22/07/11	7 12	LOXA (DENOMINATIVA)	BEIQI FOTON MOTOR CO., LTD.
E/2010-8827	19/04/10	9 16	ATIVA (DENOMINATIVA)	OFFICE DEPOT, INC.
E/2011-24901	14/10/11	9 35 36	CLUB FIDELIDAD CDH (DENOMINATIVA)	COMPAÑIA DOMINICANA DE HIPERMERCADOS CDH S. A.
E/2011-26714	04/11/11	9 38	VIGGLE (DENOMINATIVA)	PROJECT ODA, INC.

CAMBIO DE TITULAR

MARCAS

(111) # REG.	(511) CL. INT	(561) MARCA DE FABRICA	(732) TITULAR
93717	3	WELLA Y DISEÑO VIVA COLOR	WELLA GmbH
102835	30	CAFÉ SANTIAGO	REGIOMONTANO, S.A.
110812	30	CAFÉ PUERTO PLATA	REGIOMONTANO, S.A.
59794	30	MONTAÑA VERDE	REGIOMONTANO, S.A.
156802	33	KENDALL-JACKSON	KENDALL-JACKSON WINE ESTATES, LTD
119563	39, 43	BREEZES	SC LIMITED
103444	16	SUPERCLUBS BREEZES	SC LIMITED
103477	43	SUPERCLUBS BREEZES	SC LIMITED
114538	39, 43	BREEZES	SC LIMITED
81805	16	SUPERCLUBS (STYLIZED)	SC LIMITED
99333	30	HOSTESS Y DISEÑO DE CORAZON	HOSTESS BRANDS INC.
88274	30	SUZY Q'S	HOSTESS BRANDS INC.
98728	30	HOME PRIDE	HOSTESS BRANDS INC.
89327	30	BEEFSTEAK RYE	HOSTESS BRANDS INC.
88256	30	BREAD DU JOUR	HOSTESS BRANDS INC.
88273	30	HO HOS	HOSTESS BRANDS INC.
88275	30	KING DONS	HOSTESS BRANDS INC.
88272	30	SNOBALLS	HOSTESS BRANDS INC.
110034	30	WONDER DISEÑO	HOSTESS BRANDS INC.
88257	30	TWINKIES	HOSTESS BRANDS INC.
80987	5	STAMFOS	UNITED PHOSPHOUS LIMITED
152898	5	STAMPIR	UNITED PHOSPHOUS LIMITED
55238	30	WONDER	HOSTESS BRANDS INC.
98729	30	HOSTESS	HOSTESS BRANDS INC.
171391	10	ENDO CATCH	TYCO HEALTHCARE GROUP LP
60745	30	MAMA INES	REGIOMONTANO, S.A.
88803	4	CASSIDA	FUCHS PETROLUB AG
123150	3	S STRUTTURA Y ETIQUETA	STRUTTURA.IT S.R.L.
172331	25	NEW MAN (MIXTA)	NEWMAN
172550	18	NEW MAN (MIXTA)	NEWMAN
172549	18	NEW MAN (MIXTA)	NEWMAN
172330	25	NEW MAN (MIXTA)	NEWMAN
131305	16	SERVILLETAS WENNYS	COMERCIAL MIDA, S.R.L.
103099	16	PAPELES Y SERVILLETAS CASINO	COMERCIAL MIDA, S.R.L.
151282	16	NELIA	COMERCIAL MIDA, S.R.L.
144028	1, 3	DISEÑO DE DRAGON Y AVE	SYMRISE AG.
144027	1, 3	SYMRISE	SYMRISE AG.
104561	35, 38, 41	TV GUIDE Y DISEÑO	TV GUIDE ENTERTAINMENT GROUP, LLC.
104562	35, 38, 41	TV GUIDE	TV GUIDE ENTERTAINMENT GROUP, LLC.
96497	4	OPTAMINT	SYMRISE AG.
94580	1, 3, 5	FRESCOLAT	SYMRISE AG.
94800	1, 3, 5	FRESCOLAT	SYMRISE AG.
57298	1, 5	TEGRIPAL Y DISEÑO	SUED & FARGESA, SRL
70740	1, 5	ALIVIOL Y DISEÑO	SUED & FARGESA, SRL
95242	26	L LOGO ATHLETIC (& DISEÑO)	REEBOK INTERNATIONAL LIMITED (U.K.)
53374	25	THE PUMP	REEBOK INTERNATIONAL LIMITED (U.K.)
95243	26	LOGO 7 (& DISEÑO)	REEBOK INTERNATIONAL LIMITED (U.K.)
53377	18	THE PUMP	REEBOK INTERNATIONAL LIMITED (U.K.)
53360	16, 25, 26	THE PUMP	REEBOK INTERNATIONAL LIMITED (U.K.)
93086	25	DMX	REEBOK INTERNATIONAL LIMITED (U.K.)
93065	16, 25, 26	DMX	REEBOK INTERNATIONAL LIMITED (U.K.)
81379	5	MAYVIT	LABORATORIOS MAYMO, S.A.
81380	5	QUIMIOCOLI	LABORATORIOS MAYMO, S.A.
81381	5	QUINOCILIN	LABORATORIOS MAYMO, S.A.
82327	5	MAYCOLI	LABORATORIOS MAYMO, S.A.
82325	5	MAYBENSOL	LABORATORIOS MAYMO, S.A.
82330	5	MAMISULPRIM	LABORATORIOS MAYMO, S.A.
82786	5	MAYDOX	LABORATORIOS MAYMO, S.A.
73636	5	FLOXACINE	LABORATORIOS MAYMO, S.A.
154779	3, 20, 24, 41	CRILLON (DENOMINATIVA)	STARWOOD CAPITAL GROUP GLOBAL I, L.L.C.
144469	9	LINKSYS	CISCO CONSUMER PRODUCTS, LLC.
144468	9	LINKSYS	CISCO TECHNOLOGY, INC.
19860	2	DERUSTO	DAP BRANDS COMPANY
82732	30	CAFÉ LA HISPANIOLA	REGIOMONTANO, S.A.
173969	5	BEGRIVAC	NOVARTIS VACCINES AND DIAGNOSTICS GMBH
179663	5	AFLUZEL	NOVARTIS VACCINES AND DIAGNOSTICS GMBH
177991	5	CELTURA	NOVARTIS VACCINES AND DIAGNOSTICS GMBH
173254	5	AFLUNOV	NOVARTIS VACCINES AND DIAGNOSTICS GMBH
178558	5	RABIVAC	NOVARTIS VACCINES AND DIAGNOSTICS GMBH
156321	5	RABIPUR (DENOMINATIVA)	NOVARTIS VACCINES AND DIAGNOSTICS GMBH
173656	5	OPTAFLU	NOVARTIS VACCINES AND DIAGNOSTICS GMBH
178549	5	FLUAZUR	NOVARTIS VACCINES AND DIAGNOSTICS GMBH
138622	5	ROWEFER (LOGO)	THE LATIN AMERICA TRADEMARK CORPORATION
88458	5	TOGREL	THE LATIN AMERICA TRADEMARK CORPORATION
125473	5	TIANTREX	THE LATIN AMERICA TRADEMARK CORPORATION
77405	5	TOCLAS	THE LATIN AMERICA TRADEMARK CORPORATION
128434	5	TIALINEX	THE LATIN AMERICA TRADEMARK CORPORATION
49902	5	ROWESTATINA	THE LATIN AMERICA TRADEMARK CORPORATION
153682	5	ROWETOS (DENOMINATIVA)	THE LATIN AMERICA TRADEMARK CORPORATION
133022	5	SECNIZOL	THE LATIN AMERICA TRADEMARK CORPORATION
45521	5	SECODERM	THE LATIN AMERICA TRADEMARK CORPORATION
130897	5	SOPROL	THE LATIN AMERICA TRADEMARK CORPORATION

VIENE DE LA PÁGINA ANTERIOR

(111) # REG.	(511) CL. INT	(561) MARCA DE FABRICA	(732) TITULAR
143112	5	SURE-ALBUTEROL	THE LATIN AMERICA TRADEMARK CORPORATION
143113	5	SURE-BUDESONIDE	THE LATIN AMERICA TRADEMARK CORPORATION
143108	5	SURE-IPRATROPIUM	THE LATIN AMERICA TRADEMARK CORPORATION
168290	5	ROWE-FEM	THE LATIN AMERICA TRADEMARK CORPORATION
77400	5		THE LATIN AMERICA TRADEMARK CORPORATION
		SURORAL	THE LATIN AMERICA TRADEMARK CORPORATION
45964	1, 5, 10	SALVIDERM	THE LATIN AMERICA TRADEMARK CORPORATION
125475	5	ROWEFER	THE LATIN AMERICA TRADEMARK CORPORATION
54980	5	ROWENOPRIL	THE LATIN AMERICA TRADEMARK CORPORATION
107178	5	CALCIOLAC	THE LATIN AMERICA TRADEMARK CORPORATION
94449	5	ESPASMODINA	THE LATIN AMERICA TRADEMARK CORPORATION
173658	5	PADRINAZGO ACADEMICO DOMINICANO	THE LATIN AMERICA TRADEMARK CORPORATION
111481	5	CAROCEF	THE LATIN AMERICA TRADEMARK CORPORATION
54981	5	ROWENOPRIL-H	THE LATIN AMERICA TRADEMARK CORPORATION
57563	1, 5	ROWEXINA	THE LATIN AMERICA TRADEMARK CORPORATION
87406	1, 5	ROWESTIN	THE LATIN AMERICA TRADEMARK CORPORATION
59930	5	BRONCOFOLIN	THE LATIN AMERICA TRADEMARK CORPORATION
98444	1, 5	ROXICAM	THE LATIN AMERICA TRADEMARK CORPORATION
81364	1, 5	RAZOLEX	THE LATIN AMERICA TRADEMARK CORPORATION
111137	5	SIBUMIN	THE LATIN AMERICA TRADEMARK CORPORATION
107713	5	SUAVITHIOL	THE LATIN AMERICA TRADEMARK CORPORATION
171735	5	TERBINOX	THE LATIN AMERICA TRADEMARK CORPORATION
101401	1, 5, 10	SEDNIDAPEC	THE LATIN AMERICA TRADEMARK CORPORATION
160215	31, 32	MOTHER EARTH HARVEST CORP. OF PUERTO RICO (MIXTA)	EDWIN DAVILA AYALA
174918	25	DEEPOCEAN	JOREAL TEXTILE GROUP, E.I.R.L.
190031	5	IMAVEROL	ELANCO ANIMAL HEALTH IRELAND LIMITED
184798	25	ENGLISH LAUNDRY	EL ACQUISITION LLC
141521	9	AGFA	AGFA-GEVAERT N.V. & CO. KG.
172873	34	DON LUCAS CIGARS	GREGORY S.J. GILLET
129915	5	GSK Y DISEÑO A COLOR	SMITHKLINE BEECHAM LIMITED
142170	42	GSK Y DISEÑO EN BLANCO Y NEGRO	SMITHKLINE BEECHAM LIMITED
142194	9	GSK Y DISEÑO A COLOR	SMITHKLINE BEECHAM LIMITED
142914	10	GSK Y DISEÑO EN BLANCO Y NEGRO	SMITHKLINE BEECHAM LIMITED
142193	10	GSK Y DISEÑO A COLOR	SMITHKLINE BEECHAM LIMITED
142190	42	GSK Y DISEÑO A COLOR	SMITHKLINE BEECHAM LIMITED
161420	5	FOTADEX	SIMALI S.A.
125283	25	STUDIO F	STF GROUP S.A.

### RENOVACIONES MARCAS

(111) # REG.	(511) CL. INTL	(561) MARCA DE FABRICA	(732) TITULAR
51722	1, 5, 10	HILTI	HILTI AKTIENGESELLSCHAFT
33159	3	INFUSIUM 23	HELEN OF TROY LIMITED
33046	5	SIRDALUD	NOVARTIS AG
136924	5	GALVUS	NOVARTIS AG
123625	5	GYTROGEN	LABORATORIOS ARSAL, S.A. DE C.V.
51542	25	ETRO Y DISEÑO	ETRO S.P.A.
33124	30	COLA-CAO	NUTMARK-GESTAO DE DIREITOS DE PROPIEDAD INTELECTUAL, LDA
53193	1, 5, 10	DOLENOL	DISMED, S.A.
60745	30	MAMA INES	REGIOMONTANO, S.A.
124848	30	CASABE CARIDOM	ANTONIO MARIA GARCIA VILLA
123388	5	AVIPRO	LOHMANN ANIMAL HEALTH GMBH & CO. KG
51969	9	KITCHENAID (ESTILIZADA)	WHIRLPOOL PROPERTIES INC.
51966	7, 20	KITCHENAID (ESTILIZADA)	WHIRLPOOL PROPERTIES INC.
51522	12	MAZDA (DISEÑO DE PALABRA)	MAZDA MOTOR CORPORATION
121778	3	VISIBLE RESULTS	L'OREAL
129889	18	ICEBERG	SEMINVEST INVESTMENT B.V.
129888	14	ICEBERG	SEMINVEST INVESTMENT B.V.
130027	9	ICEBERG	SEMINVEST INVESTMENT B.V.
4675	30	KELLOGGS	KELLOGG COMPANY
7838	29	FIGARO	B.T. EXPORTADORA DE ACEITUNAS, S.A.
52181	30	M & M (DISEÑO DE CARICATURA DE FORMA CIRCULAR)	MARS INCORPORATED
121775	3, 21	VITALITY'S	LABORATORIO FARMEN
123899	1, 5, 10	COBAL	YRVING ELIZARDO PEREZ POLANCO
51953	20	HILTI	HILTI AKTIENGESELLSCHAFT
51768	7	HILTI	HILTI AKTIENGESELLSCHAFT
120609	11	EMERSON & G-CLEF DISEÑO	EMERSON RADIO CORP.
124543	25	HELLO KITTY	HELLO KITTY, INC.
50769	8	SCHICK FX	EVEREADY BATTERY COMPANY, INC.
50773	25	NUEVO DISEÑO DE REPRESENTACION DE UN PERRO	WOLVERINE WORLD WIDE, INC.
123150	3	S STRUTTURA Y ETIQUETA	NUOVA STRUTTURA S.R.L.
50799	25	NUEVO DISEÑO DE REPRESENTACION DE UN PERRO	WOLVERINE WORLD WIDE, INC.
119157	12	OVERLAND	CHRYSLER GROUP LLC
136815	9	CISCO SYSTEMS Y DISEÑO	CISCO TECHNOLOGY, INC.
122196	3	DEEP NIGHT	PROCTER & GAMBLE MANUFACTURING COLOGNE GMBH
19506	16, 25, 26	MOTHERCARE Y DISEÑO DE LETRA M	MOTHERCARE UK LIMITED
60008	17	E (DISEÑO)	ETERNIT GROUP, S.A.
60056	6, 17, 19	E (DISEÑO)	ETERNIT GROUP, S.A.
125349	32	JUMEX SPORT	COMERCIALIZADORA ELORO, S.A.
123467	9	G Y DISEÑO (BLANCO Y NEGRO)	NINTENDO OF AMERICA INC.
123157	9	G Y DISEÑO (BLANCO Y NEGRO)	NINTENDO OF AMERICA INC.

(111) # REG.	(511) CL. INTL	(561) MARCA DE FABRICA	(732) TITULAR
123948	5	FENOVA	CASTILLO LORA & ASOCIADOS, S.A. -CALOSA
124005	1	FLORAL	CASTILLO LORA & ASOCIADOS, S.A. -CALOSA
11979	5	DEPORTE	LABORATORIOS ROLDAN, C. POR A.
52127	3, 21	KERI	NOVARTIS AG
51971	9	TASCAM	TEAC CORPORATION
124231	9	FIGURA DE UN OSO (DISEÑO)	S. TOUS, S.L.
141326	5	PODEX	NIPPON KAYAKU CO. LTD.
127178	7	3M	3M COMPANY
127179	7	3M	3M COMPANY
127180	6	3M	3M COMPANY
127170	12	3M	3M COMPANY
127169	8	3M	3M COMPANY
127182	6	3M	3M COMPANY
19356	3	SCOTCH BRITE	3M COMPANY
127168	12	3M	3M COMPANY
127183	12	3M	3M COMPANY
127181	8	3M	3M COMPANY
119368	25, 26	THINSULATE	3M COMPANY
51772	17	TEMPLEX	3M COMPANY
129748	17	THINSULATE	3M COMPANY
134427	16	POST-IT & DISEÑO	3M COMPANY
135279	16	NOTEFIX	MINNESOTA MINING AND MANUFACTURING COMPANY
122042	42	FIESTA INN Y DISEÑO	POSADAS DE MEXICO, S.A. DE C.V.
11959	5	TOFRANIL	NOVARTIS AG
51771	7	CUMMINS (DISEÑO)	CUMMINS, INC.
33171	36	WELLS FARGO	WELLS FARGO & COMPANY
141908	3	EXEL BIOCOSMETICA EXEL ARGENTINA Y DISEÑO	BIOCOSMETICA EXEL ARGENTINA S.R.L.
52182	30	M&M'S (DISEÑO DE CARICATURA EN FORMA DE MANO)	MARS INCORPORATED
32977	9	OSTER	SUNBEAM PRODUCTS, INC.
19860	2	DERUSTO	DAP BRANDS COMPANY
122020	3, 21	DIESEL	DIESEL S.P.A.
32871	31, 32	EXTRACTO DE MALTA LOWENBRAU (ETIQUETA)	HOLSTEN-BRAUEREI AG
123851	5	DIANEAL	BAXTER INTERNATIONAL, INC.
32981	28	HOT WHEELS (DISEÑO)	MATTEL, INC.
117397	16	WYPALL	KIMBERLY-CLARK WORLDWIDE, INC.
122174	24	VELCRO	VELCRO INDUSTRIES B.V.
122161	26	VELCRO	VELCRO INDUSTRIES B.V.
123475	21	BARBIE	MATTEL, INC.
121538	14	BARBIE	MATTEL, INC.
60099	28	HOT WHEELS MATTEL Y DISEÑO	MATTEL, INC.
19709	28	SCRABBLE	J.W. SPEAR & SONS PLC.
121556	26	BARBIE	MATTEL, INC.
121561	26	BARBIE	MATTEL, INC.
121552	21	BARBIE	MATTEL, INC.
121739	21	BARBIE	MATTEL, INC.
121555	21	BARBIE	MATTEL, INC.
32407	28	BARBIE	MATTEL, INC.
121553	21	BARBIE	MATTEL, INC.
121619	14	BARBIE	MATTEL, INC.
121612	25	HOT WHEELS	MATTEL, INC.
122036	16	HOT WHEELS	MATTEL, INC.
60730	28	KEN	MATTEL, INC.
32406	28	MATTEL	MATTEL, INC.
120327	2	AMBIENT	PISOS Y TECHADOS TORGINOL, C. POR A.
124833	30	AGRIO DE NARANJA CARIDOM	ANTONIO MARIA GARCIA VILLA
126088	30	FIDEOS CARIDOM	ANTONIO MARIA GARCIA VILLA
124828	30	OREGANO CARIDOM	ANTONIO MARIA GARCIA VILLA
125135	30	VAINILLA CARIDOM	ANTONIO MARIA GARCIA VILLA
125121	30	GANDULES ENLATADO CARIDOM	ANTONIO MARIA GARCIA VILLA
124856	32	JUGOS CARIDOM	ANTONIO MARIA GARCIA VILLA
124847	30	GALLETAS CARIDOM	ANTONIO MARIA GARCIA VILLA
124846	30	DULCES CARIDOM	ANTONIO MARIA GARCIA VILLA
124837	30	MELAO DE CAÑA CARIDOM	ANTONIO MARIA GARCIA VILLA
124268	38	BANCO SANTANDER	SANTANDER INVESTMENT BANK, LTD.
124253	35	BANCO SANTANDER	SANTANDER INVESTMENT BANK, LTD.
123841	16	GRAFICO DE LLAMA	SANTANDER INVESTMENT BANK, LTD.
123874	42, 43, 44	GRAFICO DE LLAMA	SANTANDER INVESTMENT BANK, LTD.
123840	16	BANCO SANTANDER	SANTANDER INVESTMENT BANK, LTD.
124252	35, 42, 43, 44	BANCO SANTANDER	SANTANDER INVESTMENT BANK, LTD.
124251	36	BANCO DE SANTANDER	SANTANDER INVESTMENT BANK, LTD.
136829	25	FRYE	JIMLAR CORPORATION
119929	22	GUANDULES VERDES CON COCO LA FAMOSA	PERAVIA INDUSTRIAL, S.A. (LA FAMOSA)
121935	29	CORAZON CONTENIENDO LA FAMOSA Y ETIQUETA	PERAVIA INDUSTRIAL, S.A. (LA FAMOSA)
123528	29	TARA	GOYA SANTO DOMINGO, S.A.
123524	32	TARA	GOYA SANTO DOMINGO, S.A.
125439	32	PEPSI TWIST	PEPSICO, INC.
126528	5	ARTRIGESIC (ETIQUETA)	ETHICAL PHARMACEUTICAL, C. POR A.
129915	5	GSK Y DISEÑO A COLOR	SMITHKLINE BEECHAM LIMITED
142170	42	GSK Y DISEÑO EN BLANCO Y NEGRO	SMITHKLINE BEECHAM LIMITED
142194	9	GSK Y DISEÑO A COLOR	SMITHKLINE BEECHAM LIMITED
142914	10	GSK Y DISEÑO EN BLANCO Y NEGRO	SMITHKLINE BEECHAM LIMITED
142193	10	GSK Y DISEÑO A COLOR	SMITHKLINE BEECHAM LIMITED
142190	42	GSK Y DISEÑO A COLOR	SMITHKLINE BEECHAM LIMITED
125283	25	STUDIO F	STF GROUP S.A.

**CAMBIO DE DIRECCION**

**MARCAS**

(111)# REG.	(511) CLASE INTL	(561) MARCA	(732) TITULAR	(732) NUEVA DIRECCION
93717	3	WELLA Y DISEÑO VIVA COLOR	WELLA AKTIENGESELLSCHAFT	Sulzbacher Stasse 401, 35824 Schwalbach am Taunus, Alemania.
181880	7, 37	DISEÑO DE LA LETRA (FIGURATIVA)	REXAIR LLC	50 W.Big Beaver Road, Suite 350 Troy, Michigan 48084 USA
150047	29	SLIM (MIXTA)	ARLA FOODS AMBA	Sonderhøj 14 DK-8260 Viby J. Dinamarca.
148753	29	WEIGHTTRIM (MIXTA)	ARLA FOODS AMBA	Sonderhøj 14 DK-8260 Viby J. Dinamarca.
163083	29	MILEX SLIM (MIXTA)	ARLA FOODS AMBA	Sonderhøj 14 DK-8260 Viby J. Dinamarca.
163082	29	MILEX SLIM (MIXTA)	ARLA FOODS AMBA	Sonderhøj 14 DK-8260 Viby J. Dinamarca.
168607	29	PUCK (MIXTA)	ARLA FOODS AMBA	Sonderhøj 14 DK-8260 Viby J. Dinamarca.
141574	5	BABY M2 (MIXTA)	ARLA FOODS AMBA	Sonderhøj 14 DK-8260 Viby J. Dinamarca.
168186	29	PUCK	ARLA FOODS AMBA	Sonderhøj 14 DK-8260 Viby J. Dinamarca.
151796	29	ROSENBORG	ARLA FOODS AMBA	Sonderhøj 14 DK-8260 Viby J. Dinamarca.
160578	29	ROSENBORG DANABLU	ARLA FOODS AMBA	Sonderhøj 14 DK-8260 Viby J. Dinamarca.
175025	29	MILEX (MIXTA)	ARLA FOODS AMBA	Sonderhøj 14 DK-8260 Viby J. Dinamarca.
173525	29	MILEX MAMA	ARLA FOODS AMBA	Sonderhøj 14 DK-8260 Viby J. Dinamarca.
112970	29	MILEX KINDER 1-5	ARLA FOODS AMBA	Sonderhøj 14 DK-8260 Viby J. Dinamarca.
113026	29	MILEX KINDER 1-5	ARLA FOODS AMBA	Sonderhøj 14 DK-8260 Viby J. Dinamarca.
183112	29	MILEX KINDER GOLD (MIXTA)	ARLA FOODS AMBA	Sonderhøj 14 DK-8260 Viby J. Dinamarca.
154843	29	MILEX CHOCO (MIXTA)	ARLA FOODS AMBA	Sonderhøj 14 DK-8260 Viby J. Dinamarca.
175011	29	MILEX (MIXTA)	ARLA FOODS AMBA	Sonderhøj 14 DK-8260 Viby J. Dinamarca.
167402	29	MILEX INSTANT (MIXTA)	ARLA FOODS AMBA	Sonderhøj 14 DK-8260 Viby J. Dinamarca.
151936	29	DENMARK'S FINEST (MIXTA)	ARLA FOODS AMBA	Sonderhøj 14 DK-8260 Viby J. Dinamarca.
176643	29	INSTANT (MIXTA)	ARLA FOODS AMBA	Sonderhøj 14 DK-8260 Viby J. Dinamarca.
167660	5, 24	DISEÑO DE LEONCITO (FIGURATIVA)	ARLA FOODS AMBA	Sonderhøj 14 DK-8260 Viby J. Dinamarca.
151797	29	MEDITERRA	ARLA FOODS AMBA	Sonderhøj 14 DK-8260 Viby J. Dinamarca.
54232	29	MILEX	ARLA FOODS AMBA	Sonderhøj 14 DK-8260 Viby J. Dinamarca.
52215	29	MILEX	ARLA FOODS AMBA	Sonderhøj 14 DK-8260 Viby J. Dinamarca.
167703	5, 29	MILEX	ARLA FOODS AMBA	Sonderhøj 14 DK-8260 Viby J. Dinamarca.
9325	29	DANNY BOY	ARLA FOODS AMBA	Sonderhøj 14 DK-8260 Viby J. Dinamarca.
52217	29	DANO	ARLA FOODS AMBA	Sonderhøj 14 DK-8260 Viby J. Dinamarca.
169083	5, 29	PRO PLUS (MIXTA)	ARLA FOODS AMBA	Sonderhøj 14 DK-8260 Viby J. Dinamarca.
130086	29	BABY M2 (MIXTA)	ARLA FOODS AMBA	Sonderhøj 14 DK-8260 Viby J. Dinamarca.
130091	5	BABY M1 (MIXTA)	ARLA FOODS AMBA	Sonderhøj 14 DK-8260 Viby J. Dinamarca.
142891	5, 29, 30, 32	ARLA (MIXTA)	ARLA FOODS AMBA	Sonderhøj 14 DK-8260 Viby J. Dinamarca.
171363	1, 5, 29, 30	ARLA (MIXTA)	ARLA FOODS AMBA	Sonderhøj 14 DK-8260 Viby J. Dinamarca.
178736	29	ARLA	ARLA FOODS AMBA	Sonderhøj 14 DK-8260 Viby J. Dinamarca.
113022	29	ARLA	ARLA FOODS AMBA	Sonderhøj 14 DK-8260 Viby J. Dinamarca.
112980	30	ARLA	ARLA FOODS AMBA	Sonderhøj 14 DK-8260 Viby J. Dinamarca.
113005	30	ARLA	ARLA FOODS AMBA	Sonderhøj 14 DK-8260 Viby J. Dinamarca.
113021	32	ARLA	ARLA FOODS AMBA	Sonderhøj 14 DK-8260 Viby J. Dinamarca.
112976	29	ARLA	ARLA FOODS AMBA	Sonderhøj 14 DK-8260 Viby J. Dinamarca.
147335	29, 30	3 EN 1 (MIXTA)	ARLA FOODS AMBA	Sonderhøj 14 DK-8260 Viby J. Dinamarca.
180320	29	DANO (MIXTA)	ARLA FOODS AMBA	Sonderhøj 14 DK-8260 Viby J. Dinamarca.
130087	29	BABY M1 (MIXTA)	ARLA FOODS AMBA	Sonderhøj 14 DK-8260 Viby J. Dinamarca.
137980	29	MILEX MAX	ARLA FOODS AMBA	Sonderhøj 14 DK-8260 Viby J. Dinamarca.
165528	29	BUKO	ARLA FOODS AMBA	Sonderhøj 14 DK-8260 Viby J. Dinamarca.
103658	12	APL	AMERICAN PRESIDENT LINES, LTD.	16220 North Scottsdale Road, Suite 300, Scottsdale, AZ 85254, Estados Unidos de America.
103659	12	AMERICAN PRESIDENT LINES	AMERICAN PRESIDENT LINES, LTD.	16220 North Scottsdale Road, Suite 300, Scottsdale, AZ 85254, Estados Unidos de America.
122020	3, 21	DIESEL	DIESEL S.P.A.	Via dell'Industriar n. 4/6 36042 Breganze (VI) Italia
107455	25	L.E.I.	JONES INVESTMENT CO. INC.	1007 Orange Street Suite 225 Wilmington De 19801, USA.
99955	30	BLUE BUNNY	WELLS ENTERPRISES, INC.	One Blue Bunny Drive P.O. Box 1310 Le Mars, Iowa 51031 USA.
103685	25	LIFE ENERGY INTELLIGENCE Y DISEÑO	JONES INVESTMENT CO. INC.	1007 Orange Street Suite 225 Wilmington De 19801, USA.
107486	25	DISEÑO DE L.E.I.	JONES INVESTMENT CO. INC.	1007 Orange Street Suite 225 Wilmington De 19801, USA.
108184	25	DISEÑO DE L.E.I.	JONES INVESTMENT CO. INC.	1007 Orange Street Suite 225 Wilmington De 19801, USA.
107456	25	LIFE ENERGY INTELLIGENCE	JONES INVESTMENT CO. INC.	1007 Orange Street Suite 225 Wilmington De 19801, USA.
141521	9	AGFA	AGFA-GEVAERT N.V. & CO. KG.	Im Mediapark 5b, 50670 KÖLN

**DENOMINACION DE ORIGEN**

(210) EXPD.	(220) SOL. FECHA	(511) C.I.	(561) MARCA	(730) SOLICITANTE
E/2011-23081	22/09/11	33	DENOMINACION DE ORIGEN SCOTCH WHISKY (DENOMINATIVA)	THE SCOTCH WHISKY ASSOCIATION (SWA)

**CAMBIO DE TITULAR**

**NOMBRES COMERCIALES**

(111) # REG.	(561) NOMBRE COMERCIAL	(510) ACTIVIDAD	(732) TITULAR
77922	FARMACIA BELLA VISTA	VENTA DE PRODUCTOS FARMACEUTICOS	JOANA ELIMIN MARTINEZ, LIBBY EMMANUEL MARTINEZ SANTANA
82226	PROSISA-GAS	DISTRIBUIR Y ENVASAR GAS LICUADO (GLP)	PROSISA-GAS, S.A.
309028	FUNDACION PREVENCIÓN DEL CANCER FUPRECA	PROVEER LOS EXAMENES PREVIOS REQUERIDOS PARA QUE UN SER HUMANO PUEDA DETECTAR ANTES O A TIEMPO EL CANCER	MARIA DE LOS ANGELESSOTO ROA
70716	CARIBBEAN NEXUS TOURS	OPERADORA DE TOURS	CARIBBEAN NEXUS TOURS S.R.L.
321269	TORFILOO	EXPORTACION, IMPORTACION Y VENTA DE TODO TIPO DE TORNILLOS Y FILTROS PARA VEHICULOS, ASI COMO REPUESTOS INDUSTRIALES PARA LOS MISMOS	CASTALOSA, S.R.L.
160482	LA HOZ TRAVEL	VENTAS DE PASAJES AEREOS, PAQUETES TURISTICOS Y RESERVACIONES	DRA. CARMEN M. VASQUEZ INFANTE
113881	CONSTRUCTORA VERSALLES	INVERSIONES EN CONSTRUCCION DE VIVIENDAS INDIVIDUALES Y CONDOMINIOS EN TODO EL PAIS	MIRIAN GEOBANNI VOLQUEZ SANCHEZ
237213	FUNDACION AES DOMINICANA	ACTIVIDADES DEPORTIVAS, EDUCATIVAS, MEDIOAMBIENTALES Y DE SALUD	FUNDACION AES DOMINICANA
30034	OFIMATIC	SERVICIOS DE CONSULTAS PROMOCION Y FOMENTO DE INVERSIONES EN ACCIONES, BIENES MUEBLES E INMUEBLES	OFIMATIC, S.R.L.
318122	ENNOVA	SERVICIOS ORIENTADOS A SOLUCIONES Y CONSTRUCCIONES ENERGETICAS	LUIS ALBERTO CASTILLO
294871	CORPORATEX	PROMOCION, DESARROLLO Y FOMENTO DE OPORTUNIDADES DE INVERSION, ASI COMO LA REPRESENTACION DE EMPRESAS, NEGOCIOS, PRODUCTOS, MARCAS, METODOS, SERVICIOS, PATENTES O LICENCIAS	BART GRIFFRIN DUDLEY Y TOMAS GUILLERMO AVOGADRO
285475	CORAL TOURS PUNTA CANA	EXCURSIONES Y ACTIVIDADES ACUATICAS, SAFARIS, CABALLOS, BUGGIES MOTORES, FOUR WHELL. ACTIVIDADES AEREAS, VENTA Y DISTRIBUCION DE PAQUETES Y PLANES PARA REALIZAR EXCURSIONES	JOSE REINEL GARCIA BERMUDEZ
63635	CAFFETO BAR RESTAURANT Y LOGO	VENTA DE BEBIDAS Y COMIDAS AL PUBLICO EN GENERAL, ASI COMO LA PRESENTACION DE EVENTOS ARTISTICOS	PAULINO JOSE COMPRES SANTOS, LESSARINA MERCEDES COMPRES SANTOS, PAMELA PATRICIA COMPRES SANTOS Y JOSSELY PAOLA COMPRES SANTOS
320722	VEGETALES Y FRUTAS ROASHLEY	COMPRA Y VENTA DE FRUTAS Y VEGETALES	ROBERTO POLANCO FABIAN
157235	TASTE CATERING SERVICE	VENTA DE COMIDAS Y POSTRES	CARLOS ANDRES VALERIO MARTINEZ Y MARCOS JOSE DE LEON PIMENTEL
270392	WORLDLINK CONSULTANCY SERVICES	CONSULTORIA Y SERVICIOS DE SOPORTE DE COMUNICACIONES ELECTRONICAS Y TELEFONIA INALAMBIRICA	NICOLAS SAUVAN
120281	DON LUCAS CIGARS	VENTA Y DISTRIBUCION DE CIGARROS.	GREGORY S.J. GILLET
236453	DON LUCAS CIGARS (ROTULO)	VENTA Y DISTRIBUCION DE CIGARROS.	GREGORY S.J. GILLET
309167	MARHEX SOLUCIONES	COMERCIALIZACION, FABRICACION, ALMACENAMIENTO, CONSIGNACION, TRANSPORTACION, INTERMEDIACION, COMISION, REPRESENTACION, ELABORACION, EMPAQUE, DISTRIBUCION, PROMOCION, COMPRA, VENTA, IMPORTACION, EXPORTACION AL POR MAYOR O AL DETALLE DE PRODUCTOS Y ARTICULOS DE CONSUMO MASIVO	NELSON OSCAR PEÑA LAMA

**CAMBIO DE DIRECCION**

**NOMBRES COMERCIALES**

(111) # REG.	(561) NOMBRE COMERCIAL	(732) TITULAR	(732) NUEVA DIRECCION
310794	FUNDACION LUGAR DE REFUGIO PARA LA FAMILIA LUREFA	RICHARD DONALD CLARK	Calle Francia No. 93, Apartamento 2-B, Segundo Piso, Sector Gascue, Santo Domingo, Distrito Nacional
264150	EHS PREVENCIÓN SEGURIDAD, SALUD Y MEDIO AMBIENTE	CONCEPCION GEORGINA ESPINAL ALMONTE	Calle Socorro Sanchez, No.11, Local 208 y 209, Gazcue, Santo Domingo.

FUSION MARCAS				RENOVACIONES NOMBRES COMERCIALES			
(111)# REG.	(511) CL. INT.	(561) MARCA	(732) NUEVO TITULAR	(111) # REG.	(561) NOMBRE COMERCIAL	(510) ACTIVIDAD	(732) TITULAR
99333	30	HOSTESS Y DISEÑO DE CORAZON	INTERSTATE BRANDS CORPORATION	139567	GERENCIA, NEGOCIO Y TECNOLOGIA GLOBAL (GENTEGLOBAL)	SERVICIOS PROFESIONALES DE CONSULTORIA, ASESORIA, CAPACITACION Y ENTRENAMIENTOS TECNOLOGICOS Y GERENCIALES.	RAFAEL TOBIAS CRESPO PEREZ
98729	30	HOSTESS	INTERSTATE BRANDS CORPORATION	139990	CAFFE BELLINI	VENTAS DE BEBIDAS Y ALIMENTOS	NUOVO RINASCIMENTO, S.A.
88274	30	SUZY Q'S	INTERSTATE BRANDS CORPORATION	134997	ANAMCO Y DISEÑO	COMERCIALIZACION Y VENTA DE PRODUCTOS AGROQUIMICOS, VENTA DE NEUMATICOS, MATERIA PRIMA PARA LA INDUSTRIA, EQUIPOS AGRICOLAS	CIA. ANGLOAMERICA C. POR A.
98728	30	HOME PRIDE	INTERSTATE BRANDS CORPORATION	134684	FARMACIA SAN JOSE-MERCEDES ANT. PEREZ	VENTA DE PRODUCTOS FARMACEUTICOS EN GENERAL	MERCEDES ANTONIA PEREZ JIMENEZ
89327	30	BEEFSTEAK RYE	INTERSTATE BRANDS CORPORATION	138112	M Y B LAVANDERIA, C. POR A.	SERVICIOS DE LAVANDERIA EN GENERAL.	MIGUEL BARBERO
88256	30	BREAD DU JOUR	INTERSTATE BRANDS CORPORATION	139264	SICHO TAXI	SERVICIOS DE TAXIS	MARIO EDDY RAMIREZ
88273	30	HO HOS	INTERSTATE BRANDS CORPORATION	139723	NEUMOLOGOS ASOCIADOS DEL CIBAO	SERVICIOS MEDICOS DE NEUMOLOGIA, DIAGNOSTICO EFICAZ DE LAS ENFERMEDADES PULMONARES Y LA INVESTIGACION DE LAS MISMAS ORGANIZACION SIN FINES DE LUCRO	BENJAMIN HERNANDEZ PANDELO
88275	30	KING DONS	INTERSTATE BRANDS CORPORATION	140639	FUNDACION PARA EL PROGRESO DEL SECTOR CONANI, SAN CRISTOBAL	FINANCIAMIENTO DE INVERSIONES	FUPROSCOSANCIS
88272	30	SNOBALLS	INTERSTATE BRANDS CORPORATION	37913	INVERSIONES YAN-EL	SERVICIO DE TAXI	INVERSIONES YAN-EL, S.R.L.
110034	30	WONDER DISEÑO	INTERSTATE BRANDS CORPORATION	134526	ASOCIACION DE TAXISTA DE BELLA VISTA	SERVICIOS DE TAXIS	ASOCIACION DE TAXISTA DE BELLA VISTA
88257	30	TWINKIES	INTERSTATE BRANDS CORPORATION	134181	IBEROSTAR HACIENDA DOMINICUS	SERVICIOS DE HOTELES, MOTELES, CONDO-HOTELES, APARTA-HOTELES, RESTAURANTES, BARES, DISCOTECAS, CLUBES NOCTURNOS, DEPORTIVOS, CAMPESTRES	INVERSIONES PUNTA LAGUNA
55238	30	WONDER	INTERSTATE BRANDS CORPORATION	140527	CENTRO DE BELLEZA SOGO	CUIDADO DE LA BELLEZA E HIGIENE DE LA MUJER Y EL HOMBRE	YUEH-YUN LEE
182019	10	CENTURION	NOVARTIS AG.	139775	PAPELERIA J. PEREZ COMERCIAL	SERVICIOS DE VENTAS DE MATERIALES DE OFICINA, UTILES ESCOLARES, FOTOCOPIAS, ENCUADERNACIONES Y TARJETERIA	JUAN T. PEREZ NOBOA
21217	9	UNIVERSAL	UNIVERSAL CITY STUDIOS, LLC.	131836	TENEDORA SOSMAR	RENTA DE VEHICULO DE MOTOR	TENEDORA SOSMAR, S.A.
174270	9, 28, 38, 41	SYFY	UNIVERSAL CITY STUDIOS, LLC.	139361	BOLSA DE VALORES DE LA REPUBLICA DOMINICANA	BOLSA DE VALORES	BOLSA DE VALORES DE LA REPUBLICA DOMINICANA
88165	25	UNIVERSAL Y DISEÑO DE GLOBO	UNIVERSAL CITY STUDIOS, LLC.	133587	MAERSK-SEALAND	OFRECER SERVICIOS NAVIEROS	MAERSK DOMINICANA, C. POR A.
88360	41	UNIVERSAL Y DISEÑO DE GLOBO	UNIVERSAL CITY STUDIOS, LLC.	134645	EMEDYSA	IMPORTACION Y EXPORTACION DE MATERIAS PRIMAS Y PRODUCTOS TERMINADOS, COMPRA Y VENTA DE ARTICULOS DE CONSUMO, MANUFACTURAS Y DISTRIBUCION DE BIENES Y SERVICIOS	RAFAEL ANTONIO FELIZ RODRIGUEZ
107483	25	STUDIO UNIVERSAL	UNIVERSAL CITY STUDIOS, LLC.	137286	FARMACIA SAHIRA	VENTAS DE MEDICAMENTOS Y/O COSMETICOS	RAMONA B. AGRAMONTE PEGUERO
110113	38	STUDIO UNIVERSAL	UNIVERSAL CITY STUDIOS, LLC.	133905	CENTRO MEDICO DR. EDUARDO MARTINEZ	SERVICIOS DE SALUD EN GENERAL	EDUARDO ANTONIO MARTINEZ MADERA
104985	9	STUDIO UNIVERSAL	UNIVERSAL CITY STUDIOS, LLC.	140429	ASOCIACION DE INDUSTRIAS DE LA REPUBLICA DOMINICANA	REPRESENTACION DE LA INDUSTRIA DE LA REPUBLICA DOMINICANA	ASOCIACION DE INDUSTRIAS DE LA REPUBLICA DOMINICANA
5739	9	UNIVERSAL	UNIVERSAL CITY STUDIOS, LLC.	37951	KPMG PEAT MARWICK	SERVICIOS DE CONTABILIDAD	KPMG PEAT MARWICK
105269	38	CALLE 13	UNIVERSAL CITY STUDIOS, LLC.	36534	COLEGIO LOS EMBAJADORES	ENSEÑANZA DE PRE-ESCOLAR, PRIMARIA, BACHILLERATO	LOS EMBAJADORES
105417	25	CALLE 13	UNIVERSAL CITY STUDIOS, LLC.	139278	SUPER FARMACIA JOSEFINA	VENTA COMERCIAL DE PRODUCTOS FARMACEUTICOS	ANTERA U. MICHEL ANDUJAR
82267	41	UNIVERSAL STUDIOS ENTERTAINMENT	UNIVERSAL CITY STUDIOS, LLC.				
82242	16	UNIVERSAL STUDIOS ENTERTAINMENT	UNIVERSAL CITY STUDIOS, LLC.				
82001	9	UNIVERSAL STUDIOS ENTERTAINMENT	UNIVERSAL CITY STUDIOS, LLC.				
89936	41	UNIVERSAL STUDIOS Y DISEÑO DE GLOBO TERRAQUEO	UNIVERSAL CITY STUDIOS, LLC.				
83853	16	UNIVERSAL STUDIOS Y DISEÑO DE GLOBO TERRAQUEO	UNIVERSAL CITY STUDIOS, LLC.				
88083	9	UNIVERSAL Y DISEÑO DE GLOBO	UNIVERSAL CITY STUDIOS, LLC.				
88320	16	UNIVERSAL Y DISEÑO DE GLOBO	UNIVERSAL CITY STUDIOS, LLC.				
88143	25	UNIVERSAL Y DISEÑO DE GLOBO	UNIVERSAL CITY STUDIOS, LLC.				
83464	9	UNIVERSAL STUDIOS Y DISEÑO DE GLOBO TERRAQUEO	UNIVERSAL CITY STUDIOS, LLC.				
104987	9	CALLE 13	UNIVERSAL CITY STUDIOS, LLC.				

## PUBLICACIONES DE SIGNOS DISTINTIVOS DE LOGOS, ETIQUETAS Y DISEÑOS

 <p>(540) MARCA: Trucco (Mixta) (511) CLASE: 18, 25, 35 (210) Exp. No.: 09/27530</p> <p>(730) SOLICITANTE: Partnership Iniciativas A.E.I.E. (220) FECHA SOLICITUD: 27 de noviembre del 2009</p>	 <p>(540) MARCA: Pai (Mixta) (511) CLASE: 12 (210) Exp. No.: 11/26071 (730) SOLICITANTE: Pai Industries, Inc. (220) FECHA SOLICITUD: 28 de octubre del 2011</p>	 <p>(540) MARCA: Elite (Mixta) (511) CLASE: 35 (210) Exp. No.: 11/8381 (730) SOLICITANTE: Elite Licensing Company SA (220) FECHA SOLICITUD: 31 de marzo del 2011</p>	 <p>(540) MARCA: Pai Industries (Mixta) (511) CLASE: 12 (210) Exp. No.: 11/26070 (730) SOLICITANTE: Pai Industries, Inc. (220) FECHA SOLICITUD: 28 de octubre del 2011</p>
 <p>(540) MARCA: Belle Epoque Perrier-Jouët (Mixta) (511) CLASE: 33 (210) Exp. No.: 11/22788</p> <p>(730) SOLICITANTE: Champagne Perrier-Jouët (220) FECHA SOLICITUD: 19 de septiembre del 2011</p>	 <p>(540) MARCA: Gucci (Mixta) (511) CLASE: 3 (210) Exp. No.: 11/27214 (730) SOLICITANTE: Guccio Gucci S.p.A. (220) FECHA SOLICITUD: 11 de noviembre del 2011</p>	 <p>(540) MARCA: Bolipop (Mixta) (511) CLASE: 30 (210) Exp. No.: 11/24922 (730) SOLICITANTE: Nuevas Industrias de Alimentos, Sociedad Anónima (220) FECHA SOLICITUD: 14 de octubre del 2011</p>	 <p>(540) MARCA: Absolut (3D Bottle 6 View 2011) (3D) (Tridimensional) (511) CLASE: 33 (210) Exp. No.: 11/15771 (730) SOLICITANTE: V&amp;S Vin &amp; Sprit Aktiebolag (220) FECHA SOLICITUD: 27 de junio del 2011</p>
 <p>(540) MARCA: Sokon (Mixta) (511) CLASE: 12, 37 (210) Exp. No.: 11/20614</p> <p>(730) SOLICITANTE: Chongqing Yuan Innovation Technology CO., LTD. (220) FECHA SOLICITUD: 24 de agosto del 2011</p>	 <p>(540) MARCA: Freddo (Mixta) (511) CLASE: 43 (210) Exp. No.: 11/26713 (730) SOLICITANTE: Freddo, S.A. (220) FECHA SOLICITUD: 4 de noviembre del 2011</p>	 <p>(540) MARCA: Diseño de Recuadro conteniendo 9 círculos (figurativa) (511) CLASE: 1, 3, 7, 16, 17 (210) Exp. No.: 11/26711 (730) SOLICITANTE: Sealed Air Corporation (US) (220) FECHA SOLICITUD: 4 de noviembre del 2011</p>	 <p>(540) MARCA: DFSK (Mixta) (511) CLASE: 12, 37 (210) Exp. No.: 11/21033 (730) SOLICITANTE: DFSK Motor CO., LTD. (220) FECHA SOLICITUD: 30 de agosto del 2011</p>
 <p>(540) MARCA: Action CY°Zone (Mixta) (511) CLASE: 3 (210) Exp. No.: 11/25596</p> <p>(730) SOLICITANTE: Ebel International Limited (220) FECHA SOLICITUD: 24 de octubre del 2011</p>	 <p>(540) MARCA: Diseño de Monograma LV (Figurativa) (511) CLASE: 3, 9, 14, 16, 18, 24, 25, 34 (210) Exp. No.: 11/23326 (730) SOLICITANTE: Louis Vuitton Malletier (220) FECHA SOLICITUD: 26 de septiembre del 2011</p>	 <p>(540) MARCA: Diseño de Escudo (Figurativa) (511) CLASE: 12 (210) Exp. No.: 11/26701 (730) SOLICITANTE: Chongqing Changan Automobile CO., LTD. (220) FECHA SOLICITUD: 4 de noviembre del 2011</p>	 <p>(540) MARCA: Black Box Network Services (Mixta) (511) CLASE: 38, 42 (210) Exp. No.: 11/24558 (730) SOLICITANTE: B.B. Technologies, Inc. (220) FECHA SOLICITUD: 11 de noviembre del 2011</p>

VIENE DE LA PÁGINA ANTERIOR

 <p>(540) MARCA: Lorelai (Mixta) (511) CLASE: 26 (210) Exp. No.: 11/23481 (730) SOLICITANTE: Loida Elizabeth Rosario Sánchez (220) FECHA SOLICITUD: 28 de septiembre de 2011</p>	 <p>(540) MARCA: Aló Seguro (Mixta) (511) CLASE: 36 (210) Exp. No.: 11/27393 (730) SOLICITANTE: Televisión, S.A. (220) FECHA SOLICITUD: 14 de noviembre del 2011</p>	 <p>(540) MARCA: Kilómetros por la educación (Mixta) (511) CLASE: 41 (210) Exp. No.: 11/27173 (730) SOLICITANTE: Fundación Futuro Posible (220) FECHA SOLICITUD: 10 de noviembre del 2011</p>	 <p>(540) MARCA: Mumi Couture (Mixta) (511) CLASE: 26 (210) Exp. No.: 11/27438 (730) SOLICITANTE: Bisumania, S.R.L. (220) FECHA SOLICITUD: 15 de noviembre del 2011</p>
 <p>(540) MARCA: IKO International Kiteboarding Organization (Mixta) (511) CLASE: 41 (210) Exp. No.: 11/25918 (730) SOLICITANTE: Frederic Pierre Bene Eric Beaudonnat (220) FECHA SOLICITUD: 27 de octubre del 2011</p>	 <p>(540) MARCA: Pasión (Mixta) (511) CLASE: 10 (210) Exp. No.: 11/27093 (730) SOLICITANTE: BH Import C. por A. (220) FECHA SOLICITUD: 10 de noviembre del 2011</p>	 <p>(540) MARCA: Liang (Mixta) (511) CLASE: 29, 30 (210) Exp. No.: 11/17448 (730) SOLICITANTE: Liangcha Comercial C. por A. (220) FECHA SOLICITUD: 18 de julio del 2011</p>	 <p>(540) MARCA: Castel (Mixta) (511) CLASE: 19 (210) Exp. No.: 11/23958 (730) SOLICITANTE: Letsac Guatemala, S.A. (220) FECHA SOLICITUD: 4 de octubre del 2011</p>
 <p>(540) MARCA: Hidrofert (Mixta) (511) CLASE: 1 (210) Exp. No.: 11/24552 (730) SOLICITANTE: Disagro de Guatemala, Sociedad Anónima (220) FECHA SOLICITUD: 11 de octubre del 2011</p>	 <p>(540) MARCA: Titán (Mixta) (511) CLASE: 1, 19 (210) Exp. No.: 11/21697 (730) SOLICITANTE: Cemex Dominicana, S.A. (220) FECHA SOLICITUD: 6 de septiembre del 2011</p>	 <p>(540) MARCA: Titán (Mixta) (511) CLASE: 1, 19 (210) Exp. No.: 11/21698 (730) SOLICITANTE: Cemex Dominicana, S.A. (220) FECHA SOLICITUD: 6 de septiembre del 2011</p>	 <p>(540) MARCA: Titán (Mixta) (511) CLASE: 1, 19 (210) Exp. No.: 11/21693 (730) SOLICITANTE: Cemex Dominicana, S.A. (220) FECHA SOLICITUD: 6 de septiembre del 2011</p>
 <p>(540) MARCA: Titán (Mixta) (511) CLASE: 1, 19 (210) Exp. No.: 11/21692 (730) SOLICITANTE: Cemex Dominicana, S.A. (220) FECHA SOLICITUD: 6 de septiembre del 2011</p>	 <p>(540) MARCA: Titán (Mixta) (511) CLASE: 1, 19 (210) Exp. No.: 11/21691 (730) SOLICITANTE: Cemex Dominicana, S.A. (220) FECHA SOLICITUD: 6 de septiembre del 2011</p>	 <p>(540) MARCA: Titán (Mixta) (511) CLASE: 1, 19 (210) Exp. No.: 11/21690 (730) SOLICITANTE: Cemex Dominicana, S.A. (220) FECHA SOLICITUD: 6 de septiembre del 2011</p>	 <p>(540) MARCA: Fundación Naturaleza Viva (Mixta) (511) CLASE: 38 (210) Exp. No.: 11/13996 (730) SOLICITANTE: Jose Ernesto Devarez Tavarez (220) FECHA SOLICITUD: 10 de octubre del 2011</p>
 <p>(540) MARCA: Grandioso (Mixta) (511) CLASE: 3 (210) Exp. No.: 11/26165 (730) SOLICITANTE: Orlando Antonio Guzmán Abreu (220) FECHA SOLICITUD: 31 de octubre del 2011</p>	 <p>(540) MARCA: Picadura de Tabaco Don Josue (Mixta) (511) CLASE: 34 (210) Exp. No.: 11/22752 (730) SOLICITANTE: Jose Benito Rodríguez Rodríguez (220) FECHA SOLICITUD: 3 de noviembre del 2011</p>	 <p>(540) MARCA: Meliá Hotels International (Mixta) (511) CLASE: 16, 43 (210) Exp. No.: 11/27484 (730) SOLICITANTE: Dorpan S.L. (220) FECHA SOLICITUD: 15 de noviembre del 2011</p>	 <p>(540) MARCA: Mikiosco Favorito (Mixta) (511) CLASE: 30 (210) Exp. No.: 11/25821 (730) SOLICITANTE: Wilber Armando Gutierrez Rodas (220) FECHA SOLICITUD: 26 de octubre del 2011</p>
 <p>(540) MARCA: Nexus Track Solutions (Mixta) (511) CLASE: 42 (210) Exp. No.: 11/27122 (730) SOLICITANTE: GPS International Tracking, S.A. (220) FECHA SOLICITUD: 10 de noviembre del 2011</p>	 <p>(540) MARCA: Qualitas Assistance (Mixta) (511) CLASE: 45 (210) Exp. No.: 11/26005 (730) SOLICITANTE: Qualitas Assistance, LLC. (220) FECHA SOLICITUD: 28 de octubre del 2011</p>	 <p>(540) MARCA: Qualy TV (511) CLASE: 35, 38 (210) Exp. No.: 11/25489 (730) SOLICITANTE: Restix, S.A. (220) FECHA SOLICITUD: 21 de octubre del 2011</p>	 <p>(540) MARCA: Tucasa (Mixta) (511) CLASE: 6, 8, 9, 11, 20, 21, 28 (210) Exp. No.: 11/23982 (730) SOLICITANTE: Hevia, S.R.L. (220) FECHA SOLICITUD: 4 de octubre del 2011</p>
 <p>(540) MARCA: Incolbest (Mixta) (511) CLASE: 12 (210) Exp. No.: 11/12381 (730) SOLICITANTE: Incolbestos, S.A. (220) FECHA SOLICITUD: 17 de mayo del 2011</p>	 <p>(540) MARCA: Innovasat (Mixta) (511) CLASE: 42 (210) Exp. No.: 11/27120 (730) SOLICITANTE: GPS International Tracking, S.A. (220) FECHA SOLICITUD: 10 de octubre del 2011</p>	 <p>(540) MARCA: Lifting Global Trade APM Terminals (Mixta) (511) CLASE: 39 (210) Exp. No.: 11/25839 (730) SOLICITANTE: APM Terminals B.V. (220) FECHA SOLICITUD: 26 de octubre del 2011</p>	 <p>(540) MARCA: Cosapi (Mixta) (511) CLASE: 37 (210) Exp. No.: 11/26294 (730) SOLICITANTE: Cosapi, S.A. (220) FECHA SOLICITUD: 1 de noviembre del 2011</p>
 <p>(540) MARCA: Lifting Global Trade (Mixta) (511) CLASE: 39 (210) Exp. No.: 11/25840 (730) SOLICITANTE: APM Terminals B.V. (220) FECHA SOLICITUD: 26 de octubre del 2011</p>	 <p>(540) MARCA: Diario de Tres (Mixta) (511) CLASE: 38 (210) Exp. No.: 11/13997 (730) SOLICITANTE: Jose Ernesto Devarez Tavarez (220) FECHA SOLICITUD: 10 de octubre del 2011</p>	 <p>(540) MARCA: Dolce Shot (Mixta) (511) CLASE: 32 (210) Exp. No.: 11/15675 (730) SOLICITANTE: Dolce International Distribution, LLC. (220) FECHA SOLICITUD: 24 de junio del 2011</p>	 <p>(540) MARCA: Somos AAA (Mixta) (511) CLASE: 16, 21 (210) Exp. No.: 11/27560 (730) SOLICITANTE: Luis Octavio Somon Echavaria (220) FECHA SOLICITUD: 16 de noviembre del 2011</p>
 <p>(540) MARCA: Cricket (Mixta) (511) CLASE: 18, 25 (210) Exp. No.: 11/24946 (730) SOLICITANTE: Joan Ricardo González Ricart (220) FECHA SOLICITUD: 17 de octubre del 2011</p>	 <p>(540) MARCA: Italian Style Felicioni (Mixta) (511) CLASE: 3 (210) Exp. No.: 11/27000 (730) SOLICITANTE: Ettore Felicioni (220) FECHA SOLICITUD: 9 de noviembre del 2011</p>	 <p>(540) MARCA: MB Essences (Mixta) (511) CLASE: 3 (210) Exp. No.: 11/27565 (730) SOLICITANTE: Madelyn Paola Batista Espinal (220) FECHA SOLICITUD: 16 de noviembre del 2011</p>	 <p>(540) MARCA: Tierra de Sion Bendiciones del Reino (Mixta) (511) CLASE: 16 (210) Exp. No.: 11/26935 (730) SOLICITANTE: Osterchrist, S.R.L. (220) FECHA SOLICITUD: 8 de noviembre del 2011</p>
 <p>(540) MARCA: Agua Peravia (Mixta) (511) CLASE: 32 (210) Exp. No.: 11/24777 (730) SOLICITANTE: Francia Margarita Medina Agusvivas (220) FECHA SOLICITUD: 13 de octubre del 2011</p>	 <p>(540) MARCA: Guarracino Baby (Mixta) (511) CLASE: 16 (210) Exp. No.: 11/24809 (730) SOLICITANTE: Armando Guarracino (220) FECHA SOLICITUD: 13 de octubre del 2011</p>	 <p>(540) MARCA: Kidspro (Mixta) (511) CLASE: 11/25099 (210) Exp. No.: 5 (730) SOLICITANTE: Valugen Farmaceutica Dominicana, S.R.L. (220) FECHA SOLICITUD: 8 de noviembre del 2011</p>	 <p>(540) MARCA: Glucofit (Mixta) (511) CLASE: 5 (210) Exp. No.: 11/25095 (730) SOLICITANTE: Valugen Farmaceutica Dominicana, S.R.L. (220) FECHA SOLICITUD: 18 de octubre del 2011</p>

VIENE DE LA PÁGINA ANTERIOR

 <p>(540) MARCA: Mamapro (Mixta) (511) CLASE: 5 (210) Exp. No.: 11/25098 (730) SOLICITANTE: Valugen Farmaceutica Dominicana, S.R.L. (220) FECHA SOLICITUD: 8 de noviembre del 2011</p>	 <p>(540) MARCA: Femipro (Mixta) (511) CLASE: 5 (210) Exp. No.: 11/25096 (730) SOLICITANTE: Valugen Farmaceutica Dominicana, S.R.L. (220) FECHA SOLICITUD: 8 de noviembre del 2011</p>	 <p>(540) MARCA: Nutriplus (Mixta) (511) CLASE: 5 (210) Exp. No.: 11/25094 (730) SOLICITANTE: Valugen Farmaceutica Dominicana, S.R.L. (220) FECHA SOLICITUD: 18 de octubre del 2011</p>	 <p>(540) MARCA: Cecacier (Mixta) (511) CLASE: 42 (210) Exp. No.: 11/27289 (730) SOLICITANTE: Asociación Comité Regional de la Cier para Centroamérica y el Caribe CECACIER (220) FECHA SOLICITUD: 11 de noviembre del 2011</p>
 <p>(540) MARCA: HH Caza-Cabezas (Mixta) (511) CLASE: 25 (210) Exp. No.: 11/21721 (730) SOLICITANTE: Juan Jose Dolores Montijo Arriaga / Allan del Barrio (220) FECHA SOLICITUD: 4 de octubre del 2011</p>	 <p>(540) MARCA: Diseño de Manzana (Figurativa) (511) CLASE: 28, 38, 41 (210) Exp. No.: 11/25128 (730) SOLICITANTE: Cirsia Gaming Corporation, S.A. (220) FECHA SOLICITUD:</p>	 <p>(540) MARCA: Tilly (Mixta) (511) CLASE: 17 (210) Exp. No.: 11/26310 (730) SOLICITANTE: Tilly de Guatemala, S.A. (220) FECHA SOLICITUD: 1 de noviembre del 2011</p>	 <p>(540) MARCA: Petit (Mixta) (511) CLASE: 32 (210) Exp. No.: 11/27620 (730) SOLICITANTE: Livsmart Brands, S.A. (220) FECHA SOLICITUD: 16 de noviembre del 2011</p>
 <p>(540) MARCA: Bacon Bites Pizza (Mixta) (511) CLASE: 30 (210) Exp. No.: 11/14239 (730) SOLICITANTE: Pizza Hut International, LLC. (220) FECHA SOLICITUD: 7 de junio del 2011</p>	 <p>(540) MARCA: Aven Cereales (Mixta) (511) CLASE: 30 (210) Exp. No.: 11/21763 (730) SOLICITANTE: Envases Internacionales, C. por A. (220) FECHA SOLICITUD: 29 de septiembre 2011</p>	 <p>(540) MARCA: Agua Cristo Rey (Mixta) (511) CLASE: 32 (210) Exp. No.: 11/26716 (730) SOLICITANTE: Cornelio Vargas Suazo (220) FECHA SOLICITUD: 4 de noviembre del 2011</p>	 <p>(540) MARCA: Seal Aftermarket Products (Mixta) (511) CLASE: 35 (210) Exp. No.: 11/21960 (730) SOLICITANTE: Seal Aftermarket Products LLC. (220) FECHA SOLICITUD: 8 de septiembre del 2011</p>
 <p>(540) MARCA: Naboa (Mixta) (511) CLASE: 30 (210) Exp. No.: 11/10939 (730) SOLICITANTE: Jennifer Awilda Marte Rosa (220) FECHA SOLICITUD: 3 de mayo del 2011</p>	 <p>(540) MARCA: Yaha (Mixta) (511) CLASE: 30 (210) Exp. No.: 11/10938 (730) SOLICITANTE: Jennifer Awilda Marte Rosa (220) FECHA SOLICITUD: 3 de mayo del 2011</p>	 <p>(540) MARCA: Velox (Mixta) (511) CLASE: 3 (210) Exp. No.: 11/27018 (730) SOLICITANTE: Leonardo Antonio Guzman (220) FECHA SOLICITUD: 9 de noviembre del 2011</p>	 <p>(540) MARCA: P P (Mixta) (511) CLASE: 35 (210) Exp. No.: 11/24088 (730) SOLICITANTE: John Raymond Gagain JR (220) FECHA SOLICITUD: 14 de noviembre del 2011</p>
 <p>(540) MARCA: Leche Rica sin lactosa (Mixta) (511) CLASE: 29 (210) Exp. No.: 11/21211 (730) SOLICITANTE: Pasterizadora Rica, S.A. (220) FECHA SOLICITUD: 1 de septiembre del 2011</p>	 <p>(540) MARCA: Choco Rica Light (Mixta) (511) CLASE: 29 (210) Exp. No.: 11/21210 (730) SOLICITANTE: Pasterizadora Rica, S. A. (220) FECHA SOLICITUD: 1 de septiembre del 2011</p>	 <p>(540) MARCA: Halthon (Mixta) (511) CLASE: 5 (210) Exp. No.: 11/23721 (730) SOLICITANTE: Luciano Steven Tejera Holguin (220) FECHA SOLICITUD: 18 de noviembre del 2011</p>	 <p>(540) MARCA: Pastillas contra el dolor ajeno (Mixta) (511) CLASE: 30 (210) Exp. No.: 11/27816 (730) SOLICITANTE: Medicos sin Fronteras - España (220) FECHA SOLICITUD: 18 de noviembre del 2011</p>
 <p>(540) MARCA: Rido (Mixta) (511) CLASE: 16 (210) Exp. No.: 11/25710 (730) SOLICITANTE: Luis Manuel Cruz Canario (220) FECHA SOLICITUD: 25 de octubre del 2011</p>	 <p>(540) MARCA: Esther Magazine (Mixta) (511) CLASE: 16 (210) Exp. No.: 11/25180 (730) SOLICITANTE: Carolina Almonte Perez/ Reynaldo De Los Santos Marichal Perez (220) FECHA SOLICITUD: 19 de octubre del 2011</p>	 <p>(540) NOMBRE COMERCIAL: Checo Gobaira Distribution Group (Rótulo) (210) Exp. No.: 11/26423 (730) SOLICITANTE: José Eduardo Checo Gobaira (220) FECHA SOLICITUD: 2 de junio del 2011 (111) REGISTRO: 324211</p>	 <p>(540) NOMBRE COMERCIAL: D'Bullita Party (Rótulo) (210) Exp. No.: 11/27320 (730) SOLICITANTE: Gerardino Cabrera Checo (220) FECHA SOLICITUD: 11 de noviembre del 2011 (111) REGISTRO: 324609</p>
 <p>(540) NOMBRE COMERCIAL: H Boutique (Rótulo) (210) Exp. No.: 11/25581 (730) SOLICITANTE: Betty de Los Angeles Diaz Pimentel de Ortiz (220) FECHA SOLICITUD: 24 de octubre del 2011 (111) REGISTRO: 323774</p>	 <p>(540) NOMBRE COMERCIAL: Inaudio (Rótulo) (210) Exp. No.: 11/27235 (730) SOLICITANTE: Gloria Patricia Cardona Carmona (220) FECHA SOLICITUD: 23 de noviembre del 2011 (111) REGISTRO: 324808</p>	 <p>(540) NOMBRE COMERCIAL: Industrial D.B.M. (Rótulo) (210) Exp. No.: 11/22131 (111) REGISTRO: 324976 (730) SOLICITANTE: Cristiano de Jesús Núñez Colon (220) FECHA SOLICITUD: 25 de noviembre del 2011</p>	 <p>(540) NOMBRE COMERCIAL: Inmobiliaria Baro Plaza (Rótulo) (210) Exp. No.: 11/26772 (111) REGISTRO: 324510 (730) SOLICITANTE: Eduarda Rodríguez Figueroa (220) FECHA SOLICITUD: 7 de noviembre del 2011</p>
 <p>(540) NOMBRE COMERCIAL: Instituto Arcus (Rótulo) (210) Exp. No.: 11/28381 (111) REGISTRO: 324935 (730) SOLICITANTE: Aida Lourdes De La Altagracia Bobadilla (220) FECHA SOLICITUD: 25 de noviembre del 2011</p>	 <p>(540) NOMBRE COMERCIAL: IS (Rótulo) (210) Exp. No.: 11/27757 (730) SOLICITANTE: IS Industrial Solutions, S.R.L. (220) FECHA SOLICITUD: 18 de noviembre del 2011 (111) REGISTRO: 324560</p>	 <p>(540) NOMBRE COMERCIAL: Itabo Empresa Generadora de Electricidad (Rótulo) (210) Exp. No.: 11/27502 (730) SOLICITANTE: Empresa Generadora de Electricidad Itabo, S.A. (220) FECHA SOLICITUD: 15 de noviembre del 2011 (111) REGISTRO: 324411</p>	 <p>(540) NOMBRE COMERCIAL: Keren Centro de Estética (Rótulo) (210) Exp. No.: 11/28259 (730) SOLICITANTE: Keren Miosotis Dinzey Vicioso (220) FECHA SOLICITUD: 23 de noviembre del 2011 (111) REGISTRO: 324789</p>
 <p>(540) NOMBRE COMERCIAL: La Desayunería (Rótulo) (210) Exp. No.: 11/27759 (730) SOLICITANTE: Ysabel Cristina Toribio Rodriguez (220) FECHA SOLICITUD: 18 de noviembre del 2011 (111) REGISTRO: 324541</p>	 <p>(540) NOMBRE COMERCIAL: Libelula Photography (Rótulo) (210) Exp. No.: 11/30365 (730) SOLICITANTE: Michelle Natasha Ureña Mojica (220) FECHA SOLICITUD: 27 de diciembre del 2011 (111) REGISTRO: 306223</p>	 <p>(540) NOMBRE COMERCIAL: Massage on the Go By Shiatsu (Rótulo) (210) Exp. No.: 11/27475 (730) SOLICITANTE: Jose Francisco Cuello Ortiz (220) FECHA SOLICITUD: 15 de noviembre del 2011 (111) REGISTRO: 324418</p>	 <p>(540) NOMBRE COMERCIAL: Multimercantil Caribe, MULTIMECA (Rótulo) (210) Exp. No.: 11/27435 (730) SOLICITANTE: Alberto Guzmán Reyes (220) FECHA SOLICITUD: 22 de noviembre del 2011 (111) REGISTRO: 324695</p>
 <p>(540) NOMBRE COMERCIAL: Petrogas (Rótulo) (210) Exp. No.: 11/26771 (111) REGISTRO: 324744 (730) SOLICITANTE: Petrogas S.R.L. (220) FECHA SOLICITUD: 7 de noviembre del 2011</p>	 <p>Cualquier sugerencia o reclamo dirigirse a publicaciones ONAPI m.seijas@onapi.gob.do</p>		 <p>(540) NOMBRE COMERCIAL: Sur Futuro (Rótulo) (210) Exp. No.: 11/27247 (730) SOLICITANTE: Fundación Sur Futuro Inc. (220) FECHA SOLICITUD: 11 de noviembre del 2011 (111) REGISTRO: 324282</p>