



ONAPI

OFICINA NACIONAL DE LA PROPIEDAD INDUSTRIAL

MINISTERIO DE INDUSTRIA Y COMERCIO

Ley No. 20-00 de fecha 8 de mayo del 2000

www.onapi.gob.do

El Nacional
LA VOZ DE TODOS
Lunes 15 de julio de 2013

ONAPI celebra encuentros con Artesanos y Productores Agrícolas

La Oficina Nacional de la Propiedad Industrial (ONAPI) dentro del proyecto Marca Territorio, iniciado en noviembre del año pasado, junto al PNUD y la OMPI, está impartiendo, en varias provincias del país, talleres sobre Derechos de Propiedad Industrial dirigidos a artesanos y productores agrícolas, con el fin de contribuir al fomento del desarrollo y promoción de estos sectores, a la luz de las políticas gubernamentales para el fortalecimiento de las Mipymes.

Los encuentros, celebrados en universidades, asociaciones artesanales y agrícolas y, en centros culturales, se han llevado a cabo en las provincias de Moca, Santiago, Higüey, Neyba, Barahona Puerto Plata, Sánchez Ramírez, El Seibo, Dajabón, Nagua y La Romana en donde los colaboradores de ONAPI Ayalivis García, Lily González, Jennieska Alfonso y Jan Luís Piantini exponen las ventajas que representa el sistema de propiedad industrial como herramienta para la com-



Fotos: Juan Ferrer



petitividad de sus productos o servicios.

ONAPI forma parte del Comité Técnico para la Formulación del Plan Director de Artesanía (CTPA) una iniciativa del Ministerio de Cultura a través del Centro Nacional de Artesanía

(CENADARTE), en coordinación con el Ministerio de Industria y Comercio (MIC), a través de su Oficina de Servicio a la Mipyme, integrado, además de ONAPI, por el Instituto Dominicano de Calidad (INDOCAL), PROMIPYME, la Federación Dominicana de Artesanos (FEDARTE), el

Cluster Turístico de Santo Domingo, el Consejo para el Fomento de la Artesanía (FODEARTE), el Consejo Nacional de Discapacitados (CONADIS), el Centro de Exportación e Inversión de la República Dominicana (CEIRD), Consejo Nacional de Competitividad, entre otros.



ONAPI recibe visita Experta en Automatización de OMPI

La Oficina Nacional de la Propiedad Industrial (ONAPI) recibió la visita de la señora Kyrna Quintanilla, Experta en Automatización Regional de la División de Servicios de Negocios para las Oficinas de Propiedad Industrial de la Organización Mundial de Propiedad Intelectual (OMPI).

El equipo técnico de ONAPI trabajó junto a la funcionaria de la OMPI en la implementación, en una primera fase, del Bolefín electrónico de Publicaciones para las áreas de Patentes, Modelos de Utilidad y Diseños Industriales.



OFICINA PRINCIPAL
Av. Los Próceres No. 11
Santo Domingo
Tel.: 809-567-7474
Fax: 809-732-7758

CONTÁCTENOS:
Línea de atención al usuario
809-732-4447

SANTIAGO DE LOS CABALLEROS
Av. Estrella Sadhalá Edif.
Antonio Guzmán Fernández
Tel.: 809-582-4059
Fax: 809-583-8437

MUNICIPIO STO. DGO. ESTE,
Plaza Coral Mall
2do. nivel,
Autopista de San Isidro
Tel.: 829-236-7474

SAN FRANCISCO DE MACORÍS
Plaza Colonial, Suite 14-B,
Avenida Antonio Guzmán
Fernández - Tel.: 809-588-2052
Ext. 3436

DEPARTAMENTO DE INVENCIONES

MUY IMPORTANTE

A PARTIR DE LA FECHA DE LA PRIMERA PUBLICACIÓN, EL SOLICITANTE DEBE EFECTUAR EL PAGO DE EXAMEN DE FONDO EN UN PLAZO DE DOCE MESES IMPROPRORROGABLES, BAJO LA PENA DE DECLARARSE EL ABANDONO DE PLENO DERECHO. (ART. 22.1 LEY 20-00 SOBRE PROPIEDAD INDUSTRIAL).

LISTA DE CÓDIGOS INID DE LA NORMA ST.9 OMPI.

- 11 NÚMERO DE PATENTE/REGISTRO NACIONAL.
12 DESIGNACIÓN DEL TIPO DE DOCUMENTO.
21 NÚMERO DE SOLICITUD NACIONAL.
22 FECHA DE PRESENTACIÓN NACIONAL.
30 DATOS DE PRIORIDAD SEGUN CONVENIO DE PARIS.
43 FECHA DE PUBLICACION DE LA SOLICITUD NACIONAL.
51 CLASIFICACIÓN INTERNACIONAL DE PATENTES.
54 TÍTULO.
57 RESUMEN /FIGURAS.
71 SOLICITANTE(S).
72 INVENTOR(ES)/DISEÑADOR(ES).
74 REPRESENTANTE(S).
85 FECHA DE COMIENZO DE LA FASE NACIONAL
86 NÚMERO DE SOLICITUD INTERNACIONAL Y FECHA DE PRESENTACIÓN INTERNACIONAL PCT.
87 NÚMERO DE PUBLICACIÓN INTERNACIONAL Y FECHA DE PUBLICACIÓN INTERNACIONAL PCT.

LISTA DE CÓDIGOS DE DOS LETRAS DE LA NORMA ST.3.

- | | |
|---|---------------------------|
| DE - ALEMANIA | AT - AUSTRIA |
| ES - ESPAÑA | CN - CHINA |
| VE - VENEZUELA | US - ESTADOS UNIDOS |
| CH - SUIZA | NO - NORUEGA |
| CA - CANADÁ | VN - VIETNAM |
| UA - UCRANIA | HO - HOLANDA |
| IT - ITALIA | FR - FRANCIA |
| GB - REINO UNIDO | DO - REPUBLICA DOMINICANA |
| NZ - NUEVA ZELANDA | NL - PAISES BAJOS |
| TN - TUNEZ | BR - BRASIL |
| AU - AUSTRALIA | MY - MALASIA |
| BE - BELGICA | CO - COLOMBIA |
| IN - INDIA | CU - CUBA |
| MA - MARRUECOS | AR - ARGENTINA |
| SI - ESLOVENIA | HU - HUNGRIA |
| KR - COREA | ZA - SUDÁFRICA |
| HR - CROACIA | SE - SUECIA |
| RS - SERBIA | MX - MÉXICO |
| TT - TRINIDAD Y TOBAGO | PK - PAKISTÁN |
| JM - JAMAICA | EC - ECUADOR |
| AR - ARGENTINA | |
| EM - OFICINA PARA LA ARMONIZACIÓN DEL MERCADO INTERIOR (OAMI) | |

INVENCIONES Y MODELOS DE UTILIDAD

12 SOLICITUD DE PATENTE DE INVENCION FASE NACIONAL PCT.

- 21 P2012-0329
85 27/12/2012
86 PCT/US2011/042215 28/06/2011
80 US 61/359,569 29/06/2010
87 WO2012/003189 05/01/2012
71 **NOVARTIS AG.**
LICHTSTRASSE 35, CH-4056, BASILEA, SUIZA.

74 MARY FERNANDEZ RODRIGUEZ

72 DAI CHENG [US]

DONG HAN [CN]

GUOBAO ZHANG [US]

SHIFENG PAN [US]

LICHUN SHEN [CN]

RAJENDER REDDY LELETI [IN]

WENQI GAO [CN]

51 A61K 31/44, A61P 35/00, C07D 213/58, C07D 237/08, C07D 279/12, C07D 401/14, C07D 403/12.

54 **COMPOSICIONES Y PROCEDIMIENTOS PARA MODULAR LA VIA DE SEÑALIZACION DE WNT.**

57 El presente invento se relaciona con composiciones y procedimientos para la fabricación de medicamentos utiles para modular la vía de señalización de wnt, utilizando compuestos que tienen las Fórmulas (1) y (3):

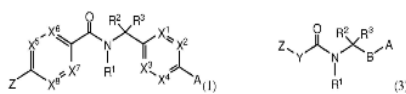

VIENE DE LA PÁGINA ANTERIOR

12 SOLICITUD DE PATENTE DE INVENCION FASE NACIONAL PCT.

21 P2013-0064
85 22/03/2013
86 PCT/US2011/052668 21/09/2011
30 US 61/385,674 23/09/2010
87 WO2012/040404 29/03/2012

71 ABBVIE INC.

1 NORTH WAUKEGAN ROAD, 60064, NORTH CHICAGO, IL 60064, ESTADOS UNIDOS DE AMERICA, U.S.A.

74 MARIA DEL PILAR TRONCOSO

72 SHUANG CHEN [CA]

JAMES J. NAPIER [US]

GEOFF G. Z. ZHANG [US]

PAUL J. BRACKEMEYER [US]

51 A 61K 31/439, A 61P 25/00, A 61P 25/28, C 07D 471/08

54 MONOHDRATO DE DERIVADOS DE AZA-ADAMANTANO.

57 Forma cristalina monohidrato del citrato diácido de (4s)-4-(5-fenil-1,3,4-tiadiazol-2-iloxi)-1-azatriciclo[3.3.1.1.3,7]decano, composiciones que comprenden dicho compuesto y un proceso para preparar el compuesto.

FIGURA 1

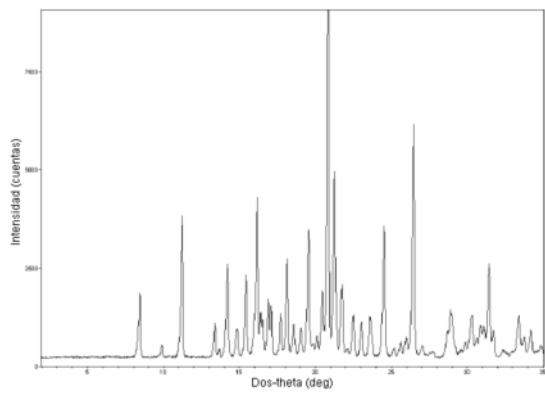

REGISTRO DE DISEÑO INDUSTRIAL

12 REGISTRO DE DISEÑO INDUSTRIAL

11 D20120293
21 D2012-0293
22 16/11/2012
30 US 29/422,304 18/05/2012
43 31/03/2013

71 HY CITE ENTERPRISES, LLC.

333 HOLTZMAN ROAD, MADISON, WISCONSIN 53713, ESTADOS UNIDOS DE AMERICA, US.

74 PELLERANO & HERRERA

72 ARIC DICHAFF [US]

CRAIG STEVENSON [US]

MORAD GHASSEMIAN [US]

ERIK JOHNSON [US]

WILLIAM CESARONI [US]

JARED FRITTS [US]

CHRISTIAN BAUMGARTEN [DE]

51 Clase 07 Sub Clase 02

54 SARTEN

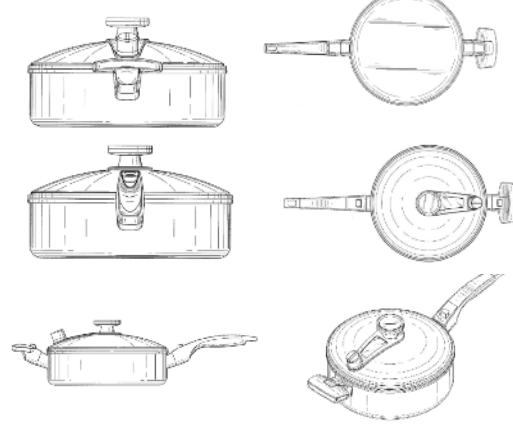

CONCESION DE PATENTE DE INVENCION

12 CONCESION DE PATENTE DE INVENCION

11 P20090064
21 P2009-0064
85 03/04/2009
86 PCT/PCT/US2007/020863 27/09/2007
30 US 11/544,215 06/10/2006
43 31/05/2009

71 THERMOSEAL INDUSTRIES L.L.C.

400 WATER STREET, 08030, GLOUCESTER CITY, NEW JERSEY, U.S.A.

72 MARY ALTAGRACIA FERNANDEZ RODRIGUEZ

72 RICHARD A. CHUBB [US]

RALPH R. WEARSCH [US]

51 E 05D 13/00

54 EL MONTAJE DE LA PUERTA CORREDIZA.

57 El marco y la faja del montaje de una puerta corrediza son hechos de plástico. El perfil del marco de extrusión utiliza una puerta abierta opuesta o a un canal - C de construcción que crea una ranura accesoria interior que se utiliza en toda la construcción para crear un transportador que pueda aceptar una gran variedad de extrusiones accesorias o componentes ajustados a presión. De forma similar el perfil de la extrusión de la faja permite el uso de accesorios ajustados a presión.

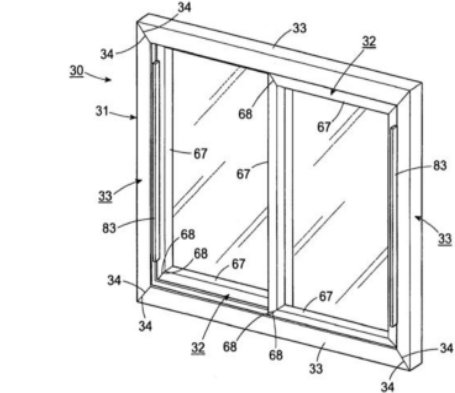

CONCESION DE PATENTE DE INVENCION

12 CONCESION DE PATENTE DE INVENCION.

11 P20090167
21 P2009-0167
85 02/07/2009
86 PCT/EP2008/050290 11/01/2008
30 GB 0700760.2 15/01/2007
GB 0701262.8 23/01/2007

43 15/09/2009

87 WO2008/087102 24/07/2008

71 GLAXOSMITHKLINE BIOLOGICALS S.A.

RUE DE L'INSTITUT 89, B-1330 RIXENSART, BELGICA.

72 PATRICIA VILLEGAS

72 NORMAND BLAIS [CA]

REMI M. PALMANTIER [FR]

DENIS MARTIN [CA]

51 A 61K 39/00, C 07K 14/285, C 07K 14/47

54 PROTEINA DE FUSION Y VACUNAS QUE LA CONTIENEN.

57 La presente invención se refiere a proteínas de fusión que comprenden un antígeno derivado del llamado antígeno de rechazo tumoral PRAME (también conocido como DAGE) enlazado a un participante de fusión inmunológica que proporciona epítopos auxiliares-T, tales como, por ejemplo proteínas D de Haemophilus influenzae B, proteínas participante de fusión que comprenden los fragmentos de proteínas D, métodos para preparar los mismos y la formulación de vacunas y uso de los mismos para tratar un rango de cánceres.

AVISO DE SOLICITUD DIVISIONAL

En fecha 28 de enero de 2013, fue depositada ante esta Oficina Nacional de la Propiedad Industrial (ONAPI), una solicitud de división de la solicitud inicial de Patente de Invención denominada **UN COMPUESTO SELECCIONADO DEL ACIDO 6-(4-BROMO-2-CLORO-FENILAMINO)-7-FLUORO-3-METIL-3H-BENZOIMIDAZOL-5-CARBOXILICO (2-HIDROXI-ETOXI)-AMIDA Y SALES FARMACEUTICAMENTE ACEPTABLES DEL MISMO, Y COMPOSICIONES FARMACEUTICAS QUE CONTIENEN DICHO COMPUESTO**, expediente No. P2011-0110, depositada en fecha 20 de abril de 2011, a favor de **ARRAY BIOPHARMA INC.**

La división recibió el Número de expediente **P2013-0022**, denominado **“UN COMPUESTO SELECCIONADO DEL ACIDO 6-(4-BROMO-2-CLORO-FENILAMINO) -7-FLUOR-3-METIL-3H-BENZOIMIDAZOL -5-CARBOXILICO (2-HIDROXI-ETOXI)AMIDA Y SALES FARMACEUTICAMENTE ACEPTABLES DEL MISMO, Y COMPOSICIONES FARMACEUTICAS QUE CONTIENEN DICHO COMPUESTO”**.

**PUBLICACION SOLICITUD SIGNOS DISTINTIVOS
(NOMBRES COMERCIALES)**

Esta publicación incluye todas las solicitudes recibidas del 22 de junio al 5 de julio del 2013

[210] EXP.	[220] SOL. FECHA	[561] NOMBRE COMERCIAL	[510] ACTIVIDAD	[730] SOLICITANTE
E/2013-15204	04/6/13	ACENTUAMOS TU FUTURO (LEMA COMERCIAL)	LEMA COMERCIAL ASOCIADO AL NOMBRE COMERCIAL: BANCO ATLANTICO DE AHORRO Y CREDITO, REG. NO. 304647	BANCO DE DESARROLLO DE EXPORTACION, S.A.
E/2013-14593	27/5/13	AL SERVICIO DE TU SALUD (LEMA COMERCIAL)	LEMA COMERCIAL ASOCIADO AL NOMBRE COMERCIAL: FARMACIA ADA, REG. NO. 150122	FARMACIA ADA
E/2013-16447	14/6/13	BUSQUE LA PAREJA PERFECTA (LEMA COMERCIAL)	LEMA COMERCIAL ASOCIADO AL NOMBRE COMERCIAL: MATERIAS PRIMAS, REG. NO. 236555	MATERIAS PRIMAS, C. POR A.
E/2013-7054	12/3/13	DEDICADOS A LA EXCELENCIA (LEMA COMERCIAL)	LEMA COMERCIAL ASOCIADO AL NOMBRE COMERCIAL: CONFECIONES QUICO, REG. NO. 352681	MIOSOTIS ALTAGRACIA HERNANDEZ BRITO
E/2013-15847	10/6/13	DEL MUNDO PARA USTED (LEMA COMERCIAL)	LEMA COMERCIAL ASOCIADO AL NOMBRE COMERCIAL: CLARA IMPORTACIONES (Y LOGOTIPO), REG. NO. 157417	CLARA YDALIA CANARIO
E/2013-14948	31/5/13	EL CANAL CATOLICO DE LA FAMILIA (LEMA COMERCIAL)	LEMA COMERCIAL ASOCIADO AL NOMBRE COMERCIAL: TELEVIDA, CANAL DE LA FAMILIA, REG. NO. 163081	ARQUIDIOCESIS DE SANTO DOMINGO
E/2013-17215	21/6/13	EN PRECIO Y CALIDAD ESTAMOS CACHE BOMBITA (LEMA COMERCIAL)	LEMA COMERCIAL ASOCIADO AL NOMBRE COMERCIAL: LA GRAN MANZANA SUPERMARKET, REG. NO. 245811	PEDRO BIENVENIDO PEREZ TEJADA
E/2012-25739	25/10/12	IMPRIMIMOS TU IMAGINACION (LEMA COMERCIAL)	LEMA COMERCIAL ASOCIADO AL NOMBRE COMERCIAL: MI-SEMANA JLP, REG. NO. 342812	LUC GUSTAVE EMILE MARIE DESPLANCKE
E/2013-16058	11/6/13	LIDER EN NUTRICION ANIMAL (LEMA COMERCIAL)	LEMA COMERCIAL ASOCIADO AL NOMBRE COMERCIAL: INVERSIONES AUSTRAL, REG. NO. 12815	INVERSIONES AUSTRAL, S.R.L.
E/2013-16061	11/6/13	LIDER EN NUTRICION Y SALUD ANIMAL (LEMA COMERCIAL)	LEMA COMERCIAL ASOCIADO AL NOMBRE COMERCIAL: INVERSIONES AUSTRAL, REG. NO. 12815	INVERSIONES AUSTRAL, S.R.L.
E/2013-17569	25/6/13	PARA TODAS TUS COMIDAS (LEMA COMERCIAL)	LEMA COMERCIAL ASOCIADO AL NOMBRE COMERCIAL: JA JA AGROINDUSTRIAL, REG. NO. 25098	JA JA AGROINDUSTRIAL, S.R.L.
E/2013-16054	11/6/13	PASSION FOR FASHION (LEMA COMERCIAL)	LEMA COMERCIAL ASOCIADO AL NOMBRE COMERCIAL: ENVY SHOES-HANDBAGS-ACCESORIES, REG. NO. 353849	VANESSA ELIZABETH GUZMAN GUERRERO
E/2013-12799	10/5/13	SANTO DOMINGO PARA TODOS (LEMA COMERCIAL)	LEMA COMERCIAL ASOCIADO AL NOMBRE COMERCIAL: MICHEL PRESBOT ARQUITECTOS-INGENIEROS, REG. NO. 210937	CARLOS ELIEZER MICHEL PRESBOT
E/2013-13823	10/6/13	SI PIENSAS LLEGAR LEJOS, PERMITENOS ESTAR CERCA (LEMA COMERCIAL)	LEMA COMERCIAL ASOCIADO AL NOMBRE COMERCIAL: COMPUTADORAS EN GRANDE, REG. NO. 153882	COMPUTADORAS EN GRANDE, S.A.
E/2013-16797	18/6/13	SMART SOLUTIONS TO MOVE FORWARD (LEMA COMERCIAL)	LEMA COMERCIAL ASOCIADO AL NOMBRE COMERCIAL: NFS NATIONAL FREIGHT SERVICE, REG. NO. 206099	ADOLFO AMBLE RUDEKE FORMETA
E/2013-16445	14/6/13	SOLAMENTE LA PAREJA DE LA FLECHA ULTRAFLEX Y EL CIRCULO DE LA BASE GRID TOP GARANTIZAN CALIDAD DE SU COLCHON (LEMA COMERCIAL)	LEMA COMERCIAL ASOCIADO AL NOMBRE COMERCIAL: MATERIAS PRIMAS, REG. NO. 236555	MATERIAS PRIMAS, C. POR A.
E/2013-11780	01/5/13	STAY CLOSE TO EVERYTHING (LEMA COMERCIAL)	LEMA COMERCIAL ASOCIADO AL NOMBRE COMERCIAL: HOTEL PLAZA NACO MIDTOWN SANTO DOMINGO (ROTULO), REG. NO. 335190	PLAZA NACO HOTEL S.R.L.

PUBLICACION REGISTROS SIGNOS DISTINTIVOS (NOMBRES COMERCIALES)

Esta publicación incluye todas las solicitudes recibidas del 22 de junio al 5 de julio del 2013

[210] EXP.	[220] SOL. FECHA	[561] NOMBRE COMERCIAL	[510] ACTIVIDAD	[730] SOLICITANTE	[111] REGISTRO
E/2012-26949	17/10/12	A9 CAPITAL PARTNERS	REALIZACION DE EVENTOS, ARTISTICOS ENTRETENIMIENTO.	BOSCO MARIANO GUERRERO HEREDIA	344175
E/2012-20432	13/8/12	AMBIS REN CART SAMANA	RENTA DE JEEPETA Y CARROS.	JOSE AMBRIORIS DE SALAS GARCIA	339716
E/2012-1676	24/1/12	B & H COMERCIAL	COMPRA, VENTA DE VEHICULOS NUEVOS Y USADOS, FINANCIAMIENTOS, COBROS EN GENERAL	RAFAEL AUGUSTO BUENO HERNANDEZ	327580
E/2009-10257	6/5/09	BANCA DE LOTERIA CARMELA DE EVARISTA SANCHEZ	BANCAS DE LOTERIA, JUEGOS DE LOTERIA.	EVARISTA SANCHEZ DEL ROSARIO	271988
E/2009-10983	12/5/09	BANCAS DE LOTERIA LA MAS FACIL DE CESAR MARCHENA	BANCAS DE LOTERIA, JUEGOS DE LOTERIA Y AZAR.	CESAR AUGUSTO MARCHENA ANDUJAR	272263
E/2012-16967	10/7/12	CLINICA DENTAL DRA: GRACY RUIZ	ODONTOLOGO GENERAL.	GRACY YIRENY RUIZ RAMIREZ	337475
E/2012-16966	10/7/12	CLINICA DENTAL DRA: JANET GIL	ODONTOLOGO GENERAL.	JANET GIL CASTILLO	337476
E/2010-30044	21/12/10	CON LA FUERZA DEL PUEBLO	PROGRAMA RADIAL Y TELEVISIVO.	VICTOR MIGUEL TAVERAS MARTINEZ	305831
E/2009-21333	7/9/09	DEGUSTO FINE FOOD & GIFTS	IMPORTADORA DE ALIMENTOS, TIENDAS DE ALIMENTOS, PASTELERIA.	ROSA BALBINA ACOSTA COLUMNA	279756
E/2007-42085	27/11/07	ECLIPSE AUTO DETAILING	VENTA DE PRODUCTOS Y SERVICIOS DE LAVADO, TAPIZADO, ASPIRADO Y ENCERADO DE TODO TIPO DE VEHICULOS DE MOTOR.	GALO FRANCISCO MARIOT JIMENEZ	249122
E/2012-28716	6/11/12	EDISON CASTILLO SUZAÑA RECOLECTORA DE DESECHOS SOLIDOS	RECOLECCION Y TRANSPORTE DE RESIDUOS SOLIDOS.	EDISON CASTILLO SUZAÑA	345091
E/2012-7630	3/6/13	EL YONKEL DAB	VENTAS E IMPORTACION DE REPUESTOS USADOS Y NUEVOS.	DIONISIO ACOSTA BATISTA	358897
E/2012-31809	13/6/12	EMPRESA DE SERVICIOS RICH-PAD	PROMOVER Y FOMENTAR OPORTUNIDADES DE INVERSIONES EN EL PAÍS, ESPECIALMENTE EN EL ÁREA DE LA CONSTRUCCIÓN, LA ARQUITECTURA Y LA INGENIERÍA	GUIDO BULANTI	359788
E/2012-18231	20/7/12	FILARMONICA SINFONIA	AGRUPACION MUSICAL.	FUNDACION SINFONIA, INC.	338326
E/2011-28671	2/4/13	FORMANDO CON VALORES POPULAR	ENTIDAD SIN FINES DE LUCRO DEDICADA A FOMENTAR LA AUTOFORMACION DE PERSONAS PARA QUE ORIENTEN EL CUMPLIMIENTO DE SUS OBJETIVOS EN LA VIDA	BANCO POPULAR DOMINICANO, S.A., BANCO MULTIPLE	354450
E/2012-19342	7/3/13	FUNDACION COMUNITARIA PRODESARROLLO DEL FUTURO RURAL FCPR	ENTIDAD SIN FINES DE LUCRO, DEDICADA A TRABAJAR CON ENVEJECIENTES, NIÑOS, NIÑAS Y MADRES SOLTERA.	SANTO EMENEGILDO DAVID	352937
E/2012-22476	1/2/13	FUNDACION MAHARISHI REPUBLICA DOMINICANA	ENTIDAD SIN FINES DE LUCRO, DEDICADA A CONFORMAR EL FUTURO.	JOSE LUIS IGNACIO ARBAJE RAMOS	350679
E/2012-28409	26/3/13	INGIEM	SERVICIOS DE INGENIERIA, CONSULTORIA Y MANTENIMIENTO EN GENERAL.	JOSE ALFONSO CORNIEL PAULINO, YONATAN JUAN CARLOS RAMIREZ BELTRE	354260
E/2010-30037	21/12/10	JOVEN FM	EMISORA RADIAL.	JOSE RAFAEL ROSARIO GARCIA	305828
E/2012-25553	3/10/12	LO DICE EL PUEBLO	PROGRAMA RADIAL Y TELEVISIVO.	ESMERALDA SELENNE ESPEJO JIMENEZ	343208
E/2012-25934	8/10/12	M E PARTIKA INVESTMENTS	EXPENDIO DE BEBIDAS Y COMIDAS, CATERING.	DOMINGO ANTONIO BALBUENA	343458
E/2013-128	5/6/13	M.V. SERVICES	SERVICIOS DE SOPORTE Y MANTENIMIENTO DE EQUIPOS ELECTRONICOS, DE SISTEMAS INFORMATICOS Y ASESORIAS RELACIONADAS.	JORGE ALEJANDRO POLANCO TAVERAS	359420
E/2009-8081	15/4/09	PELO' S	SERVICIOS DE BELLEZA Y ESTETICA TALES COMO LAVADOS, SECADOS, TRATAMIENTOS PROFUNDOS, TEXTURIZADOS, CORTES, MANICURE Y PEDICURE	JAZMIN ESTEPHANI PAYERO FELIZ	270220
E/2012-28193	9/11/12	PSGM	INGENIERÍA, DESARROLLO DE PROYECTOS, ACTIVIDADES INMOBILIARIA, BIENES RAÍCES	LUIS ALBERTO PEREYRA DOMINGUEZ	345701
E/2012-29558	15/11/12	REYCO ASESORES DE SEGUROS	VENTA Y CORRETAJE, DE TODO TIPO DE POLIZAS DE SEGUROS.	GABRIELA TAVERAS SANTANA	345895
E/2011-16528	18/6/13	ROCA & CO.	PROVEER ASESORIA O CONSULTORIA LEGAL, JURIDICA, COMERCIAL, FINANCIERA, FISCAL, EMPRESARIAL, LABORAL, O DE CUALQUIER OTRO TIPO, A PERSONAS FISICAS O JURIDICAS, NACIONAL O EXTRANJERA.	JAIME JOSE ROCA VILA, SHARIN CLAUDINE PABLO MICHELEN	360710
E/2010-21600	15/9/10	ROCIO ESPIRITUAL	PROGRAMA DE RADIO, TELEVISADO Y ESCRITO Y A LA CELEBRACION DE CONCIERTOS CRISTIANOS.	VIRGILIO SANTANA RIPOLL	300175
E/2012-18507	24/7/12	SIDECORP	COMERCIALIZACION FABRICACION, ALMACENAMIENTO, CONSIGNACION, TRANSPORTACION, INTERMEDIACION, COMISION, REPRESENTACION	JOAN MANUEL SENRA OSSER	339163
E/2010-18557	10/8/10	SOLER COMPUTER	VENTA DE COMPUTADORAS, ACCESORIOS, REPARACION DE PC Y RELLENADO DE CARTUCHOS.	OSCAR SOLER ALCANTARA	298193
E/2011-16559	6/7/11	UNIDAD DE ONCOLOGIA Y PATOLOGIA DE MAMAS, ONCOPAMA	ATENCION, ENFERMEDADES MAMARIAS Y CANCER EN GENERAL.	EDUARD RAMON VALDEZ VALDEZ	317474

PUBLICACION REGISTROS SIGNOS DISTINTIVOS (NOMBRES COMERCIALES)

Esta publicación incluye todas las solicitudes recibidas (unificadas) del 22 de junio al 5 de julio del 2013

[210] EXP.	[220] SOL. FECHA	[561] NOMBRE COMERCIAL	[510] ACTIVIDAD	[730] SOLICITANTE	[111] REGISTRO
E/2013-15999	18/6/13	2A CYBER PAPELERIA	SERVICIOS DE INTERNET Y PAPELERIA EN GENERAL.	ANDERSON RAFAEL TAPIA DE LA CRUZ	360182
E/2013-17977	28/6/13	3MD GROUP	VENTA DE PRODUCTOS DE FERRETERIA, PINTURA, SUMINISTROS DE OFICINA, ARTICULOS DE LIMPIEZA E HIGIENE	DOROTEO SUSANA OVALLES	360850
E/2013-17089	20/6/13	7AM AGENCIA MULTIMEDIA	SERVICIOS PUBLICITARIOS Y MULTIMEDIA	PEDRO CUESTA MOTA	360299
E/2013-16786	18/6/13	A & B MODESTO CATERING Y CAMAREROS	ALQUILER DE SILLAS, CARPAS, MANTELES, CUBERTERIA, SONIDO, TARIMA, VENTA DE BUFFET Y TODO LO RELACIONADO CON EVENTOS SOCIALES.	MODESTO GARCIA VENTURA	360184
E/2013-17187	21/6/13	A.R.FELIU & ASOCIADOS CONSULTORES PROFESIONALES	CONSULTORIA Y EJECUCION DE TRABAJOS DE CONTABILIDAD, AUDITORIA, REAJUSTE IMPOSITIVOS, ASESORIA LEGAL-INMOBILIARIA	RAMON FELIU JIMENEZ	360375
E/2013-16371	24/6/13	A.T. INVESTMENTS	DESARROLLAR INVERSIONES INMOBILIARIAS, PROYECTOS DE CONSTRUCCION, ADMINISTRACION DE ACTIVOS INMOBILIARIOS.	AMABLE ANTONIO ROMEO TRUJILLO ROJAS	360505
E/2013-17657	26/6/13	ABOX	COMERCIALIZACION DE EQUIPOS Y MATERIALES FERRETEROS E INDUSTRIALES.	DANIEL ARTURO SUSANA VARGAS	360676
E/2013-15107	25/6/13	ACADEMIA DE BASEBALL EUSEBIO. ASFL. ABLES	ASOCIACION SIN FINES DE LUCRO QUE ESTA DEDICADA A TRABAJAR EN CONJUNTO PARA EL FOMENTO Y DESARROLLO DE LA EDUCACION DEPORTIVA ENTRE LOS JOVENES DE LA COMUNIDAD DE SAN JOSE DE MATANZAS	ROLANDO EUSEBIO ALVARADO	360524
E/2013-16380	25/6/13	ACADEMIA DE BEISBOL HARAS NACIONALES	DESARROLLO, ENTRENAMIENTO, AGENCIA, REPRESENTACION, CONTRATACION DE DEPORTISTAS DEL BEISBOL, ASI COMO CUALQUIER OTRA ACTIVIDAD RELACIONADA CON EL OBJETO PRINCIPAL	JAIME MACHADO CAPOTE, JOSE MELLA FEBLES	360546
E/2013-17064	20/6/13	ACADEMIA VOCACIONAL DE ELECTIVAS CREATIVAS AVEC	TALLERES OCUPACIONALES PARA JOVENES Y ADULTOS, TUTORIA ESCOLAR.	RAFEIDA MERCEDES FERNANDEZ MOLINA	360245
E/2013-17458	24/6/13	ACEMIR AGRO-INDUSTRIAL	SIEMBRA DE RUBROS ALIMENTICIOS, PLANTAS DE TODO TIPO Y A LA EJECUCION DE TODAS LAS AREAS DE INGENIERIA.	ADOLFO CEDEÑO DE LA ROSA	360490
E/2013-17401	24/6/13	ACTION PEOPLE, MARKETING SALES SERVICES	PRESTAR SERVICIOS DE MERCADEO Y VENTA CON MERCHANDISING, IMPULSO DE VENTAS, PROMOCIONES, DEMOSTRACIONES Y EVENTOS PROMOCIONALES	CESAR ROMILIO CORDERO RODRIGUEZ	360458
E/2013-17668	26/6/13	ADCAR DISTRIBUIDORA DOMINICANA	VENTA Y DISTRIBUCION DE EQUIPOS MEDICOS Y MEDICAMENTOS.	ADRIAN FERNANDO LUGO QUINTERO	360618
E/2013-16838	27/6/13	ADMINISTRADORA ROMPEMAR	COMERCIALIZACION FABRICACION, ALMACENAMIENTO, CONSIGNACION, TRANSPORTACION, INTERMEDIACION, COMISION, REPRESENTACION	JOAN MANUEL SENRA OSSER	360809
E/2013-17409	24/6/13	ADONAI	VENTA DE PRODUCTOS DE LIMPIEZA, HACER LIMPIEZA Y DAR MANTENIMIENTO DE LIMPIEZA.	LUCILA DEL ORBE, MARITZA BELLARD ZORILLA DE MEJIA	360539
E/2013-17287	21/6/13	ADS CONSULTING	CONSULTORIA CONTABLE.	DANNY JIMENEZ JIMENEZ	360487
E/2013-17516	25/6/13	ADVANCED MEDICAL ALTERNATIVES AMA	SPA O CENTRO ENFOCADO EN SALUD Y BELLEZA, UTILIZANDO METODOS ALTERNATIVOS Y NATURALES PARA LA PREVENCION O REPARACION DEL DETERIORO FISICO O EMOCIONAL.	MARIA ALEXANDRA MENSEN	360544
E/2013-17473	25/6/13	AEROLINEAS MAS	TRANSPORTE AEREO DE PERSONAS, CARGAS Y CORREO	AEROLINEAS MAS, S.A.	360580
E/2013-16867	18/6/13	AGENCIA CONSTRUPEGUE & ASOCIADOS	INGENIERIA CIVIL, CONSTRUCCION EN GENERAL Y EBANISTERIA	MARCOS PEGUERO LORA	360091
E/2013-16763	18/6/13	AGENCIA DE DETECTIVE PRIVADO SIGLO 21	SERVICIOS DE INVESTIGACIONES CIVILES Y CRIMINALES EN GENERAL, CASOS MATRIMONIALES, SEGURIDAD, GUARDA ESPALDA.	DIOGENES CRUZ CASTILLO	360068
E/2013-15864	18/6/13	AGENCIA TURISTICA MAR ROJO	TRANSPORTE ACUATICOS Y TURISTICOS; VENTA DE CUADROS TURISTICOS Y ACCESORIOS DE LOS MISMOS.	ANTONIA LUGO DE GERMAN	360193
E/2013-17446	24/6/13	AGENCIA Y COMPRA VENTA TITAN	"COMPRA Y VENTA DE ELECTRODOMESTICOS, COMPUTADORAS Y ACCESORIOS"	ROBERTO ELIAS PONCIANO	360444
E/2013-12358	21/6/13	AGREGADURIA MILITAR DE LA REPUBLICA DE VENEZUELA EN R.D. AGREMILRV	ENTIDAD SIN FINES DE LUCRO, QUE SE DEDICA A ASESORAR Y COOPERAR CON EL MILITAR VENEZOLANO DE TRANSITO O EN MISION DE ESTUDIO EN REPUBLICA DOMINICANA	ELISA AMELIA D TIZIO ARIAS	360380
E/2013-12683	25/6/13	AGRIMENSURA DEL CIBAO GNSS	SERVICIOS TOPOGRAFICOS EN GENERAL.	EDGAR TORRES GUZMAN	360522
E/2013-17760	27/6/13	AGRO VETERINARIA ROMERO	VENTAS DE PRODUCTOS VETERINARIOS, ALIMENTOS PARA ANIMALES Y AGROQUIMICOS.	RAMON ALEXIS ROMERO PERALTA	360806
E/2013-17759	27/6/13	AGRO VETERINARIA SANTOS	VENTAS DE PRODUCTOS VETERINARIO, ALIMENTOS Y MEDICAMENOS PARA ANIMALES Y AGROQUIMICOS.	JUSTINA BATISTA ESCOLASTICO DE SANTOS, LUIS MAGDALENO SANTOS DE JESUS	360805
E/2013-17038	19/6/13	AGROCALIN	IMPORTACION, EXPORTACION, COMERCIALIZACION, DISTRIBUCION, SUMINISTRO DE TODA CLASE DE PRODUCTOS AGROPECUARIOS, PRODUCTOS AGRICOLAS, GANADEROS Y DE TODA CLASE DE PRODUCTOS PROVENIENTES DE ESTOS	PASCUAL BIENVENIDO ORTIZ MELO	360168
E/2013-17098	20/6/13	AGROCISNE	PRODUCCION, FABRICACION Y DISTRIBUCION, IMPORTACION Y EXPORTACION DE PRODUCTOS DEL AGRO.	FELICIANO PEÑALBA LINARES	360261
E/2013-17801	27/6/13	AGUA BANILEJA	VENTA DE AGUA PURIFICADA	AGUA BANILEJA C X A	360934
E/2013-17069	20/6/13	AGUA FUENTE DEL PARAISO	SIN FINES DE LUCRO, SE DEDICA AL TRATAMIENTO Y PURIFICACION DE AGUA APTA PARA EL CONSUMO HUMANO, PARA EL SERVICIO COMUNITARIO.	CONCILIO EVANGELICO DE LAS ASAMBLEAS DE DIOS INC	360262

[210] EXP.	[220] SOL. FECHA	[561] NOMBRE COMERCIAL	[510] ACTIVIDAD	[730] SOLICITANTE	[411] REGISTRO
E/2013-17058	20/6/13	AGUA JOVERO	COMERCIALIZACION DE AGUA POTABLE Y TODO LO RELACIONADO A ESTE OBJETO.	CARLOS YOEL PERALTA GONZALEZ	360289
E/2013-16795	18/6/13	AGUA NATURAL LOS RUBIOS	VENTA DE AGUA POTABLE, ASI COMO TODA CLASE DE ACTIVIDAD RELACIONADA CON EL OBJETO PRINCIPAL.	ANTONIO TIBURCIO SANTOS	360041
E/2013-17138	20/6/13	AGUA PEDERNALES	ENTIDAD SIN FINES DE LUCRO, QUE SE DEDICA AL TRATAMIENTO Y PURIFICACION DE AGUA APTA PARA EL CONSUMO HUMANO PARA SERVICIO DE LA COMUNIDAD.	CONCILIO DE IGLESIAS PENTECOSTALES CIRCULO DE ORACION	360400
E/2013-17583	25/6/13	AGUA YBE	VENTA Y DISTRIBUCION DE AGUA PARA EL CONSUMO HUMANO.	YBELIS MERARDINA SOTO ROA	360573
E/2013-17168	21/6/13	AHORRATE C. & C.	PROVEER A LAS EMPRESAS ASESORIA EXTERNA, CON LA FINALIDAD QUE DISMINUYAN SUS COSTOS DE MANERA GENERAL	RAUL ANTONIO COLON VILLAR, MIGUEL ANTONIO CALDERON DURAN	360337
E/2013-6291	26/6/13	AHORROINMOBILIARIO.COM CONIL REYES	BIENES RAICES EN GENERAL.	JOSE NICOLAS CONIL SANTILLANA / RAFAEL ANTONIO REYES NUÑEZ	360654
E/2013-17814	27/6/13	AJI CARIBE	PRODUCCION Y PROCESAMIENTO DE PRODUCTOS AGRICOLA, LA EXPORTACION E IMPORTACION DE LOS MISMOS	EDUARDO MOSQUEA MORA	360787
E/2013-17053	20/6/13	ALEJANDRA INTERIORES	IMPORTACION, EXPORTACION, COMPRA Y VENTA DE ROPA INTERIOR, ROPA PARA DAMAS, CABALLEROS Y NIÑ@S, ACCESORIOS EN GENERAL.	ALEXANDRA MANZANILLO HERRERA	360292
E/2013-17486	25/6/13	ALIVA STUMP DOMINICANA	CONSTRUCCION DE EDIFICACIONES, CARRETERAS, PUENTES, INGENIERIA CIVIL EN GENERAL Y ACTIVIDADE CONEXAS.	ALFREDO DELFINO NOVATI	360586
E/2013-17479	25/6/13	ALTURA BAR AND LOUNGE	VENTA DE BEBIDAS, ESPECTACULOS, DELICATESEN, TODO LO QUE ENCIERRA LA RAMA DE RESTAURANTES Y AFINES.	ANULFO MANUEL JIMENEZ RODRIGUEZ / JOSE ANTONIO POLANCO USETA	360518
E/2013-17076	20/6/13	AMELIA GIFT SHOP	VENTA DE ARTESANIA Y SOUVENIR	ENEROLIZA BRITO SALADIN	360270
E/2013-17448	24/6/13	ANA MARGARITA	REPARACIÓN, ARREGLO, RECONSTRUCCIÓN, MANTENIMIENTO, LIMPIEZA, ACONDICIONAMIENTO, LUSTRADO, TEÑIDA Y TRATAMIENTO DE CALZADO Y ARTÍCULOS DE SOMBREARÍA, ZAPATOS, CARTERAS	TECNIPIEL SRL	360442
E/2013-17445	24/6/13	ANDRICKSON CARVAJAL FOTO Y VIDEO	SERVICIOS DE AUDIO VISUALES (FOTOGRAFIA Y VIDEOS).	ANDRICKSON CARVAJAL MATOS	360495
E/2013-17070	20/6/13	ANGEMAR DISEÑOS Y CONSTRUCCIONES	DISEÑO Y ELABORACION DE TODA CLASE DE PLANOS ARQUITECTONICOS, CONSTRUCCIONES DE OBRAS CIVILES Y CARRETERAS EN GENERAL.	ANGELA MARIA MARCELINO ROSARIO	360264
E/2013-17222	21/6/13	ANJO TECH	VENTA E INSTALACION DE EQUIPOS ELECTRONICOS DE SEGURIDAD. SOFTWARE DE AUTOMATIZACION. SOPORTE TECNICO EN COMPUTADORAS.	JOSE LUIS TEJEDA PUJOLS	360388
E/2013-17456	24/6/13	AQUATOWN DOMINICANA	VENTA Y DISTRIBUCION DE PRODUCTOS PARA LA HIGIENE PERSONAL.	JOSE MIGUEL FLAQUER BAEZ	360489
E/2013-17415	24/6/13	AR MARKET SOLUTIONS	ASESORIA DE MARKETING , GESTION DE DATOS, ANALISIS DE MERCADEO GESTION APLICACIONES	ONEIDA ACOSTA	360434
E/2013-13645	18/6/13	AR PACKS COURIER SERVICE	EMPRESA DESTINADA AL ENVIO Y RECEPCION DE PAQUETERIA DESDE Y HACIA LOS ESTADOS UNIDOS	ALBIN WILBERTO RAMOS MELO	360148
E/2013-16737	27/6/13	ARCLAHAM	CONSTRUCCION, COMPRA, VENTA Y ALQUILER DE BIENES INMUEBLES, ASESORIA Y CONSULTORIA INMOBILIARIA, IMPORTACION, EXPORTACION Y COMERCIALIZACION DE MATERIALES Y EQUIPOS DEL AREA DE LA CONSTRUCCION E INGENIERIA.	HAMLET REINOSO BATISTA	360780
E/2013-17213	21/6/13	ARIAS GAS	DISTRIBUCION Y COMERCIALIZACION DE COMBUSTIBLES DERIVADOS DEL PETROLEO, ASI COMO LOS DERIVADOS DE PRODUCTOS NATURALES.	RAFAEL ERNESTO ARIAS RAMIREZ	360317
E/2013-17075	20/6/13	ARQ. RANDY NUÑEZ D'OLEO & ASOCIADOS	INGENIERIA, ARQUITECTURA, CONSTRUCCION, DISEÑOS, IMPORTACIONES Y EXPORTACIONES DE MATERIALES PARA LA CONSTRUCCION.	RANDY DE JESUS NUÑEZ DE OLEO	360269
E/2013-17437	24/6/13	ARTE EN HIERRO SC	FABRICACION DE HIERROS METALICOS	SANTO BRITO TIBURCIO	360460
E/2013-17731	26/6/13	AS MAREA RESTAURANT	VENTA DE COMIDA, BEBIDAS NACIONALES E INTERNACIONALES, ACTIVIDADES ARTISTICAS Y RECREATIVAS.	AVIS ALTAGRACIA SOTO MERCEDES	360605
E/2013-15284	24/6/13	AS SIMPLE AUTOMATION	INSTALACION ELECTRICA Y VENTA DE SISTEMAS DE CONTROL DE RESIDENCIA, COMERCIAL E INDUSTRIAL, EQUIPO DE AUDIO Y VIDEOS, EQUIPOS DE DATA, CAMARAS DE SEGURIDAD, ALARMAS CONTRA ROBO E INCENDIO, AIRE ACONDICIONADO.	GUILLERMO JOSE SANTONI BISONO, VICTOR HUGO ANTONIO RUIZ LORA, GUSTAVO ADOLFO FERMIN BAEZ	360500
E/2013-17599	26/6/13	ASIAN MARKET BY AKA	OPERACIONES DE GESTION, PROMOCIÓN, MANEJO, MANTENIMIENTO Y EXPLOTACIÓN DE SERVICIOS DE ALIMENTOS, BEBIDAS Y RESTAURANTS.	HATUEY DE CAMPS GARCIA	360705
E/2013-15991	19/6/13	ASOCIACION AGROPECUARIA DE PRODUCTORES DE VEGETALES GRAL. JOSE CABRERA APVJC	MEJORAR LA CALIDAD DE VIDA DE FAMILIAS, MEDIANTE SISTEMA DE PRODUCCION DE VEGETALES BAJO AMBIENTE CONTROLADO EN LA PROVINCIA DAJABON	SERGIO LIBERATO TORRES	360199
E/2013-17325	24/6/13	ASOCIACION CAMPESINA TRILLANDO EL CAMINO	INSTITUCION SIN FINES DE LUCRO, DEDICADA A ASOCIAR LA COMUNIDAD CAMPESINA, CON LA INTENCION DE FOMENTAR SU DESARROLLO SOCIAL, ECONOMICO Y CULTURAL.	MARINO ANTONIO CRUZ	360440
E/2013-17051	20/6/13	ASOCIACION COMUNITARIA DE ACUEDUCTO RURAL BATEY LA VICTORIA ASOCARBAVIC	ENTIDAD SIN FINES LUCRO, DEDICADA PRINCIPALMENTE AL MANTENIMIENTO Y BUEN MANEJO DEL SISTEMA DE AGUA Y SANEAMIENTO AMBIENTAL DE LA ZONA.	MINOSA FELIX	360291
E/2013-17050	20/6/13	ASOCIACION COMUNITARIA DE ACUEDUCTO RURAL DEL BATEY AB-4 ASOCARBA4	ENTIDAD SIN FINES DE LUCRO, DEDICADA PRINCIPALMENTE AL MANTENIMIENTO Y BUEN MANEJO DEL SISTEMA DE AGUA Y SANEAMIENTO AMBIENTAL DE LA ZONA.	JOSE FRANCISCO CORDERO ALICIA	360280
E/2013-17047	20/6/13	ASOCIACION COMUNITARIA DE ACUEDUCTO RURAL DEL BATEY CACHENA ASOCARBACHENA	ASOCIACION SIN FINES DE LUCRO, MANTENIMIENTO Y BUEN MANEJO DEL SISTEMA DE AGUA Y SANEAMIENTO AMBIENTAL DE LA ZONA.	AMAURY DOMINGO VILLALONA BRYAN	360276
E/2013-13598	20/6/13	ASOCIACION COMUNITARIA DE ACUEDUCTO RURAL DEL BATEY CONSUELITO ASOCARBACONSUE	ASOCIACION SIN FINES DE LUCRO. DEDICADA AL MANTENIMIENTO Y BUEN MANEJO DEL SISTEMA DE AGUA Y SANEAMIENTO AMBIENTAL DE LA ZONA.	JESUS PAUL	360286
E/2013-17052	28/6/13	ASOCIACION COMUNITARIA DE ACUEDUCTO RURAL DEL BATEY DON JUAN, ASOCARBADONJUAN	ENTIDAD SIN FINES DE LUCRO, DEDICADA PRINCIPALMENTE AL MANTENIMIENTO Y BUEN MANEJO DEL SISTEMA DE AGUA Y SANEAMIENTO AMBIENTAL DE LA ZONA.	MAIKER FULCAR RAMOS	360879
E/2013-17048	20/6/13	ASOCIACION COMUNITARIA DE ACUEDUCTO RURAL DEL BATEY EUSKARDUNA, ASOCARBAEUSKA	ENTIDAD SIN FINES DE LUCRO, DEDICADA PRINCIPALMENTE AL MANTENIMIENTO Y BUEN MANEJO DEL SISTEMA DE AGUA Y SANEAMIENTO AMBIENTAL DE LA ZONA.	MIGUEL ANTONIO ESPINAL	360285
E/2013-13600	20/6/13	ASOCIACION COMUNITARIA DE ACUEDUCTO RURAL DEL BATEY EXPERIMENTAL ASOCARBAEXPERI	ASOCIACION SIN FINES DE LUCRO. DEDICADA AL MANTENIMIENTO Y BUEN MANEJO DEL SISTEMA DE AGUA Y SANEAMIENTO AMBIENTAL DE LA ZONA.	ILCIA GEOVANNY PETER HERNANDEZ	360287
E/2013-13599	28/6/13	ASOCIACION COMUNITARIA DE ACUEDUCTO RURAL DEL BATEY PARAISO ASOCARBAPARAISO	ASOCIACION SIN FINES DE LUCRO. DEDICADA AL MANTENIMIENTO Y BUEN MANEJO DEL SISTEMA DE AGUA Y SANEAMIENTO AMBIENTAL DE LA ZONA.	KELVIN ALEXI	360866
E/2013-17179	21/6/13	ASOCIACION COMUNITARIA PARA GESTION DE AGUA DE BATEYES ASOCGABAY	ASOCIACION SIN FINES DE LUCRO, DEDICADA A LA EDUCACION DE LOS HABITANTES DE LOS BATEYES PARA CUIDAR Y MANTENER EL SUMINISTRO DE AGUA.	JESUS ALTAGRACIA DE LA ROSA FERNANDEZ	360378
E/2013-17003	19/6/13	ASOCIACION DE AGRICULTORES LOS PALMARITOS ADALP	PROYECTOS AGRICOLAS, AVICOLAS, PORCICULTORES, CURNICULTURA, PROYECTOS INVERNADEROS.	JOSE MERCEDES DE LA CRUZ MARTE / ANA MERCEDES JOAQUIN PICHARDO / HIPOLITO UREÑA HERNANDEZ	360197
E/2013-16767	18/6/13	ASOCIACION DE BARES DE SANTIAGO ASOBASA	ADMINISTRACION DE LOS BARES DE SANTIAGO Y REPUBLICA DOMINICANA.	SANTIAGO VARGAS SILVERIO	360066
E/2013-17429	01/7/13	ASOCIACION DE BOXEO AFICIONADO DE SANTIAGO	INSTITUCION SIN FINES DE LUCRO, LA CUAL TIENE COMO OBJETO REALIZAR ACTIVIDADES DEPORTIVAS Y CULTURALES EN BENEFICIO DE LA COMUNIDAD.	CLUB DEPORTIVO Y CULTURAL ARIEL ACOSTA INC.	360911
E/2013-16536	21/6/13	ASOCIACION DE CAMPESINOS SIN TIERRA DE LA PROVINCIA VALVERDE ASOCAPROVA	ORGANIZACION SIN FINES DE LUCRO DEDICADA AL DESARROLLO INTEGRAL Y SOCIAL PARA EL BIENESTAR DE LOS CAMPESINOS SIN TIERRA.	JUAN EVANGELISTA MONCION PERALTA	360404
E/2013-17960	28/6/13	ASOCIACION DE CAMPESINOS SIN TIERRA VILLA MUÑOZ, ASODECVIMU	ASOCIACION SIN FINES DE LUCRO DEDICADA AL DESARROLLO INTEGRAL Y SOCIAL PARA EL BIENESTAR DE LOS CAMPESINOS SIN TIERRA.	RAMONA NEREIDA JIMENEZ	360825
E/2013-17361	24/6/13	ASOCIACION DE CAMPESINOS Y CAMPESINAS SIN TIERRAS MAXIMO GOMEZ ASOCATIMAG	SOCIEDAD SIN FINES DE LUCRO, DEDICADA AL DESARROLLO INTEGRAL Y SOSTENIBLE DE LOS ASENTAMIENTOS AGRARIOS EN TODO EL TERRITORIO NACIONAL	JUAN RODRIGUEZ GONZALEZ	360412
E/2013-15767	27/6/13	ASOCIACION DE CHOFERES MINIBUSES DE BOCA CHICA, ASOCHOMBCA	ASOCIACION SIN FINES DE LUCRO DEDICADA A PRESTAR SUS SERVICIOS COMO CHOFERES AL TRANSPORTE DE BOCA CHICA.	VICTOR DEL VILLAR CRUZ, JUAN MANUEL FELIZ CALDERON	360707
E/2013-15619	27/6/13	ASOCIACION DE COMERCIANTES Y EMPRESARIOS DEL MUNICIPIO DE JUAN DE HERRERA ASOCEMJUHE	ENTIDAD SIN FINES DE LUCRO, DEDICADA A AGLUTINAR A TODOS LOS COMERCIANTES Y EMPRESARIOS QUE REALICEN ACTIVIDADES COMERCIALES EN EL MUNICIPIO DE JUAN DE HERRERA, PROVINCIA SAN JUAN	ALFONSO VIOLA MENDEZ	360800
E/2013-14668	13/6/13	ASOCIACION DE DUEÑOS DE GUAGUAS RUTA C SAN PEDRO ASODUGURUCSA	ENTIDAD SIN FINES DE LUCRO, SE DEDICA A DAR FACILIDAD DE TRANSPORTE A LOS PASAJEROS DEL CORREDOR C DE SAN PEDRO DE MACORIS, TOAMANDO LA DIRECCION Y CONTROL DEL MISMO.	JORGE ANTONIO PEGUERO	360006
E/2013-16967	26/6/13	ASOCIACION DE DUEÑOS DE VOLTEOS Y VOLQUETAS DEL DISTRITO MUNICIPAL EL PUERTO, A.D.V.D.M.P.	ORGANIZACION SIN FINES DE LUCRO, DEDICADA AL TRANSPORTE DE CARGAS Y MATERIALES DE CONSTRUCCION.	CARLOS MIGUEL FLORES SANTANA	360622
E/2013-17177	21/6/13	ASOCIACION DE DUEÑOS Y PROPIETARIOS DE RENT-CAR DE LA BAHIA DE MAIMON ASODUPROBA	ORGANIZACION SIN FINES DE LUCRO, QUE TIENE COMO OBJETO OFRECER SERVICIOS Y ASISTENCIA DE SERVICIOS TURISTICOS DIVERSOS.	EUGENIO TEJADA TEJADA	360393
E/2013-17231	21/6/13	ASOCIACION DE ESTUDIANTES UNIVERSITARIOS DE LAS AMERICAS "ASODEULAS"	INSTITUCION SIN FINES DE LUCRO, QUE AGRUPA O ACOGE A TODOS LOS ESTUDIANTES UNIVERSITARIOS DE DICHO SECTOR	JOHN ANDERSON BELLO DIAZ, FERNANDO ENRIQUE GONZALEZ OTAÑO	360382
E/2013-17536	25/6/13	ASOCIACION DE HERREROS DE LA PROVINCIA LA ALTAGRACIA ASODHEPA	SIN FINES D E LUCRO, FORTALECER A SUS MIEMBROS EN ACTIVIDADES SOCIALES, DEPORTIVAS Y CULTURALES EN TALLERES DE HERRERÍA Y SOLDADURA	JOSELITO TEJADA QUEZADA	360592
E/2013-16804	18/6/13	ASOCIACION DE MEDIANOS Y PEQUEÑOS COMERCIANTES DE SANTIAGO ASOMEPCOSA	PRESTAR SERVICIOS DE AYUDA Y ASISTENCIA A LOS COMERCIANTES DE SANTIAGO Y PROPORCIONARLE MERCANCIA PARA EL MEJOR DESENVOLVIMIENTO DE SUS NEGOCIOS.	MIOSOTIS MARTE MARTINEZ	360059
E/2013-17566	25/6/13	ASOCIACION DE MUJERES EMPRENDEDORAS DE JAMAQ AL NORTE, ASOMEJAN	FOMENTO DE SERVICIOS Y ESTRATEGIAS QUE PERMITAN DAR OPORTUNIDADES DE TRABAJO Y FORMACION A TODAS LAS MUJERES LABORIOSAS Y EMPRENDEDORAS DE NUESTRO MUNICIPIO DE JAMAQ AL NORTE	YAHAIRA ELIZABETH RODRIGUEZ GUZMAN	360519
E/2013-18021	01/7/13	ASOCIACION DE PRODUCTORES AGRICOLAS MAXIMO GOMEZ, ASOPROAGRIMAGO	COMPRA Y VENTA DE BANANOS	PEDRO PABLO MONTALBO FERMIN	360907
E/2013-16927	19/6/13	ASOCIACION DE PRODUCTORES AGROPECUARIOS DEL GUAYABAL Y ZONAS ALEDAÑAS ASOPAGUAZA	SIN FINES DE LUCRO, QUE SE DEDICA A LA ACTIVIDAD SOCIAL COMUNITARIA Y REPRESENTACIÓN DE SUS MIEMBROS ENCAMINADA A SU DESARROLLO.	DEMETRIO RODRIGUEZ MEDINA	360233
E/2013-18024	01/7/13	ASOCIACION DE PRODUCTORES DE MANI DE DAJABON, ASOPROMADA	FOMENTAR LA PRODUCCION DE MANI DE LA PROVINCIA DE DAJABON Y GARANTIZAR LA COMERCIALIZACION DEL MISMO.	RUBEN DAHUARIS PERALTA SANTANA / ELADIO ANTONIO BATISTA CARRASCO	360908
E/2013-17815	27/6/13	ASOCIACION DE PRODUCTORES HORTICOLAS DEL VALLE DE SAN JUAN, APROHOVASANJ	ENTIDAD SIN FINES DE LUCRO, TENDRA COMO MISION PRINCIPAL DEFENDER Y REPRESENTAR LOS INTERESES DE SUS MIEMBROS Y DEL SECTOR AGROPECUARIO	EDUARDO MOSQUEA MORA	360785
E/2013-8661	18/6/13	ASOCIACION DE PRODUCTORES JUAN MANUEL SIRI	ACTIVIDADES AGRICOLAS EN GENERAL.	ANA ANTONIA GONZALEZ MOLINA	360101
E/2013-17127	20/6/13	ASOCIACION DE PROPIETARIOS DE CAMIONES Y CABEZOTES TRANSPORTISTAS DE CAÑA DE LA PROVINCIA DE HATO MAYOR ASPTRACAPROHM	VELAR POR EL MANTENIMIENTO Y DESARROLLO DE LOS INTERESES DE LOS PROPIETARIOS DE CAMIONES Y CABEZOTES TRANSPORTISTAS DE CAÑA PARA AUMENTAR Y FORTALECER LA UNIDAD Y PRODUCTIVIDAD DE LOS MISMO	AGUSTIN REYES	360305
E/2013-17879	27/6/13	ASOCIACION DE PROTECTORA FUNEBRE J MENDEZ APFM	ENTIDAD SIN FINES DE LUCRO, DEDICADA A TRABAJAR POR EL FORTALECIMIENTO DE LA ASOCIACIÓN EN LO LABORAL, SOCIAL, CULTURAL Y PARA EL BENEFICIO ENTRE SUS MIEMBROS.	JORGE JOHAN MENDEZ MEDINA	360764
E/2013-17799	27/6/13	ASOCIACION DE TRANSPORTE URBANO RUTA B SINCHOTRAU	TRANSPORTE URBANO.	WILTON ANTONIO MARMOLEJOS SANTOS / BEATO HENRIQUEZ ABREU	360723
E/2013-17836	27/6/13	ASOCIACION DOMINICANA DE LUCHA DE PULSO ASODOLUPULSO	ENTIDAD SIN FINES DE LUCRO. DEDICADA UNICAMENTE A FORTALECER Y ENGRANDECER EL DEPORTE DE NUESTRA JUVENTUD EN LA REPUBLICA DOMINICANA Y DESARROLLAR Y PROTEGER A TODOS LOS AFILIADOS.	MODESTO ESTEVEZ MARTES	360693

[210] EXP.	[220] SOL. FECHA	[561] NOMBRE COMERCIAL	[510] ACTIVIDAD	[730] SOLICITANTE	[411] REGISTRO
E/2013-15919	17/6/13	ASOCIACION DOMINICANA DE TECNICO MECANICOS ASODOTECME	ENTIDAD SIN FINES DE LUCRO, SE DEDICA A FORTALECER SUS MIEMBROS EN ACTIVIDADES SOCIALES Y CULTURALES Y AYUDAR A LA COMUNIDADES EN SU FORTALECIMIENTO EDUCATIVO Y LABORALES	TEODORO FRIAS CANARIO, SIMON CARMEN CAMILO	360054
E/2013-16749	17/6/13	ASOCIACION DOMINICO INTERNACIONAL DE PERIODISTAS CRONICAS SOCIAL Y CULTURAL ADIPSC	ENTIDAD SIN FINES DE LUCRO, SE DEDICA A ORGANIZAR GREMIO CON LOS PERIODISTAS NACIONALES E INTERNACIONALES	MIRNA VICTORIA PIMENTEL DE TERRERO	360052
E/2013-15688	25/6/13	ASOCIACION EMPRENDEDORAS DE LA BELLEZA ASOEMBE	ENTIDAD SIN FINES DE LUCRO, ES UN ORGANO INTEGRADO POR ESTILISTAS DE AMBOS GENEROS PARA DAR SERVICIO A TODAS LAS PERSONAS QUE LO DESEEN, TRABAJAR A TRAVES DE SU ORGANISMO	CECILIA UREÑA ENCARNACION	360577
E/2013-17248	21/6/13	ASOCIACION LIDERAZGO Y DESARROLLO ASOLIDER	DEDICADA A INTEGRAR LAS DIFERENTES INSTITUCIONES SIN FINES DE LUCRO, PARA PROMOVER UN LIDERAZGO INSTITUCIONAL SOSTENIBLE MEDIANTE LA FORMACION DE SUS LIDERES E INTERESADOS	JUAN DE JESUS SANTOS SANTOS	360349
E/2013-14127	21/6/13	ASOCIACION QUIMICA DOMINICANA, AQD	ORGANIZACION SIN FINES DE LUCRO DEDICADA A ESTIMULAR EL ESTUDIO Y AVANCE DE LAS CIENCIAS QUIMICAS, CON MIRAS A CONTRIBUIR AL DESARROLLO CIENTIFICO, ECONOMICO Y SOCIAL DE LA REPUBLICA DOMINICANA	ASOCIACION QUIMICA DOMINICANA INC	360227
E/2013-16896	18/6/13	ASOCIACION REGIONAL DE PEQUEÑAS Y MEDIANAS EMPRESARIAS EMPRENDEDORAS, ASOREPEMEE	ENTIDAD SIN FINES DE LUCRO QUE SE DEDICA ACOMPAÑAR LOS ESFUERZOS EMPRENDEDORES DE LAS MUJERES DE LA REGION ESTE, QUE BUSCAN SU INDEPENDENCIA ECONOMICA A TRAVES DE UNA INICIATIVA O INSTRUMENTOS PRODUCTIVO	CECILIA YNES GARCIA VIVENES	360036
E/2013-12924	19/6/13	ATLAS SOLUCIONES Y SISTEMAS	SERVICIOS DE CONSULTORÍA, IMPLEMENTACIÓN Y DESARROLLO DE SISTEMAS ELÉCTRONICOS Y DE INFORMACIÓN.	RAINIER CHRISTOPHER DOMINGO MALLOL COTES	360222
E/2013-17870	27/6/13	AUTO DIESEL SANTANA G	REPARACIÓN Y MANTENIMIENTO DE VEHICULOS DE MOTOR.	BIENVENIDO SANTANA FIGUEROE	360775
E/2013-16713	25/6/13	AUTO REPUESTOS DEL VALLE	IMPORTACION, VENTA, DISTRIBUCION Y COMERCIALIZACION DE REPUESTOS Y ACCESORIOS PARA VEHICULOS AUTOMOTORES, MOTOCICLETAS Y REPUESTOS PARA CUALQUIER TIPO DE MEDIO DE TRANSPORTE MOTORIZADO O NO	FRANKLIN ESPAILLAT RODRIGUEZ	360528
E/2013-17406	24/6/13	AUX 1 LIQUOR STORE DRINK AND FOOD	VENTA DE BEBIDAS Y COMIDA.	MANUEL ANTONIO GUERRERO LIMA, YOMARY ESPERANZA GUZMAN GUZMAN	360502
E/2013-17017	19/6/13	AUXIDOM	COMPRA Y VENTA AL POR MENOR DE ALIMENTOS.	CLAUDE JOSEPH NICEPHORE MERI	360204
E/2013-13434	18/6/13	AYOJAL INVERSIONES	COMPRA, VENTA Y ALQUILER DE PROPIEDADES INMOBILIARIAS, INVERSION INMOBILIARIA, FINANCIAMIENTO E INVERSION EN GENERAL.	ALEJANDRO LLORET GARCIA	360169
E/2013-17349	24/6/13	AYVELECTRONICA	TIENDA DE SERVICIOS ELECTRONICOS, VENTA Y REPARACION DE EQUIPOS ELECTRONICOS.	JUAN PABLO SORIANO DELGADO	360428
E/2013-13352	16/5/13	AZUCENAS	SERVICIOS DE TRANSPORTE TURISTICOS Y TOUR OPERADOR, EN TODA EL AREA DE REPUBLICA DOMINICANA.	ALEXANDRA SOSA TRINIDAD	358765
E/2013-17086	20/6/13	B & L ELECTROMUEBLES	VENTA DE ELECTRODOMESTICOS Y MUEBLES	JUAN ANTONIO MATEO BIDO	360297
E/2013-16701	17/6/13	BAMAJO	CONSTRUCCION, COMERCIO, VENTA Y ALQUILER DE INMUEBLES Y EQUIPOS EN GENERAL.	BASTHY IVELISE HAZOURY DIAZ	360002
E/2013-16734	27/6/13	BAMER INTERNATIONAL TRADING COMPANY	IMPORTACION, EXPORTACION, REPRESENTACION Y VENTA DE MATERIALES TEXTILES Y PRODUCTOS AGRICOLAS.	PAULINA MERCEDES RODRIGUEZ	360808
E/2013-17617	26/6/13	BANA BUILDING COMPANY	CONSTRUCCION DE APARTAMENTOS, PROYECTOS DE VIVIENDA, CARRETERAS, PUENTES, EDIFICIOS COMERCIALES, PLAZAS.	CARMEN MIGUELINA CEARA DESCHAMPS DE CABRERA / LUIS AUGUSTO DE JESUS CABRERA BETANCES	360639
E/2013-17341	24/6/13	BANANERA LA ISABELA B&I	PRODUCCION, COMERCIALIZACION Y EXPORTACION DE BANANO ORGANICO	JOSE ARNALDO PADILLA ORTIZ	360431
E/2013-11534	28/6/13	BANCA AZUL SILVIA GOMEZ	JUEGOS DE LOTERIA.	SILVIA CORNELIA GOMEZ MERCADO	360837
E/2013-17484	25/6/13	BANCA DEPORTIVA D' AMIGO SPORT	BANCA DEPORTIVA.	FRANCISCO ANTONIO PICHARDO SALADIN	360564
E/2013-17802	27/6/13	BAR CASA ROSADA	VENTAS DE TODO TIPO DE BEBIDAS EN GENERAL.	MARIA COLASA SUERO FLORES	360621
E/2013-16642	17/6/13	BARATTOLO SHOP	BRINDAR SERVICIOS DE TIENDA DE REGALOS, GIF SHOP, BOUTIQUE Y CAFETERIA.	ACHILLE CAFIERI, PATRIZIA D'INCA	360046
E/2013-14611	25/6/13	BARRA EL SANGUICHE DE JUANCHO	ESTABLECIMIENTO COMERCIAL DE CAFETERIA, RESTAURANTE (SANDWICH, JUGOS, BATIDAS.).	JUAN ISMAEL FRIAS GARCIA	360560
E/2013-17459	24/6/13	BARRA PUNTO & COMA	VENTA DE SANDWICHES Y JUGOS.	EDMUNDO RUIZ DEL ROSARIO	360491
E/2013-17871	27/6/13	BASIS TECH	TECNOLOGIA DE SOFTWARES.	VICTOR OMAR POUERIE GUZMAN	360840
E/2013-17556	25/6/13	BATISTA TECH SERVICES	DEDICADA A LA COMPRA, VENTA Y COMERCIALIZACION DE EQUIPOS TECNOLOGICOS TALES COMO CELULARES, COMPUTADORAS, CAMARAS.	ANGELICA SOTO ARTILES DE BATISTA/JAVIER ALEXANDER BATISTA PICHARDO	360521
E/2013-17044	20/6/13	BEACH AND COCONUT	IMPORTACIONES Y VENTAS DE TRAJES DE BAÑOS Y ACCESORIOS DE MODA, ASI COMO TODA CLASE DE ACTIVIDADES RELACIONADAS CON ESTOS NEGOCIOS	KHEIRA MAHLA EP. JOUET	360288
E/2013-16624	17/6/13	BELLA VISTA RESIDENCE LAS TERRENAS	ADMINISTRACION, ALQUILER, COMPRA Y VENTA DE PROPIEDADES INMOBILIARIAS.	FRANCESCO FILANNINO	360043
E/2013-17910	28/6/13	BENCOSME MOTORS	IMPORTACION, VENTA Y COMERCIALIZACION DE VEHICULOS NUEVOS Y USADOS; ASI COMO TAMBIEN ACCESORIOS AFINES.	JOSE RAFAEL BENCOSME ROSARIO	360827
E/2013-16975	27/6/13	BEYA SOLUCIONES INTERNACIONAL	MERCADEO EN RED, MULTINIVEL, TODA CLASE DE SERVICIOS PROFESIONAL SERVICIO DE ASESORIA LEGAL, LABORAL, CIVILES, DEMANDAS, COMERCIAL, PENAL, ADMINISTRATIVO E INMOBILIARIOS, SERVICIO DE CONTABILIDAD EN EL ÁREA DE IMPUESTOS E AUDITORIAS Y OTROS.	FAUSTINO EMILIO BERIHUETE LORENZO, YNISOLINA ACOSTA DE LA ROSA	360762
E/2013-16549	14/6/13	BG PROFISHING BAVARO	PESCA DE ALTURA	ERWIN BERMUDEZ	360571
E/2013-17572	25/6/13	BHD FONDOS SOCIEDAD ADMINISTRADORA DE FONDOS DE INVERSION	OPERAR COMO ADMINISTRADORA DE FONDOS DE INVERSION, CONFORMAR FONDOS DE INVERSION CON LOS APORTES RECIBIDOS DE PERSONAS NATURALES Y JURIDICAS	ADMINISTRADORA DE FONDOS DE INVERSION BHD, S.A.	360562
E/2013-16796	18/6/13	BINGO RECREATIVO LA PROGRESO	RECREACION Y SANA DIVERSION COMO BINGO RECREATIVO.	ANDRES CASTILLO	360136
E/2013-17390	24/6/13	BIOETHICS PHARMA	VENTA DE PRODUCTOS FARMACEUTICOS.	C FEDERICO GOMEZ, C. POR A.	360471
E/2013-17984	28/6/13	BLAUDI PERALTA & ASOCIADOS, INGENIEROS CONSTRUCTORES	CONSTRUCCIONES, EXCAVACIONES, DEMOLICIONES, MOVIMIENTOS DE TIERRA.	BLAUDI PERALTA HERNANDEZ	360860
E/2013-17338	24/6/13	BLUE APPLÉE TELECOM	SERVICIOS DE TELECOMUNICACIONES.	RUDDY ENRIQUE NUÑEZ JIMENEZ	360493
E/2013-13704	27/6/13	BLUECHIP ADVISORY SERVICES	ASESORIA Y CONSULTARÍA FINANCIERA PARA ENTIDADES PRIVADA Y PUBLICAS.	JOSE ENRIQUE DE POOL MIQUI, RAYNER MONTAÑO GARRIDO	360783
E/2013-17787	27/6/13	BLUEMAN INVESTMENT	CAPTACION DE INVERSION PARA LA COMPRA DE INMUEBLES	JULIO CESAR MARTINEZ LANTIGUA	360769
E/2013-15810	24/6/13	BODY STETIC FITNESS BY MEJIA GRACIANO	CENTRO DE SALUD Y BIENESTAR, MEDICINA ESTETICA, LIMPIEZA FACIAL, MASAJES, HIDROLIPOCLASIA, VENTAS DE PRODUCTOS NATURALES Y SUPLEMENTOS DIETETICOS, FAJAS REDUCTORAS, ROPAS DEPORTIVAS, APARATOLOGIA, GIMNASIO, DERMATOLOGIA .	ROSA YANELLY MEJIA GERALDO, EDUARDO ALFREDO GRACIANO FRIAS	360466
E/2013-17032	19/6/13	BOHIO RENT-A-CAR	ALQUILER DE TODO TIPO DE VEHICULO DE MOTOR, DE CARGA Y PASAJEROS, ASI COMO DE TODO OTRO MEDIO DE TRANSPORTE: TRANSPORTE DE PASAJEROS Y TODO TIPO DE MERCANCIA	FERNANDO DE JESUS COBO RODRIGUEZ	360166
E/2013-16712	25/6/13	BORDAS TAVERAS IMPORTADORA, BTI	IMPORTACION Y VENTA DE VEHICULOS AUTOMOTOR (INCLUYENDO VEHICULOS DE CARGAR) Y MOTOCICLETAS, NUEVOS Y USADOS	FRANCISCO ANGEL BORDAS TAVERAS	360523
E/2013-17131	20/6/13	BOTANICA LOS CHAMANES	VENTA DE TODO TIPO DE VELAS, SANTOS, PERFUMES, AGUA FLORIDA Y BAÑOS PARA LA BUENA SUERTE.	LORENZO THEN HERNANDEZ, JUAN GUERRA BATISTA	360220
E/2013-13907	27/6/13	BRACAMONTE AGROINDUSTRIAL	CULTIVO, PRODUCCION, COMERCIALIZACION, VENTA, EXPORTACION E IMPORTACION DE PRODUCTOS AGROINDUSTRIALES.	ANTONIO MOYA BORREGO	360719
E/2013-12952	01/7/13	BRIZON MADERA	VENTA Y COMERCIALIZACION DE TODO TIPO DE MUEBLES EN MADERA.	ARIS LEYDI RODRIGUEZ RODRIGUEZ	360916
E/2013-16966	19/6/13	CABASAN	CLUB DE CABALLISTAS DE LA PROVINCIA DE SAN CRISTOBAL, AGRUPACION DE CABALLISTAS, SIN FINES DE LUCRO	LEONARDO JIMENEZ DURAN	360173
E/2013-16882	18/6/13	CACAOTEROS DEL NORDESTE C.B	SE UTILIZA PARA FINES DE SERVICIOS DE OPERACION, ADMINISTRACION Y GERENCIA DE UN EQUIPO PROFESIONAL DE BEISBOL	AMADO LUDOVINO SANCHEZ DE CAMPS	360114
E/2013-8341	24/6/13	CADIC OIL & GAS DOMINICANA	IMPORTACION, EXPORTACION Y COMERCIALIZACION DE TECNOLOGIAS DE COMBUSTIBLES, TANQUES DE ALMACENAMIENTO, INSTALACIONES DE CARGA, DESCARGA Y DISTRIBUCION	DEXTERH GONZALEZ VALLADARES	360450
E/2013-15463	21/6/13	CAFETERIA LA DOÑA	PREPARACION Y VENTA DE ALIMENTOS PARA CONSUMO HUMANO	LISSET DOTTEL DEL ORBE	360381
E/2013-15134	18/6/13	CANDASTA	VENTAS DE SEGUROS E INMOBILIARIA.	PURA YELIZA CANDELARIO ASTACIO	360145
E/2013-17238	21/6/13	CAOBANK	PROMOVER EL AHORRO, LA SIEMBRA, LA INVESTIGACION, PRODUCCION Y COMERCIALIZACION DE LA CAOBA.	GAIA CONSULTORES DE LEY, S.A.	360363
E/2013-17239	21/6/13	CAOPARK	PARQUE DE RECREACION Y AMBIENTAL, DONDE SE PROMUEVA LA CONSERVACION, ESTUDIO, INVESTIGACION, DIFUSION Y DIVERSIFICACION DE LA CAOBA	GAIA CONSULTORES DE LEY, SRL	360341
E/2013-11636	30/4/13	CARDENILLO	COMPRA Y CORREDURIA DE BIENES Y SERVICIOS, ASI COMO ESTACION DE SERVICIOS PARA EXPENDIO DE COMBUSTIBLES Y DERIVADOS DEL PETROLEOS.	CARDENILLO S A	360761
E/2013-17865	27/6/13	CAREERPLANNERS	ASESORAMIENTO ONLINE Y TELEFONICO A PROFESIONALES DE CUALQUIER RAMA, QUE BUSCAN EMPLEO Y REQUIERAN POSICIONAR SU HOJA DE VIDA EN LAS PRINCIPALES RECLUTADORAS DEL PAIS.	STEFFANIA ANTONIETTA LAJARA GOTTSCHALK, LUIS CARLOS RODRIGUEZ SANTOS	360902
E/2013-17594	26/6/13	CARIBE BRANDS	DEDICADA A LA VENTA Y DISTRIBUCIÓN DE ARTÍCULOS PROMOCIONALES Y AFINES.	SALVATORE RUSSO	360784
E/2013-3787	21/6/13	CARLOS CABRERA INVESTMENTS REAL ESTATE	COMPRA, VENTA, ALQUILER DE BIENES INMUEBLES, COMO SON CASAS, APARTAMENTOS, LOCALES COMERCIALES, SOLARES.	C C GROUP S.R.L.	360405
E/2013-10470	18/6/13	CARLOS GONZALEZ EMPEÑOS	CASA DE EMPEÑOS Y FINANCIAMIENTO	CARLOS OMAR GONZALEZ DE LOS SANTOS, MIGUEL ARTURO DIAZ DE JESUS	360129
E/2013-15260	18/6/13	CAROLINA GARCIA & CO	PRESTAR SERVICIOS, CREACION Y PRODUCCION DE ACTIVIDADES RELACIONADAS CON LOS NEGOCIOS DE AGENCIAS DE PUBLICIDAD.	CAROLINA GARCIA REYES	360089
E/2013-16765	25/6/13	CARREPAL 310	COMPRA Y VENTA DE BIENES INMUEBLES TALES COMO, CASAS, FINCAS, VILLAS, SOLARES, COMPRA Y VENTAS DE BIENES MUEBLES	JOANNA CORNELIA VAN DER PAL VAN DEN BOOM	360574
E/2013-17257	21/6/13	CASA COMERCIAL DAVID MONTES DE OCA	VENTA DE COMESTIBLES Y BEBIDAS AL POR MAYOR Y EL DETALLE.	DAVID MONTES DE OCA MORILLO	360312
E/2013-17006	19/6/13	CASA D' ALTAGRACIA	VENTAS DE PROVISIONES FRESCA AL POR MAYOR Y DETALLE DE QUINCALLERIA.	ALTAGRACIA CASTILLO	360309
E/2013-17178	21/6/13	CASA DEL SOL FUNDACION PARA JOVENES EN RIESGO CDS	SIN FINES DE LUCRO, REINSERTAR CORRECTAMENTE A ADOLESCENTES Y JÓVENES EN RIEGOS EN UN HOGAR DE HOSPITALIDAD QUE LOS ACOJA	RAMONA CORONADO PEÑA	360361
E/2013-16853	27/6/13	CASA RIO TIGRIS	PRODUCCION, COMERCIALIZACION, VENTA, IMPORTACION, EXPORTACION DE CACAO, TABACO, RON DOMINICANO Y OTROS PRODUCTOS AGRICOLAS NACIONALES E IMPORTADOS	TAREK KHAYYAT	360734
E/2013-16918	19/6/13	CATALINA DR PRESCHOOL	EDUCACION INICIAL	ASHLEIGH BRITTAIN MOLLER	360226
E/2013-17285	21/6/13	CAYENNA FILMS	PROTEGER LOS SERVICIOS DE PRODUCCION CINEMATOGRAFICA EN GENERAL Y LARGOMETRAJES DOMINICANOS.	CAYENNA FILMS SRL	360757
E/2013-12703	09/5/13	CCSD CLUB CANINO DE SANTO DOMINGO	IMPARTIR CHARLAS, REALIZACION DE EXPOSICIONES PARA TRATAR TEMAS SOBRE DIFERENTES RAZAS DE PERROS	VICTOR ARMANDO MATOS CABRERA	359939

[210] EXP.	[220] SOL. FECHA	[561] NOMBRE COMERCIAL	[510] ACTIVIDAD	[730] SOLICITANTE	[411] REGISTRO
E/2013-17146	20/6/13	CELIFRAN	VENTA DE MEDICAMENTOS, COSMETICOS Y PRODUCTOS DE HIGIENE PERSONAL.	MARIA ALTAGRACIA CASTILLO ALCALA	360329
E/2013-16924	19/6/13	CEMAVLOCK	VENTA Y DISTRIBUCION DE MATERIALES PARA LA CONSTRUCCION.	ANDRES ENMANUEL BAUTISTA TAVERAS	360196
E/2013-16837	27/6/13	CENTRAL FLORIDA AUTO GROUP	IMPORTACION, COMPRA, VENTA, DISTRIBUCION, COMERCIALIZACION, FINANCIAMIENTO Y REPARACION DE VEHICULOS	ALEXANDRA MINERVA AMADOR AMPARO	360816
E/2013-17346	24/6/13	CENTRO AMERICA CONSTRUCCIONES C.A.R.	CONSTRUCCIONES DE CASAS, VILLAS, VENTAS DE MATERIALES DE CONSTRUCCION Y MAQUINARIAS ENTRE OTROS. IMPORTACION Y EXPORTACION.	CARLO ALBERTO RIZZI	360425
E/2013-17167	20/6/13	CENTRO AUTOMOTRIZ LA MENTA	ESPECIALIDADES EN PINTURA DE TODO TIPO DE VEHICULO.	VICTOR JOSE TAVERAS LOPEZ, FREDDYLANIA HINOJOSA SABINO	360271
E/2013-10811	28/6/13	CENTRO CERVECERO NIGHT CLUB LUXURY NACHAT	EXPENDIO DE BEBIDAS, BAILES, ENTRETENIMIENTO Y DIVERSION.	EZEQUIEL LIZARDO PEGUERO	360875
E/2013-14732	21/6/13	CENTRO DE ATENCION PRIMARIA Y ESPECIALIDADES MEDICAS, DR. DIOMEDES ROJAS	SERVICIOS MEDICOS EN GENERAL.	DIOMEDES OMAR ROJAS	360323
E/2013-17882	27/6/13	CENTRO DE CAPACITACION RAMON EMILIO JIMENEZ	CAPACITAR PERSONAS EN EL AMBITO TECNICO, CON LOS DIFERENTES CURSOS QUE IMPARTIREMOS COMO SON: MICROSOFT WINDOWS XP Y SUPERIOR, OFIMATICA EL CUAL ABARCA LOS DIFERENTES MODULOS DE MICROSOFT OFFICES	JOEL DOUGLAS RIVERA CHAVEZ	360751
E/2013-17400	24/6/13	CENTRO DE CUIDADO INFANTIL Y PREESCOLAR TIA LIDIA CDCIP	SIN FINES DE LUCRO CENTRO DE CUIDADO INFANTIL Y PREESCOLAR, QUE TE BRINDA TODA LA ATENCION PARA LA PRIMERA ETAPA DE LA VIDA DE SU BEBE OFRECEMOS CUNA, NIDO, MATERNAL, KINDER Y PREE PRIMARIO.	LIDIA JEAN CONCEPCION	360422
E/2013-17309	21/6/13	CENTRO DE DESARROLLO INFANTIL MI NUEVA ESPERANZA	ENTIDAD SIN FINES DE LUCRO, DEDICADA A TRABAJAR LAS DIFERENTES AREA: ESPIRITUAL, EMOCIONAL, SOCIAL, EDUCATIVA Y SALUD EN NIÑOS ADOLESCENTES, JOVENES.	MARIA ALTAGRACIA VALDEZ AGUINO	360357
E/2013-17370	24/6/13	CENTRO DE DESARROLLO INTEGRAL BELLAS COLINAS CEDIBECCO	ENTIDAD SIN FINES DE LUCRO, DESARROLLO INTEGRAL DE NIÑOS Y JOVENES DE ESCASOS RECURSOS ECONOMICOS.	ANTONIO GOMEZ VASQUEZ	360472
E/2013-17658	26/6/13	CENTRO DE DESARROLLO INTEGRAL ESTRELLA DEL ESTE	ENTIDAD SIN FINES DE LUCRO, BRINDAR EDUCACION INTEGRAL Y CRISTIANA A NIÑOS Y ADOLESCENTES ASI COMO TAMBIEN BRINDAR TODO TIPO DE AYUDA SOCIAL A LA COMUNIDAD.	LEIDY JASSIELA RAMIREZ MATEO	360615
E/2013-17745	26/6/13	CENTRO DE EDUCACION ANA PEÑA STO. DGO.	IMPARTIR DOCENCIA EDUCATIVA EN LOS NIVELES INICIAL Y BASICA.	CENTRO DE EDUCACION ANA PEÑA, S. A.	360599
E/2013-17791	27/6/13	CENTRO DE MEDICINA ESTETICA DRA. ANGELA DE LA CRUZ	SERVICIOS MESOTERAPIA, BOTOX, BIOIMPLANTE, MASAJES CORPORALES LINFATICO, REDUCCION, RELAJACION, PEELING, FACIAL, ACNE, TRATAMIENTO CAPILAR ALOPECIA, MELASMA, VENTA DE PRODUCTOS, LIPODILUCION, HIDROLIPOCLACIA.	ANGELA MARIA DE LA CRUZ MINAYA	360749
E/2013-17591	25/6/13	CENTRO DE ORIENTACIÓN MOTIVACIÓN Y PSICOLOGIA COMPSI	ENTIDAD SIN FINES DE LUCRO. DEDICADA A BRINDAR ATENCIÓN PSICOLOGICA POR MEDIO DE ASISTENCIA INMEDIATA (INTERVENCIÓN EN CRISIS)	RAMONA ANTONIA MEJIA MACEA	360536
E/2013-17284	21/6/13	CENTRO DE ORIENTACION Y PREVENCIÓN EN MATERIA DE DROGAS, COPREMAD	CENTRO DE ATENCION A LA FAMILIA SIN IMPORTAR SU ESTATUS SOCIAL, ECONOMICO O CULTURAL DE PODER LLEVARLE LA ORIENTACION Y LA PREVENCIÓN EN LOS CONOCIMIENTOS DE LAS DROGAS	HORACIO QUIRINO DUQUELA MARMOLEJOS	360377
E/2013-17608	26/6/13	CENTRO EDUCATIVO CASTILLO DE ESPERANZA	OFRECER EDUCACION PARA LOS NIVELES DE INICIAL Y BASICA, GUARDERIA INFANTIL Y SALA DE TAREA.	FRANCISCA CONFESORA SANTIAGO OVALLES DE SANTANA	360646
E/2013-18006	28/6/13	CENTRO EDUCATIVO EL AMANECER DE UN NUEVO DIA	EDUCACION INICIAL Y BASICA.	ENNY BESADA MOREL MENCIA, DANIELA DIAZ RODRIGUEZ	360933
E/2013-16530	19/6/13	CENTRO EDUCATIVO PROF GUSTAVO PEREZ MEDRANO	EDUCACION INICIAL Y BASICA	TERESA DE LA CRUZ, JOSE MANUEL PEREZ SORIANO	360111
E/2013-17160	20/6/13	CENTRO EDUCATIVO RAIZ DE LA ENSEÑANZA CERAEN	CENTRO DE EDUCACION INICIAL Y BASICA	TRINIDAD VIRGINIA REGALADO MEDRANO DE DE LA ROSA	360255
E/2013-16330	25/6/13	CENTRO FERRETERO LOS PRIMOS DE BANI	COMERCIALIZACION DE ARTICULOS FERRETEROS.	LUIS ALBERTO TEJEDA PIMENTEL	360611
E/2013-17509	25/6/13	CENTRO NACIONAL DE NEUROCIENCIA CENACI	ORGANIZACION SIN FINES DE LUCRO, LA CUAL TIENE COMO MISION DESARROLLAR PLANES DE EDUCACION EN EL AREA DE LA NEUROCIENCIA INTERNAMIENTOS Y TRATAMIENTOS EN NEUROCIENCIA.	JOSE ANTONIO PAPPATERRA COMAS	360591
E/2013-15432	25/6/13	CENTRO ODONTOLOGICO DRA. JENNIFER POLANCO	SERVICIOS ODONTOLOGICOS GENERAL Y ESPECIALIZADOS.	JENNIFER CHRYSALIS POLANCO ORTIZ	360582
E/2013-15491	17/6/13	CENTRO ODONTOLOGICO ODONTO ESTETICA DRA. JOSELINA DE LA CRUZ PANIAGUA	SERVICIOS MEDICOS ODONTOLOGICO.	JOSELINA FRANCISCA DE LA CRUZ PANIAGUA	359932
E/2013-17190	21/6/13	CENTRO PEDAGOGICO SHEKINA	EDUCACION INICIAL Y BASICA.	GUELLI ELENA PEREZ TOUSSAINT	360340
E/2013-17726	26/6/13	CEPIMA	DEDICADA A LA COMPRA, VENTA Y COMERCIALIZACION DE PINTURA Y ACCESORIOS DE PINTURA.	NOEL BAUTISTA CABA PEÑA	360643
E/2013-17833	27/6/13	CHANDER'S CORP	SERVICIOS CORPORATIVOS Y ASISTENCIA EMPRESARIAL SOBRE MARKETING, NEGOCIOS Y SEGURIDAD SOCIAL.	ALEXANDER MATOS MATEO	360694
E/2013-17277	21/6/13	CHINA NATIONAL ELECTRICAL AND ENGINEERING COMPANY	INGENIERIA, PROCURAMIENTO Y CONSTRUCCION.	EDMUNDO CARLOS GIL TAVAREZ	360588
E/2013-16657	17/6/13	CHONGUI FRESH	VENTA DE FRIO FRIO Y MERCANCIAS RELACIONADAS.	ALAN RICARDO DELMONTE BERTRAN	359938
E/2013-15159	21/6/13	CIPTRA	PREPARACION Y CONFECCION DE ESTUDIO E INFORME DE PRECIOS DE TRANSFERENCIAS EN GENERAL	DIOMEDES AMENHOTEP RUIZ MATOS	360365
E/2013-16726	05/7/13	CLAVEAU IMPORT	IMPORTACION Y EXPORTACION DE TODO TIPO DE VEHICULOS, ACCESORIOS Y REPUESTOS, GOMAS Y BATERIAS	JEAN FRANCOIS CLAVEAU / ALEXANDRE CHICOINE	360833
E/2013-16980	19/6/13	CLEAN BILL	SERVICIOS DE LIMPIEZA Y MANTENIMIENTO DE LOCALES COMERCIALES Y OFICINAS EN CENTROS COMERCIALES Y A TODO TIPO DE ACTIVIDADES CONEXAS.	PEDRO CASADO BIELSA	360160
E/2013-17578	25/6/13	CLINICA DENTAL DRA. DOLORES FIGUEROE	CONSULTAS, PROFILAXIS, CIRUGIA, OPERATORIA, ENDODONCIA, PROSTODONCIA.	DOLORES FIGUEROE	360584
E/2013-16426	24/6/13	CLUB DE AMAS DE CASA MUJERES UNIDAS DE HATO VIEJO MAIMON CLUBACAMUHVM	SIN FINES DE LUCRO. DEDICADA A ACTIVIDADES CULTURALES, SOCIALES, DE MEDIO AMBIENTE, OPERATIVOS MEDICOS Y DEPORTIVOS.	VICENTA CARIDAD TOLENTINO JIMENEZ DE ABAD	360712
E/2013-17427	24/6/13	CLUB DEPORTIVO Y CULTURAL ARIEL ACOSTA	INSTITUCION SIN FINES DE LUCRO, LA CUAL TIENE COMO OBJETO REALIZAR ACTIVIDADES DEPORTIVAS Y CULTURALES EN BENEFICIO DE LA COMUNIDAD.	CLUB DEPORTIVO Y CULTURAL ARIEL ACOSTA, INC	360420
E/2013-17084	28/6/13	CLUB DEPORTIVO Y CULTURAL BLAS DEL ROSARIO ACOSTA LA 800TA DE PANTOJA	DEPORTIVAS, CULTURALES Y RELIGIOSAS, ENTRE OTRAS.	BLAS DEL ROSARIO ACOSTA, RAFAEL DIMAS, FELIX MANUEL RINCON AVILES	360890
E/2013-17986	28/6/13	CODASOR	SOLUCIONES INFORMATICAS.	SCARION GARCIA ENCARNACION	360862
E/2013-17249	21/6/13	COEXIN	EXPORTACION DE PRODUCTOS COMESTIBLES FABRICADOS	NAPOLEON TERRERO FIGUEROA	360345
E/2013-17656	26/6/13	COFARMED	MEDICAMENTOS FARMACEUTICOS, COSMETICOS, PRODUCTOS DE HIGIENE PERSONAL	JULIAN MONTERO	360633
E/2013-15462	18/6/13	COHEN INDUSCARIBE	COMERCIALIZACION, COMPRA Y VENTA DE INMUEBLES	REYNA MARIA CAMACHO LIRIANO DE COHEN	360083
E/2013-17780	27/6/13	COLEOS ENTERPRISES	COMPRA Y VENTA DE UTENSILIOS DE COCINA	EOLO HOLDING, S.R.L.	360773
E/2013-17839	27/6/13	COLMADO JIMENEZ ROSARIO	COMERCIALIZACION DE PRODUCTOS COMESTIBLES, HIGIENICOS, DESECHABLES, BEBIDAS ALCOHOLICAS ENTRE OTROS.	CRISTINA ALTAGRACIA JIMENEZ ROSARIO	360728
E/2013-17824	27/6/13	COLMADO LOS PLATANITOS	VENTA DE PROVISIONES ALIMENTICIAS.	LEONIDAS PEREZ AQUINO	360656
E/2013-16721	25/6/13	COLMADO NALLELY	VENTA DE ALIMENTOS Y EXPENDIO DE BEBIDAS.	WILLIAM MORALES JIMENEZ	360561
E/2013-15254	18/6/13	COLOREANDO FUNDAPROMENOR	ORGANIZACION SIN FINES DE LUCRO DEDICADA A BRINDAR ALIMENTACION, CUIDADO DE SALUD, EDUCACION Y SERVICIOS PSICOLOGICOS A NIÑOS MENOS FAVORECIDOS.	CLARA LUZ ALBA VELOZ	360183
E/2013-17962	28/6/13	COMERCIAL LAS PALMAS	VENTAS DE PROVISIONES DE LA CANASTA FAMILIAR, DULCE, PLASTICOS, DESECHABLES Y PRODUCTOS AGROPECUARIO.	JOSE ABEL GARCIA MARTINEZ	360858
E/2013-8424	19/6/13	COMERCIAL THONAN	COMPRVENTA DE ORO, PLATA, BRONCE, MOTORES, VEHICULOS, MUEBLES, NEVERAS, ESTUFAS, JUEGO DE COMEDOR Y DE HABITACION, AIRE ACONDICIONADOS, INVERSORES Y PLANTAS ELÉCTRICAS.	MANUEL THOMAS ANDELIZ ANDELIZ	360223
E/2013-8383	25/6/13	COMERCIALIZADORA ABREU CACERES	PRODUCCION, DISTRIBUCION, VENTA Y COMERCIALIZACION DE PRODUCTOS AGRICOLAS A NIVEL NACIONAL E INTERNACIONAL.	ROSELIO JOSE RAFAEL ABREU CACERES / VICTOR FRANCISCO ABREU CACERES / JULIO CESAR ABREU CACERES	360531
E/2013-17199	21/6/13	COMERCIALIZADORA GLOBAL DE PETROLEO COGPET	VENTAS DE PRODUCTO DERIVADO DEL PETROLEO	MANUEL DE REGLA SENCION	360336
E/2013-17395	28/6/13	COMFORT RELOCATION SOLUTIONS CORESO	TRANSPORTE DE MUNDANZAS INTERNACIONALES.	ANTONIO GUILLEN MUÑOZ	360819
E/2013-15728	19/6/13	COMITE AMIGO DE LA ALIANZA BOLIVARIANA PARA LOS PUEBLOS DE NUESTRA AMERICA CAABPNA	ENTIDAD SIN FINES DE LUCRO, SOLIDARIDAD, EDUCACION, PROMOCION E INTERCAMBIO CULTURAL Y DESARROLLO DE PROYECTOS.	ISRAEL OZORIA	360109
E/2013-16939	26/6/13	COMPANIA DE RECLAMOS DOMINICANA COREDOM	REPRESENTACION PRIVADA LEGAL EN: RECLAMOS DE SERVICIOS TELEFONICOS, RECLAMOS DE FACTURACIONES TELEFONICAS Y AUDITORIA Y CONSULTORIA DE FACTURACIONES TELEFONICAS.	JOSE MANUEL FIGUEROA GARCIA	360652
E/2013-17364	24/6/13	COMPANIA INMOBILIARIA LA TOREE	COMPRA Y VENTA DE SOLARES, CASAS Y APARTAMENTOS, DESARROLLO DE PROYECTOS HABITACIONALES Y FINANCIAMIENTOS DE LOS MISMOS.	INMOBILIARIA LA TORRE CXA	360506
E/2013-17750	26/6/13	COMPRA VENTA TODOUSADO NUEVO HORIZONTE	COMPRA Y VENTA DE TODOUSADO, TALES COMO ACCESORIOS EN PLATA, ORO Y ARTICULOS PARA EL HOGAR Y DE OFICINA.	JESELLE PAULINO CASTILLO	360736
E/2013-14550	21/6/13	COMUNISYS	COMPUTADORAS, REDES COMPUTACIONALES, COMPRA Y VENTA DE COMPUTADORAS Y ACCESORIOS, EQUIPOS DE TELECOMUNICACION	JOSE AGUSTIN MIESES MORONTA	360354
E/2013-14711	26/6/13	CONCIERTAZO VERANO LOS PATOS	REALIZACION DE EVENTOS CONCIERTOS, FESTIVAL Y PUBLICIDAD. ASI COMO LA REALIZACIÓN DE MONTAJE DE EVENTOS PUBLICITARIOS Y ARTISTICOS.	MANUEL DE JESUS URBAEZ MEDINA	360817
E/2013-16917	19/6/13	CONCRETOS FONDEUR	VENTA DE HORMIGON HIDRAULICO.	ING. VICTOR FONDEUR & ASOCS., SRL	360414
E/2013-15453	20/6/13	CONDEL	CONSTRUCCIONES Y EDIFICACIONES EN GENERAL, IMPORTACION Y DISTRIBUCION DE TODO TIPO DE MATERIALES DE CONSTRUCCION, Y EN FIN REALIZAR TODO GENERO RELATIVO A LA CONSTRUCCION.	DOMINICA VELAZQUEZ TEJEDA	360359
E/2013-17691	26/6/13	CONDominio GEMA HABIA	CONDominio DE PROPIETARIOS.	CONSORCIO DE PROPIETARIOS DE CONDOMINIOS LA GEMA BAHIA	360671
E/2013-14864	28/6/13	CONDominio POLICLINICA CENTRO PC	LA ADMINISTRACION DE UN CENTRO CON CONSULTORIOS DE PROFESIONALES DE DIFERENTES ESPECIALIDADES MEDICAS.	POLICLINICA CENTRO, S. A.	360873
E/2013-17667	26/6/13	CONDominium SOS	VENTA, ALQUILER, CAPTACION, ADMINISTRACION Y MANTENIMIENTO DE PROPIEDADES INMOBILIARIAS PROPIAS O DE TERCEROS.	MIRLYN LUCY CRUZ CASTILLO	360624
E/2013-16059	11/6/13	CONEX-US	BRINDAR SERVICIO DE LOCALIZACIÓN PERSONAL A TRAVÉS DEL SISTEMA DE POSICIONAMIENTO GLOBAL GPS.	FRANKLIN RAFAEL LALONDRIZ VENTURA	360216
E/2013-16613	20/6/13	CONSOLIDADORA LIMAJOMA	TRANSPORTE Y CONSOLIDACION DE CARGAS MARITIMAS, AEREA	CRESENCIA MARIA GARABITOS DOMINGUEZ DE SANCHEZ	360343
E/2013-17147	20/6/13	CONSORCIO DE DUEÑOS DE CAMIONES DE VOLTEO DEL VALLE CODUCAVOV	DEDICADA A LA CARGA Y TRANSPORTE DE TODO TIPO DE MATERIALES DE CONSTRUCCIÓN, CONSTRUCCIÓN EN GENERAL Y VENTA DE MATERIALES DE CONSTRUCCIÓN.	ANGEL MARIA PAULINO VALDEZ	360284
E/2013-15717	17/6/13	CONSORCIO DE RESIDENTES MANZANA C, CUIDAD REAL 2	JUNTA DE VECINOS QUE SE DEDICA AGRUPAR, AYUDAR Y ADMINISTRACION DE LOS RECURSOS DE LOS EDIFICIOS DE LA MANZANA C PARA UNA MEJOR CALIDAD DE VIDA Y SEGURIDAD.	LUCIANO RAFAEL DOMINGUEZ ESTRELLA	359955
E/2013-11002	26/6/13	CONSTARQ INMOBILIARIA	CONSTRUCCION Y DESARROLLO DE URBANIZACIONES, EDIFICACIONES, VIVIENDAS, UNIFAMILIARES, PARA SU POSTERIOR REVENTA EN EL MERCADO DE BIENES RAICES.	FERNANDO JOSE GERMAN OSORIA / LUIS ALBERTO GOMEZ THOMAS	360653

[210] EXP.	[220] SOL. FECHA	[561] NOMBRE COMERCIAL	[510] ACTIVIDAD	[730] SOLICITANTE	[411] REGISTRO
E/2013-16021	20/6/13	CONSTRUCCIONES DE PROYECTOS Y SERVICIOS DE INGENIERIA COPSIN	CONSTRUCCION DE EDIFICACIONES Y A LA COMPRA, VENTA Y COMERCIALIZACION DE MATERIALES DE CONSTRUCCION.	JUAN GABRIEL PEÑALO ORTEGA	360251
E/2013-17632	26/6/13	CONSTRUCCIONES GUADICON	CONSTRUCCIÓN EN GENERAL	DANIEL DIAZ DE LA ROSA	360703
E/2013-16976	19/6/13	CONSTRUCCIONES Y SERVICIOS METALURGICO Y CIVILES COSMECI	DISEÑOS Y CONSTRUCCIONES DE EDIFICACIONES, PRESUPUESTO, TOPOGRAFIA, ESTRUCTURA, METALICAS MONTAJE, TUBERIA, HERRERIA, SOLDADURA EN GENERAL.	JEAM PABLO MATIAS FERNANDEZ	360162
E/2013-17366	24/6/13	CONSTRUCCIONES Y SERVICIOS S.T	BRINDAR SERVICIOS DE CONSTRUCCION EN GENERAL.	HUASCAR RODOLFO SANTOS TAVAREZ	360511
E/2013-17102	20/6/13	CONSTRUCTIONS MULTISERVICES & SOLUTIONS, CONMUSOL	BRINDAR TODO TIPO DE SERVICIOS Y SOLUCIONES REFERENTES A TODAS LAS ACTIVIDADES DE LA CONSTRUCCION	JUAN DE LA CRUZ PERALTA HERRERA	360275
E/2013-15593	18/6/13	CONSTRUCTORA ABREU SALDAÑA	LICITO COMERCIO	VLADIMIR ERNESTO ABREU SALDAÑA	360099
E/2013-16915	19/6/13	CONSTRUCTORA ALTAVILLA	PROMOCION Y CONSTRUCCION DE PROYECTOS CIVILES EN GENERAL.	FRANCISCO ALBERTO TORIBIO LARA	360314
E/2013-16331	19/6/13	CONSTRUCTORA ANANDA	TODO LO RELACIONADO AL NEGOCIO DE LA CONSTRUCCION.	JOSEFA CECILIA DIAZ HERNANDEZ	360179
E/2013-15116	25/6/13	CONSTRUCTORA ATTOCHA	CONSTRUCCION DE APTOS. , CONDOMINIOS, HOTELES, CASAS, SUPERMERCADOS, ESCUELAS, EDIFICIOS	CLAUDIA ESTHER JEREZ DE GARCIA	360593
E/2013-16941	19/6/13	CONSTRUCTORA CAMPECHE	CONSTRUCCION Y DESARROLLO DE PROYECTOS HABITACIONALES, HOTELEROS Y VIALES, A NIVEL NACIONAL.	JULIO CESAR MARTINEZ LANTIGUA	360796
E/2013-17675	26/6/13	CONSTRUCTORA E INVERSIONES MONTILLA ARIAS	CONSTRUCCIONES GENERALES DE OBRAS CIVILES E INVERSIONES INMOBILIARIAS EN GENERAL	RAMONA MARGARITA ARIAS CUEVAS, KARLA MONTILLA ARIAS	360685
E/2013-17071	25/6/13	CONSTRUCTORA E INVERSIONES ROSARIO CABRERA	CONSTRUCCION DE VIVIENDAS, LOCALES COMERCIALES, INDUSTRIALES, RECREATIVOS, ASI COMO SU COMERCIALIZACION, COMPRAS Y VENTAS INMOBILIARIAS.	BENITO ROSARIO CABRERA	360708
E/2013-17872	27/6/13	CONSTRUCTORA ESBEL	CONSTRUCCION, EDIFICACION, VENTA, COMPRA, COMERCIALIZACION DE BIENES INMUEBLES, SOLARES, RELLENO	YARIEL GUSTAVO BELTRE SANTANA	360754
E/2013-16606	27/6/13	CONSTRUCTORA GRIFOLS	CONSTRUCCION DE EDIFICIOS, APARTAMENTOS, CASAS Y OFICINAS, URBANOS, RURALES Y TURISTICOS, COMPRA, VENTA, ADMINISTRACION Y FINANCIAMIENTO DE TODO GENERO DE INMUEBLES.	EULOGIO CORDERO PEREZ	360874
E/2013-16700	27/6/13	CONSTRUCTORA GRUPO MATOS CARVAJAL	CONSTRUCCION Y DISEÑO DE TODO TIPO DE OBRAS CIVILES Y ARQUITECTONICAS, SUPERVISION, REMODELACIONES, PRESUPUESTOS, CALCULOS ESTRUCTURALES, TASACIONES, BIENES RAICES	JHOAN EMMANUEL MATOS CARVAJAL	360801
E/2013-14225	25/6/13	CONSTRUCTORA GRUPO MATOS PEREZ	CONSTRUCCION Y DISEÑO DE TODO TIPO DE OBRAS CIVILES Y ARQUITECTONICAS, SUPERVISION, REMODELACIONES, PRESUPUESTOS, TASACIONES, BIENES RAICES	NELSY TEODORA MATOS CUEVAS DE PEREZ	360608
E/2013-17639	26/6/13	CONSTRUCTORA HISPANIOLA DEVELOPMENT, CONSHISPANIOLADEV	CONSTRUCCION DE CARRETERAS, EDIFICIOS, CONDOMINIOS, PRESAS HIDROELECTRICAS Y OBRAS DE CONSTRUCCION EN GENERAL.	EDUARDO DE JESUS TREMOLS CRUZ	360709
E/2013-12648	24/6/13	CONSTRUCTORA INGARES	SERVICIOS DE INGENIERIA, CIVIL, ELECTRICA, SANITARIO, DISEÑO, CONSTRUCCIONES, IMPORTACIONES DE MATERIALES DE CONSTRUCCION, ASI COMO DESARROLLO DE PROYECTOS.	GUSTAVO ADOLFO CEDEÑO OVALLES	360497
E/2013-14089	22/5/13	CONSTRUCTORA MAYAM	CONSTRUCCION EN GENERAL, BIENES RAICES EN GENERAL, COMPRA, VENTA Y ALQUILER DE INMUEBLES.	MARCOS GEYSER CANDELIER MATEO	360118
E/2013-17541	25/6/13	CONSTRUCTORA OSNEK	CONSTRUCCION, SUPERVISION, DESARROLLO Y PLANIFICACION DE TODO TIPO DE OBRAS CIVILES EN GENERAL ASI COMO VENTA DE PROYECTOS INMOBILIARIOS.	MARLENE ALTAGRACIA HERRERA MORALES	360556
E/2013-17820	27/6/13	CONSTRUCTORA PARQUE HABITAT	CONSTRUCCION Y EDIFICACION DE PROYECTOS DE INGENIERIA, OBRAS CIVILES Y DESARROLLOS INMOBILIARIOS, RESIDENCIALES, COMERCIALES O TURISTICOS Y ACTIVIDADES CONEXAS.	JOAN MANUEL SENRA OSSER	360777
E/2013-13266	15/5/13	CONSTRUCTORA R&H AGREGADOS	EXPLOTACION DE MINAS, VENTA DE AGREGADOS, GRAVILLA, CONSTRUCCION Y REPARACION DE CARRETERAS.	CONSTRUCTORA R&H AGREGADOS SRL	360007
E/2013-17788	27/6/13	CONSTRUCTORA ROYSER	DISEÑO, PLANIFICACION, EJECUCION DE PROYECTOS CIVILES, ELECTRICOS, HIDROELECTRICOS Y OTROS.	CONSTRUCTORA ROYSER, S.A.	360771
E/2013-17137	20/6/13	CONSTRUCTORA TORRE ALTA	DISEÑOS, CONSTRUCCIONES Y SUPERVISIONES DE TODA CLASE DE OBRAS CIVILES.	JOSE AMAURY CAVOLI ALVARADO	360331
E/2013-16776	18/6/13	CONSTRUCTORA UREÑA	CONSTRUCCIÓN O REALIZACIÓN DE PROYECTOS URBANÍSTICOS, SERVICIOS DE INGENIERÍA EN GENERAL, SUPERVISIÓN DE OBRAS	CONSTRUCTORA UREÑA, SRL	360085
E/2013-16942	19/6/13	CONSTRUCTORA VILENA	CONSTRUCCION Y DESARROLLO DE PROYECTOS HABITACIONALES, HOTELEROS, COMERCIALES, VIALES, ANIVEL NACIONAL E INTERNACIONAL	JULIO CESAR MARTINEZ LANTIGUA	360110
E/2013-17715	26/6/13	CONSTRUFE	CONSTRUCCIONES EN GENERAL, COMERCIALIZACION DE AGREGADOS Y ALQUILER DE EQUIPOS PARA LA CONSTRUCCION.	FELIX GUERRERO PACHE	360616
E/2013-4295	03/5/13	CONTRA IMPORTACION Y EXPORTACIONES	IMPORTACIONES Y EXPORTACIONES DE BEBIDAS.	FERNANDO ARTURO SOLANO PEÑA	360212
E/2013-16899	18/6/13	COOPEINFO TOURS	REALIZAR GRUPOS AL INTERIOR DEL PAIS A HOTELES Y LUGARES EXOTICOS, FINES DE SEMANA FAMILIARES, EXCURSIONES, ENTRE OTROS.	COOPERATIVAS DE AHORROS DE CREDITOS Y SERVICIOS DE EMPLEADOS DEL INFOTEP	360093
E/2013-15318	04/6/13	COOPERATIVA FARFAN COOPFARFAN	COMPRA Y VENTAS DE INSUMOS AGRICOLAS, CREDITOS PARA SIEMBRAS, AHORROS, ETC.	MARILIN ELISABET ROA ADAMES	360456
E/2013-10069	28/6/13	COOPERATIVA DE SERVICIOS MULTIPLES LOS ARROCEROS COOPEARROZ	COMPRA, PROCESAMIENTO, DISTRIBUCION Y COMERCIALIZACION DE ARROZ Y PRODUCTOS AGRICOLAS.	COOPERATIVA DE SERVICIOS MULTIPLES LOS ARROCEROS, INC.	360838
E/2013-17105	20/6/13	COPAMAR GI + GIL	CONSTRUCCION, DISEÑO, EDIFICACIONES DE OBRAS VIALES, OBRAS HIDRAULICAS, SUPERVISION Y CONSULTORIA EN GENERAL.	INMOBILIARIA COPAMAR, SRL / GIL + GIL CONSTRUCTORA, SRL	360244
E/2013-14443	21/6/13	COPYLINK	DISEÑOS, IMPRESOS, Y REPRODUCCION DE TODO TIPO DE DOCUMENTOS E IMPORTACION DE EQUIPOS Y ACCESORIOS PARA ESTUDIANTES Y CENTROS DOCENTES	HUGO ANTONIO MENDEZ GARCIA	360424
E/2013-16914	19/6/13	CORPORACION AGRICOLA NACIONAL COACAN	COMERCIALIZACION Y PRODUCCION DE CACAO.	LUIS VINICIO NUÑEZ RODRIGUEZ	360198
E/2013-15287	25/6/13	CORPORACION JURIDICA LATINOAMERICANA-JIMENEZ PEÑA & ASOCIADOS	ASESORIA,CONSULTORIA LEGAL Y EMPRESARIAL, ASISTENCIA Y SOPORTE JURIDICO-LEGAL EN TODAS LAS AREAS DEL DERECHO	RAMON RADHAMES JIMENEZ PEÑA	360595
E/2013-17821	27/6/13	CORPORACION PARQUE HABITAT	SERVICIOS DE COMERCIALIZACION, PROMOCION O DESARROLLO DE PROYECTOS INMOBILIARIOS Y ACTIVIDADES CONEXAS.	JOAN MANUEL SENRA OSSER	360776
E/2013-16752	27/6/13	CREALUM	FABRICACIÓN, INSTALACIÓN, COMERCIALIZACIÓN, IMPORTACIÓN Y EXPORTACIÓN DE MATERIAS PRIMA Y PRODUCTOS TERMINADOS Y SEMITERMINADOS	JORGE LUIS MOREIRA BONETTI	360763
E/2013-15853	10/6/13	CRZ CAPITAL ADVISORS	CONSULTORIA FINANCIERA, VALUACION DE EMPRESAS Y CONSULTORIA PARA LA FUSION O ADQUISICION DE EMPRESAS, ASESORIA FISCAL, CONSULTORIA EMPRESARIAL Y ESTRATEGICA.	CARLOS JOSE RUIZ VARGAS	359609
E/2013-17221	21/6/13	CT SOLUCIONES	REPARACIONES Y VENTA DE ASPIRADORA.	CIRILO ANTONIO CASTILLO PAULA	360338
E/2013-16961	19/6/13	CTGE	PRODUCCION, SUMINISTRO DE PANELES SOLARES, HEOLICOS, BIOMASA, HIDRAULICA, FORESTAL Y SISTEMAS DE PRODUCCION DE ENERGIA ELECTRICA (GENERACION)	RAFAEL ALFONSO DE MOYA SABA	360120
E/2013-17604	26/6/13	D & E AUTO PARTES	VENTA DE REPUESTOS DE VEHICULOS.	ILICH DARWIN PEÑA RUIZ	360626
E/2013-17761	27/6/13	D & G MANTENIMIENTOS Y SERVICIOS	OFRECER SERVICIOS DE PLANIFICACION, PRESUPUESTO, VENTA, INSTALACION, MANTENIMIENTO DE LAS INSTALACIONES EN LAS EDIFICACIONES EMPRESARIALES, RESIDENCIALES, PROYECTOS URBANISTICOS	LUZ DAMARYS VENTURA DEL ORBE	360807
E/2013-15858	17/6/13	D FRANK BATERIA	VENTA DE BATERIA DE INVERSORES Y VEHICULOS, ASI COMO VENTAS DE TODO TIPO DE ACCESORIOS RELACIONADOS CON BATERIAS.	FRANKLIN DE JESUS SUERO	360021
E/2013-17603	26/6/13	D' HENRY MARMOLEJOS AUTO	COMPRA, VENTA Y FINANCIAMIENTO DE VEHICULOS.	HENRY ANTONIO MARMOLEJOS ABREU	360638
E/2013-15163	03/6/13	D' LUMI EVENTOS	ALQUILER DE SILLAS, MESAS, MANTELERIA, CRISTALERIA	LUZ MARIA RODRIGUEZ	358840
E/2013-17905	28/6/13	D' MARIELBA BOUTIQUE	VENTA DE ROPAS PARA DAMAS, CABALLEROS Y NIÑOS, INCLUYENDO PERFUMES, ZAPATOS, CARTERAS.	MARIELA RODRIGUEZ ALMONTE	360828
E/2013-16762	18/6/13	D' PATAS PA' RRIBA	PROGRAMA TELEVISIVO DE VARIEDADES.	ANA PATRICIA DURAN RODRIGUEZ, FELIPE ALBERTO MONTILLA DE JESUS	360185
E/2013-17087	20/6/13	D.E.L.A.N.C.E GROUP	PROMOCIÓN, DESARROLLO Y ADMINISTRACIÓN DE ACTIVIDAD DE ESPARCIMIENTO, FIESTA, CONCIERTOS Y TODO TIPO DE ACTIVIDAD SOCIAL DE DIVERSIÓN	MARIA A. GONZALEZ AUFAUT	360301
E/2013-16792	18/6/13	D' LEDESMA HERRERIA	TALLER DE HERRERIA Y TOLDOS EN GENERAL.	DAVID MIGUELINO LEDESMA PAYANO	360040
E/2013-16985	19/6/13	D' FILLIONE	FABRICACION, VENTA, DISTRIBUCION Y COMERCIALIZACION DE PRODUCTOS DE BELLEZA Y LOCIONES CAPILARES.	FRESA MARGARITA LAPAZ VASQUEZ	360122
E/2013-17907	28/6/13	DAMI'S NIKO	OMPRA, VENTA, SUMINISTRO, PRODUCCIÓN Y ADMINISTRACIÓN DE BIENES ALIMENTICIOS, ESENCIALMENTE BEBIDAS Y COMIDAS.	VICTOR NICOLAS PANIAGUA BERROA	360903
E/2013-13922	25/6/13	DANIEL CAMPOS & ASOCIADO INMOBILIARIA	SERVICIOS DE BIENES RAICES EN GENERAL, GESTION DE COMPRA, VENTA Y ADMINISTRACION DE INMUEBLES, HIPOTECAS.	JOAN DANIEL PEREZ CAMPOS	360527
E/2013-16677	17/6/13	DARLINE SINAL STORE Y SALON	VENTA DE ROPAS, BISUTERIAS, ZAPATOS Y SALON	DARLINE SINAL	360711
E/2013-16876	18/6/13	DASAFRI HB	ELABORACION,PRODUCCION Y COMERCIALIZACION DE PRODUCTOS DE LIMPIEZA, DE BELLEZA Y COSTURA	HECTOR BIENVENIDO PAULINO VALDEZ	360076
E/2013-8106	18/6/13	DATA DISCIPLINA LABORAL	SE DEDICA A DAR INFORMACION A LAS EMPRESAS SOBRE EL COMPORTAMIENTO DE LA EMPLEOMANIA NACIONAL.	MIGUEL MARTINEZ LORA	360084
E/2013-15765	20/6/13	DAVID AUTO MUSIC ELECTRONIC	OFRECER SERVICIOS DE ELECTRONICA. VENTA DE REPUESTOS Y ACCESORIOS ELECTRONICOS.	DAVID DE LA ROSA	360461
E/2013-17056	20/6/13	DAYU CONTROL DE PLAGAS Y SERVICIOS MULTIPLES	FUMIGACION Y EL CONTROL DE PLAGAS; ASI COMO EL MANTENIMIENTO EN GENERAL DE VIVIENDA Y DEL COMERCIO EN GENERAL.	YUDERKI MARIA ADELINA SANTOS VARGAS	360211
E/2013-17582	25/6/13	DECORASOL'S PROJECT WORK AND DESIGNS	DEDICADA A PROPORCIONAR UNA AMPLIA GAMA DE SOLUCIONES TANTO EN EL AMBITO DE EBANISTERIA	EMILIO JESUS GUERRERO ESTEPAN	360552
E/2013-15581	21/6/13	DECORENCORAL	CORTE DE PIEDRA CORALINA Y PIEDRA CALIZA .	ADELAIDA MARTINEZ VASQUEZ	360322
E/2013-15873	20/6/13	DEFENSOR DEL PUEBLO	ENTIDAD SIN FINES LUCRATIVOS, QUE SE ENCARGA DE CONTRIBUIR A SALVAGUARDAR LOS DERECHOS FUNDAMENTALES DE LOS CIUDADANOS Y CIUDADANAS DE LA REPUBLICA DOMINICANA,	DEFENSORIA DEL PUEBLO DE LA REPUBLICA DOMINICANA	360294
E/2013-17216	28/6/13	DENTISTIC V & M	SERVICIOS ODONTOLOGICOS.	VIANNA LISI SANCHEZ GARCIA, DENIS MARIA DURAN DIAZ	360843
E/2013-17000	19/6/13	DESARROLLO HATO VIEJO	FOMENTO Y MEJORAMIENTO DE TERRENOS, PARCELAS Y PREDIOS AGRICOLAS, LA REALIZACION DE ACTIVIDADES TENDIENTE AL FOMENTO Y DESARROLLO DEL TURISMO EN EL PAIS.	RAUL LEOPOLDO NAVARRO FAUCHEAUX	360237
E/2013-13666	24/6/13	DESARROLLOS TURISTICOS CW	ADQUISICION, VENTA O ADMINISTRACION DE TODO TIPO DE BIENES INMUEBLES, DESTINADAS A LA REALIZACION DE ACTIVIDADES RELACIONADAS CON EL TURISMO.	DESARROLLOS TURISTICOS CW, S.A.	360437
E/2013-13665	24/6/13	DESARROLLOS TURISTICOS OC	ADQUISICION, VENTA O ADMINISTRACION DE TODO TIPO DE BIENES INMUEBLES, DESTINADAS A LA REALIZACION DE ACTIVIDADES RELACIONADAS CON EL TURISMO.	DESARROLLOS TURISTICOS OC, S.A.	360436
E/2013-15980	18/6/13	DESCOLADA PAPELERIA	COMPRA, VENTA Y COMERCIALIZACION DE MATERIALES DE OFICINAS Y UTILES ESCOLARES.	KIARA ROSARIO ESPINAL/SANDRA MARIA ESPINAL ZAPATA	360058
E/2013-17171	21/6/13	DESIGNARQ	DISEÑO, ARQUITECTURA Y CONSTRUCCION.	MILADY ALTAGRACIA MEDINA MEJIA	360268
E/2013-17007	19/6/13	DIAMATIC DOMINICANA	SERVICIOS DE CONSTRUCCION Y TERMINACIONES EN GENERAL.	YEIRO ALEJANDRO MATEO CANDELIER	360175
E/2013-17421	24/6/13	DIAZ VASQUEZ MECHANICS, DIVAMEC	MONTAJE, INSTALACION, OPERACION, PUESTA EN MARCHA, ASESORIA, SUPERVISION, PRESTACION DE SERVICIOS	SOCRATES DAVID DIAZ SANTANA	360486

[210] EXP.	[220] SOL. FECHA	[561] NOMBRE COMERCIAL	[510] ACTIVIDAD	[730] SOLICITANTE	[111] REGISTRO
E/2013-17729	26/6/13	DICOCIU. INGENIEROS Y ARQUITECTOS	CONSTRUCCION Y REALIZACION DE OBRAS DE INGENIERIA Y CONSTRUCCION EN GENERAL.	HECTOR AMAURY'S MINYETY PIMENTEL	360738
E/2013-16820	18/6/13	DIGO INTERACTIVE MEDIA NETWORK	ELABORACION Y COMERCIALIZACION DE PORTALES DE INTERNET.	MANUEL CORRIPO ALONSO, LUIS AUGUSTO ROMANO SUAZO	360859
E/2013-15915	26/6/13	DISEÑOS Y CONSTRUCCIONES INTEGRAL SEFER	DISEÑO Y CONSTRUCCION DE TODA CLASE DE OBRAS, ELABORACION DE PLANOS Y ASESORIA Y/O CONSULTORIA, ASI COMO AL NEGOCIO DE BIENES RAICES EN GENERAL.	LUIS ALBERTO SERRET FERREIRA	360662
E/2013-17461	24/6/13	DISTRIBUIDORA ANACAONA	DISTRIBUCION DE PRODUCTOS COMESTIBLES Y NO COMESTIBLES.	RAINER ALDAG	360494
E/2013-17853	27/6/13	DISTRIBUIDORA DE EMBUTIDOS RUBEN TORIBIO	VENTA Y COMERCIALIZACION DE EMBUTIDOS Y AHUMADOS.	RUBEN DARIO TORIBIO	360732
E/2013-16064	27/6/13	DISTRIBUIDORA MIRODESA	DISTRIBUIDORA DE PRODUCTOS DE CONSUMO MASIVO Y FARMACEUTICOS PARA COLMADOS Y MAYORISTAS	MILAGROS RODRIGUEZ LAGUAL	360797
E/2013-16753	18/6/13	D.JESUS REMODELACIONES Y MANTENIMIENTO	CONSTRUCCIÓN, REMODELACIÓN, MANTENIMIENTOS Y ADMINISTRACIÓN DE PROPIEDADES INMOBILIARIAS	JESUS GUZMAN DE LOS SANTOS	360080
E/2013-17884	27/6/13	DOBLE YG PROFESSIONALS	SERVICIOS DE INGENIERIA MECANICA ELECTRICA, DESARROLLO E INSTALACION DE PROGRAMAS DE COMPUTADORAS, ASESORIA DE ADMINISTRACION Y CONTABILIDAD.	ALI YAHVE YAGUAS MORALES	360721
E/2013-17203	21/6/13	DOFERT	EXPORTACION E IMPORTACION, VENTA, DISTRIBUCION Y COMERCIALIZACION DE INSUMOS AGRICOLAS, EQUIPOS Y MAQUINARIAS AFINES, SERVICIOS DE AGRONOMIA.	CAMILO JOSE RODRIGUEZ PEÑA / JOSE CAMILO RODRIGUEZ ACOSTA	360348
E/2013-17290	21/6/13	DOMINIC, BRILLADOS Y CRISTALIZADOS DE PISOS	SERVICIOS EN TODO LO CONCERNIENTE AL MANTENIMIENTO, LIMPIEZA, BRILLADOS, CRISTALIZADO Y PULIDO DE PISOS Y SUPERFICIES, ANDENES Y OTROS.	FRAY EDISON RODRIGUEZ BLANCO	360358
E/2013-17585	25/6/13	DOMINICAN AUTOS LA RAD	A RENT CAR DE VEHICULOS DE MOTOR Y TECNOLOGIA.	FRANCISCO JAVIER APARICIO GONZALEZ	360590
E/2013-14152	18/6/13	DOMINICAN DENTAL CHOICE	SERVICIO ODONTOLOGICO EN GENERAL.	BANGIE SORAYA DULUC ALONZO	360081
E/2013-16893	27/6/13	DOMINICAN SPAIN INVERSIONES INMOBILIARIAS DSII	CONSTRUCCION, DISEÑO Y ELABORACION DE PLANOS, PRESUPUESTOS Y EJECUCION DE EDIFICACIONES, URBANIZACIONES	SANTIAGO RANZ SANCHO, PILAR MIRANDA LUNA	360788
E/2013-16824	18/6/13	DON VICTOR MARIN CIGAR	PRODUCCION DE CIGARROS. VENTA Y COMERCIALIZACION DE TABACO PROCESADO.	EVELYN MARIN RODRIGUEZ	360067
E/2013-17176	21/6/13	DRA. MABEL RODRIGUEZ SUED CENTRO DE ESPECIALIDADES ODONTOLOGICAS	SERVICIOS ODONTOLOGICOS GENERAL PREVENTIVO Y ESPECIALIZADO.	MABEL RODRIGUEZ SUED	360346
E/2013-16869	18/6/13	DRESSLIA	VENTA DE ROPA Y ACCESORIOS.	NOELIA E. MONCION PICHARDO	360095
E/2013-18120	01/7/13	DUALSTORE	ASESORIA DIGITAL Y VENTA VIRTUAL DE SOFTWARE.	JOEL ALEXIS ZAITER VARGAS	360906
E/2013-16434	21/6/13	DUCROM	DEDICADA AL CROMADO Y RECTIFICACIÓN DE BOTELLAS, HIDRAULICAS, EMBOLOS, EJES, MOLDES, PARA PLASTICOS, CAMISAS, CIGUEÑALES Y OBJETOS AFINES O SIMILARES	DUCROM, S.A.	360355
E/2013-15537	20/6/13	DULMANO	CONSTRUCCIONES Y EDIFICACIONES EN GENERAL, IMPORTACION Y DISTRIBUCION DE TODO TIPO DE MATERIALES DE CONSTRUCCION Y ELECTRODOMESTICO.	DULCE MARIA NOLASCO	360342
E/2013-16275	26/6/13	DYLAN DOMINICANA	FUMIGACION, CONTROL DE PLAGAS, PINTURA Y SERVICIOS DE MANTENIMIENTO EN GENERAL PARA CASAS, OFICINAS, EDIFICIOS, CONDOMINIOS Y EMPRESAS.	MASSIEL AIMEE LLUBERES GUZMAN	360674
E/2013-16887	18/6/13	E Y M COLOR	COMERCIALIZACION DE PINTURAS TANTO ARQUITECTONICAS COMO INDUSTRIALES, SERVICIO DE APLICACION DE LAS MISMAS Y VENTA DE PRODUCTOS AFINES A LA RAMAS DE LA FERRETERIA Y DECORACION.	GISELLE PATRICIA RAMOS MOYA	360139
E/2013-14748	17/6/13	EA MEDIA ADVERTISING EAMA	EMPRESA DE MEDIA Y PUBLICIDAD.	ALAN OMAR CHECO ALONZO, ADONIS EUSEBIO LEON ROJAS	360260
E/2013-11644	25/6/13	EARTH TO HEAVEN SERVICES	COMPRA, VENTA Y DESARROLLO DE PROYECTOS INMOBILIARIOS.	VENERANDA ANGELITA MUÑOZ NUÑEZ	360583
E/2013-15007	27/6/13	ECC CARTEK IMPORT	IMPORTACION, COMPRA Y VENTA DE AL POR MAYOR Y AL DETALLE DE TODO TIPO DE PIEZAS Y ACCESORIOS DE VEHICULOS DE MOTOR Y DE MERCANCIAS QUE SE RELACIONEN DIRECTAMENTE CON EL OBJETO SOCIAL.	EDDY FUNG KUANG	360802
E/2013-17392	24/6/13	ECO DOM	CONSTRUIR EMPRESAS DE RECICLAJE, RECOGIDA DE BASURA, IMPORTACION, VENTA Y ALQUILER DE EQUIPOS PARA LOS MISMOS FINES.	JIRI SMID / CARLOS EUSEBIO TRINIDAD	360483
E/2013-16812	18/6/13	ECOLEATHER MOFFEX	COMERCIALIZACION DE PIELS Y PRODUCTOS TERMINADOS EN PIELS	DANILO MOREL ROSARIO	360146
E/2013-17607	26/6/13	ECOSOL	SERVICIOS DE COMERCIALIZACION, GESTION, ALMACENAMIENTO, CONSIGNACION, INTERMEDIACION, COMISION, REPRESENTACION	JUAN SIMON RODRIGUEZ GOMEZ	360700
E/2013-7514	15/3/13	EDITORIA GRAFICA C & N EDGRAFICN	DEDICARSE TODO TIPO IMPRESOS, ARTES GRAFICAS, PUBLICIDAD, IMPORTACIÓN Y COMERCIALIZACIÓN DE TODO TIPO DE PAPELES	CLAUDIA ALTAGRACIA PERALTA S	353630
E/2013-17128	20/6/13	EDUCA TALENTO	EDUCACION SOLO A NIVEL INICIAL, BASICA Y MEDIA, A LA VEZ A LA IMPARTICION DE SEMINARIOS DE CRECIMIENTO PERSONAL Y FAMILIAR, COMO TAMBIEN A LA FORMACION TECNICA VOCACIONAL.	MANUEL ABREU ARIAS	360795
E/2013-17018	28/6/13	EDWIN SOLUCION GAS	DISTRIBUCION Y VENTA DE GAS (GLP) A MINORISTAS.	ROSENDO MARTINEZ GONZALEZ	360900
E/2013-13951	17/6/13	EFECE	PRODUCCION DE EVENTOS CORPORATIVOS, PLANIFICACION Y PRODUCCION DE CONGRESOS, FESTIVALES, CEREMONIAS, FIESTAS, CONVENCIONES U OTRO TIPO DE REUNIONES.	FRANCISCA CRUZ BATISTA	360213
E/2013-10018	28/6/13	EFEITOS Y ACCESORIOS PARA HOGAR NIJ	IMPORTACION, EXPORTACION, COMPRA Y VENTA DE EFECTOS PARA EL HOGAR NUEVOS Y USADOS.	RAMON ANTONIO PEÑA GUZMAN	360973
E/2013-17184	21/6/13	E-GESTION RP	SE DEDICA A LAS GESTIONES Y SERVICIOS DE RECUPERACION DE CREDITOS, COBROS COMPULSIVOS Y TRANSACIONALES	MARLYN ROSARIO PEÑA, DELTA CORKIDIS PANIAGUA FELIZ	360389
E/2013-17647	26/6/13	EJECUTIVO CARWASH	SERVICIO EN LAVADO DE AUTOMOVIL.	DOMINGO FAMILIA DE LOS SANTOS	360673
E/2013-17579	25/6/13	EJECUTIVO MUEBLES E.T.M	FABRICACION DE MUEBLES FINOS EN MADERA Y ESTRUCTURA METALICA Y EBANISTERIA	ANDRES RODOLFE FERREIRA BERIGUETE	360572
E/2013-17465	25/6/13	EL ALBA CONSERVAS ARTESANALES	PRODUCCION, PROCESAMIENTO, COMERCIALIZACION Y VENTA DE PRODUCTOS Y CONSERVAS ARTESANALES.	PALOMA LOPEZ BLAZQUEZ	360566
E/2013-14638	01/7/13	EL SITIO FASHION SPORTS	VENTA DE TODO TIPO DE PRENDAS DE VESTIR, AL POR MAYOR Y DETALLE.	RAMON NUÑEZ	360909
E/2013-12757	20/6/13	ELECTRO MUEBLES VIDAL	VENTAS DE CRISTALERIAS Y ELECTRODOMESTICOS EN GENERAL.	VIDAL CASTILLO GUERRERO	360210
E/2013-17219	28/6/13	ELIZABELL CAPELLI	COMPRA, VENTA Y EXPORTACION DE PRODUCTOS PARA EL CABELLO	IRIS ALEJANDRINA HERNANDEZ PAEZ	360818
E/2013-17116	20/6/13	EMEL	GESTION, ADMINISTRACION, COMERCIALIZACION, VENTA, PROMOCION Y ACTIVIDADES RELACIONADAS CON PROPIEDADES INMOBILIARIAS EN GENERAL.	ERIKA JULISSA SUERO FELIZ, MERIS MELISSA FRANCISCO MARTICH	360352
E/2013-17036	19/6/13	EMILIO Y VICTORIA PUERTAS Y VENTANAS	FABRICACION DE PUERTAS ENROLLABLES, PUERTAS CORREDIZAS, FLOTANTES, PUERTAS POLIMETAL, HERRERIA, TOLDOS, CABINA DE BAÑO.	VICTOR NOEL DE JESUS DE LEON	360167
E/2013-17367	24/6/13	EMPRESA DE LA ROSA	VENTA DE ALIMENTOS Y MEDICAMENTOS PARA ANIMALES, OFICINA DE DISEÑO ARQUITECTONICO	EMELY DE LA ROSA FIGUEROO	360513
E/2013-17937	28/6/13	EMPRESAS OCL	VENTA DE EQUIPOS Y MATERIAL GASTABLE PARA OFICINAS.	OSCAR FORTUNA CASTILLO	360898
E/2013-16265	28/6/13	ENERGIA RENOVABLE NOROESTE, ERNO	GENERACION Y PRODUCCION DE ENERGIA.	JOSE EDUARDO NUÑEZ HERNÁNDEZ	360865
E/2013-16703	17/6/13	ENFECOM	SERVICIO DE VENTA DE MUEBLES Y ELECTRODOMESTICOS.	LENNIS CLAUMIL TIFAS PEREZ	359930
E/2013-17677	26/6/13	ENKIU	IMPORTACIÓN, EXPORTACIÓN, COMPRA, VENTA DE EQUIPOS TECNOLÓGICOS, AUDIOVISUALES, SEGURIDAD, ELECTRÓNICOS, COMERCIALIZACIÓN WEB Y ASESORIA TÉCNICA	PAOLA GUZMAN ABREU	360686
E/2013-17810	27/6/13	ENTERA T FALETTE	PROGRAMA RADIAL.	MARCHERLY ALEXANDER LANTIGUA FALETTE	360722
E/2013-16911	28/6/13	ESENCIAS QUISQUEYA	EXTRACCION Y ELABORACION DE ESENCIAS AROMATICAS.	MARIO ANGEL MENDEZ FELIZ	360855
E/2013-17057	20/6/13	ESPACIO 19	ASESORIA COMUNICACIONALES EN GENERAL, EDICION, FOTOGRAFIA, DISEÑO E IMPRESION.	YOHANA RIVAS NOVAS, ALFREDA CUEVAS MENDEZ	360279
E/2013-17345	24/6/13	ESPAILLAT, BISONO & ASOCIADOS	VENTA EL MERCADEO, PUBLICIDAD Y ASESORIAS COMERCIALES.	ESPAILLAT BISONO & ASOCIADOS, SRL	360501
E/2013-16897	18/6/13	ESSENCIA CENTRO DE ASISTENCIA TERAPEUTICA ESPECIALIZADA	INSTITUCION QUE SE DEDICA AL SERVICIO TERAPEUTICO ESPECIALIZADO, A FAVOR DE NIÑOS EXCEPCIONALES Y CON NECESIDADES EDUCATIVAS ESPECIALES DE LOS DIFERENTES ESTRATOS SOCIALES DEL PAIS	IRMA PAOLA VENTURA HERNANDEZ	360181
E/2013-17193	21/6/13	ESTANCIA PARA ANCIANOS EL PARAISO	CUIDADO DE ANCIANOS.	CLARA MARIA HERNANDEZ UREÑA	360318
E/2013-17825	27/6/13	FARAON AUTO IMPORT	IMPORTACION DE PIEZAS DE VEHICULOS NUEVOS Y USADOS.	CECILIA VILLA JIMENEZ	360899
E/2013-17039	19/6/13	FARMACIA ALAN	VENTAS DE MEDICAMENTOS PARA CONSUMO HUMANO.	GRISelda MAGDALENA OTAÑEZ TAVERAS	360171
E/2013-16848	18/6/13	FARMACIA CASOJI	COMPRA Y VENTA DE PRODUCTOS FARMACEUTICOS Y ACCESORIOS.	GEOVANY RIVERA ESTEVEZ	360117
E/2013-17321	24/6/13	FARMACIA CORAIMA	COMPRA Y VENTA DE PRODUCTOS FARMACEUTICOS.	EVELYN CORAIMA VEGA HERRERA	360507
E/2013-17134	20/6/13	FARMACIA DAYAN	VENTAS DE PRODUCTOS FARMACEUTICOS, MEDICAMENTOS Y SUS DERIVADOS, AL POR MAYOR Y AL DETALLE	MIGUEL ARCEÑO PLAZA ANTIGUA	360303
E/2013-17856	27/6/13	FARMACIA GUARINO	VENTA DE MEDICINA PARA CONSUMO HUMANO EN GENERAL, VISUTERIA AL POR MAYOR Y DETALLE.	RUDDY GONZALEZ CRUCETA, YARILIN DEL ROSARIO ORTIZ	360748
E/2013-14262	21/6/13	FARMACIA HOGAR DE MACORIS	VENTA DE MEDICINAS, MATERIALES GASTABLES PARA MEDICOS, COSMETICOS Y PRODUCTOS AFINES.	YERMY GUADALUPE ESCOLASTICO SANTOS / FRANKLIN MANUEL MEJIA MARTINEZ	360401
E/2013-14965	19/6/13	FARMACIA LA CIMA	VENTA Y COMERCIALIZACION DE PRODUCTOS FARMACEUTICOS.	ROCIO BIBIANA TUNUBALA	360201
E/2013-16870	27/6/13	FARMACIA NELL	COMERCIALIZACION Y VENTA DE MEDICAMENTOS.	FLORALBA POLANCO FERNANDEZ, JOHNSON NELL	360755
E/2013-17958	28/6/13	FARMACIA VIDAL	VENTA DE MEDICAMENTOS PARA EL CONSUMO HUMANO Y BISUTERIAS.	CRISELIDES VIDAL SANCHEZ	360857
E/2013-18031	01/7/13	FARMAX-POLE	VENTA DE MEDICAMENTOS PARA CONSUMO HUMANO.	MIGUEL ANGEL AQUINO PEÑA	360929
E/2013-10914	24/6/13	FASA CONSTRUCTORES	PROMOCION, DESARROLLO Y CONSTRUCCION DE VIVIENDAS Y OBRAS DE INGENIERIA EN GENERAL.	FRANCISCO JAVIER SANTONI FIALLO, FABIO RAFAEL SANTONI FIALLO	360479
E/2013-15152	18/6/13	FEBME ADMINISTRACIONES	PROMOVER EL DESARROLLO E INVERTIR DE MODO ECONOMICO Y PUBLICITARIO EN EMPRESAS DE TIPO AGROPECUARIO, TURISTICO, ASI COMO SOCIEDADES FINANCIERAS O DE BINES RAICES Y BANCOS DEDICADA A LA IMPORTACION, COMPRA, VENTA Y DISTRIBUCION DE VEHICULOS DE MOTOR, LIVIANOS Y PESADOS, NUEVOS Y USADOS	AMUANA INVERSIONES SRL	360082
E/2013-17148	20/6/13	FELISA MOTORS		FELIZ LISARDO SRL	360282
E/2013-17200	21/6/13	FERMIN ALMONTE CABRERA	COMPRA, VENTA, EXPLOTACION, COMERCIALIZACION E INDUSTRIALIZACION DE PROVISIONES, FRUTOS, PRODUCTOS ELABORADOS Y POR ELABORAR.	FERMIN ALMONTE CABRERA	360439
E/2013-17645	26/6/13	FERRETERIA L&R	COMERCIALIZACION DE ARTICULOS FERRETEROS Y MATERIALES DE CONSTRUCCION.	LOWESKI LUCIANO RAMIREZ	360650
E/2013-17621	26/6/13	FERRETERIA PINEDA RIVAS	VENTA DE ARTICULOS FERRETEROS Y MATERIALES DEL AREA DE LA CONSTRUCCION EN GENERAL.	JOAQUIN PINEDA / MERCEDES ALTAGRACIA RIVAS FERNANDEZ / JOSE JOAQUIN PINEDA RIVAS	360619
E/2013-17329	24/6/13	FERRMAC-PRIMERA	IMPORTACION Y VENTA DE PRODUCTOS, MATERIALES Y EQUIPOS OPTICOS Y DE SALUD VISUAL Y TODOS LOS SERVICIOS DE SALUD QUE SE RELACIONEN CON LAS ACTIVIDADES ANTES INDICADAS	RAFAEL EMILIO FERRERAS	360429
E/2013-12517	28/6/13	FILIALY ENTERPRISE	SE DEDICA A LA IMPORTACION Y EXPORTACION DE PRODUCTOS TECNOLOGICOS, TEXTILES, FERRETEROS, MATERIALES DE CONSTRUCCION, PIEZAS DE VEHICULOS	ANA ISABEL MARTINEZ ESPAILLAT	360889
E/2013-17771	27/6/13	FILMICA DEL CARIBE- FILCA	PRODUCCION, PROMOCION, DISTRIBUCION, COLOCACION DE MATERIALES DE CINE, PELICULAS, COMERCIALES, DOCUMENTALES Y MENSAJES AUDIOVISUALES	JOSE RAFAEL ABINADER WASAF	360839

[210] EXP.	[220] SOL. FECHA	[561] NOMBRE COMERCIAL	[510] ACTIVIDAD	[730] SOLICITANTE	[111] REGISTRO
E/2013-17096	20/6/13	FIRE CONTROL SYSTEMS MGM	REALIZAR SUMINISTROS, DISEÑOS, COMPRA Y VENTA E INSTALACIONES PARA EL CONTROL DE INCENDIOS, TANTO EN EL EXTERIOR COMO INTERIOR DE LAS EDIFICACIONES.	HECTOR ANTONIO GERMAN DOÑE, JESUS MONDRAGON RUELAS, VLADIMIR JORGE MALDONADO MALDONADO	360793
E/2013-15570	19/6/13	FONDO ECUMENICO DE PRESTAMOS DE LA REPUBLICA DOMINICANA ECLOF-DOMINICANA	SERVICIOS FINANCIEROS DIVERSOS, ASESORIAS DE INVERSION.	FONDO ECUMENICO DE PRESTAMOS DE LA REPUBLICA DOMINICANA	360224
E/2013-17353	24/6/13	FONTANA	COMPRA, VENTA, IMPORTACIÓN Y EXPORTACIÓN DE ACCESORIOS DE METAL PARA MUEBLES, PUERTAS Y OTRAS ESTRUCTURAS DE MADERA.	FONTANA, SRL	360469
E/2013-16740	17/6/13	FOTO MOVIL GCS	FOTOGRAFIA EN GENERAL, ACCESORIOS DE FOTOGRAFIA Y CELULARES.	GUSTAVO ADOLFO SANTOS VALENZUELA	360025
E/2013-15729	20/6/13	FRANCIER AGROCOMERCIAL	VENTA DE PRODUCTOS AGRICOLAS, PRODUCTOS VETERINARIOS Y ASESORIA TECNICA.	FRANCIER NICOLAS PAULINO LIRANZO	360247
E/2013-17073	20/6/13	FRATELLO-CAFE & GELATO	VENTA Y DISTRIBUCION DE HELADOS, SERVICIOS DE COMIDA Y PICADERA SALADA, PASTELERIA Y BEBIDAS DE TODO TIPO	LAURA GISSELLE PEREZ MARTE	360273
E/2013-17253	21/6/13	FRUTA ARDIENTE	COMERCIALIZAR LICORES Y BEBIDAS ESPIRITUOSAS.	LUIS MARINO LOPEZ CUEVAS	360356
E/2013-17764	27/6/13	FRUTERA BANAN	MADURADORA DE FRUTAS Y PRODUCTOS AGRICOLAS.	VICTOR MANUEL PEREZ SURIEL	360804
E/2013-17182	21/6/13	FSF SUPLIDORES DE MATERIALES ELECTRICOS Y AFINES	COMERCIALIZACION, SERVICIO Y VENTA DE MATERIALES ELECTRICOS Y SUS AFINES, POR IGUAL EFECTUARA LA DISTRIBUCION DE DICHO MATERIALES A MODO DE SUPLIDORA A NIVEL NACIONAL.	JOHNNY SMITH RODRIGUEZ, LUIS ARISMENDY FERMIN, RAFAEL VANSTROIG FERNANDEZ GARCIA, CAROLINA SMITH NOBOA	360376
E/2013-16839	18/6/13	FUMIGADORA HIROITO	EXTERMINIO DE PLAGAS EN GENERAL.	HEROITO DOÑE BONILLA	360130
E/2013-16204	12/6/13	FUNDACION A MIS PASOS	ENTIDAD SIN FINES DE LUCRO. DEDICADA A MEJORAR LA CALIDAD DE VIDA DE LOS NIÑOS Y NIÑAS	DEYDAMIA IRASEMA DE LA ALTAGRACIA BAEZ DE PEREZ	359817
E/2013-16953	27/6/13	FUNDACION AGROPECUARIA PARA EL DESARROLLO DEL CARIBE FUNADEC	FUNDACION SIN FINES DE LUCRO, QUE TIENE COMO OBJETIVO DESARROLLAR PROGRAMAS DE AUTO GESTION	DOMINGO GUZMAN RODRIGUEZ ALEJO	360815
E/2013-17662	26/6/13	FUNDACION AZUANA PARA EL DESARROLLO COMUNITARIO FADCO	FUNDACION SIN FINES DE LUCRO. DEDICADA A EMPRENDER PROYECTOS EN BENEFICIO DE LA PROVINCIA DE AZUA.	RAMON ATILIO MENDEZ CICCONE	360568
E/2013-17732	26/6/13	FUNDACION BRUGAL	ENTIDAD SIN FINES DE LUCRO, DEDICADA A PROMOVER EL BIENESTAR SOCIAL EN GENERAL Y MUY PARTICULARMENTE APOYAR LAS ACTIVIDADES EDUCATIVAS Y DEPORTIVAS ENTRE LA JUVENTUD DOMINICANA.	FUNDACION BRUGAL	360604
E/2013-17919	28/6/13	FUNDACION CASA DE LUZ DE LA FRONTERA EN PEDERNALES, FUCADELP	OFRECER AYUDA A LOS NIÑOS VULNERABLES BASADOS EN PRECEPTOS BÍBLICOS, EDUCACIÓN, ÉTICO, COMUNITARIO, PATRIÓTICO Y PARTICIPATIVO TEOCRÁTICO	RAFAEL PEREZ YAN	360883
E/2013-17208	21/6/13	FUNDACION CASA HOGAR DEL NIÑO HUERFANO Y DESAMPARADO EL BUEN PASTOR FUNCAHINDEP	"INSTITUCION SIN FINES DE LUCRO QUE TIENE COMO OBJETO AYUDAR A LOS NIÑOS HUERFANOS Y DESAMPARADOS EN LAS AREAS DE SALUD, EDUCACION, RECREACION Y RELIGIOSA DE PALMAR ABAJO VILLA GONZALEZ."	JACINTO ANTONIO CESAR RUBIERA	360402
E/2013-17665	26/6/13	FUNDACION CLINICA COROMINAS	ENTIDAD SIN FINES DE LUCRO DESTINADA A PROMOVER LA SALUD INTEGRAL DE LA POBLACIÓN, EN ESPECIAL LA DE ESCASOS RECURSOS	JOSE ANTONIO FRANCISO COROMINAS ESTRELLA	360644
E/2013-17008	19/6/13	FUNDACIÓN DE DESARROLLO COMUNITARIO HORMIGUITAS FDCHORMI	ORGANIZACIÓN SIN FINES DE LUCRO, CON EL PROPÓSITO DE TRABAJAR POR EL DESARROLLO SOSTENIBLE DE LAS COMUNIDADES MENOS FAVORECIDAS, SERVICIOS SOCIALES Y COMUNITARIOS EN GENERAL EN LA REGIÓN ESTE.	VIDAL DE MOTA PIO	360221
E/2013-17765	27/6/13	FUNDACION DOMINICANA DE DERECHO MEDICO Y MEDICINA LEGAL FUNDEMEL	ENTIDAD SIN FINES DE LUCRO DE CARÁCTER CIENTÍFICO Y ACADÉMICO, DEDICADA A DESARROLLAR Y DIFUNDIR EL DERECHO MEDICO Y LA MEDICINA LEGAL EN TODO EL TERRITORIO NACIONAL	DALIN DEL CARMEN OLIVO PLASENCIO	360752
E/2013-17234	21/6/13	FUNDACION EDUCACION PARA LA VIDA FEVIDA	INSTITUCION SIN FINES DE LUCRO, DEDICADA AL DISEÑO Y EJECUCION DE PROGRAMAS, PLANES Y PROYECTOS EN EL AREA EDUCATIVA DE LA REPUBLICA DOMINICANA.	ALEXIS ANTONIO FRADERA CORNELIO	360234
E/2013-17343	24/6/13	FUNDACION EDUCATIVA DE DESARROLLO COMUNITARIO ELENA FEDCE	ENTIDAD SIN FINES DE LUCRO, SE DEDICA A TRABAJAR CON NIÑOS, NIÑAS Y ADULTOS EN LA EDUCACION, TRABAJOS SOCIALES EN LA COMUNIDAD	ANALGISA DE LA CRUZ HERNANDEZ	360499
E/2013-17511	25/6/13	FUNDACION ENROQUE	PROMOVER, ORGANIZAR TORNEOS Y DESARROLLAR EL AJEDREZ Y CUALQUIER OTRA ACTIVIDAD DEPORTIVA EN LA REPUBLICA DOMINICANA.	PEDRO RAMON AVELINO DOMINGUEZ BRITO	360516
E/2013-17669	26/6/13	FUNDACION FAMILIA BARLETTA	CONTRIBUIR AL DESARROLLO COMUNITARIO, SOCIAL Y ECONÓMICO DEL PAÍS, FOMENTANDO LA EDUCACIÓN INDIVIDUAL Y COLECTIVA EN TODOS SUS ESTADIOS	NELIA MARIA MORALES BARLETTA, MIGUEL ANTONIO BARLETTA MORALES	360744
E/2013-17666	26/6/13	FUNDACION GUERRERO28	ENTIDAD SIN FINES DE LUCRO QUE TIENE COMO OBJETIVO ESPECIFICO AYUDAR A NIÑOS Y ADOLESCENTES A JUGAR BASE BALL	PEDRO GUERRERO	360678
E/2013-18050	01/7/13	FUNDACION HEROES Y MARTIRES DE MAO Y LA PROVINCIA VALVERDE, FUNDHEMAVA	ENTIDAD SIN FINES DE LUCRO QUE SE DEDICARA A LA PROMOCION Y EXALTACION DE LOS HECHOS Y PERSONAJES QUE FORMAN PARTE DEL PATRIMONIO HISTORICO DEL MUNICIPIO DE MAO, VALVERDE.	RAMON EXPEDITO SANTANA	360910
E/2013-17811	27/6/13	FUNDACION JARDIN BOTANICO DEL SUR FUNJARBOSUR	ENTIDAD SIN FINES DE LUCRO, DEDICADA A LA CONSTRUCCION DE UN JARDIN BOTANICO QUE SIRVA COMO PULMON ECOLOGICO	PEDRO ENRIQUE REYES	360786
E/2013-17807	27/6/13	FUNDACION MANOS AMIGAS DE LOS BOMBEROS	ORGANIZACION SIN FINES DE LUCRO, DEDICADA A CAPACITAR A LOS BOMBEROS, OFRECER AYUDA SOCIAL Y COMUNITARIA A BOMBEROS Y SUS FAMILIARES.	DANIEL BENJAMIN UREÑA ALVAREZ	360681
E/2013-17185	21/6/13	FUNDACION MARCOS ANTONIO JORGE	ENTIDAD SIN FINES DE LUCRO PARA DESARROLLAR ACTIVIDADES EN LOS SECTORES DE ESCASOS RECURSOS, FOMENTAR LA SALUD, EDUCACION, MEDIO AMBIENTE Y DEPORTES.	MARCOS ANTONIO JORGE KURDAS	360390
E/2013-17192	21/6/13	FUNDACION NIÑOS Y NIÑAS RESCATANDO LOS VALORES EN FAMILIA NIRREVAFA	FUNDACION SIN FINES DE LUCRO, DEDICADA A DAR ASISTENCIA PSICOLOGICAS, EDUCATIVAS, ALIMENTARIAS, DEPORTIVAS, RELIGIOSAS A NIÑOS Y JOVENES DE ESCASOS RECURSOS.	JUANA JOSEFINA ALMONTE DIAZ	360373
E/2013-17217	01/7/13	FUNDACION NUEVA VIDA CON JESUS, FUNUVIJE	ORGANIZACION SIN FINES DE LUCRO DEDICADA A BRINDAR EDUCACION Y ASESORIA FAMILIAR	LUDOVINA MARTINEZ OGANDO, MARIANNYS SANCHEZ MARTINEZ	360917
E/2013-15860	17/6/13	FUNDACION PARA LA ARGUMENTACION ASERTIVA FUNDARAS	ASOCIACIÓN SIN FINES DE LUCRO, TIENE POR OBJETO PROPORCIONAR A TRAVÉS DE HERRAMIENTAS EDUCATIVAS, TÉCNICA PARA HABLAR PÚBLICAMENTE CON EFECTIVIDADES	REINALDO ANTONIO MARTINEZ PLAZA	360048
E/2013-17805	27/6/13	FUNDACION POR QUE SOMOS POBRES	ORGANIZACIÓN SIN FINES DE LUCRO, DESTINADA A REALIZAR LABORES DE EDUCACIÓN, DISEÑO DE PROGRAMAS DE CONCIENCIA Y COLABORACIÓN CON LA FINALIDAD DE DISMINUIR LOS NIVELES DE POBREZA EN LA REPUBLICA DOMINICANA	CARIM ABUNABAA NICOLAS	360766
E/2013-17046	20/6/13	FUNDACION PRO SALUD MAIMON PROSAMA	FUNDACION SIN FINES DE LUCRO QUE SE DEDICA A LA PREVENCION Y SOLUCION DE LA SALUD DE LOS HABITANTES DE MAIMON	HUMBERTO GRANDEL BAUTISTA	360274
E/2013-17158	27/6/13	FUNDACIÓN RED DOMINICANA DE CARDIÓLOGAS FUNREDOCA	ENTIDAD SIN FINES DE LUCRO, DEDICADA A DIAGNOSTICAR Y TRATAR LOS MALES CARDIACOS.	PETRONILA MARTINEZ PEGUERO	360799
E/2013-16208	28/6/13	FUNDACION RIBERA DEL LEBRON	FUNDACION SIN FINES DE LUCRO, NOS DEDICAMOS A CANALIZAR DENTRO DE NUESTRAS POSIBILIDADES AYUDA PARA LOS MORADORES DE NUESTRA COMUNIDAD ESPECIFICAMENTE NIÑOS, NIÑAS, ADOLESCENTES Y ENVEJECIENTES	MIGDALIA ABEL SANTANA	360871
E/2013-17548	25/6/13	FUNDACION SONRISAS Y SUEÑOS DE PAYITA FUSOSUPA	FUNDACION SIN FINES DE LUCRO, PRETENDE TRABAJAR EN FAVOR DE LA NIÑEZ DESVALIDA Y DESFAVORECIDA SOCIALMENTE POR EL AMBIENTE QUE LES RODEA.	YASMIN DE LA CRUZ NUÑEZ	360587
E/2013-17528	25/6/13	FUNDACION TIERRA BLANCA	ENTIDAD SIN FINES DE LUCRO DE CARACTER SOCIO EDUCATIVA, SERVICIO SOCIAL, ECONOMICO Y CULTURAL	NOUEL FLORIAN PEREZ	360543
E/2013-17145	20/6/13	FUNDACION UNIVERSO DE COLORES FUNDECO	ENTIDAD SIN FINES DE LUCRO, QUE SE DEDICA AL DESARROLLO INTEGRAL DE NIÑOS Y NIÑAS CON DIFICULTAD DE APRENDIZAJE, NIÑOS ABANDONADOS O QUE ESTEN RECIBIENDO ALGUN TIPO DE MALTRATO FISICO O EMOCIONAL	ALEIDA ALTAGRACIA UREÑA	360278
E/2013-14520	18/6/13	FUNDACION VIDA SANA DR. SANTIAGO CALDERON	ORGANIZACION SIN FINES DE LUCRO, LA CUAL TIENE COMO MISION AYUDAR A PERSONAS NECESITADAS A ELEVAR SU CALIDAD DE VIDA PROPORCIONANDOLES MEDICAMENTOS	SANTIAGO ALBERTO CALDERON MONTAS	360194
E/2013-17082	20/6/13	GAD ASESORES DE RIESGOS CORREDORES DE SEGUROS	ADMINISTRACIÓN DE RIESGOS, CORRETAJE DE SEGUROS, SERVICIOS DE ASESORIA EN MATERIA DE SEGUROS	HUASCAR ANTONIO GONZALEZ SOTERO	360300
E/2013-17405	24/6/13	GAD GLOBAL BUSINESS MANAGEMENT	ASESORIA Y CONSULTORIA DE EMPRESAS, ADMINISTRACION, PLANIFICACION Y DESARROLLO DE TODO TIPO DE PROYECTOS.	WILKIN ANTONIO MORENO ABREU	360503
E/2013-13292	21/6/13	GALLEGOS SUPLIMPORT CARIBE	EXPORTACION, DISTRIBUCION Y VENTA DE MAQUINARIAS DE COCINA, PLOMERIA Y CONDUCTORES ELECTRICOS EN GENERAL.	JAIME CRUÑA CORBELLE	360231
E/2013-17830	27/6/13	GARCIA AZAR & ASOCIADOS	CORRETAJE INMOBILIARIO Y LA REALIZACION DE INVERSIONES.	GARCIA AZAR & ASOCIADOS, S.A.	360696
E/2013-14800	29/5/13	GARCIA CAMPOS INVESTMENT & CONSULTING	CONSULTORIA, REPRESENTACION Y PROMOCION DE EMPRESAS COMERCIALES Y AGENTES DE DISTRIBUCION COMERCIAL.	MARIE LINNETTE GARCIA CAMPOS	360782
E/2013-14838	18/6/13	GARCIA FRIAS, MINI MARKER	DISTRIBUCION, COMPRA Y VENTA DE MERCANCIAS COMESTIBLES DE CONSUMO Y PRIMERA NECESIDAD, ARTICULOS DOMESTICOS Y OTROS PRODUCTOS AFINES.	JUAN RAMON GARCIA FRIAS	360102
E/2013-13122	11/6/13	GAREOLI BUSINESS CORP	FABRICACION, VENTA Y DISTRIBUCION DE TODO TIPO DE PLASTICO.	NC NUÑEZ CACERES, SRL.	360371
E/2013-15045	25/6/13	GE CONSTRUCTION	CONSTRUCCION EN GENERAL, LA PREPARACION DE CALCULOS, DISEÑOS, ESTRUCTURAS, PRESUPUESTOS, DECORACIONES	GUARIEN FORTUNA PIMENTEL	360610
E/2013-10176	15/4/13	GENERAL CONSULTING	ASESORIA FINANCIERA Y ORGANIZACIONAL, ASI COMO ESTRATEGICA A EMPRESAS LOCALES E INTERNACIONALES	GEORGE JOSE POU BERT	360315
E/2013-16068	20/6/13	GEOPLANOS SATELITAL LOPEZ & EVERTZ	CONSTRUCCION DE OBRAS CIVILES, DISEÑO DE PLANOS, AGRIMENSURA Y BIENES RAICES.	JOSE ENRIQUE EVERTZ HENRIQUEZ/RAFAEL ANTONIO LOPEZ REYES	360250
E/2013-15331	28/6/13	GEORGINA ROSARIO CAFETERIA Y MAS	VENTA DE TODO TIPO DE SANDWICH, TOSTADAS, JUGOS NATURALES DE TODA VARIEDAD, BATIDAS, CERVEZAS.	GEORGINA DE JESUS ROSARIO VASQUEZ	360830
E/2013-18000	28/6/13	GERLOR INV	INGENIERIA CIVIL Y FINANCIERA, GESTION DE PROYECTOS, PRODUCCION, IMPORTACION Y EXPORTACION PRODUCTOS AGRICOLAS Y PECUARIOS, GESTION DE MERCADOS	JORGE LUIS GERMAN LORA	360841
E/2013-18001	28/6/13	GERMEJ CONSULTORES	INGENIERIA CIVIL FINANCIERA, GESTION DE PROYECTOS, PRODUCCION, IMPORTACION Y EXPORTACION PRODUCTOS AGRICOLAS Y PECUARIOS, GESTION DE MERCADOS	JORGE LUIS GERMAN LORA	360842
E/2013-16409	24/6/13	GESIMPORT	IMPORTACION, COMERCIALIZACION Y DISTRIBUCION DE CONTROLES ELECTRICOS E INSTRUMENTACION, CORREAS INDUSTRIALES	ALFREDO ALEJANDRO CRUZ TAVERAS	360484
E/2013-16449	28/6/13	GESTIONES EMPRESARIALES DE SEGURIDAD Y ADUANALES GESA	INVESTIGACIONES PRIVADAS DE ROBOS EMPRESARIALES, PROTECCIÓN VIP, TRÁMITES DE RESIDENCIAS PARA EXTRANJEROS	IVAN MANUEL NUÑEZ PEREZ	360888
E/2013-14255	20/6/13	GESTIONES INMOBILIARIAS MARBELLA 387	ADMINISTRACION DE CONDOMINIOS RESIDENCIALES Y PLAZAS COMERCIALES, TASACIONES, VENTAS Y ALQUILER DE INMUEBLES	CRISTAL GARCIA LLANO, LUIS FELIPE LEGER URIBE	360290

[210] EXP.	[220] SOL. FECHA	[561] NOMBRE COMERCIAL	[510] ACTIVIDAD	[730] SOLICITANTE	[111] REGISTRO
E/2013-17125	20/6/13	GISMART MULTISERVICES	COMERCIALIZACION DE MATERIAL GASTABLE PARA OFICINAS, IMPRESIONES, SUMINISTROS DE PRODUCTOS Y EQUIPOS INDUSTRIALES Y DE MANTENIMIENTOS, ASI COMO LA REPRESENTACION DE FRANQUICIAS DE PRODUCTOS INDUSTRIALES.	NORIS GISELA DOMINGUEZ MARTINEZ	360243
E/2013-14329	19/6/13	GKS SYSTEMS	VENTA AL POR MAYOR DE GPS, PARTES, PIEZAS Y ACCESORIOS PARA VEHICULOS.	ANTHONY LAMONT SIMMONS	360310
E/2013-17014	19/6/13	GLAFE IMPORT	COMPRA, VENTA Y DISTRIBUCION EN GENERAL DE PRODUCTOS DE USO PERSONAL, DE BELLEZA, COSMETICOS Y REPRESENTACION DE MARCAS.	GLADYS DEL CARMEN FELIZ Y PIMENTEL	360191
E/2013-17525	25/6/13	GLOBAL INVESTMENTS AND LEGAL CONSULTING GILC	INVERSIONES, GESTION Y CONSULTORIA LEGAL.	IVAN ALEXANDER LLANES BATISTA	360570
E/2013-16679	26/6/13	GLOBAL LANGUAGE INSTITUTE GLI	IMPARTIR CLASES DE IDIOMAS.	YANNERYS PAULINO LIZARDO	360623
E/2013-14308	24/6/13	GMA TODO PESCA	EMPRESA DE IMPORTACIÓN, DISTRIBUCIÓN Y VENTA DE ARTÍCULOS PARA LA PESCA Y ACTIVIDADES MARINAS	ALEJANDRO FELICIANO MARTINEZ REYES	360459
E/2013-17817	27/6/13	GOLD BRIGHT DRINK & LOUNGE FOOD	SERVICIOS DE RESTAURANTE Y BAR.	FLORENTINA CAPELLAN REYNOSO	360727
E/2013-13008	27/6/13	GOMEZ, MALLOL & ASOCIADOS	SOCIEDAD DEDICADA A BRINDAR SERVICIOS DE ASESORIA, CONSULTORIA EN TODA MATERIA Y EN TODO TIPO DE OPERACION JURIDICO-LEGAL	IASMIN MALLOL VALERIO/RAMON ALFONSO GOMEZ BORBON	360735
E/2013-17499	25/6/13	GREEN DOMINICAN FOOD ENCARNACION BERGAL	VENTA DE COMIDA Y BEBIDAS.	MARILYN ENCARNACION MORILLO, VALENTIN BERGAL MORILLO	360585
E/2013-15442	20/6/13	GREWRED BEAUTYLAND	COMPRA, VENTA, IMPORTACION, EXPORTACION, FABRICACION Y PRESTACION DE SERVICIOS RELACIONADOS CON LA ESTETICA DE LAS PERSONAS.	FRANCISCO SANTOS GUZMAN	360789
E/2013-17829	27/6/13	GROUP DLS DOMINICANA	VENTA DE ACCESORIOS DE TELEFONOS MOVILES, ORDENADORES Y TABLETS.	JOSE GERARDO MORALES RAMIREZ, LUIS SANTIAGO QUINTERO MONSALVE	360698
E/2013-17412	24/6/13	GRUPO ASMAR	COMERCIALIZACION DE CORREDORES DE SEGUROS Y REASEGUROS	ALEJANDRO AUGUSTO ASMAR APONTE	360435
E/2013-11841	25/6/13	GRUPO BELLO DAVID	BIENES RAICES, COMPRA, VENTA, ALQUILER, PERMUTA DE INMUEBLES, PRESTAMOS CON GARANTIA HIPOTECARIA, PRENDARIA.	LUIS MIGUEL BELLO DAVID	360526
E/2013-17978	28/6/13	GRUPO CANDELIER	REALIZAR ACTIVIDADES AGROPECUARIA AVICOLA, GRANJA, INVERSIONES, FARMACIA, SUPERMERCADO, BANCA DE APUESTAS DEPORTIVA Y BANCA DE APUESTAS.	JOSE ROGELIO CANDELIER ROSARIO	360849
E/2013-17795	27/6/13	GRUPO COMERCIAL LH	IMPORTACIONES Y VENTAS DE COMPUTADORAS, PAPELERIAS, FOTOCOPIADORAS Y EQUIPOS DE OFICINAS EN GENERAL, PRODUCTOS COMESTIBLES EN GENERAL.	LUIS ANDRES HERRERA POLANCO	360767
E/2013-16803	18/6/13	GRUPO COSTRACK	SERVICIOS DE COMERCIALIZACION, GESTION, PRODUCCION, ELABORACION, ALMACENAMIENTO, CONSIGNACION, TRANSPORTACION, INTERMEDIACION, COMISION, REPRESENTACION	FRANCISCO ALEJANDRO LEBREAU ACEVEDO	360150
E/2013-15667	06/6/13	GRUPO CUN.CUN	COMPRA Y VENTA DE ARTICULOS DE PRIMERA NECESIDAD ARROZ, ACEITE, GRANOS Y BEBIDAS EN GENERAL.	JUAN ALBERTO SIRI RODRIGUEZ	359243
E/2013-16982	19/6/13	GRUPO FACEA	PRESTAMOS, INVERSIONES, BIENES RAICES, CONSTRUCCIONES, DECORACIONES EN GENERAL	NORBI ALMONTE AMADOR	360238
E/2013-17602	26/6/13	GRUPO FEJUDINI	LA ADQUISICION, PROMOCION, ADMINISTRACION, VENTA, PERMUTA, ARRENDAMIENTO, DESARROLLO Y EXPLOTACION EN GENERAL DE TODA CLASE DE INMUEBLES URBANOS Y RURALES, YERMOS O EDIFICADOS.	NELSON MARCELINO POLANCO SANCHEZ /JUDITH MARIA POLANCO SANCHEZ DE JIMENEZ	360637
E/2013-17828	27/6/13	GRUPO GINNHEIM	ADQUISICION Y VENTA DE TITULOS, VALORES Y BIENES INMUEBLES, PARTICIPAR EN EL CAPITAL DE OTRAS SOCIEDADES Y LA REALIZACION DE TODA GESTION COMERCIAL	GINA CECILIA MARTINEZ GONZALEZ	360779
E/2013-16670	24/6/13	GRUPO LINDA	PROCESAMIENTO, PRODUCCION Y COMERCIALIZACION DE PRODUCTOS DEL AGRO. ACEITES, MARGARINAS, LECHE EN POLVO, TODO TIPO DE PRODUCTOS COMESTIBLES DE CONSUMO MASIVO E INDUSTRIAL.	TRANSAGRICOLA, SRL	360438
E/2013-17123	28/6/13	GRUPO MAHFOUD	SERVICIO DE INGENIERIA ELECTRICA, MECANICA, CIVIL Y TELEMATICA	LATIF AZIZ MAHFOUD RODRIGUEZ	360896
E/2013-13206	21/6/13	GRUPO MEDICO MAC CENTER, CGL	ASISTENCIA MEDICA, INTERNAMIENTO, LABORATORIO, ESPECIALIDADES MEDICAS, RADIOGRAFIAS, LABORATORIOS Y DEMAS SERVICIOS RELACIONADOS CON LA SALUD.	JUAN FRANCISCO GUERRERO MEDINA	360538
E/2013-16332	24/6/13	GRUPO NEINCA	CONSTRUCCION, VENTA, ALQUILER, Y ADMINISTRACION DE INMUEBLES	FRANCIS PASCUAL VALDEZ SOTO	360477
E/2013-8991	08/5/13	GRUPO VIDAL KOIDL	VENTA, COMERCIALIZACION, DISTRIBUCION, IMPORTACION Y EXPORTACION DE: JOYAS, BISUTERIAS, PEDRERIA, ACCESORIOS Y PRENDAS DE VESTIR.	CARMEN IRENE KOIDL, JOSE GREGORIO VIDAL PERELLO	360141
E/2013-16935	19/6/13	GUACARA TAINA	EXPLOTACION CENTRO TURISTICO, FOLKLORICO, RECREATIVO Y ARTESANAL, OPERACION COMERCIAL GRUTA PREHISTORICA, MECA TURISTICA, ESPECTACULOS FOLKLORICOS Y ARTISTICOS	FEDERICO ANTONIO FERMIN ACOSTA	360107
E/2013-16973	19/6/13	HACIENDA JUAN CARLOS DIAZ POLANCO	CRIANZA DE GANADO, VENTA Y COMERCIALIZACION DE LECHE.	JUAN CARLOS DIAZ POLANCO	360124
E/2013-13899	18/6/13	HIDEKI	DISTRIBUCION DE PRODUCTOS COSMETICOS Y SUPLEMENTOS ALIMENTICIOS.	FERNANDO MARTIN CEPEDA MARTE	360137
E/2013-16540	25/6/13	HIPER CASAS NS	VENTA, ALQUILER, CONSTRUCCION, REMODELACION Y ADMINISTRACION DE PROPIEDADES, PRESTAMOS HIPOTECARIOS, OPERACIONES RELACIONADAS A LA PRODUCCION DE ENERGIAS ALTERNATIVAS.	JULIAN RAMON NATERA SOSA	360636
E/2013-17943	28/6/13	HOME & TRUST DOMINICANA HTD	DEDICADA AL FIDEICOMISO	EOLO HOLDING, S.R.L.	360868
E/2013-17942	28/6/13	HOME DEVELOPMENT DOMINICANA HDD	DEDICADA A LA CONSTRUCCIÓN DE VIVIENDAS	EOLO HOLDING, S.R.L.	360891
E/2013-17756	27/6/13	HOME WISH LIST	VENTA DE MUEBLES, ADORNOS Y ELECTRODOMESTICOS PARA EL HOGAR, ASI COMO BRINDAR SERVICIOS DE DECORACION DE INTERIORES.	CATHERINE MARIE KURY HAZOURY	360814
E/2013-17099	20/6/13	HORMIGONSA HORMIGONES Y SOLUCIONES DE AGREGADOS	SE DEDICA A LA ELABORACION Y VENTA DE HORMIGONES Y COMERCIALIZACION DE AGREGADOS PARA LA CONSTRUCCION EN GENERAL EN TODO EL TERRITORIO NACIONAL	GUOLING LIANG	360272
E/2013-16904	19/6/13	HOTEL SOL NACIENTE	HOSPEDAJE, SERVICIOS DE RESTAURANTE Y HOTELERIA EN GENERAL	DOMINGO ENRIQUE MARTINEZ REYES	360112
E/2013-16260	20/6/13	HTL AUTO	COMPRAS Y VENTAS DE REPUESTOS DE VEHICULOS, IMPORTACION DE REPUESTOS DE VEHICULOS.	JOSE MANUEL QUEZADA FERNANDEZ	360366
E/2013-17615	26/6/13	I KUAN TAO XING YI DOMINICANA TEMPLE OF TAO	ORGANIZACION SIN FINES DE LUCRO, TEMPLO RELIGIOSO Y ACTIVIDADES SOCIALES PARA LA COMUNIDAD EN GENERAL	LEE CHIN MING	360635
E/2013-17150	20/6/13	I.V. CASTRO MEJIA ENTERPRICE & ASOCIADOS IVCM ENTERPRICE	SERVICIOS DE CONTABILIDAD Y TENEDURIA DE LIBROS, ASESORIA FINANCIERA, AUDITORIA, ASESORIA FISCAL, ASESORIA LEGALES.	ISABEL VICTORIA CASTRO MEJIA	360328
E/2013-16913	19/6/13	IBC CONSULTING	ACTIVIDADES RELACIONADAS CON LAS FUNCIONES DE RECURSOS HUMANOS (R.R.H.H.), RECLUTAMIENTO, SEGUIMIENTO, ENTRENAMIENTO, CONSULTORIA Y ASESORIA INTERNAY EXTERNA DE GESTION HUMANA.	VILMA AYARILYS AYALA DIAZ	360189
E/2013-17891	27/6/13	IBERCARIBBEAN	COMERCIALIZACION E IMPORTACION DE ARTICULOS PARA HOTELERIA.	ISRAEL MONTSERRAT CARTES	360697
E/2013-17965	28/6/13	ICHABOD	COSNTRUCCION Y EDIFICACIONES, PROYECCION Y SUPERVISION DE PROYECTOS ASESORIAS, FISCALIZACION DE OBRAS	ALVARO ICHABOD ACOSTA SANCHEZ	360856
E/2013-17503	25/6/13	ICOCYSI	CONSTRUCCION DE EDIFICACIONES, OBRAS CIVILES Y SERVICIOS DE INGENIERIA	DANTE SADIL HIDALGO HERNANDEZ	360606
E/2013-17363	24/6/13	IDEAS DIRECTAS	ELABORACION Y REALIZACION DE SERVICIOS MULTIMEDIA. (DISEÑO GRAFICO, ANIMACIONES Y VIDEOS, FOTOGRAFIA).	JOSE MANUEL OGANDO DE OLEO	360510
E/2013-14847	28/6/13	IGLESIA ASAMBLEA DE DIOS FUENTE DE VIDA JUAN 3:36	ORGANIZACION SIN FINES DE LUCRO. IGLESIA.	JESUS MOTA MOTA	360844
E/2013-17792	27/6/13	IGLESIA CASA DE DIOS PASION POR CRISTO	ASOCIACION SIN FINES DE LUCRO QUE IDENTIFICA UNA IGLESIA.	JESUS ANTONIO WILLIAMS ABREU	360759
E/2013-16791	18/6/13	IGLESIA CASA DE DIOS, CIUDAD DE FE	ENTIDAD SIN FINES DE LUCRO DEDICADA A LA PREDICACION DEL EVANGELIO DE CRISTO Y A SER SOPORTE ESPIRITUAL A LA COMUNIDAD.	YOVANKA JOSEFINA ZAPATA CARRASCO	360311
E/2013-8845	24/6/13	IGLESIA COMUNITARIA OASIS DE AMOR	ASOCIACION SIN FINES DE LUCRO QUE IDENTIFICA UNA IGLESIA.	FRANCISCO FERRER ADON, MOISES MERQUISEDEB FERRER SALDAÑA	360455
E/2013-17950	28/6/13	IGLESIA EVANGELICA FAMILIA CRISTIANA, IEFC	CELEBRACION DE CULTOS RELIGIOSOS.	MIGUEL GARCIA FRIAS	360824
E/2013-17893	27/6/13	IGLESIA EVANGELICA PENTECOSTAL VILLA BENDICION IGEPEVIBE	ENTIDAD SIN FINES DE LUCRO QUE IDENTIFICA UNA IGLESIA.	RACHEL RIVERA REYES	360690
E/2013-18033	01/7/13	IGLESIA MISIONERA CAMINANDO EN FE	SERVICIOS SOCIALES Y LA PREDICACION DE LA PALABRA DE DIOS Y OBRAS MISIONERAS.	DELCY MARIA RODRIGUEZ ALMONTE	360905
E/2013-13884	28/6/13	IGLESIA PENTECOSTAL UN GRITO DE VICTORIA	IGLESIA PARA ENSEÑAR LA PALABRA DE DIOS.	RAMON DE JESUS VALDEZ HILARIO	360831
E/2013-17120	20/6/13	IGLESIAS PENTECOSTALES MISIONERAS EL SHADDAY	ORGANIZACION SIN FINES DE LUCRO. IGLESIA.	JOSE RENE RIVERA-COTTO	360207
E/2013-15528	18/6/13	ILUMAT HARDWARE & LED	SERVICIOS DE COMERCIALIZACION, GESTION, PRODUCCION, ELABORACION, ALMACENAMIENTO, CONSIGNACION, REPARACION, TRANSPORTACION, INTERMEDIACION, COMISION, REPRESENTACION	CARMEN BEATRIZ HERNANDEZ MENDEZ	360088
E/2013-16885	18/6/13	ILUMINA	PRODUCCION DE ESPECTACULOS Y SERVICIOS DE ILUMINACION DE ESPECTACULOS PUBLICOS Y PRIVADOS, ASI COMO CUALQUIER OTRA ACTIVIDAD RELACIONADA CON EL OBJETO PRINCIPAL.	ILUMINA, S.A.	360324
E/2013-17324	24/6/13	IME INGENIERIA, MATERIALES Y EQUIPOS	EJECUCION DE OBRAS CIVIL, SUMINISTROS DE MATERIALES Y EQUIPOS AFINES.	ANGEL MARCELL HOLGUIN TORIBIO	360409
E/2013-17601	26/6/13	IMPORTADORA C. RODRIGUEZ & ASOCIADOS	IMPORTAR TODO TIPO DE VEHICULOS DE MOTOR ASI COMO CUALQUIER TIPO DE ELECTRODOMESTICOS.	CARLOS RAFAEL RODRIGUEZ REYES	360668
E/2013-12897	21/6/13	IMPORTADORA DE GOMAS RODONSA	IMPORTACION, FABRICACION, VENTA Y COMERCIALIZACION DE PIEZAS Y PARTES DE VEHICULOS DE MOTOR, GOMAS Y AROS NUEVOS Y USADOS Y ACCESORIOS EN GENERAL.	FELIX ANTONIO RODRIGUEZ GONZALEZ	360396
E/2013-17326	24/6/13	IMPORTADORA HNJ	VENTA DE CALZADOS	CHENG FANG PING	360432
E/2013-16199	19/6/13	IMPORTADORA SANJO	IMPORTACION Y VENTAS DE ARTÍCULOS DE FLORISTERÍAS, CUMPLEAÑOS, BODAS, BAUTIZO, MANUALIDADES Y TODAS CLASES DE GÉNEROS Y MERCANCÍAS.	GIMGAS PEDRO JOA FUNG	360240
E/2013-17605	26/6/13	IMPORTADORA STEGALA	VENTAS DE PRENDA DE VESTIR, CALZADOS, SOMBRERERIA.	AIMIN XU	360689
E/2013-15910	10/6/13	IMPRESOS UNIVERSAL	IMPRESOS EN GENERAL, IMPRESIÓN OFFSET Y DIGITAL	OMAR RIGOBERTO DIAZ CESPEDES	359592
E/2013-15455	27/6/13	INASUS DEL CARIBE	IMPORTACION Y COMERCIALIZACION DE PRODUCTOS AGROPECUARIOS Y AGROQUIMICOS.	IGNACIO PEREZ ALZUETA	360781
E/2013-14219	21/6/13	INCIMAS INGENIEROS CIVILES & MAQUINARIAS	CONSTRUCCIONES CIVILES, VENTA Y ALQUILER DE EQUIPOS PESADOS PARA CONSTRUCCION.	FRITZNER DURAN RODRIGUEZ	360387
E/2013-17418	24/6/13	INDALO DOMINICANA	DISEÑO, DISTRIBUCION Y COMERCIALIZACION DE ENTRETENIMIENTOS ONLINE, JUEGOS Y LOTERIA ELECTRONICA.	DAYANARA DEL CARMEN HIDALGO FERNANDEZ	360451
E/2013-15869	10/6/13	INDICE MEDICO	PROVEEDOR DE INFORMACION, PUBLICIDAD, PRODUCTOS Y SERVICIOS A NIVEL NACIONAL E INTERNACIONAL TALES COMO PAGINA WEB, IMPRESOS, PROGRAMA DE TELEVISION	CRUZ ADONAY GERALDO HERNANDEZ	359933
E/2013-17126	27/6/13	INDUSTRIA DEL BLOCK AMERICA	FABRICACION DE BLOCK.	INDUSTRIA DEL BLOCK AMERICA S.A	360675
E/2013-15707	21/6/13	INDUSTRIA PAULINA DE LOS SANTOS	FABRICACION, VENTA Y COMERCIALIZACION DE PRODUCTOS DE BELLEZA.	PAULINA DE LOS SANTOS HERNANDEZ / ROSA DEL CARMEN DE LOS SANTOS HERNANDEZ	360395
E/2013-13097	25/6/13	INDUSTRIAS FAIRY	ELABORACION Y VENTA DE PRODUCTOS PARA BLANQUEAR, LIMPIAR, PULIR, DESENGRASAR, JABONES, PERFUMERIAS, COSMETICOS Y ACEITES ESENCIALES.	CAROLINA GOMEZ PEÑA / RUBEN DARIO BURGOS JEREZ	360530
E/2013-16699	17/6/13	INGENIERIA CIVIL, ARQUITECTURA Y TOPOGRAFIA INCAT	CONSTRUCCION Y DISEÑO DE TODO TIPO DE OBRAS CIVILES Y ARQUITECTONICAS, SUPERVISION, REMODELACIONES, PRESUPUESTOS, CALCULOS ESTRUCTURALES, TASACIONES, BIENES RAICES	INDIRA MARLENE MATOS CARVAJAL	360004
E/2013-12762	21/6/13	INGENIERIA Y ESTRUCTURA ROSARIO MORENO INGERM	DISEÑO Y CONSTRUCCIONES DE OBRAS DE INGENIERIA CIVIL.	RAFAELA EMILIA ROSARIO GONZALEZ, ADAN MORENO RIJO	360360
E/2013-17397	24/6/13	INGENIERIA Y PROYECTOS METALICOS IPROMET	CONSTRUCCION, DISEÑO Y ELABORACION DE PLANOS Y PRESUPUESTO ESTRUCTURAS METALICAS E INGENIERIA EN GENERAL.	TRIANNA DE LA CRUZ GARCIA	360475

[210] EXP.	[220] SOL. FECHA	[561] NOMBRE COMERCIAL	[510] ACTIVIDAD	[730] SOLICITANTE	[111] REGISTRO
E/2013-17763	27/6/13	INGENIERIA Y SERVICIOS CORPORATIVOS, INSECOR	CONSTRUCCION, DISEÑOS Y PROYECTOS DE OBRAS CIVILES, SERVICIOS Y MANTENIMIENTO DE IMPERMEABILIZANTES, INSTALACION DE LONAS ASPHATICAS, FACHADA DE EDIFICIOS Y ESTRUCTURA	RAFAEL THOMAS PEREZ MEJIA	360683
E/2013-12766	01/7/13	INGENIERO MELVIN GENAO & ASOCIADOS	DISEÑO, CONSTRUCCION, PROMOCION, VENTA Y FINANCIAMIENTO DE PROYECTOS URBANISTICOS E INMOBILIARIOS	MELVIN JOEL GENAO TAPIA	360912
E/2013-17798	27/6/13	INMOBILIARIA DELAFAM	DESARROLLO DE PROYECTOS INMOBILIARIOS, CASAS, SOLARES, APARTAMENTOS.	CARINE RENEE ISABELLE DELVAUX MARCHESE	360747
E/2013-16863	27/6/13	INMOBILIARIA MEJIA CIPION & ASOC.	DEDICADA A LA COMPRA Y VENTA DE BIENES INMUEBLES Y SERVICIOS RELACIONADOS A BIENES RAICES EN GENERAL.	JESUS MORILLO MEJIA, MARINO DOGUER CIPION QUEZADA	360758
E/2013-17500	25/6/13	INMOBILIARIA RAMBOULLET	DESARROLLO DE INVERSIONES MOBILIARIOS E INMOBILIARIOS Y LA TENENCIA DE BIENES INMUEBLES.	INMOBILIARIA RAMBOULLET, S.A.	360607
E/2013-15350	18/6/13	INMOCORP KRG	INMOBILIARIA.	KAREN JULIA DOLORES RAMOS GOICO	360156
E/2013-16832	18/6/13	INSTITUTO DE SERVICIOS Y FORMACION EMPRESARIAL DOMINICANO INSFED	CURSOS DE FORMACION TECNICO LABORAL.	FELIX FELIPE GARCIA	360131
E/2013-16674	17/6/13	INSTITUTO TECNICO BRISAS DEL EDEN, ITBE	OFRECER PROGRAMAS DE CAPACITACION TECNICA PARA BENEFICIAR AQUELLOS MORADORES DEL SECTOR BRISAS DEL EDEN Y ZONAS ALEDAÑAS QUE DESEEN INSERTARSE EN EL MUNDO LABORAL.	GERSON VIRGILIO DE PAULA DE LOS SANTOS, RUSSEVELY LENITZA RODRIGUEZ COLLADO	360029
E/2013-17085	20/6/13	INTERCAMBIO ZONA 555	BIENES RAICES Y PROMOCION DE AREAS EN EL SECTOR TURISTICO.	SIEGRUN STUTZ	360241
E/2013-8537	19/6/13	INTERCOLUMNIO GESTION Y DESARROLLO DE PROYECTOS	GESTION Y DESARROLLO DE PROYECTOS INMOBILIARIOS.	ALFONSO FERNANDEZ SOSA	360236
E/2013-15922	25/6/13	INTERNATIONAL SUPPLY HIS ISH	PROMOCION DEL COMERCIO EXTERIOR. COMPRA, VENTA, IMPORTACION, EXPORTACION, ALMACENAMIENTO, DISTRIBUCION, REPRESENTACION	RAFAEL DOMINGO MIGUE ALVARADO QUINTERO	360563
E/2013-16473	25/6/13	INTERNATIONAL VACATION CLUB IVC	MERCADEO Y VENTA DE INTERESES DE TIEMPO COMPARTIDO Y CUALQUIER OTRA ACTIVIDAD DE INDOLE TURÍSTICA.	JOEL ADRIAN SANTOS ECHAVARRIA	360553
E/2013-2504	20/6/13	INTERPAQ DE AEROPAQ	SERVICIO DE ENTREGA DE PAQUETES A NIVEL NACIONAL.	AEROPAQ, S.R.L	360281
E/2013-15011	31/5/13	INTERRA	FUMIGACION, ALIMENTOS Y BEBIDAS, ARTICULOS DE LIMPIEZA, HIGIENE E INSUMOS DE COCINA, ARTICULOS DEL HOGAR, AUDIOVISUALES, AUTOMOTORES, CAPACITACION, COMBUSTIBLES Y LUBRICANTES	INTERRA SRL	360739
E/2013-16972	19/6/13	INVERSIONES AGROPECUARIAS C & W	VENTA, DISTRIBUCION, COMERCIALIZACION Y EXPORTACION DE PRODUCTOS AGROPECUARIOS.	FEDERICO ANTONIO COLLADO FERREIRA	360219
E/2013-13926	13/6/13	INVERSIONES ARROYO CACATO	PROMOCION, COMPRA Y VENTA DE BIENES INMUEBLES Y BIENES MUEBLES TALES COMO VEHICULOS DE MOTOR.	JUAN RAMON ROSARIO CONTRERAS	360854
E/2013-17180	21/6/13	INVERSIONES BALBUENA FERNANDEZ	PRESTAMOS EN GENERAL.	ARIEL EDUARDO BALBUENA FERNANDEZ	360319
E/2013-17380	24/6/13	INVERSIONES CANDELIER	INVERSIONES, FINANCIAMIENTOS Y CONSTRUCCION DE EDIFICACIONES.	JOSE ROGELIO CANDELIER ROSARIO	360441
E/2013-15970	19/6/13	INVERSIONES CHACUEY	CONSTRUCCION, DESARROLLO, INVERSIÓN Y PROMOCIÓN DE PROYECTOS INMOBILIARIOS Y TURÍSTICOS, COMPRA Y VENTAS DE MATERIALES PARA LA CONSTRUCCIÓN	ERIK DANNY BUENO TEJADA	360215
E/2013-17470	25/6/13	INVERSIONES CHAMIZO	BAR-LOUNGE, RESTAURANTE, CAFÉ Y CENTRO DE ACTIVIDADES Y EVENTOS INDIVIDUALES Y CORPORATIVOS	JUAN BAUTISTA CHAMIZO ALONSO	360581
E/2013-17571	25/6/13	INVERSIONES CISNE NEGRO	COMPRA, VENTA Y ALQUILER DE BIENES INMUEBLES, DESARROLLO Y COMERCIALIZACION DE PROYECTOS INMOBILIARIOS.	NACY SIU MEI SHUM LEUNG	360565
E/2013-17240	21/6/13	INVERSIONES EROLY	COMPRA, VENTA Y FINANCIAMIENTO DE MOTORES NUEVOS Y USADOS.	BERNARDO CASTILLO DE LA CRUZ	360320
E/2013-17757	27/6/13	INVERSIONES FAMARBO	DISEÑOS Y CONSTRUCCION DE EDIFICIOS, CASAS Y TODO TIPO DE INFRAESTRUCTURAS FISICAS	INVERS FAMARBO S.A	360682
E/2013-17851	27/6/13	INVERSIONES FUTURO XXI	PROMOVER, ADMINISTRAR Y DESARROLLAR PARQUES INDUSTRIALES DE ZONAS FRANCAS, REALIZAR ACTIVIDADES RELACIONADAS A LA MISMA	RAFAEL EMILIO ALTAGRACIA ALONZO LUNA	360730
E/2013-11402	28/6/13	INVERSIONES GRUBAT	PRESTAR SERVICIOS Y DAR FACILIDADES CREDITICIAS, PRESTAMOS PERSONALES DE FORMA RAPIDA Y SENCILLA.	JOEL MARINO GRULLON CORONADO	360829
E/2013-15904	24/6/13	INVERSIONES LA ESTACIÓN	INVERSIONES INMOBILIARIAS.	JULIO CESAR BARRANCO VENTURA	360541
E/2013-5818	19/6/13	INVERSIONES LUIS FERNANDO	PRESTAMOS Y FINANCIAMIENTOS.	JOSE LUIS RODRIGUEZ BAEZ	360202
E/2013-16758	18/6/13	INVERSIONES MARTINEZ TOMAS	SERVICIOS DE TRANSPORTE EN GENERAL.	TOMAS MARTINEZ DEL RIO	360225
E/2013-17683	26/6/13	INVERSIONES MARTINEZ UREÑA	PRESTAMOS, FINANCIAMIENTOS, HIPOTECAS.	JUAN FRANCISCO MARTINEZ UREÑA	360642
E/2013-17237	28/6/13	INVERSIONES MORETA GARCIA	PRESTAMOS HIPOTECARIOS Y PERSONALES, COMPRA Y VENTA DE VEHICULOS.	PEDRO LUIS MORETA GARCIA	360846
E/2013-15994	19/6/13	INVERSIONES RAFELIN	PRESTAMOS PERSONALES CON GARANTIA MOBILIARIA E INMOBILIARIA.	GREGORIO GARCIA QUEZADA	360190
E/2013-15659	28/6/13	INVERSIONES SANGOY	COMPRA Y VENTA, EXPORTACIÓN E IMPORTACIÓN DE MAQUINARIAS AGRÍCOLAS, INSUMOS AGRÍCOLAS, PRODUCTOS DEL CAMPO Y FERTILIZANTES	SANJEEV GOYAL	360887
E/2013-17638	26/6/13	INVERSIONES SIMONEAU	BAR Y RESTAURANTE. IMPORTACION Y EXPORTACION DE MERCANCIA PARA BARES Y RESTAURANTES. REALIZACION DE EVENTOS SOCIALES.	DAVE SIMONEAU	360648
E/2013-16672	17/6/13	INVERSIONES ZAIMAG DEL CARIBE	INVERSIONES EN EL ÁREA TURÍSTICA, MINERA, HOTELERA, CONSTRUCCIÓN, TELECOMUNICACIONES, BINES RAICES	CLAUDIA ESTHER JEREZ DE GARCIA	360049
E/2013-17320	24/6/13	INVRARMANIA	COMPRA, VENTA Y CONSTRUCCION DE INMUEBLES	EMMANUEL DELGADO MENDEZ	360534
E/2013-16291	24/6/13	IRONELIS CARIBBEAN TRAVEL	SERVICIO MINORISTA DE AGENCIA DE VIAJES.	IRONELIS PEÑA JIMENEZ	360411
E/2013-17330	24/6/13	IRT INTERNATIONAL RANCH TOURS	SERVICIO DE TRANSPORTE TURISTICO EN GENERAL	JHONNY MARTINEZ RODRIGUEZ, ERIC OMAR CEDENO OLIVERAS, ALEXANDER CESPEDAS AQUINO	360449
E/2013-16801	18/6/13	ISACCO CONSULTORA	OFRECER SERVICIOS DE ASISTENCIA, IGUALAS DE SERVICIOS, PLANIFICACION, DESARROLLO, INTELIGENCIA DE NEGOCIOS	FRANCISCO ALEJANDOR LEBREAULT ACEVEDO	360086
E/2013-17521	25/6/13	ISALQUEZ CHEVALIER CONSTRUCCIONES	CONSTRUCCIÓN	HUGO A. VLADIMIR ISALQUEZ CHEVALIER	360551
E/2013-17078	20/6/13	ISLA LAGUNA LM, RISTORANTE & BISTRO	EXPENDIO DE MARISCOS, CARNES Y PLATOS A LA CARTA, BEBIDAS Y TRAGOS EN TODAS SUS VARIEDADES.	LAURA GALLUZZI	360296
E/2013-17268	21/6/13	ISOTEX DOMINICANA	FABRICACION, DISTRIBUCION Y COMERCIALIZACION DE PRODUCTOS DE POLIESTIRENO EXPANDIDO Y DEMAS PRODUCTOS AISLANTES, ACUSTICOS Y ACCESORIOS METALICOS	THOMAS GUNTER POLLEHNE	360463
E/2013-16764	18/6/13	ITALI INTERNATIONAL	VENTA Y DISTRIBUCION DE FARMACOS.	MARIA VILLANUEVA HERNANDEZ, REYNARDO VILLANUEVA HERNANDEZ	360078
E/2013-17035	28/6/13	ITALIAN COUTURE LUIGI ANGIUS I.C.L.A.	VENTA DE ROPA Y ACCESORIOS ITALIANOS.	LUIGI ANGIUS	360847
E/2013-17356	24/6/13	ITPLUS DOMINICANA	ASESORÍA, CONSULTORÍA, SOPORTE, MANTENIMIENTO Y VENTA DE PRODUCTOS Y SERVICIOS DE TECNOLOGÍA DE LA INFORMACIÓN.	ROBERTO RODOLFO MINAYA ALMANZAR	360468
E/2013-15740	07/6/13	IZUMBA DOMINICANA	IMPORTACION, EXPORTACION, DISTRIBUCION Y VENTA DE MERCADERIAS Y PRODUCTOS, INCLUYENDO ARTICULOS ELECTRONICOS	GUILLERMO MENENDEZ ESCANDON	360138
E/2013-15703	17/6/13	J & S PRODUCTION	TALLER DE COSTURA.	JONAS JOLIUS EDMOND, MARIE SOLANGE EDMOND	360026
E/2013-17922	28/6/13	J.S. IMPORT	VENTA DE VEHICULOS DE MOTOR.	DIONIS YOEL NUÑEZ NUÑEZ	360821
E/2013-16349	13/6/13	JAQUEZ & PEREZ ABOGADOS -CONSULTORES	SERVICIOS JURIDICOS, REPRESENTAR SOCIEDADES NACIONALES O EXTRANJERAS EN SUS ACTIVIDADES EN LA REPUBLICA DOMINICANA EN EL EXTRANJERO.	CAROLYN JOHANNA JAQUEZ ESPINAL, JOSE ENRIQUE PEREZ GERMAN	360576
E/2013-17183	28/6/13	JARDIN INFANTIL MI ESPACIO FELIZ	CUIDADO Y ATENCION EDUCATIVA DE NIÑOS.	JANNELLY ALTAGRACIA CANDELARIO FIGUERO DE GUZMAN	360845
E/2013-16388	25/6/13	JARDIN INFANTIL OLGA PIMENTEL BUENO	CUIDADO Y EDUCACION DEL NIVEL INICIAL PARA NIÑOS DE 0/5 AÑOS DE EDAD	OLGA CORINA PIMENTEL BUENO	360559
E/2013-16659	17/6/13	JARDINERÍA C.I.T.A	SEMBRADO Y VENTA DE PLANTAS Y ARBOLES ORNAMENTALES, VIVERO, AL DISEÑO, CONSTRUCCION Y MANTENIMIENTO DE JARDINES Y AFINES	CRISTINA IDALIA TAVARES ALVAREZ, YAQUENIA JIMENEZ LUGO	360053
E/2013-17149	20/6/13	JER INGENIEROS & ASOCIADOS	CONSTRUCCIÓN Y DESARROLLO DE PROYECTOS HABITACIONALES Y DE NEGOCIOS.	JOSE ENRIQUE ROQUES JAAR	360283
E/2013-14177	26/6/13	JEUNESSE GLOBAL REPUBLICA DOMINICANA	IMPORTACIÓN, DISTRIBUCIÓN Y VENTA DIRECTA DE PRODUCTOS NUTRACEUTICALS, SUPLEMENTOS Y COMPLEMENTOS DIETARIOS Y PRODUCTOS PARA EL CUIDAD DE LA PIEL	JEUNESSE GLOBAL HOLDINGS, LLC	360882
E/2013-17443	24/6/13	JIGUEY	ACTIVIDADES TURISTICA Y ECOLOGICA	MARIA TERESA PALAU PORTA	360443
E/2013-17635	26/6/13	JIMECONTRE SERVICE	IMPORTACIÓN Y VENTA DE PRODUCTO DE BELLEZA, PARA SALONES DE BELLEZA.	FEDERICO CONTRERAS HERNANDEZ, VINCEN JIMENEZ	360701
E/2013-17258	21/6/13	JR CHEMICALS	DEDICADA A LA IMPORTACIÓN, DISTRIBUCIÓN, VENTA Y COMERCIALIZACIÓN DE PRODUCTOS QUÍMICOS PARA INDUSTRIAS.	JOSE ALCIBIADES RAMIREZ ARIAS	360369
E/2013-17124	20/6/13	JUBILEE INTERNATIONAL TRAVELS	TOURS DE VIAJES A NIVEL NACIONAL E INTERNACIONAL TOURS OPERADOR.	JOEL ARNULFO SANTANA HIRALDO	360306
E/2013-16467	24/6/13	JUDANCING GLOW	COMPRA, VENTA Y COMERCIALIZACION DE PRENDAS DE VESTIR, ACCESORIOS Y ARTICULOS CRISTIANOS.	OLGA ELENA DIAZ / JUAN ALEXANDER TAVAREZ POLANCO	360426
E/2013-14647	18/6/13	JUNTA DE VECINOS MARIA MADERA	INSTITUCION SIN FINES DE LUCRO QUE TIENE COMO OBJETO PROPICIAR EL DESARROLLO INTEGRAL DE LA COMUNIDAD DE PUEBLO NUEVO Y LOCALIDADES VECINAS.	ANGELA DE JESUS CRUZ MADERA	360056
E/2013-17135	20/6/13	K J R PRODUCCION	FABRICACION DE RINCE, SHAMPU, TREMENTINA, CLORO, IMPORTACION, EXPORTACION DE MATERIALES PARA LA FABRICACION DE LOS MISMOS	RAMON OCTAVIO GARCIA CAMACHO, RAMON JESEL GARCIA OVALLES, KELVIN ALBERTO CAMACHO GARCIA	360302
E/2013-17868	27/6/13	KARANA ART & FASHION IMPORT Y EXPORT	PROMOVER EXPOSICIONES, EVENTOS FILANTROPICOS, VENTAS DE OBJETOS ARTESANALES, ROPAS, COSMETICOS Y ACCESORIOS CRIOLLOS, EXPORTADOS E IMPORTADOS.	MAYDA ALEJANDRA ALT. ROVELLAT UREÑA	360791
E/2013-16725	24/6/13	KARETA EVENTS TOURS & KAMPING	OPERADOR TURISTICO, CAMPAMENTOS Y EXCURSIONES AGROECOTURISTICAS.	NICOLE STEPHANY RODRIGUEZ GOMEZ	360417
E/2013-17425	24/6/13	KARMBERG	DISTRIBUCION Y VENTA DE PRODUCTOS FARMACEUTICOS, ASI COMO CUALQUIER ACTIVIDAD COMERCIAL QUE SE RELACIONE DIRECTAMENTE CON EL DESARROLLO DE SU OBJETO SOCIAL.	MARIELA LORETA MORILLA BEATO	360452
E/2013-16262	24/6/13	KENHALL ENTERPRISES	ADMINISTRACION, SUPERVISION, DISEÑO ARQUITECTONICO Y CONSTRUCCION DE OBRAS CIVILES	COMPANY IN STOCK, S.A.	360478
E/2013-16933	19/6/13	KIARA LIQUORSTORE	VENTAS AL POR MAYOR Y MENOR DE BEBIDAS ALCOHOLICAS	ROBERTO CASTILLO ALFONSO	360217
E/2013-17737	26/6/13	KINBAR DOMINICANA	OPERADORA DE CASINOS.	DREAM WORLD, SRL	360602
E/2013-17739	26/6/13	KING CRAB INVESTMENTS	BIENES RAICES.	DOMINGO AURELIO TAVAREZ ARISTY	360600
E/2013-16742	24/6/13	KM, KING MEDICAL	IMPORTACION, DISTRIBUCION, COMPRA, VENTA Y COMERCIALIZACION DE MATERIALES, EQUIPOS, ACCESORIOS, SUMINISTROS MEDICOS Y RELACIONADOS.	ROSA AURA SANCHEZ	360457
E/2013-16298	13/6/13	KMA ELECTRONICA Y CONTROLES	DISTRIBUCION Y VENTAS DE REPUESTOS ELECTRONICOS Y CONTROLES ELECTRONICOS INDUSTRIALES.	PERLA MACIEL VALDEZ CALDERON	360399
E/2013-17440	24/6/13	L DANIELS MOTORS	VENTAS Y COMPRAS DE VEHICULOS USADOS Y NUEVOS, FINANCIAMIENTO, IMPORTACIÓN, EXPORTACIONES, SEGUROS, TRANSPORTES DE CARGA, RENT CAR, LOGÍSTICA DE MERCANCÍAS	JUANA HERRERA RODRIGUEZ	360482
E/2013-17832	27/6/13	L.B. ORTEGA & ASOCIADOS	COMPRA Y VENTA DE BIENES INMUEBLES; DESARROLLO DE PROYECTOS INMOBILIARIOS; URBANIZACION DE TERRENOS	L B ORTEGA & ASOCIADOS, CXA	360695
E/2013-17447	24/6/13	LA BARBA AUDIOVISUAL	PRODUCTORA AUDIOVISUAL	SHAHZAD THOMAS YUNAS PEREZ	360445

[210] EXP.	[220] SOL. FECHA	[561] NOMBRE COMERCIAL	[510] ACTIVIDAD	[730] SOLICITANTE	[111] REGISTRO
E/2013-17189	21/6/13	LA CHIVERA	VENTA DE PRODUCTOS CARNICOS.	JOSE LUIS REYES ZORRILLA	360259
E/2013-9491	26/6/13	LA GALERIA DE FRANCISCO	OFRECER SERVICIOS DE BAR, RESTAURANT, TAPAS, EVENTOS SOCIALES Y PROFESIONALES, ACTIVIDADES, VENTAS DE OBRAS DE ARTE.	OFIEL BIENVENIDO SANTIAGO	360465
E/2013-16928	19/6/13	LABORATORIO CLINICO SIME	ANALISIS CLINICO.	MAURA MERCEDES SIME VELEZ DE ALMONTE	360195
E/2013-17498	25/6/13	LABORATORIOS RYSELL	DISTRIBUCION, COMPRA, VENTA, FABRICACION, IMPORTACION DE PRODUCTOS FARMACEUTICOS, MEDICINALES, VETERINARIOS, HIGIENICOS Y COSMETICOS.	LABORATORIOS RYSELL, SRL	360812
E/2013-16452	26/6/13	LABOTECH	VENTA Y DISTRIBUCION DE SERVICIOS EN EQUIPOS E INSTRUMENTOS PARA LABORATORIOS Y DIAGNOSTICOS EN GENERAL Y SUS INSUMOS.	LUIS ALFONSO GOMEZ ROQUEL	360743
E/2013-17358	24/6/13	LACTEOS YAMILI	CRIA, EXPLOTACION Y VENTA DE OVINOS, CAPRINOS Y SUS DERIVADOS COMO LECHE, QUESO, YOGURT, ETC.	ALEJANDRO ANDRES SANCHEZ MELO	360421
E/2013-16465	14/6/13	LAPIDAS DEL CARIBE DAVID	ELABORACION DE LAPIDAS FOTOGRAFICAS Y GRABADO EN MINERALES Y METALES EN BAJO Y ALTO RELIEVE.	DAVID ALBERTO PANIAGUA PAREDES	360003
E/2013-17108	20/6/13	LASER ART IMAGINATION REYNOSO BAEZ	SERVICIOS PUBLICITARIOS EN GENERAL (ARTE GRAFICO COMPUTARIZADO, DECORACION DE EVENTOS).	IVELISSE BAEZ CASADO / JUAN ANTONIO REYNOSO BAEZ	360246
E/2013-16978	19/6/13	LAVOR WASCH & GO	MANTENIMIENTO DE TODO TIPO DE VEHICULOS.	RAFAEL CRUZ NUÑEZ	360192
E/2013-16641	17/6/13	LC FIRE PROTECTION	VENTA DE EQUIPOS CONTRA INCENDIOS RECARGA DE TODAS CLASES EXTINTORES CONTRA INCENDIO	LUIS CONCEPCION BETIMER	360045
E/2013-16846	18/6/13	LE BEAUTE POUR GPC	BRINDAR LOS SERVICIOS DE CENTRO DE ESTETICA, SPA Y CONSULTORIA MEDICA.	GEORGINA ALTAGRACIA PEREZ CAIRO	360103
E/2013-16757	18/6/13	LECTROTECH	VENTA, CONSULTAS Y ASESORIAS DE CONSTRUCCIONES DE PLANTAS ELECTRICAS.	BENJAMIN ROBERTO ESEDEL RICHARDSON	360115
E/2013-17402	01/7/13	LED SUPPLY VIELINSKY	IMPORTADORA DE COMPONENTES ELECTRONICOS.	VIELINSKY ANTONIO CASIMIRO SANTOS	360913
E/2013-16802	18/6/13	LEFINE ENTERPRISES	SERVICIOS DE COMERCIALIZACION, GESTION, PRODUCCION, ELABORACION, ALMACENAMIENTO, CONSIGNACION, TRANSPORTACION, INTERMEDIACION, COMISION, REPRESENTACION	FRANCISCO ALEJANDRO LEBREAU ACEVEDO	360151
E/2013-16905	26/6/13	LENDAC INVESTMENTS	VENTA DE CELULARES, CIGARRILLOS ELECTRONICOS Y ACCESORIOS PARA CELULARES.	ARIEL FRANCISCO ACOSTA ESTEVEZ	360741
E/2013-14682	21/6/13	LETREROS NUÑEZ PEÑA LNP	DISEÑO GRAFICO Y PUBLICIDAD EN GENERAL.	YDANIS NUÑEZ PEÑA	360406
E/2013-16843	18/6/13	LET'S EAT	SERVICIOS DE RESTAURANT, CATERING, VENTA DE ALIMENTOS CRUDOS O COCINADOS, DELIVERIES, ASESORAMIENTOS CULINARIOS	RAQUEL SAVINON PICHARDO, PHILIPPE GIL FUENTES	360143
E/2013-17471	25/6/13	LIGA DEPORTIVA CAMPESINA FABIO RAFAEL GONZALEZ	INSTITUCION SIN FINES DE LUCRO, ORIENTADA A LA PROMOCION Y DESARROLLO DE LA EDUCACION FISICA	FIDELIO SANCHEZ INFANTE	360612
E/2013-13256	21/6/13	LISANGELIS COMERCIAL	DEDICADA A LA COMPRA, VENTA Y ALQUILERES DE INMUEBLES.	LUIS JOSE SANTANA PEREYRA	360353
E/2013-17188	21/6/13	LOREN TRAVEL	SERVICIOS TURISTICO, TRASLADO, TOURS Y EXCURSIONES TURISTICA.	WILLIAM ANTONIO ROSA DISLA	360374
E/2013-17360	24/6/13	LOS CABALLEROS DEL SONIDO	PRODUCCION DE EVENTOS MUSICALES	ENMANUEL REYES, JOEL ARIAS	360467
E/2013-17783	27/6/13	LOS PIRATAS DEL ATLANTICO	LIGA DE BASEBALL.	CESAR EMILIO OLIVIO GONELL	360726
E/2013-16857	18/6/13	LOYOLA AUTO PARTS	VENTA DE REPUESTOS Y PIEZAS PARA VEHICULOS DE TODO TIPO.	LOYOLA AUTO PARTES, C. POR A.	360609
E/2013-17610	26/6/13	LUMICENTRO	VENTA Y COMPRA, COMERCIALIZACION, DISTRIBUCION DE LAMPARAS Y ACCESORIOS PARA LA DECORACION Y EMBELLECIMIENTO DE RESIDENCIAS	VISTA CRESTA, S.A.	360631
E/2013-16673	17/6/13	M&S, IMPORT AND EXPORT	COMPRAR Y VENDER DIFERENTES PRODUCTOS, AGRICOLAS, ELÉCTRICOS Y BISUTERÍA	SONIA MINERVA ESPINAL SUBERVI	360044
E/2013-16644	17/6/13	M. CARIBE	FABRICACION DE COLCHONES, COMPRA Y VENTA DE MUEBLES Y COLCHONES.	DAVID RICARDO KOENIG LEVY	359999
E/2013-16926	19/6/13	MADECOLOR	VENTA DE PINTURAS Y HERRAJES.	IMPORTADORA LITI, SRL	360229
E/2013-17037	19/6/13	MADEDISA	COMPRA Y VENTA DE MADERA, FABRICACION, DISEÑO Y DECORACION DE MUEBLES EN GENERAL.	RICARDO AUGUSTO JIMENEZ PEREZ	360170
E/2013-17012	19/6/13	MADERAS SOSTENIBLES DOMINICANAS MSD	PROCESAMIENTOS, COMPRAS, VENTAS DE MADERAS.	LUIS EDUARDO ROSARIO GRAU	360232
E/2013-16938	19/6/13	MADINA MOBILE Y ACCESORIOS	REPARACION Y VENTAS DE CELULARES, ACCESORIOS Y SUS PIEZAS, RECARGAS Y TARJETAS DE LLAMADAS	FAZAL ABBAS	360205
E/2013-9200	21/6/13	MAGIC DENTAL SUPPLIES	DEDICADA A LA COMERCIALIZACION, DISTRIBUCION Y VENTAS DE EQUIPOS Y MATERIALES DENTALES.	GERARDO ANTONIO GARCIA ABREU	360385
E/2013-16892	18/6/13	MAGNA ESTETICA	SERVICIOS ESTETICOS, QUIRURGICOS AMBULATORIOS.	GUAROCUYA ALMANZAR CASTILLO, YANET RUIZ	360098
E/2013-16910	19/6/13	MAHONA DE LAS TERRENAS	ADMINISTRACION DE BIENES INMUEBLES	VERONIQUE CLAIRE BOURBIGNY, JACQUES HENRI MARTINET	360252
E/2013-16660	25/6/13	MAITREYA TRADING GROUP	IMPORTACION Y EXPORTACION, DISTRIBUCION, TRANSPORTACION POR VIA MARITIMA, AEREA Y TERRESTRE DE MATERIALES DE CONSTRUCCION, ARTICULOS FERRETEROS, PRODUCTOS ALIMENTICIOS, DE BELLEZA Y LIMPIEZA.	JOSE ANTONIO CABRERA PEDROSO	360525
E/2013-17025	19/6/13	MANCOMUNICAD PROVINCIA MONSEÑOR NOUEL MANPRO	LUCHAR POR EL DESARROLLO DE LOS DISTRITOS MUNICIPALES DE LA PROVINCIA MONSEÑOR NOUEL.	SILVESTRE GONZALEZ DE LEON	360125
E/2013-4838	25/4/13	MANGROVE MURRAY INVESTMENT HOLDINGS	VENTA, COMPRA, ARRENDAMIENTO, PROMOCION, INVERSION, ADMINISTRACION Y CUALQUIER ACTIVIDAD COMERCIAL RELACIONADA CON INMUEBLES EN GENERAL.	VASS, SRL	360116
E/2013-16766	18/6/13	MANNY MUEBLES	LA COMPRA Y VENTA DE MUEBLES Y ELECTRODOMESTICOS	MISAE CASTILLO ARECHE	360077
E/2013-17917	28/6/13	MARFRA IMPORT	IMPORTACION Y VENTA EN EL MERCADO LOCAL DE MOTOCICLETAS Y CUALQUIER OTRO TIPO DE MEDIO DE TRANSPORTE	MARIA FRANCISCA ESPINAL	360881
E/2013-9531	18/6/13	MARINA-LAS TERRENAS SAMANA C & L	DISEÑO, CONSTRUCCION DE LOS MUELLES.	CAROLINA LLOBREGAT FERRE	360149
E/2013-16770	18/6/13	MARIO CHESSA & CO	DEDICADA A BRINDAR SERVICIOS TURISTICOS EN GENERAL.	MARIO CHESSA	360063
E/2013-16987	19/6/13	MARSH FRANCO ACRA	INTERVENCION, INTERMEDIACION Y ASESORIA EN LA CONTRATACION DE SEGUROS Y REASEGUROS EN LAS RAMAS DE SEGUROS DE PERSONAS Y SEGUROS GENERALES	MARSH S.A.	360253
E/2013-17529	25/6/13	MATERIUM	OFICINA DE ARQUITECTURA.	DANIA MARIA ORIA SALMON, ANTONIO ORIA CAMPUSANO	360542
E/2013-17712	26/6/13	MAYA AUTO PAINT	DESABOLLADURA, PINTURA Y MECANICA EN GENERAL.	JOSE MIGUEL ROSARIO SORIANO	360672
E/2013-16671	25/6/13	MEDIA ACCESS	COMERCIALIZACION DE MEDIOS PUBLICITARIOS EN GENERAL, DEDICÁNDOSE A REALIZAR SERVICIOS DE PUBLICIDAD Y MARKETING	SARA FRANCISCA RODRIGUEZ GUZMAN	360746
E/2013-17532	25/6/13	MEDICAL OFFICE DRA. DAMARIS PLACENCIO	SERVICIOS DE CONSULTAS MEDICAS EN GENERAL Y PRIMEROS AUXILIOS.	DAMARIS YNMACULADA PLACENCIO GOMEZ	360515
E/2013-16965	19/6/13	MEDINA TRAVEL	AGENCIA DE VIAJES, VENTA DE HOTELES NACIONALES, INTERNACIONALES, TICKETS AEREOS, CRUCEROS, EXCURSIONES A NIVELES NACIONALES E INTERNACIONALES.	MARIELA RAQUEL MEDINA EUSEBIO	360176
E/2013-15635	18/6/13	MEDSIDOM	IMPORTACION, VENTA, INSTALACION Y REPARACION DE EQUIPOS MEDICOS EN GENERAL.	GENESIS NAIROBY ARREDONDO	360127
E/2013-16822	18/6/13	MEGANA CORPORATION	IMPORTACION, COMPRA, VENTA, FINANCIAMIENTO Y REPARACION DE MOTOCICLETAS Y VEHICULOS DE MOTOR NUEVOS Y USADOS	ALEXANDR ROZENKO	360094
E/2013-16826	18/6/13	MEGANA MOTORS	IMPORTACION, COMPRA, VENTA, FINANCIAMIENTO Y REPARACION DE MOTOCICLETAS Y VEHICULOS DE MOTOR NUEVOS Y USADOS	ALEXANDR ROZENKO	360157
E/2013-17625	26/6/13	MELFIS TOURS	DEDICADA A LA EXPEDICION DE PASAJES AEREOS, ASI COMO ACTIVIDADES DE TURISMO Y EXCURSIONES. ASI COMO TODA ACTIVIDAD RELATIVA AL SECTOR TURISMO.	ABRAYFIS DECENA ALMONTE	360704
E/2013-17933	28/6/13	MENDEZ MONEGRO BARBERIA	PELUQUERIA.	JOSE RAFAEL MENDEZ MONEGRO	360823
E/2013-16916	19/6/13	MERCADOS & MATERIALES AGRICOLAS, M&M AGRICOLA	SERVICIOS DE COMERCIALIZACION, GESTION, ALMACENAMIENTO, CONSIGNACION, REPARACION, TRANSPORTACION, INTERMEDIACION, COMISION, REPRESENTACION	JUAN EMILIO SANTOS ARIAS	360254
E/2013-15621	25/6/13	MERCAGRASA	COMPRA Y VENTA DE ACEITES VEGETALES.	VLADIMIR ANTONIO SANTOS FERNANDEZ	360613
E/2013-17969	28/6/13	MERCANTIL CERTUS	FUMIGACION, ALIMENTOS Y BEBIDAS, ALQUILERES, ARTICULOS DE LIMPIEZA, HIGIENE E INSUMOS DE COCINA, ARTICULOS DEL HOGAR, AUDIOVISUALES, AUTOMOTORES, CAPACITACION, COMBUSTIBLES Y LUBRICANTES	MERCANTIL CERTUS, SRL	360810
E/2013-15057	17/6/13	MERKANALISIS	DISEÑOS Y REALIZACION DE CENSOS DE NEGOCIOS CON APLICACION DE MAPAS DIGITALES	MEKING ANATOLIS ALVAREZ IMBERT, JOSE GARCIA MONTILLA	360047
E/2013-16912	19/6/13	MI ESCUELITA HEROES DEL PARAISO	EDUCACION INICIAL Y BASICA.	OLGA ISABEL LAFONTAINE MEDINA, JOSE RAFAEL PICHARDO MENDOZA	360239
E/2013-15899	21/6/13	MI PANADERIA & REPOSTERIA TAMBORIL OSORIO MARTINEZ	ELABORACION, VENTA Y COMERCIALIZACION DE PRODUCTOS DERIVADOS DE LA HARINA.	FERNANDO ANTONIO OSORIO MARTINEZ	360407
E/2013-15387	19/6/13	MIBELIS PAPELERIA	PAPELERIA, LIBRERIA Y TIENDA DE REGALOS.	MIGUEL NICOLAS ALMONTE CARVAJAL, LIDIA BERENICE ACEVEDO GUZMAN	360180
E/2013-17066	20/6/13	MICROTES DOMINICANA	SOPORTE TECNICO, DISTRIBUCION, INTERMEDIACION DE VENTAS, REPRESENTACION, MARKETING, VENTAS, IMPORTACION, EXPORTACION, ASESORIA, AUDITORIA INFORMATICA	HECTOR LUIS OTAÑO FELIZ	360265
E/2013-13746	25/6/13	MINISTERE LE ROCHER DE LA GRACE	ORGANIZACION SIN FINES DE LUCRO, IGLESIA	JAMES PAULA	360614
E/2013-17132	20/6/13	MINISTERIO APOSTOLICO Y PROFETICO REINO, PODER & GLORIA	ORGANIZACION SIN FINES DE LUCRO PARA IDENTIFICAR IGLESIAS Y MINISTERIOS	NILSON RAMON BATISTA ALMONTE	360304
E/2013-15196	28/6/13	MINISTERIO CATEDRAL DE ADORACION MCDEA	ENTIDAD SIN FINES DE LUCRO PARA IDENTIFICAR UNA IGLESIA.	ASOCIACION IGLESIA CRISTIANA DE LA PALABRA DE DIOS, INC.	360876
E/2013-17452	24/6/13	MINISTERIO CRISTO EN LA CALLE	PREDICAR EL EVANGELIO A TODA CRIATURA, BAUTIZARLOS, ESTUDIO DEL EVANGELIO Y SERVICIOS SOCIALES	DAVID GONZALEZ MARTE	360446
E/2013-18004	28/6/13	MINISTERIO DULCE JESUS	FUNDACION SIN FINES DE LUCRO, QUE SE DEDICA A PROMOVER VALORES MORALES, CULTURALES	ABEL DICUDONE GUILLERMO	360897
E/2013-17800	27/6/13	MINISTERIO EVANGELISTICO CAMINANDO EN LO SOBRENATURAL	PREDICAR EL EVANGELIO MEDIANTE CULTO Y CAMPAÑAS EVANGELISTICAS.	JOSE RAFAEL SANTOS JIMENEZ	360731
E/2013-4809	17/6/13	MINISTERIO EVANGELISTICO CRISTO LLAMA LAS ULTIMAS OVEJAS MECRILLUO	ENTIDAD SIN FINES DE LUCRO PARA IDENTIFICAR UNA IGLESIA.	MINISTERIO EVANGELISTICO CRISTO LLAMA LAS ULTIMAS OVEJAS	360001
E/2013-17482	25/6/13	MINISTERIO IMPACTO DE VICTORIA	ENTIDAD SIN FINES DE LUCRO. IGLESIA.	MIGUEL ANTONIO NATERA ORTIZ	360629
E/2013-17612	26/6/13	MINISTERIOS SIN BARRERAS NUEVA VIVA MISNUVID	ORGANIZACION SIN FINES DE LUCRO, IGLESIA	ALBERTO RAMIREZ DECENA	360632
E/2013-17319	24/6/13	MIRTRANCIA	COMPRA, VENTA Y CONSTRUCCION DE INMUEBLES.	EMMANUEL DELGADO MENDEZ	360476
E/2013-16628	17/6/13	MODO PLAY	COMPRA, VENTA, INSTALACION Y FABRICACION DE APARATOS ELÉCTRICOS Y PARA LA REPRODUCCION VIDEO Y MUSICAL	SALVATORE MAZZAMUTO	360079
E/2013-17315	24/6/13	MORENIA	VENTA DE ROPA, ACCESORIOS Y CARTERAS PARA MUJER.	ALESANDRA MARIA DURAN LOPEZ	360474

[210] EXP.	[220] SOL. FECHA	[561] NOMBRE COMERCIAL	[510] ACTIVIDAD	[730] SOLICITANTE	[111] REGISTRO
E/2013-17371	24/6/13	MOTOFOG DEL CARIBE	IMPORTACION, REPRESENTACION, VENTA, DISTRIBUCION DE MATERIALES Y EQUIPOS PARA LA FUMIGACION, SERVICIO DE CONTROL DE PLAGAS Y FUMIGACION GENERAL	GRANADINAS S.A.	360416
E/2013-17510	25/6/13	MOVIMARKET	PUBLICIDAD EN SUPERMERCADOS Y ESTABLECIMIENTOS.	HARRY FERNANDO FERRERA BERROA	360557
E/2013-15730	07/6/13	MOVIMIENTO DE IGLESIAS CRISTIANA PODER DE DIOS	ENTIDAD SIN FINES DE LUCRO, PARA IDENTIFICAR UNA IGLESIA.	MOVIMIENTO DE IGLESIA CRISTIANA PODER DE DIOS INC	360235
E/2013-17274	21/6/13	MRJ PRODUCTOS NATURALES	ELABORACION, PRODUCCION, TERMINACION, EMPAQUETAMIENTO, MERCADEO, VENTA Y DISTRIBUCION DE TODO TIPO DE PRODUCTOS PARA EL CUIDADO PERSONAL	MRJ PRODUCTOS NATURALES SRL	360509
E/2013-17970	28/6/13	MTL ASOCIADOS	PROMOCION PERIODISTICA Y PUBLICITARIA DE TURISMO.	RAFAEL CABALLERO MONTES	360848
E/2013-16861	18/6/13	MUELLES MASTER JH	VENTAS DE MUELLES Y SUSENSIONES DE VEHICULOS DE MOTOR.	JORGE ADALBERTO MALDONADO UREÑA, HOMERO ANIBAL DOMINGUEZ MATA	360092
E/2013-16789	28/6/13	MULTI-PAGOS 2M	COBROS DE FACTURAS DE SERVICIOS PUBLICOS, PRIVADOS E IMPOSITIVOS	MANUEL ANTONIO PEREZ TEJADA	360895
E/2013-17781	27/6/13	MULTI-SERVICIOS ING.CIPRIAN TEJADA MENA	VENTAS DE REPUESTOS DE VEHICULOS, INDUSTRIALES, DISEÑOS DE EQUIPOS Y CONSTRUCCION EN GENERAL.	CIPRIAN TEJADA MENA	360772
E/2013-16970	19/6/13	MUÑECOSAS FASHION	CONFECCIÓN, DISEÑO, COMERCIALIZACIÓN, IMPORTACIÓN Y EXPORTACIÓN DE TODO TIPO DE PRENDAS FEMENINAS	PIERRE AMAURY CASTELLI	360256
E/2013-16141	20/6/13	MVARDI DR GROUP	FABRICACION DE LOS ZAPATOS, ARTICULOS DE CUERO Y ACCESORIOS	RAFAEL MAWARDI	360368
E/2013-17885	27/6/13	MY. SOLUCIONES DE SERVICIOS Y MARKETING	VENTA, ALQUILER Y MANTENIMIENTO DE CASAS E INSTALACION DE EQUIPOS DE VIGILANCIA Y SOPORTE TECNICO A TODO TIPO DE NEGOCIOS.	MIGUEL ANTONIO PERALTA PIRON	360688
E/2013-15757	17/6/13	NAPOLEON TERRERO & ASOCIADOS	SERVICIOS DE ABOGACIA Y CONSULTORIA LEGAL.	NAPOLEON MANUEL TERRERO DEL MONTE	359931
E/2013-17476	25/6/13	NATURAL WINIFER	COMPRA, VENTA, DISTRIBUCIÓN E IMPORTACIÓN DE PRODUCTOS DE BELLEZA PARA EL CONSUMO HUMANO EN GENERAL	MARIA NELA MENDEZ HERASME	360596
E/2013-12235	18/6/13	NEGOCIADORA ROMANA	COMPRA Y VENTA DE BIENES INMUEBLES Y LA CONSTRUCCION DE LOS MISMOS.	NEGOCIADORA ROMANA, S.A.	360090
E/2013-17205	21/6/13	NIBA PHARMA	VENTA Y DISTRIBUCION DE MEDICAMENTOS.	SANJIV SAINI	360339
E/2013-15594	27/6/13	NILUNO CORPORATION	COMPRA Y VENTA DE COMBUSTIBLES, ARRENDAMIENTOS, EXPORTACION E IMPORTACION DE MERCANCIAS Y VEHICULOS.	RICARDO SARRIA	360720
E/2013-17873	27/6/13	NISSI GAS	COMPRA, VENTA Y TRANSPORTACION DE GAS LICUADO DE PETROLEO GLP O GAS PROPANO A DOMICILIO	ALTAGRACIA TAMARA MATOS CUEVAS	360803
E/2013-17339	24/6/13	NURSERY PRE-ESCOLAR FUENTE DE VIDA	SERVICIOS EDUCATIVOS DE TIPO MATERNAL Y PREESCOLAR	IGLESIA EVANGELICA FUENTE DE VIDA	360448
E/2013-15222	21/6/13	ODONTOLOGIA LAS AMERICAS ODAM	ODONTOLOGIA GENERAL Y SUS ESPECIALIDADES.	BELKIS BENITEZ TORRES	360392
E/2013-17072	20/6/13	ODONTOMAXTECH	SE DEDICA AL CUIDADO BUCAL EN GENERAL	CRISTY ANSEL DE LA ROSA MORLA	360263
E/2013-17611	26/6/13	OFICINA JURIDICA M&A	BRINDAR ASISTENCIA LEGAL, DAR SOPORTE LEGAL EN EL AREA JURIDICA, Y ASUNTOS DE BIENES RAICES,	RAFAEL MARTINEZ GUZMAN	360836
E/2013-16777	18/6/13	OMNES	IMPORTACION, EXPORTACION Y COMERCIALIZACION DE PRENDAS DE VESTIR PARA HOMBRES Y MUJERES, ARTICULOS DE PIEL EN GENERAL	MARIO MOLINARO	360155
E/2013-12114	21/6/13	ON LINE TOUR OLT	TOUR OPERADOR.	MERCEDES ALONZO LEON	360370
E/2013-17506	25/6/13	ONE WOMAN ARMY OWA	ENTRENAMIENTO FISICO Y PREPARACION PARA ATLETAS, PROMOCION Y VENTA DE SUPLEMENTOS ALIMENTICIOS, ROPA Y ACCESORIOS DEPORTIVOS.	PAOLA JAIRA SANCHEZ BONETTI	360558
E/2013-16602	25/6/13	OPS PROJECTS & FACILITY MANAGEMENT	DEDICADA A BRINDAR SERVICIOS DE CONSTRUCCIONES, REFORMAS Y MANTENIMIENTOS DE EDIFICIOS.	JULIAN RODRIGUEZ GONZALEZ	360554
E/2013-16603	25/6/13	OPS SAVING ENERGY INNOVATIONS	BRINDAR SERVICIOS DE INGENIERIA, CONSULTORIA, CONSTRUCCIONES, INSTALACIONES Y PRODUCCION DE ENERGIA RENOVABLES.	JULIAN RODRIGUEZ GONZALEZ	360713
E/2013-16785	18/6/13	OPTICA NATALIE	COMPRA, VENTA, IMPORTACION Y REPARACION DE LENTES.	RAFAEL MIGUELIN SANTANA CUBILETE	360038
E/2013-15824	18/6/13	ORACLE SOLUTIONS	COMERCIO DE BIENES Y SERVICIOS TALES COMO: PRODUCTOS Y EQUIPOS AGRICOLAS NACIONALES O INTERNACIONALES	CESAR AUGUSTO CORONA ESTEVEZ, DANSKIN GLEANNYS MARIA GOMEZ	360187
E/2013-15861	18/6/13	ORION ARNAUD	MERENGUERO Y COMPOSITOR.	CESAR SANDINO ARNAUD DE LA CRUZ	360188
E/2013-17211	21/6/13	ORQUESTA LA GRAN MANZANA	ORQUESTA MUSICAL, PRESENTACIONES ARTISTICAS Y CULTURALES.	PEDRO BIENVENIDO PEREZ TEJADA	360347
E/2013-14556	28/6/13	P&S PROYECTOS Y SERVICIOS	ELABORACION DE PROYECTOS ELECTROMECANICOS Y DE ESTRUCTURAS METÁLICAS	P&S PROYECTOS Y SERVICIOS C POR A	360867
E/2013-17649	26/6/13	PALFA COMEDOR	VENTA DE COMIDA RAPIDA Y BEBIDAS EN GENERAL.	ALBERTO DELGADO ORTIZ	360669
E/2013-16971	19/6/13	PALLADIUM	ESTABLECIMIENTO DE LOCALES COMERCIALES PARA USOS DIVERSOS.	MARGARITA MARIA GUERRA ARMENTEROS	360218
E/2013-17968	28/6/13	PALMGLOBAL	FUMIGACION, ALIMENTOS Y BEBIDAS, ALQUILERES, ARTICULOS DE LIMPIEZA, HIGIENE E INSUMOS DE COCINA, ARTICULOS DEL HOGAR	PALMGLOBAL SRL	360901
E/2013-17342	24/6/13	PANADERIA Y REPOSTERIA DIAZ	FABRICACION Y COMERCIALIZACION DE PRODUCTOS DE PANADERIA Y REPOSTERIA.	RAFAEL SEVERINO DIAZ	360415
E/2013-17490	25/6/13	PANADERIA Y REPOSTERIA EL IMPERIO DEL NORTE	ELABORACION DE TODO TIPO DE PANES, GALLETAS Y PASTELES PARA LA VENTA AL POR MAYOR Y AL DETALLE.	ELVY ANTONIO CONTRERAS BURGOS	360537
E/2013-17883	27/6/13	PANADERIA Y REPOSTERIA JUAN 3:16	FABRICACION DE PANES, BIZCOCHOS, GALLETAS NUTRITIVAS, ENTRE OTROS PRODUCTOS DE LA MISMA MATERIA.	NARCISO ESTEVEZ PEGUERO	360778
E/2013-17502	25/6/13	PARADA JOHAN	VENTA DE COMIDAS Y BEBIDAS EN GENERAL, PESCADOS Y MARISCOS PROCESADOS Y CRUDOS AL POR MAYOR Y DETALLE.	ALFONSO VENTURA	360517
E/2013-16841	18/6/13	PATRONATO PARA DESARROLLO SANTO DOMINGO OESTE PAPDSO	ENTIDAD SIN FINES DE LUCRO, DEDICADA A CANALIZAR CUALQUIER TIPO DE NECESIDAD MATERIAL, SOCIAL, CULTURAL DE NUESTROS MUNICIPIOS PARA LOGRAR UN MAYOR DESARROLLO DE LOS MISMOS.	GREGORIO ALMANZAR FERREIRA	360144
E/2013-17273	21/6/13	PEÑARIAS INICIATIVAS Y PROYECTOS	CONSTRUCCION Y SUPERVISION DE TODO TIPO DE OBRAS CIVILES, DOMESTICAS, INDUSTRIALES Y GUBERNAMENTALES, ACARREO DE MATERIAL Y VENTA DE PRODUCTOS FERRETEROS	PEÑARIAS INICIATIVAS Y PROYECTOS SRL	360379
E/2013-17368	24/6/13	PEREY	INVERSION INMOBILIARIA, CONSTRUCCION.	RAFAEL ANGEL REY SOBRINO	360512
E/2013-17806	27/6/13	PETRUS CAFETERIA	ALIMENTOS, BEBIDAS Y SERVICIOS DE RESTAURANTES	BERNARDO SUREDA VALEYRON	360765
E/2013-17245	21/6/13	PIRATE'S CRIB ONE	TENENCIA DE BIENES INMUEBLES A TRAVES DE LA COMPRA, ACEPTACION DE APORTES EN NATURALEZA, ASI COMO LA DISPOSICION DE LOS MISMOS.	SHAWN PATRICK CALLAHAN	360372
E/2013-11005	25/6/13	PL CONSTRUCCIONES Y SERVICIOS EN GENERALES	CONSTRUCCION Y FABRICACION DE TAPAS DE HORMIGON ARMADO PARA IMBORNALES, TAPAS DE FIBRA DE VIDRIO PARA TRAFICO, TAPAS DE FIBRA DE VIDRIO PARA FILTRANTES Y ALCANTARILLADO	MARIANO ANTONIO POLANCO LIRIANO	360679
E/2013-17372	24/6/13	PLANES FUNERARIOS CIELOS ABIERTOS	SERVICIOS DE ULTIMOS GASTOS, DIGASE VELORIOS, ENTIERROS, TRANSPORTES Y NUEVE DIAS.	WENDY MARIA CORONADO SALDIVAR	360473
E/2013-16074	20/6/13	PLANOS Y CONSTRUCTORES 23SH	ELABORACION DE PLANOS, REMODELACION, CONSTRUCCION, MANTENIMIENTO DE EDIFICACIONES Y CONTRATISTA DE OBRAS Y SERVICIOS.	CARLOS MANUEL SANCHEZ MORILLO	360248
E/2013-17212	21/6/13	PLAZA LA GRAN MANZANA	OPERACION DE UNA PLAZA COMERCIAL HOMONIMA.	PEDRO BIENVENIDO PEREZ TEJADA	360383
E/2013-15976	21/6/13	POLO INTERNATIONAL P.I.	IMPERMEABILIZADORA DE TECHOS, REVESTIMIENTO INDUSTRIAL, COMPRA Y VENTA DE MATERIALES GASTABLES PARA LA IMPERMEABILIZAR, EQUIPOS Y MANTENIMIENTOS DE IMPERMEABILIZANTES.	ROBERT NEIL KAPLAN, RUTH DELANEA GUZMAN TRINIDAD	360321
E/2013-17626	26/6/13	PONTEZUELA TRADING COMPANY	COMPRA Y VENTA DE PRODUCTOS AGROPECUARIOS.	HECTOR BIENVENIDO MENDEZ RAMIREZ	360658
E/2013-16891	18/6/13	POSTDAM INVESTMENTS	GERENCIA ADMINISTRACION Y CONTROL DE TODOS LOS ASUNTOS DE EMPRESAS INMOBILIARIAS Y COMERCIALES.	NORKA ROSSINA RIVAS MOLINA	360140
E/2013-17642	26/6/13	POWERNET	FABRICACION Y VENTA DE INVERSORES.	VICTOR MANUEL RODRIGUEZ FERNANDEZ	360641
E/2013-17022	19/6/13	PRESIDENTIAL SUITES HAMACA	CONDominio TUSITICO COMPUESTO POR APARTAMENTOS SUSCEPTIBLE DE PERTENECER EN PROPIEDAD A DIFERENTES PERSONAS.	HAMACA BEACH RESORT, S.A.S.	360165
E/2013-17416	24/6/13	PRESTA SEGURO KL	SE DEDICA A LA PRESTACION DE SERVICIOS RELATIVOS AL FINANCIAMIENTO DE DINEROS	ALICIA KARINA BOTELLO CAMEJO	360655
E/2013-10043	24/6/13	PRESTAMAS APRES	MICRO-PRESTAMOS Y FINANCIAMIENTOS EN GENERAL.	JUANA CAROLYN ABREU OVALLES, RAMON MERILIO ABREU OVALLES, YULIANA CAROLYN COMPRES ABREU	360498
E/2013-16755	18/6/13	PRESTAMOS E & M ASOCIADOS	TODO TIPO DE PRESTAMOS, FINANCIAMIENTOS E INVERSIONES.	BRIJIDO EFRAIN ESTEVEZ MARTINEZ	360064
E/2013-11403	28/6/13	PRESTAMOS COREY	PRESTAR SERVICIOS Y DAR FACILIDADES CREDITICIAS, PRESTAMOS PERSONALES DE FORMA RAPIDA Y SENCILLA.	JOEL MARINO GRULLON CORONADO	360832
E/2013-15213	19/6/13	PRESTAMOS OKEY	FINANCIAMIENTOS Y PRESTAMOS DE MENOR CUANTIA.	PRESTAMOS OKEY, SRL.	360159
E/2013-14806	21/6/13	PRIMERA ASOCIACION DE MINISTROS CAPELLANES MISIONEROS DE LA R.D. Y P.R. PRIMASOMICAM	ASOCIACION SIN FINES DE LUCRO DEDICADA A BRINDAR SERVICIOS COMUNITARIOS, SALUD, EDUCACION Y AYUDA MEDICA.	YOHANNA RODRIGUEZ GARCIA DE VELASQUEZ	360386
E/2013-14528	20/6/13	PRO MARKET ALLIANCE PROMALL	CONSULTORIA, INVESTIGACION DE MERCADOS, LEVANTAMIENTO DE DATOS, DISEÑO DE ENCUESTAS, ELABORACION DE CARTOGRAFIAS, DISEÑO MUESTRAL, ANALISIS Y PROCESAMIENTOS DE DATOS.	GRIZKO ARKA ERICKSON GONZALEZ	360249
E/2013-16478	14/6/13	PRO SNACKS	IMPORTACION, DISTRIBUCION Y VENTA DE CONFITES, DULCES Y SNACK.	WILLY & CHIC DOMINICANA, S.R.L.	360042
E/2013-16908	19/6/13	PRODUCCIONES AGRICOLAS DIVERSAS SURIEL-PROADISU	SIEMBRA, COSECHA Y VENTA DE VEGETALES.	CRISTINO SURIEL MATA	360174
E/2013-17911	28/6/13	PRODUCTORA FLOR DEL SOL	PRODUCCION DE OBRAS CINEMATOGRAFICAS DE LARGOMETRAJES DOMINICANOS PREVIAMENTE APROBADOS POR LA DIRECCION GENERAL DE CINE.	DILIA JOSEFINA PACHECO MENDEZ	360880
E/2013-16849	18/6/13	PRODUCTOS & PROVISIONES RODRIGUEZ NUÑEZ Y ASOCIADOS PROPNASOC	PRODUCCION, COMERCIALIZACION Y VENTA DE PRODUCTOS DE CONSUMOS MASIVOS	ANNETTE NUÑEZ RODRIGUEZ	360057
E/2013-17770	27/6/13	PRODUCTOS GEMA	FABRICACION, VENTA Y DISTRIBUCION DE PRODUCTOS LACTEOS.	GENARO GARCIA BIERD	360733
E/2013-17411	24/6/13	PROGRAFICA	ELABORACION E IMPRESION DE LIBROS, REVISTAS.	PROGRAFICA, SRL	360488
E/2013-14803	26/6/13	PROLEYCA	SERVICIOS DE BIENES RAICES Y COMERCIALIZACION DE PRODUCTOS VARIOS PARA LA CONSTRUCCION.	LEILY DEL CARMEN ROSA CALDERON DE LA ROSA	360664
E/2013-17710	26/6/13	PROMEDUSA	PROMOCION Y VENTA DE MEDICAMENTOS Y MATERIAL GASTABLE	ELVIN FRANCISCO SANTANA BONILLA, CARMEN MARITZA DURAN	360684

[210] EXP.	[220] SOL. FECHA	[561] NOMBRE COMERCIAL	[510] ACTIVIDAD	[730] SOLICITANTE	[111] REGISTRO
E/2013-14836	26/6/13	PROMOTORA LAGO ENRIQUILLO PROLE	SIN FINES DE LUCRO, PRESERVAR E IMPULSAR LA BIODIVERSIDAD DEL LAGO ENRIQUILLO Y SUS ÁREAS DE INFLUENCIA	SIMON ALCIDES CUEVAS REYES	360742
E/2013-17767	27/6/13	PROMOTORA VR	PROMOTORES DE SALUD, SEGUROS DE SALUD NACIONAL E INTERNACIONAL, SEGUROS BASICOS DE SALUD, PLANES COMPLEMENTARIOS, Y VOLUNTARIOS, Y VENTA DE SEGUROS O CORREDORES DE SEGUROS.	FEDERICO JOSE VILLANUEVA HERNANDEZ, DARLING JACQUELINE RODRIGUEZ CRUZ	360798
E/2013-17935	28/6/13	PROTOR DISEÑOS	IDENTIFICACIÓN, CREACIÓN Y DESARROLLO Y PROYECTOS Y DISEÑO PARA LA CONSTRUCCIÓN INMOBILIARIA, COMPRA Y VENTA DE INMUEBLES	PEDRO RODRIGUEZ PEREZ	360885
E/2013-16813	18/6/13	PROYECTO AGUA POR GRAVEDAD RIO JAMAMU EN SAJOMA PROAGRARJAS	ACUEDUCTO.	ALINA ALTAGRACIA RODRIGUEZ	360062
E/2013-16647	17/6/13	PROYECTO FRANCISCO DOMINGUEZ CHARRO	COMPRA, VENTA Y ARRENDAMIENTO DE PROPIEDADES INMOBILIARIAS.	PROYECTO FRANCISCO DOMINGUEZ CHARRO, C POR A.	359958
E/2013-17323	24/6/13	PROYECTOS DE DESARROLLO DEL MUNICIPIO DE CABRERA PRODEMUCA	ORGANIZACION SIN FINES DE LUCRO, PROYECTOS COMUNITARIOS QUE DEMANDAN EL MUNICIPIO DE CABRERA	LUIS SOSA EVE	360433
E/2013-17819	27/6/13	PROYECTOS PARQUE HABITAT	CONCEPTUALIZACION, DISEÑO ESTRUCTURAL O ARQUITECTONICO Y DESARROLLO PARA OBRAS CIVILES, PROYECTOS INMOBILIARIOS Y ACTIVIDADES CONEXAS.	JOAN MANUEL SENRA OSSER	360750
E/2013-17721	26/6/13	PROYECTOS SERULLE	CONSTRUCCION DE PROYECTOS ARQUITECTONICOS, URBANISTICOS, PAISAJES, DISEÑO DE INTERIOR Y EXTERIOR, ASI COMO TODA OPERACION DE VENTA DE INMUEBLES EN EL PAIS	ILEANA ISABELINA ISIDOR IMSENG	360745
E/2013-17790	27/6/13	PSIQUINORTE	INVERSIONES EN EL CAMPO MEDICO Y REALIZAR ACTIVIDADES CIENTIFICAS.	MANUEL RAMON GOMEZ ESTRELLA / RAMON ANTONIO GOMEZ ARANDA / FAUSTO ADRIANO VALDEZ PEREZ / JULIO ISRAEL CHESTARO BRETON / JOSE JOAQUIN ZOUAIN CRUZ/ CARIN ABRAHAN MUSTAFA BRETON	360724
E/2013-16902	19/6/13	PSYCHIATRIC & PSYCHOTHERAPY ASSOCIATES PPA	CONSULTORIA EN EL AREA DE PSIQUIATRIA, PSICOLOGIA Y AFINES.	NICHOLAS HENRY SIMPSON HIGGINS	360163
E/2013-16825	18/6/13	PUBLICARAN	PROMOCION Y ELABORACION DE VALLAS Y LETREROS.	PATRICIA PAULA BAEZ	360316
E/2013-17106	20/6/13	PUNTO CARIBE NADEZDA	TOURS OPERADOR	NADEZDA ROSHCHINA	360332
E/2013-14149	23/5/13	PUNTOPAQ DE AEROPAQ	SERVICIO DE PAQUETERIA AUTORIZADO DE AEROPAQ.	AEROPAQ, S.R.L	360394
E/2013-17985	28/6/13	PYHEX	SERVICIOS TECNOLOGICOS.	RODOLFO A GANNA	360861
E/2013-15111	18/6/13	Q & L PRESTAMOS	PRESTAMOS PERSONALES, HIPOTECARIOS, DE VEHICULO Y FINANCIAMIENTO EN GENERAL.	EUSEBIO ANTONIO QUIROZ LINERO	360071
E/2013-14954	17/6/13	QUEZ MEDIA	SERVICIOS DE MERCADEO, PUBLICIDAD, PROMOCION Y ASESORIA DE MARCA EN MEDIOS DIGITALES Y FISICOS.	SILVANO ANTONIO QUEZADA SUAZO	359956
E/2013-17620	26/6/13	R R COMPUTER TECH	IMPORTACION DE COMPUTADORA Y EQUIPOS DE OFICINAS.	LUIS JOSE SANDOVAL OZORIA, RAFAEL FRIAS	360628
E/2013-17040	27/6/13	R&C REFRIGERACION	VENTA, INSTALACION Y SERVICIOS DE EQUIPOS DE REFRIGERACION EN GENERAL.	RENE REYES MALDONADO, JOAQUIN CEDANO DEL ROSARIO	360680
E/2013-17641	26/6/13	R&T RESULTADOS Y TECNOLOGIA	PRESTACION INTEGRAL POR CUALQUIER CONCEPTO DE LOS SERVICIOS DE ASESORIA EN GESTION DE COBRO DE TODO TIPO DE TRIBUTOS PARA ENTIDADES PUBLICAS Y/O PRIVADA	JACOBO ALONSO NOGUERA BENAVIDES	360504
E/2013-11911	26/6/13	RAJASEL INMOBILIARIA	COMPRA, VENTA Y DESARROLLO DE PROYECTOS INMOBILIARIOS	RAMON JORGE	360567
E/2013-16934	19/6/13	RANCHO EL CONTENTO	OPERADOR TURISTICO EN GENERAL, TODO TIPO DE EXCURSIONES EN ESPECIAL A CABALLO.	UTE MARTINA MANN	360123
E/2013-17738	26/6/13	RAYLUX-DOMINICANA	SERVICIOS DE ELECTRONICA EN GENERAL, EBANISTERIA Y CARPINTERIA, ELECTRICIDAD Y VENTAS ASOCIADAS A ESTOS SERVICIOS.	JESUS ERNESTO MATHIEU HERNANDEZ	360601
E/2013-9254	24/5/13	RE ARTS CORPORATION STUDIO	SERVICIOS DE DISEÑO GRAFICO, DISEÑO EDITORIAL, DISEÑO DE PAGINAS WEB, DISEÑO DE IDENTIDAD CORPORATIVA Y DISEÑO Y MANEJO DE REDES SOCIALES.	ROSANGELA ACOSTA BICHARA	360293
E/2013-17009	19/6/13	REAL BASEBALL ACADEMY RBA	ENTRENAMIENTO Y ENSEÑANZA DE BEISBOL.	GREGORIO RAFAEL GONZALEZ GONZALEZ / ANIBAL JOEL RAMIREZ BALBI	360126
E/2013-15670	20/6/13	RECLAMO	PRODUCTOR DE PROGRAMA TELEVISIVO Y RADIAL.	MIGUEL ORLANDO ESPINOSA BAUTISTA	360267
E/2013-16954	19/6/13	RECTECDOM	SERVICIOS DE INFORMÁTICA.	GASPARY FERNANDO JIMENEZ ESPEJO	360178
E/2013-7363	26/6/13	RED DE CLINICAS DE SALUD FAMILIAR RECLISAFAM	SERVICIOS DE SALUD EN GENERAL	FREDDY AGUASVIVAS GUERRERO	360430
E/2013-17226	21/6/13	RED DRAGON GROUP	CALL CENTER	MARTIN ARNAUDYS ULLOA PEREZ/ELBA ABREU ULLOLA	360350
E/2013-16856	18/6/13	REDBAJAS CARDS	PUBLICIDAD.	ALEJANDRO DIAZ VALENZUELA	360128
E/2013-17916	28/6/13	REFORMANDO LIDERES RELIDER	CENTRO DE FORMACION INTEGRAL PARA EL LIDERAZGO SOCIAL Y ESCLESIASTICO, INSTITUCION SIN FINES DE LUCRO.	AGUSTINA EUNICE RAMIREZ SANTANA	360820
E/2013-17693	26/6/13	REJUVENIQUE	PRESTACION DE SERVICIOS MEDICOS Y ESTETICOS, CONSULTAS, INTERNAMIENTOS, CIRUGIAS	IVAN ARIEL BETANCES TEJADA, BERNARDO PICHARDO CABA	360714
E/2013-16513	25/6/13	RESTAURANTE CHUN JOA	VENTAS DE COMIDA RAPIDA	JOSE CHUN NG JOA	360594
E/2013-15841	24/6/13	REV PRODUCTOS	VENTA Y DISTRIBUCION DE PRODUCTOS DE BELLEZA Y LIMPIEZA.	EDELIN PETIT MAITRE, SATURNINO GUZMAN	360540
E/2013-16895	18/6/13	RICARDO CONSULTORES LEGALES	ABOGADOS CONSULTORES, INVERSIONES, BIENES RAICES, IGUALAS Y TODA CLASE DE SERVICIOS JURIDICOS.	LUIS ENRIQUE RICARDO SANTANA	360087
E/2013-17201	21/6/13	RICHARSON CONSULTORIO DENTAL	SERVICIOS ODONTOLOGICOS EN GENERAL.	YVONNE PEREZ RICHARSON	360408
E/2013-17590	25/6/13	RIG GLOBAL CORPORACION DE CREDITOS	OPERACIONES FINANCIERAS DE PRESTAMOS PERSONALES DE MENOR Y MAYOR E INVERSIONES INMOBILIARIAS Y ASESORIA LEGAL.	ANGEL ESTEBAN RAMIREZ TAVERAS, MIGUEL ANGEL RAMIREZ JOURDAIN	360598
E/2013-16981	19/6/13	RISO INGENIERIA	SERVICIOS DE INGENIERIA EN GENERAL, SERVICIOS DE ARQUITECTURA, CONSTRUCCIONES DE EDIFICACIONES, CARRETERAS	YADHIRA CASTRO VARGAS DE DIAZ	360161
E/2013-17646	26/6/13	RIVERA & VASQUEZ	ARQUITECTURA, INTERIORES, CONSTRUCCION.	ANDY ABNER RIVERA BRITO, ODALYS ALTAGRACIA VASQUEZ LINARES	360699
E/2013-17424	24/6/13	RIVERON IMPORT-EXPORT	COMPRA, VENTA, IMPORTACION Y EXPORTACION DE CELULARES Y ACCESORIOS.	OSCAR EMILIO RIVERON	360453
E/2013-13420	26/6/13	ROMANINADO	FABRICACION Y VENTA DE TODO TIPO DE QUESOS.	MARCELLO PAOLUCCI / MAURY CANDELARIO DIAZ ACOSTA	360651
E/2013-16821	18/6/13	ROSCAR	SALON DE BELLEZA, SE DEDICA A OFRECER SERVICIOS Y PRODUCTOS PARA EL CUIDADO PERSONAL Y BELLEZA EN GENERAL.	ROSA MARIA RODRIGUEZ MERCEDES	360154
E/2013-17634	26/6/13	ROSILFE & GROUP	IMPORTACIÓN Y VENTA DE PRODUCTO DE BELLEZA, PARA SALONES DE BELLEZA.	EDWARD RAFAEL SILVERIO FELIPE, TOMAS RODRIGUEZ RODRIGUEZ	360702
E/2013-17730	26/6/13	ROSSANMAR INTERNATIONAL TOURISM	ALQUILER DE INMUEBLES Y VEHICULOS TURISTICOS, SERVICIOS Y ASESORIA, HOTELERA Y SERVICIOS TURISTICOS EN GENERAL.	JOSE LORENZO SANTAMARIA CESA	360737
E/2013-16940	19/6/13	ROSSY GUZMAN SERVICIOS DE CATERING	OFRECER SERVICIOS DE CATERING PARA TODO TIPO DE EVENTOS SOCIALES, BODAS, CUMPLEAÑOS, BAUTIZOS Y EMPRESARIALES, DELIVERY DE ALMUERZOS EMPRESARIALES	ROSSY ELENA GUZMAN BREA	360106
E/2013-17966	28/6/13	RUEDAGUA DOMINICANA	FABRICACION, VENTA, IMPORTACION, EXPORTACION Y DISTRIBUCION DE MEDIDORES DE AGUA, TUBERIAS Y EQUIPOS DE INSTALACION PARA CONDUCCION DE AGUA.	JOSE LUIS SAAVEDRA VELAZQUEZ	360822
E/2013-15690	24/6/13	RUTILIO GROUP	SE DEDICA A LA CREACION, ASESORIA FINANCIERA E INVERSIONES EN SOCIEDAD COMERCIALES, CONSTRUCCION, VENTA Y ALQUILER DE BIENES INMUEBLES.	MUÑIZ SUBERVÍ CONSULTORES LEGALES SRL	360480
E/2013-17577	25/6/13	RYAN AUTO IMPORT	IMPORTACION Y VENTA DE VEHICULOS.	HEIBYS ENRIQUE MARTINEZ MEDINA	360634
E/2013-17682	26/6/13	SAFIRA DECORACION DISEÑO Y EVENTOS	COORDINACION DE EVENTOS SOCIALES, IMPORTACION DE PRODUCTOS DECORATIVOS, DISEÑO Y DECORACION DE INTERIORES.	ANA JULIA DISLA REYES	360647
E/2013-14692	18/6/13	SAJOMA TV INTERNACIONAL CANAL 36	EDICION, DIAGRAMACION, VOZ, DATA, VIDEO Y PUBLICACION DE REVISTAS Y PERIODICOS. PROGRAMA DE TELEVISION Y CANAL DE TELEVISION.	PEDRO JOSE ALMONTE LUNA	360061
E/2013-8365	26/6/13	SALAS, MUELLER & ASSOCIATES PUNTA CANA REAL ESTATE CONSULTANTS	VENTAS INMOBILIARIA Y ADMINISTRACION DE PROPIEDADES.	JESSE JOE SALAS ABRAHAM, LEONARD ERIC MUELLER	360665
E/2013-16921	19/6/13	SALAZAR AUTOS SALES AND MULTISERVICIOS SASAM	VENTA DE VEHICULOS NUEVOS Y USADOS, VENTA DE PIEZAS DE VEHICULOS NUEVOS Y USADOS, REPARACIÓN DE VEHICULOS, MECANICA EN GENERAL, DESABOLLADURA Y PINTURA.	LUIS FERMIN SALAZAR MAÑON	360228
E/2013-17337	24/6/13	SALON NOELIA ELIZABETH	SERVICIOS DE BELLEZA, IMPORTACION Y EXPORTACION DE MATERIALES PARA LA ELABORACION DE PRODUCTOS DE BELLEZA, LA COMERCIALIZACION DE TODO TIPO DE MATERIALES Y EQUIPOS DE BELLEZA	ELIZABETH REYES CABRAL, SANTO DE LEON SANCHEZ	360447
E/2013-15865	21/6/13	SAMOA DREAM	VENTA DE EXCURSIONES TURISTICAS, AGENCIA DE VIAJE Y RESERVACIONES	PIERRE-OLIVIER, VINCENT, CHRISTIAN, ANACLETO, GUENARD BRESSON	360364
E/2013-16495	26/6/13	SANTO DOMINGO CORRE	PROMOCION DE EVENTOS DEPORTIVOS, VENTA DE ARTICULOS DEPORTIVOS, Y EDICION DE REVISTA DEPORTIVA.	MODESTO GUARIONEX REYES FUERTE	360740
E/2013-17275	21/6/13	SANTO DOMINGO GRAF	SERVICIOS DE FOTOGRAFIAS E IMPRESION.	RAMON ALEJANDRO ABUD GOMEZ	360535
E/2013-15301	20/6/13	SANTO DOMINGO PLASTIC CENTER & ESPECIALIDADES SDPCE	CLÍNICA DE CIRUGÍA PLÁSTICA Y ESPECIALIDADES MEDICAS, ESTÉTICA RECONSTRUCTIVA Y TODO LO RELACIONADO CON LA SALUD EN GENERAL Y AL EMBELLECIMIENTO DEL PACIENTE	YVELISE BELLO PAREDES	360351
E/2013-16404	24/6/13	SARA PRESTIGE. HYGIENE SOLUTIONS.	LIMPIEZA EN GENERAL DE HOTELES Y APARTAMENTOS Y CASAS.	DANILO RAMIREZ	360464
E/2013-17692	26/6/13	SAT SOLUTIONS ACCOUNTING & TAXES	ASESORIA FISCAL E IMPOSITIVA, SERVICIOS GENERALES DE CONTABILIDAD, IGUALAS, CONSULTORIA, CONTABILIDAD ADMINISTRATIVA E IMPUESTOS	YULENNY IVELISSE ALMANZAR ORTEGA	360715
E/2013-12754	10/5/13	SECUREDOME FINANCIAL MANAGENT	DIRECCION Y ADMINISTRACION DE PROYECTOS DE CONSTRUCCION E INVERSION EN GENERAL	ALEXIA LOCKHART CABRERA, JESUS MANUEL HERMIDA GARCIA	360367
E/2013-17398	24/6/13	SECURINTEL DOMINICANA	DAR SERVICIOS DE SEGURIDAD PRIVADA E INVESTIGACION.	CARLOS ALBERTO CHECO TOLENTINO	360423
E/2013-16811	18/6/13	SERVICIOS ELECTRICOS NODALES	DISEÑAR, CALCULAR Y CONSTRUIR OBRAS DE INGENIERIA ELECTRICA, TALES COMO SUBESTACIONES Y LINEAS DE TRANSMISION DE ALTA TENSION	CAONABO DE JESUS ORTEGA GARCIA	360096

[210] EXP.	[220] SOL. FECHA	[561] NOMBRE COMERCIAL	[510] ACTIVIDAD	[730] SOLICITANTE	[111] REGISTRO
E/2013-15285	25/6/13	SERVICIOS ELECTROMECANICOS GARCIA & ROJAS	VENTA Y REPARACION DE EQUIPOS ELECTRICOS Y SERVICIOS ELECTROMECANICOS.	ELADIO GONZALEZ DE JESUS	360575
E/2013-17251	21/6/13	SERVICIOS JORGE 2000	PRESTADORA DE SERVICIOS, SUMINISTRO DE PERSONAL, PERSONAL PARA INVENTARIO, FUMIGACION, PINTURA	SERVICIOS JORGE 2000 SRL	360344
E/2013-5100	28/6/13	SERVICIOS POMONA	REPRESENTACION DE MARCAS, SERVICIOS DE IMPORTACION Y EXPORTACION, PRODUCCION Y VENTA DE PRODUCTOS PARA LA HIGIENE PERSONAL.	CARLOS ENRIQUE BORJES MONTEALEGRE	360877
E/2013-15078	21/6/13	SERVICIOS PROFESIONALES P&C	SERVICIOS PROFESIONALES (CONTABILIDAD, AUDITORIA, SERVICIOS ADUANALES, VENTAS DE INMUEBLES).	CARLOS ANTONIO PEREZ VOLQUEZ, CRISTINA HIPOLITA DEL R CAMILO DE LOS SANTOS	360462
E/2013-16741	17/6/13	SERVICIOS TEK28	SERVICIOS DE LIMPIEZA, FUMIGACION, JARDINERIA.	DOMINGO ANTONIO BALBUENA MENA	360051
E/2013-17637	26/6/13	SERVICIOS Y ARTICULOS GENERALES SARGE	SERVICIOS DE ARTICULOS PARA OFICINAS EN GENERAL, DE SERVICIOS FUNERALES Y TODO LO RELACIONADO AL AREA DE LA CONSTRUCCION.	BONELIS ANTONIO RODRIGUEZ VELOZ	360659
E/2013-17831	27/6/13	SERVICIOS Y MANTENIMIENTO RISK MATUK	SERVICIO, MANTENIMIENTO Y ASESORIA A CONDOMINIOS Y RESIDENCIALES.	MONICA AURORA RISK MATUK DE GONZALEZ	360729
E/2013-16468	21/6/13	SERVIFOTO STUDIO SERGIO VENTURA	OFRECER SERVICIOS DE FOTOGRAFIAS.	SERGIO MANUEL VENTURA	360403
E/2013-15955	18/6/13	SERVITECH CABREJA ROMERO	DEDICADA A LA VENTA, INSTALACION Y PREPARACION DE AIRES ACONDICIONADOS, NEVERAS, INVERSORES Y TRABAJOS ELECTRICOS EN GENERAL.	JOSE MANUEL CABREJA ROMERO	360060
E/2013-17925	28/6/13	SHEMMA MINISTRIES CONSULTING, COACHING & TRAINNING	CONSULTARIA, ENTRETENIMIENTO Y ASESORIA DE TEMAS GENERAL, REALIZACION DE CHARLAS EMPRESARIALES, COMUNITARIAS, TALLERES EDUCATIVOS.	EDWARD ARISTIDES ESTEVES SALCEDO, RANGELYS VANESSA ROBERT LORA	360884
E/2013-15760	18/6/13	SINDICATO NACIONAL DE CHOFERES DE FRENTE DE RESTAURANTES Y HOTELES TURISTICOS SINACHOFREHOTUR	ENTIDAD SIN FINES DE LUCRO, DEDICADA AGRUPAR LOS CHOFERES DEL TRANSPORTE TURISTICO.	CIRILO MOTA MEDRANO	360119
E/2013-12784	19/6/13	SIIGIN	IMPORTACION, VENTA Y COMERCIALIZACION DE PRODUCTOS DE BELLEZA.	GAI WAH ZHEN HE	360200
E/2013-15774	28/6/13	SIP GROUP	FIRMA CONSULTORA PARA ASESORIA ESPECIALIZADA EN EL AREA SOCIAL, ECONOMICA Y DE DESARROLLO.	ARLETTE JOSEFINA PALACIO, ANYARLENE BERGES PEÑA	360872
E/2013-17081	20/6/13	SISTEMA DE CONTROL VEHICULAR INTELIGENTE SCVI	REALIZAR ACTIVIDADES DE CONTROL PARA SEGURIDAD VEHICULAR E INGRESOS FISCALES POR PARTE DEL PARQUE VEHICULAR	VICTOR JOSE MACARRULLA SABATER, NELSON AMAURY ROSARIO ALMONTE	360295
E/2013-17869	27/6/13	SO' FARMA	IMPORTACION, VENTA Y DISTRIBUCION DE MEDICAMENTOS Y EQUIPOS MEDICOS EN GENERAL.	JORGE AQUINO SORIANO RAMIREZ	360706
E/2013-17858	27/6/13	SOCIEDAD DOMINICANA DE CARDIOLOGIA SODOCARDIO	ENTIDAD SIN FINES DE LUCRO QUE AGRUPA EN SU SENO A LOS CARDIOLOGOS Y CIRUJANOS CARDIO VASCULARES DEL PAIS	SOCIEDAD DOMINICANA DE CARDIOLOGIA SDC	360792
E/2013-16732	17/6/13	SOCIEDAD DOMINICANA DE DONACION Y TRASPLANTE SODOYDT	PROMOVER, DIFUNDIR Y ESTIMULAR EL INTERES EN EL TRASPLANTE, LA DONACION Y OBTENCION DE ORGANOS Y TEJIDOS.	NICOLAS RIZIK CABRAL	360005
E/2013-17092	20/6/13	SOCIEDAD IBEROAMERICANA DE PSICOLOGOS, SIP	ENTIDAD SIN FINES DE LUCRO QUE SE DEDICA A LA FORMACION ACADEMICA ESPECIALIZADA EN EL AREA DE LA PSICOLOGIA	WIDNEY ERNESTO ROSARIO MEREJO	360313
E/2013-17091	20/6/13	SOL DE ORO SUPPLY	LA COMPRA-VENTA DE ORO, COMPRA-VENTA DE JOYAS, METALES PRECIOSOS, PIEDRAS PRECIOSAS, RELOJES, BISUTERIA Y ACCESORIOS DE LOS ANTERIORES, AL POR MAYOR Y AL DETALLE	SOL DE ORO JOYERIA, SRL.	360277
E/2013-17688	26/6/13	SOLO ALITAS	EXPENDIO DE COMIDAS Y BEBIDAS.	IGNACIO ADALBERTO ABREU ORTIZ	360640
E/2013-17593	25/6/13	SOLUCIONES 7 ESTRELLAS	PLOMERIA EN GENERAL, DETECCION Y REPARACIONES DE FUGAS DE AGUA (USO DEL GEOFONO), INSTALACIONES SANITARIAS, CONSTRUCCION Y REMODELACIONES DE VIVIENDAS, PRESUPUESTOS, TASACION DE INMUEBLES.	WILLIAMS DE LOS SANTOS DE LOS SANTOS	360550
E/2013-17399	24/6/13	SOLUCIONES E INVERSIONES LEBRINSA	BIENES RAICES; PRESTAMOS HIPOTECARIOS E INMOBILIARIOS; COMPRA, VENTA, ARRENDAMIENTO Y ADMINISTRACION DE PROPIEDADES.	LUCITANIA NUÑEZ REYES	360508
E/2013-15701	01/7/13	SOLUCIONES FINANCIERAS JUAN PABLO II	PRESTAMOS DE MENOR CUANTIA A TODO PUBLICO GENERAL.	YANINA ERNESTINA CASTRO REYES	360914
E/2013-17640	26/6/13	SOLUCIONES ROINSA	FABRICACION DE PUERTAS Y VENTANAS EN ALUMINIO, CONTRA VENTANAS, SHUTTER Y PUERTAS ENROLLABLE, ESTRUCTURAS LIGERAS Y DECORATIVAS EN GENERAL.	RADYS ESTHER NOBLE AQUINO	360661
E/2013-17055	20/6/13	SOLUCIONES SERRATA RODRIGUEZ	PRESTAMOS DE MENOR CUANTIA Y ASUNTOS LEGALES.	KAREN YOLAIME RODRIGUEZ SERRATA	360334
E/2013-17540	25/6/13	SOLUCIONES Y DISEÑO NAVERO	DISEÑO, CALCULO, PRESUPUESTO, PROGRAMACION, SUPERVISION Y CONSTRUCCION DE OBRAS CIVILES, EDIFICIAS SANITARIAS, DISEÑO PAISAJISTICO.	MARLENE ALTAGRACIA HERRERA MORALES	360547
E/2013-16284	13/6/13	SOLVE IT	ASESORIA, CONSULTARIA Y ASISTENCIA EN TECNOLOGIA DE LA INFORMACION Y COMUNICACIONES, PRESTACION DE SERVICIOS TECNOLOGICOS	NESTOR OTONIEL SARITA BALBUENA	360074
E/2013-17588	25/6/13	SOTO ENTERTAINMENT	PRODUCCION DE OBRAS CINEMATOGRAFICAS Y LARGOMETRAJE	LUISA MARILIN SOTO SOTO	360597
E/2013-17439	24/6/13	SPAN SET DOMINICANA	IMPORTACION, EXPORTACION, DISTRIBUCION Y COMERCIALIZACION DE PRODUCTOS AGROPECUARIOS, FERRETEROS Y DE REFRIGERACION.	SPAN SET DOMINICANA S A	360481
E/2013-16983	19/6/13	SPG SERVICIOS DE PREVENCION GLOBAL	PREVENCION DE RIESGOS LABORALES, SALUD OCUPACIONAL Y CAPACITACION EN GENERAL.	MARIA CAROLINA JAQUEZ BENOIT	360121
E/2013-16595	26/6/13	SPIGOLO GROUP	PRESTACION DE SERVICIOS DE CORRETAJE EN EL AREA DE NEGOCIOS DE BIENES RAICES DE LOS SEGUROS	ALEJANDRO JOSE PORCELLA DUMAS	360657
E/2013-17794	27/6/13	ST SEGURITRACK	SERVICIOS DE RASTREO DE VEHICULOS, PERSONAS, ANIMALES Y OBJETO MEDIANTE TECNOLOGIA SATELITAL GPS	EDWIN VENTURA OVALLES	360768
E/2013-16497	28/6/13	SUCESORES DE GASTON GAUTREAU	CORREDOR DE SEGUROS EN GENERAL.	SUCESORES DE GASTON GAUTREAU, SRL	360893
E/2013-18048	01/7/13	SUENNA SOLAR EL MUNDO DEL INVERSOR	COMPRA, VENTA, DISTRIBUCION, COMERCIALIZACION, REPARACION DE TODO TIPO DE INVERSORES Y EFECTOS ELECTRICOS	VINICIO FERMIN MALDONADO	360915
E/2013-17095	28/6/13	SUPER FARMACIA EMPRESA JUAN QUEZADA	COMPRA Y VENTA DE MEDICAMENTOS, UTILES DEPORTIVOS.	EMPRESA JUAN QUEZADA S.R.L.	360834
E/2013-17954	28/6/13	SUPER MERCADO JARABACOA	COMPRA Y VENTAS DE PRODUCTOS DE CONSUMO MASIVO DE SUPERMERCADOS Y PROVISIONES EN GENERAL.	SUPERMERCADO JARABACOA, SRL	360892
E/2013-17557	25/6/13	SUPERMERCADO ALICIA	COMPRA, VENTAS Y COMERCIALIZACION DE PROVISIONES, PRODUCTOS ALIMENTICIOS, BEBIDAS, AGRICOLA NACIONAL E INTERNACIONAL.	JOSUE VARGAS SOLIS	360717
E/2013-17598	26/6/13	SUPERMERCADO MAMA LOLA	VENTA Y DISTRIBUCION DE PRODUCTOS ALIMENTICIOS EN GENERAL	FRANCISCO DE JESUS MORONTA MARTINEZ	360630
E/2013-16932	19/6/13	SUPERMERCADO MOMA	VENTA Y DISTRIBUCION DE PRODUCTOS ALIMENTICIOS EN GENERAL	FRANCISCO DE JESUS MORONTA MARTINEZ	360108
E/2013-17011	19/6/13	SUPERMERCADO SAMUEL	VENTAS DE PRODUCTOS COMESTIBLES Y NO COMESTIBLES, VENTAS POR DEPARTAMENTOS.	REGINO MARTINEZ AZA OVALLE	360104
E/2013-17062	20/6/13	SUPLI CARNE GLORIA	OFRECER LOS SERVICIOS DE VENTAS DE PRODUCTOS CARNICOS (JAMON, SALAMI, CARNES, SALCHICHA ENTRE OTROS).	MIGUEL EUCLIDES LAUREANO REYES	360333
E/2013-14118	22/5/13	SUPLIDORA COMERCIAL VICENTILLO	DISTRIBUCION, COMERCIALIZACION, ALMACENAMIENTO, TRANSPORTACION, ELABORACION, EMPAQUE, PROMOCION, EXPORTACION Y VENTA AL POR MAYOR Y DETALLE DE PRODUCTOS DERIVADOS DEL CACAO.	AGRIPINA CHIRENO	360663
E/2013-17740	26/6/13	SUPLIDORA DE LANGOSTA DEL ESTE ACOSTA	VENTA DE LANGOSTA Y OTROS PRODUCTOS DEL MAR.	JOSE ACOSTA	360760
E/2013-15763	21/6/13	SUPLIDORA DE PRODUCTOS DIVERSOS YIRAIDY	VENTA Y DISTRIBUCION DE EMBUTIDOS, QUESOS Y PASTAS.	FRANCISCO ROJAS MARTINEZ	360335
E/2013-17352	24/6/13	SUPLIDORA GUMA	VENTA DE PAPELERIA, MATERIALES DE OFICINA, DESECHABLES Y PRODUCTOS DE LIMPIEZA.	FEDERICO GUILLERMO ORTIZ GALARZA	360470
E/2013-17653	26/6/13	SUPLIDORA MARCOR	COMPRA Y VENTA DE PRODUCTOS ALIMENTICIOS AL POR MAYOR Y DETALLE.	OSCAR BENIS ANTONIO MARTINEZ VILLA	360620
E/2013-16759	18/6/13	SUPLIDORA Y PAPELERIA LAEG	VENTA DE MATERIAL GASTABLE Y ARTICULO ESCOLAR.	JOSE VARGAS PEREZ	360158
E/2013-17600	26/6/13	SUPLY EQUIPOS MEDICOS MERCEDES GUZMAN & ASOCIADOS	SUPLIDORES DE EQUIPOS MEDICOS Y MEDICAMENTOS EN GENERAL.	NELSON SANTIAGO MERCEDES CRUZ, DIONISIO ARISMENDY GUZMAN CABRAL	360667
E/2013-16637	17/6/13	SUR ARENA	COMPRA Y VENTAS, TRANSPORTE Y COLOCACION DE MATERIALES DE CONSTRUCCION.	JOSE LUIS ROMERO BERNAL	359953
E/2013-15454	20/6/13	SWITPER	CONSTRUCCIONES Y EDIFICACIONES EN GENERAL, IMPORTACION Y DISTRIBUCION DE TODO TIPO DE MATERIALES DE CONSTRUCCION	MARIA ELENA ARAUJO DELGADO	360308
E/2013-17606	26/6/13	T C SERVICIOS GENERALES	DISEÑOS, MANTENIMIENTO, IMPERMEABILIZACION, PINTURA, PLOMERIA, ELECTRICIDAD, ALBAÑILERIA.	TULLMIG COLLADO GOMEZ	360687
E/2013-18023	01/7/13	T I CARGO	TRANSPORTE DE CARGAS MARITIMAS Y AEREAS.	T I CARGO, SRL	360918
E/2013-17575	25/6/13	T.T. QUEST	TRANSPORTE TURISTICO	JULIO CESAR CALDERON RODRIGUEZ	360555
E/2013-17223	21/6/13	TABUROOM	ENTRETENIMIENTOS, ESPECTACULOS, BAR, DISCOTECA Y RESTAURANT.	RICHARD CONRADO LOZADA RODRIGUEZ	360410
E/2013-16678	17/6/13	TACITO GROUP DOMINICANA REPUBLIC	CONSTRUCCIONES INMOBILIARIAS, DISEÑOS DE PROYECTOS, MANTENIMIENTO DE EXTERIORES DE CONSTRUCCIONES	JUAN GOYCO	360073
E/2013-15821	19/6/13	TACTICAL SECURITY ADVISOR, TSA	ASESORAR A EMPRESAS E INDIVIDUOS EN TODAS LAS AREAS DE LA SEGURIDAD EXISTENTES, PROTEGER ENTIDADES Y PERSONALIDADES PUBLICAS Y PRIVADAS	LUIS DINAPOLES GONZALEZ RIVAS	360164
E/2013-15526	28/6/13	TALLER ALFRED FERREIRA	REPARACION Y RECONSTRUCCION DE COSECHADORA DE ARROZ Y HERRERIA EN GENERAL.	ALFRED JOHALEX FERREIRA CRUZ / PEDRO ARCADIO FERREIRA VALERIO	360835
E/2013-16884	18/6/13	TALLERES INDUSTRIAL CAONABO RIVAS	DISEÑO, FABRICACION, REPARACION DE TODO TIPO DE PIEZAS, MANTENIMIENTO DE MAQUINAS INDUSTRIALES	CAONABO RIVAS MARTINEZ	360147
E/2013-15445	18/6/13	TAPICENTRO EL TRUENO DE LOS COLCHONES TTC	VENTA DE TEJIDOS Y COLCHONES AL POR MAYOR Y DETALLE.	MIGUEL ANGEL DE LA ROSA OLLER	360142
E/2013-11657	17/6/13	TARA ASSETS DESTINATION	CAPTACION, REALIZACION Y MANEJO DE INVERSIONES EN SECTORES DE ALTA INCIDENCIA EN LA ECONOMIA NACIONAL, PARTICULAR EL SECTOR TURISMO.	TARA ASSETS, INC.	360000
E/2013-17524	25/6/13	TAVAREZ HOME SERVICES	SERVICIOS DE CONTRATACION, SELECCION Y COLOCACION DE PERSONAL PARA REALIZAR TRABAJOS ESPECIALIZADOS EN TU CASA O NEGOCIO.	OLGA CLARIDILIA TAVAREZ BARRIENTOS	360492
E/2013-17104	20/6/13	TECMANY CARIBE	VENTA DE SISTEMAS DE AUTOMATISMOS.	PAUL RIEZLER	360206
E/2013-16833	18/6/13	TECNOLOGIA DE LA INFORMACION Y TELECOMUNICACION TITEL	VENTA E INSTALACION DE EQUIPOS DE REDES DE DATOS VENTA E INSTALACION DE EQUIPOS DE TELEFONIA IP	JUAN SALVADOR GARCIA MENDEZ	360132
E/2013-17614	26/6/13	TEKLED	COMPRA, VENTA E INSTALACION DE LAMPARAS PARA ILUMINACION DE CALLES, AVENIDAS Y PARQUES.	FRANCISCO JOSE RODRIGUEZ ROMAN / HECTOR RAFAEL GRULLON MORONTA	360649
E/2013-17520	25/6/13	TELECABLE EL VALLECITO	INSTALACION DE UNA EMPRESA DE TELECABLE, DIFUSION POR INTERNET Y AFINES.	FAUSTO MAXIMILIANO TORRES TEJADA	360532

[210] EXP.	[220] SOL. FECHA	[561] NOMBRE COMERCIAL	[510] ACTIVIDAD	[730] SOLICITANTE	[111] REGISTRO
E/2013-16999	19/6/13	TEMPLO BIBLICO NUEVA JERUSALEM TBNJ	ENTIDAD SIN FINES DE LUCRO DEDICADA A IDENTIFICAR A UNA IGLESIA.	SARAH PASCUAL BAEZ	360172
E/2013-16439	14/6/13	TENDENCIASRD	COMPRA Y VENTA DE ROPAS, ACCESORIOS, ZAPATOS Y MAS, PARA DAMAS, CABALLEROS Y NIÑOS	MAYELIN MERCEDES FLORES BAEZ, INGRID CHANNEL APONTE TAVERAS	360072
E/2013-10563	28/6/13	TEXTILES GOSSY	DISEÑOS TEXTILES, PRODUCCION, IMPORTACION, EXPORTACION, VENTA Y PROMOCION DE TEJIDOS Y PRENDAS DE VESTIR.	INVERSIONES D' TODO DINERO, S.A.	360811
E/2013-17426	24/6/13	THE LADIES FOR HELP BY TLGA	ORGANIZACION SIN FINES DE LUCRO, DESTINADA A LA REALIZACION DE TORNEOS FEMENINOS DE GOLF PARA FINES BENEFICOS.	BRISEIDA LISSETTE DE LOS SANTOS LAGRAGE / ROSA NYDIA LOPEZ	360413
E/2013-16900	18/6/13	THE PRIVATE ENGLISH INSTITUTE, PEIN	APRENDIZAJE DEL IDIOMA INGLES, PARA CONTRIBUIR AL DESARROLLO INTEGRAL DE LA COMUNIDAD NACIONAL	RAMON NICASIO ESTEVEZ ZORRILLA / CRUZ BRICEIDA HERNANDEZ JIMENEZ / HARRY RAMON ESTEVEZ HERNANDEZ	360186
E/2013-17808	27/6/13	THE VISUAL BOX	TALLER DE PRODUCCION DE MATERIALES DE VISIBILIDAD.	FERNANDO MARTIN FANEYTE ESPINAL	360813
E/2013-17088	20/6/13	THINKELECTRO	PROMOCIÓN, PUBLICIDAD POR TODOS LOS MEDIOS, DE MÚSICA, DE ARTE, ARTÍCULOS Y OBJETO RELACIONADOS CON ELLOS	MARIA ALEJANDRA GONZALEZ AUFFANT	360298
E/2013-17469	25/6/13	TIENDA SOBEIDA	VENTA DE ROPA PARA DAMAS, CABALLEROS Y NIÑOS, ZAPATOS Y CARTERAS.	HILARIA JOSEFINA GUTIERREZ TAVAREZ	360520
E/2013-17852	27/6/13	TIKITO SEGURIDAD DEL CARIBE	SERVICIOS DE SEGURIDAD PARA PERSONAS FISICAS Y MORALES.	LUCAS CLAUDE MAXIME MARIE RAMASSAMY	360753
E/2013-17988	28/6/13	TITANIUM SPORT	OPERACION Y EXPLOTACION DE BANCAS DE APUESTAS DEPORTIVAS, BANCAS DE APUESTAS, BANCAS DE LOTERIAS, LOTERIAS, CASINOS Y TODA OPERACION DE JUEGOS LICITOS.	YDELFONSO SANTIAGO VALVERDE GERMOSEN	360863
E/2013-16301	13/6/13	TM SOLUCIONES INDUSTRIALES	SOLUCIONES INDUSTRIALES (MANTENIMIENTO, REPARACION Y DISEÑO DE MAQUINAS O EQUIPOS INDUSTRIALES).	ELVIS TITO VALDEZ QUEZADA	360496
E/2013-14816	14/6/13	TOCANDO NACIONES TELEVISION	PRODUCTORA DE PROGRAMAS CRISTIANOS DE TELEVISION POR VIA SATELITES.	JUAN CARLOS HARRIGAN MARTINEZ	360018
E/2013-17340	24/6/13	T-ON	COMERCIALIZACION, PROMOCION Y VENTA DE PRODUCTOS Y SERVICIOS DE TELECOMUNICACIONES Y ENERGIA PROPIAS O DE TERCEROS CON REDES DE VENTA PROPIAS	RAFAEL ZAPATA PEREZ	360533
E/2013-16231	19/6/13	TOPLINE	SERVICIOS DE INGENIERIA, AGRIMENSURA Y TOPOGRAFIA.	JOSE FELIX ACEVEDO CABRERA	360203
E/2013-15117	18/6/13	TORIBIO RAMOS INVESTMENT MACHINERY & TRADING	EXPORTACION E IMPORTACION, VENTA Y FINANCIAMIENTO DE VEHICULOS, MAQUINARIAS, REPUESTOS Y EQUIPOS DE OFICINA.	WILNTHON ANTONIO TORIBIO GUZMAN / YULY YUDELKA LORA RAMOS	360065
E/2013-17661	26/6/13	TORRE PRISMA	EDIFICIO DE APARTAMENTOS, PROYECTOS INMOBILIARIO.	RAMON ATILIO MENDEZ CICCONE	360569
E/2013-17164	20/6/13	TRANSCON DOMINICANA	TRATAMIENTO Y RECOGIDA DE RESIDUOS DE LA CONSTRUCCION, SOLIDOS URBANOS E INDUSTRIALES	ALTAGRACIA BUILDING COMPANY SRL	360266
E/2013-18011	28/6/13	TRANSPORTE HERNANDEZ & VARGAS	RENTAS, VENTAS Y COMERCIALIZACION DE VEHICULOS DE MOTOR EN GENERAL.	CIA DE TRANSPORTE HERNANDEZ & VARGAS, SA	360864
E/2013-17493	25/6/13	TRANSPORTE O & V	TRANSPORTE DE FULGONES EN GENERAL.	OSCAR VIRGILIO ESPINAL FELIX	360625
E/2013-17133	20/6/13	TRANSPORTE Y CONSTRUCCIONES SANSON	TRANSPORTE DE MATERIALES PARA LA CONSTRUCCION Y CONSTRUCCION DE CAMINOS VECINALES	ANA ANTONIA FLORES QUEZADA DE RAMBALDES	360307
E/2013-17194	21/6/13	TRATTORIA 3 SELLY	VENTAS DE COMIDAS, PIZZERIA Y RESTAURANTE.	FAUSTO ANTONIO FERNANDEZ SOLARES	360362
E/2013-16960	28/6/13	TRAVESIAS EVENTOS	PRODUCCION DE EVENTOS CORPORATIVOS Y SOCIALES, RELACIONADA CON EL RAMO PRINCIPAL DE PRODUCCION DE EVENTOS.	FRANCISCO ANTONIO LLUBERES VICIOSO	360894
E/2013-18117	01/7/13	TRIANGULO TOURS	OPERADOR TURISTICO A NIVEL NACIONAL E INTERNACIONAL, ORGANIZADOR DE EVENTOS.	IVAN NATANAEL MARMOLEJOS SANTOS, JIM CLYDDERF MARMOLEJOS SANTOS, VHIARLY JOSE TAVARES MARTE	360952
E/2013-16736	17/6/13	TRIHAM DOMINICANA	CONSTRUCCION, COMPRA, VENTA Y ALQUILER DE BIENES INMUEBLES, ASESORIA Y CONSULTORIA INMOBILIARIA, IMPORTACION, EXPORTACION	HAMLET REINOSO BATISTA	360050
E/2013-17350	24/6/13	TRIPORTI	VENTA, DISTRIBUCION, EXPORTACION E IMPORTACION DE PRODUCTOS COMESTIBLES Y AGRICOLAS.	ISRAMIL YUNUENT PIMENTEL PEREZ	360485
E/2013-16787	18/6/13	TROAM COMERCIAL	COMERCIALIZACION, DISTRIBUCION, IMPORTACION Y VENTA DE ELECTRODOMESTICOS A NIVEL NACIONAL E INTERNACIONAL.	JULIO CESAR MARTINEZ LANTIGUA	360134
E/2013-6607	17/6/13	TROPIGROWN	ALMACENAMIENTO, REFRIGERACION, COMERCIALIZACION, IMPORTACION O EXPORTACION DE FRUTAS, VEGETALES, PRODUCTOS AGRICOLAS.	RANDY BRETT WEINSTEIN	360055
E/2013-16612	19/6/13	TRUST IMPORT & FINANCIAL TIF	IMPORTACIÓN Y COMERCIALIZACIÓN, FINANCIAMIENTO DE BEBIDA ALIMENTICIA Y ALCOHÓLICA, PRESTAMOS PERSONALES Y VENTA DE FACTURAS A CRÉDITO	JUAN DE LOS SANTOS GOMEZ CAMPUSANO	360208
E/2013-15546	20/6/13	TU CONDOMINIO	COMPRA Y VENTA DE INMUEBLES, ADMINISTRACION DE PROPIEDADES.	JOSE FRANCISCO LORA READ	360397
E/2013-16117	11/6/13	TURIGLOBAL	AGENCIA DE VIAJES, VENTAS DE BOLETOS AEREOS Y HOTELES.	MANUEL ANTONIO REYES MENENDEZ, JESUS MARIA PEÑA GONZALEZ, RAMON OSCAR REYES MENENDEZ	360153
E/2013-16794	18/6/13	U. P. CONSTRUCTORA	CONSTRUCTORA E INMOBILIARIA.	JOSE ANTONIO UREÑA PERALTA	360135
E/2013-17159	20/6/13	UDACHA	DEDICADA A LA COMERCIALIZACIÓN Y DISTRIBUCIÓN DE CIGARRILLOS ELECTRONICOS Y SUS ACCESORIOS.	JEURYS RAFAEL ESPINAL LOPEZ, ANNA AHHA SAFRANOVYCH CAOPAHOBNY	360257
E/2013-17778	27/6/13	UERNIA CONSTRUCTION	CONSTRUCCIÓN DE TODO TIPO DE OBRAS CIVILES, CASAS Y APARTAMENTOS.	EOLO HOLDING, S.R.L.	360774
E/2013-17565	25/6/13	UNIDAD DE NUTRICION AVANZADA UNA	PREPARACION Y COMERCIALIZACION DE MEZCLAS DE NUTRICION ENTERAL Y PARENTERAL.	ANAYANET MARIA JAQUEZ TAVERAS	360514
E/2013-16706	17/6/13	UNION DE JUNTAS DE VECINOS DEL ENSANCHE LUPERON UJUVELUP	ENTIDAD SIN FINES DE LUCRO, SE TRATA DE UNA PROPUESTA DE FORTALECIMIENTO INSTITUCIONAL	MANUEL URIDES SANCHEZ CORNIELL	359929
E/2013-16750	17/6/13	UNIVERSAL PROMO FVF	VENTA DE MATERIALES DIDACTICOS PARA NIÑOS, ACCESORIOS PARA VEHICULOS Y OTROS ARTICULOS PROMOCIONALES.	FRANKELIS FLORIAN VASQUEZ	360027
E/2013-16836	18/6/13	UVC DOMINICANA	COMERCIALIZACION, FABRICACION, ALMACENAMIENTO, CONSIGNACION, TRANSPORTACION, INTERMEDIACION, COMISION, REPRESENTACION	JOAN MANUEL SENRA OSSER	360133
E/2013-17613	26/6/13	VACACIONES WAO	OPERADOR TURISTICO, AGENCIA DE VIAJE, EMPRESAS HOTELERAS.	ALEX ARMSTRONG LIRANZO	360617
E/2013-17236	21/6/13	VALPHARM	SE DEDICA A LA IMPORTACION Y COMERCIALIZACION DE MATERIAS PRIMAS FARMACEUTICAS, HUMANOS, VETERINARIOS Y ALIMENTICIOS	RAFFAELE CAVICCHIONI	360391
E/2013-16937	19/6/13	VEGETALES CLARA	VENTAS DE VEGETALES Y PRODUCTOS AGRICOLAS EN GENERAL	JUAN ANTONIO GUZMAN MALDONADO	360105
E/2013-17890	27/6/13	VEGETALES FRESCOS DE CONSTANZA VEFRECONSA	COMPRA, VENTA, PROCESAMIENTO Y DISTRIBUCION DE PRODUCTOS AGRICOLAS Y ALIMENTOS DIVERSOS.	VEGETALES FRESCOS DE CONSTANZA, S.A. VEFRECONSA	360932
E/2013-17065	20/6/13	VERAS FDEZ. DENTAL CLINIC	CLINICA DENTAL.	ZULEIKA VERAS FERNANDEZ	360242
E/2013-16489	25/6/13	VERGANTIN TRAVEL	AGENCIA DE VIAJE, LA VENTA Y RESERVACION DE BOLETOS Y PASAJES AEREOS, OPERACION DE TOURS.	ALBERTO ANGEL DOMINGUEZ / RAUL RAMON MANZINI	360529
E/2013-17570	25/6/13	VESTIDO BLANCO	VENTA DE ROPAS, ACCESORIOS PARA BODA Y MATRIMONIO.	GIOVANNI BONARELLI SCHIFFINO, ELSA LIZ HAZOURY BAIGES	360936
E/2013-17436	24/6/13	VETERINARIA DE LOS SANTOS	VENTA DE PRODUCTOS Y ALIMENTOS VETERINARIO.	GERSY ANTONIA DE LOS SANTOS PEREZ	360454
E/2013-17348	24/6/13	VILLA LA SELVA	COMPRA Y VENTA DE INMUEBLES.	VIVIANA CHELIDONIO	360427
E/2013-15431	18/6/13	VIP INVESTIGACIONES E&C	INVESTIGACIONES EMPRESARIALES Y PROTECCION VIP	CRISTIAN ANTONIO ESPINAL SEVERINO	360152
E/2013-17060	20/6/13	VIRTUAL PROCESSING CENTER CORP	CALL CENTER	MOHAMMED AAMIR SIDDIQ	360398
E/2013-9934	24/6/13	VISION CARIBBEAN GROUP	EMPRESA DE MERCADEO Y PUBLICIDAD DEDICADA A LA PROMOCION Y COMERCIALIZACION DE PRODUCTOS Y SERVICIOS	YADIRA MARGARITA MARTE DOMINGUEZ	360418
E/2013-17841	27/6/13	W S S IMPORTADORES	IMPORTACION, VENTA Y FABRICACION DE EQUIPOS DE COCINA Y PANADERIA, SERVICIOS DE MANTENIMIENTO DE EQUIPOS DE COCINA Y PANADERIA.	WILSON ALEXANDER SOTO FERNANDEZ	360691
E/2013-15888	20/6/13	WALDO AUTO PAINT	DESABOLLADURA, PINTURA Y MECANICA.	RAMON RAFAEL MENDOZA PAREDES	360325
E/2013-17769	27/6/13	WATERSHED INTERNATIONAL	IMPORTACION, EXPORTACION, PRODUCCION, OPERACION, MANTENIMIENTO DE EQUIPOS Y PRODUCTOS PARA PURIFICAR AGUA	RAYMOND CHARLES ESFANDI	360718
E/2013-17736	26/6/13	WIALAN TECHNOLOGIES DOMINICANA	REPRESENTACION, COMERCIALIZACION Y DISTRIBUCION DE PRODUCTOS DE TECNOLOGIA ALAMBRIKA E INALAMBRIKA	FREDDY GEOVANNY AGUASVIVAS GUERRERO, VICTOR MANUEL TAPIA	360603
E/2013-17753	26/6/13	WISDOM CALL CENTER	ADMINISTRACION DE CALL CENTER, BRINDAR SERVICIOS O ATENCION AL CLIENTE VIA TELEFONICA, FAX O VIA INTERNET Y CUALQUIER ACTIVIDAD RELACIONADA EN ESTA AREA.	RAFAEL ANTONIO RIVERA TURBI	360670
E/2013-17752	26/6/13	WORLDGEN	EXPORTACION, IMPORTACION, VENTAS Y DISTRIBUCION DE PRODUCTOS Y COSMETICOS PARA EL CUIDADO DE LA PIEL, CREMA DERMATOLOGICA	PATRICIA MARCELLE ZWISLER	360677
E/2013-17838	27/6/13	WORLDNECTING	SERVICIOS DE CONSULTORIA EMPRESARIAL, COMERCIO INTERNACIONAL Y ASESORAMIENTO LEGAL INTERNACIONAL.	ANGEL ALEXIS CAMACHO SOSA	360692
E/2013-17151	20/6/13	YACKAREN PEYNADO ENC, ABOGADA	REPRESENTACION, ASESORIA Y CONSULTORÍA LEGAL, ASUNTOS JURÍDICOS EN GENERAL	YACKAREN YAMEL PEYNADO ENCARNACION	360258
E/2013-16638	24/6/13	YRIS ASUNCION MUÑOZ FINANCIAMIENTOS	PRESTAMOS Y FINANCIAMIENTOS SOBRE VEHICULOS.	YRIS ASUNCION MUÑOZ MUÑOZ	360419
E/2013-16969	19/6/13	ZAETA REAL MUSIK	PROMOCIONES Y EVENTOS.	CRISTIAN GABRIEL CORREA MENDEZ	360177
E/2013-17539	25/6/13	ZETA EMPAQUE	EMPACAR Y COMERCIALIZAR, DISTRIBUIR TODO TIPO DE ALIMENTOS, GRANOS, GALLETAS, SARDINAS, HARINAS, BACALAO, ARENQUE, MUEBLES PARA EL HOGAR	IMPORTADORA DE ALIMENTOS LA ZETA, SRL.	360549
E/2013-17537	25/6/13	ZETA HOME	IMPORTAR Y COMERCIALIZAR, DISTRIBUIR TODO TIPO DE ALIMENTOS, GRANOS, GALLETAS, SARDINAS, HARINAS, BACALAO, ARENQUE, MUEBLES PARA EL HOGAR	IMPORTADORA DE ALIMENTOS LA ZETA, SRL.	360548
E/2013-17779	27/6/13	ZINIA HOLDING	INVERSION DE CAPITAL EN TODO TIPO DE SOCIEDADES COMERCIALES.	EOLO HOLDING, S.R.L.	360770
E/2013-16772	18/6/13	ZOBRIST INVESTMENT	CREACIÓN, ASESORIA FINANCIERA E INVERSIONES EN SOCIEDADES COMERCIALES, CONSTRUCCIÓN, VENTA Y ALQUILER DE BIENES INMUEBLES	MUÑIZ SUBERVI CONSULTORES LEGALES, SRL	360075

PUBLICACION SOLICITUD SIGNOS DISTINTIVOS (MARCAS)

Esta publicación incluye todas las solicitudes recibidas del 22 de junio al 5 de julio del 2013

(210) EXPD.	(220) SOL. FECHA	(511) C.I.	(561) MARCA	(730) SOLICITANTE	(210) EXPD.	(220) SOL. FECHA	(511) C.I.	(561) MARCA	(730) SOLICITANTE
E/2013-12217	06/5/13	1	ACTIFOL 6 (DENOMINATIVA)	AGROLUZ S R L	E/2013-15485	05/6/13	5	ETERSA (DENOMINATIVA)	INVERSIONES KOMODO SRL
E/2013-12219	06/5/13	1	AGROHUMI (DENOMINATIVA)	AGROLUZ S R L	E/2013-15060	03/6/13	5	EUZYMINA (DENOMINATIVA)	A. MENARINI INDUSTRIE FARMACEUTICHE RIUNITE, S.R.L.
E/2013-12221	06/5/13	1	AGROZINC (DENOMINATIVA)	AGROLUZ S R L	E/2013-14511	27/5/13	5	GABAMETHYL AGLF (DENOMINATIVA)	AGLF ANTONIO GUTIERREZ LABORATORIOS FARMACEUTICOS, SRL
E/2013-12224	04/6/13	1	AMINO GROW (DENOMINATIVA)	AGROLUZ S R L	E/2013-16575	14/6/13	5	GEFITEC (DENOMINATIVA)	UNITED BIOTECH (P) LIMITED
E/2013-11905	14/6/13	1	FERQUI-FERTIL (DENOMINATIVA)	FERTILIZANTES QUIMICOS DOMINICANOS, S.A. (FERQUIDO)	E/2013-15469	05/6/13	5	GLAUNOT (DENOMINATIVA)	INVERSIONES KOMODO SRL
E/2013-12218	06/5/13	1	FITO K (DENOMINATIVA)	AGROLUZ S R L	E/2013-14405	24/5/13	5	GRAMINOL (DENOMINATIVA)	INMENOL INDUSTRIAL LABORATORIOS S R L
E/2013-12225	06/5/13	1	HUMIRAIZ (DENOMINATIVA)	AGROLUZ S R L	E/2012-33416	05/6/13	5	GYNOPHARM TINOX (DENOMINATIVA)	INVERSIONES KOMODO, SRL
E/2013-12216	06/5/13	1	HUMIZINC (DENOMINATIVA)	AGROLUZ S R L	E/2013-14604	27/5/13	5	INSTACOOOL (DENOMINATIVA)	THE PROCTER & GAMBLE COMPANY
E/2013-12222	04/6/13	1	RADIFOL (DENOMINATIVA)	AGROLUZ S R L	E/2013-16505	14/6/13	5	JACHO (DENOMINATIVA)	PROSERCAM SRL
E/2013-12223	06/5/13	1	ULTRAFOL (DENOMINATIVA)	AGROLUZ S R L	E/2012-33415	05/6/13	5	K2 TRIFOLIOM (DENOMINATIVA)	INVERSIONES KOMODO, SRL
E/2013-15405	05/6/13	1	ZNN ADITIVOS (DENOMINATIVA)	KIM MING NG FONG	E/2013-15480	05/6/13	5	KAONOL (DENOMINATIVA)	INVERSIONES KOMODO SRL
E/2013-16532	14/6/13	3	ACEITE NATURAL YSABEL FLOR DIVINA (DENOMINATIVA)	YSABEL ANTONIA RODRIGUEZ PEREZ DE TAVERAS	E/2013-14302	24/5/13	5	LASCOPRIM (DENOMINATIVA)	INMENOL INDUSTRIAL LABORATORIOS S. R. L.
E/2013-15834	10/6/13	3	AVON GOLAZO (DENOMINATIVA)	AVON PRODUCTS, INC.	E/2013-15481	05/6/13	5	LEGIR (DENOMINATIVA)	INVERSIONES KOMODO SRL
E/2013-16367	13/6/13	3	BATAB (DENOMINATIVA)	LORENZO CUEVAS MERCEDES	E/2013-15478	05/6/13	5	LIOPRIM (DENOMINATIVA)	INVERSIONES KOMODO SRL
E/2013-15103	03/6/13	3	BLANCOMAX (DENOMINATIVA)	FELIX PADILLA CASTELLANOS	E/2012-14606	15/6/12	5	LISAPRIM-M (DENOMINATIVA)	CHEMICALS LABORATORIES PHARMACEUTICALS SRL
E/2012-18419	23/7/12	3	CRIOXIDIL (DENOMINATIVA)	ANTONIO MARIA GARCIA VILLA	E/2011-19295	05/8/11	5	LISVY (DENOMINATIVA)	BAYER AKTIENGESELLSCHAFT
E/2013-16880	18/6/13	3	DASAFRI HB (DENOMINATIVA)	HECTOR BIENVENIDO PAULINO VALDEZ	E/2013-14303	24/5/13	5	MEDILASCO (DENOMINATIVA)	INMENOL INDUSTRIAL LABORATORIOS S. R. L.
E/2013-13589	17/5/13	3	DERMACOLOR (DENOMINATIVA)	KRYOLAN GMBH CHEMISCHE FABRIK	E/2013-12278	06/5/13	5	MELOXINES (DENOMINATIVA)	PROFARMA INTERNACIONAL, SRL
E/2013-14702	28/5/13	3	DERMOTOUCHE (DENOMINATIVA)	KIMBERLY-CLARK WORLDWIDE, INC	E/2013-15061	03/6/13	5	MENEPAROL (DENOMINATIVA)	A. MENARINI INDUSTRIE FARMACEUTICHE RIUNITE, S.R.L.
E/2013-15842	10/6/13	3	DIOSA HEBE (DENOMINATIVA)	EMMANUEL PEREZ NUÑEZ	E/2013-15467	05/6/13	5	MIA FOL (DENOMINATIVA)	INVERSIONES KOMODO SRL
E/2013-15961	11/6/13	3	EXTRACTOS REDUCTORES DERM-CLAR (DENOMINATIVA)	SUPLIESTETICA ORIENTAL SRL	E/2013-16854	18/6/13	5	MOLCASS (DENOMINATIVA)	LABORATORIO PABLO CASSARA S.R.L.
E/2013-13099	14/5/13	3	FAIRY (DENOMINATIVA)	CAROLINA GOMEZ PEÑA / RUBEN DARIO BURGOS JEREZ	E/2013-8721	23/5/13	5	NAUTILE (DENOMINATIVA)	UNITED PHOSPHORUS LIMITED, UPL
E/2013-7124	12/3/13	3	FLAMED UP (DENOMINATIVA)	NOXELL CORPORATION	E/2013-12063	11/6/13	5	NEO VIGOR (DENOMINATIVA)	NELSON RAFAEL ACOSTA LIZARDO
E/2013-14808	29/5/13	3	GILLETTE FOAMY (DENOMINATIVA)	THE GILLETTE COMPANY	E/2013-15475	05/6/13	5	NEOARADIX (DENOMINATIVA)	INVERSIONES KOMODO SRL
E/2013-13737	20/5/13	3	INTERCOSMO IL MAGNIFICO (DENOMINATIVA)	COLOMER ITALY S.P.A.	E/2013-15474	05/6/13	5	NEUROSCIENCE VALNOC (DENOMINATIVA)	INVERSIONES KOMODO SRL
E/2013-15872	10/6/13	3	JABON REY (DENOMINATIVA)	ALEJANDRO AUGUSTO ASMAR APONTE	E/2013-15482	05/6/13	5	OLEEVA (DENOMINATIVA)	INVERSIONES KOMODO SRL
E/2013-8642	27/3/13	3	LIMPIEZA SEGURA, MAXIMA FRESCURA (LEMA COMERCIAL)	OSCAR ORLANDO CORONEL	E/2013-14843	29/5/13	5	OPTIVE FUSION (DENOMINATIVA)	ALLERGAN, INC.
E/2012-10144	26/4/12	3	MEGA-CAPS (DENOMINATIVA)	HENKEL AG & CO. KGaA	E/2013-14299	24/5/13	5	PIRALASCO (DENOMINATIVA)	INMENOL INDUSTRIAL LABORATORIOS S. R. L.
E/2013-16252	12/6/13	3	SEA DREAMS (DENOMINATIVA)	IMPEX OF DORAL, INC	E/2013-14947	12/6/13	5	PLANAVIN (DENOMINATIVA)	BASF AGRO B.V. ARNHEM (NL) ZWEIGNIEDERLASSUNG ZURICH
E/2013-15959	11/6/13	3	SOLUCION ANTICELULITICA DERM-CLAR (DENOMINATIVA)	SUPLIESTETICA ORIENTAL SRL	E/2013-14510	27/5/13	5	PREMETHYL AGLF (DENOMINATIVA)	AGLF ANTONIO GUTIERREZ LABORATORIOS FARMACEUTICOS, SRL
E/2013-15962	11/6/13	3	SOLUCION LIFT DMAE (DENOMINATIVA)	SUPLIESTETICA ORIENTAL SRL	E/2013-11755	01/5/13	5	QUITA TODO HP (DENOMINATIVA)	FRANCISCO ANTONIO SILVESTRE ASENCIO
E/2013-15957	11/6/13	3	SOLUCION MOLDEANTE DERMCLAR (DENOMINATIVA)	SUPLIESTETICA ORIENTAL SRL	E/2013-13609	17/5/13	5	RANDERMIN (DENOMINATIVA)	LABORATORIOS RANGEL, S.R.L.
E/2013-15960	11/6/13	3	SOLUCION PURIFICANTE DERM-CLAR (DENOMINATIVA)	SUPLIESTETICA ORIENTAL SRL	E/2013-7242	03/6/13	5	RENTANEURAL (DENOMINATIVA)	OSCAR A. RENTA NEGRON S.A.
E/2013-15958	11/6/13	3	SOLUCION RESTRUCTURANTE DERMCLAR (DENOMINATIVA)	SUPLIESTETICA ORIENTAL SRL	E/2013-7246	23/5/13	5	RENTAPRIL (DENOMINATIVA)	OSCAR A. RENTA NEGRON S.A.
E/2013-16845	18/6/13	3	SUAVITEL ARMONIA DE DURAZNO (DENOMINATIVA)	COLGATE-PALMOLIVE COMPANY	E/2013-12189	05/6/13	5	REUARIM (DENOMINATIVA)	JAIRO DE JESUS ARIAS GARCIA
E/2013-16844	18/6/13	3	SUAVITEL PEACH HARMONY (DENOMINATIVA)	COLGATE-PALMOLIVE COMPANY	E/2013-15470	05/6/13	5	ROSUTROPIC PLUS (DENOMINATIVA)	INVERSIONES KOMODO SRL
E/2013-15875	10/6/13	3	TABU (DENOMINATIVA)	FINANCIERA DE PERFUMERIA S.A.	E/2013-15874	10/6/13	5	ROWE USMAL (DENOMINATIVA)	THE LATIN AMERICA TRADEMARK CORPORATION
E/2013-14387	24/5/13	5	ABLARVIGIL (DENOMINATIVA)	LABORATORIOS ANDROMACO, S.A.	E/2013-5737	26/2/13	5	SACIARE DE BIOSERUM (DENOMINATIVA)	DISTRIBUIDORA FARMAEGARA
E/2013-14389	24/5/13	5	ABLIATROS (DENOMINATIVA)	LABORATORIOS ANDROMACO, S.A.	E/2013-14408	24/5/13	5	SALBUXOL (DENOMINATIVA)	INMENOL INDUSTRIAL LABORATORIOS S R L
E/2013-14388	24/5/13	5	ABLLOZAPIN (DENOMINATIVA)	LABORATORIOS ANDROMACO, S.A.	E/2013-16253	12/6/13	5	SEA DREAMS (DENOMINATIVA)	IMPEX OF DORAL, INC
E/2013-14390	24/5/13	5	ABLACROMIN (DENOMINATIVA)	LABORATORIOS ANDROMACO, S.A.	E/2013-16205	12/6/13	5	SIDAL (DENOMINATIVA)	LABORATORIOS SUEDE, S. R. L.
E/2013-14386	24/5/13	5	ABLTIOREL (DENOMINATIVA)	LABORATORIOS ANDROMACO, S.A.	E/2013-15483	05/6/13	5	SUGAFOR (DENOMINATIVA)	INVERSIONES KOMODO SRL
E/2013-14409	24/5/13	5	ACLOVIR (DENOMINATIVA)	INMENOL INDUSTRIAL LABORATORIOS S R L	E/2013-14300	24/5/13	5	SULFALASCO (DENOMINATIVA)	INMENOL INDUSTRIAL LABORATORIOS S. R. L.
E/2013-15476	05/6/13	5	ACOLEST (DENOMINATIVA)	INVERSIONES KOMODO SRL	E/2013-16746	17/6/13	5	SURGIFILL (DENOMINATIVA)	SUIPHAR DOMINICANA SRL
E/2013-15471	05/6/13	5	ACTILIB (DENOMINATIVA)	INVERSIONES KOMODO SRL	E/2013-16748	17/6/13	5	THERAFORM (DENOMINATIVA)	SUIPHAR DOMINICANA SRL
E/2013-12953	13/5/13	5	AGU (DENOMINATIVA)	ALINTER, S.A.	E/2013-15441	05/6/13	5	TRATATOS (DENOMINATIVA)	THE PROCTER & GAMBLE COMPANY
E/2013-15473	05/6/13	5	ANFIBOL (DENOMINATIVA)	INVERSIONES KOMODO SRL	E/2013-9993	27/5/13	5	UPLUTHANE 80 WP (DENOMINATIVA)	UNITED PHOSPHORUS LIMITED, UPL
E/2013-9603	18/6/13	5	CALIBER ASOFARMA (DENOMINATIVA)	ZODIAC INTERNATIONAL CORPORATION	E/2012-33414	28/12/12	5	UPRIS (DENOMINATIVA)	LUNG FUNG HUNG
E/2013-14284	23/5/13	5	CHILDREN'S PEPTO (DENOMINATIVA)	THE PROCTER & GAMBLE COMPANY	E/2013-9199	04/4/13	5	URO - CUREX PLUS (DENOMINATIVA)	COMPLEJO FARMACEUTICO DOMINICANO JEC, S.R.L.
E/2013-14406	24/5/13	5	CLOPRAMIN (DENOMINATIVA)	INMENOL INDUSTRIAL LABORATORIOS S R L	E/2013-8166	22/3/13	5	URODIC (DENOMINATIVA)	GEFARCA INDUSTRIA FARMACEUTICA PEREZ ESPINOSA S.R.L.
E/2013-15758	07/6/13	5	CONZIP (DENOMINATIVA)	ZODIAC INTERNATIONAL CORPORATION	E/2013-15029	31/5/13	5	VALNEB (DENOMINATIVA)	ZODIAC INTERNATIONAL CORPORATION
E/2013-10703	18/4/13	5	CUPTRE (DENOMINATIVA)	THE LATIN AMERICA TRADEMARK CORPORATION	E/2013-15484	05/6/13	5	VALPAX (DENOMINATIVA)	INVERSIONES KOMODO SRL
E/2013-10697	18/4/13	5	DIUVAMOT (DENOMINATIVA)	THE LATIN AMERICA TRADEMARK CORPORATION	E/2013-15038	31/5/13	5	VAXIGRIP TETRA (DENOMINATIVA)	SANOFI PASTEUR
E/2013-16566	14/6/13	5	EGYBORT (DENOMINATIVA)	UNITED BIOTECH (P) LIMITED	E/2013-9379	10/5/13	5	VENUS (DENOMINATIVA)	QUIMAGRO, S.R.L.
E/2013-14964	31/5/13	5	EL TIRO (DENOMINATIVA)	ALTAGRACIA MARIA BAEZ GUTIERREZ DE GUTIERREZ	E/2013-5552	21/5/13	5	WEEDEND (DENOMINATIVA)	AGROTEIDE, S.R.L.
E/2013-9177	04/4/13	5	ELIGRIP (DENOMINATIVA)	CLINIMED S R L	E/2012-30810	19/3/13	5	XTROL (DENOMINATIVA)	VIDASOL FARMACOS, S.R.L.
E/2013-15897	10/6/13	5	ELIPTIC OFTEN (DENOMINATIVA)	LABORATORIOS SOPHIA, S.A. DE C.V.	E/2012-30045	20/11/12	6	FAMILIES (DENOMINATIVA)	BEATO ABASTECIMIENTOS FERRETEROS S.A
E/2013-14306	24/5/13	5	EMULSION COMPLEX (DENOMINATIVA)	INMENOL INDUSTRIAL LABORATORIOS, S. R. L.	E/2013-13298	15/5/13	7	SAWZALL (DENOMINATIVA)	TECHTRONIC POWER TOOLS TECHNOLOGY LIMITED
E/2013-15115	03/6/13	5	ERGOSONAL (DENOMINATIVA)	LABORATORIO MAGNACHEM INTERNATIONAL SRL					
E/2013-17020	19/6/13	5	ESCOVERANCE (DENOMINATIVA)	SANOFI					

PASA A LA PÁGINA SIGUIENTE

VIENE DE LA PÁGINA ANTERIOR

(210) EXPD.	(220) SOL. FECHA	(511) C.I.	(561) MARCA	(730) SOLICITANTE
E/2013-14860	29/5/13	8	CURL SECRET (DENOMINATIVA)	CONAIR CORPORATION
E/2013-14813	29/5/13	8	DAISY (DENOMINATIVA)	THE GILLETTE COMPANY
E/2013-16075	11/6/13	8	QUENCH (DENOMINATIVA)	THE GILLETTE COMPANY
E/2013-16864	18/6/13	9	BROWNING (DENOMINATIVA)	GARY LEE WELCH
E/2013-15302	04/6/13	9	CHRISTIAN LACROIX (DENOMINATIVA)	CHRISTIAN LACROIX
E/2013-12187	06/5/13	9	G-CASH (DENOMINATIVA)	GCS SYSTEMS, LTD.
E/2013-12186	06/5/13	9	G-SWITCH (DENOMINATIVA)	GCS SYSTEMS, LTD.
E/2013-3585	10/6/13	9	INVERSORES INVERSAL (DENOMINATIVA)	OSCAR LEONARDO CHALAS BAUTISTA
E/2013-14055	22/5/13	9	IRIS (DENOMINATIVA)	INTEL CORPORATION
E/2013-15618	06/6/13	9	ORTHO CONNECT (DENOMINATIVA)	JOHNSON & JOHNSON
E/2013-15565	06/6/13	9	PLUM (DENOMINATIVA)	JOSE NICOLAS CONIL SANTILLANA / LEANDRO ALEXANDER NAZARIO BUENO
E/2013-16560	14/6/13	9	SUNGLASS HUT (DENOMINATIVA)	LUXOTTICA U.S. HOLDINGS CORP.
E/2013-16865	18/6/13	9	TRAM (DENOMINATIVA)	GARY LEE WELCH
E/2010-23502	07/10/10	9	VESTAS (DENOMINATIVA)	VESTAS WIND SYSTEMS A/S
E/2013-15326	04/6/13	10	DERMACLOSE (DENOMINATIVA)	WORLDWIDE SUPPLY AND EXPORT INC. (HACIENDO NEGOCIOS COMO ALTERNATIVE EXPORTS, INC.)
E/2013-8618	27/3/13	10	RENLANE (DENOMINATIVA)	CORDIS CORPORATION
E/2012-29775	16/11/12	10	STARWAY MEDICAL (DENOMINATIVA)	ANTILLAS MEDICAS T & M SRL
E/2013-16279	13/6/13	16	CELL-MAG (DENOMINATIVA)	RODOLFO GERARDO GIETZ
E/2013-16221	12/6/13	16	CLUB PREMIUM EL MUNDO DESDE OTRO PUNTO DE VISTA (LEMA COMERCIAL)	BANCO POPULAR DOMINICANO, S.A., BANCO MULTIPLE
E/2013-3218	01/2/13	16	FAMILIA DISPENSER PLUS (DENOMINATIVA)	PRODUCTOS FAMILIA S.A.
E/2013-12984	17/6/13	16	TAGI N'TAG (DENOMINATIVA)	MABERLIZ DEL PILAR BELLO HOTEL
E/2013-14694	28/5/13	18	ECKO UNLTD. (DENOMINATIVA)	IP HOLDINGS UNLTD. LLC
E/2013-16037	11/6/13	20	DE LUX DE LA REINA (DENOMINATIVA)	LA REINA, S.A.S.
E/2013-16048	11/6/13	20	EL COLCHON QUE PROTEGE TU ESPALDA (LEMA COMERCIAL)	LA REINA SAS
E/2013-16038	11/6/13	20	POSTOPEDICO DEL PRINCIPE (DENOMINATIVA)	LA REINA, S.A.S.
E/2013-14835	29/5/13	21	KITCHEN AID (DENOMINATIVA)	WHIRLPOOL PROPERTIES, INC.
E/2013-16850	18/6/13	21	PUJOLS KITCHEN (DENOMINATIVA)	PUJOLS KITCHEN, LLC
E/2013-16177	12/6/13	24	DAWAPLUS (DENOMINATIVA)	TANA NETTING (PVT) LIMITED
E/2013-14074	22/5/13	25	346 (DENOMINATIVA)	BROOKS BROTHERS GROUP, INC.
E/2013-15225	04/6/13	25	AGRADECE GIBAL (DENOMINATIVA)	JOSE MARIA GIBAL CASTELLO
E/2013-13140	07/6/13	25	AJL (DENOMINATIVA)	DOMINGO SANTANA CAMPUSANO
E/2013-15167	03/6/13	25	DNA (DENOMINATIVA)	RAFAEL SAMUDIO CASTILLO
E/2013-10573	17/4/13	25	FASHION STAR (DENOMINATIVA)	PAUL OSVALDO ZACARIAS MATEO
E/2013-14075	22/5/13	25	GOLDEN FLEECE (DENOMINATIVA)	BROOKS BROTHERS GROUP, INC.
E/2013-15650	06/6/13	25	LONG BEACH POLO CLUB (DENOMINATIVA)	PRESTIGE ZONA LIBRE CORP.
E/2013-15171	03/6/13	25	MARSHMALLOW (DENOMINATIVA)	RAFAEL SAMUDIO CASTILLO
E/2013-14009	22/5/13	25	ONE IN A MILLION (DENOMINATIVA)	RAJENDAR PAUL SINGH KOHLI
E/2013-15185	03/6/13	25	POR TU PIEL BY MACORIS SHOES (DENOMINATIVA)	MACORIS SHOES
E/2013-15170	03/6/13	25	PURPLE RAIN (DENOMINATIVA)	RAFAEL SAMUDIO CASTILLO
E/2013-14235	23/5/13	25	SANTINO BY VICTORIA DE LEON (DENOMINATIVA)	VICTORIA DE LEON, S.R.L.
E/2013-16387	13/6/13	29	AMBROSOLI (DENOMINATIVA)	EMPRESAS CAROZZI
E/2013-433	11/6/13	29	EL SABOR DEL CARIBE (LEMA COMERCIAL)	PROCESADORA SAN MARTIN DE PORRES, S.R.L.
E/2013-10133	15/4/13	29	EMBUTIDOS RESERVA AGROFEM (DENOMINATIVA)	MMF INDUSTRIAL, S.A.
E/2013-10132	15/4/13	29	JAMON GRAN RESERVA AGROFEM (DENOMINATIVA)	MMF INDUSTRIAL, S.A.
E/2013-10135	15/4/13	29	JAMON RESERVA AGROFEM (DENOMINATIVA)	MMF INDUSTRIAL, S.A.
E/2013-16023	11/6/13	29	MOLI (DENOMINATIVA)	GRUPO BIMBO, S. A. B. DE C. V.
E/2013-16025	11/6/13	29	ORION (DENOMINATIVA)	GRUPO BIMBO, S. A. B. DE C. V.
E/2013-11467	25/4/13	29	PACO FISH JUNIOR (DENOMINATIVA)	CASA PACO S.A
E/2013-10134	15/4/13	29	SALAMI GRAN RESERVA AGROFEM (DENOMINATIVA)	MMF INDUSTRIAL, S.A.
E/2013-9872	11/4/13	29	SALAMI RESERVA AGROFEM (DENOMINATIVA)	MMF INDUSTRIAL, S.A.
E/2013-16407	13/6/13	29	TOLEDO DELI (DENOMINATIVA)	EMPACADORA TOLEDO, SOCIEDAD ANONIMA
E/2013-16403	13/6/13	29	TOLEDO VITAL (DENOMINATIVA)	EMPACADORA TOLEDO, SOCIEDAD ANONIMA
E/2013-16376	13/6/13	30	DUVALIN (DENOMINATIVA)	GRUPO BIMBO, S. A. B. DE C. V.
E/2013-16385	13/6/13	30	AMBROSOLI (DENOMINATIVA)	EMPRESAS CAROZZI
E/2013-2710	14/6/13	30	ARROZ PROSEQUIA QUISQUEYA (DENOMINATIVA)	PRODUCTORA DE SEMILLAS QUISQUEYA, S.A. (PROSEQUIA)
E/2013-14452	24/5/13	30	AZUCARADAS EL REY (DENOMINATIVA)	CESAR IGLESIAS, S. A.
E/2013-12788	10/5/13	30	BEGOLINOS (DENOMINATIVA)	ALIMENTOS JACK' S DE CENTRO AMERICA, S. A.
E/2013-13251	15/5/13	30	CEREALES EL REY (DENOMINATIVA)	CESAR IGLESIAS, S. A.
E/2013-14449	24/5/13	30	CHOCO RICE EL REY (DENOMINATIVA)	CESAR IGLESIAS, S. A.
E/2013-15608	06/6/13	30	CRAZY BREAD (DENOMINATIVA)	LITTLE CAESAR ENTERPRISES, INC.
E/2013-15607	06/6/13	30	DEEPI DEEPI DISH PIZZA (DENOMINATIVA)	LITTLE CAESAR ENTERPRISES, INC.
E/2013-15533	06/6/13	30	EL ALCALDE (DENOMINATIVA)	AMKALMAK DOMINICANA SRL
E/2013-16082	11/6/13	30	ETERNAMENTA (DENOMINATIVA)	INTERCONTINENTAL GREAT BRANDS LLC
E/2013-14451	24/5/13	30	FRUTI AROS EL REY (DENOMINATIVA)	CESAR IGLESIAS, S. A.
E/2013-16083	11/6/13	30	INTERMORABLE (DENOMINATIVA)	INTERCONTINENTAL GREAT BRANDS LLC

(210) EXPD.	(220) SOL. FECHA	(511) C.I.	(561) MARCA	(730) SOLICITANTE
E/2013-14137	23/5/13	30	LA PIZZOTTA DE PALA PIZZA (DENOMINATIVA)	PALA PIZZA S.R.L.
E/2013-16022	11/6/13	30	MARINELA MARIA (DENOMINATIVA)	GRUPO BIMBO, S. A. B. DE C. V.
E/2013-16024	11/6/13	30	MOLI (DENOMINATIVA)	GRUPO BIMBO S.A.B. DE C.V.
E/2013-16375	13/6/13	30	PAYASO (DENOMINATIVA)	GRUPO BIMBO, S. A. B. DE C. V.
E/2013-9733	04/6/13	30	PIZZA Q-INKI (DENOMINATIVA)	BIENVENIDO RAFAEL COMPRES PEREZ
E/2013-7403	14/3/13	30	PIZZA SLIDERS (DENOMINATIVA)	PIZZA HUT INTERNATIONAL, LLC
E/2013-13620	17/5/13	30	PRODUCTOS GERMAN (DENOMINATIVA)	PANIFICADORA GERMAN SRL
E/2013-16374	13/6/13	30	SUPREMA DE LIDO POZUELO (DENOMINATIVA)	GRUPO BIMBO, S. A. B. DE C. V.
E/2013-16373	13/6/13	30	TORTILLINAS (DENOMINATIVA)	GRUPO BIMBO, S. A. B. DE C. V.
E/2013-16026	11/6/13	30	WINNI (DENOMINATIVA)	GRUPO BIMBO, S. A. B. DE C. V.
E/2013-11466	25/4/13	31	AGUSTO (DENOMINATIVA)	CASA PACO S.A.
E/2013-14092	22/5/13	31	BRINQUEMOS (DENOMINATIVA)	SOCIÉTÉ DES PRODUITS NESTLÉ S.A
E/2013-11906	02/5/13	31	HYDROSOL (DENOMINATIVA)	FERTILIZANTES QUIMICOS DOMINICANOS, S.A. (FERQUIDO)
E/2013-9514	09/4/13	32	AGUA JORDAN (DENOMINATIVA)	FRANCISCO MANUEL OVALLE DE JESUS
E/2012-3675	10/5/13	32	AGUA MARTHUR (DENOMINATIVA)	INVERSIONES V&V
E/2013-13433	16/5/13	32	AGUA MELY (DENOMINATIVA)	JORGE LUIS DE LA ROSA VILLAR
E/2013-16386	13/6/13	32	AMBROSOLI (DENOMINATIVA)	EMPRESAS CAROZZI
E/2013-13472	03/6/13	33	1492 SPARKLING RUM (DENOMINATIVA)	BODEGAS 1492, EL DESCUBRIMIENTO, S.R.L.
E/2013-13471	03/6/13	33	1492 TINTO DE VERANO (DENOMINATIVA)	BODEGAS 1492, EL DESCUBRIMIENTO, S.R.L.
E/2013-15224	04/6/13	33	AS DE COPAS (DENOMINATIVA)	BODEGAS 1492, EL DESCUBRIMIENTO, S.R.L.
E/2013-15226	04/6/13	33	AS DE ORO (DENOMINATIVA)	BODEGAS 1492, EL DESCUBRIMIENTO, S.R.L.
E/2012-32231	13/12/12	33	CUBANACAN (DENOMINATIVA)	PEDRO RAMON LOPEZ OLIVER
E/2013-6663	07/3/13	33	CUBANEY BLACK RUM (DENOMINATIVA)	PEDRO RAMON LOPEZ-OLIVER
E/2012-32232	13/12/12	33	LA NEGRA TOMASA (DENOMINATIVA)	PEDRO RAMON LOPEZ-OLIVER
E/2013-6662	07/3/13	33	OLIVER'S BLACK RUM (DENOMINATIVA)	PEDRO RAMON LOPEZ-OLIVER
E/2012-30370	22/11/12	33	OLIVER'S COMPAY PRIMERO (DENOMINATIVA)	PEDRO RAMON LOPEZ-OLIVER
E/2013-6661	07/3/13	33	OLIVER'S DEPIRATHAS (DENOMINATIVA)	PEDRO RAMON LOPEZ-OLIVER
E/2012-32230	13/12/12	33	OLIVER'S EXQUISITO (DENOMINATIVA)	PEDRO RAMON LOPEZ-OLIVER
E/2013-2414	25/1/13	33	OLIVER'S EXQUISITO 1980 (DENOMINATIVA)	PEDRO RAMON LOPEZ-OLIVER
E/2013-2413	25/1/13	33	OLIVER'S EXQUISITO 1990 (DENOMINATIVA)	PEDRO RAMON LOPEZ-OLIVER
E/2013-2412	25/1/13	33	OLIVER'S EXQUISITO 1995 (DENOMINATIVA)	PEDRO RAMON LOPEZ-OLIVER
E/2013-2420	25/1/13	33	OLIVER'S OPTHIMUS CANCELLER XX (DENOMINATIVA)	PEDRO RAMON LOPEZ-OLIVER
E/2013-2418	25/1/13	33	OLIVER'S OPTHIMUS MAXIMO XO (DENOMINATIVA)	PEDRO RAMON LOPEZ-OLIVER
E/2013-2417	25/1/13	33	OLIVER'S OPTHIMUS MAXIMO XOX (DENOMINATIVA)	PEDRO RAMON LOPEZ-OLIVER
E/2013-2419	25/1/13	33	OLIVER'S OPTHIMUS MAXIMO XX (DENOMINATIVA)	PEDRO RAMON LOPEZ-OLIVER
E/2013-6668	07/3/13	33	OLIVER'S OPTHIMUS X (DENOMINATIVA)	PEDRO RAMON LOPEZ-OLIVER
E/2013-6669	07/3/13	33	OLIVER'S OPTHIMUS XII (DENOMINATIVA)	PEDRO RAMON LOPEZ-OLIVER
E/2013-2421	25/1/13	33	OLIVER'S OPTHIMUS XV (DENOMINATIVA)	PEDRO RAMON LOPEZ-OLIVER
E/2012-32235	13/12/12	33	OLIVER'S PRESIDENCIAL (DENOMINATIVA)	PEDRO RAMON LOPEZ-OLIVER
E/2013-2426	25/1/13	33	OLIVER'S PUNTACANA CLUB VS (DENOMINATIVA)	PEDRO RAMON LOPEZ-OLIVER
E/2013-2429	25/1/13	33	OLIVER'S PUNTACANA CLUB XO (DENOMINATIVA)	PEDRO RAMON LOPEZ-OLIVER
E/2013-2430	25/1/13	33	OLIVER'S PUNTACANA CLUB XOX (DENOMINATIVA)	PEDRO RAMON LOPEZ-OLIVER
E/2013-2427	25/1/13	33	OLIVER'S PUNTACANA CLUB XV (DENOMINATIVA)	PEDRO RAMON LOPEZ-OLIVER
E/2013-2428	25/1/13	33	OLIVER'S PUNTACANA CLUB XX (DENOMINATIVA)	PEDRO RAMON LOPEZ-OLIVER
E/2012-32234	13/12/12	33	OLIVER'S RUMBA CLUB (DENOMINATIVA)	PEDRO RAMON LOPEZ-OLIVER
E/2013-6667	07/3/13	33	OPHTHIMUS BLACK RUM (DENOMINATIVA)	PEDRO RAMON LOPEZ-OLIVER
E/2013-6664	07/3/13	33	PUNTACANA CLUB BLACK RUM (DENOMINATIVA)	PEDRO RAMON LOPEZ-OLIVER
E/2013-6666	07/3/13	33	SAMANA BAY BLACK RUM (DENOMINATIVA)	PEDRO RAMON LOPEZ-OLIVER
E/2013-15032	31/5/13	34	CORAL CIGARS (DENOMINATIVA)	CORALINA TROPICAL GIFT SHOP & CIGARS, SRL
E/2013-15145	03/6/13	34	FORTISSIMO (DENOMINATIVA)	JOSE ARNALDO BLANCO DOMINGUEZ
E/2013-16360	13/6/13	34	JOSE RAFAEL BARCELO (DENOMINATIVA)	JOSE RAFAEL BARCELO DIAZ
E/2013-16044	11/6/13	34	LORD NELSON (DENOMINATIVA)	DAVID RICARDO KOENIG LEVY
E/2013-13640	20/5/13	34	MGM CIGARS (DENOMINATIVA)	FRANCISCO JAVIER URIZAR IRAZABAL
E/2013-16043	11/6/13	34	WADADLI (DENOMINATIVA)	DAVID RICARDO KOENIG LEVY
E/2013-15265	04/6/13	35	ALL YOU CAN BUY (LEMA COMERCIAL)	SUBASTA, S.A DE C.V.
E/2013-12716	09/5/13	35	BAROMETRO DE EMPRESAS DELOITTE (DENOMINATIVA)	DELOITTE RD, S.R.L.
E/2013-16222	12/6/13	35	CLUB PREMIUM EL MUNDO DESDE OTRO PUNTO DE VISTA (LEMA COMERCIAL)	BANCO POPULAR DOMINICANO, S.A., BANCO MULTIPLE
E/2013-14489	27/5/13	35	COFFRET (DENOMINATIVA)	MONICA INES ARBAJE SONEH
E/2013-15290	04/6/13	35	SUNGLASS HUT (DENOMINATIVA)	LUXOTTICA U.S. HOLDINGS CORP.
E/2013-16218	12/6/13	35	XCLUSIF POPULAR (DENOMINATIVA)	BANCO POPULAR DOMINICANO, C. POR A., BANCO MULTIPLE

PASA A LA PÁGINA SIGUIENTE

VIENE DE LA PÁGINA ANTERIOR

(210) EXPD.	(220) SOL. FECHA	(511) C.I.	(561) MARCA	(730) SOLICITANTE
E/2013-16223	12/6/13	36	CLUB PREMIUM EL MUNDO DESDE OTRO PUNTO DE VISTA (LEMA COMERCIAL)	BANCO POPULAR DOMINICANO, S.A., BANCO MULTIPLE
E/2013-7673	18/3/13	36	WE ARE INVESTMENT MANAGEMENT FOR INVESTMENT MANAGERS (DENOMINATIVA)	MASSACHUSETTS FINANCIAL SERVICES COMPANY
E/2013-16219	12/6/13	36	XCLUSIF POPULAR (DENOMINATIVA)	BANCO POPULAR DOMINICANO, C. POR A., BANCO MULTIPLE
E/2013-13789	21/5/13	38	PROTAGONISTAS DEL PUEBLO DOMINICANO POR MANUEL DOMINGUEZ MORENO (DENOMINATIVA)	MANUEL DOMINGUEZ MORENO
E/2013-14707	28/5/13	39	ENDEAVOR AIR (DENOMINATIVA)	DELTA AIR LINES, INC.
E/2013-12679	07/6/13	39	TRANS TG (DENOMINATIVA)	TRANS TG SRL
E/2013-10331	31/5/13	39	VISION TRAVEL TOUR (DENOMINATIVA)	LUIS FELIPE VILLEGAS
E/2013-11545	26/4/13	41	AGRUPACION MUSICAL VENCEDORES EN CRISTO (DENOMINATIVA)	RODOLFO DE LA CRUZ NAVARRO
E/2013-16237	12/6/13	41	AL SUR DE LA INOCENCIA (DENOMINATIVA)	INGENIO LATERAL, S.R.L.
E/2013-15217	04/6/13	41	ANA SIMO (DENOMINATIVA)	ANA VIRGINIA SIMO VELAZQUEZ
E/2013-1767	17/1/13	41	ANDARIEGO (DENOMINATIVA)	ERIC ALEXANDER DIAZ LOPEZ
E/2013-14041	22/5/13	41	CHISPA EMPRENDEDORA (DENOMINATIVA)	5050 MARKET TEAM, SRL
E/2013-13517	17/5/13	41	DTV DESTINOS TURISTICOS TV (DENOMINATIVA)	DANIEL RODRIGUEZ GONZALEZ / ALEXIS MUÑOZ DURAN / FELIGNO ALTURO PEQUERO DAMIAN
E/2013-15813	07/6/13	41	EL QUITA TRUÑO (DENOMINATIVA)	SANTO YNOCENTE CALCAÑO CAMILO
E/2013-16164	12/6/13	41	FESTIVALIA (DENOMINATIVA)	CASA DE ESPANA EN STO DGO INC
E/2013-14731	28/5/13	41	GOLFERS LIFE & STYLE (DENOMINATIVA)	RICO PESTER, MARIA MAGDALENA CEJAS GANDUR
E/2013-12456	08/5/13	41	JUMBO FASHIONISTA (DENOMINATIVA)	CENTRO CUESTA NACIONAL, SAS
E/2013-16412	13/6/13	41	LA LONCHERA DE INDUVECA (DENOMINATIVA)	INDUVECA, S. A.
E/2013-16415	13/6/13	41	LA LONCHERA DIVERTIDA INDUVECA (DENOMINATIVA)	INDUVECA, S. A.
E/2013-16413	13/6/13	41	LA LONCHERA SABROSA (DENOMINATIVA)	INDUVECA, S. A.
E/2012-25045	27/9/12	41	MAHARISHI (DENOMINATIVA)	JOSE LUIS ARBAJE RAMOS
E/2013-15549	06/6/13	41	MINISTERIO EVANGELISTICO RADIO PARA EL ALMA (DENOMINATIVA)	DARIO BIENVENIDO ROMERO WILLIAMS / ELVIN ANIBAL ROMERO PERALTA
E/2013-12191	06/5/13	41	PEQUEÑOS CIENTIFICOS, R. D. (DENOMINATIVA)	FUNDACION PROPAGAS
E/2013-3527	05/2/13	42	EMPRENDEDORES DOMINICANOS (DENOMINATIVA)	JORTER DONE RODRIGUEZ
E/2013-12192	10/6/13	42	POSTPOINT GIS (DENOMINATIVA)	BYPACK SRL
E/2010-23504	07/10/10	42	VESTAS (DENOMINATIVA)	VESTAS WIND SYSTEMS A/S
E/2010-2206	02/2/10	43	JUSTO A TU GUSTO (LEMA COMERCIAL)	KENTUCKY FRIED CHICKEN INTERNATIONAL HOLDINGS, INC.
E/2013-16173	12/6/13	44	SPACIO DENTAL (DENOMINATIVA)	JORGE ARMANDO MUÑOZ PEINADO
E/2013-15768	07/6/13	1 19	CANAL (DENOMINATIVA)	CEMEX DOMINICANA, S.A.
E/2013-4142	17/5/13	1 3 4 5 7 9 11 13 14 21 22 29 30 31 32 33 35 36 37 38 39 40 41 42 43 44 45	MOMI (DENOMINATIVA)	LEONARDO AQUILES MOREL REYES
E/2013-14958	31/5/13	1 5	GRATIVA (DENOMINATIVA)	BASF SE
E/2013-14956	31/5/13	1 5	PROVISIA (DENOMINATIVA)	BASF SE
E/2013-14953	31/5/13	1 5	VERRESTA (DENOMINATIVA)	BASF SE
E/2013-9730	10/4/13	17 19	ISOCOR (DENOMINATIVA)	CONSORCIO INVERSIONISTAS FABRIL DOMINICANA (CIF DOMINICANA) S.R.L.
E/2013-14236	23/5/13	18 20	OPTARI BY VICTORIA DE LEON (DENOMINATIVA)	VICTORIA DE LEON, S.R.L.
E/2013-14077	22/5/13	18 25	BLACK FLEECE BY BROOKS BROTHERS (DENOMINATIVA)	BROOKS BROTHERS GROUP, INC.
E/2013-14076	22/5/13	18 25	BROOKS BROTHERS COUNTRY CLUB (DENOMINATIVA)	BROOKS BROTHERS GROUP, INC.
E/2013-14073	22/5/13	18 25	PEAL & CO (DENOMINATIVA)	BROOKS BROTHERS GROUP, INC.
E/2013-15698	07/6/13	25 28	AVON ACTIVE (DENOMINATIVA)	AVON PRODUCTS, INC.
E/2012-31307	01/2/13	29 30	COOPERATIVA AGROINDUSTRIAL DE SERVICIOS MULTIPLES DE PRODUCTORES DE PALMA ACEITERA R.L. (DENOMINATIVA)	COOPERATIVA AGROINDUSTRIAL DE PRODUCTORES DE PALMA ACEITERA R.L.
E/2013-14101	22/5/13	29 30	CUARTO EN MANO CON MILANO (LEMA COMERCIAL)	GRUPO MALLA S. A.
E/2013-10551	17/4/13	3 10	BENZAKARE (DENOMINATIVA)	GALDERMA, S.A.
E/2013-4636	14/2/13	3 25	DISNEY TRYATHLON (DENOMINATIVA)	DISNEY ENTERPRISES, INC.
E/2013-15438	05/6/13	3 5	NOSOTRAS PURA (DENOMINATIVA)	PRODUCTOS FAMILIA S.A.
E/2013-15437	05/6/13	3 5	NOSOTRAS PURE (DENOMINATIVA)	PRODUCTOS FAMILIA S.A.
E/2013-15436	05/6/13	3 5	NOSOTRAS SENSIBLE (DENOMINATIVA)	PRODUCTOS FAMILIA S.A.
E/2013-16079	11/6/13	3 5	P3 (DENOMINATIVA)	HENKEL AG & CO. KGaA
E/2012-8409	04/4/12	3 5 41	REVEAL THE CONFIDENCE DYSPORT (DENOMINATIVA)	IPSEN BIOPHARM LIMITED

(210) EXPD.	(220) SOL. FECHA	(511) C.I.	(561) MARCA	(730) SOLICITANTE
E/2013-4500	13/2/13	31 42	POZGO (DENOMINATIVA)	FELIX ANTONIO POZO, WILFREDO HERNANI GONZALEZ PANTALEON
E/2013-15828	10/6/13	37 42	WEBDOT (DENOMINATIVA)	RED DOT TECH, S.A.S.
E/2013-15373	05/6/13	41 35	ESCENARIO 360 (DENOMINATIVA)	ANTARES DEL CARIBE, SAS
E/2013-14537	27/5/13	6 7 9 37	KONE (DENOMINATIVA)	KONE CORPORATION
E/2013-9801	10/4/13	9 12 16 35 36 37 39 41 42	BUDGET (DENOMINATIVA)	BUDGET RENT A CAR SYSTEM, INC.
E/2013-15600	06/6/13	9 16 35 36 38 41 42 45	TWENTY-FIRST CENTURY FOX (DENOMINATIVA)	TWENTIETH CENTURY FOX FILM CORPORATION
E/2013-16369	13/6/13	9 16 35 37 38 41 42 45	BLACKBERRY (DENOMINATIVA)	RESEARCH IN MOTION LIMITED
E/2013-14282	23/5/13	9 25	ONE FOR ONE (DENOMINATIVA)	MYCOSKIE LLC
E/2013-14973	31/5/13	9 35 38 41	SIM MESSENGER CLARO (DENOMINATIVA)	CLARO S/A
E/2013-15602	06/6/13	9 42	WINDOWS AZURE (DENOMINATIVA)	MICROSOFT CORPORATION

RENOVACIONES MARCAS DE FABRICA

(111) # REG.	(511) CL. INTL.	(561) MARCA DE FABRICA	(732) TITULAR
58075	1	SI ES BAYER ES BUENO	BAYER AKTIENGESELLSCHAFT
57982	1	UNISON	PRODUCTOS QUIMICOS INDUSTRIALES, C. POR A.
136078	3	AJAX ROCIE- Y- YA	COLGATE PALMOLIVE COMPANY
136351	3	COLGATE 360 CLEAN	COLGATE PALMOLIVE COMPANY
136343	3	COLGATE SIMPLE WHITE LABEL	COLGATE PALMOLIVE COMPANY
136341	3	COLGATE SIMPLE WHITE NIGHT LABEL	COLGATE PALMOLIVE COMPANY
135368	3	ERMENEGILDO ZEGNA ESSENZA DI ZEGNA	CONSITEX S.A.
58233	3	LA PRAIRIE	LABORATORIOS LA PRAIRIE, S.A.
35463	3	LIP-FIX	FD MANAGEMENT, INC.
22004	3	MULTISPUM	COLGATE PALMOLIVE COMPANY
136352	3	PALMOLIVE AROMA THERAPY SENSUAL	COLGATE PALMOLIVE COMPANY
55964	3	PERMASEC	JOHNSON & JOHNSON
137123	3	POUR UN HOMME DE CARON	PARFUMS CARON
135470	3	RAYITO DE SOL (LOGO)	RIGALT, S.A.
58087	3	SI ES BAYER ES BUENO	BAYER AKTIENGESELLSCHAFT
136477	3	SOFT MILK	BEIERSDORF AG
146175	3	STELLA	STELLA MCCARTNEY LIMITED
136357	3	THE POWERPUFF GIRLS Y DISEÑO	THE CARTOON NETWORK, INC.
135469	3	TORTULAN (LOGO)	RIGALT S.A.
36412	4	AMALIE	AMALIE AOC LTD
59888	4	CITGO	CITGO PETROLEUM CORPORATION
59889	4	CITGO Y DISEÑO	CITGO PETROLEUM CORPORATION
136138	4	LONG LIFE	PENNZOIL QUAKER STATE COMPANY
57860	4	SPRAYTEX	CHEVRON INTELLECTUAL PROPERTY LLC.
136907	5	ACTEMRA (LOGO)	CHUGAI SEIYAKU KABUSHIKI KAISHA
59560	5	AGURIN	ZODIAC INTERNATIONAL CORPORATION
59559	5	AMIGREX	ZODIAC INTERNATIONAL CORPORATION
58463	5	AMOX-MF	MEDIFARMA, CXA. LABORATORIO FARMACEUTICO
138051	5	AQUA TEARS	PHARMACEUTICAL THECNOLOGY, S.A.
136806	5	ARTROVIT	LABORATORIOS SUED, S.A.
8490	5	BENUTREX	MSD OSS B.V.
57636	5	BIOVIT	LABORATORIOS SUED, S.A.
135099	5	BLOQ	LABORATORIOS DE APLICACIONES MEDICAS, S.A. (LAM)
59930	5	BRONCOFOLIN	THE AMERICA TRADEMARK CORPORATION
135773	5	BUCLIZIN	LABORATORIOS SUED, S.A.
57960	5	CEFALOGEN TABLETAS	MEDIFARMA, C. POR A. LABORATORIO FARMACEUTICO
138155	5	CEFIME	PHARMACEUTICAL THECNOLOGY, S.A.
70345	5	COMENTER	ZODIAC INTERNATIONAL CORPORATION
136112	5	CRECIVIT	LABORATORIOS SUED, S.A.
58462	5	DIGO- MF TABLETAS	MEDIFARMA, CXA. LABORATORIO FARMACEUTICO
58485	5	DIPI- MF TABLETAS	MEDIFARMA, CXA.
135048	5	DISEÑO CAPRICHOSO (MIXTA)	NOVARTIS VACCINES AND DIANOSTICS, INC.
135048	5	DISEÑO CAPRICHOSO (MIXTA)	NOVARTIS VACCINES AND DIANOSTICS, INC.
59222	5	DISMEL (TABLETAS Y SUSPENSION)	MEDIFARMA, CXA. LABORATORIO FARMACEUTICO
59049	5	DOLMI (TABLETAS Y SUSPENSION ORAL)	MEDIFARMA, CXA. LABORATORIO FARMACEUTICO
137855	5	DORZOL	PHARMACEUTICAL THECNOLOGY, S.A.
59235	5	EDEM (TABLETAS)	MEDIFARMA, CXA. LABORATORIO FARMACEUTICO
58460	5	ERGON-FM	MEDIFARMA, CXA., LABORATORIO FARMACEUTICO
57951	5	ERGOTENSOL	MEDIFARMA, CXA LABORATORIO FARMACEUTICO
58029	5	ESPIRO-K TABLETAS	MEDIFARMA, C POR A. LABORATORIO FARMACEUTICO
136385	5	ESPUTUM	LABORATORIOS SUED, S.A.
58465	5	ETIL-MF TABLETAS Y GOTAS	MEDIFARMA, CXA. LABORATORIO FARMACEUTICO
57919	5	FARMAFERRON	MEDIFARMA, C POR A. LABORATORIO FARMACEUTICO
138641	5	FENURAL	ZODIAC INTERNATIONAL CORPORATION
138056	5	FLOMEX	PHARMACEUTICAL THECNOLOGY, S.A.
138305	5	FLUCODERM	ACROMAX DOMINICANA, S.A.
59273	5	FLUFEN (TABLETA Y GRAGEAS)	MEDIFARMA, CXA. LABORATORIO FARMACEUTICO

PASA A LA PÁGINA SIGUIENTE

VIENE DE LA PÁGINA ANTERIOR

(111) # REG.	(511) CL. INTL.	(561) MARCA DE FABRICA	(732) TITULAR
57956	5	FLUFEN DECANOATO (INYECTABLE)	MEDIFARMA, C. POR A. LABORATORIOS FARMACEUTICO
139335	5	FORTEO	ELI LILLY AND COMPANY
138306	5	FORTEVIT	ACROMAX DOMINICANA, S.A.
136620	5	FURONASAL	LABORATORIOS SUED, S.A.
138639	5	GABICTAL	ZODIAC INTERNATIONAL CORPORATION
36499	5	GALLO- MERZ	MERZ-CO GMBH CO
57922	5	GASDUO COMPRIMIDO	MEDIFARMA, CXA. LABORATORIO FARMACEUTICO
36477	5	HEPA MERZ	MERZ & CO. GMBH & CO.
22088	5	HERBADOX	BASF AGRO B. V., ZRNHEM (NL), ZWEIGNIEDE RLASSUNG WADENSWIL
57994	5	HIGA- DOS	MEDIFARMA, CXA LABORATORIO FARMACEUTICO
137462	5	IBP	LABORATORIOS ANTILLANOS EDMAR, S.A. (LAANED)
136626	5	KINETAL (CIRCULACION)	PHARMACEUTICAL THECNOLOGY, S.A.
137176	5	LAANED	LABORATORIOS ANTILLANOS EDMAR, S.A. (LAANED)
138788	5	LATANOX	PHARMACEUTICAL THECNOLOGY, S.A.
59870	5	LAXAN (GRACEAS Y GOTAS)	MEDIFARMA, CXA. LABORATORIO FARMACEUTICO
57952	5	LIMBIAL (TABLETAS)	MEDIFARMA, CXA. LABORATORIO FARMACEUTICO
35262	5	LOMEXIN	RECORDATI IRELAND LIMITED
58467	5	LOREP TABLETAS	MEDIFARMA, CXA., LABORATORIO FARMACEUTICO
57958	5	L-T	MEDIFARMA, C.POR A. LABORATORIO FARMACEUTICO
138501	5	LUDABINA	ZODIAC INTERNATIONAL CORPORATION
59233	5	MEFENOR (GRAGEAS Y TABLETAS)	MEDIFARMA, CXA. LABORATORIO FARMACEUTICO
58466	5	MELANCOL	MEDIFARMA, CXA. LABORATORIO FARMACEUTICO
58028	5	MELIR TABLETAS Y SUSPENSION	MEDIFARMA, C.POR A. LABORATORIO FARMACEUTICO
138500	5	METILDAY	ZODIAC INTERNATIONAL CORPORATION
59298	5	METOTREX (TABLETAS, CAPSULAS, AMP	MEDIFARMA, CXA. LABORATORIO FARMACEUTICO
58458	5	MF TABLETAS, JARABE E INYECTABLE	MEDIFARMA, CXA. LABORATORIO FARMACEUTICO
136553	5	MIGRAPAX	LABORATORIOS SUED, S.A.
58469	5	MONI-VG	MEDIFARMA, CXA. LABORATORIO FARMACEUTICO
36466	5	MONTEBAN	ELI LILLY AND COMPANY
57917	5	NORTIMIL	MEDIFARMA, C POR A. LABORATORIO FARMACEUTICO
59550	5	NULYTELY	ZODIAC INTERNATIONAL CORPORATION
59236	5	OBE- FM (TABLETAS)	MEDIFARMA, CXA. LABORATORIO FARMACEUTICO
139005	5	ONCODOCEL	ZODIAC INTERNATIONAL CORPORATION
131759	5	ONCOXIN	CATALYSIS, S.L.
59297	5	ORDIDAL (TABLETAS Y OVULOS)	MEDIFARMA, CXA. LABORATORIO FARMACEUTICO
138506	5	PANABIOTIN	PANALAB SOCIEDAD ANONIMA
138998	5	PANTOGAR	MERZ PHARMA GMBH & CO. KGAA
58461	5	PARKIL TABLETAS E INYECTABLES	MEDIFARMA, CXA. LABORATORIO FARMACEUTICO
132259	5	PEGLEC	TIL HEALTHCARE PVT. LTD.
59274	5	PERFEN (TABLETAS Y GRAGEAS)	MEDIFARMA, CXA. LABORATORIO FARMACEUTICO
59238	5	PIRAGEN- MF	MEDIFARMA, CXA. LABORATORIO FARMACEUTICO
58464	5	PROPA-MF, TABLETAS	MEDIFARMA, CXA. LABORATORIO FARMACEUTICO
138786	5	PROXOFOL	PHARMACEUTICAL THECNOLOGY, S.A.
57954	5	PROZYL	MEDIFARMA, C. POR A. LABORATORIO FARMACEUTICO
57955	5	QUILL TABLETAS	MEDIFARMA, C. POR A. LABORATORIOS FARMACEUTICO
138986	5	RENIKAN	DR. WILLMAR SCHWABE GmbH & CO.
138509	5	REPAMED	PANALAB SOCIEDAD ANONIMA
138621	5	RINIX	LABORATORIOS ANTILLANOS EDMAR, S.A. (LAANED)
59066	5	SALBUTAN (TABLETAS, JARABE, NEBUL)	MEDIFARMA, CXA. LABORATORIO FARMACEUTICO
137823	5	SANOFI-SYNTHELABO	SANOFI AVENTIS
57635	5	SINEDOL	LABORATORIOS SUED, S.A.
137480	5	SPINOACE	DOW AGROSCIENCES LLC
57953	5	STELAN TABLETAS E INYECTABLES	MEDIFARMA, CXA. LABORATORIO FARMACEUTICO
57616	5	SUCLOR	LABORATORIOS SUED, S.A.
137824	5	SUGEST	PHARMACEUTICAL THECNOLOGY, S.A.
58468	5	SU-KA TABLETAS	MEDIFARMA, CXA. LABORATORIO FARMACEUTICO
59874	5	SURPLIX (GRAGERS)	MEDIFARMA, CXA. LABORATORIO FARMACEUTICO
59203	5	TEOF (TABLETAS, JARABE, SUPOSITOR	MEDIFARMA, CXA. LABORATORIO FARMACEUTICO
58457	5	TIFLUM TABLETAS	MEDIFARMA, CXA. LABORATORIO FARMACEUTICO
138883	5	TIPLAC	LABORATORIOS ANTILLANOS EDMAR, S.A. (LAANED)
58470	5	TONAN JARABE	MEDIFARMA, CXA. LABORATORIO FARMACEUTICO
12914	5	TORDON	DOW AGROSCIENCES LLC.
57959	5	TREMOL TABLETAS	MEDIFARMA, C POR A. LABORATORIO FARMACEUTICOS
57966	5	TRES B FUERTE	MEDIFARMA, C. POR A.
137827	5	TRHOMBOFLUX	PHARMACEUTICAL THECNOLOGY, S.A.
136670	5	TRUST	BAYER AG
59880	5	ULSANA	MEDIFARMA CXA.
138990	5	UMQUAN	DR. WILLMAR SCHWABE GmbH & CO.
139006	5	URIFLAV	ZODIAC INTERNATIONAL CORPORATION
139006	5	URIFLAV	ZODIAC INTERNATIONAL CORPORATION
136109	5	VAGESTONE	FARGESA, S.A.
138882	5	VAGINOCREM	LABORATORIOS ANTILLANOS EDMAR, S.A. (LAANED)
57918	5	VASODILENE	MEDIFARMA, C POR A. LABORATORIO FARMACEUTICO
57964	5	VATRAN VALEAS TABLETAS	MEDIFARMA, CXA.
59237	5	VG (TABLETAS Y OVULOS)	MEDIFARMA, CXA. LABORATORIO FARMACEUTICO
59278	5	VUL- VG (TABLETAS, OVULOS, POLVO Y	MEDIFARMA, CXA.
136897	5	Z23	LABORATORIOS SUED, S.A.
57655	7	MANN FILTER (ETIQUETA)	MANN + HUMMEL GMBH
58727	7	OPTIPLEX Y SU LOGO	DELL INC.
58715	7	OPTIPLEX Y SU LOGO	DELL INC.
131187	8	CENTINEL	CENTRAL AMERICAN BRANDS INC.
132333	8	FERIA	CENTRAL AMERICAN BRANDS INC.

(111) # REG.	(511) CL. INTL.	(561) MARCA DE FABRICA	(732) TITULAR
131196	8	FESTIVAL	CENTRAL AMERICAN BRANDS INC.
59347	9	COLORTRACK	TECHNICOLOR USA, INC.
137630	9	COURAGE THE COWARDLY DOG (MIXTA)	THE CARTOON NETWORK, INC.
138562	9	CRIZAL	ESSILOR INTERNATIONAL (COMPAGNIE GENERALE D' OPTIQUE)
12930	9	KDK	PANASONIC ECOLOGY SYSTEMS CO., LTD.
139212	9	MAC POWER PACK Y DISEÑO	MAC-JHONSON CONTROLS COLOMBIA, S.A.S.
35601	9	MASTERS OF THE UNIVERSE	MATTEL, INC.
58718	9	MODUS	BTICINO S.P.A
59353	9	PROSCAN	TECHNICOLOR USA, INC.
135663	9	TIMEX	TIMEX GROUP USA, INC.
135664	9	TMX	TIMEX GROUP USA, INC.
138931	10	CHARITÉ	DEPUY, INC.
138932	10	JAGUAR	DEPUY, INC.
138933	10	SABER	DEPUY, INC.
138934	10	SPHINX	DEPUY, INC.
57377	11	SAMSUNG Y DISEÑO	SAMSUNG ELECTRONICS CO. LTD.
137627	12	ANDARE	MARCOPOLO, S.A.
136580	12	LANCER EVOLUTION	MITSUBISHI JIDOSHA KOGYO KABUSHIKI KAISHA
135691	12	MVP (MIXTA)	MUL-T-LOCK TECHNOLOGIES LTD.
131268	16	CENTINEL	CENTRAL AMERICAN BRANDS INC.
131900	16	ESCUDO	CENTRAL AMERICAN BRANDS INC.
131080	16	FERIA	CENTRAL AMERICAN BRANDS INC.
131083	16	FESTIVAL	CENTRAL AMERICAN BRANDS INC.
131610	16	FUERTE	CENTRAL AMERICAN BRANDS INC.
131099	16	KANGURO	CENTRAL AMERICAN BRANDS INC.
35648	16	MASTERS OF THE UNIVERSE	MATTEL, INC.
35647	16	MASTERS OF THE UNIVERSE	MATTEL, INC.
59123	16	OPTIPLEX Y SU LOGO	DELL INC.
57482	16	TELVA	EDICIONES CONICA, S.A.
142662	16	VIKINGO	CENTRAL AMERICAN BRANDS INC.
136983	20	MILLENNIUM	ASHLEY FURNITURE INDUSTRIES, INC.
135932	20	RELAX	DAVID RICARDO KOENIG LEVY
135933	20	RELAX +	DAVID RICARDO KOENIG LEVY
131146	21	CENTINEL	CENTRAL AMERICAN BRANDS INC.
136345	21	COLGATE 360 CLEAN	COLGATE PALMOLIVE COMPANY
136218	21	COLGATE MOBILE	COLGATE PALMOLIVE COMPANY
131147	21	FERIA	CENTRAL AMERICAN BRANDS INC.
131148	21	FESTIVAL	CENTRAL AMERICAN BRANDS INC.
129266	21	HALLMARK (DISEÑO)	HALLMARK CARDS, INCORPORATED
136083	24	HILASAL	INVERSIONES HILASAL, S.A.
139047	25	COLUMBIA SPORTSWEAR COMPANY (MIXTA)	COLUMBIA SPORTSWEAR COMPANY
59745	25	ECCO (PALABRA)	ECCO SKO A/S
21799	25	FARAH	PERRY ELLIS INTERNATIONAL GROUP HOLDINGS LIMITED
35883	25	KAPPA (DISEÑO)	BASIC TRADEMARK S.A.
138203	25	LUCCHESI INTERNATIONAL Y DISEÑO	LUCCHESI, INC.
138204	25	LUCCHESI INTERNATIONAL Y DISEÑO OVAL	LUCCHESI, INC.
35646	28	MASTERS OF THE UNIVERSE	MATTEL, INC.
138815	29	FINDUS	FINDUS SVERIGE AKTIEBOLAG
77244	30	BIG BUBBLE	ARCOR S.A.I.C.
143417	30	CAMPOFRESCO	OLEPRODUCTOS DE HONDURAS, S.A. DE C.V.
59446	30	DISEÑO DE OSITO (CUERPO COMPLETO)	GRUPO BIMBO S.A.B. DE C.V.
138973	30	FINDUS	FINDUS SVERIGE AKTIEBOLAG
132646	30	MOLY	GRUPO BIMBO S.A.B. DE C.V.
58965	30	NUOVO DISEÑO DE MARINELA	GRUPO BIMBO S.A.B. DE C.V.
132642	30	PAREJITAS	GRUPO BIMBO S.A.B. DE C.V.
58283	30	SI ES BAYER ES BUENO	BAYER AKTIENGESELLSCHAFT
135747	30	TOMATISSIMO	OLEPRODUCTOS DE HONDURAS, S.A. DE C.V.
135595	32	CAMPOFRESCO	OLEPRODUCTOS DE HONDURAS, S.A. DE C.V.
22339	32	CAWY	AGUA CRYSTAL, S.A.
135755	32	JUGO DE NONI VITAL	LUIS DIAZ
8597	33	CHIVAS REGAL	CHIVAS HOLDINGS (IP) LIMITED
8598	33	CHIVAS REGAL (MIXTA)	CHIVAS HOLDINGS (IP) LIMITED
135388	33	COVADONGA	BODEGAS BARCELO, C. X A.
135387	33	DI SAPPORRE	BODEGAS BARCELO, C. X A.
134999	33	LA MACARENA	BODEGAS BARCELO, C. X A.
138220	33	POP	POMMERY SAS
135325	33	RUJINA AZTECA	BODEGAS BARCELO, C. X A.
131855	35	XOXO	GLOBAL BRAND HOLDINGS, LLC.
142665	36	UPS Y LOGO	UNITED PARCEL SERVICE OF AMERICA, INC.
59160	39	CLUB PREMIER	AEROVIAS DE MEXICO, S.A. DE C.V.
137159	41	COURAGE THE COWARDLY DOG (MIXTA)	THE CARTOON NETWORK, INC.
137160	41	GRIM & EVIL (MIXTA)	THE CARTOON NETWORK, INC.
137156	41	KIND CODENAME: KIDS NEXT DOOR (MIXTA)	THE CARTOON NETWORK, INC.
138542	41	MIKE, LU & OG (MIXTA)	THE CARTOON NETWORK, INC.
137158	41	SHEEP IN THE BIG CITY (MIXTA)	THE CARTOON NETWORK, INC.
137157	41	TIME SQUAD (MIXTA)	THE CARTOON NETWORK, INC.
135549	43	EXPLORA CAFÉ (MIXTA)	ECOSFERA S.R.L.
137782	43	LOS CEBOLLINES Y (DISEÑO)	RESTAURANTES Y SERVICIOS, SOCIEDAD ANONIMA
135749	45	ARMOR INTERNATIONAL (MIXTA)	ARMOR INTERNATIONAL S.A.
57986	1, 5	SI ES BAYER ES BUENO	BAYER AKTIENGESELLSCHAFT
58820	1, 5, 10	TOX MIEL	MANELIC GASSO PEREYRA CXA.
59257	1,5	CARMIAN	LABORATORIOS ANTILLANOS EDMAR, S.A. (LAANED)
57380	20, 22	RESTONIC	LA REINA, C. POR A.
58232	3, 21	SI ES BAYER ES BUENO	BAYER AKTIENGESELLSCHAFT
56992	3, 6	VINALIT	VINALDOM, S.A.
100987	3,21	* MEYKOS Y DISEÑO	MEYKOS, S.A.
59170	3,21	NUMERO 3600	PERRY ELLIS INTERNATIONAL, INC.
57375	7,11	MANN FILTER (ETIQUETA)	MANN + HUMMEL GMBH
36453	7,9,11,14	APPLE	APPLE COMPUTER, INC.

CAMBIO DE DIRECCION

MARCAS DE FABRICA

(111) # REG.	(511) CLASE INTL	(561) MARCA	(732) TITULAR	(732) NUEVA DIRECCION
54677	1	EMBLEMA HOMBRE MENSAJERO (MERCURY MAN) (MIXTA)	FLORISTS' TRANSWORLD DELIVERY, INC.	3113 Woodcreek Drive, Downers Grove, Illinois, 60515, Estados Unidos
58075	1	SI ES BAYER ES BUENO	BAYER AKTIENGESELLSCHAFT	Kaiser- Wilhelm- Allee, 51373 Leverkusen, Germany.
134581	3	ARM & HAMMER	CHURCH & DWIGHT CO., INC.	500 Charles Ewing Boulevard, Ewing, New Jersey 08628 USA.
133048	3	ARM & HAMMER (LOGO)	CHURCH & DWIGHT CO., INC.	500 Charles Ewing Boulevard, Ewing, New Jersey 08628 USA.
160375	3	ARRID	CHURCH & DWIGHT CO., INC.	500 Charles Ewing Boulevard, Ewing, New Jersey 08628 USA.
192511	3	BATISTE	CHURCH & DWIGHT CO., INC.	500 Charles Ewing Boulevard, Ewing, New Jersey 08628 USA.
93126	3	CLASSIC XTRA	CHURCH & DWIGHT CO., INC.	500 Charles Ewing Boulevard, Ewing, New Jersey 08628 USA.
135368	3	ERMENEGILDO ZEGNA ESSENZA DI ZEGNA	CONSITEX S.A.	VIA LIGORNETTO 13, 6855 STABIO, SUIZA.
166546	3	KABOOM	CHURCH & DWIGHT CO., INC.	500 Charles Ewing Boulevard, Ewing, New Jersey 08628 USA.
108209	3	NACAR BLANCO	CHURCH & DWIGHT CO., INC.	500 Charles Ewing Boulevard, Ewing, New Jersey 08628 USA.
107511	3	NAIR	CHURCH & DWIGHT CO., INC.	500 Charles Ewing Boulevard, Ewing, New Jersey 08628 USA.
91085	3	NICE'N FLUFFY	CHURCH & DWIGHT CO., INC.	500 Charles Ewing Boulevard, Ewing, New Jersey 08628 USA.
90605	3	NICE'N FLUFFY	CHURCH & DWIGHT CO., INC.	500 Charles Ewing Boulevard, Ewing, New Jersey 08628 USA.
171167	3	ORANGE GLO	CHURCH & DWIGHT CO., INC.	500 Charles Ewing Boulevard, Ewing, New Jersey 08628 USA.
166597	3	OXICLEAN	CHURCH & DWIGHT CO., INC.	500 Charles Ewing Boulevard, Ewing, New Jersey 08628 USA.
22913	3	PARSONS	CHURCH & DWIGHT CO., INC.	500 Charles Ewing Boulevard, Ewing, New Jersey 08628 USA.
160372	3	PEARL DROPS	CHURCH & DWIGHT CO., INC.	500 Charles Ewing Boulevard, Ewing, New Jersey 08628 USA.
195973	3	PEROXICARE	CHURCH & DWIGHT CO., INC.	500 Charles Ewing Boulevard, Ewing, New Jersey 08628 USA.
58087	3	SI ES BAYER ES BUENO	BAYER AKTIENGESELLSCHAFT	Kaiser- Wilhelm- Allee, 51373 Leverkusen, Germany.
71468	3	SON BOL	CHURCH & DWIGHT CO., INC.	500 Charles Ewing Boulevard, Ewing, New Jersey 08628 USA.
87107	3	SUE PREE	CHURCH & DWIGHT CO., INC.	500 Charles Ewing Boulevard, Ewing, New Jersey 08628 USA.
91606	3	ULTRA XTRA	CHURCH & DWIGHT CO., INC.	500 Charles Ewing Boulevard, Ewing, New Jersey 08628 USA.
59560	5	AGURIN	ZODIAC INTERNATIONAL CORPORATION	Calle 50, Torre Global Plaza, 6to piso, República de Panamá.
59559	5	AMIGREX	ZODIAC INTERNATIONAL CORPORATION	Calle 50, Torre Global Plaza, 6to piso, República de Panamá.
134310	5	ARM & HAMMER	CHURCH & DWIGHT CO., INC.	500 Charles Ewing Boulevard, Ewing, New Jersey 08628 USA.
133052	5	ARM & HAMMER (LOGO)	CHURCH & DWIGHT CO., INC.	500 Charles Ewing Boulevard, Ewing, New Jersey 08628 USA.
136901	5	CIPRO XR	BAYER AG	Kaiser- Wilhelm- Allee, 51373 Leverkusen, Germany.
70345	5	COMENTER	ZODIAC INTERNATIONAL CORPORATION	Calle 50, Torre Global Plaza, 6to piso, República de Panamá.
147345	5	DISEÑO DE DELFIN	CHURCH & DWIGHT CO., INC. (FIGURATIVA)	500 Charles Ewing Boulevard, Ewing, New Jersey 08628 USA.
138526	5	DRAXXIN (MIXTA)	PA USA 15 LLC	100 Campus Drive, Florham Park, NJ 07932, Estados Unidos de America
86894	5	FAST AID	CHURCH & DWIGHT CO., INC.	500 Charles Ewing Boulevard, Ewing, New Jersey 08628 USA.
168289	5	FEMFRESH	CHURCH & DWIGHT CO., INC.	500 Charles Ewing Boulevard, Ewing, New Jersey 08628 USA.
138641	5	FENURAL	ZODIAC INTERNATIONAL CORPORATION	Calle 50, Torre Global Plaza, 6to piso, República de Panamá.
167978	5	FILMKOTE	CHURCH & DWIGHT CO., INC.	500 Charles Ewing Boulevard, Ewing, New Jersey 08628 USA.
161648	5	FIRST RESPONSE OVULATION	CHURCH & DWIGHT CO., INC.	500 Charles Ewing Boulevard, Ewing, New Jersey 08628 USA.
161650	5	FIRST RESPONSE	CHURCH & DWIGHT CO., INC. PREGNANCY TEST ARM & HAMMER (DENOMINATIVA)	500 Charles Ewing Boulevard, Ewing, New Jersey 08628 USA.
138639	5	GABICTAL	ZODIAC INTERNATIONAL CORPORATION	Calle 50, Torre Global Plaza, 6to piso, República de Panamá.
107347	5	GRAVOL	CHURCH & DWIGHT CO., INC.	500 Charles Ewing Boulevard, Ewing, New Jersey 08628 USA.
166549	5	KABOOM	CHURCH & DWIGHT CO., INC.	500 Charles Ewing Boulevard, Ewing, New Jersey 08628 USA.
164808	5	KLEAN-PREP	HELSINN BIREX PHARMACEUTICALS LIMITED	Damastown, Mulhuddart, Dublin 5, Irlanda
173947	5	LOCOID	ASTELLAS PHARMA EUROPE B.V	Sylviusweg 62 2333 BE LIEDEN Países Bajos
138501	5	LUDABINA	ZODIAC INTERNATIONAL CORPORATION	Calle 50, Torre Global Plaza, 6to piso, República de Panamá.
138500	5	METILDAY	ZODIAC INTERNATIONAL CORPORATION	Calle 50, Torre Global Plaza, 6to piso, República de Panamá.
59550	5	NULYTELY	ZODIAC INTERNATIONAL CORPORATION	Calle 50, Torre Global Plaza, 6to piso, República de Panamá.
139005	5	ONCODOCEL	ZODIAC INTERNATIONAL CORPORATION	Calle 50, Torre Global Plaza, 6to piso, República de Panamá.
107346	5	OVOL	CHURCH & DWIGHT CO., INC. CORPORATION	Calle 50, Torre Global Plaza, 6to piso, República de Panamá.

(111) # REG.	(511) CLASE INTL	(561) MARCA	(732) TITULAR	(732) NUEVA DIRECCION
166591	5	OXICLEAN	CHURCH & DWIGHT CO., INC. CORPORATION	Calle 50, Torre Global Plaza, 6to piso, República de Panamá.
70995	5	TROJAN	CHURCH & DWIGHT CO., INC. CORPORATION	Calle 50, Torre Global Plaza, 6to piso, República de Panamá.
136670	5	TRUST	BAYER AG	Kaiser- Wilhelm- Allee, 51373 Leverkusen, Germany.
59347	9	COLORTRACK	TECHNICOLOR USA, INC.	101 W. 103rd Street, Indianapolis, Indiana, 46290
59353	9	PROSCAN	TECHNICOLOR USA, INC.	101 W. 103rd Street, Indianapolis, Indiana, 46290
57504	9	SAMSUNG Y DISEÑO	SAMSUNG ELECTRONICS CO. LTD.	SAMSUNG ELECTRONICS CO., LTD.
186729	10	ARM & HAMMER	CHURCH & DWIGHT CO., INC.	500 Charles Ewing Boulevard, Ewing, New Jersey 08628 USA.
186568	10	ARM & HAMMER	CHURCH & DWIGHT CO., INC.	500 Charles Ewing Boulevard, Ewing, New Jersey 08628 USA.
160595	10	CLASICO-ENZ	CHURCH & DWIGHT CO., INC.	500 Charles Ewing Boulevard, Ewing, New Jersey 08628 USA.
145484	10	MAGNUM	CHURCH & DWIGHT CO., INC.	500 Charles Ewing Boulevard, Ewing, New Jersey 08628 USA.
148011	10	MINT TINGLE (DENOMINATIVA)	CHURCH & DWIGHT CO., INC.	500 Charles Ewing Boulevard, Ewing, New Jersey 08628 USA.
201255	10	ORAJEL	CHURCH & DWIGHT CO., INC.	500 Charles Ewing Boulevard, Ewing, New Jersey 08628 USA.
148007	10	SHARED PLEASURE (DENOMINATIVA)	CHURCH & DWIGHT CO., INC.	500 Charles Ewing Boulevard, Ewing, New Jersey 08628 USA.
74013	10	TROJAN (DENOMINATIVA)	CHURCH & DWIGHT CO., INC.	500 Charles Ewing Boulevard, Ewing, New Jersey 08628 USA.
148006	10	TWISTED PLEASURE (DENOMINATIVA)	CHURCH & DWIGHT CO., INC. (DENOMINATIVA)	500 Charles Ewing Boulevard, Ewing, New Jersey 08628 USA.
70996	10	WARRIOR HEAD LOGO	CHURCH & DWIGHT CO., INC. (DISEÑO DE CABEZA DE GUERRERO)	500 Charles Ewing Boulevard, Ewing, New Jersey 08628 USA.
74012	10	WARRIOR HEAD LOGO	CHURCH & DWIGHT CO., INC. (DISEÑO DE CABEZA DE GUERRERO)	500 Charles Ewing Boulevard, Ewing, New Jersey 08628 USA.
166626	11	ARM & HAMMER	CHURCH & DWIGHT CO., INC.	500 Charles Ewing Boulevard, Ewing, New Jersey 08628 USA.
166556	11	ARM & HAMMER	CHURCH & DWIGHT CO., INC.	500 Charles Ewing Boulevard, Ewing, New Jersey 08628 USA.
57377	11	SAMSUNG Y DISEÑO	SAMSUNG ELECTRONICS CO. LTD.	129, Samsung-ro, Yeongtong-gu, Suwon-si, Gyeonggi-do, Republica de Corea.
94164	12	DYNAMAX & DESIGN	TENNECO AUTOMOTIVE OPERATING COMPANY INC.	500 North Field Drive, Lake Forest, Illinois 60045 Estados Unidos de América.
171252	21	ORANGE GLO	CHURCH & DWIGHT CO., INC.	500 Charles Ewing Boulevard, Ewing, New Jersey 08628 USA.
189461	21	TOOTH TUNES	CHURCH & DWIGHT CO., INC.	500 Charles Ewing Boulevard, Ewing, New Jersey 08628 USA.
59745	25	ECCO (PALABRA)	A/S SCCOLET SKO	Industrivej 5, 6261 Bredebro, Dinamarca.
134298	30	ARM & HAMMER	CHURCH & DWIGHT CO., INC.	500 Charles Ewing Boulevard, Ewing, New Jersey 08628 USA.
133050	30	ARM & HAMMER (LOGO)	CHURCH & DWIGHT CO., INC.	500 Charles Ewing Boulevard, Ewing, New Jersey 08628 USA.
58283	30	SI ES BAYER ES BUENO	BAYER AKTIENGESELLSCHAFT	500 Charles Ewing Boulevard, Ewing, New Jersey 08628 USA.
134324	31	ARM & HAMMER	CHURCH & DWIGHT CO., INC.	500 Charles Ewing Boulevard, Ewing, New Jersey 08628 USA.
133051	31	ARM & HAMMER (LOGO)	CHURCH & DWIGHT CO., INC.	500 Charles Ewing Boulevard, Ewing, New Jersey 08628 USA.
135549	43	EXPLORA CAFÉ (MIXTA)	ECOSFERA S.R.L.	Via Fontana 18 Milano Italy
168288	1, 3, 7	ARMEX	CHURCH & DWIGHT CO., INC.	500 Charles Ewing Boulevard, Ewing, New Jersey 08628 USA.
168315	1, 3, 7	ARMEX	CHURCH & DWIGHT CO., INC.	500 Charles Ewing Boulevard, Ewing, New Jersey 08628 USA.
111947	1, 5	ORAJEL	CHURCH & DWIGHT CO., INC.	500 Charles Ewing Boulevard, Ewing, New Jersey 08628 USA.
72162	1,5	FLEXOMON SOLUTAB	ASTELLAS PHARMA EUROPE B.V	Sylviusweg 62 2333 BE LIEDEN Países Bajos
57986	1,5	SI ES BAYER ES BUENO	BAYER AKTIENGESELLSCHAFT	Kaiser- Wilhelm- Allee, 51373 Leverkusen, Germany.
54847	29, 31	EMBLEMA HOMBRE MENSAJERO (MERCURY MAN)	FLORISTS' TRANSWORLD DELIVERY, INC.	3113 Woodcreek Drive, Downers Grove, Illinois, 60515, Estados Unidos
201252	3, 5	SCRUB FREE	CHURCH & DWIGHT CO., INC.	500 Charles Ewing Boulevard, Ewing, New Jersey 08628 USA.
186564	3, 5, 10	DISEÑO DE LA LETRA I SIMULANDO SER UNA BOTELLA DE SPRAY NASAL	CHURCH & DWIGHT CO., INC.	500 Charles Ewing Boulevard, Ewing, New Jersey 08628 USA.
186572	3, 5, 10	SIMPLY SALINE	CHURCH & DWIGHT CO., INC.	500 Charles Ewing Boulevard, Ewing, New Jersey 08628 USA.
186570	3, 5, 10	SIMPLY SALINE	CHURCH & DWIGHT CO., INC.	500 Charles Ewing Boulevard, Ewing, New Jersey 08628 USA.
58232	3,21	SI ES BAYER ES BUENO	BAYER AKTIENGESELLSCHAFT	Kaiser- Wilhelm- Allee, 51373 Leverkusen, Germany.
56214	35, 36, 38, 39	EMBLEMA HOMBRE MENSAJERO (MERCURY MAN)	FLORISTS' TRANSWORLD DELIVERY, INC.	3113 Woodcreek Drive, Downers Grove, Illinois, 60515, Estados Unidos
201238	9, 11, 16, 20, 21	ARM & HAMMER	CHURCH & DWIGHT CO., INC.	500 Charles Ewing Boulevard, Ewing, New Jersey 08628 USA.
201153	9, 11, 16, 20, 21	ARM & HAMMER	CHURCH & DWIGHT CO., INC.	500 Charles Ewing Boulevard, Ewing, New Jersey 08628 USA.

RENOVACIONES

NOMBRES COMERCIALES

(111) # REG.	(561) NOMBRE COMERCIAL	(510) ACTIVIDAD	(732) TITULAR
46558	AGENCIA DE ADUANA OLIVO	REALIZACION DE GESTIONES ADUANALES EN GENERAL	AGENCIA DE ADUANA OLIVO, S.A.
165469 159949	AGUA ELOHIM ANIXTER	PROCESAMIENTO Y VENTA DE AGUA SERVICIOS DE DISTRIBUIDOR EN AREAS DE ALAMBRES Y CABLES ELECTRICOS	FERNANDO GONZALEZ LIED ANIXTER REAL ESTATE, INC.
163135	ANIXTER DOMINICANA	SERVICIOS DE DISTRIBUIDOR EN AREAS DE ALAMBRES Y CABLES ELECTRICOS	ANIXTER REAL ESTATE, INC.
161676 45093 47850 165111	ASADOR DE ANTONIO ASOCIACION CLEMENTE MELO BACTERIOCENTRO, LOGO CARVAL DOMINICANA	BAR-RESTAURANTES EN GENERAL AGROPECUARIAS Y FORESTALES LOGO DISTRIBUCION DE PRODUCTOS VETERINARIOS	ANTONIO ALONSO BATALLA ASOCIACION CLEMENTE MELO BACTERIOCENTRO, S.A. VALLECILLA B. Y VALLECILLA M. Y CIA S.C.A. CARVAL DE COLOMBIA
158667	CENTRO ELECTRICO PAREDES	COMPRA Y VENTA DE TODO TIPO DE MATERIALES ELECTRICOS EN GENERAL	GREGORIO PAREDES MEJIA
170023	CLUB PREFERENCIAL PROCAPS (LEMA)	LEMA COMERCIAL ASOCIADO AL NOMBRE COMERCIAL SIPHAR S.A.	PROCAPS, S.A.
161960	CONCIERTO ALTAGRACIANO	SERVICIOS DE ORGANIZACION; DIRECCION DE ESPECTACULOS ANUALES DEL BANCO POPULAR	GRUPO POPULAR, S.A.
50672	CONSTANZA TOURS, S.A.	EXPLOTACION DEL AREA TURISTICA, COMO VIAJES, EXCURSIONES, VENTA DE PASAJES.	CONSTANZA TOURS, S.A.
163637	CONSTRUCTORA JOSE LUIS BATISTA	CONSTRUCCIONES DE EDIFICACIONES, AEROPUERTOS, CARRETERAS, PUENTES, CANALES, PRESAS, NAVES INDUSTRIALES	JOSE LUIS BATISTA
164162	CREDOMATIC POPULAR Y SU NUEVO LOGO	SEGUROS; NEGOCIOS FINANCIEROS; NEGOCIOS MONETARIOS; NEGOCIOS BANCARIOS; NEGOCIOS INMOBILIARIOS; PUBLICIDAD; GESTION DE NEGOCIOS COMERCIALES, ADMINISTRACION COMERCIAL; TRABAJOS DE OFICINA; IMPORTACION Y EXPORTACION; SERVICIOS DE VENTA AL DETALLE EN REDES MUNDIALES INFORMATICAS.	BANCO POPULAR DOMINICANO, C. POR A.
44669	DELICIAS MARICRIS	VENTA DE JUGOS, CIGARRILLOS NACIONALES, ETC.	MARINA PERALTA DE ALVAREZ
1270	DELTA COMERCIAL	VENDER AUTOMOVILES	DELTA COMERCIAL, S.A.
159259	DISTRIBUIDORA COMERCIAL LUVAR	COMERCIALIZACION DE EQUIPOS DE COCINA Y DISTRIBUCION DE PRODUCTOS PARA LA SALUD	ANGEL SANTIAGO LUCIANO VARGAS/ MARIA FRANCISCA VARGAS ORTIZ
46152	ELECTRIFICACIONES KIRCHOFF FARADAY	DISEÑOS, CALCULOS, INSTALACIONES, SUPERVISION ASES	JESUS BIENVENIDO OGANDO GIL
164567	ENVASES MUNDIAL	VENTA AL POR MAYOR Y AL DETALLE DE ENVASES PLASTICOS EN GENERAL	RAFAEL ALVAREZ RIVAS
161627	FESTIVAL INTERNACIONAL DE CINE DE LA REPUBLICA DOMINICANA	FESTIVALES DE CINE, CICLOS, SEMANAS DE CINE	FUNDACION FESTIVAL INTERNACIONAL DE CINE DE LA REPUBLICA DOMINICANA
159524	FONDO ESPECIALIZADO PARA EL DESARROLLO DE LA MICRO Y PEQUEÑAS EMPRESAS (FONDEMYPES)	CONCESION DE CREDITOS A LOS MICROS Y PEQUEÑOS EMPRESARIOS PARA EL DESARROLLO DE SUS ACTIVIDADES COMERCIALES ASESORAMIENTO EN EL AREA DE CREDITO A MICROS Y PEQUEÑOS EMPRESARIOS.	INMOBILIARIA MUFRE, S.A.
159714	FONDO ESPECIALIZADO PARA EL DESARROLLO DE LA MICRO Y PEQUEÑAS EMPRESAS (FONDEMYPES) (LOGO)	CONCESION DE CREDITOS A LOS MICROS Y PEQUEÑOS EMPRESARIOS PARA EL DESARROLLO DE SUS ACTIVIDADES COMERCIALES Y GENERALES	INMOBILIARIA MUFRE, S.A.
163439 164253	FRANASYL GRUPO POPULAR Y SU NUEVO LOGO	INGENIERIA SEGUROS; NEGOCIOS FINANCIEROS; NEGOCIOS MONETARIOS; NEGOCIOS BANCARIOS	ABRAHAM SELMAN HASBUN BANCO POPULAR DOMINICANO, C. POR A. BANCO MULTIPLE
162057	IMPRESORA Y DISTRIBUIDORA	VENTA DE IMPRESOS Y PAPELERIA DOMINGUEZ	JOSE RAFAEL SANTIAGO DOMINGUEZ
167142	INMOBILIARIA & CONSTRUCTORA VALENCIA CARLO	CONSTRUCCION, COMPRA Y VENTA DE INMUEBLES.	DOMINGO GAMALIER PICHARDO INOA
43676	INMOBILIARIA GONZALEZ N, S.A.	LICITO COMERCIO	INMOBILIARIA N, S.A.
46618	LABORATOIROS CALOX, C.A.	ELABORAVION DE PRODUCTOS MEDICINALES	CARTRADE CORP.
162542	METALURGICA SAN CRISTOBAL	FABRICACION DE TUBOS Y PERFILES DE METAL Y PROCESO CROMADO Y NIQUELADO DE METALES, COMPRA, VENTA Y ADMINISTRACION DE BIENES MUEBLES E INMUEBLES, EXPORTACION E IMPORTACION DE MERCANCIAS, TANTO AL POR MAYOR COMO AL DETALLE	ABRAHAM SELMAN HASBUN
47523	PANADERIA Y REPOSTERIA. VILLAR HNOS	ELABORACION Y COMERCIALIZACION DE PANES EN TODAS SUS VARIEDADES, BIZCOCHOS, DULCES Y PICADERAS EN GENERAL.	GENEROSO VILLAR RAMIREZ
48117	SABOR TROPICAL	REALIZAR PROGRAMAS DE TELEVISION DIRIGIDA A TODO PUBLICO	LUIS NORBERTO MELO ACOSTA
164446	SAGOLA	IMPORTACION Y COMERCIALIZACION DE PISTOLA DE AIRE PARA PINTURA EN GENERAL	SAGOLA, S.A.U.
158195	SALUD EN RED NACIONAL	SERVICIOS DE SALUD, PROVISION DE SERVICIOS AMBULATORIOS, DIAGNOSTICOS HOSPITALARIOS Y QUIRURGICOS	PAULA MICHELLE PUELLO MARTINEZ
133495	SE QUIERE CASAR	MERMELADAS, CONSERVAS, COMPOTAS, PRODUCTOS LACTEOS	INDUSTRIAS EMPACADORAS DOMINICANA, C. POR A.
164443	SIEMPRE A TU LADO (SLOGAN)	SERVICIOS BANCARIOS Y PROFESIONALES	BANCO POPULAR DOMINICANO, C POR A.
46425	T.L.J. & COMPAÑIA, CXA	ADMINISTRACION GENERAL DE BIENES MOBILIARIOS E INMOBILIARIOS	T.L.J. & COMPAÑIA
157003	TENEDORA U & H	COMPRA Y VENTA DE BIENES E INMUEBLES	LUIS OSCAR UREÑA SALAS
160306	UNIPOLLO	COMPRA, VENTA, DISTRIBUCION Y COMERCIALIZACION DE POLLOS, PRODUCTOS Y EQUIPOS PARA TALES FINES	PRADOS DEL CAMPO, S.A.
161360	VENTAS DIVERSAS FARMACEUTICAS SIGLAS: VENDIFAR	DISTRIBUCION Y VENTAS DE EQUIPOS FARMACEUTICOS Y MEDICAMENTOS EN GENERAL	JAIRO ANTONIO TAVERAS CRUZ
157372	XOLUTIVA	VENTA Y COMPRA DE SOLUCIONES TECNOLOGICAS	RAMON ARTURO CACERS GUZMAN

CAMBIO DE TITULAR

NOMBRES COMERCIALES

(111) # REG.	(561) NOMBRE COMERCIAL	(510) ACTIVIDAD	(732) TITULAR
213332	AGUA LOS MANGLARES	PURIFICAR, EMBASAR Y DISTRIBUIR AGUA POTABLE	DIEGO MARIANO MINIER BALBUENA Y MANUEL JOAQUIN BELTRE TAPIA
155158	ALUMERCA	VENTA Y FABRICACION DE VENTANAS DE ALUMINIOS	ALUMERCA E.I.R.L.
353724	ASOCIACION DE CORRUGADORAS DOMINICANAS ADECODOM	ENTIDAD SIN FINES DE LUCRO, QUE SE DEDICA AL DESARROLLO DE ACTIVIDADES PARA LA PROMOCION, DEFENSA Y FOMENTO DE LOS DERECHOS E INTERESES DE LAS EMPRESAS E INDUSTRIAS CORRUGADORAS DE CARTON EN LA REP. DOM.	ASOCIACION DE CORRUGADORAS DOMINICANAS, INC. (ADECODOM)
298836	ASOCIACION DE PROPIETARIOS DE CARROS RIVERA DEL OZAMA (ASOPROCARO) R-96-C	RUTA DE VEHICULOS	ASOCIACION DE PROPIETARIOS DE CARROS RIVERA DEL OZAMA (ASOPROCARO) R-96-C
337774	CALO COMPAÑIA QUIMICA	DISTRIBUCION DE PRODUCTOS COSMETICOS, DE BELLEZA Y LIMPIEZA	JOSE RAFAEL LOPEZ CRISOSTOMO
170023	CLUB PREFERENCIAL PROCAPS (LEMA)	LEMA COMERCIAL ASOCIADO AL NOMBRE COMERCIAL SIPHAR S.A.	PROCAPS, S.A.
353902	COOPERATIVA DE AHORROS, CREDITOS Y SERVICIOS MULTIPLES GRUPO RIZEK-COOPRIZEK-	PRESTAMOS DE SERVICIOS, GESTION Y ORIENTACION RELATIVA A NEGOCIOS FINANCIEROS, AHORROS, CREDITOS PRESTAMOS Y ACTIVIDADES RELACIONADAS CON LO ANTERIOR	COOPERATIVA DE AHORROS, CREDITOS Y SERVICIOS MULTIPLES GRUPO RIZEK, INC. (COOPRIZEK).
306576	D' ADOLFO REPOSTERIA, EL MISMO	TODO LO RELACIONADO CON LA REPOSTERIA	RUBEN DARIO TAPIA MARTINEZ
225263	DARY'S PHARMACY DE SAN FRANCISCO DE MACORIS	VENTA DE PRODUCTOS FARMACEUTICOS	HORACIO ANTONIO ESPINAL HERRERA
214737	DEDEVI	NEGOCIO DE TRANSPORTE DE TODO TIPO DE MERCANCIA EN GENERAL	DELANOY DEL ROSARIO BATISTA FELIZ
1270	DELTA COMERCIAL	VENDER AUTOMOVILES	DELTA COMERCIAL, S.A.
304354	DIAGNOSTICA SOCIAL PBO	SIN FINES DE LUCRO. PROVEER A NIÑOS DE ESCASOS RECURSOS CON SUS NECESIDADES BASICAS A TRAVES DE LA EDUCACION	PATRONATO BENEFICO ORIENTAL, INC.
160964	DR. JORDI BROSSA & ASOCIADOS	SERVICIOS MEDICOS EN GENERAL	"DR. JORDI BROSSA & ASOCIADOS, C POR A."
359345	ESCUELA HOGAR DEL NIÑO	PROVEER A NIÑOS DE ESCASOS RECURSOS, EDUCACION EN LOS NIVELES DE ESTIMULACION TEMPRANA	PATRONATO BENEFICO ORIENTAL, INC.
192578	FARMACIA ANA NURY	VENTA DE MEDICAMENTOS FARMACEUTICOS	FERNANDO ARTURO CASTILLO
192578	FARMACIA ANA NURY	VENTA DE MEDICAMENTOS FARMACEUTICOS	LUIS CASTILLO GERMAN
244510	FARMACIA ROMELIA	SERVICIO FARMACEUTICO DONDE DICHOS RESIDENTES PUEDAN TENER LA OPORTUNIDAD DE ENCONTRAR LOS MEDICAMENTOS NECESARIOS PARA MEJORAR SU SALUD	ANTONIA HIERRO DE LA CRUZ
119695	FARMACIA TANIA	COMPRA Y VENTA DE MEDICAMENTOS	INGINIO CRISOSTOMO GUZMAN
108102	FENSI	REDES DE DATOS Y SISTEMAS DE TELECOMUNICACIONES	RAUL ANTONIO FERMIN
215542	GADID FARMS	SIEMBRA, VENTA Y PRODUCCION DE DIVERSOS PRODUCTOS AGRICOLAS.	DAVID KREH
284281	HOGAR DEL NIÑO PBO (ROTULO)	INSTITUCION SIN FINES DE LUCRO DEDICADA A PROVEER A NIÑOS DE ESCASOS RECURSOS CON SUS NECESIDADES BASICAS	PATRONATO BENEFICO ORIENTAL, INC.
225919	HORMIGONES SANTIAGO	VENTA DE HORMIGONES	JOSE REINALDO RUIZ RAMOS
260596	IMAC	TRANSPORTE DE CARGA INTERNACIONAL	ANA BERKIS MARTINEZ MARTINEZ
306662	INEVALUA	INVESTIGACION Y EVALUACION AL SERVICIO DE LAS CIENCIAS SOCIALES	MARIANNA CAMMERINESI / ARNALDO SAN ROMAN OLLO
278172	MERJAZ	MEDICINA NATURAL Y ESTETICA	ROBINSON DURAN LEONARDO
167444	NEGRIN MOTORS	COMPRA Y VENTA DE VEHICULOS DE MOTOR Y TODOS SUS REPUESTOS Y ACCESORIOS, ASI COMO AL ESTABLECIMIENTO Y ADMINISTRACION DE UN TALLER DE REPARACIONES PARA LOS MISMOS	NEGRIN MOTOR'S, S.R.L.
277503	PATRONATO BENEFICO ORIENTAL	INSTITUCION SIN FINES DE LUCRO DEDICADA A PROVEER A NIÑOS DE ESCASOS RECURSOS CON SUS NECESIDADES BASICAS	PATRONATO BENEFICO ORIENTAL, INC.
283207	PBO (ROTULO)	PROVEER A NIÑOS DE ESCASOS RECURSOS CON SU NECESIDADES BASICAS	PATRONATO BENEFICO ORIENTAL, INC.
108419	R.A.P PROYECTOS	CONSULTORIA, DISEÑO, SUPERVISION, EJECUCION, REPARACION Y MANTENIMIENTO DE PROYECTOS Y OBRAS QUE TENGAN RELACION DIRECTA O SE DERIVEN DE LA HIDROELECTRICA.	RAFAEL ARQUIMEDES PEREZ ENCARNACION.
207578	SERVICIOS MULTIPLES DE SEGURIDAD SEMUSE	SERVICIOS DE SEGURIDAD PERSONAL Y DE BIENES	SERVICIOS MULTIPLES DE SEGURIDAD, S.R.L
307266	SUPERMERCADO HOGAR DE MACORIS	VENTA DE PRODUCTOS COMESTIBLES, Y USTENSILIOS DEL HOGAR	YERMI GUADALUPE ESCOLASTICO
247768	SUPLIMED	VENTA Y DISTRIBUCION DE MATERIALES MEDICOS	RAMON ANTONIO SANTANA BAUTISTA
304458	TALLER VOCACIONAL PBO	SIN FINES DE LUCRO DEDICADA A PROVEER NIÑOS DE ESCASOS RECURSOS CON SUS NECESIDADES BASICAS A TRAVES DE LA EDUCACION	PATRONATO BENEFICO ORIENTAL, INC.
72625	TRANSPORTE AMARILLO	COMPAÑIA DE TRANSPORTE	NELSON FRIAS LEONARDO
109666	TRANSPORTE PLUS	PRESTACION Y/O CONTRATACION DE SERVICIOS DE VEHICULOS DE MOTOR, TRANSPORTACION	TRANSPORTE PLUS, S.R.L.
182904	VERMEIL INVESTMENTS	COMPRA Y VENTA DE BIENES MUEBLES E INMUEBLES; MANUFACTURA Y PRODUCCION DE BIENES MUEBLES; ASESORIA, DECORACION Y DISEÑO DE INTERIORES Y EXTERIORES.	LOURDES OLLER DE PENZO
175105	WORKOUT	IMPARTIR EJERCICIOS CORPORALES PERSONALIZADOS (GIMNASIO)	JUAN CARLOS SIMO VELAZQUEZ

CAMBIO DE TITULAR

MARCAS DE FABRICA

(111) # REG.	(511) CL. INT.	(561) MARCA DE FABRICA	(732) TITULAR
106448	1	AGROBLEN	EVERRIS INTERNATIONAL B.V.
137520	1	AGROCOTE	EVERRIS INTERNATIONAL B.V.
106450	1	AGROLEAF	EVERRIS INTERNATIONAL B.V.
98454	1	CONTEC	EVERRIS INTERNATIONAL B.V.
99618	1	DISEÑO DE LA LETRA W (ESTILIZADA)	PREMARK RWP HOLDINGS, LLC.
54677	1	EMBLEMA HOMBRE MENSAJERO (MERCURY MAN) (MIXTA)	FLORISTS' TRANSWORLD DELIVERY, INC.
79249	1	OSMOCOTE	EVERRIS INTERNATIONAL B.V.
29763	1	PETERS	EVERRIS INTERNATIONAL B.V.
106451	1	SIERRABLEN	EVERRIS INTERNATIONAL B.V.
99619	1	WILSONART	PREMARK RWP HOLDINGS, LLC.
165366	2	ARMOR ALL	THE ARMOR ALL/STP PRODUCTS COMPANY
99771	2	DISEÑO DE LA LETRA W (ESTILIZADA)	PREMARK RWP HOLDINGS, LLC.
12138	2	EPIKOTE	RESOLUTION RESEARCH NEDERLAND B.V.
12190	2	EPIKURE	RESOLUTION RESEARCH NEDERLAND B.V.
99770	2	WILSONART	PREMARK RWP HOLDINGS, LLC.
30543	3	ARMOR ALL	THE ARMOR ALL/STP PRODUCTS COMPANY
187442	3	BROOKS BROTHERS 1818	BROOKS BROTHERS GROUP, INC.
187441	3	BROOKS BROTHERS COUNTRY CLUB	BROOKS BROTHERS GROUP, INC.
54202	3	CHOPARD (PALABRA)	CHOPARD ACCESSORIES (IRELAND) LIMITED
178869	3	CICATRIX	CATALYSIS, S.L.
54456	3	DISEÑO DE FAB ULTRA (CAJA)	HENKEL AG & CO. KGAA
56102	3	EQUA- PUR	L'OREAL
178714	3	MELANIL	CATALYSIS, S.L.
178687	3	RETORNA	CATALYSIS, S.L.
174668	3	SALOON ' IN PRODUCTOS CAPILARES	LABORATORIOS RECAMIER, LTD
146175	3	STELLA	STELLA MCCARTNEY LIMITED
137844	5	AGROCOTE	EVERRIS INTERNATIONAL B.V.
182052	5	ALZER CATALYSIS	CATALYSIS, S.L.
181918	5	DEPREXIL CATALYSI	CATALYSIS, S.L.
138526	5	DRAXXIN (MIXTA)	ZOETIS P LLC.
39712	5	FRAXIPARINE	SANOFI-SYNTHELABO
39712	5	FRAXIPARINE	SANOFI-AVENTIS
39712	5	FRAXIPARINE	GLAXO GROUP LIMITED
127973	5	H.H.T.	BIO SIDUS S.A.
127973	5	H.H.T.	SIDUS S.A.
171230	5	OELVIE	HUMAN GENOME SCIENCES, INC.
171230	5	OELVIE	GLAXOSMITHKLINE INTELLECTUAL PROPERTY LIMITED
131759	5	ONCOXIN	CATALYSIS, S.L.
82314	5	PANTECTA	TAKEDA GmbH
132259	5	PEGLEC	TIL HEALTHCARE PVT.
178826	5	RENALOF	CATALYSIS, S.L.
138675	5	SANITOS	LABORATORIO BRITANIA, S.R.L.
186954	5	TOALLAS SANITARIA FIORELLA	METALGRAFICA, S.A.
59347	9	COLORTRACK	THOMSON INC.
59347	9	COLORTRACK	TECHNICOLOR USA, INC.
59353	9	PROSCAN	THOMSON INC.
59353	9	PROSCAN	TECHNICOLOR USA, INC.
135663	9	TIMEX	TIMEX GROUP USA, INC.
135664	9	TMX	TIMEX GROUP USA, INC.
100956	11	DISEÑO DE LA LETRA W (ESTILIZADA)	PREMARK RWP HOLDINGS, LLC.
99787	11	WILSONART	PREMARK RWP HOLDINGS, LLC.
128516	14	CERTINA (MIXTA)	CERTINA AG (CERTINA SA) (CERTINA LTD)
132875	14	PHILIPPE RAYMOND	FESTINA LOTUS, S.A.
167283	16	ALO! DE AQUÍ PA' LLA' DE ONEMAX	ONEMAX, S.A.
92023	16	INOXCROM	MANUEL VAQUÉ BOIX
100109	17	DISEÑO DE LA LETRA W (ESTILIZADA)	PREMARK RWP HOLDINGS, LLC.
99768	19	DISEÑO DE LA LETRA W (ESTILIZADA)	PREMARK RWP HOLDINGS, LLC.
99766	19	DISEÑO DE LA LETRA W (ESTILIZADA)	PREMARK RWP HOLDINGS, LLC.
99769	19	WILSONART	PREMARK RWP HOLDINGS, LLC.
99767	19	WILSONART	PREMARK RWP HOLDINGS, LLC.
99778	20	DISEÑO DE LA LETRA W (ESTILIZADA)	PREMARK RWP HOLDINGS, LLC.
99779	20	WILSONART	PREMARK RWP HOLDINGS, LLC.
59745	25	ECCO (PALABRA)	ECCO SKO A/S
21799	25	FARAH	PERRY ELLIS INTERNATIONAL GROUP HOLDINGS LIMITED
173634	29	ICEGURTY	QUALA, INC.
201888	29	PATRON DE ORO	LA SOCIEDAD COMERCIAL AGROINDUSTRIAL LOS ANGELES, SRL.
158888	30	MERMELITAS	GRUPO BIMBO, S.A.B. DE V.V.
175838	31	NUTRIAMIGO	QUALA, INC.
175844	32	BOKA	QUALA, INC.
10401	32	SCHLITZ	PABST BREWING COMPANY
135388	33	COVADONGA	BENEDICTA, S.A.
94164	34	DYNOMAX & DESIGN	TENNECO AUTOMOTIVE OPERATING COMPANY INC.
167471	38	ALO! DE AQUÍ PA' LLA' DE ONEMAX	ONEMAX, S.A.
165453	38	EVOLUCION	ONEMAX, S.A.

(111) # REG.	(511) CL. INT.	(561) MARCA DE FABRICA	(732) TITULAR
161098	38	MAXBOX (DENOMINATIVA)	ONEMAX, S.A.
152376	38	ONE MAX (DENOMINATIVA)	ONEMAX, S.A.
161288	38	ONE SOLUTION (LEMA COMERCIAL)	ONEMAX, S.A.
161097	38	ONE VOICE	ONEMAX, S.A.
160937	38	ONEBOX (DENOMINATIVA)	ONEMAX, S.A.
167301	38	ONECARD	ONEMAX, S.A.
164186	38	ONECARE	ONEMAX, S.A.
161153	38	ONEMAX	ONEMAX, S.A.
164596	38	ONEMAX RECORDS	ONEMAX, S.A.
161413	38	UNA SOLUCION (LEMA COMERCIAL)	ONEMAX, S.A.
161096	38	UNA VOZ (LEMA COMERCIAL)	ONEMAX, S.A.
161295	38	UNAMAX (DENOMINATIVA)	ONEMAX, S.A.
59153	39	AEROMEXICO	GRUPO AEROMEXICO, S.A.B. DE C.V.
59154	39	AEROMEXPAG	GRUPO AEROMEXICO, S.A.B. DE C.V.
59161	39	AEROMEXPRESS	GRUPO AEROMEXICO, S.A.B. DE C.V.
39905	1, 17	WILSONART	PREMARK RWP HOLDINGS, LLC.
100136	1, 17, 19	WILSONART	PREMARK RWP HOLDINGS, LLC.
12139	1, 2, 17, 19	EPIKOTE	RESOLUTION RESEARCH NEDERLAND B.V.
12308	1, 5	CARDURA	RESOLUTION RESEARCH NEDERLAND B.V.
12137	1, 5, 10	EPIKOTE	RESOLUTION RESEARCH NEDERLAND B.V.
12191	1, 5, 10	EPIKURE	RESOLUTION RESEARCH NEDERLAND B.V.
102724	1, 5	ASBRIP	CATALYSIS, S.L.
103538	1, 5	BIOFERON	BIO SIDUS S.A.
103538	1, 5	BIOFERON	SIDUS S.A.
101424	1, 5	DIAMEL	CATALYSIS, S.L.
29912	1, 5	DIAMINE	LABORATORIOS MAGNACHEM INTERNATIONAL, S.R.L.
90737	1, 5	LENOBIO	SIDUS S.A.
90737	1, 5	LENOBIO	BIO SIDUS S.A.
194430	29, 30	QUERO	HEINZ BRASIL S.A.
54847	29, 31	EMBLEMA HOMBRE MENSAJERO (MERCURY MAN)	FLORISTS' TRANSWORLD DELIVERY, INC.
59170	3, 21	NUMERO 360 0	PERRY ELLIS INTERNATIONAL, INC.
56214	35, 36, 38, 39	EMBLEMA HOMBRE MENSAJERO (MERCURY MAN)	FLORISTS' TRANSWORLD DELIVERY, INC.
86798	35, 37, 39	ENTERPRISE	ENTERPRISE HOLDINGS, INC.
81827	35, 37, 39, 42	E INTERPRISE CON LOGO (MIXTA)	ENTERPRISE HOLDINGS, INC.
57511	39, 43	CABALLERO AGUILA LOGO	GRUPO AEROMEXICO, S.A.B. DE C.V.
59167	39, 43	GRAN PLAN DE AEROMEXICO	GRUPO AEROMEXICO, S.A.B. DE C.V.
191653	9, 35, 38, 41, 42	DISEÑO DE CABEZA DE GATO	RHAPSODY INTERNATIONAL, INC.
191236	9, 35, 38, 41, 42	NAPSTER	RHAPSODY INTERNATIONAL, INC.

FUSION

MARCAS DE FABRICA

(111) # REG.	(511) CL. INT.	(561) MARCA	(732) NUEVO TITULAR
99618	1	DISEÑO DE LA LETRA W (ESTILIZADA)	WILSONART LLC.
99619	1	WILSONART	WILSONART LLC.
99771	2	DISEÑO DE LA LETRA W (ESTILIZADA)	WILSONART LLC.
99770	2	WILSONART	WILSONART LLC.
100956	11	DISEÑO DE LA LETRA W (ESTILIZADA)	WILSONART LLC.
99787	11	WILSONART	WILSONART LLC.
100109	17	DISEÑO DE LA LETRA W (ESTILIZADA)	WILSONART LLC.
99768	19	DISEÑO DE LA LETRA W (ESTILIZADA)	WILSONART LLC.
99766	19	DISEÑO DE LA LETRA W (ESTILIZADA)	WILSONART LLC.
99769	19	WILSONART	WILSONART LLC.
99767	19	WILSONART	WILSONART LLC.
99778	20	DISEÑO DE LA LETRA W (ESTILIZADA)	WILSONART LLC.
99779	20	WILSONART	WILSONART LLC.
39905	1, 17	WILSONART	WILSONART LLC.
100136	1, 17, 19	WILSONART	WILSONART LLC.

CAMBIO DE DIRECCION

NOMBRES COMERCIALES

(111) # REG.	(561) NOMBRE COMERCIAL	(732) TITULAR	(732) NUEVA DIRECCION
354757	CLUB 40 MAS SAN JUAN DE LA MAGUANA	ASOCIACION SIN FINES DE LUCRO QUE SE DEDICA AL SERVICIO DE LA COMUNIDAD EN ACTIVIDADES RECREATIVAS Y DE FORMACION	CALLE INDEPENDENCIA No. 62, SAN JUAN DE LA MAGUANA, REPUBLICA DOMINICANA.
359995	GRUPO COOPERATIVA TENARES DE AHORROS CREDITOS Y SERVICIOS MULTIPLES	FOMENTAR EL AHORRO Y EL CREDITO Y OTROS SERVICIOS LIGADOS AL OBJETO PRINCIPAL	CALLE PROFESOR CRUZ PORTES NUM.22, MUNICIPIO DE TENARES, PROVINCIA HERMANAS MIRABAL, REPUBLICA DOMINICANA.
76088	IMPERTEC DOMINICANA	IMPERTEC DOMINICANA	CAYETANO GERMOSEN NO. 1 EL PORTAL, SANTO DOMINGO.

PUBLICACIONES DE SIGNOS DISTINTIVOS DE
LOGOS, ETIQUETAS Y DISEÑOS

(540) MARCA:
Pepto-Bismol (Mixta)
(511) CLASE: 5
(210) EXP. NO. 13/14606
(730) SOLICITANTE: The Procter & Gamble Company
(220) FECHA SOLICITUD:
27 de mayo del 2013



(540) MARCA:
Corcel III (Mixta)
(511) CLASE: 6
(210) EXP. NO. 13/16217
(730) SOLICITANTE:
Deacero S.A. de C.V.
(220) FECHA SOLICITUD:
12 de junio del 2013













(540) MARCA:
Fire King (Mixta)
(511) CLASE: 4
(210) EXP. NO. 13/16418
(730) SOLICITANTE:
Metalgrafica, S.A.
(220) FECHA SOLICITUD:
13 de junio del 2013.

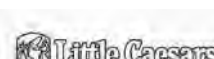

(540) MARCA:
Cirrus Aircraft (Mixta)
(511) CLASE: 12
(210) EXP. NO. 13/13714
(730) SOLICITANTE: Cirrus Design Corporation
(220) FECHA SOLICITUD:
20 de mayo del 2013

VIENE DE LA PÁGINA ANTERIOR































 <p>(540) MARCA: Kimberly-Clark Professional Lugares de Trabajo Excepcionales (Mixta) (511) CLASE: 44</p> <p>(210) EXP. NO. 13/15415 (730) SOLICITANTE: Kimberly-Clark Worldwide, Inc. (Mixta) (220) FECHA SOLICITUD: 5 de junio del 2013</p>	 <p>(540) MARCA: (Figurativa) (511) CLASE: 18 (210) EXP. NO. 13/14695 (730) SOLICITANTE: IP Holdings Unltd. LLC (220) FECHA SOLICITUD: 28 de mayo del 2013</p>	 <p>(540) MARCA: (Figurativa) (511) CLASE: 37 (210) EXP. NO. 13/12556 (730) SOLICITANTE: General Motors LLC (220) FECHA SOLICITUD: 8 de mayo del 2013</p>	 <p>(540) MARCA: Comador (Mixta) (511) CLASE: 34 (210) EXP. NO. 13/7921 (730) SOLICITANTE: Shawn Carter (220) FECHA SOLICITUD: 20 de marzo del 2013</p>
 <p>(540) MARCA: Cose (Mixta) (511) CLASE: 26 (210) EXP. NO. 13/9338 (730) SOLICITANTE: AYB Hislabor S.L. (220) FECHA SOLICITUD: 5 de abril del 2013</p>	 <p>(540) MARCA: (Figurativa) (511) CLASE: 14 (210) EXP. NO. 13/13153 (730) SOLICITANTE: Citizen Holdings Kabushiki Kaisha, Tambien conocido como Citizen Holdings Co., LTD (220) FECHA SOLICITUD: 14 de mayo del 2013</p>	 <p>(540) MARCA: Jdman (Mixta) (511) CLASE: 3 (210) EXP. NO. 13/12305 (730) SOLICITANTE: Jacqui E. David USA Inc. (220) FECHA SOLICITUD: 7 de mayo del 2013</p>	 <p>(540) MARCA: Armero (Mixta) (511) CLASE: 5 (210) EXP. NO. 13/15838 (730) SOLICITANTE: Químicos y Lubricantes, Sociedad Anónima (220) FECHA SOLICITUD: 10 de junio del 2013</p>
 <p>(540) MARCA: Samba (Mixta) (511) CLASE: 5 (210) EXP. NO. 13/15840 (730) SOLICITANTE: Químicos y Lubricantes, Sociedad Anónima (220) FECHA SOLICITUD: 10 de junio del 2013</p>	 <p>(540) MARCA: Valiente (Mixta) (511) CLASE: 5 (210) EXP. NO. 13/15839 (730) SOLICITANTE: Químicos y Lubricantes, Sociedad Anónima (220) FECHA SOLICITUD: 10 de junio del 2013</p>	 <p>(540) MARCA: Ortho Right (Mixta) (511) CLASE: 10 (210) EXP. NO. 13/12857 (730) SOLICITANTE: Jesús Gabriel Rodríguez Del Rio (220) FECHA SOLICITUD: 10 de mayo del 2013</p>	 <p>(540) MARCA: Yacht & Marina (Mixta) (511) CLASE: 16, 41 (210) EXP. NO. 13/14974 (730) SOLICITANTE: Enrico Chiavacci (220) FECHA SOLICITUD: 31 de mayo del 2013</p>
 <p>(540) MARCA: Unltd (Mixta) (511) CLASE: 18 (210) EXP. NO. 13/14693 (730) SOLICITANTE: IP Holdings Unltd. LLC (220) FECHA SOLICITUD: 28 de mayo del 2013</p>	 <p>(540) MARCA: Utility (Mixta) (511) CLASE: 12 (210) EXP. NO. 13/13859 (730) SOLICITANTE: Utility Trailer Manufacturing CO. (220) FECHA SOLICITUD: 21 de mayo del 2013</p>	 <p>(540) MARCA: Daysha plus (Mixta) (511) CLASE: 3 (210) EXP. NO. 13/1856 (730) SOLICITANTE: Lorenzo Robles Moreno/ Nirson Danis Encarnación (220) FECHA SOLICITUD: 18 de enero de 2013</p>	 <p>(540) MARCA: Spartan la Bataría de Batalla (Mixta) (511) CLASE: 9 (210) EXP. NO. 13/12734 (730) SOLICITANTE: Industrias Meteoro, S.R.L. (220) FECHA SOLICITUD: 6 de junio del 2013</p>
 <p>(540) MARCA: Heat Choice (Mixta) (511) CLASE: 4 (210) EXP. NO. 13/16416 (730) SOLICITANTE: Metalgrafica, S.A. (220) FECHA SOLICITUD: 13 de junio del 2013</p>	 <p>(540) MARCA: Sunglass Hut (mixta) (511) CLASE: 9 (210) EXP. NO. 13/16561 (730) SOLICITANTE: Luxottica U.S. Holdings Corp (220) FECHA SOLICITUD: 14 de junio del 2013</p>	 <p>(540) MARCA: Cool.Click (Mixta) (511) CLASE: 10 (210) EXP. NO. 13/16562 (730) SOLICITANTE: Merck KGaA (220) FECHA SOLICITUD: 14 de junio del 2013</p>	 <p>(540) MARCA: Pricho (Mixta) (511) CLASE: 42 (210) EXP. NO. 13/15110 (730) SOLICITANTE: Andrés Kate Tejada Sosa (220) FECHA SOLICITUD: 03 de junio del 2013</p>
 <p>(540) MARCA: Thomas (Mixta) (511) CLASE: 8, 21 (210) EXP. NO. 13/15615 (730) SOLICITANTE: Rosenthal GMBH (220) FECHA SOLICITUD: 06 de junio del 2013</p>	 <p>(540) MARCA: (Figurativa) (511) CLASE: 18, 25 (210) EXP. NO. 13/14082 (730) SOLICITANTE: Brooks Brothers Group, Inc. (220) FECHA SOLICITUD: 22 de mayo de 2013</p>	 <p>(540) MARCA: (Figurativa) (511) CLASE: 3, 9, 14, 18, 25, 28, 35 (210) EXP. NO. 13/14079 (730) SOLICITANTE: Brooks Brothers Group, Inc. (220) FECHA SOLICITUD: 22 de Mayo del 2013</p>	 <p>(540) MARCA: Pepco (Mixta) (511) CLASE: 25 (210) EXP. NO. 13/15601 (730) SOLICITANTE: Guangdong Pepco Clothing CO., LTD. (220) FECHA SOLICITUD: 6 de junio del 2013</p>
 <p>(540) MARCA: (Figurativa) (511) CLASE: 30 (210) EXP. NO. 13/16080 (730) SOLICITANTE: Intercontinental Great Brands LLC. (220) FECHA SOLICITUD: 11 de junio del 2013</p>	 <p>(540) MARCA: Hot-N-Ready Pizza (Mixta) (511) CLASE: 43 (210) EXP. NO. 13/15605 (730) SOLICITANTE: Little Caesar Enterprises, Inc. (220) FECHA SOLICITUD: 6 de junio del 2013</p>	 <p>(540) MARCA: (Figurativa) (511) CLASE: 12, 18 (210) EXP. NO. 13/13863 (730) SOLICITANTE: Razor USA LLC (220) FECHA SOLICITUD: 21 de mayo del 2013</p>	 <p>(540) MARCA: (Figurativa) (511) CLASE: 9, 16, 35, 37, 38, 41, 42, 45 (210) EXP. NO. 13/16370 (730) SOLICITANTE: Research In Motion Limited (220) FECHA SOLICITUD: 13 de junio del 2013</p>
 <p>(540) MARCA: Chef (Mixta) (511) CLASE: 29, 30 (210) EXP. NO. 13/14095 (730) SOLICITANTE: Sociétié Des Produits Nestlé, S.A. (220) FECHA SOLICITUD: 22 de mayo del 2013</p>	 <p>(540) MARCA: Little Caesars Pizza! Pizza! (Mixta) (511) CLASE: 30, 43 (210) EXP. NO. 13/15604 (730) SOLICITANTE: Little Caesar Enterprises, Inc. (220) FECHA SOLICITUD: 6 de junio del 2013</p>	 <p>(540) MARCA: Little Caesars (Mixta) (511) CLASE: 30, 43 (210) EXP. NO. 13/15603 (730) SOLICITANTE: Little Caesar Enterprises, Inc. (220) FECHA SOLICITUD: 6 de junio del 2013</p>	 <p>(540) MARCA: (Figurativa) (511) CLASE: 30 (210) EXP. NO. 13/8671 (730) SOLICITANTE: Spencer David Lewin / Carolina Zuñiga Ramirez (220) FECHA SOLICITUD: 31 de mayo del 2013</p>
 <p>(540) MARCA: Banco Atlántico (Mixta) (511) CLASE: 36 (210) EXP. NO. 13/15203</p> <p>(730) SOLICITANTE: Banco Atlántico de Ahorro y Crédito S.A. (220) FECHA SOLICITUD: 4 de junio del 2013</p>	 <p>(540) MARCA: Work & Est Facility Solutions (Mixta) (511) CLASE: 35 (210) EXP. NO. 13/12886</p> <p>(730) SOLICITANTE: Jose Manuel Aboy Otero (220) FECHA SOLICITUD: 13 de mayo del 2013</p>	 <p>(540) MARCA: Evimeria Group (Mixta) (511) CLASE: 36 (210) EXP. NO. 13/11207 (730) SOLICITANTE: Francisco Alberto Fernandez Peña (220) FECHA SOLICITUD: 24 de abril del 2013</p>	 <p>(540) MARCA: Bebin (Mixta) (511) CLASE: 5 (210) EXP. NO. 13/8990 (730) SOLICITANTE: María Consuelo Padilla Rivero (220) FECHA SOLICITUD: 3 de abril del 2013</p>
 <p>(540) MARCA: Velocidad Intensa con Petronan VIP (Mixta) (511) CLASE: 4 (210) EXP. NO. 13/3299 (730) SOLICITANTE: Petróleos Nacionales (PETRONAN) (220) FECHA SOLICITUD: 4 de febrero del 2013</p>	 <p>(540) MARCA: Fontesa (Mixta) (511) CLASE: 32 (210) EXP. NO. 13/7977 (730) SOLICITANTE: Fontesa, S.A. (220) FECHA SOLICITUD: 20 de marzo del 2013</p>	 <p>(540) MARCA: Aqua Alira (Mixta) (511) CLASE: 32 (210) EXP. NO. 13/15329 (730) SOLICITANTE: Fundación Ministerio Inagotable Fuminin (220) FECHA SOLICITUD: 4 de junio del 2013</p>	 <p>(540) MARCA: CTS DMC Services (Mixta) (511) CLASE: 39, 43 (210) EXP. NO. 13/15929 (730) SOLICITANTE: Benoit Pierre J. Sauvage (220) FECHA SOLICITUD: 10 de junio del 2013</p>

VIENE DE LA PÁGINA ANTERIOR

 <p>(540) MARCA: El taller de las flores By Jordy Sicilia (Mixta) (511) CLASE: 26, 31 (210) EXP. NO.: 13/12166 (730) SOLICITANTE: Jordi Sicilia Herrero (220) FECHA SOLICITUD: 3 de mayo del 2013</p>	 <p>(540) MARCA: THB (Mixta) (511) CLASE: 3 (210) EXP. NO.: 13/12783 (730) SOLICITANTE: Distribuidora Cuscatlan S.A. de C.V. El Salvador (220) FECHA SOLICITUD: 10 de mayo del 2013</p>	 <p>(540) MARCA: Figurativa (511) CLASE: 36, 38 (210) EXP. NO.: 13/10467 (730) SOLICITANTE: GCS Systems, LTD (220) FECHA SOLICITUD: 17 de abril del 2013</p>	 <p>(540) MARCA: Doña Gallina duo con dos capas (Mixta) (511) CLASE: 29 (210) EXP. NO.: 13/13723 (730) SOLICITANTE: Quala Inc. (220) FECHA SOLICITUD: 20 de mayo del 2013</p>
 <p>(540) MARCA: La Bellota jamones y embutidos fruto de una gran selección (Mixta) (511) CLASE: 29, 35 (210) EXP. NO.: 13/15178 (730) SOLICITANTE: Jamones y Embutidos La Bellota, S.L (220) FECHA SOLICITUD: 03 de junio del 2013</p>	 <p>(540) MARCA: Escobas Tucan (Mixta) (511) CLASE: 21 (210) EXP. NO.: 13/15312 (730) SOLICITANTE: Acra, S.R.L. (220) FECHA SOLICITUD: 4 de junio del 2013</p>	 <p>(540) MARCA: Novocard (Mixta) (511) CLASE: 16 (210) EXP. NO.: 13/12390 (730) SOLICITANTE: Hipólito Martínez Méndez (220) FECHA SOLICITUD: 7 de mayo del 2013</p>	 <p>(540) MARCA: Ginseng up, the root of all power (Mixta) (511) CLASE: 32 (210) EXP. NO.: 12/5117 (730) SOLICITANTE: Ginseng Up Corporation (220) FECHA SOLICITUD: 1 de marzo del 2012</p>
 <p>(540) MARCA: Casa Barco Alexandro (Mixta) (511) CLASE: 42 (210) EXP. NO.: 13/14723 (730) SOLICITANTE: Viacheslav Alexandrovich Karpetskiy (220) FECHA SOLICITUD: 28 de mayo del 2013</p>	 <p>(540) MARCA: Ecoarte en mi Comunidad con Centro León (Mixta) (511) CLASE: 41 (210) EXP. NO.: 13/3304 (730) SOLICITANTE: Centro Cultural Eduardo León Jiménes Inc. (220) FECHA SOLICITUD: 8 de mayo del 2013</p>	 <p>(540) MARCA: Gadavyt (Mixta) (511) CLASE: 5 (210) EXP. NO.: 13/4533 (730) SOLICITANTE: Gadai Laboratories, Inc. (220) FECHA SOLICITUD: 14 de febrero del 2013</p>	 <p>(540) MARCA: Ole Hotels (Mixta) (511) CLASE: 39, 43 (210) EXP. NO.: 13/15095 (730) SOLICITANTE: Patentes Marcas y Creaciones, S.L.P. (220) FECHA SOLICITUD: 3 de junio del 2013</p>
 <p>(540) MARCA: Angioflux (Mixta) (511) CLASE: 5 (210) EXP. NO.: 13/12941 (730) SOLICITANTE: Digital Pharma, S.R.L. (220) FECHA SOLICITUD: 13 de mayo del 2013</p>	 <p>(540) MARCA: Solucis (Mixta) (511) CLASE: 5 (210) EXP. NO.: 13/12943 (730) SOLICITANTE: Digital Pharma, S.R.L. (220) FECHA SOLICITUD: 13 de mayo del 2013</p>	 <p>(540) MARCA: Abrete Sesamo (Mixta) (511) CLASE: 9 (210) EXP. NO.: 12/31860 (730) SOLICITANTE: Dejan Batic (220) FECHA SOLICITUD: 10 diciembre del 2012</p>	 <p>(540) MARCA: Pantoxon (Mixta) (511) CLASE: 5 (210) EXP. NO.: 13/12942 (730) SOLICITANTE: Digital Pharma, S.R.L. (220) FECHA SOLICITUD: 13 de mayo del 2013</p>
 <p>(540) MARCA: Isomax (Mixta) (511) CLASE: 32 (210) EXP. NO.: 13/15714 (730) SOLICITANTE: Grupo Inmobiliario M&I, S.A. (220) FECHA SOLICITUD: 7 de junio del 2013</p>	 <p>(540) MARCA: Fracatan Electrónico de Loteka (Mixta) (511) CLASE: 41 (210) EXP. NO.: 13/10840 (730) SOLICITANTE: Loteka, S.R.L. (220) FECHA SOLICITUD: 20 de mayo del 2013</p>	 <p>(540) MARCA: Pretul (Mixta) (511) CLASE: 8 (210) EXP. NO.: 13/13150 (730) SOLICITANTE: Transborder Exports, S.A. De C.V. (220) FECHA SOLICITUD: 14 de mayo del 2013</p>	 <p>(540) MARCA: Goldeneye (Mixta) (511) CLASE: 36 (210) EXP. NO.: 13/7628 (730) SOLICITANTE: Victor Oscar Pacheco (220) FECHA SOLICITUD: 18 de marzo del 2013</p>
 <p>(540) MARCA: Agnutripak (Mixta) (511) CLASE: 1 (210) EXP. NO.: 13/13114 (730) SOLICITANTE: Agrotec Bio Proteccion De Cultivos, S.A. (220) FECHA SOLICITUD: 14 de mayo del 2013</p>	 <p>(540) MARCA: Dinamo (Mixta) (511) CLASE: 7 (210) EXP. NO.: 13/15716 (730) SOLICITANTE: Serviasores, S.A. (220) FECHA SOLICITUD: 7 de junio del 2013</p>	 <p>(540) MARCA: Venlogic (Mixta) (511) CLASE: 9 (210) EXP. NO.: 13/9256 (730) SOLICITANTE: Data Import, EIRL (220) FECHA SOLICITUD: 5 de abril del 2013</p>	 <p>(540) MARCA: Emilio's Jumbito (Mixta) (511) CLASE: 29 (210) EXP. NO.: 13/9786 (730) SOLICITANTE: Productos Chef, S.A. (220) FECHA SOLICITUD: 10 de abril del 2013</p>
 <p>(540) MARCA: Emilio's Jumbo Hot Dog (Mixta) (511) CLASE: 29 (210) EXP. NO.: 13/9792 (730) SOLICITANTE: Productos Chef, S.A. (220) FECHA SOLICITUD: 10 de abril del 2013</p>	 <p>(540) MARCA: Emilio's Queso Hot Dog (Mixta) (511) CLASE: 29 (210) EXP. NO.: 13/9791 (730) SOLICITANTE: Productos Chef, S.A. (220) FECHA SOLICITUD: 10 de abril del 2013</p>	 <p>(540) MARCA: Geno Premium (Mixta) (511) CLASE: 29 (210) EXP. NO.: 13/13839 (730) SOLICITANTE: Joaquín Pascual (220) FECHA SOLICITUD: 21 de mayo del 2013</p>	 <p>(540) MARCA: Sembrando Juntos (Mixta) (511) CLASE: 29 (210) EXP. NO.: 13/16028 (730) SOLICITANTE: Grupo Bimbo, S.A.B. De C.V. (220) FECHA SOLICITUD: 11 de junio del 2013</p>
 <p>(540) MARCA: Sembrando Juntos (Mixta) (511) CLASE: 30 (210) EXP. NO.: 13/16027 (730) SOLICITANTE: Grupo Bimbo, S.A.B. De C.V. (220) FECHA SOLICITUD: 11 de junio del 2013</p>	 <p>(540) MARCA: Pepto-Bismol (Mixta) (511) CLASE: 5 (210) EXP. NO.: 13/14810 (730) SOLICITANTE: The Procter & Gamble Company (220) FECHA SOLICITUD: 29 de mayo del 2013</p>	 <p>(540) MARCA: Caldo de Gallina Criolla Ranchero Baldom (Mixta) (511) CLASE: 30 (210) EXP. NO.: 13/15779 (730) SOLICITANTE: Baltimore Dominicana S.A. Baldom (220) FECHA SOLICITUD: 7 de junio del 2013</p>	 <p>(540) MARCA: Caldo de Pollo Ranchero Baldom (Mixta) (511) CLASE: 30 (210) EXP. NO.: 13/15775 (730) SOLICITANTE: Baltimore Dominicana S.A. Baldom (220) FECHA SOLICITUD: 7 de junio del 2013</p>
 <p>(540) MARCA: Mayonesa Light Baldom (Mixta) (511) CLASE: 30 (210) EXP. NO.: 13/15777 (730) SOLICITANTE: Baltimore Dominicana S.A. Baldom (220) FECHA SOLICITUD: 7 de junio del 2013</p>	 <p>(540) MARCA: Mayonesa Real Baldom (Mixta) (511) CLASE: 30 (210) EXP. NO.: 13/15776 (730) SOLICITANTE: Baltimore Dominicana S.A. Baldom (220) FECHA SOLICITUD: 7 de junio del 2013</p>	 <p>(540) MARCA: Ranchero Adobo Sazón Criollo Baldom (Mixta) (511) CLASE: 30 (210) EXP. NO.: 13/15778 (730) SOLICITANTE: Baltimore Dominicana S.A. Baldom (220) FECHA SOLICITUD: 7 de junio del 2013</p>	 <p>(540) MARCA: CE (Mixta) (511) CLASE: 39 (210) EXP. NO.: 13/14659 (730) SOLICITANTE: Instituto Postal Dominicano (220) FECHA SOLICITUD: 28 de mayo del 2013</p>
 <p>(540) MARCA: EMS (Mixta) (511) CLASE: 39 (210) EXP. NO.: 13/14662 (730) SOLICITANTE: Instituto Postal Dominicano (220) FECHA SOLICITUD: 28 de mayo del 2013</p>	 <p>(540) MARCA: Mojito Batelli & Parlato (Mixta) (511) CLASE: 43 (210) EXP. NO.: 13/11852 (730) SOLICITANTE: Gianfrancesco Batelli / Sonia Parlato (220) FECHA SOLICITUD: 13 de junio del 2013</p>	 <p>(540) MARCA: HT Cosmetic (Mixta) (511) CLASE: 3 (210) EXP. NO.: 13/1857 (730) SOLICITANTE: Lorenzo Robles Moreno / Nirson Danis Encarnación (220) FECHA SOLICITUD : 18 de enero del 2013</p>	 <p>(540) MARCA: Dulzura Borincana (Mixta) (511) CLASE: 30 (210) EXP. NO.: 13/16855 (730) SOLICITANTE: Dulzura Borincana, Inc. (220) FECHA SOLICITUD : 18 de junio del 2013</p>

PASA A LA PÁGINA SIGUIENTE

VIENE DE LA PÁGINA ANTERIOR

 <p>(540) MARCA: V the Vitamin Shoppe every body Matters (Mixta) (511) CLASE: 5, 35 (210) EXP. NO.: 13/11705</p> <p>(730) SOLICITANTE: Vitamin Shoppe Industries Inc. (220) FECHA SOLICITUD: 30 de abril del 2013</p>	 <p>(540) MARCA: Owlbig.com (Mixta) (511) CLASE: 42 (210) EXP. NO.: 13/10095</p> <p>(730) SOLICITANTE: Ramón Antonio Suero (220) FECHA SOLICITUD: 12 de abril del 2013</p>	 <p>(540) MARCA: Cojin New Century (Mixta) (511) CLASE: 20 (210) EXP. NO.: 13/10905 (730) SOLICITANTE: Alejandro Bautista Alciabiades (220) FECHA SOLICITUD: 24 de mayo del 2013</p>	 <p>(540) MARCA: Ole Bykoton (Mixta) (511) CLASE: 14, 18, 25 (210) EXP. NO.: 13/16111 (730) SOLICITANTE: Koton Ma azacilik Tekstil Sanayi Ve Ticaret Anonim irketi (220) FECHA SOLICITUD: 11 de junio del 2013</p>
 <p>(540) MARCA: Cartavio Rum Company (Mixta) (511) CLASE: 33, 35 (210) EXP. NO.: 13/16888 (730) SOLICITANTE: Grupo Iberoamericano de Fomento, S. A. (220) FECHA SOLICITUD: 18 de junio del 2013</p>	 <p>(540) MARCA: Ike Asistencia (Mixta) (511) CLASE: 35, 36, 39 (210) EXP. NO.: 13/3925 (730) SOLICITANTE: Ike Grupo Empresarial, S.A. De C.V. (220) FECHA SOLICITUD: 7 de enero del 2013</p>	 <p>(540) MARCA: Ike Asistencia (Mixta) (511) CLASE: 37, 44, 45 (210) EXP. NO.: 13/8894 (730) SOLICITANTE: Ike Grupo Empresarial, S.A. De C.V. (220) FECHA SOLICITUD: 2 de abril del 2013</p>	 <p>(540) MARCA: Pozgo (Mixta) (511) CLASE: 31, 42 (210) EXP. NO.: 13/5136 (730) SOLICITANTE: Wilfredo Hernani Gonzalez Pantaleon / Felix Antonio Pozo (220) FECHA SOLICITUD: 20 de febrero del 2013</p>
 <p>(540) MARCA: Protex For Men 10x Power (Mixta) (511) CLASE: 3 (210) EXP. NO.: 13/12587 (730) SOLICITANTE: Colgate-Palmolive Company (220) FECHA SOLICITUD: 8 de mayo del 2013</p>	 <p>(540) MARCA: Bon o Bon (Mixta) (511) CLASE: 30 (210) EXP. NO.: 13/15015 (730) SOLICITANTE: Arcor S.A.I.C. (220) FECHA SOLICITUD: 31 de mayo del 2013</p>	 <p>(540) MARCA: Café Don Rogerio (Mixta) (511) CLASE: 30 (210) EXP. NO.: 13/11282 (730) SOLICITANTE: Rogerio Alba Frappier (220) FECHA SOLICITUD: 24 de abril del 2013</p>	 <p>(540) MARCA: Renalpure (Mixta) (511) CLASE: 1 (210) EXP. NO.: 13/13882</p> <p>(730) SOLICITANTE: Rockwell Medical (220) FECHA SOLICITUD: 21 de mayo del 2013</p>
 <p>(540) MARCA: Hand Corn Flakes (Mixta) (511) CLASE: 30 (210) EXP. NO.: 11/13128 (730) SOLICITANTE: Karl Friedrich Becker Despradel (220) FECHA SOLICITUD:</p>	 <p>(540) MARCA: Hand Solar Flakes (Mixta) (511) CLASE: 30 (210) EXP. NO.: 11/13129 (730) SOLICITANTE: Karl Friedrich Becker Despradel (220) FECHA SOLICITUD: 25 de mayo del 2011</p>	 <p>(540) MARCA: Monsieur Mais, Mais Moulou (Mixta) (511) CLASE: 30 (210) EXP. NO.: 11/13127 (730) SOLICITANTE: Karl Friedrich Becker Despradel (220) FECHA SOLICITUD: 25 de mayo del 2011</p>	 <p>(540) MARCA: Cocktail Extra (Mixta) (511) CLASE: 30 (210) EXP. NO.: 13/3606</p> <p>(730) SOLICITANTE: Molinos De El Salvador, S.A. De C.V. (220) FECHA SOLICITUD: 5 de febrero del 2013</p>
 <p>(540) MARCA: Nortic (Mixta) (511) CLASE: 42 (210) EXP. NO.: 13/16559</p> <p>(730) SOLICITANTE: Oficina Presidencial de Tecnología de Información y Comunicación (220) FECHA SOLICITUD: 14 de junio del 2013</p>	 <p>(540) MARCA: Elite Frupy (mixta) (511) CLASE: 29 (210) EXP. NO.: 13/16276 (730) SOLICITANTE: Colonia Industrial, S.R.L. (220) FECHA SOLICITUD: 13 de junio del 2013</p>	 <p>(540) MARCA: Agusto Gandules Verdes Con Coco (Mixta) (511) CLASE: 29 (210) EXP. NO.: 13/11590 (730) SOLICITANTE: Casa Paco S.A (220) FECHA SOLICITUD: 26 de abril del 2013</p>	 <p>(540) MARCA: Datafacil (Mixta) (511) CLASE: 9, 38 (210) EXP. NO.: 13/14893 (730) SOLICITANTE: Claro, S.A. (220) FECHA SOLICITUD: 29 de mayo del 2013</p>
 <p>(540) MARCA: Agusto Leche De Coco (Mixta) (511) CLASE: 29 (210) EXP. NO.: 13/11597</p> <p>(730) SOLICITANTE: Casa Paco S.A (220) FECHA SOLICITUD: 26 de abril del 2013</p>	 <p>(540) MARCA: Reluce Detergente Liquido De Cuaba (Mixta) (511) CLASE: 3 (210) EXP. NO.: 13/11584</p> <p>(730) SOLICITANTE: Casa Paco S.A (220) FECHA SOLICITUD: 26 de abril del 2013</p>	 <p>(540) MARCA: Agusto Leche Evaporada (Mixta) (511) CLASE: 29 (210) EXP. NO.: 13/11585 (730) SOLICITANTE: Casa Paco S.A (220) FECHA SOLICITUD: 26 de abril del 2013</p>	 <p>(540) MARCA: Agusto Hojuelas De Avena (Mixta) (511) CLASE: 30 (210) EXP. NO.: 13/11586</p> <p>(730) SOLICITANTE: Casa Paco S.A (220) FECHA SOLICITUD: 26 de abril del 2013</p>
 <p>(540) MARCA: Agusto Gandules Verdes (Mixta) (511) CLASE: 29 (210) EXP. NO.: 13/11591</p> <p>(730) SOLICITANTE: Casa Paco S.A (220) FECHA SOLICITUD: 26 de abril del 2013</p>	 <p>(540) MARCA: Agusto Habichuelas Negras (Mixta) (511) CLASE: 29 (210) EXP. NO.: 13/11587</p> <p>(730) SOLICITANTE: Casa Paco S.A (220) FECHA SOLICITUD: 26 de abril del 2013</p>	 <p>(540) MARCA: Agusto Habichuelas Rojas (Mixta) (511) CLASE: 29</p> <p>(210) EXP. NO.: 13/11588 (730) SOLICITANTE: Casa Paco S.A (220) FECHA SOLICITUD: 26 de abril del 2013</p>	 <p>(540) MARCA: Agusto Leche de Coco (Mixta) (511) CLASE: 29 (210) EXP. NO.: 13/11589 (730) SOLICITANTE: Casa Paco S.A (220) FECHA SOLICITUD: 26 de abril del 2013</p>
 <p>(540) MARCA: Vivencias De Fe (Mixta) (511) CLASE: 41 (210) EXP. NO.: 13/14951</p> <p>(730) SOLICITANTE: Televida, Canal De La Familia (220) FECHA SOLICITUD: 31 de mayo del 2013</p>	 <p>(540) MARCA: Big D (Mixta) (511) CLASE: 3 (210) EXP. NO.: 13/15384 (730) SOLICITANTE: Prolimpiso, S.R.L. (220) FECHA SOLICITUD: 5 de junio del 2013</p>	 <p>(540) MARCA: Hero Baby (Mixta) (511) CLASE: 5, 30 (210) EXP. NO.: 13/11599 (730) SOLICITANTE: Hero AG (220) FECHA SOLICITUD: 26 de abril del 2013</p>	 <p>(540) MARCA: Chivas Regal 18YO (Tridimensional) (511) CLASE: 33 (210) EXP. NO.: 11/29840 (730) SOLICITANTE: Chivas Holding (IP) Limited (220) FECHA SOLICITUD: 14 de diciembre del 2011</p>
 <p>(540) MARCA: Endeavor Air (Mixta) (511) CLASE: 39 (210) EXP. NO.: 13/15610</p> <p>(730) SOLICITANTE: Delta Air Lines, Inc. (220) FECHA SOLICITUD: 6 de junio del 2013</p>	 <p>(540) MARCA: Endeavor Air (Mixta) (511) CLASE: 39 (210) EXP. NO.: 13/15609</p> <p>(730) SOLICITANTE: Delta Air Lines, Inc. (220) FECHA SOLICITUD: 6 de junio del 2013</p>	 <p>(540) MARCA: Jack's Snacker (Mixta) (511) CLASE: 30 (210) EXP. NO.: 13/12786 (730) SOLICITANTE: Alimentos Jack's De Centro America, S.A (220) FECHA SOLICITUD: 10 de mayo del 2013</p>	 <p>(540) MARCA: CFR Corporación Farmaceutica Recalcine Brings Science To Life (Mixta) (511) CLASE: 3, 2, 10, 16, 29, 30 (210) EXP. NO.: 13/14911 (730) SOLICITANTE: Lung Fung Hung (220) FECHA SOLICITUD: 31 de mayo del 2013</p>
 <p>(540) MARCA: CFR (Mixta) (511) CLASE: 3, 5, 10, 16, 29, 30 (210) EXP. NO.: 13/14910 (730) SOLICITANTE: Lung Fung Hung (220) FECHA SOLICITUD: 31 de mayo del 2013</p>	 <p>(540) MARCA: CFR Pharmaceuticals (Mixta) (511) CLASE: 3, 5, 10, 16, 29, 30</p> <p>(210) EXP. NO.: (730) SOLICITANTE: Lung Fung Hung (220) FECHA SOLICITUD: 31 de mayo del 2013</p>	 <p>(540) MARCA: CFR Pharmaceuticals Bringing New Science To Life (Mixta) (511) CLASE: 3, 5, 10, 16, 29, 30</p> <p>(210) EXP. NO.: 13/14912 (730) SOLICITANTE: Lung Fung Hung (220) FECHA SOLICITUD: 31 de mayo del 2013</p>	 <p>(540) MARCA: Jaleamix (Mixta) (511) CLASE: 3 (210) EXP. NO.: 13/17422</p> <p>(730) SOLICITANTE: Eduardo de Jesús Minaya Grullon (220) FECHA SOLICITUD: 24 de junio del 2013</p>

VIENE DE LA PÁGINA ANTERIOR

 <p>(540) MARCA: Maurichio (Mixta) (511) CLASE: 25 (210) EXP. NO. 13/13990</p> <p>(730) SOLICITANTE: Mauricio R. Martínez Luna (220) FECHA SOLICITUD: 22 de mayo del 2013</p>	 <p>(540) MARCA: Toledo (Mixta) (511) CLASE: 29 (210) EXP. NO. 13/16411 (730) SOLICITANTE: Empacadora Toledo, Sociedad Anónima (220) FECHA SOLICITUD: 13 de junio del 2013</p>	 <p>(540) MARCA: Toledo Deli (Mixta) (511) CLASE: 29 (210) EXP. NO. 13/16408 (730) SOLICITANTE: Empacadora Toledo, Sociedad Anónima (220) FECHA SOLICITUD: 13 de junio del 2013</p>	 <p>(540) MARCA: Fresto By González Group (Mixta) (511) CLASE: 31 (210) EXP. NO. 13/16248 (730) SOLICITANTE: González Group (220) FECHA SOLICITUD: 12 de junio del 2013</p>
 <p>(540) MARCA: Toledo Vital (Mixta) (511) CLASE: 29 (210) EXP. NO. 13/16405 (730) SOLICITANTE: Empacadora Toledo, Sociedad Anónima (220) FECHA SOLICITUD: 13 de junio del 2013</p>	 <p>(540) MARCA: Hatuey 100 calorías (Mixta) (511) CLASE: 30 (210) EXP. NO. 12/33192 (730) SOLICITANTE: Grupo Malla S.A. (220) FECHA SOLICITUD: 26 de diciembre del 2012</p>	 <p>(540) MARCA: Saladitas Guarina Carnaval (Mixta) (511) CLASE: 30 (210) EXP. NO. 13/1680 (730) SOLICITANTE: Grupo Malla S.A. (220) FECHA SOLICITUD: 6 de enero del 2013</p>	 <p>(540) MARCA: AG Pharma (Mixta) (511) CLASE: 5 (210) EXP. NO. 13/16565 (730) SOLICITANTE: Angelita Yoneris Guzmán Peralta (220) FECHA SOLICITUD: 14 de junio del 2013</p>
 <p>(540) MARCA: Kids Model (Mixta) (511) CLASE: 41 (210) EXP. NO. 13/13560 (730) SOLICITANTE: Servigest S.R.L. (220) FECHA SOLICITUD: 13 de junio del 2013</p>	 <p>(540) MARCA: Origae (Mixta) (511) CLASE: 41, 42, 45 (210) EXP. NO. 13/16475 (730) SOLICITANTE: Marion Pages (220) FECHA SOLICITUD: 14 de junio del 2013</p>	 <p>(540) NOMBRE COMERCIAL: Asociación Química Dominicana, AQD (Rótulo) (210) EXP. NO. 13/14129 (730) SOLICITANTE: Asociación Química Dominicana, Inc. (220) FECHA SOLICITUD: 21 de junio del 2013 (111) REGISTRO: 360230</p>	 <p>(540) NOMBRE COMERCIAL: Bagricola (Rótulo) (210) EXP. NO. 13/17656 (730) SOLICITANTE: Banco Agrícola De La Republica Dominicana (220) FECHA SOLICITUD: 26 de junio del 2013 (111) REGISTRO: 360870</p>
 <p>(540) NOMBRE COMERCIAL: Casa Rodriguez (Rótulo) (210) EXP. NO. 13/15488 (730) SOLICITANTE: Rodrigo Hernández Rodríguez (220) FECHA SOLICITUD: 20 de junio del 2013 (111) REGISTRO: 360326</p>	 <p>(540) NOMBRE COMERCIAL: Cemaco (Rótulo) (210) EXP. NO. 13/11463 (730) SOLICITANTE: Nuevos Almacenes, S.A. (220) FECHA SOLICITUD: 17 de junio del 2013 (111) REGISTRO: 359954</p>	 <p>(540) NOMBRE COMERCIAL: Compra Venta Melvin Hernández (Rótulo) (210) EXP. NO. 13/17584 (730) SOLICITANTE: Melvin Omar Hernández Mateo (220) FECHA SOLICITUD: 25 de junio del 2013 (111) REGISTRO: 360716</p>	 <p>(540) NOMBRE COMERCIAL: Laboratorio Clínico Amadita (Rótulo) (210) EXP. NO. 13/15713 (730) SOLICITANTE: Laboratorio Clínico Amadita P de González, S.A.S. (220) FECHA SOLICITUD: 7 de junio del 2013 (111) REGISTRO: 360384</p>
 <p>(540) NOMBRE COMERCIAL: Novapharma (Rótulo) (210) EXP. NO. 13/15512 (730) SOLICITANTE: Gary S.A. (220) FECHA SOLICITUD: 6 de junio del 2013 (111) REGISTRO: 360589</p>	 <p>(540) NOMBRE COMERCIAL: NFS National Freight Service (Rótulo) (210) EXP. NO. 13/16798 (730) SOLICITANTE: Adolfo Rudeke Frometa (220) FECHA SOLICITUD: 18 de junio del 2013 (111) REGISTRO: 360100</p>	 <p>(540) NOMBRE COMERCIAL: Oryzagro (Rótulo) (210) EXP. NO. 13/17902 (730) SOLICITANTE: Oryzagro, S.R.L. (220) FECHA SOLICITUD: 28 de junio del 2013 (111) REGISTRO: 360826</p>	 <p>(540) NOMBRE COMERCIAL: SD Movil Leonrosario (Rótulo) (210) EXP. NO. 13/14740 (730) SOLICITANTE: Félix Edilio De León Rosario (220) FECHA SOLICITUD: 20 de junio del 2013 (111) REGISTRO: 360209</p>
 <p>(540) NOMBRE COMERCIAL: Reino Poder y Gloria (Rótulo) (210) EXP. NO. 13/17136 (730) SOLICITANTE: Nilson Ramón Batista Almonte (220) FECHA SOLICITUD: 20 de junio del 2013 (111) REGISTRO: 360327</p>	 <p>(540) NOMBRE COMERCIAL: Sema Fashion Meets Art (Rótulo) (210) EXP. NO. 13/11415 (730) SOLICITANTE: Almacenes Sema, S.A (220) FECHA SOLICITUD: 25 de mayo del 2013 (111) REGISTRO: 360545</p>	 <p>(540) NOMBRE COMERCIAL: Shopping By Rose (Rótulo) (210) EXP. NO. 13/16168 (730) SOLICITANTE: Rosmary Arias Neris (220) FECHA SOLICITUD: 12 de junio del 2013 (111) REGISTRO: 360113</p>	 <p>(540) NOMBRE COMERCIAL: Primera Academia Dominicana de Detectives Privados PADDP (Rótulo) (210) EXP. NO. 13/16761 (730) SOLICITANTE: Diógenes Cruz Castillo (220) FECHA SOLICITUD: 18 de junio del 2013 (111) REGISTRO: 360070</p>
 <p>(540) NOMBRE COMERCIAL: Agencia de detectives privados Siglo 21 (Rótulo) (210) EXP. NO. 13/16760 (730) SOLICITANTE: Diógenes Cruz Castillo (220) FECHA SOLICITUD: 18 de junio del 2013 (111) REGISTRO: 360069</p>	 <p>(540) NOMBRE COMERCIAL: Paloma Joyas (Rótulo) (210) EXP. NO. 13/17650 (730) SOLICITANTE: Dilsia Josefina Grullon Báez (220) FECHA SOLICITUD: 26 de junio del 2013 (111) REGISTRO: 360645</p>	 <p>(540) NOMBRE COMERCIAL: SBG (Rótulo) (210) EXP. NO. 13/17045 (730) SOLICITANTE: Gamal Paolo Hache Pérez (220) FECHA SOLICITUD: 20 de junio del 2013 (111) REGISTRO: 360794</p>	
 <p>(540) NOMBRE COMERCIAL: Bug Bye (Rótulo) (210) EXP. NO. 13/15513 (730) SOLICITANTE: Eduardo Antonio García Ferrer (220) FECHA SOLICITUD: 6 de junio del 2013 (111) REGISTRO: 360578</p>	 <p>(540) NOMBRE COMERCIAL: Farmadal (Rótulo) (210) EXP. NO. 13/17975 (730) SOLICITANTE: Rhazel Paola De La Rosa Duarte / Juan Alberto Castillo Dalmasi (220) FECHA SOLICITUD: 28 de junio del 2013 (111) REGISTRO: 360852</p>	 <p>(540) NOMBRE COMERCIAL: Fundación De Desarrollo Comunitario Hormiguitas FDCHORMI (Rótulo) (210) EXP. NO. 13/18009 (730) SOLICITANTE: Vidal De Mota Pío (220) FECHA SOLICITUD: 28 de junio del 2013 (111) REGISTRO: 360869</p>	
 <p>(540) NOMBRE COMERCIAL: Grupo Rodrigo (Rótulo) (210) EXP. NO. 13/15489 (730) SOLICITANTE: Gerson Rodrigo Hernández Victoriano (220) FECHA SOLICITUD: 28 de junio del 2013 (111) REGISTRO: 360756</p>	 <p>(540) NOMBRE COMERCIAL: Maxident Y. M (Rótulo) (210) EXP. NO. 13/18109 (730) SOLICITANTE: Yesika Magnolia Morel Méndez (220) FECHA SOLICITUD: 01 de julio del 2013 (111) REGISTRO: 360904</p>	 <p>(540) NOMBRE COMERCIAL: Rios Altos Golf & Spa Resort (Rótulo) (210) EXP. NO. 13/17002 (730) SOLICITANTE: Sotero Antonio Peralta Ferreiras (220) FECHA SOLICITUD: 19 de junio del 2013 (111) REGISTRO: 360853</p>	
 <p>(540) NOMBRE COMERCIAL: Vinaldom (Rótulo) (210) EXP. NO. 13/17713 (730) SOLICITANTE: Vinaldom SAS (220) FECHA SOLICITUD: 26 de junio del 2013 (111) REGISTRO: 360666</p>	 <p>Cualquier sugerencia o reclamo dirigirse a publicaciones ONAPI m.seijas@onapi.gob.do</p>	 <p>(540) NOMBRE COMERCIAL: EneStar, Energía Renovable (Rótulo) (210) EXP. NO. 13/17827 (730) SOLICITANTE: Jerojainier Cerda Tineo (220) FECHA SOLICITUD: 27 de junio del 2013 (111) REGISTRO: 360725</p>	