



ONAPI®

De la calidad a la excelencia

Año 15 • Volumen 359,
Febrero, 2016

MINISTERIO DE INDUSTRIA Y COMERCIO

Ley No. 20-00 de fecha 8 de mayo del 2000

www.onapi.gob.do

El Nacional
Lunes 29 de Febrero de 2016



Jasuel Rivera

El ingenio de un niño con grandes ideas

Por: Australia Pepin
a.pepin@onapi.gob.do

“No lo hago igual sino que hago mi propio modelo”

Jasuel Rivera

Hacer sus propios modelos de vehículos pesados y de maquinarias que ve y graba en su mente y, además, darle movimiento hidráulico, es la parte inventiva que caracteriza a Jasuel Rivera quien gracias a este don ya es conocido por sus creaciones robóticas.

A primera impresión, su lenguaje llano y sencillo y su comportamiento un poco tímido

no difiere del de cualquier niño de su edad que inventa juegos y sueña con una profesión para su futuro, en lo que si se diferencia de otros es en que aspira a tener grandes maquinarias y desde ya las construye pero con una gran diferencia de las reales, su “fabrica” de robots hidráulicos utiliza materiales reciclados y el agua como único combustible.

Lo que más se destaca en su pequeña “industria” es el gran ingenio del fabricante, quien cursa el 8vo. curso en la escuela Rosalio De La Rosa, de la comunidad El Caimito de Yamasá, y con apenas 13 años y un gran potencial inventivo ya puede exhibir sus obras maestras hechas con dedicación, empeño y con la gran imagina-



PASA A LA PÁGINA SIGUIENTE



OFICINA PRINCIPAL
Av. Los Próceres No. 11
Santo Domingo
Tel.: 809-567-7474
Fax: 809-732-7758

CONTÁCTENOS:
Línea de atención al usuario
809-732-4447

SANTIAGO DE LOS CABALLEROS
Av. Estrella Sadhalá Edif. Antonio Guzmán Fernández
Tel.: 809-582-4059
Fax: 809-583-8437

MUNICIPIO STO. DGO. ESTE,
Plaza Coral Mall
2do. nivel,
Autopista de San Isidro
Tel.: 829-236-7474

SAN FRANCISCO DE MACORÍS
Plaza Colonial, Suite 14-B,
Avenida Antonio Guzmán Fernández - Tel.: 809-588-2052
Ext. 3436

VIENE DE LA PÁGINA ANTERIOR



ción que nos transmite a través de su amplia sonrisa.

Jasuel Rivera pasa sus horas libres - hasta muy tarde de la noche nos apunta Juan Adames, su padrastro- entre trozos de cartón, jeringuillas, sorbetes de plástico, papel, pegamento y palitos de helado, lo que para cualquier persona pudieran ser solo cosas desechables para él son su materia prima la que selecciona cuidadosamente, limpia, ordena y adecua al tamaño necesario para así dar inicio a una nueva idea.

Y de estas ideas ya tiene más de una veintena de robots creados, con los cuales juega y se divierte en su humilde hogar donde reside con su padrastro.

Su lado inventivo despertó por el deseo de crear sus propios juguetes, cuando vivía con su abuela en San Pedro de Macorís, allí hizo sus primeros robots; a los doce años, creó un brazo hidráulico con la fuerza y movilidad suficientes para levantar objetos pequeños, después hizo su “versión” de una pala mecánica, estas primeras creaciones las reconstruyó al mudarse a Yamasá. “Siempre me ha gustado inventar”, asegura este adolescente

que define a las matemáticas y las ciencias naturales como sus materias favoritas.

Observa un vehículo pesado, piensa como hacerlo, lo visualiza y lo hace a su manera, “no lo hago igual sino que hago mi propio modelo”.

Pero Jasuel no solo los construye también les da mantenimiento, les refuerza el cartón, les abastece de agua en las jeringuillas para impulsar su fuerza hidráulica, los trata como si fueran sus mascotas. Hizo hasta una pequeña sierra eléctrica para cortar con exactitud los trozos de cartón que utiliza.

Cuando le preguntamos que quiere ser cuando crezca, se muestra confiado en su futuro, seguro de lo que quiere, nos dice que sueña con ser ingeniero y empresario, con fabricar aparatos hidráulicos, ser dueño de maquinarias que pueda poner al servicio de su comunidad. “Me gusta la ingeniería química, ingeniería industrial, la electrónica, componer canciones y aprender idiomas”.

También nos revela su lado artístico el que alimenta escribiendo canciones cuyas letras sobre problemáticas sociales canta a ritmo

de rap, fuera de esto su única diversión es andar en su bicicleta, la que nos comenta Juana Marte, su madre, constantemente le cambia el color y le añade nuevos elementos mecánicos y decorativos.

Entre sonrisas este talentoso jovencito, que nació innovador y en el que se conjuga un temperamento tranquilo y una mente inquieta, añade que la gente le dice que él es un niño especial, que puede sacar su pueblo adelante y ser conocido a nivel mundial por medio de sus creaciones y su inventiva, pero con humilde apreciación Jasuel nos reitera su gran deseo de contribuir con obras sociales.

Beneficia al país el que podamos ir creando un ecosistema que identifique estos talentos y los oriente hacia el estudio de carreras donde puedan explotar al máximo su potencial, en beneficio de ellos y de todos.

El talento innovador está ahí, es nuestro deber identificarlo, protegerlo y encaminarlo. ONAPI participa de este tema y lo promueve como una de las herramientas imprescindibles para el cambio hacia la innovación tecnológica tan necesaria en nuestro país.

DEPARTAMENTO DE INVENCIONES

MUY IMPORTANTE

A PARTIR DE LA FECHA DE LA PRIMERA PUBLICACIÓN, EL SOLICITANTE DEBE EFECTUAR EL PAGO DE EXAMEN DE FONDO EN UN PLAZO DE DOCE MESES IMPROPRORROGABLES, BAJO LA PENA DE DECLARARSE EL ABANDONO DE PLENO DERECHO. (ART. 22.1 LEY 20-00 SOBRE PROPIEDAD INDUSTRIAL).

SOLICITUD DE PATENTE DE INVENCION EN FASE NACIONAL PCT

LISTA DE CÓDIGOS INID DE LA NORMA ST.9 OMPI.

- 11 NÚMERO DE PATENTE/REGISTRO NACIONAL.
- 12 DESIGNACIÓN DEL TIPO DE DOCUMENTO.
- 21 NÚMERO DE SOLICITUD NACIONAL.
- 22 FECHA DE PRESENTACIÓN NACIONAL.
- 30 DATOS DE PRIORIDAD SEGUN CONVENIO DE PARIS.
- 43 FECHA DE PUBLICACION DE LA SOLICITUD NACIONAL.
- 51 CLASIFICACIÓN INTERNACIONAL DE PATENTES.
- 54 TÍTULO.
- 57 RESUMEN /FIGURAS.
- 61 NÚMERO/FECHA DE PRESENTACIÓN DE LA SOLICITUD ANTERIOR DE LA PATENTE, MODELO DE UTILIDAD O TÍTULO SIMILAR CONCEDIDO ANTERIORMENTE, RESPECTO DEL CUAL EL PRESENTE DOCUMENTO CONSTITUYE UNA ADICIÓN.
- 62 NÚMERO/FECHA DE PRESENTACIÓN DE LA SOLICITUD ANTERIOR DE LA QUE EL PRESENTE DOCUMENTO CONSTITUYE UNA FRACCIÓN.
- 71 SOLICITANTE(S).
- 72 INVENTOR(ES)/DISEÑADOR(ES).
- 74 REPRESENTANTE(S).
- 85 FECHA DE COMIENZO DE LA FASE NACIONAL
- 86 NÚMERO DE SOLICITUD INTERNACIONAL Y FECHA DE PRESENTACIÓN INTERNACIONAL PCT.
- 87 NÚMERO DE PUBLICACIÓN INTERNACIONAL Y FECHA DE PUBLICACIÓN INTERNACIONAL PCT.

LISTA DE CÓDIGOS DE DOS LETRAS DE LA NORMA ST.3.

- | | |
|---|---------------------------|
| DE - ALEMANIA | AT - AUSTRIA |
| ES - ESPAÑA | CN - CHINA |
| VE - VENEZUELA | US - ESTADOS UNIDOS |
| CH - SUIZA | NO - NORUEGA |
| CA - CANADÁ | VN - VIETNAM |
| UA - UCRANIA | HO - HOLANDA |
| IT - ITALIA | FR - FRANCIA |
| GB - REINO UNIDO | DO - REPUBLICA DOMINICANA |
| NZ - NUEVA ZELANDA | NL - PAISES BAJOS |
| TN - TUNEZ | BR - BRASIL |
| AU - AUSTRALIA | MY - MALASIA |
| BE - BELGICA | CO - COLOMBIA |
| IN - INDIA | CU - CUBA |
| MA - MARRUECOS | AR - ARGENTINA |
| SI - ESLOVENIA | HU - HUNGRIA |
| KR - COREA | ZA - SUDÁFRICA |
| HR - CROACIA | SE - SUECIA |
| RS - SERBIA | MX - MÉXICO |
| TT - TRINIDAD Y TOBAGO | PK - PAKISTÁN |
| JM - JAMAICA | EC - ECUADOR |
| AR - ARGENTINA | |
| EM - OFICINA PARA LA ARMONIZACION DEL MERCADO INTERIOR (OAMI) | |

12 SOLICITUD DE PATENTE DE INVENCION EN FASE NACIONAL PCT.

- 21 P2015-0251
- 85 28/09/2015
- 86 PCT/EP2014/056013 26/03/2014
- 30 GB 1305668.4 28/03/2013
- 87 WO2014/154725 02/10/2014
- 71 GLAXOSMITHKLINE INTELLECTUAL PROPETY DEVELOPMENT LIMITED.
980 GREAT WEST ROAD, TW8 9GS, BRENTFORD, MIDDLESEX, GRAN BRETAÑA
- 74 MARY FERNANDEZ RODRIGUEZ
- 72 NIALL ANDREW ANDERSON [GB]; BRENDAN JOHN FALLON [GB]; JOHN MARTIN PRITCHARD [GB].
- 51 A 61K 31/4375, A 61P 11/00, C 07D 471/04.
- 54 DERIVADOS DE NAFTRIDINA UTILES COMO ANTAGONISTAS DE LA ALFA-V-BETA-6 INTEGRINA.
- 57 UN COMPUESTO DE FÓRMULA (I) O UNA SAL DEL MISMO (I) EN LA QUE R1 REPRESENTA UN ÁTOMO DE HIDRÓGENO, UN GRUPO METILO O UN GRUPO ETILO R2 ES UN ÁTOMO DE HIDRÓGENO O UN ÁTOMO DE FLÚOR R3 REPRESENTA UN ÁTOMO DE HIDRÓGENO, UN GRUPO METILO O UN GRUPO ETILO.

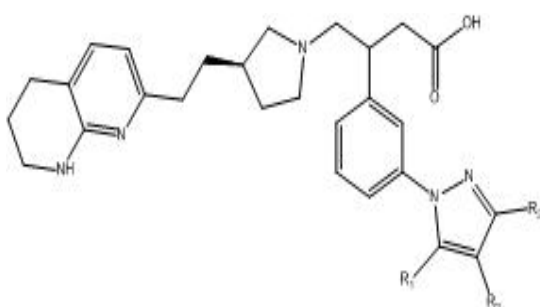

12 SOLICITUD DE PATENTE DE INVENCION EN FASE NACIONAL PCT.

- 21 P2015-0057
- 85 12/03/2015
- 86 PCT/CN2013/083301 11/09/2013
- 30 CN 201210347071.X 18/09/2012
- 87 WO2014/044140 27/03/2014
- 71 YUN - CHANG YU.
12F-4 NO. 666, SEC. 2, WUQUAN W. ROAD, NANTUN DISTRICT, 40869, TAICHUNG CITY, TAIWAN, REPÚBLICA POPULAR CHINA.
- 74 EILYN BELTRAN SOTO
- 72 YUN - CHANG YU [CN]
- 51 F 03B 13/18
- 54 DISPOSITIVO DE CONVERSIÓN DE ENERGÍA DE LAS OLAS.
- 57 Un dispositivo de conversión de energía de las olas que incluye una plataforma, una pluralidad de primeras y segundas monturas de guía de fluido y montura de flotación. La plataforma tiene un poste de retención anclado a una planta submarina. Las primeras y segundas monturas de guía de fluido se disponen debajo del agua para que el agua pueda fluir en las primeras y segundas monturas de guía de fluido. La montura de flotación se puede mover hacia arriba y hacia abajo relativa a la plataforma a fin de presionar el agua hacia arriba a través de las primeras y segundas monturas de guía de fluido a un reservorio. Bajo ésta estructura, el potencial de energía del agua en el reservorio se puede convertir en energía eléctrica.

FIG. 1

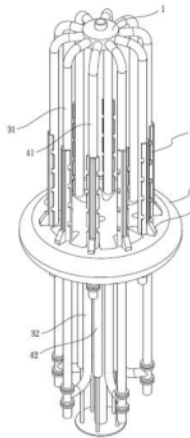

12 SOLICITUD DE PATENTE DE INVENCION EN FASE NACIONAL PCT.

- 21 P2015-0226
- 85 09/09/2015
- 86 PCT/US2014/026570 13/03/2014
- 30 US 61/784,122 14/03/2013
- 87 WO2014/151855 25/09/2014
- 71 TAKEDA VACCINES, INC.
ONE TAKEDA PARKWAY, 60015, DEERFIELD, ILLINOIS, U.S.A.
- 74 MARIA JOSEFINA FELIX TRONCOSO.
- 72 DAN T. STINCHCOMB [US]; JILL A. LIVENGOOD [US]; LASZLO VARGA [US].
- 51 A 61K 39/12
- 54 COMPOSICIONES Y METODOS PARA FORMULACIONES DE ALFAVIRUS VIVOS ATENUADOS.
- 57 LAS MODALIDADES EN ESTE DOCUMENTO SE REFIEREN A COMPOSICIONES DE Y MÉTODOS PARA ALFAVIRUS VIVOS ATENUADOS. EN CIERTAS MODALIDADES, UNA COMPOSICIÓN DE VIRUS VIVO ATENUADO INCLUYE, PERO NO SE LIMITA A, UNO O MÁS ALFAVIRUS VIVOS ATENUADOS Y COMPOSICIONES PARA REDUCIR LA INACTIVACIÓN Y/O DEGRADACIÓN DEL ALFAVIRUS VIVO ATENUADO. EN OTRAS MODALIDADES, LA COMPOSICIÓN DE VIRUS VIVO ATENUADO PUEDE SER UNA COMPOSICIÓN DE VACUNA. EN OTRAS COMPOSICIONES, UNA COMPOSICIÓN DE ALFAVIRUS VIVO ATENUADO PUEDE INCLUIR TAMPÓN DE HEPES. EN OTRAS MODALIDADES, EL TAMPÓN DE HEPES PUEDE INCLUIR ADEMÁS UN CARBOHIDRATO Y GELATINA Y/O UNA SAL.

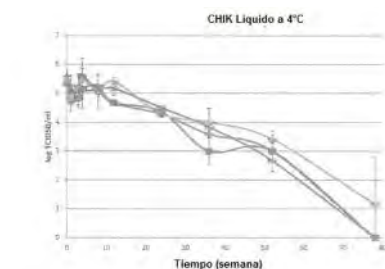
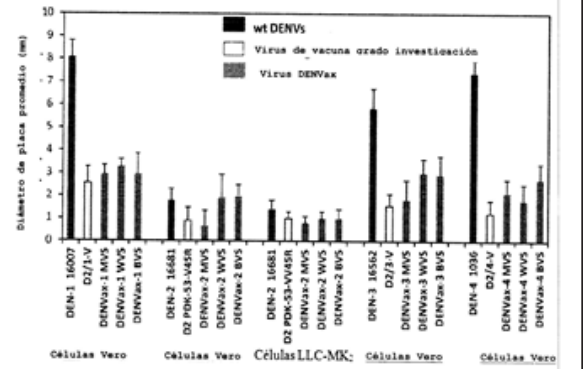

Fig. 5

12 SOLICITUD DE PATENTE DE INVENCION EN FASE NACIONAL PCT.

- 21 P2015-0232
- 85 11/09/2015
- 86 PCT/US2014/024603 12/03/2014
- 30 US 61/800,204 15/03/2013
- 87 WO2014/150939 25/09/2014
- 71 TAKEDA VACCINES, INC.
ONE TAKEDA PARKWAY, 60015, DEERFIELD, ILLINOIS, U.S.A.
THE GOVERNMENT OF THE UNITED STATES OF AMERICA AS REPRESENTED BY THE SECRETARY OF THE DEPARTMENT OF HEALTH AND HUMAN SERVICES, 4770 BUFORD HIGHWAY, MAILSTOP K-79, 30341, ATLANTA, GEORGIA, U.S.A.
- 74 MARIA JOSEFINA FELIX TRONCOSO.
- 72 DAN, T. STINCHCOMB [US]; CLAIRE KINNEY [US]; JILL, A. LIVENGOOD [US]; RICHARD M. KINNEY [US].
- 51 A 61K 39/12
- 54 COMPOSICIONES Y METODOS DE CONSTRUCCIONES QUIMERICAS DEL VIRUS DEL DENGUE EN VACUNAS.
- 57 LA PRESENTE INVENCION SE REFIERE A COMPOSICIONES, USOS Y MANUFACTURA DE CONSTRUCCIONES DEL VIRUS DEL DENGUE Y VIRUS DEL DENGUE VIVOS ATENUADOS. EN CIERTAS MODALIDADES, LA COMPOSICIÓN PUEDE INCLUIR, PERO NO SE LIMITA A UNA COMPOSICIÓN TETRAVALENTE DEL VIRUS DEL DENGUE. EN CIERTAS MODALIDADES, LAS COMPOSICIONES PUEDEN INCLUIR CONSTRUCCIONES DE UNO O MÁS SEROTIPOS DEL VIRUS DEL DENGUE, TALES COMO LAS CONSTRUCCIONES DEL VIRUS DENGUE-1 (DEN-1), EL VIRUS DENGUE-2 (DEN-2), LOS VIRUS DENGUE-3 (DEN-3) O DENGUE-4 (DEN-4). EN OTRAS MODALIDADES, LAS CONSTRUCCIONES DESCRITAS EN ESTA INVENCION PUEDEN COMBINARSE EN UNA COMPOSICIÓN PARA GENERAR UNA VACUNA CONTRA UNA O MÁS CONSTRUCCIONES DE VIRUS DEL DENGUE QUE PUEDEN O NO SER SUBSECUENTEMENTE PASADAS A CÉLULAS DE MAMÍFEROS.

Fig. 6



12 SOLICITUD DE PATENTE DE INVENCION EN FASE NACIONAL PCT.

- 21 P2016-0021
- 85 19/01/2016
- 86 PCT/EP2014/065602 21/07/2014
- 30 EP 13177572.8 23/07/2013
- 87 WO2015/011082 29/01/2015
- 71 BAYER CROSCIENCE AKTIENGESSELLSCHAFT.
ALFRED-NOBEL-STR. 50, 40789, MONHEIM AM RHEIN, ALEMANIA.
- 74 ORIETTA BLANCO MINIÑO
- 72 OLGA MALSAM [DE]; ARND VOERSTE [DE]; HANS-GEORG SCHWARZ [DE]; KERSTIN ILG [DE]; DANIELA PORTZ [DE]; PETER JESCHKE [DE]; KLAUS-HELMUT MÜLLER [AT].
- 51 A 01N 43/78, C 07D 513/04.
- 54 IMIDAZOTIAZOL SULFONAMIDAS COMO NEMATOCIDAS.
- 57 IMIDAZOTIAZOL SULFONAMIDAS COMO NEMATOCIDAS SE DESCRIBEN COMPUESTOS DE LA FÓRMULA (I) QUE POSEEN PROPIEDADES NEMATOCIDAS (I), EN DONDE LOS ELEMENTOS ESTRUCTURALES TIENEN EL SIGNIFICADO COMO SE INDICA EN LA DESCRIPCIÓN.

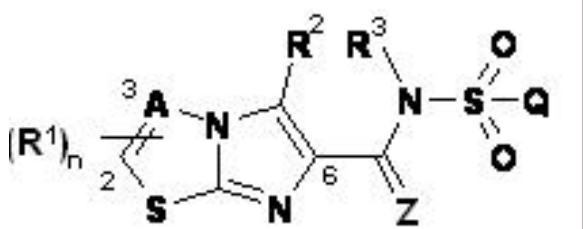

VIENE DE LA PÁGINA ANTERIOR

12 SOLICITUD DE PATENTE DE INVENCION EN FASE NACIONAL PCT.

21 P2015-0269

85 29/10/2015

86 PCT/US2014/035909 29/04/2014

30 US 61/817,269 29/04/2013 y US 61/819,369 03/05/2013

87 WO2014/179335 06/11/2014

71 MEMORIAL SLOAN KETTERING CANCER CENTER;

1275 YORK AVENUE, 10065, NUEVA YORK, NUEVA YORK, U.S.A.;

THE ROCKEFELLER UNIVERSITY; 1230 YORK AVENUE, 10065, NUEVA YORK, NUEVA YORK, U.S.A.;**RUTGERS, THE STATE UNIVERSITY OF NEW JERSEY.**

SOMERSET STREET, OLD QUEEN'S, 08909, NEW BRUNSWICK, NUEVA JERSEY, U.S.A.

UNIVERSITY OF BONN.

53012 BONN DIENSTGEBAUDE: REGINA-PACIS-WEG-3, 53113, BONN, ALEMANIA.

74 MARY FERNANDEZ**72** DINSHAW J. PATEL [US]; THOMAS TUSCHL [US]; YANG WU [US]; YIZHOU LIU [US]; WINFRIED BARCHET [DE]; GUNTHER HARTMANN [DE]; THOMAS ZILLINGER [DE]; ROGER JONES [US]; PU GAO [US]; MANUEL ASCANO [US]; BARBARA L. GAFFNEY [US].**51** A 61K 31/7076, A 61K 31/708, A 61K 31/7084.**54** COMPOSICIONES Y MÉTODOS PARA ALTERAR LA SEÑALIZACIÓN DEL SEGUNDO MENSAJERO.**57** LA INVENCION SE REFIERE A COMPOSICIONES, PROCEDIMIENTO, KITS Y ENSAYOS RELACIONADOS CON EL USO Y/O EXPLOTACION DE ISOMEROS DE CGAMP, ASI COMO LA ESTRUCTURA DE LA ENZIMA DE CGAS.

Figura 1

12 SOLICITUD DE PATENTE DE INVENCION EN FASE NACIONAL PCT.

21 P2015-0277

85 13/11/2015

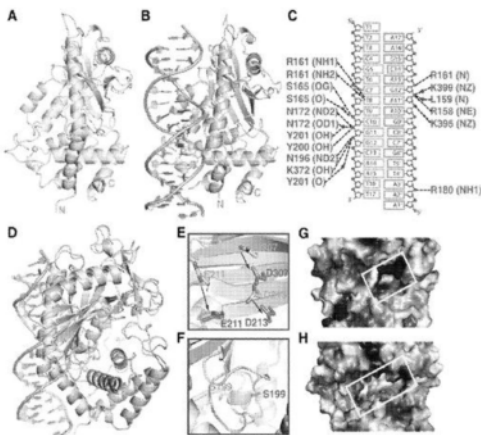
86 PCT/EP2014/059706 13/05/2014

30 EP 13382176.9 13/05/2013

87 WO2014/184167 20/11/2014

71 GOMAVIAL SOLUTIONS S.L.

AVDA. DE TOLOSA, 72, E-20018, SAN SEBASTIÁN-GUIPÚZCOA, ESPAÑA.

74 MARIA DEL PILAR TRONCOSO**72** LEANDRO ROMERO MARION [ES]; ALEXANDER MATEOS TORRERO [ES]; PABLO FERRÓN CELMA [ES].**51** B 26D 3/00, B 29B 17/02.**54** DISPOSITIVO PARA LA EXTRACCION DE UNA BANDA DE RODADURA DE UN NEUMÁTICO.**57** LA PRESENTE INVENCION ES UN DISPOSITIVO PARA EXTRACCION DE UNA BANDA DE RODADURA DE UN NEUMÁTICO O DE PARTE DE UN NEUMÁTICO PERMITIENDO SU POSTERIOR UTILIZACION COMO PRODUCTO INDEPENDIENTE EN OTRAS INDUSTRIAS. TAMBIEN ES OBJETO DE LA INVENCION EL MÉTODO QUE PERMITE ESTABLECER PRE-CORTES ADECUADOS Y SU POSTERIOR EXTRACCION. LA CONFIGURACION DE LA MÁQUINA PERMITE LA EXTRACCION AUTOMATIZADA DE LA BANDA DE RODADURA EN TIEMPOS MUY REDUCIDOS. LA CONFIGURACION PARTICULAR DE LOS MEDIOS DE CORTE PERMITE EXTRACCIONES EN CORTE HELICOIDAL PARA LA OBTENCION DE BANDAS DE MAYOR LONGITUD.

FIG. 2

12 SOLICITUD DE PATENTE DE INVENCION EN FASE NACIONAL PCT.

21 P2015-0285

85 20/11/2015

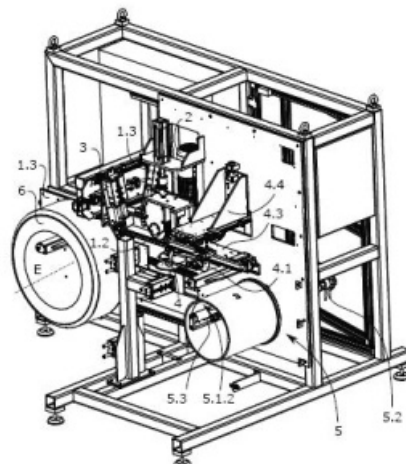
86 PCT/DK2014/050161 04/06/2014

30 DK PA 2013 00342 05/06/2013 y DK PA 2013 70433 06/08/2013

87 WO2014/194918 11/12/2014

71 INJECTO A/S.

PHILIP HEYMANS ALLE 3.4., DK-2900, HELLERUP, DINAMARCA.

74 BIAGGI & MESSINA.**72** MIKKEL HETTING [DK].**51** A 61M 5/315.**54** PISTÓN PARA SU USO EN UNA JERINGUILLA CON RELACION DIMENSIONAL ESPECIFICA DE UNA ESTRUCTURA DE SELLADO.**57** LA PRESENTE INVENCION SE REFIERE A UN PISTÓN PARA SU USO EN UN INYECTOR QUE COMPRENDE UN CILINDRO QUE PRESENTA UN EJE LONGITUDINAL Y UNA PARED INTERIOR, TAL PISTÓN PRESENTA UN ELEMENTO DE SELLADO DEFORMABLE CON UNA SUPERFICIE CONVEXA, TAL ELEMENTO DE SELLADO DEFORMABLE, CUANDO EL PISTÓN ES INSERTADO EN EL CILINDRO SE APOYA EN LA PARED INTERIOR DEL CILINDRO EN UNA INTERFAZ DE APOYO Y SELLA UNA RANURA ANULAR ENTRE EL PISTÓN Y LA PARED INTERIOR DEL CILINDRO, PRESENTANDO LA INTERFAZ DE APOYO Y EL ELEMENTO DE SELLADO DEFORMABLE DIMENSIONES AXIALES PARALELAS CON EL EJE LONGITUDINAL, CARACTERIZADO PORQUE LA RELACION ENTRE LA DIMENSION AXIAL DE LA INTERFAZ DE APOYO Y LA DIMENSION AXIAL DEL ELEMENTO DE SELLADO DEFORMABLE SE ENCUENTRA EN EL INTERVALO ENTRE 0,01 Y 0,2. EN OTROS ASPECTOS LA INVENCION SE REFIERE A UN INYECTOR QUE COMPRENDE EL PISTÓN Y AL USO EN UNA JERINGUILLA DESECHABLE DEL PISTÓN. EL PISTÓN PUEDE EVITAR EL RELLENO DE UNA JERINGUILLA.

Fig. 1

12 SOLICITUD DE PATENTE DE INVENCION EN FASE NACIONAL PCT.

21 P2015-0271

85 02/11/2015

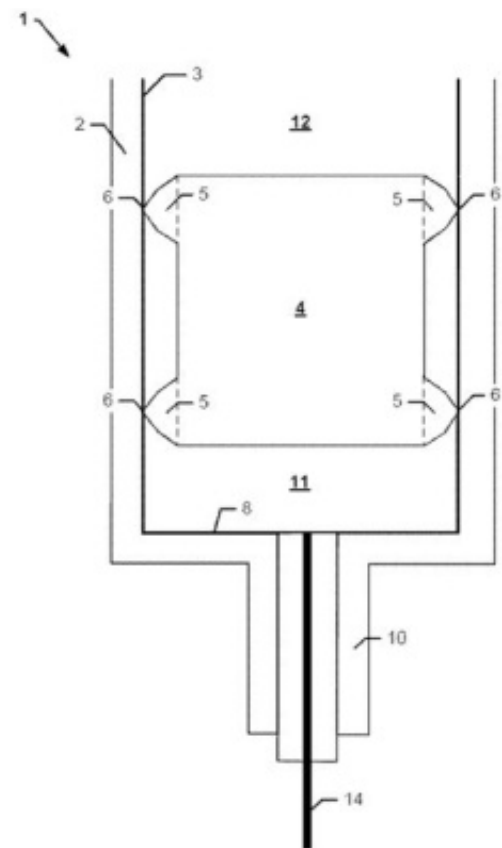
86 PCT/IB2014/060945 23/04/2014

30 US 61/818,650 02/05/2013

87 WO2014/177977 06/11/2014

71 PFIZER INC.

235 EAST 42ND STREET, 10017, NUEVA YORK, NUEVA YORK, U.S.A.

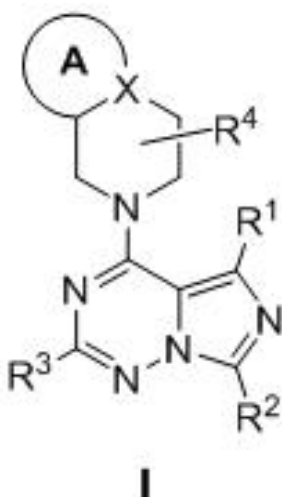
74 MARY FERNANDEZ RODRIGUEZ**72** THOMAS ALLEN CHAPPIE [US]; CHRISTOPHER JOHN HELAL [US]; JAMISON BRYCE TUTTLE [US]; PATRICK ROBERT VERHOEST [US]; BETHANY LYN KORMOS [US].**51** A 61K 31/53, A 61P 25/18, C 07D 487/04.**54** DERIVADOS DE IMIDAZO-TRIAZINA COMO INHIBIDORES DE PDE10.**57** LA PRESENTE INVENCION SE REFIERE A UNA NUEVA CLASE DE DERIVADOS DE TRIAZINA, COMO SE DESCRIBEN EN LA SIGUIENTE FÓRMULA I, EN DONDE A, X, R1, R2, R3 Y R4 SON COMO SE DEFINEN EN LA PRESENTE, Y AL USO DE LOS COMPUESTOS COMO INHIBIDORES DE PDE10.

I

12 SOLICITUD DE PATENTE DE INVENCION EN FASE NACIONAL PCT.

21 P2015-0280

85 17/11/2015

86 PCT/IB2014/001378 28/05/2014

30 US 61/828,558 29/05/2013

87 WO2014/191832 04/12/2014

71 BARRICK GOLD CORPORATION.

BCE PLACE, CANADA TRUST TOWER 161 BAY STREET, SUITE 3700, M5J 2S1, TORONTO, ONTARIO, CANADA.

74 TANIA MIGUELINA CASTILLO BAEZ.**72** YEONUK CHOI [CA]; AHMAD GHAREMANINEZHAD GHARELAR [IR].**51** C 22B 11/00, C 22B 3/04**54** MÉTODO PARA PRE-TRATAMIENTO DE MENAS DE ÓXIDO QUE CONTIENEN ORO.**57** LA DIVULGACION SE RELACIONA CON UN PRE-TRATAMIENTO DE MENAS DE ÓXIDO QUE CONTIENEN METALES PRECIOSOS, ANTES DE LA LIXIVIACION DE METALES PRECIOSOS POR TIOSULFATO. EL PROCESO COMPRENDE MEZCLAR LA MENA DE ÓXIDO EN AGUA QUE SE HA OXIGENADO EN LA PRESENCIA DE UN MATERIAL A BASE DE CARBONO (POR EJEMPLO, CARBONO ACTIVADO U OTRO TIPO DE CARBONO). EL MATERIAL A BASE DE CARBONO PUEDE SEPARARSE DEL BARRO DE LA MENA, Y EL ORO POSTERIORMENTE SE LIXIVIA MEDIANTE UN LIXIVIANTE TIOSULFATO.

FIG. 1

12 SOLICITUD DE PATENTE DE INVENCION EN FASE NACIONAL PCT.

21 P2015-0304

85 22/12/2015

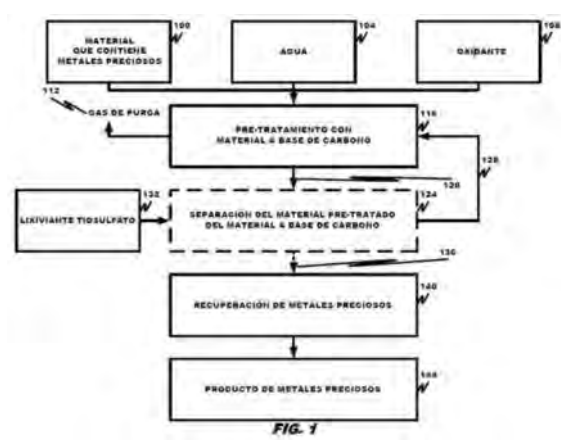
86 PCT/US2014/044513 27/06/2014

30 US 61/840,777 28/06/2013

87 WO2014/210425 31/12/2014

71 ABBVIE INC.

1 NORTH WAUKEGAN ROAD, 60064, NORTH CHICAGO, ILLINOIS, U.S.A.

74 MARÍA DEL PILAR TRONCOSO LEROUX.**72** YUCHUAN GONG [US].**51** A 61K 31/437, A 61P 13/12, A 61P 15/16, A 61P 31/18, A 61P 35/00.**54** INHIBIDORES CRISTALINOS DE BROMODOMINIOS.**57** 4-(2,4-DIFLUOROFENOXI)-3-(6-METIL-7-OXO-6,7-DIHIRO-1H-PIRROL[2,3-C]PIRIDIN-4-IL)FENILJETANSULFONAMIDA Y FORMAS CRISTALINAS DE LA MISMA COMO INGREDIENTE FARMACÉUTICO ADECUADO PARA COMPOSICIONES FARMACÉUTICAS DE UTILIDAD EN EL TRATAMIENTO DE ENFERMEDADES, POR EJEMPLO, CÁNCER.

VIENE DE LA PÁGINA ANTERIOR

CONCESION DE PATENTE DE INVENCION

12 CONCESION DE PATENTE DE INVENCION (PCT).

11 P20110129
21 P2011-0129
85 09/05/2011
86 PCT/US2009/063020 03/11/2009
30 US 61/113,273 11/11/2008
43 31/05/2011
87 WO2010/056563 20/05/2010
71 **ELI LILLY AND COMPANY.**

LILLY CORPORATE CENTER, INDIANAPOLIS, INDIANA, U.S.A.
74 MARIA DEL PILAR TRONCOSO
72 SAJAN JOSEPH [US]; ROBERT DEAN DALLY [US]; TIMOTHY ALAN SHEPHERD [US].
51 A 61K 31/52, A 61P 35/00, C 07D 473/00.

54 4H-IMIDAZOL-2-IL-PIPERIDIN-1-IL COMO INHIBIDORES DE CINASA AKT Y P70 S6.

57 La presente invención se refiere a inhibidores de cinasa p70 S6 y AKT de la fórmula: Fórmula I. Caracterizado porque es [5-(4-etil-piperazin-1-ilmetil)-piridin-2-il]-15-fluoro-4-(7-fluoro-3-isopropil-2-metil-3H-benzimidazol-5-il)-pirimidin-2-il]-amina. La presente invención también proporciona composiciones farmacéuticas que comprenden compuestos de Fórmula I, usos de compuestos de Fórmula I y métodos para usar compuestos de Fórmula I. Los compuestos de la presente invención son útiles en el tratamiento de cáncer, particularmente cáncer colorrectal, cáncer de mama, cáncer de pulmón, especialmente cáncer de pulmón de células no pequeñas (NSCLC), cáncer de próstata, glioblastoma, linfoma de células del manto (MCL), leucemia mieloide crónica (CML) y leucemia mieloide aguda (AML).

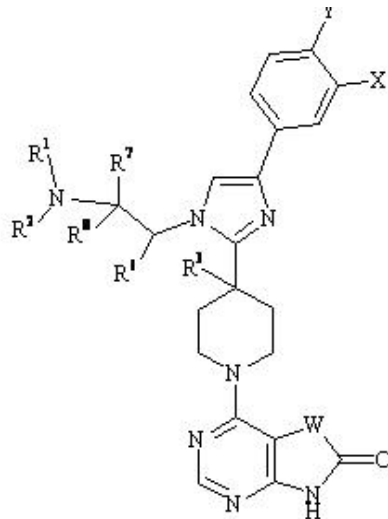

12 SOLICITUD DE PATENTE DE INVENCION EN FASE NACIONAL PCT.

21 P2015-0281
85 18/11/2015
86 PCT/US2014/038525 18/05/2014
30 US 61/825,005 18/05/2013 y US 61/902,125 08/11/2013
87 WO2014/189805 27/11/2014

71 **THE REGENTS OF THE UNIVERSITY OF CALIFORNIA**
1111 FRANKLIN STREET, TWELFTH FLOOR, 94607-5200, OAKLAND, CALIFORNIA, U.S.A.
ADURO BIOTECH, INC.
626 BANCROFT WAY, 3C, 94710-2224, BERKELEY, CALIFORNIA, U.S.A.

74 MARY FERNANDEZ RODRIGUEZ.
72 THOMAS W., JR. DUBENSKY [US]; DAVID, B. KANNE [US]; MEREDITH, LAI LING LEONG [US]; RUSSELL, E. VANCE [US]; EDWARD, EMILE LEMMENS [US]; LAURA HIX GLICKMAN [US].
51 A 01N 43/04

54 COMPOSICIONES Y USOS PARA ACTIVAR LA SEÑALIZACIÓN QUE DEPENDE DEL «ESTIMULADOR DEL GEN DE INTERFERÓN»

57 LA PRESENTE INVENCION PROPORCIONA ESTIMULADORES INMUNITARIOS DE DINUCLEÓTIDOS CÍCLICOS (CDN) ALTAMENTE ACTIVOS QUE ACTIVAN LAS DC MEDIANTE UN RECEPTOR CITOPLÁSMICO RECIENTEMENTE DESCUBIERTO, CONOCIDO COMO STING (ESTIMULADOR DE GENES DE INTERFERÓN). EN PARTICULAR, LOS CDN DE LA PRESENTE INVENCION SE PROPORCIONAN EN FORMA DE UNA COMPOSICIÓN QUE COMPRENDE UNO O MÁS DE DINUCLEÓTIDOS DE PURINA CÍCLICOS QUE INDUCEN LA PRODUCCIÓN DEL INTERFERÓN TIPO I QUE DEPENDE DE STING, DONDE LOS DINUCLEÓTIDOS DE PURINA CÍCLICOS QUE SE ENCUENTRAN PRESENTES EN LA COMPOSICIÓN SON CDN 2',5',2',5' Y 2',5',3',5' BÁSICAMENTE PUROS Y PREFERENTEMENTE ESTEREOSÓMEROS RP,RP DE ESTOS.

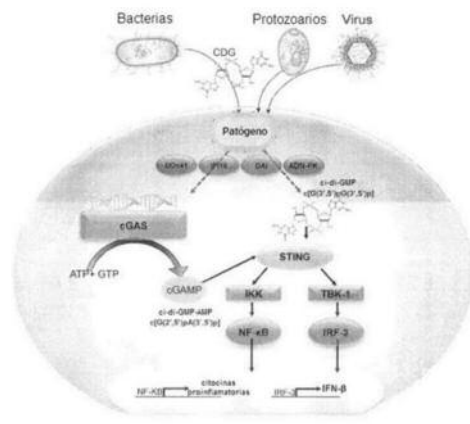

12 SOLICITUD DE PATENTE DE INVENCION EN FASE NACIONAL PCT.

21 P2015-0302
85 18/12/2015
86 PCT/IB2014/062217 13/06/2014
30 US 61/840,144 27/06/2013
87 WO2014/207601 31/12/2014

71 **PFIZER INC.**
235 EAST 42ND STREET, 10017, NUEVA YORK, NUEVA YORK, U.S.A.
74 MARY FERNANDEZ RODRIGUEZ
72 MICHAEL AARON BRODNEY [US]; LEI ZHANG [US]; DAVID LAWRENCE FIRMAN GRAY [US]; IVAN VIKTOROVICH EFREMOV [US]; JENNIFER ELIZABETH DAVOREN [US]; AMY BETH DOUNAY [US]; MICHAEL ERIC GREEN [US]; JACLYN LOUISE HENDERSON [US]; CHEWAH LEE [US]; SCOT RICHARD MENTE [US]; STEVEN VICTOR O'NEIL [US]; BRUCE NELSEN ROGERS [US].

51 A 61K 31/497, A 61K 31/501, A 61K 31/513, A 61P 25/00, C 07D 401/12, C 07D 401/14, C 07D 405/14.

54 COMPUESTOS HETEROAROMÁTICOS Y SU USO COMO LIGANDOS D1 DE DOPAMINA.

57 LA PRESENTE INVENCION PROPORCIONA, EN PARTE, LOS COMPUESTOS DE LA FÓRMULA I:

Y SALES FARMACÉUTICAMENTE ACEPTABLES DE LOS MISMOS; PROCESOS PARA LA PREPARACIÓN DE; INTERMEDIARIOS UTILIZADOS EN LA PREPARACIÓN DE; Y COMPOSICIONES QUE CONTIENEN LOS COMPUESTOS O SALES, Y SU USOS PARA TRATAR LOS TRASTORNOS MEDIADOS POR D1 (O ASOCIADOS CON D1) QUE INCLUYEN, POR EJEMPLO, ESQUIZOFRENIA (POR EJEMPLO, SUS SÍNTOMAS COGNITIVOS Y NEGATIVOS), DISCAPACIDAD COGNITIVA (POR EJEMPLO, DISCAPACIDAD COGNITIVA ASOCIADA CON ESQUIZOFRENIA, AD, PD, O TERAPIA DE FARMACOTERAPIA), ADHD, IMPULSIVIDAD, JUEGO COMPULSIVO, COMER EN EXCESO, TRASTORNO DEL ESPECTRO DE AUTISMO, MCI, DECLIVE COGNITIVO RELACIONADO CON LA EDAD, DEMENCIA, RLS, ENFERMEDAD DE PARKINSON, COREA DE HUNTINGTON, ANSIEDAD, DEPRESIÓN, MDD, TRD, TRASTORNO BIPOLAR, APATÍA CRÓNICA, ANHEDONIA, FÁTIGA CRÓNICA, TRASTORNO POR ESTRÉS POST-TRAUMÁTICO, TRASTORNO AFECTIVO ESTACIONAL, TRASTORNO DE ANSIEDAD SOCIAL, DEPRESIÓN POST-PARTO, SÍNDROME DE SEROTONINA, DEPENDENCIA DE ABUSO DE SUSTANCIAS Y FÁRMACOS, RECAÍDA POR ABUSO DE FÁRMACOS, SÍNDROME DE TOURETTE, DISQUINESIA TARDÍA, SOMNOLENCIA, SOMNOLENCIA DIURNA EXCESIVA, CAQUEXIA, FALTA DE ATENCIÓN, DISFUNCIÓN SEXUAL, MIGRAÑA, SLE, HIPERGLICEMIA, ATROSCLEROSIS, DISLIPIDEMIA, OBESIDAD, DIABETES, SEPSIS, NECROSIS TUBULAR POST-ISQUÉMICA, FALLA RENAL, HIPONATREMIA, EDEMA RESISTENTE, NARCOLEPSIA, HIPERTENSIÓN, FALLA CARDIACA CONGESTIVA, HIPOTONIA OCULAR POSTOPERATIVA, TRASTORNOS DEL SUEÑO, Y DOLOR.

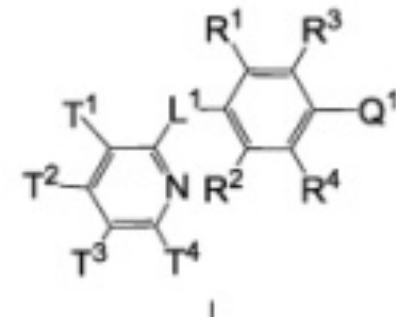

**DEPARTAMENTO DE INVENCIONES
ACTOS MODIFICATORIOS**

NO. EXPEDIENTE	FECHA SOL. MODIF.	ART. 32, NUM. 1 Y 2; ART. 149, NUM. 1 Y ART. 150 LEY 20-00 APLICADOS	TITULO DEL EXPEDIENTE	TITULAR ANTERIOR	TITULAR ACTUAL	REGISTRO No.
P2013-0055	19/10/15	32, NUM 1 Y 2	NUEVOS COMPUESTOS TRICÍCLICOS*	ABBOTT LABORATORIES	ABBVIE INC	NO
P2009-0221	24/11/2015	32, NUM 1 Y	PROTEINAS DE UNION, INCLUYENDO ANTICUERPOS, DERIVADOS DE ANTICUERPO Y FRAGMENTOS DE ANTICUERPO, QUE SE UNEN ESPECIFICAMENTE A CD154 Y SUS USOS	BIOGEN IDEC MA INC., y UCB PHARMA S. A.,	BIOGEN MA INC.	NO

EN VIRTUD DEL ART. 159 DE LA LEY 20-00 SOBRE PROPIEDAD INDUSTRIAL, FUERON PUBLICADAS EN NUESTRA PAGINA WEB WWW.ONAPI.GOB LAS SIGUIENTES RESOLUCIONES DE APELACIONES, EMITIDAS POR LA DIRECTORA GENERAL.

NO. RESOLUCION	FECHA	RECURSO	SIGNO RECURRENTE	SIGNO RECURRIDO
00103-2015	16/12/15	Apelacion	HUGIES UP & GO	LIBERO
00001-2016	15/1/16	Apelacion	COLCHONES ROMANCE RELAX	COLCHONES ROMANCE RELAX
00002-2016	15/1/16	Apelacion	XR	
00006-2016	15/1/16	Apelacion	COMPUCCELL	KOMPUCCELL J.A.

EN VIRTUD DEL ART. 159 DE LA LEY NO.20-00 SOBRE PROPIEDAD INDUSTRIAL, FUERON PUBLICADAS EN NUESTRA PAGINA WEB WWW.ONAPI.GOB.DO LAS SIGUIENTES RESOLUCIONES DE LOS RECURSOS Y ACCIONES LEGALES EMITIDAS POR LA DIRECCION DEL DEPARTAMENTOS DE SIGNOS DISTINTIVOS:

NO. RESOLUCION	FECHA	RECURSO/ACCION	SIGNO AFECTADO	SIGNO/PARTE IMPUGNANTE
342	25/6/15	CANCELACION	CENTRO DE ATENCION MEDICA FAMILIAR DOMINICO CUBANO	CENTRO MEDICO DOMINICO CUBANO SRL,
407	10/11/10	OPOSICION	SUED ALCOGEL	ALCON, INC.,
467	30/10/15	CANCELACION	MEI SUSHI EXPRESS	SR. CRISTINO MEJIA

VIENE DE LA PÁGINA ANTERIOR

NO. RESOLUCION	FECHA	RECURSO/ACCION	SIGNO AFECTADO	SIGNO/PARTE IMPUGNANTE
475	30/10/15	CANCELACION POR NO USO	TITRALAC	MARKATRADE, INC.,
476	30/10/15	NULIDAD	TE AMO	SR. CESAR AUGUSTO TORIBIO TORIBIO
486	30/11/15	CANCELACION POR ABANDONO	5 LINX DOMINICAN REPUBLIC	SRA. CAROLYN PICHARDO MOLINA DISLA
488	30/11/15	CANCELACION	FUENTE DE LA LUZ MEMORIAL PARK SANTIAGO R. D.	JARDIN MEMORIAL, S. R. L.
489	30/11/15	OPOSICION	PONQUESITO	PONKY
490	30/11/15	CANCELACION POR NO USO	PHARMAR	PHARMA MAR, S. A.
491	30/11/15	OPOSICION	NATURAL	FIFTY SIX HOPE ROAD MUSIC, LTD.,
492	30/11/15	OPOSICION	CERO PHOTOSHOP BY JESUS ABREU	PHOTOSHOP
495	30/11/15	RECONSIDERACION	SARTAX H	MARKATRADE, INC.,
496	30/11/15	OPOSICION	MELOXIDOL	MELOXIL
498	30/11/15	OPOSICION	AXXON	EXXON
499	30/10/15	OPOSICION	AGROAMERICA	SR. AMERICO AUGUSTO RODRIGUEZ RODRIGUEZ
501	30/11/15	OPOSICION	DALLA TORRE	SR. MIGUEL TORRES S. A., DE C. V.,
502	30/11/15	REIVINDICACION	PICCADILLY	GKS PARTICIPACOES LTDA,
504	30/11/15	OPOSICION	REMIPRAM	REPRIMAN/PRIMPERAN
506	30/11/15	CANCELACION POR NO USO	TOPRAX	MARKATRADE, INC.,
512	30/12/15	CANCELACION POR NO USO	INDIA	J. ARMANDO BERMUDEZ & CO., C. POR A.,
513	30/12/15	CANCELACION POR ABANDONO	BATH & BODY WORKS	BATH & BODY WORKS BRAND MANAGEMENT INC.,
514	30/12/15	CANCELACION POR NO USO	PULMOVAX	INDUSTRIAS FARMACEUTICAS S. A.,
515	30/12/15	OPOSICION	AGUA HONDO VALLE	JUGOS DEL VALLE S. A. DE C. V.,
516	30/12/15	CANCELACION POR ABANDONO	ANA BELLY	INTELLECTUAL HOLDINGS, SOCIEDAD ANONIMA
517	30/12/15	CANCELACION POR NO USO	ANA BELLY	INTELLECTUAL HOLDINGS, SOCIEDAD ANONIMA
519	30/12/15	CANCELACION POR NO USO	MOMENTUM	DELIBRA SOCIEDAD ANONIMA
524	30/12/15	OPOSICION	SWISSGEAR	WENGER S. A.,
526	30/12/15	OPOSICION	BY SWISSGEAR SARL	WENGER S. A.,
527	30/12/15	CANCELACION POR ABANDONO	SUPLELIFE	HERSIL, S. A.

PUBLICACION SOLICITUD SIGNOS DISTINTIVOS (NOMBRES COMERCIALES)

Esta publicación incluye todas las solicitudes con pago de publicación recibidas del 9 al 22 de Febrero del 2016

[210] EXP.	[220] SOL. FECHA	[561] NOMBRE COMERCIAL	[510] ACTIVIDAD	[730] SOLICITANTE
E/2015-36251	12/1/16	CADA MINUTO CUESTA (LEMA COMERCIAL)	LEMA COMERCIAL ASOCIADO AL NOMBRE COMERCIAL: BANCO DE AHORRO Y CREDITO FONDESA BANFONDESA, REG. NO. 325965	FONDO PARA EL DESARROLLO, INC. FONDESA
E/2016-2366	26/1/16	CIEN POR CIENTO SALUDABLE (LEMA COMERCIAL)	LEMA COMERCIAL ASOCIADO AL NOMBRE COMERCIAL: ZUM ZUM, REG. NO. 426802	MINERVA PEREYRA PÉREZ
E/2015-39172	18/12/15	EL JUGUETE MAS GRANDE (LEMA COMERCIAL)	LEMA COMERCIAL ASOCIADO AL NOMBRE COMERCIAL: DECOMOBILIA, REG. NO. 426896	JUAN CARLOS SÁNCHEZ TRUJILLO
E/2016-2632	28/1/16	LOS GUERREROS DEL ATLETICO PANTOJA (LEMA COMERCIAL)	LEMA COMERCIAL ASOCIADO AL NOMBRE COMERCIAL: CLUB ATLETICO PANTOJA, REG. NO. 297600	CLUB ATLETICO PANTOJA INC.
E/2015-31962	09/12/15	UN UNIVERSO DE SOLUCIONES (LEMA COMERCIAL)	LEMA COMERCIAL ASOCIADO AL NOMBRE COMERCIAL: MARSOF ENTERPRISES, REG. NO. 342822	SOFI FRANCISCA MARTE VARGAS

PUBLICACION REGISTROS SIGNOS DISTINTIVOS (NOMBRES COMERCIALES)

Esta publicación incluye todas las solicitudes con pago de publicación recibidas del 9 al 22 de Febrero del 2016

[210] EXP.	[220] SOL. FECHA	[561] NOMBRE COMERCIAL	[510] ACTIVIDAD	[730] SOLICITANTE	[111] REGISTRO
E/2010-7203	29/3/10	ALBERTO MARTINEZ AUTO IMPORT	VENTA Y FINANCIAMIENTO DE VEHICULOS NUEVOS Y USADOS.	RAMON ALBERTO MARTINEZ LUNA	290299
E/2011-11053	04/5/11	CENTRO ODONTOLOGICO LEE	CENTRO DE ODONTOLOGIA PARA REHABILITACION BUCAL, ESTETICA, , IMPLAMTOLOGIA Y TODA ACTIVIDAD RELACIONADA EN ESTA AREA.	KINZING HIPOLITO LEE OLEAGA	313826
E/2012-32479	17/12/12	CLINICA DENTAL INTEGRAL DR. OSCAR JAQUEZ	SERVICIOS ODONTOLOGICOS EN GENERAL.	OSCAR ALEXIS JAQUEZ TORRES	347839
E/2010-5453	09/3/10	D' SONY BAR RESTAURANTE	VENTA DE COMIDA Y BEBIDA.	ROBERTO FELIX	289139
E/2008-1723	23/1/08	PLAW & ASOCS.	OFICINA DE ABOGADOS, CONSULTORES FINANCIEROS Y LEGALES, COMPRA, VENTA, ALQUILER Y ADMINISTRACION DE INMUEBLES	PAULA DEL CARMEN LORA GARCIA DE POLANCO	244914
E/2010-18723	11/8/10	UN CORAZON POR LAS NACIONES	INSTITUCION SIN FINES DE LUCRO DESTINADA A PREDICAR EL EVANGELIO Y BRINDAR AYUDA COMUNITARIA.	JUAN LEONARDO PEREZ SANCHEZ	298663

PUBLICACION REGISTROS SIGNOS DISTINTIVOS (NOMBRES COMERCIALES)

Esta publicación incluye todas las solicitudes (unificadas) que han obtenido su carta certificado del 9 al 22 de Febrero del 2016

[210] EXP.	[220] SOL. FECHA	[561] NOMBRE COMERCIAL	[510] ACTIVIDAD	[730] SOLICITANTE	[111] REGISTRO
E/2015-38130	09/12/15	"CAPRICHITO FRUIT BAR & LOUNGE"	COMERCIALIZACIÓN DE JUGOS, HELADOS Y BEBIDAS DE FRUTAS.	A.M. FRUTAS Y VEGETALES, SRL	430676
E/2016-3473	03/2/16	"DENIS ELECTRIC"	COMPRA Y VENTAS DE MATERIALES ELÉCTRICOS, INDUSTRIALES, RESIDENCIALES Y PLOMERIA.	FAUSTINO ANTONIO CRUZ MEJIA	430370
E/2016-1174	02/2/16	"GRUPO BARSETTI"	DISEÑO DE OBRAS CIVILES, HOTELES, EDIFICIOS EN ÁREAS TURÍSTICAS O NO, CASAS, VILLAS, PUENTES, CARRETERAS	FRANCISCO MANUEL LAZALA PUELLO	430249
E/2016-148	02/2/16	"OBRAS CIVILES MEL" OCIMEL	DISEÑO Y CONSTRUCCIÓN DE OBRAS CIVILES.	CANDIDA ROSANNA MATOS DE MATIAS /SHEyla MAITTE GATTAS MATOS	430194
E/2016-3021	01/2/16	002 LIQUOR STORE	VENTA DE TODO TIPO DE BEBIDAS ALCOHÓLICAS.	GRUPO GERARDO BELLO & ASOCIADOS, SRL.	430162
E/2016-3270	11/2/16	212 PERIODONTAL SB	DEDICADA A LA PRESTACIÓN DE SERVICIOS, COMO PROVEEDOR DE SERVICIOS MÉDICOS DENTALES, EN TODA SU GAMA	JUAN CARLOS MIURA VICTORIA	431086
E/2016-3529	04/2/16	93 KARA	SERVICIOS DE ALQUILER, COMPRA Y VENTA DE VEHÍCULOS Y PIEZAS DE TODO TIPO DE VEHÍCULOS.	ILKER NAZIF AKKA	430491
E/2016-3699	05/2/16	A & P ALUMINIO EN GENERAL	FABRICACION, VENTA, COMERCIALIZACION, IMPORTACION Y EXPORTACION DE TODO TIPO DE PUERTAS, VENTANAS, GABINETES, FREGADEROS	SANTOS ALBERTO PERALTA /ENGELBERT RICART VILLAMAN	430631
E/2016-3500	03/2/16	A & S TECHNOLOGY ACOSTA SANTANA	NEGOCIOS E INVERSIONES NACIONALES E INTERNACIONALES.	DAWRLING RAFAEL ACOSTA LEON	430390
E/2016-4013	09/2/16	A & V OPTICAL	COMPRA, VENTA, DISTRIBUCION, COMERCIALIZACION E IMPORTACION Y REPARACION DE EQUIPOS Y ACCESORIOS DE LENTES Y ARTICULOS VISUALES EN GENERAL	JOSE RAMON INOCENCIO VASQUEZ GARCIA / JEUDY RAMON ABREU ABREU	431004
E/2016-2804	05/2/16	A PLUS MANAGMENT CELAHS	CONSULTORÍA SOBRE DESARROLLO Y MEJORAS DE PROCESOS ADMINISTRATIVOS, FINANCIEROS, TECNOLÓGICOS Y OPERACIONALES.	ARTURO ALEXIS NUÑEZ PIETRERA / EURY JOSE GONZALEZ FERNANDEZ / HENRY PANSIE BEN ALMANZAR / LUIS JUNIOR VALDEZ QUEZADA / SOLIMAR CAROLINA CASTRO MORON	430689
E/2016-3598	16/2/16	A&E GOLD INCORPORATE	EXTRACCIÓN, COMPRA Y VENTA DE ORO, PLATA, BRONCE, HIERRO, NIQUEL Y COBRE, EXPLOTACIÓN DE MINAS, IMPORTACIÓN, EXPORTACIÓN Y VENTA DE METALES.	ELVYS MANUEL AGRAMONTE PEÑA	431491
E/2016-4673	12/2/16	AAA SUPPLIER	VENTA Y COMERCIALIZACION DE ARTICULOS, MATERIALES E INSUMOS PARA EMBALAJE DE BANANOS.	ADINSON ANDRES RODRIGUEZ DIAZ	431324
E/2015-36416	10/12/15	ABATTE/BOOSTER OIL	COMPRA, VENTA Y COMERCIALIZACIÓN DE LINEAS DE PRODUCTOS PARA EL CABELLO EN GENERAL.	FELIPE ABATE DIAZ	431501
E/2016-1387	04/2/16	ABEM INDUSTRIAL	FABRICACION Y VENTA DE PRODUCTOS DE BELLEZA, TAMBIEN LOS BOLSOS PARA SUS EMPAQUES, DISTRIBUCION, COMERCIALIZACION E IMPORTACION DE LOS MISMOS.	ALFREDO SOSA	430640
E/2016-4363	10/2/16	ACADEMIA DE BÉISBOL LOS BULLDOGS DE VILORIO BDV	ORGANIZACIÓN DEDICADA AL FOMENTO, ENSEÑANZA Y PRACTICA DEL BÉISBOL, REALIZACIÓN DE ACTIVIDADES Y EVENTOS PROPIAS DEL DEPORTE	BUENAVENTURA DE JESUS VILORIO	431096
E/2016-3945	08/2/16	ACCESS DIAGNOSTIC INSTITUTE ADXI	REALIZACIÓN DE TODO TIPO DE PRUEBAS DIAGNÓSTICAS POR IMÁGENES Y LABORATORIO	LEONEL WILLIAM EDWARDS VARGAS	430824
E/2015-38213	03/2/16	ACCOUNTING COACH BY JACQUIE APONTE	ASESORÍAS Y CONSULTORÍAS EMPRESARIALES EN LAS ÁREAS DE CONTABILIDAD, COMPRAS, LOGÍSTICAS RECURSOS HUMANOS.	ALTAGRACIA JACQUELINE APONTE LEMES	430421
E/2016-2661	09/2/16	ACCOUNTING TAX GROUP CE & TP	REPARACIÓN, GESTIÓN, TRAMITE, REALIZACIÓN, Y SUB CONTRATACIÓN DE SERVICIOS DE ASESORÍA FISCAL, CONTABILIDAD	TAMAYO Y PARETO, S.R.L. /CLASSIC EMPRESARIAL, DE LA ROSA SANTANA MONTERO Y ASOCIADOS SRL	430855
E/2016-2751	29/1/16	ACH SERVICES	SERVICIOS PUBLICITARIOS, ROTULACIONES, DISEÑOS, SERVICIOS DE IMPRESIÓN, ELABORACIÓN E INSTALACIÓN DE LETREROS	ALEXIS CHECO HERNANDEZ	431310
E/2016-4359	10/2/16	ACHIEVE INSTITUTE SCHOOL OF LANGUAGE	IMPARTIR CLASES DE IDIOMAS, ESPECIALMENTE EL INGLES.	HILDA JULIA LANTIGUA ROSARIO DE CARNEY	431010
E/2016-3640	05/2/16	ACT - AREPA CON TÓ	VENTA DE COMIDA VENEZOLANA E INTERNACIONAL.	GRUPO AGUILAS Y HALCONES EN LA MIRA AHGROUP, S.R.L.	430672
E/2016-3549	04/2/16	AD SOLUCIONES PROFESIONALES	SERVICIOS DE IMPRESIÓN, FOTOCOPIADO, DIGITACIÓN, VENTA DE INSUMOS DEL ÁREA DE IMPRESOS Y PAPELERÍA	JACK DARLING BACKER	430518
E/2016-4525	11/2/16	ADMINISTRADORA DE RIESGOS DE SALUD PRIMERA	PRESTACIÓN DE SERVICIOS DE ADMINISTRACIÓN DE RIESGOS DE SALUD, COMERCIALIZACIÓN, OPERACIÓN, ASESORÍA, VENTA Y CORRETAJE DE TODO TIPO DE SEGUROS.	NARVIK COMERCIAL, SRL.	431462
E/2016-4889	15/2/16	ADUOCATUS OFICINA DE ABOGADOS	CONSULTORÍA Y ASESORÍA LEGALES.	GISELL MATEO VALENZUELA	431380
E/2016-3046	09/2/16	ADVENTURE OUTLET	COMPRA Y VENTA DE PRENDAS DE VESTIR, ACCESORIOS, CALZADOS, MISCELANEOS, BISUTERIAS Y AFINES	RANDY CHRISTIAN MATA ARROYO	430953
E/2016-4474	11/2/16	ADVMOTORD	IMPORTACIÓN, VENTA Y DISTRIBUCIÓN DE MOTOCICLETAS.	ROBERT CHARLES COOPER /FRANCISCO ALBERTO CAAMAÑO TAWIL	431230
E/2016-3007	08/2/16	AERO ELECTROHANS	INSTALACIÓN DE SISTEMA ELÉCTRICO RESIDENCIAL INDUSTRIAL, VENTAS DE EQUIPOS Y MATERIALES ELECTRÓNICOS EN GENERAL	ORLANDO FRANCISCO DIAZ PAYANO	430691
E/2016-4521	11/2/16	AG PHARMA	IMPORTACION, DISTRIBUCION Y VENTA DE MEDICINAS Y PRODUCTOS MEDICOS EN GENERAL.	ANGELITA YONERIS GUZMAN PERALTA	431259
E/2016-1171	09/2/16	AGENCIA AMERICANA PARA EL DESARROLLO COMUNITARIO AGADEC	ENTIDAD SIN FINES DE LUCRO, COMUNITARIA, DEDICADA AL FOMENTO Y DESARROLLO DE PLANES SOCIOCULTURALES A FAVOR DE LAS COMUNIDADES	VICTOR MANUEL DE JESUS SANCHEZ /LUIS MIGUEL DE JESUS SANCHEZ	430940
E/2016-3666	05/2/16	AGENCIA DE EMPLEO MULTIPLE VEGANO AGEVEG	SERVICIOS DE RECLUTAMIENTO Y CONTRATACION DE EMPLEOS.	KENIA MERCEDES CUELLO CONTRERAS / MIRNA MERCEDES CRUZ DE GRULLON	430692
E/2016-3562	04/2/16	AGENCIA DE SERVICIOS LA GACELA	VENTA DE SEGUROS, ASUNTOS LEGALES, LEGALIZACIÓN DE DOCUMENTOS Y COBROS DIVERSOS.	RAFAELA ELIZABETH MEDRANO PEREZ	430478
E/2016-4428	11/2/16	AGENCIA DE VIAJES MILAGROS TOURS	ORGANIZACIÓN DE VIAJES, VENTAS DE TICKET AÉREOS, ASÍ COMO TODAS ACTIVIDADES RELACIONADAS A AGENCIA DE VIAJES.	RUBEN APOLINAR BRITO PIÑA	431231
E/2016-4700	12/2/16	AGENCIA DOMINICANPRESS ADEPRESS	OFRECER SERVICIOS DE PRENSA, COMUNICACIÓN Y NEGOCIOS TECNOLÓGICOS EN GENERAL.	EDDY PEREYRA ARIZA /JUAN RAMON HERRERA	431216
E/2016-3932	08/2/16	AGREGADOS DE CONSTRUCCION DIVERSOS N Y R	VENTA Y AGREGADOS DE LA CONSTRUCCIÓN.	RAFAEL PEGUERO SANCHEZ /NELLY JOSEFINA FERRER RODRIGUEZ	430822
E/2016-4677	12/2/16	AGREGADOS Y SERVICIOS DEL CARIBE ASC	OPERACIÓN Y SERVICIOS DE ASFALTO Y AGREGADOS.	CARLOS EDUARDO URBANO FERMIN; CARLOS ESTEBAN URBANO FERMIN /CARLOS ENRIQUE URBANO FERMIN	431398
E/2016-3751	12/2/16	AGRICOLA FERKEMES	PRODUCCIÓN, COMERCIALIZACIÓN Y VENTA DE PRODUCTOS AGRÍCOLAS, ASÍ COMO TODA ACTIVIDAD RELACIONADA CON EL OBJETO PRINCIPAL.	CLAUDIO JUAN ESPINAL LAZARO	431312
E/2016-4395	10/2/16	AGRIMENSURA Y MÁS SOLUCIONES AGRIMASS	TODO TIPO DE TRABAJO DE AGRIMENSURA (SANEAMIENTO, DESLINDE, SUBDIVISIÓN, REFUNDICIÓN, REGULARIZACIÓN PARCELARIA)	NELSON RAFAEL FERNÁNDEZ MEDINA	431106
E/2016-5027	16/2/16	AGROCOMERCIAL MANUEL GARCIA	COMPRA Y VENTA DE PRODUCTOS AGROQUÍMICOS Y VETERINARIOS.	MANUEL ANTONIO GARCIA FAÑA	431559
E/2015-38209	03/12/15	AGROINDUSTRIA PUERTO ESCONDIDO	PRODUCCIÓN Y COMERCIALIZACIÓN DE PRODUCTOS ALIMENTICIOS.	JUAN MODESTO CHAVEZ VARGAS	430351
E/2016-3435	03/2/16	AGROPECUARIA CANDELIER	PRODUCCION AGRICOLA.	JOSE ROGELIO CANDELIER ROSARIO	430399
E/2016-4909	15/2/16	AGROPECUARIA LOS MULTI	COMERCIALIZACION DE PROVISIONES, TALES COMO FRUTAS, VEGETALES, CARNES, ALIMENTOS PARA ANIMALES.	CECILIA DEL CARMEN ADAMES PAEZ	431447
E/2016-3898	08/2/16	AGROPECUARIA VILLA LOS ALMACIGOS, AGROMENDY	COMPRA, VENTA, COMERCIALIZACIÓN E IMPORTACIÓN DE TODO TIPOS DE ALIMENTOS PARA ANIMALES Y PRODUCTOS AGROPECUARIOS EN GENERAL.	ARISMENDY RODRIGUEZ DIAZ	430769
E/2016-4687	12/2/16	AGRORICO	COMERCIALIZACIÓN DE PRODUCTOS AGROPECUARIOS, PARA CONSUMO HUMANO O ANIMAL, EN EL MERCADO LOCAL E INTERNACIONAL.	RICARDO ANTONIO BARCELO SALAS	431291
E/2016-4305	10/2/16	AGROSOLUTIONS	SERVICIOS DE COMPRAS, VENTAS, IMPORTACIONES Y EXPORTACIONES DE EQUIPOS Y MAQUINARIAS AGRÍCOLAS, INDUSTRIALES	ATAHUALPA Saviñon CRISOSTOMO	431114
E/2016-3853	08/2/16	AGRUPACION DE JURISTAS INDEPENDENTES DE LA REPUBLICA DOMINICANA AJIRD	ENTIDAD SIN FINES DE LUCRO DEDICADA AGRUPAR Y ORGANIZAR DE MANERA INDEPENDIENTE A LOS ABOGADOS EN SENTIDO GENERAL DE LA REPUBLICA DOMINICANA	RAMON PERALTA	430839
E/2016-4862	15/2/16	AGUA BRUNI	COMERCIALIZAR AGUA AL POR MAYOR Y DETALLE.	GREGORIO DE JESUS PEÑA	431505
E/2016-3355	15/2/16	AGUA OLMAN	ALMACENAMIENTO, PROCESAMIENTO, EMBOTELLAMIENTO, DISTRIBUCION Y VENTA DE AGUA PARA CONSUMO HUMANO.	ORGA PEREZ GUZMAN	431373
E/2016-1664	12/2/16	AGUASANTA SOFTWARE SOLUTIONS	PROVEER SERVICIOS DE SOFTWARE A LAS EMPRESAS, EN GENERAL TODO LO RELATIVO AL MUNDO DE LA INFORMÁTICA Y LOS SISTEMAS.	JULIO JOSE AGUASANTA MOJICA	431364
E/2016-3360	10/2/16	AI CRUZ AYBAR	VENTA DE VEHÍCULOS NUEVOS Y USADOS.	FRANCISCO ANTONIO CRUZ FERNANDEZ /JOSE CRUZ AYBAR	431027
E/2016-2066	02/2/16	AISLE INSIGHT	SERVICIOS DE CONSULTORÍA Y TECNOLOGÍA A EMPRESAS TANTO PÚBLICAS PRIVADAS.	ROBERTO GOMEZ VEGA	430532
E/2016-3491	03/2/16	ALASKANY AUTO IMPORT	VENTA, IMPORTACION, FINANCIAMIENTO Y COMERCIALIZACION DE VEHICULOS DE MOTOR EN GENERAL.	ANTHONY VIDAL MUÑOZ GUZMAN	430409
E/2015-35514	09/2/15	ALDASIRO COMPANY	INVERSIÓN EN BIENES INMUEBLES, EL DESARROLLO Y LA IDENTIFICACIÓN DE PROYECTOS Y/O EMPRESAS INDUSTRIALES, TURISTICAS, COMERCIALES	MULTISERVICIOS BOASI, SRL	430925
E/2016-3811	08/2/16	ALEGRIA DIESEL	VENTA DE GASOIL A DOMICILIO.	HIPOLITO ROSARIO	430784

[210] EXP.	[220] SOL. FECHA	[561] NOMBRE COMERCIAL	[510] ACTIVIDAD	[730] SOLICITANTE	[111] REGISTRO
E/2016-4028	09/2/16	ALEX CAR WASH	LAVADO DE VEHICULOS DE MOTOR EN GENERAL, ENGRASE, CAMBIO DE ACEITE Y AFINES.	MARTO RAMON GUZMAN	430904
E/2016-3229	02/2/16	ALEXIS SÁCHEZ INVERSIONES SIN LÍMITES	IMPORTACIÓN, VENTA, Y RENTA DE VEHÍCULOS USADOS, ENVÍOS PUERTA A PUERTA DESDE ESTADOS UNIDOS Y COMPRA VENTA.	ALEXIS SANCHEZ DE LA CRUZ	430220
E/2016-2049	03/2/16	ALEXIS SARANTE WASACAKA POLLO AL CARBON	VENTAS DE POLLO AL CARBON, TODO TIPOS DE COMIDAS Y BEBIDAS EN GENERAL	ALEXI SARANTE RESTITUYO	430422
E/2016-5058	16/2/16	ALFA Y OMEGA LEONIS	CAFETERIA.	LEONARDA LOPEZ DIAZ	431595
E/2016-3800	05/2/16	ALIANZA FAMILIAR DOMINICANA	ENTIDAD SIN FINES DE LUCRO PARA ACTIVIDADES SOCIALES DE LAS FAMILIAS Y SUS CONGLOMERADOS, VINCULADAS A LAS ACCIONES POLÍTICAS EN LA REPÚBLICA DOMINICANA.	CEFERINO VELAZQUEZ CASTILLO	430556
E/2016-4425	11/2/16	ALIBEX	SERVICIOS DE CONSULTORÍA PARA LA INDUSTRIA DE ALIMENTOS Y BEBIDAS	JULIO CÉSAR VICENTE QUEZADA /EUGENIO FERNELIS SIERRA PÉREZ	431082
E/2016-4731	12/2/16	ALIENMOVIL SHOP	COMPRA Y VENTA DE EQUIPOS DE COMUNICACIONES.	HANS MICHEL URIBE RAMOS	431348
E/2016-3761	05/2/16	ALMACENISTAS IMPORTADORES GENESA	IMPORTACIÓN, DISTRIBUCIÓN Y VENTA DE TODA CLASE DE PRODUCTOS ALIMENTICIOS EN GENERAL.	ALMACENISTAS IMPORTADORES GENESA, S.A.	430588
E/2016-3157	02/2/16	ALSIKE GROUP	COMPRA, VENTA, FABRICACIÓN Y DISTRIBUCIÓN DE ELECTRODOMÉSTICOS, ASÍ COMO LA REPRESENTACIÓN DE PERSONAS FÍSICAS O MORALES	JOHANNA HANLEY SALCE PEÑA	431498
E/2016-3903	08/2/16	ALTACUCINA	IMPORTACIÓN, DISTRIBUCIÓN, CONSTRUCCIÓN Y COMERCIO DE MOBILIARIO DE COCINA, HOGAR Y OFICINA.	MANUEL LOPEZ AIBAR	430772
E/2016-3769	05/2/16	ALTAUSSEE	OPERACIONES DE CAPITAL RIESGO Y APALANCAMIENTO DE EMPRESAS.	SOCIEDADES DEL CARIBE, SRL.	430585
E/2016-2458	03/2/16	ALVANIA ALMANZAR TEXTIL	COMPRA, VENTAS, IMPORTACION Y EXPORTACION DE PRENDAS DE VESTIR.	ALVANIA ALTAGRACIA ALMANZAR CASTAÑOS / IVELISSE DEL CARMEN ALMANZAR CASTAÑOS DE JIMENEZ	430419
E/2016-4225	10/2/16	ALYSTORE	IMPORTACIÓN, COMERCIALIZACIÓN, COMPRA, VENTA Y DISTRIBUCIÓN AL POR MAYOR Y AL DETALLE DE PRODUCTOS TEXTILES, PRENDAS DE VESTIR, ROPA INTERIOR	ARISLEYDA FLORES NUÑEZ	430967
E/2016-2839	15/2/16	AMBIENT CONSTRUCCIONES	VENTA, IMPORTACIÓN, COMERCIALIZACIÓN, EXPORTACIÓN DE MATERIALES EN GENERAL Y MAQUINARIAS PESADAS Y LIGERAS DE CONSTRUCCIÓN.	ALBERTO REYES BAEZ; GISELLE ARACELIS PEREZ REYES /FABIO JOSE GUZMAN SALADIN	431511
E/2016-3210	02/2/16	AMHSA MARINA HOTELS & RESORTS	SERVICIOS HOTELEROS, EFECTUAR Y CONCLUIR TODA CLASE DE OPERACIONES TENDENTES A LA PROMOCIÓN DEL TURISMO EN CUALQUIER PARTE DEL MUNDO.	AMHSA MARINA S A S	430216
E/2016-4748	12/2/16	AMINA NEGOCIOS Y FINANZAS	CULTIVO DE PRODUCTOS TRADICIONALES: CACAO, CAFÉ, ARROZ Y TODO TIPO DE PRODUCTOS Y FRUTOS AGRÍCOLAS.	AMINA NEGOCIOS Y FINANZAS SRL	431356
E/2016-2472	09/2/16	AMPOULE	SERVICIOS DE MERCADEO Y PUBLICIDAD, ASI COMO CUALQUIER OTRA ACTIVIDAD RELACIONADA	RAFAEL ENRIQUE SANOJA CABRERA	430931
E/2016-3228	02/2/16	ANA KA SALON	SALÓN DE BELLEZA Y VENTA DE PRODUCTOS DE BELLEZA.	ANA KAREN AVALO	430363
E/2016-3179	02/2/16	ANACAONA FRUTAS Y VEGETALES	PRODUCCIÓN, EMPAQUE, PROCESAMIENTO Y EXPORTACIÓN DE FRUTAS Y VEGETALES E IMPORTACIÓN DE INSUMOS Y MAQUINARIAS AGRÍCOLAS.	ABEL MARTINEZ LORENZO	430277
E/2016-3713	05/2/16	ANALÍ ESPACIO TEATRAL	ACTIVIDADES ARTÍSTICAS, TEATRALES Y CULTURALES, TALLERES DE FORMACIÓN Y CAPACITACIÓN, PRESENTACIONES A NIVEL NACIONAL E INTERNACIONAL.	ANA LIDIA ABREU PEREZ	430525
E/2016-4850	15/2/16	ANCOM	PROMOCIÓN, VENTAS DE PUBLICIDAD EN RADIO, TELEVISIÓN, PRENSA, VALLAS Y BIENES RAÍCES EN GENERAL.	ANNERYS CONSUELO RODRIGUEZ MARTINEZ	431405
E/2016-3449	03/2/16	ANDAPANDA	SALA DE CUIDADO DE NIÑOS Y ORGANIZACIÓN DE EVENTOS INFANTILES.	ISABEL CECILIA PICCININI BARRIOS /KIRIS MARGARET ACEVEDO LUNA	430339
E/2016-4362	10/2/16	ANDRES R. GRULLON AUTO	VENTA DE VEHICULOS DE MOTOR NUEVOS Y USADOS.	ANDRES RAFAEL GRULLON BLANCO	431013
E/2016-3587	04/2/16	ANDY AUTOS	COMPRA Y VENTA DE VEHÍCULOS NUEVOS Y USADOS	ANDY JOSE SANTANA DIAZ	430467
E/2016-3957	08/2/16	ANGEL HEALTH & SERVICE COMPANY	CUIDADO DE NIÑOS Y ADULTOS.	MARCELINA ANTONIA LORENZO MALENO	430723
E/2016-3599	04/2/16	ANTHONY & GERMAN CELULARES Y RENT A CAR	REPARACION, VENTA Y COMERCIALIZACION DE CELULARES, EQUIPOS TECNOLOGICOS EN GENERAL Y RENTA DE VEHICULOS DE MOTOR EN GENERAL.	GERMAN URBANO CABRERA CABA / ANTHONY DE JESUS CABRERA CABA	430548
E/2016-2514	04/2/16	ANTOJITOS HONDUREÑOS	VENTA DE COMIDA Y DE TODO TIPO DE BEBIDAS ALCOHÓLICAS TANTO NACIONALES COMO INTERNACIONALES.	JUAN CARLOS MOLINA CASTELLANOS	430460
E/2016-2533	12/2/16	ANTO-TECHNOLOGY	VENTAS DE CELULARES Y ACCESORIOS.	ANTORENY LANFRANCO VILORIA	431287
E/2016-4423	11/2/16	APLICACIONES ELECTROTECNICAS ROSARIO BRITO	ELECTRICIDAD INDUSTRIAL Y RESIDENCIAL, VENTA , REPARACIÓN Y MANTENIMIENTO DE INVERSORES Y BATERÍAS, PLOMERÍA Y PINTURA.	JUAN DESEADO ROSARIO PICHARDO /RAMONA EMILIA BRITO MARTE	431237
E/2016-4860	15/2/16	AQUIMSA	IMPORTACIÓN Y EXPORTACIÓN DE PRODUCTOS DE LIMPIEZA PARA EL HOGAR Y OFICINAS.	JUAN CARLOS PEREZ FERNANDEZ	431420
E/2016-2300	08/2/16	AR1 AUDIO AUTOADORNOS	VENTA, IMPORTACION E INSTALACION DE ALARMAS, ACCESORIOS Y EQUIPOS DE MUSICA PARA VEHICULOS	ALEX RODRIGUEZ	430843
E/2016-3581	04/2/16	ARG - AMERICAN RESEARCH GROUP	INVESTIGACIONES DIVERSAS, ESTUDIO DE OPINIONES Y ACTITUDES, ENCUESTAS Y SONDEOS	RICARDO PEREZ PIMENTEL	430498
E/2016-2537	27/1/16	ARIEL ACOSTA IMPORT	IMPORTACIÓN Y EXPORTACIÓN DE TODO TIPO DE MERCANCÍA TALES COMO ROPA, ELECTRODOMÉSTICOS Y MUEBLES DEL HOGAR.	ARIEL ANTONIO ACOSTA ROSA	430503
E/2016-3178	02/2/16	ARP SOLUCIONES	REMEDIACIÓN DE VIVIENDA, SERVICIO DE HERRERÍA, INSTALACIÓN Y MANTENIMIENTO DE AIRES ACONDICIONADOS, ELECTRICIDAD EN GENERAL Y PLOMERÍA.	TAYLANDIA FERREIRA SEVERINO /RAFAEL AARON GRULLON	430204
E/2016-2475	08/2/16	ARTE IDEAS BY JAQUEZ	ARTÍCULOS POP, MONTAJE DE EVENTOS, PUBLICIDAD, IMPRESIONES, VALLAS Y VENTAS Y/O REPARACIONES DE CELULARES.	XIOMARA JAQUEZ /JOHANNY JAQUEZ	430715
E/2016-2239	04/2/16	ARTE INFINITO RD	PRESENTAR ACTIVIDADES ARTÍSTICAS Y RECREATIVAS EN ESPACIOS PUBLICO Y PRIVADOS.	OSVALDO DE AZA CARPIO	430543
E/2015-39820	05/2/16	ARTE PUBLICITARIO ILUSTRESA	REALIZACIÓN DE ARTES PUBLICITARIOS, DISEÑO GRÁFICOS E IMPRESIÓN DIGITAL.	JUAN ERNESTO ALMONTE REYES	430673
E/2016-3081	09/2/16	ARTEMISA BEAUTY CENTER	SERVICIOS DE BELLEZA, SERVICIOS DE ESTÉTICA, VENTA DE PRODUCTOS DE BELLEZA.	NADESHA MINERVA PANIAGUA MARTINEZ /JULIO CESAR GARCIA GOMEZ	430853
E/2016-4535	11/2/16	ART-FOOD-TRAVEL	SERVICIOS TURÍSTICOS.	TRAVEL WITH CARNET SRL	431194
E/2016-3935	08/2/16	ASEOPTE	ASESORÍAS EN LOS PROYECTOS DEL ÁREA DE TELECOMUNICACIONES.	MARIEN JESUS GARCIA ALMONTE /JOHANA COROMOTO LEON	430664
E/2016-3100	01/2/16	ASOARTCA- ASOCIACIÓN DE ARTISTAS EN LA CALLE	ENTIDAD SIN FINES DE LUCRO, DEDICADA A ORGANIZAR, REGULAR Y PROTEGER LAS MANIFESTACIONES ARTÍSTICAS DE TODO TIPO	CAMILO JOSE RIJO FULCAR	430110
E/2016-4486	11/2/16	ASOCIACIÓN DE MÚSICOS TÍPICO DE LA CAPITAL RM	ENTIDAD SIN FINES DE LUCRO, DEDICADA A CONCIENTIZAR Y AGRUPAR A TODO NUESTROS AFILIADOS.	RAMON MARTINEZ MESON	431226
E/2016-3731	05/2/16	ASOCIACION CENTRO DE SERVICIOS RURALES INTEGRADOS CENSERI	ENTIDAD SIN FINES DE LUCRO DEDICADA A FOMENTAR EL DESARROLLO DE SUS ASOCIADOS Y DE LA COMUNIDAD EN TODOS SUS ASPECTOS	JAVIER ANTONIO LOPEZ HERNÁNDEZ	430708
E/2016-3465	03/2/16	ASOCIACIÓN CUNÍCULA DE LA REGIÓN SUR ASOCUR	ASOCIACIÓN SIN FINES DE LUCRO DEDICADA A LA PRODUCCIÓN, VENTA Y DISTRIBUCIÓN DE CONEJOS Y SUS DERIVADOS	PAVEL ANTONIO ALMONTE BELTRE /CANDIDO CORDERO UBRI	430352
E/2016-4898	15/2/16	ASOCIACION DE AGRICULTORES EL MANI PROVINCIA PERAVIA AGRIMAPROPE	ENTIDAD SIN FINES DE LUCRO, SE DEDICA AGRUPAR PERSONAS PARA LABORAR LAS TIERRAS.	RAMÓN AQUINO SOTO /RÓMULO AQUINO SOTO	431379
E/2016-3729	05/2/16	ASOCIACION DE AMAS DE CASA AMOR Y VIDA	ENTIDAD SIN FINES DE LUCRO DEDICADA A TRABAJOS DE AGRICULTURA, CAFICULTURA, HACER ACTIVIDADES RECREATIVAS	GEORGINA DE LA CRUZ TEJEDA	430709
E/2016-3654	05/2/16	ASOCIACIÓN DE APICULTORES DE BENERITO, ASABE	ENTIDAD SIN FINES DE LUCRO, SE DEDICA AL TRABAJO EN PRO DEL DESARROLLO INTEGRAL DE TODOS SUS MIEMBROS	YANCARLO HIDALGO ACOSTA /GERMANIA CAYETANO CALDERON DE RIJO	430602
E/2016-3294	02/2/16	ASOCIACIÓN DE APICULTORES DE VILLA ALTAGRACIA ASOAPIVA	ENTIDAD SIN FINES DE LUCRO, DEDICADA A LA ORGANIZACIÓN DE LOS PRODUCTORES APICOLAS Y EL TRABAJO SOCIAL COMUNITARIO.	THOMAS CONFESOR PLACENCIO	430224
E/2016-3583	04/2/16	ASOCIACION DE ARTES MARCIALES MIXTAS AMATEUR DEL DISTRITO NACIONAL ASOAMMIDN	ENTIDAD SIN FINES DE LUCRO, DEDICADA AL DESARROLLO Y FOMENTO GRATUITO DE LAS ARTES MARCIALES MIXTAS AMATEUR	ERPUBEL ODALIS PUELLO AVALO	430495
E/2016-4473	11/2/16	ASOCIACION DE CAMPESINOS SIN TIERRA NO INVASORES SAN MIGUEL	ENTIDAD SIN FINES DE LUCRO, DEDICADA A OFRECER CHARLAS, OPERATIVOS MÉDICOS, CHARLAS SOBRE MEDIO AMBIENTE, OPERATIVO MÉDICOS	MIGUEL ANGEL PUJOLS	431229
E/2016-4768	15/2/16	ASOCIACION DE CHOFERES UNIDOS RUTA PC, ASOCHOUNIPC	ENTIDAD SIN FINES DE LUCRO, CUYO OBJETIVO PRINCIPAL ES TRABAJAR POR EL DESARROLLO INTEGRAL DE SUS MIEMBROS Y SU FUTURO BIENESTAR.	FRANCISCO ANTONIO FERNANDEZ ROSARIO	431438
E/2016-4573	11/2/16	ASOCIACION DE EMPRESARIOS MADRILEÑOS EN REPUBLICA DOMINICANA ADEMAD	ENTIDAD SIN FINES DE LUCRO LA CUAL AGRUPARÁ A LOS EMPRESARIOS MADRILEÑOS RADICADOS EN REPÚBLICA DOMINICANA	IVAN ENRIQUE ARMENGOU MARTIN-NICLOS	431244
E/2016-3696	05/2/16	ASOCIACION DE ESTUDIANTES LA VERADA ACCIONANDO POR LA IGUALDAD	ENTIDAD SIN FINES DE LUCRO, DEDICADA A AGRUPAR Y DEFENDER A LOS ESTUDIANTES	BASILIA CARABALLO BAUTISTA	430612
E/2016-4000	09/2/16	ASOCIACIÓN DE ESTUDIANTES UNIVERSITARIOS DE VILLA SONADOR	ASOCIACIÓN SIN FINES DE LUCRO QUE SE DEDICA A BRINDAR TRANSPORTE Y TODO EL BIENESTAR POSIBLE A SUS MIEMBROS.	GABRIEL ISRAEL COLON GONZALEZ	430667
E/2016-4958	16/2/16	ASOCIACION DE HOTELES Y RESTAURANTES DE MONTECRISTI, ASODHOREDMONT	ENTIDAD SIN FINES DE LUCRO, DEDICADA A PROMOVER EL DESARROLLO DEL SECTOR TURISTICO EN LA PROVINCIA DE MONTECRISTI Y ZONAS ALEDANAS.	PETRA NULBERTA RODRIGUEZ	431593
E/2016-4964	16/2/16	ASOCIACION DE MAESTROS AS DE LICEY A.M.L	ENTIDAD SIN FINES DE LUCRO CUYO OBJETO PRINCIPAL ES AGRUPAR Y ORGANIZAR A LOS MAESTROS Y MAESTRAS DE LICEY.	LUIS JOSE MATA MATA	431594
E/2016-4489	11/2/16	ASOCIACION DE MICRO EMPRESARIOS TURISTICOS LA GINA ASOEMTURGINA	ENTIDAD SIN FINES DE LUCRO DEDICADA A OFRECER AL TURISTA ORIENTACIÓN Y APOYO PARA EL DESENVOLVIMIENTO DE LAS ACTIVIDADES TURÍSTICAS	VICTOR MINAYA SUAREZ	431234
E/2016-3827	08/2/16	ASOCIACION DE MOTOCONCHOS DE LA ZONA SUR, ASOMOSUR	ENTIDAD SIN FINES DE LUCRO, DEDICADA AL DESARROLLO Y ORGANIZACIÓN DE LOS MOTOCONCHOS DE LA ZONA SUR.	ARIEL BELLO GALVA	430760
E/2016-1624	18/1/16	ASOCIACIÓN DE MUJERES PRODUCTORAS LA NUEVA ESPERANZA DE JORGILLO ASOMUNEJ	ENTIDAD SIN FINES DE LUCRO DEDICADA A AGRUPAR UN CONJUNTO DE MUJERES AGRICULTORAS A FIN DE ORIENTARLAS EN LA PRODUCCIÓN AGRÍCOLA.	EDILIA BERIGUETE	430149

[210] EXP.	[220] SOL. FECHA	[561] NOMBRE COMERCIAL	[510] ACTIVIDAD	[730] SOLICITANTE	[111] REGISTRO
E/2016-4464	11/2/16	ASOCIACIÓN DE NATACIÓN DEL DISTRITO NACIONAL ASONADINA	ASOCIACIÓN SIN FINES DE LUCRO QUE SE DEDICA A FOMENTAR LA PRÁCTICA Y DESARROLLO DE LA NATACIÓN EN TODAS SUS MODALIDADES	RAMÓN EMILIO ARIAS CEBALLOS	431169
E/2016-4218	10/2/16	ASOCIACIÓN DE PARCELEROS PAZ Y PROGRESO DE MATA SANTIAGO ASOPAPROMASA	ORGANIZACIÓN SIN FINES DE LUCRO QUE SE DEDICA A PROMOVER LA GESTIÓN DEL DESARROLLO SOSTENIBLE DE LA AGROPECUARIA	MIGUEL ANTONIO GOMEZ BENITEZ	430972
E/2016-3669	05/2/16	ASOCIACION DE PEQUEÑOS Y MEDIANOS PRODUCTORES DE CACAO, FORESTANDO Y PRODUCIENDO DE LIMON DEL YUNA FORYPD	ASOCIACIÓN SIN FINES DE LUCRO, QUE AGRUPA A PEQUEÑOS Y MEDIANOS PRODUCTORES DE CACAO	ANTONIO CABRERA	430512
E/2016-4613	12/2/16	ASOCIACION DE POLLOS CONGELADOS E INDEPENDIENTES DE DAJABON-ASOPOCIDA	ENTIDAD SIN FINES DE LUCRO, QUE AGRUPA A LOS VENDEDORES INDEPENDIENTES DE POLLOS CONGELADOS DE DAJABON	AMADO RAFAEL MARTE	431270
E/2016-1622	01/2/16	ASOCIACION DE PRODUCTORES AGRÍCOLA MAMA DE CAPULIN ASOPROMATI	ENTIDAD SIN FINES DE LUCRO, DEDICADA A AGRUPAR UN CONJUNTO DE HOMBRES AGRICULTORES A FIN DE ORIENTARLOS EN LA PRODUCCIÓN AGRÍCOLA.	DOMINGO AMANCIO AMANCIO	430122
E/2016-3647	05/2/16	ASOCIACION DE PRODUCTORES AGROPECUARIOS DE LA FRONTERA, AGROFRONTERA	ASOCIACION SIN FINES DE LUCRO PARA SERVIR Y COLABORAR CON EL CRECIMIENTO Y DESARROLLO DE LAS COMUNIDADES DE LA ZONA FRONTERIZA DE LA REPUBLICA DOMINICANA Y SUS HABITANTES.	CESAR EMILIO OLIVO GONELL	430638
E/2016-3993	08/2/16	ASOCIACION DE PRODUCTORES DE AGREGADOS LA ROMANA ADPAR	ENTIDAD SIN FINES DE LUCRO, DEDICADA A AGRUPAR A LOS PRODUCTORES DE AGREGADOS.	RADHAMES CABRERA; JOSE DOLORES REYES RUFINO; RAMON PRIMITIVO DEL ROSARIO ZORRILLA /PASCUALA MARIA DE AZA	430782
E/2016-1749	10/2/16	ASOCIACION DE PRODUCTORES DE CACAO DEL NORTE, APCAN	ENTIDAD SIN FINES DE LUCRO, DEDICADA A LA FORMALIZACION Y ORGANIZACION DE LOS PRODUCTORES DE CACAO DEL NORTE DE LA REPUBLICA DOMINICANA.	JOCHY PERALTA ABAD	431025
E/2016-5112	16/2/16	ASOCIACION DE PRODUCTORES DE CHINOLA DEL NOROESTE, APROCHINOR	LA ASOCIACION, ES UN ORGANISMO PRIVADO NO LUCRATIVO, QUE TENDRA COMO OBJETO PRINCIPAL; PROPICIAR LA IMPLMENTACION DE TECNICAS MODERNAS EN LOS DIVERSOS CULTIVOS AGRICOLAS	ELVIS RAMON ROBLES FERNANDEZ	431592
E/2016-393	07/1/16	ASOCIACION DE PRODUCTORES Y VENDEDORES AGRICOLAS JUAN PABLO DUARTE DAJABON-ASOPROVJUDA	ENTIDAD SIN FINES DE LUCRO, DEDICADA A ORGANIZAR A LOS PRODUCTORES AGRICOLAS	RAFAEL YGNACIO RIVAS RODRIGUEZ	431022
E/2016-4133	09/2/16	ASOCIACION DE TRANSPORTISTAS DE CARGA EN GENERAL DE SANTO DOMINGO ESTE-ASOTRACADOESTE	ENTIDAD SIN FINES DE LUCRO QUE SE DEDICA AGRUPAR A LOS TRANSPORTISTAS DE CARGA EN GENERAL	JONNY FRANCISCO HICHEZ ROSARIO	431078
E/2016-3478	03/2/16	ASOCIACIÓN DE VENDEDORES TURISTICOS, ARTESANIA Y AFINES "LOS PLAYEROS" DE JUAN DOLIO Y GUAYACANES AVESOPLAJDG	ENTIDAD SIN FINES DE LUCRO PARA IMPULSAR EL DESARROLLO DE LOS VENDEDORES DE ARTESANÍAS A TRAVÉS DE PROGRAMAS Y PROYECTOS.	RAFAEL ANDRES DE LOS SANTOS	430319
E/2016-3606	04/2/16	ASOCIACION DOMINICANA DE ANIMALES DE TERAPIA Y SERVICIO ADATS	ENTIDAD SIN FINES DE LUCRO DEDICADA A ASISTIR A PERSONAS CON NECESIDADES ESPECIALES UTILIZANDO ANIMALES COMO APOYO EN LAS TERAPIAS	KAREN VANESSA GONZALEZ PADILLA	430519
E/2016-4109	09/2/16	ASOCIACIÓN DOMINICANA DE ESTUDIANTE DE EDUCACIÓN SUPERIOR ASODEESU	ENTIDAD SIN FINES DE LUCRO LA CUAL SE DEDICARA A TRABAJAR Y PROTEGER EL MEDIO AMBIENTE	BERNARDO DE LEÓN MARIANO	431002
E/2016-3150	01/2/16	ASOCIACIÓN DOMINICANA DE FOODTRUCKS ADFT	ENTIDAD SIN FINES DE LUCRO, DEDICADA A AGRUPAR A TODOS LOS DUEÑOS Y PROPIETARIOS DE FOODTRUCKS PARA TRABAJAR JUNTAS PARA METAS COMUNES.	MILTON JOSE MONTERO BELLO	430123
E/2016-1942	02/2/16	ASOCIACION DOMINICANA DE IMPORTADORES INSUMOS MEDICOS ASODIMED	VELAR POR EL DESARROLLO Y BIENESTAR GENERAL DE TODOS LOS IMPORTADORES DE INSUMOS MÉDICOS EXISTENTES EN NUESTRO PAÍS.	MARIA DEL CARMEN BARROSO FERNANDEZ	430712
E/2016-3862	08/2/16	ASOCIACION DOMINICANA DE JOVENES UNIDOS POR UNA PATRIA MEJOR ASODOJOPA	ENTIDAD SIN FINES DE LUCRO, DEDICADA A FORMAR JOVENES EN DIFERENTES AMBITOS SOCIALES	RAMON ANTONIO BELTRE DOMINICI	430833
E/2016-3922	08/2/16	ASOCIACIÓN MEDICA ANTILLANA DE ORTOPEDIA Y REHABILITACIÓN DEPORTIVA. AMARD	ASOCIACIÓN SIN FINES DE LUCRO DE CARÁCTER REGIONAL QUE SE ENCARGARÁ DE PROMOVER EVENTOS DE ORGANIZACIÓN EN SALUD RELACIONADO A LA ORTOPEDIA Y LA REHABILITACIÓN DEPORTIVA.	MANUEL ARTURO DE JESUS SAVIÑON CASTILLO	430801
E/2016-3971	08/2/16	ASOCIACION METROPOLITANA DE ORTOPEDAS Y TRAUMATOLOGOS DEL DISTRITO NACIONAL ASOMEORTRADIN	ENTIDAD SIN FINES DE LUCRO, DEDICADA A REUNIR A ESPECIALISTAS DEL AREA DE ORTOPEDIA Y TRAUMATOLOGIA PARA BRINDAR SUS SERVICIOS.	MICAIAS PEREZ DIAZ	430726
E/2016-4431	11/2/16	ASOCIACIÓN ROMANA DE AHORROS Y PRESTAMOS PARA LA VIVIENDA	AHORROS Y PRESTAMOS PARA LA VIVIENDA	ASOCIACIÓN ROMANA DE AHORROS Y PRESTAMOS PARA LA VIVIENDA	431238
E/2016-4869	15/2/16	ASYNCDATA DO DOMINICANA	BRINDAR LOS SERVICIOS SOBRE TECNOLOGÍA OPENSOURCE IMPLEMENTACIÓN, SOPORTE Y CONSULTORÍA, ORIENTADAS A SERVIDORES SOBRE LINUX	LUIS ENRIQUE CONTRERAS GARCIA	431299
E/2016-4354	10/2/16	AT APARTAMENTOS TAVERAS	ALQUILER DE APARTAMENTOS E INMUEBLES DENTRO DEL RECINTO.	MIGUEL TAVERAS CASTILLO	431117
E/2016-3329	10/2/16	ATLANTIC GREASE AND LUBRICANTS DR LTD LAJB	IMPORTACIÓN Y VENTA DE LUBRICANTES EN GENERAL.	JACOB LAJB SHNURMAN	430960
E/2016-4175	09/2/16	AUTO CENTRO DE SERVICIO TRIPLE AAA	IMPORTACION Y COMERCIALIZACION DE REPUESTO AUTOMOTORES Y NEUMATICOS NUEVOS Y USADOS.	RAFAEL CASTILLO	431076
E/2016-3279	02/2/16	AUTO ELECTRONICA EL COJO BURET	IMPORTACION Y COMERCIALIZACION DE PARTES ELECTRICAS PARA AUTOS E INDUSTRIALES.	FRANCISCO ALBERTO BURET CORREA	430366
E/2016-3956	08/2/16	AUTO TRANSMISIONES J & C	VENTA, COMPRA, IMPORTACIÓN, EXPORTACIÓN, DISTRIBUCIÓN Y REPARACIÓN DE TODO TIPO DE TRANSMISIONES AUTOMOTRIZ EN GENERAL	CARLOS MARX MENDOZA ENCARNACION	430722
E/2016-2193	11/2/16	AUTOCITRUS Q	SITIO WEB PARA COMPRA Y VENTA DE VEHÍCULOS Y REPUESTOS.	YUN HO CHAE	431157
E/2016-4016	09/2/16	AUTOCREDITOS LS	COMPRA, VENTA, IMPORTACIÓN Y FINANCIAMIENTO DE VEHÍCULO DE MOTOR, VENTA CONDICIONAL DE VEHÍCULOS DE MOTOR	LEONARDO ANTONIO SOSA RODRIGUEZ	430899
E/2016-673	09/2/16	AVIATION INTEGRATED SERVICES GROUP AISG	SERVICIOS DE MANTENIMIENTO A AERONAVES COMERCIALES DE AEROLÍNEAS NACIONALES E INTERNACIONALES.	A&P INTERNATIONAL SERVICES, S.A. DE C.V.	430895
E/2016-4713	12/2/16	AVÍCOLA SS	CRIANZA Y COMERCIALIZACIÓN DE TODO TIPO DE AVES.	RAFAEL ANICETO SANCHEZ SANCHEZ	431341
E/2016-4199	09/2/16	AVIVAMIENTO SIN LIMITES CON EL ESPIRITU SANTO ASLES	ENTIDAD SIN FINES DE LUCRO, IGLESIA.	WASKAR DE JESUS LIRANZO	431085
E/2016-3722	05/2/16	AXXON DOMINICANA	COMERCIALIZACIÓN, COMPRA Y VENTA DE COMBUSTIBLES Y DEMÁS DERIVADOS DEL PETRÓLEO.	LUIS MANUEL MEJÍA SANCHÉZ	430711
E/2016-3723	05/2/16	AXXON PETROLEUM	COMERCIALIZACIÓN, COMPRA Y VENTA DE COMBUSTIBLES Y DEMÁS DERIVADOS DEL PETRÓLEO.	LUIS MANUEL MEJÍA SANCHÉZ	430710
E/2016-330	05/2/16	AYDEN BIENES RAICES	COMPRAR, VENDER, RENTAR, HIPOTECAR, PERMUTAR, FINANCIAR Y COMERCIALIZAR TODO TIPO DE BIENES INMUEBLES	EDWIN ALBERTO RODRIGUEZ PERALTA	430534
E/2016-4875	15/2/16	AYÚDAME A AYUDAR A OTROS, SALMO 41	ENTIDAD SIN FINES DE LUCRO, AYUDAR A LAS PERSONAS DE ESCASOS RECURSOS, IMPARTIR CHARLAS, FORMACIÓN ACADÉMICA	GABINA ARIAS ALCANTARA	431385
E/2016-4240	10/2/16	AZUL PROFUNDO SERVICES	COMPRA Y VENTA DE PRODUCTOS DE BELLEZA, SERVICIO DE SALÓN DE BELLEZA Y ACTIVIDADES AFINES.	MARCO ANTONIO DOMINGUEZ SALAS	431041
E/2016-422	03/2/16	B & M DISCOUNT SALES	COMPRA Y VENTA DE PRODUCTOS DE ALIMENTOS CON DESPERFECTOS Y CARGA DE SALVAMENTO PARA REVENTA A DESCUENTO.	MICHAEL ANTHONY MENTUCK /RUBEN DE LOS ANGELES BAEZ VILLAR	430333
E/2016-4391	10/2/16	BABUNUCO CIGAR' S	MANUFACTURA Y VENTA DE CIGARROS, EXPORTACION E IMPORTACION DE MATERIA PRIMA A SUS FINES.	JUAN ALBERTO MARTINEZ GARCIA	431005
E/2016-3830	08/2/16	BACHILLER FILMS	PRODUCCIÓN DE OBRAS CINEMATOGRAFICAS DE LARGOMETRAJES DOMINICANOS.	LUIS RAFAEL PUJALS LORA	430788
E/2016-4550	11/2/16	BANICROKE	VENTA, COMERCIALIZACIÓN, FABRICACIÓN Y DISTRIBUCIÓN DE VENTANA DE CRISTALES, VENTANAS RESIDENCIALES	JUAN YSRAEL LORA RAMOS	431195
E/2016-3691	05/2/16	BARBERIA ALMONTE	CORTE Y ARREGLO DE PELOS PARA VARONES, ADULTOS Y MENORES.	MAXIMO ANTONIO ALMONTE COSME	430690
E/2016-3339	03/2/16	BAVA EVENTOS	ORGANIZACIÓN DE EVENTOS, BODAS, BAUTIZOS, CONFECCIÓN DE INVITACIONES, ALQUILER DE ENSERES DE DECORACION Y TODA OTRA ACTIVIDAD DE LICITO COMERCIO.	PAMELA BAUTISTA BERGES /NIEVES DE LOS SANTOS	430355
E/2016-1684	08/2/16	BAYOL & ASOCIADOS	SERVICIOS DE CAFETERIA, PRESTAMOS EN GENERAL.	YVES BAYOL	430758
E/2016-3527	04/2/16	BE INVERSIONES	CONSTRUCCIONES CASAS Y APARTAMENTOS.	RAYMOND EDUARDO BAEZ ESTEVEZ /FLAVIO ANTONIO ESTEVEZ	430502
E/2016-3421	03/2/16	BEATO FERNANDEZ & HERMANOS	COMPRA Y FINANCIAMIENTO DE BIENES MUEBLES PARA EL HOGAR, VEHICULOS DE MOTOR Y BIENES INMUEBLES.	SUHEIRY LUZ BEATO FERNANDEZ / AIMEE JOHANNY DE JESUS BEATO FERNANDEZ / JOSHUA YOVANNY BEATO FERNANDEZ	430407
E/2016-3783	05/2/16	BELLE HOME DMJ	SERVICIOS INMOBILIARIOS, PROMOTORES DE PROYECTOS, CONSTRUCCIONES Y REMODELACIONES.	DARIO JOSE MUÑOZ SANTANA	430583
E/2016-3318	02/2/16	BERTRACK	SERVICIOS DE INTEGRACIÓN DE SISTEMAS (SYSTEM INTEGRATOR), VENTA DE SOFTWARE Y APLICACIONES WEB	RICARDO ALBERTO SANCHEZ BERGÉS	430231
E/2016-3702	05/2/16	BEST VACATIONS F&C	TOURS OPERADOR, VENTA DE BOLETOS AEREOS, VENTA DE PAQUETES, RESERVACIONES, EXCURSIONES, TURISMO INTERNO	CRISTIAN DE JESUS RAMIREZ DE LEON /FIOR D'ALIZA POLANCO ALBERTI	430680
E/2015-39174	12/2/16	BETA ARAE	SERVICIOS DE INVERSIÓN, PROMOCIÓN, DESARROLLO, EXPLOTACIÓN, FINANCIAMIENTO, CONSTRUCCIÓN Y ADMINISTRACIÓN DE BIENES RAÍCES	CARLO FERRARIS	431279
E/2016-1223	09/2/16	BG VEGGIE EXPRESS	IMPORTACIÓN Y EXPORTACIÓN DE PRODUCTOS AGRÍCOLAS, VEGETALES, VENTAS AL POR MAYOR Y AL DETALLE Y DISTRIBUCIÓN DE LOS MISMOS.	NICOLE BAEZ MILLER /AINEK GISELLE BAEZ MILLER	430906
E/2016-4405	10/2/16	BINARYDREAMS DOMINICANA	INSTALACION DE GPS, VENTA Y SERVICIOS DE ASESORAMIENTOS.	RAFAEL AGUSTIN DE JESUS ORTIZ PIMENTEL	431094
E/2016-3992	08/2/16	BIOSADENT	CENTRO DENTAL, CON SERVICIOS BUCO DENTALES EN GENERAL.	BENITO A. NUÑEZ OLIVO /GISSSEL YAMILET REGALADO DE GARCIA	430796
E/2016-2531	05/2/16	BIOSOL MICROBIOLOGIA RD	VENTA, DISTRIBUCION, IMPORTACION Y COMERCIALIZACION DE BIOESTIMULANTES ORGANICOS A BASE DE MICROORGANISMOS PARA LA AGRICULTURA, LAS AGUAS RESIDUALES Y GANADOS.	ULISE CASTRO CORONA	430660

[210] EXP.	[220] SOL. FECHA	[561] NOMBRE COMERCIAL	[510] ACTIVIDAD	[730] SOLICITANTE	[111] REGISTRO
E/2016-3720	05/2/16	BITS AND CLOUD	CONSULTORÍA, IMPLEMENTACIÓN Y CONFIGURACIÓN DE PLATAFORMAS DE LA TECNOLOGÍA DE LA INFORMACIÓN.	JHONATAN RAFAEL MOREL MEJÍA	431286
E/2016-4571	11/2/16	BLO DE 8	SERVICIO DE CONSTRUCCIÓN, REMODELACIÓN Y MANTENIMIENTO.	GABRIEL RODRIGUEZ ALVAREZ	431245
E/2016-4151	09/2/16	BLOCK BURGER, STUFFED BURGERS	SERVICIOS DE ALIMENTOS Y BEBIDAS A NIVEL NACIONAL, PREPARACIÓN Y COMERCIALIZACIÓN, EN ESPECIAL HAMBURGUESAS.	JOSÉ MANUEL INFANTE PICHARDO /MICHELLE VERAS BATISTA	430942
E/2016-1862	04/2/16	BM CHEF IN THE CITY	ELABORACION Y PREPARACION DE EXQUISITOS PLATOS GOURMET.	BERTRAND HENRI GERARD MORILLA	430578
E/2015-36576	12/2/16	BOCAGUA FOOD EXPRESS	PREPARACIÓN, DISTRIBUCIÓN Y VENTA DE COMIDAS RÁPIDAS TALES COMO SANDWICH, EMPANADAS, QUIPES, JUGOS	FRITZNER DURAN /JEISSON RAFAEL CRUZ ROMERO	431278
E/2016-2341	26/1/16	BODEGA JHONNY CASTRO	VENTA DE PRODUCTOS DE LA CANASTA FAMILIAR Y VENTA DE BEBIDAS ALCOHOLICAS.	JHONNY JUNIOR CASTRO MORONTA	430679
E/2016-746	10/2/16	BOUQUETEX	COMERCIO DE PRODUCTOS TEXTILES, PRENDAS DE VESTIR, ZAPATOS, SOMBREROS, ALIMENTOS PRE ENVASADOS Y AL GRANEL	ZHIJUN WU	430998
E/2016-2321	26/1/16	BOX SOLUTIONS	SERVICIOS TALES COMO CONSERJERÍA, LIMPIEZA, CHÓFERES, FUMIGACIÓN, AUDITORÍA Y CONTABILIDAD	DIVANYELA ANTUANETTE PLATA TAVÁREZ	430456
E/2016-4165	09/2/16	BRADEX	IMPORTACIÓN, EXPORTACIÓN, DISTRIBUCIÓN, COMERCIALIZACIÓN Y VENTA DE TODO TIPO DE PRODUCTOS ELÉCTRICOS, FERRETEROS, ELECTRODOMÉSTICOS EN GENERAL.	MARCOS ANTONIO BRADOR	430850
E/2016-2998	01/2/16	BRAVO IT CORPORATION	SERVICIOS VARIOS EN MATERIA DE TECNOLOGÍA DE LA INFORMACIÓN DISEÑO Y DESARROLLO DE APLICACIONES MULTIPLATAFORMA,	HUASCAR ANDRÉS BRAVO MARTE	430134
E/2016-3934	08/2/16	BRISAS DE LA HORMA FRUTAS Y VEGETALES	VENTA Y COMERCIALIZACIÓN DE FRUTAS Y VEGETALES.	ANGEL GABRIEL PUJOLS TEJEDA	430823
E/2016-3303	09/2/16	BRITO DISEÑOS E IMPRESIONES	DISEÑO GRAFICOS E IMPRESION.	JUAN JOSE BRITO	430920
E/2016-4588	12/2/16	BRITO RUIZ BUFFET	VENTA DE COMIDA ESCOLAR Y EMPRESARIAL.	ARMANDO ALBERTO BRITO RUIZ	431283
E/2016-3476	03/2/16	BUFETE OLIVERO FELIZ	BRINDAR TODO TIPO DE SERVICIOS JURÍDICOS EN GENERAL	MANUEL AURELIO OLIVERO RODRIGUEZ	430324
E/2016-3886	08/2/16	BUFFET TROPICAL	COMERCIALIZACIÓN, ALMACENAMIENTO, CONSIGNACIÓN, TRANSPORTACIÓN, INTERMEDIACIÓN, COMISIÓN	MAGNANIMOUS INVESTMENT, SRL.	430707
E/2016-1713	11/2/16	BURBUJAS MOVIL CAR WASH	LAVADOS DE VEHICULOS A DOMICILIO.	JOAQUIN AUGUSTO REYES ALBA / CHANTALLE ARGENTINA GONZALEZ FRUGIS	431215
E/2016-3415	03/2/16	BURGOS QUEZADA AUTO ADORNOS	COMPRA, VENTA, COMERCIALIZACION E IMPORTACION DE PIEZAS Y ACCESORIOS PARA VEHICULOS DE MOTOR.	JUAN JOSE BURGOS QUEZADA	430408
E/2016-3718	05/2/16	BURGOS RENT-A-CAR	ALQUILER DE TODO TIPO DE VEHÍCULOS.	MARCIAL BURGOS MERCEDES	430604
E/2016-3539	04/2/16	C & N SOLUCIONES FAMILIARES	PEQUEÑOS PRÉSTAMOS PERSONALES.	ISABEL CAMPUSANO NUÑEZ	430465
E/2016-2490	03/2/16	C SOSA CONSULTING	CORRETAJE DE SEGUROS.	CESAR JESUS SOSA ROJAS	430335
E/2016-4686	12/2/16	CABAÑAL	COMPRA, VENTA, ADMINISTRACIÓN Y ALQUILER DE BIENES INMUEBLES, CONSTRUCCIÓN DE EDIFICIOS	JULIO ORTUÑO PEDROS	431387
E/2015-39538	01/2/16	CADAQUES BAYAHIBE	NEGOCIO DE HOTEL, ALOJAMIENTO, ALIMENTACIÓN Y BEBIDA PARA CLIENTES NACIONALES Y EXTRANJEROS.	SPENCUT, S.R.L.	430118
E/2016-1333	03/2/16	CADIEL AUTO ADORNOS	IMPORTACION, EXPORTACION, COMPRA, VENTA Y DISTRIBUCION DE ACCESORIOS Y ADORNOS PARA VEHICULOS.	CARLOS MIGUEL FELIZ GUEVARAS	430469
E/2016-3337	03/2/16	CAFE BRUGGE	CAFETERÍA TIPO RESTAURANTE CON ACTIVIDADES DIVERSAS DE ENTRETENIMIENTO. ESPACIOS DIVERSOS.	MIRIAM ELIZABETH FRANCO HERNANDEZ	430329
E/2016-4906	15/2/16	CAFETERIA VERAS SILVERIO	EXPENDIO DE COMIDAS Y PRODUCTOS COMESTIBLES, BEBIDAS, GOLOSINAS EN GENERAL.	MARIO VERAS MARTINEZ / LAURA SILVERIO MARTINEZ	431437
E/2016-3941	08/2/16	CALDERON MINYETTY & ASESORES	SERVICIOS DE ASESORIA FINANCIERA E IMPOSITIVA, CONTABILIDAD POR CONTRATO, OUTSOURCING, RECLUTAMIENTO DE PERSONAL.	RENZO ERNESTO CALDERON MINYETY	430836
E/2015-35155	02/12/15	CALETON OCEANSIDE APARTMENTS	SERVICIOS PREMIUM DE EXPLOTACIÓN O DIRECCIÓN DE UNA EMPRESA COMERCIAL, SERVICIOS DE CORREDORES DE BIENES	TRIOHOLDING INVESTMENTS, S.R.L.	431294
E/2016-4495	11/2/16	CALL TAXI	OFRECER AL PUBLICO EN GENERAL SERVICIOS DE TRANSPORTE PRIVADO.	DOMINGO OCTAVIO BERMUDEZ MADERA	431188
E/2016-4421	11/2/16	CAMINO LOS CIPRES RD	CONSULTORÍA EN IMPLANTACIÓN Y DESARROLLO DE RESTAURANTES DE COMIDA RÁPIDA, VENTA DE ALIMENTOS, EQUIPOS PARA RESTAURANTES.	JORGE ANTONIO BARILLAS PANAMEÑO	431222
E/2016-4370	10/2/16	CAMPOS THEN & ASOCIADOS CATHEN	INGENIERÍA, SUPERVISIÓN, CONSULTORÍAS CIVILES, INMOBILIARIA, INSTALACIONES ELÉCTRICAS Y SANITARIAS Y CONSTRUCCIONES DE OBRAS EN GENERAL.	LORENZO CAMPOS THEN	431136
E/2016-3846	08/2/16	CANEY FILMS	PRODUCCIONES AUDIOVISUALES.	RICHARD ANTONIO CABRERA DE JESUS	430737
E/2016-1405	01/2/16	CAPITULO LAMA HIGUEY	OBRA, DEPORTES Y ACTIVIDADES RELACIONADAS CON MOTOCICLETAS.	HECTOR JOHANSEN ROCHELL DURAN	430097
E/2016-4874	15/2/16	CARAOTA HURTADO	COMPRA, VENTA, COMERCIALIZACIÓN Y DISTRIBUCIÓN DE ROPA Y CALZADOS PARA DAMAS, CABALLEROS Y NIÑOS, ARTÍCULOS DE TOCADOR	EMILY ORIETTA HURTADO SOSA	431522
E/2016-3057	01/2/16	CARDIOPHARM	ELABORACIÓN, DISTRIBUCIÓN Y VENTA DE PRODUCTOS QUÍMICOS, FARMACÉUTICOS Y COSMÉTICOS, FABRICACIÓN, ENVASE Y VENTA DE MEDICAMENTOS	LABORATORIOS DE APLICACIONES MÉDICAS, S.R.L	430116
E/2016-3974	15/2/16	CARDS DESIGNER DIART	FABRICACIÓN DE ARTÍCULOS PERSONALIZADOS, FOTOGRAFÍA, VIDEO, MATERIALES PARA EVENTOS, CUMPLEAÑOS	LUIS ALEJANDRO GARRIDO JIMENEZ /JOSE JOAQUIN CARRASCO ROSARIO	431375
E/2016-1564	18/1/16	CARE-ONE	PRODUCCION, DISTRIBUCION Y VENTA DE PRODUCTOS COSMETICOS.	IBERO FARMACOS, S.R.L.	430426
E/2016-2518	09/2/16	CARIBBEAN CINEMAS TV	SERVICIOS DE CANAL DE TELEVISIÓN DEDICADO AL ENTRETENIMIENTO.	PLAZA CENTRAL CINEMAS S A	430866
E/2016-932	02/2/16	CARIBBEAN FARMING	DEDICADA A LA PRODUCCIÓN, VENTA, DISTRIBUCIÓN E IMPORTACIÓN DE PRODUCTOS E INSUMOS AGRÍCOLAS EN EL ÁMBITO NACIONAL E INTERNACIONAL	IDELFONSO VICTORIANO LUCAS	430229
E/2016-2985	15/2/16	CARIBBEAN MEDICAL BILLING GROUP, CARIMEG	ASESORIA, RECLAMACIONES, FACTURACION Y COBROS A SEGUROS INTERNACIONALES.	LOURDES MARTINEZ CASTILLO / JULIO GERMAN ACEVEDO ALMONTE	431492
E/2016-4309	10/2/16	CARIBEX LOGISTICS	DISTRIBUCIÓN, ALMACENAJE, IMPORTACIÓN DE TODO TIPO DE MERCANCIAS TALES COMO: PRODUCTOS ELECTRÓNICOS, FARMACÉUTICOS, TEXTILES	CARIBEX LOGISTICS, S.R.L	431142
E/2016-3029	08/2/16	CARLOS MEDINA ELECTRIC	INSTALACION ELECTRICA RESIDENCIAL, INDUSTRIAL Y COMERCIAL	JOSE CARLOS MEDINA	430749
E/2016-2832	29/1/16	CASAS DE LA COLINA	ACTIVIDADES DE PROMOCIÓN TURÍSTICA, CULTURAL, INMOBILIARIA Y COMERCIAL.	SALVADOR FELIZ SUERO	429974
E/2016-4484	11/2/16	CASH WAVE SPORT	VENTAS DE APUESTAS DEPORTIVAS Y EVENTOS INTERNACIONALES.	JUAN RAMON GENAO /EUSEBIA GERMAN	431225
E/2016-3553	04/2/16	CASTILLO FELIPE I	ALQUILER, PARA REALIZACIÓN DE ACTIVIDADES SOCIALES PRIVADAS, TALES COMO BODAS, CUMPLEAÑOS, BAUTIZOS.	CAUQUEB SRL	430515
E/2016-3641	05/2/16	CASTILLO ZORRILLA	VENTA DE BEBIDA ALCOHÓLICA.	ANA MARIA NAVARRO ABAD	430545
E/2016-2651	28/1/16	CATHEDRAL COMMUNITY SCHOOL CCS	IMPARTIR DOCENCIA EN EL NIVEL PRE-ESCOLAR, BÁSICA Y MEDIA, EDUCACIÓN BILINGÜE	INVERSIONES SABATER SRL	431251
E/2016-2471	05/2/16	CBR AUDITORES & CONSULTORES	SERVICIOS PROFESIONALES EN EL ÁREA DE CONTABILIDAD, IMPUESTOS, AUDITORIA EXTERNA Y OUTSOURCING.	JELIN ESTEBAN CORDERO ROSARIO	430558
E/2016-4396	10/2/16	CDM GLOBAL IMPORT EXPORT ESPECIALIST	VENTA, IMPORTACION Y EXPORTACION DE PRODUCTOS DE BELLEZA, CUIDADO PERSONAL Y COMESTIBLES	CAROLYN ELAINE MARTINEZ SANTOS	431111
E/2016-4161	09/2/16	CELTONE CAPITAL BUSINESS	ESTABLECIMIENTO, GESTIÓN E IMPLEMENTACIÓN DE NEGOCIOS DE FINANCIAMIENTOS, CORREDURÍAS, GARANTÍAS, CONSULTORIAS	JORGE MERA & VILLEGAS, SRL	430849
E/2016-4195	09/2/16	CENTRO AUTO MOTRIZ Y RESPUESTO GONZALEZ ROSARIO	VENTA DE RESPUESTOS, REPARACIÓN Y ARREGLO DE VEHÍCULOS.	RAFAEL GONZALEZ ROSARIO /RUTH ESTHER DEL VILLAR CORDERO	430848
E/2016-3855	08/2/16	CENTRO AUTOMOTRIZ SANCHEZ MENDEZ	SERVICIOS DE MECANICA EN GENERAL, ASI COMO LA VENTA DE PIEZAS Y REPUESTOS PARA VEHICULOS.	ROBERT SANCHEZ MENDEZ	430840
E/2016-2573	04/2/16	CENTRO AUTOMOTRIZ VALENTIN NUNEZ	REPARACIÓN Y MANTENIMIENTO DE VEHÍCULOS DE MOTOR EN GENERAL; COMPRA, VENTA Y COMERCIALIZACIÓN DE PIEZAS PARA VEHÍCULOS.	WILSON VALENTIN NUÑEZ	430567
E/2016-1777	03/2/16	CENTRO CULTURAL CENTROAMERICANO, CENTURAM	ENTIDAD SIN FINES DE LUCRO DEDICADA A DESARROLLAR PROGRAMAS Y PROYECTOS PARA IMPULSAR LAS RELACIONES CULTURALES, TURÍSTICAS Y LOS VALORES DE NUESTRA NACIÓN.	LUISA MERCEDES ABINADER DEFRAN	430393
E/2016-3692	05/2/16	CENTRO CULTURAL LIBANES LUBNAN	PROMOCIÓN DE LAS RELACIONES ENTRE EL LÍBANO Y REPÚBLICA DOMINICANA Y EL INTERCAMBIO CULTURAL ENTRE AMBAS NACIONES.	ELVIS ANTONIO ALAM LORA	430506
E/2016-5102	16/2/16	CENTRO DE ATENCION PSICOLOGICA INTEGRAL Y ASOCIADOS EN SALUD MENTAL CAPSIAM	CENTRO DE SERVICIOS INTEGRALES DE SALUD FÍSICA Y MENTAL.	JOSEFINA ALT. CARRION DIAZ	431474
E/2016-2811	05/2/16	CENTRO DE BELLEZA Y VARIEDADES NUÑEZ ALVAREZ	SALON DE BELLEZA Y VENTA DE ROPA.	ARGENTINA NUÑEZ ALVAREZ	430663
E/2016-2446	11/2/16	CENTRO DE DIAGNOSTICO Y ESPECIALIDADES MEDICAS LOS ANGELES RABACASTIMED	BRINDAR SERVICIOS MÉDICOS ESPECIALIZADOS.	ALCIDES CASTILLO MATOS; ESTEBANIA ANGELICA MEDINA VIDAL /STEVEN A. RABASSA FERNANDEZ	431260
E/2016-3978	08/2/16	CENTRO DE ESTETICA HERNANDEZ RUBIO	SERVICIOS ESTETICOS EN GENERAL.	SANDRA ALTAGRACIA HERNANDEZ / JORGE LUIS RUBIO BRITO	430742
E/2016-4044	09/2/16	CENTRO DE ESTUDIOS ANGELES DEL REY	EDUCACION INICIAL Y BASICA.	NANCY ARELIS HENRIQUEZ LORA	431031
E/2015-35263	08/2/15	CENTRO DE ESTUDIOS LA ALEGRIA DEL SABER	ENSEÑANZA PRE ESCOLAR, BÁSICA, SALA DE TAREA, COMPUTADORA Y JUEGOS EDUCATIVOS	ROSALIA SORIANO TRINIDAD	430814
E/2016-5048	16/2/16	CENTRO DE INTERÉS OPERACIÓN RESCATE CIOR	ACADEMIA DIRIGIDA A LA ENSEÑANZA EN DIVERSAS ÁREAS DE LAS ARTES E INSTITUCIÓN PSICOLÓGICA, CUIDO DE NIÑOS, PRODUCCIÓN MUSICAL	LEURIS SOFIA ALVAREZ ABREU; ILONKA GISEL GARCIA RIVAS /ANA CELIS POLANCO VARGAS DE GOMEZ	431485
E/2016-3485	12/2/16	CENTRO DOCTOR GOMAS HERNANDEZ TORRES	COMPRA, VENTA, COMERCIALIZACION E IMPORTACION DE TODO TIPO DE GOMAS Y ACCESORIOS PARA VEHICULOS Y EQUIPOS PESADOS EN GENERAL.	HAROLD BOLIVAR HERNANDEZ DURAN	431338

[210] EXP	[220] SOL. FECHA	[561] NOMBRE COMERCIAL	[510] ACTIVIDAD	[730] SOLICITANTE	[111] REGISTRO
E/2016-3089	01/2/16	CENTRO EDUCATIVO 3 FOR 3	CENTRO DE ENSEÑANZA INTEGRAL PARA TODOS LOS NIVELES EDUCACIÓN INICIAL, BÁSICA E INTERMEDIA. ACTIVIDADES EDUCATIVAS, DEPORTIVAS Y CULTURALES.	JUAN CARLOS MELLA LOPEZ	430071
E/2016-4126	09/2/16	CENTRO INTEGRAL ODONTOLOGICO DRA. LEIDY RIVAS, CIO	SERVICIOS ODONTOLOGICOS ESPECIALIZADOS EN GENERAL.	LEIDY ESCARLIN RIVAS ROMANO DE TAVERAS	430930
E/2016-4612	12/2/16	CENTRO MEDICO CADENA & BARRANCO	SERVICIOS MÉDICOS.	DANILO ALCIBIADES CADENA MOQUETE /RAQUEL MARGARITA BARRANCO DE CADENA	431368
E/2016-3283	02/2/16	CENTRO MONTESSORI ENMA VASQUEZ	EDUCACIÓN INICIAL Y BÁSICA.	BENITO CESAR VASQUEZ AQUINO	430218
E/2016-4031	09/2/16	CENTRO MUSICAL COMUNITARIO HEROINA PEÑA	ENSEÑANZA DEL USO CORRECTO DE LOS INSTRUMENTOS MUSICALES.	MIGUELINA ALTAGRACIA ARIAS RIVAS	431067
E/2016-3172	02/2/16	CENTRO OPTICO VISION SANA	ÓPTICA	JOSE BENITO ESPINAL ALMANZAR	430203
E/2016-1959	04/2/16	CERTEZA FBD	COMPRA, VENTA Y ADMINISTRACIÓN DE BIENES INMUEBLES.	FERNANDO ANTONIO BALLISTA DIAZ	430380
E/2016-3352	03/2/16	CÉSPEDES MATEO CONSTRUCCIONES GENERALES	DISEÑO, PLANIFICACIÓN Y EJECUCIÓN DE OBRAS CIVILES. BIENES RAÍCES Y CONSTRUCCIÓN EN GENERAL.	MAYEISI ALTAGRACIA MATEO CESPEDES	430113
E/2016-4037	09/2/16	CHAMP VERT	COMPRA, VENTA Y ADMINISTRACION DE BIENES INMUEBLES, INVERSIONES, COMPRA Y VENTA DE PRODUCTOS AGRICOLAS	PEDRO JOSÉ DAJER PERALTA	430912
E/2016-3411	03/2/16	CHIRANJEEV GLOBAL	BIENES RAÍCES Y ADMINISTRACIÓN DE PROPIEDADES.	HARSH SHARMA	430401
E/2016-4737	12/2/16	CHORAL CARIBBEAN ENTERPRISES	INVERTIR EN EMPRESAS COMERCIALES, INDUSTRIALES, FINANCIERAS, AGROPECUARIAS, TURÍSTICAS, DE BIENES RAÍCES, BANCOS.	PORTAFOLIO LEGAL, EIRL	431370
E/2016-3596	04/2/16	CICLISMO RD	APOYO, DESARROLLO, PROMOCION, PUBLICIDAD Y ORGANIZACION DE TODO TIPO DE EVENTOS RELACIONADOS CON EL DEPORTE DEL CICLISMO.	MIGUEL ANGEL RAFAEL GONZALEZ ESPINOS	430683
E/2016-4690	12/2/16	CIGARRILLOS DON CIBAO	ENSAMBLE, EMPAQUE Y DISTRIBUCION DE CIGARRILLOS.	HEROLD ABELLARD	431262
E/2016-4159	09/2/16	CILPEN GLOBAL BUSINESS	ESTABLECIMIENTO, GESTIÓN E IMPLEMENTACIÓN DE NEGOCIOS DE FINANCIAMIENTO, CORREDURÍAS	JORGE MERA & VILLEGAS, SRL	430950
E/2016-4038	09/2/16	CINQ MAISONS	COMPRA, VENTA Y ADMINISTRACIÓN DE BIENES INMUEBLES, INVERSIONES, COMPRA Y VENTA DE PRODUCTOS AGRICOLAS	PEDRO JOSÉ DAJER PERALTA	430910
E/2016-4035	09/2/16	CINQ NAVIRES	COMPRA, VENTA Y ADMINISTRACION DE BIENES INMUEBLES, INVERSIONES, COMPRA Y VENTA DE PRODUCTOS AGRICOLAS	PEDRO JOSÉ DAJER PERALTA	430914
E/2016-4276	10/2/16	CIRCUITO FAMILIAR	ENTIDAD SIN FINES DE LUCRO, SE DEDICA A TRANSMITIR A LAS FAMILIAS RESIDENTES EN REPÚBLICA DOMINICANA	ALEJANDRO ROMERO GOMEZ	431112
E/2016-2416	03/2/16	CLAP MULTI SERVICES	LIMPIEZA DE AREA COMUN, JARDINERIA, RECICLAJE, FUMIGACION, PLOMERIA, ELECTRICIDAD, PAGO DE FACTURAS DE SERVICIOS COMUNES, ADMINISTRACION DE INMUEBLES	VERSON MANUEL OLIVO RODRIGUEZ	430349
E/2016-3548	04/2/16	CLASICO DE BEISBOL PEQUEÑAS LIGAS NEFAM	DEPORTES, DEDICADA AL FORTALECIMIENTO DEL BÉISBOL INFANTIL.	AMBIORIX VIDAL DE LA ROSA /NEFTALI RUIZ PEREZ	430462
E/2016-3528	04/2/16	CLIMACOVER	VENTA DE DIFERENTES PRODUCTOS DE IMPERMEABILIZACIÓN Y SERVICIOS DE IMPERMEABILIZACIÓN DE SUPERFICIES.	JOEL AMADO DE JESUS TEJEDA PEÑA /LEONEL LUCIOLO VITTINI PAYANO	430489
E/2016-3838	08/2/16	CLINICA DE ATENCION PSICOLOGICA Y PSIQUIATRICA CAPP	SERVICIOS DE SALUD EN EL AREA PSICOLOGICA Y PSIQUIATRICA.	GILBERTO BLANCO RODRIGUEZ	430767
E/2016-2406	11/2/16	CLINICA DENTAL CLIDIA CONTRERAS DENTCO	SERVICIOS ODONTOLÓGICOS.	CLIDIA CECILIA CONTRERAS SOSA	431241
E/2016-3173	02/2/16	CLINICA DENTAL DRA. BLANCA I MORILLO VARGAS	ODONTOLOGIA EN GENERAL.	BLANCA IRIS MORILLO VARGAS	430406
E/2016-3575	04/2/16	CLINICA DENTAL DRA. JANET GUZMAN	ODONTOLOGIA EN GENERAL.	JANET CARMINA GUZMAN ACOSTA DE SANTOS	430565
E/2016-2280	26/1/16	CLINICA DENTAL DRA. YAMIL SANCHEZ	SERVICIOS ODONTOLOGICOS EN GENERAL.	YAMIL AREIKA SANCHEZ MEDINA	430327
E/2016-3843	08/2/16	CLINICA ODONTOLOGICA ESPECIALIZADA DRA. ALCANTARA RAMIREZ	SERVICIOS ODONTOLÓGICOS.	HADLYN MENCIA ALCANTARA RAMIREZ	430756
E/2016-4246	10/2/16	CLUB DEPORTIVO ESTRELLAS MARINAS	DESARROLLAR EL DEPORTE DE LA NATACIÓN EN NUESTRO PAÍS EN TODAS SUS MODALIDADES	SIMEON ACEVEDO	430990
E/2015-36204	01/2/16	CLUB DEPORTIVO MEDIA LUNA DE SAN JUAN	CLUB DEPORTIVO, PRÁCTICA, ENTRENAMIENTO, JUEGOS DEPORTIVOS Y EDUCACIONALES.	FREDIS ANIBAL VALENZUELA	430147
E/2016-4449	11/2/16	CLUB DEPORTIVO Y CULTURAL COANCA	CLUB DEPORTIVO Y CULTURAL, PARA FOMENTAR EL BUEN USO DE LOS ESPACIOS PÚBLICOS Y PROMOVER EL DEPORTE Y LA CULTURA EN LAS COMUNIDADES.	JESUS MAYOBANEX SUAZO PARADIS	431189
E/2015-38358	10/12/15	CLUB SOCIAL PONTEVEDRA	ADMINISTRACIÓN Y OPERACIÓN DE RESTAURANTES.	JULIO CESAR FERRADAS PALMAS /MESON IBERIA, SRL	431335
E/2016-4524	11/2/16	CLUB SOCIO CULTURAL CRERS	ORGANISMO PRIVADO NO LUCRATIVO, QUE TENDRA COMO OBJETO PRINCIPAL OFRECER A LA JUVENTUD Y A TODA LA COMUNIDAD UN AMBIENTE SANO Y SEGURO	NOBERTO JOSE ROJAS ROSARIO	431191
E/2016-3345	03/2/16	COAPSI. CONSULTORIO DE ATENCION PSICOLOGICA	CONSULTAS PSICOLÓGICAS EVALUACIONES Y REFERIMENTOS.	SANTA BERENICE REYES ROMERO	430271
E/2016-2966	10/2/16	COBERTURA CON ROSS VIDAL	PROGRAMA DE TELEVISION.	ROSSANNA RAMONA FIGUEROA VIDAL	431132
E/2016-4400	10/2/16	COCINA INDUSTRIAL FRANCISCO ANTONIO PUJOLS LOPEZ	SUPLIR ALIMENTOS PREPARADOS AL ESTADO PARA LA TANDA EXTENDIDA DE EDUCACIÓN, VIA INABIE.	FRANCISCO ANTONIO PUJOLS LOPEZ	431138
E/2016-3859	08/2/16	CODOMES, CENTRO ODONTOLOGICO DOMINICO-ESPAÑOL	SERVICIOS ODONTOLÓGICOS, CLÍNICA, LABORATORIOS, IMPORTACIÓN, EXPORTACIÓN Y COMERCIALIZACIÓN DE EQUIPOS Y PRODUCTOS ODONTOLÓGICOS.	DANIELA CONCEPCIÓN SEPÚLVEDA	430771
E/2016-3117	01/2/16	COLEGIO BINÁ	COLEGIO PRIVADO, CENTRO EDUCATIVO PRIVADO.	ROBERT ALBERTO BRITO LEE	430120
E/2016-4786	15/2/16	COLEGIO CAMINO DE ESPERANZA	EDUCACIÓN INICIAL Y BÁSICA.	JOHANNY YUBERKIS DE VARGAS HENRIQUEZ	431422
E/2016-3028	09/2/16	COLEGIO CRISTIANO LOS CUATRO HERMANOS	EDUCACIÓN INICIAL Y BÁSICA.	LUZ MARIA BONET GENAO	430862
E/2016-4238	10/2/16	COLMADO ALEXA MARIE	VENTA Y COMERCIALIZACION DE PRODUCTOS DE CONSUMO MASIVO, TALES COMO: COMESTIBLES, BEBIDAS, DESECHABLES, PRODUCTOS DE LIMPIEZA Y AFINES.	ALEXANDRA MARIA ALMANZAR MEDINA	431133
E/2016-2047	22/1/16	COLMADO D&D	VENTA DE PRODUCTOS COMESTIBLES Y ALIMENTOS DE LA CANASTA FAMILIAR, PICADERAS Y TODO TIPO DE BEBIDAS.	RICHARD DANIEL CONTRERAS MERCEDES	430275
E/2016-4590	12/2/16	COLMADO DELGADO	VENTA Y COMERCIALIZACION DE PRODUCTOS DE CONSUMO MASIVO TALES COMO: ALIMENTOS, BEBIDAS, DESECHABLES	CARLOS MANUEL DEL GADO ROSADO	431325
E/2016-1647	04/2/16	COLMADO LUIS REYES	COMPRA, VENTA Y COMERCIALIZACION DE PRODUCTOS COMESTIBLES, VEGETALES, FRUTAS, BEBIDAS, DESECHABLES, GOLOSINAS Y AFINES.	LUIS RAMON REYES RODRIGUEZ	430568
E/2016-4992	16/2/16	COLMADO MANUEL TORRES	COMPRA, VENTA Y COMERCIALIZACION DE PRODUCTOS COMESTIBLES, DESECHABLES, DE LIMPIEZA, GOLOSINAS, VEGETALES, FRUTAS, CARNES, EMBUTIDOS Y AFINES.	MANUEL DE JESUS TORRES TAPIA	431560
E/2016-1168	04/2/16	COMERCIALIZADORA DE AGUA LA SABROZA	VENTA Y COMERCIALIZACIÓN DE AGUA A GRANEL, BOTELLONES, BOTELLITAS Y JUGOS.	JOSSUE UREÑA ROSARIO	430523
E/2016-4289	10/2/16	COMERCIALIZADORA LINDA	VENTA Y DISTRIBUCION DE PRODUCTOS Y COMERCIALIZACION DE ALIMENTOS.	TRANSAGRICOLA S. R. L.	431052
E/2016-3671	05/2/16	COMERCIALIZADORA LOS HERMANOS	FABRICACIÓN, DISTRIBUCIÓN Y VENTAS DE PRODUCTOS DE LIMPIEZA.	FREDDY ERNESTO JOSEPH	430511
E/2016-4429	11/2/16	COMPañIA DE SEGURIDAD E INVESTIGACIÓN PRIVADA LA CONFIANZA	SEGURIDAD PRIVADA, VIGILANCIA Y PROTECCIÓN A INSTITUCIONES PRIVADAS, INDUSTRIALES, COMERCIALES, BANCARIAS, FINANCIERAS	COMPañIA DE SEGURIDAD E INVESTIGACIÓN PRIVADA LA CONFIANZA, S.R.L.	431239
E/2016-4129	09/2/16	COMPañIA UNION DE SEGURIDAD 24/7 46	BRINDAR SERVICIOS DE SEGURIDAD.	JUAN AMAURIS RODRIGUEZ RODRIGUEZ / ISIDRO DE JESUS VALERIO OSORIA	430905
E/2016-3456	11/2/16	COMPRA VENTA E INVERSIONES FRANCIS GUERRERO	TODO TIPO DE SOLUCIONES ECONOMICAS, CASA DE EMPEÑO, INVERSIONES INMOBILIARIAS, PRESTAMOS CON GARANTIA	JUAN FRANCISCO GUERRERO MARIANO	431256
E/2016-4795	15/2/16	COMPUNET	VENTA DE COMPUTADORAS Y EQUIPOS DE OFICINAS EN GENERAL.	MARCOS SANTANA MENA	431448
E/2016-4760	15/2/16	COMSERMUL	COMPañIA DE SERVICIOS MÚLTIPLES: SISTEMAS DE SEGURIDAD, SISTEMAS DE FACTURACIÓN, SISTEMAS DE ALARMAS	MARINO SORIANO DE PAULA	431628
E/2016-3847	08/2/16	CONCEPTOS ECOLÓGICOS APLICADOS- CONEAP	IMPORTACIÓN DE PRODUCTOS ECOLÓGICOS MEDIOAMBIENTALES, VENDER A CLIENTES, SOLUCIÓN DE FABRICANTES	CARLOS ALBERTO LABOUR GOMEZ	430736
E/2016-4427	11/2/16	CONCILIO DE IGLESIAS UNIDAS PARA SALVACIÓN CIUPAS	ENTIDAD SIN FINES DE LUCRO, PARA IDENTIFICAR UNA IGLESIA EVANGÉLICA.	MARISOL OVALLES DE BERRA	431161
E/2016-3253	12/2/16	CONCRETERA CIBAOMIX	PRODUCCIÓN DE CONCRETO Y SUS DERIVADOS, PRODUCTOS PRE-FABRICADOS DE HORMIGÓN	CEMENTO CIBAO, S.A	431343
E/2016-5008	16/2/16	CONGELADOS DOMINICANO CONGELADOM	VENTA DE PRODUCTOS AGRO INDUSTRIALES, CONGELADOS.	JOSE ALTAGRACIA LLUBERES DEL JESUS	431451
E/2016-3728	05/2/16	CONSORCIO EMPRESARIAL VERATIZA	COMERCIALIZACIÓN DE COMBUSTIBLES, COMPUTADORAS Y CONSTRUCCIONES CIVILES.	VIANNY DEYANIRA DE LOS SANTOS MATEO	430505
E/2016-3854	08/2/16	CONSORCIO MARTE PANTALEÓN - OPPORTUNITY	DISEÑO, CONSTRUCCION, EDIFICACION, ALQUILER, VENTA, ARRENDAMIENTO, ADMINISTRACION Y EXPLOTACION DE BIENES INMUEBLES.	PEDRO LUIS MARTE PANTALEON	430743
E/2016-4372	10/2/16	CONSTANZO ARQUITECTURA & CONSTRUCCIÓN CONARCON	DISEÑO DE PLANOS, PRESUPUESTOS, ASESORÍA TÉCNICA, PRESENTACIÓN DE PROYECTOS, CÁLCULOS Y CONSTRUCCIÓN EN GENERAL.	VLADIMIR MERQUIADES CONSTANZO DE PADUA	431151
E/2016-3457	11/2/16	CONSTRUCCIONES Y TERMINACIONES MOREL COLLADO	CONSTRUCCIONES Y MANTENIMIENTO DE EDIFICACIONES; SERVICIOS DE PINTURA, EBANISTERIA Y DECORACIONES DE INTERIORES EN GENERAL.	MATEO MOREL DEL ROSARIO	431139
E/2016-3753	05/2/16	CONSTRUCTORA ALFAU	CONSTRUCCIÓN, PROMOCIÓN Y VENTA DE PROYECTOS INMOBILIARIOS, URBANIZACIONES, VÍAS, CARRETERAS, PUENTES, MUELLES	CONSTRUCTORA ALFAU PEREZ & CO., S.R.L	430589
E/2016-711	02/2/16	CONSTRUCTORA ARVAZ	CONSTRUCCIÓN Y EDIFICACIÓN, FERRETERÍA Y PINTURA, MUEBLES Y MOBILIARIO	ARGENIS VASQUEZ ARTILES	430250
E/2016-3767	05/2/16	CONSTRUCTORA CAISSA	SERVICIOS DE CONSTRUCCIÓN.	CONSTRUCTORA CAISSA, SRL	430587
E/2015-39436	03/2/16	CONSTRUCTORA CASTILLO CONACA	SERVICIO DE CONSTRUCCIÓN EN GENERAL.	CONSTRUCTORA CASTILLO, C. POR A.	430330
E/2016-97	10/2/16	CONSTRUCTORA COMARPI	ARQUITECTURA, PREPARACIÓN DE TERRENOS, DISEÑO, LITIFICACIÓN, ACONDICIONAMIENTO, TERMINACIÓN, DEMOLICIÓN, DESARROLLO Y CONSTRUCCIÓN DE EDIFICIOS	MOISES ELIAS MARTINEZ PIMENTEL	431100
E/2016-2159	12/2/16	CONSTRUCTORA CRYANDY	CONSTRUCCION DE VIVIENDAS Y APARTAMENTOS EN GENERAL.	JUAN RAMON VASQUEZ DE LA CRUZ	431332
E/2016-4893	15/2/16	CONSTRUCTORA E INVERSIONES AMADOR GUILLEN	CONSTRUCCIÓN DE CASAS Y APARTAMENTOS, SERVICIOS INMOBILIARIOS Y DISEÑO ARQUITECTÓNICO.	LIDIA ESPERANZA GUILLEN	431427

[210] EXP.	[220] SOL. FECHA	[561] NOMBRE COMERCIAL	[510] ACTIVIDAD	[730] SOLICITANTE	[111] REGISTRO
E/2016-3905	08/2/16	CONSTRUCTORA FELIZ TERRERO	CONSTRUCCIÓN, VENTAS DE ARTÍCULOS PARA LA CONSTRUCCIÓN.	JULIO JEANCARLOS FELIZ TERRERO	430702
E/2016-2349	08/2/16	CONSTRUCTORA INTEGRO DOM	OBRAS CIVILES EN GENERAL, ASESORIA, CAPACITACION, ALQUILER DE EQUIPOS PARA LA CONSTRUCCION	DANEL GUZMAN DURAN	430770
E/2016-4698	12/2/16	CONSTRUCTORA JU-MA BISONO	COMPRA-VENTA Y ADMINISTRACIÓN DE BIENES INMUEBLES ASÍ COMO INVERTIR EN PROYECTOS INMOBILIARIOS Y EN OTRAS SOCIEDADES.	JUAN ANTONIO BISONO CAMBIASO /MÁXIMO RAFAEL BISONÓ CAMBIASO	431409
E/2016-2677	04/2/16	CONSTRUCTORA NUÑEZ MEZON	SERVICIOS DE CONSTRUCCION EN GENERAL Y VENTA DE MATERIALES PARA LOS MISMOS.	DOMINGO ANTONIO NUÑEZ MEZON	430566
E/2016-2997	11/2/16	CONSTRUCTORA OMAR CALCAGNO	CONSTRUIR, DISEÑAR, EJECUTAR, SUPERVISAR Y ADMINISTRAR OBRAS CIVILES.	OMAR ARMANDO LUIS JAVIER CALCAGNO	431202
E/2016-4769	15/2/16	CONSTRUCTORA RE&TE	CONSTRUCCIÓN, DISEÑOS ARQUITECTURA, INMOBILIARIA, ADMINISTRACIÓN DE BIENES RAÍCES	PRIAMO CASIANO REYES MARTINEZ	431513
E/2016-3737	05/2/16	CONSTRUCTORA ROBERTS	ARQUITECTURA, PREPARACIÓN DE TERRENOS, DISEÑO, LOTIFICACIÓN, ACONDICIONAMIENTO, TERMINACIÓN, DEMOLICIÓN, DESARROLLO Y CONSTRUCCIÓN DE EDIFICIOS Y OBRAS CIVILES	SABRA ROBERTS GOMEZ	430541
E/2016-2516	03/2/16	CONSTRUCTORA RP	DESARROLLO, PREPARACIÓN Y EJECUCIÓN DE PROYECTOS DE OBRAS CIVILES EN GENERAL.	RAFAEL POLANCO SÁNCHEZ	430435
E/2015-36741	09/2/16	CONSTRUCTORA SMEATON	CALCULOS, DISEÑOS, PRESUPUESTOS Y TODO TIPOS DE OBRAS CIVILES Y ELECTRICAS; ASI COMO ALQUILER DE EQUIPOS DE CONSTRUCCION.	LUIS MANUEL LIRANZO DIAZ	431026
E/2016-2302	05/2/16	CONSTRUIMPERIO LISAN-D	ARQUITECTURA, REPARACIÓN DE TERRENOS, DISEÑO, ACONDICIONAMIENTO, TERMINACIÓN, DEMOLICIÓN, DESARROLLO Y CONSTRUCCIÓN DE EDIFICIOS Y OBRAS CIVILES EN SENTIDO GENERAL	LISANDRO RAFAEL DISLA CRUZ /LEANDRO ANTONIO DISLA CRUZ	430624
E/2016-3532	04/2/16	CONSTRUSERVICE WILMAN	CONSTRUCCIÓN Y EDIFICACIÓN, FERRETERÍA Y PINTURA, MUEBLES Y MOBILIARIO, CONSULTORÍA, HERRAMIENTAS, MAQUINARIAS, MUEBLES Y EQUIPOS DE OFICINA	WILMAN RODRIGUEZ SANCHEZ	430466
E/2016-4321	10/2/16	CONSULTAG	PRESENTACIÓN DE DIVERSAS MARCAS EN LA REPÚBLICA DOMINICANA, ESPECIALMENTE DEDICADAS A LA IMPORTACIÓN DE PRODUCTOS	RENÉ CASTANEDA MORA	431061
E/2016-4145	09/2/16	CONSULTORES ENJUMANIS	COMPRA Y VENTAS DE EQUIPOS TECNOLÓGICOS, SOFTWARE Y HARDWARE A NIVEL NACIONAL E INTERNACIONAL.	YANERY SANTANA VIDAL	430878
E/2016-3164	02/2/16	CONSULTORIO DENTAL DRA.POLANCO LÓPEZ	SERVICIOS ODONTOLÓGICOS.	LUZ MARINA POLANCO LOPEZ	430298
E/2016-2432	09/2/16	CONSULTORIO ODONTOLOGICO DR. ONASIS FERNANDEZ	SERVICIOS ODONTOLOGICOS EN GENERAL.	ONASIS DE JESUS FERNANDEZ FERNANDEZ	431087
E/2016-3771	05/2/16	CONSULTORIO ODONTOLOGICO DRA. WENDY CALDERON	ODONTOLOGIA EN GENERAL.	WENDY CECILIA CALDERON AQUINO DE FERNANDEZ	430637
E/2016-3343	12/2/16	CONTABILIDAD Y ASESORIA PROFESIONAL MARTE DOMINGUEZ & ASOC.	SERVICIOS Y ASESORIAS DE CONTABILIDAD	RONALD JOSE MARTE PERALTA	431340
E/2016-3565	04/2/16	CONTIGO	DISTRIBUCIÓN Y VENTA Y PERSONALIZACIÓN AL MAYOR Y AL DETALLE DE VASOS, VASOS TÉRMICOS, JARRAS, COOLERS Y CUALQUIER OTRA ACTIVIDAD RELACIONADA.	HELGA CHRISTIANE VON CRAZUTSOTO	430479
E/2016-3566	04/2/16	CONTRATISTAS DEL CARIBE CDC	TRABAJOS TÉCNICOS DE SISTEMAS IP, ELÉCTRICOS, INSTALACIONES DE CÁMARAS A LOCALES COMERCIALES Y EMPRESARIALES Y SISTEMAS DE REDES EN GENERAL.	ROCIO ALEXANDRA ARISTY FORNE	430483
E/2016-2535	08/2/16	COOPERATIVA DE AHORRO, CRÉDITO Y SERVICIOS MÚLTIPLES, PARA LA FAMILIA COOPERATIVA SAN FERMIN	ORGANIZACIÓN SIN FINES DE LUCRO CON OBJETIVO DEL AHORRO, CRÉDITO Y SERVICIOS MÚLTIPLES PARA LA FAMILIA.	JUAN FERMIN RODRIGUEZ REYES /YAJAIRA BATISTA PASCAL DE RODRIGUEZ	430806
E/2016-4065	09/2/16	COOPERATIVA DE AHORROS, CREDITOS Y SERVICIOS MULTIPLES DE LA COOPCNTT	OFRECER SERVICIOS FINANCIEROS, AHORROS Y PRESTAMOS.	JUAN DE JESUS MARTE VALENZUELA	430927
E/2016-4265	10/2/16	COOPERATIVA DE AHORROS, CREDITOS Y SERVICIOS MULTIPLES SAN ISIDRO COOPSAN	RECIBIR APORTACIONES AL CAPITAL, ESTIMULAR EL HABITO DE DEPÓSITOS DE AHORROS ENTRE LOS ASOCIADOS	ROMEL RAFAEL PEREZ FELIX	431113
E/2016-3460	03/2/16	COOPERATIVA DE CONSUMO Y SERVICIOS PARA JUBILADOS, PENSIONADOS, ENVEJECIENTES, MADRES, SOLTERAS, DISCAPACITADOS Y FAMILIARES COOPCOSER	ENTIDAD SIN FINES DE LUCRO DEDICADA A OFERTAR Y FACILITAR, PRESTAMOS, CREDITOS, PRODUCTOS Y BIENES DEL HOGAR A NUESTROS SOCIOS Y AFILIADOS.	SIGFREDO ANTONIO CABRAL PUJOLS	430499
E/2016-4791	15/2/16	COOPERATIVA DEL TURISMO DOMINICANO COOPTUR	COOPERATIVAS DE AHORRO Y CRÉDITO.	ROMEL AQUILES MARRANZINI NUÑEZ	431421
E/2016-3891	08/2/16	COOPKADENOR	FOMENTO, DESARROLLO, PRÉSTAMOS A PRODUCTORES DE CACAO DE LA REGIÓN NORTE DEL PAÍS, Y CUALQUIER OTRO SERVICIO CONEXO.	ALEJANDRO OTERO POLANCO	431482
E/2016-3796	05/2/16	COPEX ENERGY	GESTIÓN, DISEÑO, DESARROLLO, ADMINISTRACIÓN Y OPERACIÓN DE PROYECTOS DE INGENIERÍA, ENERGÍA, CONSTRUCCIÓN, INFRAESTRUCTURAS TURÍSTICAS	JEDEONI M. CALCAÑO TAVÁREZ	430557
E/2016-3472	10/2/16	CORNIEL FIGUEROA IMPORTADORA	IMPORTACION, VENTA AL POR MAYOR Y DETALLE DE ALIMENTOS PARA SUPERMERCADOS, CAFETERIAS Y OTROS.	RAMON OSCAR CORNIEL ROSARIO / DINORAH MARGARITA TORIBIO CORNIEL	431007
E/2016-1106	03/2/16	CORPID	ELABORACIÓN DE LETREROS, IMPRESIÓN, EXHIBIDORES, SEÑALIZACIÓN, STAN, UNIFORMES.	LUIS FERNANDO ENCARNACION	430338
E/2016-3427	03/2/16	CORPORACION 0604	ADQUIRIR POR COMPRA O APORTE EN NATURALEZA SOLARES Y/O VILLAS TURISTICAS, CON EL PROPOSITO DE DESARROLLARLOS, VENDERLOS	CORPORACION 0604, S.R.L.	430412
E/2016-3423	03/2/16	CORPORACION 2224	ADQUIRIR POR COMPRA O APORTE EN NATURALEZA SOLARES Y/O VILLAS TURISTICAS, CON EL PROPOSITO DE DESARROLLARLOS, VENDERLOS	CORPORACION 2224, S.R.L	430416
E/2016-3420	03/2/16	CORPORACION 23241	ADQUIRIR POR COMPRA O APORTE EN NATURALEZA SOLARES Y/O VILLAS TURISTICAS, CON EL PROPOSITO DE DESARROLLARLO, VENDERLOS	CORPORACION 23241, S.R.L	430433
E/2016-3419	03/2/16	CORPORACION 32883	ADQUIRIR POR COMPRA O APORTE EN NATURALEZA SOLARES Y/O VILLAS TURISTICAS, CON EL PROPOSITO DE DESARROLLARLO, VENDERLOS	CORPORACION 32883, S.R.L	430418
E/2016-3430	03/2/16	CORPORACION 64852	ADQUIRIR POR COMPRA O APORTE EN NATURALEZA SOLARES Y/O VILLAS TURISTICAS, CON EL PROPOSITO DE DESARROLLARLOS, VENDERLOS	CORPORACION 64852, S.R.L	430411
E/2016-3780	05/2/16	CORRIENTE MODERNIZADORA DE AVANZADA COMDA	ORIENTAR DE MANERA EDUCATIVA, PARTICIPATIVA E INTEGRAL A PERSONAS INTERESADAS EN EJERCER ACTIVIDADES CAPAZ DE TRANSFORMAR EL FUTURO SOCIO ECONÓMICO DE RD	JUAN MANUEL MARTINEZ CARPIO /HECTOR BIENVENIDO PEÑA GARCIA	430591
E/2015-31502	16/2/16	CORTE 809	COMPRAR, VENDER, EXPORTAR, IMPORTAR, PRODUCIR Y REALIZAR OPERACIONES AFINES	RAFAEL AMIN FERNANDEZ CANAAN	431599
E/2016-3137	01/2/16	COSERDONT, COLOCACIONES Y SERVICIO A LA CONSTRUCCIÓN	COLOCACIONES Y SERVICIOS A LA CONSTRUCCION, CONSTRUCCION DE VIVIENDAS, TRANSPORTE.	GREGORY ARMANDO ROSARIO CANELA	430126
E/2016-4211	10/2/16	COSTURAS DEL CARIBE	TALLER DE ELABORACIÓN DE UNIFORMES Y TODO TIPO DE INDEUMENTARIAS.	ROSANNA MINERVA VALERA NUÑEZ	431115
E/2015-39203	08/2/16	COULEUR CAFE FROID	VENTA DE CAFE, CONFITERIAS, PASTELES, BEBIDAS NO ALCOHOLICAS, HELADO Y DULCES.	CARINE SERGINE SANTA CAILLAVET EP. FORT	430754
E/2016-1238	14/1/16	COUTURE DESIGN HOUSE BY ANNABELL ANTIGUA	TALLER DE CONFECCIÓN DE ROPAS DE NIÑOS, NIÑAS, ADOLESCENTES, DAMAS Y CABALLEROS, UNIFORMES ESCOLARES PARA HOSPITALES, CLÍNICAS	ANNABELL ANTIGUA /CHRISTOPHER QUIÑONES	430860
E/2016-2512	05/2/16	CP GROUP	IMPORTACIÓN Y VENTA AL POR MAYOR DE ACCESORIOS DE PLATA Y CARTERAS.	ELISA AMALIA PIMENTEL MALLA	430559
E/2016-4280	10/2/16	CRAFT EVENTS	ASESORÍA Y PRODUCCIÓN DE EVENTOS; SERVICIOS DE REDES SOCIALES	MARTÍN RAÚL HERNÁNDEZ LÓPEZ	431109
E/2016-4078	09/2/16	CREDIMUJER DE COOPADEPE	PRODUCTO DEDICADO A LA MUJER EMPRENDEDORA, QUE NO TIENE FACILIDADES DE ACCEDER A CRÉDITOS EN LAS ZONAS RURALES DE LA PROVINCIA ESPAILLAT.	COOPERATIVA DE SERVICIOS ADEPE	431014
E/2016-4938	15/2/16	CREDITOP	PRESTAMOS PERSONALES, FINANCIAMIENTO DE VEHÍCULOS, PRESTAMOS HIPOTECARIOS, PRESTAMOS SOBRE NOMINA	KEYRON FIGUEROA GÜICHARDO; VIKKEISY ANGELY MERCADO GONZALEZ /FRANCARLOS ESTEBAN I BENCOSME FERREIRAS	431295
E/2016-4212	10/2/16	CREDIVERDE DE COOPADEPE	PRODUCTO DE CRÉDITO DISEÑADO PARA PROYECTOS QUE TIENEN QUE VER CON EL MEDIO AMBIENTE, DENTRO DE LA PROVINCIA ESPAILLAT Y ZONAS ALEDAÑAS.	COOPERATIVA DE SERVICIOS ADEPE, COOPADEPE	430999
E/2016-4401	10/2/16	CRICELIO SANCHEZ FOUNDATION AND MINISTRY	ORGANIZACION SIN FINES DE LUCRO, QUE SE DEDICA A LA COLABORACION INTEGRAL A NIÑOS, NIÑAS, ADOLESCENTES Y ANCIANOS	FELICIA MARIA SANCHEZ PIMENTEL	431126
E/2016-4419	11/2/16	CROCUS	PRODUCCIÓN AGRÍCOLA, EL CULTIVO DE GRANOS, CEREALES Y VEGETALES	PAVLO YESIPOV	431182
E/2016-2251	26/1/16	CROWD MY SOCIAL	MARKETING DIGITAL, MANEJO DE SOCIAL MEDIA, FOTOGRAFÍA, CREACIÓN DE VÍDEOS, RELACIONES PUBLICAS, ORGANIZACIÓN DE EVENTOS, DISEÑOS DIGITALES	LA MUR JOAN LOPEZ VIERA	430628
E/2016-2746	08/2/16	CUBE SOLUTIONS	EXPORTACIÓN Y COMERCIALIZACIÓN DE MATERIA PRIMA PARA MAQUILA TEXTIL, PIEZAS DE AUTOMÓVILES	ERICK RODRIGUEZ SANCHEZ	430775
E/2016-4668	12/2/16	D & N AUTOMATIZACION Y CONTROL	COMPRA, VENTA Y COMERCIALIZACION DE TODO TIPO DE EQUIPOS ELECTRONICOS EN GENERAL	DIONISIO VASQUEZ SANTANA / NORBERTO MATA OLIVO	431323
E/2016-3833	08/2/16	D' ANA & CAMIL SALON BOUTIQUE SPA	CORTE Y PEINADO DE PELO, ALIZADO, TINTE, PERFUMERÍA, VENTA DE PRENDAS DE VESTIR, ZAPATERÍA, ACCESORIOS	ANA MIGUELINA CUEVAS DIAZ	430789
E/2016-4051	09/2/16	D' ARISTIDES BARBERT SHOP	BARBERÍA.	CARLOS ARISTIDES ALCANTARA PELAEZ	430886
E/2016-4544	11/2/16	D' LUIS MIGUEL TALLER DE EBANISTERIA	FABRICACION, REPARACION Y VENTA DE MUEBLES DEL HOGAR.	DOLORES SANTANA	431143
E/2016-3426	03/2/16	D' MANUELA & GONELL FESTEJOS	ORGANIZACION Y ASESORIA DE TODO TIPO DE EVENTOS, DECORACION, BUFFET, ALQUILER DE EQUIPOS PARA LOS MISMOS Y SERVICIOS DE CAMAREROS.	MANUELA ALEXANDRA TIBURCIO DE TAVERAS / SIXTO RAFAEL ANTONIO TAVERAS GONELL	430434
E/2016-4420	11/2/16	D' MARIA TAVAREZ BOUTIQUE	VENTA DE ROPA INTERIOR PARA DAMAS Y CABALLEROS, ACCESORIOS, CARTERAS, PERFUMES, CALZADOS, ENTRE OTROS.	MARIA TERESA TAVAREZ DE MEDINA	431163
E/2016-3416	03/2/16	D' MARTA UREÑA BOUTIQUE	COMPRA, VENTA, COMERCIALIZACION E IMPORTACION DE TODO TIPO DE PRENDAS DE VESTIR, CALZADOS, PERFUMERIA Y ACCESORIOS EN GENERAL.	MARTA YSABEL UREÑA LOPEZ	430410
E/2016-3474	03/2/16	D' NASHLEY RAMOS VARIEDADES	SALÓN DE BELLEZA EN GENERAL, COMPRA, VENTA, COMERCIALIZACIÓN E IMPORTACIÓN DE PRODUCTOS DE BELLEZA, PRENDAS DE VESTIR	CAROLINA ALTAGRACIA RAMOS DIAZ	431563
E/2016-4040	09/2/16	D' TODO PARA TOLDOS SANTO DOMINGO	COMPRA, VENTA, REPARACIÓN, IMPORTACIÓN DE PIEZAS Y ACCESORIOS PARA TOLDOS.	JOSE OSCAR OLIVER MARIN	430635
E/2016-4124	09/2/16	D' YOLANDA VILLA BLUE PENSION	SERVICIO DE ALQUILER DE HABITACIONES PARA NACIONALES Y EXTRANJEROS.	YOLANDA GARCIA	430882
E/2016-3631	05/2/16	D'AGUASVIVAS PISOS Y PISCINAS	VENTA DE MATERIALES Y EQUIPOS PARA EL MANTENIMIENTO DE PISOS Y PISCINAS.	ROBERT ANTONIO MARTE AGUASVIVAS	430677

[210] EXP.	[220] SOL. FECHA	[561] NOMBRE COMERCIAL	[510] ACTIVIDAD	[730] SOLICITANTE	[111] REGISTRO
E/2016-4741	12/2/16	DANAHI SERVICES	VENTA DE TINTA, TONERS, CARTUCHOS DE IMPRESIÓN Y TODO LO RELACIONADO CON LA IMPRESIÓN Y DISEÑO GRÁFICO EN GENERAL.	DANIEL AUGUSTO NANITA HIRUJO	431344
E/2016-2672	09/2/16	DANMAX CLEANING	FABRICACION, VENTA Y DISTRIBUCION DE PRODUCTOS DE LIMPIEZA.	EMILIO MEDINA JIMENEZ	430949
E/2016-4502	11/2/16	DANZZA SHOES	VENTAS, FABRICACIÓN, EXPORTACIÓN E IMPORTACIÓN DE CALZADOS.	GONZALO ANTONIO RUEDA MIRANDA /SHERYL ZAMORA TURBI	431185
E/2016-3576	04/2/16	DAVID CORTE D.C.	SERVICIOS ESTÉTICOS PARA EL GÉNERO MASCULINO.	FELIX DAVID VASQUEZ PEÑA	430447
E/2016-904	08/2/16	DAVIDE MARTINENGI CORPORATION	FABRICACIÓN, REPARACIÓN, IMPORTACIÓN, VENTA Y COMERCIALIZACIÓN DE MAQUINAS, HERRAMIENTAS, ACCESORIOS Y MATERIALES DE LA INDUSTRIA DE CALZADOS	DAVIDE MARTINENGI/ MATTEO MARTINENGI	430752
E/2016-4897	15/2/16	DE ERICO BOUTIQUE	VENTA Y COMERCIALIZACION DE PRENDAS DE VESTIR, CALZADOS, ACCESORIOS Y PERFUMES.	ERICO ANTONIO SANCHEZ PEREZ	431472
E/2016-3407	03/2/16	DE ORO AUTO PAINT	TALLER DE DESABOLLADURA Y PINTURA DE VEHICULOS DE MOTOR.	JULIO DE JESUS CALZADO BRITO	430438
E/2016-1765	03/2/16	DE RAMIREZ CLASES CAFETERIA Y COMEDOR	VENTA DE COMIDA CRUDA Y COCIDA, COMIDA EMPRESARIAL, SERVICIO DE CATERING, VENTA DE JUGOS, SANDWICHES.	ROBERTO RAMIREZ	430265
E/2016-4883	15/2/16	DECORACIONES DILENNY MARTE	DECORACION DE CASAS, COLCHA, CORTINAS, DECORACION EN GENERAL.	DILENNY MARTE HILARIO	431446
E/2016-4287	10/2/16	DECORETTE EVENTOS	PLANIFICACIÓN Y DECORACIÓN DE BODAS Y EVENTOS.	JELVIS CHRISTIAN VÁSQUEZ ROSARIO /SUSSETTE MARIE PIMENTEL CARBUCCIA	431000
E/2016-3877	08/2/16	DELICIAS ESTRELLA BY KATHERINE ESTRELLA	COMIDA EMPRESARIAL, SERVICIOS DE PICADERA, BUFFET, ORGANIZACION DE TODO TIPO DE EVENTOS	CATHERINE ESTRELLA BONILLA	430563
E/2016-4692	12/2/16	DENTAL ESTETIC IMPLANTS DIAMANTE	SERVICIOS ODONTOLÓGICOS EN GENERAL, VENTA Y COMPRA DE PRODUCTOS Y MEDICAMENTOS DENTALES.	WANDHINSON JOEL GONZALEZ DE LOS SANTOS	431388
E/2016-3674	05/2/16	DEPOSITO DENTAL DEL NORDESTE DENORD	VENTAS, COMPRAS Y DISTRIBUCION DE TODOS LOS TIPOS DE MATERIALES ODONTOLÓGICOS	JORGE LUIS RAMOS MOYA	430693
E/2016-3149	01/2/16	DESARROLLADORA CANA BLANCA	CONSTRUCCION, DESARROLLO Y PROMOCION DE PROYECTO TURISTICO INMOBILIARIO.	LANESTREET, LTD /INVERSIONES BONAPARTE, S.R.L.	430124
E/2016-3660	05/2/16	DESING & FAMILY SAS	VENTA E IMPORTACIÓN DE MADERAS.	ALFREDO HURTADO MARTINEZ; HUGO ARMANDO HURTADO MARTINEZ /ALEXANDRA HURTADO MARTINEZ	430598
E/2016-3568	04/2/16	DG-GAS	DISTRIBUCION Y VENTA DE GLP; COMERCIALIZACION DE LOS PRODUCTOS DERIVADOS DEL PETROLEO.	SANTOS DIAZ MEDINA /FAUSTO ISAIAS GUZMAN HERNANDEZ	430580
E/2016-4979	16/2/16	DHARA DANU	CAMPAMENTOS, SEMINARIOS, CONFERENCIAS, CLASES DE SUPERACIÓN PERSONAL, CLASES Y SERVICIOS RELACIONADOS A LA PESCA	MARITZA A RODRIGUEZ CINTRON	431452
E/2016-4913	15/2/16	DINAMITA GYM VIP	ENTRENAMIENTO FISICO, GIMNASIO, ASESORIA NUTRICIONAL, VENTA DE EQUIPOS Y ARTICULOS PARA LOS MISMOS.	MAIRENY ROSARIO TAVAREZ VALERIO	431442
E/2016-4808	15/2/16	DIOGENES INDUSTRIAL	EXPORTACION Y ELABORACION DE ALIMENTOS Y BEBIDAS.	DIOGENES SIERRA CUEVAS	431613
E/2015-37621	08/2/16	DIPEFA IMPORT	DISTRIBUCIÓN, IMPORTACIÓN, EXPORTACIÓN, MERCADERO Y VENTA DE QUINCALLERÍA, ARTICULOS DE FANTASÍA, CRISTALERÍA, PLÁSTICOS, ALUMINIO	ANGEL ERNESTO PEÑA PEÑA	430807
E/2016-1984	08/2/16	DIPRE ELECTROMOTRIZ	ELECTRICIDAD INDUSTRIAL Y RESIDENCIAL, AIRES Y REFRIGERACIÓN, ENERGÍA RENOVABLE, MOTORES ELÉCTRICOS	JULIO CRISTINO DIPRE DIAZ	430773
E/2016-3403	03/2/16	DIRECTO USA	IMPORTACIÓN DE TODO TIPO DE MERCANCIAS TALES COMO: ARTICULOS PARA EL HOGAR, VEHÍCULOS, PIEZAS Y PARTES PARA LOS MISMOS.	OLIVER MANUEL REYES PEGUERO	430444
E/2016-3678	15/2/16	DISTRIBUIDORA CASTILLO PAREDES	VENTA DE MEDICAMENTOS NATURALES.	ALTAGRACIA CASTILLO BURGOS	431479
E/2016-3141	01/2/16	DISTRIBUIDORA ELECTRÓNICA LAMA	VENTA DE REPUESTOS PARA ELECTRONICA,EQUIPOS DE COMUNICACION Y SONIDO EN GENERAL, FABRICACION, ARMADO Y REPARACION DE EQUIPOS ELECTRONICOS	DISTRIBUIDORA ELECTRONICA LAMA,SRL	430131
E/2016-2602	05/2/16	DISTRIBUIDORA JAFRA	COMERCIALIZACIÓN, VENTA, IMPORTACIÓN DE PRODUCTOS MASIVOS DE ALIMENTOS.	JAIME FRANCISCO HAMILTON SEVERINO	431395
E/2016-3380	03/2/16	DISTRIBUIDORA MELENDEZ OVALLES	DISTRIBUCION Y VENTA DE PRODUCTOS COMESTIBLES.	ANA CRISTINA MELENDEZ OVALLES	430396
E/2016-4854	15/2/16	DISTRIBUIDORA ORION 5255	IMPORTACIÓN, EXPORTACIÓN, DISTRIBUCIÓN AL POR MAYOR Y AL DETALLE DE PRODUCTOS ALIMENTICIOS Y BEBIDAS.	REGULO OMAR AZOCAR AVILA	431507
E/2016-4417	11/2/16	DISTRIBUIDORA ROSELINA	VENTA DE PRENDAS DE VESTIR, CALZADOS Y ACCESORIOS.	ROSELINA ESTEVEZ NUNEZ	431209
E/2016-1547	18/1/16	DISTRIBUIDORA ROSELL	SUMINISTRO DE MATERIALES GASTABLES PARA OFICINA, SUMINISTRO DE MOBILIARIOS Y EQUIPOS DE OFICINA.	CAROL GISELLE AGRAMONTE OSORIO	430560
E/2016-2273	02/2/16	DIVERSOS SESI & RAMONA	VENTAS DE PRODUCTOS ALIMENTICIOS, MATERIAL GASTABLE DE OFICINA Y DEL HOGAR, BEBIDAS, EQUIPOS ELECTRONICOS	RAMONA ALTAGRACIA TERRERO RIVERA	430356
E/2016-831	12/2/16	DJ BOTY MULTISERVICES	PRODUCCIÓN Y PROMOCIÓN DE EVENTOS Y ESPECTÁCULOS, COMPRA Y VENTA DE ROPAS.	JUAN FRANCISCO RODRIGUEZ /MARIA VIRGEN PLASENCIA DE RODRIGUEZ	431413
E/2016-3612	04/2/16	DLS IMPORT	IMPORTACION, DISTRIBUCION Y VENTA DE AUTO REPUESTOS.	RUBEN DARIO DE LOS SANTOS SANTOS	430582
E/2016-2071	04/2/16	DM TILE SHOP	OFRECER SERVICIOS DE COMPRA, VENTA, IMPORTACIÓN Y DISTRIBUCIÓN DE MATERIALES DE LA CONSTRUCCIÓN TALES COMO: CERÁMICA, MÁRMOL, ENTRE OTROS.	GAUDIOSO RICARDO DIAZ MORAN	430452
E/2016-4335	10/2/16	DMCO DOMINICANA	COMERCIALIZACIÓN, FABRICACIÓN, ALMACENAMIENTO, CONSIGNACIÓN, TRANSPORTACIÓN	DMCO DOMINICANA, SRL	430975
E/2016-3968	08/2/16	DMO ARQUITECTURA DE INTERIORES	REMODELACIÓN DE ESPACIOS INTERIORES RESIDENCIALES, COMERCIALES, HOTELEROS, PAISAJISMO E INSTITUCIONES.	DULCE MARIA MARTINEZ ORTEGA	430898
E/2016-3969	08/2/16	DMO INTERIORES	REMODELACION DE ESPACIOS INTERIORES RESIDENCIALES, COMERCIALES, HOTELEROS, PAISAJISMO E INSTITUCIONALES	DULCE MARIA MARTINEZ ORTEGA	430725
E/2016-3725	05/2/16	DOMESTIKAS RD, DOMEKA	AGENCIA DE RECLUTAMIENTO DE PERSONAL PARA ASISTENCIA DEL HOGAR Y EMPRESAS, TALES COMO DOMESTICAS, ENFERMERAS, CONSERJES Y EMPLEADOS EN GENERAL	DESIREE BRUNO GUERRA	430606
E/2015-39130	05/2/16	DOMIA TRAVELS & TOURS	SERVICIOS DE TURISMO NACIONAL E INTERNACIONAL, TALES COMO; EXCURSIONES, PREPARACIÓN Y COMERCIALIZACIÓN DE TOURS Y PAQUETES TURÍSTICOS	ELMA EUGENIA GUTIERREZ MARTINEZ	430642
E/2016-338	05/2/16	DOMINICAN GRAND POWERBALL	COMPRA, VENTA, EXPENDIO DE BEBIDAS, ASI COMO TAMBIEN LA OPERACION DE UN CENTRO DE DEPORTES	ZIAD ZIAD	430699
E/2016-4410	10/2/16	DONATO BARGIGIA	VENTA Y FABRICACIÓN DE ROPA EN GENERAL.	AGUSTINA ANTONIA CARRERAS LUGO	431148
E/2016-3738	05/2/16	DORENA	COMPRA, VENTA Y ALQUILERES DE INMUEBLES.	ANDRES SABORIT FONT	430540
E/2016-3425	03/2/16	DORICA DOMINICANA	PROMOVER Y REALIZAR EL ESTUDIO, ORGANIZACION, GESTION, ADMINISTRACION Y EJECUCION DE TODO GENERO DE PROYECTO	DORICA DOMINICANA, S.R.L.	430414
E/2016-3670	05/2/16	DORVILLE FASHION	VENTA Y DISTRIBUCION DE TODO TIPO DE ROPA, AL POR MAYOR Y DETALLE.	FLOR DE BETHANIA DORVILLE SANCHEZ	430694
E/2016-4761	15/2/16	DOS CUARTOS ARQUITECTURA	ARQUITECTURA, DISEÑO, CONSTRUCCIÓN, VENTA DE INMUEBLES, REMODELACION, DISEÑO DE INTERIORES.	FATIMA YAMELY PEREZ TORIBIO /ROSALIA STEFFANIE RESTITUYO PEREZ	431502
E/2016-3972	08/2/16	DR. C. ARISTY RODRIGUEZ	COMERCIALIZACIÓN DE PRODUCTOS FARMACÉUTICOS.	CARMELO ARISTY RODRIGUEZ	430718
E/2016-4539	11/2/16	DR. NOE VETERINARIA	DEDICADA A LA PREVENCIÓN, DIAGNÓSTICO Y TRATAMIENTO DE ENFERMEDADES, TRASTORNOS Y LESIONES EN LOS ANIMALES, DOMÉSTICOS COMO SILVESTRES	BRAVO, S.A.	431081
E/2016-4878	15/2/16	DRESS ME SWEET	FABRICACIÓN, COMPRA, VENTA, COMERCIALIZACIÓN Y EXPORTACIÓN DE TODO TIPO DE PRENDAS DE VESTIR, ACCESORIOS Y PERFUMERÍA EN GENERAL	ANA JOAQUINA MINIER DURAN	431478
E/2016-2813	10/2/16	D'SUGEIDY SALON	APLICACIÓN DE TRATAMIENTO DE BELLEZA Y LA COMPRA Y VENTA DE PRODUCTOS DE BELLEZA.	SUGEIDY ARACHE PEGUERO DE CARPIO /JUAN DANIEL CARPIO WILMORE	430996
E/2016-3563	04/2/16	DURAN NUÑEZ VARIEDADES	COMPRA, VENTA, COMERCIALIZACION E IMPORTACION DE TODO TIPO DE PRENDAS DE VESTIR, CALZADOS, PERFUMERIA Y ACCESORIOS EN GENERAL.	ANA CECILIA DURAN NUÑEZ	430552
E/2016-4067	09/2/16	E & F EXCURSIONES	TOUR OPERADORA, AGENCIA DE VIAJES, CONTRATACIÓN DE MEDIOS DE TRANSPORTES, SERVICIOS Y FUNCIONES DE INTERMEDIACIÓN PARA CLIENTES Y AGENTES EN EL ÁREA DEL TURISMO	EMILIO FIGUEROA DE LOS SANTOS	430845
E/2016-4267	10/2/16	E.R. 247 MOTOR SALUD DOMINICANA	VENTA DE OFERTAS DE COBERTURA DE PLANES DE SALUD DE EMERGENCIAS Y AMBULATORIOS, A TRAVÉS DE UNA COMPAÑÍA ASEGURADORA.	EDUARDO READ ESTRELLA	431055
E/2016-3184	02/2/16	EBANISTERIA Y CONSTRUCCIONES PABLO ASTACIO	FABRICACION Y REPARACION DE PUERTAS, VENTANAS Y TECHOS DE MADERA PARA LA CONSTRUCCION.	PABLO ASTACIO	430437
E/2016-4446	11/2/16	ECO GENERACIÓN CRUZ GUZMÁN	GENERACION DE ENERGIA ELECTRICA POR MEDIO DE FUENTES RENOVABLES.	ELVIN FRANKLIN ABRAHAN CRUZ GUZMAN	431162
E/2016-3837	08/2/16	EDER TAVARES Y ASOC	DISEÑO, PLANIFICACIÓN Y EJECUCIÓN DE OBRAS, COMPRA Y VENTA DE MATERIALES DE CONSTRUCCIÓN Y PROPIEDADES.	EDER ALFONSO TAVARES DUARTE	430745
E/2015-39557	28/12/15	EDISTRIC	ALQUILER DE LOCALES COMERCIALES PARA LA REALIZACIÓN DE EVENTOS, TALES COMO: BODAS, CUMPLEAÑOS, FIESTAS	PABLO JOSE PUELLO MARTINEZ	430776
E/2016-3897	08/2/16	EDUMUEBLES INDUSTRIAL	FABRICACION, REPARACION Y VENTA DE TODO TIPO DE MOBILIARIO ESCOLAR.	KATHERINE WINIFER RODRIGUEZ POLONIA	430835
E/2016-4702	12/2/16	EFFICAX SOLUTIONS	FABRICACIÓN DE PRODUCTOS QUÍMICOS, VENTA, CONSTRUCCIÓN, MANO DE OBRA.	EFFICAX SOLUTIONS SRL	431252
E/2016-4154	09/2/16	EGETRANSER	PRODUCCIÓN, VENTA, EXPORTACIÓN, E IMPORTACIÓN DE TRANSFORMADORES INDUSTRIALES	JULIO CESAR BEATO LLUBERES	430869
E/2016-5006	16/2/16	EKOFLORA AGROBIOLOGICAL LAVORATORY	PRODUCCION, COMERCIALIZACION, FORMULACION DE MICROORGANISMOS PARA LA AGRICULTURA.	ANYELO BENEDICTO RODRIGUEZ	431555
E/2016-3638	05/2/16	EL ARTE DIDEA	ACTUACIONES MUSICALES, ORGANIZACIÓN DE EVENTOS, ESPECTÁCULOS DE DANZA, CLASES DE BAILE.	ANDREA NIKCHEVSKA /DIMCHE ALEKSOSKI	430627
E/2015-39248	09/2/16	EL BAR DE MÁRMOL & GRILL	ELABORACIÓN Y VENTA DE ALIMENTOS ACOMPAÑADOS DEL EXPENDIO Y SERVICIO DE BEBIDAS ALCOHÓLICAS Y NO ALCOHÓLICAS, NACIONALES E INTERNACIONALES.	ENDY DE JESUS NUÑEZ MARMOL / DANNY NUÑEZ MARMOL	430957
E/2016-4479	11/2/16	EL GORDO TE DA DE COMER	VENTA DE ALIMENTOS Y BEBIDAS, SERVICIO DE COMIDA A ESCUELAS Y AL PÚBLICO.	RAFAEL ANTONIO DE LEON GARCIA; LISSY VIRGINIA DE LEON FELIZ /LETICIA RAFELINA DE LEON FELIZ	431227

[210] EXP	[220] SOL. FECHA	[561] NOMBRE COMERCIAL	[510] ACTIVIDAD	[730] SOLICITANTE	[111] REGISTRO
E/2015-37337	12/2/16	EL PATIO DE LUIS	RESTAURANT, VENTA DE COMIDA EMPRESARIAL Y PÚBLICO EN GENERAL.	WELINGTON JOSE PEREZ FERNANDEZ	431363
E/2016-1694	06/2/16	ELCALETON LOUNGE	ACTIVIDADES COMERCIALES RELACIONADAS CON LA INVERSION Y OPERACION DE COLMADO-DRINK, DISCOTECA Y CAR WASH.	ERNESTO JUSTINIANO MEDINA	430838
E/2016-1107	05/2/16	ELECTROANGELES IMPORT	IMPORTACION, EXPORTACION, DISTRIBUCION, VENTA Y COMERCIALIZACION DE ELECTRODOMESTICOS EN GENERAL.	LUZ MARINA DE LOS ANGELES PEÑA PEÑA DE QUEZADA	430654
E/2016-3760	05/2/16	ELEMENTTI SOLUCIONES ALTERNATIVAS	IMPORTACION, EXPORTACION, FABRICACION Y VENTA DE EQUIPOS, ACCESORIOS Y PRODUCTOS ELECTRICOS	RUBEN ALBERTO LULO OLIVO / ERNESTO JOSE SANCHEZ PERALTA / ALINDY LISBETH MARTINEZ CASTILLO	430695
E/2016-55	27/1/16	ELMAR INVESTMENTS	OPERACIÓN DE SERVICIOS MARÍTIMOS Y SERVICIOS DE LOGÍSTICA EN EL MERCADO MARÍTIMO NACIONAL E INTERNACIONAL	LUIGI MARANGOLO	430935
E/2016-3657	05/2/16	ELSERLIBREYFELIZ	ENTIDAD SIN FINES DE LUCRO, SE DEDICA A DAR APOYO A LA EDUCACIÓN DE NIÑOS CON DISCAPACIDADES Y NIÑOS EN RIESGO, Y OTORGAR BECAS.	ANDRES VELEZ CORDERO	430600
E/2016-1457	18/1/16	ELVIRA IMPORT	IMPORTACIÓN Y DISTRIBUCIÓN DE CARTERAS, BOLSOS, MALETAS, MONEDEROS, BILLETERAS, CORREAS, SOMBREROS, MOCHILAS	ELVIRA ALTAGRACIA CEPEDA PAULINO	430121
E/2016-2388	08/2/16	ELYTEK	INGENIERÍA Y COMERCIALIZACIÓN DE TECNOLOGÍAS Y EQUIPAMIENTO DE INFORMÁTICA, TELECOMUNICACIONES	ALEJANDRO GANZÓ AMADOR /CARLOS ALBERTO GOMEZ CORDERO	430675
E/2016-2991	01/2/16	EMHA	LEVANTAMIENTO, CAPTURA, PROCESAMIENTO, ANÁLISIS, PUBLICACIÓN Y COMERCIALIZACIÓN DE DATOS ESTADÍSTICOS	EDGAR ELOY ABRAHAM JUPITER BONILLA	430096
E/2016-4490	11/2/16	EMILIO RODGAR	SERVICIO DE FOTOGRAFÍA, PRODUCCIÓN DE VIDEOS.	EMILIO JOSE RODRIGUEZ GARCIA	431235
E/2016-5087	16/2/16	EMMY & SONS VENTURE LIMITED	IMPORTACIÓN, EXPORTACIÓN, DISTRIBUCIÓN, COMPRA Y VENTA DE PRODUCTOS Y EQUIPOS ELECTRÓNICOS Y TECNOLÓGICOS DE TODO TIPO	EMMANUEL AYOKU OGUNDIPE	431443
E/2016-2990	01/2/16	EMPRESA JAC	TAPIZADO DE INTERIOR DE VEHÍCULOS DE MOTOR Y SUS ACCESORIOS.	JULIO ALEJANDRO LOPEZ GARCIA	430159
E/2016-3839	08/2/16	ENCOREBPO	SERVICIOS DE CALL CENTER , CENTRO DE LLAMADAS, SERVICIOS DE PROVEEDOR DE REDES Y TELECOMUNICACIONES	SILURO COMERCIAL, S.R.L	430811
E/2016-3276	02/2/16	ENDO-DONSERV-PS 33	PRESTACIÓN DE SERVICIOS COMO PROVEEDOR DE SERVICIOS MÉDICOS DENTALES, EN TODA SU GAMA	JUAN CARLOS MIURA VICTORIA	430189
E/2016-3320	02/2/16	ENI 'S BAR RESTAURANT	VENTA DE COMIDAS (PLATOS NACIONALES E INTERNACIONALES) Y BEBIDAS ALCOHÓLICAS.	EDWARD HERNANDEZ PEGUERO /NILSA IBEKA PERALTA DE HERNANDEZ	430276
E/2016-2723	08/2/16	ENRRY PELUQUERIA NUEVO ESTILO	SERVICIOS CORTE DE PELO PARA HOMBRES.	ENRRY MORFA CONTRERAS	430841
E/2016-3372	11/2/16	ENVASADORA MOVIL GAS AZCONA NUÑEZ	COMERCIALIZACIÓN Y DISTRIBUCIÓN DE GAS LICUADO DE PETRÓLEO.	FRANCISCO JAVIER AZCONA NUÑEZ	431174
E/2015-37063	05/2/16	EPSAINTER BUSINESS CORP.	INVERSIONES INMOBILIARIAS, COMERCIALES, INDUSTRIALES, TURÍSTICAS, SOCIEDADES FINANCIERAS DE BIENES RAÍCES.	MARÍA MERCEDES LLORENS TORNE	430685
E/2016-2103	03/2/16	EQUIMAX	IMPORTACIÓN, DISTRIBUCIÓN Y VENTA DE EQUIPOS INDUSTRIALES, REPUESTOS Y SERVICIOS PARA LOS MISMOS.	EQUIPOS DIESEL, S.A.	430307
E/2016-1675	16/2/16	ESCANDALO DISCO & BAR, ESDISBAR	VENTA DE BEBIDAS, BAR.	JOSE ALEXANDER SANTIAGO CRUZ	431580
E/2016-3825	08/2/16	ESCUELA DE IDIOMAS PROFESSOR EGBERT MORRISON	BRINDAR SERVICIOS DE ENSEÑANZA DE IDIOMAS.	FRANKLIN GREGORIO MORRISON RAMIREZ	430932
E/2016-3715	05/2/16	ESFERA INTEGRAL	SERVICIOS DE CAPACITACION, CONSULTORIA, INVESTIGACION, PSICOTERAPIA COGNITIVA Y FAMILIAR	NAYROBI RAMON	430684
E/2016-4111	09/2/16	ESPACIO HOLISTICO EVOLUCION CONSCIENTE	SERVICIOS DE KINESIOLOGIA DEL ALMA, BIOMAGNETISMO HOLOGRAFICO, HIDROTERAPIA	MARIANELA ESPINOSA PAULINO	430915
E/2016-4135	09/2/16	ESPEJOS JOCHI	FABRICACION E INSTALACION DE PUERTAS Y VENTANAS EN ALUMINIO Y CRISTALES, COMPRA Y VENTA Y ALQUILERES DE EQUIPOS DE CONSTRUCCION	ESPEJOS JOCHI, SRL	431084
E/2016-3943	08/2/16	ESPERANZA MOTORS	IMPORTACIÓN DE VEHÍCULOS NUEVOS Y USADOS, REPUESTOS DE VEHÍCULOS NUEVOS Y USADOS, TALLER DE SERVICIOS DE PINTURAS Y MECÁNICA.	JAE SOOK KOO	430810
E/2016-3237	02/2/16	ESPINAL ABREU & ASOCIADOS	OFICINA DE ABOGADOS, SERVICIOS LEGALES, BIENES RAÍCES Y PRÉSTAMOS.	YUDELKA ADELAIDA ESPINAL ABREU	430227
E/2016-2540	11/2/16	ESSAM JMC	SERVICIOS DE AGENCIA DE VIAJE Y EVENTOS TURÍSTICOS.	ESSAM ALJAMOUS	431180
E/2016-3801	05/2/16	ESSENTIALBITES BY LORENA	ELABORACIÓN Y VENTA DE ALIMENTOS Y BEBIDAS.	JUAN JOSÉ AGRAMONTE	430550
E/2016-3579	04/2/16	ESTANCIA INFANTIL HABANERO	EDUCACIÓN INICIAL.	BRENDA JOYCE BACKES	430449
E/2016-3888	08/2/16	ESTETICA DENTAL DRA. DENISSE PORTES RIJO	CLÍNICA ODONTOLÓGICA.	DENISSE FRANSHESCA PORTES RIJO /ELVIS JUANICO GUERRERO BAEZ	430706
E/2016-4445	11/2/16	ESTEVEZ BEAUTY SUPPLY DISTRIBUTOR	FABRICACION, COMPRA, VENTA, DISTRIBUCION, EXPORTACION, IMPORTACION Y COMERCIALIZACION DE COSMETICOS Y LOCIONES PARA EL CABELLO	PORFIRIO DE JESUS ESTEVEZ NUÑEZ	431207
E/2016-3256	02/2/16	ESTRUCTURAS METALICAS N&N	ESTRUCTURAS METALICAS EN GENERAL.	NEWTON ALCANTARA DE LOS SANTOS /NATASHA GONZALEZ CRUZ	430369
E/2015-38804	16/12/15	ESTUDIO LEGAL SOSA EVERTSZ	OFICINA DE ABOGADO.	GILDA MARIANN SOSA EVERTSZ	430607
E/2015-34562	04/11/15	EULEN DOMINICANA DE SERVICIOS TEMPORALES	SELECCIÓN Y RECLUTAMIENTO DE PERSONAL.	EULEN SA	431499
E/2016-3119	10/2/16	EVAMS GROUP	CONSULTORÍA DE RECURSOS HUMANOS, ADMINISTRACIÓN DE CONDOMINIOS Y CATERING.	ANGELA DEL CARMEN GUZMAN HICHEZ	430983
E/2016-3331	10/2/16	EVELENT BOUTIQUE	VESTIMENTA PARA DAMAS Y CABALLEROS, VENTA DE ACCESORIOS DE VESTIR Y ACCESORIOS EN GENERAL PARA COMPLEMENTAR EL VESTUARIO.	EVELINA GARCIA ALVARADO	430965
E/2016-1496	09/2/16	EVENTOS VCBJ	PRODUCTORA DE EVENTOS, FESTEJOS Y ACTIVIDADES RECREATIVAS.	JOSE MIGUEL MENDEZ CACERES; DIEGO SOUSA OLIVERO; ALEJANDRO ARTURO GONZALEZ /DIEGO DOS SANTOS IGLESIAS	430861
E/2016-3824	08/2/16	EVENTPLUS TRAINING CENTER	PROVEEDOR DE SOLUCIONES PARA EVENTOS CORPORATIVOS Y SUMINISTRO DE LOS RECURSOS REQUERIDOS PARA LOS MISMOS.	FRANKLIN GREGORIO MORRISON RAMIREZ	430785
E/2016-1680	03/2/16	EXOTIC FISH CHIZEK	CULTIVAR Y COMERCIALIZAR PECES ORNAMENTALES.	STEPHEN CHARLES CHIZEK	430425
E/2016-3878	08/2/16	EXPO TRECE	ASESORÍA Y SERVICIOS DE RELACIONES PUBLICAS; ORGANIZACIÓN DE EVENTOS	RAFAEL ANTONIO PANAMA SANCHEZ	430651
E/2016-2558	02/2/16	EXPORTADORA VALLEJO DE LA CRUZ	EXPORTACION E IMPORTACION DE MERCANCIA DE TRANSITO NORMAL AL MERCADO BIC-NACIONAL DE CALZADOS DE GOMAS Y COSMETICOS EN GENERAL	ENEMENCIO VALLEJO DE LA CRUZ	430346
E/2016-4912	15/2/16	EXPRESO HAOWEN	COMIDA CHINA Y CRIOLLA, PICA POLLO	BINGLIU FENG	431510
E/2016-3998	09/2/16	EXSEMUL SERVICIOS	DISEÑO DE SOLUCIONES EN INTERNET, CONCEPTUALIZACIÓN, DISEÑO, PROGRAMACIÓN, IMPLEMENTACIÓN DE SITIOS EN INTERNET (WEB SITES)	OSCANIA BÁEZ DE CABRERA	430666
E/2016-3268	02/2/16	EXTRACTDENTAL-PS 11	PRESTACIÓN DE SERVICIOS, COMO PROVEEDOR DE SERVICIOS MÉDICOS DENTALES, EN TODA SU GAMA.	JUAN CARLOS MIURA VICTORIA	430166
E/2016-4220	10/2/16	EYMPRO DISEÑO WEB	DISEÑO WEB Y SOLUCIONES TECNOLÓGICAS.	EDERSON VILORIA PANIAGUA	431030
E/2016-4497	11/2/16	EZ TAXI	OFRECER AL PUBLICO EN GENERAL SERVICIOS DE TRANSPORTE PRIVADO.	DOMINGO OCTAVIO BERMUDEZ MADERA	431210
E/2016-3238	02/2/16	F&J SUPPLY	VENTA AL POR MAYOR Y DETALLE DE MATERIALES Y EQUIPOS DE OFICINA, ELECTRODOMÉSTICOS	JUANA FRANCISCA JAVIER SEVERINO /CARMELO FRIAS DE LOS SANTOS	430226
E/2016-2702	11/2/16	F.Y.A. VARGAS AUTOIMPORT	VENTA, COMPRA, IMPORTACIÓN Y FINANCIAMIENTOS DE VEHÍCULOS DE MOTOR.	FRANCISCO DANIEL ESPAILLAT VARGAS	431088
E/2016-4706	12/2/16	FALERIA COMERCIAL	ESTABLECER, GESTIONAR E IMPLEMENTAR EN GENERAL LOS NEGOCIOS DE INVERSIONES, CORREDURIAS, GARANTÍAS, CONSULTORIAS	FALERIA COMERCIAL SRL	431292
E/2016-3060	09/2/16	FAMILIA & VAQUEZ INDUSTRIAL	FÁBRICA DE PANEL Y PUERTA PARA CUARTO FRÍO.	HILARIO FAMILIA SANCHEZ	430876
E/2016-3189	10/2/16	FANCY RECORD FFX	RELACIONADOR PUBLICO.	CARLOS MANUEL FELIX	431104
E/2016-3873	08/2/16	FANCY SINNER	PRODUCCIÓN Y VENTA LENCERÍA, ROPA, CARTERAS, ZAPATOS Y ACCESORIOS PARA HOMBRES Y MUJERES.	LAURA MASSIEL PEÑA DIAZ	430656
E/2016-3781	12/2/16	FARMACENTRO ARANZA	VENTA DE MEDICAMENTOS Y MATERIAL GASTABLE PARA USO CLINICO.	HECTOR EMILIO GOMEZ GARCIA	431457
E/2016-1470	05/2/16	FARMACIA HSD	VENTA DE MEDICAMENTOS Y MISCELANEOS.	JOHANY ALTAGRACIA DE LA CRUZ RIVAS	430668
E/2016-4433	11/2/16	FARMACIA LA RINCONADA	DISTRIBUCION, COMPRA Y VENTA DE PRODUCTOS FARMACEUTICOS, MEDICAMENTOS	AURELINA MARIA COLLADO NIN	431211
E/2016-4147	16/2/16	FARMACIA LOS SALADOS, F & S	VENTA DE PRODUCTOS FARMACEUTICOS.	EDUARDO RAFAEL FERNANDEZ PAULINO	431584
E/2016-4672	12/2/16	FARMACIA MARITZA D CABRAL	VENTA DE MEDICAMENTOS.	OSCAR SANTANA	431358
E/2016-3327	03/2/16	FARMACIA MEGADEL	VENTAS DE PRODUCTOS FARMACEUTICOS.	ERICSON OSVALDO VILLA REYNOSO	430436
E/2016-3486	03/2/16	FARMACIA NOKAURY	VENTA DE PRODUCTOS FARMACÉUTICOS Y AFINES.	APOLINAR NICOLAS MUÑOZ NUÑEZ	430321
E/2016-4029	09/2/16	FARMACIA RUVI	COMPRA Y VENTA DE MEDICINAS, ARTICULOS DE FANTASIAS, ACCESORIOS.	RUBEN DARIO CRUZ GOMEZ	430918
E/2016-4210	10/2/16	FARMACIA SANDRALUZ	VENTA DE PRODUCTOS FARMACÉUTICOS Y COSMÉTICOS.	SANDRA LUZ MARTIN JIMENEZ	430686
E/2016-5046	16/2/16	FARMACIA VILLA OLGA	VENTA, COMPRA, DISTRIBUCION, DE TODO TIPO DE MEDICINAS, PRODUCTOS MEDICINALES Y SUS COLATERALES.	FARMACIA VILLA OLGA SRL	431557
E/2016-4516	11/2/16	FARMACIA YEIDI	VENTA DE MEDICAMENTOS.	MARTHA GRISELDA FRIAS DE LA ROSA	431247
E/2016-3308	02/2/16	FARMAPAGOS	VENTAS DE MEDICAMENTOS EN GENERAL.	EDWIN JOSE URBAEZ PEREZ /BERNARDA AURELYS NOVAS DE URBAEZ	430236
E/2016-3511	04/2/16	FEFERE FILMS	SERVICIOS DE PRODUCCIÓN CINEMATOGRAFICA DE LARGOMETRAJES.	JHONNATTAN FRANCISCO CASTRO RIVAS /MONIKA HAREL	430386
E/2016-5001	16/2/16	FERMIX	FUMIGACIONES ECOLÓGICAS, ESPECIALIZADAS EN EL CONTROL DE PLAGAS, VENTA DE TODO TIPO DE INSECTICIDAS Y MATERIALES GASTABLE.	JOSE ALEXANDER VARELA SANTANA	431536
E/2016-3829	08/2/16	FERTISA EXTRA & CORP.	COMERCIALIZACIÓN DE PRODUCTOS AGROQUÍMICOS Y FERTILIZANTES Y EQUIPOS AGRÍCOLAS	ASMIN ABEL GUTIERREZ JIMENEZ	430787

[210] EXP	[220] SOL. FECHA	[561] NOMBRE COMERCIAL	[510] ACTIVIDAD	[730] SOLICITANTE	[111] REGISTRO
E/2016-4614	12/2/16	FESTIVAL BOCA PALOOSA	ORGANIZACION DE FESTIVAL GASTRONOMICO.	ELENA CAROLINA RODRIGUEZ PERALTA	431329
E/2016-4736	12/2/16	FETHER GOLD INVESTMENTS	INVERTIR EN EMPRESAS COMERCIALES, INDUSTRIALES, FINANCIERAS, AGROPECUARIAS, TURISTICAS, DE BIENES RAICES, BANCOS.	PORTAFOLIO LEGAL, E.I.R.L.	431274
E/2016-2236	26/1/16	FIMART	PRESTAMOS CON Y SIN GARANTIA MOBILIARIA E INMOBILIARIA, FACTORAJE FINANCIERO, ASESORIAS FINANCIERAS, CONTABLES Y GESTION EMPRESARIAL.	MATEO PASCUAL MARTINEZ PEGUERO	430274
E/2016-3857	08/2/16	FINANCIERA GUZMAN CAMACHO	FINANCIAMIENTO DE VEHICULOS, INMUEBLES Y PRENDAS.	EVA GUZMAN CAMACHO	430753
E/2016-3667	05/2/16	FINANPYME, SERVICIOS EMPRESARIALES	SERVICIOS DE ASESORIAS FINANCIERA Y OPERACIONAL, CAPACITACION, IGUALAS CONTABLES Y FINANCIAMIENTOS A LAS MICRO, PEQUEÑAS Y MEDIANAS EMPRESAS.	GERINALDA ALTAGRACIA LIBERATO RODRIGUEZ /MARCHELO ROBLES DE JESUS	430595
E/2016-3122	01/2/16	FIPROCINE	FINANCIAMIENTO DE OBRAS CINEMATOGRAFICAS Y/O AUDIOVISUALES.	LUISA MARILYN SOTO SOTO DE SPANN	430150
E/2016-1602	11/2/16	FIRENZA	SUPERVISION, CONSTRUCCION Y REMODELACION DE OBRAS CIVILES.	ISMAEL FRANCISCO PEREZ NIN	431177
E/2016-3714	05/2/16	FLORES PARA MARA	IMPORTACION, EXPORTACION, DISTRIBUCION Y VENTAS DE ACCESORIOS, BISUTERIA Y ROPA.	EMELI ALMANZAR CONCEPCION DE RIVAS	430617
E/2016-3616	04/2/16	FMA-FIRMA DE ABOGADOS E INGENIEROS, MENDEZ GONZALEZ & ASOC	SERVICIOS Y ASUNTOS LEGALES E INGENIERO.	FINEIDO ANIBAL VOLQUEZ GONZALEZ	430581
E/2016-3795	12/2/16	FONIUNO SOLUCIONES FINANCIERAS	SOLUCIONES FINANCIERAS DE CREDITO E INVERSION ENTRE PARTICULARES.	PABLO FRANCISCO DE LA MOTA TORIBIO	431307
E/2015-39288	04/2/15	FOREVER SUPER DRINK	VENTA Y COMERCIALIZACION DE BEBIDAS ALCOHOLICAS Y ALIMENTOS, ENTRETENIMIENTO Y ACTIVIDADES RELACIONADAS.	DEVVI OSCAR SEGURA CESAR	430450
E/2015-38887	08/2/16	FOXBOX STUDIO	SERVICIOS DE CREATIVIDAD PUBLICITARIA, CONCEPTUALIZACION DE MARCAS, PRODUCCION DE EVENTOS	LEANNY ALEXANDRA RABASSA LOPEZ /CINTHYA MIGUELINA PAULINO VARGAS	430808
E/2016-3370	03/2/16	FRANCHESKA SALUD Y BELLEZA	CIRUGIA ESTETICA EN GENERAL, TRICODERMATOLOGIA Y DERMATOLOGIA, SERVICIOS DE SALUD EN GENERAL	FREDIANO ZANARELLA	430494
E/2016-4574	11/2/16	FRANK DUX EXPRESS	VENTAS DE PRODUCTOS DE LIMPIEZA Y ALQUILER DE VEHICULOS.	FRANCIS GARCIA SILVESTRE	431243
E/2016-3145	01/2/16	FRANK LEO	SERVICIOS DE GESTION Y LOGISTICA PARA EL TRANSPORTE DE MERCANCIAS, AEREOS, MARITIMOS, TERRESTRE, MUDANZAS Y ALMACENAJE EN GENERAL.	FRANK LEO, SRL	430125
E/2016-4656	12/2/16	FRANKLIN ADAMES INVERSIONES	COMPRA, VENTA, COMERCIALIZACION E IMPORTACION DE TODO TIPO DE VEHICULOS EN GENERAL	LEIDY MERCEDES RAMOS QUEZADA /FRANKLIN ALEXIS ADAMES CASTRO	431318
E/2016-3452	03/2/16	FRENTE DE RESERVISTAS Y CIVILES DOMINICANOS FRCD	ENTIDAD SIN FINES DE LUCRO, SE DEDICA A LA PROMOCION DE VALORES CIVICOS Y PARTICIPACION COLECTIVA EN LOS PLANES SOCIALES.	ORLANDO ANTONIO SAILLANT ORNES	430374
E/2016-4021	09/2/16	FRISOT	IMPORTACION, COMERCIALIZACION Y VENTAS DE EQUIPOS TECNOLOGICOS, MATERIALES Y EQUIPOS DE OFICINAS, OTROS PRODUCTOS Y SERVICIOS AFINES.	FERNANDO DE JESUS RIVAS VERAS	430888
E/2016-3019	01/2/16	FROM THE BOX STORE CM	VENTA Y DISTRIBUCION DE ROPA USADA Y ACCESORIOS.	CRISTINA ALTAGRACIA MARIZAN MARTINEZ	430440
E/2016-2146	22/1/16	FRUIT BANI CMD	EXPORTACION, IMPORTACION, PRODUCCION Y VENTA DE FRUTAS Y VEGETALES EN GENERAL.	CAROLINA MERCEDES MINAYA DIAZ	430427
E/2016-4567	11/2/16	FS COMPANY XPRESS	EMPRESA DEDICADA A LA ASESORIA, CONSULTORIA, GESTION DE SOCIEDADES COMERCIALES Y ASUNTOS IMPOSITIVOS Y FINANCIEROS EN GENERAL.	SANABIA CRUZ LEGAL TRUST, S.R.L.	431205
E/2016-4629	12/2/16	FULMINEX	SERVICIOS DE FUMIGACION Y DE CONTROL DE PLAGAS EN GENERAL.	ANASTASIA ROMERO MORA DE PLACENCIA	431263
E/2016-3394	10/2/16	FUNDACION AMAME PORQUE SI	ENTIDAD SIN FINES DE LUCRO DEDICADA A APOYAR Y PROMOVER LA FORMACION Y DESARROLLO INTEGRAL DEL SER HUMANO	ARISLEYDA MATEO CALDERON	431102
E/2016-3152	01/2/16	FUNDACION AUTORES DOMINICANOS FADO	ENTIDAD SIN FINES DE LUCRO DEDICADA A PROTEGER, PROMOVER Y DIFUNDIR LA CREACION ARTISTICA Y EL PATRIMONIO MUSICA	ANTONIO MEJIA MEJIA	430137
E/2016-245	08/2/16	FUNDACION BENEFICA PRO-DESARROLLO DE LUPERON, FUNBEPROLUP	ORGANIZACION SIN FINES DE LUCRO, DEDICADA A LA REALIZACION DE OBRAS BENEFICAS.	RAMON ALBERTO VARGAS MERCADO	430755
E/2016-4685	12/2/16	FUNDACION BIILAB RD DOMINICANA INDEPENDIENTE	ENTIDAD SIN FINES DE LUCRO, DEDICADA A LA TRANSFORMACION EDUCATIVA, PSICOLOGICA E INTEGRAL DEL SER HUMANO	YADIRA MARGARITA MARTE DOMINGUEZ	431313
E/2016-3233	02/2/16	FUNDACION BOLIVAR VALERA	ENTIDAD SIN FINES DE LUCRO, CON EL FIN DE IMPULSAR ENTRE LOS JOVENES LA VIDA SANA POR MEDIO DE PROGRAMAS SOCIALES, DEPORTIVOS Y ARTISTICOS.	BOLIVAR VALERA-EL BOLI, SRL	430210
E/2016-4112	09/2/16	FUNDACION CABRERA A TODO CORAZON	ENTIDAD SIN FINES DE LUCRO QUE SE DEDICA AYUDAR A LAS PERSONAS MAS NECESITADAS PARA TENER UNA VIDA MAS DIGNA	JOSE MIGUEL GARCIA HERNANDEZ	431089
E/2016-5039	16/2/16	FUNDACION CAP CANA	ENTIDAD SIN FINES DE LUCRO, DEDICADA A LA PROTECCION Y SOSTENIBILIDAD DE LOS DIVERSOS ECOSISTEMAS Y RECURSOS NATURALES UBICADOS DENTRO DEL PROYECTO CAP CANA, MUNICIPIO DE HIGUEY, PROVINCIA LA ALTAGRACIA.	CAP CANA	431450
E/2016-3462	03/2/16	FUNDACION CARLOS GABRIEL GARCIA	ENTIDAD SIN FINES DE LUCRO, DEDICADA A TRABAJAR POR EL BIENESTAR COMUN DE OBRAS DE BIEN SOCIAL EN TODO EL TERRITORIO DEL PAIS	CARLOS GABRIEL GARCIA CANDELARIO	430269
E/2016-4278	10/2/16	FUNDACION CENTRO PARROQUIAL DE SALUD SANTO TOMAS DE VILLANUEVA	ENTIDAD SIN FINES DE LUCRO DEDICADA A LA LABOR SOCIAL EN BENEFICIO DE LOS MAS NECESITADOS	CENTRO PARROQUIAL DE SALUD SANTO TOMAS DE VILLANUEVA	431127
E/2015-35281	11/2/16	FUNDACION COMUNITARIA DOXA FUCDOXA	ENTIDAD SIN FINES DE LUCRO, DEDICADA A TRABAJAR CON LOS NIÑOS DE LA COMUNIDAD DE FORMA INTEGRAL, EN LA SALUD ESPIRITUAL Y EMOCIONAL	RAFAEL VINICIO CRUZ LORA	431158
E/2016-4637	12/2/16	FUNDACION CR.E.SE. CREATIVA EDUCACION SOCIOEMOCIONAL	ENTIDAD SIN FINES DE LUCRO DEDICADA A LA MISION EDUCATIVA DE DESARROLLAR COMPETENCIAS SOCIOEMOCIONALES	SARA MORBIDI	431271
E/2016-4056	09/2/16	FUNDACION CRISTIANIZANDO FAMILIA PARA JESUS	ENTIDAD SIN FINES DE LUCRO CON OBJETIVO DE TRABAJAR CON LAS FAMILIAS PARA QUE CONOZCAN A JESUS	HECTOR MENDEZ MERCADO	430891
E/2016-3628	05/2/16	FUNDACION DE DESARROLLO ESPERANZA SIN FRONTERAS	ENTIDAD SIN FINES DE LUCRO, DEDICADA A DESARROLLAR LAS MICRO-FINANZAS DESTINADAS A LOS POBRES	EUSEBIO OBISPO LAPAIX	430613
E/2016-4945	15/2/16	FUNDACION DE EMPRENDEDORES CON DISCAPACIDAD-FUNDEDIS	ORGANIZACION SIN FINES DE LUCRO, QUE TRABAJA POR LA IGUALDAD DE DERECHO Y LA MEJORA CONTINUA DE LA CALIDAD DE VIDA DE LAS PERSONAS CON DISCAPACIDAD, ENVEJECIENTES, NIÑOS Y NIÑAS DE ESCASOS RECURSOS DE LA REPUBLICA DOMINICANA	PEDRO PABLO POLANCO SOLANO	431622
E/2016-506	08/1/16	FUNDACION DEL INSTITUTO GASTRONOMICO PATAGONIA, FUNIGAPA	ENTIDAD SIN FINES DE LUCRO DEDICADA A AGRUPAR A LOS CHEF, COCINEROS Y AYUDANTES DE COCINA	ALBERTO DANIEL BUDASOFF	430251
E/2016-2560	27/1/16	FUNDACION DEPORTIVA AQUATICS MASTER SWIMMING TEAM FDAQUATICS	ENTIDAD SIN FINES DE LUCRO, DEDICADA A LA PROMOCION, DESARROLLO, ENSEÑANZA, PROTECCION Y COORDINACION DE LAS ACTIVIDADES DE LA NATACION EN TODAS SUS MODALIDADES	MAXIMO ABREU THEN	430714
E/2016-3468	03/2/16	FUNDACION DIOS CUMPLE SU PROMESA FUNDICPRO	ENTIDAD SIN FINES DE LUCRO, SE DEDICA AL CUIDADO DE NIÑOS DE ESCASOS RECURSOS.	CARMEN YADHIRA ROSARIO DELGADO	430371
E/2016-3531	04/2/16	FUNDACION EXTENSIONES DE PELO PARA EL ALMA	ENTIDAD SIN FINES DE LUCRO, DEDICADA A TRABAJAR CON LA POSTURA DE EXTENSIONES A PERSONAS CON PROBLEMAS COMO ALOPECIA Y DEMAS ENFERMEDADES QUE NO TENGAN LOS RECURSOS ECONOMICOS.	KRAILES DEBRIST DE LA CRUZ MOTA	430500
E/2016-3136	10/2/16	FUNDACION GALATAS 6-2	FUNDACION SIN FINES DE LUCRO, DEDICADA A LOS NIÑOS CON EXTREMA NECESIDAD Y POBREZA	BERTO ANTONIO VASQUEZ GRULLON	431065
E/2016-4296	10/2/16	FUNDACION GENESIS PRO-ARTE Y CULTURA, GEPROACUL	ENTIDAD SIN FINES DE LUCRO, QUE SE DEDICA A PROMOVER EL ARTE Y LA CULTURA.	FUNDACION GENESIS PRO ARTE Y CULTURA INC	431135
E/2016-4607	12/2/16	FUNDACION GENEZARETH	ENTIDAD SIN FINES DE LUCRO, DEDICADA A LABORES DE ASISTENCIAS MEDICA, SOCIO-CULTURAL, EDUCACIONAL Y RECREATIVA.	CARLOS MANUEL PINEDA TRONCOSO /ALBERTO PARRA GONZALEZ /JOSHUA A MORRISON	431327
E/2016-3381	03/2/16	FUNDACION ILUMINANDO LOS CAMINOS DE DIOS	ENTIDAD SIN FINES DE LUCRO DEDICADA A AYUDAR A LAS PERSONAS NECESITADAS, PERSONAS DE ESCASOS RECURSOS	PEDRO ESPINO GARCIA	430340
E/2016-4809	15/2/16	FUNDACION INFANTIL NIÑOS POR LA VIDA	ENTIDAD SIN FINES DE LUCRO, DEDICADA A REALIZAR TRABAJOS SOCIALES CON NIÑOS DE ESCASOS RECURSOS.	PABLO FELIZ Y FELIZ /MARIA FIGUEROA VARGA	431455
E/2016-4327	10/2/16	FUNDACION INTELIGENCIA AFECTIVA CON-FIA	FUNDACION SIN FINES DE LUCRO QUE PROMUEVE EL DESARROLLO INTEGRAL DE LAS PERSONAS, GRUPOS, FAMILIAS, COMUNIDADES E INSTITUCIONES.	STEFANO BRUMAT	430974
E/2016-3906	08/2/16	FUNDACION JULIO CESAR SANCHEZ	FUNDACION SIN FINES DE LUCRO PARA AYUDAR A TERCERAS PERSONAS.	ANDREA DELGADO	430700
E/2016-4301	10/2/16	FUNDACION JUVENTUD EMERGENTE JUVEEMERGENTE	FORMAR E INCENTIVAR EL LIDERAZGO JOVEN, PROMOVRIENDO UNA APTITUD CRITICA Y TRANSFORMADORA DE COMPROMISO SOCIO-POLITICO Y COMUNITARIO EN LA SOCIEDAD.	PABLO ROBERTO RODRIGUEZ RUIZ	431058
E/2016-4667	12/2/16	FUNDACION LINAJE ESCOGIDO POR LA MISERICORDIA DE DIOS FUNLEMD	ENTIDAD SIN FINES DE LUCRO, DEDICADA A CONTRIBUIR CON EL DESARROLLO DE LOS SECTORES MAS NECESITADOS	DIANEYSIS MARIA RAMIREZ DIAZ /JORDANY MOREL DIAZ	431349
E/2016-4776	15/2/16	FUNDACION MANANTIAL DE LUZ	ENTIDAD SIN FINES DE LUCRO, DEDICADA A INTERVENCIONES PSICOLOGICAS, CHARLAS EDUCATIVAS, ACTIVIDADES DE INTEGRACION SOCIAL, GRUPOS DEPORTIVOS	RAFAEL B. ESPINAL	431426
E/2015-38314	10/2/16	FUNDACION MENTES UNIDAS DESTINADAS A ENCENDER VIDAS, MUDEV	ENTIDAD SIN FINES DE LUCRO, DEDICADA A OFRECER AYUDA A PERSONAS DE ESCASOS RECURSOS Y A NIÑOS CON SU EDUCACION Y FORMACION.	AUGUSTE LOVE	431006
E/2016-3031	10/2/16	FUNDACION NIÑOS FELICES, FUNIFE	ENTIDAD SIN FINES DE LUCRO, DEDICADA A OFRECER AYUDA A PERSONAS DE ESCASOS RECURSOS EN LA EDUCACION, SALUD Y ALIMENTOS.	WILTON GARCIA SANCHEZ	431024
E/2015-33894	03/2/15	FUNDACION NO VIDENTES EMPRENDEDORES FUNOVIDEM	ENTIDAD SIN FINES DE LUCRO, DEDICADA A AYUDAR A NO VIDENTES DE ESCASOS RECURSOS ECONOMICOS	AMBROSIO GALVA REYES	430441
E/2016-4331	10/2/16	FUNDACION ODONTOLOGICA CRISTIANA DCP	ENTIDAD SIN FINES DE LUCRO, DEDICADA A OFRECER SERVICIOS ODONTOLOGICOS GRATUITOS EN LOS BARRIOS Y COMUNIDADES DE ESCASOS RECURSOS.	DAMASO CASTILLO PEREZ	431042
E/2016-4203	09/2/16	FUNDACION PARA EL DESARROLLO INTEGRAL DE MUJERES EN ACCION FUNDEIMA	ENTIDAD SIN FINES DE LUCRO, DEDICADA A REALIZAR ACTIVIDADES QUE PROPENDAN AL DESARROLLO INTEGRAL DE LA MUJER.	FUNDACION PARA EL DESARROLLO INTEGRAL DE MUJERES EN ACCION	430919
E/2016-4584	12/2/16	FUNDACION PARA GENTES EXCEPCIONALES, FUNGEX	ENTIDAD SIN FINES DE LUCRO CUYO OBJETIVO PRINCIPAL ES OFRECER AYUDA A PERSONAS DISCAPACITADAS Y DE ESCASOS RECURSOS.	SILVESTRE ALEJANDRO SANCHEZ VASQUEZ	431326

[210] EXP.	[220] SOL. FECHA	[561] NOMBRE COMERCIAL	[510] ACTIVIDAD	[730] SOLICITANTE	[111] REGISTRO
E/2016-4598	12/2/16	FUNDACION PARTITURAS DE ALEGRIA-FUPAL	SOMOS UNA ORGANIZACION SIN FINES DE LUCRO, QUE IMPLEMENTA UN MODELO DE VOCACION INTEGRAL, A TRAVES DE LA EDUCACION MUSICAL	IGLESIA BAUTISTA OZAMA DE LA REPUBLICA DOMINICANA	431458
E/2016-3673	05/2/16	FUNDACION PATRIMONIO Y TURISMO-F.PATTUR	ORGANIZACION SIN FINES DE LUCRO, LA CUAL SE DEDICA A CONTRIBUIR CON LA PROTECCION, CONSERVACION Y DIFUSION DEL PATRIMONIO DOMINICANO	JAPONESA JULIA ALT CAPELLAN MEJIA	430643
E/2016-3918	08/2/16	FUNDACION PLANETA AZUL	ORGANIZACIÓN SIN FINES DE LUCRO PARA FOMENTAR LA EDUCACIÓN.	AGUA PLANETA AZUL, S.A.	430802
E/2016-736	12/2/16	FUNDACIÓN POR UNA DEMOCRACIA SOCIAL PODEMOS.	ENTIDAD SIN FINES DE LUCRO DESTINADA A DEFENDER LOS DERECHOS FUNDAMENTALES DE LOS CIUDADANOS Y LAS CIUDADANAS DE LA REPÚBLICA DOMINICANA	ELIAS BAEZ DE LOS SANTOS	431416
E/2016-5091	16/2/16	FUNDACION PROMOCION LIMAM 1988-1992	ENTIDAD SIN FINES DE LUCRO, CUYO OBJETIVO PRINCIPAL ES OFRECER AYUDA A PERSONAS E INSTITUCIONES DE ESCASOS RECURSOS.	SOLANGEL CELESTE TAVERAS GARCIA/VILMA ZULEIKA FRANCO MARTINEZ/JUAN ERNESTO FERNANDEZ VIALET	431591
E/2016-4339	10/2/16	FUNDACION PROTECTORA DEL MEDIOAMBIENTE Y LA BIODIVERSIDAD DE MICHES FUPROMEBIMI	ENTIDAD SIN FINES DE LUCRO, PROTEGER LA SOSTENIBILIDAD MEDIOAMBIENTAL Y LA BIODIVERSIDAD DEL MUNICIPIO DE MICHES Y LA FRANJA COSTERA SABANA DE LA MAR-PUNTA CANA	JUAN LIONEL GUERRERO DE LA CRUZ	430988
E/2016-4136	09/2/16	FUNDACION RAFAEL MARUJA	ENTIDAD SIN FINES DE LUCRO, QUE SE DEDICA A REALIZAR OPERATIVOS EDUCATIVOS, MEDICOS, DEPORTIVO Y CULTURALES.	ANDRES PEREZ HEREDIA	431074
E/2016-3884	11/2/16	FUNDACION RISING TO THE TOP DOMINICANA, R2DTPDOM	ENTIDAD SIN FINES DE LUCRO, DEDICADA A LA REALIZACIÓN DE TRABAJOS EN EL ÁREA DE CULTURA, DEPORTES, EDUCACIÓN, SALUD Y MEDIO AMBIENTE.	SARA ELIZABETH PORTES MENDEZ / RAMON ERNESTO GERONIMO ADAMES	431179
E/2016-933	12/2/16	FUNDACION ROCA DE VIDA	ENTIDAD SIN FINES DE LUCRO LA CUAL SE DEDICARA A LA PREDICACION DE LA PALABRA DE DIOS OFRECIENDO AYUDA ESPIRITUAL Y ASISTENCIA SOCIAL	ANGEL MARIA FERNANDEZ RUDAS	431331
E/2016-3778	05/2/16	FUNDACION ROSTROS DE MISERICORDIA	INSTITUCION SIN FINES DE LUCRO. PROGRAMA DE AYUDA EN ALIMENTACION, CONSTRUCCION Y REPARACION DE VIVIENDAS PARA PERSONAS DE ESCASOS RECURSO.	MARIA GENEROSA PEREZ AZCONA	430644
E/2015-38342	04/2/15	FUNDACIÓN SERVICIO EDUCATIVO BUENA ESPERANZA	INSTITUCIÓN SIN FINES DE LUCRO, LA CUAL BRINDARÁ SERVICIOS EDUCATIVOS A PERSONAS DE ESCASOS RECURSOS EN LOS NIVELES INICIALES, BÁSICOS Y MEDIA.	LUZ BENITA SOSA DE FRIAS	430453
E/2016-3851	08/2/16	FUNDACION SGACEDOM	ENTIDAD SIN FINES DE LUCRO, DEDICADA A BRINDAR AYUDA SOCIALES A LOS COMPOSITORES, A PERSONAS NECESITADAS DE LA SOCIEDAD EN GENERAL.	DAVID PAREDES; GIORDAN MOREL; ALEJANDRO HABRAN MARTINEZ RODRIGUEZ /MARIO DIAZ ARIAS	430733
E/2016-3997	09/2/16	FUNDACION UNIQUE	ENTIDAD SIN FINES DE LUCRO EN EL ÁREA DE SALUD. PROMOVER LA CALIDAD DE LA GESTIÓN DE LOS SERVICIOS Y DE LAS INSTITUCIONES HOSPITALARIAS EN LA REPÚBLICA DOMINICANA	JOSE ALBERTO HERNANDEZ RODRIGUEZ	430794
E/2016-3516	04/2/16	FUNDACIÓN UNIVERSAL CRECIMIENTO Y OPORTUNIDAD FUNCRO	ENTIDAD SIN FINES DE LUCRO DE CARÁCTER SOCIAL COMPROMETIDA CON EL DESARROLLO EQUITATIVO DE TODAS AQUELLAS PERSONAS Y GRUPOS SOCIALES QUE VIVEN EN SITUACIONES DE MARGINALIDAD	RAFELINA DIAZ BELTRE DE REYES	430385
E/2016-3959	08/2/16	FUNDACIÓN VIVE ALPHA	ENTIDAD SIN FINES DE LUCRO, DEDICADA A LA FORMACIÓN DE ESTUDIANTES, PROFESIONALES Y PARTICULARES PARA DESARROLLAR SUS HABILIDADES DE LIDERAZGO	PERSIA CATALINA ALVAREZ MUESES DE HERNANDEZ	430724
E/2015-39524	23/12/15	FUNGIL FUNDACIÓN CARLOS GIL	ENTIDAD SIN FINES DE LUCRO, PARA PROPORCIONAR DIFERENTES MEDIOS DE SOSTÉN Y PATROCINIO A JÓVENES DOMINICANOS	CARLOS ROBERTO GIL DE LUNA /CARMEN MILAGROS RODRIGUEZ RODRIGUEZ DE GIL	430593
E/2016-1928	09/2/16	FUTURA, ARQUITECTURA EMERGENTE	DISEÑO, ASESORÍA Y PLANIFICACIÓN DE PROYECTOS DE ARQUITECTURA, INGENIERÍA E INTERIORES.	JUAN RUFINO CASTILLO MOLINA	430894
E/2016-3578	04/2/16	G&K MEDICAL SERVICE	VENTA DE MATERIALES CONSUMIBLES MÉDICOS, VENTA DE EQUIPOS MÉDICOS EN GENERAL Y MOBILIARIOS MÉDICO.	GREUARD HOMERO ROMERO FRIAS	430448
E/2016-4451	11/2/16	GALA EVENTS	ORGANIZACIÓN DE EVENTOS.	MARIA CRISTINA ECHEVERRI DIAZ	431184
E/2016-280	03/2/16	GAMBIT CAPITAL	PROVISIÓN DE SERVICIOS DE CONSULTORÍA, ASESORÍA Y DE PUBLICIDAD EN GENERAL, ESTABLECER INVERSIÓN EN BIENES DE TODO TIPO	ECO DR HOLDCO 1, LLC	430332
E/2016-2975	10/2/16	GAMMA INTERNACIONAL	IMPORTACIÓN Y EXPORTACIÓN DE PRODUCTOS DEL TABACO, ALCOHOLES Y OTROS PRODUCTOS AGROPECUARIOS MANUFACTURADOS.	RAMON ANTONIO GUZMAN ROJAS	431101
E/2015-39154	07/1/16	GAMMA VELORUM	OFRECER SERVICIOS DE INVERSIÓN, PROMOCIÓN, DESARROLLO, EXPLOTACIÓN, FINANCIAMIENTO, CONSTRUCCIÓN Y ADMINISTRACIÓN DE BIENES RAÍCES	CARLO FERRARIS	431417
E/2016-4434	11/2/16	GANDRY 07	VENTA DE PRENDAS DE VESTIR, CALZADOS Y ACCESORIOS.	YENNY DOMINGA GONZALEZ DE ACOSTA / HENRY ACOSTA MARTINEZ	431212
E/2016-3514	04/2/16	GARAVITO SANCHEZ INGENIEROS ASOCIADOS	IMPORTACIÓN, EXPORTACIÓN, VENTA Y DISTRIBUCIÓN DE MATERIALES DE CONSTRUCCIÓN CIVIL, ARQUITECTURA Y ELÉCTRICOS EN GENERAL	WELLRRICH GIOHERKY GARAVITO SANCHEZ	430311
E/2016-4323	10/2/16	GASTRO KIDS	CENTRO ENDOSCOPICO PEDIÁTRICO, CONSULTA DE GASTROENTEROLOGIA Y NUTRICIÓN PEDIÁTRICA	ISAURA AURELINA CORNELIO GOMEZ	430986
E/2016-4570	11/2/16	GASTRONOMIA AURELIA	ELABORACIÓN Y PREPARACIÓN DE ALIMENTOS.	NARDA MARLYN RIVAS PEREZ	431246
E/2016-3245	02/2/16	GATE MEDIA GROUP	SERVICIOS DE PUBLICIDAD, COMUNICACIÓN E IMPRESIONES.	MARICELA VIRGINIA BISONO ALMANZAR	430209
E/2016-3066	15/2/16	GAVIOTA TRAVELS	REPRESENTACION, PROMOCION Y COMERCIALIZACION DE SERVICIOS RELACIONADOS AL TURISMO, COMO VENTA DE TICKETS AEREOS	CESAR ENRIQUE BETANCOURT RODRIGUEZ	431473
E/2015-38679	03/2/16	GAZORR MOTORS	COMPRA Y VENTA DE VEHÍCULOS NUEVOS, USADOS Y FINANCIAMIENTOS DE LOS MISMOS.	GAMAR ABEL ZORRILLA RODRIGUEZ	430348
E/2016-4728	12/2/16	GCS GROUP, DOMINICAN REPUBLIC	REMODELACIÓN E INSTALACIÓN DE EQUIPOS INTERIORES Y CONSTRUCCIÓN DE INTERIORES.	TOMAS I. DERICKS CASTRO	431320
E/2016-4947	15/2/16	GE.MA SOLUTION	INVERSIONES E INMOBILIARIA.	GE.MA SOLUTION S A	431304
E/2016-1640	08/2/16	GENERAL SOLUTIONS CHAD R & REYES	VENTAS, COMPRAS, SUPLIDORES DE TODO TIPO DE PRODUCTOS TALES COMO: COMESTIBLES PARA IMPORTAR Y EXPORTAR FUERA DEL PAÍS	LEONARDO JOSE REYES NOLASCO /CHAD RODRIGUEZ BELANGER	430729
E/2016-3358	10/2/16	GESTORA DE REPUESTOS RAFAEL AMADO	COMPRA Y VENTA DE REPUESTOS, ACCESORIOS, GOMAS Y LUBRICANTES Y CUALQUIER OTRA ACTIVIDAD RELACIONADA CON LA PRINCIPAL.	RAFAEL AMADO APONTE RIVAS /SANDINO ADAMES MADE	431028
E/2016-2745	12/2/16	GESTORA DE VIAJES Y NEGOCIOS CHIDOM	SERVICIOS DE TURISMO DE INVERSIÓN, AGENCIA DE VIAJE Y TOUR OPERADORA.	LILI WANG	431309
E/2016-3802	05/2/16	GIELE CULINARY SERVICE	ELABORACIÓN, VENTAS DE ALIMENTOS, COMIDAS EMPRESARIAL Y AL PÚBLICO EN GENERAL.	ELENA ALTAGRACIA NICANOR DE D' ANTONE	430555
E/2016-1426	15/2/16	GIFT SHOP BOUTIQUE 1844	COMERCIALIZACIÓN DE PRODUCTOS ARTESANALES TÍPICOS DOMINICANOS.	JOSE MARIA GARCERAN GALLEG0	431400
E/2016-3879	08/2/16	GIS GRUPO CONSULTOR	GESTIÓN E INNOVACIÓN EN SALUD, ASISTENCIA TÉCNICA ESPECIALIZADA A PROYECTOS E INICIATIVAS EN MATERIA DE SALUD.	CLAUDIA JOSEFA VALDEZ GUERRERO	430648
E/2016-4466	11/2/16	GLOBAL DIESEL GD	VENTA DE REPUESTOS DE VEHÍCULOS Y PLANTAS ELÉCTRICAS.	GLOBAL DIESEL GD, SRL	431181
E/2016-4007	09/2/16	GLOBAL ESCO	ENERGÍA, EFICIENCIA ENERGÉTICA, INSTALACIONES ELÉCTRICAS, VENTAS DE EQUIPOS Y MATERIALES.	ANGEL AGUSTIN SALAS GARCIA	430995
E/2016-4492	11/2/16	GO AUTO GROUP	COMPRA, VENTA, IMPORTACION Y EXPORTACION DE VEHICULOS NUEVOS Y USADOS, FINANCIAMIENTOS Y ASESORIA.	JOSE AGUSTIN MIESES MORONTA	431298
E/2016-4407	10/2/16	GO BEER RD	OFRECER LOS SERVICIOS DE BAR- RESTAURANTE DEDICADO A LA VENTA, DELIVERY Y CATERING DE HAMBURGUESAS, CERVEZAS NACIONALES E INTERNACIONALES	FR RICHARDSON FELIZ SRL	431110
E/2016-4648	12/2/16	GOL ESTACIONES DE SERVICIOS	EXPENDIO Y VENTA DE COMBUSTIBLES Y DERIVADOS, SERVICIOS DE LAVADO Y MANTENIMIENTO DE AUTOS	ISMAEL HERNANDEZ GONZALEZ	431412
E/2016-1288	05/2/16	GOMERA ALMONTE FLORES	COMPRA Y VENTA DE TODO TIPO DE GOMAS ASI COMO REPARACION DE LA MISMA.	IGNACIO DE JESUS ALMONTE FLORES	430657
E/2016-3605	16/2/16	GOMEZ GARRIDO ELECTRONICA Y CERRAJERIA	COMPRA, VENTA Y REPARACION DE TODO TIPO DE EQUIPOS ELECTRONICO.	NICOLAS DE JESUS GOMEZ GARRIDO	431548
E/2016-4236	10/2/16	GOOD AS NEW DR GANDR	TIENDA DE ROPA, ZAPATOS, CARTERAS, ANTIGÜEDADES, ASESORÍA DE IMAGEN CORPORATIVA, ASESORÍA DE IMAGEN PÚBLICA	KENIA IVET LORA ABREU	431035
E/2016-4235	10/2/16	GOOD AS NEW GAN	TIENDA DE ROPA, ZAPATOS, CARTERAS, ANTIGÜEDADES, ASESORÍA DE IMAGEN CORPORATIVA, ASESORÍA DE IMAGEN PÚBLICA	KENIA IVET LORA ABREU	430969
E/2016-4237	10/2/16	GOOD AS NEW RD GANRD	TIENDA DE ROPA, ZAPATOS, CARTERAS, ANTIGÜEDADES, ASESORÍA DE IMAGEN CORPORATIVA, ASESORÍA DE IMAGEN PÚBLICA	KENIA IVET LORA ABREU	431036
E/2016-1971	05/2/16	GOOD FELLAS CIGARS	EXPORTACIÓN E IMPORTACIÓN DE CIGARROS, COMPRA Y VENTA DE TABACO.	ALFREDO MECCA	430535
E/2016-3083	01/2/16	GRAND LI RENTACAR	ALQUILER DE VEHÍCULOS.	GERALD LORENZO LUGO PUJOLS / DENIA MELANIA PUJOLS ALCANTARA	430072
E/2016-3234	02/2/16	GRAND PARADISE GIFT SHOP	ACTIVIDADES DE GIFT SHOP.	GRAND PARADISE GIFT SHOP, S. A.	430301
E/2016-4298	10/2/16	GRANDCHINA MARK XIAN	VENTA DE PRODUCTOS ALIMENTICIOS, BEBIDAS, DETERGENTES Y MATERIAL GASTABLE PARA EL HOGAR.	XIAN ZHENG	431134
E/2016-4239	10/2/16	GRANJA LOS HERMANOS	PRODUCCIÓN Y COMERCIALIZACIÓN DE HUEVOS, AVES, VACA, CERDOS Y TODO TIPO DE ANIMALES.	WADNER YOURNIEL TERRERO BERIGUETE	431029
E/2016-4738	12/2/16	GREEN DEW GROUP	INVERTIR EN EMPRESAS COMERCIALES, INDUSTRIALES, FINANCIERAS, AGROPECUARIAS, TURÍSTICAS, DE BIENES RAÍCES, BANCOS.	PORTAFOLIO LEGAL, E.I.R.L.	431266
E/2016-3330	03/2/16	GREGORY TOURS SAMANA	TOUR OPERADORA DE TURISMO NACIONAL E INTERNACIONAL, VENTA Y REALIZACIÓN DE EXCURSIONES MARÍTIMA Y TERRESTRE.	ALBERTO SEVERIANO MEJIA FRANCISCO	430442
E/2016-4120	09/2/16	GREMJYS, GRUPO EMPRESARIAL JYS	OFRECER DIFERENTES SERVICIOS: TODO LO RELACIONADO CON EL ÁREA DE INGENIERÍA Y AFINES	CELIO JULIO YENS SEIJAS	431003
E/2015-35394	12/11/15	GREYJOY AGROINDUSTRIAL	PRODUCCIÓN Y COMERCIALIZACIÓN DE PRODUCTOS AGROPECUARIOS.	GREYJOY INVESTMENTS, SRL	431019
E/2016-2473	04/2/16	GROUP EMINGSER	CONSTRUCCIÓN, ESTUDIOS Y DISEÑOS, PROYECTOS, FISCALIZACIÓN Y SUPERVISIÓN DE OBRAS Y SERVICIOS INDUSTRIALES.	ALFONSO AMAURIS BELLO SANCHEZ; AMAURIS ALFONSO BELLO SANCHEZ /PRISCILA STEPHANIE VILLAFRANCO CRISTALES	430454
E/2016-3701	05/2/16	GRUPO A, M.	VENTA Y CORRETAJE DE SEGUROS; ASÍ COMO A CUALQUIER OTRA ACTIVIDAD RELACIONADA O CONEXA.	SANTA EULOGIA TEJEDA GARCIA DE ABREU; SANTA FRANCESCA ABREU TEJEDA; FRANKLIN ABREU ABREU /FRANKLIN VIDAL ABREU TEJEDA	430611

[210] EXP.	[220] SOL. FECHA	[561] NOMBRE COMERCIAL	[510] ACTIVIDAD	[730] SOLICITANTE	[111] REGISTRO
E/2016-1073	09/2/16	GRUPO AGROPECUARIO CASTELLANOS	ACTIVIDADES AGROPECUARIAS, CRIANZA DE ANIMALES, ESPECIFICAMENTE DE POLLOS, GRANJAS.	ERNESTO ARNALDO CASTELLANOS MALDONADO /ERNESTO JULIO CASTELLANOS MALDONADO	430958
E/2016-4633	12/2/16	GRUPO CARNAVALESCO DECONECTAO	ENTIDAD SIN FINES DE LUCRO, QUE SE DEDICARA A LA ORGANIZACION, DESARROLLO, PROMOCION Y MONTAJE DE ACTIVIDADES CARNAVALESCAS Y CULTURALES.	FERNANDO AUGUSTO DE JESUS TEJADA REYES	431328
E/2016-3280	02/2/16	GRUPO CASABAHIA	COMERCIALIZACIÓN DE MUEBLES Y ARTÍCULOS PARA EL HOGAR.	MARCELLE CALDERON PRIETO	430282
E/2014-33278	19/11/14	GRUPO CICLISTICO TERRIBLES MTB	ASOCIACIÓN SIN FINES DE LUCRO PARA AGRUPAR CICLISTAS.	DARLENE INDIRA POLANCO CAPELLÁN	431018
E/2015-39508	20/1/16	GRUPO CMI	CONSTRUCCIONES ELECTROMECÁNICAS, INGENIERÍA Y DISEÑO.	IGNACIO BILBAO BARANDICA	430455
E/2016-3573	04/2/16	GRUPO COBARTAX	SERVICIOS DE INVERSIÓN, PROMOCIÓN, DESARROLLO, EXPLOTACIÓN, FINANCIAMIENTO, CONSTRUCCIÓN Y ADMINISTRACIÓN DE BIENES RAICES	GRUPO COBARTAX SRL	430446
E/2016-3171	02/2/16	GRUPO CORPORATIVO BLUE LAND	INVERSIÓN Y DESARROLLO INMOBILIARIO; ASESORIA, PROMOCIÓN, VENTAS Y ALQUILER DE INMUEBLES	VERONICA ALTAGRACIA PUJOLS REYES	430289
E/2016-4413	11/2/16	GRUPO DACAR	INVERSIONES RELACIONADAS AL ÁREA DE ALIMENTOS, PROCESAMIENTO DE ALIMENTOS, PRODUCCIÓN Y VENTA AL DETALLE O AL MAYOR DE ALIMENTOS.	RAFAEL EDUARDO JORGE CACERES	431221
E/2016-3518	04/2/16	GRUPO DE COMUNICACION BELLER	CANALES DE TELEVISION, PERIODICO DIGITAL Y ESCRITO, REVISTA, RADIO EMISORA, ASI COMO VALLAS Y PANTALLAS DIGITALES.	DAVID RAFAEL SOSA CERDA	430639
E/2016-5042	16/2/16	GRUPO DIACLA	DIRECCIÓN, ADMINISTRACIÓN, GESTIÓN, IMPLEMENTACION Y CONTROL DE EMPRESAS INDUSTRIALES, COMERCIALES, INMOBILIARIAS	GRUPO DIACLA	431453
E/2015-34650	04/2/15	GRUPO DOMINICAN BOX SUBSCRIPTION SERVICES DOMBOX	COMERCIALIZACIÓN DE ARTESANÍAS, BISUTERÍA, CONFITERÍA Y GASTRONOMÍA REPRESENTATIVA DE LA CULTURA DOMINICANA.	PEDRO LINCOLN VIZCAINO ROTTE	430521
E/2016-1698	09/2/16	GRUPO EKF	PRODUCCIÓN DE BIENES DE CONSUMO, ESPECÍFICAMENTE EN LA PRODUCCIÓN DE VINOS.	EURY ENRIQUE FAMILIA MARTE	431293
E/2016-36	05/2/16	GRUPO EMPRESARIAL JINSHEN WU	SERVICIOS DE PREPARACION, COMPRA Y VENTA DE COMIDAS Y BEBIDAS EN GENERAL.	MEICHUN WU / JINSHEN WU	430653
E/2016-682	02/2/16	GRUPO EMPRESARIAL GALCON	ALQUILER, COMPRA Y VENTA DE CAMIONES DE CARGA, IMPORTACIÓN, INTERMEDIACIÓN, COMERCIALIZACIÓN, COMPRA, VENTA Y DISTRIBUCIÓN DE TODO TIPO DE MERCANCIAS	JUNIOR RAMON GALVEZ LAI	430205
E/2016-441	04/2/16	GRUPO GOLAN BARILLAS	VENTA AL POR MAYOR Y DETALLE DE COMPUTADORAS Y EQUIPO PERIFERICOS	JORGE ANTONIO BARILLAS PANAMEÑO	430572
E/2016-4531	11/2/16	GRUPO HAOMI	GESTIÓN ADMINISTRATIVA, VENTA Y COMERCIALIZACIÓN DE PRENDA DE VESTIR, ACCESORIOS, VENTA DE BEBIDAS ALCOHÓLICAS	OMAR FRANCISCO DURAN SANTOS	431248
E/2016-3989	08/2/16	GRUPO IATROS	CONSTRUCTORA INMOBILIARIA, DESARROLLADORA DE PROYECTOS.	NELSON ROSARIO	430790
E/2016-2557	05/2/16	GRUPO JIMPERGAR	GESTIONES DE NEGOCIOS, CONSULTORIA JURIDICA, COMPRA, VENTA, ARRENDAMIENTO Y ADMINISTRACION DE INMUEBLES, ADMINISTRACION DE EMPRESAS.	JOSE RAMON EUGENIO PEREZ CIPRIAN; YANERY RUSSELL JIMENEZ MARTINEZ; MANUEL ANTONIO JIMENEZ /JACQUELINE SANTOS GARCIA DE JIMENEZ	430669
E/2015-28975	15/2/15	GRUPO KSLIK	IMPORTACIÓN, EXPORTACIÓN, DISTRIBUCIÓN, COMERCIALIZACIÓN, COMPRA Y VENTA DE PRODUCTOS ALIMENTICIOS Y BEBIDAS.	LUIS RAFAEL JIMENEZ LEON	431297
E/2016-4846	15/2/16	GRUPO LOPEZ GELL	ORGANIZACIÓN DE EVENTOS, ALQUILER DE ARTÍCULOS PARA FIESTA Y DECORACIÓN; ESTUDIOS DE GRABACIÓN, PRODUCCIÓN DE VÍDEOS	LLONKA LISBETH GELL /PEDRO LOPEZ	431401
E/2016-4813	15/2/16	GRUPO MSM	PRESTACIÓN DE SERVICIOS ODONTOLÓGICOS EN GENERAL.	EILEEN MELISSA DE LOS SANTOS MEJIA; SUSSELIS AMELIA RAMIREZ FLORENTINO /MARIELLE IVETTE GOMEZ DIAZ	431459
E/2016-3927	08/2/16	GRUPO PERSANCH	CONSTRUCTORA, PROCESADORA DE AGUA, DISEÑO Y CONSTRUCCIÓN DE PUERTAS Y COCINA.	CONSTRUCTORA VERTICE	430804
E/2016-4337	10/2/16	GRUPO RICOBELA	COMERCIALIZACIÓN, FABRICACIÓN, ALMACENAMIENTO, CONSIGNACIÓN, TRANSPORTACIÓN, INTERMEDIACIÓN	GRUPO RICOBELA, SRL	431034
E/2015-38873	04/2/16	GRUPO ROGOSI	VENTA DE NEUMÁTICOS, SERVICIO DE TRANSPORTE, REPUESTOS, VENTA DE VEHÍCULOS, MONTACARGAS	RAFAEL DAVID SILVA SANTANA	430474
E/2016-3572	04/2/16	GRUPO SAPIGA	COMERCIALIZACIÓN DE ALIMENTOS Y BEBIDAS.	GRUPO SAPIGA SRL	430484
E/2016-4215	10/2/16	GRUPO SOTO POLANCO	EXPORTACIÓN E IMPORTACIÓN DE TODO TIPO DE PRENDA DE VESTIR.	FIDEL SOTO POLANCO	431122
E/2016-2729	28/1/16	GRUPO VALERIO	COMPRA Y VENTA DE ALIMENTO PROCESADO Y SIN PROCESAR.	MANUEL VALERIO FARIA	430877
E/2016-3590	04/2/16	GUARDIANES BUHO	SERVICIOS DE VIGILANCIA Y SEGURIDAD PRIVADA.	GUARDIANES BUHO, SRL	430546
E/2016-3979	08/2/16	GUARDIANES COSTASUR	SERVICIOS DE SEGURIDAD PRIVADA A EMPRESAS EN GENERAL, TRANSPORTAR VALORES Y OFRECER SERVICIOS DE PROTECCIÓN PERSONAL.	GUARDIANES COSTASUR S A	430719
E/2016-1002	13/1/16	GUIAAYB	SERVICIO DE PUBLICIDAD Y MARKETING DEL LENGUAJE GASTRONÓMICO.	MIGUEL ANGEL MEJIA ; MANUEL YARIEL MENDEZ /CESAR JONAS LUCIANO CUELLO	431296
E/2016-2038	03/2/16	GUZROD COMERCIAL	IMPORTACIÓN, EXPORTACIÓN Y COMERCIALIZACIÓN DE TODO TIPO DE PRODUCTOS ALIMENTICIOS, COSMETICOS, PERFUMES, PLASTICOS EB GENERAL	JUAN GABRIEL GUZMAN RODRIGUEZ	430443
E/2016-3976	08/2/16	HACIENDA GANADERA EDUARDO FERNANDEZ	VENTA DE GANADO Y PROCESAMIENTO DE LECHE.	EDUARDO ANTONIO FERNANDEZ FERNMANDEZ / ANDY FERNANDEZ RAMIREZ	430746
E/2016-4442	11/2/16	HACIENDA GRUPO GERMAN	PRODUCCIÓN DE LECHE, PRODUCCIÓN DE CARNE, TRANSFORMACIÓN DE LECHE (QUESERÍA)	LUIS GERMAN MARTINEZ	431190
E/2016-3703	05/2/16	HADIFPOP	ADMINISTRACION, COMPRA, VENTA Y ALQUILER DE INMUEBLES EN GENERAL, VEHICULOS DE MOTOR	ANA SARAH SOSA CABRERA	430633
E/2016-3785	05/2/16	HARLEY SANTANA & ASOCIADOS	COMPRA Y VENTA DE PROVISIONES TALES COMO; ARROZ, AJO, CEBOLLA, ALIMENTOS ENLATADOS, EMBUTIDOS.	HARLEY SANTANA	430579
E/2016-4774	15/2/16	HAULOUT MARINA LUPERON	SERVICIOS DE OPERACIONES MARITIMA, REPARACIONES DE EMBARCACIONES, VENTA Y COMPRA DE MATERIALES Y ARTICULOS MARITIMOS	GUNTER BRUNO DRESLER	431440
E/2016-3661	05/2/16	HEIDY JIMENEZ STUDIO	ARQUITECTURA Y DISEÑO DE INTERIORES EN GENERAL.	HEIDY ALEXANDRA JIMENEZ JIMENEZ	430682
E/2016-2617	04/2/16	HENRADHAMS CONSTRUCCIONES	CONSTRUCCION DE EDIFICACIONES, ENCOFRADO, CARPINTERIA, ALBAÑILERIA, PISOS Y TODOS LOS SERVICIOS DE LA CONSTRUCCION EN GENERAL.	RADHAMES BAUTISTA CONTRERAS	430531
E/2016-2924	12/2/16	HERMANITAS MARCHE GROUP	SERVICIOS GENERAL DE CUIDADO DE LA MUJER, EVENTOS CORPORATIVOS Y SOCIALES, SERVICIOS DE MARKETING, SERVICIOS DE ESTILISMO.	CHEESTTERS ALFONSINA WILSON CATEDRAL /MARTIÑA ALTAGRACIA GARCIA CATEDRAL	431281
E/2016-3349	03/2/16	HERMES TRADUCCIONES	TRADUCCIÓN DE DOCUMENTOS DE UN IDIOMA A OTRO.	JOSE LUIS MATOS FIGUEROE; GABRIEL ARIDES FRIAS DUCOUDRAY; ANGELA MARGARITA MEDINA ARREDONDO; ANA MICAELA ROSARIO MEYRELES; LAYONER MINAYA DURAN; FEDERICO ERNESTO GOMEZ SANTOS /CRHISTOPHER JACOB SIMEDES JIMENEZ	430312
E/2016-3242	09/2/16	HERMOYA GOMAS & PARTES	IMPORTACIÓN, COMPRA Y VENTA DE NEUMÁTICOS, VEHÍCULOS, ACCESORIOS DE VEHÍCULOS Y TODAS SUS PARTES, MAQUINARIAS AGRÍCOLAS.	NELSON JOSE DE MOYA DOMINGUEZ / BOLIVAR ALBERTO HERNANDEZ ACOSTA	430956
E/2016-4180	09/2/16	HERNANDEZ OPTI-SERVICE	EXAMEN DE LA VISTA, VENTA DE LENTES OFTÁLMICOS, ACCESORIOS ÓPTICOS.	ARACELIS HERNANDEZ MORILLO	430851
E/2016-1888	05/2/16	HERPI RECORDS	SERVICIOS DE ASESORIA, PRESENTACIONES Y PROMOCIONES DE EVENTOS DISCOGRAFICOS.	HERPI DOMINGO PERALTA	430658
E/2016-4118	09/2/16	HIGYDOBE	FABRICACIÓN DE PRODUCTOS QUÍMICOS Y PINTURAS.	JENNER MANUEL IBES POLANCO	431012
E/2016-3255	02/2/16	HIIT MAX	ENTRENAMIENTOS FISICOS, GIMNASIO, RECUPERACION, SALUD Y BELLEZA.	MAILENE POU HERNANDEZ	430367
E/2016-4127	09/2/16	HILARIUS BIENES RAICES	PROMOCIÓN Y VENTA DE PROYECTOS INMOBILIARIOS, COMPRA, VENTA Y ALQUILER DE CASAS, APARTAMENTOS, SOLARES	FRANCISCO JAVIER HILARIO NUÑEZ	430872
E/2016-3697	05/2/16	HIPERTECNO	SERVICIO DE DESARROLLO Y VENTA DE SOFTWARE Y SISTEMAS, DESARROLLO E INSTALACIÓN DE SISTEMA DE VIGILANCIA Y SEGURIDAD	JUAN GABRIEL RUIZ LANTIGUA	430609
E/2016-4872	15/2/16	HIPOTECAS, BIENES RAÍCES E INVERSIONES MIGUEL SANCHEZ A	PRÉSTAMOS HIPOTECARIOS, PERSONALES, SAN CALIENTE Y A LA VENTA DE INMUEBLES.	MIGUEL ANTONIO SANCHEZ ALCANTARA	431503
E/2016-1568	18/1/16	HISPANIOLA DINERS CLUB	SERVICIOS DE RESTAURACIÓN Y COMERCIALIZACIÓN DE ALIMENTOS Y BEBIDAS, COMERCIALIZACIÓN DE COMIDA ELABORADA, SERVICIOS DE BAR	HISPANIOLA REAL ESTATE COSTA NORTE, SRL	430513
E/2016-4727	12/2/16	HISPANIOLA PELLEGRINI	COMPRA, VENTA, ADMINISTRACIÓN, INVERSIÓN Y FINANCIAMIENTO DE TODO GÉNERO DE INMUEBLES	LUCA UGO PELLEGRINI	431339
E/2016-3389	03/2/16	HISPANIOLA REAL ESTATE COSTA NORTE	BIENES RAICES, LA REPRESENTACION DE COMPAÑIAS NACIONALES Y EXTRANJERAS.	HISPANIOLA REAL ESTATE COSTA NORTE S.R.L.	430360
E/2016-3985	08/2/16	HOGAR DEL PLASTICO	COMERCIALIZACIÓN Y DISTRIBUCIÓN DE FUNDAS PLÁSTICAS E UTENSILIOS DE PLÁSTICOS.	FIDIAS MANUEL BELLO SOTO	430774
E/2016-3022	01/2/16	HOME AUTO	IMPORTACIÓN Y VENTA DE VEHÍCULOS NUEVOS Y USADOS.	EUSEBIO BELTRAN BELEN	430106
E/2016-3834	08/2/16	HOME VEGA LULO	COMPRA, VENTA, COMERCIALIZACION, DISTRIBUCION E IMPORTACION DE TODO TIPO DE MATERIALES DE ACABADOS DE CONSTRUCCION	EDGAR RAMON VEGA CALERO / ELSA ALEXANDRA LULO FONDEUR DE VEGA	430739
E/2016-4252	10/2/16	HORMIGONES CENTURION	PRODUCCIÓN DE TODO TIPO DE AGREGADOS Y EL PROCESAMIENTO DE HORMIGONES HIDRÁULICOS, ASFÁLTICOS Y OTROS.	EMMANUEL SILVERIO CACERES	431140
E/2016-4730	12/2/16	HORMIGONES JIREH VIP	ELABORACIÓN Y VENTAS DE HORMIGÓN HIDRÁULICO, HORMIGÓN ASFÁLTICO, COMPRA Y VENTAS DE AGREGADOS.	RUTH VENTURA TEJADA	431357
E/2016-3739	05/2/16	HOSPITAL DOCENTE UNIVERSITARIO MATERNIDAD NUESTRA SEÑORA DE LA ALTAGRACIA HUMNSA	INSTITUCIÓN PUBLICA QUE SE DEDICA A LA SALUD MATERNO NEONATAL.	HOSPITAL DE MATERNIDAD NUESTRA SRA DE LA ALTAGRACIA	430539
E/2016-4488	11/2/16	HOSPITALITY INTERNATIONAL MILLWORK	EBANISTERÍA, DECORACIÓN DE HOTELES, VILLAS, APARTAMENTOS, CABAÑAS ENTRE OTROS	JUAN CARLOS FLEITES ROMERO	431242
E/2016-3209	02/2/16	HOTEL GRAND PARADISE	SERVICIOS HOTELEROS, EFECTUAR Y CONCLUIR TODA CLASE DE OPERACIONES TENDENTES A LA PROMOCIÓN DEL TURISMO EN CUALQUIER PARTE DEL MUNDO.	AMHSA MARINA S A S	430200

[210] EXP.	[220] SOL. FECHA	[561] NOMBRE COMERCIAL	[510] ACTIVIDAD	[730] SOLICITANTE	[111] REGISTRO
E/2016-231	02/2/16	HOTEL ODETTE	SERVICIO DE HOTELERIA.	SERVIA NURIS MEJIA GARCIA	430252
E/2016-3614	10/2/16	HOUSE REALTY 2016	PROMOCIÓN, CONSTRUCCIÓN, REMODELACIÓN, COMPRA, VENTA, ALQUILER, DISEÑO, DECORACIÓN Y/O ADMINISTRACIÓN DE BIENES INMUEBLES	LUIS ALFREDO TAVERAS JIMÉNEZ /WILLIAMS ALFREDO II TAVERAS JIMÉNEZ	430961
E/2016-3787	05/2/16	HS CONSULTING DOMINICANA	SERVICIOS DE SALUD, ASESORAMIENTO INTEGRAL EN HIGIENE, SEGURIDAD Y SALUD, TANTO A EMPRESAS COMO A PERSONAS FISICAS. ASÍ COMO CUALQUIER ACTIVIDAD RELACIONADA.	JOSE MARIA BERRIO DE HARO /MARÍA DEL ROSARIO ÁLVAREZ ZAMORA	430619
E/2016-1539	11/2/16	HUEVOS RICOS ABREU	COMPRA, VENTA Y DISTRIBUCION DE HUEVOS.	CARLOS ALBERTO ABREU SANDOVAL	431261
E/2016-3202	02/2/16	HUGE INTERNATIONAL TRADE SERVICES	GESTORIA DE EMPRESAS PARA OFRECER SERVICIOS INMOBILIARIOS, ASESORIA EN NEGOCIOS, Y CUALQUIER TIPO DE NEGOCIO RELACIONADO CON LA ACTIVIDAD PRINCIPAL.	JULISSA Y. GERMAN DE REYNA	430213
E/2016-4523	11/2/16	HUMANO SEGUROS	PRESTACIÓN DE SERVICIOS DE ADMINISTRACIÓN DE RIESGOS DE SALUD, COMERCIALIZACIÓN, OPERACIÓN, ASESORÍA, VENTA Y CORRETAJE DE TODO TIPO DE SEGUROS.	ADMINISTRADORA DE RIESGOS DE SALUD HUMANO, S. A.	431351
E/2016-2671	09/2/16	IAPRO	CONSTRUCCIÓN DE TODO TIPO DE OBRAS CIVILES.	CRISTOBAL URIBE MARQUEZ HERNANDEZ	430857
E/2016-3986	08/2/16	IBBLANC GROUP	COMPRA, VENTA, ADMINISTRACION E INVERSION INMOBILIARIA.	GERVIS FELIPE PEÑA	430837
E/2016-3160	02/2/16	IGLESIA ASAMBLEA DE DIOS CENTRAL LA ROMANA	ENTIDAD SIN FINES DE LUCRO, DEDICADA A IDENTIFICAR UNA IGLESIA.	IGLESIA ASAMBLEA DE DIOS CENTRAL	430299
E/2016-3458	03/2/16	IGLESIA CASA DE LA PRESENCIA DEL REY	ENTIDAD SIN FINES DE LUCRO, PARA IDENTIFICAR UNA IGLESIA.	DAVID VELAZQUEZ	430373
E/2016-3813	08/2/16	IGLESIA CRISTIANA CASA DE DIOS CENTRO DE REFUGIO	ENTIDAD SIN FINES DE LUCRO, IGLESIA.	PEDRO JULIO MESA SANCHEZ	430744
E/2016-3049	12/2/16	IGLESIA CRISTIANA COMUNITARIA TODO LO PUEDO EN CRISTO CRD	ENTIDAD SIN FINES DE LUCRO, PARA IDENTIFICAR UNA IGLESIA.	JOSE LUIS RODRIGUEZ	431289
E/2016-4920	15/2/16	IGLESIA CRISTIANA KAIROS CASA DE DIOS-IGLEKAIROS	ENTIDAD SIN FINES DE LUCRO. IGLESIA.	VALERIO CUEVAS	431454
E/2016-2126	09/2/16	IGLESIA CRISTIANA PENTECOSTAL PPA	ENTIDAD SIN FINES DE LUCRO LA CUAL TENDRA COMO OBJETO CULTOS RELIGIOSOS, ASUNTOS PASTORALES	ROBERTO JIMENEZ	430944
E/2016-1537	03/2/16	IGLESIA EVANGELICA REFUGIO DE AMOR IERA	ENTIDAD SIN FINES DE LUCRO, PARA IDENTIFICAR UNA IGLESIA.	PABLO ENMANUEL FORTUNA PEÑA	430267
E/2016-4616	12/2/16	IGLESIA EVANGELICA VISIONARIA PASOS DE FÉ	ENTIDAD SIN FINES DE LUCRO, DEDICADA A IDENTIFICAR UNA IGLESIA.	ADOLFO ALEJANDRO FARIÑA CONTRERAS	431369
E/2016-4684	12/2/16	IGLESIA GETSEMANI PENTECOSTAL DEL VALLESITO, SANTIAGO RODRIGUEZ, REPUBLICA DOMINICANA	ENTIDAD SIN FINES DE LUCRO. IGLESIA.	JOSE LUCIO RODRIGUEZ PERALTA	431460
E/2016-3467	03/2/16	IGLESIA PENTECOSTAL SANTIDAD A JEHOVA EXODO 28:36	ENTIDAD SIN FINES DE LUCRO, PARA IDENTIFICAR UNA IGLESIA.	NANCY JANERY GOMEZ VARONA	430372
E/2016-1674	10/2/16	IGLESIA PENTECOSTAL UN OASIS DE AGUA EN EL DESIERTO, GENESIS 21:19	ENTIDAD SIN FINES DE LUCRO DEDICADA A IDENTIFICAR UNA IGLESIA	ANIBAL ARIAS	430966
E/2016-3176	02/2/16	IGLESIA PROFETICA Y MISIONERA LLUVIA DE GRACIA	ENTIDAD SIN FINES DE LUCRO, IGLESIA.	JOSE MARTIN AQUINO ARIAS /ELSA TAMARES DE AQUINO	430368
E/2016-3694	05/2/16	IGLESIA TABERNACULO DE ADORACION FAMILIAR	ESTABLECERSE COMO UNA IGLESIA CASA DE REFUGIO, DONDE SE PUEDAN ASISTIR A AQUELLAS PERSONAS QUE ESTEN CAUTIVAS POR LOS ESPÍRITUS	ANSELMO AGUEDA COPLIN /MADELIN GERMANIA GARCIA CARABALLO	430610
E/2016-4569	11/2/16	ILUMELKA	BIENES RAÍCES, CONSTRUCTORA, ADMINISTRACIÓN DE CONDOMINIOS.	WELINGTON FRIAS PAREDES	431206
E/2016-4066	09/2/16	IMAGENES SANTIAGO APOSTOL, IMASAN	TODO LO RELACIONADO CON IMAGENES RADIOLOGICAS.	FRANCISCO ENRIQUE ESTEPAN HERRERA	430929
E/2016-1297	08/2/16	IMPORTADORA CHUAN QI	VENTA AL POR MAYOR Y AL DETALLE DE PRENDAS DE VESTIR.	QI CHEN	430830
E/2016-2690	04/2/16	IMPORTADORA DE VEGETALES TEJADA & HERNANDEZ	PRODUCCION, COMPRA, VENTA Y COMERCIALIZACION DE VEGETALES EN GENERAL.	MANUEL ANTONIO TEJADA	430569
E/2016-4010	09/2/16	IMPORTADORA DOMINICANA AVICOLA Y AGROPECUARIA IMDOAGRO	IMPORTACION, COMERCIALIZACION, DISTRIBUCION Y VENTA DE PRODUCTOS VETERINARIOS, AGROPECUARIOS Y MATERIA PRIMA, GRASA AMARILLA.	FLOMBER RENE MARMOLEJOS REYES	431046
E/2016-3695	05/2/16	IMPORTADORA METRO	IMPORTACION Y VENTA AL POR MAYOR Y DETALLE DE JUGUETES, CRISTALERIA, MISCELANEOS, TEJIDOS Y MERCANCIAS EN GENERAL.	IMPORTADORA METRO, S.R.L.	430632
E/2016-3422	03/2/16	IMPORTADORA RODRIGUEZ ESPINAL IMPROES	IMPORTACIÓN, EXPORTACIÓN, COMERCIALIZACIÓN Y FABRICACIÓN DE ARTÍCULOS DEL HOGAR, COMERCIAL, INDUSTRIAL.	JOANCRIS EMMANUEL RODRIGUEZ GOMEZ	430359
E/2016-1918	03/2/16	INDUSTRIA ITALIAN GROUP MARCO CASULA	SERVICIOS DE RESTAURANTE EN GENERAL, ORGANIZACION DE EVENTOS, SERVICIOS DE BELLEZA	MARCO CASULA	430423
E/2016-3914	08/2/16	INGENIERÍA OPUSDOM	CONSTRUCCIÓN, ELECTRICIDAD, INGENIERÍA, VENTAS DE INMUEBLES, ALQUILER DE EQUIPOS LIGEROS Y MAQUINARIAS PESADA.	GERSON JOSE MARTINEZ PEREZ	430731
E/2016-3306	02/2/16	INGENIEROS TEJADA & ASOCIADOS INTEJA	CONSTRUCCIONES EN GENERAL.	INGENIEROS TEJADA Y ASOCIADOS (INTEJA), S.A.	430198
E/2016-2686	04/2/16	INGEOCARIBE	INGENIERIA GEOTECNICA, INGENIERIA DE TERRENO E INGENIERIA SISMICA.	JUAN CARLOS MARTINEZ HERNANDEZ /JOSE ANIBAL BAEZ ALCANTARA	430528
E/2016-4160	09/2/16	INKWELL GLOBAL BUSINESS	ESTABLECIMIENTO, GESTIÓN E IMPLEMENTACIÓN DE NEGOCIOS DE FINANCIAMIENTOS, CORREDURÍAS, GARANTÍAS, CONSULTORÍAS	JORGE MERA & VILLEGAS, SRL	430864
E/2016-3826	08/2/16	INMOBILIARIA COASI	CONSTRUCCIÓN DE PROYECTOS, VENTA Y PROMOCIÓN DE PROYECTOS, ASESORÍA FINANCIERA, TALLER SOBRE VENTAS Y MERCADEO.	NELLY BIDO DE OLEO	430786
E/2016-1751	02/2/16	INMOBILIARIA E INVERSIONES VILLAR BATISTA	CONSTRUCCIONES DE EDIFICACIONES, VENTAS Y ALQUILERES DE PROPIEDADES INMOBILIARIAS	MANUEL EMILIO VILLAR BATISTA	430364
E/2016-3999	09/2/16	INMOBILIARIA EL PAJAL	COMPRA, VENTA, ADMINISTRACIÓN DE BIENES INMUEBLES TALES COMO; CASA, EDIFICIOS, ALMACENES, NAVES.	INMOBILIARIA EL PAJAL SRL	430865
E/2016-3975	08/2/16	INMOBILIARIA POLANCO FARAYOLA	BIENES RAICES.	MARIA DE LOS ANGELES POLANCO MARTINEZ / OWOLABIS FARAYOLA / MARITZA DEL CARMEN POLANCO MARTINEZ	430747
E/2016-3636	05/2/16	INSO	ASISTENCIA, SERVICIOS TÉCNICOS E INSTALACIÓN DE EQUIPOS ELECTROMECÁNICOS	FRANKLIN DE JESUS ROSADO CARRERO	430592
E/2016-4594	12/2/16	INSOLANA	PRÉSTAMOS HIPOTECARIOS, PRENDARIOS, PERSONALES, ADMINISTRACIÓN DE ALQUILERES, COMPRA Y VENTA DE INMUEBLES	CARLOS MANUEL ROSADO SERRANO	431355
E/2016-4933	15/2/16	INSTITUTO DE INVESTIGACION EN CIENCIAS ECONOMICAS Y EMPRESARIALES, IICEE	DESARROLLO DE PROYECTOS DE INVESTIGACION Y DE COOPERACION, ASESORIA EN EL DISEÑO, GESTION E IMPLEMENTACION DE PROYECTOS	CECILIO ALBERTO MEJIA CRUZ	431493
E/2015-39721	29/12/15	INSTITUTO DE JUVENTUDES	DESARROLLO JUVENIL Y COMUNITARIO, EDUCACIÓN BASADA EN VALORES, VOLUNTARIADO	WALDO ANTONIO BREA CRUZ	430562
E/2015-37898	07/12/15	INSTITUTO DOMINICANO DE ESTUDIOS DE SEGURIDAD E P	ENTRENAMIENTO, SEGURIDAD INTEGRAL, CAPACITACIÓN, CONSULTORÍA ASESORÍA Y TODA ACTIVIDAD RELACIONADA CON EL OBJETO DEL NEGOCIO.	EDRISIS EULALIO DE JESÚS PERALTA RAMIREZ	430997
E/2016-3649	05/2/16	INSTITUTO PSICOLOGICO INTEGRAL DR. ANGELO PEREZ	INSTITUTO PSICOLOGICO INTEGRAL.	OSCAR ANGELO PEREZ ESPAILLAT	430681
E/2016-727	27/1/16	INSTITUTO TECNICO COMPUTARIZADO DEL YAQUE, ITEYA	INSTITUCIÓN SIN FINES DE LUCRO, QUE TIENE COMO OBJETIVO CAPACITAR A PERSONAS EN EL ÁREA DE INFORMÁTICA Y OTRAS CARRERAS TÉCNICAS EN EL SECTOR DE SANTIAGO Y SUS ZONAS ALEDAÑAS.	YOLANDA PEÑA DE SUAREZ / CARLOS CESAR SUAREZ SUAREZ	430952
E/2016-1343	15/1/16	INVENTIVAS	ALQUILER DE LUCES, AUDIOVISUALES, EQUIPOS DE SONIDO Y AMBIENTACIÓN A SER UTILIZADOS EN EVENTOS SOCIALES.	INVENTIVAS SRL	431120
E/2016-4688	12/2/16	INVERMANUEL	PRESTAMOS DE MENOR CUANTIA, COMPRA Y VENTA DE SOLARES, CASA, VILLA Y APARTAMENTOS	GERINALDO GARCIA ORTIZ	431319
E/2016-2454	03/2/16	INVERSIONES AGNIEL	SERVICIOS DE SALÓN DE BELLEZA Y SPA, PELUQUERÍA, ESTÉTICA FACIAL Y CORPORAL, CONSERVACIÓN, CUIDADO	AGNEL MANUEL MARTINEZ DE LOS SANTOS	430266
E/2016-3894	08/2/16	INVERSIONES AHIMARS	CONSTRUCCIÓN DE VIVIENDAS Y VENTAS INMOBILIARIAS.	KENDRY ADONIS NIVAR LASOSE	430704
E/2016-4891	15/2/16	INVERSIONES AJORMA	SERVICIOS DE TATUAJES Y BODY PIERCING; VENTA DE JOYERÍA Y BISUTERÍA, PUBLICIDAD; TENEDORA.	JORGE GARCIA GONZALEZ /MAJA GVOZDENOVIC	431618
E/2016-2465	15/2/16	INVERSIONES ARIAS REYES	DIVERSAS INVERSIONES FINANCIERAS E INMOBILIARIAS Y CUALQUIER OTRA ACTIVIDAD A FIN CON DICHO OBJETO.	JUAN CARLOS ARIAS REYES	431480
E/2016-4271	10/2/16	INVERSIONES BELUA	IMPORTACIÓN, DISTRIBUCIÓN Y VENTA DE PRENDAS DE VESTIR, ACCESORIOS Y CALZADOS.	PHOENIX WORLD TRADE, SRL	430985
E/2016-3712	05/2/16	INVERSIONES BOCAAYATA	COMPRA Y VENTA DE INMUEBLES Y ALQUILER DE APARTAMENTOS Y CASAS EN ÁREAS TURÍSTICAS.	VIANNY DEYANIRA DE LOS SANTOS MATEO	430621
E/2016-4273	10/2/16	INVERSIONES COSET	OPERADORA DE TIENDAS DE MERCANCIAS PARA EL HOGAR.	PHOENIX WORLD TRADE, SRL.	430992
E/2016-4334	10/2/16	INVERSIONES DAMATI	COMERCIALIZACIÓN, FABRICACIÓN, ALMACENAMIENTO, CONSIGNACIÓN, TRANSPORTACIÓN	INVERSIONES DAMATI, SRL	430976
E/2016-3357	03/2/16	INVERSIONES DE LOS SANTOS	COMPRA Y VENTA DE PROPIEDADES INMOBILIARIAS.	INVERSIONES DE LOS SANTOS, SRL.	430395
E/2016-4270	10/2/16	INVERSIONES DESUCRE	IMPORTACIÓN, DISTRIBUCIÓN Y VENTA DE PRENDAS DE VESTIR, ACCESORIOS Y CALZADOS.	PHOENIX WORLD TRADE, SRL	430962
E/2016-3574	11/2/16	INVERSIONES FAPECOP	FACILIDADES FINANCIERAS A MICROEMPRESARIOS CON EL FIN DE QUE ESTOS PUEDAN DESARROLLAR SUS MICROEMPRESAS.	RAYMOND ENRIQUE PERALTA PEREZ	431199
E/2016-3241	02/2/16	INVERSIONES FRANKLIN UREÑA	PRESTAMOS PERSONALES.	FRANKLIN MIGUEL UREÑA	430225
E/2016-2567	12/2/16	INVERSIONES G5	DESARROLLO Y ASESORIA DE INVERSIONES EN BIENES INMUEBLES; PRESTAMOS PERSONALES.	EMIL JOSE CABRAL MENA	431334
E/2016-3316	02/2/16	INVERSIONES GENAO-BAEZ	HIPOTECA, PRESTAMOS PERSONALES, FINANCIAMIENTOS DE VEHICULOS.	JUAN CARLOS GENAO BAEZ /GIOVANNY GENAO BAEZ	430214
E/2016-2640	05/2/16	INVERSIONES GLORIA Y RAMON Y ASOCIADOS	PRESTAMOS HIPOTECARIOS, MOTOPRESTAMOS, COMPRA Y VENTA DE VEHÍCULOS	PERFECTO IGNACIO JIMENEZ GUZMAN	430615
E/2016-4636	12/2/16	INVERSIONES HECARIN	INVERSIONES EN PROYECTOS INMOBILIARIOS RESIDENCIALES Y COMERCIALES.	THE COMPANY DEPOT, SRL	431365
E/2016-4683	12/2/16	INVERSIONES JUMDA	COMPRA, VENTA, ADMINISTRACIÓN Y ALQUILER DE BIENES INMUEBLES, CONSTRUCCIÓN DE EDIFICIOS	JUAN FELIX JIMENEZ CABRERA	431354
E/2016-1902	12/2/16	INVERSIONES JUOMI	REALIZAR DENTRO Y FUERA DEL TERRITORIO NACIONAL LAS OPERACIONES CREDITICIAS, COMERCIALES E INDUSTRIALES	JULIO DEMOSTENES OGANDO MILANESE	431288
E/2016-4338	10/2/16	INVERSIONES KEYLAN	CONTRATO DE PRESTAMOS CON GARANTIA, PRESTAMOS PERSONALES Y REALES	ALIS LEONARDO RODRIGUEZ MARTINEZ	431125
E/2016-3519	04/2/16	INVERSIONES LA FUENTE UNIVERSITARIA	BIENES RAICES.	BRUNILDA BATISTA PAULINO	430547

[210] EXP.	[220] SOL. FECHA	[561] NOMBRE COMERCIAL	[510] ACTIVIDAD	[730] SOLICITANTE	[111] REGISTRO
E/2016-3716	05/2/16	INVERSIONES LECASE	COMERCIALIZACIÓN, CONSULTORÍA, GESTIÓN DE ACTIVIDADES COMERCIALES.	LEYDIN CABRAL SEGURA	430616
E/2016-5038	16/2/16	INVERSIONES LIRANZO COLON	SERVICIOS DE PRESTAMOS EN GENERAL.	VICTOR MANUEL LIRANZO COLON	431558
E/2016-4905	15/2/16	INVERSIONES MARREY	PRESTAMOS CON GARANTIAS HIPOTECARIAS, PRENDARIAS, PERSONALES Y FINANCIAMIENTOS DE VEHICULOS, BIENES RAICES	JUAN MIGUEL MARTINEZ MARCHENA	431430
E/2016-4662	12/2/16	INVERSIONES MARTINEZ ALMENDRAS IMA	COMPRA Y VENTAS DE ARTÍCULOS TECNOLÓGICOS.	RICARDO WILLIAM MARTINEZ ZAVALA	431391
E/2016-3735	05/2/16	INVERSIONES MAXMA	SERVICIOS INHERENTES A LOS RESTAURANTES.	MARCO BARONE VALERI	430542
E/2016-4540	11/2/16	INVERSIONES MINAYA VARGAS	PRESTAMOS PERSONALES E HIPOTECARIOS CON GARANTÍA, BIENES RAÍCES, VENTAS Y ALQUILERES DE PROPIEDADES EN GENERAL.	GERARDO MINAYA VARGAS	431165
E/2015-37493	02/12/15	INVERSIONES MOTO PRESTAMOS GOBERNO	PRESTAMOS PARA VEHÍCULOS.	RADHAMES CEDEÑO	430099
E/2016-3480	03/2/16	INVERSIONES PERALTA MENA	PRESTAMOS PARA PEQUEÑAS Y MEDIANAS EMPRESAS. PAGOS DIARIOS, SEMANALES Y QUINCENALES.	SANTO PERALTA MENA	430326
E/2016-3497	03/2/16	INVERSIONES SAD GURU OM	COMPRA Y VENTA DE INMUEBLES, CONSTRUCCIÓN, SUPERVISIÓN, TASACIÓN, DISEÑO, IMPORTACIÓN, EXPORTACIÓN Y VENTA DE MATERIALES DE CONSTRUCCIÓN	MARIA CARINA VILLON	430389
E/2016-3118	12/2/16	INVERSIONES SUN.KIM	PRESTAMOS, FINANCIAMIENTO, COMPRA Y VENTA DE VEHÍCULOS NUEVOS Y USADOS.	TAEHO KIM	431308
E/2016-4941	15/2/16	INVERSIONES TARAUACA	ADQUIRIR Y VENDER BIENES Y DERECHOS INMOBILIARIOS, REPRESENTAR SOCIEDADES NACIONALES O EXTRANJERAS	INVERSIONES TARAUACA S A	431382
E/2016-3503	03/2/16	INVERSIONES TEJEDA DOBLE A	CONSTRUCCION, INVERSION Y MANTENIMIENTO DE CONDOMINIOS.	JOSE ALBERTO TEJEDA PIMENTEL	430492
E/2016-3138	01/2/16	INVERSIONES TERRATS	COMPRA Y VENTA DE TERRENOS, CONSTRUCCION DE CASAS Y APARTAMENTOS	PEDRO JULIO DE JESUS DE JESUS	430127
E/2016-2051	22/1/16	INVERSIONES TRIPLE M	COMPRA Y VENTA DE ACCESORIOS PARA EQUIPOS ELECTRÓNICOS, MUEBLES DE OFICINA	RICARDO MANUEL PAULA CAPELLAN	430157
E/2016-3410	03/2/16	INVERSIONES VILAZUR	VENTA, ALQUILER Y CONSTRUCCIÓN DE BIENES INMUEBLES.	LUIS FERNANDO JULIAN CHALAS	430268
E/2016-3455	03/2/16	INVERSIONES Y COMPRA VENTA KENNEDY	TODO TIPO DE SOLUCIONES ECONOMICAS, CASA DE EMPEÑO, INVERSIONES INMOBILIARIA, PRESTAMOS CON GARANTIA	MARCELINO PILIER RODRIGUEZ	430501
E/2016-1643	08/2/16	INVERSIONES Y DESARROLLOS INMOBILIARIOS DOÑA ROSA	SERVICIOS INMOBILIARIOS EN GENERAL, INVERSIONES, GESTIÓN, COMPRA, VENTA, TODO TIPO DE NEGOCIOS INMOBILIARIOS.	JUAN JOSE ZONTA SING /JIMMY ZONTA SING	430779
E/2016-4275	10/2/16	INVERSIONES ZUINDA	IMPORTACIÓN, DISTRIBUCIÓN Y VENTA DE PRENDAS DE VESTIR, ACCESORIOS Y CALZADOS.	PHOENIX WORLD TRADE, SRL.	430989
E/2016-2814	12/2/16	INVERSUS INVERNADEROS	PRODUCCION Y COMERCIALIZACION DE PRODUCTOS ORGANICOS E INSTALACION Y OPERACION DE INVERNADEROS Y GRANJAS ORGANICAS.	STEFFY ANGELINA GONZALEZ CUEVAS	431347
E/2016-4756	15/2/16	IRIS ROCKS	ELABORACIÓN DE SUBPRODUCTOS DE ORIGEN VEGETAL Y EXPORTACIÓN DE CULTIVOS AGRÍCOLAS Y SUBPRODUCTOS DE ORIGEN VEGETAL.	PAVLO YESIPOV	431300
E/2016-2530	09/2/16	J.A.G. FARMA	VENTA DE PRODUCTOS FARMACEUTICOS.	DEIDANIA JOSEFINA MENDOZA MENA	431023
E/2016-4284	10/2/16	J.R.B.K. ENTERPRISES	IMPORTACIONES Y VENTAS DE GOMAS, NUEVAS Y USADAS, REPUESTOS Y ACCESORIOS AUTOMOTRICES.	ROBERT DAVID LARA AQUINO	430971
E/2016-4312	10/2/16	J.R.C.	PRESTAR SERVICIOS DE AGENTE CONSIGNATARIOS DE LINEAS AÉREAS, VENTA DE MERCANCÍAS Y PRODUCTOS ELECTRÓNICOS	J.R.C. SRL	431116
E/2016-2571	11/2/16	JAKANA EMBARQUES	IMPORTACIÓN, EXPORTACIÓN DE ROPAS, ALIMENTOS, ELECTRODOMÉSTICOS Y MUEBLES DEL HOGAR.	JAKAIRA CAROLINA PEÑA SPERLING	431282
E/2016-1319	08/2/16	JARDÍN DE LAS PALOMAS	VENTA DE ARTÍCULOS RELIGIOSOS, ESCOLARES.	FIORD ALIZA ALTAGRACIA MARTINEZ DE VALDEZ	430674
E/2016-3344	03/2/16	JE D'LUZ	VENTA Y DISTRIBUCIÓN DE TODO TIPO DE MATERIAL GASTABLE Y EQUIPOS PARA OFICINAS Y TIENDAS, AL POR MAYOR Y AL DETALLE.	LUZ MARIA ABREU	430270
E/2015-37044	03/2/16	JEEVAN HOLDINGS	BIENES RAICES Y ADMINISTRACION DE PROPIEDADES.	HARSH SHARMA	430430
E/2016-3338	03/2/16	JEMCOM	SERVICIOS DE CONSULTORÍA Y ENTRENAMIENTO PARA SISTEMAS DE TELECOMUNICACIONES.	JULIO EMIL MERETTE DE LA ROSA	430345
E/2016-4691	12/2/16	JH DESIGNERS	DISEÑO DE REDES HFC COACCIAL, FIBRA ÓPTICA Y CONSTRUCCIÓN DE LO MISMO.	JOSE HERIBERTO MOREL SANTANA /PAOLA MASSIEL HERNANDEZ BATISTA	431399
E/2016-1418	10/2/16	JJ MUSIC	REPARACIÓN DE BOCINAS.	JOSE LUIS JIMENEZ TORRES	430991
E/2016-2006	03/2/16	JO & IVELI PRODUCCIONES	ANIMACIÓN Y EVENTOS.	IVELISSE MEDINA ALTAGRACIA DE CHECO /JOSE RAFAEL CHECO CABRERA	430378
E/2016-950	08/2/16	JODAMAPI INVERSIONES	SERVICIOS DE PRESTAMOS SOBRE VEHICULOS, INMOBILIARIOS, HIPÓTECARIOS Y EN GENERAL, ASI COMO TAMBIEN COMPRA Y VENTA DE ACCIONES.	JOSE MANUEL PICHARDO VENTURA	430757
E/2016-2292	05/2/16	JOHN CAMPOS SERVICIOS	SERVICIOS DE FUMIGACIÓN Y CONTROL DE PLAGAS, HERRERÍA Y METALURGICAS, TOLDOS, VENTANAS Y PUERTAS DE CRISTAL Y CORREDIZA	JOHN EDWIN CAMPOS JIMENEZ	430561
E/2016-2293	05/2/16	JOHN CAMPOS, PROFESIONALES UNIDOS	ASISTENCIA Y ASESORÍA PROFESIONAL EN ASUNTOS LEGALES Y CONTABLES, MANEJO DE CUENTAS POR COBRAR, CARTERAS DE CREDITOS	JOHN EDWIN CAMPOS JIMENEZ	430622
E/2016-3393	09/2/16	JOMELIAM SOLUCIONES	CONSTRUCTORA, VENTAS Y ALQUILERES DE CASAS, SOLARES Y APARTAMENTOS.	AGUSTINA CUEVAS ZARZUELA	430873
E/2016-2601	09/2/16	JOSE & ELIAS AUTO CENTER	DIAGNOSTICO COMPUTARIZADO, DESABOLLADURA Y PINTURA, AIRE ACONDICIONADO Y SOLUCIONES AUTOMOTRICES.	DIONICIO ELIAS GOMEZ MARTE	430951
E/2016-4701	12/2/16	JOSE LEMA IMPORT & EXPORT	COMPRA, VENTA, IMPORTACION Y EXPORTACION DE PIEZAS Y REPUESTOS NUEVOS Y USADOS PARA VEHICULOS.	JOSE MANUEL LEMA BOUZAS	431330
E/2016-4227	10/2/16	JSD GRAPHICS	DIAGRAMACIÓN DE REVISTAS Y PERIÓDICOS, DISEÑO GRÁFICO EN GENERAL	JAVIER ALBERTO SANTOS DOMINGUEZ	430977
E/2016-2987	09/2/16	JUANSOES HAIR CENTER	IMPORTACION EXPORTACION, DISTRIBUCION Y COMERCIALIZACION DE CABELLOS ASI COMO APLICACIONES Y TRATAMIENTOS DEL MISMO.	MIROLANDO DE LOS SANTOS PEREZ	430922
E/2016-3348	03/2/16	JUGOS NATURALES HILLARY	FABRICAR Y COMERCIALIZAR JUGOS NATURALES, REALIZAR VENTAS DE JUEGOS NATURALES AL POR MAYOR Y DETALLE.	ALBANIA MILANE CABRERA	430272
E/2016-4767	15/2/16	JUNIOR'S ENTERPRISE	COMPRA, VENTA, SERVICIOS, CONTRATISTAS, INSTALACIÓN, MANTENIMIENTO Y REPARACIÓN DE TODA CLASE DE EQUIPOS Y MATERIALES DE ELECTRICIDAD Y REFRIGERACIÓN EN GENERAL	JUNIOR NICOLAS GOMEZ SOSA	431509
E/2016-3326	02/2/16	JUNTA DE VECINOS DE CARMEN MARIA II	INSTITUCIÓN SIN FINES DE LUCRO, QUE SE DEDICA A TRABAJAR PARA LA DEFENSA DE LOS INTERESES COMUNES DEL RESIDENCIAL CARMEN MARÍA II	CIRILA PEREZ	430171
E/2016-4694	12/2/16	JUNTA DE VECINOS DE LA URBANIZACION SAN GERONIMO	ENTIDAD SIN FINES DE LUCRO DEDICADA A TRABAJOS COMUNITARIOS.	MARCELA POCHE ALCANTARA	431390
E/2016-4882	15/2/16	JUNTA DE VECINOS DON MANOLITO	ENTIDAD SIN FINES DE LUCRO CUYO OBJETIVO PRINCIPAL ES JUNTA DE VECINOS.	FRANCISCO ROLANDO ESTEVEZ ESPINAL	431436
E/2016-3689	05/2/16	JUNTA DE VECINOS ESTEVA OESTE, LOPE DE VEGA, SERRALLES	ORGANIZACIÓN SIN FINES DE LUCRO QUE SE DEDICA A TRABAJAR POR EL DESARROLLO COMUNITARIO	JUNTA DE VECINOS URBANIZACIÓN ESTEVA OESTE ENSANCHE SERRALLES Y LOPE DE VEGA	430507
E/2016-3547	04/2/16	JUNTA DE VECINOS LOS GUAMACHOS, JUVEGUA	ENTIDAD SIN FINES DE LUCRO, DEDICADA A PROMOVER EL DESARROLLO, DEFENDER LOS INTERESES, VELAR POR LOS DERECHOS DE NUESTRA COMUNIDAD	LORENZO JIMENEZ RODRIGUEZ	430586
E/2016-4003	09/2/16	JUNTA DE VECINOS REPARTO HELIOS DE BELLA VISTA ESTE	ENTIDAD SIN FINES DE LUCRO DEDICADA A LLEVAR A CABO LA ACTIVIDAD DE JUNTA DE VECINOS DEL REPARTO HELIOS DE BELLA VISTA ESTE.	HARRY ANTONIO MESSINA MATEO	430818
E/2016-3784	05/2/16	JUSTO GARCIA AGROVETERINARIA E HIGIENE	VENTA Y DISTRIBUCION DE PRODUCTOS VETERINARIOS Y AGRICOLAS.	JUSTO ANTONIO GARCIA SANCHEZ	430645
E/2016-2618	04/2/16	K PELLI HAIR CENTER BY NEYELIN ALVAREZ	SALON DE BELLEZA, VENTA DE PRODUCTOS DE LOS MISMOS, SPA.	NEYELIN ALVAREZ PEREZ	430553
E/2016-3404	03/2/16	KACHANA AUTO PARTES	COMPRA, VENTA, REPARACIONES Y CUIDADO AUTOMOTRIZ EN GENERAL.	CELIO ALBERTO MEDINA PION /LUIS ORLANDO GALAY GUERRERO	430439
E/2016-3904	08/2/16	KADUM CORPORATION	VENTA, DISTRIBUCIÓN DE PRODUCTOS FARMACÉUTICOS, SALUD Y BELLEZA.	KARL LEBRUN /LESLIE CAROLYN MENDEZ RAMIREZ	430703
E/2016-4755	15/2/16	KAKAO DIREKTINVEST	PRODUCCIÓN AGRÍCOLA ORGÁNICA E INORGÁNICA.	WALTER JAKOB FRISCHBUTTER	431528
E/2016-4798	15/2/16	KALEA	VENTA DE ROPA, HOGAR, PERFUMERÍA, TIENDA POR DEPARTAMENTOS.	LA ISABELA, SRL	431456
E/2016-4223	10/2/16	KAMER SECURITY DOMINICANA	INSTALACIÓN DE ALARMAS, CAMARAS DE SEGURIDAD, CONTROLES DE ACCESOS.	IDELVIS DE JESUS PARRA PARRA	431108
E/2016-4772	15/2/16	KAOS GRAN SALON	SALON DE BELLEZA Y SPA.	KATHERINE MUÑOZ CURY	431434
E/2016-4515	11/2/16	KASANTAL ENTERTAINMENT	DISTRIBUCIÓN DE CONTENIDO DIGITAL A TRAVÉS DE LAS PRINCIPALES REDES INFORMÁTICAS EN TODO EL MUNDO.	YEISON ENMANUEL SANCHEZ TIBURCIO	431197
E/2015-36814	03/2/16	KAY VALENZUELA, GROUP	PROMOCION DE ACTIVIDADES RELACIONADAS A LA FORMACION PROFESIONAL EDUCATIVA CONTINUADA, SEMINARIOS EDUCATIVOS, CONFERENCIAS	KAY SORAYA VALENZUELA	430432
E/2016-3433	03/2/16	KD AUTOS	COMPRA, VENTA, IMPORTACIÓN, PERMUTA, FINANCIAMIENTO LEASING, ASEGURAR O REASEGURAR, REPRESENTANTES DE MARCAS	TAMMY MILAGROS MEJIA ALCANTARA	430354
E/2016-4602	12/2/16	KD CENTRO DE BELLEZA	SALON DE BELLEZA Y ESTETICA EN GENERAL.	CARMEN DELIS DIAZ DIAZ	431316
E/2016-5137	16/2/16	KEDEVENTOS	ORGANIZACIÓN DE EVENTOS, SERVICIOS DE CATERING, DECORACIÓN, ALQUILER, SONIDO, ANIMACIÓN	RAMONA KEIRY GERMOSEN DE LA CRUZ	431461
E/2016-4606	12/2/16	KENZO MOTORS	IMPORTACIÓN, VENTAS Y DISTRIBUCIÓN DE MOTOCICLETAS, AUTOMÓVILES, CAMIONES, CAMIONETAS, GOMAS, Y REPUESTOS DE LOS MISMOS JAPONES Y AMERICANOS.	MERCEDES ASUNCION UREÑA PICHARDO	431352
E/2016-3734	05/2/16	KINGDATA MULTITECHNOLOGY	IMPORTACIÓN, EXPORTACIÓN, VENTA AL MAYOR Y DETALLE DE PRODUCTOS DE TECNOLOGÍA, TELECOMUNICACIONES	CARLOS ALBERTO DAVILA PEREZ	430671
E/2016-1877	03/2/16	KITZA MOTORS	IMPORTACIÓN, EXPORTACIÓN, VENTA Y COMERCIALIZACIÓN DE VEHÍCULOS DE MOTOR Y REPUESTOS DE LOS MISMOS.	RAMON ANTONIO JIMENEZ GONZALEZ	430424
E/2016-4332	10/2/16	KM CONTADORES & AUDITORES	CONSULTORÍA FINANCIERA, AUDITORES Y CONTADORES.	MARIA CLEOTILDE TORIBIO LIBERATO /KATIA MARIA AURORA DEL PILAR ORTIZ POLANCO	431043
E/2016-2591	12/2/16	KOALA TRANSPORT	TRANSPORTE DE CARGA TERRESTRE Y MARITIMO.	ORLANDO JOSE REYES RODRIGUEZ	431392
E/2016-2563	11/2/16	KOMERCISTO	IMPORTACIÓN Y EXPORTACIÓN DE PRODUCTOS AGRÍCOLAS, TALES COMO CAFÉ Y CACAO.	ELY SAUL VICENTE ESPINAL	431160
E/2016-4004	09/2/16	KSS INVERSIONES	GESTIÓN DE VENTAS INMOBILIARIAS DENTRO Y FUERA DEL TERRITORIO DE LA REPÚBLICA DOMINICANA	KAREN SEIJAS SOTO	430829

[210] EXP.	[220] SOL. FECHA	[561] NOMBRE COMERCIAL	[510] ACTIVIDAD	[730] SOLICITANTE	[111] REGISTRO
E/2016-3608	04/2/16	KUC MUSIC	REPRESENTACIÓN ARTÍSTICA, EVENTOS, PUBLICIDAD Y MARKETING.	KATTY ALTAGRACIA ORTIZ	430383
E/2016-4460	11/2/16	LA CUMBRE RENT-A-CAR	COMPRA, VENTA, COMERCIALIZACION Y FINANCIAMIENTOS DE TODO TIPOS DE VEHICULOS EN GENERAL	BERNARDO ANTONIO VERAS PEREZ	431232
E/2016-3809	08/2/16	LA FABRICA DEL AHORRO	ESTABLECIMIENTO COMERCIAL QUE OFERTA ARTICULOS DE CONSUMO PARA LA VENTA AL POR MAYOR Y DETALLE DEL ÁREA DE PAPEL, PLÁSTICOS, HIGIENE Y LIMPIEZA.	INDUSTRIAS NIGUA, S.A.	430783
E/2016-1476	12/2/16	LA IGLESIA DE DIOS EN AVIVAMIENTO DEL ESPIRITU	ENTIDAD SIN FINES DE LUCRO. IGLESIA.	ABRAHAM PEREZ DE LA CRUZ	431275
E/2016-4122	09/2/16	LA MAQUINA PEST CONTROL	CONTROL DE PLAGAS, CAPACITACION DE PERSONAL HUMANO EN EL AREA DE CONTROL DE PLAGAS	WAGNEL NATANAEL VALLEJO BRIOSO	431079
E/2016-3024	15/2/16	LA NUEVA CASONA DE ANAIS	SERVICIOS DE ALOJAMIENTO, BAR Y RESTAURANTE.	SANTA REGINA CASADO VOLQUEZ	431470
E/2016-5010	16/2/16	LA PANTERA	PRODUCCION, IMPORTACION Y EXPORTACION DE PRODUCTOS DERIVADOS DEL TABACO Y ARTICULOS PARA FUMADORES.	NAGPURIA NAEEM GULAMBASIR	431611
E/2016-3571	04/2/16	LA PATRULLA DEL MONTE	ENTIDAD SIN FINES DE LUCRO, DEDICADA A LA RECREACIÓN, PAISAJISMO, EXCURSIONES, ACTIVIDADES DEPORTIVAS Y OTRAS ACTIVIDADES RELACIONADAS.	DIONISIO ACOSTA BAUTISTA	430485
E/2015-37457	08/2/16	LA REGUERA	INTRODUCIR TODO TIPO DE ELECTRODOMÉSTICOS Y AFINES, PROVENIENTES DEL EXTRANJERO AL TERRITORIO NACIONAL	ALBERTO SORIANO	431080
E/2016-4386	10/2/16	LA VIE GELATOS & SORBETS	ACTIVIDADES PROPIAS DE HELADERÍAS, TALES COMO VENTAS DE HELADOS.	CYNGUSVILLE, SRL	430970
E/2016-4561	11/2/16	LABOFARMA C&L	VENTA, FABRICACIÓN E INVESTIGACIÓN DE PRODUCTOS FARMACÉUTICOS.	CAROLYN LEDESMA	431071
E/2016-3892	08/2/16	LABORATORIO CLINICO BIO-TEST	ANÁLISIS CLÍNICOS.	PERICLES CUAUHTEMOC FRANCO PEREZ	430705
E/2016-4244	10/2/16	LABORATORIO CLINICO GEORGINA ANTHONY	ANÁLISIS CLÍNICO.	GEORGINA ANTHONY DE MARTINEZ	430973
E/2016-4110	09/2/16	LABORATORIO DE INOCUIDAD DE ALIMENTOS Y ANALISIS INDUSTRIAL, LIAAI	LABORATORIO ENFOCADO EN LA INOCUIDAD DE LOS ALIMENTOS PARA CONSUMO LOCAL Y PARA EXPORTACION	UNIVERSIDAD ISA	430926
E/2016-4071	09/2/16	LABORDOM	SERVICIOS DE ASESORÍA EN EL ÁREA DE RECURSOS HUMANOS, VENTA DE SOFTWARE Y EQUIPOS DE TECNOLOGÍA	ADONIS DE JESUS ROJAS PERALTA	430946
E/2016-5095	16/2/16	LAIS GROUP	IMPORTACIÓN, DISTRIBUCIÓN Y PRODUCCIÓN DE MOBILIARIO DE OFICINA.	NEOLIS PARTNERS, SRL	431483
E/2016-5133	16/2/16	LAKE TOURS	BRINDAR SERVICIOS TURÍSTICOS Y HOTELEROS.	ANGELA LIBERTY LAKE ASENSIO	431481
E/2016-3719	05/2/16	LANNA DESIGNS	PLANIFICACIÓN Y DECORACIÓN DE EVENTOS PERSONALES Y CORPORATIVOS, DECORACIÓN DE INTERIORES.	LARISSA MICHELLE BODDEN SUBERVI /JOANNA MARIA GUZMAN CUESTA	430526
E/2016-2145	04/2/16	LAS CAYENAS AUTO TRANSMISION	REPARACION DE TRANSMISIONES DE VEHICULOS, MECANICA AUTOMOTRIZ Y SERVICIOS DE MECANICA DE VEHICULOS EN GENERAL.	WILMAN ALBERTO ESTEVEZ HERNANDEZ / JOEL RAFAEL ROSARIO JIMENEZ	430570
E/2016-4554	11/2/16	LATIN GAS	VENTA DE GAS PROPANO.	CARLOS ALBERTO CONTRERAS RODRIGUEZ	431070
E/2016-4943	15/2/16	LAURA ADNAW	DISEÑO Y ELABORACIÓN EN GENERAL, PERO MAS ENFOCADO A JOYERÍA, SOUVENIRS, MUEBLES, TARJETERÍA.	LAURA ADNAW SANCHEZ GUEVARA	431419
E/2016-4361	10/2/16	LAURENTIUM	CONSTRUCTORA E INMOBILIARIA.	RENZO GAGGERO	431171
E/2016-3750	05/2/16	LAVANDERIA 56	SERVICIOS DE LAVANDERIA Y TINTORERIA QUE INCLUYE, LAVADO, SECADO, PLANCHADO DE ROPA, PRENDAS DE VESTIR, LENCERIAS, MANTELERIA Y TELAS EN GENERAL.	DOMINGO QUEZADA MARTINEZ / RAMON CAPELLAN MARTINEZ	430636
E/2016-3162	02/2/16	LAVANDERÍA LOS CACICAZGOS	SERVICIO DE LAVANDERÍA, LAVADO EN SECO, ALTERACIONES Y REPARACIÓN DE CALZADO	MIGUEL ANTONIO BARBERO PELLERANO	430222
E/2016-388	09/2/16	LC SCHOOL	CENTRO EDUCATIVO BILINGUE DIRIGIDO A LOS DISTINTOS NIVELES ESCOLARES Y OTRAS AREAS DE LA ENSEÑANZA	CARMEN OVALLE GORIS /ROSEMELY MARIA DIAZ OVALLE	430923
E/2016-3810	08/2/16	LEALPACK	SERVICIOS DE PAQUETERIA, ENVÍOS DE PAQUETES, SERVICIOS DE COURIERS, TRANSPORTE DE PAQUETERIAS Y MENSAJERÍA.	MARIANO DE JESUS RAMIREZ DE LA ROSA	430720
E/2016-4803	15/2/16	LEFEBVRE MANAGEMENT SERVICES	SERVICIOS DE MANTENIMIENTOS A CONDOMINIOS DE MANERA GENERAL	LEFEBVRE PIERRE RICHARD	431477
E/2016-4600	12/2/16	LEGAL CONSTRUCTION Q&D	CONSTRUCCIONES DE EDIFICIOS, CASAS Y APARTAMENTOS; LOTIFICACIONES, DISEÑO DE PLANOS, LEVANTAMIENTO PARCELARIO, DESLINDE	FRANCISCO EMILIO HERNANDEZ QUEZADA	431265
E/2016-4307	10/2/16	LEGENDARIO CIGARS	VENTA, IMPORTACIÓN Y EXPORTACIÓN DE TABACO.	JOAQUIN I. VALENZUELA RODRIGUEZ	430981
E/2016-4623	12/2/16	LENDASH TOURS	TURISMO, GIRAS, EXCURSIONES, TURISMO INTERNO.	ADALGISA DEL CARMEN MEJIA ACOSTA	431269
E/2016-3792	05/2/16	LESLEY DRY CLEAN	LAVADO, PLANCHADO Y VENTA DE ROPAS.	LUIS ALBERTO MORENO PEREZ /BASILIA GERALDINO MERCADO	430555
E/2016-4336	10/2/16	LETELI	COMERCIALIZACIÓN, COMPRA, VENTA E IMPORTACIÓN DE PRENDAS DE VESTIR Y ACCESORIOS O ACTIVIDADES CONEXAS.	ANA JULISSA CERDA SOCIAS	431033
E/2016-3336	03/2/16	LIBRERIA Y PAPELERIA GARCIA	VENTA DE LIBROS Y ÚTILES ESCOLARES, MATERIAL DE OFICINA Y EQUIPOS.	ALTAGRACIA ORTEGA PEREZ /ELIDA GARCIA GARCIA	430376
E/2016-3461	03/2/16	LIFE WAY	TRANSPORTE TURISTICO.	EDWIN JIMENEZ DURAN	430482
E/2016-3037	11/2/16	LIGHTS VISION LV	EXAMEN DE LA VISTA POR COMPUTADORA. LENTES DE CONTACTO Y PROTESIS OCULARES.	EDWARD ALBERTO DE LOS SANTOS RODRIGUEZ	431077
E/2016-3367	03/2/16	LIGNO MOBILJ	IMPORTACION, EXPORTACION, COMPRA, VENTA, DISTRIBUCION AL POR MAYOR Y DETALLE	LUIS ARMANDO TOLEDO BARCENAS	430487
E/2016-4696	12/2/16	LISOLS LIGHTING AND ELECTRIC TECHNOLOGIES DEL CARIBE	COMPRA, VENTA, COMERCIALIZACION E INSTALACION DE LUMINARIAS Y COMPONENTES DE LOS MISMOS	MANUEL ALEJANDRO NUÑO MENDOZA	431321
E/2016-4942	15/2/16	LITUS CHEMICALS	IMPORTACIÓN, EXPORTACIÓN Y DISTRIBUCIÓN DE PRODUCTOS QUÍMICOS EN GENERAL.	RUBEN DARIO MARTÍNEZ NIN; JINJUN LIANG YAN /JEAN-JOSEPH FRANTZ CEANT	431496
E/2016-3835	08/2/16	LIVE FITNESS	GIMNASIO, SALUD Y BIENESTAR FÍSICO.	LUIS MARTIN CORTINES /JUAN GABRIEL LINARES	430650
E/2016-4951	15/2/16	LIVE STORYTELLERS LS	REALIZACIÓN, PRODUCCIÓN, GRABACIÓN Y FILMACIÓN PARA FINES COMERCIALES, CORPORATIVOS, SOCIALES Y CULTURALES.	EDWIN MIBSAN MEJIA ESPEJO	431301
E/2016-2578	08/2/16	LIZ PICHARDO	PANADERIA Y REPOSTERIA.	ROBERTO PICHARDO SOLER /KENIA JACKELINE RODRIGUEZ	430831
E/2016-2569	10/2/16	LOGISTICS 5700	GESTIONAR, COORDINAR, TRANSPORTAR MERCANCIAS MARITIMAS, TERRESTRES Y AEREAS. COURRIER. GESTION DE ADUANAS.	MIGUEL PELAYO MERCADO CARAM	431105
E/2016-3950	08/2/16	LOGISTI-K BY IMVG	VENTA DE EQUIPOS ELECTRONICOS Y REDES.	ILLIS MIJAEEL VASQUEZ GARCIA	430764
E/2016-4294	10/2/16	LOGPRO INTERNATIONAL	LOGÍSTICAS Y OBTENCIÓN EN VENTA DE COMBUSTIBLES FÓSILES EN TODAS SUS VARIEDADES	VALERIO DE JESUS VELEZ REYES	430964
E/2016-3315	02/2/16	LOLA COMERCIAL	ELABORACIÓN DE PRODUCTOS ORGÁNICO, CAFÉ, CACAO, ESPECIAS, VAINILLA, MAMAJUANA, LICORES, CIGARROS Y ARTÍCULOS PARA FUMADORES.	JUAN CARLOS GENAO BAEZ /GIOVANNY GENAO BAEZ	430215
E/2016-4940	15/2/16	LÓPEZ DE HARO	OPERACIONES Y SERVICIOS DE LOS BANCOS MÚLTIPLES.	BANCO MÚLTIPLE LÓPEZ DE HARO, S. A.	431381
E/2016-3450	03/2/16	LOPEZ DE PRATTS & ASOCIADOS.	SERVICIOS DE CONSULTORÍA JURÍDICA, FINANCIERA Y ASUNTOS LEGALES.	DIOSNELLY MARIELA LOPEZ MEDRANO	430403
E/2016-3374	03/2/16	LORETTE INVERSIONES	IMPORTACIÓN Y COMERCIALIZACIÓN DE TODO TIPO DE FAJAS MOLDEADORAS, POSTQUIRÚRGICAS Y ORTOPÉDICAS.	YUDELKA TERESA SANCHEZ PARRA /JULIANA URIBE LONDOÑO	430347
E/2016-3428	03/2/16	LOS GALERIANOS	PROMOVER Y REALIZAR EL ESTUDIO, ORGANIZACION, GESTION, ADMINISTRACION Y EJECUCION DE TODO GENERO DE PROYECTO	LOS GALERIANOS, S.R.L	430413
E/2016-4352	10/2/16	LOS TRAICIONEROS	FIESTAS CARNAVALES, DISFRAZADOS CADA DOMINGO DE FEBRERO TODOS LOS AÑOS EN NUESTRO TRADICIONAL CARNAVAL VEGANO	FRANCISCO ERNESTO DE LOS SANTOS ROSARIO	431056
E/2016-3949	08/2/16	LOS VECINOS BY IMVG	VENTA DE EQUIPOS ELECTRONICOS Y REDES.	ILLIS MIJAEEL VASQUEZ GARCIA	430768
E/2016-4457	11/2/16	LOS VIAJANTES BOUTIQUE, LA NUEVA VERSION	VENTAS DE PRENDAS DE VESTIR.	JOSE MANUEL VENTURA NUÑEZ	431154
E/2016-3861	08/2/16	LOVE & SAND WEDDING CONSULTING	CONSULTAS PARA LA REALIZACIÓN DE BODAS Y EVENTOS, RENTA DE ARTICULOS PARA EVENTOS, DECORACIÓN EN GENERAL.	JOHANNA RIVERA MEDINA	430662
E/2016-4552	11/2/16	LRCP	CONSTRUCCIONES Y SUPRIDORES DEL ESTADO.	LUIS ANTONIO RAMIREZ; CESAR MEDINA ALCANTARA /PEDRO RAFAEL HILARIO ROSSO	431072
E/2016-3550	04/2/16	LSP INOX	MANUFACTURA DE SILLAS, MESAS, PASAMANOS, BARANDAS, TANQUES Y TODO TIPO DE EQUIPOS INDUSTRIALES EN ACERO INOXIDABLE Y NEGRO.	SOLIDO PÉREZ	430517
E/2015-35572	12/2/16	LUCERMAX LIGHTING & COMPLEMENT	VENTA DE ILUMINACIÓN Y ARTÍCULOS DEL HOGAR.	JUAN DE DIOS MERCEDES HENRIQUEZ	431280
E/2016-3525	04/2/16	LUGAREÑA	DESARROLLO DEL TURISMO INTERNO E INTERNACIONAL A TRÁVÉS DE ACTIVIDADES TALES COMO; OPERAR Y GESTIONAR VIAJES DENTRO Y FUERA DE LA REPÚBLICA DOMINICANA	CARLA MARIE VALERIANO ROJAS	430384
E/2016-3203	02/2/16	LUMA ESTUDIO	PUBLICIDAD, FOTOGRAFÍA, EDICIÓN Y ANIMACIÓN DIGITAL, DISEÑO GRÁFICO Y TIPOS DE DISEÑO DE PRODUCCIÓN CINEMATOGRAFICAS.	RICHARD RONALD ANDERSON HIDALGO /FAUSNY LISSETTE FUENTES PERREAUX	430212
E/2016-3413	03/2/16	M C R SERVICE	SERVICIOS DE LIMPIEZA INDUSTRIALES, MANTENIMIENTO DE PLAZAS, VILLAS, APARTAMENTOS	ANGELA MARIA RIVERA CARELA	430358
E/2016-4264	10/2/16	MAAS ARMERIA	COMPRA, VENTA, COMERCIALIZACION, DISTRIBUCION E IMPORTACION DE TODO TIPO DE ARMAS DE FUEGO Y SUS ACCESORIOS.	HELVIS MARINO ABREU NUÑEZ	431053
E/2016-3530	04/2/16	MADEBOX	VENTA Y COMERCIALIZACION DE MADERAS EN GENERAL, PLYWOOD, MDF, MELAMINA, CHIPBOARD, PINTURAS, HERRAJES Y TODO LO CONCERNIENTE A LA MADERA EN SI.	JUAN AGUSTIN VARGAS GONZALEZ	430573
E/2016-3724	05/2/16	MAICOR FERRETERIA	VENTAS DE ARTICULOS FERRETEROS EN GENERAL.	FELIX MARCOS CUSTODIO DE LA CRUZ	430605
E/2016-3517	04/2/16	MAIKITO' S BY DE MOYA	RESTAURANT EN SENTIDO GENERAL.	ARISMENDI ABELARDO BDO. DE MOYA ROSADO	430571
E/2016-3662	05/2/16	MAISON KREYOL	COMIDA CARIBEÑA, SERVICIO DE CATERING, ACTIVIDADES, EVENTOS EN GENERAL, VENTA DE REGALOS, ARTESANÍAS, CUADROS, DULCES.	PERLE DES ANTILLES S.R.L.	430597
E/2016-3432	03/2/16	MAJORITAS	COMUNICACION, TECNOLOGIA, MARKETING.	ALEXANDRA ALTAGRACIA ARIAS DOMINGUEZ	430470
E/2016-4628	12/2/16	MALFITE GROUP	INVERSIONES EN PROYECTOS INMOBILIARIOS RESIDENCIALES Y COMERCIALES.	THE COMPANY DEPOT, SRL	431366
E/2016-1312	08/2/16	MANGOSOTO	VENTA DE COMIDA RÁPIDA.	CARLOS JULIO CID SOTO	430716
E/2016-3524	04/2/16	MANGUERAS HIDRAULICAS Y RODAMIENTOS DE LA CRUZ	VENTA DE MANGUERAS, RODAMIENTOS Y ARTICULOS FERRETEROS.	FLAVIO ANTONIO DE LA CRUZ DE LOS ANGELES	430575

[210] EXP.	[220] SOL. FECHA	[561] NOMBRE COMERCIAL	[510] ACTIVIDAD	[730] SOLICITANTE	[111] REGISTRO
E/2016-4645	12/2/16	MANHATTAN BARBER SHOP & SPA	SERVICIOS DE CORTE DE PELO Y SPA, CON DEPARTAMENTOS PARA: CABALLEROS, NIÑOS, DAMAS, NIÑAS Y ANIMALES.	EDWIN RAFAEL CRESPO RODRIGUEZ	431410
E/2016-3679	05/2/16	MANNEA FILMS	CREAR Y PRODUCIR VIDEOS AUDIO VISUALES, PELÍCULAS PARA CINE, COMERCIALES PARA TELEVISIÓN, VIDEOS SOCIALES Y FOTOGRAFÍAS.	JUAN MANUEL GOMEZ ACOSTA	430510
E/2016-2502	08/2/16	MANZANILLO ROSARIO SOLUCIONES	PRESTAMOS DE MENOR CUANTÍA, FINANCIAMIENTO DE TIPO TIPO DE VEHICULOS, CASAS, APARTAMENTOS, SOLARES, CORRETAJE	FELIPE MANZANILLO ROSARIO	430713
E/2016-3693	12/2/16	MAÑON PEREZ SERVICIOS MULTIPLES Y ALGO	TRANSPORTE TURISTICO, EMPESARIAL Y ESCOLAR DENTRO Y FUERA DE LA CIUDAD	JOSE RAMON MAÑON PEREZ	431272
E/2015-38386	10/2/16	MAS MARCIAL AUTOS	COMPRA, VENTA, IMPORTACION Y FINANCIAMIENTOS DE VEHICULOS DE MOTOR.	RAMONA MARIBEL DIAZ POLANCO /ALVIN MANUEL MARCIAL MUESE	431131
E/2016-3045	09/2/16	MARCOS SOLUCIONES METALICAS	CONSTRUCCIÓN DE DUCTOS DE AIRES, CAMPANAS DE COCINA, ESCALERAS DE METAL Y TODO TIPO DE TRABAJO QUE TENGA QUE VER CON METAL.	JOSE JULIAN ABREU MONTAÑO	430863
E/2016-2968	01/2/16	MARCU'S PUBLISHING	CONSTRUCCION, CAPTACION, PROMOCION Y VENTAS DE INMUEBLES, BIENES RAICES, SERVICIOS JURIDICOS.	MARCUS S PUBLISHING, SRL	430921
E/2016-4297	10/2/16	MARE JEWELRY	VENTA DE JOYAS DE LARIMAR, AMBAR, PLATA Y OTRAS PIEDRAS.	JOANNA MARIEL COMPRES BRUGAL	431062
E/2016-3615	04/2/16	MARIBEL IMPORT	VENTA DE ROPA Y ACCESORIOS PARA TODA LA FAMILIA.	ROQUE FROILAN CRUZ GOMEZ	430476
E/2016-3706	05/2/16	MARIDAR EN ALQUILER	SERVICIOS DE ELECTRICIDAD, MANTENIMIENTO, DOMESTICOS, ENFERMERIA, CUIDADO A ENVEJECIENTES Y NIÑOS.	CLARA YDANIA LUNA JIMENEZ / DARIDANIA RODRIGUEZ LUNA	430634
E/2015-37939	05/2/16	MARK-JOSEPH BLUE INDUSTRY	FABRICACION, VENTA, COMERCIALIZACION Y DISTRIBUCION DE ROPA DE VESTIR, JEAN.	MARCOS DANIEL DE LOS SANTOS GALVA /JOSEFINA ADARELI MOREL DE JESUS	430665
E/2015-38749	02/2/16	MARMOL Y BATISTA S & G CONSTRUCTORA	CONSTRUCCIÓN Y VENTAS DE APARTAMENTOS, TODO TIPO DE REMODELACIONES CONTRATISTA Y CONSTRUCCIÓN EN GENERAL.	GERALDO BATISTA SANTANA /EDUARDO NICANOR MARMOL	430193
E/2016-4371	10/2/16	MARMONIC INVESTMENT	INVERSIONES INMOBILIARIAS Y BIENES MUEBLES; COMERCIALIZADORA Y PROMOTORA DE PROYECTOS	MONICA RAFAELINA PEÑA MEDINA	430978
E/2016-4904	15/2/16	MARREY MUEBLES	FABRICACION, VENTA Y COMERCIALIZACION, EXPORTACION E IMPORTACION DE TODO TIPO DE MUEBLES ELECTRODOMESTICOS PARA EL HOGAR	JUAN MIGUEL MARTINEZ MARCHENA	431429
E/2016-3618	11/2/16	MARTE ROSARIO AUTO IMPORT	COMPRA, VENTA E IMPORTACION DE VEHICULOS, REPUESTOS Y ACCESORIOS.	LICELOTTE ROSARIO SENCION /CLEMENTE ALBERTO MARTE CAPELLAN	431141
E/2015-25201	15/2/16	MARTINEZ NIN INMOBILIARIA	CONSTRUCCIÓN DE OBRAS CIVILES, DESARROLLO DE PROYECTOS INMOBILIARIOS, COMPRA Y VENTA DE BIENES INMUEBLES.	RUBEN DARIO MARTINEZ NIN	431406
E/2016-4104	09/2/16	MARTINEZ QUIÑONES INDUSTRIAL	FABRICACION Y COMERCIALIZACION DE ALIMENTOS PARA ANIMALES EN GENERAL.	LUIS MANUEL MARTINEZ QUIÑONES	430984
E/2016-4282	10/2/16	MARTINEZ SCOMPUTER H	VENTAS DE COMPUTADORA Y ACCESORIOS EN GENERAL AL POR MAYOR Y DETALLES, IMPRESOS Y COPIAS, VENTAS ÚTILES ESCOLARES	ARISMENDY MARTINEZ MOREL	431124
E/2016-4432	11/2/16	MARY POPPING POP CORN	COMERCIALIZACIÓN DE PALOMITAS DE MAÍZ SALADAS Y SABORIZADAS, ALGODÓN DE AZÚCAR	MARÍA DEL CARMEN BONARELLI COVIELLA	431223
E/2016-3686	05/2/16	MASTER CODE	VENTA DE SERVICIOS, TECNOLOGÍA ELECTRÓNICA Y SISTEMAS INFORMÁTICOS EN GENERAL	JOSÉ ANDRÉS MANZUETA DE LA CRUZ	430509
E/2016-3386	03/2/16	MATOS COMPAÑIA	CENTRO DE SERVICIOS, VENTAS DE NEUMÁTICOS, BATERÍAS, LUBRICANTES, MANTENIMIENTOS DE VEHÍCULOS.	MATOS & COMPANIA, SRL	430343
E/2016-4877	15/2/16	MAX PAINT	SERVICIOS DE REPARACIÓN, DESABOLLADURA Y PINTURAS DE VEHÍCULOS	ANGELO ALBERTO ESTEVEZ CASTILLO	431377
E/2016-4962	16/2/16	MEAB DOMINICANA	DESARROLLO E INVERSIÓN EN LAS ÁREAS DE TECNOLOGÍA, FINANZAS, TURISMO, INVERSIÓN EXTRANJERA.	MARIO ENRIQUE ARGUETA BOLAÑOS	431487
E/2016-4062	09/2/16	MECAPRO	MANTENIMIENTO Y REPARACION DE VEHICULOS, COMPONENTES DE VEHICULOS, DESABOLLADURA Y PINTURA, AUTOMOTORES, HERRAMIENTAS.	CHRISTIAN BIENVENIDO ABAD LEYBA	431098
E/2016-4184	09/2/16	MEDICAL DENTAL GROUP HDJ	CONSULTORIO Y SERVICIOS ODONTOLÓGICOS, REHABILITACIÓN BUCAL, ENDODONCIA, IMPLANTE BUCAL, PERIODONCIA, PLANES DENTALES	HECTOR ELIAS HIDALGO PIÑA	430847
E/2016-3382	11/2/16	MEDINA GERONIMO SOLUCIONES	VENTA, DISTRIBUCION E INSTALACION DE EQUIPOS ELECTRONICOS.	JACOBO MEDINA GERONIMO	431168
E/2016-2453	09/2/16	MEDRANO RAMIREZ PRESTAMOS Y COBROS COMPULSIVOS	SERVICIOS DE COBROS COMPULSIVOS Y PRÉSTAMOS EN GENERAL.	YONSI ANTONIO RAMIREZ GARCIA / MILAGROS MEDRANO SUERO DE RAMIREZ	430955
E/2016-3848	08/2/16	MEGATRON AUTO IMPORT	IMPORTACION DE VEHICULOS Y VENTAS DE VEHICULOS NUEVOS Y USADOS.	ALEXIS JIMENEZ MEDINA	430832
E/2016-887	04/2/16	MENDOZA SANTOS ARCHITECTURE & ENGINEERING	SERVICIOS DE INGENIERIA, ARQUITECTURA, CONSTRUCCION EN GENERAL, REMODELACIONES, BIENES RAICES	EDWIN ANTONIO MENDOZA MARTINEZ	430574
E/2015-38119	02/2/16	MERCA PLANNER	COMUNICACIÓN E IDENTIDAD CORPORATIVA, DISEÑO GRÁFICO, CAMPAÑAS BTL	MELISSA VIOLETA MOTA REYES	430175
E/2016-4150	09/2/16	MERLYS ATELIER	DISEÑO, CONFECCIÓN DE ROPA, UNIFORMES, VESTIMENTA DE ESPECTÁCULOS, TAPICERÍA, BORDADOS.	MARIA LUISA REYNOSO	431017
E/2016-4485	11/2/16	MESA REDONDA PANAMERICANA CIUDAD COLONIAL	ENTIDAD SIN FINES DE LUCRO, DEDICADA A ACCIONES COMUNITARIAS Y DE BIEN SOCIAL.	MERCEDES CASILDA REYES GOMEZ	431224
E/2016-4412	10/2/16	MGM SERVICE	RESTAURANTE, CAFETERÍA Y BAR.	FRANCISCO ANTONIO MELO MARTINEZ	431097
E/2016-2993	01/2/16	MICROESTUDIO	SOLUCIONES DE DISEÑO, DISEÑO ARQUITECTÓNICO, DISEÑO GRÁFICO, INTERIORES, PAISAJE, ILUMINACIÓN	DAVID PACHECO SENA	430114
E/2015-39320	22/12/15	MICROPRÉSTAMOS SOFIVIC	OTORGAMIENTO DE PRÉSTAMOS A PERSONAS FÍSICAS Y PRIVADAS.	GRUPO SOFIVIC, S.R.L.	431407
E/2015-38101	02/2/16	MIGUELINA MARTINEZ ARTE EN PASTELERIA	ELABORACIÓN Y DISEÑO DE PASTELES TEMÁTICOS.	MIGUELINA ELIZABETH MARTINEZ ACOSTA	430207
E/2015-35810	11/2/15	MILDRED CONCEPCION SOLUCIONES ARQUITECTONICAS	DISEÑO, REMODELACIÓN, CONSTRUCCIÓN Y DECORACIÓN DE INTERIOR Y EXTERIOR, VENTA DE MATERIAL DE CONSTRUCCIÓN Y DE DECORACIÓN.	MILDRE DOLORES CONCEPCION ROSA	431240
E/2016-5079	16/2/16	MILY FESTEJOS	FABRICACION, VENTA Y COMERCIALIZACION DE PRENDAS DE VESTIR, ALQUILER DE ARTICULOS Y EQUIPOS PARA EVENTOS.	DIONISIA MILAGROS INOA / MARCIA YOHANNY MILAGROS PEREZ DE SUAREZ	431607
E/2016-3090	01/2/16	MINI MARKET CAFETERIA MEJIA	PROVISIONES COMESTIBLE.	YORGI KILOSKI TEJEDA MEJIA	430852
E/2016-491	08/2/16	MINI MARKET PAYANO ABREU	SUPERMERCADO.	NURIS ALTAGRACIA PAYANO ABREU DE CABRERA	430750
E/2016-3604	04/2/16	MINIMARKET MENDEZ TORRES	COMPRA, VENTA Y COMERCIALIZACION DE PRODUCTOS DE CONSUMO MASIVO TALES COMO: PRODUCTOS ALIMENTICIOS, BEBIDAS	ROBINSON JOSE MENDEZ TORRES	430564
E/2016-3218	15/2/16	MINISTERIO DE RESTAURACION Y REEDIFICACION CASA DE ALABANZA	ENTIDAD SIN FINES DE LUCRO. IGLESIA.	MARIE MILIANA LOUIS CHARLES	431374
E/2016-3264	02/2/16	MINISTERIO EL PODER DE LA UNCION	ENTIDAD SIN FINES DE LUCRO, ORGANIZADA CON EL FIN DE LLEVAR EL EVANGELIO DE JESUCRISTO A TODA CRIATURA.	FREMIO GONZALEZ CASILLA /ROSANNA ANDREINA FAMILIA PEGUERO	430170
E/2015-27566	08/12/15	MINT SHOP	IMPORTACIÓN Y EXPORTACIÓN DE PRENDAS DE VESTIR PARA DAMAS.	GISELLE MARIE PLA PUELLO	430155
E/2016-4422	11/2/16	MIRA RESEARCH GROUP	INVESTIGACIONES DE MERCADO, ANÁLISIS ESTADÍSTICO, ANÁLISIS ECONÓMICO, ENCUESTAS DE TODO TIPO, GESTIÓN DE CALIDAD	GREGORY GERMAN MARTE DIAZ	431153
E/2016-3619	04/2/16	MISIÓN ACCIÓN SOLIDARIA MAS	SERVICIOS DE PREVISIÓN Y PROTECCIÓN FAMILIAR, CLUB DE CONSUMIDORES, GESTIÓN DE DESCUENTOS Y PUBLICIDAD.	JESUS BIENVENIDO OGANDO GIL	430387
E/2016-95	04/2/16	MISION DE IGLESIAS MISIONERAS CRISTIANAS PACTO DEL EVANGELIO DE SALVACION	ENTIDAD SIN FINES DE LUCRO QUE SE DEDICA A PREDICAR EL EVANGELIO DE JESUCRISTO	CRICELIA CASTILLO PEREZ	430451
E/2016-4015	15/2/16	MISN CENTRO DE MEDICINA INTEGRAL SALUD NATURAL	PREVENCIÓN Y CURA DE ENFERMEADES UTILIZANDO MEDICINA NATURAL Y BIOMOLECULAR.	LUISA EMILIA RIVERA PAULINO	431150
E/2016-4553	11/2/16	MISS ZONA COLONIAL	PREPARACIÓN, ORGANIZACIÓN Y PROMOCIÓN DE CONCURSO DE BELLEZA, ASÍ COMO EL ENTRENAMIENTO DE LAS PARTICIPANTES.	YURI MIGUEL RUIZ VILLALONA	431068
E/2016-5107	16/2/16	MISTER CASTLE. REAL STATE	PROMOCIÓN, VENTA Y ALQUILERES DE INMUEBLES Y ADMINISTRACIÓN DE EDIFICIOS.	YCAURIS D. VASQUEZ GUZMAN	431449
E/2016-3866	08/2/16	MIXTACORP	COMERCIALIZACIÓN, FABRICACIÓN, ALMACENAMIENTO, CONSIGNACIÓN, TRANSPORTACIÓN, INTERMEDIACIÓN, COMISIÓN	MIXTACORP, SRL	430659
E/2016-4914	15/2/16	MOLLY YLLOM ILUSTRATION	ILUSTRACIONES, ELABORACIÓN DE PINTURAS EN DIFERENTES FORMATOS Y OTRAS ACTIVIDADES AFINES A LA ACTIVIDAD PRINCIPAL.	CINTHYA MIGUELINA PAULINO VARGAS	431500
E/2016-2896	29/1/16	MONDIZ	VENTA DE ALIMENTOS Y BEBIDAS	MONICA PATRICIA DIAZ CRUZ	430820
E/2016-3786	12/2/16	MONSLEONIDA INVERSIONES	TODO TIPO DE PRESTAMOS, FINANCIAMIENTOS E INVERSIONES EN GENERAL.	JOSE NICOLAS POLANCO NUÑEZ	431336
E/2016-113	03/2/16	MONTAJES Y OBRAS SOLDAY INDUSTRIAL	DEDICADA A CONSTRUCCIÓN, EVALUACIÓN Y DESARROLLO DE PROYECTOS DE INFRAESTRUCTURA Y AFINES.	ESTEBAN CANO MUÑOZ /FRANCISCO JOSE HERNANDEZ LOPEZ	430331
E/2016-4599	12/2/16	MONTERO GUERRERO MULTISERVICE	SERVICIOS DE ALQUILERES Y VENTA DE TODO TIPO DE EQUIPOS PARA EVENTOS.	FRANCIA JACQUELINE GUERRERO BATISTA	431359
E/2016-4158	09/2/16	MOONRAKER CORPORATION	OPERACIONES DE CAPITAL RIESGO Y APALANCAMIENTO DE EMPRESAS.	SOCIEDADES DEL CARIBE, SRL.	430948
E/2016-2999	12/2/16	MOTORS KWON TRADING CO	IMPORTACIÓN, EXPORTACIÓN, COMPRA Y VENTA DE VEHICULOS NUEVOS Y USADOS, ALQUILER DE TODO TIPO DE VEHICULOS DE MOTOR	YONG U GEUN	431396
E/2016-5065	16/2/16	MOVIE BAR AND LOUNGE	CENTRO DE ENTRETENIMIENTO Y EXPENDIO DE BEBIDAS.	FLAVIO LENIN RAMIREZ SANCHEZ	431476
E/2016-3845	08/2/16	MOVIMIENTO 360	ENTIDAD SIN FINES DE LUCRO, DEDICADA A INTEGRAR A LOS JÓVENES PRINCIPALMENTE, EN ACTIVIDADES SOCIALES	EDWIN DE JESUS LUGO ROMERO	430738
E/2016-4403	10/2/16	MOVIMIENTO DE INTEGRACION Y ALIANZA SOCIAL MIAS	LABOR SOCIAL, APOYO COMUNITARIO, APOYO ECONÓMICO, APOYO SOCIAL, DEPORTES, EDUCACIÓN, CULTURA, SUPERACIÓN, ASESORÍA FINANCIERA	ELMA EUGENIA GUTIERREZ MARTINEZ	430980
E/2016-3805	05/2/16	MOVIMIENTO JUVENIL PARAISO MOVIDOS POR LA FÉ	INSTITUCIÓN SIN FINES DE LUCRO, REALIZA ACTIVIDADES DEPORTIVAS, REGALAR Y PRESTAR ÚTILES DEPORTIVOS Y ESCOLARES	VICTOR MANUEL BRUJAN VELAZQUEZ	430549
E/2016-3502	03/2/16	MOVIMIENTO PATRIÓTICO EL PUEBLO EXIGE	MOVIMIENTO SIN FINES DE LUCRO, CUYO OBJETO ES DEFENDER LOS DERECHOS FUNDAMENTALES DE LOS DOMINICANOS	CARMEN ISABEL GONZALEZ GARCIA	430391
E/2016-3803	16/2/16	MULTIACCESORIES BY CLARISSA PICHARDO	VENTAS DE ACCESORIOS DE HOMBRES, MUJERES Y NIÑOS.	CLARISSA AMELIA PICHARDO ROJAS	431488

[210] EXP.	[220] SOL. FECHA	[561] NOMBRE COMERCIAL	[510] ACTIVIDAD	[730] SOLICITANTE	[111] REGISTRO
E/2016-3447	03/2/16	MULTIPRISMA DEL CARIBE	ORGANIZACIÓN DESTINADA A LA INVERSIÓN DE COMERCIO Y DESARROLLO FINANCIERO DE CAPITALES NACIONALES Y EXTRANJEROS.	OMAR EMILIO GARCIA OVALLE	430402
E/2016-3921	08/2/16	MULTISERVICIOS ANACAONA APJP	INSTALACIONES Y REPARACIONES ELECTROMECÁNICAS, INSTALACIONES DE EQUIPOS ELÉCTRICOS, ELECTRÓNICOS Y MECANISMOS, CONSTRUCCIONES CIVILES	LICEO ANTONIO PEREZ CRUZ; PEDRO ANASTASIO DE LA CRUZ VICTORIA; PEDRO JOSE FELIX FERRERAS /JULIO GILBERTO CUEVAS ARIAS	430797
E/2016-1071	14/1/16	MULTISERVICIOS DELI ISSA	VENTAS DE COMIDAS GOURMET, PIZZERIA, HELADERÍA, COMIDA EMPRESARIAL, BEBIDAS TODO TIPO.	JULIO CESAR ARACENA CABRAL	430253
E/2016-3717	05/2/16	MULTISERVICIOS EIU	VENTA DE SERVICIOS ASESORÍA TRIBUTARIA, CONTABLES, FINANCIERAS Y MIGRATORIAS A EMPRESAS Y PERSONAS	AUSTRIA NEREYDA DEL ORBE RODRÍGUEZ	430625
E/2016-2361	12/2/16	MULTISERVICIOS INDUSTRIALES AF	REALIZACIÓN DE TRABAJOS EN HIERRO, SOLDADURAS, HERRERÍA, INSULADO, FIBRA DE VIDRIO	CARLOS ALBERTO PÉREZ FELIZ	431360
E/2016-4894	15/2/16	MUNDO BELLEZA ANAGI	CENTRO DE CAPACITACION, VENTA DE EQUIPOS Y PRODUCTOS, SERVICIOS ESTETICOS Y DE BELLEZA.	LEANDRA NATHALIE SUERO DIAZ	431508
E/2016-3368	03/2/16	MUSASHI MOTORS	IMPORTACIÓN DE PIEZAS O ACCESORIOS NUEVOS Y USADOS PARA VEHÍCULOS Y MOTOCICLETAS	F. K. INTERNACIONAL, S.A.	431626
E/2016-1486	09/2/16	MY COMPANY MUEBLES ALMONTE POLANCO	MUEBLERIA.	DANILO ALMONTE POLANCO	430943
E/2016-4519	11/2/16	MY MOVIE PRODUCTION, BKLY	SERVICIOS DE HOTEL, RESTAURANT Y BAR, ASI COMO EXPENDIO DE COMIDAS Y BEBIDAS NATURALES, GASEOSAS, ALCOHOLICAS	DEBORAH KATHLEEN BECKLEY	431193
E/2016-2917	09/2/16	N & S CENTINELAS SECURITY SERVICES	SERVICIOS DE SEGURIDAD PRIVADA, COMERCIAL, INDUSTRIAL, RESIDENCIAL, TURISTICA, MARITIMA Y PERSONAL	FRANCISCO JOSE NAVARRO VILLA	431045
E/2016-3258	02/2/16	NANCY TROPICAL TRAVEL	SERVICIOS TURISTICOS NACIONALES E INTERNACIONALES, AGENCIA DE VIAJE, VENTA DE PAQUETES TURISTICOS, EXCURSIONES	NANCY ALTAGRACIA CRUZ ACEVEDO	430365
E/2016-4242	10/2/16	NAPKIN	DESARROLLO Y COMERCIALIZACIÓN DE SOFTWARE Y PUBLICIDAD.	MARIO MIGUEL ALBA COLLADO /BALTAR ALÍ GONZALEZ ALEMANY	431144
E/2016-1747	09/2/16	NAPOLEON SANTANA FINANCIAMIENTOS	FINANCIAMIENTOS DE VEHICULOS EN GENERAL, PRESTAMOS CON GARANTIA PRENDARIA, PRESTAMOS HIPOTECARIOS, VENTAS DE CASAS Y SOLARES.	NAPOLEON SANTANA HERNANDEZ	431020
E/2016-5097	16/2/16	NASE GROUP	IMPORTACIÓN, DISTRIBUCIÓN Y PRODUCCIÓN DE MOBILIARIO DE OFICINA.	NEOLIS PARTNERS, SRL	431445
E/2016-4435	11/2/16	NAVAJA ENTERTAINMENT	REPRESENTACION ARTISTICA, SERVICIOS DE GRABACIONES MUSICALES, ORGANIZACION DE EVENTOS	JOSE ALEJANDRO MARTINEZ SANCHEZ	431213
E/2016-4520	11/2/16	NAXPAR FARMA DOMINICANA	FABRICACION, REPRESENTACION, IMPORTACION, EXPORTACION, DISTRIBUCION, VENTA Y COMERCIALIZACION DE PRODUCTOS FARMACEUTICOS Y COSMETICOS.	NAXPAR PHARMA PRIVATE LIMITED	431149
E/2016-3140	01/2/16	ND 12	IMPORTACION, EXPORTACION, COMPRA Y VENTA DE PRODUCTOS AGROPECUARIOS Y COMESTIBLES	DIONISIO ROQUE RODRIGUEZ	430130
E/2016-4322	10/2/16	NEGOCIADO SIGLO XXII	PRESTAMOS, BIENES RAICES.	JUAN MANUEL RAFAEL POLANCO ORTIZ	431051
E/2016-2579	11/2/16	NETWORKS TECHNOLOGY INTEGRATION SB	VENTA, INSTALACIÓN Y PROGRAMACIÓN DE TODO TIPO DE EQUIPOS DE COMPUTADORAS, EQUIPOS DE REDES	RAMON DARIO SANTANA BRITO	431255
E/2015-39662	02/2/16	NHESKAB GROUP CONSTRUCTION & REAL ESTATE	SERVICIOS DE INGENIERIA, CONSTRUCCION, REMODELACION, TASACIONES DE INMUEBLES, SUPERVISION Y PRESUPUESTOS	ARELIS CABRERA CLARA	430334
E/2016-4797	15/2/16	NI SOY RICO NI SOY FAMOSO FILMICA	PRODUCTORA DE CINE, TELEVISION, PUBLICIDAD, MODELAJE, CASTING, PROMOTOR DE EVENTOS NACIONALES E INTERNACIONALES.	PEDRO ANTONIO BENCOSME ALMONTE / PAUL BENCOSME MENDEZ / NICOLE BENCOSME MENDEZ	431444
E/2016-4890	15/2/16	NIPEKA	TRANSPORTE DE TODO TIPO DE MATERIALES Y MERCANCIAS, POR LA VÍA TERRESTRE, AÉREA Y MARÍTIMA, TANTO EN LA REPÚBLICA DOMINICANA	VICTOR HUGO PEREZ BAUTISTA	431376
E/2016-2610	10/2/16	NN SERVICE	TODO TIPO DE TRABAJOS EN HIERRO.	RAMON ANTONIO GRACIA JIMENEZ	431130
E/2016-3554	04/2/16	NOGAE SPORTS NATION	CAPACITACIÓN Y ENTRENAMIENTO DE JÓVENES EN LA ACTIVIDAD DEPORTIVA DE BASEBALL, Y REPRESENTACIÓN DE LOS ATLETAS	NOLAN JAIRO PEÑA EUSEBIO /SHARIFA KHOURY	430514
E/2016-3711	05/2/16	NOVEDADES REAL ELSA	TIENDA DE ROPA DE DAMAS, CABALLEROS Y NIÑOS.	ELSA MARIA MAGDALENO MARTINEZ	430524
E/2016-3167	02/2/16	NOVHORIZONTE	CADENA DE RESTAURANTES Y BARES, EXPENDIO DE ALIMENTOS Y BEBIDAS.	NORBERIS RAMIREZ DE LEON	430219
E/2016-3248	02/2/16	NUTRILOVE	CLÍNICA DE NUTRICIÓN, ESTÉTICA Y ODONTOLOGÍA.	TAMMY BELLERLIN TORIBIO RIVERA	430195
E/2016-3747	05/2/16	ÑAO GIRLS CLUB- THURSDAY THERAPY	ACTIVIDADES DE ENTRETENIMIENTO PARA PROPORCIONAR REFLEXIONES DE AUTOESTIMA A LAS MUJERES LUJADORAS.	DIOMARY CELESTE CASTILLO JIMENEZ	430538
E/2016-3708	05/2/16	OBE ASHRE	VENTAS DE COMBUSTIBLES AL DETALLE Y VENTAS DE COMIDAS.	ROSA ALBANIA ORTIZ ARIAS	430608
E/2016-4156	09/2/16	OCEANA	OPERACIONES DE CAPITAL RIESGO Y APALANCAMIENTO DE EMPRESAS.	SOCIEDADES DEL CARIBE, SRL	430879
E/2016-2376	05/2/16	OCI ORIGEN COMUNICACION INTEGRAL	SERVICIOS CORPORATIVOS DE COMUNICACIÓN MANUAL DE MARCAS, PRODUCCIÓN DE EVENTOS	EZEQUIEL DANIEL SIERRA DURAN	430623
E/2016-2906	05/2/16	ODONTO CLEAN AB	CONSULTORIO DENTAL Y SERVICIOS MÚLTIPLES ONTOLÓGICOS.	SALVATO RAFAEL APONTE SANCHEZ	430536
E/2016-2396	26/1/16	OFFICE SELLOS INTERNACIONALES	VENTA DE SELLOS GOMIGRAFOS SECOS Y PRE-TINTADOS.	DIONIS SANTANA ACOSTA	430854
E/2016-4910	15/2/16	OFR	FABRICACIÓN Y VENTAS DE HELADOS.	CLARIBEL ACEVEDO SANTOS DE PERALTA	431497
E/2016-3477	03/2/16	OLIVERO RODRIGUEZ & ASOCIADOS	PRESTAR LOS SERVICIOS DE ABOGADOS, CONSULTORES LEGALES Y CORREDORES DE SEGUROS	OLIVERO RODRIGUEZ & ASOCIADOS, S.R.L	430323
E/2016-4936	15/2/16	ON LOCATION CUISINE DR	PROVEER SERVICIOS DE ALIMENTOS Y BEBIDAS PARA LA INDUSTRIA CINEMATOGRAFICA Y DE ENTRETENIMIENTO.	OMAR NOEL CRUZ	431494
E/2016-403	12/2/16	ONANEY ALONSO NEGOCIOS DIVERSOS	IMPORTACIÓN Y VENTA DE PIEZAS Y GOMAS PARA CAMIONES, ELECTRODOMÉSTICOS Y ROPAS USADAS.	JOSUE BENJAMIN SANTANA ASENCIO	431333
E/2016-4333	10/2/16	ONDOTOLUX	SERVICIOS ODONTOLÓGICOS.	JARINILCA DIAZ /ANA PAOLA DE JESUS HENRIQUEZ	431059
E/2016-2016	22/1/16	OPER TRAVEL SERVICES	SERVICIOS DE INTERMEDIACIÓN TURÍSTICA TALES COMO: RESERVAS EN LA VENTA DE BILLETES ÁEREOS	JUAN CARLOS GREEN DIAZ	430468
E/2016-4925	15/2/16	OPERACIONES PACO	SERVICIO DE TRANSPORTE TURÍSTICO DESDE Y HACIA EL INTERIOR DE LA REPÚBLICA DOMINICA.	JUAN APOLINAR SUAREZ MARTINEZ	431418
E/2016-1867	20/1/16	OPTICA ODEL	EXAMEN DE LA VISTA, VENTA DE MONTURAS Y LENTES, ASI COMO SERVICIOS DE OFTALMOLOGIA EN GENERAL.	CARLOS ALBERTO QUEZADA MILIAN	431623
E/2016-3875	08/2/16	OPTICA RUBI	COMPRA, VENTA, COMERCIALIZACION E IMPORTACION DE TODO TIPO DE EQUIPOS, MATERIALES Y SUMINISTROS OFTALMOLOGICOS Y DE OPTICA	ERNESTO MELLINAS / DOMINIC MELLINAS	430766
E/2016-4268	10/2/16	ORELLANA & ORTEGA INVERSIONES	SERVICIOS DE IMPORTACIÓN, EXPORTACIÓN, COMERCIALIZACIÓN Y DISTRIBUCIÓN DE ROPAS, PRENDAS DE VESTIR Y ROPA INTERIOR	JAVIER ENRIQUE ORELLANA BARRANTES	430993
E/2015-38565	12/2/16	ORFANATORIO EN JESUS SOMOS MAS QUE VENCEDORES	ENTIDAD SIN FINES DE LUCRO, QUE TIENE COMO OBJETIVO DARLE CUIDADO Y ATENCION EN HERMANDAD A LOS NIÑOS HUERFANOS DE PADRES.	MARIA MAGDALENA MARTINEZ ORTEGA DE JIMENEZ	431468
E/2016-4608	12/2/16	ORIENTAL MATRIX	VENTA DE PUBLICIDAD COMERCIAL.	JOSE ANTONIO ARAUJO; JUAN CARLOS JONES RODRIGUEZ; GIL MANUEL PEGUERO MAURICIO /LOUIS CRASTELL GUMBS	431471
E/2015-32606	15/12/15	ORTEGA DECORACIONES DEL ESTE	DECORACIÓN DE INTERIORES.	ELIZANDRA ORTEGA RODRIGUEZ DE BONILLA /RICHARD DE JESUS BONILLA MOREL	430924
E/2016-3273	02/2/16	ORTODONSERV-PS 25	SERVICIOS MÉDICOS DENTALES, EN TODA SU GAMA, ASÍ COMO CUALQUIER ACTIVIDAD RELACIONADA CON EL OBJETO PRINCIPAL.	JUAN CARLOS MIURA VICTORIA	430202
E/2016-4675	12/2/16	OXXI TV	CANAL DE TELEVISIÓN, EL CUAL PRODUCE PROGRAMAS DE TELEVISIÓN	HUMBERTO PERALTA GERMAN	431317
E/2016-3267	02/2/16	P 40-SERDENT-PS	PRESTACIÓN DE SERVICIOS COMO PROVEEDOR DE SERVICIOS MÉDICOS DENTALES, EN TODA SU GAMA, ASÍ COMO TODA ACTIVIDAD RELACIONADA.	JUAN CARLOS MIURA VICTORIA	430188
E/2016-3012	01/2/16	P&B CONSULTORES ASOCIADOS	CONSULTORÍA ECONÓMICA, FINANCIERA, CONTABILIDAD, FISCAL Y GESTIÓN DE COSTOS, FORMACIÓN Y DESARROLLO DE EMPRESAS EN LOS PLANOS NACIONAL E INTERNACIONAL.	MILTON JAVIER PALACIOS URBINA	430161
E/2016-3613	04/2/16	PACIFIC BRANDS	DISTRIBUCIÓN DE PRODUCTOS COSMÉTICOS DE BELLEZA.	MIOSOTIS MERCEDES CISNEROS CASTRO	430544
E/2016-4308	10/2/16	PAF COMERCIAL	VENTA DE FAJAS ESTETICAS, BAGIS, CINTURILLAS Y FARMACOS RELACIONADOS CON LA MEDICINA ESTETICA.	JOSE ABRAHAM POLANCO SAFADIT	431049
E/2016-5068	16/2/16	PAJ - SALUD INTEGRAL	CONSULTORIO PSICOLÓGICO, MEDICINA NATURAL Y DE TERAPIA FAMILIAR.	PEDRO DE JESUS ACOSTA JIMENEZ	431484
E/2016-4418	11/2/16	PAN CANA	FABRICACIÓN, DISTRIBUCIÓN Y VENTA AL POR MAYOR Y MENOR DE PRODUCTOS DE PANADERÍA, REPOSTERÍA Y CHARCUTERÍA	JOSE ENRIQUE ORDAZ MOYA	431183
E/2016-3841	08/2/16	PANADERIA & REPOSTERIA GERMOSEN	ELABORACIÓN Y COMERCIALIZACIÓN DE PAN, PRODUCTOS DE REPOSTERÍA, SERVICIOS DE CATERING, TODOS PRODUCTOS DERIVADO DE LA HARINA.	HERIBERTO GERMOSEN	430698
E/2016-4221	10/2/16	PANADERÍA & REPOSTERÍA LA CIBAÑA	PANADERÍA, REPOSTERÍA, EMBUTIDOS, LÁCTEOS.	MANUEL ALBERTO DILONE POPOTEUR	431123
E/2016-3479	03/2/16	PANADERÍA ROLANDO	ELABORACIÓN DE PRODUCTOS DE PANADERÍA Y REPOSTERÍA.	CARLOS GILBERTO SORIANO ROMÁN	430320
E/2016-4229	10/2/16	PANGORA	DESABOLLADURA, PINTURA, OFRECER SERVICIOS DE MANTENIMIENTO, IMPORTACIÓN, EXPORTACIÓN, COMPRA Y VENTA DE REPUESTOS Y TODO LO RELACIONADO CON VEHÍCULOS DE MOTOR.	PATRICIO ANTONIO GONZALEZ RAMÍREZ	431145
E/2016-4507	11/2/16	PANORAMA LEGAL CON CB	PRODUCCIÓN Y PRESENTACIÓN DE PROGRAMAS TELEVISIVOS Y RADIALES	CHARLOTTE MARIA JOVINE REYES /BORIS FRANCISCO DE LEON REYES	431083
E/2016-1941	29/1/16	PANSTFOOD AND DRINK	SERVICIOS DE ADMINISTRACIÓN Y GESTIÓN DE RESTAURANTES, BARES, IMPORTACIÓN Y EXPORTACIÓN DE ALIMENTOS Y BEBIDAS.	JENNY DAMARIS SANTOS MONTERO	429979
E/2016-3206	09/2/16	PARIENTES RENT A CAR	RENTA DE TODO TIPO DE VEHICULOS, ASI COMO LA COMPRA, VENTA, COMERCIALIZACION, IMPORTACION Y FINANCIAMIENTOS DE TODO TIPO DE VEHICULOS EN GENERAL.	RICHARD JORDARY ESTRELLA PERALTA	430933

[210] EXP.	[220] SOL. FECHA	[561] NOMBRE COMERCIAL	[510] ACTIVIDAD	[730] SOLICITANTE	[111] REGISTRO
E/2016-4620	12/2/16	PARRILLADA DON FELIX	VENTA DE CARNES A LA PARRILLA Y TODO TIPO DE COMIDAS.	YU-BO NG YAN	431465
E/2016-4050	09/2/16	PARTICIPA	ENTIDAD SIN FINES DE LUCRO, DEDICADA A DESARROLLAR LOS TEMAS DE ESTADOS, DERECHO, CULTURA Y SOCIEDAD	CARLOS LUIS CASTILLO DE LEON	430881
E/2016-4192	16/2/16	PASTELERI ARTISANAL BAKERY BY IVELISSE	ELABORACIÓN Y COMERCIALIZACIÓN DE PRODUCTOS DE PASTELERÍA, REPOSTERÍA Y PANADERÍA EN GENERAL. RESTAURANTE, CAFÉ, BISTRO. ORGANIZACIÓN Y DECORACIÓN DE EVENTOS EN GENERAL.	RICARDO ANTONIO TAVAREZ GUILIANI	431490
E/2016-3620	12/2/16	PATRONATO DEL MUSEO DE ARTE DOMINICANO DE PUNTA CANA, PAMUARDOPUCA	ENTIDAD SIN FINES DE LUCRO DEDICADA A PROTEGER, GESTIONAR, ADMINISTRAR Y REPRESENTAR AL MUSEO DE ARTE DOMINICANO DE PUNTA CANA.	CESAR AMAURY MIGUEL GONZALEZ	431285
E/2016-3214	02/2/16	PATRONATO PRO DESARROLLO SECCION BORBON PADEBOR	ENTIDAD SIN FINES DE LUCRO, DEDICADA A CONTRIBUIR AL MEJORAMIENTO DE LA CALIDAD DE VIDA DE LA COMUNIDAD	JULIAN RAMIREZ GOMEZ	430278
E/2016-605	08/2/16	PAULINA ALBA FASHION	VENTA DE ROPA PARA DAMAS Y NIÑOS, INCLUYENDO ZAPATOS, CARTERAS, BOLSOS, ROPA INTERIOR, PERFUMES, MEDIAS, ACCESORIOS.	SANTA PAULINA ALBA GIL	430751
E/2016-4190	09/2/16	PCA SHOES	EMPRESA INDUSTRIAL, COMERCIAL Y DE SERVICIO RELACIONADO CON CALZADO, EN TODOS LOS MERCADOS A NIVEL NACIONAL E INTERNACIONALES.	ALFONSO ANTONIO PEREZ CANDELARIO	430896
E/2016-4402	10/2/16	PEDINEURO INSTITUTO DE NEUROLOGIA PEDIATRICA DRA. DAYANA GONZALEZ	SERVICIOS MEDICOS.	DAYANA CARIDAD GONZALEZ DIAZ	431095
E/2016-3174	02/2/16	PEGA FLEX	FABRICACIÓN, DISTRIBUCIÓN Y VENTA DE CERÁMICA, MÁRMOL, PORCELANATO Y PEGAMENTO PARA CERÁMICA	FRANZ RICHARD FONCK NAVARRETE	430172
E/2016-4505	11/2/16	PEGUI MOTORS	COMPRA, VENTA, COMERCIALIZACION E IMPORTACION DE TODO TIPO DE VEHICULOS EN GENERAL	SAUL BIENVENIDO HERNANDEZ PEGUERO	431208
E/2016-4063	09/2/16	PEÑA LOPEZ AUTO PART	VENTA DE REPUESTOS Y LUBRICANTES.	WILSON MILQUIADES PEÑA SANCHEZ /YAHAIRA CAROLINA LOPEZ FELIZ	430890
E/2016-4064	09/2/16	PEÑA LOPEZ CENTRO AUTOMOTRIZ	REPARACIÓN DE VEHÍCULOS Y MANTENIMIENTO DE VEHÍCULOS EN GENERAL.	WILSON MILQUIADES PEÑA SANCHEZ /YAHAIRA CAROLINA LOPEZ FELIZ	430892
E/2016-4032	09/2/16	PEQUEÑA VENEZIA LOS 9 PAISANOS	SERVICIOS DE TOURS OPERADOR Y TODA ACTIVIDAD QUE SE RELACIONE CON LA MISMA.	ALEXANDER JESUS DI SPIRITO CABELLO /GRICEL ANDREA LOPEZ UZCATEGUI	430917
E/2016-4285	10/2/16	PEREZ MARMOLEJOS ABOGADOS CONSULTORES	SERVICIOS JURÍDICOS EN GENERAL, REPRESENTACIÓN LEGAL EN ASUNTOS CIVILES	JESUS PEREZ MARMOLEJOS	431146
E/2016-3981	08/2/16	PEREZ TIFA SOLUCIONES EMPRESARIALES	MANTENIMIENTO Y ASESORIA INDUSTRIAL, COMPRA Y VENTAS DE PRODUCTOS QUÍMICOS.	RAFAEL ALFONSO PEREZ SANTOS	430717
E/2016-3451	03/2/16	PERKINS MODELS ACADEMY	ACADEMIA DE MODELAJE Y TALENTOS.	JOSE ARMANDO PEREYRA BRITO	430375
E/2016-2084	09/2/16	PERSONA AC FILMS	CASTING PARA PELÍCULAS.	PATRICIA TERC ROJAS	430858
E/2016-4950	15/2/16	PERUVIAN GOODS PG	EXPORTACIÓN E IMPORTACIÓN, COMERCIALIZACIÓN DE ALIMENTOS Y BEBIDAS.	RICARDO GABRIEL TIZON BARRETO	431302
E/2016-3836	08/2/16	PEST CONTROL CACERES INTERNATIONAL	FUMIGACION DE CASAS Y EDIFICIOS, MANTENIMIENTO Y LIMPIEZA EN GENERAL, PULIDO Y BRILLADO DE PISOS	LUCIANO ENRIQUE CACERES LIRIANO	430740
E/2016-3545	04/2/16	PETROMUNNE	IMPORTACIÓN Y DISTRIBUCIÓN DE COMBUSTIBLES, TALES COMO GASOL Y GASOLINA.	ROGELY ALFREDO MARTE ROSARIO	430486
E/2016-2988	01/2/16	PHARMA-DUFE	VENTA DE MEDICAMENTOS, FARMACIA.	JOE MORRIS DURAN VILLAR	430115
E/2016-3621	04/2/16	PHB HOLDINGS	BIENES RAÍCES, CONSULTORÍA INMOBILIARIA Y ADMINISTRACIÓN DE PROPIEDADES.	PURA ANGELINA HERNANDEZ BETANCES	430520
E/2016-336	11/2/16	PHD OUTSOURCING SOLUTIONS	SERVICIO DE CALL-CENTER, TELE-MERCADEO, ATENCIÓN AL CLIENTE Y ASISTENCIA.	SERGIO EMMANUEL PEREZ AMARO	431250
E/2016-4859	15/2/16	PIMENTEL AGROPECUARIA	EXPORTACIÓN AGRÍCOLA Y GANADERA AL DESARROLLO DE VENTA DE INMUEBLES CONSTRUCCIÓN DE VIVIENDAS Y ADMINISTRACIÓN DE NEGOCIOS CONEXOS	PAOLO ANTONIO DEL CONTE	431506
E/2016-4193	09/2/16	PIMPER RESEARCH GROUP	INVESTIGACIONES DIVERSAS, ESTUDIO DE OPINIONES Y ACTITUDES, ENCUESTAS Y SONDEOS, INVESTIGACIONES ESPECIALES PARA ELABORACIÓN DE SPOT PUBLICITARIO	RICARDO PEREZ PIMENTEL	430871
E/2016-4397	10/2/16	PINA SUPPLY HIGUEY	SUPLIDORA DE PRODUCTOS DE BELLEZA.	CARLOS ANDRES PINA ALTAGRACIA	431137
E/2016-133	04/2/16	PLA & PA BUSINESS IMPORT	NEGOCIOS MOBILIARIOS (VEHICULOS) E INMOBILIARIOS, PRESTAMOS, HIPOTECAS, IMPORTACIONES Y EXPORTACIONES DE EQUIPOS DE OFICINAS.	WENDY DEL CARMEN PLACIDO PAULUS	430577
E/2016-3915	08/2/16	PLASTICOS DEL FUTURO	FABRICACIÓN, IMPORTACIÓN Y VENTAS DE ENVASES PLASTICOS.	JOSE ENRIQUE SANTOS TAVERAS	430805
E/2016-3143	01/2/16	PLASTICOS Y ESPEJOS	COMPRA Y VENTA DE PRODUCTOS PLASTICOS.	PLASTICOS Y ESPEJOS, SRL	430128
E/2016-4556	11/2/16	PLAYA HEMINGWAY JUAN DOLIO	PROYECTO INMOBILIARIO TURÍSTICO, COMPUESTO POR EDIFICIOS DE APARTAMENTOS Y LOCALES COMERCIALES	STARFISH RESORT, LTD.	431069
E/2016-3655	05/2/16	PLAZA DON TOMAS I	PLAZA COMERCIAL.	MARIA DEL CARMEN BARROSO FERNANDEZ	430601
E/2016-4545	11/2/16	PLAZA GRAFICA NACIONAL	REPRESENTACIÓN, DISTRIBUCIÓN Y VENTAS DE EQUIPOS, ACCESORIOS Y MATERIALES PARA IMPRENTAS Y LA INDUSTRIA GRÁFICA DOMINICANA.	WILFREDO MARTIN VASQUEZ GUERRERO /ADOLFO BARRIS VASQUEZ RONDON	431073
E/2016-4324	10/2/16	PLAZA LA MATILLA	COMPRA Y VENTAS DE MERCANCIAS TALES COMO: ARTESANÍA, SOUVENIR, BEBIDAS, JOYERÍA, PUROS.	HERIBERTO SANTANA DE LA ROSA	431064
E/2016-2371	03/2/16	PLAZA LUIS CASTILLO	VENTA DE PRODUCTOS COMESTIBLES TALES COMO CEREALES, LEGUMBRES, VIVERES, LACTEOS, BEBIDAS, PRODUCTOS DESECHABLES Y DE LIMPIEZA.	LUIS ANIBAL CASTILLO CASTILLO	430420
E/2016-1671	09/2/16	PLAZA MÍA	CENTRO COMERCIAL.	ANGELO CARMELO VIRO	430939
E/2016-4024	09/2/16	PM INMOBILIARIA	COMPRA, ALQUILERES, VENTAS Y ADMINISTRACIÓN DE INMUEBLES.	YANSY BIENVENIDO GUICHARDO ABREU	430889
E/2015-37652	03/2/16	POLITECNICO TECNOLOGICO SANTIAGO,TECHSAN	ENTIDAD SIN FINES DE LUCRO, CUYO OBJETO PRINCIPAL ES CENTRO EDUCACIONAL E INVESTIGACIONAL PARA LA FORMACIÓN EN LOS NIVELES BÁSICA Y MEDIA	RAFAEL ALFONSO DE MOYA SABA	430428
E/2016-913	05/5/16	POLLO AL CARBON CON WASACACA FAMILIA OGANDO	VENTA DE COMIDA CRIOLLA.	DUVAL OGANDO RAMIREZ	430649
E/2016-1538	11/2/16	POLLOS RICOS ABREU	COMPRA, CRIANZA, VENTA Y DISTRIBUCION DE POLLOS.	CARLOS ALBERTO ABREU SANDOVAL	431186
E/2016-3658	16/2/16	POLO COMPARE MOTORS	COMPRA Y VENTA DE VEHICULOS DE MOTOR LIVIANO Y PESADOS.	JOSE MANUEL GENAO GUTIERREZ	431590
E/2016-4034	09/2/16	PORTE DORADE	COMPRA, VENTA Y ADMINISTRACION DE BIENES INMUEBLES, INVERSIONES, COMPRA Y VENTA DE PRODUCTOS AGRICOLAS	PEDRO JOSÉ DAJER PERALTA	430916
E/2016-3799	05/2/16	POTIWA PIZZA	RESTAURANTE, VENTA DE PIZZAS Y BEBIDAS.	FISNER VAILLANT; JUDE VAILLANT /ENEL ALMEUS	430554
E/2016-5031	16/2/16	PRE-HOSPITAL EMERGENCY MEDICAL SERVICE PHEMS	BRINDAR SERVICIOS DE EMERGENCIAS PRE -HOSPITALARIAS, CAPACITACIÓN E IMPARTICIÓN DE CURSOS, TALLERES DENTRO DEL TERRITORIO NACIONAL	FELIX LUIS DIAZ BENVENUTTI / HANSEN HENRIQUEZ BURDIE	431598
E/2016-3275	02/2/16	PRESTADENT SB	PRESTACIÓN DE SERVICIOS, COMO PROVEEDOR DE SERVICIOS MÉDICOS DENTALES, EN TODA SU GAMA.	JUAN CARLOS MIURA VICTORIA	430197
E/2016-2960	08/2/16	PRESTAMOS & COMPRAVENTA EL PICOSITO	PRESTAMOS DE MENOR Y MAYOR CUANTIA; COMPRA-VENTA.	REYNIRA DEL JESUS MARTINEZ	430759
E/2016-3390	03/2/16	PRESTAMOS DE MENOR CUANTIA GINETTE BENOIT	PRESTAMOS DE MENOR CUANTIA A PERSONAS FISICAS O MORALES QUE NO CALIFICAN PARA OBTENER PRESTAMOS EN LA BANCA COMERCIAL.	GINETTE LOUISE BENOIT CABRERA	430397
E/2016-814	12/2/16	PRESTAMOS E INVERSIONES ANYERY & ASOC.	PRESTAMOS PERSONALES Y DE MENOR CUANTIA EN GENERAL.	RAMON ANTONIO JOSE LORA	431345
E/2016-2196	03/2/16	PRESTIGE PROPERTY INTERNACIONAL PREPRI	SERVICIOS DE CONDOMINIOS, URBANIZACIONES Y EDIFICIOS COMERCIALES, EN ADMINISTRACIÓN DE PROPIEDADES	ENRIQUE ROSARIO	431277
E/2016-3623	04/2/16	PREZ SERVICES	ESTABLECIMIENTO, GESTIÓN E IMPLEMENTACIÓN DE NEGOCIOS DE FINANCIAMIENTO, CORREDURÍA, GARANTÍAS, ALIMENTOS Y BEBIDAS	ANA JUDITH ALMA IGLESIAS	430493
E/2016-4946	15/2/16	PROCESOS Y DISEÑOS MECÁNICOS PRODIMESA	PROGRAMACIÓN, DISEÑO Y EJECUCIÓN DE PROCESOS DE CONSTRUCCIÓN, VENTA AL POR MAYOR DE MAQUINAS, EQUIPOS E IMPLEMENTOS DE USO ESPECIAL.	PROCESOS Y DISEÑOS MECÁNICOS S.R.L	431495
E/2016-4881	15/2/16	PRODUCCIONES MAROCHA	DISEÑO Y CONFECIÓN DE VESTUARIOS PARA ESPECTÁCULOS Y PROVEEDORES ARTÍSTICOS.	JOSE MANUEL DIAZ	431384
E/2016-1464	02/2/16	PRODUCCIONES YALAXSA	PRODUCCIÓN AUDIOVISUAL, PRODUCCIÓN DE EVENTOS.	YARISSA MERCEDES RODRIGUEZ RODRIGUEZ; LARISSA MERCEDES SANCHEZ RODRIGUEZ /ROSA YANILDA SANCHEZ RODRIGUEZ	430206
E/2016-3391	03/2/16	PRODUCTOS PREMA	FABRICACION, VENTA Y COMERCIALIZACION DE PRODUCTOS QUIMICOS, TALES COMO: PRODUCTOS DE LIMPIEZA, PRODUCTOS DE BELLEZA	GABRIEL MOSQUEA MATEO	430504
E/2016-3097	01/2/16	PROMOCOLORS	IMPRESIÓN DIGITAL TANTO DE PUBLICIDAD, PROMOCIÓN O DOCUMENTO, DOCUMENTACIÓN GRÁFICA EN VIDEO Y FOTOGRAFÍA DE ACTIVIDADES TALES COMO: FESTIVIDADES, BODAS, EXCURSIONES, EXPOSICIONES Y COMERCIALES.	CANDY ROCIO MORFA PAULINO DE ABREU	430152
E/2016-2134	22/1/16	PROSALUD PEÑA-ROMERO	BRINDAR SERVICIOS DE MEDICAMENTOS GRATUITOS.	YULY ESMERALDA PEÑA ROMERO	431254
E/2016-3272	02/2/16	PROSERVDENTAL-16	PRESTACIÓN DE SERVICIOS, COMO PROVEEDOR DE SERVICIOS MÉDICOS DENTALES, EN TODA SU GAMA.	JUAN CARLOS MIURA VICTORIA	430167
E/2016-3080	10/2/16	PROYECTO DE DESARROLLO CAMINO DEL BOSQUE	CONSTRUCCIÓN DE PARQUE, BULEVAR, ÁREA DE RECREACIÓN, CANCHA DEPORTIVA Y EL RESIDENCIAL PARA REALIZARSE EN LA CIUDAD DE SAN FRANCISCO DE MACORIS.	RAFAEL TOBIAS DE JESUS LAJARA PAULINO	431038
E/2016-4369	10/2/16	PROYECTOS INTEGRALES DE INGENIERIA, ARQUITECTURA Y URBANISMO PIAU	ARQUITECTURA, INGENIERIA, URBANISMO, RESTAURACION, CONSTRUCCION, INMOBILIARIA, INVERSIONES, INMOBILIARIAS, ASESORIA.	CARLOS SALVADOR VASSALLO ARISTEGUI; EMILIO ARMANDO OLIVO BATISTA; ROSA DENISSE JULIAN PEÑA /JUAN SALVADOR VASSALLO ARISTEGUI	431099
E/2016-2598	10/2/16	PRTG VACATION DR	REALIZAR LAS OPERACIONES COMERCIALES RELACIONADAS CON LA VENTA DE MEMBRESIA PARA CLUBES VACACIONALES.	JORGE LUIS FELIZ GERMAN	431118
E/2016-4621	12/2/16	PRYDWIN GROUP	INVERSIÓN EN PROYECTOS INMOBILIARIOS PARA CONSTRUCCIÓN, VENTA Y ALQUILER.	THE COMPANY DEPOT	431284
E/2016-3271	02/2/16	PS-DENT SB	PRESTACIÓN DE SERVICIOS, COMO PROVEEDOR DE SERVICIOS MÉDICOS DENTALES, EN TODA SU GAMA.	JUAN CARLOS MIURA VICTORIA	430234
E/2016-3269	02/2/16	PS-DENTSER SB	PRESTACIÓN DE SERVICIOS COMO PROVEEDOR DE SERVICIOS DENTALES, EN TODA SU GAMA.	JUAN CARLOS MIURA VICTORIA	430362
E/2016-3274	02/2/16	PSD-PS51	PRESTACIÓN DE SERVICIOS, COMO PROVEEDOR DE SERVICIOS MÉDICOS DENTALES, EN TODA SU GAMA.	JUAN CARLOS MIURA VICTORIA	430233
E/2016-4105	09/2/16	PSICOEDUCA	CENTRO PSICOEDUCATIVO DE BIENESTAR Y DESARROLLO FAMILIAR.	HANOI CHANNEL BASTARDO HERNANDEZ	431001

[210] EXP.	[220] SOL. FECHA	[561] NOMBRE COMERCIAL	[510] ACTIVIDAD	[730] SOLICITANTE	[111] REGISTRO
E/2016-2634	28/1/16	PSS CENTRO ODONTODOM COTUI	PROVEER SERVICIOS MÉDICOS, DENTALES Y ODONTOLÓGICOS EN GENERAL	LORET MARIE DOMINGUEZ MICHELEN /ARABELLA MICHELEN NAMNUM	431415
E/2016-2635	28/1/16	PSS CENTRO ODONTODOM INDEPENDENCIA	PROVEER SERVICIOS MÉDICOS, DENTALES Y ODONTOLÓGICOS EN GENERAL	LORET MARIE DOMINGUEZ MICHELEN /ARABELLA MICHELEN NAMNUM	431311
E/2016-2633	12/2/16	PSS CENTRO ODONTODOM SAN ISIDRO	PROVEER SERVICIOS MÉDICOS, DENTALES Y ODONTOLÓGICOS EN GENERAL	LORET MARIE DOMINGUEZ MICHELEN /ARABELLA MICHELEN NAMNUM	431414
E/2016-3379	03/2/16	PUBLIROSS	RELACIONES PUBLICAS, ORGANIZACION DE EVENTOS Y COMUNICACIONES.	ROSA MARIA ESCOTO RODRIGUEZ	430497
E/2016-386	07/1/16	PULLOX INVESTMENTS	DETENTAR INMUEBLES, ADMINISTRAR INMUEBLES, INVERTIR EN EMPRESAS AGROPECUARIAS, TURÍSTICAS	HELEN GEORGINA CARABALLO RODRIGUEZ	430893
E/2016-3863	08/2/16	PUNTA CANA HELICOPTERS GAC	BRINDAR SERVICIOS DE TRANSPORTE AÉREO, TANTO EN EL INTERIOR COMO EN EL EXTERIOR DEL PAÍS.	GONZALO ALEXANDER CASTILLO LOPEZ	430661
E/2016-3207	02/2/16	PUNTA SAMANA	SERVICIOS HOTELEROS. EFECTUAR Y CONCLUIR TODA CLASE DE OPERACIONES TENDENTES A LA PROMOCIÓN DEL TURISMO EN CUALQUIER PARTE DEL MUNDO.	AMHSA MARINA SAS	430235
E/2016-1854	08/2/16	PUNTACANA FOOD TRUCK FEST	ESTABLECER, GESTIONAR E IMPLEMENTAR EN GENERAL ACTIVIDADES GASTRONÓMICAS Y CULTURALES EN GENERAL	GRUPO PUNTA CANA, S. A.	430815
E/2016-1853	08/2/16	PUNTACANA FOOD TRUCK FESTIVAL	ESTABLECER, GESTIONAR E IMPLEMENTAR EN GENERAL ACTIVIDADES GASTRONÓMICAS Y CULTURALES EN GENERAL	GRUPO PUNTA CANA, S. A.	430816
E/2016-4847	15/2/16	PUNTADAS DE FRANCIS Y MAS	COSTURA EN GENERAL, LENCERÍA PARA EL HOGAR.	FRANCIS ESTHER FELICIANO MORALES	431403
E/2016-4441	11/2/16	PUNTO 3 INMOBILIARIA	SERVICIOS INMOBILIARIOS EN GENERAL, CONSTRUCCIONES, VENTAS DE PROYECTOS, ALQUILERES.	RAFAEL MANUEL CONCEPCION BARRAZA	431192
E/2016-3947	08/2/16	Q 80, COMBUSTIBLE, RACING FUEL	COMPRA Y VENTA, DISTRIBUCIÓN, TRANSPORTACIÓN, IMPORTACIÓN, EXPORTACIÓN DE COMBUSTIBLES	GUSTAVO ENRIQUE TURULL MAYOL	430821
E/2016-1911	04/2/16	R&J CONSTRUCCIONES, DISEÑOS Y SERVICIOS	CONSTRUCCIÓN, RE-EDIFICACION Y REPARACIÓN DE INMUEBLES, ARQUITECTURA Y SERVICIOS.	RAUL ALBERTO CASTILLO MORETA	430475
E/2016-3493	03/2/16	R.I.T SOLUTIONS	CONSULTORIA, ENTRENAMIENTOS Y CAPACITACIÓN, INTEGRACIÓN DE SOLUCIONES TECNOLÓGICAS, VENTAS DE EQUIPOS Y SOFTWARE.	MALVIN RAFAEL RAMOS MORROBEL	430328
E/2016-930	13/1/16	RADIO CONSTANZA	EMISIÓN DE PROGRAMAS A TRAVÉS DE LA RADIO.	EDDY MIGUEL ÁNGEL TACTUK CONCEPCIÓN	430464
E/2016-4739	12/2/16	RAMAX DE LAS TERRENAS	COMPRA, VENTA, DESARROLLO, COMERCIALIZACIÓN DE BIENES INMUEBLES.	RAPHAEL THIERRY VRIILLAUD	431273
E/2016-3443	03/2/16	RAMIA & RAMIA, SERVICIOS LEGALES	PRESTAR ASESORÍA, ASISTENCIA Y SERVICIOS LEGALES DE TODO TIPO, A TÍTULO ONEROSO Y/O GRATUITO, ASESORÍA INMOBILIARIA	SAMUEL ANTONIO RAMIA SANCHEZ /LUIS DAMIAN RAMIA FERMIN	430309
E/2016-4777	15/2/16	RAMIREZ BERMUDEZ	PRODUCCIÓN, COMERCIALIZACIÓN Y ASESORÍA DE PRODUCTOS AGROINDUSTRIALES.	RAMIREZ BERMUDEZ & ASOCIADOS S A	431425
E/2016-3779	05/2/16	RANCHO PAPO ABEJA	BRINDAR EXCURSIONES EN BUGGIES Y CABALLOS A PERSONAS NACIONALES Y EXTRANJERAS	HÉCTOR BIENVENIDO CHEVALIER RIJO /CRISTIAN CHEVALIER GÓMEZ	430620
E/2016-3226	02/2/16	RAPID LEX	SERVICIOS LEGALES Y ADMINISTRATIVOS.	LUIS MIGUEL GUZMAN SANCHEZ	430223
E/2016-3534	16/2/16	RAUL UREÑA ENGINEERING	SERVICIOS DE INGENIERÍA Y DISEÑO ESTRUCTURAL.	RAUL HUMBERTO UREÑA DE LA CRUZ	431464
E/2016-2777	11/2/16	REBOSOFT	OFRECER SERVICIOS DE TECNOLOGÍAS, SOPORTES TÉCNICOS, IMPORTACIONES Y VENTAS DE TODO TIPO DE EQUIPOS DE TECNOLOGÍAS.	RICARDO BERROA DE LA CRUZ	431253
E/2016-4189	09/2/16	RECICLAJE GALVANY	COMPRA Y VENTA DE ARTICULOS RECICLABLES EN GENERAL.	GALVANY CASTILLO JIMENEZ	431075
E/2016-4705	12/2/16	RECORD	ACTIVIDADES COMUNITARIAS, DE ACCIÓN SOCIAL.	MONICA LUCIA MEJIA LLUBERES	431264
E/2016-1205	14/1/16	REDNATURA DOMINICANA	IMPORTACIÓN, EXPORTACIÓN, ELABORACIÓN Y COMERCIALIZACIÓN DE SUPLEMENTOS NUTRICIONALES NATURALES.	RODOLFO ALBERTO MARES ARAIZA	431361
E/2016-3603	16/2/16	REFRIGERACION FRIO 3-0	MANTENIMIENTO DE AIRES ACONDICIONADOS, NEVERAS Y ELECTRICIDAD RESIDENCIAL.	ISMANUEL JONAS LOPEZ VASQUEZ	431609
E/2016-4326	10/2/16	REFRIGERACION STARLIN	REPARACIÓN Y SERVICIOS DE AIRE ACONDICIONADOS.	STARLIN MELENDEZ BATISTA	431063
E/2016-2952	29/1/16	REFRIGERACIÓN TÉCNICA JJ	VENTA, INSTALACIÓN, REPARACIÓN Y SERVICIOS DE EQUIPOS DE AIRES ACONDICIONADOS, REFRIGERACIÓN Y ELECTRICIDAD.	JULIO CESAR JEREZ BRITO	430728
E/2016-3874	16/2/16	REHABILITACION BUCAL INTEGRADA DRA. SHEILA CID MINAYA	CONSULTORIO DENTAL, SERVICIOS DE ODONTOLOGÍA GENERAL Y REHABILITACIÓN BUCAL PROTESIS.	SHEILA BERENISSE CID MINAYA	431489
E/2016-4487	11/2/16	RENACER INTERNATIONAL MINISTRY CRECIMIENTO Y DESARROLLO DEL NIÑO RIMCD	ENTIDAD SIN FINES DE LUCRO DEDICADA A LA INCORPORACIÓN SOCIAL, ASISTENCIA PSICOLÓGICA, ASISTENCIA EDUCATIVA Y ASISTENCIA PEDAGÓGICA A LOS NIÑOS Y LAS FAMILIAS.	EVELYN MCLENNAN; ANIBELKIS LEYBA AQUINO /DIONI OSIRIS FELIZ FELIZ DE ADAMES	431236
E/2016-4763	15/2/16	REPRESENTACIONES FDC	LA FABRICACIÓN, COMERCIO E INTERMEDIACIÓN DE PRODUCTOS QUÍMICOS Y SINTÉTICOS, PLÁSTICOS, PASTA PAPELERA	TOMÁS CEDENO DE AZA	431383
E/2016-3775	05/2/16	REPUESTO VISTOR BM	VENTA DE REPUESTOS Y SERVICIOS DE MECÁNICA DE VEHICULOS EUROPEOS.	VISTOR MANUEL TERRERO PEÑA	430584
E/2016-4454	11/2/16	REPUESTOS LOMDRI	COMPRA Y VENTA DE REPUESTOS Y ACCESORIOS NUEVOS Y USADOS PARA VEHICULOS DE MOTOR.	ROSANNY MAYERLYN CRUCETA ROJAS DE RODRIGUEZ	431203
E/2016-4011	09/2/16	REPUESTOS S D	VENTA DE REPUESTOS DE VEHICULOS.	ESTEBAN ANTONIO DOMINGUEZ DOMINGUEZ	430902
E/2016-3297	10/2/16	REPUESTOS Y LUBRICANTES CABREJA & ASOC	AMPLIAR Y PROYECTAR LA ESCALA DE LA VENTA Y SERVICIO DE LAS LINEAS DE REPUESTOS Y LUBRICANTES AUTOMOTRIZ DEL MERCADO.	MARIA ANTONIA CABREJA /JOSE JOAQUIN CABREJA	431129
E/2016-3610	04/2/16	RESIDENCIAL EMELY	DESIGNAR VARIOS EDIFICIOS QUE SERÁN CONSTRUIDO Y FUNCIONARÁN COMO CONDOMINIOS.	JUAN EZEQUIEL ALEJANDRO BAEZ	430457
E/2015-36390	04/2/15	RESIDENCIAL PD	ADMINISTRACION DE CONDOMINIOS Y RESIDENCIAS.	SERGIO ANTONIO ROSA BEATO	430576
E/2016-4676	12/2/16	RESTAURANT BUFFET VILLA ISABELA	VENTA DE TODO TIPO DE COMIDAS Y BEBIDAS, ALMUERZO ESCOLAR, EMPRESARIAL, BUFFETS PARA TODO TIPO DE EVENTOS.	ORNAN MISCAEL BEARD	431466
E/2016-4045	09/2/16	RESTAURANT PESCADERIA EL COHETE	EXPENDIO DE COMIDAS Y BEBIDAS.	ELY FRANCISCO SANTOS	430897
E/2016-3385	03/2/16	RESTAURANTE BOCELLI	VENTAS DE COMIDAS Y BEBIDAS	JESUSITO MERCEDES ROSA	430341
E/2016-4295	10/2/16	REVIVIENDO EL BEISBOL INTER BARRIAL RBI SAN PEDRO DE MACORIS	ENTIDAD SIN FINES DE LUCRO PARA PROMOVER LA PELOTA COMO DISCIPLINA EN SAN PEDRO DE MACORIS.	MIGUEL ANGEL MARTE PERALTA	431060
E/2016-3607	04/2/16	RICAS NIÑAS SÓLO	IMPORTACIÓN, DISTRIBUCIÓN Y VENTA DE ARTÍCULOS DE VESTIR, IMPORTACIÓN DE TRICICLOS Y DE ENFRIADORES PARA VENDER BEBIDAS CONGELADAS.	LAWRENCE OLUKAYODE ABIDEMI ESAN	430496
E/2016-4924	15/2/16	RIOS MULTI SIGNS	FABRICACIÓN E INSTALACIÓN DE TODO TIPO DE RÓTULOS, VALLAS, LETREROS, SERVICIOS Y ASESORÍA DE MEDICO OCUPACIONAL.	CARLOS JUAN RIOS BURGOS	431514
E/2016-3055	01/2/16	RISK GROUP	FABRICACIÓN, DISTRIBUCIÓN Y COMERCIALIZACIÓN DE PRODUCTOS DE ALIMENTOS CONGELADOS Y PRE-EMPACADOS, ADEMÁS DE OTORGAR SERVICIOS CATERING.	MARÍA ISABEL RISK RODRIGUEZ	431021
E/2016-4213	10/2/16	RISK RESILIENCE STRATEGY MANAGEMENT ASSURANCE	BRINDAR SERVICIOS DE ASESORÍA A PERSONAS Y EMPRESAS DEL SECTOR PÚBLICO O PRIVADO	LIZETTE SOLANO DE AQUINO /JUAN FRANCISCO MERA CASTILLO	431091
E/2016-3139	01/2/16	RIVERA & ASOCIADOS, AJUSTADORES DE SEGUROS	AJUSTADORES Y TASADORES DE SEGUROS, PRESTA SERVICIOS DE AJUSTE, EVALUACION Y ANALISIS DE PERDIDAS Y TASACIONES	RIVERA & ASOCIADOS, AJUSTADORES DE SEGUROS, SRL	430129
E/2016-3688	05/2/16	RIVERFRONT GROUP	VENTA, ALQUILER Y CONSTRUCCIÓN DE BIENES INMUEBLES.	LUIS FERNANDO JULIAN CHALAS	430508
E/2016-5077	16/2/16	RIVERO HOMBLA ABOGADOS & CONSULTORES	SERVICIOS JURIDICOS EN GENERAL.	DULCE GABRIELA RIVERO HOMBLA	431556
E/2016-4861	15/2/16	ROADSTER DOMINICANA-RODOMSA	CONSTRUCCION Y VENTA DE VEHICULOS DEPORTIVOS.	LUIS MANUEL MEJIA DEL VILLAR	431617
E/2016-3630	05/2/16	RODBALL SERVICES	TRANSPORTE DE CARGA, COMPRA Y VENTA DE EQUIPOS DE CÁMARA DE SEGURIDAD Y TECNOLÓGICOS, DE TELECOMUNICACIONES	FERNANDO RODRIGUEZ	430618
E/2016-4350	10/2/16	RODEO BULL RD	SERVICIO DE VENTA Y ALQUILER DE EQUIPOS DE ENTRETENIMIENTO. TORO MECÁNICO,	MILAGROS BRISMARDY MEJIA CABERA	431107
E/2016-2705	04/2/16	RODRIGUEZ, RAMIREZ & ASOCIADOS	AUDITORIA FISCAL E IMPOSITIVA. ASESORÍA CONTABLE, FISCAL Y FINANCIERA.	GEORGINA RODRIGUEZ	430472
E/2016-4458	11/2/16	ROMA FAST FOOD TODO A LA PLANCHA	COMIDA RAPIDA, JUGOS NATURALES, TODO TIPO DE CARNES A LA PLANCHA, VENTAS DE COMIDA Y BEBIDAS EN GENERAL.	JUNIOR VASQUEZ BONILLA	431147
E/2016-4720	12/2/16	ROSANNA CASTELLANOS FILMS	PRODUCCIÓN, DIRECCIÓN, EDICIÓN Y DISTRIBUCIÓN DE OBRAS CINEMATOGRÁFICAS, AUDIOVISUALES, COMERCIALES Y DOCUMENTALES DE TODO TIPO	ROSANNA HENRIETTE ALT CASTELLANOS CASTILLO	431350
E/2016-3014	01/2/16	ROSE DISTRIBUCION	VENTA DE PRODUCTOS Y MATERIALES MÉDICOS Y ESTÉTICOS.	INGRIS ROMERY ALTAGRACIA FERRERAS DE ROSA	430164
E/2016-1100	04/2/16	ROTULUS CREATIVE	DISEÑO GRÁFICO, SOLUCIONES CREATIVAS, PÁGINAS WEB, APP MÓVILES, IDENTIDAD CORPORATIVA, IMPRESIONES, DISEÑO DE EMPAQUES	MANUEL ALFREDO MERCEDES PERALTA	430471
E/2016-3648	05/2/16	RUFFINO'S MTB CLUB	ENTIDAD SIN FINES DE LUCRO, QUE SE DEDICA A LA REALIZACION DE EXCURSIONES DE AVENTURA Y ACTIVIDADES DEPORTIVAS Y RECREATIVAS EN GENERAL.	YONELKYS DE JESUS COSTE JIMENEZ	430697
E/2016-1355	08/2/16	S&C TRANSPORT	SERVICIOS DE TRANSPORTE EN GENERAL, PERO DE MANERA ESPECÍFICA EL TRANSPORTE EMPRESARIAL TANTO PERSONAL COMO EJECUTIVO.	CESARIO PERALTA TEJADA	430780
E/2015-39655	05/2/15	SABROSURA CONSTRUCTION GROUP	CONSTRUCTORA QUE SE DEDICARÁ A REALIZAR DISEÑOS ARQUITECTÓNICOS	CARLOS ANTONIO VALDEZ	430614
E/2016-3685	12/2/16	SAL MARINA DOMINICANA, SALMADOM	PRODUCCIÓN Y COMERCIALIZACIÓN DE SAL.	MANUEL SALVADOR GONZALEZ BISONO	431342
E/2016-4142	16/2/16	SALDEESO	BIENES RAICES, COMPRA Y VENTA DE VEHICULOS DE MOTOR, ELECTRODOMESTICOS, ARTICULOS Y MUEBLES PARA EL HOGAR.	THOMAS PHILLIPE GLENN CASTILLO	431561
E/2016-4783	15/2/16	SALON ANEYSHA NICOLE	SALON DE BELLEZA.	NIKURIS HERNANDEZ SANTOS	431475
E/2016-3860	08/2/16	SALON DARINA	SALON DE BELLEZA Y VENTA DE PRODUCTOS DE BELLEZA.	FRANCISCA ALVARADO ROSARIO	430761
E/2016-3471	12/2/16	SALON DE BELLEZA LOS HERMANOS Y	SERVICIOS DE BELLEZA EN GENERAL.	FRANCISCA BELEN DE JESUS	431469
E/2016-3072	08/2/16	SALON DE BELLEZA NAYROBIS VERAS	SALON DE BELLEZA.	NAYROBIS VERAS ESPINAL	430748
E/2016-3577	04/2/16	SALON DE LA FAMA DEL MERENGUE	HONRAR A LOS GRANDES EXPONENTES DEL MERENGUE EN TODOS SUS GÉNEROS	DAVID ELIAS MELGEN	430458
E/2016-3980	08/2/16	SALON MELISSA GORIS	SERVICIOS DE BELLEZA EN GENERAL.	MELISSA MERCEDES GORIS	430741
E/2016-5100	16/2/16	SALON SANTA CRISTINA M	SECADO, CORTE, COLOR Y ALISADO DE PELO.	SANTA CRISTINA MARTINEZ TORIBIO	431553
E/2016-3002	09/2/16	SALON TERESA CASTRO	SALON DE BELLEZA Y VENTA DE PRODUCTOS DE BELLEZA.	MERCEDES TERESA CASTRO LORA	430954

[210] EXP.	[220] SOL. FECHA	[561] NOMBRE COMERCIAL	[510] ACTIVIDAD	[730] SOLICITANTE	[111] REGISTRO
E/2016-3231	02/2/16	SALVADOR REYES & ASOCIADOS	OFICINA DE ABOGADOS DEDICADA A PRESTAR SERVICIOS LEGALES, INMOBILIARIAS.	WALDY SALVADOR REYES PEÑA	430211
E/2016-3489	03/2/16	SAMANA SPRING INMOBILIARIA	VENTAS DE SOLARES, REPRESENTACIONES, ALQUILERES DE VILLAS, TIENDAS DE SUPERMERCADOS, CAFETERÍA, VENTAS DE COMIDAS, VENTAS DE SEGUROS, FINANCIAMIENTOS.	LUIGI ROMANO /LEONELY MARLLERLYN LINARES REYES	430322
E/2016-3302	11/2/16	SAMBOI Y DIAZ SALON DE BELLEZA	SALÓN DE BELLEZA, IMPORTACIÓN Y EXPORTACIÓN DE PRODUCTOS DE BELLEZA, VENTA DE ROPAS, ACCESORIOS Y PRODUCTOS DE BELLEZA.	ROSARIO DIAZ ROSARIO	431219
E/2015-35744	05/2/16	SANCHEZ MARTINEZ PEREZ INGENIEROS & ASOC.	PRESTAR SERVICIOS PROPIOS DE UNA EMPRESA CONTRATISTA DE INGENIEROS, CONSTRUIR CASAS, EDIFICIOS Y OBRAS CIVILES.	GERSON JOSÉ MARTÍNEZ PÉREZ	430629
E/2016-4012	09/2/16	SANDRO ENCARNACIÓN AUTO IMPORT	COMPRA, VENTA Y FINANCIAMIENTO DE VEHÍCULOS.	SANDRO ENCARNACION MONTERO	430825
E/2016-3181	09/2/16	SANTANA NIN BOX CIGARRS	IMPORTACION Y EXPORTACION DE CIGARROS Y OTROS ARTICULOS EN GENERAL.	LUIS MANUEL SANTANA NIN	430934
E/2016-4349	10/2/16	SANTANA TAVERAS APOYO LEGAL	SERVICIOS JURÍDICOS EN GENERAL, ADMINISTRACIÓN, GESTIÓN DE COMPRA, VENTA Y ALQUILER DE PROPIEDADES	RICARDO SANTANA MATA	430979
E/2016-2257	01/2/16	SANTILLAN GROUP PUBLICIDAD	DIFUSIÓN DE NOTICIAS SOBRE EVENTOS SOCIALES.	PASCUAL SANTILLAN	430158
E/2016-3923	08/2/16	SANTO DOMINGO PERFORMANCE WEEK	REALIZAR ACADEMICAMENTE CONGRESO MÉDICO DEPORTIVO NACIONAL E INTERNACIONAL DE ORGANIZACIÓN EN SALUD DEPORTIVA Y FITNESS.	FUNDACION GALENOS INC	430798
E/2016-1727	03/2/16	SANTODOMINGOINK	DEMOGRAFÍA TATUADOR, DONDE SE REALIZAN TATUAJES, PIERCING, MAQUILLAJE PERMANENTE Y HENNA, TATUAJES TEMPORALES, BODY PAINT.	EDWARD PASTOR LA HOZ ROSARIO	430306
E/2016-4094	09/2/16	SANTOS PEREZ CARGO EXPRESS	IMPORTACION Y TRANSPORTACION DE MERCANCIAS, PAQUETES Y BULTOS. PUERTA A PUERTA EN TODO EL TERRITORIO NACIONAL.	ESTEBAN ODALIS SANTOS PEREZ	430911
E/2016-3872	08/2/16	SANTUARIO CIGARS	PRODUCCIÓN Y VENTA DE TABACO, CORTADORES DE TABACO Y ENCENDEDORES.	LAURA MASSIEL PEÑA DIAZ	430655
E/2016-3812	08/2/16	SARNEFT CARIBE	COMPRA, VENTA Y NEGOCIOS CON COMBUSTIBLE Y SUS ACCESORIOS SIMILARES.	VLADIMIR BULAVIN	430792
E/2015-39532	11/2/16	SCARLETT	LA ADQUISICIÓN Y VENTA DE INMUEBLES.	ALAN ARTURO HEINSEN LEVY	431201
E/2016-44	03/2/16	SDOC SOLUTIONS	COMERCIALIZACIÓN DE SERVICIOS, EQUIPOS Y PROGRAMAS INFORMÁTICOS	MANUEL MOISES MONTAS BETANCES	430336
E/2016-3665	05/2/16	SEAONE DOMINICANA	ACTIVIDADES DE LOGÍSTICA.	SEAONE CARIBBEAN, LLC	430596
E/2016-4468	11/2/16	SEGURIDAD ESTRELLA MIESES PEREZ	SERVICIOS DE SEGURIDAD FISICA, VENTA DE ACCESORIOS DE SEGURIDAD, ESCOLTA, SERVICIO DE MONITOREO, SERVICIOS DE CAMARA Y ASESORIA DE SEGURIDAD.	EDWARD ANTONIO PEREZ MELENDEZ / FREDY ANTONIO MIESES HERNANDEZ	431159
E/2016-3211	02/2/16	SELECT BAVARO SUITES	SERVICIOS HOTELEROS, EFECTUAR Y CONCLUIR TODA CLASE DE OPERACIONES TENDENTES A LA PROMOCIÓN DEL TURISMO EN CUALQUIER PARTE DEL MUNDO.	AMHSA MARINA SAS	430217
E/2016-3709	05/2/16	SELECT809	SERVICIOS DE CALL CENTER.	HAROLD EDWARD THOMAS JR	430678
E/2016-4137	09/2/16	SELINCIL	CONSTRUCCIÓN EN GENERAL, TERMINACIONES Y ACABADOS EN GENERAL, PAVIMENTOS E IMPERMEABILIZANTE.	REYNALDO E. LABATA DEL POZO /JUDITH E. LABATA DEL POZO	430883
E/2015-39228	03/2/16	SEMAR CONSULTING ENTERPRISE	SERVICIOS DE GESTION FINANCIERA EN GENERAL.	DIóGENES AMARO RAMIRES	430431
E/2016-3653	05/2/16	SENSIBILICAR RENT-A-CAR	RENTA DE VEHICULOS, VENTA DE SEGUROS Y RASTREADORES DE VEHICULOS MEDIANTE EL SISTEMA GPS.	NELSON ANTONIO NUÑEZ PARRA	430641
E/2016-3347	03/2/16	SERLINE INVESTMENTS	ESTABLECIMIENTO, GESTIÓN E IMPLEMENTACIÓN DE NEGOCIOS DE FINANCIAMIENTO, CORREDURÍA, GARANTÍAS, ALIMENTOS Y BEBIDAS	ANA JUDITH ALMA IGLESIAS	430361
E/2016-3300	02/2/16	SERSUSOL	SERVICIOS DE SUMINISTRO DE OFICINA, ALIMENTOS, BEBIDAS, ARTÍCULOS DE LIMPIEZA, ARTÍCULOS DEL HOGAR	LUIS RAFAEL ALBA DEL ORBE	430165
E/2016-3481	03/2/16	SERVI SOLUTIONS ND	VENTA DE MATERIAL GASTABLE DE OFICINAS, DESECHABLES Y SUMINISTROS.	NORBERTO RAMON DELGADO BERIGUETE	430357
E/2016-2422	05/2/16	SERVICIOS ADUANALES GABRIEL CABRERA	SERVICIOS ADUANALES EN GENERAL, SERVICIOS DE TRANSPORTE.	GABRIEL AROL CABRERA SISNERO	430646
E/2016-2981	08/2/16	SERVICIOS INDUSTRIALES MATOS RAMIREZ	SERVICIOS DE METALMECÁNICA, REFRIGERACIÓN Y PLOMERÍA.	CAROLAINI NORALY MATOS RAMIREZ	430817
E/2016-4155	09/2/16	SERVICIOS JURIDICOS E INMOBILIARIOS FERMIN ACOSTA & ASC	SERVICIOS Y EJERCICIOS DEL DERECHO, COMPRAS Y VENTAS DE BIENES MUEBLES E INMUEBLES.	ARISMENDY FERMIN ACOSTA	430870
E/2016-3639	05/2/16	SERVICIOS MONT NEVAT	SERVICIOS DE REPARACION E INSTALACION DE EQUIPOS DE REFRIGERACION	ROBERTO MAARTEN ODOR SANCHEZ	430537
E/2016-3204	02/2/16	SERVICIOS MULTIPLES NAGY	FABRICACIÓN, COMERCIALIZACIÓN, IMPORTACIÓN Y EXPORTACIÓN DE MATERIALES DE CONSTRUCCIÓN Y SERVICIOS TURÍSTICOS.	PETER NAGY	430297
E/2016-1186	02/2/16	SERVICIOS TECNICOS CHALAS	SOLUCIONES ENERGÉTICAS, VENTA, REPARACIÓN Y ALQUILER DE GENERADORES ELÉCTRICOS Y MAQUINARIAS INDUSTRIALES	BRAYNER ALEXANDER CHALAS DE LEON	430248
E/2016-3580	04/2/16	SERVISTEL	INSTALACIONES ELÉCTRICAS, OBRAS CIVILES, MANTENIMIENTO DE EQUIPOS, ESTUDIOS ESTRUCTURALES	EDWIN MANUEL DIAZ RIVERA /VIANNEY ANTONIO MOTA QUEZADA	430388
E/2016-3721	05/2/16	SERVITRONIC	VENTA, IMPORTACIONES Y EXPORTACIONES ELECTRONICOS Y DE OFICINAS Y TODO TIPO DE PIEZAS Y MISCELANEOS PARA LOS MISMO, COMO COMPUTADORAS IMPRESORAS.	CARLOS ADRIANO SALAS FORTUNA /SENIER ALEXANDER DEL ORBE RONDON	430527
E/2016-3092	10/2/16	SHANAT	SERVICIOS DE TRANSPORTE TERRESTRE DE TODO TIPO DE MERCANCIAS Y COMBUSTIBLES FÓSILES Y SUS DERIVADOS.	LLANIA YSABEL TAVAREZ DE LA CRUZ	430982
E/2016-3217	02/2/16	SIBA ACABADOS	PROMOCIÓN, COMPRA, VENTA, DISTRIBUCIÓN, IMPORTACIÓN Y EXPORTACIÓN DE PRODUCTOS Y ARTÍCULOS FERRETEROS.	ROSA ACALIA KUNHARDT CID	430174
E/2015-33885	08/2/16	SIFRA COMERCIAL	PROTOCOLO, OPERADORA DE TURISMO Y EXCURSIONES, REPRESENTACIONES HOTELERAS, VENTAS, CONGRESOS, AUDIOVISUALES, ALIMENTOS	VICENTA RUIZ PERALTA	430842
E/2016-3496	03/2/16	SILFA & NOLASCO CIGARS AND MORE	FABRICACIÓN, REPARACIÓN, COMPRA, VENTA, DISTRIBUCIÓN, IMPORTACIÓN Y EXPORTACIÓN DE PRODUCTOS DEL TABACO, TEXTILES, ELÉCTRICOS, TECNOLÓGICOS	JUAN MANUEL SILFA CABRERA	430392
E/2016-4734	12/2/16	SILVER DROPS CORPORATION	INVERTIR EN EMPRESAS COMERCIALES, INDUSTRIALES, FINANCIERAS, AGROPECUARIAS, TURÍSTICAS, DE BIENES RAÍCES, BANCOS.	PORTAFOLIO LEGAL, EIRL	431371
E/2016-4033	09/2/16	SILVER LAND EXPRESS	SERVICIOS DE AGENCIA, DE VIAJES, TOUR OPERADOR, TRANSPORTE TURISTICO TERRESTRE, MARITIMO, AEREO, TRANSPORTE TURISTICO EN GENERAL.	SILVER LAND EXPRESS SRL	431037
E/2016-2996	01/2/16	SIMPLE TRANSACTION SIMPLE TRAN	DESARROLLO E INTEGRACIÓN DE APLICACIÓN INFORMÁTICA.	ANEURY YOON PÉREZ FERREIRA	430154
E/2016-2211	05/2/16	SINALOA LOUNGE	VENTAS Y SERVICIOS DE TODOS TIPOS DE BEBIDAS Y HOOKAH, ASI COMO TAMBIEN TODA CLASE DE ACTIVIDADES RELACIONADAS CON EL OBJETO PRINCIPAL.	VICTOR ANTONIO TAVAREZ	430701
E/2016-3170	02/2/16	SINDICATO AUTONOMO DE ALBAÑILES SINAALBES	INSTITUCIÓN SIN FINES DE LUCRO QUE SE DEDICA A AGRUPAR A LOS ALBAÑILES DE LA REGIÓN Y EL MUNICIPIO DE SANTIAGO.	DOMINGO ESPINAL MARTINEZ	430168
E/2016-3466	11/2/16	SIS BETRAV CARIBE	SERVICIOS FINANCIEROS, REAL STATE, GESTION DE INTERMEDIACION FINANCIERA, INMOBILIARIA.	MATTEO ALBERTI	431187
E/2016-3155	02/2/16	SKAPELSEK	SERVICIOS DE CONSTRUCCIÓN, DISEÑO, MONTAJE, ASESORÍA, INTERVENTORIA, CONSULTORÍA, DESARROLLO, CONSTRUCCIÓN DE OBRAS CIVILES Y PROYECTOS INMOBILIARIOS	PATRICIA MARIA LORA REYES	430169
E/2016-4437	11/2/16	SLRE DOMINICANA	LA REALIZACIÓN DE NEGOCIOS RELATIVOS A BIENES RAÍCES, GESTIÓN DE COMPRA, VENTA Y ALQUILER DE BIENES INMUEBLES.	SERGIO FERNANDO LLACH	431167
E/2016-2992	08/2/16	SMART BUSINESS CONSULTING NAVARRO CUEVAS	SERVICIOS EXTERNOS DE CONTABILIDAD, AUDITORIAS, INVESTIGACIÓN DE FRAUDES, IMPLANTAR PROCESOS DE MEJORA CONTINUA	JOSELITO TRINIDAD NAVARRO PIÑA	430727
E/2016-5036	16/2/16	SOLAD	ADMINISTRACIÓN DE BIENES MUEBLES E INMUEBLES, GESTIÓN DE NEGOCIOS COMERCIALES Y UBICACIÓN DE SERVICIOS ESPECIALIZADOS EN EL MERCADO.	FRANCISCO GREGORIO ÁLVAREZ MARTINEZ	431441
E/2016-3223	02/2/16	SOLARENA TOURS	TOURS OPERADOR Y EXCURSIONES.	ALEXANDER CASTRO MONTILLA	430279
E/2016-4618	12/2/16	SOLARGY	IMPORTACIÓN, PROMOCIÓN, DISTRIBUCIÓN, VENTA E INSTALACIÓN DE PRODUCTOS Y SERVICIOS PARA EL APROVECHAMIENTO Y USO DE LA ENERGÍA CONVENCIONAL Y ALTERNATIVA.	CEMESA, SRL	431268
E/2016-4587	12/2/16	SOLARZENTRUM BAYERN	VENTA E INSTALACION DE ENERGIA RENOVABLE.	FRANZ JOACHIM LICHTNER	431322
E/2016-4848	15/2/16	SOLTRUCK SERVICE	DIAGNÓSTICO, IMPORTACIÓN, VENTAS DE PIEZAS Y REPARACIÓN DE EQUIPOS PESADOS.	JOSE LUCIA SOLANO CASILLA	431404
E/2016-3925	08/2/16	SOLUCIONES AMBIENTALES Y SANITARIAS DOMINICANOS, SASAND	CONSULTORÍA AMBIENTAL Y SANITARIA EN GENERAL, GESTIÓN DE AUTORIZACIONES AMBIENTALES, EVALUACIONES AMBIENTALES A TODO TIPOS DE PROYECTOS	JOCELIN CIPRIAN DOMINGUEZ	430795
E/2016-1458	18/1/16	SOLUCIONES FINANCIERAS CORGON	COMERCIALIZACIÓN DE SERVICIOS FINANCIEROS EN GENERAL, INVERSIÓN, ADQUISICIÓN, PROMOCIÓN	CARLOS NICOLAS CORTINA MARTINEZ /HANSEL BIENVENIDO GONZALEZ SUSANA	430594
E/2016-4069	09/2/16	SOLUCIONES FINANCIERAS MOTA & REYES	OFERTAR PRESTAMOS PRENDARIOS CON O SIN DESAPODERAMIENTO, PRESTAMOS DE MENOR CUANTÍA.	PABLO MOTA REYES	430884
E/2016-2132	03/2/16	SOLUCIONES JURIDICAS DIAZ ABREU & ASOCIADOS	ASUNTOS LEGALES EN GENERAL, NOTARIA, BIENES RAICES, PRESTAMOS HIPOTECARIOS, GESTIONES Y PRESTACION JURIDICA INTERNACIONAL.	MARCIA JOSEFINA DIAZ ABREU	430529
E/2016-3004	01/2/16	SOLUMATEC	SERVICIOS TÉCNICOS DE INFORMÁTICA.	SHOGHI MARTINEZ GARCIA	430145
E/2016-4615	12/2/16	SOLUPLAS	SERVICIO DE EMPACAR PRODUCTOS DE TODAS CLASES A OTRAS PERSONAS MORALES O FÍSICAS.	SOLUPLAS, SRL	431367
E/2016-4580	12/2/16	SOLUTION VILLAVIZAR	PRÉSTAMOS.	ANA MASSIEL ALMANZAR ROMERO	431290
E/2016-4084	09/2/16	SOLUTRANS CONNECTION	TRANSPORTES MARÍTIMOS ADUANALES EN GENERAL.	FRANKLYN ANTONIO CRUZ LIRIANO	430945
E/2016-233	12/2/16	SONA TRAUTO PARTS RL	COMPRA Y VENTAS DE VEHÍCULOS, PIEZAS Y ACCESORIOS Y EQUIPOS DE MOTOR LOCALES E IMPORTADOS.	PLUTARCO LUCIANO LUCIANO	431393
E/2016-4477	11/2/16	SORIANO Y MOREL SERVICIOS DE COMUNICACIONES	INSTALACIÓN Y REPARACIÓN DE CABLES SATELITALES, TELEFONÍA Y COMUNICACIONES.	RAFAEL DIONICIO SORIANO HERNANDEZ	431228
E/2016-4782	15/2/16	SOUTH AMERICAN EXPORT & IMPORT	IMPORTACIÓN Y EXPORTACIÓN DE PLÁSTICOS, ARTÍCULOS PARA EL HOGAR, JUGUETES, ESCOLARES, COSMÉTICOS Y ARTÍCULOS DE HIGIENE PERSONAL.	EUDY DORALICIA GOMEZ MEJIA DE REYNOSO	431423
E/2016-4188	09/2/16	SOY CHURROS	VENTAS DE CHURROS, OBLEAS, JUGOS NATURALES, AGUA, CAFÉ DE MAQUINA Y CHOCOLATE.	ANDRES FRANCISCO CABALLERO JIMENEZ	430844
E/2016-4424	11/2/16	SPEED SOLUTION	LA VENTA Y DESARROLLO DE SOFTWARE Y EQUIPOS DE TECNOLOGÍA	ANGSTROM MENA CARRERAS	431198
E/2016-4463	11/2/16	SPEEDSTER GLOBAL LOGISTICS	SERVICIOS DE ALMACENAJE; ADMINISTRACIÓN DE INVENTARIOS; CLASIFICACIÓN, CONSOLIDACIÓN; DES-CONSOLIDACIÓN Y DISTRIBUCIÓN DE CARGAS	CARMELO POLANCO RONDÓN	431170

[210] EXP.	[220] SOL. FECHA	[561] NOMBRE COMERCIAL	[510] ACTIVIDAD	[730] SOLICITANTE	[111] REGISTRO
E/2016-2252	26/1/16	STEAM WASH	LAVADO DE VEHICULOS, COCINAS DE ACERO INOXIDABLE, PLANTAS ELÉCTRICAS, Y TODO TIPO DE LIMPIEZA EN GENERAL.	RAMON MARINO CARRASCO VARGAS	430652
E/2016-628	02/2/16	STONE WORK COMPANY	VENTA DE MATERIALES DE CONSTRUCCIÓN, INSTALACIÓN DE MATERIALES DE CONSTRUCCIÓN, RENOVACIÓN Y RECONSTRUCCIÓN DE VILLAS Y APARTAMENTOS.	SAMUEL BURGOS GUERRERO	430300
E/2016-631	12/2/16	STUDIO DURAN RIVAS & ASOCIADOS	BRINDAR SERVICIOS DE REALIZACIÓN Y PRODUCCIÓN DE EVENTOS CORPORATIVOS Y PERSONALES, GESTOR DE MARKETING DIGITAL Y FOTOGRAFÍA PROFESIONAL	RAMÓN JOSUE DURAN MARTINEZ	431408
E/2016-4356	10/2/16	SUAVAL DOMINICANA	FABRICACIÓN E INSTALACIÓN DE AISLAMIENTOS ACÚSTICOS Y TÉRMICOS.	JOSE GUILLERMO SUAREZ-VALDÉS SUÁREZ	430963
E/2016-1277	02/2/16	SUERO & ENCARNACION INVERSIONES	COMPRA, VENTA Y FINANCIAMIENTOS DE VEHICULOS; PRESTAMOS; COMPRA Y VENTA DE EQUIPOS ELECTRICOS	CRUZ ERNESTO ENCARNACION VARGAS /HENRY WILMI SUERO FORTUNA	430337
E/2016-1059	15/2/16	SUMINISTROS Y MANTENIMIENTO LAISMA	SUMINISTROS DE MATERIALES GASTABLES DE OFICINA, REPUESTOS, MANTENIMIENTO DE EQUIPOS DE OFICINAS Y PLANTAS FISICAS E INDUSTRIALES.	FELIX PETER SUSANA PEÑA	431378
E/2016-3646	05/2/16	SUN MOSQUITOS TRAP	IMPORTACIÓN Y COMERCIALIZACIÓN DE TRAMPAS DE MOSQUITOS.	PHILIPPE ANTOINE RAMALINGOM	430603
E/2016-4624	12/2/16	SUNSHINE SOLAR RD	DEDICADA A LA VENTA, ALQUILER Y FINANCIAMIENTO DE SISTEMAS DE ENERGÍA SOLAR.	SUNSHINE SOLAR CORP.	431218
E/2016-3931	08/2/16	SUPER COLMADO CLETO	VENTA DE PROVISIONES ALIMENTICIAS, BEBIDAS, PRODUCTOS DE HIGIENE Y LIMPIEZA.	JOSE DANIEL CLETO DURAN	430834
E/2016-4591	12/2/16	SUPER COLMADO ENMANUEL	VENTA DE PRODUCTOS DE USO MASIVO COMESTIBLE.	SUSANA FILOMENA VALDEZ SANTOS DE JOSE /CARLOS ALFREDO JOSE GARCIA	431214
E/2016-3958	08/2/16	SUPER COLMADO GARCIA GARCIA	COMPRA, VENTA Y COMERCIALIZACION DE PRODUCTOS COMESTIBLES, DESECHABLES, DE LIMPIEZA, GOLOSINAS, CARNES, FRUTAS, VEGETALES Y AFINES.	JOSE LUIS GARCIA GARCIA / ELIBETH MARIA POLANCO GARCIA	430732
E/2016-3663	05/2/16	SUPER COLMADO JOHAN BRITO	COMPRA Y VENTA DE PROVISIONES ALIMENTICIAS, HIGIÉNICOS, BEBIDAS, GOLOSINAS, COLMADO EN GENERAL.	JOHAN RAMON BRITO OVALLE	430647
E/2016-3659	05/2/16	SUPER COLMADO LA ROSA DE CRISTO	VENTA DE TODOS TIPOS DE PRODUCTOS COMESTIBLES.	ROSA ELENA MORALES MORLA	430599
E/2015-36546	04/2/16	SUPER MERCADO CIUDAD SION	SUPER MERCADO, COMPRA Y VENTAS DE MERCANCÍAS Y ARTÍCULOS DE PROVISIONES EN GENERAL.	JOSE ALEXANDER LEONARDO GRULLON	430459
E/2016-2850	10/2/16	SUPERMERCADOS LUIS ALFREDO CRUZ	VENTA Y DISTRIBUCION DE PRODUCTOS DE CONSUMO MASIVO, DESECHABLES, HIGIENE, GOLOSINAS, BEBIDAS ALCOHOLICAS Y NO ALCOHOLICAS.	LUIS ALFREDO CRUZ LOPEZ	431039
E/2016-4732	12/2/16	SUPLIAGROPECO	FABRICACIÓN, DISTRIBUCIÓN, COMPRA Y VENTA DE ALIMENTOS PARA GANADO E INSUMOS AGRÍCOLAS DE ALIMENTOS AGROPECUARIOS	FULVIO ANTONIO CABREJA GOMEZ	431346
E/2016-2317	09/2/16	SUPLIDORA MORELY D	COMPRA Y VENTA DE SUMINISTRO DE OFICINA, MATERIALES EDUCATIVOS, ARTÍCULOS DE LIMPIEZA E HIGIENE, ARTÍCULOS DEL HOGAR	EDGAR RADHAMES ALEJO NICASIO /DILENIA ARMENGOT DURAN	430937
E/2016-4247	10/2/16	SUPLIDORA PEDRO POLANCO	VENTA DE PROVISIONES ALIMENTICIAS.	PEDRO POLANCO BRITO	431128
E/2016-3464	10/2/16	SUPLIFACIL ORTEGA PEREZ	VENTA DE LIBROS, UTILES ESCOLARES, MATERIAL DE OFICINA Y EQUIPOS	ALTAGRACIA ORTEGA PEREZ	431119
E/2016-2014	12/1/16	SUPPLY PAN ANGEL	VENTAS DE PRODUCTOS PARA PANADERÍA Y REPOSTERÍA.	ANGEL CRUCETA ESPINAL	431217
E/2016-3684	16/2/16	SUPPLY PLASTIC SUERO TEJADA	IMPORTACIÓN, VENTA Y DISTRIBUCIÓN DE ARTÍCULOS Y EQUIPOS PARA EMPAQUES Y EMBALAJES.	DOMINGO CONFESOR SUERO JIMENEZ / CRISALIDA TEJADA PEREZ	431562
E/2016-4438	11/2/16	SUPPLY SOLAR INTERNATIONAL, SUSOIN	VENTA DE PRODUCTOS PARA ENERGÍA RENOVABLE Y EFICIENCIA ENERGÉTICA.	JUANA ANGELICA SANTANA SANTOS DE GERMAN	431196
E/2016-325	02/2/16	SURTIDORA MATEO GONZALEZ	COMERCIALIZADORA DE PROVISIONES, SURTIDORA Y PRODUCTOS DE CONSUMO MASIVO TALES COMO: ALIMENTOS, BEBIDAS	LUIS ARSENIO MATEO GONZALEZ	430342
E/2016-3762	05/2/16	SURTIDORA VALOY	COMPRA, VENTA, DISTRIBUCION, COMERCIALIZACION E IMPORTACION DE TODO TIPOS DE PROVISIONES ALIMENTICIAS	SALVADOR ANTONIO RODRIGUEZ DURAN	430696
E/2016-4114	09/2/16	SUSANA HERMANOS	VENTA DISTRIBUCIÓN AL POR MAYOR Y AL DETALLE DE ARTÍCULOS FERRETEROS	SUSANA HERMANOS, S.R.L	431009
E/2016-2164	02/2/16	SWAJO SUPLIDORES DEL CARIBE	DISTRIBUCION DE PRODUCTOS ALIMENTICIOS CRUDOS Y PROCESADOS; MONTAJE Y PREPARACION DE EVENTOS.	CELESTE YVONNE PEREZ MEJIA	430353
E/2016-3495	03/2/16	TABACALERA NOLASCO & SONS	FABRICACIÓN, COMPRA, VENTA, DISTRIBUCIÓN, IMPORTACIÓN Y EXPORTACIÓN DE PRODUCTOS DEL TABACO Y ARTÍCULOS RELACIONADOS.	JUAN MANUEL SILFA CABRERA	430325
E/2016-3487	03/2/16	TALLER DE HERRERIA JOSE BARRERA	FABRICACION DE PUERTAS EN HIERRO, PORTONES CORREDIZOS, PROTECTORES Y HERRERIA EN GENERAL.	JOSE BARRERA SOSA	430415
E/2016-2675	09/2/16	TALLER DE MECANICA DIESEL PEDRO TINEO	TALLER DE MECANICA Y ALQUILER DE PLANTAS ELECTRICAS.	PEDRO EZEQUIEL TINEO PERALTA	430936
E/2016-3332	03/2/16	TASCHEN GROUP	CONSTRUCCIÓN EN GENERAL.	SOYLA BELLA RUBIO ABREU	430377
E/2016-2622	28/1/16	TASJET AVIATION	TRANSPORTE AÉREO DE PASAJEROS, CARGA Y CORREO, CONSULTORÍA AERONÁUTICA, MANTENIMIENTO DE AERONAVES	AS JUAN BENITO HENRIQUEZ TAVERAS	431394
E/2016-2334	26/1/16	TD POWER	COMPRA, VENTA, IMPORTACIÓN, EXPORTACIÓN, SERVICIO, MANTENIMIENTO DE PARTES Y EQUIPOS RELACIONADOS AL ÁREA DE PETROLEO E HIDROCARBUROS	TOMASINO JOSE MACALUSO GRANADO	430688
E/2016-3962	08/2/16	TECNEG CONSULTING GROUP	SEVICIOS DE CONTABILIDAD EN GENERAL, SERVICIOS DE INFORMATICA, VENTAS DE SOFTWARE Y HARDWARE PARA ESTOS MISMOS FINES.	MANOLO TIMOTEO ROJAS MONROY	430762
E/2016-3232	09/2/16	TECNINAL	VENTA Y CONFIGURACIÓN DE EQUIPOS PARA EXTENDER EL INTERNET DE FORMA ALÁMBRICA E INALÁMBRICA. VENTA DE EQUIPOS SMART HOME.	GIAN CAOLO CASASNOVAS	430856
E/2016-2541	09/2/16	TECNO OPEN CASTILLO REYNA	AUDITORÍA, ASESORÍA Y CAPACITACIÓN INFORMÁTICA. VENTAS Y REPARACIÓN DE PC, LAPTOPS Y ACCESORIOS.	RAFAEL MANUEL CASTILLO REYNA	430938
E/2016-4436	11/2/16	TELLER ELECTROMECANICA HERNANDEZ POLANCO	COMPRA, VENTA, COMERCIALIZACION DE TODO TIPOS DE PIEZAS ELECTRICAS AUTOMOTRIZ Y ACCESORIOS PARA VEHICULOS EN GENERAL	JOAQUIN HERNANDEZ POLANCO	431156
E/2015-35660	04/2/15	TEMPLO BIBLICO EMS-SOSUA	REALIZACIÓN DE ACTIVIDADES RELIGIOSAS SIN FINES DE LUCRO, CON EL FIN DE LLEVAR ALMAS AL CONOCIMIENTOS DE DIOS.	JOSE FRANCISCO ACOSTA CEPEDAS	430522
E/2016-2589	04/2/16	TEMPLO DIESEL	DISTRIBUCIÓN DE COMBUSTIBLE.	MISRAIM CORONADO LARA /JOSE ANTONIO ASENCIO MEDINA	430381
E/2016-860	12/1/16	TERMINAL UNIX	PROMOVER, DESARROLLAR E INVERTIR EN EMPRESAS COMERCIALES E INDUSTRIALES, AGROPECUARIAS, TURÍSTICAS, SOCIEDADES FINANCIERAS O DE BIENES RAÍCES, BANCOS.	OMAHA BEACH INVESTMENT CORP	430228
E/2016-448	11/2/16	TEXTILAB	FABRICACIÓN, IMPORTACIÓN Y EXPORTACIÓN DE PRODUCTOS TEXTILES.	ANGIE POLANCO MERINO	431220
E/2015-36496	08/2/15	THE BROILER ROOM BY J&I	SERVICIOS DE DISTRIBUCIÓN Y CONSULTORÍA EN LA INDUSTRIA DE ALIMENTOS & BEBIDAS.	JOEL REYES MARTINEZ /IVETTE MARIE DE CAMPS ANTONIO	430812
E/2016-3208	02/2/16	THE CLUB AT GRAND PARADISE	SERVICIOS HOTELEROS, EFECTUAR Y CONCLUIR TODA CLASE DE OPERACIONES TENDENTES A LA PROMOCIÓN DEL TURISMO EN CUALQUIER PARTE DEL MUNDO.	AMHSA MARINA S A S	430199
E/2016-3936	08/2/16	THE MANGO DISCO PPC	ENTRETENIMIENTO NOCTURNO.	CARLOS VIRGILIO VASQUEZ ALVAREZ	430670
E/2016-4779	15/2/16	THE RC22 FOUNDATION	ENTIDAD SIN FINES DE LUCRO, DEDICADA A PROPORCIONAR ACCESOS ADECUADOS A LA ATENCIÓN MÉDICA	THE RC24 FOUNDATION	431424
E/2016-4303	10/2/16	THE TOWERS RESORT AT CAP CANA	PUBLICIDAD, GESTIÓN DE NEGOCIOS COMERCIALES Y ADMINISTRACIÓN COMERCIAL Y DE HOTELES.	CAP CANA, S.A.	431057
E/2016-4630	12/2/16	THE WORLD FUMIGACIONES R&F	SERVICIOS DE FUMIGACION Y DE CONTROL DE PLAGAS EN GENERAL.	CARLOS MIGUEL FELIZ GUEVARAS	431467
E/2016-4222	10/2/16	THENDESIGN	PUBLICIDAD, MERCADEO Y VENTA DE MATERIALES PARA LA CONSTRUCCIÓN DE LETREROS.	TAYLO MANUEL CASTILLO THEN	431032
E/2016-3398	03/2/16	THERAPEX	CENTRO DE TERAPIA FÍSICA Y OCUPACIONAL.	THERAPEX C POR A	430344
E/2016-5108	16/2/16	TIA JUDITH SALA DE TAREA	OFRECER SERVICIOS DE SALA DE TAREA.	JUDITH DEL CARMEN TAVARES ORTEGA	431554
E/2016-3333	03/2/16	TIKINOS	DISEÑO INFANTIL, EVENTOS Y COMERCIALIZACIÓN DE PRODUCTOS AFINES.	SILVIA CASTELLANOS MORA /GABRIELA CASTELLANOS MORA	430310
E/2016-3120	01/2/16	TOREX DOMINICANA	IMPORTACIÓN DE PRODUCTOS PARA PROTECCIÓN SEXUAL, PROFILÁCTICOS, CONDONES, JABÓN PARA HIGIENE INTIMA, LUBRICANTES, TODOS MATERIALES COSMÉTICOS.	RUBEN DARIO GUERRERO GUILLEN /ISABEL PION PEGUERO	430151
E/2015-36892	26/11/15	TORRES JUAN DOLIO HEMINGWAY	PROYECTO INMOBILIARIO TURÍSTICO COMPUESTO POR EDIFICIOS DE APARTAMENTOS Y LOCALES COMERCIALES	STARFISH RESORTS, LTD	430143
E/2016-4042	09/2/16	TRABAJADORES DE SEGURIDAD PRIVADA UNIDOS TRASEPU	SERVICIO DE SEGURIDAD PRIVADA EN GENERAL	ELVIS LINO BIDO	430909
E/2016-4627	12/2/16	TRACKE STAGE PROJECTS	IDEAS, DISEÑO Y CONSTRUCCIÓN DE ESCENOGRAFIA PARA EVENTOS, TEATRO. CINE Y ESPECTÁCULO.	ANGELA CECILIA BERNAL RUIZ	431386
E/2016-4842	15/2/16	TRADEBOX	DESARROLLO Y FABRICACIÓN DE HERRAMIENTAS PARA EXHIBICIÓN Y TRADE MARKETING.	JOSEPH AURELIO FARAGE ONTIVEROS	431402
E/2015-39588	03/2/16	TRADUCORP	SERVICIOS DE GESTIÓN, INVERSIONES Y VENTAS EN NEGOCIOS COMERCIALES Y TURÍSTICOS.	MARIA LOURDES ARTHUR RODGER /FELIPE ALBERTO ISA CASTILLO	430394
E/2016-4140	09/2/16	TRANSACCIONES DEL NORTE GOLD	SERVICIOS DE PRESTAMOS EN GENERAL.	MIGUEL ANGEL VIÑAS DURAN / WELLINGTON RAFAEL CASTAÑEDA PEÑALO	430903
E/2016-4248	10/2/16	TRANSMEDICAL	ACTIVIDADES RELACIONADAS CON TERAPIAS DE RECUPERACIÓN FÍSICA Y SERVICIOS MÉDICOS.	JOSE RAMON JOGA RAMIREZ	430987
E/2016-4993	16/2/16	TRANSPORTE COLA	SERVICIOS DE TRANSPORTE DE MERCANCÍAS Y ACARREO.	HUMBERTO NICOLAS VICTOR	431602
E/2016-3849	08/2/16	TRANSPORTE EVER EVANGELINE	TRANSPORTE DE CARGA.	FATIMA A. HERNANDEZ /SANTOME MORALES GONZALEZ	430735
E/2016-3650	15/2/16	TRANSPORTE FRANCISCO GARCIA CANDELARIO	SERVICIO DE TRANSPORTE DE CARGA.	FRANCISCO GARCIA CANDELARIO	431463
E/2016-4469	11/2/16	TRANSPORTE TORIBIO RICHETTI	TRANSPORTE DE CARGA A NIVEL NACIONAL.	JUANA ADALGISA RICHETTI TAVAREZ DE TORIBIO / EUSEBIO TOMAS TORIBIO TATIS	431166
E/2016-4231	10/2/16	TRANSPORTE TORRES ROMAN	OFRECER SERVICIOS DE ACARREO, MUDANZAS Y CARGA.	OCTAVIO ANTONIO TORRES MARINE	431011
E/2016-4647	12/2/16	TRANSPORTE Y SERVICIO LUIS CEPEDA	SERVICIOS DE TRANSPORTE DE CARGA EN GENERAL, TERRESTRE, AÉREO Y MARÍTIMO, MUDANZAS, SERVICIOS DE MENSAJERÍA	LUIS ALBERTO CEPEDA ROQUE	431411

[210] EXP.	[220] SOL. FECHA	[561] NOMBRE COMERCIAL	[510] ACTIVIDAD	[730] SOLICITANTE	[111] REGISTRO
E/2016-4679	12/2/16	TRANSPORTES Y SERVICIOS DEL CARIBE TSC	COMPRVENTA DE EQUIPOS Y MAQUINARIA PESADA, OPERACIÓN Y SERVICIOS DE TRANSPORTE DE DICHOS EQUIPOS.	CARLOS EDUARDO URBANO FERMIN; CARLOS ESTEBAN URBANO FERMIN /CARLOS ENRIQUE URBANO FERMIN	431397
E/2016-4070	09/2/16	TRIPALIUM	SERVICIOS DE ASESORÍA EN EL ÁREA DE RECURSOS HUMANOS, VENTA DE SOFTWARE Y EQUIPOS DE TECNOLOGÍA	ADONIS DE JESUS ROJAS PERALTA	430947
E/2016-4152	09/2/16	TRIPOD COLORS	FABRICACIÓN Y DISTRIBUCIÓN, PINTURA, CONSTRUCCIONES Y PROYECTOS EN GENERAL.	VLADIMIR HUMBERTO LUGO REYNOSO	430941
E/2016-1840	08/2/16	TROPVES VEGETALES	REPRODUCCIÓN, COMERCIALIZACIÓN, IMPORTACIÓN, EXPORTACIÓN, VENTA Y DISTRIBUCIÓN DE TODO TIPO DE PRODUCTOS AGRÍCOLAS E INSUMOS AGRÍCOLAS.	NOEL HILARIO DE LEON ACOSTA	430730
E/2015-38085	08/12/15	TUMORES Y QUISTE CONTROL ORTIGA	VENTAS DE SUPLEMENTOS NUTRICIONALES.	ALTAGRACIA DIAZ DE DIAZ	430135
E/2016-4209	10/2/16	TW2 ENGINEER GROUP	CONSTRUCCIÓN, PLANEACIÓN, DESARROLLO, SUPERVISIÓN, ADMINISTRACIÓN, POR CUENTA PROPIA O AJENA DE TODA CLASE DE OBRAS DE ARQUITECTURA E INGENIERIA	DANILO ANTONIO JIMENEZ ABUD	430959
E/2016-4080	09/2/16	U-DOM: CONSULTORES EN ENERGÍA Y SERVICIOS POR REDES	REALIZACIÓN DE SERVICIOS ESPECIALIZADOS A TRAVÉS DE ESTUDIOS ESPECÍFICOS	OSVALDO GUILLERMO IRUSTA ZAMBRANA	431015
E/2016-2494	04/2/16	UNICART DETALLES	VENTAS DE ROPAS, ACCESORIOS Y ARTÍCULOS DE DECORACIÓN.	ROSA MARIA BERAS PADILLA /CLAUDIA IRIS VEGA BERAS	430461
E/2016-3077	01/2/16	UNION DE IMPORTADORES DE SUPLEMENTOS NUTRICIONALES Y DEPORTIVOS, UNIDENU	ENTIDAD SIN FINES DE LUCRO, DEDICADA A LLEVAR A CABO CUALQUIER ACTIVIDAD O INICIATIVA QUE TIENDA A FOMENTAR EL DESARROLLO DE PRODUCTOS NUTRICIONALES Y DEPORTIVOS	LUIS MANUEL SOSA LIRANZO	430074
E/2016-4496	11/2/16	UNITED GLOBAL GROUP, REPUBLICA DOMINICANA UGGRD	CONSTRUCCIÓN DE EDIFICACIONES, LICITACIÓN EN PROYECTOS ARQUITECTÓNICOS Y DE INGENIERÍA	FEDERICO AUGUSTO READ JACOBO	431233
E/2016-4117	09/2/16	UNITED HEALTH NETWORK UTN	DESARROLLO, PROMOCION, VENTA Y COMERCIALIZACION DE PRODUCTOS, EQUIPOS Y SERVICIOS DE SALUD.	HORACIO DIEGO STAGNO	430907
E/2016-4506	11/2/16	UNITED TOBACCO PROCESSING DR UTP-DR	PROCESAMIENTO Y PRODUCCION DE BOBINAS DE TABACO.	UNITED TOBACCO PROCESSING DR UTP-DR, S.R.L.	431200
E/2016-4263	10/2/16	UNIVERSIDAD LEONARDO DA VINCI	FORMAR PROFESIONALES INTEGRALES PARA EL DESARROLLO SOCIAL EN LO CIENTIFICO, POLITICO, ECONOMICO Y CULTURAL DE LA REPUBLICA DOMINICANA	ASOCIACION LEONARDO DA VINCI, INC.	431048
E/2016-3592	11/2/16	UNLIMITED DR SHEPPARD & CHECO	SERVICIOS DE RECREACIÓN Y COMERCIALIZACIÓN DE BIENES PARA EL HOGAR, CUIDADO PERSONAL, BELLEZA, ROPAS, CALZADOS Y ACCESORIOS.	DOLORES CAROLINA CHECO HERNANDEZ	431178
E/2016-3551	04/2/16	UNO BY HODELPA	SERVICIOS HOTELEROS.	HOTELES DEL PAIS S A	430516
E/2016-4462	11/2/16	URBAN LEYHEND	FABRICACIÓN, COMERCIALIZACIÓN Y/O DISTRIBUCIÓN DE TEXTILES, ROPAS, CALZADOS Y ACCESORIOS DE VESTIR	YHENDA MERCEDES DEL PILAR MEDINA SANTANA	431172
E/2016-3542	04/2/16	UTILITY HOME	REALIZACIÓN DE TODA ACTIVIDAD DE NEGOCIOS RELACIONADAS CON MANTENIMIENTO, REPARACIONES DE HOGAR Y EMPRESAS, ELECTRICIDAD, PLOMERÍA	GINNY JACOBO ALVAREZ	430463
E/2016-4939	15/2/16	VALERIE AUTOS	COMPRA, VENTA, PERMUTA, COMERCIALIZACIÓN, DISTRIBUCIÓN, IMPORTACIÓN, EXPORTACIÓN Y FINANCIAMIENTO DE TODO TIPO DE VEHÍCULOS	DORKA BETZAIDA RAMIREZ PAULINO	431305
E/2016-4619	12/2/16	VALERIE'S JOY ICE CREAM FACTORY	REPOSTERÍA, PANADERÍA Y RESTAURANTE.	VALERIA CARCASSON	431267
E/2016-4641	12/2/16	VALMO	DISTRIBUCIÓN, COMERCIALIZACIÓN Y VENTAS DE SOFTWARE Y HARDWARE.	JOEL MANUEL MOLINA COLOME	431353
E/2016-3637	05/2/16	VALVERDE-CURIEL ABOGADOS	SERVICIOS JURÍDICOS Y ASESORÍA LEGAL.	NELSON TOMAS VALVERDE CURIEL	430626
E/2015-31692	09/10/15	VAMOS AL CINE CON JIMMY HUNGRÍA	PRODUCCIÓN DE PROGRAMA DE RADIO, RADIOFONÍA.	JAIME ROBERTO HUNGRIA CUCURULLO	430488
E/2016-4537	11/2/16	VARGAS FINANCIAMIENTOS, CONSULTORÍA Y DESARROLLO, VAFCD	PRESTACIÓN DE TODO TIPO DE SERVICIOS DE CONSULTORÍAS, CRÉDITOS, FINANCIAMIENTOS DE VEHÍCULOS E INMOBILIARIOS.	FRANCIS ELIEZER VARGAS ROJAS	431249
E/2016-3887	08/2/16	VENTURA CUELLO INGENIERIA	EJECUTAR TODO TIPO DE CONSTRUCCIONES, OBRAS CIVILES, RECONSTRUCCIONES, REALIZAR TRABAJOS DE EBANISTERIA, PRESUPUESTOS, CALCULOS Y ESPECIFICACIONES	JOSE MIGUEL VENTURA CUELLO	430734
E/2016-3418	03/2/16	VIA LÁCTEA INVERSIONES	ADQUIRIR POR COMPRA O APORTE EN NATURALEZA SOLARES Y/O VILLAS TURISTICAS, CON EL PROPOSITO DE DESARROLLARLOS, VENDERLOS	VIA LÁCTEA INVERSIONES, S.R.L	430417
E/2016-3281	02/2/16	VIA MORADA NORIAN	ENTIDAD SIN FINES DE LUCRO DEDICADA A TRABAJAR EN ASUNTOS DE IMPORTANCIA PARA LA SOCIEDAD	ARQUIDANIA ANTIGUA MENA	430286
E/2016-3166	02/2/16	VICOCIM	REMODELACIÓN DE TODO TIPO DE OBRAS CIVILES, CONSTRUCCIONES DE OBRAS PÚBLICAS Y PRIVADAS, OBRAS CIVILES	DORKA MARIA RODRIGUEZ ESTRELLA	430232
E/2016-4153	09/2/16	VIDALCO TRAINING & CONSULTING	AYUDAMOS A LAS ORGANIZACIONES Y EMPRESAS A DESARROLLAR SU MÁXIMO POTENCIAL TRAVÉS DE LA MEJOR CONSULTARÍA	EDDIE ABEL VIDAL JIMENEZ	430868
E/2016-3955	08/2/16	VIDAMIA	GESTIÓN, ADMINISTRACIÓN, COMPRA Y VENTA DE INMUEBLES.	CHRISTINE ANNICK RENEE PACAUD EP GIRAUD	430721
E/2016-4328	10/2/16	VIDRIERA DEL JAYA	VENTA DE VIDRIOS Y PERFILES DE ALUMINIOS, VENTA DE PUERTAS POLIMETALES, FLOTANTES COMERCIALES	ANA CRISTINA BALBI DE CRUZ / ALEXIS CRUZ GARCIA	431152
E/2016-4864	15/2/16	VIKEISY RECORDS	SERVICIOS DE EVENTOS, MUSICALES, CASA TALENTO, PRODUCCION DE MUSICA.	ALEJANDRINA GONZALEZ CORTORREAL /MODESTA ANTONIA GARCIA ESPINAL	431504
E/2015-39116	09/2/16	VILANNETH Y PRODUCTOS DIVERSOS	VENTA Y FABRICACIÓN DE DESINFECTANTES, COSMÉTICOS, PRODUCTOS COMESTIBLES Y TEXTILES.	VICTOR ADRIAN RAMIREZ	430874
E/2016-3818	08/2/16	VILLA POLONIA TRAVEL	REALIZAR EXCURSIONES, TRANSFERES, OPERACIONES DE TOUR, RESERVACIONES DE HOTELES Y TODA ACTIVIDAD TURÍSTICA.	MARCIN KAZIMIERZ RYTTER	430791
E/2016-4345	10/2/16	VINCATTO, FOOD & DRINK GALLERY	EXPENDIO, VENTA Y COMERCIALIZACION DE BEBIDAS ALCOHOLICAS.	RICHARD CONRADO LOZADA RODRIGUEZ	431050
E/2016-3350	03/2/16	VITASA COMERCIAL VITACOM	COMERCIALIZACIÓN, VENTA Y COMPRA DE MATERIALES, MOBILIARIOS Y LIMPIEZA DE OFICINA.	LUIS RICARDO SANTANA MENGÓ /RUFINO FAMILIA PEREZ	430314
E/2016-2434	27/1/16	VLADIMIR COSMÉTICOS INDUSTRIAL VLACOI	ELABORAR PRODUCTOS QUÍMICOS, SHAMPOO, RINSE, TREMENTINA.	HAMLET MELLA MEDINA	431362
E/2016-4123	09/2/16	VLASSCHEZ & ASOC.	ASESORIA Y SERVICIOS FISCALES, LEGALES, EMPRESARIALES, SEGURIDAD SOCIAL Y CONTROL DE INVENTARIO.	VLADIMIR STALIN SANCHEZ	431066
E/2016-4944	15/2/16	VOLUNTAD Y DECISION RESPONSABLE-VODERE	ENTIDAD SIN FINES DE LUCRO, DEDICADA AL DESARROLLO DE PROGRAMAS SOCIALES	ALBERTO BIENVENIDO SANDOVAL GURIDIS	431619
E/2016-1043	03/2/16	WAFFEN SECURITY SERVICES	SERVICIOS DE SEGURIDAD Y ESCOLTA, GUARDAESPALDAS.	JULIO CESAR BORRELL PEREZ	430350
E/2016-4009	09/2/16	WAJ EMERGENCY ASSISTENCE	TRANSPORTE DE TODO TIPO DE CARGAS EN GENERAL DENTRO DEL TERRITORIO DE LA REPÚBLICA DOMINICANA	ANYELYS ABREU HERNANDEZ	430901
E/2016-3558	04/2/16	WATER FRUZ	VENTA DE AGUA SABORIZADA Y TERMOS DE AGUA.	F J F SOLUCIONES GRAFICAS S A	430481
E/2016-671	11/2/16	WAZI INGENIERIA	INSTALACION, MANTENIMIENTO Y VENTA DE PIEZAS DE EQUIPOS INDUSTRIALES.	GUSTAVO JOSE NUÑEZ MOTA	431257
E/2016-4723	12/2/16	WFSERVICES	COMERCIALIZACIÓN, SERVICIOS, IGUALAS, CONTRATAS DE EQUIPOS DE TELECOMUNICACIONES, CABLES,TELÉFONO Y REDES.	WILLIAM ALBERTO FERNANDEZ JIMENEZ	431337
E/2016-3015	01/2/16	WHIMSY&HOME	DECORACIONES DE INTERIORES DE TIENDAS NUEVAS Y REMODELACIONES, BASÁNDOSE EN UN PROYECTO ARQUITECTÓNICO	MATYABE MARIANA ALVAREZ MALDONADO	430163
E/2015-35057	03/2/16	WIFEET	COMPRA, VENTA, IMPORTACION, DISTRIBUCION Y COMERCIALIZACION DE TELECOMUNICACIONES EN GENERAL	JOSE ALEXIS ZAITER VARGAS	430429
E/2016-3777	16/2/16	WIGS FASHION BY CEDACHARL	COMPRA, VENTA, COMERCIALIZACIÓN E IMPORTACIÓN DE PELUCAS ONCOLÓGICAS, NATURALES, SINTÉTICAS, EXTENSIONES DE CABELLOS HUMANOS, NATURALES. .	CHARLES DAVID MARTINEZ ARIAS / CESARINA HERNANDEZ TEJEDA	431574
E/2016-4568	11/2/16	WILLY FASHION	VENTA DE ROPAS Y CALZADOS, PARA HOMBRES, MUJERES Y NIÑOS.	GERSY MARGARITA POZO ARIAS /WILLY ALEXANDER LIRANZO ANTIGUA	431204
E/2016-3831	08/2/16	WILPESA	VENTA, DISTRIBUCION Y COMERCIALIZACION DE MUEBLES PARA EL HOGAR Y ELECTRODOMESTICOS EN GENERAL.	MANUEL DESCARTES CRUZ REVEZ	430765
E/2016-3319	02/2/16	WIPRINT PUBLICIDAD	PUBLICIDAD EN GENERAL, IMPRENTA, EDICIÓN DE REVISTAS Y LIBROS, ROTULACIÓN DE VEHÍCULOS, VALLAS PUBLICITARIAS	WILLY PUENTE SOSA	430230
E/2016-3075	01/2/16	WOK TO WALK	BAR Y RESTAURANTE.	EMILIO ALMONTE	431258
E/2016-3161	09/2/16	X.H.Z SERVICES	PRODUCCION Y VENTA DE PRODUCTOS DE LIMPIEZA Y SERVICIO MANTENIMIENTO.	WILLENGTON JOSE GARCIA VALDEZ	430928
E/2016-3441	03/2/16	XIARA EVENTS	ORGANIZACIÓN DE EVENTOS.	SILVIA FAMILIA POUERIE /BLADIMIR DE JESUS SANCHEZ GARCIA	430308
E/2016-4091	09/2/16	XIOMARA VENTURA & ASOCIADOS CONTADORES Y ASESORES	SERVICIOS DE CONTABILIDAD, AUDITORIA, ASESORIAS FISCALES Y FINANCIERAS Y OTRAS ACTIVIDADES A FINES.	ZEIDA XIOMARA VENTURA GARCIA	430908
E/2016-4693	12/2/16	XTREME TECH	VENTA Y DISTRIBUCIÓN DE ARTÍCULOS DE SEGURIDAD.	SECURITY DEVELOPMENT CORPORATION SS SRL	431389
E/2016-4852	15/2/16	YAMILUI	DISTRIBUCIÓN DE PRODUCTOS Y EQUIPOS FARMACÉUTICOS.	YASMIN SUAREZ CAMASTA	431512
E/2016-3488	03/2/16	YANILZA MAGAZINE	PROGRAMA DE TELEVISION.	YANILZA MIGUELINA GOMEZ PEÑA	430398
E/2016-4197	09/2/16	YAPORT MUEBLES	SERVICIO TAPICERÍA EN GENERAL.	RAMÓN MATIAS DE LEON	430846
E/2015-38207	04/2/14	YAZZ TV 22	EMPRESA DEDICADA A BUSCAR INFORMACION, NOTICIAS Y REPORTAJE PARA CIRCUITO CERRADO.	ZACARIAS TEJADA MONI	430530
E/2016-3609	04/2/16	YEP, PUBLISHERS & PARTNERS	PUBLICITARIAS, REVISTA, IMPRESIONES Y SERVICIOS DIGITALES.	EMERY ANTONIO SANTIAGO MEDINA /YARINA LAZARA POPA HERNANDEZ	430382
E/2016-4149	09/2/16	YESY TRAVEL	AGENCIA DE VIAJES, VENTAS DE PASAJES AÉREOS, RESERVAS DE HOTELES, VEHÍCULOS, FERRIES, SEGURO DE VIAJES, EXCURSIONES.	YESICA ANTONIA SANCHEZ DE GOMEZ	431016
E/2016-4351	10/2/16	YICEF DESIGN	DISEÑO Y SUPERVISIÓN ESTRUCTURAL Y DE OBRAS CIVILES.	FANNELLY JOSÉ ORTIZ AQUINO	431044
E/2016-3948	08/2/16	ZEPPELIN TRANSPORTE INFANTIL	SERVICIOS DE TRANSPORTE ESCOLAR Y DE ACTIVIDADES EXTRACURRICULARES PARA NIÑOS.	FRANCISCO MANUEL CONCEPCION TERRERO	430763

PUBLICACION SOLICITUD SIGNOS DISTINTIVOS (MARCAS)

Esta publicación incluye todas las solicitudes recibidas del 9 al 22 de Febrero del 2016

(210) EXPD.	(220) SOL. FECHA	(511) C.I.	(561) MARCA	(730) SOLICITANTE	(210) EXPD.	(220) SOL. FECHA	(511) C.I.	(561) MARCA	(730) SOLICITANTE
E/2015-39468	23/12/15	1	AMARRAFLO (DENOMINATIVA)	FERTILIZANTES SANTO DOMINGO S A	E/2016-1965	20/1/16	5	LACTFLAT (DENOMINATIVA)	ITALPHARMA DEVELOPMENT & INDUSTRIES CO, LTD
E/2016-540	08/1/16	1	BASIS (DENOMINATIVA)	LOVELAND PRODUCTS, INC.	E/2015-25600	13/1/16	5	LICARDIN (DENOMINATIVA)	MEDI SOL SRL
E/2015-39488	23/12/15	1	BOOSTER SNP (DENOMINATIVA)	FERTILIZANTES SANTO DOMINGO, S. A.	E/2016-1548	18/1/16	5	LIPOBURN (DENOMINATIVA)	ANACEL SRL
E/2016-2938	29/1/16	1	COSMO-PLAN (DENOMINATIVA)	COSMOAGRO, S.A.	E/2016-290	07/1/16	5	LITONATO (DENOMINATIVA)	GEFARCA INDUSTRIA FARMACEUTICA PEREZESPINOSA SRL
E/2015-39467	23/12/15	1	IMPULX (DENOMINATIVA)	FERTILIZANTES SANTO DOMINGO S A	E/2015-38474	15/1/16	5	LUCOSAMIN (DENOMINATIVA)	LABORATORIOS SUED, S.R.L.
E/2015-39470	23/12/15	1	K-SUPER (DENOMINATIVA)	FERTILIZANTES SANTO DOMINGO S A	E/2015-37848	04/12/15	5	LULZADO (DENOMINATIVA)	H. LUNDBECK A/S
E/2015-39466	23/12/15	1	K-TALIC (DENOMINATIVA)	FERTILIZANTES SANTO DOMINGO S A	E/2015-26631	26/8/15	5	MANCOZEP GDR (DENOMINATIVA)	GRUPO DIAZ ROSARIO, SRL
E/2015-39472	23/12/15	1	MAXIFLOWER (DENOMINATIVA)	FERTILIZANTES SANTO DOMINGO S A	E/2016-1811	19/1/16	5	MEGLUXIN (DENOMINATIVA)	COLLINS DIVISION VETERINARIA
E/2015-9723	27/3/15	1	STYROPEK (DENOMINATIVA)	GRUPO STYROPEK, S.A. DE C.V.	E/2015-39096	18/12/15	5	MIGRAPAX PLUS (DENOMINATIVA)	LABORATORIOS SUED, SRL
E/2016-2937	29/1/16	1	TRIADA (DENOMINATIVA)	COSMOAGRO, S.A.	E/2015-16495	28/5/15	5	MODURA (DENOMINATIVA)	LABORATORIOS SAVAL S.A.
E/2015-39471	23/12/15	1	VIRAMIX (DENOMINATIVA)	FERTILIZANTES SANTO DOMINGO S A	E/2016-1810	19/1/16	5	NEOMAST SEC PLUS (DENOMINATIVA)	COLLINS DIVISION VETERINARIA
E/2015-36525	23/11/15	1	VIRIDEM (DENOMINATIVA)	ILSA S.P.A.	E/2016-1809	19/1/16	5	NEOMAST TRIPLE (DENOMINATIVA)	COLLINS DIVISION VETERINARIA
E/2016-1905	20/1/16	2	VALRESA (DENOMINATIVA)	VALENCIANA DE RECUBRIMIENTOS, S. A.	E/2016-3131	01/2/16	5	NEURO TAZAROL (DENOMINATIVA)	DELIBRA SOCIEDAD ANONIMA
E/2015-26337	03/12/15	3	ALBM (DENOMINATIVA)	ALICIA LUIS, HERODES BAUTISTA MATOS MATOS	E/2015-38485	11/12/15	5	NIMOCOLITSE (DENOMINATIVA)	SUED & FARGESA S R L
E/2016-1199	14/1/16	3	COSMIANGEL (DENOMINATIVA)	MARIA NATIVIDAD NUÑEZ CONCEPCION	E/2015-32664	07/1/16	5	NOCHILL (DENOMINATIVA)	FORMENTEC SRL
E/2015-37472	02/12/15	3	D' KAUTER PLUS (DENOMINATIVA)	SANTO BENERITO DE LA CRUZ MORA	E/2016-2668	28/1/16	5	NORMAGUT (DENOMINATIVA)	MEGA LIFESCIENCES PUBLIC LIMITED COMPANY
E/2016-640	11/1/16	3	ISABON (DENOMINATIVA)	JUAN RAFAEL VIDAL GOMEZ	E/2015-38484	15/1/16	5	OLANSUED (DENOMINATIVA)	LABORATORIO SUED SRL
E/2016-2138	27/1/16	3	JAMBERRY (DENOMINATIVA)	JAMBERRY NAILS LLC.	E/2015-39478	23/12/15	5	ORGALLIUM MIX (DENOMINATIVA)	FERTILIZANTES SANTO DOMINGO S A
E/2016-690	11/1/16	3	MOTIONSENSE (DENOMINATIVA)	UNILEVER N. V.	E/2015-29447	28/1/16	5	OVITREX (DENOMINATIVA)	LABORATORIOS ANTILLANOS EDMAR S A
E/2015-34405	03/11/15	3	NOUVEAU MONDE (DENOMINATIVA)	PONTET ALLANO ET ASSOCIÉS SELARL DE CONSEILS EN PROPRIÉTÉ INDUSTRIELLE	E/2016-1366	15/1/16	5	PARSABIV (DENOMINATIVA)	AMGEN INC.
E/2016-2524	27/1/16	3	OLAPLEX (DENOMINATIVA)	MARIA PIA SANCHEZ SANCHEZ	E/2016-1823	19/1/16	5	PARTHUS (DENOMINATIVA)	COLLINS DIVISION VETERINARIA
E/2015-19103	23/6/15	3	PLURYAL (DENOMINATIVA)	MD SKIN SOLUTIONS S.A.R.L.	E/2015-31796	12/10/15	5	PODER GDR (DENOMINATIVA)	GRUPO DIAZ ROSARIO, SRL
E/2016-2368	26/1/16	3	REALISTIC (DENOMINATIVA)	AMKA HEALTH & BEAUTY INTERNATIONAL LIMITED	E/2015-34614	05/11/15	5	QOPEKA (DENOMINATIVA)	BAYER INTELLECTUAL PROPERTY GMBH
E/2016-693	11/1/16	3	SAMBÓO (DENOMINATIVA)	DERLIN ADIL DANIS SANDOVAL	E/2015-28444	29/10/15	5	RATAMAX- KILLER (DENOMINATIVA)	MAXIMO ANTONIO SEVERINO MARTE
E/2015-29787	15/1/16	3	SAONNY NAILS (DENOMINATIVA)	CECILIA RODRIGUEZ	E/2015-29304	06/1/16	5	RETINMAX (DENOMINATIVA)	ANACEL SRL
E/2015-39769	26/1/15	3	SILICON PLUS GREIT (DENOMINATIVA)	SANTIAGO DE JESUS RODRIGUEZ ALMANZAR	E/2016-991	13/1/16	5	RETORNO (DENOMINATIVA)	GTA AGROTECNOLOGIA MIRANDA SRL
E/2015-25553	27/11/15	5	ALVOPREL (DENOMINATIVA)	TARGET PHARMA, SRL	E/2016-2412	27/1/16	5	RINAID (DENOMINATIVA)	TECNOQUIMICAS, S.A.
E/2015-25556	27/11/15	5	AMNDILINE (DENOMINATIVA)	TARGET PHARMA, SRL	E/2015-34628	15/1/16	5	ROOSTER COMPLEX B FERRO (DENOMINATIVA)	LABORATORIOS BRITANIA SRL
E/2016-1822	19/1/16	5	AMOXICOLL RT (DENOMINATIVA)	COLLINS DIVISION VETERINARIA	E/2015-23565	30/7/15	5	SANZESA (DENOMINATIVA)	MERCK KGAA
E/2015-19720	08/1/16	5	ANTIDISRROIDAL IQI (DENOMINATIVA)	INNOVACION QUIMICA INDUSTRIAL SRL	E/2015-31343	27/11/15	5	SEDAMIN (DENOMINATIVA)	TARGET PHARMA SRL
E/2016-2171	22/1/16	5	ARRULLITOS (DENOMINATIVA)	ABSORBENTES DE CENTROAMERICA, SOCIEDAD ANONIMA	E/2016-359	07/1/16	5	SELPRESIO (DENOMINATIVA)	SANOBI BIOTECHNOLOGY
E/2015-29798	23/9/15	5	ATORBEST CADILA PHARMACEUTICAL (DENOMINATIVA)	CADILA PHARMACEUTICAL LTD	E/2016-1494	18/1/16	5	SIERRA (DENOMINATIVA)	GTA AGROTECNOLOGIA MIRANDA SRL
E/2016-1550	18/1/16	5	BEBEDERM (DENOMINATIVA)	ANACEL SRL	E/2013-34684	14/1/16	5	SIMDOXI-K (DENOMINATIVA)	JAVIER ALONSO SICARD GARZON
E/2015-39485	23/12/15	5	BIO-CANELA (DENOMINATIVA)	FERTILIZANTES SANTO DOMINGO S A	E/2016-1551	18/1/16	5	SNIFF-OFF (DENOMINATIVA)	ANACEL SRL
E/2015-39484	23/12/15	5	BIO-EQUUS (DENOMINATIVA)	FERTILIZANTES SANTO DOMINGO S A	E/2015-36154	19/11/15	5	SOMACOLINA (DENOMINATIVA)	ETHICAL PHARMACEUTICAL SRL
E/2015-39477	23/12/15	5	BIO-HIGUER (DENOMINATIVA)	FERTILIZANTES SANTO DOMINGO S A	E/2015-36518	23/11/15	5	SPRALZA (DENOMINATIVA)	H. LUNDBECK A/S
E/2015-39481	23/12/15	5	BIO-STIMULER (DENOMINATIVA)	FERTILIZANTES SANTO DOMINGO S A	E/2015-36519	23/11/15	5	STEPALZO (DENOMINATIVA)	H. LUNDBECK A/S
E/2015-14622	13/5/15	5	BISOPIL (DENOMINATIVA)	GADOR S.A.	E/2016-418	08/1/16	5	SULFASALAZINA FONT FARMA (DENOMINATIVA)	FONT GAMUNDI, S.A.
E/2016-2484	27/1/16	5	BPI SPORTS (DENOMINATIVA)	BPI SPORTS	E/2015-20458	03/7/15	5	SUN BUDEP (DENOMINATIVA)	SUN PHARMACEUTICAL INDUSTRIES LIMITED
E/2015-31794	12/10/15	5	CAPTAN GDR (DENOMINATIVA)	GRUPO DIAZ ROSARIO SRL	E/2016-989	13/1/16	5	TEMPLE (DENOMINATIVA)	GTA AGROTECNOLOGIA MIRANDA SRL
E/2016-1549	18/1/16	5	CARBOCEL (DENOMINATIVA)	ANACEL SRL	E/2015-36247	20/1/16	5	TONIUM (DENOMINATIVA)	ANYELO BENEDICTO RODRIGUEZ VALERIO
E/2015-36155	19/11/15	5	CATAPERTEN (DENOMINATIVA)	ETHICAL PHARMACEUTICAL SRL	E/2011-6891	17/3/11	5	TRICHOFORCE 1% WP (DENOMINATIVA)	ANYELO BENEDICTO RODRIGUEZ VALERIO
E/2016-498	08/1/16	5	CIO (DENOMINATIVA)	EMPRESAS RUBIO GENAO SRL	E/2010-8872	14/1/16	5	YESFIX (DENOMINATIVA)	SICARD MOJICA TECNICOS SRL SIMTEC
E/2015-35873	17/11/15	5	CIPROAX (DENOMINATIVA)	LABORATORIOS MALLÉN S.A.	E/2010-8883	14/1/16	5	YESGLUCANMOS (DENOMINATIVA)	SICARD MOJICA TECNICOS SRL, SIMTEC
E/2013-35575	26/12/13	5	CLINISOL (DENOMINATIVA)	BAXTER INTERNATIONAL INC.	E/2015-36520	23/11/15	5	ZEPALZA (DENOMINATIVA)	H. LUNDBECK A/S
E/2015-17997	20/1/16	5	CLONILO (DENOMINATIVA)	ANYELO BENEDICTO RODRIGUEZ VALERIO	E/2015-975	13/1/15	9	LOGI (DENOMINATIVA)	LOGITECH INTERNATIONAL S.A.
E/2016-1825	19/1/16	5	COLLINS ACTICEF (DENOMINATIVA)	COLLINS DIVISION VETERINARIA	E/2015-36511	23/11/15	9	SHATTERSHIELD (DENOMINATIVA)	MOTOROLA TRADEMARK HOLDINGS, LLC.
E/2016-1813	19/1/16	5	COLLINS FC (DENOMINATIVA)	COLLINS DIVISION VETERINARIA	E/2015-39564	28/12/15	9	SMART KEYBOARD (DENOMINATIVA)	APPLE INC.
E/2016-1824	19/1/16	5	COLLINS PENICOLL (DENOMINATIVA)	COLLINS DIVISION VETERINARIA	E/2016-3062	01/2/16	10	HO'S PAIN THERAPY (DENOMINATIVA)	DIPROMULCA S.R.L.
E/2015-34253	05/1/16	5	CURACOMPLEX (DENOMINATIVA)	RUBEN DARIO GUZMAN SANCHEZ	E/2015-39026	17/12/15	11	CHINOLAMP (DENOMINATIVA)	CHENGGE JIN
E/2016-1655	19/1/16	5	DICLORAL (DENOMINATIVA)	LABORATORIOS ATRAL, S.A.	E/2016-873	12/1/16	11	TROLL (DENOMINATIVA)	WEKEMO, S.A.
E/2015-26632	26/8/15	5	DIURON GDR (DENOMINATIVA)	GRUPO DIAZ ROSARIO SRL	E/2015-34281	02/11/15	12	SIRI (DENOMINATIVA)	APPLE INC.
E/2015-39742	29/12/15	5	DOLO B BIOTICO GIOMARPE (DENOMINATIVA)	GIOMARPE SRL	E/2015-30984	05/10/15	16	APOLO N20 (DENOMINATIVA)	INDUSTRIAS NIGUA S.A.
E/2015-39743	29/12/15	5	DOLO NEURO FORTE GIOMARPE (DENOMINATIVA)	GIOMARPE SRL	E/2016-1292	15/1/16	16	BAHIA BEACH MAGAZINE (DENOMINATIVA)	RAFAEL ANTIGUA
E/2012-5843	09/3/12	5	ENTRA (DENOMINATIVA)	ANYELO BENEDICTO RODRIGUEZ VALERIO	E/2015-22263	04/9/15	16	EL VOCERO DE LA CONVIVENCIA PACIFICA (DENOMINATIVA)	JOSE RAMON MOYA CABRERA
E/2016-1968	20/1/16	5	ESTOLAX (DENOMINATIVA)	ITALPHARMA DEVELOPMENT & INDUSTRIES CO, LTD	E/2015-33827	29/10/15	16	MAR VIVO (DENOMINATIVA)	VICINI, LTD
E/2015-31549	08/10/15	5	EXZOLT (DENOMINATIVA)	INTERVET INTERNATIONAL B.V.	E/2016-2898	29/1/16	16	NEC (DENOMINATIVA)	NATIONAL FIRE PROTECTION ASSOCIATION, INC.
E/2015-31545	08/10/15	5	FENOTINA (DENOMINATIVA)	LABORATORIOS SAVAL S.A.	E/2016-2897	29/1/16	16	NFPA (DENOMINATIVA)	NATIONAL FIRE PROTECTION ASSOCIATION, INC.
E/2015-24345	06/8/15	5	FREPENSO (DENOMINATIVA)	MERCK KGAA	E/2016-2566	28/1/16	16	TRANSCEND (DENOMINATIVA)	INDUSTRIA NIGUA S.A.
E/2016-1967	20/1/16	5	GASTRONEWS (DENOMINATIVA)	ITALPHARMA DEVELOPMENT & INDUSTRIES CO, LTD	E/2016-1216	14/1/16	19	AMYS (DENOMINATIVA)	TRANSVAS, SRL
E/2016-2187	22/1/16	5	GELCLAIR (DENOMINATIVA)	HELSINN HEALTHCARE SA	E/2015-34470	04/11/15	21	MAMA TOÑA (DENOMINATIVA)	DISTRIBUIDORA 2000, S.R.L.
E/2015-31344	27/11/15	5	GLIBUDON (DENOMINATIVA)	TARGET PHARMA SRL	E/2015-39432	22/12/15	21	SUPERPRO (DENOMINATIVA)	SUPERPRO BETTAMIN, SA - INDUSTRIA E COMERCIO DE MATERIAS DE LIMPIEZA
E/2015-31795	12/10/15	5	HOJA FINA (DENOMINATIVA)	GRUPO DIAZ ROSARIO SRL	E/2016-390	07/1/16	25	2°C WEAR (DENOMINATIVA)	JAVIER ARMENTEROS MARQUEZ
E/2015-38552	22/1/16	5	IBERXIMA (DENOMINATIVA)	IBERO FARMACOS, S.R.L.	E/2015-24576	28/1/16	25	BALLETRI (DENOMINATIVA)	PABE COMERCIAL SRL, PABECOSA
E/2015-39682	29/12/15	5	IKERVIS (DENOMINATIVA)	SANTEN SAS	E/2015-11292	14/4/15	25	CR-V (DENOMINATIVA)	JUAN LUIS RODRIGUEZ ROJAS
E/2016-1969	20/1/16	5	ITALACTUS (DENOMINATIVA)	ITALPHARMA DEVELOPMENT & INDUSTRIES CO, LTD	E/2015-34128	14/1/16	30	ARROZ ASOFANOR (DENOMINATIVA)	ASOCIACION DE FACTORIA DE ARROZ DEL NOROESTE ASOFANOR
E/2015-36246	20/1/16	5	KAMIDON (DENOMINATIVA)	ANYELO BENEDICTO RODRIGUEZ VALERIO	E/2015-29212	11/12/15	30	ARROZ FORTUNA (DENOMINATIVA)	ELENA GABIN DE MONTILLA
E/2015-35650	14/1/16	5	KD-UPIAN (DENOMINATIVA)	KODO PHARMA SRL	E/2015-35887	13/1/16	30	CAFE CARRAO (DENOMINATIVA)	IMPORTADORA AGROINDUSTRIAL ALTAGRACIANA, SRL
E/2015-37382	01/12/15	5	K-LOR (DENOMINATIVA)	ANACEL SRL					

VIENE DE LA PÁGINA ANTERIOR

(210) EXPD.	(220) SOL. FECHA	(511) C.I.	(561) MARCA	(730) SOLICITANTE
E/2016-832	12/1/16	30	CAFÉ PALIZA (DENOMINATIVA)	INDUSTRIAS BANILEJAS, SAS
E/2015-35979	01/2/16	30	DEL FOGÓN (DENOMINATIVA)	RICHARD MANUEL PERALTA DECHAMPS
E/2015-34768	12/1/16	30	GUSTORAMA (DENOMINATIVA)	PHILIPPE ANTOINE RAMALINGOM
E/2014-29488	14/10/14	30	HIELO ELISAURIS (DENOMINATIVA)	JUAN MANUEL BORBON VERAS
E/2015-38852	16/12/15	30	LIVENDO (DENOMINATIVA)	LESAFFRE ET COMPAGNIE
E/2016-1381	15/1/16	30	NO EXISTE CULPA SI LO DISFRUTAS (LEMA COMERCIAL)	CMI IP HOLDING
E/2016-371	07/1/16	30	SWEETY FLAKES ZUKI CHOCO (DENOMINATIVA)	JUGOS ANTILLAS S.R.L.
E/2016-370	07/1/16	30	SWEETY FLAKES ZUKI FRUTIS (DENOMINATIVA)	JUGOS ANTILLAS S.R.L.
E/2016-478	08/1/16	30	TIO PELON (DENOMINATIVA)	MARINO DE JESUS ALMONTE ALMONTE
E/2015-37162	30/11/15	30	YANIQUEQUE BURGER BY DOLCERAMA (DENOMINATIVA)	DOLCERAMA SRL
E/2015-38331	10/12/15	31	SEMPERGREEN (DENOMINATIVA)	SEMPERGREEN B.V.
E/2016-1309	15/1/16	31	SIMPLY FRESH FRUITS & VEGETABLES (DENOMINATIVA)	ANEIKA ANELISSE CABRAL DIAZ
E/2016-641	29/1/16	32	AGUA ANGOMAS GUZMAN (DENOMINATIVA)	JOSELINE GUZMAN REYES, FIDEL MANUEL DE LEON ANGOMAS
E/2016-1605	18/1/16	32	AGUA CASA DE GLORIA (DENOMINATIVA)	ELIEZER VALENZUELA/ MERCEDES DEL CARMEN AMARANTE
E/2016-2621	28/1/16	32	AGUA CRILUZ (DENOMINATIVA)	LUIS DANIEL PEREZ REYES
E/2016-2359	26/1/16	32	DEL VALLE FRESH (DENOMINATIVA)	JDV MARKCO SAPI DE CV
E/2016-1766	19/1/16	32	EL PODER DE LOS VEGETALES (DENOMINATIVA)	CAMPBELL SOUP COMPANY
E/2016-1189	14/1/16	32	PESCA (DENOMINATIVA)	ALIMENTOS MARAVILLA, S.A.
E/2016-1195	14/1/16	32	RAPTOR 110 (DENOMINATIVA)	ALIMENTOS MARAVILLA S.A.
E/2016-3042	01/2/16	32	RICHITO (DENOMINATIVA)	DIFORTIS COMPANY, S.R.L.
E/2016-3040	01/2/16	32	RICHY (DENOMINATIVA)	DIFORTIS COMPANY, S.R.L.
E/2016-1773	19/1/16	33	ARMAGNAC ST. VIVANT (DENOMINATIVA)	SVS LA MARTINIQUEAISE
E/2016-1795	19/1/16	33	CANTI (DENOMINATIVA)	FRATELLI MARTINI SECONDO LUIGI S.P.A.
E/2015-37934	13/1/16	33	ERMITAÑO (DENOMINATIVA)	ISIDRO BORDAS, C. POR A.
E/2015-33250	23/10/15	33	FRANCISCAN (DENOMINATIVA)	FRANCISCAN VINEYARDS, INC.
E/2016-1774	19/1/16	33	GIBSON'S (DENOMINATIVA)	SVS LA MARTINIQUEAISE
E/2016-2186	22/1/16	33	KINGDOM (DENOMINATIVA)	E. & J. GALLO WINERY
E/2015-35322	12/11/15	33	LÍGALO COMO QUIERAS, CUANDO QUIERAS, DONDE QUIERAS... CON EL RON DE LAS GRANDES LIGAS (LEMA COMERCIAL)	RAFAEL HERIBERTO ANTIGUA SOLIVEY
E/2015-33248	23/10/15	33	NOBILO (DENOMINATIVA)	CONSTELLATION BRANDS NEW ZEALAND LIMITED
E/2016-1775	19/1/16	33	POLIAKOV (DENOMINATIVA)	SVS LA MARTINIQUEAISE
E/2016-1772	19/1/16	33	PORTO CRUZ (DENOMINATIVA)	SVS LA MARTINIQUEAISE
E/2015-38403	30/12/15	33	REDBONE PREMIUM SPICED RUM (DENOMINATIVA)	ISRAEL HORACIO MONTILLA PAULA
E/2016-1771	19/1/16	33	TISCAZ (DENOMINATIVA)	SVS LA MARTINIQUEAISE
E/2015-37011	26/11/15	33	VIÑA MAYOR (DENOMINATIVA)	HIJOS DE ANTONIO BARCELÓ, S.A.
E/2016-2182	22/1/16	34	CARNIVAL (DENOMINATIVA)	KT & G CORPORATION
E/2016-2330	26/1/16	34	CIGARROS DON GUILLERMO CORONA RESERVA ESPECIAL (DENOMINATIVA)	CIGARROS DON GUILLERMO SRL
E/2014-25656	05/9/14	34	GENERAL (DENOMINATIVA)	SWEDISH MATCH NORTH EUROPE AB
E/2016-2504	27/1/16	34	SILK CUT (DENOMINATIVA)	BRITISH AMERICAN TOBACCO (BRANDS) LLIMITED
E/2016-2181	22/1/16	34	TIMELESS TIME (DENOMINATIVA)	KT & G CORPORATION
E/2015-35061	10/11/15	35	CAESARS (DENOMINATIVA)	CAESARS WORLD, INC.
E/2015-35060	10/11/15	35	CAESARS PALACE (DENOMINATIVA)	CAESARS WORLD, INC.
E/2016-2094	22/1/16	35	FAMILIA POPULAR (DENOMINATIVA)	BANCO POPULAR DOMINICANO S.A. - BANCO MULTIPLE
E/2016-1219	14/1/16	35	FAMILIA PREMIUM POPULAR (DENOMINATIVA)	BANCO POPULAR DOMINICANO S.A. - BANCO MULTIPLE
E/2015-39775	30/12/15	35	GALENO PHARMA (DENOMINATIVA)	GALENO QUÍMICA S.A.
E/2016-2474	27/1/16	35	MINT, HOTELS & RESIDENCES (DENOMINATIVA)	HOSPITALITY MANAGEMENT SOLUTIONS HMS, S.R.L.
E/2016-1290	15/1/16	35	PREVISION POPULAR PREMIUM (DENOMINATIVA)	BANCO POPULAR DOMINICANO S.A. - BANCO MULTIPLE
E/2015-38954	17/12/15	35	SWAROVSKI (DENOMINATIVA)	SWAROVSKI AKTIENGESELLSCHAFT
E/2015-27146	01/9/15	36	EFICENTER (DENOMINATIVA)	ASOCIACION LA NACIONAL DE AHORROS Y PRESTAMOS PARA LA VIVIENDA
E/2016-1222	14/1/16	36	FAMILIA PREMIUM POPULAR (DENOMINATIVA)	BANCO POPULAR DOMINICANO S.A. - BANCO MULTIPLE
E/2016-2096	22/1/16	36	FAMILIA POPULAR (DENOMINATIVA)	BANCO POPULAR DOMINICANO S.A. - BANCO MULTIPLE
E/2016-1314	15/1/16	36	INHOMERD (DENOMINATIVA)	MARLENE ALTAGRACIA HERRERA MORALES
E/2016-1294	15/1/16	36	PREVISION POPULAR PREMIUM (DENOMINATIVA)	BANCO POPULAR DOMINICANO S.A. - BANCO MULTIPLE
E/2015-23288	22/1/16	36	SEGUROS MEHR (DENOMINATIVA)	PAOLA MAÑON TAVERAS
E/2015-33624	22/1/16	37	APSD PROTECTOR ULTIMATE (DENOMINATIVA)	APSD AUTO PROTECTION SERVICES DOMINICANA SAS
E/2015-37086	27/11/15	37	GCLA T-ASISTE (DENOMINATIVA)	GRUPO ESPECIALIZADO DE ASISTENCIA DEL CARIBE, S.A.
E/2015-32627	17/12/15	37	PLAN APSD POWER TRAIN (DENOMINATIVA)	APSD AUTO PROTECTION SERVICES DOMINICANA SAS
E/2015-32628	17/12/15	37	PLAN APSD SILVER (DENOMINATIVA)	APSD AUTO PROTECTION SERVICES DOMINICANA SAS
E/2016-1837	20/1/16	38	OJO AVIZOR CON DIANA HINOJOSA (DENOMINATIVA)	DIANA KACTERIN HINOJOSA NUÑEZ
E/2016-2893	29/1/16	39	SIXT (DENOMINATIVA)	SIXT SE
E/2015-32624	17/12/15	40	APSD MICRO ETCH (DENOMINATIVA)	APSD AUTO PROTECTION SERVICES DOMINICANA SAS
E/2016-895	13/1/16	41	AHORROMANIA (DENOMINATIVA)	COOPERATIVA DE AHORRO Y CREDITO MAMONCITO, INC.

(210) EXPD.	(220) SOL. FECHA	(511) C.I.	(561) MARCA	(730) SOLICITANTE
E/2015-37325	01/12/15	41	BOCAO FOOD FEST (DENOMINATIVA)	JEAN CARLOS MERCEDES NUÑEZ
E/2016-2586	28/1/16	41	CARIBBEAN TV (DENOMINATIVA)	PLAZA CENTRAL CINEMAS, S.R.L.
E/2015-39554	28/12/15	41	CONCURSO NACIONAL DE BELLEZA MISS UNIVERSIDAD (DENOMINATIVA)	TEODORO RUIZ
E/2016-2724	28/1/16	41	E-MONEY BAG \$ \$ LA FUNDA (DENOMINATIVA)	ELVIS MARMOLEJOS FLORENTINO
E/2016-681	11/1/16	41	FFF-RD FASHION FILMS FESTIVAL RD (DENOMINATIVA)	SOFIA EUGENIA MONTES DE MEDRANO
E/2016-1407	15/1/16	41	FILHO-PHES (DENOMINATIVA)	ENMANUEL MATEO OGANDO
E/2016-1465	18/1/16	41	FILMSET-ART (DENOMINATIVA)	YARISSA MERCEDES RODRIGUEZ RODRIGUEZ
E/2016-1676	19/1/16	41	HUB-HEALTH SANTO DOMINGO (DENOMINATIVA)	AMADO ALEJANDRO BAEZ HERNANDEZ
E/2015-34383	03/11/15	41	LMG24NEWS.COM (DENOMINATIVA)	GILBERTO LOPEZ GUZMAN
E/2016-5572	19/2/16	41	MIGUEL EL GRANDE DE LA BACHATA (DENOMINATIVA)	SANTO TREJO BELLIARD
E/2016-453	08/1/16	41	MUJER, INSPIRATE! (DENOMINATIVA)	TOOLBOX, SRL
E/2015-37492	02/12/15	41	SHAPERS (DENOMINATIVA)	CARLOS JAVIER CESPEDES SOLANO
E/2016-147	06/1/16	42	COLEPAGO (DENOMINATIVA)	COLERED SAS
E/2015-12705	27/4/15	42	MELKOS.COM (DENOMINATIVA)	SANDRA LILIANA LOPEZ GALLEGO
E/2016-2913	29/1/16	42	SAVVY LIST SHOP (DENOMINATIVA)	MARMEGA INVESTMENT SRL
E/2015-37345	01/12/15	42	THE NETWORK RD TASSI (DENOMINATIVA)	GIOVANNI JR. TASSI
E/2015-30208	28/9/15	42	TRADECOM (DENOMINATIVA)	JOHNATHAN JOEL RODRIGUEZ IMBERT
E/2015-34913	06/11/15	43	CLUB VIVA AZURE (DENOMINATIVA)	CLUB VIVA INTERNATIONAL, INC.
E/2016-2497	27/1/16	43	FILIGRANA (DENOMINATIVA)	INVERSIONES AZUL DEL ESTE DOMINICANA, S.A.
E/2016-2360	26/1/16	43	MORTON'S (DENOMINATIVA)	MORTON'S OF CHICAGO, INC
E/2015-23567	30/7/15	43	STAR PRESTIGE (DENOMINATIVA)	IBEROSTAR HOTELES Y APARTAMENTOS, S.L.
E/2015-35769	17/11/15	43	VIVA V SAMANA (DENOMINATIVA)	CLUB VIVA INTERNATIONAL, INC.
E/2016-1533	18/1/16	44	DR HANGOVER (DENOMINATIVA)	PUNTA CANA DOCTORS, PE, S.R.L.
E/2015-37589	04/2/16	1 3	SHEYCON (DENOMINATIVA)	PRODUCTOS QUIMICOS AVANZADOS PROQUIA, SRL
E/2015-37592	28/1/16	1 5	RANCHERO (DENOMINATIVA)	ACTIVBIO DE CARIBE SRL
E/2015-33936	29/10/15	10 44	CLEAR + BRILLIANT PÉLO (DENOMINATIVA)	SOLTA MEDICAL, INC.
E/2015-37790	04/12/15	18 25	APOLO (DENOMINATIVA)	LA PAZ INTERNACIONAL, S.A.
E/2016-994	13/1/16	29 30	GRYSA (DENOMINATIVA)	MELVIN ISAAC RAMIREZ RAMOS
E/2016-1794	19/1/16	3 16	SCOTT PROTECT CARE (DENOMINATIVA)	KIMBERLY-CLARK WORLDWIDE, INC.
E/2016-1612	18/1/16	3 4 7 8 9 10 11 12 14 16 18 20 21 24 25 26 28 30 35 36	THINNER YOUR BEST SELF (DENOMINATIVA)	COPPEL, S.A. DE C.V.
E/2015-37029	26/11/15	3 5	LOVABLES (DENOMINATIVA)	HENKEL AG & CO. KGAA
E/2015-35068	10/11/15	3 5 30	TOTAL LIFE CHANGES (DENOMINATIVA)	TOTAL LIFE CHANGES, LLC.
E/2015-35153	07/12/15	35 36 41 43	CALETON OCEANSIDE APARTMENTS (DENOMINATIVA)	TRIOHOLDING INVESTMENTS, S.R.L.
E/2015-35728	16/11/15	35 43	GOURMET VILLAGE (DENOMINATIVA)	KARISMA HOTELS & RESORTS CORPORATION, LTD.
E/2015-35729	16/11/15	35 43	GOURMET VILLAGE DINING EXPERIENCE (DENOMINATIVA)	KARISMA HOTELS & RESORTS CORPORATION, LTD.
E/2015-38487	11/12/15	36 37	ROBLE CORPORATE CENTER (DENOMINATIVA)	ROBLE INTERNATIONAL CORPORATION
E/2015-37025	26/11/15	41 42	APPLE MUSIC CONNECT (DENOMINATIVA)	APPLE INC.
E/2015-31679	09/10/15	5 31	LIVISTO (DENOMINATIVA)	ANIMEDICA GROUP GMBH
E/2016-1768	19/1/16	5 32	HYPERMALT (DENOMINATIVA)	HARBOES BRYGGGERI A/S
E/2015-36823	25/11/15	5 32	TRUVIVITY (DENOMINATIVA)	ALTICOR INC.
E/2015-31868	12/10/15	5 9 44	MEDTRONIC (DENOMINATIVA)	MEDTRONIC, INC.
E/2015-35157	11/11/15	7 37	KLEEMANN (DENOMINATIVA)	KLEEMANN GMBH
E/2015-25547	17/8/15	9 16 20 35 38	ZUUM (DENOMINATIVA)	COPPEL, S.A. DE C.V.
E/2015-37809	04/12/15	9 35 36	APPLE WALLET (DENOMINATIVA)	APPLE INC.
E/2015-28377	10/9/15	9 42	REFERIDOR OFICIAL INMOBILIARIO ROI (DENOMINATIVA)	ROBERTO MANUEL ENCARNACION RAMIREZ

FE DE ERRATA

Hacemos constar que en el pasado Boletín de fecha 15 de Febrero del 2016, en la Pág. 30, salió publicada la solicitud: 2015-30558, correspondiente a la marca: **AC HOTELS BY MARRIOTT (Denominativa)** en clase: 33, 39, 44, debiendo ser la correcta en clase: 36, 39, 44.

El plazo para la presentación de oposiciones continuara a partir del día de su publicación.

**RENOVACIONES
MARCAS DE FABRICA**

(111) # REG.	(511) CL. INTL	(561) MARCA DE FABRICA	(732) TITULAR
153515	1	IMAGINATION AT WORK (DENOMINATIVA)	GENERAL ELECTRIC COMPANY
150498	2	CAR PAINT 2K REFINISH (MIXTA)	PISOS Y TECHADOS TORGINOL, C. POR A.
152561	2	COREV (MIXTA)	COREV DE MEXICO, S.A. DE C.V.
150770	2	CRISTAL CLEAR (DENOMINATIVA)	PISOS Y TECHADOS TORGINOL, C. POR A.
150492	2	PLUS DE PINTURAS TROPICAL (MIXTA)	PISOS Y TECHADOS TORGINOL, C. POR A.
150490	2	POWER RIDER (MIXTA)	PISOS Y TECHADOS TORGINOL, C. POR A.
151500	2	SUPERLATEX (DENOMINATIVA)	PISOS Y TECHADOS TORGINOL, C. POR A.
152739	3	AJA PROFESSIONAL DOBLE PODER (DENOMINATIVA)	COLGATE PALMOLIVE COMPANY
152738	3	AJAX PROFESSIONAL (DENOMINATIVA)	COLGATE PALMOLIVE COMPANY
24990	3	BICLORO (DENOMINATIVA)	COLGATE PALMOLIVE COMPANY
152833	3	COLGATE TIME CONTROL (DENOMINATIVA)	COLGATE PALMOLIVE COMPANY
152750	3	JUICY COUTURE (DENOMINATIVA)	JUICY COUTURE, INC.
82570	3	REFLETS DE FRANCE	CARREFOUR
82424	3	REFLETS DE FRANCE	CARREFOUR
154289	3	SINESTRYN (DENOMINATIVA)	ZAMBON, S.P.A.
152458	5	ALGICROP (DENOMINATIVA)	ANYELO BENEDICTO RODRIGUEZ VALERIO
154186	5	CHEMTICA (DENOMINATIVA)	CHEMTICA INTERNACIONAL, S.A.
154126	5	CHEMTICA (MIXTA)	CHEMTICA INTERNACIONAL, S.A.
152699	5	COLGATE ULTRA BLANCO (MIXTA)	COLGATE PALMOLIVE COMPANY
152684	5	COLGATE ULTRA WHITE (MIXTA)	COLGATE PALMOLIVE COMPANY
152459	5	CUPERCOL (DENOMINATIVA)	ANYELO BENEDICTO RODRIGUEZ VALERIO
81363	5	DAFLON 500 (DENOMINATIVA)	BIOFARMA, SAS
166640	5	DICRON (DENOMINATIVA)	PHARMACEUTICAL TECHNOLOGY S.A.
81974	5	DOLOPROXEN (DENOMINATIVA)	LABORATORIOS MAGNACHEM INTERNATIONAL, S.A.
152716	5	DOLOREX (DENOMINATIVA)	LABORATORIO PROCAPS S.A.
152682	5	DOPADOSE (DENOMINATIVA)	ABBVIE AB
153292	5	DOPAJEL (DENOMINATIVA)	ABBVIE AB
152700	5	DUODOPA (DENOMINATIVA)	ABBVIE AB
152194	5	ECOL BLOOD (DENOMINATIVA)	ANYELO BENEDICTO RODRIGUEZ VALERIO
81352	5	EGB 761 (DENOMINATIVA)	DR. WILLMAR SCHWABE GmbH & CO.
152710	5	FENOXAN (DENOMINATIVA)	LABORATORIO PROCAPS S.A.
152482	5	FLORAFEX (DENOMINATIVA)	PHARMACEUTICAL TECHNOLOGY S.A.
152476	5	FOLIMEN ACTIVE (DENOMINATIVA)	LABORATORIOS MENARINI, S.A.
155017	5	FRUITRITION (DENOMINATIVA)	INTERCONTINENTAL GREAT BRANDS LLC
153218	5	GABAPRO (DENOMINATIVA)	PROCAPS, S.A.
153458	5	GE (DENOMINATIVA)	GENERAL ELECTRIC COMPANY
154337	5	GLENNCIDED (DENOMINATIVA)	DISTRIBUIDORA FARMACEUTICA INNOVACION QUIMICA INDUSTRIAL (DISFARIQ)
84622	5	GLYPRESSIN	FERRING B.V.
154185	5	GONAPEPTYL (DENOMINATIVA)	FERRING B.V.
40292	5	HUMATROPE (DENOMINATIVA)	ELI LILLY AND COMPANY
152464	5	INOJECT (DENOMINATIVA)	PHARMACEUTICAL TECHNOLOGY S.A.
153831	5	IVENOX (DENOMINATIVA)	LABORATORIO PROCAPS S.A.
152460	5	KELOM (DENOMINATIVA)	ANYELO BENEDICTO RODRIGUEZ VALERIO
153708	5	NATAX (DENOMINATIVA)	PHARMACEUTICAL TECHNOLOGY S.A.
153947	5	NEOMOL (DENOMINATIVA)	PHARMACEUTICAL TECHNOLOGY S.A.
153566	5	NIFICARD XL (DENOMINATIVA)	PHARMACEUTICAL TECHNOLOGY S.A.
154711	5	NUTRIRICE (MIXTA)	DSM IP ASSETS B.V.
84624	5	OCTOSTIM (DENOMINATIVA)	FERRING B.V.
153565	5	OFTAPRED (DENOMINATIVA)	PHARMACEUTICAL TECHNOLOGY S.A.
152637	5	PREDNOTEN (DENOMINATIVA)	LABORATORIOS ANTILLANOS EDMAR, S.A. (LAANED)
154800	5	RECOMULIN (DENOMINATIVA)	PHARMACEUTICAL TECHNOLOGY S.A.
155430	5	SYLLIT (DENOMINATIVA)	AGRIPHAR
154440	5	TIOTAL (DENOMINATIVA)	PHARMACEUTICAL TECHNOLOGY S.A.
156043	5	TRANQUILAX (DENOMINATIVA)	LABORATORIO QUIMICO DOMINICANO, C. POR A.
152149	5	UNMIA G50 (DENOMINATIVA)	ANYELO BENEDICTO RODRIGUEZ VALERIO
152715	5	VALPROICO (DENOMINATIVA)	LABORATORIO PROCAPS S.A.
153950	5	VARCOR (DENOMINATIVA)	LABORATORIO PROCAPS S.A.
153330	5	VISOCAP (DENOMINATIVA)	PROCAPS, S.A.
152705	5	VITABURON (DENOMINATIVA)	LABORATORIO PROCAPS S.A.
153370	5	XETIMOX (DENOMINATIVA)	PROCAPS, S.A.
154958	5	ZAMBON (MIXTA)	ZAMBON, S.P.A.
153350	7	NPR (MIXTA)	NIPPON PISTON RING CO., LTD
151896	8	PLASTICOMBO (DENOMINATIVA)	PLASTIFAR, S.A.
155394	9	DISEÑO DE FIGURA CIRCULAR (FIGURATIVA)	VODAFONE CROUP PLC
153397	9	KEEP GOING (LEMA)	EVEREADY BATTERY COMPANY, INC.
82001	9	UNIVERSAL STUDIOS ENTERTAINMENT (DENOMINATIVA)	UNIVERSAL CITY STUDIOS LLC
155443	9	VODAFONE (DENOMINATIVA)	VODAFONE CROUP PLC
152594	10	DOPADOSE (DENOMINATIVA)	ABBVIE AB
152592	10	DUODOPA (DENOMINATIVA)	ABBVIE AB
152052	12	CHANA (MIXTA)	CHONGQING CHANGAN AUTOMOBILE CO., LTD
82022	12	MATADOR (DENOMINATIVA)	CONTINENTAL MATADOR RUBBER, S.R.O.
153349	12	NPR (MIXTA)	NIPPON PISTON RING CO., LTD
151791	12	PLASTIFOAM (DENOMINATIVA)	PLASTIFAR, S.A.
84687	14	REVERSO	RICHEMONT INTERNATIONAL SA
152321	16	EL TITAN (DENOMINATIVA)	CEMEX DOMINCANA, S.A.
82241	16	ELITE (DENOMINATIVA)	EMPRESAS CMPC, S.A.
83292	16	KREHALON (DENOMINATIVA)	KUREHA CORPORATION
152656	16	TIOTAL (DENOMINATIVA)	CEMEX DOMINCANA, S.A.
82242	16	UNIVERSAL STUDIOS ENTERTAINMENT (DENOMINATIVA)	UNIVERSAL CITY STUDIOS LLC
152323	19	CONSTRUBLOCK R70 (DENOMINATIVA)	CEMEX DOMINCANA, S.A.
152560	19	COREV (MIXTA)	COREV DE MEXICO, S.A. DE C.V.
82036	20	GRABER & DISEÑO	SPRINGS WINDOW FASHIONS, LLC.
151792	21	PLASTICLEAR (DENOMINATIVA)	PLASTIFAR, S.A.
152663	21	TROPHY (DENOMINATIVA)	SOLO CUP OPERATING CORPORATION
4041	23	ANCHOR (MIXTA)	J. & P. COATS, LIMITED
25219	29	HORMEL (DENOMINATIVA)	GEO. A. HORMEL & COMPANY, CIA.
152661	29	MILEX CHOCO (DENOMINATIVA)	ARLA FOODS AMBA
151014	29	QUESOS LA RICURA (MIXTA)	QUESOS LA RICURA LTD
82145	29	REFLETS DE FRANCE	CARREFOUR
82136	29	REFLETS DE FRANCE	CARREFOUR
82238	29	REFLETS DE FRANCE	CARREFOUR
153945	29	ROYALGURT (DENOMINATIVA)	INTERCONTINENTAL GREAT BRANDS LLC
25235	30	CLUB SOCIALC (DENOMINATIVA)	INTERCONTINENTAL GREAT BRANDS LLC
25240	30	NABIS (DENOMINATIVA)	INTERCONTINENTAL GREAT BRANDS LLC
152646	30	QUAKER, EL EXPERTO EN NUTRICION (DENOMINATIVA)	THE QUAKER OATS COMPANY

(111) # REG.	(511) CL. INTL	(561) MARCA DE FABRICA	(732) TITULAR
85639	30	QUESITRIX (DENOMINATIVA)	PRODUCTOS ALIMENTICIOS BOCADELI, S.A. DE C.V.
82191	30	REFLETS DE FRANCE	CARREFOUR
82203	30	REFLETS DE FRANCE	CARREFOUR
152811	31	ECONOCERDO ALIANSA (MIXTA)	ALIMENTOS PARA ANIMALES, S.A.
152608	31	ECONOCRIOLLO ALIANSA (MIXTA)	ALIMENTOS PARA ANIMALES, S.A.
14676	32	CERVEZA PRESIDENTE	CERVECERIA NACIONAL DOMINICANA, C. POR A.
153080	32	DUVEL (MIXTA)	DUVEL MOORTGAT
152392	32	FIDO DIDO (DENOMINATIVA)	FIDO DIDO, INC.
152613	32	FOST PRINT (DENOMINATIVA)	SORIA NATURAL, S.A.
154991	32	FRUITRITION (DENOMINATIVA)	INTERCONTINENTAL GREAT BRANDS LLC
154509	32	RED BULL ENERGY DRINK (MIXTA)	RED BULL GMBH
82228	32	REFLETS DE FRANCE	CARREFOUR
152609	33	NOLET'S (DENOMINATIVA)	DOUBLE EAGLE BRANDS 1 B.V.
9389	33	STAND FAST (DENOMINATIVA)	WILLIAM GRANT & SONS LIMITED
154135	35	BUBBA (DENOMINATIVA)	INTERCONTINENTAL GREAT BRANDS LLC
152996	36	BLUEBIZ (DENOMINATIVA)	KONINKLUKE LUCHTVAART MAATSCHAPPIJ N.V.
151977	36	FACILITO CASH (DENOMINATIVA)	UNION COMERCIAL DE LA REPUBLICA DOMINICANA, S.A. (UNICOMER)
155395	38	DISEÑO DE FIGURA CIRCULAR (FIGURATIVA)	VODAFONE CROUP PLC
155417	38	VODAFONE (DENOMINATIVA)	VODAFONE CROUP PLC
154649	41	SÚSBIN (MIXTA)	QUEMAR S.R.L.
82267	41	UNIVERSAL STUDIOS ENTERTAINMENT (DENOMINATIVA)	UNIVERSAL CITY STUDIOS LLC
152808	43	HOTELBEDS ACCOMODATION & DESTINATION SERVICES (MIXTA)	HOTELBEDS SPAIN, S.L.U.
153594	1, 4, 37, 42	ES MAS QUE SOLO ACEITE, ES INGENIERIA LIQUIDA (DENOMINATIVA)	CASTROL LIMITED
83446	1, 5	RIMODIL GOLD (DENOMINATIVA)	SYNGENTA PARTICIPATIONS AG
83427	1, 5	RIMODIL GOLD (DENOMINATIVA)	SYNGENTA PARTICIPATIONS AG
25164	1, 5, 10	ABBOBRON (DENOMINATIVA)	ABBOTT LABORATORIES
81902	1, 5, 10	COLGATE TOTAL LINEA FRESCA (DENOMINATIVA)	COLGATE PALMOLIVE COMPANY
83976	1, 5, 10	EPRATENZ (DENOMINATIVA)	ABBOTT PRODUCTS OPERATIONS AG
80538	1, 5, 10	GARYDOL (DENOMINATIVA)	LABORATORIOS CINFA, S.A.
81975	1, 5, 10	GELOCATIL (DENOMINATIVA)	FERRER INTERNACIONAL, S.A.
81981	1, 5, 10	KOOL LOOKS (DENOMINATIVA)	COLGATE PALMOLIVE COMPANY
81929	1, 5, 10	LINEA FRESCA (DENOMINATIVA)	COLGATE PALMOLIVE COMPANY
81384	1, 5, 10	RESPIBIEN (DENOMINATIVA)	LABORATORIOS CINFA, S.A.
82990	16, 25, 26	LAVISH (DENOMINATIVA)	CARMEN HERRERA ROSARIO
79380	25, 26	ZEBU (DENOMINATIVA)	CALIDAD A TIEMPO, S.A.
82157	29, 30	REFLETS DE FRANCE	CARREFOUR
82154	29, 31	REFLETS DE FRANCE	CARREFOUR
82105	3, 21	COLGATE TOTAL LINEA FRESCA (DENOMINATIVA)	COLGATE PALMOLIVE COMPANY
81602	3, 21	DOUBLE COOL TRIPE (DENOMINATIVA)	COLGATE PALMOLIVE COMPANY
82109	3, 21	LINEA FRESCA (DENOMINATIVA)	COLGATE PALMOLIVE COMPANY
152404	3, 5	AREON (MIXTA)	BALEV EOOD
9274	3, 21	YARDLEY (DENOMINATIVA)	LORNAMEAD GROUP LIMITED
82206	32, 33	REFLETS DE FRANCE	CARREFOUR
154389	36, 44	BUPA (MIXTA)	THE BRITISH UNITED PROVIDENT ASSOCIATION LIMITED
82434	7, 8, 9, 11, 14	KOSS ESTILIZADA	KOSS CORPORATION
82436	7, 9, 11, 14	KOSS Y DISEÑO	KOSS CORPORATION
152866	8, 9, 11	ROYAL (DENOMINATIVA)	RADIOCENTRO C. POR A.
152569	9, 14, 16, 18, 25	DUNHILL (DENOMINATIVA)	ALFRED DUNHILL LIMITED
153630	9, 35, 39	UPS EXPRESS (DENOMINATIVA)	UNITED PARCEL SERVICE OF AMERICA, INC.

**CAMBIO DE DIRECCION
NOMBRES COMERCIALES**

(111) # REG.	(561) NOMBRE COMERCIAL	(732) TITULAR	(732) NUEVA DIRECCION
428061	CLAIRE DURAN WEDDINGS & EVENTS	MARIE CLAIRE VASQUEZ DURAN	Calle Presidente Hipolito Yrigoyen No.7, Zona Universitaria, Santo Domingo, Rep. Dom.
70314	MARRIOTT	MARRIOTT WORLDWIDE CORPORATION	10400 Fernwood Road, Bethesda, Maryland 20817, Estados Unidos de América

**RENOVACIONES
NOMBRES COMERCIALES**

(111) # REG.	(561) NOMBRE COMERCIAL	(510) ACTIVIDAD	(732) TITULAR
199831	AGUA RANDY ANTONIO SANTANA RODRIGUEZ	ENVASADORA DE AGUA, VENTA DE AGUA PARA CISTERNA, VENTA DE AGUA A GRANEL	REYMUNDO ANTONIO SANTANA VARGAS
203038	ALFA DENTAL	PRESTAR, OFERTAR Y ADMINISTRAR SERVICIOS PARA LA SALUD BUCAL.	ANA AMANTINA DE FATIMA GUZMAN GRACIA
199563	ALISON EXCURSION	ALQUILER DE EMBARCACIONES MARITIMAS, CABALLOS, BOOGYS, SAFARIS Y MOTORES FOUR WHEEL.	MODESTO GUTIERREZ CISNEROS
68569	ARTE Y COPIADO LICEY	GALERIA DE ARTE, ENMARCADO, LAMINADO, FOTOCOPIADO, TRABAJO A COMPUTARIZADOS	MIGUEL ANGEL ALMANZAR CABRERA / AGUSTINA EULALIA GUZMAN VALERIO DE ALMANZAR
201468	ASOCIACION DE TRANSPORTE COMUNITARIO LA CIENAGA ASOTRACOCIE	TRANSPORTE COMUNITARIO DE LOS USUARIOS DE LA COMUNIDAD MENCIONADA HACIA NUESTRA CIUDAD METROPOLITANA	DANIEL HERNANDEZ OZORIA
200893	BUENSERVICIO, CORREDORES DE SEGUROS	CORREDORES DE SEGUROS	BUENSERVICIO, S.R.L.
193484	CAFETERIA EL QUIROFANO	VENTA DE SANDWICH, JUGOS IMPORTADOS Y EXPORTADOS, DULCES Y VARIEDAD DE PRODUCTOS COMESTIBLES.	FRANCISCO ENRIQUE ESTEPAN HERRERA
197733	CASTILLO BATISTA & ASOCIADOS	ASESORIA JURIDICA EN GENERAL, ESPECIALIDAD EN CASOS CIVILES, COMERCIALES, LABORALES, PENALES.	YSAY CASTILLO BATISTA

VIENE DE LA PÁGINA ANTERIOR

(111) # REG.	(561) NOMBRE COMERCIAL	(510) ACTIVIDAD	(732) TITULAR
66036	COLEGIO MIXTO SAN JUAN EVANGELISTA	DOCENCIA INICIAL Y BASICA	VICTOR LIVIO ENMANUEL CEDEÑO BREA
201118	DISTRIBUCIONES FANTASY	COMPRA Y VENTA DE FANTASIAS, PRENDAS Y PERFUMES	RITA MARIA MONTES DE OCA MERCEDES
197083	DR PRONTO TELECOMMUNICATIONS	ESTA RELACIONADO CON LAS TELECOMUNICACIONES DE TELEFONOS	NELSON ACOSTA RIJO
196679	DUARTE EQUIPOS Y TRANSPORTES	TRANSPORTES DE CARGAS, ALQUILERES DE CAMIONES	RAMON ANTONIO DUARTE SALCEDO
70062	EL FERRETON	COMPRA, VENTA Y COMERCIALIZACION DE TODO MATERIALES DE FERRETERIA Y DE LA CONSTRUCCION	FERNANDO ARTURO PEÑA GUZMAN
199787	ENVASES DESECHABLES PARA CADA NECESIDAD (LEMA COMERCIAL)	ELABORACION DE PRODUCTOS DE CONTEXTURA PLASTICA	PLASTIFAR, S.A.
67210	FARMACIA AMALIA	IMPORTACION, ELABORACION, COMPRA Y VENTA DE MEDICAMENTOS	ARIDIA PEREZ F. DE TEJADA
206163	FARMACIA EVANGELICA VALERIO CRUZ	VENTA Y COMPRA DE MEDICAMENTOS	OLGA LIDIA VALERIO CRUZ
201658	FARMACIA KARINES	COMPRA Y VENTA DE MEDICAMENTOS Y DEMAS MISCELANEOS COMO ARTICULOS DE LIBRERIA, PERFUMES Y COSMETICOS.	YNES ALTAGRACIA GONZALEZ GONZALEZ DE GONZALEZ
207548	FERRETERIA INDUSTRIAL Y HOTELERA, FIIHOSA	VENTA DE MATERIALES FERRETEROS DE HOTELERIA TALES COM, FERRETERIA, ELECTRICO, PLOMERIA, HERRAMIENTA, MAQUINARIAS, HOTELERIA, REFRIGERACION Y MANTENIMIENTO	JESUS CASTILLO POLANCO
68020	FINANPROGRESO	OFRECER FINANCIAMIENTO PARA LA COMPRA DE MATERIALES EDUCATIVOS	JOHNNY FRANCISCO NIEVES GIL
195336	FUNDACION REVISTA ALABANZA	EVANGELIZACION DE LA COMUNIDAD DOMINICANA A TRAVES DEL ESTUDIO Y LA ENSEÑANZA	FUNDACION REVISTA ALABANZA
208744	FYRSA	FUMIGACION, EXTINCION DE PLAGAS.	RUBEN OSMANIS MELENDEZ SOTO
198876	GRAND'S CAFETERIA	BAR Y CAFETERIA, Y TODO TIPO DE ACTIVIDADES VINCULADA DIRECTA E INDIRECTAMENTE CON EL PRESENTE OBJETO.	FRANCISCO ANTONIO MELO
12380	HOGAR CREA INCORPORADO	RECUPERACION DE JOVENES ADICTOS A LAS DROGAS.	HOGAR CREA INC.
199207	IMPORTADORA EL ALMACEN GREISY	EXPLOTACION AGRICOLA, DESARROLLO DE ACTIVIDADES AGROPECUARIAS, AGROINDUSTRIALES Y AFINES AL AUGE DEL CAMPO	GUILLERMO PEREZ FELIZ
200269	IMPORTADORA PERALTA HENRIQUEZ	IMPORTACION Y VENTA DE REPUESTOS Y ACCESORIOS PARA VEHICULOS	ALFREDO MANUEL PERALTA HENRIQUEZ
194447	INDUSTRIA KERAVIT	FABRICACION, DISTRIBUCION Y VENTA DE COSMETICOS EN GENERAL	ELICEO FAMILIA DE LA ROSA
199869	INVERSIONES FEDOMAR	NEGOCIOS DE INVERSIONES EN GENERAL	YRAN YSRAEL EUGENIO NOYOLA
13144	INVERSIONES KIRMAR, S.A.	PROMOVER, DESARROLLAR E INVERTIR EN EMPRESAS COMERCIALES E INDUSTRIALES	INVERSIONES KIRMAR S.A.S.
69383	INVERSIONES LOS AMIGOS	BIENES RAICES, COMPRA Y VENTA DE INMUEBLES Y EN GENERAL OPERACIONES INMOBILIARIAS	JOSE ANTONIO RODRIGUEZ YANGUELA
13160	INVERSIONES ROPER, S.A.	PROMOVER, DESARROLLAR E INVERTIR EN EMPRESAS COMERCIALES E INDUSTRIALES	INVERSIONES ROPER, S.A.S.
201158	JOSUED Y SU IMPACTO TIPICO	GRUPO MUSICAL	JOSUED DAVID BATISTA TORRES
64023	LA CASA DEL TANQUE	VENTA DE TANQUES PARA COMBUSTIBLE, DE PRESION, VENTA DE BATERIAS CRIOLLAS Y EXTRANJERAS.	DELFINA NUÑEZ RODRIGUEZ
203069	LOS GUERRIER	COMERCIALIZACION, COMPRA, VENTA Y ALQUILER DE BIENES INMOBILIARIOS	ARNAUD JEAN-LOUIS FRONCOIS GUERRIER
66301	MATRIMONIO FELIZ, INC.	FUNDACION SIN FINES DE LUCRO DEDICADA A LAS ACTIVIDADES SOCIALES, RECREATIVAS	CESAR CURIEL
195117	MILENA AUTO PARTS	COMPRA, IMPORTACION, DISTRIBUCION, REPRESENTACION, COMERCIALIZACION, VENTA AL POR MAYOR Y AL DETALLE DE REPUESTOS	NAZARIO INOCENCIO RODRIGUEZ
69507	MONTERO ROMERO ARQUITECTOS ASOCIADOS	DISEÑO Y CONSTRUCCION	ADIS ANTONIO MONTERO TEJADA
200630	NATURAL CLOSETS	DISEÑO, FABRICACION E INSTALACION DE MUEBLES EN MADERA.	MIGUEL ANGEL CONCEPCION ULLOA
70486	REFRIGERACION Y SERVICIOS INDUSTRIALES	IMPORTACION, COMPRA Y VENTA DE MATERIALES DE REFRIGERACION, ELECTRICOS.	REFRIGERACION Y SERVICIOS INDUSTRIALES
198961	REPUESTOS FRANCIA	VENTA DE CAMIONETAS Y REPUESTOS NUEVOS DE VEHICULOS EN GENERAL, IMPORTACION Y EXPORTACION DE LOS MISMOS	ALGRACIA HERNANDEZ QUEZADA
195597	SCARLENT PAPELERIA	VENTA DE LIBROS Y MATERIAL GASTABLE DE OFICINA	ESTELA ARAUJO ASTACIO
68861	SCHEKMAR INDUSTRIAL	REPRESENTACIONES Y FABRICACION DE PRODUCTOS QUIMICOS, COSMETICOS Y AFINES	RAMON ALI DUARTE
203703	SOCIEDAD DOMINICANA DE DIARIOS	VELAR POR EL FIEL CUMPLIMIENTO DE LA CONSTITUCION Y LAS LEYES	MANUEL RAMON TAPIA LOPEZ
72550	SOLUCIONES AGRICOLAS (SOLAGRO)	IMPORTACION Y COMERCIALIZACION DE PESTICIDAS, TALES COMO INSEPTICIDAS, PATICIDAS Y DE MAS.	CECILIA DIAZ SUAREZ
202348	T.P. COMERCIAL	VENTA DE EQUIPOS Y MATERIALES GASTABLES DE OFICINA	MARIA CRISTINA TORRES MATIAS
200263	TANZANIA COMERCIAL	INVERSION EN BIENES MUEBLES E INMUEBLES Y SU COMERCIALIZACION	TANZANIA COMERCIAL, S.R.L.
200976	TDE SOLUCIONES DE INFORMATICA	CONSULTORIA EN TECNOLOGIA DE LA INFORMACION Y VENTA DE SOFTWARE	DIOMARIS EUNICE ROCHE WEST / ANTONIO REYES SUERO / EDE WIN EMILIO PERES CEPEDA
199591	TRANSPORTE LA MAMOTA	SERVICIOS DE TRANSPORTE PRIVADO, PARA EMPRESAS	YRAN YSRAEL EUGENIO NOYOLA
72187	TRONCOSO Y CACERES	PRESTACION DE SERVICIOS DE ASESORIA LEGAL Y JURIDICA	TRONCOSO Y CACERES
198081	YSK-PUNTA CARIBE	PROMOCION Y DESARROLLO DE EMPRESAS Y PROYECTOS TURISTICOS	SABBAGH KHOURY DE SANTANA

CAMBIO DE TITULAR

NOMBRES COMERCIALES

(561) NOMBRE COMERCIAL	(510) ACTIVIDAD	(732) TITULAR
419089	ALL STAR HOME SOLUTIONS, ASHOSO	FINANCIAMIENTO, VENTA, RECONSTRUCCION Y CONSTRUCCION DE VIVIENDAS O CUALQUIER TIPO DE MEJORA
425463	ASOCIACION DE TRANSPORTISTA DE LAS COMUNIDADES SUR DE HIGUEY	ENTIDAD SIN FINES DE LUCRO, DEDICADA A ESTUDIAR, PROMOVER, DEFENDER Y RESPETAR LOS INTERESES Y DERECHOS DE LOS TRANSPORTISTAS AFILIADOS
304647	BANCO ATLANTICO DE AHORRO Y CREDITO	CAPTACION DE RECURSOS DEL PUBLICO, PARA COLOCACION DE DINERO.
200893	BUENSERVICIO, CORREDORES DE SEGUROS	CORREDORES DE SEGUROS
423569	CENTRO GASTRODIAGNOSTICO CEGADI	CENTRO DE CONSULTAS CLINICAS Y PROCEDIMIENTOS GASTROENTESTINALES
428760	CONSTRUCTORA MANUEL DE JESUS UREÑA & ASOCIADOS CORPORATION	SERVICIOS DE CONSTRUCCION DE CARRETERAS, CASAS, EDIFICIOS Y OTRAS ACTIVIDADES RELACIONADAS CON LA MISMA
192769	CORPORACION 2626	ADQUIRIR POR COMPRA O POR APORTE EN NATURALEZ SOLARES Y/O VILLAS TURISTICAS
192956	CORPORACION 2929	ADQUIRIR POR COMPRA O POR APORTE EN NATURALEZ SOLARES Y/O VILLAS TURISTICAS
192955	CORPORACION 30303	ADQUIRIR POR COMPRA O POR APORTE EN NATURALEZ SOLARES Y/O VILLAS TURISTICAS
192759	CORPORACION 40404	ADQUIRIR POR COMPRA O POR APORTE EN NATURALEZ SOLARES Y/O VILLAS TURISTICAS
192763	CORPORACION 5653	ADQUIRIR POR COMPRA O POR APORTE EN NATURALEZ SOLARES Y/O VILLAS TURISTICAS
192767	CORPORACION 80808	ADQUIRIR POR COMPRA O POR APORTE EN NATURALEZ SOLARES Y/O VILLAS TURISTICAS
89624	CUBARBS	ELABORACION DE TE EN TODAS SUS FORMAS ASI COMO INFUSION
187997	DAMEILLE COMERCIAL	COMPRA Y VENTA DE BIENES, FABRICACION, EXPORTACION, IMPORTACION DE PRODUCTOS
419800	EFFEL (MIXTA)	LAVADERO DE AUTOS, COMERCIO DE BEBIDAS ALCOHOLICAS, BAR, DISCOTECA, RESTAURANTE.
405931	EFFEL AUTO DETAILING	LAVADERO DE AUTOS, COMERCIO DE BEBIDAS ALCOHOLICAS, BAR, DISCOTECA, RESTAURANTE.
420954	EFFEL AUTO DETAILING (MIXTA)	LAVADERO DE AUTOS, COMERCIO DE BEBIDAS ALCOHOLICAS, BAR, DISCOTECA, RESTAURANTE.
425199	EFFEL LOUNGE	VENTA DE BEBIDAS ALCOHOLICAS, BAR, DISCOTECA Y RESTAURANTE.
290141	EL PENTAGONO LIQUOR STORE	IMPORTACION, DISTRIBUCION, COMPRA Y VENTA DE TODO TIPO DE BEBIDAS
322902	ERIC NAUTICA	FUNCIONARA COMO CLUB RECREATIVO O CENTRO VACIONAL MARITIMA.
86196	FARMACIA BRITO	VENTAS DE PRODUCTOS FARMACEUTICOS
76851	FARMACIA MAMA AUXILIADORA	COMPRA Y VENTA DE FARMACOS EN GENERAL.
86146	FARMACIA ORIANA	COMPRA Y VENTA DE PRODUCTOS FARMACEUTICOS
317339	FARMACIA YACELL	VENTA DE MEDICAMENTOS
388185	FUMINORTE A.M.	FUMIGADORA URBANA, RESIDENCIAL, INDUSTRIAL Y AGRICOLA, COMPRA Y VENTA DE PRODUCTOS Y MAQUINARIAS PARA LA FUMIGACION
426371	GCB DISEÑO DE INTERIORES	DISEÑO Y DECORACION DE ESPACIOS RESIDENCIALES, COMERCIALES Y HOTELEROS
151778	GRUPO COMETA	COMERCIALIZACION DE REPUESTOS AUTOMOTRIZ, BATERIAS, COMAS Y ACCESORIOS
239890	HORSE DESARROLLO DOMINICANA	PROMOCION Y FOMENTO DE OPORTUNIDADES DE INVERSION EN EL PAIS.
198309	INVERSIONES MIX MF	PREPARACION Y EXPENDIO DE COMIDAS Y BEBIDAS
13160	INVERSIONES ROPER, S.A.	PROMOVER, DESARROLLAR E INVERTIR EN EMPRESAS, COMERCIALES E INDUSTRIALES.
199178	INVERSIONES SUMAYA	PROMOCION DE LA INVERSION Y EL COMERCIO, FOMENTO DE OPORTUNIDADES, MEDIANTE LA PRESTACION DE SERVICIOS Y LA ADQUISICION DE BIENES MUEBLES.
395921	N4K MEDIA SOLUTIONS	PRESTAR SERVICIOS DE PRODUCCION AUDIO-VISUAL, MULTIMEDIA Y ENTRETENIMIENTO
429013	PADRE BOIL	IMPORTACION, EXPORTACION, DISTRIBUCION, VENTA Y COMERCIALIZACION DE TODO TIPO DE CERVEZAS, LICORES, RONES.
300560	REAL WAY DOMINICANA	EFFECTUAR RESERVACIONES Y VENTA DE PASAJES AEREOS Y EXCURSIONES LOCALES E INTERNACIONALES
423772	RESTAURANT VETRO'S SUSHI BAR	ELABORAR, COCINAR, PREPAR Y DISTRIBUIR PRODUCTOS ALIMENTICIOS Y BEBIDAS.
221467	SAL CRISTALINA PEÑA	SAL.
337709	SAL CRISTALINA PEÑA	COMPRA Y VENTA DE SAL AL POR MAYOR Y AL DETALLE.
340142	SAL CRISTALINA PEÑA)	COMPRA Y VENTA DE SAL AL POR MAYOR Y AL DETALLE.
416890	SANCHEZ & SUERO AUTOIMPORT (ROTULO)	IMPORTACION Y VENTAS DE VEHICULOS
302209	SUBASTA DE LA DUARTE AUTO IMPORT	OPERACIONES DE COMPRA, VENTA, FINANCIAMIENTO Y DISTRIBUCION DE VEHICULOS NUEVOS Y USADOS
247762	YUDUL CENTRO DE ESPECTACULOS	REPRESENTACIONES ARTISTICAS Y VENTA DE BEBIDAS ALCOHOLICAS
396014	ZAD DISTRIBUIDORA Y COMERCIALIZADORA	SERVICIOS DE DISTRIBUCION DE PRODUCTOS DE CONSUMO MASIVO.

CAMBIO DE DIRECCION

MARCAS DE FABRICA

(111) # REG.	(511) CLASE INTL	(561) MARCA	(732) TITULAR	(732) NUEVA DIRECCION
11151	3	COPPERTONE (DENOMINATIVA)	BAYER CONSUMER CARE HOLDINGS LLC	100 Bayer Boulevard, Whippany, NJ 07981, Estados Unidos de América.
156908	3	COPPERTONE (MIXTA)	BAYER CONSUMER CARE HOLDINGS LLC	100 Bayer Boulevard, Whippany, NJ 07981, Estados Unidos de América.
198205	3	DURAFLEX (DENOMINATIVA)	BAYER CONSUMER CARE HOLDINGS LLC	100 Bayer Boulevard, Whippany, NJ 07981, Estados Unidos de América.
82570	3	REFLETS DE FRANCE	CARREFOUR	33 Avenue Emile Zola, 92100 BOULOGNE BILLANCOURT (France)
82424	3	REFLETS DE FRANCE	CARREFOUR	33 Avenue Emile Zola, 92100 BOULOGNE BILLANCOURT (France)
196079	3	S COPPERTONE SPORT PRO SERIES (MIXTA)	BAYER CONSUMER CARE HOLDINGS LLC	100 Bayer Boulevard, Whippany, NJ 07981, Estados Unidos de América.
82544	3	SHADE (DENOMINATIVA)	BAYER CONSUMER CARE HOLDINGS LLC	100 Bayer Boulevard, Whippany, NJ 07981, Estados Unidos de América.
95301	3	UVAGUARD (DENOMINATIVA)	BAYER CONSUMER CARE HOLDINGS LLC	100 Bayer Boulevard, Whippany, NJ 07981, Estados Unidos de América.
46253	3	WATER BABIES (DENOMINATIVA)	BAYER CONSUMER CARE HOLDINGS LLC	100 Bayer Boulevard, Whippany, NJ 07981, Estados Unidos de América.
15583	5	AFRIN (DENOMINATIVA)	BAYER CONSUMER CARE HOLDINGS LLC	100 Bayer Boulevard, Whippany, NJ 07981, Estados Unidos de América.
28989	5	AFRINEX (DENOMINATIVA)	BAYER CONSUMER CARE HOLDINGS LLC	100 Bayer Boulevard, Whippany, NJ 07981, Estados Unidos de América.
185144	5	AFRISAL (DENOMINATIVA)	BAYER CONSUMER CARE HOLDINGS LLC	100 Bayer Boulevard, Whippany, NJ 07981, Estados Unidos de América.
8365	5	CHLOR-TRIMETON (DENOMINATIVA)	BAYER CONSUMER CARE HOLDINGS LLC	100 Bayer Boulevard, Whippany, NJ 07981, Estados Unidos de América.
44333	5	CLARITYNE (DENOMINATIVA)	BAYER CONSUMER CARE HOLDINGS LLC	100 Bayer Boulevard, Whippany, NJ 07981, Estados Unidos de América.
178295	5	COLOR-TRIMETON (DENOMINATIVA)	BAYER CONSUMER CARE HOLDINGS LLC	100 Bayer Boulevard, Whippany, NJ 07981, Estados Unidos de América.
27314	5	DITOPAX (DENOMINATIVA)	BAYER CONSUMER CARE HOLDINGS LLC	100 Bayer Boulevard, Whippany, NJ 07981, Estados Unidos de América.
59083	5	DR. SCHOLL'S Y DISEÑO DE OVALO	BAYER CONSUMER CARE HOLDINGS LLC	100 Bayer Boulevard, Whippany, NJ 07981, Estados Unidos de América.
78737	5	ETIQUETA DE MEXANA	BAYER CONSUMER CARE HOLDINGS LLC	100 Bayer Boulevard, Whippany, NJ 07981, Estados Unidos de América.
78736	5	ETIQUETA DE MEXANA	BAYER CONSUMER CARE HOLDINGS LLC	100 Bayer Boulevard, Whippany, NJ 07981, Estados Unidos de América.
126944	5	LADY MEXANA (DENOMINATIVA)	BAYER CONSUMER CARE HOLDINGS LLC	100 Bayer Boulevard, Whippany, NJ 07981, Estados Unidos de América.
15675	5	MEXANA (DENOMINATIVA)	BAYER CONSUMER CARE HOLDINGS LLC	100 Bayer Boulevard, Whippany, NJ 07981, Estados Unidos de América.
78990	5	MEXANA Y ETIQUETA	BAYER CONSUMER CARE HOLDINGS LLC	100 Bayer Boulevard, Whippany, NJ 07981, Estados Unidos de América.
78989	5	NUEVA ETIQUETA DE MEXANA	BAYER CONSUMER CARE HOLDINGS LLC	100 Bayer Boulevard, Whippany, NJ 07981, Estados Unidos de América.
44048	5	ST. JOSEPH (DENOMINATIVA)	BAYER CONSUMER CARE HOLDINGS LLC	100 Bayer Boulevard, Whippany, NJ 07981, Estados Unidos de América.
15980	5	TINADERM (DENOMINATIVA)	BAYER CONSUMER CARE HOLDINGS LLC	100 Bayer Boulevard, Whippany, NJ 07981, Estados Unidos de América.
153350	7	NPR (MIXTA)	NIPPON PISTON RING CO., LTD	5-12-10, Honmachi-Higashi, Chuo-ku, Saitama City, Saitama, Japón
153349	12	NPR (MIXTA)	NIPPON PISTON RING CO., LTD	5-12-10, Honmachi-Higashi, Chuo-ku, Saitama City, Saitama, Japón
24220	25	RAWLINGS (DENOMINATIVA)	RAWLINGS SPORTING GOODS COMPANY, INC.	510 Maryville University Drive, Suite 110, St. Louis, 63141, Missouri, Estados Unidos de América
24221	25	RAWLINGS (DENOMINATIVA)	RAWLINGS SPORTING GOODS COMPANY, INC.	510 Maryville University Drive, Suite 110, St. Louis, 63141, Missouri, Estados Unidos de América
24226	25	RAWLINGS (ESTILIZADO)	RAWLINGS SPORTING GOODS COMPANY, INC.	510 Maryville University Drive, Suite 110, St. Louis, 63141, Missouri, Estados Unidos de América
82145	29	REFLETS DE FRANCE	CARREFOUR	33 Avenue Emile Zola, 92100 BOULOGNE BILLANCOURT (France)
82136	29	REFLETS DE FRANCE	CARREFOUR	33 Avenue Emile Zola, 92100 BOULOGNE BILLANCOURT (France)
82238	29	REFLETS DE FRANCE	CARREFOUR	33 Avenue Emile Zola, 92100 BOULOGNE BILLANCOURT (France)
82191	30	REFLETS DE FRANCE	CARREFOUR	33 Avenue Emile Zola, 92100 BOULOGNE BILLANCOURT (France)
82203	30	REFLETS DE FRANCE	CARREFOUR	33 Avenue Emile Zola, 92100 BOULOGNE BILLANCOURT (France)

(111) # REG.	(511) CLASE INTL	(561) MARCA	(732) TITULAR	(732) NUEVA DIRECCION
154509	32	RED BULL ENERGY DRINK (MIXTA)	RED BULL GMBH	Am Brunnen 1, 5330 Fuschl am See, Austraia
82228	32	REFLETS DE FRANCE	CARREFOUR	33 Avenue Emile Zola, 92100 BOULOGNE BILLANCOURT (France)
75249	1, 5	CORRECTOL (DENOMINATIVA)	BAYER CONSUMER CARE HOLDINGS LLC	100 Bayer Boulevard, Whippany, NJ 07981, Estados Unidos de América.
5108	1, 5	MEXSANA (DENOMINATIVA)	BAYER CONSUMER CARE HOLDINGS LLC	100 Bayer Boulevard, Whippany, NJ 07981, Estados Unidos de América.
387	1, 5	NUJOL (DENOMINATIVA)	BAYER CONSUMER CARE HOLDINGS LLC	100 Bayer Boulevard, Whippany, NJ 07981, Estados Unidos de América.
81911	1, 5	PROACTIN (DENOMINATIVA)	BAYER CONSUMER CARE HOLDINGS LLC	100 Bayer Boulevard, Whippany, NJ 07981, Estados Unidos de América.
87956	1, 5, 10	ALERTIDINE (DENOMINATIVA)	BAYER CONSUMER CARE HOLDINGS LLC	100 Bayer Boulevard, Whippany, NJ 07981, Estados Unidos de América.
72185	1, 5, 10	CLARIGRIP (DENOMINATIVA)	BAYER CONSUMER CARE HOLDINGS LLC	100 Bayer Boulevard, Whippany, NJ 07981, Estados Unidos de América.
86819	1, 5, 10	LORASTINE (DENOMINATIVA)	BAYER CONSUMER CARE HOLDINGS LLC	100 Bayer Boulevard, Whippany, NJ 07981, Estados Unidos de América.
85469	1, 5, 10	MULTICARE (DENOMINATIVA)	BAYER CONSUMER CARE HOLDINGS LLC	100 Bayer Boulevard, Whippany, NJ 07981, Estados Unidos de América.
10474	1, 5, 10	SOLARCAINE (DENOMINATIVA)	BAYER CONSUMER CARE HOLDINGS LLC	100 Bayer Boulevard, Whippany, NJ 07981, Estados Unidos de América.
82157	29, 30	REFLETS DE FRANCE	CARREFOUR	33 Avenue Emile Zola, 92100 BOULOGNE BILLANCOURT (France)
82154	29, 31	REFLETS DE FRANCE	CARREFOUR	33 Avenue Emile Zola, 92100 BOULOGNE BILLANCOURT (France)
78415	3, 21	COPPERTONE KIDS (DENOMINATIVA)	BAYER CONSUMER CARE HOLDINGS LLC	100 Bayer Boulevard, Whippany, NJ 07981, Estados Unidos de América.
78414	3, 21	COPPERTONE SPORT (DENOMINATIVA)	BAYER CONSUMER CARE HOLDINGS LLC	100 Bayer Boulevard, Whippany, NJ 07981, Estados Unidos de América.
82206	32, 33	REFLETS DE FRANCE	CARREFOUR	33 Avenue Emile Zola, 92100 BOULOGNE BILLANCOURT (France)
41190	7, 8, 11, 14	DULUX (DENOMINATIVA)	OSRAM GmbH	Marcel-Breuer-Strasse 6, 80807 München, Republica Federal de Alemania
152569	9, 14, 16, 18, 25	DUNHILL (DENOMINATIVA)	ALFRED DUNHILL LIMITED	15 Hill Street, London W1J 5QT Inglaterra

CAMBIO DE TITULAR
MARCAS DE FABRICA

(111) # REG.	(511) CL. INT	(561) MARCA DE FABRICA	(732) TITULAR
170276	3	BULLFROG (DENOMINATIVA)	SUN AND SKIN CARE RESEARCH, LLC.
11151	3	COPPERTONE (DENOMINATIVA)	BAYER CONSUMER CARE HOLDINGS LLC.
156908	3	COPPERTONE (MIXTA)	BAYER CONSUMER CARE HOLDINGS LLC.
198205	3	DURAFLEX (DENOMINATIVA)	BAYER CONSUMER CARE HOLDINGS LLC.
120633	3	L'OCCITANE (DENOMINATIVA)	LABORATOIRES M&L
186509	3	M.JOL (DENOMINATIVA)	ESTERVINA BERROA DE GRACIA
191397	3	NUDE (MIXTA)	FASHION & COSMETICS LTD
196079	3	S COPPERTONE SPORT PRO SERIES (MIXTA)	BAYER CONSUMER CARE HOLDINGS LLC.
82544	3	SHADE (DENOMINATIVA)	BAYER CONSUMER CARE HOLDINGS LLC.
95301	3	UVAGUARD (DENOMINATIVA)	BAYER CONSUMER CARE HOLDINGS LLC.
46253	3	WATER BABIES (DENOMINATIVA)	BAYER CONSUMER CARE HOLDINGS LLC.
226983	4	ZEHNMOTO (DENOMINATIVA)	ANGEL JOSÉ GARCÍA GONZALEZ
223041	5	ACI PACK 4 WAY (DENOMINATIVA)	ALLTECHNOLOGY, D. R., S. R. L.
15583	5	AFRIN (DENOMINATIVA)	BAYER CONSUMER CARE HOLDINGS LLC.
28989	5	AFRINEX (DENOMINATIVA)	BAYER CONSUMER CARE HOLDINGS LLC.
185144	5	AFRISAL 9DENOMINATIVA)	BAYER CONSUMER CARE HOLDINGS LLC.
147655	5	CAPRELSA (DENOMINATIVA)	GENZYME CORPORATION
8365	5	CHLOR-TRIMETON (DENOMINATIVA)	BAYER CONSUMER CARE HOLDINGS LLC.
44333	5	CLARITYNE (DENOMINATIVA)	BAYER CONSUMER CARE HOLDINGS LLC.
178295	5	COLOR-TRIMETON (DENOMINATIVA)	BAYER CONSUMER CARE HOLDINGS LLC.
27314	5	DITOPAX (DENOMINATIVA)	BAYER CONSUMER CARE HOLDINGS LLC.
59083	5	DR. SCHOLL'S Y DISEÑO DE OVALO	BAYER CONSUMER CARE HOLDINGS LLC.
78737	5	ETIQUETA DE MEXANA	BAYER CONSUMER CARE HOLDINGS LLC.
78736	5	ETIQUETA DE MEXANA	BAYER CONSUMER CARE HOLDINGS LLC.
100302	5	FORADIL (DENOMINATIVA)	NOVARTIS AG
180117	5	FRUCTONIR	ACULIFE HEALTHCARE PRIVATE LIMITED
126944	5	LADY MEXANA (DENOMINATIVA)	BAYER CONSUMER CARE HOLDINGS LLC.
169821	5	LIPINIR	ACULIFE HEALTHCARE PRIVATE LIMITED
183381	5	METAREX (DENOMINATIVA)	DISTRIBUIDORA SUPERIOR DOMINICANA, DSD, SRL.
15675	5	MEXANA (DENOMINATIVA)	BAYER CONSUMER CARE HOLDINGS LLC.
78990	5	MEXANA Y ETIQUETA	BAYER CONSUMER CARE HOLDINGS LLC.
180112	5	NIRCIAP	ACULIFE HEALTHCARE PRIVATE LIMITED
180120	5	NIRFLOX	ACULIFE HEALTHCARE PRIVATE LIMITED
180638	5	NIRFLUCO	ACULIFE HEALTHCARE PRIVATE LIMITED
169451	5	NIRFOL	ACULIFE HEALTHCARE PRIVATE LIMITED
181317	5	NIRHES	ACULIFE HEALTHCARE PRIVATE LIMITED
169452	5	NIRLIV	ACULIFE HEALTHCARE PRIVATE LIMITED
170472	5	NIRMAMIN	ACULIFE HEALTHCARE PRIVATE LIMITED
78989	5	NUEVA ETIQUETA DE MEXANA	BAYER CONSUMER CARE HOLDINGS LLC.
44048	5	ST. JOSEPH (DENOMINATIVA)	BAYER CONSUMER CARE HOLDINGS LLC.
15980	5	TINADERM (DENOMINATIVA)	BAYER CONSUMER CARE HOLDINGS LLC.
224553	5	VEGPRO (DENOMINATIVA)	ALLTECHNOLOGY, D. R., S. R. L.
25050	7	WIX (DENOMINATIVA)	WIX FILTRATION CORP LLC.
191498	10	TRUFILL (DENOMINATIVA)	DEPUY SYNTHES, INC.
152323	19	CONSTRUBLOCK R70 (DENOMINATIVA)	CEMEX DOMINICANA, S.A.
121544	24	L'OCCITANE (DENOMINATIVA)	LABORATOIRES M&L
206649	32	ALBERRY (MIXTA)	BAYAS DEL SUR, S.A.
223223	32	CERVEZA KENCTUCKY	ALLTECHNOLOGY, D. R., S. R. L.
187285	32	XS (MIXTA)	ALTICOR INC.
225936	33	VELEIRO CREAM (MIXTA)	VELEIRO GROUP SA.

























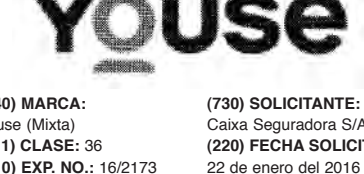





PASA A LA PÁGINA SIGUIENTE

VIENE DE LA PÁGINA ANTERIOR

(111) # REG.	(511) CL. INT	(561) MARCA DE FABRICA	(732) TITULAR
157970	43	PHOENICIAN (DENOMINATIVA)	STARWOOD PHOENICIAN CMBS I LLC
75249	1, 5	CORRECTOL (DENOMINATIVA)	BAYER CONSUMER CARE HOLDINGS LLC.
5108	1, 5	MEXSANA (DENOMINATIVA)	BAYER CONSUMER CARE HOLDINGS LLC.
387	1, 5	NUJOL (DENOMINATIVA)	BAYER CONSUMER CARE HOLDINGS LLC.
81911	1, 5	PROACTIN (DENOMINATIVA)	BAYER CONSUMER CARE HOLDINGS LLC.
87956	1, 5, 10	ALERTIDINE (DENOMINATIVA)	BAYER CONSUMER CARE HOLDINGS LLC.
72185	1, 5, 10	CLARIGRIP (DENOMINATIVA)	BAYER CONSUMER CARE HOLDINGS LLC.
86819	1, 5, 10	LORASTINE (DENOMINATIVA)	BAYER CONSUMER CARE HOLDINGS LLC.
85469	1, 5, 10	MULTICARE (DENOMINATIVA)	BAYER CONSUMER CARE HOLDINGS LLC.
10474	1, 5, 10	SOLARCAINE (DENOMINATIVA)	BAYER CONSUMER CARE HOLDINGS LLC.

(111) # REG.	(511) CL. INT	(561) MARCA DE FABRICA	(732) TITULAR
162686	11, 35	ADISA (MIXTA)	HIPLUS AIRE ACONDICIONADO, S.L.
78415	3, 21	COPPERTONE KIDS (DENOMINATIVA)	BAYER CONSUMER CARE HOLDINGS LLC.
78414	3, 21	COPPERTONE SPORT (DENOMINATIVA)	BAYER CONSUMER CARE HOLDINGS LLC.
9274	3, 21	YARDLEY (DENOMINATIVA)	LORNAMEAD ACQUISITIONS LIMITED
9274	3, 21	YARDLEY (DENOMINATIVA)	LORNAMEAD GROUP LIMITED
194143	38, 41	REDTUBE (DENOMINATIVA)	COGINVEST SA
41190	7, 8, 9, 11, 14	DULUX (DENOMINATIVA)	OSRAM AG
41190	7, 8, 9, 11, 14	DULUX (DENOMINATIVA)	OSRAM GmbH

PUBLICACIONES DE SIGNOS DISTINTIVOS DE LOGOS, ETIQUETAS Y DISEÑOS

 <p>(540) MARCA: Rayito de Sol (Mixta) (511) CLASE: 3 (210) EXP. NO.: 15/27419 (730) SOLICITANTE: Rigalt, S.A. (220) FECHA SOLICITUD: 2 de septiembre del 2015</p>	 <p>(540) MARCA: TWO FORTY SIX (Mixta) (511) CLASE: 3 (210) EXP. NO.: 15/35770 (730) SOLICITANTE: Victor Emmanuel Ureña Santana (220) FECHA SOLICITUD: 18 de enero del 2016</p>	 <p>(540) MARCA: Coretox (Mixta) (511) CLASE: 5 (210) EXP. NO.: 16/2174 (730) SOLICITANTE: Medytox Inc. (220) FECHA SOLICITUD: 22 de enero del 2016</p>	 <p>(540) MARCA: B3D ROAD BASS3D & CO. (Mixta) (511) CLASE: 25 (210) EXP. NO.: 15/22556 (730) SOLICITANTE: Xti Footwear, S.L. (220) FECHA SOLICITUD: 22 de julio del 2015</p>
 <p>(540) MARCA: OROHENA (Mixta) (511) CLASE: 25 (210) EXP. NO.: 16/2652 (730) SOLICITANTE: Ana Maria Marleny Aguilar Huayta / Walter Rios Fajardo (220) FECHA SOLICITUD: 28 de enero del 2016</p>	 <p>(540) MARCA: R Flor Jeans COLLECTIONS (Mixta) (511) CLASE: 25 (210) EXP. NO.: 06/109515 (730) SOLICITANTE: Rosa Maria Lopez Henriquez (220) FECHA SOLICITUD: 29 de noviembre del 2006</p>	 <p>(540) MARCA: R Flor Jeans COLLECTIONS (Mixta) (511) CLASE: 25 (210) EXP. NO.: 06/109367 (730) SOLICITANTE: Rosa Maria Lopez Henriquez (220) FECHA SOLICITUD: 28 de noviembre del 2006</p>	 <p>(540) MARCA: Silvia Crespo (Mixta) (511) CLASE: 25 (210) EXP. NO.: 16/1434 (730) SOLICITANTE: Silvia E. Crespo Fiallo (220) FECHA SOLICITUD: 18 de enero del 2016</p>
 <p>(540) MARCA: COCO RICO (Mixta) (511) CLASE: 32 (210) EXP. NO.: 15/32678 (730) SOLICITANTE: Coco Rico LLC. (220) FECHA SOLICITUD: 19 de octubre del 2015</p>	 <p>(540) MARCA: HAZ MÁS CON RAPTOR (Mixta) (511) CLASE: 32 (210) EXP. NO.: 16/1194 (730) SOLICITANTE: Alimentos Maravilla S.A. (220) FECHA SOLICITUD: 14 de enero del 2016</p>	 <p>(540) MARCA: RAPTOR (Mixta) (511) CLASE: 32 (210) EXP. NO.: 16/1192 (730) SOLICITANTE: Alimentos Maravilla S.A. (220) FECHA SOLICITUD: 14 de enero del 2016</p>	 <p>(540) MARCA: RC cola (Mixta) (511) CLASE: 32 (210) EXP. NO.: 16/2358 (730) SOLICITANTE: Cott Beverages Inc. (220) FECHA SOLICITUD: 26 de enero del 2016</p>
 <p>(540) MARCA: (Figurativa) (511) CLASE: 33 (210) EXP. NO.: 15/39410 (730) SOLICITANTE: Allied Domecq Spirits & Wine Limited (220) FECHA SOLICITUD: 22 de diciembre del 2015</p>	 <p>(540) MARCA: general (Mixta) (511) CLASE: 34 (210) EXP. NO.: 14/25657 (730) SOLICITANTE: Swedish Match North Europe AB (220) FECHA SOLICITUD: 5 de septiembre del 2014</p>	 <p>(540) MARCA: ulanka (Mixta) (511) CLASE: 35 (210) EXP. NO.: 16/1654 (730) SOLICITANTE: Dopat, S.A. (220) FECHA SOLICITUD: 19 de enero del 2016</p>	 <p>(540) MARCA: youse (Mixta) (511) CLASE: 36 (210) EXP. NO.: 16/2173 (730) SOLICITANTE: Caixa Seguradora S/A. (220) FECHA SOLICITUD: 22 de enero del 2016</p>
 <p>(540) MARCA: eddaviel (Mixta) (511) CLASE: 41 (210) EXP. NO.: 16/2449 (730) SOLICITANTE: Edison Javiel Montero Lebron (220) FECHA SOLICITUD: 27 de enero del 2016</p>	 <p>(540) MARCA: WORLD SERIES OF POKER (Mixta) (511) CLASE: 41 (210) EXP. NO.: 15/39730 (730) SOLICITANTE: Caesars Interactive Entertainment, Inc. (220) FECHA SOLICITUD: 29 de diciembre del 2015</p>	 <p>(540) MARCA: ELAH & THE 5 STONES (Mixta) (511) CLASE: 41 (210) EXP. NO.: 16/182 (730) SOLICITANTE: Juan Manuel Garcia F. / Isaac E. Alberto D. / Melissa A. Almonte T. / Maria A. Morin A. / Manuel A. Huerta G. (220) FECHA SOLICITUD: 6 de enero del 2016</p>	 <p>(540) MARCA: Gastronomía Alternativa (Mixta) (511) CLASE: 43 (210) EXP. NO.: 16/1780 (730) SOLICITANTE: Renaissance Hotel Holdings, Inc. (220) FECHA SOLICITUD: 19 de enero del 2016</p>
 <p>(540) MARCA: Lovables (Mixta) (511) CLASE: 3, 5 (210) EXP. NO.: 15/37028 (730) SOLICITANTE: Henkel Ag & Co. KGaA (220) FECHA SOLICITUD: 26 de noviembre del 2015</p>	 <p>(540) MARCA: TERUMO (Mixta) (511) CLASE: 5, 9, 10 (210) EXP. NO.: 16/85 (730) SOLICITANTE: TERUMO Kabushiki Kaisha (TERUMO Corporation) (220) FECHA SOLICITUD: 5 de enero del 2016</p>	 <p>(540) MARCA: Japan-Central Automotive Approved J.C.A.P. (Mixta) (511) CLASE: 7, 12 (210) EXP. NO.: 16/2161 (730) SOLICITANTE: Central Automotive Products LTD (220) FECHA SOLICITUD: 22 de enero del 2016</p>	 <p>(540) MARCA: ZUUM (Mixta) (511) CLASE: 9, 16, 20, 35, 38 (210) EXP. NO.: 15/25543 (730) SOLICITANTE: Coppel, S.A. De C.V. (220) FECHA SOLICITUD: 17 de agosto del 2015</p>
 <p>(540) MARCA: watchOS (Mixta) (511) CLASE: 9, 14, 42 (210) EXP. NO.: 15/37660 (730) SOLICITANTE: Apple Inc. (220) FECHA SOLICITUD: 3 de diciembre del 2015</p>	 <p>(540) MARCA: 20th CENTURY FOX (Mixta) (511) CLASE: 9, 16, 25, 28, 35, 38, 41, 42, 45 (210) EXP. NO.: 16/535 (730) SOLICITANTE: Twentieth Century Fox Film Corporation (220) FECHA SOLICITUD: 8 de enero del 2016</p>	 <p>(540) MARCA: LEM - TECH (Mixta) (511) CLASE: 9 (210) EXP. NO.: 15/30868 (730) SOLICITANTE: Fausto Alberto Florentino Vasquez (220) FECHA SOLICITUD: 26 de enero del 2016</p>	 <p>(540) MARCA: AdBlue (Mixta) (511) CLASE: 1 (210) EXP. NO.: 16/1397 (730) SOLICITANTE: Sven Kessner (220) FECHA SOLICITUD: 15 de enero del 2016</p>
 <p>(540) MARCA: Hnos. M. Arganline (Mixta) (511) CLASE: 3 (210) EXP. NO.: 15/23649 (730) SOLICITANTE: Ezequiel Mesa de Leon (220) FECHA SOLICITUD: 29 de enero del 2016</p>	 <p>(540) MARCA: Litiox (Mixta) (511) CLASE: 3 (210) EXP. NO.: 16/2662 (730) SOLICITANTE: Franklin Lenin Constanzo Lebrón (220) FECHA SOLICITUD: 28 de enero del 2016</p>	 <p>(540) MARCA: ZaidPlus (Mixta) (511) CLASE: 3 (210) EXP. NO.: 15/34065 (730) SOLICITANTE: Alans Nicolás Díaz Rosario (220) FECHA SOLICITUD: 14 de enero del 2016</p>	 <p>(540) MARCA: bluechem (Mixta) (511) CLASE: 4 (210) EXP. NO.: 16/1398 (730) SOLICITANTE: Sven Kessner (220) FECHA SOLICITUD: 15 de enero del 2016</p>

VIENE DE LA PÁGINA ANTERIOR

 <p>(540) MARCA: Euro Capecit (Mixta) (511) CLASE: 5 (210) EXP. NO.: 15/32365 (730) SOLICITANTE: Euro Limited LTD, S.R.L. (220) FECHA SOLICITUD: 15 de octubre del 2015</p>	 <p>(540) MARCA: Euro Letroz (Mixta) (511) CLASE: 5 (210) EXP. NO.: 15/32366 (730) SOLICITANTE: Euro Limited LTD, S.R.L. (220) FECHA SOLICITUD: 15 de octubre del 2015</p>	 <p>(540) MARCA: (Figurativa) (511) CLASE: 5 (210) EXP. NO.: 16/2203 (730) SOLICITANTE: Millennium Pharmaceuticals, Inc. (220) FECHA SOLICITUD: 22 de enero del 2016</p>	 <p>(540) MARCA: VitalCURE BY NUCORP (Mixta) (511) CLASE: 5 (210) EXP. NO.: 15/28567</p> <p>(730) SOLICITANTE: Juan Carlos Echeverry Ortiz (220) FECHA SOLICITUD: 19 de octubre del 2015</p>
 <p>(540) MARCA: GRECKSTER (Mixta) (511) CLASE: 12 (210) EXP. NO.: 15/23992</p> <p>(730) SOLICITANTE: Ezequiel Correa González (220) FECHA SOLICITUD: 4 de agosto del 2015</p>	 <p>(540) MARCA: GREENTOUR TIRE (Mixta) (511) CLASE: 12</p> <p>(210) EXP. NO.: 15/26717 (730) SOLICITANTE: Rene Castañeda Mora (220) FECHA SOLICITUD: 9 de octubre del 2015</p>	 <p>(540) MARCA: KASHIMA (Mixta) (511) CLASE: 12 (210) EXP. NO.: 15/38550</p> <p>(730) SOLICITANTE: Dobac Internacional, S.A. (220) FECHA SOLICITUD: 14 de diciembre del 2015</p>	 <p>(540) MARCA: WAYPRO (Mixta) (511) CLASE: 12 (210) EXP. NO.: 15/39792 (730) SOLICITANTE: Ruben Darío García Serrano (220) FECHA SOLICITUD: 30 de diciembre del 2015</p>
 <p>(540) MARCA: El Gran SOL (Mixta) (511) CLASE: 16 (210) EXP. NO.: 15/34543 (730) SOLICITANTE: Islandia Josefina Ureña Camacho (220) FECHA SOLICITUD: 4 de noviembre del 2015</p>	 <p>(540) MARCA: Repel Bag by Multiform (Mixta) (511) CLASE: 16</p> <p>(210) EXP. NO.: 16/1298 (730) SOLICITANTE: Plásticos Multiform SAS (220) FECHA SOLICITUD: 15 de enero del 2016</p>	 <p>(540) MARCA: RAFAELLA (Mixta) (511) CLASE: 20 (210) EXP. NO.: 15/38035 (730) SOLICITANTE: Marisol Hernández Peguero (220) FECHA SOLICITUD: 8 de diciembre del 2015</p>	 <p>(540) MARCA: Flesivaso-pd (Mixta) (511) CLASE: 21 (210) EXP. NO.: 16/203</p> <p>(730) SOLICITANTE: Plásticos Dominicanos, SRL. (220) FECHA SOLICITUD: 6 de enero del 2016</p>
 <p>(540) MARCA: Kika Plus (Mixta) (511) CLASE: 21 (210) EXP. NO.: 16/458 (730) SOLICITANTE: Hevia SRL (220) FECHA SOLICITUD: 8 de enero del 2016</p>	 <p>(540) MARCA: AIRMAN STRONGWEAR (Mixta) (511) CLASE: 25 (210) EXP. NO.: 15/38486 (730) SOLICITANTE: Amin Hawa Saadi (220) FECHA SOLICITUD: 11 de diciembre del 2015</p>	 <p>(540) MARCA: Alan (Mixta) (511) CLASE: 25 (210) EXP. NO.: 16/1351</p> <p>(730) SOLICITANTE: Mirtha Roselyn Valdez Peguero (220) FECHA SOLICITUD: 15 de enero del 2016</p>	 <p>(540) MARCA: GENETICS GOLD (Mixta) (511) CLASE: 25 (210) EXP. NO.: 16/1225 (730) SOLICITANTE: Elyanne Gabriel Salcedo Reyes (220) FECHA SOLICITUD: 14 de enero del 2016</p>
 <p>(540) MARCA: peds (Mixta) (511) CLASE: 25 (210) EXP. NO.: 15/25686 (730) SOLICITANTE: 7933657 Canada Inc. (220) FECHA SOLICITUD: 18 de agosto del 2015</p>	 <p>(540) MARCA: RegettaCanoe (Mixta) (511) CLASE: 25 (210) EXP. NO.: 16/1797 (730) SOLICITANTE: RegettaCanoe, Inc (220) FECHA SOLICITUD: 19 de enero del 2016</p>	 <p>(540) MARCA: TONY BOGA LIFESTYLE (Mixta) (511) CLASE: 25 (210) EXP. NO.: 15/38840 (730) SOLICITANTE: Tony Boga SRL (220) FECHA SOLICITUD: 16 de diciembre del 2015</p>	 <p>(540) MARCA: Valinny (Mixta) (511) CLASE: 25 (210) EXP. NO.: 16/2118</p> <p>(730) SOLICITANTE: Rigoberto Vargas Concepción (220) FECHA SOLICITUD: 22 de enero del 2016</p>
 <p>(540) MARCA: Frico (Mixta) (511) CLASE: 29 (210) EXP. NO.: 16/1162 (730) SOLICITANTE: Friesland Brands BV (220) FECHA SOLICITUD: 14 de enero del 2016</p>	 <p>(540) MARCA: Naturally Cashew (Mixta) (511) CLASE: 29 (210) EXP. NO.: 16/2093 (730) SOLICITANTE: Jec Consulting And Trading, Inc. (220) FECHA SOLICITUD: 22 de enero del 2016</p>	 <p>(540) MARCA: Naturally Coconut (Mixta) (511) CLASE: 29 (210) EXP. NO.: 16/2092 (730) SOLICITANTE: Jec Consulting And Trading, Inc. (220) FECHA SOLICITUD: 22 de enero del 2016</p>	 <p>(540) MARCA: Aussie Blends (Mixta) (511) CLASE: 30 (210) EXP. NO.: 16/2857</p> <p>(730) SOLICITANTE: Reyho SRL (220) FECHA SOLICITUD: 29 de enero del 2016</p>
 <p>(540) MARCA: Café Paliza (Mixta) (511) CLASE: 30 (210) EXP. NO.: 16/830 (730) SOLICITANTE: Industrias Banilejas, SAS. (220) FECHA SOLICITUD: 12 de enero del 2016</p>	 <p>(540) MARCA: CP snacks (Mixta) (511) CLASE: 30 (210) EXP. NO.: 16/303 (730) SOLICITANTE: Corporación Piroto SRL (220) FECHA SOLICITUD: 7 de enero del 2016</p>	 <p>(540) MARCA: (Figurativa) (511) CLASE: 30 (210) EXP. NO.: 16/1181 (730) SOLICITANTE: Alimentos S.A. (220) FECHA SOLICITUD: 14 de enero del 2016</p>	 <p>(540) MARCA: (Figurativa) (511) CLASE: 30 (210) EXP. NO.: 16/1182 (730) SOLICITANTE: Alimentos S.A. (220) FECHA SOLICITUD: 14 de enero del 2016</p>
 <p>(540) MARCA: (Figurativa) (511) CLASE: 30 (210) EXP. NO.: 16/1183 (730) SOLICITANTE: Alimentos S.A. (220) FECHA SOLICITUD: 14 de enero del 2016</p>	 <p>(540) MARCA: (Figurativa) (511) CLASE: 30 (210) EXP. NO.: 16/1184 (730) SOLICITANTE: Alimentos S.A. (220) FECHA SOLICITUD: 14 de enero del 2016</p>	 <p>(540) MARCA: (Figurativa) (511) CLASE: 30 (210) EXP. NO.: 16/1185 (730) SOLICITANTE: Alimentos S.A. (220) FECHA SOLICITUD: 14 de enero del 2016</p>	 <p>(540) MARCA: JOLLY RANCHER CHERRY STIX (Mixta) (511) CLASE: 30</p> <p>(210) EXP. NO.: 16/1778 (730) SOLICITANTE: Huhtamaki Finance B.V. (220) FECHA SOLICITUD: 19 de enero del 2016</p>
 <p>(540) MARCA: TOSTACHOS (Mixta) (511) CLASE: 30 (210) EXP. NO.: 15/35688 (730) SOLICITANTE: Grupo Bimbo S.A.B. De C.V. (220) FECHA SOLICITUD: 16 de noviembre del 2015</p>	 <p>(540) MARCA: Uvas del Valle de Neyba (Mixta) (511) CLASE: 31 (210) EXP. NO.: 15/38392 (730) SOLICITANTE: Cooperativa de Vitivinicultores del Valle de Neyba (220) FECHA SOLICITUD: 11 de diciembre del 2015</p>	 <p>(540) MARCA: AGUA MANOS DE ESPERANZA (Mixta) (511) CLASE: 32 (210) EXP. NO.: 16/1354 (730) SOLICITANTE: Pedro Antonio Jiménez Peguero (220) FECHA SOLICITUD: 15 de enero del 2016</p>	 <p>(540) MARCA: AGUA MARJAL (Mixta) (511) CLASE: 32 (210) EXP. NO.: 15/38685 (730) SOLICITANTE: Agua Marjal SRL. (220) FECHA SOLICITUD: 15 de diciembre del 2015</p>
 <p>(540) MARCA: Caribia (Mixta) (511) CLASE: 32 (210) EXP. NO.: 15/35852 (730) SOLICITANTE: Harboes Bryggeri A/S (220) FECHA SOLICITUD: 17 de noviembre del 2015</p>	 <p>(540) MARCA: éxito (Mixta) (511) CLASE: 35 (210) EXP. NO.: 13/10988 (730) SOLICITANTE: Almacenes Éxito, S.A. (220) FECHA SOLICITUD: 22 de abril del 2013</p>	 <p>(540) MARCA: (Figurativa) (511) CLASE: 32 (210) EXP. NO.: 16/1193</p> <p>(730) SOLICITANTE: Alimentos Maravilla S.A. (220) FECHA SOLICITUD: 14 de enero del 2016</p>	 <p>(540) MARCA: Fristy (Mixta) (511) CLASE: 32 (210) EXP. NO.: 15/39747 (730) SOLICITANTE: Lacteos De Honduras S.A. De C.V. (LATHOSA) (220) FECHA SOLICITUD: 29 de diciembre del 2015</p>

VIENE DE LA PÁGINA ANTERIOR

 <p>(540) MARCA: JugosYa MultiDefensas (Mixta) (511) CLASE: 32 (210) EXP. NO.: 16/3123 (730) SOLICITANTE: Quala, Inc. (220) FECHA SOLICITUD: 1 de febrero del 2016</p>	 <p>(540) MARCA: Naturalan (Mixta) (511) CLASE: 32 (210) EXP. NO.: 16/1190</p> <p>(730) SOLICITANTE: Alimentos Maravilla S.A. (220) FECHA SOLICITUD: 14 de enero del 2016</p>	 <p>(540) MARCA: OCO SPORT (Mixta) (511) CLASE: 32 (210) EXP. NO.: 15/39156</p> <p>(730) SOLICITANTE: Palmerae Foods SA (220) FECHA SOLICITUD: 20 de enero del 2016</p>	 <p>(540) MARCA: AMAPOLA (Mixta) (511) CLASE: 33 (210) EXP. NO.: 16/1131 (730) SOLICITANTE: Un Nuevo Mundo By Ana Peralta SRL (220) FECHA SOLICITUD: 14 de enero del 2016</p>
 <p>(540) MARCA: JACOB'S CREEK DOUBLE BARREL (Mixta) (511) CLASE: 33 (210) EXP. NO.: 15/31407 (730) SOLICITANTE: Pernod Ricard Winemakers PTY LTD (220) FECHA SOLICITUD: 22 de diciembre del 2015</p>	 <p>(540) MARCA: Carrefour market (Mixta) (511) CLASE: 35 (210) EXP. NO.: 16/1792</p> <p>(730) SOLICITANTE: Carrefour (société anonyme) (220) FECHA SOLICITUD: 19 de enero del 2016</p>	 <p>(540) MARCA: chez Nicole BOUTIQUE PUNTA CANA (Mixta) (511) CLASE: 35 (210) EXP. NO.: 15/26597 (730) SOLICITANTE: Reservas Cristóbal Colon Cigar, S.R.L. (220) FECHA SOLICITUD: 26 de agosto del 2015</p>	 <p>(540) MARCA: Purchases Telemarcas online store (Mixta) (511) CLASE: 35 (210) EXP. NO.: 15/29830</p> <p>(730) SOLICITANTE: Oscar Javier Lopera Cardona / Luis Orlando Grajales Enciso (220) FECHA SOLICITUD: 20 de enero del 2016</p>
 <p>(540) MARCA: Q'sortis (Mixta) (511) CLASE: 35 (210) EXP. NO.: 16/1958 (730) SOLICITANTE: Joeh Betances Tavarez (220) FECHA SOLICITUD: 20 de enero del 2016</p>	 <p>(540) MARCA: Clientes365 (Mixta) (511) CLASE: 36 (210) EXP. NO.: 15/39077 (730) SOLICITANTE: Seguros Banreservas, S.A. (220) FECHA SOLICITUD: 18 de diciembre del 2015</p>	 <p>(540) MARCA: CANAL NACIONAL INMOBILIARIO CANAIN (Mixta) (511) CLASE: 38 (210) EXP. NO.: 15/25032 (730) SOLICITANTE: Robert Manuel Encarnación Ramírez (220) FECHA SOLICITUD: 6 de octubre del 2015</p>	 <p>(540) MARCA: aviat SOLUCIONES A TIEMPO (Mixta) (511) CLASE: 39 (210) EXP. NO.: 16/876</p> <p>(730) SOLICITANTE: Aviat S.A.S. / Elías Julia Calac (220) FECHA SOLICITUD: 12 de enero del 2016</p>
 <p>(540) MARCA: Centro de Desarrollo Integral EDUCARE (Mixta) (511) CLASE: 41 (210) EXP. NO.: 15/38806</p> <p>(730) SOLICITANTE: Santiago Espaillet Espaillet / Catherine S. Espaillet Espaillet / Olga M. Serena Espaillet B. (220) FECHA SOLICITUD: 16 de diciembre del 2015</p>	 <p>(540) MARCA: FERIA INMOBILIARIA DEL ESTE FEI (Mixta) (511) CLASE: 41 (210) EXP. NO.: 15/31238 (730) SOLICITANTE: Robert Manuel Encarnación Ramírez (220) FECHA SOLICITUD: 6 de octubre del 2015</p>	 <p>(540) MARCA: festival marisco de la bahía Sánchez (Mixta) (511) CLASE: 41 (210) EXP. NO.: 15/38300 (730) SOLICITANTE: Bienvenida Evangelina Nina García (220) FECHA SOLICITUD: 10 de diciembre del 2015</p>	 <p>(540) MARCA: FORO GASTRONÓMICO DOMINICANO Por Fundación Sabores Dominicanos (Mixta) (511) CLASE: 41 (210) EXP. NO.: 16/2348</p> <p>(730) SOLICITANTE: Fundación Sabores Dominicanos Perfil Gastronómico Cultural Inc. (220) FECHA SOLICITUD: 26 de enero del 2016</p>
 <p>(540) MARCA: POLO CHALLENGE (Mixta) (511) CLASE: 41 (210) EXP. NO.: 15/35092 (730) SOLICITANTE: Alfredo Ignacio Vargas Salas / Rafael Torres Sánchez (220) FECHA SOLICITUD: 11 de noviembre del 2015</p>	 <p>(540) MARCA: AltaProteccion.com (Mixta) (511) CLASE: 42 (210) EXP. NO.: 16/2063 (730) SOLICITANTE: Samil Ernesto Roa Peña (220) FECHA SOLICITUD: 22 de enero del 2016</p>	 <p>(540) MARCA: Memorias Tarjetería (Mixta) (511) CLASE: 42 (210) EXP. NO.: 16/2469 (730) SOLICITANTE: Cindy Patricia Sánchez Tabar / Ana Alejandra Tabar Concha (220) FECHA SOLICITUD: 27 de enero del 2016</p>	 <p>(540) MARCA: SILVERIOS (Mixta) (511) CLASE: 42 (210) EXP. NO.: 16/801 (730) SOLICITANTE: Silverio María Santos Ferreira (220) FECHA SOLICITUD: 12 de enero del 2016</p>
 <p>(540) MARCA: wherewhat (Mixta) (511) CLASE: 42 (210) EXP. NO.: 16/2218 (730) SOLICITANTE: Alberto Gil Carías / Rodrigo Delgado Florez Estrada (220) FECHA SOLICITUD: 22 de enero del 2016</p>	 <p>(540) MARCA: MEGA LABS (Mixta) (511) CLASE: 1, 5, 42, 44 (210) EXP. NO.: 14/27031</p> <p>(730) SOLICITANTE: The Latin America Trademark Corporation (220) FECHA SOLICITUD: 18 de septiembre del 2014</p>	 <p>(540) MARCA: NOVO (Mixta) (511) CLASE: 18, 20, 21, 22 (210) EXP. NO.: 15/15898</p> <p>(730) SOLICITANTE: Centro Cuesta Nacional, SAS (220) FECHA SOLICITUD: 22 de mayo del 2015</p>	 <p>(540) MARCA: LAST ROUND Equipment (Mixta) (511) CLASE: 25, 28 (210) EXP. NO.: 16/2224 (730) SOLICITANTE: Mario Cuerdo Valdés (220) FECHA SOLICITUD: 22 de enero del 2016</p>
 <p>(540) MARCA: FAISAN (Mixta) (511) CLASE: 29, 30 (210) EXP. NO.: 14/32691 (730) SOLICITANTE: Productos Alimenticios Gallo, S.L. (220) FECHA SOLICITUD: 14 de noviembre del 2014</p>	 <p>(540) MARCA: Justbe (Mixta) (511) CLASE: 3, 5 (210) EXP. NO.: 15/36001 (730) SOLICITANTE: Absorbentes de Colombia S.A. (220) FECHA SOLICITUD: 18 de noviembre del 2015</p>	 <p>(540) MARCA: Smart LABEL (Mixta) (511) CLASE: 3, 5, 7, 9, 17, 21, 29, 30 (210) EXP. NO.: 16/1324 (730) SOLICITANTE: Zaglul Aguirreurreta SRL (220) FECHA SOLICITUD: 15 de enero del 2016</p>	 <p>(540) MARCA: Fürstenberg (Mixta) (511) CLASE: 32, 43 (210) EXP. NO.: 15/38998 (730) SOLICITANTE: Fürstlich Fürstenbergische Brauerei GmbH & Co. KG. (220) FECHA SOLICITUD: 17 de diciembre del 2015</p>
 <p>(540) MARCA: TURAVIA (Mixta) (511) CLASE: 35, 39, 43 (210) EXP. NO.: 15/9423 (730) SOLICITANTE: Viajes Barceló, S.L. (220) FECHA SOLICITUD: 25 de marzo del 2015</p>	 <p>(540) MARCA: TD CENTRO (Mixta) (511) CLASE: 38, 41 (210) EXP. NO.: 16/1017 (730) SOLICITANTE: Televisa, S.A. De C.V. (220) FECHA SOLICITUD: 13 de enero del 2016</p>	 <p>(540) MARCA: TOTAL (Mixta) (511) CLASE: 4, 37 (210) EXP. NO.: 15/39283 (730) SOLICITANTE: Total S.A. (220) FECHA SOLICITUD: 21 de diciembre del 2015</p>	 <p>(540) MARCA: FARMER OWNED SAFETY IN EVERY STEP – WESTERN EUROPEAN (Mixta) (511) CLASE: 5, 29, 30 (210) EXP. NO.: 15/22575 (730) SOLICITANTE: Arla Foods Amba (220) FECHA SOLICITUD: 22 de julio del 2015</p>
 <p>(540) MARCA: FARMER OWNED SAFETY IN EVERY STEP – EUROPEAN (Mixta) (511) CLASE: 5, 29, 30 (210) EXP. NO.: 15/22576 (730) SOLICITANTE: Arla Foods Amba (220) FECHA SOLICITUD: 22 de julio del 2015</p>	 <p>(540) MARCA: AVALON inside (Mixta) (511) CLASE: 9, 12 (210) EXP. NO.: 15/32534 (730) SOLICITANTE: Angel Bienvenido Feliz (220) FECHA SOLICITUD: 16 de octubre del 2015</p>	 <p>(540) MARCA: (Figurativa) (511) CLASE: 9, 14 (210) EXP. NO.: 15/37022 (730) SOLICITANTE: Apple Inc. (220) FECHA SOLICITUD: 26 de noviembre del 2015</p>	 <p>(540) MARCA: ZUUM (Mixta) (511) CLASE: 9, 16, 20, 35, 38 (210) EXP. NO.: 15/25542 (730) SOLICITANTE: Coppel, S.A. De C.V. (220) FECHA SOLICITUD: 17 de agosto del 2015</p>
 <p>(540) MARCA: (Figurativa) (511) CLASE: 9, 41 (210) EXP. NO.: 15/39284 (730) SOLICITANTE: Apple Inc. (220) FECHA SOLICITUD: 21 de diciembre del 2015</p>	 <p>(540) MARCA: grupo elizabeth (Mixta) (511) CLASE: 41 (210) EXP. NO.: 15/28119 (730) SOLICITANTE: Reniel Mardis Quintana (220) FECHA SOLICITUD: 9 de septiembre del 2015</p>	 <p>(540) NOMBRE COMERCIAL: AGROPECUARIA CANDELIER (Rótulo) (210) EXP. NO.: 16/3435</p> <p>(730) SOLICITANTE: José Rogelio Candelier Rosario (220) FECHA SOLICITUD: 3 de febrero del 2016 (111) REGISTRO: 430399</p>	 <p>(540) NOMBRE COMERCIAL: Ana Simó (Rótulo) (210) EXP. NO.: 16/2352 (730) SOLICITANTE: Ana Virginia Simó Velázquez (220) FECHA SOLICITUD: 26 de enero del 2016 (111) REGISTRO: 430473</p>

VIENE DE LA PÁGINA ANTERIOR

 <p>(540) NOMBRE COMERCIAL: Ana's Creations DECORACIÓN EVENTOS MANUALIDADES (Rótulo) (210) EXP. NO.: 16/3823 (730) SOLICITANTE: Ana Ibleka Reyes Adames (220) FECHA SOLICITUD: 8 de febrero del 2016 (111) REGISTRO: 430793</p>	 <p>(540) NOMBRE COMERCIAL: ASOFER (Rótulo) (210) EXP. NO.: 16/3559 (730) SOLICITANTE: Karina Chez Meléndez (220) FECHA SOLICITUD: 4 de febrero del 2016 (111) REGISTRO: 430379</p>	 <p>(540) NOMBRE COMERCIAL: Banca CANDELIER (Rótulo) (210) EXP. NO.: 16/3437</p> <p>(730) SOLICITANTE: José Rogelio Candelier Rosario (220) FECHA SOLICITUD: 3 de febrero del 2016 (111) REGISTRO: 430405</p>	 <p>(540) NOMBRE COMERCIAL: Best Vacations F&C (Rótulo) (210) EXP. NO.: 16/3702 (730) SOLICITANTE: Cristian De Jesús Ramírez De Leon / Fior D'aliza Polanco Alberti (220) FECHA SOLICITUD: 5 de febrero del 2016 (111) REGISTRO: 430680</p>
 <p>(540) NOMBRE COMERCIAL: caribemedia (Rótulo) (210) EXP. NO.: 16/3988</p> <p>(730) SOLICITANTE: Caribe Servicios de Información Dominicana, S.A. (220) FECHA SOLICITUD: 8 de febrero del 2016 (111) REGISTRO: 430826</p>	 <p>(540) NOMBRE COMERCIAL: CLÍNICA DR. PAREDES (Rótulo) (210) EXP. NO.: 16/4518 (730) SOLICITANTE: Luis Antonio Vásquez Ramos (220) FECHA SOLICITUD: 11 de febrero del 2016 (111) REGISTRO: 431164</p>	 <p>(540) NOMBRE COMERCIAL: CLUB DEPORTIVO AMARILLO SANTIAGO (Rótulo) (210) EXP. NO.: 16/3363 (730) SOLICITANTE: Fredis Anibal Valenzuela (220) FECHA SOLICITUD: 3 de febrero del 2016 (111) REGISTRO: 430477</p>	 <p>(540) NOMBRE COMERCIAL: CLUB DEPORTIVO TODO AZUL SANTO DOMINGO (Rótulo) (210) EXP. NO.: 16/3362 (730) SOLICITANTE: Fredis Anibal Valenzuela (220) FECHA SOLICITUD: 3 de febrero del 2016 (111) REGISTRO: 430490</p>
 <p>(540) NOMBRE COMERCIAL: DG-GAS (Rótulo) (210) EXP. NO.: 16/3568 (730) SOLICITANTE: Santos Díaz Medina / Fausto I. Guzmán Hernández (220) FECHA SOLICITUD: 4 de febrero del 2016 (111) REGISTRO: 430580</p>	 <p>(540) NOMBRE COMERCIAL: Dominican Films Productions DOFILP (Rótulo) (210) EXP. NO.: 16/4663 (730) SOLICITANTE: Félix Jiménez Campusano (220) FECHA SOLICITUD: 12 de febrero del 2016 (111) REGISTRO: 431372</p>	 <p>(540) NOMBRE COMERCIAL: DEPORTIVO EL POLVORIN DE SAN CRISTOBAL (Rótulo) (210) EXP. NO.: 16/3364 (730) SOLICITANTE: Fredis Anibal Valenzuela (220) FECHA SOLICITUD: 3 de febrero del 2016 (111) REGISTRO: 430480</p>	 <p>(540) NOMBRE COMERCIAL: DETODOBIKE RD (Rótulo) (210) EXP. NO.: 16/3611 (730) SOLICITANTE: Emmanuel Abreu Tejada (220) FECHA SOLICITUD: 4 de febrero del 2016 (111) REGISTRO: 430968</p>
 <p>(540) NOMBRE COMERCIAL: Dr. Samir Barbour Alta Estetica Dental (Rótulo) (210) EXP. NO.: 16/3159 (730) SOLICITANTE: Samir Jose Barbour Kury (220) FECHA SOLICITUD: 2 de febrero del 2016 (111) REGISTRO: 430290</p>	 <p>(540) NOMBRE COMERCIAL: (Emblema) (210) EXP. NO.: 16/4517 (730) SOLICITANTE: Luis Antonio Vásquez Ramos (220) FECHA SOLICITUD: 11 de febrero del 2016 (111) REGISTRO: 431175</p>	 <p>(540) NOMBRE COMERCIAL: EQUIPOS DE NUESTRA SEÑORA ESPIRITUALIDAD CONYUGAL Y AYUDA MUTUA REGION REPUBLICA DOMINICANA (Rótulo) (210) EXP. NO.: 16/3538 (730) SOLICITANTE: Sandra E. Fortuna De Inoa / Franklin L. Inoa B. / Franklin Rosario V. (220) FECHA SOLICITUD: 4 de febrero del 2016 (111) REGISTRO: 430533</p>	 <p>(540) NOMBRE COMERCIAL: GLOPAX (Rótulo) (210) EXP. NO.: 16/4357</p> <p>(730) SOLICITANTE: Jochy Peralta Abad (220) FECHA SOLICITUD: 10 de febrero del 2016 (111) REGISTRO: 431008</p>
 <p>(540) NOMBRE COMERCIAL: GRUPO CANDELIER (Rótulo) (210) EXP. NO.: 16/3438</p> <p>(730) SOLICITANTE: José Rogelio Candelier Rosario (220) FECHA SOLICITUD: 3 de febrero del 2016 (111) REGISTRO: 430400</p>	 <p>(540) NOMBRE COMERCIAL: (Emblema) (210) EXP. NO.: 16/5119 (730) SOLICITANTE: Maternidad La Altgracia (220) FECHA SOLICITUD: 16 de febrero del 2016 (111) REGISTRO: 431486</p>	 <p>(540) NOMBRE COMERCIAL: HOTEL & MARINA CASA DE MARFIL (Rótulo) (210) EXP. NO.: 16/3790 (730) SOLICITANTE: Manuel Emilio Pérez Elizo (220) FECHA SOLICITUD: 5 de febrero del 2016 (111) REGISTRO: 430781</p>	 <p>(540) NOMBRE COMERCIAL: INVERSIONES CANDELIER (Rótulo) (210) EXP. NO.: 16/3436</p> <p>(730) SOLICITANTE: José Rogelio Candelier Rosario (220) FECHA SOLICITUD: 3 de febrero del 2016 (111) REGISTRO: 430404</p>
 <p>(540) NOMBRE COMERCIAL: Inversiones Leugmislú (Rótulo) (210) EXP. NO.: 16/4724 (730) SOLICITANTE: Kenia M. Torres Ogando / Luis M. Tavera Fernández (220) FECHA SOLICITUD: 12 de febrero del 2016 (111) REGISTRO: 431314</p>	 <p>(540) NOMBRE COMERCIAL: INVERSIONES & SOLUCIONES ROLUMA (Rótulo) (210) EXP. NO.: 16/4311 (730) SOLICITANTE: Luis Manuel Romero Vargas. (220) FECHA SOLICITUD: 10 de febrero del 2016 (111) REGISTRO: 431054</p>	 <p>(540) NOMBRE COMERCIAL: IPI INSTITUTO PSICOLOGICO INTEGRAL Dr. Angelo Perez (Rótulo) (210) EXP. NO.: 16/4597 (730) SOLICITANTE: Oscar Angelo Pérez Espailat (220) FECHA SOLICITUD: 12 de febrero del 2016 (111) REGISTRO: 431315</p>	 <p>(540) NOMBRE COMERCIAL: La Tetera (Rótulo) (210) EXP. NO.: 16/3314 (730) SOLICITANTE: Sheila Alexandra Díaz De Los Santos (220) FECHA SOLICITUD: 2 de febrero del 2016 (111) REGISTRO: 430221</p>
 <p>(540) NOMBRE COMERCIAL: Mammychic (Rótulo) (210) EXP. NO.: 16/1912 (730) SOLICITANTE: Jennyfer Contin de Pinel (220) FECHA SOLICITUD: 20 de febrero del 2016 (111) REGISTRO: 430778</p>	 <p>(540) NOMBRE COMERCIAL: MORISOÑANDO (Rótulo) (210) EXP. NO.: 16/4387 (730) SOLICITANTE: Yadira Isabel Gómez Morel (220) FECHA SOLICITUD: 10 de febrero del 2016 (111) REGISTRO: 431047</p>	 <p>(540) NOMBRE COMERCIAL: Movimiento Por UN PAIS DIFERENTE PUPD (Rótulo) (210) EXP. NO.: 16/3408 (730) SOLICITANTE: Genaro Piediet Suriel (220) FECHA SOLICITUD: 3 de febrero del 2016 (111) REGISTRO: 430305</p>	 <p>(540) NOMBRE COMERCIAL: n (Rótulo) (210) EXP. NO.: 16/4522 (730) SOLICITANTE: Naxpar Pharma Private Limited (220) FECHA SOLICITUD: 11 de febrero del 2016 (111) REGISTRO: 431435</p>
 <p>(540) NOMBRE COMERCIAL: omarvidal PHOTOGRAPHY & FILMS (Rótulo) (210) EXP. NO.: 16/3776 (730) SOLICITANTE: Omar Antonio Vidal Matos (220) FECHA SOLICITUD: 5 de febrero del 2016 (111) REGISTRO: 430630</p>	 <p>(540) NOMBRE COMERCIAL: P&B PIÑA & BAEZ OFICINA DE ABOGADOS (Rótulo) (210) EXP. NO.: 16/4879 (730) SOLICITANTE: Luis Manuel Eusebio Piña Mateo (220) FECHA SOLICITUD: 15 de febrero del 2016 (111) REGISTRO: 431303</p>	 <p>(540) NOMBRE COMERCIAL: Panadería Brisas del Edén (Rótulo) (210) EXP. NO.: 16/3146 (730) SOLICITANTE: José Alberto Abreu Reyes (220) FECHA SOLICITUD: 1 de febrero del 2016 (111) REGISTRO: 430142</p>	 <p>(540) NOMBRE COMERCIAL: PECUARIA PERSEVERANCIA DON NICO (Rótulo) (210) EXP. NO.: 16/3970 (730) SOLICITANTE: Nicolás Reyes Tavarez (220) FECHA SOLICITUD: 8 de febrero del 2016 (111) REGISTRO: 430827</p>
 <p>(540) NOMBRE COMERCIAL: Renova Skin SALON SPA LOUNGE (Rótulo) (210) EXP. NO.: 16/3227 (730) SOLICITANTE: Johanna E. Gómez Medina (220) FECHA SOLICITUD: 2 de febrero del 2016 (111) REGISTRO: 430208</p>	 <p>(540) NOMBRE COMERCIAL: S SEMAGE (Rótulo) (210) EXP. NO.: 16/4344 (730) SOLICITANTE: Servicio y Mantenimiento Generales S. A, SEMAGE (220) FECHA SOLICITUD: 10 de febrero del 2016 (111) REGISTRO: 430994</p>	 <p>(540) NOMBRE COMERCIAL: SIGMA Energía para avanzar (Rótulo) (210) EXP. NO.: 15/38699</p> <p>(730) SOLICITANTE: Manolo Antonio Ramírez Sencion (220) FECHA SOLICITUD: 3 de febrero del 2015 (111) REGISTRO: 430445</p>	 <p>(540) NOMBRE COMERCIAL: TPC TUBOS Y PERFILES DEL CIBAO (Rótulo) (210) EXP. NO.: 16/741</p> <p>(730) SOLICITANTE: Robín Isaías Arbafe Soto (220) FECHA SOLICITUD: 11 de febrero del 2016 (111) REGISTRO: 431176</p>
 <p>Cualquier sugerencia o reclamo dirigirse a publicaciones ONAPI m.seijas@onapi.gob.do</p>	 <p>(540) NOMBRE COMERCIAL: 99 Carros.com (Rótulo) (210) EXP. NO.: 16/5051 (730) SOLICITANTE: José Alexander Santiago Cruz (220) FECHA SOLICITUD: 16 de febrero del 2016 (111) REGISTRO: 431597</p>	 <p>(540) NOMBRE COMERCIAL: Unidad Pediátrica de Alergia e Inmunología Clínica UPAIC (Rótulo) (210) EXP. NO.: 16/2410 (730) SOLICITANTE: María Del Pilar Rojas V. / Karen O. Ruiz Echavarría (220) FECHA SOLICITUD: 27 de enero del 2016 (111) REGISTRO: 430687</p>	 <p>(540) NOMBRE COMERCIAL: Wins Taller Grafico (Rótulo) (210) EXP. NO.: 16/4353 (730) SOLICITANTE: Anyeline Altgracia Sánchez Cornelio (220) FECHA SOLICITUD: 10 de febrero del 2016 (111) REGISTRO: 431040</p>