



ONAPI®

De la calidad a la excelencia

Año 15 • Volumen 366,
Junio, 2016

MINISTERIO DE INDUSTRIA Y COMERCIO

Ley No. 20-00 de fecha 8 de mayo del 2000

www.onapi.gob.do

El Nacional
Miércoles 15 de Junio de 2016

Fotos: Juan Ferrer Perez



Ing. Doris Peña,
Directora
Departamento de
Química de la
UNPHU, Lic.
Quenia Chez, de
Proyectos
Especiales de
ONAPI, Dr. José
Felipe Guillén
Sarita, Director de
Investigaciones y
Asesor de la
Facultad de
Ciencia y
Tecnología de la
UNPHU, Dra.
Sandy Lockward,
Directora General
de ONAPI y Lic.
Luisa Castillo,
directora de
Inventos de
ONAPI.

En Semana de la Investigación Científica y Tecnológica de la UNPHU

ONAPI enfatiza y promueve la búsqueda en bases de datos de patentes como herramienta de uso diario en las universidades

En el marco de la Semana de la Investigación Científica e Innovación Tecnológica 2016, celebrada por la Universidad Nacional Pedro Henríquez Ureña (UNPHU), la Oficina Nacional de la Propiedad Industrial (ONAPI), realizó con estudiantes de ese centro académico, dinámicas y ejercicios de búsqueda en Bases de Datos de Patentes relacionadas con su carrera.

El evento realizado del 30 de mayo al 03 de junio, fue organizado por la Dirección de Investigaciones de la UNPHU con asesoría de su Vicerretoría de

Postgrado e Investigación y el apoyo de los coordinadores de las diferentes facultades, con el objetivo de despertar el interés científico en estudiantes y docentes de sus escuelas y facultades y de fortalecer el desarrollo científico y las competencias de cada una de sus áreas del conocimiento.

Con la participación de investigadores, docentes, egresados, profesores invitados nacionales y extranjeros e instituciones colaboradoras fueron presentadas diversas actividades, conferencias, charlas, talleres, demostraciones y exposiciones relacionadas al quehacer científico y tecnológico -con especial énfasis en el tema de la propiedad industrial, liderado por ONAPI.

La exitosa y destacada participación de ONAPI en la Semana Científica y Tecnológica de la UNPHU, fue evidenciada con la receptividad de los estudiantes quienes llevaron la teoría a la práctica participando en las diferentes competencias con ejercicios de búsqueda en las bases de patentes donde varios resultaron ganadores.

PASA A LA PÁGINA SIGUIENTE



OFICINA PRINCIPAL
Av. Los Próceres No. 11
Santo Domingo
Tel.: 809-567-7474
Fax: 809-732-7758

CONTÁCTENOS:
Línea de atención al usuario
809-732-4447

SANTIAGO DE LOS
CABALLEROS
Av. Estrella Sadhalá Edif.
Antonio Guzmán Fernández
Tel.: 809-582-4059
Fax: 809-583-8437

MUNICIPIO STO. DGO. ESTE,
Plaza Coral Mall
2do. nivel,
Autopista de San Isidro
Tel.: 829-236-7474

SAN FRANCISCO
DE MACORÍS
Plaza Colonial, Suite 14-B,
Avenida Antonio Guzmán
Fernández - Tel.: 809-588-2052
Ext. 3436

VIENE DE LA PÁGINA ANTERIOR

ONAPI realiza un trabajo constante y sistemático con el fin de que las Bases de Datos de Patentes sean una herramienta de uso diario en las universidades, despertando y guiando a estudiantes y personal docente en la obtención de información en estas bases, diseñadas para permitir diversos tipos de búsquedas de patentes, de acuerdo a las necesidades específicas del usuario.



Para realizar los ejercicios se le entregaba a cada participante una ficha con un dibujo y una clasificación internacional de patente que debían buscar en las bases de datos LATIPAT, o ESPACENET, según el tema elegido.



Al finalizar los ejercicios, los estudiantes pudieron conocer los conceptos de Patentes de Invención, Modelos de Utilidad, Clasificación Internacional de Patentes (CIP).

Estudiantes de la UNPHU participaron activamente en los ejercicios de búsqueda

Los estudiantes mostraron mucho entusiasmo por aprender a navegar en las bases de datos de patentes ya que pudieron ver información especializada sobre tecnología de primera punta que actualmente no se encuentra en el mercado.

Estas informaciones incluyen la novedad o actividad inventiva (no obviedad), la validez, la infracción, la libertad de operación o acreditación, y las búsquedas del estado de la técnica (lo que es ya conocido en el mundo).

Además, permiten conocer el punto de partida para futuros desarrollos e identificar socios potenciales, si un desarrollo es novedoso Y evitar que se infrinjan patentes existentes.

Sirven también para que innovadores e investigadores sepan que se está patentando en su sector, que están patentando sus competidores.

De ahí la importancia de que estudiantes y profesores manejen estas bases de datos

porque en los documentos de patente se transmite la información más reciente, anticipándose muchos años a revistas, periódicos y a la comercialización.

Esta información incluye, no sólo el contenido de los documentos de patente publicados sino también las informaciones bibliográficas y de otro tipo relativas a las patentes de invención. Se trata de la recopilación más completa, actualizada y mejor clasificada de documentos técnicos sobre tecnologías nuevas e innovadoras.

Cada publicación de un documento de patente podría ser la base de proyectos innovadores. Se accede por Internet a más de 70 millones de documentos de patentes de todos los sectores tecnológicos de forma libre y gratuita.

Cuando no se busca información sobre el estado de la técnica existe un riesgo muy grande que se desarrolle el mismo producto ó proyecto por segunda vez.



Ramon Perez, finalista ganador de una Tablet



Karen Ruiz, finalista ganadora de una Tablet.

PASA A LA PÁGINA SIGUIENTE

VIENE DE LA PÁGINA ANTERIOR



Ana Gómez Sotomayor



Kelvin de Los Ángeles



Vladimir Hernández



María Fernanda Villega



Bella Socorro Rivas



Génesis Sarante

Entre las actividades realizadas por ONAPI, Michelle Guzmán, encargada del departamento de Signos Distintivos, dictó una charla con el tema: “Signos Distintivos y la importancia de su registro” que si bien no forma parte de la actividad científica, a otros segmentos de la Universidad les fue de provecho este taller, muy especialmente a estudiantes de Mercadeo y Administración de Empresas, quienes expusieron sus inquietudes sobre el plazo para otorgar un registro de Nombre Comercial, la diferencia entre Nombre Comercial y Razón Social, objeciones por falta de distintividad, diferencia entre nombres comerciales y marcas, entre otros aspectos.



Taller de Introducción a la Patente Químico Farmacéutica

Un nutrido grupo de estudiantes de Química y Medicina participó en el taller teórico práctico Introducción a la Patente Químico Farmacéutica.

El taller persigue clarificar los pasos que debe dar todo investigador al momento de evaluar el potencial terapéutico de una molécula o producto biológico y su posterior registro como patente.

Desde la hipótesis, pasando por los estadios iniciales del hallazgo e investigación preclínica, los

participantes pudieron delimitar claramente los diversos momentos y en cuáles de ellos es vital iniciar el proceso de solicitud de patente así como la estricta confidencialidad que debe primar a fin de evitar la pérdida de prioridad.

Los estadios clínicos, que usualmente son posteriores al registro de la patente, constituyen un requerimiento sine qua non para el acceso al mercado mediante registro sanitario. Todas las fases clínicas fueron detalladas y posteriormente los participantes realizaron búsquedas en la base de datos

patentes para poder relacionar las patentes registradas con productos ya presentes en el mercado.

Costo y eficiencia de la investigación fueron temas también abordados por la Dra. Lockward y la Licda. Elizabeth Pérez quienes estuvieron a cargo de dicho taller.

En especial, la Licda. Elizabeth Pérez, Examinadora de Patentes, explicó como se examina una solicitud de patente y atendiendo a cuales criterios se decide su concesión o denegación.



Estudiantes de química y medicina que participaron en el taller.

DEPARTAMENTO DE INVENCIONES

MUY IMPORTANTE

A PARTIR DE LA FECHA DE LA PRIMERA PUBLICACIÓN, EL SOLICITANTE DEBE EFECTUAR EL PAGO DE EXAMEN DE FONDO EN UN PLAZO DE DOCE MESES IMPRRORROGABLES, BAJO LA PENA DE DECLARARSE EL ABANDONO DE PLENO DERECHO. (ART. 22.1 LEY 20-00 SOBRE PROPIEDAD INDUSTRIAL).

SOLICITUD DE PATENTE DE INVENCION EN FASE NACIONAL PCT

LISTA DE CÓDIGOS INID DE LA NORMA ST.9 OMPI.

- 11 NÚMERO DE PATENTE/REGISTRO NACIONAL.
12 DESIGNACIÓN DEL TIPO DE DOCUMENTO.
21 NÚMERO DE SOLICITUD NACIONAL.
22 FECHA DE PRESENTACIÓN NACIONAL.
30 DATOS DE PRIORIDAD SEGUN CONVENIO DE PARIS.
43 FECHA DE PUBLICACION DE LA SOLICITUD NACIONAL.
51 CLASIFICACIÓN INTERNACIONAL DE PATENTES.
54 TÍTULO.
57 RESUMEN /FIGURAS.
61 NÚMERO/FECHA DE PRESENTACIÓN DE LA SOLICITUD ANTERIOR DE LA PATENTE, MODELO DE UTILIDAD O TÍTULO SIMILAR CONCEDIDO ANTERIORMENTE, RESPECTO DEL CUAL EL PRESENTE DOCUMENTO CONSTITUYE UNA ADICIÓN.
62 NÚMERO/FECHA DE PRESENTACIÓN DE LA SOLICITUD ANTERIOR DE LA QUE EL PRESENTE DOCUMENTO CONSTITUYE UNA FRACCIÓN.
71 SOLICITANTE(S).
72 INVENTOR(ES)/DISEÑADOR(ES).
74 REPRESENTANTE(S).
85 FECHA DE COMIENZO DE LA FASE NACIONAL.
86 NÚMERO DE SOLICITUD INTERNACIONAL Y FECHA DE PRESENTACIÓN INTERNACIONAL PCT.
87 NÚMERO DE PUBLICACIÓN INTERNACIONAL Y FECHA DE PUBLICACIÓN INTERNACIONAL PCT.

LISTA DE CÓDIGOS DE DOS LETRAS DE LA NORMA ST.3.

DE - ALEMANIA	AT - AUSTRIA
ES - ESPAÑA	CN - CHINA
VE - VENEZUELA	US - ESTADOS UNIDOS
CH - SUIZA	NO - NORUEGA
CA - CANADÁ	VN - VIETNAM
UA - UCRANIA	HO - HOLANDA
IT - ITALIA	FR - FRANCIA
GB - REINO UNIDO	DO - REPUBLICA DOMINICANA
NZ - NUEVA ZELANDA	NL - PAISES BAJOS
TN - TUNEZ	BR - BRASIL
AU - AUSTRALIA	MY - MALASIA
BE - BELGICA	CO - COLOMBIA
IN - INDIA	CU - CUBA
MA - MARRUECOS	AR - ARGENTINA
SI - ESLOVENIA	HU - HUNGRIA
KR - COREA	ZA - SUDÁFRICA
HR - CROACIA	SE - SUECIA
RS - SERBIA	MX - MÉXICO
TT - TRINIDAD Y TOBAGO	PK - PAKISTÁN
JM - JAMAICA	EC - ECUADOR
AR - ARGENTINA	
EUIPO - OFICINA DE PROPIEDAD INTELECTUAL DE LA UNIÓN EUROPEA.	

12 SOLICITUD DE PATENTE DE INVENCION EN FASE NACIONAL PCT.

- 21 P2016-0057
85 02/03/2016
86 PCT/EP2014/068249 28/08/2014
30 MX MX/a/2013/010088 02/09/2013
87 WO2015/028547 05/03/2015
71 **CEMEX RESEARCH GROUP AG.**
RÖMERSTRASSE 13, CH-2255, BRÜGG BEI BIEL, SUIZA.
74 PELLERANO & HERRERA.
72 KARLA SERRANO GONZÁLEZ [MX]; NÉSTOR ISAÍAS QUINTERO MORA [MX]; HOMERO RAMÍREZ TOVÍAS [MX].
51 C 04B 28/02, C 04B 7/52
54 **MÉTODO PARA PRODUCIR CEMENTO CON UN AGENTE DE CURADO INTEGRAL INCLUIDO EN EL MISMO Y EL USO DEL MISMO EN MATERIALES BASADOS EN CEMENTO Y CEMENTO PRODUCIDO.**
57 LA DIVULGACIÓN DE LA PRESENTE INVENCION DESCRIBE UN MÉTODO PARA PRODUCIR UN CEMENTO CON UN AGENTE DE CURADO INTEGRAL PARA MEZCLAS DE CONCRETO, MORTEROS Y OTROS MATERIALES BASADOS EN CEMENTO. EL MÉTODO DESCRIBE UNA MOLIENDA INTEGRAL DE TODOS LOS COMPONENTES DEL CEMENTO (CLINKER, YESO Y OTROS ADITIVOS) Y EL AGENTE DE CURADO, LO QUE PERMITIRÁ REDUCIR LOS AGRIETAMIENTOS POR CONTRACCIÓN PLÁSTICOS EN LOS ELEMENTOS COLADOS QUE USAN ESTA MEZCLA BASADA EN CEMENTO.

SOLICITUD DE PATENTE DE INVENCION

12 SOLICITUD DE PATENTE DE INVENCION.

- 21 P2015-0291
22 01/12/2015
71 **NESTOR RAFAEL NUÑEZ CACERES.**
ARUBA #67, ENSANCHE OZAMA, 11501, SANTO DOMINGO ESTE, REPÚBLICA DOMINICANA.
74 NESTOR RAFAEL NUÑEZ CACERES.
72 NESTOR RAFAEL NUÑEZ CACERES [DO]
51 H 02J 3/32, H 02M 7/42.
54 **PRODUCCION DE ENERGÍA ALTERNA ELECTRÓNICAMENTE EMANCIPADA E IONIZADA.**
57 ES UN SISTEMA DE GENERACIÓN DE FRECUENCIAS, QUE EN TEORÍA CREA PARES DE POLOS CONJUGADOS EXACTAMENTE EN EL EJE IMAGINARIO PARA MANTENER DE UNA MANERA SOSTENIDA ONDAS SINUSOIDALES. ES UN ARQUETIPO ELECTRÓNICO-QUÍMICO, QUE PRODUCE CORRIENTE ALTERNA PURA, COMO SI FUERAN EXTRAÍDAS DE UN NORTE Y UN SUR, DE UN CAMPO ROTACIONAL.

UN PARADIGMA, QUE CREA SUS ENERGÍAS EMANCIPADAMENTE. EN LA ELECTROQUÍMICA PRODUCE POTENCIAL DE IONIZACIÓN, PARA LA CANTIDAD MÍNIMA DE ENERGÍA QUE SE NECESITA PARA SEPARAR AL ELECTRÓN, PODRÍAMOS DECIR, MENOS FUERTEMENTE UNIDO DE UN ÁTOMO AISLADO PARA FORMAR UN ION CON CARGA 1+, O SEA, CON EXCEDENTE DE ENERGÍA.

CON ESTE MODO SE PRODUCE UNA ELECTROLISIS ENTRE LA ELECTROQUÍMICA DE MANERA REDUNDANTE, SIN LA NECESIDAD DE UNA CORRIENTE EXTERNA, PRODUCIENDO ASÍ, CORRIENTES ELECTRÓGENAS, EN LAS QUE LAS CARGAS ELÉCTRICAS CAMBIAN EL SENTIDO DEL MOVIMIENTO DE FORMA PERIÓDICA, ES UNA ENERGÍA DE BUENA CALIDAD, ESTE PROCEDIMIENTO SUPERA LAS ENERGÍAS RENOVABLES Y ALTERNATIVAS EXISTENTES DE LAS ÚLTIMAS GENERACIONES.

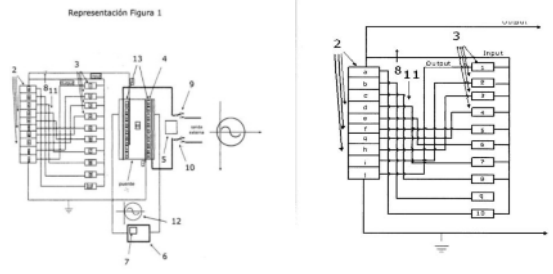

12 SOLICITUD DE PATENTE DE INVENCION EN FASE NACIONAL PCT.

- 21 P2016-0085
85 15/04/2016
86 PCT/US2014/062913 29/10/2014
30 CN PCT/CN2014/088409 11/10/2014 y US 61/898,761 01/11/2013
87 WO2015/066188 07/05/2015
71 **NOVARTIS AG.**
LICHTSTRASSE 35, 4056, BASEL, SUIZA.
74 MARY FERNANDEZ RODRIGUEZ.
72 YUE PAN [CN]; KEITH BRUCE PFISTER [US]; JEFFREY T. BAGDANOFF [US]; YU DING [CA]; ZILIN HUANG [CN]; QUN JIANG [CN]; JEFF XIANMING JIN [US]; XIANG KOU [CN]; PATRICK LEE [US]; MIKA LINDVALL [FI]; ZHONGCHENG MIN [CN]; SABINA PECCHI [IT]; DANIEL POON [US]; VIVEK RAUNYAR [NP]; XIAOJING MICHAEL WANG [US]; QIONG ZHANG [US]; JIANGUANG ZHOU [CN]; SHEJIN ZHU [CN]; WOOSOOK HAN [KR].
51 A 61K 31/4418, A 61P 35/00, C 07D 213/73, C 07D 241/20, C 07D 401/04, C 07D 401/06, C 07D 401/12, C 07D 403/06, C 07D 405/04, C 07D 405/14, C 07D 409/04, C 07D 413/14.
54 **AMINO-HETEROARIL-BENZAMIDAS COMO INHIBIDORES DE CINASA**
57 La presente invención proporciona un compuesto de la fórmula (I), o una sal del mismo: y los usos terapéuticos de estos compuestos. La presente invención proporciona además composiciones farmacéuticas que comprenden estos compuestos, y composiciones que comprenden estos compuestos con un co-agente terapéutico.

FÓRMULA (I)

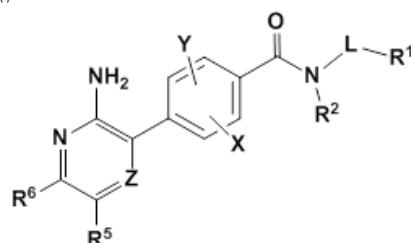

12 SOLICITUD DE PATENTE DE INVENCION EN FASE NACIONAL PCT.

- 21 P2016-0029
85 26/01/2016
86 PCT/IB2014/063438 25/07/2014
30 CO 13-176483 25/07/2013
87 WO2015/011691 29/01/2015
71 **MEALS DE COLOMBIA S.A.S.**
CARRERA 70 NO. 98-09, BOGOTÁ, COLOMBIA.
INVERSIONES PRESTIGIO S.A.S.
CRA. 43 A CALLE 16 A SUR 38 IN, MEDELLÍN, COLOMBIA.
74 MARY FERNANDEZ RODRIGUEZ
72 ESTEBAN GONZALEZ POSADA [CO]; CARLOS HERIBERTO DE CASTRO RISATTI [CO].
51 A 23G 3/28, A 23G 9/28, B 65D 21/08, B 65D 47/20, B 65D 83/00.
54 **DISPOSITIVO DE EXTRUSIÓN Y CARTUCHO COLAPSABLE QUE CONTIENE MATERIAL ALIMENTICIO EXTRUDIBLE.**
57 LA PRESENTE INVENCION CORRESPONDE A UN DISPOSITIVO DE EXTRUSIÓN Y UN CARTUCHO COLAPSABLE (18) QUE CONTIENE MATERIAL ALIMENTICIO EXTRUDIBLE, PREFERIBLEMENTE HELADO BLANDO. EL DISPOSITIVO DE EXTRUSIÓN CONSTA DE UN PISTÓN FIJO (1), UNA RECÁMARA MÓVIL (2) CON DOS EXTREMOS, EN DONDE, POR UNO DE SUS EXTREMOS ESTÁ DISPUESTA PARA RECIBIR EL PISTÓN FIJO (1) Y, EN EL OTRO EXTREMO, TIENE UN ORIFICIO DE SALIDA DE RECÁMARA MÓVIL (13), DONDE LA RECÁMARA MÓVIL (2) ESTÁ DISPUESTA PARA ALOJAR UN CARTUCHO COLAPSABLE (18) QUE CONTIENE UN MATERIAL ALIMENTICIO EXTRUDIBLE QUE SE EXTRUDE A TRAVÉS DE UNA BOQUILLA (19) QUE SE ALINEA CON EL ORIFICIO DE SALIDA DE RECÁMARA MÓVIL (13); UN MECANISMO PARA DESPLAZAR LA RECÁMARA MÓVIL (2) Y; UN CHASIS AL CUAL SE ENSAMBLA EL PISTÓN FIJO (1) Y EL MECANISMO PARA DESPLAZAR LA RECÁMARA MÓVIL (2). AL DESPLAZAR LA RECÁMARA MÓVIL (2) HACIA EL PISTÓN FIJO (1), EL PISTÓN FIJO (1) HACE PRESIÓN SOBRE EL CARTUCHO COLAPSABLE (18) EN LA RECÁMARA MÓVIL (2) PARA EXTRUDIR EL MATERIAL ALIMENTICIO EXTRUDIBLE A TRAVÉS DE LA BOQUILLA (19) DEL CARTUCHO COLAPSABLE (18). EL CARTUCHO COLAPSABLE (18) CONSTA DE UN EXTREMO SUPERIOR (20) Y UN EXTREMO INFERIOR (22), DONDE, AL COLAPSAR EL CARTUCHO COLAPSABLE (18), LAS SUPERFICIES DE LOS DOS EXTREMOS ENTRAN EN CONTACTO, EL EXTREMO INFERIOR (22) TIENE UNA BOQUILLA (19) LA CUAL SE EXTIENDE ALEJÁNDOSE DEL CARTUCHO COLAPSABLE (18).

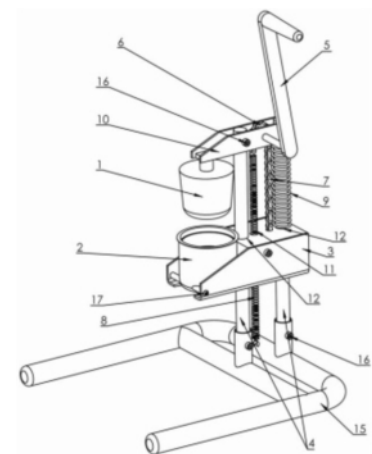

12 SOLICITUD DE PATENTE DE INVENCION EN FASE NACIONAL PCT.

- 21 P2016-0011
85 12/01/2016
86 PCT/EP2014/065965 24/07/2014
30 EP 13382304.7 25/07/2013
87 WO2015/011244 29/01/2015
71 **ALMIRALL S. A.**
RONDA DEL GENERAL MITRE 151, E-08022, BARCELONA, ESPAÑA.
74 BIAGGI & MESSINA.
72 CARLOS PUIG DURAN [ES]; MONTERRAT JULIA JANE [ES]; FRANCESC CARRERA CARRERA [ES]; MARIA PRAT QUIÑONES [ES]; JUAN ANTONIO PEREZ ANDRES [ES]; FRANCESCA PAJUELO LORENZO [ES].
51 A 61K 31/4725, A 61K 45/06, A 61K 9/00, A 61K 9/14, A 61P 11/00, A 61P 11/06, C 07C 57/15, C 07D 275/06, C 07D 409/14.
54 **SALES DE DERIVADOS DE 2-AMINO-1-HIDROXIETIL-8-HIDROXIQUINOLIN-2(1H)-ONA QUE TIENEN ACTIVIDAD ANTAGONISTA DE RECEPTORES MUSCARINICOS ASÍ COMO ACTIVIDAD AGONISTA DEL RECEPTOR B2 ADRENÉRGICO**
57 La presente invención se refiere a sales de adición cristalinas de (i) derivados de 8-hidroxiquinolin-2(1H)-ona y (ii) un ácido dicarboxílico, un ácido sulfónico o una sulfimida, o un solvato farmacéuticamente aceptable de las mismas.

VIENE DE LA PÁGINA ANTERIOR

12 SOLICITUD DE PATENTE DE INVENCION EN FASE NACIONAL PCT.

21 P2016-0039
85 02/02/2016
86 PCT/B2014/063383 24/07/2014
30 US 61/861,709 02/08/2013
87 WO2015/015378 05/02/2015
71 **PFIZER INC.**
235 EAST 42ND STREET, 10017, NUEVA YORK, NUEVA YORK, U.S.A.
74 MARY FERNANDEZ RODRIGUEZ
72 CHRISTOPH WOLFGANG ZAPF [US]; MARK EDWARD SCHNUTE [US]; LI XING [US]; NEELU KAILA [US]; SCOT RICHARD MENTE [US]; JAMES ROBERT BLINN [US]; PETER JONES [US]; JAMES RICHARD JR. KIEFER [US]; RAVI G. KURUMBAIL [US]; MARVIN JAY MEYERS [US]; EDOUARD ZAMARATSKI [SE]; ANDREW CHRISTOPHER FLICK [US]; GÖRAN MATTIAS WENNERSTÅL [SE]; ATLI THORARENSEN [US]
51 A 61K 31/454, A 61K 31/497, A 61K 31/506, A 61K 31/519, A 61K 31/5355, A 61P 29/02, A 61P 37/08, C 07D 401/04, C 07D 401/14, C 07D 407/14, C 07D 413/04, C 07D 413/14, C 07D 417/14, C 07D 471/04, C 07D 487/04

54 INHIBIDORES DE RORC2 Y SUS USOS.

57 LA PRESENTE INVENCION PROPORCIONA COMPUESTOS, COMPOSICIONES FARMACÉUTICAS, PROCEDIMIENTOS PARA LA FABRICACION DE MEDICAMENTOS ÚTILES PARA INHIBIR LA ACTIVIDAD DE RORC2 Y/O REDUCIR LA CANTIDAD DE IL-17 EN UN SUJETO, Y PROCEDIMIENTOS PARA LA FABRICACION DE MEDICAMENTOS ÚTILES PARA TRATAR LOS DIVERSOS TRASTORNOS MÉDICOS USANDO ESTOS COMPUESTOS Y COMPOSICIONES FARMACÉUTICAS.

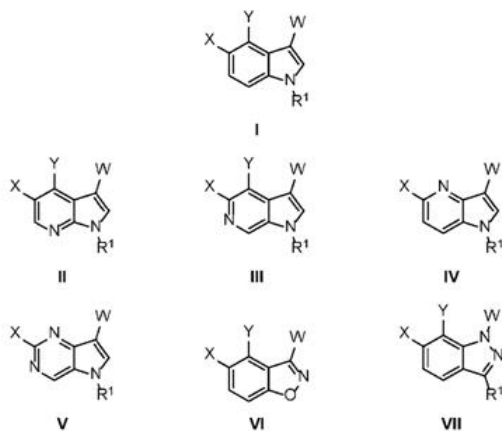

12 SOLICITUD DE PATENTE DE INVENCION EN FASE NACIONAL PCT.

21 P2016-0107
85 09/05/2016
86 PCT/US2014/064412 06/11/2014
30 US 61/902,544 11/11/2013
87 WO2015/069939 14/05/2015
71 **GILEAD SCIENCES, INC.**
333 LAKESIDE DRIVE, 94404, FOSTER CITY, CALIFORNIA, U.S.A.

74 URKO OCHOA BERDONCES.
72 MICHAEL O'NEIL HANRAHAN CLARKE [US]; EDWARD DOERFFLER [US]; RICHARD L. MACKMAN [US]; DUSTIN SIEGEL [US]

54 PIRROLO[1,2-f][1,2,4]TRIAZINAS ÚTILES PARA TRATAR INFECCIONES POR EL VIRUS SINCICIAL RESPIRATORIO.

57 SE PROPORCIONAN EN EL PRESENTE DOCUMENTO FORMULACIONES, MÉTODOS Y COMPUESTOS SUSTITUIDOS DE TETRAHIDROFURANIL-PIRROLO[1,2-f][1,2,4]TRIAZINA-4-AMINA DE FÓRMULA (I) PARA TRATAR INFECCIONES POR EL VIRUS PNEUMOVIRINAE, QUE INCLUYEN INFECCIONES POR EL VIRUS SINCICIAL RESPIRATORIO, ASÍ COMO MÉTODOS E INTERMEDIARIOS PARA LA SÍNTESIS DE COMPUESTOS TETRAHIDROFURANIL-PIRROLO[1,2-f][1,2,4]TRIAZINA-4-AMINA.

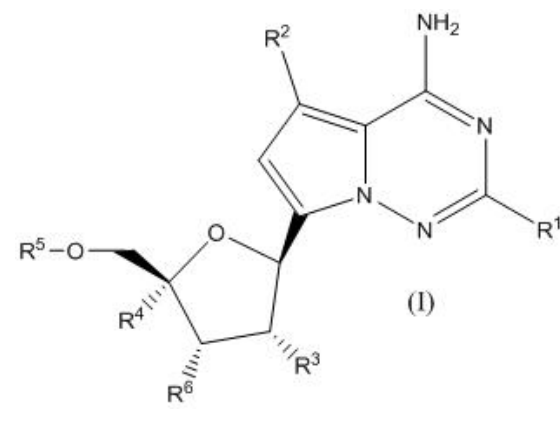

12 SOLICITUD DE PATENTE DE INVENCION EN FASE NACIONAL PCT.

21 P2016-0104
85 05/05/2016
86 PCT/EP2014/073794 05/11/2014
30 EP 13191610.8 05/11/2013 y EP 14181149.7 15/08/2014
87 WO2015/067646 14/05/2015
71 **BAYER CROPSCIENCE AKTIENGESELLSCHAFT.**
ALFRED-NOBEL STR. 50, 40789, MONHEIM AM RHEIN, ALEMANIA.

74 MARÍA DEL PILAR TRONCOSO.
72 ANDREAS TURBERG [DE]; MICHAEL MAUE [DE]; JOHANNES KÖBBERLING [DE]; HANS-GEORG SCHWARZ [DE]; KERSTIN ILG [DE]; ULRICH GÖRGENS [DE]; NIELS BÖHNKE [DE]; WERNER HALLENBACH [DE]; ROBERT VELTEN [DE]; TOBIAS HARSCHNECK [DE]; SEBASTIAN HORSTMANN [DE]; JULIA JOHANNA HAHN [DE].
51 A 01N 43/56, A 01N 43/72, A 01N 43/80, A 01P 7/00, C 07D 207/337, C 07D 231/12, C 07D 261/08, C 07D 401/04.

54 BENZAMIDAS SUBSTITUIDAS PARA TRATAR ARTRÓPODOS.

57 LA INVENCION SE REFIERE INTER ALIA A COMPUESTOS DE LA FÓRMULA GENERAL (I) EN DONDE LOS RADICALES A1-A4, T, N, W, Q, R1 Y B1-B4 SON CADA UNO COMO SE DEFINE EN LA DESCRIPCION. TAMBIÉN SE DESCRIBEN PROCESOS PARA PREPARAR LOS COMPUESTOS DE LA FÓRMULA (I). LOS COMPUESTOS DE LA INVENCION SON EN ESPECIAL APROPIADOS PARA CONTROLAR INSECTOS, ARÁCNIDOS Y NEMATODOS EN AGRICULTURA Y ECTOPARÁSITOS EN MEDICINA VETERINARIA.

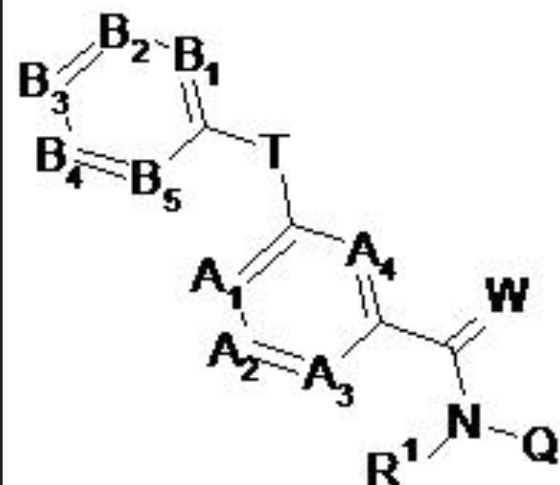

12 SOLICITUD DE PATENTE DE INVENCION EN FASE NACIONAL PCT.

21 P2015-0122
85 21/05/2015
86 PCT/US2013/071829 26/11/2013
30 US 13/693,743 04/12/2012; US 13/693,762 04/12/2012
US 13/711,966 12/12/2012
87 WO2014/088879 12/06/2014
71 **GENERAL ELECTRIC COMPANY.**
1 RIVER ROAD, 12345, SCHENECTADY, NY, U.S.A.

74 PATRICIA VILLEGAS.
72 TODD ALAN ANDERSON [US]; MATTHEW DAVID D'ARTENAY [US]; SHYAM SIVARAMAKRISHNAN [US]; DEAN DAVID MARSCHKE [US].
51 F 04B 1/12, F 04B 11/00, F 04B 17/03, F 04B 9/113.

54 SISTEMA Y METODO PARA CONTROLAR EL PERFIL DE MOVIMIENTO DE PISTONES.

57 UN MÉTODO QUE IMPLICA ACCIONAR UNA UNIDAD DE BOMBEO DE FLUIDO CON UNA PLURALIDAD DE CILINDROS DE BOMBEO POR MEDIO DE UNA RESPECTIVA PLURALIDAD DE CILINDROS HIDRÁULICOS DE UNA UNIDAD DE POTENCIA HIDRÁULICA. EL MÉTODO ADEMÁS INCLUYE LA ACTIVACIÓN CONTROLADA DE LA UNIDAD DE POTENCIA HIDRÁULICA, DE MANERA QUE CADA MOVIMIENTO DEL CORRESPONDIENTE CONJUNTO DE ÉMBOLOS, ENTRE EL CENTRO MUERTO SUPERIOR Y EL CENTRO MUERTO INFERIOR, SIGA UN PERFIL DE VELOCIDAD TRAPEZOIDAL CORRESPONDIENTE CON RESPECTO A UN TIEMPO DE DURACIÓN. LA ACTIVACIÓN CONTROLADA INCLUYE EL FLUJO CONTROLADO DE UN FLUIDO HIDRÁULICO EN LA UNIDAD DE POTENCIA HIDRÁULICA PARA CONTROLAR EL CORRESPONDIENTE PERFIL DE VELOCIDAD TRAPEZOIDAL CON RESPECTO AL TIEMPO DE DURACIÓN DEL CORRESPONDIENTE CONJUNTO DE ÉMBOLOS, PARA OBTENER DESDE LA UNIDAD DE BOMBEO UN RITMO DE FLUJO DE FLUIDO PREDEFINIDO DEL MEDIO LÍQUIDO.

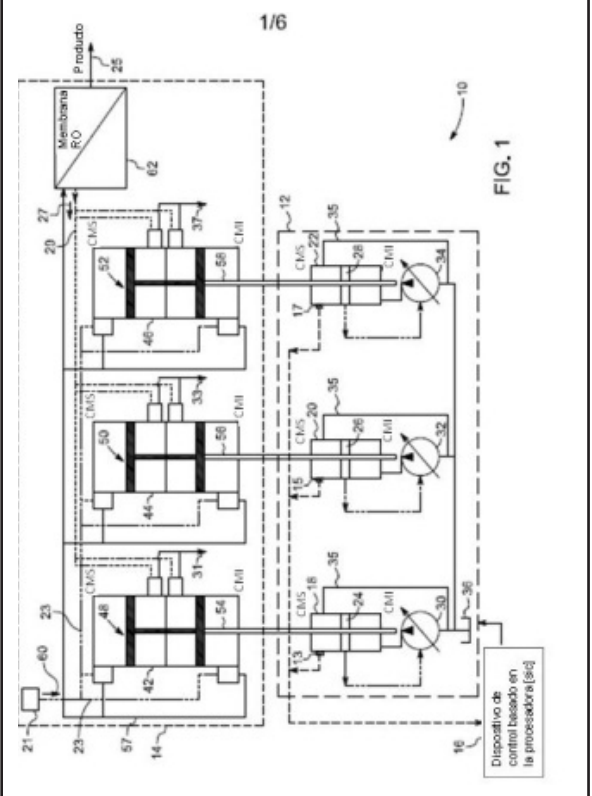

12 SOLICITUD DE PATENTE DE INVENCION EN FASE NACIONAL PCT.

21 P2016-0051
85 18/02/2016
86 PCT/AT2014/000164 27/08/2014
30 AU A 667/2013 28/08/2013
87 WO2015/027258 05/03/2015
71 **ERBER AKTIENGESELLSCHAFT.**
ERBER CAMPUS 1, A-3131, GETZERSDORF BEI TRAISMAUER, AUSTRIA.
74 JUAN RAMON ROSA SANCHEZ.
72 SEBASTIAN FRUHAUF [AT]; MICHAELA THAMHESL [AT]; MARTIN PFEFFER [AT]; DIETER MOLL [AT]; GERD SCHATZMAYR [AT]; EVA MARIA BINDER [AT].
51 A 23K 1/165, C 12N 9/14.

54 POLIPÉPTIDO PARA LA ESCISIÓN HIDROLÍTICA DE LA ZEARELENONA Y/O DERIVADOS DE LA ZEARELENONA, POLINUCLEÓTIDO AISLADO DE LA MISMA Y POLIÉPTIDO QUE CONTIENE ADITIVO, USO Y PROCEDIMIENTO DE LOS MISMOS.

57 LA PRESENTE INVENCION SE REFIERE A UN POLIPÉPTIDO PARA LA ESCISIÓN HIDROLÍTICA DE LA ZEARELENONA Y/O AL MENOS UN DERIVADO DE LA ZEARELENONA, DICHO POLIPÉPTIDO DE SER UNA HIDROLASA QUE TIENE UN AMINOÁCIDO DE SECUENCIA SELECCIONADA DEL GRUPO QUE CONSISTE EN SEQ ID NO: 1-15 O UNA VARIANTE FUNCIONAL DE LA MISMA, DONDE LA SECUENCIA DE LA VARIANTE FUNCIONAL ES AL MENOS 40% IDENTICA A AL MENOS UNA DE LAS SECUENCIAS DEL AMINOÁCIDO. LA INVENCION TAMBIÉN SE REFIERE A: UN ADITIVO QUE CONTIENE EL POLIPÉPTIDO; UN POLINUCLEÓTIDO AISLADO QUE CODIFICA EL POLIPÉPTIDO; Y UN METODO PARA LA ESCISIÓN HIDROLÍTICA DE LA ZEARELENONA Y/O AL MENOS UN DERIVADO DE LA ZEARELENONA USANDO EL POLIPÉPTIDO.

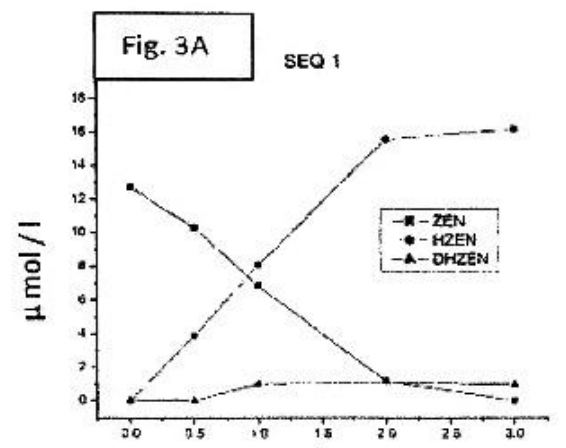

12 SOLICITUD DE PATENTE DE INVENCION EN FASE NACIONAL PCT.

21 P2016-0072
85 01/04/2016
86 PCT/GB2014/053057 10/10/2014
30 US 61/890,098 11/10/2013 y US 61/890,104 11/10/2013
87 WO2015/052537 16/04/2015
71 **OXFORD BIOTHERAPEUTICS LTD.**
94A INNOVATION DRIVE, MILTON PARK, OX14 4RZ, ABINGDON, OXFORDSHIRE, GRAN BRETAÑA.

74 BIAGGI & MESSINA
72 JONATHAN ALEXANDER TERRETT [US]; JAMES EDWARD ACKROYD [GB].
51 A 61K 39/00, A 61K 47/48, C 07K 16/28, C 07K 16/30

54 ANTICUERPOS CONJUGADOS CONTRA LY75 PARA EL TRATAMIENTO DEL CÁNCER.

57 LA INVENCION PROPORCIONA ANTICUERPOS QUE SE UNEN A LY75. TAMBIÉN SE PROPORCIONAN MOLÉCULAS DE ÁCIDO NUCLEICO QUE CODIFICAN LOS ANTICUERPOS, VECTORES DE EXPRESIÓN, CÉLULAS HOSPEDADORAS Y PROCEDIMIENTOS PARA EXPRESAR LOS ANTICUERPOS. LOS ANTICUERPOS SE PUEDEN USAR PARA EL TRATAMIENTO DEL CÁNCER, INCLUYENDO CÁNCER DE PÁNCREAS, CÁNCER DE OVARIO, CÁNCER DE MAMA, CÁNCER COLORRECTAL, CÁNCER DE ESÓFAGO, CÁNCER DE PIEL, CÁNCER DE TIROIDES, CÁNCER DE PULMÓN, CÁNCER DE VEJIGA, MIELOMA MÚLTIPLE Y LINFOMA.

VIENE DE LA PÁGINA ANTERIOR

12 SOLICITUD DE PATENTE DE INVENCION EN FASE NACIONAL PCT.

21 P2016-0120

85 24/05/2016

86 PCT/US2014/066339 19/11/2014

30 US 61/908,339 25/11/2013

87 WO2015/077299 28/05/2015

71 ELI LILLY AND COMPANY.

LILLY CORPORATE CENTER, 46285, INDIANAPOLIS, INDIANA, U.S.A.

74 MARIA DEL PILAR TRONCOSO

72 NICHOLAS PAUL CAMP [UK]; MANISHA NAIK [UK].

51 A 61K 31/506, A 61P 3/00, A 61P 9/00, C 07D 239/42

54 NUEVOS INHIBIDORES DE DGAT2.

57 LA PRESENTE INVENCION PROPORCIONA COMPUESTOS DE LA SIGUIENTE FÓRMULA: DONDE R ES H O -CH₃; MÉTODOS DE TRATAMIENTO DE PACIENTES PARA HIPERTRIGLICERIDEMIA Y ENFERMEDADES CARDIOVASCULARES QUE INCLUYEN DISLIPIDEMIA Y ATROSCLEROSIS, Y PROCESOS PARA PREPARAR LOS COMPUESTOS.

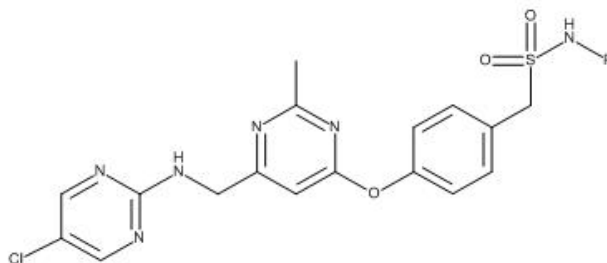

AVISO DE SOLICITUD DIVISIONAL

En fecha 18 de Mayo de 2016 fue depositada ante esta Oficina Nacional de la Propiedad Industrial (ONAPI), una solicitud de división de la solicitud inicial de PATENTE DE INVENCION denominada **TRATAMIENTO DE LA OSTEOARTRITIS Y DEL DOLOR., SOLICITUD ORIGINARIA No. P2013-0178** depositada en fecha de la solicitud originaria 07/08/2013, a favor de ABBVIE INC.

La división recibió el Número de expediente, **P2016-0114** denominado **TRATAMIENTO DE LA OSTEOARTRITIS Y DEL DOLOR.**

EN VIRTUD DEL ART. 159 DE LA LEY NO.20-00 SOBRE PROPIEDAD INDUSTRIAL, FUERON PUBLICADAS EN NUESTRA PAGINA WEB WWW.ONAPI.GOB.DO LAS SIGUIENTES RESOLUCIONES DE LOS RECURSOS Y ACCIONES LEGALES EMITIDAS POR LA DIRECCION DEL DEPARTAMENTOS DE SIGNOS DISTINTIVOS:

NO. RESOLUCION	FECHA	RECURSO/ACCION	SIGNO AFECTADO	SIGNO/PARTE IMPUGNANTE
26	25/2/16	CANCELACION	JESUS TE LLAMA	SRA. FAUSTA ALTAGRACIA ADAMES DE HERNANDEZ
72	25/2/16	OPOSICION	PRISMAX	MUNDOKROMA SLU
73	25/2/16	OPOSICION	COGNIZIN	SKB LABORATORIES LLC,
74	25/2/16	OPOSICION	BRUGAL SPICED RUM	BODEGAS 1942, EL DESCUBRIMIENTO SRL.
75	25/2/16	OPOSICION	NUTRI RICAS	PASTEURIZADORA RICA S.A.
76	25/6/14	OPOSICION	UNLEASH	UNLEASH THE BEAST
94	31/3/16	OPOSICION	XEZOLINA	IBEROFARMACOS, SRL.
99	30/3/16	OPOSICION	STAYOFF	S. C. JOHNSON & SON INC.
100	30/3/16	OPOSICION	EMBUTIDOS Y JAMONES ESPAÑA E HIJOS, S. A.	INDUSTRIA CARNICA NACIONAL INCARNA, S.A.S.
101	30/3/16	OPOSICION	INERGEN	TYCO FIRE PRODUCTS LP,
102	30/3/16	OPOSICION	CURAGRO	SYGENTA PARTICIPATIONS AG
103	30/3/16	OPOSICION	INERGEN	TYCO FIRE PRODUCTS LP,
104	06/4/16	RECONSIDERACION	VALTAX CARDIOPHARM	PHARMACEUTICAL TECHNOLOGY S. A.
105	31/3/16	OPOSICION	PRAMIPIIL	LABORATORIOS MALLEN S. A.
106	30/3/16	CANCELACION POR NO USO	COOL MIX BARCELO	BARCELO & CO. S. R. L.
107	30/3/16	CANCELACION POR NO USO	RON MIX BARCELO	BARCELO & CO. S. R. L.
108	31/3/16	CANCELACION POR ABANDONO	COCO BONGO FIESTA & DISCO	ROBERT PECHHAM NOBLE THACKER
109	31/3/16	RECONSIDERACION	DESTILERIA BARCELO	BARCELO & CO. SRL Y EQUITY GLOBAL HOLDINGS, INC.
110	31/3/16	CANCELACION POR ABANDONO	COCO BONGO DISCO	ROBERT PECHHAM NOBLE THACKER
111	31/3/16	CANCELACION POR ABANDONO	VIRGEN CARIBE	VIRGEN ENTERPRISES LIMITED,
113	31/3/16	REINVINDICACION	KILATE	MUNDO DISTRIBUCION S. A.
116	31/3/16	CANCELACION	UBER TAXI	UBER TECHNOLOGIES INC.
117	31/3/16	CANCELACION	UBER TECNOLOGIAS Y COMUNICACIONES	UBER TECHNOLOGIES INC.
118	30/3/16	CANCELACION POR NO USO	UNA AUTENTICA BEBIDA	RONES FINOS DEL CARIBE, S. A. (ROFICA)
119	30/3/16	CANCELACION POR NO USO	UN AUTENTICO PLACER	RONES FINOS DEL CARIBE, S. A. (ROFICA)
120	31/3/16	CANCELACION POR NO USO	KATTY	KILLER QUEEN LLC,
121	31/3/16	CANCELACION	FIGURATIVA	BARCELO Y LOGO
122	31/3/16	CANCELACION POR NO USO	CARAMELO	SR. MANUEL ANGEL GOMES GUI SANTES
123	31/3/16	CANCELACION POR NO USO	KATTY	KILLER QUEEN LLC,
126	31/3/16	OPOSICION	BARCELO	RONES FINOS DEL CARIBE, S. A. (ROFICA)
127	30/3/16	CANCELACION POR NO USO	OTRO? BARCELO CLARO !!	RONES FINOS DEL CARIBE, S. A. (ROFICA)
130	30/3/16	CANCELACION POR NO USO	BARCELO & CO. C. POR A.	RONES FINOS DEL CARIBE, S. A. (ROFICA)
133	30/3/16	CANCELACION POR NO USO	BARCELO & CO. C. POR A.	RONES FINOS DEL CARIBE, S. A. (ROFICA)
135	30/3/16	CANCELACION POR NO USO	BARCELO & CO. C. POR A.	RONES FINOS DEL CARIBE, S. A. (ROFICA)
136	30/3/16	CANCELACION POR NO USO	STESOLID	LABORATORIOS MAGNACHEM INTERNATIONAL, S. R. L.
137	30/3/16	CANCELACION POR ABANDONO	BARCELO & CO. C. POR A.	RONES FINOS DEL CARIBE, S. A. (ROFICA)
140	31/3/16	OPOSICION	RIBOLAC	DR. ELIZARDO PEREZ ESPINOSA, SRL (ELIPESA)
141	31/3/16	NULIDAD	COSDO 100 MG	OLDMAC, C. POR A,
142	31/3/16	NULIDAD	COSDOO	OLDMAC, C. POR A,
537	30/12/15	CANCELACION	FORMULA ONE AUTO PAINT	FORMULA ONE LICENSING BV.
543	30/12/15	NULIDAD	DUFF	TWENTIETH CENTURY FOX FILM CORPORATION

EN VIRTUD DEL ART. 159 DE LA LEY 20-00 SOBRE PROPIEDAD INDUSTRIAL, FUERON PUBLICADAS EN NUESTRA PAGINA WEB WWW.ONAPI.GOB LAS SIGUIENTES RESOLUCIONES DE APELACIONES, EMITIDAS POR LA DIRECTORA GENERAL.

NO. RESOLUCION	FECHA	RECURSO	SIGNO RECURRENTE	SIGNO RECURRIDO
0037-2016	04/5/16	Apelación	PROMED	PRO-MED DOMINICANA
0057-2016	12/5/16	Apelacion	PONSTAN	LAPONTAN
0059-2016	12/5/16	Apelacion	ACILOC	ALICOL
0060-2016	12/5/16	Apelacion	VDV ADVENTURE	
0061-2016	12/5/16	Apelacion	NBA y DISEÑO	NUEVO BONITO ADELANTE SPORT
0077-2016	20/5/16	Apelacion	BIENALIV	B.ALIV
0078-2016	20/5/16	Apelacion	NUTELLA	NUT & COFFE
0079-2016	20/5/16	Apelacion	MEDI-GRIP	MESIGRIP

**PUBLICACION SOLICITUD SIGNOS DISTINTIVOS
(NOMBRES COMERCIALES)**

Esta publicación incluye todas las solicitudes con pago de publicación recibidas del 24 de Mayo al 8 de Junio del 2016

[210] EXP.	[220] SOL. FECHA	[561] NOMBRE COMERCIAL	[510] ACTIVIDAD	[730] SOLICITANTE
E/2016-14736	03/5/16	EN RD SE COME BUENO (LEMA COMERCIAL)	LEMA COMERCIAL ASOCIADO AL NOMBRE COMERCIAL: FUNDACION SABORES DOMINICANOS, PERFIL GASTRONOMICO CULTURAL, REG. NO. 391338	LUIS MARINO LOPEZ CUEVAS
E/2016-15755	11/5/16	FINANZAS A TU MEDIDA (LEMA COMERCIAL)	LEMA COMERCIAL ASOCIADO AL NOMBRE COMERCIAL: FINTECH DOMINICANA, REG. NO. 406956	ALEJANDRO EDUARDO FERNANDEZ WHIPPLE
E/2016-11507	06/4/16	LOOK GOOD, DRIVE BETTER (LEMA COMERCIAL)	LEMA COMERCIAL ASOCIADO AL NOMBRE COMERCIAL: UNIQUE AUTO IMPORT, REG. NO. 321824	FRANCISCO GREGORIO RODRIGUEZ CAAMAÑO
E/2016-13689	22/4/16	MEDICAMENTOS DE CALIDAD AL PRECIO JUSTO (LEMA COMERCIAL)	LEMA COMERCIAL ASOCIADO AL NOMBRE COMERCIAL: GENERICOS IF, REG. NO. 281110	IBERO FARMACOS SRL
E/2016-15174	05/5/16	MI PRIMER VEHICULO BY AUTO HAUS (LEMA COMERCIAL)	LEMA COMERCIAL ASOCIADO AL NOMBRE COMERCIAL: AUTO HAUS, REG. NO. 209360	NORTONESKI DEVELOPMENT OFFICE, SRL
E/2016-16397	17/5/16	PROYECTAMOS TUS IDEAS (LEMA COMERCIAL)	LEMA COMERCIAL ASOCIADO AL NOMBRE COMERCIAL: JOHAN DESIGNS, REG. NO. 410830	JOHAN MANUEL SANTOS GENAO
E/2016-15613	10/5/16	RUMBO A LA PROTECCION (LEMA COMERCIAL)	LEMA COMERCIAL ASOCIADO AL NOMBRE COMERCIAL: BIOLOGIA CARIBE (BIOCARIBE), REG. NO.123423	RAISA ELENA ROJO LORENZO
E/2016-14142	26/4/16	SOLUCIONAMOS TU CONSTRUCCION (LEMA COMERCIAL)	LEMA COMERCIAL ASOCIADO AL NOMBRE COMERCIAL: GESTION SOLUTIONS GROPU GSG, REG. NO. 418261	FRANYELY ANGELES BLANCO
E/2016-14851	04/5/16	UN MUNDO DE CAOBA PARA TI (LEMA COMERCIAL)	LEMA COMERCIAL ASOCIADO AL NOMBRE COMERCIAL: L&R COMERCIAL, C. POR A., REG. NO. 13301	L&R COMERCIAL, C. POR A.
E/2016-15610	10/5/16	VALORANDO SU INVERSION, CON EXCELENCIA Y CALIDAD (LEMA COMERCIAL)	LEMA COMERCIAL ASOCIADO AL NOMBRE COMERCIAL: VERAS MUSA GROUP, REG. NO. 436153	CRISTIAN JOEL VERAS MONTILLA / JOSE JORGE DIAZ MUSA
E/2016-14844	04/5/16	WE KNOW BUSINESS LAW (LEMA COMERCIAL)	LEMA COMERCIAL ASOCIADO AL NOMBRE COMERCIAL: AC LAW PUNTACANA, REG. NO. 390354	FELIPE ALBETO ISA CASTILLO

**PUBLICACION REGISTROS SIGNOS DISTINTIVOS
(NOMBRES COMERCIALES)**

Esta publicación incluye todas las solicitudes con pago de publicación recibidas del 24 de Mayo al 8 de Junio del 2016

[210] EXP.	[220] SOL. FECHA	[561] NOMBRE COMERCIAL	[510] ACTIVIDAD	[730] SOLICITANTE	[111] REGISTRO
E/2008-39912	27/11/08	FUNDACION AMANECER DE ESPERANZA FUNDAES	ENTIDAD SIN FINES DE LUCRO, DEDICADA A BRINDAR AYUDA SOCIAL, EDUCATIVA, RELIGIOSA, CULTURAL A PERSONAS NECESITADAS Y DE ESCASOS RECURSOS.	FUNDACION AMANECER DE ESPERANZA FUNDAES	263080
E/2012-15169	21/6/12	LOYALTY RECORDS	MANEJO MUSICAL Y SELLOS DISCOGRAFICOS Y PROMOCION MUSICALES.	MANUEL ALEJANDRO BORDAS NINA, PABLO ALEXANDER PEREZ BAUTISTA	335984
E/2010-834	14/1/10	SERVICIOS DE VALORES DOMINICANOS SVD	COMPRA Y VENTA DE VEHICULOS, PRENDAS, MADERA, ARTICULOS DEL HOGAR, COMESTIBLES, BEBIDAS	IGOR ORLANDO DOMINICI GUERRA	285717

**PUBLICACION REGISTROS SIGNOS DISTINTIVOS
(NOMBRES COMERCIALES)**

Esta publicación incluye todas las solicitudes (unificadas) que han obtenido su carta certificado del 24 de Mayo al 8 de Junio del 2016

[210] EXP.	[220] SOL. FECHA	[561] NOMBRE COMERCIAL	[510] ACTIVIDAD	[730] SOLICITANTE	[111] REGISTRO
E/2016-16372	17/5/16	"D' AQUI "D' ALLÁ"	PREPARACION, COMERCIALIZACION Y DISTRIBUCION DE ALIMENTOS, PRODUCTOS ALIMENTICIOS Y BEBIDAS PARA EL CONSUMO MASIVO	TAMARA DE LA CRUZ; JOSE ALFREDO ROSALES TOLEDO /LUISANA COROMOTO DEL VALLE MANGLES ARANEO	439828
E/2016-11445	17/5/16	100% LIPO	VENTAS DE PASTILLAS ADELGAZANTES NATURALES, FAJAS Y ROPAS DEPORTIVAS.	ROSA DILENI GOMEZ CONTRERAS /DAOMAR ENRIQUE CRESPO ALDANA	440006
E/2016-9660	19/5/16	36 CLIMA REAL ESTATE	BIENES RAÍCES, VENTA DE CASAS, APARTAMENTOS, SOLARES, VILLAS.	LUIS HENRIQUEZ GONZALEZ	440017
E/2016-12931	23/5/16	3D GRAPHIC SOLUTIONS	SERVICIOS DE IMPRESIONES DIGITALES, VALLAS, LETREROS, ROTULACIONES DE CAMIONES, BORDADOS DE GORRAS, CAMISETAS Y DEMÁS.	JOSUE MARTI GARDEN	440471
E/2016-16831	19/5/16	A GAIN INVESTMENTS MANAGEMENT & CONSULTING	PRESTAR SERVICIOS DE GESTIÓN FINANCIERA, ADMINISTRACIÓN DE EMPRESAS, INVERSIONES INMOBILIARIAS Y/O INVERSIONES EN TÍTULOS Y VALORES EN GENERAL	SILVIA ESTELA OLIVERO TORAL	440047
E/2016-16170	16/5/16	A&H LEGAL ADVICE AND RESEARCH	SERVICIOS LEGALES EN TODAS LAS ÁREAS DEL DERECHO E INVESTIGACIONES.	ALEXIS ANTONIO HENRIQUEZ NUÑEZ	439644
E/2016-16479	17/5/16	AB INMUEBLES DEL CARIBE	CONSTRUCCIÓN, ADMINISTRACIÓN, COMPRA, VENTA, REMODELACIÓN, ARRENDAMIENTO Y BIENES RAÍCES EN GENERAL.	ROBERTO ANTONIO CANAAN ACTA	439795
E/2016-16562	31/5/16	ABAD ALMONTE VISADO-SOLUTIONS	SERVICIOS JURIDICOS, MIGRATORIOS, CONSULAR Y TODO TIPO DE PRESTAMOS EN GENERAL.	FIORDALIZA ALMONTE LOPEZ DE ABAD	440900
E/2016-12746	15/4/16	ABRAZO SABANETERO	ENTIDAD SIN FINES DE LUCRO DEDICADA A REALIZAR ACTIVIDADES SOCIALES Y CULTURALES DE INTEGRACIÓN Y DESARROLLO DE LA PROVINCIA SANTIAGO RODRIGUEZ.	AMBIORI MARTIN DE JESUS POPOTER ZAPATA	440421
E/2016-530	08/1/16	ACADEMIA DOMINICANA DE FORMACIÓN EN SEGURIDAD ADFS	BRINDAR FORMACIÓN Y CAPACITACIÓN TÉCNICA EN SEGURIDAD, PROCEDIMIENTO, DESTREZA Y ESTRATEGIA EN EL MANEJO DE ARMAS PARA LA EFICIENCIA EN VIGILANCIA	HECTOR AUGUSTO RODRIGUEZ	440681
E/2016-17030	20/5/16	ACHECAR & ACHECAR ASESORIA Y CAPACITACIONES	OFRECER SERVICIOS DE CAPACITACIÓN DE PERSONAL, ASESORÍAS EN MATERIA DE RECURSOS HUMANOS.	PAMELA MARTINEZ ACHECAR / VIVIAN NAYRA ACHECAR EUSEBIO	440195
E/2016-14722	24/5/16	ADELICI TRAVELS	GIRAS TURISTICAS Y VENTA DE BOLETOS AEREOS.	ADELICI ELIZABETH OLIVARES DE ALVARADO / CRISTIAN ALEXANDER ALVARADO REYES	440390
E/2016-18389	02/6/16	ADELICLEAN	VENTA Y COMERCIALIZACION DE PRODUCTOS NATURALES.	JOSE FRANCISCO MATIAS RODRIGUEZ	441088
E/2016-16343	17/5/16	ADMINISTRADORA IVM	ADMINISTRACIÓN DE CONDOMINIOS Y PROPIEDADES.	JULIO MANUEL DA CORTE ABREU	439775
E/2016-17850	30/5/16	ADMINISTRADORA RIESGOS DE SALUD DR. YUNEN	OFRECER SERVICIOS DE SALUD A SUS AFILIADOS, RACIONALIZAR EL COSTO DE LOS SERVICIOS, COORDINAR UNA RED DE PROVEEDORES DE SERVICIOS DE SALUD, CONTRATAR UN SEGURO DE GARANTÍA.	ADMINISTRADORA DE RIESGOS DE SALUD DR. YUNEN, S. A. ARS DR. YUNEN	440783
E/2016-17405	25/5/16	ADSA SOLUTIONS	ASESORÍA FINANCIERA, PAGO DE CUENTAS A NOMBRE DE CLIENTES, INVERSIONES.	MANUEL ENRIQUE AGUILO QUELIZ	440500
E/2016-17529	25/5/16	ADUAEXPRESS.EM	SERVICIOS DE MENSAJERÍA, SERVICIOS DE GESTIONES ADUANALES, FLETES, CONSOLIDACIÓN Y DESCONSOLIDACIÓN DE CARGA, ASESORÍA DE IMPORTACIÓN.	ELIZABETH YANGERY MERLO REYNOSO	440433

[210] EXP.	[220] SOL. FECHA	[561] NOMBRE COMERCIAL	[510] ACTIVIDAD	[730] SOLICITANTE	[111] REGISTRO
E/2016-17238	24/5/16	ADWS & BUENO PRODUCTION	EMPRESA DEDICADA A LA VENTA, DISTRIBUCIÓN Y SERVICIOS DE AUDIOVISUALES, PUBLICIDAD, EVENTOS, IMPORTACIÓN Y EXPORTACIÓN DE TECNOLOGÍA, EQUIPOS DE INFORMÁTICA	ANA DELFI ULLOA SANTOS	440568
E/2016-15265	06/5/16	AEG INFRAESTRUCTURAS INDUSTRIALES	DISEÑO DE INSTALACIONES ELECTROMECÁNICAS, FABRICACIÓN Y MONTAJES, PROYECTOS DE INSTALACIONES ELÉCTRICAS, ALTA, MEDIA Y BAJA TENSIÓN	ALVARITO MONTERO DE LA CRUZ /JOSE VINICIO MARTINEZ REYNOSO	439734
E/2016-17027	20/5/16	AEROMD	BRINDAR SERVICIOS ADMINISTRATIVOS Y OPERACION DE TRANSPORTE DE AEROAMBULANCIAS EN EL TERRITORIO NACIONAL	AAC-AIR AMBULANCE CARIBBEAN INC	440190
E/2016-16675	18/5/16	AETAS INVERSIONES	EMPRESA DEDICADA A LA VENTA DE PROYECTOS DE VILLAS TURÍSTICAS EN EL TERRITORIO NACIONAL	FS COMPANY XPRESS, S.R.L.	439857
E/2016-14307	18/5/16	AF BRAZILIAN FACTORY	COMERCIALIZACIÓN Y VENTA DE ROPAS, ACCESORIOS Y CALZADOS.	BETTESABA INVESTMENT, SRL.	439746
E/2016-16377	17/5/16	AFGOGATO CAFÉ	CAFETERÍA, PASTELERÍA, HELADERÍA, REPOSTERÍA DESTINADA A LA FABRICACIÓN, ELABORACIÓN, PRODUCCIÓN, DISTRIBUCIÓN	HEIDY MAGNOLIA CORONA SUAZO /RAQUEL MAGDALENA RODRIGUEZ ZORRILLA	439842
E/2016-10259	24/5/16	AG EARTH SOLUTION	IMPORTACIÓN, EXPORTACIÓN, VENTA Y DISTRIBUCIÓN DE INSUMOS PARA AGRICULTURA.	LUIS DANIEL ROSARIO PAREDES	440578
E/2016-17559	27/5/16	AGAM INVESTMENTS	SERVICIOS DE SUMINISTRO, COMERCIALIZACION, IMPORTACION Y DISTRIBUCION DE MATERIALES DE OFICINA	ADAMIS ANTONIO MENDEZ BATISTA	440733
E/2016-18075	31/5/16	AGDRONETEC	FUMIGACIÓN AÉREA AGRÍCOLA POR DRONES O VEHÍCULOS NO TRIPULADOS.	JOSE DAVID MILES CASTILLO	441016
E/2016-18187	01/6/16	AGENCIA DE DESARROLLO ECONOMICO LOCAL SPM	ENTIDAD SIN FINES DE LUCRO DEDICADA A LA CREACIÓN DE EMPLEOS, FINANZAS, ACTIVIDADES RECREATIVAS Y DEPORTIVAS	ANTONIO JEAN LOVEIS	441068
E/2016-16526	18/5/16	AGRIMENSURA FONDEUR	TRABAJO DE AGRIMENSURA; SANEAMIENTO, DESLINDE, TAZACIONES, LEVANTAMIENTOS E INVESTIGACIONES CATASTRALES, CONDOMINIOS, ASESORIA LEGAL Y TOPOGRAFIA EN GENERAL.	LUIS EMILIO FONDEUR MORONTA / LEINIZT MIGUEL FONDEUR BATISTA	439805
E/2016-17196	23/5/16	AGROREDITO ADOPEM	PRESTAMOS DESTINADOS A LA PRODUCCIÓN DE PRODUCTOS CON CULTIVO DE CICLO CORTEO VEGETALES CHINOS, BERENJENAS, AJÍES, LEGUMBRES.	BANCO DE AHORRO Y CREDITO ADOPEM, S.A.	440282
E/2016-15066	31/5/16	AGROFRESCO NEWTON	PRODUCCIÓN, VENTA Y COMPRA DE VEGETALES, ASÍ COMO CUALQUIER OTRO PRODUCTO AGRÍCOLA A FIN CON LA AGRICULTURA.	NEWTON ROMAN ROSARIO SURIEL	441012
E/2016-16804	30/5/16	AGROINDUSTRIAL ANPINI	COMPRAR, VENDER, PERMUTAR Y ARRENDAR FINCAS RURALES Y TERRENOS URBANOS.	AGROINDUSTRIAL ANPINI, SRL	440746
E/2016-13102	25/5/16	AGRO-INSUMO CATEDRE SANTANA & ASOCIADOS	VENTA DE INSECTICIDA, ABONO, PRODUCTOS AGRICOLAS Y VETERINARIO.	CATEDRE SANTANA CANDELARIO	440461
E/2016-17518	25/5/16	AGROPECUARIA FRANKLIN PEÑA	COMPRA Y VENTA DE PRODUCTOS AGROPECUARIOS, ALIMENTOS PARA CRIANZA DE ANIMALES, PESTICIDAS E INSUMOS PARA LA HIGIENE DE LOS ANIMALES	FRANKLIN ANTONIO PEÑA CRUZ	440466
E/2016-18308	02/6/16	AGROPECUARIA OMELIA	DESARROLLO DE ACTIVIDADES AGROPECUARIAS EN GENERAL, FUNDAMENTADO EN LA PRODUCCIÓN Y LA EXPLOTACIÓN DE LAS ACTIVIDADES AGRÍCOLA VEGETAL Y ANIMAL Y AVÍCOLA.	REINALDO RAFAEL JIMINIAN ABREU	441141
E/2016-17029	20/5/16	AGROQUITEK	SERVICIO ESPECIALIZADO EN DETERMINACIÓN, REGULACIÓN CONTROL DE METALES PESADOS PRESENTES EN ALIMENTOS	HORACIO QUIRINO DUQUELA MARMOLEJOS	440264
E/2016-16131	13/5/16	AGRO-SERVICIOS	PRODUCCIÓN, COMPRA Y VENTA DE PRODUCTOS AGROPECUARIOS Y PECUARIOS.	AGRO SERVICIOS, S.A.S.	440835
E/2016-16890	20/5/16	AIG ATLANTA INTERNATIONAL GROUP	COMPRA Y VENTA DE INMUEBLES; IMPORTACION Y EXPORTACION DE MUEBLES PARA EL HOGAR Y OFICINAS.	IVONNE MERYLUZ MORRISON	440113
E/2016-17282	24/5/16	AISTHETIKE BY NORKIS MATEO	ESTÉTICA DIRIGIDA AL CUIDADO INTEGRAL DE LA PIEL.	NORKI MATEO ALMONTE	440347
E/2016-16527	25/5/16	AJCOOT DOMINICANA	ESTUDIOS DE MERCADOS Y OPINIÓN, ASESORIAS TECNOLÓGICAS, IMPORTACIÓN DE EQUIPOS DE TECNOLOGÍA, COMPUTADORAS Y AFINES.	ALBERTO JOSE GOMEZ DE COOT	440670
E/2016-17722	27/5/16	AL COMPONENTES	IMPORTACIÓN, EXPORTACIÓN, COMPRA Y VENTA AL MAYOR Y DETALLE	PEDRO ERNESTO JACOBO ABREU	440652
E/2016-18018	31/5/16	ALABANDO A DIOS ROSA COMERCIAL	COMPRA, VENTA DE EMBUTIDOS, AGUA, PAPA, HUEVO.	ROSA FE NUÑEZ LOPEZ	440875
E/2016-17509	25/5/16	ALBUENO	TENEDORA DE BIENES INMUEBLES.	GABRIELE MARIA HOFER GEB. BAUMANN / ADALBERT BUTZ	440451
E/2016-17899	31/5/16	ALCOBRO - AC	SERVICIOS DE GESTIÓN DE COBROS LEGALES Y COMPULSIVOS.	ANA CAROLINA BLANCO HACHE /NATHANAEL CONCEPCIÓN	440913
E/2016-17640	27/5/16	ALCOHOL LAB	SERVICIOS PROFESIONALES, CATERING, SERVICIO DE BUFFET, BAR, RESTAURANTE-BAR, SERVICIOS DE BAR MÓVIL, CAPACITACIONES, ESCUELA DE BARTENDER Y MIXOLOGÍA.	HUMBERTO JAIME CANTU FLORES	440722
E/2016-17183	23/5/16	AL-DENT CENTRO ODONTOLOGICO ESPECIALIZADO	SERVICIOS ODONTOLÓGICOS: ODONTOPEDIATRIA, ENDODONCIA, PERIODONCIA, ORTODONCIA, PRÓTESIS DENTAL, CIRUGÍA ORAL E IMPLANTOLOGÍA.	ALAN MICHEL LOPEZ GELABERT	440299
E/2016-17907	31/5/16	ALETHERS	VENTA, DISTRIBUCIÓN, IMPORTACIÓN Y SERVICIO DE MANTENIMIENTO Y REPARACIÓN PARA EQUIPOS DE AIRES ACONDICIONADO, EQUIPOS Y UTENSILIOS DE COCINA Y EQUIPOS ELÉCTRICOS	JULIO ALMONTE GOMEZ	440929
E/2016-18453	02/6/16	ALFA PIZZA	SERVICIOS DE PIZZERIA.	VLADIMIR TRINIDAD CUEVAS /EMILIO ISMAEL TRINIDAD CUEVAS	441041
E/2016-13304	20/5/16	ALHOURI INVESTMENTS	CONSTRUCCIÓN Y CUALQUIER ÁREA AFÍN, LA SOCIEDAD PODRÁ REALIZAR TODAS LAS OPERACIONES CIVILES, FINANCIERAS E INMOBILIARIAS	ALFONSO KHOURI GUZMAN	440142
E/2016-16580	18/5/16	ALIANZA DOMINICANA A FAVOR DE LA MOVILIDAD Y SEGURIDAD VIAL AVIAL	ENTIDAD SIN FINES DE LUCRO DEDICADA AL ESTUDIO DE SOLUCIONES DE LA MOVILIDAD Y SEGURIDAD VIAL.	LUIS EMILIO MOLINA PEÑA	439836
E/2016-18258	01/6/16	ALIMENTOS JEMI	IMPORTACIÓN Y EXPORTACIÓN DE JUGOS, BEBIDAS Y MEZCLAS DE FRUTAS.	MILAGROS L. RAMIREZ MERCEDES /YDA BEATRIZ MANRIQUE DE FONGER	441066
E/2016-17552	27/5/16	ALKALÁ CONSULTING	GESTIÓN Y SUPERVISION DE PROYECTOS	LOPEZ-GRULLON, ABOGADOS & CONSULTORES, S.R.L.	440660
E/2016-16862	19/5/16	ALLIESLAB	RECOLECCIÓN, PROCESAMIENTO, Y TRANSPORTE DE MUESTRAS MEDICAS TANTO DE SANGRE, TEJIDOS Y FLUIDOS HUMANOS.	SILVERIO DOS SANTOS MUSA	440020
E/2016-16489	18/5/16	ALLYSON GVC	FABRICACIÓN DE LETREROS, SEÑALIZACIONES EN GENERAL, ASUNTOS PROMOCIONALES.	ELIEZER ESTEBAN MORALES SANCHEZ	440018
E/2016-17805	30/5/16	ALMACEN SURTIDORA MARITZA	VENTA DE TODO TIPO DE COMESTIBLES Y PROVISIONES ALIMENTICIAS EN GENERAL.	ALMACEN SURTIDORA MARITZA, SRL	440971
E/2016-16467	25/5/16	ALT INVESTMENTS	CONSTRUCCIÓN DE OBRAS DE INGENIERÍA EN EL SECTOR PUBLICO Y PRIVADO, CONSTRUCCIÓN DE EDIFICACIONES EN EL SECTOR PUBLICO Y PRIVADO	JONATHAN DARWIN LEREBOURS TEJADA	440710
E/2016-16802	19/5/16	ALTAMINA	PLANIFICACIÓN Y EJECUCIÓN DE PROYECTOS Y OBRAS DE CONSTRUCCIÓN CIVIL, ELÉCTRICA Y/O TECNOLÓGICA	IRWIN EDUARDO VILORIA PEÑA	440112
E/2016-17845	30/5/16	ALTERNATIVA ADVERTISING	REMODELACIONES Y CONSTRUCCIÓN DE FACHADAS, REMODELACIÓN DE INTERIORES, DISEÑOS ARQUITECTÓNICOS FUNCIONADOS CON LA PUBLICIDAD	EDDA TERESA PEÑA ESPINOSA /SAMUEL HANSEL ACEVEDO SANCHEZ	440677
E/2016-15652	10/5/16	ALTOS METALICOS	IMPORTACIÓN Y EXPORTACIÓN DE METALES.	CHIA HAO CHEN CHANG	440165
E/2016-17063	23/5/16	ALUMINIO Y HERRAJES ROYLS	IMPORTACION, VENTA, FABRICACION, REPARACION Y DISTRIBUCION DE TODO TIPO DE MATERIALES EN ALUMINIO Y HERRAJES PARA PUERTAS	ROSINA DEL CARMEN BERNABE TERRERO	440508
E/2016-14514	19/5/16	ALUVICAN	COMPRA, VENTAS Y CANTEOS DE VIDRIOS, FABRICACIÓN, VENTAS, REPARACIÓN DE PUERTAS Y VENTANAS DE ALUMINIO Y CRISTAL	ROBERT ALEXANDRO CEDEÑO LEON	440034
E/2016-16395	17/5/16	AMANCAY BISTRO	RESTAURANTE, CAFÉ, BAR, COMPRA, VENTA DE BEBIDAS, ORGANIZACIÓN DE EVENTOS.	IVAN AQUILES SENCION AGUASVIVAS	439893
E/2016-17136	23/5/16	AMERICA SD	ESTABLECER Y CREAR ACADEMIAS DEPORTIVAS Y TODO TIPO DE CANCHAS, CLUBES Y EQUIPOS DEPORTIVOS, ESPECIALMENTE DE FOOTBALL.	JOSE ADAN DELGADO LACAYO	440616
E/2016-16408	31/5/16	AMIGAS BY LAURA CARDENES	ENTIDAD SIN FINES DE LUCRO DEDICADA A PREDICAR LA PALABRA DE DIOS, MEDIANTE CONGRESOS RELIGIOSOS, EDUCACIONAL, SOCIAL, CULTURAL Y AYUDA COMUNITARIA	LAURA VIVIANA CARDENES DURAN	440935
E/2016-16897	20/5/16	AMLE INDUSTRIES	IMPORTACION, EXPORTACION, FABRICACION Y COMERCIALIZACION DE PRODUCTOS TEXTILES Y PRENDAS DE VESTIR.	ANTONIO ANIBAL ALMONTE INOA	440076
E/2016-18262	01/6/16	AMOR BELLEZA Y OFICIOS	DEDICADA A IMPARTIR CURSOS DE DIVERSOS OFICIOS.	YSMELDA ALTAGRACIA ALONZO HERNANDEZ DE RAPOZO	441075
E/2016-16796	30/5/16	ANDANDO TOURS	TURISMO EN GENERAL.	CARLOS ENRIQUE JAVIER CONCEPCION	440974
E/2016-14200	30/5/16	ANDREA REYES TOURS	VENTA DE BOLETOS AEROS Y SERVICIOS DE TOURS TURISTICOS A NIVEL NACIONAL E INTERNACIONAL	ANDREA REYES	440742
E/2016-15574	18/5/16	ANDRIYAN	CONSTRUCCIÓN DE OBRAS CIVILES; IMPORTACIÓN, REPARACIÓN Y VENTA DE REPUESTO AUTOMOTRIZ.	ANDRES ZABALA TAPIA	439918
E/2016-13804	01/6/16	ANSAVE BEACH INVESTMENT	INVERSIONES INMOBILIARIAS, CONSTRUCCIÓN, ALQUILERES Y COMPRA- VENTA DE INMUEBLES.	ANGELA YANNETH SALINAS VENEGAS	441026
E/2016-18010	31/5/16	ANSELMA NUNEZ BOUTIQUE	VENTA DE ROPA PARA DAMAS, CABALLEROS, NIÑOS Y ACCESORIOS.	ANSELMA NUÑEZ RODRIGUEZ	440925
E/2016-14876	20/5/16	APOLO EJECUTIVO	SERVICIOS DE TRANSPORTE DE PERSONAL EJECUTIVO, A NIVEL NACIONAL.	APOLO COMUNICACIONES, S.R.L.	440186
E/2016-14874	04/5/16	APOLO TAXI	SERVICIOS DE TAXIS.	APOLO COMUNICACIONES, S.R.L.	440262
E/2016-10207	27/5/16	AQUINO DE LA ROSA BUSINESS SOLUTIONS	SUPLIDORES DE MATERIALES DE OFICINA EN GENERAL Y IMPORTACIÓN Y VENTAS DE EQUIPOS TECNOLÓGICOS, SERVICIOS FINANCIEROS	JOHAINA AQUINO DE LA ROSA	440721
E/2016-18123	01/6/16	ARMERIA M&D SPORT	VENTAS DE ARMAS DE FUEGO, ACCESORIOS, MUNICIONES Y AFINES.	MANOLIN DE LOS SANTOS TORRES	440947
E/2016-16619	18/5/16	AROMA COFFEE SERVICE	VENTA DE CAFÉ Y SUS DERIVADOS, LA VENTA DE SUMINISTROS Y EQUIPOS DE BEBIDAS DE CAFÉ, REPUESTOS Y SERVICIOS RELACIONADOS CON ESTE PRODUCTO	AROMA COFFEE SERVICE, SAS	439770
E/2016-17877	30/5/16	ARRENDO	ADMINISTRACIÓN, COMPRA, VENTA Y ALQUILER DE INMUEBLES.	LIDIA JUANA RODRIGUEZ	440829
E/2016-16388	17/5/16	ARROCERIA VALENCIANA	SERVICIOS DE RESTAURANTE DE COMIDA MEDITERRÁNEA Y VALENCIANA.	CORPORACION OPEN SEASON, SA	439761
E/2016-16752	19/5/16	ARTE MOTA	FABRICACIÓN Y VENTA DE ARTÍCULOS DE ARTESANÍA EN GENERAL.	ALEJANDRO MOTA TOLENTINO	439989
E/2016-14837	01/6/16	ARTEC DIGITAL AGENCY	DISEÑO GRÁFICO EN GENERAL, ELABORACIÓN DE PÁGINAS WEB, MEDIOS DIGITALES.	CARLOS ANDRES AVILA BARETT	441086
E/2016-17591	27/5/16	ARTES MARCO	PRODUCCIÓN, PROMOCIÓN Y VENTA DE LAS DIVERSAS MANIFESTACIONES ARTÍSTICAS, ARTES PLÁSTICAS (PINTURA, DECORACIONES DE CUADROS, MOLDURAS, CRISTALES, ESPEJOS, CORTINAS Y EDIFICIOS)	ERIK VALERA RAVELO	440650
E/2016-16778	19/5/16	ARVIGROUP	SERVICIOS ARQUITECTÓNICOS, TASACIONES, ALQUILER DE EQUIPOS DE CONSTRUCCIÓN, ASESORÍA ARQUITECTÓNICA, REMODELACIÓN DE ESPACIOS, CONSTRUCCIÓN DE OBRAS CIVILES	RAMON DE JESUS ACOSTA POLONIA / ALEXANDER ANTONIO MORA NUÑEZ	439944
E/2016-15754	24/5/16	ASCENSORES & TECNOLOGIA VERTICAL ASCENSOTEC	VENTA, INSTALACIÓN, MANTENIMIENTO Y REPARACIÓN DE ASCENSORES, ESCALERAS ELÉCTRICAS, MONTACARGAS	JOSE ELIAQUIN YANES PALMA	440411
E/2016-16914	20/5/16	ASESORES DOMINICANOS DE PROTECCION PORTUARIA ADOPROPORT	REALIZACIÓN DE AUDITORIAS Y PLANES DE PROTECCIÓN PORTUARIOS Y TODO LO RELACIONADO A ESTE OBJETO.	JUAN PABLO MEDINA BERGAL	440275
E/2016-17751	30/5/16	ASESORIA CONSULAR RD ASECORD	OFRECER SERVICIOS DE ASESORÍA MIGRATORIA Y TURÍSTICOS EN GENERAL A LAS PERSONAS QUE LES INTERESE VIAJAR A CUALQUIER PAÍS DEL MUNDO	GERALDIN ERNESTO LORENZO PEÑA	440786
E/2016-17801	30/5/16	ASESORIA Y SERVICIOS EN SALUD INTERNACIONAL ASESAL	SERVICIOS DE ASESORÍA EN SALUD, CELEBRACIÓN DE EVENTOS Y SEMINARIOS, MANEJO Y DISPOSICIÓN DE DESECHOS HOSPITALARIOS E INFECCIOSOS, REPRESENTACIÓN DE MARCAS	ASESORIA Y SERVICIOS EN SALUD INTERNACIONAL ASESAL, SRL	440812
E/2016-15772	19/5/16	ASFÉ PRESTA FACIL	PRESTAMOS, INVERSIONES Y BIENES RAICES.	FIORDALIZA MARIA FRIAS	439949
E/2016-17918	31/5/16	ASOCIACION DE AGRICULTORES Y AYUDA MUTUA ASOCAMUT	ENTIDAD SIN FINES DE LUCRO DEDICADA A DEFENDER Y AGRUPAR A LOS AGRICULTORES DE LAS MATAS DE FARFÁN Y ZONAS ALEDAÑAS	MARIO ANTONIO PEÑA DIAZ / JULIA FRANCISCA OGANDO LEBRON	440921
E/2016-16503	18/5/16	ASOCIACION DE APICULTORES DE SAN JOSE DE LOS LLANOS ASAPISAJOL	ENTIDAD SIN FINES DE LUCRO QUE SE DEDICA A FOMENTAR Y PROMOVER LA CONSOLIDACIÓN DE LA APICULTURA	TEODORO CONTRERAS EUSEBIO	439743

[210] EXP.	[220] SOL. FECHA	[561] NOMBRE COMERCIAL	[510] ACTIVIDAD	[730] SOLICITANTE	[111] REGISTRO
E/2016-15440	09/5/16	ASOCIACION DE CAFICULTORES Y AGRICULTORES "DAVID Y FEDERICO" ASOCADAFE	ENTIDAD SIN FINES DE LUCRO, DEDICADA A EDUCAR Y ORIENTAR EN EL DESARROLLO COMUNITARIO A LOS CAFICULTORES Y AGRICULTORES.	PERSIDO MOTA LACHAPEL	439694
E/2016-16315	17/5/16	ASOCIACION DE CIUDADANOS POR EL BIENESTAR DE SAN CRISTOBAL ABSC	ENTIDAD SIN FINES DE LUCRO PARA PROMOVER ACCIONES Y PLANES DE DESARROLLO DE SAN CRISTOBAL	WILLIAM GUILLERMO ALCANTARA FERNANDEZ	439922
E/2016-17230	24/5/16	ASOCIACION DE DUEÑOS DE CAMIONES TERMOS, TANQUEROS Y AFINES DE SAN PEDRO DE MACORIS ADEGATE	ENTIDAD SIN FINES DE LUCRO, DEDICADA AGRUPAR Y ORGANIZAR A LOS TRANSPORTISTAS DESTINADOS AL TRANSPORTE DE COMBUSTIBLES Y AFINES	CARLOS EDUARDO ASTACIO SOSA	440394
E/2016-17997	31/5/16	ASOCIACION DE DUEÑOS Y ARRENDATARIOS DE CLUBES Y GALLERAS DE LA PROVINCIA DE LA VEGA, ADAGLV	ENTIDAD SIN FINES DE LUCRO, QUE SE DEDICARA A ASOCIAR Y ORGANIZAR A LOS PROPIETARIOS Y ARRENDATARIOS DE CLUBES Y GALLERAS DE LA PROVINCIA DE LA VEGA.	IGNACIO JOSE DE JESUS RAMIREZ SANCHEZ	440850
E/2016-17342	24/5/16	ASOCIACION DE DUEÑOS Y ARRENDATARIOS DE CLUBES Y GALLERAS DE LA PROVINCIA DE MONSEÑOR NOUEL BONA, ADAGPOM	ENTIDAD SIN FINES DE LUCRO DEDICADA ASOCIAR Y ORGANIZAR A TODOS LOS PROPIETARIOS Y ARRENDATARIOS DE CLUBES Y GALLERAS DE LA PROVINCIA DE MONSEÑOR NOUEL	RAMON MAXIMINO PEÑA RODRIGUEZ	440362
E/2016-17996	31/5/16	ASOCIACION DE DUEÑOS Y ARRENDATARIOS DE CLUBES Y GALLERAS DE LA PROVINCIA DE PUERTO PLATA, ADAGPPPTA	ENTIDAD SIN FINES DE LUCRO, QUE SE DEDICARA A ASOCIAR Y ORGANIZAR A LOS PROPIETARIOS Y ARRENDATARIOS DE CLUBES Y GALLERAS DE LA PROVINCIA DE PUERTO PLATA.	JOSE APOLINAR LANTIGUA BALBUENA	440848
E/2016-17343	24/5/16	ASOCIACION DE DUEÑOS Y ARRENDATARIOS DE CLUBES Y GALLERAS DE LA PROVINCIA VALVERDE MAO, ADAGAPVAM	ENTIDAD SIN FINES DE LUCRO DEDICADA ASOCIAR Y ORGANIZAR A TODOS LOS PROPIETARIOS Y ARRENDATARIOS DE CLUBES Y GALLERAS DE LA PROVINCIA DE VALVERDE MAO, INCLUYENDO SUS MUNICIPIOS.	RAFAEL ANTONIO PEÑA NUÑEZ	440359
E/2016-16742	19/5/16	ASOCIACION DE IGLESIAS CRISTIANAS PALABRA VIVA HEBREO 4:12	ENTIDAD SIN FINES DE LUCRO, DEDICADA A LA EVANGELIZACION Y EDUCACION CRISTIANA.	ASOCIACION DE IGLESIAS CRISTIANAS PALABRA VIVA	439932
E/2016-16740	19/5/16	ASOCIACION DE JUGADORES DE BILLAR DE LA REPUBLICA DOMINICANA-ASOJUBIDOM	ENTIDAD SIN FINES DE LUCRO DEDICADA AL DESARROLLO Y ORGANIZACION DEL DEPORTE DEL BILLAR EN REPUBLICA DOMINICANA.	TOMMY NELTON ALVAREZ NUÑEZ	440116
E/2016-17806	30/5/16	ASOCIACION DE LA FAMILIA TEJEDA ASOFTEJEDA	ENTIDAD FAMILIAR SIN FINES DE LUCRO DEDICADA DE MANERA PRINCIPAL A LAS ACTIVIDADES SOCIALES Y DE FAMILIA	PABLO CALDERON TEJEDA	440813
E/2016-17583	27/5/16	ASOCIACION DE MOTO TAXI LA EXCELENCIA AMTE	ENTIDAD SIN FINES DE LUCRO DEDICADA A AGRUPAR Y AYUDAR A LOS MOTOTAXIS DE HIGUEY, LA ALTAGRACIA.	JULIO CESAR VILLEGAS MORLAS	440690
E/2016-15215	06/5/16	ASOCIACION DE PADRES Y MADRES DEL COLEGIO O & M HOSTOS SCHOOL, ASPAM	ENTIDAD SIN FINES DE LUCRO, DEDICADA A PROTEGER EL BIENESTAR DE LOS NIÑOS EN EL COLEGIO O & M HOSTOS SCHOOL Y LA COMUNIDAD.	JOSE RAMON MERCEDES CABALLERO / RAQUEL JOSE ALBERTO	440327
E/2016-17491	25/5/16	ASOCIACION DE PRODUCTORES AGROECOLOGICOS DE LA REPUBLICA DOMINICANA APARED	ENTIDAD SIN FINES DE LUCRO DEDICADA A DESARROLLAR PROYECTOS SOCIALES Y DE PRODUCCION, TRANSFORMACION Y COMERCIALIZACION DE PRODUCTOS AGROPECUARIOS	HENRY ANTONIO REYES DE LA PAZ	440584
E/2016-17998	31/5/16	ASOCIACION DE PRODUCTORES DE VEGETALES DE LA PROVINCIA ESPAILLAT, ASOPROVEPE	ENTIDAD SIN FINES DE LUCRO, DEDICADA A CAPACITAR Y ORGANIZAR A LOS PRODUCTORES DE VEGETALES DE LA PROVINCIA ESPAILLAT.	CRESCENCIO VIDAL LOPEZ ESTRELLA	440894
E/2016-16768	19/5/16	ASOCIACION DE PROFESIONALES DE LA SEGURIDAD ELECTRONICA DOMINICANA, APROSEDOM	ENTIDAD SIN FINES DE LUCRO, DEDICADA A SER UN ENTE PROMOTOR, DANDO SOPORTE, EDUCACION Y ASESORIA TECNICA EN SEGURIDAD ELECTRONICA	YOVANNY FRANCISCO QUEZADA ESTEVEZ	439930
E/2016-16578	25/5/16	ASOCIACION DE SHOTOKAN DE LA PROVINCIA DUARTE, ASOSHOPD	ASOCIACION SIN FINES DE LUCRO DEDICADA A FOMENTAR EL DESARROLLO DEL KARATE SHOTOKAN EN LA PROVINCIA DUARTE.	WILSON ANTONIO ALVAREZ VARGAS	440604
E/2016-17274	24/5/16	ASOCIACION DE TAXISTAS AUTENTICOS DE SANTO DOMINGO-ASOTAASDO	ORGANIZACION SIN FINES DE LUCRO QUE PROMUEVE LA UNION, LA EDUCACION Y EL INTERES COLECTIVO PARA EL BIENESTAR DE SUS MIEMBROS Y EL SERVICIO QUE PRESTAMOS A LA SOCIEDAD	RAMON ALEXANDER MOSQUEA ROSARIO / ANEUDYS MIGUEL ABREU LEONARDO	440582
E/2016-16514	18/5/16	ASOCIACION DE TAXISTAS TURISTICOS DE MONTE LLANO ASOTATUMOLLA	ENTIDAD SIN FINES DE LUCRO, CUYO OBJETIVO PRINCIPAL ES EL DESARROLLO DE LA COMUNIDAD DE MONTE LLANO	CARLOS ANTONIO MARMOLEJOS BERNAVIDES	439803
E/2016-16809	19/5/16	ASOCIACION DE TECNICOS Y SONIDISTAS DOMINICANO ATESEDOM	ENTIDAD SIN FINES DE LUCRO DEDICADA A PREPARAR LOS JOVENES QUE REALIZAN TRABAJO DE AUDIOVISUAL EN LA REPUBLICA DOMINICANA.	LUIS ANDRES CRUZ VALLEJO	440171
E/2016-16789	19/5/16	ASOCIACION DE TRIATLON DE SAMANA BALLENA JOROBADA, ASOTRISABA	ENTIDAD SIN FINES DE LUCRO DEDICADA A DESARROLLO DEL TRIATLON EN LA REGION DE LA PROVINCIA DE SAMANA	FEDERACION DOMINICANA DE TRIATLON	440173
E/2016-16861	19/5/16	ASOCIACION DOMINICANA DE OPERADORES LOGISTICOS Y MULTIMODALES ADOLM	ENTIDAD SIN FINES DE LUCRO DEDICADA A AGRUPAR A PERSONAS FISICAS O JURIDICAS, DOMINICANAS O RESIDENTES EN LA REPUBLICA DOMINICANA	CONRAD MANUEL WITTKOP DEL CAMPO	439980
E/2016-17442	25/5/16	ASOCIACION DOMINICANA DE PACIENTES ONCOLOGICOS ASPODOM	ENTIDAD SIN FINES DE LUCRO CUYO OBJETO PRIMORDIAL ES REPRESENTAR LOS INTERESES DE LOS PACIENTES ONCOLOGICOS Y SUS FAMILIARES ANTE EL ESTADO DOMINICANO	ANYELI LOPEZ ABREU	440555
E/2016-16937	20/5/16	ASOCIACION DOMINICANA PARA LA EDUCACION Y PROTECCION DE LOS CONSUMIDORES Y USUARIOS-ADEPROCO	ENTIDAD SIN FINES DE LUCRO DEDICADA A EDUCAR, ORGANIZAR, REPRESENTAR Y DEFENDER LOS DERECHOS DE LOS CONSUMIDORES DOMINICANOS	SALVADOR ANTONIO POLANCO VALERA	440313
E/2016-16265	16/5/16	ASOCIACION NACIONAL DE CAZADORES DEPORTIVOS, ANACADE	ENTIDAD SIN FINES DE LUCRO DEDICADA A ACOGER TODOS LOS CAZADORES DEPORTIVOS DEL PAIS	RUBEN ARTURO DE JESUS ABREU RODRIGUEZ	439616
E/2016-15180	18/5/16	ASOCIACION TRIATLON DE SAMANA ASOTRIDESA	ENTIDAD SIN FINES DE LUCRO QUE SE DEDICA AL DESARROLLO Y REALIZACION DE ACTIVIDADES DE BIEN SOCIAL O INTERES PUBLICO	JUAN CARELA WILLMORE	439745
E/2016-15061	05/5/16	ASTARTE COMERCIAL	CONSTRUCCION Y EDIFICACION, SERVICIOS DE MANTENIMIENTO Y LIMPIEZA, EQUIPOS MEDICOS Y LABORATORIO.	ASTARTE COMERCIAL, SRL	441033
E/2016-9513	17/5/16	AT DEVELOPMENT	VENTA DE SOFTWARE, CONSULTORIA E IMPLEMENTACION DE SISTEMAS TECNOLOGICOS.	ANDRES KATE TEJADA SOSA	439690
E/2016-18086	31/5/16	ATLANTA BRAVES DR	ENTIDAD SIN FINES DE LUCRO, DEDICADA A INCENTIVAR EL DESARROLLO, ENTRETENIMIENTO, CAPACITACION Y EDUCACION PROFESIONAL DE JUGADORES DE BASEBALL EN LA REPUBLICA DOMINICANA.	ATLANTA BRAVES DR, INC	440954
E/2016-16892	20/5/16	AUTO GAS YARALE	VENTA E INSTALACION DE SISTEMA DE GAS.	YESENIA MARGARITA EDUARDO DE FRANCISCO	440119
E/2016-17846	30/5/16	AUTOADORNOS EL GUARDIA	VENTA DE ACCESORIOS Y MATERIALES PARA VEHICULOS, SERVICIOS DE INSTALACION DE LOS ACCESORIOS, MANTENIMIENTO Y SISTEMA DE AIRE ACONDICIONADO.	ELVYS DOMINGO DE GUZMAN ALCANTARA SOLANO	440676
E/2016-17754	30/5/16	AVANZADA DENTAL JR	LABORATORIO DENTAL.	JOSE DAVID ROJAS ORTIZ	440838
E/2016-18153	01/6/16	AVIGAR	IMPORTACION Y EXPORTACION DE PRODUCTOS DE BELLEZA, VENTA DE FRANQUICIAS, SALONES DE BELLEZA	NATHALIE ALTAGRACIA GARCIA ABREU	441069
E/2016-14182	24/5/16	AXIOMA WEB STUDIO BY ROSADO RODRIGUEZ	DISEÑO Y CREACION DE PAGINAS WEB Y DESARROLLO DE PROGRAMAS, IMPORTACION Y EXPORTACION DE SISTEMAS DE TECNOLOGIA, REDES SOCIALES	MATHIAS ALBERTO ROSADO RODRIGUEZ	440700
E/2016-17895	30/5/16	AZAI RD	IMPORTACION, EXPORTACION, COMPRA, VENTA Y DISTRIBUCION DE ROPAS, ZAPATOS, ACCESORIOS Y PRENDAS DE VESTIR EN GENERAL.	JOSE MIGUEL FLORENCIO CASTILLO / OLGA TUPALOVA	440820
E/2016-16051	20/5/16	B BY BONCHES	PAGINA WEB DEDICADA A LA COBERTURA, PRODUCCION, PROMOCION DE EVENTOS Y CONCIERTOS EN TODO EL PAIS Y SERVICIO DE PUBLICIDAD Y BOOKING MANAGER DE DJS	RICARDO JOSE JIMINIAN ROMAN / ARIEL ABREU JIMENEZ	440066
E/2016-16225	30/5/16	B&L REAL ESTATE	AGENCIA BIENES RAICES, VENTA, ALQUILERES Y ADMINISTRACION DE PROPIEDADES.	DAVID LOSAS IGLESIAS	440793
E/2016-15776	23/5/16	B. ROSARIO M. AUTO IMPORT	IMPORTACION Y VENTA DE VEHICULOS.	BRULI ANTONIO ROSARIO MENDOZA	440311
E/2016-16739	19/5/16	BABYLON'S GARDEN	DISCOTECA, BAR.	RAFFAELE PALMIERI	439994
E/2016-17619	27/5/16	BALLET DANCENTER	ESCUELA DE BALLET CLASICO.	MELISSA FERREIRA TEJADA	440637
E/2016-17948	31/5/16	BANAGREEN II	LA PRODUCCION Y VENTA DE BANANA ORGANICA, NACIONAL E INTERNACIONAL.	DANNY SANCHEZ SANCHEZ	440846
E/2016-16591	18/5/16	BANAMA	EXPORTACION E IMPORTACION DE FRUTAS Y VEGETALES E INSUMOS AGROPECUARIO.	JOSE JOAQUIN DE JS ALMONTE BUENO	439829
E/2016-17911	31/5/16	BANCA DEPORTIVA HAMILTON SPORT.	JUEGOS DE MAQUINAS DE APUESTA, TRAGAMONEDAS.	GRUPPO SAN GIOVANNI, SRL	440956
E/2016-16399	17/5/16	BANCO HUMANO	PRESTACION DE SERVICIOS DE ENTIDAD DE INTERMEDIACION FINANCIERA, OPERACIONES Y SERVICIOS DE BANCO.	ADMINISTRADORA DE RIESGOS DE SALUD HUMANO, S.A. /HUMANO SEGUROS, S. A.	439727
E/2016-16400	17/5/16	BANCO MULTIPLE HUMANO	PRESTACION DE SERVICIOS DE ENTIDAD DE INTERMEDIACION FINANCIERA, OPERACIONES Y SERVICIOS DE BANCO MULTIPLE.	ADMINISTRADORA DE RIESGOS DE SALUD HUMANO, S.A. /HUMANO SEGUROS, S. A.	439728
E/2016-16620	18/5/16	BANEX	PROMOVER, DESARROLLAR E INVERTIR EN EMPRESAS COMERCIALES E INDUSTRIALES, AGROPECUARIAS, TURISTICAS	BANEX, SAS	441024
E/2016-17928	31/5/16	BAÑOS EXPRESS	SERVICIOS DE RESTAURACION DE BAÑOS, DISEÑO, SELECCION DE REVESTIMIENTOS, EJECUCION DE OBRA Y ENTREGA DEL PRODUCTO FINAL, CONFORME A LAS NECESIDADES DEL CLIENTE.	FERNANDO CESPEDAS ESTRELLA	441176
E/2016-14979	12/5/16	BARAK INVESTMENTS	BRINDAR LOS SERVICIOS DE BIENES RAICES EN GENERAL, ADMINISTRACION, COMPRA, VENTA, PROMOCION Y CONSTRUCCION DE BIENES INMUEBLES	ERIKA INDIANA MORALES MORA	440424
E/2016-17816	30/5/16	BARO EVENTOS Y DISEÑO	OFRECER SERVICIOS DE EVENTOS Y DISEÑO DE INTERIORES.	EDMERY ALTAGRACIA BATISTA RODRIGUEZ	440806
E/2016-16488	18/5/16	BARTTOLA	PRODUCCION DE EVENTOS SOCIALES, EVENTOS CORPORATIVOS, FIESTAS, CONCIERTOS Y ACTIVIDADES.	FERNANDO ARTURO ABREU HAHN	440015
E/2016-16641	18/5/16	BAZZI	COMPRA, VENTA DE JOYERIA, RELOJES, PRENDAS.	SAMIR BAZZI DOMINGUEZ	440012
E/2016-16567	18/5/16	BBOT GROUP	IMPORTACION, DISTRIBUCION Y VENTA DE MOBILIARIO Y EQUIPO DE OFICINA, CONSTRUCCION.	NEOLIS PARTNERS, SRL	439878
E/2016-11923	27/5/16	BBPK HOMEBROKER	CORRETAJE DE PROPIEDADES INMOBILIARIAS, AL IGUAL QUE CUALQUIER OTRA ACTIVIDAD COMERCIAL QUE SE RELACIONE DIRECTA O INDIRECTAMENTE CON EL OBJETO PRINCIPAL.	33 RENOVA EXPERT, S.R.L.	440680
E/2016-16222	16/5/16	BC SISTEMAS	DISEÑO, ASESORIA, COMERCIALIZACION, FABRICACION, INSTALACION, GESTION, EXPLOTACION, IMPORTACION, EXPORTACION, CONTRATACION Y MANTENIMIENTO DE TODO TIPO DE SISTEMAS Y REDES DE CONTROL	RAFAEL AUGUSTO UREÑA FERNANDEZ	439648
E/2016-17484	25/5/16	BE AWESOME	ESTETICA Y SALON	PAOLA MIGUEL CASTILLO AVILES /LIZET ELIZABETH SAPEG DE PEÑA	440518
E/2016-16333	17/5/16	BE JAPY	VENTA DE JOYERIA, ACCESORIOS, PRODUCTOS PERSONALIZADOS.	SONIA ANGELICA MORENO ROSARIO	439866
E/2016-16111	20/5/16	BE POSH BY SAHILLY MARMOLEJOS	CENTRO DE UNAS, SERVICIOS DE BELLEZA Y MAQUILLAJE PROFESIONAL.	SAHILLY MARMOLEJOS LORA	440839
E/2016-13649	23/5/16	BEATO RAMOS INVESTMENT	CONCEPCION DE PRESTAMOS, INVERSIONES EN EL AREA DE LA CONSTRUCCION Y CONSTITUCION DE HIPOTECAS.	SAMUEL ISAIAS BEATO RAMOS	440300
E/2016-16316	17/5/16	BEAUTY SECRET BY ANYELIS CEDANO	CENTRO DE ESTETICA, POSTURA DE PESTAÑAS, CEJAS, CURSOS DE ESTETICA.	ANYELIS CEDANO	439894
E/2016-11539	07/4/16	BEBASSRD	COMERCIALIZACION, IMPORTACION DE ROPA Y ACCESORIOS, TANTO PARA DAMAS, COMO PARA CABALLEROS, AL POR MAYOR Y AL DETALLE.	RAMPHIS ALFONSO SALDAÑA MINAYA / LAYSA MAYREL VALENZUELA NUÑEZ	440494
E/2016-17113	23/5/16	BELLISIMA E&M	LA COMPRA, VENTA Y DISTRIBUCION DE PRODUCTOS, MATERIALES Y ACCESORIOS DE SALONES DE BELLEZA, EN SENTIDO GENERAL.	EDWIN RAFAEL APONTE REYNOSO	440298
E/2016-16312	17/5/16	BELRO FINANCIAMIENTOS	SERVICIOS DE PRESTAMOS DE MENOR CUANTIA.	BELKIS ALTAGRACIA RODRIGUEZ VARGAS	439730
E/2016-15429	27/5/16	BENZAN BROTHERS TOURS	DEPORTES ACUATICOS, VENTAS DE EXCURSIONES Y TRANSPORTE TURISTICO.	JOEL GUARIONEX BENZAN PEREZ	440764
E/2016-16735	19/5/16	BERTHA HAIRSTILE AND SPA	SALON DE BELLEZA Y SPA.	MELY YAINA RESTITUYO OLMEDA	440178

[210] EXP.	[220] SOL. FECHA	[561] NOMBRE COMERCIAL	[510] ACTIVIDAD	[730] SOLICITANTE	[111] REGISTRO
E/2016-16760	19/5/16	BETEMIT INDUSTRIAL	CONSTRUCCION, INSTALACION, REPARACION DE TOLDOS, LETREROS, VALLAS PUBLICITARIAS, IMPRESOS, PROTECTORES DE HIERRO.	BETEMIT INDUSTRIAL SRL	440907
E/2016-14665	30/5/16	BETERMIT AUTO IMPORT	IMPORTACION & EXPORTACION DE VEHICULOS Y SUS DERIVADOS.	PEDRO REYNOSO BETERMIT	440978
E/2016-16589	18/5/16	BEZEK	VENTAS DE COMPUTADORAS Y ACCESORIOS DE LA MISMA.	LOURDES ALTAGRACIA SANTOS SALCEDO	439877
E/2016-17361	24/5/16	BIAGGI & MESSINA	SERVICIOS JURIDICOS EN GENERAL.	GUSTAVO ALFREDO BIAGGI PUMAROL	440573
E/2016-16900	20/5/16	BIG FOOT PAINT	TALLER DE DESABOLLADURA Y PINTURA DE VEHICULOS.	PEDRO ENRIQUE CUESTA SANCHEZ	440093
E/2016-8736	18/5/16	BIOCARNE	OFRECER SERVICIOS DE MANIPULACIÓN, PREPARACIÓN Y PRESENTACIÓN, ALMACENAMIENTO DE CARNES Y DESPOJOS FRESCOS (REFRIGERADOS O CONGELADOS)	CARLO FERRARIS	440027
E/2016-16307	17/5/16	BLU PROFESSIONAL CARIBE	IMPORTACIÓN Y EXPORTACIÓN DE TODO TIPO DE MERCANCÍA, PARA EL AREA DE ACABADO AUTOMOTRIZ, FERRETERIA, SEGURIDAD, BARNICES, ETC.	JUAN PABLO PERDOMO SANCHEZ	439786
E/2016-16604	18/5/16	BLUE TEQUILA	VENTA DE COMIDA Y BEBIDAS ALCOHÓLICAS.	ROBERTO A HUED	440008
E/2016-16699	18/5/16	BLUE WINGS CAPITAL PARTNERS	REALIZACIÓN, DESARROLLO, GESTIÓN, COMPRA, VENTA Y ALQUILER DE TODO TIPO DE ACTIVIDADES INMOBILIARIAS NACIONALES E INTERNACIONALES	FREDERIC JULIEN GEORGES	440672
E/2016-17811	30/5/16	BLUETEAM	DEDICADA A DAR SERVICIOS DE EJECUTORIA DE PROYECTOS PARA EL AREA DE RECURSOS NATURALES	JUAN MANUEL HIDALGO FERMIN	440823
E/2016-16770	19/5/16	BOBABOUCHE	GRABACIÓN Y POSTPRODUCCIÓN DE SONIDO DE CINE, SONIDO DIRECTO, DISEÑO DE SONIDO-FOLEY Y EVENTOS MUSICALES.	BOBATMOSPHERE, S.R.L.	440162
E/2016-15721	19/5/16	BODEGA CARMEN ROSA ROSARIO	COMPRA Y VENTA DE PRODUCTOS DE PRIMERA NECESIDAD.	CARMEN ROSA ROSA ROSARIO DE BURGOS	439941
E/2016-17215	01/6/16	BODEGA DISLA SOSA	COMERCIALIZACION DE PRODUCTOS COMESTIBLES Y BEBIDAS ALCOHOLICAS.	FEDERICO DISLA SOSA	441040
E/2016-3627	17/5/16	BOUCHERVILLE INVESTMENT PROJECTS MANAGEMENT	PROMOCIÓN Y DESARROLLO DE INVERSIONES EN LA REPÚBLICA DOMINICANA, FOCALIZADA ESPECIALMENTE EN INVERSIONES INMOBILIARIAS.	JULIO DEL CARMEN JIMÉNEZ	439758
E/2016-16336	17/5/16	BRAINTRUST INVESTMENTS	PROVISIÓN DE SERVICIOS DE CONSULTORÍA, ASESORÍA Y DE PUBLICIDAD EN GENERAL	ECO HOLDCO 1, LLC	439752
E/2016-5752	25/5/16	BRANDOR CIGARS HOJA DE SANTO DOMINGO	FABRICACIÓN, VENTA, DISTRIBUCIÓN Y EXPORTACIÓN DE TABACO.	JOSE MERCEDES MERCEDES	440498
E/2016-14201	24/5/16	BRAYANT BUSINESS	COMPRA Y VENTA DE ARTÍCULOS DE VALOR NUEVOS Y USADOS TALES COMO: CELULARES, RADIOS, TELEVISORES, ELECTRODOMÉSTICOS EN GENERAL	FERNANDO MOTA GUERRERO	440510
E/2016-16600	18/5/16	BROWNELICIOUS	VENTA DE DULCES EN GENERAL, REPOSTERÍA.	MAYRA BREA CARTAGENA	439742
E/2016-17279	24/5/16	BUDDHA ART BUDDHART	LA CONSTRUCCIÓN DE UNA SOCIEDAD COMERCIAL DESTINADA, ENTRE OTRAS COSAS, A LA FABRICACIÓN DE VALLAS PUBLICITARIAS	FRANKLIN DARIO SORIANO CABRERA	440328
E/2016-18066	31/5/16	BUFALO KIDS	REALIZAR CAMPAMENTOS DE VERANO, TALLERES, ENTRETENIMIENTOS Y CAPACITACIÓN PARA NIÑOS, NIÑAS Y ADOLESCENTES.	JESUS RAMIREZ SUERO /GLORIA ESTHER ESTRELLA REYNOSO	440960
E/2016-17020	20/5/16	BUFFET Y EVENTOS PRANZO	SERVICIOS DE CATERING, ORGANIZACIÓN DE EVENTOS, SERVICIOS DE BUFFETS EN GENERAL.	ELADIA DIPRE	440091
E/2016-17831	30/5/16	BUKI SANDWICHES	VENTAS DE COMIDA.	ROGELIO ESTHUAL DE LOS SANTOS GARCIA	440828
E/2016-16673	18/5/16	BURYPORP	EMPRESA DEDICADA A LA VENTA Y DISTRIBUCIÓN DE PRODUCTOS ORGANICOS EN TODO EL TERRITORIO NACIONAL.	FS COMPANY XPRESS, SRL	439943
E/2016-14906	04/5/16	BUSINESS LOAN & REPRESENT GROUP	BIENES RAICES, COMPRA Y VENTAS DE CASAS, SOLARES, REPRESENTACIONES, GESTIONES DE NEGOCIOS Y PRESTAMOS EN GENERAL.	BUSINESS LOAN & REPRESENTS GROUP C POR A	440070
E/2016-17896	30/5/16	BWM SPA	PROGRAMAS EDUCATIVOS DE SALUD Y BIENESTAR, SERVICIOS MEDICOS.	THE RISING FIT DOMINICANA, SRL	440830
E/2016-10923	20/5/16	BZZM CARIBBEAN CONTACT SERVICES	LA ADMINISTRACIÓN, GESTIÓN Y OPERACIÓN DE EMPRESAS DE SERVICIOS.	CARLOS JOSE ZIEGENHIRT MENDEZ	440088
E/2016-13412	17/5/16	C P SPECIAL BEAUTY TOUCH SALON & SPA	SALÓN DE BELLEZA EN GENERAL, MANICURE Y PEDICURE, SPA, IMPORTACIÓN Y EXPORTACIÓN DE PELOS, IMPORTACIÓN DE PRODUCTOS DE BELLEZA.	CRISTINA PINEDA	439733
E/2016-16621	18/5/16	CAFETALERA SUR	ADQUIRIR PROPIEDADES Y FINCAS PARA DEDICARLAS AL CULTIVO DEL CAFE Y OTROS, ARRENDARLAS, PERMUTARLAS, VENDERLAS Y USARLAS EN CUALQUIER OTRA FORMA.	CAFETALERA DEL SUR, SAS	439853
E/2016-16577	18/5/16	CAFETERIA EL TIO GOZON	SERVICIOS DE CAFETERIA EN GENERAL.	JORGELINA ALTAGRACIA ORTIZ BATISTA	439814
E/2016-17074	31/5/16	CAFETERIA ROLANDO MARTINEZ	VENTA Y PREPARACIÓN DE COMIDA, PAPTAS, JUGOS, HELADOS Y DULCES.	ROLANDO DAVID MARTINEZ	440910
E/2016-17054	23/5/16	CAISSA	PRESENTACIONES MUSICALES, PRODUCCIÓN DE EVENTOS.	MARCO BONARELLI COVIELLA	440295
E/2016-15803	31/5/16	CAKEWORLD	COMPRA, VENTA, EXPORTACIÓN Y/O IMPORTACIÓN DE PRODUCTOS PARA REPOSTERÍA, PANADERÍA, HELADERÍA Y PASTELERÍA Y TODA ACTIVIDAD RELACIONADA CON EL OBJETO PRINCIPAL.	GEYSHA TAHIS CASTILLO ZAMBRANO	440950
E/2016-17157	23/5/16	CAMACHO & ESCOBOZA BIENES RAICES	COMPRA, VENTA Y ADMINISTRACION DE INMUEBLES, ARRENDAMIENTOS, TRASPASOS, DESLINDE, TASACIONES Y ASESORAMIENTOS SOBRE ESOS ASUNTOS.	CARMEN MARIBEL FLAVIANA CAMACHO DE ESCOBOZA	440206
E/2016-17925	31/5/16	CAMACHO TAVERAS SUSEMUDI	SERVICIOS DE FERRETERÍA Y PINTURA, SUPLIDORA DE ALIMENTOS RELACIONADOS CON AGRICULTURA Y GANADERÍA, COMBUSTIBLES Y LUBRICANTES	NELSON ANTONIO CAMACHO TAVERAS	440915
E/2016-18254	01/6/16	CANA BLUE	COMPRA, VENTA Y ADMINISTRACIÓN DE BIENES INMOBILIARIOS.	ELIZABETH ELENA BEATRIZ NUÑEZ GARCIA	441050
E/2016-16007	24/5/16	CANCUN CAFETERIA	RESTAURANTE O SNACK BAR, VENTA DE TODO TIPO DE PRODUCTOS ALIMENTICIOS Y BEBIDAS, TANTO ALCOHÓLICAS COMO NO ALCOHÓLICAS.	DOLPHIN DOWNTOWN PC, S.R.L.	440549
E/2016-14420	25/5/16	CANJE SECURITY	SEGURIDAD DE MANO EN LLAVE, SEGURIDAD DE EVENTOS Y ESPECTÁCULOS, SEGURIDAD TERRESTRE, AÉREA Y ACUÁTICA, TODO TIPO DE SEGURIDAD.	CHRISTOPHER CUEVARA ORBE	440600
E/2016-17148	23/5/16	CAPITAL INVESTMENT GROUP CIG	GESTIÓN E INVERSIÓN DE CAPITAL PARA INVERSIÓN EN BONOS Y TÍTULOS CORPORATIVOS A TRAVÉS DE PUESTOS DE BOLSA.	SOCIEDADES DEL CARIBE, SRL	440248
E/2016-17817	30/5/16	CAPRI J.N. CASA DE PLAYA	OPERACIÓN Y ADMINISTRACIÓN DE RESTAURANT, GIFT, SHOP, HOTELES.	JUAN GABRIEL FRANCO POLANCO /NAEZDA ROSHCINA	440674
E/2016-16045	13/5/16	CAPRIO	DISTRIBUCIÓN Y VENTA AL POR MAYOR Y DETALLE DE FÁRMACOS, COSMÉTICOS, SUPLEMENTOS ALIMENTICIOS, PRODUCTOS NATURALES, DE HIGIENE PERSONAL Y DEL HOGAR	MARIA GARCIA MARTINEZ	440287
E/2016-16922	20/5/16	CAR EURO SERVICE CES	MECANICA PARA VEHICULOS.	WLADIMIR MORDAN VERAS	440129
E/2016-14314	19/5/16	CARIBBEAN AIRPORT SERVICES CAS	SERVICIOS AEROPORTUARIOS, ENTRE ELLOS LA OPERACIÓN AEROPORTUARIA, EL MANEJO DE PASAJEROS, MANEJO DE RAMPA Y MANEJO DE MALETAS.	FERNANDO ALBERTO HAZOURY TORAL	440032
E/2016-17602	27/5/16	CARIBBEAN COPIERS	VENTAS DE EQUIPOS DE IMPRESIÓN, DISEÑO GRAFICO, PUBLICIDAD EXTERIOR, SERVICIOS DE MANTENIMIENTO DE EQUIPOS Y ANUNCIOS PUBLICITARIOS TIPOS LED	CARIBBEAN COPIERS C POR A	440757
E/2016-3387	17/5/16	CARIBBEAN RECYCLING SERVICES CRS	RECOLECCIÓN, CLASIFICACIÓN Y BOTE DE DESPERDICIOS SÓLIDOS, LÍQUIDOS, QUÍMICOS, OLEOSOS, HOSPITALARIOS, PELIGROSOS Y NO PELIGROSOS	KASSIM CAMILO DIAZ	439773
E/2016-11020	23/5/16	CARLOS ROBLES PLACAS & TROFEOS	ELABORACIÓN Y VENTA DE DISTINTIVOS, MEDALLAS, PLACAS, TROFEOS, ENMARCADOS, LAMINADOS, LETRAS DE BRONCE, Y DEMÁS ARTÍCULOS RELACIONADOS	CARLOS JHONNY ROBLES MARTE	440469
E/2016-13778	19/5/16	CARRION EVOLUCION CLEANING SERVICE & MAS	IMPORTACIÓN Y VENTA DE MAQUINARIAS, EQUIPOS PESADOS Y LIVIANOS, RECOLECTORES Y COMPACTADORES DE BASURA	ROBERT ALBERTO CARRION MATOS	440072
E/2016-16623	18/5/16	CARTONERA ALFREDO HUED.	FABRICACIÓN DE ENVASES DE CARTÓN, IMPORTACIÓN Y VENTAS DE ESTOS MATERIALES.	CARTONERA ALFREDO HUED, SAS	439974
E/2016-17691	27/5/16	CASA DE ESPIRITUALIDAD Y ACOGIDA SOR MARIA RAFAELA	ENTIDAD SIN FINES DE LUCRO CUYO OBJETIVO ES OFRECER FORMACION Y ACOMPAÑAMIENTO ESPIRITUAL.	PATRICIA ANTONIA GIL DURAN	440639
E/2016-13742	23/5/16	CASA DE PRESTAMOS PINNEY	FINANCIERA, COMPRA Y VENTA DE VEHICULOS.	ALEXANDER JOSHUA PINNEY	440288
E/2016-14657	27/5/16	CASAS DE LA COSTA CALIDA	CONSTRUCCIÓN DE CASAS, GESTIÓN INMOBILIARIA Y DESARROLLO TURÍSTICOS.	SALVADOR FELIZ SUERO	440704
E/2016-16423	17/5/16	CASECA SECURITY CORP	COMPRA, VENTA Y ALQUILER DE ARMARIO DE SEGURIDAD, CAJAS FUERTES Y SIMILARES, ADEMAS DE ASESORÍA Y SERVICIOS DE SEGURIDAD.	CAJAS DE SEGURIDAD, S. A.	439838
E/2016-17385	24/5/16	CASHILINRECORD	PROMOCION Y DISTRIBUCION DE ARTISTAS O CANTANTES, VENTAS Y DIFUNCION DE MATERIAL DISCOGRAFICO.	JHOVANY FRANSHESCO ROSARIO GOMEZ	440395
E/2016-15948	27/5/16	CASINO MILLONARIO SWANSA	ADMINISTRACION Y OPERACION DE CASINOS, SALAS DE JUEGOS Y BANCAS DE APUESTAS.	STEVEN WILLIAM SWANK	440486
E/2016-17952	31/5/16	CASINO RECORD	ESTUDIO DE GRABACION, PROMOCION Y REPRESENTACION ARTISTICAS Y DISCOGRAFICAS.	ARISGEIDY CUEVAS POLANCO	441048
E/2016-18273	01/6/16	CASTLE PHONES PARTS	COMPRA, VENTA E IMPORTACIÓN DE CELULARES, CÁMARAS, COMPUTADORAS Y SUS ACCESORIOS.	WADKLIN DEL JESUS CASTILLO OLEA	441108
E/2016-15765	19/5/16	CASTLEBLACK CAPITAL CORPORATION	PRESTAMOS DE MENOR Y MAYOR CUANTIA Y TODO TIPO DE FINANCIAMIENTO EN GENERAL.	ELIZABETH VICTORIA SIMMONS	439939
E/2016-17223	24/5/16	CATREAT GROUP	IMPORTACIÓN, DISTRIBUCIÓN Y VENTA DE MOBILIARIO Y EQUIPO DE OFICINA, CONSTRUCCIÓN.	NEOLIS PARTNERS, SRL	440442
E/2016-12062	01/6/16	CDNA EXPORT	VENDER, COMPRAR, DISTRIBUIR Y COMERCIALIZAR CACAO, CAFE, ARROZ Y DEMAS PRODUCTOS AFINES.	CARLOS DARIO NEGRIN ANTONIO	440881
E/2016-14913	30/5/16	CDS EN TU HOGAR	MEDICINA EN GENERAL Y ESPECIALIZADA, ENFERMERÍA GENERAL, ADMINISTRACIÓN DE MEDICAMENTOS Y CANALIZACIÓN, CURA DE HERIDAS EN GENERAL	GIANIL CORREA	440932
E/2016-17625	27/5/16	CEDENO INDUSTRIAL	FABRICACION, DISTRIBUCION DE EQUIPOS INDUSTRIALES, VENTA DE IMPLEMENTOS AGRICOLAS	CEDENO INDUSTRIAL S A	440729
E/2016-18071	31/5/16	CELINE'S COMIDA CRIOLLA	VENTA DE COMIDAS, SNACK, REFRESCOS, PICADERAS, PASTELES DE HOJAS, JUGOS, SANDWICHES, SMOOTHIE, HELADOS, CERVEZAS.	FRANCHESCA CELINES GONZALEZ DE LA ROSA	440961
E/2016-17028	03/6/16	CELL ON STORE RC	IMPORTACIÓN, EXPORTACIÓN Y COMERCIALIZACIÓN DE TODOS TIPOS DE APARATOS DE TELECOMUNICACIÓN Y ACCESORIOS DE APARATOS DE TELECOMUNICACIÓN.	ROMER YVAN CHACON GARCIA /EDUARDO JOSE CHACON GARCIA	441046
E/2016-16679	18/5/16	CELNA ENTERPRISES	EMPRESA DEDICADA A LA PUBLICIDAD, ALQUILER DE EQUIPOS AUDIOVISUALES Y MARKETING DE EVENTOS.	FS COMPANY XPRESS, S.R.L.	439818
E/2016-16985	20/5/16	CENDIVET CENTRO DE DIAGNOSTICO VETERINARIO	LABORATORIO CLÍNICO VETERINARIO, CENTRO DE DIAGNÓSTICOS PARA ANIMALES, SONOGRAFÍAS, ESTUDIOS POR RADIOGRAFÍAS, VENTA DE PRUEBAS DE DETECCIÓN DE ENFERMEDADES.	VIPETS, SRL.	440149
E/2016-16080	20/5/16	CENTRO AUTOMOTRIZ BLADIMIR MONTOLIO	MECANICA AUTOMOTRIZ EN GENERAL.	BLADIMIR MONTOLIO	440063
E/2016-17970	31/5/16	CENTRO CRISTIANO DE ADORACION Y FE CECAF	ENTIDAD SIN FINES DE LUCRO, PARA IDENTIFICAR UNA IGLESIA.	HENRY MOREL /GISELINA MATOS	440958
E/2016-16450	17/5/16	CENTRO CULTURAL BABEQUE	SERVICIOS Y ACTIVIDADES CULTURALES.	FUNDACION PEDAGOGICA DOMINICANA, INC.	439777
E/2016-16452	17/5/16	CENTRO CULTURAL BABEQUE	SERVICIOS Y ACTIVIDADES CULTURALES.	FUNDACION PEDAGOGICA DOMINICANA	439778
E/2016-15910	31/5/16	CENTRO DE ALFABETIZACION EL PODER Y LA GLORIA	TRASMITIR EL APRENDIZAJE AL NIÑO DE TAL MODO QUE LE PERMITA DESARROLLAR Y PERFECCIONAR SUS FACULTADES INTELLECTUALES Y MORALES	AMARILIS MAGUA COLON	440937
E/2016-17137	31/5/16	CENTRO DE BELLEZA MARIA CADET DE JESUS	CORTE DE PELO, TEXTURIZADOS, TINTES, POSTURAS DE EXTENSIONES, LAVADOS, CORTES Y UÑAS ACRÍLICAS.	MARIA CADET DE JESUS	440949
E/2016-17066	23/5/16	CENTRO DE BELLEZA Y SPA WILIANNY	PEINADOS, CORTES, TINTES, MANICURE, PEDICURE, MASAJES EN GENERAL, MAQUILLAJE, DEPILACIÓN, VENTA DE PRODUCTOS, TEXTURIZADOS	JUANELY PUENTE SOSA	440383
E/2016-17683	27/5/16	CENTRO DE COPIADO & LIBRERIA WENEWEN	VENTA DE UTILES ESCOLARES, MATERIALES DE OFICINA, FOTOCOPIAS, FAX, CENTRO DE INTERNET Y VENTA DE LIBRO DE LITERATURA UNIVERSAL.	ANAELIZA MONTAS DURAN / RUBEN ANTONIO AILLAPAN VALLEJO	440635
E/2016-16366	17/5/16	CENTRO DE DATOS CIBERZIOS	SERVICIOS DE DATOS DE INTERNET, TALES COMO RESERVACIONES DE VIAJES, CONSULTAS DE EMAILS, IMPRESIONES EN GENERAL, COPIAS, SERVICIO DE INTERNET.	JUAN LEONARDO PÉREZ CAMACHO	440492
E/2016-15611	24/5/16	CENTRO DE IMAGENES DENTOFACIALES DEL NORTE CIDEN	CENTRO ESPECIALIZADO EN IMAGENES CRANEOFACIALES.	SINDY PATRICIA GUZMAN GARCIA DE BURGOS / HECTORMY JESUS BURGOS ROMERO	440326
E/2016-14971	17/5/16	CENTRO DE MEDICINA INTEGRATIVA, DIABETES Y DESINTOXICOLOGIA CEMIDDES	CENTRO DE ATENCIÓN PRIMARIA DE MEDICINA Y MEDICINA INTEGRATIVA. COMPRA, VENTA, IMPORTACIÓN, EXPORTACIÓN DE PRODUCTOS, SERVICIOS A FINES RELACIONADOS CON LA SALUD	MARIA CARDOSO GIMENOS /ELIZABETH CABRAL DE ADAMES	439844

[210] EXP.	[220] SOL. FECHA	[561] NOMBRE COMERCIAL	[510] ACTIVIDAD	[730] SOLICITANTE	[111] REGISTRO
E/2016-16728	19/5/16	CENTRO DE REFRIGERACION MANUEL FELIZ	VENTA, REPARACION, INSTALACION DE EQUIPOS DE REFRIGERAN INDUSTRIAL Y DOMESTICO.	MANUEL EMILIO FELIZ	439928
E/2016-18408	02/6/16	CENTRO DE SALUD BUCAL DRA. JENNY DOMINGUEZ	SERVICIOS ODONTOLÓGICOS , DIAGNOSTICO, CIRUGIAS, ORTODONCIA, PROFILAXIS, IMPLANTE Y ODONTOPEDIATRIA.	JENNY NATALIA DOMINGUEZ VASQUEZ	441105
E/2016-15920	12/5/16	CENTRO DE SERVICIOS REPUESTO MORILLO	VENTA DE REPUESTOS Y ACCESORIOS DE VEHICULOS. MECÁNICA EN GENERAL DE VEHICULOS.	ISSA JAZMIN MORILLO GUERRERO	439961
E/2016-17251	24/5/16	CENTRO DE VULCANIZADO - ABREU-SANCHEZ CEVULCASAN	REPARACION DE TODO TIPO DE NEUMÁTICOS Y EQUIPOS, MAQUINARIAS E INSTALACIONES DE PIEZAS.	MANUEL CONCEPCION ABREU SANCHEZ /CLAUDIA ABREU SANCHEZ DE HAHN	441022
E/2016-11979	19/5/16	CENTRO DOMINICANO PARA LA EDUCACION, LA CIENCIA Y LA CULTURA CEDECCU	CREAR CONDICIONES PROPICIAS PARA UNA NACIÓN CIVILIZADA, LUCHA POR LAS CULTURAS Y LOS PUEBLOS, RESPETANDO EL RESPETO DE LOS VALORES COMUNES.	MANUEL DE JESUS CRUZ HENRIQUEZ	439983
E/2016-16873	20/5/16	CENTRO FERRETERO K&C	COMERCIALIZACIÓN DE ARTÍCULOS FERRETEROS, IMPORTACIÓN DE ARTÍCULOS FERRETEROS.	JOSE EDWIN DURAN JIMINIAN	440278
E/2016-16767	19/5/16	CENTRO ODONTOLÓGICO BAGNARA RD	PRESTAR TODO TIPO DE SERVICIOS RELACIONADO AL CUIDADO Y REHABILITACIÓN BUCAL	CLAUDIO GIOTTO ALBERTO BAGNARA MONTES DE OCA	440085
E/2016-17926	31/5/16	CENTRO ODONTOLÓGICO ESPECIALIZADO IMPLADENT	SERVICIOS ODONTOLÓGICOS EN GENERAL.	ANA ROSA NUÑEZ GUZMAN DE LUCIANO	441125
E/2016-16538	18/5/16	CENTRO ODONTOLÓGICO LUZ	SERVICIOS DE ODONTOLOGÍA EN GENERAL.	LUZ DEL ALBA RODRIGUEZ MERCEDES	440005
E/2016-16878	20/5/16	CENTRO RECREATIVO EL KOROKOTE	SERVICIOS DE ENTRETENIMIENTO, EXPENDIO DE BEBIDAS, PRESENTACION DE ARTISTAS O GRUPOS MUSICALES, NIGHT CLUB, RESTAURANTE Y PISCINA.	JOSE LUDOVINO GRULLON CEPEDA	440114
E/2016-17777	30/5/16	CERCA VERDE	TENEDORA DE INMUEBLES, VENTA Y ALQUILER.	JEANNY YIPSY ROA DIAZ DE VALERIO	440784
E/2016-15992	30/5/16	CEVICANA 107.5 FM	EMPRESA RADIAL.	JUAN MANUEL MOTA DE JESUS	440770
E/2016-16629	18/5/16	CGS EMPRESARIAL	COACHING, GESTIÓN Y SERVICIOS DE LUCES PARA EVENTOS, IMPRESIONES Y CHARLAS , MOTIVACIONES Y COMUNICACIONES EMPRESARIALES.	OLGA LIDIA CALDERON DE LOS SANTOS	440819
E/2016-16480	17/5/16	CHACOMECC	CONSTRUCCIÓN, ADMINISTRACIÓN, COMPRA, VENTA, REMODELACIÓN Y ARRENDAMIENTO DE INMUEBLES Y BIENES RAÍCES EN GENERAL.	ROBERTO ANTONIO CANAAN ACTA	439793
E/2016-16612	27/5/16	CHARLES & HANDEL INVERSION	COMPRA Y VENTAS DE APARATOS ELECTRÓNICOS, CELULARES, LAPTOPS, JUEGOS DE VIDEO.	CHARLES CHIGOZIE AMADI	440666
E/2016-17115	02/6/16	CHATAQUA	IMPORTACION Y VENTA DE PRODUCTOS FARMACEUTICOS, SUPLEMENTOS DE DIETA, PRODUCTOS DE BELLEZA Y MEDICINA ALTERNATIVA	ANA PATRICIA MICHELE MANGONES	441177
E/2016-15101	05/5/16	CHEZ CORPORATION	ADMINISTRACIÓN DE UN GRUPO DE EMPRESAS DEDICADAS A DIFERENTES SECTORES DE LA ECONOMÍA, A SABER AL NEGOCIO INMOBILIARIO	EMPRESAS M.G.K, S.R.L	440538
E/2016-17083	23/5/16	CHK GLOBAL INVESTMENT	DESARROLLO Y VENTA DE PROYECTOS TURÍSTICOS.	JIMY UREÑA	440378
E/2016-16103	23/5/16	CHRISTIAN SCHOOL CREADO SONRISAS	CUIDADO DE NIÑOS Y ENSEÑANZA INICIAL BILINGÜE.	EVELIN RAMONA DE LA CRUZ MANZUETA	440237
E/2016-18244	01/6/16	CIBAO PHARMACEUTICAL	DISTRIBUIDORA DE MEDICAMENTOS, COSMÉTICOS, PRODUCTOS NATURALES, PRODUCTOS DE HIGIENE PERSONAL, PRODUCTOS DE HIGIENE DEL HOGAR	BENJAMIN RAMOS LIZARDO	441070
E/2016-17553	27/5/16	CIMA TV	PLANTA TELEVISORA Y/O ESTACIÓN RADIAL, ASÍ COMO PRODUCCIONES DE RADIO, TELEVISIÓN Y ESPECTÁCULOS.	ROBERTO ANTONIO VARGAS MEJIA	440686
E/2016-17273	24/5/16	CIPRÉS	VENTA Y SERVICIOS DE BEBIDAS, ALMUERZOS, REFRIGERIOS.	NOLAN JAIRO PEÑA EUSEBIO	440348
E/2016-15089	30/5/16	CIRUELA MEDIA	SERVICIOS DE MARKETING Y RELACIONES PÚBLICAS.	ROSSIE PERALTA RIVAS	440803
E/2016-16832	19/5/16	CIVILCAP CONSTRUCTORA	PRESTAR SERVICIOS EN LA INDUSTRIA DE LA CONSTRUCCIÓN, INCLUYENDO SERVICIOS TALES COMO DISEÑO, CONSTRUCCIÓN Y DESARROLLO DE PROYECTOS INMOBILIARIOS	FERNANDO ALBERTO HAZOURY TORAL	439964
E/2016-16727	19/5/16	CLARA JIMENEZ BEAUTY CENTER	SERVICIOS DE BELLEZA, TALES COMO UÑAS ACRILICAS, PERICURE Y MANICURE, CLINEJAS, VENTA DE PRODUCTOS DE BELLEZA	CLARA MARIA JIMENEZ CRUZ	439927
E/2016-17041	23/5/16	CLICKABLE	VENTA DE SERVICIOS DIGITALES Y PRODUCTOS ELECTRÓNICOS/DIGITALES. ESTRATEGIAS DE COMUNICACIÓN.	LUIS JOSÉ RIVERA SAVINON	440376
E/2016-15390	09/5/16	CLINICA DE ESTETICA Y SALON DE BELLEZA ESMIRNA	SERVICIOS DE CORTE EN GENERAL, LAVADO, SECADO Y APLICACIÓN DE LÍNEAS PARA EL CABELLO Y LA PIEL, MANICURE, PEDICURE, MAQUILLAJE, MASCARILLAS	ESMIRNA ALTAGRACIA CIPRIAN GONZALEZ	440200
E/2016-17603	27/5/16	CLINICA DENTAL DR. COSME SOUFFRONT	SERVICIOS ODONTOLÓGICOS.	COSME JOSE FERNANDEZ SOUFFRONT	440647
E/2016-12673	14/4/16	CLINICA DENTAL DRA. ROMILDA ROA	SERVICIOS ODONTOLÓGICOS EN GENERAL.	ROMILDA MILAGROS ROA DE LOS SANTOS	440187
E/2016-16959	20/5/16	CLINICA DENTAL DRA. FABIOLA REYES	SERVICIOS DE ODONTOLOGÍA EN GENERAL.	FABIOLA ARGENTINA REYES MARTINEZ	440059
E/2016-17267	24/5/16	CLINICA PROFAMILIA SAN CRISTOBAL	SERVICIOS MÉDICOS, CONSULTAS, SONOGRAFÍAS Y PRUEBAS DE LABORATORIO.	LA ASOCIACION DOMINICANA PRO BIENESTAR DE LA FAMILIA (PROFAMILIA)	440350
E/2016-17613	27/5/16	CLOUD PROJECTS	TURISMO INTERNO.	MELANIE BARAHONA	440684
E/2016-17373	24/5/16	CLUB ATLETICOS DEL ESTE	INSTITUCIÓN SIN FINES DE LUCRO, DEDICADA A PROMOVER Y ENSEÑAR ACTIVIDADES DEPORTIVAS, ESPECIALMENTE EL FUTBOL.	AMAURIS URBABEZ ROSARIO	440570
E/2016-17323	24/5/16	CLUB DE MADRES ENEDINA QUIROZ	ENTIDAD SIN FINES DE LUCRO DEDICADA A ORIENTAR Y EDUCAR PARA LA SUPERACION DE LA MUJER Y DE LA FAMILIA	MARIA ENEDINA QUIROZ PERALTA DE CABRERA	440336
E/2016-12685	17/5/16	CLUBVILLE LR	CONSTRUCCIÓN, PROMOCIÓN, DESARROLLO, ADMINISTRACIÓN Y VENTA DE TODO TIPO DE EMPRESAS Y PROYECTOS TURÍSTICOS.	ALEJANDRO ARIOSTO FONDEUR ESPAILLAT	439763
E/2016-16254	01/6/16	CMS BRANDS DOMINICANA	PRODUCCIÓN Y COMERCIALIZACIÓN DE BEBIDAS ALCOHOLICAS Y NO ALCOHOLICAS.	JEAN-PAUL JOSEPH POULIN	441025
E/2016-17971	31/5/16	COBLEGAL	GESTION DE COBROS, ASUNTOS JURIDICOS EN GENERAL Y ADMINISTRACION DE INVERSIONES INMOBILIARIAS.	MATIELI CRUZ RODRIGUEZ / EVELYN STEPHANIE ALMONTE LUCIANO	440840
E/2016-17935	31/5/16	COCORGANIC OIL	PRODUCCIÓN, COMERCIALIZACIÓN, EXPORTACIÓN DE ACEITE COMESTIBLE Y COSMETRIA.	JOSE VICENTE ATANCE CONTRERAS	440888
E/2016-8413	09/5/16	COJAMASA	COMPRA Y VENTA DE ARTÍCULOS DE ROPA, ACCESORIOS, CARTERAS Y BISUTERIA EN GENERAL.	ANNAIK CAROFF	440273
E/2016-17595	27/5/16	COLD VALLEY	VENTA DE FRUTAS FRESCAS	FEDERICO JOSE RODRIGUEZ RODRIGUEZ	440658
E/2016-17375	24/5/16	COLEGIO BILINGUE NEW HORIZONS	SERVICIOS EDUCATIVOS DE ENSEÑANZA BILINGÜE.	COLEGIO BILINGUE NEW HORIZONS, S.R.L.	440572
E/2016-16449	17/5/16	COLEGIO SECUNDARIA BABEQUE	SERVICIOS DE EDUCACIÓN, CIENTÍFICOS Y CULTURALES; DESARROLLO DE ACTIVIDADES DEPORTIVAS Y DE ACCIÓN SOCIAL.	FUNDACION PEDAGOGICA DOMINICANA, INC.	439776
E/2016-16888	20/5/16	COLMADO CRISTHIAN	VENTA DE PROVISIONES.	CRISTOBAL DE JESUS REYES GARCIA	440086
E/2016-16977	20/5/16	COLMADO MASSIEL	VENDE PRODUCTOS ALIMENTICIOS Y BEBIDAS.	MASSIEL HERNANDEZ	440056
E/2016-17140	23/5/16	COLMADO Y CAFETERIA AMBIORIX MARTINEZ	COLMADO Y CAFETERIA.	RAUL AMBIORIX MARTINEZ NUÑEZ	440205
E/2016-18011	31/5/16	COLMADO Y CAFETERIA CARLOS URBANO	COLMADO Y CAFETERIA.	CARLOS RAFAEL URBANO ROSARIO	440842
E/2016-17939	31/5/16	COLMADO YENDRWIK	COMERCIALIZACION DE PRODUCTOS DE PRIMERA NECESIDAD Y DE BEBIDAS ALCOHOLICAS.	JUAN RAFAEL BELLO ALMONTE	440841
E/2016-18058	31/5/16	COLONIA LA RIGOLA	SERVICIOS AGRÍCOLAS, PECUARIAS Y AGROINDUSTRIALES.	GUSTAVO ALFREDO BIAGGI PUMAROL	440959
E/2016-17513	25/5/16	COLORES DEL CARIBE	VENTA Y DISTRIBUCIÓN DE MATERIALES PARA LA CONSTRUCCIÓN.	ALGER ALEJANDRO SANTOS LOPEZ	440488
E/2016-16550	18/5/16	COMBUSTIBLES MONEGRO CRISPIN	DISTRIBUCIÓN Y COMERCIALIZADORA DE COMBUSTIBLES Y SUS DERIVADOS; PRESTAR DICHSOS SERVICIOS	FELIPE ALEXIS MONEGRO CRISPIN	439879
E/2016-16158	31/5/16	COMEDOR Y RESTAURANTE PLAZA PADILLA	VENDER COMIDA COMO PLATO DEL DIA, COMIDA A LA CARTA ENTRE OTRAS ACTIVIDADES COMUNES DE UN RESTAURANTE.	AMARILYS SURIEL DRULLARD	441004
E/2016-16382	17/5/16	COMERCIAL ANIKA	VENTA Y DISTRIBUCION DE COSMETICOS, MEDICAMENTOS, MISCELANEOS, UTILES ESCOLARES, VARIEDADES, ACCESORIOS EN GENERAL.	RAFAEL RAMON TAVERAS	439780
E/2016-17309	24/5/16	COMERCIAL GAMARA	IMPORTACIÓN Y COMERCIALIZACIÓN DE REPUESTOS PARA TODA CLASE DE VEHÍCULOS DE MOTOR.	GABRIELA MARIA PEREZ GUZMAN	440532
E/2016-14080	31/5/16	COMERCIAL TODO PAPEL CTP	VENTA DE MATERIALES GASTABLES PARA OFICINA.	ROMELIS ESPINAL PEREZ	440923
E/2016-16860	19/5/16	COMERCIAL ZADELGA	COMERCIALIZACIÓN DE PRODUCTOS AGROPECUARIOS, AGROINDUSTRIALES Y MARÍTIMOS.	RAMON ARISTIDE ZABALA	440232
E/2016-17879	30/5/16	COMERCIALIZADORA MULTIPLE DEL CARIBE YMPA	COMERCIALIZACIÓN DE PRODUCTOS Y SERVICIOS RELACIONADOS A LA CONSTRUCCIÓN.	WILFREDO RAFAEL BAEZ JIMENEZ; WIDER ANTONIO BURGOS DIAZ /LEONIDES ALVARADO A DE PAULINO	440794
E/2016-16511	18/5/16	COMITE DE DESARROLLO COMUNITARIO DE AMA DE CASA CONCEPCION BONA	ENTIDAD SIN FINES DE LUCRO DEDICADA A OBRAS DE BIEN SOCIAL.	NELIS ROMERO BOCIO; GLADIS MARIA DE LEON THEN; ORQUIDEA CESARINA GRULLON DE MENDEZ /HILSA JOSEFINA PEREZ CUEVAS	439920
E/2016-16317	17/5/16	COMPÑIA FARMACEUTICA COFASA	COMPRA, VENTA, IMPORTACIÓN, DISTRIBUCIÓN, EXPORTACIÓN Y REPRESENTACIÓN DE PRODUCTOS FARMACÉUTICOS Y MÉDICOS EN GENERAL.	ROBERTO ARMANDO CHAVEZ FUNES	439756
E/2016-17432	25/5/16	COMPRA & VENTA NOEL RAMIREZ	COMERCIALIZACION DE COMPRA Y VENTA DE ARTICULOS DEL HOGAR Y VEHICULOS DE MOTOR.	FRANCISCO NOEL PICHARDO RAMIREZ	440481
E/2016-16594	18/5/16	COMPRA VENTA LUIS UREÑA	COMPRA-VENTA, CASA DE EMPENO.	LUIS MANUEL UREÑA MARTINEZ	439796
E/2016-17963	31/5/16	COMPRA-VENTA M&M	CASA DE EMPENO Y COMPRA VENTA.	MARINA ALTAGRACIA DE LEON JIMENEZ	440837
E/2016-16603	18/5/16	COMUNICACIONES Y ACCESORIOS, LKC	VENTA DE EQUIPOS DE CELULARES, EQUIPOS DE TECNOLOGIA, RELOJES Y ACCESORIOS PARA LOS MISMOS.	LAURA TAHINA FURCAL BOCIO	439744
E/2016-17636	27/5/16	CONCILIO DE IGLESIAS MISIONERA PENTECOSTAL M.S.	ENTIDAD SIN FINES DE LUCRO PARA IDENTIFICAR UNA IGLESIA.	PEDRO ALBERTO MATEUS	440654
E/2016-13558	19/5/16	CONGREGACION CRISTIANA RESTAURANDO VIDAS CONCREVI	ENTIDAD SIN FINES DE LUCRO CON EL FIN DE HONRAR Y ADORAR EL NOMBRE DE DIOS	JOSE RAMON RAMIREZ ARIAS	440082
E/2016-16710	19/5/16	CONSEJO DE DESARROLLO ESTRATÉGICO MUNICIPAL EL CEDRO	PLANIFICACIÓN ESTRATÉGICA PARA EL DESARROLLO DEL DISTRITO MUNICIPAL EL CEDRO Y GESTIÓN PARA EL ORDENAMIENTO TERRITORIAL.	LIZANDER PEREZ MARTINEZ	440036
E/2016-14650	19/5/16	CONSEJO DE DESARROLLO JOSE CONTRERAS, CONDEJOCON	ENTIDAD SIN FINES DE LUCRO CUYO OBJETIVO ES FORMENTAR EL DESARROLLO DE LA COMUNIDAD DE JOSE CONTRERAS.	YNOCENCIO MARTINEZ HERNANDEZ	439937
E/2016-16583	18/5/16	CONSEJO NACIONAL DE MUJERES CNM	ENTIDAD SIN FINES DE LUCRO DEDICADA A LA DEFENSA DE LOS DERECHOS DE LA MUJER Y EL FORTALECIMIENTO DE LA FAMILIA, EQUIDAD DE GENERO Y LA CULTURA DE PAZ.	CONSEJO NACIONAL DE MUJERES INC.	439834
E/2016-17058	23/5/16	CONSORCIO CONSTRUCCIONES PLANIFICADAS	CONSTRUCCIÓN, DISEÑO Y VENTA DE EDIFICACIONES, APARTAMENTOS, CASAS, REMODELACIONES DE ESTRUCTURAS	CP CONSTRUCCIONES PLANIFICADAS, S. R. L.	440305
E/2016-17308	24/5/16	CONSORCIO DE BANCAS MAROMA	BANCA DE LOTERA.	MARIO ROMERO MALDONADO	440511
E/2016-16957	20/5/16	CONSORCIO DOMINIC PEREZ SHARP	EJECUCIÓN DE OBRAS CIVILES.	CONSTRUCCIONES SERVICIOS Y DISEÑOS CIVILES DOMINIC, J.A.P.T., S.R.L.; EQUITECH GROUP, S.R.L.; GRUPO PEREZ, SOLUCIONES SANITARIAS AMBIENTALES, S.R.L. /CONSTRUCTORA SHARP DIMITRI, S.R.L.	440321
E/2016-17233	24/5/16	CONSORCIO E & G	ADMINISTRACION DE BANCAS DE LOTERIAS Y APUESTAS EN GENERAL.	GABRIEL DE JESUS CASTRO GUZMAN	440377
E/2016-17359	24/5/16	CONSORCIO RYC & ALGO MAS	COMERCIALIZACIÓN, VENTA Y DISTRIBUCION AL POR MAYOR Y DETALLE DE PRODUCTOS DE CONSUMO MASIVO TALES COMO MATERIALES DE OFICINA, LIMPIEZA, ALIMENTOS Y BEBIDAS.	INVERSIONES NOVONATTA, SRL	440398
E/2016-18279	01/6/16	CONSTRUCCIONES E INGENIERIA LICIL	CONSTRUCCIONES Y DISEÑO DE OBRAS CIVILES, CONSTRUCCIONES DE OBRAS METÁLICAS Y EN HIERRO, CARRETERAS, PUENTES, EDIFICIOS Y TODO TIPO DE CONSTRUCCIONES DE INGENIERÍAS	LEONEL ALBERTO LICIL YAN	441028

[210] EXP	[220] SOL. FECHA	[561] NOMBRE COMERCIAL	[510] ACTIVIDAD	[730] SOLICITANTE	[111] REGISTRO
E/2016-11225	17/5/16	CONSTRUCCIONES LOGICAS	COMPRA Y VENTA DE MATERIALES DE CONSTRUCCIÓN, SERVICIOS DE CONSTRUCCIÓN Y DISEÑO, Y CUALQUIER OTRO TIPO DE NEGOCIO RELACIONADO CON LA ACTIVIDAD PRINCIPAL.	MARIA ISABEL AQUINO NAVARRO	439772
E/2016-17637	27/5/16	CONSTRUCTORA & HORMIGONES DURAN 2921	CONSTRUCCION EN GENERAL, CASAS, CALLES, CONDOMINIOS Y ESCUELAS Y A LA VENTA DE HORMIGONES.	ARNALDO JESUS DURAN QUINTANA	440644
E/2016-17250	24/5/16	CONSTRUCTORA BATISTA CLASE - CONBACLAS	SERVICIOS DE CONSTRUCCIONES EN GENERAL Y VENTA DE ARTÍCULOS FERRETEROS, SERVICIOS DE INGENIERÍA CIVIL, ARQUITECTURA Y AGRIMENSURA	COSME DAMIAN BATISTA CLASE	440417
E/2016-17390	24/5/16	CONSTRUCTORA CASTAÑO	SERVICIOS DE CONSTRUCCION, DISEÑO, REMODELACION Y EDIFICACION DE INMUEBLES Y PROYECTOS INMOBILIARIOS, BIENES, PROMOCION Y VENTA DE INMUEBLES EN GENERAL.	DAVID CASTAÑO FAÑA	440396
E/2016-17162	23/5/16	CONSTRUCTORA CERP	CONSTRUCCIÓN EN GENERAL, REMODELACIONES, CONSTRUCCIÓN DE TODO TIPO DE EDIFICACIONES.	ERIC STUART RUIZ PEREZ	440249
E/2016-17520	25/5/16	CONSTRUCTORA DANILO PEREZ THEN	COMPRA, VENTA DE BIENES INMUEBLES, DESARROLLO Y EJECUCION DE PROYECTOS DE CONSTRUCCIÓN, IMPORTACIÓN Y VENTA DE MATERIALES Y ACCESORIOS DE CONSTRUCCIÓN.	DANILO EMILIO PEREZ THEN	440430
E/2016-15931	25/5/16	CONSTRUCTORA FRANCISCO J. LIRIANO GUZMAN	DISEÑO, ELABORACION DE PLANOS, CONSTRUCCION, SUPERVISION DE OBRAS, DISEÑO DE INTERIORES, VENTA, EXPORTACION E IMPORTACION DE MATERIALES DE CONSTRUCCION Y BIENES RAICES.	FRANCISCO JAVIER LIRIANO GUZMAN	440340
E/2016-16609	01/6/16	CONSTRUCTORA FRIAS & RINCON	CONSTRUCCIONES DE OBRAS CIVILES, METÁLICAS, PUENTES, CARRETERAS, EDIFICACIONES Y TODO TIPOS DE CONSTRUCCIONES CIVILES Y TODO LO RELACIONADO EN ESTAS ÁREAS.	GABRIEL EDUARDO FRIAS HERNANDEZ /KENDRY RINCON CARRASCO	441055
E/2016-16884	30/5/16	CONSTRUCTORA GECEMAN	CONSTRUCCIÓN EN GENERAL DE TORRES, VIVIENDAS, CARRETERAS, PROYECTOS HIDROELÉCTRICOS, COMPRA Y VENTA DE INMUEBLES	GERALDO RODRIGUEZ SANDOVAL	440648
E/2016-14882	04/5/16	CONSTRUCTORA J&G	CONSTRUCCIÓN DE OBRAS CIVILES, DISEÑO DE EDIFICACIONES, SUPERVISIÓN DE OBRA, COMPRAVENTA DE MATERIALES DE CONSTRUCCIÓN	JOSE MIGUEL FLORENCIO CASTILLO /GLENIS MARIA ESTEVEZ GÓMEZ	440885
E/2016-16729	19/5/16	CONSTRUCTORA MAC	SUPERVISIÓN Y CONSTRUCCIÓN DE OBRAS.	MAC CONSTRUCCIONES, SRL.	439986
E/2016-18156	01/6/16	CONSTRUCTORA MEFRAK	ARQUITECTURA, PREPARACIÓN DE TERRENOS, DISEÑO, LOTIFICACIÓN, ACONDICIONAMIENTO, TERMINACIÓN, DEMOLICIÓN, DESARROLLO Y CONSTRUCCIÓN DE EDIFICIOS	FRANCISCO ALEJANDRO LEBREAU ACEVEDO	441054
E/2016-16792	19/5/16	CONSTRUCTORA MEJIA MARCELINO	CONSTRUCCION DE EDIFICIO, APARTAMENTOS, CASAS, CONSTRUCCION EN GENERAL.	JUAN MEJIA MARCELINO	439925
E/2016-17222	24/5/16	CONSTRUCTORA NUDO	DISEÑO ARQUITECTÓNICO, CONSTRUCCIÓN.	NEOLIS PARTNERS, SRL	440441
E/2016-8967	16/3/16	CONSTRUCTORA RESIDENCIAL DORA T	CONSTRUIR TODO TIPO DE OBRAS, EN ESPECIAL EL PROYECTO DE CONSTRUCCION RESIDENCIAL DORA T.	JOSE TOMAS DOMINGUEZ TAVAREZ	440467
E/2016-17161	23/5/16	CONSTRUCTORA TERANSER	CONSTRUCCIÓN DE OBRAS CIVILES, PRESUPUESTOS Y CUBICACIONES, ANÁLISIS ESTRUCTURALES, SUPERVISIÓN DE OBRAS Y ASESORÍA DE CONSTRUCCIÓN.	GIL PERICLES SERRANO SANCHEZ / JORGE LUIS TERRERO CARRASCO	440155
E/2016-17589	27/5/16	CONSTRUINDUSTRIA DEL CARIBE GCA	CONSTRUCCIÓN DE OBRAS CIVILES Y MILITARES, CONFECCIONES Y COMERCIALIZACIÓN DE COLCHONES Y SUS RELACIONADOS.	GELINDSON CANDELARIO ACOSTA	440897
E/2016-12904	30/5/16	CONSTRUWEEKEND CORP.	REPRESENTANTES EXCLUSIVOS DE EMPRESAS DEDICADAS A LA VENTA DE MATERIALES DE CONSTRUCCIÓN, TERMINACIONES Y ACABADOS	MARIO EMILIO BETANCES GONZÁLEZ	440802
E/2016-16369	02/6/16	CONSULTANS & TRAINERS OF LEADERSHIP CEL	SERVICIOS DE CONSULTORIA EMPRESARIAL, CAPACITACIÓN Y ENTRENAMIENTO DE LÍDERES DE NEGOCIOS, EDICIÓN Y VENTA DE LIBROS, BIENES RAÍCES Y SERVICIOS JURÍDICOS EN GENERAL	ALCIBIADES MERCEDES MORA	441047
E/2016-15769	11/5/16	CONSULTORES ARANJUEZ	COMPRA Y VENTA DE INMUEBLES.	CONSULTORES ARANJUEZ, S.A.	441080
E/2016-17500	25/5/16	CONTRATISTAS GENERALES CONGE	CONSTRUCCIÓN Y EDIFICACIÓN DE CUALQUIER TIPO DE OBRA CIVIL, CONSULTORÍA Y ASESORAMIENTO EN EL ÁREA DE LA CONSTRUCCIÓN	ANGELA MARIEN MARQUEZ SARRAFF	440491
E/2016-17705	27/5/16	COOLTECH	DISTRIBUCION, VENTA, COMERCIALIZACION DE SISTEMAS DE CALIFICACION, VENTILACIÓN, AIRE ACONDICIONADOS, REFRIGERACIÓN, PARTES Y ACCESORIOS.	AMOS HUMBERTO JOSE INCAO REYNOSO	440727
E/2016-17810	30/5/16	COOPERATIVA NUESTRA SEÑORA DE LA ALTAGRACIA	INSTITUCION SIN FINES DE LUCRO DESTINADA A LA ACTIVIDAD DEL COOPERATIVISMO DE AHORROS, PRESTAMOS Y SERVICIOS MULTIPLES	COOPERATIVA LA ALTAGRACIA, INC.	440767
E/2016-17836	30/5/16	COOPERATIVA SOL LUNA	INSTITUCION SIN FINES DE LUCRO DESTINADA A LA ACTIVIDAD DEL COOPERATIVISMO DE AHORROS Y PRESTAMOS	ANDRES ANTONIO DE LUNA LARO	440771
E/2016-17261	24/5/16	COORBELL ENTERPRISES	INVERTIR EN EMPRESAS COMERCIALES, INDUSTRIALES, FINANCIERAS, AGROPECUARIAS, CONSTRUCTORAS, TURÍSTICAS, DE BIENES RAÍCES, BANCOS.	PORTAFOLIO LEGAL, E.I.R.L.	440419
E/2016-17915	31/5/16	CORDON DE PLATA	VENTA DE BEBIDAS ALCOHOLICAS.	TERRUNIO FARISALAS SRL	440844
E/2016-17641	27/5/16	CORESVILLE INVESTMENTS	ESTABLECIMIENTO, GESTIÓN E IMPLEMENTACIÓN DE NEGOCIOS DE FINANCIAMIENTO, CORREDURÍA, GARANTÍAS, ALIMENTOS Y BEBIDAS	MARIVI GUERRERO AVILA	440664
E/2016-16672	18/5/16	CORPLAND FIT	EMPRESA DEDICADA AL ASESORAMIENTO Y CONSULTORIA NUTRICIONAL PERSONALIZADA.	FS COMPANY XPRESS, S.R.L.	439856
E/2016-17685	27/5/16	CORPORACION CATOX	ESTABLECIMIENTO, GESTION E IMPLEMENTACION DE NEGOCIOS DE FINANCIAMIENTOS, CORREDURIAS	JORGE MERA & VILLEGAS, S.A.	440522
E/2016-16455	17/5/16	CORPORACION HEIRLOOM	OFRECER SERVICIOS DE ADMINISTRACIÓN Y SUPERVISIÓN DE TODOS LOS ASUNTOS DE EMPRESAS COMERCIALES.	MBB FOLDING COMPANIES RD, S.R.L.	439755
E/2015-36914	19/5/16	CORPORACION IMBAX	COMPLEJO RESIDENCIAL O HABITACIONAL Y CENTRO COMERCIAL DONDE SE INSTALARÁN NEGOCIOS Y ACTIVIDADES CONEXAS.	YAJAIRA ALEXANDRA TAVERAS GARCIA	439998
E/2016-17259	24/5/16	CORPORAL ESTETIC ROSA ESTHER	TRATAMIENTOS FACIALES Y CORPORALES.	ROSA ESTHER GARCIA VENTURA	440593
E/2016-13082	18/5/16	COSITALY GROUP	IMPORTAR, EXPORTAR Y DISTRIBUIR PRODUCTOS DE CUIDADOS DE LA PIEL.	COSMEDICAL, SRL	439820
E/2016-15764	11/5/16	COSTA DORADA	COMPRA, VENTA, PERMUTA DE BIENES Y MERCANCIAS, EN PARTICULAR DE INMUEBLES URBANOS Y RURALES	COSTA DORADA, S.R.L.	440542
E/2016-17149	23/5/16	COVESTAR TRADING	IMPORTACIÓN Y EXPORTACIÓN DE ALIMENTOS Y BEBIDAS.	SOCIEDADES DEL CARIBE, SRL.	440247
E/2016-16173	16/5/16	CREA MICHOU	ADMINISTRACIÓN Y MERCADEO DE CONDOMINIOS Y VILLAS.	CHRISTIAN MICHOU	439643
E/2016-18082	31/5/16	CRECE 360	SERVICIOS DE CONSULTORIA Y CAPACITACION PARA EMPRESAS.	GUDERIAN BISMARCK MARTE GONZALEZ	440955
E/2016-17474	30/5/16	CREDITOS E INVERSIONES R. ROSA	TODO TIPO DE PRESTAMOS HIPOTECARIOS, DE VEHICULO DE MOTOR, PERSONALES Y COMERCIALES.	DANIEL RODRIGUEZ VELASQUEZ / CARMEN LISSETTE DE LA ROSA GONZALEZ	440765
E/2016-14949	23/5/16	CRÉDITOS FACIA	SERVICIOS FINANCIEROS, PRÉSTAMOS E INVERSIONES, ASÍ COMO CUALQUIER OTRA ACTIVIDAD RELACIONADA CON LO ANTERIOR.	FRANCISCO ALBERTO COMAS ACOSTA	440240
E/2016-13074	19/4/16	CREPOAR	CONFECCIÓN Y FABRICACIÓN DE PRENDA DE VESTIR, BULTOS, MOCHILAS Y TODO LO RELACIONADO CON LA ACTIVIDAD PRINCIPAL.	JULIAN POLANCO MARTINEZ	441006
E/2016-12223	24/5/16	CRISMIK BUFFET	COMPRA Y VENTA DE ARTÍCULOS COMESTIBLES Y BEBIDAS, ASÍ COMO TODA CLASE DE ACTIVIDAD RELACIONADA CON EL OBJETO PRINCIPAL.	JUAN MANUEL QUIÑONEZ MOYA	440579
E/2016-16597	18/5/16	CROMATICA INTERIOR DESIGNER STUDIO CIDS	DISEÑO DE INTERIORES.	ROSA LUCIA COVAR SABATER	439921
E/2016-18365	02/6/16	CRR CENTRO CARNICO ROMANO	VENTA DE POLLOS AL POR MAYOR Y AL DETALLE.	CARLOS ANTONIO ROMANO PEREZ / DENIA ALTAGRACIA PUNTEL BLANCO	441092
E/2016-17217	24/5/16	CRUZ, CARLA CORREDORES DE SEGUROS CCCS	SERVICIOS DE VENTA DE SEGUROS CORPORATIVOS, PERSONALES, DE SALUD, DE RIESGOS INMOBILIARIOS, VEHÍCULOS, SEGUROS EN GENERAL.	JANKSIE JOSEFINA CRUZ GUZMAN	440576
E/2016-14829	24/5/16	CVGE 01	PROMOVER Y FOMENTAR OPORTUNIDADES DE INVERSIÓN EN EL PAÍS DESARROLLAR E IDENTIFICAR PROYECTOS DE EMPRESAS AGRÍCOLAS, INDUSTRIALES, AGROINDUSTRIALES, TURÍSTICAS, COMERCIALES FINANCIERAS	JUAN JULIO BAEZ CONTRERAS	440400
E/2016-18391	02/6/16	D' ISSI SALON Y SPA	TRATAMIENTOS PARA EMBELLECEER LA PIEL, EL PELO, UÑAS Y CUERPO, ADEMAS VENTA DE PRODUCTOS COSMETICOS Y LINEAS PROFESIONALES.	ISIDRA ALTAGRACIA BERAS GONZALEZ	441056
E/2016-16613	18/5/16	D B F MOTORS	COMPRA, VENTA, IMPORTACIÓN DE VEHICULOS NUEVOS Y USADOS.	DAVID FRANCISCO ASIATICO	439903
E/2016-16535	18/5/16	D' BOUTIQUE JENCOS	COMPRA Y VENTA DE PRENDAS DE VESTIR PARA DAMAS Y CABALLEROS.	JENNY COSME ARACENA	439807
E/2016-17945	31/5/16	D' CARMEN C.M CENTRO DE BELLEZA Y VARIEDADES	SALON DE BELLEZA, VENTAS DE PRODUCTOS PARA EL CABELLO Y COMERCIALIZACION DE PRENDAS DE VESTIR PARA DAMAS.	CARMEN ALTAGRACIA MARTINEZ PEREZ	440891
E/2016-17209	24/5/16	D CHICHI BARBER SHOP	IMPORTACIÓN, COMPRA Y VENTAS DE PRODUCTOS, HERRAMIENTAS Y EQUIPOS DE BELLEZA, COMO ASÍ TAMBIÉN LOS SERVICIOS DE FACIALES, MASAJES, ESTÉTICA, CORTE Y PEYNADO.	JORGE ANTONIO VALLEJO GUZMAN	440533
E/2016-18191	01/6/16	D' DAMAR GOURMET	VENTA DE TODO TIPO DE COMIDAS Y BEBIDAS, ASÍ COMO SUPLIDORES AL POR MAYOR Y DETALLE DE ALIMENTOS.	RAFAEL VASQUEZ AGRAMONTE	441030
E/2016-16368	17/5/16	D' DILSIA SALON	SALÓN DE BELLEZA, COLOR, CORTE Y PEINADO, TEXTURIZADO, COMPRA Y VENTA DE PRODUCTOS PARA EL PELO, MANICURA Y PEDICURA.	ANA DILCIA VASQUEZ	439790
E/2016-15051	20/5/16	D' DIVINA CRUZ VARIEDADES	COMPRA, VENTA Y COMERCIALIZACION DE PRENDAS DE VESTIR, CALZADOS Y BISUTERIA.	MARIA DIVINA CRUZ ABREU	439935
E/2016-15144	20/5/16	D' DRINK DOS MAS Y NOS VAMOS	VENTA DE BEBIDAS EN GENERAL.	CARLOS MANUEL ROBLES HEREDIA	440319
E/2016-17370	24/5/16	D FASHION YILEINY, SALON DE BELLEZA	CORTES, PEINADO DE PELO, MAQUILLAJE.	LENNY CELESTE COLON PAREDES	440381
E/2016-17360	24/5/16	D' GRECIA SALON	SE DEDICA AL CUIDADO DEL CABELLO EN GENERAL, CORTES, COLORES, PEINADOS, DECOLORACIONES, ENTRE OTRAS.	GRECIA SANTANA ENCARNACION	440330
E/2016-18245	01/6/16	D' ISIDRO CAFETERIA	EXPENDIO DE COMIDAS Y BEBIDAS.	PATRICIA MERCEDES GOMEZ REYES	441076
E/2016-16530	18/5/16	D' JAMINGTON GOMAS	VENTA DE LLANTAS DE GOMAS Y TUBOS.	JORGE LUIS PEREZ	439806
E/2016-15536	19/5/16	D JEIMI SIEMPRE FRIA	VENTA Y EXPENDIO DE BEBIDAS.	MARIA MAGDALENA LORENZO MARIÑEZ	440069
E/2016-17438	25/5/16	D' JUANA BRITO VARIEDADES	VENTA DE CELULARES Y REPARACIONES, DESBLOQUEO, ACCESORIOS PARA DAMA, CABALLEROS, ELECTRODOMÉSTICO, VENTA DE PRENDAS DE VESTIR.	JUANA CLARIBEL BRITO	440554
E/2016-17123	23/5/16	D' LOA SUPLIMASA	FABRICACIÓN Y VENTA DE MASA PARA EMPANADAS, BOCADILLOS PARA EVENTOS, DELICATESES Y CUMPLEAÑOS	RUTH DE LANIA TAVAREZ CASTILLO / ROSSY LANDY TAVAREZ DUARTE	440157
E/2016-17268	24/5/16	D' LOPEZ CONTRERAS VARIEDADES	VENTA Y COMERCIALIZACION DE PRENDAS DE VESTIR, BISUTERIA Y CALZADOS EN GENERAL.	MERCEDES YOLANDA LOPEZ CONTRERAS	440339
E/2016-16249	23/5/16	D' MARJORIE BOUTIQUE	SALON DE BELLEZA, SPA Y VENTA DE PRENDAS DE VESTIR PARA DAMAS.	KARL-CEDRIC DOR / MARJORIE DUPLAN	440214
E/2016-11657	20/5/16	D' MARTHANY SALON	COMERCIO DE EXTENSIÓN DE CABELLOS Y SALÓN DE BELLEZA.	MARTHA FAMILIA ROMERO	440104
E/2016-14985	18/5/16	D' NEW RESTAURANT BAR LA PIONERA	RESTAURANTE. BAR.	RAFAEL DEL CARMEN AQUINO / CARMEN LIBERTAD LOPEZ UREÑA	439916
E/2016-18014	31/5/16	D' REALEZA IMPORT	VENTA DE ROPAS PARA DAMAS Y CABALLEROS.	JOHANNA DEL CARMEN DE LA CRUZ PARRA	440867
E/2016-16961	01/6/16	D' REYNA ARROYO CENTRO DE BELLEZA	CENTRO DE BELLEZA.	REYNA MARIA ARROYO PORTALATIN	440889
E/2016-15859	19/5/16	D' ROSA ELBA SALON	SERVICIOS DE BELLEZA EN GENERAL.	ROSA ELBA SEVERINO ALVAREZ	440268
E/2016-18172	01/6/16	D' VARIEDADES ANA LIDIA	COMPRA Y VENTA DE ROPAS NUEVAS Y USADAS (PACAS), TENIS Y ACCESORIOS PARA DAMAS, CABALLEROS Y NIÑOS	ANA LIDIA POLANCO ROSARIO	441077
E/2016-16427	17/5/16	D' VEMAR BEAUTY CENTER	SALÓN DE BELLEZA, ESTÉTICA Y CUIDADO DEL CUERPO.	SANDY VELOZ CEDEÑO	439892
E/2016-17317	24/5/16	D Y S SERVICES	COMPRAS, VENTAS, IMPORTACIÓN, EXPORTACIÓN DE VEHÍCULOS DE TODO TIPO, SERVICIOS ADUANALES EN GENERAL.	DANY LESTIAN DIAZ DE LOS SANTOS	440574
E/2016-17729	27/5/16	D' YADA PROMOCIONES	VENTA DE ARTÍCULOS PROMOCIONALES, COMO SON: BOLÍGRAFOS, PLACAS, TROFEOS, SELLOS.	YAMELIN MONTERO	440777
E/2016-15647	19/5/16	D' YAILEEN NAIL & SALON	SALON DE BELLEZA EN GENERAL.	ANA ROSA BURGOS JIMENEZ	439831

[210] EXP	[220] SOL. FECHA	[561] NOMBRE COMERCIAL	[510] ACTIVIDAD	[730] SOLICITANTE	[111] REGISTRO
E/2016-15452	27/5/16	D' YAJAIRA OLEAGA BOUTIQUE & BEAUTY	COMPRA Y VENTA DE PRENDAS DE VESTIR PARA DAMAS Y CABALLEROS Y NOS ENCARGAMOS DEL CUIDADO DEL CABELLO PARA DAMAS EN GENERAL.	YAJAIRA ALTAGRACIA OLEAGA FERNANDEZ	440633
E/2016-15917	20/5/16	D' CADET BEAUTY SALON	SALÓN DE BELLEZA DONDE REALIZAMOS LAVADO Y SECADO, CORTE DE PELO, TINTES, MECHAS, MAQUILLAJE, DEPILACIÓN, UÑAS ACRÍLICAS	JESSICA MARIA FRANCO DE CADET	440256
E/2016-17904	31/5/16	D' LINDA FANTASY ROPAS Y MAS	COMERCIALIZACIÓN, COMPRA, VENTA E IMPORTACIÓN DE ROPAS Y CALZADOS NUEVOS Y USADOS DE PACAS PARA DAMAS, CABALLEROS, NIÑOS Y EL HOGAR.	OLGUINA RODRIGUEZ DE ROSA	440930
E/2016-18131	01/6/16	D' FANNY SERIGRAFIA	IMPRESIONES DE ENVASE PLÁSTICO Y DE CRISTAL.	FANNY PAULINO	441071
E/2016-16378	25/5/16	D' JOH STYLO PC COMUNICACIONES Y SERVICIOS	SE VA A DEDICAR: A LA EXPORTACIÓN, VENTAS, SERVICIOS, REPARACIÓN E INSTALACIÓN DE COMPUTADORAS, REDES, SISTEMA DE VIGILANCIA Y TELECOMUNICACIONES	JOEL ANTONIO SANCHEZ ACOSTA	440513
E/2016-16868	19/5/16	DALIS	FABRICACIÓN, COMERCIALIZACIÓN Y DISTRIBUCIÓN DE PRODUCTOS CAPILARES, DE LIMPIEZA E HIGIENE PERSONAL.	DARIO LIZARDO SORIANO	440163
E/2016-16436	17/5/16	DANCHUKZ COMPUTER HOME	VENTA DE EQUIPOS Y APARATOS ELECTRÓNICOS, TELÉFONOS, REPARACIÓN DE COMPUTADORAS Y TELÉFONOS.	DANIEL CHUKWUBUEZE ANYANWU	439787
E/2016-14419	16/5/16	DARGRA INVESTMENT	COMERCIALIZACIÓN, FABRICACIÓN, ALMACENAMIENTO, CONSIGNACIÓN, TRANSPORTACIÓN, INTERMEDIACIÓN, COMISIÓN, REPRESENTACIÓN	RICHARD DE LA CRUZ SUAREZ	439646
E/2016-16666	18/5/16	DE JESUS CONSTRUCTORES - DJESCONST	CONSTRUCTORA. ASESORES, SUPERVISIÓN Y EJECUCIÓN DE PROYECTOS Y EDIFICACIONES.	WELLINGTON DE JESUS JIMENEZ	439736
E/2016-13806	24/5/16	DE LEON MADE TRANSPORTE Y LOGISTICA	TRANSPORTE: MARÍTIMO, TERRESTRE, FERROVIARIO, AÉREO Y MULTIMODAL, LOGÍSTICA, DISTRIBUCIÓN, TODO LO REFERENTE A TRANSPORTE Y MOVIMIENTO DE OBJETOS Y SERVICIOS AFINES.	ARIEL MADE DE LEON	440580
E/2016-15478	17/5/16	DEC DISEÑO DE ESPACIOS COMERCIALES	ARQUITECTURA COMERCIAL, DISEÑO Y SUPERVISIÓN, PLANIFICACIÓN Y CONSTRUCCIÓN DE OBRAS, LOCALES COMERCIALES, TIENDAS, RESTAURANTES Y OFICINAS.	RAFAEL BREA COLLADO /CARLOS RAFAEL JAVIER ROMERO	439771
E/2016-11300	05/4/16	DECORACION DE INTERIORES REYNOSO LOPEZ	SERVICIOS DE DECORACIONES DE INTERIORES EN GENERAL.	ALIS RUDDY REYNOSO LOPEZ	440468
E/2016-16938	20/5/16	DECORACIONES K & R	CONSTRUCCIONES LIGERAS, PLAFONES, SHEET TROCK, ESTUCO, DISEÑO DE INTERIOR, PLOMERÍA, ELECTRICIDAD RESIDENCIAL, COLOCACIÓN DE CERÁMICA, PINTURA, IMPERMEABILIZACIÓN DE TECHOS.	ZANOGO ENTERPRISES, SRL.	440051
E/2016-16656	18/5/16	DEEP SAND DIVING DSD	OFRECER SERVICIOS TURÍSTICOS Y DE RECREACIÓN EN GENERAL, EN ESPECIAL TODO LO RELACIONADO CON EL BUCEO	PASCAL ALFRED ALBERT BALLAND	440024
E/2016-17047	23/5/16	DEL ROSARIO PEÑA AUTO IMPORT	IMPORTACIÓN Y VENTA DE TODO TIPO DE VEHÍCULOS DE MOTOR NUEVOS Y USADOS.	JENFRY ESTEBAN DEL ROSARIO PEÑA / HAYRO ESTEBAN DEL ROSARIO PEÑA	440473
E/2016-16930	20/5/16	DELICIAS MEXICANAS DE WILSON	ELABORACION, VENTA, COMERCIALIZACION DE TODO TIPO DE COMIDAS Y BEBIDAS EN GENERAL.	YOWILSON JIMENEZ BATISTA/ SUGEIDY JIMENEZ BATISTA	440139
E/2016-15577	30/5/16	DENTAL MASTER SR	LABORATORIO DENTAL.	LUIS ALBERTO SANCHEZ LEBRON /JORGE LUIS SANCHEZ RAMIREZ	440975
E/2016-16723	19/5/16	DENTIC	SERVICIOS ODONTOLÓGICOS Y VENTA DE MATERIALES ODONTOLÓGICOS.	CINDY ESTEFANY PEREZ TEJEDA	440688
E/2016-16544	18/5/16	DESARROLLOS Y PROYECTOS SOCIALES DEPROSOL	CONSTRUCCIÓN, DESARROLLO, ADMINISTRACIÓN Y VENTA DE PROYECTOS INMOBILIARIOS, ASÍ COMO LA COMPRA DE MATERIALES DE CONSTRUCCIÓN	GUILLERMO OLIVER CATANY	439880
E/2016-17954	31/5/16	DIAMONT SECURITY SERVICE	SERVICIOS DE SEGURIDAD FÍSICA, ELECTRÓNICA, MONITOREO E INSTALACIÓN DE ALARMA, VENTAS E INSTALACIÓN DE CÁMARA DE SEGURIDAD.	FERNANDO ARTURO PEREZ JIMENEZ	440939
E/2016-15126	23/5/16	DIME A VER ENTERTAINMENT	CONTRATACIONES Y REPRESENTACIONES ARTÍSTICAS, PUBLICIDAD, VIDEO, FOTOGRAFIA, SERVICIOS DE MANAGER.	RICHARD HATCHETT VILLA / JOAN CARLOS FELIX ALMONTE	440213
E/2016-18414	02/6/16	DIMONT	COMERCIALIZAR ARTICULOS Y SERVICIOS INDUSTRIALES Y DE LAVANDERIA.	LUIS MARINO LOPEZ CUEVAS	441037
E/2016-14621	27/5/16	DIONISIO PAULINO COMUNICACIONES	SERVICIOS Y REPARACIONES EN GENERAL	DIONISIO PAULINO UREÑA	440629
E/2016-16496	18/5/16	DISCOUNTDEPOT	SERVICIO DE COMPRA ONLINE DE PRODUCTOS COMESTIBLES Y DE PRIMERA NECESIDAD.	VICTOR OSCAR PACHECO MENDEZ	439852
E/2016-15715	19/5/16	DISEÑO DE MODA SEPULVEDA COMERCIAL	DISTRIBUCION, COMPRA, IMPORTACION Y COMERCIALIZACION DE PRENDAS DE VESTIR.	ELVIS HERNANDEZ SEPULVEDA	440087
E/2016-16858	19/5/16	DISEÑOS CONSTRUCTIVOS CONTRERAS DCC	DISEÑO, CONSTRUCCION Y REMODELACION DE OBRAS CIVILES, INDUSTRIALES, COMERCIALES, DOMESTICAS Y GUBERNAMENTALES.	FRANDELYS CONTRERAS LOPEZ	439995
E/2016-17045	23/5/16	DISTRIBUCIONES DEL SUR DISTRISUR	VENTA DE DULCES, CHOCOLATES, GALLETAS, PRODUCTOS COMESTIBLES.	ARIEL STARLING PIMENTEL	440358
E/2016-17527	25/5/16	DISTRIBUIDORA DE ARROZ PAREDES FERMIN	VENTA Y DISTRIBUCION DE ARROZ.	MAYRA ERNESTINA FERMIN / ELIAS PAREDES POLANCO	440465
E/2016-17593	27/5/16	DISTRIBUIDORA DE LACTEOS DON NIÑO	COMPRA, VENTA Y DISTRIBUCION DE QUESOS.	YINETTE PAOLA TERRERO CASQUEZ DE MARTE	440643
E/2016-17898	31/5/16	DISTRIBUIDORA DE NEUMÁTICOS JN	VENTA DE NEUMÁTICOS.	JOSE NICOLAS PERALTA GUZMAN	440880
E/2016-16546	18/5/16	DISTRIBUIDORA DE QUESOS TAVERAS NOLASCO	DISTRIBUCIÓN Y VENTA DE PRODUCTOS LÁCTEOS, EMBUTIDOS Y OTROS PRODUCTOS AFINES.	CARLOS MANUEL NOLASCO SANTANA	440007
E/2016-17448	25/5/16	DISTRIBUIDORA DE VEGETALES FERREIRA & RODRIGUEZ	PRODUCCION, COMPRA, EXPORTACION Y VENTA DE VEGETALES.	MARIA MALFI RODRIGUEZ G. DE FERREIRA / ALFONSO FERREIRA CEBALLO	440485
E/2016-17752	30/5/16	DISTRIBUIDORA DON SOL	VENTA Y DISTRIBUCIÓN DE EMBUTIDOS AL POR MAYOR.	RAMON FERMIN BAUTISTA CRUZ	440785
E/2016-17180	23/5/16	DISTRIBUIDORA JIMENEZ CONCEPCION	BRINDAR SERVICIOS PROFESIONALES DE DISTRIBUCION Y COMERCIALIZACIÓN DE PRODUCTOS DIVERSOS, TALES COMO DEL SECTOR DE ALIMENTOS Y DEL SECTOR SALUD.	FERNANDO RAFAEL CONCEPCION BILLINI / MARIA ISABEL JIMENEZ FERMIN	440153
E/2016-14744	03/5/16	DISTRIBUIDORA NUBEH	IMPORTACIÓN, DISTRIBUCIÓN Y VENTA DE PRODUCTOS QUÍMICOS DE LIMPIEZA, BELLEZA Y CUIDADO PERSONAL, TALES COMO CLORO, DESINFECTANTES	EMPRESAS DIAZ LIRANZO, SRL	439958
E/2016-16935	20/5/16	DISTRIBUIDORA RAIVAN	DISTRIBUCIÓN DE PRODUCTOS DE CONSUMO: ALIMENTOS Y BEBIDAS.	ANDRES ARNALDO VANDER HORST ALVAREZ	440150
E/2016-17446	25/5/16	DISTRIBUIDORA, IMPORTADORA Y EXPORTADORA DE AROMAS DISAROMAS	IMPORTACIÓN, DISTRIBUCIÓN Y EXPORTACIÓN DE ADITIVOS DE AROMAS Y SABORES, PRODUCTOS DE CALLIZO AROMAS E INSUMOS PARA LA AGROINDUSTRIA.	EDUARDO MANUEL ESTEVEZ COLON	440462
E/2016-8739	23/5/16	DM-INTERNET PRODUCTION	ADMINISTRACION Y REGENTE DE ESPACIO DE INTERNET Y VENTA Y COLOCACION DE PUBLICIDAD VISUAL Y ELECTRONICA.	DOREP MEDIOS SRL	440312
E/2016-8704	20/5/16	DM-TV PRODUCTION	PRODUCCIÓN DE PROGRAMAS TELEVISIVOS, ADMINISTRACIÓN Y REGENTE DE ESPACIOS TELEVISIVOS Y VÍA INTERNET	DOREP MEDIOS SRL	440331
E/2016-14976	04/5/16	DO BUSINESS INN	SERVICIOS DE ASISTENCIA, PLANIFICACIÓN Y DESARROLLO DE NEGOCIOS FINANCIEROS, INTELIGENCIA DE NEGOCIOS	CARLOS JAVIER BARRETO BARRETO	440719
E/2016-17401	25/5/16	DOCTOR TINTA	SERVICIO DE REGENERACIÓN Y RELLENADO DE CARTUCHOS A INYECCIÓN A TINTA Y TONERS LASERJET, MANTENIMIENTO, REPARACIÓN DE EQUIPOS DE COMPUTACIÓN E IMPRESORAS INKJET Y LASERJET	IBSEN DANIEL RAMOS TORRES	440501
E/2016-16398	17/5/16	DOM HOUSE GRUPO INMOBILIARIO	PROMOVER, ALQUILAR Y VENTAS DE PROPIEDADES.	REYMI JOSE VARGAS RODRIGUEZ	439891
E/2016-15557	10/5/16	DOMANGIA	IMPORTACIÓN DE PRODUCTOS COMESTIBLES DE CONFITERÍA.	JESUS RAFAEL PANIAGUA MATOS / GABRIELA JACKELINE OLLER PEREZ	440547
E/2016-16988	20/5/16	DOMINICAN MOVIL DIDO	COMPRA, VENTA Y REPARACIÓN DE CELULARES, LAPTOPS Y ACCESORIOS.	ALTAGRACIA MORA MERAN	440263
E/2016-16196	24/5/16	DOMINICAN TECHNOLOGY PLATFORMS, DOTEPLA	COMERCIALIZACION, CREACION Y DESARROLLO DE SISTEMAS INFORMATICOS Y PLATAFORMAS DIGITALES.	JUAN EVANGELISTA SANTOS RAMOS / YUDELKY ANTONIA TEJADA DE CASTILLO	440211
E/2016-15293	19/5/16	DOMINICAN TRAVEL PLUS ST	OPERADOR TURISTICO, AGENCIA DE VIAJES, TURISMO RECEPTIVO Y EMISIVO Y REPRESENTACIONES TANTO LOCAL COMO INTERNACIONAL, VENTA DE EXCURSIONES ASÍ COMO EXPLOTACIÓN HOTELERA.	MONICA STEPHANY PACHECO BRITO	440159
E/2016-15269	19/5/16	DOMINICAN WOMAN, DELINCAST	TIENDA VIRTUAL PARA VENTA DE BISUTERIA Y ORGANIZACION DE EVENTOS TALES COMO: BODAS, CUMPLEAÑOS, BAUTIZOS Y REUNIONES PRIVADAS.	DEBBIE LINNETTE CASTILLO LORA	439825
E/2016-16687	18/5/16	DON PAPEL PJ Y MAS	PRODUCCIÓN DE PAPEL DE BAÑO, SERVILETA Y PRODUCTOS DERIVADOS DEL PAPEL.	PABLO PLACENCIO FRIAS	439848
E/2016-17218	24/5/16	DONALD_RENT A CAR & TRAVEL	RENTA DE VEHÍCULOS Y VENTAS DE FINES DE SEMANA A HOTELES Y RESORTS DEL PAIS.	DONAL ROBER MORALES SEVERINO	440645
E/2016-18364	02/6/16	DONDE PATRICK	SERVICIOS DE RESTAURANTES	SALVADOR BENEDITO PASTOR	441091
E/2016-18097	01/6/16	DPH SOLUCIONES	VENTA DE SISTEMAS DE SEGURIDAD CONTRA INCENDIO A BASE DE AGUA, VENTA DE EXTINTORES FIJOS Y PORTÁTILES, BOMBAS DE AGUA CONTRA INCENDIO, SISTEMAS CIRCUITOS CERRADOS.	ROBLEDO AYBAR	440941
E/2016-18134	01/6/16	DR. ALBERTO MATOS & ASOCIADOS	OFICINA DE ABOGADOS, ASUNTOS LEGALES EN GENERAL.	ALBERTO MATOS BATISTA	441049
E/2016-17943	31/5/16	DRINK CARAIBI	VENTA DE BEBIDAS ALCOHOLICAS.	CHARLY ANTONIO SOSA MINIER	441011
E/2016-14998	20/5/16	DS MULTISERVICE & STORE	VENTA AL POR MENOR DE PRODUCTOS FARMACÉUTICOS Y MEDICINALES, COSMÉTICOS Y ARTÍCULOS DE TOCADOR.	DALIA MIGUELINA PERALTA	440098
E/2016-16082	31/5/16	DSG DENTAL SPOT GROUP	DESTINADA DE MANERA PRINCIPAL A LA ASISTENCIA ESPECIALIZADA DE TODOS LOS SERVICIOS DE LA SALUD BUCAL, MEDIANTE SERVICIOS DE LABORATORIO DENTAL	EUGEN ALEJANDRO MOSKALENKO ALLUP	440926
E/2016-15060	05/5/16	DUBARRY COMERCIAL	PRESTACION DE SERVICIOS DE FUMIGACION Y CONTROL DE PLAGAS.	DUBARRY COMERCIAL, SRL	441084
E/2016-17993	31/5/16	DURAN SALAS & ASOCIADOS	ASESORÍA Y SERVICIOS LEGALES EN GENERAL, ADMINISTRACIÓN, COMPRA Y VENTA DE INMUEBLES.	DURAN SALAS & ASOCIADOS	440918
E/2016-14961	12/5/16	DUVAL CANELO ELECTROMECHANICA	INGENIARIA CIVIL, CONSTRUCCIONES EN GENERAL, REMODELACIONES, MANTENIMIENTO, FACHADAS, HERRERIA, VIDRIOS, ACERO INOXIDABLE, ALUMINIO, PINTURA, PANELES LIGEROS, PLAFONES, INGENIERIA ELECTROMECHANICA Y CONSTRUCCIONES	OMAR ENCARNACION DUVAL / GABRIEL CANELO PEÑA	440124
E/2016-15563	17/5/16	E & H DECORACION Y DISEÑOS DE INTERIORES	DECORACIÓN Y DISEÑO DE INTERIOR.	EVIANNY HERRERA FERRERA	439768
E/2016-18283	02/6/16	E Y C JARDINERIA	VENTAS DE PLANTAS, PRDUCTOS DE JARDINERIA Y CONSTRUCCION DE JARDINES	SOBEIDA MARTINEZ ALMONTE	441036
E/2016-17839	30/5/16	E.I.M. COMERCIAL	COMPRA Y VENTAS DE METALES, COBRE, BRONZES, ALUMINIO, BATERIAS Y CHATARRA.	ELVIS ISRAEL MANCEBO GOMEZ	440826
E/2016-17262	24/5/16	EBRIMA INVESTMENTS	INVERTIR EN EMPRESAS COMERCIALES, INDUSTRIALES, FINANCIERAS, AGROPECUARIAS, CONSTRUCTORA, TURÍSTICAS, DE BIENES RAÍCES, BANCOS.	PORTAFOLIO LEGAL, E.I.R.L.	440546
E/2016-14026	31/5/16	ECB COMPANY	COMERCIALIZACIÓN TEXTIL COMO IMPORTAR Y EXPORTAR PRENDAS DE VESTIR COMO PANTALONES, MEDIAS, BLUSAS ENTRE OTRAS.	JUAN ERNESTO SANCHEZ BENCOMO	441009
E/2016-17730	27/5/16	ECMATH	ENTRENAMIENTO, PUBLICACIÓN Y SERVICIOS, PRESENCIAL Y VIRTUAL, DESARROLLO WEB Y MOVIL, RELATIVO A LA MATEMÁTICA Y LA COMPUTACIÓN.	ELIGIO ANTONIO CABRERA PIMENTEL	440731
E/2016-17198	23/5/16	ECO CREDITO ADOPEM	PRÉSTAMOS PARA FINANZAS RURALES Y AMBIENTALES, CRÉDITO PARA PEQUEÑOS PRODUCTORES AGROPECUARIOS, PARA LA ADQUISICIÓN DE LOS BIENES DE CAPITAL	BANCO DE AHORRO Y CREDITO ADOPEM, S. A.	440154
E/2016-17200	23/5/16	ECO LINEA ADOPEM	PRÉSTAMOS PARA FINANZAS RURALES Y AMBIENTALES, CRÉDITO PARA PEQUEÑAS EMPRESAS AGROPECUARIAS	BANCO DE AHORRO Y CREDITO ADOPEM, S.A.	440373
E/2016-17199	23/5/16	ECO LINEA CREDITO ADOPEM	PRESTAMOS PARA FINANZAS RURALES Y AMBIENTALES, CRÉDITO PARA PEQUEÑAS EMPRESAS AGROPECUARIAS	BANCO DE AHORRO Y CREDITO ADOPEM, S.A.	440251
E/2016-17855	30/5/16	ECOBIKE	DEDICADA A LA COMPRA, VENTA Y DISTRIBUCIÓN DE PRODUCTOS Y SERVICIOS RELACIONADOS AL DEPORTE DEL CICLISMO PROFESIONAL Y DE OCIO.	WILLY LEBRON DE LOS SANTOS / FREG GAMAL MEFIBOSET GARCIA FORTUNA	440856
E/2016-12736	20/5/16	EDUMAR'S DECORACIONES IMPORT	SERVICIOS COMERCIALES RELACIONADOS CON DECORACIONES, COMPRA Y VENTAS DE ADORNOS, DECORATIVOS	MARGARITA SUERO	440103
E/2016-17322	24/5/16	EDWIN GOMEZ COMERCIAL	COMPRA Y VENTA DE ARTÍCULOS PARA FERRETERIA EN GENERAL.	EDWIN DE JESUS GOMEZ UCETA	440408
E/2016-16573	01/6/16	EDWIN RODRIGUEZ AUTO SERVICIO	COMPRA, VENTA E IMPORTACION DE PIEZAS DE VEHICULOS DE MOTOR.	EDWIN RODRIGUEZ NUÑEZ	440886

[210] EXP.	[220] SOL. FECHA	[561] NOMBRE COMERCIAL	[510] ACTIVIDAD	[730] SOLICITANTE	[111] REGISTRO
E/2016-14986	23/5/16	EKOS ENTERPRISE	BIENES RAÍCES, ADMINISTRACIÓN DE PROPIEDADES, COMPRA, VENTA, ALQUILER, REPARACIÓN Y REMODELACIÓN DE PROPIEDADES.	JESUS GABRIEL RODRIGUEZ DEL RIO	440302
E/2016-15419	19/5/16	EL AGUILA CELL	COMERCIALIZACION, COMPRA, VENTA, REPARACION, EXPORTACION E IMPORTACION DE TODOS TIPOS DE CELULARES, PIEZAS Y ACCESORIOS.	CARLOS DAVID MOLINA MINIER	440096
E/2016-17650	27/5/16	EL AMOR ES DULCE RW	ELABORACIÓN, DISTRIBUCIÓN Y VENTA DE PASTELES, PASTAS, DULCES Y PRODUCTOS DE REPOSTERÍA	ANA ROSEMARY HURTADO VILLAFANA / WILKIN AUGUSTO MÉNDEZ COMAS	440691
E/2016-12655	24/5/16	EL BARCITO DE NANCY	EXPENDIO DE BEBIDAS ALCOHOLICAS Y ENTRETENIMIENTOS EN GENERAL.	NANCY DENISSE MEDRANO ABREU	440601
E/2016-17169	23/5/16	EL BINGON	SERVICIOS DE ENTRETENIMIENTO.	CRISTOPHER FRANCIS FLORES DE LOS SANTOS	440315
E/2016-17293	24/5/16	EL BUHO CAFETERO	VENTA DE APERITIVOS, COMIDAS, GENERALMENTE PLATOS COMBINADOS Y BEBIDAS ALCOHÓLICAS Y NO ALCOHÓLICAS	RUTH YOCABEL ABREU CASTILLO	440530
E/2016-17003	20/5/16	EL CONSEJO NACIONAL DE JURISTAS CNJ	INSTITUCIÓN ABIERTA Y SIN AFILIACIÓN PARTIDISTA QUE PARTICIPA EN EL DEBATE NACIONAL E INTERNACIONAL, BUSCANDO LA CONSOLIDACIÓN DEL ESTADO DEMOCRÁTICO DE DERECHO EN LA REPÚBLICA DOMINICANA	DIEGO JOSE ARQUIMEDES GARCIA OVALLES / DONNI MAYOBANEX SANTANA CUEVAS	440148
E/2016-18149	01/6/16	EL PADRE ESTA EN EL CIELO	SERVICIOS FUNERARIOS.	LOURDES MIGUELINA MERCEDES ACOSTA DE VASQUEZ	440985
E/2016-15616	25/5/16	EL PARAISO DE CRISTAL DAY CARE	SERVICIOS DE GUARDERIA PARA NIÑOS.	ELISA MATIAS CASTILLO	440371
E/2016-16582	18/5/16	EL PELUCASO	SALÓN Y VENTA DE EXTENSIONES DE PELO.	IMPORTADORA EL TREN	439835
E/2016-17796	30/5/16	EL SHADDAI CASA DE NOVIAS	ALQUILER DE TRAJES DE NOVIAS Y PARA TODA OCASION; ASI COMO VENTA DE TEXTILES Y ACCESORIOS PARA DAMAS.	MARIA YNMACULADA REINOSO RODRIGUEZ	440761
E/2016-16363	30/5/16	ELAN COMPANY	IMPORTACION DE PRODUCTOS DE CUIDADO PERSONAL Y DE BELLEZA.	ELSA CAROLINA RODRIGUEZ FERMIN	440758
E/2016-12949	25/5/16	ELBI PERALTA CONSTRUCCIONES INMOBILIARIAS	CONSTRUCCIONES E INVERSIONES INMOBILIARIAS.	ELBI MARIA PERALTA / BALDEMIRO PERALTA RODRIGUEZ	440455
E/2016-15553	10/5/16	ELECTRO BOMBA ABREU	IMPORTACIÓN DE BOMBAS DE TODO TIPO Y MATERIALES ELÉCTRICOS EN GENERAL.	LEONALDO ANTONIO ABREU ABREU	440649
E/2016-17242	01/6/16	ELEGANT CLOU BY DELBA	SERVICIOS DE BEBIDAS, COMIDA, COSMETICOS Y PRODUCTOS DE BELLEZA.	DELBA NARDELINA FERNANDEZ REYNOSO / ELIONORO TAVAREZ VASQUEZ	441044
E/2016-16495	18/5/16	ELROI ENTERTAINMENT	PRESTAR SERVICIOS ARTÍSTICOS Y MUSICALES, ASI COMO EL SUMINISTRO DE TODO TIPO DE ALQUILERES Y VENTAS DE ESTRUCTURAS, EQUIPOS AUDIOVISUALES PARA EVENTOS EN GENERAL.	ISMAEL VALDEZ DE LOS SANTOS	439737
E/2016-18021	31/5/16	ELSYS JOSE AUTO IMPORT	IMPORTACION, COMPRA Y VENTA DE VEHICULOS USADOS.	ELSYS VIDAL JOSE GONZALEZ	440967
E/2016-17089	01/6/16	EMPAQUES ROSA CHECO	EMPACADORA DE PRODUCTOS COMESTIBLES.	ANTHONY MIGUEL ROSA CHECO	440887
E/2016-15556	17/5/16	EMPRESA FLORIAN LORA	SERVICIOS DE REPARACIONES Y MANTENIMIENTO EN GENERAL DE EDIFICIOS Y MEJORAS, INSTALACIONES ELÉCTRICAS Y SANITARIAS	MIREYA ALTAGRACIA AYALA LORA	439888
E/2016-14952	13/5/16	EMPRESAS FRANCISCO COMAS GRUPO FACA	SERVICIOS FINANCIEROS, PRESTAMOS E INVERSIONES, ASI COMO CUALQUIER OTRA ACTIVIDAD RELACIONADO CON LO ANTERIOR.	FRANCISCO ALBERTO COMAS ACOSTA	440301
E/2016-17809	30/5/16	EMPRESAS LASA	COMPRA Y VENTA DE VEHICULOS DE MOTOR NUEVOS Y USADOS	EMPRESAS LASA, S.R.L.	441005
E/2016-12477	17/5/16	EN CHIPEO	SERVICIOS DE FOTOGRAFIA.	ALFREDO MEJIA MARTINEZ	439862
E/2016-17403	25/5/16	ENA INMOBILIARIA E INVERSIONES	BRINDAR SERVICIOS EN EL ÁREA INMOBILIARIA.	ELVYS MIGUEL GARCIA SANCHEZ	440507
E/2016-11737	18/5/16	ENBOGA ENERGY	COMERCIALIZACION DE HIDROCARBUROS, COMPRA, VENTA, IMPORTACION Y EXPORTACION DE COMBUSTIBLES Y PRODUCTOS DERIVADOS DEL PETROLEO.	ENRIQUE ERNESTO BONETTI GALVAN	439810
E/2016-17010	20/5/16	ENCUENTRARD.COM	PAGINA WEB, SERVICIOS DE PUBLICIDAD, MARKETING TRADICIONAL Y DIGITAL, TALLERES DE CAPACITACION, GUIA DE INFORMACION, EDITORIALES Y SOLUCIONES DIGITALES	CLAUDIA MARIA ESQUER HEREDIA	440125
E/2016-16557	18/5/16	ENFOCUS & STRATEGY E.S.	SERVICIOS DE PROVISIÓN DE AYUDA, COLOCACIÓN DE PERSONAL TEMPORAL Y PERMANENTE, RECLUTAMIENTO DE PERSONAL	ELIANA PATRICIA DIAZ SANCHEZ	439993
E/2016-17418	25/5/16	ENGINEERING AND SERVICE TECHONOLOGICAL E&S	DEDICADA A OFRECER SERVICIOS DE CONSULTORIAS, ASESORIAS TECNOLÓGICAS DE INFORMACIÓN Y COMUNICACIÓN.	JUAN JOSE VARGAS RODRIGUEZ	440515
E/2016-17739	30/5/16	ENGTECH SOLUTIONS	SERVICIOS Y REPARACIONES EN GENERAL, MANTENIMIENTO Y REPARACIÓN DE INSTALACIÓN ELÉCTRICAS, CREACIÓN DE PROTOTIPOS, ELÉCTRICOS/ELECTRÓNICOS	ROBER JOSE ALCANTARA ALCANTARA / JULIO ALBERTO MONTAS LORENZO	440859
E/2016-18249	01/6/16	ENGSERVICES	ANÁLISIS, DISEÑO, CONSULTORÍA Y CONSTRUCCIÓN INGENIERILES.	JEAN PABLO PERALTA TINEO	441067
E/2016-17085	23/5/16	ENLACE TÉCNICO DOMINICANO LINKTECH	INSTALACIÓN Y VENTA DE EQUIPOS DE COMPUTADORAS, REPARACIÓN, ASESORÍA Y TODO LO RELACIONADO CON ESTOS EQUIPOS	ENLACE TECNICO DOMINICANO SRL, LINKTECH DOMINICANA	440233
E/2016-17870	30/5/16	ENPING TRADING	IMPORTACIÓN Y VENTAS AL POR MAYOR Y DETALLE DE CALZADOS Y ROPAS EN GENERAL, RESTAURANTES Y VENTA DE COMIDA RÁPIDA.	YINGHUA LIANG	440904
E/2016-16464	17/5/16	ENTRE LINEAS RD	FUNDACIÓN QUE PROMUEVE EL DESARROLLO DE LA LECTURA EN LOS NIÑOS DOMINICANOS A TRAVÉS DE PROYECTOS EDUCATIVOS Y CULTURALES.	SHAULA THAIS MONTAS CABRERA	440138
E/2016-17281	24/5/16	ENTRENANAS	PRESTACION DE SERVICIOS PARA LA CAPACITACION, ENTRENAMIENTO Y ADIESTRAMIENTO DE NIÑERAS Y/O SERVICIOS DOMESTICOS.	CARMEN LUISA GONZALEZ GONZALEZ	440325
E/2016-17721	27/5/16	ENW BAR LATINO BY NLM	VENTA DE TODO TIPO DE BEBIDAS, COMIDAS Y CENTRO DE DIVERSION.	ACHILLE ANGELOZZI	440714
E/2016-17122	23/5/16	EQUIX	SERVICIO DE IMAGENES DIGITALES ODONTOLÓGICAS.	CENTRO DENTAL ESPECIALIZADO R R SRL	440220
E/2016-17331	24/5/16	ESCUADERIA MT	AUTO ADORNO Y RESPUESTO, FERRETERIA, PINTURAS, MATERIAL GASTABLE, MATERIALES DE OFICINA, ALQUILER DE VEHICULO	LUIS EDUARDO MOTA RIVAS	440456
E/2016-16140	31/5/16	ESDRAS ORGANIC FOOD	COSECHA, VENTA Y ASESORIA DE PRODUCTOS ORGANICOS.	YENNY VIRGINIA MINAYA ROSARIO / ESDRAS CABRERA ALBERTO	440906
E/2016-17297	24/5/16	ESMERALDA CHARTER	TRANSPORTE TURÍSTICO, MARÍTIMO Y TERRESTRE, EXCURSIONES, TOURS OPERADOR Y ACTIVIDADES AFINES.	BERNARD ANDRE POITTEVIN	440612
E/2016-16342	17/5/16	ESELUM ESPEJOS Y VENTANAS	SERVICIOS DE FABRICACION Y VENTAS DE PUERTAS, ESPEJOS, VENTANAS DE ALUMINIO Y CRISTAL.	ESELUM ESPEJOS Y VENTANAS, SRL	439749
E/2016-17742	30/5/16	ESTANCIA INFANTIL NIDO BABY GARDEN	CENTRO DE ESTIMULACIÓN Y AYUDA AL DESARROLLO, CUIDADO Y PROTECCIÓN DE NIÑOS Y NIÑAS.	VIVIAN ISMEL PEREZ PEÑA	440862
E/2016-17744	30/5/16	ESTRELLA CUBA	OBRAS DE INGENIERIA, CONSTRUCCIÓN E INFRAESTRUCTURA.	INGENIERIA ESTRELLA, S.R.L.	440781
E/2016-14575	18/5/16	ETWE SOCIAL MEDIA CONSULTING	SERVICIOS DE ASESORÍA, ESTRATEGIA Y CONSULTORIA EN REDES SOCIALES, MEDIOS DE COMUNICACIÓN, MERCADEO Y PUBLICIDAD DIGITAL.	ELVIS ELIEZER RAMON MENDEZ	440029
E/2016-15712	23/5/16	EU PANELES SOLARES COMPAÑIA	INSTALACIONES Y VENTAS DE PANELES SOLARES AL POR MAYOR Y DETALLE.	AIKATERINI ARGYROPOULOU	440449
E/2016-16176	16/5/16	EV IMAGEN DE MANZANA INTERCALADA CLOSET	VENTA DE ROPA, ZAPATOS, CARTERAS, ACCESORIOS Y BISUTERIA.	EVA FIDELINA SANTANA GALVAN	439779
E/2016-16969	20/5/16	EVERIS INVESTMENTS	INVERSIONES EN GENERAL.	JORGE AMADO MENDEZ	440182
E/2016-17937	31/5/16	EXPERIENCE BLUEBEACH A103	INVERSIONES INMOBILIARIAS Y BIENES RAÍCES.	CHRISTIANNE LEON; MARIA ISABEL GOLDAR GUERRERO; FRANCIELLE CURTIS /FERNAND ALBERT DE NUNEZ	440877
E/2016-17070	31/5/16	EXPRESO ROSA GOMEZ CAFETERIA	EXPENDIO DE COMIDAS Y BEBIDAS.	ANA ROSA GOMEZ	440905
E/2016-16921	20/5/16	FABRICA DE CIGARROS SANTANA ALMONTE	FABRICACION, VENTA, COMERCIALIZACION, DISTRIBUCION Y EXPORTACION DE TODO TIPOS DE CIGARROS Y SUS DERIVADOS.	GREGÓRIO ANTONIO SANTANA ALMONTE	440060
E/2016-15749	11/5/16	FABRICA DE PANTALONES JOSE LUIS CRUZ	FABRICACION, VENTA, COMERCIALIZACION DE TODO TIPO DE PRENDAS DE VESTIR, PANTALONES Y AFINES.	JOSE LUIS CRUZ RODRIGUEZ	440065
E/2016-15663	18/5/16	FACTORING SOLUTIONS TAFE	COMPRA Y VENTA DE FACTURAS, CONTRATO DE ALQUILER, CERTIFICADOS DE INVERSION, CHEQUES, PAGO A PROVEEDORES, PAGO EN LINEA DE CREDITO, PAGO DE NOMINA, CUSTODIA DE DOCUMENTOS	JUAN CARLOS ESPINAL / KELVIN JOEL TEJADA VALERIO	439819
E/2016-17231	24/5/16	FAIRY TALES	COMERCIALIZACIÓN DE FIGURAS DECORATIVAS EN DISTINTOS MATERIALES.	MARIA TERESA PEREZ GONZALEZ DE HEVIA	440539
E/2016-18080	31/5/16	FALDE SUPPLY GROUP	IMPORTACION, EXPORTACION, VENTA, COMPRA, DISTRIBUCION Y COMERCIALIZACION DE TODO TIPO DE EQUIPOS	JHOELYS FANUEL CASTILLO LUCIANO	440953
E/2016-17940	31/5/16	FAM, REDES DE PESCA Y ACUICULTURA	EXPLOTACIÓN, COMERCIALIZACIÓN, EXPORTACIÓN E IMPORTACIÓN DE MARISCOS Y TODO TIPO DE PRODUCTOS DEL MAR	FRANK LE ROY ROUCO	440999
E/2016-15425	01/6/16	FARMA MATER	COMPRA, VENTA, COMERCIALIZACION Y DISTRIBUCION DE TODO TIPO DE PRODUCTOS FARMACEUTICOS.	LUIS EFFRAIN DURAN CAMILO	441043
E/2016-16951	20/5/16	FARMACEUTICA C.A.J.	IMPORTACIÓN, DISTRIBUCIÓN Y VENTA DE MEDICAMENTOS.	FARMACEUTICA C.A.J., SAS	440258
E/2016-15509	09/5/16	FARMACIA AYLING	VENTA DE MEDICAMENTOS.	MAYERLING RODRIGUEZ PEÑA DE DEL ROSARIO	440122
E/2016-16736	19/5/16	FARMACIA CARMEN	VENTA DE PRODUCTOS FARMACEUTICOS	MEJIA LOPEZ SRL	439950
E/2016-17037	31/5/16	FARMACIA CDS	COMERCIALIZACIÓN, COMPRA Y VENTA DE PRODUCTOS FARMACÉUTICOS.	FIORDALISA BATISTA DE MATEO	440948
E/2016-17087	23/5/16	FARMACIA FATIMA ERLIN	VENTA DE PRODUCTOS FARMACÉUTICOS.	FATIMA ANTERA BARIAS RAMIREZ	440379
E/2016-18390	02/6/16	FARMACIA ISMENIA ARENOSO	VENTA Y COMERCIALIZACION DE PRODUCTOS FARMACEUTICOS.	ISMENIA ADELAIDA MORILLA PEREZ DE REINOSO	441089
E/2016-17134	23/5/16	FARMACIA LA HERMOSA	VENTA DE PRODUCTOS FARMACÉUTICOS.	YUDELKIS ELIZABETH ESTRELLA DE O. DE DEL ROSARIO	440243
E/2016-16245	24/5/16	FARMACIA LANTIGUA MUÑOZ	VENTA DE PRODUCTOS FARMACEUTICOS.	MARINELBA LANTIGUA MUÑOZ	440333
E/2016-16632	18/5/16	FARMACIA SALIM II	DISTRIBUCIÓN Y VENTAS DE MEDICAMENTOS, ARTICULOS Y PRODUCTOS FARMACÉUTICOS, COSMÉTICOS Y DEMÁS PRODUCTOS AFINES	LIZETTE RODRIGUEZ DE BATISTA	439938
E/2016-16096	24/5/16	FARMACIA SANTOS DIAZ	VENTA Y COMERCIALIZACION DE PRODUCTOS FARMACEUTICOS Y MISCELANEOS EN GENERAL.	YANELY DEL CARMEN SANTOS BERNAVEL DE DIAZ	440230
E/2016-17144	23/5/16	FAST-TEC ESTRUCTURAS	FABRICACIÓN Y/O DISTRIBUCIÓN DE PERFILES ESTRUCTURALES DE ACERO Y DE ESTRUCTURAS DE ACERO PARA LA CONSTRUCCIÓN	CONSORCIO INVERSIONISTA FABRIL DOMINICANA - CIF DOMINICANA, S.R.L	440512
E/2016-16481	17/5/16	FAVIRENTIK	COMPRA Y VENTA, EXPLOTACIÓN E IMPORTACIÓN DE ALIMENTOS DE CONSUMO MASIVO.	EUGENIO SANCHEZ RAMIREZ	439839
E/2016-17856	30/5/16	FEDERACION DE KORFBALL DE LA REPUBLICA DOMINICANA FEKORD	ENTIDAD SIN FINES DE LUCRO, DEDICADA A LA PROMOCIÓN, FOMENTO, ENSEÑANZA Y DIRECCIÓN DE LA DISCIPLINA DEPORTIVA DEL KORFBALL EN TODO EL TERRITORIO DE LA REPÚBLICA DOMINICANA	MINISTERIO DE DEPORTES	441210
E/2016-12883	17/5/16	FELICIANO CEDEÑO CONSTRUCTIONS	EMPRESA CONSTRUCTORA.	JOHNNEIRY FELICIANO CEDEÑO /DELFI FELICIANO CEDEÑO	439846
E/2016-16840	19/5/16	FELIZ PEREZ COMERCIAL	COMPRA, VENTA Y TRANSPORTE DE PRODUCTOS DERIVADOS DEL PETROLEO (GASOLINA, GASOIL, KEROSENO, LUBRICANTES).	PEDRO FELIZ RUIZ /MARCIA PEREZ GONZALEZ	439967
E/2016-15424	18/5/16	FERNANDEZ FRESCH	SIEMBRA, VENTA Y COMPRAS DE FRUTAS, VEGETALES Y VÍVERES.	LUIS MANUEL FERNANDEZ DURAN	440014
E/2016-16857	27/5/16	FERNANDEZ MEDRANO FUMIGACIONES	FUMIGACIÓN COMERCIAL, INDUSTRIAL, URBANA, AGRÍCOLA, VENTA DE PRODUCTOS DE FUMIGACIÓN Y CONTROL DE PLAGAS, MANTENIMIENTO DE JARDINERÍA.	JULIO FERNANDEZ MEDRANO	440668
E/2016-11206	02/6/16	FERNANDEZ VASQUEZ CERAMICAS, TERMINACIONES Y MAS	COMPRA, VENTA AL POR MAYOR Y DETALLE DE CERAMICAS Y PRODUCTOS DE TERMINACIONES.	WILMAN EINSTEIN FERNANDEZ VASQUEZ	441195

[210] EXP	[220] SOL. FECHA	[561] NOMBRE COMERCIAL	[510] ACTIVIDAD	[730] SOLICITANTE	[111] REGISTRO
E/2016-13513	31/5/16	FERRECENTRO ALIES	VENTA DE PRODUCTOS DE FERRETERIA, CONSULTORIA PARA LA CONSTRUCCION Y AL MANTENIMIENTO DE AREAS FISICAS.	JUNIOR JHOAN MEDINA DIAZ	440864
E/2016-3533	31/5/16	FERRETERIA BRISAS DEL MASACRE	COMPRA, VENTA, DISTRIBUCION Y COMERCIALIZACION DE MATERIALES Y EQUIPOS FERRETEROS EN GENERAL.	WELINGTON SOSA HOMBLA/ DANIEL VALDEZ TEJADA	440898
E/2016-17860	30/5/16	FERRO'S ENTERTAINMENT AND PRODUCTION	PRODUCCION Y EDICION MUSICAL, REPRESENTACION Y ADMINISTRACION DE ARTISTAS, PROMOCION Y PUBLICIDAD.	DULCE MARIA FIGUEROA POURIE /ORLANDO FERRO	440807
E/2016-16435	17/5/16	FERSO AUTOS	IMPORTACION, COMPRA, VENTA Y FINANCIAMIENTOS DE VEHICULOS DE MOTOR NUEVOS Y USADOS.	SANTA ORTIZ ZOQUIER	439739
E/2016-16204	25/5/16	FEWRANDO INDUSTRIAL	LA SOCIEDAD TIENE COMO OBJETO: CONFECCION DE TODO TIPO DE PRENDA DE VESTIR, UNIFORMES, TRAJES, CHACABANAS, CAMISAS, ALTERACIONES EN GENERAL, SUPLIMOS MATERIALES TEXTILES.	FERNANDO RAMON JIMENEZ	440702
E/2016-17506	25/5/16	FIJ GROUP	VENTAS DE FERTILIZANTES, IRRIGACION, JARDINERIA, PREPARACION DE CAMPOS DEPORTIVOS.	TONY DIMEL LUIS	440490
E/2016-16676	18/5/16	FILIU CONNECTIONS	EMPRESA DEDICADA A LA ASESORIA FINANCIERA Y GESTION DE SOCIEDADES COMERCIALES.	FS COMPANY XPRESS, S.R.L.	439858
E/2016-15955	19/5/16	FINANCIERA VILLALONA MORILLO	PRESTAMOS HIPOTECARIOS, PERSONALES, FINANCIAMIENTOS Y LINEA DE CREDITOS.	ALBERTO DE JESUS VILLALONA MORILLO	439936
E/2016-11830	17/5/16	FIREBALL FILMS	PRESTACION DE SERVICIOS DE PRODUCCION CINEMATOGRAFICA.	LAURA MARIA DE LA ALTAGRACIA CASTELLANOS VARGAS	439784
E/2016-9318	01/6/16	FITRC FORUM INTEGRAL POR LA TRANSPARENCIA Y RENDICION DE CUENTAS	ORGANIZACION DE REUNIONES, ENCUENTROS, TALLERES, CONFERENCIAS, SEMINARIOS, SIMPOSIOS, EVENTOS Y CONGRESOS	JUAN ANTONIO OVALLES PEREZ	440942
E/2016-17167	23/5/16	FIVE STAR SECURITY RODRIGUEZ & ALBAR	SERVICIO DE SEGURIDAD PARA EVENTOS ESPECIALES Y MANTENIMIENTO DE ARMAS DE FUEGO.	JOSE LUIS RODRIGUEZ ESPINAL / DESIDERIO ALBAR GALVAS	440207
E/2016-9904	23/3/16	FOOD & SERVICES INTERNATIONAL	PREPARACION DE ALIMENTOS Y BEBIDAS.	FOOD SERVICES INTERNATIONAL, INC.	439306
E/2016-16660	31/5/16	FRAGANCE GOMEZ VALERIO	COMERCIALIZACION COMPRA Y VENTA DE PERFUMES, ACCESORIOS, VESTIMENTA Y PRODUCTOS EN GENERAL.	RICKELVIS VALERIO /EDDY ARTURO GOMEZ SOTO	440934
E/2016-16852	19/5/16	FRANCESCA RAINIERI KURET	ACTIVIDADES COMERCIALES DE INDOLE TURISTICA, NEGOCIOS INMOBILIARIOS, GESTIONES AEROPORTUARIAS, SERVICIOS DE ASESORIAS PROFESIONALES	FRANCHESCA RAINIERI KURET	439978
E/2016-16677	18/5/16	FRATERGAL CORPORATION	EMPRESA DEDICADA A LA PRESTACION DE SERVICIOS DE ASESORIA LEGAL EN ASUNTOS MIGRATORIOS.	FS COMPANY XPRESS, SRL	439901
E/2016-16581	18/5/16	FRAVICHAIR	SALON Y VENTA DE EXTENSIONES DE PELO.	IMPORTADORA EL TREN	439833
E/2016-17482	25/5/16	FREDDY VASQUEZ MANTENIMIENTOS	VENTAS DE REPUESTOS DE REFRIGERACION, VENTAS DE REPUESTOS DE LAVADORAS, VENTAS DE ARTICULOS FERRETEROS Y PARTES ELECTRICAS.	FREDDY ANTONIO VASQUEZ	440464
E/2016-15106	05/5/16	FREEDOM IMPORT & INVESTMENTS	IMPORTACION, COMERCIALIZACION, DISTRIBUCION Y VENTAS AL POR MAYOR Y DETALLE DE PRODUCTOS LACTEOS Y HELADOS.	ANDRES AMAURYS FELIZ MUÑOZ	439731
E/2016-16812	30/5/16	FREESHoes BY MM	IMPORTACION, DISTRIBUCION Y VENTA AL POR MAYOR DE ZAPATOS PARA MUJERES, HOMBRES, NIÑAS Y NIÑOS.	MATIAS MEIRIÑO /MARIANA SOLEDAD NOVILLO LOPEZ	440788
E/2016-16712	19/5/16	FREEWISK	ADQUISICION, COMPRA Y VENTA DE INMUEBLES. INVERSION INMOBILIARIA.	CARMEN ELIZABETH NIN MARTE	440037
E/2016-17186	23/5/16	FRIAS SYSTEMS SOLUTIONS	REPARACION Y VENTA DE COMPUTADORAS.	JUAN LUIS FRIAS BAÉZ	440372
E/2016-18259	01/6/16	FRIENDLY RENT A CAR	ARRENDAMIENTOS DE VEHICULOS.	RUDELI DE LA ROSA CRUZ	441065
E/2016-17964	31/5/16	FRONT CONSULTING	SERVICIOS DE CONSULTORIA INTEGRAL EN MATERIA DE FRANQUICIAS Y ASESORIA INMOBILIARIA.	FRONT CONSULTING, S.A.	440963
E/2016-16657	18/5/16	FRONTLINE DOMINICANA	PRESTAR SERVICIO COMO AGENTE INTERNACIONAL DE CARGA, CONSOLIDADORA Y DESCONSOLIDADORA DE CARGAS, SERVICIOS ADUANALES Y ASESORIA, MANEJO AEREO	CLARA ISABEL BEDREGAL LOPEZ	440000
E/2016-16918	20/5/16	FTC AUTO TRADERS	COMPRA, VENTA E IMPORTACION DE VEHICULOS DE MOTOR.	CARLOS ALBERTO PEIGNAND CABRERA	440052
E/2016-14403	18/5/16	FULLNET JUZO	SERVICIOS DE TELECOMUNICACIONES E INFORMÁTICA.	JULIO JULIAN VARELA SANTANA	439915
E/2016-15142	05/5/16	FUMIGADORA MAIA	FUMIGADORA DEDICADA AL CONTROL PROFESIONAL DE PLAGAS.	CARLOS DAVID NUÑEZ RIVAS	440831
E/2016-17649	27/5/16	FUNDACION AGROPECUARIA SANITARIA PEÑA GOMEZ DE LEON FERNANDEZ, FUPEDDEL	ENTIDAD SIN FINES DE LUCRO, DEDICADA A PROMOVER EL DESARROLLO AGROPECUARIO, MEJORAR LAS CONDICIONES SOCIO ECONOMICA	BUENAVENTURA DE LEON MOREL	440627
E/2016-16141	24/5/16	FUNDACION ANIMAL PROTECTION, FANIPROT	ENTIDAD SIN FINES DE LUCRO DEDICADA A PROTEGER Y PRESERVAR LA VIDA Y EL BIENESTAR DE LOS ANIMALES.	ELVIS MANUEL JIMENEZ PERALTA /JUAN RENE PERALTA RODRIGUEZ	440581
E/2016-17497	25/5/16	FUNDACION AQUILINO PILARTE	ENTIDAD SIN FINES DE LUCRO DEDICADA A PROGRAMAS DE AYUDAS, PROYECTOS EDUCATIVOS, RELACIONADO CON EL MEDIO AMBIENTE	EDDISON ALEXANDER PILARTE BREA	440556
E/2016-16324	20/5/16	FUNDACION AYO	FUNDACION SIN FINES DE LUCRO, CON EL OBJETIVO DE AYUDAR, PROMOVER, DESARROLLAR Y GESTIONAR PROYECTOS DE CARÁCTER SOCIAL, EN BENEFICIO DE LOS MAS DESFAVORECIDOS	MIGUEL ARIEL CASTILLO IGNACIO; MIGUEL A LEONEL CASTILLO /DIONICIA DE OLEO MORETA	440324
E/2016-17036	20/5/16	FUNDACION BELLARD GUZMAN	ENTIDAD SIN FINES DE LUCRO DEDICADA A TRABAJAR EN FAVOR DE LOS NIÑOS, LOS ENVEJECIENTES, Y LOS ADOLESCENTES.	DANIEL BELLARD GUZMAN	440265
E/2016-17894	30/5/16	FUNDACION BLESSINGS	ENTIDAD SIN FINES DE LUCRO DEDICADA A CONECTAR LAS POSIBLES DONACIONES DE LOS PROVEEDORES CON LOS LEGÍTIMOS DESTINATARIOS AYUDANDO A FORMAR A LOS RESECTORES EN LAS ÁREAS DE SALUD	FELIPE VENTURA TAYLOR	440822
E/2016-18333	02/6/16	FUNDACION BUDO	ENTIDAD SIN FINES DE LUCRO, DEDICADA A TRABAJAR EN BENEFICIO DE LOS JOVENES Y NIÑOS DE ESCASOS RECURSOS.	VICTOR RAMON LIRIANO HERRERA	441145
E/2016-18140	01/6/16	FUNDACION CADELUZ	ENTIDAD SIN FINES DE LUCRO, LA MISMA POSEE UN CARÁCTER DE CAPACITACION CON UN ENFOQUE SOCIO COMUNITARIO	ANGELA YANNETH SALINAS VENEGAS	440945
E/2016-16474	17/5/16	FUNDACION CAÑA MELAO Y AZUCAR	ENTIDAD SIN FINES DE LUCRO, DEDICADA A TRABAJAR CON EL DESARROLLO DE LOS NIÑOS Y ADOLESCENTES DE LOS CAMPOS Y BATEYES.	RONALD EDUARDO HALLY	439729
E/2016-15416	18/5/16	FUNDACION CASA DE MISSION AYUDA Y ESPERANZA AMOR Y COMPASION FUNMICO	ENTIDAD SIN FINES DE LUCRO DEDICADA AL TRABAJO SOCIAL CON NIÑOS, NIÑAS Y ADOLESCENTES, ASISTENCIA A LOS ENCARCELADOS, SEGURIDAD SOCIAL PARA ENVEJECIENTES Y ADULTOS	YOLANDA SANTANA DE FLANDERS	439982
E/2016-17367	24/5/16	FUNDACION CERARTE	ENTIDAD SIN FINES DE LUCRO DEDICADA A REALIZAR ENTRENAMIENTOS PARA ADULTOS EN EL ÁREA DE LA CONSTRUCCIONVENES	CERARTE, S.A	440553
E/2016-17299	24/5/16	FUNDACION CRISTAL DEL FUTURO	SIN FINES DE LUCRO PARA REALIZAR OPERATIVOS ESPECIALES AL MALTRATO Y FEMENICIDIO.	MARIANELA VARGAS BRITO	440478
E/2016-17339	24/5/16	FUNDACION DE AYUDA MUTUA PARA EL BIENESTAR SOCIAL, FAMUBIS	ENTIDAD SIN FINES DE LUCRO QUE TENDRA COMO OBJETO PRINCIPAL: GESTIONAR CON ORGANISMOS PUBLICOS Y PRIVADOS, NATIVOS Y EXTRANJEROS	JUNIOR RAFAEL NUÑEZ REYNOSO	440403
E/2016-18432	02/6/16	FUNDACION DE DERECHOS HUMANOS ORTODOXOS FDHO	ENTIDAD SIN FINES DE LUCRO CUYO OBJETIVO PRINCIPAL ES PROMOVER VALORES CRISTIANOS.	ABNEY CURRY BOLCHOZ JR	441101
E/2016-18256	01/6/16	FUNDACION DE LIDERES DEL FUTURO, FUNLIFU	ENTIDAD SIN FINES DE LUCRO DEDICADA A REALIZAR ACTIVIDADES SOCIALES, HUMANITARIAS, DEPORTIVAS, ESTUDIANTILES, ACADÉMICAS	YIMI GABRIEL ZAPATA BATISTA	441074
E/2016-16850	19/5/16	FUNDACION DE LIDERES PROMOTORES DE LOS DERECHOS HUMANOS-FULIPRODER	ENTIDAD SIN FINES DE LUCRO, DEDICADA AL DESARROLLO EN JÓVENES LIDERES PROMOCIONANDO LOS VALORES, LOS DERECHOS HUMANOS Y LA PAZ EN TODO EL MUNDO.	EDUARDO LEONIDAS DIAZ ARIAS /YORKYS JOEL TEJEDA BAEZ	440231
E/2016-14607	29/4/16	FUNDACION DHARMA COLLEGE	FUNDACION SIN FINES DE LUCRO CON OBJETIVO DE LA AYUDA SOCIAL, EDUCATIVA, ESPIRITUAL Y ECONOMICA AL PAIS	JESÚS SANTO HERNÁNDEZ	439865
E/2016-17177	23/5/16	FUNDACION DOÑA MERY	ENTIDAD SIN FINES DE LUCRO DEDICADA A AYUDAR A LOS MAS NECESITADOS.	DIóGENES ANDUJAR BAZIL	440283
E/2016-17585	27/5/16	FUNDACION EDUCACION CRISTIANA DEBORAH MARTINEZ	ENTIDAD SIN FINES DE LUCRO, DEDICADA A REALIZAR OPERATIVOS MEDICOS A PERSONAS DE ESCASOS RECURSOS	MITCHELL PAULINO MARTINEZ / DEBORAH DIEHL MARTINEZ	440628
E/2016-13011	25/5/16	FUNDACION ENLACE DE AMOR	ENTIDAD SIN FINES DE LUCRO, DE AYUDA HUMANITARIA, EDUCATIVA Y DE ASISTENCIA SOCIAL A NIÑOS, NIÑAS, ADOLESCENTES, PERSONAS DISCAPACITADAS	LUISA MARIA UREÑA DE MORA	440723
E/2016-16994	20/5/16	FUNDACION HOY POR TI MAÑANA POR MI ESCASOS RECURSOS.	ENTIDAD SIN FINES DE LUCRO, CUYO OBJETIVO PRINCIPAL ES OFRECER AYUDA A PERSONAS DE	ALTAGRACIA HERNANDEZ MARTINEZ / HERIBERTO BOHORQUEZ PATIÑO	440080
E/2016-17951	31/5/16	FUNDACION HUGO Y CALI	FUNDACION SIN FINES DE LUCRO, PARA AYUDAR A LOS MAS DEPOSEIDOS.	HUGO RAMON FRANCISCO RODRIGUEZ JAQUEZ	440938
E/2016-16917	20/5/16	FUNDACION INSTITUTO DE CIENCIAS Y FORMACION CONTINUA, ICIFC	ENTIDAD SIN FINES DE LUCRO CREADA EN VIRTUD DE LA LEY 122-05, ELABORACION Y EJECUCION DE PROYECTOS DE INVESTIGACION, DESARROLLO E INNOVACION, 1+D+1	JOSE MARIA DE LOS SANTOS HICIANO	440137
E/2016-17723	27/5/16	FUNDACION JUSTO AHORA	ENTIDAD SIN FINES DE LUCRO, DEDICADA A GESTIONAR Y EJECUTAR PROYECTOS DE INTERES SOCIAL, COLABORANDO CON PERSONAS DE ESCASOS RECURSOS.	WILLIAMS ROBERTO JUSTO BARINAS	440725
E/2016-16973	20/5/16	FUNDACION KATY BAEZ	ENTIDAD SIN FINES DE LUCRO, DEDICADA A BRINDAR AYUDA SOCIAL Y COMUNITARIA A PERSONAS DE ESCASOS RECURSOS, SERVICIOS EDUCATIVOS, ALIMENTACION, OPERATIVOS MEDICOS.	KATIUSKA BAEZ	440322
E/2016-17594	27/5/16	FUNDACION LATINOAMERICANA DE DESARROLLO SOCIAL, FLADES	ENTIDAD SIN FINES DE LUCRO, DEDICADA AL DESARROLLO COMUNITARIO.	QUILVIO ANTONIO MADERA PERALTA	440768
E/2016-16475	17/5/16	FUNDACION MEDICINA CRITICA FUNDMEDCRI	ENTIDAD SIN FINES DE LUCRO DEDICADA A DESARROLLAR PROGRAMAS MEDIANTE UNA O VARIAS PLATAFORMAS	JOSÉ RAFAEL YUNEN GONZÁLEZ	439895
E/2016-17764	30/5/16	FUNDACION MEJIA RICART ASTUDILLO	ENTIDAD SIN FINES DE LUCRO DEDICADA AL DESARROLLO CULTURAL Y EDUCATIVO, APOYO A LAS INSTITUCIONES QUE SIRVEN A LOS DESAMPARADOS, DISCAPACITADOS Y ENFERMOS TERMINALES.	FUNDACION MEJIA-RICART ASTUDILLO, INC	440853
E/2016-16490	18/5/16	FUNDACION MERLYN WHITE	ENTIDAD SIN FINES DE LUCRO PARA LA ERRADICACION DE LAS ENFERMEDADES TRANSMITIDA POR LOS MOSQUITOS.	RAUL ALFREDO BLANCO ARTILES	440026
E/2016-16617	18/5/16	FUNDACION MI HOGAR OLIVO VERDE FHOV	ENTIDAD SIN FINES DE LUCRO DEDICADA A SERVIR A LAS CLASES POBRES ENTRE LOS MAS POBRES	BLANCA YRIS CEBALLOS CABRERA	439902
E/2016-18007	31/5/16	FUNDACION MONTE SION FMS	ENTIDAD SIN FINES DE LUCRO, DEDICADA A FUNDAR Y SOSTENER GUARDERIAS, ORFANATORIOS, ESCUELAS Y HOGARES DE ANCIANOS.	FUNDACION MONTE SION	440994
E/2016-16707	18/5/16	FUNDACION NACIONAL E INTERNACIONAL SED LIBRE	FUNDACION SIN FINES DE LUCRO, TRABAJAR A FAVOR DE LOS NECESITADOS, LOS PRESOS Y TODO AQUEL QUE NECESITE LA AYUDA.	MILAGROS ALTAGRACIA BOTELLO RIVERA	439741
E/2016-17139	23/5/16	FUNDACION PARA AYUDA DE PERSONAS CON DISCAPACIDAD MONCEÑOR NOUEL FUNAPEDIMON	ENTIDAD SIN FINES DE LUCRO DEDICADA A AYUDAR, ASISTIR Y COAYUDAR A PERSONAS CON DISCAPACIDAD.	AGUEDA DE JESUS SUAREZ VERAS	440351
E/2016-16821	19/5/16	FUNDACION PREVENCIÓN VIGILANCIA Y ACCION FUNPREVYA	ENTIDAD SIN FINES DE LUCRO QUE SE DEDICA A REALIZAR ACTIVIDADES DE MEDICINA PREVENTIVA Y/O FORMATIVA EN BENEFICIO DE LA POBLACION MAS NECESITADA.	RAFAEL MODESTO OGANDO LORENZO	440229
E/2016-17727	27/5/16	FUNDACION REFUGIO DE AMOR AL SUR TIA TATIANA	ENTIDAD SIN FINES DE LUCRO DEDICADA A DAR AYUDA SOCIAL A LOS INFANTES HUÉRFANOS EN ALIMENTACION, ROPA Y ORIENTAR LA JUVENTUD	SERGIO TULIO VICTORIA FONTANA	440683
E/2016-17303	24/5/16	FUNDACION SAMANA VERDEAZUL, FUNSAVA	ENTIDAD SIN FINES DE LUCRO QUE TIENE COMO OBJETIVO COMBATIR LA DISERCCION ESCOLAR EN LOS NIÑOS Y ADOLESCENTES. APORTAR PARA DISMINUIR LA DESNUTRICION INFANTIL	EZAU ROSARIO PEREYRA	440561
E/2016-17256	24/5/16	FUNDACION SERGIO MOYA	FUNDACION SIN FINES DE LUCRO. DEDICADA A BRINDAR AYUDA Y ASISTENCIA SOCIAL A LOS SECTORES MÁS EMPOBRECIDOS DEL DISTRITO NACIONAL	SERGIO MOYA DE LA CRUZ	440535
E/2016-16410	25/5/16	FUNDACION SOLIDARIDAD COMPARTIDA COMUNIDAD PERUANA FSCCP	FUNDACION SIN ANIMO DE LUCRO DEDICADA A AYUDAR A GRUPO SOCIALES (NIÑOS Y TERCERA EDAD)	PAULO CESAR QUISPE QUISPE	440361

[210] EXP	[220] SOL. FECHA	[561] NOMBRE COMERCIAL	[510] ACTIVIDAD	[730] SOLICITANTE	[111] REGISTRO
E/2016-16635	18/5/16	FUNDACION TLT	ENTIDAD SIN FINES DE LUCRO DEDICADA A SERVIR A LA COMUNIDAD DEL ENSANCHE QUISQUEYA Y ZONAS CIRCUNDANTES	JHORMAN RAFAEL RIVERA JIMENEZ; ALFONSO WILLIAM CUETO SORIANO; YANIRA TERESA CORONADO NUÑEZ DE GONZALEZ; DANIEL ANTONIO RAMIREZ ABREU /JOSEFINA DE JESUS MATA LUNA DE MATOS	439832
E/2016-16374	17/5/16	FUNDACIÓN VENCRIENDO OBSTACULOS MEDICA Y SOCIAL	ENTIDAD SIN FINES DE LUCRO, DEDICADA A LA ASISTENCIA MÉDICA, OBRAS DE BIEN SOCIAL Y CULTURAL.	MILKA ESTHER OSORIA ZABALA /MERY YOKASTA OSORIA ZABALA	439759
E/2016-16547	30/5/16	FUNDACIÓN VOLVIENDO A SUS RAICES	FUNDACION SIN FINES DE LUCRO DEDICADA A EDUCAR EN VALORES A NIÑOS, NIÑAS, Y ADOLESCENTES DE ESCASOS RECURSOS	DEWIN FELIX ROSARIO ENCARNACION	440972
E/2016-18377	02/6/16	FURINKAZAN ESTETIQUE MEDICAL CENTER	CLÍNICA DE ESTÉTICA, MEDICINA ESTÉTICA, MEDICINA ALTERNATIVA, COMPLEMENTARIA, MEDICINA REGENERATIVA, NUTRICIÓN Y MEDICAL SPA.	YADIRA MARGARITA MARTE DOMINGUEZ	441103
E/2016-18265	01/6/16	FV MAYORISTAS FERRETEROS	IMPORTACIÓN, DISTRIBUCIÓN Y VENTA DE TODO TIPO DE ARTÍCULOS FERRETEROS, DEL HOGAR, MATERIALES Y ACCESORIOS PARA LA CONSTRUCCIÓN	MARIA DEL ROSARIO SANCHEZ DE COLON	441083
E/2016-17521	25/5/16	GABRIEL AGROQUIMICOS & MAS	COMPRA Y VENTA DE PRODUCTOS AGROVETERINARIOS, ALIMENTOS PARA CRIANZA DE ANIMALES, PESTICIDAS E INSUMOS PARA LA HIGIENE DE LOS MISMOS	GABRIEL ARTURO POLANCO LOPEZ	440470
E/2016-7807	23/5/16	GADINT	SERVICIOS DE REPRESENTACIÓN, PROMOCIÓN Y VENTAS DE SISTEMAS Y EQUIPOS DE CÓDIGO DE BARRAS Y RADIOFRECUENCIA.	GADINT	440360
E/2016-7762	07/3/16	GADINTERMEC	SERVICIOS DE REPRESENTACIÓN, PROMOCIÓN Y VENTA DE SISTEMAS Y EQUIPOS DE CÓDIGO DE BARRAS Y RADIOFRECUENCIA.	RICARDO ALBERTO CUCURULLO PEREZ	440239
E/2016-16829	19/5/16	GALERIA DE ARTE DE LOS SANTOS	VENTAS Y MONTURAS DE TODO TIPO DE CUADROS.	HEIRY DE LOS SANTOS	440019
E/2016-17429	25/5/16	GALLERY FITNESS OAR	CADENA DE GIMNASIO, ASESORIA, NUTRICIÓN, CONSULTORÍA E IMPORTACIÓN Y VENTAS DE PRODUCTOS DE NUTRICIÓN, PROTEÍNAS Y AFINES.	ORLANDO ALBERTO ROMERO	440621
E/2016-17698	27/5/16	GARCIA MARTE FRUTAS, VEGETALES & MAS	COMERCIALIZACIÓN DE FRUTAS Y VEGETALES.	ELVIS DOMINGO GARCIA GARCIA / OLGA JULIA MARTE RONDON	440697
E/2016-17770	30/5/16	GARCIA MONTAS & ASOCIADOS	COMPRA, VENTA Y REPARACIÓN Y SERVICIOS DE EFECTOS, ELECTRODOMÉSTICOS EN GENERAL.	ISAÍAS SALVADOR GARCIA MONTAS	440795
E/2016-17389	24/5/16	GARCIA TERRERO REAL ESTATE	BIENES RAÍCES EN GENERAL.	JOSE ANTONIO GARCIA AQUINO	440595
E/2016-11032	20/5/16	GARTICOS INVESTMENT	IMPORTACIÓN Y VENTA DE NEUMÁTICOS, MOTORES PARA TODOS TIPO DE VEHÍCULOS; REPUESTOS Y ACCESORIOS EN GENERAL.	CARLOS GARCIA	440277
E/2016-16732	19/5/16	GASMAST	IMPORTACIÓN Y VENTA DE EQUIPOS Y ACCESORIOS PARA GAS LICUADO DE PETROLEO.	KITYLAND S.R.L	440038
E/2016-17195	23/5/16	GCA DOMINICANA	ASESORÍA Y CONSULTORÍA FINANCIERA.	ALEJANDRO CORTES LOPEZ	440294
E/2016-17903	31/5/16	GENERAL PACK-ING DOMINICANA	IMPORTACIÓN, COMERCIALIZACIÓN, PROMOCIÓN, DISTRIBUCIÓN Y VENTA DE MATERIALES MAQUINARIAS	VICTOR EDUARDO PIÑEYRO RAVELO	440892
E/2016-15929	12/5/16	GEORGE, ALBURQUERQUE & LORA	PRESTACIÓN DE TODO TIPO DE SERVICIOS EN EL CAMPO DEL DERECHO, TALES COMO ASESORÍAS, CONSULTORÍAS, REPRESENTACIONES Y ASISTENCIAS JUDICIALES.	SERGIO JULIO GEORGE RIVERA; ARILEIDY MARISOL ALBURQUERQUE COMPRES /CESAR AUGUSTO LORA RIVERA	440412
E/2016-12756	17/5/16	GI BAKERY	ELABORACIÓN Y DECORACIÓN DE BIZCOCHOS, POSTRES, MESA DE POSTRES Y BOCADILLOS.	GISELLE MERCEDES PEGUERO REYNOSO	439785
E/2016-8093	23/5/16	GIANCAFER INVERSIONES	COMPRA, VENTA, ALQUILER, FINANCIAMIENTO Y ADMINISTRACION DE PROPIEDADES INMOBILIARIAS	GIANNINA CARIDAD FERMIN ESPAILLAT	44020
E/2016-16933	30/5/16	GIMNASIO BODY GIM JAIME	ENTRENAMIENTO DE PESAS, AEROBICOS Y ZUMBA.	JAIME ANTONIO PAULA PAULA	440769
E/2016-14133	27/5/16	GLOBAL AGRIMING-ORLAB	SERVICIOS DE INGENIERIA CIVIL, MANTENIMIENTO DE OBRAS Y SERVICIOS DE AGRIMENSURA.	SERGIO BOLIVAR ABREU SANTANA	440968
E/2016-15940	24/5/16	GLOBAL COAST JANPA	PROMOCIÓN, VENTA, RENTA Y ADMINISTRACIÓN DE INMUEBLES, ASI COMO GESTIONES DE PRESTAMOS	JANIEL RAFAEL NUÑEZ PARDILLA	440399
E/2016-16386	24/5/16	GLOBAL CONSTRUCTION SERVICES EU	CONSTRUIR CASAS, VIVIENDAS, CONDOMINIOS, EDIFICIOS DE APARTAMENTOS Y CUALQUIER OTRAS EDIFICACIONES	ESPERANZA CARIDAD RODRIGUEZ DE PINEDA	440405
E/2016-16907	30/5/16	GOLD BAG MAKEUP BY GISELL DE JESUS	VENTA DE MAQUILLAJE Y HERRAMIENTAS DE LOS MISMOS.	GISELL DE JESUS CORONADO	440816
E/2016-16424	17/5/16	GOLDMAN GROUP	SERVICIOS DE LAVANDERÍA, SASTRERÍA Y LIMPIEZA DE CASA, APARTAMENTO Y RESTAURANTES.	THEODORE GOLDMAN	439830
E/2016-15950	20/5/16	GOMAS MENDEZ RODRIGUEZ	IMPORTACIÓN Y VENTAS DE GOMAS USADAS Y NUEVAS, REPUESTOS DE VEHICULOS EN GENERAL.	EDISON MENDEZ GUERRERO /HANSEL EMIL RODRIGUEZ RODRIGUEZ	440219
E/2016-17350	24/5/16	GOMEZ SURIEL COMERCIAL	COMERCIALIZACIÓN, VENTA Y DISTRIBUCIÓN DE PIN Y TARJETAS DE LLAMADAS TELEFÓNICAS.	YESENIA DEL CARMEN SURIEL DE PERALTA /SONIA MARÍA GREGORIA GOMEZ UREÑA	440550
E/2016-17498	25/5/16	GONHER	FINANCIAMIENTO, ASESORIA FINANCIERA E IMPOSITIVA, COMPRA DE FACTURA E INVERSIONES EN GENERAL	ISABEL MARGARITA SANTANA DE VILLAVEVERDE	440557
E/2016-17717	27/5/16	GRACIA PHARMACY	COMERCIALIZACIÓN AL POR MAYOR Y AL DETALLE DE TODOS LOS PRODUCTOS FARMACÉUTICOS, MEDICINAS, BISUTERÍA, IMPORTACIÓN Y VENTAS DE EQUIPOS MÉDICOS	SAMUEL ETIENNE	440694
E/2016-17232	24/5/16	GRAN UNION TOURS AND TRAVEL GROUP	COMPANÍA TOURS OPERADORA LOCAL/DOMÉSTICA, RENTA CAR, AGENCIA DE VIAJE.	JOHNNY ALBERTO VELEZ GOMEZ /JEFFRI ALEXANDER MONTES DE OCA CONSTABLE	440565
E/2016-18178	01/6/16	GRAPAPI	COMPRA, VENTA, IMPORTACION Y EXPORTACION DE GRASAS Y ACEITE VEGETAL.	JUAN FRANCISCO PAULINO PICHARDO	441019
E/2016-17412	25/5/16	GRAY ASH CIGAR ROOM	TIENDA DE CIGARRROS.	PENROSE PROPERTIES, S.R.L.	440618
E/2016-15882	12/5/16	GREEN OPTION BAI	IMPORTAR Y EXPORTAR PRODUCTOS DE COMERCIO MEDIO AMBIENTAL SOSTENIBLE, A NIVEL INDUSTRIAL, ELECTRÓNICO Y AGRÍCOLA	SCOTT HARVEY DIAMOND	440821
E/2016-16175	16/5/16	GREEN PAQ COURIER	ENVÍO Y RECEPCIÓN DE PAQUETES DESDE Y A TODAS PARTES DEL MUNDO, ASÍ COMO TODA CLASE DE ACTIVIDAD RELACIONADA CON EL OBJETO PRINCIPAL.	LORENZO ALFREDO MARCELINO MEJIA	440120
E/2016-16883	20/5/16	GREENPORT	ADMINISTRACION Y COMPRA DE BIENES Y SERVICIOS PARA EL SECTOR COMERCIAL Y TURISTICO.	MARIA LOURDES ARTHUR RODGER	440269
E/2016-17767	30/5/16	GREILYN CONSTRUCTION	CONSTRUCCIONES DE EDIFICACIONES, CONSTRUCCIONES DE VIVIENDAS, VENTAS DE TERRENOS, BIENES RAÍCES.	BARTOLO GARCIA DE LA CRUZ	440796
E/2016-17699	27/5/16	GROWING TREE, EARLY EDUCATION CENTER	PRE ESCOLAR (EDUCACIÓN INICIAL) BILINGUE.	MARISOL CAROLINA TEJEDA SANTANA	440711
E/2016-17096	23/5/16	GRUBI DETALLES, ACCESORIOS Y MAS	EXPORTACION E IMPORTACIÓN, COMPRA Y VENTA DE JOYERÍA, RELOJERÍA, ARTÍCULOS DE PIEL, ROPA, ZAPATOS, PERFUMERÍA, PRODUCTOS Y ARTÍCULOS DE BELLEZA, LENTES DE SOL.	RADOMIRO PEÑA JIMENEZ	440382
E/2016-6403	18/5/16	GRUPO PEÑA LORENZO	VENTA AL POR MAYOR Y MENOR DE MEDICAMENTOS FARMACÉUTICOS, AL EXPENDIO DE ALIMENTOS Y BEBIDAS, VENTAS DE VEHÍCULOS DE MOTOR	JOSE DELIO PEÑA ROJA /EVELYN LORENZO CAPELLAN	439917
E/2016-14114	18/5/16	GRUPO ACHACHA	IMPORTACIÓN, EXPORTACIÓN, PRODUCCIÓN Y COMERCIALIZACIÓN DE PRODUCTOS AGRICOLAS EN GENERAL	CARLOS ENRIQUE CABRERA ZAMBRANA	439884
E/2016-15198	20/5/16	GRUPO BIBRASA	COMPRA, VENTA, ADMINISTRACIÓN Y RENTA DE EQUIPOS PARA LA CONSTRUCCIÓN.	LEOPOLDO ELIEZER BRANAGAN GARCIA	440199
E/2016-17239	24/5/16	GRUPO BOUCHAMA	OPERAR TODO TIPO DE NEGOCIOS, INCLUYENDO LA PROVISION DE MEDICAMENTOS AL ESTADO, VENTA DE CACAO Y PRODUCTOS DE AGRICULTURA EN GENERAL.	JACQUES BOUCHEZ	440393
E/2016-17847	30/5/16	GRUPO CENTRO PUERTO PLATA SUPER FARMACIA CENTRO	IMPORTACION, DISTRIBUCION Y VENTA DE PRODUCTOS FARMACEUTICOS Y MEDICOS.	GRUPO CENTRO PUERTO PLATA SAS	440750
E/2016-16587	18/5/16	GRUPO COMIC	VENTA, DISTRIBUCIÓN, IMPORTACIÓN, EXPORTACIÓN, COMPRA Y COMERCIALIZACIÓN DE TODO TIPO DE ROPAS, ACCESORIOS Y ARTÍCULOS PARA NIÑOS.	MOSHE MURCIAN BOHSIRA	440003
E/2016-17318	24/5/16	GRUPO COOPERATIVO DE AHORROS, CREDITOS Y SERVICIOS MULTIPLES 30 DE ABRIL	SERVICIOS DE AHORRO, CREDITO Y SERVICIOS DIVERSOS RELACIONADOS CON ACTIVIDADES PRODUCTIVAS Y DE NEGOCIOS.	JUAN DARIO PERALTA	440337
E/2016-16064	13/5/16	GRUPO DANIX	CONSULTORIA, ENTRENAMIENTOS Y COMERCIALIZACIÓN DE GALLETAS Y CAFÉ.	NICOLE MEJIA CASTILLO	440309
E/2016-12984	17/4/16	GRUPO DE MUJERES SALMOS 103.5	ENTIDAD SIN FINES DE LUCRO DEDICADO A LA MUJER Y LOS NIÑOS, DONDE SE LLEVAN A CABO CHARLAS DE SALUD TANTO FÍSICA COMO ESPIRITUAL	NOEMI A. FIDEL /ARIANA MARIE REY FIDEL	439845
E/2016-16721	27/5/16	GRUPO DENTAL DR. GUSTAVO MUSA	SERVICIOS DE SALUD DENTAL.	GUSTAVO ADOLFO MUSA RODRIGUEZ	440669
E/2016-17578	27/5/16	GRUPO EMPRESARIAL CABRERA CRUEL	VENTA DE COMBUSTIBLE, REPUESTOS PARA VEHICULOS DE MOTOR, CAFETERIA, CAR WASH.	JOSE EUGENIO CABRERA CRUEL	440634
E/2016-14797	20/5/16	GRUPO EMPRESARIAL CAREY	IMPORTACION, COMERCIALIZACION Y PRODUCCION DE MIEL DE ABEJA, MELAZA; APICULTURA.	CRISTIAN ROBERTO HERNANDEZ FIGUEROA; SAMUEL DE JESUS BLOISE FERNANDEZ /JEAN CARLOS SANTOS SANCHEZ	440064
E/2016-14639	31/5/16	GRUPO EMPRESARIAL ELOHIM	CONTRATAR TODO TIPO DE EMPLEADOS (AS), DOMESTICOS (AS), MAESTROS, CONSTRUCTORES, ELECTRICISTAS, PLOMEROS, AMAS DE CASA, UTILITY	JOSE ALBERTO TORIBIO HERNANDEZ	440858
E/2016-17551	27/5/16	GRUPO EPB	OFRECE SERVICIOS DE CONSULTORIA ECONOMICA, SERVICIOS DE GESTIÓN EMPRESARIAL.. SOLUCIONES TECNOLÓGICAS E IMPORTACIÓN Y COMERCIALIZACIÓN DE PRODUCTOS ALIMENTICIOS	JOSÉ ANTONIO PELLERANO GUZMÁN	440656
E/2016-12346	20/5/16	GRUPO INMOBILIARIO NACIONAL GRUINNA	SERVICIOS INMOBILIARIOS Y ADMINISTRACIÓN, COMPRA, VENTA Y ALQUILER DE BIENES RAÍCES	JUAN ANTONIO BURGOS GUERRERO	440141
E/2016-17507	25/5/16	GRUPO LICARIS	VENTA Y DISTRIBUCIÓN DE ALIMENTOS Y BEBIDAS NO ELABORADOS.	PORFIRIO ARTURO ARISTY CASTILLO /ENGELS ALEXIS LICAIRAC CASTILLO	440489
E/2016-17055	23/5/16	GRUPO MELLIAN	VENTAS E IMPORTACIONES DE TODOS TIPOS VEHÍCULOS NUEVOS Y USADOS.	JORGE RODRIGUEZ	440353
E/2016-18088	31/5/16	GRUPO MERCEDES MAGNUS	VENTA DE TODO TIPO DE SEGUROS.	JEAN CARLOS BAEZ ABREU; MERCEDES MERCEDES DE JESUS /AMAUYS JOSE MERCEDES DE JESUS	440931
E/2016-16487	01/6/16	GRUPO PAUL ALFONSO	ASESORÍA EN DECORACIÓN DE INTERIORES, ELABORACIÓN DE DISEÑOS PROPIOS PARA MUEBLES Y ARTÍCULOS DECORATIVOS	PAUL ANTONIO ALFONSO SANTANA	441061
E/2016-17023	20/5/16	GRUPO PRIVADO PARA LA COMPETITIVIDAD NACIONAL GPCN	ENTIDAD SIN FINES DE LUCRO DEDICADA A FORTALECER, FOMENTAR, ALINEAR Y FACILITAR LOS ESFUERZOS PÚBLICOS, LOS IMPULSADOS POR LAS ORGANIZACIONES DEL SECTOR PRIVADO Y LOS ESPACIOS PÚBLICOS-PRIVADOS	FRANK RAFAEL RAINIERI MARRANZINI /MANUEL ENRIQUE TAVERAS SANCHEZ	440127
E/2016-12797	23/4/16	GRUPO RADCA	AGENTE INTERNACIONAL DE CARGA EN LOS DIFERENTES RENGLONES DE ELECTRODOMÉSTICOS, VEHÍCULOS, PARTES Y ACCESORIOS	ARELIS ALTAGRACIA CALDERON VENTURA	440308
E/2016-17849	30/5/16	GRUPO RESCUE CONSULTORIO K.A.R.	CONSULTORIO MEDICO.	GRUPO RESCUE SAS	440756
E/2016-16954	20/5/16	GRUPO TEK	ASESORIA EN VENTAS Y MERCADOTECNIA.	LUIS EDGARDO GOMEZ DIAZ /JOSE EDUARDO SICILIA VELAZQUEZ	440144
E/2016-16486	18/5/16	GRUPO VICCROS	ADMINISTRACIÓN Y GERENCIA DE CONDOMINIOS, SERVICIOS DE CONSULTORIA EN EL ÁREA DE TECNOLOGÍA Y COMPUTACIÓN	VICTOR RAFAEL CERDA BELLARD	440560
E/2016-16787	19/5/16	GT7 MEDIA	ADMINISTRACIÓN, INTERMEDIACIÓN, COMPRA-VENTA DE INMUEBLES, CORRETAJE Y DE OPORTUNIDADES DE INVERSIÓN EN EL PAÍS.	GUNTHER THALLINGER	439952
E/2016-18016	31/5/16	GUARDERIA CHILDREN SECOND HOME	CUIDADO Y FOMENTACION DEL DESARROLLO EDUCATIVO, SOCIALES, EMOCIONALES E INTELECTUALES DE LOS NIÑOS.	CINDHY ORTIZ TAVERAS	440966
E/2016-15151	24/5/16	GUARDIANES DEL NORTE R.O	SERVICIOS DE SEGURIDAD VIP PRIVADA Y SEGURIDAD EMPRESARIAL.	REINALDO ANTONIO OLIVO NUÑEZ	440208
E/2016-14400	18/5/16	GUERRERO MEDINA TELECOMUNICACIONES	SERVICIOS DE TELECOMUNICACIONES E INFORMATICA.	JUAN ANDRES GUERRERO PEÑA /JOSE RAMON MEDINA GOMEZ	439914

[210] EXP	[220] SOL. FECHA	[561] NOMBRE COMERCIAL	[510] ACTIVIDAD	[730] SOLICITANTE	[111] REGISTRO
E/2016-16255	16/5/16	GULFSTREAM PARK	CONSTRUCCION, ADMINISTRACION, OPERACION Y TODAS LAS ACTIVIDADES INTRINSECAS DE LOS HIPÓDROMOS DE CARRERAS DE CABALLOS	JOSE IGNACIO ACERO RUIZ	439708
E/2016-13928	25/4/16	GUNETA INVERSIONES	COMPRA, VENTA, FINANCIAMIENTO, EXPORTACION E IMPORTACION DE FRUTAS Y VEGETALES.	FRANCIS ANTONIO AGRAMONTE GOMEZ / GEORGE ANTHONY CASTELLANOS MINAYA	440210
E/2016-17786	30/5/16	GUZMAN MARTINEZ GARCIA SOTO	SERVICIOS Y ASESORIA LEGAL EN GENERAL. VENTA, COMPRA Y ADMINISTRACION DE BIENES INMUEBLES.	LISBETH MERCEDES GUZMAN GARCIA / TULIO ALEJANDRO MARTINEZ SOTO	440753
E/2016-17892	30/5/16	H & L, CONSULTORES FINANCIEROS	ASESORIA Y SERVICIOS FINANCIEROS, CONTABLES E IMPOSITIVOS PARA TODO TIPO DE EMPRESA.	NADIUSKA YISSER LUCIANO DE ROBLES /RUT MARY HICHEZ CHALA	440810
E/2016-16662	18/5/16	HACIENDA MARIA LOLO	NEGOCIOS INMOBILIARIOS, VENTAS DE INMUEBLES.	JOSE DEL CARMEN DE LA CRUZ MARTINEZ	439976
E/2016-17289	24/5/16	HANIKEHS	COMERCIALIZACION, EXPORTACION, IMPORTACION Y VENTA DE: TABLET, LAPTOPS, CELULARES, COMPUTADORAS	ANTONIO RONDON	440592
E/2016-16976	20/5/16	HAPPY IMPORT	IMPORTACIONES DE TODO TIPO DE CARNES, MARISCOS Y TODO LO RELACIONADO.	JOE WILLIAM PADILLA CASTRO	440226
E/2016-17709	27/5/16	HECTOR ANTIGUA AUTO PARTS	VENTA DE REPUESTOS PARA VEHICULOS NUEVOS Y USADOS.	HECTOR RAFAEL ANTIGUA VENTURA	440509
E/2016-17097	23/5/16	HELP TECH FEBLANC	SERVICIO DE IMPLEMENTACIÓN DE SOLUCIONES TECNOLÓGICAS EN SEGURIDAD DE REDES Y SEGURIDAD INFORMÁTICA Y SERVICIOS TECNOLÓGICOS (SOPORTE TÉCNICOS Y DE REDES).	FREDDY BLANCO GERMAN	440475
E/2016-17910	31/5/16	HERMANOS LUNA FERRETERIA & REPUESTOS	IMPORTACION, EXPORTACION, COMERCIALIZACION Y FINANCIAMIENTO DE TODO TIPO DE VEHICULOS DE MOTOR Y REPUESTOS DE LOS MISMOS	HERMANOS LUNA FERRETERIA & REPUESTOS C POR A	441120
E/2016-15676	31/5/16	HEROON CONSTRUCTORA	CONSTRUCCIÓN DE OBRAS, GESTIONES INMOBILIARIAS, INVERSIONES, COMPRA Y VENTA DE CONSTRUCCIÓN Y PROPIEDADES, ADMINISTRACIÓN DE CONDOMINIOS.	ANDRES HAWIN CORDERO JAQUEZ	440964
E/2015-34508	16/5/16	HIELO LOS HERMANOS ACOSTA	VENTA DE HIELO EN FUNDAS.	EZEQUIEL ANTONIO ACOSTA ALMONTE /MOISES ANTONIO ACOSTA ALMONTE	439620
E/2016-16164	16/5/16	HIGHIP	SERVICIO DE SOLUCIONES A EMPRESAS CON LA TECNOLOGÍA DE LA INFORMACIÓN, ABARCANDO REDES, TELEFONÍA Y CENTRO DE DATOS.	JULIO ALEXANDER HOLGUIN ALMANZAR	439649
E/2016-16356	17/5/16	HISPANIOLA EMPRESARIAL	ARRENDAMIENTO DE TODO EQUIPO DE OFICINA, ARRENDAMIENTO DE COMPUTADORAS INCLUYENDO SERVICIO DE CÓMPUTOS.	HISPANIOLA EMPRESARIAL, SRL	439840
E/2016-17869	30/5/16	HL. DENIS CHEN	IMPORTACIÓN Y VENTA DE ROPA EN GENERAL, ZAPATO, QUINCALLERÍA, CARTERAS, SOMBREROS Y ACCESORIOS EN GENERAL.	SHIBIN CHEN	440800
E/2016-16059	24/5/16	HNOS. RIVASBLANCO COMIDA VENEZOLANA	RESTAURANTE, VENTA Y DISTRIBUCIÓN DE ALIMENTOS.	GERMAN ALFREDO RIVAS BLANCO	440516
E/2016-17763	30/5/16	HOG REPUBLICA DOMINICANA CHAPTER	ORGANIZACIÓN SIN FINES DE LUCRO, DEDICADA AL SOPORTE DE LA EDUCACIÓN, RECREO, ENTRE OTRAS AYUDAS QUE IRÁN DIRIGIDAS AL BIENESTAR DE LOS MAS NECESITADOS.	ASOCIACION H O G DOMINICANO	440790
E/2016-17077	23/5/16	HOGAR EN LINEA	OFRECER SERVICIOS DE ASESORIA EN NEGOCIOS INMOBILIARIOS, VENTA, COMPRA, ALQUILER Y ADMINISTRACIÓN DE PROPIEDADES EN SENTIDO GENERAL.	INES ALTAGRACIA NG GIL DE PALMERO	440293
E/2016-16664	18/5/16	HOMO REAL ESTATE	COMPRA, VENTA, FINANCIAMIENTO Y ADMINISTRACIÓN DE BIENES RAICES.	EMANUELA GIOVANNETTI	439971
E/2016-17463	25/5/16	HORMAS EL ARBOL	PRODUCCIÓN DE HORMAS PARA CALZADOS.	JAYACRA COMERCIAL SRL	440613
E/2016-15672	23/5/16	HPSACS	FABRICACIÓN DE PRODUCTOS DESECHABLES E IMPORTACIÓN DE ARTÍCULOS DEL HOGAR, COCINA Y PLÁSTICOS EN GENERAL.	CHARBEL HAGE HAGE	440366
E/2016-9105	27/5/16	HUANCA AUTO IMPORT & REPUESTOS	IMPORTACIÓN DE VEHÍCULOS PIEZAS NUEVAS Y USADAS DE VEHÍCULOS.	ALFREDO RAMIREZ HUANCA	440736
E/2016-16403	17/5/16	HUMANO AFP	PRESTACIÓN DE SERVICIOS DE ADMINISTRACIÓN DE FONDO DE PENSIÓN, ASESORAMIENTO, CONSULTORÍA Y ADMINISTRACIÓN DE FONDOS DE PENSIONES.	ADMINISTRADORA DE RIESGOS DE SALUD HUMANO, S. A. /HUMANO SEGUROS, S. A.	439704
E/2016-16636	18/5/16	HUT PRINT	SOLUCIONES GRAFICAS.	JOSE ALBERTO VENTURA/ JUAN CARLOS FERRERAS DIAZ	439815
E/2016-15382	20/5/16	IDEAS DECORATIVAS NAYA	COMPRA Y VENTA DE ARTÍCULOS PARA EL HOGAR.	YAMEL WALID ATIEH HANNA	440253
E/2016-17013	20/5/16	IDEOGRAMA	COMUNICACIÓN ESTRATÉGICA, RELACIONES PÚBLICAS, ASESORIA Y CONSULTORÍA EN COMUNICACIÓN ESTRATÉGICA TECNOLÓGICA Y PUBLICIDAD.	CARMEN ALEJANDRA LORA PAREDES	440203
E/2016-14856	18/5/16	IGLESIA ASAMBLEA DE DIOS FUENTE DE LUZ VI LOS PROCERES	SIN FINES DE LUCRO PARA IDENTIFICAR UNA IGLESIA.	CAROLINE YUDELKA FELIZ DE CAPOIS	439747
E/2016-17768	30/5/16	IGLESIA CRISTIANA DIOS ES REAL, FIEL Y VERDADERO	ENTIDAD SIN FINES DE LUCRO, IGLESIA.	CRISTHIAN ANTONIO CASTILLO TORRES	440970
E/2016-14900	20/5/16	IGLESIA DE DIOS PENTECOSTES EL ETERNO Y ADMIRABLE	ENTIDAD SIN FINES DE LUCRO, IGLESIA.	JOSE CASTILLO	440228
E/2016-16384	17/5/16	IGLESIA EL OLAM	ENTIDAD SIN FINES DE LUCRO. IGLESIA.	ZOILA PERALTA REYES DE MOJICA	439750
E/2016-15852	24/5/16	IGLESIA EVANGÉLICA MENONITA EL PASTOR DE LOS PASTORES IEMDP	ENTIDAD SIN FINES DE LUCRO QUE SE DEDICA A LA EVANGELIZACIÓN, A LA OBRA SOCIAL Y LA AYUDA A LOS MAS NECESITADOS DE LA SOCIEDAD.	GUSTAVO ADOLFO DE OLEO MONTERO	440444
E/2016-15660	10/5/16	IGLESIA FUENTE DE SALVACION MISIONERA M.I.	PREDICAR EL EVANGELIO DE NUESTRO SEÑOR JESUCRISTO.	IGLESIA FUENTE DE SALVACION MISIONERA M.I.	439860
E/2016-8963	24/5/16	IGLESIA MISIONERA TABERNACULO TEMPLO DE ORACION IMTTO	INSTITUCION SIN FINES DE LUCRO A LA CUAL SE DEDICARA A LLEVAR ORIENTACION A LAS NIÑAS, NIÑOS Y JOVENES, AYUDA PSICOLOGICA	MARTHA GRIN MIRELES DE MUÑOZ	440332
E/2016-17355	24/5/16	IL PALCO DI CARLO	SERVICIOS DE RESTAURANTE.	GRUPO FRIMOR, S.R.L.	440443
E/2016-16730	19/5/16	ILINEL	SERVICIOS TECNOLÓGICOS EN EL ÁREA DE LA TECNOLOGÍA.	COMPANIA ILINEL, S.A	440133
E/2016-16958	20/5/16	IMPACT CAPITAL MANAGEMENT	SOCIEDAD ADMINISTRADORA DE FONDOS DE INVERSIÓN.	GEORGE ALEXANDER NADER NICOLAS PANTALEON	440271
E/2016-17032	20/5/16	IMPORT Y EXPORT SOLCRIST	IMPORTACIÓN Y EXPORTACIÓN DE EQUIPOS DE CONSTRUCCIÓN, MATERIALES DE CONSTRUCCIÓN, MUEBLES, GOMAS, LUBRICANTES, REPUESTOS DE VEHÍCULOS DE MOTOR.	CRISTOBAL RODRIGUEZ	440242
E/2016-16925	20/5/16	IMPORTADORA ANGELITO BELLO	VENTAS DE PRENDAS DE VESTIR.	LIQIN CHEN	440094
E/2016-17005	20/5/16	IMPORTADORA CALMA	COMPRA, VENTA, FABRICACIÓN Y DISTRIBUCIÓN DE MATERIALES GASTABLES DE OFICINA, TONERS, ARTÍCULOS DE TECNOLOGÍA TALES COMO: COMPUTADORAS, IMPRESORAS.	JONATHAN GERARDO ALMANZAR GARCIA	440202
E/2016-16756	19/5/16	IMPORTADORA COFRE DEL SOL	IMPORTACION Y EXPORTACION DE CERVEZAS, VINOS, RON, PROCESOS, CIGARROS Y CUALQUIER PRODUCTO DE CONSUMO HUMANO	PASCAL MANUEL MEYER	439957
E/2016-18100	01/6/16	IMPORTADORA DE GOMAS JUAN ALVAREZ	IMPORTACIÓN DE GOMAS PARA VEHÍCULOS	JUAN ALVAREZ MOYA	441032
E/2016-17142	23/5/16	IMPORTADORA HENRY & JOSE 2X12	IMPORTACIONES DE GOMAS Y REPUESTOS DE VEHICULOS EN GENERAL.	HENRY FERNANDO ALMARANTE VARGAS	440284
E/2016-17654	27/5/16	IMPORTADORA LUESMA & MOREU	IMPORTADORA DE BEBIDAS, PRODUCTOS COMESTIBLES Y DE CONSUMO.	LUIS FERNANDO MOREU RODELLAR / PEDRO JOSE LUESMA LACASA	440626
E/2016-17766	30/5/16	IMPORTADORA MAX LIVE	IMPORTACIÓN DE EQUIPOS ELECTRÓNICOS Y MATERIALES GASTABLES DE OFICINA Y ELECTRODOMÉSTICOS.	HUANCUN WU	440814
E/2016-14173	27/4/16	IMPORTADORA VI DA	IMPORTACIONES DE ROPAS Y CALZADOS.	CHONGRUO CHEN	440099
E/2016-17734	27/5/16	IMPISA	MATERIALES DE LIMPIEZA, ELECTRODOMÉSTICOS, MATERIALES DIDÁCTICOS, EQUIPOS Y MOBILIARIOS DE OFICINA	CARLOS MIGUELIN JIMENEZ URBAEZ	440695
E/2016-16759	01/6/16	INDUSTRIAS BETEMIT	CONSTRUCCION, INSTALACION, REPARACION DE TOLDOS, TECHOS, PARAGUAS DE PISCINA, LETREROS, VALLAS PUBLICITARIAS, IMPRESOS, PROTECTORES DE HIERRO Y AFINES.	BETEMIT INDUSTRIAL, SRL	440890
E/2016-16634	27/5/16	INDUSTRIAS DE MUEBLES ALMANZAR GOMEZ	FABRICACION DE MUEBLES PARA EL HOGAR.	JOSE FRANCISCO ALMANZAR GOMEZ	440630
E/2016-16974	20/5/16	INDUSTRIAS JJMA	FABRICACIÓN DE PUERTAS METÁLICAS Y TODO LO RELACIONADO AL METAL.	MARINO DE LA ROSA	440128
E/2016-17328	24/5/16	INFANTE RODRIGUEZ REAL STATE	COMPRA, VENTA Y ALQUILER DE INMUEBLES.	DAMARIS FERNANDEZ	440329
E/2016-13991	18/5/16	INTERFUZ	COMPRA, VENTA, GESTIÓN Y ADMINISTRACIÓN DE BIENES INMUEBLES.	ELPIDIO DE JESUS GUZMAN FERNANDEZ	439992
E/2016-17206	24/5/16	INFOISA SAMANA	IMPARTIR DOCENCIA, CURSOS DE ENFERMERÍA, DE MASAJE Y DE FARMACIA.	SANTA MALENDY KING AZOR	440529
E/2016-17205	24/5/16	ING. OSCAR GARCÍA & ASOCIADOS	EXPLORACIÓN, PRODUCCIÓN Y COMERCIALIZACIÓN DE MATERIALES DE CONSTRUCCIÓN. DISEÑO Y CONSTRUCCIÓN DE OBRAS CIVILES.	OSCAR ENRIQUE GARCÍA RIVERAS	440528
E/2016-14642	20/5/16	INGENIERIA & SERVICIOS CJIMON	DISEÑO, ANALISIS DE COSTO Y CONSTRUCCIÓN DE OBRAS DE INGENIERIA CIVIL Y ELECTROMECAÁNICA, TASACION DE INMUEBLES	CAMILO JIMÉNEZ MONTERO	440179
E/2016-17398	25/5/16	INGENIERIA DECOVEM	CONSTRUCCIONES ELECTROMECAÁNICAS Y CIVILES, VENTAS, DISTRIBUCIÓN E IMPORTACIÓN DE MATERIALES ELECTROMECAÁNICOS, INDUSTRIALES Y DE CONSTRUCCIONES, Y MANTENIMIENTO EN GENERAL.	ALBERTO SOSA BRITO	440503
E/2016-17388	24/5/16	INGENIERIA MORARIS	INGENIERIA EN GENERAL, CONSTRUCCIÓN Y SUPERVISION DE OBRAS.	ANTONIO MORENO MATEO	440345
E/2016-17761	30/5/16	INGENIERIA PEREZ HERRERA	SE DEDICA AL ÁMBITO INGENIERIL ES DECIR CONSTRUCCIÓN, DE EDIFICIOS, CASAS, AVENIDAS, PUENTES, ESCUELA TODO LO CONCERNIENTE A LAS EDIFICACIONES.	WENCESLA HERRERA BRAZOBAN	440675
E/2016-16358	17/5/16	INGENUITY	PLANIFICACIÓN, COORDINACIÓN Y DISEÑO DE TODO TIPO DE EVENTOS.	NAIRIM AVILA VALDEZ /JENNIFER DEL PILAR BÁEZ HEBRON	439794
E/2016-16856	19/5/16	IMMOBICLICK	COMPRA, VENTA, ALQUILER Y ADMINISTRACIÓN DE PROPIEDADES, ASESORÍA INMOBILIARIA, CONFECCIÓN DE DOCUMENTOS LEGALES	SINTHIA MARIA GARCIA CANDELARIO	440174
E/2016-17732	27/5/16	INMOBILIARIA & CONSTRUCTORA QUINTA DIMENSION	COMPRA, VENTA DE BIENES INMUEBLES, DESARROLLO Y EJECUCION DE PROYECTOS DE CONSTRUCCIÓN, IMPORTACIÓN Y VENTA DE MATERIALES Y ACCESORIOS DE CONSTRUCCIÓN.	LOPEZ HILARIO & ASOCIADOS	440523
E/2016-16734	19/5/16	INMOBILIARIA CHEVALIER	BIENES RAICES.	MENEDIO CHEVALIER	439988
E/2016-15625	17/5/16	INMOBILIARIA COYDISA	COMPRA, VENTA Y CONSTRUCCIÓN DE CASAS, SOLARES, APARTAMENTOS, FINCAS, TERRENOS, PROYECTOS TURÍSTICOS, ASESORA INMOBILIARIA Y BIENES RAICES EN GENERAL.	JOSE RAFAEL ARIZA DURAN	439782
E/2016-18427	02/6/16	INMOBILIARIA MELLISTAL	ADMINISTRACIÓN Y RECUPERACIÓN LEGAL DE PROPIEDADES, ADQUISICIÓN Y VENTA DE PROPIEDADES, CONSTRUCCIÓN DE CASAS, APARTAMENTOS Y PROYECTOS INMOBILIARIOS	FREDDY ANTONIO ACEVEDO	441098
E/2016-16306	24/5/16	INMOBILIARIA VITADIAZ	VENTA, ALQUILER Y ADMINISTRACIÓN DE PROPIEDADES EN TODA REPÚBLICA DOMINICANA.	JOSE EDUARDO TRINIDAD DIAZ	440410
E/2016-13345	27/5/16	INMOBILIARIA Y SERVICIOS SERPREIN	INMOBILIARIA, PRESTAMOS EN GENERAL, ADMINISTRACIÓN DE PROPIEDADES, SERVICIOS JURÍDICOS EN GENERAL.	STALIN ANTONIO FERNANDEZ FERNANDEZ	440755
E/2016-6141	01/6/16	INSTAN TEK	IMPORTACIÓN, EXPORTACIÓN Y VENTA DE EQUIPOS DE TECNOLOGÍA.	JOSE LUIS ESPAILLAT DIAZ	441079
E/2016-17255	24/5/16	INSTITUTO DOMINICANO DE BELLEZA AMARILIS PAULINO	ENTRENAMIENTOS ESPECIALIZADOS EN EL AREA DE BELLEZA Y ESTILISMO.	AMARILIS PAULINO REYNOSO	440407
E/2016-16775	19/5/16	INSTITUTO TECNICO PROFESIONAL ISCI ITPI	EDUCACION SUPERIOR NO UNIVERSITARIA EN TODAS SUS MANIFESTACIONES Y TODAS LAS ACTIVIDADES VINCULADAS A LA EDUCACIÓN.	INTERNATIONAL DEL SOCO CHILDREN, INC ISCI	440257
E/2016-16190	27/5/16	INTELIGENCIA Y HABILIDAD LABORAL	LA PRESTACIÓN, CONTRATACIÓN, SUBCONTRATACIÓN, POR CUENTA PROPIA O DE TERCEROS, DE TODO TIPO DE PERSONAL, DIRECTIVOS, GERENCIALES	LUVIA PEREZ DE LA CRUZ	440699
E/2016-17067	23/5/16	INVERSIONES H-TAPIA	COMPRA Y VENTA DE PROPIEDAD.	PEDRO ANTONIO GRULLON NOLASCO	440912
E/2016-13569	24/5/16	INVERCOCE	VENTAS Y ALQUILERES DE CASAS, PRESTAMOS PERSONALES, PRESTAMOS HIPOTECARIOS, VACIADOS DE CONCRETOS, CONSTRUCCIONES DE CASA	ELIO ANTONIO CEDEÑO CEDEÑO	440402
E/2016-10003	23/3/16	INVERMARINE	TRANSPORTE, OPERADOR Y AGENTE MARÍTIMO DE TODO TIPO DE CARGA NACIONAL E INTERNACIONAL POR VÍA MARÍTIMA EN PUERTOS	RAMSIS ELIAS ATALLAH LAJAM	440605
E/2016-16608	18/5/16	INVERSIONES AIDES DOMINICANA	INVERSIONES EN GENERAL.	INVERSIONES AIDES DOMINICANA, SRL	439881

[210] EXP.	[220] SOL. FECHA	[561] NOMBRE COMERCIAL	[510] ACTIVIDAD	[730] SOLICITANTE	[111] REGISTRO
E/2016-16686	18/5/16	INVERSIONES ALHELI	ESTABLECIMIENTO, GESTIÓN E IMPLEMENTACIÓN DE NEGOCIOS DE FINANCIAMIENTO, GARANTÍAS, ALIMENTOS Y BEBIDAS, CONCESIONES, CONSULTORÍAS	ANA JUDITH ALMA IGLESIAS	440001
E/2016-16396	01/6/16	INVERSIONES ASTORA	INVERSIONES EN BIENES INMUEBLES, PROYECTOS TURÍSTICOS Y DE VIVIENDA Y DE CORREDURÍA, CONSTRUCCIÓN.	THE COMPANY DEPOT, SRL	440944
E/2015-18590	23/10/15	INVERSIONES BELCO KANA	ADMINISTRAR, ALQUILAR, COMPRAR Y VENDER BIENES INMUEBLES EN LA REPÚBLICA DOMINICANA.	JEAN PRECOURT	439907
E/2016-16318	17/5/16	INVERSIONES BISBEE	PROMOCIÓN, DESARROLLO, ADMINISTRACIÓN, MANEJO Y ASESORÍA DE EMPRESAS Y PROYECTOS TURÍSTICOS, ASÍ COMO INVERSIONES EN HOTELES, RESORTS Y COMPLEJOS TURÍSTICOS	YUMAILA SABBAGH KHOURY DE SANTANA	439898
E/2016-17253	24/5/16	INVERSIONES CAMBALAN	ASESORAR, ESTRUCTURAR, IMPLEMENTAR, DESARROLLAR Y EFECTUAR INVERSIONES EN PROYECTOS COMERCIALES, INMOBILIARIOS, TURÍSTICOS, INDUSTRIALES Y AGROPECUARIOS	LAURA RAMOS FERNANDEZ	440457
E/2016-16337	17/5/16	INVERSIONES CANTONA	SERVICIOS DE CONSULTORÍA, ASESORÍA Y DE PUBLICIDAD EN GENERAL, ESTABLECER, INVERSIÓN EN BIENES DE TODO TIPO	ECO HOLDCO 1, LLC	439766
E/2016-17864	30/5/16	INVERSIONES CASTILLO & ROMERO	VENTA DE INMUEBLES Y VEHICULOS DE MOTOR, CONSTRUCCION DE VIVIENDAS Y DECORACION DE INTERIORES.	ARISTARCO CASTILLO HIDALGO / ROSA LAURA ROMERO ROJAS	440744
E/2016-13281	27/5/16	INVERSIONES DE LA CRUZ & DURAN	COMPRA Y VENTA DE BIENES RAICES, DESARROLLO DE PROYECTOS RESIDENCIALES Y VIVIENDAS FAMILIARES, PRESTAMOS PRENDARIOS E HIPOTECARIOS	KELVIN FERMIN DE LA CRUZ TAVAREZ	440625
E/2016-16014	20/5/16	INVERSIONES DEZONO	COMERCIALIZACION DE AGUA POTABLE Y TRANSPORTE.	GUSTAVO ENRIQUE GUERRERO GUERRERO; ELVIS DE JESUS PICHARDO BATISTA /SIMON ALBERTO GRULLON OCHOA	440067
E/2016-14862	02/6/16	INVERSIONES DGM RODRIGUEZ	PRESTAMOS DE TODO TIPO; INVERSIONES EN BIENES INMUEBLES.	DOMINGO GEURIS RODRIGUEZ MARTE	441186
E/2016-17433	25/5/16	INVERSIONES DO X TRE	SOLUCIONES FINANCIERAS EN GENERAL, VENTAS CONDICIONALES DE INMUEBLES Y MUEBLES TALES COMO: VEHÍCULOS Y PRESTAMOS PERSONALES.	RICARDO RAMIREZ BERIGUETE	440589
E/2016-17193	23/5/16	INVERSIONES EDWINCAR28	INSTALACIÓN, COMERCIALIZACIÓN, DISTRIBUCIÓN Y SUMINISTROS DE: VIDRIOS, CRUDOS, TEMPLADOS, LAMINADOS Y ESPEJOS, ELABORACIÓN DE PERFILES DE ALUMINIO Y ACRÍLICO	EDWIN ROSALES LAFAURIE	440355
E/2016-16321	17/5/16	INVERSIONES GASTONIA	PROMOCIÓN, DESARROLLO, ADMINISTRACIÓN, MANEJO Y ASESORÍA DE EMPRESAS Y PROYECTOS TURÍSTICOS	YUMAILA SABBAGH KHOURY DE SANTANA	439792
E/2016-16319	17/5/16	INVERSIONES GEISMAR	PROMOCIÓN, DESARROLLO, ADMINISTRACIÓN, MANEJO Y ASESORÍA DE EMPRESAS Y PROYECTOS TURÍSTICOS	YUMAILA SABBAGH KHOURY DE SANTANA	439896
E/2016-17901	31/5/16	INVERSIONES GOMBARRO	ASESORAR, ESTRUCTURAR, IMPLEMENTAR, DESARROLLAR Y EFECTUAR INVERSIONES EN PROYECTOS COMERCIALES, INMOBILIARIOS, TURÍSTICOS, INDUSTRIALES Y AGROPECUARIOS.	LAURA RAMOS	440865
E/2016-16320	17/5/16	INVERSIONES GREENSBORO	PROMOCIÓN, DESARROLLO, ADMINISTRACIÓN, MANEJO Y ASESORÍA DE EMPRESAS Y PROYECTOS TURÍSTICOS	YUMAILA SABBAGH KHOURY DE SANTANA	439897
E/2016-9760	01/6/16	INVERSIONES HACHE ALVAREZ	SERVICIOS DE INVERSIONES INMOBILIARIAS Y DESARROLLO DE PROYECTOS INMOBILIARIOS.	MAURICIO ANTONIO HACHE ALVAREZ	441023
E/2016-17969	31/5/16	INVERSIONES HAZEL SUN	ADQUIRIDIR POR COMPRA O POR APORTE EN NATURALEZA SOLARES Y/O VILLAS TURÍSTICAS, CON EL PROPÓSITO DE DESARROLLAR, VENDER, ARRENDAR Y/O ENTREGAR EN ADMINISTRACIÓN A FINES TURÍSTICOS.	GUZMAN ARIZA ESTE, S.R.L.	440924
E/2016-18278	01/6/16	INVERSIONES HERMANOS RAMIREZ	PRESTAMOS CON GARANTÍA HIPOTECARIAS, PRESTAMOS PERSONALES, BIENES RAICES Y TODOS LOS RELACIONADOS CON FINANCIAMIENTOS FORMALES E INFORMALES.	SANTO RAMIREZ FELICIANO	441034
E/2016-17290	24/5/16	INVERSIONES HJCP	INMOBILIARIA, FINANCIAMIENTO, COMPRA Y VENTA DE PROPIEDADES Y ADMINISTRACIÓN DE VILLAS.	HECTOR ANTONIO HERRERA GUERRERO	440458
E/2016-17843	30/5/16	INVERSIONES INNOVA AP	DISEÑO, GESTIÓN Y CONSTRUCCIÓN DE OBRAS CIVILES EN GENERAL. COMPRA, VENTA, ALQUILER Y REMODELACIÓN DE BIENES INMUEBLES.	AMEL MIGUEL ROSARIO PEGUERO /PERLA CRISTINA TEJEDA SANTANA	440852
E/2016-17736	30/5/16	INVERSIONES J & R SANTANA	IMPORTACION Y COMERCIALIZACION DE PRODUCTOS DE BELLEZA, PRESTAMOS PERSONALES, PRESTAMOS HIPOTECARIOS, PRESTAMOS PARA VEHICULOS CON GARANTIA Y BIENES RAICES.	JUNIOR RAFAEL SANTANA	440774
E/2016-17434	25/5/16	INVERSIONES JADHABRYN	SOLUCIONES FINANCIERA EN GENERAL, VENTAS CONDICIONAL DE INMUEBLES Y MUEBLES TALES COMO: VEHÍCULOS Y PRESTAMOS PERSONALES.	JESSICA DEL CARMEN NUÑEZ REYES /RICARDO RAMIREZ BERIGUETE	440590
E/2016-17026	20/5/16	INVERSIONES JOHANNY GOMEZ	FINANCIAMIENTOS, PRESTAMOS Y BIENES RAICES EN GENERAL.	JOHANNY GOMEZ	440314
E/2016-17138	23/5/16	INVERSIONES LA FORTALEZA	ACTIVIDADES DE AGRICULTURA Y CRÍA DE ANIMALES, EN SU MÁS AMPLIA ACEPTACIÓN, IMPORTACIÓN Y EXPORTACIÓN DE LOS MISMOS, ANTES ENUNCIADOS.	MANUEL JOAQUIM DA SILVA PINTO; LUIS ENRIQUE PADRON NIEVES /JONATHAN ALBERTO RODRIGUEZ PADRON	440291
E/2016-16867	19/5/16	INVERSIONES LIXIMAR	EXPORTACIÓN E IMPORTACIÓN Y VENTA DE TEXTILES, MUEBLES Y EFECTOS, MOBILIARIOS DEL HOGAR, MAQUINAS DE CÓCER, PIEZAS PARA REPARACIÓN DE LAS MISMAS	TALIA XIOMARA CAÑIZALEZ DELGADO	440167
E/2016-17968	31/5/16	INVERSIONES MARZULESTE	ADQUIRIR POR COMPRA O POR APORTE EN NATURALEZA SOLARES Y/O VILLAS, TURÍSTICAS	GUZMAN ARIZA ESTE, SRL	440876
E/2016-16701	18/5/16	INVERSIONES NH 58	ADMINISTRACIÓN DE SALONES DE BELLEZAS, SPA Y AFINES, LA IMPORTACIÓN Y MERCADEO DE MOBILIARIOS, EQUIPOS E INSUMOS PARA SALONES DE BELLEZAS, SPA Y AFINES.	AZIZE NAMIR HAMAD AMER	440667
E/2016-17900	31/5/16	INVERSIONES PAMAPILE	INVERSIONES EN OPERACIONES INMOBILIARIAS Y BIENES RAICES.	PATRICIA MARIA PICHARDO LEON	441014
E/2016-17642	27/5/16	INVERSIONES PERALILLO	ESTABLECIMIENTO, GESTIÓN E IMPLEMENTACIÓN DE NEGOCIOS DE FINANCIAMIENTO, CORREDURÍA, GARANTÍAS, ALIMENTOS Y BEBIDAS	ANA JUDITH ALMA IGLESIAS	440662
E/2016-18418	02/6/16	INVERSIONES RAMIREZ	COMPRA Y VENTA DE MUEBLES E INMUEBLES; HIPOTECAS, PRESTAMOS Y OTRAS TRANSACCIONES	INVERSIONES RAMIREZ, C POR A	441110
E/2016-16541	18/5/16	INVERSIONES RVMM	IMPORTACIÓN, VENTA Y DISTRIBUCIÓN DE EQUIPOS Y PIEZAS ELÉCTRICAS Y ELECTRÓNICAS EN GENERAL	VICTOR ALEXANDER RODRIGUEZ MARTE	439850
E/2016-16733	19/5/16	INVERSIONES SAMAYA	OPERACIONES INMOBILIARIAS EN GENERAL, PRINCIPALMENTE CONSTRUCCIÓN, ARRENDAMIENTO, COMPRA, VENTA Y ADMINISTRACIÓN DE INMUEBLES.	INVERSIONES SAMAYA S A	439990
E/2016-15037	23/5/16	INVERSIONES SANTANA KERO	PRESTAMOS HIPOTECARIOS Y FINANCIAMIENTOS DIVERSOS DE VEHÍCULOS E INMOBILIARIA.	RAYNILDA INOCENCIA KERO CORLETTO	440246
E/2016-16322	17/5/16	INVERSIONES SIERRA VISTA	PROMOCIÓN, DESARROLLO, ADMINISTRACIÓN, MANEJO Y ASESORÍA DE EMPRESAS Y PROYECTOS TURÍSTICOS	YUMAILA SABBAGH KHOURY DE SANTANA	439824
E/2016-16659	18/5/16	INVERSIONES SOHLIS	VENTA Y DISTRIBUCIÓN DE UTENSILIOS DE COCINA Y DE USO DOMESTICO, IMPORTACIÓN, COMPRA Y VENTA DE UTENSILIOS DEL HOGAR	SOHANY LISELOTT BENITEZ PIMENTEL	439977
E/2016-17229	24/5/16	INVERSIONES STYLESOP	COMPRA, VENTA, IMPORTACIÓN, EXPORTACIÓN DE TODO TIPO DE ROPA, CALZADOS, CARTERAS Y ACCESORIOS DERIVADOS PARA HOMBRES Y MUJERES.	EVELIN PAOLA RONDON RODRIGUEZ	440536
E/2016-15456	25/5/16	INVERSIONES VENPR 2016	VENTA DE COMIDA RÁPIDA Y COMERCIALIZACIÓN DE PRODUCTOS ALIMENTICIOS.	SERGIO JOHANN PRATO PRATO	440559
E/2016-14807	24/5/16	INVERSIONES VICTOR SM	INVERSIONES DE CAPITAL, PRESTAMOS HIPOTECARIOS, PRESTAMOS PRENDARIOS Y PRESTAMOS PERSONALES.	VICTOR SUERO MORA	440422
E/2016-16359	17/5/16	INVERSIONES ZAPATA LOPEZ & ASOCIADOS	ADIESTRAMIENTO, SUPERVISIÓN, SELECCIÓN DE PERSONAL, ASESORÍAS Y FINANCIAMIENTOS A MEDIANAS Y PEQUEÑAS EMPRESAS.	WILSON ISMAEL LOPEZ ZAPATA	439791
E/2016-16501	18/5/16	IPCONFIG	INSTALACION Y CONFIGURACION DE REDES, SISTEMAS INFORMATICOS, INSTALACION Y CONFIGURACION DE EQUIPOS DE SEGURIDAD	JOAQUIN DE LA MOTA	439817
E/2016-15155	30/5/16	IPSUM.MAIMON	TRABAJOS EN LAS DIFERENTES ÁREAS DE LA INGENIERIA QUIMICA, MECÁNICA, CIVIL Y ELÉCTRICA.	JOSE ISRAEL OGANDO ESPINOSA /INDIRA OGANDO CAMPUSANO	440679
E/2015-39428	27/5/16	IRENTA LEONY E. CROES	COMPRA, VENTA, ALQUILERES DE INMUEBLES, ADMINISTRACIÓN DE CONDOMINIOS Y A TODO LO RELACIONADO CON EL ÁREA DE BIENES RAICES.	LEONY ESMERALDA CROES	440737
E/2016-16717	19/5/16	ISLANDRINK	SERVICIOS DE BEBIDAS ALCOHÓLICAS Y NO ALCOHÓLICAS, RESTAURANT Y DISTRIBUCIÓN DE BEBIDAS NACIONALES E INTERNACIONALES.	LUZ MARINA PERDOMO ESCALONA	440043
E/2016-14663	24/5/16	ISSAC COMUNICACIONES	COMPRA, VENTA, IMPORTACION, ACTIVACION, REPARACION Y DISTRIBUCION DE TELEFONOS, ACCESORIOS	SECUNDINO GUERRERO GARRIDO	440404
E/2016-14345	28/4/16	ITALIAN STYLE D'ERCOLE	IMPORTACIÓN Y DISTRIBUCIÓN DE EQUIPOS Y PRODUCTOS PARA SALONES DE BELLEZA	ITALIAN STYLE D'ERCOLE S.R.L	439861
E/2016-13523	31/5/16	IVAN REALTY	COMPRA, VENTA, CORRETAJE, ADMINISTRACIÓN, ARRENDAMIENTO Y CONSTRUCCIÓN DE BIENES INMUEBLES	DENISSE JEANNETTE LEE DIAZ	440951
E/2016-15138	05/5/16	J & S EVENTOS	MONTAJE Y REALIZACIÓN DE TODO TIPO DE EVENTOS, VENTAS DE TODO TIPO DE ARTÍCULOS RELACIONADOS CON EVENTOS DIVERSOS	JENNIFER SACHIRA GALLARDO ASTACIO /JARISSA JOSEFINA BELTRE PEREZ	439847
E/2016-17827	30/5/16	J J RANCH	PRODUCCIÓN AGRÍCOLA Y PECUARIA, DESARROLLO, PRODUCCIÓN Y FOMENTO DE TODAS LAS ACTIVIDADES INHERENTES Y RELACIONADAS CON LA AGROPECUARIA	JUAN HECTOR JIMENEZ NUÑEZ	440766
E/2016-17422	25/5/16	J S J AUTOMATIC	SERVICIOS DE AUTOMATIZACIÓN DE EQUIPOS PESADOS.	STANLEY MICHEL POLANCO RE CAREY	440476
E/2016-15576	18/5/16	J&LMEL	INVERSIONES EN PROPIEDADES INMOBILIARIAS Y BIENES RAICES.	ANAIDA TERESA DE JESUS PORTELA READ DE LEON	439882
E/2016-14071	01/6/16	JAJA GAS	VENTA, DISTRIBUCION, COMERCIALIZACION Y TRANSPORTE DE COMBUSTIBLE.	HORMI GAS SRL	441153
E/2016-16167	23/5/16	JAMA SOLUTIONS	COMPRA Y VENTA DE PIEZAS PARA VEHICULOS.	YUDELKY MEJÍA PEREZ	440307
E/2016-17191	23/5/16	JAPA TUORS	AGENCIA DE VIAJE, RESERVACIONES Y VENTA DE PASAJES AÉREOS.	ANGEL DARIO JAPA	440297
E/2015-26702	20/5/16	JAVAMS INVESTMENT GROUP	INVERSIÓN DE RECURSOS O DISPONIBILIDADES DE LA COMPAÑÍA EN EMPRESAS ORGANIZADAS	ULRICH NATANIEL DE LA ROSA JEAN MICHEL	440134
E/2016-16669	18/5/16	JD INMOBILIARIA	BIENES RAICES.	JOSE ENRIQUE DOMINGUEZ DIEGUEZ	440025
E/2016-11559	18/5/16	JENERLUZ	VENTA DE APARTAMENTOS, CASA, SOLARES E INMUEBLES, ADMINISTRACIÓN DE CONDOMINIOS, ADMINISTRACIÓN DE APARTAMENTOS, ADMINISTRACIÓN DE INMUEBLES	JESUS MIGUEL BASORA MARTINEZ	439909
E/2016-18195	01/6/16	JERLIN ALMONTE BEAUTY SALON	CORTES, PEINADOS Y PRODUCTOS DE BELLEZA.	NANCY DE LA CRUZ DE LA ROSA	440989
E/2016-12127	17/5/16	JESALO INVERSIONES	COMPRA Y VENTA DE INMUEBLES, PROPIEDADES, ALQUILERES Y ARRENDAMIENTO.	JOSE FEDERICO LOPEZ LARACHE	439863
E/2016-17502	25/5/16	JK LABORATORIO DIESEL	LABORATORIO DIESEL. SERVICIOS Y REPARACIÓN DE BOMBAS INYECTORAS E INYECTORES	QUELVIN CONTRERAS LORENZO	440585
E/2016-14218	18/5/16	JOBALO	COMERCIALIZACIÓN DE ALIMENTOS EN ESPECIAL POLLOS Y LA CRIANZA DE LOS MISMO.	JOSE BATISTA LOPEZ	439883
E/2016-18106	01/6/16	JOLINS & SANTOS CONCIERGE SERVICES	SERVICIOS JURIDICOS, BIENES RAICES Y ADMINISTRACION DE PROPIEDADES.	VALENTINA SANTOS ALMONTE	440987
E/2016-16871	20/5/16	JOMAPECA MULTISERVICIOS GENERALES	COMPRA Y VENTAS DE VEHICULOS NUEVOS Y USADOS, ASÍ COMO LAVADOS DE AUTOS EN GENERAL.	JOSÉ MANUEL PÉREZ CANELO	440222
E/2016-17995	31/5/16	JOMLIA SOLUTION SERVICES	SERVICIOS DE REFRIGERACIÓN Y AIRES ACONDICIONADOS INDUSTRIALES	JOSE MIGUEL HERNANDEZ FLORES	440957
E/2016-16004	31/5/16	JOSIAS BEST BUSINESS SOLUTION	EMPRESA DEDICADA A LA VENTA Y GESTION DE BIENES Y SERVICIOS TALES COMO: MUEBLES PARA CENTROS EDUCATIVOS, ARTICULOS DE LIMPIEZAS E HIGIENE	JUAN JOSE MARTINEZ SANCHEZ	440996
E/2016-14727	24/5/16	JOWI MG CONTRUCTORA	CONSTRUCCIONES CIVILES, URBANIZACION Y EDIFICACIONES DE OBRAS CIVILES, EXCAVACIONES, DISEÑOS, SUPERVISION Y EJECUCION DE OBRAS CIVILES	WILDALYS CELESTE PAULINO GUTIERREZ	440212
E/2016-16477	17/5/16	JOYMIND INTERNATIONAL	IMPORTACIÓN, EXPORTACIÓN, DISTRIBUCIÓN Y VENTA DE PRODUCTOS NATURALES, ALIMENTICIOS, TERAPÉUTICOS.	WENXIU LI	440058
E/2016-17065	23/5/16	JR & L SUPLIERS	VENTA AL POR MAYOR DE PRODUCTOS DESECHABLES Y COMESTIBLES PARA ALMACENES, SUPLIDORAS Y RESTAURANTES.	ELIAS LANTIGUA TAVARES	440544
E/2016-17112	23/5/16	JR HAPPY RENTACAR	ALQUILER DE VEHICULOS.	JOSE ANGEL RIJO MERCEDES	440354
E/2016-16979	20/5/16	JUCO	LA ADMINISTRACION E INVERSIONES DE PROPIEDADES.	CORINNA GEB PFEIFFER BODE / FRITZ KARL BERNHARD JURGEN BODE	440079

[210] EXP.	[220] SOL. FECHA	[561] NOMBRE COMERCIAL	[510] ACTIVIDAD	[730] SOLICITANTE	[111] REGISTRO
E/2016-15782	27/5/16	JULIETTE BEAUTY SHOP	VENTA DE PRODUCTOS DE BELLEZA.	JOSE ANTONIO LOPEZ BATISTA	440698
E/2016-16564	27/5/16	JULIO CESAR CORDERO AUTO PINTURA	COMPRA, VENTA Y REPARACION DE VEHICULOS DE MOTOR.	JULIO CESAR CORDERO ABREU	440482
E/2016-17325	24/5/16	JUMELLES FOTO FILMS	ESTUDIO DE FILMACION DE VIDEO Y FOTOGRAFIA.	ORLANDO DE JESUS RODRIGUEZ	440344
E/2016-16645	18/5/16	JUNTA DE VECINOS 4 DE AGOSTO	SOCIEDAD SIN FINES DE LUCRO. DEDICADA A TODO TIPO DE AYUDA A LA COMUNIDAD DE MATANZAS BANI, AYUDAS	SANTA BERENICE SOTO TEJEDA	440013
E/2016-18185	01/6/16	JUNTA DE VECINOS LA QUINTINA	INSTITUCION SIN FINES DE LUCRO, CUYA ACCION ESTA BASADA EN EL TRABAJO COMUNITARIO POR EL BIENESTAR DE LOS RESIDENTES DE LA QUINTINA	NOEL TAVAREZ GERMOSEN / ROBERT DE LA CRUZ GONZALEZ	440981
E/2016-17092	23/5/16	JUPITER, FACB	ELABORACION, VENTA Y COMERCIALIZACION DE TODO TIPOS DE ALIMENTOS Y BEBIDAS EN GENERAL.	FELIPE ANTONIO CORTORREAL BRITO	440224
E/2016-18169	01/6/16	K & J ESPACIO DECORATIVO	DISEÑO, FABRICACIÓN E INSTALACIÓN DE ACCESORIOS DE DECORACIÓN.	JUAN LUIS WAGNER	441058
E/2016-16531	18/5/16	K&E AUTO IMPORT	IMPORTACIÓN, COMPRA Y VENTA DE VEHÍCULOS DE MOTOR, IMPORTACIÓN, COMPRA Y VENTA DE REPUESTOS PARA VEHÍCULOS	KENJI MATAYOSHI	439899
E/2016-18028	31/5/16	KAIROS MOTOR TRADING	VENTA Y COMPRA DE VEHICULOS Y RESPUESTO NUEVOS Y USADOS.	RICHARD RAFAEL VALDEZ REMIGIO	440882
E/2016-15481	09/5/16	KALEJABNER	VENTAS Y COMPRAS DE MEDICAMENTOS Y PRODUCTOS FARMACÉUTICOS.	ALEJANDRO FELIZ	440050
E/2016-15969	19/5/16	KAME VIVI TOURS	VENTA DE BOLETOS AEREO, TURISMO NACIONAL E INTERNACIONAL Y FINANCIAMIENTO DE PRODUCTOS TURISTICOS OFERTADOS.	VIELKA PAMELA TAVAREZ ABREU	439942
E/2016-16670	18/5/16	KAMICOM	EMPRESA DEDICADA A LA PRESTACIÓN DE SERVICIOS DE COMUNICACIÓN A NIVEL NACIONAL.	FS COMPANY XPRESS, S.R.L.	439854
E/2016-8751	16/5/16	KAPASES EXCELLENT SERVICES	VENTA DE PRODUCTOS IMPORTADOS RELACIONADOS CON LA CONSTRUCCIÓN, SERVICIOS DE ASISTENCIA RELACIONADOS, ASISTENCIA AFINES.	CESARINA RICHIEZ SANTIAGO /KAMILA GUERRERO RICHIEZ	439645
E/2016-17060	23/5/16	KBB	COMPRA, VENTA, PERMUTA, ALQUILER DE PARCELAS.	KBB, SRL	440223
E/2016-17332	24/5/16	KEVOM INVESTMENT	INVERSIONES EN PROYECTOS COMERCIALES E INMOBILIARIOS.	MIGUEL ESTEBAN PEREZ RODRIGUEZ	440387
E/2016-17082	01/6/16	KIARA & VICKI FASHION	COMPRA, VENTA Y COMERCIALIZACION DE PRENDAS DE VESTIR, BISUTERIA Y CALZADO PARA DAMAS.	MARIA CRISTINA JIMENEZ MARTINEZ	441038
E/2016-16874	20/5/16	KILIÇ DOMINIK 2	VENTA Y COMERCIALIZACION AL DETALLE DE PESCADO, MARISCOS Y MOLUSCOS, INCLUYENDO PERO NO LIMITADO A PRODUCTOS CONGELADOS	KILIÇ DENIZ ÜRÜNLERİ ÜRETİMİ İHRACAT İTHALAT VE TICARET ANONİM ŞİRKETİ	440145
E/2016-16875	20/5/16	KILIÇ DOMINIK 3	VENTA Y COMERCIALIZACION AL DETALLE DE PESCADO, MARISCOS Y MOLUSCOS, INCLUYENDO PERO NO LIMITADO A PRODUCTOS CONGELADOS	KILIÇ DENIZ ÜRÜNLERİ ÜRETİMİ İHRACAT İTHALAT VE TICARET ANONİM ŞİRKETİ	440054
E/2016-17807	30/5/16	KML CROWN GROUP	VENTAS DE PRODUCTOS DE NUTRICIÓN, BELLEZA, SALUD Y MAS, MARKETING DIGITAL EN REDES SOCIALES ENFOCADAS A NEGOCIOS.	KATHLEEN IVONNE SANTANA RAMOS	440805
E/2016-17480	25/5/16	KOFFEE KING INTERNATIONAL	PRODUCCION, VENTA, EMPAQUE, IMPORTACION Y EXPORTACION DE CAFE.	DENNIS DAMONN SPURLING	440480
E/2016-16469	17/5/16	KOLONNE	SERVICIOS DE CONSTRUCCION, REFORMA Y REPARACION DE EDIFICIOS RESIDENCIALES, INCLUYENDO TAMBIEN SERVICIOS INMOBILIARIOS	SANDRA MARIA TAVERAS JAQUEZ	439875
E/2016-11828	19/5/16	KOPCA DOMINICANA	VENTA AL POR MAYOR Y AL DETALLE DE TODO TIPO DE SNACKS Y PICADERAS.	STEFAN ALEJANDRO ZONEW YORDI /ALEXANDER YAMIL ZONEW YORDY	439955
E/2016-17545	27/5/16	KYF IMPORT	VENTA,IMPORTACIÓN Y EXPORTACIÓN DE ELECTRODOMÉSTICOS, MOBILIARIO Y ARTÍCULOS DEL HOGAR.	ANDRES ERNESTO TORIBIO VENTURA	440734
E/2016-16463	25/5/16	L&E SOLUTIONS SERVICES	VENTA DE MATERIALES GASTABLES. UTENSILIOS DE OFICINA.	FELIX MANUEL RUIZ CABRERA	440614
E/2016-14457	19/5/16	L. A FAMILY ADVENTURES	INTERCAMBIOS CULTURALES, ACTIVIDADES ARTISTICAS Y GESTIÓN DE CONTRATO DE TRABAJO.	EDWARD ORLANDO LEBRON VALDEZ	440083
E/2016-17340	24/5/16	LA CASA DE LA FIBRA	FABRICACION Y VENTA DE MUEBLES Y ELECTRODOMESTICOS PARA EL HOGAR.	ROBERTO CARLOS REYNOSO PAULINO	440343
E/2016-17916	31/5/16	LA DOLCE VITA	PROGRAMA DE TELEVISION.	FARAE ALBERTO ARVELO LEO	440863
E/2016-17302	24/5/16	LA PEÑA ROSADA	LOUNGE DE MUJERES, SALON DE COCTELES, REUNIONES Y EVENTOS.	BETSY JEMIMAH DIAZ CASTILLO	440588
E/2016-17344	24/5/16	LA VIDA ES UNA FIESTA RD	IMPORTACIÓN, COMPRA Y VENTA DE ARTÍCULOS PARA FIESTAS.	LA VIDA ES UNA FIESTA, S.A. DE CV	440081
E/2016-16936	20/5/16	LA VOZ DEL CONSUMIDOR	EMPRESA DEDICADA A CAPTAR INFORMACION NOTICIOSA, PARA SER TRANSMITIDA EN CUALQUIER MEDIO DE COMUNICACION; PUBLICIDAD EN GENERAL	SALVADOR ANTONIO POLANCO VALERA	440317
E/2016-17430	25/5/16	LABORATORIO CLINICO LICENCIADA YENNI CASTILLO	LABORATORIO CLÍNICO.	YENNI VINICIA CASTILLO ROMERO	440620
E/2016-17358	24/5/16	LABORATORIO DENTAL LAPRODEM Y ASOCIADOS	SE DEDICA A LA REALIZACION DE PROTESIS DENTALES, REMOVIBLES, PARCIAL FLEX, PIEZAS INDIVIDUALES, ENTRE OTRAS.	TONNY MOREL TAVAREZ	440338
E/2016-15024	19/5/16	LABORATORIO DENTAL PAPITO	DISEÑAR, ELABORAR, FABRICAR Y ADAPTAR LAS DISTINTAS PROTESIS DENTALES.	JUAN SILVESTRE GARCIA ROSARIO	439809
E/2016-16987	20/5/16	LABORATORIOS KIGO	ELABORACIÓN DE PRODUCTOS QUÍMICOS-COSMÉTICOS.	INOCENCIO SUAREZ /KEVIN ALEXANDER SANTANA DE LA ROSA	440196
E/2016-11103	23/5/16	LADY'S CAKE	REPOSTERÍA, PASTELERÍA, PANADERÍA, MONTAJE DE BUFET, PICADERA Y VENTA DE BEBIDAS GASEOSAS.	EVELYN ALTAGRACIA VARGAS DE LEON	440216
E/2016-16478	17/5/16	LAGO MADERA VF	CONSTRUCCIÓN, ADMINISTRACIÓN, COMPRA, VENTA, REMODELACIÓN Y ARRENDAMIENTO DE INMUEBLES Y BIENES RAÍCES EN GENERAL.	ROBERTO ANTONIO CANAAN ACTA	439873
E/2016-16667	18/5/16	LALOGOL	PRACTICA DEL DEPORTE, ESCUELA DE FÚTBOL.	DINARDO RODRIGUEZ	439973
E/2016-16181	23/5/16	LAMAR FULL CHICKEN	RESTAURANTE DE SERVICIO RAPIDO ESPECIALIZADO EN PRODUCTOS DE POLLO Y DEL MAR.	EDUARDO JULIO RODRIGUEZ GONZALEZ	440448
E/2016-18032	31/5/16	LANIAKEA	DISEÑO, CONSTRUCCIÓN Y COMERCIALIZACION DE MAQUINAS Y PRODUCTOS PARA LA INDUSTRIA (QUÍMICA, ELECTROMECAÁNICA, PETROQUÍMICA, MINERA, AGROPECUARIA)	FRANCISCO ALBERTO BAEZ VALETTE	440879
E/2016-16810	19/5/16	LARA D' SOTO PUBLISHING	SERVICIOS DE COMPOSICIÓN DE CANCIONES, PRODUCCIÓN MUSICAL, VIDEOS, ESPECTÁCULOS, EVENTOS Y EDICIÓN DE LIBROS.	OLGA FRANCIA ELENA LARA SOTO	440170
E/2014-23415	02/6/16	LAW CORP YESIP	SERVICIOS TURÍSTICOS.	PAVLO YESIPOV	441192
E/2016-17068	23/5/16	LB. GOLD STAR SECURITY SYSTEM	VENTA, INSTALACIÓN, REPARACIONES DE SISTEMAS DE SEGURIDAD, SOMO SON CÁMARA, ALARMAS Y ACCESORIOS.	EDWIN JOSE LOPEZ BUENO	440370
E/2016-16644	18/5/16	LEBIJOUX NOELLE	COMPRA Y VENTA DE ACCESORIOS PARA DAMAS.	NOELIA YANELY SANCHEZ DE LA CRUZ	439797
E/2016-15880	20/5/16	LENTES VILLA CON JUANCO	DISTRIBUCIÓN Y VENTA DE TODO TIPO DE PRODUCTOS RELACIONADOS CON LA VISIÓN.	JUAN CORNELIO CACERES ARIAS	440048
E/2016-16708	18/5/16	LEO CARNES	RESTAURANT, CARNES A LA PARRILLA, MANEJO Y DISTRIBUCIÓN DE COMIDAS Y BEBIDAS.	JULIO VICTOR ROJAS CEPEDA	439740
E/2016-15568	10/5/16	LEÓN ROJO PUBLICIDAD	AGENCIA PUBLICITARIA, MARKETING, TALLER CREATIVO E IMPORTACIÓN DE SUMINISTROS DE PRODUCCIÓN GRÁFICA.	BRAULIO ERNESTO PIMENTEL MARTÍNEZ	440255
E/2016-18176	01/6/16	LEPARTE RD	VENTA, DISTRIBUCIÓN Y COMERCIALIZACIÓN DE ALIMENTOS Y BEBIDAS, ARTÍCULOS PARA EL HOGAR Y CUIDADO PERSONAL.	LUIS ALFONSO MOLINA ACUÑA /KARINA JOSEFINA MORENO DE MOLINA	441057
E/2016-15738	30/5/16	LEPTO JEAN	CONFECCIONES DE ROPA.	SANTO GUANTE	440832
E/2016-16913	20/5/16	LIBRERIA GERMANIA	VENTA DE LIBROS.	GERMANIA RODRIGUEZ BRAZOBAN	440107
E/2016-18451	02/6/16	LICASU	LIMPIEZA COMUNITARIA Y ASEOS URBANOS, TALES COMO RECOGER BASURA, LIMPIEZA DE POZO CETICO, ORNAMENTACION, ENTRES OTROS.	REVENQUIPOS S.R,L	441039
E/2016-17780	30/5/16	LIDERAZGO ALCARRICENSE LIDERAL	ENTIDAD SIN FINES DE LUCRO DEDICADA A ENFOCAR LA FORMACIÓN DE LIDERES Y ORGANIZACIÓN DE LOS MISMOS.	FAREL GUERRERO VOLQUEZ	440909
E/2016-16532	18/5/16	LIMAR EVENTOS Y DECORACION	SERVICIO DE DISEÑO Y MONTAJE DE EVENTOS SOCIALES Y CORPORATIVOS.	SUGEYRI ADAMIL LIRIANO GUZMAN	439867
E/2016-16947	20/5/16	LIN SUN TECHNOLOGY	CONSTRUCCION, COMERCIALIZACION, DISTRIBUCION, IMPORTACION, ENSAMBLAJE E INSTALACION DE PLANTAS GENERACION DE ENERGIA ELÉCTRICA, RENOVABLES Y NO RENOVABLES	YI BING /LIN DONG	440204
E/2016-9281	20/5/16	LINE TRAVEL IME	AGENCIA DE VIAJES, VENTA DE BOLETOS AÉREOS, RESERVACIÓN DE HOTELES NACIONALES E INTERNACIONALES	EDWIN RAFAEL RAMIREZ PIMENTEL	440135
E/2016-17563	27/5/16	LINEA DIGITAL TORRES & DUARTE	SERVICIOS DE COMUNICACIONES.	JONATHAN DE JESUS TORRES SANTOS / JUAN PABLO DUARTE SANTOS	440631
E/2016-13328	27/5/16	LINGO BAR & GRILL	EXPENDIO DE COMIDAS Y BEBIDAS ALCOHOLICAS.	PATRICK MATTHEW JOHNSTON	440638
E/2016-15379	09/5/16	LINK CONSTRUCTORA LINKCO	SERVICIOS DE INGENIERIA, REMODELACIÓN, ARQUITECTURA Y DECORACIÓN.	MANUEL ENRIQUE TORRES PUIG	439960
E/2016-17298	24/5/16	LINK TRAVEL	TRANSPORTE TURÍSTICO.	LINK TRAVEL, SRL	440531
E/2016-16655	30/5/16	LOISIR NVERSIONES	INVERSIONES, PRESTAMOS, FINANCIAMIENTOS, REPARACIÓN Y VENTAS DE CELULARES, LAPTO, COMPUTADORAS	EDRY ALBERTO GARCÍA PLACENCIA /JEAN BENJAMIN LOISIR	440787
E/2016-18072	31/5/16	LOLINDA SALON	SALON DE BELLEZA, ESTETICA Y SPA.	MARIA VIRGINIA DURAN HACHE	440998
E/2016-16665	18/5/16	LORA CEPEDA & ASOCIADOS	OFICINA DE ABOGADOS.	MIGUEL ANTONIO LORA CEPEDA	439975
E/2016-17181	23/5/16	LOS AÑOS DORADOS DE LOS DIABLOS COJUELOS-LADODICO	ES UN MOVIMIENTO CULTURAL SIN FINES DE LUCRO, DEDICADO A ORGANIZAR, DIRIGIR, ORIENTAR Y MANTENER VIVA LA CULTURA CARNAVALESKA DE NUESTRO PAÍS.	ALBENIZ BOLIVAR GENAO ADAMES /RAMON ENRIQUE SCHARBAY MARTINEZ	440477
E/2016-16700	18/5/16	LOS ARROYOS	PRODUCCIÓN DE CRIA Y ENGORDE DE GANADO DE CARNE Y LECHE.	LOS ARROYOS, SRL.	439738
E/2016-17368	24/5/16	LOS CACAOS INVESTMENTS	SERVICIOS INMOBILIARIOS, BIENES RAÍCES, ADMINISTRACIÓN DE PROPIEDADES EN CUALQUIERA DE SUS DENOMINACIONES, CONDOMINIOS	ISABEL CRISTINA CASTILLO CEBALLOS	440552
E/2016-15042	27/5/16	LOS EMGEL MUZIK	GRUPO ARTISTICO.	FRANNI RAFAEL RAMIREZ GARCIA	440487
E/2016-16598	18/5/16	LOS MISMOS DE SIEMPRE	SERVICIOS DE CATERING, PASTELERIA, ORGANIZACIÓN DE EVENTOS.	MILAGROS CRISTINA ECHARRI MATEO /YADIRA MARIA HERNANDEZ GARCIA	439962
E/2016-17535	25/5/16	LOTOCREDIT	FINANCIAMIENTO SOBRE ELECTRODOMÉSTICOS, MUEBLES, UTENSILIOS PARA EL HOGAR, ASÍ COMO TAMBIÉN PRÉSTAMOS SOBRE HIPOTECA DE INMUEBLES	REGINO ALBERTO CASO	440502
E/2016-17526	25/5/16	LOVELING BAZAR	REALIZACIÓN DE BAZARES, EXPO-FERIAS Y EVENTOS EN GENERAL, COMERCIALES, PRIVADOS Y EMPRESARIALES.	ELIZABETH VARGAS FERRERAS	440432
E/2016-17046	23/5/16	L-PESA RD	PRESTAMOS DE DINERO POR MÓVIL, EN MONTO PEQUEÑOS CON GARANTÍA.	JAMES WEST	440279
E/2016-16801	19/5/16	LUIS E. BETANCES R. & CO.	IMPORTACIÓN Y DISTRIBUCIÓN DE MEDICAMENTOS, EQUIPOS DE EJERCICIOS Y SUPLEMENTOS NUTRICIONALES.	LUIS E. BETANCES R. & CO., SAS	440172
E/2016-17516	25/5/16	LUMILIGHT	IMPORTACIÓN, VENTA Y DISTRIBUCIÓN DE EQUIPOS DE ILUMINACIÓN, MATERIALES ELECTRICOS, EQUIPOS ELECTRONICOS	GILBERTO AVILAN COHEN	440606
E/2016-16454	17/5/16	LYNDHURTS INTERNACIONAL	OFRECER SERVICIOS DE ADMINISTRACIÓN Y SUPERVISIÓN DE TODOS LOS ASUNTOS DE EMPRESAS COMERCIALES.	MBB FOLDING COMPANIES RD, S.R.L.	439754
E/2016-11254	19/5/16	LYSEINCE	SERVICIOS DE INGENIERIA CIVIL Y ELECTROMECAÁNICA, ASESORIA, PRESUPUESTO, DISEÑO ESTRUCTURAL, SUPERVISION DE OBRAS, VENTA DE MATERIALES Y EQUIPOS PARA LA CONSTRUCCION, ALQUILER DE EQUIPOS DE TRANSPORTE PARA LA CONSTRUCCION.	ANGELA MARIA RODRIGUEZ MARTINEZ	440090
E/2016-16300	17/5/16	M & L MATIAS LANTIGUA D' ARTE Y ARTESANÍA TALLER	FABRICAR, COMPRAR Y VENDER AL POR MAYOR Y AL DETALLE MERCANCIAS DE ARTESANIA Y ARTE EN GENERAL	JOSE DAMIAN MATIAS LANTIGUA	439823
E/2016-17548	27/5/16	M Y R FASHION	COMERCIALIZACIÓN DE TODOS TIPOS DE MERCANCIAS DE ROPAS DE VESTIR, VENTA E IMPORTACIÓN DE LOS MISMOS.	MINERIS RODRIGUEZ RODRIGUEZ	440651
E/2016-15232	19/5/16	M33	DESARROLLO Y FOMENTO DE GRABACIONES AUDIOVISUALES, ARTÍSTICAS Y COMERCIALES	INGENIO CAPITAL, SRL	440175
E/2016-18253	01/6/16	MADETECO	VENTA DE MADERAS Y TODO TIPO DE MATERIALES DE CONSTRUCCIÓN.	EDDY FRANCISCO BREA PEÑA	441051
E/2016-15005	23/5/16	MAGIC ISLAND	COMPRA Y VENTA DE BIENES RAÍCES, ALQUILER, ADMINISTRACIÓN, PROMOCIÓN Y DESARROLLO DE INMUEBLES.	TATIANA BELYAEVA	440306

[210] EXP.	[220] SOL. FECHA	[561] NOMBRE COMERCIAL	[510] ACTIVIDAD	[730] SOLICITANTE	[111] REGISTRO
E/2016-14793	03/5/16	MAGNA & ASOCIADOS	LA COMPRA Y VENTA DE VEHICULOS DE MOTOR NUEVOS Y USADOS, ESTABLECER Y DESARROLLAR COMERCIALMENTE NEGOCIOS DE INVERSIONES EN DIFERENTES SECTORES ESPECIALMENTE EN EL AUTOMOTRIZ.	MAGNA MOTORS, S. A.	440527
E/2016-14791	03/5/16	MAGNA RENT A CAR	ALQUILER, DISTRIBUCIÓN, COMPRA Y VENTA DE VEHICULOS DE MOTOR AL PUBLICO EN GENERAL.	MAGNA MOTORS, S. A.	440526
E/2016-18102	01/6/16	MANDIRA ENTERPRISES	SERVICIOS DE COMERCIALIZACIÓN, GESTIÓN, PRODUCCIÓN, ELABORACIÓN, ALMACENAMIENTO, CONSIGNACIÓN, TRANSPORTACIÓN, INTERMEDIACIÓN	FRANCISCO ALEJANDRO LEBREAULT ACEVEDO	441031
E/2016-16470	17/5/16	MANITOVA	TENENCIA DE INMUEBLES, COMPRA, VENTA, ALQUILER Y COMERCIALIZACIÓN DE INMUEBLES, CASAS, APARTAMENTOS, CONDOMINIOS, SOLARES Y TODO TIPO DE BIENES RAÍCES.	SANDRA MARIA TAVERAS JAQUEZ	439890
E/2016-16419	17/5/16	MANUEL CUSTODIO AUTO IMPORT	IMPORTACIÓN, VENTA Y COMPRA DE VEHICULOS NUEVOS Y USADOS.	MANUEL ARMANDO CUSTODIO DIAZ	439789
E/2016-17002	31/5/16	MANUEL EGEEA INTERIORS	DECORACIONES Y TAPICERÍA EN GENERAL, FABRICACIÓN DE MUEBLES, CORTINAS, TRABAJOS DIVERSOS DE DECORACIONES Y TAPICERÍA.	MANUEL EGEEA SANCHEZ	440922
E/2016-17496	25/5/16	MARAM JN	AGENTE ADUANAL.	NELSON MAURICIO RAMIREZ NOVOA	440646
E/2016-15578	30/5/16	MARFOT RD	IMPORTACION, EXPORTACION, COMPRA, VENTA AL POR MAYOR Y DETALLE DE MOBILIARIO ESCOLAR, MEDICO, OFICINA Y HOGAR.	LUIS ARMANDO TOLEDO BARCENAS	440976
E/2016-13321	25/5/16	MARIE NATACHA IMPORTADORA	VENTA DE TODO TIPO DE PRENDAS DE VESTIR, CALZADOS, ASÍ COMO ACCESORIOS Y PERFUMERÍA.	MICHEL JEAN-BAPTISTE	440720
E/2016-16754	19/5/16	MARILAND CARIBBEAN GENERAL TRADING	IMPORTACIONES Y EXPORTACIONES DE MERCANCIAS VARIADAS PARA EL HOGAR Y TIENDA .	MOHAMMED M. KHALIL AHMED ABBAS /RAAED N. Y. MOHAMED	440046
E/2016-16877	20/5/16	MARIO ALMONTE A & V ELECTRONIC SOLUTIONS	VENTAS, INSTALACIONES Y REPARACIONES DE EQUIPOS ELECTRÓNICOS.	MARIO ENRIQUE ALMONTE PEREZ	440095
E/2016-8415	25/5/16	MARKETING LAND	ASESORÍA DE MERCADEO, REALIZACIÓN DE EVENTOS.	EVELYN ALEXANDRA CALDERON DUJARRIC	440558
E/2016-16724	19/5/16	MARLYN DEL ORBE'S BOUTIQUE	VENTA AL POR MAYOR Y AL DETALLE DE ROPA DE MARCA PARA DAMAS, CABALLEROS, NIÑOS, INCLUYENDO, PERFUMES, CARTERA, BOLSOS, SOMBREROS PLAYEROS	MARLYN DEL ORBE ORTEGA	439926
E/2016-17762	30/5/16	MARMA DENTAL SOLUTION	IMPORTACIÓN, VENTA Y DISTRIBUCIÓN DE EQUIPOS Y MATERIALES PARA ODONTOLOGÍA Y AFINES.	MARLEN VALENTIN THEN /MASSIEL MIGUELINA SENCION SUAREZ	440893
E/2016-17499	25/5/16	MARQUEZ SARRAFF TRANSPORTE Y EQUIPOS	RENTA Y VENTA DE EQUIPOS PESADOS PARA LA CONSTRUCCIÓN, MAQUINARIAS Y TRANSPORTE DE MATERIAL Y CARGA.	MARQUEZ SARRAFF CONSTRUCTORA, S.R.L.	440779
E/2016-16714	19/5/16	MARTE GUZMAN CASTILLO ABOGADOS	SERVICIOS LEGALES EN GENERAL.	MARTE GUZMAN DESPACHO LEGAL, S.R.L	440040
E/2016-17627	27/5/16	MARTINEZ MOREL ABOGADOS CONSULTORES	SERVICIO, ASESORIA Y CONSULTORIA LEGAL, ASÍ COMO TODA ACTIVIDAD RELACIONADA CON EL DERECHO.	CAONABO MIGUEL MARTINEZ MOREL	440521
E/2016-16355	17/5/16	MATRIX OUTSOURCING	SERVICIO DE ASESORIA Y GESTIÓN EMPRESARIAL DESTINADO A INSTITUCIONES PRIVADAS, PUBLICAS U ORGANIZACIONES NO GUBERNAMENTALES ONG.	KELVIS OSVALDO FERRERAS ARIAS	439765
E/2016-17004	20/5/16	MAUD INVESTMENTS	CONSTRUCCIÓN, REMODELACIÓN Y VENTA DE INMUEBLES, ASESORIA SOBRE MANEJO DE SOCIEDADES, HERRAMIENTAS TECNOLÓGICAS Y MANEJO DE PERSONAL.	EVELYN JOHANNA FAMILIA PEREZ	440241
E/2016-16302	17/5/16	MAXIMO CORREDORES DE SEGUROS	PRESTACIÓN DE SERVICIOS DE INTERMEDIACIÓN DE SEGUROS, CORRETAJE, DISTRIBUCIÓN, ASESORIA E INVERSIÓN.	CORREDORES DE SEGUROS MAX, SRL	439751
E/2016-18132	01/6/16	MAXIMP EXPORT	RECONSTRUCCIÓN, REMODELACION DE EDIFICACIONES, FUMIGACION EN GENERAL, FABRICACION Y EXPORTACION DE MUEBLES DE MADERAS PRECIOSAS.	MAXIMP EXPORT SRL	440982
E/2016-17747	30/5/16	MEDINA FELIZ & ASOCIADOS	SUPLIDORA DE MERCANCIAS PARA HOTELES Y TURISMO.	HERIBERTO ENRIQUE MEDINA FELIZ	440901
E/2016-9743	20/5/16	MERAKI	OFRECER LOS SERVICIOS DE PUBLICIDAD Y MARKETING EN GENERAL A EMPRESAS Y PARTICULARES.	ROSA IVELKA SMESTER MEDINA	440075
E/2016-17048	23/5/16	MERCACERES	IMPORTACIÓN Y COMERCIALIZACIÓN DE PRODUCTOS COMESTIBLES TALES COMO MARISCOS, CRUSTÁCEOS, PECES, CETÁCEOS, TANTO DEL MAR COMO DE AGUA DULCE.	OSVALDO DE AZA CARPIO	440280
E/2016-12494	13/4/16	MERCAND	COMPRA Y VENTAS E HIPOTECAS DE BIENES INMUEBLES.	MERCAND C POR A	440603
E/2016-14688	01/6/16	MERETTE RODRIGUEZ ARQUITECTOS	ARQUITECTURA, INGENIERÍA & CONSTRUCCIÓN	HECTOR RUBEN DARIO MERETTE RODRIGUEZ	440870
E/2016-14804	31/5/16	MERIT ACTION CONSULTING MAC	SERVICIOS DE CAPACITACIÓN EMPRESARIAL, CONSULTORIA, CURSOS DE ADIESTRAMIENTO, COACHING Y CONFERENCIAS.	RUTH ESTHER RODRIGUEZ LEONOR	441152
E/2016-17934	31/5/16	METROVISION	CANAL DE TELEVISIÓN, DONDE TENDREMOS UNA PROGRAMACIÓN DE PROGRAMAS DE VARIEDADES.	CARLOS GABRIEL GARCIA CANDELARIO	440883
E/2016-16301	17/5/16	MGS CORREDORES DE SEGUROS	CORRETAJE DE SEGUROS, INTERVIENIENDO EN LA CONTRATACIÓN DE SEGUROS DE TODA CLASE EN REPRESENTACIÓN DEL ASEGURADO O SOLICITANTE DE SEGUROS.	CORREDORES DE SEGUROS MAX, SRL	439753
E/2016-16303	17/5/16	MGS PROMOTORES DE SEGUROS	PRESTACIÓN DE SERVICIOS DE INTERMEDIACIÓN DE SEGUROS, CORRETAJE, DISTRIBUCIÓN, ASESORIA E INVERSIÓN.	CORREDORES DE SEGUROS MAX, SRL	439700
E/2016-16716	19/5/16	MI ALMACEN	EMPRESA DEDICADA A PROVEER PRODUCTOS Y SERVICIOS VARIOS A TRAVÉS DE AFILIACIÓN Y PEDIDOS VÍA INTERNET.	GRECIA MIGUELINA CONCEPCIÓN SANTOS	440042
E/2016-11810	20/5/16	MI ESTETICA SPA ACOSTA	SALON, FACIALES, MASAJES, MANICURE, PEDICURE.	DEYANIRA ACOSTA RUBIERA	439948
E/2016-17437	25/5/16	MI RATING RD	SERVICIOS PUBLICITARIOS, TECNOLÓGICOS, ASESORIA, MARKETING Y VENTA DE PRODUCTOS Y SERVICIOS EN EL RENGLÓN PUBLICIDAD Y TECNOLOGÍA.	MAXIMO ANTONIO MEJIA BOBADILLA	440514
E/2016-16482	30/5/16	MILAZINTV	COMPRA Y VENTA, EXPLOTACIÓN E IMPORTACIÓN DE ALIMENTOS DE CONSUMO MASIVO.	EUGENIO SANCHEZ RAMIREZ	440834
E/2016-18051	31/5/16	MIMI LIBRERIA Y DISEÑO GRAFICO	VENTAS DE LIBROS, DISEÑO GRAFICO EN GENERAL, TRABAJOS A COMPUTADORA, COPIA, VENTAS DE ESCOLAR.	MIRIELLYS ALCANTARA DE ROSADO	440874
E/2016-16981	20/5/16	MINI MARKET BRUNNY	VENTA DE PROVISIONES ALIMENTICIAS, BEBIDAS Y AFINES.	JUAN PEDRO CARRERAS DE JESUS	440316
E/2016-18393	02/6/16	MINI MARKET HEIDY	COMPRA, VENTA Y COMERCIALIZACION DE PRODUCTOS COMESTIBLES, DESECHABLES, DE LIMPIEZA, FRUTAS, VEGETALES, CARNES Y BEBIDAS.	RAFAEL ANTONIO RIVAS TORIBIO / MARIA ALTAGRACIA RODRIGUEZ DE RIVAS	441175
E/2016-18015	31/5/16	MINIMARKET ESPINAL BAEZ	PRODUCTOS COMESTIBLES EN GENERAL AL POR MAYOR Y AL DETALLE.	LEOVILGILDO ESPINAL ZAPATA	440845
E/2016-17517	25/5/16	MINISTERIO EVANGELISTICO GANANDO ALMAS PARA EL REINO DE CRISTO MEGARC	ENTIDAD SIN FINES DE LUCRO, IGLESIA.	RAMON ANTONIO MARTINEZ REGALADO	440701
E/2016-17872	30/5/16	MINISTERIO FUNDACION CRISTIANA DE ACCION COMUNITARIA Y SALUD, MIFUCACSA	ENTIDAD SIN FINES DE LUCRO DEDICADA: EVANGELISMO, OBRAS DE BIEN SOCIAL Y CREACION DE PROYECTOS.	YEIMY CORCINO DE JIMENEZ /SANTIAGO CIPRIAN JIMENEZ TEJEDA	440984
E/2016-17933	31/5/16	MINISTERIO FUNDACION ENFERMER@S PARA CRISTO	ENTIDAD SIN FINES DE LUCRO DEDICADA A EXPANDIR EL REINO DE DIOS Y SUS PRINCIPIOS, A TRAVÉS DEL PERSONAL DE ENFERMERÍA	YANET ALTAGRACIA CARVAJAL AMADOR /LUCIA FLORES OTÁÑEZ	441015
E/2016-17187	23/5/16	MINISTERIO INTERNACIONAL EQUIPANDO EL REINO	ENTIDAD SIN FINES DE LUCRO, IGLESIA.	JACQUELINE ISABEL HERNANDEZ DE CASTILLO	440493
E/2016-16943	20/5/16	MINISTERIO JESÚS VENCEDOR	ENTIDAD SIN FINES DE LUCRO DEDICADA A APOYAR PROGRAMAS DE EVANGELIZACIÓN, APOYAR LOS PROGRAMAS DE CONOCIMIENTO DE LA PALABRA DE DIOS PARA NIÑOS	CARMEN IRIS NOLASCO TAVERAS DE BAEZ	440191
E/2016-17920	31/5/16	MINISTERIO PROFETICO UNCIÓN Y GLORIA MPUG	ENTIDAD SIN FINES DE LUCRO DEDICADA A IDENTIFICAR UNA IGLESIA.	MIGUEL ANGEL RODRIGUEZ TEJADA	440920
E/2016-16781	19/5/16	MINISTERIO SANANDO LOS CORAZONES HERIDOS	ENTIDAD SIN FINES DE LUCRO. IGLESIA.	JOSE LUIS ALMONTE ALMONTE / MAYRA LOPEZ DE CASTILLO	439940
E/2016-16948	20/5/16	MIRA COMERCIAL	COMPRA Y VENTA DE MATERIALES FERRETEROS EN GENERAL.	JOSE MIGUEL TAVERAS MORALES	440270
E/2016-16566	31/5/16	MIREAT GROUP	IMPORTACIÓN, DISTRIBUCIÓN Y VENTA DE MOBILIARIO Y EQUIPO DE OFICINA, CONSTRUCCIÓN.	NEOLIS PARTNERS, SRL	440997
E/2016-18406	02/6/16	MIX SOLUTIONS	SERVICIOS DE MANTENIMIENTO, JARDINERIA, LIMPIEZA, PLOMERIA, ELECTRICIDAD.	OLMEDO ELIEZER CASTILLO RIVERA / DANIEL FANITH PEGUERO	441104
E/2016-17184	23/5/16	MMONTAS COMUNICACCIONES	VENTAS Y SERVICIOS DE TELECOMUNICACIONES.	MILAGROS MONTAS	440250
E/2016-10722	30/5/16	MOB DEVELOPMENT GROUP	COMPRA Y LA VENTA DE ELECTRODOMÉSTICOS, JOYERIAS Y EQUIPO TECNOLÓGICOS, NUEVOS Y USADOS.	OSCAR BENNY ANTONIO MARTINEZ VILLA	440792
E/2016-14169	27/4/16	MOBILIFE	DISEÑO Y DESARROLLO DE EQUIPOS INFORMÁTICOS Y DE SOFTWARE, DISEÑO Y DESARROLLO DE SISTEMAS DE TELECOMUNICACIONES, CONSULTORÍA Y SERVICIOS DE TELECOMUNICACIONES	ALVARO DAVID ORELLANA ULUNQUE	440435
E/2016-17411	25/5/16	MODESTA JIMENEZ, NAILS, SPA Y SALON	DISTRIBUCION DE PRODUCTOS DE BELLEZA AL POR MAYOR Y AL DETALLE Y SERVICIOS DE CUIDADO DE LA PIEL, UÑA Y PELO.	MODESTA ANTONIA JIMENEZ ROSA	440463
E/2016-14783	23/5/16	MON AMIE NAILS & BEAUTY LOUNGE	SERVICIO DE MANICURA Y PEDICURA, MAQUILLAJE, POSTURA DE PESTAÑAS, SERVICIO DE COCTELERIA PARA CLIENTES, DEPILACIÓN FACIAL.	HIPOLITO ROBLES RIVAS /HILIANA ALEJANDRA ROBLES MORILLO	440310
E/2016-16910	20/5/16	MON FLEUR	ARREGLOS FLORALES EN CAJAS DECORATIVAS PERSONALIZADAS.	MARLISES ALMARANTE CORDERO	440184
E/2016-16901	20/5/16	MONACO RESIDENCES	CONSTRUCCIÓN DE TORRES DE APARTAMENTOS, EDIFICIOS COMERCIALES.	JOSE NUÑEZ CACERES	440110
E/2016-14175	27/4/16	MONKEY BUSINESS TATTOO SHOP	DISEÑO, MODA, PUBLICIDAD Y REALIZACIÓN DE TATUAJES, LETREROS, DISEÑO DE ARTES, DISEÑO GRÁFICO.	SIEGLINDEZ LETICIA OECKEL ESPINAL	440177
E/2016-17588	27/5/16	MONTAJES JGA	LA FABRICACIÓN, MONTAJES, CONSTRUCCIÓN DE EQUIPOS METALMECANICO, INDUSTRIALES.	GERBACIO PEÑA CONTRERAS /MARGARITA DE LA CRUZ	440525
E/2016-16473	5/20/16	MONTE PLATA LOGISTICS GROUPS MPLG	SUPLIDORES DE EQUIPOS Y MATERIALES MEDICOS, AGRICOLAS, EQUIPOS HOTELEROS	MANUEL ANTONIO GUILLEN POLANCO / CLARA PATRICIA PRADO SOLIS DE GUILLEN	439837
E/2016-18182	01/6/16	MONTERO DE LOS SANTOS & ASOCIADOS	SERVICIOS DE AUDITORIA FINANCIERA, AUDITORIAS FISCALES, OPERATIVAS Y FORENSES, CONSULTORÍAS EN EL ÁREA FINANCIERA E IMPOSITIVA.	MONTERO DE LOS SANTOS & ASOCIADOS, SRL	441052
E/2016-14698	18/5/16	MONTORO ARTETA GUTIERREZ ARQUITECTOS	DISEÑO DE INTERIORES Y ARQUITECTURA, ASÍ COMO TODO LO RELACIONADO PARA EJECUTAR OBRAS DE PAISAJISMO, URBANISMO, INGENIERÍA CIVIL	ELIZABETH MONTORO TERMINI	439851
E/2016-17622	27/5/16	MOSAIK ARTE VISUAL	CREACIONES Y VENTA DE OBJETOS FUNCIONALES DECORATIVOS.	MARIANA SANCHA HERNANDO	440520
E/2016-15044	19/5/16	MOSTAZA BAR & LOUNGE	EXPENDIO DE BEBIDAS Y ENTRETENIMIENTO.	INVERSIONES S&L, SRL	440089
E/2016-13486	19/5/16	MOTO REPUESTOS Y TALLERES SOLIN	COMPRA, VENTA Y COMERCIALIZACIÓN DE TODO TIPO DE PIEZAS, RESPUESTOS Y ACCESORIOS PARA MOTOCICLETAS Y VEHICULOS EN GENERAL	JOSE OLDEMAR MATA RODRIGUEZ	439946
E/2016-17550	27/5/16	MOVIMIENTO AVANZA	CONSULTORÍA Y ASESORIA EN GENERAL.	VALENTIN SANCHEZ GARCIA	440726
E/2016-14795	19/5/16	MR. BAEZ HOLGUIN INVERSIONES	PRESTAMOS EN GENERAL Y VENTA DE EQUIPOS DE CELULARES.	WILSON JOSE BAEZ HOLGUIN	440073
E/2016-17835	30/5/16	MR. JUAN	RESTAURANTE MÓVIL (FOODTRUCK).	CARLOS EMMANUEL JIMENEZ	440827
E/2016-17776	30/5/16	MRCASA	VENTA, ADMINISTRACIÓN Y REMODELACIÓN DE CASAS, APARTAMENTOS, SOLARES Y RELACIONADOS.	JAEEL OMAR VENTURA ELAXIS	440799
E/2016-17853	30/5/16	MSSPRODUCTIONS & ART ENTERTAINMENT	PRODUCCIÓN Y REALIZACIÓN AUDIOVISUALES.	MYRIAM LOUIS PITTE	440855
E/2016-18065	31/5/16	MT CARMEL A PLACE TO WORSHIP	CENTRO DE CAPACITACIÓN Y ENTRENAMIENTOS, DEDICADO A REALIZAR RETIROS CRISTIANOS, CULTOS Y ADORACIÓN A DIOS.	JESUS RAMIREZ SUERO	440933
E/2016-16830	19/5/16	MTR DISTRIBUCIONES DIVERSAS	IMPORTACIÓN Y VENTA DE MUEBLES Y ELECTRODOMÉSTICOS, ARTÍCULOS DECORATIVOS.	MARISOL HERNANDEZ PEGUERO	440289
E/2016-17998	31/5/16	MUEBLERIA SENY	COMPRA Y VENTA DE MUEBLES PARA EL HOGAR.	JOSE RAMON DIAZ NUÑEZ	440847
E/2016-17051	23/5/16	MUJERES CAPACITANDO PARA EL DESARROLLO SOCIAL-MUCADES	ENTIDAD SIN FINES DE LUCRO CUYO OBJETIVO PRINCIPAL ES LA CAPACITACION A LAS MUJERES EN TODAS LAS AREAS, ORIENTACION PSICOLOGICA	CADES BARNEA ERNESTINA SILVESTRE CASTRO	440543
E/2016-3856	03/5/16	MULTI SERVICE DOMINICAN-ITALY	IMPORTACIÓN Y EXPORTACIÓN DE PRODUCTOS VARIOS, COMO: VESTIMENTAS, CALZADOS Y ELECTRÓNICOS.	DIORYS CASTILLO RAMIREZ	439757

[210] EXP.	[220] SOL. FECHA	[561] NOMBRE COMERCIAL	[510] ACTIVIDAD	[730] SOLICITANTE	[111] REGISTRO
E/2016-10141	23/5/16	MULTIKASAS ASESORIA INMOBILIARIA	SERVICIOS E INTERMEDIACIÓN INMOBILIARIA.	MIRANDA & MIRANDA, SRL.	440244
E/2016-17597	27/5/16	MULTISERVICE LESLIE PRINT	ARTES GRÁFICAS, PUBLICIDAD, IMPRENTA Y PUBLICACIONES, OBRA DE ARTE, SUMINISTRO DE PAPELERÍA Y ÚTILES DE OFICINA, LIMPIEZA, MANTENIMIENTOS.	HENRY JEURY GARCIA PEGUERO	440712
E/2016-16962	20/5/16	MUNDO CELULARES IL	VENTA DE CELULARES, ACCESORIOS, DESBLOQUEOS Y REPARACIONES.	PATRICIA HERNANDEZ DE AGUIAR /SERGIO MARTIN AGUIAR ACOSTA	440192
E/2016-17790	30/5/16	MUSTARD SEED COMMUNITIES	ENTIDAD SIN FINES DE LUCRO DEDICADA A AYUDAR A NIÑOS CON PROBLEMAS PARAPLEJICOS CON DEFICIENCIAS FÍSICAS Y MENTALES	MUSTARD SEED COMMUNITIES, INC	440811
E/2016-13591	30/5/16	MYB BUSINESS	TODO TIPO DE VENTAS DE ROPA, ACCESORIOS Y MATERIALES DE OFICINA EN GENERAL.	DIONICIO SANTANA /MARIA BUENO	440801
E/2016-15876	30/5/16	N&M GESTIÓN, CONSULTORIA	CONSULTORIA EN GESTIÓN EMPRESARIAL, COMPETITIVIDAD Y EMPRENDEDURISMO.	NERIS MERCEDES RAMOS ACEVEDO	440782
E/2016-16651	18/5/16	NAGROMANTE	ADQUISICIÓN, TENENCIA Y COMPRAVENTA DE INMUEBLES.	CARMEN ELIZABETH NIN MARTE	440016
E/2016-14647	27/5/16	NASECAR	INGENIERÍA, ELECTRICIDAD, COMPRA, VENTA, FINANCIAMIENTO Y ALQUILER DE INMUEBLES	JOSE RICARDO JAVIER VALDEZ	440661
E/2016-17731	27/5/16	NATCH BAGS	VENTA DE ACCESORIOS, CARTERAS, ROPAS, QUINCALLERÍA Y DEMÁS PRENDAS PARA FEMENINAS Y HOMBRES.	NATACHA MERCEDES RIVAS MENDEZ	440732
E/2016-18033	31/5/16	NC 10	COMPRA, VENTA Y ALQUILERES DE BIENES INMUEBLES.	ARTURO JOSE MORALES DEL ROSARIO	440868
E/2016-18034	31/5/16	NC11	COMPRA, VENTA Y ALQUILERES DE BIENES INMUEBLES.	ARTURO JOSE MORALES DEL ROSARIO	440869
E/2016-18035	31/5/16	NC12	COMPRA, VENTA Y ALQUILERES DE BIENES INMUEBLES.	ARTURO JOSE MORALES DEL ROSARIO	440871
E/2016-18036	31/5/16	NC14	COMPRA, VENTA Y ALQUILERES DE BIENES INMUEBLES.	ARTURO JOSE MORALES DEL ROSARIO	440872
E/2016-18037	31/5/16	NC15	COMPRA, VENTA Y ALQUILERES DE BIENES INMUEBLES.	ARTURO JOSE MORALES DEL ROSARIO	441002
E/2016-17221	24/5/16	NEOLIS ARCHITECTURE	DISEÑO ARQUITECTÓNICO, CONSTRUCCIÓN.	NEOLIS PARTNERS, SRL	440440
E/2016-13870	27/5/16	NEOTEK	INSTALACIÓN Y ASESORES TECNOLÓGICOS, INSTALACIÓN CABLEADO ESTRUCTURADO VOZ, VIDEO Y DATA.	CRISTINA LORENA ALCANTARA	440708
E/2016-17093	31/5/16	NESSI AUTO IMPORT	IMPORTACIÓN DE VEHÍCULOS NUEVOS Y USADOS, Y TODO TIPO DE PIEZAS DE VEHÍCULOS PARA LA VENTA.	ANEUDIS MILCIADES VILLAR DE LA ROSA	441008
E/2016-16031	20/5/16	NETSENER	VENTAS DE EQUIPOS TECNOLÓGICOS Y SERVICIOS DE INSTALACION Y REPARACION DE SISTEMAS DE TECNOLOGÍA.	REYNOLDS RAYMUNDO ROMERO GUZMAN	440126
E/2016-17797	30/5/16	NEXT RECYCLING GROUP, G3E	RECICLAJE Y DISPOSICION DE DESECHOS SOLIDOS EN GENERAL.	EDUARDO MANUEL ESTEVEZ COLON	440745
E/2016-17760	30/5/16	NF SPORT	VENTA DE PRENDAS DE VESTIR, CALZADOS, ACCESORIOS Y PERFUMERIA.	NILDA NATALY HENRIQUEZ VASQUEZ	440773
E/2016-17126	23/5/16	NIDO DE ENFERMERAS	ATENCIÓN INTEGRAL A LA PRIMERA INFANCIA DESDE 0 HASTA 5 AÑOS, A LA SEGURIDAD, CONSERJERÍA, ESTIMULACIÓN TEMPRANA Y CUIDADO DEL NIÑO	ROSA RAMONA DIAZ GERMAN	440152
E/2016-17493	25/5/16	NINO PIZZAS	ELABORACION Y CONFECCION DE PIZZAS, VENTA DE MASAS PARA PIZZAS, ELABORACION DE BIZCOCHOS Y VENTA DE COMIDA.	MAURA LISELOT CASTRO	440586
E/2016-18392	02/6/16	NIOVI TAXI	SERVICIOS DE TRANSPORTE PARA PASAJEROS.	AMANCIO POLANCO SEVERINO	441095
E/2016-17824	30/5/16	NITIDO FILMS	MONTAJE DE PROYECTOS, PRODUCCIÓN Y POST PRODUCCIÓN CINEMATOGRAFICA Y AUDIOVISUAL, FORMACIÓN AUDIOVISUAL, ASESORÍAS LEGALES AUDIOVISUALES Y DE DERECHOS DE AUTOR	MARIA SOLEDAD LOPEZ ORTEGA /BHIMA PRAMANA GANDICA GALERA	440824
E/2016-18252	01/6/16	NONNO DOLCE	ELABORACIÓN Y COMERCIALIZACIÓN DE ALIMENTOS Y BEBIDAS, ADMINISTRACIÓN DE CAFETERÍAS Y CATERING.	MANUEL ANTONIO RUSSO MARTINEZ	441053
E/2016-17189	23/5/16	NOVIA N.F. A FASHION	ALQUILER Y VENTA DE VESTIDOS DE NOVIA, FIESTAS Y QUINCE AÑOS, E IMPORTACIÓN DE TRAJES DE NOVIAS.	JHONNY TIBO BRISA	440188
E/2016-12740	23/5/16	NUDURA DOMINICANA	DEDICADA A TODA CLASE DE SERVICIOS RELACIONADOS CON EL TRANSPORTE, BOMBEO, COLOCACIÓN Y VENTA DE HORMIGÓN PREMEZCLADO	FRANCO DAMIAN RUCCI	440537
E/2016-17624	27/5/16	NÚÑEZ, PEREIRA & ASOCIADOS	CONSULTORIA FINANCIERA, FISCAL, AUDITORIAS, SEGUROS, IGUALAS CONTABLES.	GLYS ANABELLE NÚÑEZ DE SANCHA	440730
E/2016-17131	23/5/16	O & O TODO TECHNOLOGY	OFRECER LOS SERVICIOS DE SOPORTE TECNICO ESPECIALIZADO QUE INCLUYA LA REPARACION Y COMERCIALIZACION DE PRODUCTOS TECNOLOGICOS	ODALIS DAVID OTERO RODRIGUEZ	440221
E/2016-18001	31/5/16	OBRAS DE AMOR SANTIAGO ODAS	ENTIDAD SIN FINES DE LUCRO, DEDICADA A ENVIAR OFRENDAS MISIONERAS.	OBRAS DE AMOR SANTIAGO ODAS	440993
E/2016-17235	24/5/16	OBSERVATORIO JUDICIAL DOMINICANO OJD	ENTIDAD SIN FINES DE LUCRO, DEDICADA A PROMOVER LA INVESTIGACIÓN CON LA FINALIDAD DE CONTRIBUIR A ELEVAR LA CALIDAD DEL DEBATE SOCIO JURIDICO NACIONAL	HAROLD ALFREDO MODESTO SANCHEZ	440566
E/2016-16737	19/5/16	ODALIS 24-7 AUDIO ESTUDIO VISUAL	SERVICIOS AUDIOVISUALES, CONFERENCIAS, DJ, BODAS, ETC.	DANIEL ELIAS LOPEZ ROA /EDDY ODALIS CABA ANGOMAS	439991
E/2016-13444	17/5/16	ODONTOLOGIA AVANZADA DR. CALCAÑO LIZARDO	SERVICIOS ODONTOLÓGICOS EN GENERAL.	LUIS BENJAMIN CALCAÑO LIZARDO	439783
E/2016-17220	20/5/16	OFICEX GROUP	IMPORTACIÓN, DISTRIBUCIÓN Y VENTA DE MOBILIARIO Y EQUIPO DE OFICINA, CONSTRUCCIÓN.	NEOLIS PARTNERS, SRL	440438
E/2016-8409	18/4/16	OLEICA	FACILIDADES CREDITICIAS, FINANCIAMIENTOS, BAJO CUALESQUIERA TIPO DE CONDICIONES Y MODALIDADES Y MUY ESPECIALMENTE DE VEHICULOS DE MOTOR	OLEICA, S. A.	439956
E/2016-17714	27/5/16	OLEUM	FABRICACIÓN DE PRODUCTOS CON ACEITES ESENCIALES DE PLANTAS Y FLORES PARA: LIMPIEZA, HIGIENE DE BEBES, COSMÉTICOS, SALUD, AMBIENTAL	MARIA TERESA PEREZ GONZALEZ	440724
E/2016-13319	27/5/16	OLIMENE AIME COMERCIAL	VENTA DE TODO TIPO DE PRENDAS DE VESTIR, CALZADOS, PERFUMERIA, ACCESORIOS.	MICHELET JEAN-BAPTISTE	440760
E/2016-18109	01/6/16	OMI TOURS	ORGANIZACIÓN DE GIRAS Y EXCURSIONES A HOTELES.	SANTA DOLORES CASTILLO CASTILLO	441059
E/2016-17407	25/5/16	ONE MUSIC DOMINICANA	PRODUCCIÓN Y LOGÍSTICA DE EVENTOS. REPRESENTACIÓN, MANEJO, ADMINISTRACIÓN Y PROMOCIÓN DE ARTISTAS Y MARCAS.	JAMES ALEXANDER MERCHAN SHIELDS	440608
E/2016-17413	25/5/16	ONE OAK RESTAURANT	RESTAURANTE DE COMIDA GOURMET.	PENROSE PROPERTIES, S.R.L.	440619
E/2016-16607	18/5/16	ONE VISIONARY	EVENTOS, FILMACIÓN DE VIDEO, DISEÑO GRÁFICO, CONTRATO ARTÍSTICO, PROMOCIÓN MUSICAL, PUBLICIDAD, PAGINA WEB	YEURIS CALLETANO RODRIGUEZ /ANEURYS CALLETANO RODRIGUEZ	439900
E/2016-17728	27/5/16	ONESIMO TEXTILES	DISEÑOS Y CONFECCIONES DE TEXTILES EN SENTIDO GENERAL.	ONESIMO MATEO DE LA ROSA	440657
E/2016-16780	19/5/16	OPERADORA CANTABRICO	PROMOCIONES TURÍSTICAS, TOURS OPERADORES, INSTALACIONES DE TODO TIPO DE DEPORTES ACUÁTICOS, PROMOCIÓN EN TODA LA REPÚBLICA DOMINICANA.	JOSE LUIS LOPEZ-TELLO JIMENEZ	440161
E/2016-17227	24/5/16	OPMITS DOMINICANA	IMPORTACIÓN, VENTA DE EQUIPO TECNOLÓGICO Y REPARACIÓN DE COMPUTADORAS.	OPMITS CORP	440564
E/2016-14155	27/4/16	OPS CARGO & LOGISTIC	CONSOLIDADOR DE CARGA, SERVICIOS ADUANALES.	ARGENIS RODRIGUEZ SANTOS	440303
E/2016-14166	18/5/16	OREMAN GROUP	PRODUCTOS Y SERVICIOS RELACIONADOS CON LAS ÁREAS DE PUBLICIDAD, IMPRESIÓN Y ARTES GRÁFICAS EN GENERAL.	ORLANDO ARISMENDY SANTANA CALVO	440117
E/2016-16990	20/5/16	ORGANISMO IGLESIAS MISIONERAS EVANGELICAS OIME	ENTIDAD SIN FINES DE LUCRO DEDICADA A IGLESIA.	BELKYS MERCEDES HAARS GUERRERO	440146
E/2016-16722	19/5/16	ORIENTAL MOTORS	IMPORTAR, DISTRIBUIR, COMERCIALIZAR Y REPRESENTAR VEHÍCULOS DE MOTOR, PIEZAS, ACCESORIOS, LUBRICANTES, NEUMÁTICOS	ALDO ANTONIO GERBASI FERNANDEZ	439987
E/2016-16091	25/5/16	ORLANDO PEÑA ARTES GRAFICAS & ASOCIADOS	LA COMPRA, VENTA, COMERCIALIZACION Y SERVICIOS DE TODO TIPO, PUBLICIDAD, MERCADOTECNIA, IMAGENES GRAFICAS Y SUS FINES	WENDY ORLANDO PEÑA CRUZ	440342
E/2016-16431	24/5/16	ORTIZ GONZALEZ CLINIC	PROCEDIMIENTOS ESTETICOS.	NIDIA CAROL ORTIZ GONZALEZ /KEILA BIENVENIDA ORTIZ GONZALEZ	440597
E/2016-18017	31/5/16	OVIADÉ DE LA CRUZ COMUNICACION	VENTA DE CELULARES, ACCESORIOS, DESBLOQUEO Y ACTIVACIONES.	OVIADÉ DE LA CRUZ DE LA ROSA	440965
E/2016-16738	19/5/16	P&J ASESORES Y CONSULTORES FINANCIEROS	SERVICIOS DE ASESORÍA FINANCIERA Y CONTABLE, APOYO GERENCIAL, SANEAMIENTO CONTABLE, AUDITORIA EXTERNA	HECTOR ORLANDO PÉREZ MODENA /CLAUDIA AIMEE JAVIER RAMÍREZ	440044
E/2016-15777	23/5/16	P ³ COMPETENCE	SERVICIOS PROFESIONALES DE CONSULTORÍA, FORMACIÓN EN DIRECCIÓN DE PROYECTOS	JESUS MARTINEZ ALMELA /ANA TERESA HERRERA REYES	440115
E/2016-18306	02/6/16	PAICAPE	INVERSIONES INMOBILIARIAS Y BIENES RAICES.	PABLO CALATRAVA	441035
E/2016-16539	18/5/16	PAKALOLO	SERVICIOS DE ENTRETENIMIENTO Y DEPORTES EXTREMOS, ASÍ COMO EVENTOS, VENTA DE COMIDA Y BEBIDAS, SERVICIOS DE PROMOCIÓN Y PUBLICIDAD, VENTA DE ARTÍCULOS DEPORTIVOS	JENS KITTEL	439972
E/2016-16456	17/5/16	PAMBURN CORPORATION	OFRECER SERVICIOS DE ADMINISTRACIÓN Y SUPERVISION DE TODOS LOS ASUNTOS DE EMPRESAS COMERCIALES.	MBB FOLDING COMPANIES RD S.R.L.	439724
E/2016-16842	19/5/16	PANIAGUA & FERNANDEZ CORREDORES DE SEGUROS	VENTA Y CORRETAJE DE SEGUROS Y CUALQUIER OTRA ACTIVIDAD RELACIONADA CON LOS SEGUROS.	RAQUEL PANIAGUA BAEZ /RAYDEL FERNANDEZ ALFARO	440031
E/2016-16437	17/5/16	PANORAMA BEBIDAS ALCOHOLICAS	IMPORTACIÓN, EXPORTACIÓN, COMPRA VENTA Y DISTRIBUCIÓN DE BEBIDAS ALCOHÓLICAS DE TODO TIPO.	ELENA LANSKIKH	439841
E/2016-16854	19/5/16	PAOLA RAINIERI KURET	ACTIVIDADES COMERCIALES DE ÍNDOLE TURÍSTICA, NEGOCIOS INMOBILIARIOS, GESTIONES AEROPORTUARIAS, SERVICIOS DE ASESORÍAS PROFESIONALES	PAOLA RAINIERI KURET	439979
E/2016-16375	17/5/16	PAPELERIA D&F	IMPRESOS EN GENERAL, VENTAS DE MATERIALES GASTABLES PARA OFICINA.	DANIA MORILLO SANTANA /GUIDO EDUARDO GARCIA PEÑA	440911
E/2016-17365	24/5/16	PARADISE IMPRESSIONS UNLIMITED	PROMOCIÓN Y VENTA DE PAQUETE TURÍSTICOS, MARKETING, COMERCIALIZACIÓN, TRANSPORTE TURÍSTICO, SERVICIOS TURÍSTICOS	EDNA MARIE REBOLLEDO /LAURA VICTORIA FIGUEROA ORTEGA	440551
E/2016-18355	02/6/16	PARADISE PRODUCE	PRODUCCIÓN Y EXPORTACION DE BANANEROS AGRICOLAS.	JULIE LAURE L. VERMEIREN	441102
E/2016-16813	19/5/16	PARAISO FILMS	PRESTACIÓN DE SERVICIOS DE PRODUCCIÓN CINEMATOGRAFICA DE LARGOMETRAJE DOMINICANO.	PARAISO FILMS SRL	440169
E/2016-16483	17/5/16	PARSILUNA	COMPRA, VENTA, EXPORTACIÓN E IMPORTACIÓN DE ALIMENTOS DE CONSUMO MASIVO.	EUGENIO SANCHEZ RAMIREZ	439762
E/2016-17059	23/5/16	PASABOCAS RD BY KARLA TAVAREZ	SERVICIOS DE PASTERÍA, POSTRES, BOCADILLOS, PICADERAS, BUFFET, CATERING, SERVICIOS DE ALIMENTOS Y BEBIDAS PARA ACTIVIDADES	KARLA VIANET TAVAREZ MEDINA	440369
E/2016-12684	19/5/16	PASEO VERDE DEVELOPMENT PVD	CONSTRUCCIÓN, PROMOCIÓN, DESARROLLO, ADMINISTRACIÓN Y VENTA DE TODO TIPO DE EMPRESAS Y PROYECTOS TURÍSTICOS.	ALEJANDRO ARIOSTO FONDEUR ESPAILLAT	440033
E/2016-17581	27/5/16	PASION POR LAS ORQUIDEAS	ASESORIA DE JARDINES, CUIDADO DE PLANTAS, VENTAS DE ORQUIDEAS, CURSO DE CAPACITACIÓN, MANTENIMIENTO DE JARDINES Y PAISAJISMO.	PEDRO BENITE SOLANO CARVAJAL	440687
E/2016-15734	20/5/16	PASTA ADVISORS P.A	OFRECER ASESORIA TECNICA EN LA OPERACION, FABRICACION Y NEGOCIACION DE EMPRESAS DE PASTAS ALIMENTICIAS.	STELVIO TORRESIN	439947
E/2016-15045	25/5/16	PATIO, AMBIENTES EXTERIORES NÚÑEZ GRULLON	SERVICIOS EN EL AREA DE LA CONSTRUCCIÓN DE ADOQUINES, BARBECUE, MARQUESINAS, CASCADAS, CHIMENEAS, ESCALONES, CALZADAS, JARDINERÍA, DE MATERIALES NATURALES	ARIEL DE JESUS NÚÑEZ GRULLON	440365
E/2016-15217	18/5/16	PATRONATO CONTRA LA DIABETES DE NAGUA INCORPORADO, PADINA	ADMINISTRAR LOS RECURSOS DEL CONSULTORIO REGIONAL CONTRA LA DIABETES, COORDINAR CHARLAS, CONFERENCIAS, CURSILLOS Y CURSOS DE ORIENTACIÓN	PATRONATO CONTRA LA DIABETES NAGUA INCORPORADO, PADINA	439801
E/2016-17653	27/5/16	PATRONATO EUGENIO MARIA DE HOSTOS	ENTIDAD SIN FINES DE LUCRO DEDICADA A CONTRIBUIR CON EL DESARROLLO Y EL FORTALECIMIENTO SOCIAL A TRAVÉS DE LA DOCENCIA Y LA INVESTIGACIÓN.	UNIVERSIDAD EUGENIO MARIA DE HOSTOS, UNIREMHOS	440682
E/2016-14732	03/5/16	PAUFRA	NEGOCIOS RELACIONADOS CON SEGUROS Y COLOCACIONES DE REASEGUROS, PRESENTAR CONCURSOS PARA TODO TIPO DE PROYECTO U OPCIONES QUE SEAN REALIZADOS POR EL SECTOR PUBLICO O PRIVADO PARA SU ADJUDICACIÓN	PAUFRA C. POR A.	440049
E/2016-13559	19/5/16	PEDRO LUIS AUTO IMPORT	COMPRA, VENTA, IMPORTACIÓN, FINANCIAMIENTO Y RENTA DE VEHÍCULOS DE MOTOR Y VENTA DE GOMAS, PIEZAS Y ACCESORIOS EN GENERAL.	PEDRO LUIS FELIZ PEREZ	439959
E/2016-17114	23/5/16	PEÑALNY INVESTMENTS	CONSTRUCCIÓN EN GENERAL, PLANIFICACIÓN, SUPERVISIÓN; CONSTRUCCIÓN Y VENTA DE PROPIEDADES INMOBILIARIAS	ARLENY MAYERLIN PAULINO MONTERO /REYNALDO ZACARIAS PEÑA ABREU	440388

[210] EXP.	[220] SOL. FECHA	[561] NOMBRE COMERCIAL	[510] ACTIVIDAD	[730] SOLICITANTE	[111] REGISTRO
E/2016-15243	23/5/16	PERALTA CRUZ CONSTRUCCIONES	SERVICIOS DE INGENIERÍA Y CONSTRUCCIÓN. EN GENERAL REALIZAR TODA CLASE DE NEGOCIOS Y OPERACIONES COMERCIALES O FINANCIERAS	ALEXANDER PERALTA CRUZ	440363
E/2016-16720	30/5/16	PEREYRA MORA & ABREU EXTERMINATION PEST CONTROL	BRINDAR SERVICIOS DE FUMIGACIÓN A EMPRESAS, CASAS, CONDOMINIOS, ASÍ COMO CUALQUIER OTRO NEGOCIO RELACIONADA CON EL OBJETO PRINCIPAL.	JHOMAIRY MARCELL PERALTA RODRIGUEZ	440817
E/2016-17533	25/5/16	P-H-E & TEO SERVICIOS Y PUNTUALIDAD	COMPRA Y VENTA DE PRODUCTOS DE LIMPIEZA.	TEOFILO AQUINO JIMENEZ	440504
E/2016-17260	24/5/16	PHODEX GRUPO COMERCIAL	INVERTIR EN EMPRESAS COMERCIALES, INDUSTRIALES, FINANCIERAS, AGROPECUARIAS, CONSTRUCTORAS, TURÍSTICAS, DE BIENES RAICES, BANCOS.	PORTAFOLIO LEGAL EIRL	440349
E/2016-17203	23/5/16	PHOTOSURY	CREACIONES DE FOTOGRAFÍA, CAPTURAS E IMPRESIONES DE FOTOS DE TODOS LOS TAMAÑOS Y FORMAS, ENMARCADOS Y RESTAURACIONES FOTOGRÁFICAS	SURESH SEVERGNINI	440895
E/2016-15840	19/5/16	PICA POLLO JUAN MERCEDES	EXPENDIO DE COMIDA.	JUAN MERCEDES	439812
E/2016-16772	31/5/16	PICK UP BY T. SANCHEZ	ELABORACIÓN Y VENTAS DE COMIDAS Y BEBIDAS EN GENERAL.	TOMAS EDUARDO SANCHEZ RODRIGUEZ	440991
E/2016-16849	19/5/16	PILOT-SANT	FUNDACIONES DE PILOTES, SOLUCIONES DE TODO TIPO DE FUNDACIONES Y PILOTES	SCARLET CABRERA PEREZ	439963
E/2016-16614	18/5/16	PIRI PIRI EXPRESS GRILL	PROMOCION Y OPERACION DE TODO TIPO DE NEGOCIOS TURISTICOS, EXPLOTACION DE RESTAURANTES DE COMIDA RAPIDA	EDUARDO MELO	439908
E/2016-18363	02/6/16	PISAR PICHARDO SARITA GRAPHICS AND BUSINESS	DISEÑO GRAFICO, PUBLICIDAD, IMPRENTA, SERIGRAFIA, VENTA DE MATERIALES Y EQUIPOS PARA OFICINAS Y ESCUELAS.	JULIO CESAR SARITA PICHARDO	441090
E/2016-15881	31/5/16	PISPIRETA	VENTA DE ACCESORIOS Y ROPA INFANTIL. ORGANIZACIÓN DE EVENTOS.	CARMEN JOSEFINA MELO FAMILIA	441013
E/2016-15964	30/5/16	PIZZERIA D' LOS 5	VENTA PIZZA, TACOS, QUESADILLAS Y JUGOS NATURALES.	ELENA MARIA MORALES MOREL	440973
E/2016-12118	20/5/16	PIZZOMIA	VENTA DE PIZZA Y BEBIDAS TALES COMO REFRESCOS Y JUGOS.	SARAH FERNANDEZ VALDEZ	440198
E/2016-17555	27/5/16	PLAFONES DIVERSOS HERMANOS LORENZO	VENTA E INSTALACIONES DE PLAFONES.	RENZO LORENZO PINEDA /ALBIS DANIEL LORENZO PINEDA	440689
E/2016-17574	27/5/16	PLAN DENTAL ODONTODOM	PROMOVER SERVICIOS MÉDICOS, DENTALES Y ODONTOLÓGICOS EN GENERAL., EXPORTACIÓN, IMPORTACIÓN, VENTA Y DISTRIBUCIÓN DE PRODUCTOS Y EQUIPOS DENTALES	ODONTOLOGIA DOMINICANA, SRL, ODONTODOM	440665
E/2016-17923	31/5/16	PLATINIUM SECURITY SERVICES	SERVICIOS DE SEGURIDAD PRIVADA CON ARMAS, SIN ARMAS Y ASESORIA EN SEGURIDAD PRIVADA.	JUAN CARLOS MATOS ALEMAR /GERMAN DAVID DIAZ TAVERAS	440916
E/2016-17808	30/5/16	PLAY LAB - LEARNING & DEVELOPMENT CENTRE	CENTRO PSICOPEDAGÓGICO DIRIGIDO A PROMOVER EL DESARROLLO SOCIO-EMOCIONAL, FÍSICO Y COGNITIVO POR MEDIO DE ACTIVIDADES LÚDICAS	ROSALIA DEMORIZI DE GRACIA	440815
E/2016-16851	19/5/16	PLAYA BONITA LAS TERRENAS RESIDENCES	DESARROLLO DE PROYECTOS TURÍSTICOS, COMPRA-VENTA DE INMUEBLES, DISEÑOS, CONSTRUCCIÓN, URBANIZACIÓN, ADMINISTRACIÓN Y COMERCIALIZACIÓN DE PROYECTOS TURÍSTICOS	MARINA PUERTO BONITO, S.A.	440168
E/2016-17275	24/5/16	PLAZA CELSO DIAZ	SERVICIOS DE PELUQUERÍA, CAFETERIA Y GIMNASIO.	CELSO RAFAEL DIAZ MARTE	440334
E/2016-16574	18/5/16	PLAZA EL RUISEÑOR	PLAZA COMERCIAL.	ANA AUSTRALIA TAVERAS LOPEZ DE FERNANDEZ	439811
E/2016-17116	23/5/16	PLEXO	SERVICIOS DE CONSULTORÍA EN MATERIA DE CIUDADANÍA CORPORATIVA, GOBIERNO CORPORATIVO, LIDERAZGO EMPRESARIAL, INNOVACIÓN, EMPRENDIMIENTO Y DESARROLLO EMPRESARIAL SOSTENIBLE Y SUSTENTABLE.	OMAR EDUARDO VICTORIA CONTRERAS	440375
E/2016-16559	18/5/16	PLUS AGENCY RD PM	RECLUTAMIENTO Y COLOCACIÓN DE PERSONAL DOMÉSTICOS Y/O CONSERJES.	KIARA GERALDINE NIVAR MARTE /ROSYLENS PEÑA CARABALLO	439905
E/2016-16750	25/5/16	POP PROMOCIONALES DOMINICANOS	SERVICIOS DE MERCADEO, PUBLICIDAD, ARTICULOS PROMOCIONALES.	DILIA GENOVEVA NUÑEZ CORDERO	440517
E/2016-14065	20/5/16	POPA'S RD CRUCERO	SERVICIOS TURÍSTICOS Y DE COMUNICACIÓN	ELEANOR BRISEIDA OLIVERO POPA	440100
E/2016-16966	20/5/16	PP TOPOGRAFIA E INGENIERIA	ESTUDIOS, DISEÑOS, SUPERVISION Y EJECUCION DE PROYECTOS DE INGENIERIA.	FRANCISCO GENEROSO PACHECO PEREZ	440193
E/2016-17697	27/5/16	PREMIO PEÑA Y REINOSO AL MAGISTERIO NACIONAL	PREMIACION EN RECONOCIMIENTO A MERITOS MAGISTERIALES, EN LOS NIVELES BASICOS, MEDIOS, SUPERIOR	ATNEO AMANTES DE LA LUZ INC.	440640
E/2016-17485	25/5/16	PREPARANDO NIÑOS PARA EL REYNO P.N.P.R	ENTIDAD SIN FINES DE LUCRO DEDICADA A LA EDUCACIÓN Y SEGUIMIENTO CRISTIANO, APOYO MORAL Y ECONÓMICO.	PAOLA MIGUEL CASTILLO AVILES; MERARY AVILES SANTOS /LIZET ELIZABETH SAPEG DE PEÑA	440587
E/2016-16889	20/5/16	PRESCROSA	REALIZACIÓN DE PRESTAMOS DE TODO TIPO, FINANCIAMIENTOS DE VEHÍCULOS, COMPRA Y VENTA DE INMUEBLES Y ADQUISICIÓN DE CUENTAS POR PAGAR.	JUAN ANTONIO ROBERTO ACOSTA MORILLO	440772
E/2016-17765	30/5/16	PRESTAMOS ROBERTO A.M	PRESTAMOS DE MENOR Y MAYOR CUANTIA.	JOE WILLIAM PADILLA CASTRO	440225
E/2016-16975	20/5/16	PRIME SMOKEHOUSE	RESTAURANTE CON CARNES AHUMADAS CON MADERAS AROMÁTICAS.	WILSON LORA GUTIERREZ	440472
E/2016-17404	25/5/16	PRIMOS AGRICOLA	PRODUCCIÓN Y COMERCIALIZACIÓN DE PRODUCTOS AGRICOLAS.	PRINCESA HELENA, SRL	439910
E/2016-8440	11/3/16	PRINCESA HELENA	ADMINISTRAR, ALQUILAR, COMPRAR Y VENDER BIENES INMUEBLES.	GRIZELLE DENISE GONZALEZ DISLA	440474
E/2016-17094	23/5/16	PRINT OUTLET EXPRESS	SERVICIOS DE IMPRESIÓN Y COPIADO, EDITORA DE LIBROS, VENTAS DE SUMINISTROS ESCOLARES Y PARA OFICINA.	/FREDDY BLANCO GERMAN	440053
E/2016-16996	20/5/16	PRINTELLIER	PROMOVER, INVERTIR, CREAR, PUBLICIDAD OBJETIVA, ASI MISMO PUEDE DEDICARSE A LA SERIGRAFÍAS, BORDADOS E IMPRESIONES EN GENERAL.	JIAN HUAN LAI WU	440123
E/2016-17133	23/5/16	PRO GRAFICA	OFRECER SERVICIOS DE IMPRESIÓN EN GENERAL.	JIAN HUAN LAI WU	440234
E/2016-17132	23/5/16	PRO LAB	OFRECER SERVICIOS DE IMPRESIÓN EN GENERAL.	JULISSA RODRIGUEZ BUENO	440797
E/2016-17769	30/5/16	PROCAM	IMPORTACIÓN, COMERCIALIZACIÓN, SERVICIOS Y MANTENIMIENTO DE EQUIPOS DE SEGURIDAD ELECTRÓNICA, EQUIPOS TECNOLÓGICOS EN GENERAL	YENNY ROSA CEBALLO SANTANA	440130
E/2016-16950	20/5/16	PROCESADORA DE AGUA IVEXX	FABRICACIÓN Y VENTA DE AGUA PURIFICADA, ENVASADO DE BOTTLETONES DE 5 GALONES, BOTELLITA, FUNDITA, HIELO Y SUS DERIVADOS.	LUIS GUARIONEX POLANCO NUÑEZ	440071
E/2016-15887	23/5/16	PROCESADORA DE CARNES NORTEÑA PROCANOR	CRIANZA, COMPRA, VENTA Y COMERCIALIZACION DE TODO TIPOS DE AVES, CARNES, EXTRACTOS DE CARNES, CONSERVAS SECAS Y COCIDAS Y PRODUCTOS A FINES.	HECTOR MATOS RIVAS	440718
E/2016-16561	27/5/16	PROCESADORA DE HIELO Y AGUA SEVILLA	PROCESAMIENTO, DISTRIBUCIÓN Y VENTA DE AGUA Y HIELO.	RENSOMEN MANUEL CRUZ RODRIGUEZ	440752
E/2016-16894	31/5/16	PROCESADORA DE LACTEOS SAJOMA, CRUZ RODRIGUEZ	FABRICACION, VENTA, COMERCIALIZACION Y EXPORTACION DE TODO TIPOS DE PRODUCTOS LACTEOS Y SUS DERIVADOS.	KELVIN MANUEL NUÑEZ ROSARIO /ANTONIO MATOS MATOS	439911
E/2016-14984	18/5/16	PRODUCTOS DE LIMPIEZA KENNDRY	FABRICACIÓN, ELABORACIÓN Y VENTA DE PRODUCTOS QUÍMICOS DE LIMPIEZA E HIGIENE DEL HOGAR.	FELIPE DE JESUS CABA RAMOS	440990
E/2016-18194	01/6/16	PRODUCTOS Y SERVICIOS MONTAÑAS FRESCAS	FABRICACION, PRODUCCION Y COMERCIALIZACION DE JUGOS DE FRUTAS.	PROMOMEDIOS SRL	440548
E/2016-16253	16/5/16	PROMOMEDIOS MO	SERVICIOS DE PUBLICIDAD EN GENERAL.	RAFAEL CARLOS POLANCO BATISTA	439827
E/2016-15330	19/5/16	PROSOL ENERGY SOLAR	IMPORTACION, FABRICACION, INSTALACION Y VENTA DE COMPONENTES PARA GENERACION DE ENERGIA RENOVABLE	LUIS MANUEL POLANCO POLANCO	440483
E/2016-16438	27/5/16	PROVISIONES LUIS JOHAN	COMPRA Y VENTA DE PRODUCTOS COMESTIBLES Y DESECHABLES.	DEYANIRYS DEL CARMEN GARCIA JORGE	440685
E/2016-17634	27/5/16	PROYECTO DE REFORZAMIENTO, ASESORIA Y MOTIVACION ESTUDIANTIL, PRAMES	ASESORIAS EDUCATIVAS.	FELIX ANTONIO CASTILLO ROSARIO	441096
E/2016-18324	02/6/16	PROYECTO TURISTICO SANTA ANA	CONSTRUCCION DE URBANIZACIONES Y TODO TIPO DE CONSTRUCCIONES.	JOSÉ ANDRÉS GONZÁLEZ PEÑA	440693
E/2016-17643	27/5/16	PUL COMERCIO INTERNACIONAL	COMERCIALIZACIÓN INTERNACIONAL DE CHATARRA DE METALES FERROSOS Y NO FERROSOS	RAFAEL BREA COLLADO	440437
E/2016-16392	24/5/16	QUALITY CERTIFIED HOMES QCHOMES	COMERCIALIZACIÓN DE INMUEBLES.	/CARLOS RAFAEL JAVIER ROMERO	440454
E/2016-17489	25/5/16	QUILMORE INTERNATIONAL	SERVICIOS DE TELEMERCADEROS, CALL CENTER.	ROBERT STEPHEN NAGY	439969
E/2016-16494	18/5/16	R&J SUPLIDORES	VENTA DE MATERIALES ELECTRICOS Y DE SEGURIDAD INDUSTRIAL EN GENERAL	VICTOR RANDY MEDINA MORDAN	441045
E/2016-16814	01/6/16	RAFITEX PATRON TEXTIL UNIFORMES	CONFECCION DE TODO TIPO DE PRENDAS DE VESTIR.	FRANCISCO ERNESTO COLON SANCHEZ	441085
E/2016-18263	01/6/16	RAMONCITO DRINK	IMPORTACIÓN, VENTA Y DISTRIBUCIÓN DE BEBIDAS ALCOHÓLICAS Y EFERVESCENTES, SERVICIOS DE CAFETERÍA, SNACK BAR	MARTIN RAMIREZ FAMILIA	440416
E/2016-17341	24/5/16	RAP INGENIERIA	PROYECTOS ELECTRÓNICOS, CIVILES, HIDRÁULICOS, SUMINISTROS ELÉCTRICOS MECÁNICOS EN GENERAL.	RAFAELA ROSARIO PEREZ	440429
E/2016-17522	25/5/16	RARO, SOLUCIONES MULTIPLES	PUBLICIDAD E IMPRESOS EN GENERAL.	MADELIN PATRICIA RODRIGUEZ RODRIGUEZ	440022
E/2016-16825	19/5/16	RAS RODRIGUEZ ASESORIAS Y SERVICIOS	ASESORÍAS Y SERVICIOS DE MERCADEO, PROMOCIÓN, MATERIAL PROMOCIONAL, PAGINA WEB, REDES SOCIALES, DISEÑO, IMPRESIONES Y RELACIONES PUBLICAS	IMPORTADORA RAYAN, S.R.L.	440611
E/2016-17459	25/5/16	RAYAN LOGISTICS	PRESTACIÓN DE SERVICIOS ADUANALES, CONSOLIDACIÓN DE CARGAS, IMPORTACION Y EXPORTACION DE BIENES, SERVICIOS Y MERCANCIAS, CONSULTORIA, ASESORAMIENTO, GESTION, SERVICIOS EMPRESARIALES	WILLIAM LORETO CASTILLO FERREBUZ	439706
E/2016-16304	17/5/16	RCC MEDIOS DOMINICANA	PUBLICIDAD EN TODO SU GENERO, VISUAL Y AUDITIVA. PRODUCCION Y DIRECCION DE TELEVISION, CINE, DISEÑO DE ARTE, PRENSA ESCRITA, PROMOCION	ROBERTO CONCEPCION HEREDIA	440352
E/2016-17165	23/5/16	RCH FOTOGRAFIA Y VIDEO	PRODUCTORA DE PROGRAMAS PARA TELEVISIÓN, PRODUCCIÓN DE AUDIOVISUALES CORPORATIVOS, EDUCATIVOS, DOCUMENTALES	RAFAEL EDUARDO DE LA ROSA VASQUEZ	440459
E/2016-17156	23/5/16	RDR COMERCIAL	VENTA Y DISTRIBUCIÓN DE EQUIPOS, SUMINISTROS Y COMPONENTES DE ENERGÍA ELÉCTRICA, MECANICA, TÉRMICA, EOLICA Y FOTVOLTAICA.	VICTOR MARINO CASTELLANOS RODRIGUEZ	440594
E/2016-17245	24/5/16	RECICLAJE Y CARTONERA VICTORIA	SERVICIOS DE RECICLAJE DE MATERIALES PLASTICOS Y CARTONES EN GENERAL.	JOSE ANTONIO MARTE CARRASCO	440569
E/2016-17241	24/5/16	RED APOSTOLICA VIDA NUEVA	ENTIDAD SIN FINES DE LUCRO DEDICADA A REUNIR PASTORES DE DIVERSAS PROVINCIAS A. FIN DE EXPANDIR EL CONOCIMIENTO DE LA PALABRA DE DIOS	CLAUDIA MARIA ESQUER HEREDIA	440101
E/2016-16978	20/5/16	REELSPOT FILMS	PRODUCCION DE OBRAS CINEMATOGRAFICAS DE LARGOMETRAJES DOMINICANOS.	FERNANDO ADON	440499
E/2016-703	27/5/16	REFRITECNICA ADON	SERVICIOS DE MANTENIMIENTO E INSTALACIÓN DE AIRES ACONDICIONADOS, CUARTO FRÍO Y NEVERAS, COMPRA Y VENTA DE LA MISMA.	SPRALIN DIAZ MARTINEZ	439965
E/2016-16783	19/5/16	REFRITECNICA VICTORINO	VENTAS Y REPARACIONES DE AIRE ACONDICIONADO Y TARJETAS INVERTER EN GENERAL.	RENY FAMILIA AGRAMONTE	440426
E/2016-17443	25/5/16	RENAUTIC MARINE	VENTA DE EQUIPOS NAUTICOS PARA PESCA, BUCEO, PRODUCTOS DE LIMPIEZA PARA EMBARCACIONES Y EQUIPOS MARINOS.	CHRISTIAN ALBERTO JIMENEZ ANDUJAR	441097
E/2016-18326	02/6/16	RENOVO	VENTA AL POR MAYOR Y DETALLE DE MATERIALES TEXTILES PARA EL AREA DE TAPICERIA, REPARACION DE COLCHONES.	ALDO GUISEPPE D' ALESSANDRO RODRIGUEZ	440045
E/2016-16743	19/5/16	RENTALVISION PUBLICIDAD	CONTRATACIÓN Y PRESTACIÓN DE SERVICIOS DE MARKETING Y PUBLICIDAD A TRAVÉS DE MEDIOS ELECTRÓNICOS, DIGITALES Y EXTERIORES	ISRAEL ANTONIO MANZUETA LOPEZ /MARIEL CASTILLO GARCIA	440447
E/2016-17228	24/5/16	RENUEVATE CENTRO DE ESTÉTICA	OFRECER TODOS LOS SERVICIOS PROPIOS DE UN SPA Y/O ESTÉTICA Y RELACIONADOS CON EL AREA DE BELLEZA TALES COMO MASAJES, TRATAMIENTOS CORPORALES, FACIALES, MASCARILLAS	JULIANA AMPARO LOPEZ	440843
E/2016-17965	31/5/16	REPOSTERIA JULIANA	PRODUCCION Y COMERCIALIZACION DE BIZCOCHO, DELICATESSEN, DULCERIA Y PUDINES.	REPRESENTACIONES ALINEL, SRL	440010
E/2016-16596	18/5/16	REPRESENTACIONES ALINEL	REPRESENTACIÓN, IMPORTACIÓN Y COMERCIALIZACIÓN DE PRENDAS E INSUMOS PARA LA INDUSTRIA DE LA CONFECCIÓN TEXTIL Y CALZADO.	CIRILO ANTONIO RODRIGUEZ REYES	440936
E/2016-15350	31/5/16	REPUESTOS Y SERVICIOS RODRIGUEZ REYES	VENTA DE REPUESTOS DE VEHÍCULOS NUEVOS Y USADOS.	RESIDENCIAL BAVARO SUN BEACH	440364
E/2016-12832	15/4/16	RESIDENCIAL BAVARO SUN BEACH	ADMINISTRACIÓN DEL RESIDENCIAL BAVARO SUN BEACH.	VANESA CAMBIASO TABAR	440286
E/2016-17088	23/5/16	RESIDENCIAL SOL ORIENS	COMPLEJO DE APARTAMENTOS PARA VIVIENDA.	ROBERT FRANCISCO DE JESUS SANTOS	439945
E/2016-16845	19/5/16	RESTAURANT COMERCIAL MI REFUGIO	VENTA DE TODO TIPO DE COMIDA.		

[210] EXP.	[220] SOL. FECHA	[561] NOMBRE COMERCIAL	[510] ACTIVIDAD	[730] SOLICITANTE	[111] REGISTRO
E/2016-15290	31/5/16	REY SOLUTIONS	VENTAS DE CÁMARAS DE SEGURIDAD, GPS PARA VEHÍCULOS, ALARMAS RESIDENCIALES	REYNALDO RAFAEL VILLALONA SURIEL	440908
E/2016-15520	09/5/16	REYES GRUP	ESTABLECER SERVICIOS EN GENERAL DE: ALQUILERES, ARRENDAMIENTOS, PROPIEDADES, BIENES, SERVICIOS Y ASESORÍA DE CONTABILIDAD, AUDITORIAS, IMPUESTOS, FINANZAS	FERNANDO REYES GONZALEZ	439887
E/2016-16032	23/5/16	RICARDO & MORROBEL, CONSULTORES LEGALES	TODO TIPO DE ACTIVIDAD JURÍDICA EN TODOS LOS CAMPOS DEL DERECHO, SIN LIMITACIÓN DE NINGÚN TIPO. INVERSIONES EN TODO TIPO DE NEGOCIOS	ERICK Yael MORROBEL REYES	440367
E/2016-17072	23/5/16	RIVENSA	CONSTRUCCIONES DE OBRAS CIVILES, DISEÑOS ARQUITECTÓNICOS, SUMINISTRO DE MATERIALES DE CONSTRUCCIÓN.	JULISSA BAEZ ALONZO	440356
E/2016-17417	25/5/16	ROBERT KING ROJAS Y ASOCIADOS	SOLUCIONES CREDITICIAS, PRESTAMOS PERSONALES Y COMERCIALES.	ROBERT KING ANDRES ROJAS BRITO	440453
E/2016-15971	20/5/16	ROBLES VASQUEZ TOURS & TRANSFER	TRANSPORTE TURISTICO.	RENE OMAR ROBLES VASQUEZ	439934
E/2016-15208	30/5/16	ROD TRAVELS AND EVENTS	PROMOVER, ORGANIZAR Y VENDER PLANES TURÍSTICOS. ADEMÁS DE REUNIR VARIOS SERVICIOS PROPORCIONADOS POR LOS PROVEEDORES TURÍSTICOS	ROBERTO GABRIEL RODRIGUEZ LUGO	440791
E/2016-16927	20/5/16	RODGAR STUDIO	ESTUDIO FOTOGRAFICO PARA HACER FOTOGRAFÍAS Y FILMACIONES	EMILIO JOSÉ RODRÍGUEZ GARCÍA	440185
E/2016-16800	19/5/16	RODRIGUEZ & CELIS GROUP	SERVICIOS DE FABRICACION, DISTRIBUCION, COMERCIALIZACION, EXPORTACION E IMPORTACION DE CALZADOS, CARTERAS, PRENDAS DE VESTIR	DAWIS MANUEL FLORENTINO RODRIGUEZ MORONTA /NEIRA NAILLIM PORRAS CELIS	439933
E/2016-11770	27/5/16	RODRIGUEZ & DEVERS	VENTA AL POR MAYOR DE COSMETICOS; FARMACIA, SUPERMERCADO.	DAMIAN RODRIGUEZ DEVERS	440749
E/2016-17246	24/5/16	RODRIGUEZ ENCARNACION Y ASOCIADOS	DEDICADA A DAR SERVICIOS JURÍDICOS, REPRESENTACIONES LEGALES, DEMANDAS, VISITAS PUBLICAS, ASISTENCIAS Y DEMÁS ACTIVIDADES JURÍDICAS A DESARROLLAR.	JONATHAN RODRIGUEZ ENCARNACION	440420
E/2016-16094	23/5/16	RODTAVER INVERSIONES	COMPRA, VENTA, FINANCIAMIENTO E IMPORTACIÓN DE VEHÍCULOS, COMPRA, VENTA Y FINANCIAMIENTO DE INMOBILIARIO	JUAN ANGEL PEÑA TAVERAS	440235
E/2016-16709	19/5/16	ROGHE INGENIERIA & SERVICIOS	CONSTRUCCIÓN DE TODO TIPO DE OBRAS CIVILES, PUBLICAS O PRIVADAS, DISEÑOS ARQUITECTÓNICOS, INSTALACIONES SANITARIAS	ROBERTO GUENE ROSARIO ROJAS	440160
E/2016-13468	18/5/16	ROQUE JIMINIAN AUTO PARTS Y MAQUINARIAS	COMPRA, VENTA Y COMERCIALIZACION DE REPUESTOS Y EQUIPOS DIESEL; ASI COMO TAMBIEN VENTA DE ACCESORIOS PARA VEHICULOS DE MOTOR, NUEVOS Y USADOS.	HENRI FRANCISCO ROQUE JIMINIAN	439800
E/2016-15354	06/5/16	ROSARIO PEÑA & ASOCIADOS	SERVICIOS DE AUDITORIA, ASESORIA IMPOSITIVA Y CONTABILIDAD EN SENTIDO GENERAL.	ESTEBAN DEL ROSARIO /ROSARIO PEÑA & ASOCIADOS, S.R.L.	440506
E/2016-10597	31/5/16	ROSJUAN EVENTOS	ALQUILERES DE EQUIPOS DE SONIDOS, LUCES Y AUDIOVISUALES.	JUAN TOMAS DIAZ	440896
E/2016-15720	11/5/16	ROYAL FLUSH	EXPLOTACIÓN COMERCIAL DE PAGINAS WEB A TRAVÉS DE LA RED DE INTERNET, ESPECIALMENTE LA COLOCACIÓN DE PUBLICIDAD A TRAVÉS DE PAGINAS WEB	YUNIEL LINIARES SANTANA /ADONYS ARIAS VILLAVICENCIO	439984
E/2016-13949	20/5/16	ROYAL MEDICAL SERVICES ROMASER	IMPORTADOR Y EXPORTADOR DE EQUIPOS MÉDICOS, REPUESTOS, ACCESORIOS, MATERIALES GASTABLES, REACTIVOS Y TODO CONCERNIENTE AL ÁREA MÉDICA.	HERLAN MARRERO DE CESPEDES	440102
E/2016-17399	25/5/16	RQL MULTISERVI	COMPRA, INSTALACION, REPARACION Y VENTAS DE TODO TIPO DE PRODUCTOS ELÉCTRICOS.	ERIXON QUIROZ BRITO	440622
E/2016-16568	18/5/16	RTP GROUP	IMPORTACIÓN, DISTRIBUCIÓN Y VENTA DE MOBILIARIO Y EQUIPO DE OFICINA, CONSTRUCCIÓN.	NEOLIS PARTNERS, SRL	440041
E/2016-17472	25/5/16	S.O.S RENTAL SERVICES EQUIPOS INDUSTRIALES	SERVICIO DE RENTA Y ALQUILER DE EQUIPOS INDUSTRIALES TALES COMO: MOTO SOLDADORA, SOLDADORA ELÉCTRICA	ARISTOTELES VALERA SANCHEZ	440598
E/2016-16762	19/5/16	SABALA CESPEDES & ASOCIADOS	PLANTA DE ENVASADO Y PURIFICACIÓN DE AGUA PARA CONSUMO.	MARIELA OZUNA CONTRERAS	440164
E/2016-17575	27/5/16	SABINSA	FABRICACION Y COMERCIALIZACION DE MATERIALES DE CONSTRUCCION.	JAMES ALAN SNYDER	440636
E/2016-17477	25/5/16	SACRIFICIO RECORD	DISQUERA.	VIAN JOSE BURGOS MUÑOZ	440479
E/2016-16766	02/6/16	SAFE GROUP LORENZO	VENTA, INSTALACIONES, REPARACIONES DE EQUIPOS, IMPORTACION, MANTENIMIENTO Y MONITOREO DE SISTEMA DE SEGURIDAD PARA USO RESIDENCIAL Y COMERCIAL A NIVEL NACIONAL.	ROBERT ANGEL LORENZO TORREZ	441182
E/2016-16931	20/5/16	SAFETY WORLD BY RF	VENTA Y PROMOCIÓN DE TODO TIPO DE MATERIALES Y ACCESORIOS DE SEGURIDAD.	RF GLOBAL SECURITY CONSULTING GROUP, SRL	440266
E/2016-18422	02/6/16	SAISTORE EVENTS	COMPRA, VENTA, INSTALACION, REPARACION DE EQUIPOS Y ARTICULOS ELECTRONICOS AL POR MAYOR Y DETALLE	ISMERLIN GERMAN VASQUEZ GERMOSEN	441113
E/2016-17450	25/5/16	SALA DE TAREA E INGLES ELEMENTAL MARTINEZ SANCHEZ	SALA DE TAREA Y CLASES DE INGLES ELEMENTAL.	CASILDA ELIZABETH MARTINEZ SANCHEZ	440484
E/2016-17859	30/5/16	SALDAÑA DENTAL SERVICE	LABORATORIO DENTAL, ASESORIAS Y SERVICIOS ODONTOLOGICOS.	JOSE MANUEL SALDAÑA PEÑA	440857
E/2016-17867	30/5/16	SALON DE BELLEZA BELKIS PAULINO	SALON DE BELLEZA.	BELKIS ANTONIA PAULINO	440748
E/2016-16731	19/5/16	SALON DE BELLEZA DARIASLY	SALON DE BELLEZA.	MARIA RAMONA TORRES LOPEZ	439929
E/2016-18313	02/6/16	SALON DE BELLEZA FALCONERY	SALON DE BELLEZA.	FALCONERY TORRES VASQUEZ	441124
E/2016-18321	02/6/16	SALON DE BELLEZA JOSELINA	SALON DE BELLEZA.	RAMONA CERDA RODRIGUEZ	441209
E/2016-17371	24/5/16	SALON DE BELLEZA NASHALY	CENTRO DE BELLEZA.	ANA LUISA LLENAS SALVAT	440384
E/2016-18435	02/6/16	SALON DE BELLEZA NORMA BRISITA	SALON DE BELLEZA.	NORMA DEL CARMEN BRISITA DE GARCIA	441099
E/2016-17044	23/5/16	SALON DE BELLEZA Y CAFETERIA BRENDY	EL SALÓN DE BELLEZA PRESTA LOS SIGUIENTES SERVICIOS: CORTÉ DE PELO PARA HOMBRES Y MUJERES, PEINADOS PARA MUJERES, TODO TIPO DE PROCESOS PARA EL PELO DE HOMBRES Y MUJERES	ALODIA GONZALEZ CASILLA /BRENDY ROSANNA PICHARDO GONZALEZ	440218
E/2016-17866	30/5/16	SALON DE BELLEZA Y VARIETADES ENNILEIDY	SALON DE BELLEZA; VENTA DE PRENDAS DE VESTIR, CALZADOS, ACCESORIOS Y PERFUMERIA.	ENNILEIDY ALTAGRACIA POLANCO ORTEGA	440747
E/2016-17237	24/5/16	SALON HIDANIA	SALÓN DE BELLEZA, ARREGLO DE PELO, CORTES, ALISADO, TINTES, HIGH LIGHT, SECADO, PEINADOS, CORTES, ADAPTACIÓN DE PELOS.	HIDANIA FLORANGEL PEREZ CALDERON	440567
E/2016-16237	16/5/16	SALON SALOMÉ	SALÓN DE BELLEZA, VENTA DE PRODUCTOS DE BELLEZA Y COSMÉTICOS.	LUZ AURA ORTIZ GOICO	439647
E/2016-16595	18/5/16	SALUD TOTAL	PRESTACIÓN DE LOS SERVICIOS DE SALUD.	SALUD TOTAL, SRL	439912
E/2016-15978	27/5/16	SAMETI PHARMA GROUP	COMPRA, VENTA Y DISTRIBUCIÓN DE MEDICAMENTOS PARA EL CONSUMO HUMANO, VENTA DE PRODUCTOS PARA LA BELLEZA	SAMUEL ETIENNE	440717
E/2016-16640	18/5/16	SAMI BAZZI	COMPRA, VENTA DE JOYERIA, RELOJES, PRENDAS.	SAMIR BAZZI DOMINGUEZ	440011
E/2016-13650	23/5/16	SAMUEL ISAIAS GROUP	CONCEPCIÓN DE PRESTAMOS, INVERSIONES EN EL ÁREA DE LA CONSTRUCCIÓN Y CONSTITUCIÓN DE HIPOTECAS.	SAMUEL ISAIAS BEATO RAMOS	440391
E/2016-15256	27/5/16	SAN PEDRO NUTRICION	COMPRA Y VENTA DE PRODUCTOS NATURALES.	LINO VASQUEZ REYES	440789
E/2016-17441	25/5/16	SANALIA & ASOC.	VENTAS Y CORRETAJE DE SEGUROS EN GENERAL.	SANDRA MARISELA PANIAGUA RODRIGUEZ	440428
E/2016-16195	24/5/16	SANCHEZ DE LOS SANTOS AUTO PARTS	VENTA DE REPUESTOS PARA VEHICULOS.	MOISES DAVID SANCHEZ DE LOS SANTOS /JOSE ANTONIO SANCHEZ DE LOS SANTOS	440425
E/2016-15273	30/5/16	SANTA FE FC	FABRICACIÓN DE IMAGEN CORPORATIVA VÍA LETREROS, PUBLICIDAD EXTERIOR, SEÑALIZACIONES Y MATERIALES POP.	HUB ENTERPRISES, SRL	440833
E/2016-17090	01/6/16	SANTOS FERMIN AUTO ADORNOS	VENTA DE ACCESORIOS PARA VEHICULOS Y REPARACIÓN DE RADIOS DE VEHICULOS.	MIRIAM FERMIN DE SANTOS	441082
E/2016-17073	23/5/16	SARVENT	CONSTRUCCIONES DE OBRAS CIVILES, DISEÑOS ARQUITECTÓNICOS, SUMINISTRO DE MATERIALES DE CONSTRUCCIÓN.	JULISSA BAEZ ALONZO	440357
E/2016-18039	31/5/16	SASTEX	SERVICIOS AGROPECUARIOS, FOMENTO Y DESARROLLO DE ACTIVIDADES Y EMPRESAS AGRÍCOLAS Y PECUARIAS	SASTEX, SRL	440919
E/2016-15767	20/5/16	SCARONE CARIBE VACATION	CONSULTORIA DE VENTAS VACACIONALES.	PABLO CESAR MIGUEZ SCARONE	440151
E/2016-17917	31/5/16	SCAT SERVICIOS ESPECIALES DE SEGURIDAD	SERVICIOS DE VIGILANCIA, SEGURIDAD, ASI COMO LA VENTA Y DISTRIBUCION DE EQUIPOS DE VIGILANCIA Y SEGURIDAD.	CURTIS MC MURRY DILWORTH III	440836
E/2016-17544	27/5/16	SCIENTECH	OFRECER SERVICIOS DE CONSULTORÍAS Y CONSECUCCIÓN DE PROYECTOS MEDIO AMBIENTALES Y AGRÍCOLAS PARA LOS CLIENTES.	MIGUEL ANTONIO JEREZ MOQUETE	440655
E/2016-17487	25/5/16	SEAVEX GLOBAL	SERVICIOS DE TELEMERCADEROS, CALL CENTER.	ROBERT STEPHEN NAGY	440452
E/2016-16513	18/5/16	SEMINARIO TEOLOGICO CRISTIANO DE FORMACION INTEGRAL BERE, STCFIB	ENTIDAD SIN FINES DE LUCRO, QUE TENDRA COMO FINALIDAD PRINCIPAL LA PREPARACIÓN DE LOS LIDERES, PASTORES, MAESTROS, CON EL FIN DE AYUDAR A LA COMUNIDAD	CRISTIAN RIVAS ANDUJAR	439802
E/2016-16864	19/5/16	SEÑOR TORRES	CONSTRUCCIÓN, REMODELACIÓN, ADMINISTRACION DE CONDOMINIOS, ADMINISTRACIÓN DE PLAZAS Y SERVICIOS GENERALES DE MANTENIMIENTO DE EDIFICIOS.	MIGUEL ENRIQUE DE JESUS MUÑOZ GIL /JESUS MARIA VELOZ MARTINEZ	439981
E/2016-17419	25/5/16	SER Y BIENESTAR	OFRECER SERVICIOS DE TERAPIA PSICOLOGICA PARA NIÑOS Y ADULTOS.	KANIA PIMENTEL / SHEYLA LILIBETH CABRERA QUINTERO	440505
E/2016-16022	20/5/16	SERFITE	SERVICIOS DE TELECOMUNICACIÓN: REDES, TELEVISIÓN POR CABLE, INTERNET POR CABLE, FIBRA ÓPTICA.	MIGUEL ANTONIO CEBALLOS RODRIGUEZ	440140
E/2016-14836	17/5/16	SERIGMA	SERVICIOS DE DISEÑO E INSTALACIÓN DE SISTEMAS ELÉCTRICOS EN GENERAL, MECÁNICA INDUSTRIAL Y EDIFICACIONES	WAGNER REYNOSO CIRIACO	439767
E/2016-16758	19/5/16	SERIGRAFIA BETEMIT	CONSTRUCCION, INSTALACION, REPARACION DE TOLDOS, LETREROS, VALLAS PUBLICITARIAS, IMPRESOS, SERIGRAFIA, CALCOMANIAS, AFICHES	GERMAN ALBERTO BETEMIT MARTINEZ /ALEXANDRA YANIBELKA BETEMIT MARTINEZ	439924
E/2016-17973	31/5/16	SERINGROD SERVICIOS E INGENIERIA RODRIGUEZ	INGENIERIA ELÉCTRICA, ELECTROMECAÁNICA, CIVIL E INDUSTRIAL Y AMBIENTAL, MANTENIMIENTO PREVENTIVO Y CORRECTIVO	ELVIO RODRIGUEZ JIMENEZ	441000
E/2016-16117	23/5/16	SERMITEK & SOLUTIONS	SERVICIOS DE MANTENIMIENTO INDUSTRIAL, PINTURA, INSTALACIONES ELÉCTRICAS Y PLOMERIA EN GENERAL.	JUAN MORENO	440392
E/2016-18008	31/5/16	SERVI AUTO MARRERO	MECANICA EN GENERAL.	EVARISTO GENARO FELIZ BORNIA	440927
E/2016-14325	23/5/16	SERVICE GROUP INVERSIONES Y LOGISTICA SEGIL	CONSTRUCCIÓN CIVILES Y METÁLICAS, VENTA, COMPRA Y ADMINISTRACIÓN DE CASAS, CONDOMINIOS, APARTAMENTOS Y NAVES INDUSTRIALES.	JOSE ERNESTO MELO GUERRERO	440368
E/2016-15692	31/5/16	SERVICIO DE MENSAJERIA Y PAQUETERIA AMADOR FERREIRAS	SERVICIOS DE ENVÍO DE DOCUMENTOS, MENSAJERIA Y PAQUETERIA EN TODO EL TERRITORIO NACIONAL.	CAROLY FERREIRAS /CARLOS JUAN AMADOR SENCION	440928
E/2016-16592	18/5/16	SERVICIO UNIFICADO DE TRANSPORTE SUT	DEDICADA AL TRANSPORTE TERRESTRE DE MERCANCIAS Y CARGA DE PRODUCTOS.	CAMUS ADOLFO FRANCO GARDEN	439859
E/2016-17244	24/5/16	SERVICIOS BASICOS DE SEGURIDAD E.R.	SERVICIOS DE MONITOREO E INSTALACIÓN DE ALARMAS DE SEGURIDAD, COMERCIAL Y RESIDENCIAL.	EDUARDO REYES COLLADO	440571
E/2016-18246	07/6/16	SERVICIOS CIVILES Y ELECTRICOS CORREA SERCIECO	DISEÑO Y CONSTRUCCIÓN DE OBRAS CIVILES Y ELÉCTRICOS, SERVICIOS ELÉCTRICOS EN GENERAL Y VENTAS DE MATERIALES ELÉCTRICOS.	DARIEL CORREA AMADOR	441072
E/2016-14936	23/5/16	SERVICIOS DE AGRIMENSURA E INGENIERIA Y MAS. SAIM.	SERVICIOS DE AGRIMENSURA E INGENIERIA.	VENERADO MATEO DE LA ROSA /JOSEFINA SANCHEZ DE LA ROSA	440236
E/2016-17488	25/5/16	SERVICIOS DIGITALES NAGY	SERVICIOS DE TELEMERCADEROS, CALL CENTER.	ROBERT STEPHEN NAGY	440460
E/2016-13048	30/5/16	SERVICIOS GENERALES GAMEZ	REALIZACION DE CONSULTAS EN LAS AREAS CONTABLE, ADMINISTRACION FISCAL, FINANCIERA Y PERSONAL.	JOAQUIN FERNANDO QUESADA GONZALEZ	440977
E/2016-16327	24/5/16	SERVICIOS GENERALES SIC PIMES	SERVICIOS DE IGUALS CONTABLES, CONSULTORIA TRIBUTARIA, AUDITORIA FISCAL, ENTRENAMIENTO DE PERSONAL Y CONTABILIDAD EN GENERAL.	JUANA ISABEL VALERIO DE RODRIGUEZ	440610
E/2016-17479	25/5/16	SERVICIOS GRAFICOS ARTISTICOS SEGRAF	TRABAJOS GRÁFICOS ARTÍSTICOS E IMPRESIÓN EN GENERAL.	SERVICIOS GRÁFICOS ARTÍSTICOS, C. POR A.	440599
E/2016-16353	17/5/16	SERVICIOS MARTITIMOS LITORAL SUR	PRESTAR DIVERSOS SERVICIOS A BUQUES COMERCIALES NACIONALES Y EXTRANJEROS EN LOS PUERTOS DE LA REPÚBLICA DOMINICANA. INCLUIDO EL TRANSPORTE DE BUQUES.	SERVICIOS MARITIMOS LITORAL SUR, SRL	439760
E/2016-16920	20/5/16	SERVICIOS MULTIPLES BUGS KILLER	FUMIGACIÓN EN GENERAL, LIMPIEZA DE PISCINAS, PINTURA.	JESUS MANUEL SEGURA HERRERA	440105

[210] EXP.	[220] SOL. FECHA	[561] NOMBRE COMERCIAL	[510] ACTIVIDAD	[730] SOLICITANTE	[111] REGISTRO
E/2016-16616	18/5/16	SERVICIOS MÚLTIPLES MAGNAM	SUMINISTROS DE OFICINA, MUEBLES Y EQUIPOS DE OFICINA, VENTA Y ALQUILER DE MAQUINARIAS, ARTÍCULOS DE LIMPIEZA Y HIGIENE	LEO MANUEL RUIZ MEDINA	440899
E/2016-5037	20/5/16	SERVICIOS PROFESIONALES DE PROTECCION GARANTIZADA T&D	SERVICIOS DE VIGILANCIA Y PROTECCIÓN Y OTRAS ACTIVIDADES RELACIONADAS.	JEYLIN LUZ MARIA GOMEZ AYBAR	440215
E/2016-13490	21/4/16	SERVICIOS Y SOPORTES TECNOLOGICOS DEL ESTE, SYSOTECNO DEL ESTE	COMPRA, VENTA Y DISTRIBUCION DE RECARGA, TELEFONOS COMPUTADORAS Y DEMAS PRODUCTOS AFINES.	MICHAEL GUERRERO CARABALLO	437680
E/2016-17141	23/5/16	SERVIS PM	EMPRESA DE INGENIERÍA Y SERVICIOS, ELECTROMECAÁNICA, ELECTRICIDAD, REFRIGERACIÓN Y PLOMERÍA.	GUARIONEX PEREZ MENDEZ /DIONISIO GUARIONE PEREZ MENDEZ	440290
E/2016-15927	19/5/16	SEVEN PRINT	PUBLICIDAD, IMPRENTA DE TODO TIPO, SEÑALIZACIONES CORPORATIVAS, LOGOTIPOS, DISEÑO GRÁFICO, SUBLIMACIÓN, IMPRESIONES 3D	NOEL QUITERIO YENS	439985
E/2016-14678	03/5/16	SHEILO & ASOCIADOS	SERVICIOS ODONTOLÓGICOS EN SENTIDO GENERAL.	ARABELLA MICHELEN NAMNUN	441064
E/2016-17503	25/5/16	SHINELY BAR Y CAR WASH	TODO TIPO DE SERVICIOS DE VENTA DE BEBIDAS, LAVADO DE AUTO, CAMBIO DE ACEITE Y VENTA DE PRODUCTOS PARA TODO TIPO DE AUTOMOVILES EN GENERAL.	JOSE DE JESUS DE JESUS	440497
E/2016-16650	18/5/16	SHONDALAND	SERVICIOS PROFESIONALES DE RECLUTAMIENTO, SELECCIÓN DE PERSONAL. OUTSOURCING.	CARMEN ELIZABETH NIN MARTE	439869
E/2015-39167	25/5/16	SIAHT CORP	COMPRA, VENTA Y ADMINISTRACION DE BIENES INMUEBLES, INVERSIONES INMOBILIARIAS EN EL SECTOR TURISMO	GERVIS FELIPE PEÑA	440705
E/2016-17292	24/5/16	SILVER HOUND	VENTA DE ALIMENTOS Y BEBIDAS, DELICATESSEN, BUFETE, RECREACIONES PARA SERVICIOS DE CATERING	PEDRO JOSE DAJER PERALTA	440414
E/2016-17033	20/5/16	SILVIO PRODUCTION	TODO TIPO DE PROMOCIÓN ARTÍSTICO DENTRO Y FUERA DEL PAÍS, MANEJO DE ADMINISTRACIÓN DE REPERTORIO MUSICALES	SILVIO RAMIREZ CUEVA	440276
E/2016-17652	27/5/16	SL INDUSTRIAL	FABRICACION Y VENTA DE BLOCKS Y SUS AGREGADOS.	SAN LUIS ENCARNACION MONTERO	440778
E/2016-17706	27/5/16	SO PARTY SP	VENTA Y ALQUILER DE TODO TIPO DE UTENSILIOS PARA BODAS, CUMPLEAÑOS Y FIESTAS EN GENERAL.	YOSEIRYS ADBRINCOLES DOMINGUEZ	440653
E/2016-17129	23/5/16	SOBER LOUNGE	BAR, TAPAS Y LIQUOR STORE.	JOAN OCTAVIO LOPEZ BENCOSME	440227
E/2016-15336	30/5/16	SOCESOUND AUTO ADORNOS IMPORT	VENTA E INSTALACION DE ACCESORIOS Y ADORNOS PARA TODO TIPO DE VEHICULOS EN GENERAL.	JIMMY RAFAEL VASQUEZ MARTINEZ	440762
E/2016-16017	24/5/16	SOCIEDAD DE PIE DIABÉTICO DOMINICANA SOPIDOM	ENTIDAD SIN FINES DE LUCROS, DEDICADA A AGRUPAR A LOS MÉDICOS QUE MANEJAN LOS PACIENTES DE PIE DIABÉTICO	AMMAR IBRAHIM	440401
E/2016-15664	19/5/16	SOCIEDAD AGRICOLA SAN GONZALO DE BENERITO	ACTIVIDAD AGRICOLA, CRIANZA DE CABALLO Y TODA ACTIVIDAD RELACIONADA.	RAFAEL PEREZ DIEZ	439954
E/2016-17451	25/5/16	SOCIEDAD PARA EL DESARROLLO Y EL MEDIO AMBIENTE DE HONDO VALLE SODEMAHV	DESARROLLAR ACTIVIDADES DE REFORESTACIÓN, SOSTENIBILIDAD, PROTECCIÓN DEL MEDIO AMBIENTE, ELABORACIÓN DE PROGRAMAS QUE FOMENTEN EL DESARROLLO CULTURAL	SOCIEDAD PARA EL DESARROLLO Y EL MEDIO AMBIENTE DE HONDO VALLE SODEMAHV	440609
E/2016-16198	16/5/16	SOCRATES RODRIGUEZ LOPEZ & ASOCIADOS	SERVICIO DE CONSULTORÍA LEGAL EN GENERAL Y CUALQUIER GESTIÓN DE COMPRAVENTA, DESARROLLO Y ADMINISTRACIÓN DE PROPIEDADES MOBILIARIAS E INMOBILIARIAS	SOCRATES ORLANDO RODRIGUEZ LOPEZ /SOCRATES RODRIGUEZ LOPEZ & ASOCIADOS, SRL	440602
E/2016-17283	24/5/16	SOCUMAB	CONSTRUCCIÓN, ALQUILER, COMPRA, VENTA E IMPORTACIÓN DE EQUIPOS PESADOS PARA LA CONSTRUCCIÓN.	SOL ESPERANZA CUEVAS MEDINA /MANUEL ANTONIO BRITO QUIROZ	440346
E/2016-17038	23/5/16	SOFEMCA SERVICE	PRESTAR SERVICIOS DE MANTENIMIENTO ELÉCTRICO, MECÁNICO Y REFRIGERACIÓN AUTOMOTRIZ, RESIDENCIAL E INDUSTRIAL, Y EL SERVICIO DE MONTAJES INDUSTRIALES	DAVID ALFONSO ORELLANA DELGADO	440252
E/2016-17440	25/5/16	SOFTCLEAR DOMINICANA	COMPUTACIÓN Y TECNOLOGÍA: INVENCIÓN, DESARROLLO, DISEÑO, PROGRAMACIÓN, IMPLEMENTACIÓN, VENTA Y ADMINISTRACIÓN DE PROGRAMAS (SOFTWARE)	JOSE MARTIN AMARIS GONZALEZ	440427
E/2016-16648	18/5/16	SOLBRI	REPRESENTACION DE COMPAÑIAS NACIONALES Y EXTRANJERAS, LA ADQUISICION, VENTA, PERMUTA Y EXPLOTACION DE INMUEBLES.	SOLBRI C POR A	439813
E/2016-16571	18/5/16	SOLUCIONES DIAGNOSTICAS POR IMAGENES LCE	OFRECER SERVICIOS MEDICOS ESPECIALIZADOS EN CONSULTAS, LECTURAS, PROCEDIMIENTOS Y DIAGNOSTICOS POR IMAGENES EN TODAS SUS MODALIDADES	JOSE MAURICIO LANTIGUA ESTRELLA /SAMUEL ELIAS LANTIGUA CELADILLA	439816
E/2016-18049	31/5/16	SOLUCIONES EMPRESARIALES SIM RD	SERVICIOS DE TELEMERCADEO, ADMINISTRACIÓN DE NOMINAS Y GESTIÓN DE PERSONAL PARA EL SECTOR TURÍSTICO INTERNACIONAL.	MANUEL FRANCISCO RUIZ CAMERO	440995
E/2016-17031	20/5/16	SOLUCIONES INDUSTRIALES R&D	SOLDADURA EN GENERAL, CONSTRUCCIÓN, PLOMERÍA, PINTURA.	RAFAEL ANTONIO MARTINEZ DE LA CRUZ	440259
E/2016-15071	05/5/16	SOLUCIONES MIGRATORIAS E INMOBILIARIAS BY DINNA PIÑEYRO	ASESORIA MIGRATORIA E INMOBILIARIA, TRÁMITES LEGALES, BIENES RAÍCES, Y ASUNTOS LEGALES.	DINNA NADINCEL PIÑEYRO FELIZ	440696
E/2016-17719	27/5/16	SOLUCIONES PROGRAMABLES	PROGRAMACIÓN E INTEGRACIÓN DE SISTEMAS, CONSULTORÍA, DESARROLLO DE APLICACIONES WEB Y MÓVILES	VALERIO GERARDO GASCON DOMINGUEZ	440902
E/2016-18139	01/6/16	SOLUCIONES PUERTA A PUERTA SOLUPAP	VENTA DE MATERIAL GASTABLE DE OFICINA, INSTALACION Y MANTENIMIENTO DE EQUIPOS DE OFICINA, ELECTRODOMESTICOS, SISTEMAS ELECTRICOS	FRANCISCO JOSE PORTES TAPIA /GENSI ALBERTO AVILA FERREIRA	440979
E/2016-18105	01/6/16	SOLUCIONES SANTESKY	SERVICIOS DE COMERCIALIZACIÓN, GESTIÓN, PRODUCCIÓN, ELABORACIÓN, ALMACENAMIENTO, CONSIGNACIÓN, TRANSPORTACIÓN, INTERMEDIACIÓN	FRANCISCO ALEJANDRO LEBREAU ACEVEDO	441060
E/2016-17791	30/5/16	SOLUCIONES TEJEDA & MARTINEZ	PRESTAMOS EN GENERAL.	PAULINA MARTINEZ ALMONT / ROBERTO CARLOS TEJEDA MERCEDES	440775
E/2016-12462	18/5/16	SON DE AMIO	VENTA DE PRODUCTOS ESPAÑOLES COMO SON VINOS DE LA RIAS BAIXAS, VINOS DE LA RIVERA SACRA, VINOS DO REBEIRO, VINO DE VALDEORRAS, LICORES GALLEGOS, EMBUTIDOS ESPAÑOL	JUAN LISTE BRAÑAS	439997
E/2016-17277	24/5/16	SOS SAFETY INTERNATIONAL LLC	IMPORTACION Y EXPORTACION DE EQUIPOS CONTRA INCENDIOS.	CARMENCITA NIEVES AOUIDA	440389
E/2016-17192	23/5/16	DOMINICAN REPUBLIC SWA-DR	ASOCIACIÓN SIN FINES DE LUCRO QUE TENDRÁ COMO OBJETO LA FORMACIÓN, PROMOCIÓN Y ESTANDARIZACIÓN DE LOS SERVICIOS EN CENTROS DE SPA, SALUD Y BIENESTAR EN LA REPÚBLICA DOMINICANA.	JOSEFINA DEL PILAR RISI TORRES	440386
E/2016-16652	18/5/16	SQUADMED	COMPRA Y VENTA DE MATERIALES MÉDICOS, LABORATORIOS.	CARMEN ELIZABETH NIN MARTE	440030
E/2016-15078	18/5/16	SRA SERVICIOS DE CONSTRUCCION LIGERA	TERMINACIONES DE INTERIORES.	ANGEL RICHARD SANCHEZ RUIZ	439885
E/2016-14890	25/5/16	STARLINE CASKETS	FABRICACIÓN, IMPORTACIÓN, EXPORTACIÓN Y VENTA DE ATAÚDES.	RICARDO MANUEL PAULINO NEGRON	440715
E/2016-17052	23/5/16	STEVIDIA	ELABORACIÓN, PRODUCCIÓN, COMERCIALIZACIÓN Y VENTA DE LOS PRODUCTOS COSMÉTICOS A BASE DE LA PLANTA DE STEVIA.	HENRI ANADON	440296
E/2016-15194	18/5/16	STUDENT CLUB ISMAEL CLASE	ACTIVIDAD EDUCATIVA.	JOSÉ ISMAEL CLASE	439798
E/2016-17078	23/5/16	SUAPER CIBAO, SUACI	FABRICACION, VENTA Y COMERCIALIZACION DE SUAPER, ESCOBAS, CUBETAS, CEPILLOS Y ESCOBILLONES DE NYLON Y GUANO.	ANGEL DARIO SUERO MEDINA	440217
E/2016-16248	25/5/16	SUBRA LOGISCARGO	CONSOLIDADORES DE CARGA INTERNACIONAL, IMPORTACIÓN Y EXPORTACIÓN, AGENTES DE ADUANAS, COURIER, TRANSPORTE MARÍTIMO	MIRTHA SUGGEY TORIBIO PERALTA	440563
E/2016-17234	24/5/16	SUED LUXE	DISEÑO Y CONFECIÓN, ACCESORIO PARA NIÑOS, NIÑAS Y MUJERES, ASESORÍA Y DISEÑOS DE INTERIORES.	SHARON SUED DE WHEELER	440545
E/2016-16876	20/5/16	SUMINISTROS Y SERVICIOS BRAJE	SERVICIO DE SUMINISTRO DE EQUIPOS, MAQUINARIAS E INSTALACIONES DE PIEZAS VEHICULARES, LIMPIEZA Y MATERIAL DE OFICINA	BRAULIO MICHAEL BATISTA VARIAS	440183
E/2016-16923	20/5/16	SUMIPLEX	SUMINISTRO INDUSTRIALES DE OFICINA Y PRODUCTOS COMESTIBLES.	MIGUEL ARTURO DIAZ DE JESUS	440062
E/2016-18151	01/6/16	SUPER COLMADO JR	COMERCIALIZACION Y VENTA DE PRODUCTOS ALIMENTICIOS.	JOSE RICARDO PAULINO LIZARDO	441087
E/2016-17249	24/5/16	SUPER COLMADO VIELKA MARTINEZ	CONSUMO HUMANO, INCLUYENDO CERVEZAS, BEBIDAS ALCOHOLICAS DE TODAS MARCAS Y CLASES, VINO IMPORTADOS, ETC.	VIELKA ALTAGRACIA MARTINEZ ABREU	440341
E/2016-17741	30/5/16	SUPER FARMACIA BRIANNY	VENTA Y DISTRIBUCIÓN DE TODO TIPOS DE MEDICAMENTOS NACIONALES E INTERNACIONALES, PERFUMERÍA, COSMETICOS, PLATERÍA, PRODUCTO DE HIGIENES PERSONAL	ROBERTO LOPEZ MENDOZA	440861
E/2016-16942	20/5/16	SUPER FARMACIA ROSSY	VENTA DE PRODUCTOS FARMACÉUTICOS.	ISIDRO NUÑEZ	441003
E/2016-15049	05/5/16	SUPERZHENGMOVIL	DEDICARSE A LA VENTA DE CELULARES, COMPUTADORAS, ELECTRODOMÉSTICOS Y EQUIPOS ELECTRÓNICOS, ACCESORIOS, PARTES, ACTIVACIÓN DE LINEAS, FLOTAS	HUIQIANG ZHENG	440023
E/2016-17569	27/5/16	SUPLIDORA DE LA CONSTRUCCION CHANELL	FERRETERÍA, VENTA DE AGREGADOS, EQUIPOS, HERRAMIENTAS Y MATERIALES DE LA CONSTRUCCIÓN.	CANDIDA LANTIGUA GONZALEZ	440524
E/2016-17909	31/5/16	SUPLIDORA SANDY	VENTA AL POR MENOR DE BEBIDAS, EXCEPTO CAFÉ Y TE	SANDY MANUEL SOLIS VILLEGAS	440866
E/2016-15414	27/5/16	SUPLIDORA YOHANELIS	SUPLIR A LOS COLMADOS DE CERVEZAS.	LEANDRA YANELIS CARMONA DILONE	440751
E/2016-16281	24/5/16	SUPLIDORES-FK	SUPLIDOR DE ALIMENTOS Y BEBIDAS.	FELIPE JONATAN BATTIATA TEJEDA	440423
E/2016-12858	15/4/16	SUPLIPIZZA EL GORDO	DISTRIBUCIÓN DE ALIMENTOS, BEBIDAS NO ALCOHÓLICAS Y UTENSILIOS TALES COMO OREGANERO, ESPÁTULAS, TABLAS, CORTADORES DE PIZZA, BANDEJAS Y PLATOS.	BONA, S.A	439864
E/2016-16540	18/5/16	SUPPLY BARES PLUS ONE A & J	SUPLIDORA DE BEBIDAS ALCOHÓLICAS, BEBIDAS GASEOSAS, HIELO, EMBUTIDOS Y RECARGAS DE LLAMADAS Y EN GENERAL VENTA DE PRODUCTOS DIVERSOS PARA BARES Y DISCOTECAS.	ANA MARIA RODRIGUEZ GIL	439906
E/2016-14469	19/5/16	SUPREME STUDIO	EVENTOS, PUBLICIDAD Y REDES SOCIALES.	PEDRO ANIBAL LEDESMA HERNANDEZ	440189
E/2016-17396	25/5/16	SWEET BEE CAKES	SERVICIOS DE REPOSTERÍA, PASTELERÍA, CATERING, FESTEJOS, CURSOS Y ENTRENAMIENTO DE COCINA Y REPOSTERÍA.	JAIRO EMIRO TORRES CAMPEROS	440623
E/2016-15098	31/5/16	SWEET DAWN VACATIONS	PROMOCION, ESTABLECIMIENTO Y OPERACION DE TODO TIPO DE NEGOCIOS TURISTICOS, EXPLOTACION DE HOTELES, CONDOMINIOS Y ACTIVIDADES TURISTICAS	JOSE ARTURO FILPO FILPO / GERTRUDIS TAMARA GOMEZ ACOSTA DE FILPO	440903
E/2016-17579	27/5/16	T & S MONTACARGAS SUPLIDORA DE PARTES Y SERVICIOS AUTOMOTRICES	VENTA DE REPUESTOS PARA VEHICULOS, VENTA DE REPUESTOS PARA MONTAGARGAS, IMPORTACIÓN DE REPUESTOS	NERSON SEGURA VALDEZ	440716
E/2016-16415	17/5/16	T4 LOUNGE	CENTRO DE ENTRETENIMIENTO , VENTAS DE BEBIDAS ALCOHOLICAS Y DIVERSION PARA ADULTOS.	STARLYN RAMIREZ	439748
E/2016-15338	31/5/16	TABACALEFA EL CORSARIO	COMPRA, VENTA Y DISTRIBUCIÓN DE CIGARROS.	CARLOS RAFAEL HURTADO MUÑOZ	441010
E/2016-17208	24/5/16	TÁBATA CREATIVA	BRINDAR SERVICIOS DE FOTOGRAFIA Y MARKETING	HAMLET SOSA RAMOS	440540
E/2016-17264	24/5/16	TAINALAND INVESTMENTS	INVERTIR EN EMPRESAS COMERCIALES, INDUSTRIALES, FINANCIERAS, AGROPECUARIAS, CONSTRUCTORA, TURÍSTICAS, DE BIENES RAÍCES, BANCOS.	PORTAFOLIO LEGAL, E.I.R.L	440418
E/2016-16953	20/5/16	TALLER DE ALTA COSTURA ADELSA	TALLER DE ALTA COSTURA, HECHURA DE TODO TIPO DE ROPA.	ADELSA PAREDES ACOSTA	440121
E/2016-17842	30/5/16	TALLER DE ARTESANAS NUESTRA SEÑORA DE PUNTA CANA	ELABORACIÓN DE PRODUCTOS ARTESANALES, QUE PROMUEVAN EL EMPREDEDURISMO, CREATIVIDAD Y DESARROLLO DE LAS MUJERES DEL DISTRITO MUNICIPAL TURISTICO VERÓN-PUNTA CANA.	FUNDACION PUNTACANA, INC.	440678
E/2016-16713	19/5/16	TALLERES BENJAMIN EGLI	SERVICIOS Y REPARACIONES AUTOMOTRICES.	GISA EIKO CHONG YANAI /BENJAMIN ERNESTO EGLI CRUZ	440158
E/2016-17179	23/5/16	TALLERES LEAD BY ALICIA BUTLER	TALLERES FORMATIVOS Y DE FORMACIÓN INTEGRAL, ORGANIZACIÓN DE PROYECTOS DE SERVICIOS SOCIAL, CREACIÓN, PROGRAMACIÓN Y REALIZACIÓN DE CAMPAMENTOS.	ALICIA BUTLER	440385

[210] EXP.	[220] SOL. FECHA	[561] NOMBRE COMERCIAL	[510] ACTIVIDAD	[730] SOLICITANTE	[111] REGISTRO
E/2016-13895	18/5/16	TAX FILE CONSULTING	SERVICIOS DE CONTABILIDAD: IGUALA Y ASESORIA EN IMPUESTOS, PLANIFICACIÓN FISCAL, ASESORIA FISCAL Y CONTABLE, IGUALA EN IMPUESTOS Y CONTABILIDAD GERENCIAL	FIDEL ERNESTO NOVAS HIDALGO	439996
E/2016-14904	04/5/16	TECH SUPPORT COMPUTADORAS, REDES Y SERVICIOS	COMPRA, VENTA Y REPARACION DE COMPUTADORAS Y SERVICIOS DE SOPORTE TECNICO.	TECH SUPPORT COMPUTADORAS, REDES Y SERVICIOS C POR A	440077
E/2016-16824	19/5/16	TECNO MOVE	ES UNA EMPRESA DE SERVICIOS DE TECNOLOGÍAS, BRINDAMOS SERVICIOS DE SEGURIDAD ELECTRÓNICA, RASTREO GPS PARA VEHÍCULO, PERSONAS Y OBJETOS	RODOLFO MERCEDES ALVAREZ	440035
E/2016-14523	24/5/16	TECNOLOGÍA VIAL OZ	FABRICACIÓN, TRANSPORTE, COMERCIALIZACIÓN Y APLICACIÓN DE MEZCLAS ASFÁLTICAS, HORMIGÓN ASFÁLTICO Y EMULSIONES ASFÁLTICAS, IMPORTACIÓN AL POR MAYOR O MENOR	CARLOS ENRIQUE CABRERA ZAMBRANA	440413
E/2016-15744	11/5/16	TENJIN AUTO IMPORT	IMPORTACIÓN, COMERCIALIZACION Y VENTA DE VEHICULOS DE MOTOR, PASOLAS, MOTOCICLETAS Y REPUESTOS NUEVOS Y USADOS.	RAFAEL ANTONIO MARTINEZ NUÑEZ	439951
E/2016-17554	27/5/16	TENSTEP DOMINICANA	GESTIÓN DE PROYECTOS EN GENERAL, PLANIFICACIÓN ESTRATÉGICA, ASESORÍA GENERAL EN PROYECTOS, CONTRATACIÓN DE PERSONAL.	APOLINAR DAVID FERNANDEZ LAGARES	440659
E/2016-16426	17/5/16	TESOROS BAMBÚ	IMPORTACIÓN, EXPORTACIÓN Y COMERCIALIZACIÓN DE PRENDAS, ROPAS Y ARTÍCULOS PARA HOMBRES Y MUJERES.	AMALIA JOSEFINA TRENARD DE ALVARADO	439788
E/2016-16986	20/5/16	TEVE EXITOS SABOR Y MUSICA CON NELSON DIAZ	CANAL DE TELEVISION.	NELSON RENE DIAZ CEBALLOS	440118
E/2016-15448	17/5/16	TEZANOS PAULINO	VENTA Y DISTRIBUCIÓN COMERCIAL DE ALIMENTOS AL POR MAYOR Y DETALLE.	FRANCISCO RICARDO TEZANOS MATOS /ALTAGRACIA PAULINO SANTANA	439764
E/2016-15945	24/5/16	THSC TRANSPORTES & CONSTRUCCIONES	SERVICIOS DE TRANSPORTE COMERCIAL DE CARGAS, MERCANCIAS PERSONAS Y PRODUCTOS	HECTOR SANTANA EUGENIA	441042
E/2016-17252	24/5/16	TIENDA DE ROPAS ANA ROSA ADAMES	VENTA DE ROPAS AL POR MAYOR Y AL DETALLE PARA DAMAS, CABALLEROS Y NIÑOS, PERFUMES, CARTERAS, ZAPATOS, ETC.	ANA ROSA ADAMES	440335
E/2016-18108	01/6/16	TIENDA DE ROPAS INOCENCIA PADILLA	VENTA DE ROPAS AL POR MAYOR Y AL DETALLE PARA DAMAS, CABALLEROS Y NIÑOS, PERFUMES, CARTERAS, ZAPATOS.	INOCENCIA PADILLA MARTINEZ	440980
E/2016-16726	19/5/16	TIENDA DE ROPAS NILDA BARRERA	VENTA AL POR MAYOR Y AL DETALLE ROPAS PARA DAMAS, CABALLEROS Y NIÑOS, PERFUMES, CARTERA, BOLSOS Y ACCESORIOS.	NILDA JOSELIN BARRERA LOPEZ	439931
E/2016-17556	27/5/16	TIENDA DE ROPAS RAFAELA YNES	VENTA DE ROPA AL POR MAYOR Y AL DETALLE PARA DAMAS, CABALLEROS Y NIÑOS, PERFUMES, CARTERAS, ZAPATOS, ETC.	RAFAELA YNES ALMANZAR TORIBIO	440632
E/2016-16528	18/5/16	TIENDA LA PURA OOD	VENTA DE ROPA Y TODOS TIPOS DE ACCESORIOS EN GENERAL.	ANTONIA JOSELIN POLANCO TEJEDA	439919
E/2016-17216	24/5/16	TIENDA SEVERINO	VENTA DE ROPAS NUEVAS Y USADAS, ZAPATOS, CARTERAS, BISUTERÍA, JUGUETES, PERFUMES, PRODUCTOS DE BELLEZA.	LEOPOLDINA SATURRIA SEVERINO	440534
E/2016-16893	20/5/16	TIENDAS DAJER	FABRICACIÓN DE ARTÍCULOS EN PIEL.	CINTURONES DAJER, S.R.L.	440147
E/2016-16381	01/6/16	TIRA TRADING	COMERCIALIZACION, IMPORTACION Y EXPORTACION DE VEHICULOS Y REPUESTOS, VENTA Y ALQUILER DE TODO TIPO DE AUTOMÓVILES.	MOHAMED MEDHAT MOUSTAFA TIRA	440943
E/2016-17436	25/5/16	TITO HM AUTO SERVICE	SERVICIO DE MECÁNICA EN GENERAL, VENTA DE PIEZAS PARA TODO TIPO DE VEHICULOS Y REPARACIÓN DE TRANSMISIONES.	ISIDRO HIDALGO URBANO /ADOLFO MALDONADO ROSARIO	440439
E/2016-17523	25/5/16	TOM Y ASOCIADOS	BRINDAR SERVICIOS DE BIENES RAÍCES EN GENERAL, PROMOCIÓN Y DESARROLLO DE INVERSIONES EN EL SECTOR TURÍSTICO, INMOBILIARIO, AGROPECUARIO	ROSA MARIA VICIOSO	440431
E/2016-10075	18/5/16	TONER PRINT TECHNOLOGY TPT	VENTA, SERVICIO Y SUMINISTROS DE EQUIPOS DE OFICINA.	TEODULO ANTONIO SANTANA VASQUEZ	440028
E/2016-14731	27/5/16	TONY FASHION IMPORT	IMPORTACIÓN Y VENTA DE ARTÍCULOS, PRENDAS Y ACCESORIOS DE VESTIR.	ANTONIO ROSARIO HERRERA	440703
E/2016-17064	23/5/16	TONYLDA SERVICES	VENTA, DISTRIBUCIÓN, INTERMEDIACIÓN Y COMERCIALIZACIÓN DE PRODUCTOS ALIMENTICIOS, MEDICAMENTOS	DANELSI CASTRO PERALTA	440285
E/2016-17435	25/5/16	TÓPES Y TERMINACIONES N & R	TERMINACION DE CASAS, EDIFICIOS COMERCIALES Y EDIFICIOS RESIDENCIALES.	RAUL PERDOMO HERNANDEZ /RAMON NICOLAS FRIAS MARTINEZ	440495
E/2016-16678	18/5/16	TOPNEM COMPANY	EMPRESA DEDICADA A LA VENTA DE PAQUETES DE CELEBRACIÓN DE TODO TIPO DE EVENTOS.	FS COMPANY XPRESS, S.R.L.	439870
E/2016-16905	20/5/16	TORRE MONACO XIX	CONSTRUCCIÓN DE TORRES DE APARTAMENTOS, EDIFICIOS COMERCIALES.	JOSE NUÑEZ CACERES	440055
E/2016-16902	20/5/16	TORRE MONACO XVI	CONSTRUCCIÓN DE TORRES DE APARTAMENTOS, EDIFICIOS COMERCIALES.	JOSE NUÑEZ CACERES	440111
E/2016-16903	20/5/16	TORRE MONACO XVII	CONSTRUCCION DE TORRES DE APARTAMENTOS. EDIFICIOS COMERCIALES.	JOSE NUÑEZ CACERES	440180
E/2016-16904	20/5/16	TORRE MONACO XVIII	CONSTRUCCIÓN DE TORRES DE APARTAMENTOS, EDIFICIOS COMERCIALES.	JOSE NUÑEZ CACERES	440261
E/2016-16906	20/5/16	TORRE MONACO XX	CONSTRUCCIÓN DE TORRES DE APARTAMENTOS, EDIFICIOS COMERCIALES.	JOSE NUÑEZ CACERES	440197
E/2016-17539	27/5/16	TOY EN OLLA	SERVICIOS DE MARKETING Y VENTAS DE CUPONES DE DESCUENTO ONLINE.	LUIS OSCAR GUZMAN RODRIGUEZ	440642
E/2016-18079	31/5/16	TRABES INGENIERIA	DISEÑO, SUPERVISIÓN, PROGRAMACIÓN Y EJECUCIÓN DE OBRAS CIVILES.	JEAN ELÍAS GARCÍA SUERO	440962
E/2016-16725	19/5/16	TRÁFICO EXPRESO	MANEJO Y GESTIÓN DE RECABAR INFORMACIONES EN GENERAL A SER TRANSMITIDAS POR CUALQUIER MEDIO DE COMUNICACIÓN	TEOFILO EDUARDO VERAS LOPEZ	440039
E/2016-17194	23/5/16	TRANSPORTE DE CARGA JVC	PRESTACIÓN DE SERVICIOS DE CARGA TERRESTRE PARA EMPRESAS NACIONALES Y EXTRANJERAS.	JUAN VICTOR CABRAL ARIAS	440281
E/2016-17692	27/5/16	TRANSPORTE EMPRESARIAL TRANSPEN	TRANSPORTE EMPRESARIAL E INDUSTRIAL DE PERSONAL, CARGA Y MENSAJERÍA.	WILSON ERNESTO MOSCOSO CONTRERAS	440728
E/2016-15550	10/5/16	TRANSPORTE LEON SANTOS	SERVICIOS DE TRANSPORTE EN GENERAL	EDDY GUILLERMO LEON RODRIGUEZ	439822
E/2016-16040	23/5/16	TRANSPORTE LUIS ALBERTO COMPRES BENCOSME	SERVICIOS DE TRANSPORTE DE COMBUSTIBLE GLP Y SUS DERIVADOS.	LUIS ALBERTO COMPRES BENCOSME	440068
E/2016-17618	27/5/16	TRANSPORTE VENTURA & CONSORO	REALIZAR EL CARGAMENTO MOTORIZADO DE PRODUCTOS ALIMENTICIOS E INDUSTRIALES PARA EL CONSUMO MASIVO	HENRY CIRILO VENTURA; AURELIANO CONSORO SALAS /DOMINGO DE PEÑA IRIZARRIZ	440692
E/2016-10956	25/5/16	TROPICAL MEDIA BY MARIALE	CONSULTORÍA, MANEJO DE REDES SOCIALES, MERCADEO, MERCADEO DIGITAL	MARIA ALEJANDRA OVALLES ARNEMAN	440562
E/2016-16649	18/5/16	TROPICALES ANTILLANOS TROANT	PRODUCCION Y EXPORTACION DE PRODUCTOS AGRICOLAS.	JULIO ARTURO POLANCO RODRIGUEZ /GLORIDANIA RODRIGUEZ OLIVIER	439821
E/2016-16570	30/5/16	TROPICANA BARBERSHOP Y VARIEDADES	OFRECER VARIOS SERVICIOS AL CLIENTE PRINCIPALMENTE CORTE DE PELO, AFEITADA, PRODUCTOS DE BELLEZA, ETC.	JORGE ARMANDO GUZMAN	440763
E/2016-13874	19/5/16	TU AMPARO - INVERSIONES SEGURA	PRÉSTAMOS PERSONALES, PRÉSTAMOS COMERCIALES, HIPOTECAS Y FINANCIAMIENTOS.	BENYS AMPARO CASTRO	440450
E/2016-14099	24/5/16	TUTTORD FARMA	COMERCIALIZACIÓN, DISTRIBUCIÓN, REPRESENTACIÓN Y PRODUCCIÓN DE PRODUCTOS FARMACÉUTICOS.	CHARLES C. J. ROLAND ROY	440541
E/2016-18098	01/6/16	UCAYRE BUSINESS	SERVICIOS DE COMERCIALIZACION, GESTION, PRODUCCION, ELABORACIÓN, ALMACENAMIENTO, CONSIGNACION, TRANSPORTACION, INTERMEDIACION	FRANCISCO ALEJANDRO LEBREAU ACEVEDO	440940
E/2016-16941	20/5/16	UNIDAD DE CORNEA DRA. JUDITH PORTORREAL	SERVICIOS MÉDICOS OFTALMOLÓGICOS ESPECIALIZADOS.	JUDITH ERIDANIA PORTORREAL ACOSTA	440106
E/2016-17338	24/5/16	UNIDAD DE TERAPIA FISICA Y REHABILITACION INTEGRAL UNTEFRI	SERVICIOS DE TERAPIAS FÍSICAS Y REHABILITACIÓN.	RAFAEL ANDRES DE LOS SANTOS LIRIANO	440415
E/2016-17006	20/5/16	UNIDAD MEDICA DE ATENCION PRIMARIA PADRE EMILIANO TARDIF	CENTRO DE ATENCION MEDICA PROFESIONAL BASICA, CON CAPACIDAD RESOLUTIVA Y CENTRADO EN LA PREVENCIÓN, EN EL FORMATO DE LA SALUD	MANUEL RAMON ESPINAL RODRIGUEZ	440078
E/2016-16534	18/5/16	UNIDAD NACIONAL DE IGLESIAS COMUNITARIAS UNIECO	ENTIDAD SIN FINES DE LUCRO , DEDICADA A LA AFILIACIÓN DE IGLESIAS EVANGÉLICAS, LA PREDICACIÓN DEL EVANGELIO.	ALIPIO FIGUEROE FELIZ /ESTANISLAO DE LA CRUZ DE LA ROSA	439871
E/2016-16406	17/5/16	UNIDOS POR DIOS BY CIELOS ABIERTOS	ENTIDAD SIN FINES DE LUCRO PARA PREDICAR LA PALABRA DE DIOS, MEDIANTE CONGRESOS RELIGIOSOS, EDUCACIONAL, SOCIAL, CULTURAL Y AYUDA COMUNITARIA.	MARCOS LLAROIDE MEJIA RANVALDEZ /LAURA VIVIANA CARDENES DURAN	439705
E/2016-18280	01/6/16	UNION DE CONTRATISTA ELECTROMECHANICOS Y AFINES DEL ESTE, SAN PEDRO DE MACORIS -UNACEESPM	LLEVAR A CABO EL CUMPLIMIENTO DE LA LEY 80-20 EN LO QUE RESPECTA A LA RELACIÓN QUE DEBE EXISTIR ENTRE LA CANTIDAD DE OBRERO NACIONALES Y EXTRANJEROS	LEONEL ALBERTO LICIL YAN	441027
E/2016-16500	18/5/16	USED CAR FACTORY	IMPORTACIÓN DE VEHÍCULOS Y REPUESTOS.	JOHANN LUIS NIETO RAMIREZ	440004
E/2016-17168	23/5/16	V.N. PRESTAMOS SAN CRISTÓBAL	EMPRESA QUE SE DEDICA AL NEGOCIO DE HIPOTECAS, VENTAS DE INMUEBLES, FINANCIAMIENTOS Y PRÉSTAMOS EN GENERAL.	RAFAEL MANUEL NINA VASQUEZ /LUIS MANUEL VALDEZ CANDELARIO	440374
E/2016-15688	20/5/16	VAL. SERVICE TECHNOLOGY	SERVICIO DE PRÉSTAMO, FINANCIAMIENTOS, MOTO PRÉSTAMO, CONSTRUCTORA, BIENES RAÍCES	LUIS GUSTAVO BRUGAL HERNANDEZ	440132
E/2016-17201	23/5/16	VALDEZARIZA C & T	TODO TIPO DE CONSTRUCCIONES, REPARACIONES, REMODELACIONES, TERMINACIONES, DECORACIONES DE EDIFICACIONES CIVILES Y COMERCIALES	HADRIANO ADOLFO VALDEZ ARIZA	440292
E/2016-17392	24/5/16	VALEN SERVICE CLEANER	LIMPIEZA PROFUNDA DE MUEBLES, ALFOMBRAS, COLCHONES Y CRISTALIZADOS DE PIZOS	VALENTINA UBIERA RODRIGUEZ	440397
E/2016-16409	17/5/16	VALORA TU VIDA BY CIELOS ABIERTOS	ENTIDAD SIN FINES DE LUCRO DEDICADA A PREDICAR LA PALABRA DE DIOS, MEDIANTE CAMPAÑAS RELIGIOSAS, EDUCACIONAL, SOCIAL, CULTURAL Y AYUDA COMUNITARIA.	LAURA VIVIANA CARDENES DURAN /MARCOS LLAROIDE MEJIA RANVALDEZ	439726
E/2016-17336	24/5/16	VANYDIOSA	SALÓN, BOUTIQUE, VENTA DE ROPA.	VANESSA RODRIGUEZ DURAN	440409
E/2016-16926	20/5/16	VARIEDADES ABIGAIL	VENTAS DE ROPAS, ZAPATOS Y ACCESORIOS.	NICOLAS PEÑA PEÑA /JUANA CLASE DE PEÑA	440201
E/2016-15947	20/5/16	VARIEDADES DANIDER	COMPRA Y VENTA DE PRENDAS DE VESTIR PARA NIÑOS, DAMAS Y CABALLEROS.	DIAMAR PEREZ ORTEGA /GABINO TAVERA VASQUEZ	440092
E/2016-16003	31/5/16	VARIEDADES JOFECONALE	VENTAS DE Y GESTION DE BIENES Y SERVICIOS COMO: MUEBLES PARA CENTROS EDUCATIVOS, ARTICULOS DE LIMPIEZAS	MINALIA MORA MORA	440986
E/2016-18233	01/6/16	VARIEDADES K & K	COMPRA, VENTA Y DISTRIBUCION DE PRENDAS DE VESTIR, BISUTERIA Y CALZADOS EN GENERAL.	CARMEN RAQUEL GARCIA ROSADO	440983
E/2016-17369	01/6/16	VARIEDADES VALERIO GARCIA	VENTA DE ACCESORIOS PARA EL HOGAR Y COMERCIALIZACION DE PRENDAS DE VESTIR PARA DAMAS, CABALLEROS Y NIÑOS.	EUDYS MANUEL VALERIO GARCIA	441021
E/2016-16548	18/5/16	VARIEDADES VALLEJO	COMPRA Y VENTA DE PRENDAS DE VESTIR PARA DAMAS Y CABALLEROS.	DULCE PAMELA VALLEJO GONZALEZ	439804
E/2016-15898	20/5/16	VARIEDADES YINEIRY'S	VENTA DE ROPA, ACCESORIOS, PERFUMES, PRENDAS.	YINEIRY CONTRERAS HERRERA	440143
E/2016-18022	31/5/16	VERA ' S ESTHETIC & SPA	CUIDADO DE LA PIEL, ESTETICA EN FACIAL, CORPORAL, HIDRACION, REJUVENECIMIENTO, MASAJES, YESOTERAPIA, APAROTOGIA, TRATAMIENTO DE ARRUGAS, EXTRACCION DE VERRUGAS.	CELIA ROSALIA DE LA CRUZ LIZARDO	440873
E/2016-17098	23/5/16	VERMEIL INVESTMENTS	REPRESENTACIÓN, IMPORTACIÓN, DISTRIBUCIÓN Y VENTAS DE PRODUCTOS MÉDICOS, FARMACÉUTICOS.	LOURDES MIGUELINA OLLER SANZ DE PENZO	440380
E/2016-13983	17/5/16	VF VEGGIES & FRUITS	SUPLIR, IMPORTAR Y EXPORTAR VEGETALES.	CESAR AUGUSTO BERAS FERNANDEZ	439843
E/2016-16769	19/5/16	VICENTE REYNOSO Y ASOCS	SERVICIOS DE CONSTRUCCIÓN DE OBRAS, EDIFICIOS DE PROYECTOS EN GENERAL, ALBAÑILERÍA, ESTRUCTURA, ELECTRICIDAD Y PLOMERÍA.	VICENTE REYNOSO	440021
E/2016-16631	18/5/16	VIDRIOS Y ALUMINIOS MARTE VIDALUM	IMPORTACIÓN, EXPORTACIÓN Y COMERCIALIZACIÓN DE VIDRIOS, ESPEJOS, VENTANAS, PUERTAS, PERFILES DE ALUMINIOS Y SUS ACCESORIOS	DAMASO MARTE SAVIÑON	439904
E/2016-18059	31/5/16	VILLA GUCHI	SERVICIOS DE LABORES AGRÍCOLAS Y PECUARIAS.	GUSTAVO ALFREDO BIAGGI PUMAROL	440917
E/2016-18231	01/6/16	VILLA VASQUEZ COMERCIAL, V.V.C.	COMPRA Y VENTAS DE MOTOCICLETAS, ELECTRODOMESTICOS Y MUEBLES PARA EL HOGAR.	JOSE ARTURO PEREZ LIZ	441007
E/2016-12682	17/5/16	VILLAGE SHORE PROJECT VISPRO	CONSTRUCCIÓN, PROMOCIÓN, DESARROLLO, ADMINISTRACIÓN Y VENTA DE TODO TIPO DE EMPRESAS Y PROYECTOS TURÍSTICOS.	ALEJANDRO ARIOSTO FONDEUR ESPAILLAT	439697
E/2016-16755	30/5/16	VILLANEW RENTA CAR	SE DEDICARA A LA VENTA DE VEHICULOS.	FELIX EMMANUEL VILLANUEVA ENCARNACION	440849
E/2016-14656	27/5/16	VILLAS DE LA COLINA	CONSTRUCCIÓN DE VILLAS, GESTIÓN INMOBILIARIA Y DESARROLLO TURÍSTICOS.	SALVADOR FELIZ SUERO	440706
E/2016-14700	17/5/16	VINCENZO ERLER EN AHORRO	SERVICIOS DE INTERMEDIACIÓN FINANCIERA Y COMERCIOS INMOBILIARIOS.	VINCENZO ERLER	439769
E/2016-17798	30/5/16	VIRTUROCKS DOMINICANA	PRODUCCIÓN, EXPORTACIÓN Y VENTA DE PRODUCTOS TEXTILES Y SERVICIOS EN GENERAL.	JASON ARIEL GRULLON PACHECO	440804

[210] EXP.	[220] SOL. FECHA	[561] NOMBRE COMERCIAL	[510] ACTIVIDAD	[730] SOLICITANTE	[111] REGISTRO
E/2016-17840	30/5/16	VISION 20/20	PROMOCIÓN Y ORGANIZACIÓN DE EVENTOS POLÍTICOS Y SOCIALES.	JUAN DE JESUS GARRIGO MEJIA	441018
E/2016-17746	30/5/16	VISION 2020	PROMOCIÓN Y ORGANIZACIÓN DE EVENTOS POLÍTICOS Y SOCIALES.	JUAN DE JESUS GARRIGO MEJIA	441017
E/2016-16908	20/5/16	VISION UNIDA AL RESCATE VUR	CREAR MUSEOS ARQUEOLÓGICOS PARA FINES TURÍSTICOS, RESCATE DE NAUFRAGIOS Y PATRIMONIOS PERDIDO EN LA BAHÍA DE SAMANA, OPERADOR DE TOURS Y BIENES RAÍCES.	MARTIN EUSTAQUIO MEDINA	440181
E/2016-17876	30/5/16	VISUARQ PROYECTOS	ARQUITECTURA, CONSTRUCCIÓN, DISEÑO DE INTERIORES, REMODELACIÓN, PLANIFICACIÓN, EJECUCIÓN Y ASESORIA.	JIMMY ARIEL GOMEZ ALMANZAR	440808
E/2016-17774	30/5/16	VITALDENT DRA. MAYELIN VILCHEZ	SERVICIOS ODONTOLÓGICOS.	MAYELIN YLEHANA VILCHEZ DE LA CRUZ	440754
E/2016-16599	18/5/16	VITAMFIT	IMPORTACIÓN Y EXPORTACIÓN, VENTAS DE SUPLEMENTOS DEPORTIVOS, QUEMADORES.	JEHERMI ALFONSO BAUTISTA SANTANA	440009
E/2016-16685	18/5/16	VITUR DOMINICANA	ESTABLECIMIENTO, GESTIÓN E IMPLEMENTACIÓN DE NEGOCIOS DE FINANCIAMIENTO, CORREDURÍA, GARANTÍAS, ALIMENTOS Y BEBIDAS, CONCESIONES, CONSULTORÍAS	ANA JUDITH ALMA IGLESIAS	440002
E/2016-16898	20/5/16	VIVENDIX GROUP	COMPRA Y VENTA DE BIENES INMUEBLES Y CONSTRUCCION DE EDIFICACIONES E INMUEBLES.	CARLOS JOSE MARICHAL GARCIA	440131
E/2016-14868	27/5/16	VIVIENDAS ECONOMICAS	GESTIONAR E IMPLEMENTAR EN GENERAL LOS NEGOCIOS DE FINANCIAMIENTOS, INVERSIONES, CORRETAJE, GARANTÍAS, EN EL REGLÓN INMOBILIARIO	VIVIENDAS ECONOMICAS, S.A.S.	440707
E/2016-13264	17/5/16	VIVLOMB TECHNOLOGY	PRESTAR SERVICIOS DE APOORTE TECNICO EN LAS AREAS DE COMPUTACION Y REDES, INSTALACION DE SISTEMAS ADMINISTRATIVOS	RAFAEL VIVENZIO ABREU	439688
E/2016-17528	25/5/16	VIZIO SUPLIDORES Y MAS	SUPLIDOR DE MATERIALES GASTABLES DE OFICINA, EQUIPOS Y MUEBLES DE OFICINA, TEXTIL E INDUMENTARIA (BOUTIQUE).	ROSANNA DEL CARMEN PERALTA	440434
E/2016-13871	27/5/16	VOXIP STORE	INSTALACIÓN Y VENTAS DE EQUIPOS TECNOLÓGICOS, VENTAS Y SUMINISTROS DE EQUIPOS DE COMUNICACIÓN	CRISTINA LORENA ALCANTARA	440709
E/2016-17738	30/5/16	WALL BED	IMPORTACIÓN, EXPORTACIÓN, COMPRA Y VENTA MOBILIARIOS.	JULISSA MARIAM RAFUL RUIZ	440860
E/2016-16790	19/5/16	WALNUTS CONSTRUCTORES	CONSTRUCCIÓN DE TODA OBRA DE INGENIERIA.	JUAN ANTONIO NOCEDA MARTINEZ	439966
E/2016-16338	17/5/16	WARLOCK CAPITAL	SERVICIOS DE CONSULTORÍA, ASESORÍA Y DE PUBLICIDAD EN GENERAL, ESTABLECER, INVERSIÓN EN BIENES DE TODO TIPO	ECO HOLDCO 1, LLC	439781
E/2016-16499	25/5/16	WARRIORS CORREDORES DE SEGUROS	CORREDORES DE SEGUROS.	FRECH VIRGILIO SANTOS CORPORAN	440436
E/2016-16698	18/5/16	WASABI TOURS AND TRAVEL	SERVICIOS TURÍSTICOS EN GENERAL.	ARACELIS MAYERLING PICHARDO ANDUJAR	439968
E/2016-15943	12/5/16	WE HEALTHY FOODS	PRODUCCIÓN, DISTRIBUCIÓN Y COMERCIALIZACIÓN DE BEBIDAS Y ALIMENTOS SALUDABLES.	DANIEL ARNALDO BELTRE ACOSTA /GABRIELA MARIA BELTRE ACOSTA	439913
E/2016-17837	30/5/16	WEBYSSA	SERVICIOS DE INTERNET Y CREACIONES TECNOLÓGICAS.	JEREMY LAFFON	440809
E/2016-5073	01/6/16	WEST WATER	PURIFICADORA DE AGUA, VENTA DE AGUA Y HIELO.	PEDRO ANTONIO SUERO RODRIGUEZ	441081
E/2016-14853	18/5/16	WHITE AND GOLD BEAUTY CENTER	SALON DE BELLEZA EN GENERAL.	MARIA ABREU FELIX	439808
E/2016-17287	24/5/16	WHITEHILL DISEÑO Y DESARROLLO	SERVICIOS DE DISEÑO GRÁFICO Y DESARROLLO DE APLICACIONES.	CARLOS DANIEL DE LEON RAMIREZ	440577
E/2016-16916	20/5/16	WILDERNESS CARIBE	TOUROPERADORES, PLANES DE VIAJES, EXCURSIONES NACIONALES E INTERNACIONALES, VENTA DE BOLETOS, EXPLOTACIÓN HOTELERA, YA SEAN RESORT, APARTAHOTEL, CONDHOTEL.	MARIA ESTRELLA ORTEGO SERRANO	440320
E/2015-30477	18/5/16	WILLIAM PÉREZ INTERNATIONAL MEDICAL EQUIPMENT	COMPRA, VENTA, DISTRIBUCION, EXPORTACION E IMPORTACION DE EQUIPOS Y MATERIALES MEDICOS.	KARINA DE JESUS VENTURA CRUZ /WILLIAM ANTONIO PEREZ	439799
E/2016-14561	19/5/16	WILMER SANTOS TRANSPORT	SERVICIOS DE TRANSPORTE.	WILMER SANTOS	440074
E/2016-17538	27/5/16	WILPEPER POWER	COMERCIALIZACIÓN, COMPRA Y VENTA DE PRODUCTOS DE CONSUMO MASIVO.	WILSON PENA PERDOMO	440641
E/2016-18038	31/5/16	WIMEX MARISCOS	LA COMERCIALIZACIÓN, IMPORTACIÓN Y EXPORTACIÓN DE SABLES, MARISCOS Y TODO TIPO DE PRODUCTOS PROVENIENTES DEL MAR.	TIOW LEE TAN	440878
E/2016-17851	30/5/16	WIRECARD	SERVICIOS DE SOLUCIONES DE PAGOS ELECTRÓNICOS.	WIRECARD NZ LIMITED	440854
E/2016-15875	12/5/16	WISE UP REPUBLICA DOMINICANA	OFRECIMIENTO DE UNA PLATAFORMA QUE CONECTA EQUIPOS, DATOS, PERSONAS Y A TRAVÉS DE LA ANALÍTICA DE DATOS MEJORAN LAS OPERACIONES	JORDI LLOSA MURISCOT	440496
E/2016-18303	02/6/16	WIX RENT A CAR	ALQUILER DE TODO TIPO DE VEHICULO DE MOTOR, LEASING.	ENRIQUE GIOVANNI RAMIREZ RODRIGUEZ	441020
E/2016-16774	31/5/16	WLS DOMINICANA	IMPORTACIONES Y EXPORTACIONES DE MATERIALES Y PRODUCTOS PARA LA CONSTRUCCION, MUEBLES PARA EL HOGAR, ELECTRODOMESTICOS, COMESTIBLES	PIERRE RONY CAROLINA	440988
E/2016-16339	17/5/16	WORTHINGTON GROUP	PROVISIÓN DE SERVICIOS DE CONSULTORÍA, ASESORÍA Y DE PUBLICIDAD EN GENERAL ESTABLECER, INVERSIÓN EN BIENES DE TODO TIPO	ECO HOLDCO 1, LLC	439698
E/2016-16671	18/5/16	XELATEP INVESTMENTS	EMPRESA DEDICADA A LA INVERSIÓN, PROMOCIÓN Y DESARROLLO TURÍSTICO EN EL PAÍS.	FS COMPANY XPRESS, S.R.L.	439855
E/2016-17772	30/5/16	XMASCOACHING	ENTRENAMIENTO DE CARRERAS PEDESTRES, TRIATLÓN Y ACONDICIONAMIENTO FISICO.	MANUEL ANDRES MORETA MATOS	440798
E/2016-17124	23/5/16	XTAMPING ACTIVIDAD GRAFICA	SERVICIOS EN EL ÁREA DE PUBLICIDAD Y ARTES GRÁFICAS.	FERNANDO MARTE BRAZOBAN	440156
E/2016-17212	24/5/16	XTREME FITNESS	ORGANIZAR CAMPAMENTO DE VERANO.	JUAN CUEVAS REYES	440671
E/2016-16018	24/5/16	YAMMY FOODS AND BAKED GOODS	VENTA Y MERCADEO DE PRODUCTOS DE PANADERÍA Y RESTAURANTE.	KENNETH WILLIAMS	440445
E/2016-14346	01/6/16	YANGUELA-CANAAN AGROINDUSTRIAL	COMPRA, VENTA, PRODUCCION, COMERCIALIZACION, DISTRIBUCION Y EXPORTACION DE CACAO Y DE FRUTOS MENORES.	LUIS ENRIQUE FORTUNATO /YANGUELA CANAAN	440884
E/2016-16606	18/5/16	YELLOW BRICK MANAGEMENT	INVERSIONES EN GENERAL.	ANDREUS BELO LIF /JEAN MICHAEL FELIZ LIF	439970
E/2016-16880	20/5/16	YERA COMERCIAL	COMPRAS Y VENTAS AL POR MENOR Y AL POR MAYOR DE INTERIORES Y FANTASIAS EN GENERAL.	RAMONITA LEBRON VELOZ DE ALCANTARA	440274
E/2016-16572	18/5/16	YL LACHAPEL - NEWLOOK -	EJECUCIÓN DE CORTE Y PEINADO, MAKE UP PROFESIONAL, CLASE DE MAKE UP Y AUTO MAQUILLAJE, VENTAS DE PRODUCTOS DE BELLEZA	YOHAN MANUEL LACHAPEL MARTINEZ	439872
E/2016-17753	30/5/16	YOGALAND. RD	EMPRESA DEDICADA A INTEGRAR DIFERENTES EMPRESAS, PERSONAS, GRUPOS O PRODUCTOS DE YOGA	JAQUELINE VILLAMIZAR HERNANDEZ	440825
E/2016-13405	25/5/16	YOKASTA SANCHEZ IMPORTACIONES	VENTA Y DISTRIBUCIÓN DE PRODUCTOS NATURALES.	MILDRED YOKASTA SANCHEZ TAVAREZ	440583
E/2016-17587	27/5/16	YOSISAMRA. DR	VENTA DE CALZADOS, ACCESORIOS Y PRENDAS DE VESTIR, ASI COMO ARTICULOS RELACIONADOS A SU ACTIVIDAD PRINCIPAL.	GISELLE MARIE LEGER LORA	440663
E/2016-11584	23/5/16	YUMBEL	COMERCIO DE MUEBLES Y EQUIPOS DE OFICINA, SERVICIOS DE MANTENIMIENTO Y ARTÍCULOS DE LIMPIEZA E HIGIENE	LEIDY BEATRIZ FIGUEROA RODRIGUEZ	440304
E/2016-17467	25/5/16	ZAHARA LOUNGE	BAR Y CENTRO DE DIVERSION NOCTURNA.	RAYSA FRANCINIS CAMACHO SANCHEZ	440615
E/2016-16394	17/5/16	ZAKAM INVESTMENTS	INVERSIONES EN BIENES INMUEBLES, PROYECTOS DE COMERCIO, TURÍSTICOS Y DE VIVIENDA.	THE COMPANY DEPOT, SRL	439889
E/2016-15271	30/5/16	ZARSABOU COMUNICATIONS	VENTAS DE SUMINISTROS TERMINACIONES Y MANTENIMIENTO, BORDADOS, SERIGRAFIA, PUBLICIDAD Y CAPACITACIÓN DEL PERSONAL	ZARSABOU COMUNICATIONS, S.R.L.	440851
E/2016-16989	20/5/16	ZIP ZONAS DE IDEAS PERSONALIZADAS	REALIZACION DE ARTICULOS Y DETALLES PERSONALIZADOS PARA NEGOCIOS Y CONSUMIDOR FINAL.	ELIANA MARIBEL ALMONTE VARGAS	440097
E/2016-17414	25/5/16	ZIZI & CO	IMPORTACIÓN Y EXPORTACIÓN DE TEJIDOS, ACCESORIOS, MOBILIARIOS, PIEZAS DE DECORACIÓN, ÚTILES ESCOLARES, MEDICAMENTOS.	JUAN A. GARCÍA CARNICER	440617

PUBLICACION SOLICITUD SIGNOS DISTINTIVOS

(MARCAS)

Esta publicación incluye todas las solicitudes recibidas del 24 de Mayo al 8 de Junio del 2016

(210) EXPD.	(220) SOL. FECHA	(511) C.I.	(561) MARCA	(730) SOLICITANTE	(210) EXPD.	(220) SOL. FECHA	(511) C.I.	(561) MARCA	(730) SOLICITANTE
E/2016-14108	26/4/16	1	AGAVONE (DENOMINATIVA)	AGROECOLOGICA DOMINICO ESPAÑOLA AGROEDOMES SRL	E/2016-7074	29/3/16	3	ALPAGANIC (DENOMINATIVA)	MIGUEL ALEJO PEREZ DOÑE, PAOLA DISLA CORNIELL
E/2015-39464	23/12/15	1	ATROS ESTIMULER (DENOMINATIVA)	FERTILIZANTES SANTO DOMINGO S A	E/2016-11868	08/4/16	3	BRITANIA FAMILY CARE (DENOMINATIVA)	LABORATORIOS BRITANIA, S.R.L.
E/2015-39473	14/3/16	1	CA-BMO (DENOMINATIVA)	FERTILIZANTES SANTO DOMINGO, S.A., (FERSAN)	E/2016-11420	06/4/16	3	CAPAYA CLEAN (DENOMINATIVA)	YAGIRIS VICTORIA BLANCO DE LA CLUZ
E/2016-13005	18/4/16	1	CAL SUPERIOR DOCALSA (DENOMINATIVA)	DOMINICANA DE CALES, S.A. (DOCALSA)	E/2016-11580	07/4/16	3	CAPITAN KING (DENOMINATIVA)	YAJAIRA PATRICIA JIMENEZ MORA
E/2016-13006	18/4/16	1	ESTABILIZACION 90 DOCALSA (DENOMINATIVA)	DOMINICANA DE CALES, S.A. (DOCALSA)	E/2016-5884	05/5/16	3	CASALIM (DENOMINATIVA)	INDUSTRIAS JUFECA, S.R.L.
E/2015-38006	07/12/15	1	FERSASOFT (DENOMINATIVA)	FERTILIZANTES SANTO DOMINGO S A	E/2016-15402	09/5/16	3	CLORONOR-10 (DENOMINATIVA)	MIGUEL ANTONIO JAQUEZ REYES
E/2016-16263	16/5/16	1	ISOPROMAP (DENOMINATIVA)	RIVERDOR CORP S.A.	E/2016-16041	13/5/16	3	DANELL COSMETICS (DENOMINATIVA)	JORGE PAREDES MERCEDES
E/2016-14425	28/4/16	1	KALZIT-MINERAL EK (DENOMINATIVA)	JOSE JOAQUIN DE JS ALMONTE BUENO	E/2016-14869	04/5/16	3	DUNALIELLA (DENOMINATIVA)	GEOTERRA DOMINICANA, SRL RODRIGUEZ
E/2016-14719	03/5/16	1	PEGA HULK (DENOMINATIVA)	DOMINGO HERNANDEZ ARIAS	E/2016-10516	30/3/16	3	ECO HORSE (DENOMINATIVA)	BAYMAR COMERCIAL, SRL
E/2016-8621	14/3/16	1	PHYTO ROOT (DENOMINATIVA)	FERTILIZANTES SANTO DOMINGO, S. A. (FERSAN)	E/2016-2112	17/5/16	3	ECORGANIC (DENOMINATIVA)	ACCENT PHARMACEUTICALS INTERNATIONAL, SRL
E/2016-5729	19/2/16	1	RAISAN (DENOMINATIVA)	FERTILIZANTES SANTO DOMINGO, S.A., (FERSAN)	E/2016-12385	13/4/16	3	ELIXIR EUROPA APPLE STEM CELLS VITAL (DENOMINATIVA)	MUNDOKROMA.SLU
E/2016-8620	14/3/16	1	RETENTOR (DENOMINATIVA)	FERTILIZANTES SANTO DOMINGO, S.A., (FERSAN)	E/2014-31020	28/10/14	3	FHARUELA (DENOMINATIVA)	BRAULIO DENNY MOSQUEA VARGAS
E/2015-39463	11/3/16	1	SARGAMIL (DENOMINATIVA)	FERTILIZANTES SANTO DOMINGO S A	E/2016-10513	20/4/16	3	FINA ESTAMPA (DENOMINATIVA)	BAYMAR COMERCIAL, SRL
E/2016-14530	29/4/16	3	ABIOTEC (DENOMINATIVA)	FRANMIL JOSUE TAVAREZ DE LA CRUZ	E/2016-12183	12/4/16	3	HYALDEW (DENOMINATIVA)	BIOPLUS CO., LTD
					E/2016-15191	05/5/16	3	IRISH SPRING DEEP ACTION SCRUB (DENOMINATIVA)	COLGATE-PALMOLIVE COMPANY
					E/2016-15289	06/5/16	3	LEMAG (DENOMINATIVA)	LABORATORIO SAN LUIS S.A.
					E/2016-1421	18/5/16	3	MUNDOKROMA (DENOMINATIVA)	ELITE ELEMENTENT INTERNATIONALS S.L.

PASA A LA PÁGINA SIGUIENTE

VIENE DE LA PÁGINA ANTERIOR

(210) EXPD.	(220) SOL. FECHA	(511) C.I.	(561) MARCA	(730) SOLICITANTE
E/2016-15580	10/5/16	3	NARDO (DENOMINATIVA)	JOSÉ ROBERTO SALDAÑA SALADO
E/2016-12453	13/4/16	3	OXYJET SYSTEMS (DENOMINATIVA)	ALICIA KARINA BETELLO CAMEJO
E/2016-10514	20/4/16	3	PELLITO (DENOMINATIVA)	BAYMAR COMERCIAL, SRL
E/2016-8566	14/3/16	3	RI-VAL (DENOMINATIVA)	FRANKLIN RAFAEL FELIZ CUESTA
E/2015-16700	01/6/15	3	RUBIAN (DENOMINATIVA)	JOSE ALBERTO CONCE REYES
E/2015-39442	22/12/15	3	SCANDAL (DENOMINATIVA)	ANTONIO PUIG, S. A.
E/2016-17151	23/5/16	3	TOTAL TEASE (DENOMINATIVA)	NOXELL CORPORATION
E/2016-14279	27/4/16	4	COOLANT GOOD TEMP (DENOMINATIVA)	JOSELITO ABREU QUEZADA
E/2016-15345	06/5/16	4	PHILLIPS 66 SHIELD (DENOMINATIVA)	PHILLIPS 66 COMPANY
E/2016-15741	11/5/16	5	ABOPLANT (DENOMINATIVA)	AGROTECNICA CENTRAL, SRL PERALTA FERNÁNDEZ
E/2016-12388	13/4/16	5	ABSORVET (DENOMINATIVA)	FARMACEUTICA AGROVETERINARIA, S.R.L.
E/2016-13705	22/4/16	5	ACORDIA SUED (DENOMINATIVA)	LABORATORIOS SUED, SRL
E/2016-5925	09/5/16	5	ADIUVO BLOCAL (DENOMINATIVA)	DROGUERIA EUROPEA S.A.
E/2016-5928	09/5/16	5	ADIUVO DIFLAH (DENOMINATIVA)	DROGUERIA EUROPEA S.A.
E/2016-17312	24/5/16	5	ALENEX (DENOMINATIVA)	LABORATORIOS MALLÉN S.A.
E/2016-12366	05/5/16	5	ALGAMIX PLUS (DENOMINATIVA)	GRUPO LCH CARIBE SRL
E/2015-29342	16/2/16	5	ATLAS PROCALM (DENOMINATIVA)	ANDLAND OVERSEAS S.A.
E/2015-39475	14/3/16	5	ATROS ALL (DENOMINATIVA)	FERTILIZANTES SANTO DOMINGO, S.A., (FERSAN)
E/2015-39483	14/3/16	5	ATROS BACTER (DENOMINATIVA)	FERTILIZANTES SANTO DOMINGO, S.A., (FERSAN)
E/2015-39474	14/3/16	5	ATROS CANELA (DENOMINATIVA)	FERTILIZANTES SANTO DOMINGO, S.A., (FERSAN)
E/2015-39482	14/3/16	5	ATROS FUNGY (DENOMINATIVA)	FERTILIZANTES SANTO DOMINGO, S.A., (FERSAN)
E/2015-39476	14/3/16	5	ATROS HIGUER (DENOMINATIVA)	FERTILIZANTES SANTO DOMINGO, S.A., (FERSAN)
E/2016-10522	30/3/16	5	BAYMAR UBRE-MAR (DENOMINATIVA)	BAYMAR COMERCIAL, SRL
E/2016-10519	20/4/16	5	BAY-RATA (DENOMINATIVA)	BAYMAR COMERCIAL, SRL
E/2016-14354	28/4/16	5	BIO SCRUB (DENOMINATIVA)	VETERINARIA SANTANITA, S.R.L.
E/2016-4743	11/5/16	5	BLOOM PRO (DENOMINATIVA)	HANSEANDINA LIMITADA
E/2015-33242	02/12/15	5	BRONAR (DENOMINATIVA)	DR ELIZARDO PEREZ ESPINOSA SRL
E/2016-4099	09/2/16	5	BRONCOVET (DENOMINATIVA)	ANACEL, S.R.L.
E/2016-15677	10/5/16	5	CLA BIOMOX (DENOMINATIVA)	LABORATORIOS DE APLICACIONES MÉDICAS, S.R.L.
E/2016-10805	17/5/16	5	CLIDEN (DENOMINATIVA)	LABORATORIOS ANTILLANOS EDMAR, S.A. (LAANED)
E/2016-4985	11/5/16	5	CONGLIFER (DENOMINATIVA)	IDALISE CAMILO PEREZ
E/2016-8125	13/4/16	5	CORDIPREN (DENOMINATIVA)	HOSPIFAR, SRL
E/2016-15026	05/5/16	5	CORE-PHARMA (DENOMINATIVA)	GENERICOS CENTROAMERICANOS S.A (GENERIFAR, S.A.)
E/2016-15438	09/5/16	5	CURACAINA (DENOMINATIVA)	REPRESENTACIONES DIVERSAS DEL CARIBE REDICA, S.R.L.
E/2016-14353	28/4/16	5	CURACASCO SANTANITA (DENOMINATIVA)	VETERINARIA SANTANITA, S.R.L.
E/2016-4100	16/5/16	5	CURE & SEAL (DENOMINATIVA)	ANACEL, S.R.L.
E/2016-15421	09/5/16	5	DANOTAT (DENOMINATIVA)	DAURY ALEXANDER NOVA MUÑOZ
E/2016-15156	05/5/16	5	DELTIUS (DENOMINATIVA)	ITALFARMACO, S.A.
E/2016-15283	06/5/16	5	DOLTRAX (DENOMINATIVA)	LABORATORIO MAGNACHEM INTERNATIONAL, S. R. L.
E/2016-10517	30/3/16	5	ECO-GALLO (DENOMINATIVA)	BAYMAR COMERCIAL, SRL
E/2016-15679	10/5/16	5	ELASTIK HPMC (DENOMINATIVA)	LABORATORIOS BUSSIÉ S.A.
E/2016-1970	20/1/16	5	ENZIMAC (DENOMINATIVA)	ITALPHARMA DEVELOPMENT & INDUSTRIES CO, LTD
E/2016-16110	13/5/16	5	EQUI CARE (DENOMINATIVA)	VETERINARIA SANTANITA, S.R.L.
E/2016-12387	13/4/16	5	FIPROFIN (DENOMINATIVA)	FARMACEUTICA AGROVETERINARIA, S.R.L.
E/2016-4098	09/2/16	5	FLUORVITE (DENOMINATIVA)	ANACEL, S.R.L.
E/2016-16998	20/5/16	5	FRAMINTROL (DENOMINATIVA)	THE LATIN AMERICA TRADEMARK CORPORATION
E/2016-7414	03/3/16	5	FRESCOR REPELLENT (DENOMINATIVA)	PROFARMA INTERNACIONAL SRL
E/2016-14356	28/4/16	5	FRICCION DE GALLOS SANTANITA (DENOMINATIVA)	VETERINARIA SANTANITA, S.R.L.
E/2016-14160	27/4/16	5	GAMMARAAS (DENOMINATIVA)	ALEJANDRO CASTAÑO OSPINA
E/2016-1964	20/1/16	5	GASTINA (DENOMINATIVA)	ITALPHARMA DEVELOPMENT & INDUSTRIES CO, LTD
E/2016-11240	05/4/16	5	GLIDARA XR (DENOMINATIVA)	PHARMACEUTICAL TECHNOLOGY, S.A. (PHARMATECH)
E/2016-16692	18/5/16	5	GLUCAL MET (DENOMINATIVA)	PHARMA DEVELOPMENT S.A.
E/2016-13138	19/4/16	5	INFLAVIR (DENOMINATIVA)	LABORATORIOS MALLÉN, S.A.
E/2016-15025	05/5/16	5	INTRALAB (DENOMINATIVA)	GENERICOS DEL CARIBE SRL
E/2016-15599	10/5/16	5	IRBEKERN HCTZ (DENOMINATIVA)	KERN PHARMA, S.L.
E/2015-19780	18/9/15	5	LUNOX (DENOMINATIVA)	LABORATORIOS PRODUCTOS INDUSTRIALES, SOCIEDAD ANÓNIMA
E/2016-11493	06/4/16	5	MAXIDOL (DENOMINATIVA)	INMENOL INDUSTRIAL LABORATORIOS S.R.L.
E/2016-15826	11/5/16	5	MERO MACHO (DENOMINATIVA)	LABORATORIOS FITOTERAPIA CIA. LTD.A.
E/2016-16006	12/5/16	5	MOMMEX (DENOMINATIVA)	GRUPO PAILL, S.A. DE C.V.
E/2016-7620	18/4/16	5	MORAKILL (DENOMINATIVA)	QUIMAGRO, SRL.
E/2016-15681	10/5/16	5	MOVIPREN (DENOMINATIVA)	LABORATORIOS BUSSIÉ S.A.
E/2016-15282	06/5/16	5	MOVIX-DUO (DENOMINATIVA)	LABORATORIO MAGNACHEM INTERNATIONAL, S. R. L.
E/2016-13708	22/4/16	5	NAPROXOL (DENOMINATIVA)	LABORATORIOS SUED, SRL
E/2016-13709	22/4/16	5	NAPROXOL PLUS (DENOMINATIVA)	LABORATORIOS SUED, S.R.L.
E/2016-15437	09/5/16	5	NAUSEATROL (DENOMINATIVA)	REPRESENTACIONES DIVERSAS DEL CARIBE REDICA, S.R.L.
E/2016-17311	24/5/16	5	NEOTIROID (DENOMINATIVA)	LABORATORIOS MALLÉN S.A.
E/2016-12363	05/5/16	5	OBLIGO (DENOMINATIVA)	GRUPO LCH CARIBE SRL
E/2016-10520	30/3/16	5	PERCLORURO CAMINANTE (DENOMINATIVA)	BAYMAR COMERCIAL, SRL
E/2016-12370	05/5/16	5	PETRUM (DENOMINATIVA)	GRUPO LCH CARIBE SRL
E/2016-15961	12/5/16	5	PHOS-AL (DENOMINATIVA)	CHINAGRO
E/2016-14981	04/5/16	5	POTITO (DENOMINATIVA)	ALTER FARMACIA, S.A
E/2016-10295	23/5/16	5	PYRIMITE (DENOMINATIVA)	QUIMAGRO, SRL.
E/2016-9005	11/5/16	5	RACTO-PORCI (DENOMINATIVA)	BIONORT VET SRL
E/2016-12367	05/5/16	5	REPYC (DENOMINATIVA)	GRUPO LCH CARIBE, SRL
E/2016-14131	26/4/16	5	ROSUCHEM (DENOMINATIVA)	CHEMICALS LABORATORIES PHARMACEUTICALS, S.R.L.
E/2016-1961	20/1/16	5	SEDAMIDA (DENOMINATIVA)	ITALPHARMA DEVELOPMENT & INDUSTRIES CO, LTD

(210) EXPD.	(220) SOL. FECHA	(511) C.I.	(561) MARCA	(730) SOLICITANTE
E/2016-12365	13/4/16	5	SILTAC (DENOMINATIVA)	GRUPO LCH CARIBE SRL
E/2011-19192	05/8/11	5	SULEK (DENOMINATIVA)	JOHNSON & JOHNSON
E/2016-13699	22/4/16	5	SUMETROL (DENOMINATIVA)	LABORATORIOS SUED, SRL
E/2016-15889	12/5/16	5	SUTOX L (DENOMINATIVA)	LABORATORIOS SUED, SRL
E/2016-16691	18/5/16	5	TENEGLUCON (DENOMINATIVA)	PHARMA DEVELOPMENT S.A.
E/2016-16690	18/5/16	5	TENEGLUCON MET (DENOMINATIVA)	PHARMA DEVELOPMENT S.A.
E/2016-11239	05/4/16	5	THROMBOFLUX (DENOMINATIVA)	PHARMACEUTICAL TECHNOLOGY, S.A. (PHARMATECH)
E/2016-2113	13/5/16	5	TIORIL (DENOMINATIVA)	ACCENT PHARMACEUTICALS INTERNATIONAL, SRL
E/2016-11495	06/4/16	5	TRICLOGEN (DENOMINATIVA)	INMENOL INDUSTRIAL LABORATORIOS S.R.L.
E/2016-12389	13/4/16	5	UBROL (DENOMINATIVA)	FARMACEUTICA AGROVETERINARIA, S.R.L.
E/2016-14355	28/4/16	5	UNGUENTO ROJO SANTANITA (DENOMINATIVA)	VETERINARIA SANTANITA, S.R.L.
E/2016-9878	20/4/16	5	VENISSE (DENOMINATIVA)	LABORATORIOS BRITANIA, S.R.L.
E/2016-13575	21/4/16	5	VIMIZIM (DENOMINATIVA)	BIOMARIN INTERNATIONAL LIMITED
E/2016-12390	13/4/16	5	VIT ADEC (DENOMINATIVA)	FARMACEUTICA AGROVETERINARIA, S.R.L.
E/2016-14664	03/5/16	5	VIU (DENOMINATIVA)	ALIMENTOS H&H S.A
E/2016-13601	21/4/16	5	WARM TOUCH JELLY (DENOMINATIVA)	NATUREPLEX LLC
E/2016-11314	05/4/16	5	ZEPATIER (DENOMINATIVA)	MERCK SHARP & DOHME CORP.
E/2016-15573	10/5/16	6	VENTANAS CARIBEÑAS (DENOMINATIVA)	GRUPO MANUFACTURERO JM & EM, SRL
E/2016-4908	15/2/16	9	APPLE SMART CONNECTOR (DENOMINATIVA)	APPLE INC.
E/2016-10691	31/3/16	9	BALOTEO (DENOMINATIVA)	JUAN CARLOS MARTINEZ SILVERIO
E/2016-15819	11/5/16	9	D-FUZE (DENOMINATIVA)	STEMTECH DOMINICANA, S.R.L.
E/2016-10836	01/4/16	9	GEXTOR (DENOMINATIVA)	TELECOMUNICACIONES ORIENTADAS A RESULTADOS, SRL. (TELOR)
E/2016-10211	25/4/16	9	MERKATO (DENOMINATIVA)	KENFRA DISPLAY, S.R.L.
E/2016-3967	28/2/16	9	MUSIC MEMOS (DENOMINATIVA)	APPLE INC.
E/2016-14655	03/5/16	9	OPTIMUS ENERGY (DENOMINATIVA)	WANDER TOMAS DE LA ROSA CEDANO
E/2016-8324	10/3/16	9	RALPH (DENOMINATIVA)	THE POLO/LAUREN COMPANY L.P.
E/2016-4773	15/2/16	9	SMART CONNECTOR (DENOMINATIVA)	APPLE, INC.
E/2016-14780	03/5/16	10	DISCOFIX C (DENOMINATIVA)	B. BRAUN MELSUNGEN AKTIENGESELLSCHAFT
E/2016-12341	13/4/16	10	FRAGLOVES (DENOMINATIVA)	FRADENT, SRL
E/2016-14964	04/5/16	10	INFUSOMAT SPACE LINE (DENOMINATIVA)	B. BRAUN MELSUNGEN AKTIENGESELLSCHAFT
E/2016-13227	19/4/16	10	INTROCAN SAFETY (DENOMINATIVA)	B. BRAUN MELSUNGEN AKTIENGESELLSCHAFT
E/2016-10354	29/3/16	10	INVISIKNOT (DENOMINATIVA)	SMITH & NEPHEW, INC.
E/2015-35383	12/11/15	10	NUITIV (DENOMINATIVA)	HOSPIRA UK LIMITED.
E/2016-14965	04/5/16	10	ORIGINAL PERFUSOR LINE (DENOMINATIVA)	B. BRAUN MELSUNGEN AKTIENGESELLSCHAFT
E/2016-14963	04/5/16	10	ORIGINAL PERFUSOR SYRINGE (DENOMINATIVA)	B. BRAUN MELSUNGEN AKTIENGESELLSCHAFT
E/2016-12691	14/4/16	10	TIPTRACKER (DENOMINATIVA)	TELEFLEX INCORPORATED
E/2016-16653	18/5/16	10	UNITY (DENOMINATIVA)	NOVARTIS AG
E/2016-10355	29/3/16	10	VERSAHOLD (DENOMINATIVA)	SMITH & NEPHEW, INC.
E/2016-12690	14/4/16	10	VPS RHYTHM (DENOMINATIVA)	TELEFLEX INCORPORATED
E/2015-33413	26/10/15	11	ARABELLA (DENOMINATIVA)	ABRAHAN NUÑEZ RAMIREZ
E/2016-15771	11/5/16	11	CAMUS (DENOMINATIVA)	CAMUS HYDRONICS LIMITED
E/2016-14229	27/4/16	11	EJ PLUMBING (DENOMINATIVA)	GRUBVILLE ENTERPRISES CORPORATION
E/2016-16331	17/5/16	11	WHITE MOON (DENOMINATIVA)	WILFRIDO LEANDRO PEGUERO REYES
E/2016-12791	15/4/16	13	DOMITE AP (DENOMINATIVA)	DOMINICANA DE CALES, S.A. (DOCALSA)
E/2016-12793	15/4/16	13	DYNO AP (DENOMINATIVA)	DOMINICANA DE CALES, S.A. (DOCALSA)
E/2016-13727	22/4/16	14	CARIBBEAN CORAL & MARBLE (DENOMINATIVA)	CARIBBEAN CORAL & MARBLE, SA
E/2016-13729	22/4/16	14	CORALINA CARIBBEAN (DENOMINATIVA)	CARIBBEAN CORAL & MARBLE, SA
E/2016-13728	22/4/16	14	CORALINA KEYSTONE (DENOMINATIVA)	CARIBBEAN CORAL & MARBLE, SA
E/2016-12120	16/5/16	14	GEMAS FANS (DENOMINATIVA)	ADOLFO JESUS LACRUZ MARACARA
E/2016-15385	09/5/16	14	REAL IS RARE (DENOMINATIVA)	DIAMOND PRODUCERS ASSOCIATION LIMITED
E/2016-13338	19/5/16	16	CALIGRAFIA POPULAR ACTUAL 2000 (DENOMINATIVA)	EDITORIAL ACTUALIDAD ESCOLAR 2000, SRL
E/2016-13253	19/4/16	16	CUADERNILLO EDUCATIVO DEL TSE (DENOMINATIVA)	TRIBUNAL SUPERIOR ELECTORAL
E/2016-14246	19/5/16	16	DICCIONARIO POPULAR ACTUAL 2000 (DENOMINATIVA)	EDITORIAL ACTUALIDAD ESCOLAR 2000, SRL
E/2016-11208	05/4/16	18	OTTO (DENOMINATIVA)	ESSENTIAL EXPORT, SOCIEDAD ANONIMA
E/2016-9788	27/4/16	21	DENTAL MIX (DENOMINATIVA)	IMPORTADORA MAYOR TODO S.R.L.
E/2016-130	29/4/16	25	CHIC BY ZAC (DENOMINATIVA)	JISSEL ALTAGRACIA MARTINEZ REGALADO, PAUL OSVALDO ZACARIAS MATEO
E/2016-13307	20/4/16	25	HARTWING (DENOMINATIVA)	PABER COMERCIAL, S.R.L., PABECOSA
E/2008-2171	28/4/16	25	NITRO (DENOMINATIVA)	IMPORTADORA AMANECER SRL
E/2016-16072	13/5/16	25	SALIERY (DENOMINATIVA)	JONAS BAUTISTA DE LEON GUTIERREZ
E/2016-11432	06/4/16	25	SEAHORSE (DENOMINATIVA)	LILIAM MERCEDES RODRIGUEZ SOLANO
E/2016-15486	09/5/16	25	SÓCRATES MCKINNEY (DENOMINATIVA)	SOCRATES ULISES MCKINNEY VITIELLO
E/2016-12480	13/4/16	29	650KBURGER (DENOMINATIVA)	LEANDRO ALBERTO DIAZ FELIX
E/2016-15899	12/5/16	29	DOUDOU AROMA Y SABOR (DENOMINATIVA)	THIERRY MICHEAU
E/2016-15821	11/5/16	29	KILIÇ (DENOMINATIVA)	KILIÇ DENİZ ÜRÜNLERİ ÜRETİMİ İHRACAT İTHALAT VE TİCARET ANONİM ŞİRKETİ
E/2016-15753	11/5/16	29	LAKELAND (DENOMINATIVA)	SUPLIDORA AGRICOLA IMANFA, SRL
E/2016-15453	09/5/16	30	CANDELA (DENOMINATIVA)	ARLENY DE LA CRUZ RODRIGUEZ

PASA A LA PÁGINA SIGUIENTE

VIENE DE LA PÁGINA ANTERIOR

(210) EXPD.	(220) SOL. FECHA	(511) C.I.	(561) MARCA	(730) SOLICITANTE
E/2016-13210	19/4/16	30	LIGUORI (DENOMINATIVA)	LIGUORI PASTIFICIO DAL 1820 S.P.A.
E/2016-11590	07/4/16	30	MIEL PURA LAS TERRENAS (DENOMINATIVA)	FUNDACION MICHEL BIZET, INC. (FMB)
E/2016-16271	16/5/16	30	NERONOBILE (DENOMINATIVA)	NERONOBILE S.R.L.
E/2016-15363	06/5/16	30	ORTIZ (DENOMINATIVA)	BIMBO S.A.U.
E/2016-16545	18/5/16	30	PLANETA DULCE (LEMA COMERCIAL)	PRODUCTOS ALIMENTICIOS BOCADELI, S.A. DE C.V.
E/2016-15747	11/5/16	30	WELCH'S (DENOMINATIVA)	WELCH FOODS INC., A COOPERATIVE
E/2016-15100	05/5/16	30	YUCA'S (DENOMINATIVA)	GOYVAL VINAGRES, S.L.
E/2016-6114	23/2/16	31	BBSH (DENOMINATIVA)	BIOMIN HOLDING GMBH
E/2016-14941	04/5/16	32	AGUA COFRESI (DENOMINATIVA)	JOSE EDUARDO EGUREN SANTOS
E/2016-15321	06/5/16	32	AGUA EDULEINY (DENOMINATIVA)	EDUARDO FERNANDEZ LORA
E/2016-13008	18/4/16	32	AGUA LOS MELLLOS (DENOMINATIVA)	JUAN BEN GUZMAN / JOSE BEN GUZMAN
E/2016-10938	01/4/16	32	AGUA PERFECTA (DENOMINATIVA)	CESAR ALEJANDRO DE LOS SANTOS BALLAS
E/2016-13047	18/4/16	32	DUFF (DENOMINATIVA)	TWENTIETH CENTURY FOX FILM CORPORATION
E/2016-16060	13/5/16	32	LA CERVEZA DE PUNTA CANA (LEMA COMERCIAL)	FRANK ELIAS RAINIERI KURET
E/2015-39348	22/12/15	32	SANTA CLARA (DENOMINATIVA)	SANTA CLARA, S.A.
E/2016-9249	17/3/16	32	SUPER COOL LP (DENOMINATIVA)	LEVI POLICARPE LOSS
E/2016-16236	16/5/16	33	APOTHIC CRUSH (DENOMINATIVA)	E. & J. GALLO WINERY
E/2016-9417	18/3/16	33	CALIDAD QUE SE IMPONE (LEMA COMERCIAL)	DUPUY BARCELÓ, S.R.L.
E/2016-15134	05/5/16	33	CORDON BLEU (DENOMINATIVA)	MARTELL & CO.
E/2015-37152	27/11/15	33	DUBAR DON JOSÉ (DENOMINATIVA)	DUPUY BARCELÓ, S.R.L.
E/2015-37150	27/11/15	33	DUBAR DON JULIAN (DENOMINATIVA)	DUPUY BARCELÓ, S.R.L.
E/2016-14888	04/5/16	33	LABEL 5 CLASSIC BLACK (DENOMINATIVA)	SVS LA MARTINIQUAISE
E/2016-15583	10/5/16	33	OLIVER'S CIMARRON PUNCH AU RHUM (DENOMINATIVA)	PEDRO RAMON LOPEZ-OLIVER
E/2016-14790	03/5/16	34	AQUA PROTECT (DENOMINATIVA)	PHILIP MORRIS BRANDS SÄRL
E/2016-15570	10/5/16	35	PONINICO SELECTION (DENOMINATIVA)	SABRINA NABILA DIAZ ESCALONA
E/2016-15386	09/5/16	35	REAL IS RARE (DENOMINATIVA)	DIAMOND PRODUCERS ASSOCIATION LIMITED
E/2016-15075	05/5/16	35	TIENDAS DE CONVENIENCIA EL PUNTO (DENOMINATIVA)	GÓMEZ PICHARDO S.R.L.
E/2016-16076	13/5/16	36	BELLCASH (DENOMINATIVA)	BANCO MULTIPLE BELLBANK, S.A.
E/2016-16073	13/5/16	36	BELLNOMINA (DENOMINATIVA)	BANCO MULTIPLE BELLBANK, S.A.
E/2016-16075	13/5/16	36	BELLPAGOS (DENOMINATIVA)	BANCO MULTIPLE BELLBANK, S. A.
E/2016-16970	20/5/16	36	BELLTOUCH (DENOMINATIVA)	BANCO MULTIPLE BELLBANK, S. A.
E/2016-16074	13/5/16	36	BELLWALLET (DENOMINATIVA)	BANCO MULTIPLE BELLBANK, S. A.
E/2016-14147	26/4/16	36	BUPA GLOBAL ELITE HEALTH PLAN (DENOMINATIVA)	BRITISH UNITED PROVIDENT ASSOCIATION LIMITED
E/2016-14150	26/4/16	36	BUPA GLOBAL MAJOR MEDICAL HEALTH PLAN (DENOMINATIVA)	BRITISH UNITED PROVIDENT ASSOCIATION LIMITED
E/2016-14148	26/4/16	36	BUPA GLOBAL PREMIER HEALTH PLAN (DENOMINATIVA)	BRITISH UNITED PROVIDENT ASSOCIATION LIMITED
E/2016-14149	26/4/16	36	BUPA GLOBAL SELECT HEALTH PLAN (DENOMINATIVA)	BRITISH UNITED PROVIDENT ASSOCIATION LIMITED
E/2016-15874	11/5/16	36	CAJA EXPRESO FSI (DENOMINATIVA)	4FOOD SERVICES INTERNATIONAL, INC.
E/2016-12811	15/4/16	36	CONSTRUYE A TU MEDIDA (DENOMINATIVA)	ASOCIACIÓN LA NACIONAL DE AHORROS Y PRÉSTAMOS PARA LA VIVIENDA
E/2015-37470	02/12/15	38	AVINTRA AVVI (DENOMINATIVA)	AVINTRA DOMINICANA, S.R.L.
E/2016-14779	03/5/16	39	FRONTIER (DENOMINATIVA)	FRONTIER AIRLINES, INC.
E/2015-38871	28/4/16	40	PT TERMOFORMING DEL CARIBE (DENOMINATIVA)	RUBÉN DARIO GARCÍA RODRIGUEZ
E/2016-16130	13/5/16	41	AKD AKORDES (DENOMINATIVA)	DAILY DAVID MESA ENCARNACIÓN
E/2016-16042	13/5/16	41	CARDIOMIX BY OSTWAL GONZALEZ (DENOMINATIVA)	OSTWAL JOSE GONZALEZ ROJAS
E/2016-14123	26/4/16	41	CARIBDANCE (DENOMINATIVA)	JOELLE HENRIETTE MARIE G. COULANGE
E/2015-36606	04/3/16	41	CIENTIFICO CRAZY (DENOMINATIVA)	MILAGROS ALTAGRACIA POZO ALMONTE
E/2016-14370	28/4/16	41	COLOR VIBE (DENOMINATIVA)	GL SPORTS EVENTS SRL
E/2016-14396	28/4/16	41	CULTURA BAÑOS (LEMA COMERCIAL)	PRODUCTOS FAMILIA S.A.
E/2016-15685	10/5/16	41	DIOLI (DENOMINATIVA)	SALVADOR GARCIA
E/2016-4185	09/2/16	41	EI W DE LA BACHATA (DENOMINATIVA)	WASCAR FELIX RAMIREZ MERAN
E/2016-14086	26/4/16	41	EL MILLONARIO CHICHO SEVERINO (DENOMINATIVA)	FRANCISCO SEVERINO ARCANGEL
E/2015-36441	23/11/15	41	ENFOQUE NOTICIOSO.COM (DENOMINATIVA)	GUILLERMO CUEVAS MEDINA
E/2016-17301	24/5/16	41	EXPO ICA (DENOMINATIVA)	INGENIERIA CIVIL Y AMBIENTAL S.R.L.
E/2016-14738	03/5/16	41	H3 (DENOMINATIVA)	HAIRO ERNESTO SEVERINO
E/2016-15159	05/5/16	41	KABED (DENOMINATIVA)	HUMBERTO EZEQUIEL PONCIANO SANCHEZ
E/2016-15105	05/5/16	41	LA PALABRA DICE (DENOMINATIVA)	MINISTERIO MD INC.
E/2016-11136	26/4/16	41	LOS COLOSOS DEL RING (DENOMINATIVA)	VICTOR SOSA MEREGILDO
E/2016-14880	04/5/16	41	MUNDO-ADAVIT TRADE SHOW (DENOMINATIVA)	ASOCIACION DOMINICANA DE AGENCIAS DE VIAJES Y TURISMO, INC. (ADAVIT)
E/2016-953	25/4/16	41	NALDO FLOW (DENOMINATIVA)	LEONARDO ABRAHAM DE PEÑA LAJARA
E/2016-15387	09/5/16	41	REAL IS RARE (DENOMINATIVA)	DIAMOND PRODUCERS ASSOCIATION LIMITED
E/2016-14590	29/4/16	41	SUPER V8 (DENOMINATIVA)	GUSTAVO ENRIQUE CABRERA SANTOS
E/2016-16350	17/5/16	41	THE NEW GAME LA UNION (DENOMINATIVA)	XAVIER ALMONTE RODRIGUEZ
E/2016-14379	28/4/16	41	ULTRA CARIBBEAN EXTREME (DENOMINATIVA)	COSTASUR DOMINICANA, S.A.
E/2016-16413	17/5/16	41	VOZ LEGAL (DENOMINATIVA)	ANGELINA BIVIANA RIVEIRO DISLA
E/2016-9943	23/3/16	41	YAQUE DEL SUR (DENOMINATIVA)	MELITON GONZALEZ REYES

(210) EXPD.	(220) SOL. FECHA	(511) C.I.	(561) MARCA	(730) SOLICITANTE
E/2016-16157	13/5/16	43	HOTEL OCCIDENTAL CARIBE (DENOMINATIVA)	OCCIDENTAL HOTELES MANAGEMENT, S.L.
E/2016-15657	10/5/16	1 2 3 5 7 9 10 11 16 17 29 30 32 35 40 41 42 44	MERCK (DENOMINATIVA)	MERCK KGAA
E/2016-4467	20/4/16	1 3 5	WHITE PEACOCK (DENOMINATIVA)	GRUPO SANDCO, S.R.L.
E/2016-11576	07/4/16	1 5	REFIANT (DENOMINATIVA)	BASF SE
E/2015-18706	18/6/15	1 5	VALIVIS (DENOMINATIVA)	SYNGENTA PARTICIPATIONS AG
E/2016-12956	18/4/16	11 20	IBER BATH (DENOMINATIVA)	ASTUR CARIBE, SRL
E/2016-15925	12/5/16	11 20	KONIN (DENOMINATIVA)	ALMACENES UNIDOS, S.A.S.
E/2016-17007	20/5/16	2 16	EVERBLACK (DENOMINATIVA)	CARLO JOSE ALMANZAR CASTILLO
E/2016-16038	13/5/16	29 30	WOLFEEZ (DENOMINATIVA)	ANTILLIAN FOODS, INC.
E/2016-7217	02/3/16	3 9 14 18 25 35	PRINCE & FOX (DENOMINATIVA)	AEROPOSTALE PROCUREMENT COMPANY, INC.
E/2015-39668	29/12/15	3 41	CHEDDY GARCÍA (DENOMINATIVA)	MERCEDES JOSE GARCIA
E/2016-4313	17/5/16	30 33 34	PRODUCTOS G&B (DENOMINATIVA)	GIOVANNY GENAO BAEZ, JUAN CARLOS GENAO BAEZ
E/2016-8177	10/3/16	40 43	AJ'S (DENOMINATIVA)	ADRIAN JOSÉ VELÁSQUEZ FIGUEROA
E/2016-9633	21/3/16	5 42 44	EMPOWERING LIFE (DENOMINATIVA)	SANOFI
E/2016-15307	06/5/16	6 11 20	TILBY (DENOMINATIVA)	JUAN JOSE STROFER ARISTY
E/2016-15514	09/5/16	7 11	WHITE-WESTINGHOUSE (DENOMINATIVA)	WESTINGHOUSE ELECTRIC CORPORATION
E/2016-15220	06/5/16	7 9 12	ECOSPEED MAX (DENOMINATIVA)	JOSE DEL CARMEN DOMINGUEZ HENRIQUEZ
E/2016-6281	24/2/16	9 14	THINK DIFFERENT (DENOMINATIVA)	APPLE INC.
E/2016-7618	04/3/16	9 16 35 36 38 39	FRENCHBLUE (DENOMINATIVA)	CENTRALE SOLAIRE N 120
E/2016-10736	31/3/16	9 35	INVENT THE FUTURE (DENOMINATIVA)	MOUSER ELECTRONICS, INC.
E/2016-15150	05/5/16	9 35 38 41	LOS 40 (DENOMINATIVA)	SOCIEDAD ESPAÑOLA DE RADIODIFUSION, S.L.
E/2016-5062	19/4/16	9 42	SMART MONKEY ENTERPRISES (DENOMINATIVA)	ENRIQUE VIDAL BAGNOLI

CAMBIO DE DIRECCION

MARCAS DE FABRICA

(111) # REG.	(511) CLASE INTL	(561) MARCA	(732) TITULAR	(732) NUEVA DIRECCION
84100	3	NATURE'S SUNSHINE (DENOMINATIVA)	NATURE'S SUNCHINE PRODUCTS, INC.	2500 West Executive Parkway, Suite 100 Lehi, Utah 84043 Estate's Unidos de América.
84101	3	NATURE'S SUNSHINE Y DISEÑO	NATURE'S SUNCHINE PRODUCTS, INC.	2500 West Executive Parkway, Suite 100 Lehi, Utah 84043 Estate's Unidos de América.
84293	3	SUBCUTAN (DENOMINATIVA)	NATURE'S SUNCHINE PRODUCTS, INC.	2500 West Executive Parkway, Suite 100 Lehi, Utah 84043 Estate's Unidos de América.
83461	7	JUKI (DENOMINATIVA)	JUKI KABUSHIKI KAISHA (JUKI CORPORATION)	2-11-1, Tsurumaki, Tama-shi, Tokio 206-8551 Japón
154794	11	UNOX (MIXTA)	UNOX S.r.l	Via E. Majorana, 22-35010 Cadoneghe, Padova.
14845	12	DAIHATSU (DENOMINATIVA)	DAIHATSU MOTOR CO. LTD.	1-1 Daihatsu-cho Ikeda Osaka, Japón.
14656	14	MIKIMOTO (DENOMINATIVA)	KABUSHIKI KAISHA MIKIMOTO	5-5, Ginza 4-chome, Chuo-ku, Tokyo, Japón.
49111	25	FOOT LOCKER (DENOMINATIVA)	FOOT LOCKER RETAIL, INC.	330 West 34th Street New York, New York 10001 Estados Unidos de América.
156439	29	PHYSICAL (DENOMINATIVA)	PARMALAT S.P.A.	VIA DELLE NAZIONI UNITE 4,43044 COLLECCHIO (PARMA), ITALIA.
135690	31	AFFINITY (DENOMINATIVA)	AFFINITY PETCARE, S.A.	Plaza Europa 54-56, 08902 L'Hospitalet de Lloregat (Barcelona) España
136225	31	AFFINITY (MIXTA)	AFFINITY PETCARE, S.A.	Plaza Europa 54-56, 08902 L'Hospitalet de Lloregat (Barcelona) España
136226	31	APRIL (DENOMINATIVA)	AFFINITY PETCARE, S.A.	Plaza Europa 54-56, 08902 L'Hospitalet de Lloregat (Barcelona) España
137960	31	BREKKIES EXCEL (DENOMINATIVA)	AFFINITY PETCARE, S.A.	Plaza Europa 54-56, 08902 L'Hospitalet de Lloregat (Barcelona) España
135372	31	ULTIMA (DENOMINATIVA)	AFFINITY PETCARE, S.A.	Plaza Europa 54-56, 08902 L'Hospitalet de Lloregat (Barcelona) España
25355	32	WELCHITO	WELCH FOODS INC., A COOPERATIVE	300 Baker Avenue, Suite 101, Concord, Massachusetts, MA 01742, Estados Unidos.
7318	33	TERRY (DENOMINATIVA)	BEAM GLOBAL SPAIN, S.L.	Calle Mahonia 2, 28043 Madrid, España
172456	25, 35	CHAMPS SPORTS (DENOMINATIVA)	FOOT LOCKER RETAIL, INC.	330 West 34th Street New York, New York 10001 Estados Unidos de América.
155103	29, 32	JEUNESSE (DENOMINATIVA)	PARMALAT S.P.A.	VIA DELLE NAZIONI UNITE 4,43044 COLLECCHIO (PARMA), ITALIA.
154383	5, 29, 30, 32	HALF FLOWER COLOURED DEVICE (FIGURATIVA)	PARMALAT S.P.A.	VIA DELLE NAZIONI UNITE 4,43044 COLLECCHIO (PARMA), ITALIA.

RENOVACIONES

NOMBRES COMERCIALES

(111) # REG.	(561) NOMBRE COMERCIAL	(510) ACTIVIDAD	(732) TITULAR
217107	AGROESA (EMBLEMA)	INTERCAMBIO COMERCIAL DE SERVICIOS TECNICOS, INSUMOS . AGROPECUARIOS	PEDRO ANTONIO ESPINAL PEREZ.
206290	AGROTEIDE	IMPORTACIÓN Y COMERCIALIZACIÓN DE PRODUCTOS QUÍMICOS PARA LA AGROINDUTRIA	ARMANDO MORERA RODRIGUEZ
203951	AGUA UNICA	EMBOTELLAMIENTO, VENTA, DISTRIBUCION Y TODO LO RELACIONADO A LA COMERCIALIZACION DE AGUA.	PATRICIO MARTIN FERREIRAS MILANES
206055	ALMONTE HERNANDEZ IMPORT	VENTA E IMPORTACION DE VEHICULOS DE MOTOR.	GREGORIO ERNESTO ALMONTE HERNANDEZ.
206452	B. R. P. DYNAMIC SOLUTIONS	IMPORTACION Y EXPORTACION DE ROPAS, ZAPATOS, ELECTRODOMESTICOS	SOL BEATRIZ RESTREPO PALACIOS
206983	BALLET FOLKLORICO SAN CRISTOBAL BF	RESCATE Y PROYECCIÓN DE NUESTRO FLOKLORE, A NIVEL NACIONAL E INTERNACIONAL	FERNANDO PEREZ
202583	BH IMPORT	COMPRA Y VENTA DE MERCANCÍA DEL HOGAR	VLADIMIR DE JESUS ALBA HENRIQUEZ
214330	BIOSINTESIS DOMINCANA	FABRICACION, PRODUCCION, PROCESAMIENTO, EXPORTACION DE TODO TIPO DE PRODUCTOS QUIMICOS.	BIOSINTESIS DOMINICANA C. POR A.
206453	BLAZE ENGINEERING	FABRICAR Y COMERCIALIZAR INVERSORES Y VENTA DE TODO TIPO DE MATERIALES ELECTRICO	FAUSTO BELARMINIO GARCIA BAEZ
217353	CAPITAL DBG	SERVICIOS PUBLICITARIOS Y CREATIVOS.	JOSE RAFAEL GRATERAUX AYBAR / MARIO DAVALOS / EVELYN BETANCOURT
206441	CENTRO JUAN XXII	PROMOVER UNA POLÍTICA SOCIAL INCLUYENTE Y PARTICIPATIVA	ANGEL SALVADOR CANO SENCION
215204	CENTRO MEDICO SANTANA TAVERAS	BRINDAR SERVICIOS DE SALUD EN GENERAL Y ESPECIALIZADOS	CRISTOBAL HIPOLITO SANTANA GUZMAN
199436	CENTRO NEGATIVO TITO	REVELADO DE NEGATIVOS EN GENERAL Y VENTA DE SELLOS GOMIGRAFOS.	ANGEL ODERTO SANCHEZ BELLO
205193	CEQUEINGSA	INGENIERIA, COMPRA Y VENTA DE INMUEBLES.	CESAR BOLIVAR QUELIZ
206656	CLUB DE VIAJES EXOTIC PTG	ADMINISTRACION, EXPLOTACION, PLANIFICACION, EJECUCION, DESARROLLO Y OPERACION DE CLUBES VACACIONALES.	EXOTIC TRAVEL CLUB, LTD.
67091	CONCILIO IGLESIA PENTECOSTAL LA PRIMITIVA INTERNACIONAL, INC.	EXPANSION Y CRECIMIENTO DEL EVANGELIO DE NUESTRO SEÑOR JESUCRISTO.	RAUL VELASQUEZ
206989	CONSORCIO SOLSANIT	INGENIERÍAS Y PROYECTOS DE TRATAMIENTO DE AGUA Y MANEJO DE DESECHOS RESIDUALES	PEDRO ANTONIO CASTILLO DE CASTRO
201848	CONSUME LO NUESTRO (EMBLEMA)	LOGO ASOCIADO AL NOMBRE COMERCIAL FERTILIZANTES SANTO DOMINGO Y LOGO (FERSAN)	FERTILIZANTES SANTO DOMINGO, C POR A.
213489	CREDIMOVIL	PEQUEÑOS PRESTAMOS DE MENOR CUANTIA.	MIGUEL FRANCISCO PEREZ BRITO / JUAN EVANGELISTA PEREZ BRITO.
207303	CREDITOS GUIMANFER	OPERACIONES MOBILIARIAS E INMOBILIARIAS, COMPRA Y VENTA DE VEHÍCULOS Y FINANCIAMIENTO DE LOS MISMOS	GUILLERMO MANUEL FERMIN ARIZA
40543	CUAJO LA VAQUITA	NO ESPECIFICADO	DIONICIO RAFAEL SANCHEZ VARGAS
40381	CUAJO LIQUIDO CHEESS ZYME 3M3	QUESOS	DIONICIO RAFAEL SANCHEZ VARGAS
74376	DIRECT DOMINICANA & ASOCIADOS	VENTA Y DISTRIBUCION DE MEDICAMENTOS.	DIRECT DOMINICANA & ASOCIADOS
202539	DLB CONSULTING	SERVICIOS PROFESIONALES DE CONSULTORIA DE NEGOCIOS, FINANCIERA	HESTRAT, S.A.
200020	DOVAL	OPERACIONES DE COMPRA, VENTA Y ADMINISTRACION DE BIENES INMUEBLES.	DOVAL, S.A.
13649	DROGERIA INTERNACIONAL	DISTRIBUCION DE PRODUCTOS FARMACEUTICOS.	DROGUERIA INTERNACIONAL S.R.L.
2157	EDIESCO	VENTA Y COMPRA DE LIBROS	EDIESCO, CXA
203326	FAENA AGRICOLA	VENTA DE EQUIPOS E INSUMOS AGRICOLAS	PEDRO ANTONIO ESPINAL PEREZ.
73793	FARMACIA HATO NUEVO	FARMACIA	BENITO PERALTA / CLARA M. MARTELL
206851	FARMACIA ORTEGA UREÑA	COMPRA Y VENTA DE MEDICINAS.	JOSE MARIA ORTEGA UREÑA
219561	FARMACIA OSIRIS RAFAEL CABRAL	DISTRIBUCIÓN Y VENTA DE PRODUCTOS FARMACÉUTICOS	OSIRIS RAFAEL CABRAL DOMINGUEZ
206179	FUNDACION COMUNITARIA EL DADOR ALEGRE	DAR AYUDA RESOLVER LOS PROBLEMAS DE ESTA COMUNIDAD TANTO EDUCATIVOS COMO SOCIALES	CESARINA ANTONIA SANCHEZ DE ADAMES
203272	FUNDACION EDUCATIVA GERENCIA Y LIDERAZGO AMERICANA FEGLA	PROMOVER EL DESARROLLO EDUCATIVO TECNICO- PROFESIONAL	ALCEDO MAGARIN
109896	GBN COMUNICACION E IMAGEN	REALIZACION DE TRABAJOS DE PUBLICIDAD E IMPRESO	CAMUS ADOLFO FRANCO GARDEN

(111) # REG.	(561) NOMBRE COMERCIAL	(510) ACTIVIDAD	(732) TITULAR
205243	GREEN SWEET STORE	VENTA DE ACCESORIOS, ROPAS, ZAPATOS, CARTERAS PARA DAMAS	DANERIS SORANGEL SANTANA GONZALEZ
200516	IESEC-HUMAN	CONSULTORIA PARA EMPRESAS Y PERSONAL	NANCY JOSEFINA MARRERO ROMAN
206064	IGLESIA DE CRISTO, EN LA PROVIDENCIA DE LA VEGA.	ORIENTACIONES CRISTIANAS Y SERVICIOS DE BIEN SOCIAL.	FAUSTO PIÑA BELLO
203866	IMPLANTES Y SISTEMAS ORTOPEDICOS ISORFFIX	COMPRA Y VENTA DE TODO TIPO DE EQUIPOS ORTOPEDICOS PARA IMPLANTES.	IMPLANTES Y SISTEMAS ORTOPEDICOS ISORFFIX, SRL
201804	INMOBILIARIA CIBAO	COMPRA, VENTA Y ALQUILER DE INMUEBLES	J. ARMANDO BERMUDEZ & CO., C. POR A.
206320	INMOBILIARIA GOMARTE (INGOMAR)	COMPRA, VENTA, ADMINISTRACION Y FINANCIAMIENTO DE BIENES INMUEBLES.	YHONNI HUMBERTO GOMEZ BAEZ.
71028	INSTITUTO DE ESPECIALIDADES MEDICAS MONSEÑOR NOUEL	INSTALACION Y OPERACION DE UN CENTRO DE SALUD PRIVADO.	JOSE ANTONIO FABIAN BELTRE
204669	INSTITUTO DE INVESTIGACIONES QUIMICAS Y TECNOLOGIAS APLICADAS, IQTA	CAPACITACIÓN PROFESIONAL Y PROYECTOS DE INVESTIGACIÓN EN EL ÁREA DE TECNOLOGÍA QUÍMICA	JOSE DEL CARMEN CASTILLO JAQUEZ
219350	INTERSERVICIOS PABLO CASTILLO	INTERCAMBIOS CULTURALES, ASESORIA DE MIGRACION	PABLO ANTONIO CASTILLO MERCEDES.
205024	INVERSIONES HILLARY	BIENES RAÍCES, ARRENDAMIENTO DE BIENES INMUEBLES	FIOR DALIZA PEGUERO VARELA
203439	JARDIN FLORISTERIA IDEAS EN FLORES	COMPRA Y VENTA DE FLORES, ARREGLOS FLORALES, DECORACIÓN EN GENERAL, MATERIALES PARA LA ELABORACION DEL MISMO	DULCE MARIA GUZMAN COLLADO
200204	K SUPPLIES	COMPRA Y VENTA DE TODO TIPO DE PRODUCTOS FARMACEUTICOS	ALEJANDRO AUGUSTO ASMAR APONTE
218480	LAM	EXPORTACION, IMPORTACION Y DISTRIBUCION DE PRODUCTOS NATURALES, ALIMENTICIOS, MEDICANTOS Y COSMETICOS	LABORATORIOS DE APLICACIONES MEDICAS, S.A. (LAM)
204367	MINISTERIO SOCIO ESPIRITUAL CIRCULO DE ORACION SILOE MANANTIAL DE VIDA	DAR AYUDA HUMANITARIA A NIÑOS, JÓVENES Y ANCIANOS DESAMPARADOS	SILVIA ZORAIMA SURIEL CHIRENO
204468	MUEBLES Y DECORACIONES GARCIA ALCANTARA	FABRICACION, REPARACION, COMPRA, VENTA, IMPORTACION Y EXPORTACION DE MUEBLES.	MIGUEL GARCIA ALCANTARA.
201496	MULTIGESTIONES AMARU	INVERSIÓN EN BIENES MUEBLES E INMUEBLES Y SU COMERCIALIZACIÓN	MULTIGESTIONES AMARU, S.R.L.
199612	NAVIGATOR C.I.	IMPORTACION Y DISTRIBUCION DE ARTICULOS ELECTRODOMESTICOS EN GENERAL	IMPORTADORA VICTORIA, S.A.
205508	NUOVOPHARMA	VENTA Y DISTRIBUCION DE TODO TIPO DE MEDICAMENTOS Y MATERIALES GASTABLES.	MAXIMO DE JESUS YNOA JAIME
211884	OPTIMO DIESEL	COMERCIALIZACION DE GASOIL A DOMICILIO.	JOSE DAVID FERNANDEZ.
200465	PERRONE & POLANCO	SIEMBRA Y CULTIVO DE FRUTOS, PASTOS Y OTROS	MARIA MAGDALENA YOLANDA PERRONE POLANCO
198276	PRODUCTOS LA VAQUITA	ELABORACIÓN Y COMERCIALIZACIÓN DE QUESOS, PRODUCCIÓN DE LECHE, CUAJOS Y CEBA DE NOVILLOS	DIONICIO RAFAEL SANCHEZ VARGAS
204726	RAFAEL VASQUEZ AUTO IMPORT	COMPRA, VENTA, IMPORTACIÓN DE VEHÍCULOS NUEVOS Y USADOS	RAFAEL VASQUEZ CASTILLO
209992	S. M. EUROCOMMERCE	IMPORTACIÓN Y EXPORTACIÓN DE PRODUCTOS INDUSTRIALES Y AGRÍCOLAS	SALVATORE MAZZAMUTO
69653	SERINELCA	SERVICIOS DE INSTALACIONES ELÉCTRICAS, INSTRUMENTACIÓN Y REFRIGERACIÓN Y VENTA DE EQUIPOS NUEVOS Y USADOS	SARINELCA
703	SOCIEDAD ANONIMA DE INVERSIONES GENERALES.	ACTIVIDADES INDUSTRIALES Y COMERCIALES.	SOCIEDAD ANONIMA DE INVERSIONES GENERALES.
197655	TABACALERA L.Y.V.	CONFECCION DE CIGARROS.	LEANDRO MANUEL COMPRES SANTANA
199727	TRANSPORTE JUSTO	TRANSPORTE DE MERCANCÍA, ZONA FRANCA, SERVICIO DE ACARREO Y MUDANZAS A TODAS PARTES DEL PAÍS	JUSTO APOSTOR MOJICA MARIÑEZ
212076	TRANSUGAS	COMERCIALIZACION DE MUEBLES, ESPECIFICAMENTE VEHICULOS.	JOSE DAVID FERNANDEZ.
73474	TRELLIS	TIENDA DE ARTICULOS PARA EL HOGAR.	TRELLIS
205899	UN MINUTO COMUNICACIONES	TELECOMUNICACIONES, CENTRO DE LLAMADAS, CENTRO DE ACTIVACION Y REPARACION DE CELULARES.	ALFREDO CRISTOBAL MOREL GOMEZ / WILMA ERIDANIA CASTILLO RODRIGUEZ

FUSION

MARCAS DE FABRICA

(111)# REG.	(511) CL. INT.	(561) MARCA	(732) NUEVO TITULAR
82433	9	FISHER (DENOMINATIVA)	PANASONIC CORPORATION OF NORTH AMERICA
154464	14	D. YURMAN (DENOMINATIVA)	DAVID YURMAN IP LLC.
154465	14	DAVID YURMAN (DENOMINATIVA)	DAVID YURMAN IP LLC.
124070	30	JACOBS (DENOMINATIVA)	JACOBS DOUWE EGBERTS DE GMBH
154264	32	BAVIERA (DENOMINATIVA)	AMBEV S.A.
192359	42	PORTALINMOBILIARIO.COM (MIXTA)	MELI INVERSIONES SPA.

RENOVACIONES MARCAS DE FABRICA

(111) # REG.	(511) CL. INTL	(561) MARCA DE FABRICA	(732) TITULAR
155234	3	ANGE OU DEMON (DENOMINATIVA)	LVMH FRAGRANCE BRANDS (SOCIÉTÉ ANONYME)
86074	3	BARRA VERDE (DENOMINATIVA)	UNILEVER N. V.
41054	3	CAPTURE (DENOMINATIVA)	PARFUMS CHRISTIAN DIOR, S.A.
86076	3	DESINFECTANTE ASTURIAS (DENOMINATIVA)	UNILEVER N. V.
86072	3	DESINFECTANTE ASTURIAS (DENOMINATIVA)	UNILEVER N. V.
86075	3	DESINFECTANTE NACIONAL (DENOMINATIVA)	UNILEVER N. V.
86217	3	DETERGENTE POLA (DENOMINATIVA)	UNILEVER N. V.
156498	3	ENERGIA LUMINOSA (DENOMINATIVA)	UNILEVER N. V.
86071	3	JABON DE LAVAR ASTURIAS (DENOMINATIVA)	UNILEVER N. V.
86073	3	JABON DE LAVAR NACIONAL (DENOMINATIVA)	UNILEVER N. V.
155319	3	MISS CLAIROL (DENOMINATIVA)	THE PROCTER & GAMBLE COMPANY
84100	3	NATURE'S SUNSHINE (DENOMINATIVA)	NATURE'S SUNSHINE PRUDDUCTS, INC.
84101	3	NATURE'S SUNSHINE Y DISEÑO	NATURE'S SUNSHINE PRUDDUCTS, INC.
84753	3	ORGANZA (DENOMINATIVA)	LVMH FRAGRANCE BRANDS (SOCIÉTÉ ANONYME)
83640	3	PATCHOULI (DENOMINATIVA)	KENDRA L. BENCOSME PEREZ
154393	3	SOLMAR (DENOMINATIVA)	G. RIVAS V. C X A. (LABORATORIOS RIVAS)
84293	3	SUBCUTAN (DENOMINATIVA)	NATURE'S SUNSHINE PRUDDUCTS, INC.
85021	5	ALONDIRFRAN (DENOMINATIVA)	LABORATORIOS LUFRA FARMACOS, S.A.
40197	5	AMIGA	BOE DOMINICANA, S.R.L.
156537	5	AMOXIL JUNIOR (DENOMINATIVA)	GLAXO GROUP LIMITED
153971	5	AREMIS (DENOMINATIVA)	LABORATORIOS MALLÉN, S.A.
84000	5	ARRETIN (DENOMINATIVA)	VALEANT FARMACEUTICA, S.A. DE C.V.
5718	5	BECLYSYL (DENOMINATIVA)	HOSPIRA, INC.
155249	5	BEMOCIN (DENOMINATIVA)	FRESENIUS KABI ONCOLOGY LIMITED
153968	5	BENIPLAS (DENOMINATIVA)	LABORATORIOS MALLÉN, S.A.
153970	5	BENIPROS (DENOMINATIVA)	LABORATORIOS MALLÉN, S.A.
80903	5	BLOKAPIN (DENOMINATIVA)	LABORATORIOS DR. COLLADO
85026	5	CARBAZEP (DENOMINATIVA)	LABORATORIOS EXELS, S.A.
154355	5	CEROSPORIN (DENOMINATIVA)	THE LATIN AMERICA TRADEMARK CORPORATION
155770	5	CHANTIX (DENOMINATIVA)	PFIZER PRODUCTOS INC.
154997	5	CLINUS (DENOMINATIVA)	LABORATORIOS MALLÉN, S.A.
155380	5	CORAFRAN (DENOMINATIVA)	LABORATORIOS LUFRA FARMACOS, S.A.
84164	5	CRYCIMINA (DENOMINATIVA)	LABORATORIOS EXELS, S.A.
84166	5	CRYOPINA (DENOMINATIVA)	LABORATORIOS EXELS, S.A.
84165	5	CRYOVINAL (DENOMINATIVA)	LABORATORIOS EXELS, S.A.
84168	5	CRYOZOL (DENOMINATIVA)	LABORATORIOS EXELS, S.A.
154116	5	CRYSTAL CHEMICAL (MIXTA)	DUPOCSA PROTECTORES QUIMICOS PARA EL CAMPO, S.A.
83398	5	CUALIMED (DENOMINATIVA)	LABORATORIOS UNION, S.R.L.
160620	5	DERMODEX (DENOMINATIVA)	BRISTOL-MYERS SQUIBB COMPANY
152047	5	DERMODRIL (DENOMINATIVA)	LABORATORIOS DR. COLLADO, C. POR A.
156077	5	DICATAN (DENOMINATIVA)	LABORATORIOS ARSAL, S.A. DE C.V.
155568	5	DISMAX (DENOMINATIVA)	LABORATORIOS MALLÉN, S.A.
172145	5	DOLORDOS (DENOMINATIVA)	LABORATORIOS SUEDE, S.A.
157332	5	DUALTEN SAVAL	LABORATORIOS SAVAL, S.A.
157184	5	EVAXGIN (DENOMINATIVA)	LABORATORIOS SUEDE, S.A.
154158	5	EXAM-E (DENOMINATIVA)	GENERICOS DEL CARIBE, S.A.
153903	5	FINDECLIN (DENOMINATIVA)	LABORATORIOS MALLÉN, S.A.
155571	5	FINPROSTAL (DENOMINATIVA)	LABORATORIOS MALLÉN, S.A.
153905	5	FIOROT (DENOMINATIVA)	LABORATORIOS MALLÉN, S.A.
155570	5	FITOLAC (DENOMINATIVA)	LABORATORIOS MALLÉN, S.A.
157183	5	FIXEM (DENOMINATIVA)	LABORATORIOS SUEDE, S.A.
153964	5	FLEXIMAX (DENOMINATIVA)	LABORATORIOS MALLÉN, S.A.
156307	5	FLEXITOL (DENOMINATIVA)	LABORATORIOS SUEDE, S.A.
156757	5	FLUIMARE (DENOMINATIVA)	ZAMBON, S.P.A.
156750	5	FLUIRESPIRA (DENOMINATIVA)	ZAMBON, S.P.A.
153967	5	FOLIFORT (DENOMINATIVA)	LABORATORIOS MALLÉN, S.A.
155569	5	FUNVAG (DENOMINATIVA)	LABORATORIOS MALLÉN, S.A.
84161	5	FURODIUROL (DENOMINATIVA)	LABORATORIOS EXELS, S.A.
85027	5	GLIBENIL (DENOMINATIVA)	LABORATORIOS EXELS, S.A.
153907	5	GLICEMIN (DENOMINATIVA)	LABORATORIOS MALLÉN, S.A.
153902	5	GLICEMIN G (DENOMINATIVA)	LABORATORIOS MALLÉN, S.A.
153904	5	GLIFORT (DENOMINATIVA)	LABORATORIOS MALLÉN, S.A.
153963	5	GLIFORT G (DENOMINATIVA)	LABORATORIOS MALLÉN, S.A.
153906	5	GLUCOFLEX (DENOMINATIVA)	LABORATORIOS MALLÉN, S.A.
84172	5	HIDROTATE (DENOMINATIVA)	LABORATORIOS EXELS, S.A.
154754	5	HYDERAX (DENOMINATIVA)	LABORATORIOS MALLÉN, S.A.
154733	5	HYDRATONE (DENOMINATIVA)	LABORATORIOS MALLÉN, S.A.
154198	5	IBANTI (DENOMINATIVA)	THE LATIN AMERICA TRADEMARK CORPORATION
153909	5	IBUFAR (DENOMINATIVA)	LABORATORIOS MALLÉN, S.A.
156969	5	INODUO (DENOMINATIVA)	LABORATORIOS SUEDE, S.A.
153960	5	IPOST (DENOMINATIVA)	LABORATORIOS SANTO DOMINGO, C. POR A.
153961	5	ITZOL (DENOMINATIVA)	LABORATORIOS MALLÉN, S.A.
153974	5	KEVOL (DENOMINATIVA)	LABORATORIOS MALLÉN, S.A.
153911	5	LIPONOR (DENOMINATIVA)	LABORATORIOS MALLÉN, S.A.
153896	5	LIPOSAD (DENOMINATIVA)	LABORATORIOS MALLÉN, S.A.
155020	5	LODIBEN (DENOMINATIVA)	THE LATIN AMERICA TRADEMARK CORPORATION
152017	5	LUTREL (DENOMINATIVA)	ALLEN PHARMACEUTICAL, S.A.
156343	5	MACROVITA (DENOMINATIVA)	LABORATORIOS SUEDE, S.A.
155660	5	MEDI-KD (DENOMINATIVA)	YOUNG KYU KOH
85984	5	MENOGON (DENOMINATIVA)	FERRING B.V.
155575	5	MERULAT (DENOMINATIVA)	LABORATORIOS MALLÉN, S.A.
155575	5	MESNIL (DENOMINATIVA)	LABORATORIOS MALLÉN, S.A.
155024	5	MIDAPOSAN (DENOMINATIVA)	THE LATIN AMERICA TRADEMARK CORPORATION
84162	5	MIOXEN (DENOMINATIVA)	LABORATORIOS EXELS, S.A.
84158	5	MOPATIL (DENOMINATIVA)	LABORATORIOS EXELS, S.A.

(111) # REG.	(511) CL. INTL	(561) MARCA DE FABRICA	(732) TITULAR
155576	5	MOXACIN (DENOMINATIVA)	LABORATORIOS MALLÉN, S.A.
155577	5	MUCOLIT (DENOMINATIVA)	LABORATORIOS MALLÉN, S.A.
86530	5	NAVIDOXINE (DENOMINATIVA)	GLAXOSMITHKLINE TRADING SERVICES LIMITED
84163	5	NEFIMOL (DENOMINATIVA)	LABORATORIOS EXELS, S.A.
41470	5	NEMATIL (DENOMINATIVA)	GLAXO GROUP LIMITED
84167	5	NIFEDIPRES (DENOMINATIVA)	LABORATORIOS EXELS, S.A.
84160	5	NOCIDEX (DENOMINATIVA)	LABORATORIOS EXELS, S.A.
155801	5	NOGESTAL-1 (MIXTA)	LABORATORIOS ARSAL, S.A. DE C.V.
156970	5	ONET (DENOMINATIVA)	LABORATORIOS SUEDE, S.A.
155666	5	OSTEO-D3 (DENOMINATIVA)	LABORATORIOS EXELS, S.A.
151743	5	PANTE (MIXTA)	POPULATION SERVICES INTERNATIONAL
155579	5	PRESISTIN (DENOMINATIVA)	LABORATORIOS MALLÉN, S.A.
156520	5	PROCTYL (DENOMINATIVA)	LABORATORIOS MALLÉN, S.A.
85040	5	REBETOL (DENOMINATIVA)	MSD INTERNATIONAL HOLDINGS GMBH
156633	5	RICLASIP (DENOMINATIVA)	GRÜNENTHAL GMBH
154732	5	SADITRAN (DENOMINATIVA)	LABORATORIOS MALLÉN, S.A.
84173	5	SALCRYMOL (DENOMINATIVA)	LABORATORIOS EXELS, S.A.
83400	5	SEUTRIP (DENOMINATIVA)	LABORATORIOS UNION, S.R.L.
154736	5	STATICA (DENOMINATIVA)	LABORATORIOS MALLÉN, S.A.
85028	5	TABONIL (DENOMINATIVA)	LABORATORIOS EXELS, S.A.
154845	5	TEXOLAR (DENOMINATIVA)	NOVARTIS TIERGESUNDHEIT AG
155661	5	TOFILIN (DENOMINATIVA)	YOUNG KYU KOH
157172	5	TOPOTEL (DENOMINATIVA)	FRESENIUS KABI ONCOLOGY LIMITED
155434	5	UCAIN (DENOMINATIVA)	YOUNG KYU KOH
84170	5	VERDILAC (DENOMINATIVA)	LABORATORIOS EXELS, S.A.
156748	5	VERSATIS (MIXTA)	GRÜNENTHAL GMBH
156974	5	XELECTIA (DENOMINATIVA)	LABORATORIOS SUEDE, S.A.
156316	5	ZAVEC (DENOMINATIVA)	LABORATORIOS SUEDE, S.A.
156613	6	COFLEX (DENOMINATIVA)	COFLEX, S.A. DE C.V.
83461	7	JUKI (DENOMINATIVA)	JUKI KABUSHIKI KAISHA (JUKI CORPORATION)
154589	8	MOOG (DENOMINATIVA)	FEDERAL-MOGUL PRODUCTS, INC.
82433	9	FISHER (DENOMINATIVA)	PANASONIC CORPORATION OF NORTH AMERICA
154494	9	M (FIGURATIVA)	TELEFONICA, S. A.
154574	9	MOOG (DENOMINATIVA)	FEDERAL-MOGUL PRODUCTS, INC.
156047	9	MOTOROKR (DENOMINATIVA)	MOTOROLA TRADEMARK HOLDINGS, LLC.
154722	9	RE MARILIA (DENOMINATIVA)	RAMON EMILIO GUZMAN ROJAS
153776	9	RICOH (MIXTA)	RICOH COMPANY, LTD
153712	10	AIRROOM (DENOMINATIVA)	GENERIFAR, S.A.
84464	10	CHICCO (DENOMINATIVA)	ARTSANA S.P.A.
151169	10	PANTE (MIXTA)	POPULATION SERVICES INTERNATIONAL
154835	11	LUXAIRE (DENOMINATIVA)	YORK INTERNATIONAL CORPORATION
154142	11	OSCARIELLE (DENOMINATIVA)	OSCARIELLE, S.P.A.
154794	11	UNOX (MIXTA)	UNOX S.p.A.
154716	12	CENTEC (DENOMINATIVA)	RAMON EMILIO GUZMAN ROJAS
15209	12	COOPER (DENOMINATIVA)	COOPER TIRE AND RUBBER COMPANY
25424	12	CRESSIDA (DENOMINATIVA)	TOYOTA JIDOSHA KABUSHIKI KAISHA
14845	12	DAIHATSU (DENOMINATIVA)	DAIHATSU MOTOR CO. LTD.
156871	12	LONCIN (MIXTA)	LONCIN MOTOR Co., Ltd.
154715	12	MOOG (DENOMINATIVA)	FEDERAL-MOGUL PRODUCTS, INC.
157310	12	PREMIER (DENOMINATIVA)	PREMIER ELECTRIC (JAPAN) CORP.
155150	12	RUNWAY TIRES (MIXTA)	GITI TIRE PTE. LTD.
154464	14	D. YURMAN (DENOMINATIVA)	DAVID YURMAN IP LLC.
154465	14	DAVID YURMAN (DENOMINATIVA)	DAVID YURMAN IP LLC.
14656	14	MIKIMOTO (DENOMINATIVA)	KABUSHIKI KAISHA MIKIMOTO (ALSO TRADING AS K. MIKIMOTO & CO. Ltd)
84428	16	CHICCO (DENOMINATIVA)	ARTSANA S.P.A.
84423	16	COLEGIO INTERNACIONAL SEK LAS AMERICAS Y DISEÑO	COLEGIO INTERNACIONAL SEK-PANAMA, S.A.
83856	16	ROYAL HOLIDAY CLUB (DENOMINATIVA)	HOLIDAY CLUBS, LTD
151995	16	STELAR (DENOMINATIVA)	LUIS MARINO LOPEZ CUEVAS.
155328	16	TEENSACIONAL (DENOMINATIVA)	BANCO POPULAR DOMINICANO, C. POR A., BANCO MULTIPLE.
154606	17	PAYEN (DENOMINATIVA)	FEDERAL-MOGUL SEALING SYSTEMS LIMITED.
154308	20	COMODITY CURACAO (MIXTA)	UNION COMERCIAL DE LA REPUBLICA DOMINICANA, S.A. (UNICOMER)
14995	23	GRAL (DENOMINATIVA)	J. & P. COATS, LIMITED
110229	24	FREUDENBERG Y DISEÑO	Freudenberg Spunweb Company LP
156766	25	DISEÑO DE DIBUJO DE ALAS (FIGURATIVA)	DANSKO LLC
83533	25	RIDERS (DENOMINATIVA)	THE H.D. LEE COMPANY, INC.
154664	25	STUDIO 9 (DENOMINATIVA)	NINE WEST DEVELOPMENT LLC.
154793	25	T (MIXTA)	TOD'S S.P.A.
40352	25	VASSARETTE (DENOMINATIVA)	VANITY FAIR, INC.
84775	28	CHICCO (DENOMINATIVA)	ARTSANA S.P.A.
84774	28	POWER TAZO (DENOMINATIVA)	PEPSICO, INC.
40374	29	COLORANTE LA VAQUITA (DENOMINATIVA)	DIONICIO RAFAEL SANCHEZ VARGAS.
154652	29	CORDILLERA (DENOMINATIVA)	CMI IP HOLDING
156439	29	PHYSICAL (DENOMINATIVA)	PARMALAT S.P.A.
33062	29	SAN JUAN (DENOMINATIVA)	GRUPO SAN JUAN, S.A.S.
155439	29	SOY PLUS LA ESPAÑOLA (DENOMINATIVA)	ACEITES DEL SUR-COOSUR, S.A.
84831	30	ARCO IRIS (DENOMINATIVA)	GRUPO GAMESA, S.DE R.L. DE C.V.
154153	30	BE QUAKER (DENOMINATIVA)	THE QUAKER OATS COMPANY
153124	30	CEREALES ANGEL (DENOMINATIVA)	GLOBAL ALIMENTOS S.A.C.
84859	30	COLMILLOS (DENOMINATIVA)	PEPSICO, INC.
154119	30	CORAZON SALUDABLE (DENOMINATIVA)	THE QUAKER OATS COMPANY
154702	30	DISEÑO DE FIGURA TRIANGULAR (FIGURATIVA)	PEPSICO, INC.
84828	30	MARIAS (DENOMINATIVA)	GRUPO GAMESA, S.DE R.L. DE C.V.
157871	31	AVIAGEN (MIXTA)	AVIAGEN LIMITED
157761	31	DOGUI (MIXTA)	CARGILL INCORPORATED
157658	31	NUTRENA (DENOMINATIVA)	CARGILL INCORPORATED
157052	31	ROSS (MIXTA)	AVIAGEN LIMITED

VIENE DE LA PÁGINA ANTERIOR

(111) # REG.	(511) CL. INTL	(561) MARCA DE FABRICA	(732) TITULAR
154264	32	BAVIERA (DENOMINATIVA)	AMBEV S.A.
9585	32	DEL MONTE	DEL MONTE FOODS, INC.
84893	32	EL DISEÑO DE UNA JARRA SONRIENTE	KRAFT FOODS GROUP BRANDS LLC.
154169	32	RESTART (DENOMINATIVA)	FLORIDA ICE AND FARM COMPANY, S.A.
154262	32	SLICE (DENOMINATIVA)	PEPSICO, INC.
25355	32	WELCHITO	WELCH FOODS INC., A COOPERATIVE
84867	33	BERMUDEZ LIMON	J. ARMANDO BERMUDEZ & CO., C. POR A.
87237	33	COHIBA (DENOMINATIVA)	CORPORACION HABANOS, S.A.
85284	33	RON BERMUDEZ DIAMANTE	J. ARMANDO BERMUDEZ & CO., C. POR A.
156356	34	EXO CIGARS (DENOMINATIVA)	JULIO VILCHEZ ROSSO / NATHANAEL REUBEN JAKOULOFF
154823	34	WEST (DENOMINATIVA)	REEMTSMA CIGARETTENFABRIKEN GMBH
154488	35	AHORRO + FUTURO (MIXTA)	BANCO POPULAR DOMINICANO, C. POR A., BANCO MULTIPLE.
152731	35	MALL PLAZA (DENOMINATIVA)	PLAZA OESTE S.A.
155503	35	TEENSACIONAL (DENOMINATIVA)	BANCO POPULAR DOMINICANO, C. POR A., BANCO MULTIPLE.
154487	36	AHORRO + FUTURO (MIXTA)	BANCO POPULAR DOMINICANO, C. POR A., BANCO MULTIPLE.
154244	36	PLAN + FUTURO (MIXTA)	BANCO POPULAR DOMINICANO, C. POR A., BANCO MULTIPLE.
155504	36	TEENSACIONAL (DENOMINATIVA)	BANCO POPULAR DOMINICANO, C. POR A., BANCO MULTIPLE.
157285	36	THE WORLD'S LOCAL BANK (DENOMINATIVA)	HSBC GROUP MANAGEMENT SERVICE LIMITED.
154495	38	M (FIGURATIVA)	TELEFONICA, S. A.
152168	41	AGUILUCHO (DENOMINATIVA)	AGUILAS CIBAÑAS, C. POR A.
152167	41	LAS AGUILAS (DENOMINATIVA)	AGUILAS CIBAÑAS, C. POR A.
152166	41	LASAGUILAS.COM (DENOMINATIVA)	AGUILAS CIBAÑAS, C. POR A.
154279	41	WORLD SERIES OF POKER (DENOMINATIVA)	CAESARS INTERACTIVE ENTERTAINMENT, INC.
154072	41	WORLD SERIES OF POKER (MIXTA)	CAESARS INTERACTIVE ENTERTAINMENT, INC.
153888	41	WSOP (DENOMINATIVA)	CAESARS INTERACTIVE ENTERTAINMENT, INC.
25343	1, 3, 10	AEROXANO	LABORATORIOS ARSAL, S.A. DE C. V.
9691	1,5,10	GRÜNENTHAL (DISEÑO)	GRÜNENTHAL GMBH
86015	1,5,10	METROGEL (DENOMINATIVA)	GALDERMA, S.A.
154693	16, 41	INSTITUTO DE EVALUACION Y ASESORAMIENTO EDUCATIVO IDEA (MIXTA)	FUNDACION SANTA MARIA
154504	16,35,36	RICI (DENOMINATIVA)	BEELAND INTERESTS, INC.
154299	16,35,36	ROGERS INTERNATIONAL COMMODITY (DENOMINATIVA)	BEELAND INTERESTS, INC.
154302	16,35,36	ROGERS INTERNATIONAL COMMODITY INDEX (DENOMINATIVA)	BEELAND INTERESTS, INC.
84206	20,22	CHICCO (DENOMINATIVA)	ARTSANA S.P.A.
33108	29,30	CREMA DE QUESO SAN JUAN (DENOMINATIVA)	GRUPO SAN JUAN, S.A.S.
84795	29,30	QUAKER CHOCOLATE OATS FLAKES (DENOMINATIVA)	THE QUAKER OATS COMPANY
84809	29,30	QUAKER SUGAR OATS FLAKES (DENOMINATIVA)	THE QUAKER OATS COMPANY
84790	29,31	RUFFLES (SLOGAN)	PEPSICO, INC.
155103	29,32	JEUNESSE (DENOMINATIVA)	PARMALAT S.P.A.
86216	3, 21	DESINFECTANTE ASTURIAS (DENOMINATIVA)	UNILEVER N. V.
86224	3, 21	DESINFECTANTE NACIONAL (DENOMINATIVA)	UNILEVER N. V.
86220	3, 21	DESINFECTANTE POLA (DENOMINATIVA)	UNILEVER N. V.
86218	3, 21	DETERGENTE ASTURIAS (DENOMINATIVA)	UNILEVER N. V.
86223	3, 21	DETERGENTE NACIONAL (DENOMINATIVA)	UNILEVER N. V.
86219	3, 21	JABON DE LAVAR ASTURIAS (DENOMINATIVA)	UNILEVER N. V.
86221	3, 21	JABON DE LAVAR NACIONAL (DENOMINATIVA)	UNILEVER N. V.
86225	3, 21	JABON DE LAVAR POLA (DENOMINATIVA)	UNILEVER N. V.
84320	3,21	BOOSTER (PALABRA)	THE PROCTER & GAMBLE COMPANY
85201	3,21	HYDRA-STAR (DENOMINATIVA)	PARFUMS CHRISTIAN DIOR
85185	3,21	LA BRILLANTINA DE SIEMPRE (SLOGAN)	G. RIVAS V. C X A.
84289	3,21	LYCIA (DENOMINATIVA)	ARTSANA S.P.A.
85200	3,21	SVELTE (DENOMINATIVA)	PARFUMS CHRISTIAN DIOR
155083	30,32	QUAKER NU-TRES 3 (MIXTA)	THE QUAKER OATS COMPANY
83892	35, 36, 41, 43	FOUR SEASONS & DISEÑO DE ARBOL (MIXTA)	FOUR SEASONS HOTELS (BARBADOS LTD.)
83889	35,43	SELECT Y DISEÑO	SHELL INTERNATIONAL PETROLEUM COMPANY
154479	36,43	SANCTUARY GOLF & SPA (DENOMINATIVA)	INVERSIONES GINARK, S.A.S.
154383	5,29,30,32	HALF FLOWER COLOURED DEVICE (FIGURATIVA)	PARMALAT S.P.A.
157234	9,11	HIMEL (MIXTA)	HIMEL TECHNOLOGY, S.L.
154503	9,11,35	VEOLIA (DENOMINATIVA)	VEOLIA ENVIRONMENT
155121	9,38	ROKR (DENOMINATIVA)	MOTOROLA TRADEMARK HOLDINGS, LLC.
85884	9,42	JAVA COMPATIBLE (DENOMINATIVA)	ORACLE AMERICA, INC.

CAMBIO DE DIRECCION

NOMBRES COMERCIALES

(111) # REG.	(561) NOMBRE COMERCIAL	(732) TITULAR	(732) NUEVA DIRECCION
378606	DESCUBRIMIENTO MANANTIAL CARWASH	JUAN RIVERA MARIANO	Avenida 27 de Febrero No. 7B Manzana 22, Las Caobas, Santo Domingo Oeste.
289240	FARMACIA YAMAVEL II	VICENTA NIDIA ALTAGRACIA LOPEZ . VALDEZ	Carretera la Isabela No. 28-A, Manzano Arroyo Hondo, Santo Domingo, Distrito Nacional.
384490	TOTAL DOMINICANA	TOTAL S.A.	2 place Jean Millier, La Défense 6, 92400 Courbevoie, Francia.

CAMBIO DE TITULAR

MARCAS DE FABRICA

(111) # REG.	(511) CL. INT	(561) MARCA DE FABRICA	(732) TITULAR
156185	1	HC-12A (DENOMINATIVA)	LUCHO & COMPAÑIA, S.R.L.
156184	1	HC-22A (DENOMINATIVA)	LUCHO & COMPAÑIA, S.R.L.
156183	1	HC-502A (DENOMINATIVA)	LUCHO & COMPAÑIA, S.R.L.
130405	3	BOTELLA EN FORMA DE TORSO FEMENINO (TRIDIMENSIONAL)	ANTONIO PUIG, S.A.
119437	3	BOTELLA EN FORMA DE TORSO MASCULINO CON CAMISETA A RAYAS Y ETIQUETA (TRIDIMENSIONAL)	ANTONIO PUIG, S.A.
159026	3	EMULBASE (DENOMINATIVA)	LABORATORIO GENOVÉ, S.A.
158301	3	FLUIDBASE (DENOMINATIVA)	LABORATORIO GENOVÉ, S.A.
159031	3	GENOCUTAN (DENOMINATIVA)	LABORATORIO GENOVÉ, S.A.
40197	5	AMIGA	BOE DOMINCANA, S.R.L.
230424	5	CLOMAX	LABORATORIOS ROWE, S.R.L.
83398	5	CUALIMED (DENOMINATIVA)	LABORATORIOS UNION, S.R.L.
230425	5	NUMIX	LABORATORIOS ROWE, S.R.L.
203613	5	PILOPEPTAN (DENOMINATIVA)	LABORATORIO GENOVÉ, S.A.
196511	5	SANIMED (DENOMINATIVA)	LABORATORIO FARMACEUTICO PROQUIMED, SRL.
207212	5	SCIELO (DENOMINATIVA)	JANSSEN R & D IRELAND
207212	5	SCIELO (DENOMINATIVA)	JANSSEN SCIENCES IRELAND UC
83400	5	SEUTRIP (DENOMINATIVA)	LABORATORIOS UNION, S.R.L.
207126	5	SOVRIAD (DENOMINATIVA)	JANSSEN R & D IRELAND
207126	5	SOVRIAD (DENOMINATIVA)	JANSSEN SCIENCES IRELAND UC
155430	5	SYLLIT (DENOMINATIVA)	ARYSTA LIFESCIENCE BENELUX
80023	5	VECTAVIR (DENOMINATIVA)	NOVARTIS CONSUMER HEALTH S.A.
19835	10	BAYER (ETIQUETA)	BAYER AKTIENGESSELLSCHAFT
167989	12	(FIGURATIVA)	JIANGLING MOTORS CO., LTD
167987	12	JMC (MIXTA)	JIANGLING MOTORS CO., LTD
14656	14	MIKIMOTO (DENOMINATIVA)	KABUSHIKI KAISHA MIKIMOTO
49216	16	FOOT LOCKER (DENOMINATIVA)	FOOT LOCKER RETAIL, INC.
203088	19	GYPEN (MIXTA)	CASPIAN INTERNACIONAL SOCIEDAD ANONIMA DE CAPITAL VARIABLE
188006	20	RELAX JM (DENOMINATIVA)	INVERSIONES JIMENEZ MOREL, S.R.L.
132987	21	EURO-STIL (MIXTA)	INDUSTRIAS ORIOL 1942, S.L.
110229	24	FREUDENBERG Y DISEÑO	FREUDENBERG PERFORMANCE MATERIALS LP
130340	25	COLORADO (DENOMINATIVA)	FOOT LOCKER RETAIL, INC.
49122	25	FOOT LOCKER (DENOMINATIVA)	FOOT LOCKER RETAIL, INC.
211206	25	VOLLEY	ANCHORAGE GEORGE STREET PTY LIMITED
211206	25	VOLLEY	BRAND COLLECTIVE GROUP PTY LTD.
211206	25	VOLLEY	BRAND COLLECTIVE PTY LTD.
181474	29	QUESO AGUILAR (DENOMINATIVA)	MARTIN ALEXIS ALMANZAR
228160	30	TERRUÑOS (DENOMINATIVA)	Q COFFEE INDUSTRY, SRL.
183201	32	AGUA MELA (DENOMINATIVA)	CARMEN YONELIS MATOS MARIÑEZ
208267	32	SAFRA (DENOMINATIVA)	ZAFRA RUM LLC.
157082	32	STOLI (DENOMINATIVA)	ZHS IP AMEICAS SÀRL.
180763	32	STOLI GALA APPLIK (DENOMINATIVA)	ZHS IP AMEICAS SÀRL.
210713	32	ZAFRA (DENOMINATIVA)	ZAFRA RUM LLC.
133720	33	DISEÑO DE LLAMA	ZHS IP AMEICAS SÀRL.
173613	33	DISEÑO DE S	ZHS IP AMEICAS SÀRL.
141173	33	STOLI (DENOMINATIVA)	ZHS IP AMEICAS SÀRL.
180759	33	STOLI GALA APPLIK (DENOMINATIVA)	ZHS IP AMEICAS SÀRL.
120084	33	STOLICHNAYA	ZHS IP AMEICAS SÀRL.
27938	33	STOLICHNAYA (ETIQUETA)	ZHS IP AMEICAS SÀRL.
210048	33	STOLICHNAYA (MIXTA)	ZHS IP AMEICAS SÀRL.
132615	33	STOLICHNAYA ELIT	ZHS IP AMEICAS SÀRL.
131744	33	STOLICHNAYA ELIT (DISEÑO PRESENTACION)	ZHS IP AMEICAS SÀRL.
137894	33	STOLICHNAYA Y DISEÑO	ZHS IP AMEICAS SÀRL.
7318	33	TERRY (DENOMINATIVA)	BEAM GLOBAL ESPAÑA, S.L.
7318	33	TERRY (DENOMINATIVA)	BEAM GLOBAL SPAIN, S.L.
49235	35	FOOT LOCKER (DENOMINATIVA)	FOOT LOCKER RETAIL, INC.
104181	35	STOLICHNAYA KAFYA ETIQUETA	ZHS IP AMEICAS SÀRL.
104180	35	STOLICHNAYA OHRANJ ETIQUETA	ZHS IP AMEICAS SÀRL.
104185	35	STOLICHNAYA RAZBERI ETIQUETA	ZHS IP AMEICAS SÀRL.
104184	35	STOLICHNAYA STRASBERI ETIQUETA	ZHS IP AMEICAS SÀRL.
104183	35	STOLICHNAYA VANIL ETIQUETA	ZHS IP AMEICAS SÀRL.
212163	39	RHODIUM (MIXTA)	GOLDCAR SPAIN, S.L.U.
84509	39	TRANS WORLD AIRLINES (DENOMINATIVA)	AMERICAN AIRLINES, INC
225193	43	LE BLANC (DENOMINATIVA)	PALACE RESORT, S.A. DE C.V.
186589	1, 5	AGROXILATO (MIXTA)	AGROQUIMICA CODIAGRO SOCIEDAD COOPERATIVA VALENCIANA LIMITADA
186591	1, 5	ALCAPLANT (MIXTA)	AGROQUIMICA CODIAGRO SOCIEDAD COOPERATIVA VALENCIANA LIMITADA
186609	1, 5	AMEC (MIXTA)	AGROQUIMICA CODIAGRO SOCIEDAD COOPERATIVA VALENCIANA LIMITADA
184876	1, 5	CODIAGRO (MIXTA)	AGROQUIMICA CODIAGRO SOCIEDAD COOPERATIVA VALENCIANA LIMITADA
186589	1, 5	SALWAX (MIXTA)	AGROQUIMICA CODIAGRO SOCIEDAD COOPERATIVA VALENCIANA LIMITADA
57033	16,25,26	THE ORIGINAL B.D. BAGGIES Y DISEÑO	G. & G.S.R.L.
171059	18,25	B.D. BAGGIES (MIXTA)	G. & G.S.R.L.
112366	29,30	YOGURT MAMA TINGO (DENOMINATIVA)	MARGARITO BELTRAN HERNANDEZ.
192714	32, 33	DISEÑO DE EDIFICIO Y CIRCULO	ZHS IP AMEICAS SÀRL.
199026	32, 33	STOLI CHOCOLAT RAZBERI	ZHS IP AMEICAS SÀRL.
157207	32, 33	STOLICHNAYA BLUEBERI (MIXTA)	ZHS IP AMEICAS SÀRL.
198332	32, 33	STOLICHNAYA GOLD (MIXTA)	ZHS IP AMEICAS SÀRL.
104103	32, 33	STOLICHNAYA KAFYA ETIQUETA	ZHS IP AMEICAS SÀRL.
104102	32, 33	STOLICHNAYA OHRANJ ETIQUETA	ZHS IP AMEICAS SÀRL.
157180	32, 33	STOLICHNAYA PEACHIK (MIXTA)	ZHS IP AMEICAS SÀRL.
104101	32, 33	STOLICHNAYA RAZBERI ETIQUETA	ZHS IP AMEICAS SÀRL.
104099	32, 33	STOLICHNAYA STRASBERI ETIQUETA	ZHS IP AMEICAS SÀRL.
104100	32, 33	STOLICHNAYA VANIL ETIQUETA	ZHS IP AMEICAS SÀRL.
212267	35, 39	GOLDCAR (MIXTA)	GOLDCAR SPAIN, S.L.U.
199808	7,11,37,42	DELKOR (DENOMINATIVA)	TAKRAF GMBH

CAMBIO DE TITULAR

NOMBRES COMERCIALES



(111) # REG.	(561) NOMBRE COMERCIAL	(510) ACTIVIDAD	(732) TITULAR
112989	AUTO REPUESTO J & P	VENTA DE REPUESTOS PARA VEHICULOS DE MOTOR EN GENERAL.	JOSE ANTONIO DURAN RODRIGUEZ.
284901	BOCA NEGRA	DESARROLLO DE UN BAR LOUNGE, EXPENDIO DE TODO TIPO DE BEBIDA.	CARLOS ALBERTO GARCIA GARCIA / ALEJANDRO MATOS LARA / DIEGO LOMBA YAMIN
286653	CARIBBEAN CELEBRATIONS	COMPRA, VENTA, PROMOCIÓN Y ALQUILER DE ARTÍCULOS PARA BANQUETE	NUBIA ADRIANA NORIEGA URQUIJO
265120	CIBAO MEDIA GROUP	PUBLICIDAD	JUAN MIGUEL INFANTE FAMILIA
430950	CILPEN GLOBAL BUSINESS	ESTABLECIMIENTO, GESTION E IMPLEMENTACION DE NEGOCIOS DE FINANCIAMIENTO, CORREDURIAS, GARANTIAS, CONSULTORIAS	CILPEN GLOBAL BUSINESS, S.R.L.
152870	COLEGIO NIÑITO JESUS	EDUCACION INICIAL Y BASICA.	MARIA INOCENCIA TORIBIO HERNANDEZ.
389386	COMERCIALIZADORA OCHOSANTOS	COMERCIALIZACION, IMPORTACION Y EXPORTACION DE TODO TIPO DE BEBIDAS Y LICORES EN GENERAL.	COMERCIALIZADORA OCHOSANTOS, S.R.L.
270837	DIGITS, DESIGNS & CONSTRUCTION COMPANY	CONSTRUCCION DE FACILIDADES HABITACIONALES TIPO CASAS.	JOSE MANUEL ARAUJO MINIÑO.
438415	DJALISE AUTO IMPORT	IMPORTACION Y VENTAS DE VEHICULOS, PIEZAS Y SERVICIOS.	LUIS RAFAEL GONZALEZ GONZALEZ / ALEJANDRO GONZALEZ.
13649	DROGUERIA INTERNACIONAL	DISTRIBUCION DE PRODUCTOS FARMACEUTICOS.	DROGUERIA INTERNACIONAL S.R.L.
116289	FARMACIA JENNINA	FARMACIA	OLGA SARAH JOSEFINA HART PEREZ
201658	FARMACIA KARINES	COMPRA Y VENTA DE MEDICAMENTOS Y DEMAS MISCELANEOS COMO ARTICULOS DE LIBRERIA, PERFUMES Y COSMETICOS.	ANEIKA ANELISSE CABRAL DIAZ.
72246	FARMACIA SAN FRANCISCO	VENTA DE PRODUCTOS FARMACÉUTICOS	RAMON ROBLES MATEO
111134	FARMACIA SANTA MARIA	COMPRA Y VENTA DE PRODUCTOS FARMACÉUTICOS	MAXIMO ANTONIO MEJIA VALLEJO
72259	FUNDACION EDUCATIVA DEL CARIBE	SERVICIOS ORIENTADOS AL FOMENTO Y REALIZACION DE INVESTIGACIONES EN LAS AREAS DE EDUCACION, ECONOMIA.	JOSE ALEJANDRO AYBAR MARTIN
208293	GESTION DE LOGISTICA Y DISTRIBUCION GELODI	TRANSPORTE, DISTRIBUCION, MANEJO, ENTREGA DE TODO TIPO DE MERCADERIAS.	CAMUS A. FRANCO GARDEN
433335	GI CARIBBEAN HOTEL MARKETING	OPERACIONES COMERCIALES RELACIONADAS CON LA PRESERVACION DE HABITACIONES Y SERVICIOS EN ESTABLECIMIENTOS TURISTICOS HOTELEROS.	GI CARIBBEAN HOTEL MARKETING, SRL
203866	IMPLANTES Y SISTEMAS ORTOPEDICOS ISORFFIX	COMPRA Y VENTA DE TODO TIPO DE EQUIPOS ORTOPEDICOS PARA IMPLANTES.	IMPLANTES Y SISTEMAS ORTOPEDICOS ISORFFIX, SRL
407351	INSTITUTO DE DERECHO, ECONOMIA Y ADMINISTRACION DE LA REPUBLICA DOMINICANA IDEA-RD	SERVICIOS DE DOCENCIA, CAPACITACION LABORAL, INVESTIGACION, ESTUDIO EN LAS AREAS DEL DERECHO, ECONOMIA, Y ADMINISTRACION.	VICTOR MANUEL POLANCO MONTERO.
402161	JARDIN MI MUNDO	CUIDADO DE NIÑOS DE 3 MESES A 3 AÑOS.	MICHAEL JOSE CUEVAS RIVERA
155610	LA COMERCIAL DE SEGUROS	VENTA DE SEGUROS, REASEGUROS Y TODA ACTIVIDAD RELACIONADA CON EL SEGURO.	COMERCIAL DE SEGUROS, S.A.

(111) # REG.	(561) NOMBRE COMERCIAL	(510) ACTIVIDAD	(732) TITULAR
418296	LANTAG	COMPRA, VENTA, DISTRIBUCION, IMPORTACION, EXPORTACION Y PRODUCCION DE BIENES PERECEDROS Y NO PERECEDROS.	LANTAG, SRL.
256588	LILI PELUQUERIA	PELUQUERIA.	CRISTOBAL PEREZ PERALTA.
288816	M & M ENTERPRISE	DISTRIBUCION DE MATERIAL GASTABLE MEDICO.	CIPRIANO RAFAEL GOMEZ ORTIZ
357838	MORIVIVI	ESPACIO CREATIVO DONDE SE BRIND SERVICIOS DE DISEÑO, PRODUCCIÓN Y COORDINACIÓN DE ESPACIOS	LORELEY SAINZ FRANCO
396700	MOVIDA ITALY BY VENEZIANO	GESTION DE HOTELES, RESTAURANTES, IMPORTACIÓN DE MERCANCIAS RELACIONADAS A HOTELES Y RESTAURANTES	MILOS VORKAPIC
201496	MULTIGESTIONES AMARU	INVERSIÓN EN BIENES MUEBLES E INMUEBLES Y SU COMERCIALIZACIÓN	MULTIGESTIONES AMARU, S.R.L.
255084	MUSICA MAESTRO	PROYECTO EDUCACIONAL MUSICAL A SER DE LA PROMOVIDO Y PROYECTADO POR MEDIO PRODUCCION DEL PROGRAMA "CON JATNNA".	FRANCISCO ALEXIS MENDEZ PERALTA, LUIS ARQUIMEDES AQUINO TAPIA Y ALEJANDRO ANTONIO QUEZADA NUÑEZ.
115376	NETUCOMP	VENTA Y SERVICIOS DE COMPUTADORAS Y EQUIPOS DE OFICINA, AL TURISMO	WILLIAM BLANDINO JIMENEZ
299718	PANAC HOTEL DOMINICANA	SOCIEDAD COMERCIAL DEDICADA A NEGOCIOS TURISTICOS.	PANAC HOTE DOMINICANA, S.A.S.
213087	PELUQUERIA WAHUMY	VENTA DE PRODUCTOS DE BELLEZA, LAVADO DE PELO CORTE Y DECOLORACION.	ALFREDO SOSA
423743	PERUSA	COMERCIALIZACIÓN, FABRICACIÓN, ALMACENAMIENTO, CONSIGNACIÓN	SIDECORP, SRL
428201	PRAXIBAVARO	SERVICIOS DE CONSTRUCCIÓN Y MANTENIMIENTO DE JARDINES Y CAMPOS DE GOLF	PRAXIBÁVARO, S.R.L.
431118	PRTG VACATION DR.	REALIZAR OPERACIONES COMERCIALES RELACIONADAS CON LA VENTA DE MEMBRESIA PARA CLUBES VACACIONALES.	PRTG VACATION DR, S.R.L.
295495	REFERENCIA LABORATORIO CLINICO	HACER TODO TIPO DE ANALISIS CLINICO.	REFERENCIA LABORATORIO CLINICO, S.A.
404959	SERCOMAX	SERVICIOS DE CONTABILIDAD Y MANEJO DE PERSONAL EN EL TERRITORIO NACIONAL Y EL EXTRANJERO.	SERCOMAX, S.R.L.
286243	SMART TECH SOLUTIONS STS	SERVICIOS DE COMERCIALIZACION, FABRICACION, ALMACENAMIENTO, CONSIGNACION, TRANSPORTACION DE PRODUCTOS DE CONSUMO MASIVO.	SMART TECH SOLUTIONS STS, S.R.L.
407113	STOP PINCHAZOS DOMINICANA	IMPORTACION, DISTRIBUCION Y VENTA DE PRODUCTOS Y EQUIPOS DE VEHICULOS DE MOTOR.	MAY JOSUE CUELLAR NAVAS Y JORGE GUIU PRAT.
355830	SUPLI R & C FARMACEUTICA	SUPLIDORA DE MEDICAMENTOS A TODAS LAS FARMACIAS A NIVEL NACIONAL E INTERNACIONAL	ROSANNA ADALGISA GORIS GARCIA / LUIGGY RAYNIEL ROSARIO ROSARIO
377601	VITALUX	COMPRA Y VENTA DE TERRENOS CONSTRUIDOS Y NO CONSTRUIDOS	VITALUX, S.R.L.
387079	YEREVAN INVESTMENTS	DESARROLLO DE INVERSIONES COMERCIALES INMOBILIARIAS, MOBILIARIAS, COMPRA, VENTA	YEREVAN INVESTMENTS, SAS

PUBLICACIONES DE SIGNOS DISTINTIVOS DE
LOGOS, ETIQUETAS Y DISEÑOS

 <p>(540) MARCA: JSW (Mixta) (511) CLASE: 1 (210) EXP. NO.: 16/12639 (730) SOLICITANTE: JSW IP Holdings Private Limited (220) FECHA SOLICITUD: 14 de abril del 2016</p>	 <p>(540) MARCA: deep steep (Mixta) (511) CLASE: 3 (210) EXP. NO.: 16/14136 (730) SOLICITANTE: Marielisa Altigracia Salcedo Abreu (220) FECHA SOLICITUD: 26 de abril del 2016</p>	 <p>(540) MARCA: Ensueño Baby (Mixta) (511) CLASE: 3 (210) EXP. NO.: 16/14512 (730) SOLICITANTE: Industrias Alen, S.A. De C.V. (220) FECHA SOLICITUD: 29 de abril del 2016</p>	 <p>(540) MARCA: Karma Organic (Mixta) (511) CLASE: 3 (210) EXP. NO.: 16/14135 (730) SOLICITANTE: Marielisa Altigracia Salcedo Abreu (220) FECHA SOLICITUD: 26 de abril del 2016</p>
 <p>(540) MARCA: JSW (Mixta) (511) CLASE: 6 (210) EXP. NO.: 16/12640 (730) SOLICITANTE: JSW IP Holdings Private Limited (220) FECHA SOLICITUD: 14 de abril del 2016</p>	 <p>(540) MARCA: CAMUS Hydronics (Mixta) (511) CLASE: 11 (210) EXP. NO.: 16/16585 (730) SOLICITANTE: Camus Hydronics Limited (220) FECHA SOLICITUD: 18 de mayo del 2016</p>	 <p>(540) MARCA: HOME RUN (Mixta) (511) CLASE: 16 (210) EXP. NO.: 16/14991 (730) SOLICITANTE: Pincéis Atlas, S.A. (220) FECHA SOLICITUD: 4 de mayo del 2016</p>	 <p>(540) MARCA: STANCE (Mixta) (511) CLASE: 25 (210) EXP. NO.: 16/4491</p> <p>(730) SOLICITANTE: Stance, Inc. (220) FECHA SOLICITUD: 11 de febrero del 2016</p>
 <p>(540) MARCA: COCOWhip (Mixta) (511) CLASE: 29 (210) EXP. NO.: 16/6792</p> <p>(730) SOLICITANTE: BSKT IP Pty Ltd. (220) FECHA SOLICITUD: 29 de febrero del 2016</p>	 <p>(540) MARCA: Welch's FAMILY FARMER OWNED (Mixta) (511) CLASE: 30 (210) EXP. NO.: 16/15748 (730) SOLICITANTE: Welch Foods Inc. Cooperative (220) FECHA SOLICITUD: 11 de mayo del 2016</p>	 <p>(540) MARCA: (Figurativa) (511) CLASE: 32 (210) EXP. NO.: 15/36502 (730) SOLICITANTE: Novagraaf Nederland B.V. (220) FECHA SOLICITUD: 23 de noviembre del 2015</p>	 <p>(540) MARCA: COM1ENZOS (Mixta) (511) CLASE: 33 (210) EXP. NO.: 16/13429</p> <p>(730) SOLICITANTE: Bodegas y Viñedos Crotta S.A. (220) FECHA SOLICITUD: 20 de abril del 2016</p>

VIENE DE LA PÁGINA ANTERIOR

 <p>(540) MARCA: Picnic (Mixta) (511) CLASE: 33 (210) EXP. NO.: 16/13428</p> <p>(730) SOLICITANTE: Bodegas y Viñedos Crotta S.A. (220) FECHA SOLICITUD: 20 de abril del 2016</p>	 <p>(540) MARCA: FI finanzarte (Mixta) (511) CLASE: 36 (210) EXP. NO.: 16/14668 (730) SOLICITANTE: Ray Luis Reyes Fontana (220) FECHA SOLICITUD: 3 de mayo del 2016</p>	 <p>(540) MARCA: THE AWARD TALENT SHOW (Mixta) (511) CLASE: 38 (210) EXP. NO.: 16/5955 (730) SOLICITANTE: Rafael Antigua (220) FECHA SOLICITUD: 23 de febrero del 2016</p>	 <p>(540) MARCA: Flok's FILMS (Mixta) (511) CLASE: 41 (210) EXP. NO.: 16/15335 (730) SOLICITANTE: Fernando Paino Henriquez Dajer (220) FECHA SOLICITUD: 6 de mayo del 2016</p>
 <p>(540) MARCA: PGA (Mixta) (511) CLASE: 41 (210) EXP. NO.: 16/15347</p> <p>(730) SOLICITANTE: The Professional Golfers' Association of América (220) FECHA SOLICITUD: 6 de mayo del 2016</p>	 <p>(540) MARCA: Z HYATT ZILARA (Mixta) (511) CLASE: 43 (210) EXP. NO.: 16/15830 (730) SOLICITANTE: Hyatt Corporation (220) FECHA SOLICITUD: 11 de mayo del 2016</p>	 <p>(540) MARCA: TRIMAX (Mixta) (511) CLASE: 1, 9, 12 (210) EXP. NO.: 16/15985</p> <p>(730) SOLICITANTE: Agencias Generales, SRL (220) FECHA SOLICITUD: 12 de mayo del 2016</p>	 <p>(540) MARCA: Lynk&CO (Mixta) (511) CLASE: 12, 37 (210) EXP. NO.: 16/15994</p> <p>(730) SOLICITANTE: Geely Holding Group CO., Ltd. (220) FECHA SOLICITUD: 12 de mayo del 2016</p>
 <p>(540) MARCA: CAMILIA (Mixta) (511) CLASE: 14, 18, 25 (210) EXP. NO.: 16/12661</p> <p>(730) SOLICITANTE: Persio Antonio Abreu Dominguez (220) FECHA SOLICITUD: 14 de abril del 2016</p>	 <p>(540) MARCA: RRL (Mixta) (511) CLASE: 18, 25, 35 (210) EXP. NO.: 16/8327 (730) SOLICITANTE: The Polo/Lauren Company L.P. (220) FECHA SOLICITUD: 10 de marzo del 2016</p>	 <p>(540) MARCA: HD (Mixta) (511) CLASE: 29, 30, 43 (210) EXP. NO.: 15/35037 (730) SOLICITANTE: General Mills Marketing, Inc. (220) FECHA SOLICITUD: 10 de noviembre del 2015</p>	 <p>(540) MARCA: (Figurativa) (511) CLASE: 3, 5 (210) EXP. NO.: 16/12486 (730) SOLICITANTE: Straight Arrow Products, Inc. (220) FECHA SOLICITUD: 13 de abril del 2016</p>
 <p>(540) MARCA: (Figurativa) (511) CLASE: 3, 5, 32, 44 (210) EXP. NO.: 16/15185 (730) SOLICITANTE: Jeunesse Global Holdings, LLC (220) FECHA SOLICITUD: 5 de mayo del 2016</p>	 <p>(540) MARCA: (Figurativa) (511) CLASE: 3, 9, 14, 18, 25, 35 (210) EXP. NO.: 16/7215 (730) SOLICITANTE: Aeropostale Procurement Company, Inc. (220) FECHA SOLICITUD: 2 de marzo del 2016</p>	 <p>(540) MARCA: La Rubia (Mixta) (511) CLASE: 34, 35 (210) EXP. NO.: 16/14306 (730) SOLICITANTE: Dean Ivan Parsons (220) FECHA SOLICITUD: 27 de abril del 2016</p>	 <p>(540) MARCA: MIKHAIL SOTO (Mixta) (511) CLASE: 41, 42 (210) EXP. NO.: 16/16294 (730) SOLICITANTE: Mikhail Alexander Soto Rodriguez (220) FECHA SOLICITUD: 16 de mayo del 2016</p>
 <p>(540) MARCA: W (Mixta) (511) CLASE: 7, 11 (210) EXP. NO.: 16/15513 (730) SOLICITANTE: Westinghouse Electric Corporation (220) FECHA SOLICITUD: 9 de mayo del 2016</p>	 <p>(540) MARCA: UTAH JAZZ (Mixta) (511) CLASE: 9, 16, 18, 25, 28, 41 (210) EXP. NO.: 16/15654 (730) SOLICITANTE: NBA Properties, Inc. (220) FECHA SOLICITUD: 10 de mayo del 2016</p>	 <p>(540) MARCA: BelleCHIC (Mixta) (511) CLASE: 3 (210) EXP. NO.: 16/13335</p> <p>(730) SOLICITANTE: Anyela Maria Gonzalez Simón (220) FECHA SOLICITUD: 13 de mayo del 2016</p>	 <p>(540) MARCA: CleyDish (Mixta) (511) CLASE: 3 (210) EXP. NO.: 16/8801</p> <p>(730) SOLICITANTE: Carlos Alberto Felix Grullon / Orfalia Dishmey Crooke (220) FECHA SOLICITUD: 15 de marzo del 2016</p>
 <p>(540) MARCA: Colgate LUMINOUS WHITE (Mixta) (511) CLASE: 3 (210) EXP. NO.: 16/15746</p> <p>(730) SOLICITANTE: Colgate-Palmolive Company (220) FECHA SOLICITUD: 11 de mayo del 2016</p>	 <p>(540) MARCA: eCha pelo Bambú (Mixta) (511) CLASE: 3 (210) EXP. NO.: 16/14990 (730) SOLICITANTE: Atractiva y Bella Dominicana, S.R.L. (220) FECHA SOLICITUD: 4 de mayo del 2016</p>	 <p>(540) MARCA: pharmann (Mixta) (511) CLASE: 3 (210) EXP. NO.: 16/15040 (730) SOLICITANTE: Pharmann SP. Z.O.O (220) FECHA SOLICITUD: 5 de mayo del 2016</p>	 <p>(540) MARCA: Reconstructor Capilar EL ACEITICO Keratina FIX (Mixta) (511) CLASE: 3 (210) EXP. NO.: 16/14989 (730) SOLICITANTE: Atractiva y Bella Dominicana, S.R.L. (220) FECHA SOLICITUD: 4 de mayo del 2016</p>
 <p>(540) MARCA: Rizos Mágicos Aceite de Oliva PLUS (Mixta) (511) CLASE: 3 (210) EXP. NO.: 16/14988 (730) SOLICITANTE: Atractiva y Bella Dominicana, S.R.L. (220) FECHA SOLICITUD: 4 de mayo del 2016</p>	 <p>(540) MARCA: Suavissimo (Mixta) (511) CLASE: 3 (210) EXP. NO.: 16/16793</p> <p>(730) SOLICITANTE: Research & Development Marketing Inc. (220) FECHA SOLICITUD: 19 de mayo del 2016</p>	 <p>(540) MARCA: GOLP (Mixta) (511) CLASE: 4 (210) EXP. NO.: 16/15366 (730) SOLICITANTE: Manaurys Enrique Santos Luna (220) FECHA SOLICITUD: 6 de mayo del 2016</p>	 <p>(540) MARCA: (Figurativa) (511) CLASE: 5 (210) EXP. NO.: 16/7401 (730) SOLICITANTE: Aventisub LLC (220) FECHA SOLICITUD: 3 de marzo del 2016</p>
 <p>(540) MARCA: (Figurativa) (511) CLASE: 5 (210) EXP. NO.: 16/12391 (730) SOLICITANTE: Farmacéutica Agroveterinaria, S.R.L. (220) FECHA SOLICITUD: 13 de abril del 2016</p>	 <p>(540) MARCA: SealMaster (Mixta) (511) CLASE: 7 (210) EXP. NO.: 16/16471</p> <p>(730) SOLICITANTE: ThorWorks Industries, Inc. (220) FECHA SOLICITUD: 17 de mayo del 2016</p>	 <p>(540) MARCA: Seven Cell MJ (Mixta) (511) CLASE: 9 (210) EXP. NO.: 16/9053 (730) SOLICITANTE: Mark Joe El Hage Attouche / Jorge Johmar Jadalla Maria Miguel (220) FECHA SOLICITUD: 16 de marzo del 2016</p>	 <p>(540) MARCA: WOW Mobile (Mixta) (511) CLASE: 9 (210) EXP. NO.: 15/39260</p> <p>(730) SOLICITANTE: Mundo Móvil MH S.R.L. (220) FECHA SOLICITUD: 4 de abril del 2016</p>
 <p>(540) MARCA: URODRAIN (Mixta) (511) CLASE: 10 (210) EXP. NO.: 16/7705</p> <p>(730) SOLICITANTE: PROMEDON (220) FECHA SOLICITUD: 7 de marzo del 2016</p>	 <p>(540) MARCA: Griven (Mixta) (511) CLASE: 11 (210) EXP. NO.: 15/17904 (730) SOLICITANTE: Argelia Internacional, S.A. (220) FECHA SOLICITUD: 11 de junio del 2015</p>	 <p>(540) MARCA: BFQ (Mixta) (511) CLASE: 12 (210) EXP. NO.: 16/9132 (730) SOLICITANTE: American Parts BFQ (220) FECHA SOLICITUD: 17 de marzo del 2016</p>	 <p>(540) MARCA: PIMENCAR (Mixta) (511) CLASE: 12 (210) EXP. NO.: 16/16777</p> <p>(730) SOLICITANTE: Luis A. Pimentel Berroa / Julio A. Carpio Cedano (220) FECHA SOLICITUD: 19 de mayo del 2016</p>
 <p>(540) MARCA: MEDIA TORONJA hand crafted (Mixta) (511) CLASE: 14 (210) EXP. NO.: 15/17382 (730) SOLICITANTE: Vicmar Candelaria Marin Vasquez (220) FECHA SOLICITUD: 8 de junio del 2015</p>	 <p>(540) MARCA: DuPlus (Mixta) (511) CLASE: 16 (210) EXP. NO.: 16/16688 (730) SOLICITANTE: Pablo Placencio Frías (220) FECHA SOLICITUD: 18 de mayo del 2016</p>	 <p>(540) MARCA: M&S (Mixta) (511) CLASE: 20 (210) EXP. NO.: 16/13799 (730) SOLICITANTE: Santo Asencio Alvarez (220) FECHA SOLICITUD: 22 de abril del 2016</p>	 <p>(540) MARCA: Ortopédico Alexpedico (Mixta) (511) CLASE: 20 (210) EXP. NO.: 16/13798 (730) SOLICITANTE: Santo Asencio Alvarez (220) FECHA SOLICITUD: 22 de abril del 2016</p>

VIENE DE LA PÁGINA ANTERIOR

 <p>(540) MARCA: RIDE N' ROLL events (Mixta) (511) CLASE: 20 (210) EXP. NO.: 16/13683 (730) SOLICITANTE: Henriette Marie Muñoz Cornielle (220) FECHA SOLICITUD: 22 de abril del 2016</p>	 <p>(540) MARCA: J'CROSS (Mixta) (511) CLASE: 25 (210) EXP. NO.: 16/14232</p> <p>(730) SOLICITANTE: Diana Patricia Venegas / Luis Alberto Rua Vargas (220) FECHA SOLICITUD: 27 de abril del 2016</p>	 <p>(540) MARCA: MCK SÓCRATES MCKINNEY SOCKS (Mixta) (511) CLASE: 25 (210) EXP. NO.: 16/15487 (730) SOLICITANTE: Sócrates Ulises Mckinney Vitiello (220) FECHA SOLICITUD: 9 de mayo del 2016</p>	 <p>(540) MARCA: Katoys Didácticos + Diferencia + Diversión + Aprendizaje (Mixta) (511) CLASE: 28 (210) EXP. NO.: 16/16270 (730) SOLICITANTE: Katherine Ivette Hennessey Maury (220) FECHA SOLICITUD: 16 de mayo del 2016</p>
 <p>(540) MARCA: Don Chichí (Mixta) (511) CLASE: 29 (210) EXP. NO.: 16/14002 (730) SOLICITANTE: Granja Jocelyn (220) FECHA SOLICITUD: 26 de abril del 2016</p>	 <p>(540) MARCA: HATERO (Mixta) (511) CLASE: 29 (210) EXP. NO.: 16/11873</p> <p>(730) SOLICITANTE: Imbert Santiago Familia Pion (220) FECHA SOLICITUD: 8 de abril del 2016</p>	 <p>(540) MARCA: Sanchez Snacks (Mixta) (511) CLASE: 29 (210) EXP. NO.: 16/13721 (730) SOLICITANTE: Productos Sanchez, S.R.L. (220) FECHA SOLICITUD: 22 de abril del 2016</p>	 <p>(540) MARCA: Iberia De Primera (Mixta) (511) CLASE: 30 (210) EXP. NO.: 16/14125 (730) SOLICITANTE: Almacenes Iberia, SRL (220) FECHA SOLICITUD: 26 de abril del 2016</p>
 <p>(540) MARCA: MAIZINGS! (Mixta) (511) CLASE: 30 (210) EXP. NO.: 16/9842 (730) SOLICITANTE: Korn Snacks del Perú, SAC (220) FECHA SOLICITUD: 22 de marzo del 2016</p>	 <p>(540) MARCA: mini Takis FUEGO (Mixta) (511) CLASE: 30 (210) EXP. NO.: 16/17155</p> <p>(730) SOLICITANTE: Grupo Bimbo, S.A.B. De C.V. (220) FECHA SOLICITUD: 23 de mayo del 2016</p>	 <p>(540) MARCA: NACHOX (Mixta) (511) CLASE: 30 (210) EXP. NO.: 16/15801</p> <p>(730) SOLICITANTE: Alimentos S.A. (220) FECHA SOLICITUD: 11 de mayo del 2016</p>	 <p>(540) MARCA: Sunshine Snacks Put A Little Sunshine In Your Day! (Mixta) (511) CLASE: 30 (210) EXP. NO.: 16/17154 (730) SOLICITANTE: Associated Brands Industries Limited (220) FECHA SOLICITUD: 23 de mayo del 2016</p>
 <p>(540) MARCA: Tia Sonia (Mixta) (511) CLASE: 30 (210) EXP. NO.: 16/13360 (730) SOLICITANTE: Conceptos Caribeños, SRL (220) FECHA SOLICITUD: 20 de abril del 2016</p>	 <p>(540) MARCA: Dr. Otto (Mixta) (511) CLASE: 31 (210) EXP. NO.: 16/16428 (730) SOLICITANTE: Otto Alexander Alvarado Paez (220) FECHA SOLICITUD: 17 de mayo del 2016</p>	 <p>(540) MARCA: Agua Dariel (Mixta) (511) CLASE: 32 (210) EXP. NO.: 16/14507 (730) SOLICITANTE: Francisco Antonio Valdez Cuevas (220) FECHA SOLICITUD: 29 de abril del 2016</p>	 <p>(540) MARCA: AguaDwargeli (Mixta) (511) CLASE: 32 (210) EXP. NO.: 16/16093 (730) SOLICITANTE: Edward Linares Nuñez (220) FECHA SOLICITUD: 13 de mayo del 2016</p>
 <p>(540) MARCA: Agüe COCO (Mixta) (511) CLASE: 32 (210) EXP. NO.: 16/13794 (730) SOLICITANTE: Jean Manuel Sánchez Reyes (220) FECHA SOLICITUD: 22 de abril del 2016</p>	 <p>(540) MARCA: Litovel (Mixta) (511) CLASE: 32 (210) EXP. NO.: 16/9493 (730) SOLICITANTE: Templeton Business Services SRL. (220) FECHA SOLICITUD: 21 de marzo del 2016</p>	 <p>(540) MARCA: Sabrositas Agua de COCO (Mixta) (511) CLASE: 32 (210) EXP. NO.: 16/14510 (730) SOLICITANTE: Felix De Los Santos Perez (220) FECHA SOLICITUD: 29 de abril del 2016</p>	 <p>(540) MARCA: Don Frank (Mixta) (511) CLASE: 33 (210) EXP. NO.: 16/12542 (730) SOLICITANTE: José F. Vidal Jiménez / Wanda L. Vidal De Los Santos / Vladimir Vidal De Los Santos (220) FECHA SOLICITUD: 14 de abril del 2016</p>
 <p>(540) MARCA: GARO (Mixta) (511) CLASE: 34 (210) EXP. NO.: 16/15242</p> <p>(730) SOLICITANTE: Garó Harout Bouldoukian (220) FECHA SOLICITUD: 6 de mayo del 2016</p>	 <p>(540) MARCA: HENRY CLAY (Mixta) (511) CLASE: 34 (210) EXP. NO.: 16/14966 (730) SOLICITANTE: Max Rohr, Inc. (220) FECHA SOLICITUD: 4 de mayo del 2016</p>	 <p>(540) MARCA: Picadura de Tabaco EL BOLO (Mixta) (511) CLASE: 34 (210) EXP. NO.: 16/11570 (730) SOLICITANTE: Martires De Mota Pio (220) FECHA SOLICITUD: 7 de abril del 2016</p>	 <p>(540) MARCA: Owahoo.COM (Mixta) (511) CLASE: 35 (210) EXP. NO.: 16/16661</p> <p>(730) SOLICITANTE: JP Real Estate, S.R.L. (220) FECHA SOLICITUD: 18 de mayo del 2016</p>
 <p>(540) MARCA: Portofino TEXTIL (Mixta) (511) CLASE: 35 (210) EXP. NO.: 16/14245 (730) SOLICITANTE: Manufacturas Eliot S.A.S. (220) FECHA SOLICITUD: 27 de abril del 2016</p>	 <p>(540) MARCA: The DRUNKEN PARROT (Mixta) (511) CLASE: 35 (210) EXP. NO.: 16/12019 (730) SOLICITANTE: Glenn Thomas Herdman (220) FECHA SOLICITUD: 11 de mayo del 2016</p>	 <p>(540) MARCA: BeachCorps A Little grain of sand (Mixta) (511) CLASE: 41 (210) EXP. NO.: 16/14975 (730) SOLICITANTE: David Porter Searby (220) FECHA SOLICITUD: 4 de mayo del 2016</p>	 <p>(540) MARCA: CEBEIU COMISION DE EMPRESARIOS & BODEGUEROS DOMINICANOS EN NEW YORK (Mixta) (511) CLASE: 41 (210) EXP. NO.: 16/12988 (730) SOLICITANTE: Manuel Lebrón Zabala (220) FECHA SOLICITUD: 18 de abril del 2016</p>
 <p>(540) MARCA: LOS BEHIND (Mixta) (511) CLASE: 41 (210) EXP. NO.: 16/17327</p> <p>(730) SOLICITANTE: Caribbean Cinemas Media World, SRL (220) FECHA SOLICITUD: 24 de mayo del 2016</p>	 <p>(540) MARCA: Noticias 16 (Mixta) (511) CLASE: 41 (210) EXP. NO.: 16/12479 (730) SOLICITANTE: Plaza Lama, S.A. (220) FECHA SOLICITUD: 13 de abril del 2016</p>	 <p>(540) MARCA: PEGA 3 REAL (Mixta) (511) CLASE: 41 (210) EXP. NO.: 16/8661 (730) SOLICITANTE: Loto Real del Cibao, S.A. (220) FECHA SOLICITUD: 14 de marzo del 2016</p>	 <p>(540) MARCA: PEN Proyecto de Escritura Nacional (Mixta) (511) CLASE: 41 (210) EXP. NO.: 16/11731</p> <p>(730) SOLICITANTE: Sheilly Oneyda Nuñez Guerrero (220) FECHA SOLICITUD: 8 de abril del 2016</p>
 <p>(540) MARCA: RADIKAL Jet Boat (Mixta) (511) CLASE: 41 (210) EXP. NO.: 16/15272</p> <p>(730) SOLICITANTE: Aquatic Touristic Experience, S.A. (220) FECHA SOLICITUD: 6 de mayo del 2016</p>	 <p>(540) MARCA: SOUND TRACKS Y MAS (Mixta) (511) CLASE: 41 (210) EXP. NO.: 16/17329 (730) SOLICITANTE: Caribbean Cinemas Media World, SRL (220) FECHA SOLICITUD: 24 de mayo del 2016</p>	 <p>(540) MARCA: CONTROL FUEL BY MAGYCORP TECHNOLOGIES (Mixta) (511) CLASE: 42 (210) EXP. NO.: 15/38741 (730) SOLICITANTE: Arturo José Balaguer Coste (220) FECHA SOLICITUD: 15 de diciembre del 2015</p>	 <p>(540) MARCA: EncuentraEmpleo RD (Mixta) (511) CLASE: 42 (210) EXP. NO.: 16/11151</p> <p>(730) SOLICITANTE: Anyelis Yosehahhny Isa Maceo (220) FECHA SOLICITUD: 4 de abril del 2016</p>
 <p>(540) MARCA: MAGYPAGO BY MAGYCORP TECHNOLOGIES (Mixta) (511) CLASE: 42 (210) EXP. NO.: 15/38739 (730) SOLICITANTE: Arturo José Balaguer Coste (220) FECHA SOLICITUD: 15 de diciembre del 2015</p>	 <p>(540) MARCA: MILLONARIOS (Mixta) (511) CLASE: 42 (210) EXP. NO.: 16/16203 (730) SOLICITANTE: Buckingham International Business SRL (220) FECHA SOLICITUD: 16 de mayo del 2016</p>	 <p>(540) MARCA: TAXNOLOGY BY MAGYCORP TECHNOLOGIES (Mixta) (511) CLASE: 42 (210) EXP. NO.: 15/38740 (730) SOLICITANTE: Arturo José Balaguer Coste (220) FECHA SOLICITUD: 15 de diciembre del 2015</p>	 <p>(540) MARCA: PRO Cloë Cui Progressive Cuisine (Mixta) (511) CLASE: 43 (210) EXP. NO.: 16/10385 (730) SOLICITANTE: Inversiones JHG, SRL (220) FECHA SOLICITUD: 13 de mayo del 2016</p>

PASA A LA PÁGINA SIGUIENTE

VIENE DE LA PÁGINA ANTERIOR

 <p>(540) MARCA: The CARIBBEAN (Mixta) (511) CLASE: 43 (210) EXP. NO.: 16/16560 (730) SOLICITANTE: Grupo Martínón Grumasa, S.L. (220) FECHA SOLICITUD: 18 de mayo del 2016</p>	 <p>(540) MARCA: The CARIBE (Mixta) (511) CLASE: 43 (210) EXP. NO.: 16/16558 (730) SOLICITANTE: Grupo Martínón Grumasa, S.L. (220) FECHA SOLICITUD: 18 de mayo del 2016</p>	 <p>(540) MARCA: BMA PHARMA (Mixta) (511) CLASE: 44 (210) EXP. NO.: 16/13533 (730) SOLICITANTE: BMA PHARMA, S.A (220) FECHA SOLICITUD: 21 de abril del 2016</p>	 <p>(540) MARCA: (Figurativa) (511) CLASE: 1, 5 (210) EXP. NO.: 16/15739 (730) SOLICITANTE: Iximche, S.R.L. (220) FECHA SOLICITUD: 11 de mayo del 2016</p>
 <p>(540) MARCA: NG AGROSOLIDA (Mixta) (511) CLASE: 1, 17 (210) EXP. NO.: 16/16643 (730) SOLICITANTE: Norberto Angel Gorosito (220) FECHA SOLICITUD: 18 de mayo del 2016</p>	 <p>(540) MARCA: babylove (Mixta) (511) CLASE: 10, 18, 21, 24, 25 (210) EXP. NO.: 16/8187</p> <p>(730) SOLICITANTE: Patricia De Bellis (220) FECHA SOLICITUD: 10 de marzo del 2016</p>	 <p>(540) MARCA: (Figurativa) (511) CLASE: 12, 37 (210) EXP. NO.: 16/15995 (730) SOLICITANTE: Geely Holding Group CO., LTD (220) FECHA SOLICITUD: 12 de mayo del 2016</p>	 <p>(540) MARCA: ADHESIVES TAPES STRONG BEAR (Mixta) (511) CLASE: 16, 28 (210) EXP. NO.: 16/9457 (730) SOLICITANTE: Impresora Editora Villar SRL (220) FECHA SOLICITUD: 18 de marzo del 2016</p>
 <p>(540) MARCA: VICTORIA'S SECRET (Mixta) (511) CLASE: 16, 35 (210) EXP. NO.: 16/9054 (730) SOLICITANTE: Victoria's Secret Stores Brand Management, Inc. (220) FECHA SOLICITUD: 16 de marzo del 2016</p>	 <p>(540) MARCA: Datos ABIERTOS Gob RD (Mixta) (511) CLASE: 16, 35, 41, 42 (210) EXP. NO.: 16/16186</p> <p>(730) SOLICITANTE: Dirección General de Ética e Integridad Gubernamental (220) FECHA SOLICITUD: 16 de mayo del 2016</p>	 <p>(540) MARCA: Ranchitas (Mixta) (511) CLASE: 29, 30 (210) EXP. NO.: 16/16795</p> <p>(730) SOLICITANTE: Advanced Total Marketing System Inc. (220) FECHA SOLICITUD: 19 de mayo del 2016</p>	 <p>(540) MARCA: Con Arándanos (Mixta) (511) CLASE: 3, 5 (210) EXP. NO.: 16/16441 (730) SOLICITANTE: Productos Familia, S.A. (220) FECHA SOLICITUD: 17 de mayo del 2016</p>
 <p>(540) MARCA: THE HONEST CO. (Mixta) (511) CLASE: 3, 5 (210) EXP. NO.: 16/14134 (730) SOLICITANTE: Marielisa Altagracia Salcedo Abreu (220) FECHA SOLICITUD: 26 de abril del 2016</p>	 <p>(540) MARCA: Gold SELECTS (Mixta) (511) CLASE: 31, 32, 33, 34 (210) EXP. NO.: 16/16188 (730) SOLICITANTE: Plaza Lama, S.A. (220) FECHA SOLICITUD: 16 de mayo del 2016</p>	 <p>(540) MARCA: BELLINI CIPRIANI (Mixta) (511) CLASE: 32, 33 (210) EXP. NO.: 16/11940 (730) SOLICITANTE: Altunis Trading Gestão e Serviços LDA (220) FECHA SOLICITUD: 8 de abril del 2016</p>	 <p>(540) MARCA: Coppel (Mixta) (511) CLASE: 35, 36 (210) EXP. NO.: 16/2208</p> <p>(730) SOLICITANTE: Coppel, S.A. De C.V. (220) FECHA SOLICITUD: 22 de enero del 2016</p>
 <p>(540) MARCA: QUIERO SER PELOTERO (Mixta) (511) CLASE: 35, 38, 41 (210) EXP. NO.: 16/810 (730) SOLICITANTE: Ramón Ernesto Geronimo Adames (220) FECHA SOLICITUD: 8 de abril del 2016</p>	 <p>(540) MARCA: ROSATO BEAUTY LOUNGE (Mixta) (511) CLASE: 35, 44 (210) EXP. NO.: 16/14489</p> <p>(730) SOLICITANTE: Pin Curls, SRL. (220) FECHA SOLICITUD: 29 de abril del 2016</p>	 <p>(540) MARCA: Tanama Lodge (Mixta) (511) CLASE: 36, 43 (210) EXP. NO.: 16/15409</p> <p>(730) SOLICITANTE: Javier Stephan Bonnet Bogaert (220) FECHA SOLICITUD: 9 de mayo del 2016</p>	 <p>(540) MARCA: Flobe group (Mixta) (511) CLASE: 37, 42 (210) EXP. NO.: 16/8987 (730) SOLICITANTE: Flobe Group, SRL / Francisco Javier Carrillo Benitez (220) FECHA SOLICITUD: 16 de marzo del 2016</p>
 <p>(540) MARCA: FUNDACIÓN CLINICA SHAI O (Mixta) (511) CLASE: 41, 42, 44 (210) EXP. NO.: 16/15812 (730) SOLICITANTE: Fundación Abood SHAI O (220) FECHA SOLICITUD: 6 de mayo del 2016</p>	 <p>(540) MARCA: LA HACIENDA PURE INSPIRATION! (Mixta) (511) CLASE: 41, 43 (210) EXP. NO.: 16/15270 (730) SOLICITANTE: Gestiones y Excursiones Turísticas del Caribe, S.A. (220) FECHA SOLICITUD: 6 de mayo del 2016</p>	 <p>(540) MARCA: MommyMakeOver (Mixta) (511) CLASE: 41, 44 (210) EXP. NO.: 16/13472</p> <p>(730) SOLICITANTE: Beatriz Teresa Ariza Coronado (220) FECHA SOLICITUD: 21 de abril del 2016</p>	 <p>(540) MARCA: Gold Cotton (Mixta) (511) CLASE: 5, 9 (210) EXP. NO.: 13/24193 (730) SOLICITANTE: Lucimed Farmacéutica SRL (220) FECHA SOLICITUD: 29 de agosto del 2013</p>
 <p>(540) MARCA: EVA SaluDrink (Mixta) (511) CLASE: 5, 32 (210) EXP. NO.: 16/15230 (730) SOLICITANTE: Alessandro Lepre / Serena Mainardis (220) FECHA SOLICITUD: 6 de mayo del 2016</p>	 <p>(540) MARCA: 40 (Mixta) (511) CLASE: 9, 35, 38, 41 (210) EXP. NO.: 16/15149 (730) SOLICITANTE: Sociedad Española de Radiodifusión, S.L. (220) FECHA SOLICITUD: 5 de mayo del 2016</p>	 <p>(540) MARCA: Los 40 (Mixta) (511) CLASE: 9, 35, 38, 41 (210) EXP. NO.: 16/15148 (730) SOLICITANTE: Sociedad Española de Radiodifusión, S.L. (220) FECHA SOLICITUD: 5 de mayo del 2016</p>	 <p>(540) NOMBRE COMERCIAL: A&L WORLD MONEY ENTERTAINMENT (Rótulo) (210) EXP. NO.: 16/13587 (730) SOLICITANTE: Orlando Hurtado Jr / Edwin Martin Ramirez Almarante / Altagracia Paula (220) FECHA SOLICITUD: 21 de abril del 2016 (111) REGISTRO: 440176</p>
 <p>(540) NOMBRE COMERCIAL: AD (Rótulo) (210) EXP. NO.: 16/15972 (730) SOLICITANTE: Azucarera Dume, SRL. (220) FECHA SOLICITUD: 12 de mayo del 2016 (111) REGISTRO: 440596</p>	 <p>(540) NOMBRE COMERCIAL: ADVANCED ASSET MANAGEMENT (Rótulo) (210) EXP. NO.: 16/17887</p> <p>(730) SOLICITANTE: Advanced Asset Management, S.A. (220) FECHA SOLICITUD: 30 de mayo del 2016 (111) REGISTRO: 440673</p>	 <p>(540) NOMBRE COMERCIAL: Anal Espacio Teatral (Rótulo) (210) EXP. NO.: 16/16982 (730) SOLICITANTE: Ana Lidia Abreu Perez (220) FECHA SOLICITUD: 20 de mayo del 2016 (111) REGISTRO: 440267</p>	 <p>(540) NOMBRE COMERCIAL: ASOCIACION POPULAR DE AHORROS Y PRESTAMOS (Rótulo) (210) EXP. NO.: 16/17270 (730) SOLICITANTE: Asociación Popular De Ahorros y Préstamos, APAP (220) FECHA SOLICITUD: 24 de mayo del 2016 (111) REGISTRO: 440446</p>
 <p>(540) NOMBRE COMERCIAL: CAFÉ BIKERS JMK (Rótulo) (210) EXP. NO.: 16/12353 (730) SOLICITANTE: Pedro Junca Millet (220) FECHA SOLICITUD: 27 de mayo del 2016 (111) REGISTRO: 440780</p>	 <p>(540) NOMBRE COMERCIAL: CARIBBEAN CORAL & MARBLE (Rótulo) (210) EXP. NO.: 16/14224</p> <p>(730) SOLICITANTE: Caribbean Coral & Marble, SRL. (220) FECHA SOLICITUD: 27 de abril o del 2016 (111) REGISTRO: 441001</p>	 <p>(540) NOMBRE COMERCIAL: CENTRO DE TERAPIA FISICA Y REHABILITACION RENEW (Rótulo) (210) EXP. NO.: 16/16588 (730) SOLICITANTE: Patricia Turbi Nuñez (220) FECHA SOLICITUD: 18 de mayo del 2016 (111) REGISTRO: 439849</p>	 <p>(540) NOMBRE COMERCIAL: VIKEISY RECORDS (Rótulo) (210) EXP. NO.: 16/17119 (730) SOLICITANTE: Modesta A. García E. / Alejandrina González C. (220) FECHA SOLICITUD: 23 de mayo del 2016 (111) REGISTRO: 440245</p>
 <p>(540) NOMBRE COMERCIAL: CPJ CELL PRO JIN (Rótulo) (210) EXP. NO.: 16/17999 (730) SOLICITANTE: Yakun Zhang Jin (220) FECHA SOLICITUD: 31 de mayo del 2016 (111) REGISTRO: 441148</p>	 <p>(540) NOMBRE COMERCIAL: dc asodircom Republica Dominicana (Rótulo) (210) EXP. NO.: 16/18074 (730) SOLICITANTE: Christy Massiel Luciano (220) FECHA SOLICITUD: 31 de mayo del 2016 (111) REGISTRO: 440914</p>	 <p>(540) NOMBRE COMERCIAL: DE LEÓN REYES (Rótulo) (210) EXP. NO.: 16/11678 (730) SOLICITANTE: Boris Francisco De León Reyes (220) FECHA SOLICITUD: 7 de bril del 2016 (111) REGISTRO: 440166</p>	 <p>(540) NOMBRE COMERCIAL: DS Diana's Secrets (Rótulo) (210) EXP. NO.: 16/16485 (730) SOLICITANTE: Laura Diana Pimentel Gil (220) FECHA SOLICITUD: 17 de mayo del 2016 (111) REGISTRO: 439923</p>

VIENE DE LA PÁGINA ANTERIOR

 <p>(540) NOMBRE COMERCIAL: ELECTRO SERVICIOS EL ROTOR GQ (Rótulo) (210) EXP. NO.: 16/17266 (730) SOLICITANTE: Juan Francisco Guzmán Quezada (220) FECHA SOLICITUD: 24 de mayo del 2016 (111) REGISTRO: 440591</p>	 <p>(540) NOMBRE COMERCIAL: Entre Manjares & Sabores (Rótulo) (210) EXP. NO.: 16/14258 (730) SOLICITANTE: Grupo Barsetti, SRL (220) FECHA SOLICITUD: 27 de abril del 2016 (111) REGISTRO: 440238</p>	 <p>(540) NOMBRE COMERCIAL: faRma Xtra Alicia (Rótulo) (210) EXP. NO.: 16/16929 (730) SOLICITANTE: Cadena Uno, SRL.</p> <p>(220) FECHA SOLICITUD: 20 de mayo del 2016 (111) REGISTRO: 440260</p>	 <p>(540) NOMBRE COMERCIAL: CENTRO CULTURAL BABEQUE (Rótulo) (210) EXP. NO.: 16/16452 (730) SOLICITANTE: Fundación Pedagógica Dominicana (220) FECHA SOLICITUD: 17 de mayo del 2016 (111) REGISTRO: 439778</p>
 <p>(540) NOMBRE COMERCIAL: faRma Xtra Sta. María (Rótulo) (210) EXP. NO.: 16/16932</p> <p>(730) SOLICITANTE: Cadena Uno, SRL. (220) FECHA SOLICITUD: 20 de mayo del 2016 (111) REGISTRO: 440818</p>	 <p>(540) NOMBRE COMERCIAL: FARMACÉUTICA CAJ (Rótulo) (210) EXP. NO.: 16/18162 (730) SOLICITANTE: Farmacéutica C.A.J., SAS (220) FECHA SOLICITUD: 1 de junio del 2016 (111) REGISTRO: 441073</p>	 <p>(540) NOMBRE COMERCIAL: (Emblema) (210) EXP. NO.: 16/16586 (730) SOLICITANTE: Patricia Turbi Nuñez (220) FECHA SOLICITUD: 18 de mayo del 2016 (111) REGISTRO: 439868</p>	 <p>(540) NOMBRE COMERCIAL: (Emblema) (210) EXP. NO.: 16/17284 (730) SOLICITANTE: Mariano Amancio Estrada Muñoz (220) FECHA SOLICITUD: 24 de mayo del 2016 (111) REGISTRO: 440406</p>
 <p>(540) NOMBRE COMERCIAL: FUNDACIÓN PEDAGÓGICA DOMINICANA (Rótulo) (210) EXP. NO.: 16/16451 (730) SOLICITANTE: Fundación Pedagógica Dominicana, Inc. (220) FECHA SOLICITUD: 17 de mayo del 2016 (111) REGISTRO: 439876</p>	 <p>(540) NOMBRE COMERCIAL: FUNDACIÓN UNIDOS PARA EL DESARROLLO DE MONTECRISTI FUNIDEMO (Rótulo) (210) EXP. NO.: 16/18173 (730) SOLICITANTE: Fundación Unidos Para El Desarrollo De Montecristi (FUNIDEMO) (220) FECHA SOLICITUD: 1 de junio del 2016 (111) REGISTRO: 440946</p>	 <p>(540) NOMBRE COMERCIAL: g grupisa (Rótulo) (210) EXP. NO.: 16/16385 (730) SOLICITANTE: Grupo De Inversiones, SRL (220) FECHA SOLICITUD: 17 de mayo del 2016 (111) REGISTRO: 439774</p>	 <p>(540) NOMBRE COMERCIAL: García&Co. (Rótulo) (210) EXP. NO.: 16/17012</p> <p>(730) SOLICITANTE: García & Co. SRL. (220) FECHA SOLICITUD: 20 de mayo del 2016 (111) REGISTRO: 440108</p>
 <p>(540) NOMBRE COMERCIAL: GESTIONA (Rótulo) (210) EXP. NO.: 16/16554 (730) SOLICITANTE: Isabel Estefanía Cuello Minaya (220) FECHA SOLICITUD: 31 de mayo del 2016 (111) REGISTRO: 440952</p>	 <p>(540) NOMBRE COMERCIAL: GOS CARE (Rótulo) (210) EXP. NO.: 16/16458 (730) SOLICITANTE: Mirna Santiago Jimenez (220) FECHA SOLICITUD: 17 de mayo del 2016 (111) REGISTRO: 439826</p>	 <p>(540) NOMBRE COMERCIAL: GRUPISA GRUPO DE INVERSIONES (Rótulo) (210) EXP. NO.: 16/13683</p> <p>(730) SOLICITANTE: Grupo De Inversiones, SRL. (220) FECHA SOLICITUD: 17 de mayo del 2016 (111) REGISTRO: 439699</p>	 <p>(540) NOMBRE COMERCIAL: GRUPO APS (Rótulo) (210) EXP. NO.: 16/16552 (730) SOLICITANTE: Alejandro Augusto Asmar Aponte (220) FECHA SOLICITUD: 18 de mayo del 2016 (111) REGISTRO: 440109</p>
 <p>(540) NOMBRE COMERCIAL: GULFSTREAM PARK (Rótulo) (210) EXP. NO.: 16/17525</p> <p>(730) SOLICITANTE: José Ignacio Acero Ruiz (220) FECHA SOLICITUD: 25 de mayo del 2016 (111) REGISTRO: 440624</p>	 <p>(540) NOMBRE COMERCIAL: Inmecc (Rótulo) (210) EXP. NO.: 16/15592 (730) SOLICITANTE: Juan David Contreras Mendoza (220) FECHA SOLICITUD: 10 de mayo del 2016 (111) REGISTRO: 440254</p>	 <p>(540) NOMBRE COMERCIAL: Inversiones Eliezer Junior (Rótulo) (210) EXP. NO.: 16/16999</p> <p>(730) SOLICITANTE: Carmen Bautista / Ascanio Moreta Bautista (220) FECHA SOLICITUD: 20 de mayo del 2016 (111) REGISTRO: 440323</p>	 <p>(540) NOMBRE COMERCIAL: YM Estudio Legal (Rótulo) (210) EXP. NO.: 16/15131 (730) SOLICITANTE: María T. Ortiz F. / Yanka R. Peguero R. (220) FECHA SOLICITUD: 5 de mayo del 2016 (111) REGISTRO: 440519</p>
 <p>(540) NOMBRE COMERCIAL: M (Rótulo) (210) EXP. NO.: 16/10674 (730) SOLICITANTE: Francisco De Jesús Sosa Paulino (220) FECHA SOLICITUD: 30 de mayo del 2016 (111) REGISTRO: 440992</p>	 <p>(540) NOMBRE COMERCIAL: OMH Organización de Mujeres Higüeyanas (Rótulo) (210) EXP. NO.: 16/16886</p> <p>(730) SOLICITANTE: Celida Antonia Berroa Guerrero (220) FECHA SOLICITUD: 20 de mayo del 2016 (111) REGISTRO: 440057</p>	 <p>(540) NOMBRE COMERCIAL: Paradise Craft Brewery (Rótulo) (210) EXP. NO.: 16/16984 (730) SOLICITANTE: Erick Michael Sánchez Guillen (220) FECHA SOLICITUD: 20 de mayo del 2016 (111) REGISTRO: 440194</p>	 <p>(540) NOMBRE COMERCIAL: PCM proyectos construcciones montajes (Rótulo) (210) EXP. NO.: 16/17501</p> <p>(730) SOLICITANTE: Rafael Orlando Gómez Del Giudice (220) FECHA SOLICITUD: 25 de mayo del 2016 (111) REGISTRO: 440776</p>
 <p>(540) NOMBRE COMERCIAL: RAYAN LOGISTICS (Rótulo) (210) EXP. NO.: 16/17460 (730) SOLICITANTE: Importadora Rayan, S.R.L. (220) FECHA SOLICITUD: 25 de mayo del 2016 (111) REGISTRO: 440607</p>	 <p>(540) NOMBRE COMERCIAL: SENDERISMO TREKKING CLUB SENDETREKKING (Rótulo) (210) EXP. NO.: 16/17364 (730) SOLICITANTE: Hector R. Reynaldo Carela R. / Inmaculada I. Garcia M. (220) FECHA SOLICITUD: 24 de mayo del 2016 (111) REGISTRO: 440575</p>	 <p>(540) NOMBRE COMERCIAL: SICYM SOLUCIONES INDUSTRIALES (Rótulo) (210) EXP. NO.: 16/16689 (730) SOLICITANTE: Augusto José De La Cruz Hiraldo (220) FECHA SOLICITUD: 18 de mayo del 2016 (111) REGISTRO: 439874</p>	 <p>(540) NOMBRE COMERCIAL: Soluciones A&E (Rótulo) (210) EXP. NO.: 16/17001</p> <p>(730) SOLICITANTE: Ascanio Moreta Bautista / Carmen Bautista (220) FECHA SOLICITUD: 20 de mayo del 2016 (111) REGISTRO: 440318</p>
 <p>(540) NOMBRE COMERCIAL: SON DE AMIO (Rótulo) (210) EXP. NO.: 16/12464 (730) SOLICITANTE: Juan Liste Brañas (220) FECHA SOLICITUD: 18 de mayo del 2016 (111) REGISTRO: 439999</p>	 <p>(540) NOMBRE COMERCIAL: TABÚROOM (Rótulo) (210) EXP. NO.: 16/16909 (730) SOLICITANTE: Richard Conrado Lozada Rodríguez (220) FECHA SOLICITUD: 20 de mayo del 2016 (111) REGISTRO: 440136</p>	 <p>(540) NOMBRE COMERCIAL: tpido (Rótulo) (210) EXP. NO.: 16/16497</p> <p>(730) SOLICITANTE: Victor Oscar Pacheco Méndez (220) FECHA SOLICITUD: 18 de mayo del 2016 (111) REGISTRO: 439953</p>	 <p>(540) NOMBRE COMERCIAL: Universal Home Care UHC (Rótulo) (210) EXP. NO.: 16/18420 (730) SOLICITANTE: Yesenia E. Almonte O. / Jorilyn M. Cabrera Domínguez (220) FECHA SOLICITUD: 6 de junio del 2016 (111) REGISTRO: 441119</p>
 <p>(540) NOMBRE COMERCIAL: K-catering Services by: Seneida Dominguez (Rótulo) (210) EXP. NO.: 16/16997 (730) SOLICITANTE: Seneida Mercedes Dominguez Portes (220) FECHA SOLICITUD: 20 de mayo del 2016 (111) REGISTRO: 440061</p>	 <p>(540) NOMBRE COMERCIAL: COOPERATIVA NACIONAL DE SERVICIOS MULTIPLES DE PROFESIONALES AGROPECUARIOS COOPNAPA (Rótulo) (210) EXP. NO.: 16/16765 (730) SOLICITANTE: Cooperativa Nacional de Servicios Múltiples de Profesionales Agropecuarios Inc. (220) FECHA SOLICITUD: 19 de mayo del 2016 (111) REGISTRO: 440084</p>	 <p>Cualquier sugerencia o reclamos dirigirse a publicaciones ONAPI m.seijas@onapi.gob.do</p>	 <p>(540) NOMBRE COMERCIAL: Excell One LOGISTICS LARS INTERNATIONAL GROUP & COURIER (Rótulo) (210) EXP. NO.: 16/17756 (730) SOLICITANTE: Andres F. Panesso / Juan C. A. Martinez G. / Darlington S. Encarnacion A. (220) FECHA SOLICITUD: 30 de mayo del 2016 (111) REGISTRO: 440969</p>