



ONAPI

De la calidad a la excelencia

Año 15 • Volumen 370,
Agosto, 2016

MINISTERIO DE INDUSTRIA Y COMERCIO

Ley No. 20-00 de fecha 8 de mayo del 2000

www.onapi.gob.do

El Nacional
Lunes 15 de Agosto de 2016

ONAPI
De la calidad a la excelencia

CARIBBEAN
EXPORT
DEVELOPMENT AGENCY



El empaque
le suma
o le resta
a tu
Marca?

Branding & Packaging

Taller para PYMES:
MARCA & EMPAQUE
12 y 13 de septiembre

Contacto:
809-567-7474 ext. 3400 / 3417
e.ricardo@onapi.gob.do

Taller para PyMes Marca & Empaque

Este Taller de **Empaque y Marca** es un esfuerzo conjunto de la Oficina Nacional de Propiedad Industrial (ONAPI) y Caribbean Export, con miras a proveer información sobre los requerimientos de empaque, el registro de la marca y el conocimiento de las reglas mínimas de etiquetado en los principales destinos de exportación de los bienes producidos por Micro, Pequeñas y Medianas empresas dominicanas.

A través de su departamento de Proyectos, ONAPI trabaja directamente con las MiPyMes, muy especialmente aquellas ubicadas en zonas rurales. Este contacto permanente ha permitido identificar debilidades en el empaque, desconocimiento del proceso de registro de marcas a nivel internacional así como otros aspectos que inciden en la exportación.

Caribbean Export, por su parte, es la agencia de promoción de las exportaciones de la unión de Naciones Caribeñas agrupadas en CARIFORUM.

Juntos, ONAPI y CARIFORUM persiguen fortalecer la visión exportadora de las MiPyMes a través de un refuerzo de su identidad marcara, el diseño y registro de sus empaques así como la protección de los mismos como activos de Propiedad Intelectual. En el encuentro serán también abordados temas útiles para el escalamiento industrial tales como maquinarias adecuadas para cada estadio de la producción, empaques sugeridos para cada industria y normas de etiqueta.

El cupo es limitado y los interesados deben reservar a través de los teléfonos: 809-567-7474 exts. 3400 / 3417 o al correo electrónico: e.ricardo@onapi.gob.do

Los interesados vinculados a MiPyMes tienen preferencia.



OFICINA PRINCIPAL
Av. Los Próceres No. 11,
Santo Domingo.
Tel.: 809-567-7474
Fax: 809-732-7758

CONTÁCTENOS:
Línea de atención al usuario.
809-732-4447

SANTIAGO DE LOS CABALLEROS
Av. Estrella Sadhalá, Edif.
Antonio Guzmán Fernández.
Tel.: 809-582-4059
Fax: 809-583-8437

MUNICIPIO STO. DGO. ESTE,
Plaza Coral Mall,
2do. nivel,
Autopista de San Isidro.
Tel.: 829-236-7474

SAN FRANCISCO DE MACORÍS
Plaza Colonial, Suite 14-B,
Avenida Antonio Guzmán
Fernández - Tel.: 809-588-2052
Ext. 3436

DEPARTAMENTO DE INVENCIONES

MUY IMPORTANTE

A PARTIR DE LA FECHA DE LA PRIMERA PUBLICACIÓN, EL SOLICITANTE DEBE EFECTUAR EL PAGO DE EXAMEN DE FONDO EN UN PLAZO DE DOCE MESES IMPROPRORROGABLES, BAJO LA PENA DE DECLARARSE EL ABANDONO DE PLENO DERECHO.

SOLICITUD DE PATENTE DE INVENCION EN FASE NACIONAL PCT

LISTA DE CÓDIGOS INID DE LA NORMA ST.9 OMPI.

- 11 NUMERO DE PATENTE/REGISTRO NACIONAL.
12 DESIGNACIÓN DEL TIPO DE DOCUMENTO.
21 NÚMERO DE SOLICITUD NACIONAL.
22 FECHA DE PRESENTACIÓN NACIONAL.
30 DATOS DE PRIORIDAD SEGUN CONVENIO DE PARIS.
43 FECHA DE PUBLICACION DE LA SOLICITUD NACIONAL.
51 CLASIFICACIÓN INTERNACIONAL DE PATENTES.
54 TÍTULO.
57 RESUMEN /FIGURAS.
61 NÚMERO/FECHA DE PRESENTACIÓN DE LA SOLICITUD ANTERIOR DE LA PATENTE, MODELO DE UTILIDAD O TÍTULO SIMILAR CONCEDIDO ANTERIORMENTE, RESPECTO DEL CUAL EL PRESENTE DOCUMENTO CONSTITUYE UNA ADICIÓN.
62 NÚMERO/FECHA DE PRESENTACIÓN DE LA SOLICITUD ANTERIOR DE LA QUE EL PRESENTE DOCUMENTO CONSTITUYE UNA FRACCIÓN.
71 SOLICITANTE(S).
72 INVENTOR(ES)/DISEÑADOR(ES).
74 REPRESENTANTE(S).
85 FECHA DE COMIENZO DE LA FASE NACIONAL
86 NÚMERO DE SOLICITUD INTERNACIONAL Y FECHA DE PRESENTACIÓN INTERNACIONAL PCT.
87 NÚMERO DE PUBLICACIÓN INTERNACIONAL Y FECHA DE PUBLICACIÓN INTERNACIONAL PCT.

LISTA DE CÓDIGOS DE DOS LETRAS DE LA NORMA ST.3.

- | | |
|------------------------|---------------------------|
| DE - ALEMANIA | AT - AUSTRIA |
| ES - ESPAÑA | CN - CHINA |
| VE - VENEZUELA | US - ESTADOS UNIDOS |
| CH - SUIZA | NO - NORUEGA |
| CA - CANADÁ | VN - VIETNAM |
| UA - UCRANIA | HO - HOLANDA |
| IT - ITALIA | FR - FRANCIA |
| GB - REINO UNIDO | DO - REPUBLICA DOMINICANA |
| NZ - NUEVA ZELANDA | NL - PAISES BAJOS |
| TN - TUNEZ | BR - BRASIL |
| AU - AUSTRALIA | MY - MALASIA |
| BE - BELGICA | CO - COLOMBIA |
| IN - INDIA | CU - CUBA |
| MA - MARRUECOS | AR - ARGENTINA |
| SI - ESLOVENIA | HU - HUNGRIA |
| KR - COREA | ZA - SUDÁFRICA |
| HR - CROACIA | SE - SUECIA |
| RS - SERBIA | MX - MÉXICO |
| TT - TRINIDAD Y TOBAGO | PK - PAKISTÁN |
| JM - JAMAICA | EC - ECUADOR |
| AR - ARGENTINA | |
- EUIPO-OFCINA DE PROPIEDAD INTELECTUAL DE LA UNIÓN EUROPEA.

12 SOLICITUD DE PATENTE DE INVENCION EN FASE NACIONAL PCT.

21 P2016-0078

85 08/04/2016

86 PCT/EP2014/071855 13/10/2014

30 EP 13189145.9 17/10/2013

87 WO2015/055564 23/04/2015

71 BAYER PHARMA AKTIENGESSELLSCHAFT.
MÜLLERSTR. 178, 13353, BERLÍN, ALEMANIA.

74 ORIETTA BLANCO MINIÑO

72 KLAUS BENKE [DE]; GABRIELE WINTER [DE]; HEIKE NEUMANN [DE]; MICHAEL FORMELL [DE].

51 A 61K 31/00, A 61K 9/20, A 61K 9/28.

54 FORMAS DE DOSIFICACION FARMACÉUTICA QUE COMPRENDEN 1-[6-(MORFOLIN-4-IL)PIRIMIDIN-4-IL]-4-(1H-1,2,3-TRIAZOL-1-IL)-1H-PIRAZOL-5-OLATO DE SODIO.

57 LA PRESENTE INVENCION SE RELACIONA CON FORMAS SÓLIDAS DE DOSIFICACION FARMACÉUTICA PARA ADMINISTRACION ORAL QUE COMPRENDEN 1-[6-(MORFOLIN-4-IL)PIRIMIDIN-4-IL]-4-(1H-1,2,3-TRIAZOL-1-IL)-1H-PIRAZOL-5-OLATO DE SODIO (INGREDIENTE ACTIVO (I)), CARACTERIZADAS PORQUE EL INGREDIENTE ACTIVO (I) SE LIBERA, Y TAMBIÉN MÉTODOS PARA LA PREPARACION DE LAS MISMAS, USO DE LAS MISMAS COMO MEDICAMENTOS, Y TAMBIÉN EL USO DE LAS MISMAS PARA PROFILAXIS, PROFILAXIS SECUNDARIA O EL TRATAMIENTO DE TRASTORNOS, PARTICULARMENTE TRASTORNOS CARDIOVASCULARES, FALLO CARDIACO, ANEMIA, TRASTORNOS RENALES CRÓNICOS E INSUFICIENCIA RENAL.

12 SOLICITUD DE PATENTE DE INVENCION EN FASE NACIONAL PCT.

21 P2016-0025

85 22/01/2016

86 PCT/CA2014/050689 22/07/2014

30 US 61/857,345 23/07/2013

87 WO 2015/010202 A1 29/01/2015

71 COMPASS MINERALS MANITOBA, INC.

800 ONE RESEARCH ROAD, R3T 6E3, WINNIPEG, MANITOBA, CANADA.

74 SHARIN PABLO DE ROCA

72 MARK GOODWIN [CA]; KERRY GREEN [CA].

51 C 05D 5/00, C 05G 5/00

54 FERTILIZANTE DE FOSFATO MAGNESIO ZINC.

57 UN PRODUCTO FERTILIZANTE PARA SUMINISTRAR UN FERTILIZANTE INICIADOR A CULTIVOS EN SUELO COMO UNA ALTERNATIVA A LAS APLICACIONES DE FÓSFORO TRADICIONALES PARA MEJORAR EL DESARROLLO TEMPRANO Y RÁPIDO DE PLANTAS. ESPECÍFICAMENTE, EL PRODUCTO FERTILIZANTE COMPRENDE UNA MEZCLA SINÉRGICA DE: DESDE APROXIMADAMENTE 0,5 HASTA APROXIMADAMENTE 1 PARTE DE MG: DESDE APROXIMADAMENTE 2,4 HASTA APROXIMADAMENTE 2,8 PARTES DE P₂O₅: DESDE APROXIMADAMENTE 1,4 HASTA APROXIMADAMENTE 2,8 PARTES DE ZN.



Figura 1



Figura 2

12 SOLICITUD DE PATENTE DE INVENCION EN FASE NACIONAL PCT.

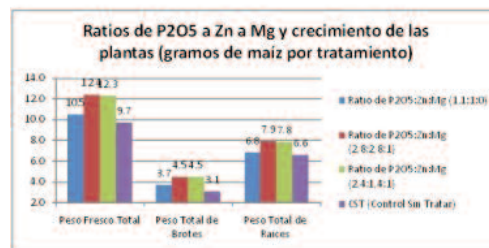
21 P2016-0083

85 14/04/2016

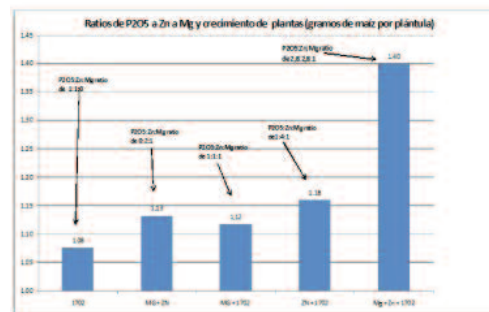
86 PCT/AU2014/050297 21/10/2014

30 AU 2013904052 21/10/2013

87 WO2015/058257 30/04/2015

71 GLENCORE TECHNOLOGY PTY LTD.

LEVEL 10, 160 ANN STREET, 4000, BRISBANE, QUEENSLAND, AUSTRALIA.

74 MARIA JOSEFINA FELIX TRONCOSO

72 MICHAEL, MATTHEW HOURN [AU]; DANIEL MALLAH [AU]; PAUL VOIGT [AU]; DUNCAN TURNER [AU].

51 C 22B 1/11, C 22B 1/14, C 22B 11/00, C 22B 3/12.

54 LIXIVIACION DE MINERALES.

57 UN MÉTODO PARA TRATAR UNA COMPOSICIÓN MINERAL QUE CONTIENE HIERRO, ARSÉNICO U OTROS COMPUESTOS DEL GRUPO VA COMPRENDE TRITURAR LA COMPOSICIÓN MINERAL A UN TAMAÑO DE PARTÍCULA DE P80 DE MENOS DE 25 MICRAS (µm) Y LA LIXIVIACION DE LA COMPOSICIÓN MINERAL EN PRESENCIA DE CAL Y/O PIEDRA CALIZA Y UN AGENTE COMPLEJANTE ÁLCALI SOLUBLE Y EN PRESENCIA DE UN GAS QUE CONTIENE OXÍGENO A UN PH EN EL RANGO DE 3.5 A 6.

12 SOLICITUD DE PATENTE DE INVENCION EN FASE NACIONAL PCT.

21 P2016-0127

85 07/06/2016

86 PCT/US2014/069469 10/12/2014

30 US 61/914,128 10/12/2013 y US 62/040,750 22/08/2014

87 WO2015/089139 18/06/2015

71 GENZYME CORPORATION.

500 KENDALL STREET, 02142, CAMBRIDGE, MASSACHUSETTS, U.S.A.

74 TANIA MIGUELINA CASTILLO BAEZ

72 GLORIA MATTHEWS [US]; MARKUS METZ [CA]; MICHAEL KOTHE [US]; JINYU LIU [CN]; ANDREW SCHOLTE [CA]; JOHN L KANE JR. [US].

51 A 61K 31/4184, A 61K 31/437, A 61P 35/00, C 07D 403/04, C 07D 403/14, C 07D 413/14, C 07D 417/14, C 07D 487/04, C 07D 487/08, C 07D 487/10, C 07F 9/50.

54 INHIBIDORES DE QUINASA RELACIONADA CON LA TROPOMIOSINA (TRK).

57 LOS INHIBIDORES DE QUINASA RELACIONADA CON LA TROPOMIOSINA (INHIBIDORES DE TRK) SON COMPUESTOS DE MOLÉCULA PEQUEÑA ÚTILES EN EL TRATAMIENTO DE ENFERMEDADES. LOS INHIBIDORES DE TRK SE PUEDEN USAR COMO AGENTES FARMACÉUTICOS Y EN COMPOSICIONES FARMACÉUTICAS. LOS INHIBIDORES DE TRK SON ÚTILES EN EL TRATAMIENTO DE ENFERMEDADES INFLAMATORIAS, ENFERMEDAD AUTOINMUNE, DEFECTOS DE METABOLISMO ÓSEO Y/O CÁNCER, Y SON PARTICULARMENTE ÚTILES EN EL TRATAMIENTO DE OSTEOARTRITIS (OA), DOLOR, Y DOLOR ASOCIADO CON OA. LOS INHIBIDORES DE TRK TAMBIÉN SON ÚTILES PARA INHIBIR QUINASA A RELACIONADA CON LA TROPOMIOSINA (TRKA), QUINASA B RELACIONADA CON LA TROPOMIOSINA (TRKB), QUINASA C RELACIONADA CON LA TROPOMIOSINA (TRKC), Y/O C-FMS (EL RECEPTOR CELULAR PARA EL FACTOR 1 ESTIMULANTE DE COLONIAS (CSF-1)).

12 SOLICITUD DE PATENTE DE INVENCION EN FASE NACIONAL PCT.

21 P2016-0156

85 22/06/2016

86 PCT/GB2015/050001 02/01/2015

30 UK 1400034.3 02/01/2014

87 WO2015/101791 09/07/2015

71 ASTRAZENCA AB.

SE-151 85, SODERTALJE, SUECIA.

74 ORIETTA BLANCO MINIÑO

72 DAVID WILSON [UK]; CINDY FINNIE [UK]; STEVEN ANTHONY RAW [UK].

51 A 61K 31/506, A 61K 9/20, A 61P 35/00.

54 COMPOSICIONES FARMACÉUTICAS QUE COMPRENDEN AZD9291.

57 LA PRESENTE INVENCION SE RELACIONA CON COMPOSICIONES FARMACÉUTICAS ADECUADAS PARA LA ADMINISTRACION ORAL, Y MÁS PARTICULARMENTE CON COMPOSICIONES FARMACÉUTICAS, INCLUYENDO COMPOSICIONES DE TABLETAS FARMACÉUTICAS, QUE CONTIENEN N-[2-(2-DIMETILAMINOETIL-METILAMINO)-4-METOXI-5-[4-(1-METILINDOL-3-IL)PIRIMIDIN-2-IL]AMINO]FENIL]PROP-2-ENAMIDA ("AZD9291") O UNA SAL FARMACÉUTICAMENTE ACEPTABLE DEL MISMO, EN DONDE TALES COMPOSICIONES COMPRENDEN UNA CIERTA CANTIDAD DE CELULOSA MICROCRISTALINA Y AL MENOS OTRO DILUYENTE FARMACÉUTICO.

FIGURAS

Figura 1

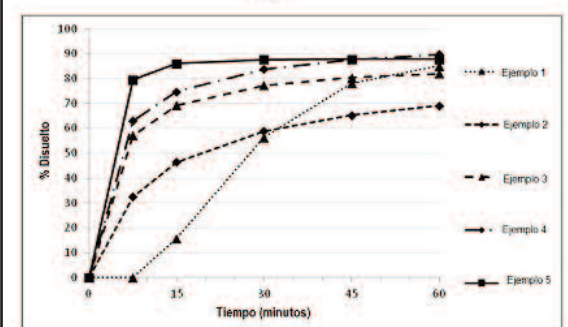

PASA A LA PÁGINA SIGUIENTE

VIENE DE LA PÁGINA ANTERIOR

12 SOLICITUD DE PATENTE DE INVENCION EN FASE NACIONAL PCT.

21 P2016-0175

85 13/07/2016

86 PCT/GB2015/050155 23/01/2015

80 US 61/931,090 24/01/2014

87 WO2015/110826 30/07/2015

71 ASTRAZENECA AB.

SE-151 85 SÖDERTÄLJE, SUECIA.

74 ORIETTA BLANCO MINIÑO

72 CARL-JOHAN AURELL [SE]; HANS ROLAND LÖNN [SE]; STEFFAN PO KARLSSON [SE]; JOHN FRITOF PONTÉN [SE]; STEPHEN CONNOLLY [GB]; STEVEN SWALLOW [GB]; KELVIN JAMES DOYLE [GB]; AMANDA JANE VAN DE POËL [GB]; GRAHAM PETER JONES [GB]; DAVID WYN WATSON [GB]; JAQUELINE ANNE MACRITCHIE [GB]; NICHOLAS JOHN PALMER [GB].

51 A 61K 31/553, A 61P 11/00, C 07D 267/10, C 07D 413/12, C 07D 413/14, C 07D 417/12.

54 (2S)-N-[(1S)-1-CIANO-2-FENILETIL]-1,4-OXAZEPAN-2-CARBOXAMIDAS COMO INHIBIDORES DE DIPEPTIDIL PEPTIDASA 1.

57 LA PRESENTE DIVULGACION SE REFIERE A DETERMINADOS COMPUESTOS DE (2S)-N-[(1S)-1-CIANO-2-FENILETIL]-1,4-OXAZEPAN-2-CARBOXAMIDA (INCLUIDAS SALES FARMACÉUTICAMENTE ACEPTABLE DE ESTOS), (FÓRMULA (I)) QUE INHIBEN LA ACTIVIDAD DE DIPEPTIDIL PEPTIDASA 1 (DPP1), PARA SU USO EN EL TRATAMIENTO Y/O PREVENCIÓN DE AFECCIONES CLÍNICAS QUE INCLUYEN ENFERMEDADES RESPIRATORIAS, TALES COMO ASMA Y ENFERMEDAD PULMONAR OBSTRUCTIVA CRÓNICA (COPD), A SU USO EN TERAPIA, A COMPOSICIONES FARMACÉUTICAS QUE LOS CONTIENEN Y A PROCESOS PARA LA PREPARACIÓN DE DICHS COMPUESTOS.

FIGURAS



FIGURA 1

12 SOLICITUD DE PATENTE DE INVENCION EN FASE NACIONAL PCT.

21 P2016-0096

85 27/04/2016

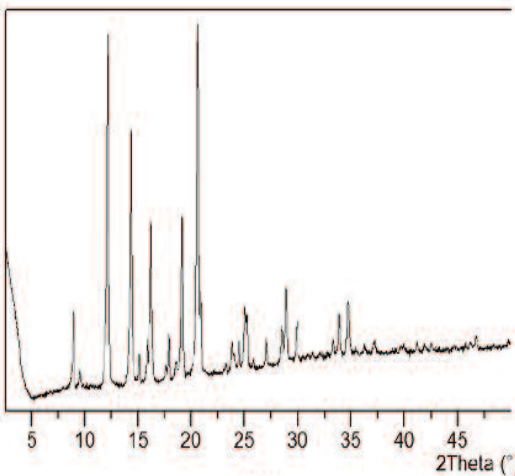
86 PCT/US2014/069643 11/12/2014

80 US 61/917,597 18/12/2013

87 WO2015/094875 25/06/2015

71 ELI LILLY AND COMPANY.

LILLY CORPORATE CENTER, 46285, INDIANÁPOLIS, INDIANA, U.S.A.

74 MARÍA DEL PILAR TRONCOSO.

72 LILI GUO [CN]; JORGE ALSINA-FERNANDEZ [ES]; ROBERT CHADWICK CUMMINS [US].

51 C 07K 14/605

54 NUEVO COMPUESTO PARA EL TRATAMIENTO DE HIPOGLICEMIA SEVERA.

57 LA PRESENTE INVENCION SE REFIERE A UN COMPUESTO QUE COMPRENDE LA SECUENCIA DE AMINOÁCIDO DE HIS-ALA-GLN-GLY-THR-PHE-LEU-SER-ASP-TYR-SER-LYS-TYR-LEU-ASP-(AIB)-LYS-LYS-ALA-GLN-GLU-PHE-VAL-GLU-TRP-LEU-LEU-LYS-THR-GLY-PRO-SER-SER-GLY-ALA-PRO-PRO-LYS-SER-LYS-NH2 (SEC ID NO: 2) CON SOLUBILIDAD Y ESTABILIDADES FÍSICAS Y QUÍMICAS MEJORADAS SOBRE EL GLUCAGÓN HUMANO ÚTIL EN EL TRATAMIENTO DE LA DIABETES Y/O OBESIDAD.

12 SOLICITUD DE PATENTE DE INVENCION EN FASE NACIONAL PCT.

21 P2016-0144

85 17/06/2016

86 PCT/US2014/071543 19/12/2014

80 US 61/919,661 20/12/2013

87 WO2015/095728 25/06/2015

71 TAKEDA PHARMACEUTICAL COMPANY LIMITED.

1-1, DOSHOMACHI 4-CHOME, CHUO-KU, 541-0045, OSAKA-SHI, OSAKA, JAPÓN.

74 TANIA MIGUELINA CASTILLO BAEZ

72 JASON BROWN [US]; STEPHEN HITCHCOCK [US]; HOLGER MONENSCHNEIN [DE]; SHOTA KIKUCHI [JP]; MARIA HOPKINS [US]; HOLLY REICHARD [US]; KRISTIN SCHLEICHER [US]; TODD MACKLIN [CA]; HUKAI SUN [CN].

51 A 61K 31/4985, A 61P 25/16, C 07D 471/04.

54 MODULADORES DE TETRAHIDROPIRIDOPIRAZINAS DE GPR6.

57 LA PRESENTE INVENCION PROPORCIONA COMPUESTOS DE FÓRMULA I: QUE SON ÚTILES COMO MODULADORES DE GPR6, Y LAS COMPOSICIONES FARMACÉUTICAS DE LAS MISMAS, LOS MÉTODOS PARA EL TRATAMIENTO DE AFECCIONES ASOCIADAS CON GPR6, LOS PROCESOS PARA REALIZAR LOS COMPUESTOS Y SUS INTERMEDIARIOS.

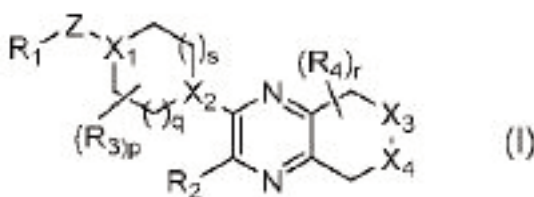

SOLICITUD DE DISEÑO INDUSTRIAL

12 SOLICITUD DE DISEÑO INDUSTRIAL.

21 D2016-0086

22 15/04/2016

80 US 29/542,925 19/10/2015

71 ABBVIE INC.

1 NORTH WAUKEGAN ROAD, 60064, NORTH CHICAGO, ILLINOIS, U.S.A.

74 MARIA DEL PILAR TRONCOSO

72 GUY UPCHURCH [US]; JOHN G. FINCH [US]; LORI KIM [US]; ALEXANDRA BREBAN-LOPEZ [US]; BHIMAPRASAD MEDHAL [CA]; LEWIS SITA [US]; DEJAN BOJICIC [CA].

51 Clase 07 Sub Clase 99

54 BANDEJA

57

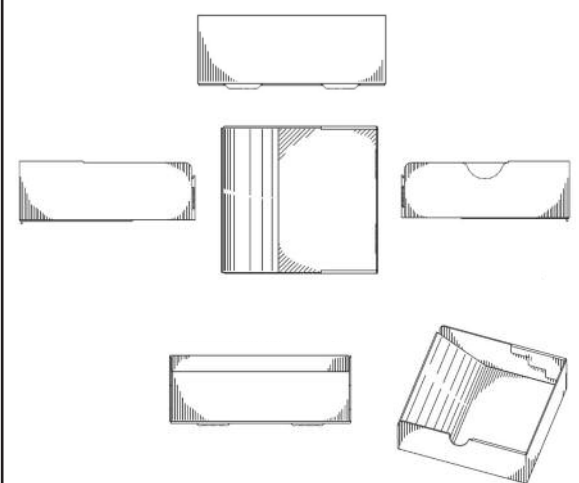

SOLICITUD DE DISEÑO INDUSTRIAL

12 SOLICITUD DE DISEÑO INDUSTRIAL.

21 D2016-0087

22 15/04/2016

80 US 29/542,930 19/10/2015

71 ABBVIE INC.

1 NORTH WAUKEGAN ROAD, 60064, NORTH CHICAGO, ILLINOIS, U.S.A.

74 MARIA DEL PILAR TRONCOSO

72 GUY UPCHURCH [US]; JOHN G. FINCH [US]; LORI KIM [US]; ALEXANDRA BREBAN-LOPEZ [US]; BHIMAPRASAD MEDHAL [CA]; LEWIS SITA [US]; DEJAN BOJICIC [CA].

51 Clase 09 Sub Clase 03

54 ENVASE / (PARTE DE)

57

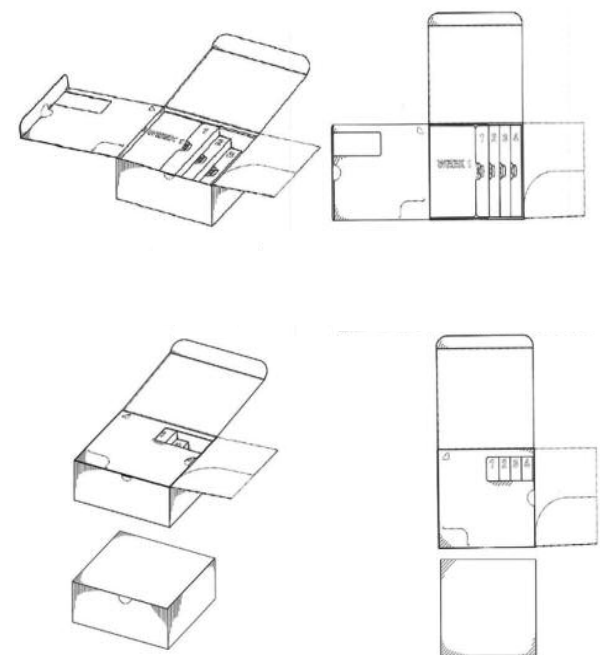

AVISO DE SOLICITUD DIVISIONAL

En fecha 13 de Mayo de 2016 fue depositada ante esta Oficina Nacional de la Propiedad Industrial (ONAPI), una solicitud de división de la solicitud inicial de PATENTE DE INVENCION denominada **FORMULACIONES FARMACEUTICAS MUY CONCENTRADAS DE UN ANTICUERPO ANTI CD-20, SOLICITUD ORIGINARIA No. P2012-0064,**

depositada en fecha de la Solicitud Originaria 09/03/2012, a favor de **F. HOFFMANN-LA ROCHE AG.**

La división recibió el Número de Expediente, P2016-0110 denominado **FORMULACIONES FARMACEUTICAS MUY CONCENTRADAS DE UN ANTICUERPO ANTI CD-20.**

DEPARTAMENTO DE INVENCIONES ACTOS MODIFICATORIOS

NO. EXPEDIENTE	FECHA SOL. MODIF.	ART. 32, NUM. 1 Y 2; ART. 149, NUM. 1 Y ART. 150 LEY 20-00 APLICADOS	TITULO DEL EXPEDIENTE	TITULAR ANTERIOR	TITULAR ACTUAL	REGISTRO No.
P2014-0112	21/4/16	32, NUM 1 Y 2	PROCEDIMIENTO DE PREPARACIÓN DE 5-FLUORO-1H-PIRAZOLOPIRIDINAS SUSTITUIDAS	Bayer Pharma Aktiengesellschaft / Bayer Intellectual Property GMBH	Bayer Intellectual Property GmbH	NO
				INCLUSION DE INVENTORES		
P2014-0112	8/4/16	149	PROCEDIMIENTO DE PREPARACIÓN DE 5-FLUORO-1H-PIRAZOLOPIRIDINAS SUSTITUIDAS	Donald Bierer, Alfons Grunenberg		NO
P2016-0127	14/6/16	149	INHIBIDORES DE QUINASA RELACIONADA CON LA TROPOMIOSINA (TRK)	JOHN L. KANE Jr.		

EN VIRTUD DEL ART. 159 DE LA LEY NO.20-00 SOBRE PROPIEDAD INDUSTRIAL, FUERON PUBLICADAS EN NUESTRA PAGINA WEB WWW.ONAPI.GOB.DO LAS SIGUIENTES RESOLUCIONES DE LOS RECURSOS Y ACCIONES LEGALES EMITIDAS POR LA DIRECCION DEL DEPARTAMENTO DE SIGNOS DISTINTIVOS:

NO. RESOLUCION	FECHA	RECURSO/ACCION	SIGNO AFECTADO	SIGNO/PARTE IMPUGNANTE
129	31/3/16	CANCELACION	TROQUELADOS DOMINICANOS	TROQUELADOS DOMINICANOS, S.R.L. (TROQUEDOM)
175	28/4/16	CANCELACION POR ABANDONO	BANCO FAMILIAR DE DESARROLLO BFD	FONDO PARA EL DESARROLLO INC (FONDESA)
177	28/4/16	CANCELACION POR NO USO	BIOTERA	PATTENON COSMETICS SPA
183	28/4/16	NULIDAD	GUILLERMO LEON FAMILY RESERVE (MIXTA)	DON GUILLERMO SPECIAL RESERVE (DENOMINATIVA)
190	28/4/16	OPOSICION	DANO	ARLA FOODS AMBA
191	28/4/16	REIVINDICACION	UNICEM MORTERO NACIONALES	UBALDO JOSE LUCIANO LUCIANO,
198	28/4/16	CANCELACION POR ABANDONO	GRUPO BARCELO	RONES FINOS DEL CARIBE, S.A.
200	28/4/16	OPOSICION	CALPRAX	CALTRAX
201	28/4/16	OPOSICION	CALIZ	PRESCRIPTIVES, INC.
208	28/4/16	CANCELACION POR NO USO	REDICA SEVEDOL (DENOMINATIVA)	ANDLAND OVERSEAS, S.A.
221	17/6/16	CANCELACION POR NO USO	ALNISOL	MARKATRADE, INC
222	17/6/16	CANCELACION POR NO USO	BARCELO CITRICO	PEARSON MANAGEMENT GROUP.
223	17/6/16	CANCELACION POR ABANDONO	FIN DE SEMANA BARCELO	RONES FINOS DEL CARIBE, S.A. (ROFICA)
224	17/6/16	CANCELACION POR NO USO	BARCELO CITRUS	RONES FINOS DEL CARIBE, S.A.
225	17/6/16	CANCELACION POR NO USO	RON BARCELO TRADICION	BARCELO & CO., S. R. L.
229	17/6/16	CANCELACION	FUNDACION AMOR AGAPE-FUNDAGAPE,	FUNDACION AGAPE, INC.
231	17/6/16	NULIDAD	FOSFITONE	GYNOPHARM, S.A.
232	17/6/16	RECONSIDERACION	VEDSA	XTRALIS TECHNOLOGIES LIMITED
233	17/6/16	CANCELACION	TOTALFINA DOMINICANA	TOTAL, S.A.
234	17/6/16	CANCELACION	ROTULO POLICIA PM LA GUAYIGA REP. DOM.,	DIRECCION CENTRAL DE ASUNTOS LEGALES
235	17/6/16	CANCELACION POR NO USO	RON BARCELO ETIQUETA ROJA	PEARSON MANAGEMENT GROUP, INC.
236	17/6/16	NULIDAD	PEPE REVOLUTION & CO	P J HUNGARY SZOLGALTATO KORLATOLT FELELOSSEGU TARSASAG
237	17/6/16	OPOSICION	N NERIUM (MIXTA)	NERIUM
238	17/6/16	NULIDAD	PUNTA CANA ORIGINAL (MIXTA)	GIFT SHOP MUNDO VERDE, S.R.L.
240	17/6/16	POR CANCELACION POR ABANDONO	EUROFARMA	EUROFARMA LABORATORIOS, S.A
241	17/6/16	NULIDAD	PUNTA CANA (MIXTA)	GIFT SHOP MUNDO VERDE, S.R.L.
242	17/6/16	NULIDAD	PUNTA CANA (MIXTA)	GIFT SHOP MUNDO VERDE, S.R.L.
243	17/6/16	NULIDAD	PUNTA CANA (MIXTA)	GIFT SHOP MUNDO VERDE, S.R.L.
244	17/6/16	NULIDAD	PUNTA CANA (MIXTA)	GIFT SHOP MUNDO VERDE, S.R.L.
245	17/6/16	NULIDAD	PUNTA CANA (MIXTA)	GIFT SHOP MUNDO VERDE, S.R.L.
246	17/6/16	OPOSICION	THE NERIUM EXPERIENCE (DENOMINATIVA),	NERIUM (DENOMINATIVA)
247	17/6/16	OPOSICION	THE NERIUM EXPERIENCE (DENOMINATIVA)	NERIUM (DENOMINATIVA)
249	17/6/16	OPOSICION	BRAZILLIAN BLOWOUT (DENOMINATIVA)	BRAZILLIAN BLOWOUT
250	17/6/16	OPOSICION	MECATREX (DENOMINATIVA)	MECAFLEX PANALAB (DENOMINATIVA)
253	17/6/16	CANCELACION POR NO USO	GEMAX (DENOMINATIVA)	MARKATRADE, INC.
257	17/6/16	NULIDAD	GLIOTEN (DENOMINATIVA)	GLIOTEN (DENOMINATIVA)
280	14/7/16	OPOSICION	BRAZILLIAN BLOWOUT (DENOMINATIVA)	CREME DE LE CREME INC
281	14/7/16	CANCELACION	BRAZILLIAN BLOWOUT	CREME DE LE CREME INC
282	14/7/16	CANCELACION	BRAZILLIAN BLOWOUT	CREME DE LE CREME INC
283	14/7/16	CANCELACION POR NO USO	EUROPHARMA (DENOMINATIVA)	EUROFARMA LABORATORIOS S.A.
284	14/7/16	CANCELACION POR NO USO	GINKOR GEL (DENOMINATIVA)	LABORATORIO MAGNACHEM INTERNACIONAL SRL.
285	12/7/16	RECONSIDERACION	LOXAX (DENOMINATIVA)	LOXAX (DENOMINATIVA)

EN VIRTUD DEL ART. 159 DE LA LEY 20-00 SOBRE PROPIEDAD INDUSTRIAL, FUERON PUBLICADAS EN NUESTRA PAGINA WEB WWW.ONAPI.GOB LAS SIGUIENTES RESOLUCIONES DE APELACIONES, EMITIDAS POR LA DIRECTORA GENERAL.

NO. RESOLUCION	FECHA	RECURSO	SIGNO RECURRENTE	SIGNO RECURRIDO
0088-2016	6/10/16	Apelacion	CORPORACION CUBA RON, S.A.	CUBAN MOJITOS CUMO
0089-2016	6/10/16	Apelacion	HAVANA CLUB HOLDING, S.A.	CUBAN MOJITOS CUMO
0091-2016	24/6/2016	Apelacion	MELOXIDOL	MELOXIL
0092-2016	24/6/2016	Apelacion	ROLX4	ROLEX
0098-2016	7/6/16	Apelacion	BUGATTI INTERNATIONAL, S.A.	BUGATTI HOTELS AND RESORTS
0099-2016	7/6/16	Apelacion	BUGATTI INTERNATIONAL, S.A.	BUGATTI HOTELS AND RESORTS
00100-2016	7/6/16	Apelacion	DIAMINE	

PUBLICACION REGISTROS SIGNOS DISTINTIVOS (NOMBRES COMERCIALES)

Esta publicación incluye todas las solicitudes con pago de publicación recibidas del 23 de Julio al 5 de Agosto del 2016

[210] EXP.	[220] SOL. FECHA	[561] NOMBRE COMERCIAL	[510] ACTIVIDAD	[730] SOLICITANTE	[111] REGISTRO
E/2011-5369	3/3/11	CINEROLIS	UN PROGRAMA DE RADIO Y TELEVISION.	NEYDA ALEXANDRA SANTANA PADILLA	310043
E/2009-19617	14/8/09	JM TRANSFER	TRANSPORTE TURISTICO.	JULIO CESAR MARTINEZ JIMENEZ	278559
E/2009-4930	9/3/09	SERVICIOS TURISTICOS MARTINEZ	TOURS OPERADOR.	JULIO CESAR MARTINEZ JIMENEZ	268126

PUBLICACION SOLICITUD SIGNOS DISTINTIVOS (NOMBRES COMERCIALES)

Esta publicación incluye todas las solicitudes con pago de publicación recibidas del 23 de Julio al 5 de Agosto del 2016

[210] EXP.	[220] SOL. FECHA	[561] NOMBRE COMERCIAL	[510] ACTIVIDAD	[730] SOLICITANTE
E/2016-16085	13/5/16	EL AHORRO DE TU VIDA (LEMA COMERCIAL)	LEMA COMERCIAL ASOCIADO AL NOMBRE COMERCIAL: BANCO MULTIPLE BHD LEON, REG. NO. 376937	CENTRO FINANCIERO BHD LEON, S.A.
E/2016-18006	7/7/16	EL ARTE DE CREAR OBRAS DULCES (LEMA COMERCIAL)	LEMA COMERCIAL ASOCIADO AL NOMBRE COMERCIAL: MORECAKES, REG. NO. 439305	GEYSHA TAHIS CASTILLO ZAMBRANO
E/2016-22998	7/7/16	EVOLUCIONA, ES TIEMPO DE AZUL (LEMA COMERCIAL)	LEMA COMERCIAL ASOCIADO AL NOMBRE COMERCIAL: SERVICIOS DIGITALES POPULAR, REG. NO. 363078	GRUPO POPULAR, S.A.
E/2016-16537	18/5/16	LA OPTICA DE LOS DOMINICANOS (LEMA COMERCIAL)	LEMA COMERCIAL ASOCIADO AL NOMBRE COMERCIAL: OPTICA OVIEDO , REG. NO. 71849	JUAN OVIEDO BELTRES
E/2016-22515	4/7/16	LEGADO DEL FUNDADOR (LEMA COMERCIAL)	LEMA COMERCIAL ASOCIADO AL NOMBRE COMERCIAL: BRUGAL, REG. NO. 98339	BRUGAL & CO., S.A
E/2016-11775	8/7/16	PENSANDO EN TU CALIDAD DE VIDA (LEMA COMERCIAL)	LEMA COMERCIAL ASOCIADO AL NOMBRE COMERCIAL: RADIOCENTRO, REG. NO. 558	RADIOCENTRO, S.A.S.
E/2016-21742	28/6/16	SABOR PERUANO QUE NOS UNE (LEMA COMERCIAL)	LEMA COMERCIAL ASOCIADO AL NOMBRE COMERCIAL: VALI CHICKEN, REG. NO. 442680	GISELA ELIZABETH ARANA TORRES DE GUICHARDO / LUIS VALDEMAR GUICHARDO REYES
E/2016-21310	24/6/16	SERVICIOS, NUESTRA RAZON DE SER (LEMA COMERCIAL)	LEMA COMERCIAL ASOCIADO AL NOMBRE COMERCIAL: J & R PLASTICS, REG. NO. 202010	VIANNY ALTAGRACIA ROJAS CRUZ
E/2016-23467	11/7/16	TU PROYECTO EXCLUSIVO EN EL CENTRO DONDE SE CONSTRUYE "CIUDAD JUAN BOSCH" SANTO DOMINGO, ESTE. 100% PRIVADO (LEMA COMERCIAL)	LEMA COMERCIAL ASOCIADO AL NOMBRE COMERCIAL: CONDADO EL DORADO, REG. NO. 432034	ESTEBAN FRIAS TEJEDA
E/2016-20641	20/6/16	UNA EXPERIENCIA DELICIOSA EN CADA OCASIÓN (LEMA COMERCIAL)	LEMA COMERCIAL ASOCIADO AL NOMBRE COMERCIAL: JHON'S DELISTOP, REG. NO. 438880	JHONATAN INOA OTERO

PUBLICACION REGISTROS SIGNOS DISTINTIVOS (NOMBRES COMERCIALES)

Esta publicación incluye todas las solicitudes (unificadas) que han obtenido su carta certificado del 23 de Julio al 5 de Agosto del 2016

[210] EXP.	[220] SOL. FECHA	[561] NOMBRE COMERCIAL	[510] ACTIVIDAD	[730] SOLICITANTE	[111] REGISTRO
E/2016-23615	26/7/16	2 D DIMENSION & DESARROLLO	ORGANIZACION DESTINADA A LA INVERSION EN FONDOS DE COMERCIO Y DESARROLLO FINANCIERO DE CAPITALES NACIONALES Y EXTRANJEROS.	OMAR EMILIO GARCIA OVALLE	446253
E/2016-3388	17/5/16	3R GESTIÓN AMBIENTAL	RECOLECCIÓN, CLASIFICACIÓN Y BOTE DE DESPERDICIOS SÓLIDOS, LÍQUIDOS, QUÍMICOS, OLEOSOS, HOSPITALARIOS, PELIGROSOS Y NO PELIGROSO	KASSIM CAMILO DIAZ	445967
E/2016-25681	27/7/16	3S INTERNATIONAL	TRANSPORTE MARÍTIMO Y AÉREO. COMPRA, VENTA, NEGOCIAR ACCIONES, BONOS, VALORES, LETRAS, PAGARES, GESTIONAR Y REALIZAR NEGOCIOS DE INVERSIONES Y FINANCIEROS.	SALVADOR FRANCISCO SANABIA SANLLEY	446558
E/2016-25705	27/7/16	7 MONOS TIENDA DE REMATES	VENTAS DE ELECTRODOMÉSTICOS DE IMPORTACIÓN Y NACIONAL.	JUAN RAMON FLORENTINO TEJEDA	446645
E/2016-24507	26/7/16	A TIEMPO CON FREDDY MEDRANO	SERVICIOS EN COMUNICACIÓN, PUBLICIDAD Y MEDIOS.	GRUPO ZIRKON, SRL	446665
E/2016-21462	29/7/16	ABASTECIMIENTO & CONSTRUCCIONES BONILLA PEREZ	CONSTRUCTORA, INMOBILIARIA, IMPORTACIÓN Y VENTAS DE MATERIALES DE CONSTRUCCIÓN Y FERRETEROS.	JUAN BONILLA PÉREZ	446744
E/2016-21148	20/7/16	ABUELITA FRAMBOISE	ELABORACIÓN Y VENTA DE PRODUCTOS DERIVADOS DE LA HARINA.	ALBA KARINA LORENZO PADILLA	445415
E/2016-24908	21/7/16	ACADEMIA DE CAPACITACIONES ESTANDAR DORADO ACAESDO	SERVICIOS DE CAPACITACIÓN EN LAS ÁREAS DE INFORMÁTICA, LINGÜÍSTICA, MATEMÁTICAS, INGENIERÍA, CONTABILIDAD, CURSOS TÉCNICOS, CURSOS DE BELLEZA, CURSOS DE PERIODISMO	RUDDY DUARTE PEGUERO /JOSE RAFAEL ESTEVEZ ROJAS	445888
E/2016-24502	19/7/16	ACCESO & ESPERANZA	EMPRESA DEDICADA A CREAR CONTENIDOS Y PRODUCTOS PARA EL DESARROLLO INTELECTUAL, EDUCACIONAL Y LINGÜÍSTICO DEL INDIVIDUO.	LORILET MONEGRO DELGADO	445550
E/2016-25406	2/8/16	ACCIONA-SOLSANIT-IDC DEL OZAMA	EJECUCIÓN DE LOS TRABAJOS ADJUDICADOS POR LA CORPORACIÓN DEL ACUEDUCTO Y ALCANTARILLADO DE SANTO DOMINGO CAASD PARA EL PROYECTO DE AMPLIACIÓN ACUEDUCTO ORIENTAL	ACCIONA INFRAESTRUCTURAS S.A	446777
E/2016-24809	20/7/16	ADEL FLORISTERIA	SERVICIOS DE FLORISTERÍAS.	ADELAIDA QUEZADA DE LA CRUZ	445854
E/2016-23063	27/7/16	ADIESTRAMIENTO MARÍTIMO ALMAGALEON C.A	CAPACITACIÓN, ADIESTRAMIENTO, DOTAR DE LOS ELEMENTOS NECESARIOS A NIVEL NACIONAL E INTERNACIONAL DE TODO LOS CONCERNIENTES AL MANEJO MARÍTIMO	LISA MARIA CARRILLO DELGADO /SERGIO JADER JARAMILLO	446448
E/2016-23447	11/7/16	AGAVE LIMITED GROUP	OPERACIONES INMOBILIARIAS, TALES COMO COMPRA, VENTA, ALQUILER, ADMINISTRACIÓN DE INMUEBLES, CORRETAJE, COMISIONES, BIENES RAÍCES EN GENERAL	JUAN JULIO BÁEZ CONTRERAS	445645
E/2016-22870	26/7/16	AGEC PLAYA DORADA SUMMER FEST BY EXPERT	EVENTOS DESTINADOS A LA PRESENTACION DE ARTISTAS NACIONALES E INTERNACIONALES EN EL DESTINO TURISTICO PLAYA DORADA, PUERTO PLATA, EN TEMPORADA DE VERANO.	ARQUIMEDES GOMEZ TAVERAS / QUEMIL HUMBERTO GOMEZ	446239
E/2016-22871	26/7/16	AGEC PUERTO PLATA SUMMER MUSIC	EVENTO DESTINADO A LA PRESENTACION DE ARTISTAS NACIONALES E INTERNACIONALES EN EL DESTINO TURISTICO DE PUERTO PLATA, EN TEMPORADA DE VERANO.	ARQUIMEDES GOMEZ TAVERAS / QUEMIL HUMBERTO GOMEZ	446240
E/2016-22869	26/7/16	AGEC PUNTA CANA SUMMER SOUNDS	EVENTOS DESTINADOS A LA PRESENTACION DE ARTISTAS NACIONALES E INTERNACIONALES EN EL DESTINO TURISTICO DE PUNTA CANA, EN TEMPORADAS DE VERANO.	ARQUIMEDES GOMEZ TAVERAS/ QUEMIL HUMBERTO GOMEZ	446238
E/2016-24441	19/7/16	AGENCIA TODO SEGURO UBRI	AGENCIA DE SEGUROS EN GENERAL.	MANUEL ARIT ABREU QUEZADA /GREGORIA UBRI BERIGUETE	445783
E/2016-23850	13/7/16	AGENTE DE CAMBIO EXPRESS Y SOLUCIONES LIRIANO G.	COMPRA Y VENTA DE DIVISAS, INVERSIONES INMOBILIARIAS, PRESTAMOS EN GENERAL, SERVICIOS DE COMUNICACION.	RAFAEL ANTONIO LIRIANO GUZMAN	446526
E/2016-25909	28/7/16	AGES	UNA EMPRESA DE EMPLEO PARA RECLUTAR PERSONAL EN ÁREA DOMESTICA ENFERMERIA OSEA NIÑERA, JARDINERÍA, LIMPIEZA.	ELENA SANTANA GIL	446621
E/2016-22783	20/7/16	AGREGADOS LAS GALERAS	EXPLOTACIÓN, PRODUCCIÓN Y COMERCIALIZACIÓN DE TODO TIPO DE AGREGADOS.	ARIEL EDUARDO RIJO MOSQUEA	445761
E/2016-23643	19/7/16	AGROBLUE	CULTIVO DE PRODUCTOS AGRICOLAS EN GENERAL.	ARSENIO RAMOS	445545
E/2016-25094	22/7/16	AGROFOMENTOS DOMINICANOS	DESARROLLAR PROYECTOS PRODUCTIVOS Y DE SERVICIOS EN EL SECTOR AGROPECUARIOS.	GUILLERMO LEON MARTINEZ PEREZ	446061
E/2016-24428	19/7/16	AGROPECUARIA ROMERO MARIA DE SERVICIO Y ASESORIA, ARMASA	REALIZAR INVERSIONES EN EL SECTOR AGROPECUARIO Y DESARROLLAR PROYECTOS EN GENERAL.	TOMAS ROMERO HIDALGO	445549
E/2016-16642	26/7/16	AGROQUIMICA & VETERINARIA RODRIGUEZ ROSADO	COMPRA Y VENTA DE PRODUCTOS AGROVETERINARIOS, ALIMENTOS PARA CRIANZA DE ANIMALES, PESTICIDAS E INSUMOS PARA LA HIGIENE DE LOS ANIMALES	JOSE RAFAEL RODRIGUEZ ROSADO	446255
E/2016-24788	20/7/16	AGRO-SOLUCIONES ESHLIN J.E	COMPRA Y VENTA DE AGROQUÍMICOS, TALES COMO: ABONOS, ALIMENTOS PARA ANIMALES, HERBICIDAS, INSECTICIDAS, FUNGICIDAS	JOSE DE LA ROSA HEREDIA	445806
E/2016-21670	27/7/16	AGROVETERINARIA JULIO GOMEZ ARACENA	PRODUCTOS AGRICOLAS, VETERINARIOS Y ALIMENTOS BALANCEADOS.	JULIO C. GOMEZ ARACENA	446313
E/2016-24994	21/7/16	AGUA JOGA	VENTA Y DISTRIBUCIÓN DE AGUA PARA CONSUMO HUMANO Y SUS DERIVADOS.	JOEL DARIO ACEVEDO JOGA	445990
E/2016-24478	19/7/16	AGUA LA DICHA DEL PERDON	PROCESAMIENTO Y VENTA DE AGUA.	RAFAELA MARTINEZ DE PAULA /AGUSTINA DE LA CRUZ MARTINEZ	445500
E/2016-24357	18/7/16	AGUA LAKES	VENTA DE AGUA PURIFICADA.	EDUARDO BREA CARRAMAN /CRISTIAN MIGUEL ANGEL BATISTA JAVIER	445515
E/2016-22401	21/7/16	AICOMIMI CORPORATION	VENTA, ALQUILER Y CORRETAJE DE BIENES INMUEBLES.	MARGARITA ROSA RODRIGUEZ ROGERS	445767
E/2016-24384	18/7/16	AKMEVO SOLUCIONES	SERVICIOS DE COMERCIALIZACIÓN, GESTIÓN, PRODUCCIÓN, ELABORACIÓN, ALMACENAMIENTO, CONSIGNACIÓN, TRANSPORTACIÓN, INTERMEDIACIÓN, COMISIÓN FINANCIAMIENTO Y PRÉSTAMOS.	FRANCISCO ALEJANDRO LEBREAU ACEVEDO	445493
E/2016-25876	28/7/16	ALAN SOLUCIONES	SERVICIOS DE COMERCIALIZACIÓN, TRANSPORTE, INTERMEDIACIÓN, COMISIÓN, REPRESENTACIÓN, DISTRIBUCIÓN, PUBLICIDAD, FINANCIAMIENTO, PROMOCIÓN, COMPRA	JOSE VIRGLIO DE JESUS JORGE	446647
E/2016-25208	25/7/16	ALAUIM	SERVICIOS DE COMERCIALIZACIÓN, TRANSPORTE, INTERMEDIACIÓN, COMISIÓN, REPRESENTACIÓN, DISTRIBUCIÓN, PUBLICIDAD, FINANCIAMIENTO, PROMOCIÓN, COMPRA	AREVALO SANTANA ACOSTA	446232
E/2016-24269	18/7/16	ALDEA INFANTIL SUEÑOS DE ALGODON	CUIDADO Y EDUCACIÓN INFANTIL.	ESTERVINA COPLIN KING	445441

[210] EXP	[220] SOL. FECHA	[561] NOMBRE COMERCIAL	[510] ACTIVIDAD	[730] SOLICITANTE	[111] REGISTRO
E/2016-24317	18/7/16	ALDUMMY IMPORT	SERVICIOS DE COMERCIALIZACIÓN, GESTIÓN, PRODUCCIÓN, ELABORACIÓN, ALMACENAMIENTO, CONSIGNACIÓN, TRANSPORTACIÓN	FRANCISCO ALEJANDRO LEBREAU ACEVEDO	445466
E/2016-25203	22/7/16	ALFA ELECTRIC GREEN	COMERCIALIZACIÓN DE MATERIALES Y EQUIPOS ELÉCTRICOS.	JUAN CARLOS ALCANTARA MORENO	446145
E/2016-23714	21/7/16	ALFREDO CRUZ ELECTRIC	SERVICIOS DE INSTALACIONES ELÉCTRICAS.	JOSE ALFREDO CRUZ CORONA	445827
E/2016-23343	27/7/16	ALISHA RODRIGUEZ BOUTIQUE	VENTA DE PRENDAS DE VESTIR, PERFUMES Y CALZADOS EN GENERAL.	GUILLERMO ANTONIO RODRIGUEZ PEREZ	446312
E/2016-21597	20/7/16	ALL TRAINING & SPORT DAMAT	ENTRENAMIENTO PERSONAL MEDIANTE AERÓBICOS, PESAS, MASAJES, REHABILITACIÓN Y TODA ACTIVIDAD QUE SE RELACIONE CON LA TERAPIA Y DESARROLLO PERSONAL	MARIA ALEJANDRA MERCEDES GALLART	445714
E/2016-25087	22/7/16	ALLOY ENERGY & FINANCES	COMERCIALIZACIÓN Y COMPRAVENTA DE EQUIPOS DE BIOMASA Y DE OTRAS ENERGÍAS RENOVABLES, VENTA DE ENERGÍA, PROVISIÓN DE SERVICIOS RELACIONADOS CON DISEÑO, LEGALIZACIÓN, CONSTRUCCIÓN.	AITOR VALERO FERRANDIZ	446122
E/2016-19521	10/6/16	ALMACENES DELGADO ESPINAL	VENTAS DE ARTÍCULOS PARA EL HOGAR, PRODUCTOS Y MATERIAL GASTABLE PARA OFICINAS Y EL HOGAR, PRODUCTOS DE LIMPIEZA, ELECTRODOMÉSTICOS Y ENVASES, BOTELLAS	GRANARIES GROUP, SRL	446207
E/2016-25555	26/7/16	ALMACENES MI BAHÍA	DISTRIBUCIÓN Y VENTA AL POR MAYOR Y DETALLE DE ALIMENTOS EN GENERAL.	NOE VASQUEZ CAMILO	446336
E/2016-25098	29/7/16	ALMEYDA Y VALENTIN TEXTIL COMERCIAL	FABRICACIÓN Y DISTRIBUCIÓN DE MALLA PARA EMBUTIDOS.	CARLOS EMILIO ALMEYDA CALCAÑO	446727
E/2016-25080	22/7/16	ALMONTE CASALS ABOGADOS	PRESTACION DE SERVICIOS LEGALES, ASI COMO TODAS LAS OPERACIONES QUE SE RELACIONEN DIRECTAMENTE CON EL OBJETO SEÑALADO	JOSE ALEJANDRO ALMONTE CASTRO	446037
E/2016-18030	20/7/16	ALOLIVA	IMPORTACIÓN, EXPORTACIÓN, DISTRIBUCIÓN Y VENTA DE ROPA, ARTESANÍA, JOYAS, ACCESORIOS Y PRODUCTOS TURÍSTICOS Y HOTELEROS.	JOSULARA RD, S.R.L.	445759
E/2016-22940	15/7/16	ALSSAGROUP	CONSTRUCCIÓN, INVERSIÓN, ADQUISICIÓN, PROMOCIÓN Y DESARROLLO DE BIENES RAÍCES, INCLUYENDO VENTA Y ALQUILER DE TODO TIPO DE PROPIEDADES INMOBILIARIAS.	ALFREDO LEONEL CAMACHO MATOS	445428
E/2016-16882	20/5/16	ALTAMAR IMPORT	IMPORTACIÓN, COMERCIALIZACIÓN Y DISTRIBUCIÓN DE MATERIAL GASTABLES DE OFICINA.	ROBERT ENMANUEL MARTINEZ AMPARO	445677
E/2016-25480	26/7/16	AMAUEX- AMERICA AUTO EXPORT	IMPORTACIÓN, EXPORTACIÓN, DISTRIBUCIÓN DE VEHÍCULOS DE MOTOR.	FRANCISCO ALEJANDRO LEBREAU ACEVEDO	446410
E/2016-12638	26/7/16	AMB ESTATE SERVICES	PROVEER SERVICIOS DE CONSULTORÍA, PARA LA INVERSIÓN PATRIMONIAL, DESARROLLO DE PROYECTOS COMERCIALES, FINANCIEROS E INMOBILIARIOS.	ALEXIS ESTEBAN MESA BORREGO	446417
E/2016-24906	21/7/16	AMNA CELL	IMPORTACIÓN, COMPRA Y VENTA DE CELULARES.	ATTA-UR REHMAN AHMAD PARVEEN	446118
E/2016-23925	22/7/16	ANACAOA PARK CITY CENTER APCC	CENTRO COMERCIAL.	INVERSIONES BACKGAIN SRL	446140
E/2016-23734	26/7/16	ANALISIS DEL MOMENTO TELEVISION Y RADIO	SERVICIOS DE PUBLICIDAD EN TELEVISION Y RADIO.	JOSE ANTONIO PAULINO GRULLON	446302
E/2016-25404	26/7/16	ANDREINA RENTA CARD	RENTA DE VEHÍCULO.	MARTIRES GONZALEZ MONTERO	446413
E/2016-23344	26/7/16	ANGEZ TRADING	IMPORTACIÓN DE NEUMÁTICOS Y PRODUCTOS DE CUIDADO PERSONAL.	ANGELO ALBERTO ESTEVEZ CASTILLO	446405
E/2016-25669	27/7/16	ANILUZ EVENTS	ORGANIZACIÓN DE TODO TIPO DE EVENTOS MULTITUDINARIOS, CONGRESOS, JORNADAS, PASADIAS, BODAS, Y TODO TIPO DE EVENTO	JESUS RAFAEL GALVA HERNÁNDEZ	446563
E/2016-25362	25/7/16	ANJOLAND FARMA	FABRICACIÓN, IMPORTACIÓN, DISTRIBUCIÓN Y VENTAS DE PRODUCTOS FARMACÉUTICOS, DE CUIDADOS DE LA SALUD Y AFINES.	JOSE LUIS LLOBELL LLEO	446099
E/2016-25361	25/7/16	ANJOLAND SALUD	FABRICACIÓN, IMPORTACIÓN, DISTRIBUCIÓN Y VENTAS DE PRODUCTOS DE CUIDADO DE LA SALUD.	JOSE LUIS LLOBELL LLEO	446213
E/2016-25360	25/7/16	ANJOLAND TECH	CREACIÓN, COMPRAVENTA Y MERCADEO DE PROGRAMAS Y SERVICIOS PARA INFORMÁTICA, INTEGRACIÓN Y MIGRACIÓN DE APLICACIONES, GESTIÓN DE INFRAESTRUCTURAS	JOSE LUIS LLOBELL LLEO	446214
E/2016-19514	27/7/16	ANRRAMA BUFFET	ELABORACION, VENTA Y COMERCIALIZACION DE COMIDAS Y BEBIDAS EN GENERAL.	RAMONA TINEO DE RODRIGUEZ	446345
E/2016-24272	18/7/16	AP PLAFONES	VENTA E IMPORTACIONES DE PLAFONES Y SUMINISTROS, PLANCHAS DE YESO Y SUMINISTROS, PINTURAS Y SUMINISTROS	FEDERICO PIMENTEL ANTONIO	445411
E/2016-25320	25/7/16	APARTA HOTEL COSTA LINDA	ALQUILER Y RENTA DE APARTAMENTOS Y HABITACIONES.	LISAT STONE CORPORATION LISCO, SRL	446233
E/2016-17278	20/5/16	APARTMEDIA	DISEÑO GRÁFICO, PROMOCIÓN, PUBLICIDAD, SERVICIOS DE IMPRESIÓN, ALQUILER DE ESPACIOS PUBLICITARIOS, CONSTRUCCIÓN DE ESTRUCTURAS METÁLICAS PARA VALLAS	AMANDA LINETTE PAULINO ALMONTE	445748
E/2016-25032	22/7/16	APIARIO CANAAN	PRODUCCIÓN Y VENTA DE MIEL DE ABEJA	JUAN JOSE MEJIA RIVERA	446458
E/2016-22691	22/7/16	APROD CARPINTERIA	REALIZAR TODO TIPO DE ENCOFRADO Y TRABAJOS DE CARPINTERIA.	APOLINAR RODRIGUEZ	445960
E/2016-17547	20/7/16	APTEX MULTI SERVICES	SERVICIOS CONTABLES, FINANCIEROS Y DE RECURSOS HUMANOS.	LOPEZ-GRULLON, ABOGADOS & CONSULTORES, S.R.L.	445803
E/2016-25127	22/7/16	ARCHERON CONSULTING GROUP	PRESTAR SERVICIOS DE INVERSIÓN, CONSULTORÍA Y ASESORÍA EN LOS SECTORES ADUANAL, ELÉCTRICO, TELECOMUNICACIONES, TRANSPORTE, TECNOLOGÍA, ALIMENTACIÓN	1CLICKCOMPANY, SRL	446082
E/2016-16011	15/7/16	ARCODELCA	CONSTRUCTORA E INMOBILIARIA.	JOSE MIGUEL PEGUERO MERCEDES	445506
E/2016-25825	28/7/16	ARKSUR RIVERVIAL INTERNATIONAL	CONSTRUCCIÓN Y DISEÑO ARQUITECTONICO, DE TODO TIPO DE ESTRUCTURA, CARRETERAS. LICITACIONES INTERNACIONALES Y NACIONALES. PRESTACIÓN DE SERVICIOS	JOSE MANUEL LOPEZ ZARCO	446659
E/2016-24011	14/7/16	ARMADA LED	COMERCIALIZACION DE PRODUCTOS DE ILUMINACION LED, VENTA DE LAMPARAS Y LUMINARIAS LED, ASESORIA EN ILUMINACION Y AHORRO	MARIA SHRAYBER	446608
E/2016-25442	26/7/16	ARQ. JUSTO RAFAEL ESTEVEZ RODRIGUEZ	DISEÑO Y CONSTRUCCIÓN DE TODO TIPO DE OBRAS DE INGENIERÍA.	JUSTO RAFAEL ESTEVEZ RODRIGUEZ	446289
E/2016-25729	27/7/16	ARQUIPSUM	DISEÑO ARQUITECTÓNICO DE PROYECTOS HABITACIONALES, COMERCIALES, EDIFICIOS PÚBLICOS O INSTITUCIONALES Y DE TODO TIPO	SILVIA GENOVEVA MARIBEL UREÑA PEÑA	446473
E/2016-23323	26/7/16	ARTE DENTAL REALPA	LABORATORIO ODONTOLÓGICO Y SERVICIOS DE ODONTOLOGIA EN GENERAL.	YAJAIRA VIOLETA REYNOSO NOLASCO / NESTOR FELIPE PAGAN MENDEZ / NELSON RAFAEL ALVAREZ QUEZADA	446291
E/2016-25803	28/7/16	ARTEFERRUM	ARQUITECTURA E INGENIERÍAS, SERVICIOS DE FABRICACIÓN Y CONSTRUCCIÓN DE OBRAS Y PROYECTOS DE ESTRUCTURAS METÁLICAS Y MADERA, ESTRUCTURALES Y ORNAMENTALES.	FREDDY ALCIBIADES SIMON GARCIA	446661
E/2016-24961	21/7/16	ASADOR RDV	ELABORACIÓN Y VENTA DE PRODUCTOS ALIMENTOS LISTO PARA EL CONSUMO.	DANIEL ALEJANDRO VEROES FERRAIOLI /KARINA FADETTE DI GERONIMO LOMBARDI	445861
E/2016-25446	26/7/16	ASHLEY FIESTA DELUXE	ALQUILER DE SILLAS, MESAS, MANTELES, CRISTALERÍA Y CUBERTERÍA, EVENTOS PARA BODAS Y CUMPLEAÑOS.	MARIA DEL CARMEN SANCHEZ DE LA CRUZ	446344
E/2016-24268	25/7/16	ASK HOLDINGS	IMPORTACIÓN Y VENTA DE TRAJES DE BAÑO Y PAREOS.	ANWAR KHAN TARIQ	446186
E/2016-23975	21/7/16	ASL K CONSULTORES EDUCACIONALES	PRESTAR SERVICIOS PROFESIONALES A NIVEL EDUCATIVO, MEDIANTE LA CONSULTORIA ORGANIZACIONAL Y DISEÑO DE PRODUCTOS EDUCATIVOS	NELLY ASLAN KANAN	445912
E/2016-24851	21/7/16	ASOCIACION CAMPESINA ZAMBRANA CHACUEY, ASOZAZACHA	ENTIDAD SIN FINES DE LUCRO DEDICADA A LA PROMOCIÓN HUMANA, ORGANIZACIÓN Y AYUDA A SUS MIEMBRO, DESARROLLO COMUNITARIO.	PEDRO FERREIRA	445890
E/2016-21998	26/7/16	ASOCIACIÓN DE CONDÓMINES LA ESTANCIA	ASOCIACIÓN SIN FINES DE LUCRO INCORPORADA PARA VELAR POR LOS INTERESES DE LOS PROPIETARIOS DE LA ESTANCIA GOLF RESORT.	LUIS OLIVARES	446442
E/2016-26086	29/7/16	ASOCIACIÓN DE AMIGOS Y ESTUDIOSOS DEL CAMINO DE SANTIAGO DE LA REPUBLICA DOMINICANA. AAECSD	ENTIDAD SIN FINES DE LUCRO DEDICADA A ACTIVIDADES CULTURALES DE ESTUDIO DE INVESTIGACIÓN SOCIAL, FORTALECER RELACIONES CULTURALES ENTRE PAÍSES, PUEBLOS Y COMUNIDADES.	JOAQUIN CAMBEIRO OREIRO	446720
E/2016-25750	27/7/16	ASOCIACION DE CACAOCULTORES DE MONTE PLATA ASOCAMON	ENTIDAD SIN FINES DE LUCRO DEDICADA A AGRUPAR LOS PRODUCTORES DE CACAO, CAPACITACIÓN Y EDUCACIÓN. FOMENTAR EL EMPREDEDURISMO COLECTIVO	AMADO ALVAREZ ACEVEDO /RUDY ANIBAL LANTIGUA CABRERA	446520
E/2016-25799	28/7/16	ASOCIACION DE CRIADORES DE CERDOS DE LAS MATAS DE SANTA CRUZ, ASOCRICER	ENTIDAD SIN FINES DE LUCRO CUYO OBJETIVO PRINCIPAL ES AGRUPAR Y ORGANIZAR A LOS CRIADORES DE CERDOS DE LAS MATAS DE SANTA CRUZ.	EVELENIA MARIA JOSE VARGAS DE TERRERO	446439
E/2016-25018	22/7/16	ASOCIACION DE DUEÑOS Y EMPRESARIOS METALEROS DE LA PROVINCIA LA ALTAGRACIA Y BAVARO ADEMEPROLABA	ENTIDAD SIN FINES DE LUCRO DEDICADA A AGRUPAR A TODOS LOS COMERCIANTES DE LA PROVINCIA LA ALTAGRACIA QUE SE DEDICAN A LA COMPRA Y VENTA DE METALES DENTRO DEL TERRITORIO NACIONAL	MIGUEL PILIER PEÑA	446020
E/2016-25966	29/7/16	ASOCIACION DE EDUCADORES CRISTIANOS ADEC	ENTIDAD SIN FINES DE LUCRO DEDICADA A LA ENSEÑANZA EN VALORES CRISTIANOS.	SONIA GARCIA DE SUERO	446722
E/2016-25276	25/7/16	ASOCIACION DE ESTUDIANTES UNIVERSITARIOS LA CULATA -ADEULC-	ADMINISTRACIÓN CON TODO LO RELACIONADO CON LOS ESTUDIANTES UNIVERSITARIOS DE LA SECCIÓN LA CULATA DE CONSTANZA.	JONNY TRINIDAD LAMAR	446632
E/2016-24463	19/7/16	ASOCIACION DE GUIAS ECOTURISTICOS SALTO LA JALDA, LOMA DE MAGUA, HATO MAYOR	ENTIDAD SIN FINES, DEDICADA A LA ORGANIZACIÓN DE GUÍAS TURÍSTICAS DEL SALTO DE LA JALDA EN LA LOMA DE MAGUA, PROVINCIA DE HATO MAYOR.	POLITO HERNANDEZ ASTACIO	445661
E/2016-24968	21/7/16	ASOCIACION DE HEADIS DEL DISTRITO NACIONAL, ASOHEADIS	ENTIDAD SIN FINES DE LUCRO DEDICADA A PROMOCIONAR, FOMENTAR Y DESARROLLAR LA PRÁCTICA DEPORTIVA DEL HEADIS EN TODO EL DISTRITO NACIONAL Y SUS MUNICIPIOS.	CARLOS JOSE MARTINEZ MALDONADO	445968
E/2016-25728	27/7/16	ASOCIACION DE JOVENES EMPRENDEDORES DE CAÑADA DEL CAFE ASOJEMCAC	ENTIDAD SIN FINES DE LUCRO, QUE SE DEDICA A DAR AYUDA ESPECIALMENTE AQUELLAS PERSONAS QUE SE ENCUENTRAN EN SITUACIÓN DE VULNERABILIDAD SOCIAL, ECONOMICA, EDUCATIVA Y CULTURAL.	WILLIAN MONTERO MONTERO	446700
E/2016-25021	29/7/16	ASOCIACION DE MENSAJEROS AREA DE LA SALUD ASOMASLUD	ENTIDAD SIN FINES DE LUCRO DEDICADA A ORGANIZAR Y REGULAR LOS MENSAJEROS ÁREA DE LA SALUD.	EDDY JUAN ROJAS ROSARIO	446742
E/2016-23947	25/7/16	ASOCIACION DE MOTOCONCHISTAS LA SOLUCION DEL METRO ASOMO.L.S.M.	ENTIDAD SIN FINES DE LUCRO QUE SE DEDICA A LA AFILIACIÓN DE MOTOCONCHISTAS.	SALOMON JULIO MORA ROGIERS	446183
E/2016-25123	22/7/16	ASOCIACION DE PROPIETARIOS DE VEHICULOS DE TRANSPORTE PUBLICO DEL DISTRITO NACIONAL SICHOVEPO	ENTIDAD SIN FINES DE LUCRO DEDICADA A: AGRUPAR LOS CHOFERES DE TRANSPORTE PÚBLICO Y TRANSPORTE DE PASAJEROS.	ASOCIACION DE PROPIETARIOS DE VEHICULOS DE TRANSPORTE PUBLICO DEL DISTRITO NACIONAL	446165
E/2016-24258	18/7/16	ASOCIACION DE PROPIETARIOS Y CHOFERES VILLA VERDE14 - MERCA PALAMARA, ASOPRODIMEP	ASOCIACION SIN FINES DE LUCRO PARA TRANSPORTE DE PASAJEROS, CARGA Y DEMÁS.	OMAR ALEJANDRO DOTEL /JUAN DE JESUS MARMOLEJO MERCEDES	445442
E/2016-24419	19/7/16	ASOCIACION DE SABANAGRANDESENSES AUSENTE ASOSAGA	ENTIDAD SIN FINES DE LUCRO DEDICADA A: OBRAS DE BIEN SOCIAL Y COMUNITARIO	SERAFIN ACOSTA GARCIA	445779
E/2016-19681	13/6/16	ASOCIACION DE TAXISTAS CORALL MALL ASOTACORALMA	ORGANIZACIÓN SIN FINES DE LUCRO, CUYA ACTIVIDAD PRINCIPAL ES ORGANIZAR A PEQUEÑOS Y MEDIANOS PROPIETARIOS DE UNIDADES DE TRANSPORTE	OSCAR REINALDO SOSA BINET	446012

[210] EXP	[220] SOL. FECHA	[561] NOMBRE COMERCIAL	[510] ACTIVIDAD	[730] SOLICITANTE	[111] REGISTRO
E/2016-23451	19/7/16	ASOCIACION DE TRABAJADORES RIO VIEJO CANA, ATRARIVICANA	ENTIDAD SIN FINES DE LUCRO, QUE TENDRÁ COMO OBJETO PRINCIPAL, PROPICIAR LA IMPLEMENTACIÓN DE TÉCNICAS MODERNAS EN LOS DIVERSOS CULTIVOS AGRÍCOLAS, ESPECIALMENTE DEL BANANO	EPIFANIA ANTONIA GARCIA RODRIGUEZ	445538
E/2016-25751	27/7/16	ASOCIACION DE VOLEIBOL DE SANTIAGO RODRIGUEZ ASOVOSARO	ENTIDAD SIN FINES DE LUCRO DEDICADA A LA PROMOCIÓN, FOMENTO, ENSEÑANZA Y DESARROLLO DE LA DISCIPLINA DEPORTIVA DEL VOLEIBOL EN LA PROVINCIA DE SANTIAGO RODRÍGUEZ Y SUS MUNICIPIOS.	JUSTINIANO PERALTA THOMAS	446461
E/2016-24967	21/7/16	ASOCIACION DOMINICANA DE BICICROSS ADOBICROSS	ENTIDAD SIN FINES DE LUCRO DEDICADA A LA PROMOCIÓN, FOMENTO, ENSEÑANZA Y DESARROLLO DE LA DISCIPLINA DEPORTIVA DEL BMX Y SUS DIFERENTES RAMAS EN LA REPÚBLICA DOMINICANA.	ARTURO PORCELLA SCAROINA	445843
E/2016-25891	28/7/16	ASOCIACION DOMINICANA DE KITEBOARDING ADK	FUNDACION SIN FINES DE LUCRO PARA AGRUPAR PERSONAS QUE PRACTICAN KITEBOARDING Y OTROS DEPORTES ACUATICOS.	WILSON JOSE TAVERAS TAVAREZ	446454
E/2016-20423	21/7/16	ASOCIACION DOMINICANA DE VIUDAS ADOVI	ENTIDAD SIN FINES DE LUCRO DEDICADA A LA PROTECCIÓN, DEFENSA, AUXILIO, COLABORACIÓN Y ASISTENCIA SOCIAL A LAS VIUDAS DE LOS MIEMBROS DE LAS FUERZAS ARMADAS DOMINICANA.	FANNY JUANA BATISTA MATOS	445915
E/2016-25393	25/7/16	ASOCIACION NACIONAL DE RADIODIFUSORAS Y TELEVISORAS ASONAARTE	INSTITUCIÓN SIN FINES DE LUCRO. DEDICADA A AGRUPAR A TODAS LAS PERSONAS INTERESADAS FÍSICAS Y MORALES CON EL FIN DE DEFENDER, COAYUDAR Y SOCIALIZAR EN LAS ÁREAS DE LA RADIODIFUSIÓN Y TELEVISIÓN, REALIZAR CURSOS, CHARLAS, DIPLOMADOS EN LAS ÁREAS INDICADAS.	FUNDACION DE ORIENTACIÓN COMUNITARIA Y TRIBUTARIA FOCOT	446179
E/2016-24877	21/7/16	ASOCIACION OVICAPRINO GUAYUBIN MONTE CRISTY, ASOOVIMON	ENTIDAD SIN FINES DE LUCRO, DEDICADA AL DESARROLLO DE LOS PRODUCTORES DE OVEJO Y CHIVO DE LA PROVINCIA DE MONTECRISTI.	INOCENCIO NUÑEZ RAMIREZ / MARIA LIBRADA JAQUEZ	445822
E/2016-18852	25/7/16	ASOCIACIÓN VIVO VERDE	ASOCIACIÓN SIN FINES DE LUCRO, DEDICADA A MANTENER LIMPIO EL PLANETA DE LA CONTAMINACIÓN QUE PROVOCAN LOS DESECHOS SÓLIDOS.	CARMEN LUISA PEREZ SENCION	446206
E/2016-24671	27/7/16	ATINGO	IMPORTACIÓN, DISTRIBUCIÓN Y VENTAS DE VINOS Y BEBIDAS ALCOHÓLICAS.	WALTER WILFREDO CASTRO SUAREZ	446542
E/2016-24515	19/7/16	ATRIO SEGUROS	REALIZACIÓN DE OPERACIONES DE SEGUROS, REASEGUROS O AMBAS Y OTRAS OPERACIONES QUE ESTÉN ASOCIADAS NORMALMENTE CON ESTAS ACTIVIDADES.	ATRIO SEGUROS, S.A.	445653
E/2016-17349	28/7/16	AUDITORIA PLUS HM PEREZ SEPULVEDA	SERVICIO DE AUDITORAS EN GENERAL.	ROBERTO PEREZ SURIEL	446589
E/2016-24758	20/7/16	AULA 4 RADIO SHOW	PROGRAMA DE RADIO VARIADO, INFORMATIVO Y DIVERTIDO, DESTINADO A PUBLICO JUVENIL.	REILIN VICENTE MONTERO /FRANCISCO JOSE MONTALVO RUIZ	445892
E/2016-24324	28/7/16	AUTO PINTURA LDR	SERVICIOS DE DESABOLLADURA Y PINTURA DE VEHICULOS DE MOTOR EN GENERAL.	LUIS DANIEL RODRIGUEZ RODRIGUEZ	446505
E/2016-23014	29/7/16	AUTO PRICE 25	VENTA DE VEHÍCULOS NUEVOS Y USADOS.	JOSÉ ANTONIO DELGADO HIDALGO /AMBAR CAROLINA DELGADO DE QUISTE	446765
E/2016-23640	28/7/16	AUTOBRITANICA WILD TEAM	ORGANIZAR ACTIVIDADES RELACIONADAS PARA TRAVESÍAS Y RECORRIDOS TERRESTRE DE AUTOS, ACTIVIDADES SOCIALES, EVENTOS RELACIONADOS Y PRACTICAS AFINES, NO LUCRATIVAS.	AUTOBRITANICA LTD. S.A.	446587
E/2016-26112	29/7/16	AUTOMECAÁNICA DANNY	TALLER DE REPARACIÓN DE VEHÍCULOS DE MOTOR, COMPRA Y VENTA DE REPUESTOS, ASESORÍA TÉCNICA EN SECTOR AUTOMOTRIZ.	DANNY ISRAEL RODRIGUEZ TORRES	446753
E/2016-24791	20/7/16	AUTOMÓTICA PROYECTOS AUTOMATIZADOS Y DOMÓTICA	AUTOMATIZACIÓN E INSTRUMENTACIÓN DE PROYECTOS INDUSTRIALES, ASÍ COMO TAMBIÉN DESARROLLO DE SISTEMAS INTELIGENTES PARA INFRAESTRUCTURAS CIVILES	ARTURO GEORDANO ORTEGA DIAZ	445706
E/2016-24537	19/7/16	AVS CONSULTORES	ASESORAMIENTO TURÍSTICOS Y CONSULTORIA EN GENERAL, PROMOCIÓN Y REALIZACIÓN DE EVENTOS EN GENERAL.	HECTOR ARTURO VILLANUEVA SANTIAGO	446386
E/2016-24402	18/7/16	AYDEE CATERING Y EVENTOS	SERVICIOS DE CATERING, BUFFET, COMIDA EMPRESARIAL, SONIDO, ALQUILER DE SILLAS, MESAS, MANTELES, CUBERTERÍA, VAJILLAS, CHEF A DOMICILIO, DECORACIÓN DE EVENTOS, EVENTOS EN GENERAL.	JHON DELFIN ORTIZ CACERES	445557
E/2016-23628	22/7/16	AZCONA GERALDINO SERVICE	SERVICIOS, INSTALACION Y REPARACION DE EQUIPOS DE REFRIGERACION Y EQUIPOS ELECTRICOS EN GENERAL.	CESAR JUAN AZCONA GERALDINO	445955
E/2016-20234	18/7/16	BABELOK SERVICIOS INMOBILIARIOS	COMPRA, VENTA Y ADMINISTRACIÓN DE BIENES INMUEBLES, TALES COMO LOCALES COMERCIALES, VIVIENDAS, APARTAMENTOS, PROYECTOS TURÍSTICOS, FINCAS, CASAS, SOLARES. BIENES RAÍCES EN GENERAL.	GAEL PAUL BAVAUD	445513
E/2016-24861	21/7/16	BABEQUE GARAGE Y PARQUEOS	ESTACIONAMIENTO Y ALMACENAMIENTO DE VEHICULOS DE MOTOR.	EUNICE ESTHER ARACHE FELICIANO	446003
E/2016-22565	25/7/16	BAGDAD-BEOGRAD CAFÉ RESTAURANTE	RESTAURANTE.	FURAT EL SAMER	446358
E/2016-24695	20/7/16	BALCONES DE LA BAHÍA	ALOJAMIENTO, PERMANENCIA TEMPORAL Y ALBERGUE DE TURISTAS NACIONALES Y EXTRANJEROS	ROBERTO PIERRET	445642
E/2016-23195	8/7/16	BALDEPEG	IMPORTACIÓN, DISTRIBUCIÓN, VENTA, ALQUILER, DE MATERIALES Y EQUIPOS TANTO DE CONSTRUCCIÓN COMO ELÉCTRICOS, ASÍ COMO MAQUINARIA PESADAS,	BALTASAR DELGADO PEGUERO	445478
E/2016-23212	18/7/16	BALLOONS 4 GIVE BY FUNDACIÓN LOS ARTURITOS	VENTA DE GLOBOS, REGALOS, GORRAS, T-SHIRT, ENVOLTURA DE REGALOS Y PERSONALIZADOS DE TODO TIPO.	FUNDACION LOS ARTURITOS CON LA NIÑEZ	445510
E/2016-24431	19/7/16	BANCAS DL	BANCA DE LOTERIA.	OCTAVIO RAFAEL DE LEMOS ROEDAN	445504
E/2016-24133	15/7/16	BARACOERO	VENTA DE QUIPES, BEBIDAS ALCOHÓLICAS Y NO ALCOHÓLICAS, BUFFET EN GENERAL.	ERASMO ANTONIO FERNANDEZ MARTINEZ	445413
E/2016-24051	25/7/16	BARJHON INVERSIONES	PROMOVER Y HACER NEGOCIOS MERCANTILES, INMOBILIARIOS Y PRENDARIOS, PRÉSTAMOS PERSONALES E HIPOTECARIOS, PRÉSTAMOS CON GARANTÍA MOBILIARIA E INMOBILIARIA	BARBARA VIRGINIA MATEO SANCHEZ /JHONATHAN ROBERTO SANTANA URBAEZ	446196
E/2016-24079	15/7/16	BEKO TECHNOLOGIES RD	REPRESENTACIÓN, IMPORTACIÓN, DISTRIBUCIÓN Y COMERCIALIZACIÓN DE MÁQUINAS, EQUIPOS INDUSTRIALES E INSTRUMENTACIÓN PARA EL TRATAMIENTO DE AIRE COMPRIMIDO Y CONDENSADOS.	ANDERSON SANTOS	445265
E/2016-25119	22/7/16	BELANOVA, SKIN SOLUTIONS	ESTABLECIMIENTO DE ASESORÍA DE LA PIEL, OFRECIENDO TERAPIAS Y RELAJACIÓN CORPORAL.	YANIRE ALTAGRACIA PLACENCIA FELIZ; CLAUDIA LETICIA GUZMAN RODRÍGUEZ /GISELLE MARIA CAMACHO ANGELES	446138
E/2016-25101	22/7/16	BENEK DEVELOPMENT GROUP	PROYECTOS INMOBILIARIOS.	BERNHARD TIETZ	445973
E/2016-24291	27/7/16	BERHAN DIGITAL	SERVICIOS DE ANÁLISIS, DISEÑO, DESARROLLO, CONSULTORÍA, IMPLEMENTACIÓN, INTEGRACIÓN, COMERCIALIZACIÓN, EJECUCIÓN Y ADMINISTRACIÓN DE HARDWARE, SOFTWARE, EQUIPOS, PROYECTOS INFORMÁTICOS, ELECTRÓNICOS	FRANCISCO ALEJANDRO LEBREAU ACEVEDO	446687
E/2016-23202	25/7/16	BETA HOUSE RD	COMPRA Y VENTAS DE BEBIDAS ALCOHÓLICAS NACIONALES E INTERNACIONALES, AL POR MAYOR Y DETALLE.	RAFAEL LEOVIGILDO COSS PAEZ	446172
E/2016-25337	25/7/16	BETTY FAMILY HOME	VENTA AL POR MAYOR Y DETALLE DE TODO TIPO DE ARTICULOS Y PRODUCTOS PARA LA DECORACIÓN DEL HOGAR.	BETTY GERONIMO SANTANA	446106
E/2016-10501	28/7/16	BF MEDIA DOMINICANA	COMERCIALIZACIÓN Y PUBLICIDAD DE BIENES Y SERVICIOS EN GENERAL EN LÍNEA (INTERNET-ONLINE) Y EN REDES SOCIALES, TALES COMO: ELECTRODOMÉSTICOS EN GENERAL, MUEBLES, ROPAS, ZAPATOS, LIBROS, COSMÉTICOS, PRODUCTOS DE SALUD Y BELLEZA	VIRGILIO AUGUSTO MARTINEZ JONES /RAMON ALBERTO BELLO MARTINEZ	446680
E/2016-24407	18/7/16	BICICITY RENTAL	IMPORTACIÓN, ALQUILER Y VENTA DE BICICLETAS, ACCESORIOS Y PARTES.	NEOLIS PARTNERS SRL	445591
E/2016-26104	29/7/16	BIENAL CONSULTING & ASOCIADOS	ASESORIA FINANCIERA, CONTABILIDAD, AUDITORIA, ASESORIA IMPOSITIVA Y TODA ACTIVIDAD RELACIONADA CON SU OBJETO PRINCIPAL.	BIENVENIDO ANTONIO QUIÑONES	446811
E/2016-24693	20/7/16	BIENES RAICES & PRESTAMOS MOSCOSO ROMERO	COMPRA Y VENTA DE BIENES INMUEBLES Y PRESTAMOS EN GENERAL.	ALBA IRIS ROMERO FERNANDEZ / JHON ELVIS MOSCOSO	445699
E/2016-24806	20/7/16	BILLOW INTERNATIONAL GROUP	RENTA, COMPRA Y VENTA DE VEHÍCULOS DE MOTOR EN GENERAL, ADEMÁS DE SERVICIOS TURÍSTICOS TALES COMO TOURS OPERADORAS.	BILLOW INTERNATIONAL GROUP, S.R.L.	445631
E/2016-23111	18/7/16	BINGO CLUB MALECON PALACE	JUEGOS DE BINGO Y AZAR EN LAS INSTALACIONES DE UN CASINO.	LUIS ANDRES AYBAR DUVERGE /MILADYS AYBAR HENAO	445473
E/2016-24190	15/7/16	BIRAPREST	NEGOCIOS FINANCIEROS Y NEGOCIOS INMOBILIARIOS.	JOSE EDUARDO EUGENIO FELIX GARCIA	445335
E/2016-21478	2/8/16	BK3 MULTISERVICIOS	COMERCIALIZACIÓN NACIONAL E INTERNACIONAL DE MATERIALES ELÉCTRICOS, FERRETEROS, DE CONSTRUCCIÓN Y DE HIGIENIZACIÓN.	MARVIN EMIL BREA KELLY /JUAN ERNESTO BREA KELLY	446322
E/2016-25969	29/7/16	BLESS-T	COMERCIALIZACIÓN DE PRODUCTOS Y SERVICIOS DE EDUCACIÓN, SERVICIOS DE TUTORÍAS, TERAPIAS EDUCACIONALES Y CONDUCTUALES, PRODUCTOS Y SERVICIOS DE SALUD Y BELLEZA CORPORAL, PRODUCTOS Y SERVICIOS DE MEDICINA DEPORTIVA	NORA YSABEL AYBAR OVALLE DE RODRIGUEZ	446721
E/2016-25735	27/7/16	BLOU BY RARO	SALON DE BELLEZA, VENTA DE BISUTERIA, PRENDAS DE VESTIR Y ACCESORIOS PARA CELULARES.	RAQUEL AMPARO RODRIGUEZ PAYAMPS	446375
E/2016-25072	22/7/16	BODEGA Y SURTIDORA SAMANA	COMERCIALIZACIÓN COMPRA Y VENTA DE PRODUCTOS DE CONSUMO MASIVO DE LA CANASTA FAMILIAR, TALES COMO : ARROZ, AZÚCAR, SAL, AGUA , ACEITE, CAFÉ ENTRE OTROS PRODUCTOS RELACIONADOS.	RAMON ALCIBIADES ROMAN ALVAREZ	446087
E/2016-22796	6/7/16	BODON COMERCIAL	COMPRA Y VENTA DE TEXTILES, INDUMENTARIAS, ASÍ COMO ARTÍCULOS PERSONALES Y MUEBLES, SUMINISTROS PARA OFICINA, EJECUTAR CONSTRUCCIONES Y EDIFICACIONES.	BODON COMERCIAL SRL	446321
E/2016-20966	25/7/16	BOTANICA Y PERFUMERIA SMA	FABRICACIÓN Y VENTA DE PRODUCTOS BOTÁNICOS EN GENERAL.	MAYRA NUÑEZ BRITO /FRANCISCO JOSE MORALES MORALES	446218
E/2016-24427	19/7/16	BOUTIQUE DESING S.S. AVALO	VENTA DE TODO TIPO DE ROPAS PARA HOMBRES, MUJERES Y NIÑOS.	SANTA ALBANIA SANTANA AVALO DE PIMENTEL	445499
E/2016-17395	27/7/16	BOUTIQUE SALÓN ANMAGE	VENTA DE ACCESORIOS, ROPA Y PRODUCTOS DE BELLEZA NACIONAL E INTERNACIONAL TALES COMO: SHAMPOO, RINSE, TRATAMIENTO Y LACEADOR.	MARIBEL VALENCIO LEBRÓN /ANTHONY ALBERTO MEJÍA BENÍTEZ	445904
E/2016-25265	25/7/16	BRAGA CONSULTING	CONSULTORÍA TECNOLÓGICA Y FINANCIERA.	LUCIANA CRISTINA BRAGA	446095
E/2016-24462	19/7/16	BRAIN CUBE	PRESTAMOS SERVICIOS TECNOLÓGICOS QUE INCLUYE REPARACIÓN DE COMPUTADORAS, LAPTOPS, CELULARES, TABLETS, INSTALACIÓN DE REDES ALÁMBRICAS E INALÁMBRICAS, DESARROLLO DE SOFTWARE, WEB Y BASE DE DATOS, VIRTUALIZACIÓN DE SERVIDORES, FIREWALLS	JOEL VAN DER HORST	445669
E/2016-24397	18/7/16	BRIOSO CONSULTING	ASESORÍA TRIBUTARIA Y CONTABLE, CONSTITUCIÓN DE COMPAÑÍAS	DARIHANNY BRIOSO ENCARNACION	445469

[210] EXP.	[220] SOL. FECHA	[561] NOMBRE COMERCIAL	[510] ACTIVIDAD	[730] SOLICITANTE	[111] REGISTRO
E/2016-24688	20/7/16	BROOKLYN BARBER SHOP 056	TODO TIPO DE CORTES PARA CABALLEROS.	HECTOR LUIS ORTIZ NUÑEZ	445712
E/2016-25632	27/7/16	BRUDIAZ INVERSIONES	PRODUCCIÓN DE BIOCOMBUSTIBLES.	BRUNO ANTONIO DIAZ DEL ORBE /JOSEFA DEL CARMEN ORTEGA CABRERA	446547
E/2016-25266	25/7/16	BRUJA DESING STUDIO	DISEÑO Y DECORACIÓN DE INTERIORES.	MAGDA PATRICIA JARP GIL	446142
E/2016-23163	20/7/16	BRUT SOLUTIONS	REALIZAR INVERSIONES EN PROYECTOS INMOBILIARIOS Y DAR ASESORÍA FINANCIERA A PERSONAS Y EMPRESAS TANTO PÚBLICAS COMO PRIVADAS.	JOSÉ TOMAS MARTÍNEZ PÉREZ	445713
E/2016-23008	19/7/16	BRYANT TAPICERIA	REPARACIONES DE MUEBLES PARA EL HOGAR.	JULIO CESAR MARIA GUZMAN	445543
E/2016-25499	26/7/16	BTS DOMINICANA SERVICE & STORE	PRODUCCIÓN, DISTRIBUCIÓN Y VENTA DE REPUESTOS, ACCESORIOS, ARTÍCULOS DEPORTIVOS	LUIS HORACIO BETANCES PIMENTEL	446591
E/2016-20582	22/7/16	BUFETE DR. MARCIO MEJIA-RICART & ASOCIADOS	BRINDAR SERVICIOS DE GESTIÓN, EJECUCIÓN Y CONSULTORÍA LEGAL EN GENERAL, ESTUDIOS DE LEYES Y PROYECTOS DE LEY, ASISTENCIA LEGAL ANTE LOS TRIBUNALES, MEDIACIÓN DE CASOS Y PROBLEMAS PARA RESOLUCIÓN TEMPRANA DE CONFLICTOS, ASESORÍA LEGAL	TANYA BEATRIZ MEJIA RICART ASTUDILLO	445988
E/2016-24524	19/7/16	BUFETTE HERMANOS FRANCISCO	FABRICACIÓN DE PLATOS, RECETAS, COMPRA, VENTA Y DISTRIBUCIÓN DE ALIMENTOS COMESTIBLES A NIVEL NACIONAL A INSTITUCIONES PÚBLICAS Y PRIVADA, ASÍ COMO AL PÚBLICO EN GENERAL.	SANTO FRANCISCO MARTINEZ	445650
E/2016-24348	18/7/16	BUYTRUST INVESTMENTS	PROMOCIÓN, DESARROLLO Y CONSTRUCCIÓN DE PROYECTOS INMOBILIARIOS.	ROBERTO F. REYES RODRIGUEZ	445477
E/2016-24899	21/7/16	CAC INTERNATIONAL TOBACCO TRADING CO	PRODUCCIÓN, PROCESAMIENTO Y COMERCIALIZACIÓN DEL TABACO Y SUS DERIVADOS.	LILI WANG	445877
E/2016-24927	28/7/16	CAFETERIA ALMANZAR HIDALGO	VENTA DE COMIDA RÁPIDA EN GENERAL.	ALBERTO ALMANZAR HIDALGO	446429
E/2016-25030	22/7/16	CAFETERIA COMEDOR EL PILONCITO DE MASINA	EXPENDIO DE COMIDA Y BEBIDA, ALIMENTOS SÓLIDOS.	LUZ MARIA DE JESUS MARTINEZ	446051
E/2016-24219	18/7/16	CAFETERIA CRONNY	VENTA DE COMIDA RÁPIDA, Y BEBIDA DE TODO TIPOS	CRONNY ORTIZ DE LEON	446276
E/2016-25832	28/7/16	CAFETERIA HERMANOS PUJOLS NOVA	PREPARACIÓN DE COMIDA RÁPIDA Y VENTAS DE BEBIDAS.	JOSEFA ESMERALDA NOVA HERNANDEZ DE PUJOLS	446625
E/2016-24203	15/7/16	CALZADOS GEMELLI	LA SOCIEDAD TIENE COMO OBJETO LA COMERCIALIZACIÓN, EXPORTACIÓN, IMPORTACIÓN DE CALZADOS.	ELIZABETH TURRA BROUWER; ALBERTO TURRA /MAGNOLIA DEL CARMEN BROWER HERNANDEZ RAVELO	446187
E/2016-24837	21/7/16	CAMINO DE NEPTUNO	COMPRA, VENTA DE TODO GENERO DE INMUEBLES, CONSTRUCCIÓN DE EDIFICIOS, APARTAMENTOS, CASAS Y OFICINAS, URBANOS, RURALES Y TURÍSTICAS.	CAMINO DE NEPTUNO, SRL	445897
E/2016-24031	14/7/16	CANAAN CLOTHES	VENTA DE TODO TIPO DE PRENDAS DE VESTIR.	ALIDA MERCEDES FRIAS ROJAS /GLORISBEL CUEVAS FLORIAN	445181
E/2016-22622	5/7/16	CAPEX INDUSTRIAL	IMPORTACIÓN, DISTRIBUCIÓN Y VENTAS DE EQUIPOS, REPUESTOS, LUBRICANTES Y ACCESORIOS PARA LA INDUSTRIA DE MANUFACTURA, IMPORTACIÓN, DISTRIBUCIÓN Y VENTA DE EQUIPOS PARA TALLERES AUTOMOTRIZ	JOSUE ANTONIO PAULINO GARCIA; RAFAEL AUGUSTO TERRERO PEÑA; SAUL JOSUE LUCIANO HERRERA /STALIN RAFAEL PEREZ MUÑOZ	446050
E/2016-25800	28/7/16	CARAOMA	ASESORÍA Y CONSULTORIA AMBIENTAL, CAPACITACIÓN Y ENTRETENIMIENTO, CONSTRUCCIONES CIVILES, SERVICIOS DE MANTENIMIENTO EMPRESARIAL, EDIFICACIONES, CIRCUITOS ELÉCTRICOS, ASESORÍA INMOBILIARIA, SISTEMA DE GESTIÓN INTEGRADO ISO	YANEIRY DEL ORBE PEÑA	446569
E/2016-25661	27/7/16	CARDIMED ICU	SERVICIOS MEDICOS EN UNIDAD DE CUIDADOS INTENSIVOS Y AREA DE EMERGENCIA.	KEILA BEATRIZ ACOSTA LEONARDO	446771
E/2016-22091	20/7/16	CARIBBEAN CRAFT BREWERS DOMINICANA CCB	COMERCIALIZACIÓN, EXPORTACIÓN, IMPORTACIÓN, FABRICACIÓN, VENTA Y DISTRIBUCIÓN AL POR MAYOR Y AL DETALLE DE CERVEZA ARTESANAL Y MALTA CON BASE DE CEBADA Y/O OTROS CEREALES Y/O ESPECIES VEGETALES	ANGEL DEL CID GAZQUEZ	445625
E/2016-24470	28/7/16	CARIBBEAN FLEET SOLUTIONS RCJ	PROVEER U OFRECER SERVICIOS DE ALQUILER Y VENTA DE VEHÍCULOS Y EQUIPOS PESADOS PARA LA RECOLECCIÓN DE DESECHOS SOLIDOS.	JAVIER JAQUIN VAZQUEZ BRAVO	446787
E/2016-25860	28/7/16	CARIBBEAN TRI COMPANY CTC	REALIZACIÓN DE ACTIVIDADES DEPORTIVAS, COMPRA, VENTA, IMPORTACIÓN AL POR MAYOR Y AL DETALLE DE ARTÍCULOS DEPORTIVOS.	CHRISTIAN BENJAMIN GARRIDO CRUZ	446772
E/2016-25812	28/7/16	CARIBBEAN WORLD TRAVEL AND BUSINESS	SERVICIO DE VENTAS DE EXCURSIONES COMO TOUR OPERADOR, TRANSPORTACIÓN DE CLIENTES, VENTAS DE RECUERDOS Y ARTÍCULOS PROMOCIONALES.	ABEL RODRIGUEZ ARECHE	446689
E/2016-25229	25/7/16	CARPINDECOR	SERVICIOS DE CARPINTERIA, DECORACIONES Y PINTURA.	RAFAEL ANTONIO REYES TORIBIO	446068
E/2016-23788	20/7/16	CASA DE CAMBIO MIYERY	CASA DE CAMBIO Y PRÉSTAMOS PERSONALES E HIPOTECARIOS.	ROBERTO RJO MERCEDES	445760
E/2016-25946	28/7/16	CASA DE PROVISIONES LA MISIÓN	VENTA DE PROVISIONES, COMIDA Y BEBIDAS ENTRE OTROS PRODUCTOS DE PRIMERA NECESIDAD.	MARINA LIRIANO DE SANCHEZ	446585
E/2016-25034	22/7/16	CASALMAR	CONSTRUCCIÓN, REMODELACIÓN, VENTA Y COMPRA DE INMUEBLES, CASAS, APARTAMENTOS, Y SOLARES, EXCAVACIONES, Y TODA ACTIVIDAD LICITA LIGADA AL SECTOR CONSTRUCCIÓN.	CESIAH LUZ ELIZABETH ALVAREZ PEÑA	446053
E/2016-24800	20/7/16	CASEX DOMINICANA	DISTRIBUCIÓN DE PLÁSTICOS Y PRODUCTOS MÉDICOS HOSPITALARIOS.	CASEX	445811
E/2016-24998	22/7/16	CASTELL BUSINESS SOLUTIONS	CONSULTORÍA EMPRESARIAL, CONSULTORÍA EN TECNOLOGÍA DE LA INFORMACIÓN, REPRESENTACIONES COMERCIALES, IMPLEMENTACIÓN E INTEGRACIÓN DE SISTEMAS DE INFORMACIÓN, CONSULTORÍA EN DIGITALIZACIÓN DE DOCUMENTOS.	EMMANUEL DE JESUS CASTELLANOS CABRERA	446055
E/2016-23757	27/7/16	CATECINE PREMIUM CATERING	SERVICIO DE COMIDA EMPRESARIAL, CATERING, A Y B CINEMATOGRAFICO.	NURIS MARILIN SOTO CRUZ	446501
E/2016-24492	19/7/16	CB AUTOIMPORT	IMPORTACIÓN, COMPRA, VENTA, DISTRIBUCIÓN, ALQUILER Y FINANCIAMIENTO DE VEHÍCULOS DE MOTOR Y MOTOCICLETAS, NUEVOS Y USADOS, PRESTAMOS PRENDARIOS Y PERSONALES.	CESAR BERROA RIVERA	445716
E/2016-24856	21/7/16	CELULAS MADRE DOMINICANA	EMPRESA DEDICADA SERVICIOS DE REPRESENTACIÓN PARA CRIO PRESERVACIÓN DE CORDÓN UMBILICAL Y ALMACENAMIENTO DE CÉLULAS MADRE.	CELULAS MADRE DOMINICANA, S.R.L.	445886
E/2016-25640	27/7/16	CENTRO AUTOMOTRIZ JLC	VENTA, REPARACION E INSTALACION DE TRANSMISIONES DE VEHICULOS, DE REPUESTOS DE VEHICULOS Y DE VEHICULOS EN GENERAL.	JORGE LUIS CUBILETE HERRERA	446639
E/2016-25029	22/7/16	CENTRO COMERCIAL COLON VENTURA	VENTAS DE ELECTRODOMESTICOS NUEVOS Y USADOS.	JESUS MARIA COLON VENTURA	445951
E/2016-16118	25/7/16	CENTRO D' ESTETICA MARIA AGUILERA	SERVICIO EN GENERAL DE ESTETICA	MARIA CRUZ AGUILERA	446113
E/2016-24859	21/7/16	CENTRO DE BELLEZA & COMEDOR CARMEN JOSEFINA GUTIERREZ	SALON DE BELLEZA Y VENTA DE COMIDA RAPIDA.	CARMEN JOSEFINA GUTIERREZ POLANCO	445825
E/2016-25469	26/7/16	CENTRO DE BELLEZA ADALGISA	SALON DE BELLEZA Y VENTA DE PRODUCTOS PARA LOS MISMOS.	ADALGISA DEL CARMEN TAVERAS MARTINEZ DE QUEZADA	446295
E/2016-25025	29/7/16	CENTRO DE BELLEZA ANDREA NUÑEZ MARTINEZ	SALON DE BELLEZA, VENTA DE PRODUCTOS DE BELLEZA Y VENTA DE PRENDAS DE VESTIR.	ANDREA DEOGRACIA NUÑEZ MARTINEZ	446606
E/2016-24624	20/7/16	CENTRO DE BELLEZA ARGENTINA THEN	MANICURE, PEDICURE, SECADO DE PELO, CORTE, DESRIZADO, UÑAS ACRILICAS, TINTE, LAVADO DE PELO.	ARGENTINA THEN DE ESTRELLA	445680
E/2016-24999	22/7/16	CENTRO DE BELLEZA CAROLINA PEREZ	SALON DE BELLEZA Y VENTA DE PRODUCTOS DE BELLEZA.	LETICIA CAROLINA PEREZ PERALTA	445952
E/2016-24975	21/7/16	CENTRO DE BELLEZA EYOHK VANITYDIVINE	CUIDADO DEL CABELLO, TRATAMIENTOS CORPORALES Y FACIALES, DEPILACIONES, MAQUILLAJES, MANICURE, PEDICURE, VENTA, COMPRA Y FABRICACIÓN DE PRODUCTOS DE BELLEZA.	HEMBERLING YUMARLIN GONZALEZ MARTINEZ; ORLANDO ALEXANDER NIÑO PEREZ; KIMBERLING YULEIKA PAOLA GONZALEZ MARTINEZ; YULY CAROLINA MARTINEZ /ELEAZAR GONZALEZ	445898
E/2016-23631	19/7/16	CENTRO DE BELLEZA JULIANA GARCIA DE TEJADA	MANICURE, PEDICURE, SECADO DE PELO, TINTE DE COLOR, UÑAS ACRILICAS, DESRIZADO, CORTE, POSTURA DE ADAPTACION DE PELO.	ESTEBAN TEJADA BURGOS/ JULIANA GARCIA DE TEJADA	445536
E/2016-23567	29/7/16	CENTRO DE BELLEZA LIDIA CABRERA REYES	MANICURE Y PEDICURE, LIMPIEZA FACIAL, SECADO DE PELO, TINTE DE COLOR, UÑAS ACRILICAS, DESRIZADO, CORTE Y COLOR, PEINADO, POSTURA DE ADAPTACION DE PELO, CORTE VARONIL Y MAQUILLAJE.	LIDIA FRANCISCA CABRERA REYES	446599
E/2016-23627	22/7/16	CENTRO DE BELLEZA MARTIN POLANCO STILO	SALON DE BELLEZA, VENTA DE BISUTERIA, PRENDAS DE VESTIR Y CALZADOS EN GENERAL.	MARTIN POLANCO RODRIGUEZ	445957
E/2016-25943	28/7/16	CENTRO DE BELLEZA VENTURA MORALES	SALON DE BELLEZA Y VENTA DE PRODUCTOS PARA LOS MISMOS.	HILARIO ANTONIO VENTURA ALMONTE / ROSALIA MORALES NUÑEZ	446438
E/2016-23532	19/7/16	CENTRO DE BELLEZA Y BOUTIQUE LEYDI DAYANA SANTOS	SERVICIOS DE PELUQUERIA, VENTA DE ROPA DE NIÑOS, DAMAS Y CABALLEROS.	LEYDI DAYANA SANTOS SALAZAR	445535
E/2016-25548	26/7/16	CENTRO DE BELLEZA YADELYM	ARREGLO DE PELO, CORTE, LAVADO, TINTE, POSTURA DE PELO.	MIRIAN ALTAGRACIA DE OLEO DE MORENO	446397
E/2016-22040	22/7/16	CENTRO DE BELLEZA BY YAMIL RODRIGUEZ	COMPRA Y VENTA DE PRODUCTOS PARA LA BELLEZA, ASÍ TAMBIÉN SERVICIOS DE CORTE, PEINADO, MAQUILLAJE, COLORACIÓN, POSTURA DE PELO, MANICURE, PEDICURE, UÑAS Y TODO LO QUE TENGA QUE VER CON EL EMBELLECIMIENTO Y CUIDADO FÍSICO, TAMBIÉN MASAJES Y SPA.	YAMIL ALTAGRACIA RODRIGUEZ TORRES	445954
E/2016-25258	25/7/16	CENTRO DE COPIAS LA ZONA	VENTA DE PAPELERÍA EN GENERAL Y COPIADO DE DOCUMENTOS.	LUIS ALBERTO GOMEZ LENE	446090
E/2016-24504	19/7/16	CENTRO DE DESARROLLO INTEGRAL A LA MANERA DE JESÚS	ENTIDAD SIN FINES DE LUCRO DEDICADA A TRABAJAR CON NIÑOS DE ESCASOS RECURSOS DE LA COMUNIDAD, ENSEÑARLE LA PALABRA DE DIOS, SUPLIR ALGUNAS DE SUS NECESIDADES TALES COMO: SALUD, EDUCACIÓN EN VALORES Y ALIMENTACIÓN	ELIAZER DEL ROSARIO CORPORAN	445657
E/2016-23557	19/7/16	CENTRO DE DESARROLLO INTEGRAL TIA YUDY MARTINEZ	SERVICIOS DE CUIDADO, ENSEÑANZA Y LOS PRIMEROS APRESTOS QUE NECESITAN LOS NIÑOS(AS) DESDE SUS PRIMEROS AÑOS DE VIDA.	YUDY RAQUEL MARTINEZ CABRERA	445529
E/2016-24703	20/7/16	CENTRO DE DESARROLLO PUNTA PESCADORA MADRIGAL	ENTIDAD SIN FINES DE LUCRO. DEDICADA A PROMOVER EL DESARROLLO CULTURAL, EDUCACIÓN Y EL DEPORTE DE NUESTRA COMUNIDAD DE PUNTA PESCADORA, SAN PEDRO DE MACORIS.	PEDRO RAUL MADRIGAL	445729
E/2016-25437	26/7/16	CENTRO DE ENSEÑANZA TECNICA COMUNITARIA, CETEC	ENSEÑANZA TECNICA DE: MANUALIDADES, QUIMICOS, TEJIDOS, CORTE Y CONFECCION, ASI COMO TAMBIEN IMPARTIR CHARLAS RELACIONADAS CON LA CAPACITACION TECNICO LABORAL.	AGUSTINA YDALIA RAMIREZ TEJADA DE CABA	446296
E/2016-25615	27/7/16	CENTRO DE ESPECIALIDADES MEDICAS POP	SERVICIOS MÉDICOS ESPECIALIZADOS, ATENCIÓN AMBULATORIA, DIAGNÓSTICOS, SERVICIOS QUIRÚRGICOS, ASISTENCIA MEDICA EN GENERAL Y ADMINISTRACIÓN DE CONSULTORIOS MÉDICOS.	BELKISS GISELLE MORALES GRISANTY /HEIDI AIDEE SANTOS BEARD	446522
E/2016-25864	28/7/16	CENTRO DE ESTUDIOS TECNICOS NUEVO SIGLO CEDETS	IMPARTIR CURSOS DE CAPACITACIÓN Y ADIESTRAMIENTO A NIVEL TECNICO PROFESIONAL, EN AREAS COMO IDIOMAS, HOTELERIA, BELLEZA, EMPRESARIAL, ELECTRICIDAD, CONSTRUCCIÓN.	YILMA DOMINGO BARRY MUNIER	446657

[210] EXP.	[220] SOL. FECHA	[561] NOMBRE COMERCIAL	[510] ACTIVIDAD	[730] SOLICITANTE	[111] REGISTRO
E/2016-25688	27/7/16	CENTRO DE FERTILIDAD Y ESPECIALIDADES MEDICAS FERTIMED	CENTRO DIAGNOSTICO, CONSULTAS MEDICAS, SERVICIOS MEDICOS EN GENERAL, SERVICIOS DE SALUD, PROVISION DE SERVICIOS AMBULATORIOS, DIAGNOSTICOS, HOSPITALES QUIRURGICOS, VENTA DE PRODUCTOS MEDICOS Y ESPACIOS.	RUTH INFANTE	446663
E/2016-25687	27/7/16	CENTRO DE FERTILIDADES MEDICAS Y DIAGNOSTICAS, FERMED	CENTRO DIAGNOSTICO, CONSULTAS MEDICAS, SERVICIOS MEDICOS EN GENERAL, SERVICIOS DE SALUD, PROVISION DE SERVICIOS AMBULATORIOS, DIAGNOSTICOS, HOSPITALES QUIRURGICOS.	RUTH INFANTE	446696
E/2016-25495	26/7/16	CENTRO DE FISIOTERAPIA Y SPA TRIZSANA	SERVICIOS DE FISIOTERAPIA, REHABILITACION Y SPA EN DIVERSAS AREAS DE LA SALUD Y LA ESTETICA.	ROSANA ELIESAYETH GOMEZ ARAY MIRIAN KARELIS PAYARES GARCIA	446401
E/2016-24270	18/7/16	CENTRO EDUCATIVO CRISTIANO APRENDIENDO CON JESUS	IMPARTIR DOCENCIA INICIAL Y BASICA.	LUISA GOMEZ RAMIREZ	446504
E/2016-24180	15/7/16	CENTRO EDUCATIVO EL CAJUILITO	CENTRO EDUCATIVO DE INICIAL, BASICA Y BACHILLERATO.	LOURDES ALCANTARA ZAPATA DE GERMAN	445351
E/2016-24583	19/7/16	CENTRO EDUCATIVO MI SOBRINO	EDUCACION INICIAL Y BASICA.	JUANA TOMASINA MENDOZA RUIZ	445785
E/2016-25063	22/7/16	CENTRO EDUCATIVO MIS PRIMEROS PASOS EN LA EDUCACION SC	EDUCACION INICIAL Y BASICA.	STEYSI SHAMAYI COLON HERNANDEZ	446040
E/2016-25118	22/7/16	CENTRO EDUCATIVO REYNA LA SABIDURIA	EDUCACION NIVEL INICIAL Y BASICA.	REYNA DE PAULA DE LA ROSA	446139
E/2016-25299	25/7/16	CENTRO EDUCATIVO ROI	DESTINADO A LA EDUCACION TANTO INICIAL COMO BASICA, DESEMPENANDOSE TAMBIEN COMO GUARDERIA, SALA DE TAREA.	ELIZABETH REYES CASTILLO	446127
E/2016-24555	28/7/16	CENTRO FERRETERO AUSTRIA	VENTA DE MATERIALES Y EQUIPOS DE TECNOLOGIA DE LA INFORMACION Y LA COMUNICACION, CABLES, CONECTORES Y COMPONENTES DE FIBRAS OPTICAS, TELEFONIA IP, COMPUTADORAS, TODO TIPO DE HARDWARE, MATERIALES Y EQUIPOS DE TELECOMUNICACION Y RADIOFRECUENCIA	MICHAEL SANCHEZ GALVAN	446572
E/2016-23249	27/7/16	CENTRO INTEGRAL DE LA MUJER SSM	EL CENTRO INTEGRAL DE LA MUJER PERTENECE AL PROGRAMA DE CAPACITACION Y SALUD DE LA FUNDACION SSM DE LA REPUBLICA DOMINICANA INC., Y SE ENCUENTRA EN UNA DE LAS ZONAS POBRES DE SANTIAGO DE LOS CABALLEROS.	FUNDACION SSM DE LA REPUBLICA DOMINICANA INC	446379
E/2016-24896	21/7/16	CENTRO ISLAMICO DE SANTIAGO MEZQUITA NUR AL-DIN	INSTITUCION SIN FINES DE LUCROS, IGLESIA.	VICTOR JOEL UREÑA PEÑA / JUAN RAMON GOMEZ RODRIGUEZ / NELSON EMILIO COAT DURAN	445864
E/2016-24897	21/7/16	CENTRO MEDICO EL MANIEL	SERVICIOS MEDICOS.	CENTRO MEDICO EL MANIEL, S.R.L.	445873
E/2016-24787	20/7/16	CENTRO MOVIL LA VEGA	VENTA, COMPRA Y FINANCIAMIENTO DE CELULARES, COMPUTADORES Y OTROS EQUIPOS ELECTRONICOS, Y VENTAS DE ACCESORIOS.	JHOAN ARIEL ROJAS	446629
E/2016-24152	15/7/16	CENTROMERCIO	COMERCIALIZACION DE ALIMENTOS EN GENERAL, TENENCIA DE INMUEBLES, INVERSIONES Y ADMINISTRACION DE NEGOCIOS.	MARIA MIGDALANI QUEVEDO PEREZ	445249
E/2016-25235	25/7/16	CEPEDA & DURAN SOLUCIONES LEGALES	OFICINA DE ABOGADOS, GESTIONES DE COBROS, SERVICIOS JURIDICOS EN GENERAL.	VLADIMIR CEPEDA DURAN	446229
E/2016-25588	26/7/16	CHALO'S BAR	CENTRO DE DIVERSION, PRESENTACIONES ARTISTICAS, CELEBRACIONES Y ALQUILER DE SALON PARA EVENTOS.	ROBERTO CARLOS RODRIGUEZ ESTEVEZ	446412
E/2016-25152	22/7/16	CHAMFET INTERNATIONAL	OFRECER SERVICIOS DE ADMINISTRACION Y SUPERVISION DE TODOS LOS ASUNTOS DE EMPRESAS COMERCIALES.	MBB FOLDING COMPANIES RD S.R.L	446041
E/2016-24496	19/7/16	CHARBEL	CAFETERIA, SNACK, COMIDA RAPIDA.	LIBAN IMPORT & EXPORT DOMINICANA	445612
E/2016-20731	27/7/16	CHICHERY	SALON DE BELLEZA EXPRESS.	PATRICIA CORDERO ATILES / ANA MIREYA ATILES ORTEGA DE CORDERO	446331
E/2016-25630	27/7/16	CHICO PICA POLLO	EXPENDIO DE COMIDAS Y BEBIDAS.	ROSA MARIA UREÑA POLANCO	446367
E/2016-23120	19/7/16	CHIPOTLE FLAVOR LAB	COMERCIALIZACION, IMPORTACION Y DISTRIBUCION DE ARTICULOS DEL HOGAR.	WENDY CAROLINA MELO	445780
E/2016-23118	7/7/16	CHIPOTLE'N SMOUQUE	COMERCIALIZACION, IMPORTACION Y DISTRIBUCION DE ARTICULOS DEL HOGAR.	WENDY CAROLINA MELO	445731
E/2016-22939	6/7/16	CHWAIRY BORTOKAN & ASOCIADOS	COMERCIALIZACION Y VENTA DE PRODUCTOS COMESTIBLES DE CONSUMO MASIVO, VENTA DE COMIDA RAPIDA Y CAFETERIA.	BAZEM CHUAIRY BORTOKAN	445313
E/2016-24841	21/7/16	CIAO SALSA ARTIGIANALE	FABRICACION Y VENTA DE SALSA PARA PASTA, SALSA TIPO PESTO, PIZZA, HUMMUS.	CRISTIAN MORI VALDERA	445894
E/2016-22083	28/7/16	CIC CAMBRIDGE FINANCIAL CONSULTING	PLANIFICACION Y DESARROLLO DE ASUNTOS FINANCIEROS.	NELSON ALEJANDRO ESPINAL BAEZ	446490
E/2016-22077	28/7/16	CIC CAMBRIDGE LAW AND ECONOMIC	PLANIFICACION Y DESARROLLO DE DERECHO Y ECONOMIA.	NELSON ALEJANDRO ESPINAL BAEZ	446492
E/2016-22078	28/7/16	CIC CAMBRIDGE LEGAL CONSULTING	PLANIFICACION Y DESARROLLO DE DERECHO.	NELSON ALEJANDRO ESPINAL BAEZ	446491
E/2016-22080	28/7/16	CIC CAMBRIDGE SEMINARS		NELSON ALEJANDRO ESPINAL BAEZ	446487
E/2016-22081	28/7/16	CIC CAMBRIDGE WORKSHOP	PLANIFICACION Y DESARROLLO DE TALLERES.	NELSON ALEJANDRO ESPINAL BAEZ	446486
E/2016-17461	19/7/16	CIDC COMPAÑIA DE INVERSION DEL CARIBE	PERMUTAR Y VENDER ARTICULOS COMESTIBLES, FERRETEROS, ARTICULOS DE CONSTRUCCION Y VENDER INMUEBLES, PROMOVER Y VENDERLOS; REPARAR, AMPLIAR, MODIFICAR O RECONSTRUIR INMUEBLES	HILARIO OCHOA ESTRELLA	445597
E/2016-25142	22/7/16	CINCOPE	DESARROLLO DE PROYECTOS AGROFORESTALES, ARBOLES MADERABLES Y SUS DERIVADOS.	RAMSES PEGUERO LEO	446064
E/2016-20742	18/7/16	CISEL FINA COSTURA	CONFECCION Y VENTAS DE PRENDAS TEXTILES.	CARLOS OSCAR NUÑEZ DIAZ	445569
E/2016-24804	20/7/16	CITY CARIBBEAN HOTEL BOUTIQUE CCHB	HOTELERIA, SERVICIOS DE ALOJAMIENTO, HOSPEDAJE, ACTIVIDADES DE EXCURSIONES A PUNTOS TURISTICOS, RESTAURANTE, BAR Y TODO LO RELACIONADO A LAS ACTIVIDADES DE HOTELERIA.	M.K.W. CONSULTING INTERNATIONAL, S.R.L.	445807
E/2016-25298	25/7/16	CIVIL & STEEL DOMO	SERVICIOS PROFESIONALES DE INGENIERIA CIVIL, CONSTRUCCION Y EDIFICACION, FABRICACION E INSTALACION DE ESTRUCTURAS METALICAS, CONCESIONES, CONSULTORIAS, HERRAMIENTAS	DONALD DAVID MOREL CHAVEZ	446074
E/2016-24145	15/7/16	CIW COMPAÑIAS DE INVERSIONES WELLS	DEDICADA A ADQUIRIR POR VIA DE APORTE EN NATURALEZA O DE OTRO MODO, PERMUTAR, VENDER ARTICULOS COMESTIBLES, FERRETEROS, ARTICULOS DE CONSTRUCCION Y VENDER INMUEBLES	HILARIO OCHOA ESTRELLA	445269
E/2016-26015	29/7/16	CLEAR AR	COMERCIALIZACION LENTES EN GENERAL Y LENTES ANTI REFLEJOS.	JUAN ERNESTO LOPEZ OLIVER	446732
E/2016-24690	20/7/16	CLINICA DENTAL SANTANA LEBRON	CLINICA DENTAL, SERVICIOS ONTOLOGICOS.	JOSE RAMON SANTANA LEONARDO / TAINA TEREDA LEBRON MARTINEZ	445757
E/2016-25704	27/7/16	CLINICA DR. MONTESINO	SERVICIOS MEDICOS EN GENERAL.	FABIO ANTONIO MONTESINO GONZALEZ	446352
E/2016-20870	25/7/16	CLOVER KIDS PLACE	VENTA AL POR MAYOR Y DETALLE, IMPORTACION Y EXPORTACION DE ROPA Y ACCESORIOS DE VESTIR, SERVICIOS DE PELUQUERIA.	CRISTIAN ELIAS LORENZO	446204
E/2016-25007	22/7/16	CLUB CIENFUEGOS INC	NUESTRA FUNCION EN TRABAJAR A FAVOR DEL DEPORTE CON LOS JOVENES DE LAS COMUNIDADES DEL SECTOR DE CIENFUEGOS, PROCURANDO MANTENERLO ALEJADO DE LOS VICIOS Y ACERCÁNDOLO A LAS PRACTICAS SANAS DEL DEPORTE.	CLUB CIENFUEGOS INC.	445945
E/2016-24474	19/7/16	CLUB ESPERANZA	ENTIDAD SIN FINES DE LUCRO, DEDICADA A LA ACTIVIDAD DEPORTIVA, CULTURALES Y RECREATIVA.	LUIS JOSE NAZARIO BAEZ DEL ROSARIO / JUAN ANTONIO ESPINAL RIVERA	446455
E/2016-23997	14/7/16	CLUB VW CEPILLOS	ENTIDAD SIN FINES DE LUCRO DEDICADA A CONFORMAR UN CLUB DE AUTOS CLASICOS RESTAURADOS Y MODIFICADOS CON LOS FINES DE REALIZAR EXHIBICIONES A NIVEL NACIONAL E INTERNACIONA	ROSANNA CLARIBEL TEJADA DE KOCH	445448
E/2016-24012	25/7/16	CLÚSTER TURÍSTICO DE JUAN DOLIO Y GUAYACANES CTJGD	ENTIDAD SIN FINES DE LUCROS DEDICADA A PROMOVER EL DESARROLLO DEL TURISMO EN JUAN DOLIO, GUAYACANES Y ÁREAS CIRCUNDANTES Y DE LA CUAL FORMARAN PARTE LAS INSTITUCIONES PUBLICAS Y PRIVADAS VINCULADAS AL SECTOR TURISMO O QUE INCIDEN EN EL MISMO.	ASOCIACION PARA EL DESARROLLO TURISTICO DE JUAN DOLIO Y GUAYACANES, INC	446210
E/2016-24048	26/7/16	COALICION INMOBILIARIA	SERVICIOS INMOBILIARIOS Y BIENES RAICES, RENTA Y VENTA DE VEHICULOS DE MOTOR, ASI COMO TAMBIEN RESERVACIONES HOTELERAS A NIVEL NACIONAL.	EDILSON ANDRES ALMONTE RODRIGUEZ	446300
E/2016-25068	22/7/16	COCO LIMON	VENTA DE JUGOS, COCOS, LIMONES, AGUA, POSTRES, FRUTAS TROPICALES, COMIDAS, ALIMENTOS Y BEBIDAS.	RAMON OLIVERIO MORILLO ORTIZ	446189
E/2016-21347	19/7/16	CÓDIGO ONSL TECHNOLOGIES COMPANY	INVESTIGACION DE ALTA TECNOLOGIA PARA LA FABRICACION DE DISPOSITIVOS ELECTRONICOS Y DESARROLLO DE SOFTWARE A ESCALA COMERCIAL.	OMAR NEICO SANTANA LIZARDO	445587
E/2016-23374	21/7/16	COELMEC	INSTALACIONES ELÉCTRICAS Y MECÁNICAS.	TEOFILO MANUEL DE JESUS CARBONELL JIMENEZ	445885
E/2016-25028	22/7/16	COLEGIO CATOLICO LAURA DEL CARMEN	SERVICIOS DE EDUCACION EN EL NIVEL INICIAL Y BASICA.	CARMEN MARTINEZ DE ALMONTE	445949
E/2016-22723	5/7/16	COLEGIO CRISTIANO IDENTIFICANDO LAS HUELLAS DE JESUS	EDUCACION INICIAL, BASICA Y MEDIA, IMPARTIR CURSOS TECNICOS Y PROFESIONALES POR EL INFOTEP Y/O CUALQUIER OTRA INSTITUCION NACIONAL E INTERNACIONAL.	JANNY POLANCO MANZUETA	446335
E/2016-24298	18/7/16	COLEGIO EVANGELICO ABSHALOM	EDUCACION INICIAL Y BASICA.	PATRICIA ARLENYS GERVACIO DE LA CRUZ	445458
E/2016-25259	25/7/16	COLMADO ANA VASQUEZ	COMPRA Y VENTA DE PRODUCTOS DE CONSUMO MASIVO.	ANA MARGARITA VASQUEZ ROSA / JOSE RAFAEL BARET ACOSTA	446070
E/2016-24424	26/7/16	COLMADO CARMELINA MONEGRO MENDOZA	COLMADO.	CARMELINA MONEGRO MENDOZA	446242
E/2016-25999	29/7/16	COLMADO JOLEINY	VENTA DE PRODUCTOS DE CONSUMO MASIVO TALES COMO: COMESTIBLES, BEBIDAS DESECHABLES, GOLOSINAS, LIMPIEZA E HIEGIENE PERSONAL.	LUIS FRANCISCO MOTA HURTADO	446612
E/2016-24697	20/7/16	COLMADO MORILLO DE SANCHEZ	VENTA DE PROVISIONES, ALIMENTOS BASICOS COMO ARROZ, CARNES, AZUCAR, ENLATADOS, SAL Y BEBIDAS.	ANTONIA MORILLO DE SANCHEZ /FRANKLIN SANCHEZ POLANCO	445755
E/2016-25824	28/7/16	COLMADO NILSA	COMPRA, VENTA Y COMERCIALIZACION DE PRODUCTOS COMESTIBLES, DESECHABLES, DE LIMPIEZA, FRUTAS, VEGETALES, CARNES, EMBUTIDOS, BEBIDAS Y AFINES.	LEONARDO ANTONIO CRUZ RAMIREZ	446494
E/2016-25031	22/7/16	COLMADO YESICA MAGALIS	VENTA DE ALIMENTOS Y BEBIDAS.	MAGALIS REYES DE LAGUNA	446052
E/2016-22410	18/7/16	COLMADO0219	VENTA DE PROVISIONES ALIMENTICIAS, BEBIDAS Y PRODUCTOS DE LIMPIEZAS.	LEONIDAS PEREZ PEREZ	446631
E/2016-25502	26/7/16	COLMADON RIVAS SANTANA	VENTAS DE PRODUCTOS COMESTIBLES AL POR MENOR.	EURIS JOEL RIVAS PEÑA	446252
E/2016-25054	22/7/16	COMAI INSIDE	SERVICIOS DE GUIAS TURISTICOS, SERVICIOS Y VENTAS DE PAQUETES TURISTICOS, SERVICIOS DE RESERVAS DE VIAJES TURISTICOS A TRAVES DE PAGINA WEB.	NOEL BOU VASQUEZ	445979
E/2016-21444	21/7/16	COMEDOR ERIKA	PREPARACION Y VENTA DE TODO TIPOS DE COMIDAS.	RAMON ALEJANDRO PEÑA MARTINEZ	445840
E/2016-22886	29/7/16	COMEDOR ZAPATA TAVAREZ	ELABORACION, DISTRIBUCION Y VENTA DE TODO TIPO DE COMIDAS EN GENERAL.	JOHN CARLOS ZAPATA TAVAREZ	446604

[210] EXP	[220] SOL. FECHA	[561] NOMBRE COMERCIAL	[510] ACTIVIDAD	[730] SOLICITANTE	[111] REGISTRO
E/2016-24607	20/7/16	COMERCIAL REYES VARGAS	VENTAS DE MUEBLES PARA EL HOGAR, CRISTALERÍAS Y ELECTRODOMÉSTICOS EN GENERAL.	SOCRATES LEONIDAS REYES DE LEON	445630
E/2016-24383	18/7/16	COMITE NUEVO RENACER CNR	ENTIDAD SIN FINES DE LUCRO DEDICADA A LA DEFENSA DE LAS FAMILIAS QUE HABITAN EN LA COMUNIDAD, A DEMÁS DE DESARROLLAR PROYECTOS QUE BENEFICIEN A LOS MORADORES DE LAS COMUNIDADES.	GONZALO FRANCISCO MARTINEZ	445518
E/2016-25327	25/7/16	COMPANÍA CUBANA HELADOS DE CREMA TÍA	ELABORACIÓN Y COMERCIALIZACIÓN DE PRODUCTOS LÁCTEOS; HELADOS DE CREMA, HELADOS DE CREMA EN SU FRUTA, YOGURT Y OTROS.	MAURICIO MIGUEL TÍA RODRÍGUEZ	446192
E/2016-23725	1/8/16	COMPANÍA DE OPERADORES UNIDOS SECTOR TURISMO PUERTO PLATA COUT	BRINDARLE SERVICIOS A PERSONAS EN DIFERENTES RAMAS Y ACTIVIDADES TURÍSTICAS TALES COMO; TOURS DE SAFARI, FANNYBIKE, DUNE BUGGIE, CABALLO, BLUE LAGUNE, PESCA, CATAMARAN, SNORKLIN Y VIAJES EN BOTES.	RAMON JONES COPLIN	446768
E/2016-18685	6/6/16	COMPANÍA DISTRIBUIDORA THE BEST GAS	IMPORTACIÓN, VENTA, OPERACIÓN ADMINISTRACIÓN DE ENVASADORA DE GAS, TRANSPORTE DE COMBUSTIBLE ESPECIALMENTE DE GLP.	COMPANIA DISTRIBUIDORA THE BEST GAS S A	445697
E/2016-24785	20/7/16	COMPRA VENTA JOSE ANDRES	CASA DE EMPENO EN GENERAL.	JOSE ANDRES VALERIO	445698
E/2016-25998	29/7/16	COMPRAVENTA URBAN ORTIZ	COMPRA, VENTA Y EMPENO DE ARTICULOS DEL HOGAR, ELECTRODOMESTICOS, JOYAS, MOTOCICLETAS Y AFINES.	FELIPE ULBAN NUÑEZ	446601
E/2016-23812	21/7/16	COMUNICACIONES CARLOS MANUEL	VENTA DE TODO TIPO DE CELULARES Y ACCESORIOS, REPARACION, DESBLOQUEO Y ACTIVACION.	CARLOS MANUEL PICHARDO SANCHEZ	445836
E/2016-25055	22/7/16	CONDOMINIO PLAZA COMERCIAL SPRING CENTER	IDENTIFICACIÓN DE LA PLAZA COMERCIAL EN LA QUE SE DESARROLLAN DIFERENTES ACTIVIDADES COMERCIALES.	CONDOMINIO PLAZA COMERCIAL SPRING CENTER	446098
E/2016-25381	25/7/16	CONGREGACION MESIANICA YESHÚA MELEJ	ENTIDAD SIN FINES DE LUCRO DEDICADA A LLEVAR LA PALABRA DE DIOS A TODO PUEBLO, LENGUA Y NACIÓN, Y AYUDAR A LOS NECESITADOS.	MAYRENE ABREU DELGADO	446146
E/2016-25657	27/7/16	CONOCIMIENTO Y LIBERACION ENFOCADO EN LA PALABRA	ESPACIO TELEVISIVO Y RADIAL DE ENSEÑANZA Y CONOCIMIENTO A TRAVES DE LA PALABRA DE DIOS.	ELIZABETH MONCION DE DE OLEO	446635
E/2015-12077	12/7/15	CONSENSIO	COMPRA Y VENTA DE BIENES RAÍCES, IMPORTACIÓN Y COMERCIALIZACIÓN DE MATERIALES INDUSTRIALES Y FERRETEROS, CONSULTORÍA FINANCIERA, ESTRATEGICA Y MERCADOTÉCNICA	FEDERICO E. LOPEZ MATOS /MIGUEL ANGEL LOPEZ MATOS	445607
E/2016-19438	10/6/16	CONSMETRI	CONSTRUCCIÓN.	LIDIO CARVAJAL MENDEZ	445678
E/2016-24292	18/7/16	CONSORCIO ATEMENERGY	DISEÑO Y DESARROLLO DE SOFTWARE Y APLICACIONES PARA EL SECTOR ELÉCTRICO DOMINICANO; INSTALACIONES DE SISTEMAS DE MONITOREO, CONTROL, Y COMUNICACIONES EN LAS EMPRESAS ELÉCTRICAS DE LA REPÚBLICA DOMINICANA	LUIS ENRIQUE TERAN SARABIA	445490
E/2016-25916	28/7/16	CONSORCIO DE BANCAS ALEX LARA C.B.A.L.	VENTA DE LOTERÍAS Y JUEGOS DE AZAR.	MELVIN ALEXIS LARA MELO	446703
E/2016-24808	20/7/16	CONSORCIO PROAMBIENTE-CONTELAC	SERVICIOS DE CONSULTORÍA, SERVICIOS DE INGENIERÍA CIVIL, HIDRÁULICA, SANITARIA Y AMBIENTAL.	JOSE DEL CARMEN BAUTISTA PERDOMO	445632
E/2016-25443	26/7/16	CONSORCIO PROGRESO BUEN HOMBRE COPROBHE	COMPRA Y VENTA DE TERRENOS DE VOCACIÓN TURÍSTICA E INMOBILIARIA Y AGRICOLA.	MANUEL DE JESUS RODRIGUEZ SANTANA / JULIO CESAR MENDEZ ARIAS	446297
E/2016-24056	15/7/16	CONSORCIO RESIDENCIAL LAS FLORES	CONSTRUCCIÓN, MANTENIMIENTO, REHABILITACIÓN, INGENIERÍA, ARQUITECTURA, OPERACIÓN, IMPORTACIÓN DE MAQUINARIA Y EQUIPOS PARA LA CONSTRUCCIÓN, COMPRA DE MATERIA PRIMA PARA LA CONSTRUCCIÓN Y EJECUTAR ACTIVIDADES DE GESTIÓN QUÍMICOS Y GASES, CONSTRUCCIÓN Y EDIFICACIÓN, TEXTIL, INDUMENTARIA, ARTÍCULOS PERSONALES, PUBLICIDAD, ARTÍCULOS DE LIMPIEZA E HIGIENE.	ALBERTO JOSE DEBES DARGAN	445554
E/2016-24374	25/7/16	CONSTFU	CONSTRUCCIÓN DE OBRAS CIVILES Y DISEÑO ARQUITECTÓNICO.	TATIANA OZUNA BISONO	446351
E/2016-19437	26/7/16	CONSTRICA	CONSTRUCCIÓN DE OBRAS CIVILES Y PÚBLICAS, REALIZACIÓN DE TRABAJOS DE ALBAÑILERÍA, DEMOLICIONES, NIVELACIONES DE TERRENOS, Y MOVIMIENTOS DE TIERRA, IMPORTACIÓN, EXPORTACIÓN Y COMPRAVENTA DE TODO TIPO DE MATERIALES DE CONSTRUCCIÓN	BENANCIA ULINA MENDEZ TRINIDAD	446303
E/2016-25544	26/7/16	CONSTRUBANC DOMINICANA	CONSTRUCCIÓN, DE OBRAS CIVILES Y PÚBLICAS, REALIZACIÓN DE TRABAJOS DE ALBAÑILERÍA, DEMOLICIONES, NIVELACIONES DE TERRENOS, Y MOVIMIENTOS DE TIERRA, IMPORTACIÓN, EXPORTACIÓN Y COMPRAVENTA DE TODO TIPO DE MATERIALES DE CONSTRUCCIÓN	MANUEL JESUS BANCALERO GUERRA	446347
E/2016-24664	20/7/16	CONSTRUCCIONES CIVILES DOMINICANAS CONCIDOM	CONSTRUCCIÓN DE OBRAS CIVILES, CONTRATISTAS, IMPORTACIÓN Y COMERCIALIZACIÓN DE MATERIALES ELÉCTRICOS Y ARTÍCULOS FERRETEROS.	ANGEL ANTONIO PEREZ PEREZ	445919
E/2016-24212	18/7/16	CONSTRUCCIONES ALVAREZ CASTILLO	DISEÑO, SUMINISTRO Y CONSTRUCCIÓN DE PROYECTOS.	MARTHA ELIZABETH CASTILLO CURIEL	445435
E/2016-23095	18/7/16	CONSTRUCCIONES DIPEN	CONSTRUCCIÓN DE PROYECTOS CIVILES, BRINDAMOS SERVICIOS DE MANTENIMIENTO Y LIMPIEZA AL IGUAL QUE CONSULTORÍAS.	WILLIAM ALBERTO PEÑA MENDOZA	445474
E/2016-22671	15/7/16	CONSTRUCCIONES EL CEDRO	INGENIERÍA CIVIL EN GENERAL, EJECUCION DE PROYECTOS, ELABORACIÓN DE PRESUPUESTOS, CÁLCULOS ESTRUCTURALES Y DISEÑOS, CONSTRUCCIÓN Y SERVICIOS ELÉCTRICOS EN GENERAL.	ANA YSIS COSS BELTRE	445405
E/2016-23563	28/7/16	CONSTRUCCIONES URBANAEZ & ESCOBOSA	CONSTRUCCIONES Y FABRICACIONES INDUSTRIALES E INMOBILIARIAS.	CAROLIN MASSIEL CONTRERAS ESCOBOSA /KEISY IGNALI CONTRERAS	446758
E/2016-23860	27/7/16	CONSTRUCCIONES Y PROYECTOS TEUDYS VALENZUELA H CONSTRUTEVAH	CONSTRUCCIÓN DE EDIFICACIONES Y PROYECTOS ARQUITECTÓNICOS EN GENERAL, ASÍ COMO A LA REMODELACIÓN Y AFINES EN EL ÁMBITO DE LA CONSTRUCCIÓN.	TEUDYS VALENZUELA HERNANDEZ	446470
E/2016-19920	25/7/16	CONSTRUCTORA ABREU CESPEDES	DISEÑO Y CONSTRUCCION DE OBRAS CIVILES, BIENES RAICES.	GENARO ABREU HENRIQUEZ/ MARIBEL ALTAGRACIA CESPEDES DE ABREU/ GENARO DE JESUS ABREU CESPEDES	445959
E/2016-26049	29/7/16	CONSTRUCTORA ALCANTARA CANELA CAL	SERVICIOS DE CONSTRUCCION EN GENERAL	SANTIAGO CANELA DURAN	446598
E/2016-24068	26/7/16	CONSTRUCTORA ARA GARCIA	CONSTRUCCION, DISEÑO Y ELABORACIÓN DE PLANOS, PRESUPUESTOS Y EJECUCIÓN DE EDIFICACIONES, URBANIZACIONES, ADMINISTRACIÓN DE PLAZAS Y CONDOMINIOS, COMPRA Y VENTA DE SOLARES, TODA CLASE DE OPERACIONES INMOBILIARIAS, GESTIÓN DE FINANCIAMIENTO.	LUIS NELSON GARCIA ROSA	446266
E/2016-23880	27/7/16	CONSTRUCTORA ASOLCA	PRESTACIONES DE SERVICIOS DE TERCERIZACIÓN, TRANSPORTE Y SUMINISTRO DE EQUIPOS, LA CONSTRUCCIÓN, DISEÑO Y SUPERVISIÓN DE TODO TIPO DE OBRAS CIVILES, ELÉCTRICAS, GUBERNAMENTALES, HIDRÁULICAS Y SANITARIAS, ASÍ COMO TAMBIÉN LA VENTA Y DISTRIBUCIÓN DE MATERIALES	ABEL STARLIN ORTIZ LACHAPEL	446445
E/2016-25622	27/7/16	CONSTRUCTORA CIRCINUS	REALIZACIÓN DE TODO TIPO DE CONSTRUCCIÓN DENTRO DEL ÁREA DE INGENIERÍA CIVIL	JANET MARIBEL PEREZ GOMEZ	446444
E/2016-24679	20/7/16	CONSTRUCTORA CSN	INGENIERÍA, ARQUITECTURA ELÉCTRICAS, HIDRÁULICAS, SANITARIAS Y EN ESTOS ASPECTOS LA ASESORÍA, CONSTRUCCIÓN, DISEÑO Y SUPERVISIÓN.	CONSTRUCTORA CSN, SRL	445798
E/2016-23988	29/7/16	CONSTRUCTORA DEL ATLANTICO ERIC BEATO SILVERIO	DISEÑO CIVILES Y ELECTROMECAÑICOS, COMPRA Y VENTA DE PROPIEDADES,	ERIC JOSE BEATO SILVERIO	446763
E/2016-24514	19/7/16	CONSTRUCTORA DISLA PEREZ	CONSTRUCCIÓN, SUPERVISIÓN, ELABORACIÓN DE PLANOS, DISEÑOS DE PROYECTOS, PRESUPUESTOS, COMPRA, VENTA, COMERCIALIZACIÓN DE ARTÍCULOS DE INGENIERÍA, TRAMITACIÓN DE PROYECTOS, CÁLCULOS DE PROYECTOS, TASACIONES, SUPLIDORES DE PAPELERÍA	WANDY JAZMIN GUZMAN DE OLEO	445786
E/2016-16390	19/7/16	CONSTRUCTORA E INMOBILIARIA PAULINO JIMENEZ & ASOCIADOS	CONSTRUCCION DE VIVIENDAS Y OBRAS CIVILES.	BENJAMIN FRANCLYN PAULINO JIMENEZ	445534
E/2016-24295	18/7/16	CONSTRUCTORA FERGALA	ARQUITECTURA, PREPARACIÓN DE TERRENOS, DISEÑO, LOTIFICACIÓN, ACONDICIONAMIENTO, TERMINACIÓN, DEMOLICIÓN, DESARROLLO Y CONSTRUCCIÓN DE EDIFICIOS Y OBRAS CIVILES Y EN SENTIDO GENERAL; CONSULTORÍA, SUPERVISIÓN, FABRICACIÓN	FRANCISCO ALEJANDRO LEBREAU ACEVEDO	445432
E/2016-23154	18/7/16	CONSTRUCTORA FIGUEROA HERMANOS	COMPRA Y VENTA DE TODO TIPO DE MATERIAL DE CONSTRUCCIÓN, ASÍ COMO LA CONSTRUCCIÓN DE TODO TIPO DE VIVIENDAS FAMILIAR Y COMERCIAL.	SIMEON FIGUEROA RODRIGUEZ	445479
E/2016-25157	22/7/16	CONSTRUCTORA GATÓN DE MOYA	COMERCIALIZACIÓN DE BIENES RAÍCES Y A TALES FINES, LA EDIFICACIÓN, COMPRA, VENTA A CORTO O LARGO PLAZO, SEA TOTAL O PARCIAL, EL ALQUILER, MANTENIMIENTO, EXPLOTACIÓN Y ADMINISTRACIÓN DE APARTAMENTOS, VIVIENDAS Y CONDOMINIOS.	RAUL FRANCISCO DE MOYA ESPAÑOL /MARIA ASUNCIÓN GATÓN HERNÁNDEZ	446155
E/2016-22720	18/7/16	CONSTRUCTORA METROSTAR	SERVICIOS DE CONSTRUCCIÓN.	METROSTAR, SRL	446164
E/2016-23382	19/7/16	CONSTRUCTORA ROCCIA	CONSTRUCCIONES E INMOBILIARIA.	LUIS ERASMO PATRONY AQUINO	445622
E/2016-25483	26/7/16	CONSTRUCTORA TENERIFE	SERVICIOS DE CONSTRUCCIÓN DE OBRAS CIVILES, DISEÑOS ARQUITECTÓNICOS, REMODELACIONES, PRESUPUESTO, CONSULTA Y CONSTRUCCIÓN DE PROYECTOS INMOBILIARIOS	RURICO JACOH PEÑA VALDEZ	446273
E/2016-24439	19/7/16	CONSTRUCTORA TERNA	EMPRESA DEDICADA A CONSTRUCCIÓN, DISEÑO Y SUPERVISIÓN DE TODO TIPO DE OBRA CIVIL.	JUAN CARLOS GARCÍA RAMÍREZ	445666
E/2016-24635	27/7/16	CONSTRUCTORA TORRE DE LA CORONA	SERVICIOS DE CONSTRUCCIÓN DE OBRAS CIVILES EN GENERAL, ASÍ COMO REPARACIÓN, REMODELACIÓN Y ADECUACIÓN DE EDIFICIOS, LOCALES COMERCIALES Y VIVIENDAS.	RAFAEL LEOPOLDO JAQUEZ CORONA	446318
E/2016-23863	21/7/16	CONSTRUCTORA Y DISEÑO DURAN ALMONTE	DISEÑO, CONSTRUCCIÓN Y VENTA DE INMUEBLES.	GINA PATRICIA DURAN ALMONTE /CESAR ARISMENDY DURAN HERNANDEZ	445907
E/2016-25674	27/7/16	CONSULTORES Y PROVEEDORES DE PRODUCTOS Y SERVICIOS COPROSE	COMERCIALIZACION DE PRODUCTOS AGROPECUARIOS; CONSULTORIA Y CAPACITACION EMPRESARIAL.	ANGEL ALSIDES BREA FRANCO	446382
E/2016-25773	27/7/16	CONSULTORIO DENTAL DR. MANUEL MATOS	SERVICIOS EN GENERAL, CONSULTAS ODONTOLÓGICAS, PROFILAXIS, PRÓTESIS DENTALES, EXODONCIA Y ENDODONCIA, OPERATORIA DENTAL, APLICACIÓN TÓPICA DE FLÚOR, RAPAJE Y CURETAJE, CIRUGÍA PERIODENTAL.	MANUEL EMILIO MATOS PEREZ	446515
E/2016-24922	21/7/16	CONTROL OPERATIVO MEDICO E.C. R.D	DISTRIBUCIÓN Y VENTA DE TODOS TIPOS DE MEDICAMENTOS, EQUIPOS HOSPITALARIOS Y COSMÉTICOS.	EDDY CASTILLO SANCHEZ	445986
E/2016-23976	28/7/16	COOPERATIVA DE AHORRO Y CREDITO CATAREY	INSTITUCION SIN FINES DE LUCRO DESTINADA A FOMENTAR LA ACTIVIDAD DEL COOPERATIVISMO DE AHORROS Y CREDITO, CUYA FILOSOFIA ES LA DE ELEVAR EL NIVEL DE VIDA DE NUESTROS ASOCIADOS EN EL ASPECTO ECONOMICO, SOCIAL Y EDUCATIVO MEDIANTE EL ESFUERZO PROPIO	MAURICIO NUÑEZ MARTE	446485
E/2016-14581	25/7/16	COOPERATIVA DE AHORROS CREDITOS Y SERVICIOS MULTIPLES ESCALA	ASOCIACIÓN SIN FINES DE LUCRO BASADA EN EL COOPERATIVISMO, CON EL OBJETIVO DE PRESTAR SERVICIOS DE AHORROS, CRÉDITOS Y SERVICIOS MÚLTIPLES QUE PERMITAN SATISFACER LAS NECESIDADES DE SUS ASOCIADOS.	JOAN MANUEL TEJEDA PIMENTEL	446195

[210] EXP	[220] SOL. FECHA	[561] NOMBRE COMERCIAL	[510] ACTIVIDAD	[730] SOLICITANTE	[111] REGISTRO
E/2016-25976	29/7/16	COOPERATIVA DE PRODUCTORES AGROPECUARIOS DE LA PROVINCIA DE LA ROMANA COOPAROM	ENTIDAD SIN FINES DE LUCRO DEDICADA A LA PRODUCCIÓN, DISTRIBUCIÓN, IMPORTACIÓN, EXPORTACIÓN Y VENTA DE PRODUCTOS AGROPECUARIOS.	BOLIVAR DE LA ROSA	446747
E/2016-24184	15/7/16	COOPERATIVA DE SERVICIOS MÚLTIPLES DEL ESTE COOPSM	FOMENTAR EL DESARROLLO DE EMPRESAS COMERCIALES, INDUSTRIALES Y DE SERVICIOS, CAPACITAR ECONÓMICA Y SOCIALMENTE A LOS SOCIOS MEDIANTE UNA ADECUADA COOPERATIVA Y FOMENTAR LA EXPANSIÓN E INTEGRACIÓN DEL MOVIMIENTO COOPERATIVO DE AHORRO Y CRÉDITO.	ANDREA ENGRACIA JOSE VALDEZ	445326
E/2016-23572	29/7/16	COOPERATIVA DE SERVICIOS MÚLTIPLES EMC COOPEMC	SERVICIOS MÚLTIPLES DE COOPERATIVISMO, PROMOVER, FOMENTAR Y OFRECER EL AHORRO Y CRÉDITO, OFRECER EDUCACIÓN FINANCIERA Y BIENES MUEBLES A MANERA ENUNCIATIVA, ELECTRODOMÉSTICOS, ARTÍCULOS ESCOLARES, CELULARES, A LOS MEJORES PRECIOS POSIBLES PARA SUS SOCIOS.	ARLINA ESPAILLAT MATOS	446746
E/2016-24913	21/7/16	COOPHARMA	COMPRA, VENTA, DISTRIBUCION, FABRICACION, EXPORTACION E IMPORTACION DE PRODUCTOS FARMACEUTICOS, VETERINARIOS Y AGRICOLAS.	CARLOS JOSE MARICHAL GARCIA	445863
E/2016-25104	22/7/16	COPA WINE MAKER'S CUT	IMPORTACIÓN, EXPORTACIÓN, CORRETAJE Y VENTA DE BEBIDAS.	DORA EMMA PARIENTE PEÑA	445976
E/2016-23342	1/8/16	COPY SERVI ALAN	PAPELERIA, CENTRO DE COPIADO, REGALOS Y ALGO MAS.	ALEJANDRO ARTURO GIL ACOSTA	446762
E/2016-25289	25/7/16	CORAL DE AZUCAR	PRODUCCIÓN, VENTA, DISTRIBUCIÓN Y COMERCIALIZACIÓN DE DULCES, POSTRES Y PRODUCTOS DE PASTELERÍA.	LUZ DAMARIS DIAZ RODRIGUEZ	446222
E/2016-24720	20/7/16	CORO DE SANTO DOMINGO, PRIMADA DE AMERICA	AGRUPACIÓN CORAL Y/O MUSICAL DESTINADA A LA FORMACIÓN, DIFUSIÓN Y FORTALECIMIENTO DEL CANTO CORAL.	FERNANDO DANIEL HERRERA ALVAREZ	445887
E/2016-25132	22/7/16	CORPO E SALUTE	CENTRO ESTÉTICO, NUTRICIONAL Y DENTAL.	YONATAN MILCIADES VALERA JIMENEZ	446088
E/2016-16863	14/7/16	COSTA NORTE FASHION SHOW MB	ORGANIZACIÓN DE DESFILES, CONCURSOS Y CERTÁMENES DE MODA.	MARC RAYMOND BAUTIL	445171
E/2016-17409	21/7/16	CRAWOOD	EBANISTERÍA Y CARPINTERÍA, COMERCIALIZACIÓN DE MATERIALES Y EFECTOS PARA LA CARPINTERÍA, FABRICACIÓN DE PUERTAS, VENTANAS Y DE TODO OBJETO EN MADERA. ASÍ COMO TAMBIÉN TODO TIPO DE CONSTRUCCIONES EN GENERAL.	EDWARD ALFONSO RIJO ARMSTRONG	445934
E/2016-24249	18/7/16	CREACIONES CELESTIALES	DISEÑO Y DECORACIÓN DE INTERIORES, BORDADO, REGALOS PERSONALIZADOS Y MANUALIDADES.	HIPOLITA TURBI MERAN	445463
E/2016-24545	19/7/16	CREACIONES LORENZO	CONFECIONES, VENTA DE UNIFORMES Y TODO TIPO DE ROPA EN SENTIDO GENERAL.	CREACIONES LORENZO, SRL	446627
E/2016-26055	29/7/16	CREDITOS E INVERSIONES ALBERTO BATISTA	PRESTAMOS PERSONALES, COMERCIALES DE INVERSION.	JOSE MANUEL ALBERTO BATISTA	446595
E/2016-24373	18/7/16	CRELOS	SERVICIOS DE COMERCIALIZACIÓN, GESTIÓN, PRODUCCIÓN, ELABORACIÓN, ALMACENAMIENTO, CONSIGNACIÓN, TRANSPORTACIÓN, INTERMEDIACIÓN, COMISIÓN, REPRESENTACIÓN, ELABORACIÓN,	FRANCISCO ALEJANDRO LEBREAU ACEVEDO	445455
E/2016-21115	5/7/16	CRISBAEZ ABOGADOS & CONSULTORES	SERVICIOS JURÍDICOS EN GENERAL, INMOBILIARIOS Y FINANCIEROS.	CRISTIAN BAEZ FERRERAS	446497
E/2016-23171	19/7/16	CRISSLANDY RESTAURANT	VENTA DE COMIDAS Y BEBIDAS.	MARIA CRISTINA ALVAREZ JIMENEZ	445644
E/2016-24123	28/7/16	CROSSOVER MARKETING DIGITAL	ASESORIA DE IMAGEN DIGITAL, COMMUNITY, MANAGERS, FOTOGRAFIA, PRENSA, VIDEOS, DISEÑO WEB.	ROBERT LARIEL QUEZADA ROSARIO	446428
E/2016-22960	21/7/16	CRUZ & LESCHHORN	PRESTACIÓN DE SERVICIOS EN ASESORÍAS JURÍDICAS EN GENERAL, SERVICIOS DE CREACIÓN DE EMPRESA, ASESORIAS FINANCIERAS Y DE ELABORACIÓN DE PROYECTOS, DISEÑO DE IDENTIDAD Y PUBLICIDAD EMPRESARIAL	BANBURY CORPORATION, S.R.L	445770
E/2016-24766	20/7/16	CSM CONSTRUCCIONES Y MANTENIMIENTOS	SERVICIOS DE CONSTRUCCIÓN, CONSULTORÍAS RELACIONADAS, SUPERVISIÓN EN EL ÁREA, COMPRA Y VENTAS DE TODO TIPO DE MATERIALES DE CONSTRUCCIÓN, VENTAS Y ALQUILER EN EL ÁREA INMOBILIARIA.	PABLO ANTONIO SOLER MONTAS	445789
E/2016-24832	21/7/16	CTAA	CENTRO EDUCATIVO Y DE DESARROLLO TECNOLÓGICO.	HECTOR JOAQUIN PEREZ MACARRULLA	445754
E/2016-24362	22/7/16	CUE ENTERTAINMENT GROUP	DISTRIBUCIÓN DE ALIMENTOS.	JOB NEHEMIAS REYNOSO DE OLEO	445437
E/2016-25980	29/7/16	CUMEDANA	PRODUCCIÓN, VENTA Y DISTRIBUCIÓN DE APLICACIONES DE COMPUTADORAS Y TELÉFONOS INTELIGENTES.	WELLINGTON MISAEL REYES MARTINEZ	446731
E/2016-23549	26/7/16	CUPADEC FOOD	PLAZA COMERCIAL, LOCAL COMERCIAL, RESTAURANTE, COMPRA, VENTA, COMERCIALIZACION Y DISTRIBUCION DE PRODUCTOS COMESTIBLES Y ARTICULOS ARTESANALES.	JOEL JUNIOR ANGELES RODRIGUEZ	446301
E/2016-25616	27/7/16	CUSTOM BLEND	FABRICACIÓN, DISTRIBUCIÓN Y VENTA DE LIQUIDO PARA CIGARRILLOS ELECTRÓNICOS AL POR MAYOR Y AL DETALLE.	MARCOS NABAL ARAGON	446521
E/2016-22207	19/7/16	D & OS	VENTA, DISTRIBUCIÓN, TRANSPORTE, COMERCIALIZACIÓN Y EXPENDIO DE COMBUSTIBLE Y LUBRICANTES COMO SON: GASOLINA, GAS OIL Y OTROS PRODUCTOS DERIVADOS DEL PETROLEO.	ARTURO SANTANA REYES	445617
E/2016-23661	26/7/16	D' ANDUJAR JIMENEZ MOFONGO	PREPARACIÓN Y VENTA DE COMIDAS EN GENERAL.	JOSE ANTONIO ANDUJAR JIMENEZ	446254
E/2016-23943	25/7/16	D' ANYELY CASTILLO BEAUTIFUL SALON	CENTRO DE BELLEZA.	ANYELY ALTAGRACIA CASTILLO PEÑA	446114
E/2016-22328	1/7/16	D' BOTIER REPOSTERIA	VENTA DE TODOS TIPOS DE BIZCOCHOS EN GENERAL.	EMETERIO BOTIER GORI	445905
E/2016-24456	19/7/16	D' CARMEN BURGOS VARIETADES	VENTA DE ROPAS NUEVAS Y USADAS, PARA DAMAS, NIÑOS Y CABALLEROS.	CARMEN BURGOS AGRAMONTE	445523
E/2016-23958	20/7/16	D' CINDY DIAZ BOUTIQUE	VENTA DE ROPAS Y ACCESORIOS AL POR MAYOR Y DETALLE.	CINDY ALTAGRACIA DIAZ DIAZ	445693
E/2016-24242	25/7/16	D' CLASE PELUQUERIA LA BARRANQUITA	SERVICIOS DE PELUQUERIA PARA CABALLEROS.	ROLFYS HERNANDEZ RODRIGUEZ	446080
E/2016-21009	18/7/16	D' DARLENY FERRETERIA Y AGREGADOS	EXPENDIO DE MATERIALES DE LA CONSTRUCCION Y SUS DERIVADOS.	LUZ BETHANIA RODRIGUEZ JIMENEZ	445570
E/2016-23394	25/7/16	D FIOR DALIZA SANTANA BOUTIQUE	VENTAS DE PRENDAS DE VESTIR Y ACCESORIOS.	FIOR DALIZA DEL CARMEN SANTANA GUZMAN	446115
E/2016-25432	26/7/16	D' JESUS BARBER SHOP	TODO TIPO DE CORTE PARA DAMAS, NIÑOS Y CABALLEROS EN GENERAL.	JESUS HENRIQUEZ MENDEZ / YOEL ESTEBAN DUARTE ALVARADO	446277
E/2016-26053	29/7/16	D' JHANNA BOUTIQUE	VENTA DE ROPA Y ACCESORIOS PARA DAMAS.	JHOANNA MARIELIS POLANCO DE REYES	446620
E/2016-24323	28/7/16	D' LENIN MATA HOT DOG Y MUCHO MAS	PREPARACION Y VENTA DE HOT DOG Y TODO TIPO DE COMIDA RAPIDA.	JOSE LENIN ESTARLYN MATA RODRIGUEZ	446434
E/2016-23735	27/7/16	D' MANUEL DE JESUS PRESTAMOS SOLIDOS	PRESTAMOS PERSONALES, HIPOTECARIOS DE MAYOR Y MENOR CUANTIA.	MANUEL ANTONIO DE JESUS SANTANA	446314
E/2016-22415	4/7/16	D' MERAN FAMILIA RENT A CAR	ALQUILER, VENTA E IMPORTACIÓN DE VEHÍCULOS DE MOTOR.	LUIS ANTONIO MERAN FAMILIA	445409
E/2016-24370	27/7/16	D' MILENNY SALON Y FANTASIA	SALÓN DE BELLEZA Y FANTASIA.	SOLENNY GARO MENDEZ	446688
E/2016-22471	4/7/16	D MIRIAN BUFFETS	ELABORACIÓN Y VENTA AL PUBLICO DE ALIMENTOS DE TODO TIPO.	D MIRIAN BUFFETS, SRL	445741
E/2016-23252	18/7/16	D' MIRYAN GOURMET	SERVICIOS CULINARIOS PERSONALIZADOS Y CATERING.	MIRYAN MAGALYS PEREZ GOMEZ	445605
E/2016-24289	25/7/16	D' OVIEDO VARGAS INVERSIONES	VENTAS DE DIFERENTES ARTÍCULOS PARA EL HOGAR COMO: VENTANAS, PUERTAS, COCHE, CUNA, JUGUETES, ROPAS, CALZADOS, BICICLETAS, ELECTRODOMÉSTICOS, MUEBLES DEL HOGAR, COMPUTADORAS.	JOSE ENRIQUE OVIEDO CRUZ /MARGARITA GARCE VARGAS DE OVIEDO	446181
E/2016-26061	29/7/16	D' PRESTAMOS HIPOTECARIOS ALTAGRACIA DUARTE	PRESTAMOS PERSONALES E HIPOTECAS EN GENERAL.	ALTAGRACIA DUARTE CUELLO	446594
E/2016-25940	28/7/16	D' PRESTAMOS LUIS MANUEL FRIAS	PRESTAMOS PERSONALES EN GENERAL.	LUIS MANUEL FRIAS ORTIZ	446436
E/2016-24464	26/7/16	D' PRESTAMOS LUISA LOPEZ GERARDINO	PRESTAMOS DE DINERO EN GENERAL.	LUISA RAMONA LOPEZ GERARDINO	446256
E/2016-24263	26/7/16	D' SALON LISAREN	MANICURE, PEDICURE, SECADO DE PELO, CORTE, TINTE, DESRIZADO, UÑAS ACRILICAS, ADAPTACION DE PELO, CUIDADO DEL PELO EN GENERAL.	VIELKA FRESOLANA GRULLON JIMENEZ	446299
E/2016-21997	25/7/16	D SAUCES & CO	FABRICACIÓN Y COMERCIALIZACIÓN DE PRODUCTOS ALIMENTICIOS Y DE BELLEZA NATURALES.	DANIEL ERNESTO MILADEH JASSIR	446094
E/2016-23358	21/7/16	D' SOTO FELIZ SPORT	VENTA DE ROPA.	CESAR EUCLIDES SOTO FELIZ	445765
E/2016-25767	27/7/16	D T B DOWNTOWN BOULEVAR	PROMOCIÓN, DESARROLLO Y FOMENTO DE OPORTUNIDADES DE INVERSIÓN, ASÍ COMO LA REPRESENTACIÓN DE EMPRESAS, NEGOCIOS, PRODUCTOS, MARCAS, MÉTODOS, SERVICIOS, PATENTES O LICENCIAS, PROCEDIMIENTOS INDUSTRIALES Y TECNOLÓGICOS, REALIZAR GESTIONES DE NEGOCIOS	VICTOR GREGORIO RAMIREZ JORGE	446519
E/2016-23302	21/7/16	D' TIVA COMERCIAL	VENTAS DE MATERIALES EDUCATIVOS, MATERIALES DE OFICINA, MOBILIARIO Y EQUIPO DE OFICINA, FERRETERIA, PRODUCTOS DE LIMPIEZA, PRODUCTOS DE BELLEZA, PRODUCTOS ARTESANALES, PRODUCTOS COMESTIBLE	BRYAN FREDERYCK DE LA CRUZ ALCANTARA	445772
E/2016-23882	21/7/16	D' VARIETADES MARIA HINOJOSA MOSQUEA	VENTA DE ROPAS NUEVAS Y USADAS.	MARIA ANTONIA HINOJOSA MOSQUEA	445831
E/2016-25455	26/7/16	D' YADI FASHION	COMPRA Y VENTA DE PRENDAS DE VESTIR, CALZADOS, COSMETICOS, PERFUMERIA Y BISUTERIA.	YADIRA IVETTE INFANTE INFANTE	446290
E/2016-25015	22/7/16	D' ZULEIKA DIFO CAFETERIA Y COMEDOR	VENTA DE TODO TIPO DE COMIDA Y DESAYUNO.	ZULEIKA DIFO VENTURA	446593
E/2016-21328	15/7/16	D&D AUTO REPUESTOS	COMPRA, VENTA, IMPORTACIÓN Y EXPORTACIÓN DE TODO TIPO DE PIEZAS Y REPUESTOS PARA VEHÍCULOS (BATERÍAS, FILTROS DE AIRE, FILTROS DE ACEITE, BUJÍAS, AMORTIGUADORES, CORREAS).	JOSE ARIEL DURAN CUEVAS	445406
E/2016-24963	21/7/16	D' RUSSETH PARA TU HOGAR	VENTA DE PRODUCTO DE LIMPIEZA PARA EL HOGAR.	EVELIN CUEVAS GERONIMO	445846
E/2016-25143	28/7/16	DA CRUZ REYES	COMPRA, VENTA DE VEHÍCULOS, PRÉSTAMOS INMOBILIARIOS Y PERSONALES, PUBLICIDAD DE ANUNCIOS MEDIANTE EDICIÓN DE REVISTAS, EDITORA NACIONAL E INTERNACIONAL.	DIOSDADO ARIEL CRUZ REYES	446152
E/2016-22051	30/6/16	DALUCAS SERVICE	INGENIERÍA CIVIL Y ELÉCTRICA, CONSTRUCCIÓN Y EDIFICACIÓN, ARTÍCULOS DE LIMPIEZAS, ARTÍCULOS DEL HOGAR, SUMINISTRO DE OFICINA, MAQUINARIAS PESADAS Y LIVIANAS, MUEBLES DE OFICINA, INMUEBLES DE OFICINA, COMPONENTES DE VEHÍCULOS.	SUCRE VALDIVIA CASTILLO	446523
E/2016-25382	25/7/16	DAMA VIP SANTA	VENTA DE PRENDA DE VESTIR PARA NIÑOS, NIÑAS Y ADULTOS.	SANTA AQUILINA BAEZ	446150
E/2016-24294	27/7/16	DANELY, INVERSIONES	COMPRA Y VENTA DE INMUEBLES, PRESTAMOS PERSONALES, HIPOTECARIOS Y PRENDARIOS.	MAXIMO RAMON SUAREZ MERCEDES	446374
E/2016-24312	18/7/16	DANESKA CONSULTING GROUP	OFRECER SERVICIOS DE ASISTENCIA EMPRESARIALES, PLANIFICACIÓN, DESARROLLO, INVESTIGACIÓN, ORGANIZACIÓN, IMPLEMENTACIÓN, ANÁLISIS, GESTIÓN ESPECIALIZADA Y PROFESIONAL A EMPRESAS Y ENTIDADES COMERCIALES	FRANCISCO ALEJANDRO LEBREAU ACEVEDO	445468
E/2016-24978	21/7/16	DANEYSHA BOUTIQUE	VENTA DE PRENDAS DE VESTIR, CARTERAS, CALZADOS Y ACCESORIOS EN GENERAL.	JENNY MASSIEL MOTA FROMETA	446026
E/2016-25614	27/7/16	DANNY PRODUCTOS QUIMICOS & ALGO MAS	FABRICACION DE PRODUCTOS DE LABORATORIOS, SUSTANCIAS QUIMICAS, CLORO, DESINFECTANTES, ENTRE OTROS.	DANIEL ANTONIO RODRIGUEZ CESPEDES	446365
E/2016-24210	18/7/16	DATA SWITCH	SERVICIOS TECNOLÓGICOS, TELECOMUNICACIONES, DISEÑO, INSTALACIÓN Y CONFIGURACIÓN DE SOLUCIONES TÉCNICAS.	JOSE ALBERTO MOSCAT SEGURA	445565
E/2016-21092	19/7/16	DE JESUS & KELLY INVESTMENTS GROUP	COMERCIALIZACIÓN Y COMPRA DE MATERIALES GASTABLES DE OFICINA, UNIVERSITARIOS Y ESCOLARES, PAPELERÍA, EQUIPOS Y MAQUINARIAS: TECNOLOGÍA INFORMÁTICA, COMUNICACIÓN, EQUIPOS DE USO EN OFICINAS, COMERCIALIZACIÓN Y COMPRA DE INSUMOS	GEISHA MARGARITA DE JESUS BAUTISTA	445646

[210] EXP.	[220] SOL. FECHA	[561] NOMBRE COMERCIAL	[510] ACTIVIDAD	[730] SOLICITANTE	[111] REGISTRO
E/2016-25141	22/7/16	DE JULIO'S MADERAS	COMERCIALIZACIÓN Y PROCESAMIENTO DE MADERAS CRIOLLAS E IMPORTADAS.	JULIO ERNESTO SAMBOY MENDEZ	445997
E/2016-21445	27/6/16	DE LEON MOTA INVESTMENT AUTO IMPORT	COMPRA, VENTA Y COMERCIALIZACIÓN DE VEHÍCULOS DE TODO TIPO.	DIONIS DE LEON MOTA	446757
E/2016-24385	18/7/16	DECO P4 SOLUCIONES	DECORACIONES DE VEHÍCULOS, LAMINADOS, ROTULACIÓN, TERMINACIÓN DE INTERIORES, ROTULACIÓN DE PAREDES, CRISTALERÍA, VENTANA, MANTENIMIENTO DE ASCENSORES, SOPORTE DE REDES, ALFOMBRADO.	JOYSI RAMOS PUJOLS /JEFFERSON PEREZ PEREZ	445516
E/2016-23623	21/7/16	DECORACIONES BY LEYDI VALDEZ	COMERCIALIZACION DE ACCESORIOS PERSONALIZADOS, DECORACIONES DE INTERIORES Y DE EVENTOS SOCIALES.	LEYDI MARIA VALDEZ VALDEZ	445829
E/2016-23807	21/7/16	DECORACIONES ISMIRX	DISEÑOS, ENSAMBLE Y VENTA DE DECORACION Y LENCERIA PARA EL HOGAR EN GENERAL.	JHOSKARLEN ISMIRX TAVERAS DE DEL ORBE / ANA MARIA RAMOS TAVERAS	445839
E/2016-25741	27/7/16	DECOVANO	DESARROLLO, DISEÑO, DECORACIÓN, PRODUCCIÓN Y VENTA DE PRODUCTOS DE CONSTRUCCIÓN.	GABRIELA FUNDORA FERRERO	446467
E/2016-17305	27/7/16	DELCA DATA CENTER	CALL CENTER.	NESTOR RAFAEL CALDERON PAULINO	446354
E/2016-24003	22/7/16	DELGADO MARTINEZ, ASESORES Y CONSULTORES	SERVICIOS EN GENERAL.	DELGADO MARTINEZ, ASESORES Y CONSULTORES S.A.	446153
E/2016-23013	7/7/16	DELOITTE & CONSULTORES	SERVICIOS DE INTERMEDIACIÓN PATRONAL, PAGO DE PLANILLAS Y PROCESAMIENTO DE INFORMACIÓN DE NOMINAS, AUDITORIAS TOTALES O PARCIALES EN EL ÁMBITO NACIONAL E INTERNACIONAL	DELOITTE RD SRL	445719
E/2016-25413	26/7/16	DEMEERO CONSTRUCTORA	LA EMPRESA ESTA DIRIGIDA AL SECTOR CONSTRUCCIÓN.	DEWYN MERAN CRUZ	446285
E/2016-23037	7/7/16	DENTAL VIEW DV	SERVICIOS ODONTOLÓGICOS DE IMÁGENES RADIOGRÁFICAS, VENTA DE EQUIPOS DENTALES Y PRODUCTOS DENTALES, IMPORTACIÓN Y EXPORTACIÓN, REPRESENTACIÓN DE CASAS DENTALES Y MÉDICAS.	MARINO SALVADOR BASILIS TRIFOLIO	445917
E/2016-24830	21/7/16	DESIDEL	PRODUCCIÓN Y VENTA DE PRODUCTOS DE LIMPIEZA PARA EL HOGAR Y PARA AUTOS, BELLEZA, VENTA DE DESECHABLES, Y REFRIGERANTES PARA VEHICULOS.	YUDERKA ABAD EVANGELISTA / AMBIBORIS RONDON EVANGELISTA	446005
E/2016-25714	27/7/16	DESTILERIA HISPANIOLA & CO.	DESTILACIÓN DE ALCOHOLES.	ANGEL ALBERTO BELTRE BAEZ	446483
E/2016-23942	26/7/16	DESTINATION EVENTS BY WILVIA MEDINA	ORGANIZACIÓN Y DECORACIÓN DE EVENTOS EMPRESARIALES, CORPORATIVOS Y PROFESIONALES, BODAS, SALONES, ESPECTÁCULOS ARTÍSTICOS, CUMPLEAÑOS, INAUGURACIÓN DE NEGOCIOS, TARIMAS, ALQUILERES DE SILLAS Y MESAS	WILVIA MATILDE MEDINA LEAL	446406
E/2016-25214	25/7/16	DEVELAND	DESARROLLO DE PRODUCTO, VENTA DE MATERIALES ELECTRICOS, ELECTRONICOS E INFORMATICOS Y CONSULTORIA DE MEJORAS DE PROCESOS LOGISTICOS.	JOSE DEMETRIO SALAZAR RODRIGUEZ	446069
E/2016-24734	20/7/16	DGS DOMINICAN GAMMING SYSTEMS	PROVEER SERVICIOS Y EQUIPOS DE APUESTAS.	JAVIER BRINGAS ROMERO	445628
E/2016-21722	28/7/16	DIAGNOSTIC IMAGING CENTRO DE IMAGENES DR. FABIO RODRIGUEZ	DEDICADA A IDENTIFICAR LAS IMPRESIONES DE RESULTADOS MEDICOS.	FABIO JOSE RODRIGUEZ ABREU / GLADYS MERCEDES ORTIZ LORA	446426
E/2016-24304	18/7/16	DIBOOS CONSTRUCCION	ARQUITECTURA, PREPARACIÓN DE TERRENOS, DISEÑO, LOTIFICACIÓN, ACONDICIONAMIENTO, TERMINACIÓN, DEMOLICIÓN, DESARROLLO Y CONSTRUCCIÓN DE EDIFICIOS Y OBRAS CIVILES Y EN SENTIDO GENERALER DE EQUIPOS E INSUMOS DEL SECTOR CONSTRUCCIÓN.	FRANCISCO ALEJANDRO LEBREAU ACEVEDO	445481
E/2016-22935	18/7/16	DIGITAL REALITY BELLO	VENTA DE VIDEO JUEGOS, REALIDES VIRTUALES, EQUIPOS DIGITALES, ASÍ COMO CUALQUIER OTRA ACTIVIDAD RELACIONADA CON EL OBJETO PRINCIPAL.	LEANDRO MANUEL BELLO DEL ROSARIO	445609
E/2016-20517	27/7/16	DIGITAL SMARTPHONE JOSE RODRIGUEZ	VENTA Y REPARACIÓN DE TELEFONOS CELULARES.	JOSE ENRIQUE RODRIGUEZ RODRIGUEZ	446311
E/2016-25917	28/7/16	DIONI. USA	IMPORTACIÓN Y VENTA DE ROPAS, ZAPATOS, PERFUMERÍAS, ELECTRODOMÉSTICOS.	DIONISIO CRUZ VILLANUEVA	445678
E/2016-22675	21/7/16	DISOINTNO	COMERCIALIZACIÓN A EMPRESAS, GOBIERNO O AL PUBLICO EN GENERAL DE TODO LO REFERENTE CON EL DESARROLLO E INGENIERÍA DE SOFTWARE, AUDITORIA A SISTEMAS, EVALUACIÓN Y FORMULACIÓN DE PROYECTOS INFORMÁTICOS	ORLANDO ALEXANDER NIÑO PEREZ; HEMBERLING YUMARLIN GONZALEZ MARTINEZ; ELEAZAR GONZALEZ /YULY CAROLINA MARTINEZ	445895
E/2016-24443	19/7/16	DISTRIBUIDORA CAMILA RCO	COMPRA Y VENTAS DE CAJA DE CERVEZAS Y OTRAS BEBIDAS.	RUBELKYS CADE ORBONE	445654
E/2016-24459	19/7/16	DISTRIBUIDORA DE ELECTRODOMESTICOS CARLOS MANUEL DUARTE	VENTAS DE ELECTRODOMESTICOS EN GENERAL.	CARLOS MANUEL DUARTE LOPEZ	445685
E/2016-25396	25/7/16	DISTRIBUIDORA E IMPORTADORA ADDI	COMPRA Y VENTA DE ARTÍCULOS Y MEDICAMENTOS MÉDICOS, COMESTIBLES, PRODUCTOS DE LIMPIEZA, COSMÉTICOS, PRODUCTOS DE HIGIENE PERSONAL, PRODUCTOS PARA EL PELO, PRODUCTOS PARA LAS MANOS.	RUBEN D. ALCANTARA CARRASCO	446177
E/2016-25833	28/7/16	DISTRIBUIDORA FERRAND	PROCESAMIENTOS Y DISTRIBUCIÓN DE POLLOS, CARNES, ABARROTES.	BELKIS ALTAGRACIA PEÑA HERNANDEZ DE FERRAND	446685
E/2016-23102	19/7/16	DISTRIBUIDORA HUMANITARIA GUZMAN VERAS	VENTA Y DISTRIBUCION DE PRODUCTOS FARMACEUTICOS.	PASCUAL ANTONIO GUZMAN SALDAÑA	445530
E/2016-24465	19/7/16	DISTRIBUIDORA IHARA	VENTAS DE PRODUCTOS ALIMENTICIOS, ARTÍCULOS DEL HOGAR Y ROPA DE VESTIR.	IRVIN MARIO MATOS BRITO /ESCARLIN YARITSA MARTE CORPORAN	445660
E/2016-25178	22/7/16	DISTRIBUIDORA R&C	COMERCIALIZACIÓN DE PRODUCTOS INDUSTRIALES PARA LA CONSTRUCCIÓN.	ANDY ESTEBAN DURAN PERALTA	446091
E/2016-26066	29/7/16	DISTRIBUIDORA S & F	OFRECER DISTRIBUCION Y VENTA DE ARTICULOS DE LIMPIEZA PARA HOGAR Y CUALQUIER OTRO SERVICIO RELACIONADO CON LA LIMPIEZA EN GENERAL	DISTRIBUIDORA S & F SRL	446619
E/2016-24784	20/7/16	DIVERSIONES EDUCATIVAS INFANTILES DEL CARIBE DIVERDINCA	NEGOCIO PARA LA PRESENTACIÓN DE ACTIVIDADES DE OCIO Y RECREACIÓN, DE PROGRAMA DE CIENCIAS PARA NIÑOS DE 4 A 12 AÑOS, ACTIVIDADES, COORDINACIÓN DE EVENTOS ENTRES OTRAS, CONFORME PRINCIPALMENTE, PERO NO LIMITADAMENTE	DIVERSIONES EDUCATIVAS INFANTILES DEL CARIBE, SRL	445626
E/2016-24852	21/7/16	DLH LAN WAN SERVICES	VENTA, DISTRIBUCIÓN Y COMERCIALIZACIÓN DE MATERIALES Y EQUIPOS PARA REDES, VOZ Y DATA.	D.L.H. LAN WAN SERVICE, S.R.L.	445875
E/2016-24403	18/7/16	DNP GROUP	INMOBILIARIA, BIENES RAÍCES Y ADMINISTRACIÓN DE NEGOCIOS, CONSULTORÍA.	NEOLIS PARTNERS SRL	445461
E/2016-24404	18/7/16	DOHG HOLDING	INMOBILIARIA, BIENES RAÍCES Y ADMINISTRACIÓN DE NEGOCIOS, CONSULTORÍA.	NEOLIS PARTNERS SRL	445460
E/2016-20793	21/7/16	DOMINICAN GENERAL IMPORT DE LOS ANGELES TAVAREZ	EXPORTACION E IMPORTACION DE PIEZAS AUTOMOTRICES, PARTES DE MOTORES, CAMIONES, REPUESTOS DE PIEZAS NUEVAS Y USADAS, TALLER DE MECANICA, REPARACIONES Y OTRAS ACTIVIDADES RELACIONADAS CON EL OBJETO PRINCIPAL.	DOMINGO ANTONIO DE LOS ANGELES GUZMAN	445828
E/2016-25759	27/7/16	DOMINICAN LEFE NATURAL	VENTA Y DISTRIBUCIÓN DE MEDICINA NATURALES, Y PRODUCTO INTEGRAL.	RUTH MATEO MARTINEZ DE LOPEZ	446640
E/2016-24749	20/7/16	DOMINICAN REPUBLIC PROSPECT LEAGUE DRPL	LIGA DEPORTIVA DE BASEBALL, ACTIVIDADES DEPORTIVAS Y RECREATIVAS, CAPACITACIÓN DE ATLETAS, TORNEOS.	FLOILAN ANTONIO RODRIGUEZ PEREZ	445793
E/2016-20291	27/7/16	DOMINICAN TRAILS TRAVEL SERVICES-DOTRASER	VENTA DE EXCURSIONES.	DAYS BERROA	446691
E/2016-24302	18/7/16	DOMINICK GLAMOUR INTERNATIONAL MODEL AGENCY	IMPLEMENTACIÓN DE TALLERES BÁSICOS Y AVANZADOS DE MODELADJE, DONDE SE LE EDUCA A LOS ESTUDIANTES TODO LO RELACIONADO CON LA INDUSTRIA DEL MODELADJE. REPRESENTACION DE MODELOS LOCALES E INTERNACIONALES.	GERSON NUÑEZ LIRIANO	445532
E/2016-25083	29/7/16	DOMINUR	EXPORTACION, DISTRIBUCIÓN Y VENTA DE PRODUCTOS COMESTIBLES.	WILTON ARIAS PEREZ / ORFELINA ALTAGRACIA DIAZ BLANCO	446603
E/2016-22780	26/7/16	DON CHICHO CIGARS	EXPORTACIÓN DE TODOS LOS RUBROS RELACIONADOS AL MUNDO TABAQUERO: DÍGASE CIGARROS PREMIUN, COMO LOS QUE SE ENCUENTRAN DE DIFERENTES TAMAÑOS Y VARIEDADES COMO SON LOS DE TRIPAS LARGAS CHURCHILL, BELICOSO, CORONA EXTRA, DOBLE CORONA	VICTOR RAMON CAMACHO PERALTA	446396
E/2016-24710	20/7/16	DON GUSTO TROPICAL	ACTIVIDADES RECREATIVAS QUE CONLLEVEN EXPEDICIÓN DE BEBIDAS ALCOHÓLICAS Y COMIDAS EN CUALQUIERA DE SUS FORMAS (CARTA DE PLATOS, MENÚ DEL DÍA, PLATOS COMBINADOS), A SER CONSUMIDOS EN SUS ESTABLECIMIENTOS.	ELBA FRANCISCA SANTANA GUERRERO	445718
E/2016-25283	25/7/16	DOUGRATUNA TV	SERVICIOS DE PRODUCCIÓN DE PROGRAMAS DE TELEVISIÓN Y ESPECTÁCULOS.	RICHARD DOUGLAS MIGUEL MARTINEZ DURAN	446143
E/2016-18522	3/6/16	DOVALO	IMPORTACIÓN, EXPORTACIÓN Y VENTAS DE MOTOCICLETAS, PLANCHAS ELÉCTRICAS, MAQUINAS DE COSER, REPUESTOS DE VEHÍCULOS DE MOTOR, MATERIALES DE CONSTRUCCIÓN CALZADOS, ROPA EN GENERAL	DOVALO SRL	445676
E/2016-24429	19/7/16	DOWNTOWN BEACH PCLF	VENTAS DE ACCESORIOS PARA USO DE PLAYA.	LUIS RAMON FRANCIS VILLEGAS	445672
E/2016-24646	20/7/16	DOWNTOWN DANCE ACADEMY PC	CLASES DE BAILE.	LUIS RAMON FRANCIS VILLEGAS	446278
E/2016-25560	26/7/16	DR. DOMINGO	CENTRO DE REPARACION Y VENTA DE CELULARES, PIEZAS, LAPTOP Y TABLET	DOMINGO ALBERTO TAVERAS PACHECO	446512
E/2016-25926	28/7/16	DRA. YILY DE LOS SANTOS	CIRUGÍA PLÁSTICA ESTÉTICA Y RECONSTRUCTIVA.	YILY LORAMNY DE LOS SANTOS ROSARIO	446582
E/2016-25587	26/7/16	DS-CASTILLO REAL ESTATE	COMPRA Y VENTA DE INMUEBLES, REALIZAR DISEÑOS ARQUITECTÓNICOS, CONSTRUCCIÓN, URBANIZACIÓN, ADMINISTRACIÓN Y COMERCIALIZACIÓN DE PROYECTOS, DESARROLLO DE PROYECTOS TURÍSTICOS, TALES COMO VILLAS, HOTELES, CONDOMINIOS, CENTRO COMERCIALES, MARINAS.	JOEL ABRAHAM CASTILLO CONCEPCIÓN	446286
E/2016-22432	22/7/16	DULCERIA LA DELICIA LUNA RODRIGUEZ	ELABORACIÓN Y VENTA DE DULCES AL POR MAYOR Y AL DETALLE.	JUANA BONIFACIO RODRIGUEZ /SANTO BONIFACIO LUNA GIL	446014
E/2016-24979	21/7/16	DYNAMIC PETROLEUM CORP	IMPORTACIÓN, EXPORTACIÓN, ALMACENAMIENTO, TRANSPORTE NACIONAL E INTERNACIONAL, ELABORACIÓN, SUMINISTRO, COMPRA, VENTA, COMERCIALIZACIÓN E INTERMEDIACIÓN DE TODO TIPO DE COMBUSTIBLES Y LUBRICANTES.	ROBERT MANUEL ENCARNACION RAMIREZ	446023
E/2016-24902	21/7/16	EBANISTERIA HERNANDEZ MOREL	VENTA, FABRICACION Y REPARACION DE TODO TIPO DE MUEBLES PARA EL HOGAR.	LUIS FILIBERTO HERNANDEZ AGUILERA / JUANA ELIZABETH MOREL GOMEZ	445814
E/2016-26012	29/7/16	EC CONSULTORES LEGALES	TODO TIPO DE ASESORÍA LEGAL Y EMPRESARIAL, SERVICIO LEGAL A DISTANCIA Y GESTIONES EFECTIVAS.	ESTANISLAO CASTRO JIMENEZ	446764
E/2016-21030	27/7/16	ECO AGREGADOS MADUAL MARTINEZ	PROCESAMIENTO, COMERCIALIZACION Y EXPORTACION DE TODO TIPO DE AGREGADOS Y SUS MATERIAS PRIMAS	ECO AGREGADOS MADUAL SRL / EDGAR MARTINEZ E HIJOS SRL	446316
E/2016-25878	28/7/16	ECO CORREDORES DE SEGURO	COMERCIALIZACIÓN Y CORRETAJE DE SEGUROS EN GENERAL.	GUILLERMO ENRIQUE HERRERA CHACON	446579
E/2016-25340	25/7/16	ECOLE CUÁ	IMPORTACIÓN, DISTRIBUCIÓN, PRODUCCIÓN Y VENTA DE ALIMENTOS Y BEBIDAS ARTESANALES MEDIANTE EL ESTABLECIMIENTO LOCALES O POR CONDUCTO DE LA OPERACIÓN DE ESTACIONES MÓVILES DE DISPENSO FOODTRUCKS.	SALVADOR NUNZIATA SARAVO	446144
E/2016-22223	26/7/16	ECOLOGICAL COTTAGE D & L	COMPRA Y VENTA DE VILLAS TURÍSTICAS, ALQUILER Y VENTA DE CASAS Y APARTAMENTOS.	LUDWIG ILICH ESTEVEZ RODRIGUEZ	446268

[210] EXP	[220] SOL. FECHA	[561] NOMBRE COMERCIAL	[510] ACTIVIDAD	[730] SOLICITANTE	[111] REGISTRO
E/2016-25717	27/7/16	EDISON AUTO PINTURA	TALLER DE PINTADO DE VEHICULOS.	EDISON ANTONIO MENDEZ NUÑEZ	446479
E/2016-24709	20/7/16	EDITH SUZETTE BAKERY & PASTRY	SERVICIOS DE CATERING, REPOSTERIA, PASTELERIA, ORGANIZACIÓN DE EVENTOS Y FESTEJOS, ELABORACIÓN Y DISTRIBUCIÓN DE ALIMENTOS A NIVEL NACIONAL EN LA REPÚBLICA DOMINICANA.	JENNY ALTAGRACIA PEREZ HERNANDEZ	445627
E/2016-24552	19/7/16	EDITORIAL EDISA	EDICIÓN E IMPRESIÓN, VENTA, DISTRIBUCIÓN Y COMERCIALIZACIÓN DE TODO TIPO DE LIBROS, Y MATERIAL EDUCATIVO, REPRESENTACIÓN DE FIRMAS EDITORIALES Y CASAS DISTRIBUIDORAS DE ÚTILES ESCOLARES.	MARIA DEL PILAR RAMIREZ GONZALEZ DE TAVERAS	445614
E/2016-17449	28/7/16	EDUPIAGET	PRESTAR SERVICIOS EDUCATIVOS INTEGRALES, DESDE LA FORMACIÓN PRE-ESCOLAR HASTA LA FORMACIÓN SECUNDARIA; PRESTAR CONSULTAS A LA COMUNIDAD FAMILIAR EN GENERAL, CON EL OBJETIVO DE CONTRIBUIR A LA SALUD FAMILIAR Y SOCIAL; PROMOVER ACTIVIDADES SOCIALES	AIDA ALTAGRACIA PIANTINI	446564
E/2016-25234	25/7/16	EFECTO WOW	DISEÑO, FABRICACIÓN, DISTRIBUCIÓN, TRANSPORTE E INSTALACIÓN DE PUNTOS DE VENTAS Y AUTOSERVICIO, VITRINAS, ESCAPARATES DE TIENDAS, PUBLICIDAD EN PUNTOS DE VENTA Y REPARACIÓN DE TODO LO ANTERIOR	THIANY PATRICIA GONZALEZ	446199
E/2016-25580	26/7/16	EL CAMARON DE SANCHEZ	RESTAURANTE, VENTAS DE ALIMENTOS Y BEBIDAS, COMERCIALIZACIÓN DE CAMARONES.	ANA MARIA JIMENEZ FLORES	446389
E/2016-24568	19/7/16	EL CANTOURS	AGENCIA DE VIAJE, HOTELES, BOLETOS AEREOS Y EXCURSIONES.	HEIDY MARGARITA MATOS GERONIMO /ELAINE MATOS GERONIMO	445728
E/2016-23897	26/7/16	EL CARRO DEL SAN-ELCASAN	PRESTAMOS PERSONALES.	GREGORIO PICHARDO POLANCO /MIGUEL ANGEL CORDERO JIMENEZ	446355
E/2016-24414	19/7/16	EL PAYASO COLORITO	ARTISTA Y ANIMADOR INFANTIL.	MANUEL DE JESUS PAULINO GOMEZ	445558
E/2016-21040	22/7/16	EL PUNT. SABROSO	VENTAS DE COMIDAS Y BEBIDAS.	ROSSY MARIA GOMEZ PEREZ	446100
E/2016-25997	29/7/16	EL REY DE LAS FRUTAS	VENDER FRUTAS.	CLARA DOLORES ORTIZ JIMENEZ	446615
E/2016-21038	22/7/16	EL SECRETO SABROSO	VENTAS DE COMIDAS Y BEBIDAS.	EURYN GREGORIO MINYETY MINYETY	446015
E/2016-24562	19/7/16	EL TUNEL DEL TIEMPO DISCO PUB	VENTA DE BEBIDA ALCOHÓLICAS Y NO ALCOHÓLICAS, ACTIVIDADES RECREATIVA.	BARTOLO ALBERTO POLANCO PEREZ	445611
E/2016-21244	14/7/16	ELECTION REAL STATE ELRES	ASESORÍA, ALQUILER, COMPRAS, VENTAS Y DECORACIONES INMOBILIARIAS.	DARINA WILDELINA URBAEZ DIAZ	446039
E/2016-21427	19/7/16	ELECTRO MUEBLES EL POZO DE JACOB	VENTA DE ELECTRODOMÉSTICOS.	MANUEL HORACIO MENDEZ ADAMES	445621
E/2016-24535	19/7/16	ELECTRONICA LAS PALOMAS	VENTA Y REPARACION DE EQUIPOS ELECTRONICOS.	LEONARDO ANTONIO PAULINO GERMOSO	445548
E/2016-24173	15/7/16	ELEKA RD	COMPRAVENTA DE ACCESORIOS PERSONALES, JOYAS, MATERIALES ELÉCTRICOS Y DE CONSTRUCCIÓN, FERRETERIA.	FILIPPA CARLOTTA GULLI	445353
E/2016-24205	27/7/16	ELVIS CONSTRUCCIONES	CONSTRUCCIÓN Y DISEÑO DE PROYECTOS. REALIZACIÓN DE OBRAS DE INGENIERÍA, ARQUITECTURA, DISEÑOS, DISEÑOS ESTRUCTURALES, CÁLCULOS, REPARACIÓN, REMODELACIÓN Y CONSTRUCCIÓN EN GENERAL, TANTO EN EL TERRITORIO NACIONAL COMO EN EL EXTRANJERO	ELVIS EIRON OLIVERO SANTOS	446469
E/2016-25226	25/7/16	ELYMEDIKAL	IMPORTACION, EXPORTACION. COMPRA Y VENTA DE MEDICAMENTOS, EQUIPOS MÉDICOS Y MATERIALES GASTABLES, EQUIPOS DE LABORATORIO E INSTRUMENTOS.	ELISA ALTAGRACIA DE JESUS PEREZ	446211
E/2016-17818	25/7/16	EMEF ENTERPRISE DOMINICANA	ASESORÍA Y SERVICIOS INMOBILIARIOS. BIENES RAÍCES EN GENERAL, COMPRA, VENTA Y ALQUILERES DE EDIFICACIONES, SERVICIOS LEGALES EN EL ÁREA CIVIL, COMERCIAL Y LABORAL, ENTRENAMIENTOS, COMPRA Y VENTA DE TODO TIPO DE MOBILIARIOS Y EQUIPOS DE OFICINA Y MUEBLES DEL HOGAR	EMERLIN ESMELDRY FELIZ DE OLEO	446205
E/2016-26027	29/7/16	EMEGE PROYECTOS	SOMOS UNA COMPAÑÍA ENFOCADA PRINCIPALMENTE EN EL TRANSPORTE ADEMÁS OFRECEMOS SERVICIOS DE ARQUITECTURA, INGENIERÍA Y MANTENIMIENTO A NIVEL GENERAL.	NADIEZHDA REGINA GERONIMO MINYETTY	446755
E/2016-23350	22/7/16	EMG TRADE	IMPORTACIÓN Y EXPORTACIÓN DE MAQUINARIAS, NUEVAS Y USADAS , A SER UTILIZADAS COMO MEDIOS DE TRANSPORTE Y LOGÍSTICOS, ASÍ COMO DE REPUESTOS NUEVOS Y USADOS PARA DICHAS MAQUINARIAS	EDGAR ANTONIO MARTINEZ GOMEZ	446049
E/2016-25793	28/7/16	EMPRESA DE SERVICIOS Y CAFETERIA CRUZ HIRALDO EMPCRUZHIDO	VENTAS DE BEBIDAS NACIONALES E INTERNACIONALES, SERVICIOS DE CAFETERÍA, COMIDAS, DISTRIBUCIÓN DE JUGOS NATURALES Y TODO TIPO DE PRODUCTOS AFINES CON EL OBJETO.	LIDIO CRUZ HIRALDO	446622
E/2016-23492	27/7/16	EMPRESA DE SOLUCIONES INFORMATICAS HCE	VENTAS, INSTALACIÓN Y SOPORTE DE SISTEMA INFORMÁTICO, REPARACIONES, ASESORÍAS SOBRE SISTEMAS FINANCIEROS, PLATAFORMAS WED (NUBE), IMPORTACIÓN DE EQUIPOS INFORMÁTICOS.	JULIO CESAR GARCÍA VALDEZ /JULIO HANSEL GARCÍA VALDEZ	446546
E/2016-24974	21/7/16	EMPRESAS HILLARY HRD	COMERCIALIZACIÓN DE PRODUCTOS COMESTIBLES.	ERIC JAIPOL RAMIREZ NINA	445937
E/2016-24574	19/7/16	EMPRESAS MENDEZ DURAN	FABRICACIÓN Y COMERCIALIZACIÓN DE VELAS, VELONES, VENDE PARAFINA Y DIVERSOS PRODUCTOS QUÍMICOS PARA USO DOMÉSTICO.	ALEXANDRA DURAN DE LOS SANTOS	445656
E/2016-21377	18/7/16	ENERGY SUP SOLUTIONS	COMPRA Y VENTA DE MATERIALES Y EQUIPOS ELÉCTRICOS, FERRETERIA, MATERIAL GASTABLE Y SUMINISTRO, PARTES ELÉCTRICAS EN GENERAL.	KELVIN RAMOS VASQUEZ	445438
E/2016-24536	19/7/16	EQUIP	CONSULTORIA EDUCATIVA. UN GRUPO DE CONSULTORES DIRIGIDOS A LA ORIENTACIÓN Y ACOMPAÑAMIENTO DE INSTITUCIONES EDUCATIVAS PARA COLABORAR CON EL OPTIMO DESARROLLO DE SUS ACTIVIDADES ACADÉMICAS, GOBERNABILIDAD Y ORIENTACIÓN VOCACIONAL.	RAFAEL EMANUEL DEL VILLAR ASTACIO /EDDÚ FRANCHESKA DEL VILLAR PAULINO	445664
E/2016-24512	19/7/16	EQUIPO DE EDUCACION MUJERES RAICES EEMUR	ENTIDAD SIN FINES DE LUCRO DEDICADA A PROMOVER LA REIVINDICACIÓN DE LAS MUJERES, PROVEER LA EQUIDAD DE GÉNERO, PROMOVER EL DESARROLLO PRODUCTIVO, PROMOVER LA PROTECCIÓN AL MEDIO AMBIENTE, LA EDUCACIÓN Y BIENESTAR SOCIAL, PROMOVER LA EDUCACIÓN TÉCNICA.	LIDIA DE PADUA JIMENEZ	445649
E/2016-24234	25/7/16	ERICKSON REYES AUTO IMPORT	IMPORTACION, COMPRA, VENTA Y FINANCIAMIENTO DE VEHICULOS DE MOTOR EN GENERAL, RENTA DE VEHICULOS DE MOTOR Y VENTA DE REPUESTOS PARA LOS MISMOS.	ERICKSON ANTONIO REYES PEREZ	446117
E/2016-25679	27/7/16	ERN IMPORT EXPORT	IMPORTACIÓN Y EXPORTACIÓN DE MEDICAMENTOS, COSMÉTICOS Y EMBUTIDOS.	NURY JACQUELINE SEGURA D TRUJILLO	446770
E/2016-25456	26/7/16	ESCUELA DE COMUNICACIÓN & DESARROLLO HUMANO ESCODEH	DIPLOMADOS, TALLERES, CURSOS, RELACIONADOS AL TEMA DE COMUNICACIÓN ESCRITA, HABLADA Y DE TECNOLOGÍA TÉCNICA-CIENTIFICA.	DARIO NEMESIO CUBA AMPARO	446280
E/2016-19033	8/6/16	ESCUELA Y CENTRO DE PROTECCION INFANTIL DOMINIÑO	ENTIDAD SIN FINES DE LUCRO DEDICADA A REALIZAR SERVICIOS EDUCATIVOS, DE SALUD, ALIMENTICIOS Y PSICOLOGICOS.	CLARA LUZ ALBA VELOZ	445726
E/2016-25604	27/7/16	ESPACIO DENTAL DRA ELSA AYBAR	SERVICIOS ONTOLÓGICOS EN GENERAL.	ELSA MARGARITA AYBAR MARTINEZ	446424
E/2016-25698	27/7/16	ESPINAL SANCHEZ INTELIGENCIA LEGAL	SERVICIOS JURÍDICOS, NOTARIALES Y LEGALES, ASI COMO TAMBIEN SERVICIOS DE PRESTAMOS.	KATHERINE ROCIO SANCHEZ VASQUEZ	446327
E/2016-25222	25/7/16	ESQUEA AGROCACAO	PRODUCCION, COMPRA, VENTA, EXPORTACION Y COMERCIALIZACION DE CACAO, EN FIN, TODO TIPO DE PRODUCTO DERIVADO DEL CACAO.	HARRY ESQUEA VARGAS	446076
E/2016-21774	18/7/16	ESTACION DE SERVICIOS LAS BARIAS	COMPRA Y VENTA DE COMBUSTIBLE, LUBRICANTES, GOMAS, REPUESTOS Y PARTES DE VEHÍCULOS, CAR WASH, CAFETERIA, GIFT SHOP.	FERNANDO ARTURO BELTRE MARTINEZ	445608
E/2016-24382	18/7/16	ESTACIONES TURISTICAS DE INTERNET MASA	PRESTACIÓN EN ÁREAS TURÍSTICAS DE SERVICIOS DE INTERNET, COMUNICACIONES VÍAS SATÉLITE Y AFINES.	GUILLEMO MARIN MARQUEZ	445519
E/2016-24262	18/7/16	ESTEVA PATOLOGIA DIAGNOSTICA	EJERCICIO DE LA PATOLOGÍA CLÍNICA Y ANATÓMICA.	LAPADI, S.R.L.	445583
E/2016-25730	27/7/16	ESTOCK SERVICIOS TECNICOS	VENTA DE PRODUCTOS Y SERVICIOS DE INGENIERÍA EN GENERAL PARA EL RAMO TECNOLÓGICO.	MANUEL DE JESUS JIMENEZ MEDINA	446421
E/2016-25210	25/7/16	ESTUDIO LMDGF	ASESORÍA, CONSULTORÍA Y SERVICIOS DE FOTOGRAFÍA, DISEÑO GRÁFICO, VIDEO, PROMOCIÓN, PUBLICIDAD, MERCADEO.	LUIS BIENVENIDO MARTE	446225
E/2016-24898	21/7/16	EURO QUARTZ	INSTALACIÓN Y COMERCIALIZACIÓN DE PRODUCTOS DE LA CONSTRUCCIÓN, LA INSTALACIÓN DE PLAFONES EN GENERAL, INSTALACIONES DE PISOS DE TODA CLASE, DECORACIÓN DE EXTERIORES E INTERIORES, CONSTRUCCIÓN Y BIENES RAÍCES.	JOSÉ DANILO PERALTA TAVERAS	445876
E/2016-25670	27/7/16	EUROBUSINESS	IMPORTACIÓN Y EXPORTACIÓN DE PRODUCTOS ÓPTICOS, OPTOMÉTRICOS, OFTALMOLÓGICOS, CONSULTORIOS, EQUIPOS Y ACCESORIOS DE LOS MISMOS,	ALBERTO GHIRLANDA	446714
E/2016-24765	20/7/16	EUVY COLON TAPICERIA	TAPIZADO EN GENERAL.	EUVY DE JESUS COLON VARGAS	445690
E/2016-23553	20/7/16	EVD INVERSIONES	COMPRA, VENTA Y REPRESENTACIÓN DE EQUIPOS INFORMÁTICOS, COMPUTADORAS, HARDWARE, IMPRESIÓN DE HOJAS DE SEGURIDAD.	JULIO CÉSAR MARTÍNEZ LANTIGUA	445889
E/2016-17927	6/7/16	EXAIN GROUP & MULTISERVICES	CORRETAJE INMOBILIARIO, ASESORÍA, COMPRAS, VENTAS, ALQUILER, ADMINISTRACIÓN DE TODO TIPO DE PROPIEDADES Y CONDOMINIOS; GRABACIÓN EDICIÓN DE VIDEOS; ASESORÍA LEGAL.	JOSELINE ALTAGRACIA BELEN DE LOS SANTOS	445573
E/2016-23512	12/7/16	EXBA EXCURSIONES	DEDICADA A LA REALIZACIÓN DE ACTIVIDADES TURÍSTICAS Y EXCURSIONES.	RICVANAN, S.R.L	446047
E/2016-24970	21/7/16	EXPENDIO DE COMIDA HERMANOS VASQUEZ	VENTA DE COMIDA CRIOLLA.	ALTAGRACIA VASQUEZ JORGE	445940
E/2016-24331	18/7/16	EXTRA MILE	PRESTAR SERVICIOS DE PRODUCCIÓN DE TELEVISIÓN, MERCADEO, PUBLICIDAD, PRODUCCIÓN DE EVENTOS, INVESTIGACIONES DE MERCADEO, VENTA DE INSUMO Y EQUIPOS INFORMÁTICOS.	JORGE ARIEL GUZMAN PIMENTEL	445443
E/2016-23182	8/7/16	E-Z RENT-A-CAR	RENTA DE VEHICULOS DE MOTOR.	JOSE AGUSTIN VARGAS UREÑA	445832
E/2016-22354	26/7/16	F.V AGROFARMS SOLUTIONS	PRODUCCIÓN, COMPRA Y EXPORTACIÓN DE FRUTAS, VEGETALES Y PRODUCTOS AFINES.	QUALITY EXPORT, S.R.L	446271
E/2016-17875	30/5/16	FABRICA CULTURAL COFRADIA	CREACIÓN, PROMOCIÓN, DIFUSIÓN Y MERCADEO DE PRODUCTOS Y SERVICIOS DE CONTENIDO ARTÍSTICO-CULTURAL, ASI COMO PRODUCCIONES DE FESTIVALES, EXPOSICIONES, ARTESANÍAS, FOTOGRAFÍAS, VIDEOS Y DOCUMENTALES.	JOSE ROLDAN MARMOL HERNANDEZ	446092
E/2016-24882	21/7/16	FABRICA DE QUESO HATUEY	FABRICACIÓN, PRODUCCIÓN Y COMERCIALIZACIÓN DE PRODUCTOS LÁCTEOS, QUESOS Y SUS DERIVADOS.	JOSE ANTONIO MARTINEZ SORIANO	445906
E/2016-24819	21/7/16	FABRICA DE QUESO RODRIGUEZ GOMEZ	ELABORACION, DISTRIBUCION Y VENTA DE QUESOS.	DOMINGA MERCEDES GOMEZ JAQUEZ / JOSE ANTONIO RODRIGUEZ GIL	445824
E/2016-24565	19/7/16	FAMLM 2017	FUNDACIÓN SIN FINES DE LUCRO, A LOS FINES DE RECAUDAR FONDOS PARA LA PROMOCIÓN 2017 DEL COLEGIO LUX MUNDI.	YOLANDA ORS ARRANZ	445662
E/2016-26084	29/7/16	FARMACAOT	IMPORTACIÓN, COMPRA, VENTA Y DISTRIBUCIÓN DE PRODUCTOS FARMACÉUTICOS Y DE CUIDADO DE LA SALUD.	RICARDO ELISEO CABRERA PIMENTEL	446738

[210] EXP	[220] SOL. FECHA	[561] NOMBRE COMERCIAL	[510] ACTIVIDAD	[730] SOLICITANTE	[111] REGISTRO
E/2016-24214	25/7/16	FARMACIA ANGELUZ	VENTA DE MEDICAMENTOS Y COSMÉTICOS.	JESUS GOMEZ RODRIGUEZ	446259
E/2016-24905	21/7/16	FARMACIA CLEIRILUZ	VENTA DE TODO LO RELACIONADO A LOS PRODUCTOS FARMACEUTICOS, PERFUMERIA, PAPELERIA, REGALOS, ENVIO DE FAX, FOTOCOPIAS, ASESORIA EN LA VENTA DE MEDICAMENTOS.	CLEVER ANTONIO CUEVAS VASQUEZ	445878
E/2016-24849	21/7/16	FARMACIA EL SOL DE SANTO DOMINGO	COMPRA Y VENTA DE MEDICAMENTOS MISCELANEOS.	FARMACIA EL SOL DE LA VEGA, S.R.L.	445857
E/2016-23361	19/7/16	FARMACIA ELIMELK	VENTA DE MEDICAMENTOS.	MILAGROS RAQUEL CASILLA RODRIGUEZ	445745
E/2016-22526	25/7/16	FARMACIA FELIPE PERALTA	VENTA DE PRODUCTOS FARMACEUTICOS VIA COMERCIO ELECTRONICO ASI COMO CENTRAL DE INFORMACION FARMACEUTICA.	ULISES MANUEL FELIPE SEVERINO	446108
E/2016-24248	18/7/16	FARMACIA GUAJIMIA	VENTA DE MEDICAMENTOS.	RAMON AMADO CADETE ACOSTA	445464
E/2016-24863	21/7/16	FARMACIA L&L	VENTA DE MEDICAMENTOS	OMAYRA MARITZA PEREZ DE EVANS	446001
E/2016-23769	13/7/16	FARMACIA PADRON	VENTA AL POR MAYOR Y AL DETALLE DE MEDICAMENTOS, EQUIPOS MEDICOS, DISPOSITIVOS MEDICOS, ACCESORIOS, PERFUMES, ALIMENTOS PARA BEBE.	GEREMIAS PADRON DURAN	446348
E/2016-24081	25/7/16	FARMACIA PANACEA	COMPRA Y VENTA DE MEDICAMENTOS, PRODUCTOS FARMACEUTICOS Y COSMETICOS EN GENERAL.	FERNANDO MORA	446171
E/2016-25268	25/7/16	FARMACIA POPULAR HAINA	COMPRAS Y VENTAS DE PRODUCTOS FARMACEUTICOS, COSMÉTICOS, MATERIALES GASTABLES DE OFICINAS.	PEDRO DOMINGO PACHECO MARTINEZ	446235
E/2016-24156	27/7/16	FARMACIA RIVAS PERALTA	VENTA Y COMERCIALIZACIÓN DE PRODUCTOS FARMACEUTICOS.	ANA JULIANA RIVAS PERALTA	446525
E/2016-22434	19/7/16	FARMACIA SWITH HEART	VENTA DE MEDICAMENTOS.	MARIA POLANCO HERNANDEZ	445738
E/2016-25242	25/7/16	FARMACIA TEJEDA	VENTA DE MEDICAMENTOS.	SANTA ANGELA TEJEDA	446208
E/2016-26085	29/7/16	FARMAOCHOA	IMPORTACIÓN, COMPRA, VENTA Y DISTRIBUCIÓN DE PRODUCTOS FARMACEUTICOS Y DE CUIDADO DE LA SALUD.	RICARDO ELISEO CABRERA PIMENTEL	446812
E/2016-19072	28/7/16	FARPAR	ENTIDAD SIN FINES DE LUCRO DEDICADA A OFRECER PRODUCTOS FARMACEUTICOS Y COSMÉTICOS A LAS PERSONAS DEL MUNICIPIO A BAJO COSTO.	PARROQUIA SAN JUAN BAUTISTA DE BAYAGUANA	446671
E/2016-24937	21/7/16	FAST GARBAGE COLLECTION FAGACO	RECOLECCION DE BASURA PRIVADA	JOEL ANTONIO CRUZ REYES	446025
E/2016-21228	23/6/16	FC PIMENTEL CORPORATION	EXPORTACIÓN E IMPORTACIÓN DE COMPRA Y VENTAS DE PRODUCTOS DE BEBIDAS, PRODUCTOS ALIMENTICIOS, PRODUCTO DE BELLEZA, COMPRA Y VENTA ARTICULOS DEL HOGAR Y BIENES INMUEBLES.	CRISTINA PIMENTEL	444952
E/2016-18747	25/7/16	FEDERACION DE ASOCIACIONES DE GANADEROS DE LA REGIÓN NORTE INCORPORADA FEDEGANORTE	ENTIDAD SIN FINES DE LUCRO, CUYO OBJETIVO PRINCIPAL ES OFRECER SERVICIOS DE GANADERIA.	ADALBERTO JOSE BRITO GOMEZ	446120
E/2016-24711	20/7/16	FEDERACION DE LOCUTORES DOMINICANOS, FELD	ENTIDAD SIN FINES DE LUCRO DEDICADA A AGLUTINAR A: LOCUTORES/AS, COMUNICADORES, ASOCIACIONES Y GRUPOS DE PROFESIONALES DE LA COMUNICACIÓN EN TODO EL TERRITORIO DE LA REPÚBLICA DOMINICANA	CARLOS ABEL SUERO CASTILLO; RIGOBERTO FELIZ NOVAS; MIGUEL ANGEL GUTIERRE CASTILLO /RAMONA GERTRUDIS MARTINEZ VALERIO	446748
E/2016-25105	22/7/16	FEDERACIÓN DE MUJERES EMPRESARIAS DOMINICO-INTERNACIONAL FEM	ESTABLECIMIENTO Y DESARROLLO DE RELACIONES Y VÍNCULOS DE ARMONÍA Y CONFRATERNIDAD QUE FORTALEZCAN Y CONSOLIDEN LA CLASE EMPRESARIAL FEMENINA TANTO A NIVEL NACIONAL COMO INTERNACIONAL	FEDERACIÓN DE MUJERES EMPRESARIAS DOMINICO-INTERNACIONAL FEM	446307
E/2016-19233	9/6/16	FEDERACION DE SINDICATOS, ASOCIACIONES Y COMUNITARIOS DEL GRAN SANTO DOMINGO FESACGRANS	ORGANIZAR ASOCIACIONES, SINDICATOS Y COMUNITARIOS PARA HACER MAS VIABLES Y POSIBLES LOS COSTOS DEL PASAJES Y EL TRANSPORTE EN SU CONJUNTO EN EL GRAN SANTO DOMINGO.	EUGENIA TAPIA BAEZ DE ABAD	445636
E/2016-24481	19/7/16	FEDERACION DE TRANSPORTE DE LA PROVINCIA PERAVIA FETRAPE	ENTIDAD SIN FINES DE LUCRO DEDICADA A ORGANIZAR A PROPIETARIOS DE UNIDADES DE TRANSPORTE, CHÓFERES Y COMUNITARIOS PARA DESARROLLAR LAS OPERACIONES DE TRANSPORTE Y LA COMUNIDADES PARA ELEVAR LA CALIDAD DE VIDA DE LOS MISMOS PARA CONSEGUIR MEJOR DESARROLLO PARA TODOS.	CEFERINO VELAZQUEZ CASTILLO	445578
E/2016-25239	25/7/16	FELIMAR DOMINICANA	IMPORTACIÓN DE PRODUCTOS QUÍMICOS EN GENERAL DESARROLLADOS EN LA REPÚBLICA DOMINICANA TALES COMO JABONES, SHAMPOO, LIMPIADORES PARA EL HOGAR.	KEITEL FELIZ MARÍNEZ	446212
E/2016-25489	26/7/16	FELIPE COMERCIAL	COMPRA Y VENTAS DE PRODUCTOS FERRETEROS, DE VEHÍCULOS DE MOTOR, PRODUCTOS ALIMENTICIOS, ADEMÁS DE BEBIDAS ALCOHÓLICAS, IMPORTACIONES DE ESTOS PRODUCTOS, ASÍ COMO PRODUCTOS DESECHABLES, MATERIALES Y EQUIPOS INDUSTRIALES Y DE OFICINA.	FELIPE LINARES GUZMAN	446346
E/2016-24208	18/7/16	FELZA INDUSTRIAL	CONSTRUCCIÓN DE EDIFICIOS, ACONDICIONAMIENTO DE EDIFICIOS, FABRICACIÓN DE PRODUCTOS EN MADERA Y METAL, FABRICACIÓN DE CARPINTERÍA METÁLICA, Y SERVICIOS.	GERSON FELIZ TEJEDA	445563
E/2016-25586	26/7/16	FEMMINE GLAMOUR	VENTAS DE ROPAS, CARTERAS, CALZADOS Y ACCESORIOS.	WALKINA MASSIEL CABRAL NUÑEZ /NAIROBI MASSIEL CABRAL NUÑEZ	446394
E/2016-23310	21/7/16	FERAIU	COMPRA Y VENTA DE METALES.	RICHARD FRANCOIS ANDRE PORTA	445773
E/2016-24467	19/7/16	FERNANDEZ BRACHE & ASOCIADOS	CONTRATISTAS ELECTROMECANICOS.	RAFAEL AGUSTIN FERNANDEZ BRACHE	445528
E/2016-24475	19/7/16	FERRECENTRO MADERERA HERNANDEZ	IMPORTACIÓN, EXPORTACIÓN, COMPRA Y VENTA DE MATERIALES DE CONSTRUCCIÓN EN GENERAL.	FERRECENTRO MADERERA HERNANDEZ SRL	445784
E/2016-24398	26/7/16	FERRESOLUCIONES JLP	IMPORTACIÓN, EXPORTACIÓN, DISTRIBUCIÓN, COMERCIALIZACIÓN Y VENTA DE TODO TIPO DE BIENES RELACIONADOS CON LAS ÁREAS DE FERRETERÍA, ELECTRICIDAD, PLOMERÍA O FONTANERÍA, HIERRO, METALMECÁNICA, TORNILLERÍA Y CONSTRUCCIÓN.	JORGE LUIS PARRA	446371
E/2016-24542	19/7/16	FERRETERIA CIUDAD JUAN BOSH	ARTICULOS FERRETEROS Y MATERIALES DE CONSTRUCCION EN GENERAL.	CARLOS BIENVENIDO LUGO HERRERA	445762
E/2016-18701	28/7/16	FERRETERIA JUNIOR PEÑA	VENTA AL POR MAYOR DE ARTICULOS DE FERRETERIA.	JUNIOR RADHAMES PEÑA RODRIGUEZ	446425
E/2016-25840	28/7/16	FERRETERIA LUVIH	COMPRA Y VENTA DE MATERIALES DE CONSTRUCCIÓN Y EFECTOS FERRETEROS EN GENERAL.	VIVIANO CEDAÑO RIJO	446630
E/2016-24169	15/7/16	FERRGU	VENTA DE VEHÍCULOS Y MAQUINARIAS PESADAS Y REPARACIÓN E INSTALACIÓN DE PIEZAS, VENTA DE LUBRICANTES.	OMAR ANTONIO FERREIRA GUZMAN	445427
E/2016-24733	20/7/16	FERRO'S PUBLISHING	ACTIVIDADES ARTÍSTICAS Y DE REPRESENTACIÓN.	ORLANDO FERRO /DULCE MARIA FIGUEROA POURIE	445643
E/2016-23646	19/7/16	FESAR TOUR	TRANSPORTE TURÍSTICO Y PRIVADO.	FELIX ANTONIO NUÑEZ RODRIGUEZ	445497
E/2016-25500	26/7/16	FIELIN, PET CLOTHES	DISEÑO, CONFECCION Y COMERCIALIZACION DE ACCESORIOS PARA ANIMALES (ROPA, CAMAS, ADORNOS, ETC).	MENY EMILIA ALFONSO GRISANTY DE BAEZ	446272
E/2016-25574	26/7/16	FIESTARTE F.A.	DECORACIONES, JARDINERIA, FLORISTERIA, ARTICULOS PERSONALIZADOS, ALIMENTOS, BEBIDAS, EVENTOS EN GENERAL.	ELIANA TAVERAS PEREZ	446545
E/2016-24544	19/7/16	FIXIUS BEAUTY CENTER & SPA	CENTRO DE BELLEZA Y SPA	CARLOS MANUEL SAINT-HILAIRE LOCKWARD /WENDY MARIA SANTOS MARTINEZ	445613
E/2016-24406	18/7/16	FLAVORS OF THE WORLD, FOTW	GESTIÓN DE ACTIVIDADES Y EVENTOS GASTRONÓMICOS Y ENOLÓGICOS.	CATREAT GROUP, SRL	445476
E/2016-24660	20/7/16	FLOR DE AZUCAR EVENTOS Y FIESTAS	ORGANIZACIÓN DE EVENTOS, FIESTAS, VENTA Y COMPRA DE ARTÍCULOS FESTIVOS, PRODUCCIÓN DE EVENTOS Y ALQUILER DE TRAJES DE FIESTAS.	ROSARIO ALTAGRACIA LOPEZ DEVERS	445910
E/2016-14570	29/4/16	FLORENTINA SOLUTIONS	REPRESENTACIÓN DE EMPRESAS NACIONALES E INTERNACIONALES.	FLORENTINA DEL CARMEN RODRIGUEZ BAEZ	446221
E/2016-25464	26/7/16	FLYNORTH DOMINICANA	SERVICIOS DE PERCEPCIÓN REMOTA DE ALTA CALIDAD CON VEHÍCULOS AÉREOS NO TRIPULADOS PARA TODOS LOS SECTORES DE LA INDUSTRIA, TALES COMO VÍAS, ENERGÍA, TELECOMUNICACIONES, MINERÍA, AGRICULTURA, CONSTRUCCIÓN, PROPIEDAD RAÍ	FRANCISCO JAVIER GORRIZ VELOSO	446387
E/2016-24417	19/7/16	FOTO REMY	REALIZACION DE FOTOGRAFIAS, LAMINADOS, ENMARCADOS, REVELADOS.	RAMON ANTONIO VERAS JIMENEZ	445561
E/2016-25872	28/7/16	FOUNDATION PACT OF FAITH FPOF	ENTIDAD SIN FINES DE LUCRO DEDICADA A LA AYUDA Y DESARROLLO A LA COMUNIDAD Y A LA SOCIEDAD.	DEANNYS CONCEPTION VARGAS	446664
E/2016-25708	27/7/16	FRADERA & CO	ASESORÍA FINANCIERA A EMPRESAS.	FRADERA & CO, S.R.L.	446701
E/2016-25945	28/7/16	FRANCISCO MOLINA SERVICES	VENTA, MANTENIMIENTO Y REPARACIÓN DE EQUIPOS ELÉCTRICOS, ELECTRÓNICOS, REDES Y COMUNICACIONES.	FRANCISCO ANTONIO MOLINA MONTERO	446583
E/2016-25454	26/7/16	FT GENERAL SOLUTIONS	COMERCIALIZACIÓN, REPARACIÓN Y VENTA DE EQUIPOS DE MANTENIMIENTO DE ÁREAS VERDES, ESPACIOS RECREATIVOS, CUIDADO DEL SUELO.	CINTHIA ARTEMISA FERRERAS MARTE	446264
E/2016-25358	25/7/16	FUDESA: FUNDACIÓN PARA EL DESARROLLO DE LA EDUCACIÓN Y LA SALUD.	ENTIDAD SIN FINES DE LUCRO DEDICADA A LA PROMOCIÓN Y AUSPICIO DE INSTITUCIONES Y PROGRAMAS, QUE DE ACUERDO A SU MISIÓN, LE COLABORAN EN EL FOMENTO DE LA EDUCACIÓN EN TODOS LOS NIVELES Y FORMAS, LA SALUD, EL DEPORTE, LA CIENCIA PROMOVER, DESARROLLAR, IMPLEMENTAR Y DESARROLLAR PROGRAMAS Y CURSOS DE ENTRENAMIENTO QUE AUMENTEN LA CAPACIDAD INTELECTUAL. CONSULTORÍA Y ASESORÍA EN LA IMPLEMENTACIÓN DE LOS PROGRAMAS DE ENTRENAMIENTO	ARGENIS BENJAMIN TAVERAS SABALA	446215
E/2016-24300	27/7/16	FUNDACION FACTORIA DEL CONOCIMIENTO FUNDEFACO	PROMOVER, DESARROLLAR, IMPLEMENTAR Y DESARROLLAR PROGRAMAS Y CURSOS DE ENTRENAMIENTO QUE AUMENTEN LA CAPACIDAD INTELECTUAL. CONSULTORÍA Y ASESORÍA EN LA IMPLEMENTACIÓN DE LOS PROGRAMAS DE ENTRENAMIENTO	LOUDWING HEBERTO CEPEDA GUZMAN	446543
E/2016-25366	25/7/16	FUNDACIÓN ACCIÓN SOS 809	ENTIDAD SIN FINES DE LUCRO DEDICADA A BRINDAR AYUDA SOCIAL Y COMUNITARIA A NIÑOS Y ANCIANOS.	ANGEL DAVID SANTAMARIA MEJIA	446510
E/2016-24527	19/7/16	FUNDACION ARTICIENCIA	ENTIDAD SIN FINES DE LUCRO CUYO OBJETIVO ES FOMENTAR, IMPULSAR, DESARROLLAR E INCENTIVAR LA INVESTIGACIÓN, EDUCACIÓN TÉCNICA, EDUCACIÓN BÁSICA, INTERMEDIA Y BACHILLERATO EN LA REPÚBLICA DOMINICANA.	GREGORIO ALCEQUIEZ HERNANDEZ	445651
E/2016-24117	26/7/16	FUNDACIÓN BÁEZ ROMANO	ENTIDAD SIN FINES DE LUCRO DEDICADA A REALIZAR ACTIVIDADES DE FOMENTO ECONÓMICO Y SOCIAL, INCENTIVANDO EL ANÁLISIS, INVESTIGACIÓN, FORMULACIÓN, PROMOCIÓN DE POLÍTICAS PUBLICAS EN BENEFICIO DE LA SOCIEDAD.	RAMON BAEZ ROMANO	446306
E/2016-19151	28/7/16	FUNDACIÓN CASA DE RESTAURACIÓN A DIOS SEA LA GLORIA FUNCRADGLO	SERVICIOS RELIGIOSOS, ACTIVIDADES EVANGÉLICAS, RESTAURACIÓN Y SEGUIMIENTO ESPIRITUAL, CONSTRUCCIÓN DE INFRAESTRUCTURA TALES COMO, TEMPLOS, ESCUELAS, CENTROS COMUNALES.	ROQUE GARGANO	446575

[210] EXP	[220] SOL. FECHA	[561] NOMBRE COMERCIAL	[510] ACTIVIDAD	[730] SOLICITANTE	[111] REGISTRO
E/2016-25930	28/7/16	FUNDACION CENTRO DE VIDA FCV	ENTIDAD SIN FINES DE LUCRO, DEDICADA A OFRECER AYUDA Y ASISTENCIA A PERSONAS DESVALIDA.	PATRICIA RUTH PEÑA BRITO	446498
E/2016-24460	19/7/16	FUNDACION CIUDADANO VERDE DOMINICANO FUNCIDOM	ENTIDAD SIN FINES DE LUCRO DEDICADA A DARLE PARTICIPACIÓN A LOS JÓVENES, INSTITUCIONES Y A TODA LA SOCIEDAD DOMINICANA EN LA CONCIENTIZACIÓN Y EDUCACIÓN AMBIENTAL A FIN DE PRESERVAR LA VIDA DE LA PRESENTE Y FUTURA GENERACIÓN.	GLORIA DENISSE POLANCO TORIBIO	445670
E/2016-24098	15/7/16	FUNDACION CORAZON FEMENINO Y NIÑOS DESAMPARADOS FUCOFEND	ENTIDAD SIN FINES DE LUCRO, DEDICADA A BRINDAR TODO TIPO DE AYUDA A LA POBLACIÓN DE BAJOS RECURSOS, ASÍ COMO A LOS NIÑOS DESAMPARADOS.	MARIA JIMENEZ /VALENTIN MONERO	445412
E/2016-24556	19/7/16	FUNDACION CORAZONES DE ANGELES	AYUDAR A NIÑOS CON PROBLEMAS CARDIOVASCULAR.	ANGEL RONDON MARTE	445602
E/2016-25199	22/7/16	FUNDACIÓN CRISTIANA MARILEIDY	SIN FINES DE LUCRO PARA FOMENTAR EL DESARROLLO DE LA JUVENTUD EN EL AREA DEL DEPORTE, EL ARTE, LA CULTURA Y LA EDUCACIÓN CRISTIANA.	ALEIDY SANCHEZ DE LOS SANTOS	446162
E/2016-241	28/7/16	FUNDACIÓN CULTURAL LADO B	ENTIDAD SIN FINES DE LUCRO DEDICADA A PROMOVER EL DESARROLLO CULTURAL Y LA CREACIÓN ARTÍSTICA A TRAVÉS DE CUATRO COMPONENTES PRINCIPALES QUE SON FORMACIÓN, INVESTIGACIÓN, CREACIÓN Y DIFUSIÓN CON ENFOQUE PRINCIPAL EN LAS ÁREAS DE LITERATURA	LUIS REYNALDO DE JESUS PÉREZ	446651
E/2016-25611	27/7/16	FUNDACION DBI DOCTORS BAYAHIBE INTERNACIONAL.	FUNDACIÓN ORIENTADA A LA FORMACIÓN DEL TURISMO SANITARIO, DESARROLLO COMUNITARIO DE LA SALUD COMUNITARIO, DEDICADA AL DESARROLLO DE BAYAHIBE, DOCTORES EXPERIMENTADOS ORGANIZARAN ACCIONES CONJUNTAS PARA LA SUPERVISIÓN DE LA SALUD DE LA POBLACIÓN	JAVIER SUAREZ LOPEZ	446560
E/2016-24530	19/7/16	FUNDACION DE DESARROLLO INTEGRAL AVANCE COMUNITARIO FUNDINACO	FUNDACIÓN SIN FINES DE LUCRO PARA SERVICIOS SOCIALES Y COMUNALES A TRAVÉS DE ACTIVIDADES QUE PROMOCIONEN EL DESARROLLO INTEGRAL DEL SER HUMANO, PARA LA CONTRIBUCIÓN A LA CONSOLIDACIÓN DE UN MUNDO MAS JUSTO.	KENIA MILAGROS MEJÍA MERCEDES DE BISONO	445665
E/2016-25690	27/7/16	FUNDACIÓN DE DESARROLLO INTEGRAL COMUNITARIA ROBERTO RODRÍGUEZ EL PIÑERO FUNDICOREPI	ENTIDAD SIN FINES DE LUCRO DEDICADA A DAR PROMOCIÓN DEL DESARROLLO INTEGRAL EN EL ÁREA DE LA SALUD Y MEDIO AMBIENTE, EL DEPORTE Y RECREACIÓN COMUNITARIO	ROBERTO RODRIGUEZ AQUINO	446581
E/2016-24471	19/7/16	FUNDACION DE PROTECCION DE MADRES SOLTERAS E HIJOS PROMAHI	ENTIDAD SIN FINES DE LUCRO DEDICADA A LA EDUCACIÓN, TRABAJO Y AYUDA A MADRES SOLTERAS, CAPACITACIÓN.	PROTECCION DE MADRES SOLTERAS E HIJOS PROMAHI	445501
E/2016-24659	20/7/16	FUNDACION DOMINICANA DE LOS DERECHOS HUMANOS POR LA PAZ FUNDOPAZ	ORGANIZACIÓN SIN FINES DE LUCRO. DEDICADA A TODAS LAS ACTIVIDADES DE LOS DERECHOS FUNDAMENTALES DEL SER HUMANO A NIVEL NACIONAL E INTERNACIONAL.	PEDRO MARCELINO GARCIA NUÑEZ	445507
E/2016-24436	19/7/16	FUNDACION DR. JOSE RAFAEL ABINADER FUNDABINADER	ENTIDAD SIN FINES DE LUCRO DEDICADA A OBRAS DE BIEN COMÚN, EN LOS ÁMBITOS EDUCATIVO, CULTURAL, SOCIAL Y ECONÓMICO, PARA BRINDAR APOYO A LOS GRUPOS Y PERSONAS QUE REQUIEREN DE LA AYUDA Y LA SOLIDARIDAD DE UNA MANO AMIGA.	JOSE RAFAEL ABINADER WASAF	445673
E/2016-25963	28/7/16	FUNDACION EDUCATIVA ORIENTAL FUNEDO	ENTIDAD SIN FINES DE LUCRO, DEDICADA A FOMENTAR Y REALIZAR INVESTIGACIONES EN TODAS ÁREAS, FOMENTAR LA CAPACITACIÓN TÉCNICA DE RECURSOS HUMANOS, PROPICIAR LA PRODUCCIÓN DE MATERIALES EDUCATIVOS Y CULTURALES	HECTOR ENRIQUE DIETSCH BAEZ	446709
E/2016-24945	21/7/16	FUNDACION EL PELEGRINO Y LOS MERCADEROS RESCATANDO A LOS QUE MENOS PUEDEN	FUNDACIÓN SIN FINES DE LUCRO DEDICADA AL RESCATE DE LAS PERSONAS CON ESCASOS RECURSOS.	RAFAEL BATISTA DE LA CRUZ	445932
E/2016-26117	29/7/16	FUNDACION ELISEO-VICTORINA ALCANTARA	ENTIDAD SIN FINES DE LUCRO, DEDICADA A LA PROMOCIÓN DEL BIENESTAR SOCIAL E INTEGRAL EN LAS FAMILIAS DE SECTORES VULNERABLES, ENCUENTROS FAMILIARES, DESARROLLAR HABILIDADES SOCIO-FAMILIARES, FORTALECER LOS VÍNCULOS Y LOS LAZOS DE SOLIDARIDAD EN LA COMUNIDAD. .	BASILIO ALCANTARA CONTRERAS	446776
E/2016-15834	15/7/16	FUNDACIÓN FOOTBALL CLUB PREMIER	ENTIDAD SIN FINES DE LUCRO, FOMENTO, PRÁCTICA, DIFUSIÓN Y EXHIBICIÓN DE LA ACTIVIDAD DEPORTIVA EN GENERAL Y EL FÚTBOL EN PARTICULAR, Y SU VÍNCULO CON UNA EDUCACIÓN	CARIBBEAN FOOTBALL CLUB, S.R.L.	446141
E/2016-24835	21/7/16	FUNDACION JACQUELINE MONTERO FJM	ORGANIZACION SIN FINES DE LUCRO QUE SE DEDICA A PROMOVER LOS DERECHOS HUMANOS Y EL DESARROLLO DE LAS MUJERES VULNERABLES DE LA REPUBLICA DOMINICANA.	JACQUELINE MONTERO	446011
E/2016-24875	21/7/16	FUNDACION LA TORRE & SU GENTE	ENTIDAD SIN FINES DE LUCRO, DEDICADA A REALIZAR APORTES, ACTIVIDADES Y ACCIONES EN BENEFICIO DE LA COMUNIDAD DE LA TORRE Y SU GENTE.	BARBARA IRENE ROSA VALDEZ	445821
E/2016-20583	22/7/16	FUNDACION LAS AVISPAS	ENTIDAD SIN FINES DE LUCRO DEDICADA A REALIZAR ACTIVIDADES EN FAVOR DE TODA PERSONA SIN IMPORTAR SU EDAD, SEXO O RELIGIÓN, QUE NECESITE AYUDA PARA LA SALUD, EDUCACIÓN, DEPORTE O DE APOYO NECESARIO PARA SU BIENESTAR.	JOSE IGNACIO REYES /MARTHA ALEXANDRA LUNA RODRIGUEZ	446148
E/2016-24623	29/7/16	FUNDACION LLUVIAS DE ILUSIONES	ENTIDAD SIN FINES DE LUCRO, DEDICADA A OFRECER AYUDA A PERSONAS DE ESCASOS RECURSOS EN SUS DIFERENTES NECESIDADES.	ALEXANDER VALERIO HENRIQUEZ / LUCRECIA ROSARIO CEPEDA	446596
E/2016-19431	19/7/16	FUNDACION LORENZO DELGADO DIAZ	ASISTIR A PERSONAS NECESITADAS, ESPECIALMENTE A NIÑOS Y ADOLESCENTES EN EL AREA EDUCATIVA, DE SALUD Y ASISTENCIA SOCIAL.	TEOFILO LORENZO DELGADO DIAZ	445540
E/2016-24987	21/7/16	FUNDACION MARIPOSAS DE AMOR FMDA	ENTIDAD SIN FINES DE LUCRO DEDICADA A PROPORCIONAR AYUDA RELACIONADA CON EL SECTOR SALUD, DESDE MEDICAMENTOS, TERAPIAS FÍSICAS, NUTRIOLOGÍA Y SEXUALIDAD HUMANA, ADEMÁS DE ATENCIÓN DE ENFERMERÍA Y MÉDICA A LOS INTEGRANTES DE ESTA.	YOLANDA VALERIO QUIROZ	445926
E/2016-23641	12/7/16	FUNDACION NUEVO HALLAZGO	ENTIDAD SIN FINES DE LUCRO DEDICADA A: BRINDAR SERVICIOS DE SALUD A PERSONAS DE ESCASOS RECURSOS ECONÓMICOS, REALIZAR CAMPAÑAS EDUCATIVAS EN CUANTO A SALUD SE REFIERE, ESTABLECER CONVENIOS Y CONTRATOS DE ADMINISTRACIÓN DE PROYECTOS	BRIGIDA CASTRO	445920
E/2016-23817	20/7/16	FUNDACION ORLANDO MARTINEZ PEÑA	ENTIDAD SIN FINES DE LUCRO, DEDICADA A OFRECER AYUDA EN LA SALUD, EDUCACION Y NUTRICION A PERSONAS DE ESCASOS RECURSOS, ASI COMO TAMBIEN COLABORAR CON LA PRESERVACION DEL MEDIO AMBIENTE Y LOS RECURSOS NATURALES.	ORLANDO ANTONIO MARTINEZ PEÑA	445691
E/2016-25394	25/7/16	FUNDACION PARA EL DESARROLLO ECOTURISTICO DEL CIBAO FUNDEECOTURC	INSTITUCIÓN SIN FINES DE LUCRO. DEDICADA A LA DEFENSORIA DEL MEDIO AMBIENTE Y AL DESARROLLO ECOTURISTICO.	ALEXIS SAVINON ROSARIO	446178
E/2016-22400	18/7/16	FUNDACION PARA EL DESARROLLO HUMANO NACIONAL E INTERNACIONAL-FUDHNEI	ENTIDAD SIN FINES DE LUCRO DEDICADA A SERVIR A LAS COMUNIDADES Y AL DESARROLLO PERSONAL, EDUCACIÓN, CONSTRUCCIÓN DE VIVIENDAS, CASA DE ACOGIDA A ESTUDIANTES Y ENVEJECIENTES, PROTECCIÓN CONTRA EL ABUSO INFANTIL E INTRAFAMILIAR, DESARROLLO LABORAL Y VIAL	JUAN MIGUEL PEREZ RODRIGUEZ	445604
E/2016-25005	29/7/16	FUNDACION PARA EL DESARROLLO INTEGRAL DE BAHORUCO, FUNDIBA	ENTIDAD SIN FINES DE LUCRO, DEDICADA AYUDAR A PERSONAS DE ESCASOS RECURSOS EN LAS ÁREAS DE SALUD, EDUCACIÓN, DEPORTE, MEDIO AMBIENTE Y NUTRICIÓN.	PEDRO SIERRA PEREZ	446597
E/2016-23588	19/7/16	FUNDACION PARA EL DESARROLLO SOCIAL COMUNITARIO EN MI HOGAR SOY FELIZ FUNDESHOFE	ENTIDAD SIN FINES DE LUCRO, DEDICADA A TRABAJAR CON NIÑOS HUÉRFANOS Y DE ESCASOS RECURSOS EN TODO LO RELATIVO A SU VIDA, EDUCACIÓN, ALIMENTACIÓN, RECREACIÓN, VIVIENDA Y SALUD. Y TAMBIÉN EN LA SALUD EMOCIONAL DE NIÑOS Y NIÑAS.	ROSA PIÑA DIAZ	445679
E/2016-24705	20/7/16	FUNDACION PRIMERA OPORTUNIDAD.	ENTIDAD SIN FINES DE LUCRO ORIENTADA A OFRECER ENSEÑANZA Y FORMACION DEL IDIOMA INGLES, ASI COMO EL ADIESTRAMIENTO PARA FOMENTAR LAS HABILIDADES BASICAS LABORALES A JOVENES DE ESCASOS RECURSOS	RONALD C NORTON	445709
E/2016-25760	27/7/16	FUNDACION PRO DESARROLLO DE LA JUVENTUD DE LOS ALCARRIZOS FUNDEJUAR	ENTIDAD SIN FINES DE LUCRO DEDICADA A AYUDAR A LOS JÓVENES DE LOS ALCARRIZOS A SU DESARROLLO SOCIAL, CULTURAL, EDUCATIVO Y DEPORTIVO.	FUNDACION PRO DESARROLLO DE LA JUVENTUD DE LOS ALCARRIZOS	446459
E/2016-25064	22/7/16	FUNDACION PROYECTO COMUNITARIO CASA GRANDE FUPROCOM	FUNDACIÓN SIN FINES DE LUCRO, DEDICADA A CONTRIBUIR CON LOS SIGUIENTE OBJETIVOS: SALUD, CAPACITACIÓN, ACCIONES COMUNITARIAS, CULTURA Y FUNDAMENTALMENTE CON EL DESARROLLO DEL INDIVIDUO Y LA COLECTIVIDAD CON HERRAMIENTAS EN DONACIONES Y CON LOS NIÑOS, NIÑAS Y ADOLESCENTES EN ESPECIAL.	FUNDACION PROYECTO COMUNITARIO CASA GRANDE, INC.	445980
E/2016-25473	26/7/16	FUNDACION RAYO DE LUZ PARA LOS ENVEJECIENTES DESAMPARADOS FURLEDE	ENTIDAD SIN FINES DE LUCRO, DEDICADA A EXPANDIR LAS AYUDAS A LOS SECTORES MARGINADOS DE LA REPÚBLICA DOMINICANA Y HAITÍ, PARA DISMINUIR LAS NECESIDADES DE LOS ENVEJECIENTES ESAMPARADOS, BRINDAR UNA CALIDAD MEJOR DE VIDA	MARIMATHE PROPHIL: MERCEDES DE LA CRUZ DE LOS SANTOS /KERLANGE CHEVELON	446281
E/2016-25310	25/7/16	FUNDACION SADAQAH	ENTIDAD SIN FINES DE LUCRO DEDICADA A ACTIVIDADES COMO: ASISTENCIA SOCIAL, SALUD, EDUCACIÓN Y NUTRICIÓN DE NIÑOS, NIÑAS Y ENVEJECIENTES, ORIENTACIÓN Y REEDUCACIÓN DE LOS ADICTOS A LAS DROGAS, Y LA CREACIÓN DE ESPACIOS PARA JÓVENES	LISSETTE MASSIEL RUIZ CEDEÑO	446132
E/2016-25653	27/7/16	FUNDACION TRAZANDO PASOS	ENTIDAD SIN FINES DE LUCRO, CUYO OBJETO PRINCIPAL ES OFRECER AYUDA A PERSONAS DE ESCASOS RECURSOS.	LIDIA MARIA PEÑA FRANCISCO	446381
E/2016-23978	22/7/16	FUNDACION VESTER EN CRISTO	ENTIDAD SIN FINES DE LUCRO DESTINADA A IGLESIA.	LORENZO LOPEZ	445958
E/2016-24437	19/7/16	FUSÃO GASTRÔ, CREATIVE CUISINE	PREPARACIÓN Y VENTA DE ALIMENTOS Y BEBIDAS: SERVICIO DE CATERING.	KATHERINE GUILLERMO /MARIA ELIZABETH CORADIN LOPEZ	445667
E/2016-24480	27/7/16	FX INVESTMENT	VENTA Y DISTRIBUCIÓN DE ROPA Y EQUIPOS DEPORTIVOS, COACHING EN EL ÁREA DEPORTIVA.	JULIO CÉSAR MARTINEZ LANTIGUA	446471
E/2016-25232	1/8/16	G. A. GRANITO ACOSTA	FABRICACIÓN DE MESETA, LAVADERO, ESCALONES, PIEZAS DE MARMOL Y GRANITO NATURAL.	MATEO ACOSTA FRIAS/ OFIDIA CELESTE TAVERAS DE ACOSTA	446759
E/2016-25096	22/7/16	GABMARSAN	INVERSIONES INMOBILIARIAS, PRÉSTAMOS HIPOTECARIOS, PERSONALES, ADMINISTRACIÓN Y VENTA DE PROPIEDADES, FUSIONARSE CON OTRAS SOCIEDADES O ADQUIRIR CUOTAS DE SOCIEDADES NACIONALES O EXTRANJERAS.	GABRIEL ENRIQUE MARTINEZ SANTANA	445977
E/2016-24689	20/7/16	GADOR INVESTMENTS	PROMOVER Y FOMENTAR OPORTUNIDADES DE INVERSIÓN EN EL PAÍS, ESPECIALMENTE EN EL ÁREA TURÍSTICA E INMOBILIARIA; COMPRA DE BIENES INMUEBLES, REUNIR APORTES DE CAPITAL ACCIONARIO Y FINANCIERO EN CUALESQUIERA FUENTES	JUAN JULIO BÁEZ CONTRERAS	445800
E/2016-25341	25/7/16	GALAN TECH	VENTA Y REPARACIÓN DE COMPUTADORA Y CELULARES, VENTA DE MUEBLES Y EQUIPOS DE OFICINA, PAPELERÍA Y LIBRERÍA, ÁREA TECNOLÓGICA, SERVICIOS DE SOPORTE TÉCNICO Y RELACIONADOS, MANTENIMIENTO Y REPARACIÓN DE EQUIPOS TECNOLÓGICOS	VICTOR ENMANUEL RAMIREZ GALAN	446257
E/2016-25058	22/7/16	GALLOS DANNY JUAN	CRIANZA, VENTA Y DISTRIBUCIÓN DE GALLOS, PRODUCCIÓN Y VENTA DE MATERIAL EDUCATIVO SOBRE LA CRIANZA DE GALLOS	JUAN RAMON FIGUEROA RAMOS	446043

[210] EXP.	[220] SOL. FECHA	[561] NOMBRE COMERCIAL	[510] ACTIVIDAD	[730] SOLICITANTE	[111] REGISTRO
E/2016-18307	26/7/16	GANADERIA POLA	DESARROLLO DE ACTIVIDADES AGROPECUARIAS EN GENERAL, FUNDAMENTADO EN LA PRODUCCIÓN Y LA EXPLOTACIÓN DE LAS ACTIVIDADES AGRÍCOLA VEGETAL Y ANIMAL Y AVÍCOLA.	REYNALDO RAFAEL JIMINIAN ABREU	446293
E/2016-25831	28/7/16	GARAVI	IMPORTACIÓN Y EXPORTACIÓN DE MAQUINARIAS Y UTENSILIOS PARA REALIZAR EVENTOS, REALIZACIÓN DE EVENTOS, FABRICACIÓN DE ELEMENTOS PARA EVENTOS, CURSOS PARA REALIZACIÓN DE EVENTOS, LOGÍSTICA DE EVENTOS	NATHALIE ALTAGRACIA GARCIA ABREU	446624
E/2016-24637	28/7/16	GARRITECH	VENTA E IMPLEMENTACION DE EQUIPOS DE SEGURIDAD ELECTRÓNICA E INFORMÁTICA.	VICTOR ADERLY GARRIDO FIGUERO	446573
E/2016-25627	27/7/16	GARTIAGO COMPANY	FABRICACIÓN, VENTA Y DISTRIBUCIÓN DE INDUMENTARIA, TALES COMO ROPAS, CALZADOS Y TODO LO RELACIONADO CON LO ANTERIOR.	DENIS ALVAREZ /GEURI GARCIA ROSARIO	446554
E/2016-24802	20/7/16	GC AESTHETICS DOMINICAN REPUBLIC	DISTRIBUCIÓN Y COMERCIALIZACIÓN EN EL PAÍS DE PRODUCTOS DE SILICONA, TANTO PARA IMPLANTES COMO PARA EL TRATAMIENTO DE CICATRICES.	GC AESTHETICS (MANUFACTURING) LIMITED	445849
E/2016-25336	25/7/16	GC CLEANING SERVICES	SERVICIOS DE FUMIGACIÓN Y MANTENIMIENTO DE NAVES INDUSTRIALES Y EDIFICACIONES; ASI COMO SUMINISTROS DE PRODUCTOS DE FUMIGACIONES.	FRAISIL GUZMAN EUGENIO	446077
E/2016-19844	1/8/16	GENAO ANTONIO REALTY	COMPRA, VENTA Y ALQUILER DE VEHICULOS DE MOTOR, BIENES RAICES, DESARROLLO DE PROYECTOS DE INMUEBLES E INVERSIONES HIPOTECARIAS.	BRIGIDO ANTONIO GENAO TAVERAS	446760
E/2016-19850	14/6/16	GENE SOLUTIONS	VENTA DE PLANES PARA LA CANASTA FAMILIAR, ELECTRODOMESTICOS, REPUESTOS, EXPORTACIÓN E IMPORTACIÓN DE VEHICULOS, PLANES DE SALUD Y PLANES FUNERARIOS	EUGENIO ZABALA	445720
E/2016-23370	20/7/16	GENESIS BAEZ DENTAL CLINIC	SERVICIOS DENTALES EN GENERAL.	GENESIS MERCEDES SANTOS BAEZ	445696
E/2016-24964	21/7/16	GEORLIS	IMPORTACIÓN Y EXPORTACIÓN DE EQUIPOS ELECTRÓNICOS, JUGUETES, MATERIALES DE IMPRENTA, ARTÍCULOS PROMOCIONALES Y PARA EVENTOS.	LOREN STEPHANIE SOLIS COLON /GEORGES VIRGILIO ORTIZ REYNA	445847
E/2016-24865	21/7/16	GER MATOS EXPRESS WORLD BUSINESS	ASESORÍA FINANCIERA, LEGAL Y BIENES RAICES.	GERSON MATEO MATOS	445752
E/2016-22941	15/7/16	GEROME TOURS MULTISERVICE	VENTA DE PASAJE NACIONAL E INTERNACIONAL, RESERVACIONES DE HOTEL Y VIAJES EN GENERAL.	SONY GEROME	445283
E/2016-25715	27/7/16	GESTIONES LEGALES AUT.	PRESTACIÓN DE SERVICIOS LEGALES, ASÍ COMO TODAS LAS OPERACIONES QUE SE RELACIONEN DIRECTAMENTE CON EL OBJETIVO SEÑALADO, O QUE PUEDAN FAVORECER EL DESARROLLO DE LA SOCIEDAD Y FACILITAR EL CUMPLIMIENTO DE SUS OBJETIVOS.	CARLOS MANUEL HAZOURY FONDEUR	446484
E/2016-24534	27/7/16	GHC GRUPO HIGIENE CARIBE	VENTA DE SUMINISTROS INSTITUCIONALES Y SERVICIOS DE LIMPIEZA.	ANDERSON AMBIORIX MENDEZ NOBOA	446423
E/2016-25461	26/7/16	GIFT SHOP RUFİ COLLAR	VENTA DE SOUVENIR Y ARTESANÍA.	AGUSTIN JESUS DE LOS SANTOS	446463
E/2016-25347	25/7/16	GIFT SHOP SENOVIA	VENTA DE ARTESANIAS.	CEOLGIA SANCHEZ OZUNA	446216
E/2016-24631	20/7/16	GIMNASIO LA YUCA	MEJORAR EL ESTADO FÍSICO, MENTAL Y DE SALUD EN LAS PERSONAS A TRAVÉS DE UN PROGRAMA DE EJERCICIOS QUE INCLUYEN CLASES DE AERÓBIC, SPINNING, HACER DEPORTE, LEVANTAMIENTO DE PESAS.	CARLOS CASIMIRO DIAZ	445641
E/2016-19552	25/7/16	GL AGROPECUARIA	PREPARACIÓN Y MANTENIMIENTO DE TERRENOS AGRÍCOLAS.	GUSTAVO RAFAEL GUZMAN LORA	446123
E/2016-25190	22/7/16	GLAMIS	COMERCIALIZACIÓN DE BIENES RAÍCES, EDIFICACIÓN, COMPRA Y VENTA DE INMUEBLES; URBANIZACIÓN Y LOTIFICACIÓN DE TERRENOS PARA VIVIENDAS Y LOCALES COMERCIALES; ALQUILER, MANTENIMIENTO Y GERENTE DE APARTAMENTOS Y VIVIENDAS.	GLAMIS, S.R.L	446158
E/2016-23973	21/7/16	GLOBAL GROUP J. PICHARDO FERNÁNDEZ	IMPORTACIÓN, EXPORTACIÓN Y COMERCIALIZACIÓN DE PRODUCTOS ALIMENTICIOS, BEBIDAS, BELLEZA, HIGIENE PERSONAL, LIMPIEZA, MATERIAL GASTABLE DE OFICINA, PRODUCTOS QUÍMICOS.	BETHANIA DEL CARMEN FERNANDEZ PICHARDO	445916
E/2016-24647	20/7/16	GLOBAL INVERSIONES GIPC	VENTA Y ALQUILER DE INMUEBLES.	CARLOS EDUARDO URBANO FERMIN	446270
E/2016-24680	20/7/16	GLOBAL PROSPECT LEAGUE GPL	ENTIDAD SIN FINES DE LUCRO, DEDICADA AL DESARROLLO INTEGRAL, DEPORTIVO, PROFESIONAL, EDUCATIVO Y DE SALUD, DE PROSPECTOS DEL BASEBALL PARA LAS GRANDES LIGAS Y OTRAS LIGAS NACIONALES Y GLOBALES.	MIGUEL AMAURY'S NINA BERNARD	445799
E/2016-25047	22/7/16	GLOVER DOMINICANA	SERVICIOS DE CONSULTORIA, ASESORÍA Y DE PUBLICIDAD EN GENERAL, ESTABLECER, INVERSIÓN EN BIENES DE TODO TIPO, COMO POR EJEMPLO, SIN QUE LA PRESENTE LISTA SEA LIMITATIVA, VEHÍCULOS, AERONAVES, EMBARCACIONES, MAQUINARIAS Y EQUIPOS PESADOS, CORREDURÍAS	ECO HOLDCO 1, LLC	445974
E/2016-24658	20/7/16	GMK ESPECTACULOS	PRESENTACIONES ARTISTICAS, SHOW DE ANIMACIÓN, FIESTAS Y EVENTOS.	KIRSIS ARIAS SALCEDO	445925
E/2016-21098	14/7/16	GOFEM MONITOREO Y VISION PUBLICITARIA	MERCADEO DE PRODUCTOS Y SERVICIOS, CONCERTACIÓN DE CONTRATOS DE RELACIONES PÚBLICAS A EMPRESAS, HACER CAMPAÑAS PUBLICITARIAS.	JUAN MIGUEL FELIZ GOMEZ	445227
E/2016-21097	14/7/16	GOFEM ESTRATEGIAS MEDIATICAS	MERCADEO DE PRODUCTOS Y SERVICIOS, CONCERTACIÓN DE CONTRATOS DE RELACIONES PÚBLICAS A EMPRESAS, HACER CAMPAÑAS PUBLICITARIAS.	JUAN MIGUEL FELIZ GOMEZ	445232
E/2016-23515	19/7/16	GOMEZ SANTO SERVICE	COMERCIALIZACION DE ACCESORIOS PARA COMPUTADORAS Y SERVICIOS DE INTERNET.	RADHAMES ANTONIO GOMEZ GOMEZ	445533
E/2016-25516	26/7/16	GOMEZ Y NOVA COMERCIAL	PRODUCCIÓN Y VENTA DE DIFERENTES ARTÍCULOS TALES COMO LA CONFECCIÓN DE ROPAS, FALDAS, VESTIDOS DE MUJER	CARLOS JOSÉ GÓMEZ NOVA	446388
E/2016-23093	7/7/16	GREPELI CONSTRUCTORA	ARQUITECTURA, PREPARACIÓN DE TERRENOS, DISEÑO, LOTIFICACIÓN, ACONDICIONAMIENTO, TERMINACIÓN, DEMOLICIÓN, DESARROLLO Y CONSTRUCCIÓN DE EDIFICIOS Y OBRAS CIVILES Y EN SENTIDO GENERAL; CONSULTORIA, SUPERVISION, FABRICACION	FRANCISCO ALEJANDRO LEBREAU ACEVEDO	445804
E/2016-14335	28/7/16	GROUP AUTO IMPORT HEZRON	COMPRA, VENTA, IMPORTACIÓN, EXPORTACIÓN, COMERCIALIZACIÓN, DISTRIBUCIÓN Y FINANCIAMIENTO AL POR MAYOR Y A AL DETALLE DE VEHÍCULOS NUEVOS Y USADOS.	BLANCA NIEVES PEÑA MARTINEZ	446642
E/2016-25368	25/7/16	GROUP TAB	EXPLOTACIÓN Y EXPLORACIÓN DE MINERALES METÁLICOS Y NO METÁLICO, EXPORTACIÓN E IMPORTACIÓN DE PRODUCTOS DERIVADOS DE LA MINERÍA, COMERCIALIZACIÓN DE TODO TIPO DE MATERIALES DE CONSTRUCCIÓN	FELIPE ARTURO ACOSTA HERASME	446116
E/2016-24080	15/7/16	GRUHEN NATIONAL SUPPLY	COMPRA Y VENTA DE TODO TIPO DE EFECTOS, MATERIAL GASTABLE, MUEBLES Y COMESTIBLES.	KELVIN LEWIS HENRIQUEZ SANTOS	445364
E/2016-23912	21/7/16	GRUOP. RIVENK	TALLER DE MÚSICA, ASESORÍA MUSICAL, DECORACIÓN, ORGANIZACIÓN, ANIMACIÓN PARA EVENTOS, PRODUCTORA Y LOCUTORA, PUBLICISTA, IMPORTACIÓN, EXPORTACIÓN DE COMPRA Y VENTA DE ROPA Y DE ARTÍCULOS, DULCERÍA, HELADERÍA, VENTA DE COMIDA Y BEBIDAS.	DAYANA CECILIA PEREZ DE CASTELLANOS /CARLOS JAVIER CASTELLANOS ORELLANA	445931
E/2016-25364	25/7/16	GRUPO ANJOLAND	DISTRIBUCIÓN, IMPORTACIÓN Y VENTAS DE PRODUCTOS DE SALUD Y FARMACÉUTICOS A HOSPITALES Y FARMACIAS, ASÍ COMO, LA CREACIÓN, COMPRAVENTA Y MERCADEO DE PROGRAMAS Y SERVICIOS PARA INFORMÁTICA, INTEGRACIÓN Y MIGRACIÓN DE APLICACIONES	JOSE LUIS LLOBELL LLEO	446101
E/2016-25493	26/7/16	GRUPO ARCOVEN	CONSTRUCCIÓN DE BIENES INMUEBLES Y REMODELACIÓN DE BIENES INMUEBLES, IMPORTACIÓN DE MATERIALES PARA LA CONSTRUCCIÓN Y REMODELACIÓN DE BIENES INMUEBLES.	LUIS MIGUEL GUZMÁN SANCHEZ /RA LOEB SOLORZANO VIÑA	446288
E/2016-25569	26/7/16	GRUPO EMPRESARIAL ALMAGRO	COMERCIALIZAR, COMPRAR, VENDER E IMPORTAR ARTÍCULOS DE LIMPIEZA E HIGIENE; ALIMENTOS Y BEBIDAS; ARTÍCULOS DE FERRETERÍA Y PINTURA; SUMINISTROS DE MATERIALES Y EQUIPOS DE OFICINA E INFORMÁTICA; ARTÍCULOS DEL HOGAR Y DECORATIVOS; MATERIALES Y EQUIPOS EDUCATIVOS Y DE RECREACIÓN	KELVIN ALEXIS FABIAN DEL ROSARIO	446274
E/2016-24354	18/7/16	GRUPO EMPRESARIAL EN LINEA G.E.L	VENTA DE RECARGA TELEFÓNICA, COBROS DE SERVICIOS (AGUA, LUZ, CABLE, TELÉFONO Y SERVICIOS RELACIONADOS), VENTA DE BOLETOS DE JUEGOS DE AZAR, VENTA Y ALQUILER DE INMUEBLES	RICHARD LEONCIO ORTIZ JEREZ	445444
E/2016-20435	17/6/16	GRUPO FARMACEUTICO MONCLUS	COMERCIALIZACIÓN DE PRODUCTOS FARMACEUTICOS, COMO SON: MEDICAMENTOS NACIONALES Y EXTRANJEROS, BISUTERIA, PERFUMERIA, REGALOS Y TODO LO REFERENTE A FARMACIA.	KATIUSKA ELIZABETH MONCLUS /MERISTINA MONCLUS	446500
E/2016-25727	27/7/16	GRUPO KALEYRO	SERVICIOS DE LIMPIEZA, MANTENIMIENTO, JARDINERIA, FUMIGACIÓN, MENSAJERIA, DISTRIBUCIÓN Y COMERCIALIZACIÓN DE PRODUCTOS DE MANTENIMIENTO Y LIMPIEZA.	RONALD APONTE PEREZ /SYLVIA LEYMAR CARTAGENA BURGOS	446476
E/2016-25639	27/7/16	GRUPO METCA	COMPRA, VENTA Y DISTRIBUCIÓN DE ACERO Y TODO MATERIAL EN HIERRO, HERRERIA GENERAL, ESTRUCTURA METALICAS, TRABAJOS EN ACERO INOXIDABLE, IMPORTACIÓN Y CONFECCIÓN, TRABAJOS MECÁNICOS Y METALMECÁNICOS	WINFIELD JOSE SHARP GUZMAN	446516
E/2016-25179	22/7/16	GRUPO MONARSI DEL CARIBE	FABRICACION, COMERCIALIZACION, EXPORTACION, IMPORTACION Y DISTRIBUCION DE MAQUINARIAS ELECTROMECANICAS, ELECTRICA, TERMICA, COGENERACION, EOLICA, FOTOVOLCAICA, BIOGAS, AIRE ACONDICIONADO, ILUMINARIAS DE ALTA EFICIENCIA	CARLOS DANIEL LOPEZ BARAJAS /BERNARDO ANTONIO BRETON TAVERAS	445963
E/2016-25386	25/7/16	GRUPO MOTIVA	FIRMA CONSULTORA ENFOCADA AL DESARROLLO DE LAS PEQUEÑAS Y MEDIANAS EMPRESAS AL LOGRO DE SUS OBJETIVOS POTENCIANDO A SUS EMPRENEDORES INTERNOS.	SHAULA THAIS MONTAS CABRERA	446151
E/2016-25600	27/7/16	GRUPO NISHINIPPORI	COMERCIALIZACIÓN, FABRICACIÓN, ALMACENAMIENTO, CONSIGNACIÓN, TRANSPORTACIÓN, INTERMEDIACIÓN, COMISIÓN, REPRESENTACIÓN, ELABORACIÓN, EMPAQUE, DISTRIBUCIÓN, PROMOCIÓN, COMPRA, VENTA, IMPORTACIÓN, EXPORTACIÓN AL POR MAYOR O AL DETALLE	NELSON EMMANUEL PAREDES CEBALLOS /ELIGIO AGUSTIN ABREU POLANCO	446551
E/2016-25479	26/7/16	GRUPO RODRIGUEZ MORILLO	VENTA Y COMERCIALIZACION DE PRODUCTOS LACTEOS Y EMBUTIDOS.	DAVID OSCAR RODRIGUEZ NUÑEZ	446251
E/2016-16387	20/7/16	GRUPO ROSDON	PASTELERÍA Y REPOSTERÍA FINA, PANADERÍA, ELABORACIÓN Y VENTA DE BIZCOCHOS PERSONALIZADOS, POSTRES, PANES ARTESANALES, PICADERAS SALADAS, BUFFET, BOCADILLOS GOURMET, MESA DE DULCES, ALQUILER DE SILLAS, ALQUILER Y VENTA DE ARTÍCULOS DE CUMPLEAÑOS	DHAIANA ROSALIZ RONDÓN RAMOS	446182
E/2016-23720	13/7/16	GRUPO WEILERBURGO	REPRESENTACIÓN DE MARCAS Y SERVICIOS, ASÍ COMO LA COMPRA, VENTA DE INMUEBLES, COTIZACIÓN EN BOLSA DE INVERSIONES.	HARRY ERNST WILER	446009
E/2016-23849	20/7/16	GUARDIANES JJSC	OPERAR SERVICIOS DE SEGURIDAD PRIVADA EN TODO EL TERRITORIO NACIONAL.	JOSE JOAQUIN SANDOVAL CABRERA	445715
E/2016-22991	22/7/16	GUINIX	COMERCIALIZACIÓN Y DISTRIBUCIÓN DE ALIMENTOS PROCESADOS Y DE TODA CLASE DE ARTÍCULOS DE EMPAQUE DESECHABLES Y DE VIDRIO Y SUMINISTROS EN GENERAL QUE SE UTILIZAN PARA ENVASAR, PORCIONAR, SERVIR, ALMACENAR TODA CLASE DE ALIMENTOS.	ALTES JUNIOR HOMICIL /PHENIX PIERRE PHILIPPE	446392

[210] EXP.	[220] SOL. FECHA	[561] NOMBRE COMERCIAL	[510] ACTIVIDAD	[730] SOLICITANTE	[111] REGISTRO
E/2016-25230	25/7/16	GUTIÉRREZ GARCÍA CONSULTING	DESARROLLO DE PROYECTOS, ESTUDIOS, ASESORÍA, CONSULTORÍA DE SERVICIOS DE GESTIÓN, FORMACIÓN Y DESARROLLO DE EMPRESAS EN LOS PLANOS NACIONAL E INTERNACIONAL.	EDDY SHARIFF GUTIERREZ GARCIA	446184
E/2016-24206	18/7/16	HAFVLIZ & ASOCIADOS	IMPORTACIÓN Y EXPORTACIÓN DE TODO TIPO DE MERCANCÍA. PROVEER SERVICIOS DE TRANSPORTE Y LOGÍSTICA DE MERCANCIAS; TRAER O ENVIAR PAQUETES DESDE CUALQUIER PARTE DEL MUNDO, ASÍ COMO TAMBIÉN TODO TIPO DE GESTIONES ADUANALES.	VIANNY DEL CARMEN LIZ BATISTA	445494
E/2016-24399	18/7/16	HARGROVE INTERNATIONAL MEDICAL SUPPLIES DOMINICANA	COMERCIALIZACIÓN, COMPRA, ALQUILER Y VENTA DE EQUIPOS, PIEZAS, MOBILIARIO, E INSUMOS MÉDICOS PARA HOSPITALES Y FACILIDADES CLÍNICAS.	SHIRLEY BUCK HARGROVE	445470
E/2016-23933	21/7/16	HAYDEE'S SPORTSWEAR	COMERCIALIZACION DE ROPAS DEPORTIVAS Y DE GIMNASIA.	HAYDEE ZORIBEL ACOSTA DE PEREZ	445842
E/2016-25973	29/7/16	HAZEL WOLF	VENTA DE ALIMENTOS Y BEBIDAS, DELICATESSEN, BUFETE, RECREACIONES PARA SERVICIOS DE CATERING, HAPPY HOUR, COMPRA, VENTA Y ADMINISTRACIÓN DE BIENES INMUEBLES, INVERSIONES	PEDRO JOSE DAJER PERALTA	446740
E/2016-20970	29/7/16	HBB HORNOPAN	COMPRA, VENTA, ALQUILER, IMPORTACIÓN Y EXPORTACIÓN DE MAQUINARIA PARA PROCESAMIENTO DE LA HARINA, SERVICIO DE MANTENIMIENTO PARA MAQUINARIAS PROCESADORAS DE HARINA.	VICTOR HENRRIQUE AQUINO	446726
E/2016-23621	21/7/16	HCRD ENTERPRISE	ELABORACIÓN PARA LA VENTA Y CONSUMO INMEDIATO DE PRODUCTOS DE REPOSTERÍA Y PASTELERÍA, COMO SERVICIOS DE CAFÉ Y OTRAS BEBIDAS SIMILARES	HULDA DAMARIS CARDENES RUBIERA	445992
E/2016-25287	25/7/16	HECMER CONSULTORIA	CONSULTORÍA Y ASESORAMIENTO PARA ARTÍCULOS DESTINADOS AL ÁREA FERRETERA, MARKETING, GESTIÓN Y DIRECCIÓN EMPRESARIAL.	HECTOR FRANCISCO MERCEDES RINCON	446223
E/2016-24940	29/7/16	HELLO CONTACT CENTER HECONCEN	VENTAS DE CALL CENTER A NIVEL NACIONAL E INTERNACIONAL.	ELBA ABREU ULLOLA	446614
E/2016-17272	21/7/16	HERMANOS POR LA FE	ENTIDAD SIN FINES DE LUCRO DEDICADA A BRINDAR AYUDA A LAS COMUNIDADES NECESITADAS, MEDIANTE PROGRAMAS EDUCATIVOS, CHARLAS, CONFERENCIAS, AYUDA HUMANITARIA, GRUPOS DE APOYO, IMPARTIR TALLERES, CURSOS Y DEMÁS ACTIVIDADES QUE TENGAN QUE VER CON AYUDA COMUNITARIA.	DIANNY MICHELLI PEÑA PANTALEON	446133
E/2016-20134	20/7/16	HERRAMIENTAS Y SUMINISTROS Y&Y	VENTA, REPARACIÓN, ALQUILER, MANTENIMIENTO E IMPORTACIÓN DE HERRAMIENTAS ELÉCTRICAS, ACCESORIOS Y REPUESTOS DE LAS MISMA.	RAMON ELIAS DE LA ROSA SANCHEZ /YADIMIR DEL CARMEN GUERRA HERRERA	445914
E/2016-24869	21/7/16	HIGH FITNESS	GIMNASIO.	DANIEL DE JESUS GARCIA RODRIGUEZ	445866
E/2016-24288	18/7/16	HISPANIOLA VACATION RENTALS	PROMOVER A LOS CLIENTES UN SERVICIOS DE MANTENIMIENTO DE SU PROPIEDAD, LIMPIEZA INTERIOR Y EXTERIOR, LIMPIEZA Y MANTENIMIENTO DE PISCINA, MANTENIMIENTO DE PISCINAS, MANTENIMIENTO DE JARDINES	ERIC SEBASTIAN JEAN SANCHEZ	445425
E/2016-22964	19/7/16	HIU DESIGN STUDIO	SERVICIOS DE EDICIÓN, DISEÑO E IMPRESIÓN DE REVISTAS, PERIÓDICOS Y CUALQUIER OTRO TIPO DE PUBLICACIÓN, ASÍ COMO TAMBIÉN LA VENTA DE ESPACIOS PUBLICITARIOS.	MARIA FERNANDA CASTILLO POU	445623
E/2016-25957	28/7/16	HJ GEODECIA	DESLINDE, TOPOGRAFÍA EN GENERAL, SANEAMIENTO, LOCALIZACIÓN DE POSESIÓN SUBDIVISIÓN Y ACTUALIZACIÓN PARCELARIA, DESLINDE Y SUBDIVISIÓN PARCELARIA, DESLINDE Y SUBDIVISIÓN, UBICACIÓN, TASACIÓN EN GENERAL.	HENRY RAMIREZ RAMIREZ	446698
E/2016-26025	29/7/16	HJR INVERSORES	FABRICACION, REPARACION E INSTALACION DE INVERSORES.	HECTOR ANTONIO CACERES PEREZ	446781
E/2016-24730	20/7/16	HODELPA THE TIMES	SERVICIO DE ALOJAMIENTO - HOTELEROS.	HOTELES DEL PAIS, S.R.L.	445872
E/2016-24731	20/7/16	HODELPA CASA REAL	SERVICIO DE ALOJAMIENTO - HOTELEROS.	HOTELES DEL PAIS, S.R.L.	445871
E/2016-25815	28/7/16	HOLGUIN ESPAILLAT & ASOCIADOS	SERVICIOS LEGALES EN GENERAL.	ALBA JOSELIN HOLGUIN PICHARDO	446699
E/2016-23384	11/7/16	HOME DENTAL CARE DRA. KARINA QUIÑONES	SERVICIOS DE ODONTOLOGIA.	KARINA QUIÑONES BUTLER	445498
E/2016-24823	21/7/16	HONESTY	SERVICIOS AUTOMOTRIZ, VENTA Y COMPRA DE VEHICULOS Y SERVICIO AL CLIENTE.	NELSON QUEZADA HIDALGO	445969
E/2016-25537	26/7/16	HORIZONTE TRANSVERSAL	ORGANIZACIÓN DESTINADA A LA INVERSIÓN EN FONDO DE COMERCIO Y DESARROLLO FINANCIERO DE CAPITALES NACIONALES Y EXTRANJEROS.	OMAR EMILIO GARCIA OVALLE	446245
E/2016-25114	22/7/16	HOSPITAL REGIONAL UNIVERSITARIO JOSE MARIA CABRAL Y BAEZ	HOSPITAL PUBLICO, EL CUAL SE DEDICA A LA ATENCION Y CUIDADO DE LA SALUD DE LOS SERES HUMANOS.	HOSPITAL REGIONAL UNIVERSITARIO JOSE MARIA CABRAL Y BAEZ	445947
E/2016-24722	20/7/16	HOSTAL CASTELL DE FELLS	HOSPEDAJE DE CORTA Y LARGA ESTADIA, SERVICIOS TURÍSTICOS EN GENERAL, SERVICIOS DE: COMIDA, HABITACIONES, COCINAS, BAÑOS DE USOS PRIVADOS Y COMPARTIDOS, ACTIVIDADES SOCIALES, ECOLÓGICAS, DEPORTIVAS Y RECREATIVAS.	LING FAN CHEN TSAI	445735
E/2016-25778	27/7/16	HOUSE OF NEW WINE MISSIONS	ENTIDAD SIN FINES DE LUCRO DEDICADA A MISIONEROS EVANGÉLICOS Y SERVICIOS SOCIALES.	DIANA MILLER MC CRAVY	446511
E/2016-25280	25/7/16	HRT AUTO ZONE	IMPORTACIÓN, VENTA Y MANTENIMIENTO DE VEHICULOS, GOMAS, LUBRICANTES, ASI COMO REPUESTOS NUEVOS Y USADOS.	IRAH GLADYS VIÑAS GARCIA /JOSE MANUEL HERNANDEZ GUTIERREZ	446532
E/2016-24949	21/7/16	HUMMMO BAR AND GRIL	COMERCIALIZACIÓN, PREPARACIÓN Y SERVICIO DE ALIMENTOS Y BEBIDAS EN GENERAL, INCLUYENDO OPERACIONES AFINES Y COMPLEMENTARIAS A LA GASTRONOMÍA Y SERVICIO DE COMESTIBLES ELABORADOS.	DORA IRENE MATIAS JUSTINO	445858
E/2016-25472	26/7/16	IBA-LIGHTING	PROYECTOS Y PRODUCTOS ELECTRICOS Y DE ILUMINACION.	INDUSTRIAL AND BUILDING AUTOMATION IBA SRL	446294
E/2016-23072	20/7/16	ICARPEN CONSTRUCTION	ARQUITECTURA, PREPARACIÓN DE TERRENOS, DISEÑO, LOTIFICACIÓN, ACONDICIONAMIENTO, TERMINACIÓN, DEMOLICIÓN, DESARROLLO Y CONSTRUCCIÓN DE EDIFICIOS Y OBRAS CIVILES Y CANTERAS, ELABORACIÓN, EXPORTACIÓN IMPORTACIÓN REPRESENTACIÓN, DISTRIBUCIÓN, PROMOCIÓN, COMPRA, VENTA, ALQUILER DE EQUIPOS E INSUMOS DEL SECTOR CONSTRUCCIÓN.	FRANCISCO ALEJANDRO LEBREAU ACEVEDO	445721
E/2016-25912	28/7/16	ICC HOME GROUP	DEDICADA A OFRECER SERVICIOS DE COMPRA Y VENTA DE PROPIEDADES, GESTIÓN INMOBILIARIA, CONSULTORÍA, ADMINISTRACIÓN, PROYECTOS INMOBILIARIOS, FINANCIAMIENTO Y PRÉSTAMOS INMOBILIARIOS.	HJALMAR DANIEL DECENA OROZCO	446658
E/2016-23982	14/7/16	IDEAS MACHINE GROUP-IDMA	CONSTITUCIÓN DE COMPAÑIAS, IGUALAS CONTABLES, PUBLICIDAD Y MERCADEO	VICTOR DE LOS SANTOS /ANGELA RODRIGUEZ	446326
E/2016-25868	28/7/16	IDEAS PERSONALIZADAS BY A N	FABRICACION, VENTA Y DISTRIBUCION DE TODO TIPO DE ARTICULOS PERSONALIZADOS.	ALAN GEOSSEL NUÑEZ	446441
E/2016-22690	5/7/16	IFAGREEN SERVICES	COMERCIALIZACIÓN E INSTALACIÓN DE PRODUCTOS TERMINADOS PARA LA CONSTRUCCIÓN, PISOS, VENTANAS, PUERTAS, BAÑOS, CERRADURAS, COCINAS.	FAUSTO ENRIQUE DE LOS SANTOS CANARIO	445791
E/2016-24503	19/7/16	IGLESIA ASAMBLEA DE DIOS MONTE SINAI EXODO 19:18	ENTIDAD SIN FINES DE LUCRO DEDICADA A PREDICAR EL EVANGELIO DE JESUCRISTO.	ELIAZER DEL ROSARIO CORPORAN	445658
E/2016-25428	26/7/16	IGLESIA CRISTIANA PENTECOSTAL ISAIAS 61, ICRIPI	SIN FINES DE LUCRO PARA IDENTIFICAR UNA IGLESIA.	ERASMO FRIAS PEGUERO	446368
E/2016-24479	27/7/16	IGLESIA DE JESUCRISTO EL SALVADOR DE LA HUMANIDAD HECHOS 4:12	ENTIDAD SIN FINES DE LUCRO PARA IDENTIFICAR UNA IGLESIA.	JOSE PAULINO MAZARA BERROA	446451
E/2016-24884	21/7/16	IGLESIA EVANGELICA INTERNACIONAL SOLDADO DE LA CRUZ DE CRISTO	ENTIDAD SIN FINES DE LUCRO, IGLESIA.	GENARO PEÑA	445819
E/2016-24890	21/7/16	IGLESIA EVANGELICA MANANTIAL DE GOZO UNIDOS POR AMOR	ENTIDAD SIN FINES DE LUCRO PARA IDENTIFICAR UNA IGLESIA.	FRANCISCO DELGADO VICTORIANO	445633
E/2016-25830	28/7/16	IGLESIA EVANGELICA PENTECOSTAL EL REFUGIO ETERNO DEUTERONOMIO 33:27	ENTIDAD SIN FINES DE LUCRO DEDICADA A IDENTIFICAR UNA IGLESIA.	MARIA ARACELIS ALCANTARA TURBI	446623
E/2016-25140	22/7/16	IGLESIA EVANGELICA PENTECOSTAL ENCIENDE UNA LUZ IGLEPENUL ROMANOS 10:14	ENTIDAD SIN FINES DE LUCRO PARA IDENTIFICAR UNA IGLESIA	ELVIDO DEL ROSARIO SALAS	446474
E/2016-25660	27/7/16	IGLESIA EVANGELICA PENTECOSTAL JIREH SHALOM	ENTIDAD SIN FINES DE LUCRO PARA IDENTIFICAR UNA IGLESIA.	ANGELA MIGUELINA GARCIA LORENZO	446556
E/2016-22807	19/7/16	IGLESIA PENTECOSTAL CORONA EN EL CIELO	ENTIDAD SIN FINES DE LUCRO, IGLESIA.	BERNARDO RIVERA	445740
E/2015-38306	28/7/15	ILÉS GJC	SERVICIOS Y DESARROLLO DE APLICACIONES MÓVILES PARA MÉDICOS.	GREGORY ALEXANDER JONES BISONO	446684
E/2016-23294	20/7/16	IMEXCO FOODS	VENTA DE ALIMENTOS.	JESUS ENMANUEL BASTIDAS VALLADARES	445805
E/2016-24531	19/7/16	IMPORTADORA Y COMERCIALIZADORA DOMINICANA ICODOM	IMPORTACION Y VENTA DE ELECTRODOMESTICOS, ACCESORIOS Y REPUESTOS DE VEHICULOS, TEXTILES, ARTICULOS DE BELLEZA.	PAOLA ANDREINA PEREZ DIONICIO	445764
E/2016-26043	29/7/16	IMPORTADORA BERLVA	IMPORTACION Y COMERCIALIZACION DE ACEITES PARA VEHICULOS, LUBRICANTES Y ACCESORIOS DE LIMPIEZA PARA LOS MISMOS.	DAVID BERMUDEZ DIAZ	446609
E/2016-23598	21/7/16	IMPORTADORA DE GOMAS FILETE	IMPORTACIÓN, EXPORTACIÓN, VENTA Y DISTRIBUCIÓN AL POR MAYOR Y AL DETALLE DE GOMAS Y SUS PRODUCTOS DERIVADOS, NUEVAS Y USADAS.	MERCEDES YUNISA ROSARIO BATISTA	446073
E/2016-25370	25/7/16	IMPORTADORA LIANG ZHENG	IMPORTACIÓN Y EXPORTACIÓN DE ARTICULOS DEL HOGAR, QUINCALLERIA, BISUTERÍA Y ACCESORIOS, PLÁSTICOS, TEJIDOS Y CALZADOS, ESCOLARES.	ENMING LIANG	446104
E/2016-23552	20/7/16	IMPORTADORA MQH	VENTAS DE PRENDA DE VESTIR, CALZADOS.	GENGHUA ZHUANG	445808
E/2016-25398	25/7/16	IMPORTADORA REYES MINYETY & ENCARNACIÓN R M E	COMERCIALIZACIÓN, COMPRA, VENTA, IMPORTACIÓN Y EXPORTACIÓN DE UTENSILIOS PLÁSTICOS Y TODO COMERCIO RELACIONADO.	ESTHER MIRELYS MINYETY	446176
E/2016-25463	26/7/16	IMPORTADORA RIVAS ALMONTE	IMPORTACION, COMPRA Y VENTA DE PRENDAS DE VESTIR EN GENERAL, CALZADOS, PERFUMERIA Y BISUTERIA.	ARTURO ENRIQUE RIVAS HENRIQUEZ	446244
E/2016-24523	19/7/16	IMPRESORA LA ESCOCESA	FABRICACIÓN, DISTRIBUCION Y COMERCIO DE TODO TIPO DE IMPRESOS, PAPELERIA, SUPLIDORA DE OFICINAS Y DE COMERCIO EN GENERAL, BOLSAS PLASTICAS, LISAS Y ESTAMPADAS.	PABLO ROQUE FLORENTINO	445553
E/2016-25851	28/7/16	INAGE UNIFORME	FABRICACIÓN DE UNIFORMES EN GENERAL COMO LO SON: ESCOLARES, DE OFICINA. DEPORTIVOS, HOSPITALES, HOTELERÍA, LABORATORIO, MECÁNICO; SERVICIOS INDUSTRIALES COMO REPARACIÓN DE MAQUINAS DE COSER, ASÍ COMO DE EQUIPOS MECÁNICOS.	ROBERT DE JESUS MARTINEZ RODRIGUEZ	446692
E/2016-25719	27/7/16	INAT	AUTORIZACIÓN DE PROCESO INDUSTRIALES. INGENIERÍA, ASESORÍA TÉCNICA, DISEÑO, IMPORTACIÓN Y COMERCIALIZACIÓN DE COMPONENTES ELÉCTRICOS Y ELECTRÓNICOS E INSTALACIÓN PARA LA AUTOMATIZACIÓN DE PROCESOS DE PRODUCCIÓN EN LA INDUSTRIA.	HECTOR MIGUEL DE JESUS ELÍAS SALADO	446495
E/2016-24928	21/7/16	INDIANA MOTORS	COMPRA Y VENTA DE RESPUESTOS PARA MOTOCICLETAS.	MARIA EUCEBIA CLASE	445850

[210] EXP.	[220] SOL. FECHA	[561] NOMBRE COMERCIAL	[510] ACTIVIDAD	[730] SOLICITANTE	[111] REGISTRO
E/2016-24172	15/7/16	INDUSTRIA DOMINICANA SAJUANI	FABRICACION, COMERCIALIZACION, DISTRIBUCION DE COMIDAS PREPARADAS, BUFFET, PICADERAS Y POSTRES.	JUAN CRUZ ELENA/ SARAH CAROLINA CANDELARIO SUED/ YDALIA ALTAGRACIA BRITO DE CRUZ/ VINICIO RAFAEL REYES FERRANDO	445962
E/2016-23558	26/7/16	INDUSTRIA MANUFACTURERA TROPICAL DE MUEBLES, INMATROMU	FABRICACION DE TODO TIPO DE MUEBLES PARA OFICINAS, DEL HOGAR E INSTITUCIONES PUBLICAS Y PRIVADAS, TALES COMO: MESAS, SILLAS, BUTACAS, ESCRITORIOS, ESTANTES Y GABINETES.	LENNY DE JESUS MATTA DILONE	446265
E/2016-25720	27/7/16	INDUSTRIAL AUTOMATION DEED	AUTOMATIZACIÓN DE PROCESO INDUSTRIALES. INGENIERÍA, ASESORÍA TÉCNICA, DISEÑO, IMPORTACIÓN Y COMERCIALIZACIÓN DE COMPONENTES ELÉCTRICOS Y ELECTRÓNICOS E INSTALACIÓN PARA LA AUTOMATIZACIÓN DE PROCESOS DE PRODUCCIÓN EN LA INDUSTRIA.	HECTOR MIGUEL DE JESUS ELÍAS SALADO	446481
E/2016-18407	18/7/16	INDUSTRIAS HORIZONTE JHRC	FABRICACIÓN, IMPORTACIÓN Y EXPORTACIÓN INDUMENTARIA TEXTIL, FABRICACIÓN DE PUPITRES ESCOLARES.	JOSUE RAMIREZ ORTIZ	445508
E/2016-25131	22/7/16	INDUSTRIAS QUÍMICAS OKRON	SERVICIOS DE FABRICACIÓN DE PRODUCTOS QUÍMICOS COMO PINTURAS, PRODUCTOS DE LIMPIEZA.	MARIA DEL PILAR NANITA ESPAÑOL	446065
E/2016-25908	28/7/16	INFOCARIBE.NET M R	SERVICIOS DE ALQUILER DE PLATAFORMAS INFORMÁTICAS EN CENTROS DE DATOS	INFOCARIBE NET M R SRL	446577
E/2016-25566	26/7/16	INMOBILIARIA AIRELECTRI CONSTRUCCIONES INAIRCONS	VENTA DE TERRENOS, ALQUILERES DE CASAS, APARTAMENTOS, TODO LO QUE TENGA QUE VER CON GESTIONES INMOBILIARIAS, CONSTRUCCIONES GENERALES DE EDIFICACIONES, CON SU PLOMERÍA INDUSTRIAL, SERVICIO DE INSTALACIÓN EN GENERAL DE AIRE ACONDICIONADO INDUSTRIAL	JULIO CESAR MATIAS SANTANA	446402
E/2016-24366	18/7/16	INMOBILIARIA BENANCIO FERRER	INMOBILIARIA EN GENERAL.	BENANCIO FERRER MORENO	445581
E/2016-24241	18/7/16	INMOBILIARIA HORIZONTE SUR Y ASOCIADO	ADMINISTRACIÓN Y VENTA DE INMUEBLES.	SOLIDO ENCARNACION ALCANTARA /ROBERTO ENCARNACION ALCANTARA	445586
E/2016-25752	27/7/16	INMOBILIARIA JUAN ABAD	COMPRA Y VENTA DE TERRENOS, VENTA Y TRANSPORTE DE AGREGADOS PARA LA CONSTRUCCIÓN.	JUAN ORALYS ABAD DE JESUS	446712
E/2016-25093	22/7/16	INMOBILIARIA MAFRAJASI	CONSTRUCCIÓN, EDIFICACIÓN, PLANIFICACIÓN DE TODO GÉNERO DE CONSTRUCCIONES PÚBLICAS Y PRIVADAS, CONSULTORÍAS DE INGENIERÍA, INFRAESTRUCTURAS, ASÍ COMO LA PROMOCIÓN Y FOMENTO DE OPORTUNIDADES DE INVERSIÓN EN EL PAÍS.	SIXTO DE LOS SANTOS BRAZOBAN	446060
E/2016-9546	20/7/16	INMOFAJARDO	BIENES RAÍCES, INTERMEDIACIÓN, COMPRA, VENTA Y ALQUILER DE APARTAMENTOS, CASAS, LOCALES COMERCIALES, NAVES INDUSTRIALES Y OFICINAS.	EDUARDO FAJARDO CASTELLANO	445810
E/2016-24508	19/7/16	INSTITUTO DE PATOLOGIA DE COLUMNA INACOL	PRESTACIONES DE SERVICIOS QUIRURGICOS E INSTRUMENTARIOS, ASI COMO VENTAS DE EQUIPOS MEDICOS Y CAPACITACIONES DOCENTES.	CARLOS MANUEL ROMERO TORRES	445555
E/2016-25956	28/7/16	INSTITUTO DOMINICANA DE SERVICIOS PSICOLÓGICO E INVESTIGACIÓN PSICOSOCIAL INVESPSID	INVESTIGACIÓN PSICOSOCIAL Y ACADÉMICA, A LA REALIZACIÓN DE ACTIVIDADES FORMATIVAS, QUE CONTRIBUYAN, AL FORTALECIMIENTO DE LAS COMPETENCIAS Y CAPACIDADES DE LOS PROFESIONALES DE LA PSICOLOGÍA EN LA DIFERENTES ÁREAS	ENID MERCEDES GIL CARRERAS /CARMEN RAMONA ECHAVARRIA GIL	446565
E/2016-21509	27/6/16	INSTITUTO NACIONAL DE FORMACION COOPERATIVAS, INFCOOP	IMPARTIR CURSOS, TALLERES, SEMINARIOS, CONFERENCIAS, PASANTIAS, EDUCACION CONTINUADA, DIPLOMADOS, CURSOS ESPECIALIZADOS EN EDUCACION COOPERATIVISTA, ASESORIA TECNICA, CONSULTORIA Y EDUCACION MULTIDICIPLINARIA DE EDUCACION.	CONSEJO NACIONAL DE COOPERATIVAS, CONACOOOP	445417
E/2016-16785	22/7/16	INTEGRAL DE COMERCIO NIZA	IMPORTACIÓN, EXPORTACIÓN, DISTRIBUCIÓN, VENTA Y COMERCIALIZACIÓN AL POR MAYOR Y AL DETALLE DE ARTÍCULOS COSMÉTICOS Y DE CUIDADO PERSONAL.	GUIDO ENRIQUE MENDEZ MONTERO	446010
E/2016-21541	20/7/16	INTERMED EQUIPOS MEDICOS	COMPRA, VENTA, PERMUTA, DISTRIBUCIÓN, COMERCIALIZACIÓN Y REPRESENTACIÓN DE TODO TIPO DE EQUIPOS Y MATERIALES MÉDICOS TANTO NACIONALES E IMPORTADOS POR CUENTA PROPIA O DE TERCEROS.	ALBERTO JOSE QUINTERO SEGARD	445635
E/2016-23124	18/7/16	INTERNATIONAL COUNCIL OF PENTECOSTAL CHURCHES OF JESUS CHRIST CINIPEJES	ENTIDAD SIN FINES DE LÚCRO PARA IDENTIFICAR UNA IGLESIA.	REYNARDO FRANCO AQUINO	445482
E/2016-25818	28/7/16	INVERSIONES ESTRELLA Y RECHEL	PRÉSTAMOS PERSONALES E HIPOTECARIOS.	JUAN ARTURO PEÑA CRUZ	446666
E/2016-25136	22/7/16	INVERMEDI INVERSIONES MELO DIAZ	DISEÑO, CONSTRUCCIÓN Y EDIFICACIÓN DE OBRAS, VIALIDAD, SISTEMAS PARA DISPOSICIÓN DE AGUAS RESIDUALES, MANEJO DE RESIDUOS SÓLIDOS Y SANITARIOS, SISTEMA Y MANEJO DE RECURSOS NATURALES, TRANSPORTE, DISTRIBUCIÓN E INSTALACIÓN DE EQUIPOS DE VIGILANCIA	OKIL MELO	446366
E/2016-23275	8/7/16	INVERZIA	COMPRAR, SUSCRIBIR O ADQUIRIR DE CUALQUIER MANERA QUE FUERE, EMITIR, COLOCAR, VENDER O NEGOCIAR PARTES, ACCIONES, BONOS, OBLIGACIONES Y VALORES.	TEODORO RAFAEL HIDALGO MENDEZ /INVERZIA SRL	446540
E/2016-20348	22/7/16	INVERSIONES - GUS - SAG	CONSTRUCCIÓN, COMPRA, VENTA, ADMINISTRACIÓN, ALQUILER Y REMODELACIÓN DE BIENES INMUEBLES, CASAS	LORENZO MANUEL GUZMAN FRANCO	446048
E/2016-24867	21/7/16	INVERSIONES A. & D.	COMPRA, VENTA Y DISTRIBUCIÓN DE ALIMENTOS Y BEBIDAS, SUMINISTROS DE OFICINA, EQUIPOS E INSUMOS DE INFORMÁTICA, MUEBLES Y EQUIPOS DE OFICINA, TEXTILES E INDUMENTARIAS, COMPRA, VENTA Y DISTRIBUCIÓN DE ARTÍCULOS DE LIMPIEZA EN GENERAL, REALIZAR GESTIONES DE NEGOCIOS EN GENERAL.	LEONARDO NICOLAS MOREL SANTANA	445704
E/2016-26115	29/7/16	INVERSIONES AGRICOLAS JUDIEKLE	COMPRA Y VENTA DE PRODUCTOS AGRICOLAS	MIGUEL ANGEL TAPIA HERNANDEZ	446616
E/2016-24862	21/7/16	INVERSIONES ALVAREZ GENOVESE	COMERCIALIZACIÓN DE COMBUSTIBLES Y LUBRICANTES, MATERIALES DE FERRETERÍA Y PINTURA, COMERCIALIZACIÓN DE ALIMENTOS Y BEBIDAS, SERVICIOS DE ALQUILERES DE EQUIPOS PESADOS.	MARIA ALEJANDRA TROMPIZ /MILVIA GIOVALI WEVER GENOVESE	445753
E/2016-25423	26/7/16	INVERSIONES ALVAREZ REYES INVERAR	VENTA Y DISTRIBUCIÓN DE PRODUCTOS AGRÍCOLAS Y ASESORÍA FINANCIERA.	MARTHA JOHANNA REYES SIERRA	446305
E/2016-20181	28/7/16	INVERSIONES AMILA MT	TAPICERÍA, CONFECCIÓN DE TODO TIPO DE ARTÍCULOS DE DECORACIÓN.	LAURA CONSUELO MUSA TORRES	446717
E/2016-22426	27/7/16	INVERSIONES CANARIO	INMOBILIARIA, VENTA Y ALQUILERES DE APARTAMENTOS Y CASAS, PRÉSTAMOS.	SERAFIN JUNIOR CANARIO OLIO	446457
E/2016-22816	18/7/16	INVERSIONES CCR	ELABORACIÓN, DISTRIBUCIÓN Y COMERCIALIZACIÓN AL POR MAYOR Y AL DETALLE DE POSTRES FRÍOS, HELADOS Y SUS DERIVADOS.	JUAN JOSÉ CAMACHO ROSALES	445509
E/2016-23494	19/7/16	INVERSIONES CEDRELA	OPERACIONES COMERCIALES, INDUSTRIALES, EJECUCIÓN DE TODO GÉNERO DE PROYECTOS, NEGOCIOS E INVERSIONES EN GENERAL. ASÍ MISMO, PODRÁ DEDICARSE A LA COMPRA, VENTA, ARRENDAMIENTO, ADMINISTRACIÓN, DESARROLLO DE TODO TIPO DE OPERACIONES MOBILIARIAS E INMOBILIARIAS, TANTO EN EL TERRITORIO NACIONAL COMO EN EL EXTRANJERO.	MERCEDES ISABEL MARIA LEON NOUEL	445616
E/2016-23782	13/7/16	INVERSIONES DURELIS & EUCEBIO	PRESTAMOS EN GENERAL	GUILLERMO DURELIS CHARLES	446343
E/2016-24526	27/7/16	INVERSIONES DYLAN-W	SERVICIOS DE FINANCIAMIENTO DE VEHÍCULOS DE MOTOR.	YODEL GRULLON VARGAS	446422
E/2016-22183	14/7/16	INVERSIONES EMPRESARIALES ROSA AZUL	COMPRAS Y VENTAS DE ALIMENTOS Y BEBIDAS, FERRETERÍAS Y PINTURAS, CONSTRUCCIÓN Y EDIFICACIONES, MOBILIARIOS Y EQUIPOS DE OFICINAS.	LUIS ISMAEL SANTANA SANTANA /LUIS GUILLERMO MERCEDES MONTAÑO	445918
E/2016-24072	22/7/16	INVERSIONES ESPINAL MOQUETE AUTO IMPORT	COMPRA, VENTA, IMPORTACIÓN Y FINANCIAMIENTO DE VEHÍCULOS DE MOTOR, GOMAS Y REPUESTOS PARA LOS MISMOS.	GEOVANNY ANTONIO ESPINAL HERNANDEZ	445991
E/2016-22702	22/7/16	INVERSIONES FAMLIC	COMPRA, VENTA, ALQUILER, ADMINISTRACIÓN, ASESORÍA, DESARROLLO, PROMOCIÓN Y VENTA DE TODO TIPO DE PROYECTOS MOBILIARIOS E INMOBILIARIOS E INSUMOS AGRÍCOLAS.	FERNANDO LAMA REYES	445982
E/2016-24645	20/7/16	INVERSIONES FERMIN ALEXANDER	PRESTACIÓN DE SERVICIOS FINANCIEROS, PRÉSTAMOS Y FINANCIAMIENTO EN GENERAL.	WILTON ALEXANDER FERMIN GONZALEZ	445688
E/2016-24854	21/7/16	INVERSIONES FRIV	INSTALACIÓN Y REPARACIÓN DE CABLES SATELITALES, TELEFONÍA Y COMUNICACIONES.	EDIMAR VALLEJO VALLEJO	445865
E/2016-23331	20/7/16	INVERSIONES GONZALEZ TAVERAS & ASOCIADOS	COMPRA Y VENTA DE VEHICULOS DE MOTOR.	PEDRO JUAN GONZALEZ TAVERAS	445695
E/2016-24719	20/7/16	INVERSIONES HERMANOS MOLINA	CONSTRUCCIÓN, INVERSIÓN, SUPERVISIÓN, INMOBILIARIA, PROMOCIÓN, PRÉSTAMOS, FINANCIAMIENTO, TRANSPORTE, IMPORTACIÓN, EXPORTACIÓN DE MATERIALES DE CONSTRUCCIÓN, EXCAVACIÓN, DEMOLICIONES	GEOVANNY ANTONIO MOLINA ABRAMO; ESMEYDA ANTONIA MOLINA REYES; ANA MERCEDES MOLINA HERNANDEZ /ELISABETTA BASILIA GIUSEPPINA MOLINA ABRAMO	445725
E/2016-24622	20/7/16	INVERSIONES HIDROSA	FINANCIAMIENTOS A MICROS, PEQUEÑAS Y MEDIANAS EMPRESAS, INVERSIONES INMOBILIARIAS EN SENTIDO GENERAL.	PLINIO DE JESUS HIDALGO BONILLA	445769
E/2016-19370	10/6/16	INVERSIONES HOTELERAS DEL CIBAO	EMPRENDER, PROMOVER Y REALIZAR, MEDIANTE INVERSIONES DE CAPITAL, ACTIVIDADES CON FINES DE DESARROLLO TURÍSTICO EN LA REPÚBLICA DOMINICANA, COMPRENDIENDO LA PLANIFICACIÓN Y REALIZACIÓN DE INSTALACIONES TURÍSTICAS DE TODO GÉNERO, TALES COMO HOTELES	INVERSIONES HOTELERAS DEL CIBAO, SRL.	446409
E/2016-17040	21/6/16	INVERSIONES KELVIN LORA	PRESTAMOS DE MENOR CUANTIA.	KELVIN LORA JOAQUIN	446248
E/2016-24971	21/7/16	INVERSIONES KJK	RENT CAR, MINIBUSES Y AUTOBUSES DE TRANSPORTE DE PASAJEROS Y TRANSPORTE DE CARGA.	JUAN PABLO MENDOZA NUÑEZ	445939
E/2016-24273	18/7/16	INVERSIONES LEYDI	PRESTAMOS HIPOTECARIOS.	JULIO CESAR MARÍNEZ MATEO	445426
E/2016-25551	26/7/16	INVERSIONES LUCIANO AGRAMONTE	BIENES RAICES EN GENERAL, COMPRA Y VENTA DE BATERIAS PARA INVERSORES Y VEHICULOS, COMPRA Y VENTA DE VEHICULOS, ENTRE OTRAS ACTIVIDADES AFINES.	JERQUI AGRAMONTE LUCIANO	446538
E/2016-25294	25/7/16	INVERSIONES LUPPUS	DIRECCIÓN, GERENCIA, ADMINISTRACIÓN DE GESTIONES INMOBILIARIAS, FINANCIERAS, AGRÍCOLAS, PUBLICITARIAS, DE TRANSPORTE, DE CONSTRUCCIÓN Y SUPERVISIÓN DE TODO TIPO DE OBRA, INGENIERÍA, ARQUITECTURA, CONSULTORÍAS, FABRICACIÓN, EXPORTACIÓN	GS DESPACHO LEGAL, SRL	446226
E/2016-25192	22/7/16	INVERSIONES MULTIPLES RAFELIT	COMPRA Y VENTA DE INMUEBLES, PRESTAMOS PERSONALES E HIPOTECARIOS, INVERSIONES Y DESARROLLO DE PROYECTOS Y PROMOCIÓN EMPRESARIAL.	RAFAEL MERETTE FERMIN	446157
E/2016-22029	18/7/16	"INVERSIONES OZER"	PARTICIPACIÓN EN EL CAPITAL ACCIONARIAL DE OTRAS SOCIEDADES, SEAN LOCALES O EXTRANJERAS, ASÍ COMO LA PROMOCIÓN Y FOMENTO DE OPORTUNIDADES DE INVERSIÓN EN EL PAÍS	GUSTAVO EDUARDO ORTEGA ZELLER	445451
E/2016-22961	21/7/16	INVERSIONES PENTON	ESTABLECER, GESTIONAR E IMPLEMENTAR EN GENERAL LOS NEGOCIOS DE COMPRA Y VENTA DE INMUEBLES, INVERSIONES, CORREDURIAS, GARANTÍAS, CONSULTORÍAS, FINANCIAMIENTOS, SUSCRIPCIÓN Y VENTA DE VALORES	BANBURY CORPORATION, SRL	445883

[210] EXP.	[220] SOL. FECHA	[561] NOMBRE COMERCIAL	[510] ACTIVIDAD	[730] SOLICITANTE	[111] REGISTRO
E/2016-25043	22/7/16	INVERSIONES PENTOS	DEDICADA A LA PROVISIÓN DE SERVICIOS DE CONSULTORIA, ASESORÍA Y DE PUBLICIDAD EN GENERAL, ESTABLECER, INVERSIÓN EN BIENES DE TODO TIPO, COMO POR EJEMPLO, VEHÍCULOS, AERONAVES, EMBARCACIONES	ECO HOLDCO 1, LLC,	446042
E/2016-23497	12/7/16	INVERSIONES PILIER ARIAS	PRÉSTAMOS PERSONALES, HIPOTECARIOS, FINANCIAMIENTO DE MOTORES Y VEHICULOS, COMPRA Y VENTA DE BIENES DE INMUEBLES; SOLARES, CASAS, APARTAMENTO.	MIGUEL ANGEL PILIER ARIAS	446093
E/2016-22531	18/7/16	INVERSIONES POGAD	COMPRA, VENTA Y ADMINISTRACIÓN DE BIENES MUEBLES DE OFICINA Y DEL HOGAR, INMUEBLES, DESARROLLO DE PROYECTOS INMOBILIARIOS.	DAVID SALDIVAR CASTILLO	445421
E/2016-21576	29/7/16	INVERSIONES PORTULACA	DESARROLLO, OPERACIÓN Y PROMOCIÓN DE LOS PROYECTOS TURÍSTICOS EN LA REPÚBLICA DOMINICANA Y A TALES FINES LA CONSTRUCCIÓN O LA INVERSIÓN EN: HOTELES, MOTELES, PARADORES, CONDOMINIOS, CONDO-HOTELES, APARTA-HOTELES, HOTELES FLOTANTES, RESTAURANTES	MULTISERVICIOS BOASI, S.R.L.	446728
E/2016-19426	19/7/16	INVERSIONES QUIVIET	COMPRA Y VENTAS MUEBLES DEL HOGAR Y DE OFICINA, INMUEBLES. IMPORTACIÓN Y EXPORTACIÓN DE MAQUINARIAS INDUSTRIALES, VEHÍCULOS PESADOS Y PRODUCTOS AGRÍCOLAS Y AGROINDUSTRIALES. PRESTAMOS, HIPOTECAS E INVERSIONES. COMERCIO DE AGROINDUSTRIA.	QUILVIO ANTONIO MADERA PERALTA	445675
E/2016-25006	22/7/16	INVERSIONES RAMPI	IMPORTACIÓN, EXPORTACIÓN Y VENTA DE VEHÍCULOS, MATERIALES DE CONSTRUCCIÓN, SERVICIOS DE CONSTRUCCIÓN, REPARACIÓN Y REMODELACIÓN DE CASAS Y EDIFICIOS, ARTICULOS FERRETEROS.	RAFAEL MELENCIANO PINEDA	446166
E/2016-24401	18/7/16	INVERSIONES ROBERT MARIAN	IMPORTACIÓN, EXPORTACIÓN, COMPRAS Y VENTAS DE PRODUCTOS DE BELLEZAS Y CUIDADO PERSONAL, AGRÍCOLAS, FARMACÉUTICOS, ASESORÍA EN INVERSIONES Y FINANZA NACIONALES E INTERNACIONALES.	ROBERT MARIAN DE VRIES VAN LEEUWEN	446506
E/2016-24316	18/7/16	INVERSIONES RONADRAK	SERVICIOS DE INVERSIÓN, ADQUISICIÓN, PROMOCIÓN, DESARROLLO Y FINANCIAMIENTO DE BIENES RAÍCES, TÍTULOS, BANCARIOS E INMUEBLES, DERECHOS INMOBILIARIOS, SERVICIOS DE ASESORÍAS O CONSULTORÍAS COMERCIALES Y EMPRESARIAL	FRANCISCO ALEJANDRO LEBREAU ACEVEDO	445424
E/2016-25637	27/7/16	INVERSIONES SANTANA TAVERAS	FINANCIAMIENTO, COMPRA Y VENTA DE TODO TIPO DE VEHÍCULOS EXPORTACIÓN E IMPORTACIÓN.	MARIA DEL CARMEN TAVERAS AZCONA	446449
E/2016-22244	22/7/16	INVERSIONES SANTORINI	COMPRA, VENTA Y ADMINISTRACIÓN, ALQUILERES, CONSTRUCCIÓN Y ADMINISTRACIÓN DE PROYECTOS DE DESARROLLO INMOBILIARIOS, CASAS, APARTAMENTOS, SOLARES, VILLAS.	INVERSIONES SANTORINI SRL	445989
E/2016-24892	21/7/16	INVERSIONES SANTOS INOA GROUP	COMPRA Y VENTA DE INMUEBLES	MANUEL ALEJANDRO SANTOS INOA	445823
E/2016-22739	22/7/16	INVERSIONES Saviñón Cruz	SERVICIOS DE PRÉSTAMOS PERSONALES E HIPOTECAS, INVERSIONES FINANCIERAS Y BIENES RAÍCES.	ANA YINETTE Saviñón Cruz	446035
E/2016-24858	21/7/16	INVERSIONES UCU	PRESTAR SERVICIOS DE MARKETING Y ORGANIZACION DE EVENTOS CORPORATIVOS SOCIALES.	ADRIANA MERCEDES URBANO SUAREZ	445845
E/2016-24582	19/7/16	INVERSIONES W.L.	INVERSIÓN, COMPRA, VENTA E IMPORTACIÓN DE MERCANCIAS NUEVAS Y USADAS EN EL ÁREA DE ELECTRÓNICA, ELECTRODOMÉSTICOS, HOGAR, VEHÍCULOS, BELLEZA Y COSMÉTICOS AL POR MAYOR Y AL DETALLE.	JUAN WILLIAM TINEO CID	445580
E/2016-24486	19/7/16	INVERSIONES Y PRESTAMOS DE LA CRUZ STERLING	INVERSIONES EN PROYECTOS, CONSTRUCCIÓN DE OBRAS CIVILES EN GENERAL, BIENES RAÍCES, ASÍ COMO OPERACIONES COMERCIALES, INDUSTRIALES, MOBILIARIAS E INMOBILIARIAS QUE SE RELACIONEN DIRECTA O INDIRECTAMENTE CON LA ACTIVIDAD SEÑALADA.	INVERSIONES Y PRESTAMOS DE LA CRUZ STERLING, S.R.L	445576
E/2016-25099	22/7/16	INVERSIONES Y PRESTAMOS PEREZ CONCEPCION	PRESTAMOS DE MENOR CUANTIA.	ADELINA CONCEPCION CORDONES	445948
E/2016-23392	19/7/16	INVERSIONES Y SERVICIOS LUCIANO	IGUALA CONTABLE, ASESORÍA FINANCIERA, ASUNTOS IMPOSITIVOS EN GENERAL.	LUIS ALBERTO LUCIANO VIOLA	445585
E/2016-24078	15/7/16	INVESTA CAPITAL PARTNERS	SERVICIOS DE BANCA DE INVERSIÓN.	LUIS RAFAEL MEJIA BRACHE	445266
E/2016-25845	28/7/16	IPEX	ASESORIA DE SEGURIDAD DE REDES VENTA DE EQUIPOS DE TECNOLOGIA Y DATA CENTER	JOHANNA EDILENIS PERALTA DE CASTRO MARINO JOSE CASTRO GONZALEZ	446780
E/2016-25039	22/7/16	IRON HEIGHTS DOMINICANA	PROVISIÓN DE SERVICIOS DE CONSULTORÍA, ASESORÍA Y DE PUBLICIDAD EN GENERAL, ESTABLECER, INVERSIÓN EN BIENES DE TODO TIPO, COMO POR EJEMPLO, SIN QUE LA PRESENTE LISTA SEA LIMITATIVA, VEHÍCULOS	ECO HOLDCO 1, LLC	446056
E/2016-23764	13/7/16	ISLA GRANDE INVESTMENTS	SERVICIOS DE INVERSIÓN, CONSTRUCCIÓN.	ISLA GRANDE INVESTMENTS, SRL	445851
E/2016-22332	1/7/16	ITALIA NB COSMETICOS	ELABORACIÓN, VENTAS, DISTRIBUCIÓN, EXPORTACIÓN E IMPORTACIÓN DE PRODUCTOS DE BELLEZA.	JESUS FRIAS CASTRO	446468
E/2016-25077	22/7/16	IVAN CUELLO BASEBALL ACADEMY	ENTIDAD SIN FINES DE LUCRO DEDICADA A REALIZAR PROGRAMAS DE CAPACITACION, ENTRENAMIENTO Y FIRMA DE PROSPECTOS DE BASEBALL, ASI COMO CUALQUIER DISCIPLINA DEPORTIVA.	RAFAEL YVAN CUELLO SALDAÑA	446460
E/2016-25788	28/7/16	IVAN HERNANDEZ MOTORS	COMPRA Y VENTA, AL POR MENOR DE MOTOCICLETAS, REPUESTOS Y ACCESORIOS PARA MOTOCICLETAS, GOMAS PARA VEHICULOS Y MOTOCICLETAS.	IVAN GABRIEL HERNANDEZ PERALTA	446433
E/2016-24919	21/7/16	J & M COLMADO	VENTA DE PRODUCTOS DE LA CANASTA FAMILIAR.	JOSEFINA ESMERALDA DISLA DE CASTILLO	445852
E/2016-23225	22/7/16	J D LOPEZ AUTO IMPORT	COMPRA Y VENTA, IMPORTACIÓN, EXPORTACIÓN, FINANCIAMIENTOS Y RENTA EN GENERAL DE TODO TIPO DE VEHÍCULOS NUEVOS Y USADOS.	JOSE DAVID LOPEZ BATISTA	446219
E/2016-24656	20/7/16	J J AGROINDUSTRIAL	FOMENTO Y PRODUCCION AGROPECUARIA.	JUAN HECTOR JIMENEZ NUÑEZ	445703
E/2016-23199	28/7/16	J.A.C. TOURS PUNTA CANA	TRANSFER, VENTA DE EXCURSIONES Y SERVICIOS TURÍSTICOS.	JULIO ANGEL CEDEÑO MONTILLA	446673
E/2016-25635	27/7/16	JAG. SERVICIOS DIESEL	REPARACIÓN, CALIBRACIÓN DE BOMBAS DIESEL, INYECTORES TURBOS, MANTENIMIENTO DE PLANTAS ELÉCTRICAS Y ESCANEO COMPUTARIZADO.	JOSE ALTAGRACIA GERMAN PEREZ	446552
E/2016-24422	19/7/16	JAIRO JAQUEZ COMUNICACIONES	VENTAS DE CELULARES AL POR MAYOR Y DETALLE Y ACCESORIOS.	JAIRO JOSE JAQUEZ SUAREZ	445522
E/2016-25496	26/7/16	JALSURI INGENIEROS	BRINDAR SERVICIOS DE GERENCIAMIENTO, ASESORÍA, CONSULTORÍA, ESTUDIOS, SUPERVISIONES Y ELABORACIÓN DE PROYECTOS INTEGRALES EN LAS ÁREAS DE LA INGENIERÍA CIVIL, ELÉCTRICA, ELECTRÓNICA E INFORMÁTICA. CONSTRUCCIÓN DE OBRAS PÚBLICAS Y PRIVADAS EN GENERAL, COMPRA Y VENTA DE BIENES MUEBLES E INMUEBLES.	MANUEL MARCELO YAÑEZ ROMERO	446304
E/2016-19056	4/7/16	JAY MICHAEL CERÁMICAS INTERNACIONALES Y SERVICIOS MULTIPLES	IMPORTACIÓN, EXPORTACIÓN Y VENTA DE CERÁMICAS, DECORACIONES EN YESO, PINTURA, PULIDO DE PISOS, COCINAS Y TOPES EN MÁRMOL GRANITO, PRESTAMOS HIPOTECARIOS E IMPORTACIÓN DE VEHÍCULOS.	MICHAEL MANUEL BAUTISTA ARIAS	445792
E/2016-23416	19/7/16	JEIMY Y KENNEDY AUTO ADORNOS	VENTAS E INSTALACIONES DE ACCESORIOS PARA VEHÍCULOS EN GENERAL.	JEIMY TAVERAS DE ALVARADO	445588
E/2016-25315	25/7/16	JENA: DISEÑO DE EVENTOS Y EXPERIENCIAS	PRODUCCIÓN DE EVENTOS EN GENERAL, DISEÑO, ASESORÍA, DECORACIÓN, ORGANIZACIÓN Y COORDINACIÓN DE ACTIVIDADES SOCIALES Y EMPRESARIALES, ASÍ COMO LA GESTIÓN DE ALIMENTOS, BEBIDAS Y ALQUILERES DE LOS INSUMOS NECESARIOS.	JENIFFER PRISCILA ROCA CEDEÑO	446168
E/2016-23754	15/7/16	JERUSALEM ACCESORIOS DE OFICINAS-JEACOF	DISTRIBUCIÓN Y VENTAS DE EQUIPOS Y MATERIAL GASTABLE PARA OFICINAS Y NEGOCIOS, ESTOS A SABER: TÓNER, CARTUCHOS DE TINTAS PARA IMPRESORAS Y DEMÁS MATERIALES AFINES.	CARLOS MANUEL JIMENEZ PEREZ	446364
E/2016-23919	21/7/16	JF&EY HOTELIERS SUPPLIERS	SUPLIDORES DE PRODUCTOS HOTELEROS EN GENERAL.	JUANA FRANCISCA VARGAS VASQUEZ /EUSEBIA YAKELINA BRITO PEREZ	445768
E/2016-22428	21/7/16	JHAEL ELECTRO INDUSTRIAL	IMPORTACIÓN, EXPORTACIÓN, FABRICACIÓN, VENTAS Y MANTENIMIENTOS DE EQUIPOS ELÉCTRICOS.	MANAURYS MANUEL HERNANDEZ METZ	445848
E/2016-24820	21/7/16	JIBARITA SUSTITUTO DE CAFE	IMPORTACIÓN, DISTRIBUCIÓN, VENTA Y EXPORTACIÓN DE SUSTITUTOS DE CAFÉ.	JOSE A. DE LA CRUZ PADILLA	445944
E/2016-23018	20/7/16	JILCAN CONDOMINIOS & SERVICIOS	ADMINISTRACIÓN DE CONDOMINIOS Y BIENES RAÍCES.	NURY S TAMARA SANTOS MOJICA	445903
E/2016-25676	27/7/16	JIMENEZ MONTAS CONSTRUCCIONES Y SERVICIOS	CONSTRUCCIÓN Y SERVICIOS DE OBRAS DE INGENIERÍA CIVIL.	JOSE ALTAGRACIA JIMENEZ MONTAS	446557
E/2016-25301	25/7/16	JIRET MUEBLES	FABRICACION DE COLCHONES Y MUEBLES PARA EL HOGAR.	JOSE HERIBERTO COLLADO MARTE	446071
E/2016-25861	28/7/16	JNI SOLUTIONS	VENTA DE ALIMENTOS Y BEBIDAS, DELICATESSEN, BUFETE, RECREACIONES PARA ADULTOS, SERVICIOS DE CATERING, HAPPY HOUR, COMPRA, VENTA Y ADMINISTRACIÓN DE BIENES INMUEBLES, INVERSIONES, IMPORTACIONES Y EXPORTACIONES	MIGUEL ANGEL AVILA REYES	446702
E/2016-25238	25/7/16	JOB COMERCIAL	VENTA DE MATERIALES DE LIMPIEZA, FUNDAS Y DESECHABLES PLÁSTICOS Y MATERIAL GASTABLE.	JOSE ANTONIO RODRIGUEZ HERNANDEZ	446230
E/2016-17465	25/7/16	JOCABA ARQUITECTOS	SERVICIOS DE ARQUITECTURA, DISEÑO DE INTERIOR, CONSTRUCCIÓN Y SUPERVISIÓN DE PROYECTOS.	JOHANNA ELIZABETH CANDELARIO BATISTA	446228
E/2016-23584	22/7/16	JOCAFERO	COMPRA Y VENTA DE PRODUCTOS AGROPECUARIOS Y PRODUCCIÓN GANADERA.	JOSE LEONIDAS BENZAN BAEZ	446030
E/2016-25573	26/7/16	JOSE AGUSTIN PICHARDO AUTO PINTURA	VENTA DE REPUESTOS DE VEHICULOS, AUTO PINTURA Y COMPRA Y VENTA DE VEHICULOS DE MOTOR.	JOSE AGUSTIN PICHARDO	446243
E/2016-21671	20/7/16	JOSE CORDONES SUPLITORES DEL CARIBE	APLICACIÓN DE PRODUCTOS ESPECIALES, RECUBRIMIENTOS, CONSTRUCCIÓN DE OBRAS CIVILES E INDUSTRIALES, REMODELACIONES ESTRUCTURALES, SUPLIDOR DE MATERIALES DE CONSTRUCCIÓN, REFACCIONES, MAQUINARIAS, EQUIPOS, AUTOMATIZACIÓN DE SISTEMAS Y MAQUINARIAS, DIS	JOSE LUIS CORDONES LIRIANO	445737
E/2016-25112	29/7/16	JOSEFINA ACOSTA COMERCIAL	VENTAS DE ELECTRODOMESTICOS PARA EL HOGAR.	JOSEFINA ACOSTA	446602
E/2016-25959	28/7/16	JOSELL HERNANDEZ PRESENTA	PRODUCCIÓN DE EVENTOS Y AUDIOVISUALES.	JOSELL YETUIS AGAPITO HERNANDEZ HERNANDEZ	446580
E/2016-24848	21/7/16	JOSVAL CADETZ & CIA.	IMPORTACIÓN Y EXPORTACIÓN DE FERTILIZANTES, HERRAMIENTAS, EQUIPOS Y MAQUINARIAS PARA LA AGRICULTURA, GANADERÍA Y JARDINERÍA, ASÍ COMO SUPLEMENTOS MEDICINALES Y SERVICIOS DE MERCADOTECNIA, EXPLORACIÓN DE MERCADOS Y DIAGNÓSTICO EMPRESARIAL.	JULIO OSVALDO CADET PIMENTEL	445771
E/2016-24741	20/7/16	JOW 'S INTERNACIONAL	VENTA DE INMUEBLES, CASAS, APARTAMENTOS Y VEHÍCULOS.	JORGE ANOVIS HERNANDEZ SANTANA	445869
E/2016-25278	25/7/16	JOYERIA ALIANZAS	FABRICACIÓN, REPARACIÓN, IMPORTACIÓN Y EXPORTACIÓN, COMPRAS Y VENTAS AL POR MAYOR Y DETALLE DE JOYAS FABRICADAS CON TODO TIPO DE METALES Y PIEDRAS PRECIOSAS, REPARACIONES DE RELOJES, VENTA DE BISUTERÍA, BOLÍGRAFOS	FERIZAIDA CASTRO MEDINA	446198

[210] EXP.	[220] SOL. FECHA	[561] NOMBRE COMERCIAL	[510] ACTIVIDAD	[730] SOLICITANTE	[111] REGISTRO
E/2016-23536	21/7/16	JOYERIA JOSE JIMENEZ	COMPRA Y VENTA DE JOYAS EN GENERAL.	JOSE SENCION JIMENEZ	445830
E/2016-24361	22/7/16	JR STARD OIL PETROLEUM GROUP	COMERCIALIZACIÓN Y DISTRIBUCIÓN DE PETROLEO Y SUS DERIVADOS.	JOB NEHEMIAS REYNOSO DE OLEO	445434
E/2016-25453	26/7/16	JUAN FRANCISCO REYNOSO PUERTAS Y VENTANAS	FABRICACION, VENTA E INSTALACION DE PUERTAS, VENTANAS, CORTINAS DE BAÑOS Y SCREEN INSECTOS.	JUAN FRANCISCO REYNOSO ESCOBOZA	446249
E/2016-24230	18/7/16	JUAN TECHO Y ASOCIADOS	CONSTRUCCIÓN EN SENTIDO GENERAL, ESPECIALIDAD EN TECHOS Y DECORACIONES.	JUAN GARCÍA /JUAN ADONIS GARCÍA GARCÍA	445472
E/2016-23645	21/7/16	JUANCHY ATELIER	CONFECCIÓN, VENTAS Y DISTRIBUCIÓN DE PRENDAS DE VESTIR EN GENERAL, DEPORTES Y ESCOLARES.	JUAN GARCIA DURAN /PAULA GARCIA DURAN	445774
E/2016-22984	19/7/16	JUGOS KHEIYI	COMERCIALIZAR ALIMENTOS Y BEBIDAS, JUGOS.	KEYLA YINNET MORENO CHAVEZ	445620
E/2016-23266	22/7/16	JUICE LAB	OFRECER PRODUCTOS 100% NATURALES, JUGOS, EMPAREDADOS Y YOGURT. VENTA DE COMIDA Y BEBIDAS.	LAURA GABRIELA CACERES LAPAIX	445984
E/2016-21705	25/7/16	JUICY BY CAROL ZAPATA	PRODUCCIÓN Y COMERCIALIZACIÓN DE ALIMENTOS Y BEBIDAS EN GENERAL, ASÍ COMO LA ADMINISTRACIÓN Y PROMOCIÓN DE RESTAURANTES, DESTINADOS A LA VENTA DE DICHOS ALIMENTOS Y BEBIDAS	CAROL IVETTE ZAPATA AQUINO	446220
E/2016-24871	21/7/16	JUNTA DE REGANTES BOBA	MANEJO AUTOGESTIONARIO, DEMOCRÁTICO, EQUITATIVO Y PARTICIPATIVO DE LOS SISTEMAS DE RIEGO PARA LOGRAR LA FUERTE Y SOSTENIDO ADMINISTRACIÓN, OPERACIÓN Y MANTENIMIENTO DE LOS SISTEMAS DE RIEGO EN GOCE Y USO DE LOS MIEMBROS.	JUNTA DE REGANTES BOBA	445574
E/2016-24638	20/7/16	JUNTA DE VECINOS EL CERRO DE HATO DEL YAQUE, JUVECEHAYA	ENTIDAD SIN FINES DE LUCRO, DEDICADA AL DESARROLLO DE LA COMUNIDAD DE EL CERRO DE HATO DEL YAQUE.	BEATO RUIZ GARCIA	445681
E/2016-25907	28/7/16	JUNTA DE VECINOS EL EJECUTIVO	ENTIDAD SIN FINES DE LUCRO, CUYO OBJETIVO ES JUNTA DE VECINOS.	APOLINAR ANTONIO CRUZ HILARIO / ISAMAR ALMONTE UCETA	446432
E/2016-25787	28/7/16	JUNTA DE VECINOS VILLA PROGRESO EL CERRO	ORGANIZACIÓN SIN FINES DE LUCRO, DEDICADA A IMPULSAR EL DESARROLLO SOCIAL, EDUCATIVO, MEDIO AMBIENTAL DE LA COMUNIDAD.	LUIS ALBERTO VELEZ RIJO	446670
E/2016-25233	25/7/16	JUPROPE	FOMENTAR UN SISTEMA DE ABASTECIMIENTO DE INSUMOS AGRO ALIMENTICIOS PARA LA ACTIVIDAD PECUARIA EN GENERAL, IMPORTACIÓN Y EXPORTACIÓN DE MATERIAS PRIMAS UTILIZADAS EN LA ELABORACIÓN DE ALIMENTOS PARA ANIMALES	CARLOS EDUARDO CARTAGENA DIAZ	446201
E/2016-25703	27/7/16	JURAFIT COMMERCIAL	IMPORTACIÓN Y EXPORTACIÓN DE ELECTRODOMESTICOS Y MAQUINARIAS INDUSTRIALES.	JUAN RAMON FLORENTINO TEJEDA	446706
E/2016-23023	22/7/16	JUST CELL COMMUNICATION JCC	VENTA DE PRODUCTOS, EQUIPOS, ACCESORIOS Y SERVICIOS DE TELECOMUNICACIONES Y TELEFONÍA MÓVIL, ASÍ COMO TAMBIÉN LA IMPORTACIÓN DE EQUIPOS Y ACCESORIOS DE COMUNICACIONES Y TELEFONÍA MÓVIL.	EDWIN MARCOS FELIZ MONTERO	446147
E/2016-24392	18/7/16	K FERRAND & ASOCIADOS	ASESORÍA LEGAL, TÉCNICA Y FINANCIERA EN PROYECTOS DE DESARROLLO E INFRAESTRUCTURA	JOSE LUIS READ SOTO	445452
E/2016-26009	29/7/16	K MODEL AGENCIA	IMPARTIR CURSO DE ETIQUETA Y PROTOCOLO, POSTURA, DESARROLLO PERSONAL, FOTO-POSE, NUTRICIÓN, AUTO MAQUILLAJE, ORATORIA Y PASARELA.	KATTYA TAVAREZ PAREDES	446734
E/2016-24972	21/7/16	KALET DRESSES	VENTA DE PRENDAS DE VESTIR, CALZADOS, ACCESORIOS; BORDADOS Y TEXTILES.	DIANA MARINA SANCHEZ CASTILLO	446027
E/2016-24245	18/7/16	KALIMBUH CARIBBEAN	BIENES RAÍCES Y FINANCIAMIENTOS INMOBILIARIOS, PARTICIPAR EN LA IMPORTACIÓN Y EXPORTACIÓN DE PRODUCTOS AGROINDUSTRIALES Y TODOS LOS PRODUCTOS RELACIONADOS CON LA AGROPECUARIA.	JUAN HIDALGO ARAGONE	445429
E/2016-24895	21/7/16	KARYNBAR-LOUNGE	EXPENDIO DE BEBIDAS Y COMIDAS, ENTRETENIMIENTO EN GENERAL.	OSVALDO GUZMAN /DOMINGO PEREZ	446008
E/2016-24767	20/7/16	KEKE BEAUTY CENTER	SERVICIOS DE BELLEZA EN GENERAL Y VENTA DE PRODUCTOS DE BELLEZA.	KEIDERLING DE JESUS ESTEVEZ ESTEVEZ	445707
E/2016-25971	29/7/16	KEKO AUTO AIRE	REPARACION Y VENTA DE AIRE PARA VEHICULOS DE MOTOR	RADELKI ALFREDO SARMIENTO CEPEDA	446618
E/2016-24493	19/7/16	KENNETH PRESTAMOS	SERVICIOS DE PRESTAMOS.	JOSE GABRIEL RODRIGUEZ	445559
E/2016-24026	14/7/16	KENOFF INTERNATIONAL	COMPRA, VENTA, FABRICACIÓN Y EXPORTACIÓN DE MERCANCÍA DE USO TURÍSTICO.	HECTOR JOSE CONTRERAS AÑIL	445228
E/2016-25223	25/7/16	KM BAJO UN MISMO TECHO	SERVICIOS DE TERAPIA INFANTIL PSICOLÓGICOS.	KARINA DEL PILAR MEDINA BAEZ	446188
E/2016-22395	28/7/16	KMISA SERVICES	COMERCIALIZACIÓN, DISTRIBUCIÓN, PROMOCIÓN, MERCADEO, COMPRA Y VENTA DE MATERIALES DE CONSTRUCCIÓN, INMOBILIARIA, ASESORÍA, CONSTRUCTORA Y CONSULTORÍA.	MARIA SEVERINO GUZMAN	446697
E/2016-23357	21/7/16	KNRN SOLUCIONES EN SPAZZIO INMOBILIARIO	ADMINISTRACION DE CONDOMINIOS, VENTA Y ALQUILER DE BIENES INMUEBLES, SOLARES, CASAS, APARTAMENTOS, LOCALES, CONSTRUCCION, IMPORTACION Y VENTA DE MATERIALES RELACIONADOS AL SECTOR.	RONNY NOEL SANCHEZ MARTINEZ	445775
E/2016-15968	27/7/16	KONFOR	PRESTACIÓN DE LOS SERVICIOS RESIDENCIAL Y EMPRESARIAL DE PODA, JARDINERÍA, PINTURA, RECICLAJE Y RECOGIDA DE BASURA, PLOMERÍA, COCINA, ELECTRICIDAD, SOPORTE MÉDICOS.	JOSE DOMINGO CONTRERAS GUERRERO	446686
E/2016-25356	25/7/16	L & T ELECTRICIDAD	EMPRESA DEDICADA A SERVICIOS RESIDENCIALES, FABRICACIÓN E INSTALACIÓN DE INVERSORES, INSTALACIÓN DE CÁMARAS DE SEGURIDAD.	ROSSE MARY ALT. PUJOLS SANCHEZ /LUCAS EVANGELISTA TEJADA	446191
E/2016-25849	28/7/16	LA BODEGA DEL PESCADOR	CAFETERÍA, VENTA DE BEBIDAS, TABACOS, COMIDA.	FRANCISCO JAVIER CORREA SAN MARTIN	446713
E/2016-25359	25/7/16	LA BREA BAR	BAR, RESTAURANTE, DISCOTECA, EXPENDIO Y VENTA DE TODO TIPO DE BEBIDAS.	MARSHALL B JOHNSON SILVERIO	446066
E/2016-24592	19/7/16	LA BUHARDILLA	VENTA DE ARTICULOS DEL HOGAR, BISUTERIAS, QUINCALLERIA, COSMETICOS, Y TODO ARTICULO PARA DAMAS, CABALLEROS Y NIÑOS, GESTION, DECORACION Y ORGANIZACION DE EVENTOS.	MIGUEL RAMON HERNANDEZ BATISTA	445724
E/2016-25122	22/7/16	LA CHARPENTE	SERVICIOS DE CONSULTORIA, DISEÑO Y ELABORACION DE ESTRUCTURAS DE MADERA, CARPINTERIA ESPECIALIZADA.	LUCAS MAXIMILIANO GUTIERREZ /AYSEL MERCEDES MOSCAT ACOSTA	445972
E/2016-25201	22/7/16	LA ESPAÑOLA DESARROLLO Y PROYECTOS	DISEÑO, CONSTRUCCIÓN, Y EJECUCIÓN DE OBRAS DE CONSTRUCCIÓN. TAMBIÉN SE DEDICARA A LAS INVERSIONES MOBILIARIAS E INMOBILIARIAS, LA ADMINISTRACIÓN DE BIENES PROPIOS O PERTENECIENTES A TERCEROS, ADEMAS INVERTIRÁ EN TÍTULOS O VALORES	COMPAÑIA DE ARMENTEROS DE CONSTRUCCIONES CIVILES, S.R.L.	446269
E/2016-23500	19/7/16	LA FAMILIAR HALMON	PRESTAMOS EN GENERAL, VENTA Y ALQUILER DE BIENES INMUEBLES Y SERVICIOS DE TRANSPORTE TERRESTRE A NIVEL NACIONAL.	AURA LORENZA ALMONTE HICIANO DE HENRIQUEZ /RAMON DE JESUS HENRIQUEZ FIGUEROA	445531
E/2016-24925	21/7/16	LA MANADA MUNDIAL	ESTUDIO DE GRABACIÓN, DISCOTECA, CANAL DE TELEVISIÓN, EMISORA, PROGRAMA RADIAL, CD VARIADOS, ASOCIACIÓN DE DJS, PROMOCIÓN, PUBLICIDAD Y MANEJO DE ARTISTAS NACIONALES INTERNACIONALES Y RENT CAR.	HUMBERTO ALEJANDRO VASQUEZ ALBERTO	445860
E/2016-24831	21/7/16	LA SEMANA DEPORTIVA	PRODUCCIÓN DE PROGRAMAS TELEVISIVOS Y RADIO.	HECTOR JOSE CRUZ ARIAS	445943
E/2016-24957	21/7/16	LA TIENDA DEL PINTOR CHARLES POLANCO	VENTA DE PINTURAS AL POR MAYOR Y DETALLE.	CHARLES JOSE POLANCO ALMANZAR /OCALI POLANCO ALMANZAR	445817
E/2016-25035	22/7/16	LAAC LAW, ACCOUNTING, AUDIT & CONSULTING	SERVICIOS LEGALES, CONTABILIDAD, AUDITORIAS Y CONSULTORÍAS, EN LAS ÁREAS BANCARIAS, BOLSA DE VALORES, FIDUCIA, ENERGÍA, SEGUROS, COMERCIAL EMPRESARIAL, Y GUBERNAMENTAL, ESPECIALIZADA EN LITIS EN GENERAL, COBROS Y RECLAMACIONES CIVILES.	ALFREDO ATAHUALPA ALONZO CABRERA	446054
E/2016-25842	28/7/16	LABORATORIO COSMOTEL	INVESTIGACIÓN Y DESARROLLO DE PRODUCTOS CON TECNOLOGÍAS ECOLÓGICAMENTE LIMPIAS, PARA LA AGRICULTURA, AGROINDUSTRIAS, ALIMENTACION, MEDIOAMBIENTE, SALUD E INDUSTRIA EN GENERAL.	JUAN JOSE ARIAS DIPRE	446711
E/2016-24299	27/7/16	LACE NAIL BAR BEAUTY STUDIO	ESTILO, DISEÑO Y COLOCACIÓN DE UÑAS ACRÍLICO, PEDICURE, MANICURE, MAQUILLAJE, ESTÉTICA, SALÓN DE BELLEZA Y BAR.	EMILY ALEXANDRA GONDRES DIAZ	446499
E/2016-15954	21/7/16	LACEST COMPAÑIA TRANS MARITIMA	SERVICIO DE TRANSPORTE MARÍTIMO Y AÉREO, LOGÍSTICA, DISTRIBUCIÓN DE MERCANCÍAS PARA EL MERCADO NACIONAL E INTERNACIONAL, TRAMITES Y DESPACHOS ADUANALES	FABIO SITA ZAGATO	446058
E/2016-25300	25/7/16	LACS	VENTA DE SERVICIOS DE CENTROS DE LLAMADAS, CALL CENTER, ADMINISTRACIÓN DE CENTRO DE LLAMADAS, CALL CENTER, Y OTROS SERVICIOS DE CENTROS DE LLAMADAS.	JULIO ENRIQUE GARCIA CAMACHO	446128
E/2016-24977	21/7/16	LACTA & AMA BB GROUP	ASESORÍA, CONSULTORÍA, ENTRENAMIENTO, CAPACITACIÓN EN LACTANCIA MATERNA, TANTO PARA PERSONAL CORPORATIVO COMO DE ESTUDIANTES Y PUBLICO EN GENERAL	MARTHA JOSEFINA NINA RIVERA /JULISSA ELIZABETH SALCEDO NINA	445900
E/2016-24498	19/7/16	LACTEOS DIMADRI	DISTRIBUIDORA Y VENTA DE PRODUCTOS LÁCTEOS, EMBUTIDOS Y OTROS PRODUCTOS DERIVADOS.	CARLOS MANUEL NOLASCO SANTANA	445659
E/2016-22121	26/7/16	LARA CONSTRUCTION SERVICES	DISEÑO Y GESTIÓN DE PROYECTOS DE CONSTRUCCIÓN, COMPRA Y VENTA DE INMUEBLES, VENTA DE EQUIPOS.	CHARLIE LARA SALAZAR	446308
E/2016-23600	20/7/16	LARA OVIEDO & ASOC.	SERVICIOS FINANCIEROS, PRESTAMOS E HIPOTECAS.	MARÍA LUISA PEÑA OVIEDO /JUAN LUIS SOLANO LARA	445749
E/2016-25523	26/7/16	LAS 3 ANA DELICATESES	TODO TIPOS DE PICADERAS, BOCADILLOS, EMPANADAS, QUIPES, SANDWICH, BUFFET, BEBIDAS.	HILDA A. ROSARIO CARDENAS DE VARGAS	446393
E/2016-24223	18/7/16	LAS MARINAS Y SUS CALDOS	SERVICIOS DE EXPENDIOS DE COMIDAS Y BEBIDAS EN ESTABLECIMIENTOS DE MESA O MOSTRADOR, BUFFETS, SERVICIO A DOMICILIO, CATERING.	KELLY PAOLA VASQUEZ ORTIZ	445471
E/2016-24473	19/7/16	LAZALA DOMINICAN PRODUCE	IMPORTACION, EXPORTACION, DISTRIBUCION Y VENTA DE VEGETALES.	SILVIA YAKARINA PEÑA LAZALA / ANA SILVIA CESARINA LAZALA JIMENEZ	445556
E/2016-25092	22/7/16	LEOVARDO EXPORTACION E IMPORTACION	IMPORTACIÓN Y EXPORTACIÓN DE TODO TIPO DE MERCANCÍAS TALES COMO: METALES PRECIOSOS Y NO PRECIOSOS.	JULIO LEOVARDO PIMENTEL PIMENTEL	445996
E/2016-24717	20/7/16	LEXSA	SERVICIOS LEGALES Y POR INTERNET. INVERSIONES. MANEJO DE CAPITALS Y ACTIVOS.	CARLOS A. SALCEDO	445734
E/2016-22445	22/7/16	LICENCIATURA EN MUSICA MENCION TEORIA Y EDUCACION 1995-2016 PEDAGOGOS DE LA MUSICA	ENTIDAD SIN FINES DE LUCRO DEDICADA A LA REALIZACIÓN DE CURSOS DE CAPACITACIÓN PARA REFORZAR LAS DEBILIDADES DE LOS CONOCIMIENTOS RECIBIDOS	RAFAEL GARABITO PICHARDO	446217
E/2016-24842	21/7/16	LIRTEC	VENTAS DE TECNOLOGÍA DE LA INFORMACIÓN, COMUNICACIONES Y DE SALUD.	JOSE LUIS LIRIANO ADAMES	445813
E/2016-24196	15/7/16	LIZANYE IMPORT	VENTA DE ELECTRODOMESTICOS, ARTICULOS DEL HOGAR NUEVOS Y USADOS.	ANYELY COLLADO HERNANDEZ	445414

[210] EXP.	[220] SOL. FECHA	[561] NOMBRE COMERCIAL	[510] ACTIVIDAD	[730] SOLICITANTE	[111] REGISTRO
E/2016-11077	18/7/16	LLÉVATELO TODO LA SIRENA	SERVICIOS DE PROMOCIÓN EN TIENDAS ASI COMO CUALQUIER OTRA ACTIVIDAD RELACIONADA A ESTAS.	GRUPO RAMOS, S. A.	446584
E/2016-26059	29/7/16	LMA SERVICIOS PARALEGALES PARALEX	ASISTENCIA Y SOPORTE LEGAL EN LAS SIGUIENTES ÁREAS DE SERVICIOS, NEGOCIOS EN RAMA COMO TURISMO, ADQUISICIONES INMOBILIARIAS, BANCA	MULTISERVICIOS BOASI SRL	446750
E/2016-25589	26/7/16	LMJ CONSULTING	SERVICIOS DE CONTABILIDAD, AUDITORÍA, IMPUESTOS, LEGALES ASÍ COMO CAPACITACIÓN Y ENTRENAMIENTOS EN SENTIDO GENERAL.	MILTON BANTROY BELLO ACOSTA	446420
E/2016-24232	18/7/16	LOFRISA SUMINISTROS DE OFICINAS	SERVICIO DE VENTA DE MATERIALES DE OFICINA Y ÚTILES ESCOLARES.	JINETTE ELENA FRIAS DE LOS SANTOS /MANUEL EMILIO LOZANO MERAN	445314
E/2016-23660	28/7/16	LOKI GLOBAL ENTERTAINMENT	SERVICIOS DE RESTAURANTE EN GENERAL, ESPECTÁCULOS, ENTRETENIMIENTOS TURÍSTICOS.	SUSANA ELIZABETH PEREIRA	446716
E/2016-24420	19/7/16	LOOKINSIDE.LIFETOOLS	FOMENTO DEL EMPRENDEDURISMO, PROMOVER EL INSTINTO DE MUJERES Y HOMBRES, PROYECTAR LA TRAYECTORIA SOCIAL Y PROFESIONAL DE PERSONALIDADES DEL TERRITORIO NACIONAL E INTERNACIONAL	ROCIO DEL ALBA REGALADO MENDEZ	445610
E/2016-24229	18/7/16	LOPEZ MENDOZA BOUTIQUE	VENTA DE ROPAS, CALZADOS Y ACCESORIOS.	FAUSTO MENDOZA DECENA /MARIBEL LOPEZ THEN DE MENDOZA	445487
E/2016-25924	28/7/16	LOS REALES CAZADORES MTB	ENTIDAD SIN FINES DE LUCRO, CUYO OBJETIVO PRINCIPAL ES GRUPO DE CICLISMO.	DIONELIS TEJADA SOLIS / ROBERTO REYNOSO TATIS/ JOSE ALEXANDER ALMONTE VENTURA	446496
E/2016-25002	22/7/16	LOS TRES HERMANOS CAFETERIA	ELABORACIÓN, VENTA Y DISTRIBUCIÓN DE JUGOS, REFRESCOS, SÁNDWICH, COMIDA CRIOLLA, VENTA DE BEBIDAS, ELABORACIÓN DE BUFFET, VENTA DE PICADERAS FRÍAS Y CALIENTES	RUTH ESTHER GONZALEZ REYES	446019
E/2016-25696	27/7/16	LOTUSODONTO	DESARROLLO Y COMERCIALIZACIÓN DE PRODUCTOS Y SERVICIOS ODONTOLÓGICOS.	AFFINITY MARKETING INTERNATIONAL, S.R.L.	446440
E/2016-25756	27/7/16	LOYAL BAR & LOUNGE	EXPENDIO DE BEBIDAS Y COMIDAS EN GENERAL, ENTRETENIMIENTO.	MANUEL JOSE DE LOS SANTOS ALMONTE	446710
E/2016-25088	22/7/16	LSOLÉ MIP INVESTMENTS	COMERCIALIZACIÓN Y COMPRAVENTA DE EQUIPOS DE BIOMASA Y DE OTRAS ENERGÍAS RENOVABLES, VENTA DE ENERGÍA, PROVISIÓN DE SERVICIOS RELACIONADOS CON DISEÑO	L. SOLÉ DOMINICANA, S.R.L.	445994
E/2016-25415	26/7/16	LUCRECIA ROSARIO CONSTRUYE	DEDICADA A REALIZAR OBRAS GRIS, OBRAS A CIELO ABIERTO, ESTRUCTURAS VERTICALES. REMODELACIONES, CONSULTORÍA, CAPACITACIÓN. INMUEBLES.	LUCRECIA ROSARIO	446419
E/2016-19684	22/7/16	LUEL, MI MEJOR PROYECTO INMOBILIARIO	CONSTRUCCIONES INMOBILIARIA, REMODELACIONES, TRABAJOS EBANISTERÍA, HERRERÍA, INVERSIONES Y ASESORÍA EN GENERAL.	ELIZABETH CARMONA MUÑOZ	446102
E/2016-24554	19/7/16	LUMAR PRESTIGE COMPANY LPC	DISTRIBUCIÓN, VENTA, COMPRA E IMPORTACIÓN DE UTENSILIOS DE COCINA, DOMÉSTICOS Y DEL HOGAR: COMPRA Y VENTA DE OLLAS, SARTENES, APARATOS ELÉCTRICOS DEL HOGAR.	MARIA ALTAGRACIA DURAN DURAN	445619
E/2016-25662	27/7/16	MACHAKA AUTOS Y MAS	IMPORTACION, COMPRA, VENTA DE VEHICULOS DE TODO TIPO Y SUS COMPONENTES Y ACCESORIOS.	ANGEL GABRIEL RODRIGUEZ CUEVAS	446349
E/2016-25658	27/7/16	MACHALA	VENTAS DE CALZADOS, MATERIAS PRIMA PARA CALZADOS.	YINGHAI LIU	446518
E/2016-24580	19/7/16	MADISSAN	COMERCIALIZACIÓN DE MATERIALES DE LIMPIEZA E HIGIENE.	MARIA FRANCISCA DISLA MARTINEZ	445603
E/2016-24924	21/7/16	MAFILO	COMERCIALIZACION, DISTRIBUCION, COMPRA, VENTA, IMPORTACION, EXPORTACION DE MADERAS Y PRODUCTOS FERRETEROS AFINES.	LUIS ANGEL ASCENCIO JURADO	445868
E/2016-22197	27/7/16	MAG STORE	VENTA DE CELULARES, DISPOSITIVOS ELECTRÓNICOS MÓVILES Y SUS ACCESORIOS, REPRESENTACIÓN DE FRANQUICIAS TELEFÓNICAS, ELECTRÓNICA EN GENERAL	RAFAEL BENITO GUZMAN FRIAS	446562
E/2016-24682	20/7/16	MAGENTA INTER	SERVICIOS DE FABRICACIÓN DE PRODUCTOS QUÍMICOS, ENVASADORA DE PRODUCTOS PRE-FABRICADOS, DISTRIBUCION DE ESTOS PRODUCTOS EN EL MERCADO LOCAL	ARIEL PEÑA REYES	445711
E/2016-24421	19/7/16	MAGIC POTS & CUPS DR BY ROCIO REGALADO	DISTRIBUCIÓN, PROMOCIÓN, VENTA Y COMERCIALIZACIÓN DE CRISTALERÍA Y PIEZAS VINTAGE EN VARIEDAD.	ROCIO DEL ALBA REGALADO MENDEZ	445598
E/2016-23870	13/7/16	MAKARIOS AUTO IMPORT	IMPORTACION Y VENTA DE VEHICULOS NUEVOS Y USADOS.	JOSE MANUEL VALDEZ CASTRO	446668
E/2016-19513	25/7/16	MALOMO'S FOOD LINE	IMPORTACIÓN Y DISTRIBUCIÓN DE PRODUCTOS ALIMENTICIOS Y BEBIDAS.	ERNESTO MALOMO	446361
E/2016-22017	8/7/16	MANIDOSSAS UÑAS	SERVICIOS DE MANICURE Y PEDICURE	WENDY JENNY TEJADA	446334
E/2016-24283	18/7/16	MAOMER TECH	SERVICIOS DE ANÁLISIS, DISEÑO, DESARROLLO, CONSULTORÍA, IMPLEMENTACIÓN, INTEGRACIÓN, COMERCIALIZACIÓN, EJECUCIÓN Y ADMINISTRACIÓN DE HARDWARE, SOFTWARE	FRANCISCO ALEJANDRO LEBREAU ACEVEDO	445465
E/2016-24005	21/7/16	MAQUIVISA TECHNOLOGY	REPRESENTACION DE EQUIPOS DE TECNOLOGIA DE PUNTA PARA LA INDUSTRIA METALMECANICA.	JORGE MITSICOSTA YATZIOONNOU	445884
E/2016-24817	21/7/16	MAR BRAVO SERVICES GROUP	IMPORTACIÓN Y COMERCIALIZACIÓN DE REPUESTOS PARA VEHÍCULOS DE MOTOR, YATES, MOTORES FUERA DE BORDA Y MOTOCICLETAS.	YUNIOR AGUSTIN TRINIDAD HERNANDEZ	445750
E/2016-21637	28/6/16	MARCEB CONSTRUCTION	SERVICIOS DE INGENIERÍA Y ARQUITECTURA, MOVILIZACIÓN Y VENTAS DE MATERIALES DE LA CONSTRUCCIÓN, ALQUILERES DE EQUIPOS DE LA CONSTRUCCIÓN	ISMAEL JOSE MARTINEZ CEBALLOS	446694
E/2016-25539	26/7/16	MARCLAS	FABRICACIÓN DE PRODUCTOS DE LIMPIEZA Y DE MANTENIMIENTO DE VEHÍCULOS.	WENDY MARGARITA SEVERINO REYES	446391
E/2016-25019	22/7/16	MARILYN BISONO SANCHEZ ARQUITECTURA	SERVICIOS DE ARQUITECTURA.	MARILYN BISONO SANCHEZ	446159
E/2016-15213	25/7/16	MARITZA Y MARIBEL PICAPOLLO	VENTA DE POLLO FRITOS, REFRESCOS, CERVEZAS Y JUGOS NATURALES.	MARIBEL ALMONTE / MARITZA ALMONTE	446110
E/2016-25303	25/7/16	MAROIL TRADING	COMERCIALIZACIÓN DE PRODUCTOS DERIVADOS DEL PETROLEO, CARBURANTES, ACEITES.	REYNALDO YORGE NICOLAS NADER	446131
E/2016-20655	19/7/16	MARSERGIO	COMPRA, VENTA, ALQUILER, ADMINISTRACIÓN DE INMUEBLES.	MARBI GIL GUILAMO	445615
E/2016-23101	18/7/16	MARSEV SERVICIOS GENERALES	COMERCIALIZACIÓN DE ALIMENTOS, BEBIDAS, EVENTOS Y SUMINISTROS DE OFICINA.	OSCAR MARINI NAVARRO SEVERINO	445486
E/2016-25605	27/7/16	MATCH STORE APE	VENTA DE ROPAS Y ACCESORIOS.	PEDRO HERIBERTO JIMENEZ PAULINO /ARLENY ELAINE LANTIGUA DE LA CRUZ	446513
E/2016-25497	26/7/16	MATISA	IMPORTACIÓN, COMPRA Y VENTA DE ARTÍCULOS FERRETEROS.	MATERIALES INDUSTRIALES, SAS	446414
E/2016-24322	18/7/16	MAX TECNOLOGIA	IMPORTACIÓN Y DISTRIBUCIÓN DE PARTES Y ACCESORIOS PARA COMPUTADORAS, TABLETAS, TELÉFONO CELULAR.	MIGUEL ANTONIO DURAN BURGOS	445456
E/2016-24564	19/7/16	MAXFLO GROUND TRANSPORTATION	TRANSPORTE TERRESTRE EN GENERAL, SERVICIOS DE TRANSPORTE DE MERCANCIA EN TODO EL TERRITORIO NACIONAL Y EXPORTACIONES, ASÍ COMO ALQUILER DE MAQUINARIAS	RICHARD EDUARDO BALCACER LENDOX	445503
E/2016-24450	27/7/16	MBS MISTIQUE BEAUTY SALON	SERVICIOS DE BELLEZA, PELUQUERÍA, ESTÉTICA, SPA, VENTA Y DISTRIBUCIÓN DE PRODUCTOS DE BELLEZA.	JULY LEYDA GONZALEZ DE FERMIN	446530
E/2016-18622	21/7/16	MED MUNUFACTURA ELECTRICA DIAZ	IMPRESIÓN, PUBLICIDAD EXTERIOR, PUBLICIDAD DIGITAL, SOCIAL MEDIA, ARTE GRÁFICO, SEO Y SEM, LETREROS, RÓTULOS, VALLAS, ASÍ COMO COMPRA Y VENTA DE ROPAS.	YAKAIRA JOSEFINA MATOS SANTIAGO	445993
E/2016-24264	27/7/16	MEDINA SECURITY SERVICES	PRESTACION DE SERVICIOS DE SEGURIDAD Y VIGILANCIA PRIVADA.	JOSE RAYDEL MEDINA CARELA	446319
E/2016-22085	18/7/16	MEGA JEREZ DE LA CRUZ	COMPRA, VENTA, DISTRIBUCIÓN, COMERCIALIZACIÓN E IMPORTACIÓN DE PROVISIONES DE COMESTIBLES Y AFINES AL POR MAYOR Y AL DETALLE.	MIGUEL JEREZ DE LA CRUZ	445590
E/2016-22135	19/7/16	MELISSA MATOS MAKEUP	MAQUILLAJE PROFESIONAL Y CURSOS DE MAQUILLAJE.	MELISSA JHAEL MATOS RODRIGUEZ	445744
E/2016-24313	29/7/16	MELLIZA ROPA DE PACAS Y MAS	VENTA DE ROPAS, CALZADOS Y ACCESORIOS DE VESTIR.	FRANCISCA PICHARDO	446790
E/2016-25269	25/7/16	MER CAVE	COMERCIALIZACIÓN DE CARNES Y VEGETALES.	OSVALDO DE AZA CARPIO	446170
E/2016-25646	27/7/16	MERDES SHOES SPORT	COMPRA Y VENTA DE CALZADOS, Y PRENDAS DE VESTIR A NIVEL NACIONAL.	MARIA MERCEDES RODRIGUEZ TORRES	446517
E/2016-24034	15/7/16	MI COLITA	VENTA Y COMERCIALIZACIÓN MASIVA DE PRODUCTOS DE LIMPIEZA DOMESTICA, ARTÍCULOS SANITARIOS, PAÑALES DESECHABLES, CHAMPÚS, DETERGENTES, SERVICIOS DE CONSERGERÍA, Y OTROS MATERIALES GASTABLES DE OFICINA.	GENNY ALEXANDRA DE LEON DE LOS SANTOS	445259
E/2016-25321	25/7/16	MI NIÑO HOOKA	VENTA DE HOOKAS Y ACCESORIOS RELACIONADOS.	DEINOL MIGUEL NOVAS BENITEZ	446202
E/2016-25638	27/7/16	MI PEQUEÑO PARAISO	INTERNAMIENTO Y CUIDADO DE PACIENTES GERIÁTRICOS.	ALTAGRACIA MUZO / GEERT DE BOER	446373
E/2016-20832	19/7/16	MICASY FINANCIAL CONSULTING	CONTABILIDAD FISCAL, FINANCIERA Y ADMINISTRATIVA, CONSTITUCIÓN DE EMPRESA Y SERVICIOS EMPRESARIALES EN GENERAL.	CARMEN DE LEON ABREU	446507
E/2016-17648	30/6/16	MIDOMINIO.DO DE PUCMM	SERVICIOS COMERCIALES DE TRANSACCIONES RELACIONADAS CON DOMINIOS REGISTROS, PAGOS, RENOVACIONES.	PONTIFICIA UNIVERSIDAD CATOLICA MADRE Y MAESTRA (PUCMM)	446465
E/2016-25297	25/7/16	MILDON PACAWAY	IMPORTACION, DISTRIBUCION DE BIENES Y SERVICIOS, PRODUCTOS DIVERSOS, TEXTILES, INDUMENTARIAS, ARTICULOS PERSONALES, IMPRENTA Y PUBLICACIONES, ARTICULOS DEL HOGAR.	DONALD DAVID MOREL CHAVEZ / MILDRED MARIA ROJAS RODRIGUEZ DE MOREL	446072
E/2016-24821	1/8/16	MINI MAKET ERASMO LUGO	COMPRA Y VENTA DE PROVISIONES Y PRODUCTOS ALIMENTICIOS.	ERASMO RAMON LUGO	446761
E/2016-23959	21/7/16	MINIMARKET DIAZ PAYAMPS	VENTA AL POR MAYOR Y DETALLE DE PRODUCTOS ALIMENTICIOS Y DE PRIMERA NECESIDAD.	FLORENTINO ANTONIO DIAZ PAYAMS	445692
E/2016-23736	13/7/16	MINISTERIO EVANGELISTICO DEL AMOR DE DIOS-MEDAD	ENTIDAD SIN FINES DE LUCRO, IGLESIA	JORGE RAFAEL PEREZ MARTINEZ	446338
E/2016-17185	19/7/16	MINISTERIO EVANGELISTICO ESTRELLA RESPLANDECIENTE MIEERES	ENTIDAD SIN FINES DE LUCRO PARA IDENTIFICAR UNA IGLESIA EVANGÉLICA, PREDICACIÓN DEL EVANGELIO.	DOMINGO SOLANO CONTRERAS	445618
E/2016-24218	18/7/16	MINISTERIO INTERNACIONAL SIEMBRA COSECHA MISC	ENTIDAD SIN FINES DE LUCRO, DEDICADA A COORDINAR PROGRAMAS Y ACTIVIDADES EN LA REPÚBLICA DOMINICANA PARA APOYAR INSTITUCIONES DE BAJOS RECURSOS EN NUESTRO PAÍS	NELSON ANTONIO ROSADO ALCANTARA	445520
E/2016-25420	26/7/16	MINISTERIOS CASA DEL PAN LA SIEGA	IGLESIA. DEDICADA A PREDICAR, INSTRUIR, GUIAR EN EL CAMINO DE DIOS Y HACER OBRAS SOCIALES EN LA COMUNIDAD.	AGUEDA ELIZABETH DEMORIZI RODRIGUEZ	446377
E/2016-24489	19/7/16	MISCELANEA ROSSYTHYER	MERCERÍA, ARTÍCULOS DEL HOGAR, ESCOLARES Y FERRETERÍA.	BEATRIS ALVAREZ FEBRILLET	445599
E/2016-15064	5/5/16	MISS TERRENAS COSTA	ESCUELA DE MODELAJE Y CONCURSOS DE BELLEZA, PARA LA FORMACIÓN DE JÓVENES A NIVEL NACIONAL EN EL MUNDO DEL ARTE	ANTONIA JEAN LUIS	446086
E/2016-25579	26/7/16	MIT ME SHOES & PLUS	VENTA DE ZAPATOS, ROPAS Y ACCESORIOS DE MUJER.	SABRINA JOSE CORDOVA MARCANO	446390
E/2016-25191	22/7/16	MJR EDUCATION INVESTMENT GROUP	FINANCIAMIENTO DE ACTIVIDADES EDUCATIVAS.	RAFAEL ANDRES PEREZ SANTANA; MELVIN MONTERO ESPIRITUSANTO /JORGE DAVID DOMINGUEZ WEHBE	445981
E/2016-23994	28/7/16	MMCG IMPORT INVESTMENT	IMPORTACIÓN Y EXPORTACIÓN, COMPRA Y VENTA AL POR MAYOR Y POR MENOR DE PRODUCTOS DE QUINCALLERÍA, COSMÉTICOS, PRODUCTOS FARMACÉUTICOS, DEL HOGAR Y OFICINA.	MANUEL MIGUEL CABADA GONZÁLEZ	446644
E/2016-16071	13/5/16	MODUL LTB	VENTA AL POR MAYOR DE MUEBLES E INSTALACIONES PARA LA INDUSTRIA Y EL COMERCIO.	LUIS ARMANDO TOLEDO BARCENAS	446751

[210] EXP.	[220] SOL. FECHA	[561] NOMBRE COMERCIAL	[510] ACTIVIDAD	[730] SOLICITANTE	[111] REGISTRO
E/2016-25108	22/7/16	MOKAITA INVESTMENT	PROMOVER Y FOMENTAR OPORTUNIDADES DE INVERSIÓN EN EL PAÍS, DESARROLLAR E IDENTIFICAR PROYECTOS Y/O EMPRESAS AGRÍCOLAS, INDUSTRIALES, AGROINDUSTRIALES, TURÍSTICA, COMERCIAL FINANCIERAS	JUAN JULIO BÁEZ CONTRERAS	445978
E/2016-25521	26/7/16	MOLCE CONSTRUCTORA	CONSTRUCCIÓN DE PROYECTOS HABITACIONALES Y DE TODO TIPO; COMPRA Y VENTA DE INMUEBLES.	CESAR JUNIOR MOLINA JEREZ	446309
E/2016-24686	20/7/16	MONEY BACK SOLUTIONS-MOBASO	RECUPERACIÓN DE CARTERA DE PRESTAMOS, COBROS COMPULSIVOS, ASESORÍA LEGAL Y FINANCIERA, CONSULTORÍAS EN EL ÁREA DE RECUPERACIÓN DE CARTERAS; LEASING Y FACTORING.	JOSE ANTONIO GARCIA DISLA	445921
E/2016-24735	20/7/16	MONTEBIANCO MERCANTIL	COMERCIALIZACIÓN DE PRODUCTOS FERRETEROS Y ELÉCTRICOS.	INVERSIONES MONTEBIANCO, SRL.	445629
E/2016-23585	12/7/16	MONTEROSA SERVICIOS TURISTICOS	EXPLOTACIÓN DE LAVANDERÍA CON CARACTERÍSTICAS INDUSTRIALES.	PATRICE AYMÓN CAILLAT	446134
E/2016-24736	20/7/16	MOORPARK INVESTMENTS	TENEDURÍA DE PARTICIPACIONES EN SOCIEDADES Y BIENES INMUEBLES.	SOCIEDADES DEL CARIBE, SRL	445787
E/2016-25153	22/7/16	MORCONVERT INVESTMENT	SERVICIOS DE ADMINISTRACIÓN Y SUPERVISIÓN DE TODOS LOS ASUNTOS DE EMPRESAS COMERCIALES.	MBB FOLDING COMPANIES RD, SRL	446135
E/2016-23368	21/7/16	MORE OFFICE	VENTAS DE EQUIPOS ELECTRÓNICOS, DE INFORMÁTICA, ACCESORIOS Y SUMINISTRO DE MATERIAL DE OFICINA EN GENERAL.	FLORENTINA FRANSUA	445880
E/2016-25041	22/7/16	MORMONT INVESTMENTS	PROVISIÓN DE SERVICIOS DE CONSULTORÍA, ASESORÍA Y DE PUBLICIDAD EN GENERAL, ESTABLECER, INVERSIÓN EN BIENES DE TODO TIPO, COMO POR EJEMPLO	ECO HOLDCO 1, LLC	446021
E/2016-24834	28/7/16	MOTO REPUESTO YOLANDA JIMENEZ TEJADA	VENTA DE REPUESTOS DE MOTOCICLETA.	YOLANDA JIMENEZ TEJADA	446430
E/2015-37507	26/7/15	MOVIMIENTO DE IGLESIAS EVANGELICAS PENTECOSTALES "RENOVADOS EN LAS MANOS DEL ALFARERO" RMA	ENTIDAD SIN FINES DE LUCRO, PARA IDENTIFICAR UNA IGLESIA.	LUCRECIA MARCIAL C. DE CORPORAN	446418
E/2016-24839	21/7/16	MOVIMIENTO REVOLUCIONARIO DOMINICANO MOREDO	ENTIDAD SIN FINES DE LUCRO DEDICADA AL FORTALECIMIENTO Y DESARROLLO DE LA COMUNIDAD, PARA CAPTAR NUEVOS EMPRENDEDORES, CAPACITAR A LOS JOVENES	JULIO RAFAEL ROMERO VILLAR	446006
E/2016-23746	21/7/16	MOYA JAVIER AUDIOVISUALES	SERVICIOS AUDIOVISUALES.	JUAN RAMON MOYA GOMEZ	445936
E/2016-25189	22/7/16	MPC CENTER	IMPORTACIÓN, DISTRIBUCIÓN Y VENTA DE SUMINISTROS Y MATERIAL GASTABLE DE PAPELERÍA	ROBERT JOSUE COLUMN REINOSO	446034
E/2016-25349	25/7/16	MPH DESING	OFRECER SERVICIOS DE DISEÑO GRÁFICO, TODO TIPO DE IMPRESOS, TRABAJOS EN ACRÍLICO, ESTAND PARA FERIAS Y OTROS, SERVICIOS PUBLICITARIOS EN GENERAL.	JUAN ISIDRO PAREDES DE JESUS	446046
E/2016-14004	26/7/16	MR. MOKOTO	PROMOCIONES DE ARTISTAS, DE LINEAS DE ROPA Y PRODUCCIÓN DE MÚSICA.	FRANCISCO ALEXANDER MEJIA CHECO	446450
E/2016-25709	27/7/16	MSG ABOGADOS	SERVICIOS JURÍDICOS Y DE TRADUCCIÓN E INTERPRETACIÓN JUDICIAL, CONSULTORÍA JURÍDICA, PARTICULARMENTE EN EL ÁREA DE DERECHO CORPORATIVO Y DE NEGOCIO	KATHERINE MENA FRANCO	446480
E/2016-25942	28/7/16	MUJERES POR EL EXITO	ASESORIA Y CAPACITACION EN EL AREA EMPRESARIAL Y TECNOLÓGICA, EDITORIAL, AUDIOVISUALES, RADIO, TELEVISION, PUBLICIDAD, REDES SOCIALES	CLAUDIA MARIA ESQUER HEREDIA	446446
E/2016-21985	21/7/16	MULTISERVICE CARFREMART	GESTIONES ADUANALES, TRANSPORTES, VENTAS DE INSUMOS PARA LA CONSTRUCCIÓN.	CARLOS JULIO MARTE	445777
E/2016-22633	27/7/16	MULTISOL GNP	VENTAS Y SERVICIOS DE LOCALIZACIÓN SATELITAL GPS Y GEORREFERENCIA PARA VEHÍCULOS, FLOTAS, PERSONAS, MOTOS, BICICLETAS, BRAZALETES PARA PERSONAS Y BRAZALETES PARA RESTRICCIÓN DOMICILIARIA	JUAN ENRIQUE GUILIANI CORTIÑAS /MALAQUIAS NIVAR ARIAS	446475
E/2016-24415	19/7/16	MUNDO DE LAS PUERTAS MARTINEZ INFANTE	SERVICIOS DE REPARACIÓN COMPRA Y VENTA DE PUERTAS DE VEHICULOS.	JORGE ADALBERTO MARTINEZ INFANTE	445525
E/2016-25928	28/7/16	MUNDO REMEDIO	MANEJO DE PAGINA WEB RELACIONADA CON NOTICIAS, EDITORIAL Y MEDIOS SOBRE MEDICINA NATURAL.	LUIS INFANTE NUÑEZ	446592
E/2016-25312	25/7/16	MUÑECO FRESH	SUPLIDOR DE PRODUCTOS ESTILÍSTICO, DE CUIDADO PERSONAL, DE BELLEZA Y ACCESORIOS DE SALÓN Y BARBERÍA.	EDICKSON RODRIGUEZ UREÑA	446136
E/2016-26065	29/7/16	MUÑEQUITAS YANESITAS	FABRICACION, VENTA Y COMERCIALIZACION DE MUÑECAS ARTESANALES	YANET BERENICE HILARIO COLON	446617
E/2016-24409	18/7/16	MUSEO DE ARTE DOMINICANO DE PUNTA CANA, MAD-PUNTA CANA	ENTIDAD SIN FINES DE LUCRO DEDICADA A PROMOVER EL ARTE DOMINICANO, MEDIANTE EXPOSICIONES PERMANENTES Y TEMPORALES.	PATRONATO DEL MUSEO DE ARTE DOMINICANO DE PUNTA CANA, INC	445595
E/2016-24413	18/7/16	MUSEO DEL CARNAVAL DOMINICANO, MUCADO	ENTIDAD SIN FINES DE LUCRO, DEDICADA A PROMOVER EL CARNAVAL DOMINICANO, MEDIANTE EXPOSICIONES PERMANENTES Y TEMPORALES.	FUNDACION DEL MUSEO DEL CARNAVAL DOMINICANO, FUMUCADOM	445462
E/2016-25053	22/7/16	MY LITTLE PARTY	DEDICADA AL ALQUILER, VENTA DE MATERIALES PARA CELEBRACIONES FESTIVAS.	PRISCILLA JACQUELIN FRIAS LAGOMBRA	445965
E/2016-15591	19/7/16	MY PARTY SOLUTIONS JWJY	VENTA DE ARTICULOS, ACCESORIOS Y DECORACION PARA TODO TIPO DE EVENTOS, ASI COMO LA PLANIFICACION Y ORGANIZACION DE LOS MISMOS.	JOANNY ALTAGRACIA ESTEVEZ SANTOS / ALBERTO JONAS SANCHEZ MATIAS	445544
E/2016-25485	26/7/16	N. D. R. A. LAB	ELABORACIÓN DE DISEÑOS ARQUITECTÓNICOS, ESPACIOS INTERIORES, DISEÑOS URBANOS, CONFECCIÓN DE PLANOS Y DISEÑOS DE CONSTRUCCIÓN.	CESAR IVAN HIRALDO RODRIGUEZ	446555
E/2016-25897	28/7/16	NACAMAR	SERVICIOS DE AUDITORÍA, CONTROL INTERNO, CONTABILIDAD, ASESORÍA Y CONSULTORIA PROFESIONAL, REPRESENTACIÓN, PROMOCIÓN, ENSEÑANZA Y CAPACITACIÓN, CHARLAS, TALLERES, CONGRESOS.	CINTHYA VIRGINIA CAMEJO VILLALONA DE DURAN	446660
E/2016-25777	27/7/16	NAHIONY	COMERCIALIZACIÓN DE JOYAS Y ACCESORIOS, PRENDAS DE VESTIR, ACCESORIOS DE VESTIMENTA, CARTERAS Y CORREAS.	NAHIONY REYES BATISTA	446514
E/2016-21896	19/7/16	NAILYN SMART SOLUTIONS RD	CONSULTORÍA, CAPACITACIÓN, SEGUROS DE RIEGOS GENERALES, VENTA DE ALIMENTOS Y BEBIDAS, ARTÍCULOS DE LIMPIEZA E HIGIENE, TEXTIL, PRODUCTOS FARMACÉUTICOS, INDUMENTARIA Y SUMINISTROS DE OFICINA.	NAIROBY RODRIGUEZ	445781
E/2016-24960	21/7/16	NAIROBY AUTO GAS	SERVICIOS DE MECANICA E INSTALACION DE EQUIPOS DE GAS EN GENERAL.	MARKIS NAIROBY DE LA CRUZ PERALTA	445844
E/2016-25251	25/7/16	NAPOLES S. G.	INSTALACIÓN Y MANTENIMIENTO DE SISTEMA DE TRATAMIENTO DE AGUA Y BOMBEO DE AGUA SERVICIOS GENERALES RELACIONADOS.	JOSE RAFAEL FRANCO DURAN	446185
E/2016-23466	11/7/16	NATIVA MEDIOS DE PAGO	DESARROLLAR, PROCESAR Y ADMINISTRAR LOS SERVICIOS Y PRODUCTOS DE MEDIOS DE PAGOS, EN ESPECIAL AQUELLOS RELACIONADOS CON LOS SERVICIOS TECNOLÓGICOS PARA EL PROCESAMIENTO Y TRANSMISIÓN DE DATOS, RECAUDACIÓN Y PAGOS	BANESCO HOLDING MEDIOS MARCAS, S.L.	446149
E/2016-23474	11/7/16	NATURAL HISPANO DOMINICANA	IMPORTACIÓN, EXPORTACIÓN, VENTA, REPARACIÓN Y COMERCIALIZACIÓN DE VEHÍCULOS DE MOTOR DE PESO LIVIANO Y PESADO	NATURAL HISPANO DOMINICANA, SRL.	445668
E/2016-24872	21/7/16	NATURE VENTURES DR	PRODUCCIÓN, DISTRIBUCIÓN, COMERCIALIZACIÓN, IMPORTACIÓN Y EXPORTACIÓN DE TODO TIPO DE PRODUCTOS AGRÍCOLAS NACIONALES O EXTRANJEROS; CONSULTORIA CONCERNIENTE AL DESARROLLO DE NEGOCIOS	NATURE BANK ASSET MANAGEMENT, INC	445571
E/2016-17758	26/7/16	NAUT REALTY	GESTIÓN E INTERMEDIACIÓN DE COMPRA, VENTA, ALQUILERES DE APARTAMENTOS, SOLARES, CASAS, LOCALES COMERCIALES E INMUEBLES EN GENERAL Y CUALQUIER OTRA ACTIVIDAD QUE SE RELACIONE.	FRANCIS ALBERTO VICIOSO PEREZ	446324
E/2016-22419	4/7/16	NEGA INTERNATIONAL BUSINESS GOLD	COMPRA, VENTA Y ARRENDAMIENTO DE INMUEBLES Y TODAS CLASE DE ACTIVIDADES INMOBILIARIAS O MOBILIARIAS, ASÍ COMO LA URBANIZACIÓN DE TERRENOS, LA CONSTRUCCIÓN DE VIVIENDA, PROYECTOS INMOBILIARIOS, BIENES RAÍCES	NELSON ANEURIS GARCIA RAMIREZ	445445
E/2016-22421	18/7/16	NEGA SERVICIOS EMPRESARIALES	COMPRA Y VENTA DE MATERIAL GASTABLE PARA EMPRESAS Y PARTICULARES, COMO SON FUNDAS DESECHABLES, PAPEL PARA IMPRESORA, PAPEL HIGIÉNICO, FOLDERS, LIBRETAS DE RÉCORDS, ASÍ COMO TODA CLASE DE ACTIVIDAD RELACIONADA CON EL OBJETO PRINCIPAL.	NELSON ANEURIS GARCIA RAMIREZ	445475
E/2016-25701	27/7/16	NEGOCIOS Y SERVICIOS, MPG	COMERCIALIZACIÓN DE ARTICULOS DEL HOGAR, MANTENIMIENTO Y REMODELACIÓN DE AREA FISICA Y RECICLAJE DE DESECHOS.	DOMINGO PUJOLS APONTE /AMALIA YVELISSE MEJIA GARCIA DE PUJOLS	446650
E/2016-22296	20/7/16	NELSON MEDINA & SUMANDO AMIGOS	SERVICIO DE AMBIENTACIÓN MUSICAL PARA TODO TIPO DE EVENTOS.	NELSON BETHANIO MEDINA MEJIA	445882
E/2016-25038	22/7/16	NEO TECH DE SAN JUAN	IMPORTACIÓN, EXPORTACIÓN, VENTA DE ARTICULOS TECNOLÓGICOS.	NESTOR BIENVENIDO TOLEDO BAEZ	446063
E/2016-25641	27/7/16	NEOCUBE INVESTMENTS	VENTA, COMPRA Y ADMINISTRACION DE BIENES INMUEBLES. DESARROLLO E IMPLEMENTACION DE PROYECTOS TURISTICOS Y COMERCIALES.	LISBETH MERCEDES GUZMAN GARCIA	446372
E/2016-25282	25/7/16	NEW WORLD ORDER	PUBLICIDAD POR INTERNET, COMERCIO ELECTRÓNICO.	RAMON ALEXANDER SEGURA SANTANA	446234
E/2016-24822	21/7/16	NIGOUCES	VENTAS DE IMPRESORAS.	DEIBY GABRIEL CUEVAS FELIZ	445942
E/2016-25082	29/7/16	NISH STORE	COMPRA Y VENTA ROPA, CALZADOS, ACCESORIOS Y ARTÍCULOS DE CUMPLEAÑOS.	NICOLE ALTAGRACIA CABRAL REYES /ANA STEFANIE GUILLEN DE IGLESIAS	446029
E/2016-25051	22/7/16	NOEL SPORT BAR	VENTAS DE BEBIDAS ALCOHÓLICAS Y NO ALCOHÓLICAS.	NOEL SAINT JULES	446062
E/2016-23939	14/7/16	NORTHWEST MERCHANT SERVICES DR	DISEÑOS Y CONFIGURACIONES DE DOMINIOS DE INTERNET (PAGINA WEB), SERVICIOS DE MANTENIMIENTOS ONLINE DE DOMINIOS DE INTERNET	HASSAN ABDULLAH	445961
E/2016-20383	21/7/16	NOTIVEGA	DIFUNDIR A LA SOCIEDAD LOS HECHOS QUE SE ORIGINEN EN EL ÁMBITO NACIONAL E INTERNACIONAL DE MANERA ESCRITA Y/O VIA INTERNET	WINSTON RAFAEL FERNANDEZ CABRERA	445837
E/2016-25022	29/7/16	NOVEDADES JOSELINE DE HICIANO	VENTAS DE ROPAS Y CALZADOS PARA DAMAS, CABALLEROS Y NIÑOS.	JOSELINE RAMIREZ DE HICIANO	446743
E/2016-24108	29/7/16	NOVEDADES NABA	VENTA DE ROPA Y ACCESORIOS PARA DAMAS, CABALLEROS Y NIÑOS.	ALBELINA MONTERO DEL ROSARIO	446745
E/2016-24921	21/7/16	NOW EDUCATION NOWEDU	CREACION DE CONTENIDO EDUCATIVO Y CONSULTORIA DE RECURSOS HUMANOS, ALINEACION DE PROCESOS EDUCATIVOS Y CREACION DE CURSOS.	JUAN PABLO NOBOA PAREDES	446024
E/2016-23450	22/7/16	NQR SERVICES SUPLIES	PROVEEDOR DE SERVICIOS TURÍSTICOS, EVENTOS, TRANSPORTE, ALIMENTOS, EQUIPOS, MATERIALES, PRODUCTOS Y HABITACIONES, PARA EL ÁREA DE HOTELES, CABAÑAS.	NALLELY ROSALIT PAULINO RODRIGUEZ	446036
E/2016-23076	21/7/16	NUCARHEMI IMPORT	SERVICIOS DE COMERCIALIZACIÓN, GESTIÓN, PRODUCCIÓN, ELABORACIÓN, ALMACENAMIENTO, CONSIGNACIÓN, TRANSPORTACIÓN, INTERMEDIACIÓN, COMISIÓN	FRANCISCO ALEJANDRO LEBREAU ACEVEDO	445935
E/2016-17182	6/7/16	NU-KLASS SPORT BAR RESTAURANTE	VENTA DE PLATOS GOURMET TANTO NACIONAL COMO INTERNACIONALES, BEBIDAS NACIONALES E INTERNACIONALES, EN UN ESPACIO ACOGEDOR PARA COMPARTIR ENTRE AMIGOS Y FAMILIARES.	CLAUDE JEAN FELIX	446537
E/2016-14554	26/7/16	NUTRICLINIC LEON ROJAS	SERVICIOS DE MEDICINA EN GENERAL Y ESPECIALIDADES MÉDICAS.	DIOMMY DAMARIS LEON ROJAS	446416
E/2016-24222	18/7/16	NYCE TRAVEL	TOURS OPERADOR RECEPTIVO Y EMISIVO DE TURISMO A NIVEL INTERNACIONAL Y NACIONAL.	CHARLES DEREK EDWARDS /CHRISTIAN NEVILLE H	445423
E/2016-17874	8/7/16	ODALIS VEGA INC.	EMPRESA DEDICADA A LA CAPTACIÓN DE INFORMACIÓN, PUBLICIDAD Y ENTRETENIMIENTO.	ODALIS MARCELINO ENCARNACION VEGA	446756
E/2016-24396	18/7/16	ODDOR TECH IMPROVEMENT	SERVICIOS DE ANÁLISIS, DISEÑO, DESARROLLO, CONSULTORÍA, IMPLEMENTACIÓN, INTEGRACIÓN, COMERCIALIZACIÓN, EJECUCIÓN Y ADMINISTRACIÓN DE HARDWARE, SOFTWARE, EQUIPOS	FRANCISCO ALEJANDRO LEBREAU ACEVEDO	445562

[210] EXP.	[220] SOL. FECHA	[561] NOMBRE COMERCIAL	[510] ACTIVIDAD	[730] SOLICITANTE	[111] REGISTRO
E/2016-24649	28/7/16	OFICINA DE ABOGADOS ANYELINA DIAZ DE GONZALEZ & ASOCIADOS	SERVICIOS JURIDICOS Y SERVICIOS DE AGRIMENSURA.	JUAN GONZALEZ VILLALONA / ANYELINA DIAZ DE GONZALEZ	446437
E/2016-24204	18/7/16	OLAVIDE	SERVICIOS DE LIMPIEZAS RESIDENCIALES Y DE OFICINA, TALES COMO, LIMPIEZA REGULAR, PROFUNDA, LAVADO Y PLANCHADO, PRODUCTOS DE LIMPIEZA Y MATERIALES GASTABLES, LIMPIEZA POST-CONSTRUCCIÓN; FUMIGACIÓN, LIMPIEZA DE CISTERNAS	MIGDELYS MIGUELINA VELOZ MARTINEZ	445489
E/2016-24939	21/7/16	OLIVARES POINT	CAFETERIA, SNACK, VENTAS DE SÁNDWICH Y EMPANADAS, VENTAS DE BEBIDAS.	LUIS ALEJANDRO OLIVARES OJEDA	445899
E/2016-24453	19/7/16	OLSA	VENTA Y MERCADEO DE CLUB DE VACACIONES, TIEMPOS COMPARTIDOS TIME SHARES, TOURS TURÍSTICOS, ACTIVIDADES DEPORTIVAS, ENTRENAMIENTO DE PERSONAL, ASÍ COMO A LA ADMINISTRACIÓN DE PROPIEDADES INMOBILIARIAS.	MARCEL UBALDO OLIVARES LISTER /HIRAM RENE SILVA AYBAR	445655
E/2016-24943	21/7/16	OLYMPUS GROUP	FABRICAR, IMPORTAR, EXPORTAR Y COMERCIALIZAR BEBIDAS ALCOHÓLICAS, TABACO A NIVEL NACIONAL E INTERNACIONAL.	JOSE IGNACIO ACERO RUIZ	445933
E/2016-24857	21/7/16	OMAR POLONIA THE GAME STOP TECHNOLOGY	REPARACION Y VENTA DE EQUIPOS TECNOLOGICOS EN GENERAL.	OMAR FRANDY POLONIA REMIGIO	445826
E/2016-24107	15/7/16	OML & ASOCIADOS	ASESORIA LEGAL, JURÍDICA, FINANCIERA, Y DE INGENIERÍA A TODO PARTICULAR SEA PERSONA COMO A COMPAÑÍAS; GESTIÓN DE FINANCIAMIENTO A PARTICULARES Y EMPRESAS.	JULIO CESAR MARTINEZ LANTIGUA	445601
E/2016-24936	21/7/16	ONG CONSULTORES GENERALES CONGE	SERVICIOS DE CONSULTORIA A INSTITUCIONES PÚBLICAS Y PRIVADAS, EN EL ÁMBITO DEL DESARROLLO HUMANO, CON EL ENFOQUE SOSTENIBLE, TÉCNICO, LEGAL Y SOCIAL.	JOSUE LOPEZ RAMIREZ	445896
E/2016-24375	18/7/16	ONTRENIS BUSINESS	SERVICIOS DE COMERCIALIZACIÓN, GESTIÓN, PRODUCCIÓN, ELABORACIÓN, ALMACENAMIENTO, CONSIGNACIÓN, TRANSPORTACIÓN, INTERMEDIACIÓN, COMISIÓN, REPRESENTACIÓN, ELABORACIÓN,	FRANCISCO ALEJANDRO LEBREAU ACEVEDO	445453
E/2016-25133	22/7/16	OPENBRAIN EDUCATION	ESCUELA DE FORMACIÓN INTEGRAL ESPECIALIZADA EN COACHING PARA LOGRAR CON EXITO PROCESOS DE CAMBIO.	KATHERINE ALTAGRACIA CRUZ RAMIREZ	446130
E/2016-24912	21/7/16	OPERACIONES ELECTRICAS INDUSTRIALES OPEINSA	REALIZAR OPERACIONES ELÉCTRICAS TIPO INDUSTRIAL, COMPRA, VENTAS, ALQUILER DE MAQUINARIAS ELÉCTRICAS.	ROBERTO MATOS GERON	445855
E/2016-22222	26/7/16	OPERADOR ECONÓMICO AUTORIZADO LIER	AGENTE ADUANAL, CONSOLIDADOR DE CARGAS, SERVICIOS DE ALMACÉN, SERVICIOS ADUANALES A NAVIERAS.	LUDWIG LICH ESTEVEZ RODRIGUEZ	446282
E/2016-25130	22/7/16	OPLAX CONSULTING	CONSULTORIA Y ASESORIA DE PROCESOS INMOBILIARIOS, CORPORATIVOS, ADMINISTRATIVOS Y DE COMERCIO EN GENERAL.	JENNIFER MELISSA SEPULVEDA MOLINA	446059
E/2016-24696	20/7/16	OPTICA GRUPO RENOVADOS	SERVICIOS DE OPTOMETRÍA, CHEQUEO VISUALES, VENTA DE LENTES Y MONTURAS.	NATHALIE DE LA ROSA DE SANCHEZ	445742
E/2016-24836	21/7/16	ORCANETTA INVESTMENT	PROMOVER Y FOMENTAR OPORTUNIDADES DE INVERSIÓN EN EL PAÍS, DESARROLLAR E IDENTIFICAR PROYECTOS Y/O EMPRESAS AGRÍCOLAS, INDUSTRIALES, AGROINDUSTRIALES, TURÍSTICA	JUAN JULIO BÁEZ CONTRERAS	445941
E/2016-25766	27/7/16	ORGANIZACIÓN DE MUJERES UNIDAS POR TI OMUTI	ENTIDAD SIN FINES DE LUCRO DEDICADA A IMPARTIR CURSOS EDUCATIVOS Y DIPLOMADOS, CHARLAS DE PREVENCIÓN DE CONTAGIO DE ENFERMEDADES SEXUALES, DE SUS DERECHOS EN GENERAL.	ALLENDE AYACENI SANTANA PAEZ	446488
E/2016-24810	20/7/16	ORGANIZACIÓN DE TRABAJADORAS SEXUALES OTRASEX	ENTIDAD SIN FINES DE LUCRO DEDICADA AL EMPODERAMIENTO EN LAS TRABAJADORAS SEXUALES, PROGRAMAS DE PREVENCIÓN DE ENFERMEDADES DE TRANSMISIÓN SEXUAL	MIRIAM ALTAGRACIA GONZALEZ GOMEZ	445594
E/2016-25001	22/7/16	OZOZCO EXTERMINACIONES	MANEJO Y CONTROL DE TODO TIPO DE PLAGAS, FUMIGACIÓN.	MANUEL OZOZCO ESPINOSA	446018
E/2016-16077	19/7/16	ORTO CARE ORCAPEP	IMPORTACIÓN Y EXPORTACIÓN DE PRODUCTOS Y MATERIALES DE OSTEOSÍNTESIS PARA SU DISTRIBUCIÓN A CLÍNICAS Y HOSPITALES, CONJUNTAMENTE CON LA COMPRA DE MUEBLES	BIOPIE RD SRL	446333
E/2016-23127	28/7/16	OSALLJET	SUMINISTROS DE OFICINA, TECNOLOGÍA, SERVICIOS TÉCNICOS, IMPRENTA, PAPELERÍA EN GENERAL.	AMAURY SEVERINO BENCOSME	446646
E/2016-25128	22/7/16	OSHKTHORIA INVESTMENTS	PRESTAR SERVICIOS DE INVERSIÓN, CONSULTORIA Y ASESORIA EN LOS SECTORES ADUANAL, ELÉCTRICO, TELECOMUNICACIONES, TRANSPORTE, TECNOLOGÍA, ALIMENTACIÓN	1CLICKCOMPANY, SRL	446084
E/2016-25590	26/7/16	OVACAR PRODUCTOS QUIMICOS	FABRICACIÓN, DISTRIBUCIÓN, EXPORTACIÓN Y VENTAS DE PRODUCTOS QUÍMICOS, TALES COMO: CLORO, DESINFECTANTES PARA PISOS, SHAMPOO, DESGRASANTE	JOSE ENRIQUE OVALLES HILARIO	446261
E/2016-25296	25/7/16	OVERSEAS PETROLEUM GROUP OPG	IMPORTACIÓN, EXPORTACIÓN, DISTRIBUCIÓN, ALMACENAMIENTO, INTERMEDIACIÓN, TRANSPORTACIÓN Y COMERCIALIZACIÓN DE TODO TIPO DE HIDROCARBUROS	JULIAN ESTEBAN SURIEL SUAZO	445998
E/2016-25164	22/7/16	OWPALL CONSULTING GROUP	PRESTAR SERVICIOS DE INVERSIÓN, CONSULTORIA Y ASESORIA EN LOS SECTORES ADUANAL, ELÉCTRICO, TELECOMUNICACIONES, TRANSPORTE, TECNOLOGÍA, ALIMENTACIÓN	1CLICKCOMPANY, SRL	446163
E/2016-25209	25/7/16	OXYEXPERT	FABRICACIÓN, GENERACIÓN Y VENTA DE GASES INDUSTRIALES.	JOSEMAR APARECIDO DA SILVA LOPES	446224
E/2016-25491	26/7/16	OZEANO SWIMWEAR BY SHAINA ALONZO	VENTA Y COMERCIALIZACION DE TRAJES DE BAÑOS.	SHAINA ALONZO CAPELLAN	446339
E/2016-25740	27/7/16	P&G HIERROS	VENTA DE ARTÍCULOS FERRETEROS EN GENERAL, HIERROS, ALUZIN, VARILLAS, ZINC.	HECTOR GONZALEZ ADAME	446667
E/2016-16991	20/5/16	P. MULTISERVICE	TRABAJOS A COMPUTADORAS, FOTOCOPIAS, ENCUADERNACIONES, PUBLICIDAD, ARTÍCULOS PROMOCIONARLES, IMPRESOS, TALLER CREATIVO.	ISRAEL POLANCO SANTANA	445593
E/2016-24296	18/7/16	PABNA	SERVICIOS DE COMERCIALIZACIÓN, GESTIÓN, PRODUCCIÓN, ELABORACIÓN, ALMACENAMIENTO, CONSIGNACIÓN, TRANSPORTACIÓN, INTERMEDIACIÓN, COMISIÓN, REPRESENTACIÓN, ELABORACIÓN	FRANCISCO ALEJANDRO LEBREAU ACEVEDO	445491
E/2016-24670	20/7/16	PADIVA CONSULTING	ASESORIA FINANCIERA E IMPOSITIVA, CONSULTORIA DE NEGOCIOS, ASUNTOS JURIDICOS EN GENERAL, SISTEMAS INFORMÁTICOS, ASESORIA INMOBILIARIA Y CONTRATISTAS EN TODA LA REPUBLICA DOMINICANA.	PASCUAL DISLA VASQUEZ	445922
E/2016-24321	28/7/16	PAISAJISMO URBANO PURD	SERVICIO Y DISEÑO DE JARDINERÍA, MANTENIMIENTO DE EDIFICIOS, ARQUITECTURA E INGENIERÍA, CONTROL DE ACCESOS Y CONSEJERÍA, SERVICIOS ESPECIALES	CESAR ALEJANDRO GUZMAN LIZARDO	446590
E/2016-24669	20/7/16	PAKADI COMERCIAL	IMPORTACION Y COMERCIALIZACIÓN DE ARTICULOS Y MATERIALES ELECTRICOS Y FERRETEROS, LUBRICANTES Y GOMAS, EQUIPOS INFORMATICOS, SUMINISTROS DE OFICINA Y MATERIALES DE LIMPIEZA	PASCUAL DISLA VASQUEZ	445923
E/2016-24393	18/7/16	PALMA MARKET SMC	ADMINISTRACIÓN DE SUPERMERCADOS, MINI MARKETS Y COLMADOS.	CARLO MARIANO MERCEDES GONZÁLEZ	445492
E/2016-23644	19/7/16	PALMAGRO	CULTIVO DE PRODUCTOS AGRICOLAS EN GENERAL.	ARSENIO RAMOS	445546
E/2016-21622	22/7/16	PAMERMOL	CONSTRUCTORA, CONSULTORES, INVERSIONES, SUPLIDORA MATERIALES DE OFICINA Y DE CONSTRUCCIÓN, VENTA DE COMBUSTIBLE.	PAOLA MERCEDES MOLINA SUAZO	446016
E/2016-23213	18/7/16	PAN DE VIDA BY FUNDACION LOS ARTURITOS	ELABORACIÓN DE PAN, PRODUCTOS DE REPOSTERÍA, PICADERAS, Y DERIVADOS DE LA HARINA. ENTRENAMIENTO DE CURSOS PARA JÓVENES DE ESCASOS RECURSOS DE LA COMUNIDAD.	FUNDACION LOS ARTURITOS CON LA NIÑEZ	445511
E/2016-25067	22/7/16	PANADERIA MI BARRIO	PRODUCCIÓN, ELABORACIÓN Y VENTA DE PRODUCTOS DERIVADOS DE LA HARINA.	ROBERTO FAJARDO PEREZ	446038
E/2016-24509	19/7/16	PANADERIA YOMBY	FABRICACION, COMERCIALIZACION Y DISTRIBUCION DE PAN, GALLETAS, POSTRES Y BOCADILLOS.	RUBEN DARIO BAEZ TORRES	445560
E/2016-22923	6/7/16	PANIFICADORA AVEIRO	ELABORACION Y COMERCIALIZACION DE PANADERIA Y PASTERIA Y PRODUCTOS ASOCIADOS.	ANDRES JESUS PEREZ OROPEZA	445577
E/2016-25351	25/7/16	PANTERA PALLETS	IMPORTACIÓN, EXPORTACIÓN Y VENTA DE PALETAS (PLATAFORMAS DE MADERA) Y TARIMAS PARA EXPORTACIÓN, OPERACIONES RELACIONADAS A LA IMPORTACIÓN Y EXPORTACIÓN DE MERCANCIAS VÍAS AÉREAS Y MARÍTIMA.	MARCELINO COLON JORGE	446193
E/2016-25193	22/7/16	PAPERMIND RD	ELABORACIÓN DE PRODUCTOS PERSONALIZADOS TALES COMO: INVITACIONES, RECORDATORIOS, TARJETAS, LIBRETAS Y PAPELERÍA EN GENERAL.	AURA ESTEFANI PAULINO VARGAS	446156
E/2016-25905	28/7/16	PARADA CARNICERIA LOS MOROCHOS	VENTA DE PRODUCTOS COCIDOS, TALES COMO: CARNE FRITA, CHICHARRONES, LONGANIZAS, MONDONGUITOS, PATICAS DE CERDO, CERVEZAS, JUGOS, REFRESCOS DE BOTELLAS	PAULINO ANTONIO DIAZ HERNANDEZ	446493
E/2016-26016	29/7/16	PARQUE INDUSTRIAL DE ZONA FRANCA COBSA CARIBE	OPERADORA DE ZONAS FRANCAS. CONSTRUCCION DE NAVES INDUSTRIALES PARA ALQUILARLAS BAJO EL REGIMEN DE ZONAS FRANCAS DE EXPORTACION AL AMPARO DE LA LEY 8-90.	HERODIAS COMERCIAL SRL	446600
E/2016-25441	26/7/16	PATRONATO DEL ESPACIO DE CULTURA TAINA MONTESINO	ENTIDAD SIN FINES DE LUCRO DEDICADA A REALIZAR LAS GESTIONES ADMINISTRATIVAS Y DE PUBLICIDAD EN BENEFICIO DEL ESPACIO DE CULTURA TAINA MONTESINO	CESAR MIGUEL GONZALEZ	446287
E/2016-23540	28/7/16	PAWCORP	ASESORIA Y CONSULTORIA PARA INVERSIONISTA EN GENERAL.	CARLOS FELIPE LAW FIRM, SRL	446648
E/2016-22118	20/7/16	PERALBA PAPERS GREEN	VENTA DE MATERIAL GASTABLE PARA OFICINA.	ESTHER MARIA PERDOMO	445747
E/2016-24666	20/7/16	PEREZ GARCIA SUPLIDORES DIVERSOS	IMPORTACIÓN Y COMERCIALIZACIÓN DE MATERIALES ELÉCTRICOS Y ARTÍCULOS FERRETEROS, LUBRICANTES Y GOMAS, EQUIPOS INFORMÁTICOS.	ANGEL ANTONIO PEREZ PEREZ	445913
E/2016-25084	22/7/16	PEREZRRUB	SERVICIOS INMOBILIARIOS Y BIENES RAÍCES EN GENERAL, ORGANIZACIÓN DE EVENTOS Y DESARROLLO DE PROYECTOS DE TURISMO DE AVENTURA Y ECOLÓGICOS.	OMAR ALEJANDRO PÉREZ RUBIERA	446031
E/2016-26186	1/8/16	PERFORADORA DE POZO TUBULAR MJ	SERVICIOS DE REALIZACION DE POZOS TUBULARES A PRODUCTORES DE BANANO CON EL FIN DE OBTENER AGUA.	MARTIN JOSUE GONZALEZ	446766
E/2016-25697	27/7/16	PETPROJECT	SERVICIOS DE SEGUROS MÉDICOS PARA MASCOTAS EN GENERAL.	AFFINITY MARKETING INTERNATIONAL, SRL	446427
E/2016-22044	20/7/16	PICANALÚ CUISINE	BOCADILLOS Y SERVICIOS DE CATERING.	ANA LUCINDA PEREZ SOTO	445746
E/2016-24041	27/7/16	PICOTELO RD - SALES & MEDIA	LA IMPORTACIÓN, EXPORTACIÓN, COMERCIALIZACIÓN Y VENTA DE OFERTAS RELACIONADAS CON SERVICIOS Y PRODUCTOS, TALES COMO, SERVICIOS LEGALES, TRIBUTARIOS, VENTA DE COSMÉTICOS, PERFUMERÍA	MARÍA ALEJANDRA HERNÁNDEZ NIVAR	446550
E/2016-26150	29/7/16	PINELAND	SERVICIOS NÁUTICOS, VENTA DE ALIMENTOS Y BEBIDAS.	MANUEL ALBERTO GONZALEZ DIAZ	446784
E/2016-25042	22/7/16	PIOMBINO CORPORATION	PROVISIÓN DE SERVICIOS DE CONSULTORIA, ASESORIA Y DE PUBLICIDAD EN GENERAL, ESTABLECER, INVERSIÓN EN BIENES DE TODO TIPO, COMO POR EJEMPLO, SIN QUE LA PRESENTE LISTA SEA LIMITATIVA	ECO HOLDCO 1, LLC	446028
E/2016-25212	25/7/16	PIZZERIA HELADERIA MI JARDIN	EXPENDIO DE COMIDAS Y BEBIDAS.	MIRNA ALTAGRACIA MORONTA DE SAINT HILAIRE	446079
E/2016-19113	29/6/16	PIZZERIA K-UENO HENGERS QUEZADA	ELABORACION Y VENTAS DE PIZZAS.	HENGERS JOEL QUEZADA RODRIGUEZ	446337
E/2016-21633	18/7/16	PJA GLOBAL AUTO GAS	IMPORTACIÓN, VENTA AL POR MAYOR Y DETALLE, INSTALACIÓN Y SERVICIOS DE EQUIPOS DE GAS PARA VEHÍCULOS DE MOTOR Y SUS COMPONENTES.	PEDRO JAVIER ACOSTA	445439

[210] EXP.	[220] SOL. FECHA	[561] NOMBRE COMERCIAL	[510] ACTIVIDAD	[730] SOLICITANTE	[111] REGISTRO
E/2016-25322	25/7/16	PL DOMINICANA ENTERPRISE	VENTA DE ACCESORIOS PARA CUMPLEAÑOS, VENTA DE BEBIDAS ALCOHOLICAS, GASEOSAS Y ESPUMANTES, VENTA DE ELECTRODOMESTICOS, ALQUILER DE EQUIPOS DE LUCES Y SONIDO	GENESIS BRIGITT ARIAS DURAN	446536
E/2016-22331	21/7/16	PLENAZUL	IMPORTACIÓN, EXPORTACIÓN, ALMACENAMIENTO, TRANSPORTE NACIONAL E INTERNACIONAL, ELABORACIÓN, SUMINISTRO, COMPRA, VENTA	ROBERT MANUEL ENCARNACION RAMIREZ	445778
E/2016-25111	22/7/16	POLANCO ROMANO Y ASOCIADOS	PLANIFICACION, CONSTRUCCION, SUPERVISION, COMPRA Y VENTA DE INMUEBLES.	POLANCO ROMANO Y ASOCIADOS, SRL	445950
E/2016-22275	14/7/16	POLANCO TIO COMERCIAL	COMPRA Y VENTA, MATERIAL GASTABLE DE OFICINA Y MUEBLES, COMPRA Y VENTA PRODUCTOS LIMPIEZA, PRESENTACION ARTÍSTICA, MAESTRÍA DE CEREMONIA,	JOSE ALEJANDRO TIO POLANCO /KENIA ALVAREZ JIMENEZ	446121
E/2016-24608	20/7/16	POLLO EL CAPORAL & ASOCIADOS	VENTA Y DISTRIBUCION DE POLLO	ANTONIA FILPO LOPEZ DE SANTELISES	445924
E/2016-25138	22/7/16	POLLO WILMER	VENTA Y CRIANZA DE POLLOS.	WILKIN FRANCISCO VALERIO RODRIGUEZ	445970
E/2016-20138	27/7/16	POTENCIANDO PYMES	EMPRESA CONSULTORA ENFOCADA AL DESARROLLO DE LAS PEQUEÑAS Y MEDINAS EMPRESAS AL LOGRO DE SUS OBJETIVOS POTENCIANDO A SUS EMPRENDEDORES INTERNOS.	SHAULA THAIS MONTAS CABRERA	446541
E/2016-21363	18/7/16	PRC SECURITY GROUP	SERVICIOS DE SEGURIDAD CORPORATIVA, SEGURIDAD Y PROTECCIÓN PERSONAL, DEPURACIONES E INVESTIGACIONES, SEGURIDAD DE EVENTOS, CUSTODIA DE VALORES	JAFFIR POU CHESTARO	445485
E/2016-24707	20/7/16	PRESTAMOS BRITO PERALTA	PRESTAMOS Y FINANCIAMIENTOS EN GENERAL.	JOSE ANTONIO BRITO PERALTA	445689
E/2016-24469	19/7/16	PRESTAMOS BURGOS MOREL	PRESTAMOS EN GENERAL.	JORLIN DE JESUS BURGOS MOREL	445526
E/2016-23613	12/7/16	PRESTAMOS DE GUERRA	PRESTAMOS EN GENERAL.	MARLIN STEPHANY PEGUERO GONZALEZ /CELANDIA GONZALEZ ALMEIDA	446527
E/2016-25961	28/7/16	PRESTAMOS DIVERSOS YASON	PRÉSTAMOS HIPOTECARIOS, PERSONALES A LA MICROEMPRESA Y FINANCIAMIENTOS DE VEHÍCULOS.	EDGAR AMADO CUELLO DOMINICI	446708
E/2016-26008	29/7/16	PRESTAMOS E INVERSIONES CASTILLO NUÑEZ	PRESTAMOS DE MENOR Y MAYOR CUANTIA.	ELADIO ANDINSON CASTILLO NUÑEZ	446607
E/2016-25412	26/7/16	PRESTAMOS E INVERSIONES PERDOMO LANTIGUA	PRESTAMOS DE MENOR CUANTIA; ASI COMO VENTA Y COMERCIALIZACION DE PRENDAS DE VESTIR Y CALZADOS.	DIGNA ESMERITA LANTIGUA SANCHEZ	446250
E/2016-24538	19/7/16	PRESTAMOS GREGORIO MANUEL RODRIGUEZ	SERVICIOS DE PRESTAMOS.	GREGORIO MANUEL RODRIGUEZ VENTURA	445524
E/2016-24712	20/7/16	PRESTAMOS VICTOR RODRIGUEZ	SERVICIOS DE PRESTAMOS.	VICTOR RODRIGUEZ	445683
E/2016-22867	6/7/16	PRESTIGE LOUNGE BAR 2 BY LUIS CRUZ	ORGANIZACIÓN DE EVENTOS ARTÍSTICOS Y DE ENTRETENIMIENTO Y COMERCIALIZACIÓN DE TODO TIPO DE ALIMENTOS Y BEBIDAS.	LUIS JESUS CRUZ SANTOS	446638
E/2016-24681	20/7/16	PREVERISK DOMINICANA	SERVICIOS DE ASESORAMIENTO, CONSULTORÍA Y CAPACITACIÓN EN RIESGOS AMBIENTALES, CALIDAD, NUTRICIÓN, GASTRONOMÍA, MEDIOAMBIENTE, SUSTENTABILIDAD	HILDA PATRICIA DE SAN MARTIN POLANCO MORALES	445758
E/2016-25811	28/7/16	PROCESADORA DE AGUA Y HIELO ALEJO	PURIFICACIÓN Y PROCESAMIENTOS DE AGUA EMBOTELLADA EN DIFERENTES PRESENTACIONES Y HIELO.	JULIO RAFAEL QUEZADA NUÑEZ	446656
E/2016-25317	25/7/16	PROCESOS Y ENVASADOS DEL ESTE E.S.	PROCESADORA Y ENVASADORA DE AGUA PARA CONSUMO HUMANO	EMMANUEL SILVESTRE FELIX	446535
E/2016-23710	13/7/16	PROCONCRETOS INDUSTRIALES	FABRICACIÓN, DISTRIBUCIÓN Y VENTA DE HORMIGÓN INDUSTRIAL, ASI COMO PREFABRICADOS.	JOSE ALEJANDRO FRANCISCO LORA	446085
E/2016-23612	21/7/16	PRODUCTOS LACTEOS UNILAC	FABRICACION Y COMERCIALIZACION DE PRODUCTOS LACTEOS.	RAFAEL DE JESUS RAMIREZ TAVERAS	445700
E/2016-23566	21/7/16	PRODUCTOS VIRGINIA REYES	PRODUCCION Y COMERCIALIZACION DE PRODUCTOS DE BELLEZA Y DE LIMPIEZA.	VICENTE REYES CASTILLO	445834
E/2016-24678	20/7/16	PRODUCTS LANDASH	FABRICACION Y VENTA DE ESMALTE PARA UÑAS.	NAYROVI MERCEDES GUTIERREZ ROSARIO	445708
E/2016-25408	26/7/16	PROMEDINA	CONSULTORÍA EN GENERAL, COMERCIALIZACIÓN DE PRODUCTOS AGRÍCOLAS, SERVICIOS DE ASESORÍA AGRÍCOLA.	KALHIA HAYDELINA RODRIGUEZ QUEZADA	446398
E/2016-25350	25/7/16	PROMOTORES Y CONSULTORES DE SALUD PROCONSE	PROMOCIONAR Y COMERCIALIZAR TODO TIPO DE SEGUROS, BRINDAR SERVICIOS DE ASESORÍA A LAS ADMINISTRADORAS DE RIESGOS DE SALUD Y COMPAÑÍAS DE SEGUROS EN GENERAL	RAFAEL EDUARDO GONZALEZ VICTORIA	446357
E/2016-24127	15/7/16	PROPUESTA ESPECIAL EVENT PLANNERS	PLANEACIÓN, DECORACIÓN Y PRODUCCIÓN, DE EVENTOS, REGALOS EMPRESARIALES, DECORACIONES EN GENERAL	GIANCARLO RODOLFO BRICENO BACCHIN; MARIA WALEWSKA PEREZ LOPEZ; RUBENNY MARGARITA TRONCOSO PEÑA /KATIUSCA ANGELINE BARCELO GONZALEZ	445606
E/2016-23320	18/7/16	PROSEISA	SERVICIOS DE CONSTRUCCION, VENTA DE INMUEBLES, TRANSPORTE, RECICLAJE Y RECOJIDA DE BASURA.	ANDRES ROSARIO TAVERAS	445407
E/2016-25675	27/7/16	PROSYNER	ALMACENAMIENTO DE PRODUCTOS ALIMENTICIOS EN ENVASES PLASTICOS.	SALVADOR ERNESTO DE PAOLA SANCHEZ	446383
E/2016-25834	28/7/16	PROTECTORA UNIDOS	SERVICIOS FUNERARIOS.	DARIO DANILO RAMIREZ REYES	446662
E/2016-22917	19/7/16	PROVISIONES VICTOR MANUEL SANTANA	COMPRA Y VENTA DE PRODUCTOS AGRICOLAS.	VICTOR MANUEL SANTANA BETANCES	445537
E/2016-25965	29/7/16	PROYECTO TREINTA	DISEÑO E INSTALACIÓN ELÉCTRICAS, CONSTRUCCIÓN ELÉCTRICA Y CIVILES.	PROYECTO TREINTA, SRL	446741
E/2016-24843	21/7/16	PSV FIESTA	SERVICIOS DE ENVOLTURAS DE REGALOS, ARREGLOS DE GLOBOS, OBJETOS PERSONALIZADOS, RESERVACIONES, VENTA DE TICKET AÉREO, ORGANIZACIÓN DE EVENTOS.	YULEIDY SCARLET ORTIZ SOTO	445927
E/2016-19796	26/7/16	PUNTA CANA AQUA BUSINESS CENTER	ADMINISTRACIÓN DE CONDOMINIO Y ACTIVIDADES RELACIONADAS CON EL OBJETO PRINCIPAL.	CANTORIA, S.R.L.	446404
E/2016-24570	19/7/16	PUNTA GRILL M&M	RESTAURANTE, DISTRIBUCIÓN Y COMERCIALIZACIÓN DE ALIMENTOS Y BEBIDAS.	MARJORIE DEL VALLE LOPEZ LOPEZ /MARIANGELES DEL VALLE LOPEZ LOPEZ	446002
E/2016-19367	26/7/16	PURAVIDADAR.TV	CANAL DE TV Y PRODUCCIÓN DE PROGRAMAS TELEVISIVOS.	ESTEBAN GRULLON MEREJO /INVERSIONES C & G, S.R.L.	446403
E/2016-25459	26/7/16	PURIFICADORA DE AGUA DIOS CON NOSOTROS	TRATAMIENTO, VENTA Y DISTRIBUCIÓN DE AGUA PARA CONSUMO HUMANO	MIRQUEYA GUZMAN CORNELIO	446539
E/2016-25457	26/7/16	PURIFICADORA DE AGUA OTONIEL	TRATAMIENTO, VENTA Y DISTRIBUCIÓN DE AGUA PARA CONSUMO HUMANO.	FABIAN FARIÑA QUINTANA	446466
E/2016-25003	29/7/16	QBANO	ELABORACIÓN, VENTA Y DISTRIBUCIÓN DE JUGOS, REFRESCOS, SÁNDWICH, COMIDA CRIOLLA, VENTA DE BEBIDAS, ELABORACIÓN DE BUFFET, VENTA DE PICADERAS FRÍAS Y CALIENTES	DIOGENES GONZALEZ MATOS	446725
E/2016-17623	20/7/16	QUALITY CARE, QC	DISTRIBUCION DE SUMINISTROS, EQUIPOS MEDICOS, PRODUCTOS DE ORTOPEDIA Y SOPORTES COMO: MOBILIARIO, INSTRUMENTOS QUIRURGICOS	RAFAEL SIMON SILVA ARRECHEDERA	445694
E/2016-19954	26/7/16	QUIMICOS IGLESIAS	VENTA DE MATERIAS PRIMAS PARA COSMÉTICOS, Y LABORATORIOS	MIGUEL ANGEL IGLESIAS VENTURA; ALEXANDER IGLESIAS VENTURA /ANA STEFANIE GUILLEN	446284
E/2016-24634	20/7/16	R&R PIZZA ITALIANA EXPRESS	FABRICACIÓN Y COMERCIALIZACIÓN DE PRODUCTOS ALIMENTICIOS, IMPORTACIÓN DE MAQUINARIAS PARA PRODUCTOS ALIMENTICIOS, IMPORTACIÓN DE PRODUCTOS ALIMENTICIOS.	RAMÓN ALBURQUERQUE RAMÍREZ	445640
E/2016-20581	20/7/16	RADEBA INMOBILIARIA	VENTA, COMPRA, ALQUILER DE PROPIEDADES INMOBILIARIAS.	ROQUE BALDERA VELEZ	445416
E/2016-24137	15/7/16	RADIO MIL	EXPLOTACIÓN Y FOMENTO DE ACTIVIDADES RADIALES, TANTO COMO EN EL ASPECTO COMERCIAL COMO ARTÍSTICO, ASÍ COMO LA COMPRA E IMPORTACIÓN DE EQUIPOS NECESARIOS PARA EL DESARROLLO DEL CIRCUITO RADIAL	RADIO MIL SRL	445446
E/2016-24706	20/7/16	RAMIREZ SAINZ & ASOCIADOS, ABOGADOS NOTARIOS	TODO LO RELACIONADO CON LA PROFESIÓN DE ABOGADOS Y NOTARIOS, ASESORÍA LEGAL, NOTARIAL, LITIGIOS, CONSULTORÍA.	FERNANDO RAMIREZ SAINZ	445733
E/2016-24618	20/7/16	RANCHO CORRAL ESCONDIDO	SERVICIOS DE RENTAS DE HABITACIONES, RESTAURANTE Y PISCINA.	ALTAGRACIA DIOMARIS MATOS SANCHEZ	445638
E/2016-25792	28/7/16	RANCHO GAD	EXPLOTACIÓN DE TERRENOS Y FINCAS CON FINES AGROPECUARIOS.	FRANCISCO ALBERTO LOSADA GUERRERO	446566
E/2016-25659	27/7/16	RAYSEL COMUNICACIONES	COMPRA Y VENTA DE CELULARES Y ARTICULOS PARA LOS MISMOS.	VICTOR MANUEL ESCOTO	446353
E/2016-16443	17/5/16	RCARE	SERVICIOS DE CUIDADOS MÉDICOS Y ENFERMERÍA A DOMICILIO, ESTUDIOS, EVALUACIONES, DIAGNÓSTICOS MÉDICOS Y TODO TIPO DE TERAPIA, COMO COMERCIALIZACIÓN E IMPORTACIÓN	STEVEN CRUZ DIAZ	445853
E/2016-24364	26/7/16	RCM ÓPTIC IMPORT	IMPORTACIONES DE MONTURAS OFTÁLMICAS	EDALIS MARIA RODRIGUEZ RODRIGUEZ	446262
E/2016-16697	21/7/16	RED DE LIDERES PENSANTES PARA LA REPUBLICA DOMINICANA -REPENSAR RD-	ORGANIZACIÓN SIN FINES DE LUCRO CON VOCACIÓN EDUCATIVA EN MATERIA CÍVICA, SOCIAL, POLÍTICA Y ECONÓMICA	IRMA FILOMENA RODRIGUEZ DE NIN	445930
E/2016-25202	22/7/16	RED NACIONAL POR LA VIDA RXV	ENTIDAD SIN FINES DE LUCRO DEDICADA A VELAR POR EL BIENESTAR SOCIAL Y FÍSICO DE LOS DOMINICANOS Y DOMINICANAS.	NATHANAEL CESPEDES RAMIREZ	445995
E/2016-25700	27/7/16	REFRESCANDO LA TARDE	PROGRAMA RADIAL.	JOEL ANTONIO JAVIER TAVAREZ / DAYSI MARLENY BENCOSME GONZALEZ	446362
E/2016-22514	20/7/16	REGALADO FERNANDEZ CORREDORES Y ASESORES DE SEGUROS	ASESORÍAS Y VENTAS DE TODOS TIPOS DE SEGUROS, GESTIONES ADUANALES E INMOBILIARIOS.	JOSE RENALDO REGALADO MEJIA	445701
E/2016-25306	25/7/16	REJÚVE FACE & BODY RECOVERY SPA	SERVICIO DE ESTÉTICA, MASAJE POST LINFÁTICO, MASAJE, RELAJACION, SPA DE UÑAS Y MANOS, CUIDADO DE PELO, FACIAL.	MARY TEJADA /ANDERSON ANTONIO MERCEDES	446167
E/2016-23932	14/7/16	RELLENO JIMENEZ RODRIGUEZ	VENTA Y DISTRIBUCIÓN DE MATERIALES PARA LA CONSTRUCCIÓN EN GENERAL	ANTONIO MOTA; NOLBERTO RODRIGUEZ TIBURCIO /RAMON PORFIRIO JIMENEZ DE LA CRUZ	446341
E/2016-25391	25/7/16	REMIGRAMA	VIVERO DEDICADO A LA VENTA DE GRAMAS, PLANTAS ORNAMENTALES, FRUTALES, MANTENIMIENTO DE JARDIN Y TODO LO RELACIONADO CON EL OBJETO PRINCIPAL.	CANDELARIO LANTIGUA SANTIAGO	446174
E/2016-25598	26/7/16	RENET COPIAS	PAPELERÍAS, LIBRERÍA, COPIAS, IMPRESIÓN, EMPASTADO.	LUIS MANUEL JIMENEZ ROSARIO	446395
E/2016-20774	21/7/16	REPUBLIC EQUIPMENT	VENTA DE CAMIONES Y TRAILERS.	ANDRES GUILLERMO LAMA PEREZ	445795
E/2016-18471	25/7/16	REPUESTOS JOSE EDUARDO RODRIGUEZ	VENTA DE REPUESTOS PARA MOTORES Y PASOLAS.	JOSE EDUARDO RODRIGUEZ GONZALEZ	446105
E/2016-25923	28/7/16	REPUESTOS NOEL RACING	VENTAS DE PIEZAS NUEVAS Y USADAS PARA PASOLAS Y MOTORES.	NOEL DE JESUS GUTIERREZ VASQUEZ	446502
E/2016-25399	25/7/16	REPUESTOS Y SERVICIOS ROBIN	VENTA DE REPUESTOS DE VEHÍCULOS Y SERVICIOS DE MECANICA AUTOMOTRIZ.	ROBERT SOLER VALENZUELA	446175
E/2016-21653	26/7/16	RESOURCE POWER GROUP RPG	LA VENTA DE MOTORES ALTERNATIVOS (RECIPROCATING ENGINES) Y/O SETS DE GENERADORES, ASÍ COMO, VENTAS DE REPUESTOS Y SERVICIO DE UNIDADES	LOUISIANA MACHINERY COMPANY, L.L.C.	446263
E/2016-21013	22/6/16	RESTAURANT EL RINCON VENEZOLANO	VENTA DE PRODUCTOS GASTRONOMICOS EN GENERAL Y BEBIDAS.	BECCI JOSEFINA BECERRA GONZALEZ /ALTAGRACIA MARGARITA PINALES SANTANA	446169
E/2016-25726	27/7/16	RESTAURANTE BALERIO LOS 2 RIOS	VENTA DE COMIDA.	BALERIO SIMON	446503
E/2016-23329	27/7/16	RESTAURANTE LA PAELLA DORADA	VENTA DE COMIDAS Y BEBIDAS EN GENERAL.	NELSIDA MARIA GENERE VARGAS	446385
E/2016-24440	19/7/16	RESTAURANTE LOS MUCHACHOS DE DON CARLOS	VENTA DE COMIDAS Y BEBIDAS EN GENERAL.	FRANCISCO ANTONIO VASQUEZ BAEZ	445551

[210] EXP.	[220] SOL. FECHA	[561] NOMBRE COMERCIAL	[510] ACTIVIDAD	[730] SOLICITANTE	[111] REGISTRO
E/2016-24995	21/7/16	REVOLUCION SL FE Y ACCION	ENTIDAD SIN FINES DE LUCRO DEDICADA AL CANTO Y A LA REALIZACIÓN DE OBRAS DE BIEN SOCIAL ENTRE LOS MAS NECESITADOS.	FANNY ESTHER MARTINEZ RICARDO	445812
E/2016-25155	22/7/16	RGS PROM	ORGANIZACIÓN Y PROMOCIÓN DE TODO TIPO DE EVENTOS SOCIALES, TALES COMO: BODAS, BAUTIZOS, CUMPLEAÑOS, GRADUACIONES, LANZAMIENTOS ESCOLARES	DAVID ENRIQUE RODRIGUEZ SANTOS	446161
E/2016-25254	25/7/16	RIGAR SUPPLY RG	VENTA DE MATERIALES GASTABLE EDUCATIVO, COMO PIZARRA, DE OFICINA,TALES COMO HOJAS, CARTULINA, FOLDER, MOBILIARIOS DE OFICINA,COMO SILLONES	INDIRA DEL ROSARIO RIVAS DE MEDINA	446197
E/2016-25227	25/7/16	RIVAS QUEZADA REFRICARRO	VENTA, REPARACIÓN, COMERCIALIZACIÓN, IMPORTACIÓN E INSTALACIÓN DE REPUESTOS, GOMAS, BATERÍAS, REFRIGERACIÓN Y PARTES EN GENERAL PARA VEHÍCULOS.	FERNANDO RADHAMES TAVAREZ PEREZ	446462
E/2016-23930	14/7/16	RIXMERC	PRESTACION DE SERVICIOS, COMPRA, VENTA, IMPORTACION, EXPORTACION, FABRICACION Y DISTRIBUCION DE EQUIPOS, MATERIALES GASTABLES, MOBILIARIOS	RIXMERC, SRL	445568
E/2016-20847	5/7/16	RMC SECURITY SERVICES	SEGURIDAD FÍSICA (VIGILANTES), SEGURIDAD DIGITAL PROFESIONAL, SEGURIDAD PERSONALIZADA EN CUALQUIER PARTE DEL PAÍS, CHOFERES PARA EJECUTIVOS	RAUL MONTAÑO CARRASCO	445788
E/2016-25091	29/7/16	RM-INNOVAR	DESARROLLO DE PROYECTOS AGROPECUARIOS.	HENRY ANTONIO REYES DE LA PAZ	446752
E/2016-21457	25/7/16	ROCIO INDUSTRIAL	SERVICIOS SUPERVISION DE OBRAS, ESTRUCTURAS METÁLICAS EN GENERAL, IMPORTACIONES Y EXPORTACIÓN DE PIEZAS Y EQUIPOS INDUSTRIALES Y DE CONSTRUCCIÓN	ELEUTERIO ALCALA DRULLARD /ROCIO ALCALA DELGADO	446209
E/2016-23231	8/7/16	RODRIGUEZ REYES & ASOCIADOS	PROMOTORA DE SALUD Y AGENTE DE SEGUROS.	ESTHER ADALGISA REYES REYES; JOSE RAUL RODRIGUEZ IMBERT /RODRIGUEZ REYES & ASOCIADOS, SRL.	445566
E/2016-22606	20/7/16	RODRIGUEZ VERAS INVERPRESS	PRÉSTAMOS Y COMPRAVENTAS DE ELECTRODOMÉSTICOS Y JOYAS.	JOSE ALBERTO RODRIGUEZ ROJA	445634
E/2016-24860	21/7/16	ROFRASA MOTORS	IMPORTACIONES COMPRA, VENTA, FINANCIAMIENTO Y REPUESTOS DE VEHICULOS.	JULENIA ALTAGRACIA MENDEZ DE SANCHEZ	446007
E/2016-25991	29/7/16	ROMET MOTORS R.D.	DISTRIBUCIÓN, IMPORTACIÓN, EXPORTACIÓN Y VENTA DE VEHÍCULOS DE MOTOR, PIEZAS Y ACCESORIOS PARA VEHÍCULOS	PIOTR KAZIMIERZ KRUPA	446737
E/2016-23995	14/7/16	ROOT WAREHOUSES	ALMACENAMIENTO, DISTRIBUCIÓN, COMERCIALIZACIÓN Y VENTA AL POR MAYOR Y AL DETALLE DE PRODUCTOS ALIMENTICIOS Y VARIADOS TALES COMO	DANNY MIGUEL MENA CUEVAS	445175
E/2016-25725	27/7/16	ROSEMSA	SOLUCIONES ELECTROMECAICAS Y SEGURIDAD ELECTRONICA	GREGORY RAFAEL NUESI ROBLES	446655
E/2016-24246	18/7/16	ROSMAR PAPELERIA	COMPRA Y VENTA DE MATERIAL GASTABLE, ÚTILES Y MOBILIARIO DE OFICINA.	ROSANNY DE LA CRUZ MENDEZ	446125
E/2016-25465	26/7/16	ROUTHSAN	IMPORTACIÓN Y EXPORTACIÓN DE ARTÍCULOS DE BELLEZA EN GENERAL Y FABRICACIÓN Y VENTAS AL POR MAYOR Y AL DETALLE DE ARTÍCULOS DE BELLEZA.	ISAURA JOSEFINA SANCHEZ DE ROUTH	446399
E/2016-24378	18/7/16	ROXCAP INVERSIONES	SERVICIO DE COMERCIALIZACIÓN, GESTIÓN, PRODUCCIÓN, ELABORACIÓN, ALMACENAMIENTO, CONSIGNACIÓN, TRANSPORTACIÓN, INTERMEDIACIÓN, COMISIÓN	FRANCISCO ALEJANDRO LEBREAU ACEVEDO	445431
E/2016-24584	19/7/16	ROYALTON	HOSPEDAJE TEMPORAL, ALBERGUE Y ABASTECIMIENTO DE COMIDA, RESTAURACIÓN DE HOTELES, MOTELES Y PENSIONES U OTROS ESTABLECIMIENTOS	FREDRICK JAMES BAKER /BLUE DIAMOND HOTELS AND RESORTS INC.	445717
E/2016-22744	18/7/16	RPOTT GROUP	IMPORTACIÓN, DISTRIBUCIÓN Y VENTA DE MOBILIARIO Y EQUIPO DE OFICINA. CONSTRUCCIÓN.	NEOLIS PARTNERS, SRL	445483
E/2016-24174	15/7/16	RS FABRICATIONS	FABRICACIÓN DE PORTA GOMAS PARA VEHÍCULOS.	JOSE ALBERTO DURAN ALIFF /SERGIO SERGIO RAFOLS CASTILLO	446124
E/2016-22942	28/7/16	S&R SERVICIOS DE MANTENIMIENTO	FUMIGAR, PLOMERÍA, ELECTRICIDAD RESIDENCIAL, CERRAJERÍA Y MANTENIMIENTO A PISCINAS.	JOSÉ NICOLÁS SILFA	446695
E/2016-25137	22/7/16	S. C HIDRAULIC PUMPS	SERVICIOS DE MANTENIMIENTOS Y REPARACIÓN DE EQUIPOS HIDRAULICOS, VENTA Y ALQUILER DE MAQUINARIAS PESADAS	CLAURYS DAMARIS OGANDO JIMENEZ /ORLANDO JAVIER LORENZO	446089
E/2016-24569	27/7/16	S.T.D. DOMINICAN TACTICAL SECURITY	SERVICIOS DE SEGURIDAD PRIVADA A VIVIENDAS, EMPRESARIALES Y OTROS PARTICULARES, SERVICIOS TÉCNICOS MÚLTIPLES DE PLOMERIA, HERRERIA, CARPINTERIA, ALBAÑILERIA.	ARISMENDY ALTAGRACIA MARTINEZ MALDONADO	446509
E/2016-18590	18/7/16	SADOMI ELECTRO INDUSTRIAL	COMERCIALIZACIÓN DE MATERIALES ELÉCTRICOS Y FERRETERÍA.	SANTIAGO DE JESUS DE CASTRO REYES; SAURY JASMERLIN MORILLO FAMILIA /DOMINGO ANTONIO TEJEDA SUAREZ	446637
E/2016-24614	20/7/16	SAF COLLECTION	IMPORTACIÓN, DISTRIBUCIÓN, COMPRA Y VENTA DE TODO TIPO ROPA PARA DAMAS, CABALLEROS Y NIÑOS.	SORAYA ALTAGRACIA CARMONA POZO	445802
E/2016-25460	26/7/16	SALON & FANTASIA YOLANDA MARINE	SALON DE BELLEZA, VENTA DE PRODUCTOS PARA LOS MISMOS Y VENTA DE LENCERIA Y PRENDAS DE VESTIR.	YOLANDA ALTAGRACIA MARINE	446247
E/2016-24146	25/7/16	SALON CONTROL TROPICAL	SALON DE BELLEZA Y SPA.	ANA FRANCISCA GARCIA	446363
E/2016-25852	28/7/16	SALON DE BELLEZA ELIZABETH MORILLO	SALON DE BELLEZA.	ELIZABETH DEL CARMEN MORILLO LUNA	446435
E/2016-21672	25/7/16	SALON DE BELLEZA KENNIA ORTEGA	SERVICIOS DE BELLEZA EN GENERAL Y VENTA DE PRODUCTOS DE BELLEZA.	KENNIA CATALINA ORTEGA SANCHEZ	446119
E/2016-23241	22/7/16	SALON JUNIOR	CENTRO DE BELLEZA, CORTE DE PELO, PEINADO, EXTENSIONES DE PELO, TINTES, MANICURA, PEDICURA, MAQUILLAJE.	ALBANIA YANERIS PIMENTEL RUIZ	445987
E/2016-26046	29/7/16	SALON Y VARIEDADES SHAIR	SALON DE BELLEZA; ASI COMO LA VENTA Y COMERCIALIZACION DE PRENDAS DE VESTIR, CALZADOS, COSMETICOS Y PERFUMERIA.	CECILIA ROSARIO ACOSTA DE GONZALEZ	446610
E/2016-25365	25/7/16	SANALIZ	SERVICIOS DE FABRICACIÓN DE PRODUCTOS PARA LA HIGIENE DEL HOGAR, LIMPIEZA Y OTROS.	ZOILA ESPERANZA RODRIGUEZ SEGURA	446103
E/2016-8449	4/5/16	SANTO DOMINGO BIKE FEST	ORGANIZAR, REALIZAR, PROMOVER Y PUBLICITAR EL EVENTO, SHOW Y/O FERIA DE MOTOCICLETAS ASI COMO PROMOCIONAR LA LA VENTA Y FINANCIAMIENTO DE MOTOCICLETAS.	LINQUEADOS SRL	445999
E/2016-23292	21/7/16	SANZONIBOUTIQUES	VENTA DE ROPAS Y CALZADOS.	SANTO DE LA ROSA DE LA CRUZ	445911
E/2016-11723	8/4/16	SARRAFF TRADING COMPANY	IMPORTACIÓN, EXPORTACIÓN, REPRESENTACIONES, COMERCIALIZACIÓN, PRODUCCIÓN Y DISTRIBUCIÓN DE PRODUCTOS AGRÍCOLAS Y DE CONSUMO DIARIO TALES COMO ALIMENTOS DE CANASTAS BÁSICAS	MANUEL ELIAS SARRAFF BELLO	445809
E/2016-24610	20/7/16	SAVISA	COMPRA Y VENTA DE SUMINISTROS Y EQUIPOS DE OFICINA, EQUIPOS E INSUMOS INFORMÁTICOS, AUDIOVISUALES, MUEBLES DE OFICINA, COMESTIBLES, BEBIDAS GASEOSAS, ALCOHÓLICAS	EVELY SANCHEZ MORALES DE VILLAR	446508
E/2016-19362	21/7/16	SECMAR SERVICIOS ELECTRICOS Y CIVILES	CONSTRUCCIÓN, SUPERVISIÓN, MANTENIMIENTO, PRESUPUESTOS, CUBICACIONES, SERVICIOS DE INGENIERÍA.	MIRNA ALEXANDRA RAMIREZ PEÑA	446057
E/2016-24239	18/7/16	SEGURIDAD RESIDENCIAL Y COMERCIAL SRC	OFRECER SERVICIOS DE SEGURIDAD COMERCIAL Y RESIDENCIAL.	SEGURIDAD RESIDENCIAL Y COMERCIAL SRC, SRL	445488
E/2016-25896	28/7/16	SERIVEN DOMINICANA	VENTA DE COMIDAS Y BEBIDAS, SERVICIOS DE EBANISTERÍA Y ALBAÑILERÍA, PLOMERIA, ELECTRICIDAD, INSTALACIÓN DE CCTV, INSTALACIÓN DE SISTEMAS CONTRA INCENDIOS	DANIEL EMIRO BRACHO DOMINGUEZ; OSCAR MANUEL AMARALES BRACHO; ANGEL DAVID BRACHO DOMINGUEZ; PAOLA ESTEFANY LOPEZ /ANA TERESA PEREZ GONZALEZ	446567
E/2016-24101	15/7/16	SERVICE WORLD MEE-SWM	VENTA, REPARACIÓN E IMPORTACIÓN DE TODO TIPO DE PIEZAS Y EQUIPOS ELECTRÓNICOS.	JOSEFINA ESTELA POLANCO LUNA ; GREISI MICHEL CORDERO NIVAR /ESTEFANIE LEONELY TORRES NIVAR	446013
E/2016-25804	28/7/16	SERVICEM	VENTA Y COMERCIALIZACIÓN DE EQUIPOS Y PRODUCTOS DE LIMPIEZA, DESECHABLES, Y MATERIAL GASTABLE DE OFICINA.	LUCIA CRISTINA COSTE VASQUEZ	446570
E/2016-25893	28/7/16	SERVICIO MEDICO CP ENMANUEL	OFERTAR UN SERVICIO MEDICO PSICOTERAPEUTICO-PSICOPEDAGOGICO PARA NIÑOS, ADOLESCENTES Y FAMILIAS CON PROBLEMAS DE SALUD MENTAL Y DEL DESARROLLO.	ZULEIKA MORILLO DE NIETO	446652
E/2016-22126	21/7/16	SERVICIOS ADUANALES HECTOR LOPEZ	GESTION DE SERVICIOS ADUANALES, ADMINISTRACION DE EMPRESAS CONSOLIDADORAS Y OTRAS ACTIVIDADES RELACIONADAS CON LAS IMPORTACIONES Y EXPORTACIONES.	HECTOR CECILIO LOPEZ ENCARNACION	445833
E/2016-24663	20/7/16	SERVICIOS DE RECOLECCION PRO HIGIENE Y SALUD SEHISA	RECOLECCIÓN DE DESECHOS SÓLIDOS, BASURA, EN TODO EL TERRITORIO NACIONAL, ASI COMO AL RECICLAJE DE LOS MISMOS, AL IGUAL QUE EL ASEO	SERVICIOS DE RECOLECCION PRO HIGIENE Y SALUD, SRL	445801
E/2016-25292	25/7/16	SERVICIOS LOGISTICOS, SERVILOGIC	EXPLOTACION MERCANTIL EN LA PRESTACION DEL SERVICIO DE COMPRA Y VENTA DE TODO TIPO DE MERCANCIAS, COMERCIO EXTERIOR, EMBALAJES, ALMACENAMIENTO	HECTOR JOSE FIGUEREDO FRANCO / FELIPE ANTONIO VILLANUEVA ESPINAL / JOSE ANTONIO FIGUEREDO FRANCO	446078
E/2016-24655	20/7/16	SERVICIOS MULTIPLES HERMANOS ARROYO	DISEÑO, CONSTRUCCION Y SUPERVISION DE OBRAS DE INGENERIA CIVIL, SERVICIOS DE ALBAÑILERIA, INSTALACIONES ELECTRICAS Y MECANICAS	JOSE MIGUEL ARROYO ROSARIO / RAMON EMILIO ARROYO	445682
E/2016-26110	29/7/16	SERVICIOS WARA	FUMIGACIÓN, JARDINERÍA, FERRETERÍA Y PINTURA, VENTAS DE MATERIALES ELÉCTRICOS, MANTENIMIENTO DE AIRES ACONDICIONADO.	WILSON ANTONIO RAMIREZ ALMONTE	446749
E/2016-22894	18/7/16	SERVICIOS Y PRODUCCION FE	SERVICIOS DE LIMPIEZAS PROFUNDAS, PRODUCCIÓN, COMPRA Y DISTRIBUCIÓN DE: ALIMENTOS Y BEBIDAS, ARTÍCULOS DEL HOGAR, SUMINISTRO DE OFICINA, INSUMOS DE INFORMÁTICA	JOSE MIGUEL FERREIRA DIAZ	445436
E/2016-23574	12/7/16	SETECH	VENTA DE SEGUROS, VENTAS DE EQUIPOS MÉDICOS Y MATERIALES GASTABLES PARA HOSPITALES, CENTROS MÉDICOS PÚBLICOS Y PRIVADOS	VALENTIN RICARDO VALDEZ SUAZO /BRAULIS PEREZ SENA	446628
E/2016-25695	27/7/16	SHAROJNAILS BAR ACCESORIOS & MAS	CENTRO DE BELLEZA Y SPA DE UÑAS, BAR, DEPILACION Y PESTAÑAS, VENTA DE ROPA, ZAPATOS Y ACCESORIOS, PERFUMES, CARTERAS Y MAS.	ROSARIO JIMENEZ DE MERCEDES	446378
E/2016-24128	15/7/16	SHAYBEL SERVICES	TRANSPORTE TURÍSTICO.	TANIA SANTANA BELEN	445252
E/2016-23828	22/7/16	SIA-ALIMENTOS	AUDITORIAS E INSPECCIONES A EMPRESAS DEDICADAS A LA PRODUCCIÓN AGROPECUARIA, FINCAS AGRÍCOLAS, FINCAS GANADERAS, GRANJAS, CENTRO DE ACOPIO, EMPACADORAS, EXPORTADORAS	CARLOS ARIEL GASTON CASTILLO VICIOSO /FRANCIS HERRERA SANCHEZ	446017
E/2016-22297	28/7/16	SIEM, SISTEMAS MEDICOS, EQUIPOS E IMAGENES DIAGNOSTICAS	IMPORTACIÓN Y VENTA DE EQUIPOS MÉDICOS Y DIAGNÓSTICOS, COMPUTADORAS, PC, MONITORES, IMÁGENES Y SOLUCIONES DIGITALES	DELTA PANIAGUA FELIZ	446626
E/2016-25972	29/7/16	SILVER SWARM	VENTA DE ALIMENTOS Y BEBIDAS, DELICATESSEN, BUFETE, RECREACIONES PARA SERVICIOS DE CATERING, HAPPY HOUR, COMPRA, VENTA Y ADMINISTRACIÓN DE BIENES INMUEBLES	PEDRO JOSE DAJER PERALTA	446828
E/2016-24483	19/7/16	SIMONANDREA	HOTEL, APARTA HOTEL, TURISMO SALUD, Y TODAS ACTIVIDADES RELACIONADAS CON EL TURISMO.	SIMONA RACHELE ROSA GERACE SERRA /ANDREA GERACE	445763
E/2016-25918	28/7/16	SINCROFINANZAS	SERVICIOS FINANCIEROS.	JOSE AUGUSTO SALCE MONTESINO	446586

[210] EXP.	[220] SOL. FECHA	[561] NOMBRE COMERCIAL	[510] ACTIVIDAD	[730] SOLICITANTE	[111] REGISTRO
E/2016-25260	25/7/16	SINDICATO DE MOTOCONCHO MATERNIDAD PLAYA SIMOMAPLA	ENTIDAD SIN FINES DE LUCRO DEDICADA A REGULARIZAR, ORGANIZAR Y CAPACITAR A LOS MOTORISTAS DE ANDRÉS BOCA CHICA.	RICARDO FRANCISCO TORIBIO /GABRIEL JULES HENRRIQUEZ	446236
E/2016-25552	26/7/16	SKANY & JERNIEL INVERSIONES	SERVICIOS DE PRESTAMOS, BIENES RAICES E INMOBILIARIA.	ANEUDY ESPERANZA PAULINO GARCIA	446237
E/2016-25440	26/7/16	SLG SPOT LAB GROUP	ASISTENCIA ESPECIALIZADA DE TODOS LOS SERVICIOS DE LA SALUD BUCAL MEDIANTE SERVICIOS DE LABORATORIO DENTAL, DIAGNOSTICO E IMÁGENES	EUGEN ALEJANDRO MOSKALENKO ALLUP	446260
E/2016-20964	18/7/16	SMART ENGLISH CONSULTING PJ	ENSEÑANZA DEL IDIOMA INGLES, TRADUCCIONES Y CONSULTAS O ASESORIAS.	JOSE ORLANDO CLAUDIO SEIJO; JEANETTE CAROLINA GONZALEZ GARCIA /PABLO RAFAEL GARCIA ESTRADA	445564
E/2016-22568	26/7/16	SMILE DENTAL CENTER MABRENS	PROVEER SERVICIOS DENTALES Y ODONTOLOGICOS EN GENERAL, EXPORTACIÓN, IMPORTACIÓN, VENTA Y DISTRIBUCIÓN DE MATERIALES Y EQUIPOS DENTALES.	AMARILIS MARISOL BRENS SUAREZ	446310
E/2016-24482	19/7/16	SOARING SOFTWARE	DESARROLLO Y SOLUCIONES DE HARDWARE, SOFTWARE Y REDES, ASI COMO VENTAS DE EQUIPOS DE COMPUTADORAS Y SUS ACCESORIOS, ASUNTOS LEGALES EN GENERAL.	YERTTY PAULINA QUIÑONEZ BATISTA	445727
E/2016-16579	27/7/16	SOBEIDA'S BAR LOUNGE DISCOTECA	SERVICIOS DE BAR, RESTAURANTE, DISCOTECA Y ADMINISTRACION DE PROPIEDADES.	SOBEIDA FELIX MOREL / JAMIE NICHOLAS WATTS	446340
E/2016-25958	28/7/16	SOCIEDAD DE PSICOLOGÍA EDUCATIVA, ESCOLAR Y PSICOPEDAGOGÍA DE RD, SOEEPSI	INCORPORAR A LOS Y LAS PROFESIONALES DE LA PSICOLOGÍA EDUCATIVA, ESCOLAR Y DE OTRAS MENCIONES CON HABILITACIÓN DOCENTE, CON EL OBJETIVO DE FORTALECER SU EJERCICIO PROFESIONAL	SANTANA PAYANO GARCIA /EVANGELISTA TRINIDAD JIMENEZ	446704
E/2016-23755	22/7/16	SOFIA TOTAL CLEANING	RECOLECTA DE DESECHOS SÓLIDOS Y TÓXICOS.	ALTAGRACIA UCETA /MERCEDES RAMIREZ VICTORIANO	445983
E/2016-25329	25/7/16	SOLAR DE LUZ SAMANA	PROMOVER Y REALIZAR ESTUDIO, ORGANIZACION, NEGOCIOS E INVERSIONES SEAN ESTOS DE CARÁCTER INDUSTRIAL, AGROPECUARIO	TERESA MARIA LUISONI	446190
E/2016-22850	21/7/16	SOLTECON	EMPRESA DEDICADA A LAS CONSTRUCCIONES CON ESTRUCTURAS METALICAS Y BLOCKS Y A LA IMPORTACION DE EQUIPOS ELECTRONICOS	ALBERTO JOSE MOTA RAMOS	445841
E/2016-25281	25/7/16	SOLUCIONES ACV2	LA CONSTRUCCIÓN DE INMUEBLES, REMODELACIÓN Y SERVICIOS EN GENERAL.	DANIEL MERCEDES ACEVEDO DE LA CRUZ	446231
E/2016-25197	22/7/16	SOLUCIONES AGRICOLAS INTEGRALES AGRINSOL	COMERCIO, IMPORTACIÓN, EXPORTACIÓN Y DISTRIBUCIÓN DE PRODUCTOS COMESTIBLES. RENTA, VENTA Y COMERCIALIZACIÓN DE EQUIPOS DESTINADOS A LA AGRICULTURA	LOURDES MILAIDA JIMÉNEZ ALONSO	446160
E/2016-23822	13/7/16	SOLUCIONES BUREAO	PRESTAMOS EN GENERAL, INVERSIONES INMOBILIARIAS Y MOBILIARIAS, TALES COMO: VEHICULOS, EQUIPOS Y MATERIALES INDUSTRIALES	LEONARDO LAUREANO SANTANA	446529
E/2016-25772	27/7/16	SOLUCIONES CASTRO PORTORREAL	PRESTAMOS EN GENERAL, HIPOTECA, BIENES RAICES, ALQUILERES, COMPRA, VENTA, FINANCIAMIENTO Y ADMINISTRACIÓN DE PROPIEDADES.	CANDELARIO CASTRO PORTORREAL	446456
E/2016-24213	26/7/16	SOLUCIONES CORPORATIVAS H&J	CONSULTORÍA FINANCIERA, IMPOSITIVA, LEGAL, ASESORÍA FINANCIERA, IMPOSITIVA, LEGAL, VENTA DE ARTÍCULOS DE LIMPIEZA, SUMINISTROS DE OFICINA, COMPONENTES DE VEHÍCULOS, COMBUSTIBLES Y LUBRICANTES	JOSE RAFAEL DIAZ PANIAGUA	446320
E/2016-21890	21/7/16	SOLUCIONES ELECTROMECHANICAS TCM	INSTALACIONES INDUSTRIALES, MANTENIMIENTO DE EQUIPOS Y MAQUINARIAS INDUSTRIALES, INSTALACIONES ELÉCTRICAS DE MEDIA Y BAJA TENSIÓN, GENERACIÓN ELÉCTRICA.	TOMAS CABALLERO	445776
E/2016-23383	18/7/16	SOLUCIONES NEW CONNECTIONS S.P.S.R	INSTALACIONES DE REDES LAN Y FIBRA ÓPTICA, INSTALACIONES DE CCTV, INSTALACIONES DE ALARMA, MANTENIMIENTO Y SOPORTE.	JONATHAN SANTANA PASCUAL	445512
E/2016-21699	22/7/16	SOLUCIONES RODRIGUEZ QUIÑONES	PRESTAMOS EN GENERAL, COMPRA Y VENTA DE VEHICULOS.	REINA DE JESUS DURAN MADERA DE RODRIGUEZ / SILVERIO RODRIGUEZ QUIÑONES	445953
E/2016-24497	19/7/16	SOLUCIONES SIME & VELEZ	PRESTAMOS PERSONALES E HIPOTECARIOS.	JOSE ANTONIO SIME BONIFACIO / FRANCISCA ALTAGRACIA VELEZ DE SIME/ FRANMY JOSEFINA SIME VELEZ	445527
E/2016-25634	27/7/16	SOLUMAR	VENTAS DE SERVICIOS MARITIMOS, ÁEREOS, ADUANALES, TRANSPORTE, CONSOLIDACIÓN DE CARGAS Y LOGISTICA. IMPORTACIÓN Y EXPORTACIÓN DE MERCANCÍA COMERCIAL	ROXANNA MOREL PEREZ; SHADDY PATRICIA PEREZ MARTINEZ; JENRY ORLANDO MATOS RUIZ /LIGIA MERCEDES GENAO GENAO	446549
E/2016-24325	27/7/16	SOLUOBRAS	CONSTRUCCIÓN; COMPRA Y VENTA DE INMUEBLES; SERVICIOS DE ADMINISTRACIÓN DE CONDOMINIOS.	ANA CRISTINA MOLINA VALETTE	446634
E/2016-23462	20/7/16	SOMOS J. SOM ARQUITECTOS E INGENIEROS	CONSTRUCCIÓN DE VIVIENDAS, APARTAMENTOS, PLANOS, DISEÑO ESTRUCTURALES, SANITARIOS, CONSTRUCCIÓN EN GENERAL.	JAWAR JHON SOMON ECHAVARRIA	445743
E/2016-24301	18/7/16	SOOCLIR GLOBAL	SERVICIOS DE COMERCIALIZACIÓN, GESTIÓN, PRODUCCIÓN, ELABORACIÓN, ALMACENAMIENTO, CONSIGNACIÓN, TRANSPORTACIÓN, INTERMEDIACIÓN, COMISIÓN, REPRESENTACIÓN, ELABORACIÓN	FRANCISCO ALEJANDRO LEBREAU ACEVEDO	445521
E/2016-20673	18/7/16	SORISA MOTORS	VENTA Y ALQUILER DE VEHÍCULOS.	LUIS ALBERTO SORIANO GUERRERO /LUTGARDA SANTOS HERNANDEZ	445484
E/2016-24864	21/7/16	SOS HOGAR	SERVICIOS DE MANTENIMIENTO Y REPARACIÓN A DAÑOS RESIDENCIALES DE: PLOMERÍA, ELECTRICIDAD, ALBAÑILERÍA, CERRAJERÍA, PINTURA, PISOS, AIRES ACONDICIONADOS Y NEVERAS.	FREDDY ENRIQUE DIAZ SEVERINO	445893
E/2016-25065	22/7/16	SOUTHFIELDS FOUNDATION	FUNDACIÓN SIN FINES DE LUCRO CUYO OBJETO ES: IMPULSAR, DESARROLLAR, APOYAR Y DIFUNDIR TODAS LAS ACTIVIDADES DE DESARROLLO HUMANO, SOCIAL, CULTURAL	MICHAEL KARL WALTER HARTMANN	445985
E/2016-25124	22/7/16	SPACE ENERGY	DISEÑO DE PLANOS ELECTRICOS, EJECUCIONES DE OBRAS ELECTRICAS MT Y BT, INSTALACION DE PLANTAS ELECTRICAS, DISEÑO E INSTALACION DE SISTEMAS DE ENERGIA SOLAR Y EOLICA	KLEMENS JOSEF BISKUPEK	445971
E/2016-22431	14/7/16	SPAZIO DESIGN MOAR	DISEÑO, IMPRESIÓN Y DECORACIÓN DE INTERIORES.	JOSE FRANCISCO ARAUJO ROSSELL	446330
E/2016-25431	26/7/16	SPORT GYM PUNTA CANA MY ANGEL LIRIANO	GIMNASIO.	EZEQUIEL ANTONIO LIRIANO MANZANILLO	446415
E/2016-22835	28/7/16	STARMIST	IMPORTACIÓN Y MERCADEO DE ARTÍCULOS PARA EL HOGAR, BEBES, NIÑOS, DAMAS Y CABALLEROS.	JORGE AUGUSTO SAMUEL CANAAN ACEVEDO	446693
E/2016-25363	25/7/16	STEA FOOD	DISTRIBUCIÓN, IMPORTACIÓN Y VENTAS DE PRODUCTOS ALIMENTICIOS A HOTELES Y RESTAURANTES, ASÍ COMO; PRODUCTOS DE LIMPIEZA, CUBERTERÍA Y ARTEFACTOS AFINES.	JOSE LUIS LLOBELL LLEO	446097
E/2016-25113	22/7/16	STETIC MED DRA. DENNYS D. RODRIGUEZ	SERVICIOS DE BELLEZA Y DERMATOLOGIA ESTETICA.	DENNYS DANIZA RODRIGUEZ SERRATA	445946
E/2016-25960	28/7/16	STUDIO 266	SERVICIOS DE CLASES DE DANZA.	LUISA MARIA VILLAR SANTANA	446707
E/2016-25608	27/7/16	STUDIO PIÑAROSA	ESTUDIO PROFESIONAL DE ARQUITECTOS E INGENIEROS.	JESUS ALBERTO HERNANDEZ ROSA	446464
E/2016-20817	19/7/16	SUN PALM	GESTIÓN DE EVENTOS, COMPRA Y VENTA DE VEHICULOS, COMPRA, VENTA Y ALQUILER DE EQUIPOS DE MÚSICA, VEHÍCULOS Y EQUIPOS PARA LA CONSTRUCCIÓN	ANDRES HAWIN CORDERO JAQUEZ	446524
E/2016-24558	27/7/16	SUPER CHEF J & J	RESTAURANTE, SERVICIO DE COMIDAS PARA EVENTOS.	JESUS ANTONIO GUZMÁN CEPEDA	446369
E/2016-26153	29/7/16	SUPER COLMADO ANILDA	COMPRA Y VENTA DE PRODUCTOS COMESTIBLES.	OSCAR LUIS MARINEZ POOL	446733
E/2016-21770	25/7/16	SUPER COLMADO EMMY GONZALEZ	COMPRA Y VENTA DE PRODUCTOS COMESTIBLES Y DE LA CANASTA FAMILIAR.	ESTHEFANY ESCOLASTICO GARCIA	446107
E/2016-24755	20/7/16	SUPER COLMADO PEREZ GENAO	VENTAS DE MERCANCIAS, PROVISIONES AL POR MENOR.	ONELIA GENAO	445684
E/2016-26089	29/7/16	SUPER COLMADO YANEIRIS	VENTA DE PRODUCTOS COMESTIBLES.	JOSE ANTONIO NUÑEZ NUÑEZ	446613
E/2016-25782	28/7/16	SUPER FARMACIA LOS BANCOS	VENTAS DE MEDICAMENTOS.	FELIX MANUEL GUZMAN JIMENEZ	446568
E/2016-25763	27/7/16	SUPER FARMACIA VERON	VENTA DE PRODUCTOS FARMACÉUTICOS.	SAMUEL JOSE TAPIA	446452
E/2016-24699	27/7/16	SUPER FARMACIA VICTORIO DIAZ	COMPRA Y VENTA DE PRODUCTOS FARMACEUTICOS.	JOSE ARQUIMEDES VICTORIO DIAZ	446315
E/2016-24652	20/7/16	SUPER FARMACIA VIOLETA MARTE	VENTA DE PRODUCTOS FARMACÉUTICOS.	VIOLETA MARTE RAMIREZ	445909
E/2016-25665	27/7/16	SUPERCOLMADO ANTHONY FELIX OZORIA	VENTAS DE ALIMENTOS Y BEBIDAS.	FELIX ANTONIO OZORIA PAYERO	446328
E/2016-19366	10/6/16	SUPERQRD. TV	CANAL DE TELEVISIÓN Y PRODUCCIÓN DE PROGRAMA TELEVISIVO.	ESTEBAN GRULLON MEREJO /RADIO HIJQ, C POR A	446267
E/2016-25103	22/7/16	SUPLEMENTOS Y SERVICIOS MEDRASOL	COMERCIALIZACIÓN Y VENTA DE MATERIALES EDUCATIVOS, ARTÍCULOS DEL HOGAR, MUEBLES Y EQUIPOS DE OFICINA, SUMINISTRO DE OFICINA.	ANABEL CAMPUSANO DE MEDRANO	446032
E/2016-25256	25/7/16	SUPLIDORA ANYPA	COMERCIALIZACIÓN DE MOBILIARIOS DE OFICINA, EQUIPOS DE OFICINA, LIMPIEZA Y PRENDAS DE VESTIR, MISCELANEOS EN SENTIDO GENERAL.	ANGELA NATHALI MARTINEZ FERNANDEZ /PAMELA MARTINEZ FERNANDEZ	446200
E/2016-24341	18/7/16	SUPLIDORA EL MERCADITO A&H	VENTAS AL POR MAYOR Y AL DETALLE DE EMBUTIDOS, HUEVOS Y CARNES.	DAURIS ARAGONES GAUTIER /EMELY HERNANDEZ FERREIRA	445433
E/2016-24951	21/7/16	SUPLIDORA LUNA	VENTA DE MATERIALES PARA REACABADO AUTOMOTRIZ (PINTURA Y AFINES).	ABIMAE LUISSEN NAVARRO /FREDDY LUISEN NAVARRO	445859
E/2016-24601	28/7/16	SUPLIDORA NOROESTANA VALERIO	VENTAS DE ALIMENTOS, BEBIDAS, PRODUCTOS DESECHABLES, SUPLEMENTOS DEL HOGAR, PRODUCTOS DE LIMPIEZAS, FRUTAS Y VEGETALES.	DOMINGO ANTONIO JIMENEZ REYES	446605
E/2016-25429	26/7/16	SWAMI DEVANAND YOGA	ENTIDAD SIN FINES DE LUCRO QUE SE DEDICA A IMPARTIR CLASES DE YOGA Y MEDITACIÓN.	YANELIS MANUEL VASQUEZ	446411
E/2015-32379	22/7/16	SWEET GUAVA ENTERPRISE	IMPORTAR, COMPRAR, SUPLIR, DISTRIBUIR, PROCESAR PRODUCTOS ALIMENTICIOS Y SUMINISTROS DE OFICINAS, FERRETEROS, PIEZAS PARA MAQUINARIAS PARA HOTELES PRODUCCIONES MUSICALES, ARREGLOS, MASTERIZACIÓN, MEZCLAS, PISTAS, JINGLES, SPOTS PUBLICITARIOS Y COMPOSICIÓN DE LETRAS DE CANCIONES.	CAROLINA DE LA CRUZ PEGUERO	446129
E/2016-25821	28/7/16	SWEET SOUND STUDIO RD	PROMOCIONES Y PRACTICA DEPORTIVA.	JOSE ESPAILLAT RODRIGUEZ	446715
E/2016-21245	18/7/16	SWING GOLF ACADEMY	PROMOCIONES Y PRACTICA DEPORTIVA.	JOSE RAFAEL ARIZA MORILLO	445422
E/2016-25565	26/7/16	SWL STORE WISH LIST	VENTAS Y FINANCIAMIENTOS DE APARATOS INTELIGENTES, VENTAS Y FINANCIAMIENTO DE ACCESORIOS DE APARATOS INTELIGENTES, PRÉSTAMOS PERSONALES, FINANCIAMIENTO DE VIAJES LOCALES	SHANEL PEGUERO BALDERA /ENMANUEL JIMENEZ DISLA	446332
E/2016-25955	28/7/16	T.S.Y. PROPERTIES	COMPRA Y VENTA DE BIENES INMUEBLES, CONSTRUCCION, PROMOCION Y DESARROLLO DE PROYECTOS TURISTICOS AL AMPARO DE CONFOTUR	YOUVAL BOSKILA	446643
E/2016-24721	20/7/16	TAKUMI JAPANESE & ASIAN CUISINE	ELABORAR, COCINAR, PREPARAR Y DISTRIBUIR PRODUCTOS ALIMENTICIOS Y BEBIDAS, BARES, CATERING.	LING-FAN CHEN TSAI	445881
E/2016-25458	26/7/16	TALLER DE ARMA FAURU	TALLER DE REPARACION Y MANTENIMIENTO, EMPAVONADO Y NIQUELADO DE ARMAS DE FUEGO.	RUFINO JOSE LIRIANO PAREDES	446298
E/2016-25607	27/7/16	TALLER D'ELECTROMECHANICA FELIX	VENTA Y REPARACIÓN DE TODO TIPO DE APARATOS ELECTRÓNICOS Y MECÁNICOS.	FELIX ANTONIO ALEJO	446477

[210] EXP.	[220] SOL. FECHA	[561] NOMBRE COMERCIAL	[510] ACTIVIDAD	[730] SOLICITANTE	[111] REGISTRO
E/2016-24546	19/7/16	TALLER Y REPUESTOS PUPI	REPARACION Y VENTA DE ELECTRODOMESTICOS.	MARTIN ARIDO RODRIGUEZ LEON	446241
E/2016-24950	21/7/16	TALLERES ALBERTO CAMPOS	TALLERES DE MECANICA AUTOMOTRIZ EN GENERAL.	JOSE ALBERTO CAMPOS	445816
E/2016-25488	26/7/16	TALLERES GRAFICOS QUIA	PUBLICIDAD E IMPRENTA EN GENERAL.	HILARIO MALAQUIAS MENA NIVAR	446283
E/2016-24589	19/7/16	TALLERES MIGUEL GARO	REPARACIONES DE PIEZAS INDUSTRIALES.	MIGUEL ANGEL GARO SAMBOY	445502
E/2016-21589	15/7/16	TAMHS CONSTRUCCIONES	CONSTRUCCIÓN DE OBRAS CIVILES PUBLICAS Y PRIVADAS; COMPRA Y VENTA DE BIENES INMUEBLES.	SALLY TAHIRA ACOSTA TEJEDA	445447
E/2016-25801	28/7/16	TANCA PUBLICITARIA	SERVICIOS DE PUBLICITARIA.	MARY CARMEN IGLESIA LOPEZ	446654
E/2016-24310	18/7/16	TANCARM LOGISTICS	SERVICIOS DE ASISTENCIA, IGUALAS DE SERVICIOS, PLANIFICACIÓN, DESARROLLO, INTELIGENCIA DE NEGOCIOS, INVESTIGACIÓN, ORGANIZACIÓN, IMPLEMENTACIÓN	FRANCISCO ALEJANDRO LEBREAU ACEVEDO	445592
E/2016-22688	15/7/16	TAPICERIA Y DECORACIONES AVELO	ELABORACIÓN, REPARACIÓN Y VENTA DE MUEBLES, CORTINAS, ALFOMBRA, PLAFONES, EBANISTERÍA, MATERIALES PARA LOS MISMOS, PINTURAS, MANTENIMIENTO EN GENERAL	LUIS ALBERTO REYNOSO AVELLINO	445418
E/2016-24038	15/7/16	TBM STUDIO	ESTUDIO DE GRABACIÓN Y PRODUCCIÓN MUSICAL.	ALBERTO EUGENIO SÁNCHEZ BARINAS; IVAN REYES SIRI /ALLEN ALBERTO CRUZ TAMAYO	445263
E/2016-24801	20/7/16	TC ORTHO MOVILPLUS	PRESENTACIÓN DE SERVICIOS ODONTOLÓGICOS, SERVICIO DE SALUD, EN CUALQUIER MANIFESTACIÓN, CURSOS, CONFERENCIAS, Y ESCUELA DE CARÁCTER TÉCNICA	JAIME TROCHEZ GALEANO /ROSA MARINA CORDERO DE TROCHEZ	445838
E/2016-23893	27/7/16	TE VENDO MI CLOSET	VENTA DE ROPA USADA Y ACCESORIOS PARA DAMAS, CABALLEROS Y NIÑOS.	BISMEIRY LANTIGUA	446478
E/2016-25023	22/7/16	TECNAFRENO CLAUDIO	VENTAS DE REPUESTOS Y REPARACION PARA FRENSOS DE VEHICULOS, REPUESTOS EN GENERAL.	CLAUDIO ROSARIO VIZCAINO	446044
E/2016-23315	25/7/16	TECNIBOMBAS SANTO DOMINGO	VENTA, INSTALACIÓN, REPARACIÓN Y MANTENIMIENTO DE BOMBAS DE AGUA Y AFINES.	FRANCISCO ANTONIO GUZMAN CABA	445600
E/2016-24116	15/7/16	TECNO POZO	PERFORACIONES DE POZOS Y FILTRANTES, LIMPIEZAS DE POZOS ZEPTICOS E INSTALACIONES DE BOMBAS Y EQUIPOS DE AGUA.	PAOLA PATRICIA ORTIZ DESCHAMPS	445705
E/2016-20518	29/7/16	TEINGARC	CONSTRUCCIÓN Y EDIFICACIÓN, EQUIPOS E INSUMOS DE INFORMÁTICA, SUMINISTRO DE OFICINA, MUEBLES Y EQUIPO DE OFICINA	SERGIO ANTONIO BATISTA ROSARIO	446724
E/2016-25076	22/7/16	TERMINACIONES DOMINICANA TERMIDOM	COMPRA, VENTA, EXPORTACION, IMPORTACION, DISTRIBUCION DE MATERIALES DE CONSTRUCCION Y TERMINACION, UTENSILIOS Y HERRAMIENTAS PARA TODO TIPO DE EDIFICACIONES	RONALD HUED ESTRADA	446022
E/2016-21585	29/7/16	TESARIA COMPANY	DESARROLLO, OPERACIÓN Y PROMOCIÓN DE LOS PROYECTOS TURÍSTICOS EN LA REPUBLICA DOMINICANA	MULTISERVICIOS BOASI, SRL	446774
E/2016-23090	22/7/16	TEXTILERA JADA	IMPORTACIÓN, FABRICACIÓN DE ARTÍCULOS TEXTILES.	JUAN JACOBO PAYERO VIERA	446154
E/2016-21922	29/6/16	THAMARA BEAUTY CENTER	SALÓN DE BELLEZA.	RAILDA PALMERO PEGUERO	446359
E/2016-23999	27/7/16	THARSEO GESTORES DE SEGURIDAD	ASESORÍA, AUDITORÍA Y ENTRENAMIENTO PARA SEGURIDAD PRIVADA, IMPORTACIÓN, COMPRA, DISTRIBUCIÓN Y VENTA DE EQUIPOS PARA SEGURIDAD PRIVADA.	RAFAEL EDUARDO MERCEDES CATEDRAL /AMOURIS FRANCISCO GUERRERO	446544
E/2016-24948	21/7/16	THE HAIR CLINIC OF SANTO DOMINGO BY DORA QUEZADA	BRINDAR SERVICIOS DE ESTÉTICA Y ESTILISMO, ESPECIALMENTE PELUQUERÍA, SERVICIOS RELACIONADOS A LA IMPLANTACIÓN DE PRÓTESIS CAPILAR, VENTA, COMERCIALIZACIÓN Y DISTRIBUCIÓN DE PRODUCTOS.	DORA IRENE MATIAS JUSTINO	445856
E/2015-24364	7/8/15	THE KARAMELO CLOTHING COMPANY	VENTA DE ROPA DE VESTIR, ACCESORIOS, TEJIDOS, CALZADOS.	MANUEL ANGEL GOMEZ GUI SANTES	445867
E/2016-24732	20/7/16	THE PLACE HODELPA	SERVICIO DE ALOJAMIENTO - HOTELEROS.	HOTELES DEL PAIS, S.R.L.	445870
E/2016-15158	15/5/16	THERMO KING DEL CARIBE	VENTA, SERVICIO Y GARANTÍA DE EQUIPOS DE REFRIGERACIÓN PARA CAJAS INSULADAS DE CAMIONES, TRÁILER Y AUTOBUSES.	EMILIO VEGA	446683
E/2016-13201	22/7/16	TIENDA DE VARIEDADES ORQUIDIA QUEZADA	VENTA DE PRENDAS DE VESTIR, CALZADOS, ACCESORIOS Y PERFUMERIA.	ORQUIDIA RAFAELINA QUEZADA REYES	445956
E/2016-24786	20/7/16	TIENDA INMACULADA MEJIA	VENTAS DE ROPAS Y CALZADOS EN GENERAL.	INMACULADA MEJIA DE JESUS	445687
E/2016-23741	20/7/16	TIENDA Y SALON DE BELLEZA ANA MATOS CORDERO	TRATADO DEL PELO EN GENERAL TALES COMO CORTES DE PELO, DECOLORANTES, ALISADOS, PERMANENTES, VENTA DE EXTENSIONES DE PELOS	ANA YRIS MATOS CORDERO	445723
E/2016-23418	19/7/16	TIENDA Y VARIEDADES GRISELDA VERAS	VENTA DE TODO TIPO DE ROPA PARA DAMAS, CABALLEROS Y NIÑOS, ACCESORIOS Y VARIEDADES.	GRISELDA MARIA VERAS LIZARDO	445539
E/2016-24380	18/7/16	TODO'S NOVIAS, EVENTOS & TARJETERIAS	16 EVENTOS, BODAS, CUMPLEAÑOS, BAUTIZO, BUFFET, MUSICA, EVENTOS CORPORATIVOS, DECORACIONES, PAYASOS, 15 AÑOS, REPOSTERIA, SERVICIOS DE CAMARERIA	LUIS RAMIREZ	445575
E/2016-24377	18/7/16	TOEHALM REALTY BUSINESS	ALQUILER, DISEÑO, CONSIGNACIÓN, INTERMEDIACIÓN, COMISIÓN, REPRESENTACIÓN, PROMOCIÓN, INVERSIÓN, SERVICIOS DE MANTENIMIENTO Y ADMINISTRACIÓN	FRANCISCO ALEJANDRO LEBREAU ACEVEDO	445454
E/2016-24606	28/7/16	TOUR EXPERTS BBF	TRANSPORTE TURÍSTICO TERRESTRE EN TODO EL TERRITORIO NACIONAL, SERVICIOS DE EXCURSIONES TERRESTRES Y ACUÁTICAS, BUGGIES, CABALLOS, LANCHAS, CATAMARAN	DAWILKIN ELIEZER BERROA ROSARIO /ABRAHAM BERROA BAEZ	446571
E/2016-25353	25/7/16	TOURS PLACIDO & ASOCIADOS, ACUATICOS Y TERRESTRE, LA PLAYA RIO ARROYO SALADO	TOURS DE RECREACION EN GENERAL.	OSCAR PLACIDO RODRIGUEZ	446075
E/2016-24036	15/7/16	TPAGO	SERVICIOS DE SISTEMA DE PAGOS ELECTRONICOS A TRAVES DE RED DE TELEFONIA MOVIL. SERVICIOS DE TELECOMUNICACIONES PARA REALIZACIÓN DE OPERACIONES MONETARIAS Y FINANCIERAS	GCS SYSTEMS, LTD.	445505
E/2016-25165	22/7/16	TRADCCA INVESTMENTS	PRESTAR SERVICIOS DE INVERSIÓN, CONSULTORÍA Y ASESORÍA EN LOS SECTORES ADUANAL, ELÉCTRICO, TELECOMUNICACIONES, TRANSPORTE, TECNOLOGÍA, ALIMENTACIÓN	1CLICKCOMPANY, SRL	446083
E/2016-24575	19/7/16	TRANSPORTE ESCOLAR JEANNETTE	SERVICIO DE TRANSPORTE ESCOLAR, EMPRESARIAL Y PERSONAL.	JEANNETTE DOLORES MARTINEZ DE JESUS	445652
E/2016-22213	25/7/16	TRANSPORTE FRANCARLO DE DIOS	SERVICIOS DE TRANSPORTE VÍA TERRESTRE DE CARGAS.	FRANCARLO DE DIOS JAVIER	446258
E/2016-23877	27/7/16	TRANSPORTE MARITIMO TOM PHIPPS	TRANSPORTE MARÍTIMO Y SERVICIOS TURÍSTICOS.	JUAN JAIME CONSTANT PHIPPS /WILLSON PHIPPS DEVERS	446690
E/2016-25250	25/7/16	TRANSPORTE MILAN	TRANSPORTE TERRESTRE DE PRODUCTOS DE CONSUMO MASIVO, MATERIALES Y PIEZAS PARA TODO TIPO DE NEGOCIOS.	JOSE RAFAEL FRANCO DURAN	446194
E/2016-24629	27/7/16	TRANSPORTE Y LOGÍSTICA JAQUEZ CORONA	SERVICIOS DE TRANSPORTE TERRESTRE Y LOGÍSTICA EN GENERAL A NIVEL NACIONAL.	RAFAEL LEOPOLDO JAQUEZ CORONA	446317
E/2016-25563	26/7/16	TRANSPORTE Y SERVICIOS DE GRUAS LLIBRE	SERVICIOS DE GRUAS EN GENERAL.	TRANSPORTE Y SERVICIOS DE GRUAS LLIBRE	446342
E/2016-22943	26/7/16	TRANSPORTE Y SERVICIOS JOISEE	TODO TIPO DE SERVICIOS, RENTA O ALQUILER DE TRANSPORTE DE CARGA TURÍSTICO.	FELIX YOGEL TAVAREZ SANTOS	446323
E/2016-25654	27/7/16	TRAZANDO PASOS	PROGRAMA DE RADIO, TELEVISION, PUBLICIDAD, PRENSA ESCRITA.	LIDIA MARIA PEÑA FRANCISCO	446380
E/2016-24438	26/7/16	TROPICAL ENERGY TREDOM	SE DEDICA A LA DISTRIBUCIÓN Y GENERACIÓN DE ENERGÍA RENOVABLE A NIVEL DOMÉSTICO, SIENDO LA ENERGÍA EÓLICA LA PRINCIPAL.	LUIS ALFREDO ABREU QUEZADA	446407
E/2016-24541	19/7/16	TRV COMANSA	CONSTRUCCIÓN Y MANTENIMIENTO DE SISTEMA ELECTRÓNICO.	TRV COMANSA	445663
E/2016-25433	26/7/16	TU ALMUERZO EMPRESARIAL ABAD	VENTA DE COMIDAS, ALMUERZO, PICADERAS, BUFFET.	JOSE JAVIEL ABAD LA ZALA	446329
E/2016-21669	28/6/16	TU INMOBILIARIA RD BY CELINAS	BIENES RAÍCES, VENTAS, ALQUILER, REMODELACIÓN, CONSTRUCCIÓN, DECORACIÓN, PUBLICIDAD.	CELINE CONTRERAS ABREU	445449
E/2016-24941	21/7/16	TU PUNT FRI BY JJ	VENTA DE JUGOS Y FRUTAS DE MANERA FROZEN O FRÍO FRÍO.	JEFFREY JAMES DE LEON SIME	445874
E/2016-26023	29/7/16	TURASER	REPRESENTACIÓN Y COMERCIALIZACIÓN DE HOTELES, LINEAS AÉREAS, AUTOMÓVILES Y SERVICIOS DE TRANSPORTE.	ALEJANDRO ENRIQUE ALBERTI FERNANDEZ /EDUARDO JOSE ALBERTI FERNANDEZ	446754
E/2015-38230	9/12/15	TURISMO DEL ESTE	DESARROLLAR TERRENOS Y PROYECTOS TURÍSTICOS.	TURISMO DEL ESTE S.A.	446779
E/2016-24271	18/7/16	UALA	ESTUDIO DE PRODUCCIÓN, POSTPRODUCCION Y DISEÑO GRÁFICO ESPECIALIZADO EN LA CREACIÓN DE CONTENIDO VISUAL Y/O AUDIOVISUAL PARA CINE, TELEVISIÓN Y REDES SOCIALES.	FERNANDO ARTURO PENA CASTELLANOS	445440
E/2016-22564	4/7/16	UBITRONICA	REDES DE DATOS Y SERVICIOS DE LOCALIZACION DE VEHICULOS.	RENE SCHIMMELPFENNIG	446531
E/2016-19985	25/7/16	UCS GROUP	SERVICIOS DE ARQUITECTURA, SOLUCIONES DE INGENIERÍA, CONSTRUCCIÓN, REMODELACIÓN, SUPERVISIÓN Y EJECUCIÓN DE OBRAS, MANTENIMIENTO DE EDIFICACIONES, BIENES RAÍCES	MICHAEL GOMEZ ALMANZAR	446173
E/2016-21022	22/6/16	ULTRA PETROLEUM GROUP UPG	COMPRA Y VENTA DE TODO TIPO DE COMBUSTIBLE.	RAMON DE LA CRUZ	445901
E/2016-25606	27/7/16	UNDERGROUND CROSSFIT	PRACTICA DE TODO TIPO DE ACTIVIDADES FÍSICAS, COMO AEROBICS, PESAS, ZUMBA, FITNESS A LOS DEPORTES Y A LA SALUD EN GENERAL. VENTA DE ROPA DEPORTIVAS	VICTOR ARMANDO RICHARDS PEGUERO	446533
E/2016-23780	20/7/16	UNIDAD DIAGNOSTICA INTEGRAL CMBO	CENTRO DE DIAGNOSTICO CLINICO Y DE MEDICINA PREVENTIVA.	CENTRO MEDICO BOURNIGAL, SAS	445710
E/2016-24458	19/7/16	UNIFORMES DEPOT RD	CONFECCIÓN Y VENTA DE UNIFORMES, SERIGRAFÍAS Y BORDADOS EN GENERAL.	REBECA CASTILLO DE DISLA	445782
E/2016-25683	27/7/16	UNION DE CHOFERES INDEPENDIENTES DE HAINA UCHOINHA	ENTIDAD SIN FINES DE LUCRO DEDICADA A AGRUPAR, ORGANIZAR, DEFENDER LOS DERECHOS Y DEBERES DE LOS SOCIOS	PABLO PÉREZ RAMÍREZ	446559
E/2016-24220	18/7/16	USP SECURITY	SEGURIDAD FÍSICA, GUALDA ESPALDA, CCTV, ALARMAS, EVENTO, ASESORIA EN SEGURIDAD, INVESTIGACIONES, SERVICIOS EN GENERAL	RAFAEL FORTUNATO HIDALGO MARRERO	445450
E/2016-25581	26/7/16	V & M CENTRO DE UÑAS Y SALON	SALON DE BELLEZA Y CENTRO DE UÑAS.	VICTOR MANUEL MARTINEZ OZORIA / JACQUELINE ALTAGRACIA DIAZ SANCHEZ	446279
E/2016-21269	27/7/16	VACUN/AC	PROVEER PREVENCIÓN DE ENFERMEDADES MEDIANTE ESQUEMAS DE INMUNIZACIÓN PARA ADULTOS Y NIÑOS.	ANA LUISA PEÑA DE REYES /CLARA ALTAGRACIA VIZCAINO BENITEZ	446561
E/2016-25367	25/7/16	VARCAP CONSTRUCTORA	CONSTRUCCIÓN EN GENERAL; MANTENIMIENTO EN GENERAL, ELABORACIÓN Y DISEÑOS DE PLANOS: DECORACIONES, DIVISIONES Y PLAFONES	CARLOS RAFAEL PEGUERO VARGAS	446112
E/2016-22438	21/7/16	VARIEDADES ANGELA JIMENEZ GONZALEZ	VENTA DE ROPAS PARA DAMAS, CABALLEROS Y NIÑOS, PERFUMES, ZAPATOS Y ACCESORIOS.	ANGELA MARIA JIMENEZ GONZALEZ	445835
E/2016-24917	21/7/16	VARIEDADES BERNARDINA CRUZ	VENTA DE ROPAS EXTRANJERAS, NUEVAS Y USADAS, ACCESORIOS Y ZAPATOS.	BERNARDINA CRUZ	445820
E/2016-24448	26/7/16	VARIEDADES CARLA TINEO	VENTAS DE ROPAS Y ACCESORIOS, PARA DAMAS Y CABALLEROS.	CARLA MARIA TINEO	446275
E/2016-24444	19/7/16	VARIEDADES GUGA	VENTA DE ALIMENTOS, ROPAS, CALZADOS Y BISUTERÍAS.	RAMONA AGUSTINA HERNANDEZ TEJADA	445671
E/2016-24605	19/7/16	VARIEDADES ILORKA	VENTA DE ROPA, COSMÉTICOS, ACCESORIOS, PRÉSTAMOS PERSONALES E HIPOTECARIOS.	ILORKA MERCEDES DE LOS SANTOS CANARIO	445648
E/2016-24388	18/7/16	VARIEDADES Y BOTICA POPULAR HILCLA	VENTA DE MEDICAMENTOS DE MANERA POPULAR Y/O ARTÍCULOS VARIADOS TALES COMO: PARA EL HOGAR, USO PERSONAL, DECORATIVOS Y ACCESORIOS DE VESTIR.	YVANNIA CLAUDINA ALMONTE RIVAS	445517
E/2016-25073	22/7/16	VENEAMERICANA INVESTMENTS	CONSTRUCCIÓN Y/O PROMOCIÓN DE LA CONSTRUCCIÓN DE CASAS, VILLAS, EDIFICIOS DE APARTAMENTOS Y COMERCIALES	SANTIAGO ALEXANDER DIAZ GARCIA	446081

[210] EXP.	[220] SOL. FECHA	[561] NOMBRE COMERCIAL	[510] ACTIVIDAD	[730] SOLICITANTE	[111] REGISTRO
E/2016-24457	19/7/16	VENOLIX DOMINICANA GROUP	SERVICIOS DE SUBCONTRATACION EN PERSONAL DE CONSERJERIA Y MANTENIMIENTO, ADMINISTRACION EN GENERAL, SERVICIO, COMPRA Y VENTA, BIENES RAICES E INMOBILIARIOS	ANGERICK ELIVARDO HERNANDEZ SANTOS/FEDERICO ALBERTO OLIVO CRUZ	445552
E/2016-25392	25/7/16	VENTAS Y MANTENIMIENTO ALFA VEMALFA	VENTA DE ARTÍCULOS FERRETEROS Y MANTENIMIENTO DE LOS MISMOS.	SIMON PEDRO ORTEGA MARTINEZ	446180
E/2016-25046	22/7/16	VENTUREWELL GROUP	SERVICIOS DE CONSULTORIA, ASESORIA Y DE PUBLICIDAD EN GENERAL, ESTABLECER, INVERSIÓN EN BIENES DE TODO TIPO	ECO HOLDCO 1, LLC	445975
E/2016-24650	20/7/16	VEROES Y RON PEDRIQUE	DESARROLLADORES DE PRODUCTOS INMOBILIARIOS EN ASESORIA FINANCIERA.	JUAN ANDRES RON PEDRIQUE RODRIGUEZ /BANEL LUIS VEROES FERRAIOLI	445797
E/2016-23597	12/7/16	VESAGUZ AGRO	VENTA DE INSUMOS AGRICOLAS, PRODUCTOS DESTINADOS PARA ALIMENTACION DE ANIMALES, MAQUINARIAS AGRICOLAS Y VENTA DE FERTILIZANTES.	EDWARD ANTONIO SALDAÑA MOREL	445542
E/2016-24816	21/7/16	VETERINARIA D' JIREH	VENTA DE ALIMENTOS Y PRODUCTOS VETERINARIOS.	JUANA BELLANIRA MEJIA SOTO	445751
E/2016-25036	22/7/16	VETERINARIA MICKY	SERVICIOS MEDICOS VETERINARIOS.	MERY ANDREA PEÑA PEREZ	445966
E/2016-22815	20/7/16	VETRO N & E	FABRICACIÓN E INSTALACIÓN DE FACHADAS, VENTANAS Y CRISTALERÍA Y OBRAS CIVILES.	JUAN IGNACIO FUENTES ROSALES	445818
E/2016-24907	21/7/16	VIACASA	BIENES RAÍCES, COMPRA Y VENTA DE CASAS, APARTAMENTO, LOCALES COMERCIALES, VILLAS, SOLARES, PROMOCIONES, SERVICIOS INMOBILIARIOS, CRÉDITOS, COBROS	NIUTON JOB SANDY CAMILO SIME /IRENE ESTELA MIOLAN DIAZ	445879
E/2016-25601	27/7/16	VICCALIA TOURS AND TRAVEL	AGENCIA DE VIAJES, HOTELERÍA, EXCURSIONES LOCALES E INTERNACIONALES, BOLETOS AÉREOS, SEGUROS DE VIAJES, ASESORÍAS, ACTIVIDADES RELACIONADAS.	BETSY ISAMAR MARTINEZ MEDRANO /RAFAELA CASILLA LARA	446553
E/2016-25198	22/7/16	VINTISH HOOKAH BAR AND LOUNGE	BAR.	PC ENTERTAINMENT, SRL.	445796
E/2016-24092	15/7/16	VIROS WORLD	PRODUCCIÓN, DISTRIBUCIÓN Y VENTA DE MATERIA TEXTIL, CONFECCIÓN DE ROPAS, CALZADO Y ARTÍCULOS PARA BEBÉS EN GENERAL, ELABORACIÓN DE PRODUCTOS DE HIGIENE Y CUIDADOS PERSONAL	MARCIA ELIZABETH ROSARIO VIDAL	446775
E/2016-12216	12/4/16	VISMAIRY RACING	VENTA DE REPUESTOS, ACCESORIOS, LUBRICANTES PARA MOTORES Y BICICLETAS, Y A LA IMPORTACION DE MOTORES, BICICLETAS Y PIEZAS PARA LOS MISMOS.	VICTOR ALEJANDRO PEREZ	446004
E/2016-23267	8/7/16	VISTA BALLENAS RESIDENCES IV	COMPRA Y VENTA DE INMUEBLES.	FRANK W HOGAN JR	446676
E/2016-23261	27/7/16	VISTA BALLENAS RESIDENCES I	COMPRA Y VENTA DE INMUEBLES.	FRANK W HOGAN JR	446675
E/2016-23263	19/7/16	VISTA BALLENAS RESIDENCES II	COMPRA Y VENTA DE INMUEBLES.	FRANK W HOGAN JR	446678
E/2016-23264	27/7/16	VISTA BALLENAS RESIDENCES III	COMPRA Y VENTA DE INMUEBLES.	FRANK W HOGAN JR	446682
E/2016-23270	27/7/16	VISTA BALLENAS RESIDENCES IX	COMPRA Y VENTA DE INMUEBLES.	FRANK W HOGAN JR	446672
E/2016-23260	27/7/16	VISTA BALLENAS RESIDENCES V	COMPRA Y VENTA DE INMUEBLES.	FRANK W HOGAN JR	446674
E/2016-23265	8/7/16	VISTA BALLENAS RESIDENCES VI	COMPRA Y VENTA DE INMUEBLES.	FRANK W HOGAN JR	446681
E/2016-23271	19/7/16	VISTA BALLENAS RESIDENCES X	COMPRA Y VENTA DE INMUEBLES.	FRANK W HOGAN JR	446677
E/2016-24411	18/7/16	VIVIAL	PROVEER SERVICIOS DE ASESORÍA Y SOPORTE A OPERACIONES DE EDICIÓN DE DIRECTORIOS EN EL EXTERIOR, DENTRO Y FUERA DE LOS ESTADOS Y TODA ACTIVIDAD RELACIONADA.	VIVIAL HOLDINGS LLC	445589
E/2016-24410	18/7/16	VIVIAL DOMINICANA	PROVEER SERVICIOS DE ASESORÍA Y SOPORTE A OPERACIONES DE EDICIÓN DE DIRECTORES EN EL EXTERIOR, DENTRO Y FUERA DE LOS ESTADOS UNIDOS.	VIVIAL HOLDING LLC	445459
E/2016-24372	18/7/16	VOILÁ	PLANIFICACIÓN Y DESARROLLO DE TODO TIPO DE ACTIVIDADES, CELEBRACIONES, AGASAJOS Y EVENTOS: CUMPLEAÑOS, BODAS, GRADUACIONES, EVENTOS EJECUTIVOS, BAUTIZOS	KAREN RADHINYNS GUEVARA VANTERPOOL	445430
E/2016-25448	26/7/16	VOLQUEZ MARTINEZ Y ASOC.	CONSTRUCCIÓN, REFORMA Y REPARACIÓN DE EDIFICIOS RESIDENCIALES (INCLUYENDO CONSTRUCCIÓN, REFORMA Y REPARACIÓN VIVIENDAS UNIFAMILIARES Y MULTIFAMILIARES).	VOLQUEZ MARTINEZ Y ASOC. S.A.	446360
E/2016-24176	15/7/16	VOOGET	PROMOVER Y PUBLICAR ARTÍCULOS Y SERVICIOS COMERCIALES DE TECNOLOGÍA, MODA, BELLEZA, ARTESANÍA, AUTOS, HOGAR Y PUBLICIDAD.	KELVIN ODALIS DE LOS ANGELES GONZALEZ	446096
E/2016-25721	27/7/16	VTK PUBLICIDAD GRAFICA	SERVICIOS DE PUBLICIDAD GRAFICA, DISEÑOS E IMPRESIONES.	VICTOR NICOLAS ARIAS VILLAR	446376
E/2016-25052	22/7/16	WALKING TRAVEL	OPERACION, VENTA Y EXCURSIONES DE DEPORTES ACUATICOS.	JOSE MIGUEL SILIA SILVERIO	445964
E/2016-24833	21/7/16	WAO FASHION STORE	COMPRA, VENTA, EXPORTACION E IMPORTACION DE PRENDAS DE VESTIR, BISUTERIA, PERFUMES Y CALZADO EN GENERAL.	INGRID JOSEFINA CRUZ RAMOS DE HIERRO	445862
E/2016-21984	28/7/16	WATCHERS SERVICIOS LOGISTICOS WSL	VENTA, DISTRIBUCIÓN, IMPORTACIÓN, EXPORTACIÓN E INSTALACIÓN DE EQUIPOS DE SEGURIDAD TALES COMO, CÁMARAS DE SEGURIDAD, EQUIPOS DE MONITOREOS	JENNIFER ALTAGRACIA MATA VEGA	446588
E/2016-24221	18/7/16	WE MEDIA DOMINICANA	MERCADEO, PUBLICIDAD, RELACIONES PÚBLICAS, REPRESENTACIÓN EN MEDIOS SOCIALES Y COMERCIALES.	MAGDALENA BELLO MEDRANO /YSABEL ENCARNACION ALMONTE VASQUEZ	445496
E/2016-25074	22/7/16	WHATS NEW MODELS MANAGEMENT NC	REPRESENTAR MODELOS NACIONALES E INTERNACIONALES, ACTIVIDADES RELATIVAS A LA MODA NACIONAL E INTERNACIONAL	ALEXANDER AUGUSTO CRUZ CRUZ /PAMELA DEL CARMEN NUÑEZ CORREA EUGENIO ERNESTO WHITE MATOS	446033
E/2016-24621	20/7/16	WHITECH, TECHNOLOGIES & REPRESENTATIONS	SE DEDICA A LA IMPORTACIÓN DE EQUIPOS ELÉCTRICOS Y ELECTRÓNICOS TALES COMO: UPS, INVERSIONES DE ALTA TECNOLOGÍA, ILUMINACIÓN.	EUGENIO ERNESTO WHITE MATOS	445639
E/2016-24309	29/7/16	WILFRIDO CUEVAS CONTRATISTAS, ELÉCTRICOS Y OBRAS CIVILES	CONSTRUCCIÓN, DESARROLLO Y VENTA DE PROYECTOS INMOBILIARIOS, COMERCIALES, RESIDENCIALES E INDUSTRIALES; ASÍ COMO LAS INSTALACIONES ELÉCTRICAS EN DICHSO PROYECTOS.	WILFRIDO CUEVAS	446822
E/2016-24394	26/7/16	WILLCORPS MULTI-DESHDRATADOS	DESHDRATACIÓN Y COMERCIALIZACIÓN DE FRUTAS, VEGETALES Y OTROS RUBROS, ELABORACIÓN DE JUGOS Y CONSERVAS.	WILLIAM CORPORAN SANCHEZ	446350
E/2016-24335	18/7/16	WING LONG INTERNATIONAL	IMPORTACIÓN Y EXPORTACIÓN, VENTA AL POR MAYOR Y DETALLE DE: MATERIALES DE CONSTRUCCIÓN, ARTÍCULOS FERRETEROS	ZHEN WU	445596
E/2016-24256	18/7/16	WINTERLANE GROUP	VENTA, ALQUILER Y CONSTRUCCIÓN DE BIENES INMUEBLES.	LUIS FERNANDO JULIAN CHALAS	445514
E/2016-25906	28/7/16	WODROW INVESTMENTS	NEGOCIACIONES CON EL ESTADO DOMINICANO, SEA COMERCIALIZANDO BIENES Y SERVICIOS, FINANCIAMIENTO DE INVERSIONES INMOBILIARIAS EN GENERAL	RUBEN DARIO GUERRERO SANTANA	446576
E/2016-24238	18/7/16	WOMAN HEALTH CENTER SD	CENTRO DE SALUD ESPECIALIZADA EN LA MUJER, SERVICIOS DE CONSULTAS GENECOLÓGICAS Y OBSTÉTRICAS, ASÍ COMO LA VENTA DE MEDICAMENTOS EN GENERAL.	JULIANA DUARTE MARTINS MONTES DE OCA	445495
E/2016-25585	26/7/16	WP RECORDS	CONTRATACIONES Y REPRESENTACIONES ARTÍSTICAS, ESPECTACULOS, GRABACION DE VIDEOS, GIRAS PROMOCIONALES, PROMOCIONES DE VIDEOS Y MUSICALES	RAFAEL DAVID RAMIREZ DE LA ROSA	446548
E/2016-23747	13/7/16	WYSECORP	SERVICIOS DE CONSULTORIA, INVESTIGACIÓN DE MERCADOS, INVESTIGACIÓN CLÍNICA, MONTAJE DE EVENTOS, ENTRENAMIENTO Y CAPACITACIÓN PARA LA INDUSTRIA FARMACÉUTICA	MANUEL FERNANDEZ LIZARDO /MYSE MARKETING PLUS, SRL	445722
E/2016-24694	20/7/16	XAL INTERNATIONAL	IMPORTACIÓN, INTERMEDIACIÓN, REPRESENTACIÓN, EXPORTACIÓN, MERCADEO, DISEÑO, CONFECCIÓN Y COMERCIALIZACIÓN DE TRAJES DE BAÑO, ROPA DEPORTIVA EN GENERAL	MYRIAM FABIOLA AGUILAR GUTIERREZ	445766
E/2016-24211	18/7/16	XTERCOM	PROVEEDORES Y ASESORES DE SERVICIOS TECNOLÓGICOS RELACIONADOS CON TELECOMUNICACIONES E INTERNET.	ROBERT DELGADO REINOSO	445457
E/2016-23137	18/7/16	YAH SALON	SERVICIOS Y VENTA DE SERVICIOS DESTINADOS PARA EL CUIDADO ESTÉTICO FEMENINA CUIDADO DEL CABELLO, CORTE Y COLOR, UÑAS ASI COMO VENTA DE PRENDAS PERSONALES FEMENINOS.	SANDRA MARIA JIMENEZ MANZUETA	445419
E/2016-24073	15/7/16	YANOR SERVICIOS HOTELEROS	OFRECER SERVICIOS DE ASISTENCIA, IGUALAS DE SERVICIOS, PLANIFICACIÓN, DESARROLLO, INVESTIGACIÓN, ORGANIZACIÓN, IMPLEMENTACIÓN, ANÁLISIS	FRANCISCO ALEJANDRO LEBREAU ACEVEDO	445268
E/2016-26001	29/7/16	YAVE	VENTA DE PRODUCTOS VETERINARIOS, INSTALACIÓN DE LABORATORIOS FARMACÉUTICOS, VENTA DE PRODUCTOS FARMACÉUTICOS, PRODUCTOS QUÍMICOS, INMUEBLES	YAVE, S.R.L.	446739
E/2016-24617	20/7/16	YC CORREDORES DE SEGUROS	VENTAS DE SEGUROS.	YENIA CAMACHO	445637
E/2016-24762	20/7/16	YEF-LID SUPLIDORES	VENTA Y COMERCIALIZACIÓN DE PRODUCTOS EN GENERAL, TALES COMO: MUEBLES Y EQUIPOS DE OFICINA, DEPORTE Y RECREACIÓN, MATERIALES EDUCATIVOS, ARTÍCULOS DE LIMPIEZA	WILBER YEFRY PEÑA PIÑA	445790
E/2016-25418	26/7/16	YELQUIN AUTO IMPORT	IMPORTACIÓN, COMPRA, VENTA Y ALQUILER DE VEHÍCULOS.	YELQUIN PEREZ MOTA	446472
E/2016-25710	27/7/16	YESS BIG SOLUTIONS	FIRMA CONSULTORA ESPECIALIZADA EN GESTIÓN EMPRESARIAL, ENFOCADA A LA GESTIÓN DE PRODUCTIVIDAD Y EL DESARROLLO ORGANIZACIONAL, CAPACITACIONES	YESSADEL DE LA CRUZ	446482
E/2016-22697	5/7/16	YEURIPÉÑA MAKEUP STYLE	SERVICIOS DE MAQUILLAJE PROFESIONAL, CORTE, LAVADO Y SECADO.	PERLA PAOLA PEÑA GUERRERO	445284
E/2016-24748	20/7/16	YOGA STUDIO 57	IMPARTIR CLASE DE YOGA EN GENERAL: GIMNASIA, PILATE, BELLY DANCE, HIP-HOP.	FEDERICO RAMOS GERARDINO	445794
E/2016-23831	27/7/16	YOGOMANIA PAZAROT	VENTA Y DISTRIBUCIÓN DE YOGURT.	MAURICIO DANIEL MEIZENQ ANGLADA	446528
E/2016-15559	25/7/16	YOLANDA RODRIGUEZ FASHION	VENTA DE ROPAS PARA DAMAS, CABALLEROS Y NIÑOS, PERFUMES, CARTERA, BOLSOS, ZAPATOS, ROPA INTERIOR Y ACCESORIOS.	YOLANDA RODRIGUEZ PERALTA	446109
E/2016-26091	29/7/16	YSAINHEN	IMPOTACION Y EXPORTACION DE PRODUCTOS DE CONSUMO MASIVO TALES COMO; COMESTIBLES, HIGIENE PERSONAL, DESECHABLES	GENARA YSABEL GARCIA CARVALLO / INGBERT NEUMEIER / HEINZ JOSEF NIEMEIER	446611
E/2016-22781	15/7/16	YUMM HOUSE	VENTA, COMERCIALIZACIÓN Y DISTRIBUCIÓN DE COMIDAS Y BEBIDAS, BAR, ASÍ COMO PRODUCTOS COMESTIBLES CHINOS.	WU WEIQIN	445356
E/2016-18989	29/7/16	YUNM MULTISERVICIOS	COMPRA, VENTAS Y SERVICIOS, DE COMBUSTIBLE, LUBRICANTES, PIEZAS PARA VEHÍCULOS, LAVADO DE VEHÍCULOS Y CUALQUIER OTRA ACTIVIDAD RELACIONADA CON LA MISMAS.	YUNI CASTRO MONTILLA	446679
E/2016-23393	20/7/16	YUTECH	SOPORTE TÉCNICO EN EL ÁREA DE INFORMÁTICA, VENTAS DE EQUIPOS ELECTRÓNICOS, COMPRA Y VENTAS DE SOLARES, CONSTRUCCIONES DE EDIFICACIONES	JUAN PEREZ PACHECO /YUNEIBI ANTONIO BATISTA BELLARD	445624
E/2016-23610	21/7/16	Z & P PHARMA	DISTRIBUCIÓN Y VENTA DE MEDICAMENTOS, PRODUCTOS SANITARIOS, COSMÉTICOS Y GASTABLES DE USO QUIRÚRGICOS Y TODA ACTIVIDAD AFINES.	MERCEDES YRAIMA PALACIOS CARRERO	445902
E/2016-25387	25/7/16	ZACRET INTERNATIONAL	COMPRA, VENTA Y DISTRIBUCIÓN DE ARTÍCULOS PARA DECORACIÓN, BISUTERÍA, ACCESORIOS, EQUIPOS PARA PELUQUERÍAS Y EQUIPOS PARA SPA	BEATRIZ ELENA CARRILLO FARIAS	446246
E/2016-24314	18/7/16	ZADUR ENTERPRISES	SERVICIOS DE COMERCIALIZACIÓN, GESTIÓN, PRODUCCIÓN, ELABORACIÓN, ALMACENAMIENTO, CONSIGNACIÓN, TRANSPORTACIÓN, INTERMEDIACIÓN, COMISIÓN	FRANCISCO ALEJANDRO LEBREAU ACEVEDO	445467
E/2016-25121	22/7/16	ZAIDY DI FRANCO, BY Z.D.F.	SERVICIOS DE ASESORIA, CONSULTORIA, EDUCATIVOS, SERVICIOS MÉDICOS Y DE SALUD.	ZAIDY DI FRANCO RODRÍGUEZ	446137
E/2016-25264	25/7/16	ZAPATA & ASOCIADOS GAMA SERVICE	ASESORÍA LEGALES, SEGUROS EN GENERAL, BIENES Y RAÍCES, AGENCIA DE VIAJES.	NURIS BELKIS ZAPATA BAEZ	446356

PUBLICACION SOLICITUD SIGNOS DISTINTIVOS (MARCAS)

Esta publicación incluye todas las solicitudes recibidas del 23 de Julio al 5 de Agosto del 2016

(210) EXPD.	(220) SOL. FECHA	(511) C.I.	(561) MARCA	(730) SOLICITANTE
E/2016-21887	29/6/16	1	KIFORCE (DENOMINATIVA)	CASTILLO LORA SOLUCIONES AGRICOLAS, S.R.L.
E/2016-23704	13/7/16	1	PANINY (DENOMINATIVA)	J A GARCIA SRL
E/2016-20155	13/7/16	1	PRODUMAX (DENOMINATIVA)	J.A. GARCIA, SRL
E/2016-23705	13/7/16	1	TRUSTLUCK (DENOMINATIVA)	J A GARCIA SRL
E/2016-22439	4/7/16	1	UREA DACRICOLO (DENOMINATIVA)	DOMINICANA DE EXPLOSIVOS, S.A. (DOEXSA)
E/2016-20152	13/7/16	1	VENTURRON (DENOMINATIVA)	J.A. GARCIA, SRL
E/2016-22840	6/7/16	3	ACENTÚA TU VIDA (LEMA COMERCIAL)	JORGE CARLOS VERGARA MADRIGAL
E/2016-23796	13/7/16	3	AQUA KISS (DENOMINATIVA)	VICTORIA'S SECRET STORES BRAND MANAGEMENT, INC.
E/2016-22931	6/7/16	3	BIONATURE BY YANIRA OLIVARES (DENOMINATIVA)	YANIRA ANTONIA OLIVARES DE LIZARDO
E/2016-14010	26/4/16	3	BIOPLAGEN AQUA (DENOMINATIVA)	PADRO & CRISOSTOMO ASESORES PECUARIOS
E/2016-22371	1/7/16	3	COLGATE LUMINOUS WHITE ELIXIR (DENOMINATIVA)	COLGATE-PALMOLIVE COMPANY
E/2016-24013	14/7/16	3	DIEM (DENOMINATIVA)	INDUSTRIAS WET LINE, S.A. DE C.V.
E/2016-23911	14/7/16	3	HAIR SECRET (DENOMINATIVA)	NORELYS SANTANA GARCIA
E/2016-5434	4/5/16	3	JOPHY (DENOMINATIVA)	PEDRO JOSÉ RODRÍGUEZ
E/2016-19478	10/6/16	3	KADY LIFE (DENOMINATIVA)	JUAN MACEA TEJEDA
E/2016-23797	13/7/16	3	PASSION STRUCK (DENOMINATIVA)	VICTORIA' S SECRET STORES BRAND MANAGEMENT, INC.
E/2016-22180	30/6/16	3	PRO YOU (DENOMINATIVA)	DISTRIBUIDORA FAGIL
E/2016-18792	6/6/16	3	RESOLVEX (DENOMINATIVA)	CLEAN & CARE HPC INTERNATIONAL, S.R.L.
E/2016-4721	12/2/16	3	ROYSTE (DENOMINATIVA)	ROYSTE, S.R.L. / RUBÉN BRITO GARCÍA
E/2016-19401	8/7/16	3	YUNNET (DENOMINATIVA)	JOSE ELIAS SANCHEZ GARCIA, DOMINGO ANTONIO GONZALEZ ROSARIO
E/2016-22192	1/7/16	4	CARBON CRISTAP (DENOMINATIVA)	FARID CHALHOUB RADI
E/2016-19295	8/7/16	5	AFREK (DENOMINATIVA)	MAXCARIBE SRL
E/2016-22900	6/7/16	5	ALCOHOL TROPICAL (DENOMINATIVA)	EQUIPOS CONSERJERIA Y SOLUCIONES EMPRESARIALES MUÑOZ NUÑEZ, SRL
E/2016-19300	8/7/16	5	ALDOMAX (DENOMINATIVA)	MAXCARIBE SRL
E/2016-14194	3/6/16	5	AMANITIN (DENOMINATIVA)	COMERCIAL ESTEVEZ SRL COMESA
E/2016-23113	7/7/16	5	AMPICILINA PROFARMA (DENOMINATIVA)	PROFARMA INTERNACIONAL SRL
E/2016-9372	24/6/16	5	APLUSTRI (DENOMINATIVA)	COMERCIAL ESTEVEZ SRL COMESA
E/2016-14801	24/6/16	5	ARIX (DENOMINATIVA)	JOSE ARIEL SALCEDO SANTOS
E/2015-3392	12/11/15	5	BREFIM (DENOMINATIVA)	BASF SE
E/2016-18351	1/7/16	5	CARBOFTAL-LUBRI (DENOMINATIVA)	CEFARCA INDUSTRIA FARMACEUTICA PEREZESPINOSA S.R.L.
E/2016-9383	24/6/16	5	CHAK KING (DENOMINATIVA)	COMERCIAL ESTEVEZ SRL, COMESA
E/2016-20955	22/6/16	5	CLAMER PLUS (DENOMINATIVA)	CASTILLO LORA SOLUCIONES AGRICOLA, S.R.L.
E/2016-24095	15/7/16	5	COVER (DENOMINATIVA)	HANSEANDINA LIMITADA
E/2016-12648	6/7/16	5	CURAMEX (DENOMINATIVA)	NUVISION PHARMACEUTICALS
E/2016-14800	24/6/16	5	CY-JASS (DENOMINATIVA)	JOSE ARIEL SALCEDO SANTOS
E/2016-9395	23/6/16	5	DOBAR (DENOMINATIVA)	COMERCIAL ESTEVEZ SRL COMESA
E/2016-22596	4/7/16	5	DOLO-COMPLEJO B ALFA (DENOMINATIVA)	LABORATORIOS ALFA
E/2016-9375	24/6/16	5	DONCASTER (DENOMINATIVA)	COMERCIAL ESTEVEZ SRL COMESA
E/2016-9376	23/6/16	5	DUGWAY (DENOMINATIVA)	COMERCIAL ESTEVEZ SRL COMESA
E/2016-23437	11/7/16	5	ECONOGEN (DENOMINATIVA)	LABORATORIOS ALFA
E/2016-17178	23/5/16	5	EMBARATEST (DENOMINATIVA)	JUAN MOISES JOSE SCARBOROUGH EUSEBIO
E/2016-22595	4/7/16	5	ENTERO ALFA (DENOMINATIVA)	LABORATORIOS ALFA
E/2016-21763	28/6/16	5	EQUIATIN (DENOMINATIVA)	ACROMAX DOMINICANA, S. A.
E/2016-21761	28/6/16	5	EQUIDORM (DENOMINATIVA)	ACROMAX DOMINICANA, S.A.
E/2016-23115	7/7/16	5	FARMADERM (DENOMINATIVA)	PROFARMA INTERNACIONAL SRL
E/2016-24053	15/7/16	5	FORTEL B (DENOMINATIVA)	PHARMACEUTICAL TECHNOLOGY, S.A. (PHARMATECH)
E/2016-22664	5/7/16	5	FRANELITAS (DENOMINATIVA)	MICHAEL ALLAN PICCIOTTO MISHAAN
E/2016-22665	5/7/16	5	FRESCOLIN (DENOMINATIVA)	MICHAEL ALLAN PICCIOTTO MISHAAN
E/2013-11993	2/5/13	5	GLIFAX (DENOMINATIVA)	SANOFI
E/2016-19345	9/6/16	5	GOUTEX (DENOMINATIVA)	PROCAPS S.A.
E/2016-20956	22/6/16	5	HERLIN SUPER (DENOMINATIVA)	CASTILLO LORA SOLUCIONES AGRICOLA, S.R.L.
E/2016-23114	7/7/16	5	IBUPROFENO COMPLEJO B PROFARMA (DENOMINATIVA)	PROFARMA INTERNACIONAL SRL
E/2016-23003	7/7/16	5	ISABRON (DENOMINATIVA)	LABORATORIO FARMACEUTICO ISAMED, SRL
E/2016-9396	23/6/16	5	KAKIMON (DENOMINATIVA)	COMERCIAL ESTEVEZ SRL COMESA

(210) EXPD.	(220) SOL. FECHA	(511) C.I.	(561) MARCA	(730) SOLICITANTE
E/2016-20954	22/6/16	5	KAPIN XTRA (DENOMINATIVA)	CASTILLO LORA SOLUCIONES AGRICOLA, S.R.L.
E/2016-9399	11/5/16	5	KIPER (DENOMINATIVA)	COMERCIAL ESTEVEZ SRL COMESA
E/2016-9397	23/6/16	5	KIYON (DENOMINATIVA)	COMERCIAL ESTEVEZ SRL COMESA
E/2016-24579	19/7/16	5	KOTEX DISCRETA (DENOMINATIVA)	KIMBERLY-CLARK WORLDWIDE, INC.
E/2016-23096	7/7/16	5	LAMCILINA (DENOMINATIVA)	LABORATORIOS DE APLICACIONES MÉDICAS, S.R.L.
E/2015-15129	18/5/15	5	LARAXTIL (DENOMINATIVA)	MARKATRADE, INC.
E/2016-9384	23/6/16	5	LIORA (DENOMINATIVA)	COMERCIAL ESTEVEZ SRL COMESA
E/2016-9374	23/6/16	5	LOWICK (DENOMINATIVA)	COMERCIAL ESTEVEZ SRL COMESA
E/2016-9377	24/6/16	5	MADRAS (DENOMINATIVA)	COMERCIAL ESTEVEZ SRL COMESA
E/2016-22947	6/7/16	5	MASSADA (DENOMINATIVA)	FMC LATINOAMERICA, S.A.
E/2016-21746	28/6/16	5	MEGLIPTIN (DENOMINATIVA)	ACROMAX DOMINICANA, S.A.
E/2016-21747	28/6/16	5	METGLIP (DENOMINATIVA)	ACROMAX DOMINICANA, S.A.
E/2016-24760	20/7/16	5	MOZOBIL (DENOMINATIVA)	GENZYME CORPORATION
E/2016-9379	23/6/16	5	NAMPA (DENOMINATIVA)	COMERCIAL ESTEVEZ SRL COMESA
E/2016-13414	20/4/16	5	NEOZIL (DENOMINATIVA)	LABORATORIOS AGROCHEM, S.L.
E/2016-21749	28/6/16	5	NEURITINA (DENOMINATIVA)	ACROMAX DOMINICANA, S.A.
E/2011-15593	24/6/11	5	NEUTHRAL (DENOMINATIVA)	INVERSIONES AGROPECUARIAS DIAZ SRL
E/2016-22130	30/6/16	5	NYVEM ROWEFEM (DENOMINATIVA)	THE LATIN AMERICA TRADEMARK CORPORATION
E/2016-22841	6/7/16	5	ONE C MIX (DENOMINATIVA)	GRUPO OMNILIFE, S.A. DE C.V.
E/2016-18349	1/7/16	5	ONLAZIN (DENOMINATIVA)	GEFARCA INDUSTRIA FARMACEUTICA PEREZESPINOSA S.R.L.
E/2016-9400	11/5/16	5	PAREDON (DENOMINATIVA)	COMERCIAL ESTEVEZ SRL, COMESA
E/2016-21760	28/6/16	5	PEXOLE (DENOMINATIVA)	ACROMAX DOMINICANA, S.A.
E/2016-9387	23/6/16	5	PLARAT (DENOMINATIVA)	COMERCIAL ESTEVEZ SRL COMESA
E/2016-18835	7/6/16	5	PLUSXIN (DENOMINATIVA)	LABORATORIO FARMACEUTICO PROQUIMED, SL
E/2016-19346	9/6/16	5	PROFAXIM (DENOMINATIVA)	PROCAPS S.A.
E/2016-9398	11/5/16	5	RADIGMA (DENOMINATIVA)	COMERCIAL ESTEVEZ SRL, COMESA
E/2016-9390	18/3/16	5	RATACOM (DENOMINATIVA)	COMERCIAL ESTEVEZ SRL, COMESA
E/2016-9389	27/6/16	5	RATUIK (DENOMINATIVA)	COMERCIAL ESTEVEZ SRL, COMESA
E/2016-23772	13/7/16	5	RELENYA (DENOMINATIVA)	BASF SE
E/2016-14195	3/6/16	5	RINOLOFIT (DENOMINATIVA)	COMERCIAL ESTEVEZ SRL COMESA
E/2016-19347	9/6/16	5	RYMCO (DENOMINATIVA)	RYMCO MEDICAL S.A.S.
E/2016-23065	7/7/16	5	SACUVARTAN (DENOMINATIVA)	GADOR S.A.
E/2016-19297	8/7/16	5	SUNDANCE (DENOMINATIVA)	MAXCARIBE SRL
E/2016-23097	7/7/16	5	TRIAZOF (DENOMINATIVA)	LABORATORIOS DE APLICACIONES MÉDICAS, S.R.L.
E/2016-23872	13/7/16	5	TROFENTYL (DENOMINATIVA)	TROKAA PHARMACEUTICALS LIMITED
E/2016-9373	24/6/16	5	TURNPIKE (DENOMINATIVA)	COMERCIAL ESTEVEZ SRL COMESA
E/2016-9382	24/6/16	5	VAREJAO (DENOMINATIVA)	COMERCIAL ESTEVEZ SRL, COMESA
E/2016-9391	11/5/16	5	VILRIA (DENOMINATIVA)	COMERCIAL ESTEVEZ SRL COMESA
E/2016-21744	28/6/16	5	VILDATIN (DENOMINATIVA)	ACROMAX DOMINICANA, S.A.
E/2016-22929	6/7/16	5	XENPOZYME (DENOMINATIVA)	GENZYME CORPORATION
E/2016-13662	15/7/16	5	YETINEX (DENOMINATIVA)	PHARMACEUTICAL TECHNOLOGY, S.A. (PHARMATECH)
E/2016-22848	6/7/16	8	VICEROY (DENOMINATIVA)	SANTO DOMINGO MERCHANDISING SRL
E/2016-19622	7/7/16	9	BABY ON BOARD (DENOMINATIVA)	JOSE MIGUEL DE LA ROSA SANTANA
E/2016-23803	13/7/16	9	DURAVOLT (DENOMINATIVA)	SUPER INDUSTRIAL, SRL
E/2016-11093	3/5/16	9	FREEMAX BATTERY (DENOMINATIVA)	HYLSA
E/2016-22571	4/7/16	9	KONIN (DENOMINATIVA)	ALMACENES UNIDOS S.A.S.
E/2016-18948	7/6/16	9	MOTO MOD (DENOMINATIVA)	MOTOROLA TRADEMARK HOLDINGS, LLC
E/2016-17391	24/5/16	9	MOTO Z (DENOMINATIVA)	MOTOROLA TRADEMARK HOLDINGS, LLC
E/2016-11192	24/4/16	9	PONCHA CARD (DENOMINATIVA)	ARLENE MARIE LOMBA GIRALDEZ
E/2016-23094	7/7/16	9	POTENZA A TODO PODER! (LEMA COMERCIAL)	RESEARCH & DEVELOPMENT MARKETING, INC.
E/2016-22737	5/7/16	9	SIPPLUS (DENOMINATIVA)	YDALBERTO GONZALEZ PINEDA
E/2016-23429	11/7/16	10	ACCUVAC (DENOMINATIVA)	COVIDIEN AG
E/2015-29708	22/9/15	10	ACTIVE SENTRY (DENOMINATIVA)	NOVARTIS AG
E/2014-17864	20/6/14	10	AMANNGIRRBACH (DENOMINATIVA)	JOSE ARMANDO HENRIQUEZ GONZALEZ
E/2016-22543	4/7/16	10	BARRX (DENOMINATIVA)	COVIDIEN LP
E/2014-17813	20/6/14	10	CORTEX (DENOMINATIVA)	JOSE ARMANDO HENRIQUEZ GONZALEZ
E/2014-17866	20/6/14	10	DFS-DIAMON (DENOMINATIVA)	JOSE ARMANDO HENRIQUEZ GONZALEZ
E/2016-22545	4/7/16	10	EEA (DENOMINATIVA)	COVIDIEN LP
E/2016-22546	4/7/16	10	ENDO BABCOCK (DENOMINATIVA)	COVIDIEN LP
E/2016-22547	4/7/16	10	ENDO CLINCH (DENOMINATIVA)	COVIDIEN LP
E/2016-22548	4/7/16	10	ENDO GIA (DENOMINATIVA)	COVIDIEN LP

VIENE DE LA PÁGINA ANTERIOR

(210) EXPD.	(220) SOL. FECHA	(511) C.I.	(561) MARCA	(730) SOLICITANTE
E/2016-22549	4/7/16	10	ENDO RETRACT (DENOMINATIVA)	COVIDIEN LP
E/2016-22550	4/7/16	10	ENDO SHEARS (DENOMINATIVA)	COVIDIEN LP
E/2016-22551	4/7/16	10	ENDOBAG (DENOMINATIVA)	COVIDIEN LP
E/2016-23427	11/7/16	10	FORCE FX (DENOMINATIVA)	COVIDIEN AG
E/2016-23426	11/7/16	10	FORCE TRIVERSE (DENOMINATIVA)	COVIDIEN AG
E/2016-23425	11/7/16	10	FORCETRIAD (DENOMINATIVA)	COVIDIEN AG
E/2016-22552	4/7/16	10	GIA (DENOMINATIVA)	COVIDIEN LP
E/2016-22993	7/7/16	10	INYECTOR BLIS (DENOMINATIVA)	BAUSCH & LOMB MEXICO, S.A. DE C.V.
E/2015-39035	17/12/15	10	LEGION (DENOMINATIVA)	SMITH & NEPHEW, INC
E/2016-23255	8/7/16	10	LIGAMAX (DENOMINATIVA)	JOHNSON & JOHNSON
E/2016-23424	11/7/16	10	LIGASURE (DENOMINATIVA)	COVIDIEN AG
E/2016-23110	7/7/16	10	PARIETENE (DENOMINATIVA)	SOFRADIM PRODUCTION
E/2016-23431	11/7/16	10	PILLCAM (DENOMINATIVA)	GIVEN IMAGING LTD.
E/2016-22553	4/7/16	10	PROTACK (DENOMINATIVA)	COVIDIEN LP
E/2016-19027	8/6/16	10	PROTECTOR MIX (DENOMINATIVA)	LA ASOCIACIÓN DOMINICANA PRO BIENESTAR DE LA FAMILIA (PROFAMILIA)
E/2016-23422	11/7/16	10	RAPIDVAC (DENOMINATIVA)	COVIDIEN AG
E/2016-22561	4/7/16	10	RELIAMAX (DENOMINATIVA)	COVIDIEN LP
E/2016-23421	11/7/16	10	REM (DENOMINATIVA)	COVIDIEN AG
E/2016-22559	4/7/16	10	ROTICULATOR (DENOMINATIVA)	COVIDIEN LP
E/2016-19344	9/6/16	10	RYMCO (DENOMINATIVA)	RYMCO MEDICAL S.A.S.
E/2016-22554	4/7/16	10	SILS (DENOMINATIVA)	COVIDIEN LP
E/2016-22555	4/7/16	10	SONICISION (DENOMINATIVA)	COVIDIEN LP
E/2016-22843	6/7/16	10	SPINEWAY (DENOMINATIVA)	RAMBLA ENTERPRISES S.R.L.
E/2016-22997	7/7/16	10	STELLARIS (DENOMINATIVA)	BAUSCH & LOMB MÉXICO, S.A. DE C.V.
E/2016-22556	4/7/16	10	SURGINEEDLE (DENOMINATIVA)	COVIDIEN LP
E/2016-22557	4/7/16	10	SURGISLEEVE (DENOMINATIVA)	COVIDIEN LP
E/2016-23107	7/7/16	10	SYMBOTEX (DENOMINATIVA)	SOFRADIM PRODUCTION
E/2016-22995	7/7/16	10	TENEO (DENOMINATIVA)	BAUSCH & LOMB MÉXICO, S.A. DE C.V.
E/2016-22560	4/7/16	10	TRI-STAPLE (DENOMINATIVA)	COVIDIEN LP
E/2016-23419	11/7/16	10	VALLEYLAB (DENOMINATIVA)	COVIDIEN AG
E/2016-22996	7/7/16	10	VICTUS (DENOMINATIVA)	BAUSCH & LOMB MÉXICO, S.A. DE C.V.
E/2016-22544	4/7/16	10	V-LOC (DENOMINATIVA)	COVIDIEN LP
E/2016-22994	7/7/16	10	ZDW3 (DENOMINATIVA)	BAUSCH & LOMB MÉXICO, S.A. DE C.V.
E/2016-17306	24/5/16	11	OPTIMUS AIR (DENOMINATIVA)	WANDER TOMAS DE LA ROSA CEDANO
E/2015-36379	20/11/15	12	ACERA (DENOMINATIVA)	SHIMANO INC.
E/2016-23284	8/7/16	12	BORGWARD (DENOMINATIVA)	BORGWARD TRADEMARK HOLDINGS GMBH
E/2016-23074	7/7/16	12	V-STEEL (DENOMINATIVA)	BRIDGESTONE CORPORATION
E/2016-19808	14/6/16	16	PTY PAPERS (DENOMINATIVA)	CARLOS FRANCISCO ZULUAGA ARANYOS
E/2016-22887	6/7/16	16	ALUSEL WRAPPING FILM (DENOMINATIVA)	RICERA DOMINICANA, S.R.L.
E/2016-19049	20/7/16	16	SERIE EFICAZ (DENOMINATIVA)	EDITORIAL ACTUALIDAD ESCOLAR 2000, SRL
E/2016-17383	14/7/16	19	CAL ESPECIAL DOCALSA (DENOMINATIVA)	DOMINICANA DE CALES, S.A. (DOCALSA)
E/2016-17382	14/7/16	19	CAL PERLA (DENOMINATIVA)	DOMINICANA DE CALES, S.A. (DOCALSA)
E/2016-23568	12/7/16	19	CIBAO MIX (DENOMINATIVA)	CEMENTOS CIBAO S A
E/2016-23486	12/7/16	21	BIOGENTS (DENOMINATIVA)	CHARLES CANNAROZZO
E/2016-23719	13/7/16	21	KITCHEN MAGIK (DENOMINATIVA)	AVON PRODUCTS, INC.
E/2016-22372	1/7/16	21	X-COLD (DENOMINATIVA)	CONAIR CORPORATION
E/2016-17075	23/5/16	25	FLORENCE CLOTHING (DENOMINATIVA)	FLORENCIA BORDINO
E/2016-21019	22/6/16	25	LEPTO (DENOMINATIVA)	SANTO GUANTE
E/2015-788	12/1/15	25	SERIE 3 (DENOMINATIVA)	JOSE LUIS GONZALEZ VALDEZ
E/2016-13125	11/7/16	25	SING TREAD (DENOMINATIVA)	D' CLASE SHOES, INC.
E/2016-22231	1/7/16	28	ARITMODO (DENOMINATIVA)	MANUEL DE JESUS RODRIGUEZ SALCEDO
E/2016-20343	12/7/16	28	BASEBALL DE MESA BM (DENOMINATIVA)	OSVALDO TOMAS BAZIL SANTANA / JOSE ALBERTO HERNANDEZ GONZALEZ / PEDRO JOSE BAZIL SANTANA
E/2016-16462	12/7/16	28	MISS BELT (DENOMINATIVA)	DIPROMULCA S.R.L
E/2016-23618	12/7/16	29	DON ALEJO (DENOMINATIVA)	ALEJO SANCHEZ
E/2016-8150	4/4/16	29	QUESO EL MADRILEÑO (DENOMINATIVA)	PATRICIA MARGARITA RODRIGUEZ RODRIGUEZ
E/2016-4102	4/5/16	29	SALAMI DON JULIAN (DENOMINATIVA)	EMBUTIDOS MOCANOS, SRL, ENMOCA
E/2016-4103	4/5/16	29	SALAMI DON SIMEON (DENOMINATIVA)	EMBUTIDOS MOCANOS, SRL, ENMOCA
E/2016-14343	28/4/16	29	SALCHICHA AMERICANA LA NUTRICIOSA (DENOMINATIVA)	INDUSTRIAS LA NUTRICIOSA, S.R.L.
E/2016-16233	16/5/16	30	CASABE VALERIO TORRES (DENOMINATIVA)	WILSON DE JESUS VALERIO NUÑEZ
E/2016-21524	27/6/16	30	CREMOSARIKITIKI (DENOMINATIVA)	OLEOPRODUCTOS DE HONDURAS, S.A DE C.V. (OLEPSA)
E/2016-24114	15/7/16	30	HIELO MANZANERA (DENOMINATIVA)	JOSE MANUEL QUEZADA SANTOS
E/2016-21523	27/6/16	30	IONRIKITIKI (DENOMINATIVA)	OLEOPRODUCTOS DE HONDURAS, S.A DE C.V. (OLEPSA)

(210) EXPD.	(220) SOL. FECHA	(511) C.I.	(561) MARCA	(730) SOLICITANTE
E/2016-23178	8/7/16	30	LA TRIBU CALIMA (DENOMINATIVA)	HERNAN PEDRAZA GIRALDO
E/2016-22002	30/6/16	30	MISTER NICO BON (DENOMINATIVA)	HELADOS BON, S.A.
E/2016-21522	27/6/16	30	MIZZOPON (DENOMINATIVA)	OLEOPRODUCTOS DE HONDURAS, S.A DE C.V. (OLEPSA)
E/2016-11089	7/7/16	30	PASTAS DON PAOLO (DENOMINATIVA)	FOODSMART DOMINICANA
E/2016-23795	13/7/16	30	PIRAQUÉ (DENOMINATIVA)	INDÚSTRIA DE PRODUTOS ALIMENTÍCIOS PIRAQUÉ
E/2016-21521	27/6/16	30	RIKITIKIELITE (DENOMINATIVA)	OLEOPRODUCTOS DE HONDURAS, Z S.A DE C.V. (OLEPSA)
E/2016-21520	27/6/16	30	RIKITIKIEROE (DENOMINATIVA)	OLEOPRODUCTOS DE HONDURAS, Z S.A DE C.V. (OLEPSA)
E/2016-21519	27/6/16	30	RIKITIKIMAGNA (DENOMINATIVA)	OLEOPRODUCTOS DE HONDURAS, Z S.A DE C.V. (OLEPSA)
E/2016-21518	27/6/16	30	RIKITIKIORO (DENOMINATIVA)	OLEOPRODUCTOS DE HONDURAS, Z S.A DE C.V. (OLEPSA)
E/2016-21517	27/6/16	30	RIKITIKISABOREO (DENOMINATIVA)	OLEOPRODUCTOS DE HONDURAS, Z S.A DE C.V. (OLEPSA)
E/2016-24381	18/7/16	30	SECHU (DENOMINATIVA)	ALIMENTOS EL GLOBO S.A.
E/2016-22001	30/6/16	30	TROPICAL MIX BON (DENOMINATIVA)	HELADOS BON, S. A.
E/2016-22364	1/7/16	32	AGUA NATURAL BOBINÉ (DENOMINATIVA)	VALERIO SEVERINO PAYANO
E/2016-22540	4/7/16	32	DUFF BEER (DENOMINATIVA)	TWENTIETH CENTURY FOX FILM CORPORATION
E/2016-21937	29/6/16	32	PUREZA Y FRESCURA QUE DAN VIDA (LEMA COMERCIAL)	JUAN ANTONIO ACOSTA ABREU
E/2016-18478	13/7/16	33	ANGEMARA (DENOMINATIVA)	ANGELA CONSUELO AQUINO TOLENTINO
E/2016-5298	17/2/16	33	LOS DOS (DENOMINATIVA)	WINEBOW, INC.
E/2016-23333	11/7/16	33	PONCHE YIRECH (DENOMINATIVA)	RAMONA MARRERO
E/2016-22876	6/7/16	36	BELLAUTO (DENOMINATIVA)	BANCO MÚLTIPLE BELLBANK, S. A.
E/2016-22875	6/7/16	36	BELLRUEDAS (DENOMINATIVA)	BANCO MÚLTIPLE BELLBANK, S. A.
E/2016-23017	7/7/16	36	DE PRISA SALUD BANRESERVAS (DENOMINATIVA)	BANCO DE RESERVAS DE LA REPUBLICA DOMINICANA, BANCO DE RESERVAS DE SERVICIOS MÚLTIPLES
E/2016-22358	1/7/16	36	FITCH RATINGS (DENOMINATIVA)	FITCH RATINGS COLOMBIA, S.A.
E/2016-23473	11/7/16	36	MONTATE EN LA OLA DE PREMIOS) DE GENERAL DE SEGUROS (DENOMINATIVA)	GENERAL DE SEGUROS, S.A.
E/2016-18674	6/6/16	36	PET PROJECT (DENOMINATIVA)	AFFINITY MARKETING INTERNATIONAL, S.R.L.
E/2016-18676	13/7/16	36	PETPLAN (DENOMINATIVA)	AFFINITY MARKETING INTERNATIONAL, S.R.L.
E/2016-23019	7/7/16	36	RESCATE DE PRISA BANRESERVAS (DENOMINATIVA)	BANCO DE RESERVAS DE LA REPUBLICA DOMINICANA, BANCO DE RESERVAS DE SERVICIOS MÚLTIPLES
E/2016-23021	7/7/16	36	SALUD DE PRISA BANRESERVAS (DENOMINATIVA)	BANCO DE RESERVAS DE LA REPUBLICA DOMINICANA, BANCO DE RESERVAS DE SERVICIOS MÚLTIPLES
E/2016-21147	23/6/16	38	KIDS TV PC (DENOMINATIVA)	EDITORA BÁVARO, S.R.L.
E/2016-19228	9/6/16	39	VIMENPAQ NACIONAL (DENOMINATIVA)	VIMENCA, S.A.
E/2016-21575	27/6/16	41	CARNAVAL DEL DISTRITO MUNICIPAL) DE HATILLO SAN CRISTÓBAL (DENOMINATIVA)	YOCELYN ALTAGRACIA CEPEDA DE LEON
E/2016-21066	22/6/16	41	CON EL PIE DERECHO (DENOMINATIVA)	LUISMANUELAGUILO SRL
E/2016-22144	30/6/16	41	CON NILDA PEÑA TV TEMAS DE ACTUALIDAD / NOVEDAD INFORMATIVA (DENOMINATIVA)	NILDA DOLORES PEÑA
E/2016-22483	4/7/16	41	EXPO VILLACON (DENOMINATIVA)	BIENVENIDO SOMON AGRAMONTE
E/2015-32396	18/1/16	41	GRUPO SAOKO (DENOMINATIVA)	MARIANELA DE LOS SANTOS ORTIZ
E/2016-21065	22/6/16	41	LA MISA Y EL VACILON (DENOMINATIVA)	LUISMANUELAGUILO SRL
E/2016-9630	21/3/16	41	LOCUCIÓN SANTO DOMINGO (DENOMINATIVA)	REINALDO ALBERTO INFANTE LÓPEZ / ANGELY KATIUSCA BAEZ FELIZ
E/2016-22271	1/7/16	41	LOS PRIMOS CRAZY (DENOMINATIVA)	RAFAEL DAVID RAMIREZ DE LA ROSA
E/2015-10942	10/4/15	41	MISTER JAY (DENOMINATIVA)	FRANCISCO DE LA CRUZ MATOS
E/2013-29128	17/10/13	41	PREMIO NACIONAL DE LA SOLIDARIDAD DE FUNDACION OVIEDO (DENOMINATIVA)	JUAN OVIEDO BELTRE
E/2016-22489	4/7/16	41	RAPHY JIM (DENOMINATIVA)	JOSE RAFAEL JIMENEZ ACOSTA
E/2016-21337	24/6/16	41	SAN FRANCISCO FASHION WEEK (DENOMINATIVA)	DILENNY DE JESUS ALMANZAR
E/2016-19581	13/6/16	41	SUBLIME GRACIA MINISTRE SGM (DENOMINATIVA)	LUIS ALBERTO ALMONTE
E/2016-23156	8/7/16	42	CITRUS ERP (DENOMINATIVA)	CITRUS TECHNOLOGY GROUP SRL
E/2016-22477	4/7/16	42	EL PERIODIQUITO ORIENTAL.COM (DENOMINATIVA)	RAMON SANCHEZ CAPELLAN
E/2016-22777	5/7/16	42	GYM POWERNET (DENOMINATIVA)	JOSE FEDERICO TAVAREZ SOSA / JUAN JOSE COSME LEWIS
E/2016-23737	13/7/16	42	THE LADIES CLOSE (DENOMINATIVA)	CARLA JOAHINNET MARTINES FORTUNA

PASA A LA PÁGINA SIGUIENTE

VIENE DE LA PÁGINA ANTERIOR

(210) EXPD.	(220) SOL. FECHA	(511) C.I.	(561) MARCA	(730) SOLICITANTE
E/2016-22453	4/7/16	43	CXC COCTELES Y CERVEZAS (DENOMINATIVA)	MERCANTIL VESTAR S.R.L.
E/2016-22496	4/7/16	1 5	ENDYRA (DENOMINATIVA)	BASF SE
E/2016-22495	4/7/16	1 5	VITELYUM (DENOMINATIVA)	BASF SE
E/2016-3109	8/7/16	1 5	ZIGAMAX (DENOMINATIVA)	BIESTERFELD DOMINICANA, S.A.
E/2016-18530	3/6/16	1 5 31	SYSTORA (DENOMINATIVA)	BASF SE
E/2016-23143	8/7/16	1 5 35 39	OMYA (DENOMINATIVA)	OMYA AG
E/2016-22764	5/7/16	11 21 30	CREATISTA (DENOMINATIVA)	SOCIÉTÉ DES PRODUITS NESTLÉ S.A.
E/2016-24028	14/7/16	14 18	EFFECTOS (DENOMINATIVA)	EFFECTOS LMR, S.R.L.
E/2016-20845	21/6/16	14 18	ESCAPE (DENOMINATIVA)	ESCAPE INTERNATIONAL (US) LLC.
E/2016-19128	8/6/16	14 18 25 35	CANALI (DENOMINATIVA)	CANALI IRELAND LIMITED
E/2016-22707	5/7/16	16 35	TRIP OF ART (TOA) (DENOMINATIVA)	JOSEFINA GOMEZ HURTADO
E/2016-8692	25/4/16	24 25 35 42	KARIBA (DENOMINATIVA)	CARLOS ALONSO ECHEVARRIA
E/2016-24020	14/7/16	3 21 26 35	XFUSION (DENOMINATIVA)	CHURCH & DWIGHT CO., INC.
E/2016-23920	14/7/16	3 5	APISILVER (DENOMINATIVA)	NANO PROPRI DOMINICANA SRL
E/2016-22640	5/7/16	3 5	FIPRO-ACTIV (DENOMINATIVA)	ACTIVBIO DE CARIBE, S.R.L.
E/2016-15824	14/6/16	3 5	Q-SKINSCIENCE (DENOMINATIVA)	RAMON MIYAR
E/2016-1628	18/1/16	35 3 4 36 7 8 9 10 11 12 14 16 18 21 20 25 24 26 28 30	THINNER (DENOMINATIVA)	COPPEL, S.A. DE C.V.
E/2016-23529	12/7/16	36 39	AUORENTADO 365 DE RESERVAS ASISTENCIA (DENOMINATIVA)	RESERVAS ASISTENCIA, S.A.S.
E/2016-23530	12/7/16	36 39	RENTCAR 365 BY RESERVAS ASISTENCIA (DENOMINATIVA)	RESERVAS ASISTENCIA, S.A.S.
E/2016-23717	13/7/16	4 35	XTR-PRO (DENOMINATIVA)	COMERCIAL IMPORTADORA, S.A. DE C.V.
E/2016-19133	8/6/16	5 10	ARBANDO (DENOMINATIVA)	BAYER INTELLECTUAL PROPERTY GMBH
E/2016-19926	14/6/16	5 10	ARNUVES (DENOMINATIVA)	BAYER INTELLECTUAL PROPERTY GMBH
E/2016-19925	14/6/16	5 10	ARNUVIDAS (DENOMINATIVA)	BAYER INTELLECTUAL PROPERTY GMBH
E/2016-19134	8/6/16	5 10	DUBILTRO (DENOMINATIVA)	BAYER INTELLECTUAL PROPERTY GMBH
E/2016-17881	30/5/16	5 10	JAYMIGA (DENOMINATIVA)	BAYER OY
E/2016-17536	25/5/16	5 10	KAYLEEN (DENOMINATIVA)	BAYER OY
E/2016-18067	31/5/16	5 10	KYLEE (DENOMINATIVA)	BAYER OY
E/2016-17882	30/5/16	5 10	KYLIENA (DENOMINATIVA)	BAYER OY
E/2016-23175	8/7/16	9 10	AMVISC PLUS (DENOMINATIVA)	BAUSCH & LOMB MÉXICO, S.A. DE C.V.
E/2016-23176	8/7/16	9 10	ENVISTA (DENOMINATIVA)	BAUSCH & LOMB MÉXICO, S.A. DE C.V.
E/2016-23177	8/7/16	9 10	OCUCOAT (DENOMINATIVA)	BAUSCH & LOMB MÉXICO, S.A. DE C.V.
E/2016-19760	14/6/16	9 36	MY CURRENCY CARDNET (DENOMINATIVA)	CONSORCIO DE TARJETAS DOMINICANAS, S.A.CARDNET
E/2016-22355	1/7/16	9 42	GBM CONSULTING GROUP (DENOMINATIVA)	GBM DOMINICANA S. A.

RENOVACIONES

NOMBRES COMERCIALES

(111) # REG.	(561) NOMBRE COMERCIAL	(510) ACTIVIDAD
72794	AGENCIA EFE	AGENCIA PERIODISTICA, EDICION DE PERIODICOS, REVISTAS, FOLLETOS, LIBROS, EMISORAS DE RADIOS Y TELEVISION
213289	AMERICAN CARGO A & T	COMPRA Y VENTA DE TODO TIPO DE CREDITO
208986	BAR BORDEAUX	REALIZAR ACTIVIDADES Y SERVICIOS RELACIONADOS AL AMBITO TURISTICO Y HOTELERO
209281	BAR RACUDA	REALIZAR ACTIVIDADES Y SERVICIOS DE RESTAURANTES, BARES Y CENTROS NOCTURNOS
72828	BERLITZ METHOD	SERVICIOS DE INSTRUCCIÓN EN EL LENGUAJE
206981	BLANCASA	OPERACIONES COMERCIALES DE FABRICACION, REPARACION E INSTALACION DE PUERTAS Y VENTANAS EN VIDRIO Y ALUMINIO

(111) # REG.	(561) NOMBRE COMERCIAL	(510) ACTIVIDAD
199951	CHARTURPPU	TRANSPORTE TURISTICOS
72142	CLINICA DRA. CESPEDES	SERVICIOS MEDICOS EN GENERAL
311151	COMERCIALIZADORA AMANC INTERNATIONAL, COAMANCINT	COMERCIALIZACION, REPRESENTACION, IMPORTACION, EXPORTACION DE PRODUCTOS DE BELLEZA
208720	COMPAÑIA DE LIMPIEZA URBANA COMLURSA	LIMPIEZA DE CALLES, ACERAS, A LA RECOGIDA Y TRANSPORTE DE LA BASURA A SU DESTINO FINAL
208212	CONSTRUCTORA DE PROYECTOS MULTIPLES DEPRMU	CONSTRUCCION DE TODO TIPO DE OBRAS CIVILES A CUALQUIER ENTRE PUBLICO O PRIVADO
208913	CONTINENTAL FISHERIES	COMPRA, VENTA E IMPORTACION DE PESCADOS, MARISCOS Y CARNES.
209620	CUADRA PRODUCCIONES	ORGANIZACIÓN INTEGRAL DE EVENTOS, DISEÑO, LOGISTICA Y REALIZACION TOTAL DE EVENTOS
210861	DM INTERNATIONAL TRADING	IMPORTACIÓN DE MATERIAS PRIMAS PARA LA INDUSTRIA FARMACÉUTICA, COSMÉTICOS, COMESTIBLES
70052	ELECTRONIC J.R.C.	IMPORTACION, EXPORTACION, COMPRA Y VENTA DE EFECTOS ELECTRONICOS EN GENERAL
208365	FARMACIA GALVAN	COMPRA Y VENTA DE MEDICINAS, COSMETICOS, SERVICIOS DE LLAMADAS NACIONALES E INTERNACIONALES, FAX Y FOTOCOPIADORAS
204572	FARMACIA LA PRIVADA	VENTA DE PRODUCTOS Y MEDICAMENTOS FARMACEUTICOS
206325	FARMACIA MEDISA NORTE R.S.B.	VENTAS DE MEDICAMENTOS Y COSMETICOS, PRODUCTOS FARMACEUTICOS
70931	G.T.S. DOMINICANA	IMPORTACION, EXPORTACION, VENTA, DISTRIBUCION Y COMERCIALIZACION DE MATERIALES DE CONSUMO EN GENERAL
206749	IGLESIA EVANGELICA PENTECOSTAL APOCALIPSIS 22:20	PREDICAR EL EVANGELIO DE NUESTRO SEÑOR JESUCRISTO A TODA CRIATURA EN TODO EL MUNDO
218142	INDUSTRIAS LOSAN	IMPORTACION, EXPORTACION Y COMERCIALIZACION DE PRODUCTOS DIVERSOS
211710	J. V. FERRETERIA & CERRAJERIA	NEGOCIO DE FERRETERIA, IMPORTACION, COMPRA, VENTA, DISTRIBUCION DE EFECTO FERRETEROS
205210	KJG INTL CONSOLIDADOR	CONSOLIDADORES DE CARGA MARITIMA Y AREREA; TRANSPORTE MARITIMO Y AEREO
71754	LABORATORIO DE ANALISIS CLINICOS T.S.I.	ANÁLISIS CLÍNICOS.
204222	LEOMAR INSTITUTE	VENTA DE COSMETICOS, REPRESENTACION DE MARCAS DE BELLEZA, ASI COMO SEMINARIOS
206306	MANUEL O. MATOS, BREA & ASOCIADOS	INTERMEDIACION EN LA CONTRATACION DE SEGUROS DE TODA CLASE LUNA
205988	MATERNAL PRIMARIA Y MEDIA DECROLY	EDUCACION EN LOS NIVELES INICIAL, BASICA MEDIA PARA EL DESARROLLAR EL INTELECTO
206705	MIS IMPLANTS DOMINICANA	IMPORTACION Y VENTA DE MATERIALES Y EQUIPOS DENTALES
207753	MOPAX CARIBBEAN IMPORT	IMPORTACION Y DISTRIBUCION DE CARES Y PRODUCTOS COMESTIBLES
203630	MOVLIFE SERVICE	VENTA, REPARACION, DISTRIBUCION Y SUPLIDORA DE TODOS TIPOS DE ACCESRIOS PARA TELEFONOS CELULARES
202500	NUESTROS HIJOS DOMINICANA	PUBLICIDAD DE NOTICIAS
14422	PUERTO PLATA VILLAGE	DESARROLLO DEL TURISMO NACIONAL E INTERNACIONAL.
208352	PUNTA CANA DOWNTOWN	VIVIENDAS, CONSTRUCCION DE APARTAMENTOS, CASAS Y COMPLEMENTOS COMERCIALES
211723	RESPALDO COMPAÑIA DE SEGUROS	NEGOCIO DE SEGURO
215602	RESPALDO COMPAÑIA DE SEGUROS (ROTULO)	NEGOCIO DE SEGURO
205663	RGB SERVICIOS AUDIOVISUALES	RENTA Y VENTA DE EQUIPOS AUDIOVISUALES, MUSICA, FOTOGRAFIA
58478	RYDER ROAD READY Y DISEÑO	VENTA AL POR MAYOR Y AL POR MENOR (INDIVIDUAL) DE VEHICULOS USADOS
206877	SERVICIO GASODOM	VENTA DE COMBUSTIBLE A DOMICILIO
213433	SERVICIOS DE RECOLECCION PRO-HIGIENE Y SALUD SERPROHISA	RECOLECCIÓN DE DESECHOS SÓLIDOS, BASURA, EN TODO EL TERRITORIO NACIONAL
218115	SNI SERVICIOS NAVALES INTERNACIONALES	REPARACION ELECTRONICA, ELECTRICA, MECANICA Y RADIO COMUNICACIÓN DE TODO TIPO DE BARCO
220619	SNI SERVICIOS NAVALES INTERNACIONALES (ROTULO)	REPARACION ELECTRONICA, ELECTRICA, MECANICA Y RADIO COMUNICACIÓN DE TODO TIPO DE BARCO
72579	STAFFELD & CO.	PUBLICIDAD

CAMBIO DE TITULAR**NOMBRES COMERCIALES**

(111) # REG.	(561) NOMBRE COMERCIAL	(510) ACTIVIDAD	(732) TITULAR
245474	ALCONES DEL CARIBE SEGURIDAD Y VIGILANCIA	LA VIGILANCIA DE BIENES MUEBLES E INMUEBLES	FERNANDO ANDRES ESPAILLAT HERNANDEZ / LIBETTE CRISTINA ULLOA DIAZ DE ESPAILLAT
443957	ALEXO JEANS INTERNATIONAL	IMPORTACION Y COMERCIALIZACION DE TEXTILES EN GENERAL	KHAN TARIQ ANWAR
287050	ANGELES ST TRAVEL	OPERADORES DE TOURS, TURISMO, EXCURSIONES ECO TURISTICAS, RESERVACIONES EN HOTELES Y RESORTS NACIONALES E INTERNACIONALES	GERCIN ROBERT FELIZ FELIZ
408779	ANGELES ST TRAVEL (ROTULO)	OPERADORES DE TOURS, TURISMO, EXCURSIONES ECO TURISTICAS, RESERVACIONES EN HOTELES Y RESORTS NACIONALES E INTERNACIONALES	GERCIN ROBERT FELIZ FELIZ
385330	ANGELES ST TRAVEL (ROTULO)	OPERADORES DE TOURS, TURISMO, EXCURSIONES ECO TURISTICAS, RESERVACIONES EN HOTELES Y RESORTS NACIONALES E INTERNACIONALES	GERCIN ROBERT FELIZ FELIZ
438157	BRAZAS Y LEÑOS	SERVICIOS DE RESTAURANTE	DANIEL ALBERTO RODRIGUEZ RODRIGUEZ
351412	COMBUSDOM COMBUSTIBLES DOMINICANOS	TRANSPORTE Y DISTRIBUCION DE COMBUSTIBLE A NIVEL NACIONAL	COMBUSDOM COMBUSTIBLES DOMINICANOS, SRL.
208720	COMPAÑIA DE LIMPIEZA URBANA COMLURSA	LIMPIEZA DE CALLES, ACERAS, A LA RECOGIDA Y TRANSPORTE DE LA BASURA A SU DESTINO FINAL	COMPAÑIA DE LIMPIEZA URBANA COMLURSA, SRL.
208212	CONSTRUCTORA DE PROYECTOS MULTIPLES DEPRONU	CONSTRUCCION DE TODO TIPO DE OBRAS CIVILES A CUALQUIER ENTRE PUBLICO O PRIVADO	CONSTRUCTORA DE PROYECTOS MULTIPLES DEPRONU, S.A.
418399	EL PORVENIR	EDITORIA DE PERIÓDICOS Y REVISTAS, PRODUCTORA DE RADIO Y TELEVISIÓN.	LUIS RAFAEL CONSTANCIO BENCOSME ANGELES
291302	FARMACIA LA CONCIENTE	VENTAS DE MEDICAMENTOS	INGINIO GERONIMO CAMPUSANO
116295	FARMACIA POPULAR-MOCA	SERVICIOS DE VENTA DE MEDICAMENTOS	ASOV INVESTMENTS, SRL
442584	HEMOSERVICES	LA PRESTACION DE TODA CLASE DE SERVICIOS MEDICOS Y HOSPITALARIOS	HEMOSERVICES SAS
75280	INFOACCESO	SERVICIOS BANCARIOS A SUS CLIENTES	INFOCENTRO POPULAR, S.A.
75275	INFOACCESO POPUOAR	SERVICIOS BANCARIOS A SUS CLIENTES	INFOCENTRO POPULAR, S.A.
76025	INFORMACION PUPULAR POR RED	SERVICIOS BANCARIOS	INFOCENTRO POPULAR, S.A.
76024	INFORMACION PUPULAR POR TELEFONO	SERVICIOS BANCARIOS A SUS CLIENTES	INFOCENTRO POPULAR, S.A.
444174	INMOBILIARIA F.G.A.	VENTAS, ALQUILERES E INVERSIONES DE BIENES INMUEBLES.	FERNANDO A. GONZALEZ AVILES
75276	INPOFAX	SERVICIOS BANCARIOS A SUS CLIENTES	INFOCENTRO POPULAR, S.A.
75277	INPOFAX POPULAR	SERVICIOS BANCARIOS A SUS CLIENTES	INFOCENTRO POPULAR, S.A.
320102	JE PRODUCTIONS	GRABACIONES Y FILMACIONES EN GENERAL DE TODO TIPO DE EVENTOS, PELICULAS, CORTOMETRAJE	SALVADOR CUSTODIO ESPINAL
439256	JULIETTA BEAUTY SHOP	VENTA DE PRODUCTOS DE BELLEZA	FERMISA, S.R.L.
440698	JULIETTE BEAUTY SHOP	VENTA DE PRODUCTOS DE BELLEZA	FERMISA, S.R.L.
385628	LAVANDERIA PREMIUM	LAVADO, SECADO, PENSADO Y ALTERACIONES DE ROPAS, LENCERIA Y TEXTILES EN GENERAL	LAVANDERIA PREMIUM, S.R.L.
109432	MAIRA MATOS CORREDORES DE SEGUROS	BRINDAR ASESORIA Y SERVICIOS EN EL AREA DE SEGUROS	PAVEL ERNESTO DE LEÓN / MARTINA FRANCO
290035	MEDEUS	DISTRIBUCIÓN, EXPORTACIÓN, IMPORTACIÓN Y VENTA DE TODO TIPO DE PRODUCTOS FARMACÉUTICOS, PRODUCTOS ÓPTICOS	ROSALIA PEÑA
358933	MEDIOS DIGITALES AQH	PUBLICIDAD Y CREACION DE PORTALES POR INTERNET	MULTIPAGOS EXPRESOS, S.R.L.
438194	MERIN	REPRESENTACION DE MARCAS NACIONALES Y EXTRANJERAS, TAMBIEN LA IMPORTACION Y COMERCIALIZACION	MERIN, SRL
421345	PIELCO	DISTRIBUCIÓN DE PIELS EN GENERAL.	PIELCO, S.R.L.
61520	PIZZERIA RESTAURANTE EL COCO	VENTA DE COMIDAS NACIONALES Y EXTRANJERAS	SIMON VINCENT PASCAL BEDAT
404455	REINVENT PROPERTIES	DESARROLLO DE PROYECTOS INMOBILIARIOS	REINVENT AG, INC.
405084	SEGURIDAD Y PROTECCION INSTITUCIONAL SEPROI	VIGILANCIA, PROTECCION Y CUSTODIA DE LOS BIENES DEL BANCO	OCCIDENTAL SECURITY SERVICES, S.A.
331693	SELIMSAD	SERVICIO, LIMPIEZA Y MANTENIMIENTO DIESEL	SELIMSAD, S.R.L.
427808	SHART SHOP	TIENDA DE EXPENDIO EN LAS ESTACIONES DE COMBUSTIBLE	SIGMA SMART SHOP, SRL.
435341	SIGMA - ENERGIA PARA AVANZAR	IMPORTACION, DISTRIBUCION Y COMERCIALIZACION DE TODO TIPO DE COMBUSTIBLE FOSILES	SIGMA PETROLEUM CORP, SRL.
430445	SIGMA ENERGIA PARA AVANZAR	COMERCIALIZACION, IMPORTACION Y TRANSPORTE DE COMBUSTIBLE Y SUS DERIVADOS	SIGMA PETROLEUM CORP, SRL.
427722	SMARTSHOP	EXPENDIO EN LAS ESTACIONES DE COMBUSTIBLES	SIGMA SMART SHOP, SRL.
427809	SMARTSHOP	EXPENDIO EN LAS ESTACIONES DE COMBUSTIBLES	SIGMA SMART SHOP, SRL.
431394	TASJET AVIATION	TRANSPORTE AEREO DE PASAJEROS, CARGA Y CARREO, CONSULTORIA AERONAUTICA	TROPICAL AERO SERVICIOS . SRL
432008	TASJET AVIATION	TRANSPORTE AEREO DE PASAJEROS, CARGA Y CARREO, CONSULTORIA AERONAUTICA	TROPICAL AERO SERVICIOS. SRL
208933	TRANE DOMINICANA	IMPORTAR, VENDER, DISTRIBUIR, INSTALAR, PROBAR, DAR SERVICIO, DAR MANTENIMIENTO A EQUIPOS DE CALEFACCIÓN, VENTILACIÓN Y AIRES ACONDICION	TRANE INTERNATIONAL INC.

CAMBIO DE DIRECCION**NOMBRES COMERCIALES**

(111) # REG.	(561) NOMBRE COMERCIAL	(732) TITULAR	(732) NUEVA DIRECCION
72828	BERLITZ METHOD	BERLITZ INVESTMENT CORPORATION	300 Delaware Avenue, Suite 1269 Wilmington DE 19801, Estados Unidos de América
432956	IDENTIFICACIONES CORPORATIVAS IDCORP	IDENTIFICACIONES CORPORATIVAS, S.R.L. (IDCORP)	Calle E No.5, Altos de Arroyo Hondo II, Santo Domingo, República Dominicana
441321	UNION NACIONAL DE SUPLIDORES DE ALIMENTO ESCOLAR UNSAE	SOLANNYI MARIA MONTILLA TAVERAS DE GENAO	Calle Eugenio Deschamps #54 Las Castellanas

CAMBIO DE TITULAR**MARCAS DE FABRICA**

(111) # REG.	(511) CL. INT	(561) MARCA DE FABRICA	(732) TITULAR
190266	1	MOTICAN (DENOMINATIVA)	STOCKTON (ISRAEL) LTD
174955	1	POTENSATO (DENOMINATIVA)	STOCKTON (ISRAEL) LTD
192172	1	PRINCE GOLD (DENOMINATIVA)	STOCKTON (ISRAEL) LTD
208105	1	STOCKTON ABAMECTINA (DENOMINATIVA)	STOCKTON (ISRAEL) LTD
208194	1	STOCKTON ACETAMIPRID (DENOMINATIVA)	STOCKTON (ISRAEL) LTD
208201	1	STOCKTON DIFENOCONAZOLE (DENOMINATIVA)	STOCKTON (ISRAEL) LTD
176382	1	TOPCUT (DENOMINATIVA)	STOCKTON (ISRAEL) LTD
152433	5	ECALTA (DENOMINATIVA)	VICURON HOLDINGS LLC
175086	5	MANACO (DENOMINATIVA)	STOCKTON (ISRAEL) LTD
231278	5	TRACYL (DENOMINATIVA)	LABORATORIOS ROWE, S.R.L.
218358	5	TURONA (DENOMINATIVA)	STOCKTON (ISRAEL) LTD
197553	6	INGCO (DENOMINATIVA)	SUZHOU DAKE MACHINERY., LTD
84110	7	ALFA LAVAL Y DISEÑO (MIXTA)	ALFA LAVAL CORPORATE AB
155482	7	MICROBOX (DENOMINATIVA)	GALILEO TECHNOLOGIES S.A.
227967	7	MULTIVAC (DENOMINATIVA)	MULTIVAC SEPP HAGGENMÜLLER SE & CO. KG
167438	7	PUROLATOR (DENOMINATIVA)	MANN+HUMMEL PUROLATOR FILTERS LLC
82249	9	DMX (DENOMINATIVA)	DMX, LLC
84612	11	ALFA LAVAL Y DISEÑO (MIXTA)	ALFA LAVAL CORPORATE AB
82248	15	DMX. (DENOMINATIVA)	DMX, LLC
81550	25	DIBUJO DE LA SILUETA DE UN JUGADOR DE GOLF (MIXTA)	ASHWORTH, LLC
9539	29	CREMORA (DENOMINATIVA)	BAY VALLEY FOODS, LLC.
175229	29	DON GUILLO (DENOMINATIVA)	PEDRO FELIPE ESTEVEZ PIMENTEL
79124	30	BUCCANEER (DENOMINATIVA)	CF AM HOLDING, LLC
79124	30	BUCCANEER (DENOMINATIVA)	ARDENT MILLS, LLC
78481	30	FULL POWER WHEAT (DENOMINATIVA)	CF AM HOLDING, LLC
78481	30	FULL POWER WHEAT (DENOMINATIVA)	ARDENT MILLS, LLC
152932	30	MOLINOS STANDARD (DENOMINATIVA)	CF AM HOLDING, LLC
152932	30	MOLINOS STANDARD (DENOMINATIVA)	ARDENT MILLS, LLC
152880	30	PIZZARINA (DENOMINATIVA)	ARDENT MILLS, LLC
152880	30	PIZZARINA (DENOMINATIVA)	CF AM HOLDING, LLC
79123	30	QUEEN QUALITY (DENOMINATIVA)	CF AM HOLDING, LLC
79123	30	QUEEN QUALITY (DENOMINATIVA)	ARDENT MILLS, LLC
18019	33	CENTENARIO (GRAFICO BOTELLA, CON ETIQUETA Y MALLA)	BEAM GLOBAL ESPAÑA, S.A.
18019	33	CENTENARIO (GRAFICO BOTELLA, CON ETIQUETA Y MALLA)	BEAM GLOBAL ESPAÑA, S.L.
18019	33	CENTENARIO (GRAFICO BOTELLA, CON ETIQUETA Y MALLA)	BEAM GLOBAL SPAIN, S.L.
86371	33	SCOTTISH LEADER (DENOMINATIVA)	BURN STEWART DISTILLERS LIMITED
191519	35	ASETESA VENDE (DENOMINATIVA)	ASETESA, S.R.L.
191469	35	ASETESA, A TU LADO EN ASUNTOS INMOBILIARIOS (LEMA COMERCIAL)	ASETESA, S.R.L.
191466	35	ASETESA, TU MEJOR ALIADO DEL SECTOR INMOBILIARIO (DENOMINATIVA)	ASETESA, S.R.L.
191467	35	ASETESA: ASESORIA Y ASISTENCIA TECNICA (DENOMINATIVA)	ASETESA, S.R.L.
190662	35	INFOCENTRO (MIXTA)	INFOCENTRO POPULAR, S.A.
191966	35	INMOBILIARIA ASETESA (DENOMINATIVA)	ASETESA, S.R.L.
191367	36	ASETESA (DENOMINATIVA)	ASETESA, S.R.L.
191645	36	ASETESA VENDE (DENOMINATIVA)	ASETESA, S.R.L.
191650	36	ASETESA, A TU LADO EN ASUNTOS INMOBILIARIOS (LEMA COMERCIAL)	ASETESA, S.R.L.
191651	36	ASETESA, TU MEJOR ALIADO DEL SECTOR INMOBILIARIO (LEMA COMERCIAL)	ASETESA, S.R.L.
191649	36	ASETESA: ASESORIA Y ASISTENCIA TECNICA (LEMA COMERCIAL)	ASETESA, S.R.L.
190661	36	INFOCENTRO (MIXTA)	INFOCENTRO POPULAR, S.A.
191641	36	INMOBILIARIA ASETESA (DENOMINATIVA)	ASETESA, S.R.L.
84506	37	ALFA LAVAL Y DISEÑO (MIXTA)	ALFA LAVAL CORPORATE AB
197487	1, 3, 5 42	ACINO (MIXTA)	ACINO INTERNATIONAL AG
228575	1, 5, 31	MARKETING ARM DOMINICANA (MIXTA)	MAI DOMINICANA, S.R.L.
183762	4, 7, 12	PUROLATOR (DENOMINATIVA)	MANN+HUMMEL PUROLATOR FILTERS LLC
183819	4, 7, 12	PUROLATOR (MIXTA)	MANN+HUMMEL PUROLATOR FILTERS LLC
167238	7, 9, 11, 12	BERU (DENOMINATIVA)	BORGWARNER BERU SYSTEMS GMBH
167238	7, 9, 11, 12	BERU (DENOMINATIVA)	BORGWARNER LUDWIGSBURG GMBH

**RENOVACIONES
MARCAS DE FABRICA**

(111) # REG.	(511) CL. INTL	(561) MARCA DE FABRICA	(732) TITULAR
86993	1	LA CONFIANZA DEL AGRICULTOR (SLOGAN)	FERTILIZANTES SANTO DOMINGO, C. POR A. (FERSAN)
15038	3	AQUA NET (DENOMINATIVA)	LORNAMEAD INC.
155404	3	CELINE DION (MIXTA)	CELION DION
157790	3	DELICES DE CARTIER (DENOMINATIVA)	CARTIER INTERNATIONAL AG
157031	3	KLEENEX AQUA (DENOMINATIVA)	KIMBERLY-CLARK WORLDWIDE, INC.
154920	3	ONICE (DENOMINATIVA)	LABORATORIOS KARENST
84982	4	ASTO (DENOMINATIVA)	SHELL BRANDS INTERNATIONAL AG
154851	5	AQUA SEC DR. COLLADO (DENOMINATIVA)	LABORATORIOS DR. COLLADO C. POR A.
86013	5	BETASON (DENOMINATIVA)	SUIPHAR INTERNATIONAL
157466	5	BODYMAX (DENOMINATIVA)	LABORATORIOS DE APLICACIONES MEDICAS S.A. (LAM)
155479	5	BOEHRINGER INGELHEIM PROMECO (MIXTA)	BOEHRINGER INGELHEIM PHARMA GMBH & CO. KG
156473	5	BUTASAN (DENOMINATIVA)	FERTILIZANTES SANTO DOMINGO, C. POR A. (FERSAN)
86953	5	CARDIOMED (DENOMINATIVA)	MANELIC GASSO-PEREYRA, C. POR A.
154411	5	CIRUJANO (DENOMINATIVA)	LABORATORIOS DR. COLLADO C. POR A.
154475	5	CREOLINA DR. COLLADO (DENOMINATIVA)	LABORATORIOS DR. COLLADO C. POR A.
85077	5	DESOMEDINE (DENOMINATIVA)	LAVORATOIRE CHAUVIN S.A.
152433	5	ECALTA (DENOMINATIVA)	VICURON HOLDINGS LLC
84634	5	ECOZIN (DENOMINATIVA)	SUIPHAR INTERNATIONAL
156476	5	FERSACOL (DENOMINATIVA)	FERTILIZANTES SANTO DOMINGO, C. POR A. (FERSAN)
154401	5	GERMICIDA DR. COLLADO (DENOMINATIVA)	LABORATORIOS DR. COLLADO C. POR A.
152640	5	GLUCOX G (DENOMINATIVA)	LABORATORIOS DE APLICACIONES MEDICAS S.A. (LAM)
85121	5	GOLD (DENOMINATIVA)	SYNGENTA PARTICIPATIONS AG
84639	5	INDO-DIAL (DENOMINATIVA)	INDO-QUIMICA, C. POR A.
9588	5	KWELL (DENOMINATIVA)	ASPEN GLOBAL INCORPORATED
85992	5	OPHTASONE (DENOMINATIVA)	LABORATOIRE CHAUVIN S.A.
154350	5	PAÑICIDA DR. COLLADO (DENOMINATIVA)	LABORATORIOS DR. COLLADO C. POR A.
40806	5	PROZAC (DENOMINATIVA)	ELI LILLY AND COMPANY
155438	5	RAPIDREPEL (DENOMINATIVA)	UNITED INDUSTRIES CORPORATION
155563	5	REAL KILL (DENOMINATIVA)	UNITED INDUSTRIES CORPORATION
155246	5	RENACENZ (DENOMINATIVA)	EBEWE PHARMA GES.M.B.H.NFG.KG.
85119	5	ROYEN (DENOMINATIVA)	LABORATORIOS RUBIO, S.A.
85104	5	RUBIFEN (DENOMINATIVA)	LABORATORIOS RUBIO, S.A.
155480	5	SPECTRACIDE (DENOMINATIVA)	UNITED INDUSTRIES CORPORATION
85944	5	TRAVEX (DENOMINATIVA)	MEDA PHARMA GMBH & CO. KG
154746	5	VINO CEREBRINA DR. COLLADO (DENOMINATIVA)	LABORATORIOS DR. COLLADO C. POR A.
84110	7	ALFA LAVAL Y DISEÑO (MIXTA)	ALFA LAVAL CORPORATE AB
15111	7	BIG DUTCHMAN (DENOMINATIVA)	BIG DUTCHMAN AG
155482	7	MICROBOX (DENOMINATIVA)	GALILEO TECHNOLOGIES S.A.
156262	7	PFUFF (DENOMINATIVA)	KSN LUXEMBURG II, S. AR. L.
41031	8	GOOD NEWS PLUS (DENOMINATIVA)	THE GILLETTE COMPANY
41033	8	PRESTOBARBA PLUS (DENOMINATIVA)	THE GILLETTE COMPANY
41032	8	TRAC II PLUS (DENOMINATIVA)	THE GILLETTE COMPANY
82249	9	DMX (DENOMINATIVA)	DMX, LLC
157007	9	KIMTECH PURE (DENOMINATIVA)	KIMBERLY-CLARK WORLDWIDE, INC.
157554	9	KIMTECH SCIENCE (DENOMINATIVA)	KIMBERLY-CLARK WORLDWIDE, INC.
155442	9	WII (DENOMINATIVA)	NINTENDO OF AMERICA INC.
84612	11	ALFA LAVAL Y DISEÑO (MIXTA)	ALFA LAVAL CORPORATE AB
24825	12	DOCTOR OF MOTORS (DENOMINATIVA)	DANA CORPORATION
155389	12	GENIUS (MIXTA)	ALBERTO MARTINEZ OBADIA
82248	15	DMX. (DENOMINATIVA)	DMX, LLC
155708	16	ANSALDO (DENOMINATIVA)	FINMECCANICA S. P. A.
41404	16	CENTURY 21 (DENOMINATIVA)	CENTURY 21 REAL ESTATE LLC
82683	16	INFORMACIONES SALUDABLES (DENOMINATIVA)	LABORATORIOS DR. COLLADO C. POR A.
15323	16	UN PAR DE CORAZONES (DISEÑO) (DENOMINATIVA)	BEROL CORPORATION
155634	20	AERON (DENOMINATIVA)	HERMAN MILLER INC.
14813	20	KONFORT DE LA REINA (DENOMINATIVA)	LA REINA, C. POR A.
155473	21	GLASSART (MIXTA)	MAXIMO OBELLEIRO RODRIGUEZ CRUZ
86632	21	MICROCOOL (DENOMINATIVA)	JOSEPH COMPANY INTERNATIONAL, INC.
86802	21	MICROCOOL (DENOMINATIVA)	JOSEPH COMPANY INTERNATIONAL, INC.
84711	23	DISEÑO DE UNA FIGURA TRIANGULAR ONDEADA	INVISTA TECHNOLOGIES S.À R.L.
158338	25	ARTHUR & CAMPIE (MIXTA)	IMPORTADORA DINASTIA, S.A.
156378	25	BORSALINO (DENOMINATIVA)	BORSALINO GIUSEPPE & FRATELLO S.P.A.
81550	25	DIBUJO DE LA SILUETA DE UN JUGADOR DE GOLF (MIXTA)	ASHWORTH, LLC
84729	25	DISEÑO DE UNA FIGURA TRIANGULAR ONDEADA	INVISTA TECHNOLOGIES S.À R.L.
84727	25	DISEÑO DE UNA FIGURA TRIANGULAR ONDEADA	INVISTA TECHNOLOGIES S.À R.L.
157130	25	KIMTECH PURE (DENOMINATIVA)	KIMBERLY-CLARK WORLDWIDE, INC.
155632	25	SKECHERS (DENOMINATIVA)	SKECHERS U.S.A., INC. II
155454	28	WII (DENOMINATIVA)	NINTENDO OF AMERICA INC.
156018	29	ANCHOR (DENOMINATIVA)	NEW ZEALAND MILK BRANDS LIMITED
9539	29	CREMORA (DENOMINATIVA)	BAY VALLEY FOODS, LLC.
41070	29	DANONE (DENOMINATIVA)	COMPAGNIE GERVAIS DANONE
82139	29	DON FILO (DENOMINATIVA)	HEINZ SIEGFRIED VIELUF CABRERA
15033	29	NAN (DENOMINATIVA)	SOCIETE DES PRODUITS NESTLE, S.A.
84910	30	BOCA QUE PROVOCA (SLOGAN)	PRODUCTOS ALIMENTICIOS BOCADELI S.A. DE C.V.
87196	30	FISHERMAN'S (ESCRITA EN LETRAS ESTILIZADAS) (MIXTA)	LOFTHOUSE OF FLEETWOOD LTD
83739	30	KARYMBA (DENOMINATIVA)	MARCAS PREMIUM 2000, S.A.

(111) # REG.	(511) CL. INTL	(561) MARCA DE FABRICA	(732) TITULAR
56825	30	MENTOS (DENOMINATIVA)	PERFETTI VAN MELLE BENELUX B.V.
84906	30	PRODELI (Y SU NUEVO LOGO) (MIXTA)	PRODUCTOS ALIMENTICIOS BOCADELI S.A. DE C.V.
81699	30	SIXLETS (DENOMINATIVA)	LEAF, INC.
155857	32	DUAL C MIX (DENOMINATIVA)	GRUPO OMNIFILE, S.A. DE C.V.
155178	32	JUVENA (DENOMINATIVA)	QUALA, INC.
86744	32	LIMON (DIBUJO) VISTA DE LADO (MIXTA)	MOLSON COORS BREWING COMPANY (UK) LIMITED
155179	32	PURE LIFE (DENOMINATIVA)	SOCIETE DES PRODUITS NESTLE, S.A.
86386	32	REFRESCO GUARANA (DENOMINATIVA)	J. ARMANDO BERMUDEZ & CO., C. POR A.
86367	33	BERMUDEZ NARANJA (DENOMINATIVA)	J. ARMANDO BERMUDEZ & CO., C. POR A.
84881	33	BLUE LABEL (PALABRA) (DENOMINATIVA)	DIAGEO BRANDS B.V.
155499	33	BUCHANAN'S RED SEAL (DENOMINATIVA)	DIAGEO BRANDS B.V.
84882	33	GOLD LABEL (PALABRA) (DENOMINATIVA)	DIAGEO BRANDS B.V.
83166	33	GUANTANAMERA (DENOMINATIVA)	PEDRO RAMON LOPEZ OLIVER
157599	33	LA PASIONARIA (DENOMINATIVA)	J. ARMANDO BERMUDEZ & CO., C. POR A.
86743	33	LIMON (DIBUJO) VISTA DE LADO (MIXTA)	MOLSON COORS BREWING COMPANY (UK) LIMITED
155610	35	JIMMY BUFFETT'S MARGARITAVILLE (DENOMINATIVA)	MARGARITAVILLE ENTERPRISES, LLC
84506	37	ALFA LAVAL Y DISEÑO (MIXTA)	ALFA LAVAL CORPORATE AB
155606	39	IN SEARCH OF MARGARITAVILLE (DENOMINATIVA)	MARGARITAVILLE ENTERPRISES, LLC
155626	39	MARGARITAVILLE (DENOMINATIVA)	MARGARITAVILLE ENTERPRISES, LLC
85880	41	BERLITZ METHOD (DENOMINATIVA)	BERLITZ INVESTMENT CORPORATION
155296	42	NIELSEN (DENOMINATIVA)	THE NIELSEN COMPANY (US) LLC
155683	43	AIR MARGARITAVILLE (DENOMINATIVA)	MARGARITAVILLE ENTERPRISES, LLC
156145	43	HOLIDAY INN EXPRESS (DENOMINATIVA)	SIX CONTINENTS HOTELS, INC.
157488	43	JIMMY BUFFETT'S MARGARITAVILLE (DENOMINATIVA)	MARGARITAVILLE ENTERPRISES, LLC
157974	43	MITA MITA (DENOMINATIVA)	KENTUCKY FRIED CHICKEN INTERNATIONAL HOLDINGS, INC.
86146	20, 22	POSTOPEDICO DE LA REINA, CALIDAD MUNDIAL (SLOGAN)	LA REINA S.A.S.
84858	29, 30	BOCA QUE PROVOCA (SLOGAN)	PRODUCTOS ALIMENTICIOS BOCADELI S.A. DE C.V.
84904	29, 30	BOCADELI Y SU NUEVO LOGO (MIXTA)	PRODUCTOS ALIMENTICIOS BOCADELI S.A. DE C.V.
84843	29, 30	BOCADELI Y SU NUEVO LOGO (MIXTA)	PRODUCTOS ALIMENTICIOS BOCADELI S.A. DE C.V.
84841	29, 30	BOKON Y LOGO (MIXTA)	PRODUCTOS ALIMENTICIOS BOCADELI S.A. DE C.V.
84839	29, 30	PRODELI (Y SU LOGO) (MIXTA)	PRODUCTOS ALIMENTICIOS BOCADELI S.A. DE C.V.
85721	3, 21	PACIFIC LIGHT (DENOMINATIVA)	THE GILLETTE COMPANY
85707	3, 21	PRO PLUS (DENOMINATIVA)	THE GILLETTE COMPANY
155852	3, 5, 16, 32, 35, 41	GENTE QUE CUIDA A LA GENTE (LEMA COMERCIAL)	GRUPO OMNIFILE, S.A. DE C.V.
41405	35, 36, 41	CENTURY 21 (DENOMINATIVA)	CENTURY 21 REAL ESTATE LLC
155590	36, 43, 44	ST. REGIS (DENOMINATIVA)	SHERATON INTERNATIONAL IP, LLC
155709	38, 42	ANSALDO (DENOMINATIVA)	FINMECCANICA S. P. A.
155736	5, 29, 30, 32	GRADUATES (DENOMINATIVA)	SOCIETE DES PRODUITS NESTLE, S.A.
156402	7, 37	FUSO (DENOMINATIVA)	MITSUBISHI FUSO TRUCK AND BUS CORPORATION
14936	8, 9, 11	NEDOCA (DENOMINATIVA)	DISTRIBUIDORA CORRIPO, C. POR A.

CAMBIO DE DIRECCION

MARCAS DE FABRICA

(111) # REG	(511) CLASE INTL	(561) MARCA	(732) TITULAR	(732) NUEVA DIRECCION
152433	5	ECALTA (DENOMINATIVA)	VICURON PHARMACEUTICALS INC.	235 East 42nd Street, New York, New York 10017-5755 Estados Unidos de América
84110	7	ALFA LAVAL Y DISEÑO (MIXTA)	ALFA LAVAL CORPORATE AB	Box 73, SE-221 00 Lund, Sweden
84612	11	ALFA LAVAL Y DISEÑO (MIXTA)	ALFA LAVAL CORPORATE AB	Box 73, SE-221 00 Lund, Sweden
15323	16	UN PAR DE CORAZONES (DISEÑO) (DENOMINATIVA)	BEROL CORPORATION	6655 Peachtree Dunwoody Road, Atlanta, Georgia, Estados Unidos de América.
84711	23	DISEÑO DE UNA FIGURA TRIANGULAR ONDEADA	INVISTA TECHNOLOGIES S.À R.L.	Flurhofstrasse 160, 9000 St. Gallen, Suiza
84729	25	DISEÑO DE UNA FIGURA TRIANGULAR ONDEADA	INVISTA TECHNOLOGIES S.À R.L.	Flurhofstrasse 160, 9000 St. Gallen, Suiza
84727	25	DISEÑO DE UNA FIGURA TRIANGULAR ONDEADA	INVISTA TECHNOLOGIES S.À R.L.	Flurhofstrasse 160, 9000 St. Gallen, Suiza
155148	29	YOPLAIT (MIXTA)	YOPLAIT MARQUES INTERNATIONALES	150 rue Gallieni, 92100 Boulogne-Billancourt, Francia
153617	29	YOPLI (DENOMINATIVA)	YOPLAIT MARQUES INTERNATIONALES	150 rue Gallieni, 92100 Boulogne-Billancourt, Francia
153754	29	YOPSI (DENOMINATIVA)	YOPLAIT MARQUES INTERNATIONALES	150 rue Gallieni, 92100 Boulogne-Billancourt, Francia
18019	33	CENTENARIO (GRAFICO BOTELLA, CON ETIQUETA Y MALLA)	BEAM GLOBAL SPAIN, S.L.	Calle Mahonia 2, 28043 Madrid, España
84506	37	ALFA LAVAL Y DISEÑO (MIXTA)	ALFA LAVAL CORPORATE AB	Box 73, SE-221 00 Lund, Sweden
197487	1, 3, 5 42	ACINO (MIXTA)	ACINO HOLDING AG	Thurgauerstrasse 36/38, Main Tower, CH-8050 Zürich, Suiza
158190	16, 39, 43, 41, 44	HOLIDAY VILLAGE (DENOMINATIVA)	TUI UK LIMITED	TUI TRAVEL HOUSE, CRAWLEY BUSINESS QUARTER, FLEMING WAY, CRAWLEY, WEST SUSSEX, RH10 9QL, REINO UNIDO
154026	29, 32	BOTELLA YOPLIGH (TRIDIMENSIONAL) (MIXTA)	YOPLAIT MARQUES INTERNATIONALES	150 rue Gallieni, 92100 Boulogne-Billancourt, Francia
156940	9, 38, 42	GEMALTO (DENOMINATIVA)	GEMALTO N.V.	Barbara Strozziilaan 382, 1083 NH, Amsterdam, The Netherlands























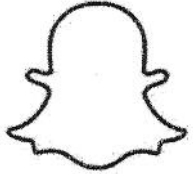









FUSION

MARCAS DE FABRICA

(111)# REG .(511) CL. INT.	(561) MARCA	(732) NUEVO TITULAR
175465	5	HYDROXYCUT (DENOMINATIVA)
175467	5	MUSCLETECH (DENOMINATIVA)
79124	30	BUCCANEER (DENOMINATIVA)
152880	30	PIZZARINA (DENOMINATIVA)

(111)# REG .(511) CL. INT.	(561) MARCA	(732) NUEVO TITULAR
152932	30	MOLINOS STANDARD (DENOMINATIVA)
79123	30	QUEEN QUALITY (DENOMINATIVA)
78481	30	FULL POWER WHEAT (DENOMINATIVA)

PUBLICACIONES DE SIGNOS DISTINTIVOS DE
LOGOS, ETIQUETAS Y DISEÑOS

 <p>(540) MARCA: (Figurativa) (511) CLASE: 1 (210) EXP. NO.: 16/18089</p> <p>(730) SOLICITANTE: Aris Industrial S.A. (220) FECHA SOLICITUD: 31 de mayo del 2016</p>	 <p>(540) MARCA: DOMINANCE BIO COSMETIQUE SUISSE (Mixta) (511) CLASE: 3 (210) EXP. NO.: 16/21204 (730) SOLICITANTE: Ana Elizabeth Vasquez Sandoval (220) FECHA SOLICITUD: 23 de junio del 2016</p>	 <p>(540) MARCA: canis ENDOSPOT (Mixta) (511) CLASE: 5 (210) EXP. NO.: 16/20828</p> <p>(730) SOLICITANTE: Labyes de Uruguay S.A. (220) FECHA SOLICITUD: 11 de julio del 2016</p>	 <p>(540) MARCA: IGOTO (Mixta) (511) CLASE: 9 (210) EXP. NO.: 16/22528</p> <p>(730) SOLICITANTE: Zhejiang Igoto Electric Co., Ltd (220) FECHA SOLICITUD: 4 de julio del 2016</p>
 <p>(540) MARCA: ESTIVANELI (Mixta) (511) CLASE: 25 (210) EXP. NO.: 16/23286</p> <p>(730) SOLICITANTE: ESTIVANELI Internacional, S.A. (220) FECHA SOLICITUD: 8 de julio del 2016</p>	 <p>(540) MARCA: SANFORD (Mixta) (511) CLASE: 29 (210) EXP. NO.: 16/23281 (730) SOLICITANTE: SANFORD Limited (220) FECHA SOLICITUD: 8 de julio del 2016</p>	 <p>(540) MARCA: piraquê (Mixta) (511) CLASE: 30 (210) EXP. NO.: 16-23794</p> <p>(730) SOLICITANTE: Industria de Productos Alimenticios piraquê (220) FECHA SOLICITUD: 13 de julio del 2016</p>	 <p>(540) MARCA: VOORPRET Coffee (Mixta) (511) CLASE: 30 (210) EXP. NO.: 16/22753 (730) SOLICITANTE: José Alejandro Reyes Peña (220) FECHA SOLICITUD: 5 de julio del 2016</p>
 <p>(540) MARCA: diamante la qualita' (Mixta) (511) CLASE: 31 (210) EXP. NO.: 16/15655</p> <p>(730) SOLICITANTE: Grasso Distribuzioni S.R.L. (220) FECHA SOLICITUD: 10 de mayo del 2016</p>	 <p>(540) MARCA: BOCANEGRA (Mixta) (511) CLASE: 33 (210) EXP. NO.: 16/12562</p> <p>(730) SOLICITANTE: Wendolín Teresa García Henriquez (220) FECHA SOLICITUD: 21 de junio del 2016</p>	 <p>(540) MARCA: T (Mixta) (511) CLASE: 38 (210) EXP. NO.: 16/21823 (730) SOLICITANTE: Telemundo Network Group LLC (220) FECHA SOLICITUD: 28 de junio del 2016</p>	 <p>(540) MARCA: IGLOBALLOCK (Mixta) (511) CLASE: 39 (210) EXP. NO.: 16/16258</p> <p>(730) SOLICITANTE: Alberto Starlyn Morillo Castillo (220) FECHA SOLICITUD: 21 de julio del 2016</p>
 <p>(540) MARCA: (Figurativa) (511) CLASE: 9, 35, 41, 45 (210) EXP. NO.: 16/21956 (730) SOLICITANTE: Snapchat, Inc. (220) FECHA SOLICITUD: 29 de junio del 2016</p>	 <p>(540) MARCA: fideclub by suncard pay- ment (Mixta) (511) CLASE: 35, 36, 38, 42 (210) EXP. NO.: 16/14846 (730) SOLICITANTE: Suncard Group (220) FECHA SOLICITUD: 4 de mayo del 2016</p>	 <p>(540) MARCA: OMYA (Mixta) (511) CLASE: 1, 5, 35, 39 (210) EXP. NO.: 16/23142 (730) SOLICITANTE: OMYA AG (220) FECHA SOLICITUD: 8 de julio del 2016</p>	 <p>(540) MARCA: PUNTA CANA (Mixta) (511) CLASE: 18, 25 (210) EXP. NO.: 16/20006 (730) SOLICITANTE: Boaz Avrahami (220) FECHA SOLICITUD: 15 de junio del 2016</p>
 <p>(540) MARCA: PUNTA CANA (Mixta) (511) CLASE: 18, 25 (210) EXP. NO.: 16/20007 (730) SOLICITANTE: Boaz Avrahami (220) FECHA SOLICITUD: 15 de junio del 2016</p>	 <p>(540) MARCA: PP (Mixta) (511) CLASE: 3, 9, 14, 18, 20, 21, 24, 25, 28, 35 (210) EXP. NO.: 15/27189 (730) SOLICITANTE: MR. Philipp Plein (220) FECHA SOLICITUD: 17 de noviembre del 2015</p>	 <p>(540) MARCA: Waterrevive (Mixta) (511) CLASE: 1 (210) EXP. NO.: 16/22327 (730) SOLICITANTE: Waterrevive, S.L. (220) FECHA SOLICITUD: 1de julio del 2016</p>	 <p>(540) MARCA: Bento (Mixta) (511) CLASE: 3 (210) EXP. NO.: 16/19673 (730) SOLICITANTE: Dionaury Peña Silverio (220) FECHA SOLICITUD: 30 de junio del 2016</p>
 <p>(540) MARCA: 9C NUEVECITO (Mixta) (511) CLASE: 3 (210) EXP. NO.: 16/24231 (730) SOLICITANTE: Idalise Josefina Camilo Perez (220) FECHA SOLICITUD: 18 de julio del 2016</p>	 <p>(540) MARCA: Digno Natural Hair (Mixta) (511) CLASE: 3 (210) EXP. NO.: 16/21446 (730) SOLICITANTE: Norma Ramos Figueroa (220) FECHA SOLICITUD: 27 de junio del 2016</p>	 <p>(540) MARCA: Koolina (Mixta) (511) CLASE: 3 (210) EXP. NO.: 16/15287 (730) SOLICITANTE: Oniver Guillermo Savari Suarez (220) FECHA SOLICITUD: 7 de junio del 2016</p>	 <p>(540) MARCA: limpiacil (Mixta) (511) CLASE: 3 (210) EXP. NO.: 16/22576 (730) SOLICITANTE: Mandarina EIRL (220) FECHA SOLICITUD: 4 de julio del 2016</p>
 <p>(540) MARCA: NOVUM (Mixta) (511) CLASE: 5 (210) EXP. NO.: 14/15131</p> <p>(730) SOLICITANTE: Unipharm, S.A. (220) FECHA SOLICITUD: 26 de mayo del 2014</p>	 <p>(540) MARCA: Pilexil Lacer Cápsulas (Mixta) (511) CLASE: 5 (210) EXP. NO.: 16/7788 (730) SOLICITANTE: Lacer, S.A. (220) FECHA SOLICITUD: 13 de julio del 2016</p>	 <p>(540) MARCA: PROGLYME (Mixta) (511) CLASE: 5 (210) EXP. NO.: 16/22167</p> <p>(730) SOLICITANTE: Gama By Karina Botello (220) FECHA SOLICITUD: 30 de junio del 2016</p>	 <p>(540) MARCA: SEVEN PHARMA (Mixta) (511) CLASE: 5 (210) EXP. NO.: 15/36986 (730) SOLICITANTE: Murali Krishna Reddy Bhemireddy / Vinay Kumar Annavarapu (220) FECHA SOLICITUD: 26 de noviembre del 2015</p>
 <p>(540) MARCA: TIMOREX GOLD FUNCIONA NATURAL DE AMPLIO ESPECTRO (Mixta) (511) CLASE: 5 (210) EXP. NO.: 16/18476 (730) SOLICITANTE: Stockton (Israel) Ltd. (220) FECHA SOLICITUD: 3 de junio del 2016</p>	 <p>(540) MARCA: BRICKELL (Mixta) (511) CLASE: 8 (210) EXP. NO.: 16/23285 (730) SOLICITANTE: Gad's Internacional Company, S.A. (220) FECHA SOLICITUD: 8 de julio del 2016</p>	 <p>(540) MARCA: Gestor de Cobros AZUL (Mixta) (511) CLASE: 9 (210) EXP. NO.: 16/23001</p> <p>(730) SOLICITANTE: Grupo Popular, S.A. (220) FECHA SOLICITUD: 7 de julio del 2016</p>	 <p>(540) MARCA: TopPic (Mixta) (511) CLASE: 9 (210) EXP. NO.: 16/4453 (730) SOLICITANTE: Riley Jesús Álvarez Bernabel / Ramón Eduardo Heredia Taveras (220) FECHA SOLICITUD: 20 de abril del 2016</p>

VIENE DE LA PÁGINA ANTERIOR

 <p>(540) MARCA: SHOFU (Mixta) (511) CLASE: 10 (210) EXP. NO.: 14/17815 (730) SOLICITANTE: Jose Armando Henriquez Gonzalez (220) FECHA SOLICITUD: 20 de junio del 2016</p>	 <p>(540) MARCA: Chic By Ana Mercedes (Mixta) (511) CLASE: 14 (210) EXP. NO.:16/558 (730) SOLICITANTE: Ana Evelyn Mercedes Batista (220) FECHA SOLICITUD: 26 de abril del 2016</p>	 <p>(540) MARCA: Kaizen sugoi publishing (Mixta) (511) CLASE: 16 (210) EXP. NO.:16/17590</p> <p>(730) SOLICITANTE: Juan José González Olivo (220) FECHA SOLICITUD: 27 de mayo del 2016</p>	 <p>(540) MARCA: SERVILLETAS DISPENSER Floral (Mixta) (511) CLASE: 16 (210) EXP. NO.: 16/16361 (730) SOLICITANTE: Aris Papel S.R.L. (220) FECHA SOLICITUD: 15 de junio del 2016</p>
 <p>(540) MARCA: Amarilys (Mixta) (511) CLASE: 25 (210) EXP. NO.:16/23503 (730) SOLICITANTE: Carol Altgracia Ramirez Alcántara (220) FECHA SOLICITUD: 12 de julio del 2016</p>	 <p>(540) MARCA: CROSSOVER JEANS EST. 1974 (Mixta) (511) CLASE: 25 (210) EXP. NO.:16/23712 (730) SOLICITANTE: E & R Creations S.R.L. (220) FECHA SOLICITUD: 13 de julio del 2016</p>	 <p>(540) MARCA: Delire LINGERIE (Mixta) (511) CLASE: 25 (210) EXP. NO.:16/23122 (730) SOLICITANTE: Heidy Johana Villa Mazo (220) FECHA SOLICITUD: 7 de julio del 2016</p>	 <p>(540) MARCA: LA CHULETERA Bolo Ivi (Mixta) (511) CLASE: 29 (210) EXP. NO.:16/22981 (730) SOLICITANTE: Ramon E. Collado Fernandez / Ramon E. Collado Estrella (220) FECHA SOLICITUD: 7 de julio del 2016</p>
 <p>(540) MARCA: makaribe (Mixta) (511) CLASE: 29 (210) EXP. NO.: 16/23838</p> <p>(730) SOLICITANTE: Omar Alberto Rodriguez Escobar (220) FECHA SOLICITUD: 13 de julio del 2016</p>	 <p>(540) MARCA: MISTER ICE (Mixta) (511) CLASE: 30 (210) EXP. NO.: 16/17838 (730) SOLICITANTE: Luc Patrick Sinsollier (220) FECHA SOLICITUD: 30 de mayo del 2016</p>	 <p>(540) MARCA: SHUGA! Light Crystals (Mixta) (511) CLASE: 30 (210) EXP. NO.: 16/19674 (730) SOLICITANTE: Caribbean Liquid Sugar RJH (220) FECHA SOLICITUD: 4 de julio del 2016</p>	 <p>(540) MARCA: MR Banano de Agromapex (Mixta) (511) CLASE: 31 (210) EXP. NO.: 15/18499 (730) SOLICITANTE: Héctor Daniel Martínez Perez (220) FECHA SOLICITUD: 11 de septiembre del 2015</p>
 <p>(540) MARCA: Aguas AVIDU (Mixta) (511) CLASE: 32 (210) EXP. NO.: 16/23170 (730) SOLICITANTE: Comunidad Cristiana de Restauración, Inc. (220) FECHA SOLICITUD: 8 de julio del 2016</p>	 <p>(540) MARCA: AGUA HD (Mixta) (511) CLASE: 32 (210) EXP. NO.: 16/22810 (730) SOLICITANTE: Francisco Manuel Hernandez de Leon (220) FECHA SOLICITUD: 6 de julio del 2016</p>	 <p>(540) MARCA: AMM AGUA CAUCE DE VIDA (Mixta) (511) CLASE: 32 (210) EXP. NO.: 16/23387 (730) SOLICITANTE: Alberto Montero Montero (220) FECHA SOLICITUD: 11 de julio del 2016</p>	 <p>(540) MARCA: Antillas BLUETEAM (Mixta) (511) CLASE: 32 (210) EXP. NO.:16/23117 (730) SOLICITANTE: Juan Manuel Hidalgo Fermin (220) FECHA SOLICITUD: 7 de julio del 2016</p>
 <p>(540) MARCA: G (Mixta) (511) CLASE: 32 (210) EXP. NO.:16/19182 (730) SOLICITANTE: Stokely-Van Camp, Inc. (220) FECHA SOLICITUD: 9 de junio del 2016</p>	 <p>(540) MARCA: G FC (Mixta) (511) CLASE: 32 (210) EXP. NO.:16/22170 (730) SOLICITANTE: Stokely-Van Camp, Inc. (220) FECHA SOLICITUD: 30 de junio del 2016</p>	 <p>(540) MARCA: SAN REMO (Mixta) (511) CLASE: 32 (210) EXP. NO.:16/19377 (730) SOLICITANTE: Luis Santiago Mejia Soto (220) FECHA SOLICITUD: 10 de junio del 2016</p>	 <p>(540) MARCA: 1850 PREMIER CARMEN A tribute to Chile's oldest winery (Mixta) (511) CLASE: 33 (210) EXP. NO.: 16/23304 (730) SOLICITANTE: Viña Carmen S.A. (220) FECHA SOLICITUD: 8 de julio del 2016</p>
 <p>(540) MARCA: Sidra Asturiana MAYADOR CLASSIC (Mixta) (511) CLASE: 33 (210) EXP. NO.:16/12130 (730) SOLICITANTE: Manuel Busto Amandi, S.A. (220) FECHA SOLICITUD: 11 de abril del 2016</p>	 <p>(540) MARCA: DON PLACIDO CIGARS (Mixta) (511) CLASE: 34 (210) EXP. NO.: 16/21489</p> <p>(730) SOLICITANTE: Jose Augusto Placido Díaz (220) FECHA SOLICITUD: 27 de junio del 2016v</p>	 <p>(540) MARCA: Winston (Mixta) (511) CLASE: 34 (210) EXP. NO.:16/22920 (730) SOLICITANTE: Japan Tobacco Inc. (220) FECHA SOLICITUD: 6 de julio del 2016</p>	 <p>(540) MARCA: CENTRIMED (Mixta) (511) CLASE: 35 (210) EXP. NO.:16/20527</p> <p>(730) SOLICITANTE: Pedro Pablo Díaz Vasquez (220) FECHA SOLICITUD: 20 de junio del 2016</p>
 <p>(540) MARCA: Café Jardín (Mixta) (511) CLASE: 35 (210) EXP. NO.: 16/24965 (730) SOLICITANTE: Jardín Memorial S.R.L. (220) FECHA SOLICITUD: 21 de julio del 2016</p>	 <p>(540) MARCA: MERIN (Mixta) (511) CLASE: 35 (210) EXP. NO.:16/24966 (730) SOLICITANTE: Merin S.R.L. (220) FECHA SOLICITUD: 21 de julio del 2016</p>	 <p>(540) MARCA: Gestor de Cobros AZUL (Mixta) (511) CLASE: 36 (210) EXP. NO.: 16/23000</p> <p>(730) SOLICITANTE: Grupo Popular, S.A. (220) FECHA SOLICITUD: 7 de julio del 2016</p>	 <p>(540) MARCA: UBUNTU (Mixta) (511) CLASE: 36 (210) EXP. NO.: 16/10694</p> <p>(730) SOLICITANTE: Brownsville Business Corporation (220) FECHA SOLICITUD: 31 de marzo del 2016</p>
 <p>(540) MARCA: DOMINO LA RUEDA EN BACHATA (Mixta) (511) CLASE: 41 (210) EXP. NO.: 16/16264 (730) SOLICITANTE: Julio Cesar Belliard Gomez (220) FECHA SOLICITUD: 16 de mayo del 2016</p>	 <p>(540) MARCA: eme de mujer (Mixta) (511) CLASE: 41 (210) EXP. NO.:16/22159</p> <p>(730) SOLICITANTE: Yo Fermina Corp. (220) FECHA SOLICITUD: 30 de junio del 2016</p>	 <p>(540) MARCA: Diario Económico Nacional e Internacional D.E.N.I (Mixta) (511) CLASE: 41 (210) EXP. NO.:16/23805 (730) SOLICITANTE: Roberto Bernardo Saladin Selin (220) FECHA SOLICITUD: 13 de julio del 2016</p>	 <p>(540) MARCA: IDEM IMÁGENES DIAGNOSTICAS ESPECIALIZADAS DE LA MUJER (Mixta) (511) CLASE: 44 (210) EXP. NO.: 16/23403 (730) SOLICITANTE: Grupo Radiológico Especializado CCM S.R.L. (220) FECHA SOLICITUD: 11 de julio del 2016</p>
 <p>(540) MARCA: MEMCA ENERGY (Mixta) (511) CLASE: 9, 11 (210) EXP. NO.: 16/23632</p> <p>(730) SOLICITANTE: American Supply, S.R.L. (220) FECHA SOLICITUD: 12 de julio del 2016</p>	 <p>(540) MARCA: Inbusiness In (Mixta) (511) CLASE: 16, 42 (210) EXP. NO.:16/23089</p> <p>(730) SOLICITANTE: Viajes El Corte Inglés, S.A (220) FECHA SOLICITUD: 7 de julio del 2016</p>	 <p>(540) MARCA: Instance In (Mixta) (511) CLASE: 16, 42 (210) EXP. NO.:16/23088</p> <p>(730) SOLICITANTE: Viajes El Corte Inglés, S.A (220) FECHA SOLICITUD: 7 de julio del 2016</p>	 <p>(540) MARCA: Integral In (Mixta) (511) CLASE: 16, 42 (210) EXP. NO.:16/23087</p> <p>(730) SOLICITANTE: Viajes El Corte Inglés, S.A (220) FECHA SOLICITUD: 7 de julio del 2016</p>
 <p>(540) MARCA: ACTIVA (Mixta) (511) CLASE: 29, 30, 32 (210) EXP. NO.: 16/23408 (730) SOLICITANTE: Compagnie Gervais Danone (220) FECHA SOLICITUD: 11 de julio del 2016</p>	 <p>(540) MARCA: Organifarm Krush (Mixta) (511) CLASE: 29, 30 (210) EXP. NO.:16/19797 (730) SOLICITANTE: Jamal Bolus Kunbuz Saba (220) FECHA SOLICITUD: 14 de junio del 2016</p>	 <p>(540) MARCA: VDS AUTOMAZIONE ACCESSI (Mixta) (511) CLASE: 6, 7, 37 (210) EXP. NO.: 16/23064</p> <p>(730) SOLICITANTE: VDS Consorzio (220) FECHA SOLICITUD: 7 de julio del 2016</p>	 <p>(540) MARCA: VINCI AIRPORTS (Mixta) (511) CLASE: 35, 37, 39 (210) EXP. NO.:16/22822</p> <p>(730) SOLICITANTE: VINCI AIRPORTS, S.A.S. (220) FECHA SOLICITUD: 6 de julio del 2016</p>

VIENE DE LA PÁGINA ANTERIOR

 <p>(540) MARCA: jumbobeds (Mixta) (511) CLASE: 39, 43 (210) EXP. NO.: 16/20106</p> <p>(730) SOLICITANTE: Jumbo Tours España S.L. (220) FECHA SOLICITUD: 15 de junio del 2016</p>	 <p>(540) MARCA: Jota Re Hair Care (Mixta) (511) CLASE: 3 (210) EXP. NO.: 16/2493 (730) SOLICITANTE: Juan Evangelista Peña Dominguez (220) FECHA SOLICITUD: 4 de julio del 2016</p>	 <p>(540) NOMBRE COMERCIAL: (Emblema) (210) EXP. NO.: 16/24792 (730) SOLICITANTE: Néstor Abraham Contreras Sánchez (220) FECHA SOLICITUD: 20 de julio del 2016 (111) REGISTRO: 445756</p>	 <p>(540) NOMBRE COMERCIAL: (Emblema) (210) EXP. NO.: 16/25139 (730) SOLICITANTE: Inversiones Backgain SRL (220) FECHA SOLICITUD: 22 de julio del 2016 (111) REGISTRO: 446045</p>
 <p>(540) NOMBRE COMERCIAL: (Emblema) (210) EXP. NO.: 16/25219 (730) SOLICITANTE: Constructora Pichardo Carlo, Piccar, SRL (220) FECHA SOLICITUD: 25 de julio del 2016 (111) REGISTRO: 446067</p>	 <p>(540) NOMBRE COMERCIAL: (Emblema) (210) EXP. NO.: 16/25388 (730) SOLICITANTE: Carolina Ferrari Sawoski (220) FECHA SOLICITUD: 25 de julio del 2016 (111) REGISTRO: 446227</p>	 <p>(540) NOMBRE COMERCIAL: ALQUICON (Rótulo) (210) EXP. NO.: 16/24491 (730) SOLICITANTE: Carlos Manuel Loaces Cabral (220) FECHA SOLICITUD: 19 de julio del 2016 (111) REGISTRO: 446111</p>	 <p>(540) NOMBRE COMERCIAL: ASOCIACION DE DUEÑOS Y CHOFERES DE CAMIONES DE FURGONES Y PLATAFORMAS DE NAVARRETE, ACAFUPLANA (Rótulo) (210) EXP. NO.: 16/24548 (730) SOLICITANTE: Ivan A. Jimenez M. / Bernardo A. Cruz C. (220) FECHA SOLICITUD: 19 de julio del 2016 (111) REGISTRO: 445541</p>
 <p>(540) NOMBRE COMERCIAL: Automótica Proyectos Automatizados y Domótica (Rótulo) (210) EXP. NO.: 16/25913 (730) SOLICITANTE: Arturo Geordano Ortega Díaz (220) FECHA SOLICITUD: 28 de julio del 2016 (111) REGISTRO: 446431</p>	 <p>(540) NOMBRE COMERCIAL: BE BRAKI ENTERTAINMENT (Rótulo) (210) EXP. NO.: 16/24596 (730) SOLICITANTE: Carlos Brandy Espinal Medina (220) FECHA SOLICITUD: 19 de julio del 2016 (111) REGISTRO: 445647</p>	 <p>(540) NOMBRE COMERCIAL: CATHEDRAL COMMUNITY SCHOOL (Rótulo) (210) EXP. NO.: 16/25481 (730) SOLICITANTE: Inversiones Sabater, SRL. (220) FECHA SOLICITUD: 26 de julio del 2016 (111) REGISTRO: 44637</p>	 <p>(540) NOMBRE COMERCIAL: CASA DE CAMBIO MIYERY (Rótulo) (210) EXP. NO.: 16/25628 (730) SOLICITANTE: Roberto Rijo Mercedes (220) FECHA SOLICITUD: 27 de julio del 2016 (111) REGISTRO: 446636</p>
 <p>(540) NOMBRE COMERCIAL: CENTRO DE DESARROLLO TECNICO SOSTENIBLE Y PRODUCTIVO CEDTESPRO (Rótulo) (210) EXP. NO.: 16/24793 (730) SOLICITANTE: Victor Antonio Moreno Pimentel (220) FECHA SOLICITUD: 20 de julio del 2016 (111) REGISTRO: 445908</p>	 <p>(540) NOMBRE COMERCIAL: Ci.Cos. DE CAMPO (Rótulo) (210) EXP. NO.: 16/24893 (730) SOLICITANTE: Alberto Giorgio Cipolla. (220) FECHA SOLICITUD: 21 de julio del 2016 (111) REGISTRO: 445928</p>	 <p>(540) NOMBRE COMERCIAL: COSMOGAS (Rótulo) (210) EXP. NO.: 16/22376</p> <p>(730) SOLICITANTE: Luis A. Lopez / Abrahan F. Díaz M. / Cosmogas SRL. (220) FECHA SOLICITUD: 18 de julio del 2016 (111) REGISTRO: 445582</p>	 <p>(540) NOMBRE COMERCIAL: DISCOVER Puerto Plata NEWS (Rótulo) (210) EXP. NO.: 16/24551 (730) SOLICITANTE: Destino De Puerto Plata CTDPP (220) FECHA SOLICITUD: 19 de julio del 2016 (111) REGISTRO: 445547</p>
 <p>(540) NOMBRE COMERCIAL: DR-150 Niños Para Cristo IGLESIA ORACION CONTESTADA DE AIC. INC. NPC (Rótulo) (210) EXP. NO.: 16/24855 (730) SOLICITANTE: Juan Anibal Medina Padilla. (220) FECHA SOLICITUD: 21 de julio del 2016 (111) REGISTRO: 445938</p>	 <p>(540) NOMBRE COMERCIAL: EPS (Rótulo) (210) EXP. NO.: 16/25789 (730) SOLICITANTE: Express Parcel Service International Inc. (220) FECHA SOLICITUD: 28 de julio del 2016 (111) REGISTRO: 446641</p>	 <p>(540) NOMBRE COMERCIAL: FIDUCIARIA FIVAL (Rótulo) (210) EXP. NO.: 16/25775</p> <p>(730) SOLICITANTE: Tvp Management Rd, S.R.L. (220) FECHA SOLICITUD: 27 de julio del 2016 (111) REGISTRO: 446443</p>	 <p>(540) NOMBRE COMERCIAL: FUNDACION DE MINISTERIO MIRANDO A JESUS F.M.J (Rótulo) (210) EXP. NO.: 16/25747 (730) SOLICITANTE: Wander Soriano Tejada (220) FECHA SOLICITUD: 27 de julio del 2016 (111) REGISTRO: 446489</p>
 <p>(540) NOMBRE COMERCIAL: FUNDACION MOSCOSO PUELLO (Rótulo) (210) EXP. NO.: 16/24533</p> <p>(730) SOLICITANTE: Fundación Moscoso Puello, Inc. (220) FECHA SOLICITUD: 19 de julio del 2016 (111) REGISTRO: 445674</p>	 <p>(540) NOMBRE COMERCIAL: IMPORTADORA LUESMA & MOREU (Rótulo) (210) EXP. NO.: 16/24619 (730) SOLICITANTE: Luis F. Moreu R. / Pedro J. Luesma L. (220) FECHA SOLICITUD: 20 de julio del 2016 (111) REGISTRO: 445686</p>	 <p>(540) NOMBRE COMERCIAL: INTERNATIONAL MEDICAL GROUP INTERMDGROUP (Rótulo) (210) EXP. NO.: 16/16965 (730) SOLICITANTE: International Medical Group intermdgroup (220) FECHA SOLICITUD: 21 de julio del 2016 (111) REGISTRO: 445929</p>	 <p>(540) NOMBRE COMERCIAL: J&R Plastics (Rótulo) (210) EXP. NO.: 16/21308 (730) SOLICITANTE: Vianny Altgracia Rojas De Joaquin (220) FECHA SOLICITUD: 28 de julio del 2016 (111) REGISTRO: 446453</p>
 <p>(540) NOMBRE COMERCIAL: JL Legalissa (Rótulo) (210) EXP. NO.: 16/25922</p> <p>(730) SOLICITANTE: Eneida Patricia Issa Velazquez (220) FECHA SOLICITUD: 28 de julio del 2016 (111) REGISTRO: 446705</p>	 <p>(540) NOMBRE COMERCIAL: kinnox (Rótulo) (210) EXP. NO.: 16/25270 (730) SOLICITANTE: Kinnox S A (220) FECHA SOLICITUD: 25 de julio del 2016 (111) REGISTRO: 446126</p>	 <p>(540) NOMBRE COMERCIAL: LotusOdonto (Rótulo) (210) EXP. NO.: 16/25699 (730) SOLICITANTE: Affinity Marketing International. SRL. (220) FECHA SOLICITUD: 27 de julio del 2016 (111) REGISTRO: 446447</p>	 <p>(540) NOMBRE COMERCIAL: PINEAPPLE CONCEPT STORE (Rótulo) (210) EXP. NO.: 16/22661 (730) SOLICITANTE: Daniela Torres P. / Jennifer G. Castillo D. (220) FECHA SOLICITUD: 5 de julio del 2016 (111) REGISTRO: 445312</p>
 <p>(540) NOMBRE COMERCIAL: Probike (Rótulo) (210) EXP. NO.: 16/25652 (730) SOLICITANTE: Juan Abraham Mustafa Rodríguez (220) FECHA SOLICITUD: 27 de julio del 2016 (111) REGISTRO: 446384</p>	 <p>(540) NOMBRE COMERCIAL: Rejúve FACE & BODY RECOVERY SPA (Rótulo) (210) EXP. NO.: 16/25307 (730) SOLICITANTE: Mary Tejada / Anderson A. Mercedes (220) FECHA SOLICITUD: 25 de julio del 2016 (111) REGISTRO: 446000</p>	 <p>(540) NOMBRE COMERCIAL: RIVAS Centro Automotriz (Rótulo) (210) EXP. NO.: 16/25538 (730) SOLICITANTE: Antonio Rivas Guzmán (220) FECHA SOLICITUD: 26 de julio del 2016 (111) REGISTRO: 446400</p>	 <p>(540) NOMBRE COMERCIAL: Silver Pharma (Rótulo) (210) EXP. NO.: 16/23596 (730) SOLICITANTE: Silver Pharma SRL. (220) FECHA SOLICITUD: 12 de julio del 2016 (111) REGISTRO: 446408</p>
 <p>(540) NOMBRE COMERCIAL: SUPER BÁSICO (Rótulo) (210) EXP. NO.: 16/25540 (730) SOLICITANTE: Rodolfo Pérez Sobrino (220) FECHA SOLICITUD: 26 de julio del 2016 (111) REGISTRO: 446325</p>	 <p>(540) NOMBRE COMERCIAL: tiendo (Rótulo) (210) EXP. NO.: 16/25383</p> <p>(730) SOLICITANTE: Victor Oscar Pacheco Méndez (220) FECHA SOLICITUD: 25 de julio del 2016 (111) REGISTRO: 446203</p>	 <p>(540) NOMBRE COMERCIAL: Total Solutions Dominicana (Rótulo) (210) EXP. NO.: 16/20761 (730) SOLICITANTE: Miguel Armando Recio Rodríguez (220) FECHA SOLICITUD: 21 de julio del 2016 (111) REGISTRO: 445347</p>	 <p>(540) NOMBRE COMERCIAL: ZR1 (Rótulo) (210) EXP. NO.: 16/22034 (730) SOLICITANTE: Max Franklin Tavarez Lora (220) FECHA SOLICITUD: 26 de julio del 2016 (111) REGISTRO: 446292</p>
 <p>(540) NOMBRE COMERCIAL: GRATEREAUX REYNOSO (Rótulo) (210) EXP. NO.: 16/26122 (730) SOLICITANTE: Homero M. Gratereaux Duran / Jesús Ant. Reynoso Segura (220) FECHA SOLICITUD: 29 de julio del 2016 (111) REGISTRO: 446723</p>	 <p>Cualquier sugerencia o reclamos dirigirse a publicaciones ONAPI m.seijas@onapi.gob.do</p>		 <p>(540) NOMBRE COMERCIAL: RENOVARQ (Rótulo) (210) EXP. NO.: 16/23041 (730) SOLICITANTE: Elvis G. Alcequiez N. / Edwin R. Guerrero S. (220) FECHA SOLICITUD: 7 de julio del 2016 (111) REGISTRO: 446574</p>