



Según ensayos clínicos, Sovaldi evita que se multiplique el virus de la Hepatitis C, principal causa de Cirrosis y Cáncer de Hígado, en pacientes con enfermedad hepática avanzada. Es considerado uno de los fármacos más caros del mundo, ya que los costos del tratamiento completo rondan los 84,000 dólares.

Pese a esto, datos de la Organización IMS Health revelan un considerable aumento en el número de pacientes que se han sometido al tratamiento, pasando de 6,200 pacientes en mayo de 2013 a más de 48,000 en mayo de 2015, con un margen de ganancias por ventas de alrededor del 90%.

## Dura lección para Asociados en Investigación por revocación de fallo de patente de fármaco de \$200 millones

**Autores: Nathaniel Lipkus,  
Vincent M. de Grandpré**

El valor de las compañías emergentes a menudo depende de su propiedad intelectual y de la comercialización de su nueva tecnología, frecuentemente en asociación con jugadores ya establecidos. Sin embargo, los arreglos de colaboración que involucran importantes desarrollos tecnológicos están llenos de riesgos, como fue emotivamente ilustrado en un caso reciente de patente de los EE.UU.

En el caso Gilead Sciences Inc., versus Merck & Co. (13-cv-04057, N.D. Cal.), un jurado ordenó a la empresa farmacéutica Gilead pagar a su rival Merck \$200 millones en daños y perjuicios por haber infringido las patentes de Merck de Sofosbuvir, el ingrediente activo en el producto Sovaldi de Gilead, un fármaco que cura la Hepatitis C, con ventas anuales que superan los \$10 billones.

El 6 de junio del 2016, sin embargo, un juez de una Corte de Distrito de los EE.UU. anuló el fallo por daños y perjuicios, argumentando que las patentes de Merck no podían ser aplicadas

debido a que Merck actuó de manera no equitativa. La historia detrás de esta revocación ofrece una lección para las compañías asociadas en investigación, acerca de los inconvenientes que pueden surgir cuando se comparte tecnología sensitiva y cuáles pasos se pueden tomar para manejar estos riesgos.

### Colaboración tecnológica entre Merck y Pharmasset

Pharmasset y Merck firmaron un acuerdo de confidencialidad para explorar las oportunidades en el campo de la Hepatitis C. Pharmasset

PASA A LA PÁGINA SIGUIENTE



OFICINA PRINCIPAL  
Av. Los Próceres No. 11,  
Santo Domingo.  
Tel.: 809-567-7474  
Fax: 809-732-7758

CONTÁCTENOS:  
Línea de atención al usuario.  
809-732-4447

SANTIAGO DE LOS CABALLEROS  
Av. Estrella Sadhalá, Edif.  
Antonio Guzmán Fernández.  
Tel.: 809-582-4059  
Fax: 809-583-8437

MUNICIPIO STO. DGO. ESTE,  
Plaza Coral Mall,  
2do. nivel,  
Autopista de San Isidro.  
Tel.: 829-236-7474

SAN FRANCISCO DE MACORÍS  
Plaza Colonial, Suite 14-B,  
Avenida Antonio Guzmán  
Fernández - Tel.: 809-588-2052  
Ext. 3436

## VIENE DE LA PÁGINA ANTERIOR

acordó compartir información acerca de sus principales agentes terapéuticos, pero no de las estructuras químicas de sus compuestos, y Merck acordó utilizar esta información únicamente para evaluar una colaboración potencial.

Eventualmente, Merck le pidió a Pharmasset que revelara la identidad de su principal componente para conducir pruebas adicionales y para ayudar a desarrollar el marco de relación entre ambas compañías. Para tratar con las preocupaciones sobre confidencialidad de Pharmasset, Merck ofreció designar a un químico con restricciones de “firewall” a quien se le concediera acceso a la información estructural del componente. Pharmasset aceptó el enfoque de “firewall” ya que así el mismo impedía cualquier comunicación de este químico con el propio equipo interno de investigación en Hepatitis C de Merck.

A medida que evolucionó la colaboración Merck-Pharmasset, un agente de patentes de Merck, encargado de procesar las solicitudes de patentes para Hepatitis C de Merck, se las arregló para participar en conversaciones con Pharmasset. Específicamente, el agente de patentes participó en una llamada telefónica con Pharmasset durante la cual él declaró que era un empleado con restricciones de “firewall” (cuando en realidad no era), y pudo obtener la identidad del principal componente de Pharmasset. (N.T. el compromiso “firewall” es un compromiso de confidencialidad absoluta).

### La conducta de Merck conllevó prácticas de mala fe

A pesar de que Merck no conocía el componente de Pharmasset, tenía solicitudes de patentes pendientes que eran tan amplias como para probablemente englobar en ellas la estructura del componente Pharmasset. Posterior a la llamada de Pharmasset, el agente de patentes de Merck reescribió las solicitudes de patentes existentes de Merck para enfocarlas en el componente de Pharmasset.

Eventualmente, las patentes de Merck fueron emitidas, Gilead compró a Pharmasset y comenzó a vender Sovaldi, cuyo componente activo es el Sofosbuvir. A seguidas, Merck demandó a Gilead (continuador legal de Pharmasset) por violación de patente. En su defensa, Gilead alegó que Merck había obtenido Sofosbuvir de Pharmasset de manera inapropiada.

La Corte de Distrito falló que Merck había actuado no equitativamente y en violación a su acuerdo con Pharmasset. Merck y su agente de patentes nunca pusieron en conocimiento a Pharmasset de que el agente no estaba de hecho bajo las políticas y prácticas de “firewall” y tampoco que estaba procesando las solicitudes de patente de Merck en el mismo campo. De hecho, la Corte de Distrito concluyó que el agente de patentes mintió bajo juramento, violó la política de “firewall”, y Merck



conscientemente hizo creer que el agente de patentes era un empleado con restricciones de “firewall”.

### Lecciones para aprender

Las compañías de tecnologías pequeñas y medianas frecuentemente ven la colaboración con entidades grandes ya establecidas como un peldaño corporativo importante que probablemente aumentará el interés de los inversionistas. Sin embargo, las entidades ya establecidas suelen ser más sofisticadas en el manejo de su propiedad intelectual y puede que estén en una mejor posición para apoderarse de tecnología valiosa de una compañía emergente. La colaboración entre Pharmasset y Merck dramáticamente ilustra qué puede ir mal en una colaboración tecnológica, pero también debe motivar a los colaboradores a establecer acuerdos robustos que gobiernen la revelación y uso de nueva tecnología valiosa.

Hay al menos tres duras lecciones que aprender del caso Gilead Sciences vs. Merck:

1. **Tenga contratos claros:** El caso Gilead Sciences vs. Merck ilustra el riesgo residual de que un actor con malas intenciones pudiera apropiarse de tecnología valiosa. Aun así, los contratos robustos entre Pharmasset y Merck permitieron que Gilead convenciera a la Corte que el agente de patentes de Merck violó el acuerdo y confianza entre las partes. La colaboración entre Pharmasset y Merck incluía las siguientes cláusulas:
  - a) **Acuerdo de confidencialidad:** Las partes firmaron un acuerdo de confidencialidad y lo enmendaron varias veces de acuerdo al cambio de las circunstancias.
  - b) **Claro alcance del proyecto:** Las partes formalizaron un Acuerdo de Transferencia de Material, específico en cuanto al alcance para permitir pruebas de un número limitado de componentes especificados (incluyendo el componente

principal de Pharmasset), con restricciones que limitaban a Merck para determinar su estructura química.

- c) **Claro entendimiento de la información comercial sensitiva:** Las partes estuvieron mutuamente de acuerdo en que las estructuras químicas de los componentes probados eran confidenciales, y se establecieron restricciones de “firewall” para prevenir el acceso de personal que pudiera poner en riesgo la información del componente.
2. **No baje la guardia:** Basta un pequeño desliz para introducir el riesgo de uso no autorizado de información confidencial. Pharmasset claramente tomó los pasos necesarios para recordarle a Merck de sus obligaciones, incluyendo confirmar con anticipación de que todos los que recibían información sensitiva estuviesen dentro del “firewall” de confidencialidad. Sin embargo (con el beneficio posterior), Pharmasset pudo haber mantenido una lista del personal de Merck con restricciones de “firewall” y cuestionar la necesidad y bases para que un agente de patentes obtuviera la información estructural del componente.
  3. **Tome precauciones especialmente en campos de tecnología sobrepoblados:** Cuando están involucradas carteras de tecnología que se solapan, un buen entendimiento de “por dónde viene” cada una de las partes es esencial para evitar jugarretas ante oficinas de propiedad intelectual o disputas de propiedad más adelante.

Para empresas de tecnología en su etapa inicial, los medios utilizados por el empleado de Merck para adueñarse de tecnología de Pharmasset puede que sea una sorpresa. Desafortunadamente, no debería sorprenderles. Los emprendedores deben mantener sus ojos bien abiertos con los potenciales riesgos de la colaboración de tecnología en mercados sofisticados y competitivos.

# DEPARTAMENTO DE INVENCIONES

## MUY IMPORTANTE

A PARTIR DE LA FECHA DE LA PRIMERA PUBLICACIÓN, EL SOLICITANTE DEBE EFECTUAR EL PAGO DE EXAMEN DE FONDO EN UN PLAZO DE DOCE MESES IMPROPRORROGABLES, BAJO LA PENA DE DECLARARSE EL ABANDONO DE PLENO DERECHO.

## SOLICITUD DE PATENTE DE INVENCION EN FASE NACIONAL PCT

### LISTA DE CÓDIGOS INID DE LA NORMA ST.9 OMPI.

- 11 NÚMERO DE PATENTE/REGISTRO NACIONAL.
- 12 DESIGNACIÓN DEL TIPO DE DOCUMENTO.
- 21 NÚMERO DE SOLICITUD NACIONAL.
- 22 FECHA DE PRESENTACIÓN NACIONAL.
- 30 DATOS DE PRIORIDAD SEGUN CONVENIO DE PARIS.
- 43 FECHA DE PUBLICACION DE LA SOLICITUD NACIONAL.
- 51 CLASIFICACIÓN INTERNACIONAL DE PATENTES.
- 54 TÍTULO.
- 57 RESUMEN /FIGURAS.
- 61 NÚMERO/FECHA DE PRESENTACIÓN DE LA SOLICITUD ANTERIOR DE LA PATENTE, MODELO DE UTILIDAD O TÍTULO SIMILAR CONCEDIDO ANTERIORMENTE, RESPECTO DEL CUAL EL PRESENTE DOCUMENTO CONSTITUYE UNA ADICIÓN.
- 62 NÚMERO/FECHA DE PRESENTACIÓN DE LA SOLICITUD ANTERIOR DE LA QUE EL PRESENTE DOCUMENTO CONSTITUYE UNA FRACCIÓN.
- 71 SOLICITANTE(S).
- 72 INVENTOR(ES)/DISEÑADOR(ES).
- 74 REPRESENTANTE(S).
- 85 FECHA DE COMIENZO DE LA FASE NACIONAL
- 86 NÚMERO DE SOLICITUD INTERNACIONAL Y FECHA DE PRESENTACIÓN INTERNACIONAL PCT.
- 87 NÚMERO DE PUBLICACIÓN INTERNACIONAL Y FECHA DE PUBLICACIÓN INTERNACIONAL PCT.

### LISTA DE CÓDIGOS DE DOS LETRAS DE LA NORMA ST.3.

- |   |                           |
|---|---------------------------|
| DE - ALEMANIA   | AT - AUSTRIA              |
| ES - ESPAÑA   | CN - CHINA                |
| VE - VENEZUELA  | US - ESTADOS UNIDOS       |
| CH - SUIZA  | NO - NORUEGA              |
| CA - CANADÁ   | VN - VIETNAM              |
| UA - UCRANIA  | HO - HOLANDA              |
| IT - ITALIA   | FR - FRANCIA              |
| GB - REINO UNIDO  | DO - REPUBLICA DOMINICANA |
| NZ - NUEVA ZELANDA  | NL - PAISES BAJOS         |
| TN - TUNEZ  | BR - BRASIL               |
| AU - AUSTRALIA  | MY - MALASIA              |
| BE - BELGICA  | CO - COLOMBIA             |
| IN - INDIA  | CU - CUBA                 |
| MA - MARRUECOS  | AR - ARGENTINA            |
| SI - ESLOVENIA  | HU - HUNGRIA              |
| KR - COREA  | ZA - SUDÁFRICA            |
| HR - CROACIA  | SE - SUECIA               |
| RS - SERBIA   | MX - MÉXICO               |
| TT - TRINIDAD Y TOBAGO  | PK - PAKISTÁN             |
| JM - JAMAICA  | EC - ECUADOR              |
| AR - ARGENTINA  |                           |
| EUIPO - OFICINA DE PROPIEDAD INTELECTUAL DE LA UNIÓN EUROPEA. |                           |

### 12 SOLICITUD DE PATENTE DE INVENCION EN FASE NACIONAL PCT.

- 21 P2016-0109
- 85 11/05/2016
- 86 PCT/US2014/065631 14/11/2014
- 30 US 61/904,803 15/11/2013
- 87 WO2015/073779 21/05/2015
- 71 **AKEBIA THERAPEUTICS, INC.**
- 245 FIRST STREET, SUITE 1100, 02142, CAMBRIDGE, MASSACHUSETTS, U.S.A.

- 74 MARIA JOSEFINA FÉLIX TRONCOSO
- 72 JAMES, DENSMORE COPP [US]; ANN, W. NEWMAN [US]; ANNE LUONG [CA]
- 51 A 61K 31/44, C 07D 213/65
- 54 **FORMAS SÓLIDAS DE ÁCIDO ([5-(3-CLOROFENIL)-3-HIDROXIPIRIDIN-2-CARBONIL]AMINO) ACÉTICO, COMPOSICIONES, Y USOS DE LAS MISMAS.**
- 57 SE PROPORCIONAN EN LA PRESENTE FORMAS SÓLIDAS QUE COMPRENDEN ÁCIDO ([5-(3-CLOROFENIL)-3-HIDROXIPIRIDIN-2-CARBONIL]AMINO)ACÉTICO, COMPOSICIONES QUE COMPRENDEN LAS FORMAS SÓLIDAS, MÉTODOS PARA ELABORAR LAS FORMAS SÓLIDAS Y MÉTODOS DE SU USO PARA EL TRATAMIENTO DE DIVERSAS ENFERMEDADES Y/O TRASTORNOS.

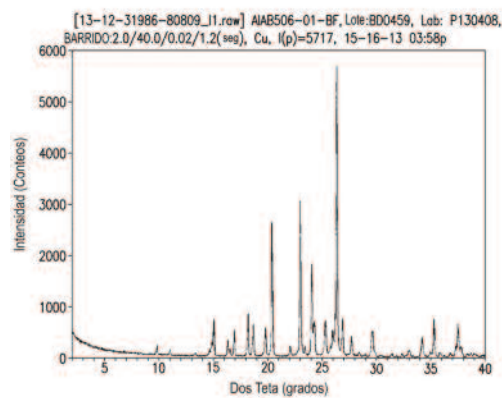

### 12 SOLICITUD DE PATENTE DE INVENCION EN FASE NACIONAL PCT.

- 21 P2016-0116
- 85 19/05/2016
- 86 PCT/EP2014/074979 19/11/2014
- 30 FR 13 02660 19/11/2013
- 87 WO2015/075053 28/05/2015
- 71 **THALES.**
- 45 RUE DE VILLIERS, F-92200, NEUILLY SUR SEINE, U.S.A.

- 74 ORIETTA BLANCO MINIÑO
- 72 PHILIPPE ROBIN [FR]; MARC COHEN [FR]; JEAN-YVES QUEMENEUR [FR]; PATRICK NOUVEL [FR]; DJILALI BELKHITER [FR]; JEAN-PIERRE LAFON [FR].
- 51 G 06K 19/06; B42D 25/00
- 54 **DOCUMENTO DE IDENTIFICACIÓN QUE COMPRENDE UN CÓDIGO DE BARRAS BIDIMENSIONAL.**

57 La presente invención se refiere a un documento de identificación (12) que incluye un sustrato físico que lleva al menos una inscripción alfabética para identificar al portador del documento y al menos un código de barras bidimensional (20) para identificar al portador del documento. Incluye al menos dos códigos de barras bidimensionales (20) en donde se codifican porciones de coincidentes de un mismo archivo de identificación (IFID) del portador del documento.

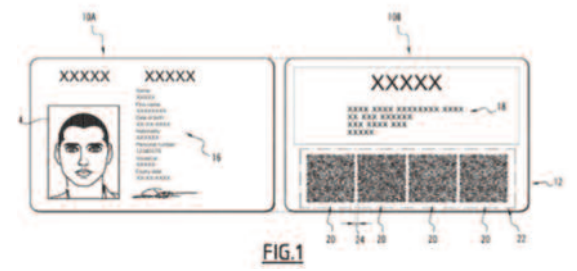

### 12 SOLICITUD DE PATENTE DE INVENCION EN FASE NACIONAL PCT.

- 21 P2016-0074
- 85 04/04/2016
- 86 PCT/IT2014/000259 01/10/2014
- 30 EP 13425137.0 04/10/2013
- 87 WO2015/049708 09/04/2015
- 71 **ALFREDO CHIACCHIERONI.**
- VIA IV NOVEMBRE, 125, I-05010, SAN VENANZO, ITALIA.

- 74 PATRICIA VILLEGAS
- 72 ALFREDO CHIACCHIERONI [IT]
- 51 H 01L 25/075, H 01L 31/042.
- 54 **MÓDULO LED PARA LA CONVERSIÓN DE LUZ SOLAR O LUZ ARTIFICIAL EN ENERGÍA ELÉCTRICA Y MÉTODO PARA LA FABRICACIÓN DEL MISMO.**

57 Un módulo de diodo emisor de luz para la conversión de luz solar o luz artificial en energía eléctrica comprende una agrupación de LED (E1s; E1p) de base, conectados en serie para formar filas que a su vez se conectan entre sí en paralelo mediante ramificaciones que conducen a hilos de salida en los que se proporciona un inversor 5 para convertir la corriente continua producida mediante irradiación en corriente alterna suministrada a la red eléctrica. En cada uno de los LED (E1s; E1p) de base se monta una pluralidad de LED (E2s ... Ens; E2p ... Enp) apilados para formar una pila de LED (E1s ... Ens; E1p ... Enp) conectados eléctricamente entre sí.

FIG. 1

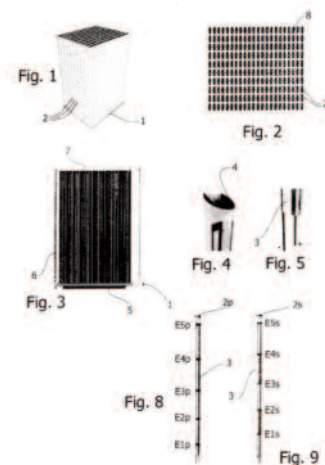

### 12 SOLICITUD DE PATENTE DE INVENCION EN FASE NACIONAL PCT.

- 21 P2015-0233
- 85 11/09/2015
- 86 PCT/US2014/023388 11/03/2014
- 30 US 61/779,908 13/03/2013 y US 61/779,962 13/03/2013
- 87 WO2014/164749 09/10/2014
- 71 **FORMA THERAPEUTICS, INC.**
- 500 ARSENAL ST., SUITE 100, 02472, WATERTOWN, MASSACHUSETTS, U.S.A.

- 74 ORIETTA BLANCO MINIÑO
- 72 KENNETH W. BAIR [US]; DAVID R. LANCIA [US]; HONGBIN LI [US]; JAMES LOCH [US]; WEI LU [US]; MATTHEW W. MARTIN [US]; DAVID S. MILLAN [US]; SHAWN E.R. SCHILLER [US]; MARK J. TEBBE [US].

- 51 A 61K 31/4965
- 54 **COMPUESTOS Y COMPOSICIONES NUEVOS PARA LA INHIBICIÓN DE ACIDO GRASO SINTASA (FASN).**

57 La presente invención se refiere a compuestos y composiciones para la inhibición de FASN, su síntesis, aplicaciones y antídotos. A continuación se muestra un compuesto ilustrativo de la invención:

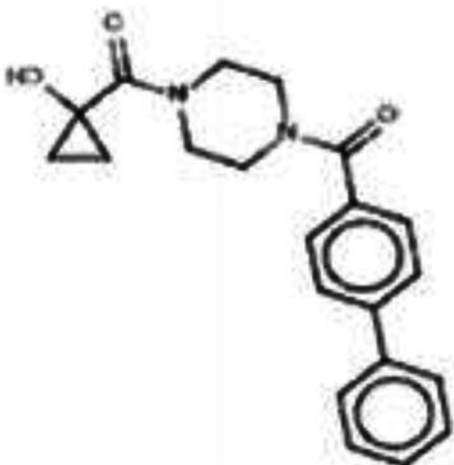

### 12 SOLICITUD DE PATENTE DE INVENCION EN FASE NACIONAL PCT.

- 21 P2016-0047
- 85 10/02/2016
- 86 PCT/IB2014/063916 14/08/2014
- 30 IN 1686/DEL/14 24/06/2014 y IN 2418/DEL/13 14/08/2013
- 87 WO2015/022662 19/02/2015
- 71 **NOVARTIS AG.**
- LICHTSTRASSE 35, CH-4056, BASEL, SUIZA.

- 74 MARY FERNANDEZ RODRIGUEZ
- 72 MARK GARY BOCK [US]; HENRIK MOEBITZ [DE]; SUNIL KUMAR PANIGRAHI [IN]; RAMULU Poddutoori [IN]; SUSANTA SAMAJDAR [IN]
- 51 A 61K 31/437, A 61P 35/00, C 07D 471/04

- 54 **COMPUESTOS Y COMPOSICIONES COMO INHIBIDORES DE LA MEK.**
- 57 LA PRESENTE INVENCION SE RELACIONA CON COMPUESTOS DE LA FÓRMULA I:

EN LA CUAL N, R1, R2, R3A, R4 Y R5 SE DEFINEN EN EL RESUMEN DE LA INVENCION; CAPAZ DE INHIBIR LA ACTIVIDAD DE MEK. LA INVENCION PROPORCIONA ADEMÁS UN PROCEDIMIENTO PARA LA PREPARACIÓN DE COMPUESTOS DE LA INVENCION, LAS PREPARACIONES FARMACÉUTICAS QUE COMPRENDEN TALES COMPUESTOS Y MÉTODOS DE USO DE TALES COMPUESTOS Y COMPOSICIONES EN EL MANEJO DE ENFERMEDADES HIPERPROLIFERATIVAS SIMILARES AL CÁNCER.

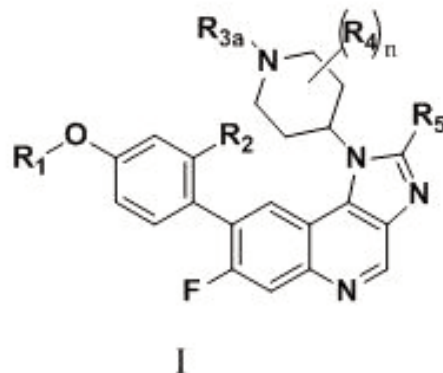

VIENE DE LA PÁGINA ANTERIOR

**12 SOLICITUD DE PATENTE DE INVENCION EN FASE NACIONAL PCT.**

21 P2016-0012  
85 13/01/2016  
86 PCT/US2014/043058 19/06/2014  
30 US 14,308,694 18/06/2014; US 61/837,321 20/06/2013  
US 61/976,230 07/04/2014  
87 WO2014/205150 24/12/2014

**71 TIMOTHY MULLIGAN.**

HEINSZ ST., NO.45C, EDWARDSVILLE, PA 18704, EDWARDSVILLE, PENNSYLVANIA, U.S.A.

**74 JUAN RAMON ROSAS SANCHEZ****72 TIMOTHY MULLIGAN [US]****51 A 63F 9/00****54 ESQUEMA DE JUEGO INTERCAMBIABLE MOTORIZADO POR UN ELEMENTO DE PRESENTACION VISUAL**

**57** LA PRESENTE INVENCION SE REFIERE EN GENERAL A UN DISEÑO DE JUEGO INTERCAMBIABLE IMPULSADO POR UN ELEMENTO DE PANTALLA CAPAZ DE MOSTRAR LOS GRÁFICOS DE FONDO Y DISEÑOS, TAPETES Y PLANTILLAS DE JUEGO DE MESA. EN CONCRETO, LAS REALIZACIONES DE LA PRESENTE INVENCION ESTÁN CONFIGURADOS PARA PROPORCIONAR LOS GRÁFICOS DE FONDO Y DISEÑO PARA UNA MESA DE JUEGO QUE SE PRESENTA POR UN ELEMENTO DE LA PANTALLA A TODO COLOR Y ESTÁ CONVENIENTEMENTE RECONFIGURABLE ENTRE LOS DIVERSOS JUEGOS SIN NECESIDAD DE RECONFIGURAR TODA LA MESA DE JUEGO Y/O LA DISPOSICIÓN DE LA MISMA. OTRAS REALIZACIONES DE LA PRESENTE INVENCION ESTÁN CONFIGURADOS PARA PERMITIR LA MESA DE JUEGO Y/O LA DISPOSICIÓN PARA PROPORCIONAR CONTENIDO (POR EJEMPLO, CONTENIDO MULTIMEDIA) DURANTE EL TIEMPO DE INACTIVIDAD O DE OTROS PERÍODOS DE INTERVALO EN EL JUEGO.

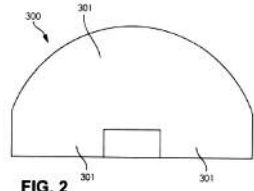
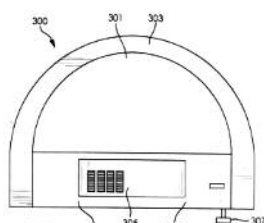
**FIG. 2****FIG. 3****12 SOLICITUD DE PATENTE DE INVENCION EN FASE NACIONAL PCT.**

21 P2016-0125  
85 03/06/2016  
86 PCT/EP2014/076390 03/12/2014  
30 EP 13195813.4 05/12/2013 y EP 14183274.1 02/09/2014  
87 WO2015/082533 11/06/2015

**71 LEAD PHARMA CEL MODELS IP B.V.**

PIVOT PARK, MOLENWEG 79,, NL-5349 AC OSS, PAÍSES BAJOS

**74 MARÍA DEL PILAR TRONCOSO****72 JOSEPH MARIA GERARDUS BARBARA CALS [NL]; SANDER BERNARDUS NABUURS [NL].****51 A 61K 31/10, A 61K 31/167, A 61K 31/18, A 61K 31/44, A 61P 19/02, A 61P 25/28, A 61P 29/00, A 61P 37/00, C 07C 31/16, C 07C 317/46, C 07D 213/75.****54 MODULADORES DE ROR GAMMA (RORy).**

**57** La presente invención se refiere a compuestos moduladores de RORy, en particular, a compuestos inhibidores de RORy de fórmula I, a composiciones farmacéuticas que los comprenden y al uso de dichos compuestos para el tratamiento de enfermedades o afecciones mediadas por RORy, en particular enfermedad autoinmunes enfermedades inflamatorias. Meta o para (Fórmula I)

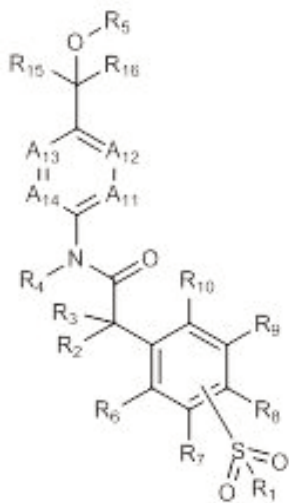
**CONCESION DE MODELO DE UTILIDAD****12 CONCESION DE MODELO DE UTILIDAD.**

11 U20140190  
21 U2014-0190  
22 18/08/2014  
43 31/12/2015

**71 INSTITUTO TECNOLÓGICO DE SANTO DOMINGO (INTEC);**

AV. LOS PROCERES, GALÍA, 10602, SANTO DOMINGO, DISTRITO NACIONAL, REPÚBLICA DOMINICANA;

**FRANCARLOS ESTEBAN I BENCOSME FERREIRAS.**

LUIS F. THOMEN, ESQ. NUÑEZ DE CÁCERES. RESIDENCIAL PAOLA II, APTO 2C, EL MILLÓN, 10149, DISTRITO NACIONAL, SANTO DOMINGO, REPÚBLICA DOMINICANA

**KEYRON FIGUEROA GUICHARDO.**

JOSÉ CONTRERAS #79. RESIDENCIAL ALESANDRA. APT 5D, ZONA UNIVERSITARIA, 10103, DISTRITO NACIONAL, SANTO DOMINGO, REPÚBLICA DOMINICANA.

**74 ANNE SOPHIE TEJEDA GARCIA****72 FRANCARLOS ESTEBAN I BENCOSME FERREIRAS [DO]; KEYRON FIGUEROA GUICHARDO [DO].****51 B 01J 35/00, B 01J 35/02****54 CATALIZADOR DE CALENTAMIENTO AUTOMÁTICO EN MOTORES DE COMBUSTION INTERNA.**

**57** El modelo de utilidad se basa en la aplicación de resistencias de calefacción mediante un circuito de regulación de temperatura en determinados puntos del catalizador para que este entre en funcionamiento en el menor tiempo posible, reduciendo la mayor cantidad de sustancias de poca estabilidad molecular o dañinas para el medio ambiente. De igual forma se adhieren pequeños turbulentes a cada conducto del monolito para aumentar la turbulencia de los gases de escape y aumentar el contacto con los agentes de reducción y oxidación, ya sean platino, paladio y rodio.

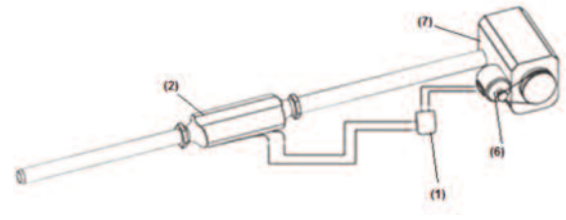
**SOLICITUD DE MODELO DE UTILIDAD****12 SOLICITUD DE MODELO DE UTILIDAD.**

21 U2015-0249  
22 23/09/2015

**71 MASSIMO LONGO**

CALLE PALACIO DE LOS DEPORTES NO. 31. RESIDENCIAL EL PALACIO, EL MILLÓN, DISTRITO NACIONAL, SANTO DOMINGO, REPÚBLICA DOMINICANA.

**74 MASSIMO LONGO****72 MASSIMO LONGO [IT]****51 B 63B 35/32****54 CATAMARÁN REMOLCABLE RECOLECTOR AUTOMÁTICO DE ALGAS Y DESECHOS SÓLIDOS.**

**57** CATAMARÁN REMOLCABLE RECOLECTOR AUTOMÁTICO DE ALGAS Y DESECHOS SÓLIDOS, CAPAZ DE TRASLADARSE FÁCILMENTE DESDE LA ZONA TERRESTRE HACIA LA COSTA POR MEDIO DE UN BOTE TRADICIONAL, Y RECOLECTAR EN MASA, GRAN CANTIDAD DE ALGAS Y DESECHOS SÓLIDOS EN UN SOLO RECORRIDO, EN VENTAJA DE TIEMPO Y BENEFICIOS ECONÓMICOS CON RELACIÓN A LA TECNOLOGÍA ANTERIOR. NUESTRO MODELO DE UTILIDAD ESTÁ COMPUESTO POR DOS CASCOS DE FIBRA DE VIDRIO QUE SOSTIENEN UN RASTRILLO CILÍNDRICO GIRATORIO CON ESTRUCTURA DE HÉLICE, CAPAZ DE CAPTAR LAS ALGAS Y DESECHOS SÓLIDOS, ADEMÁS DE DISPONER DE UNA PLACA RANURADA Y UNA PLATAFORMA MECÁNICA EN LA PARTE POSTERIOR, CUBIERTO POR UN TAPIS ROULANT QUE EJECUTARA UN MOVIMIENTO CONSTANTE HASTA ADJUNTAR LA MATERIA ORGÁNICA SOBRE EL PANEL PLANO DE FIBRA, CUYO LÍMITE SERÁ UN PANEL BASCULANTE, DISPUESTO EN SENTIDO VERTICAL QUE NOS FACILITARA LA DESCARGA DE LA MATERIA ORGÁNICA QUE HA SIDO RECOLECTADA. ESTA CAPACIDAD DE RECOLECCIÓN NOS PERMITE REMOVER LAS ALGAS Y DESECHOS SÓLIDOS DESDE LA ORILLA Y EVENTUALMENTE REUTILIZAR PARA LA PRODUCCIÓN DE ENERGÍA Y CONTRIBUIR CON LA LIMPIEZA DE LA ZONA COSTERA.

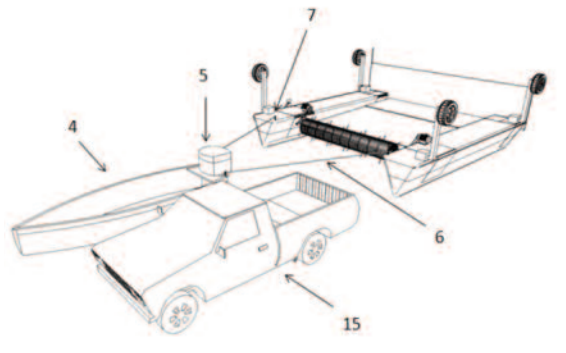
**CONCESION DE PATENTE DE INVENCION (PCT)****12 CONCESION DE PATENTE DE INVENCION (PCT).**

11 P20090170  
21 P2009-0170  
85 02/07/2009  
86 PCT/GB2008/050018 08/01/2008  
30 GB 0700432.8 10/01/2007 y US 60/921,310 02/04/2007  
43 31/12/2010  
87 WO2008/084261 17/07/2008

**71 MSD ITALIA S.r.l.**

VITORCHIANO 151, 00189, ROMA, ITALIA.

**74 ANA ISABEL MESSINA****72 JESUS MARIA ONTORIA ONTORIA [ES]; RITA SCARPELLI [IT]; CARSTEN SCHULTZ-FADEMRECHT [DE]; PHILIP JONES [GB].****51 A 61K 31/00, A 61P 29/00, C 07D 401/10****54 INDAZOLES SUSTITUIDOS CON AMIDA COMO INHIBIDORES DE POLI(ADP-RIBOSA) POLIMERASA (PARP).**

**57** La presente invención se refiere a compuestos de fórmula (I); y a sus sales farmacéuticamente aceptables, estereoisómeros o tautómeros de los mismos, como por ejemplo el cloruro de 3-(4-[7-(aminocarbonil)-2 H indazol-2-ilfenil] piperidino o 2-{4-[(3R)-piperidin-3-ilfenil]-2H-indazol-7-carboxamida, compuestos útiles para el tratamiento de cáncer, enfermedades inflamatorias, lesiones de reperusión, condiciones de isquemia, accidente cerebrovascular, insuficiencia renal, enfermedades cardiovasculares, enfermedades vasculares distintas de las enfermedades cardiovasculares, la diabetes, las enfermedades neurodegenerativas, infección retroviral, daño en la retina o del envejecimiento de la piel y daños en la piel inducidos por los rayos UV, y como quimio y/o radiosensibilizadores para el tratamiento del cáncer.

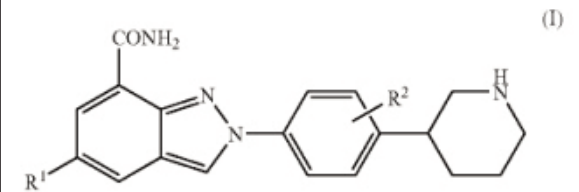
**SOLICITUD DE DISEÑO INDUSTRIAL****12 SOLICITUD DE DISEÑO INDUSTRIAL.**

21 D2016-0054  
22 24/02/2016  
30 EM 002863829-0001 18/11/2015  
71 SAVERGLASS.

3 RUE DE LA GARE, 60960, FEUQUIERES, FRANCIA.

**74 MARIA JOSEFINA FELIX TRONCOSO****72 RICHARD LAURET [FR]****51 Clase 09 Sub Clase 01****54 BOTELLA.****57**

PASA A LA PÁGINA SIGUIENTE

VIENE DE LA PÁGINA ANTERIOR

**SOLICITUD DE MODELO DE UTILIDAD**

[12] SOLICITUD DE MODELO DE UTILIDAD.

[21] U2014-0180

[22] 31/07/2014

[71] ANTONIO DAVID ESPINO REYNOSO.

HERMANAS MIRABAL NO.85, URB. MAXIMO GOMEZ, SANTO DOMINGO NORTE, SANTO DOMINGO, REPÚBLICA DOMINICANA.

[74] GILBERT LEANDRO CADETE MARTINEZ

[72] ANTONIO DAVID ESPINO REYNOSO [DO]

[51] H 04N 5/225

[54] **DISPOSITIVO DE SEGURIDAD CON GRABACION DE AUDIO Y VIDEO PARA TODO TIPO DE VEHICULOS.**

[57] El presente sistema consiste en un dispositivo de grabación de audio y video en tiempo real para todo tipo de vehículo, con el cual se podrá grabar en el exterior e interior del vehículo y ser monitoreado por el usuario desde cualquier plataforma de red móvil o fija (internet), almacenando la data en dos dispositivos.

Que Según figura No. 1: presenta un sistema de seguridad con grabación digital de audio y video para todo tipo de vehículo (figura No. 1) que comprende un cuadro o caparazón que contiene un conjunto de 6 cámaras, conexión a batería de 12 voltios del vehículo, modem para internet, sistema Gps, Salida USB, LAN, Wifi, Memoria Interna, Conexiones para video, interruptor de encendido y apagado, Batería interna de 12 Voltios, Regulador de Temperatura (fan cooler), 1 Tarjeta de Software.

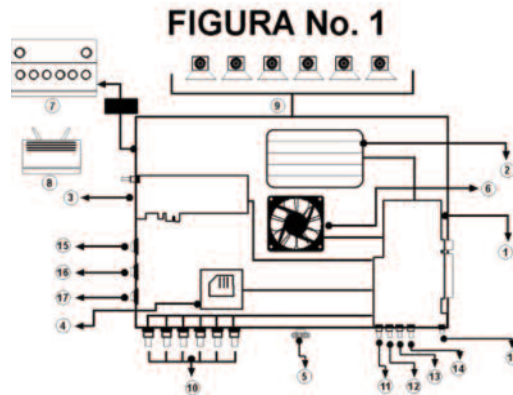

**SOLICITUD DE DISEÑO INDUSTRIAL**

[12] SOLICITUD DE DISEÑO INDUSTRIAL.

[21] D2016-0088

[22] 15/04/2016

[30] US 29/542,918 19/10/2015

[71] ABBVIE INC.

1 NORTH WAUKEGAN ROAD , 60064, NORTH CHICAGO, ILLINOIS , U.S.A.

[74] MARIA DEL PILAR TRONCOSO

[72] GUY UPCHURCH [US]; JOHN G. FINCH [US]; LORI KIM [US]; ALEXANDRA BREBAN-LOPEZ [US]; BHIMAPRASAD MEDHAL [CA]; LEWIS SITA [US]; DEJAN BOJICIC [CA].

[51] Clase 09 Sub Clase 03

[54] **RECIPIENTES PARA DISPOSITIVOS MEDICOS.**

[57]

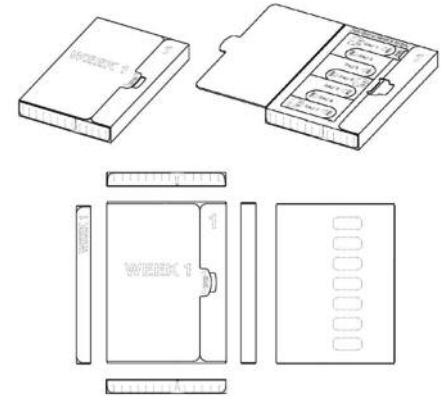

**EN VIRTUD DEL ART. 159 DE LA LEY 20-00 SOBRE PROPIEDAD INDUSTRIAL, FUERON PUBLICADAS EN NUESTRA PAGINA WEB WWW.ONAPI.GOB LAS SIGUIENTES RESOLUCIONES DE APELACIONES, EMITIDAS POR LA DIRECTORA GENERAL.**

NO. RESOLUCION	FECHA	RECURSO	SIGNO RECURRENTE	SIGNO RECURRIDO
0056-2016	5/12/16	Apelacion	NEUROBION (DENOMINATIVA) clase int. 5	NEURORBIS (DENOMINATIVA) clase int. 5
0085-2016	6/10/16	Apelacion	RON BAVARO (DENOMINATIVA) clase int. 33	
0090-2016	6/10/16	Apelacion	COMPRA VENTA Y JOYERIA MELVINA	JOYERIA MELVIN HERNANDEZ Y ASOCIADOS
0096-2016	7/6/16	Apelacion	P2006-0047 IMIDAZOLES SUSTITUIDOS CON HETEROCICLILAMIDA (Patente)	

**PUBLICACION REGISTROS SIGNOS DISTINTIVOS (NOMBRES COMERCIALES)**

Esta publicación incluye todas las solicitudes con pago de publicación recibidas del 6 al 23 de Agosto del 2016

[210] EXP.	[220] SOL. FECHA	[561] NOMBRE COMERCIAL	[510] ACTIVIDAD	[730] SOLICITANTE	[111] REGISTRO
E/2010-8649	16/4/10	AGUA GALICIA	PROCESO DE PURIFICACION, DISTRIBUCION Y VENTA DE AGUA PARA CONSUMO HUMANO Y SUS DERIVADOS (HIELO).	AGUA GALICIA, S.A.	291432
E/2007-22728	5/4/07	CONSORCIO FERRETERO LOS RIOS	VENTAS DE ARTICULOS FERRETEROS.	ANA BERKIS PEREZ VASQUEZ	228071
E/2011-4525	21/7/16	RESIDENCIAL DELUXE CERROS DE GURABO III	EDIFICIOS DE APARTAMENTOS.	OCTAVIO ENRIQUE GRULLON SEMPERE	445891
E/2012-27404	5/7/16	SEMINARIO BIBLICO BAUTISTA BEREIA	ENTIDAD SIN FINES DE LUCRO DEDICADA A CAPACITAR Y ORIENTAR HOMBRES Y MUJERES DE TODAS LAS EDADES EN EL ÁREA DE BIBLIA Y TEOLOGÍA.	ENRIQUE JORGE VICTOR MEJIA ABREU	445480

**PUBLICACION SOLICITUD SIGNOS DISTINTIVOS (NOMBRES COMERCIALES)**

Esta publicación incluye todas las solicitudes con pago de publicación recibidas del 6 al 23 de Agosto del 2016

[210] EXP.	[220] SOL. FECHA	[561] NOMBRE COMERCIAL	[510] ACTIVIDAD	[730] SOLICITANTE
E/2016-20071	15/6/16	BANFONDESA ES MI BANCO (LEMA COMERCIAL)	LEMA COMERCIAL ASOCIADO AL NOMBRE COMERCIAL BANCO DE AHORRO Y CREDITO FONDESA BANFONDESA Reg.325965	FONDO PARA EL DESARROLLO, INC. FONDESA
E/2016-20069	15/6/16	BANFONDESA ES TU BANCO (LEMA COMERCIAL)	LEMA COMERCIAL ASOCIADO AL NOMBRE COMERCIAL BANCO DE AHORRO Y CREDITO FONDESA BANFONDESA Reg.325965	FONDO PARA EL DESARROLLO, INC. FONDESA
E/2016-23082	7/7/16	Creciendo junto a nuestra gente (LEMA COMERCIAL)	LEMA COMERCIAL ASOCIADO AL NOMBRE COMERCIAL COOPERATIVA DE AHORROS Y CREDITOS MAIMON Reg.206442	COOPERATIVA DE AHORROS Y CREDITO MAIMON, INC.
E/2016-18198	1/6/16	EXCELENTE! SI VA A VIAJAR, HAGALO LEGAL (LEMA COMERCIAL)	LEMA COMERCIAL ASOCIADO AL NOMBRE COMERCIAL CABRERA LAW SERVICES CLS Reg.277200	EDY ANTONIO CABRERA DURAN
E/2016/21853	29/6/16	EXPLORA TU TIERRA CON SIN (LEMA COMERCIAL)	LEMA COMERCIAL ASOCIADO AL NOMBRE COMERCIAL SERVICIOS INFORMATIVOS NACIONALES - NOTICIAS SIN Reg.191303	FERNANDO ARTURO DE LA ALTAGRACIA HASBUN PICHARDO
E/2016-18200	7/7/16	JUNTOS LO RESOLVEMOS (LEMA COMERCIAL)	LEMA COMERCIAL ASOCIADO AL NOMBRE COMERCIAL MARCO'S PRESTA Reg.439671	MARCOS ANTONIO PICHARDO MARTINEZ
E/2016-25482	26/7/16	LUX ET VERITAS (LEMA COMERCIAL)	LEMA COMERCIAL ASOCIADO AL NOMBRE COMERCIAL CATHEDRAL COMMUNITY SCHOOL CCS Reg.431251	INVERSIONES SABATER S.R.L
E/2016-21877	29/6/16	PORQUE LE DAMOS VALOR A TU DINERO (LEMA COMERCIAL)	LEMA COMERCIAL ASOCIADO AL NOMBRE COMERCIAL BONANZA BANCO DE AHORRO Y CREDITO BBAC Reg.174288	CREDITOS Y SERVICIOS DE FINANCIERA, S.A. (CRESEFISA)
E/2016-25078	22/7/16	REGRESA A CLASES CON LAMIN (LEMA COMERCIAL)	LEMA COMERCIAL ASOCIADO AL NOMBRE COMERCIAL PLAZA LAMA Reg.332933	PLAZA LAMA, S.A.
E/2016-20070	15/6/16	YO AHORRO EN BANFONDESA POR QUE ES MI BANCO (LEMA COMERCIAL)	LEMA COMERCIAL ASOCIADO AL NOMBRE COMERCIAL BANCO DE AHORRO Y CREDITO FONDESA BANFONDESA Reg.325965	FONDO PARA EL DESARROLLO, INC. FONDESA

## PUBLICACION REGISTROS SIGNOS DISTINTIVOS (NOMBRES COMERCIALES)

Esta publicación incluye todas las solicitudes (unificadas) que han obtenido su carta certificado del 6 al 23 de Agosto del 2016

[210] EXP.	[220] SOL. FECHA	[561] NOMBRE COMERCIAL	[510] ACTIVIDAD	[730] SOLICITANTE	[111] REGISTRO
E/2016-23130	28/7/16	"ALLURING BODY STORE"	COMERCIALIZACIÓN DE FAJAS, ROPA DEPORTIVA, TRAJES DE BAÑO Y ROPA INTERIOR.	INVERSIONES ORTIZ GALVAN SRL	446718
E/2016-12260	21/7/16	"CARGOZONE EXPRESS CG & MAIL SERVICES"	SERVICIOS DE ENVIAR Y RECIBIR DOCUMENTOS Y PAQUETES DEL PAÍS A OTRA PARTE DEL MUNDO Y VICEVERSA, DE MANERA INTERNACIONAL Y SERVICIOS DE MENSAJERÍA.	HECTOR RAFAEL CASTILLO CEDANO /OMAR ANTONIO GUERRERO VALENCIO	448057
E/2016-24573	2/8/16	"FUNDACION SAMANA BICENTENARIO"	ENTIDAD SIN FINES DE LUCRO, DEDICADA A ACTIVIDADES CULTURALES: BAILES TÍPICOS, EXPOSICIONES Y PRESENTACIONES ARTÍSTICAS	CATALINA OLEA SALAZAR	446961
E/2016-26568	3/8/16	"LA PARRILLA DEL SOL"	SERVICIOS DE RESTAURANTE Y GASTRONOMÍA EN SENTIDO GENERAL.	RAMON ERNESTO SANCHEZ	447057
E/2016-24665	5/8/16	"SOCIEDAD ASTRONÓMICA DOMINICANA SOADOM"	ENTIDAD SIN FINES DE LUCRO, DEDICADA A PROMOVER OPORTUNIDADES A LA COMUNIDADES LOCAL DE APRENDER Y DE INTEGRARSE A LAS ASTRONOMÍA, A TRAVÉS DE CHARLAS, DEMOSTRACIONES	RAFAEL ANTONIO COLON ROMANO	447468
E/2016-20560	1/8/16	2F CARIBE	FABRICACIÓN, IMPORTACIÓN, VENTA Y DISTRIBUCIÓN DE EQUIPOS DE AIRES ACONDICIONADOS Y REFRIGERACIÓN.	RAFAEL ARISTIDES TAVERAS LORA /2F CORP.	446839
E/2016-27316	8/8/16	2G2-DOMINICANA	SERVICIOS INMOBILIARIA EN GENERAL, CONSTRUCCIÓN, PROMOCION, VENTA Y ALQUILER DE INMUEBLES, EN TODO EL TERRITORIO NACIONAL E INTERNACIONAL	2G2-DOMINICANA, SRL	447844
E/2016-25901	28/7/16	3 CARNES	SERVICIOS DE RESTAURANTE, DISTRIBUCION Y VENTA DE CARNE FRESCA, VENTA DE CARNES A LA PARRILLA.	ALEX EMMANUEL PAULA DIAZ	446943
E/2016-24118	8/8/16	3H2 INVERSIONES	VENTA DE REPUESTOS DE AUTOS, MOTOS, BICICLETAS E INDUSTRIALES. VENTA DE HERRAMIENTAS Y LUBRICANTES.	JOHNNY BRAZOBAN LIRIANO	447660
E/2016-26836	4/8/16	3MD GROUP	REPRESENTACIONES, FABRICA Y ENSAMBLAJE DE ARTICULOS FERREROS, PINTURA, ARTICULOS DE LIMPIEZA Y HIGIENE, ARTICULOS DEL HOGAR	DOROTEO SUSANA OVALLES	447168
E/2016-27504	9/8/16	4 RUTAS TRAVEL	HOTELES, EXCURSIONES, CONGRESO Y BOLETERIA.	LUIS MANUEL MEDINA DUARTE	447797
E/2016-26691	11/8/16	A. T. E ALIANZA TECNOLÓGICA ESTRATEGICA	REPRESENTANTE / DISTRIBUIDOR O VENTAS DE APLICACIONES (SOFTWARE) Y EQUIPOS (HARDWARE) PARA TODO TIPO DE NEGOCIOS Y MERCADOS. SERVICIOS DE COMERCIO ELECTRÓNICO Y MARKETING DIGITAL.	CARLOS JULIO FRIAS THEN	448050
E/2016-24166	11/8/16	A.B.J.C.L-INVERSIONES	PRÉSTAMOS E INVERSIONES A EMPRESAS Y PARTICULARES. BIENES RAÍCES.	LEYDY DIANA GOMEZ CARRION	447858
E/2016-27196	8/8/16	A.G. MARINE CENTER	REPRESENTAR, COMERCIALIZAR, DILIGENCIAR, ESTABLECER RELACIONES COMERCIALES CON OTRAS EMPRESAS NAVIERAS Y BUQUES EN CALIDAD DE ARMADORES TANTO NACIONALES COMO DE OTROS PAISES	ROBERT MANUEL ENCARNACION RAMIREZ	447733
E/2016-27481	9/8/16	A.N.E. ACADEMIA DE NEUROCIENCIA Y EDUCACION	FORMACION Y SEMINARIOS PARA ENTRENADORES DE NEGOCIOS, CONSULTORES DE GESTION Y ENTRENADORES (COACHES)	TORSTEN ADOLF ALBERT SEELBACH	447785
E/2016-25619	5/8/16	A.R MEGA CAMARAS	INSTALACION, MANTENIMIENTOS Y VENTAS DE SISTEMAS DE CAMARAS DE SEGURIDAD A NIVEL NACIONAL. ALARMAS DE SEGURIDAD, SEGURIDAD BIOMÉTRICA, I	JOSÉ ANTONIO ALMONTE REGALADO	447446
E/2016-26780	4/8/16	AALEX RACING	VENTA AL POR MAYOR Y AL DETALLE DE REPUESTOS DE MOTOCICLETAS, BICICLETAS Y MECÁNICAS EN GENERAL.	VICTOR ALEJANDRO PEREZ	447174
E/2016-27523	9/8/16	ABACO CONSULTING	CAPACITACION, CONSULTORIA, MEDICINA OCUPACIONAL, CURSOS, TALLERES Y ASESORAMIENTO EN MATERIAL DE INDUSTRIA.	GIOVANNY ALBERTO JIMENEZ ELORZA	447780
E/2016-27261	8/8/16	ABC AMADEUS BEAUTY CENTER	CENTRO DE BELLEZA	ABC AMADEUS BEAUTY CENTER, SRL	447541
E/2016-26907	5/8/16	ABREU BAUTISTA DECORACIONES & TEXTILES	VENTA DE TEXTILES, DECORACIONES Y CONFECCIÓN DE TODO TIPO DE ACCESORIO PARA EL HOGAR Y OFICINA, EN FIN TODA ACTIVIDAD QUE SE RELACIONE DIRECTAMENTE CON EL OBJETIVO PRINCIPAL.	CARLOS DE JESUS RIVAS HERRERA	447454
E/2016-27281	8/8/16	ABRIENDO MEDIA	CREACION, PRODUCCIÓN Y DIFUSION DE PROGRAMAS DE RADIO, TELEVISION Y CINE; PRODUCCIÓN DE EVENTOS PÚBLICOS Y PRIVADOS, NACIONALES E INTERNACIONALES.	RICARDO ALBERTO RODRIGUEZ MELLA /VIAN ERNESTO ARAUJO PUELLO	447654
E/2016-26270	2/8/16	ABUELOS FILMS	FILMACION Y PRODUCCION DE OBRAS CINEMATOGRAFICAS, LARGOMETRAJE Y AUDIOVISUALES DOMINICANA.	WILFREDDY ENRIQUE CASTILLO ARNAUD	446800
E/2016-26190	1/8/16	ACADEMIA DE ARTES Y REFINAMIENTO LA ESPERANZA	ACADEMIA DE FORMACION Y DESARROLLO ARTISTICO, BALLET, DANZA, PINTURA, CANTO, MUSICA, PASARELA Y ETIQUETA Y PROTOCOLO, BAILE.	LUISANA TAVERAS ZAPATA	446835
E/2016-24400	27/7/16	ACOSTA & CARLO REALTY INVERSIONES	COMPRAS, VENTAS, ADMINISTRACIÓN Y ALQUILERES DE INMUEBLES, ASESORIA EN INVERSIONES Y FINANZA NACIONALES E INTERNACIONALES.	JOSE ANTONIO ACOSTA AYBAR	447113
E/2016-27931	12/8/16	ADAIH PARTY	TIENDA VIRTUAL DONDE SE PODRA ENCONTRAR BALLONS, PESAS, DESAYUNOS, PICADERAS, DULCES, FLORES Y PIEZAS EN MADERA PERSONALIZADAS.	CARLOS ALBERTO SUAZO REINOSO	448196
E/2016-27579	10/8/16	ADAIRES	INSTALACION, REPARACION, MANTENIMIENTO, COMPRA Y VENTA DE AIRES ACONDICIONADOS NUEVOS Y USADOS.	ADAIRES S.R.L	447948
E/2016-25790	12/8/16	ADALIA DOMINICANA	ESTABLECIMIENTO, GESTION E IMPLEMENTACION DE NEGOCIOS DE FINANCIAMIENTO, CORREDURIA, GARANTIAS, ALIMENTOS Y BEBIDAS, CONCESIONES, CONSULTORIAS,	ANA JUDITH ALMA IGLESIAS	448040
E/2016-25304	5/8/16	ADELAIDA ROMAN CENTRO DE DIGITACION	DIGITACION, COPIAS Y ASESORIA DE MONOGRAFICOS Y TESIS.	ADELAIDA JOSEFINA ROMAN GARCIA	447387
E/2016-26711	3/8/16	ADELIAM FASHION STORE	VENTAS DE PRENDAS DE VESTIR EN GENERAL, CALZADOS, ACCESORIOS.	ALEIDA MARIA GOMEZ NUNEZ /ADELIN LOANMY BENITEZ	448191
E/2016-26213	2/8/16	ADGH CONSTRUCCIONES Y OBRA GRIS MC	CONSTRUCCION, DISEÑO Y COMERCIALIZACIÓN DE TODO LO RELACIONADO A LA CONSTRUCCION Y LOS MATERIALES DE CONSTRUCCION.	JOSE EDUARDO GUZMAN HIRALDO /MELCHOR ANTONIO ALCANTARA DAMIRON	446928
E/2016-24150	15/7/16	AERD ALLIANCE DE EMPRESAS RD	ADQUIRIR POR VIA DE APORTE EN NATURALEZA O DE OTRO MODO, PERMUTAR Y VENDER ARTICULOS COMESTIBLES	HILARIO OCHOA ESTRELLA	447577
E/2016-25920	11/8/16	AGENTE DE REMESAS Y CAMBIO MH MONEY EXPRESS	COMERCIALIZACION DE DIVISAS, ENVIO Y RECIBO DE REMESAS NACIONAL E INTERNACIONAL Y ACTIVIDADES FINANCIERAS Y AFINES RELACIONADAS.	JUAN RICHARD HOLGUIN THEN	447933
E/2016-26923	5/8/16	AGNUS CONSULTORES	CONSULTORIA LEGAL Y GESTION DE COBROS COMPULSIVOS, CON TODO LO RELACIONADO CON EL OBJETO PRINCIPAL.	YERME RAMIREZ PENA	447440
E/2016-27167	8/8/16	AGRIMENSORES BAEZ & ASOCIADOS	SERVICIOS DE AGRIMENSURA EN GENERAL	JUAN ALBERTO BAEZ FRANCO	447845
E/2016-25240	8/8/16	AGRINVEER GROUP	PRODUCCION, TRANSFORMACION Y COMERCIALIZACION DE PRODUCTOS AGRICOLAS.	DANIEL L. FEBRIEL RAMIREZ	447506
E/2016-26453	2/8/16	AGROCAMPO DOMINICANO DEL VALLE	PRODUCCION, COMERCIALIZACION Y EXPORTACION DE FRUTAS, VEGETALES Y GRANOS Y A LA IMPORTACION DE INSUMOS Y MAQUINARIAS AGRICOLAS.	DOMINGO MONTERO MONTERO	447063
E/2016-24110	10/8/16	AGROCOMERCIAL CRUZ DE COO	COMPRA Y VENTA DE REPUESTOS PARA MOTORES, PRODUCTOS AGROVETERINARIOS, ALIMENTOS PARA CRIANZA DE ANIMALES, PESTICIDAS E INSUMOS PARA LA HIGIENE DE LOS ANIMALES	JOSE LUIS CRUZ DE COO	447882
E/2016-26748	4/8/16	AGROINDUSTRIAS VALERY	FABRICACION, COMERCIALIZACION Y VENTA DE ALIMENTOS PARA ANIMALES.	EDWIN PICHARDO DIAZ	447264
E/2016-26449	2/8/16	AGROVETERINARIA BOCA CHICA	VENTA Y DISTRIBUCION DE MEDICINA PARA ANIMALES, ALIMENTOS PARA ANIMALES, FERTILIZANTES, AGROQUIMICOS, UTENSILIOS DE LABRANZA, UTENSILIOS PARA LA ALIMENTACION.	ANGEL MIGUEL SEINO REYES	446933
E/2016-27210	8/8/16	AGROVETERINARIA NUTRIHEALTH	VENTA Y COMERCIALIZACION DE PRODUCTOS AGROVETERINARIOS.	BELCARY CARVAJAL COLON	447517
E/2016-21343	11/8/16	AGUA PANTERA	COMERCIALIZACION DE AGUA PURIFICACION.	ROBERT CORCINO ALCANTARA	448100
E/2016-27582	10/8/16	AGUA SEGURA CRISTO LA FUENTE	PROCESAMIENTO Y VENTA DE AGUA PARA EL CONSUMO HUMANO.	ANGEL MARIA COMAS DURAN	448150
E/2016-27203	8/8/16	AGUSTIN CORTES FILMS	PRODUCCION DE PELICULAS, SERIES DE TELEVISION, PUBLICIDAD.	AGUSTIN CORTES ROBLES	447685
E/2016-26380	10/8/16	AHI E QUE PRENDE RADIO CON IRINA PEGUERO	PRODUCTORA DE RADIO Y TV.	IRINA PEGUERO REYES	448008
E/2016-28205	15/8/16	AL PIE DEL CANON	PROGRAMA DE RADIO Y TELEVISION, COMENTARIOS, LECTURA DE NOTICIAS, ANALISIS Y OTROS ASPECTOS DE LA INFORMACION PERIODISTICA.	MAXIMO LAUREANO GUERRERO	448339
E/2016-26791	4/8/16	ALE SPORTS DOMINICANA	VENTA DE EQUIPOS Y ACCESORIOS DEPORTIVOS PARA GIMNASIOS AL POR MAYOR Y DETALLE. Y TODAS LAS ACTIVIDADES DERIVADAS.	LUSIANA MORILLO	447328
E/2016-26961	5/8/16	ALEX DECORACIONES	SERVICIOS DE DECORACION DE INTERIORES, COSTURA Y SASTRE.	LISANDER GABRIEL TEJADA POLANCO	447418
E/2016-27816	11/8/16	ALIANZA CREATIVA	RELACIONES PUBLICAS, MERCADEO, COMUNICACIONES.	RAMON EMILIO COLOMBO GARCIA	447896
E/2016-25057	22/7/16	ALIKHAN CELULAR	VENTA Y COMPRA DE CELULARES.	ALIKHAN CELULAR SRL	446825
E/2016-18949	18/8/16	ALL AGRO SERVICES BARRY	GESTION DE REGISTRO Y COMERCIALIZACION DE PLAGUICIDAS, ASESORIA AGRICOLA, CONTROL DE PLAGAS DOMESTICAS O URBANAS.	ENERIO AUGUSTO BARRIENTOS	448428
E/2016-25981	29/7/16	ALLISON CASTILLO SOLUCIONES	VENTA DE MATERIAL GASTABLE (PAPELERIA).	ALLISON CECIL CASTILLO MARTINEZ	446797
E/2016-26581	3/8/16	ALMACENES IBEL	TIENDA DE DISTRIBUCION DE MERCANCIA MIXTA (COSMETICOS, ELECTRODOMESTICOS, PLASTICOS, CRISTALERIAS Y CHUCHERIAS EN GENERAL).	ABEL AMIN PERALTA POLANCO	447041
E/2016-26819	4/8/16	ALMAPAQ	CONSOLIDADORA, COURIER, LOGISTICA ADUANERAS, SERVICIOS DE ALMACEN PARA CUSTODIA Y CONSERVACION DE MERCANCIAS NACIONALES E INTERNACIONALES	DANNIFER RODRIGUEZ GARCIA	447183
E/2016-28258	15/8/16	ALMON SUPPLY HOTEL	COMERCIALIZACION E IMPORTACION DE ARTICULOS PARA HOTELERIA.	YANDY IBELCA ALCANTARA ENCARNACION	448387
E/2016-24616	20/7/16	AL'S FINE FOOD. BY APACO	COMERCIALIZACION COMPRA Y VENTA DE PRODUCTOS ALIMENTICIOS DE CONSUMO MASIVO.	ALVARO FERNANDEZ HERRERO	446806
E/2016-25525	26/7/16	ALTACASA DLMI	VENTA, ALQUILER, ADMINISTRACION, ASESORIA, DESARROLLO, PROMOCION, DISTRIBUCION, COMERCIALIZACION	LAUREN IRANNA LAMA CANAAN /DANIELA CRUZ RIZEK	446996
E/2016-26991	5/8/16	ALUCRISNA	CONTRATISTA, FABRICACION, DISTRIBUCION, INSTALACIONES Y SERVICIOS DE INGENIERIA, ARQUITECTURA Y CONSTRUCCIONES EN GENERAL.	SANTOS CAMILO ROSARIO	447368
E/2016-25444	26/7/16	AMALE	IMPORTACION, DISTRIBUCION, PRODUCCION Y VENTA DE ALIMENTOS Y BEBIDAS ARTESANALES MEDIANTE EL ESTABLECIMIENTO LOCALES	SALVADOR CARMELO NUNZIATA SARAVO	447462
E/2016-26920	5/8/16	AMALFIS VENTURA AUTO REPUESTOS	COMERCIALIZACION DE REPUESTOS USADOS.	AMALFIS MAYOBANEX VENTURA RODRIGUEZ	448126
E/2016-27029	5/8/16	AMARTINEZVILLALONA	CONSTRUCCIONES GENERALES, SUPERVISION DE OBRAS, DISEÑO DE PLANOS, CALCULOS ESTRUCTURALES, PRESUPUESTOS Y VALUACION DE PROPIEDAD.	YOJAURY BIENVENIDO MARTINEZ SOTO; DENYS ARIANY SOTO /ANGEL DE JESUS VILLALONA DE LOS SANTOS	447452
E/2016-27805	11/8/16	AMIAMA GRAPHICS	DISEÑO, PRODUCCIÓN, VENTA Y DISTRIBUCIÓN DE IMPRESIONES EN GENERAL, TARJETAS, PRODUCTOS Y EMPAQUES IMPRESOS	LUCIA GABRIELA AMIAMA DIAZ	447881
E/2016-26909	5/8/16	AMR CONSULTORES FISCALES Y FINANCIEROS	SERVICIOS FISCALES, ASESORIA FINANCIERA, CONSULTORIA, AUDITORIA, Y CUALQUIERA OTROS SERVICIOS RELACIONADOS.	AMIN ADALBERTO MEJIA RODRIGUEZ	447270
E/2016-25487	26/7/16	AN43 BASEBALL CORP.	LIGA DEPORTIVA PARA LA FORMACION, PREPARACION DE NIÑOS Y ADOLESCENTES EN EL DEPORTE DEL BEISBOL.	MIGUEL AMAURY'S NINA BERNARD	447438
E/2016-28186	15/8/16	ANADID GROUP	COMERCIALIZACION DE TODO TIPO PRODUCTOS Y MATERIALES, PARA OFICINAS, RESTAURANTES A NIVEL NACIONAL COMO INTERNACIONAL	MILTON JAVIER PALACIOS URBINA	448264
E/2016-17716	12/8/16	ANASUN INVERSIONES DE CAPITAL	ADMINISTRACION DE PROPIEDADES Y BIENES RAICES.	JUAN GONZALEZ	448139
E/2016-27098	15/8/16	ANDRES ALBA AUTO IMPORT	IMPORTACION, EXPORTACION, DISTRIBUCION, COMPRA Y VENTA DE TODO TIPO DE VEHICULOS DE MOTOR.	ANDRES ANASTASIO ALBA SANTIAGO	448325
E/2016-27045	5/8/16	ANEUDYS ABREU COMUNICACION	VENTA DE CELULARES, ACCESORIOS, REPARACION Y DESBLOQUEO.	ANEUDYS DOMINGO ABREU CASTRO	447850
E/2016-26912	15/8/16	ANGEL M. RAMIREZ TRUCK PARTS	VENTA DE REPUESTOS PARA CAMIONES Y EQUIPOS PESADOS.	ANGEL MARIA RAMIREZ CASTILLO	448181
E/2016-23582	3/8/16	ANSTRONG BAR	ENTRETENIMIENTO Y EXPENDIO DE BEBIDAS.	UBALDO ALVARADO HICIANO	447222
E/2016-28151	15/8/16	ANYELI EVENTOS	ORGANIZACION DE EVENTOS.	ANYELI MERCEDES BAEZ RAMIREZ	448430
E/2016-25693	9/8/16	APAR SERVICIOS MULTIPLES	PROVEER Y DISTRIBUIR COMIDAS Y BEBIDAS, SERVICIOS DE INGENIERIA, ALQUILER DE VEHICULOS PESADOS Y SERVICIOS DE SOCIAL MEDIA.	RAYSA MARIA ROSARIO ALCANTARA	447759
E/2016-26917	5/8/16	APARTA HOTEL CABANAS TURISTICAS ZEUS	ALQUILER, RENTA, PERMUTAS, PROMOCION DE CABANAS Y HABITACIONES INCLUYENDO TODA ACTIVIDAD RELACIONADA CON LA RAMA HOTELERA	APARTA HOTEL CABANAS TURISTICAS ZEUS, SRL	447389

[210] EXP	[220] SOL. FECHA	[561] NOMBRE COMERCIAL	[510] ACTIVIDAD	[730] SOLICITANTE	[111] REGISTRO
E/2016-26600	3/8/16	ARAISHA INTERTAIMENT	VENDER Y PROMOCIONAR ARTICULOS DE BELLEZA, COSMETICOS, POR INTERNET (ON LINE).	YESENIA MERCEDES FERNANDEZ MARCELINO	447444
E/2016-23184	9/8/16	ARAMEO DOMINICANA	COMPRA Y VENTA DE DIFERENTES PRODUCTOS: ALIMENTOS Y BEBIDAS, MATERIALES DE LIMPIEZA Y OFRECER DISTINTOS TIPOS DE SERVICIOS	MANUEL VALLE TAVERAS /SORI MARIEL VALLE GALVAN	447970
E/2016-11182	4/8/16	ARCOSO DEVELOPMENT	SERVICIOS DE CONSTRUCCION, VENTA DE PROYECTOS INMOBILIARIOS.	ANA RITA CONTRERAS SOSA & ASOCIADOS	447489
E/2016-26201	1/8/16	ARCUM	DISEÑO, SUPERVISIÓN, EJECUCIÓN, PROMOCIÓN, CONSULTORIA Y SERVICIOS DE PROYECTOS DE INGENIERÍA Y AGRIMENSURA.	ANDRY JOSE RAMIREZ ORTIZ /YUDERKA YOCASTA ORTIZ HERRERA	446963
E/2016-27078	5/8/16	AREITO CUSTOMS	COMPRA Y VENTA DE MOTORES.	YEISON DE JESUS GOMEZ ZARZUELA	447461
E/2016-25968	8/8/16	ARISTIDES RAMIREZ MINAYA INVESMENT & DEVELOPMENT	LA CONSTRUCCION DE PROYECTOS DE INGENIERIA TANTO EN LA RAMA DE EDIFICACIONES, HIDRAULICA Y VIAL I	ARISTIDES RAFAEL RAMIREZ MINAYA	447508
E/2016-26292	2/8/16	ARMONIA DENTAL	SERVICIOS DE ODONTOLOGIA.	ROSALINDA DEL CARMEN RODRIGUEZ DE RAMON	446885
E/2016-25069	11/8/16	ARQ-AVAL	AREA DE BIENES RAICES TASACIONES EN GENERAL, SOLARES, EMPRESAS, VEHICULOS, COMPRA Y VENTA DE INMUEBLES, APARTAMENTOS, CASAS, VILLAS, SOLARES, DISEÑO, CONSTRUCCION Y MANTENIMIENTO DE OBRAS CIVILES.	ANGEL LUIS MENDEZ	448055
E/2016-26763	4/8/16	ARQUISAN	DISEÑO, EJECUCIÓN, SUPERVISIÓN, REMODELACIÓN Y MANTENIMIENTO DE OBRAS CIVILES.	HECTOR JULIO NIVAR MERCEDES	447334
E/2016-26111	29/7/16	ARQUITECTOS INMOBILIARIA AI	CONSTRUCTORA E INMOBILIARIA.	SIXTO MANUEL MARQUEZ LOPEZ	446942
E/2016-28344	17/8/16	ARVELO MARIA ACCESORIOS & MAS	VENTA DE ACCESORIOS, VENTA DE ROPAS PARA DAMAS Y CABALLEROS, CALZADOS Y MAS.	ANA MARIA ARVELO ROSARIO DE MARIA / FRANCIS MARIA	448449
E/2016-28199	15/8/16	ASESORIA LEGAL & COBROS COMPULSIVOS ALCC	ASESORIA EN GENERAL Y GESTIÓN DE COBROS.	FRANCISCO ANTONIO JESUS	448211
E/2016-25215	3/8/16	ASHLEY ANDUJAR & ASOCIADOS, CONSULTORES JURIDICOS	ACTIVIDADES JURIDICAS Y DE ASESORAMIENTO EMPRESARIAL EN GENERAL.	ASHLEY ANDUJAR RODRIGUEZ	447088
E/2016-26261	3/8/16	ASIA NOVEDADES JIE-MO	IMPORTACION, DISTRIBUCION Y VENTA AL POR MAYOR Y AL DETALLE DE: ROPA, CALZADO, ACCESORIOS PERSONALES	JIEYANG MO	447039
E/2016-26471	2/8/16	ASOCIACION CENTRO DE MADRES BUENAS NUEVAS, ASOCEMAVAS	ENTIDAD SIN FINES DE LUCRO DEDICADA A LA CRIANZA Y PRODUCCIÓN DE CONEJOS A FIN DE GENERAR UN IMPACTO POSITIVO	EBANY LEBRON DE LA CRUZ	447007
E/2016-24553	2/8/16	ASOCIACION CHRISTIAN MEDICAL MISSION DOMINICAN REPUBLIC, CHRISMEDICAD	ENTIDAD SIN FINES DE LUCRO DEDICADA A CUBRIR LAS NECESIDADES MEDICAS, EDUCACIONALES Y ESPIRITUALES DE LA REPUBLICA DOMINICANA Y ALREDEDOR DEL MUNDO.	MARJORIE MELLET NICKERSON	446859
E/2016-22933	5/8/16	ASOCIACION DE AGRICULTORES SURCOS DE INNOVACION, ASODASI	ENTIDAD SIN FINES DE LUCRO CON EL OBJETIVO DE FOMENTAR EL MEJORAMIENTO PRODUCTIVO AGRICOLA DE SUS ASOCIADOS.	JULIAN ALBERTO CABRERA CRUZ	447426
E/2016-28409	17/8/16	ASOCIACION DE AMAS DE CASA VEINTISIETE DE FEBRERO, DE BACUI ARRIBA, AMA27DEF	ASOCIACION SIN FINES DE LUCRO, CON LA MISION Y OBJETIVOS DE PROMOVER PROGRAMAS PARA EL DESARROLLO INTEGRAL DE LOS POBLADORES DE LA COMUNIDAD, Y EN ESPECIAL DE LAS MUJERES Y NIÑOS. E	MARICELA DURAN DE GUZMAN	448440
E/2016-25471	8/8/16	ASOCIACION DE CAFICULTORES AGROPECUARIA NUEVO AMANECER ACANA	ENTIDAD SIN FINES DE LUCRO DEDICADA A LA RECOLECCIÓN Y COMERCIALIZACIÓN DEL CAFÉ., PRODUCTORES DEDICADOS A UNA MISMA ACTIVIDAD AGRÍCOLA Y FORESTAL, CONTRIBUIR AL DESARROLLO SOCIO ECONOMICO DE LA REGION ENRIQUILLO.	DULCINO A. JIMENEZ D.	447641
E/2016-27555	10/8/16	ASOCIACION DE CAFICULTORES Y AGRICULTORES EL PROGRESO DE LAS PETACAS ASOCAPROP	4 ASOCIACION SIN FINES DE LUCRO DEDICADA A ORGANIZAR, CAPACITAR A LOS AGRICULTORES, GESTION DE PLANTACIONES AGROPECUARIAS Y MEJORAMIENTO DE LA CALIDAD DE VIDA DEL SECTOR.	FAUSTINO REYES DIAZ	447824
E/2016-9845	2/8/16	ASOCIACION DE CAMIONEROS DE VOLTEOS Y VOLQUETAS DE SAN RAFAEL DE YUMA - ASOCAVOYUMA	ENTIDAD SIN FINES DE LUCRO, DEDICADA A ORGANIZAR UNA ASOCIACION DE CHÓFERES Y PROPIETARIOS DE CAMIONES, VOLTEOS Y VOLQUETAS DEL MUNICIPIO DE SAN RAFAEL DE YUMA.	MANUEL ELPIDIO CEBALLOS NUNEZ	446903
E/2016-20103	15/6/16	ASOCIACION DE CENTROS DE REHABILITACION ACER	ENTIDAD SIN FINES DE LUCRO, PROMOVER MEJORAS EN LOS SERVICIOS DE SALUD MENTAL A PACIENTES CON PROBLEMAS DE ADICCIÓN;	ELIN FRANCIA ROSARIO DE PAREDES /HANOY VARGAS HERNANDEZ	447097
E/2016-26286	2/8/16	ASOCIACION DE CHOFERES DE SABANA PERDIDA Y ZONAS ALEDANAS-ASOCHOSPESA	ENTIDAD SIN FINES DE LUCRO DEDICADA: AGRUPAR A LOS CHÓFERES DEL TRANSPORTE PUBLICO PARA BENEFICIO DE SUS MIEMBROS Y DE LA COMUNIDAD.	JOSE ANTONIO HERNANDEZ	448183
E/2016-27048	5/8/16	ASOCIACION DE COMERCIANTES DE LOS MERCADOS, ASCOMEDOS	ENTIDAD SIN FINES DE LUCRO, DEDICADA A AGRUPAR A VENDEDORES DE PROVISIONES DEL MERCADO NUEVO.	ASOCIACION DE COMERCIANTES DE LOS MERCADOS, ASCOMEDOS	447498
E/2016-25343	4/8/16	ASOCIACION DE CRIADORES DE CERDOS NARANJO DE CHINA ASONACHI	ENTIDAD SIN FINES DE LUCRO DEDICADA A LA CRIANZA DE CERDOS Y LA AGRUPACIÓN Y AYUDA DE SUS MIEMBROS.	RAMON ANTONIO NEPOMUCENO RAMIREZ	447116
E/2016-16748	19/5/16	ASOCIACION DE DEPORTE ESCOLAR DE LA PROVINCIA DE SANTO DOMINGO (ASODPROSADO)	ORGANIZAR, DIRIGIR Y FOMENTAR EL DEPORTE ESCOLAR DE LA PROVINCIA DE SANTO DOMINGO.	JOSELYN PENA VALDERAS	447435
E/2016-26172	1/8/16	ASOCIACION DE DUENOS DE EMBARCACIONES, TRABAJADORES DEL PUERTO Y GUIAS TURISTICOS DE SABANA DE LA MAR ADETRAPUGTUMAR	SIN FINES DELUCRO: AGRUPAR A LOS DUENOS DE EMBARCACIONES, TRABAJADORES DEL PUERTO Y GUIAS TURISTICOS DE ESTE MUNICIPIO DE SABANA DE LA MAR, C	GEREMIAS JHONSON	447121
E/2016-24024	2/8/16	ASOCIACION DE DUENOS DE FARMACIAS DE LA PROVINCIA PERAVIA ADUFARPROPE	ENTIDAD SIN FINES DE LUCRO, DEDICADA A PROCURAR EL MEJORAMIENTO PERMANENTE DE LA ACTIVIDAD FARMACÉUTICA EN EL ORDEN PROFESIONAL, COMERCIAL Y SOCIAL	FREDDY MANUEL GUERRERO DUME	446990
E/2016-26395	2/8/16	ASOCIACION DE EMPRESAS DE ZONAS FRANCAS DEL CIBAO AZOCIBAO	ATENDER LAS DEFENSAS DE LOS INTERESES PROFESIONALES, LEGALES, FISCALES Y ECONOMICOS.	ASOCIACION DE INDUSTRIAS DE ZONA FRANCA DE SANTIAGO, INC.	446856
E/2016-27373	9/8/16	ASOCIACION DE ESTILISTAS DEL CIBAO ASOEDELCI	ENTIDAD SIN FINES DE LUCRO DEDICADA A ORIENTAR, FORMAR Y DAR SOPORTE A DUEÑAS DE SALONES Y DE BELLEZA EN LA REGION DEL CIBAO.	ANA SOBEYDA MOYA BONILLA	447707
E/2016-27549	12/8/16	ASOCIACION DE ESTUDIANTES UNIDOS ROMPIENDO OBSTACULOS,ASOEURO	ENTIDAD SIN FINES DE LUCRO, QUE SE DEDICA AL TRANSPORTE DE LOS ESTUDIANTES UNIVERSITARIOS.	EVELYN JISSELLE VENTURA MORONTA	448124
E/2016-27848	11/8/16	ASOCIACION DE GANADEROS LA UNION DE EL CAIMITO	ORGANIZACION SIN FINES DE LUCRO, CUYO OBJETIVO PRINCIPAL SERA FOMENTAR EL DESARROLLO DE SUS ASOCIADOS Y DEL SECTOR EMPRESARIAL Y COMERCIAL DEDICADOS A LA AGROPECUARIA.	BOLIVAR ECHAVARRIA ALMONTE	448020
E/2016-25802	28/7/16	ASOCIACION DE MOTOCONCHISTAS LA COLONIA RINCON DE YUBOA AMOCORY	ENTIDAD SIN FINES DE LUCRO, DEDICADA A VELAR POR EL BIENESTAR Y DERECHOS DE SUS MIEMBROS MOTOCONCHISTAS.	PAOLA INES ABAD DE JESUS	447957
E/2016-26467	2/8/16	ASOCIACION DE MUJERES DE FE DE PALMAR DEL YAQUE, ASOMUFEPAYA	ENTIDAD SIN FINES DE LUCRO DEDICADA A DESARROLLAR LA PRODUCCIÓN CUNICULAR CON LA FINALIDAD DE GENERAR UN IMPACTO SOSTENIBLE PARA EL DESARROLLO DE LAS MADRES Y MUJERES DE LA COMUNIDAD DE PALMAR DEL YAQUE.	JUANA ONELIS LEBRON DE LA CRUZ	446955
E/2016-26464	2/8/16	ASOCIACION DE MUJERES DE UNIDAD Y CAMBIO DEL COCO Y LOMA DEL YAQUE, ASOMUNICA	ENTIDAD SIN FINES DE LUCRO, DEDICADA AL FOMENTO Y DESARROLLO DE LA CUNICULTURA REALIZADA POR LAS MUJERES DE LA COMUNIDAD DE LOS COCOS Y LOMA DEL YAQUE.	ROSANNA LEBRON MORA	446938
E/2016-26463	2/8/16	ASOCIACION DE MUJERES EN ACCION CAMINO AL PROGRESO DE LA GUAMA DEL YAQUE, ASOMUACAPROGUA	ENTIDAD SIN FINES DE LUCRO, DEDICADA AL DESARROLLO DE LAS MUJERES DE LA COMUNIDAD DE LA GUAMA DEL YAQUE, DEDICADA A LA CRIANZA DE CONEJOS.	FRANCISCA CABRAL DELGADO	446932
E/2016-26465	2/8/16	ASOCIACION DE MUJERES UNIDAS PARA TRIUNFAR, ASOMUDATRI	ENTIDAD SIN FINES DE LUCRO, DEDICADA A LA CRIANZA DE CONEJOS PARA EL DESARROLLO SOSTENIBLE DE LAS MUJERES DE LA COMUNIDAD DE BUENA VISTA DEL YAQUE.	TALIA ANGOMAS CORCINO	446979
E/2016-27008	5/8/16	ASOCIACION DE PARCELEROS LUZ Y PROGRESO DEL CALVARIO ASOPALUPROCA	ENTIDAD SIN FINES DE LUCRO, DEDICADA A LA ORGANIZACION DE LOS CARCELEROS Y AL TRABAJO SOCIAL COMUNITARIO.	PEDRO FABIAN DE LA CRUZ	447433
E/2016-27798	11/8/16	ASOCIACION DE PARCELEROS SAN ISIDRO DE LOS AC-091, 206 Y 169 ASOPARSAIS	ENTIDAD SIN FINES DE LUCRO DEDICADA A LA ORGANIZACIÓN DE LOS PARCELEROS Y AL TRABAJO SOCIAL COMUNITARIO.	VICTOR ROLANDO PEGUERO PAREDES	448110
E/2016-28127	15/8/16	ASOCIACION DE PRODUCTORES DE CACAO LA CUEVA - ZAMBRANA ASOPROCACU	ENTIDAD SIN FINES DE LUCRO DEDICADA A AGRUPAR A LOS PRODUCTORES DE CACAO, CAPACITACION Y EDUCACION. FOMENTAR EL EMPREDEDURISMO COLECTIVO.	RUDY ANIBAL LANTIGUA CABRERA	448203
E/2016-27704	10/8/16	ASOCIACION DE PRODUCTORES DE CEBOLLAS Y HORTICULTURA DE LA PROVINCIA DE AZUA ASOCPROCEBHOR	ENTIDAD SIN FINES DE LUCRO QUE AGRUPA A TODO LOS PRODUCTORES DE CEBOLLAS Y HORTICULTURA DE LA PROVINCIA DE AZUA, PARA VELAR POR SUS INTERESES, APOYAR EL DESARROLLO DE LA COMUNIDAD, PARA UNA MEJOR ORGANIZACION DE LOS MISMOS.	ELVIS LUIS MANON	448072
E/2016-27137	8/8/16	ASOCIACION DE PRODUCTORES DE DESPALILLADORES DE TABACO CANADA BONITA ASOPRODESTACABO	ASOCIACION SIN FINES DE LUCRO DEDICADA A CENTRAR SUS ACTIVIDADES MEDIANTE LA ELEVACION DE LA CAPACIDAD DE SUS HOMBRES Y MUJERES PARA GENERAR INGRESOS	YANIRA DEL CARMEN CRUZ POLANCO	447657
E/2016-26483	3/8/16	ASOCIACION DE PROFESIONALES DE INFORMATICA DE LA PROVINCIA PERAVIA ASOPROINF	ENTIDAD SIN FINES DE LUCRO, DEDICADA A GESTIONAR Y DESARROLLAR PROYECTOS Y ACTIVIDADES EN BENEFICIOS DE LOS PROFESIONALES Y TÉCNICOS DE INFORMATICA	PELAGIO PÉREZ GUZMAN	447203
E/2016-26401	2/8/16	ASOCIACION DE PROPIETARIOS DE COLAS Y FURGONES DE YAGUATE ASOPROCOFUYA	ENTIDAD SIN FINES DE LUCRO DEDICADA A AGRUPAR A TODOS LOS PROPIETARIOS DE COLAS Y FURGONES DE YAGUATE	JUANCITO RODRIGUEZ LUCAS	447157
E/2016-28139	15/8/16	ASOCIACION DE PULGAS DE SANTIAGO ASOPULDESA	ENTIDAD SIN FINES DE LUCRO, CUYO OBJETIVO ES AGRUPAR Y ORGANIZAR A LOS VENDEDORES DE ROPA USADA.	LUIS ALBERTO JIMENEZ	448300
E/2016-27141	8/8/16	ASOCIACION DE TABAQUEROS EL CHIVO VARRERO ASOTACHIVA	ENTIDAD SIN FINES DE LUCRO DEDICADA A PROMOVER LA INCORPORACION DE HOMBRES Y MUJERES DE TODOS LOS CICLOS ETARIOS DEL SECTOR, A LAS ACTIVIDADES PRODUCTIVAS GENERADORAS DE INGRESOS	JUAN CRISOSTOMO POLANCO	447676
E/2016-27182	8/8/16	ASOCIACION DOMINICANA DE AGENTES DE VIAJES ASODAVI	ENTIDAD SIN FINES DE LUCRO, DEDICADA AL TURISMO Y LA ORGANIZACION DE SUS MIEMBROS.	DILCIA ALBANIA MENDEZ	447544
E/2016-23258	15/7/16	ASOCIACION DOMINICANA DE FILOSOFIA DEL DERECHO ADOFILO	ENTIDAD SIN FINES DE LUCRO DEDICADA A FOMENTAR EL DESARROLLO DE LA FILOSOFIA DEL DERECHO EN LA REPUBLICA DOMINICANA Y EN EL EXTRANJERO, MEDIANTE EL APOYO A SUS MIEMBROS.	SANTIAGO HENRIQUEZ URBAN	448246
E/2016-28144	15/8/16	ASOCIACION DOMINICANA DE PRODUCTORES DE LECHE APROLECHE	ASOCIACION SIN FINES DE LUCRO DEDICADA A AGRUPAR A LOS PRODUCTORES DE LECHE DE LA REPUBLICA DOMINICANA Y AFINES, EN PROCURA DE LA AUTOSUFICIENCIA LECHERA	ASOCIACION DOMINICANA DE PRODUCTORES DE LECHE INC	448321
E/2016-26468	2/8/16	ASOCIACION HOMBRES UNIDOS DISPUESTOS A TRIUNFAR, ASOHOMUTRI	ASOCIACION SIN FINES DE LUCRO DEDICADA A PROMOVER LA SIEMBRA DE CHINOLA, MANGO, AGUACATE, LIMONES Y NARANJAS PARA EL DESARROLLO Y SOSTENIMIENTO DE LA COMUNIDAD DE BUENA VISTA DEL YAQUE.	CLODOMIRO LEBRON DE LA ROSA	446984
E/2016-19131	8/6/16	ASOCIACION JARANGUENSE DEL LOYOLA-ASOJAL	ENTIDAD SIN FINES DE LUCRO DEDICADA A REALIZAR OBRAS DE BIEN SOCIAL.	BERNARGIL MENDEZ FERRERAS	448404
E/2016-26469	2/8/16	ASOCIACION LA NUEVA UNION EL PALMAR, ASONUPA	ASOCIACION SIN FINES DE LUCRO DEDICADA A PROMOVER LA SIEMBRA DE CACAO Y AGUACATE PARA EL DESARROLLO Y SOSTENIMIENTO DE LA COMUNIDAD DEL PALMAR.	MIMIRO DE LA CRUZ REYES	446983
E/2016-24287	29/7/16	ASOCIACION MEDICA ANTILLANA DE REHABILITACION DEPORTIVA AMARD	ENTIDAD SIN FINES DE LUCRO DEDICADA A PROMOVER EVENTOS DE ORGANIZACION EN LA SALUD RELACIONADO A LA REHABILITACION DEPORTIVA.	MANUEL ARTURO DE JESUS SAVINON CASTILLO	446729
E/2016-26540	3/8/16	ASOCIACION NACIONAL DE DETECTIVES PRIVADOS ANADEPRI	ENTIDAD SIN FINES DE LUCRO DEDICADO PARA AGLUTINAR A TODOS LOS DETECTIVES PRIVADOS DEL PAIS CON FINES EDUCATIVOS, REIVINDICATIVOS Y SOCIALES.	ASOCIACION NACIONAL DE DETECTIVES PRIVADOS	447108
E/2016-26579	3/8/16	ASOCIACION PARA EL DESARROLLO DE LA ACUAPONIA DE LA REPUBLICA DOMINICANA ADARD	ENTIDAD SIN FINES DE LUCRO, CUYO OBJETIVO PRINCIPAL ES VELAR POR DESARROLLO DE LA ACUAPONIA EN LA REPUBLICA DOMINICANA.	JOSE FRANCISCO MATIAS RODRIGUEZ	447066
E/2016-26470	2/8/16	ASOCIACION SAN ANTONIO DE LA GUAMA ASOTOGUA	ASOCIACION SIN FINES DE LUCRO DEDICADA A PROMOVER LA SIEMBRA DE AGUACATE Y CACAO PARA EL DESARROLLO Y SOSTENIMIENTO DE LA COMUNIDAD DE LA GUAMA.	FELIPE AUGUSTO ANGOMAS DE LA CRUZ	446985
E/2016-28047	12/8/16	ASOCOMCREY ASOCIACION DE COMERCIANTES MERCADO CRISTO REY	ORGANIZACION SIN FINES DE LUCRO QUE SIRVE DE ENLACE ENTRE LOS COMERCIANTES DEL MERCADO DE CRISTO REY Y LAS AUTORIDADES GUBERNAMENTALES Y MUNICIPALES	MANUEL ANTONIO MONTERO MONTERO	448237
E/2016-26659	3/8/16	ASOPLASTICOSRD	ENTIDAD SIN FINES DE LUCRO, DEDICADA A CONTRIBUIR A LA EQUIDAD DEL SECTOR DE RECICLADORES DE PLÁSTICOS.	MIGUEL ANGEL PENA JIMENEZ	447067
E/2016-26450	2/8/16	ATIELMI	SERVICIO DE ALIMENTOS Y BEBIDAS Y LA CAPACITACION GASTRONOMICA.	MARIA ANDREINA RIOS DUARTE	447075
E/2016-26416	2/8/16	ATLANTIS OCEAN FOODS	DISTRIBUCION Y EXPORTACION DE PESCADO Y OTROS ORGANISMOS ACUATICOS.	DENNIS NEVILLE EVERY	447016
E/2016-27947	12/8/16	ATRCARGO	SERVICIOS ADUANALES EN GENERAL.	THOEDY REYES MEDRANO	448230
E/2016-27482	9/8/16	AUSTIN'S BILINGUAL LITTLE SCHOOL	SERVICIOS DE FORMACION ACADEMICA PARA LOS NIVELES INICIAL Y BASICO.	ERIKA JOSEFINA PEREZ SIME	447789
E/2016-26154	29/7/16	AUTO CRISTALES SANTA MONICA	COMPRA, VENTA, IMPORTACION, EXPORTACION, FABRICACION DE TODO TIPO DE VIDRIOS, REPUESTOS, ACCESORIOS Y GOMAS PARA AUTOS, CAMIONES Y AUTOBUSES.	CESIBEL COLUMBA CARRANZA CONTRERAS /JONATHAN BATTISTA BLANDO HURTADO	446786
E/2016-27004	5/8/16	AUTO REPUESTO LA PINA	COMPRA Y VENTA DE REPUESTOS DE VEHICULOS, REPARACION DE VEHICULOS.	MERCEDES PATRICIA SANCHEZ AMANCIO	447434

[210] EXP	[220] SOL. FECHA	[561] NOMBRE COMERCIAL	[510] ACTIVIDAD	[730] SOLICITANTE	[111] REGISTRO
E/2016-25927	5/8/16	AUTO REPUESTOS USADOS DUBON MADRID	COMPRA, VENTA, EXPORTACION E IMPORTACION DE PIEZAS USADAS PARA VEHICULOS DE MOTOR.	JUAN YANT DIAZ LOPEZ / CRISTIAN HERBAIN DUBON MADRID	447393
E/2016-26223	2/8/16	AUTO TECNICA CUSTODIO, ATC	SERVICIOS Y REPARACION DE GENERADORES ELÉCTRICOS Y AUTOMOTRIZ.	CARLOS JOSE CUSTODIO ARIAS	446799
E/2016-27902	11/8/16	AUTOCATCH	IMPORTACION, COMPRA Y VENTA DE VEHICULOS DE MOTOR.	MELVIN PEREZ	448161
E/2016-26177	1/8/16	AUTONOVO CAR STUDIO	SERVICIOS DE ESTUDIO AUTOMOTRIZ, QUE BRINDA LOS MAS COMPLETOS Y GARANTIZADOS SERVICIOS DE LAVADO, ENCERADO, MANTENIMIENTO, AUTODETAILING,	AUTONOVO SERVICIOS AUTORIZADOS, S.R.L.	446929
E/2016-15216	15/5/16	AVELINO SANTANA MULTI SERVICES	DECORACION EN GENERAL, MICRO PRESTAMOS, VENTAS DE SEGUROS, VENTAS DE ARTICULOS PARA FIESTAS Y EVENTOS EN GENERAL.	ARIDIA MIGUELINA NOLASCO GUILLEN / MARY LIZ AVELINO BERAS	448178
E/2016-28054	12/8/16	AXORA INVERSIONES	EMPRESA DEDICADA AL DESARROLLO DE PROYECTOS DE INVERSIÓN EN EL SECTOR INDUSTRIAL.	FS COMPANY XPRESS, SRL	448151
E/2016-27946	12/8/16	AZCONA AUTO PARTS	IMPORTACION, EXPORTACION Y VENTAS AL DETALLE Y AL POR MAYOR DE REPUESTOS, ACCESORIOS, GOMAS, BATERIAS, LUBRICANTES, PARTES ELÉCTRICAS Y TALLER DE REPARACIONES PARA AUTOMOVILES.	ELINARDO ANTONIO AZCONA MARTINEZ	448129
E/2016-26885	12/8/16	AZU EXQUISITE CATERING AND MORE	SERVICIO DE CATERING, ORGANIZACION DE EVENTOS Y ACTIVIDADES Y LA COMERCIALIZACION DE ALIMENTOS Y BEBIDAS.	IVONNE AZUCENA SALCEDO FELIZ	448278
E/2016-26222	9/8/16	B.A.C.O.N. INVESTMENTS IFR	PINTURA Y LUBRICACION DE AUTOS, LAVADO Y MANTENIMIENTO DE VEHICULOS, VENTA DE ACCESORIOS PARA CARROS, DISTRIBUCION DE COMBUSTIBLE,	FERNANDO ANTONIO RAVELO PEREZ	447601
E/2016-26246	2/8/16	B. DESING APOLINA DE LA PAZ FELIZ	VENTAS DE TODO TIPO DE ROPAS, ACCESORIOS Y ZAPATOS PARA DAMAS, CABALLEROS Y NIÑOS.	APOLINA DE LA PAZ FELIZ	446948
E/2016-24476	27/7/16	BAALBEK CONSTRUCTION	CONSTRUCCIONES EN GENERAL, REPARACIONES EDIFICIOS, CARRETERAS, PAVIMENTACIONES, ACERAS, CONTENES, INGENIERIA CIVIL, IMPORTACION, COMERCIALIZACION Y VENTAS DE MATERIALES DE CONSTRUCCION.	WILLIAM MANUEL RODRIGUEZ PERALTA / PEDRO PABLO PACHECO OSORIA	447962
E/2016-27302	8/8/16	BAEZ PLAZA	ALQUILER DE SUS LOCALES PARA FINES COMERCIALES.	ELIAS BAEZ DE LOS SANTOS	447669
E/2016-26168	1/8/16	BALAZUC INVESTMENTS	DETENTAR INMUEBLES, ADMINISTRAR INMUEBLES, DESARROLLO INMOBILIARIO, INVERTIR EN EMPRESAS AGROPECUARIAS, TURISTICAS, SOCIEDADES FINANCIERAS, PUBLICITARIAS, MANEJO DE PERSONAL.	HELEN GEORGINA CARABALLO RODRIGUEZ	446816
E/2016-27617	10/8/16	BALBI PHOTOGRAPHY	FOTOGRAFIAS Y VIDEOS.	CHRISTOPHER BALBI PENALO	448069
E/2016-26840	4/8/16	BANCA DE LOTERIA & DE APUESTAS ROJAS SANTOS	BANCA DE LOTERIA Y DE APUESTAS.	JEFFRY ROJAS SANTOS	447247
E/2016-26585	3/8/16	BANCA DE LOTERIA RAFAEL GUTIERREZ	BANCA DE APUESTAS DE LOTERIAS Y JUEGOS DE AZAR.	RAFAEL DE LA CRUZ GUTIERREZ TEJADA	447179
E/2016-20541	1/8/16	BANCA DEPORTIVA DAYLIAM	BANCA, JUEGOS DE AZAR, APUESTAS EN GENERAL.	FRANCISCO ALBERTO JAVIER	446959
E/2016-28029	12/8/16	BANCA DEPORTIVA MAZARA SPORT	BANCA DE APUESTAS DEPORTIVAS Y JUEGOS DE AZAR.	LUIS MANUEL RODRIGUEZ MAZARA	448274
E/2016-27250	8/8/16	BANDA SELECTA	PRODUCCION DE MUSICA TIPICA.	EDUARDO JOSE PEÑA CABRERA / JORGE LUIS MARTINEZ MARTINEZ	447525
E/2016-24405	15/8/16	BANEAT HOLDING	BIENES RAICES.	NEOLIS PARTNERS, SRL	448330
E/2016-16622	18/5/16	BANEX COMERCIAL	PROMOVER, DESARROLLAR E INVERTIR EN EMPRESAS COMERCIALES, INDUSTRIALES, AGROPECUARIAS, TURISTICAS, SOCIEDADES FINANCIERAS O DE BIENES RAICES, BANCOS COMERCIALES, ASI COMO LA COMPRA Y VENTA DE BIENES INMUEBLES.	BANEX, SAS /BANEX COMERCIAL, SRL	448245
E/2016-26818	4/8/16	BARKBITES	VENTA DE ALIMENTOS ORGANICOS PARA MASCOTAS.	VICTORIA EUGENIA MEJIA HENRIQUEZ	447185
E/2016-25445	4/8/16	BARRUNDIA & ASOCIADOS INTERCONSULT	ASESORIA Y CONSULTORIA FINANCIERA.	MARIO BARRUNDIA SANCHEZ	447177
E/2016-27761	11/8/16	BASILICA	COMPRA, VENTA Y DISTRIBUCION DE COMBUSTIBLES Y OTROS DERIVADOS DEL PETRÓLEO.	HECTOR ELIAS ROCHELL DURAN	448043
E/2016-27122	8/8/16	BATIFOR	EMPRESA DEDICADA AL CUIDADO Y RECUPERACION DEL PACIENTE POST-QUIRURGICO, DRENAJE LINFÁTICO, ALIMENTACION Y CURA.	LUIS MANUEL BATISTA ACOSTA	447652
E/2016-23762	15/8/16	BDR VENTURES	COMPRA, VENTA, DISTRIBUCION E INSTALACION DE PRODUCTOS MANUFACTURADOS EN LA REPUBLICA DOMINICANA EN LAS SIGUIENTES CATEGORIAS: CALZADO, TEXTILES, ALIMENTICIO	MARY IDALIA MARTE FIALLO	448256
E/2016-28254	15/8/16	BE SASSY	VENTAS DE ARTICULOS PARA CHICAS, ROPAS, CARTERAS, MAQUILLAJES.	CRISBAL PANIAGUA FERNANDEZ	448431
E/2016-25220	9/8/16	BEACHBODY TF	GINNASIO.	ISRAEL DE JESUS GONZALEZ PANTALEON	447615
E/2016-20057	11/8/16	BENIARTE ARTESANIA Y DECORACIONES NATURALES	ELABORACION DE TODO TIPO DE MUEBLES Y ACCESORIOS ARTESANALES; DISENOS DE JARDINES CON TODO TIPO DE FLORES, ARBOLES Y PIEDRAS NATURALES; DECORACIONES EN JARDINERIA	BENITA PACHE	448104
E/2016-26397	2/8/16	BERBIZ COMMERCIAL SOLUTIONS	INVERSIONES EN PROYECTOS INMOBILIARIOS Y DAR ASESORIA FINANCIERA A PERSONAS Y EMPRESAS TANTO PUBLICAS COMO PRIVADAS.	JOSE TOMAS MARTINEZ PEREZ	446913
E/2016-27722	10/8/16	BERESHIT	ENTIDAD SIN FINES DE LUCRO DEDICADA AL FORTALECIMIENTO DE NIÑOS, JOVENES Y ADULTOS EN LAS AREAS DE ALIMENTOS, VESTIDO, EDUCACION, SALUD Y SOCIO ESPIRITUAL.	CRISTINO MEJIA	447714
E/2016-28027	12/8/16	BERGANTIN FOOD TO SHARE	PRODUCCION, COMERCIALIZACION Y DISTRIBUCION DE TODO TIPO DE COMIDAS Y BEBIDAS	DARLIN ISIDRO DEL ROSARIO DEL CARMEN	448190
E/2016-26408	2/8/16	BERNAL AUTO LAVADO	SERVICIOS DE LAVADO DE VEHICULOS Y MANTENIMIENTO.	PABLO BERNAL DIAZ	446899
E/2016-16290	9/8/16	BIG BOY INVESTMENT CORP	PROMOVER, DESARROLLAR E INVERTIR EN EMPRESAS DE SERVICIOS INDUSTRIALES, AGROPECUARIAS, TURISTICAS, SOCIEDADES FINANCIERAS O DE BIENES RAICES Y BANCOS COMERCIALES.	JURISTAS, SAS	447757
E/2016-27778	11/8/16	BIKINO	DISEÑO, CONFECCION Y VENTA DE TRAJES DE BAÑO Y ROPA DEPORTIVA (SWINWEAR).	JHOANNA ROSALY CUSTODIO FLORENTINO	447875
E/2016-25402	26/7/16	BIORPOLMA	CONSULTORIA, GESTION Y DESARROLLO DE INVERSIÓN, VENTA Y TENENCIA DE BIENES INMUEBLES.	BIORPOLMA, S.R.L.	447361
E/2016-27271	8/8/16	BJB PEDAL BAR	BAR RODANTE, VENTA DE BEBIDAS ALCOHÓLICAS Y NO ALCOHÓLICAS.	JAIME MANUEL PERALTA GORIS/ BELKIS ALTAGRACIA LOPEZ OLPEZ	447528
E/2016-19811	8/8/16	BLESSED AUTOS & MARKETING	IMPORTACION, VENTA DE AUTOS USADOS, NUEVOS Y MERCADEO PARA LA VENTA DE AUTOS DE TERCEROS.	PRISCILA INES FABIAN DE JESUS	448041
E/2016-26215	2/8/16	BLOQUE DE ORGANIZACIONES COMUNITARIA BLOCOMSO	ENTIDAD SIN FINES DE LUCRO DEDICADA A AGRUPAR A JUNTAS DE VECINOS, AGRUPACIONES RELIGIOSAS, COMITÉ DE DESARROLLO, BARRIALES Y COMUNALES.	MIGUEL ANTONIO FRANCO	448223
E/2016-24281	18/7/16	BLUE BALLOON COMPANY	PRODUCTOS Y SERVICIOS DE FIESTAS, CUMPLEAÑOS Y EVENTOS	TEOFILO DIEK	447248
E/2016-28242	15/8/16	BLUE MACGF INVESTMENT	PROMOCION Y FOMENTO DE OPORTUNIDADES DE INVERSIÓN EN EL PAIS; LA TENENCIA (HOLDING) DE BIENES MUEBLES E INMUEBLES	MIGUEL ANTONIO CRISTINO GARCIA FERNANDEZ	448489
E/2016-26216	2/8/16	BLY GO SERVICES	ASESORIA DE RECURSOS HUMANOS, CAPTACION Y SELECCION DE PERSONAL, ASESORIAS ADMINISTRATIVAS Y CONTABLES	YORAIMA ANTONIA NUNEZ MOLINA	446956
E/2016-27638	10/8/16	BOCA CHICA EN SALUD ARS	DEDICADA A LA ADMINISTRACION DE RIESGOS Y RECURSOS EN LA PRESTACION DE SERVICIOS DE SALUD.	RADHAMES CASTRO	448011
E/2016-27833	11/8/16	BOTTIER EXCLUSIVO	FABRICACION DE TODO TIPO DE PRENDAS DE VESTIR Y PARA EL HOGAR.	JOSE MIGUEL MOYA BOTTIER	448024
E/2016-25771	5/8/16	BOULEVAR RESIDENCE PUNTA CANA BOREPUCA	COMERCIALIZACION, COMPRA Y VENTA, CONSTRUCCION, DISEÑO, SUPERVISION, PROMOCION, ADMINISTRACION, EXPLOTACION, ALQUILER, ASESORIA	VICTOR GREGORIO RAMIREZ JORGE	447373
E/2016-27263	8/8/16	BOUTIQUE TANIA DE LEON GARCIA	VENTA DE ROPA, ACCESORIOS DE MUJERES, HOMBRE AL POR MAYOR Y DESTALLES.	TANIA MARIA DE LEON GARCIA	447650
E/2016-25979	5/8/16	BOUTIQUE Y JOYERIA RAMONA RODRIGUEZ	VENTA DE PRENDAS DE VESTIR, JOYAS DE ORO Y FANTASIA	RAMONA DOLORES RODRIGUEZ UREÑA DE REYES	447392
E/2016-28104	15/8/16	BRANTON COMPANY	ALMACENAMIENTO, DISTRIBUCION, COMERCIALIZACION Y VENTA AL POR MAYOR Y AL DETALLE DE PRODUCTOS ALIMENTICIOS Y VARIADOS TALES COMO: BEBIDAS ALCOHÓLICAS, JUGOS NATURALES Y NECTARES, LÁCTEOS, MALTAS, REFRESCOS, PRODUCTOS DE HIGIENE.	FRANCISCO MANUEL LAZALA PUELLO	448242
E/2016-27779	11/8/16	BRAU SERVICES	TRABAJOS DE MANTENIMIENTO DE ESTRUCTURAS EN GENERAL.	BRAULIO LA FE JAVIER	447928
E/2016-26745	4/8/16	BREIDY DENTAL GROUP	SERVICIOS ODONTOLÓGICOS.	BREIDY YAKAIRA DE LA ROSA ALCANTARA	447364
E/2016-27243	8/8/16	BRIGADA DE PROTECCION ANIMAL B-P-A R.D. E INTERNACIONAL	ENTIDAD SIN FINES DE LUCRO, DEDICADA A AYUDAR A PROTEGER A LOS ANIMALES DE CUALQUIER SITUACION QUE REPRESENTA UN MALTRATO ANIMAL, ELIMINACION DEL MALTRATO ANIMAL	TOMAS MONTERO ENCARNACION	447606
E/2016-26697	3/8/16	BRITPHARM FARMACEUTICAL	VENTA, IMPORTACION, EXPORTACION, DISTRIBUCION Y FABRICACION, TODO TIPO DE PRODUCTOS FARMACÉUTICOS, PRODUCTOS MEDICINALES, SERVICIOS EN EQUIPOS	VICTOR BRITO MARTE	447209
E/2016-26274	2/8/16	BRÓ	SERVICIOS DE CONSULTORIA EN EL AREA TECNOLÓGICA, DISEÑO Y AREAS AFINES.	JOSÉ ANIBAL PÉREZ LANTIGUA	447049
E/2016-26830	4/8/16	BROTHERS IT SERVICES	CONSULTORIA, VENTA E IMPLEMENTACION DE SOLUCIONES TECNOLÓGICAS.	CHRISTIAN LENNY FLORES SANCHEZ	447186
E/2016-26235	2/8/16	BRUNOTEXTIL	FABRICAR E IMPORTAR TEXTILES Y TODO TIPO DE MERCANCIA EN GENERAL, TIENDA.	BRUNO ANTONIO MARTINEZ CEBALLOS	447010
E/2016-20990	9/8/16	BUDDHA TOWER	CONSTITUCION DE CONDOMINIO, CONSTRUCCION Y DESARROLLO DEL PROYECTO RESIDENCIAL B/ TOWER	EDUARDO ANTONIO ZAMBRANO GONZALEZ	447600
E/2016-26687	3/8/16	BUYBUYRD	COMERCIALIZACION, IMPORTACION, EXPORTACION, COMPRA, VENTA Y DISTRIBUCION DE TODO TIPO DE ARTICULOS	PEDRO JAVIER SEPULVEDA MINGUES	447320
E/2016-27563	10/8/16	BYMOLIC CONSULTING GROUP	OFRECER SERVICIOS DE ASISTENCIA EMPRESARIALES, PLANIFICACION, DESARROLLO, INVESTIGACION, ORGANIZACION, IMPLEMENTACION, ANALISIS, GESTION ESPECIALIZADA	FRANCISCO ALEJANDRO LEBREAU ACEVEDO	447918
E/2016-25286	3/8/16	CAFETERIA LUCRECIA CONTRERAS	VENTA DE COMIDA RAPIDA, COMIDAS Y BEBIDAS.	BARTOLINA LUCRECIA CONTRERAS	447031
E/2016-27193	8/8/16	CAFETERIA MAMA ALEXIS	VENTAS DE DESAYUNO, ALMUERZO, PICADERAS, SERVICIO DE CAFETERIA Y AFINES.	ALEYDA MARIA HERRERA	447640
E/2016-27957	12/8/16	CALCANO MOTORS	COMPRA, VENTA E IMPORTACIONES DE VEHICULOS DE MOTOR.	CALCANO MOTORS, SRL	448199
E/2016-24561	27/7/16	CALIDER MULTISERVICIOS	SERVICIOS INFORMÁTICOS, ASESORIAS, PRODUCTOS EDUCATIVOS, SERVICIOS DE ALQUILERES PARA TODO TIPO DE EVENTOS, MUEBLES Y SUMINISTROS DE OFICINA, PROYECTOS INFORMÁTICOS	PAOLA GOMEZ GARCIA	447831
E/2016-28170	15/8/16	CALZAPIE	FABRICACION, COMERCIALIZACION, DISTRIBUCION, IMPORTACION Y EXPORTACION DE ZAPATOS.	VICTOR MANUEL MARTINEZ BISONO	448340
E/2016-26079	9/8/16	CAM INTERNATIONAL	COMERCIALIZACION, IMPORTACION Y EXPORTACION DE DIVERSOS PRODUCTOS DE BELLEZA Y DEL CUIDADO PERSONAL.	JOSE ANTONIO DE JESUS ROSARIO BATISTA	447614
E/2016-24519	19/7/16	CAMARA MUNICIPAL DE EMPRESAS COMERCIALES AGROPECUARIAS E INDUSTRIALES DE SANTO DOMINGO NORTE CAMECAIN	ENTIDAD SIN FINES DE LUCRO DEDICADA A ORGANIZAR, CONCIENTIZAR Y CAPITALIZAR AL SECTOR PRODUCTIVO Y COMERCIAL DEL MUNICIPIO SANTO DOMINGO NORTE PARA SU DESARROLLO, CRECIMIENTO Y COMPETITIVIDAD.	FRAN REINALDO QUINONES	447267
E/2016-27853	11/8/16	CAMINO FILMS	PRODUCTORA DOMINICANA DE LARGOMETRAJE DOMINICANO.	EDDY JIMENEZ TINEO	447990
E/2016-26560	3/8/16	CANDELON BEACH EN PUNTARENA	OPERACION DE ESTABLECIMIENTOS TURISTICOS Y HOTELEROS TENDENTES A LA PROMOCION DEL TURISMO, RECREACION TURISTICA Y BALNEARIO.	SPRING BAY DEVELOPMENTS, S.A.S	447103
E/2016-28058	12/8/16	CANONEX ENTERPRISES	EMPRESA DEDICADA A LA ASESORIA COMERCIAL Y EMPRESARIAL.	FS COMPANY XPRESS, SRL	448144
E/2016-27218	8/8/16	CAPEFI	PRESTACION DE SERVICIOS DE CONSULTORIA EN MATERIA DE DESARROLLO EMPRESARIAL, OPTIMIZACION DE PROCESOS DEL NEGOCIO Y DE LAS OPERACIONES, C	CARMEN MILITZA BUINZIKIY ROJAS	447675
E/2016-26284	2/8/16	CAPI-CANA REST.	VENTA DE ALIMENTOS PREPARADOS Y BEBIDAS.	RAFAEL OMAR ALVAREZ	446937
E/2016-26346	15/8/16	CAR CASH DIAZ BAEZ	COMPRA Y VENTA DE VEHICULOS Y PRESTAMOS.	LENNYN ADOLFO DIAZ FRIAS	448407
E/2016-28155	15/8/16	CARAMELO RENT CAR	OFRECER LOS SERVICIOS RENTA DE VEHICULOS A NIVEL NACIONAL.	LUIS MANUEL REYES ESPINAL	448318
E/2016-21569	2/8/16	CARBERT COMERCIAL	COMERCIALIZACION Y VENTA DE MATERIALES GASTABLES PARA HOTELES, RESTAURANTES E INSTITUCIONES, EXPORTACION DE COMPUTADORAS, TELAS, ARTICULOS ARTESANALES, PROMOCION, MERCADEO, DISEÑO, CONSTRUCCION Y VENTAS DE PLANTAS, ESTACIONES, Y EQUIPOS DE TRANSPORTE Y ACCESORIOS PARA EL EXPENDIO Y ALMACENAJE DE GAS LICUADO DE PETRÓLEO, Y TODAS LAS ACTIVIDADES RELACIONADAS CON EL GAS LICUADO DE PETRÓLEO.	CARLOS DAVID AGRAMONTE MEDINA	446802
E/2016-26795	4/8/16	CARIBBEAN LPG SERVICES	COMERCIALIZACION, IMPORTACION Y EXPORTACION DE DIVERSOS PRODUCTOS DE BELLEZA Y DEL CUIDADO PERSONAL.	GUILLERMO L. COCHON MORILLA	447326
E/2016-24662	2/8/16	CARIBBEAN SMART TECHNOLOGY, CARSMATECH	INVESTIGACION, DISEÑO, DESARROLLO, PRODUCCION, EXPORTACION, IMPORTACION Y COMERCIALIZACION DE PRODUCTOS TECNOLÓGICOS	ANDERSON RAMON RENGEL PRADO	446862
E/2016-24143	8/8/16	CARIBE GRUPO COMERCIAL CGCRD	PERMUTAR Y VENDER ARTICULOS COMESTIBLES, FERRETEROS, ARTICULOS DE CONSTRUCCION Y VENDER INMUEBLES, PROMOVER Y VENDERLO, REPARAR, AMPLIAR, MODIFICAR O RECONSTRUIR INMUEBLES.	HILARIO OCHOA ESTRELLA	447736
E/2016-26826	4/8/16	CARLOS REFRIGERACION	IMPORTACION, COMPRA, VENTA Y REPARACION DE TODO TIPO DE PIEZAS PARA CUARTOS FRIOS, AIRES ACONDICIONADOS, NEVERAS INDUSTRIALES Y DOMESTICAS.	CARLOS TIRSON ALCANTARA ABREU	447164



[210] EXP	[220] SOL. FECHA	[561] NOMBRE COMERCIAL	[510] ACTIVIDAD	[730] SOLICITANTE	[111] REGISTRO
E/2016-25624	10/8/16	CARTMEDIA	VENDER ESPACIOS DE PUBLICIDAD EN LUGARES ESTRATÉGICOS.	JEAN MARCO LLANO MONZON	447840
E/2016-26973	5/8/16	CARVIA MAQUINARIA ARROCERA	IMPORTACION Y COMERCIALIZACION DE MAQUINARIAS Y REPUESTOS PARA MOLINOS DE ARROZ, MAQUINARIAS PESADAS Y VEHICULOS PESADOS.	GUSTAVO MARIO ROSAS	447484
E/2016-26406	12/8/16	CASA DE CAMBIO NONO	CASA DE CAMBIO DE MONEDAS NACIONALES Y EXTRANJERA, CAMBIO DE CHEQUES.	FRANK JULIO MARTINEZ GUERRERO /CARIDAD AVILA NUNEZ	448085
E/2016-27507	9/8/16	CASA DE CREDITOS ALTERNOS, CREDIALTERNOS	PRESTAMOS CON O SIN GARANTIA, INVERSIONES INMOBILIARIAS Y REPRESENTACION DE MARCAS FINANCIERAS.	CARLOS JULIO MORILLO GONZALEZ	447772
E/2016-25733	3/8/16	CASA DE EMPENO REYES CAMILO	PRESTAMOS CON GARANTIA, COMPRA Y VENTA DE JOYAS, EQUIPOS ELECTRONICOS, ELECTRICOS, TECNOLOGICOS Y PRENDAS DE VESTIR NUEVOS Y USADOS.	GABRIEL ANTONIO REYES CASTILLO /ANGELA VERCECHY REYES CAMILO DE REYES	447147
E/2016-26193	1/8/16	CASA PERLA II JC	INVERSIONES NACIONALES E INTERNACIONALES, MOBILIARIAS E INMOBILIARIAS.	CASA PERLA II JC, S. A.	446981
E/2016-25996	15/8/16	CASVI INVERSIONES	DESARROLLO URBANISTICO, COMPRA, VENTA ALQUILER Y ADMINISTRACION DE PROPIEDADES.	DORKA DEYANIRA CASTILLO PENA / ALEX GABRIEL VILLAR CASTILLO / IAN ALBERTO LINAREZ CASTILLO	448297
E/2016-27764	11/8/16	CATOLICAS POR EL DERECHO A DECIDIR REPUBLICA DOMINICANA, CDDRD	ENTIDAD SIN FINES DE LUCRO DEDICADA AYUDAR A ORGANIZAR Y DAR APOYO A MUJERES QUE SUFREN VIOLENCIA DE GENERO	MANUELA YSABEL VARGAS MEDINA DE MARTINEZ	447853
E/2016-27786	11/8/16	CAYENASONLNTERTAINMENT	PROMOCIONES DE ARTISTAS, AGRUPACIONES, EVENTOS Y CONTRATACIONES TANTO EN LA REPUBLICA DOMINICANA COMO EN EL EXTERIOR.	JORGE AMILKAR CASUSO LAMBERT	448046
E/2016-24668	12/8/16	CCS, CLEAN CITY SOLUTIONS	LIMPIEZA DE OFICINAS, LIMPIEZA DE INSTALACIONES Y MANTENIMIENTO EN GENERAL, RECOGIDA DE DESECHOS SOLIDOS, ALQUILER DE EQUIPOS DE LIMPIEZA Y EQUIPOS DE UTILIDADES, CONTRATISTAS DE SERVICIOS E INSTALACIONES, FUMIGACION Y CONSULTORIAS DE LIMPIEZA EN TODA REPUBLICA DOMINICANA.	JOSE ANTONIO GARCIA DISLA	448277
E/2016-22824	25/7/16	CD-PP.CONDOMINE	ADMINISTRACION DE CONDOMINIOS, ALQUILER Y VENTA DE CONDOMINIOS, PROPIEDADES.	FUOLLOT GROUP GLOBAL SOLUTIONS SRL	448410
E/2016-26584	3/8/16	CECAPROSUR CENTRO DE ENTRENAMIENTO Y CAPACITACION PROFESIONAL DEL SUR	ENTIDAD SIN FINES DE LUCRO, DEDICADA A LA PROMOCION DE ENTRENAMIENTO, CURSOS Y TALLERES DE CAPACITACION A ESTUDIANTES, EMPLEADOS Y PROFESIONALES DE LA REGION SUR DE REPUBLICA DOMINICANA EN LAS AREAS DE LAS CIENCIAS ADMINISTRATIVAS, ECONOMICAS, SISTEMAS, DERECHO Y CARRERAS AFINES.	MANUEL BOLIVAR PEREZ PEREZ	447064
E/2016-26179	1/8/16	CELEC DOMINICANA	IMPORTACION, EXPORTACION, DISTRIBUCION Y VENTA DE DISPOSITIVOS PARA REGULAR FLUCTUACIONES DE VOLTAGE Y PROVEER AHORRO DE ENERGIA.	JOSE SANTIAGO SANTIAGO	447008
E/2016-26521	3/8/16	CENTRO AUTOMOTRIZ FRANKLIN REYES CORTORREAL	REPARACION Y MANTENIMIENTO AUTOMOTRIZ EN GENERAL.	JOSE FRANKLIN JAVIER REYES CORTORREAL	447080
E/2016-24687	10/8/16	CENTRO AUTOMOTRIZ O' CDJ	SERVICIOS DE REPARACION DE TODO TIPO DE AUTOMOVILES, ASI COMO A LA VENTA DE TODO TIPO DE REPUESTOS, CONSUMIBLES Y ACCESORIOS PARA AUTOMOVILES; Y COMO OBJETIVO SECUNDARIO COMPRA Y VENTA E IMPORTACION DE VEHICULOS.	OMAR CASTRO DE JESUS	448093
E/2016-21200	19/7/16	CENTRO CRISTIANO VIDA ABUNDANTE, EFESIOS 3:20	ENTIDAD SIN FINES DE LUCRO, QUE SE DEDICA A ORGANIZAR CURSOS, CHARLAS, CONFERENCIAS, TERTULIAS, SEMINARIOS	ANGEL ESTEBAN CASTILLO	446908
E/2016-27804	11/8/16	CENTRO CULTURAL DE PUNTA CANA	CENTRO DESTINADO A LA PRESERVACION Y PROMOCION DE LA CULTURA DEL AREA DE PUNTA CANA Y ZONAS ALEDAÑAS	GRUPO PUNTA CANA, S.A.	448123
E/2016-26327	2/8/16	CENTRO DE ALINEACION Y BALANCEO OLIMPICO CABOSA	CENTRO DE ALINEACION Y BALANCEO DE VEHICULOS.	ESTEBAN HENRIQUEZ ALMANZAR	446863
E/2016-27294	8/8/16	CENTRO DE BELLEZA & BOUTIQUE MARIEL SANTOS	SERVICIOS DE CORTE Y PEINADO DEL PELO, VENTA DE PRENDA DE VESTIR Y COSMETICOS.	MARIEL ALTAGRACIA SANTOS TAVERAS	447583
E/2016-27693	10/8/16	CENTRO DE BELLEZA DILENIA ROSARIO	SALON DE BELLEZA, VENTA DE PRODUCTOS PARA EL CUIDADO DEL CABELLO, TINTE, MANICURE, PEDICURE, ALISADO.	WANDA DILENIA ROSARIO NUNEZ	447866
E/2016-25904	11/8/16	CENTRO DE BELLEZA DONASTORG	CORTE, PEINADO, DESRIZADO, TINTE, MAQUILLAJE, COLORACION, TEXTURIZADO, TODO TIPO DE MASAJES Y BELLEZA EN GENERAL.	MERY DE LA CRUZ DE MERCEDES	447950
E/2016-28168	15/8/16	CENTRO DE BELLEZA FERMINA ACOSTA	SALON DE BELLEZA Y SPA.	FERMINA ACOSTA YNFANTE	448311
E/2016-26616	12/8/16	CENTRO DE BELLEZA ISABEL FRIAS	SALON DE BELLEZA EN GENERAL, VENTAS DE PRODUCTOS DE BELLEZA.	ISABEL MARIA FRIAS CONCEPCION	448128
E/2016-27207	8/8/16	CENTRO DE BELLEZA JENNIFFER ROSARIO	SERVICIOS DE MANICURE, PEDICURE, LAVADO Y SECADO DE CABELLO, DESRIZADO, TINTE, CORTE, PEINADO, UNAS ACRILICAS DE TODO TIPO, ADAPTACION DE PELO Y TODO TIPO DE CABELLO EN GENERAL.	JENNIFFER DEL CARMEN ROSARIO MONCION	447519
E/2016-26390	2/8/16	CENTRO DE BELLEZA LIZ	BRINDAR SERVICIOS DE SALON DE BELLEZA.	BENITO RAFAEL HICIANO GOMEZ	446925
E/2016-25211	2/8/16	CENTRO DE BELLEZA MARIA T. RODRIGUEZ	SALON DE BELLEZA Y SPA.	MARIA TERESA RODRIGUEZ CARABALLO	446845
E/2016-28308	17/8/16	CENTRO DE BELLEZA MARIBEL RODRIGUEZ	SALON, CENTRO DE UNAS Y VENTA DE PRODUCTOS DE BELLEZA.	MARIBEL RODRIGUEZ ABREU	448447
E/2016-26268	9/8/16	CENTRO DE BELLEZA MAXIMINIA HILARIO	SERVICIOS DE BELLEZA EN GENERAL.	BARTOLA MAXIMINIA HILARIO TORRES	447728
E/2016-27821	11/8/16	CENTRO DE BELLEZA QUERUBE MENDOZA	CENTRO DE BELLEZA EN GENERAL.	QUERUBE JOSEFINA MENDOZA DE SANTOS	448003
E/2016-25664	15/8/16	CENTRO DE BELLEZA Y BOUTIQUE MARIEL SANTOS	CORTE Y PEINADO DEL PELO Y VENTA DE PRODUCTOS DE BELLEZA.	MARIEL ALTAGRACIA SANTOS TAVERAS	448288
E/2016-26342	17/8/16	CENTRO DE BELLEZA Y SPA MARIA FRIAS	MANICURE, PEDICURE, SECADO DE PELO, TINTE, MAQUILLAJE, PEINADO, DEPILACION, HIDRATACION Y MASAJE.	MARIA VICTORIA FRIAS DE ABREU	448434
E/2016-26925	5/8/16	CENTRO DE BELLEZA Y SPA MIGUELINA MONEGRO	MANICURE, PEDICURE, SECADO DE CABELLO, MAQUILLAJE, CORTE, DESRIZADO, TINTE, LAVADO DE CABELLO.	MIGUELINA MONEGRO PENA	447405
E/2016-27013	5/8/16	CENTRO DE BELLEZA Y UNAS BERENICE RIVAS	MANICURE, PEDICURE, SECADO DE CABELLO, CORTE, DESRIZADO, LAVADO DE CABELLO Y UNAS ACRILICAS DE TODO TIPOS EN GENERAL.	BERENICE RIVAS REYES	447409
E/2016-28323	17/8/16	CENTRO DE BELLEZA Y VARIEDADES DENNY ALMANZAR	SALON DE BELLEZA; ASI COMO VENTA DE PRENDAS DE VESTIR Y PRODUCTOS DE BELLEZA.	DENNY ALTAGRACIA ALMANZAR	448441
E/2016-26779	4/8/16	CENTRO DE BELLEZA YACKELY	MANICURE, PEDICURE, SECADO DE CABELLO, CORTE, DESRIZADO, TINTE, LAVADO DE CABELLO.	ALTAGRACIA REYES CRUZ	447285
E/2016-23917	29/7/16	CENTRO DE DESARROLLO INTEGRAL JAASIEL	ENTIDAD SIN FINES DE LUCRO DEDICADA A TRABAJAR CON NIÑOS EN EDUCACION, RELIGIOSA, EDUCACION SECULAR, TRABAJOS COMUNITARIOS, EVANGELIZACION, ACTIVIDADES BENEFICAS Y SOPORTE ESPIRITUAL.	FRANCISCO ORTIZ RAMIREZ	446901
E/2016-27255	8/8/16	CENTRO DE ENSEÑANZA CORAL CEC	EDUCACION INICIAL, PRIMARIA, SECUNDARIA, IDIOMAS Y CURSOS TECNICOS.	MIGUELINA ZAYAS PEREZ DE VILORIA	447526
E/2016-26755	4/8/16	CENTRO DE ESTIMULACION TEMPRANA CORONITAS DE LUZ	IMPARTIR EDUCACION INICIAL Y BASICA.	LUZ MARINA BEREGUETE GUERRERO	447523
E/2016-27180	8/8/16	CENTRO DE IMAGENES DRA. ALBA	SERVICIOS DE RADIOGRAFIAS, TOMOGRAFIAS, SONOGRAFIAS, MAMOGRAFIAS Y DENSITOMETRIA.	ANA ALTAGRACIA ALBA CASTELLANOS	447524
E/2016-28148	15/8/16	CENTRO DE INTERNET & PAPELERIA CACEREZ	CENTRO DE INTERNET Y FOTOCOPIADORA EN GENERAL.	MARIA SOLEDAD CACEREZ RODRIGUEZ	448328
E/2016-18335	2/6/16	CENTRO DE MEDICINA AVANZADA LA CONCEPCION	SERVICIOS MEDICOS EN GENERAL.	LA CONCEPCION SAS	447019
E/2016-19569	13/6/16	CENTRO DE OFTALMOLOGIA Y GLAUCOMA	SERVICIOS MEDICOS OFTALMOLOGICOS.	CENTRO DE OFTALMOLOGIA Y GLAUCOMA S R L	446931
E/2016-26875	12/8/16	CENTRO DE PROMOCION Y DIFUSION DE LA CULTURA CINEMATOGRAFICA HOMO VIDENS	ORGANIZACION SIN FINES DE LUCRO, CENTRO PARA PROMOVER LOS VALORES ARTISTICOS Y CULTURALES DE LA HUMANIDAD MEDIANTE EL AUDIOVISUAL, LA CINEMATOGRAFIA Y LA FOTOGRAFIA	MICHAEL SANCHEZ GALVAN	448280
E/2016-27432	9/8/16	CENTRO DOMINICANO DE ESTUDIOS LEGISLATIVOS CEDOMEL	PRODUCCION Y PROMOCION DE ESTUDIOS PARA BUSCAR LOS MECANISMOS QUE FACILITEN LA PUESTA EN MARCHA DE DIFERENTES ACTIVIDADES ACADEMICAS.	MANUEL ELPIDIO BAEZ MEJIA	447627
E/2016-9294	17/8/16	CENTRO EDUCATIVO INTERNACIONAL DEL CARIBE UIC	IMPARTIR CLASES PARA ADULTOS, EN TODAS LAS LICENCIATURAS APROBADAS EN LA REPUBLICA DOMINICANA.	CLAUDIO ANTONIO GONZALEZ ROJAS	448355
E/2016-27313	8/8/16	CENTRO EDUCATIVO LOS GENIOS DE CERVANTES	EDUCACION INICIAL Y PRIMARIA, ASI COMO TAMBIEN LA ENSEÑANZA DE ARTES MANUALES Y CURSOS DE CAPACITACION.	JOSE RAFAEL ROMERO ROJAS	447666
E/2016-25827	28/7/16	CENTRO EDUCATIVO SALATIEL	EDUCACION INICIAL, BASICA Y MEDIA	IVELISSE DE LA CRUZ HERRERA	447102
E/2016-26831	11/8/16	CENTRO EDUCATIVO TIA GLADYS NUNEZ	EDUCACION INICIAL Y BASICA.	GLADYS NUNEZ JOAQUIN	448107
E/2016-25879	28/7/16	CENTRO EDUCATIVO TIA MARINA	EDUCACION INICIAL	MARINA RODRIGUEZ	446945
E/2016-27916	11/8/16	CENTRO JURIDICO OZAMA	ASUNTOS JURIDICOS.	WASKAR EDUARDO RODRIGUEZ CORDERO	448213
E/2016-25985	29/7/16	CENTRO MEDICO UNICER	SERVICIOS HOSPITALARIOS.	LUCA ALESANDER BAEZ GARCIA	447052
E/2016-26701	3/8/16	CENTRO ODONTOLÓGICO DOCTORA ARAUJO	SERVICIOS ODONTOLÓGICOS EN GENERAL.	MERCEDES ARAUJO AGUERO	447125
E/2016-25656	27/7/16	CENTRO ODONTOLÓGICO DRA. NUÑEZ & DRA. LEONARDO	SERVICIOS DE ODONTOLOGIA EN GENERAL.	LEYDI JOSEFINA NUNEZ SANCHEZ / PATRICIA MASSIEL LEONARDO RODRIGUEZ	448433
E/2016-28264	15/8/16	CENTRO PEDAGOGICO CREANDO EN VALORES	EDUCACION INICIAL HASTA SEXTO BASICA.	YUDERKYS FLORENCIA TORRES DEL ORBE	448268
E/2016-24934	21/7/16	CENTROMODA	VENTA DE TEJIDOS Y NOVEDADES EN GENERAL; ASI COMO A CUALQUIER OTRA ACTIVIDAD RELACIONADA O CONEXA.	ROGAQUMASA, SRL	446998
E/2016-26880	4/8/16	CERAMICA SABIA CERASA	COMERCIALIZACION Y DISTRIBUCION DE CERAMICAS.	SALVADOR GABRIEL QUEZADA AQUINO	447293
E/2016-20712	4/8/16	CERAMICAS MOTA VARGAS & MAS	VENTA AL POR MAYOR Y DETALLE DE CERAMICAS Y MATERIALES DE CONSTRUCCION EN GENERAL.	CARMEN MOTA SANCHEZ	447490
E/2016-27581	10/8/16	CESAR REYES CIGARS	MANUFACTURA, EXPORTACION Y VENTA DE CIGARROS, CERILLOS, ACCESORIOS Y ARTICULOS PROMOCIONALES DE LOS MISMOS.	RITZY VARGAS ESPINOSA	447949
E/2016-24037	15/7/16	CGK SOLUTIONS	SERVICIOS DE CONTABILIDAD GENERAL, Y/O PRESTAMOS A PEQUEÑOS CONSUMIDORES.	CANDY FELICIA PERDOMO CABRERA	447411
E/2016-25644	12/8/16	CHARLEMOS	SERVICIOS PUBLICITARIOS, PROMOCION, PROGRAMAS TELEVISIVOS Y RADIALES.	YOLDEN DE LA CRUZ AVELINO; EDUAR JOSE VILLA SANCHEZ /ZENON GOMEZ DE LEON	448263
E/2016-25430	10/8/16	CHB CONCEPTUAL HOLDING BUSINESS	INVERTIR EN EMPRESAS COMERCIALES, INDUSTRIALES, FINANCIERAS, AGROPECUARIAS, CONSTRUCTORAS, TURISTICAS, DE BIENES RAICES.	JOAN MANUEL ALCANTARA JAVIER	447721
E/2016-26838	4/8/16	CHIC HOUSE BROKER BY RUTH RAMIREZ	VENTAS Y ALQUILER DE PROPIEDADES, APARTAMENTOS, SOLARES, CASAS.	FREAM CONTADORES EXPERTOS SRL	448232
E/2016-26537	3/8/16	CHIRIHIERRO	PRESTAR O DAR SERVICIOS GENERALES Y ESPECIALIZADOS DE TODO TIPO, EN EL MANEJO DE MATERIAL, MATERIA PRIMA, MUEBLES, MOBILIARIO Y EQUIPOS O EQUIPAMIENTO EN ACERO INOXIDABLE	LUIS NAPOLEON RODRIGUEZ ABREU /ARISMENDY TEJADA ESTRELLA	447077
E/2016-26605	3/8/16	CHITO IMPORT	VENTAS DE ROPAS DE VESTIR DE MODAS ACTUAL Y MARCAS EXCLUSIVAS.	PERSIO MANUEL ALVAREZ PERALTA	447208
E/2016-24946	5/8/16	CHIWAIBUIKE ELECTRONICS	DEDICADA A LA VENTA DE EQUIPOS Y APARATOS ELECTRONICOS, TELEFONOS, REPARACION DE COMPUTADORAS Y TELEFONOS, IMPORTACION Y EXPORTACION DE COMPUTADORAS, PORTATILES (LAPTOPS), TELEFONOS, IMPRESORAS Y PAPELERIA EN GENERAL.	JOHNPAUL NWANNEBUIKE CHIKELU	447374
E/2016-26207	2/8/16	CHROI HOLDINGS	SERVICIOS ECOTURISTICOS, VENTAS Y PRODUCCION DE PRODUCTOS AGRICOLAS.	NIALL JAMES KEENAN	447009
E/2016-22290	8/8/16	CIGALA BEACH CLUB DE COSON	ACTIVIDADES CULTURALES, SOCIALES, DEPORTIVAS, DIVERSION Y RECREACION; ASI COMO, MANEJO Y ADMINISTRACION DE RESTAURANTES EN LA PLAYA.	INVERSIONES ABDEL, S.R.L.	447659
E/2016-26754	4/8/16	CINEMA DEL VALLE	COMPANIA DEDICADA A LA EXHIBICION CINEMATOGRAFICA.	JULIO EDWARD SANTOS BATISTA	447344
E/2016-26704	3/8/16	CIRI R.V. AUTO IMPORT	IMPORTACION, DISTRIBUCION, COMPRA Y VENTA DE VEHICULOS DE MOTOR, PIEZAS Y PARTES PARA LOS MISMOS; FINANCIAMIENTO PARA LOS MISMOS.	CIRILO ANTONIO RAMOS VEGA	447191
E/2016-24360	2/8/16	CIVIL-ART	SERVICIOS DE ARQUITECTURA E INGENIERIA CIVIL DE OBRAS DE CONSTRUCCION, COMPRA, VENTA, ADMINISTRACION, REMODELACION, ALQUILER DE PLAZAS, LOCALES, RESIDENCIALES DE CASA, APARTAMENTOS, SOLARES, LOTES Y EQUIPOS PESADOS.	JORGE ARTURO LLUBERES SEVERINO	446820
E/2016-25020	2/8/16	CLARY GENAO FASHION	VENTAS DE PRENDAS DE VESTIR, BISUTERIA, PERFUMERIA Y CALZADOS EN GENERAL.	CLARY ESTHER GENAO REYES	446844
E/2016-26703	3/8/16	CLASICOS EN DOMINICANA CLA-DO	CREAR CONDICIONES PARA QUE LOS JOVENES GRADUADOS COMO EJECUTANTES DE MUSICA CLASICA PUEDAN PROYECTAR SU ARTE A TRAVES DE OFERTAS CULTURALES.	MILTON NASSIM FERNANDEZ PENA	447178
E/2016-28178	15/8/16	CLEAN MATRIX CORP CMC	DISEÑO, DESARROLLO Y OPERACION DE PROYECTOS AUTO-SOSTENIBLES DE ENERGIAS LIMPIAS Y OTROS PROYECTOS DE IMPACTO POSITIVO MEDIOAMBIENTAL.	VICTOR ALEJANDRO NAVARRO FELIZ	448396
E/2016-26598	3/8/16	CLINICA DENTAL DOCTORA DAMARY MARTE	SERVICIOS ODONTOLÓGICOS.	DAMARY DEL CARMEN MARTE ACOSTA	447129
E/2016-27240	8/8/16	CLINICA DENTAL DR. JOSE DURAN	ENDODONCIAS, PROFILAXIS, EXODONCIA, OPERATORIAS DENTAL RECINAS Y AMALGAMAS RECUBRIMIENTO INDIRECTO Y DIRECTO DETARTRAJE PRÓTESIS REMOVIBLE Y FJAS EXODONCIAS TEMPORALES.	JOSE RAFAEL DURAN PEREZ	447605

[210] EXP.	[220] SOL. FECHA	[561] NOMBRE COMERCIAL	[510] ACTIVIDAD	[730] SOLICITANTE	[111] REGISTRO
E/2016-18336 E/2016-27097	2/6/16 5/8/16	CLINICA LA CONCEPCION CLOVE ACCESSORIES	SERVICIOS MEDICOS EN GENERAL. VENTA DE ACCESORIOS PARA DAMAS, LENTES, RELOJES, COLLARES.	LA CONCEPCION SAS ILEANIS CRUZ JIMENEZ /MIGUEL DE JESUS CHADY SOLAR	447020 447457
E/2016-22298	1/7/16	CLUB DE VIAJES TROPICANA	OPERADORA DE TOURS O TURISMO, ORGANIZACION A NIVEL NACIONAL E INTERNACIONAL DE VIAJES Y EXCURSIONES, FERIA, CONFERENCIAS Y EVENTOS, PROMOCIONALES DE LAS ACTIVIDADES Y EL ATRACTIVO TURISTICO DE LA REPUBLICA DOMINICANA Y DEL EXTERIOR	CARMEN ANGELA ALTAGRACIA DURAN MERCADO	448160
E/2016-25037 E/2016-25643 E/2016-17163	22/7/16 9/8/16 12/8/16	CLUB DELFINES DEL MIRADOR SUR CLUB G PUNTO DE FUGA CLUB NAVAL PARA ALISTADOS DE LA ARMADA DE REPUBLICA DOMINICANA CNA	CLUB DEPORTIVO, RECREATIVO Y CULTURAL. DEPORTES, JUEGOS DE AZAR, TRAGOS Y ENCUENTRO SOCIALES. SIN FINES DE LUCRO PARA OFRECER A SUS MIEMBROS ESPARCIMIENTO, RECREO Y DIVERSION LICITA, ASI COMO CELEBRAR EN SUS SALONES, ACTOS SOCIALES, ARTISTICOS Y CULTURALES QUE SEAN DIGNOS EXPONENTES DEL PROGRESO QUE HA ALCANZADO LA ARMADA DE LA REPUBLICA DOMINICANA.	ALBERTO DE JESUS SALCEDO PATRONE JOSE ALBERTO ANTIGUA CRUZ ARMADA DE REPUBLICA DOMINICANA	447257 447632 448194
E/2016-25522	5/8/16	CML DISENOS Y CONSTRUCCIONES	CONSTRUCCION DE PROYECTOS HABITACIONALES Y DE TODO TIPO; COMPRA Y VENTA DE INMUEBLES.	CESAR JUNIOR MOLINA JEREZ	447540
E/2016-18025	9/8/16	COA INGENIERIA ESPECIALIZADA COIE	EXCAVACION, CIMENTACIONES, CONSTRUCCION, MOVIMIENTO DE TIERRA, ASESORIA Y SERVICIOS EN EL AMBITO DE LA CONSTRUCCION.	STALIN MANUEL CARBONELL GUTIERREZ	447783
E/2016-22099	18/7/16	COBEGA INVESTMENTS	VENTA DE ALIMENTOS Y BEBIDAS. ESTABLECIMIENTO DE RESTAURANTES. SERVICIOS DE DELIVERY Y TAKE-OUT.	COBEGA INVESTMENTS, SRL	446992
E/2016-26535 E/2015-38271 E/2016-26710 E/2016-27229 E/2016-28122	3/8/16 21/4/16 3/8/16 8/8/16 15/8/16	COLCHONERIA ALVARADO COLEGIO DULCE NIDO DE AMOR CODNA COLEGIO TIA LIGIA COLERED COLISEO GALLISTICO DE SANTO DOMINGO DON ALBERTO BONETTI BURGOS	VENTAS DE COLCHONES Y REPARACION DE MUEBLES. IMPARTIR EDUCACION AL NIVEL INICIAL Y BASICA. ENSEÑANZA INICIAL, DESDE INICIAL HASTA EL OCTAVO DE BASICA, SALA DE TAREA. DESARROLLAR UN PORTAL EDUCATIVO PARA LOS COLEGIOS PRIVADOS DEL PAIS. CRIANZA Y COMBATE DE GALLOS FINOS DE PELEA.	ANDRES ALVARADO RAMIREZ CARMEN SANTANA DE NEGRIN RAMON ELIAZAR JOAQUIN BELLO MARCOS JUAN TRONCOSO MEJIA COLISEO GALLISTICO DE SANTO DOMINGO INC.	447086 448149 447089 447603 448224
E/2016-27056	5/8/16	COLMADO BILLINI	VENTA Y COMERCIALIZACION DE PRODUCTOS DE CONSUMO MASIVO TALES COMO: COMESTIBLES, BEBIDAS, DESECHABLES, GOLOSINAS, HIGIENE PERSONAL Y LIMPIEZA.	CARMEN ACEVEDO CORNIEL DE BILLINI	447412
E/2016-26527 E/2016-27483	3/8/16 9/8/16	COLMADO BRITO PAULINO COLMADO DIGNA PENA	VENTA DE PROVISIONES COMO ALIMENTOS, BEBIDAS, PRODUCTOS DE BELLEZA. COMPRA, VENTA Y COMERCIALIZACION DE PRODUCTOS COMESTIBLES, DESECHABLES, DE LIMPIEZA, FRUTAS, VEGETALES, CARNES Y BEBIDAS.	JUAN RAMON BRITO PAULINO DIGNA ALTAGRACIA PENA CAPELLAN	447130 447738
E/2016-27292 E/2016-26074	8/8/16 5/8/16	COLMADO GOMEZ TINEO COLMADO JUAN DURAN	VENTAS DE ALIMENTOS Y BEBIDAS. COMPRA, VENTA Y COMERCIALIZACION DE PRODUCTOS COMESTIBLES, DE LIMPIEZA, DESECHABLES, FRUTAS, VEGETALES, CARNES, Y AFINES.	ALBERTO MANUEL GOMEZ GENAO JUAN RAMON DURAN	447545 447391
E/2016-25490 E/2016-25780	11/8/16 11/8/16	COLMADO TORRES PARRA COLMADO Y BANCA LA OPCION JESUS REMIGIO REMIGIO	COMPRA Y VENTA DE ALIMENTOS Y BEBIDAS. VENTA DE PRODUCTOS DE LA CANASTA FAMILIAR Y VENTA DE TICKETS DE LOTERIA.	JHONNATAN TORRES PARRA JESUS RAMON REMIGIO REMIGIO	447989 447236
E/2016-24511 E/2016-27214	2/8/16 8/8/16	COLMADO Y CAFETERIA ARELIS DE LA CRUZ COLMADO YOSANDER	VENTA DE TODOS LOS PRODUCTOS DE LA CANASTA FAMILIAR. VENTA Y COMERCIALIZACION DE PRODUCTOS DE CONSUMO MASIVO TALES COMO: COMESTIBLES, BEBIDAS, GOLOSINAS, DESECHABLES, LIMPIEZA E HIGIENE PERSONAL.	ROSA ARELIS DE LA CRUZ VERONICA ALEXANDRA TAVERAS RODRIGUEZ	446870 447585
E/2016-25810	8/8/16	COMENCA INGENIERIA	BIENES INMUEBLES, IMPORTACION, COMPRA Y VENTA DE MATERIALES DE CONSTRUCCION, DISEÑO DE INTERIOR; LA CONSTRUCCION DE TODO TIPO DE INFRAESTRUCTURA, SERVICIOS DE INGENIERIA EN GENERAL, ARRENDAMIENTO DE EQUIPOS PESADOS, MAQUINARIAS Y OTROS RELACIONADOS.	FRANK JORGE BROWN RODRIGUEZ	447663
E/2016-26239	2/8/16	COMERCIAL DE IMPORTACIONES SAURA, COIMSA	IMPORTACION Y COMERCIALIZACION DE PRODUCTOS DE BELLEZA, ALIMENTOS, PRODUCTOS DE LIMPIEZA, HIGIENE PERSONAL.	JUAN BAUTISTA AGUILAR MESA; ALFONSO SAURA CABALLERO /JOSE LORENZO GARCIA INIESTA	446953
E/2016-27063 E/2016-27660	5/8/16 10/8/16	COMERCIAL LOS NIETOS COMERCIAL RIOSUR	VENTA DE HELADOS Y PIZZERIA. INVERSIONES, COMPRA Y VENTA DE TERRENOS, INMUEBLES COMO APARTAMENTOS, CASAS, SOLARES Y LOCALES.	FRANCIA JOSEFA MEDINA TEJEDA CHAOLING ZHENG /YOUHUI WENG	447501 448022
E/2016-23625	5/8/16	COMERCIAL SOLANO RODRIGUEZ	VENTA DE PRODUCTOS COMESTIBLE PARA CONSUMO HUMANO Y ARTICULOS VARIADOS TAL COMO PLASTICOS.	ALEJANDRO RORIGUEZ JIMENEZ	447300
E/2016-25161	5/8/16	COMERCIALIZADORA DE PRODUCTOS L.C.A	FABRICAR, MERCADEAR, COMPRAR, VENDER, REVENDER, REGISTRAR PRODUCTOS PROPIOS Y GENERICOS, NACIONALES O INTERNACIONALES, SEAN ESTOS COMESTIBLES, DEL HOGAR A TRAVES DEL MERCADO LOCAL O A TRAVES DEL INTERNET.	LISETTE CABRERA ALMANZAR	447450
E/2016-26957	5/8/16	COMERCIALIZADORA DE VEHICULOS ABNEL VASQUEZ	COMPRA, VENTAS, IMPORTACION, RENTA Y FINANCIAMIENTOS DE VEHICULOS NUEVOS Y USADOS.	ABNEL OSWALDO VASQUEZ CASTILLO	447464
E/2016-8972	17/8/16	COMERCIALIZADORA MOREL TAVAREZ	COMPRA, VENTA, COMERCIALIZACION Y DISTRIBUCION DE PRODUCTOS LACTEOS, COMESTIBLES, DESECHABLES Y EMBUTIDOS EN GENERAL.	YANIRIS ADALGISA MOREL DE TAVERA / ROXANNA PRISSILA MOREL TAVAREZ	448432
E/2016-25000	3/8/16	COMIENDO CON MAMA IRMA	PREPARACION Y VENTA AL POR MAYOR Y DETALLE DE TODO TIPO DE COMIDAS Y BEBIDAS NACIONALES E INTERNACIONALES.	NELSON JOSE GARRIDO GARRIDO	447221
E/2016-27492	9/8/16	COMITE DE VIGILANCIA Y CONSERVACION DE LOS DERECHOS HUMANOS COVIDEHU	ENTIDAD SIN FINES DE LUCRO DEDICADA A LA PROTECCION DE LOS DERECHOS HUMANOS EN SENTIDO GENERAL.	ALEXANDER ARGENIO VALDEZ	447812
E/2016-26182	1/8/16	COMPANIA DE TRANSPORTE Y SERVICIOS TURISTICOS URECY DON GREGORIO	SERVICIOS DE TRANSPORTE EN GENERAL.	VICENTE CIRIACO SILVERIO	446840
E/2016-27449 E/2016-22409	9/8/16 15/8/16	COMPANIA INDUSTRIAL ORION COMPANIA INGENIERIA, MANTENIMIENTO Y SERVICIOS LUISSANNA	IMPORTACION, ENSAMBLAJE Y DISTRIBUCION DE ELECTRODOMESTICOS. SERVICIOS DE CONSTRUCCION Y MANTENIMIENTO DE OBRAS CIVILES Y TODO LO RELACIONADO CON EL OBJETO PRINCIPAL.	MARIANO SABINO CABILLA AVALOS MANUEL ANTONIO VASQUEZ	447634 448331
E/2016-26610	3/8/16	COMPANIA SERVICIO DE TRANSPORTE SANTO PEREZ COMSERTESANP - RUTA 53	SERVICIO DE TRANSPORTE EN GENERAL.	SANTOS PEREZ	447126
E/2016-25426	12/8/16	COMPRA VENTA FRANKELLY ALMONTE	COMPRA, VENTA Y EMPENO DE ELECTRODOMESTICOS, ARTICULOS DEL HOGAR, JOYAS Y AFINES.	FRANKELLY ALFONSO ALMONTE GERMOSEN	448119
E/2016-27576	10/8/16	COMPRA VENTA LUIS DAVID	COMPRAS VENTAS DE ELECTRODOMESTICOS, MOTOR, MOTOCICLETAS, ARTICULOS DEL HOGAR, JOYAS, PRENDAS DE VESTIR.	YESENIA LUCIA JIMENEZ ACEVEDO	447947
E/2016-28251 E/2016-19727	15/8/16 13/6/16	COMUNICACIONES MANUEL SOSA CONCIERGE LIFESTYLE	VENTA Y REPARACION DE CELULARES. INTERMEDIACION, INTRODUCCION, Y PRESENTACION DE CLIENTES E INVERSIONISTAS INDIVIDUALES Y CORPORATIVOS EN TODO TIPO DE NEGOCIOS DE BIENES Y SERVICIOS	MANUEL DE JESUS SOSA RODRIGUEZ MARKO CRNOMARKOVIC	448299 447265
E/2016-19726	13/6/16	CONCIERGE LIFESTYLE DOMINICANA	INTERMEDIACION, INTRODUCCION Y PRESTACION DE CLIENTES E INVERSIONISTAS INDIVIDUALES Y CORPORATIVOS EN TODO TIPO DE NEGOCIOS DE BIENES Y SERVICIOS	MARKO CRNOMARKOVIC	447263
E/2016-26765 E/2016-27228 E/2016-27980 E/2016-26288 E/2016-27515	4/8/16 8/8/16 12/8/16 2/8/16 9/8/16	CONDOMINIO DOMINICANO SOL CONDOMINIO RESIDENCIAL THOMAS II CONDOMINIO TERRAZAS ALTAS CONFECIONES ADALUZ CONSORCIO BRITANG	ADMINISTRACION DE CONDOMINIOS. CONDOMINIO RESIDENCIAL. ADMINISTRACION DE CONDOMINIOS. CONFECIONES DE ROPA, COJINES Y CORTINAS. COMERCIALIZAR ALIMENTOS Y BEBIDAS, PUBLICIDAD Y EVENTOS, IMPORTACION Y EXPORTACION DE VEHICULOS DE MOTOR, SERVICIOS DE CONSTRUCCION.	LINDSAY ANNE GASSER SAUL BENJAMIN MARTINEZ LIZARDO DAYANA AMERICA LORA BASTIDAS JAN MARCOS LOPEZ MARTINEZ MARIA EUGENIA ANGLUO ARVELO /JESUS ENRIQUE BRITO MONDRAGON	447313 447514 448169 446873 447578
E/2016-26243 E/2016-26933	2/8/16 11/8/16	CONSORCIO DE BANCAS MONTESINO CONSORCIO MARILU COMIDA SABROSA ACTIVIDADES CAOMA	BANCA DE LOTERIA. SERVICIOS DE COMIDA Y ALQUILER DE UTILERIA DE FIESTA.	ELVY MONTESINO PENA MAYERLING RIVERA LOPEZ /GEORG JACOB SCHWARZBARTL SHILLER	446866 447420
E/2016-26373	2/8/16	CONSORCIO NOVORECODO	COMERCIALIZACION DE BIENES RAICES, Y A TALES FINES LA EDIFICACION, COMPRA, VENTA A CORTO O LARGO PLAZO, SEA TOTAL O PARCIAL, EL ALQUILER, MANTENIMIENTO, EXPLOTACION Y ADMINISTRACION DE APARTAMENTOS, VIVIENDAS Y CONDOMINIOS	CARLOS JOSE PAULINO GATON	447073
E/2016-26530 E/2016-26807	3/8/16 4/8/16	CONSORCIO QUACON - KSI CONSORCIO TECNOLOGICO DE INGENIERIA Y SERVICIOS CONTESTI	DISEÑO Y CONSTRUCCION DE OBRAS CIVILES PRIVADAS Y/O ESTATALES EN HAITI. BRINDAR SOLUCIONES INTEGRALES A TRAVES DE LA INGENIERIA EN SUS DIVERSAS RAMAS, UTILIZANDO HERRAMIENTAS TECNOLOGICAS MODERNAS, EN LOS PROCESOS DE VALOR PARA LAS INDUSTRIAS, INSTITUCIONES Y COMERCIOS.	LUIS TOMAS MATA MARTINEZ LEONEL CASTELLANOS GUTIERREZ	447069 447321
E/2016-28229	15/8/16	CONSTRUCCIONES AZULES	DAR SERVICIOS DE ARQUITECTURA EN GENERAL, DISENOS DE PLANOS, PROYECTOS Y TODO LO RELACIONADO AL AREA DE DISEÑO DE CONSTRUCCIONES.	CONSTRUCCIONES AZULES, S.R.L.	448255
E/2016-27700	10/8/16	CONSTRUCCIONES JOPAS	CONSTRUCCIONES EN GENERAL, COMERCIALIZACION DE ASFALTOS Y SUS DERIVADOS, OBRAS CIVILES.	LOURDES ACOSTA ALMONTE	447905
E/2016-26904	4/8/16	CONSTRUCCIONES NINA ARAUJO	CONSTRUCCION DE OBRAS CIVILES Y ARQUITECTONICAS, EN GENERAL, LA COMPRA Y VENTA DE PROYECTOS, DISTRIBUCION DE TODO TIPO DE BIENES RELACIONADO CON EL AREA DE LA CONSTRUCCION Y AFINES.	IGNACIO NINA ARAUJO	447181
E/2016-25236	3/8/16	CONSTRUCCIONES Y REMODELACIONES VENECANA	CONSTRUCCION Y REMODELACION DE OBRAS CIVILES, SUPERVISION DE OBRAS, MOVIMIENTO DE TIERRAS, COMPRA, VENTA Y ALQUILER DE INMUEBLES, LOCALES COMERCIALES Y NAVES INDUSTRIALES. VENTAS Y ALQUILER DE HERRAMIENTAS Y MAQUINARIA DE CONSTRUCCION, IMPORTACION DE MATERIALES DE LA CONSTRUCCION. COMPRA Y VENTA DE MATERIALES DE LA CONSTRUCCION.	SANTIAGO ALEXANDER DIAZ GARCIA	447281
E/2016-26747	4/8/16	CONSTRUCCIONES Y SENALIZACIONES RODRIGUEZ ESPINO & ASOCIADOS	SERVICIOS DE CONSTRUCCIONES DE ACERAS Y CONTENES, SENALIZACIONES DE VIAS, REPARACION E INSTALACION DE SEMAFOROS Y DEMAS ACTIVIDADES AFINES.	BERNARDO ESPINO MARTINEZ	447172
E/2016-20014	12/8/16	CONSTRUCTORA & ASOCIADOS ABREU PEREZ	DISEÑO ESTRUCTURAL, DISENOS SANITARIOS, DIRECCION Y SUPERVISION TECNICA, ELABORACION DE PROGRAMACION DE PRESUPUESTOS DE OBRAS CIVILES Y CONSTRUCCIONES EN GENERAL.	JOAN MANUEL ABREU PEREZ	448113
E/2016-26676	3/8/16	CONSTRUCTORA BALCONES DEL ARROYO, CBA	CONSTRUCCION DE CUALQUIER TIPO DE EDIFICACIONES, OBRAS DE INFRAESTRUCTURAS, PROYECTOS INMOBILIARIOS, MANTENIMIENTO DE OBRAS CIVILES, DISENOS DE OBRAS, CONSTRUCCION DE VIAS Y ALQUILER DE EQUIPO DE MAQUINAS PESADAS.	JUAN ESTERNIO GERMAN BAEZ	447189
E/2016-26185	1/8/16	CONSTRUCTORA BERROA RB	MOVIMIENTO DE TIERRA, INGENIERIA EN GENERAL, COMERCIALIZACION DE MATERIALES PARA CONSTRUCCION, CIVIL, IMPORTACION DE EQUIPOS PARA LA CONSTRUCCION, ADMINISTRACION DE PROYECTOS, ALQUILER DE EQUIPOS, URBANIZACIONES, TRANSPORTE DE CARGAS, DE MAQUINARIAS Y EQUIPOS DE CONSTRUCCIONES EN GENERAL.	RICARDO ARTURO BERROA SOSA	447926
E/2016-28204	15/8/16	CONSTRUCTORA CAPELLAN RAMOS	CONSTRUCCION DE OBRAS CIVILES EN GENERAL, PROYECTOS RESIDENCIALES Y PLAZAS COMERCIALES.	JOSE ROQUELIN CAPELLAN RAMOS	448298
E/2016-22263	8/8/16	CONSTRUCTORA COENCARO	SERVICIOS DE CONSTRUCCION, PLANEACION, DESARROLLO, SUPERVISION, ADMINISTRACION, DE TODA CLASE DE OBRAS DE INGENIERIA.	ENMANUEL CAMILO RODRIGUEZ	447575
E/2016-26350 E/2016-26966	2/8/16 5/8/16	CONSTRUCTORA DECENA ARAUJO CONSTRUCTORA DUBAI & ASOCIADOS	SERVICIOS DE CONSTRUCCION EN GENERAL. CONSTRUCCION, DISEÑO, SUPERVISION, TERMINACION Y MANTENIMIENTO DE EDIFICACIONES, REMODELACION Y TERMINACION DE VENTANAS, PUERTAS.	FELIPE DECENA ARAUJO DARLIN MANUEL DURAN LIZARDO	447151 447500
E/2016-27443	9/8/16	CONSTRUCTORA GIOVANNY TAVAREZ PEÑALO CGTP	SERVICIOS DE CONSTRUCCION EN GENERAL.	JOSE GIOVANNY TAVAREZ PENALO	447696
E/2016-25623	8/8/16	CONSTRUCTORA IVANNI	LA REALIZACION DE TODO TIPO DE CONSTRUCCION DENTRO DEL AREA DE INGENIERIA CIVIL, ASI COMO REPARAR, REMODELAR EDIFICIOS, CARRETERAS, PERMUTAS Y VENDER EQUIPOS DE CONSTRUCCION EN GENERAL, ASI COMO TODOS LOS PROCESOS RELACIONADOS CON EL OBJETO SOCIAL.	JANET MARIBEL PEREZ GOMEZ	447579
E/2016-27234	8/8/16	CONSTRUCTORA J&S	CONSTRUCCION, REMODELACION, SUPERVISION, COMPRA, VENTA Y ALQUILERES DE BIENES INMOBILIARIOS.	CONSTRUCTORA J&S S.R.L.	447726
E/2016-26402	2/8/16	CONSTRUCTORA J.BRITO	CONSTRUCCIONES Y DISENOS DE OBRAS CIVILES, OBRAS METALICAS Y EN HIERROS, CARRETERAS, PUENTES, EDIFICIOS Y TODOS TIPOS DE CONSTRUCCIONES Y EDIFICACIONES EN GENERAL, ASI COMO FINANCIAMIENTOS DE BIENES RAICES Y TODO LO RELACIONADO EN ESTAS AREAS.	JUAN CARLOS BRITO GUZMAN	446794

[210] EXP.	[220] SOL. FECHA	[561] NOMBRE COMERCIAL	[510] ACTIVIDAD	[730] SOLICITANTE	[111] REGISTRO
E/2016-27767 E/2016-26389	11/8/16 2/8/16	CONSTRUCTORA JAQUEZ ARIAS CONSTRUCTORA MANGIORIS CHANG	CONSTRUCCIÓN, CREACIÓN DE DISEÑOS, EJECUCIÓN DE PROYECTOS DE OBRAS CIVILES. CONSTRUCCIÓN DE TODO TIPO DE OBRAS DE INGENIERÍA O DE ARQUITECTURA.	SANDOVAL RAFAEL ARIAS JAQUEZ YLENNY MANGIORIS SANTANA PEREZ /AGUSTIN ERNESTO CHEVALIER CHANG	448010 446814
E/2016-27410 E/2016-22539	9/8/16 5/8/16	CONSTRUCTORA MARTE PLASENCIA CONSTRUCTORA METROACERO	SERVICIOS DE OBRAS CIVILES EN GENERAL Y VENTA DE BIENES RAICES. CONSTRUCCIÓN, CONTRATACION Y EJECUCION DE OBRAS PUBLICAS Y PRIVADAS, LA CONSTRUCCIÓN POR CUENTA PROPIA Y AJENA DE TODA CLASE DE OBRAS Y EDIFICACIONES, PUBLICAS O PRIVADAS, PROMOCION Y DESARROLLO DE EMPRESAS INMOBILIARIAS	MARIA ANTONIA PLASENCIA ROSARIO / GUSTAVO ADOLFO BERNAL GRATEROL	447748 447486
E/2016-25117 E/2016-22065	22/7/16 3/8/16	CONSTRUCTORA MONTEBIANCO CONSTRUCTORA MOSQUEA EDUARDO	SERVICIOS DE CONSTRUCCIÓN Y OBRAS DE INGENIERÍA CIVIL. DISEÑO, PROPUESTA Y CONSULTA DE PROYECTOS INMOBILIARIOS, BIENES RAICES Y TURISTICOS.	SOCIEDADES DEL CARIBE, SRL JUAN CARLOS MOSQUEA EDUARDO	447071 447026
E/2016-27858	11/8/16	CONSTRUCTORA PEREZ & CHALAS	DISEÑO, PLANIFICACION, DESARROLLO Y EJECUCIÓN DE PROYECTOS DE INGENIERIA CIVIL, ELÉCTRICA E INDUSTRIAL, PROYECTOS INMOBILIARIOS, CONSTRUCCIÓN, VENTA Y ALQUILER DE INMUEBLES.	LUIS ARMANDO VALDEZ CHALAS	447941
E/2016-25599 E/2016-27388	10/8/16 9/8/16	CONSTRUCTORA RAUL CARDENAS CONSTRUCTORA RODRIGUEZ JIMENEZ ROJI	CONSTRUCCION DE VIVIENDAS. CONSTRUCCIÓN, COMPRA, VENTA, ADMINISTRACIÓN, ALQUILER, Y REMODELACION DE BIENES INMUEBLES TALES COMO CASAS, APARTAMENTOS, PLAZAS Y/O LOCALES COMERCIALES.	RAUL FRANCISCO SOSA CARDENAS JEAN CARLOS RODRIGUEZ JIMENEZ	447888 447760
E/2016-24513	15/8/16	CONSTRUCTORA RODRIGUEZ VIZCAINO	CONSTRUCCIÓN, SUPERVISIÓN, ELABORACION DE PLANOS, DISENOS DE PROYECTOS, PRESUPUESTOS, COMPRA, VENTA, COMERCIALIZACION DE ARTICULOS DE INGENIERIA	WANDY JAZMIN GUZMAN DE OLEO	448341
E/2016-25004	22/7/16	CONSTRUCTORA THALIA BETANCES	COMPRA, CONSTRUCCION, VENTA, ARRENDAMIENTO Y CUALQUIER FORMA DE EXPLOTACION Y ADMINISTRACION EN DERECHO DE TODA CLASE DE INMUEBLES Y REALIZAR INVERSIONES EN EL AREA CORRESPONDIENTE.	JUAN BAUTISTA LIRIANO	447836
E/2016-23647 E/2016-18147	11/8/16 12/8/16	CONSTRUCTORA WINKA CONSTRUCTORA Y GESTORA HERDI	DISEÑO, PRESUPUESTOS, CONSTRUCCIÓN Y SUPERVISIÓN DE OBRAS DE INGENIERIA. DESARROLLO DEL MERCADO DE CONSTRUCCIÓN POR MEDIO DE LA IMPORTACION Y DISTRIBUCION DE MATERIALES DE CONSTRUCCIÓN, PROYECTO Y CONSTRUCCIONES DE OBRAS CIVILES	WILMALDY TOMAS ROSA TAVERAS PASQUALINO DI TEODORO NARCISI /FREDDY EDUARDO HERNANDEZ RAMIREZ	447999 448233
E/2016-22324 E/2016-26365	4/8/16 2/8/16	CONSTRUCTORA YILKANIA SANTOS CONSTRUEBAN	CONSTRUCTORA E INMOBILIARIA. CONSTRUCCION, DISEÑO, SUPERVISIÓN Y REMODELACION DE OBRAS CIVILES EN GENERAL. FABRICACION, CONFECCION Y VENTA DE MUEBLES PARA EL HOGAR Y OFICINAS, DECORACIONES EN MADERA Y EBANISTERIA EN GENERAL.	YILKANIA MIGUELINA SANTOS MERCEDES BRYAN REYES GONZALEZ /NELSON REYES MATOS	447244 447167
E/2016-27728	10/8/16	CONSTRUREYME	CONSTRUCCION Y REPARACION DE OBRAS CIVILES, ELÉCTRICAS, MECANICAS, IMPORTACION Y COMERCIALIZACION DE ARTICULOS DE CONSTRUCCION Y ELÉCTRICOS.	ANGRY REYNOSO MEDRANO	447804
E/2016-26478	2/8/16	CONSULTORES ANTILLANOS	VENTA, DISTRIBUCION Y ASESORIA DE SOLUCIONES INFORMATICAS, INCLUYENDO INSTALACION DE SISTEMAS INFORMATICOS, EQUIPOS Y ACCESORIOS.	FRANCISCO ANTONIO JIMENEZ HENRIQUEZ	446918
E/2016-26488	3/8/16	CONSULTORES LCFA & ASOC.	PRESTACION DE SERVICIOS PROFESIONALES EN EL ÁREA DE IMPUESTOS, CONSULTORIA, AUDITORIA FISCAL, ASESORIA DE IMPUESTOS E IGUALAS EMPRESARIAL	DANIEL VALENTIN TAPIA MATEO	447205
E/2016-24487	2/8/16	CONSULTORES Y CONSTRUCTORES INDUSTRIALES JLA	EXPLOTACION DE LA INGENIERIA MECANICA, ELECTRICA ARQUITECTONICA Y AGRONOMIA.	JULIO LUIS ANTONIO MARINEZ ROSARIO	446968
E/2016-24516	15/8/16	CONSULTORIA JDP	OFRECER SERVICIOS DE ASISTENCIA, ASESORIA Y CONSULTORIA DEPORTIVA Y CULTURAL, EN EL MISMO ÁMBITO IGUALAS DE SERVICIOS, PLANIFICACION, DESARROLLO, INTELIGENCIA DE NEGOCIOS, INVESTIGACION	CAROLINA CANDELARIO GUZMAN	448338
E/2016-25325	2/8/16	CONSULTORIO PSICOLOGICO YOMARIS HERNANDEZ	SERVICIOS DE CONSULTA DE PSICOLOGIA CLINICA.	YOMARIS ALTAGRACIA HERNANDEZ	446857
E/2016-24935	12/8/16	CONTEXTO 2.0	CREACION PUBLICITARIA, PRODUCCION GRAFICA, ASESORIA DE PRENSA, FILMACIONES Y RELACIONES PUBLICAS.	ALICE MOURA REQUIAO	448269
E/2016-25284	2/8/16	COOPERATIVA DE AHORROS, CREDITOS Y SERVICIOS MULTIPLES TENARES, COOPTENARES	AHORROS, CREDITOS Y SERVICIOS MULTIPLES.	JUAN ROQUE JEREZ VASQUEZ/ GREGORIO ANTONIO JEREZ VASQUEZ/ CORNELIO HERNANDEZ DUARTE/ MAURO VENTURA FAMILIA/ FERNANDO VENTURA FAMILIA	446872 446923
E/2016-26351	2/8/16	COOPERATIVA PARA EL DESARROLLO DE LA MICRO EMPRESA TURISTICA DE SAMANA COPEDEMETUS	ENTIDAD SIN FINES DE LUCRO DEDICADA A DESARROLLAR LAS MICRO, PEQUENAS Y MEDIANAS EMPRESAS TURISTICAS DE SAMANA.	ANGEL CASTILLO	446923
E/2016-27445	9/8/16	COOPERATIVA TURISTICA DE PRODUCCION Y SERVICIOS MULTIPLES COTOY	PRODUCCION Y SERVICIOS MULTIPLES CONCERNIENTE A ACTIVIDADES TURISTICAS EN EL AMBITO NACIONAL E INTERNACIONAL. PROMOCION Y FOMENTO DE PROYECTOS TURISTICOS.	RUBÉN DARIÓ SANCHEZ RODRÍGUEZ	447633
E/2016-28172	15/8/16	COPIADORAS DE SANTO DOMINGO, COSADO	VENTA Y ALQUILER DE IMPRESORAS, FOTOCOPIADORAS, CARTUCHOS, Y PAPELERIAS EN GENERAL.	SANDRA MARIA LLINAS HADDAD	448332
E/2016-27873 E/2016-24914	11/8/16 21/7/16	CORDERO CLEAN UP SERVICE CORPORACION INMOBILIARIA FARINA	SERVICIOS DE FUMIGACION Y LIMPIEZA. REPRESENTACION DE COMPANIAS NACIONALES Y EXTRANJERAS, EXPLOTACION DE TODA CLASE DE INMUEBLES URBANOS, RURALES, YERMOS O EDIFICADOS.	JONATHAN DAVID CORDERO RAMOS CORPORACION INMOBILIARIA FARINA, SRL	448059 447570
E/2016-26519	3/8/16	CORPORACION SUERTEPAS	SERVICIOS DE ASESORIA FINANCIERA, INMOBILIARIA Y TURISTICA A INVERSIONISTAS NACIONALES Y EXTRANJEROS.	PASCAL MICHAEL SCHNEIDER UEBERSAX	447065
E/2016-27952	12/8/16	CORPORACION SURTEPAS	SERVICIOS DE ASESORIAS FINANCIERAS, INMOBILIARIAS, TURISTICAS, COMPRA, VENTA, ALQUILER DE VEHICULOS, BOTES, EQUIPOS ACUATICOS	PASCAL MICHAEL SCHNEIDER UEBERSAX	448186
E/2016-25941	17/8/16	COSTANTINI & TUPETE STRATEGY	SERVICIOS DE CONSULTORIA Y ASESORIA EN GESTIONES EMPRESARIALES, INDUSTRIALES, FINANCIERAS, TECNICAS, LEGALES Y FISCALES.	URBANO AUGUSTO TUPETE RODRIGUEZ/ RAMON FRANCISCO COSTANTINI	448450
E/2016-27387 E/2016-20755	9/8/16 9/8/16	CREDIMAR SERVICIOS EMPRESARIALES CRISTOPHER VENTURA COMPANY	SERVICIOS FINANCIEROS. ACADEMIA DE MODELAJE, DANZA, SALÓN DE BELLEZA, CABINA DE MAQUILLAJE, ASESORAMIENTO DE IMAGEN, ORGANIZACIONES ARTISTICAS Y EVENTOS EN GENERAL.	YSIDRA CAMACHO SILVESTRE CRISTOPHER VENTURA	447628 447727
E/2016-24529 E/2016-27559	3/8/16 10/8/16	CSB BROWN LEGAL GROUP CSX	SERVICIOS DE ASUNTOS LEGALES. AGENCIA DE ADUANAS, TRANSPORTE NACIONAL E INTERNACIONAL DE CARGAS, PAQUETES Y DOCUMENTOS, COURIER EXPRESS Y ALMACENAMIENTO EN GENERAL.	CHRISTIAN STEVE BROWN TOMAS EMILIO BERRIDO CASTRO	447032 447983
E/2016-22128 E/2016-26588 E/2016-28283	30/6/16 3/8/16 17/8/16	CUBEX SYSTEM CUEVA JAVARO CUPESA IMPORT	CONFECCION Y DISENOS DE LETREROS, PUBLICIDAD EN GENERAL. ALMACENAMIENTO PARA EQUIPOS DE BUCEO Y DEPORTES ACUATICOS. SERVICIOS, VENTAS, EXPORTACION, IMPORTACION Y EXPLOTACION DE PRODUCTOS AGRICOLAS, SUPLIDORA DE COMERCIOS PRIVADOS Y GUBERNAMENTALES DE MATERIALES GASTABLES Y FIJOS.	CLARENA MARIA BROCHERO SALAS JAN RENE J. VAN ROSSUM CARLOS GABRIEL ALCANTARA ROJAS	448166 447040 448372
E/2016-22286	1/8/16	CYBERLEM	CONSTRUCCION INMOBILIARIA, DESARROLLO DE PROYECTOS TECNOLOGICOS Y CIBERNETICOS.	LUIS FERNANDO DEMETRIO MENDEZ EMILIE	447133
E/2016-26546 E/2016-24433 E/2016-25970 E/2016-27637	3/8/16 2/8/16 9/8/16 10/8/16	D' ACCESORIOS ANGELICA DE AZA D' ANGEL MARTE MOTO PRESTAMOS D' ANYIBRINA D' AUTOS MACORIX	VENTA DE ROPAS EN GENERAL. SERVICIOS DE PRESTAMOS Y VENTA DE MOTOCICLETAS. VENTA DE TODO TIPO DE PICADERAS. COMPRA Y VENTA DE VEHICULOS DE MOTOR.	ANGELICA DE AZA MARIA ANGEL DE JESUS MARTE FERNANDEZ ANYEL MUNOZ MARTINEZ ADELSIO RAMON DIAZ JIMENEZ / YOHANDERSON LAJARA JIMENEZ	447085 446843 447730 447857
E/2016-27377	9/8/16	D' C LIBRERIA, COPIAS Y VARIEDADES	COMERCIALIZACION DE LIBROS, MATERIALES DE OFICINA, DIDACTICOS, COPIAS, TRANSCRIPCIONES Y OTRAS ACTIVIDADES RELACIONADAS CON EL OBJETO PRINCIPAL.	CARMEN DOLORES ROSARIO HERRERA	447703
E/2016-27040 E/2016-24510 E/2016-28182 E/2016-26225 E/2016-27452 E/2016-22353	5/8/16 4/8/16 15/8/16 2/8/16 19/8/16 17/8/16	D' CLARIBEL VELOZ BOUTIQUE D' COMEDOR DULCE CONSUELO GARCIA D' DILVIC COMEDOR S-33 D' EMMANUEL ORTEGA TRANSPORTE ESCOLAR D' ESPERANZA GORIS G NOVEDADES D' FLIPPER RENT CAR	VENTA DE ROPA PARA DAMAS, CABALLEROS Y ACCESORIOS. VENTA DE COMIDAS EN GENERAL. EXPENDIO DE COMIDAS Y BEBIDAS. TRANSPORTE ESCOLAR Y VIAJE NACIONAL A CUALQUIER PARTE DEL PAIS. VENTA DE ROPA Y ACCESORIOS EN GENERAL. COMPRA, VENTA Y ALQUILER DE VEHICULOS.	CLARIBEL VELOZ PERDOMO DULCE CONSUELO GARCIA F DE ROSARIO EUSEBIA DE JESUS DE JESUS DE ROSARIO EMMANUEL ORTEGA OVALLE ESPERANZA GORIS GONZALEZ ONEIDA RODRIGUEZ / FRANCISCO FRANCISCO RODRIGUEZ	447398 447792 448351 446846 448442 448459
E/2016-25324 E/2016-26348 E/2016-25835 E/2016-27062 E/2016-25486 E/2016-24853	2/8/16 2/8/16 4/8/16 17/8/16 8/8/16 2/8/16	D' GLADIRYS BREA BEAUTY CENTER D' GLERIS EXCLUSIVIDADES D' JOHANNA ROSARIO NAILS D' JOSEFINA JIMENEZ PORTORREAL REPOSTERIA D' LEONARDO ARIAS BUFFET D' LUCIA DEYANIRA MENDEZ SALON Y BOUTIQUE	SALON DE BELLEZA Y CLINICA DE UNAS. VENTAS DE PRENDAS DE VESTIR, CALZADO Y CARTERAS. CENTRO DE UNAS. VENTAS DE TODO TIPO DE PICADERA EN GENERAL. SERVICIOS DE COMIDA, EMPRESARIAL Y BUFFET PARA TODA OCASION MANICURE, PEDICURE, LAVADO DE PELO, CORTE, TINTE, DESRIZADO, UNAS ACRILICAS, SECADO DE PELO, VENTA DE ROPAS PARA DAMA.	ANNY GLADIRYS BREA ALMONTE MARIA VIRGEN URENA SALAZAR JOHANNA ROSARIO VARGAS JOSEFINA JIMENEZ PORTORREAL LEONARDO VENTURA ARIAS TEJADA LUCIA DEYANIRA MENDEZ DE VENTURA	446848 448411 447251 448443 447591 446867
E/2016-26641 E/2016-25316 E/2016-26280	10/8/16 4/8/16 2/8/16	D' MERY MENDEZ TIENDA D' PICHARDO COLLADO GOURMET D' RAMON AGUA ANTONIA	COMERCIALIZACION DE PRENDAS DE VESTIR PARA NINOS, DAMAS Y CABALLEROS. VENTA DE COMIDAS Y BEBIDAS EN GENERAL. PROCESADORA, EMBOTELLADORA Y DISTRIBUIDORA DE AGUA.	MERY DELBY MENDEZ TORIBIO PABLO ANTONIO PICHARDO COLLADO MARIA ANTONIA CUEVAS PEREZ / RAMON PEREZ MENDEZ	447878 447245 448470
E/2016-23608 E/2016-26502	5/8/16 12/8/16	D' REINA REYES BEAUTY SALON D' ROSA BRITO STILO & COLOR SALON DE BELLEZA	CORTES, PEINADOS, TINTES Y UNAS. MANICURE, PEDICURE, SECADO DEL CABELLO, TINTE, LAVADO Y SECADO DEL CABELLO, COLOR DECOLORACION DEL CABELLO, ADAPTACION DE CABELLO, CORTE HIGH LIGHTS, MAQUILLAJE, UNAS ACRILICAS Y DISEÑO DE UNAS, VENTAS DE PRODUCTOS DE LINEAS DE BELLEZA.	REINA ISABEL REYES ROJAS ROSA ELBA BRITO DE PAULINO	447403 448130
E/2016-26689 E/2016-28332 E/2016-25027 E/2016-28352 E/2016-27393 E/2016-28061 E/2016-26821 E/2016-27675	11/8/16 17/8/16 3/8/16 17/8/16 9/8/16 12/8/16 4/8/16 10/8/16	D' ROSANGELA FASHION D' ROSINNA VARIEDADES DRVE D' SENOBIA ABREU RESTAURANT D' WILMER MOREL FASHION D' YANESSICA STILO D' YARY SALON Y ESTETICA D' YOSY SALON D' YULIZA TAVERAS CENTRO DE BELLEZA	VENTA DE ROPA, PERFUMES Y ACCESORIOS PARA DAMAS Y CABALLEROS. VENTAS DE PRENDAS DE VESTIR, ELECTRODOMESTICOS Y PRODUCTOS COMESTIBLES. VENTA DE COMIDAS Y BEBIDAS EN GENERAL. VENTA DE ROPA PARA DAMAS Y CABALLEROS EN GENERAL. SALON DE BELLEZA Y VENTA DE PRODUCTOS DE BELLEZA. SALON DE BELLEZA Y ESTETICA. PEINADOS, SECADOS, ADAPTACION DE PELOS Y QUIMICOS. SALON DE BELLEZA, VENTA DE PRODUCTOS PARA EL CUIDADO DE CABELLO, TINTE, MANICURE Y PEDICURA, ALISADO.	MONICA ROSADO TAVAREZ ROSINNA MIGUELINA ACEVEDO RODRIGUEZ SENOBIA ABREU LOPEZ DE PENALO WILMER FRANCISCO MOREL RODRIGUEZ GEORGINA ALTAGRACIA ESQUEA CERDA YAJAIRA ALTAGRACIA REYES ROSARIO MARIA MERCEDES FERMIN VENTURA YULIZA ALTAGRACIA TAVERAS HIDALGO	448066 448460 447022 448453 447779 448180 447323 447859
E/2016-27829	11/8/16	D&V SERVICES	IMPORTACION, DISTRIBUCION Y VENTA DE ARTICULOS FERRETEROS, SUMINISTROS, MATERIAL DE OFICINA, LIMPIEZA E HIGIENE.	DAVID ROSELLO RAMOS /VANIA MARIA ROMAN PEREZ	447940
E/2016-27780	11/8/16	D.O.N OFFICCE	VENTAS DE MOBILIARIOS DE OFICINA Y DEL HOGAR, ALIMENTOS Y BEBIDAS, PLOMERIA, INFORMÁTICA, MATERIALES GASTABLES, SONIDO, SERVICIOS DE CONSTRUCCION, VENTAS DE ELECTRICIDAD, SOPORTE DE INFORMÁTICA, VENTAS DE PRODUCTOS DE LIMPIEZA.	DONALD ALENXADER SANTANA MENA	448045
E/2016-26529 E/2016-28153 E/2016-24996 E/2016-24494 E/2016-25702 E/2016-26982	3/8/16 15/8/16 29/7/16 19/7/16 3/8/16 5/8/16	D' LUCIA RESTAURANT D' ANGELA ALVAREZ, SALON & BOUTIQUE D' REYNNAS NAILS BAR AND BEAUTYLAND D' WILENNY FASHION D' JOEL BARBER SHOP DA AUTO REPUESTOS	RESTAURANT Y PREPARACIONES DE BUFFET PARA EVENTOS. CENTRO DE BELLEZA Y BOUTIQUE. CENTRO DE UNAS, VENTAS DE BEBIDAS ALCOHOLICAS Y NO ALCOHOLICAS. VENTA DE PRENDAS DE VESTIR PARA NINOS, DAMAS Y CABALLEROS. BARBERIA EN GENERAL. VENTA, IMPORTACION, DISTRIBUCION, Y COMPRA DE REPUESTOS Y PIEZAS DE VEHICULOS.	LUCIA GUILLERMINA CRUZ DE JESUS ANGELA MARIA ALVAREZ ROSARIO DANIELA PATRICIA ESPINOSA ABREU WENDY ALTAGRACIA ALMANZAR JOEL GONZALEZ CAMPUSANO JOHAN MANUEL ALEXANDER DUARTE LINARES	447481 448301 446878 447055 447161 447539
E/2016-27450	9/8/16	DAGOWANDRY	BRINDAR SERVICIOS DE EXCURSION Y AFINES.	WANDY REYNOSO ALVAREZ / DAVID ULISES GONZALEZ MARMOLEJOS	447702

[210] EXP	[220] SOL. FECHA	[561] NOMBRE COMERCIAL	[510] ACTIVIDAD	[730] SOLICITANTE	[111] REGISTRO
E/2016-26499	3/8/16	DANFORD GLOBAL GROUP	ALMACENAMIENTO, DISTRIBUCIÓN, COMERCIALIZACIÓN Y VENTA AL POR MAYOR Y AL DETALLE DE PRODUCTOS ALIMENTICIOS Y VARIADOS TALES COMO: BEBIDAS ALCOHÓLICAS, JUGOS NATURALES Y NECTARES, LÁCTEOS, MALTAS, REFRESCOS, PRODUCTOS DE HIGIENE.	FRANCISCO MANUEL LAZALA PUELLO	447217
E/2016-24265	12/8/16	DANILO ELECTRICO & DATA	COMPRA Y VENTA DE MATERIALES ELECTRÓNICOS, CABLES, TUBERIAS, ILUMINACIÓN, EMPALMES, TERMINALES, HERRAJES, AISLADORES, MEDIDORES ELÉCTRICOS, HERRAMIENTAS DE RED, REDES Y COMUNICACIONES.	FRANCISCO DANILO CABRAL GONZALEZ	448037
E/2016-20747	5/8/16	DANION GROUP	INVERSIONES EN PROYECTOS COMERCIALES INMOBILIARIOS.	MIGUEL ESTEBAN PEREZ RODRIGUEZ	448457
E/2016-26671	3/8/16	DANTREK	ACTIVIDADES DE ARTES MARCIALES Y DEPORTIVAS, ENTRENAMIENTO FISICO, VENTA DE ARTICULOS DEPORTIVOS, SUPLEMENTOS.	CARLOS VALENTIN MANZUETA VALENCIA	447165
E/2016-27510	9/8/16	DAR POR GRACIA	ENTIDAD SIN FINES DE LUCRO DEDICADA A DAR AYUDA A COMUNIDADES EN ESTADO DE POBREZA.	GLADYS ESTHER BAUTISTA POLLANTIS	447621
E/2016-25484	9/8/16	DARAMI PORTORREAL NEGOCIOS MULTIPLES	OFRECER LOS SERVICIOS DE VENTAS AL POR MAYOR Y DETALLE DE PROVISIONES, PRODUCTOS COMESTIBLES, DESECHABLES, IMPORTACIÓN Y EXPORTACIÓN DE ESTOS, COMERCIALIZACIÓN DE ESTOS PRODUCTOS.	DARAMI ANTONIO PORTORREAL DOMINGUEZ	447691
E/2016-25288	2/8/16	DARLYN RONDON BARBER SHOP	TODO TIPO DE CORTE PARA CABALLEROS EN GENERAL.	DARLYN RONDON RODRIGUEZ	446909
E/2016-27828	11/8/16	DAVIEL COMERCIAL	VENTA DE DETERGENTE, ESCOBA, SUAPE, PAPEL Y MATERIAL GASTABLES DE LIMPIEZA Y OFICINA.	DAVID ABREU DE LOS SANTOS	447938
E/2016-27143	8/8/16	DE LOMBERT DECORACIONES	SERVICIO DE CONSTRUCCIONES Y DECORACIONES LIGERAS.	ALEXIS DE JESUS LOMBERT FAMILIA	447678
E/2016-24252	9/8/16	DE MORILLO MH MINIMARKET	VENTAS DE PROVISIONES COMESTIBLES.	ANGEL MORILLO	447626
E/2016-23544	1/8/16	DE ROSA GARCIA MOTO-NEGOCIOS	PRESTAMOS HIPOTECARIOS, MOTO PRESTAMOS.	GUILLERMO DE LA ROSA GARCIA	446829
E/2016-27538	9/8/16	DEANSA	ESTABLECIMIENTO DE ALMACENES GENERALES DE DEPÓSITOS PARA CUSTODIA Y CONSERVACIÓN DE BIENES.	DEPOSITOS ANTILLANOS, S.A.S.	447902
E/2016-25992	11/8/16	DECORACIONES Y ELEGANCIAS BY DAILYN	IMPORTACIÓN Y VENTA DE MOBILIARIO Y ARTICULOS DE DECORACIÓN PARA EL HOGAR, FLORETEROS, TOALLAS, ARTICULOS PARA COCINA, CUADROS Y DEMÁS.	DEILYS LORAINI ARIAS DE MIESES /JORGE FELIPE MIESES FELIZ	448136
E/2016-26462	2/8/16	DEL CIELO ASISTENCIA	COMERCIALIZACIÓN, VENTAS Y PRESTACIÓN DE SERVICIOS DE ASISTENCIA EN EL HOGAR, EN EL ÁREA DE SALUD, MECÁNICA AUTOMOTRIZ Y A FINES DE COMERCIALIZACIÓN DE SISTEMA PROTECCIÓN Y PREVISIÓN PARA TANTO PERSONAS NATURALES Y JURÍDICA.	MANUEL ALEJANDRO FUENTES MEDINA	446934
E/2016-27186	8/8/16	DELICIAS CABRALENAS TFJV	PROCESAMIENTO Y VENTA DE ALIMENTOS.	FLABIO TOMAS SANCHEZ MEDRANO	447679
E/2016-25633	12/8/16	DELICIAS MERANGELYN	VENTAS DE COMIDAS Y BEBIDAS.	FRANCISCO ANTONIO PICHARDO BELLO /LOURDES JOSEFINA RONDON REYNOSO DE PICHARDO	448192
E/2016-26060	17/8/16	DELICIAS TAINA GUZMAN	PRODUCCIÓN Y VENTA DE BIZCOCHOS Y HELADOS.	TAINA ADALIS GUZMAN MATIAS DE VASQUEZ	448437
E/2016-26161	1/8/16	DEMASIADO VIERNES	EDICIÓN, PUBLICACIÓN, TRANSMISIÓN Y COMERCIALIZACIÓN DE CONTENIDOS ESCRITOS, GRÁFICOS Y FOTOGRAFÍAS RELACIONADOS CON EL ÁREA DE CULTURA, COMUNICACIÓN, ARTE, MÚSICA, CINE, GASTRONOMÍA	MARIA VIRGEN GOMEZ LOPEZ	446831
E/2016-24181	15/8/16	DENTAL CARE SOLUTION AG	CENTRO ODONTOLÓGICO.	AMARILIS AMADOR GARCIA	448182
E/2016-28200	15/8/16	DENTAL CLINIC DRA. PILAR DE LA ROSA	PRESTACIÓN DE SERVICIOS ODONTOLÓGICOS, SALUD BUCO- DENTAL EN GENERAL, IMPORTACIÓN, EXPORTACIÓN, COMERCIALIZACIÓN, DISTRIBUCIÓN, COMPRA Y VENTA AL POR MAYOR Y AL DETALLE DE PRODUCTOS ODONTOLÓGICOS	ANGELICA DEL PILAR DE LA ROSA PINA	448253
E/2016-28100	15/8/16	DENTAL FRESH WM	CENTRO ODONTOLÓGICO.	WANDER ACOSTA ACEVEDO	448207
E/2016-27009	5/8/16	DENTAL SOLUTION R&G	PRESTAR SERVICIOS ODONTOLÓGICO.	JUAN EURY REYES FERNANDEZ	447423
E/2016-23377	10/8/16	DESTINO INTERACTIVO	OPERACIONES TURÍSTICAS, TOURS, REUNIONES, COORDINACIÓN EN HOTELES Y/O CONVENCIONES.	YAMIL PEREZ VENTURA	447953
E/2016-27311	8/8/16	DIA SOLEADO	VENTA Y MERCADEO DE ROPA, ZAPATOS, PRENDAS DE VESTIR Y ACCESORIOS, DE DAMAS, CABALLEROS Y NIÑOS; AL POR MAYOR Y AL DETALLE	SOLANGER DEL CARMEN SABARIS	447653
E/2016-27646	10/8/16	DIALNO REALTY BUSINESS	ALQUILER, DISEÑO, CONSIGNACIÓN, INTERMEDIACIÓN, COMISIÓN, REPRESENTACIÓN, PROMOCIÓN, INVERSIÓN, SERVICIOS DE MANTENIMIENTO Y ADMINISTRACIÓN, CORRETAJE COMPRA Y VENTA DE PROPIEDADES INMOBILIARIAS E HIPOTECARIAS.	FRANCISCO ALEJANDRO LEBREAU ACEVEDO	447802
E/2016-27678	10/8/16	DIAZ BENITEZ MANGUERAS HIDRAULICAS PUERTO PLATA	VENTA Y REPUESTO DE MANGUERAS HIDRAULICAS	LUIS ENRIQUE DIAZ BENITEZ	447852
E/2016-28147	15/8/16	DIBEL SUPLIPLAST	VENTA DE DESECHABLES, MATERIALES DE OFICINA, UNIFORMES DE OFICINA Y ESCOLARES Y PRODUCTOS COMESTIBLES.	DILENA MERCEDES MONEGRO DE QUINONES / BELTRAN RAFAEL QUINONES HELENA	448342
E/2016-25784	8/8/16	DICTA PIZZA	ELABORACION Y VENTA DE PIZZA.	EULOGIA RODRIGUEZ DE LEON	447593
E/2016-27357	9/8/16	DIFUSORA HEMISFERIO	EJECUCIÓN DE ACTIVIDADES PROPIAS, RELACIONADAS, CONEXAS O AFINES A LA EXPLOTACIÓN Y FOMENTO DE LAS ACTIVIDADES RADIALES, EFECTUAR TRANSMISIONES RADIALES A BASE DE PROGRAMAS EN VIVO O GRABADOS, CONTRATACIÓN DE PARTICULARES TENDENTES A IMPRIMIR MATRICES PARA DISCOS RADIALES.	DIFUSORA HEMISFERIO, S.A.	447711
E/2016-20531	9/8/16	DIONIGERALD, CONSULTORES	ASUNTOS JURÍDICOS, CONTABLES, BIENES RAÍCES, ASESORÍA EMPRESARIAL.	PEDRO VALDEZ PEREZ	447597
E/2016-28236	15/8/16	DISCO TERRAZA LAS MERCEDES	BAR, DISCOTECA.	ISMAEL RODRIGUEZ / ANA ROSA CASTILLO CIRIACO	448344
E/2016-25602	27/7/16	DISEÑOS ARQUITECTÓNICOS T.G	DESARROLLO DE TODO TIPO DE DISEÑOS, ARQUITECTÓNICOS, ELABORACIÓN DE PLANOS; CONSTRUCCIONES, COMPRA Y VENTA DE BIENES INMUEBLES	DISEÑOS ARQUITECTONICOS T G SRL	447253
E/2016-26622	3/8/16	DISPENSARIO MEDICO LA AURORA	DISPENSARIO MEDICO DE ATENCION PRIMARIA.	LA AURORA, S.A.	447035
E/2016-27825	11/8/16	DISPOSICION SANITARIA CAPITAL	SERVICIOS DE RECOGIDA DE DESECHOS SÓLIDOS.	DISPOSICION SANITARIA CAPITAL S.R.L	448054
E/2016-24818	2/8/16	DISPRODELS	DISEÑO, CONSTRUCCIÓN Y EJECUCIÓN DE PROYECTOS.	CLAUDIO JOEL DE LOS SANTOS LANTIGUA	446892
E/2016-27159	8/8/16	DISTECONST	DISEÑOS DE PROYECTOS Y OBRAS CIVILES, CONSULTORIAS, ASESORIA TÉCNICA EN EL ÁREA DE CONSTRUCCIÓN, Y EJECUCIÓN DE PROYECTOS.	EDWIN VICENTE RAMIREZ RAMIREZ	447638
E/2016-28068	12/8/16	DISTRIBUIDORA DE EMBUTIDOS DIAZ CASTILLO	COMPRA Y VENTA AL POR MAYOR Y DETALLE DE EMBUTIDOS.	JULIO CESAR DIAZ/ IRIS CRISTINA CASTILLO HERNANDEZ	448134
E/2016-22844	11/8/16	DISTRIBUIDORA DE HIELO IRMACELI	FABRICACIÓN Y DISTRIBUCIÓN DE HIELO, PROCESAMIENTO Y EMBOTELLADO DE AGUA, VENTA Y DISTRIBUCIÓN PARA CONSUMO HUMANO	CANDIDO ELIAS CAMPAÑA CALDERON	448049
E/2016-27651	10/8/16	DISTRIBUIDORA DE HUEVOS Y PRODUCTOS AVICOLAS DE COMENDADOR- DIHPACOM	DISTRIBUCION DE HUEVOS Y PRODUCTOS AVICOLAS	JUAN ANTONIO MONTERO MORILLO	448071
E/2016-28531	18/8/16	DISTRIBUIDORA DE QUESO PICANTINO Y ESPECIAS DIQUEPICAES	PRODUCCIÓN Y VENTA DE QUESO Y ESPECIAS DE TODO TIPO.	HANCEL MANUEL TORIBIO PEREZ	448427
E/2016-26374	2/8/16	DISTRIBUIDORA DE VEGETALES YOMAL	VENTAS DE VEGETALES AL POR MAYOR Y AL DETALLES.	KELVIS RAMON ALMONTE REYNOSO	446973
E/2016-26347	2/8/16	DISTRIBUIDORA DEYCY GUZMAN IMPORT	COMERCIALIZACION Y DISTRIBUCION DE PRENDAS DE VESTIR PARA NIÑOS, DAMAS Y CABALLEROS.	DEYCY GUZMAN GOMEZ	446852
E/2016-27824	11/8/16	DISTRIBUIDORA EL PRIETO DE GURABO	COMPRA Y VENTA DE ARTICULOS PARA EL HOGAR.	DISTRIBUIDORA EL PRIETO DE GURABO, SRL	447880
E/2016-26963	5/8/16	DISTRIBUIDORA EMJA BARVAL	DISTRIBUCIÓN, ALMACENAJE, FABRICACIÓN, PRODUCCIÓN, TRANSFORMACIÓN, ENSAMBLAJE, IMPORTACIÓN Y EXPORTACIÓN DE PRODUCTOS COSMÉTICOS, PRODUCTOS FARMACÉUTICOS Y NATURISTAS	PAULA CRISTINA VALERA MIRANDA /DOUGLAS ALFONSO BARRIOS DAVILA	447294
E/2016-15015	5/5/16	DISTRIBUIDORA FARMACEUTICA SALUD VERDE SAVER	VENTA, DISTRIBUCIÓN, REPRESENTACIÓN, ELABORACIÓN, ADECUACIÓN, ALMACENAMIENTO, FABRICACIÓN DE PRODUCTOS MÉDICOS, FARMACÉUTICOS, VETERINARIOS, NUTRITIVOS, COSMÉTICOS, HIGIENE PERSONAL Y DIAGNÓSTICOS.	SUSANA ALTAGRACIA COLOMBO RODRIGUEZ	447954
E/2016-26987	5/8/16	DISTRIBUIDORA ROSARIO HERMANOS SEGUNDA	COMERCIALIZACIÓN DE PLÁSTICOS EN GENERAL.	JUAN JOSE DEL ROSARIO HICIANO	447275
E/2016-27679	10/8/16	DISTRIBUIDORA TERRA	DISTRIBUCIÓN, IMPORTACIÓN, COMERCIALIZACIÓN Y REPRESENTACIÓN DE PRODUCTOS PARA EL ÁREA DE LA SALUD, MEDICAMENTOS, PRODUCTOS NATURALES	CARLOS JESUS TORTOLERO RIVERO	447908
E/2016-24286	9/8/16	DMQ CARIBE	IMPORTACIÓN, DISTRIBUCIÓN Y COMERCIALIZACIÓN DE PRODUCTOS MÉDICOS, QUIRÚRGICOS Y FARMACÉUTICOS, VENTA DE MAQUINARIAS MÉDICAS Y SUMINISTROS MÉDICOS Y ASESORÍA MÉDICA.	GUILLERMO HERNANDEZ MEDINA	447566
E/2016-27886	11/8/16	DOBLE H PRESTAMOS E INVERSIONES	PRESTAMOS PERSONALES.	ANDY DOMINGO DOMINICI CONTRERA	448014
E/2016-26613	3/8/16	DOBLE MAX	VENTA DE ALIMENTOS Y BEBIDAS.	MASSIMO MEZZAPIASTRA	447277
E/2016-27570	10/8/16	DOCUVEXA	GESTIONES Y TRÁMITES ADUANALES EN GENERAL. TRASPASOS, PAGOS DE IMPUESTOS, DUPLICADOS DE PLACAS Y MATRÍCULAS Y SOLICITUDES DE EXONERACIONES DE VEHÍCULOS DE MOTOR.	JOSIAS DE LOS SANTOS RAMIREZ	447876
E/2016-28304	17/8/16	DOKO RESTAURANT	VENTA DE COMIDA ASIÁTICA.	STEPHANIE PEREZ MARTE	448366
E/2016-26781	4/8/16	DOMENERGY	PRODUCCION DE ENERGIA.	MMM LEGALTECH CONSULTORES, S.R.L	447176
E/2016-25621	10/8/16	DOMINGUEZ NÚÑEZ, MANAGEMENT OF TECHNOLOGY	SERVICIOS INFORMÁTICOS Y FINANCIEROS.	LEONELA ZELANDIA NÚÑEZ MORES	447894
E/2016-26629	3/8/16	DOMINIC	PUBLICIDAD, SERVICIOS DE AUDIOVISUALES, PROYECTOS ARTÍSTICOS, CONSTRUCCIÓN, REMODELACIÓN DE ESTRUCTURAS, MUDANZAS.	DOMINICANA OLIVA RODRIGUEZ PEREYRA	447091
E/2016-24280	12/8/16	DOMINICAN PARTY COMPANY TD	REPRESENTACIÓN, VENTA DE PRODUCTOS Y SERVICIOS DE FIESTAS, CUMPLEAÑOS Y EVENTOS Y TODA ACTIVIDAD RELACIONADA.	TEOFILO DIEK	448177
E/2016-27306	8/8/16	DOMINICAN UPTIME COMPANY	CONSULTORA ESPECIALIZADA EN GESTIÓN DE ACTIVOS (INSTALACIÓN, VALIDACIÓN, MANTENIMIENTO, DESMANTELAMIENTO DE EQUIPOS INDUSTRIALES) Y OTROS SERVICIOS DE INGENIERÍA.	RODHECIA CAMPUSANO RODRIGUEZ	447668
E/2016-22230	1/7/16	DOMINIQUE CONSTRUCTORA	DISEÑO, CONFECCIÓN, REMODELACIÓN, AMPLIACIÓN, CONSTRUCCION DE VIVIENDAS, EDIFICACIONES, TODO LO CONCERNIENTE A TRABAJOS DE INGENIERÍA Y ARQUITECTURA.	MIGUELINA SUAREZ VARGAS	447352
E/2016-23445	3/8/16	DON HOLANDA	COMPANIA OPERADORA DE HOTELES Y RESTAURANTES.	HENRICUS PETRUS ADRIANA M. VAN DER AA	447062
E/2016-26706	3/8/16	DR. DIAZ QUERO DENTAL ESTUDIO	SERVICIOS ODONTOLÓGICOS Y TODAS SUS ESPECIALIDADES.	LUIS RADHAMES EZEQUIEL DIAZ QUERO	447072
E/2016-23575	29/7/16	DR. KITCHEN SERVICES	BRINDAR SERVICIOS DE MANTENIMIENTO Y/O REPARACIÓN A COCINAS INDUSTRIALES.	THOMAS JOHN LISTER BUTLER	446930
E/2016-26592	3/8/16	DREAM TEAM BARBERSHOP	BARBERIA.	RAFAEL ROJAS PEREZ	447139
E/2016-26749	4/8/16	DREAMTECH	VENTA DE SOLUCIONES TECNOLÓGICAS.	OSCAR RAFAEL GUZMAN GUERRERO	447345
E/2016-27145	8/8/16	DROVKPET	COMPRA-VENTA DE ALIMENTOS Y BEBIDAS, RESTAURANT, BARES, DRINK, SERVICIOS AL CONSUMIDOR TALES COMO: ESTÁTICA, BELLEZA, SPA, PETSHOP.	PETER ANTHONY GUARIN COITA	447672
E/2016-23047	2/8/16	DS, BULDING CARE LIMPIEZA EJECUTIVA	SERVICIOS DE FUMIGACIÓN, PLOMERIA, ELECTRICIDAD, JARDINERÍA, LIMPIEZA PROFUNDA, PULIDO DE PISO, PINTURA, SUPLIDOR DE MATERIA PARA LIMPIEZA.	SENCIÓN PUELLO DE LA ROSA	447012
E/2016-26200	9/8/16	DTD TECHPLACE	SUMINISTRO, REPARACIÓN, MANTENIMIENTO Y RENTA DE EQUIPOS DEL CAMPO DE LA TECNOLOGÍA DE LA INFORMACIÓN Y COMUNICACIONES. DISEÑO, DESARROLLO, CAPACITACIÓN Y COMERCIALIZACIÓN DE PROGRAMAS INFORMÁTICOS.	SIMPAPPEL, S.R.L.	447758
E/2016-26578	3/8/16	DU CROSS COMERCIAL	COMPRA, VENTA REPRESENTACIÓN DE EQUIPOS INFORMÁTICOS, COMPUTADORAS, HARDWARE, IMPRESIÓN DE HOJAS DE SEGURIDAD, ETC.	JULIO CESAR MARTINEZ LANTIGUA	447131
E/2016-25245	15/8/16	DUTCH IMPORT GC	IMPORTACIÓN, EXPORTACIÓN, DISTRIBUCIÓN Y COMERCIALIZACIÓN DE TODO TIPO DE PRODUCTOS LÁCTEOS, ESPECIALMENTE QUESOS.	EDEN ALBERTO BATISTA BURGOS	448414
E/2016-26956	5/8/16	DYNC SOLUTIONS	CONSULTORES DE SISTEMAS INFORMÁTICOS, VENTAS DE EQUIPOS DE INFORMÁTICA.	ARNALDO DANIEL JIMENEZ JORGE	447822
E/2016-23274	8/7/16	E. MERCK	PROMOCIÓN, IMPORTACIÓN, EXPORTACIÓN, FABRICACIÓN, COMPRA Y VENTA DE ARTICULOS, MERCANCÍA, BIENES Y PRODUCTOS DE CUALQUIER TIPO Y NATURALEZA,	MERCK KGAA	447014
E/2016-25293	25/7/16	E. V. MECANICAL CONTRACTORS	MANTENIMIENTO PREVENTIVO Y CORRECTIVO DE LOS SISTEMAS HVAC, SISTEMAS DE AIRE ACONDICIONADOS CENTRALES, VENTAS, IMPORTACIÓN Y FINANCIAMIENTOS EN LA ACTIVIDADES MENCIONADAS.	E.V. MECANICAL CONTRACTORS	447447
E/2016-24626	3/8/16	EBANISTERIA & TAPICERIA FRANKLYN ACOSTA	VENTA, REPARACION Y FABRICACION DE MUEBLES PARA EL HOGAR.	FRANKLYN ACOSTA	447023
E/2016-25936	4/8/16	EBANISTERIA ISRAEL CEPEDA	FABRICACIÓN Y VENTA DE MUEBLES EN MADERA PARA EL HOGAR.	ISRAEL CEPEDA PEREZ	447249

[210] EXP	[220] SOL. FECHA	[561] NOMBRE COMERCIAL	[510] ACTIVIDAD	[730] SOLICITANTE	[111] REGISTRO
E/2016-27231	8/8/16	EBANISTERIA Y DECORACIONES RIVAS JIMENEZ	FABRICACIÓN DE MUEBLES EN MADERA.	NARCISO ANTONIO RIVAS ESTEVEZ	447513
E/2016-26202	1/8/16	ECOWAY	CONSTRUCCION DE VIAS Y AUTOPISTAS. IMPORTACION Y VENTA DE PRODUCTOS QUIMICOS VIAL, PRODUCTOS AGRICOLAS E IMPORTACION DE MAQUINARIAS PARA CONSTRUCCION DE VIAS Y EXPLOTACION DE MINAS.	NIALL JAMES KEENAN	446836
E/2016-26921	5/8/16	ECREF ARTES & PUBLICIDAD	AGENCIA DE PUBLICIDAD Y RELACIONES PUBLICAS.	EVELYN INOCENCIA CRESPO FELIZ	447821
E/2016-27420	9/8/16	EDIRAL INVESTMENT	SERVICIOS DE FUMIGACION.	ROQUE ANTONIO VASQUEZ BATISTA	447810
E/2016-24620	9/8/16	EDITORA ROBERT PUBLISHING	REPRESENTACION ARTISTICA, EDITORA DE LETRAS, PUBLICIDAD, REPRESENTACION Y DISTRIBUCION DE MUSICA DIGITAL, VENTA DE CD Y DVD.	JOSE ALTAGRACIA SANTOS	447718
E/2016-27169	8/8/16	EDWIN J.P IMPORT	IMPORTACIONES, COMPRA Y VENTA DE REPUESTOS DE VEHICULOS NUEVOS Y USADOS.	EDWIN BERNARDO ABREU ESPINO	447871
E/2016-22445	15/8/16	EGRESADOS DE LA LICENCIATURA EN MUSICA MENCION TEORIA Y EDUCACION 1995-2016 PEDAGOGOS DE LA MUSICA	ENTIDAD SIN FINES DE LUCRO DEDICADA A LA REALIZACION DE CURSOS DE CAPACITACION PARA REFORZAR LAS DEBILIDADES DE LOS CONOCIMIENTOS RECIBIDOS	RAFAEL GARABITO PICHARDO	446217
E/2016-25109	22/7/16	EHS&H PREVENTION	DAR ASESORIA EN PREVENCIÓN DE RIESGOS LABORALES, REALIZAR PROGRAMAS DE SEGURIDAD Y SALUD LABORAL SEGUN REGLAMENTO 522-06, IMPARTIR ENTRENAMIENTOS SOBRE SEGURIDAD INDUSTRIAL Y SALUD OCUPACIONAL, F	EDWARD ROMERO ENCARNACION /GEORGE LUIS BRITO GARCIA	447567
E/2016-24164	8/8/16	EKKO SOLUTIONS	SERVICIOS PROFESIONALES DE CONSULTORIA Y ASESORIA A EMPRESAS NACIONALES O EXTRANJERAS, COMPRA Y VENTA DE BIENES INMUEBLES.	EKKO SOLUTIONS S. A	447643
E/2016-27396	9/8/16	EL CONDE EXPRESS	TRANSPORTE DE CARGA MARITIMA.	LEONARDO ANTONIO VARGAS FERNANDEZ	447745
E/2016-25180	4/8/16	EL CONGRIS	COMPRAR, VENDER, EXPORTAR, IMPORTAR, CARNES, MARISCOS, QUESOS Y TODO TIPO DE EMBUTIDOS, PRODUCIR Y REALIZAR OPERACIONES AFINES Y COMPLEMENTARIAS A LA GASTRONOMIA	MAIKEL CABRERA PEREZ /ALEYDA MARLLELINE CARABALLO MUÑOZ	447348
E/2016-26293	2/8/16	EL DOMINIO DEL CIBAO	PRODUCCION DE PRENSA, RADIO, TELEVISION.	PEDRO MARIA JIMENEZ DOMINGUEZ	446910
E/2016-27303	8/8/16	EL OCULTO T.A.	CANTANTE SOLISTA DE MUSICA URBANA.	FREDERICK SANCHEZ PEREZ	447586
E/2016-27619	10/8/16	EL RINCON DE LUNA CAFETERIA Y ALGO MAS	EXPENDIO DE COMIDAS Y BEBIDAS.	YACKELINE ANTONIA LUNA	447867
E/2016-24932	4/8/16	EL RINCONCITO DE MARCOS SANTOS PANTALEON	RESTAURANTE.	MARCOS EDUARDO SANTOS PANTALEON / ANGELICA MARIA SEURIN TAVERAS	447235
E/2016-27900	11/8/16	EL VIAJERO CIGAR COMPAMY	PRODUCCION Y VENTA DE TABACO Y AFINES.	NICOLAS PERDOMO DIAZ	447992
E/2016-27495	9/8/16	ELAINE MOTORS	IMPORTACION, COMPRA, VENTA Y FINANCIAMIENTO DE VEHICULOS DE MOTOR.	JUAN ANTONIO LUGO CIPRIAN	447964
E/2016-26269	2/8/16	ELAINE VARGAS SALON DE BELLEZA	SALON DE BELLEZA.	ELAINE YAMILKA VARGAS VARGAS	447732
E/2016-22669	10/8/16	ELECTROJENN	IMPORTACION, COMPRA Y VENTA DE ELECTRODOMESTICOS EN GENERAL.	JENNIFER MICHELLE LAMPKIN FANAS	447966
E/2016-26189	9/8/16	ELECTROMECANICA PIEDRA BLANCA	SERVICIOS ELECTROMECANICOS, VENTAS DE PIEZAS Y REPUESTOS DE VEHICULOS.	MAIRENI PAULINO BRITO	447787
E/2016-28211	15/8/16	ELECTRONICA DE INVERSORES EDIHT	FABRICACION, REPARACION, INSTALACION Y VENTA DE INVERSORES.	EDITH RAMON ESPINAL RODRIGUEZ	448336
E/2016-26712	3/8/16	EMBARQUE EL COMANDANTE CHAGO	ENVIO Y TRANSPORTE DE CAJAS Y TANQUES DE COMIDAS, ROPAS, ARTICULOS DEL HOGAR, ELECTRODOMESTICOS Y ACTIVIDADES RELACIONADAS CON LA PRINCIPAL.	SANTIAGO TEJEDA MOJICA	447193
E/2016-26649	3/8/16	EMPRENDEDOM	PROMOCION DE LA CULTURA EMPRENDEDORA Y LA EDUCACION FINANCIERA A TRAVES DE CURSOS, TALLERES, CONSULTORIAS, ASESORIAS Y COACHING EMPRESARIAL.	JONATAN VIOLA SABINO /RAFAEL EDUARDO PEREZ MEJIA	447194
E/2016-25617	12/8/16	EMPRESA DE SERVICIOS DE DISTRIBUCION ELECTRICA DEL CARIBE ESEDC	IMPORTACION, DISTRIBUCION, VENTA DE EQUIPOS ENERGETICOS Y ENERGIA ALTERNATIVA.	YANLUILY MIGUEL CESPEDAS FELIS	448164
E/2016-25672	8/8/16	EMPRESAS ARGANLINE	VENTA, FABRICACION Y ALMACENAMIENTO DE COSMETICOS.	AUGUSTO MESA DE LEON /EZEQUIEL MESA DE LEON	447917
E/2016-23651	3/8/16	EMPRESAS CADESCON	VENTA DE MATERIALES DE CONSTRUCCION Y TERMINACION DE EDIFICACIONES.	CARLOS MANUEL DESPRADEL CATRAIN	447140
E/2016-27548	10/8/16	EMPRESAS CARABALLO LORA	BIENES RAICES, PRESTAMOS, COMPRAS Y VENTAS Y FINANCIAMIENTOS DE VEHICULOS NUEVOS Y USADO.	SANTO CORNELIO CARABALLO LORA	447975
E/2016-26287	2/8/16	EMPRESAS NAJRI	IMPORTACION, EXPORTACION, COMERCIALIZACION Y DISTRIBUCION DE PRODUCTOS AGRICOLAS, AUTOMOVILISTICOS, BELLEZA, FARMACEUTICOS Y TEXTILES.	MARCIAL MARINO NAJRI CESANI	446801
E/2016-26979	5/8/16	EN TRANSPORTE LAS ESTRELLAS	SERVICIOS DE MUDANZAS, ACARREOS Y TODO TIPO DE TRANSPORTE DE CARGAS AEREAS, MARITIMAS Y TERRESTRES.	ENMANUEL HERRERA	447546
E/2016-26980	12/8/16	ENCOFRADOS ESPEJO SANG	ENCOFRADOS Y CONSTRUCCIONES EN GENERAL.	LUIS FRANCISCO ESPEJO SANG	448132
E/2016-27266	8/8/16	ENMAFLORI INDUSTRIAL	FABRICACION, PRODUCCION, ELABORACION, COMERCIALIZACION, DISTRIBUCION, EXPORTACION E IMPORTACION DE PRODUCTO DE ALTA CALIDAD PARA LA SALUD, LIMPIEZA, CUIDADO PERSONAL, DECORACION, HOGAR Y ALIMENTACION.	FLORENCIO DE LA CRUZ PENA/ CECILIA MARIA MORETO REYES	447535
E/2016-27220	8/8/16	ENORDEN LIMPIEZA	LIMPIEZA, JARDINERIA, MENSAJERIA, SECRETARIADO Y TODO LO QUE COMPRENDA SERVICIOS DE OUT SOURCING.	ENORDEN, S.R.L.	447655
E/2016-27219	8/8/16	ENORDEN SERVICIOS	LIMPIEZA, JARDINERIA, MENSAJERIA, SECRETARIADO Y TODO LO QUE COMPRENDA SERVICIOS DE OUT SOURCING.	ENORDEN, S.R.L.	447656
E/2016-25894	12/8/16	ENSENCIA SALON Y SPA	SERVICIOS DE PELUQUERIA, ATENCION PERSONAL Y SALON.	JENNY DEL ORBE	448184
E/2016-27441	9/8/16	ENSTOCKRD	VENTAS DE EQUIPOS TECNOLOGICOS, SERVICIO DE INTEGRACION DE TECNOLOGIA.	FRANKLYN MOISES SANTANA CABRERA	447530
E/2016-25271	25/7/16	EPYCO, ASESORIA Y COMUNICACIONES	COMUNICACION, PUBLICIDAD, RELACIONES PUBLICAS Y PUBLICACIONES.	EPYCO ASESORIA Y COMUNICACIONES S R L	446966
E/2016-26204	10/8/16	EQUIPOS ELECTRICOS JUPA & SERVICIOS MULTIPLES	VENTA DE EQUIPOS ELECTRICOS, TRANSPORTES Y PRESTAMOS HIPOTECARIOS.	JULIO ANTONIO PACHANO VARGAS	448095
E/2016-25610	8/8/16	EQUIPOS INDUSTRIALES GRINGO EL ARTA	VENTAS DE EQUIPOS DE COCINA, FABRICACION DE EQUIPOS Y ESTRUCTURAS EN ACERO INOXIDABLE, VENTAS DE REPUESTOS DE ELECTRODOMESTICOS EN GENERAL Y DE MATERIALES INDUSTRIALES PARA EL HOGAR.	ARISEMENDY TAVERAS PERALTA	447898
E/2016-26709	3/8/16	EQUIPOS Y TRANSPORTE DE LA CRUZ	TRANSPORTE DE CARGAS Y ALQUILER DE EQUIPOS Y MAQUINARIAS DE CONSTRUCCION	NAYIVEL DE LA CRUZ RAMIREZ /SANTO DE LA CRUZ GARCIA	447478
E/2016-23581	8/8/16	ERFOSANA	SERVICIOS DE INGENIERIA, ACERO Y TODO TIPO DE TRABAJOS EN METALES.	OSCAR ANTONIO DE LA ROSA ADAMES /ERNESTO FRANCISCO	447914
E/2016-25476	26/7/16	ESCARRAMAN-ICE	FABRICACION Y VENTA DE HIELO	EDWARD SALVADOR ESCARRAMAN	447437
E/2016-24147	8/8/16	ESG-RD EMPRESA SUPLIDORA GENERAL	ADQUIRIR POR VIA APORTE EN NATURALEZA O DE OTRO MODO, PERMUTAR Y VENDER ARTICULOS COMESTIBLES, FERRETEROS, ARTICULOS DE CONSTRUCCION Y VENDER INMUEBLES, PROMOVER Y VENDERLOS	HILARIO OCHOA ESTRELLA	447647
E/2016-27455	9/8/16	ESHIPDOM - ESTELA SHIPPING DOMINICANA	ASISTENCIA, DESARROLLO, IMPLEMENTACION Y GESTION COMO AGENTES NAVIEROS, DE CARGAS TRANSITORIAS Y REPRESENTANTES DE COMPAÑIA DE CRUCEROS. ASI COMO SERVICIOS DE COMERCIALIZACION, ALMACENAMIENTO.	JAIME PASTOR GHELFI	447637
E/2016-26536	3/8/16	ESPAGAS DOMINICANA EPD	IMPORTADOR DE EQUIPOS DE DISTRIBUCION DE GAS, SUPERVISION Y CAPACITACION DE PERSONAL PARA LA INSTALACION DE DICHO EQUIPOS.	IVELISSE KARILYN PERALTA SANCHEZ	447225
E/2016-27815	11/8/16	ESTACION DE COMBUSTIBLE MAMBO	COMPRA Y VENTA DE COMBUSTIBLES Y SUS DERIVADOS.	RAFAEL AUGUSTO DE LA CRUZ FELIZ	447868
E/2016-27371	9/8/16	ESTACION DE SERVICIOS ALTAMIRA	COMPRA Y VENTA DE COMBUSTIBLES.	ESTACION DE SERVICIOS ALTAMIRA SRL	447781
E/2016-25246	2/8/16	ESTACION DE SERVICIOS LA ROCA	COMERCIALIZACION Y DISTRIBUCION DE COMBUSTIBLES, ALQUILER DE LOCALES COMERCIALES, VENTA Y RENTA DE VEHICULOS DE MOTOR	ANTONIO MANUEL ROCA PEREZ	446851
E/2016-27359	9/8/16	ESTACION HIGUEY	VENTA DE COMBUSTIBLES Y OTROS DERIVADOS DEL PETROLEO.	DOMINGO AURELIO TAVAREZ ARISTY	447754
E/2016-20629	5/8/16	ESTANCIA INFANTIL LUCY MORAN	CUIDADO Y FOMENTACION EDUCATIVO, SOCIALES, EMOCIONALES E INTELECTUALES DE LOS NIÑOS.	LUCY ALTAGRACIA MORAN PENA	447382
E/2016-27822	11/8/16	ESTEL INGENIERIA Y OBRAS	INSTALACIONES, SERVICIO DE GESTION Y MANTENIMIENTO NORMATIVO, PREVENTIVO E INTEGRAL DE TELECOMUNICACIONES, ELECTRICAS	ESTEL INGENIERIA Y OBRAS, S.L.	447893
E/2016-24692	4/8/16	ESTEVEZ DISLA RESTAURANT Y CENTRO ACOPIO	SE DEDICA AL ALMACENAMIENTO Y VENTA DE PRODUCTOS COMESTIBLES, ADEMAS DENTRO DEL MISMO LOCAL FUNCIONA UN RESTAURANTE DE COMIDA CRIOLLA.	MARTIN RAFAEL DE LEON ESTEVEZ	447232
E/2016-24909	29/7/16	EURAUTOS CLASS	IMPORTACION, EXPORTACION, VENTAS, FINANCIAMIENTOS DE VEHICULOS, REPUESTOS EN GENERAL, TALLER.	JEIMY ESTHER TAVAREZ DE GERMAN	446876
E/2016-26388	2/8/16	EURO SWEETS DOMINICANA	IMPORTACION, EXPORTACION, DISTRIBUCION Y VENTA DE TODO TIPO DE GOLOSINAS, HELADOS Y BEBIDAS NO ALCOHOLICAS.	FRANK HILL / JOYCE TRINIDAD	446883
E/2016-26376	2/8/16	EURY MATOSMANAGNEMT & BOOKING	MANEJO ARTISTICO, MANEJO DE EVENTOS, VENTA DE ARTISTAS, SONIDO, MONTAJE, LUCES, SEGURIDAD, PROMOCION, RELACIONES PUBLICAS, MEDIA TOURS.	CARLOS EURY MATOS SANTOS	446974
E/2016-28274	17/8/16	EVASHINE INTERNATIONAL	PRODUCIR, COMERCIALIZAR, COMPRAR, VENDER Y DISTRIBUIR AL POR MAYOR Y DETALLE PRODUCTOS DE BELLEZA, NACIONAL E INTERNACIONAL.	GILBERTO PEREZ	448362
E/2016-23348	5/8/16	EVO FITNESS	SERVICIO DE PERFECCIONAMIENTO DEPORTIVO, ENTRENAMIENTO FISICOS, TERAPEUTICOS Y REHABILITACION.	ADRIAN ARTURO MARICHAL ALBA; JOSE ALBERTO FRENDA TRINIDAD /LUIS ANTONIO MATEO MARTINEZ	447472
E/2016-26411	2/8/16	EXPORTADORA DE SUAPER MARIANA	FABRICACION, EXPORTACION, DISTRIBUCION Y VENTA DE SUAPER.	RAFAEL BASORA SANCHEZ/ JUANA HERIBERTA BASORA SANCHEZ	446904
E/2016-25921	28/7/16	EXPRESO 25	SERVICIOS DE CAFETERIA	GREGORIO DE JESUS LANTIGUA	446809
E/2016-26208	2/8/16	EXPRESO SABANERO	BRINDAR PUBLICIDAD PARA VENTAS, COMPRAS Y ALQUILERES A DIFERENTES NEGOCIOS Y ESTABLECIMIENTOS COMERCIALES, ASI COMO TAMBIEN INFORMACION DE INTERES SOCIAL.	WYLMERY TIZCANIA PEREZ MORENO	446792
E/2016-27813	11/8/16	EXPRESO UNI	VENTAS DE COMIDA, PICADERA, BIZCOCHO Y PAN.	LINEMON INVESTMENTS, SRL	448076
E/2016-24903	21/7/16	EXPRESS PARCEL SERVICE EPS	TRANSPORTE INTERNACIONAL DE CARGAS, DESDE LA REPUBLICA DOMINICANA HACIA EL EXTRANJERO Y VICEVERSA, POR VIA MARITIMA, AEREA Y TERRESTRE.	EXPRESS PARCEL SERVICE INTERNATIONAL, INC.	447841
E/2016-17505	4/8/16	EYEAPPOINT	EXPORTACION DE SERVICIOS DE LA INFORMACION EN LA INDUSTRIA DE LA SALUD, PARA MEDICOS Y CLINICAS.	DESMOND PARKIN	447288
E/2016-21474	5/8/16	F&S FACTORING	SERVICIOS DE COBROS DE FACTURAS Y PRESTAMOS DE MENOR CUANTIA.	FRANCISCO SORIANO GUZMAN	447827
E/2016-27924	11/8/16	FABRICA DE CIGARROS DON NICOLAS	FABRICACION, VENTA Y EXPORTACION DE TABACOS.	ALFREDO CORNIEL GARCIA	448212
E/2016-25275	8/8/16	FABRICA DE HIELO Y ENVASADORA DE AGUA PRISMA	FABRICA DE HIELO, ENVASADORA DE AGUA.	EMILY CASTILLO RODRIGUEZ	447662
E/2016-26297	9/8/16	FABRICA TEXTIL RAFAEL MEJIA	FABRICACION, COMERCIALIZACION Y DISTRIBUCION DE PRENDAS DE VESTIR AL POR MAYOR Y AL DETALLE.	RAFAEL MILQUIADES MEJIA GARCIA	447747
E/2016-23236	3/8/16	FACIL INVERSIONES EEFA	SERVICIOS MULTIPLES DE ASESORIAS, SERVICIOS FINANCIERAS Y SERVICIOS FINANCIEROS, ASESORIA Y SERVICIOS CONTABLES Y LEGALES, ACTIVIDADES DE FINANCIAMIENTO E INVERSIONES DE VEHICULOS Y VENTA DE ARTICULOS TECNOLOGICOS Y ELECTRODOMESTICOS.	ARTURO ALCANTARA ALCANTARA	447096
E/2016-26601	3/8/16	FACTORY SD CIGARS	FABRICACION, EXPORTACION Y VENTA DE CIGARROS.	DAMERIS JOSELYN TORIBIO CRUZ / SILVESTRE ANTONIO VALDEZ DURAN	447047
E/2016-28302	17/8/16	FARMACIA AMANCIA	COMPRA Y VENTA DE PRODUCTOS FARMACEUTICOS.	MILAGRO ELIZABETH ESPINOSA GERMAN	448367
E/2016-26967	5/8/16	FARMACIA ANA GABRIELA	VENTA Y DISTRIBUCION DE PRODUCTOS FARMACEUTICOS.	ANA MATILDE ESPINAL OLIVO	447408
E/2016-26639	10/8/16	FARMACIA BOCHA	VENTA DE MEDICAMENTOS.	EVANGELINA CASTILLO JABIER	447720
E/2016-25237	1/8/16	FARMACIA CABAPO	VENTA DE MEDICAMENTOS.	CAMILO ANTONIO BAEZ BELTRE /ALBA DENIA PEREZ ORTIZ	446879
E/2016-26298	2/8/16	FARMACIA DAMARIS	VENTA MEDICAMENTOS, COSMETICOS, MATERIALES ORTOPEDICOS, PERFUMERIA Y ARTICULOS DEPORTIVOS, REFRIGERIOS.	ANA JOSEFA POLONIA ORTIZ DE ALMONTE	447274
E/2016-28142	15/8/16	FARMACIA DIVINA RAMIREZ	VENTAS DE PRODUCTOS FARMACEUTICOS AL POR MAYOR Y DETALLE.	DANISA MILAGRO MENDOZA RAMIREZ /MIGUEL ANGEL MENDOZA CARMONA	448271
E/2016-26624	3/8/16	FARMACIA JESUS VEN II	VENTA DE MEDICAMENTOS.	PORFIRIO DIAZ	447477
E/2016-27054	5/8/16	FARMACIA LOURDES TAVERAS VALDEZ	COMERCIALIZACION Y DISTRIBUCION DE PRODUCTOS FARMACEUTICO.	LOURDES TAVERAS VALDEZ DE LOPEZ	447413
E/2016-25262	3/8/16	FARMACIA PALACIOS DE EMGOMBE	VENTA DE PRODUCTOS FARMACEUTICOS.	ROSSI MADINNETT ACOSTA MATEO	447213
E/2016-27466	9/8/16	FARMACIA PARROQUIAL PADRE MARTIN	VENTA DE MEDICAMENTOS FARMACEUTICOS.	PARROQUIA SAN ANTONIO DE PADUA	447571
E/2016-14139	26/4/16	FARMACIA SAN COSME	VENTA DE MEDICAMENTOS.	FRANKLIN ABREU TEJADA	448303
E/2016-26019	12/8/16	FARMACIA SOL DE ORO	VENTA DE PASTILLAS, JARABES Y MEDICAMENTOS EN GENERAL.	ODALY FRANCISCO QUEZADA ALCANTARA	448162
E/2016-26472	11/8/16	FAST AUTO LOGISTICS FAL	GESTION Y ADMINISTRACION DE LAS OPERACIONES DE CARGA Y DESCARGA DE BUQUES, ALMACENAMIENTO, ALISTAMIENTO ESTETICO Y MECANICO, MONTAJE DE ACCESORIOS	SD LOGISTICS SDL, LTD	447988

[210] EXP.	[220] SOL. FECHA	[561] NOMBRE COMERCIAL	[510] ACTIVIDAD	[730] SOLICITANTE	[111] REGISTRO
E/2016-26896	4/8/16	FEDERACION DE CONFRATERNIDADES DE IGLESIAS EVANGELICAS DEL MUNICIPIO DE PEDRO BRAND FECEIEMP	ENTIDAD SIN FINES DE LUCRO DEDICADA A AGRUPAR UNIDADES DE PASTORES E IGLESIA CRISTIANA, QUE TIENE COMO OBJETIVO MANTENER Y LOGRAR LA UNIDAD DE TODO EL CUERPO DE CRISTO EN NUESTRO MUNICIPIO	DIONICIO DICEN	447355
E/2016-26364	2/8/16	FEDERACION DOMINICANA DE EX-ALCALDES Y ALCALDESAS FEDOEXAS	ENTIDAD SIN FINES DE LUCRO, DEDICADA A AGRUPAR A LAS EX-AUTORIDADES MUNICIPALES EN EL PAIS CON EL OBJETIVO DE BRINDAR ASESORIA, PLANIFICACION, FORTALECIMIENTO INSTITUCIONAL	DONACIANO DE LA CRUZ MONTERO	447005
E/2016-26700	3/8/16	FEDERACION INTEGRAL DOMINICANA DE SEGURIDAD FEIDOMSE	ENTIDAD SIN FINES DE LUCRO DEDICADA A LA SEGURIDAD PRIVADA.	BISMARCK ANIBAL DE JESUS TAVAREZ CAMINERO	447432
E/2016-26871	4/8/16	FEDERACION NACIONAL DE ASOCIACIONES DE LUCHA OLIMPICA DE LA REPUBLICA DOMINICANA FENADELORD	ENTIDAD SIN FINES DE LUCRO DEDICADA A DESARROLLAR, PROMOVER Y ORGANIZAR LA LUCHA OLIMPICA, ASISTENCIA A LOS ATLETAS Y SUS FAMILIAS.	DIEGO ROBERTO NICANOR PESQUEIRA GRULLON	447357
E/2016-27859	11/8/16	FEERIE CAKE SHOP	REPOSTERIA, RESTAURANTE, CAFETERIA.	ALEKSEI ALEKSEVICH TIULENEV STUROVA	448208
E/2016-26661	3/8/16	FEJUST	ENTIDAD SIN FINES DE LUCRO DEDICADA A CONTRIBUIR A LA EQUIDAD JUDICIAL, IMPARTICION DE DOCENCIA (DIPLOMADOS), SERVICIOS JUDICIALES A PERSONAS INSOLVENTES ECONOMICAMENTE.	MIGUEL ANGEL PENA JIMENEZ	447141
E/2016-27265	8/8/16	FERRERIA CANCINO I	VENTA DE ARTICULOS FERREROS.	JUAN ANTONIO ENCARNACION CEDANO	447846
E/2016-27652	10/8/16	FERRERIA ENITE	VENTA DE MATERIALES DE CONSTRUCCION Y ARTICULOS FERREROS.	JUAN DE DIOS TORRES MARTINEZ	447862
E/2016-26983	5/8/16	FERRERIA RODRIGUEZ DISLA	VENTA DE ARTICULOS FERREROS.	DANNY DE JESUS RODRIGUEZ DISLA	447823
E/2016-27304	8/8/16	FERRERUNIKA	VENTA Y COMERCIALIZACION DE MATERIALES DE CONSTRUCCION Y ARTICULOS FERREROS EN GENERAL, MUEBLES Y ELECTRODOMESTICOS, COMERCIALIZACION DE EQUIPOS TECNOLOGICOS, COMPRA Y VENTA DE EQUIPOS PESADOS.	ECOLOGIC GROUP CONSTRUCCIONES Y DISENOS EGC, SRL	447550
E/2016-26279	2/8/16	FEVER CONSULTING, TOURS, SOLUTIONS	SERVICIOS DE CONSULTORIA JURIDICA, CORREDORES DE SEGUROS Y AGENCIA DE VIAJES.	ELISA MARIA VERAS BIDO DE REINOSO	446921
E/2016-27002	5/8/16	FIBEL INTERNACIONAL	IMPORTACION, VENTA, DE REPUESTOS Y MAQUINARIAS INDUSTRIALES.	BERKIS MARIA LOPEZ GONZALEZ	447436
E/2016-26759	4/8/16	FICOOP	FINANCIAMIENTO COOPERATIVO.	ROSALBA SENA FERRERAS	447573
E/2016-24454	29/7/16	FIEL AUTOS	IMPORTACION, DISTRIBUCION, VENTA Y FINANCIAMIENTO DE TODO TIPO DE VEHICULOS DE MOTOR.	EMILY NICOLE BURGOS CABRERA	446906
E/2016-26753	4/8/16	FILIARQ	DISENO ARQUITECTONICO, ELABORACION DE MAQUETAS Y PLANOS, EVALUACION Y ESTUDIO DE SUELO, ASESORIA DE PROYECTOS.	CESAR OSVALDO PENA HIDALGO	447266
E/2016-27997	12/8/16	FINANCIERA LA YIRA SAN	PRESTAMOS PERSONALES.	GABINO GARCIA SANCHEZ	448187
E/2016-25749	27/7/16	FIONA'S SHOWROOM	IMPORTACION, DISTRIBUCION Y VENTA DE ARTICULOS ESCOLARES, MUEBLES DE OFICINA.	NEMISIS COSETTE FAMILIA DE GUILIANI	446967
E/2016-26004	9/8/16	FITACDOM	COMPRA, VENTA, IMPORTACION, EXPORTACION, DISTRIBUCION, REPRESENTACION Y CONSIGNACION DE VITAMINAS Y SUPLEMENTOS DE USO HUMANO.	JOSE AUGUSTO SERULLE GOMEZ	447712
E/2016-24499	29/7/16	FITNESS SOLUCIONES MA & CE	SERVICIOS DE TRANSPORTE, INSTALACION, MANTENIMIENTO, COMPRA Y VENTA DE REPUESTOS PARA EQUIPOS DE GIMNASIO.	MARIA DECENA ZABALA	446793
E/2016-20871	22/6/16	FITPASS	BRINDAR SERVICIOS VIRTUALES DE ACCESO A DISTINTOS ESTUDIOS DEPORTIVOS Y RECREATIVOS.	DANIELA AJEJANDRA ALVAREZ JANA /ANA LEONOR BANCALARI ELMUDESI	447746
E/2016-27624	10/8/16	FLODENE BIENES RAICES	ALQUILER, DISENO, CONSIGNACION, INTERMEDIACION, COMISION, REPRESENTACION, PROMOCION, INVERSION, SERVICIOS DE MANTENIMIENTO Y ADMINISTRACION, CORRETAJE COMPRA Y VENTA DE PROPIEDADES INMOBILIARIAS E HIPOTECARIAS.	FRANCISCO ALEJANDRO LEBREAU ACEVEDO	447829
E/2016-27217	8/8/16	FLORISTERIA MI AMOR	VENTA DE TODO TIPO DE FLORES, ARREGLOS PARA TODA OCASION, DECORACION EN GENERAL.	MARIA DINELL FERNANDEZ LEON/JUAN CARLOS DURAN FERMIN	447515
E/2016-26069	12/8/16	FLYTECH SMART SOLUTIONS	SERVICIO DE DRONES PROFESIONALES.	JOSE AMERICO RIVA TEJADA	448235
E/2016-28603	18/8/16	FOHOW INTERNATIONAL R.D.	IMPORTACION, DISTRIBUCION Y VENTA DE PRODUCTOS NATURALES, COSMETICOS, TEXTILES.	ISMAEL HERNANDEZ MARTINEZ	448425
E/2016-27662	10/8/16	FORNOX INVERSIONES	SERVICIOS DE INVERSION, ADQUISICION, PROMOCION, DESARROLLO Y FINANCIAMIENTO DE BIENES RAICES, T	FRANCISCO ALEJANDRO LEBREAU ACEVEDO	447724
E/2016-27136	8/8/16	FORTEZA TECNOLOGIA	DESARROLLO, IMPLEMENTACION Y VENTA, ALQUILER DE SOFTWARE, HARDWARE, Y TODO RELACIONADO CON LA ACTIVIDAD PRINCIPAL.	JAVIER ALEJANDRO FORTEZA IBARRA /KAREN MARCELLE DICKSON CHEZ	447684
E/2016-19259	9/6/16	FORTUNE GLOBAL TRADING	VENTA AL POR MAYOR EN COMISION O CONSIGNACION DE MADERA Y MATERIALES PARA LA CONSTRUCCION.	FIDAALI MOIZBHAI MITHIBORWALA	447777
E/2016-19354	9/6/16	FOTO ASTRO	LABORATORIO FOTOGRAFICO Y DISTRIBUCION DE MATERIALES GRAFICOS.	JIAN HUAN LAI WU	448175
E/2016-28053	12/8/16	FOTUREX CORPORATION	EMPRESA DEDICADA A LA VENTA Y DISTRIBUCION DE MOBILIARIO DE OFICINA.	FS COMPANY XPRESS, SRL	448153
E/2016-26728	4/8/16	FRAMACARGO	IMPORTACION, ALQUILER, REPARACION Y VENTA DE EQUIPOS Y PIEZAS PARA TODO TIPO DE VEHICULOS Y MAQUINARIAS PESADAS, AL POR MAYOR Y AL DETALLE.	FRANCISCA MARISOL SANTANA	447873
E/2016-27433	9/8/16	FREDDY BARAUSTRES GRANITO & MARMOL	PULIMENTOS Y BRILLO DE PISOS.	FREDDY ANLLELIN GONZALEZ RODRIGUEZ	447899
E/2016-28125	15/8/16	FRESH LATIN MUSIC PUBLISHING	EDITORIA MUSICAL DEDICADA A LA EXPLOTACION, ADMINISTRACION, COLECCION, ADQUISICION Y PROTECCION DE DERECHOS DE AUTOR SOBRE CANCIONES, LETRA Y MUSICA DE GENERO MUSICAL LATINO.	JOSE RICARDO ROJAS DE LEON	448419
E/2016-27419	9/8/16	FRIIO AIRE GARY	VENTA, INSTALACION Y REPARACION DE AIRES ACONDICIONADOS DE BAJO CONSUMO DE ENERGIA.	PABLO ANTONIO CUEVAS PENA	447816
E/2016-26905	4/8/16	FUERZA ESTRUCTURAL DE LA REPUBLICA DOMINICANA FE.RD	ENTIDAD SIN FINES DE LUCRO, SUMINISTRAR A LOS JOVENES DEL PAIS EL APOYO PARA EL DESARROLLO PROFESIONAL Y ACADÉMICO QUE NECESITAN, FUENTES DE EMPLEOS Y CAPACITACION, CREACION DE PROYECTO PARA EL DESARROLLO DE LA CIUDADANIA.	NERKYS OSIRIS ACOSTA ROSA /NALINY ROSARIO REYES	447184
E/2016-24901	21/7/16	FUN VIAJES	SERVICIOS RELACIONADOS CON LA INDUSTRIA TURISTICA, TALES COMO RESERVA Y VENTA DE EXCURSIONES AEREAS, MARITIMAS O TERRESTRES EN EL PAIS O EN EL EXTRANJERO; OPERACION DE LINEAS	FUN VIAJES, SRL.	448195
E/2016-27986	12/8/16	FUNDACION ADAMES BALBUENA FAB	ENTIDAD SIN FINES DE LUCRO, DEDICADA EN EL PAIS Y EN EL EXTERIOR A LA DEFENSA Y PROMOCION DE LOS MEJORES VALORES DE LA CULTURA FAMILIAR DOMINICANA.	WILFREDO JOSE POLANCO ADAMES	448316
E/2016-27905	11/8/16	FUNDACION ALIANZA EL SOL	ENTIDAD SIN FINES DE LUCRO, DEDICADA A BRINDAR AYUDA SOCIAL Y COMUNITARIA A ENVEJECIENTES, NIÑOS, DISCAPACITADOS, EN GENERAL, A PERSONAS DE ESCASOS RECURSOS.	MARISOL JIMENEZ DE GONZALEZ	448174
E/2016-26971	12/8/16	FUNDACION AMIGOS PRO-RESCATE DE LOS VALORES FAMILIARES FUNAPROREVAFA	ENTIDAD SIN FINES DE LUCRO, DESTINADA A TRABAJAR POR LA INTEGRIDAD DE LA FAMILIA Y OFRECER AYUDA MORAL Y ECONOMICA A PERSONAS NECESITADAS.	CANDIDA AGUIRRE HIDALGOS	448131
E/2016-24753	20/7/16	FUNDACION ARTE Y AMISTAD	ENTIDAD SIN FINES DE LUCRO DEDICADA A GENERAR RECURSOS MEDIANTE LA ORGANIZACION, CONCIERTOS Y TODO TIPO DE EVENTOS, CON LA FINALIDAD DE APOYAR OBRAS SOCIALES.	LUIS ALBERTO GOMEZ MOYA	447782
E/2016-28114	15/8/16	FUNDACION AYUDA AL MAS NECESITADO - FAMNE	ENTIDAD SIN FINES DE LUCRO DEDICADA A: MEJORAR EL NIVEL DE VIDA DE LOS SECTORES MAS VULNERABLES Y NECESITADOS DE LOS TRES BRAZOS, FOMENTANDO LA EDUCACION EN NIÑOS Y ADOLESCENTES EN ESPECIAL DE LA COMUNIDAD LA MILAGROSA DE DICHO SECTOR.	GUILLERMINA URIBE RODRIGUEZ	448225
E/2016-26696	3/8/16	FUNDACION BENDICION 3:14 PLANTADORES DE SEMILLAS	ENTIDAD SIN FINES DE LUCRO QUE SE DEDICA A BRINDAR SERVICIOS SOCIAL Y ACTIVIDADES DEPORTIVAS Y CULTURALES	CERIBEL SANTANA PEREZ /ELIAS CONTRERAS VENTURA	447476
E/2016-26026	29/7/16	FUNDACION BENJAMIN MAZARA	ENTIDAD SIN FINES DE LUCRO, DEDICADA A OPERATIVOS MEDICOS, DONACIONES, OPERACIONES, AYUDAS A DISCAPACITADOS Y ANCIANOS.	JOSE BENJAMIN SANTANA MAZARA	447958
E/2016-27096	5/8/16	FUNDACION CAME CENTRO DE ATENCION A LA MUJER EMBARAZADA	ENTIDAD SIN FINES DE LUCRO. DEDICADA A PROPORCIONAR ATENCION INTEGRAL, EMOCIONA, PSICOLOGICA, MEDICA Y ECONOMICA A MUJERES QUE TENGAN UN EMBARAZO NO DESEADO O HAYAN PASADO POR UN PROCESO DE ABORTO Y ESTAN SUFRIENDO DEL SINDROME POST-ABORTO.	RAMON BENITO ANGELES FERNANDEZ	447706
E/2016-27317	8/8/16	FUNDACION CASA DEL BIENESTAR FUNCABIEN	ENTIDAD SIN FINES DE LUCRO DEDICADA A TRABAJAR EN LA SALUD ALTERNATIVA Y COMIDA SANA Y A ORIENTAR EN DIFERENTES COMUNIDADES, ORIENTANDO CON CHARLAS RELACIONADAS A LA SALUD Y CONTRA LA VIOLENCIA DE GENERO E INFANTIL.	GILDA ARACELIS SOLANO FERNANDEZ	447683
E/2016-24277	5/8/16	FUNDACION CIENCIA JOVEN FUNCIOJO	ENTIDAD SIN FINES DE LUCRO, DEDICADA A MOTIVAR Y CONCIENTIZAR A LOS ESTUDIANTES Y DOCENTES DE LA REPUBLICA DOMINICANA	KINSBERLY TAVERA DE VENTURA	447256
E/2016-27205	8/8/16	FUNDACION CRISTIANA FE VICTORIA EN CRISTO FFVC	ENTIDAD SIN FINES DE LUCRO, QUE TIENE COMO OBJETO PRINCIPAL OFRECER AYUDAS SOCIALES A FUNDACIONES E IGLESIAS.	LORENZO LOPEZ	447518
E/2016-27577	10/8/16	FUNDACION DE APOYO A LA SALUD EMOCIONAL FASE	PSICO-EDUCACION Y GRUPOS DE AYUDA MUTUA PARA PACIENTES CON SITUACIONES DE SALUD MENTAL Y FAMILIARES DE ESTOS.	MARIBEL GUILLERMINA CONTRERAS ROSARIO	447851
E/2016-25584	26/7/16	FUNDACION DE DESARROLLO ACCION HUMANISTA SANCHEZ SEGURA	PROMOCER Y FACILITAR EL DESARROLLO DE LOS PUEBLOS ENFOCADO EN TECNOLOGIA DE LA COMUNICACION E INFORMACION, TECNICA, CIENTIFICA, INVESTIGACION, FORMACION DE GRUPO SOCIO CULTURAR, DESARROLLO HUMANODE LOS PUEBLOS, DESARROLLO E INTEGRACION DE LA MUJER.	EDDY MANUEL SANCHEZ SEGURA	447832
E/2016-27140	8/8/16	FUNDACION DE ENVEJECIENTES DESPROTEGIDOS DE QUEBRADA HONDA FEDEQUEHON	ENTIDAD SIN FINES DE LUCRO DEDICADA A IMPLEMENTAR PROYECTOS Y ACCIONES SOCIALES ORIENTADAS A LA PROTECCION DE LOS ENVEJECIENTES, DETERMINAR A	INOCENCIA SOSA	447658
E/2016-27024	5/8/16	FUNDACION DE SERVICIOS COMUNITARIOS RAYITO DE LUZ DE CASTAÑUELAS	ENTIDAD SIN FINES DE LUCRO, QUE TIENE COMO OBJETO PRINCIPAL OFRECER AYUDAS A PERSONAS DE ESCASOS RECURSOS A NIÑOS, ADULTOS Y ANCIANOS.	JUAN RAMON TULL FIB	447424
E/2016-27596	10/8/16	FUNDACION DOMINICANA DE AYUDA AL ANCIANO FUNDAINC	INSTITUCION SIN FINES DE LUCRO, NOS PROPONEMOS, REALIZAR OPERATIVOS DE ATENCION 1ER. NIVEL DE SALUD, ATENCION GRAL. DE ALIMENTACION	FUNDACION DOMINICANA DE AYUDA AL ANCIANO INC, FUNDAINCIN	447795
E/2016-26566	3/8/16	FUNDACION EDUCATIVA DOMINICO COREANO	ENTIDAD SIN FINES DE LUCROS, DEDICADA AL DESARROLLO SOCIAL DE ENSEÑANZA EDUCATIVA Y SERVICIOS MEDICOS A NIÑOS, NIÑAS Y ADOLESCENTES DE ESCASOS RECURSOS.	PEDRO CHOI KIM	447558
E/2016-26007	29/7/16	FUNDACION FRANK DEL VALLE	ENTIDAD SIN FINES DE LUCRO DEDICADA A OBRAS DE BIEN SOCIAL	FRANCISCO DEL VALLE RAMIREZ	447111
E/2016-26174	8/8/16	FUNDACION GENERACION TRANSFORMADA FUNGET	ENTIDAD SIN FINES DE LUCRO DEDICADA A ENSEÑANZA EN LOS NIVELES INICIAL, BASICA, MEDIA, IMPARTIR CURSOS TECNICOS, IDIOMAS, REALIZACION DE ACTIVIDADES CULTURALES Y EDUCATIVAS.	BENITO RODRIGUEZ AGRAMONTE	447766
E/2016-28080	12/8/16	FUNDACION GRANITOS DE CIELO	ENTIDAD SIN FINES DE LUCRO DEDICADA A DESARROLLAR UN PLAN SOCIAL DE AYUDA HUMANITARIA EN LAS COMUNIDADES MAS DESFAVORECIDAS POR SUS CONDICIONES SOCIO-ECONOMICAS;	MARIA DEL CARMEN CALDERON JAVIER	448214
E/2016-28175	15/8/16	FUNDACION HECTOR A. RODRIGUEZ FHER	ORGANIZACION SIN FINES DE LUCRO, LA CUAL SE DEDICARA A REALIZAR ACTIVIDADES Y OBRA DE BIEN SOCIAL A FAVOR DE PERSONAS NECESITADAS.	HECTOR AUGUSTO RODRIGUEZ	448400
E/2016-26790	4/8/16	FUNDACION HERMANOS MESA PEREZ	ENTIDAD SIN FINES DE LUCRO, DEDICADA AYUDAR A CADA UNOS DE SUS MIEMBROS Y LA COMUNIDAD, PROVEERLO EN SUS NECESIDADES PRIMARIAS, ASI COMO AYUDAR A PERSONAS DE ESCASOS RECURSOS QUE ESTE EN PRECARIA NECESIDADES.	BENILDA MESA PEREZ	447329
E/2016-27413	9/8/16	FUNDACION IDEA INVESTIGACION, FRONTERA Y DESARROLLO FUNDIFRODE	ENTIDAD SIN FINES DE LUCRO. DEDICADA AL DESARROLLO INTEGRAL DE LAS COMUNIDADES FRONTERIZAS, EN AREAS COMO LA EDUCACION, LA SALUD, LA CULTURA, LA HISTORIA, LA PSICOLOGIA, LA TECNOLOGIA Y EL CONOCIMIENTO EN FAVOR Y PROVECHO DE LAS FAMILIAS Y COMUNIDADES DE ESCASOS RECURSOS ECONOMICOS Y HUMANOS.	BERNARDO NICOLAS FERRERAS FERRERAS	447814
E/2016-8061	2/8/16	FUNDACION INTEGRAL PARA EL DESARROLLO SOCIAL. FINPEDES	ENTIDAD SIN FINES DE LUCRO DEDICADA A PROMOVER EL DESARROLLO INTEGRAL DE LOS HABITANTES DE REPUBLICA DOMINICANA, MEDIANTE EL FORTALECIMIENTO DE LOS PROCESOS SOCIOECONOMICOS Y CULTURALES QUE LES PERMITAN ALCANZAR UNA MAYOR CALIDAD DE VIDA.	ARABELLA ALTAGRACIA FANA ROSARIO	447011
E/2016-27064	5/8/16	FUNDACION JOHATHAN ALEXIS	ORGANIZACION SIN FINES DE LUCRO QUE SE DEDICA PROGRAMA CULTURAL Y EDUCATIVO A TRAVEZ DE CHARLAS, ACTIVIDADES RECREATIVAS Y CULTURALES PARA JOVENES DE ESCASOS RECURSOS.	MIRIAN SOTO FERNANDEZ	447817
E/2016-27836	11/8/16	FUNDACION JUAN BAUTISTA FELIZ & ASOCIADOS	ENTIDAD SIN FINES DE LUCRO DEDICADA A: OBRAS DE BIEN SOCIAL.	GUELINTON FELIZ	448215

[210] EXP	[220] SOL. FECHA	[561] NOMBRE COMERCIAL	[510] ACTIVIDAD	[730] SOLICITANTE	[111] REGISTRO
E/2016-26569	3/8/16	FUNDACION JULIO CESAR SANCHEZ FUNJUCESA	ENTIDAD SIN FINES DE LUCRO DEDICADA A AYUDAR A TERCERAS PERSONAS.	ANDREA DELGADO	447284
E/2016-27788	11/8/16	FUNDACION JUNGLE CLINICS	ENTIDAD SIN FINES DE LUCRO DEDICADA A PROMOCIONAR Y RESTAURAR LA SALUD EN LOS CAMPOS NATURALES TROPICALES, MEDIANTE LA APLICACION DE MEDICINA DE PLANTAS NATURALES, MEDICINA TRADICIONAL CHINA, MEDITACION Y OTROS ENFOQUES HOLISTICOS PARA LA SALUD.	STEFAN WOHNHAS	447931
E/2016-26955	5/8/16	FUNDACION LA CLAVE FUNCLAVE	ENTIDAD SIN FINES DE LUCRO, DEDICADA A LLEVAR ENSEÑANZA MUSICAL A NIÑOS ALFABETIZADOS Y DE ESCASOS RECURSOS.	JOSE ALTAGRACIA MONTANO VALDEZ	447463
E/2016-28073	12/8/16	FUNDACION LAZOS DE VIDA	ORGANIZACION SIN FINES DE LUCRO DEDICADA A APOYAR, COOPERAR Y ACOMPAÑAR A LAS PERSONAS QUE LUCHAN CONTRA DISTINTOS TIPOS DE CÁNCER.	OKELARYS RAFAEL SANCHEZ SOTO	448241
E/2016-26853	4/8/16	FUNDACION LOS POBRES VIVEN	ENTIDAD SIN FINES DE LUCRO DEDICADA A BRINDAR AYUDA ALIMENTARIA, EDUCATIVA Y DE SALUD PARA NIÑOS Y ANCIANOS.	RAMON ANTONIO CADENA	447356
E/2016-26646	3/8/16	FUNDACION MARTIN TAVAREZ Y MARIA ALVAREZ	ENTIDAD SIN FINES DE LUCRO DEDICADA A REALIZAR OBRAS DE BIEN SOCIAL Y COMUNITARIAS A PERSONAS DE ESCASOS RECURSOS.	JUANA TAVAREZ ALVAREZ	447439
E/2016-14528	29/4/16	FUNDACION MINISTERIO DADLE VOSOTROS DE COMER	ENTIDAD SIN FINES DE LUCRO, QUE SE DEDICA A REALIZAR OBRAS DE BIEN SOCIAL Y ACTIVIDADES RELIGIOSAS.	FUNDACION MINISTERIO DADLE VOSOTROS DE COMER	446813
E/2016-26888	4/8/16	FUNDACION MISION UNIVERSAL - FUNDAMIUN	ENTIDAD SIN FINES DE LUCRO DEDICADA A BRINDAR AYUDA SOCIAL Y COMUNITARIA A PERSONAS EN CASO DE CATASTROFE Y OBRAS DE BIEN SOCIAL.	BEATRIZ CORDERO DE LA ROSA DE DUFOUR	447608
E/2016-23139	10/8/16	FUNDACION MONTANAS DEL CIBAO	ENTIDAD SIN FINES DE LUCRO DEDICADA A PRESTAR AYUDA COMUNITARIA A PERSONAS DE ESCASOS RECURSOS.	ADALGISA MERCEDES HERNANDEZ ROBLES	447883
E/2016-27827	11/8/16	FUNDACION NELLY GUZMAN, UNIDAD FAMILIAR Y SERVICIOS COMUNITARIOS, NEGUFASEC	ENTIDAD SIN FINES DE LUCRO DEDICADA A BRINDAR AYUDA A LAS FAMILIAS PARA INTEGRARSE EFECTIVAMENTE A TRAVES DE PROGRAMAS CREADOS PARA FOMENTAR LA UNIDAD FAMILIAR, EL TRABAJO SOCIAL, LA CAPACITACION PERMANENTE Y LA PREDICACION DEL EVANGELIO.	MARTIRIA GUZMAN ASTACIO DE GOMEZ	448090
E/2016-26339	2/8/16	FUNDACION NOTRE DAME	ENTIDAD SIN FINES DE LUCRO DEDICADA AL BENEFICIO PUBLICO Y DE SERVICIOS A TERCERAS PERSONAS, ORIENTADA A LA EDUCACION, CAPACITACION, SERVICIOS TÉCNICOS ESPECIALIZADOS, ESTUDIOS, INVESTIGACIONES Y PUBLICACIONES, CON LA FINALIDAD DE PROVEER SOLUCIONES ACADÉMICAS.	NOTRE DAME SCHOOL, SRL	446911
E/2016-27156	8/8/16	FUNDACION NRR PARA LA CONSERVACION DEL HABITAT MARINO	ENTIDAD SIN FINES DE LUCRO DEDICADA A INVESTIGAR, INVENTARIAR Y PROPONER SOLUCIONES CIENTIFICAS PARA REMEDIAR LOS EFECTOS DEL CAMBIO CLIMATICO EN LA FLORA Y LA FAUNA, EN LOS MARES, COSTAS Y LAGOS DE LA REPUBLICA DOMINICANA.	ROBERT JOSEPH CSIGAY BZERENCSES	447929
E/2016-27431	9/8/16	FUNDACION PARA EL DESARROLLO Y AVANCE DE SANTANA FUNDEASA	FUNDACION SIN FINES DE LUCRO. DEDICADA AL DESARROLLO Y AVANCE DE LA COMUNIDAD E INCENTIVA AL TRABAJO MANCOMUNADO DE LOS HOMBRES Y MUJERES DE LA COMUNIDAD DE SANTANA.	VICTOR RAHINER PEREZ SANTIAGO	447815
E/2016-26607	3/8/16	FUNDACION PEDRO MARTINEZ	INSTITUCION SIN FINES DE LUCRO DE CARACTER BENEFICA Y SOCIAL DIRIGIDA A PROMOVER LA EDUCACION, LOS DEPORTES, LA SALUD Y LA CULTURA.	FUNDACION PEDRO MARTINEZ Y HERMANOS	447196
E/2016-26716	11/8/16	FUNDACION RESTAURANDO VIDAS PARA UN MEJOR MUNDO	ENTIDAD SIN FINES DE LUCRO DEDICADA AL TRABAJO DE EDUCAR, ALIMENTACION, FORMACION, CUIDADO Y PROTECCION DE NIÑOS, ASÍ COMO TAMBIÉN DE ADULTOS EN ESTADO DE MENDICIDAD, ASÍ COMO CUALQUIER OTRA ACTIVIDAD RELACIONADA CON LO YA MENCIONADO.	MIGUEL ANGEL GUERRERO	448141
E/2016-26644	3/8/16	FUNDACION SAN JOSE DE LA SIERRA HILDA GENAO	ENTIDAD SIN FINES DE LUCRO, DEDICADA A BRINDAR AYUDA COMUNITARIA TANTO EN SALUD, EDUCACION Y ALIMENTACION A LAS PERSONAS DE ESCASOS RECURSOS.	VICTOR MANUEL ALMONTE / ROSA HILDA DE ALMONTE	447037
E/2016-28145	15/8/16	FUNDACION SINERGIA CONTRA LA INDIGENCIA EN MONTE PLATA, FUNSCIMP	ENTIDAD SIN FINES DE LUCRO DEDICADA A DONAR MEDICAMENTOS, SILLAS DE RUEDAS Y MULETAS A PACIENTES DE ESCASOS RECURSOS, ENTREGAR CANASTAS A EMBARAZADAS	ALEJANDRO BERROA BELLO	448322
E/2016-25809	4/8/16	FUNDACION SOCIAL PARA EL RESCATE Y SANEAMIENTO AMBIENTAL DE LA COMUNIDAD FUNDASORESAC	ENTIDAD SIN FINES DE LUCRO, DEDICADA A CONTRIBUIR CON EL RESCATE, EL REORDENAMIENTO URBANO Y EL MEJORAMIENTO HIGIÉNICO AMBIENTAL Y SANITARIO DE LOS BARRIOS DE CRISTO REY, LA PUYA Y BARRIOS ALEDAÑOS.	ALBANIA REYES ABREU	447336
E/2016-27488	9/8/16	FUNDACION SOCIAL PARA SOLUCIONES AMBIENTALES, COMUNITARIAS POR LA VIDA FUNSSACOVI	ENTIDAD SIN FINES DE LUCRO DEDICADA AL SANEAMIENTO AMBIENTAL, SALUD, DESARROLLO DE LAS COMUNIDADES Y DE LAS ORGANIZACIONES DE LAS COMUNIDADES VILLAS AGRÍCOLAS, VILLA CONSUELO, Y VILLA JUANA.	ALEJANDRINA MUNOZ GUTIERREZ	447768
E/2016-27526	9/8/16	FUNDACION SOCIAL Y CULTURAL SENSACION	ENTIDAD SIN FINES DE LUCRO DEDICADA A LA SALUD, ALIMENTACION, EDUCACION, PREVENCIÓN DE USO, ABUSO Y CONSUMO DE DROGAS.	FUNDACION SOCIAL Y CULTURAL SENSACION	447619
E/2016-22958	10/8/16	FUNDACION SOMOS E.S.BF	ENTIDAD SIN FINES DE LUCRO DEDICADA A SALUD, BIENESTAR Y CULTURA FAMILIAR.	DRALIS MERCEDES SANCHEZ MARTINEZ	447924
E/2016-26264	9/8/16	FUNDACION SOMOS FUTURO	ENTIDAD SIN FINES DE LUCRO, QUE CREA Y APOYA TODO TIPO DE PROGRAMAS INTERVENCIÓN O PROYECTOS QUE CONTRIBUYAN AL SANO CRECIMIENTO Y DESARROLLO DE LA JUVENTUD.	SAMUEL NUNEZ ROSARIO	447587
E/2016-27390	9/8/16	FUNDACION UNIDOS POR TU SALUD FUNLSALUD	ENTIDAD SIN FINES DE LUCRO, DEDICADA A LA AYUDA GRATUITA DE PERSONAS DE BAJOS INGRESOS EN CASI TODAS LAS ACTIVIDADES DE LA SALUD, COMO SON EXÁMENES DEL CUERPO HUMANO, SONOGRAFÍAS, MAMOGRAFÍAS, PRÓSTATA, PAPANICOLAUS, EXÁMENES DEL ESTOMAGO Y CUALQUIER EXAMEN QUE SE RELACIONE CON LA SALUD DEL CUERPO HUMANO.	FUNDACION UNIDOS POR TU SALUD (FUNLSALUD)	447617
E/2016-28318	17/8/16	FUNERARIA LA MILAGROSA	SERVICIOS FUNERARIOS.	ANTONIO JEREZ GARCIA /JUANA GARCIA POLANCO	448358
E/2016-27439	9/8/16	FURGONES CHECO	FABRICACION Y RECONSTRUCCION DE FURGONES Y TRABAJOS DE HERRERIA EN GENERAL.	YOVI CHECO PARRA /JUAN RENE CHECO PARRA	447561
E/2016-28059	12/8/16	FUSEX CORPORATION	ASESORIA Y CAPACITACION DE PEQUEÑOS Y MEDIANOS NEGOCIOS.	FS COMPANY XPRESS, S.R.L.	448087
E/2016-27151	8/8/16	FUSION VOICEMAX SERVICES FVS	PROVEER SERVICIOS DE CALL CENTER.	OJAY RAFAEL MARTINEZ GIL	447674
E/2016-26673	3/8/16	FYM BUS	TRANSPORTE TURISTICO Y EMPRESARIAL	FELIX ANTONIO ROSARIO /MIGUEL RAFAEL DE LOS SANTOS VALENZUELA	447480
E/2016-26479	2/8/16	G Y W IMPORT	VENTA AL POR MAYOR Y AL DETALLE DE CALZADO, IMPORTACION DE CALZADO.	GUOJUN WU	446818
E/2016-26794	4/8/16	G.J. FRUTAS, HELADOS Y MAS!!	VENTA DE COMIDAS, Y BEBIDAS, FRUTAS Y HELADOS.	ALTAGRACIA FELIPE /JEFFREY RADHAMES GARCIA FELIPE	447327
E/2016-23140	4/8/16	G.R.D. BIOPHARMA INTERNATIONAL	IMPORTACION, REPRESENTACION, DISTRIBUCION, MERCADEO Y VENTA DE PRODUCTOS, EQUIPOS Y MATERIALES MÉDICOS, ESTÉTICOS, PRODUCTOS NATURALES	GUSTAVO RAVELLO	447308
E/2016-26403	2/8/16	GABRIEL SANTANA AUTO IMPORT	COMPRAS Y VENTAS DE VEHICULO DE MOTOR Y FINANCIAMIENTO EN LA REPUBLICA DOMINICANA, ASÍ COMO BIENES RAICES, Y TODO TIPO DE FINANCIAMIENTOS CON GARANTIA Y TODO LO RELACIONADO EN ESTAS AREAS.	GABRIEL SANTANA	446795
E/2016-26259	2/8/16	GARBACAR	RENTA CAR, RENTA DE VEHICULOS LUJOSOS, TRANSPORTE TURISTICO.	JESUS BALLESTEROS FERNANDEZ	446987
E/2016-25680	12/8/16	GARCIA & PEREZ PETROLEO INVESTMENT	COMPRAS, VENTAS, DISTRIBUCION, IMPORTACION, EXPORTACION DE COMBUSTIBLE Y SUS DERIVADOS.	OSCAR EMILIO PEREZ GOMEZ	448262
E/2016-27862	11/8/16	GARM CONSULTING	SERVICIOS ESPECIALIZADOS DE ASESORIA, CONSULTORIA Y SOPORTE DE SEGURIDAD,	HAROLD AGUSTIN JIMENEZ POLANCO	447952
E/2016-26020	29/7/16	GAUTREAUX TRANSPORT SERVICE	TRANSPORTE PRIVADO Y TURISTICO Y EMPRESARIAL EN GENERAL.	BRISelda ALEXANDRA GAUTREAUX DE PAULINO	447107
E/2016-25914	9/8/16	GAZELLE PROMOTIONS	ACTIVIDADES DE MERCADEO ESTRATEGICO Y OPERATIVO, ASESORIA MERCADOLÓGICA, IMPULSO DE VENTAS DE PRODUCTOS DE HIGIENE PERSONAL, COSMÉTICOS Y LIMPIEZA EN CENTRO COMERCIALES.	JUAN ALBERTO JIMÉNEZ VARGAS	447610
E/2016-26631	3/8/16	GENAO DISLA TRAVEL	SERVICIOS DE AGENCIAS DE VIAJES.	LISSETTE SUGEILY GENAO DISLA	447027
E/2016-26459	2/8/16	GENERACION DEBORA	ENTIDAD SIN FINES DE LUCRO DEDICADA A EMPODERAR LA MUJER EN LA REPUBLICA DOMINICANA.	MINISTERIOS DE CADA DIA, INC.	447001
E/2016-28131	15/8/16	GENERAL DE NEGOCIOS Y SERVICIOS, GENSER.	MANTENIMIENTO DE AUTOMOVILES, COMERCIALIZACION DE ALIMENTOS Y BEBIDAS, PRODUCTOS FARMACEUTICOS, ASESORIAS COMERCIALES EN GENERAL.	GENERAL DE NEGOCIOS Y SERVICIOS GENSER, S.R.L.	448210
E/2016-24285	3/8/16	GEOLOGIA, DISEÑO & CONSTRUCCIÓN GEDICON	DISEÑAR, CONSTRUIR, SUPERVISAR, DAR ASESORIAS Y REPRESENTACIONES, VENTA Y ALQUILER DE EQUIPOS Y MAQUINARIAS PARA LA CONSTRUCCIÓN, CONSTRUCCIONES PÚBLICAS Y PRIVADAS, VENTA DE MATERIALES DE CONSTRUCCIÓN, ASFALTADOS Y DEMÁS MATERIALES DE MINERÍA.	JESUS SALVADOR DUARTE PICHARDO	447299
E/2016-24395	27/7/16	GEOVANNY MARTINEZ FIRMA DE ABOGADOS	OFICINA DE ABOGADOS, INVERSIONES EN GENERAL DE BIENES RAICES, ACCESORIA JURÍDICA, EJECUCIONES LEGALES.	GEOVANNY MARTINEZ MERCADO	446789
E/2016-26964	5/8/16	GERBRIX COMPANY	CONSTRUCCION,ARQUITECTURA, COMPRA Y VENTA DE BIENES INMUEBLES, BIENES RAICES, COMERCIALIZACION, DISTRIBUCION Y VENTA DE MATERIALES	BLANCA NIEVE ROMERO ABREU	447465
E/2016-27634	10/8/16	GERENCIA DIGITAL	BRINDAR UN SOPORTE COMPLETO A LA TRANSFORMACION DE EMPRENDEDORES POTENCIALES EN EMPRESARIOS CONSOLIDADOS, Y PROYECTOS EN EMPRESAS CRECIENTES	EDWIN JIMENEZ DURAN	448068
E/2016-8933	2/8/16	GESTION GLOBAL DE ADUANAS GEGLAD	SERVICIOS DE AGENTE DE ADUANAS.	KENNIA I. FAMILIA LUCIANO	446902
E/2016-24997	22/7/16	GESTIONES ADUANALES RAMIREZ	ASESORIA TÉCNICA Y ADMINISTRATIVA EN ASUNTOS ADUANALES A PERSONAS FÍSICAS Y MORALES.	GESTIONES ADUANALES RAMIREZ, S.A.	446865
E/2016-28173	15/8/16	GESTIONES LEGALES PEREZ MORENO Y ASOCIADOS.	SERVICIOS CON ÉNFASIS EN LAS ÁREAS DE DERECHO, BIENES RAICES, INVERSIONES, GESTIONES DE COBROS, ASESORIA EN EL ÁREA EMPRESARIAL Y FACTORING.	JUAN MORENO SEVERINO/ SANTA PELAGIA PEREZ HENRIQUEZ	448310
E/2016-27727	10/8/16	GESTORA JLM	IMPORTACION, EXPORTACION, COMERCIALIZACION Y VENTA AL POR MAYOR Y DETALLE DE REPUESTOS, PARTES Y LUBRICANTES PARA VEHICULOS DE MOTOR	MELCHOR ANTONIO MARTINEZ; JULIAN ABREU JIMENEZ /LEOPOLDO DE LA TRINIDAD CACHUTT ARROYO	448075
E/2016-27358	9/8/16	GH CONSULTORES	RECLUTAMIENTO DE PERSONAL, ASESORIA Y ASISTENCIA LEGAL EN TODO LO RELACIONADO AL MANEJO DE LOS RECURSOS HUMANOS DE LAS EMPRESAS Y EL DERECHO DE TRABAJO.	JOSÉ ALEXI SANCHEZ CAMILO	447843
E/2016-26615	3/8/16	GIANNA COLOMBO ESTHETIC CLINIC AND RECOVERY HOUSE	CLINICA DE ESTÉTICA FACIAL Y CORPORAL Y CASA DE RECUPERACION POST QUIRÚRGICA	GIANNA RACHEL COLOMBO SILVESTRE	447479
E/2016-27232	8/8/16	GIGI DELICIAS ARGENTINAS	PREPARACION Y VENTA DE COMIDA ARGENTINA.	GINA HERNANDEZ DE LA CRUZ	447604
E/2016-22709	17/8/16	GIOEUR INMOBILIARIA	COMPRA Y VENTAS DE APARTAMENTOS, CONSTRUCCION DE APARTAMENTOS Y ALQUILERES DE LOS MISMOS.	GIOVANNI URGEGHE	448454
E/2016-26396	2/8/16	GLAM ROCK FASHION SHOW	DESFILES DE MODAS, GUION COREOGRAFICO, MONTAJE TEATRAL Y ESTUDIO DE ESTILISMO SOBRE LA LINEA DE PERSONAJES DE ROCK.	CINTHIA NOELIA DE LA CRUZ MOGENA	446887
E/2016-26608	3/8/16	GLOBAL ORTOPEDIA PARA CRISTO	ENTIDAD SIN FINES DE LUCRO DEDICADA A LA PREDICACION Y EXPANSION DEL EVANGELIO DE NUESTRO SEÑOR JESUCRISTO Y EL BIEN SOCIAL.	DOUGLAS DAVID DUNCAN	447228
E/2016-25518	4/8/16	GLOBUS	SERVICIOS DE CONSTRUCCION Y COMERCIALIZACION DE BIENES INMUEBLES.	JOSE XAVIER RODRIGUEZ BARRIENTOS	447239
E/2016-27650	10/8/16	GLOTA BUSINESS	SERVICIOS DE COMERCIALIZACION, GESTION, PRODUCCION, ELABORACION, ALMACENAMIENTO, CONSIGNACION, TRANSPORTACION, EXPORTACION DE: PRODUCTOS DE CONSUMO MASIVO TALES COMO: ALIMENTOS, FRUTAS, VEGETALES, CARNES.	FRANCISCO ALEJANDRO LEBREAU ACEVEDO	447921
E/2016-27298	8/8/16	GLOVAL & MORE CELIS	VENTA DE ARTICULOS PARA EVENTOS Y ENVOLTURAS DE REGALOS.	VALERIA ARACELIS RAMOS SUERO	447522
E/2016-26412	2/8/16	GNATUR, A.D.L.C.	ORGANIZACION SIN FINES DE LUCRO, COMPROMETIDOS CON LA PRESERVACION, CONSERVACION DEL MEDIO AMBIENTE A TRAVES DE LA ORIENTACION, PARTICIPACION CIUDADANA. IMPLEMENTACION DE ACTIVIDADES ECOLÓGICAS: EDUCACION, ARTE, CINE, PUBLICIDAD, MÚSICA.	ADALBERTO DE LEON CASTILLO	446927
E/2016-27556	10/8/16	GODR	PROMOCION Y DESARROLLO DE ESTRATEGIAS DE MERCADEO Y VENTAS DE LOS DIFERENTES DESTINOS TURÍSTICOS DE LA REPUBLICA DOMINICANA; GUÍAS TURÍSTICAS, MATERIAL FÍSICO O DIGITAL.	OMAR ANTONIO ESTEVEZ MARTINEZ	447984
E/2016-28066	12/8/16	GOMEZ LUGO, CONSULTORES	ASESORIA Y REPRESENTACION LEGAL EN TODAS LAS MATERIAS DEL DERECHO, ASESORIA EN MERCADEO, PUBLICIDAD Y CONTABILIDAD.	AUILDA ROSILET GOMEZ BISONO	448081
E/2016-27769	11/8/16	GONZALEZ & VASQUEZ CENTRO DE EDUCACION INICIAL	CENTRO DE EDUCACION INICIAL PARA NIÑOS DE 1 A 5 AÑOS DE EDAD, QUE BUSCA DESARROLLAR SUS HABILIDADES PSICOLÓGICAS, ASÍ COMO FOMENTAR SU CREATIVIDAD, AUTONOMÍA Y AUTENTICIDAD.	ALANA VASQUEZ SANCHEZ /LOURDES PAOLA GONZALEZ SUAZO	447987

[210] EXP	[220] SOL. FECHA	[561] NOMBRE COMERCIAL	[510] ACTIVIDAD	[730] SOLICITANTE	[111] REGISTRO
E/2016-26271	9/8/16	GORIS LIQUOR STORE BAR	VENTAS Y DISTRIBUCIÓN DE BEBIDAS.	UBARDO ROSARIO FLORES	447794
E/2016-28333	17/8/16	GNPNET SOLUCIONES TECNOLOGICAS	AUTOMATIZACIÓN Y CONTROL DE MAQUINARIAS Y PROCESOS INDUSTRIALES, INSTALACIONES ELECTRICAS GENERAL, TELECOMUNICACIONES Y VENTA DE EQUIPOS AFINES.	NASIRIS PEREZ	448359
E/2016-28226	15/8/16	GRAFOSSELLO DOMINICANA	SERVICIOS DE IMPRESOS EN PAPELES, CARTON Y PLASTICOS.	LUIS TEOFILO DE JESUS GUTIERREZ CASTRO	448357
E/2016-25890	4/8/16	GRAPHIC ARTE & DISEÑO EDWARD EMILIO ABREU	TODO TIPO DE PUBLICIDAD EN GENERAL.	EDWARD EMILIO ABREU HERNANDEZ	447250
E/2016-26121	29/7/16	GRATEREAUX REYNOSO	CONSTRUCCIÓN Y PROMOCION DE PROYECTOS INMOBILIARIOS, CONSTRUCCIONES CIVILES, REMODELACIONES Y MOVIMIENTOS DE TIERRAS A EMPRESAS PUBLICAS Y PRIVADAS.	HOMERO MANELIX GRATEREAUX DURAN /JESUS ANTONIO REYNOSO SEGURA	446823
E/2016-27830	11/8/16	GRULLON TEXTIL	CONFECCIÓN, DISEÑO DE PRODUCTOS TEXTILES, IMPORTACION Y EXPORTACION DE PRODUCTOS TEXTILES, VENTA Y DISTRIBUCIÓN DE LOS MISMOS.	EDUAN RAMON GRULLON PENA	448063
E/2016-26018	29/7/16	GRUPO AISLAMIENTOS Y MAS HERRERA PILARTE & ASOCIADOS	MANTENIMIENTO EN AISLAMIENTO, TALES COMO CALDERAS, DUCTOS, TUBERIAS, TURBINAS, VÁLVULAS, MOTORES, FABRICACIÓN DE CODOS, TRANSICIONES, INGERTOS, BOCA DE CABALLOS, REDUCCIONES, CASQUETES ESFÉRICOS, CHAQUETAS	MARTIN HERRERA MOJICA /YILSON ALBERTO PILARTE PERALTA	446773
E/2016-28103	15/8/16	GRUPO ALBARENAS	ALMACENAMIENTO, DISTRIBUCIÓN, COMERCIALIZACIÓN Y VENTA AL POR MAYOR Y AL DETALLE DE PRODUCTOS ALIMENTICIOS Y VARIADOS TALES COMO: BEBIDAS ALCOHÓLICAS, JUGOS NATURALES Y NÉCTARES, LÁCTEOS, MALTAS, REFRESCOS, PRODUCTOS DE HIGIENE.	FRANCISCO MANUEL LAZALA PUELLO	448420
E/2016-28106	15/8/16	GRUPO BONAROTTI	ALMACENAMIENTO, DISTRIBUCIÓN, COMERCIALIZACIÓN Y VENTA AL POR MAYOR Y AL DETALLE DE PRODUCTOS ALIMENTICIOS Y VARIADOS TALES COMO: BEBIDAS ALCOHÓLICAS, JUGOS NATURALES Y NÉCTARES, LÁCTEOS, MALTAS, REFRESCOS, PRODUCTOS DE HIGIENE.	FRANCISCO MANUEL LAZALA PUELLO	448259
E/2016-26497	3/8/16	GRUPO CIMA DORADA	ALMACENAMIENTO, DISTRIBUCIÓN, COMERCIALIZACIÓN Y VENTA AL POR MAYOR Y AL DETALLE DE PRODUCTOS ALIMENTICIOS Y VARIADOS TALES COMO: BEBIDAS ALCOHÓLICAS, JUGOS NATURALES Y NÉCTARES, LÁCTEOS, MALTAS, REFRESCOS, PRODUCTOS DE HIGIENE.	FRANCISCO MANUEL LAZALA PUELLO	447200
E/2016-24572	19/7/16	GRUPO COLOR DEL ROSARIO PENA	VENTA Y SERVICIO DE APLICACIÓN DE PINTURA.	JENFRY ESTEBAN DEL ROSARIO PENA /HAYRO ESTEBAN DEL ROSARIO PENA ERNESTO SANCHEZ MORILLO	447149
E/2016-27015	5/8/16	GRUPO CRISESA	SUMINISTRO, MUEBLES Y EQUIPOS DE OFICINA, TEXTIL, INDUMENTARIA Y ARTICULOS PERSONALES, ARTICULO DE LIMPIEZA E HIGIENE Y SERVICIO Y MANTENIMIENTO DE LIMPIEZA.	LORENZO DE JESUS SOSA TAVAREZ	447483
E/2016-27197	8/8/16	GRUPO DE TEATRO KAREY DE SANTIAGO	PRODUCCIÓN TEATRAL.	JOSE R DE JESUS CORONA BUENO	447584
E/2016-27286	8/8/16	GRUPO ECOLOGICO MANO VERDE GEMAVER	ENTIDAD SIN FINES DE LUCRO PARA LA PROMOCIÓN CÍVICA Y DEFENSA DERECHOS HUMANOS, ÁREA ECOLÓGICA.	JEREMY JIMÉNEZ OLIVERO	447837
E/2016-26801	17/8/16	GRUPO EMPRESARIAL JN SOMNI	IMPORTACION, EXPORTACION, VENTA, COMPRA, PRODUCCIÓN, DISTRIBUCIÓN DE PRODUCTOS DE LA INDUSTRIA DE BIENES DE CONSUMO, COMO TEXTILES, FARMACÉUTICOS, ALIMENTOS Y ELÉCTRICOS	SERVICIOS JURÍDICOS.	ANA LUISA FELIX FELIPE / REY ANGEL FERNANDEZ LIRANZO/ NATACHA MANUEL ANTIGUA VENTURA
E/2016-16232	4/8/16	GRUPO FELIX, FERNANDEZ & ANTIGUA FERAT	SERVICIOS JURÍDICOS.	ANA LUISA FELIX FELIPE / REY ANGEL FERNANDEZ LIRANZO/ NATACHA MANUEL ANTIGUA VENTURA	447230
E/2016-25249	25/7/16	GRUPO GIBRALTAR	MAYORISTA, VENTA, DISTRIBUCIÓN E INSTALACION DE EQUIPOS DE OFICINA, MOBILIARIOS PARA OFICINA Y NEGOCIOS, SISTEMA DE SEGURIDAD Y PRODUCTOS FERRETEROS.	JOSE RAFAEL FRANCO DURAN	446993
E/2016-20953	2/8/16	GRUPO H2	VENTAS DE BEBIDAS ALCOHÓLICAS, BAR DE ENTRETENIMIENTO PARA ADULTOS Y SERVICIOS DE RESTAURANTES.	HECTOR GERMAN LORA BRAVO	446977
E/2016-26520	3/8/16	GRUPO LLANO ALTO	ALMACENAMIENTO, DISTRIBUCIÓN, COMERCIALIZACIÓN Y VENTA AL POR MAYOR Y AL DETALLE DE PRODUCTOS ALIMENTICIOS Y VARIADOS TALES COMO: BEBIDAS ALCOHÓLICAS, JUGOS NATURALES Y NÉCTARES	FRANCISCO MANUEL LAZALA PUELLO	447199
E/2016-23876	4/8/16	GRUPO LUNESO	PROMOVER Y FOMENTAR OPORTUNIDADES DE INVERSION EN EL PAIS, ESPECIALMENTE EN EL ÁREA DE VENTA Y DISTRIBUCIÓN DE HUEVOS, CARNES, EMBUTIDOS Y MARISCOS.	NEY ARISTÓTELES SOTO NUNEZ	447378
E/2016-25993	11/8/16	GRUPO MIESES, ARIAS & ASOCIADOS	IMPORTACION Y VENTA DE MOBILIARIO Y ARTICULOS DE DECORACION PARA EL HOGAR, FLOREROS, TOALLAS, ARTICULOS PARA COCINA, CUADROS Y DEMÁS.	DEILYS LORAINI ARIAS DE MIESES /JORGE FELIPE MIESES FELIZ	448142
E/2016-27379	9/8/16	GRUPO MONUMENTAL	OFRECER SERVICIOS DE SEGUROS, FINANCIEROS Y DE SALUD.	LA MONUMENTAL DE SEGUROS, S.A.	447692
E/2016-23804	12/8/16	GRUPO PDTA	PROCESAMIENTO, VENTA Y SUMINISTRO DE ALIMENTOS Y BEBIDAS EMPRESARIAL Y ESCOLAR, IMPORTACIÓN Y EXPORTACIÓN DE PRODUCTOS ALIMENTICIOS, REPOSTERÍA.	ALEXANDRE VIEIRA BROWNE RIBEIRO; DANIEL DE BRITTO BARRETO ASSIS /PEDRO SANTIAGO GOICO RODRIGUEZ	448227
E/2016-22403	4/7/16	GRUPO RICO Y ASOCIADOS	OFRECER LOS SIGUIENTES SERVICIOS: ASUNTOS LEGALES, AGRIMENSURA, CONTABLES, ASESORIA PARA VISA, VENTAS DE: SEGURO, TICKET AÉREO Y MARÍTIMO, FINANCIAMIENTO Y PRESTAMOS EN SENTIDO GENERAL	RICARDO ROSARIO PERALTA	447602
E/2016-24149	8/8/16	GRUPO ROSAL DOMINICANO GRD	PERMUTAR Y VENDER ARTICULOS COMESTIBLES, FERRETEROS, ARTICULOS DE CONSTRUCCIÓN Y VENDER INMUEBLES, PROMOVER Y VENDERLOS, REPARAR COMPRA Y VENTA DE SERVICIOS RELACIONADOS A PAGINAS WEB, DISEÑO GRÁFICO, DISEÑO WEB, FOTOGRAFIA PROFESIONAL, MARKETING DIGITAL, COMPRA Y VENTA DE EQUIPOS ELECTRONICOS Y OBRAS DE ARTE	HILARIO OCHOA ESTRELLA	447690
E/2016-25405	5/8/16	GRUPO SERVIWEB HADDAD	EDITORIA DE REVISTAS.	ELVIN MANUEL HADDAD DE JESUS	447488
E/2016-24290	18/7/16	GRUPO SILVA	CONSORCIO DEDICADO A LA IMPORTACION, DISTRIBUCION Y VENTAS AL POR MAYOR Y AL DETALLE DE ARTICULOS FERRETEROS, PINTURAS, ARTICULOS DE LIMPIEZA E HIGIENE, ARTICULOS DEL HOGAR, LAMPARAS, SUMINISTROS DE OFICINAS	KAINANI SILVA ABREU	447784
E/2016-26021	29/7/16	GRUPO SUSANA	SERVICIOS DE COMERCIALIZACIÓN, DISTRIBUCIÓN, PROMOCIÓN, COMPRA, VENTA, IMPORTACIÓN, EXPORTACIÓN DE: PRODUCTOS DE CONSUMO MASIVO TALES COMO: ALIMENTOS, FRUTAS, VEGETALES, CARNES.	SUSANA HERMANOS, S.R.L	446950
E/2016-27564	10/8/16	GRUPO TREDAX	PRESTAR DIVERSOS SERVICIOS DE SALUD EN GENERAL, MÉDICOS Y DE SALUD VISUAL.	FRANCISCO ALEJANDRO LEBREAU ACEVEDO	447799
E/2016-28097	15/8/16	GRUPO VISIONARE	INVERTIR EN EMPRESAS COMERCIALES, INDUSTRIALES, FINANCIERAS, AGROPECUARIAS, CONSTRUCTORAS, TURÍSTICAS, DE BIENES RAÍCES.	JOSE RAMON SEVERINO CACERES	448206
E/2016-26229	2/8/16	GSC GRUPO SENDEROS DEL CARIBE	PRESTACION DE SERVICIOS DE CONSULTORIA, PROGRAMACION, DISEÑO E IMPLEMENTACIÓN DE PROGRAMAS (SOFTWARE) Y APLICACIONES INFORMÁTICAS.	PORTAFOLIO LEGAL, E.I.R.L.	446994
E/2016-26910	5/8/16	GTTR CONSULTANTS GROUP	SERVICIOS PROFESIONALES CAPACITACION Y CONTABILIDAD	GILBERTO PEREZ	447495
E/2016-27166	8/8/16	GUILD	COMPRA, VENTA Y DISTRIBUCION DE GUINEOS.	RUDY MANUEL MALENA DE JESUS	447651
E/2016-27022	5/8/16	GUINEOS DOMINGUEZ PENA	COMPRA, VENTA Y DISTRIBUCION DE TODO TIPO DE FRUTAS Y VEGETALES, PUDIENDO EXPORTARLOS O IMPORTARLOS.	MIGUEL RAMON DOMINGUEZ PENA	447401
E/2016-25618	5/8/16	GUTIERREZ & VALERIO EXPORT	LA PRESTACION DE SERVICIOS DE REPRESENTACION LEGAL, GESTION DE LITIGIOS Y DISPUTAS.	EDDY RAMON GUTIERREZ BAEZ	447390
E/2016-27383	9/8/16	H. MODESTO ABOGADOS & CONSULTORES	COMPRA Y DISTRIBUCIÓN DE MEDICAMENTOS, UTENSILIOS PARA HOSPITALES, MATERIAL GASTABLE DE OFICINA, FABRICACIÓN Y VENTA DE PRODUCTOS DE LIMPIEZA Y CUALQUIER ACTIVIDAD RELACIONA CON LA PRINCIPAL.	HAROLD ALFREDO MODESTO SANCHEZ	447942
E/2016-27956	12/8/16	HAAS MULTI SERVICES, TU SOLUCION	DISTRIBUCIÓN Y VENTA DE PRODUCTOS DE BELLEZA	PAOLA RAFAELA SUAREZ JIMENEZ /LUIS AUGUSTO APONTE ROSARIO	448200
E/2016-26363	2/8/16	HAIR TECHNOLOGY NY	COPIAS, PAPELERIA, DIGITACIÓN, INTERNET, ACCESORIOS, VENTAS, REPARACIÓN DE COMPUTADORAS, VENTA DE MATERIALES DE OFICINA, ENCUADERNACIÓN, PLASTIFICADO, RELLENADO DE TONER Y CARTUCHOS.	JOSE RENE CASTANO JAQUEZ	447145
E/2016-25807	28/7/16	HANSEL SOLUCIONES TECNOLOGICAS	COMERCIALIZACION DE SUMINISTROS DE OFICINA, EQUIPOS Y MATERIALES DE LIMPIEZA.	HANSEL LEONEYDIS BELLO HEREDIA	448070
E/2016-27025	5/8/16	HARA COMERCIAL	AGENTE ADUANERO, CONSOLIDADOR Y DESCONSOLIDADOR DE CARGA, SERVICIOS DE LOGÍSTICA DE EXPORTACIÓN E IMPORTACIÓN MARÍTIMA, AÉREA Y TERRESTRE, ADMINISTRACIÓN DE ALMACENES DE DEPÓSITOS.	HUGO ESTEBAN RODRIGUEZ LUCIANO	447503
E/2016-27935	12/8/16	HAZIM INTERNATIONAL TRADING	VENTA DE HELADOS, PIZZAS, ALIMENTOS Y BEBIDAS.	FRANK CAZIN HAZIM RODRIGUEZ	448035
E/2016-26750	11/8/16	HELADERIA & PIZZERIA EL RINCONCITO ALEMAN DE SUSANA FLETE	CAFETERIA Y HELADERIA, COMPRA Y VENTAS DE PRODUCTOS LACTEOS, DULCES Y BEBIDAS.	SUSANA MARGARITA FLETE	448018
E/2016-24698	12/8/16	HELADERIA Y CHOCOLATERIA FRANEC	SERVICIO CERRAJERIA VIAL Y DOMÉSTICA, ASISTENCIA VIAL GENERAL.	ENEIDA CEDENO TORRES DE DIVICHI	448222
E/2016-28129	15/8/16	HEREDIA ASISTENCIA	FABRICACION Y VENTA DE CORTINAS FUNCIONALES, VENECIANA DE MADERA Y PVC, VERTICALES (TELA Y PVC) ALUMINIO, ZEBRAS, ROLOX, SHADE, PERMAS, SHUTTER, SCREENERS CONTRA INSECTOS, TOLDOS EN ALUMINIO Y LONA, FABRICACIÓN DE MUEBLES Y TAPIZADO.	LEOCADIO HEREDIA JOAQUIN	448209
E/2016-23363	3/8/16	HERNANDEZ VERAS DECORACIONES	ASESORIA LEGAL EN GENERAL, ASUNTOS MIGRATORIOS Y AGENCIA DE VIAJES.	JUNIOR DE LA CRUZ HERNANDEZ VERAS	447024
E/2016-25673	27/7/16	HIDALGO DE JESUS & ASOCIADOS LEGAL GROUP & MULTIPLES SERVICIOS	SERVICIO DE COMIDA EMPRESARIAL, DESAYUNOS, BUFFETE, REFRIGERIOS, POSTRES, PICADERAS Y BOCADILLOS.	JACQUELINE DEL CARMEN HIDALGO DE JESUS	448001
E/2016-26926	15/8/16	HIGH QUALITY COMIDA EMPRESARIAL C M & F	ELABORACION, VENTA, IMPORTACION Y EXPORTACION DE TODA CLASE DE PRODUCTO DE MADERA; Y LA FABRICACIÓN DE MATERIALES PARA LA CONSTRUCCIÓN DE ARTICULOS PARA EL HOGAR, TALES COMO PALO DE SUAPERS, ESCOBAS, MOBILIARIO, ELEMENTOS Y OBJETOS DE ORNAMENTACIÓN.	CESARINA MILKELYS DIAZ FUENTES	448250
E/2016-27361	9/8/16	HIGO INDUSTRIAL	INSTALACIONES DE REDES ELECTRICAS, PROYECTO DE ELECTRIFICACIÓN DE EDIFICIOS, ASÍ COMO CONSTRUCCIÓN DE PLANTAS ELÉCTRICAS Y TODO RELACIONADO CON LA INGENIERÍA ELÉCTRICAS, IMPORTACIÓN Y EXPORTACIÓN DE MATERIALES ELÉCTRICOS.	ARNALDO GÓMEZ SALCEDO	447771
E/2016-25107	3/8/16	HILARIO DE JESUS CONSTRUCCIONES & ELECTROMECANICAS	MANEJO Y DESARROLLO DE CALL CENTER PARA BRINDAR SERVICIOS VIA TELEFÓNICA A USUARIOS Y CONSUMIDORES DE PRODUCTOS FARMACÉUTICOS.	GREGORIO HILARIO MEREJO	447137
E/2016-27586	10/8/16	HMK PHARMACY CARE DOMINICANA	FABRICACION DE BIZCOCHOS, MUFFINS, CUPCAKES Y REPOSTERIA INDUSTRIAL.	IAN LLOYD SMALL	447976
E/2016-26693	3/8/16	HORNEADOS NATUREZZA	SERVICIOS DE SALUD PUBLICA.	HORNEADOS NATUREZZA, S.R.L	447109
E/2016-18440	2/6/16	HOSPITAL INMACULADA CONCEPCION	SERVICIO DE ALOJAMIENTO EXCEPTO POR HORA QUE NO INCLUYE SERVICIOS DE RESTAURANTES.	HOSPITAL INMACULADA CONCEPCION	447552
E/2016-28263	15/8/16	HOTEL LAS FLORES LT	SERVICIOS DE HOSPEDAJE.	JAN J.F. LENDERS	448270
E/2016-28111	15/8/16	HOTEL NAPOLES	OFRECER SERVICIOS HOTELEROS EN GENERAL LOS CUALES INCLUYEN LOBY, SPA GIMNASIO, PISCINA, RESTAURANTES, SALONES DE CONFERENCIA, ASÍ COMO ESPACIOS PARA EVENTOS EMPRESARIALES Y OTROS SERVICIOS COMPLEMENTARIOS.	ANA RADAILS MORENTE DE LA ROSA	448275
E/2016-13143	19/4/16	HOTEL REAL INTERCONTINENTAL SANTO DOMINGO	VENTA DE PRODUCTOS DEL HOGAR, ELECTRÓNICOS Y DE SEGURIDAD.	EL PALMAR BUSINESS GROUP, CORP	447315
E/2016-26477	2/8/16	HP SOLUTIONS GOLD DEL CARIBE	VENTAS DE ALIMENTOS Y BEBIDAS.	HENRY RAFAEL PICHARDO	447015
E/2016-25261	2/8/16	HURTADO GARCIA PROYECTOS CULINARIOS	VENTA Y SERVICIOS DE EQUIPOS DE INFORMÁTICA Y TECNOLOGIA, HERRAMIENTAS ESPECIALES PARA LA INDUSTRIA Y A NIVEL PERSONAL.	ROBINSON ALEXANDER HURTADO MONCION	446957
E/2016-24790	2/8/16	HVM INTERNATIONAL	CONSULTORIA, ASESORIA, CAPACITACION E INVESTIGACION EN MATERIA DE OBRAS PUBLICAS, ADQUISICIONES, ARRENDAMIENTOS, SERVICIOS Y EN GENERAL LICITACIONES Y CONTRATACIONES PÚBLICAS Y PRIVADAS, ASÍ COMO LICITACIONES MULTILATERALES.	PAUL ANDRES VELAZQUEZ MARTINEZ	446826
E/2016-27811	11/8/16	HYB SOLUTIONS	IMPORTACION Y VENTA DE VEHICULOS Y REPUESTOS USADOS.	FRANK HAMLET DIAZ ROMAN	448103
E/2016-24326	9/8/16	HYUNKIA AUTO PARTS	DISTRIBUCIÓN Y VENTAS DE ALIMENTOS PROCESADOS, RESTAURANTE, COMERCIALIZACIÓN DE TODO TIPO DE ALIMENTOS Y BEBIDAS: COMPRA, VENTA, IMPORTACION, EXPORTACION DE PRODUCTOS Y ARTICULOS DE CONSUMO MASIVO	YESY CAMABEL TAPIA DE RAMOS	447788
E/2016-23317	10/8/16	IBEROMASTER PUNTA CANA	DISEÑO GRÁFICO, PUBLICIDAD, CREACIÓN DE CAMPANAS PUBLICITARIAS, MANEJO DE REDES SOCIALES, PRODUCCIÓN DE AUDIOVISUALES (FOTOGRAFÍA, VÍDEOS, GRABACIÓN DE AUDIOS) PARA REDES SOCIALES Y PUBLICIDAD: DISEÑOS DE T-SHIRTS Y TIENDA DE T-SHIRTS.	LUIS JOSE TORRES	447927
E/2016-27575	10/8/16	ICE CREAM DESIGN		OSCAR FERNANDO JIMENEZ PEREZ	447913



[210] EXP	[220] SOL. FECHA	[561] NOMBRE COMERCIAL	[510] ACTIVIDAD	[730] SOLICITANTE	[111] REGISTRO
E/2016-28077	12/8/16	ICONIC FAMILY	SERVICIOS DE CUIDADOS DE PRE Y POST-OPERATORIOS PARA PACIENTES QUE SERÁN SOMETIDOS A CIRUGÍAS EN CLÍNICAS DEL PAÍS, OFRECER SERVICIOS DE ENFERMERÍA 24/7, SERVICIOS DE TRADUCCIONES PARA EXTRANJEROS, TRANSPORTE DE LA CLÍNICA AL HOSPEDAJE POST-QUIRÚRGICO	KRYSTAL ANN COLON	448218
E/2016-25184	10/8/16	IDENTIFICANDO A LOS MAS BUSCADOS SIN IDENTIFICAR TV	PROGRAMA DE TELEVISIÓN.	FERNANDO ODALIS ROSARIO GOMEZ	447889
E/2016-26410	10/8/16	I-FINANCE DOMINICANA PTY	COMPANIA DE PRÉSTAMOS DE VEHICULOS E INMOBILIARIOS, TALES COMO: LOCALES COMERCIALES, APARTAMENTOS, CASAS, COMO TAMBIÉN NAVES MARÍTIMAS Y LA RENTA DE VEHÍCULOS.	BRIAN MICHAEL ACKERMAN	447939
E/2016-26176	1/8/16	IGLESIA CRISTIANA INFANTIL CON LA VOZ DE JEHOVA	ENTIDAD SIN FINES DE LUCRO PARA IDENTIFICAR UNA IGLESIA.	PARMELA PAOLA MARTINEZ JIMENEZ	447124
E/2016-27960	12/8/16	IGLESIA CRISTIANA JESUCRISTO LA RESPUESTA JUAN 15:7	ENTIDAD SIN FINES DE LUCRO DEDICADA A IDENTIFICAR UNA IGLESIA.	CARLOS ENRIQUE PINEYRO FELIZ	448089
E/2016-25967	10/8/16	IGLESIA CRISTIANA LA PALOMA MENSAJERA	ENTIDAD SIN FINES DE LUCRO IGLESIA.	JUAN TEJEDA /MARIA ODALIS ROSARIO GARCIA	448097
E/2016-25814	28/7/16	IGLESIA CRISTIANA UNIDA BAJO EL KAIROS DE DIOS	ENTIDAD SIN FINES DE LUCRO PARA IDENTIFICAR UNA IGLESIA.	DAVID ARIAS REYES /AURORA MELANIA PEREYRA PINALES DE ARIAS	446888
E/2016-28154	15/8/16	IGLESIA CRISTIANA VISION DE DIOS	ENTIDAD SIN FINES DE LUCRO DESTINADA A IGLESIA.	RICHARD SANTIAGO MARTES RODRIGUEZ	448312
E/2016-15474	4/8/16	IGLESIA DE DIOS BRONCE BRUNIDO	ENTIDAD SIN FINES DE LUCRO, IGLESIA.	ERNESTINA POLANCO POLANCO	447287
E/2016-27653	10/8/16	IGLESIA DE JESUCRISTO NUEVO RENACER DIVINO. PEDRO 1:22	ORGANIZACION SIN FINES DE LUCROS PARA IDENTIFICAR UNA IGLESIA.	DAVID ARIAS REYES /AURORA MELANIA PEREYRA PINALES DE ARIAS	448021
E/2016-27964	12/8/16	IGLESIA EN CASA INTERNACIONAL ICI	MINISTERIO CRISTIANO SIN FINES DE LUCRO PARA IDENTIFICAR UNA IGLESIA.	ANGELA MAGNOLIA TIRADO CASADO /CLAUDIO ALFREDO REYES LOPEZ	448197
E/2016-26448	2/8/16	IGLESIA EN CRISTO JESUS FORJANDO SENDEROS	SIN FINES DE LUCROS, DEDICADA A IDENTIFICAR UNA IGLESIA. DAR BUENAS NUEVAS A LOS POBRES, SANAR A LOS QUEBRANTADOS DE CORAZÓN, PREGONAR LIBERTAD A LOS CAUTIVOS, CIEGOS, OPRIMIDOS Y A PREDICAR EL AÑO AGRADABLE DEL SEÑOR.	JONNATHAN DE JESUS GOMEZ RODRIGUEZ	447045
E/2016-21321	29/6/16	IGLESIA EVANGELICA LA SANGRE DEL CORDERO IESAC	ENTIDAD SIN FINES DE LUCRO PARA IDENTIFICAR IGLESIAS.	JOSEPH-ERILIEN GILMA	446730
E/2016-27364	9/8/16	IGLESIA PENTECOSTAL EL MANA TODO EN COMUN	ENTIDAD SIN FINES DE LUCRO, IDENTIFICAR UNA IGLESIA.	YSIDRO VILORIO	447689
E/2016-27489	9/8/16	IGLESIA PENTECOSTAL FUEGO DEL ALTAR	ENTIDAD SIN FINES DE LUCRO PARA IDENTIFICAR UNA IGLESIA.	JULIANA ANTONIA SALCEDO MARTINEZ	447767
E/2016-27300	8/8/16	IGLESIA PENTECOSTAL HECHO 4-12	ENTIDAD SIN FINES DE LUCRO, QUE TIENE COMO OBJETO PRINCIPAL LA PALABRA DE DIOS.	NORBERTO ANTONIO GARCIA	447531
E/2016-27922	11/8/16	IGLESIA RESTAURANDO VIDAS JN 14:6	ENTIDAD SIN FINES DE LUCRO PARA IDENTIFICAR UNA IGLESIA	ANGEL ZAPATA SANTANA	448163
E/2016-26236	2/8/16	IGUALAS CONTABLES DAMASO Y CEDENO	IGUALAS COMERCIALES A GRANDES Y MEDIANAS EMPRESAS, SERVICIOS DE CONTABILIDAD Y DECLARACIONES DE IMPUESTOS.	ALMA HAYDEE DAMASO CEDENO	447006
E/2016-26399	2/8/16	IMBERT DOMINGUEZ Y ASOCIADOS	TODO TIPO DE ACTIVIDADES RELACIONADAS A LA CONSTRUCCIÓN Y SUPERVISIÓN DE OBRAS CIVILES.	IMBERT DOMINGUEZ Y ASOCIADOS, S.A.	447074
E/2016-27018	15/8/16	IMPORT PARTS JELFFRY RODRIGUEZ	IMPORTACION Y VENTA DE REPUESTOS PARA VEHICULOS DE MOTOR.	JELFFRY DE JESUS RODRIGUEZ TORIBIO	448296
E/2016-19866	11/8/16	IMPORTACIONES AGRICOLAS MATIAS MARTE	IMPORTACION, EXPORTACION, COMPRA Y VENTA DE AGROQUIMICOS.	DANNY ALEXANDER MATIAS MARTE	447996
E/2016-24490	15/8/16	IMPORTACIONES H. L & L.	IMPORTACION DE PRENDAS DE VESTIR, PARA LA COMERCIALIZACION EN EL MERCADO LOCAL.	LEYVI YANERY HERRERA AGRAMONTE	448405
E/2016-27943	12/8/16	IMPORTACIONES YOXFONI	SERVICIOS DE COMERCIALIZACION, GESTION, PRODUCCION, ELABORACION, ALMACENAMIENTO, COMPRA, VENTA, IMPORTACION, EXPORTACION DE: PRODUCTOS DE CONSUMO MASIVO TALES COMO: ALIMENTOS, FRUTAS, VEGETALES, CARNES.	FRANCISCO ALEJANDRO LEBREAU ACEVEDO	448170
E/2016-26834	4/8/16	IMPORTADORA BARATO FERRETERIA GAO	IMPORTACION, VENTA AL POR MAYOR Y DETALLE Y REPRESENTACION DE ARTICULOS FERRETEROS, PINTURA, ARTICULOS DE CERRAJERIA.	XIAOFANG GAO	447170
E/2016-26404	2/8/16	IMPORTADORA CREATIVA	IMPORTACION Y VENTA AL POR MAYOR Y DETALLE; ARTICULOS FERRETEROS, ELECTRODOMESTICOS, QUINCALLERIA, CALZADOS Y ROPA EN GENERAL.	LIUYI FENG	446935
E/2014-31428	2/8/14	IMPORTADORA DE ROPAS USADAS JASMIN DOMINGUEZ	COMPRA, VENTA, DISTRIBUCION DE ROPAS USADAS.	JOEL MOISES GONZALEZ SANCHEZ	447155
E/2016-26990	5/8/16	IMPORTADORA JOHN CARLOS	IMPORTACION, COMPRA Y VENTA DE ARTICULOS PARA EL HOGAR, COSMETICOS, ACCESORIOS PARA DAMAS, CABALLEROS Y NIÑOS, PERFUMERIA, BISUTERIA.	JOHN CARLOS MUNOZ	447833
E/2016-27355	9/8/16	IMPORTADORA X G X	IMPORTACIONES Y VENTAS DE PRENDAS DE VESTIR AL POR MAYOR Y DETALLE, CALZADO, SOMBRERIA, UTENSILIOS DEL HOGAR.	XU GUOXIANG	447806
E/2016-26908	5/8/16	IMPRESA JET	IMPRESIONES, PAPELERIA, SERIGRAFIA, PUBLICIDAD, VENTA DE MATERIAL GASTABLE Y EQUIPOS DE OFICINA.	JULIO ENRIQUE TAVERAS FAJARDO	447455
E/2016-27614	10/8/16	IMPROB TECHNOLOGY	SERVICIOS DE ANALISIS, DISEÑO, DESARROLLO, CONSULTORIA, IMPLEMENTACION, INTEGRACION, COMERCIALIZACION, EJECUCION Y ADMINISTRACION DE HARDWARE, SOFTWARE, EQUIPOS, PROYECTOS INFORMATICOS	FRANCISCO ALEJANDRO LEBREAU ACEVEDO	447830
E/2016-27665	10/8/16	INARPROCON RD	INGENIERIA, CONSTRUCCION Y DISEÑO DE PROYECTOS DE INGENIERIA EN GENERAL.	ANIBAL GUILLERMO APONTE PEREZ	447473
E/2016-26694	3/8/16	INARSE CONSTRUIR, CONSTRUCCION, INGENIERIA Y SERVICIOS	ELABORACION DE PLANOS, ARQUITECTURA, CONSTRUCCIONES DE PUENTES Y CARRETERAS, EDIFICACIONES HOSPITALARIAS, ESCOLARES, COMERCIALES, INDUSTRIALES, HOGARES, IGLESIAS	JOANCRIS EMMANUEL RODRIGUEZ GOMEZ	447220
E/2016-26419	2/8/16	INCOFLEX INDUSTRIA DE COLCHONES FLEXIBLES	FABRICACION DE COLCHONES Y BASES DE DESCANSO.	JOSE MANUEL CORTINA GONZALEZ	446972
E/2016-25895	28/7/16	INCYE CONSTRUCCIONES	CONSTRUCCION, PLANEACION, PRESUPUESTO DE OBRAS CIVILES Y ELECTROMECHANICAS, VENTA DE MATERIAL ELECTRICO Y MATERIALES PARA LA CONSTRUCCION, ASI COMO ALQUILER DE VEHICULOS PESADOS PARA LA CONSTRUCCION.	ANGELA RODRIGUEZ	446944
E/2016-23190	3/8/16	INDHIRA RODRIGUEZ PENA & ASOC.	EJERCICIO Y ASESORIA DEL DERECHO EN GENERAL, INMOBILIARIO, CIVIL, LABORAL, CORPORATIVO, MERCANTIL, PENAL, VENTA Y ALQUILER DE PROPIEDADES, FINANZAS, INVERSION Y DESARROLLO DE PROYECTOS INMOBILIARIOS, SERVICIO DE ASESORIA LEGAL E IMPOSITIVA.	INDHIRA DACHEL RODRIGUEZ PENA	447224
E/2016-19030	5/8/16	INDUSTRIAL FERRETERA IF	IMPORTACION Y COMERCIALIZACION DE ARTICULOS INDUSTRIALES Y FERRETEROS EN GENERAL.	AGROINDUSTRIAL FERRETERA, SRL	447441
E/2016-26596	3/8/16	INFINITY EXPRESS-INEX	SERVICIOS DE PAQUETERIA, CARGA Y MENSAJERIA DE PUERTA A PUERTA	FREMIO SEPULVEDA	447475
E/2016-26474	2/8/16	INGENIERIA & SERVICIOS DIVERSOS PIMENTEL MEDINA	DISEÑO Y PLANIFICACION DE MANTENIMIENTO DE EDIFICACION, INDUSTRIAL Y HOSPITALARIO, DISEÑO E INSTALACIONES ELECTROMECHANICAS EN GENERAL, CONSTRUCCIONES, FABRICACION Y VENTA DE PRODUCTOS DE LIMPIEZAS EN GENERAL.	IRIS PIMENTEL HERNANDEZ /ANTONIO MEDINA ELIA	447003
E/2016-25218	3/8/16	INGENIERIA INFANTE CURIEL	CONSTRUCCION DE OBRAS CIVILES.	JOSE RAMON INFANTE CURIEL	447021
E/2016-26095	29/7/16	INGENIERIA Y GERENCIA PRACTICA INGEPRAC	CONSULTORIA DISEÑO Y CONSTRUCCION	NATIU FRANCIC REYES CARELA	446896
E/2016-24194	3/8/16	INGENIEROS Y ARQUITECTOS FORVICT	FABRICACION, REMODELACION DE CONSTRUCCIONES Y DISEÑOS EN GENERAL.	ARMANDO BARON VICTORIA ALVAREZ	447123
E/2016-25919	28/7/16	INLAMODA RD	IMPORTACION Y VENTA DE PRENDAS DE VESTIR, CALZADOS, CARTERAS, ACCESORIOS EN GENERAL.	DOLORES ALEXANDRA MAYANS ARACHE	446939
E/2016-26522	3/8/16	INMOAUTO CORNIELLE MARIA	SERVICIOS DE BIENES RAICES EN GENERAL Y VENTA DE VEHICULOS DE MOTOR.	MARIA NATANEELLY MARIA LOPEZ	447106
E/2016-26872	4/8/16	INMOBILIARIA CONSOLIDEZ MB	ACTIVIDADES DE BIENES RAICES, SERVICIOS DE COMPRA, REVENTA, ALQUILERES, GESTION DE INTERMEDIACION EN COMPRA Y VENTA DE INMUEBLES Y PROYECTOS INMOBILIARIOS. ASI COMO TODA ACTIVIDAD RELACIONADA DIRECTAMENTE CON EL OBJETO PRINCIPAL.	MARIA DEL CARMEN RAQUEL BERNAL MARTINEZ	447379
E/2016-25874	11/8/16	INMOBILIARIA GUZMAN NOVA	COMPRA Y VENTA DE INMUEBLES, APARTAMENTOS, CASAS.	ERUBEN GUZMAN NOVA	448053
E/2016-26491	3/8/16	INMOBILIARIA LUZ DE ESPERANZA	PROYECTOS INMOBILIARIOS, CONSTRUCCION, COMPRA, VENTA Y RESTAURACION DE INMUEBLES.	PRIMITIVO MALDONADO	447099
E/2016-25016	3/8/16	INMOBILIARIA MARTINEZ ROCA	COMPRA, VENTA, ALQUILER Y ARRENDAMIENTO DE INMUEBLES.	ROCA & M SUPPORT, SRL	447223
E/2016-22642	9/8/16	INMOBILIARIA MATIAS MELENDEZ	INVERSION EN INMUEBLES Y AFINES.	DANIEL ISRAEL MATIAS ABREU	447755
E/2016-26657	3/8/16	INMOBILIARIA MEROCA	INMOBILIARIA, CONSTRUCCION, COMPRAS Y VENTAS DE TERRENOS.	SILVESTRE DE LA ROSA CASTILLO	447443
E/2016-26604	3/8/16	INMOBILIARIA POLANCO ABREU	COMPRA, VENTA, ALQUILER, CONSTRUCCION Y ADMINISTRACION DE INMUEBLES, APARTAMENTOS, CASAS, EDIFICIOS, SOLARES Y OBRAS.	DENNIS POLANCO ABREU	447210
E/2016-26602	3/8/16	INMOBILIARIA SAVINON CABRERA	COMPRA, VENTA, ALQUILER, CONSTRUCCION Y ADMINISTRACION DE INMUEBLES, APARTAMENTOS, CASAS, EDIFICIOS, SOLARES Y OBRAS.	CESAR AUGUSTO SAVINON CABA	447059
E/2016-26603	3/8/16	INMOBILIARIA SAVINON POLANCO	COMPRA, VENTA, ALQUILER, CONSTRUCCION Y ADMINISTRACION DE INMUEBLES, APARTAMENTO, CASAS, EDIFICIOS, SOLARES Y OBRAS.	DENNIS POLANCO ABREU /CESAR AUGUSTO SAVINON CABA	447219
E/2016-26543	3/8/16	INMOBILIARIA VERAS QUEZADA	COMPRA, VENTA, CONSTRUCCION, FINANCIAMIENTOS Y ADMINISTRACION DE CASAS, NAVES INDUSTRIALES, SOLARES Y APARTAMENTOS.	EDY ANTONIO VERAS QUEZADA	447036
E/2016-26157	29/7/16	INMODEP	ADMINISTRACION DE PROPIEDADES INMOBILIARIAS, VENTAS DE CASAS Y SOLARES.	FRANCISCA IDALIA DE LA ROSA SANTANA	446895
E/2016-26721	12/8/16	INNOVACIONES SENA	CONSISTE EN EL DISEÑO, DESARROLLO, VENTA Y SERVICIOS MECATRONICOS.	CESAR AUGUSTO SENA DE LEON	448157
E/2016-18023	3/8/16	INNOVADORES SOCIALES DE HATO MAYOR INNOSHAMA	ENTIDAD SIN FINES DE LUCRO DEDICADA A CREAR Y PROMOCIONAR PROGRAMAS INNOVADORES QUE PERMITAN EL DESARROLLO AUTOSUSTENTABLE DE LAS COMUNIDADES DE LA PROVINCIA DE HATO MAYOR	ALEXANDRA BOSCH ROVATI	447144
E/2016-512	15/8/16	INNOVATE CON KATTY ORTIZ	ORGANIZACION DE EVENTOS, REPRESENTACION DE ACTIVIDADES ARTISTICAS, REPRESENTACION DE MARCAS NACIONALES Y EXTRANJERAS, ESTETICAS Y SPA, ASESORIA Y REFINAMIENTO DE IMAGEN.	KATTY ALTAGRACIA ORTIZ	448409
E/2016-27753	11/8/16	INNVENTUS PS	SERVICIOS DE MONTAJE DE EVENTOS, RENTA DE TRUSS, TARIMAS, TECHOS, LUCES, SONIDO, TORRES DE ANDAMIOS, PLANTA ELÉCTRICA, PISTAS DE BAILE.	NICOLE MARIE PENA SANCHEZ	448099
E/2016-26242	2/8/16	INOXIDABLES EM	FABRICACION E INSTALACION DE EQUIPOS EN ACERO INOXIDABLE Y SOLDADURAS ESPECIALES, ASI COMO ACTIVIDADES AFINES.	DOMINGO AUGUSTO AQUINO MATEO	447254
E/2016-28181	15/8/16	INSTALACIONES BADIA REYNOSO	COMPRA, VENTA, DISTRIBUCION, INSTALACION DE PUERTAS, VENTANAS, ALUMINIO, HIERRO, MADERA, CRISTAL.	REYNALDO BADIA REYNOSO	448402
E/2016-27293	8/8/16	INSTALACIONES ELECTRICAS FERNANDEZ PEREZ	SERVICIOS DE ELÉCTRICIDAD INDUSTRIAL.	GABRIEL FERNADEZ GONZALEZ	447547
E/2016-25995	11/8/16	INSTITUTO DE TAMBORA & GUIRA AMAURYS MARTINEZ	EDUCAR A JOVENES, NIÑOS Y ADULTOS EN EL ARTE Y CULTURA; ADEMÁS ENSEÑAR A MANEJAR Y TOCAR INSTRUMENTOS COMO LA TAMBORA Y GUIRA ENTRE OTROS INSTRUMENTOS MUSICALES.	MICHAEL AMAURYS MARTINEZ ALMONTE / CANDIS ELIZABETH KRUMMEL	448009
E/2016-23889	9/8/16	INSTITUTO PARA EL DESARROLLO INTEGRAL DE LAS COMUNIDADES MARGINADAS INDICOM	ENTIDAD SIN FINES DE LUCRO DEDICADA A LA REPARACION DE CASAS, PROVEER ALIMENTACION Y EDUCACION TECNICA EN COMUNIDADES DE ESCASOS RECURSOS.	ELIAZAR ESTEVEZ GRULLON	447793
E/2016-27248	17/8/16	INSUMOS CARNICO DEL CARIBE-INSUCAR	COMPRA, VENTA, DISTRIBUCION, IMPORTACION, EXPORTACION Y COMERCIALIZACION DE PRODUCTOS ALIMENTICIOS EN GENERAL.	DANIEL DE JESUS PARRA GOMEZ	448469
E/2016-28287	17/8/16	INTEGRACION CIUDADANA	ENTIDAD PARA IMPULSAR Y PROMOVER EL FORTALECIMIENTO INSTITUCIONAL, LA CONCIENCIA Y EMPODERAMIENTO CIUDADANO A TRAVES DE ACTIVIDADES DE INTEGRACION SOCIAL EN BENEFICIO Y DESARROLLO DEL PAÍS.	ENDY HUMBERTO PENA MONTES DE OCA	448364
E/2016-25511	5/8/16	INTENSA FM	EMISORA DE RADIO.	WILLIAM DE JESUS SEPULVEDA RODRIGUEZ	447428
E/2016-26332	2/8/16	INTER REDES Y&D	INSTALACION DE CAMARAS, DE REDES DE ACCESO DE FIBRAS OPTICAS CONFIGURACIONES DE REDES, REPARACION Y VENTA DE COMPUTADORAS, STFWARE Y UPS.	DIOMEDES BUENO /YONATHAN GENAO LOPEZ	447143
E/2016-21158	3/8/16	INTERMEDIACION & NEGOCIOS MARTE RAMIREZ	COMERCIALIZACION Y EMPAQUE DE PRODUCTOS COMESTIBLES Y CONSUMIBLES LIQUIDOS Y SERVICIOS DE CATERING, COMERCIALIZACION DE PRODUCTOS DEPORTIVOS	VICTOR RADAMES MARTE RAMIREZ	447273
E/2016-26187	1/8/16	INTEST	BRINDAR SERVICIOS DE ENSAYOS Y PRUEBAS PARA LA INDUSTRIA PETROLERA, ALIMENTICIA, CERVECERA, TERMOELÉCTRICA Y CUALQUIER OTRA ACTIVIDAD RELACIONADO CON SU OBJETO PRINCIPAL.	MARIA ISABEL RODRIGUEZ ROSARIO	447127
E/2016-26985	5/8/16	INVER-FELIZ MULTISERVICE	EMPASTADO, ENCUADERNACION, IMPRESION EN TODO TIPO DE MATERIAL, DIGITACION, FOTOS 2X2 Y REVELADOS DE FOTOS, COPIA, DISEÑO GRÁFICO, RECARGA MOVILES, TESIS, MONOGRÁFICO, ACTO NOTARIALES, TRADUCCIONES LEGALES, Y TRABAJO DE TODO TIPO DE PAPELERIA EN GENERAL, ASI COMO PRÉSTAMOS PERSONALES.	GIORLENYS FELIZ CASTILLO	447556

[210] EXP.	[220] SOL. FECHA	[561] NOMBRE COMERCIAL	[510] ACTIVIDAD	[730] SOLICITANTE	[111] REGISTRO
E/2016-27594	10/8/16	INVERNADEROS MSC-RD	VENTA, MONTAJE Y PROMOCIÓN DE INVERNADEROS Y SUS COMPONENTES, ASÍ COMO MATERIAL AGRÍCOLA DIVERSO, Y CUALQUIER OTRA ACTIVIDAD RELACIONADA DIRECTAMENTE CON EL OBJETO PRINCIPAL.	VICTOR AYUSO QUINTANA	447762
E/2016-25915	5/8/16	INVERSIONES ANA LOPEZ	COMPRA Y VENTA DE INMUEBLES Y TODO TIPO DE NEGOCIOS RELACIONADOS CON LA ACTIVIDAD PRINCIPAL.	ANA MARIA LOPEZ MARTINEZ	447372
E/2016-18700	12/8/16	INVERSIONES BIDO PUNTIEL	SERVICIOS DE PRESTAMOS DE MENOR CUANTIA.	JOSE RUBEN BIDO PUNTIEL	448112
E/2016-27442	9/8/16	INVERSIONES BJM DIAZ	VENTAS Y COMPRAS DE VEHICULOS CON FINANCIAMIENTO DISPONIBLE.	BENJAMIN DIAZ BENITEZ	447521
E/2016-28215	15/8/16	INVERSIONES BUENO LOPEZ	PRESTAMOS EN GENERAL.	CARMEN ROSA LOPEZ REYES /RAFAEL BOLIVAR CABRERA BUENO	448388
E/2016-26822	4/8/16	INVERSIONES CAMARELLI	CONSULTORIA, GESTIÓN Y DESARROLLO DE INVERSIÓN, VENTA Y TENENCIA DE BIENES INMUEBLES.	GUILLERMO EMILIO POLANCO MAÑAN /HUGO JOSE BISONO DEL ORBE	447346
E/2016-23218	8/8/16	INVERSIONES CAMILA RODRIGUEZ	PRESTAMOS EN GENERAL.	DAVID AUGUSTO RODRIGUEZ DIAZ	447594
E/2016-28105	15/8/16	INVERSIONES CIERRALTA	ALMACENAMIENTO, DISTRIBUCIÓN, COMERCIALIZACIÓN Y VENTA AL POR MAYOR Y AL DETALLE DE PRODUCTOS ALIMENTICIOS Y VARIADOS TALES COMO: BEBIDAS ALCOHÓLICAS, JUGOS NATURALES Y NECTARES, LÁCTEOS, MALTAS, REFRESCOS, PRODUCTOS DE HIGIENE.	FRANCISCO MANUEL LAZALA PUELLO	448429
E/2016-26514	3/8/16	INVERSIONES CIMALTA	ALMACENAMIENTO, DISTRIBUCIÓN, COMERCIALIZACIÓN Y VENTA AL POR MAYOR Y AL DETALLE DE PRODUCTOS ALIMENTICIOS Y VARIADOS TALES COMO: BEBIDAS ALCOHÓLICAS, JUGOS NATURALES Y NECTARES, LÁCTEOS, MALTAS, REFRESCOS, PRODUCTOS DE HIGIENE.	FRANCISCO MANUEL LAZALA PUELLO	447162
E/2016-25090	3/8/16	INVERSIONES CINAIS	INVERSIONES EN METALÚRGICA, REFRIGERACIÓN, CARPINTERÍA, IMPORTACIÓN Y EXPORTACIÓN DE TODO TIPO DE PRODUCTOS TALES COMO ARTÍCULOS DE PERFUMERÍA, FERRETEROS, ALIMENTOS, BEBIDAS	CIRILO JOSE HIDALGO REYES /NAIROBYS ADELINA GONZALEZ ANDRADEZ	447146
E/2016-20574	3/8/16	INVERSIONES DIVERSAS JOSE ANTONIO TEJADA TAVERAS	ADMINISTRACIÓN DE BANCAS DE LOTERIA.	JOSE ANTONIO TEJADA TAVERAS	447078
E/2016-25791	5/8/16	INVERSIONES DURAN PENA	DISEÑO, CONSTRUCCIÓN, SUPERVISIÓN DE OBRAS CIVILES, COMERCIALIZACIÓN Y DISTRIBUCIÓN DE ARTÍCULOS FERRETEROS Y APARATOS ELECTRÓNICOS.	CESAR AUGUSTO DURAN ALMONTE /MASIELLE HENRIETTE ALTAGRACIA PEÑA CASTELLANOS	447442
E/2016-26260	9/8/16	INVERSIONES E INMOBILIARIA DIONIS MARTINEZ	INVERSIONES INMOBILIARIA, PRESTAMOS EN GENERAL CON Y SIN GARANTÍA, HIPOTECAS, COMPRA Y VENTA DE INMUEBLES Y ADMINISTRACIÓN DE BIENES RAÍCES, COMPRA, VENTA E IMPORTACIÓN DE MUEBLES Y ARTÍCULOS PARA EL HOGAR Y LA OFICINA AL POR MAYOR Y AL DETALLE	DIONIS JOEL MARTINEZ FELIZ	447786
E/2016-26692	3/8/16	INVERSIONES E&C SERVICIOS MULTIPLES	SERVICIOS DE IGUALS, PRESTAMOS Y BIENES RAICES EN GENERAL.	CERIBEL SANTANA PEREZ /ELIAS CONTRERAS VENTURA	447469
E/2016-27949	12/8/16	INVERSIONES EUFRACIA	PRESTAMOS PERSONALES Y COMPRA-VENTA	EUFRACIA CRISTINA JAQUEZ PENA	448179
E/2016-27363	9/8/16	INVERSIONES FONDULAC	INVERSIONES MOBILIARIAS E INMOBILIARIAS, Y LA ASESORIA DE INVERSIONES, DESARROLLAR PROYECTOS INMOBILIARIOS, CONSTRUCCIONES INMOBILIARIAS.	SOBEYA ANTONIA GONZALEZ DE SEIBEL	447624
E/2016-27967	12/8/16	INVERSIONES GUERRERO SANQUINTIN	COMPRA Y VENTA DE VEHICULOS.	VICTOR MANUEL GUERRERO SANQUINTIN	448261
E/2016-27185	8/8/16	INVERSIONES HERMANOS DIAZ PENA	IMPORTACIÓN Y EXPORTACIÓN DE VEHICULOS DE MOTOR, SERVICIOS DE PRESTAMOS A MENOR CUANTIA, BIENES RAICES Y OTRAS ACTIVIDADES RELACIONADAS CON EL OBJETO PRINCIPAL.	LEURYD DIAZ SUSANA/JOEL PENA SUSANA	447520
E/2016-25929	15/8/16	INVERSIONES HMJ	PRESTAMOS, CONSULTORIA LEGAL, BIENES RAICES Y ASUNTOS JURIDICOS EN GENERAL.	JOSUE MEDINA JAQUEZ /HESMEREGILDO JUSTINO MEDINA CORDERO	448343
E/2016-26847	4/8/16	INVERSIONES IL VOLO	ELABORACIÓN Y VACIADOS DE CONCRETOS Y PISOS.	CARLOS JOSE LOPEZ GIL / MANUEL DE JESUS OLIVARES LOPEZ	447286
E/2016-26438	2/8/16	INVERSIONES JRV	COMPRA Y VENTA DE VEHICULOS, DE MUEBLES DEL HOGAR, DE INMUEBLES CON Y SIN GARANTIA, IMPORTACIÓN, DISTRIBUCIÓN Y VENTA DE BEBIDAS.	JULIA LISANDRA MUNOZ SANTANA	447046
E/2016-28110	15/8/16	INVERSIONES KARMAPEX	ALMACENAMIENTO, DISTRIBUCIÓN, COMERCIALIZACIÓN Y VENTA AL POR MAYOR Y AL DETALLE DE PRODUCTOS ALIMENTICIOS Y VARIADOS TALES COMO: BEBIDAS ALCOHÓLICAS, JUGOS NATURALES Y NECTARES, LÁCTEOS, MALTAS, REFRESCOS, PRODUCTOS DE HIGIENE.	FRANCISCO MANUEL LAZALA PUELLO	448258
E/2016-27701	10/8/16	INVERSIONES KIAFTA	COMPRA Y VENTA DE INMUEBLES, ADMINISTRACIÓN DE INMUEBLES, BIENES RAICES EN GENERAL.	LOURDES ACOSTA ALMONTE	447906
E/2016-27641	10/8/16	INVERSIONES LA SITA	COMERCIALIZACIÓN DE PRODUCTOS COMESTIBLES Y BEBIDAS NACIONALES E INTERNACIONALES, SERVICIOS JURIDICOS EN GENERAL, PRESTAMOS DE CUALQUIER CATEGORÍA Y ACTIVIDADES CONEXAS.	SANTO LINO MOTA NIVAR	447979
E/2016-27123	8/8/16	INVERSIONES LBP	PRESTAMOS PERSONALES.	LUIS BIENVENIDO PIMENTEL PEGUERO	447670
E/2016-27982	12/8/16	INVERSIONES LIEVANO	CONSTRUCCIÓN, VENTA, EXPORTACIÓN E IMPORTACIÓN DE RADIADORES, CAJAS PLÁSTICAS, COLMENAS, PIEZAS METÁLICAS PARA CONSTRUCCION EN GENERAL, COMPRA VENTAS AL POR MAYOR Y DETALLE DE LUBRICANTES, REFRIGERANTES Y PIEZAS AUTOMOTRICES.	CARLOS EDUARDO LIEVANO	448168
E/2016-28214	15/8/16	INVERSIONES LMP MOTORS	VENTAS E IMPORTACIÓN DE PIEZAS DE VEHICULOS, VENTA E IMPORTACIÓN DE VEHICULOS, VENTA DE PIEZAS PARA CAMIONES DE COMBUSTIBLE Y CAMIONES CISTERNA, VENTAS DE LUBRICANTES, VENTAS DE GOMAS PARA VEHICULOS EN GENERAL.	LUIS MANUEL PUJOLS PILIER	448254
E/2016-28239	15/8/16	INVERSIONES LRHF	PROMOCIÓN Y FOMENTO DE OPORTUNIDADES DE INVERSIÓN EN EL PAIS; LA TENENCIA (HOLDING) DE BIENES MUEBLES E INMUEBLES; EL DESARROLLO Y LA IDENTIFICACIÓN DE PROYECTOS DE Y/O EMPRESAS TURÍSTICAS, COMERCIALES, FINANCIERAS; LA INVERSIÓN DE BIENES MUEBLES E INMUEBLES.	LIDIA RAMONA HERRERA HERNANDEZ	448418
E/2016-21067	11/8/16	INVERSIONES MARIANGEL	COMPRA Y VENTA DE MUEBLES E INMUEBLES. PRESTAMOS PRENDARIOS, CASA DE EMPENO, HIPOTECARIOS Y PERSONALES. MOTO PRESTAMOS. CASA DE CAMBIO DE TODO TIPO DE DIVISAS.	ANGEL EMILIO RAMIREZ ASCENCIO /MARIA DEL CARMEN RAMIREZ ASENCIO	448152
E/2016-27789	11/8/16	INVERSIONES MERCADO AGUAYO	INVERSIONES Y NEGOCIOS EN TODA CLASE DE TÍTULOS MOBILIARIOS E INMOBILIARIOS, BIENES RAICES.	LUIS ALFONSO RAMON MERCADO AGUAYO	448111
E/2016-16611	2/8/16	INVERSIONES NINA & CELESTINO	VENTAS DE ROPAS NACIONALES Y EXTRANJERAS, BAÑOS SAUNA, MASAJES Y SERVICIOS DE SALUD FÍSICA Y ALIMENTARIAS Y TODO LO RELACIONADO EN ESTAS ÁREAS.	WENDY JUDIH CELESTINO RODRIGUEZ /SINDY VANESSA NINA RODRIGUEZ	446991
E/2016-26241	2/8/16	INVERSIONES NUNEZ FERMIN	SERVICIOS DE PRESTAMOS.	DANIEL ANTONIO NUNEZ SANTOS / MARTINA FERMIN	446855
E/2016-17967	4/7/16	INVERSIONES PALMESTE	ADQUIRIR POR COMPRA O POR APORTE EN NATURALEZA SOLARES Y/O VILLAS TURÍSTICAS, CON EL PROPÓSITO DE DESARROLLARLOS, VENDERLOS, ARRENDARLOS Y/O ENTREGARLOS EN ADMINISTRACIÓN A FINES TURÍSTICOS.	GUZMAN ARIZA ESTE, S.R.L.	447056
E/2016-25089	22/7/16	INVERSIONES PANDA BEARD	INVERSIONES EN METALÚRGICAS, REFRIGERACIÓN, CARPINTERÍA, IMPORTACIÓN Y EXPORTACIÓN DE TODO TIPO DE PRODUCTOS TALES COMO ARTÍCULOS DE PERFUMERÍA, FERRETEROS, ALIMENTOS, BEBIDAS, ASÍ COMO EL DESARROLLO DE ACTIVIDADES DE INGENIERÍA Y ARQUITECTURA.	YOLEDIS MARIANA GRANADO CHAVEZ /JORGE ELIECER GAMEZ	447154
E/2016-24840	5/8/16	INVERSIONES PAULINO PERDOMO ENCARNACION	PRESTAMOS PERSONALES.	PAULINO PERDOMO ENCARNACION	447386
E/2016-27165	8/8/16	INVERSIONES PEDEME	INVERSIONES INMOBILIARIAS, PREPARACIÓN DE ALIMENTOS COCIDOS, OPERACIONES DE HOTELERÍA Y TURISMO, CATERING.	RAINER RICARDO DE LA ROSA PEREZ	447536
E/2016-26353	2/8/16	INVERSIONES POP EXPRESS	COMERCIO LOCAL Y EXPORTACIONES DE MATERIALES DE CONSTRUCCION EN GENERAL.	RAMON DANILO GARCIA ORTIZ	446924
E/2016-27659	10/8/16	INVERSIONES PUERTO BARADERO	SERVICIOS DE INVERSIÓN, ADQUISICIÓN, PROMOCIÓN, DESARROLLO Y FINANCIAMIENTO DE BIENES RAICES, TÍTULOS, BANCARIOS E INMUEBLES	FRANCISCO ALEJANDRO LEBREAU ACEVEDO	448074
E/2016-25253	8/8/16	INVERSIONES RAMIREZ GALVAN	VENTAS Y FINANCIAMIENTOS DE TODO TIPO DE ACCESORIOS PARA EL HOGAR, SERVICIOS JURIDICOS EN GENERAL, ALQUILER Y VENTAS DE INMUEBLES (CASAS Y APARTAMENTOS), PRESTAMOS DE CONSUMO	MARIA ALTAGRACIA GALVAN /JUAN DIEGO RAMIREZ GALVAN	447649
E/2016-20682	11/8/16	INVERSIONES RODRIGUEZ TOVAR 3002	IMPORTACIÓN, EXPORTACIÓN, COMPRA-VENTA Y DISTRIBUCIÓN DE TODO TIPO DE PRODUCTOS, PARTES, PIEZAS, MAQUINARIAS, BIENES MUEBLES EN GENERAL RELACIONADOS CON LA CONSTRUCCIÓN, PRESTAR U OPERAR SERVICIOS DE CONSTRUCCION E INGENIERÍA DE EDIFICACIONES Y VÍAS	HECTOR ENRIQUE RODRIGUEZ RAMOS /DAYANA AVELINA TOVAR LEON	448146
E/2016-24066	3/8/16	INVERSIONES ROJAS MOREL	VENTA DE BOLETOS AEREOS, EXCURSIONES, CRUCEROS, RESORT NACIONALES E INTERNACIONALES, CENTRO DE INTERNET.	SANTO ROJAS SOTO	447142
E/2016-28203	15/8/16	INVERSIONES RUSTY RAM S 2209	REMODELACIÓN, DISEÑOS Y DECORACIÓN DE INTERIORES Y EXTERIORES.	RAMON ELIAS SOMANA HURTADO / RAIFA SIBONEY PEREZ DE SOMANA	448337
E/2016-26816	4/8/16	INVERSIONES SAYARA	PRESTAMOS COMERCIALES Y PERSONALES.	RADAMES ALBERTO MARRERO	447290
E/2016-27424	9/8/16	INVERSIONES SHOFAR	VENTA AL POR MAYOR Y AL DETALLE DE ALIMENTOS FRESCOS, PREPARADOS Y EN TODAS SUS PRESENTACIONES, ASÍ COMO LA IMPORTACIÓN Y EXPORTACIÓN DE LOS MISMOS, ADMINISTRACIÓN.	MOISES RUBEN BENGIO BENARROCH /ARMAND CHOCRON BENLOLO	447900
E/2016-26170	1/8/16	INVERSIONES SXH	CATERING, SERVICIOS DE COMIDA Y TODA ACTIVIDAD RELACIONADA CON EL OBJETO PRINCIPAL.	KARINA LICAIRAC PUMAROL	447756
E/2016-26231	2/8/16	INVERSIONES TROPICO DEL EDEN	INVERTIR EN EMPRESAS COMERCIALES, INDUSTRIALES, FINANCIERAS, AGROPECUARIAS, CONSTRUCTORAS, TURÍSTICAS, DE BIENES RAICES.	PORTAFOLIO LEGAL, E.I.R.L.	446988
E/2016-17014	11/8/16	INVERSIONES TSALACH	TODO TIPO DE INVERSIÓN, BIENES RAICES (SOLARES, APARTAMENTOS, CONSTRUCCIÓN) PRESTAMOS, FARMACÉUTICOS, COMIDA RÁPIDA.	RAFAEL ANDRES PEREZ SANTANA	448135
E/2016-26368	9/8/16	INVERSIONES VILLANUEVA MARTINEZ	COMPRA Y VENTA DE BIENES INMUEBLES, URBANOS Y RURALES, LA REALIZACIÓN DE TODO TIPO DE CRÉDITOS, EN ESPECIAL OTORGAR PRESTAMOS DE DIVERSAS MODALIDADES Y REFINAMIENTOS DE DEUDAS, SIN GARANTÍA O CON GARANTÍA, HIPOTECARIA, PRENDARIA, PERSONAL U OTRA.	JUAN ISIDRO VILLANUEVA RIVAS / RAFAELINA ARACELIS MARTINEZ VERAS	447751
E/2016-22604	11/8/16	INVERSIONES Y CONSTRUCCIONES G.A.D.	COMPRAS Y VENTAS DE INMUEBLES, DESARROLLO DE PROYECTOS INMOBILIARIOS, INTERMEDIARIOS PARA NEGOCIOS CONCERNIENTES A INMUEBLES Y CUALQUIER ACTIVIDAD RELACIONADA CON EL OBJETO DE ESTAS ACTIVIDADES.	RAMON ANTONIO PEÑA SALCEDO	448032
E/2016-25783	4/8/16	INVERSIONES Y PRESTAMOS VEGANO ALBERTO SURIEL	SERVICIOS DE PRESTAMOS EN GENERAL.	LUIS MANUEL ALBERTO SURIEL	447238
E/2016-25436	2/8/16	INVERSIONES YOEL DUARTE ALVARADO	PRESTAMOS EN GENERAL.	YOEL ESTEBAN DUARTE ALVARADO	446869
E/2016-26823	4/8/16	INVERTOTAL DEL CARIBE	CONSULTORIA, GESTIÓN Y DESARROLLO DE INVERSIÓN, VENTA Y TENENCIA DE BIENES INMUEBLES.	GUILLERMO EMILIO POLANCO MAÑAN /HUGO JOSE BISONO DEL ORBE	447347
E/2016-27901	11/8/16	IPEX BEVERAGES	ELABORACIÓN, IMPORTACIÓN Y VENTA DE BEBIDAS ALCOHÓLICAS, PRODUCIDAS BAJO LAS NORMAS Y TECNOLOGÍA ASOCIADAS A IPEX.	THOMAS BUNTKIRCHEN	448044
E/2016-21132	10/8/16	IRON HARD GROUP	VENTA, DISTRIBUCIÓN Y COMERCIALIZACIÓN DE TEXTILES, MUEBLES Y MOBILIARIOS ESCOLARES, PARA OFICINAS, PARA EL HOGAR, EQUIPOS INFORMÁTICOS, MATERIAL GASTABLES PARA OFICINA, ESCOLARES, PARA EL HOGAR, MATERIAL DE LIMPIEZA	NICOLAS SANTOS ACEVEDO	448371
E/2016-23979	14/7/16	ISES INDUSTRIAL PARTS & SERVICES	SERVICIOS TÉCNICOS EN EL ÁREA DE INGENIERÍA INDUSTRIAL Y ELECTROMECÁNICA, ASÍ COMO IMPORTACIÓN Y VENTA DE MOTORES ELECTRÓNICOS, HERRAMIENTAS ELECTROMECÁNICAS Y UTENSILIOS PARA EL ÁREA DE MANUFACTURA, ADEMÁS DE REPARACIONES E INSTALACIONES ELÉCTRICAS Y MECÁNICAS EN GENERAL.		
E/2016-26379	2/8/16	IVERSIONES DESPA	NEGOCIOS FINANCIEROS E INMOBILIARIOS, COBROS COMPULSIVOS, VENTA DE VEHICULOS DE MOTOR. EXPORTACIÓN E IMPORTACIÓN DE VEHICULOS DE MOTOR.	RAFAEL DANILO DE SOTO PADILLA	447061
E/2016-26221	2/8/16	J M ECO HOME INTERNATIONAL	IMPORTACIÓN, DISTRIBUCIÓN, VENTA Y EXPORTACIÓN DE PRODUCTOS NATURALES DE CONSUMO, HIGIENE, COSMÉTICOS, ROPA, CUELLERAS, FAJAS, RODILLERA, COLCHONETAS, ALMOHADA, FILTRO DE AGUA, ALPHA SPIN Y PRODUCTOS DEL HOGAR.	EDUARDO HERNANDEZ PRINCIPE	446798
E/2016-28121	15/8/16	JACKSON LOPEZ & ASOCIADOS	ASESORIA Y CONSULTAS LEGALES.	LEANMY NOEMI JACKSON LOPEZ	448228
E/2016-17689	5/8/16	JAH-EI HAI	ENTIDAD SIN FINES DE LUCRO PARA IDENTIFICAR IGLESIAS Y MINISTERIOS.	YDELSA MARIA NUNEZ TORRES	447449

[210] EXP.	[220] SOL. FECHA	[561] NOMBRE COMERCIAL	[510] ACTIVIDAD	[730] SOLICITANTE	[111] REGISTRO
E/2016-26918	5/8/16	JAIRYS RENT CAR	SERVICIOS DE RENTA DE VEHICULOS DE MOTOR.	MERCEDES CLARIBEL MUÑOZ SANTIAGO / EDDY LUIS VARGAS ALMONTE/ MAYRA MARGARITA ALMONTE DE VARGAS / ELISA VARGAS ALMONTE	447419
E/2016-26742	4/8/16	JC QUALITY MULTISERVICIOS	SERVICIOS GENERALES DE MANTENIMIENTO, LIMPIEZA, PLOMERIA, ELECTRICIDAD, PINTURA, REPARACIÓN PARA OFICINAS, CASAS, INDUSTRIAS Y APARTAMENTOS.	JUAN CARLOS POLANCO CEBALLOS	447367
E/2016-25186	4/8/16	JCNC CONSULTING	PRESTACION DE SERVICIOS DE CONSULTORIA Y SOPORTE EN TECNOLOGIA E INFORMATICA Y EDUCACION SUPERIOR Y TÉCNICA.	JOEL ANDRES CUELLO MONTERO	447341
E/2016-26000	8/8/16	JEAN SANTANA AUTO PARTS	VENTA DE REPUESTOS PARA VEHICULOS.	JEAN PAUL SANTANA BURGOS	447916
E/2016-27042	5/8/16	JERALDIN MUNOZ COMUNICACION	VENTA DE CELULARES, ACCESORIOS, REPARACION Y DESBLOQUEO.	JERALDIN MUNOZ REYNOSO	447396
E/2016-27125	8/8/16	JHON EMPANADAS GOURMET & SANDWICH	VENTA DE COMIDAS Y BEBIDAS.	FRANKLIN JONATHAN CEDANO CORDERO	447543
E/2016-24113	3/8/16	JIVA BAR & RESTAURANT	VENTA DE COMIDAS Y BEBIDAS.	JOEL ENMANIERYS RODRIGUEZ DE LA CRUZ	447094
E/2016-26708	12/8/16	JJP CONCEPTOS PLASTICOS DOMINICANOS	RECICLADO DE TODO TIPO DE MATERIALES PLÁSTICOS PARA SU TRANSFORMACIÓN EN MATERIA PRIMA Y ELABORACIÓN Y COMERCIALIZACIÓN DE BLOCKS ECOLÓGICOS.	JULIAN JOSE PEREZ FELIZ	448279
E/2016-26707	12/8/16	JJP SANTO DOMINGO RECYCLING	RECICLADO DE NEUMÁTICOS USADOS PARA SU TRANSFORMACION EN MATERIA PRIMA Y ELABORACION, COMERCIALIZACION, IMPORTACION Y EXPORTACION DE NEUMATICOS	JULIAN JOSE PEREZ FELIZ	448266
E/2016-24724	4/8/16	JOALDICAB ABOGADOS NOTARIOS	SERVICIOS JURIDICOS Y FINANCIEROS EN GENERAL.	JOSE ALBERTO DIAZ CABRERA	447314
E/2016-25115	12/8/16	JOCELYNE TAVAREZ'S CLOSET	VENTA DE ROPA, ZAPATOS, ACCESORIOS Y ARTICULOS DE USO PERSONAL.	JOCELYNE TAVAREZ HERRERA	448117
E/2016-26247	11/8/16	JOHANNY ROSARIO ACCESORIOS Y MAS	ELABORACION, VENTA Y DISTRIBUCION DE BISUTERIA EN GENERAL, PRENDAS DE VESTIR, CALZADOS, PERFUMERIA, CARTERAS Y COSMETICOS.	JOHANNY ALTAGRACIA ROSARIO CABA	448002
E/2016-19967	8/8/16	JOLANDA STEAK HOUSE	EXPENDIO DE ALIMENTOS Y BEBIDAS; RESTAURANTE Y STEAK HOUSE.	GIULIO ATTILIO OLIVIERO SIMEONE	447910
E/2016-27260	8/8/16	JONAR COMERCIAL	COMPRA Y VENTA DE TODO TIPO DE GOMAS.	JONAR COMERCIAL SRL	447635
E/2016-26690	3/8/16	JONSA GROUP	ADMINISTRACION DE CONDOMINIOS, LIMPIEZA Y MANTENIMIENTO DE EDIFICIOS, SERVICIOS Y ASESORIA PARA LA CONSTRUCCION, JARDINERIA Y FUMIGACION.	JOHN FRANKLYN SANTANA REYES	447471
E/2016-28016	12/8/16	JOSE GENAO ESTRELLA PRESTAMOS	PRESTAMOS PERSONALES, COMERCIALES, HIPOTECARIOS Y FINANCIAMIENTO EN GENERAL.	JOSE GABRIEL GENAO ESTRELLA	448122
E/2016-27506	9/8/16	JOSE HOTDOG	VENTA DE HOTDOG, CARNE A LA PARRILLA Y GUARNICIONES COMESTIBLES.	CARLOS JULIO MORILLO ROQUE	447774
E/2016-26381	9/8/16	JOSE MUNOZ ECONOMY RENT-A-CAR	IMPORTACION, EXPORTACION Y RENTA DE VEHICULOS NUEVOS Y USADOS.	JOSE ANTONIO MUNOZ GARCIA	447693
E/2016-26508	3/8/16	JOSELL ARTE VARIEDADES Y MAS	COMERCIANTE INDEPENDIENTE, VENTA DE ROPAS PARA DAMAS, CABALLEROS Y NIÑOS, ZAPATOS, TENIS, CORREA, ROPA INTERIOR Y MAS.	JOSE ANEUDYS MENDEZ VASQUEZ	447042
E/2016-26011	29/7/16	JPR CENTRO DE MEDIACION	ASISTENCIA TÉCNICA, CAPACITACION DE SERVICIOS DE MEDIACIÓN.	JUAN WINSTON ELPIRIO ARNAUD BISONO	446736
E/2016-26883	4/8/16	JRDU PRESTAMOS	PRESTAMOS PERSONALES Y/O EMPRESAS.	JONATHAN RAFAEL DIAZ URENA	447283
E/2016-24701	3/8/16	JREYES INVERSIONES	DISEÑO DE PLANOS ARQUITECTONICO, DISEÑO Y ANÁLISIS ESTRUCTURAL, DISEÑO Y ANÁLISIS DE ESTRUCTURAS METÁLICAS, CONSTRUCCIONES DE OBRAS CIVILES, PRESUPUESTO DE OBRAS CIVILES.	JOHNNY RAFAEL REYES MERCEDES	447291
E/2016-25738	8/8/16	JUAN & ENMANUEL RECORD	MANEJO Y PROMOCION DE ARTISTAS, ORGANIZACION DE EVENTOS FESTIVOS Y PUBLICIDAD.	JUAN MANUEL ABREU	447588
E/2016-27290	15/8/16	JUAN MANUEL MARTINEZ FASHION	VENTA DE PRENDA DE VESTIR PARA HOMBRE.	JUAN MANUEL MARTINEZ PENA	448292
E/2016-25736	3/8/16	JUGEMAR SOLUTIONS	COMPRA, VENTA E IMPORTACIONES DE MATERIALES ELECTRICOS Y FERRETERIA.	JUAN SANTIAGO FRIAS PAULINO /MARCOS ANTONIO FRIAS GARCIA	447120
E/2016-24714	11/8/16	JULIA ESTRELLA REPOSTERIA	PREPARACION Y VENTA DE TODO TIPO DE PRODUCTOS A BASE DE HARINA.	JULIA ESTRELLA DE CANDELARIO	447998
E/2016-26080	8/8/16	JULIO SANTANA STRONG ENTERPRISE	VENTAS DE REPUESTOS, LUBRICANTES Y QUIMICOS DE VEHICULOS DE MOTOR.	JULIO FELIZ SANTANA RAMIREZ	447509
E/2016-26666	3/8/16	JUNIOR DUVAL THE PIZZA HOUSE DOMINICANA	PRODUCCION Y VENTA DE PRODUCTOS E INSUMOS PARA PIZZERIAS, VENTA DE PIZZAS Y/O ALQUILER DE FRANQUICIAS DE OPERACION PARA VENTA DE PIZZAS.	ALEXIS JUNIOR DUVAL AQUINO	447128
E/2016-27860	11/8/16	JUNTA DE VECINOS EL BUEN COMUNITARIO RAFAEL FUERTES NUÑEZ	ENTIDAD SIN FINES DE LUCRO, FOMENTAR LA UNIDAD COMUNITARIA	KEYLA MIGDALIA FERNANDEZ TEJEDA DE TOLENTINO /FRANCISCO ELPIDIO RODRIGUEZ RODRIGUEZ	448064
E/2016-25786	12/8/16	JUNTA DE VECINOS EL PROGRESO DE VILLA CERRO, JUVEPRO	ORGANIZACIÓN SIN FINES DE LUCRO, DEDICADA A IMPULSAR EL DESARROLLO SOCIAL, EDUCATIVO, MEDIO AMBIENTAL DE LA COMUNIDAD.	LUIS ALBERTO VELEZ RIJO	448039
E/2016-26224	11/8/16	JUNTA DE VECINOS LA TIERRA PROMETIDA	ENTIDAD SIN FINES DE LUCRO, CUYO OBJETIVO PRINCIPAL ES JUNTA DE VECINOS.	DALIDA REYNOSO	448019
E/2016-26538	3/8/16	JUNTA DE VECINOS REPARTO HELIOS DE BELLA VISTA ESTE Y OESTE	ENTIDAD SIN FINES DE LUCRO DEDICADA A LLEVAR A CABO LA ACTIVIDAD DE JUNTA DE VECINOS DEL REPARTO HELIOS DE BELLA VISTA ESTE Y OESTE.	HARRY ANTONIO MESSINA MATEO	447280
E/2016-27994	12/8/16	JUNTA DE VECINOS RESIDENCIAL VILLA ESPANA	ENTIDAD SIN FINES DE LUCRO DEDICADA A SER UNA ORGANIZACIÓN TERRITORIAL DE CARÁCTER TERRITORIAL, CUYO OBJETO ES VELAR POR LOS DERECHOS DE LOS VECINOS Y EL ADECUADO SUMINISTRO DE LOS SERVICIOS PÚBLICOS	MERCEDES DEL ROSARIO CEDEÑO INTRIAGO	448034
E/2016-22927	24/8/16	JUNTA DE VECINOS BARRIO LINDO ZONA SUR, JUVENBALI	ENTIDAD SIN FINES DE LUCRO, DEDICADA AL BIENESTAR DE LA COMUNIDAD.	LAUTERIO TEJADA PACA/ SALBADOR MEJIA BALBUENA	448452
E/2016-28146	15/8/16	JURINVEST: ABOGADOS	SERVICIOS JURIDICOS Y LEGALES.	JEAN ALAIN RODRIGUEZ SANCHEZ	448416
E/2016-28161	15/8/16	KAFINOMA INVERSIONES	PRESTAMOS PERSONALES DE MENOR CUANTIA.	MARIA DEL CARMEN DOMINGUEZ PEREZ	448345
E/2016-26734	4/8/16	KAIROS BUSINESS GROUP ON BELHAF ZULEIKA STUBBS	ASESORIA, RECLUTAMIENTO Y EVALUACIÓN, CAPACITACIÓN Y GESTIÓN EMPRESARIAL.	ZULEIKA ELIZABETH STUBBS MARTINEZ	447365
E/2016-27114	5/8/16	KAIZEN SUPLIDORES INDUSTRIALES	VENTAS Y SERVICIOS PARA EQUIPOS INDUSTRIALES, REPUESTOS PARA MAQUINARIAS INDUSTRIALES, DE INSTRUMENTACIÓN, NEUMÁTICA, ELÉCTRICA Y MECÁNICA.	JUNIOR MANUEL JAQUEZ ZABALA /RAMON ALEXANDER LORENZO LUGO	447551
E/2016-26495	3/8/16	KAMADA	CONFECCION DE ROPA, ACCESORIOS Y ZAPATOS.	MONICA IVETTE OLIVO NUNEZ	447207
E/2016-25048	22/7/16	KARMELO ROSARIO	ARTISTICO.	JOSE DEL CARMEN ESPINAL ROSARIO	447592
E/2016-27867	11/8/16	KELLA GOMEZ BOUTIQUE	VENTA DE ROPA PARA DAMAS, CABALLEROS Y ACCESORIOS.	KELLA MARIA GOMEZ	448006
E/2016-27259	8/8/16	KENNY REYNOSO ARQUITECTOS DISENOS Y CONSTRUCCIONES	ARQUITECTURA, DISENOS Y CONSTRUCCIONES EN GENERAL.	KENNY GABRIEL REYNOSO MARTE	447527
E/2016-24217	12/8/16	KEVIN GUZMAN SPORT CENTER	VENTA DE NUMEROS, JUEGOS DEPORTIVOS Y RECARGAS.	KEVIN GUZMAN FIGUEROA	448115
E/2016-27353	9/8/16	KEYCORE INTERNATIONAL	EXPORTACION, IMPORTACION, ASESORAMIENTO, ADIESTRAMIENTO, CONSULTORIA, COMERCIALIZACION, INSTALACION, DESARROLLO, SOPORTE Y MANTENIMIENTO DE EQUIPOS DE TELECOMUNICACIONES O INFORMATICOS, HARDWARE, SOFTWARE, APLICACIONES INSTALADAS EN LOS EQUIPOS ESPECIFICADOS Y REDES.	EBRAIN ISAAC FLORES LOPEZ /HENRY ASTERIO PERALTA PEREZ	447808
E/2016-17577	27/5/16	KHOUFORT	FABRICAR, IMPORTAR, EXPORTAR, COMERCIALIZAR, DISTRIBUIR, MERCADEAR, TODO TIPO DE PRENDAS DE VESTIR, CALZADOS, BISUTERIA Y ACCESORIOS DE VESTIR, PRODUCTOS DE BELLEZA Y PARA EL CUIDADO PERSONAL, PARA DAMAS, CABALLEROS Y NIÑOS.	KHOUFORT, S.R.L.	448102
E/2016-27921	11/8/16	KIPPIS	REPARACION DE VEHICULOS DE MOTOR, DESABOLLADURA, PINTURA, MECANICA, VENTA DE REPUESTOS, LUBRICANTES.	SANDRA MARIA TAVERAS JAQUEZ	447946
E/2016-26576	3/8/16	KIROP	BIENES RAÍCES: ESTABLECER, TRAMITAR Y LLEVAR A CABO LOS NEGOCIOS DE UNA COMPAÑIA INVERSIONISTA, COMPRAR, VENTA Y NEGOCIAR EN TODA CLASE DE CONSUMO, ACCIONES DE CAPITAL, BONOS Y VALORES DE TODA CLASE.	KIROP, S.R.L.	447134
E/2016-28033	12/8/16	KLG CONSULTORES & ASOCIADOS	SERVICIO DE CONTABILIDAD, AUDITORIA Y ASESORIA TRIBUTARIA.	LISBEL FRANCESCA DIAZ UTATE /KEYSI NATHALI ZABALA SANCHEZ	448088
E/2016-27150	8/8/16	KMW EXPORTACIONES	IMPORTACION Y EXPORTACION DE VEGETALES Y FRUTAS.	KARINA GEORGINA MENDEZ VELAZQUEZ	447673
E/2016-27609	10/8/16	KOLDENT	CLÍNICA DE COSMÉTICA DENTAL AVANZADA.	BERENICE BIENVENIDA COLUMNA DE KING /ANA MARSEILLE KING COLUMNA	447761
E/2016-28392	17/8/16	KOLLYS SHIPPING IMPORTADORA	IMPORTACION Y TRANSPORTACION DE MERCANCIAS TALES COMO: PRENDAS DE VESTIR, ELECTRODOMESTICOS, MUEBLES Y ARTICULOS PARA EL HOGAR, ALIMENTOS Y VEHICULOS.	KOALY ANTONIO NUNEZ NUNEZ	448468
E/2016-26328	2/8/16	KOTECHA BROTHERS	PRODUCIR, INDUSTRIALIZAR, DISTRIBUIR, COMERCIALIZAR, Y EXPORTAR PRODUCTOS AGRICOLAS.	HITESH MANSUKHLAL KOTECHA	446884
E/2016-26277	2/8/16	KR ELECTRIC	SERVICIOS ELECTRONICOS EN GENERAL Y VENTA DE EQUIPOS PARA LOS MISMOS.	KELVIN RAMON ROSARIO NUNEZ	448451
E/2016-27349	9/8/16	LA BENDICION DE LA FE	COMERCIALIZACION, DISTRIBUCION DE ROPAS Y CALZADOS, ARTICULOS PARA EL HOGAR, LIMPIEZA, CUMPLEAÑOS, ESCOLARES, REGALOS, VENTAS MISCELÁNEAS EN GENERAL.	ROSANNA IVELISSE ORTEGA CABRERA	447749
E/2016-27546	10/8/16	LA CASITA DE TITI	EDUCACION PREESCOLAR.	VIRGINIA MARGARITA JIMENEZ CRUZ	447860
E/2015-18229	12/8/15	LA ESCALONA EMPRESARIAL	NEGOCIOS E INVERSIONES, COMPRA Y VENTA DE INMUEBLES.	RICHARD DE LOS SANTOS GOMEZ	448067
E/2016-24518	10/8/16	LA MAGISTERIAL DE PERALVILLO GYR	OFRECER SERVICIOS DE ASISTENCIA EMPRESARIALES, PLANIFICACION, DESARROLLO, INVESTIGACION, ORGANIZACION, IMPLEMENTACION, ANALISIS, GESTION ESPECIALIZADA Y PROFESIONAL A EMPRESAS Y ENTIDADES COMERCIALES	APOCALIPSIS GONZALEZ CUSTODIO	447974
E/2016-27447	9/8/16	LA MANADA DJS	ORGANIZACION DE EVENTOS DE DJS, MEDIA TOUR, PROGRAMAS DE TELEVISION, PROGRAMA RADIAL, CANAL DE TELEVISION, EMISORA DE RADIO, ESTUDIO DE GRABACION, PUBLICITARIA, GRUPO ARTISTICO, MANEJO DE ARTISTAS NACIONALES E INTERNACIONALES	HUMBERTO ALEJANDRO VASQUEZ ALBERTO	447723
E/2016-25308	25/7/16	LA MATICA SPORT BAR	VENTA DE BEBIDAS ALCOHOLICAS, CENTRO DE RECREACION.	YAJAIRA MARGARITA MARTINEZ BAEZ /RAFAEL GERMAN PEREZ	446830
E/2016-26567	3/8/16	LA PALMITA GRILL	SERVICIOS DE RESTAURANTE Y GASTRONOMIA EN SENTIDO GENERAL.	RAMON ERNESTO SANCHEZ	447079
E/2016-21834	4/8/16	LA PROPUESTA EN EL 10	PROGRAMA TELEVISIVO DE ORDEN POLITICO.	MICROVISION SRL	447233
E/2016-26415	2/8/16	LA ROGEL	EMPRESA DEDICADA A REPOSTERIA Y PANADERIA.	JOSE ROBERTO SOTO ORTIZ	446976
E/2016-26895	4/8/16	LA TUERCA BURGERS	VENTA DE HAMBURGUESAS Y PRODUCTOS DE COMIDA RAPIDA.	RANDHOL PASCUAL MORALES	447333
E/2016-23998	2/8/16	LABORATORIO DENTAL MINAYA MARTINEZ	TRABAJOS TÉCNICOS DENTALES.	FELIX MANUEL MARTINEZ OGANDO	446833
E/2016-25655	17/8/16	LABORATORIO DENTAL NOROLAB	LABORATORIO DENTAL.	LEYDI JOSEFINA NUNEZ SANCHEZ / PATRICIA MASSIEL LEONARDO RODRIGUEZ	448466
E/2016-26723	4/8/16	LABORATORIO DENTAL PERLA EIMY	FABRICACION DE PIEZAS DENTALES Y ELABORACION DE DIENTES.	STARLIN AMEZQUITA	447611
E/2016-25126	9/9/16	LABSART STRATEGIC GROUP	PRESTAR SERVICIOS DE CONSULTORIA Y ASESORIA EN LOS SECTORES ADUANAL, ELÉCTRICO, TELECOMUNICACIONES, TRANSPORTE, TECNOLOGÍA, ALIMENTACIÓN, DE INVERSIÓN Y DE LA CONSTRUCCIÓN.	1CLICKCOMPANY, S.R.L.	447569
E/2016-26593	3/8/16	LAJARA SPORT	JUEGOS DE AZAR.	JOSE JOAQUIN TABAR CRUCETA	447204
E/2016-26002	9/8/16	LARVIMENT NUTRITION INVESTMENT	COMPRA, VENTA, IMPORTACION, EXPORTACION, DISTRIBUCION, REPRESENTACION Y CONSIGNACION DE VITAMINAS Y SUPLEMENTOS DE USO HUMANO.	JOSE AGUSTO SERULLE GOMEZ	447715
E/2016-25523	26/7/16	LAS 3 ANA DELICATESES	TODO TIPOS DE PICADERAS, BOCADILLOS, EMPANADAS, QUIPES, SANDWICH, BUFFET, BEBIDAS.	HILDA A. ROSARIO CARDENAS DE VARGAS	446393
E/2016-26050	5/8/16	LAS DUNAS RENT-A-CAR & ASOCIADOS	SERVICIOS DE RENTA DE VEHICULOS URBANOS Y RURAL.	FRANCISCO ERNESTO ARIAS SALDANA; YENLIS MARGARITA SANCHEZ CASTILLO /JOSÉ ESTEBAN ASUNCIÓN LACHAPELL	447416
E/2016-26282	2/8/16	LAS PENAS EXPRESS MULTISERVICIOS	RENTA DE VEHICULOS, COMPRA, VENTA Y REPARACION DE COMPUTADORAS.	ADRIANO VASQUEZ GOMEZ	446890
E/2016-28301	17/8/16	LAURA TRONCOSO HAIR & NAILS STUDIO	SERVICIOS DE SALÓN DE BELLEZA, SPA, VENTA Y DISTRIBUCIÓN DE COSMÉTICOS Y ARTICULOS PARA SALÓN DE BELLEZA.	LAURA INES TRONCOSO ENCARNACION	448368
E/2016-19100	8/6/16	LAVADORA DE BOTELLAS LA ALTAGRACIA LABOLAL	LAVADO Y RECICLAJE DE BOTELLAS, ASI COMO COMERCIALIZACION, FABRICACION, ALMACENAMIENTO, EMPAQUE, CONSIGNACION, TRANSPORTE, INTERMEDIACION, ELABORACION, DISTRIBUCION	ANNY JOSEFINA ROMERO PIMENTEL	447160
E/2016-20412	8/8/16	LCI DISTRIBUTORS DOMINICANA	VENTA AL POR MAYOR Y DETALLE DE EQUIPO DE COCINA, EQUIPOS DE OFICINA Y EQUIPOS PARA EL HOGAR.	JOSU GAUBEKA /CHARLES COTO	447507
E/2016-25724	27/7/16	LCL LOGISTICA INTERNACIONAL	TRANSPORTE NACIONAL E INTERNACIONAL DE CARGAS ALMACENAJES, DISTRIBUCION, LABOR ADUANAL A NIVEL GENERAL, TRANSPORTE DE MERCANCIA TERRESTRE, AÉREA MARITIMA DE CARGA, CONSOLIDADORES Y TRANSITORIOS DE CARGA	LOURDES MARGARITA MEJIA DE CAMILO	447731
E/2016-23386	12/8/16	LECRISMAR DRILLING SERVIC GROUP	PERFORACION DE POZO, FILTRANTE, PILOTE, INSTALACION DE BOMBAS SUMERGIBLES CON PANELES SOLARES, REPARACION DE BOMBAS, AFOROS DE POZO	JUAN ANTONIO ALCANTARA FIGUEROA	448082
E/2016-25554	9/8/16	LEGEND SOLUTIONS	SERVICIOS TECNOLÓGICOS, INSTALACIONES, CONFIGURACIONES Y MANTENIMIENTO DE: CÁMARAS DE SEGURIDAD, INSTALACIONES DE ALARMAS CONTRA INCENDIO, DESLINDE, SANEAMIENTO, REPLANTEO, NIVELACION Y LEVANTAMIENTO DE TERRENOS.	MANAURY REYES AGRAMONTE	447582
E/2016-28403	17/8/16	LETICIA TROCHE SOLUCIONES DE AGRIMENSURA	VALLAS PUBLICITARIAS Y LETREROS, IMPRESOS EN GENERAL.	CARLA LETICIA TROCHE MIRABEL	448439
E/2016-25252	2/8/16	LETREROS NORDESTANOS BARRIENTO VASQUEZ	VALLAS PUBLICITARIAS Y LETREROS, IMPRESOS EN GENERAL.	JOSE RADHAME BARRIENTO VASQUEZ	446868
E/2016-28213	15/8/16	LIGA DE BASEBALL FAUSTO LOPEZ	ENTIDAD SIN FINES DE LUCRO CUYO OBJETO PRINCIPAL ES LIGA DE BASEBALL.	FAUSTO ANTONIO LOPEZ LORA	448120

[210] EXP.	[220] SOL. FECHA	[561] NOMBRE COMERCIAL	[510] ACTIVIDAD	[730] SOLICITANTE	[111] REGISTRO
E/2016-25040	17/8/16	LIGHTBRINGER CAPITAL	PROVISIÓN DE SERVICIOS DE CONSULTORÍA, ASESORÍA Y DE PUBLICIDAD EN GENERAL, ESTABLECER, INVERSIÓN EN BIENES DE TODO TIPO, COMO POR EJEMPLO, PROMOVER, DESARROLLAR E INVERTIR EN EMPRESAS COMERCIALES E INDUSTRIALES, AGROPECUARIAS,	ECO HOLDCO 1, LLC	448370
E/2016-16288	20/7/16	LIMETREE INVESTMENTS	LIMPIEZA, RECOGIDA DE BASURA Y MANEJO DE DESECHOS SOLIDOS Y LIQUIDOS.	INVERSIONES GUANA, S.R.L.	446782
E/2016-27307	8/8/16	LIMPIEZA GENERAL ANDRES BOCA CHICA-LIGABCH	LIMPIEZA, RECOGIDA DE BASURA Y MANEJO DE DESECHOS SOLIDOS Y LIQUIDOS.	EDUVIGEN SORIANO DE ROJAS	447848
E/2016-26028	12/8/16	LINEA DE PRESTAMOS CONCEPCION GOMEZ	SERVICIOS DE PRESTAMOS EN GENERAL.	CRISTINA ALT. GOMEZ DE CONCEPCION	448084
E/2016-27850	11/8/16	LINTBELLAPIEL	SPA, DEPILACION, MASAJE, LIMPIEZA FACIAL, ENTRE OTROS PARA LA BELLEZA.	WENDOLYN ESTHER CABRERA ALMONTE	448025
E/2016-26056	29/7/16	LIRIOS DEL ESTE	PROMOVER Y FOMENTAR OPORTUNIDADES DE INVERSIÓN EN EL PAIS, ESPECIALMENTE EN EL ÁREA TURÍSTICA E INMOBILIARIA	JUAN JULIO BAEZ CONTRERAS	447017
E/2016-27091	5/8/16	LIRSOL	IMPORTACION, EXPORTACION Y SERVICIOS DE PRODUCTOS DE TECNOLOGIA DE LA INFORMACION Y SECTOR SALUD.	JOSE LUIS LIRIANO ADAMES	447456
E/2016-23227	15/8/16	LISBESH MUEBLES Y DECORACIONES	FABRICA DE MUEBLES, COLCHONES, CENEFAS, CORTINAS Y DECORACIONES DEL HOGAR.	LISBESH SHARINA HERRERA ABAB	448421
E/2016-28057	12/8/16	LITRAX COMPANY	EMPRESA DEDICADA A LA VENTA DE PRODUCTOS NATURALES PARA EL CONSUMO.	FS COMPANY XPRESS, SRL	448145
E/2016-28126	15/8/16	LLAVES RODRIGUEZ	CONFECCIÓN DE LLAVES CODIFICADAS PARA VEHICULOS, VENTAS DE CERRADURAS, CANDADOS,	DAVID RODRIGUEZ MONTERO	448204
E/2016-28256	15/8/16	LM MERCANTIL	VENTAS AL POR MAYOR DE PRODUCTOS ELÉCTRICOS Y ACCESORIOS DE ELECTRÓNICA.	LATIN MERCHANT SRL	448399
E/2016-21715	28/6/16	LOGIC CELL ELECTRONIC IMPORTER	IMPORTACIONES, COMPRA Y VENTAS DE ACCESORIOS PARA CELULARES.	KAMRAN ALI KHAN SHAH	447112
E/2016-26591	3/8/16	LOGISTOCK	CONSOLIDADORA, COURIER, LOGISTICA ADUANERAS, SERVICIO DE ALMACÉN PARA CUSTODIA Y CONSERVACIÓN DE MERCANCIAS NACIONALES E INTERNACIONALES, SERVICIOS AUTOSOURCING CORPORATIVOS.	DANNIFER RODRIGUEZ GARCIA	447060
E/2016-26805	4/8/16	LOLA DOGG	EMPRESA DEDICADA A LA PREPARACIÓN Y VENTA DE HOT DOGS, HAMBURGUESAS Y SALCHICHAS; SERVICIO ALQUILER DE CARRITOS DE HOT DOG MÓVILES PARA TODO TIPO DE ACTIVIDADES FAMILIARES, SOCIALES Y EMPRESARIALES.	VICTORIA TAPIA PÉREZ	447187
E/2016-27884	11/8/16	LÓPEZ LÓPEZ & ASOCIADOS	SERVICIOS JURÍDICOS, PRESTAMOS DE MENOR CUANTÍA Y BIENES RAICES EN GENERAL.	JANILDA ALTAGRACIA LOPEZ LOPEZ	448016
E/2016-27374	9/8/16	LORENZO & CARRASCO SUCESORES	COMPRA Y VENTA DE INMUEBLES	JULIO ANTONIO LORENZO ORTIZ	447564
E/2016-25421	26/7/16	LOS 50 SON LOS NUEVOS 30	ENTIDAD SIN FINES DE LUCRO DEDICADA A DAR ORIENTACIÓN, AYUDA Y DIRECCIÓN, A TRAVÉS DE TODAS LAS REDES SOCIALES, TRATAR TEMAS REFERENTES A LAS PERSONAS DE 50 AÑOS O MAS	BETHANIA LUPERON MOQUETE	447163
E/2016-27880	11/8/16	LOS CANOS RENT- A CAR	ALQUILER DE VEHICULOS EN GENERAL.	VICTOR MANUEL ROSARIO BAEZ	448030
E/2016-26211	2/8/16	LOS CERROS ENTERPRISES	PRODUCCIÓN AGRÍCOLA Y AGROPECUARIA	JOSE NICANOR PAYAMPS TORRES	447018
E/2016-25181	2/8/16	LOS DEL BUHO BY ESTEVEZ RAMIREZ	PRODUCCIÓN, COMERCIALIZACIÓN, EXPORTACIÓN Y VENTA DE LICORES ARTESANALES, MERMELADAS ARTESANALES, ROPA DE CONFECCIÓN, ARTÍCULOS PROMOCIONALES	HERNAN ESTEVEZ BERNAL JIRIANI RAMIREZ GOMEZ	447013
E/2016-26532	3/8/16	LOS DUEÑOS DE LA NOCHE	SERVICIOS DE ADMINISTRACIÓN, VENTA Y ALMACENAMIENTO DE BEBIDAS Y COMESTIBLES.	CESAR AUGUSTO NANITA SOSA	447206
E/2016-25732	27/7/16	LOS MAREAO MTB BIKE CLUB	CLUB DE CICLISMO DE MONTAÑA.	ANGEL EDUARDO GUZMAN DIAZ	447487
E/2016-28196	15/8/16	LOS OLVIDADOS	ADMINISTRAR, VALORIZAR, EXPLOTAR, TOMAR Y DAR, EN ARRENDAMIENTO O EN ALQUILER, A CORTO O A LARGO PLAZO, INMUEBLES PROPIOS O PERTENECIENTES A TERCEROS.	LOS OLVIDADOS, S.R.L.	448306
E/2016-19599	4/8/16	LOTUX	VENTA Y COMERCIALIZACION DE REFRESCANTES PARA HOOKAH, SHISHA O NARGUILA, INTENSIFICADOR DE SABOR PARA HOOKAH, SHISHA O NARGUILA, CARBON MINERAL	ALEJANDRO ABRAHAN MARTINEZ LARA	447117
E/2016-28051	12/8/16	LOWAL COMUNICACION	EMPRESA DEDICADA A LA VENTA Y DISTRIBUCIÓN DE CELULARES.	FS COMPANY EXPRESS SRL	448240
E/2016-27539	9/8/16	LT FRESCH IMPORTS	IMPORTACION Y COMERCIALIZACION DE ALIMENTOS EN GENERAL, CARNES Y PESCADOS.	LEONORA BLANCO DE MAYOL /LEONORA FERRERO DE BLANCO	447770
E/2016-20530	2/8/16	LUBRIAUTO MARCOS CABRERA	MANTENIMIENTO DE VEHICULOS DE MOTOR, VENTA DE PIEZAS Y REPUESTOS PARA LOS MISMOS Y CAR WASH.	JUAN MARCOS CABRERA CABRERA	446842
E/2016-27663	10/8/16	LUCKY FILM SUPER HD LATIN AMERICA	COMPRA, VENTA, COMERCIALIZACIÓN, DISTRIBUCIÓN Y REPRESENTACIÓN DE EQUIPOS ELECTRÓNICOS, FOTOGRAFÍOS Y OTRAS ACTIVIDADES RELACIONADAS.	JESUS ESPINOSA	448000
E/2016-26660	10/8/16	LUIGIMEL AUTO IMPORT	COMPRA Y VENTA DE VEHICULOS, SEGUROS, PRESTAMOS DE MENOR CUANTIA, FINANCIAMIENTO DE VEHICULOS.	MIGUEL A. PENA	447973
E/2016-26496	3/8/16	LULU DESIGN	DISEÑO GRÁFICO, ARTÍCULOS PERSONALIZADOS (VASOS, CAMISETAS, TAZAS, GORRAS), SERIGRAFÍAS, DECORACIÓN.	LUZ DIVINA ACOSTA	447360
E/2016-27242	8/8/16	LUMINIA LIGHTS & DECOR	TIENDA DE MUEBLES Y ARTÍCULOS DECORATIVOS PARA EL HOGAR EN GENERAL	KATHERINE NATASHA POLANCO ECHENIQUE	447645
E/2016-27781	11/8/16	LUNA LLENA ACCESORIZE	VENTA DE ACCESORIOS, PRODUCTOS Y OBJETOS DE JOYERÍA, INCLUYENDO SIN LIMITAR DE BISUTERÍA EN GENERAL.	LUZ SANDRA JOSEFINA MARTE ESTEVEZ	448048
E/2016-27657	10/8/16	LUPRONO NEGOCIOS	SERVICIOS DE COMERCIALIZACIÓN, GESTIÓN, PRODUCCIÓN, ELABORACIÓN, ALMACENAMIENTO, COMPRA, VENTA, IMPORTACIÓN, EXPORTACIÓN DE: PRODUCTOS DE CONSUMO MASIVO TALES COMO: ALIMENTOS, FRUTAS, VEGETALES, CARNES.	FRANCISCO ALEJANDRO LEBREAU ACEVEDO	447803
E/2016-25609	11/8/16	LUX CARE SP	SERVICIO DE ACOMPAÑAMIENTO POST-QUIRÚRGICO.	SOLANGIE ELIZABETH PENA THEN	447994
E/2016-19974	15/8/16	LUXURY DENTAL CARE BY DRA. LAURA DE LOS SANTOS	SERVICIOS ODONTOLÓGICOS.	LAURA CLARIBEL DE LOS SANTOS ROSARIO	448394
E/2016-26549	10/8/16	LUZ DIVINA CENTRO DE BELLEZA	MANICURE, PEDICURE, CORTE, TINTE, LAVADO DE CABELLO, DESRIZADO, SECADO DE CABELLO, UÑAS ACRÍLICAS, ADAPTACION DE PELO	LUZ DIVINA SANTOS ALEGRE	447879
E/2016-24121	2/8/16	M. P. MEDQUIRURGICA DE SANTIAGO	CENTRO MEDICO CON EL OBJETO DE UTILIZAR Y APLICAR LOS CONOCIMIENTOS DE LAS CIENCIAS BASICAS, CLINICAS, ESTETICAS, QUIRURGICAS Y ESPECIALIDADES EN GENERAL, PARA EL SERVICIO Y CUIDADO DE LA SALUD.	YOHANNY MENDEZ TAVAREZ/ JOSE JACINTO MOREL QUIÑONES/ ANA ALTAGRACIA PEÑA REINOSO/ SERRANI GONZALEZ DE PEÑA	446882
E/2016-28195	15/8/16	M7-SERVICES	VENTA DE MATERIALES GASTABLES Y EQUIPOS DE OFICINA, ASI COMO LA VENTA DE ACCESORIOS TECNOLOGICOS EN GENERAL.	RAMON TURBI POCHE	448384
E/2016-27423	9/8/16	MA RISHON	VENTA AL POR MAYOR Y AL DETALLE DE ALIMENTOS FRESCOS, PREPARADOS Y EN TODAS SUS PRESENTACIONES.	MOISES RUBEN BENGIO BENARROCH /ARMAND CHOCRON BENLOLO	447744
E/2016-26812	4/8/16	MACHO BEARD	BRINDAR SERVICIOS DE CUIDADO PERSONAL.	FREDDY LAMA SLAIMAN /JORGE JOSE LLUBERES FERNANDEZ	447312
E/2016-23629	12/7/16	MADERAS BAVARO	FABRICACION, DISEÑO E IMPLEMENTACION DE ESTRUCTURAS DE MADERA DE CONSTRUCCION Y DECORACIONES DE TECHO.	CLARY GRACE LUNA ACOSTA	446914
E/2016-28426	17/8/16	MADERAS DE COLOMBIA MADECOL	IMPORTACION Y COMERCIALIZACION DE MADERA EN EL PAIS.	LUIS EDUARDO LACHAPPELL JAQUEZ /JUAN CARLOS MEDINA	448369
E/2016-27729	10/8/16	MAITE MB BOUTIQUE	COMPRA, VENTA, IMPORTACION Y EXPORTACION DE ROPAS, ACCESORIOS TALES COMO: CORREAS, COLLARES, ARETES, ZAPATOS.	LAWRENCE SAMUEL GUZMAN RODRIGUEZ	447511
E/2016-27612	10/8/16	MAJO BARBER ROOM	DEDICADA AL ESTILISMO DE BELLEZA PROFESIONAL, COMO BARBERÍA, CORTE DE PELO, COLORES, TRATAMIENTOS FACIALES Y CAPILARES, MANICURE, PEDICURE, COMPRA	JOSE ARMANDO DE JESUS CUELLO ARBAJE	447963
E/2016-26072	29/7/16	MAKING LIVES BETTER WITH ALORICA	ENTIDAD SIN FINES DE LUCRO, DEDICADA A PROVEER ASISTENCIA A LOS EMPLEADOS DE ALORICA EN LA REPUBLICA DOMINICANA	ALORICA CENTRAL, LLC	446877
E/2016-26879	4/8/16	MALLARD CAPITAL DEVELOPMENT	PROMOCION Y EL DESARROLLO DE INVERSIONES EN ACCIONES, BONOS, CUOTAS SOCIALES, TITULOS NEGOCIABLES Y/O PAPELES COMERCIALES, BONOS, ACCIONES, CERTIFICADOS FINANCIEROS, TITULOS NEGOCIABLES.	CARMEN LEONOR URENA MARMOLEJOS DE YARULL	448305
E/2016-27569	10/8/16	MALTEM CONSULTING	OFRECER SERVICIOS DE ASISTENCIA EMPRESARIALES, PLANIFICACIÓN, DESARROLLO, INVESTIGACIÓN, ORGANIZACIÓN, IMPLEMENTACIÓN.	FRANCISCO ALEJANDRO LEBREAU ACEVEDO	447922
E/2016-26042	29/7/16	MAMBO AUTO IMPORT	IMPORTACION, COMPRA Y VENTA DE VEHICULOS DE MOTOR	HAMLET RICHT DE JESUS LANTIGUA /ALVARO LUIS DIAZ REYES	447098
E/2016-26489	3/8/16	MANCOSA, MANTENIMIENTO, CONSTRUCCIONES Y SERVICIOS ASOCIADOS	MANTENIMIENTO EN GENERAL, CONSTRUCCIONES CIVILES Y SERVICIOS ASOCIADOS DE MANTENIMIENTO.	LUIS MANUEL CACERES VASQUEZ	447083
E/2016-27225	15/8/16	MANDATARIO DJS	ASOCIACIÓN DE DJ, REALIZACIÓN DE MEDIA TOURS, PROMOCIONES, PUBLICIDAD, ANIMACIÓN,	FELIX BATISTA FELIZ /ELFRIN LUIS TOBAL ALMONTE	448042
E/2016-24847	21/7/16	MANTENIMIENTO E INSTALACIONES PEDRO VOLTIO	MANTENIMIENTO E INSTALACIONES EN GENERAL, ESPECIALMENTE DE PLOMERIA, ELECTRICIDAD, FILTRACIONES, ALBANILERIA EN CASAS, EDIFICIOS, TORRES, CONSTRUCCIONES EN GENERAL Y TODO LO RELACIONADO CON SU ACTIVIDAD PRINCIPAL.	PEDRO ANTONIO DEL ORBE DEL ORBE	447122
E/2016-27513	9/8/16	MANUEL AUTO CENTER	COMPRA, VENTA, IMPORTACION, EXPORTACION, ALQUILER Y FINANCIAMIENTO DE VEHICULO DE MOTOR.	MANUEL RAFAEL FERNANDEZ QUESADA	447708
E/2016-27572	10/8/16	MAOZ GROUP	VENTAS DE PRENDAS DE VESTIR USADAS AL POR MAYOR Y AL DETALLE	MAIRELIM LISBET RAMBALDE LEONARDO	447920
E/2016-27759	11/8/16	MA'QUECOME	RESTAURANTE, VENTA DE COMIDA Y DE BEBIDAS ALCOHÓLICAS.	CARLOS GUILLERMO NOUEL FERREIRAS	448023
E/2016-26996	5/8/16	MARA'S FASHION	VENTAS DE ROPAS, CARTERAS, PERFUMES Y ACCESORIOS.	MARIA TERESA SANCHEZ RAMIREZ	447834
E/2016-27480	9/8/16	MARCHEVA	ASESORIA CONSULAR, MIGRATORIA Y LEGAL.	MAIKA FRANCISCA REYES CHEVALIER	447791
E/2016-27561	10/8/16	MARGIX INTERNATIONAL	SERVICIOS DE COMERCIALIZACIÓN, GESTIÓN, PRODUCCIÓN, ELABORACIÓN, COMPRA, VENTA, IMPORTACIÓN, EXPORTACIÓN DE: PRODUCTOS DE CONSUMO MASIVO	FRANCISCO ALEJANDRO LEBREAU ACEVEDO	447915
E/2016-27189	8/8/16	MARIANNE JOYAS	COMPRA, VENTA DE JOYAS, RELOJES Y ARTÍCULOS DE LUJOS, ASI COMO INSTALACION DE TIENDAS DE ARTÍCULOS DE LUJO, LA DISTRIBUCIÓN Y VENTA DE LOS MISMOS	LUSSORI SRL	447598
E/2016-27937	12/8/16	MARIE DUSKOVA	IMPORTACION, EXPORTACION, COMPRA, VENTA Y ALQUILER DE VEHICULOS DE MOTOR EN GENERAL Y BARCOS.	MARIE DUSKOVA	448244
E/2016-18290	2/6/16	MARILOLY GUERRERO ASOCIADOS	DISEÑO, CONSTRUCCIÓN Y SUPERVISIÓN DE OBRAS DE ARQUITECTURA, CIVILES E INTERIORES. COMPRA Y VENTA DE BIENES INMUEBLES.	MARILOLY GUERRERO DE HERNANDEZ	447502
E/2016-26962	5/8/16	MARINA PUERTO CHIQUITO	PESCA DEPORTIVA, COMPETENCIAS NAUTICA, PROMOCION Y DESARROLLO DEL TURISMO, EL DISEÑO, CONSTRUCCIÓN Y DESARROLLO DE PROYECTOS TURISTICOS.	MARINA PUERTO CHIQUITO S A	447415
E/2016-25086	15/8/16	MART DE LUNA SCHOOL	CENTRO DE CUIDADO Y FORMACION EDUCATIVO, PARA NIÑOS DE 3 MESES A 6 AÑOS.	MARLIT BADIA TAVERAS DE LUNA	448348
E/2016-28085	12/8/16	MARTIN GUZMAN INGENIERIA	SERVICIOS PROFESIONALES DE INGENIERIA CIVIL, ASI COMO CONSTRUCCION LIGERA Y PESADA, COMERCIALIZACION DE PRODUCTOS DIVERSOS, TALES COMO DEL SECTOR DE CONSTRUCCION, COMPRA, VENTA, PROMOCION, SERVICIOS	JOSE JULIAN MARTIN PELAEZ /ELPIDIO DE JESUS GUZMAN FERNANDEZ	448219
E/2016-20573	8/8/16	MARTINEZ DAMIAN INMOBILIARIA	VENTAS DE APARTAMENTOS, CASAS, SOLARES, PROYECTOS TURISTICOS.	INOCENCIO MARTINEZ DAMIAN	447735
E/2016-27453	9/8/16	MARTINEZ MUNOZ SOLUCIONES	COMPRA Y VENTA DE INMUEBLES, BIENES RAICES, CONSTRUCCION DE OBRAS CIVILES, SERVICIOS FINANCIEROS Y JURIDICOS.	GERARDINE DEL CARMEN MUNOZ CASTILLO/ VICTOR GERARDO MARTINEZ LUNA	447695
E/2016-27020	5/8/16	MASON'S VIP TRANSPORTATION	SERVICIOS DE TRANSPORTE TURISTICO.	MASON ELLIOTT SABIN JR	447422
E/2016-25372	8/8/16	MASSOM CONSTRUCTORES	CONSTRUCCIONES DE VIVIENDAS, APARTAMENTOS, PLANOS, DISENOS ESTRUCTURALES, SANITARIOS Y CONSTRUCCIONES EN GENERAL.	JAWAR JHON SOMON ECHAVARRIA	447553
E/2016-27044	5/8/16	MASTER BRAIN GROUP	IMPORTACION, EXPORTACION, FABRICACION, DISTRIBUCION, COMERCIALIZACION, COMPRA Y VENTA DE EQUIPOS ELECTRONICOS; DESARROLLO, COMERCIALIZACION Y VENTA DE SOFTWARE DE WEB Y MÓVIL	MAURICIO ISMAEL BOLBOA MORALES /RENNY RENE HERNANDEZ FURNERI	447504
E/2016-27176	8/8/16	MASTER HOME REAL ESTATE-MASHORE	COMPRA, VENTA, ALQUILER Y ADMINISTRACION DE APARTAMENTOS, CASAS, SOLARES, PROPIEDADES; GESTIONES INMOBILIARIA.	NEYDA ESTELA PEREZ TURBI /JUAN JOSE GUZMAN BENITEZ	447847
E/2016-25982	8/8/16	MATELEC	PRODUCCION, FABRICACION Y VENTA DE PANELES Y PRODUCTOS ELECTROMECHANICOS, PARTES ELÉCTRICAS, MECÁNICAS Y SERVICIOS DE MANTENIMIENTO.	JAIME RAFAEL FERNANDEZ COROMINAS	447554
E/2016-27083	5/8/16	MATOS BATISTA - MABA	FABRICACION, VENTA Y DISTRIBUCION DE PRODUCTOS DE BELLEZA Y LIMPIEZA PARA EL HOGAR.	LEOMEDES NICOLAS MATOS BATISTA	447835
E/2016-27758	11/8/16	MAVAL CONSTRUCCIONES	OBRAS CIVILES Y ELECTROMECHANICAS.	BENITO VALDEZ RAMIREZ	448127
E/2016-27610	10/8/16	MAYURA	VENTA AL POR MAYOR DE REPUESTOS USADOS DE VEHICULO DE MOTOR Y OTROS EQUIPOS	JUANA MARIA INMACULADA CHECO RAMIREZ	447872
E/2016-25285	15/8/16	MEBAU CONSTRUCCIONES	SERVICIOS DE INGENIERIA EN GENERAL, CONSTRUCCION, MANTENIMIENTO DE OBRAS CIVILES	JAZMIN MARGARITA MEJIA MARTINEZ DE BAUTISTA	448403
E/2016-24737	2/8/16	MEGEO INVESTMENT OFFICE	TENEDURIA DE PARTICIPACIONES EN SOCIEDADES Y BIENES INMUEBLES.	SOCIEDADES DEL CARIBE, SRL	446905
E/2016-27567	10/8/16	MELIOPPE CONSULTORA	OFRECER SERVICIOS DE ASISTENCIA EMPRESARIALES, PLANIFICACIÓN, DESARROLLO, INVESTIGACIÓN, ORGANIZACIÓN, IMPLEMENTACIÓN, ANÁLISIS, GESTIÓN ESPECIALIZADA Y PROFESIONAL A EMPRESAS Y ENTIDADES COMERCIALES	FRANCISCO ALEJANDRO LEBREAU ACEVEDO	447801

[210] EXP.	[220] SOL. FECHA	[561] NOMBRE COMERCIAL	[510] ACTIVIDAD	[730] SOLICITANTE	[111] REGISTRO
E/2016-25338	10/8/16	MELO & CEDANO REALTOR AND BUSINESS	COMPRA Y VENTA DE INMUEBLES, ALQUILER DE MAQUINARIAS Y EQUIPOS DE CONSTRUCCIÓN, DISEÑOS E INGENIERÍA CIVIL.	JEOVANNY RAMON CEDANO MERCEDES /RONY JOHAN MELO	448096
E/2016-20187	12/8/16	MENSURA DONATO MARTINEZ	SERVICIOS DE MENSURA, BIENES RAICES Y CONSTRUCCIÓN.	DONATO ARISTIDES MARTINEZ	448114
E/2016-20952	22/6/16	MENZIES AVIATION PUERTO PLATA	SERVICIOS AEROPORTUARIOS EN TIERRA, CARGA Y DESCARGA DE AERONAVES, SERVICIOS AL PASAJERO, MANTENIMIENTO DE AERONAVES, SERVICIOS DE LIMPIEZA DE CABINA, PUESTA EN MARCHA DE AERONAVES, REMOLQUE Y RESCATE EN TIERRA	MENZIES AVIATION PUERTO PLATA, S.A.	448309
E/2016-26866	4/8/16	MERESTILOS & MAS	VENTA DE ROPAS, CARTERAS, ACCESORIOS, ZAPATOS, MAQUILLAJES, PERFUMES Y PRODUCTOS PARA EL PELO.	MERCEDES GONZALEZ DILONE	447572
E/2016-26867	4/8/16	METALES ROLFFOT	COMPRA Y VENTAS DE TODO TIPO DE METALES, SHEETROCK Y TODO SUS AGREGADOS.	ANULFO FREMIO ALCIBIADES ROLFFOT DUCOUDRAY	447353
E/2016-27872	11/8/16	METRIC TOUCH	DESARROLLO DE PROYECTOS EN MÚLTIPLES ÁREAS DE NEGOCIOS. CON ESPECIAL ÉNFASIS EN LAS RAMAS DE TECNOLOGÍA Y MARKETING.	RAFAEL RADHAMES DE LA CRUZ ESTEVEZ	448031
E/2016-27222	8/8/16	MEYCAM INTERNATIONAL	IMPORTACION, EXPORTACION, DISTRIBUCION, VENTAS Y SERVICIOS DE PRODUCTOS DEL ÁREA MÉDICA Y DENTAL, ASÍ COMO PRODUCTOS TECNOLÓGICOS.	MARIA JOSEFINA RODRIGUEZ HAZIM	448260
E/2016-21339	24/6/16	MG KAROL 14	COMPRA, VENTA Y ALQUILERES DE INMUEBLES; A LA PARTICIPACION EN COMPANIAS CON OBJETOS SIMILARES Y A LA PRESTACION DE SERVICIOS DE CONSULTORIA DE OBRAS CIVILES Y ELÉCTRICAS.	DOMENICO GIANDOLFO	447753
E/2016-28115	15/8/16	MI RINCONCITO VARIEDADES RM	VENTA DE ACCESORIOS DE DECORACIONES PARA EL HOGAR.	ROSA YLUMINADA MONEGRO YNFANTE	448281
E/2016-26052	5/8/16	MIEL DE ABEJA VILLA FUNDACION	CRIANZA DE ABEJAS, PRODUCCION, RECOLECCION, MERCADEO, Y VENTA DE MIEL Y OTROS PRODUCTOS APÍCOLAS, ASÍ COMO TAMBIÉN, PRODUCTOS DERIVADOS Y ELABORADOS DE LA MIEL, ADEMÁS DE MERCADEO Y VENTA DE HERRAMIENTAS Y EQUIPOS PARA APICULTOR.	BIENVENIDO GRAVELY PERDOMO SOTO /YENLIS MARGARITA SÁNCHEZ CASTILLO	448173
E/2016-27810	11/8/16	MIGUEL ANGEL PIMENTEL & ASOCIADOS	CONSULTORIA Y CAPACITACIÓN EMPRESARIAL.	MIGUEL ANGEL PIMENTEL ASOCIADOS S.R.L.	448092
E/2016-25819	10/8/16	MINI MARKERT RODRIGUEZ 24 B	VENTA DE PROVISIONES DE CONSUMO MASIVO TALES COMO PRODUCTOS ALIMENTICIOS, COSMÉTICOS Y LIMPIEZA DE HOGAR.	DARYS CRISTINA RODRIGUEZ DE BETANCOURT	447923
E/2016-28210	15/8/16	MINISTERIO DE INTERSECCION Y LIBERACION EXCONFINADOS LIBRES EN CRISTO, MILEXCONLICRIS	ENTIDAD SIN FINES DE LUCRO. IGLESIA.	RAUL BREA FRANCO	448374
E/2016-21416	1/8/16	MINISTERIO LUZ Y RESTAURACION	ENTIDAD SIN FINES DE LUCRO DEDICADA AL SERVICIO DE RESTAURACIÓN FAMILIAR, MATRIMONIO, RETIROS DE PAREJAS, CONSERJERIA PARA EL CUIDADO DE HIJOS, TERAPIA INDIVIDUAL, FAMILIAR O GRUPAL.	FRANCISCO BAEZ MARTE	446841
E/2016-27084	5/8/16	MIRANDA THEN INMOBILIARIA	NEGOCIOS DE ADMINISTRACION Y CONSTRUCCIÓN INMOBILIARIO.	RAMON OSIRIS BLANCO DOMINGUEZ	447460
E/2016-19314	13/7/16	MIVER SOLUTIONS SERVICES	COMERCIALIZACION, SERVICIOS, VENTAS, ALQUILER, IGUALAS, CONTRATAS Y MANTENIMIENTO EN GENERAL DE EQUIPOS DE AIRES ACONDICIONADOS, CHILLER, PLANTAS ELÉCTRICAS	KATHERINE FERNANDEZ JIMENEZ	447070
E/2016-24418	2/8/16	MIX 360°	CENTRO ESPECIALIZADO EN PREPARACION DE FORMULAS MAGISTRALES, MEZCLAS, DOSIFICACION Y FRACCIONAMIENTO, PARA USO ENTERAL Y PARENTERAL.	CNC CENTRO DE NUTRICION CLINICA S R L	446891
E/2016-27375	9/8/16	MIX ASUNTOS DIVERSOS	COMPRA, VENTA Y/O ALQUILER DE INMUEBLES.	SINTHIA MARIA GARCIA CANDELARIO	447631
E/2016-26500	3/8/16	MODEWELT LALY	VENTAS DE TODO TIPO DE MERCANCIAS Y VARIEDADES Y PRODUCTOS DE BELLEZA EN GENERAL.	GLADYS ALTAGRACIA CEPEDA CASTILLO	447034
E/2016-27372	9/8/16	MOMENTI	ORGANIZACION DE EVENTOS.	JOAN MIGUEL CONTRERAS VASQUEZ	447750
E/2016-27835	18/8/16	MOMONY GROUP	VENTA, ALQUILER Y CONSTRUCCIÓN DE BIENES INMUEBLES.	LUIS FERNANDO JULIAN CHALAS	448424
E/2016-27927	11/8/16	MON BOULANGERIE B&R	ELABORACION, COMERCIALIZACION, COMPRA Y VENTA DE PRODUCTOS DERIVADOS DE LA HARINA; ASI COMO IMPARTIR CURSOS DE REPOSTERIA Y PANADERIA.	BERNARDINA REINOSO DE NEPOMUCENO	447961
E/2016-27194	8/8/16	MONCHO LIMPIEZA Y JARDINERIA	SERVICIO DE BRILLADO DE PISO, LIMPIEZA EN GENERAL Y JARDINERIA.	JUAN BAUTISTA SOLIS MENDEZ	447639
E/2016-17576	27/5/16	MONRACH	TODO TIPO DE GESTIONES INMOBILIARIAS Y DE BIENES RAICES, TALES COMO COMPRA, VENTA, PROMOCIÓN, COMERCIALIZACIÓN, ADMINISTRACIÓN BIENES INMUEBLES	MONRACH, S.R.L.	448137
E/2016-16086	15/8/16	MORCAS CONSTRUYE	COMPRA Y VENTA DE BIENES INMUEBLES, DISEÑO, REMODELACION, CONSTRUCCIÓN Y EDIFICACION DE INMUEBLES PRIVADOS Y COMERCIALES, BIENES RAICES EN GENERAL, FINANCIAMIENTO Y PRESTAMOS HIPOTECARIOS.	LEONARDO AQUILES MOREL REYES	448346
E/2016-25505	3/8/16	MOREL DE LA CRUZ MOTO REPUESTO	VENTA DE REPUESTOS PARA MOTOCICLETAS, REPUESTOS Y LUBRICANTES.	ISABEL VALLEJO ENCARNACION DE MOREL /LUCAS MOREL DE LA CRUZ	447148
E/2016-16083	15/8/16	MOREL EUROLATINA ENERGY DR	COMERCIALIZACION, DESARROLLO E IMPLEMENTACION DE PROYECTOS DE ENERGIA RENOVABLE. SOLUCIONES DE ENERGIA RENOVABLE EN GENERAL.	LEONARDO AQUILES MOREL REYES	448347
E/2016-16838	11/8/16	MORLA RAMIREZ CONSULTORIA DE FINANZAS	SERVICIOS DE CONSULTORIA FINANCIERA.	ARGENIS ALEXANDER MORLA RAMIREZ	448216
E/2016-27770	11/8/16	MOTORED	COMPRA, VENTA Y RENTA DE VEHICULOS, CENTRO DE SERVICIO AUTOMOTRIZ, AUTO DATALING, VENTA DE REPUESTOS.	EDWIN EMMANUEL RAMIREZ OVALLES	448062
E/2016-27465	9/8/16	MOTORRAMA CORPS RC	ENTIDAD SIN FINES DE LUCRO DEDICADA A: DEPORTE DE MOTOCICLISMO.	VICENTE LOPEZ PICHARDO	448176
E/2016-27422	9/8/16	MOVESA ALL SOLUTIONS	SERVICIOS DE FUMIGACION.	ROQUE ANTONIO VASQUEZ BATISTA	447813
E/2016-28087	12/8/16	MOVIMIENTO DE BACHILLERES DE MONTE ROJO CON VISION DE FUTURO BVMUF	ENTIDAD SIN FINES DE LUCRO DEDICADA A GESTIONAR BECAS O AYUDA, CURSOS TECNICOS, TRABAJO DIGNO, TOCANDO PUERTAS A INSTITUCIONES CERTIFICADAS A JOVENES BACHILLERES DE BAJOS RECURSOS.	GABRIEL DE PENA BARETT	448220
E/2016-27028	5/8/16	MOVIMIENTO DE IGLESIA PENTECOSTAL FUEGO QUE DESCIEDE DE DIOS	ENTIDAD SIN FINES DE LUCRO, PARA IDENTIFICAR UNA IGLESIA.	ELADIO FRIAS PUENTE	448435
E/2016-27407	9/8/16	MOVIMIENTO PASTORAL POR EL BIENESTAR COMUNITARIO MOPASBICO	ENTIDAD SIN FINES DE LUCRO DEDICADA A PROPAGAR LOS BUENOS VALORES Y LA PALABRA DE DIOS, EDUCAR Y SER UN ENLACE PARA AYUDAR A NUESTRAS COMUNIDADES.	PORFIRIO OLIVERO TOLENTINO	447741
E/2016-28189	15/8/16	MOZIONTI	COMERCIALIZACION Y DISTRIBUCION DE PRENDAS DE VESTIR PARA NINOS, DAMAS Y CABALLEROS.	CAMILA RAMIA CAPELLAN	448356
E/2016-27351	9/8/16	MUAY'S KITCHEN	COMPRAR, PRODUCIR Y VENDER ALIMENTOS ADEMÁS DE REALIZAR OPERACIONES PROPIAS DE LA PRODUCCIÓN DE CUALQUIER TIPO DE ALIMENTO, SEAN ESTOS REFRIGERADOS, HORNEADOS, FRITURAS, REPOSTERIA Y LA DISTRIBUCIÓN DE LOS MISMOS A TRAVÉS DE DIVERSOS CANALES.	CARLOS ENRIQUE ACOSTA MEJIA	447809
E/2016-13714	29/4/16	MUEBLERIA MADRE LA ALTAGRACIA MADRE DE HIGUEY	VENTA DE MUEBLES, CAMAS, MESAS, MUEBLES.	ALTAGRACIA TEJADA JEREZ	446889
E/2016-27448	9/8/16	MUJERES EMPRENDEDORAS POR EL DESARROLLO COMUNITARIO MEDECO	FABRICACION Y DISTRIBUCION DE ARTICULOS ARTESANALES, GASTRONOMICOS Y SERVICIOS DE GUÍAS COMUNITARIAS PARA RUTAS CULTURALES RELACIONADAS NUESTROS ESPACIOS.	ROBERTA REGALADO BRAZOBAN	447630
E/2016-26726	11/8/16	MULTI SERVICIOS VENTOMAR	SERVICIOS DE LIMPIEZA CORPORATIVA, MANTENIMIENTO ELECTRO-MECANICO, IMPORTACION DE MOTORES DE EQUIPOS DE LIMPIEZA Y MOTORES MARINOS.	RANSES DAVID LLITERAS MANON	448101
E/2016-26054	29/7/16	MULTICONFORT	DISTRIBUCION Y VENTAS AL POR MAYOR Y DETALLE DE LENCERIA PARA DORMITORIOS, BAÑOS Y COCINA, DEMAS ACCESORIOS PARA EL HOGAR.	DANIA IVELISSE RIJO CARVAJAL DE CEDANO /ROBERTO MONTESINO ABREU	446837
E/2016-24962	2/8/16	MULTISERVICE LAULIN	SERVICIO DE PRESTAMOS EN GENERAL.	GUSTAVO LEONOR MARTINEZ	446871
E/2016-25060	8/8/16	MULTISERVICE MARINA YAT CLUB CLYAT	SERVICIOS MARITIMOS, CONSTRUCCIÓN, RECONSTRUCCIÓN Y VENTA DE BOTES Y YATES, VENTA DE PIEZAS Y MATERIALES PARA LOS MISMOS, REALIZAR EXCURSIONES, RENTAR VEHICULOS Y SERVICIOS DE AGENTES ADUANALES.	LUIS ISAAC ALVAREZ CABRERA	447595
E/2016-27763	11/8/16	MULTISERVICIOS KIASMA	TENENCIA DE ACCIONES Y BIENES INMUEBLES; PROMOCION Y FOMENTO DE OPORTUNIDADES DE INVERSION Y OPERACIONES CORPORATIVAS E INMOBILIARIAS; IDENTIFICACION DE PROYECTOS DE EMPRESAS.	MULTISERVICIOS KIASMA, SRL	448060
E/2016-27171	8/8/16	MULTISERVICIOS SANCHEZ SUERO	ALQUILER DE EQUIPOS PESADOS, TRANSPORTE DE MATERIALES DE CONSTRUCCION Y CONSTRUCCION DE ESTRUCTURAS CIVILES.	LUIS ERNESTO SANCHEZ SUERO	447895
E/2016-27702	10/8/16	MUNDO DENTAL DRA. IRIS RODRIGUEZ	SERVICIOS ODONTOLÓGICOS.	IRIS ISABEL RODRIGUEZ HERNANDEZ	447713
E/2016-26645	10/8/16	MUNICIPEDIA	ORGANIZACION SIN FINES DE LUCRO DEDICADA A LAS SIGUIENTE ACTIVIDADES: ORGANIZACION DE EVENTOS, CURSOS, SEMINARIOS, TALLERES FORMATIVOS, E	ROBERTO RODRIGUEZ RODRIGUEZ	447936
E/2016-26664	3/8/16	MUNOZ & ROMERO CONSULTORES	CONSULTORIA LEGAL Y COMERCIAL.	FRANK LUIS ROMERO ESCARFULLERY	447190
E/2016-25910	8/8/16	MUSA AD	ESTUDIO DE DISEÑO PUBLICITARIO Y ARQUITECTONICO, CREATIVIDAD, MANEJO DE MEDIOS DE COMUNICACION, VENTAS, MULTIMEDIA, WEB Y REDES SOCIALES.	SAMUEL CECILIO TERRERO SANCHEZ	447642
E/2016-26120	29/7/16	MUSALLA AL NABAWI, SALA DE ORACION DEL PROFETA	ENTIDAD SIN FINES DE LUCRO PARA IDENTIFICAR UNA IGLESIA	ASAD NAWAZ GHUMAN	447272
E/2016-26337	2/8/16	N & M INVERSIONES	PRESTAMOS PERSONALES.	JUAN CARLOS NUNEZ MATEO	446880
E/2016-28224	15/8/16	N STUDIO	SALÓN DE BELLEZA, NAIL BAR, SPA.	JULIO MANUEL MOREL GONZALEZ	448415
E/2016-26377	2/8/16	N.A.V. ARQUITECTURA Y CONSTRUCCION	SERVICIOS DISEÑOS, PLANOS ARQUITECTONICOS, CONSTRUCCION Y EDIFICACIONES.	VICTOR ALEXANDER CASTRO BOJOS / AMELIA NOHEMY PENA PERALTA / NANCYDITH ESPINAL SANTOS	446894
E/2016-24715	17/8/16	NABORÍ AGENCY	REPRESENTACIONES COMERCIALES, PROMOCIONES, PUBLICIDAD, ASI COMO TODO TIPO DE ACTIVIDADES TURISTICAS.	FRANCISCO LALONDRIZ	448334
E/2016-26877	4/8/16	NAPLES FINANCIAL SERVICES	PROMOCION Y EL DESARROLLO DE INVERSIONES EN ACCIONES, BONOS, CUOTAS SOCIALES, TITULOS NEGOCIABLES Y/O PAPELES COMERCIALES, BONOS, ACCIONES, CERTIFICADOS FINANCIEROS, TITULOS NEGOCIABLES.	CARMEN LEONOR URENA MARMOLEJOS DE YARULL	448304
E/2016-27235	8/8/16	NASCORBANK	REALIZAR ASESORIAS, COMERCIALIZACION Y VENTAS DE VIVIENDAS, FINCAS Y TODO CALSE DE BIENES RAICES EN GENERAL. LA COMPANIA PODRA DEDICARSE EN TODO O EN PARTE A ACTIVIDADES DIVERASA	GREGORIO GRAU PUJADAS /NASCOR AGENCIA DE SEGUROS, SRL	447919
E/2016-27999	12/8/16	NATURAL MARKETING J M	CONSULTORIA DE IMAGEN; VENTA Y DISTRIBUCION DE PRODUCTOS NATURALES.	JOSE MANUEL SANCHEZ LOPEZ	448078
E/2016-26849	4/8/16	NAYPEVAS INVESTMENT GROUP	ADMINISTRACION, COMPRA Y VENTA DE PROPIEDADES.	NAYRA PERALTA VERAS	447262
E/2016-28052	12/8/16	NEFFARI COMPANY	DEDICADA A LA EVALUACION Y SELECCION DE PERSONAL PARA TRABAJOS DOMESTICOS.	FS COMPANY XPRESS, S.R.L.	448267
E/2016-23330	8/8/16	NEGOCIADORA DE BIENES MUEBLES E INMUEBLES CEBALEY	COMPRA Y VENTA DE BIENES MUEBLES DEL HOGAR Y DE OFICINA E INMUEBLES Y COMPRA Y VENTA DE VEHICULOS.	BERMAN PRIMITIVO CEBALLOS LEYBA	447644
E/2016-25102	2/8/16	NEGOCIOS E INVERSIONES RUBIO & CRISPIN	CONSTRUCCION, COMPRA, VENTA Y ADMINISTRACION DE PROPIEDADES INMOBILIARIAS Y NEGOCIOS CONEXOS.	HILARIO UBIERA CRISPIN /YAFREISY ALEXANDRA MERCEDES RUBIO DE UBIERA	446958
E/2016-26266	2/8/16	NEKARTE SERIGRAFIA	IMPRESION DE CAMISETAS Y ARTICULOS PROMOCIONALES.	EDINSON RODRIGUEZ MUNOZ	446920
E/2016-16618	18/5/16	NET2TAX	TELECOMUNICACIONES Y COMERCIO ELECTRONICO.	ISAC RENE ULERIO GUILLEN /ANGIOLINA URBAEZ	439886
E/2016-27016	5/8/16	NEW SUCESSFUL WOMAN	SERVICIOS DE CONSULTAS Y EVALUACIONES MEDICAS VIRTUALES PARA PROCESOS QUIRURGICOS.	ADRIANA MERCEDES GOMEZ MESA	447397
E/2016-23121	3/8/16	NEWGIRL	CUIDADO POST. QUIRURGICO, TRANSPORTE, SALÓN DE BELLEZA.	JUANA ERIDANIA TAVERAS	447211
E/2016-28050	12/8/16	NEXFOUL COMPANY	DEDICADA A LA PUBLICIDAD DE EVENTOS Y DESARROLLO DE ESTRATEGIAS DE MARKETING.	FS COMPANY XPRESS, SRL	448238
E/2016-27658	10/8/16	NEXTBONUS BUSINESS TJN	SERVICIO DE COMERCIALIZACION, GESTIÓN, PRODUCCIÓN, ELABORACION, ALMACENAMIENTO, COMPRA, VENTA, IMPORTACION, EXPORTACION DE: PRODUCTOS DE CONSUMO MASIVO TALES COMO: ALIMENTOS, FRUTAS, VEGETALES, CARNES.	FRANCISCO ALEJANDRO LEBREAU ACEVEDO	447709
E/2016-23527	28/7/16	NIBIRU BUSINESS SOLUTIONS	ASESORIA FINANCIERA, CORRETAJE, COMPRA, VENTA Y ALQUILER DE INMUEBLES, VEHICULOS, MUEBLES DEL HOGAR Y OFICINAS, MANTENIMIENTO EN GENERAL, DESTINADOS A PERSONAS FÍSICAS Y JURÍDICAS DENTRO Y FUERA DEL TERRITORIO DOMINICANO.	RAFAEL AMAURY BATLLE ARMENTEROS	447118
E/2016-25414	26/7/16	NICOL AUTODISEL CABA	VENTA DE TODO TIPO DE REPUESTOS DE VEHICULOS Y ACCESORIOS EN GENERAL.	NICOLAS GUZMAN CABA	447560
E/2016-26989	5/8/16	NIRA VALDEZ INMOBILIARIA	BIENES RAICES, COMPRA, VENTA Y ADMINISTRACION DE PROPIEDADES, CONSTRUCCIONES Y DESARROLLO DE INMUEBLES Y DEMAS ACTIVIDADES AFINES.	SAMUEL REYES ACOSTA	447278
E/2016-24985	8/8/16	NIURKA MEDINA BEAUTY CENTER	CORTES, PEINADOS, LAVADO, TINTE Y EXTENSIONES DE PELO.	NIURKA DEL CARMEN MEDINA SANCHEZ	447681
E/2016-28040	12/8/16	NO NEEDS TO CHEAT	SERVICIOS DE ENTRETENIMIENTO EN LINEA PARA AUMENTO O PERDIDA DE PESO	MABEL PATRICIA LUCIANO RODRIGUEZ	448172
E/2016-26722	4/8/16	NODUS	CAPACITACION Y DESARROLLO DE SOFTWARE.	KNOWLERGY CONSULTING GROUP	447332
E/2016-25866	15/8/16	NOMI'S COFFEE ROOM	COMERCIALIZACION DE PRODUCTOS DE CAFETERIA, REPOSTERIA Y AFINES.	NOEMI HENRIQUEZ DELGADO	448350
E/2016-24704	9/8/16	NORTON MARKETING MANAGENT	SERVICIOS DE MARKETING.	RONALD C NORTON	447763

[210] EXP.	[220] SOL. FECHA	[561] NOMBRE COMERCIAL	[510] ACTIVIDAD	[730] SOLICITANTE	[111] REGISTRO
E/2016-26343	2/8/16	NOVODIAGNOSIS	PRESTACIÓN DE SERVICIOS MÉDICOS.	VASSAR INVESTMENTS, S.R.L.	447054
E/2016-21648	10/8/16	NRR INVERSIONES	FABRICACIÓN Y REMODELACIÓN DE CONSTRUCCIONES EN GENERAL, COMPRA Y VENTA DE EQUIPOS ELÉCTRICOS, INSTALACIÓN Y SERVICIOS DE REFRIGERACIÓN Y PLOMERÍA.	NOBERTO SANTIAGO RODRIGUEZ RODRIGUEZ	447972
E/2016-27711	10/8/16	NTI HOLDING	ASESORÍA FINANCIERA Y DE INVERSIÓN, ASÍ COMO TODA CLASE DE OPERACIONES FINANCIERAS AFINES CON LA SOCIEDAD.	ANGEL ARTILES DIAZ	447874
E/2016-27674	10/8/16	NTI IMMO	CONSTRUCCIÓN, COMPRA Y VENTA DE INMUEBLES, ASÍ COMO TODA CLASE DE OPERACIONES FINANCIERAS AFINES CON LA SOCIEDAD.	ANGEL ARTILES DIAZ	447877
E/2016-27014	5/8/16	NUESTRA REGIÓN MUSIC PUBLISHING	MANEJO Y ADMINISTRACIÓN DE COMPOSICIONES MUSICALES, REPRESENTACIÓN DE AUTORES /AS DE CARA A USUARIOS DE SUS COMPOSICIONES, EL ALCANCE DE ESTA COMPAÑÍA ES EN EL MERCADO NACIONAL E INTERNACIONAL Y VELAR POR LA CORRECTA EXPLOTACIÓN COMERCIAL DE COMPOSICIONES MUSICALES	FUNDACION GLOBAL DEMOCRACIA Y DESARROLLO	447377
E/2016-26595	10/8/16	NUNEZ GUTIERREZ INGENIERIA & CONSTRUCTORA	CONSTRUCCION DE OBRAS CIVILES.	SANTIAGO ALBERTO MENDOZA GUTIERREZ / OTANIS DE JESUS GUZMAN NUNEZ	447885
E/2016-24328	3/8/16	OCHO OJOS	PRODUCCIÓN Y LA MANUFACTURA DE ALIMENTOS Y BEBIDAS EN GENERAL, ASESORAS, ACOMPAÑAMIENTO Y PRESENTACIÓN FINANCIERAS, COMPRA Y VENTA DE ALIMENTOS Y DE BEBIDAS EN GENERAL.	ALBERTO JOSE RAMIREZ MORENO /MÁXIMO ALEJANDRO LUGO CUEVAS	447215
E/2016-26048	9/8/16	OFFICE SUPPLY BOUTIQUE GIL MORALES	COMERCIALIZACIÓN Y VENTA DE MOBILIARIOS Y EQUIPOS DE OFICINA.	MARIA ISABEL GIL MORALES	447734
E/2016-26044	29/7/16	OFICINA VANGUARDIA LEGAL	ASUNTOS JURÍDICOS EN GENERAL.	LUIS MANUEL HENRIQUEZ BEATO	446947
E/2016-26731	4/8/16	OFTALMOSALUD, SSR DR. SERVANDO SANTANA RODRIGUEZ	SERVICIOS DE OFTALMOLOGÍA EN GENERAL, SALUD OCULAR PREVENTIVA, EJERCICIO Y PRÁCTICA QUIRÚRGICA DE LA MEDICINA OFTALMOLÓGICA.	SERVANDO MANUEL SANTANA RODRIGUEZ	447362
E/2016-26188	1/8/16	OJ TECHNOLOGY	VENTA DE EQUIPOS ELECTRÓNICOS DE SEGURIDAD, COMPUTADORAS, ACCESORIOS, INSTALACION DE EQUIPOS DE SEGURIDAD.	MAXIMO OTONIEL JIMENEZ PIMENTEL	446874
E/2016-26553	3/8/16	OPENMIND DIGITAL	SERVICIOS DE DISEÑO GRAFICO, PUBLICIDAD E IMPRESIÓN.	AGUSTIN AMAURI ZAPATA MEJIA	447173
E/2016-27809	11/8/16	OPESI OPERADORA DE SERVICIOS INTITUCIONALES	OPERAR, MANEJAR Y ADMINISTRAR SERVICIOS GENERALES, TALES COMO LIMPIEZA, CAFETERÍA, SEGURIDAD, TRANSPORTE, MANTENIMIENTO.	SOCIEDAD EDUCATIVA CULTURAL, S.A.	448159
E/2016-25273	3/8/16	OPM INGENIERIA	PRESTAR SERVICIOS DE INVERSIÓN Y FINANCIAMIENTO EN LOS SECTOR CONSTRUCCIÓN DE EDIFICACIONES, CARRETERAS Y ESCUELAS, ASÍ TAMBIÉN COMO OFRECER SERVICIOS ELECTRICOS, TELECOMUNICACIONES, TRANSPORTE Y TECNOLOGIA.	ERICK EDUARDO JEREZ MEJIA	447214
E/2016-26843	4/8/16	OPTICA NICOLE	VENTA DE LENTES Y EXAMENES DE LA VISTA.	JALYL ANTONIO PEREZ DABAS	447258
E/2016-27278	8/8/16	OPTICA VIP	COMPRA, VENTA Y DISTRIBUCIÓN, AL POR MAYOR Y DETALLE DE TODO TIPO DE ARTICULOS ÓPTICOS, NACIONALES E IMPORTADOS, EXÁMENES Y TRATAMIENTOS OFTALMOLÓGICOS	JOSE JESUS BARRETO MARTINEZ	447682
E/2016-27574	10/8/16	OPTIC-FRAGANCIAS PENA	IMPORTACIÓN, DISTRIBUCIÓN Y VENTA AL POR MAYOR Y AL DETALLE DE: PERFUMES, CREMAS, ACCESORIOS, COSMÉTICOS, CARTERAS DE HOMBRE Y DE MUJER.	JOAQUIN ARMANDO PENA MEJIA	447912
E/2016-26101	24/8/16	OPTILENS	IMPORTACION, EXPORTACION, COMPRA, VENTA Y DISTRIBUCION DE TODO TIPO DE LENTES	VICTOR RAMON SUERO ABREU / JOSE MARCELO RODRIGUEZ LORA	448147
E/2016-27553	10/8/16	ORA HOSPITALITY	CONSULTORIA DE VENTAS Y MERCADEO EN EL AREA DE HOTELERIA, SERVICIOS DE AGENCIA DE VIAJES.	JOAN LUIS FERNANDEZ MANCEBO	447911
E/2016-24982	21/7/16	ORLANDO MARTINEZ M. & CO.	AGENCIA DE VIAJES, VENTA DE PASAJES AÉREOS, CRUCEROS, TOURS Y SEGURO DE VIAJE.	ORLANDO MARTINEZ M. & CO., S.R.L.	447574
E/2016-27454	9/8/16	ORTEA & SANCHEZ	CONSULTORIA Y ASESORIA FINANCIERA Y FISCAL EN GENERAL.	RAFAEL ENRIQUE ORTEA TORIBIO /JOELY SUSANA SANCHEZ FUNG	447620
E/2016-21246	12/8/16	ORTOIMPLANTES GR DEL CARIBE	DISTRIBUCIÓN Y VENTA DE PRODUCTOS DE OSTEOsíNTESIS, CIRUGIA ORTOPÉDICA, IMPLANTES ORTOPÉDICOS, DISPOSITIVOS Y EQUIPOS MÉDICOS	JUAN MANUEL RODRIGUEZ CUEVAS	448158
E/2016-28406	17/8/16	ORTOMARE INTERNACIONAL	IMPORTACIÓN, DISTRIBUCIÓN Y COMERCIALIZACIÓN DE PRODUCTOS Y EQUIPOS MÉDICOS, PRÓTESIS, IMPLANTES DE TRAUMATOLOGIA, NEUROCIURGÍA, MAXILOFACIAL, INSTRUMENTAL QUIRÚRGICO	REINALDO JESUS ZEFFERINI PEREZ	448361
E/2016-25862	28/7/16	OSTRICH LOPE	VENTA DE ALIMENTOS Y BEBIDAS, DELICATESSEN, BUFETÉ, RECREACIONES PARA SERVICIOS DE CATERING, HAPPY HOUR, COMPRA, VENTA Y ADMINISTRACIÓN DE BIENES INMUEBLES	PEDRO JOSE DAJER PERALTA	446769
E/2016-26863	4/8/16	OVERFLOW OIL AND GAS	LA EXPLORACIÓN, EXPLOTACIÓN, PERFORACIÓN DEL SUELO EN BUSCA DE YACIMIENTOS PETROLIFEROS, DISTRIBUCIÓN Y VENTA DE PRODUCTOS PETROLEROS DE CUALQUIER NATURALEZA Y SUS DERIVADOS	LORENZO DAVE AYLES	447349
E/2016-27297	8/8/16	OXYGEN BARS DOMINICAN REPUBLIC	PROVEER A LOS CLIENTES UN SERVICIO DE SALUD CON SOLUCIONES PARA LA MIGRANA, RESACAS, DOLORS MUSCULARES, RIGIDEZ MUSCULAR, ASÍ COMO UN SIN NUMERO DE CONDICIONES DE SALUD HUMANA.	NICHOLAS ANTHONY RAYMAKERS	447901
E/2016-26976	5/8/16	P & I ZABALA CONSTRUCTORA	DISEÑO Y CONSTRUCCIÓN DE EDIFICACIONES, PROYECTOS HABITACIONALES, REMODELACIÓN Y REPARACIÓN DE VIVIENDAS, VENTAS Y REMODELACIÓN, CONSTRUCCIÓN VIALES, ASÍ COMO TODA CLASE DE ACTIVIDAD RELACIONADA CON EL OBJETO PRINCIPAL.	IANA SHELKOVIÑA DE ZABALA	447459
E/2016-25984	29/7/16	P & P REFRIGERACION INDUSTRIAL	REPARACIÓN, MANTENIMIENTO, VENTA Y DISTRIBUCIÓN DE TODO TIPO DE EQUIPOS DE REFRIGERACIÓN.	JUAN AMAURY MOTA PEPEN /ORLANDO ALBERTO PEPEN	446805
E/2016-27971	12/8/16	PABLO PICHARDO P AUTO IMPORT	IMPORTACIÓN, COMPRA, VENTA, DISTRIBUCIÓN Y COMERCIALIZACIÓN DE TODO TIPO DE VEHÍCULOS DE MOTOR.	PABLO MIGUEL FERNANDEZ PICHARDO	448276
E/2016-26340	2/8/16	PABLO VALDEZ & ASOCIADO	AUDITORES Y CONSULTORES GERENCIALES.	VICTORIA ROSA PLACIDO /PABLO VALDEZ MARTINEZ	446912
E/2016-23354	3/8/16	PAINTBOX NAILS ART	SERVICIOS DE UNAS EN GENERAL.	YANDERI BRITO VALDEZ	447053
E/2016-26898	4/8/16	PAJHON COMIDA GOURMET & SPORT BAR	VENTA DE COMIDAS Y BEBIDAS ALCOHÓLICAS Y NO ALCOHÓLICAS.	FRANCIS STALIN PANIAGUA MORALES /GERSON GEREMIAS JHONSON RUBIO	447305
E/2016-28185	15/8/16	PALESTRA COMUNICACIONES	FIRMA ESPECIALIZADA EN PRESTAR SERVICIOS DE COMUNICACIÓN Y RELACIONES PUBLICAS.	CINTHIA LILIANA LAZALA DE HERRERA	448395
E/2016-28396	17/8/16	PALMENIO GRUA	SERVICIOS DE GRUAS, TRANSPORTE, REMOLQUE Y RESCATE DE TODA CLASE DE VEHICULO DE MOTOR.	BELCEDY DENYS SANCHEZ DUARTE	448464
E/2016-25110	9/8/16	PALMERAS DEL BOTANICO	DESARROLLO DE PROYECTOS INMOBILIARIOS, TALES COMO PROYECTOS TURISTICOS, CASAS, APARTAMENTOS, URBANIZACIONES, SOLARES.	CONSTRUCTORA OLME, S.R.L.	447616
E/2016-28019	12/8/16	PANADERIA Y REPOSTERIA LA TACITA	FABRICACIÓN Y VENTA DE TODO TIPO DE DULCES, BOLLERIA, GALLETAS, PASTELES, TARTAS, PASTAS, BIZCOCHOS.	ARLENY DE LA CRUZ RODRIGUEZ	448033
E/2016-20663	28/7/16	PANDA AUTO LUXURY	IMPORTACIÓN Y VENTA DE VEHÍCULOS NUEVOS Y USADOS, VENTA DE PIEZAS DE VEHÍCULOS, VENTA DE REPUESTOS, DESABOLLADURA Y PINTURA ASÍ COMO TODA CLASE DE ACTIVIDAD RELACIONADA CON EL OBJETO PRINCIPAL.	YINKELIS NUNEZ MARTINEZ	446980
E/2016-25642	8/8/16	PANIFICADORA PEDRO MARIA SANTANA	PANADERIA Y REPOSTERIA EN GENERAL AL POR MAYOR Y DETALLE.	PEDRO MARIA SANTANA ORTIZ	447897
E/2016-27737	10/8/16	PAPEL PRINT C&H	IMPRESIONES, EMPASTADO DE LIBROS, ENCUADERNACIÓN, PLASTIFICADO, IMPRESIONES DE PLANOS, CONFECCIÓN DE TARJETAS DE PRESENTACIÓN, FLYERS, BROSCHURE, VOLANTES, DIGITACIÓN, ESCANER.	CAMILO ANTONIO SANDOVAL HERNANDEZ	447798
E/2016-25474	5/8/16	PAPELERIA DOBLE K	VENTAS AL POR MAYOR Y DETALLE DE MATERIAL GASTABLE DE OFICINA Y ÚTILES ESCOLARES, LIBRERÍA.	MILDRED MINAYA MORILLO	447271
E/2016-25407	2/8/16	PARADA COLMADO ARGENIS CASTILLO PENA	VENTA DE PROVISIONES ALIMENTICIAS AL POR MAYOR Y AL DETALLE.	ARGENIS JOSE CASTILLO PENA	446847
E/2016-26729	4/8/16	PARADIS DEL PELO NOZULA	DISTRIBUCIÓN, EXPORTACIÓN Y VENTA DE ACCESORIOS Y PRODUCTOS PARA LA BELLEZA DE LA MUJER.	DANIEL LAUZON	447354
E/2016-26994	5/8/16	PARAGRAF	IMPORTACIÓN Y COMERCIO DE PRODUCTOS DE CUIDADO PERSONAL, LIMPIEZA, DESECHABLES, COSMÉTICOS, PRODUCTOS PERECEDEROS, UTENSILIOS DEL HOGAR, COCINA Y BAZAR EN GENERAL	MARIA ISABEL TORRES JORGE	447295
E/2016-27551	10/8/16	PARQUE INFANTIL RECREATIVO JUAN LUCINDA	RECREACIÓN DE NIÑOS Y NIÑAS DE LA COMUNIDAD Y ZONAS ALEDANAS.	DIÓGENES CRUZ CASTILLO	447818
E/2016-28156	15/8/16	PARRANDA CAR RENTAL	OFRECER LOS SERVICIOS RENTA DE VEHÍCULOS A NIVEL NACIONAL.	LUIS MANUEL REYES ESPINAL	448315
E/2016-27187	8/8/16	PARTNERS TDY S	COMERCIALIZACIÓN DE HELADOS, COMPRA Y VENTA, ADQUISICIÓN DE MATERIA PRIMA PARA LA ELABORACIÓN DE LOS MISMOS, TRANSPORTE DE LOS MISMOS.	TONY MANUEL LARA CASTRO; YESENIA MERCEDES LUGO ROMERO; DOUGLAS ELIEZER APONTE BRICEÑO /YUNLY ALEJANDRA MEJIA MEDINA	447549
E/2016-26278	2/8/16	PATRONATO DE SERVICIOS COMUNITARIOS DE CABRERA PASECOCA	ENTIDAD SIN FINES DE LUCRO, DEDICADA A DAR SERVICIOS COMUNITARIOS TALES COMO EQUIPOS MÉDICOS PARA ENVEJECIENTES.	LUIS ARNALDO DEL ROSARIO GUTIERREZ	447051
E/2016-26344	2/8/16	PATRONATO DE SERVICIOS SOCIALES JUSTINO MONTAÑO	ENTIDAD SIN FINES DE LUCRO DEDICADA AL TRABAJO SOCIAL.	BASILIO LORENZO	446803
E/2016-28269	15/8/16	PC TWO CORPORATION DOMINICANA	IMPORTACIÓN, DISTRIBUCIÓN Y VENTA DE CELULARES, ACCESORIOS DE CELULARES Y ARTÍCULOS TECNOLÓGICOS.	GUILLERMO JOSE SUELS LARA /LUIS LEONARDO REYES TEJADA	448252
E/2016-27635	10/8/16	PEDIMART ABOGADOS	SERVICIOS LEGALES EN GENERAL, ASUNTOS CIVILES, PENALES, ADMINISTRATIVOS, COMERCIALES, IMPOSITIVOS, LABORALES, MIGRATORIOS, INMOBILIARIOS, SEGUROS, PRÉSTAMOS, ALQUILER, ADMINISTRACIÓN Y VENTAS DE PROPIEDADES INMOBILIARIAS.	JUSTO ANDRES DIAZ GIL; PATRICIA MARTINEZ DE JESUS; MAURA DONASTORG GARRIDO DE PION; ALEX ALBERTO PEREZ MARTINEZ /WENDY SAGRARIO PEPEN DE FIGUEROA	447986
E/2016-25911	8/8/16	PEGUERO DURAN PRESTAMOS E INVERSIONES	CONCEPCIÓN DE PEQUEÑOS PRESTAMOS PERSONALES.	BILLY YOUR PEGUERO DURAN	447648
E/2016-27477	9/8/16	PELUQUERIA GERARDO RAMOS	TODO TIPO DE CORTES Y PEINADOS.	GERARDO ANTONIO RAMOS DE LEON / CARMEN BELTRE MERAN DE RAMOS	447739
E/2016-26158	29/7/16	PENA BELLO RESIDENCES I	PROMOCIÓN PARA REALIZAR PROYECTOS DE VIVIENDAS, CONSTRUCCIONES DE VIVIENDAS, COMPRA Y VENTA DE INMUEBLES. FINANCIAMIENTOS DE VIVIENDAS.	ANTONIO PENA BELLO	446875
E/2016-26159	29/7/16	PENA BELLO RESIDENCES II	PROMOCIÓN PARA REALIZAR PROYECTOS DE VIVIENDAS, CONSTRUCCIONES DE VIVIENDAS, COMPRA Y VENTA DE INMUEBLES. FINANCIAMIENTOS DE VIVIENDAS.	ANTONIO PENA BELLO	446819
E/2016-26587	3/8/16	PENA BELLO RESIDENCES III	PROMOCIÓN PARA REALIZAR PROYECTOS DE VIVIENDAS, CONSTRUCCIONES DE VIVIENDAS, COMPRA Y VENTA DE INMUEBLES. FINANCIAMIENTOS DE VIVIENDAS.	ANTONIO PENA BELLO	447229
E/2016-23868	10/8/16	PENA BELLO RESIDENCES IV	REALIZAR PROYECTOS DE VIVIENDAS, CONSTRUCCIONES DE VIVIENDAS TODO LO RELACIONADO CON VIVIENDA.	ANTONIO PENA BELLO /MANUEL ARTURO JIMÉNEZ CASTILLO	447800
E/2016-27256	8/8/16	PEPE'S GARDEN	SIEMBRA, MANTENIMIENTO Y COMERCIALIZACIÓN EN ESPACIO ABIERTO Y CERRADO DE FLORES, ÁRBOLES, HORTALIZAS O VERDURAS, YA SEA POR ESTÉTICA, GUSTO O ALIMENTACIÓN, COMPRA Y VENTA DE ARTICULOS Y PRODUCTOS PARA LABORES DE JARDINERÍA.	RAFAEL HUMBERTO CONTRERAS MILLAN	447565
E/2016-24442	19/7/16	PERCIVAL & ASOCIADOS	OFRECER SERVICIOS JURÍDICOS, CONSULTORIAS JURÍDICAS, CONTRATOS DE TRABAJOS, IGUALAS, ACCESORIAMENTE LEGAL, ADMINISTRACIÓN DE CONDOMINIOS	HECTOR JULIO PERCIVAL CASTILLO	446824
E/2016-27571	10/8/16	PEREZ BETANCES COMERCIAL	COMPRA Y VENTA DE ARTICULOS PARA EL HOGAR.	JUAN LUIS PEREZ REYES	447854
E/2016-27138	15/8/16	PERINOLA BAR RESTAURANTE	BAR Y RESTAURANTE, VENTA DE COMIDA, PICADERAS, COMIDA EMPRESARIAL, EVENTOS Y BEBIDAS.	BEATRIZ ELENA HERNANDEZ	448295
E/2016-28275	17/8/16	PESCADERIA SS&M	COMPRA, VENTA, PESCA, PRODUCCIÓN DE PESCADOS Y MARISCOS DE TODAS LAS CLASES Y OTROS PRODUCTOS Y SERVICIOS.	MARILUZ ARIAS EUSEBIO	448365
E/2016-28065	12/8/16	PINTURESTE CAC	VENTAS Y SERVICIOS DE MATERIALES FERRETEROS, PINTURAS, MADERAS Y PRODUCTOS HOTELEROS.	JULIO ERNESTO ACEVEDO	448143
E/2016-23376	15/8/16	PINEYRO JIMENEZ, ARQUITECTOS	DISEÑOS ARQUITECTÓNICOS, DISEÑOS URBANOS, DISEÑOS DE INTERIOR, DETALLES DE TERMINACIÓN Y REMODELACIONES EN GENERAL, ASÍ COMO SUPERVISIÓN GENERAL DE OBRAS DE CONSTRUCCIÓN, CONSTRUCCIONES EN GENERAL	FREDESVIDA PINEYRO JIMENEZ	448412
E/2016-26970	5/8/16	PIZZOLETTO	RESTAURANT, PIZZERIA.	ARIEL ANTONIO OVALLES GUZMAN	447370
E/2016-25228	4/8/16	PLAN GREMIAL DE SERVICIOS POSTUMOS Y FUNERARIOS-SEGPOSTF	OFRECER, VENDER Y BRINDAR PLANES Y SERVICIOS FUNERARIOS.	VICTOR MARCELINO COMPRES ROSARIO	447607
E/2016-27012	5/8/16	PLASTILANDIA	COMPRA, COMERCIALIZACIÓN, PROMOCIÓN Y VENTA DE PLÁSTICO PARA USO DEL HOGAR.	JAIRON FANIEL CASTANO PENALO	447376
E/2016-26557	3/8/16	PLAYA BAHIA EN PUNTARENA	OPERACIÓN DE ESTABLECIMIENTO TURÍSTICOS Y HOTELEROS TENDENTES A LA PROMOCIÓN DEL TURISMO, RECREACIÓN TURÍSTICA Y BALNEARIO.	SPRING BAY DEVELOPMENTS, S.A.S.	447317

[210] EXP.	[220] SOL. FECHA	[561] NOMBRE COMERCIAL	[510] ACTIVIDAD	[730] SOLICITANTE	[111] REGISTRO
E/2016-26555	3/8/16	PLAYA ENSENADA EN PUNTARENA	OPERACIÓN DE ESTABLECIMIENTOS TURÍSTICOS Y HOTELEROS TENDENTES A LA PROMOCIÓN DEL TURISMO, RECREACIÓN TURÍSTICA Y BALNEARIO.	SPRING BAY DEVELOPMENTS S.A.S.	447385
E/2016-26561	3/8/16	PLAYA LAS MARISMAS EN PUNTARENA	OPERACIÓN DE ESTABLECIMIENTOS TURÍSTICOS Y HOTELEROS TENDENTES A LA PROMOCIÓN DEL TURISMO, RECREACIÓN TURÍSTICA Y BALNEARIO.	SPRING BAY DEVELOPMENTS, S.A.S.	447316
E/2016-26556	3/8/16	PLAYA PESCADOR EN PUNTARENA	OPERACIÓN DE ESTABLECIMIENTOS TURÍSTICOS Y HOTELEROS TENDENTES A LA PROMOCIÓN DEL TURISMO, RECREACIÓN TURÍSTICA Y BALNEARIO.	SPRING BAY DEVELOPMENTS, S.A.S.	447319
E/2016-26558	3/8/16	PLAYA PUNTARENA	OPERACIÓN DE ESTABLECIMIENTOS TURÍSTICOS Y HOTELEROS TENDENTES A LA PROMOCIÓN DEL TURISMO, RECREACIÓN TURÍSTICA Y BALNEARIO.	SPRING BAY DEVELOPMENTS, S.A.S.	447318
E/2016-26295	2/8/16	PLAZA DE CHIVO CORNIEL	COMERCIALIZACIÓN DE ALIMENTOS AL POR MAYOR Y AL DETALLE, SERVICIOS DE CATERING PARA EVENTOS SOCIALES Y OTRAS ACTIVIDADES RELACIONADA CON EL OBJETO PRINCIPAL.	MANUEL DE JESUS CORNIEL TAVERAS	446922
E/2016-18020	4/8/16	PLEASANT TOURS AND TRAVELS	OPERADORA DE TURISMO RECEPTIVO Y EMISIVO, BRINDAR SERVICIOS DE TRANSPORTE TURÍSTICO TERRESTRE DE PASAJEROS, AGENCIA DE VIAJES MINORISTA Y MAYORISTA.	JOSE LUIS DELGADO PINA /FELIX MANUEL HEREDIA BALBUENA	447115
E/2016-26930	5/8/16	PODER LOCAL	ENTIDAD SIN FINES DE LUCRO DEDICADA A ACTIVIDADES SOCIALES PARA EMPODERAR A LA COMUNIDAD.	ELIGIO ANTONIO CABRERA PIMENTEL	447448
E/2016-26787	4/8/16	POLANCO CAMACHO RECORDS	PROMOTORES DE ARTISTAS Y EVENTOS.	ANNEUDY DOMINGO MOSCOSO CAMACHO / ARCADIO MANUEL BENCOSME POLANCO	447240
E/2016-27627	10/8/16	POLLERA, CARNICERIA Y MERCADITO LA DEFENSA DEL POBRE	VENTA DE CARNES Y TODO TIPO DE ALIMENTOS COMESTIBLES.	RAMON ORLANDO ANTONIO GONZALEZ	447856
E/2016-26367	2/8/16	POPEYE AUTO PARTS	VENTA DE REPUESTOS PARA VEHICULOS.	CARLOS DANIEL RIVERA REYES/ YARIL ALTAGRACIA JIMENEZ REYNOSO	446897
E/2016-21411	15/8/16	PORT DEVELOPMENT MARITIME GROUP PDMG	CONSTRUCTORES, DESARROLLADORES, ADMINISTRADORES DE PUERTOS Y ASTILLEROS.	CARLOS M. ERAZO BAEZ	448248
E/2016-28056	12/8/16	PORTAZOLLA INVESTMENTS	EMPRESA DEDICADA AL DESARROLLO DE ESTRATEGIAS DE INVERSIONES EN GENERAL.	FS COMPANY XPRESS, SRL	448148
E/2016-28279	17/8/16	POSTRAEELEC	FABRICA DE POSTES DE HORMIGON, VENTAS DE TRANSFORMADORES Y MATERIALES ELÉCTRICOS Y TODO LO RELACIONADO CON LA ACTIVIDAD PRINCIPAL.	FANNY MILAGROS TORRES PINEDA DE UPIA	448363
E/2016-26845	4/8/16	PRE-ESCOLAR JUST LIKE HOME	IMPARTIR CLASES DE NIVEL INICIAL.	HECTOR BISMEL PEREZ NUNEZ	447261
E/2016-27149	8/8/16	PREFORMAS Y CONSTRUCCIONES CABRAL-JIMENEZ	CONSTRUCCIONES DE ACERO EN GENERAL, NIVELACIÓN Y REPLANTEO DE TERRENOS, TRABAJOS EN ARMADO DE FORMALETA Y LIMPIEZA DE EQUIPOS Y CONSTRUCCIONES EN GENERAL.	ARIEL ADOLFO CABRAL VASQUEZ	447529
E/2016-12752	10/5/16	PRESTIGE ACCESORIOS & MAS	ESCUELA Y VENTA DE ACCESORIOS Y MATERIALES DE BISUTERIA	DENICE ELIZABETH DOMINGUEZ FRETT	447493
E/2016-26720	4/8/16	PREVASSA GP	ASESORIA Y GESTION DE PLANTAS DE TRATAMIENTO DE AGUA. VENTA E INSTALACION DE EQUIPOS INDUSTRIALES. INSTALACIONES ELECTROMECHANICAS.	FRANKLIN ANTONIO PEREZ PINEDA	447363
E/2016-27525	9/8/16	PRINCESS KAMILA	SERVICIOS DE EVENTOS INFANTILES, FIESTAS, ACTIVIDADES RECREATIVAS, FABRICACIÓN, EXPORTACIÓN, IMPORTACIÓN, VENTA Y RENTA DE DISFRACES, JUGUETES, EQUIPOS PARA FIESTAS, TARJETAS PARA EVENTOS, COMIDAS Y BEBIDAS PARA FIESTAS Y EVENTOS.	JONATHAN BATTISTA BLANDO HURTADO /CESIBEL COLUMBA CARRANZA CONTRERAS	447623
E/2016-26975	5/8/16	PRINTARTE	PUBLICIDAD, DISEÑO, PRESENTACIÓN DE PROYECTOS COMUNICACIONALES, ASESORIAS COMUNICACIONALES, MATERIAL PROMOCIONAL, IMPRESIONES Y PUBLICIDAD EXTERIOR.	MANUEL JESUS LADRON DE GUEVARA ARMAS	447451
E/2016-24557	19/7/16	PRMA DESIGN STUDIO	DISEÑO DE INTERIORES.	MARIA GABRIELA CASTRO VICTORIA /PRISCILLA ALEXIS PEREZ VICTORIA	447138
E/2016-23316	15/7/16	PROCAR CORPORATION	MATERIA PRIMA DE CONSTRUCCIÓN Y VENTAS DE BIENES INMUEBLES.	DAYSÍ ALBUEZ VARGAS	448007
E/2016-21639	5/8/16	PROCESADORA AVICOLA DOMINICANA PAD	COMPRA, VENTA, PROCESAMIENTO, COMERCIALIZACIÓN Y EXPORTACIÓN DE PRODUCTOS CÁRNICOS DERIVADOS DEL SECTOR AVICOLA	ALAM CABRERA MAÑAN	447375
E/2016-26475	2/8/16	PROCESADORA DE GRANOS SERMIRA	PROCESAR GRANOS DE TODO TIPO, FABRICA, DISTRIBUCIÓN Y VENTA DE ALIMENTOS PARA ANIMALES Y ACTIVIDADES CONEXAS.	DEYANIRA NATALIA ADAMES LARA	446915
E/2016-26953	5/8/16	PROCESADORA Y DISTRIBUIDORA VES	PROCESAR Y DISTRIBUIR AGUA.	EDISON FAUSTINO ROSARIO ROSARIO; STEVE DEL CESAR SUAREZ LOPEZ /VICTOR MANUEL DE LEON DE LA CRUZ	447499
E/2016-27792	11/8/16	PRODUCCIONES ADOMAR	LOGISTICA Y ORGANIZACIÓN DE TODO TIPO DE EVENTOS, BODAS, CUMPLEANOS, BUFFET, PICADERAS.	MARCIAL SENCION DEL VILLAR	448155
E/2016-27882	11/8/16	PRODUCCIONES DE AMBAR JERSON	COMPRA, VENTA, IMPORTACIÓN DE TODO TIPO DE PIEDRAS PRECIOSAS Y EXCLUSIVIDADES DE AMBAR.	JESUS RAMON CARELA ARIAS	448012
E/2016-27190	8/8/16	PRODUCTO MY SUENO	FABRICACIÓN Y VENTAS DE YOGURT.	ESMERALDO PAULINO DE JESUS	447548
E/2016-27888	11/8/16	PRODUCTOS KARINA	PRODUCCIÓN Y VENTA DE PRODUCTOS LÁCTEOS QUESOS, YOGURT, LECHE.	MANUEL REYES CORONA	448047
E/2016-26773	4/8/16	PRODUCTOS TROPICAL ANA RITA	FABRICACIÓN Y VENTA DE PRODUCTOS DE LIMPIEZA, BELLEZA Y CONDIMENTOS TALES COMO: VAINILLA, VINAGRE Y SALSA CHINA.	MERCEDES RIVAS ALCANTARA DE SANTOS	447342
E/2016-27161	8/8/16	PROJECT DEPOT	VENTA DE HERRAMIENTAS DIGITALES Y APLICACIONES PARA LA INGENIERIA Y CONSTRUCCIÓN.	BRYNER TINEO TINEO /ROYNER TINEO REYES	447555
E/2016-27053	5/8/16	PROLUM	VENTA Y SERVICIO DE TODO TIPO DE LUMINARIAS LED, METAL HALIDE, HPS, FLUORESCENTE, LÁMPARAS, BOMBILLOS, SOPORTES, REGULADORES DE LUZ, TOMACORRIENTES. SERVICIOS DE INSTALACIÓN Y REPARACIÓN DE LUMINARIAS.	ALBERTO JAVIER MIYAR PEREZ	447505
E/2016-27621	10/8/16	PROMIAH TECHNOLOGY	SERVICIOS DE ANALISIS, DISEÑO, DESARROLLO, CONSULTORÍA, IMPLEMENTACIÓN, INTEGRACIÓN, COMERCIALIZACIÓN, EJECUCIÓN Y ADMINISTRACIÓN DE HARDWARE, SOFTWARE, EQUIPOS	FRANCISCO ALEJANDRO LEBREAU ACEVEDO	447945
E/2016-26677	3/8/16	PROMOTORA STUDIOS 14.5	CONSTRUCCIÓN, COMPRA, VENTA, ADMINISTRACIÓN, ALQUILER Y REMODELACIÓN DE BIENES INMUEBLES, CASAS, APARTAMENTOS, PLAZAS Y/O LOCALES COMERCIALES	JORGE LUIS MONTALVO IGLESIAS	447198
E/2016-26583	3/8/16	PROVEEDORES Y SERVICIOS ESPINAL ALVARADO PRESEA	PROVEER Y DAR SERVICIOS DE FERRETERIA Y PINTURA, ALIMENTOS Y BEBIDAS, ARTÍCULOS DE LIMPIEZA E HIGIENE, ARTÍCULOS DEL HOGAR	JUAN PABLO ESPINAL RODRIGUEZ /ADRIANA MARIA ALVARADO SOLANO	447095
E/2016-27923	11/8/16	PROVISIONES EL GUSTICO	VENTA DE PROVISIONES ALIMENTICIAS FRESCAS AL POR MAYOR Y DETALLE.	ANTONIO GELVIN MARIA	448205
E/2016-27904	11/8/16	PROVISIONES EL SUPREMO DE ALLAN	COMPRA, VENTA, IMPORTACION, EXPORTACION, DISTRIBUCION Y COMERCIALIZACION EN ALMACENES AL POR MAYOR Y AL DETALLE DE PRODUCTOS COMESTIBLES Y PROVISIONES EN GENERAL.	FELIX DEL CARMEN ABREU DIAZ	448026
E/2016-24207	3/8/16	PROVISIONES Y VEGETALES JAVIER LIZ	COMPRA, VENTA Y COMERCIALIZACION DE MERCANCIAS, TALES COMO: ALIMENTOS, ROPA, ARTÍCULOS DE HIGIENE, PERFUMERÍA Y LIMPIEZA.	LEONARDO JAVIER LIZ GOMEZ	447212
E/2016-27134	8/8/16	PROYCON	DISEÑO, SUPERVISIÓN, TASACIONES Y VENTA DE INMUEBLES Y EJECUCION DE PROYECTOS CIVILES EN GENERAL.	CARLOS FEDERICO PIMENTEL CAPELLAN	447580
E/2016-23801	13/7/16	PROYECTO ECOTURISTICO CERROFRIO	BIENES RAICES, PROYECTOS TURISTICOS, PROPIEDADES, CASAS, FINCAS, SOLARES Y TODO LO RELACIONADO A LA INMOBILIARIA, EN TODA LA GEOGRAFIA NACIONAL, ASÍ COMO TURISMO ECOLÓGICO Y/O ECOTURISMO Y EXCURSIONES.	RAMONA ANTONIA MEJIA MACEA DE FELIZ	447820
E/2016-19938	2/8/16	PROYECTREM	EMPRESA CONSTRUCTORA DEDICADA AL AREA DE LA CONSTRUCCIÓN.	OSVALDO DE AZA CARPIO	446900
E/2016-23559	3/8/16	PUBLIC MARKETING HT	SERVICIOS DE MERCADEO, PUBLICIDAD Y RELACIONES PUBLICAS.	JAIME TOMAS FRIAS CARELA	447093
E/2016-26777	4/8/16	PUBLIPRINT DOMINICANA	PUBLICIDAD EN GENERAL, DISEÑO GRAFICO, ORGANIZACIÓN DE EVENTOS, VENTAS DE MATERIALES Y EQUIPOS GRAFICO, CREACIÓN Y COMERCIALIZACIÓN DE PÁGINA WEB Y MEDIOS DIGITALES.	LUIS FERNANDO ENCARNACION JIMENEZ	447516
E/2016-28113	15/8/16	PUNTE & ASOCIADOS	CORRETAJE DE SEGUROS, SERVICIOS JURIDICOS Y FINANCIEROS.	ANA MERCEDES PUENTE FIGUEROE	448229
E/2016-27199	8/8/16	PUERTAS Y VENTANAS ANTHONY	TODO TIPO DE EDIFICACIÓN DE PUERTAS Y VENTANAS DE VIDRIOS.	ANTHONY RODRIGUEZ NUNEZ	447664
E/2016-26554	3/8/16	PUERTO ENSENADA EN PUNTARENA	OPERACIÓN DE ESTABLECIMIENTOS TURÍSTICOS Y HOTELEROS TENDENTES A LA PROMOCIÓN DEL TURISMO, RECREACIÓN TURÍSTICA Y BALNEARIO.	SPRING BAY DEVELOPMENTS S.A.S.	447301
E/2016-26564	3/8/16	PUERTO SALITRE BEACH EN PUNTARENA	OPERACIÓN DE ESTABLECIMIENTOS TURÍSTICOS Y HOTELEROS TENDENTES A LA PROMOCIÓN DEL TURISMO, RECREACIÓN TURÍSTICA Y BALNEARIO.	SPRING BAY DEVELOPMENTS, S.A.S.	447302
E/2016-23744	15/8/16	PUJ-UVENI TRANSPORT	TRANSPORTE TURISTICO.	WANDER RODRIGUEZ GUERRERO	448249
E/2016-26047	29/7/16	QE-ISEI DOMINICANA	PROYECTOS E INSTALACIONES DE INGENIERIA ELECTRICA.	MANUEL IGNACIO GARCIA ROLDAN	447956
E/2016-22125	3/8/16	QUALITY & ENVIROMENTAL AGCA GROUP	SERVICIOS DE ASESORIA DE EMPRESAS EN MATERIA DE CALIDAD Y PROYECTOS.	CARLOS GUILLERMO TAVAREZ ESTEVEZ / MAXIMO ALEXANDER MENA MEDINA	447050
E/2016-25689	27/7/16	QUESERIA D Y M	ELABORACIÓN Y COMERCIALIZACIÓN DE QUESOS, YOGURT, MANTEQUILLA Y PRODUCTOS CÁRNICOS.	DOMINGO DIAZ CALCANO /MARIO JOSE MOTA LUCIANO	447132
E/2016-25691	27/7/16	QUESERIA YOKELI	ELABORACIÓN Y COMERCIALIZACIÓN DE QUESOS, MANTEQUILLA, YOGURT.	PEDRO ACOSTA VELASQUEZ	448094
E/2016-26551	3/8/16	QUINTA METALICA EMSYM	ELABORACIÓN DE ESTRUCTURAS METÁLICAS, SERVICIOS DE SOLDADURAS Y MANTENIMIENTO EN GENERAL.	RANDY LUIS MARTE HERNANDEZ	447058
E/2016-25768	27/7/16	R P S RESIDENCIAL PALMA DEL SOL	COMERCIALIZACIÓN, COMPRA Y VENTA DE MATERIALES FERRETEROS, CONSTRUCCIÓN, DISEÑO, SUPERVISIÓN, PROMOCIÓN, ADMINISTRACIÓN, EXPLOTACIÓN, ALQUILER, ASESORIA, CAPACITACIÓN, FINANCIAMIENTO DE INVERSIONES EN INMUEBLES	VICTOR GREGORIO RAMIREZ JORGE	447388
E/2016-27760	11/8/16	R.S HERNANDEZ VALDEZ & ASOCIADOS	SERVICIOS DE AUDITORIA, IGUALAS CONTABLES, CONSULTORIA FISCAL Y FINANCIERA.	ROSANNA REYNOSO SOLIS	447891
E/2016-26675	3/8/16	RACHZX	VENTA Y DISTRIBUCION DE PRENDAS DE VESTIR.	RACHELY VENTURA DE ALBA	447038
E/2016-27213	8/8/16	RAFD CONSTRUCTION COMPANY	CONSTRUCCIÓN Y REMODELACION DE OBRAS CIVILES, INDUSTRIALES, COMERCIALES, DOMESTICAS Y GUBERNAMENTALES. RENTA Y VENTA DE EQUIPOS PARA LA CONSTRUCCIÓN.	RAFAEL ANTONIO DUVERGE GOMEZ	447636
E/2016-20211	10/8/16	RAINWOOD CAPITAL	COMPRA Y VENTA DE INMUEBLES, ACCIONES, TITULOS VALORES E INVERSION EN OTRAS EMPRESAS.	QUALITA INMOBILIARIA, S.R.L.	447839
E/2016-28342	17/8/16	RALF LEGAL GROUP	SERVICIOS LEGALES.	FARAH MASSIEL RODRIGUEZ MAZARA /JEANNINE ALVARADO JOSÉ	448243
E/2016-27823	11/8/16	RAMIREZ CARMONA LABORATORIOS DIESEL AND GASOLINE ENGINE	OFRECER SERVICIOS Y REPARACIÓN DE MOTORES DIESEL Y DE GASOLINA, ASÍ COMO CUALQUIER TIPO DE MECÁNICA, ASESORIA EN GENERAL Y DISTRIBUCIÓN DE REPUESTOS DE VEHÍCULOS DE MOTOR.	JOAQUIN RAMIREZ AYBAR /SATURNINA CARMONA ARIAS	447892
E/2016-18686	15/8/16	RAMON ELIAS COMPUTER	COMERCIALIZACIÓN, COMPRA Y VENTA EQUIPOS DE COMPUTADORAS	RAMON ELIAS ROMERO PEGUERO	448247
E/2016-26369	2/8/16	RAMPOL	DEDICADA A ASESORAR, ESTRUCTURAR, IMPLEMENTAR, DESARROLLAR, EFECTUAR, INVERSIONES EN PROYECTOS COMERCIALES, INMOBILIARIOS, TURÍSTICOS, INDUSTRIALES Y AGROPECUARIOS.	RODRIGUEZ RAMOS & ASOCIADOS SRL	446975
E/2016-28138	15/8/16	RAMS INTERNATIONAL	DISEÑOS Y CONSTRUCCIONES EN INGENIERIA DE PUERTOS Y COSTAS.	RAFAEL ALEXANDER MARTINEZ SOLIMAN	448251
E/2016-26965	5/8/16	RAMY PELUQUERIA	BARBERIA.	RAMIRO DURAN LANTIGUA	447369
E/2016-26196	1/8/16	RANCHO DON LUIS	PRODUCCIÓN Y COMERCIALIZACIÓN DE PRODUCTOS AGRÍCOLAS (VEGETALES Y FRUTAS).	PASCASIO ULISES GARCIA DE JESÚS	446949
E/2016-28116	15/8/16	RANDY AUTO IMPORT	IMPORTACION, COMPRA, VENTA Y FINANCIAMIENTO DE VEHICULOS.	RANDI BATISTA	448226
E/2016-21858	2/8/16	RD REAL DOMAIN GROUP	INVERTIR EN EMPRESAS COMERCIALES, INDUSTRIALES, FINANCIERAS, AGROPECUARIAS, CONSTRUCTORA, TURISTICAS, DE BIENES RAICES, BANCOS.	PORTAFOLIO LEGAL E.I.R.L.	446838
E/2016-26175	1/8/16	RDGG	COMERCIALIZACIÓN, VENTA, DISEÑO, DISTRIBUCIÓN, IMPORTACIÓN, EXPORTACIÓN DE TEXTILES, CALZADO Y ACCESORIOS, ARTÍCULOS DE PIEL, SEMI-CUERO, VINIL Y DERIVADOS, MUEBLES, ARTEFACTOS ELECTRODOMESTICO	ROGER DAVID SANABRIA GONZALEZ	446807
E/2016-27058	5/8/16	RDR ENTERPRISE	RECICLAJE, TRATAMIENTO, IMPORTACION Y EXPORTACION DE TODO TIPO DE PLASTICOS EN GENERAL.	ROBERT TAILLEFER	447421
E/2016-28635	18/8/16	REALIZADORA DE COBROS DOMINICANOS RECODO	ASESORIA Y GESTIÓN EN COBROS DE CARTERAS DE CUENTAS VENCIDAS A NIVEL NACIONAL.	ARISMENDI MANUEL DAJER CAMILO	448426
E/2016-24868	8/8/16	REBDOLLS	PRODUCCIÓN Y VENTA DE ROPA.	GRISELANGEL PAULA VENTURA	447589
E/2016-28225	15/8/16	RECCMAG	REMODELACIONES, CONSTRUCCIONES CIVILES, MINERIA Y AGRIMENSURA EN GENERAL.	MARIA ANTONIA COLLADO BURGOS	448188
E/2016-26513	3/8/16	RECOM MULTISERVICES	ADMINISTRACION DE PROPIEDADES, CORREDORES DE SEGUROS, BIENES RAICES, AGENCIA DE VIAJES Y TOUR OPERADOR.	ROSANGEL MARIBEL RAMIREZ MERCEDES / PIALTIDYS ESTEFANIA GONZALEZ MEDINA	447087
E/2016-26938	5/8/16	RED DOMINICANA DE DESARROLLO JUVENIL REDOJU	ENTIDAD SIN FINES DE LUCRO DEDICADA A ELABORAR, GESTIONAR Y EJECUTAR PROYECTOS Y PROGRAMAS QUE FORTALEZCAN EL DESARROLLO DE LA JUVENTUD DOMINICANA, COMO SERIAN EDUCACIÓN, SALUD, MEDIO AMBIENTE, ENTRE OTRAS ÁREAS.	JAROLIN DESSIRE TEJEDA ANCIANY	447399

[210] EXP.	[220] SOL. FECHA	[561] NOMBRE COMERCIAL	[510] ACTIVIDAD	[730] SOLICITANTE	[111] REGISTRO
E/2016-27984	12/8/16	RED EMPRESARIAL MICROECONOMICA DEL ESTE REMDE	ENTIDAD SIN FINES DE LUCRO, DEDICADA AL ESTUDIO DE DATOS ECONÓMICOS DE PEQUEÑA, MEDIANA Y MICRO EMPRESA.	SOTERO MONTILLA CORPORAN; OSCAR DE JESUS PAULINO VALERIO; MIGUEL ANTONIO FIGUEROA GONZALEZ; INGRIS INDIRA BARINAS GONZALEZ /LISSELOTE MEDINA ESDAILE DE MONTILLA	448165
E/2016-26234	12/8/16	RED NACIONAL DE ABOGADOS DE LA REPUBLICA DOMINICANA RENARD	ENTIDAD SIN FINES DE LUCRO, DEDICADA AL DESARROLLO DE UNA RED DE COOPERACIÓN MULTILATERAL DE PROFESIONALES DEL DERECHO A NIVEL NACIONAL E INTERNACIONAL.	DOMINGO SUZANA ABREU	448283
E/2016-28026	12/8/16	RED VELVET BAKERY	PASTELERIA Y REPOSTERIA CON ESPECIALIDAD EN COCINA FRANCESA E ITALIANA.	CLAUDIA GIULLIANA CALDERON ANGULO /HELENA MARIA GARCIA O' ROURKE	448273
E/2016-26516	3/8/16	RED-DENTAL BY NADAL-PENA	CONSULTORIO DENTAL.	ANGEL EDUARDO NADAL PONCE /MIURIBEL PEÑA PEGUERO	447136
E/2016-27060	5/8/16	REFRIGERACION ELIAS GARCIA	VENTA Y REPARACION DE NEVERAS, ESTUFAS Y LAVADORAS.	ELIAS GARCIA ROJAS	447394
E/2016-27417	17/8/16	REFRIGERACION RAFAEL QUERO	VENTA Y REPARACIONES DE AIRE ACONDICIONADO, MANTENIMIENTOS EN GENERAL.	LUIS RAFAEL QUERO GARCIA	448444
E/2016-24727	20/7/16	REFRINDUSTRIAL CANARIAS RD, REFRICANARIAS	IMPORTACION Y EXPORTACION DE EQUIPOS DE REFRIGERACION, REPUESTOS, TUBERIAS Y ACCESORIOS DE LOS MISMOS, AIRES ACONDICIONADOS Y VENTILACION, DISEÑOS	LEONARDO JESUS CRUZ FRANCO	447100
E/2016-25519	4/8/16	RELATED GROUP	SERVICIOS DE CONSTRUCCION Y COMERCIALIZACION DE BIENES INMUEBLES.	JOSE XAVIER RODRIGUEZ BARRIENTOS	447242
E/2016-23523	12/7/16	RENSOCAR CONSTRUCTORA CRC	DISEÑO Y EJECUCIÓN DE EDIFICACIONES, VIVIENDAS Y OBRAS DE INFRAESTRUCTURA.	CARLOS NAVARRO SR	446969
E/2016-28190	15/8/16	REPUESTO DE MOTOCICLETA, VEHICULO DE MOTOR, ACCESORIOS Y MAS ORLANDO PEÑA	VENTA DE REPUESTOS DE MOTOCICLETAS Y VEHICULOS DE MOTOR, ACCESORIOS, VENTA DE LUBRICANTES.	ORLANDO ANTONIO GARCIA PEÑA	448417
E/2016-18703	5/8/16	REPUESTOS & TALLERES LOPEZ OVALLES	REPARACIÓN DE VEHÍCULOS DE MOTOR Y VENTAS DE PIEZAS NUEVAS Y USADAS PARA LOS MISMOS.	ANIBAL LOPEZ OVALLES	447381
E/2016-22762	9/8/16	REPUESTOS FLORES SANCHEZ RACING	VENTA DE REPUESTOS DE MOTORES, PASOLAS Y BICICLETAS.	INES ALTAGRACIA FLORES SANCHEZ	447725
E/2016-19045	12/8/16	REPUESTOS LA RUBIA RAYCING	VENTAS DE REPUESTOS PARA MOTOCICLETAS.	YUKLENIA MARTINEZ /RADHAMES MOLINA LOPEZ	448038
E/2016-24308	12/8/16	RESIDENCIAL BRISAS DEL OLIMPO DE LUZ	CONDOMINIO RESIDENCIAL	ING LUIS G LORA V SRL	448116
E/2016-28165	15/8/16	RESIDENCIAL DIAMANTE	COMPRA VENTA DE SOLARES, APARTAMENTOS Y CASAS.	JALYL ANTONIO PEREZ DABAS	448326
E/2016-28166	15/8/16	RESIDENCIAL RUBY	COMPRA VENTA DE SOLARES, APARTAMENTOS Y CASAS.	JALYL ANTONIO PEREZ DABAS	448314
E/2016-27814	11/8/16	RESIDENCIAL UNI	ALQUILER DE APARTAMENTOS AMUEBLADOS.	LINEMON INVESTMENTS, SRL	448079
E/2016-27801	11/8/16	RESTAURANTE	COMPRA Y VENTA DE MUEBLES DEL HOGAR Y OFICINA NUEVOS Y USADOS.	MICHELLE HERNANDEZ PORTES	447991
E/2016-27034	5/8/16	RESTAURANT PARADA VARGAS VALERIO	EXPENDIO DE COMIDAS Y BEBIDAS.	ALBANIA FRANCISCA VARGAS VALERIO	447410
E/2016-20429	15/8/16	RESTAURANT ROJAS DE LA CRUZ	EXPENDIO DE COMIDAS Y BEBIDAS.	JOSE MATIAS ROJAS DE LA CRUZ	448286
E/2016-27639	10/8/16	REVOLUCION SPORTS GUARD REPOGUS	VENTA, DISTRIBUCIÓN DE EQUIPOS DEPORTIVOS DENTALES Y ARTICULOS AFINES.	RUDY JOSE ROSADO BUENO /YOSENIA DEL CARMEN MARMOLEJOS RODRIGUEZ	447977
E/2016-27826	11/8/16	REVOLUTION MIB	DESARROLLO DE SOFTWARE Y WEB DE COMPUTADORA, VENTAS DE COMPUTADORAS Y SOFTWARE.	REVOLUTION MIB, S.R.L	447935
E/2016-26484	3/8/16	REY SALADIN CCO	SERVICIOS EMPRESARIALES Y CONSULTORIA PARA LA COMERCIALIZACIÓN DE BIENES DE CONSUMO COMO ALIMENTOS, BEBIDA, COMIDA Y TABACO.	LUIS EMILIO SALADIN SENISE	448285
E/2016-25492	9/8/16	REYES OMEMO COMERCIAL	VENTA DE PRODUCTOS QUIMICOS Y PAPELES HIGIENICOS.	JOSELIN REYES DE RAMIREZ/ CRISTIAN OMEMO RAMIREZ	447697
E/2016-26916	5/8/16	REYNALDO AUTO IMPORT	IMPORTACION, COMPRA Y VENTA DE VEHICULOS NUEVOS Y USADOS.	JOSE PAULINO CASTRO	448319
E/2016-26219	2/8/16	RFTP CONSULTORES	DESARROLLO Y PROMOCIÓN DE PROYECTOS INMOBILIARIOS, COMPRA, VENTA, GESTIÓN Y ALQUILERES DE PROPIEDADES.	RAFAEL FRANCISCO TAVERAS PINEDA	446926
E/2016-27832	11/8/16	RIANA INDUSTRIAL	IMPORTACION, EXPORTACION, COMPRA, VENTA Y DISTRIBUCION DE COMBUSTIBLES, PRODUCTOS QUIMICOS Y GASES.	RICARDO ROSARIO SANTANA	448239
E/2016-26107	29/7/16	RIMS AUTO IMPORT	IMPORTACION DE VEHICULOS NUEVOS, USADOS, PIEZAS Y PARTES DE VEHICULOS, FINANCIAMIENTO E INVERSIONES VARIOS.	FARAH M. ENCARNACION RIVAS	447114
E/2016-26638	3/8/16	RIT MY COURIER AND CARGO	SERVICIOS DE ENVÍOS Y TRANSPORTACIÓN INTERNACIONAL DE PAQUETES, VALORES, MERCANCIAS Y CARGAS, POR VÍA MARÍTIMA, AÉREA Y TERRESTRE DESDE REPÚBLICA DOMINICANA AL EXTERIOR Y VICEVERSA.	LUZ LOANNY MARIA MOLINA YTURRINO	447195
E/2016-27876	11/8/16	RKBB	COMPRA, VENTA Y ADMINISTRACIÓN DE INMUEBLES.	RKBB, E.I.R.L.	448027
E/2016-26800	4/8/16	ROAM GLOBAL HEALTH CARE	IMPORTACIÓN, EXPORTACIÓN, VENTA, COMPRA, PRODUCCIÓN, DISTRIBUCIÓN DE PRODUCTOS DEL AREA DE LA SALUD.	JEREMY JIMENEZ OLIVERO	447081
E/2016-9497	21/3/16	ROBERKIS TIAMAR	CAPACITACIÓN EN ARTESIANA, MECERÍA Y MANUALIDADES.	ROBERKIS TIAMAR FLORIAN MATOS	447590
E/2016-26423	2/8/16	RODAMON SL	IMPORTACIÓN VENTA AL POR MAYOR Y DETALLE DE GOMAS O NEUMÁTICOS, NUEVOS Y USADOS, Y SUS ACCESORIOS	JISKLIF CORDOVI JIMENEZ	447431
E/2016-27501	9/8/16	RODOLFO PELUQUERIA	ESTILISTA, BARBERIA.	RODOLFO GARCIA	447778
E/2016-25247	2/8/16	RODRIGUEZ CASTILLO ABOGADOS, CONTADORES & SOLUCIONES	SERVICIOS JURIDICOS Y DE CONTABILIDAD EN GENERAL, FINANCIAMIENTO DE VEHICULOS, PRESTAMOS HIPOTECARIOS, PRESTAMOS DE CONSUMO, FINANCIAMIENTO DE MUEBLES (OFICINA Y DEL HOGAR) E INMUEBLES (APARTAMENTOS, CASAS, SOLARES, ETC.)	MIGUEL ANGEL RODRIGUEZ ROMERO	446965
E/2016-27951	12/8/16	RODRIGUEZ TAVAREZ SERVICE	ADMINISTRACION, VENTA, ALQUILER Y SERVICIOS DE MANTENIMIENTO Y SEGURIDAD DE INMUEBLES.	INGRID RODRIGUEZ BONILLA /MILAGROS CECILIA TAVARES DE GUILLEN	448234
E/2016-24933	21/7/16	ROGAQUMASA	COMPRA, VENTA, IMPORTACIÓN, EXPORTACIÓN, Y FABRICACIÓN AL POR MAYOR Y AL DETALLE DE TODA CLASE DE TEJIDOS NACIONALES O EXTRANJEROS; ASÍ COMO A CUALQUIER OTRA ACTIVIDAD RELACIONADA O CONEXA.	ROGAQUMASA, SRL	446999
E/2016-26705	3/8/16	ROJO ELECTRIC	CONTRATISTA ELECTROMECANICO, INSTALACIONES ELECTRICAS, INDUSTRIALES Y RESIDENCIALES, MANTENIMIENTOS Y VENTAS DE PLANTAS ELECTRICAS, AIRES ACONDICIONADOS SPLIT, TECHOS Y CENTRALES INVERTER, VENTAS Y SERVICIOS DE INVERSORES.	JOSE LUIS RODRIGUEZ CALDERON	447466
E/2016-23576	12/7/16	ROMANA INDUSTRY	INDUSTRIALIZACION DE FRUTOS Y PULPAS, JUGOS, AGUAS, BEBIDAS, DESHIDRATADOS, PAPPILLAS, HARINAS, LECHE Y CREMA DE COCO, ACEITE DE COCO, ACEITE DE AGUACATE, ACEITE DE CACAHUATE, FIBRAS Y SUSTRATOS DE COCO, CARBÓN DE CASCARA DE COCO	CESAR AUGUSTO HUNT DE LEON	448327
E/2016-26810	11/8/16	ROMED STORE	VENTA Y DISTRIBUCIÓN DE PRENDAS DE VESTIR, PERFUMES, BISUTERIAS Y CALZADOS EN GENERAL.	ROSALBA MERCEDES MOREL FELIZ	448028
E/2016-27505	9/8/16	ROSADO BELLO SUPPLY	SUMINISTRO FERRETEROS EN GENERAL, SUMINISTRO MATERIALES GASTABLES DE HOSPITALES Y CLINICAS, SUMINISTRO DE OFICINAS EN GENERAL, SUMINISTRO DE SUPERMERCADOS Y COLMADO EN GENERAL.	MANLIO AUGUSTO ROSADO SABINO /ENRIQUE BELLO PAREDES	447776
E/2016-26820	4/8/16	ROSARIO & COLON	REALIZAR COMPRA Y VENTA DE INMUEBLES, ASI COMO OFRECER SERVICIOS DE ALQUILER.	JULIO ADALBERTO ROSARIO PEÑA	447182
E/2016-28124	15/8/16	RUDY LANTIGUA CABRERA	COMPRA Y VENTAS DE PRODUCTOS ALIMENTICIOS DE CONSUMO MASIVO, TANTO HUMANO, COMO ANIMAL. SERVICIOS DE TIENDA Y LIBRERIA. ENVÍOS DE PAQUETES DESDE Y HACIA EEUU	ELADIA JOSELYN ALMONTE /RUDY ANIBAL LANTIGUA CABRERA	448185
E/2016-27421	9/8/16	RUETER	FABRICACION DE COLCHONES.	ROQUE ANTONIO VASQUEZ BATISTA	447811
E/2016-26283	2/8/16	RUTHSHI BOUTIQUE-STYLE	VENTA DE PRENDAS DE VESTIR, CALZADOS, PERFUMES Y COSMETICOS.	JOSUE ST JEAN/ RUTH BAPTISTE	446898
E/2016-26155	29/7/16	RYS CYBER CAFE	CENTRO DE INTERNET Y VIDEO JUEGOS.	MARIA ALTAGRACIA PEGUERO /STEVES ESTIVEL PEGUERO	446821
E/2016-27280	8/8/16	S & N PEDIATRICS	EJERCICIO DE LA MEDICINA PEDIATRICA EN TODAS SUS FACETAS: CONSULTAS, ESPECIALISTAS, PRE CIRUGIA, POST CIRUGIAS.	MIGUEL MARIA NUNEZ TEJADA /OSCAR RAFAEL SANCHEZ GIL	447688
E/2016-27497	9/8/16	S & S SHOP EXCLUSIVIDADES	COMPRA Y VENTA DE PRENDAS DE VESTIR, PERFUMES, BISUTERIA, CARTERAS Y CALZADOS EN GENERAL.	SILVANIA MARIA FELIX LOPEZ	447775
E/2016-27547	10/8/16	S & T FULL COLOR	REPARACIONES, MANTENIMIENTOS Y VENTAS DE ACCESORIOS DE COMPUTADORAS.	OSVALDO ANTONIO SANTANA MERCADO / FARIDELY TREJO PEÑA	447861
E/2016-28169	15/8/16	S&M CHEMICALS	FABRICACIÓN, COMERCIALIZACIÓN, COMPRA Y VENTA DE PRODUCTOS QUIMICOS E INDUSTRIALES.	GEOVANNY DOMINGO MARIA INOA	448320
E/2016-25272	11/8/16	SABA FRESH	IMPORTACIÓN, EXPORTACIÓN Y DISTRIBUCIÓN DE PRODUCTOS ALIMENTICIOS, BEBIDAS, CARNES, MARISCOS, PESCADOS, CONDIMENTOS, AJO Y PLÁSTICOS.	BARTOLOME GRILLO REYES	448052
E/2016-24112	2/8/16	SABORIE HELADO NATURAL	VENTA, FABRICACION Y COMERCIALIZACION DE HELADOS NATURALES.	LINETTE DE LEON GERMOSO	446860
E/2016-22503	3/8/16	SABRINA HERNANDO INTERIORES	SERVICIO DE DISEÑO DE INTERIORES.	SABRINA MICHELLE HERNANDO GONZALEZ	447153
E/2016-26258	2/8/16	SADAKA	ALQUILER DE MOTOSOLDADURA, DISEÑO Y CONSTRUCCIÓN DE TRABAJO EN HIERRO.	MANUEL DARIO DIPLAN ZORRILLA /KARINA CEDANO DE DIPLAN	446986
E/2016-18633	20/7/16	SADALA INVESTMENTS	ESTABLECIMIENTO, GESTIÓN E IMPLEMENTACIÓN DE NEGOCIOS DE FINANCIAMIENTO, CORREDURIA, GARANTÍAS, ALIMENTOS Y BEBIDAS, CONCESIONES, CONSULTORIAS, CONSTRUCCIÓN, INGENIERÍA, COMPRAVENTA Y/O ARRENDAMIENTO DE INMUEBLES	ANA JUDITH ALMA IGLESIAS	446964
E/2016-24769	4/8/16	SALA MATIAS MUEBLES	FABRICACIÓN, EXHIBICIÓN Y VENTAS DE MUEBLES PARA SALA, COMEDOR, APOSENTO, COCINA, PUERTAS, GABINETES, Y TODO LO RELACIONADO CON LA FABRICACIÓN DE MUEBLES EN MADERA.	MIGUEL ANTONIO SALA MATIAS	447234
E/2016-25434	3/8/16	SALON & ESTETICA DORALICIA RODRIGUEZ	SALON DE BELLEZA Y VENTA DE PRODUCTOS PARA LOS MISMOS.	DORALICIA RODRIGUEZ BATISTA	447033
E/2016-26275	2/8/16	SALON BOUTIQUE EDDILY SANDOVAL	SALON DE BELLEZA; ASI COMO LA VENTA DE PRENDAS DE VESTIR, CALZADOS, PERFUMERIA Y ACCESORIOS.	GEORGINA SANDOVAL CABRERA DE MESON	447743
E/2016-25326	3/8/16	SALON DE BELLEZA AGUSTINA PEREZ	COMPRA Y VENTA AL POR MAYOR Y DETALLE DE TODO TIPO DE PRODUCTOS DE BELLEZA, AL IGUAL QUE SERVICIOS DE MASAJE, SPA, Y TODO LO CONCERNIENTE A LA BELLEZA.	AGUSTINA PEREZ VARGAS	447030
E/2016-27979	12/8/16	SALON DE BELLEZA DAYCHARI	LAVADO, CORTE, PEINADO, MANICURA, PEDICURA, TINTES, EXTENSIONES DE PELO.	RADAISA MARIBEL PIMENTEL RUIZ	448077
E/2016-23824	13/7/16	SALON ESTETICA & SPA TOPASIO	SALON DE BELLEZA, CENTRO DE ESTETICA, RELAJACION Y SPA.	JOSE VICENTE VERAS VERAS	447104
E/2016-28311	17/8/16	SALON LEONOR BURGOS REYNOSO	CENTRO DE BELLEZA EN GENERAL.	LEONOR BURGOS REYNOSO	448448
E/2016-28160	15/8/16	SALON LUCILA	CENTRO DE BELLEZA Y VENTA DE ACCESORIOS.	LUCILA SALAZAR	448335
E/2016-26623	3/8/16	SALON Y CENTRO DE UNAS CHANILLI	CENTRO DE BELLEZA Y UNAS EN GENERAL.	RAMONA LOPEZ SOSA	447082
E/2016-28202	15/8/16	SALTEAO RESTAURANT	EXPENDIO DE COMIDAS Y BEBIDAS.	LAURA MARIA PERALTA JIMENEZ/ YULISSA DEL CARMEN DE LEON PEÑA	448360
E/2016-27906	18/8/16	SALUD DENTAL DRA. ALONDRA LIRANZO	SERVICIOS Y PROCEDIMIENTOS ONTOLÓGICOS EN GENERAL.	ALONDRA DISNAYDA LIRANZO MARIA	448423
E/2016-23693	11/8/16	SAMANA ECO LODGE B.B	EXPLOTACION Y ADMINISTRACION DE HOTELES ECOLOGICO.	BENJAMIN MICHAEL BRYANT	447864
E/2016-27963	12/8/16	SAMIR KHAN CELL	VENTA DE CELULARES Y SUS ACCESORIOS.	NORMA LIED ARACENA	448198
E/2016-27406	9/8/16	SAN MARZANO	RESTAURANTE, PIZZERIA, VENTA DE COMIDA, BEBIDAS Y TODO TIPO DE ALIMENTOS.	COMERCIAL DAVOS, S.R.L.	447765
E/2016-26580	3/8/16	SANCHEZ CANDELIER MOTORS	VENTA E IMPORTACION DE VEHICULOS Y FINANCIAMIENTOS.	SANCHEZ CANDELIER MOTORS, S.R.L.	447192
E/2016-26914	12/8/16	SANMAT COBRANZAS	GESTION DE COBROS DE CREDITOS.	ISNELDA MARIEL SANTIAGO NIN	448140
E/2016-28285	17/8/16	SANTA ANA SHIPPING	GESTIONAR ENVÍOS Y TRANSPORTE DE MERCANCIAS Y PAQUETES A NIVEL NACIONAL E INTERNACIONAL.	YELIDAD FRANCISCO SANCHEZ	448461
E/2016-26658	3/8/16	SANTA MARIA FARMACIA	VENTA DE MEDICAMENTOS.	MARIA NELLY MAZARA LORENZO	447092
E/2016-26326	2/8/16	SANTO DOMINGO PADEL CLUB	OFRECER INSTRUCCIÓN, DESARROLLO Y PREPARACIÓN FÍSICA DE LA DISCIPLINA DEPORTIVA DEL PÁDEL A TRAVÉS DE PRÁCTICAS Y ENTRENAMIENTOS PRIVADOS;	EDUARDO JOSE GADALA MARIA GARCIA	446971
E/2016-27163	8/8/16	SAPIENZA CONSULTORES.	CONSULTORIA JURIDICA, ASESORIA LEGAL Y FISCAL, ELABORACIÓN Y DESARROLLO DE ESTRATEGIAS, SOLUCIONES LEGALES.	SHADDY PATRICIA PEREZ MARTINEZ	447532
E/2016-26372	2/8/16	SARAHY COMPANY	VENTAS DE ROPAS, CARTERAS PARA DAMAS, ZAPATOS PARA DAMAS Y CABALLEROS.	DAVIANA SARAHY DEL ROSARIO CABRERA	446815
E/2016-21512	29/7/16	SC & CONSULTING	FACILITADOR MÉDICO, TURISMO DE SALUD, TOUR OPERACIONES, VENTAS PAQUETES DE TURISMO MÉDICO, CONSULTORÍA.	LAURA MARIA RODRIGUEZ GIL	446719
E/2016-26825	4/8/16	SDC TICKETS	VENTA DE TICKETS PARA EVENTOS EDUCATIVOS, CULTURALES Y DEPORTIVOS.	MODESTO GUARIONEX REYES FUERTE	447166
E/2016-26354	2/8/16	SEA BAY INVESMENT	INVERSIONES E INMOBILIARIA DESARROLLANDO PROYECTOS URBANISTICOS, COMERCIALES, DE MERCADO Y TURISTICOS.	RAFAEL CARLOS JOSE BALBUENA PUCHEU	446881
E/2016-27090	5/8/16	SEAFEST DESARROLLADORES INMOBILIARIOS	COMPRA Y VENTA DE TERRENOS, APARTAMENTOS, PROYECTOS TURISTICOS; ASESORIA INMOBILIARIA Y BIENES RAICES EN GENERAL.	DANIEL DE PEÑA RODRIGUEZ	447453



[210] EXP.	[220] SOL. FECHA	[561] NOMBRE COMERCIAL	[510] ACTIVIDAD	[730] SOLICITANTE	[111] REGISTRO
E/2016-23743	8/8/16	SEARTH HEALTH CARE	IMPORTACIÓN, EXPORTACIÓN, DISTRIBUCIÓN Y VENTA DE MEDICAMENTOS Y MATERIALES GASTABLES MEDICOS.	NIEVE ALTAGRACIA TAVERAS POPOTEUR	447563
E/2016-27152	8/8/16	SEINT, SOLUCIONES EMPRESARIALES INTERNACIONAL	SERVICIOS DE ASESORIA, CONSULTARIA, INTERMEDIACIÓN PARA EMPRESAS E INVERSIONISTAS NACIONALES E INTERNACIONALES.	MANUEL DE JESUS TEJEDA RAMIREZ	447687
E/2016-26656	3/8/16	SENA DIAZ IMPORTACIONES	SUMINISTROS DE OFICINAS, EQUIPOS DE SEGURIDAD, EQUIPOS E INSUMOS DE OFICINA, MATERIALES EDUCATIVOS, PRODUCTOS MÉDICOS, FARMACIAS, LABORATORIOS.	MICHAEL SENA DIAZ	447202
E/2015-21609	14/7/15	SENNINGER IRRIGATION	DISEÑAR, FABRICAR Y COMERCIALIZAR PRODUCTOS DE RIEGO PATENTADOS DE ASPERSORES, BOQUILLAS DE ASPERSIÓN, REGULADORES DE PRESIÓN Y OTRAS.	SENNINGER IRRIGATION, INC	447159
E/2016-20912	22/6/16	SENNINGER IRRIGATION	DISEÑAR, FABRICAR Y COMERCIALIZAR PRODUCTOS DE RIEGO PATENTADOS DE ASPERSORES, BOQUILLAS DE ASPERSIÓN, REGULADORES DE PRESIÓN Y OTRAS.	SENNINGER IRRIGATION, INC.	447158
E/2016-26626	3/8/16	SERSUM SERVICIOS Y SUMINISTROS	PROVEER SERVICIOS DE INSTALACIÓN, CONFIGURACIÓN Y MANTENIMIENTOS DE EQUIPOS TECNOLÓGICOS Y CONSULTORÍA GENERAL EN EL ÁREA DE TECNOLOGÍA INFORMÁTICA	YENNIFER CABRERA ABREU	447068
E/2016-27362	9/8/16	SERVICENTRO GARCIA CORREA	SERVICIOS DE VENTAS DE PIEZAS DE VEHICULOS Y MANTENIMIENTO DE LOS MISMOS.	LAYONEL MIGUEL GARCIA CORREA /FELIPE MIGUEL GARCIA CORREA	447559
E/2016-22046	12/8/16	SERVICIO TÉCNICO DE INGENIERÍA ESPECIAL STSP	ALQUILER DE EQUIPOS Y MAQUINARIA DE CONSTRUCCIÓN, SERVICIOS DE CONSTRUCCIÓN Y MANTENIMIENTO DE PROPIEDADES.	ADOLFO ERIC MARTIN RAMIREZ DURAN	448138
E/2016-25344	3/8/16	SERVICIOS DE CONSTRUCCIONES MAFRANK	ALQUILER DE EQUIPOS PESADOS Y VENTAS DE MATERIALES DE CONSTRUCCION.	JOSE FRANCISCO DE LOS SANTOS	447135
E/2016-26839	4/8/16	SERVICIOS EMPRESARIALES DE CONTABILIDAD, ADMINISTRATIVOS FINANCIEROS SECAF	SERVICIOS DE CONTABILIDAD Y ASPECTOS FISCALES. SERVICIOS ADMINISTRATIVOS.	MARIA NELLY URENA JIMENEZ	447259
E/2016-26906	5/8/16	SERVIGOIMPORT	IMPORTACIÓN, EXPORTACIÓN, VENTA Y DISTRIBUCIÓN DE EQUIPOS DE REFRIGERACIÓN COMERCIAL Y ELECTRODOMÉSTICOS EN GENERAL. INDUSTRIALES Y MENORES DE AIRES ACONDICIONADOS	STEFANO GARCIA ORSINI	447512
E/2016-22367	5/8/16	SERVISOLUTIONS SLT	ASESORÍA, MANTENIMIENTO Y SOPORTE DE COMPUTADORAS Y REDES, DISEÑO WEB, VENTA DE PIEZAS Y EQUIPOS TECNOLÓGICOS, PROGRAMACIÓN DE EQUIPOS Y PROGRAMACIÓN WEB, INSTALACIÓN DE CÁMARAS DE SEGURIDAD, MANEJO PERSONAL Y SERVICIOS DE CONTRATACIONES EXTERNOS.	FRANCISCO ALBERTO MUÑOZ BUENO	447289
E/2016-24408	15/8/16	SESEAT GROUP	INMOBILIARIA, BIENES RAICES Y ADMINISTRACIÓN DE NEGOCIOS, CONSULTORIA.	NEOLIS PARTNERS, SRL	448333
E/2016-27535	9/8/16	SETRASA	SERVICIOS DE ALQUILERES DE EQUIPOS PESADOS Y TRANSPORTE EN GENERAL; COMPRA Y VENTA DE EQUIPOS PARA LA CONSTRUCCIÓN DE CARRETERAS Y CAMIONES	MARIA JOSEFINA JIMENEZ MEJIA	447562
E/2016-27831	11/8/16	SHANAIA'S FASHION	VENTA AL POR MENOR DE ROPAS, CALZADOS Y ACCESORIOS.	IBANIA DEL JESUS MORILLO	448193
E/2016-26006	9/8/16	SHASTA MOUNTAIN INVESTMENT	COMPRA, VENTA, IMPORTACION, EXPORTACION, DISTRIBUCION, REPRESENTACION Y CONSIGNACION DE VITAMINAS Y SUPLEMENTOS DE USO HUMANO.	JOSE AUGUSTO SERULLE GOMEZ	447710
E/2016-27686	10/8/16	SHELLY DECAMPS MARKETING RESEARCH	INVESTIGACIONES DE MERCADOS, CONSULTORIA, ASESORIA Y ESTRATEGIAS DE MERCADERO, RECLUTAMIENTO DE PERSONAL, ENCUESTAS DE SATISFACCIÓN, EVALUACIÓN DE CLIMA ORGANIZACIONAL, ASESORIA DE RECURSOS HUMANOS	SHELLY VANESSA DECAMPS COLON DE MONEGRO	447904
E/2016-26572	15/8/16	SHELTING TOURS	TOUR OPERADOR, TRANSPORTE TURISTICO Y ACTIVIDADES TURISTICAS EN GENERAL.	ADAM DE JESUS CEPEDA	448375
E/2016-26746	4/8/16	SIGMA SMART WASH	SERVICIOS DE LAVADO NORMAL Y PRESION, EN LAS ESTACIONES DE COMBUSTIBLE.	SIGMA PETROLEUM CORP, SRL	447343
E/2016-24594	19/7/16	SIMAVELEZ SERVIS	MANTENIMIENTO, INSTALACIÓN Y REPARACIÓN DE EQUIPOS INDUSTRIALES, INSTALACIONES ELECTRICAS, SISTEMA DE CLIMATIZACIÓN, CONSTRUCCIONES DE ESTRUCTURAS METALICAS, NAVES INDUSTRIALES	MANUEL VELEZ	446936
E/2016-24661	20/7/16	SINDICATO DE CHOFERES DE VEHICULOS PUBLICOS DEL DISTRITO NACIONAL, SICHOVEPUDONA	PRESTAR SERVICIOS DE TRANSPORTE DE PASAJEROS, ESCOLAR, EMPRESARIAL, Y TURISTICO.	FERNANDO RAMIREZ	447156
E/2016-27595	10/8/16	SINDICATO DE DUEÑOS DE MARGARITA DE VALVERDE, SIDUMAVA	ENTIDAD SIN FINES DE LUCRO, DEDICADA A ORGANIZAR LOS MOTO-TAXI DEL MUNICIPIO DE LAGUNA SALADA.	MIGUEL DE JESUS CHAVEZ RODRIGUEZ / ANA FRANCISCA GUTIERREZ DE CHAVEZ	447863
E/2016-26533	10/8/16	SINDICATO DE MARINOS MERCANTES Y PESCADORES DE PUERTO PLATA SIMAMERPESPUP	ENTIDAD DEDICADA A REPRESENTAR A LOS MARINOS MERCANTES EN TODAS LAS NEGOCIACIONES QUE SE PRODUZCAN EN LAS AREAS DE LOS MUELLES O PUERTOS DE LA PROVINCIA DE SAN FELIPE DE PUERTO PLATA, REP. DOM.	AGUEDO JOSE FRANCISCO OLIVA RODRIGUEZ	447884
E/2016-28025	12/8/16	SINDICATO DE TRANSPORTE MOTO TAXI, CARROS Y AUTOBUSES DE VILLA ELISA MONTECRISTI STMTCAVE	ENTIDAD SIN FINES DE LUCRO CUYO OBJETIVO PRINCIPAL ES AGRUPAR Y ORGANIZAR A LOS CHOFERES DE MOTO TAXIS, CARROS Y AUTOBUSES DE VILLA ELISA DE MONTE CRISTI	ERNESTO RAFAEL BERMEDEZ GUZMAN	448133
E/2016-26073	12/8/16	SIRI ROSA TOURS	SERVICIOS DE TOUR OPERADOR, VENTA DE BOLETOS AEREOS, SEGUROS PARA VEHICULOS, ENVIOS DE DOCUMENTOS, PAQUETES DE VACACIONES, ASESORIA MIGRATORIA Y CONSULAR.	JOSE ALEXANDER SIRI ROSA	448118
E/2016-25645	4/8/16	SISTEMA TECNOLÓGICO GENERAL STG	SERVICIOS TECNOLÓGICO EN GENERAL, COMPRA Y VENTA DE EQUIPOS, ASÍ COMO SOPORTE PERSONALES Y EMPRESARIALES DE SISTEMA DE ALARMA, CONTROL DE ACCESO, VIDEO PORTÓN, CERCO ELÉCTRICO Y REDES EN GENERAL.	ESPERANZA CANELA ABREU	447335
E/2016-26652	3/8/16	SKIN READ	CENTRO CLINICO DERMATOLÓGICO, ESTÉTICO Y DE BELLEZA INTEGRAL; IMPORTACION, DISTRIBUCIÓN Y VENTA DE PRODUCTOS DERMATOLÓGICOS, DE BELLEZA Y CUIDADO PERSONAL.	SONIA IVETTE READ SÁNCHEZ	447076
E/2016-26205	12/8/16	SKYBLUE RENT CAR	IMPORTACIÓN, COMPRA, RENTA Y VENTA DE VEHÍCULOS.	ANGEL DISNEY ENCARNACION CUBILETE	448272
E/2016-27215	8/8/16	SLC SERVICIOS EN LINEA DEL CARIBE	SERVICIOS DE GESTIONES LEGALES Y MENSAJERIA EN LINEA.	HILARIO OCHOA ESTRELLA	447686
E/2016-20936	9/8/16	SLIPPERY WEASEL	VENTA DE ALIMENTOS Y BEBIDAS, DELICATESSEN, BUFETE, RECREACIONES PARA ADULTOS, SERVICIOS DE CATERING, HAPPY HOUR, COMPRA, VENTA Y ADMINISTRACIÓN DE BIENES INMUEBLES, INVERSIONES, IMPORTACIONES Y EXPORTACIONES	PEDRO JOSE DAJER PERALTA	447596
E/2016-27124	15/8/16	SLN SOFT	SERVICIOS PROFESIONALES EN INFORMÁTICA, DESARROLLO DE SOFTWARE, INSTALACIÓN Y CONFIGURACIÓN DE EQUIPOS INFORMÁTICOS, SOLUCIONES INFORMÁTICAS, VENTAS DE HARDWARE Y SOFTWARE TECNOLÓGICOS.	ENRIQUE MICHAEL HERNANDEZ JAVIER	448257
E/2016-27066	5/8/16	SMARLYN COLLECTION	VENTA DE TODO TIPO DE ROPAS, PRENDAS DE VESTIR Y ACCESORIOS EN GENERAL.	JOCELYN DEL CARMEN MARTE MARTINEZ	447427
E/2016-26010	29/7/16	SMART SERVICES BY FERMIN SSF	COMPRA, VENTA, DISTRIBUCIÓN, IMPORTACIÓN Y EXPORTACIÓN DE PRODUCTOS DE LIMPIEZA, MATERIALES FERRETEROS, TODO TIPO DE PAPELERIA, MATERIALES GASTABLES DE OFICINA, MUEBLES Y EQUIPOS PARA OFICINA	CARLOS NATANIEL FERMIN JACINTO	446735
E/2016-27913	11/8/16	SMG FITNESS CORPORATION	SERVICIOS, ACTIVIDADES, PROGRAMAS DE ENTRENAMIENTOS, REHABILITACIÓN, ORIENTACIÓN Y ASESORÍAS RELACIONADAS AL FITNESS.	JUAN JOSE MERCEDES DE JESUS; CARLOS MANUEL SOSA CEDANO /ENRIQUE GALVAN LEBRON	448065
E/2016-27613	10/8/16	SMOVL GROUP	PRODUCCIÓN, COMERCIALIZACIÓN, VENTA Y DISTRIBUCIÓN DE PRODUCTOS Y SERVICIOS A TRAVÉS DE PLATAFORMAS DE LAS TELECOMUNICACIONES Y TECNOLOGÍA.	LICELLOTTE SILFA PUJOL	447826
E/2016-24305	4/8/16	SOCIAL DENT & ESTETICA	SERVICIOS ODONTOLÓGICOS EN GENERAL.	KATHERINE CAROLINA MATOS SANTANA DE TAPIA	447613
E/2016-27726	10/8/16	SOCIEDAD ADMINISTRADORA DE FONDOS DE INVERSION RESERVAS	ADMINISTRACIÓN DE FONDOS DE INVERSIÓN, SIN PERJUICIO DE LAS FACULTADES QUE LE PUEDAN OTORGAR LAS LEYES DE LA REPUBLICA DOMINICANA.	SOCIEDAD ADMINISTRADORA DE FONDOS	447717
E/2016-25678	27/7/16	SOCIEDAD DEL SOCORRO MUTUO Y FINES CULTURALES LUZ Y ESPERANZA	ENTIDAD SIN FINES DE LUCRO DEDICADA A REALIZAR ACTIVIDADES SOCIALES, CULTURALES Y DEPORTIVAS.	DENICHEL FELIZ SANTANA	447968
E/2016-25694	9/8/16	SOCIEDAD DOMINICANA DE PEDIATRAS NEUMOLOGOS SDPN	ENTIDAD SIN FINES DE LUCRO, DEDICADA A LA MEDICINA DE PEDIATRIA, ESPECIFICAMENTE NEUMOLOGIA Y OTROS ASPECTOS RELACIONADOS CON LA MEDICINA.	DEYSI MARITZA EDELTRUDIS ESPINAL SANTANA	447581
E/2016-26891	4/8/16	SOCORRO MUTUO PADRE BILLINI DE PIZARRETE	ENTIDAD SIN FINES DE LUCRO DEDICADA A SOCORRER A LOS FAMILIARES DE LOS FALLECIDOS, COMO UNA CANTIDAD DE DINERO Y TODOS LOS ÚTILES DEL SOCORRO.	JORGE DAVID ROSARIO PUELLO	447351
E/2016-27644	10/8/16	SOKICK PROYECTOS DE NEGOCIOS	SERVICIOS DE COMERCIALIZACIÓN, GESTIÓN, PRODUCCIÓN, ELABORACIÓN, ALMACENAMIENTO, COMPRA, VENTA, IMPORTACIÓN, EXPORTACIÓN..	FRANCISCO ALEJANDRO	447981
E/2016-27807	11/8/16	SOL DE PLATA	DESARROLLO INTERNO Y EXTERNO.	SOL DE PLATA S A	448091
E/2016-26253	2/8/16	SOLARQCOPY	CENTRO DE IMPRESIÓN Y COPIADO, DISEÑO GRÁFICO, PAPELERIA, DISEÑO ARQUITECTÓNICO, VENTA DE ARTÍCULOS DIGITALES Y CONSULTORÍAS DE LA MISMA.	WALTER BOLIVAR PEREZ CASTELLANOS	446978
E/2016-26210	9/8/16	SOLINARQ	INMOBILIARIA Y SOLUCIONES ARQUITECTÓNICAS, DISEÑO, CONSTRUCCIÓN Y SUPERVISIÓN	RAULINA SANTANA MEJIA /ESTEFANI CORTORREAL ROBLES	447568
E/2016-25567	4/8/16	SOLUCIONES ADAMES MORILLO	PRÉSTAMOS PERSONALES E HIPOTECARIOS DE PEQUEÑAS CUANTÍAS.	LUCY TANIA ADAMES PERALTA	447311
E/2016-26057	10/8/16	SOLUCIONES ANGEL GABRIEL	ENSAMBLE DE EQUIPOS ELECTRICOS, INSTALACIONES AYBRID FIBER COAXIAL EN RESIDENCIALES, REDES CABLEADO.	ANGEL GABRIEL REYES HERNANDEZ	447890
E/2016-26637	15/8/16	SOLUCIONES ASCIFIHAR	INVERSIONES, CREDITOS Y SERVICIOS FINANCIEROS EN GENERAL.	YONATAN GONZALEZ CASTILLO	448381
E/2016-27436	9/8/16	SOLUCIONES GENAO VASQUEZ	SERVICIOS DE INVERSIONES EN BIENES INMUEBLES, BIENES RAICES, PRESTAMOS HIPOTECARIOS DE MAYOR CUANTÍA Y MENOR CUANTÍA, COMPRA Y VENTA DE VEHICULO DE MOTOR, COBRO DE VALORES.	YOLANDA GENAO VASQUEZ	447740
E/2016-24089	2/8/16	SOLUCIONES INMOBILIARIAS STREET DE MYKASA	PRESTACIÓN DE BIENES RAICES, CONSULTORÍA, ASESORÍA COMERCIAL Y EMPRESARIAL, ADMINISTRACIÓN, VENTA Y ALQUILER DE PROPIEDADES INMOBILIARIAS, EJECUCIÓN DE PROYECTOS INMOBILIARIOS	JUBEL ANTONIO NIN MESA	447110
E/2016-24477	5/8/16	SOLUCIONES INNOVATIVAS GUZMAN PEÑA	BRINDAR SOLUCIONES INNOVATIVAS TECNOLÓGICAS A PYMES QUE VAN DESDE DESARROLLO Y DISEÑO DE PRODUCTOS QUE GARANTIGEN LA SEGURIDAD HASTA CONTROLES MEDIANTE EQUIPOS TIPO GPS (RASTREO SATELITAL).	CARLOS BIENVENIDO GUZMAN GALAN /EDDY MANUEL PEÑA CABRERA	447292
E/2016-26068	8/8/16	SOLUCIONES TECNOLÓGICAS SOLORIN	VENTA, REPARACIÓN Y RENTA DE EQUIPOS DE OFICINAS COMO COPIADORAS MULTIFUNCIÓN, COMPUTADORAS Y PERIFÉRICOS. CENTRO DE INTERNET Y VIDEOS JUEGOS, COPIAS E IMPRESIÓN.	JOSE RAMON SOLORIN	447576
E/2016-20066	3/8/16	SOLUCIONES VERTICALES DEL CARIBE DORESTE	REPARACIÓN, MANTENIMIENTO GENERAL Y PREVENTIVO DE TODO TIPO DE EDIFICACIONES.	CARLOS DORESTE GONZALEZ	447101
E/2016-23318	10/8/16	SOLUCIONES WINDCANA	DISTRIBUCIÓN Y VENTAS DE ALIMENTOS PROCESADOS, RESTAURANTE, COMERCIALIZACIÓN DE TODO TIPOS DE ALIMENTOS Y BEBIDAS; COMERCIALIZACIÓN, FABRICACIÓN.	LUIS JOSE TORRES CECE	447719
E/2016-26993	5/8/16	SOLUTIONS J.M.F	PRESTAMOS EN GENERAL.	FABIO JOSE RAMIREZ MARTINEZ; JOSE MIGUEL CABRERA OZORIA /MIGUEL ANGEL CABRERA OZORIA	447825
E/2016-24387	3/8/16	SONO-CVG IMAGEN DIAGNOSTICA	SERVICIOS MÉDICOS, COMPRA, VENTA E IMPORTACIÓN DE EQUIPOS MÉDICOS Y MATERIAL MÉDICO QUIRÚRGICO.	MIGUEL ANGEL TORIBIO COVA /ANTONIO MANUEL TORIBIO COVA	447216
E/2016-24495	2/8/16	SONRISAS DE FE FUNDASORRIFE	ENTIDAD SIN FINES DE LUCRO, DEDICADA A REALIZAR LABORES COMUNITARIAS QUE PERMITAN LA PROMOCIÓN DE PROGRAMAS Y PROYECTOS SOCIOCULTURALES.	YANCARLOS DE JESUS SABINO ROBERTO	446960
E/2016-27369	9/8/16	SOS BELLEZA	CENTRO DE BELLEZA, SPA Y CUIDADO PERSONAL.	ERY YANIRA DE LA ROSA SORIANO	447752
E/2016-25805	28/7/16	SOTO & MATOS AUTO IMPORTACIONES	COMPRA, VENTA Y FINANCIAMIENTO DE VEHICULOS NUEVOS Y USADOS, IMPORTACIONES DE VEHÍCULOS DE MOTOR, ACCESORIOS, REPUESTOS Y PARTES, AUTO ADORNOS.	JONATHAN ERVILIO SOTO MERCEDES	447959
E/2016-28184	15/8/16	SOUL KITCHEN RD	COMIDA A DOMICILIO.	JUAN DAVID HENAO SARAZA	448401
E/2016-26876	4/8/16	SQUAD FORCES SECURITY SFORSECA	COMERCIALIZACIÓN DE SERVICIOS DE SEGURIDAD PARA EMPRESAS, VIVIENDAS Y EVENTOS, CON FINES COMERCIALES Y TODAS LAS FUNCIONES INHERENTES AL OBJETO PRINCIPAL.	JOSE RAFAEL CAAMAÑO FELIZ	447338

[210] EXP.	[220] SOL. FECHA	[561] NOMBRE COMERCIAL	[510] ACTIVIDAD	[730] SOLICITANTE	[111] REGISTRO
E/2016-27181	8/8/16	SQUARE PACIFIC	ADMINISTRACIÓN DE DISCOTECAS, BARES Y RESTAURANTES.	LAURA E. POLANCO ALBUERME	447729
E/2016-26276	2/8/16	STAR SYSTEM BY CARIBE MEDIA	DESARROLLO DE APLICACIÓN TECNOLÓGICA Y DIGITAL. SISTEMAS AUTOMATIZADOS.	CARIBE MEDIA, S.A	447084
E/2016-26972	5/8/16	STELLAR ENERGY	DESARROLLO DE PROYECTOS BASADOS EN ENERGÍA RENOVABLE, INSTALACIÓN, DISTRIBUCIÓN E IMPORTACIÓN DE TECNOLOGÍA RENOVABLE Y PANELES.	FELIPE CARLOS GERMADE HAIGLER	447482
E/2016-28299	17/8/16	STI PRO GAMING LEAGUE	ACTIVIDADES DEPORTIVAS ELECTRONICAS, VIDEO JUEGOS, CULTURALES Y DE ESPARCIMIENTO.	BRANIEL DE JESUS ESTEVEZ BELLIARD	448465
E/2016-27126	8/8/16	STINPASS	LA BUSQUEDA DE PASANTIAS, PARA LOS ESTUDIANTES EXTRANJEROS Y OPORTUNIDADES LABORALES PARA PROFESIONALES VIA REPUBLICA DOMINICANA.	RUDY FERDINAND RUPAIRE	447671
E/2016-27669	10/8/16	SUJAILA COMERCIAL S.C.	SERVICIOS DE VENTA AL POR MAYOR Y DETALLE DE TODO TIPO DE COMIDAS, BEBIDAS, EXCLUSIVAMENTE PARA EL CONSUMO HUMANO.	SUJAILA JUICELLY FELIZ DE FELIZ	447978
E/2016-27566	10/8/16	SUNBIZ GROUP	SERVICIOS DE COMERCIALIZACIÓN, GESTIÓN, PRODUCCIÓN, ELABORACIÓN, ALMACENAMIENTO, COMPRA, VENTA, IMPORTACIÓN, EXPORTACIÓN DE PRODUCTOS.	FRANCISCO ALEJANDRO	447960
E/2016-27584	10/8/16	SUPER COLMADO FRANCISCA MANUEL	COMPRA Y VENTA DE PRODUCTOS COMESTIBLES.	MANUEL ARISMENDI RODRIGUEZ MARTE	447865
E/2016-27245	8/8/16	SUPER COLMADO IVELISSE DE JESUS	COLMADO.	IVELISSE DE JESUS DE LA CRUZ	447537
E/2016-23158	15/8/16	SUPER COLMADO JORGE BATISTA	VENTA DE PRODUCTOS DE LA CANASTA FAMILIAR.	JORGE LUIS BATISTA	448287
E/2016-27249	8/8/16	SUPER COLMADO JUAN LUIS DE LA CRUZ	COLMADO.	JUAN LUIS DE LA CRUZ VENTURA	447533
E/2016-27291	8/8/16	SUPER COLMADO MILAGROS PARRA	VENTA DE ALIMENTOS Y BEBIDAS.	MARIA MILAGROS PARRA RUBEN	447538
E/2016-28306	17/8/16	SUPER COLMADO MORONTA RODRIGUEZ	COMPRA, VENTA Y COMERCIALIZACION DE PRODUCTOS COMESTIBLES, DE LIMPIEZA, DESECHABLES, GOLOSINAS, BEBIDAS, CARNES, EMBUTIDOS, ENTRE OTROS.	ADDERLY RODRIGUEZ MORILLO	448446
E/2016-26461	2/8/16	SUPER FARMACIA EXITO	VENTA DE PRODUCTOS FARMACÉUTICOS.	JOSE ALEJANDRO MELENDEZ BURGOS	446951
E/2016-26245	2/8/16	SUPER GYM ALVAREZ	GINNASIO, VENTAS DE PROTEINAS Y PRODUCTOS DE GIMNASIO.	JUAN PABLO ALVAREZ ABREU	446864
E/2016-28183	15/8/16	SUPER MERCADO J&M	VENTA DE ALIMENTOS Y MISCELANEA.	JOSE DEL CARMEN MATOS MENDOZA /MILAGROS FIGUEROA DE MATOS	448413
E/2016-26743	4/8/16	SUPER MERCADO S & A	VENTA DE PRODUCTOS COMESTIBLES, PRODUCTOS DE LIMPIEZA Y BEBIDAS EN GENERAL.	RAINERYS SANTOS SANTOS	447296
E/2016-25345	25/7/16	SUPERMERCADO EL PALACIO	SUPERMERCADO.	KIMHE JOA CEBALLOS	447255
E/2016-27184	8/8/16	SUPERMERCADO HERNANDEZ	SUPERMERCADO, VENTA DE PROVISIONES ALIMENTICIAS, PRODUCTOS DE LIMPIEZA Y BEBIDAS EN GENERAL	DELSI XIOMARA CARRERAS NUNEZ	447903
E/2016-27793	11/8/16	SUPERMERCADO RM-ESPINAL	COMPRA Y VENTA DE PRODUCTOS ALIMENTICIOS, ASÍ COMO LA IMPORTACIÓN Y EXPORTACIÓN DE LOS MISMOS.	RUBEN DARIO ESPINAL GOMEZ	448156
E/2016-26813	4/8/16	SUPLIDORA DE EMPANADAS LA GRAN PARADA	SUPLIR A LOS NEGOCIOS DE EMPANADAS DEL PAIS.	GLORIBIN CONCEPCION DELGADO	447282
E/2016-19115	5/8/16	SUPLIDORA EN CASA VAS MART	SUPERMERCADO, VENTA DE PRODUCTOS PERECEDEROS Y NO PERECEDEROS, COMERCIALIZACIÓN, INTERMEDIACIÓN Y PROMOCIÓN DE ALIMENTOS, BEBIDAS, Y ARTÍCULOS DEL HOGAR.	MARTIN RAMON VASQUEZ NUNEZ	447492
E/2016-26653	3/8/16	SUPLIDORA INTEGRAL DOMINICANA	COMERCIO DE PRODUCTOS DE FERRETERIA Y PINTURA. ALIMENTOS Y BEBIDAS. ARTÍCULOS DE LIMPIEZA, HIGIENE, COCINA. ARTÍCULOS DEL HOGAR.	DIEGO VARGAS VARGAS	447557
E/2016-26503	3/8/16	SUPLIDORA LA CASTELLANA	VENTAS DE PRODUCTOS FERRETEROS Y DE LIMPIEZA.	RAMON DARIO GONZALEZ SANTANA	447226
E/2016-28234	15/8/16	SUPLIDORA Y PESCADERIA EBENEZER	DEDICADA A LA PESCA Y DISTRIBUCIÓN DE MARISCOS.	EDWARD SUAZO CASTILLO	448265
E/2016-26227	2/8/16	SUPPLY CARINBE	COMERCIALIZACIÓN E IMPORTACIÓN DE ARTICULOS PARA HOTELERIA	YANDY IBELCA ALCANTARA ENCARNACIÓN	447324
E/2016-26627	3/8/16	SURTIDORA DIONICIA TAVAREZ	COMERCIALIZACION Y DISTRIBUCION AL POR MAYOR Y AL DETALLE DE PROVISIONES ALIMENTICIAS, GOLOSINAS, PRODUCTOS DESECHABLES, BEBIDAS.	DIONICIA MERCEDES TAVAREZ DURAN	447028
E/2016-26928	5/8/16	SURTIDORA REYES SIRI	VENTA DE TODO TIPO DE ALIMENTOS EN GENERAL.	JOSE ANTONIO REYES SIRI	447404
E/2016-27384	9/8/16	SURTIDORA T & M	VENTA DE PROVISIONES AL POR MAYOR Y DETALLE, PARA COLMADOS Y SUPERMERCADOS.	JOEL DE JESUS TORIBIO ALVAREZ	447701
E/2016-27486	9/8/16	SURTIDORA VARO BURGOS	VENTA AL POR MAYOR DE MERCANCIAS TALES COMO: DULCES, PRODUCTOS COMESTIBLES BEBIDAS.	EVARISTO BURGOS ROSARIO	447769
E/2016-25335	2/8/16	SWANEE CANO CITRUS FACTORY	ELABORACIÓN DE ALIMENTOS A BASE DE CITRICOS, COMO LIMONADAS, ADEREZOS, MERMELADAS, CONSERVAS, DULCES ENTRE OTROS.	SWANEE LARISSA CANO RODRIGUEZ	446808
E/2016-26349	2/8/16	SWEET PRESTIGE BEAUTY CENTER	SALÓN DE BELLEZA, VENTA DE ROPA Y ACCESORIOS.	FATIMA BELSALIE HERNANDEZ DE JESUS	446952
E/2016-24728	2/8/16	T.L. GALLERY TOURS	PROMOVER TURISMO NACIONAL E INTERNACIONAL, AGENCIA DE VIAJES, OPERADORA DE SERVICIOS TURÍSTICOS, TRANSPORTE TURÍSTICO Y CORPORATIVO.	CLAUDIA TERESITA LUNA TORRES	446834
E/2016-26366	11/8/16	T.V.O LABORATORIO OPTICO	REALIZACIÓN DE LENTES, CHEQUEOS VISUALES, Y VENTAS DE MONTURAS.	JOSE RAMON GONZALEZ HICIANO /ANGEL FELIPE GUILLEN SANCHEZ	447995
E/2016-25808	4/8/16	TABACALERA EXTREMO OSCAR TAVERAS	ELABORACION Y VENTA DE TABACO Y SUS DERIVADOS.	OSCAR RAFAEL TAVERAS GARCIA	447237
E/2016-27253	8/8/16	TAC GROUP DOMINICANA	DISTRIBUCIÓN Y EXPORTACIÓN DE PESCADO Y OTROS ORGANISMOS ACUÁTICOS, PESCA, ACUICULTURA, IMPORTACIÓN Y EXPORTACIÓN, DISTRIBUCIÓN Y TRANSPORTE.	DENNIS NEVILLE EVERY	447510
E/2016-26360	2/8/16	TACTUK FILMS	REALIZACIÓN DE MATERIAL AUDIOVISUAL PARA CINE, TELEVISIÓN, EVENTOS PUBLICOS, PRIVADOS Y MULTITUDINARIOS.	PRODUCCIONES TIC TAC TUK, SRL	446791
E/2016-26740	4/8/16	TALBER	PRODUCCION, DISTRIBUCION DE INSUMOS ALIMENTICIOS Y TODA ACTIVIDAD RELACIONADA CON LA PRINCIPAL.	ANTONIO ANGEL MARTE CAMACHO /RAFAEL ADOLFO SARANTE CAMACHO	447366
E/2016-26737	4/8/16	TALLEN ARTE	ENTIDAD SIN FINES DE LUCRO, EDUCATIVA Y PRACTICA, DONDE SE IMPARTEN CURSOS, TALLERES Y PRACTICAS DE TRABAJO EN EL CAMPO LABORAL.	KIRSIS RODRIGUEZ MARTINEZ	447303
E/2016-27360	9/8/16	TALENTO GH	RECLUTAMIENTO DE PERSONAL, ASESORIA Y ASISTENCIA LEGAL EN TODO LO RELACIONADO AL MANEJO DE LOS RECURSOS HUMANOS DE LAS EMPRESAS Y EL DERECHO DEL TRABAJO.	JOSÉ ALEXI SÁNCHEZ CAMILO	447842
E/2016-27403	19/8/16	TALLER DE HERRERIA EVOLUCION METALICA SANTOS ESTEVEZ	HERRERIA EN GENERAL.	DEMETRIO SANTOS ESTEVEZ	448445
E/2016-27889	11/8/16	TALLER INDUSTRIAL PEÑA REYES	TRABAJOS EN TORNO, FREZADORA, PANADERIA, CALDERA Y HERRERIA EN GENERAL.	ODANIS EDGAR PEÑA REYES	448004
E/2016-26226	2/8/16	TALLER INDUSTRIAL RIVAS MARTINEZ	FABRICACION DE PIEZAS PARA VEHICULOS Y PLANTAS ELECTRICAS.	LUIS FERMIN RIVAS MARTINEZ	446853
E/2016-25216	2/8/16	TALLER REPUESTOS Y ALGO MAS GONZALEZ VARGAS	VENTA DE REPUESTOS NUEVOS Y USADOS.	NELSON NOE GONZALEZ VARGAS	446858
E/2016-26911	5/8/16	TALLERES 6JAS	TALLER DE VEHICULOS DE MOTOR.	ANTONIO TRINIDAD SEIJAS ARAUJO	447496
E/2016-18699	5/8/16	TALLERES VEGANO BIDO	REPARACIÓN DE VEHICULOS DE MOTOR Y VENTA DE PIEZAS NUEVAS Y USADAS PARA LOS MISMOS.	JOSE RUBEN BIDO PUNTIEL	447380
E/2016-21027	11/8/16	TAPICERIA ALMONTE ROSA	FABRICACION, REPARACION Y VENTA DE MUEBLES PARA EL HOGAR.	YOKAYNY ALTAGRACIA ROSA / DEIVYS ALMONTE GUZMAN	447997
E/2016-27687	10/8/16	TAPIESTILO Y DECORACIONES GIL ORTEGA	SERVICIOS DE TAPICERIA, ORGANIZACION Y DECORACION DE EVENTOS.	KELVIN RADHAMES GIL RODRIGUEZ	447870
E/2016-27402	9/8/16	TAVAREZ REFRIGERACION	SERVICIO DE REPARACIÓN, MANTENIMIENTO, VENTA Y DISTRIBUCIÓN DE TODO TIPO DE EQUIPO DE REFRIGERACIÓN.	DANIEL TAVAREZ VARGAS	447849
E/2016-22148	12/8/16	TAVERAS PARRA PARTNERS	SERVICIOS PROFESIONALES DE ASESORIA Y CONSULTORIA EN MATERIA JURIDICA, COMERCIAL Y FINANCIERA Y TODA CLASE DE ACTIVIDAD RELACIONADA CON EL OBJETO PRINCIPAL.	RAMILKA TAVERAS DE URZHUMOV	448231
E/2016-27272	8/8/16	TDT TULIP DESING TRADE	VENTA Y DISTRIBUCION DE ROPA Y ACCESORIOS VARIOS.	PILAR MARIA DEL ROCIO VITELLI MACIAS	447665
E/2016-27983	12/8/16	TE INVITO A MI COCINA	PRODUCCIÓN DE TELEVISIÓN, RESTAURANTE, CONGRESOS GASTRONÓMICOS, CAPACITACIÓN, CULINARIA, COOKING SHOW, RADIO SHOW, ESCRITOS.	YERELIN LETICIA GUZMAN MOSCOSO /OMAR RAFAEL BELLIARD NOVAS	448167
E/2016-26714	4/8/16	TEATRO ORQUESTAL DOMINICANO TODO	DEDICADO AL TRABAJO ARTISTICO, MUSICA, DANZA Y TEATRO, DIRIGIDO A PERSONAS CON DISCAPACIDAD.	MARIA MERCEDES ORTIZ DILONE	447331
E/2016-27768	11/8/16	TECHNOLOGY SOLUTIONS AND SUPPLY, TSOS	VENDER, DISTRIBUIR E IMPORTACIÓN DE TODO TIPO DE MATERIAL HIGIENICO, DE LIMPIEZA, INSTITUCIONAL, MATERIAL GASTABLE DE OFICINA, MOBILIARIO DE OFICINA Y EQUIPOS ELECTRONICOS.	SOR ALBANIA FRIAS ARACENA / VICTOR RICARDO LIRIANO RIVAS	447993
E/2016-24131	10/8/16	TECNICOS E INGENIEROS ELECTRICOS EXPERTOS TINELEX	EJECUCION DE OBRAS DE INGENIERIA ELECTRICA Y CIVILES, DISEÑO Y SUPERVISIÓN DE OBRAS INGENIERILES, MANTENIMIENTOS ELÉCTRICOS Y ELECTRÓNICOS.	JEISSON ARNALDO VALDEZ /RAMON	447764
E/2016-24076	2/8/16	TECNOLOGIA Y CONEXIONES HIDRAULICA K&V	BRINDAR SERVICIOS DE MANTENIMIENTO MECÁNICO, ELÉCTRICO E HIDRÁULICO.	DOMINGO EMILIANO PEREZ	447268
E/2016-26426	9/8/16	TEG TALLER DE EBANISTERIA GONZALEZ MORAN	FABRICACIÓN, COMERCIALIZACIÓN Y VENTA DE MUEBLES PARA EL HOGAR Y LA OFICINA.	ALTAGRACIA DEL CARMEN GUTIERREZ CRUZ DE GONZALEZ/ DENNIO ANTONIO GONZALEZ MORAN	447737
E/2016-25983	5/8/16	TELOS CONSULTING	DIAGNÓSTICOS Y EVALUACIONES INSTITUCIONALES, PLANIFICACIONES ESTRATÉGICAS, Y FORTALECIMIENTO INSTITUCIONAL DE RECURSOS HUMANOS.	MILTON MAURICIO AMPARO TAPIA	447470
E/2016-26485	11/8/16	TENEDORA DE INVERSIONES, TEINSA	INVERSIÓN EN EMPRESAS, REALIZAR ESTUDIOS DE FACTIBILIDAD Y ASESORIA ECONOMICA Y FINANCIERA.	TENEDORA DE INVERSIONES, S.A.	448106
E/2016-27472	9/8/16	TENERIFE BIJOUX	SERVICIOS, COMPRA, VENTA, REPARACION, DISEÑO, FABRICACION DE PRENDAS DE ORO, PLATA Y METALES PRECIOSOS EN GENERAL.	RURICO JACOH PEÑA VALDEZ	447704
E/2016-27164	8/8/16	TERMINACIONES MOTA FLORENTINO	VENTA DE PINTURAS E IMPERMEABILIZANTE DE TECHO, TERMINACIONES Y APLICACIÓN DE PINTURA E IMPERMEABILIZANTE.	NOEL ANDRES MOTA GONZALEZ	447534
E/2016-26932	5/8/16	TERMINAL PUERTO VERDE JCV	RECICLAJE Y REGENERACIÓN DE ACEITE USADO.	JUAN CARLOS VARGAS HERNANDEZ	447497
E/2016-18276	9/8/16	TGV AUTOS	COMPRA, VENTA Y ALQUILER DE VEHICULOS.	GIOVANNI GOMEZ TAVARES	447625
E/2016-25925	28/7/16	THE BIG TASTE IG	COMPRA, VENTA, ELABORACIÓN Y COMERCIALIZACIÓN DE PRODUCTOS ALIMENTICIOS, CARNICOS, MARISCOS, EMBUTIDOS, PASTAS, PIZZAS, POSTRES, BEBIDAS Y DEMÁS PLATOS DE LA COCINA Y RESTAURANTES.	IVAN EDUARDO GONZALEZ CANO	448189
E/2016-26191	1/8/16	THE FINALS SHOES	VENTA DE ROPAS Y CALZADOS	LADY LUISA SAJIUN BRITO	446861
E/2016-26180	1/8/16	THE KING OF BOARD CABEZA DE TORO	SERVICIOS DE KITE SURF, KITEBOARD, DEPORTES ACUÁTICOS, SURF WINDSURF, SUP (STAND UP PADDLE), SUP YOGA.	CLARENSE RAFAEL SORIANO	446970
E/2016-22966	4/8/16	THE SCRAP CORNER	ORGANIZACIÓN DE EVENTOS, TARJETERIA EN GENERAL Y ALQUILERES PARA EVENTOS. TODO LO RELACIONADO A LA ACTIVIDAD PRINCIPAL.	EVELYN PATRICIA ANDUJAR RUIZ	447306
E/2016-26409	2/8/16	THE TEACHING LAB	SALA DE TAREAS, TUTORIAS Y TERAPIA EDUCATIVA.	LISSA MARIA PINA PIMENTEL /LORRAINE MARIE YABRA GARCIA	447044
E/2016-28136	15/8/16	THE WHITE BOX, LET THE CREATIVITY BEGIN	CENTRO DE ACTIVIDADES EXTRACURRICULARES Y ATENCIÓN PSICOLÓGICA PARA NIÑOS. PUDIENDO ESTE OFRECER SALA DE TAREA, TUTORIAS, MOTRICIDAD FINA, ESTIMULACIÓN SENSORIAL, ESTIMULACIÓN TEMPRANA, PSICOMOTRICIDAD.	FORTUNIO UBINAS BRACHE	448398
E/2016-26786	4/8/16	THEWAITERS ECS	ORGANIZAR TODO TIPO DE EVENTOS SOCIALES, SERVICIO DE CATERING, OUTSOURCING Y CAPACITACIÓN.	EDWIN RAFAEL VARGAS BAEZ	447175
E/2016-27019	5/8/16	TIENDA DE ARTESANIA FAMAGE	VENTA DE TODO TIPO DE ARTESANIAS, CUADROS, VESTIDOS, ACCESORIOS PARA DAMAS Y CABALLEROS.	MARIE ARMELLE GEFFRARD /JEAN FRANTZ ARISTIL	447828
E/2016-24266	4/8/16	TIENDA DE CALZADOS JENNIE RAMOS	VENTAS DE CALZADOS.	JENNIE ARACELIS RAMOS CERDA	447231
E/2016-26228	2/8/16	TIENDA DE ROPAS CELIA DEL CARMEN	VENTA DE ROPAS PARA DAMAS, CABALLEROS Y NIÑOS, INCLUYENDO PERFUMES, ROPA INTERIOR PARA DAMAS, CARTERAS, BOLSOS, ZAPATOS Y ACCESORIOS.	CELIA DEL CARMEN RODRIGUEZ CEDEÑO	446854
E/2016-27139	15/8/16	TIENDA DIANELY CORTORREAL	VENTA DE ROPAS Y ACCESORIOS.	DIANELY JOSEFINA CORTORREAL ACOSTA	448290
E/2016-26715	4/8/16	TIENDA ROSA MILAGROS	COMERCIALIZACIÓN DE PRENDAS DE VESTIR PARA NIÑOS, DAMAS Y CABALLEROS.	ROSA MILAGROS PAULINO MENA	447246
E/2016-23040	29/7/16	TIENDAS DE COMPRAS BY LUZFLOR	COMPRAS Y VENTAS DE VESTIMENTAS, CALZADOS, ACCESORIOS, VENTAS Y REVENTAS DE EXCURSIONES, TOUR, ESTANCIA DE HOTELES, PUBLICIDAD, CREACIÓN DE PAGINAS WEB.	PRISCILA DEL CARMEN LUNA FLORES /MAYRA LICELO LUNA MERCEDES	446810

[210] EXP.	[220] SOL. FECHA	[561] NOMBRE COMERCIAL	[510] ACTIVIDAD	[730] SOLICITANTE	[111] REGISTRO
E/2016-27588	10/8/16	TIERRA LLANA INMOBILIARIA	DISEÑO Y CONSTRUCCIÓN DE PROYECTOS URBANÍSTICOS, INVERSIONES INMOBILIARIAS, PROMOCIÓN DE INVERSIONES.	TIERRA LLANA INMOBILIARIA, SRL.	447796
E/2016-27673	10/8/16	TITANIUM EL ARTISTA	SOLISTA ARTISTICO DE GENERO URBANO.	JUAN JOSE PAULINO FRIAS	447869
E/2016-27142	8/8/16	T-LAVO	LAVADO DE VEHICULOS A DOMICILIO.	VIAN ERNESTO ARAUJO PUELLO	447677
E/2016-27512	9/8/16	TOMAS HERRERA-CENTRO JURIDICO, IMPOSITIVO Y CONTABLE	SERVICIOS JURÍDICOS, IMPOSITIVOS Y CONTABLES.	TOMAS HERRERA	447622
E/2016-26272	2/8/16	TOQUE ESTETICO ANGELA VARGAS	CENTRO ESTÉTICA.	ANGELA JUBELY VARGAS ARIAS	447276
E/2016-25231	2/8/16	TORNADOLANCER	SERVICIOS TECNOLOGICOS, PROGRAMACION DE SISTEMAS, PAGINAS WEB, GESTOR DE CONTENIDOS, REDACCION DE DOCUMENTOS Y CONSULTORIAS DE ASISTENCIA TECNICA.	SERGIO ENMANUEL GONZALEZ PEREZ	446850
E/2016-22889	2/8/16	TORRE ROBERTO CHETONI RC	CONSTRUCCIÓN, COMPRA Y VENTA DE INMUEBLES.	PABLO LUIS GONZALEZ BURGOS	446962
E/2016-26594	10/8/16	TORRES MARTE IMPORT	IMPORTACION, COMPRA Y VENTA DE ARTICULOS FERRETEROS.	AQUILINO DE JESUS TORRES/ MARIA RAFAELA MARTE CRUZ	447887
E/2016-26162	1/8/16	TRANS SERVICES THOMAS	DEDICADA A BRINDAR SERVICIOS DE FLOTILLAS DE EQUIPOS Y VEHICULOS PESADOS, TRANSPORTE TERRESTRE DE CARGAS Y EQUIPOS, INCLUYENDO LAS ACTIVIDADES AFINES NECESARIAS PARA EL DESARROLLO DEL OBJETO PRINCIPAL DE LA SOCIEDAD.	TRANS SERVICES THOMAS, S.R.L.	446832
E/2016-24846	21/7/16	TRANSFERDO TOUR	SERVICIOS TURÍSTICOS	GRICIANA LLOLIS HACE	447491
E/2016-26552	3/8/16	TRANSMINGO JV	TRANSPORTE Y VENTA DE MATERIALES DE CONSTRUCCIÓN.	GRECIA MONTSERRAT ELIAS BERNARD	448058
E/2016-23594	15/8/16	TRANSPORTE BAYAJA	TRANSPORTE EN GENERAL.	JULIO ALBERTO LUNA GONZALEZ	448382
E/2016-27315	15/8/16	TRANSPORTE FERGASSA	VENTAS, DISTRIBUCION, INSTALACIÓN Y COMERCIALIZACIÓN DE GAS LICUADO DE PETROLEO.	RAFAEL AUGUSTO GARCIA REYES	448324
E/2016-24434	29/7/16	TRANSPORTE GRUPO HORTICOLA HEINFA	TRANSPORTE DE TODOS TIPOS DE CARGAS.	LUZ MERCEDES YNFANTE /WELINGTON INFANTE YNFANTE	446796
E/2016-20481	27/7/16	TRANSPORTE MERAK	BRINDAR SERVICIOS DE TRANSPORTE AÉREO, MARÍTIMO, DE CARGA, DE VALORES, EMPRESARIAL, PERSONAL, COMERCIAL, TRANSPORTE DE MERCADERIAS.	MIGUEL ANGEL MERCEDES VALDEZ	447485
E/2016-26919	5/8/16	TRANSPORTE PAYAMPS AQUINO	SERVICIOS DE TRANSPORTE DE CARGA Y DE PERSONAS.	MAXIMO ROMAN PAYAMPS AQUINO	447395
E/2016-26064	5/8/16	TRANSPORTE TURISTICO LA TACITA DE PLATA	SERVICIOS DE TRANSPORTE TURÍSTICO EN GENERAL Y EXCURSIONES TURÍSTICAS.	ERCILIO NUNEZ	447414
E/2016-26948	12/8/16	TRANSPORTE VALDEZ SORIANO	BRINDAR SERVICIO DE TRANSPORTE EMPRESARIAL, TURÍSTICO Y DE CARGAS.	GREGORIO VALDEZ SORIANO /JAHAIRA HERNANDEZ SORIANO	448282
E/2016-25900	4/8/16	TRANSPORTE WILKINS	SERVICIOS DE TRANSPORTE TERRESTRE EN GENERAL.	WILKINS SAMBOY LA PAZ	447310
E/2016-27820	11/8/16	TRANSPORTE Y SERVICIOS J.M.P.K	COMPRAS, VENTAS, RECICLAJES DE NEUMATICOS, NUEVAS, VIEJAS Y USADAS, SERVICIOS DE TRANSPORTE, DISTRIBUCIÓN, COMPRA Y VENTA DE ALIMENTOS.	PEDRO FROMETA BADIA	448109
E/2016-27239	8/8/16	TRES HOJAS CAFE	PRODUCCION, COMERCIALIZACIÓN Y DISTRIBUCIÓN DE TODO TIPOS DE COMIDAS Y BEBIDAS.	OSVALDO MAURICIO VARGAS ESTRELLA / JOSE AUGUSTO BAEZ DE LEON	447599
E/2016-27954	12/8/16	TS IMPORT	COMPRAS Y VENTAS DE EQUIPOS ELECTRÓNICOS Y ACCESORIOS DE AUTO ADORNOS, FERRETERIA.	EDISON TAVAREZ ESPINAL /MARCOS ELIAS SANTOS FERNANDEZ	448201
E/2016-27751	11/8/16	TSPF	DISEÑO DE SOFTWARE, ASESORIA EN INFORMÁTICA EMPRESARIAL, INSTALACIONES DE REDES, TELECOMUNICACIONES, APLICACIONES WEB, APLICACIONES MÓVILES.	AMANDA YIRAINYS FURCAL BRITO	448061
E/2016-27237	8/8/16	TU PRIMERO	ENTIDAD SIN FINES DE LUCRO, DEDICADA A PROMOVER Y FACILITAR CRÉDITO EDUCATIVO, IMPULSAR EL EMPODERAMIENTO DE LAS PERSONAS PARA UNA VIDA DIGNA	PEDRO KING	447716
E/2016-26851	4/8/16	TURBI INDUSTRIAL	FABRICACIÓN DE MATERIALES DE CONSTRUCCIÓN, BLOQUES, CONCRETOS, ASI COMO AL ALQUILER DE EQUIPOS DE CONSTRUCCIÓN.	RAFAEL TURBI TURBI	447322
E/2016-26850	4/8/16	TURBI TURBI & ASOCIADOS	SERVICIOS LEGALES Y CONSULTORIA.	RAFAEL TURBI TURBI	447325
E/2016-23546	4/8/16	TURISMO BENJAMINE	TURISMO INTERNO Y EXTERNO EXCURSIONES, TOURS, VENTA DE VUELOS Y HABITACIONES DE HOTELES.	ISRAEL ANTONIO RAMIREZ ROSARIO	447350
E/2016-26719	4/8/16	TURISMO Y DESARROLLO TUDESA	PROMOCIÓN Y DESARROLLO DEL TURISMO EN GENERAL, INCLUYENDO PREPARACIÓN DE ESTUDIOS, INVESTIGACIONES Y EVALUACIONES DE PROYECTOS	TURISMO Y DESARROLLO, SRL	447359
E/2016-14500	3/8/16	TURISVERT	VENTA DE EXCURSIONES TURÍSTICAS DE TODO TIPO.	ONESIMO RODRIGUEZ DE LA CRUZ	447188
E/2016-27352	9/8/16	UHAUL	SERVICIO DE TRANSPORTE DE CARGA.	DARWIN TAVARES VALENZUELA	447805
E/2016-27035	5/8/16	UNIDAD DE GASTROENTEROLOGO AVANZADA DRA. RODRIGUEZ, UNIGA	SERVICIOS DE CONSULTA ESPECIALIZADA EN GASTROENTEROLOGIA, CONSULTA DE CIRUGIA LAPAROSCOPISTA, ENDOSCOPIA DIGESTIVA ALTA DIAGNOSTICA.	CARMEN JULIA RODRIGUEZ TAVERA DE PEREZ	447407
E/2016-21652	5/8/16	UNIDAD DE MEDICINA REPRODUCTIVA DOCTOR MICHAEL CORTINAS	TODO LO RELATIVO A LA FERTILIDAD DE LA MUJER Y RELACIONADO CON ESTOS FINES EN LA REPUBLICA DOMINICANA.	MICHAEL CORTINAS JORGE	447383
E/2016-21963	11/8/16	UNIOLOGY IMPORTADORES INDUSTRIALES	IMPORTACION, DISTRIBUCIÓN Y VENTA DE TODO TIPO DE NEUMATICOS, NUEVOS Y USADOS, REPUESTOS Y TODO TIPO DE ACCESORIOS PARA VEHICULOS EN GENERAL.	GEORGE SEVERO PAYANO MERCEDES	448105
E/2016-27953	12/8/16	UNION DE OBREROS DE LA CONSTRUCCION DE LA PROVINCIA LA ALTAGRACIA, UNOCOPA	ENTIDAD SIN FINES DE LUCRO DEDICADA A TRABAJAR EN EL DESARROLLO SOCIAL, EDUCATIVO, DE PROTECCIÓN DEL MEDIO AMBIENTE Y EMPODERAMIENTO SOCIAL DE SUS MIEMBROS.	LUIS ALBERTO VELEZ RIJO	448036
E/2016-26571	3/8/16	UNION DE TRABAJADORES DE HOTELES BARES Y RESTAURANTES DE MONSEÑOR NOUEL UNITRAHARMON	INSTITUCIÓN SIN FINES DE LUCRO, DEDICADA A AGRUPAR A TODOS LOS TRABAJADORES DE HOTELES, BARES Y RESTAURANTES DE LA PROVINCIA MONSEÑOR NOUEL.	LUCRECIO DURAN MEJIA	447201
E/2016-25853	15/8/16	UNION NACIONAL DE MOTOTAXIS PARADA DE LA CALLE CATALINA, ENGOMBE UNAMOTO	ENTIDAD SIN FINES DE LUCRO PARA EL TRANSPORTE DE PERSONAS, ORGANIZACIÓN Y AYUDA A SUS MIEMBROS.	PREODIN CARRASCO DE LA ROSA	448323
E/2016-26958	5/8/16	UNITED NEARSHORE OPERATION UNO	TELEMARKETING Y ÁREAS CONEXAS.	UNITED NEARSHORE OPERATION UNO	447417
E/2016-27940	12/8/16	UNNIE LOGISTICS	SERVICIOS DE ASISTENCIA, IGUALAS DE SERVICIOS, PLANIFICACIÓN, DESARROLLO, INTELIGENCIA DE NEGOCIOS, INVESTIGACIÓN, ORGANIZACIÓN.	FRANCISCO ALEJANDRO	448080
E/2016-15422	9/8/16	UPTOWN DRESSES BY ABREU DE LA CRUZ	TIENDA DE ALQUILERES DE VESTIDOS DE NOCHE.	LUCIA CAROLINA ABREU DE LA CRUZ	447971
E/2016-26486	15/8/16	URBAROCK	DISEÑO, CONSTRUCCIÓN DE OBRAS CIVILES, INMOBILIARIA, COMPRA Y VENTA DE INMUEBLES Y SERVICIOS DE MANTENIMIENTO A EDIFICACIONES.	HATUEYNDI ROSARIO RIVAS	448217
E/2016-27554	10/8/16	UTILIMAX	SERVICIOS DE CONSERJERIA, LIMPIEZA, FUMIGACIÓN, ADMINISTRACIÓN Y MANTENIMIENTO DE INMUEBLES.	GREGORY MANUEL ALMANZAR PEREZ	447985
E/2016-28014	12/8/16	V R ECLIPSE	FABRICACION Y COMERCIALIZACION DE VISORES DE REALIDAD VIRTUAL Y ARTICULOS DE ALTA TECNOLOGIA.	ODALIS RAFAEL GUZMAN REYES	448171
E/2016-23673	12/7/16	VALAB CARIBBEAN TRADING GROUP AND CONSULTING	VENTA DE PRODUCTOS ALIMENTICIOS, BEBIDAS, PRENDAS DE VESTIR, ELECTRONICOS, ELECTRODOMESTICOS, MATERIALES GASTABLES DE OFICINAS	JOSE LUIS BLANCO MATEO	446916
E/2016-27458	9/8/16	VALDEZ TOURS	AGENCIA DE VIAJES, RESERVACIONES EN TODO LOS HOTELES DEL PAIS, BOLETOS AEREOS, EXCURSIONES, VISITAS GUIADAS.	MARIA ELENA VALDEZ ROSARIO	447943
E/2016-26233	2/8/16	VALLEY BLUE INVESTMENTS	INVERTIR EN EMPRESAS COMERCIALES, INDUSTRIALES, FINANCIERAS, AGROPECUARIAS, CONSTRUCTORA, TURÍSTICAS, DE BIENES RAÍCES.	PORTAFOLIO LEGAL, E.I.R.L	447004
E/2016-25079	9/8/16	VANEDRESS HOME	ALQUILER Y VENTA DE ROPA Y ACCESORIOS COMO: CARTERAS, ARETES, CADENAS, BRAZALETES.	VANESSA CRISTINA DEL VILLAR STRIDDELS	447609
E/2016-24838	5/8/16	VARALMA PANADERIA	VENTAS Y COMPRAS DE PRODUCTOS EN GENERAL.	JOSE ANDRES VARGAS ALMANZAR	447430
E/2016-27640	10/8/16	VARDQJ BIENES RAICES	ALQUILER, DISEÑO, CONSIGNACIÓN, INTERMEDIACIÓN, COMISIÓN, REPRESENTACIÓN, PROMOCIÓN, INVERSIÓN, S	FRANCISCO ALEJANDRO LEBREAU ACEVEDO	447980
E/2016-27027	5/8/16	VARIEDADES DAYRIS REYES	VENTA DE ROPA NUEVAS Y USADAS, PARA DAMAS, CABALLEROS Y NIÑOS.	DAYRIS REYES DE BONILLA	447402
E/2016-28367	17/8/16	VARIEDADES GEORGINA	VENTA DE ROPA Y ACCESORIOS.	GEORGINA JIMENEZ JIMENEZ DE RODRIGUEZ	448462
E/2016-26855	15/8/16	VARIEDADES LUZ ESTHER ROSARIO	TIENDA, VENTA DE ROPA, BISUTERIA, CALZADOS PARA DAMAS Y CABALLEROS.	LUZ ESTHER ROSARIO	448289
E/2016-25449	3/8/16	VARIEDADES MARIANA QUEZADA	COMPRA Y VENTA AL POR MAYOR Y AL DETALLE DE TODO TIPO DE PRENDAS DE VESTIR, BISUTERIA, CARTERAS Y LENCERIAS.	MARIANA QUEZADA CABA	447029
E/2016-26635	10/8/16	VARIEDADES ROSARIO ALONZO	COMERCIALIZACION DE PRENDAS DE VESTIR PARA NIÑOS, DAMAS Y CABALLEROS.	ROSARIO YNMACULADA ALONZO PEREZ	447886
E/2016-28069	12/8/16	VARIEDADES SILVERIO ARIAS	VENTA DE TODO TIPO DE ROPAS PARA DAMAS Y ACCESORIOS EN GENERAL.	ARELIS ALTAGRACIA SILVERIO ARIAS DE MARTINEZ	448121
E/2016-26545	3/8/16	VARIEDADES SORANLLY	VENTA DE PRENDAS DE VESTIR, CALZADOS, ACCESORIOS Y PERFUMERIA.	SANTA MARGARITA GARCIA FRIAS	447043
E/2016-27790	11/8/16	VASQUEZ & DIAZ ASOCIADOS	VENTAS DE PRODUCTOS TEXTILES, HILOS, ZIPER, TELAS, BOTONES, ENCAJES, ACCESORIOS EN GENERAL.	ISMAEL VASQUEZ Y LORA /SONIA TRINIDAD DIAZ	448154
E/2016-27875	11/8/16	VELPA COMERCIAL	VENTA, IMPORTACION Y EXPORTACION DE MATERIALE IMPRENTA Y PUBLICACIONES, MUEBLES Y EQUIPOS DE OFICINA, ARTICULO. LIMPIEZA E HIGIENE.	PAVEL VICENTE FIGUEROA NUÑEZ	447951
E/2016-25873	28/7/16	VENTURA CRUZ & ASOCIADOS	SERVICIOS DE SEGURIDAD AEREA, MANEJO DE EQUIPAJE Y CORREO	MARIA ALTAGRACIA LANTIGUA PEREZ	446946
E/2016-26523	3/8/16	VERTEK CORP	VENTA, DISTRIBUCIÓN, OPERACIÓN, REPARACIÓN, MANTENIMIENTO, CONSULTORIA DE EQUIPOS Y SERVICIOS DE VERTEDERO.	RAFAEL IVAN EDWARDS VIDAL	447105
E/2016-26756	4/8/16	VERY LIGHT BY YANIRA OLIVARES	VENTA DE TODO TIPO DE COMIDA EN GENERAL.	YANIRA ANTONIA OLIVARES DE LIZARDO	448005
E/2016-26828	4/8/16	VIAJES IBIZA	VENTA DE BOLETOS DE VIAJES, AÉREOS, MARÍTIMOS Y TERRESTRES, OPERADORA DE TURISMO INTERNO Y EXTERNO, AGENTE RECEPTOR DE GRUPOS DE TURISTAS, P	VIAJES IBIZA, S.A.	447339
E/2016-26173	1/8/16	VICENTE EL BOY DIESEL	REVENTA, DISTRIBUCIÓN, COMPRA DE REPUESTOS PARA VEHICULOS PESADOS ESPECIALMENTE CAMIONES AMERICANOS.	VICENTE BAEZ CONTRERAS	446954
E/2016-26894	4/8/16	VIDA SANA	VENTAS E IMPORTACIÓN DE MERCANCIAS PARA EL HOGAR.	EDIKA ALTAGRACIA FELIX PEÑA	447330
E/2016-27565	10/8/16	VILCROX	SERVICIOS DE COMERCIALIZACIÓN, GESTIÓN, PRODUCCIÓN, ELABORACIÓN, ALMACENAMIENTO, IMPORTACIÓN, EXPORTACIÓN DE: PRODUCTOS DE CONSUMO MASIVO.	FRANCISCO ALEJANDRO LEBREAU ACEVEDO	447838
E/2016-26232	2/8/16	VILLA TURQUESA INVERSIONES	INVERTIR EN EMPRESAS COMERCIALES, INDUSTRIALES, FINANCIERAS, AGROPECUARIAS, CONSTRUCTORA, TURÍSTICAS, DE BIENES RAÍCES.	PORTAFOLIO LEGAL, E.I.R.L.	446989
E/2016-27681	10/8/16	VINCENZO	VENTA DE PRODUCTOS FARMACÉUTICOS.	CÉCILIA SANTOS	447909
E/2016-26281	17/8/16	VINO BAR & COLMADO DANDEDELIZ DOMINICAN REPUBLIC JIMENEZ BATISTA	SERVICIOS DE BAR Y VENTA DE PRODUCTOS COMESTIBLES, BEBIDAS, GOLOSINAS, EMBUTIDOS, DESECHABLES, CARNES, ENTRE OTROS.	DANIEL YGNACIO JIMENEZ BATISTA	448438
E/2016-27354	9/8/16	VIRTUS CAR RENTAL	RENTA DE VEHICULOS.	ELISABETTA VILLA	447807
E/2016-26163	1/8/16	VISADIS VIDA SALUD Y DESARROLLO INTEGRAL SOSTENIDO	FUNDACION DEDICADA A LA PRESERVACIÓN DEL MEDIO AMBIENTE Y LOS RECURSOS NATURALES, EL IMPULSO DE LOS ASENTAMIENTOS HUMANOS.	MARIA GUADALUPE SANTANA PERALTA	446804
E/2016-23268	27/7/16	VISTA BALLENAS RESIDENCES VII	COMPRA Y VENTA DE INMUEBLES.	FRANK W HOGAN JR	446940
E/2016-23269	19/7/16	VISTA BALLENAS RESIDENCES VIII	COMPRA Y VENTA DE INMUEBLES.	FRANK W HOGAN JR	446917
E/2016-26730	4/8/16	VISTA CENTRO QUIRURGICO AMBULATORIO VISTACEN	SERVICIOS MEDICOS Y HOSPITALARIOS EN EL AREA DE LA OFTALMOLOGIA EN GENERAL, ESTUDIOS Y PROCEDIMIENTOS DE DIAGNÓSTICOS EN EL AREA DE LA MEDICINA.	SERVANDO MANUEL SANTANA RODRIGUEZ	447337
E/2014-29994	8/8/16	VISUAL RSV FOTO Y VIDEO	FOTOGRAFIA Y VIDEO.	SERGIO CANTERO ROMERO	447680
E/2016-27756	11/8/16	VIZMER	COMESTIBLES DIVERSOS Y UTENSILIOS TECNOLÓGICOS.	MILLER JAVIER VIZCAINO SANTANA	448098
E/2016-27471	9/8/16	VOLTREX, JEWELRY	SERVICIOS DE COMPRA Y VENTA DE FINAS JOYAS, ACCESORIOS, REPARACION, DISEÑO, FABRICACION DE PRENDAS DE ORO, PLATA Y METALES PRECIOSOS EN GENERAL.	MARLENY DEL CARMEN QUEZADA AMADI	447705
E/2016-26515	3/8/16	VQ GLOBAL SALUD	SERVICIOS DE SALUD EN DIFERENTES AMBITOS, COMO: SERVICIOS MEDICOS, SERVICIOS DE COSMETOLOGÍA Y ESTÉTICA	YOLANDA VALERIO QUIROZ	447171
E/2016-26632	3/8/16	VR PRECISION STEEL VRPS	FABRICACIÓN DE TROQUELES PARA CALZADOS, REPARACIONES Y TODA ACTIVIDAD RELACIONADA.	MAIKO RAFAEL VELOZ RAMIREZ	447218

[210] EXP.	[220] SOL. FECHA	[561] NOMBRE COMERCIAL	[510] ACTIVIDAD	[730] SOLICITANTE	[111] REGISTRO
E/2016-26954	5/8/16	VYSCONSOR	EXPENDIÓ DE HELADOS.	NURYS MADELAINE CASTILLO CASTILLO DE SANTOS	447297
E/2016-26978	5/8/16	W & D INDUSTRIA DE MUEBLES	FABRICACION, COMERCIALIZACION, IMPORTACION, EXPORTACION Y DISTRIBUCION DE MUEBLES PARA EL HOGAR, OFICINAS, HOTELES Y NEGOCIOS COMERCIALES.	DORKIS DEL CARMEN VARGAS BAEZ	447425
E/2016-26116	29/7/16	W&N NOELI VILLAR	CENTRO RECREATIVO, ESPARCIMIENTO Y DEPORTIVO DE BILLAR.	NOELIA CRISTINA JIMENEZ MERCEDES	446783
E/2016-26999	5/8/16	WALASKI STUDIO	ESTUDIO DE GRABACION Y VIDEOS.	WALASKI EMILIO MANUEL BATISTA	447819
E/2016-27676	10/8/16	WÄRME	SERVICIOS DE INSTALACIÓN, VENTA Y MANTENIMIENTO DE SISTEMAS DE CAMPANA DE CALOR, INYECCIÓN Y EXTRACCIÓN DE AIRES PARA HORNOS, SISTEMAS DE PARQUEOS Y EDIFICACIONES RESIDENCIALES, COMERCIALES E INDUSTRIALES, DUCTERÍA EN GENERAL.	JUAN CARLOS ESPINOLA TAVERAS	447930
E/2016-25070	5/8/16	WILCAST ESTRUCTURAS METALICAS Y CONSTRUCCIONES CIVILES	ESTRUCTURAS METÁLICAS Y CONSTRUCCIONES CIVILES.	HEIDY ELIZABETH PEREZ CASTILLO	447269
E/2016-26785	4/8/16	WILLY VALERIO SERIGRAFIA	SERVICIOS DE IMPRESION EN SERIGRAFIA PARA EMPRESAS Y PARTICULARES.	WILLIAMS BASILIO VALERIO BRITO	447241
E/2016-25568	12/8/16	WILSON & MARLENI COMUNICACIONES	COMPRA Y VENTA DE CELULARES Y REPARACIÓN.	MARLENI RAFAELA PEREZ MEJIA	448086
E/2016-27925	11/8/16	WINKOSKI	SERVICIOS DE CONSTRUCCION E INMOBILIARIA, IMPORTACION DE MUEBLES EUROPEOS Y EXPORTACION DE PIELS GRESA	MAGALY CRUZ DE MATOS	448202
E/2016-27310	8/8/16	WIRE RON INDUSTRIES	FABRICACIÓN DE ALAMBRES ELÉCTRICOS, IMPORTACIÓN DE COBRE Y PLÁSTICO COMO MATERIA PRIMA, EXPORTACIÓN DE CABLEADO ELÉCTRICO.	DANIEL REGALADO ROJAS	447667
E/2016-25425	2/8/16	WORLD MULTISERVICES 14C	MEJORA DE MANTENIMIENTO Y REFORMAS A CASAS RESIDENCIALES, EDIFICIOS, ESCUELAS, PLOMERIA, ELECTRICIDAD, TOLDOS, HERRERIA, SHEETROCK, IMPERMEABILIZANTE, TERMINACIONES Y ACABADO EN CONSTRUCCION	CONFESOR HOLGUIN REYES	447000
E/2016-24386	18/7/16	WORLD STORE ALL MOBILE F. J. T.	VENTA DE ACCESORIOS PARA CELULARES Y TABLET	GABRIEL DE JESUS JIMENEZ TORRES	447955
E/2016-27170	8/8/16	XERVIN EQUIPOS Y SERVICIOS DE INGENIERIA	COMPRA, VENTA Y ALQUILER DE TODA CLASE DE MAQUINARIA Y EQUIPOS DE INGENIERIA, CONSUMIBLES Y ACCESORIOS RELACIONADOS Y SERVICIOS DE INGENIERIA.	JOSE ENRIQUE RUIZ PEREZ	447773
E/2016-26599	3/8/16	YAHWEH PRÉT A PORTER	VENTA DE PRENDA DE VESTIR	SHERLEY TOUSSAINT	447474
E/2016-18029	20/7/16	YAMILA UNIFORMES	CONFECCIÓN, VENTA, EXPORTACIÓN E IMPORTACIÓN DE TODO TIPO DE UNIFORMES EN GENERAL, CONFECCIÓN DE GORRAS, CAMISetas, POLOS, CAMISAS, SERIGRAFÍAS Y BORDADOS	YAMILA INMOBILIARIA, SRL	447227
E/2016-27386	9/8/16	YELLOW SIGNS	ELABORACIÓN DE LETREROS. ROTULACION DE VEHICULOS Y LAMINADOS DE CRISTALES.	ROBERTO MATOS	447629
E/2016-25305	2/8/16	YENY GIL PRESTAMOS POR EXCELENCIA	PRESTAMOS COMERCIALES Y EN GENERAL.	YENY ALEXANDRA GIL FERRERA	446849
E/2016-27049	5/8/16	YESSSENIA JAQUEZ BOUTIQUE	VENTA DE ROPA PARA DAMAS, CABALLEROS, Y ACCESORIOS.	YESSSENIA JAQUEZ SANCHEZ	447406
E/2016-27839	11/8/16	YILON FREE	ARTISTA DE MUSICA URBANA.	KELVIN GILBERTO ACOSTA DURAN	448013
E/2016-26924	5/8/16	YIYA CORPORACION	COMPRA Y VENTA DE INMUEBLES, PRESTAMOS HIPOTECARIOS Y BIENES RAICES.	LUIS MANUEL LOPEZ GERMOSEN	447429
E/2016-27694	10/8/16	YOGA HOUSE BY ELENA & OLGA	ESCUELA DE YOGA.	ELENA SEMIONOVA	448073
E/2016-27415	15/8/16	YSABEL CRUZ TRAVEL	COMERCIALIZACIÓN DE BOLETOS AÉREOS Y SERVICIOS DE ASESORIA MIGRATORIA.	YSABEL ALTAGRACIA CRUZ DE BROCH	448294
E/2016-28075	12/8/16	YSIOWEN	SERVICIO DE PUBLICIDAD, MARKETING, DISEÑO, DESARROLLO WEB, DESARROLLO DE APP.	LEISSY MARIA PATINO DE TORIBIO	448221
E/2016-27508	9/8/16	ZAMIRA ASILIS Y ASOCIADOS	ORGANIZACIÓN DE EVENTOS, ASESORIA DE TESIS Y CAPACITACIÓN.	ZAMIRA ALTAGRACIA ASILIS CHALJUB DE ESTEVEZ	447694
E/2016-27158	15/8/16	ZANAHORIA MEDIA GROUP	PUBLICIDAD, IMPRESIÓN, DISEÑO GRAFICO, CONSULTORIA Y ASESORIA DE COMUNICACIÓN VISUAL Y ESTRATÉGICA, CONFECCIÓN Y DISEÑOS DE LETREROS, CAMPAÑA PUBLICITARIA EN MATERIAL POP, DISEÑO E INSTALACIÓN DE RÓTULOS Y ÁREAS AFINES.	YELTSIN LUIS SOSA VICTORIO	448329
E/2016-26992	12/8/16	ZARAUZ	INTERMEDIADOR INMOBILIARIOS, COMPRA Y VENTA DE DEPARTAMENTOS, CASAS, FINCAS, SOLARES, VENTA DE NAVES INDUSTRIALES, ELABORACIÓN DE PROYECTOS INMOBILIARIOS, INVERSIONES INMOBILIARIAS, ASESORIA INMOBILIARIA.	JUANA MALTA PAYANO MUÑOZ /LUIS ANTONIO CHOCANO ZARAUZ	448236
E/2016-21133	5/8/16	ZAREK	ELABORACIÓN Y VENTA DE ACCESORIOS PARA HOMBRE Y MUJER.	PATRICIA DOLORES ZAITER CARVAJAL DE LEROUX	447445
E/2016-27838	11/8/16	ZINC NOMBRE	PROGRAMAS DE TELEVISION Y RADIO.	NELSON MANUEL ABREU	448015
E/2016-27622	10/8/16	ZOMIL DIGITAL SERVICES	SERVICIOS DE ANALISIS, DISEÑO, DESARROLLO, CONSULTORIA, IMPLEMENTACIÓN, INTEGRACIÓN, COMERCIALIZACIÓN, EJECUCIÓN Y ADMINISTRACIÓN DE	FRANCISCO ALEJANDRO LEBREAU ACEVEDO	447944
E/2016-26718	4/8/16	ZORRICHAVA SOLUCIONES DE INGENIERIA	CONSTRUCCION, DISEÑO, CALCULOS, JARDINERIAS, SUPERVISION Y AUDITORIAS DE OBRAS, VENTAS DE COCINAS MODULARES.	NAPOLEON RAFAEL ECHAVARRIA FLORES /EDDY ZORRILLA RAMIREZ	447612

## PUBLICACION SOLICITUD SIGNOS DISTINTIVOS (MARCAS)

Esta publicación incluye todas las solicitudes recibidas del 6 al 23 de Agosto del 2016

(210) EXPD.	(220) SOL. FECHA	(511) C.I.	(561) MARCA	(730) SOLICITANTE	(210) EXPD.	(220) SOL. FECHA	(511) C.I.	(561) MARCA	(730) SOLICITANTE
E/2016-20224	16/6/16	1	ABONO ORGANICO EL JARDIN DEL EDEN, ABOJAE (DENOMINATIVA)	JULIO ANTONIO CHECO MARTE	E/2016-24522	19/7/16	5	CASTONAR (DENOMINATIVA)	IBERO FARMACOS SRL
E/2016-22104	30/6/16	1	CITROSA (DENOMINATIVA)	INTERQUIM S.A.	E/2015-19783	25/7/16	5	CETAMIN CC EUROFARMA (DENOMINATIVA)	LABORATORIOS PRODUCTOS INDUSTRIALES, SOCIEDAD ANÓNIMA
E/2016-22112	30/6/16	1	COMEDOCLASTIN (DENOMINATIVA)	PIERRE FABRE DERMO-COSMETIQUE	E/2016-24779	20/7/16	5	CHORAPUR (DENOMINATIVA)	FERRING B.V.
E/2016-16681	18/5/16	1	MICROCARE (DENOMINATIVA)	THOR QUÍMICOS DE MÉXICO S.A. DE C.V.	E/2016-26141	29/7/16	5	CICA-CARE (DENOMINATIVA)	SMITH & NEPHEW, INC
E/2016-22120	28/7/16	3	ALEXDYBEN (DENOMINATIVA)	ALEXANDRA CAROLINA HERNANDEZ PERALTA	E/2016-20486	17/6/16	5	CIROMAX (DENOMINATIVA)	QUIMAGRO, S.R.L.
E/2016-17490	1/7/16	3	AVILES SAPEG (DENOMINATIVA)	MERARY AVILES SANTOS / PAOLA MIGUEL CASTILLO AVILES / LIZET ELIZABETH SAPEG DE PEÑA	E/2016-24500	19/7/16	5	CLAVIQUE (DENOMINATIVA)	IBERO FARMACOS SRL
E/2016-22105	30/6/16	3	CEDRAFLON (DENOMINATIVA)	BIOFARMA	E/2016-25146	22/7/16	5	CLOBACTIL (DENOMINATIVA)	GLOBAL FARMA, S.A.
E/2016-24585	19/7/16	3	ÉSCAPADE SAMOA L'BEL (DENOMINATIVA)	EBEL INTERNATIONAL LIMITED (DE BERMUDA)	E/2016-24016	14/7/16	5	CN3 (DENOMINATIVA)	WOODBOLT DISTRIBUTION, LLC. D/B/A NUTRABOLT
E/2016-25934	28/7/16	3	EXIMIA DERMOMOX (DENOMINATIVA)	PHARMA DEVELOPMENT S.A.	E/2016-23935	14/7/16	5	COLLINS ACTICEF (DENOMINATIVA)	COLLINS DIVISIÓN VETERINARIA
E/2016-24759	20/7/16	3	INSTANT ROCK STAR (DENOMINATIVA)	THE HOUSE OF TERENCE PTY LIMITED	E/2016-24520	19/7/16	5	CONVIRAL (DENOMINATIVA)	IBERO FARMACOS SRL
E/2016-26827	4/8/16	3	JEHÚ VITAL CARE (DENOMINATIVA)	WOLTER SANTANA BAEZ, YOELYS ANDRES GUERRERO BAEZ	E/2016-23698	13/7/16	5	CORTAL (DENOMINATIVA)	LABORATORIOS SUEDE, SRL
E/2016-25435	26/7/16	3	KASPOLEN (DENOMINATIVA)	OSIRIS ATAHUALPA GRULLON RUIZ	E/2016-26126	29/7/16	5	COVRSITE (DENOMINATIVA)	SMITH & NEPHEW, INC
E/2016-24677	20/7/16	3	LANDASH NAIL'S (DENOMINATIVA)	NAYROVI MERCEDES GUTIERREZ ROSARIO	E/2016-22925	6/7/16	5	CRESEMBA (DENOMINATIVA)	BASILEA PHARMACEUTICA INTERNATIONAL AG
E/2016-24845	21/7/16	3	MAVI-TEX (DENOMINATIVA)	TEXTILES MAVI, S.R.L.	E/2016-26142	29/7/16	5	CUTICERIN (DENOMINATIVA)	SMITH & NEPHEW, INC
E/2015-37370	1/12/15	3	POMPIS (DENOMINATIVA)	GEMAZ INTERNATIONAL, INC.	E/2016-17678	27/5/16	5	DESMODIM BY REDNATURA (DENOMINATIVA)	RODOLFO ALBERTO MARES ARAIZA
E/2016-26124	29/7/16	3	SECURA (DENOMINATIVA)	SMITH & NEPHEW, INC.	E/2016-17677	27/5/16	5	DIALEGRI BY REDNATURA (DENOMINATIVA)	RODOLFO ALBERTO MARES ARAIZA
E/2016-26893	4/8/16	3	STYLDEPIL (DENOMINATIVA)	FERMISA, S.R.L.	E/2016-24389	18/7/16	5	DOC STAR (DENOMINATIVA)	INVERSIONES AUSTRAL, SRL
E/2016-26129	29/7/16	3	UNI-SOLVE (DENOMINATIVA)	SMITH & NEPHEW, INC.	E/2016-27416	9/8/16	5	DROMADOL (DENOMINATIVA)	DELIBRA SOCIEDAD ANONIMA
E/2016-23841	13/7/16	3	WHITE RAIN (DENOMINATIVA)	HIGH RIDGE BRANDS	E/2016-23436	11/7/16	5	ECONOFARMA (DENOMINATIVA)	LABORATORIOS ALFA
E/2016-26127	29/7/16	5	ALGISITE (DENOMINATIVA)	SMITH & NEPHEW, INC.	E/2016-26144	29/7/16	5	EXU-DRY (DENOMINATIVA)	SMITH & NEPHEW, INC
E/2016-22832	6/7/16	5	ANASAC TRAVER (DENOMINATIVA)	ANASAC INTERNATIONAL CORPORATION S.A.	E/2016-24578	19/7/16	5	FARQUITOS (DENOMINATIVA)	INDUSTRIA FARMO QUIMICA, SRL
E/2016-24390	18/7/16	5	AROMABIOTIC (DENOMINATIVA)	INVERSIONES AUSTRAL, SRL	E/2016-23655	12/7/16	5	FEBLORICA (DENOMINATIVA)	MANKIND PHARMA LIMITED
E/2016-18235	1/6/16	5	AZIMAX (DENOMINATIVA)	U SQUARE LIFESCIENCE PVT. LTD.	E/2016-25149	22/7/16	5	FIBRA-FLAT (DENOMINATIVA)	GLOBAL FARMA, S.A.
E/2016-24674	20/7/16	5	AZUFENA (DENOMINATIVA)	GEFARCA INDUSTRIA FARMACEUTICA PEREZESPINOZA S.R.L.	E/2016-18238	3/8/16	5	FIZIXIDE (DENOMINATIVA)	U SQUARE LIFESCIENCE PVT. LTV.
E/2016-26148	29/7/16	5	BANISH (DENOMINATIVA)	SMITH & NEPHEW, INC	E/2016-25148	22/7/16	5	FLOREA (DENOMINATIVA)	GLOBAL FARMA, S.A.
E/2016-25881	28/7/16	5	BETABRIM (DENOMINATIVA)	MICRO PHARMACEUTICALS MEXICO, S. DE R.L. DE C.V.	E/2016-25558	26/7/16	5	FLURAMINA (DENOMINATIVA)	ACHÉ LABORATÓRIOS FARMACÉUTICOS, S.A.
E/2016-17680	27/5/16	5	BLEX BY REDNATURA (DENOMINATIVA)	RODOLFO ALBERTO MARES ARAIZA	E/2016-17675	27/5/16	5	FLUSSORIN BY REDNATURA (DENOMINATIVA)	RODOLFO ALBERTO MARES ARAIZA
E/2016-23525	12/7/16	5	BLOKANOL (DENOMINATIVA)	LABORATORIO DR. COLLADO, S. A.	E/2016-8313	28/6/16	5	FLUXONALTIN (DENOMINATIVA)	RAFAEL MARTIN PANTALEON CABRAL
E/2016-23524	12/7/16	5	BLOKANOL-D (DENOMINATIVA)	LABORATORIO DR. COLLADO, S. A.	E/2016-20440	27/7/16	5	FOXIPRID (DENOMINATIVA)	MULTIAGRO SRL
E/2016-23857	13/7/16	5	BOTULLIFT ANACEL (DENOMINATIVA)	ANACEL, S.R.L.	E/2016-2114	26/7/16	5	FUERAGAS (DENOMINATIVA)	ACCENT PHARMACEUTICALS INTERNATIONAL, SRL
E/2016-25666	27/7/16	5	BRONCOCHEM UNGÜENTO (DENOMINATIVA)	LABORATORIO MAGNACHEM INTERNATIONAL SRL	E/2016-18382	28/7/16	5	GACIDROX CPHARM (DENOMINATIVA)	ANTIA RINIDA FAÑA CRUZ
E/2016-25668	27/7/16	5	BRONQUITOS (DENOMINATIVA)	LABORATORIO MAGNACHEM INTERNATIONAL SRL	E/2016-16693	18/5/16	5	GLUCAL (DENOMINATIVA)	PHARMA DEVELOPMENT S.A.
					E/2016-25887	28/7/16	5	GUMMY KIDS (DENOMINATIVA)	MICRO PHARMACEUTICALS MEXICO, S. DE R.L. DE C.V.
					E/2016-23791	13/7/16	5	HOT INMENOL (DENOMINATIVA)	INMENOL INDUSTRIAL LABORATORIOS, SRL
					E/2016-26138	29/7/16	5	INTRASITE (DENOMINATIVA)	SMITH & NEPHEW, INC
					E/2016-26139	29/7/16	5	IODOFLEX (DENOMINATIVA)	SMITH & NEPHEW, INC

PASA A LA PÁGINA SIGUIENTE

VIENE DE LA PÁGINA ANTERIOR

(210) EXPD.	(220) SOL. FECHA	(511) C.I.	(561) MARCA	(730) SOLICITANTE
E/2016-26140	29/7/16	5	IODOSORB (DENOMINATIVA)	SMITH & NEPHEW, INC.
E/2016-24713	20/7/16	5	ITARLA (DENOMINATIVA)	JOHNSON & JOHNSON
E/2016-26146	29/7/16	5	IV3000 (DENOMINATIVA)	SMITH & NEPHEW, INC
E/2016-15962	12/5/16	5	JIRAFAX MAX (DENOMINATIVA)	CHINAGRO
E/2016-8316	28/6/16	5	KAMATIX (DENOMINATIVA)	RAFAEL MARTIN PANTALEON CABRAL
E/2016-25147	22/7/16	5	LACTAMOUSSE (DENOMINATIVA)	GLOBAL FARMA, S.A.
E/2016-17700	26/7/16	5	LAXOFIB (DENOMINATIVA)	ACCENT PHARMACEUTICALS INTERNATIONAL, SRL
E/2016-24577	19/7/16	5	LECEFAR (DENOMINATIVA)	INDUSTRIA FARMO QUIMICA, SRL
E/2016-26135	29/7/16	5	LEUKOSTRIP (DENOMINATIVA)	SMITH & NEPHEW, INC
E/2016-25085	22/7/16	5	LEVONORT-D (DENOMINATIVA)	BIONORT VET SRL
E/2016-25145	22/7/16	5	LIBRECOX (DENOMINATIVA)	GLOBAL FARMA, S.A.
E/2016-25144	22/7/16	5	LORICIDIN (DENOMINATIVA)	GLOBAL FARMA, S.A.
E/2016-25883	28/7/16	5	LUBREX (DENOMINATIVA)	MICRO PHARMACEUTICALS MEXICO, S. DE R.L DE C.V.
E/2016-25884	28/7/16	5	LUBREX DX (DENOMINATIVA)	MICRO PHARMACEUTICALS MEXICO, S. DE R.L DE C.V.
E/2016-25217	25/7/16	5	MACROTECH (DENOMINATIVA)	GUILLERMO SENCION
E/2016-22755	5/7/16	5	MAXISEC (DENOMINATIVA)	KIMBERLY-CLARK WORLDWIDE, INC.
E/2016-19206	9/6/16	5	MEDIGRAY SPORT ICE (DENOMINATIVA)	INVERSIONES ORIDAMA, S.A.
E/2016-19205	9/6/16	5	MEDIGRAY TERMINAFIN (DENOMINATIVA)	INVERSIONES ORIDAMA, S.A.
E/2016-7604	7/7/16	5	MERCA-TEST (DENOMINATIVA)	KENNY JOEL ROSARIO VILLAVICENCIO
E/2016-25535	26/7/16	5	MICRONAC (DENOMINATIVA)	ACCENT PHARMACEUTICALS INTERNATIONAL SRL.
E/2016-25528	26/7/16	5	MICROPROST (DENOMINATIVA)	ACCENT PHARMACEUTICALS INTERNATIONAL SRL.
E/2016-24782	20/7/16	5	MINVOSO (DENOMINATIVA)	FERRING B.V.
E/2016-25531	26/7/16	5	MIOSTANE (DENOMINATIVA)	MICRO PHARMACEUTICALS MEXICO, S. DE R.L DE C.V.
E/2016-24781	20/7/16	5	MISODEL (DENOMINATIVA)	FERRING B.V.
E/2016-17610	26/7/16	5	MOTIL-PRO (DENOMINATIVA)	ACCENT PHARMACEUTICALS INTERNATIONAL SRL.
E/2016-25532	26/7/16	5	MOXIGRAM (DENOMINATIVA)	MICRO PHARMACEUTICALS MEXICO, S. DE R.L DE C.V.
E/2016-25530	26/7/16	5	MOXIGRAM D (DENOMINATIVA)	MICRO PHARMACEUTICALS MEXICO, S. DE R.L DE C.V..
E/2016-24947	21/7/16	5	NAÅRA (DENOMINATIVA)	JEUNESSE GLOBAL HOLDINGS, LLC.
E/2016-24783	20/7/16	5	NOCDURNA (DENOMINATIVA)	FERRING B.V.
E/2016-16705	18/5/16	5	NUFENOL (DENOMINATIVA)	NUTRAPHARM, S.A./ GERARDO SANCHEZ HERRERA
E/2016-25882	28/7/16	5	OLODINE (DENOMINATIVA)	MICRO PHARMACEUTICALS MEXICO, S. DE R.L DE C.V.
E/2016-26136	29/7/16	5	OPSITE (DENOMINATIVA)	SMITH & NEPHEW, INC
E/2016-25529	26/7/16	5	OPTIMIDE PLUS (DENOMINATIVA)	MICRO PHARMACEUTICALS MEXICO, S. DE R.L DE C.V.
E/2016-24811	20/7/16	5	PANTOPRASEC (DENOMINATIVA)	LABORATORIOS DE APLICACIONES MÉDICAS, S.R.L.
E/2016-13691	19/7/16	5	PETHITROY (DENOMINATIVA)	IBERO FARMACOS SRL
E/2016-12971	7/6/16	5	PH-PLUS (DENOMINATIVA)	QUIMAGRO, SRL.
E/2016-12447	13/4/16	5	PLACEN RT (DENOMINATIVA)	ROSA AMELIA VASQUEZ DE MALDONADO
E/2015-35067	10/11/15	5	POMPIS (DENOMINATIVA)	GEMAZ INTERNATIONAL, INC.
E/2016-22103	30/6/16	5	POP-C (DENOMINATIVA)	NORTHEAST HEALTHCARE CO., LTD.
E/2016-26137	29/7/16	5	PRIMAPORE (DENOMINATIVA)	SMITH & NEPHEW, INC
E/2016-26123	29/7/16	5	PROFORE (DENOMINATIVA)	SMITH & NEPHEW, INC
E/2016-24015	14/7/16	5	P6 (DENOMINATIVA)	WOODBOLT DISTRIBUTION, LLC. D/B/A NUTRABOLT
E/2016-17612	26/7/16	5	RECTORIL (DENOMINATIVA)	ACCENT PHARMACEUTICALS INTERNATIONAL, SRL
E/2016-26125	29/7/16	5	REMOVE (DENOMINATIVA)	SMITH & NEPHEW, INC
E/2016-17672	27/5/16	5	RENAISS BY REDNATURA (DENOMINATIVA)	RODOLFO ALBERTO MARES ARAIZA
E/2016-26132	29/7/16	5	REPLICARE (DENOMINATIVA)	SMITH & NEPHEW, INC
E/2016-20484	25/7/16	5	RESISMAX (DENOMINATIVA)	DISTRIBUIDORA FARMACIA CARIBE, S.R.L.
E/2016-20445	17/6/16	5	RIT-MITE (DENOMINATIVA)	MULTIAGRO SRL
E/2016-24022	14/7/16	5	SACUTRIL (DENOMINATIVA)	GADOR S.A.
E/2016-26133	29/7/16	5	SKIN-PREP (DENOMINATIVA)	SMITH & NEPHEW, INC
E/2016-25885	28/7/16	5	SOLAMIDE (DENOMINATIVA)	MICRO PHARMACEUTICALS MEXICO, S. DE R.L DE C.V.
E/2016-25953	28/7/16	5	SOLQUA (DENOMINATIVA)	SANOFI
E/2016-26145	29/7/16	5	SOLOSITE (DENOMINATIVA)	SMITH & NEPHEW, INC
E/2016-24742	20/7/16	5	STRESSNO (DENOMINATIVA)	CORPORACIÓN SALUD INTEGRAL, SOCIEDAD ANÓNIMA CAPITAL VARIABLE (CORSAUD, S.A. DE C.V.)
E/2016-17703	26/7/16	5	SUCRALOX (DENOMINATIVA)	ACCENT PHARMACEUTICALS INTERNATIONAL, SRL
E/2016-24014	14/7/16	5	SUPERHD (DENOMINATIVA)	WOODBOLT DISTRIBUTION, LLC D/B/A NUTRABOLT
E/2016-24718	20/7/16	5	TINKASU (DENOMINATIVA)	AGRICULTURA AVANZADA DEL CARIBE AGRIVANC, SRL
E/2016-18236	3/8/16	5	TRIFUCAN - FORT (DENOMINATIVA)	U SQUARE LIFESCIENCE PVT. LTD.
E/2016-15276	12/7/16	5	TROIKAA LINOZID (DENOMINATIVA)	TROIKAA PHARMACEUTICALS LIMITED
E/2016-15278	12/7/16	5	TROIKAA TESS (DENOMINATIVA)	TROIKAA PHARMACEUTICALS LIMITED
E/2016-19263	19/7/16	5	TROSTIGMIN (DENOMINATIVA)	IBERO FARMACOS SRL
E/2016-26131	29/7/16	5	URI-KLEEN (DENOMINATIVA)	SMITH & NEPHEW, INC
E/2016-25667	27/7/16	5	VAPOBRON (DENOMINATIVA)	LABORATORIO MAGNACHEM INTERNATIONAL SRL
E/2016-25843	28/7/16	5	VARIFLEX CPHARM (DENOMINATIVA)	ANTIA RINIDA FAÑA CRUZ
E/2016-24813	21/7/16	5	VERECOLENE (DENOMINATIVA)	DR. ELIZARDO PEREZ ESPINOSA, S.R.L. (ELIPEA)
E/2016-26130	29/7/16	5	VISCOASTE (DENOMINATIVA)	SMITH & NEPHEW, INC.
E/2016-10518	8/6/16	5	VITA B-K MAR (DENOMINATIVA)	WAYMAR COMERCIAL, SRL
E/2016-25206	25/7/16	5	WEST (DENOMINATIVA)	BEST, S.A.
E/2016-13599	21/4/16	5	XOLMES (DENOMINATIVA)	MARKATRADE INC.
E/2016-20438	17/6/16	5	ZIMBAC (DENOMINATIVA)	MULTIAGRO SRL

(210) EXPD.	(220) SOL. FECHA	(511) C.I.	(561) MARCA	(730) SOLICITANTE
E/2016-25685	27/7/16	9	HOY ES UN DIA CON ENERGIA CON BATERIAS POTENZA, A TODO PODER (LEMA COMERCIAL)	RESEARCH & DEVELOPMENT MARKETING INC.
E/2016-11007	1/4/16	9	IPHONE SMART BATTERY CASE (DENOMINATIVA)	APPLE INC.
E/2016-27736	10/8/16	9	ROY BON (DENOMINATIVA)	IMPORTADORA QUEVEDO SRL.
E/2015-38448	11/12/15	9	TURBOPOWER (DENOMINATIVA)	MOTOROLA TRADEMARK HOLDINGS, LLC.
E/2013-11001	22/4/13	9	UP (DENOMINATIVA)	ALIPHCOM
E/2016-25524	26/7/16	10	KLS MARTIN (DENOMINATIVA)	KLS MARTIN LP
E/2016-16422	17/5/16	10	LUMENO (DENOMINATIVA)	CARDINAL HEALTH SWITZERLAND 515 GMBH
E/2015-38173	20/1/16	10	MICRO-GIMNASIO DE KX MEDICAL (DENOMINATIVA)	KX MEDICAL, LLC
E/2016-21360	24/6/16	10	VEINPLUS (DENOMINATIVA)	QUISQUEYANA FARMACEUTICA, S.R.L.
E/2016-19998	15/6/16	12	V.V. MOTOR (DENOMINATIVA)	TE- JUNG HUANG
E/2014-7212	13/3/14	14	DOWNTOWN COCOBONGO (DENOMINATIVA)	ROBERTO JOSE NOBLE NAVA
E/2016-18012	31/5/16	16	DALIA (DENOMINATIVA)	FGM & ASOCIADOS, S. R. L
E/2014-7213	13/3/14	16	DOWNTOWN COCOBONGO ) (DENOMINATIVA)	ROBERTO JOSE NOBLE NAVA
E/2016-24178	15/7/16	16	ISOFIT (DENOMINATIVA)	COMERCIAL E INDUSTRIAL LIBESA LIMITADA.
E/2016-24794	20/7/16	16	LOOK BOOK (DENOMINATIVA)	DEBORAH YASKA KARTER LOPEZ
E/2016-22021	30/6/16	16	LT INFOS DIARIO (DENOMINATIVA)	ANAIS DALHAI RICHARD / VALERIO DEL PEZZO CAIANELLO
E/2016-25712	27/7/16	16	MA SOLAR WINDOW FILM ) (DENOMINATIVA)	MERCANTIL ARISTY, SRL
E/2015-38323	10/12/15	16	MUJER, PREVENCIÓN Y SALUD (DENOMINATIVA)	DIMAS ARAMIS BOBEA REYES
E/2016-24177	15/7/16	16	PROARTE (DENOMINATIVA)	COMERCIAL E INDUSTRIAL LIBESA LIMITADA.
E/2016-25764	27/7/16	16	TRAZOS DE AMOR (DENOMINATIVA)	MILAGROS MIGUELINA PAULINO DE LEON
E/2016-24200	19/7/16	16	VIDA EJEMPLAR DE GREGORIO LUPERON PADRE DE LA SEGUNDA REPUBLICA (DENOMINATIVA)	JORGE RADHAMES ZORRILLA OZUNA
E/2014-7214	13/3/14	18	DOWNTOWN COCOBONGO (DENOMINATIVA)	ROBERTO JOSE NOBLE NAVA
E/2016-19548	10/6/16	18	WANGARI BAGS (DENOMINATIVA)	GERTRUDIS RAMIREZ DE LOS SANTOS
E/2015-34783	6/11/15	19	MERCAFLEX (DENOMINATIVA)	MERCAPLAS C POR A
E/2015-26707	26/8/15	20	ZODIAQ (DENOMINATIVA)	"E. I. DU PONT DE NEMOURS AND COMPANY
E/2016-24571	19/7/16	21	EKCO (DENOMINATIVA)	WKI HOLDING COMPANY, INC
E/2016-23967	14/7/16	24	TEJEDORAS BANILEJAS (DENOMINATIVA)	TOMAS ALEXIS AGRAMONTE SUAZO
E/2016-23842	13/7/16	25	AL (ALFRED)HORFORD (DENOMINATIVA)	ALFRED JOEL HORFORD REYNOSO
E/2013-2491	25/1/13	25	COCO BONGO SHOW & DISCO (DENOMINATIVA)	ROBERT PECKHAM NOBLE THACKER, ROBERTO JOSE NOBLE NAVA
E/2015-11293	14/4/15	25	D' MANGUÍ (DENOMINATIVA)	JUAN LUIS RODRIGUEZ ROJAS
E/2016-18430	20/7/16	25	DOÑA DA SILVA BY SIDERICK (DENOMINATIVA)	SIDERICK SRL
E/2014-7215	13/3/14	25	DOWNTOWN COCOBONGO (DENOMINATIVA)	ROBERTO JOSE NOBLE NAVA
E/2016-1872	20/1/16	25	GREAT WEI (DENOMINATIVA)	ZHIQIANG WENG
E/2016-1871	20/1/16	25	HALO ELEVEN (DENOMINATIVA)	ZHIQIANG WENG
E/2016-27732	10/8/16	25	ICE COOL (DENOMINATIVA)	VICTOR HUGO GORDON PERUGACHI
E/2016-27731	10/8/16	25	ICE JEANS (DENOMINATIVA)	VICTOR HUGO GORDON PERUGACHI
E/2016-26262	2/8/16	25	KOLIBRI (DENOMINATIVA)	MONICA VIDAL GONZALEZ
E/2016-24667	20/7/16	25	LATEBBOMER (DENOMINATIVA)	STEPHANIE PEREZ MARTE
E/2016-24870	21/7/16	25	REBDOLLS (DENOMINATIVA)	GRISELANGEL PAULA VENTURA
E/2016-1874	20/1/16	25	VANIA BRA (DENOMINATIVA)	ZHIQIANG WENG
E/2016-27730	10/8/16	25	YZY (DENOMINATIVA)	VICTOR HUGO GORDON PERUGACHI
E/2016-25711	27/7/16	27	METRIX (DENOMINATIVA)	METRIX DISTRIBUCION, SRL
E/2016-25854	28/7/16	29	ABC DELICIAS BY ARELIS BEATO (DENOMINATIVA)	ARELIS BEATO CRUZ
E/2016-24505	19/7/16	29	ALEGRÍA DE INCARNA (DENOMINATIVA)	INDUSTRIA CARNICA NACIONAL INCARNA, S.A.S.
E/2016-16502	18/5/16	29	AL'S GRILL (DENOMINATIVA)	ALVARO FERNANDEZ HERRERO
E/2016-24641	20/7/16	29	DERMA (DENOMINATIVA)	JOEL DAVID YUNEN ECHAVARRIA
E/2016-16058	18/7/16	29	DON SAMUEL (DENOMINATIVA)	DAVID OSCAR RODRIGUEZ NUÑEZ
E/2016-21287	24/6/16	29	LLEGARAS TAN LEJOS COMO MAMI (LEMA COMERCIAL)	PASTEURIZADORA RICA, S. A.
E/2016-21288	24/6/16	29	MILKIDS PARA LLEGAR MAS LEJOS (LEMA COMERCIAL)	PASTEURIZADORA RICA, S.A.
E/2016-25510	26/7/16	29	SERVIAVES POLLO BUENO (DENOMINATIVA)	SERVIAVES, S.A.S.
E/2016-25509	26/7/16	29	SERVIAVES POLLO FRESCO (DENOMINATIVA)	SERVIAVES, SAS.
E/2016-25513	26/7/16	29	SERVIAVES POLLO PREMIO (DENOMINATIVA)	SERVIAVES, SAS.
E/2016-17674	27/5/16	29	VENTRE TEA BY REDNATURA (DENOMINATIVA)	RODOLFO ALBERTO MARES ARAIZA
E/2016-25692	27/7/16	29	YOKELI (DENOMINATIVA)	PEDRO ACOSTA VELASQUEZ
E/2016-26385	2/8/16	30	AS YOU R! (DENOMINATIVA)	FRANK HILL / JOYCE TRINIDAD
E/2016-5596	22/3/16	30	BON GOUT (DENOMINATIVA)	ALMACENES UNIDOS, S.A.S.
E/2015-19489	25/6/15	30	CONOSABE (DENOMINATIVA)	GUARAGUANÓ FOODS SRL
E/2016-26382	2/8/16	30	DULCE COMO TU (DENOMINATIVA)	FRANK HILL / JOYCE TRINIDAD
E/2016-15190	5/5/16	30	FULL PICADERA FERNANDO (DENOMINATIVA)	DELILISTA SRL
E/2010-8651	16/4/10	30	HIELO GALICIA (DENOMINATIVA)	RAFAEL IGNACIO VERAS GARCIA
E/2016-26383	2/8/16	30	JAY & CEE (DENOMINATIVA)	FRANK HILL / JOYCE TRINIDAD
E/2016-23964	14/7/16	30	MUNNÉ, EL VERDADERO SABOR A CHOCOLATE (LEMA COMERCIAL)	MUNNÉ, S.R.L.
E/2016-26386	2/8/16	30	MY HEART SWEETS FOR YOU (DENOMINATIVA)	FRANK HILL / JOYCE TRINIDAD
E/2016-26387	2/8/16	30	MY SHMALLOW (DENOMINATIVA)	FRANK HILL / JOYCE TRINIDAD
E/2015-19490	24/7/15	30	PIZSABE (DENOMINATIVA)	GUARAGUANÓ FOODS SRL
E/2016-24756	20/7/16	30	RICOMPLETOYA (DENOMINATIVA)	QUALA INC.

PASA A LA PÁGINA SIGUIENTE

VIENE DE LA PÁGINA ANTERIOR

(210) EXPD.	(220) SOL. FECHA	(511) C.I.	(561) MARCA	(730) SOLICITANTE
E/2016-24747	20/7/16	30	SPECIAL K NOURISH (DENOMINATIVA)	KELLOGG COMPANY
E/2016-26384	2/8/16	30	SWEET AS YOU (DENOMINATIVA)	FRANK HILL / JOYCE TRINIDAD
E/2016-22054	19/7/16	30	VERDE REPLETO RAYSUL (DENOMINATIVA)	ANA RAYSUL RODRIGUEZ MOREL
E/2016-25795	28/7/16	31	BAKTILLIS (DENOMINATIVA)	AGROPECUARIA LA CUMBRE SRL
E/2016-25796	28/7/16	31	NATUCONTROL (DENOMINATIVA)	AGROPECUARIA LA CUMBRE SRL
E/2016-24525	19/7/16	32	AGUA AMERICA (DENOMINATIVA)	EMPRESAS FRIGORIFICA AMERICA, S.R.L.
E/2016-24160	15/7/16	32	AGUA EFREN A&E (DENOMINATIVA)	YONARIS FAMILIA MATEO
E/2016-26944	5/8/16	32	AGUA ORGANICA (DENOMINATIVA)	SANTA ROSA MEDINA DE GOMEZ
E/2016-11154	4/4/16	32	CAROLINA (DENOMINATIVA)	MARCOS LOPEZ NOVAS
E/2016-17679	27/5/16	32	CLOORI BY REDNATURA (DENOMINATIVA)	RODOLFO ALBERTO MARES ARAIZA
E/2016-25550	26/7/16	32	ENERGIA AL 110 (LEMA COMERCIAL)	ALIMENTOS MARAVILLA S.A.
E/2016-5429	27/7/16	32	ENERGY WATER E W (DENOMINATIVA)	GESTION TURISTICA DEL CARIBE, G.T.C. S.R.L.
E/2016-23360	11/7/16	32	GENIE (DENOMINATIVA)	COMERCIAL ABREU TORIBIO SRL
E/2016-17671	27/5/16	32	OXIALOE BY REDNATURA (DENOMINATIVA)	RODOLFO ALBERTO MARES ARAIZA
E/2016-26164	1/8/16	32	REANIMATE CON MARINERO (LEMA COMERCIAL)	ALIMENTOS MARAVILLA S.A.
E/2016-26165	1/8/16	32	REANIMATE CON MARINERO (DENOMINATIVA)	ALIMENTOS MARAVILLA S.A.
E/2016-17673	27/5/16	32	RESVIV NF BY REDNATURA (DENOMINATIVA)	RODOLFO ALBERTO MARES ARAIZA
E/2016-25549	26/7/16	32	SÍ TE ENERGIZA (LEMA COMERCIAL)	ALIMENTOS MARAVILLA S.A.
E/2016-23923	14/7/16	32	TRANQUINI (DENOMINATIVA)	TRANQUINI GMBH
E/2016-23733	13/7/16	33	BARCELO GRAN RESERVA (DENOMINATIVA)	RONNES FINOS DEL CARIBE, S. A. (ROFICA)
E/2016-23731	13/7/16	33	BARCELO ICON (DENOMINATIVA)	RONNES FINOS DEL CARIBE, S. A. (ROFICA)
E/2016-23729	13/7/16	33	BARCELO ORIGN (DENOMINATIVA)	RONNES FINOS DEL CARIBE, S. A. (ROFICA)
E/2016-23730	13/7/16	33	BARCELO SIGNIO (DENOMINATIVA)	RONNES FINOS DEL CARIBE, S. A. (ROFICA)
E/2016-23732	13/7/16	33	BARCELO SINGLE FIELD (DENOMINATIVA)	RONNES FINOS DEL CARIBE, S. A. (ROFICA)
E/2016-23825	13/7/16	33	GANAMOS DE LA FORMA CORRECTA (DENOMINATIVA)	CHIVAS HOLDINGS (IP) LIMITED
E/2016-25371	25/7/16	33	GLOOPY (DENOMINATIVA)	LACTEOS DOMINICANOS, S.A. (LADOM)
E/2016-25822	28/7/16	33	OLYMPUS RUM (DENOMINATIVA)	JOSE IGNACIO ACERO RUIZ
E/2016-12095	11/4/16	33	SMOOTH HEAT (DENOMINATIVA)	SAZERAC BRANDS, LLC.
E/2015-34435	3/11/15	33	VINO EL POTENTE (DENOMINATIVA)	JULISSA REYNOSO
E/2016-20791	21/6/16	34	BACHATA CIGARS (DENOMINATIVA)	REMBERTO ANDRES ESTRELLA GOMEZ
E/2016-21884	29/6/16	34	CORRIDA (DENOMINATIVA)	VILLIGER SÖHNE GMBH
E/2016-25561	26/7/16	34	J. CORTES (DENOMINATIVA)	J. CORTÉS CIGARS N.V.
E/2016-20789	13/7/16	34	OLD RANCH (DENOMINATIVA)	REMBERTO ANDRES ESTRELLA GOMEZ
E/2016-25823	28/7/16	34	OLYMPUS TABACCO (DENOMINATIVA)	JOSE IGNACIO ACERO RUIZ
E/2016-20792	21/6/16	34	STAR (DENOMINATIVA)	REMBERTO ANDRES ESTRELLA GOMEZ
E/2016-24485	19/7/16	35	CITASAPAP (DENOMINATIVA)	ASOCIACIÓN POPULAR DE AHORROS Y PRESTAMOS APAP
E/2016-24547	19/7/16	35	CONOCE TU NÚMERO (DENOMINATIVA)	ANDLAND OVERSEAS S.A.
E/2016-24224	18/7/16	35	CONTIGO HASTA QUE ESTES EN CASA (LEMA COMERCIAL)	BANCO POPULAR DOMINICANO, S.A. - BANCO MULTIPLE
E/2014-7216	13/3/14	35	DOWNTOWN COCOBONGO (DENOMINATIVA)	ROBERTO JOSE NOBLE NAVA
E/2016-24226	18/7/16	35	EN SUELO DOMINICANO ESTAS EN CASA (LEMA COMERCIAL)	BANCO POPULAR DOMINICANO, S.A. - BANCO MULTIPLE
E/2016-25501	26/7/16	35	FLEX EMPRESARIAL APAP (DENOMINATIVA)	ASOCIACION POPULAR DE AHORROS Y PRÉSTAMOS (APAP)
E/2016-25244	25/7/16	35	PANTALLAZORD (DENOMINATIVA)	MINERVA EMILIA PEREYRA PÉREZ
E/2016-7939	8/3/16	36	ANV-I (DENOMINATIVA)	ANV CENTRAL BUREAU OF SERVICES SPAIN LTD. SUCURSAL EN ESPAÑA
E/2016-24225	18/7/16	36	CONTIGO HASTA QUE ESTES EN CASA (LEMA COMERCIAL)	BANCO POPULAR DOMINICANO, S.A. - BANCO MULTIPLE
E/2016-23670	12/7/16	36	CREDISOL (DENOMINATIVA)	CARIBFIN, LLC.
E/2016-24228	18/7/16	36	EN SUELO DOMINICANO ESTAS EN CASA (LEMA COMERCIAL)	BANCO POPULAR DOMINICANO, S.A. - BANCO MULTIPLE
E/2016-25626	27/7/16	36	TUB@NCO JOVEN BANRESERVAS (DENOMINATIVA)	BANCO DE RESERVA DE LA REPUBLICA DOMINICANA, BANCO DE SERVICIOS MULTIPLES
E/2016-20684	13/7/16	37	LAVAMATIC (DENOMINATIVA)	LILIAN JOSEFINA MARTE FIALLO
E/2016-25390	25/7/16	38	MATILDE (DENOMINATIVA)	TELEFONICA, S.A.
E/2016-22106	30/6/16	38	TOONIX (DENOMINATIVA)	THE CARTOON NETWORK, INC.
E/2016-24654	20/7/16	39	GREEN MOTION (DENOMINATIVA)	GREEN MOTION LIMITED
E/2016-20694	21/6/16	41	AZTECA EL DESCONTROL DE LA CALLE (DENOMINATIVA)	TEODORO GILBERTO BATISTA DIAZ
E/2016-25650	27/7/16	41	BLACK SALOMON (DENOMINATIVA)	ANDRES MIGUEL FERNANDEZ ROJAS
E/2016-23944	4/8/16	41	CON MARGARITA JUNTO A TI (DENOMINATIVA)	ROSA MARGARITA FELICIANO RODRIGUEZ
E/2014-7217	13/3/14	41	DOWNTOWN COCOBONGO (DENOMINATIVA)	ROBERTO JOSE NOBLE NAVA
E/2016-14137	26/4/16	41	EL BOTE OFICIAL (DENOMINATIVA)	ALEX RAFELIN BAEZ LARA
E/2016-17285	8/7/16	41	EL TACTICO (DENOMINATIVA)	WAGNER JAVIER RAMIREZ MATHIS
E/2016-24685	20/7/16	41	EWDDY M (DENOMINATIVA)	EWDDY JOSE MENDEZ GOMEZ
E/2016-23396	11/7/16	41	FRANKLIN DE LOS ANGELES (DENOMINATIVA)	FRANKLIN DE LOS ANGELES NUÑEZ REYES
E/2016-27160	8/8/16	41	GRUPO SIN CONCEPTO (DENOMINATIVA)	JUAN DE DIOS ANDUJAR DE LOS SANTOS, JUAN ANTONIO PAYANO CIRINEO
E/2016-23903	14/7/16	41	HOM CENTRO DE YOGA (DENOMINATIVA)	FRANKLIN EDUARDO LEÓN HERBERT
E/2016-23442	11/7/16	41	HUMANO MADRES SOLIDARIAS (DENOMINATIVA)	HUMANO SEGUROS, S.A.
E/2016-23443	11/7/16	41	HUMANO PEQUEÑOS ACTIVOS (DENOMINATIVA)	HUMANO SEGUROS, S.A.

(210) EXPD.	(220) SOL. FECHA	(511) C.I.	(561) MARCA	(730) SOLICITANTE
E/2016-22272	1/7/16	41	INNOVACIÓN CRISTIANA (DENOMINATIVA)	SALVADOR JOSÉ RUIZ ALCÁNTARA
E/2016-23449	11/7/16	41	LA FÁBRICA DE SPEAKERS (DENOMINATIVA)	TB TALENTOS, S.R.L.
E/2016-24334	18/7/16	41	LA MEMORIA URBANA (DENOMINATIVA)	JUAN GABRIEL DE LA ROSA VELOZ
E/2013-26689	29/7/16	41	LOS LINCE (DENOMINATIVA)	RAFAEL DAVID RAMIREZ DE LA ROSA
E/2016-23848	13/7/16	41	MEDIO TECTÓNICO (DENOMINATIVA)	CORINA REYES SEVERINO
E/2016-16460	17/5/16	41	OBSERVATORIO GASTRONÓMICO DOMINICANO FSD (DENOMINATIVA)	FUNDACION SABORES DOMINICANOS, PERFIL GASTRONOMICO CULTURAL
E/2016-22102	30/6/16	41	PREMIO DE PERIODISMO GASTRONÓMICO SIMÓN ROMERO (DENOMINATIVA)	FUNDACION SABORES DOMINICANOS PERFIL GASTRONÓMICO CULTURAL
E/2016-23821	13/7/16	41	VERDAD O RETO (DENOMINATIVA)	NU CINEMA, SRL
E/2016-16259	16/5/16	42	FLUX (DENOMINATIVA)	B&B DISTRIBUTORS SRL
E/2016-16260	19/7/16	42	SMARTCITY (DENOMINATIVA)	B&B DISTRIBUTORS SRL
E/2016-25559	26/7/16	44	ANAMIA (DENOMINATIVA)	ANAMIA ABREU ACEVEDO
E/2016-18064	31/5/16	44	NUTRIFOL (DENOMINATIVA)	WESTERLO S.A.
E/2016-22862	6/7/16	1 19 2	CANO (DENOMINATIVA)	CANO INDUSTRIAL, S.R.L.
E/2016-14447	28/4/16	1 19 2 20 6 42 40 11 12	ARCONIC (DENOMINATIVA)	ALCOA, INC.
E/2016-3764	5/2/16	1 4	WOLF'S HEAD (DENOMINATIVA)	AMALIE AOC, LTD.
E/2016-14112	26/4/16	1 4 41	INGENIOUS BLEND MOTUL (DENOMINATIVA)	MOTUL
E/2016-5403	12/7/16	1 5	INTRUDER (DENOMINATIVA)	RAINBOW AGROSCIENCES S.R.L.
E/2016-24593	19/7/16	1 5	PYBUTHRIN (DENOMINATIVA)	BAYER INTELLECTUAL PROPERTY GMBH
E/2016-24754	20/7/16	1 5	VINQUO (DENOMINATIVA)	BASF AGROCHEMICAL PRODUCTS B.V.
E/2016-17662	27/5/16	16 20	ACER (DENOMINATIVA)	ACER INCORPORATED
E/2016-20104	15/6/16	17 1 19 18 20 42 24 40 12	ADIENT (DENOMINATIVA)	ADIENT LUXEMBOURG HOLDING S.A.R.L.
E/2016-20831	21/6/16	17 19	VEKA SPECTRAL (DENOMINATIVA)	VEKA AG
E/2016-22038	30/6/16	18 25 28	GIVOVA (DENOMINATIVA)	ACANFORA GIOVANNI
E/2016-24088	15/7/16	20 24	M. CARIBE (DENOMINATIVA)	M. CARIBE S.R.L.
E/2016-22486	4/7/16	21 7 11	KLASSICA (DENOMINATIVA)	QUINCALLERIA UNION TEJEDA, S.A.
E/2016-23288	8/7/16	29 30	GRECIAN DELIGHT (DENOMINATIVA)	GRECIAN DELIGHT FOODS, INC.
E/2016-24423	19/7/16	29 30	PIETRO CORICELLI (DENOMINATIVA)	COMERCIAL ABREU TORIBIO SRL
E/2016-24090	15/7/16	29 31 30	SAVOY (DENOMINATIVA)	HEINZ SIEGFRIED VIELUF CABRERA
E/2016-14412	7/6/16	3 30	AMERICAN PEDRO GARCIA (DENOMINATIVA)	PEDRO MANUEL GARCIA
E/2016-13316	14/7/16	3 5	CUBARBS (DENOMINATIVA)	CUBARBS SRL
E/2016-24776	20/7/16	3 5 10 44	PEDIAEXPERT (DENOMINATIVA)	ANDLAND OVERSEAS S.A.
E/2016-20022	15/6/16	32 29	BON GOUT (DENOMINATIVA)	ALMACENES UNIDOS, S.A.S.
E/2016-5591	6/5/16	32 29 31 30	QUALE (DENOMINATIVA)	ALMACENES UNIDOS, S.A.S.
E/2016-24091	15/7/16	32 31 30	TEAMA (DENOMINATIVA)	YORVINA DEL CARMEN PEÑA BAEZ DE JIMENEZ
E/2016-23922	14/7/16	32 33	BLK (DENOMINATIVA)	PEDRO RAMON LOPEZ OLIVER
E/2016-23658	12/7/16	32 5	HERBALIFE COLLAGEN BEAUTY DRINK (DENOMINATIVA)	HERBALIFE INTERNATIONAL, INC.
E/2016-18056	31/5/16	35 16 38 25 9 41	AMOV (DENOMINATIVA)	ADMINISTRADORA DE MARCAS RD, S. DE R.L. DE C.V.
E/2016-18057	31/5/16	35 16 38 25 9 41	AMOV INTERNATIONAL TELESERVICIOS (DENOMINATIVA)	ADMINISTRADORA DE MARCAS RD, S. DE R.L. DE C.V.
E/2016-23826	13/7/16	35 37	MOSQUITO SQUAD (DENOMINATIVA)	OUTDOOR LIVING BRANDS INTELLECTUAL PROPERTY CORPORATION
E/2016-11913	8/4/16	35 38 37 42 41	LEONARDO (DENOMINATIVA)	FINMECCANICA - SOCIETÀ PER AZIONI
E/2016-21946	29/6/16	35 38 42 43 44	CLUB PREMIER ONE (DENOMINATIVA)	AEROVÍAS DE MÉXICO, S.A. DE C.V.
E/2016-24613	20/7/16	38 36	MONEDA TPAGO (DENOMINATIVA)	GCS SYSTEMS, LTD.
E/2016-24612	20/7/16	38 36	TPAGO PAY (DENOMINATIVA)	GCS SYSTEMS, LTD.
E/2016-24611	20/7/16	38 36	TPESO (DENOMINATIVA)	GCS SYSTEMS, LTD.
E/2016-21177	23/6/16	38 39 42 9	AMADEUS (DENOMINATIVA)	AMADEUS IT GROUP S.A.
E/2016-22110	30/6/16	38 9 44	YO VACUNO (DENOMINATIVA)	MERIAL INC.
E/2016-23297	8/7/16	39 25 43 41	TRAVEL DEEP (DENOMINATIVA)	FATHOM TRAVEL LTD.
E/2016-23659	12/7/16	39 43 12	AIDA (DENOMINATIVA)	AIDA CRUISES - GERMAN BRANCH OF COSTA CROCIERE S.P.A.
E/2016-24778	20/7/16	5 10	REKOVELLE (DENOMINATIVA)	FERRING B.V.
E/2016-26149	29/7/16	5 10	PICO (DENOMINATIVA)	SMITH & NEPHEW, INC
E/2016-17681	27/5/16	5 30	KAFIT CHAI BY REDNATURA (DENOMINATIVA)	RODOLFO ALBERTO MARES ARAIZA
E/2016-15184	5/5/16	5 44	JEUNESSE (DENOMINATIVA)	JEUNESSE GLOBAL HOLDINGS, LLC
E/2016-24873	21/7/16	7 11	MERCURY (DENOMINATIVA)	ARIEL MINAYA HERNANDEZ
E/2016-17663	27/5/16	7 9 11 14	ACER (DENOMINATIVA)	ACER INCORPORATED
E/2016-18366	2/6/16	9 12	OPTIDRIVE (DENOMINATIVA)	ALI REZA DEHGHAN MANSHADI
E/2016-24745	20/7/16	9 41	FULL FRONTAL WITH SAMANTHA BEE (DENOMINATIVA)	TURNER BROADCASTING SYSTEM, INC.

**RENOVACIONES  
MARCAS DE FABRICA**

(111) # REG.	(511) CL. INTL	(561) MARCA DE FABRICA	(732) TITULAR
24943	1	TERRAZOLE (DENOMINATIVA)	UNIROYAL CHEMICAL COMPANY, INC.
41900	3	BOSS (DENOMINATIVA)	HUGO BOSS TRADE MARK MANagements GMBH & CO. KG
155315	3	CELUANGIL (DENOMINATIVA)	BIODUE S.R.I.
155796	3	ISSUE (DENOMINATIVA)	LABORATORIOS CUENCA, S.A.
155316	3	OLEOSKIN (DENOMINATIVA)	BIODUE S.R.I.
85545	5	ACILAX (DENOMINATIVA)	SUIPHAR INTERNATIONAL
146716	5	ACUS ROEMMERS (DENOMINATIVA)	THE LATIN AMERICA TRADEMARK CORPORATION
156660	5	ADAPCLIN (DENOMINATIVA)	SUIPHAR INTERNATIONAL LTDA
85552	5	ALERFRIN T (DENOMINATIVA)	SUIPHAR INTERNATIONAL
85551	5	ALGHO (DENOMINATIVA)	SUIPHAR INTERNATIONAL
40780	5	AMERACID (DENOMINATIVA)	LABORATORIOS AMERIPHARMA, S.A.
40812	5	AMERIN (DENOMINATIVA)	LABORATORIOS AMERIPHARMA, S.A.
40779	5	ANTALERGIN (DENOMINATIVA)	LABORATORIOS AMERIPHARMA, S.A.
155387	5	AVAGARD D (MIXTA)	3M DOMINICANA
155386	5	AVAGARD D (MIXTA)	3M DOMINICANA
85045	5	BECARON (DENOMINATIVA)	SUIPHAR INTERNATIONAL, S.A.
5745	5	BENADRYL (DENOMINATIVA)	JOHNSON & JOHNSON
5785	5	BEROCCA (DENOMINATIVA)	BAYER CONSUMER CARE AG
155918	5	BIDECAR (DENOMINATIVA)	SAN FAUSTO S.A.
155343	5	BRONQUIFORTE (DENOMINATIVA)	DOPHARMA DOMINCANA, S.A.
155781	5	CARBIDUO (DENOMINATIVA)	LATIN FARMA SOCIEDAD ANONIMA
85546	5	CHAMPUSOL (DENOMINATIVA)	SUIPHAR INTERNATIONAL
154522	5	CIPROCHEM - AZO (DENOMINATIVA)	FRAPERCO, C. POR A.
40975	5	CIPROXINA (DENOMINATIVA)	BAYER AKTIENGESELLSCHAFT
15511	5	CLARVAS (DENOMINATIVA)	SAN FAUSTO S.A.
155913	5	CLONAGIN (DENOMINATIVA)	SAN FAUSTO S.A.
156693	5	DISEÑO DE FAMILIA (FIGURATIVA)	BAYER CONSUMER CARE AG
156747	5	DISEÑO DE FIGURA CIRCULAR COMPUESTA POR DOS FLECHAS (FIGURATIVAS)	BAYER CONSUMER CARE AG
156385	5	DONECLAR (DENOMINATIVA)	SAN FAUSTO S.A.
155699	5	DOPAR-MAX W.S.P. (DENOMINATIVA)	DOPHARMA DOMINCANA, S.A.
155698	5	DOPHARMATETRA-VIT W.S.P. (DENOMINATIVA)	DOPHARMA DOMINCANA, S.A.
154563	5	DOXIPHAR W.S.P. (DENOMINATIVA)	DOPHARMA DOMINCANA, S.A.
155334	5	DOXIPHARMA-C W.S.P. (DENOMINATIVA)	DOPHARMA DOMINCANA, S.A.
85122	5	DUAL GOLD (DENOMINATIVA)	SYNGENTA PARTICIPATIONS AG
154562	5	ELECTROLI-PHAR W.S.P. (DENOMINATIVA)	DOPHARMA DOMINCANA, S.A.
155700	5	ENRROBROM (DENOMINATIVA)	DOPHARMA DOMINCANA, S.A.
40778	5	EPILEPSIN PEDIATRICO (DENOMINATIVA)	LABORATORIOS AMERIPHARMA, S.A.
40781	5	EPILEPSIN SUSPENSION ADULTO (DENOMINATIVA)	LABORATORIOS AMERIPHARMA, S.A.
85080	5	ESPASMO DOLOGINEX (DENOMINATIVA)	THE LATIN AMERICA TRADEMARK CORPORATION
86005	5	ESTABIFEL (DENOMINATIVA)	LABORATORIOS FELTRES, S.A.
86048	5	ETODOLIC (DENOMINATIVA)	SUIPHAR INTERNATIONAL
155915	5	EUTRANSIL (DENOMINATIVA)	SAN FAUSTO S.A.
155923	5	FENOLIP (DENOMINATIVA)	SUIPHAR DOMINICANA, S.A.
85052	5	GLICIN (DENOMINATIVA)	SUIPHAR INTERNATIONAL
85048	5	HERPIZOR (DENOMINATIVA)	SUIPHAR INTERNATIONAL
85047	5	HUMECTIN (DENOMINATIVA)	SUIPHAR INTERNATIONAL
157817	5	ISOLVE (DENOMINATIVA)	SUIPHAR INTERNATIONAL LTDA
84004	5	ITROL (DENOMINATIVA)	SUIPHAR INTERNATIONAL
157793	5	JARABE DE RABANO CEBOLLA Y MIEL CON ACEITE DE BACALAO RANGEL	LABORATORIOS RANGEL, C. POR A.
85044	5	KABOL (DENOMINATIVA)	SUIPHAR INTERNATIONAL
156431	5	KENTIUM (DENOMINATIVA)	SAN FAUSTO S.A.
156430	5	KENTIUM DIGEST (DENOMINATIVA)	SAN FAUSTO S.A.
86049	5	KETOPROL (DENOMINATIVA)	SUIPHAR INTERNATIONAL
155528	5	KLOVAT (DENOMINATIVA)	C. FEDERICO GOMEZ G., C. POR A.
155545	5	LEVOTROID (DENOMINATIVA)	C. FEDERICO GOMEZ G., C. POR A.
160828	5	MEJORA-THE (DENOMINATIVA)	LABORATORIOS SAN LUIS, CXA.
155912	5	MEPLAR (DENOMINATIVA)	SAN FAUSTO S.A.
83369	5	METROCIDAN (DENOMINATIVA)	LABORATORIOS AMERIPHARMA, S.A.
154561	5	NEOMYPHAR W.S.P. (DENOMINATIVA)	DOPHARMA DOMINCANA, S.A.
153914	5	NEUGRAFIL (DENOMINATIVA)	DOCTORES MALLEN GUERRA, C. POR A.
155908	5	NEUROPLUS (DENOMINATIVA)	SAN FAUSTO S.A.
84010	5	NIMETRON (DENOMINATIVA)	SUIPHAR INTERNATIONAL
155907	5	NIMOREAGIN (DENOMINATIVA)	SAN FAUSTO S.A.
158121	5	NOVO HERKLIN (DENOMINATIVA)	ARMSTRONG LABORATORIOS DE MEXICO, S.A. DE C.V.
85553	5	PAÑATAL (DENOMINATIVA)	SUIPHAR INTERNATIONAL
85051	5	PIOCABIN (DENOMINATIVA)	SUIPHAR INTERNATIONAL
84002	5	RANTEL (DENOMINATIVA)	SUIPHAR INTERNATIONAL
155909	5	REAGIN (DENOMINATIVA)	SAN FAUSTO S.A.
85443	5	RINTAL (DENOMINATIVA)	Bayer Intellectual Property GmbH
85046	5	SUICAS (DENOMINATIVA)	SUIPHAR INTERNATIONAL
84005	5	SUIFENAC RETARD (DENOMINATIVA)	SUIPHAR INTERNATIONAL
155817	5	SURPLUS (DENOMINATIVA)	SAN FAUSTO S.A.
84003	5	SUSPIRON (DENOMINATIVA)	SUIPHAR INTERNATIONAL
158565	5	TAMSUL (DENOMINATIVA)	ETHICAL PHARMACEUTICAL, C. POR A.
85049	5	TEMIZOL (DENOMINATIVA)	SUIPHAR INTERNATIONAL
85548	5	TENSAPRIL (DENOMINATIVA)	SUIPHAR INTERNATIONAL
155544	5	TOROXIL (DENOMINATIVA)	C. FEDERICO GOMEZ G., C. POR A.
84006	5	TRETINOL (DENOMINATIVA)	SUIPHAR INTERNATIONAL
85549	5	TRIOSUL (DENOMINATIVA)	SUIPHAR INTERNATIONAL
87002	6	BLACK & DECKER Y DISEÑO DE UN HEXAGONO (MIXTA)	THE BLACK & DECKER CORPORATION
9546	6	MASTER (DENOMINATIVA)	MASTER LOCK COMPANY
155472	7	BUI VAN NGO (MIXTA)	BUI VAN NGO INDUSTRIAL & AGRICULTURAL MACHINERY CO., LTD
25500	7	CARLYLE (DENOMINATIVA)	CARRIER CORPORATION
156107	9	DISEÑO DE LETRA "E"	ESCADA LUXEMBOURG S.À R.L.
9673	10	B Y D (MIXTA)	BECTON DICKINSON AND COMPANY
155485	11	EUROLAMP (DENOMINATIVA)	D.H. ENTERPRISE, S.A.
9570	12	FRAM (DENOMINATIVA)	FRAM GROUP IP, LLC.
155326	16	COLECCION DE ORO LAS MEJORES MANUALIDADES (DENOMINATIVA)	ET PUBLISHING INTERNATIONAL, INC.
155331	16	PURO SESO (DENOMINATIVA)	ET PUBLISHING INTERNATIONAL, INC.
87298	16	RHEIN (DENOMINATIVA)	RHEIN (CHILE)
157205	16	THOMSON (MIXTA)	TUI AG
157753	18	AE (DENOMINATIVA)	RETAIL ROYALTY COMPANY
155128	25	BLUE COTTON (MIXTA)	CARLOS MANUEL CRUZ PEREZ
158495	25	LUCKY RED (MIXTA)	IMPORTADORA DINASTIA, S.A.
155630	29	FRUTTAGE (DENOMINATIVA)	SIGMA ALIMENTOS, S.A. DE C.V.
5834	30	HERSHEY'S (DENOMINATIVA)	THE HERSHEY COMPANY
40920	30	KUDOS (DENOMINATIVA)	MARS, INCORPORATED
40932	31	CESAR (DENOMINATIVA)	MARS, INCORPORATED
40933	31	SHEBA (DENOMINATIVA)	MARS, INCORPORATED
86385	32	AQUALARA (DENOMINATIVA)	LUIS ARISTIDIS DEL ROSARIO ACOSTA
155500	33	SOUTHERN COMFORT (DENOMINATIVA)	SOUTHERN COMFORT PROPERTIES, INC.

(111) # REG.	(511) CL. INTL	(561) MARCA DE FABRICA	(732) TITULAR
9662	34	BENSON & HEDGES (DENOMINATIVA)	Phillip Morris Brands Sàrl
155495	34	BREEZE (DENOMINATIVA)	Phillip Morris Brands Sàrl
155613	34	CHILL NIGHTS NEWPORT (LEMA COMERCIAL)	BRITISH AMERICAN TOBACCO (BRANDS ) INC.
155390	34	DISEÑO RECTANGULAR CON UN ANGULO OBSTUSO EN SU CENTRO (FIGURATIVA)	Phillip Morris Brands Sàrl
155477	34	DISEÑO TRIDIMENSIONAL DE CAJETILLA DE CIGARRILLOS CON APERTURA LATERAL (TRIDIMENSIONAL)	Phillip Morris Brands Sàrl
9559	34	MARLBORO (MIXTA)	Phillip Morris Brands Sàrl
15581	34	MURATTI (DENOMINATIVA)	PHILLIP MORRIS PRODUCTS S.A.
155612	34	NEWPORT CHILL OUT (LEMA COMERCIAL)	BRITISH AMERICAN TOBACCO (BRANDS ) INC.
9739	34	PARLIAMENT (ETIQUETA)	Phillip Morris Brands Sàrl
9558	34	PHILIP MORRIS RED LABEL (MIXTA)	Phillip Morris Brands Sàrl
15244	35	AVIANCA (DENOMINATIVA)	AEROVIAS DEL CONTINENTE AMERICANO S.A, AVIANCA.
158224	36	GLADIADOR HEAD (FIGURATIVA)	AMERICAN EXPRESS MARKETING & DEVELOPMENT CORP.
155667	43	A TU MANERA (LEMA COMERCIAL)	BURGER KING CORPORATION
155669	43	COMO TU QUIERAS (LEMA COMERCIAL)	BURGER KING CORPORATION
155685	43	HAVE IT YOUR WAY (LEMA COMERCIAL)	BURGER KING CORPORATION
25453	1,5	DESITIN (DENOMINATIVA)	JOHNSON & JOHNSON
85081	1,5	ELLASTEN-35 (DENOMINATIVA)	THE LATIN AMERICA TRADEMARK CORPORATION
9670	1,5,10	B Y D (MIXTA)	BECTON DICKINSON AND COMPANY
158432	18,25	DAJER (DENOMINATIVA)	CINTURONES DAJER, S.R.L.
84894	29,30	JUGAVENA (DENOMINATIVA)	KETTLE SANCHEZ INDUSTRIAL, S.A.
41050	3,21	BELAMI (MIXTA)	COMPTOIR NOUVEAU DE LA PARFUMERIE
157542	3,9,14,16,18,20,21,24,25,28,29,30,32,41	MICKY MOUSE (DENOMINATIVA)	DISNEY ENTREPRISES, INC
157543	3,9,14,16,18,20,21,24,25,28,29,30,32,41	SLEEPING BEAUTY (DENOMINATIVA)	DISNEY ENTREPRISES, INC
157291	3,9,14,16,18,20,21,24,25,28,30,32	REPRESENTACION GRAFICA DE LA PERRA LADY (FIGURATIVA)	DISNEY ENTREPRISES, INC
159235	3,9,14,16,18,20,21,24,25,28,30,41	GOOFY (DENOMINATIVA)	DISNEY ENTREPRISES, INC
155846	35,36	AFFINITY CARD (MIXTA)	INDUSTRIA DE DISEÑO TEXTIL, S.A. (INDITEX, S.A.)
156489	5,9,44	INFLUTEC (DENOMINATIVA)	ABBOTT BIOLOGICALS B.V.
157096	9,41	REPRESENTACION GRAFICA DEL PEZ CLEO (FIGURATIVA)	DISNEY ENTREPRISES, INC
156730	9,41,42	DISEÑO DE LA LETRA G (FIGURATIVA)	GLU MOBILE, INC.
155879	9,41,42	GLU (DENOMINATIVA)	GLU MOBILE, INC.

**RENOVACIONES**

**NOMBRES COMERCIALES**

(111) # REG.	(561) NOMBRE COMERCIAL	(510) ACTIVIDAD	
67782	AGREGADOS DEL SUR	EJECUCION DE ACTIVIDADES EN GENERAL, CONEXAS O AFINES.	JOSE ANT. MERA JIMENEZ
209388	ALEJANDRO DIAZ ESPINAL COMERCIAL	VENTA DE ELECTRODOMESTICOS.	ALEJANDRO DIAZ ESPINAL / JOSE LUIS DIAZ ESPINAL
209359	ANEUDY GAS	VENTA, COMERCIALIZACION Y DISTRIBUCION DE GAS LICUADO DE PETROLEO.	GERMAN NASEIS MORENO
209221	ASOCIACION DE JUDO DE SANTIAGO	INSTITUCION DEPORTIVA SIN FINES DE LUCRO QUE SE DEDICARA A REGULAR, DESARROLLAR Y PROMOVER DENTRO DEL MARCO DE LOS PRINCIPIOS DEL JUDO.	ENMANUEL GARCIA MUSA
206980	BEATIFLYER INVESTMENTS GROUP	REALIZACION DE TODAS LAS OPERACIONES FINANCIERAS, COMERCIALES, INDUSTRIALES.	ANTONIO PALMA LARANCIENT
68555	BUTI CELESTE	VENDER ROPA, ZAPATOS, ACCESORIOS.	CELESTE DE LA CRUZ
211815	CALDERON RODRIGUEZ & ASOCIADOS	OFICINA DE ABOGADOS, CUYO OBJETO PRINCIPAL SERA: OFRECER SERVICIOS DE ASESORIAS, CONSULTAS LEGALES.	NICOLAS ANTONIO CALDERON GARCIA/ CELINA RODRIGUEZ SANTANA
72969	CENTRO OFTALMOLOGICO DE BARAHONA	SERVICIOS DE OFTALMOLOGIA EN GENERAL	RAFAEL OCTAVIO CORNIEL CAMACHO
206758	CIVILGROUP	CONSTRUCCION DE OBRAS CIVILES Y DE INGENIERIA.	EDWIN LEONARDO VASQUEZ GERMAN
201083	COMERCIAL JUAN PABLO	IMPORTACION Y EXPORTACION DE TODO TIPO DE PRODUCTO Y NEGOCIOS DE ALMACEN.	JUAN PABLO PENN GONZALEZ
201299	CONEXTUR, CONEXION TURISTICA	AGENCIA DE VIAJES.	EDWIN DARIO FELIX
217372	CONSORCIO DE BANCAS CHEPE	PARA RIFAS DE AGUANTE EN COORDINACION CON LA LOTERIA NACIONAL Y LA LOTERIA ELECTRONICA INTERNACIONAL, DOMINICANA.	JOSE ANTONIO SANTOS CAMILO
203968	CONSULTORES DE NEGOCIOS, CONSUNES	SERVICIO DE ASESORIA ECONOMICA Y FINANCIERA, ASI COMO PROMOCION Y GESTION DE OPORTUNIDADES DE INVERSION.	JOHANNY GUZMAN REYNOSO
71462	CUCU MUEBLES	COMPRA Y VENTA DE MUEBLES Y ELECTRODOMESTICOS EN GENERAL.	NESTOR JULIO DE JESUS GARCIA
67968	D' FINA	ELABORACION DE TINTES, CHAMPOO, RINSES, ACONDICIONADORES, LOCIONES PARA PELO, ESMALTES DE UNAS, COSMETICOS Y PERFUMERIA.	RUBEN DARIO ALCANTARA CARRASCO
208283	DIOS ES AMOR PESCADERIA	COMPRA Y VENTA, EXPORTACION E IMPORTACION DE PESCADOS Y MARISCOS.	ROBERT TIRSON BELEN FELIZ
210581	DISEÑO DE LA LETRA E DE FRENTE (EMBLEMA COMERCIAL)	DISTRIBUCION, VENTA AL POR MAYOR Y AL DETALLE EN EL CAMPO DE VESTIMENTA, CALZADO.	ESCADA LUXEMBOURG S.À R.L.
208831	DISPENSARIO MEDICO HNA. ROSA DE MERA	INSTITUCION SIN FINES DE LUCRO, PRESTAR SERVICIOS DE SALUD.	DISPENSARIO MEDICO HERMANA ROSA DE MERA.
203485	DTI DE TODOIMPRESORAS	VENTA Y REPARACION DE IMPRESORAS, VENTA DE CARTUCHOS Y RELLENADOS.	DAGOBERTO JAVIER TORRES HERRERA

VIENE DE LA PÁGINA ANTERIOR

(111) # REG.	(561) NOMBRE COMERCIAL	(510) ACTIVIDAD	(732) TITULAR
71592	FARMACIA ANY II	VENTA, DISTRIBUCION Y COMERCIALIZACION DE PRODUCTOS FARMACEUTICOS Y ARTICULOS EN GENERAL.	FARMACIA ANY II, C. POR A.
202801	FARMACIA JOSWA	VENTA DE PRODUCTOS FARMACEUTICOS.	JHONNY DEL CARMEN MEZON TAVERAS
214742	FARMACIA LOVELY	COMERCIALIZACION DE PRODUCTOS FARMACEUTICOS.	MIGUEL ANGEL GUZMAN
203331	FARMACIA RAULIN	COMPRA, VENTA Y DISTRIBUCION DE PRODUCTOS FARMACEUTICOS.	JACQUELIN RINCON MARTE.
75151	FUNDACION DE AYUDA COMUNITARIA	ENTIDAD SIN FINES DE LUCRO DIRIGIDO AL DESARROLLO COMUNITARIO, AYUDAR A LOS NECESITADOS.	SARAH LANGUASO
218216	FUNDACION DE DIABETES DEBORD	SERVICIOS MEDICOS Y MEDCAMENTOS A LOS MORADORES DEL MUNICIPIO DE SAN JOSE DE LAS MATAS AFECTADOS DE ESTA ENFERMEDAD.	GILBERTO ANTONIO DEBORD LOPEZ
72259	FUNDACION EDUCATIVA DEL CARIBE	SERVICIOS ORIENTADOS AL FOMENTO Y REALIZACION DE INVESTIGACIONES EN LAS DE EDUCACION, ECONOMIA.	JOSE ALEJANDRO AYBAR MARTIN
203836	FUNDACION RENACIMIENTO Y ESPERANZA	ASISTENCIA LEGAL, SOCIO-ECONÓMICO Y CULTURAL, A UNA POBLACIÓN NACIONAL E INTERNACIONAL DETERMINADA (NIÑOS, NIÑAS Y ADOLESCENTES).	PELAGIA ALTAGRACIA MINAYA NUÑEZ
70926	GALLO LAB	VENTA Y FABRICACION DE PRODUCTOS VETERINARIOS.	LAB. DE LA FARMACIA VETERINARIA GALLO CENTRO JIBACO
209519	GRUPO DE DISEÑO DIAGRAMA	ELABORACION DE DISEÑO ARQUITECTONICO, INTERIOR, PAISAJISMO, DISEÑO GRAFICO Y PUBLICITARIO.	VICTOR ARIEL CABRAL SOSA
71621	GUZMAN ARIZA & ASOCIADOS	PRESTAR ASESORIA, ASISTENCIA Y SERVICIOS LEGALES DE TODO TIPO, A TITULO ONEROSO O A TITULO GRATUITO.	GUZMAN ARIZA & ASOCIADOS.
205084	HOLGUIN PEÑA & ASOCIADOS	CONTABILIDAD, SERVICIOS DE CONTABILIDAD Y CONSULTORIA FINANCIERA.	JULIAN ALBERTO PEÑA SEVEZ / ODALISA ALTAGRACIA DEL CARMEN HOLGUIN CASTILLO
205260	HOME CONSTRUCTION SUPPLY	EXPORTACION E IMPORTACION DE MATERIALES DE CONSTRUCCION Y COMERCIALIZACION DE LOS MISMOS.	MIGUEL ANTONIO FELIZ LUCIANO
2006 /27387	IGLESIA CRISTIANA SALEM	INCENTIVAR Y CULTIVAR LA ENSEÑANZA Y REFLEXION SOBRE LOS CONOCIMIENTOS, VALORES Y PRINCIPIOS CRISTIANOS.	PEDRO ORLANDO MELO SAILLANT
204296	IGLESIA EVANGELICA LUTHERANA	EVANGELIZACION, EDUCACION DE NIÑOS, ADOLESCENTES, ADULTOS.	ALTAGRACIA ABREU AQUINO
204990	IMPORTADORA WILDFOX	VENTA, COMPRA, IMPORTACION Y EXPORTACION ROPA, CALZADO Y ACCESORIOS DE VESTIR.	JUAN ROBERTO VALDEZ VALDEZ
72313	INGENIERIA DE PROTECCION	IMPORTACION, PROMOCION, VENTA E INSTALACION DE ALARMAS Y SISTEMAS DE SEGURIDAD PARA RESIDENCIALES,	INGENIERIA DE PROTECCION
13676	INMOBILIARIA JR.	BIENES RAICES	INMOBILIARIA JR., S.A.
70150	INVERSIONES YUB	INVERSIONES DE DINERO EN OPERACIONES COMERCIALES, FINANCIERAS, INDUSTRIALES, MOBILIARIAS O INMOBILIARIAS.	INVERSIONES YUB, S.A.
72411	LABORATORIO CLINICO PILLIER	ANALISIS CLINICO.	ISABEL PILLIER DE RAMIREZ.
206098	LAVET	LABORATORIO VETERINARIO	DOPHARMA DOMINICANA, S.A.
210941	LIGA DEPORTIVA LOS NOVATOS DEL MERCADO.	PROMOVER, FOMENTAR Y DESARROLLAR EL DEPORTE EN EL MUNICIPIO DE BOCA CHICA.	FELIX MANUEL MESA AMANCIO.
209186	MANGUERAS Y CONEXIONES DEL NORTE.	IMPORTACION, EXPORTACION, DISTRIBUCION Y VENTA DE MANGUERAS INDUSTRIALES, HIDRAULICAS, AUTOMOTRICES Y OTROS PRODUCTOS DERIVADOS DEL CAUCHO.	JUAN ANTONIO HENDERSON FARIAS.
71782	MANTENIMIENTOS Y EQUIPOS NOBOA	VENTA, MANTENIMIENTO DE EFECTOS PARA COCINAS, RESTAURANTES Y AFINES.	MANTENIMIENTOS Y EQUIPOS NOBOA.
205812	MEL COMERCIAL (MELCOMSA)	COMPRA, VENTA, IMPORTACION Y EXPORTACION DE TODO TIPO DE MERCANCIAS EN ESPECIAL DE MOBILIARIO, ARTICULOS Y SUMINISTROS DE OFICINA.	MIGUEL ANGEL GUZMAN LOPEZ.
70342	MOLVILGAS	COMPRA, VENTA Y DISTRIBUCION AL POR MAYOR Y DETALLE DE GAS LICUADO DE PETROLEO.	CREDIGAS, C. POR A.
211158	NIDO PARA ANGELES	PROMOCION, DESARROLLO, ADMINISTRACION, MANEJO Y ASESORIA DE EMPRESAS Y PROYECTOS TURISTICOS.	YUMAILA SABBAGH KHOURY DE SANTANA.
214280	OPENMIND CREATIVIDAD	DISEÑO GRAFICO E IMPRESION	AGUSTIN AMAURI ZAPATA MEJIA
71849	OPTICA OVIEDO	VENTA DE LENTES	JUAN OVIEDO BELTRE.
67532	PANADERIA REPOSTERIA ILEMAR, PAN Y CAFÉ	FABRICANDO Y VENDIENDO PANES-REPOSTERIA-PASTELERIA-SANDWICH, ADEMÁS QUE FUNCIONA COMO BAR-CAFÉ.	JUAN MANUEL FERNANDEZ ABUD
71863	PANADERIA Y PRODUCTO MARIA ALDAPE	FABRICACION DE TODO TIPO DE PRODUCTO Y DERIVADO DE LA HARINA DE REYES	MARIA CONCEPCION ALDAPE DE REYES
201770	PLAZA ARTESANAR AMER	VENTA DE ARTESANIA GENERAL Y OTROS.	MIGUEL GUERRERO
216987	PURADOM	IMPORTACION Y COMERCIALIZACION PARA LA VENTA DE FILTROS DE AGUA.	JOSE RAFAEL FRANCO DURAN
201128	QUESERIA THOMAS	PRODUCCION DE QUESO, YOGURT Y OTROS PRODUCTOS LATEADOS	MANUEL THOMAS DE LA CRUZ
219215	RAMIREZ MARTE TOURS	AGENCIA DE VIAJES Y SERVICIOS TURISTICOS EN GENERAL.	ALTAGRACIA RAMIREZ MARTE.
207586	SERVICIOS ALBERTS	MANO DE OBRA EN LA INTALACION DE DIFERENTES ARTICULOS DE DECORACION DE INTERIORES Y EXTERIORES.	RAMON ALBERTO ROSARIO ARIAS.
210072	TRANSPORTE REGIS	TRANSPORTAR COMBUSTIBLE Y DEMAS DERIVADOS DEL PETROLEO.	TRANSPORTE REGIS, S.A.

## CAMBIO DE TITULAR

## NOMBRES COMERCIALES

(111) # REG.	(561) NOMBRE COMERCIAL	(510) ACTIVIDAD	(732) TITULAR
439795	AB INMUEBLES DEL CARIBE	CONSTRUCCION, ADMINISTRACION, COMPRA, VENTA, REMODELACION, ARRENDAMIENTO Y BIENES RAICES EN GENERAL.	ESTELA ALEXANDRA DE LA ALTAGRACIA PASCAL GUERRERO
209350	ASOCIACION DE CAMIONES DE VOLTEOS DE BAHORUCO	INSTITUCION SIN FINES DE LUCRO, LOGRAR MEJORIA DE LOS SERVICIOS Y CONDICIONES ECONOMICAS.	ASOCIACION DE CAMIONES DE VOLTEOS Y VOLQUETAS DE BAHORUCO (ASOCABOVA)
207367	BELARMINIO RAMIREZ E HIJOS	PRODUCCION, INDUSTRIA, EXPORTACION Y COMERCIALIZACION DE CAFÉ.	BELARMINIO RAMIREZ E HIJOS, S.A.
294073	BRAND ARCHITECTS SV	PRESTACION DE SERVICIOS MERCADOTECNICOS QUE PODRAN INCLUIR SERVICIOS ESTRATEGICOS.	ALEX YARYURA
289840	BRUGAL AGRICOLA GANADERA	CRIANZA GANADERA Y PECUARIA, COMPRA Y VENTA DE INSUMO AGRICOLA (ABONOS, GERMICIDAS, ECT.)	ELIZABETH URANIA ALDEBARAN MARTE LENDOR / FRANCISCO JOSE BRUGAL MARTE / ROSARIO MARINA BRUGAL MARTE / SARAH AMELIA BRUGAL MARTE
432290	CANALLOON	EXCURSIONES, ACTIVIDADES AÉREAS, TODO TIPO DE OCIO EN GENERAL	SIERRA PARIMA, S.A.S.
392485	CELIVERY BY VIAIMPORT	TIENDA VIRTUAL DE CELULARES.	CORPORACION ULTRA, S.R.L.
298936	COLEGIO LUCEROS DE CRISTO	EDUCACION INICIAL Y BASICA.	HIGINIA MAGALYS PARRERO OZUNA DE PEREZ Y ROMAN PEREZ VOLQUEZ.
92984	CONSTRUCTORA COAV	COMPRA, VENTA Y ARRENDAMIENTO DE MUEBLES E INMUEBLES.	GABRIEL ELIAS BARNICHTA LLAVERIAS.
338691	CONSULTORES JURIDICOS, FINANCIEROS Y ORGANIZACIONAL CONJUNFINOR	PRESTAR SERVICIOS EMPRESARIALES EN LA RAMA FINANCIERA, JURIDICA Y ORGANIZACIONAL.	OLGA DELIA MALDONADO PICHARDO
187997	DAMEILLE COMERCIAL	COMPRA Y VENTA DE BIENES, FABRICACION, EXPORTACION, IMPORTACION DE PRODUCTOS.	AYLEEN FRANCHESCA CARRASCO GOMEZ
427410	DOWNTOWN FLOW RIDER	OPERACION Y FORMACION DE PROYECTOS TURISTICOS.	OPERADORA MAVERICK BEACH, S.R.L.
333625	EL NEGRO AUTO IMPORT	COMPRA Y VENTA DE VEHICULO	CLARA DULCE ESPINAL MARTINEZ Y JUAN FRANCISCO HERNANDEZ TRINIDAD.
440758	ELAN COMPANY	IMPORTACION DE PRODUCTOS DE CUIDADO PERSONAL Y DE BELLEZA.	ELAN COMPANY, S.R.L.
223125	ENVASADORA DE BOTELLONES PLASTICOS AGUA OCEAN	VENTA Y DISTRIBUCION DE AGUA PARA CONSUMO HUMANO.	SOLANO CHALA RONDON
430307	EQUIMAX	IMPORTACION, DISTRIBUCION Y VENTA DE EQUIPOS INDUSTRIALES, REPUESTOS Y SERVICIOS PARA LOS MISMOS.	EQUIMAX, S.A.
106835	EQUIPOS DIESEL	IMPORTACION, DISTRIBUCION Y VENTA DE EQUIPOS INDUSTRIALES, REPUESTOS Y SERVICIOS PARA LOS MISMOS.	EQUIMAX, S.A.
224234	FARMACIA CENTRO DE LOS TRABAJADORES	VENTA DE MEDICAMENTOS	GERARDO WENCESLAO MINIER CESPEDES Y LICELOT
253956	FARMACIA CHARLES	MARMOLEJOS GONZALEZ	LUIS ELIAS ADAMES ROSARIO
241739	FARMACIA FATIMA CRISTINA	VENTA DE PRODUCTOS FARMACEUTICOS Y COSMETICOS.	FARMACIA FATIMA CRISTINA, S.R.L.
197615	FARMACIA MONTE BONITO	VENTA DE PRODUCTOS FARMACEUTICOS.	ADANIA DEL CARMEN TORRES RAMOS.
103447	FARMACIA OLGA	VENTA DE PRODUCTOS FARMACEUTICOS.	YANIA FRANCISCA DE LEON SILVESTRE
388444	FUEL MEDIA INTERNATIONAL	SERVICIOS DE PUBLICIDAD Y MONTAJES DE EVENTOS.	JOSE AGUSTO MONTAS CABRERA
314815	FUENTE DE LUZ MEMORIAL PARK, SANTIAGO, R.D.	INHUMACION Y EXHUMACION DE CADAVERES, ES DECIR LA FUNCION DE UN CEMENTERIO PRIVADO.	JOHNNY DE JESUS CABRERA LOPEZ.
315685	G6 ACCOUNTING SERVICES	PRESTACION DE SERVICIOS CONTABLES E IMPUESTOS A INTITUCIONES FISICAS Y JURIDICAS.	LUIS ARTURO SANTANA PADILLA
285431	GRODDY INTERNACIONAL	GESTION DE NEGOCIOS COMERCIALES, ADMINISTRACION COMERCIAL.	GRODDY INTERNACIONAL, S.R.L.
395469	HELIONOR TOURS	AGENCIA DE VIAJES Y TURISMO	MELISSA ELISABET REYES FAMILIA
417384	INDUSTRIAS LA NUTRICIOSA	MANUFACTURA, PRODUCCION, DISTRIBUCION, VENTA Y EXPORTACION DE PRODUCTOS ALIMENTICIOS.	INDUSTRIAS LA NUTRICIOSA, SRL.
379113	JUNTA DE VECINOS NUEVA LUZ DE LAS MATAS DE SANTA CRUZ BARRIO EL CACIQUE, JUVENUEL	ENTIDAD SIN FINES DE LUCRO, DEDICADA A IMPULSAR EL DESARROLLO Y EL BIENESTAR DE LA COMUNIDAD.	JUANA ESTELA TEJADA
300718	LABORATORIO SAJOMA	OFRECER SERVICIO DE ANALISIS CLINICO.	TEOFILA ALTAGRACIA DOMINGUEZ TRUPEL DE RAMOS
415423	LIFEHOUSE LH	ENTIDAD SIN FINES DE LUCRO, ORFANATO	MISION BAUTISTA ESTRELLA DE LA MONTAÑA
425419	M.C. IDEAS PARTY SHOP	DECORACION DE FIESTAS INFANTILES / CUMPLEAÑOS, EVENTOS CORPORATIVOS, ARTICULOS Y MATERIALES PROMOCIONALES.	MIRNA CUETO DE GONZALEZ
274281	MAGNA SALVAMENTO AUTO PART	COMPRA, VENTA, IMPORTACION DE PIEZAS Y VEHICULOS NUEVOS Y USADOS.	SUGEIRY RAMONA COLON ROMAN
442208	MAQUINARIA DE RESULTADOS	IMPORTACION, DISTRIBUCION Y VENTA DE EQUIPOS INDUSTRIALES, REPUESTOS Y SERVICIOS PARA LOS MISMOS.	EQUIMAX, S.A.
93682	MEGADENT	VENTA DE EQUIPOS Y MATERIALES ODONTOLOGICOS.	MARINO SALVADOR BASILIS TRIFOLIO
321843	METANOIA	IMPORTACION Y EXPORTACION COMPRA-VENTA Y DISTRIBUCION DE FILTROS Y OTROS PRODUCTOS DE PURIFICACION DE AGUA.	SAMUEL ENRIQUE LUNA COLON
421567	MULTISERVICIOS S.P.D.	MANTENIMIENTO Y LIMPIEZA, ARTICULO DE LIMPIEZA, HIGIENE.	MARCIAL CORNELIO JAVIER.
385103	NEW YORK DIESEL	SERVICIOS DE LABORATORIO, MANTENIMIENTO, REPARACION, INSTALACION O ACONDICIONAMIENTO DE MAQUINARIAS.	NEW YORK DIESEL, S.R.L.
425586	OPERADORA MAVERICK BEACH	OPERACION Y FORMACION DE PROYECTOS TURISTICOS.	OPERADORA MAVERICK BEACH, S.R.L.
297340	POLLO LA FE	PRODUCCION, COMERCIALIZACION Y DISTRIBUCION DE CARNE DE POLLO.	JOSE ENRIQUE ALCEQUIEZ ALCEQUIEZ
276515	PROSERCAM	DISTRIBUCION, VENTA, IMPORTACION, EXPORTACION Y FORMACION DE PRODUCTOS AGROQUIMICOS Y AGROPECUARIOS.	PROSERCAM SRL.
439309	PROUFAST CORPORATION	SERVICIOS DE COMERCIALIZACION, GESTION, PRODUCCION, ELABORACION, ALMACENAMIENTOS DE PRODUCTOS DE CONSUMO MASIVO.	JOSE CONCEPCION LOPEZ VANDERHORST

PASA A LA PÁGINA SIGUIENTE



VIENE DE LA PÁGINA ANTERIOR

(111) # REG.	(561) NOMBRE COMERCIAL	(510) ACTIVIDAD	(732) TITULAR
74660	REPUESTOS M Y J	IMPORTACION DE REPUESTOS Y/O PARTES DE VEHICULOS DE MOTOR.	JORGE ROSARIO ALCANTARA.
103773	RESIDENCIAL BRUGAL	COMPRA Y VENTA DE BIENES MUEBLES E INMUEBLES, DESARROLLO URBANISTICOS, CONSTRUCCIONES DE CASAS, EDIFICIOS.	ELIZABETH URANIA ALDEBARAN MARTE LENDOR / FRANCISCO JOSE BRUGAL MARTE / ROSARIO MARINA BRUGAL MARTE / SARAH AMELIA BRUGAL MARTE
408387	SERVIAVES	SERVICIO DE PROCESAMIENTO DE AVES, SUS DIFERENTES CORTES PARA CONSUMO HUMANO	SERVIAVES, SAS.
432542	SURFHOUSE PUNTA CANA	ACTIVIDADES TURISTICAS ACUATICAS.	OPERADORA MAVERICK BEACH, S.R.L.
442212	TODO EL PODER DE HACER	IMPORTACION, DISTRIBUCION Y VENTA DE EQUIPOS INDUSTRIALES, REPUESTOS Y SERVICIOS PARA LOS MISMOS.	EQUIMAX, S.A.
415420	TRG GLOBAL	PLANIFICACION FINANCIERA, SERVICIOS LEGALES, EDUCACION Y ASESORIA FINANCIERA.	TRG GLOBAL, S.R.L.
446407	TROPICAL ENERGY TREDOM	DISTRIBUCION Y GENERACION DE ENERGIA RENOVABLE A NIVEL DOMESTICO.	MIGUEL ANTONIO CARELA FRANCISCO
233176	UEPA TICKETS	VENTA DE BOLETOS Y PROMOCION DE EVENTOS Y ACTIVIDADES.	MULTIPAGOS EXPRESOS, S.R.L.
138872	UEPA.COM	EXPLOTACION DE UN PORTAL DE INTERNET Y A LA PRESTACION DE DIVERSOS SERVICIOS A TRAVES DE INTERNET.	MULTIPAGOS EXPRESOS, S.R.L.
397385	UROLOGIA DOMINCANA URODOM	COMPRA, VENTA, EXPORTACION, IMPORTACION, DISTRIBUCION Y COMERCIALIZACION DE EQUIPOS MEDICOS Y AFINES.	DISTRIBUIDORA FARMACEUTICA NUÑEZ NUÑEZ, S.R.L.
353834	VERDALUZ	FABRICACION, DISTRIBUCION, VENTA Y COMERCIALIZACION DE AGUA, JUGOS, HIELO.	HIPOLITO ESTRELLA ROSA Y EMILIANO PAULINO PAULINO

CAMBIO DE DIRECCION

MARCAS DE FABRICA

(111) # REG	(511) CLASE INTL	(561) MARCA	(732) TITULAR	(732) NUEVA DIRECCION
155582	1	FUCHS (MIXTA)	DF WORLD OF SPICES GMBH	Industriestraße 25, 49201 Dissen Alemania.
41640	2	ECOLAB (DENOMINATIVA)	ECOLAB INC.	370 Wabasha Street North St. Paul, Minnesota 55102, Estados Unidos de América.
41613	3	ECOLAB (DENOMINATIVA)	ECOLAB INC.	370 Wabasha Street North St. Paul, Minnesota 55102, Estados Unidos de América.
177116	3	EDGE (DENOMINATIVA)	EVEREADY BATTERY COMPANY, LLC.	Estado de Delaware, E.U.A. 6 Research Drive Shelton, Connecticut 06484, Estados Unidos de América.
209180	3	OGX (MIXTA)	VOGUE INTERNATIONAL LLC.	2600 McCormick Drive, Suite 320, Clearwater, FL 33759 Estados Unidos de América.
177059	3	SKINTIMATE (DENOMINATIVA)	EVEREADY BATTERY COMPANY, LLC.	Estado de Delaware, E.U.A. 6 Research Drive Shelton, Connecticut 06484, Estados Unidos de América.
41576	4	ECOLAB (DENOMINATIVA)	ECOLAB INC.	370 Wabasha Street North St. Paul, Minnesota 55102, Estados Unidos de América.
41612	5	ECOLAB (DENOMINATIVA)	ECOLAB INC.	370 Wabasha Street North St. Paul, Minnesota 55102, Estados Unidos de América.
143182	5	PONSTAN (DENOMINATIVA)	PARK, DAVIS & COMPANY LLC	235 East 42nd Street, New York 10017-5755, Estados Unidos de América.
9546	6	MASTER (DENOMINATIVA)	MASTER LOCK COMPANY	137 W. Forest Hill Avenue, Oak Creek, Wisconsin 53154, Estados Unidos de América.
33161	8	BUENOS DIAS (DENOMINATIVA)	EDGEWELL PERSONAL CARE COMPANY	Estado de Missouri, E.U.A. 1350 Timberlake Manor Parkway, St. Louis, Missouri 63017, Estados Unidos de América.
84222	8	BUENOS DIAS DE PERSONNA Y DISEÑO-IMAGEN	EDGEWELL PERSONAL CARE COMPANY	Estado de Missouri, E.U.A. 1350 Timberlake Manor Parkway, St. Louis, Missouri 63017, Estados Unidos de América.
84309	8	BUENOS DIAS DE PERSONNA Y DISEÑO-IMAGEN	EDGEWELL PERSONAL CARE COMPANY	Estado de Missouri, E.U.A. 1350 Timberlake Manor Parkway, St. Louis, Missouri 63017, Estados Unidos de América.
160589	8	DUAL CONFORT SCHICK XTREME 3 (DENOMINATIVA)	EVEREADY BATTERY COMPANY, LLC.	Estado de Delaware, E.U.A. 6 Research Drive Shelton, Connecticut 06484, Estados Unidos de América.
164090	8	GOOD MORNING (DENOMINATIVA)	EDGEWELL PERSONAL CARE COMPANY	Estado de Missouri, E.U.A. 1350 Timberlake Manor Parkway, St. Louis, Missouri 63017, Estados Unidos de América.
164320	8	GOOD MORNING BUENOS DIAS (DENOMINATIVA)	EDGEWELL PERSONAL CARE COMPANY	Estado de Missouri, E.U.A. 1350 Timberlake Manor Parkway, St. Louis, Missouri 63017, Estados Unidos de América.
168923	8	INTUITION (DENOMINATIVA)	EVEREADY BATTERY COMPANY, LLC.	Estado de Delaware, E.U.A. 6 Research Drive Shelton, Connecticut 06484, Estados Unidos de América.
102585	8	KLEEN CUT (DENOMINATIVA)	EDGEWELL PERSONAL CARE COMPANY	Estado de Missouri, E.U.A. 1350 Timberlake Manor Parkway, St. Louis, Missouri 63017, Estados Unidos de América.
164759	8	LADY PROTECTOR (DENOMINATIVA)	EVEREADY BATTERY COMPANY, LLC.	Estado de Delaware, E.U.A. 6 Research Drive Shelton, Connecticut 06484, Estados Unidos de América.

(111) # REG	(511) CLASE INTL	(561) MARCA	(732) TITULAR	(732) NUEVA DIRECCION
167670	8	MIDNIGHT (DENOMINATIVA)	EVEREADY BATTERY COMPANY, LLC.	Estado de Delaware, E.U.A. 6 Research Drive Shelton, Connecticut 06484, Estados Unidos de América.
12353	8	PERSONNA (DENOMINATIVA)	EDGEWELL PERSONAL CARE COMPANY	Estado de Missouri, E.U.A. 1350 Timberlake Manor Parkway, St. Louis, Missouri 63017, Estados Unidos de América.
147552	8	QUATTRO (DENOMINATIVA)	EVEREADY BATTERY COMPANY, LLC.	Estado de Delaware, E.U.A. 6 Research Drive Shelton, Connecticut 06484, Estados Unidos de América.
166030	8	QUATTRO TITANIUM PRECISION (DENOMINATIVA)	EDGEWELL PERSONAL CARE BRANDS, LLC.	Estado de Delaware, E.U.A. 6 Research Drive Shelton, Connecticut 06484, Estados Unidos de América.
6307	8	SCHICK (DENOMINATIVA)	EVEREADY BATTERY COMPANY, LLC.	Estado de Delaware, E.U.A. 6 Research Drive Shelton, Connecticut 06484, Estados Unidos de América.
50769	8	SCHICK FX (DENOMINATIVA)	EVEREADY BATTERY COMPANY, LLC.	Estado de Delaware, E.U.A. 6 Research Drive Shelton, Connecticut 06484, Estados Unidos de América.
164760	8	SCHICK XTREME 3 COMFORT PLUS (DENOMINATIVA)	EVEREADY BATTERY COMPANY, LLC.	Estado de Delaware, E.U.A. 6 Research Drive Shelton, Connecticut 06484, Estados Unidos de América.
159721	8	VIKINGO (DENOMINATIVA)	EVEREADY BATTERY COMPANY, LLC.	Estado de Delaware, E.U.A. 6 Research Drive Shelton, Connecticut 06484, Estados Unidos de América.
171488	8	X5 (DENOMINATIVA)	EDGEWELL PERSONAL CARE COMPANY	Estado de Missouri, E.U.A. 1350 Timberlake Manor Parkway, St. Louis, Missouri 63017, Estados Unidos de América.
148935	8	XTREME 3 (DENOMINATIVA)	EVEREADY BATTERY COMPANY, LLC.	Estado de Delaware, E.U.A. 6 Research Drive Shelton, Connecticut 06484, Estados Unidos de América.
93531	9	OLYMPUS (DENOMINATIVA)	OLYMPUS CORPORATION	2951 Ishikawa-machi, Hachioji-shi, Tokio, Japón.
40262	9	OLYMPUS (DENOMINATIVA)	OLYMPUS CORPORATION	2951 Ishikawa-machi, Hachioji-shi, Tokio, Japón.
36717	10	OLYMPUS (DENOMINATIVA)	OLYMPUS CORPORATION	2951 Ishikawa-machi, Hachioji-shi, Tokio, Japón.
93928	16	OLYMPUS (DENOMINATIVA)	OLYMPUS CORPORATION	2951 Ishikawa-machi, Hachioji-shi, Tokio, Japón.
93899	16	OLYMPUS (DENOMINATIVA)	OLYMPUS CORPORATION	2951 Ishikawa-machi, Hachioji-shi, Tokio, Japón.
94382	16	OLYMPUS (DENOMINATIVA)	OLYMPUS CORPORATION	2951 Ishikawa-machi, Hachioji-shi, Tokio, Japón.
93908	16	OLYMPUS (DENOMINATIVA)	OLYMPUS CORPORATION	2951 Ishikawa-machi, Hachioji-shi, Tokio, Japón.
116151	25	ABANDERADO UNNO Y DISEÑO (MIXTA)	Hanes IP Europe S.a.r.l.	33, Rue du Puits Roman Bertrange, Luxemburgo L-8070.
116150	25	P PRINCESA UNNO Y DISEÑO	Hanes IP Europe S.a.r.l.	33, Rue du Puits Roman Bertrange, Luxemburgo L-8070.
117739	25	UNNO (MIXTA)	Hanes IP Europe S.a.r.l.	33, Rue du Puits Roman Bertrange, Luxemburgo L-8070.
78483	30	RONZONI (DENOMINATIVA)	NEW WORLD PASTA COMPANY	Estado de Delaware, E.U.A. 85 Shannon Road Harrisburg, Pennsylvania 17112 Estados Unidos de América.
84497	35	BUENOS DIAS DE PERSONNA Y DISEÑO-IMAGEN	EDGEWELL PERSONAL CARE COMPANY	Estado de Missouri, E.U.A. 1350 Timberlake Manor Parkway, St. Louis, Missouri 63017, Estados Unidos de América.
155667	43	A TU MANERA (LEMA COMERCIAL)	BURGER KING CORPORATION	5505 Blue Lagoon Drive, Miami FL 33126, Estados Unidos.
159631	43	CATALONIA GRAN DOMINICUS (MIXTA)	INVERSIONES AZUL DEL ESTE DOMINICANA, S.A.	AV. LOPE DE VEGA NO. 19, SUITE 303, EDIFICIO PILZA, ENSANCHE NACO, SANTO DOMINGO, REPUBLICA DOMINICANA.
154228	43	CATALONIA ROYAL BAVARO (DENOMINATIVA)	INVERSIONES AZUL DEL ESTE DOMINICANA, S.A.	AV. LOPE DE VEGA NO. 19, SUITE 303, EDIFICIO PILZA, ENSANCHE NACO, SANTO DOMINGO, REPUBLICA DOMINICANA.
155669	43	COMO TU QUIERAS (LEMA COMERCIAL)	BURGER KING CORPORATION	5505 Blue Lagoon Drive, Miami FL 33126, Estados Unidos.
155685	43	HAVE IT YOUR WAY (LEMA COMERCIAL)	BURGER KING CORPORATION	5505 Blue Lagoon Drive, Miami FL 33126, Estados Unidos.
41587	1,5	ECOLAB (DENOMINATIVA)	ECOLAB INC.	370 Wabasha Street North St. Paul, Minnesota 55102, Estados Unidos de América.
190482	3,8	SCHICK PROTECT (DENOMINATIVA)	EVEREADY BATTERY COMPANY, LLC.	Estado de Delaware, E.U.A. 6 Research Drive Shelton, Connecticut 06484, Estados Unidos de América.
166936	43,44	ALEGRIA SPA (MIXTA)	INVERSIONES AZUL DEL ESTE DOMINICANA, S.A.	AV. LOPE DE VEGA NO. 19, SUITE 303, EDIFICIO PILZA, ENSANCHE NACO, SANTO DOMINGO, REPUBLICA DOMINICANA.
41619	7,11	ECOLAB (DENOMINATIVA)	ECOLAB INC.	370 Wabasha Street North St. Paul, Minnesota 55102, Estados Unidos de América.
167721	8,10	DERMAGARD (DENOMINATIVA)	EDGEWELL PERSONAL CARE COMPANY	Estado de Missouri, E.U.A. 1350 Timberlake Manor Parkway, St. Louis, Missouri 63017, Estados Unidos de América.
156730	9,41,42	DISEÑO DE LA LETRA G (FIGURATIVA)	Glu Mobile, Inc.	500 Howard Street, Suite 300 San Francisco, CA 94105 Estados Unidos de América.
155879	9,41,42	GLU (DENOMINATIVA)	Glu Mobile, Inc.	500 Howard Street, Suite 300 San Francisco, CA 94105 Estados Unidos de América.

**CAMBIO DE TITULAR  
MARCAS DE FABRICA**

(111) # REG.	(511) CL. INT	(561) MARCA DE FABRICA	(732) TITULAR
188534	1	GLIFOAGRO-PLUS (DENOMINATIVA)	AGROVETERINARIA MEXICO, S.R.L. (AGROMEX)
117739	2	UNNO (MIXTA)	HANES IP EUROPE S.A.R.L.
51864	3	BANANA BOAT Y DISEÑO	SUN PHARMACEUTICALS, LLC.
51864	3	BANANA BOAT Y DISEÑO	EDGEWELL PERSONAL CARE BRANDS, LLC.
177116	3	EDGE (DENOMINATIVA)	EDGEWELL PERSONAL CARE BRANDS, LLC.
177116	3	EDGE (DENOMINATIVA)	EVEREADY BATTERY COMPANY, LLC.
219142	3	EDGEWELL (DENOMINATIVA)	EDGEWELL PERSONAL CARE BRANDS, LLC.
219140	3	EDGEWELL PERSONAL CARE (DENOMINATIVA)	EDGEWELL PERSONAL CARE BRANDS, LLC.
222476	3	FIGURATIVA	EDGEWELL PERSONAL CARE BRANDS, LLC.
27942	3	HAWAIIAN TROPIC (Y DISEÑO)	EDGEWELL PERSONAL CARE BRANDS, LLC.
155796	3	ISSUE (DENOMINATIVA)	LABORATORIOS CUENCA, S.A.
182237	3	LA SAVONNERIE (MIXTA)	KATTY CRISTINA GOMEZ PIMENTEL
190572	3	MAGOLEZ (DENOMINATIVA)	VICENTE ANTONIO DIAZ MEDINA
219526	3	MULTI 20/20 (DENOMINATIVA)	TECNOQUIMICAS, S.A.
219525	3	MULTISOLUTION OXI (DENOMINATIVA)	TECNOQUIMICAS, S.A.
209180	3	OGX (MIXTA)	VOGUE INTERNATIONAL LLC
219529	3	OPTICOMFORT (DENOMINATIVA)	TECNOQUIMICAS, S.A.
97972	3	QUICK BLOK (DENOMINATIVA)	SUN PHARMACEUTICALS, LLC.
97972	3	QUICK BLOK (DENOMINATIVA)	EDGEWELL PERSONAL CARE BRANDS, LLC.
219528	3	REFLECT FREE (DENOMINATIVA)	TECNOQUIMICAS, S.A.
177059	3	SKINTIMATE (DENOMINATIVA)	EDGEWELL PERSONAL CARE BRANDS, LLC.
177059	3	SKINTIMATE (DENOMINATIVA)	EVEREADY BATTERY COMPANY, LLC.
195023	3	UEPA TICKETS (DENOMINATIVA)	MULTIPAGOS EXPRESOS, S.R.L.
219686	3	WASSER (DENOMINATIVA)	TECNOQUIMICAS, S.A.
219521	3	WASSER CLEAR (DENOMINATIVA)	TECNOQUIMICAS, S.A.
219530	3	WASSERKET (DENOMINATIVA)	TECNOQUIMICAS, S.A.
26916	3	WET ONES (DENOMINATIVA)	EDGEWELL PERSONAL CARE BRANDS, LLC.
200706	5	BICART GAMBRO (DENOMINATIVA)	BAXTER HEALTHCARE S.A.
90206	5	COMMITTED QUITTERS (DENOMINATIVA)	GLAXOSMITHKLINE CONSUMER HEALTHCARE (UK) IP LIMITED.
184324	5	DISEÑO DE DOS LINEAS CURVAS	MUNDIPHARMA AG
219111	5	EDGEWELL (DENOMINATIVA)	EDGEWELL PERSONAL CARE BRANDS, LLC.
220902	5	EDGEWELL PERSONAL CARE (DENOMINATIVA)	EDGEWELL PERSONAL CARE BRANDS, LLC.
222470	5	FIGURATIVA	EDGEWELL PERSONAL CARE BRANDS, LLC.
143204	5	KEMAMEX (DENOMINATIVA)	AGROVETERINARIA MEXICO, S.R.L. (AGROMEX)
153914	5	NEUGRAFIL (DENOMINATIVA)	AMIPHARMA DOMINICANA S.R.L.
96094	5	NIQUITIN (DENOMINATIVA)	GLAXOSMITHKLINE CONSUMER HEALTHCARE (UK) IP LIMITED.
96600	5	NIQUITIN CQ (DENOMINATIVA)	GLAXOSMITHKLINE CONSUMER HEALTHCARE (UK) IP LIMITED.
177099	5	OESTRODOSE (DENOMINATIVA)	BESINS HEALTHCARE LUXEMBOURG S.A.R.L.
185439	5	OPTOGLAN (DENOMINATIVA)	MUNDIPHARMA AG
104283	5	PROGESTOGEL (DENOMINATIVA)	BESINS HEALTHCARE LUXEMBOURG S.A.R.L.
182183	5	SAFLUTAN (DENOMINATIVA)	MUNDIPHARMA AG
28759	5	TIMOPTIC (DENOMINATIVA)	MUNDIPHARMA AG
26903	5	TIMOPTOL (DENOMINATIVA)	MUNDIPHARMA AG
56010	5	TIMOPTOL-XE (DENOMINATIVA)	MUNDIPHARMA AG
186193	5	TOBRAMISONA (DENOMINATIVA)	TECNOQUIMICAS, S.A.
187541	5	WASSERCROM (DENOMINATIVA)	TECNOQUIMICAS, S.A.
188172	5	WASSERTROL (DENOMINATIVA)	TECNOQUIMICAS, S.A.
187123	5	ZIOPATAN (DENOMINATIVA)	MUNDIPHARMA AG
185508	5	ZIOPZAN (DENOMINATIVA)	MUNDIPHARMA AG
9546	6	MASTER (DENOMINATIVA)	MASTER LOCK COMPANY LLC.
33161	8	BUENOS DIAS (DENOMINATIVA)	EDGEWELL PERSONAL CARE BRANDS, LLC.
33161	8	BUENOS DIAS (DENOMINATIVA)	EDGEWELL PERSONAL CARE COMPANY
84222	8	BUENOS DIAS DE PERSONNA Y DISEÑO-IMAGEN	EDGEWELL PERSONAL CARE BRANDS, LLC.
84222	8	BUENOS DIAS DE PERSONNA Y DISEÑO-IMAGEN	EDGEWELL PERSONAL CARE COMPANY
84309	8	BUENOS DIAS DE PERSONNA Y DISEÑO-IMAGEN	EDGEWELL PERSONAL CARE BRANDS, LLC.
84309	8	BUENOS DIAS DE PERSONNA Y DISEÑO-IMAGEN	EDGEWELL PERSONAL CARE COMPANY
160589	8	DUAL CONFORT SCHICK XTREME 3 (DENOMINATIVA)	EDGEWELL PERSONAL CARE BRANDS, LLC.
160589	8	DUAL CONFORT SCHICK XTREME 3 (DENOMINATIVA)	EVEREADY BATTERY COMPANY, LLC.
219446	8	EDGEWELL (DENOMINATIVA)	EDGEWELL PERSONAL CARE BRANDS, LLC.
219440	8	EDGEWELL PERSONAL CARE (DENOMINATIVA)	EDGEWELL PERSONAL CARE BRANDS, LLC.
222539	8	FIGURATIVA	EDGEWELL PERSONAL CARE BRANDS, LLC.
164090	8	GOOD MORNING (DENOMINATIVA)	EDGEWELL PERSONAL CARE BRANDS, LLC.
164090	8	GOOD MORNING (DENOMINATIVA)	EDGEWELL PERSONAL CARE COMPANY
164320	8	GOOD MORNING BUENOS DIAS (DENOMINATIVA)	EDGEWELL PERSONAL CARE BRANDS, LLC.
164320	8	GOOD MORNING BUENOS DIAS (DENOMINATIVA)	EDGEWELL PERSONAL CARE COMPANY
168923	8	INTUITION (DENOMINATIVA)	EDGEWELL PERSONAL CARE BRANDS, LLC.
168923	8	INTUITION (DENOMINATIVA)	EVEREADY BATTERY COMPANY, LLC.
102585	8	KLEEN CUT (DENOMINATIVA)	EDGEWELL PERSONAL CARE BRANDS, LLC.
164759	8	LADY PROTECTOR (DENOMINATIVA)	EDGEWELL PERSONAL CARE BRANDS, LLC.
164759	8	LADY PROTECTOR (DENOMINATIVA)	EVEREADY BATTERY COMPANY, LLC.
167670	8	MIDNIGHT (DENOMINATIVA)	EDGEWELL PERSONAL CARE BRANDS, LLC.
167670	8	MIDNIGHT (DENOMINATIVA)	EVEREADY BATTERY COMPANY, LLC.
12353	8	PERSONNA (DENOMINATIVA)	EDGEWELL PERSONAL CARE BRANDS, LLC.
12353	8	PERSONNA (DENOMINATIVA)	EDGEWELL PERSONAL CARE COMPANY
147552	8	QUATTRO (DENOMINATIVA)	EDGEWELL PERSONAL CARE BRANDS, LLC.
147552	8	QUATTRO (DENOMINATIVA)	EVEREADY BATTERY COMPANY, LLC.
166030	8	QUATTRO TITANIUM PRECISION (DENOMINATIVA)	EDGEWELL PERSONAL CARE BRANDS, LLC.
166030	8	QUATTRO TITANIUM PRECISION (DENOMINATIVA)	EVEREADY BATTERY COMPANY, LLC.
6307	8	SCHICK (DENOMINATIVA)	EDGEWELL PERSONAL CARE BRANDS, LLC.
6307	8	SCHICK (DENOMINATIVA)	EVEREADY BATTERY COMPANY, LLC.
50769	8	SCHICK FX (DENOMINATIVA)	EDGEWELL PERSONAL CARE BRANDS, LLC.
50769	8	SCHICK FX (DENOMINATIVA)	EVEREADY BATTERY COMPANY, LLC.
164760	8	SCHICK XTREME 3 COMFORT PLUS (DENOMINATIVA)	EDGEWELL PERSONAL CARE BRANDS, LLC.

(111) # REG.	(511) CL. INT	(561) MARCA DE FABRICA	(732) TITULAR
164760	8	SCHICK XTREME 3 COMFORT PLUS (DENOMINATIVA)	EVEREADY BATTERY COMPANY, LLC.
159721	8	VIKINGO (DENOMINATIVA)	EDGEWELL PERSONAL CARE BRANDS, LLC.
159721	8	VIKINGO (DENOMINATIVA)	EVEREADY BATTERY COMPANY, LLC.
171488	8	X5 (DENOMINATIVA)	EDGEWELL PERSONAL CARE BRANDS, LLC.
171488	8	X5 (DENOMINATIVA)	EDGEWELL PERSONAL CARE COMPANY
148935	8	XTREME 3 (DENOMINATIVA)	EDGEWELL PERSONAL CARE BRANDS, LLC.
148935	8	XTREME 3 (DENOMINATIVA)	EVEREADY BATTERY COMPANY, LLC.
219273	10	EDGEWELL (DENOMINATIVA)	EDGEWELL PERSONAL CARE BRANDS, LLC.
219274	10	EDGEWELL PERSONAL CARE (DENOMINATIVA)	EDGEWELL PERSONAL CARE BRANDS, LLC.
222464	10	FIGURATIVA	EDGEWELL PERSONAL CARE BRANDS, LLC.
33886	10	GAMBRO (DENOMINATIVA)	BAXTER HEALTHCARE S.A.
155708	16	ANSALDO (DENOMINATIVA)	LEONARDO S.P.A.
89915	16	COMMITTED QUITTERS (DENOMINATIVA)	GLAXOSMITHKLINE CONSUMER HEALTHCARE (UK) IP LIMITED.
89910	16	CQ (DENOMINATIVA)	GLAXOSMITHKLINE CONSUMER HEALTHCARE (UK) IP LIMITED.
100042	16	NIQUITIN (DENOMINATIVA)	GLAXOSMITHKLINE CONSUMER HEALTHCARE (UK) IP LIMITED.
100047	16	NIQUITIN CQ (DENOMINATIVA)	GLAXOSMITHKLINE CONSUMER HEALTHCARE (UK) IP LIMITED.
8146	16	TRIUMPH (DENOMINATIVA)	INLAS HOLDING S.À.R.L.
194920	16	UEPA TICKETS (DENOMINATIVA)	MULTIPAGOS EXPRESOS, S.R.L.
195590	16	UEPA.COM (DENOMINATIVA)	MULTIPAGOS EXPRESOS, S.R.L.
200971	19	KRONOSPAN (MIXTA)	KRONOPLUS LIMITED
219056	21	EDGEWELL (DENOMINATIVA)	EDGEWELL PERSONAL CARE BRANDS, LLC.
219058	21	EDGEWELL PERSONAL CARE (DENOMINATIVA)	EDGEWELL PERSONAL CARE BRANDS, LLC.
222529	21	FIGURATIVA	EDGEWELL PERSONAL CARE BRANDS, LLC.
196269	21	SUAPER JUMBO A M (MIXTA)	ADRIANO JOSE MARTINEZ ROSA / AUSTRIA KARINA ROSARIO DE MARTINEZ
116151	25	ABANDERADO UNNO Y DISEÑO (MIXTA)	HANES IP EUROPE S.A.R.L.
104278	25	OESTRODOSE	BESINS HEALTHCARE LUXEMBOURG S.A.R.L.
116150	25	P PRINCESA UNNO Y DISEÑO	HANES IP EUROPE S.A.R.L.
204265	25	VIZZANO (DENOMINATIVA)	ÇAÇADOS BEIRA RIO S.A
215741	30	NATURE'S BAKERY (DENOMINATIVA)	NATURE'S BAKERY, LLC.
160623	32	AGUA OCEAN (MIXTA)	SOLANO CHALA RONDON
224300	33	CATEGORY OF ONE (DENOMINATIVA)	SAZERAC BRANDS, LLC.
217655	33	COMFORT (DENOMINATIVA)	SAZERAC BRANDS, LLC.
217656	33	NONE GENUINE BUT MINE (DENOMINATIVA)	SAZERAC BRANDS, LLC.
126909	33	SOUTHERN COMFORT & DESIGN (LABEL 2001) (MIXTA)	SAZERAC BRANDS, LLC.
155500	33	SOUTHERN COMFORT (DENOMINATIVA)	SAZERAC BRANDS, LLC.
188209	33	SOUTHERN COMFORT (MIXTA)	SAZERAC BRANDS, LLC.
219678	33	SOUTHERN COMFORT (MIXTA)	SAZERAC BRANDS, LLC.
217568	33	SOUTHERN COMFORT (MIXTA)	SAZERAC BRANDS, LLC.
188131	33	SOUTHERN COMFORT (MIXTA)	SAZERAC BRANDS, LLC.
84497	35	BUENOS DIAS DE PERSONNA Y DISEÑO-IMAGEN	EDGEWELL PERSONAL CARE BRANDS, LLC.
84497	35	BUENOS DIAS DE PERSONNA Y DISEÑO-IMAGEN	EDGEWELL PERSONAL CARE COMPANY
222354	35	EDGEWELL PERSONAL CARE (DENOMINATIVA)	EDGEWELL PERSONAL CARE BRANDS, LLC.
222388	35	FIGURATIVA	EDGEWELL PERSONAL CARE BRANDS, LLC.
195022	35	UEPA.COM (DENOMINATIVA)	MULTIPAGOS EXPRESOS, S.R.L.
89937	41	COMMITTED QUITTERS (DENOMINATIVA)	GLAXOSMITHKLINE CONSUMER HEALTHCARE (UK) IP LIMITED.
230759	41	LA GRAN NOTICIA DE LA HORA	EMPRESAS RADIOFONICAS, S.R.L.
100111	41	NIQUITIN (DENOMINATIVA)	GLAXOSMITHKLINE CONSUMER HEALTHCARE (UK) IP LIMITED.
100110	41	NIQUITIN CQ (DENOMINATIVA)	GLAXOSMITHKLINE CONSUMER HEALTHCARE (UK) IP LIMITED.
119566	41	NIQUITIN EMPAQUE Y DISEÑO EN BLANCO Y NEGRO (MIXTA)	GLAXOSMITHKLINE CONSUMER HEALTHCARE (UK) IP LIMITED.
137223	41	NIQUITIN EMPAQUE Y DISEÑO EN COLOR (MIXTA)	GLAXOSMITHKLINE CONSUMER HEALTHCARE (UK) IP LIMITED.
119567	42	NIQUITIN EMPAQUE Y DISEÑO EN COLOR (MIXTA)	GLAXOSMITHKLINE CONSUMER HEALTHCARE (UK) IP LIMITED.
97620	1, 5	CUREBAND (DENOMINATIVA)	TECNOQUIMICAS, S.A.
90207	1, 5, 10	CQ (DENOMINATIVA)	GLAXOSMITHKLINE CONSUMER HEALTHCARE (UK) IP LIMITED.
219516	1,3	TOBRAMISONA (DENOMINATIVA)	TECNOQUIMICAS, S.A.
219336	1,3	WASSERCROM (DENOMINATIVA)	TECNOQUIMICAS, S.A.
219335	1,3	WASSERFRESH (DENOMINATIVA)	TECNOQUIMICAS, S.A.
219332	1,3	WASSERFRIN (DENOMINATIVA)	TECNOQUIMICAS, S.A.
219333	1,3	WASSERVOLT (DENOMINATIVA)	TECNOQUIMICAS, S.A.
222541	1,5	MULTI 20/20 (DENOMINATIVA)	TECNOQUIMICAS, S.A.
219337	1,5	MULTISOLUTION OXI (DENOMINATIVA)	TECNOQUIMICAS, S.A.
219334	1,5	OPTICOMFORT (DENOMINATIVA)	TECNOQUIMICAS, S.A.
222544	1,5	REFLECT FREE (DENOMINATIVA)	TECNOQUIMICAS, S.A.
219338	1,5	WASSER (DENOMINATIVA)	TECNOQUIMICAS, S.A.
219330	1,5	WASSER CLEAR (DENOMINATIVA)	TECNOQUIMICAS, S.A.
219255	1,5	WASSERKET (DENOMINATIVA)	TECNOQUIMICAS, S.A.
81328	1,5,10	COSOPT (DENOMINATIVA)	MUNDIPHARMA AG
54438	1,5,10	TRUSOPT (DENOMINATIVA)	MUNDIPHARMA AG
209361	12,35,37	FIGURATIVA	BEIQI FOTON MOTOR CO., LTD.
158432	18,25	DAJER (DENOMINATIVA)	CINTURONES DAJER, S.R.L.
24352	22, 30, 31	AA ARBOR ACRES Y DISEÑO (DENOMINATIVA)	AVIAGEN INC.
155586	3,5	BANANA BOAT (DENOMINATIVA)	SUN PHARMACEUTICALS, LLC.
155586	3,5	BANANA BOAT (DENOMINATIVA)	EDGEWELL PERSONAL CARE BRANDS, LLC.
219639	3,5	WASSER CHEMICAL (DENOMINATIVA)	TECNOQUIMICAS, S.A.
190482	3,8	SCHICK PROTECT (DENOMINATIVA)	EDGEWELL PERSONAL CARE BRANDS, LLC.
190482	3,8	SCHICK PROTECT (DENOMINATIVA)	EVEREADY BATTERY COMPANY, LLC.
155709	38,42	ANSALDO (DENOMINATIVA)	LEONARDO S.P.A.
96491	39,41	NECKERMANN REISEN Y LOGO (MIXTA)	THOMAS COOK TOURISTIK GMBH
167721	8,10	DERMAGARD (DENOMINATIVA)	EDGEWELL PERSONAL CARE BRANDS, LLC.
167721	8,10	DERMAGARD (DENOMINATIVA)	EDGEWELL PERSONAL CARE COMPANY

**FUSION  
MARCAS DE FABRICA**





























(111)# REG.	(511) CL. INT.	(561) MARCA	(732) NUEVO TITULAR
51864	3	BANANA BOAT Y DISEÑO	SUN PHARM, LLC.
27942	3	HAWAIIAN TROPIC (Y DISEÑO)	TANNING RESEARCH LABORATORIES, LLC.
97972	3	QUICK BLOK (DENOMINATIVA)	SUN PHARM, LLC.
26916	3	WET ONES (DENOMINATIVA)	PLATEX PRODUCTS, LLC.
33161	8	BUENOS DIAS (DENOMINATIVA)	ENERGIZER HOLDINGS, INC.
84222	8	BUENOS DIAS DE PERSONNA Y DISEÑO-IMAGEN	ENERGIZER HOLDINGS, INC.
84309	8	BUENOS DIAS DE PERSONNA Y DISEÑO-IMAGEN	ENERGIZER HOLDINGS, INC.
84497	8	BUENOS DIAS DE PERSONNA Y DISEÑO-IMAGEN	ENERGIZER HOLDINGS, INC.
164090	8	GOOD MORNING (DENOMINATIVA)	ENERGIZER HOLDINGS, INC.
164320	8	GOOD MORNING BUENOS DIAS (DENOMINATIVA)	ENERGIZER HOLDINGS, INC.
102585	8	KLEEN CUT (DENOMINATIVA)	ENERGIZER HOLDINGS, INC.
12353	8	PERSONNA (DENOMINATIVA)	ENERGIZER HOLDINGS, INC.
171488	8	X5 (DENOMINATIVA)	ENERGIZER HOLDINGS, INC.
89460	30	MASECA (DENOMINATIVA)	GRUMA S.A.B. DE C.V.
89392	30	MASECA (DENOMINATIVA)	GRUMA S.A.B. DE C.V.
89330	30	MASECA (DENOMINATIVA)	GRUMA S.A.B. DE C.V.
155586	3,5	BANANA BOAT (DENOMINATIVA)	SUN PHARM, LLC.
209312	30,32,35,43	TEAVANA (DENOMINATIVA)	STARBUCKS CORPORATION
167721	8,10	DERMAGARD (DENOMINATIVA)	ENERGIZER HOLDINGS, INC.

**CAMBIO DE DIRECCION**











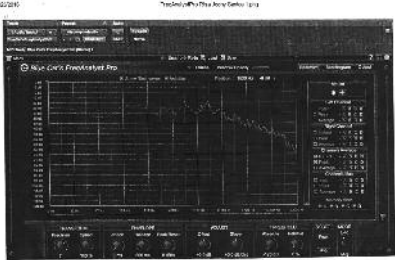















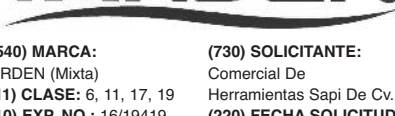
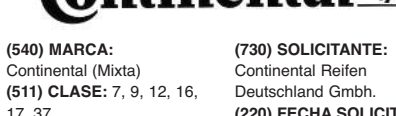



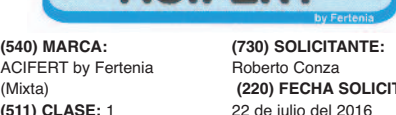
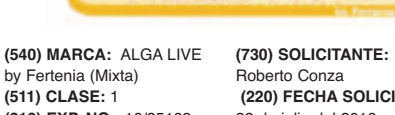
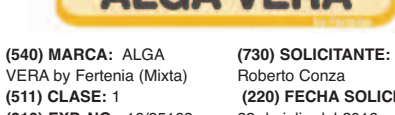
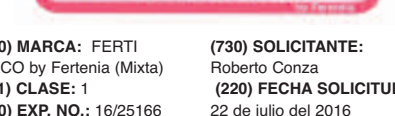
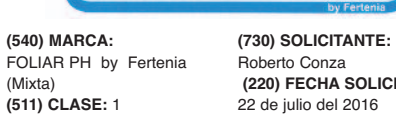

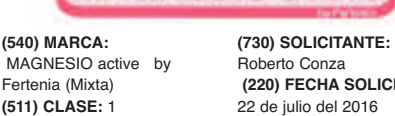
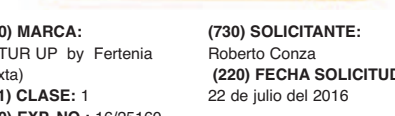
**NOMBRES COMERCIALES**

(111) # REG.	(561) NOMBRE COMERCIAL	(732) TITULAR	(732)NUEVA DIRECCION
211815	CALDERON RODRIGUEZ & ASOCIADOS	NICOLAS ANTONIO CALDERON GARCIA/ CELINA RODRIGUEZ SANTANA	AVE. JOSE ANDRES AYBAR CASTELLANOS (ANTIGUA MEXICO) No. 130, ESQ. ALMA MATER, EDIFICIO II SUITE 202. DEL SECTOR LA ESPERILLA, SANTO DOMINGO, DISTRITO NACIONAL
418912	FIVE STAR POOL	JUAN MARTEL CEDAÑO	Residencial Arnapola Av. Sur núm. 28, 2do nivel, Cancino I, Santo Domingo Este.
417353	FUNDACION CBC #1	ALEJANDRO DE LA CRUZ CABRERA Y WILFREDO DIAZ	Calle Rafael J. Castillo, No. 178, Las Flores, Cristo Rey, Santo Domingo,D.N., Rep. Dom.
423881	ROMARLYN BOUTIQUE	ROCIO MARLYN JIMENEZ REYES	CALLE PAPI OLIVIER NO. 79 S.F.M. DUARTE, REP.DOM.

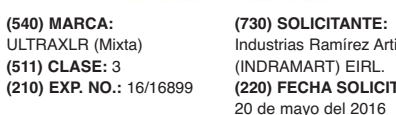
**PUBLICACIONES DE SIGNOS DISTINTIVOS DE  
LOGOS, ETIQUETAS Y DISEÑOS**

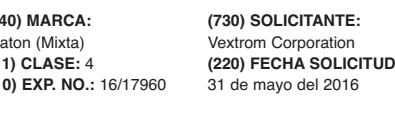
 <p>(540) MARCA: (Figurativa) (511) CLASE: 3 (210) EXP. NO.: 16/24587 (730) SOLICITANTE: Colgate-Palmolive Company (220) FECHA SOLICITUD: 19 de julio del 2016</p>	 <p>(540) MARCA: (Figurativa) (511) CLASE: 3 (210) EXP. NO.: 16/24588 (730) SOLICITANTE: Colgate-Palmolive Company (220) FECHA SOLICITUD: 19 de julio del 2016</p>	 <p>(540) MARCA: Barbú GROOMING (Mixta) (511) CLASE: 3 (210) EXP. NO.: 16/24363 (730) SOLICITANTE: Pierre De Jesús Marte Pantaleón / Peter De Jesús Marte Pantaleón (220) FECHA SOLICITUD: 18 de julio del 2016</p>	 <p>(540) MARCA: Tratamix (Mixta) (511) CLASE: 3 (210) EXP. NO.: 16/24096 (730) SOLICITANTE: Manuel Plasencia Lima (220) FECHA SOLICITUD: 15 de julio del 2016</p>
 <p>(540) MARCA: HOSPIFARIN (Mixta) (511) CLASE: 5 (210) EXP. NO.: 16/25504 (730) SOLICITANTE: Hospifar, SRL. (220) FECHA SOLICITUD: 26 de julio del 2016</p>	 <p>(540) MARCA: INGCO (Mixta) (511) CLASE: 7 (210) EXP. NO.: 13/33674 (730) SOLICITANTE: Suzhou Dake Machinery Co., Ltd. (220) FECHA SOLICITUD: 3 de diciembre del 2013</p>	 <p>(540) MARCA: INGCO (Mixta) (511) CLASE: 8 (210) EXP. NO.: 13/33673 (730) SOLICITANTE: Suzhou Dake Machinery Co., Ltd. (220) FECHA SOLICITUD: 3 de diciembre del 2013</p>	 <p>(540) MARCA: INGCO (Mixta) (511) CLASE: 9 (210) EXP. NO.: 13/33672 (730) SOLICITANTE: Suzhou Dake Machinery Co., Ltd. (220) FECHA SOLICITUD: 3 de diciembre del 2013</p>
 <p>(540) MARCA: XLT (Mixta) (511) CLASE: 9 (210) EXP. NO.: 16/20128 (730) SOLICITANTE: HT Security &amp; Technology S.R.L. (220) FECHA SOLICITUD: 15 de junio del 2016</p>	 <p>(540) MARCA: YOFC (Mixta) (511) CLASE: 9 (210) EXP. NO.: 16/24175 (730) SOLICITANTE: Yangtze Optical Fibre And Cable Joint Stock Limited (220) FECHA SOLICITUD: 15 de julio del 2016</p>	 <p>(540) MARCA: K-Flex (Mixta) (511) CLASE: 12 (210) EXP. NO.: 16/24559 (730) SOLICITANTE: HYB Corporation (220) FECHA SOLICITUD: 19 de julio del 2016</p>	 <p>(540) MARCA: Q&amp;Q (Mixta) (511) CLASE: 14 (210) EXP. NO.: 16/2367 (730) SOLICITANTE: Citizen Tokei Kabushiki Kaisha, También conocida como Citizen Watch Co, Ltd. (220) FECHA SOLICITUD: 26 de enero del 2016</p>
 <p>(540) MARCA: Angie Crafts (Mixta) (511) CLASE: 16 (210) EXP. NO.: 16/24639 (730) SOLICITANTE: Angelyn Carrasco (220) FECHA SOLICITUD: 20 de julio del 2016</p>	 <p>(540) MARCA: VINI (Mixta) (511) CLASE: 17 (210) EXP. NO.: 16/25952 (730) SOLICITANTE: Denka Company Limited (220) FECHA SOLICITUD: 28 de julio del 2016</p>	 <p>(540) MARCA: (Figurativa) (511) CLASE: 25 (210) EXP. NO.: 16/27733 (730) SOLICITANTE: Victor Hugo Gordon Perugachi (220) FECHA SOLICITUD: 10 de agosto del 2016</p>	 <p>(540) MARCA: beira rio conforto (Mixta) (511) CLASE: 25 (210) EXP. NO.: 16/24931 (730) SOLICITANTE: Calçados Beira Rio S.A. (220) FECHA SOLICITUD: 21 de julio del 2016</p>
 <p>(540) MARCA: Bryan Husky (Mixta) (511) CLASE: 25 (210) EXP. NO.: 16/25591 (730) SOLICITANTE: Almacenes Sema (220) FECHA SOLICITUD: 26 de julio del 2016</p>	 <p>(540) MARCA: moleca (Mixta) (511) CLASE: 25 (210) EXP. NO.: 16/24930 (730) SOLICITANTE: Calçados Beira Rio S.A. (220) FECHA SOLICITUD: 21 de julio del 2016</p>	 <p>(540) MARCA: YEEZUS (Mixta) (511) CLASE: 25 (210) EXP. NO.: 16/22851 (730) SOLICITANTE: Victor Hugo Gordon Perugachi (220) FECHA SOLICITUD: 6 de julio del 2016</p>	 <p>(540) MARCA: YEEZY (Mixta) (511) CLASE: 25 (210) EXP. NO.: 16/22852 (730) SOLICITANTE: Victor Hugo Gordon Perugachi (220) FECHA SOLICITUD: 6 de julio del 2016</p>
 <p>(540) MARCA: Meow Mix (Mixta) (511) CLASE: 31 (210) EXP. NO.: 16/12853 (730) SOLICITANTE: Big Heart Pet Brands (220) FECHA SOLICITUD: 15 de abril del 2016</p>	 <p>(540) MARCA: Fri...ito SUPER FRESCO (Mixta) (511) CLASE: 32 (210) EXP. NO.: 16/25547 (730) SOLICITANTE: Alimentos Maravilla S.A. (220) FECHA SOLICITUD: 26 de julio del 2016</p>	 <p>(540) MARCA: Tropicana ESSENTIALS (Mixta) (511) CLASE: 32 (210) EXP. NO.: 16/24729 (730) SOLICITANTE: Tropicana Products, Inc. (220) FECHA SOLICITUD: 20 de julio del 2016</p>	 <p>(540) MARCA: (Figurativa) (511) CLASE: 33 (210) EXP. NO.: 16/10347 (730) SOLICITANTE: ZHS IP Americas SárI (220) FECHA SOLICITUD: 29 de marzo del 2016</p>
 <p>(540) MARCA: BY OTT (Mixta) (511) CLASE: 33 (210) EXP. NO.: 16/10939 (730) SOLICITANTE: Domaines Ott (220) FECHA SOLICITUD: 1 de abril del 2016</p>	 <p>(540) MARCA: elit (Mixta) (511) CLASE: 33 (210) EXP. NO.: 16/10346 (730) SOLICITANTE: ZHS IP Americas SárI (220) FECHA SOLICITUD: 29 de marzo del 2016</p>	 <p>(540) MARCA: Tabacalera El Artista ART 56 (Mixta) (511) CLASE: 34 (210) EXP. NO.: 16/25176 (730) SOLICITANTE: Tabacalera El Artista S.R.L. (220) FECHA SOLICITUD: 22 de julio del 2016</p>	 <p>(540) MARCA: GRUPO SUCA (Mixta) (511) CLASE: 35 (210) EXP. NO.: 16/24365 (730) SOLICITANTE: Grupo Suca, S.A. (220) FECHA SOLICITUD: 18 de julio del 2016</p>

VIENE DE LA PÁGINA ANTERIOR

<p><b>MARCA SONORA</b></p>  <p>(540) MARCA: Carcajada (Sonora) (511) CLASE: 41 (210) EXP. NO.: 16/26476</p> <p>(730) SOLICITANTE: José Luis De Los Santos Martes (220) FECHA SOLICITUD: 2 de agosto del 2016</p>	 <p>(540) MARCA: CULTURA DE salud (Mixta) (511) CLASE: 41 (210) EXP. NO.: 16/23895 (730) SOLICITANTE: Catherine Patricia Fernández Aristy (220) FECHA SOLICITUD: 14 de Julio del 2016</p>	 <p>(540) MARCA: Joaquín SÁNCHEZ Music (Mixta) (511) CLASE: 41 (210) EXP. NO.: 16/24135 (730) SOLICITANTE: Jose Joaquín Sanchez Duverge (220) FECHA SOLICITUD: 15 de Julio del 2016</p>	 <p>(540) MARCA: La Coqueta (Mixta) (511) CLASE: 44 (210) EXP. NO.: 15/36743 (730) SOLICITANTE: Doctores Mallén Guerra, S.A. (220) FECHA SOLICITUD: 25 de noviembre del 2015</p>
 <p>(540) MARCA: Koch (Mixta) (511) CLASE: 1, 7, 9, 11 (210) EXP. NO.: 16/19702</p> <p>(730) SOLICITANTE: Koch Industries, Inc. (220) FECHA SOLICITUD: 13 de junio del 2016</p>	 <p>(540) MARCA: (Figurativa) (511) CLASE: 1, 2, 6, 11, 12, 19, 20, 40, 42 (210) EXP. NO.: 16/14443 (730) SOLICITANTE: Alcoa, Inc. (220) FECHA SOLICITUD: 28 de abril del 2016</p>	 <p>(540) MARCA: (Figurativa) (511) CLASE: 1, 7, 9, 11 (210) EXP. NO.: 16/19701 (730) SOLICITANTE: Koch Industries, Inc. (220) FECHA SOLICITUD: 13 de junio del 2016</p>	 <p>(540) MARCA: KOCH (Mixta) (511) CLASE: 1, 7, 9, 11 (210) EXP. NO.: 16/19702</p> <p>(730) SOLICITANTE: Koch Industries, Inc. (220) FECHA SOLICITUD: 13 de junio del 2016</p>
 <p>(540) MARCA: Tirma (Mixta) (511) CLASE: 29, 30 (210) EXP. NO.: 16/22114 (730) SOLICITANTE: Tirma, S.A. (220) FECHA SOLICITUD: 30 de junio del 2016</p>	 <p>(540) MARCA: TRABUCAZO (Mixta) (511) CLASE: 29, 33 (210) EXP. NO.: 16/22625 (730) SOLICITANTE: Alberto José Ramírez Moreno / Máximo Alejandro Lugo Cuevas (220) FECHA SOLICITUD: 5 de julio del 2016</p>	 <p>(540) MARCA: Pizza Patrón Más Pizza Menos Dinero (Mixta) (511) CLASE: 30, 43 (210) EXP. NO.: 16/13795 (730) SOLICITANTE: Pizza Patrón Inc. (220) FECHA SOLICITUD: 22 de abril del 2016</p>	 <p>(540) MARCA: (Figurativa) (511) CLASE: 36, 41 (210) EXP. NO.: 16/21826 (730) SOLICITANTE: Plan International, Inc. (220) FECHA SOLICITUD: 28 de junio del 2016</p>
 <p>(540) MARCA: las estrellas (Mixta) (511) CLASE: 38, 41 (210) EXP. NO.: 16/23667 (730) SOLICITANTE: Mountrigi Management Group, Ltd. (220) FECHA SOLICITUD: 12 de julio del 2016</p>	 <p>(540) MARCA: CC (Mixta) (511) CLASE: 4, 6, 39 (210) EXP. NO.: 16/26081 (730) SOLICITANTE: Coeclerici S.P.A. (220) FECHA SOLICITUD: 29 de julio del 2016</p>	 <p>(540) MARCA: Breelib (Mixta) (511) CLASE: 5, 10 (210) EXP. NO.: 16/16696 (730) SOLICITANTE: Bayer Intellectual Property GmbH (220) FECHA SOLICITUD: 18 de mayo del 2016</p>	 <p>(540) MARCA: CRICH (Mixta) (511) CLASE: 5, 30 (210) EXP. NO.: 16/22115 (730) SOLICITANTE: Nuova Industria Biscotti Crich S.P.A. (220) FECHA SOLICITUD: 30 de junio del 2016</p>
 <p>(540) MARCA: YARDEN (Mixta) (511) CLASE: 6, 11, 17, 19 (210) EXP. NO.: 16/19419</p> <p>(730) SOLICITANTE: Comercial De Herramientas Sapi De Cv. (220) FECHA SOLICITUD: 10 de junio del 2016</p>	 <p>(540) MARCA: Continental (Mixta) (511) CLASE: 7, 9, 12, 16, 17, 37 (210) EXP. NO.: 13/22035</p> <p>(730) SOLICITANTE: Continental Reifen Deutschland GmbH. (220) FECHA SOLICITUD: 7 de agosto del 2013</p>	 <p>(540) MARCA: PUROLATOR (Mixta) (511) CLASE: 7, 11, 12 (210) EXP. NO.: 16/14140 (730) SOLICITANTE: Mann+Hummel Purolator Filters LLC. (220) FECHA SOLICITUD: 26 de abril del 2016</p>	 <p>(540) MARCA: (Figurativa) (511) CLASE: 9, 16, 25, 28, 41 (210) EXP. NO.: 16/23075 (730) SOLICITANTE: DreamWorks Animation L.L.C. (220) FECHA SOLICITUD: 7 de julio del 2016</p>
 <p>(540) MARCA: TARAMP'S AMPLIFICADORES (Mixta) (511) CLASE: 9, 35 (210) EXP. NO.: 15/39159</p> <p>(730) SOLICITANTE: F. Tarifa Eireli Epp. (220) FECHA SOLICITUD: 18 de diciembre del 2015</p>	 <p>(540) MARCA: ACIFERT by Fertenia (Mixta) (511) CLASE: 1 (210) EXP. NO.: 16/25159</p> <p>(730) SOLICITANTE: Roberto Conza (220) FECHA SOLICITUD: 22 de julio del 2016</p>	 <p>(540) MARCA: ALGA LIVE by Fertenia (Mixta) (511) CLASE: 1 (210) EXP. NO.: 16/25163</p> <p>(730) SOLICITANTE: Roberto Conza (220) FECHA SOLICITUD: 22 de julio del 2016</p>	 <p>(540) MARCA: ALGA VERA by Fertenia (Mixta) (511) CLASE: 1 (210) EXP. NO.: 16/25168</p> <p>(730) SOLICITANTE: Roberto Conza (220) FECHA SOLICITUD: 22 de julio del 2016</p>
 <p>(540) MARCA: FERTI ZINCO by Fertenia (Mixta) (511) CLASE: 1 (210) EXP. NO.: 16/25166</p> <p>(730) SOLICITANTE: Roberto Conza (220) FECHA SOLICITUD: 22 de julio del 2016</p>	 <p>(540) MARCA: FOLIAR PH by Fertenia (Mixta) (511) CLASE: 1 (210) EXP. NO.: 16/25162</p> <p>(730) SOLICITANTE: Roberto Conza (220) FECHA SOLICITUD: 22 de julio del 2016</p>	 <p>(540) MARCA: GRAND PLUS energy by Fertenia (Mixta) (511) CLASE: 1 (210) EXP. NO.: 16/25158</p> <p>(730) SOLICITANTE: Roberto Conza (220) FECHA SOLICITUD: 22 de julio del 2016</p>	 <p>(540) MARCA: MAGNESIO active by Fertenia (Mixta) (511) CLASE: 1 (210) EXP. NO.: 16/25169</p> <p>(730) SOLICITANTE: Roberto Conza (220) FECHA SOLICITUD: 22 de julio del 2016</p>
 <p>(540) MARCA: MATUR UP by Fertenia (Mixta) (511) CLASE: 1 (210) EXP. NO.: 16/25160</p> <p>(730) SOLICITANTE: Roberto Conza (220) FECHA SOLICITUD: 22 de julio del 2016</p>	 <p>(540) MARCA: (Figurativa) (511) CLASE: 3 (210) EXP. NO.: 16/24019 (730) SOLICITANTE: Colgate-Palmolive Company (220) FECHA SOLICITUD: 14 de julio del 2016</p>	 <p>(540) MARCA: CLIC Skill (Mixta) (511) CLASE: 3 (210) EXP. NO.: 16/24595 (730) SOLICITANTE: Corporación Fácil Química, C.A. (220) FECHA SOLICITUD: 19 de julio del 2016</p>	 <p>(540) MARCA: Desinfectimax (Mixta) (511) CLASE: 3 (210) EXP. NO.: 16/24700 (730) SOLICITANTE: Venolix Dominicana Group, S.R.L. (220) FECHA SOLICITUD: 20 de julio del 2016</p>
 <p>(540) MARCA: GARRAPATOX (Mixta) (511) CLASE: 3 (210) EXP. NO.: 16/11941</p> <p>(730) SOLICITANTE: Gabriel Valenzuela Castillo (220) FECHA SOLICITUD: 8 de abril del 2016</p>	 <p>(540) MARCA: ULTRAXLR (Mixta) (511) CLASE: 3 (210) EXP. NO.: 16/16899</p> <p>(730) SOLICITANTE: Industrias Ramírez Artes (INDRAMART) EIRL. (220) FECHA SOLICITUD: 20 de mayo del 2016</p>	 <p>(540) MARCA: Umbrella Intelligent (Mixta) (511) CLASE: 3 (210) EXP. NO.: 16/20123</p> <p>(730) SOLICITANTE: The Latin America Trademark Corporation (220) FECHA SOLICITUD: 15 de junio del 2016</p>	 <p>(540) MARCA: Umbrella Intelligent (Mixta) (511) CLASE: 3 (210) EXP. NO.: 16/20124</p> <p>(730) SOLICITANTE: The Latin America Trademark Corporation (220) FECHA SOLICITUD: 15 de junio del 2016</p>
 <p>(540) MARCA: Xtraton (Mixta) (511) CLASE: 4 (210) EXP. NO.: 16/17960</p> <p>(730) SOLICITANTE: Vextrom Corporation (220) FECHA SOLICITUD: 31 de mayo del 2016</p>	 <p>(540) MARCA: (Figurativa) (511) CLASE: 5 (210) EXP. NO.: 16/25506 (730) SOLICITANTE: Hospifar, SRL. (220) FECHA SOLICITUD: 26 de julio del 2016</p>	 <p>(540) MARCA: Ciruelax (Mixta) (511) CLASE: 5 (210) EXP. NO.: 16/22930 (730) SOLICITANTE: Laboratorios Garden House Farmacéutica S.A. (220) FECHA SOLICITUD: 6 de julio del 2016</p>	 <p>(540) MARCA: DICLOPLEX FORTE (Mixta) (511) CLASE: 5 (210) EXP. NO.: 16/22977 (730) SOLICITANTE: Laboratorios Britania, S.R.L. (220) FECHA SOLICITUD: 7 de julio del 2016</p>

VIENE DE LA PÁGINA ANTERIOR







 <p>(540) MARCA: df Disfarmaco. (Mixta) (511) CLASE: 5 (210) EXP. NO.: 16/22979</p> <p>(730) SOLICITANTE: Disfarmaco, S.R.L. (220) FECHA SOLICITUD: 7 de julio del 2016</p>	 <p>(540) MARCA: Epiclodina PiSA (Mixta) (511) CLASE: 5 (210) EXP. NO.: 16/25931</p> <p>(730) SOLICITANTE: Laboratorios Pisa, S.A. De C.V. (220) FECHA SOLICITUD: 28 de julio del 2016</p>	 <p>(540) MARCA: L.B. Laboratorios Britania. (Mixta) (511) CLASE: 5 (210) EXP. NO.: 16/22976</p> <p>(730) SOLICITANTE: Laboratorios Britania, S.R.L. (220) FECHA SOLICITUD: 7 de julio del 2016</p>	 <p>(540) MARCA: MultiCardio (Mixta) (511) CLASE: 5 (210) EXP. NO.: 16/23844</p> <p>(730) SOLICITANTE: Interfarma Corporation (220) FECHA SOLICITUD: 13 de julio del 2016</p>
 <p>(540) MARCA: Tama Khura (Mixta) (511) CLASE: 5 (210) EXP. NO.: 16/22854</p> <p>(730) SOLICITANTE: Wilmer David Rivas Ontaneda (220) FECHA SOLICITUD: 6 de julio del 2016</p>	 <p>(540) MARCA: tryaddSORB Premium (Mixta) (511) CLASE: 5 (210) EXP. NO.: 16/17456</p> <p>(730) SOLICITANTE: Tryaddcom S.R.L. (220) FECHA SOLICITUD: 20 de junio del 2016</p>	 <p>(540) MARCA: CLUBBIN (Mixta) (511) CLASE: 9 (210) EXP. NO.: 16/23359</p> <p>(730) SOLICITANTE: Erick Rafael Castillo / Juan A. Oleaga Almanzar (220) FECHA SOLICITUD: 11 de julio del 2016</p>	 <p>(540) MARCA: Ivecath (Mixta) (511) CLASE: 10 (210) EXP. NO.: 16/15124</p> <p>(730) SOLICITANTE: Serviamed Dominicana, S.R.L. (220) FECHA SOLICITUD: 5 de mayo del 2016</p>
 <p>(540) MARCA: CONFORT TIME (Mixta) (511) CLASE: 11 (210) EXP. NO.: 16/23123</p> <p>(730) SOLICITANTE: Juan Pablo Mota (220) FECHA SOLICITUD: 7 de julio del 2016</p>	 <p>(540) MARCA: AMERICAN PARTS BFQ (Mixta) (511) CLASE: 12 (210) EXP. NO.: 16/22694</p> <p>(730) SOLICITANTE: American Parts BFQ. (220) FECHA SOLICITUD: 5 de julio del 2016</p>	 <p>(540) MARCA: benssini (Mixta) (511) CLASE: 16 (210) EXP. NO.: 16/23287</p> <p>(730) SOLICITANTE: Gad's International Company, S.A. (220) FECHA SOLICITUD: 8 de julio del 2016</p>	 <p>(540) MARCA: Eco Envases, J.L. (Mixta) (511) CLASE: 16 (210) EXP. NO.: 16/23653</p> <p>(730) SOLICITANTE: José Luis Bautista Mena (220) FECHA SOLICITUD: 12 de julio del 2016</p>
 <p>(540) MARCA: jamasol (Mixta) (511) CLASE: 16 (210) EXP. NO.: 16/24071</p> <p>(730) SOLICITANTE: Jamasol, SRL. (220) FECHA SOLICITUD: 15 de julio del 2016</p>	 <p>(540) MARCA: CILEK (Mixta) (511) CLASE: 20 (210) EXP. NO.: 16/25582</p> <p>(730) SOLICITANTE: Decomobilia, S.R.L. (220) FECHA SOLICITUD: 26 de julio del 2016</p>	 <p>(540) MARCA: ALUM-WARE (Mixta) (511) CLASE: 21 (210) EXP. NO.: 16/21458</p> <p>(730) SOLICITANTE: Alusek SRL (220) FECHA SOLICITUD: 27 de junio del 2016</p>	 <p>(540) MARCA: LA MAMEY (Mixta) (511) CLASE: 21 (210) EXP. NO.: 16/23662</p> <p>(730) SOLICITANTE: Fernando Arturo León Méndez (220) FECHA SOLICITUD: 12 de julio del 2016</p>
 <p>(540) MARCA: Smile. BEAR (Mixta) (511) CLASE: 21 (210) EXP. NO.: 16/24543</p> <p>(730) SOLICITANTE: Ariel Minaya Hernandez (220) FECHA SOLICITUD: 19 de julio del 2016</p>	 <p>(540) MARCA: CROWN STEP (Mixta) (511) CLASE: 25 (210) EXP. NO.: 16/27734</p> <p>(730) SOLICITANTE: Victor Hugo Gordon Perugachi (220) FECHA SOLICITUD: 10 de agosto del 2016</p>	 <p>(540) MARCA: MODARE ultraconforto (Mixta) (511) CLASE: 25 (210) EXP. NO.: 16/24929</p> <p>(730) SOLICITANTE: CalÇados Beira Rio S.A. (220) FECHA SOLICITUD: 21 de julio del 2016</p>	 <p>(540) MARCA: SV vanstar (Mixta) (511) CLASE: 25 (210) EXP. NO.: 16/27735</p> <p>(730) SOLICITANTE: Importadora Quevedo SRL. (220) FECHA SOLICITUD: 10 de agosto del 2016</p>
 <p>(540) MARCA: (Figurativa) (511) CLASE: 29 (210) EXP. NO.: 16/20785</p> <p>(730) SOLICITANTE: Mujeriforeningen Danish Dairy Board (220) FECHA SOLICITUD: 21 de junio del 2016</p>	 <p>(540) MARCA: (Figurativa) (511) CLASE: 29 (210) EXP. NO.: 16/24750</p> <p>(730) SOLICITANTE: La Coromoto Quesos Venezolanos, SRL. (220) FECHA SOLICITUD: 20 de julio del 2016</p>	 <p>(540) MARCA: (Figurativa) (511) CLASE: 29 (210) EXP. NO.: 16/24751</p> <p>(730) SOLICITANTE: La Coromoto Quesos Venezolanos, SRL. (220) FECHA SOLICITUD: 20 de julio del 2016</p>	 <p>(540) MARCA: Cape Covelle SEAFOOD MARKET (Mixta) (511) CLASE: 29 (210) EXP. NO.: 16/20627</p> <p>(730) SOLICITANTE: Topco Holdings, Inc. (220) FECHA SOLICITUD: 20 de junio del 2016</p>
 <p>(540) MARCA: DeliMIX (Mixta) (511) CLASE: 29 (210) EXP. NO.: 16/9130</p> <p>(730) SOLICITANTE: Ada Miria Amador Nivar (220) FECHA SOLICITUD: 17 de marzo del 2016</p>	 <p>(540) MARCA: Nutri Leche (Mixta) (511) CLASE: 29 (210) EXP. NO.: 15/27846</p> <p>(730) SOLICITANTE: Comercializadora De Lácteos y Derivados S.A. De C.V. (220) FECHA SOLICITUD: 7 de septiembre del 2015</p>	 <p>(540) MARCA: CAFÉ Cabirmazo (Mixta) (511) CLASE: 30 (210) EXP. NO.: 16/16745</p> <p>(730) SOLICITANTE: Asociación De Caficultores La Independencia, (ASOCAIN) (220) FECHA SOLICITUD: 19 de mayo del 2016</p>	 <p>(540) MARCA: CASABE BUREN TORTA SUPER FINA NATURAL Superior (Mixta) (511) CLASE: 30 (210) EXP. NO.: 16/22186</p> <p>(730) SOLICITANTE: Alimentos Fortuna, S.R.L. (220) FECHA SOLICITUD: 29 de julio del 2016</p>
 <p>(540) MARCA: CASABE BUREN TORTA SUPER FINA NATURAL Superior (Mixta) (511) CLASE: 30 (210) EXP. NO.: 16/22188</p> <p>(730) SOLICITANTE: Alimentos Fortuna, S.R.L. (220) FECHA SOLICITUD: 29 de julio del 2016</p>	 <p>(540) MARCA: CASABE CASABI GALLETAS ARTESANALES (Mixta) (511) CLASE: 30 (210) EXP. NO.: 16/22189</p> <p>(730) SOLICITANTE: Alimentos Fortuna, S.R.L. (220) FECHA SOLICITUD: 30 de junio del 2016</p>	 <p>(540) MARCA: CASABI CASABITOS AL Ajillo (Mixta) (511) CLASE: 30 (210) EXP. NO.: 16/22187</p> <p>(730) SOLICITANTE: Alimentos Fortuna, S.R.L. (220) FECHA SOLICITUD: 29 de julio del 2016</p>	 <p>(540) MARCA: CASABI CASABITOS Natural Snack (Mixta) (511) CLASE: 30 (210) EXP. NO.: 16/22185</p> <p>(730) SOLICITANTE: Alimentos Fortuna, S.R.L. (220) FECHA SOLICITUD: 29 de julio del 2016</p>
 <p>(540) MARCA: Cristalino Primavera (Mixta) (511) CLASE: 30 (210) EXP. NO.: 16/24319</p> <p>(730) SOLICITANTE: Procesadora De Alimentos PRODAL, S.A. (220) FECHA SOLICITUD: 18 de julio del 2016</p>	 <p>(540) MARCA: Dim Sum (Mixta) (511) CLASE: 30 (210) EXP. NO.: 16/25452</p> <p>(730) SOLICITANTE: So Fong Ng De Chiang (220) FECHA SOLICITUD: 26 de julio del 2016</p>	 <p>(540) MARCA: Don Bisco8 (Mixta) (511) CLASE: 30 (210) EXP. NO.: 16/23234</p> <p>(730) SOLICITANTE: Daniel Augusto Santos Morel / Davis Santos Morel (220) FECHA SOLICITUD: 2 de agosto del 2016</p>	 <p>(540) MARCA: HELADODUDE (Mixta) (511) CLASE: 30 (210) EXP. NO.: 16/23355</p> <p>(730) SOLICITANTE: Roberto Rafael Muñoz Benedicto (220) FECHA SOLICITUD: 11 de julio del 2016</p>
 <p>(540) MARCA: INDUBAN (Mixta) (511) CLASE: 30 (210) EXP. NO.: 16/24581</p> <p>(730) SOLICITANTE: Industrias Banilejas, SAS (220) FECHA SOLICITUD: 19 de julio del 2016</p>	 <p>(540) MARCA: MUNNÉ AL INSTANTE (Mixta) (511) CLASE: 30 (210) EXP. NO.: 16/18227</p> <p>(730) SOLICITANTE: Munné, S.R.L. (220) FECHA SOLICITUD: 1 de junio del 2016</p>	 <p>(540) MARCA: MUNNÉ CHOCOLATE CON LECHE (Mixta) (511) CLASE: 30 (210) EXP. NO.: 16/18225</p> <p>(730) SOLICITANTE: Munné, S.R.L. (220) FECHA SOLICITUD: 1 de junio del 2016</p>	 <p>(540) MARCA: MUNNÉ CHOCOLATE CON LECHE Y ARROZ CRISPADO (Mixta) (511) CLASE: 30 (210) EXP. NO.: 16/18222</p> <p>(730) SOLICITANTE: Munné, S.R.L. (220) FECHA SOLICITUD: 1 de junio del 2016</p>

VIENE DE LA PÁGINA ANTERIOR

 <p>(540) MARCA: MUNNÉ CHOCOLATE CON LECHE Y MANÍ (Mixta) (511) CLASE: 30</p> <p>(210) EXP. NO.: 16/18223 (730) SOLICITANTE: Munné, S.R.L. (220) FECHA SOLICITUD: 1 de junio del 2016</p>	 <p>(540) MARCA: MUNNÉ CHOCOLATE LÍQUIDO (Mixta) (511) CLASE: 30 (210) EXP. NO.: 16/18224</p> <p>(730) SOLICITANTE: Munné, S.R.L. (220) FECHA SOLICITUD: 1 de junio del 2016</p>	 <p>(540) MARCA: MUNNÉ CHOCOLATE NEGRO 66% (Mixta) (511) CLASE: 30 (210) EXP. NO.: 16/18226</p> <p>(730) SOLICITANTE: Munné, S.R.L. (220) FECHA SOLICITUD: 1 de junio del 2016</p>	 <p>(540) MARCA: (Figurativa) (511) CLASE: 32 (210) EXP. NO.: 16/21885 (730) SOLICITANTE: Tranquini GmbH. (220) FECHA SOLICITUD: 29 de junio del 2016</p>
 <p>(540) MARCA: ACQUA ASSOLUTA (Mixta) (511) CLASE: 32 (210) EXP. NO.: 16/24430 (730) SOLICITANTE: Jenniffer Cristina Maltes Orioli (220) FECHA SOLICITUD: 19 de julio del 2016</p>	 <p>(540) MARCA: AQUANOVA A&amp;F (Mixta) (511) CLASE: 32 (210) EXP. NO.: 16/24159 (730) SOLICITANTE: Agustín Gómez Álvarez (220) FECHA SOLICITUD: 15 de julio del 2016</p>	 <p>(540) MARCA: Fri...ito Del Frutal evolution (Mixta) (511) CLASE: 32 (210) EXP. NO.: 16/25546 (730) SOLICITANTE: Alimentos Maravilla S.A. (220) FECHA SOLICITUD: 26 de julio del 2016</p>	 <p>(540) MARCA: PN PURE PureNature MD (Mixta) (511) CLASE: 32 (210) EXP. NO.: 16/23671 (730) SOLICITANTE: Pure Nature Enterprises Limited (220) FECHA SOLICITUD: 12 de julio del 2016</p>
 <p>(540) MARCA: Solural (Mixta) (511) CLASE: 32 (210) EXP. NO.: 16/26456 (730) SOLICITANTE: Antibióticos De México, S.A. De C.V. (220) FECHA SOLICITUD: 2 de agosto del 2016</p>	 <p>(540) MARCA: A.O.A. (Mixta) (511) CLASE: 34 (210) EXP. NO.: 16/25173 (730) SOLICITANTE: Tabacalera El Artista S.R.L. (220) FECHA SOLICITUD: 22 de julio del 2016</p>	 <p>(540) MARCA: CUSTOMSTICKS By El Artista (Mixta) (511) CLASE: 34 (210) EXP. NO.: 16/25171</p> <p>(730) SOLICITANTE: Tabacalera El Artista S.R.L. (220) FECHA SOLICITUD: 22 de julio del 2016</p>	 <p>(540) MARCA: GOT YOUR 6 By Tabacalera El Artista (Mixta) (511) CLASE: 34 (210) EXP. NO.: 16/25172 (730) SOLICITANTE: Tabacalera El Artista S.R.L. (220) FECHA SOLICITUD: 22 de julio del 2016</p>
 <p>(540) MARCA: Just Pleasure Tabacalera El Artista (Mixta) (511) CLASE: 34 (210) EXP. NO.: 16/25175 (730) SOLICITANTE: Tabacalera El Artista S.R.L. (220) FECHA SOLICITUD: 22 de julio del 2016</p>	 <p>(540) MARCA: TOPOS (Mixta) (511) CLASE: 34 (210) EXP. NO.: 16/23506 (730) SOLICITANTE: Ana Judith Alma Iglesias (220) FECHA SOLICITUD: 12 de julio del 2016</p>	 <p>(540) MARCA: Be Punta Cana ISRAEL GONZALEZ (Mixta) (511) CLASE: 35 (210) EXP. NO.: 16/23783 (730) SOLICITANTE: Israel De Jesus Gonzalez Pantaleon (220) FECHA SOLICITUD: 13 de julio del 2016</p>	 <p>(540) MARCA: Colex (Mixta) (511) CLASE: 35 (210) EXP. NO.: 16/23619 (730) SOLICITANTE: Astil, S.A. (220) FECHA SOLICITUD: 12 de julio del 2016</p>
 <p>(540) MARCA: enCasa.do (Mixta) (511) CLASE: 35 (210) EXP. NO.: 16/24233</p> <p>(730) SOLICITANTE: Banco Popular Dominicano, S.A. – Banco Multiple. (220) FECHA SOLICITUD: 18 de julio del 2016</p>	 <p>(540) MARCA: enCasa.do (Mixta) (511) CLASE: 35 (210) EXP. NO.: 16/24237</p> <p>(730) SOLICITANTE: Banco Popular Dominicano, S.A. – Banco Multiple. (220) FECHA SOLICITUD: 18 de julio del 2016</p>	 <p>(540) MARCA: ESCUADERÍA Sunix (Mixta) (511) CLASE: 35 (210) EXP. NO.: 16/21052 (730) SOLICITANTE: Sunix Petroleum S.R.L. (220) FECHA SOLICITUD: 22 de junio del 2016</p>	 <p>(540) MARCA: ACTIVEMOS Un País de Primera! (Mixta) (511) CLASE: 36 (210) EXP. NO.: 16/25380 (730) SOLICITANTE: Banco Activo, C.A. Banco Universal (220) FECHA SOLICITUD: 25 de julio del 2016</p>
 <p>(540) MARCA: Banco Múltiple ACTIVO Dominicana (Mixta) (511) CLASE: 36 (210) EXP. NO.: 16/25378 (730) SOLICITANTE: Banco Activo, C.A. Banco Universal (220) FECHA SOLICITUD: 25 de julio del 2016</p>	 <p>(540) MARCA: Banco Múltiple ACTIVO Dominicana (Mixta) (511) CLASE: 36 (210) EXP. NO.: 16/25379</p> <p>(730) SOLICITANTE: Banco Activo, C.A. Banco Universal (220) FECHA SOLICITUD: 25 de julio del 2016</p>	 <p>(540) MARCA: Banco Múltiple ACTIVO Dominicana Se mueve contigo (Mixta) (511) CLASE: 36 (210) EXP. NO.: 16/25375</p> <p>(730) SOLICITANTE: Banco Activo, C.A. Banco Universal (220) FECHA SOLICITUD: 25 de julio del 2016</p>	 <p>(540) MARCA: Banco Múltiple ACTIVO Dominicana Se mueve contigo (Mixta) (511) CLASE: 36 (210) EXP. NO.: 16/25376 (730) SOLICITANTE: Banco Activo, C.A. Banco Universal (220) FECHA SOLICITUD: 25 de julio del 2016</p>
 <p>(540) MARCA: Banco Múltiple ACTIVO Dominicana Se mueve contigo (Mixta) (511) CLASE: 36 (210) EXP. NO.: 16/25377</p> <p>(730) SOLICITANTE: Banco Activo, C.A. Banco Universal (220) FECHA SOLICITUD: 25 de julio del 2016</p>	 <p>(540) MARCA: enCasa.do (Mixta) (511) CLASE: 36 (210) EXP. NO.: 16/24235</p> <p>(730) SOLICITANTE: Banco Popular Dominicano, S.A. – Banco Multiple. (220) FECHA SOLICITUD: 18 de julio del 2016</p>	 <p>(540) MARCA: enCasa.do (Mixta) (511) CLASE: 36 (210) EXP. NO.: 16/24236</p> <p>(730) SOLICITANTE: Banco Popular Dominicano, S.A. – Banco Multiple. (220) FECHA SOLICITUD: 18 de julio del 2016</p>	 <p>(540) MARCA: Pay-me Powered by Alignet (Mixta) (511) CLASE: 36 (210) EXP. NO.: 16/24350 (730) SOLICITANTE: Alignet S.A.C. (220) FECHA SOLICITUD: 18 de julio del 2016</p>
 <p>(540) MARCA: SEGUROS / Ademi (Mixta) (511) CLASE: 36 (210) EXP. NO.: 16/16746</p> <p>(730) SOLICITANTE: Banco Multiple Ademi, S.A. (220) FECHA SOLICITUD: 19 de mayo del 2016</p>	 <p>(540) MARCA: AUTONOVO Car Studio (Mixta) (511) CLASE: 37 (210) EXP. NO.: 16/26171</p> <p>(730) SOLICITANTE: Autonovo Servicios Autorizados, S.R.L. (220) FECHA SOLICITUD: 1 de agosto del 2016</p>	 <p>(540) MARCA: Academia Jurídica Nacional A.J.N. (Mixta) (511) CLASE: 41 (210) EXP. NO.: 16/25514 (730) SOLICITANTE: Indhira Vicgamady Martinez Garcia / José Manuel Echavarría (220) FECHA SOLICITUD: 26 de julio del 2016</p>	 <p>(540) MARCA: Convención Mundo Sin Fronteras (Mixta) (511) CLASE: 41 (210) EXP. NO.: 16/24648 (730) SOLICITANTE: Gloria Isabel Bournigal Pimentel (220) FECHA SOLICITUD: 20 de julio del 2016</p>
 <p>(540) MARCA: GLOBAL APPROACH (Mixta) (511) CLASE: 41 (210) EXP. NO.: 16/24306</p> <p>(730) SOLICITANTE: Comité Nacional De Estudiosos De Relaciones Internacionales (220) FECHA SOLICITUD: 18 de julio del 2016</p>	 <p>(540) MARCA: KidsBrain Method (Mixta) (511) CLASE: 41 (210) EXP. NO.: 16/23166</p> <p>(730) SOLICITANTE: Kidsbrain International Developments S.L. (220) FECHA SOLICITUD: 8 de julio del 2016</p>	 <p>(540) MARCA: Lamin (Mixta) (511) CLASE: 41 (210) EXP. NO.: 16/25075 (730) SOLICITANTE: Plaza Lama, S.A. (220) FECHA SOLICITUD: 22 de julio del 2016</p>	 <p>(540) MARCA: NICNIIF (Mixta) (511) CLASE: 41 (210) EXP. NO.: 16/21883 (730) SOLICITANTE: Fundación Para La Organización Interamericana De Ciencias Económicas - OICE (220) FECHA SOLICITUD: 29 de junio del 2016</p>
 <p>(540) MARCA: TOMMYALVA (Mixta) (511) CLASE: 41 (210) EXP. NO.: 16/25424 (730) SOLICITANTE: Álvaro Tomas Logrono (220) FECHA SOLICITUD: 26 de julio del 2016</p>	 <p>(540) MARCA: CHAKITI RADIO (Mixta) (511) CLASE: 42 (210) EXP. NO.: 16/26003 (730) SOLICITANTE: Rolando Oscar García Guzmán (220) FECHA SOLICITUD: 29 de julio del 2016</p>	 <p>(540) MARCA: El diamante informativoRD (Mixta) (511) CLASE: 42 (210) EXP. NO.: 16/24466</p> <p>(730) SOLICITANTE: Tucidides Peña Martínez (220) FECHA SOLICITUD: 19 de julio del 2016</p>	 <p>(540) MARCA: Tokány Food (Mixta) (511) CLASE: 42 (210) EXP. NO.: 16/23620 (730) SOLICITANTE: Vanessa Casilla Abad / Nilka Beatriz Melenciano Germán (220) FECHA SOLICITUD: 12 de julio del 2016</p>

PASA A LA PÁGINA SIGUIENTE

VIENE DE LA PÁGINA ANTERIOR

 <p>(540) MARCA: (Figurativa) (511) CLASE: 43 (210) EXP. NO.: 10/10348</p> <p>(730) SOLICITANTE: Palace Holdings, S.A. De C.V. (220) FECHA SOLICITUD: 5 de mayo del 2010</p>	 <p>(540) MARCA: Boio COFFEE HOUSE (Mixta) (511) CLASE: 43 (210) EXP. NO.: 16/25935 (730) SOLICITANTE: Transamerica Hoteles, S.A.S. (220) FECHA SOLICITUD: 28 de julio del 2016</p>	 <p>(540) MARCA: CHIMI Pibu (Mixta) (511) CLASE: 43 (210) EXP. NO.: 16/21668 (730) SOLICITANTE: Carlos José Martí Garden (220) FECHA SOLICITUD: 28 de junio del 2016</p>	 <p>(540) MARCA: Van Gogh bar (Mixta) (511) CLASE: 43 (210) EXP. NO.: 16/24984</p> <p>(730) SOLICITANTE: Real Hotels &amp; Resorts Inc. (220) FECHA SOLICITUD: 21 de julio del 2016</p>
 <p>(540) MARCA: GLOBAL POLO GOLD CUP (Mixta) (511) CLASE: 16, 41 (210) EXP. NO.: 16/24455 (730) SOLICITANTE: Netco Investment S.L. (220) FECHA SOLICITUD: 19 de julio del 2016</p>	 <p>(540) MARCA: USHIKO (Mixta) (511) CLASE: 25, 35 (210) EXP. NO.: 16/24969 (730) SOLICITANTE: In Situ, S.A. (220) FECHA SOLICITUD: 21 de julio del 2016</p>	 <p>(540) MARCA: Productos BRACCY (Mixta) (511) CLASE: 29, 30 (210) EXP. NO.: 16/16048 (730) SOLICITANTE: Adriana Luciano Díaz (220) FECHA SOLICITUD: 13 de mayo del 2016</p>	 <p>(540) MARCA: MACADAMIA El Zorzal (Mixta) (511) CLASE: 29, 30, 31 (210) EXP. NO.: 16/20799 (730) SOLICITANTE: Jesús Moreno Portalatin (220) FECHA SOLICITUD: 21 de junio del 2016</p>
 <p>(540) MARCA: FACEBANK (Mixta) (511) CLASE: 35, 36 (210) EXP. NO.: 16/26430 (730) SOLICITANTE: Face Bank International Corp. (220) FECHA SOLICITUD: 2 de agosto del 2016</p>	 <p>(540) MARCA: AMECASO (Mixta) (511) CLASE: 35, 41 (210) EXP. NO.: 16/21602 (730) SOLICITANTE: Autoridad Metropolitana De Transporte (AMET) (220) FECHA SOLICITUD: 27 de junio del 2016</p>	 <p>(540) MARCA: PROVOST (Mixta) (511) CLASE: 6, 20 (210) EXP. NO.: 16/23852 (730) SOLICITANTE: Skroina Trading, SRL (220) FECHA SOLICITUD: 13 de julio del 2016</p>	 <p>(540) MARCA: (Figurativa) (511) CLASE: 9, 11, 34 (210) EXP. NO.: 16/21795 (730) SOLICITANTE: Philip Morris Products S.A. (220) FECHA SOLICITUD: 28 de junio del 2016</p>
 <p>(540) MARCA: CITYHUNTER (Mixta) (511) CLASE: 9, 25 (210) EXP. NO.: 16/27739 (730) SOLICITANTE: Importadora Quevedo SRL. (220) FECHA SOLICITUD: 10 de agosto del 2016</p>	 <p>(540) MARCA: KBETHOS (Mixta) (511) CLASE: 9, 25 (210) EXP. NO.: 16/27738 (730) SOLICITANTE: Importadora Quevedo SRL. (220) FECHA SOLICITUD: 10 de agosto del 2016</p>	 <p>(540) MARCA: SFC Tecnocom (Mixta) (511) CLASE: 9, 36, 42 (210) EXP. NO.: 16/24798 (730) SOLICITANTE: Tecnocom Telecomunicaciones y Energía, S.A. (220) FECHA SOLICITUD: 20 de Julio del 2016</p>	 <p>(540) MARCA: SIA Tecnocom (Mixta) (511) CLASE: 9, 36, 42 (210) EXP. NO.: 16/24799 (730) SOLICITANTE: Tecnocom Telecomunicaciones y Energía, S.A. (220) FECHA SOLICITUD: 20 de Julio del 2016</p>
 <p>540) MARCA: Otra Firma (Mixta) (511) CLASE: 25 (210) EXP. NO.: 16/6901 (730) SOLICITANTE: Julio Cesar Martínez Alcaide (220) FECHA SOLICITUD: 1 de julio del 2016</p>	 <p>(540) MARCA: Boquita (Mixta) (511) CLASE: 3 (210) EXP. NO.: 16/25014 (730) SOLICITANTE: Luis Miguel Martínez Lopez (220) FECHA SOLICITUD: 22 de julio del 2016</p>	 <p>(540) MARCA: Diseño de Botella (Tridimensional) (511) CLASE: 32 (210) EXP. NO.: 16/22319 (730) SOLICITANTE: Sydual S.R.L. (220) FECHA SOLICITUD: 1 de julio del 2016</p>	 <p>(540) MARCA: THE SEVEN FIVE (Mixta) (511) CLASE: 34 (210) EXP. NO.: 16/23966 (730) SOLICITANTE: Adams Salustiano Díaz Palma (220) FECHA SOLICITUD: 14 de julio del 2016</p>
 <p>(540) NOMBRE COMERCIAL: (Emblema) (210) EXP. NO.: 15/34585 (730) SOLICITANTE: Fernando Arturo León Méndez (220) FECHA SOLICITUD: 4 de noviembre del 2015 (111) REGISTRO: 232642</p>	 <p>(540) NOMBRE COMERCIAL: (Emblema) (210) EXP. NO.: 16/19208 (730) SOLICITANTE: Super Ideas, SRL. (220) FECHA SOLICITUD: 9 de junio del 2016 (111) REGISTRO: 447661</p>	 <p>(540) NOMBRE COMERCIAL: Emblema (210) EXP. NO.: 16/26937 (730) SOLICITANTE: Martha Josefina Nina Rivera / Julissa Elizabeth Salcedo Nina (220) FECHA SOLICITUD: 5 de agosto del 2016 (111) REGISTRO: 447298</p>	 <p>(540) NOMBRE COMERCIAL: achecar &amp; achecar capacitación asesoria (Rótulo) (210) EXP. NO.: 16/24888 (730) SOLICITANTE: Vivian Nayra Achecar Eusebio / Pamela Martínez Achecar (220) FECHA SOLICITUD: 21 de julio del 2016 (111) REGISTRO: 446997</p>
 <p>(540) NOMBRE COMERCIAL: ALFA ELECTRIC GREEN (Rótulo) (210) EXP. NO.: 16/27894 (730) SOLICITANTE: Juan Carlos Alcántara Moreno (220) FECHA SOLICITUD: 11 de agosto del 2016 (111) REGISTRO: 448056</p>	 <p>(540) NOMBRE COMERCIAL: AMACI (Rótulo) (210) EXP. NO.: 16/24344 (730) SOLICITANTE: Lucho &amp; Compañía SRL (220) FECHA SOLICITUD: 9 de agosto del 2016 (111) REGISTRO: 447699</p>	 <p>(540) NOMBRE COMERCIAL: ANGEZ TRADING (Rótulo) (210) EXP. NO.: 16/23344 (730) SOLICITANTE: Ángelo Alberto Estévez Castillo (220) FECHA SOLICITUD: 26 de julio del 2016 (111) REGISTRO: 446405</p>	 <p>(540) NOMBRE COMERCIAL: BARRA Don José Place (Rótulo) (210) EXP. NO.: 16/25478 (730) SOLICITANTE: José Javier González Reyes (220) FECHA SOLICITUD: 3 de agosto del 2016 (111) REGISTRO: 447150</p>
 <p>(540) NOMBRE COMERCIAL: BIOSPHER (Rótulo) (210) EXP. NO.: 16/27796 (730) SOLICITANTE: José Daniel Acosta Rivera (220) FECHA SOLICITUD: 11 de agosto del 2016 (111) REGISTRO: 447965</p>	 <p>(540) NOMBRE COMERCIAL: Branche (Rótulo) (210) EXP. NO.: 16/27385 (730) SOLICITANTE: Jean Antonio Fourquet Caraballo (220) FECHA SOLICITUD: 9 de agosto del 2016 (111) REGISTRO: 447698</p>	 <p>(540) NOMBRE COMERCIAL: BRYLER (Rótulo) (210) EXP. NO.: 16/26886 (730) SOLICITANTE: Leandro Rodríguez Flores (220) FECHA SOLICITUD: 4 de agosto del 2016 (111) REGISTRO: 447358</p>	 <p>(540) NOMBRE COMERCIAL: CANDELA CUISINE (Rótulo) (210) EXP. NO.: 16/27545 (730) SOLICITANTE: Laura Carolina González Viñas (220) FECHA SOLICITUD: 9 de agosto del 2016 (111) REGISTRO: 447790</p>
 <p>(540) NOMBRE COMERCIAL: CONSTRUCTORA VÉRTICE (Rótulo) (210) EXP. NO.: 16/14687 (730) SOLICITANTE: Constructora Inmobiliaria E Inversiones Vértice, S.R.L. (220) FECHA SOLICITUD: 8 de julio del 2016 (111) REGISTRO: 448458</p>	 <p>(540) NOMBRE COMERCIAL: CATHEDRAL COMMUNITY SCHOOL (Rótulo) (210) EXP. NO.: 16/25481 (730) SOLICITANTE: Inversiones Sabater, S.R.L. (220) FECHA SOLICITUD: 26 de julio del 2016 (111) REGISTRO: 446370</p>	 <p>(540) NOMBRE COMERCIAL: Chikito Films (Rótulo) (210) EXP. NO.: 16/27216 (730) SOLICITANTE: Enmanuel David Báez Sena / Gabriel Alberto Mayol Valdez (220) FECHA SOLICITUD: 8 de agosto del 2016 (111) REGISTRO: 447458</p>	 <p>(540) NOMBRE COMERCIAL: CMAR ALIMENTOS (Rótulo) (210) EXP. NO.: 16/27524 (730) SOLICITANTE: Gustavo Enrique Castillo Dimayo / Hanleth Guaroa Martínez Luciano (220) FECHA SOLICITUD: 9 de agosto del 2016 (111) REGISTRO: 447967</p>
 <p>(540) NOMBRE COMERCIAL: COMSERV SOLUCIONES (Rótulo) (210) EXP. NO.: 16/26398 (730) SOLICITANTE: Joaquín Andrés Grullón López (220) FECHA SOLICITUD: 2 de agosto del 2016 (111) REGISTRO: 446886</p>	 <p>(540) NOMBRE COMERCIAL: COOPERATIVA DE AHORROS, CRÉDITOS Y SERVICIOS MÚLTIPLES CREER, COOPCREER (Rótulo) (210) EXP. NO.: 16/6087 (730) SOLICITANTE: Lino Alberto Lantigua Lantigua (220) FECHA SOLICITUD: 23 de febrero del 2016 (111) REGISTRO: 447243</p>	 <p>(540) NOMBRE COMERCIAL: CPHARM (Rótulo) (210) EXP. NO.: 16/25844 (730) SOLICITANTE: Antía Rinida Faña Cruz (220) FECHA SOLICITUD: 28 de julio del 2016 (111) REGISTRO: 446941</p>	 <p>(540) NOMBRE COMERCIAL: DP PRESTAMOS DainPrestamos (Rótulo) (210) EXP. NO.: 16/26296 (730) SOLICITANTE: Danny Tejada Estévez (220) FECHA SOLICITUD: 2 de agosto del 2016 (111) REGISTRO: 446817</p>

VIENE DE LA PÁGINA ANTERIOR

 <p><b>(540) NOMBRE COMERCIAL:</b> DR. DÍAZ QUERO Dental Estudio (Rótulo) <b>(210) EXP. NO.:</b> 16/27785</p> <p><b>(730) SOLICITANTE:</b> Luis Radhames Ezequiel Díaz Quero <b>(220) FECHA SOLICITUD:</b> 11 de agosto del 2016 <b>(111) REGISTRO:</b> 448108</p>	 <p><b>(540) NOMBRE COMERCIAL:</b> DRAGUEO (Rótulo) <b>(210) EXP. NO.:</b> 16/24345</p> <p><b>(730) SOLICITANTE:</b> Lucho &amp; Compañía SRL. <b>(220) FECHA SOLICITUD:</b> 9 de agosto del 2016 <b>(111) REGISTRO:</b> 447700</p>	 <p><b>(540) NOMBRE COMERCIAL:</b> EDUCA-T Crédito Educativo ADOPEM (Rótulo) <b>(210) EXP. NO.:</b> 16/27089</p> <p><b>(730) SOLICITANTE:</b> Banco De Ahorro y Crédito Adopem <b>(220) FECHA SOLICITUD:</b> 5 de agosto del 2016 <b>(111) REGISTRO:</b> 447494</p>	 <p><b>(540) NOMBRE COMERCIAL:</b> Enfocando la familia (Rótulo) <b>(210) EXP. NO.:</b> 16/27092</p> <p><b>(730) SOLICITANTE:</b> Iraima Elizabeth Ray Capriles <b>(220) FECHA SOLICITUD:</b> 5 de agosto del 2016 <b>(111) REGISTRO:</b> 447384</p>
 <p><b>(540) NOMBRE COMERCIAL:</b> FEDERACION DE SINDICATOS, ASOCIACIONES Y COMUNITARIOS DEL GRAN SANTO DOMINGO FESACGRANSO (Rótulo) <b>(210) EXP. NO.:</b> 16/26625</p> <p><b>(730) SOLICITANTE:</b> Eugenia Tapia Báez De Abad <b>(220) FECHA SOLICITUD:</b> 3 de agosto del 2016 <b>(111) REGISTRO:</b> 447197</p>	 <p><b>(540) NOMBRE COMERCIAL:</b> FUNDACIÓN INTERNACIONAL NUEVO AMANECER. L.S. (Rótulo) <b>(210) EXP. NO.:</b> 16/26792</p> <p><b>(730) SOLICITANTE:</b> Orietta Elizabeth Suarez Rincón <b>(220) FECHA SOLICITUD:</b> 4 de agosto del 2016 <b>(111) REGISTRO:</b> 447180</p>	 <p><b>(540) NOMBRE COMERCIAL:</b> Generación Debora (Rótulo) <b>(210) EXP. NO.:</b> 16/26460</p> <p><b>(730) SOLICITANTE:</b> Ministerios De Cada Día, Inc. <b>(220) FECHA SOLICITUD:</b> 2 de agosto del 2016 <b>(111) REGISTRO:</b> 446907</p>	 <p><b>(540) NOMBRE COMERCIAL:</b> IMBERT DOMINGUEZ Y ASOCS. (Rótulo) <b>(210) EXP. NO.:</b> 16/26440</p> <p><b>(730) SOLICITANTE:</b> Imbert Domínguez y Asociados, S.A. <b>(220) FECHA SOLICITUD:</b> 2 de agosto del 2016 <b>(111) REGISTRO:</b> 447002</p>
 <p><b>(540) NOMBRE COMERCIAL:</b> Ingeniería Vial Especializada INVIESA (Rótulo) <b>(210) EXP. NO.:</b> 16/26119</p> <p><b>(730) SOLICITANTE:</b> Ingeniería Vial Especializada, SRL. INVIESA <b>(220) FECHA SOLICITUD:</b> 29 de julio del 2016 <b>(111) REGISTRO:</b> 446827</p>	 <p><b>(540) NOMBRE COMERCIAL:</b> INMOBILIARIA MARTÍNEZ ROCA (Rótulo) <b>(210) EXP. NO.:</b> 16/25017</p> <p><b>(730) SOLICITANTE:</b> Roca &amp; M Support, S.R.L. <b>(220) FECHA SOLICITUD:</b> 22 de julio del 2016 <b>(111) REGISTRO:</b> 448083</p>	 <p><b>(540) NOMBRE COMERCIAL:</b> IVAN CUELLO BASEBALL ACADEMY (Rótulo) <b>(210) EXP. NO.:</b> 16/26633</p> <p><b>(730) SOLICITANTE:</b> Rafael Yvan Cuello Saldaña <b>(220) FECHA SOLICITUD:</b> 3 de agosto del 2016 <b>(111) REGISTRO:</b> 447618</p>	 <p><b>(540) NOMBRE COMERCIAL:</b> LANIAKEA (Rótulo) <b>(210) EXP. NO.:</b> 16/27484</p> <p><b>(730) SOLICITANTE:</b> Francisco Alberto Báez Valette <b>(220) FECHA SOLICITUD:</b> 9 de agosto del 2016 <b>(111) REGISTRO:</b> 447932</p>
 <p><b>(540) NOMBRE COMERCIAL:</b> LB COMERCIAL LIBO (Rótulo) <b>(210) EXP. NO.:</b> 16/27087</p> <p><b>(730) SOLICITANTE:</b> You Hui Weng <b>(220) FECHA SOLICITUD:</b> 5 de agosto del 2016 <b>(111) REGISTRO:</b> 447371</p>	 <p><b>(540) NOMBRE COMERCIAL:</b> López López &amp; Asociados (Rótulo) <b>(210) EXP. NO.:</b> 16/27955</p> <p><b>(730) SOLICITANTE:</b> Janilda Altigracia López López <b>(220) FECHA SOLICITUD:</b> 12 de agosto del 2016 <b>(111) REGISTRO:</b> 448017</p>	 <p><b>(540) NOMBRE COMERCIAL:</b> L'ORANGE FOOD SERVICES (Rótulo) <b>(210) EXP. NO.:</b> 16/26473</p> <p><b>(730) SOLICITANTE:</b> Seravalle T. / Giancarlo Molinari P. / Edgar A. Alma J. <b>(220) FECHA SOLICITUD:</b> 2 de agosto del 2016 <b>(111) REGISTRO:</b> 446995</p>	 <p><b>(540) NOMBRE COMERCIAL:</b> LUCHO &amp; CIA. (Rótulo) <b>(210) EXP. NO.:</b> 16/24343</p> <p><b>(730) SOLICITANTE:</b> Lucho &amp; Compañía SRL <b>(220) FECHA SOLICITUD:</b> 4 de agosto del 2016 <b>(111) REGISTRO:</b> 447252</p>
 <p><b>(540) NOMBRE COMERCIAL:</b> LUMILIGHT (Rótulo) <b>(210) EXP. NO.:</b> 16/26695</p> <p><b>(730) SOLICITANTE:</b> Lumilight, S.R.L. <b>(220) FECHA SOLICITUD:</b> 3 de agosto del 2016 <b>(111) REGISTRO:</b> 447090</p>	 <p><b>(540) NOMBRE COMERCIAL:</b> LUNARIA (Rótulo) <b>(210) EXP. NO.:</b> 16/27314</p> <p><b>(730) SOLICITANTE:</b> Arvin Polini Paulino <b>(220) FECHA SOLICITUD:</b> 8 de agosto del 2016 <b>(111) REGISTRO:</b> 447742</p>	 <p><b>(540) NOMBRE COMERCIAL:</b> Nelson Medina Sumando Amigos a su celebración (Rótulo) <b>(210) EXP. NO.:</b> 16/28339</p> <p><b>(730) SOLICITANTE:</b> Nelson Bethanio Medina Mejía <b>(220) FECHA SOLICITUD:</b> 17 de agosto del 2016 <b>(111) REGISTRO:</b> 448349</p>	 <p><b>(540) NOMBRE COMERCIAL:</b> NETSHARES (Rótulo) <b>(210) EXP. NO.:</b> 16/27308</p> <p><b>(730) SOLICITANTE:</b> Netshares, S.A.S. <b>(220) FECHA SOLICITUD:</b> 8 de agosto del 2016 <b>(111) REGISTRO:</b> 447542</p>
 <p><b>(540) NOMBRE COMERCIAL:</b> NETSHARES (Rótulo) <b>(210) EXP. NO.:</b> 16/27309</p> <p><b>(730) SOLICITANTE:</b> Netshares, S.A.S. <b>(220) FECHA SOLICITUD:</b> 8 de agosto del 2016 <b>(111) REGISTRO:</b> 447646</p>	 <p><b>(540) NOMBRE COMERCIAL:</b> Netsol Soluciones De Redes (Rótulo) <b>(210) EXP. NO.:</b> 16/26889</p> <p><b>(730) SOLICITANTE:</b> Netsol, Soluciones De Redes, S.R.L. <b>(220) FECHA SOLICITUD:</b> 11 de agosto del 2016 <b>(111) REGISTRO:</b> 447855</p>	 <p><b>(540) NOMBRE COMERCIAL:</b> OPTICA OVIEDO (Rótulo) <b>(210) EXP. NO.:</b> 16/26892</p> <p><b>(730) SOLICITANTE:</b> Optica Oviedo, SRL. <b>(220) FECHA SOLICITUD:</b> 4 de agosto del 2016 <b>(111) REGISTRO:</b> 447340</p>	 <p><b>(540) NOMBRE COMERCIAL:</b> OREMASS (Rótulo) <b>(210) EXP. NO.:</b> 16/26698</p> <p><b>(730) SOLICITANTE:</b> Agustina Altigracia Duverge De La Rosa <b>(220) FECHA SOLICITUD:</b> 3 de agosto del 2016 <b>(111) REGISTRO:</b> 447467</p>
 <p><b>(540) NOMBRE COMERCIAL:</b> PICA POLLO RESTAURANTE EL VARON (Rótulo) <b>(210) EXP. NO.:</b> 16/28378</p> <p><b>(730) SOLICITANTE:</b> Bernardo Mejía <b>(220) FECHA SOLICITUD:</b> 17 de agosto del 2016 <b>(111) REGISTRO:</b> 448313</p>	 <p><b>(540) NOMBRE COMERCIAL:</b> pd PUNTO DELIVERY (Rótulo) <b>(210) EXP. NO.:</b> 16/26784</p> <p><b>(730) SOLICITANTE:</b> Jeff Estevez Valerio <b>(220) FECHA SOLICITUD:</b> 4 de agosto del 2016 <b>(111) REGISTRO:</b> 447279</p>	 <p><b>(540) NOMBRE COMERCIAL:</b> PROFINANZA (Rótulo) <b>(210) EXP. NO.:</b> 16/10848</p> <p><b>(730) SOLICITANTE:</b> Roberto De Jesús Franco Morales <b>(220) FECHA SOLICITUD:</b> 4 de agosto del 2016 <b>(111) REGISTRO:</b> 447307</p>	 <p><b>(540) NOMBRE COMERCIAL:</b> PROSERCAM (Rótulo) <b>(210) EXP. NO.:</b> 16/22530</p> <p><b>(730) SOLICITANTE:</b> Prosercam SRL. <b>(220) FECHA SOLICITUD:</b> 4 de julio del 2016 <b>(111) REGISTRO:</b> 447934</p>
 <p><b>(540) NOMBRE COMERCIAL:</b> Refricentro Calderon (Rótulo) <b>(210) EXP. NO.:</b> 16/21661</p> <p><b>(730) SOLICITANTE:</b> Refricentro Calderón SRL / Valeria Elizabeth Bido Bido <b>(220) FECHA SOLICITUD:</b> 9 de agosto del 2016 <b>(111) REGISTRO:</b> 447969</p>	 <p><b>(540) NOMBRE COMERCIAL:</b> SALAMI ALEGRIA INCARNA (Rótulo) <b>(210) EXP. NO.:</b> 16/22501</p> <p><b>(730) SOLICITANTE:</b> Industria Cárnica Nacional INCARNA S.A.S. <b>(220) FECHA SOLICITUD:</b> 3 de agosto del 2016 <b>(111) REGISTRO:</b> 447025</p>	 <p><b>(540) NOMBRE COMERCIAL:</b> SANTIAGO zona centro (Rótulo) <b>(210) EXP. NO.:</b> 16/27874</p> <p><b>(730) SOLICITANTE:</b> Asociación De Empresas Del Centro De Santiago, ASECENSA <b>(220) FECHA SOLICITUD:</b> 11 de agosto del 2016 <b>(111) REGISTRO:</b> 448029</p>	 <p><b>(540) NOMBRE COMERCIAL:</b> Servicios Avanzados de Medicina Crítica SAME-CRIT (Rótulo) <b>(210) EXP. NO.:</b> 16/26252</p> <p><b>(730) SOLICITANTE:</b> Ramón Arturo Jiménez Martínez <b>(220) FECHA SOLICITUD:</b> 2 de agosto del 2016 <b>(111) REGISTRO:</b> 446919</p>
 <p><b>(540) NOMBRE COMERCIAL:</b> SKAPELSER INGENIERIA CREATIVA (Rótulo) <b>(210) EXP. NO.:</b> 16/27784</p> <p><b>(730) SOLICITANTE:</b> Patricia María Lora Reyes <b>(220) FECHA SOLICITUD:</b> 11 de agosto del 2016 <b>(111) REGISTRO:</b> 447722</p>	 <p><b>(540) NOMBRE COMERCIAL:</b> SmartWash (Rótulo) <b>(210) EXP. NO.:</b> 16/26744</p> <p><b>(730) SOLICITANTE:</b> Sigma Petroleum Corp, S.R.L. <b>(220) FECHA SOLICITUD:</b> 4 de agosto del 2016 <b>(111) REGISTRO:</b> 447309</p>	 <p><b>(540) NOMBRE COMERCIAL:</b> Super Farmacia Independencia (Rótulo) <b>(210) EXP. NO.:</b> 16/26741</p> <p><b>(730) SOLICITANTE:</b> Josefina Duran Peña <b>(220) FECHA SOLICITUD:</b> 4 de agosto del 2016 <b>(111) REGISTRO:</b> 447304</p>	 <p><b>(540) NOMBRE COMERCIAL:</b> TURISVERT (Rótulo) <b>(210) EXP. NO.:</b> 16/14501</p> <p><b>(730) SOLICITANTE:</b> Onesimo Rodríguez De La Cruz <b>(220) FECHA SOLICITUD:</b> 29 de abril del 2016 <b>(111) REGISTRO:</b> 447119</p>
 <p><b>Cualquier sugerencia o reclamos dirigirse a publicaciones ONAPI</b> <b>m.seijas@onapi.gob.do</b></p>	 <p><b>(540) NOMBRE COMERCIAL:</b> GRUPO RADCA (Rótulo) <b>(210) EXP. NO.:</b> 16/26357</p> <p><b>(730) SOLICITANTE:</b> Arelis Alt. Calderón Ventura <b>(220) FECHA SOLICITUD:</b> 2 de agosto del 2016 <b>(111) REGISTRO:</b> 446982</p>	 <p><b>(540) NOMBRE COMERCIAL:</b> TerraMia (Rótulo) <b>(210) EXP. NO.:</b> 16/26640</p> <p><b>(730) SOLICITANTE:</b> Rosangel Macías Taveras <b>(220) FECHA SOLICITUD:</b> 3 de agosto del 2016 <b>(111) REGISTRO:</b> 447169</p>	 <p><b>(540) NOMBRE COMERCIAL:</b> TERRAZAS DE JUAN DOLIO (Rótulo) <b>(210) EXP. NO.:</b> 16/26421</p> <p><b>(730) SOLICITANTE:</b> Patroholding Dominicana S.A. <b>(220) FECHA SOLICITUD:</b> 2 de agosto del 2016 <b>(111) REGISTRO:</b> 448051</p>