



Gregorio Ortíz y Arcadio Sánchez ganador y finalista del 1er. Concurso de Tecnología Apropriadada 2016 presentan sus inventos en el programa Chévere Nights.



## Tú también puedes ser un ganador!!! Lanzan 2da. Edición Concurso Tecnología Apropriadada

**C**ausando un gran revuelo en el programa televisivo Chévere Nights y en las redes sociales, los finalistas del primer Concurso de **Tecnología Apropriadada** Gregorio Ortiz y Arcadio Sánchez mostraron orgullosamente sus innovaciones: **Sistema y dispositivo para el manejo del agua con bombas sumergibles y Máquina para guayar Yuca y otros víveres y frutas.**

Ellos se atrevieron y dijeron que sí a la gran iniciativa innovadora que ONAPI realizó en la primera versión del Concurso.

Este nuevo año 2017 se abre un abanico a todos los proyectos que presenten soluciones en cualquier campo de la tecnología, siempre

que cumplan con las condiciones requeridas para considerarse "Tecnología Apropriadada".

El mismo está abierto a estudiantes, investigadores e inventores independientemente estén adscritos o no a una institución académica.

Esta es tu oportunidad de convertirte en el próximo ganador de un primer lugar de **RD\$230,000.00** y un viaje a **Corea**, el 2do lugar con **RD\$115,000.00**, y el tercer lugar **RD\$55,500.00**. Como patrocinadores oficiales están La Oficina Nacional de la Propiedad Industrial (ONAPI) junto a la Organización Mundial de la Propiedad Intelectual (OMPI), la Oficina Coreana de Propiedad Intelectual (KIPO) y la

Asociación para la Promoción de la Invención en Corea (KIPA).

Este novedoso concurso forma parte de la estrategia para promover la innovación Como parte de los propósitos expresados por el presidente Danilo Medina, la ONAPI continua con su agenda de promoción de innovación, abriendo las puertas a todos los inventores que deseen probar su talento.

No te quedes fuera, ven y forma parte de esta maravillosa experiencia, que busca simplificar nuestro diario vivir. Juntos podemos hacer el país que soñamos.

**Más información en [www.onapi.gob.do](http://www.onapi.gob.do)**

PASA A LA PÁGINA SIGUIENTE



**OFICINA PRINCIPAL**  
Av. Los Próceres No. 11,  
Santo Domingo.  
Tel.: 809-567-7474  
Fax: 809-732-7758

**CONTÁCTENOS:**  
Línea de atención al usuario.  
809-732-4447

**SANTIAGO DE LOS CABALLEROS**  
Av. Estrella Sadhalá, Edif.  
Antonio Guzmán Fernández.  
Tel.: 809-582-4059  
Fax: 809-583-8437

**MUNICIPIO STO. DGO. ESTE,**  
Plaza Coral Mall,  
2do. nivel,  
Autopista de San Isidro.  
Tel.: 829-236-7474

**SAN FRANCISCO DE MACORÍS**  
Plaza Colonial, Suite 14-B,  
Avenida Antonio Guzmán  
Fernández - Tel.: 809-588-2052  
Ext. 3436

## DEPARTAMENTO DE INVENCIONES

## MUY IMPORTANTE

A PARTIR DE LA FECHA DE LA PRIMERA PUBLICACIÓN, EL SOLICITANTE DEBE EFECTUAR EL PAGO DE EXAMEN DE FONDO EN UN PLAZO DE DOCE MESES IMPROPRORROGABLES, BAJO LA PENA DE DECLARARSE EL ABANDONO DE PLENO DERECHO. (ART. 22.1 LEY 20-00 SOBRE PROPIEDAD INDUSTRIAL).

## SOLICITUD DE PATENTE DE INVENCION EN FASE NACIONAL PCT

## LISTA DE CÓDIGOS INID DE LA NORMA ST.9 OMPI.

- 11 NUMERO DE PATENTE/REGISTRO NACIONAL.  
12 DESIGNACIÓN DEL TIPO DE DOCUMENTO.  
21 NÚMERO DE SOLICITUD NACIONAL.  
22 FECHA DE PRESENTACIÓN NACIONAL.  
30 DATOS DE PRIORIDAD SEGUN CONVENIO DE PARIS.  
43 FECHA DE PUBLICACION DE LA SOLICITUD NACIONAL.  
51 CLASIFICACIÓN INTERNACIONAL DE PATENTES.  
54 TÍTULO.  
57 RESUMEN /FIGURAS.  
61 NÚMERO/FECHA DE PRESENTACIÓN DE LA SOLICITUD ANTERIOR DE LA PATENTE, MODELO DE UTILIDAD O TÍTULO SIMILAR CONCEDIDO ANTERIORMENTE, RESPECTO DEL CUAL EL PRESENTE DOCUMENTO CONSTITUYE UNA ADICIÓN.  
62 NÚMERO/FECHA DE PRESENTACIÓN DE LA SOLICITUD ANTERIOR DE LA QUE EL PRESENTE DOCUMENTO CONSTITUYE UNA FRACCIÓN.  
71 SOLICITANTE(S).  
72 INVENTOR(ES)/DISEÑADOR(ES).  
74 REPRESENTANTE(S).  
85 FECHA DE COMIENZO DE LA FASE NACIONAL.  
86 NÚMERO DE SOLICITUD INTERNACIONAL Y FECHA DE PRESENTACIÓN INTERNACIONAL PCT.  
87 NÚMERO DE PUBLICACIÓN INTERNACIONAL Y FECHA DE PUBLICACIÓN INTERNACIONAL PCT.

## LISTA DE CÓDIGOS DE DOS LETRAS DE LA NORMA ST.3.

- |                        |                           |
|------------------------|---------------------------|
| DE - ALEMANIA          | AT - AUSTRIA              |
| ES - ESPAÑA            | CN - CHINA                |
| VE - VENEZUELA         | US - ESTADOS UNIDOS       |
| CH - SUIZA             | NO - NORUEGA              |
| CA - CANADÁ            | VN - VIETNAM              |
| UA - UCRANIA           | HO - HOLANDA              |
| IT - ITALIA            | FR - FRANCIA              |
| GB - REINO UNIDO       | DO - REPUBLICA DOMINICANA |
| NZ - NUEVA ZELANDA     | NL - PAISES BAJOS         |
| TN - TUNEZ             | BR - BRASIL               |
| AU - AUSTRALIA         | MY - MALASIA              |
| BE - BELGICA           | CO - COLOMBIA             |
| IN - INDIA             | CU - CUBA                 |
| MA - MARRUECOS         | AR - ARGENTINA            |
| SI - ESLOVENIA         | HU - HUNGRIA              |
| KR - COREA             | ZA - SUDÁFRICA            |
| HR - CROACIA           | SE - SUECIA               |
| RS - SERBIA            | MX - MÉXICO               |
| TT - TRINIDAD Y TOBAGO | PK - PAKISTÁN             |
| JM - JAMAICA           | EC - ECUADOR              |
| AR - ARGENTINA         |                           |
- EUIPO-OFCINA DE PROPIEDAD INTELECTUAL DE LA UNIÓN EUROPEA.

## 12 SOLICITUD DE PATENTE DE INVENCION EN FASE NACIONAL PCT

- 21 P2016-0291  
85 28/10/2016  
86 PCT/US2015/028916 01/05/2015  
30 US 61/987.471 01/05/2014 y US 62/076.273 06/11/2014  
87 WO2015/168635 05/11/2015  
71 IONIS PHARMACEUTICALS, INC.  
2855 GAZELLE COURT, 92010, CARLSBAD, CALIFORNIA, U.S.A.  
74 MARIA JOSEFINA FELIX TRONCOSO  
72 SUSAN M. FREIER [US]; ERIC E. SWAYZE [US]; PUNIT P. SETH [US]; THAZHA P. PRAKASH [US]; TAMAR R. GROSSMAN [US]; MICHAEL L. MACCALEB [US]; ANDREW T. WATT [US]  
51 A 61K 38/00, C 12N 5/00, C 12Q 1/68  
54 COMPOSICIONES Y MÉTODOS PARA MODULAR LA EXPRESIÓN DEL FACTOR B DEL COMPLEMENTO.  
57 Las modalidades de la presente proporcionan métodos, compuestos y composiciones para tratar, prevenir o mejorar una enfermedad asociada a una desregulación de la vía alternativa del complemento al administrar un inhibidor específico del Factor B del Complemento (CFB) a un sujeto.

## 12 SOLICITUD DE PATENTE DE INVENCION EN FASE NACIONAL PCT

- 21 P2016-0129  
85 08/06/2016  
86 PCT/FR2014/053257 10/12/2014  
30 FR 1362377 10/12/2013  
87 WO2015/086993 18/06/2015  
71 FINANCE DEVELOPPEMENT ENVIRONNEMENT CHARREYRE - FIDEC  
ZA DA POLIGNAC, F-43000, POLIGNAC, FRANCIA.  
74 TANIA MIGUELINA CASTILLO BAEZ  
72 FABRIEN MICHEL ALAIN CHARREYRE [FR]  
51 B 65B 69/00  
54 DISPOSITIVO Y MÉTODO PARA ABRIR CONTENEDORES QUE CONTIENEN MATERIALES HETEROGÉNEOS.  
57 La presente invención se refiere a un dispositivo (1) para abrir contenedores (C), el dispositivo comprende: un alojamiento (2) que tiene una entrada (3) para admitir contenedores (C), en donde la entrada está por encima de una salida (4); una herramienta trituradora giratoria (10) adecuada para hacer que los contenedores (C) se abran, y que se extiende entre un extremo inferior (11) y un extremo superior (12), en donde dicha herramienta trituradora (10) está montada a través de su extremo superior (12), el extremo inferior (11) de dicha herramienta trituradora (10) se encuentra libre dentro de dicho alojamiento (2); y medios de accionamiento (14) para accionar la rotación de dicha herramienta trituradora (10); el dispositivo (1) se caracteriza porque dicha herramienta trituradora (10) presenta una posición de referencia a partir de la cual puede alejarse mientras continúa realizando su función de apertura de los contenedores (C), en donde dicha herramienta trituradora (10) tiene una tendencia natural a regresar a su posición de referencia bajo la acción de medios de retorno (34).

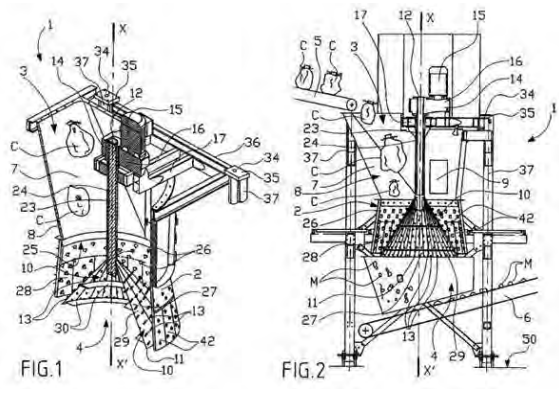

## 12 SOLICITUD DE PATENTE DE INVENCION EN FASE NACIONAL PCT

- 21 P2016-0205  
85 11/08/2016  
86 PCT/JP2015/000640 12/02/2015  
30 JP 2014-025944 13/02/2014  
87 WO2015/122188 20/08/2015  
71 TAKEDA PHARMACEUTICAL COMPANY LIMITED.  
1-1, DOSHOMACHI 4-CHOME CHUO-KU, 5410045, OSAKA, OSAKA-SHI, JAPÓN.  
74 MARIA JOSEFINA FELIX TRONCOSO  
72 MINORU SASAKI [JP]; ZENICHI IKEDA [JP]; KEIKO KAKEGAWA [JP]; FUMIAKI KIKUCHI [JP]; YOICHI NISHIKAWA [JP]  
51 A 61K 31/42, A 61K 31/454, A 61K 31/5377, A 61K 31/541, A 61P 3/00, C 07D 261/04, C 07D 413/10  
54 COMPUESTO HETEROCÍCLICO.  
57 Se proporciona un compuesto heterocíclico fusionado que tiene una acción inhibitoria de la enteropeptidasa, así como el uso del compuesto como medicamento en el tratamiento o la profilaxis de la obesidad, la diabetes mellitus, etc. De forma específica, se proporciona un compuesto representado por la fórmula (I) que aparece a continuación: en donde cada símbolo es como se lo define en la presente, o una sal de él, así como el uso del compuesto como medicamento en el tratamiento o la profilaxis de la obesidad, la diabetes mellitus, etc.

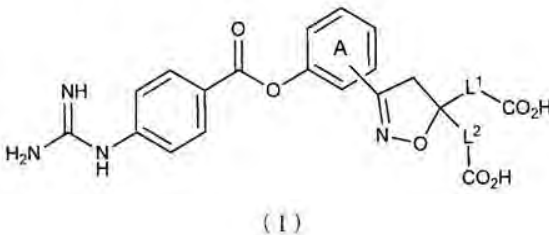

## 12 SOLICITUD DE PATENTE DE INVENCION EN FASE NACIONAL PCT

- 21 P2016-0176  
85 14/07/2016  
86 PCT/KR2015/000576 20/01/2015  
30 KR 10-2014-0006938 20/01/2014  
87 WO2015/108398 23/07/2015  
71 HANMI PHARM. CO., LTD.  
214, MUHA-RO, PALTAN-MYEON, 445-958, HWASEONG-SI, GYEONGGI-DO, REPUBLICA DE COREA.  
74 TANIA MIGUELINA CASTILLO BAEZ  
72 SUNG YOUNG JUNG [KR]; SANG YOUNG HWANG [KR]; EUH LIM OH [KR]; SUNG HEE PARK [KR]; HYUN UK KIM [KR]; CHANG KI LIM [KR]; SE CHANG KWON [KR].  
51 A 61K 38/28, A 61P 3/10, C 07K 14/62  
54 INSULINA DE ACCIÓN PROLONGADA Y USO DE LA MISMA.  
57 LA PRESENTE INVENCION SE REFIERE A UN ANÁLOGO DE INSULINA QUE PRESENTA UNA AFINIDAD REDUCIDA DE LA UNIÓN AL RECEPTOR DE INSULINA CON EL PROPÓSITO DE AUMENTAR LA VIDA MEDIA EN SANGRE DE LA INSULINA, Y A UNA INSULINA DE ACCIÓN PROLONGADA, A UN CONJUGADO, Y A UN MÉTODO DE PREPARACIÓN DE UNA INSULINA DE ACCIÓN PROLONGADA QUE LA UTILICE.

Figura 6

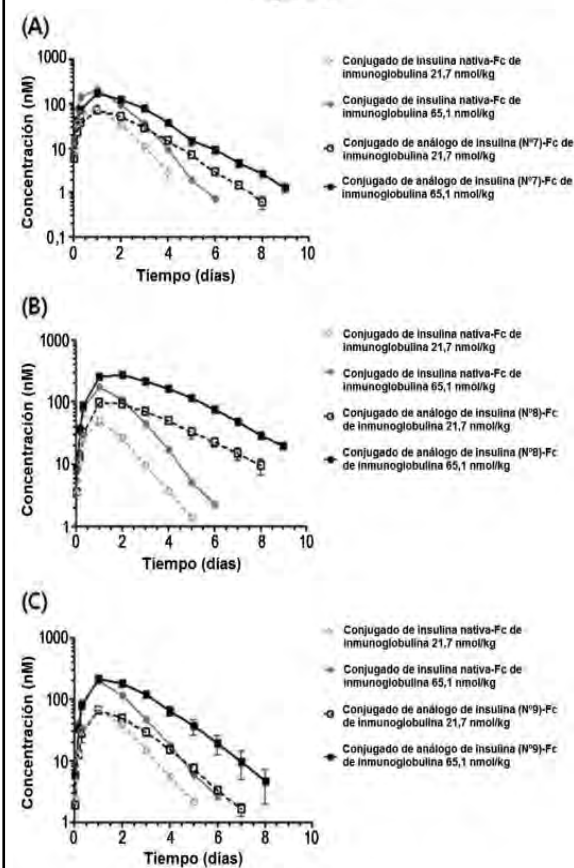

## AVISO DE SOLICITUD DIVISIONAL

En fecha 19 de Septiembre de 2016 fue depositada ante esta Oficina Nacional de la Propiedad Industrial (ONAPI), una solicitud de división de la solicitud inicial de PATENTE DE INVENCION denominada **UNA FORMA AMORFA Y UNA CRISTALINA DE HEMITARTRATO GENZ 112638 COMO INHIBIDOR DE GLUCOSILCERAMIDA SINTASA. SOLICITUD ORIGINARIA No. P2012-0141**, depositada en fecha Solicitud Originaria 23/05/2012, a favor de **GENZYME CORPORATION**.

La división recibió el número de expediente, **P2016-0250** denominado **UNA FORMA AMORFA Y UNA CRISTALINA DE HEMITARTRATO GENZ 112638 COMO INHIBIDOR DE GLUCOSILCERAMIDA SINTASA**.



VIENE DE LA PÁGINA ANTERIOR

12 SOLICITUD DE PATENTE DE INVENCION EN FASE NACIONAL PCT

21 P2016-0282  
85 19/10/2016  
86 PCT/IL2015/050433 27/04/2015  
30 US 61/984.786 27/04/2014 y US 62/099.155 01/01/2015  
87 WO2015/166484 05/11/2015

71 CCAM BIOTHERAPEUTICS LTD.

NEVE NEEMAN B, 34 HA-HARASH STREET, 4527701, HOD HASHARON, ISRA

74 ORIETTA BLANCO MINIÑO

72 TEHILA BEN-MOSHE [IL]; YAIR SAPIR [IL]; GAL MARKEL [IL]; JACOB SCHACHTER [IL]; RONA ORTENBERG [IL]; ROBERT GEORGE E. HOGGATE [GB]; TIMOTHY DAVID JONES [GB]; FRANCIS JOSEPH CARR [GB]; ILANA MANDEL [IL]

51 A 61K 39/395, A 61P 35/00, C 07K 16/28, C 12N 15/13, G 01N 33/577

54 ANTICUERPOS HUMANIZADOS CONTRA LA MOLÉCULA DE ADHESIÓN CELULAR RELACIONADA AL ANTIGENO CARCINOEMBRIÓNICO 1 (CEACAM1)

57 Se proporcionan anticuerpos humanizados, capaces de unión específica a moléculas de CEACAM1 humana que contienen mutaciones restauradoras de humano a murino en regiones variables distintas de CDR, y sus secuencias codificadoras de polinucleótidos; también se proporcionan composiciones farmacéuticas que comprenden estos anticuerpos, así como sus métodos de su uso para tratar y diagnosticar cáncer y otras condiciones.

12 SOLICITUD DE PATENTE DE INVENCION EN FASE NACIONAL PCT

21 P2016-0303  
85 22/11/2016  
86 PCT/FR2015/051370 22/05/2015  
30 FR 14 54708 23/05/2014  
87 WO2015/177485 26/11/2015

71 FINANCE DEVELOPPEMENT ENVIRONNEMENT CHARREYRE- FIDEC.

ZA DE POLIGNAC, F-43000, POLIGNAC, FRANCIA

74 MARÍA DEL PILAR TRONCOSO

72 FABIEN, MICHEL, ALAIN CHARREYRE [FR]

51 B 03B 9/06, B 07B 13/04, B 09B 3/00, C 05F 17/00, C 05F 17/02

54 METODO Y PLANTA PARA EL TRATAMIENTO DE UNA MEZCLA DE DESECHOS QUE INCLUYEN SEPARACIÓN Y COMPOSTAJE DE DICHA MEZCLA.

57 La invención se refiere a un método para tratar una mezcla de desechos (2), siendo estos últimos de tamaños, formas y consistencias heterogéneas, el método de tratamiento se caracterizado porque incluye las siguientes etapas sucesivas: • Etapa E1 durante la cual se separa la mezcla de desechos (2) en una primera fracción de desechos (13) cuyo tamaño es menor que aproximadamente 180 mm, preferiblemente menor que 140 mm, a través de una primera serie de orificios de separación (7,8) y una segunda fracción de desechos residuales (14), dicha primera serie de orificios de separación (7, 8) comprende orificios primarios (7) y orificios secundarios (8) cuyo tamaño es mayor que el tamaño de los orificios primarios (7) de modo que la mezcla de desechos (2) se pone primero en contacto con los orificios secundarios y luego con los orificios primarios (7), • Etapa E2 durante la cual la primera fracción de desechos (13) se somete a un proceso de compostaje para compostar al menos parcialmente, los desechos biodegradables contenidos.

- Clasificación de desechos.

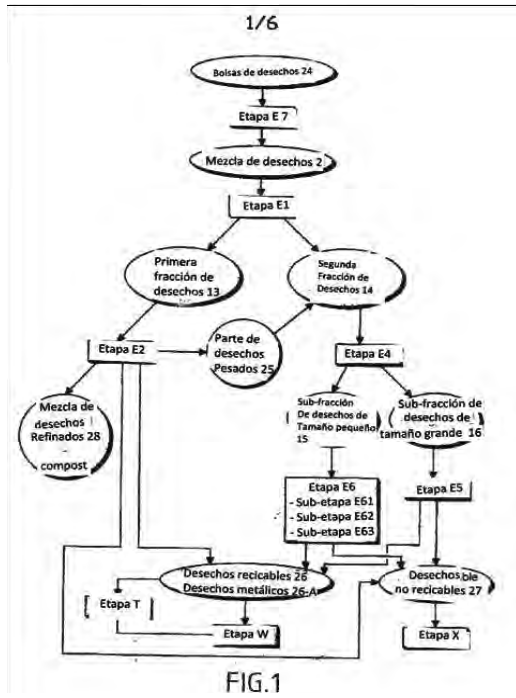

FIG. 1

12 SOLICITUD DE PATENTE DE INVENCION EN FASE NACIONAL PCT

21 P2016-0254  
85 23/09/2016  
86 PCT/US2015/022792 26/03/2015  
30 PK 162/2015 25/03/2015; US 61/970.595 26/03/2014; US 62/048.527 10/09/2014 y UY 36.046 25/03/2015  
87 WO2015/148828 01/10/2015

71 MILLENNIUM PHARMACEUTICALS, INC.

40 LANDSDOWNE STREET, 02139, CAMBRIDGE, MASSACHUSETT, U.S.A.

74 TANIA MIGUELINA CASTILLO BAEZ

72 VIVIANA BOZON [US]; JAMES C. DINUNZIO [US]; KATHERINE M. GALVIN [US]; KARUPPIAH KANNAN [US]; YUKI KODONO [JO]; QUNLI XU [US]; CHING-KUO J. CHOW [US]; RACHAEL L. BRAKE [US]

51 A 61K 9/14, A 61K 9/20, A 61K 9/28, C 12Q 1/68

54 FORMULACIONES FARMACEUTICAS DE INHIBIDOR DE LA QUINASA PAN-RAF, PROCEDIMIENTOS PARA SU PREPARACION, Y METODOS DE USO.

57 La invención se refiere a una composición farmacéutica que comprende el Compuesto 1 o una sal farmacéuticamente aceptable de este, para el tratamiento del cáncer y un proceso para su preparación. La invención también se refiere a la administración de la composición farmacéutica a un paciente de acuerdo con un régimen de dosificación intermitente.

FIG. 1A



12 SOLICITUD DE PATENTE DE INVENCION EN FASE NACIONAL PCT

21 P2016-0313  
85 29/11/2016  
86 PCT/ES2014/070452 03/06/2014  
87 WO2015/185765 10/12/2015

71 CENTRALES ENERGETICAS CICLONICAS, S.L.

AVDA. CENTRAL, 4URB. SANTO DOMINGO, E-28120, ALGETE, ESPAÑA.

74 MARÍA DEL PILAR TRONCOSO

72 MERCEDES GRACIA BOUTHELIER [ES]; FRANCISCO JAVIER PRIETO SANTIAGO [ES]; FRANCISCO JAVIER GRACIA PRIETO [ES]; IGNACIO PRIETO GRACIA [ES]; DAVID PRIETO GRACIA [ES]; MERCEDES PRIETO GRACIA [ES]; ANA PRIETO GRACIA [ES]; JORGE PRIETO GRACIA [ES]

51 F 03D 3/04

54 GENERADOR DE CONVERSION CICLONICA.

57 Generador de conversión ciclónica o anticiclónica que comprende: una estructura hueca y rígida (1) que en su extremo superior cuenta con unos deflectores difusores (2) para producir un efecto Venturi y con unos medios de conversión de la energía cinética del viento exterior en energía eléctrica, donde la estructura hueca y rígida comprende unos medios de generación de flujo primario (3) y unos medios de generación de un flujo secundario (4) o núcleo vortical, en base a unos convectores (5), (6) y unos medios que favorecen el movimiento vertical del flujo primario y del flujo secundario en base a unas rampas que incrementa el flujo periférico (12) o un saliente o convexidad central (11). Es de aplicación tanto para generación de ciclones como anticiclones, y para su uso en cualquier fluido, como viento y agua. Permite aumentar la velocidad del fluido, concentrándolo en la periferia, lo que redundará en un mayor rendimiento y efectividad.

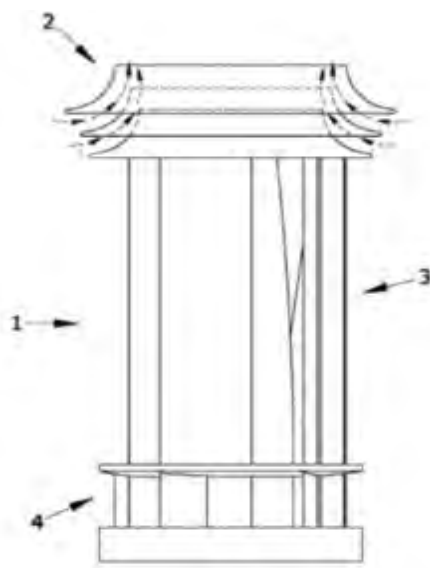

FIG. 1

12 SOLICITUD DE PATENTE DE INVENCION EN FASE NACIONAL PCT

21 P2016-0304  
85 22/11/2016  
86 PCT/FR2015/051371 22/05/2015  
30 FR 14 54696 23/05/2014  
87 WO2015/177486 26/05/2015

71 FINANCE DEVELOPPEMENT ENVIRONNEMENT CHARREYRE - FIDEC.

ZA DE POLIGNAC, F-43000, POLIGNAC, FRANCIA

74 MARÍA DEL PILAR TRONCOSO

72 FABIEN, MICHEL, ALAIN CHARREYRE [FR]

51 B 03B 9/06, B 09B 3/00, B 09B 5/00, C 05F 17/00, C 05F 17/02

54 METODO Y PLANTA PARA TRATAR UNA MEZCLA DE DESECHOS CON DOS CICLOS DE COMPOSTAJE.

57 - La invención se refiere a un método para tratar una mezcla de desechos (4) que comprende desechos biodegradables, el método se caracteriza porque incluye las siguientes etapas sucesivas: - Etapa A: se somete la mezcla de desechos (4) a un primer ciclo de compostaje para obtener una mezcla de desechos pre-compostados (4), - Etapa B: se somete la mezcla de desechos pre-compostados (4) a un secado para obtener una mezcla de desechos secos (4), - Etapa C: se separa la mezcla de desechos secos (4) en al menos una parte de desechos pesados (14) y una parte de desechos ligeros (13), - Etapa D: la parte de desechos ligeros (13) se somete a un segundo ciclo de compostaje para obtener una mezcla (4) de desechos refinados (20).

- Tratamiento de desechos biodegradables.

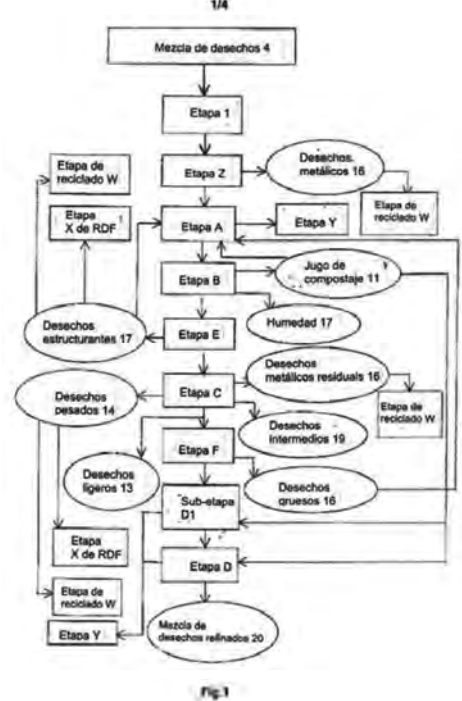

Fig.1

12 SOLICITUD DE PATENTE DE INVENCION EN FASE NACIONAL PCT

21 P2016-0272  
85 06/10/2016  
86 PCT/US2015/024632 07/04/2015  
30 US 61/976.225 07/04/2014  
87 WO2015/157224 15/10/2015

71 INTREPID BRANDS, LLC.

5201 INTERCHANGE WAY, 40229, LOUISVILLE, KY, U.S.A.

74 PATRICIA VILLEGAS

72 DAVID M. JOHNSON [US]; CHARLES H. MELANDER [US]

51 A 24F 47/00, A 61M 15/06

54 APARATOS Y MÉTODOS PARA LA DISTRIBUCIÓN DE E-LÍQUIDO.

57 Un aparato (100) que comprende una válvula de retención puede utilizarse para transferir E-líquido de un recipiente de almacenamiento hacia un dispositivo electrónico vaporizador, de modo que no se produzcan pérdidas no intencionales de E-líquido. Un aparato (100) que comprende una válvula de retención, donde el aparato se carga previamente con E-líquido, puede utilizarse para distribuir E-líquido hacia un dispositivo electrónico vaporizador.

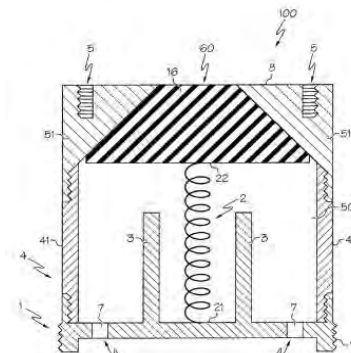

FIG. 4

VIENE DE LA PÁGINA ANTERIOR

**12** SOLICITUD DE PATENTE DE INVENCION EN FASE NACIONAL PCT.

21) P2016-0284

85) 19/10/2016

86) PCT/US2015/027270 23/04/2015

30) US 61/983.152 23/04/2014

87) WO2015/164588 29/10/2015

71) **ABBVIE INC.**

1 NORTH WAUKEGAN ROAD, 60064, NORTH CHICAGO, ILLINOIS, U.S.A.

**APOGENIX AG.**

IM NEUENHEIMER FELD 584, 69120, HEIDELBERG, ALEMANIA.

74) MARÍA DEL PILAR TRONCOSO

72) OLIVER HILL [DE]; CHRISTIAN GIEFFERS [DE]; MEINOLF THIEMANN [DE]; FRITZ G. BUCHANAN [US]; DARREN C. PHILLIPS [US]; SUSAN E. LAPPE [US]

51) A 61K 38/00, A 61K 38/19, C 07K 14/705

**54** PROTEÍNAS AGONISTAS DE LOS RECEPTORES DE TRAIL DE CADENA SIMPLE.

57) Proteínas específicas que son agonistas de los receptores de TRAIL. Ácidos nucleicos que las codifican. Métodos para tratar una enfermedad o un trastorno asociado a los TRAIL en un sujeto. Las proteínas agonistas de los receptores de TRAIL que se proveen en la presente comprenden tres dominios de TRAIL solubles y un fragmento Fc. Las proteínas agonistas de los receptores de TRAIL no forman agregados de manera sustancial y son apropiadas para aplicaciones terapéuticas, de diagnóstico y/o de investigación. fig. 17B

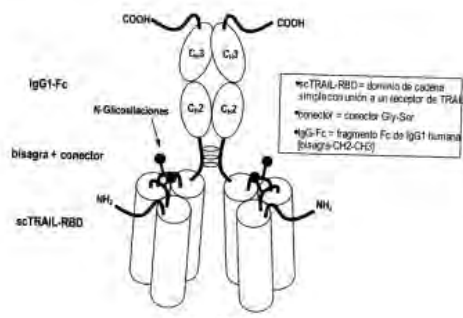

Fig. 17B

**12** SOLICITUD DE PATENTE DE INVENCION EN FASE NACIONAL PCT

21) P2016-0289

85) 25/10/2016

86) PCT/IB2015/052604 09/04/2015

30) US 61/984.079 25/04/2014

87) WO2015/162516 29/10/2015

71) **PFIZER INC.**

235 EAST 42ND STREET, 10017, NUEVA YORK, NUEVA YORK, U.S.A.

74) MARY FERNANDEZ RODRIGUEZ

72) MICHAEL AARON BRODNEY [US]; DAVID LAWRENCE FIRMAN GRAY [US];

MICHAEL ERIC GREEN [US]; CHAKRAPANI SUBRAMANYAM [US]; LEI ZHANG [US]

51) A 61K 31/4375, A 61P 25/00, C 07D 471/04

**54** COMPUESTOS HETEROAROMÁTICOS Y SU USO COMO LIGANDOS DE DOPAMINA D1.

57) La presente invención proporciona, en parte, compuestos de la Fórmula I: y las sales de estos aceptables desde el punto de vista farmacéutico; procesos para la preparación de; intermediarios usados en la preparación de; y composiciones que contienen estos compuestos o sales, y sus usos para tratar trastornos mediados por D1 (o asociados a D1) que incluyen, por ejemplo, esquizofrenia (por ejemplo, sus síntomas cognitivos y negativos), trastorno esquizotípico de la personalidad, deficiencia cognitiva (por ejemplo, deficiencia cognitiva asociada a esquizofrenia, AD, PD o tratamiento de farmacoterapia), ADHD, enfermedad de Parkinson, ansiedad y depresión.

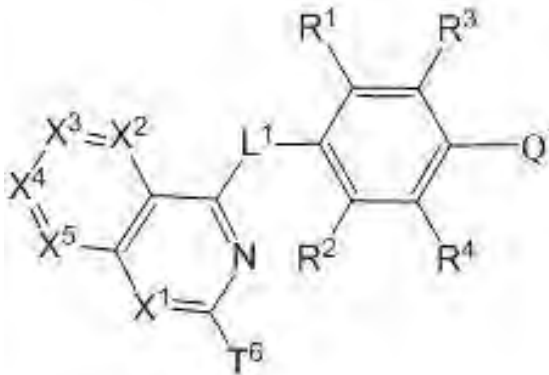
**12** SOLICITUD DE PATENTE DE INVENCION EN FASE NACIONAL PCT

21) P2016-0286

85) 20/10/2016

86) PCT/JP2015/062912 22/04/2015

30) JP 2014-089585 23/04/2014

87) WO2015/163485 29/10/2015

71) **TAKEDA PHARMACEUTICAL COMPANY LIMITED.**

1-1, DOSHOMACHI 4-CHOME, CHUO-KU., 5410045, OSAKA, OSAKA-SHI, JAPÓN

74) MARÍA JOSEFINA FELIX TRONCOSO

72) MAKOTO KAMATA [JP]; MASAMI YAMADA [JP]; TAKAHIRO SUGIMOTO [JP];

MINORU NAKAMURA [JP]; HIROKI SAKAMOTO [JP]; SHINKICHI SUZUKI [JP]

51) A 61K 31/435, A 61P 29/00, C 07D 209/46

**54** COMPUESTO HETEROCÍCLICO QUE CONTIENE NITRÓGENO.

57) La presente invención proporciona un compuesto que tiene una actividad del receptor colinérgico muscarínico M1 del modulador alostérico positivo y útil como un agente para la profilaxis o el tratamiento de la enfermedad de Alzheimer, la esquizofrenia, el dolor, el trastorno del sueño, la demencia de la enfermedad de Parkinson o la demencia con cuerpos de Lewy, y similares. La presente invención se refiere a un compuesto representado por la fórmula (I) o una sal del mismo en la que cada símbolo está de acuerdo con lo descrito en la memoria descriptiva, o una sal del mismo.

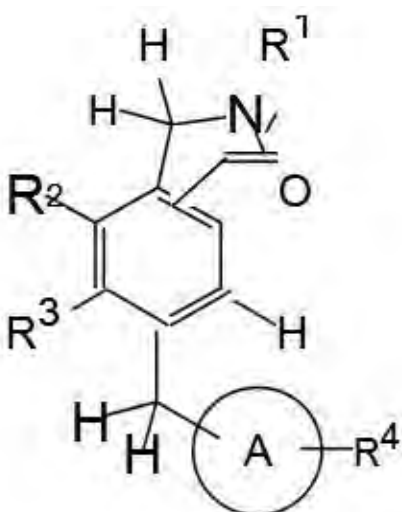

(I)

**12** SOLICITUD DE PATENTE DE INVENCION EN FASE NACIONAL PCT

21) P2016-0300

85) 17/11/2016

86) PCT/IB2014/062691 28/06/2014

87) WO2015/198104 30/12/2015

71) **LABORATORIOS ANDROMACO S.A.**

AVENIDA QUILIN 5273, PEÑALOÉN., 7931398, SANTIAGO, CHILE.

74) TANIA MIGUELINA CASTILLO BAEZ

72) SHU-CHEN CHEN [CL]; GERMAN ARZOBINDO CAMPOS PEREZ [CL]

51) A 61F 6/08

**54** PESARIO DE CERCLAJE QUE CONTIENE PROGESTERONA DE LIBERACIÓN PROLONGADA, SOSTENIDA Y CONTINUA, ÚTIL PARA LA PREVENCIÓN DE PARTO PREMATURO.

57) Pesario de cerclaje que contiene progesterona distribuida homogéneamente en el cuerpo del pesario proporcionando una liberación prolongada, sostenida y continua, por un período de al menos 6 meses, donde el pesario está formado por elastómeros de dimetilsiloxano con mecanismo RTV (Room Temperature Vulcanization), la cantidad de progesterona está comprendida entre 20% a 30% p/p, respecto al peso del pesario y las proporciones de los polímeros que forman la matriz, se encuentra entre 6:1 a 14:1. El pesario de cerclaje es útil para la prevención de parto prematuro. La progesterona difunde a través del polímero en forma continua, sin alterar la forma e integridad del pesario, dado que el elastómero que forma la matriz polimérica utilizado en la presente invención, no es biodegradable. Esto garantiza que la forma del pesario se conserve intacta hasta el término de tratamiento.



Figura 5

**12** SOLICITUD DE PATENTE DE INVENCION EN FASE NACIONAL PCT

21) P2016-0305

85) 22/11/2016

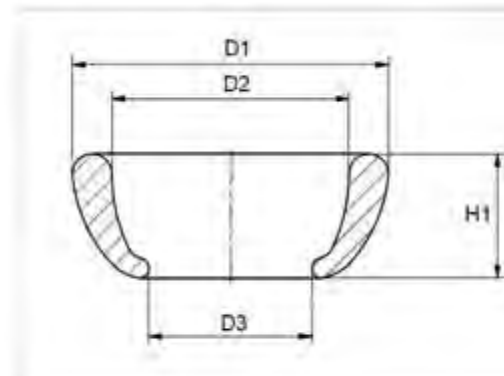
86) PCT/FR2015/051372 22/05/2015

30) FR 14 54709 23/05/2014

87) WO2015/197928 30/12/2015

71) **FINANCE DEVELOPPEMENT ENVIRONNEMENT CHARREYRE-FIDEC.**

ZA DE POLIGNAC, F-43000, POLIGNAC, FRANCIA

74) MARÍA DEL PILAR TRONCOSO

72) FABIEU MICHEL, ALAIN CHARREYRE [FR]

51) B 07B 1/22, B 07B 1/24, B 07B 13/04

**54** MÁQUINA PARA LA CLASIFICACION DE UNA MEZCLA DE DESECHOS Y METODO DE CLASIFICACION ASOCIADO.

57) La invención se refiere a una máquina rotativa (1) para clasificar una mezcla de desechos (2), máquina de clasificación (1) se caracterizada porque comprende al menos:

- Una primera sección de trommel (3), provista de una primera pared de separación (5) que se extiende sobre una primera longitud (L1) que permite separar la mezcla de desechos (2) en una primera fracción de desechos (13) que atraviesa dicha primera pared de separación (5) y en una segunda fracción de desechos residuales (14), y
- Una segunda sección de trommel (4), provista de una segunda pared de separación (6) que se extiende sobre una segunda longitud (L2) menor que la primera longitud (L1), y que permite separar la segunda fracción de desechos residuales (14) en una sub-fracción de desechos de tamaño pequeño (15) que atraviesa dicha segunda pared de separación (6) y en una sub-fracción de desechos residuales de tamaño grande (16).

- Clasificación de desechos. FIG. 1

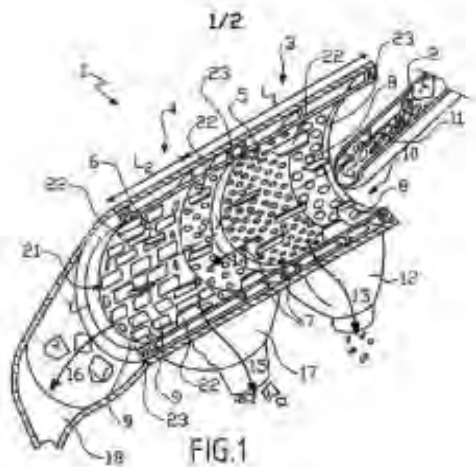

FIG.1

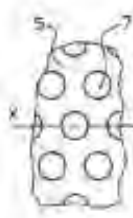

FIG.2

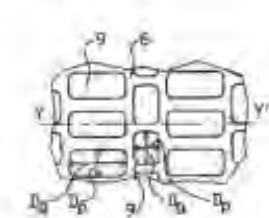

FIG.3

**AVISO DE SOLICITUD DIVISIONAL**

En fecha 24 de Octubre de 2016 fue depositada ante esta Oficina Nacional de la Propiedad Industrial (ONAPI), una solicitud de división de la solicitud inicial de PATENTE DE INVENCION denominada **COMPOSICIONES Y MÉTODOS PARA MODULAR LA EXPRESIÓN DE TTR Y VH, SOLICITUD ORIGINARIA No. P2015-0268**, depositada en fecha Solicitud Originaria 28/10/2015, a favor de **IONIS PHARMACEUTICALS, INC.**

La división recibió el número de expediente, **P2016-0287** denominado **COMPOSICIONES Y MÉTODOS PARA MODULAR LA EXPRESIÓN DE TTR Y VH.**

PASA A LA PÁGINA SIGUIENTE

VIENE DE LA PÁGINA ANTERIOR

12 SOLICITUD DE PATENTE DE INVENCION EN FASE NACIONAL PCT

21 P2016-0301

85 21/11/2016

86 PCT/NO2015/050085 20/05/2015

30 NO 20140637 21/05/2014

87 WO2015/178777 26/11/2015

71 THE FUTURE GROUP AS.

SØRKEDALSVEIEN 6, N-0369, OSLO, NORUEGA.

74 WALLIS PONS

72 BÅRD-ANDERS KASIN [NO]

51 G06T 15/00; A63F 13/00; G06T 17/00; G06T 19/00; H04N 5/272.

54 UN SISTEMA PARA COMBINAR IMÁGENES VIRTUALES SIMULADAS CON IMÁGENES REALES DE UN ESTUDIO DE FILMACIÓN

57 Un sistema y un método para superponer objetos del mundo físico real en un mundo simulado virtual, se proveen interacciones entre los mundos y protocolos para que exista una comunicación eficiente entre éstos y terceros (los participantes). La presente invención logra el objetivo anteriormente descrito por medio de un lugar en un estudio de filmación que tiene objetos de la vida real y un motor de juego primario que simula al menos algunos de dichos artículos de la vida real, en donde el motor de juego primario recibe los datos del movimiento y posición desde dicho estudio y genera la visualización de dichos artículos, en donde la visualización se superpone a las imágenes del estudio, utilizando una función de un manipulador (keyer).

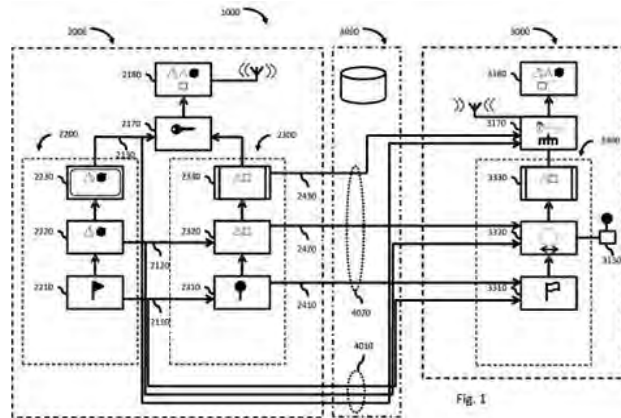

SOLICITUD DE PATENTE DE INVENCION

12 SOLICITUD DE PATENTE DE INVENCION.

21 P2016-0180

22 20/07/2016

80 BR BR 10 2015 017406 3 21/07/2015

71 CMB SOLUÇÕES S.A.

AV. DOS IMIGRANTES, 1538 SALA 15 E 16-JD. AMERICA, 12902-000, BRAGANÇA PAULISTA, SAO PAULO, BRAZIL.

74 PATRICIA VILLEGAS

72 SAMIR HAFEZ BAZZI [BR]; JOELTON NASCIENTO ABDON [BR]; JORGE QUEIROZ DE MORAES JUNIOR [BR]

51 G 01R 21/133

54 SISTEMA DE SUMINISTRO, MEDICIÓN Y CONTROL DE ENERGÍA ELÉCTRICA, Y EL RESPECTIVO EQUIPAMIENTO EMPLEADO EN DICHO SISTEMA.

57 SISTEMA DE SUMINISTRO, MEDICIÓN Y CONTROL DE ENERGÍA ELÉCTRICA, Y EL RESPECTIVO EQUIPAMIENTO EMPLEADO EN DICHO SISTEMA, según los cuales está prevista una multiplicidad de cajas de medición blindadas compactas (1), alimentadas directamente por un transformador respectivo (2) a partir de la red de alta tensión (3) de la ciudad, eliminándose la red de baja tensión, conteniendo dichas cajas (1) módulos suministradores/medidores/controladores de energía eléctrica, responsables del suministro de energía eléctrica, previamente medida, a un determinado número de unidades consumidoras (4), agrupadas por su proximidad; dichas cajas (1) están instaladas en columnas específicas (5)/(6) o en los postes usuales ya existentes en las vías públicas, y están dotadas de medios de cierre (1A) y de medios de monitoreo por sensores (1B), interconectados a un sistema de automatización (1C) capaz de interrumpir la transmisión de energía eléctrica; en una opción de realización, los ductos (7) para el paso del ramal de alimentación y de los ramales de conexión están empotrados en las columnas (5)/(6) en las cuales las cajas (1) están instaladas; en otra opción de realización, dichos ductos (7) están integrados a las cajas (1.1)/(1.2).

12 SOLICITUD DE PATENTE DE INVENCION EN FASE NACIONAL PCT

21 P2016-0309

85 23/11/2016

86 PCT/ES2015/070410 26/05/2015

30 ES P201430787 27/05/2014

87 WO2015/181422 03/12/2015

71 CONSEJO SUPERIOR DE INVESTIGACIONES CIENTIFICAS (CSIC).

SERRANO 117, 28006, MADRID, ESPAÑA;

PAVOL JOZEF SAFARIK UNIVERSITY IN KOSICE.

SROBAROVA 2, 04180, KOSICE, REPUBLICA ESLOVACA.

THE TECHNICAL UNIVERSITY OF KOSICE.

LETNÁ 9, 04200, KOSICE, REPUBLICA ESLOVACA

ALL WORLD CERTIFICACION, S.L.

RÍO TURIA, 4, 04110, VALENCIA, GODELLA, ESPAÑA

74 ORIETTA BLANCO MINIÑO

72 THE TECHNICAL UNIVERSITY OF KOSICE [SK]; ALL WORLD CERTIFICACION,

S.L. [ES]; JESÚS OLIVERA CABO [ES]; JOSÉ JAVIER ANAYA VELAYOS [ES];

MARGARITA GONZÁLEZ HERNÁNDEZ [ES]; SOFIA APARICIO SECANELLAS [ES];

RATISLAV VARGA [SK]; MARIAN ROVNAK [SK]; JOSÉ VICENTE FUENTES

RAMÍREZ [ES].

51 G 01N 27/04, H 01F 1/04

54 SENSOR EMBEBIDO PARA LA MEDIDA CONTINUA DE RESISTENCIAS MECÁNICAS EN ESTRUCTURAS DE MATERIAL CEMENTICIO, MÉTODO DE FABRICACIÓN DEL MISMO, Y SISTEMA Y MÉTODO DE MEDIDA CONTINUA DE RESISTENCIAS MECÁNICAS EN ESTRUCTURAS DE MATERIAL CEMENTICIO

57 Sensor para la medida continua de resistencias mecánicas en una estructura de material cementicio. Otro objeto de la invención se refiere a dos sistemas de medida que emplean dicho sensor: un sistema de medida continua basado en un efecto de inducción electromagnética, y otro sistema de medida continua basado en un efecto de magnetoinductancia, así como el método de medida de cada sistema y un método de fabricación de dicho sensor. El sensor se embebe directamente, como un simple agregado más, en una estructura de material cementicio, preferentemente hormigón, de modo que permite medir el estado de tensión mecánica/deformación interno de dicha estructura de material cementicio de forma continua y sin afectar a su estructura ni su estado de tensión. El sensor comprende un bloque de material cementicio en el que está embebido un microhilo magnético donde dicho microhilo magnético comprende un núcleo ferromagnético y un revestimiento aislante de vidrio.

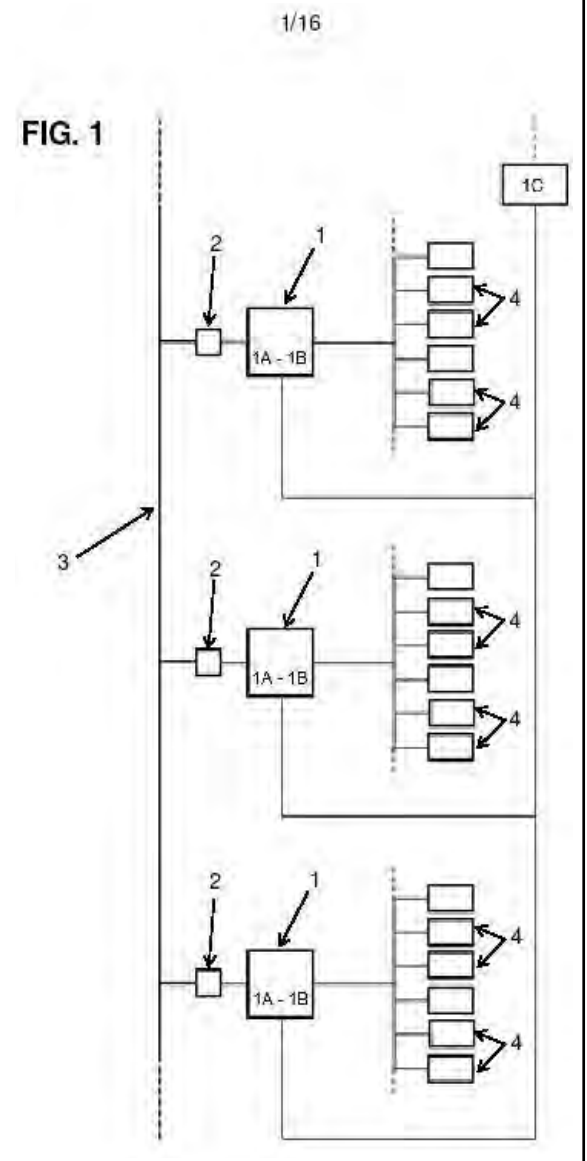
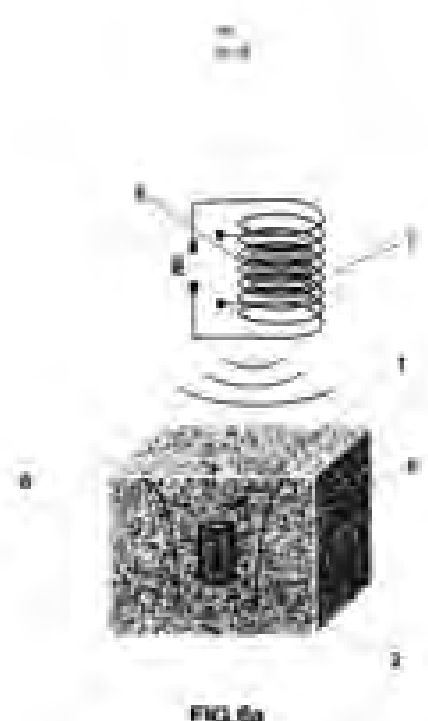

AVISO DE SOLICITUD DIVISIONAL

En fecha 16 de enero de 2017 fue depositada ante esta Oficina Nacional de la Propiedad Industrial (ONAPI), una solicitud de división de la solicitud inicial de PATENTE DE INVENCION denominada: **PROCEDIMIENTO DE PREPARACION DE 5-FLUORO-1H-PIRAZOLOPIRIDINAS SUSTITUIDAS, SOLICITUD ORIGINARIA No. P2014-0112**, depositada en fecha Solicitud Originaria 21/05/2014, a favor de **ADVERIO PHARMA GMBH**.

La división recibió el número de expediente, **P2017-0013** denominado **PROCEDIMIENTO DE PREPARACION DE 5-FLUORO-1H-PIRAZOLOPIRIDINAS SUSTITUIDAS**.

## DEPARTAMENTO DE INVENCIONES ACTOS MODIFICATORIOS

NO. EXPEDIENTE	FECHA SOL. MODIF.	ART. 32, NUM. 1 Y 2; ART. 149, NUM. 1 Y ART. 150 LEY 20-00 APLICADOS	TITULO DEL EXPEDIENTE	TITULAR	CAMBIO DIRECCION	REGISTRO NO.
P2014-0048	20/1/17	149	COMPOSICIONES FARMACÉUTICAS QUE COMPREDEN UN POLISACARIDO	EURO-CELTIQUE S.A.	1, RUE JEAN PIRET, L-2350 LUXEMBURGO, LUXEMBURGO	NO

**EN VIRTUD DEL ART. 159 DE LA LEY NO.20-00 SOBRE PROPIEDAD INDUSTRIAL, FUERON PUBLICADAS EN NUESTRA PAGINA WEB WWW.ONAPI.GOB.DO LAS SIGUIENTES RESOLUCIONES DE LOS RECURSOS Y ACCIONES LEGALES EMITIDAS POR LA DIRECCION DEL DEPARTAMENTO DE SIGNOS DISTINTIVOS:**

NO. RESOLUCION	FECHA	RECURSO/ACCION	SIGNO AFECTADO	SIGNO/PARTE IMPUGNANTE
487	26/11/16	CANCELACION	DISESA	DISTRIBUIDORA ESCOLAR S.A. (DISESA)
490	25/11/16	CANCELACION POR NO USO	VENLIS	GILEAD SCIENCES IRELAND UC.
494	25/11/16	CANCELACION POR ABANDONO	FERRETERÍA INDUSTRIAL Y HOTELERA, FIHOSA	FERRETERÍA INDUSTRIAL Y HOTELERA, SRL (FIHOSA)
498	25/11/16	CANCELACION POR NO USO	INSTINCT D'ANIMALE	ANIMALE GROUP, S.A.
507	12/12/16	RECONSIDERACION	HULUAR	ULUNAR
510	13/12/16	CANCELACION POR NO USO	DIARSOL	NIPRO MEDICAL CORPORATION, CORP
511	20/12/16	CANCELACION POR NO USO	BIG PAPI	T & BEER, INC.
512	25/11/16	CANCELACION POR NO USO	REDUCE	ANACEL, S.R.L.
513	22/12/16	CANCELACION POR NO USO	ABLMESAX	LABORATORIOS BUSSIÉ S.A.
514	22/12/16	CANCELACION POR ABANDONO	CALLIGARIS INTERIORES	CALLIGARIS S.P.A.
518	16/12/16	OPOSICION	ENZIMAC	ENZYLAC
520	24/11/16	OPOSICION	IBERPRES	IBERGEN
522	30/11/16	RECONSIDERACION	BARCELO,	RONES FINOS DEL CARIBE, S.A.
525	20/12/16	OPOSICION	RETENTOR	RETENOL
526	29/12/16	OPOSICION	ASPICOR	ASPIRINA
527	29/12/16	OPOSICION	DOCTOR G	DR. G'S WEIGHTLOSS & WELLNESS
528	29/12/16	OPOSICION	DATA CREDITO	CONSULTORES DE DATOS DEL CARIBE, S.R.L
1	6/1/17	CANCELACION POR NO USO	PREGANEUR	INDUSTRIA FARMACEUTICA, S.A. (INFASA)
3	6/1/17	CANCELACION	DERMOSTETIC LASER CLINIC MB	ANDY ABREU DE LA CRUZ Y PEDRO JAVIER HENRIQUEZ DOÑE
6	29/12/16	OPOSICION	MEJORCASA.COM.DO	CIBERMERCADO, S.R.L.
7	6/1/17	CANCELACION POR NO USO	SECNIDASIL	INDUSTRIA FARMACEUTICA, S.A.
8	29/12/16	OPOSICION	NEREA	NIVEA

## PUBLICACION SOLICITUD SIGNOS DISTINTIVOS (NOMBRES COMERCIALES)

Esta publicación incluye todas las solicitudes con pago de publicación recibidas del 24 de Enero al 8 de Febrero de 2017

[210] EXP.	[220] SOL. FECHA	[561] NOMBRE COMERCIAL	[510] ACTIVIDAD	[730] SOLICITANTE
E/2016-43332	7/12/16	DE NUESTRAS MANOS A LAS TUYAS ¡QUE RICO! (LEMA COMERCIAL)	LEMA COMERCIAL ASOCIADO AL NOMBRE COMERCIAL: QRICO, REG. NO. 454223	CORPORACION AGROPECUARIA DEL CIBAO SRL
E/2016-45180	23/12/16	LA ORIGINAL (LEMA COMERCIAL)	LEMA COMERCIAL ASOCIADO AL NOMBRE COMERCIAL: BARCELO, REG. NO. 60805	RUMS INTERNATIONAL, INC. (ANTES EQUITY GLOBAL HOLDINGS, INC.)
E/2017-56	2/1/17	NOS MUEVE DARTE LO MEJOR (LEMA COMERCIAL)	LEMA COMERCIAL ASOCIADO AL NOMBRE COMERCIAL: DISTRIBUIDORA JEMAZAR, REG. NO. 366726	DISTRIBUIDORA JEMAZAR
E/2017-1206	12/1/17	SE MUEVE CONTIGO (LEMA COMERCIAL)	LEMA COMERCIAL ASOCIADO AL NOMBRE COMERCIAL: LATIDOS 93.7 FM, REG. NO.186821	MARINO VASQUEZ CHECO
E/2017-1170	12/1/17	TODOS POR UNA CAUSA (LEMA COMERCIAL)	LEMA COMERCIAL ASOCIADO AL NOMBRE COMERCIAL: SERVICIOS INFORMATIVOS NACIONALES-NOTICIAS SIN, REG. NO. 191303	FERNANDO ARTURO DE LA ALTAGRACIA HASBUN PICHARDO

## PUBLICACION REGISTROS SIGNOS DISTINTIVOS (NOMBRES COMERCIALES)

Esta publicación incluye todas las solicitudes con pago de publicación recibidas del 24 de Enero al 8 de Febrero de 2017

[210] EXP.	[220] SOL. FECHA	[561] NOMBRE COMERCIAL	[510] ACTIVIDAD	[730] SOLICITANTE	[111] REGISTRO
E/2009-29060	23/12/09	DOCTOR HOUSE SOLUTION (DHS)	SERVICIOS TECNICOS, TALES COMO PLOMERIA, ELECTRICIDAD, PINTURA, ENTRE OTROS.	ANDRES JULIO MARTINEZ FERNANDEZ	285019
E/2011-13789	2/6/11	INDLOS	SOLUCIONES LOGISTICA E INDUSTRIALES.	HENRY MANUEL MIESES FELIZ	315692
E/2010-15600	6/7/10	PORTAL INFORMATIVO 16	PROGRAMAS DE INFORMACION Y ACTUALIDAD LOS CUALES TOCARAN TEMAS DE INTERES NACIONAL EN DIFERENTES RAMAS, ENFOCADOS A LA RADIO, TELEVISION, MEDIOS DIGITALES Y TODOS LOS MEDIOS DE COMUNICACION EXISTENTES.	PROMOCIONES EN MEDIOS AUTOMATICOS, C. POR A.	296086

## PUBLICACION REGISTROS SIGNOS DISTINTIVOS (NOMBRES COMERCIALES)

Esta publicación incluye todas las solicitudes (unificadas) que han obtenido su carta certificado del 24 de Enero al 8 de Febrero de 2017

[210] EXP	[220] SOL. FECHA	[561] NOMBRE COMERCIAL	[510] ACTIVIDAD	[730] SOLICITANTE	[111] REGISTRO
E/2017-3338	27/1/17	3 J STORE	DEDICADA A LA VENTA, COMPRA Y DISTRIBUCIÓN DE ROPA, ZAPATOS Y ACCESORIOS EN GENERAL.	JOSEFINA ESTELA CRUZ TAVERAS	463405
E/2017-2359	27/1/17	3N DISTRIBUIDOR	COMERCIALIZACIÓN, IMPORTACIÓN Y EXPORTACIÓN DE TODO PRODUCTO TALES COMO: PLÁSTICOS, ENVASES, PRODUCTOS ARTESANALES, PELETERÍA, BISUTERÍA	HENRI MARC ROSNEL	463443
E/2016-28152	15/8/16	A.S. INTERIORES	DISEÑO, CONFECCIÓN Y ELABORACIÓN DE CUBRECAMAS, COJINES, EDREDONES Y TODO TIPO DE DECORACIÓN DE INTERIOR DEL HOGAR.	A.S. INTERIORES, S.R.L.	462758
E/2017-2992	25/1/17	ABANTE INVESTMENTS	SERVICIOS DE INVERSIÓN, ASESORÍA, DESARROLLO Y DISEÑO DE PROYECTOS INMOBILIARIOS.	LEGAL DEFENSE, INC.	463027
E/2017-2133	19/1/17	ABREU GUZMAN & ASOCIADOS	SUPLIDORES DE FRUTAS Y VEGETALES.	LUIS JOSE ADALBERTO ABREU RODRIGUEZ /FATIMA MERCEDES DE JESUS GUZMAN	462525
E/2016-43060	25/1/17	ABUD NOVA BAKERY SHOP	COMPRA, ELABORACIÓN, DISTRIBUCIÓN, VENTA Y COMERCIALIZACIÓN DE TODO TIPO DE ALIMENTOS Y BEBIDAS.	CECILIA RAFAELINA DE LOS SANTOS NOVA	462469
E/2016-39311	25/1/17	ACOSTA & ALMANZAR CONSTRUCTION SOLUTIONS	SUPERVISION, INSPECCION Y ENTRENAMIENTO DE CONSTRUCCION DE ESTRUCTURAS METALICAS.	RAMON MANUEL ACOSTA ROJAS	462841
E/2017-1975	18/1/17	ACTSOL	PURIFICACIÓN Y EMBOTELLAMIENTO DE AGUA PURIFICADA.	ACTSOL, S.R.L.	462457
E/2017-3225	26/1/17	ACUTE TIME	INDEMNIZACIÓN DE PASAJERO CON VUELOS RETRASADOS DE AEROLÍNEAS AEREAS, AGENCIA DE VIAJES Y VENTA DE BOLETOS AÉREOS, TOURS OPERADOR, RENT CARS.	RAYNEL DE JESUS MENDEZ PEREZ	463164
E/2017-2390	20/1/17	ADAGON AGROINDUSTRIAL	IMPORTACIÓN, PROCESAMIENTO, COMERCIALIZACIÓN, EXPORTACIÓN Y ASESORÍA DE PRODUCTOS AGRÍCOLAS	JOSE INERCIO ADAMES PEGUERO	463591
E/2017-3528	31/1/17	ADAMANTIUS GROUP	CONSTRUCCIÓN Y REPARACIÓN DE OBRAS CIVILES TALES COMO, CARRETERAS, ESTRUCTURA METÁLICA, ASFALTADO, HORMIGÓN ARMADO, AGUA POTABLE Y ALCANTARILLADO.	JUNIOR ORIGENES SEVERINO ESPINOSA	463494
E/2017-1913	27/1/17	ADAMES REGALADO CONSULTORES EMPRESARIALES	SERVICIOS, ASESORÍAS Y CAPACITACIONES CONTABLES Y ADMINISTRATIVOS.	ALBA YRIS REGALADO BRITO	463321
E/2015-33185	23/10/15	ADDICTION	TIENDA DE ACCESORIOS, ROPA, ZAPATOS PARA MUJER Y HOMBRES.	GUSTAVO ARTURO CADENA RODRIGUEZ	462462
E/2016-32422	27/1/17	ADMINISTRADORA DE MEDICAMENTOS PARA LA SALUD HUMANA FELIZ AMSH FELIZ	SE DEDICA A LA VENTA DE ADMINISTRADORA DE MEDICAMENTOS PARA LA SALUD HUMANA	LUIS ADOLFO FELIZ OGANDO	463263
E/2017-2935	25/1/17	ADONAI PLACE	RESTAURANTE LOCAL E INTERNACIONAL, COMIDAS, REFRIGERIOS, JUGOS NATURALES, BEBIDAS ALCOHOLICAS.	JACQUELINE MOTA FERNANDEZ	463035
E/2017-2703	23/1/17	AGENCIA DE VIAJES MAJA TOURS	VENTA DE TICKETS AÉREOS, RESERVAS EN HOTELES NACIONALES E INTERNACIONALES, REALIZACIÓN DE BODAS EN HOTELES, VENTA DE BOLETOS PARA FERRIES, CRUCEROS	MAJA TOURS	462945
E/2017-3319	27/1/17	AGENTE DE CAMBIO R.U.	COMPRAR Y VENDER DIVISAS, CUALQUIERA QUE FUESE SU DENOMINACION O CARACTERISTICA	FELIPE SANTIAGO VASQUEZ SANDOVAL	463260
E/2016-41007	18/11/16	AGRIMENSURA MEDONZA AGRIMZA	REALIZAR ES LO RELATIVO A LA AGRIMENSURA, ENTIENDASE TITULACION DE TERRENOS, SERVICIOS DE TOPOGRAFIA EN GENERAL.	MENDY DOMINGO MENDOZA CANELA	463228
E/2017-3668	31/1/17	AGRO CULTIVO ANGELA E HIJOS IMPORT Y EXPORT	EXPORTAR TODO TIPO DE FRUTAS Y VERDURAS, ALIMENTOS DE ANIMALES Y MEDICINAS.	DOMINGO DE LA CRUZ MARTINEZ	463521
E/2017-2262	20/1/17	AGRO WILSON	SIEMBRA, CULTIVO, VENTA Y DISTRIBUCIÓN DE PRODUCTOS AGRÍCOLAS.	KRALEFA ENTERPRISES, S.R.L.	462586
E/2017-3173	26/1/17	AGROCENTRO EL PRODUCTOR	VENTAS DE PRODUCTOS AGRÍCOLAS, DE GANADERÍA, MATERIALES Y ARTÍCULOS FERRETEROS, REPUESTOS Y PARTES PARA VEHÍCULOS DE MOTOR.	DANIEL ALBERTO RODRIGUEZ RODRIGUEZ	463129
E/2016-26370	25/1/17	AGROINDUSTRIA METALICA TAINA	PRODUCCIÓN DE MAQUINARIAS AGRÍCOLAS.	JOSE RAFAEL LUNA RODRIGUEZ	463201
E/2017-2681	23/1/17	AGROINNOVA	FABRICACIÓN, COMPRA, VENTA EXPORTACIÓN Y DISTRIBUCIÓN DE TODO TIPO EQUIPOS Y MAQUINARIAS PARA INVERNADEROS	JOSE ANTONIO MORALES GONZALEZ	462806
E/2017-1990	18/1/17	AGROLANDS JM MEJIA QUEZADA AJMQ	VENTA DE PLANTAS ORNAMENTALES, PRODUCTOS QUÍMICOS Y VETERINARIOS, DISEÑO Y MANTENIMIENTO DE JARDINES, VENTA DE EQUIPOS AGRÍCOLAS EN GENERAL.	JOSE ANTONIO MEJIA QUEZADA	462346
E/2017-1946	18/1/17	AGROPECUARIA R.E.F.	CRIANZA Y VENTA DE GANADERIA, PRODUCCION DE LECHE, INVERNADEROS, PECUARIA.	RUDY ESPINOSA FELIZ	463421
E/2017-2169	19/1/17	AGROVETERINARIA ALEJANDRO RAMIREZ	VENTAS DE PRODUCTOS E INSUMOS AGRICOLA Y VETERINARIOS	ALEJANDRO DE LA ROSA RAMIREZ	462523
E/2017-3830	1/2/17	AGUA HOYO AZUL	PURIFICACIÓN Y EMBOTELLADO DE AGUA POTABLE.	RAFAEL BARON DULUC RIJO	463718
E/2016-44693	26/1/17	AHORA LUCIANO VASQUEZ HOLDINGS COPORATION	GESTION DE PRODUCCION, ASESORIA, ORGANIZACION DE EVENTOS, PROGRAMA Y PUBLICIDAD GENERAL.	LUCIANO VASQUEZ MELO	463080
E/2017-709	26/1/17	AION CONSULTING GROUP	PROMOVER Y REALIZAR EL ESTUDIO, GESTIÓN, IMPLEMENTAN Y EJECUCION DE TODO GENERO DE PROYECTOS, NEGOCIOS E INVERSIONES.	JOSE ALBERTO PEREZ RODRIGUEZ	463254
E/2017-2273	20/1/17	AIORIA CAPITAL	REALIZAR PRÉSTAMOS, FINANCIAMIENTOS, CONSOLIDACIÓN DE DEUDAS, FACTORING, LEASING, ASESORÍA FINANCIERA.	FERNANDO ARTURO LEÓN MENDEZ	462587
E/2016-39383	31/1/17	AISHA CUELLO CONSTRUCTORA	DEDICADO A TODAS LAS ACTIVIDADES DE LA CONSTRUCCIÓN, VENTA, ALQUILER Y COMERCIALIZACIÓN DE INMUEBLES.	LUZ DAIANNY MARTINEZ MARTINEZ	463390
E/2017-450	5/1/17	ALAMESTE DOMINICANA	FABRICACIÓN, DISTRIBUCIÓN Y COMERCIALIZACIÓN DE EMPAQUES.	PEDRO ANTHONI DE LA PAZ BURGOS	462653
E/2016-36448	21/12/16	ALBA GAS	TIENDA DE CONVIVENCIA Y ALIMENTOS. TIENDA DE COMBUSTIBLES PARA ESTACIÓN DE COMBUSTIBLE. TIENDA DE ACCESORIOS PARA VEHÍCULOS.	ALBA GAS, S.R.L.	463404
E/2017-941	25/1/17	ALCEMAR	SERVICIOS INMOBILIARIOS E INVERSIÓN.	JAVIER HEVIA PEREDA	462994
E/2017-2983	25/1/17	ALCIVEH CONSULTING CORP	ASESORÍA FISCAL E IMPOSITIVA PARA ASUNTOS VEHICULARES, DE BEBIDAS ALCOHÓLICAS, CIGARRILLOS, TABACO, GESTIÓN Y OBTENCIÓN DE PERMISOS.	YOMAR EMILIO ARTE SANTOS	463104
E/2017-2177	19/1/17	ALL SECURITY SUPPLY SARIHER	VENTA DE EQUIPOS ELECTRONICOS DE SEGURIDAD Y TECNOLOGIA: CAMARAS, ALARMAS, INTERCOMS, CONTROLES DE ACCESO, PUERTAS AUTOMATICAS	CARLOS DAVID SARITA HERNANDEZ	462338
E/2016-44309	19/1/17	ALMACEN DEL CAMION A19	IMPORTACIÓN DE REPUESTOS DE CAMIONES, VEHÍCULOS LIVIANOS, MAQUINARIAS Y LUBRICANTES.	ARIEL FRANCISCO BARINAS GARCIA	462517
E/2017-2125	19/1/17	ALMACENES EXPRESS ALMEX	SERVICIO DE ALMACÉN DE MERCANCÍA Y TRANSPORTE EN GENERAL.	VICTOR MANUEL VALDEZ BRITO	462515
E/2017-2637	23/1/17	ALMENG0 & ASOCIADOS	ASESORIA Y GESTIONES LEGALES Y COMERCIALES EN GENERAL.	JULIAN ALMENG0 FRANCISCO	462698
E/2017-2731	24/1/17	ALTCORP CONSTRUCCIONES	DISEÑO, SUPERVISIÓN Y CONSTRUCCIÓN DE OBRAS, MANTENIMIENTO DE OBRAS Y ASISTENCIA, VENTA DE MATERIALES Y ALQUILER DE EQUIPOS	CLAUDIA ALTAGRACIA DE CORPORAN; GABRIEL ALTAGRACIA CASTILLO /JUAN LUIS CORPORAN JIMENEZ	462970
E/2016-45407	20/1/17	ALTERNATIVA Y SOLUCION ALL & ON	GESTIÓN Y ADMINISTRACIÓN DE NEGOCIOS, ACCESORIAS Y ACTIVIDADES SIMILARES.	FERNANDO RADHAMES CANTISANO ALSINA	462626
E/2017-2172	19/1/17	ALUFER 22	TERMINACIONES, COMPRA Y VENTA DE PUERTAS Y VENTANAS.	LUIS ALEJANDRO SILVA CARVAJAL	462522
E/2016-42982	17/1/17	AM&M MOTORS	IMPORTACIÓN, COMPRA Y VENTA DE TODO TIPO DE VEHÍCULOS, PIEZAS PARA LO MISMO.	ARTURO RODRIGUEZ RIJO	462226
E/2017-3700	1/2/17	AMALI-ALVITE	IMPORTACIÓN, EXPORTACIÓN, COMPRA, VENTA Y DISTRIBUCIÓN DE PIEZAS, REPUESTOS, ACCESORIOS, LUBRICANTES Y PRODUCTOS PARA VEHÍCULOS.	IRAIDA JOSEFINA MENDEZ ESTANGA	463646
E/2017-2576	23/1/17	AMARILIS DEL CARMEN POLANCO SANTANA SALON Y BOUTIQUE	SERVICIOS Y TRATAMIENTO DE BELLEZA Y VENTA DE PRENDA DE VESTIR.	AMARILIS DEL CARMEN POLANCO SANTANA	462665
E/2017-1257	26/1/17	AMBARCORALIS BEAUTY CENTER	SERVICIOS DE SALON DE BELLEZA EN GENERAL.	CORAL PIMENTEL GARCIA DE RODRIGUEZ	463126
E/2017-2408	20/1/17	AMFARA COMERCIAL	VENTA Y DISTRIBUCIÓN DE MEDICAMENTOS AL POR MAYOR Y VENTAS DE ARTÍCULOS MISCELÁNEOS AL DETALLE Y AL POR MAYOR.	FABIO SANTIAGO SERRATS BENITEZ	462629
E/2017-1798	17/1/17	AMG BY FOODSONLINE.DO	COMERCIALIZACIÓN, IMPORTACIÓN, EXPORTACIÓN, DISTRIBUCIÓN, ALMACENAMIENTO DE PRODUCTOS ALIMENTICIOS CONGELADOS, FRESCOS Y SECOS	DUNIESKY RODRIGUEZ LAZO	462368
E/2017-1892	27/1/17	AMSA AUTOS	COMPRA, VENTA Y DISTRIBUCIÓN DE VEHÍCULOS NUEVOS Y USADOS. PIEZAS Y ACCESORIOS PARA LOS MISMOS.	JOSE AMAURY SANTANA DIAZ	463299
E/2017-3059	25/1/17	ANCLUS	ADMINISTRACIÓN DE PROPIEDADES, COMPRA Y VENTA DE TODO TIPO DE INMUEBLES, PROPOSICIONES DE PROYECTOS INMOBILIARIOS	CHRISTIAN MARCELO IRIANNI	463058
E/2017-1078	31/1/17	ANCRIMU	CONSTRUCCION Y EDIFICACION DE OBRAS CIVILES; IMPORTACION, EXPORTACION, COMPRAR, VENDER, COMERCIALIZAR Y DISTRIBUIR MATERIALES PARA LA CONSTRUCCION	ANA CRISTINA MUÑOZ MARTINEZ	463411
E/2017-3208	26/1/17	ANDRÉS & CAMILA MATERIALES Y CONSTRUCCIONES	CONSTRUCCIÓN DE MANERA GENERAL.	RAMÓN ANDRÉS GÓMEZ GÓMEZ	463120
E/2017-2210	19/1/17	ANIMAL PLANET PET SHOP	COMPRA Y VENTA DE ANIMALES DE TODAS LAS ESPECIES DE ANIMALES, FABRICACIÓN, COMERCIALIZACIÓN DE ALIMENTOS DE ANIMALES EN GENERAL	ANIMAL PLANET PET SHOP	462539
E/2017-2809	24/1/17	ANLA FARMACEUTICA	SUPLIDORES DE MEDICAMENTOS, MEDICINAS DIVERSAS Y SERVICIOS FARMACEUTICOS.	LAISA VERENICE GOMEZ	462925
E/2017-2365	20/1/17	ANTONIO ISAAC SHOES	FABRICACION, ELABORACION, CREACION, IMPORTACION, EXPORTACION Y VENTA DE CALZADO EN GENERAL.	CIRO JUSTINIANO ENRIQUE GONZALEZ VASQUEZ	462422
E/2016-36313	17/10/16	APOLO MOTORS	VENTA, ALQUILER Y COMERCIALIZACIÓN DE VEHÍCULOS DE MOTOR Y MEDIO DE TRANSPORTE.	PABLO TOMAS BRUGAL GUERRA	463631
E/2017-2352	20/1/17	APOTERIK CONSTRUCTORA	ARQUITECTURA, PREPARACIÓN DE TERRENOS, DISEÑO, LOTIFICACIÓN, ACONDICIONAMIENTO, TERMINACIÓN, DEMOLICIÓN, DESARROLLO Y CONSTRUCCIÓN DE EDIFICIOS Y OBRAS CIVILES EN SENTIDO GENERAL	FRANCISCO ALEJANDRO LEBREAU ACEVEDO	462643
E/2017-2617	23/1/17	APP'S LAB	CREACIÓN DE APLICACIONES WEB Y MÓVILES, PAGINAS WEB, PROGRAMAS DE INFORMACIÓN GERENCIAL, SOPORTE DE PLATAFORMAS Y REDES.	CARLOS MODESTO GUZMAN GONZALEZ	462777
E/2017-3068	25/1/17	APTUS	PROMOVER Y FOMENTAR OPORTUNIDADES DE INVERSIÓN EN EL PAÍS, ESPECIALMENTE EN EL ÁREA DE COMPRA Y VENTA DE INMUEBLES EN EL PAÍS Y EL EXTRANJERO	GINA YAJAIRA PADILLA CONTRERAS	463069
E/2017-1420	13/1/17	AQUATEC, TECNOLOGIA UNIVERSAL DE AGUA & ATOMATIZACIONES	INSTALACIÓN DE EQUIPOS DE AGUA, SISTEMA DE ÓSMOSIS, PURIFICACIÓN DE AGUA, COMPRA, VENTA DE EQUIPOS, PIEZAS, MANGUERA, TANQUE PROFESIONALES, TRATAMIENTOS DE ESTA	AQUATEC, TECNOLOGIA UNIVERSAL DE AGUA & ATOMATIZACIONES, SRL	462650



[210] EXP.	[220] SOL. FECHA	[561] NOMBRE COMERCIAL	[510] ACTIVIDAD	[730] SOLICITANTE	[111] REGISTRO
E/2016-34841	23/1/16	ARIAS GUZMAN AUTO REPUESTOS	VENTA DE REPUESTOS DE VEHICULOS DE MOTOR.	LUIS JUNIOR ARIAS GUZMAN	462782
E/2017-1802	17/1/17	ARINTEK DOMINICANA	COMERCIALIZACIÓN, DISTRIBUCIÓN, INTERMEDIACIÓN, REPRESENTACIÓN, PROMOCIÓN, COMPRA Y VENTA, IMPORTACIÓN Y EXPORTACIÓN DE EQUIPOS DE TECNOLOGÍA SOLAR Y TECNOLOGÍA INVERTER	GIOVANNI LUCIANO SBROGIO	462290
E/2017-3535	31/1/17	ARISMENDY RENTA CAR	RENTA DE VEHICULOS	WILSON ARISMENDY RODRIGUEZ DURAN	463418
E/2017-1092	19/1/17	ARMONIE CLINICA ESTETICA BY DRA. ZAPATA	PROCEDIMIENTO ESTÉTICO FACIALES Y CORPORALES.	OLGA NATHALY ZAPATA GOMEZ	462580
E/2017-19	2/1/17	ART3DWORKS	SERVICIOS DE DISEÑO ARQUITECTONICO, GRAFICO Y MODELOS DE UTILIDAD.	FELIX FRANCISCO MATIAS FERNANDEZ	462453
E/2017-3332	27/1/17	ARTESANIA FAMILIA GUALSAQUI	VENTA AL POR MENOR DE ARTÍCULOS ARTESANALES.	BOLIVAR GUALSAQUI PERUGACHI	463375
E/2017-2504	23/1/17	ART-SHEETROCK NTGM	DECORACIONES DE INTERIORES EN SHEETROCK, ESTUCOS, PINTURA Y OTRAS TÉCNICAS, ASÍ COMO IMPORTACIÓN DE MUEBLES.	NICOLA DE TITTA	462791
E/2017-2336	20/1/17	ASESORAMIENTO Y SERVICIO ELECTROMECAÁNICO MARIO ASEMARCA	MANTENIMIENTO DE TALLER Y PLANTAS ELÉCTRICAS.	MARIO CESAR DE JESÚS DE OLEO	462656
E/2017-3409	27/1/17	ASHLIAN HAIR CENTER	SALON DE BELLEZA.	MARLEN PEÑA DE LA ROSA/ JOSE ALTAGRACIA CEDANO DE LA ROSA	463259
E/2017-1882	17/1/17	ASI DE SIMPLE	PROGRAMA DE RADIO Y TELEVISIÓN.	AIDA NILSA LOPEZ REYNA DE CEBALLOS	462266
E/2017-2053	18/1/17	ASOCIACION CAMARA DE COMERCIO E INDUSTRIA ITALIA SANTIAGO, ACCAISD	SERVICIOS, PROYECTOS COMERCIALES, CONSULTORÍA, COLABORACIÓN CON INSTITUCIONES PUBLICAS Y PRIVADAS, ASISTENCIA, PROYECTOS SOCIALES.	NANCY DOLORES POLANCO DE LA ROSA	462385
E/2017-2872	24/1/17	ASOCIACION CHI TACK TOUNG	ORGANIZAR Y UNIR A LAS FAMILIAS DE LA ASOCIACIÓN CHI TACK TOUNG RESIDENTES EN LA REPÚBLICA DOMINICANA, Y DEFENDER LOS INTERESES DE LOS MIEMBROS DE LA MISMA ASOCIACIÓN.	KUOK SING NG NG	462950
E/2017-1169	12/1/17	ASOCIACION CUNICOLA MUJERES EMPRENDEDORAS DE MAIMON ASOCMEM	PRODUCCIÓN CUNÍCOLA, AVÍCOLA, PISCÍCOLA Y AGRÍCOLA.	LIDIA MERCEDES VALERIO ALBA	462519
E/2017-2392	20/1/17	ASOCIACION DE MIEMBROS Y PROPIETARIOS ORTEGA Y GASETT ASOMIPROGASET	ENTIDAD SIN FINES DE LUCRO, DEDICADA A DESARROLLAR PROGRAMAS DE ORIENTACIÓN Y CAPACITACIÓN A LOS MIEMBROS DE LAS ORGANIZACIONES DE TRANSPORTE A NIVEL URBANO.	JUAN HUBIERE DEL ROSARIO /MAXIMO ANTONIO FERRERAS	462673
E/2017-2316	20/1/17	ASOCIACION DE ACREEADORES DE VALVERDE ASOAVL	ASOCIACION SIN FINES DE LUCRO ORIENTADA AL DESARROLLO Y MEJORA DE LA CULTURA DEL CREDITO EN TODAS SUS MANIFESTACIONES Y ASPECTOS	JUAN LUIS MARTE VASQUEZ	462439
E/2017-3238	26/1/17	ASOCIACION DE AGRICULTORES MATEO	PRODUCCIÓN Y EXPLOTACIÓN DE PREDIOS AGRÍCOLAS EN EL MUNICIPIO DE BANÍ, PROVINCIA PERAVÍA, REPÚBLICA DOMINICANA.	ROBERT MATEO	463171
E/2017-537	26/1/17	ASOCIACION DE BORICUAS EN QUISQUEYA, ASOBORINQUEÑA	ENTIDAD SIN FINES DE LUCRO, CON EL FIN DE VELAR POR LOS MEJORES INTERESES DE LOS PUERTORRIQUEÑOS QUE RESIDEN EN LA REPUBLICA DOMINICANA.	LUIS NOEL GONZALEZ FELICIANO	463102
E/2017-3064	25/1/17	ASOCIACIÓN DE CHOFERES DE SABANA PÉRDIDA Y ZONAS ALEDAÑAS-ASOCHOSPEZA	ENTIDAD COMERCIAL DEDICADA AL SERVICIOS DE TRANSPORTE PÚBLICO Y PRIVADO DE PASAJEROS Y DE TODO TIPO DE SERVICIOS RELACIONADO CON EL ÁREA DE TRANSPORTE.	JOSE ANTONIO HERNANDEZ	463202
E/2017-3102	26/1/17	ASOCIACION DE CHOFERES DE TRANSPORTE ESCOLAR DE LA PROVINCIA DE BARAHONA ASOTRAEBA	ENTIDAD SIN FINES DE LUCRO, DEDICADA AL TRANSPORTE ESCOLAR DE NIÑOS, NIÑAS Y ADOLESCENTES DE LA PROVINCIA BARAHONA.	OSCAR MEDINA PEREZ	463199
E/2017-3742	1/2/17	ASOCIACIÓN DE CHOFERES Y COBRADORES DEL ALMIRANTE ASOCHOCOAL	DESARROLLAR PROGRAMAS DE ORIENTACIÓN, FORMACIÓN Y CAPACITACIÓN A MIEMBRO DE ORGANIZACIONES DE TRANSPORTE PUBLICO DEL MUNICIPIO ESTE PROVINCIA SANTO DOMINGO, REPÚBLICA DOMINICANA.	NICOLÁS LORA DURAN /JUAN ISIDRO MORA PÉREZ	463708
E/2017-543	2/2/17	ASOCIACION DE CLUBES DE DOMINÓ DE SAN FRANCISCO DE MACORIS, ASODOFRAN	ENTIDAD SIN FINES DE LUCRO, DEDICADA AL FOMENTO DEL DEPORTE DE DOMINÓ.	JUAN FRANCISCO ESTEVEZ VICENTE	463672
E/2017-3884	1/2/17	ASOCIACION DE CONSUMIDORES Y USARIOS DE VEHICULOS DE MOTOR ADEVEMO	EDUCAR, ORIENTAR, INFORMAR, DEFENDER Y REPRESENTAR A TODOS LOS CONSUMIDORES Y USARIOS AFILIADOS A ESTOS PRODUCTOS Y SERVICIOS AUTOMOTRICES	RODRIGUEZ PICHARDO, SRL	463563
E/2016-40825	25/1/17	ASOCIACIÓN DE DAMAS Y CONYUGES DIPLOMÁTICOS ADACODI	FOMENTAR EL ACERCAMIENTO ENTRE SUS SOCIAS/OS QUE DEBEN SER CONYUGUES DE FUNCIONARIOS DEL CUERPO DIPLOMÁTICO	ASOCIACIÓN DE DAMAS DIPLOMATICOS	462888
E/2017-456	5/1/17	ASOCIACIÓN DE EMPRENDEDORES DEL ECOLOGISMO DEL MUNICIPIO MAIMÓN ASODECOLMAIMON	ENTIDAD SIN FINES DE LUCRO DEDICADA A LA PROTECCIÓN DEL ECOLOGISMO EN EL MUNICIPIO DE MAIMÓN Y LA PROVINCIA MONSEÑOR NOUEL	MARCELINO ANTONIO VARGAS PERALTA	462111
E/2017-2588	23/1/17	ASOCIACION DE EMPRESARIOS Y EMPRENDEDORES DE SANTO DOMINGO ESTE - ASODEMEMSADE	ENTIDAD SIN FINES DE LUCRO - ONG. DEDICADA A AGRUPAR LOS EMPRESARIOS Y EMPRENDEDORES DE SANTO DOMINGO ESTE	JOEL ANTONIO ORTEGA NUÑEZ	462926
E/2016-44494	6/2/17	ASOCIACIÓN DE EMPRESAS DE SERVICIOS FUNERARIOS, CEMENTERIOS Y AFINES DE LA REPÚBLICA DOMINICANA, ASEFUCE	FORTALECER Y DESARROLLAR EL MERCADO DE LOS SERVICIOS FUNERARIOS, DE CEMENTERIOS Y SERVICIOS COMPLEMENTARIOS EN LA REPÚBLICA DOMINICANA.	A. V. BLANDINO & CIA, S.A.	463550
E/2017-2888	24/1/17	ASOCIACION DE FISICULTURISMO DE SAN CRISTOBAL ASOFISAC	ASOCIACIÓN DEPORTIVA SIN FINES DE LUCRO, DEDICADA A LA PROMOCIÓN, PRÁCTICA Y REGULACIÓN DEL FISICULTURISMO, FITNESS, BODYFITNESS Y MENS PHYSIQUE.	FELIX BATISTA GERONIMO	462958
E/2017-1263	31/1/17	ASOCIACION DE GANADEROS LOS PRAVIELES AGALOPRA	ENTIDAD SIN FINES DE LUCRO DEDICADA A ORGANIZAR LOS GANADEROS DEL PARAJE DE LOS PRAVIELES.	JOSE ALBERTO ESTEVEZ PEREZ	463435
E/2017-3595	31/1/17	ASOCIACION DE INGENIEROS Y TECNICOS ELECTROMECAANICOS DOMINICANOS AITED	ENTIDAD SIN FINES DE LUCRO, DEDICADA A ORGANIZAR ACTIVIDADES DE INGENIEROS Y TÉCNICOS DE LAS ÁREAS ELÉCTRICA	NIRVIO EURIPIDES PEÑA BAUTISTA	463458
E/2017-2725	24/1/17	ASOCIACIÓN DE KARATE DE MONSEÑOR NOUEL ASOKAMON	DESARROLLO Y PRACTICA DEL KARATE EN TODO MONSEÑOR NOUEL.	CRISTIAN ALBERTO RODRIGUEZ VALDEZ	462884
E/2017-3539	31/1/17	ASOCIACION DE PAQUERAS DE LA PROVINCIA INDEPENDENCIA ASOPAPROIN	ENTIDAD SIN FINES DE LUCRO, DEDICADA A AGRUPAR A LAS MUJERES VENDEDORAS DE PACAS Y OTROS ARTÍCULOS DEL HOGAR	MERCEDES NOVAS VOVAS DE VOLQUEZ	463484
E/2017-1687	24/1/17	ASOCIACION DE PRODUCTORES AGROPECUARIOS MADRE BRUNO	PRODUCCIÓN Y COMERCIALIZACIÓN DE PRODUCTOS AGROPECUARIOS.	ROFANSIS IGNACIO PEREZ RAMIREZ	462815
E/2017-3592	31/1/17	ASOCIACION DE PRODUCTORES DE PIÑAS DE MONTE PLATA ASOPROPIOMOLA	ENTIDAD SIN FINES DE LUCRO, DEDICADA A LA CONTRIBUCIÓN DEL DESARROLLO Y LA MEJORA DE LAS CONDICIONES DE VIDA DE LOS MIEMBROS DE LA COMUNIDAD EN LO ECONÓMICO, SOCIAL, POLÍTICO Y CULTURAL	JOELIN GREGORIO SANTOS CONTRERAS	463487
E/2017-1771	17/1/17	ASOCIACIÓN DE RECTORES DEL CARIBE Y LAS AMERICAS ARCA	PROMOVER EL INTERCAMBIO Y LA COOPERACIÓN INNOVADORA DE LOS TALENTOS DE LAS UNIVERSIDADES Y DE LAS EXPERIENCIAS GERENCIALES SOBRE LA BASE DE LA IGUALDAD	JOSE RAMON HOLGUIN BRITO	462302
E/2017-2544	23/1/17	ASOCIACION DE REGANTES VALLEJUELO # 3, LAGUNA 702 SNM	ENTIDAD SIN FINES DE LUCRO, DEDICADA A REPRESENTAR A SUS INTEGRANTES ASOCIADOS (AS) Y ORGANIZARLOS PARA LA GESTIÓN DESCENTRALIZADA	MARTIRES ENCARNACION OLIVERO	462803
E/2017-2635	23/1/17	ASOCIACIÓN DE TAMAYEROS AUJENTES ASOTAMA	TRABAJAR POR EL MEJORAMIENTO DE LA SALUD, EDUCACIÓN, CULTURA, DEPORTE, MEDIO AMBIENTE Y EL DESARROLLO DEL PUEBLO DE TAMAYO.	ANNIS ALTAGRACIA AGRAMONTE MONTILLA	462865
E/2016-44879	26/1/17	ASOCIACIÓN DE VENDEDORES DE TEJIDOS USADOS DE MONTELLANO ASOVITUM	ENTIDAD SIN FINES DE LUCRO, QUE TIENE COMO FINALIDAD PRINCIPAL, FOMENTAR LA SOCIALIZACION ENTRE SUS MIEMBROS	ROGELIO QUIÑONES	463081
E/2017-3674	31/1/17	ASOCIACION DOMINICANA DE TECNICOS-ASTEC	ASOCIACIÓN SIN FINES DE LUCRO QUE SE ENCARGA DE AGRUPAR Y ORGANIZAR A LA CLASE TÉCNICA DOMINICANA, PARA FOMENTAR EL DESARROLLO INTELECTUAL Y PERSONAL.	EMMANUEL AGUSTIN ORTEGA NUÑEZ	463600
E/2017-2569	23/1/17	ASOCIACION INICIATIVA COMUNITARIA - ICO	ENTIDAD SIN FINES DE LUCRO, DEDICADA A IMPARTIR CURSOS TÉCNICOS, ASISTENCIA SOCIAL, SALUD Y DEPORTE.	ALFREDO MARTINEZ	462941
E/2016-41309	27/1/17	ASOCIACION MAGISTERIAL DE LOMA DE CABRERA ASOMALC	ESTA ASOCIACIÓN TIENE COMO OBJETO FUNDAMENTAL, OFRECER A SUS ASOCIADOS Y LA POBLACIÓN EN GENERAL LOS PRODUCTOS BÁSICOS DE LA DIETA DIARIA	JOSE BOLIVAR MARICHAL PEÑA	463265
E/2017-1949	18/1/17	ASOCIACIÓN NACIONAL DE IMPORTADORES DE ELECTRODOMÉSTICOS ASOIME	INTEGRACIÓN DEL SECTOR ELECTRODOMÉSTICOS PARA REALIZAR CUANTAS ACTIVIDADES SEAN NECESARIAS A FIN DE CUMPLIR CON EL DESARROLLO DEL SECTOR DE LOS IMPORTADORES DE ELECTRODOMÉSTICOS.	ISAAC RUDMAN MAJNSZTEJN	462363
E/2017-131	3/1/17	ASPEDOM	VENTAS E INSTALACIONES DE ASCENSORES, VENTAS DE REPUESTOS DE ESTOS Y MANTENIMIENTO	JORGE CAPARROS MORENO	463372
E/2017-2023	1/2/17	ASR XIELO	ESTABLECER, GESTIONAR E IMPLEMENTAR NEGOCIOS DE INVERSIONES, CORRETAJE, CONSULTORIAS, SUSCRIPCIÓN Y VENTA DE VALORES	ANWAR ALEXANDER SANSUR ROSARIO	463622
E/2017-2818	24/1/17	ATAUALPA SPORT GYM	SERVICIOS DE MASAJES Y ENTRENAMIENTO PERSONAL.	ATAUALPA ESCARRAMAN TORRES	462908
E/2017-2794	24/1/17	ATLANTIS AVENTURA TUGNOLI	BANQUETES, PLANES RECREACIONALES, ALQUILER DE INFLABLES, SONIDO, TRANSPORTE, COLOCACIÓN DE PERSONAL	GILBERTO ALEJANDRO TUGNOLI MEJIAS	462832
E/2017-2994	25/1/17	ATYRA INVESTMENT GROUP	SERVICIOS DE INVERSIÓN, ASESORÍA, DESARROLLO Y DISEÑO DE PROYECTOS INMOBILIARIOS.	LEGAL DEFENSE, INC.	463044
E/2017-2341	20/1/17	AUTO DEALERSA	SERVICIO, COMERCIO, COMPRA Y VENTAS DE VEHÍCULOS DE MOTOR.	AUTO DEALERSA S.R.L.	462669
E/2016-45325	23/1/16	AUTO REVISTA INMOBILIARIA ARI	VENTA DE VEHÍCULOS E INMUEBLES.	JUAN PABLO GARCIA JIMENEZ	462834
E/2017-2008	25/1/17	AUTO SAITECH	SERVICIOS DE MECÁNICA EN GENERAL, PINTURA AUTOMOTRIZ, VENTA DE REPUESTOS NUEVOS Y USADOS, VENTA DE VEHÍCULOS Y RENTA DE VEHÍCULOS.	PABLO GOMEZ CASTILLO	463047
E/2017-2160	19/1/17	AUTO SERVICIOS QUIÑONES	TALLER DE MECÁNICA, VENTA DE NEUMÁTICOS, ALINEACIÓN Y BALANCEO, VENTA DE REPUESTOS Y LUBRICANTES.	DOMINGO ANTONIO QUIÑONES SANCHEZ; GUILLERMINA ALTAGRACIA SANCHEZ ORTEGA /ANA AWILDA QUIÑONES SANCHEZ	462524
E/2017-876	23/1/17	AVANCEMOS INICIATIVAS CIUDADANA	FUNDACION PARA PARTICIPACION CIUDADANA EN RESPONSABILIDAD SOCIAL Y GOBIERNO ABIERTO.	MARIUS DE LEON PEREZ	462798
E/2017-1755	17/1/17	AVIONCITO DE PAPEL RD	PAPELERIA Y PIEZAS DE DECORACION.	ANA ELIZABETH RODRIGUEZ CRESPO	462234
E/2017-1504	20/1/17	AVIS 84	PELUQUERIA, ESTÉTICA, CENTRO DE UÑAS.	BIANQUI REYES RINCON	462705
E/2017-257	26/1/17	AV-USA	EVALACION, ASESORIA, LLENADO DEL FORMULARIO PARA SOLICITUD DE VISA NORTE AMERICANA Y EUROPEA, ASUNTOS JURIDICOS EN GENERAL	JOSE ENRIQUE GUERRERO PEREZ	463111
E/2017-3879	1/2/17	AWILDA VARIEDADES	VENTA DE ROPA, CALZADOS ACCESORIOS PARA DAMAS, CABALLEROS Y NIÑOS.-	ANA AWILDA UREÑA OLIVO	463585
E/2017-628	6/1/17	AWIN BOATS	COMPRA, VENTA, ALQUILER Y MANEJO DE TODO TIPO DE EMBARCACIÓN.	INVERSIONES AWIN, SRL	462341
E/2017-1281	12/1/17	AZUL SERVI CARWASH	LAVADO DE VEHÍCULOS DE MOTOR A DOMICILIO CORPORATIVO.	JONNY DOMINGUEZ ESPINAL MARTINEZ	462521
E/2017-1762	17/1/17	B STOP	COMPRA Y VENTA DE ACCESORIOS DE COMUNICACIONES MÓVILES, CELULARES, COMPRA Y VENTA DE MATERIALES GASTABLES Y EQUIPOS DE OFICINAS	JULIO ALVARO ENCARNACION WILLIAM	462296



[210] EXP.	[220] SOL. FECHA	[561] NOMBRE COMERCIAL	[510] ACTIVIDAD	[730] SOLICITANTE	[111] REGISTRO
E/2017-2354	31/1/17	B Y E MARKETING	AGENCIA PUBLICITARIA Y COMERCIALIZACIÓN EMPRESARIAL.	LUIS RAMON BUGARINI SAN MARTIN	463559
E/2016-32256	19/1/17	BAITOA TRAVELS & TOURS	VENTA DE PASAJES AÉREOS, MARÍTIMO Y TERRESTRE, ORGANIZACIÓN DE TOURS INTERNOS Y EXTERNOS, ORGANIZACIÓN DE EVENTOS SOCIALES Y CORPORATIVOS	ROSSY ANGELIS RODRIGUEZ AYBAR	462589
E/2017-1775	17/1/17	BALAJI PALACE, PLAYA GRANDE	ADMINISTRACIÓN, VENTA DE PROPIEDADES TURÍSTICAS Y DESARROLLO DE PROYECTOS INMOBILIARIOS.	MALUR RANGARAJ BALAJI	462964
E/2017-3784	1/2/17	DR BALAJI RIO SAN JUAN FOUNDATION	ORGANIZACIÓN SIN FINES DE LUCRO, CON EL OBJETIVO DE HACER LABOR SOCIAL TANTO EN LA EDUCACIÓN COMO EN LA SALUD DE LA ZONA DE RÍOS SAN JUAN.	MALUR RANGARAJ BALAJI	463626
E/2017-875	23/1/17	BANCA LA ALTAGRACIA ORTIZ	BANCA DE LOTERIA Y VENTA DE RECARGAS TELEFONICAS.	NEURY FELIPE ORTIZ PAULINO	462657
E/2016-44819	1/2/17	BANCO COOPERATIVO DOMINICANO BANCOOP	PRESTAR SERVICIOS DE INTERMEDIACION FINANCIERA.	EDDY FRANCISCO MARTE DUARTE / JUNIOR RAFAEL NUÑEZ REYNOSO	463572
E/2016-44430	16/12/16	BANI BAKERY SUPPLY	ALMACÉN DE ALIMENTOS.	SUSAN JACQUELINE MARIA WILLMORE	463474
E/2017-2482	23/1/17	BARBARASUS	PRODUCTOS ARTESANALES PARA EL CUIDADO TANTO MASCULINO COMO FEMENINO.	JAVIER ALEJANDRO ANGULO ORTIZ	462773
E/2017-2539	23/1/17	BARBUDOS	VENTAS DE ARTÍCULOS PARA HOMBRE.	HAROLD FRANCISCO BUENO RODRIGUEZ	462749
E/2017-2002	18/1/17	BARCA 24 ROSIVIN	BRINDAR SERVICIOS PARA EVENTOS, FIESTAS, BODAS.	PABLO CESAR PONCE MALDONADO	462323
E/2017-3248	26/1/17	BARTOW BARAHONA, FUNDACION PARA MADRES SOLTERAS	ENTIDAD SIN FINES DE LUCRO DEDICADA A ORIENTA, GUIAR PROVEER NECESIDADES BÁSICAS PARA MADRES SOLTERAS Y CUALQUIER OTRA ACTIVIDAD GUIADA AL DESARROLLO DE LA ACTIVIDAD PRINCIPAL.	JOSEFINA ALTAGRACIA LEREBOURS MENDOZA	463378
E/2017-2258	27/1/17	BATERICENTRO ROMANA ALCANTARA	VENTA Y COMPRA DE EQUIPOS DE BATERÍAS E INVERSORES, BATERÍAS, AGUA DE BATERÍAS, PIEZAS DE INVERSORES, ENTRE OTROS PRODUCTOS RELACIONADOS.	WILKIN ALCANTARA SALVADOR	463364
E/2017-1815	17/1/17	BATS - BUSINESS, ACCOUNTING AND TAX SERVICES	SERVICIOS DE CONTABILIDAD Y TENEDURÍA DE LIBROS, AUDITORÍA Y ASESORÍA FISCAL EN GENERAL.	MISQUEYA CRISOSTOMO FRIAS	462259
E/2017-2977	25/1/17	BDB INVERSIONES	BIENES RAÍCES, VENTAS, IMPORTACIÓN Y EXPORTACIÓN DE VEHÍCULOS DE MOTOR, ASUNTOS JURÍDICOS EN GENERAL.	DIONEL BETHANCOURT DÍAZ	463006
E/2016-42405	31/1/17	BE MARKETING	SERVICIOS DE PUBLICIDAD, ESTRATEGIA DE MERCADO, DESARROLLO DE MARCAS, IDENTIDAD CORPORATIVA, ESTRATEGIA DE MARKETING DIGITAL, MANEJO DE REDES SOCIALES, CREACIÓN DE PÁGINAS WEB	JESSICA CASTILLO HERNANDEZ / ANEUDYS FRANCISCO GONZALEZ MARTINEZ	463543
E/2016-45680	12/1/17	BEAUTIFUL HOME REAL ESTATE DM	PRESTACIÓN DE BIENES RAÍCES, CONSULTORÍA, ASESORÍA COMERCIAL Y EMPRESARIAL, ADMINISTRACIÓN, VENTA Y ALQUILER DE PROPIEDADES INMOBILIARIAS, EJECUCIÓN DE PROYECTOS INMOBILIARIOS	MIGUEL VICTOR PIMENTEL	462582
E/2017-2855	2/2/17	BEAUTY CAIRA	VENTA Y ELABORACION DE BISUTERIA, ACCESORIOS, PRENDAS DE VESTIR, LENCERIA, CALZADOS, ELABORACION DE PASTELES.	YACAIRA ANTIGUA PUJOLS	463671
E/2017-2281	20/1/17	BEAUTY CENTER BY ADAMES MESA	CUIDADO DE CABELLO, EXTENSIONES DE PELO, TINTURACIONES, CORTES, PEINADOS.	ALBA IRIS ADAMES MESA DE MATEO	462638
E/2017-3198	26/1/17	BEAUTY HUB DOMINICANA	IMPORTACIÓN, DISTRIBUCIÓN Y VENTA DE PRODUCTOS COSMÉTICOS, DE BELLEZA Y OTROS DEL MISMO GENERO.	RAMON ARTURO RYMER PICHARDO	463211
E/2017-2689	23/1/17	BEERSEBA FASHION	VENTA DE ROPAS Y ACCESORIOS DE MUJER.	KARYS YADIRA PÉREZ CASTILLO /SUMAYA ESTHER PÉREZ CASTILLO	462755
E/2017-2998	25/1/17	BELEN SOLUTIONS GROUP BY PDM	VENTA Y DISTRIBUCIÓN DE COMBUSTIBLES DERIVADOS DEL PETROLEO.	PRISCILA CELVIA D' OLEO AGUERO	463039
E/2016-41952	16/1/17	BELIN SALÓN DE BELLEZA	SERVICIOS DE BELLEZA, CUIDADO PERSONAL Y ESTÉTICA A DAMAS Y CABALLEROS	ELSA YVELISSE VASQUEZ MARTEN	462158
E/2016-41849	25/1/16	BELLEZERIA RD	DISTRIBUCIÓN DE PRODUCTOS DE BELLEZA, ROPAS Y CALZADOS.	GEORGE LUIS GUERRERO MENDEZ	462283
E/2016-44529	19/1/17	BELTROPIC TRADING	COMPRA, VENTA, DISTRIBUCIÓN, IMPORTACIÓN Y EXPORTACIÓN DE PRODUCTOS ALIMENTICIOS DE CONSUMO COMO FRUTAS, VEGETALES, CARNES, LÁCTEOS, MARISCOS.	CESAR AUGUSTO GARCIA ACOSTA	462537
E/2016-45121	23/1/17	BESALAM INTERNATIONAL GROUP	IMPORTACIÓN, COMERCIO, COMPRA, VENTA Y DISTRIBUCIÓN DE MEDICAMENTOS PARA EL CONSUMO HUMANO	EPIFANIO PEÑA LEBRON	462722
E/2017-3962	2/2/17	BETEMIT & ALVAREZ GESTORES ADMINISTRATIVOS	ASESORÍA PARA LA PLANEACIÓN, ORGANIZACIÓN, DIRECCIÓN Y CONTROL DE LAS ACTIVIDADES DE LAS EMPRESAS	ALEXANDRA YANIBELKA BETEMIT MARTINEZ / DISMERY ALTAGRACIA ALVAREZ NOVA DE SANTOS	463654
E/2017-2065	18/1/17	BIDO CARIBE WATER SPORTS	DEPORTES ACUÁTICOS, WINDSURF, PEDALONES, BANANA BOATS, PARASAILING, JET SKI, KAYAS, TUBOS FLOTABLE.	JOSE RODRIGUEZ BIDO	462386
E/2017-2536	23/1/17	BIORAMA 3D	DEDICADA A LA ASISTENCIA ESPECIALIZADA DE TODOS LOS SERVICIOS DE LA SALUD BUCAL MEDIANTE SERVICIOS DE LABORATORIO DENTAL	MARINANCY SIMO CUIEL	462801
E/2017-1850	17/1/17	BITCOINRD WALLET	ENVÍO DE REMESAS INTERNACIONAL.	GIULIANO SIMO MARRA	462211
E/2016-44291	31/1/17	BJOR POP SHOP	FOOD SHOP	WILLIAM MIGUEL AMESQUITA NUNEZ	463430
E/2017-1889	24/1/17	BLACK ICE ENTERTAINMENT	EXPLOTACIÓN COMERCIAL DE DISCOTECA, VENTA DE BEBIDAS ALCOHÓLICAS, REALIZACIÓN DE ACTIVIDADES RECREATIVAS DEDICADAS A LA CONTRATACIÓN DE ARTISTAS	BYRON C. RODRÍGUEZ /OSWALDO RODRIGUEZ	462816
E/2017-3184	26/1/17	BLACKCARD	DESARROLLO, COMPRA, VENTA, EXPLOTACIÓN, ADMINISTRACIÓN, INTERMEDIACIÓN, OFERTA, PROMOCIÓN Y SERVICIOS PROPIOS E INHERENTES AL ENTRETENIMIENTO EN SUS DIVERSAS MANIFESTACIONES	FRANCISCO ALBERTO VASQUEZ MARCELINO	463249
E/2017-1716	17/1/17	BLACKEYE	ADQUISICION, TENENCIA Y ADMINISTRACION DE INMUEBLES.	CARMEN ELIZABETH NIN MARTE	462201
E/2017-822	31/1/17	BLC TRAVEL 356	VENTA DE TICKETS AÉREOS A TODAS PARTES DEL MUNDO.	ALBERTO BLANCO CHAVEZ	463462
E/2017-4007	2/2/17	BLUE MAGIC	FABRICACION Y VENTA DE PRODUCTOS DE LIMPIEZA Y COSMETICOS.	EDWARD ANTONIO SALDAÑA MOREL	463680
E/2017-2733	24/1/17	BLUECAST	COMPRA Y VENTA DE PROPIEDADES INMOBILIARIAS.	BUFETE MEJIA RICART & ASOCIADOS, S.R.L.	462828
E/2017-3544	31/1/17	BM-TRANSPORTATION	SERVICIO DE TRANSPORTE DE PERSONAL.	JOSE FRANCISCO CRUZ PABLO	463490
E/2016-45724	20/1/17	BOCAYATE	BAR, RESTAURANT.	ROBINSON STERLING PINEDA RAMIREZ	462716
E/2017-2631	23/1/17	BOCE AUTO IMPORT	IMPORTACIÓN Y COMERCIALIZACIÓN DE VEHÍCULOS DE MOTOR.	ERNESTO MANCENO MANCENO	462790
E/2017-2808	24/1/17	BORDADOS DE LA CRUZ	SERIGRAFÍA, GORRAS, BORDADOS EN GENERAL.	JUAN FRANCISCO DE LA CRUZ FERNANDEZ	462863
E/2017-2118	25/1/17	BOTH INTERNATIONAL TRADE & MARKETING RESOURCES BITMR	COMPRA, VENTA, DISTRIBUCIÓN, EXPORTACIÓN, IMPORTACIÓN DE ALIMENTOS Y BEBIDAS ALCOHÓLICAS Y AFINES	MARIA ALEJANDRA OSTOS ALVILLAR	462474
E/2017-2704	23/1/17	BOUTIQUE BARBER SHOP JBSR	CORTE DE PELO EN GENERAL, VENTA DE PRODUCTOS DE BELLEZA Y VENTA DE ROPAS AL POR MAYOR Y AL DETALLE.	PASCUAL SEVERINO TOLENTINO	462786
E/2017-2510	23/1/17	BOUTIQUE LILIANA GARCIA	VENTA AL POR MAYOR Y DETALLE DE ROPA FABRICADA PARA DAMAS, CABALLEROS Y NIÑOS, INCLUYENDO, CARTERAS, BOLSOS, ZAPATOS, ROPA INTERIOR, PERFUMES, ETC.	LILIANA MERCEDES GARCIA MUÑOZ	462675
E/2017-2155	19/1/17	BOUTIQUE MERCEDES CARELA	VENTA DE PRENDAS DE VESTIR, CALZADOS, ACCESORIOS, PERFUMERIA.	MERCEDES CARELA	462351
E/2017-1650	16/1/17	BOUTIQUE NARDO GLAMOUR	VENTA DE ROPAS, CALZADOS Y ACCESORIOS PARA DAMAS, CABALLEROS Y NIÑOS.	NARDO ANTONIO TRINIDAD DURAN	462180
E/2017-612	17/1/17	BRANDCO INGENIEROS & ARQUITECTOS	CONSTRUCCIÓN EN GENERAL, ALQUILER DE EQUIPOS DE CONSTRUCCIÓN, SERVICIOS DE DISEÑOS, REMODELACIÓN Y SUPERVISIÓN.	ADRIELL BRAND ADAMES	462284
E/2017-3160	26/1/17	BRIGHTIO	CALL CENTER PARA CLIENTES EN USA.	MIGUEL ALEJANDRO VASQUEZ MARTINEZ	463193
E/2017-3341	27/1/17	BRIGHTLIHGT CONSTRUCTING	ASESORIA, DISEÑO, CONSTRUCCIÓN Y EJECUCIÓN DE OBRAS ARQUITECTÓNICAS Y CIVILES, SUPERVISIÓN DE OBRAS	MARIA ALEJANDRA HERNANDEZ NIVAR	463370
E/2017-3580	31/1/17	BRIIO TRAINING TEAM	GIMNASIO, ACTIVIDADES DEPORTIVAS AL AIRE LIBRE.	FERNANDO ARTURO LIRIANO ROA	463552
E/2017-2832	24/1/17	BRL- RAIDERS BUSINESS AND TECHNOLOGIES GROUP	TRANSPORTES EN GENERAL, SEGURIDAD TECNOLÓGICA, GPS, RFID Y CODIGOS QR, IMPORTACIÓN DE VEHÍCULOS	JULIO RAFAEL RAMIREZ LIRIA	462831
E/2016-40843	2/2/17	BROALIP SERVICES	SERVICIOS DE PRESTAMOS EN GENERAL, BIENES RAICES Y SERVICIOS JURICOS	JACINTO SIMS MARTINEZ	463669
E/2017-2512	23/1/17	BRUTUS PARTNERS INTERNATIONAL	BIENES RAÍCES Y ADMINISTRACIÓN DE CONDOMINIOS.	JAMES WILLIAM DAWSON	462794
E/2017-3411	27/1/17	BUCK ENTERPRISES	TELEMARKETING EN GENERAL.	RUBEN DARIO DIAZ DIAZ /RUBEN LEONARDO DIAZ DE LOS SANTOS	463291
E/2017-1095	20/1/17	BUENO SEGUROS	COMPANÍA DE SEGUROS EN EL PAIS.	RAFAEL AUGUSTO BUENO HERNANDEZ	462451
E/2017-3200	26/1/17	BUENO Y ESTRELLA AUTO IMPORT	IMPORTACION, COMPRA Y VENTA DE VEHICULOS.	WILFREDO FRANCISCO BUENO GARCIA	463085
E/2016-38299	31/10/16	BUFETE DE ARQUITECTURA Y URBANISMO BAU	REALIZAR TRABAJOS DE ARQUITECTURA, CONSTRUCCIÓN, URBANISMO, CONSULTORÍA, SUPERVISIÓN Y PROYECTOS DE INGENIERÍA.	BUFETE DE ARQUITECTURA Y URBANISMO, SRL	462876
E/2017-4044	2/2/17	BURKSHIRE FARMS	CULTIVO Y CRIANZA DE ANIMALES PARA VENTA Y CONSUMO PERSONAL.	FELICIA NICOLE BURKS	463687
E/2016-36135	27/1/17	BUSSINES EXPRESS GROUP TRANSPORT AND TOURS B.E.G.T.	TRANSPORTE TURÍSTICO, RENT CAR Y VENTA DE EXCURSIONES.	JORGE JOSE MANUEL LOPEZ SUAZO	463331
E/2017-3256	26/1/17	BUSSINES MERCHANDISE COMPANY IBMC	EXPORTACIÓN E IMPORTACIÓN Y COMERCIALIZACIÓN DE CACAO, AZÚCAR, MARISCOS, MADERA, METALES, CARNES AVICOLA, PORCINA, DE RES, HABICHUELA	RAMIRO VICENTE VIVEROS ESPINOSA	463122
E/2017-1717	17/1/17	BUTTERNUT	ADQUISICION, TENENCIA Y ADMINISTRACION DE INMUEBLES.	CARMEN ELIZABETH NIN MARTE	462202
E/2017-2616	23/1/17	BYPONS	CONSULTORÍA, ASESORÍA EN TECNOLOGÍA DE INFORMACIÓN Y COMUNICACIÓN, SERVICIOS TÉCNICOS EN TODAS LAS ÁREAS DE TECNOLOGÍA DE INFORMACIÓN	RICHARD SANTIAGO PARRA	462789
E/2017-2574	1/2/17	BYRONT JAVIER LENDOF SALON Y BOUTIQUE	SERVICIOS Y TRATAMIENTO DE BELLEZA Y VENTA DE BENDA DE VESTIR.	BYRONT JAVIER LENDOF PERALTA	463524
E/2017-2913	25/1/17	CA RR HH CONSULTING	SERVICIO INTEGRAL DE PROCESAMIENTO DE NÓMINA, ADMINISTRACIÓN DE PERSONAL, ADMINISTRACIÓN FÍSICA Y TRIBUTARIA DE PERSONAL Y EMPRESARIAL	ALFREDO ATAHUALPA ALONZO CABRERA	462999
E/2016-31272	28/11/16	CABELMIS	COMPRA, VENTA DE BIENES MUEBLES E INMUEBLES, PRESTAMOS E INVERSIONES EN GENERAL.	CABELMIS S.A	462306
E/2017-3794	1/2/17	CABRAL MANZONO & ASOCIADO	VENTA DE HELADOS Y PICADERAS,	CARLOS RAMON MANZANO SALCEDO	463664
E/2017-2650	23/1/17	CACAO LAB DR	COMPRA, VENTA, IMPORTACIÓN Y EXPORTACIÓN DE CACAO Y SUBPRODUCTOS, FABRICACIÓN, COMPRA, VENTA, IMPORTACIÓN Y EXPORTACIÓN DE PRODUCTOS ALIMENTICIOS A BASE DE CACAO.	DUKSE OH	462752
E/2016-45030	25/1/17	CACAVANG	CONFECCIÓN DE ROPAS A LA MEDIDA EN GENERAL, ASÍ COMO TAMBIÉN DECORACIÓN DE INTERIORES.	CACA VANGUARDIA	463178
E/2017-742	25/1/17	CAMARA OFICIAL DE COMERCIO Y PRODUCCION DE INDEPENDENCIA COCPI	FORTALECIMIENTO Y PROMOCIÓN DE LAS ACTIVIDADES ECONÓMICAS DENTRO DE SU JURISDICCIÓN.	MARCOS LOPEZ ALFONSO	463123
E/2017-3525	31/1/17	CAMEL SAFARI EXPLORING	TURISMO ECOLÓGICO, EXCURSIONES NACIONALES E INTERNACIONALES, CLUB DE VIAJE, CRUCEROS, TURISMO SUBMARINO, DEPORTES ACUÁTICOS, RENTA DE FOUR WHEEL	CAMEL SAFARI EXPLORING, S.R.L.	462977
E/2017-2652	23/1/17	CAMELLO RENT CAR	OFRECER SERVICIOS DE RENTA DE VEHÍCULOS A NIVEL NACIONAL.	STANLY MATOS TEJADA	462952
E/2017-2338	20/1/17	CAMILA ELI SALON & SPA	SALON DE BELLEZA Y SPA.	PRISCILLA PAMELA CARRASCO SANTOS	462450

[210] EXP.	[220] SOL. FECHA	[561] NOMBRE COMERCIAL	[510] ACTIVIDAD	[730] SOLICITANTE	[111] REGISTRO
E/2017-2404	20/1/17	CAMPAMENTO GRANDES AVENTUREROS DEL GURABITO COUNTRY CLUB	OFRECER ACTIVIDADES DEPORTIVAS, SOCIALES Y CULTURALES.	GURABITO COUNTRY CLUB, INC.	462407
E/2017-2153	1/2/17	CANABA INGENIERÍA	CONSTRUCCIONES Y CONSULTORÍAS EN GENERAL.	LINO JOSÉ CANAÁN BACHÁ	463714
E/2017-2720	24/1/17	CANABAR	ADMINISTRACIÓN DE CAFETERÍA/BAR, LA CUAL REALIZA LA COMPRA, PRODUCCIÓN Y VENTA DE PRODUCTOS COMESTIBLES	CAFEMANIA, S.R.L.	462829
E/2017-1711	17/1/17	CANDLESTICK	ADQUISICIÓN, TENENCIA Y ADMINISTRACIÓN DE INMUEBLES.	CARMEN ELIZABETH NIN MARTE	462252
E/2017-1800	17/1/17	CANELALIMÓN	VENTA DE POSTRES Y REALIZACIÓN DE EVENTOS.	ISABEL ALBIENGY MATEO ESPINAL	462287
E/2017-2520	23/1/17	CANTEC TECHNOLOGY	SERVICIOS DE ANÁLISIS, DISEÑO, DESARROLLO, CONSULTORÍA, IMPLEMENTACIÓN, INTEGRACIÓN, COMERCIALIZACIÓN, EJECUCIÓN Y ADMINISTRACIÓN DE HARDWARE, SOFTWARE	FRANCISCO ALEJANDRO LEBREAU ACEVEDO	462765
E/2017-2345	20/1/17	CAPESTANY FACTORY & DISIGN	AGENCIA PUBLICITARIA EN GENERAL CREACIÓN E INSTALACIÓN.	ALEXEIS CAPESTANY GARCIA	462585
E/2017-975	11/1/17	CAPITAN IMPORT	IMPORTACIÓN, VENTA Y DISTRIBUCIÓN DE MATERIALES DE LA CONSTRUCCIÓN.	JAEN PEREZ BAUTISTA	462502
E/2017-1665	16/1/17	CARACARAI	SUPLIR ALIMENTOS Y A LA ORGANIZACIÓN DE EVENTOS Y AFINES.	JUNIOR PRIMITIVO MORILLO PAYANO	462176
E/2017-3792	1/2/17	CARIBANA TECHNOLOGY	SOLUCIONES TECNOLÓGICAS, ELECTROMECÁNICAS, HARDWARE, SOFTWARE Y TODO LO RELACIONADO A LA ACTIVIDAD PRINCIPAL.	JUAN ILIANOV MENDEZ CUEVAS	463668
E/2016-26371	31/1/17	CARIBBEAN BOTANICALS & CULINARY B.R.	FABRICACIÓN, PROCESAMIENTO DE MANERA ARTESANAL, ENVASADO, VENTA, EXPORTACIÓN E IMPORTACIÓN DE ACEITES VEGETALES Y NATURALES	BELARMINO MIGUEL ANTONIO RODRIGUEZ CASADO	463580
E/2017-1872	26/1/17	CARIBBEAN RAW	IMPORTACIÓN, EXPORTACIÓN Y VENTAS DE PRODUCTOS QUÍMICOS, FARMACÉUTICOS, INDUSTRIALES Y ALIMENTOS.	ANDRES JESUS PEREZ AROPEZA	463223
E/2017-2874	24/1/17	CARIBBEAN SAFE INVESTMENTS	ADMINISTRACIÓN DE ACTIVIDADES TURÍSTICAS, SERVICIOS DE EXCURSIONES DE AVENTURA, TRANSPORTE TURÍSTICO	SYLFIN BIEN-AIME	462728
E/2017-1074	11/1/17	CARICOM DOMINICANA SHIPPING	TRANSPORTE MARÍTIMO.	CARICOM DOMINICANA SHIPPING SRL	463612
E/2017-2425	20/1/17	CARIDO 3.7	SERVICIOS FOTOGRAFICOS EN GENERAL, EVENTOS, VENTAS DE ACCESORIOS, IMPRESIONES FOTOGRAFICAS Y ACTIVIDADES AFINES.	FEDERICA PIACENZA /CRISTINA ZETTI	462684
E/2017-2691	23/1/17	CARITA	VENTA DE COMIDA, COMEDOR.	SUNILDA MERCEDES SANTOS JIMENEZ	462862
E/2017-3819	1/2/17	CARLOS JUAN FILPO AGROQUIMICOS	VENTA, COMERCIALIZACION, DISTRIBUCION, PRODUCCION, MERCADEO, MARKETING, EXPORTACION E IMPORTACION DE TODO TIPO DE PRODUCTOS AGRICOLAS, AGROQUIMICOS Y FERTILIZANTES EN GENERAL.	CARLOS JUAN FILPO ACOSTA / JUAN CARLOS FILPO CASTILLO	463533
E/2017-2618	23/1/17	CARMELA, STETIC CENTER	SERVICIOS DE TODO TIPO DE TÉCNICAS NO QUIRÚRGICAS, NO INVASIVAS, PARA EL EMBELLECIMIENTO CORPORAL.	JOSE LUIS RODRIGUEZ	462764
E/2017-3782	1/2/17	CARMILA AUTO SALE	VENTAS DE VEHÍCULOS NUEVOS Y USADOS.	BEATRIZ ALINA REYES ARTELES	463674
E/2017-1713	17/1/17	CARROT INVESTMENTS	ADQUISICIÓN, TENENCIA Y ADMINISTRACIÓN DE INMUEBLES.	CARMEN ELIZABETH NIN MARTE	462255
E/2017-499	31/1/17	CASA BRISAMAR HOTEL	HOSPEDAJE DE TURISTAS NACIONALES E INTERNACIONALES, Y PROMOCIÓN DE LA CULTURA DOMINICANA A TRAVÉS DE LA ARTESANÍA Y LA GASTRONOMÍA DE SAMANÁ Y NACIONAL Y SECUNDARIA	PEDRO JULIO JHONSON MEDINA	463502
E/2017-1920	18/1/17	CASA COMPRAVENTA LUIS SANTANA	EMPEÑO DE PRENDAS, ELECTRODOMÉSTICOS, VENTA DE ARTÍCULOS PARA EL HOGAR.	CLARYS ESTHER DE LA ALT. MARTINEZ LEBRON	463032
E/2017-2786	24/1/17	CASA DE RESTAURACIÓN AMOR Y PAZ	ENTIDAD SIN FINES DE LUCRO, DEDICADA A LA PREDICACIÓN DEL EVANGELIO DE JESUCRISTO.	VICTOR FRANCISCO BESTER ALVAREZ POLANCO	463016
E/2017-854	25/1/17	CASA DEL BOSQUE	HOTEL QUE PROVEERÁ SERVICIOS DE HABITACIÓN Y RETIRO.	MAXIMO RAMON PEÑA MEJIA	462989
E/2017-3289	27/1/17	CASA MERIÑO	ALQUILER DE HABITACIONES TURISTICAS Y PROMOCIÓN TURÍSTICA.	JUAN MARTIN EVELIO DE LA CRUZ BRETON	463376
E/2017-1950	18/1/17	CASTILLO & GUEVARA LEGAL GROUP	OFRECER, GESTIONAR Y EJECUTAR TODO TIPO DE SERVICIOS DE CONSULTORÍAS, ASESORÍAS Y ASISTENCIAS JURÍDICO LEGAL EN GENERAL	CRISCEL GABRIELA GUEVARA CASTILLO	462367
E/2017-3641	31/1/17	CATWELL DOMINICANA	PRESTAMOS CON GARANTÍA, ALQUILER DE JUEGOS PARA ACTIVIDADES DE GRUPOS, MONTAJE PARA EVENTOS, VETERINARIA, VENTAS DE ARTÍCULOS DE VETERINARIOS	CARMEN AMALIA HERNANDEZ TAVERAS	463603
E/2017-3230	26/1/17	CAVE GRAPHICS	IMPRESIONES DIGITALES Y OFFSET, SERIGRAFÍAS, ARTES GRÁFICAS EN GENERAL.	TERESA TIFA EVANGELISTA /RAMON BATISTA	463309
E/2017-1908	17/1/17	CAYO LA FAROLA ECOTOURS	DESARROLLO, OPERACIÓN Y COMERCIALIZACIÓN DE TOURS, EXCURSIONES Y ACTIVIDADES DE AVENTURA Y ECOTURÍSTICAS	COOPERATIVA DE PRODUCCION TRABAJO Y SERVICIOS MULTIPLES DE PESCADORES BAHIA SAN LORENZO COOPESAN	462249
E/2017-2538	23/1/17	CBY COMERCIAL	IMPORTACIÓN Y VENTA DE VEHÍCULOS DE MOTOR NUEVOS Y USADOS.	FELIX DE LEON EVANGELISTA	462727
E/2017-2596	23/1/17	CC MAKEUP AND HAIR STUDIO	MAQUILLAJE PROFESIONAL, DEPILACIÓN EN GENERAL, DEPILACIÓN EN HILO, SALÓN Y POSTURA DE UÑAS.	CORAIMA RUBBYS CASTRO OZUNA	463582
E/2017-558	1/2/17	CDRD	FUNDACIÓN CUYO OBJETIVO ES EL DE EXPONENCIAR EL IMPACTO DE INICIATIVAS DE LA SOCIEDAD CIVIL, INSTITUCIONES CULTURALES, ONG'S E INSTITUCIONES GUBERNAMENTALES	CARLOS MODESTO GUZMAN GONZALEZ	463633
E/2017-3673	31/1/17	CELLBIZ	COMERCIALIZACIÓN, IMPORTACIÓN, DISTRIBUCIÓN, INTERMEDIACIÓN, REPRESENTACIÓN, PROMOCIÓN Y VENTAS DE PRODUCTOS TECNOLÓGICOS, ELECTRÓNICOS	THELMA ALTAGRACIA TEJADA ROSA DE VICTORIA	463497
E/2017-3762	1/2/17	CENTENIAL LEARNING DOMINICANA	REPRESENTAR EMPRESAS EXTRANJERAS Y DOMINICANAS.	ANYI EVELINA LOPEZ SANCHEZ DE ACOSTA	463103
E/2017-3229	26/1/17	CENTRAL AMERICAN & CARIBBEAN INDUSTRIAL TRAINING CENTER CAC-ITC	DESARROLLO DE PROGRAMAS DE FORMACIÓN INDUSTRIAL EN PREVENCIÓN DE RIESGOS LABORALES, DESARROLLO DE PROGRAMAS DE FORMACIÓN EN LANZAMIENTO DE CARGAS	AUDY FRANCISCO PUYOSA GONZALEZ	463209
E/2017-2581	23/1/17	CENTRAL DE ELECTRODOMESTICO RUBEN DARIO FABIAN	VENTA DE ELECTRODOMESTICO PARA EL HOGAR.	RUBEN DARIO FABIAN	462658
E/2017-1141	11/1/17	CENTRO ACADEMICO DE FORMACION MUSICAL RORAIMA	CENTRO DE CAPACITACIÓN Y DE FORMACIÓN MUSICAL PARA NIÑOS DESDE 3 AÑOS EN ADELANTE HASTA LOS ADULTOS, DONDE SE HARÁN ORQUESTAS SINFÓNICAS, ORQUESTAS POPULARES	GONZALO MANUEL SANCHEZ CABRERA; JAVIER ANTONIO ABI HARB AMUNDARAIN /EFRAIN JOSE LARA FIGUEROA	462965
E/2016-32058	26/1/17	CENTRO AUDIOLOGICO & TAMIZAJE SANTO DOMINGO CEATSAD	SERVICIOS MÉDICOS AUDIOLÓGICOS Y VENTA DE EQUIPOS DE AUDIOLOGÍA Y OTROS EQUIPOS Y MATERIALES MEDICOS EN GENERAL.	JUAN ANTONIO OSTOLAZA RIVERA	463253
E/2017-2021	18/1/17	CENTRO AUTOMOTRIZ 555	MECÁNICA AUTOMOTRIZ.	ENDER JEFLE YORRO SANCHEZ	462332
E/2017-3492	27/1/17	CENTRO AUTOMOTRIZ HIDALGO	REPARACIÓN DE VEHÍCULOS DIÉSEL Y GASOLINA.	CENTRO AUTOMOTRIZ HIDALGO, S.A	463383
E/2017-2917	25/1/17	CENTRO CERVECERO STARLIN RAFAEL	VENTA AL PÚBLICO EN GENERAL DE CERVEZAS DE TODAS LAS MARCAS, NACIONALES O EXTRANJERAS AL POR MAYOR Y DETALLE, INCLUYENDO RON, VINOS EXTRANJEROS, WHISKY.	STARLIN RAFAEL CONTRERAS CRUCETA	462844
E/2017-3045	25/1/17	CENTRO DE ATENCION MEDICA SALUD DIGNA	CENTRO DE ASISTENCIA MÉDICA, LABORATORIO Y ODONTOLOGÍA.	ADRIANA MARIBEL MATEO REYES	463135
E/2017-3480	27/1/17	CENTRO DE ATENCION PSICOLOGICO LIC. NANCY MARTE HERNANDEZ	SERVICIOS DE PSICOLOGIA.	NANCY ARACELYS MARTE HERNANDEZ	463240
E/2017-4074	2/2/17	CENTRO DE AUDICION Y VOZ DOCTORA DULCE MUÑOZ	SERVICIOS DE SALUD RELACIONADO CON LA AUDICION Y VOZ	DULCE MARIA MUÑOZ RODRIGUEZ DE CEARA	463649
E/2017-2928	2/2/17	CENTRO DE BATERIAS E INVERSORES NAVARRO MIGUEL	VENTA DE TODO TIPO DE BATERÍAS E INVERSORES, PARA VEHÍCULOS E INVERSORES.	RAMON EMILIO NAVARRO MIGUEL	463695
E/2017-2500	31/1/17	CENTRO DE BELLEZA ANA PAULA	OFRECER SERVICIOS DE ESTILISTA Y VENTA DE PRODUCTOS DE BELLEZA EN GENERAL.	LIDIA GARCIA FRIAS	463475
E/2017-2612	31/1/17	CENTRO DE BELLEZA ARILERDA ALTAGRACIA GONZALEZ & DECORACIONES	CENTRO DE BELLEZA, VENTA DE COLCHAS, CORTINAS ENTRE OTROS ARTICULOS DE DECORACION PARA EL HOGAR.	ARILERDA ALTAGRACIA GONZALEZ	463385
E/2017-3024	1/2/17	CENTRO DE BELLEZA BLANCA YRIS	SALON DE BELLEZA.	BLANCA YRIS YNOA DIAZ	463542
E/2017-1967	25/1/17	CENTRO DE BELLEZA CARMEN HILARIO	SERVICIOS DE BELLEZA EN GENERAL.	CARMEN DELFINA HILARIO TAVERAS DE ADAMES	462848
E/2017-2740	24/1/17	CENTRO DE BELLEZA JINNY ESTHER	SALÓN DE BELLEZA, VENTA DE PRODUCTOS DE BELLEZA Y ACCESORIOS DE BELLEZA.	LADYS ESTHER DE LA CRUZ MENDEZ	462980
E/2017-2421	20/1/17	CENTRO DE BELLEZA JUANA REYES	CENTRO DE BELLEZA.	JUANA REYES HENRIQUEZ	462409
E/2017-2600	23/1/17	CENTRO DE BELLEZA MARTHA ALVAREZ	SERVICIOS DE BELLEZA EN GENERAL.	MARTHA ALVAREZ MARTINEZ	462677
E/2017-908	31/1/17	CENTRO DE BELLEZA XIOMARA DEL CARMEN LOPEZ	CENTRO DE BELLEZA.	XIOMARA DEL CARMEN LOPEZ	463392
E/2017-2819	24/1/17	CENTRO DE BELLEZA Y COSMETICOS EDUVIGIS	SERVICIOS DE SALÓN DE BELLEZA Y VENTA DE COSMETICOS.	EDUVIGIS RODRIGUEZ MORA	462904
E/2017-3093	26/1/17	CENTRO DE BELLEZA YAMILKA	CENTRO DE BELLEZA.	ANA YAMILKA ROSARIO ARIAS	463088
E/2017-2711	24/1/17	CENTRO DE DESARROLLO INTEGRAL GIBBOR CDIG	BRINDARLES A LOS NIÑOS, NIÑAS Y ADOLESCENTES NNA, PADRES Y MADRES DE LOS MISMOS LAS OPORTUNIDADES DE DESARROLLO	YLADIANO ALCANTARA ENCARNACION	462814
E/2017-94	19/1/17	CENTRO DE DISTRIBUCION CRISTIAN	COMPRA, TRANSPORTE Y DISTRIBUCIÓN DE TODOS LOS PRODUCTOS COMESTIBLES Y BEBIDAS EN TODO EL PAÍS.	CRISTIAN RAFAEL ALMONTE RODRIGUEZ	462530
E/2017-3550	31/1/17	CENTRO DE ENCUENTRO TU TE ACUERDAS	JUEGOS DE RECREACION, BINGO.	RAMON SIMON NUÑEZ TINEO	463412
E/2017-1984	18/1/17	CENTRO DE ENTRENAMIENTO Y CAPACITACIÓN EN LENGUAS MODERNAS CECLM	ENSEÑANZA DE LENGUAS MODERNAS (INGLES Y FRANCÉS) PARA LOS ALUMNOS/AS DEL BACHILLERATO EN LAS MODALIDADES GENERAL Y TÉCNICA	JUAN NINA BONILLA	462369
E/2017-2873	24/1/17	CENTRO DE ESPECIALIDADES ODONTOLÓGICAS Y FACIALES CEO-F	SERVICIOS ODONTOLÓGICOS EN GENERAL.	YOHAN CARLOS QUEZADA MORILLO	463117
E/2017-3672	31/1/17	CENTRO DE INTERVENCION FAMILIAR CRISTIANO CIFAC	INTERVENCIÓN PSICOLÓGICA, CONSULTAS TERAPÉUTICAS Y EVALUACIONES.	FRANCISCO ANTONIO FURCAL ALCANTARA /NEURYS ELIZABETH CASTILLO ORTIZ DE FURCAL	463429
E/2017-1993	18/1/17	CENTRO DE MUJERES PRODUCTIVAS, CEMUPRO	ENTIDAD SIN FINES DE LUCRO CUYO OBJETIVO PRINCIPAL ES LA CONFECCION Y VENTA DE TEXTILES, CAPACITACION, SALUD, EDUCACION, NEGOCIOS, MEDIO AMBIENTE, BIENESTAR SOCIAL Y AHORROS	ERNESTO SILVERIO CRUZ / LEOCADIA CONCEPCION NUÑEZ SANTOS	462107
E/2017-2193	19/1/17	CENTRO DE NUTRICION MEDICINA ESTETICA Y ODONTOLOGIA CENUMESOD	SERVICIOS DE MEDICINA ESTÉTICA, NUTRICIÓN Y ODONTOLOGÍA EN GENERAL.	EDWIN GILBERTO PEREZ PEREZ	462480
E/2017-1992	18/1/17	CENTRO DE REHABILITACION ATLAS AXIS	PRESTACIÓN DE SERVICIOS DE TRATAMIENTOS EN LAS CIENCIAS DE LA REHABILITACIÓN, TERAPIA FÍSICA Y OCUPACIONAL, SALUD OCUPACIONAL PARA EMPRESAS (ERGONOMÍA)	YAREMYS MARELITZE SZAFRANSKI MACIAS /JOSE BENJAMIN ROMERO CABRERA	462461
E/2017-2296	20/1/17	CENTRO DE SERVICIOS AUTOMOTRIZ DURAN ROA & ASOCIADOS	SERVICIOS AUTOMOTRIZ, CAMBIO DE ACEITE, ALINEACIÓN, BALANCEO, MECÁNICA, IMPORTACIÓN Y EXPORTACIÓN DE ACCESORIOS Y PIEZAS PARA VEHÍCULOS EN GENERAL.	TOMAS ENRIQUE ROA FAMILIA	462867
E/2016-38187	23/1/17	CENTRO DE SERVICIOS INTEGRADOS DE SAN JUAN CENTRISANJUAN	INVERSIONES, DESARROLLO Y PROMOCIÓN, CONSTRUCCIÓN EN GENERAL, MERCADEO Y VENTAS DE PROYECTOS INMOBILIARIOS Y DE SALUD.	RICARDO GUEVARA JARAMILLO	462714

[210] EXP	[220] SOL. FECHA	[561] NOMBRE COMERCIAL	[510] ACTIVIDAD	[730] SOLICITANTE	[111] REGISTRO
E/2017-2205	19/1/17	CENTRO DENTAL DOCTOR SIMEON MERCADO	SALUD DENTAL EN EL AREA DE ESTOMATOLOGIA.	SIMEON ALEXIS MERCADO JIMENEZ	462849
E/2017-1530	16/1/17	CENTRO ECUESTRE AYBAR	DEDICADO A LA CRIA DE CABALLOS Y ENSEÑANZA DE LA DISCIPLINA ECUESTRE IMPLEMENTANDO DISCIPLINA, CONSTANCIA Y DEDICACIÓN EN EL ENTRENAMIENTO DE CABALLOS EN FORMA RECREATIVA Y COMPETITIVA.	JOSE ALEJANDRO AYBAR MARTIN	463224
E/2017-2126	19/1/17	CENTRO FERRETERO BAHORUCO	VENTA, PRODUCCIÓN Y COMERCIALIZACIÓN DE TODO TIPO DE MATERIALES DE CONSTRUCCIÓN.	LUIS BARTOLO BATISTA	463465
E/2016-45477	20/1/17	CENTRO FERRETERO DEL NORDESTE GRU-GO	VENTAS DE ARTÍCULOS FERRETEROS Y DE CONSTRUCCIÓN.	HAMLET ALBERTO GRULLÓN GÓMEZ	462652
E/2017-1822	25/1/17	CENTRO FERRETERO LAY	VENTAS DE MATERIALES FERRETEROS EN GENERAL, EXPORTACIÓN E IMPORTACIÓN DEL MISMO.	ELVI LAY RODRIGUEZ	462991
E/2017-3735	1/2/17	CENTRO INFANTIL SUMBADOR	SERVICIOS DE EDUCACION A LOS NIVELES INICIALES Y PRIMARIO.	MARIA ALTAGRACIA PARRA GOMEZ DE DE LA CRUZ	463579
E/2017-2503	23/1/17	CENTRO JUAN MONTALVO ARZENO SJ	CENTRO DESDE UNA ESPIRITUALIDAD INSPIRADA EN LA FE Y LA JUSTICIA APORTA A LA CONSTRUCCION DE UNA SOCIEDAD JUSTA, INTERCULTURAL Y SOLIDARIA	CENTRO DE REFLEXION Y ACCION SOCIAL PADRE JUAN MONTALVO SJ	462692
E/2017-4082	2/2/17	CENTRO ODONTOLOGICO DRA. BENEDICTA BAEZ	SERVICIOS Y ESPECIALIDADES ODONTOLÓGICAS.	BENEDICTA BAEZ DURAN	463658
E/2017-2009	18/1/17	CENTRO ODONTOLOGICO ESPECIALIZADO DR. DOMINGUEZ PEÑA	SERVICIOS ODONTOLÓGICOS EN GENERAL.	ALFRED MERLIN DOMINGUEZ PEÑA	462425
E/2017-2950	25/1/17	CENTRO ODONTOLOGICO MENCIA ABREU	SERVICIOS DE LA SALUD E HIGIENE BUCAL.	NANCY FRANCISCA MENCIA ABREU	462850
E/2016-43122	24/1/17	CENTRO S & S COMERCIAL DETALLISTA	VENTA Y DISTRIBUCIÓN DE PRODUCTOS DE LA CANASTA FAMILIAR A LOS DETALLISTAS Y AL PÚBLICO EN GENERAL.	FRANCISCO SEGUNDO MOYA VILLA	462880
E/2017-2919	25/1/17	CENTRO SONOGRAFICO DR. NOVAS	SONOGRAFÍA GENERAL.	WILTON GABRIEL NOVAS ROMAN	463054
E/2017-1179	23/1/17	CEPILLEROS VOCHO FUSCA ESCARABAJO CLUB	ENTIDAD SIN FINES DE LUCRO DEDICADA A CONFORMAR UN CLUB DE AUTOS CLÁSICOS RESTAURADOS Y MODIFICADOS CON LOS FINES DE REALIZAR EXHIBICIONES A NIVEL NACIONAL E INTERNACIONAL	ANA CORINNA BELLO ALMANZAR	462795
E/2017-2058	18/1/17	CETEIM CENTRO TERAPEUTICO Y DE IMAGENES MEDICAS	TERAPIAS A PACIENTES NEUROLÓGICOS, TERAPIAS FÍSICA Y OCUPACIONAL.	LAREMIL MORENO PICHARDO /MARLENE SCARLET VALENTIN RAMIREZ	462382
E/2017-2682	31/1/17	CHAHEFA CARS MOTOR IMPORT	IMPORTACIÓN, EXPORTACIÓN, VENTAS, DISTRIBUCIÓN, ALQUILER Y FINANCIAMIENTOS DE VEHÍCULOS, PARTES Y ACCESORIOS DE ESTOS EN GENERAL.	CHAYHAN HERRERA FAÑA	463506
E/2017-2993	25/1/17	CHALE CONSTRUCTIONS	CONSTRUCCIÓN, DISEÑO, PLANEAMIENTO DE TODO TIPO DE EDIFICACIONES, COMPRA, VENTA Y ADMINISTRACIONES DE BINES INMUEBLES.	ROSBELIS CRUZ	463059
E/2017-2575	23/1/17	CHARLY WANDER NUÑEZ TIENDA Y BOUTIQUE	VENTA DE PRENDA DE VESTIR.	CHARLY WANDER NUÑEZ OTERO	462676
E/2017-1773	17/1/17	CHATEAUX PAPAGAYO BALAJI	INMOBILIARIA, ADMINISTRACIÓN DE PROPIEDADES Y DESARROLLO DE PROYECTOS TURÍSTICOS.	MALUR RANGARAJ BALAJI	462962
E/2017-930	24/1/17	CHE IMPORT	IMPORTADORA DE ARTÍCULOS PARA EL HOGAR Y PRENDAS Y ACCESORIO PARA VESTIR.	BAOYA HE	462951
E/2017-1748	31/1/17	CHEF ZHENG TRADING	VENTA DE POLLO, PRODUCTOS AVÍCOLAS, PAPA, PLÁTANOS, PRODUCTOS COMESTIBLES, QUINCALLERÍA, JUGUETES, COMIDA EN GENERAL, FERRETERÍA EN GENERAL	HAOWEI ZHENG	463415
E/2017-3389	27/1/17	CHEZ & BRUG	COMPRA Y VENTA DE PRODUCTOS COMESTIBLES PARA LA INDUSTRIA TURÍSTICA Y EXPORTACIÓN.	CHEZ & BRUG, S.R.L.	463340
E/2015-1281	19/1/17	CHICOLATTE EVENTS	DETALLES PERSONALIZADOS, ORGANIZACIÓN Y DECORACIÓN DE TODO TIPO DE EVENTOS, TIENDA DE REGALOS Y REPOSTERÍA.	LAURA STEPHANIE ALMONTE BURGOS	462503
E/2017-2079	27/1/17	CHIRIPAS BY ARIEL RODRIGUEZ	PORTAL DE EMPLEOS.	ARIEL EZEQUIAS RODRIGUEZ MEDINA	463472
E/2017-3374	27/1/17	CHOCOPOPS	TIENDA DE DULCES Y UTENSILIOS DE DECORACIÓN.	WENDYS SERYET GUERRERO	463290
E/2017-2492	23/1/17	CIMAMOVILRD	IMPORTACIÓN Y VENTA DE CELULARES.	LENNY AUGUSTO GOMEZ GUZMAN	462750
E/2017-694	17/1/17	CINEMA RD VTV TELEVISION CANAL 32	CANAL DE TELEVISIÓN DE CONTENIDO ESPECIALIZADO EN PELÍCULAS, DOCUMENTALES, SERIES Y REPORTAJES.	HUGO MARINO LEOPOLDO BERAS GOICO RAMIREZ	462285
E/2017-1214	20/1/17	CINEMA WAREHOUSE AAM	VENTA, ALMACENAJE Y ALQUILER DE PRODUCTOS Y SERVICIOS PARA PRODUCCIONES CINEMATOGRAFICAS, EVENTOS, TELEVISIÓN Y COMERCIALES.	ABRAHAM MAHFOUD MENA	462609
E/2016-37869	12/1/17	CIRUGIA VASCULAR DR. MANUEL DAVID RODRIGUEZ DURAN DRA. PATRIA IVELISSE RIVERA DE CASTRO.	SERVICIOS MEDICO EN GENERAL.	MANUEL DAVID RODRIGUEZ DURA N / PATRIA IVELISSE RIVERA DE CASTRO	462557
E/2017-2545	23/1/17	CITY OFFICE SUPPLY	VENTA Y SUMINISTRO DE MATERIAL GASTABLE DE OFICINA EN GENERAL.	SHAROSKY GERALDIN TEJEDA BRITO DE GUILLEN /FRANCIS RAFAEL GUILLEN PORTES	462804
E/2017-2810	24/1/17	CIUDADANIA ACTIVA	PROGRAMA DE RADIO.	JOCHY PERALTA ABAD	462915
E/2017-3559	31/1/17	CLAIRETTE MODA	VENTA DE ROPA Y AFINES	CLAIRET BORGES DE POLANCO	463386
E/2017-1597	16/1/17	CLARIPHER	ENTIDAD SIN FINES DE LUCRO, QUE SE DEDICA A REALIZAR ACTIVIDADES DE BIEN SOCIAL E INTERÉS PÚBLICOS.	MARIA TERESA PAULINO SANTANA	462109
E/2017-3472	27/1/17	CLASSIQUE INVESTMENT	PROMOCION, ADMINISTRACION, COMPRA Y VENTA DE INMUEBLES.	CLASSIQUE INVESTMENT SRL.	463380
E/2017-2996	25/1/17	CLEANING CITY GROUP CCG	RECOLECCIÓN, TRANSPORTE Y DESTINO FINAL DE DESECHOS SÓLIDOS.	JUAN MIGUEL YNOA JIMENEZ	463036
E/2017-3063	25/1/17	CLEO BOUTIQUE	TIENDA DE ROPA, CALZADOS, CARTERAS, ACCESORIOS Y MISCELÁNEOS.	FRANCIA POLANCO NUÑEZ	463311
E/2017-5	16/2/17	CLEY BEAUTY GROUP	VENTA DE COSMÉTICOS Y PRODUCTOS DE BELLEZA.	YESENIA MERCEDES GUZMAN SANTOS	463149
E/2017-3486	27/1/17	CLIFF	SALÓN DE BELLEZA, BARBERÍA.	KELVIN ESCARRAMAN HERRERA /YASMILKA LILIBET RAMIREZ ALBA	463367
E/2017-2828	24/1/17	CLINICA DE REHABILITACION DENTAL DRA. ELBA ODENNY VALENZUELA	SERVICIOS DE REHABILITACION DENTAL.	ELBA ODENNY VALENZUELA DE CABRERA	462875
E/2017-2864	24/1/17	CLINICA DENTAL DR MARIÑEZ	EJERCICIO PROFESIONAL DE ODONTOLOGÍA GENERAL.	JUAN MARIA MARIÑEZ JULIAN	462853
E/2017-2171	19/1/17	CLINICA DENTAL DR. JULIO CESAR MERCEDES	CONSULTORIO DENTAL.	JULIO CESAR YUNIOR MERCEDES REYES	462538
E/2017-3952	2/2/17	CLINICA DENTAL MOYA-CASTELLANOS	ODONTOLOGIA EN GENERAL.	NELSON ANTONIO MOYA ESCOLASTICO	463652
E/2017-143	3/1/17	CLIP, CONSULTORES LEGALES E IMPOSITIVOS	ASESORIA IMPOSITIVA Y LEGAL EN GENERAL.	FRANCISCO SORIANO GUZMAN	463513
E/2016-45106	22/12/16	CLOROX DOMINICANA	FABRICACIÓN, COMPRA, IMPORTACIÓN, EXPORTACIÓN, DISTRIBUCIÓN, COMERCIALIZACIÓN DE TODA CLASE DE PRODUCTOS PARA EL HOGAR	THE CLOROX INTERNATIONAL COMPANY	462463
E/2016-44208	5/1/17	CLUB DEPORTIVO CULTURAL, SOCIAL Y EDUCATIVO LOS CACHORROS DE CRISTO REY	ENTIDAD SIN FINES DE LUCRO DEDICADA A TODO TIPO DE ESPARCIMIENTO SOCIAL, ARTÍSTICO, DEPORTIVO, CULTURAL	VICTOR SANCHEZ ALMARANTE	462549
E/2017-1142	11/1/17	CLUB DEPORTIVO Y CULTURAL LOS ASTROS DEL 27	ENTIDAD SIN FINES DE LUCRO, DEDICADA A DEPORTES, CULTURA, MEDIO AMBIENTE, ACTIVIDADES HUMANISTAS Y ACTIVIDADES SOCIALES.	LOS ASTROS DEL 27	463353
E/2017-3822	1/2/17	CLUB DEPORTIVO Y CULTURAL PUELBO NUEVO DE VILLA DUARTE	ORGANIZACIÓN SIN FINES DE LUCROS CUYO OBJETIVO PRINCIPAL ES: FOMENTA JÓVENES SANOS DENTRO DEL DESARROLLO DE LAS ACTIVIDADES DEPORTIVAS, CULTURALES Y SOCIALES.	CESAR AUGUSTO MARTINEZ REYES /CLUB DEPORTIVO Y CULTURAL PUEBLO NUEVO DE VILLA DUARTE	463616
E/2017-3235	26/1/17	CLUB HERMANOS ROJAS ALOU	BUSCAR EL DESARROLLO INTEGRAL DE NIÑOS, NIÑAS, ADOLESCENTES, JÓVENES Y ADULTOS, HACIENDO ÉNFACIS EN LA PRACTICA DEPORTIVA	CLUB HERMANOS ROJAS ALOU	463170
E/2017-3549	31/1/17	CLUB LOS PRADOS	CLUB DEPORTIVO, CULTURAL Y RECREATIVO.	CLUB LOS PRADOS INC	463509
E/2017-1176	12/1/17	CLUB SOCIAL DEPORTIVO Y CULTURAL AMIGOS LEALES	ACTIVIDADES DEPORTIVAS Y CULTURALES.	MIGUEL ROSARIO NUÑEZ	463097
E/2017-2322	20/1/17	CMAT LOGISTIC TRANSPORTATION	TRANSPORTE Y MUDANZAS A TODAS PARTES DEL PAIS.	FELIX ANTONIO SANCHEZ	462445
E/2016-45533	28/12/16	COASTAL AGGREGATES AND CORAL	MINERÍA, PROCESAMIENTO DE MINERALES Y ROCAS INDUSTRIALES.	PABLO LUIS GONZALEZ BURGOS /MIGUEL ANTONIO PEÑA DE LOS SANTOS	463177
E/2016-31196	7/9/16	COASTAL CORAL TONE	ACTIVIDADES MINERALES DE EXTRACCIÓN, PROCESAMIENTO Y COMERCIALIZACIÓN DE PIEDRAS ORNAMENTALES Y PRODUCTOS DE LA CONSTRUCCIÓN.	PABLO LUIS GONZALEZ BURGOS /MIGUEL ANTONIO PEÑA DE LOS SANTOS	463176
E/2017-2139	19/1/17	COCUYO FILMS	PRODUCCIÓN DE LARGOMETRAJES CINEMATOGRAFICOS.	JOSE OLIVO VASQUEZ GREEN	462563
E/2017-2608	23/1/17	CODEDOM	CONSTRUCCIÓN EN GENERAL, BIENES RAICES Y SERVICIOS INMOBILIARIOS.	ROBERT ALVIN PADILLA RAMOS	462852
E/2017-2519	23/1/17	CODOMSE, COMPAÑIA DOMINICANA DE SERVICIOS ELECTROMECANICOS	OFRECER SERVICIOS DE ASESORIA, DISEÑO ELÉCTRICO, INSTALACIONES ELÉCTRICO Y MECÁNICO, EN TODO EL TERRITORIO NACIONAL.	TOMAS GABRIEL MINAYA DE LA CRUZ	462740
E/2017-2310	20/1/17	COESE	ASUNTOS JURÍDICOS EN GENERAL, COBRANZA ESPECIALIZADA	MARGARET AGUSTINA SILVERIO MENIEUR; ELVIS EMMANUEL ECHAVARRIA MORETA /ANA ELPIDIA GARCIA RAMIREZ	462592
E/2017-2198	19/1/17	COLDANA INDUSTRIA DE DEDITOS	VENTA DE PRODUCTOS ELABORADOS CON HARINA, POLLO, QUESOS, EMBUTIDOS Y LACTEOS.	CESAR RAFAEL MANZUETA GONZALEZ / CARLOS ANDRES GAVIRIA PERDOMO	462352
E/2017-1655	16/1/17	COLEGIO DOMINICANO 1980	CREACION, FUNDACION, ESTABLECIMIENTO Y ADMINISTRACION DE PLANTELES ESCOLARES, ASI COMO DE ENTIDADES EDUCATIVAS.	MELBA SIMONA PACHECO LEON	463216
E/2017-3220	26/1/17	COLEGIO EVANGELICO BETHEL KM.14	EDUCACIÓN INICIAL HASTA 3RO DE LA PRIMARIA.	MARIA EDUVIGES SANTANA FRIAS	463167
E/2017-2231	19/1/17	COLEGIO LAS MANOS SON PARA ACCIONAR	EDUCACIÓN INICIAL Y BÁSICA.	DARILYN CRISTINA MATOS TALAVERA	462573
E/2017-867	27/1/17	COLMADO CAFETERIA FRANCISCA BURGOS GARCIA	VENTA DE PRODUCTOS DE LA CANASTA FAMILIAR Y CAFETERIA.	FRANCISCA BURGOS GARCIA	463230
E/2017-2847	24/1/17	COLMADO CAFETERIA YEIRON	VENTA DE PRODUCTOS DE LA CANASTA FAMILIAR Y CAFETERIA.	JUAN NAUL COLLADO MARCELINO	462940
E/2017-2305	20/1/17	COLMADO MARVIN	COMPRA Y VENTA DE LOS PRODUCTOS DE LA CANASTA FAMILIAR.	YECENIA SANCHEZ MUÑOZ / MARTIN HENRIQUEZ RAMOS	462447
E/2017-646	20/1/17	COLMADO RAFAEL ISIDRO RODRIGUEZ	VENTA DE PRODUCTOS DE CONSUMO MASIVO TALES COMO: COMESTIBLES, BEBIDAS, DESECHABLES, LIMPIEZA E HIGIENE PERSONAL.	RAFAEL ISIDRO RODRIGUEZ RODRIGUEZ	462405
E/2017-2904	25/1/17	COLOR OF HOPE	ENTIDAD SIN FINES DE LUCRO, DEDICADA A AYUDAR A LAS FAMILIAS DE ESCASOS RECURSOS DE NUESTRA COMUNIDAD EN LAS ÁREAS DE EDUCACIÓN, SALUD Y EDUCACIÓN.	CATHEDRAL SCHOOL, S.R.L.	463437
E/2017-3616	31/1/17	COME AREPA	RESTAURANT, FOODTRUCK, GASTRONOMÍA VENEZOLANA.	CYNTHIA APONTE BROWN	463510
E/2017-2712	24/1/17	COMEDOR JUAN CAINE	VENTA DE TODO TIPO DE COMIDA RAPIDA Y EN GENERAL, BEBIDAS NATURALES, GASEOSAS Y CON ALCOHOL EN GENERAL.	JUAN DE JESUS HIDALGO ESPINAL / ERIBELID MARIA NUÑEZ MATA	462924
E/2017-2026	25/1/17	COMEDOR LAS DELICIAS TODO MARISCO CRISTINO J.H.	VARIEDAD DE PLATOS DE MARISCOS.	CRISTINO ANTONIO JIMENEZ HIDALGO	463074
E/2017-2468	27/1/17	COMERCIAL C Y R	COMERCIALIZACIÓN AL POR MAYOR Y AL DETALLE DE PRODUCTOS PARA LA ALIMENTACIÓN Y LA SALUD.	RAUL LUNA DOMINGUEZ	463442

[210] EXP	[220] SOL. FECHA	[561] NOMBRE COMERCIAL	[510] ACTIVIDAD	[730] SOLICITANTE	[111] REGISTRO
E/2017-3027	25/1/17	COMERCIAL DIOS PROVEE	FABRICACIÓN, COMPRA Y VENTAS DE MUEBLES PARA EL HOGAR EN GRAL.	REYNALDO SORIANO MARTINEZ	463182
E/2016-43860	25/1/17	COMERCIAL GRULLON BLANCO	COMPRA, VENTA Y COMERCIALIZACION DE PRODUCTOS COMESTIBLES, DESECHABLES, DE LIMPIEZA, CARNES, VEGETALES, EMBUTIDOS, BEBIDAS, FRUTAS, GOLOCINAS Y AFINES.	ALBERTO GRULLON BLANCO	462845
E/2016-44090	14/12/16	COMERCIAL HABITACIONAL VIRITAL	ADMINISTRACIÓN Y MANTENIMIENTO DE EDIFICIOS HABITACIONALES Y RESIDENCIALES.	VIRGILIO ROMELLI	462113
E/2017-2166	19/1/17	COMERCIAL VILLAR MEJIA	VENTA DE PROVISIONES Y PRODUCTOS A GRANEL PARA CONSUMIDORES FINALES.	KATHERINE RACHEL MEJIA	462576
E/2017-735	24/1/17	COMERCIALIZADORA SAGOFO	COMPRA, VENTA Y DISTRIBUCION DE ELECTRODOMESTICOS, ARTICULOS FERRETEROS, MATERIALES DE OFICINA, UNIFORMES, ENTRE OTROS.	FAUSTO ANTONIO SANTANA GONZALEZ	462886
E/2017-993	20/1/17	COMERCIO RD CEFINORTE	DISEÑO, DESARROLLO Y MANTENIMIENTO DE UN DIRECTORIO ELECTRÓNICO QUE AGRUPA A COMERCIOS DE BIENES Y SERVICIOS.	AMAURY FRANCISCO GUZMAN CARVAJAL	462438
E/2017-920	19/1/17	COMES FOOD SHOP OTTEN	COMPRA, VENTA Y DISTRIBUCION DE ALIMENTOS Y BEBIDAS.	OSCAR ANTONIO BREA OTTENWALDER	462360
E/2017-2014	18/1/17	COMIDA EMPRESARIAL DAISMIELLY	DISTRIBUCIÓN DE ALIMENTOS CRUDOS Y COCIDOS A NIVEL GENERAL ENTRE OTROS.	LUCRECIA MERCEDES TORRES DIAZ	462458
E/2017-2455	20/1/17	COMITE PRO-DESARROLLO DE BOHECHIO CPB	ENTIDAD SIN FINES DE LUCRO DEDICADA A PROMOVER LA CALIDAD DE VIDA DE LAS COMUNIDADES EN CONDICIONES Y SITUACIONES DE VULNERABILIDAD DEL MUNICIPIO DE BOHECHIO	YENEDY AUGUSTO LUCIANO PIÑA /NINOSCA MAYELIN DE LEON SUZAÑA	462672
E/2016-40008	24/1/17	COMPAÑIA AVICOLA & AGROINDUSTRIAL DORANES	PRODUCCION, REPRESENTACION, COMERCIALIZACION, EXPORTACION E IMPORTACION DE PRODUCTOS AVICOLAS Y AGRICOLAS	RAMON SANTIAGO RODRIGUEZ ALDAÑO	462826
E/2017-1791	24/1/17	COMPRAVENTA INVERSIONES TIRADO HERNANDEZ	COMPRA Y VENTA DE ARTICULOS DE VALOR Y PRESTAMOS PERSONALES.	MOISES TIRADO HERNANDEZ	462878
E/2017-533	17/1/17	COMSERTESA SERVICIOS Y FINANCIAMIENTOS	PRÉSTAMOS PERSONALES DE MENOR CUANTÍA, COMPRA, VENTA Y FINANCIAMIENTO DE VEHÍCULOS.	CARLOS MANUEL CORDERO RIVERA	462251
E/2017-2138	19/1/17	COMUNIDAD CRISTIANA ADORACION VIVA - CCAV	ENTIDAD SIN FINES DE LUCRO PARA IDENTIFICAR UNA IGLESIA.	RUFINO FAMILIA CASTILLO	462574
E/2017-1963	18/1/17	CONCILIO EVANGELICO PENTECOSTAL HAY VIDA EN JESUS CEP HAJE	CONTRIBUIR Y PROMOVER LAS ENSEÑANZAS DEL EVANGELIO, CONSOLIDAR, DISEÑAR, PLANTEAR Y DESARROLLAR PROYECTOS QUE VAYAN EN BENEFICIOS DE LAS DIFERENTES IGLESIAS ESTABLECIDAS	EDUARDO NOVA PEREZ	462334
E/2016-44003	13/12/16	CONDominio RESIDENCIAL MADELAINE III	ADMINISTRAR EL CONDOMIO EN TODOS LOS ASPECTOS, TALES COMO MANTENIMIENTO, PAGO DE SERVICIOS	APOLINAR JIMENEZ ZABALA	463172
E/2016-39608	31/1/17	CONDominio RESIDENCIAL THOMAS VI	ADMINISTRACION DE LAS CARGAS Y CUOTAS CONTRIBUTIVAS PARA EL MANTENIMIENTO DE LAS AREAS COMUNES DEL RESIDENCIAL THOMAS VI.	GRUPO THOMAS S.R.L	463522
E/2017-2707	23/1/17	CONFORTARQ	EXPORTACIÓN, IMPORTACIÓN, COMERCIALIZACIÓN DE MATERIALES PARA LA CONSTRUCCIÓN, PLANOS, DISEÑOS, MANTENIMIENTOS Y REMODELACIÓN DE EDIFICACIONES	CLAUDIO DE LOS SANTOS ROSARIO MORA	462783
E/2017-2851	24/1/17	CONSEJO NACIONAL DE LA PEQUEÑA Y MEDIANA EMPRESA DE LA COSMETOLOGIA CONAPYMECO	FOMENTAR LA BUENA CONVIVENCIA ENTRE SUS MIEMBROS, DISEÑAR UN SISTEMA DE INFORMACIÓN QUE NOS PERMITA ESTABLECER CON CLARIDAD LA REALIDAD DE LA COSETOLOGIA EN LA REP. DOMINICANA E INTERNACIONAL	MANUEL FERNANDEZ GARCIA /JUANITA RODRIGUEZ DE LA ROSA	462812
E/2017-2102	19/1/17	CONSERVATORIO 10A	COMPRA, VENTA Y ALQUILER DE BIENES INMUEBLES.	JUAN CRISTOBAL XAVIER PEREZ-SIRAGUSA CONTIN	462478
E/2017-2467	1/2/17	CONSORCIO AMBIENTAL ASE-CLEAN DOMINICANA	GESTIÓN, RECOLECCIÓN, PROCESAMIENTO Y TRANSPORTE DE RESIDUOS SÓLIDOS HASTA SU DISPOSICIÓN FINAL.	ALEXANDER FELIPE BRITO HERASME	463686
E/2017-142	27/1/17	CONSORCIO CREDIFULL JVA	PRÉSTAMOS FÁCILES, CRÉDITO Y FINANCIAMIENTO, PRÉSTAMOS RÁPIDOS CON GARANTÍA DE VEHÍCULOS.	JUAN VICTOR ARAMBOLES GARCIA	463352
E/2017-3181	26/1/17	CONSORCIO DE PROPIETARIOS RESIDENCIAL LAS PRADERAS III	ADMINISTRACIÓN DE CONDOMINIO.	ELIDA MERCEDES CAMACHO RODRIGUEZ	463162
E/2017-3351	27/1/17	CONSORCIO NACIONAL DE EMPRESAS SOCIALES DE ELECTRIFICACION DEL OZAMA CONEXCOZ	PRODUCCIÓN DE ENERGÍA, APLICACIÓN Y TRANSFERENCIA DE TECNOLOGÍA EN EL SECTOR ELÉCTRICO.	MANASES ANTONIO SEPULVEDA HERNANDEZ	463382
E/2017-2115	19/1/17	CONSORCIO SERINGEL-KEIKO	DESARROLLAR EJECUTAR DE MANERA CONJUNTA, OPORTUNIDADES COMERCIALES EN EL SECTOR ENERGÉTICO Y DE CONSTRUCCIÓN EN LA REPUBLICA DOMINICANA.	KENNIA IVELISE FAMILIA LUCIANO /SOLUCIONES KEIKO SK, SRL	462566
E/2016-38433	31/1/17	CONSTRUCCIONES Y TERMINACIONES FLG	SERVICIOS DE REPARACIONES EN MADERA.	JUAN NICOLAS DE LEON PAULINO	463501
E/2017-3729	1/2/17	CONSTRUCTORA ABARUA ROJAS	CONSTRUCCIÓN DE APARTAMENTOS, CASAS Y EDIFICACIONES EN GENERAL.	CATALINA ROJAS ROBLES /JULIO ENRIQUE ABARUA VILLAFANA	463617
E/2017-1592	16/1/17	CONSTRUCTORA ARENA FINA	DISEÑO, SUPERVISIÓN Y CONSTRUCCIÓN DE OBRAS CIVILES E HIDRÁULICAS, INMOBILIARIA.	CONSTRUCTORA ARENA FINA, SRL	462218
E/2017-1906	17/1/17	CONSTRUCTORA BLADI ASTACIO	REPARACIÓN, CONSTRUCCIÓN Y VENTAS DE PROYECTOS HABITACIONALES.	BLADIMIR ASTACIO	462275
E/2017-1588	25/1/17	CONSTRUCTORA BOLIVAR DELGADO	INGENIERIA, SERVICIOS, DISEÑOS, PRESUPUESTOS, EJECUCION DE OBRAS, MANTENIMIENTOS Y CONSTRUCCIONES EN GENERAL.	BOLIVAR DELGADO	462847
E/2017-2647	23/1/17	CONSTRUCTORA CASTILLO LOPEZ Y ASOCS	LA URBANIZACIÓN Y CONSTRUCCIÓN DE VIVIENDAS, CONDOMINIOS, ENSANCHES, URBANIZACIONES, FÁBRICAS Y LOCALES COMERCIALES EN TERRENOS PROPIOS O PERTENECIENTES A TERCEROS	CONSTRUCTORA CASTILLO LOPEZ Y ASOCS, S.A.	462751
E/2017-221	19/1/17	CONSTRUCTORA DEIH	CONSTRUCCIÓN Y VENTA DE OBRAS CIVILES.	HECTOR RODRIGUEZ FERNANDEZ; IGNACIO LEONARDO RAMIREZ; DAVID DE LA CRUZ ENCARNACION /EMMANUEL LORENZO VALDEZ	462571
E/2017-1956	18/1/17	CONSTRUCTORA DURAN, SANCHEZ & ASOCIADOS	CONSTRUCCIONES CIVILES, EDIFICACIONES, SUPERVISIÓN Y RESIDENCIA; ASI COMO TODO LO RELACIONADO CON PROYECTOS INMOBILIARIOS, NACIONAL E INTERNACIONAL.	RAMSESS DURAN MATOS	462394
E/2017-3002	25/1/17	CONSTRUCTORA EIDANLUX	DESARROLLO, CONSTRUCCION Y OPERACION DE TODO TIPO DE PROYECTOS INMOBILIARIOS Y OBRAS CIVILES	WILSON CARLOS ALFONSO ENCARNACION PEREZ	462936
E/2017-820	10/1/17	CONSTRUCTORA GRANICASA	CONSTRUCCIÓN Y DISEÑOS DE OBRAS DE INGENIERÍA CIVIL, TERMINACIÓN DE PISOS, COCINA, Y BAÑO EN GRANITO.	JUANA EMILIA MEDINA REYES	463461
E/2017-2902	1/2/17	CONSTRUCTORA JIMENEZ CARMEN	SERVICIOS DE CONSTRUCCION DE OBRAS CIVILES.	CARMEN LUISA JIMENEZ DIAZ/ JOSE ALBERTO CRUZ TAVERAS /JOSE EMILIO CRUZ TAVERAS	463549
E/2017-2291	20/1/17	CONSTRUCTORA MEDINA ALVARADO	COMPRA, VENTA Y CONSTRUCCIÓN DE INMUEBLES.	DOMINGO GONDEBALDO MEDINA BERNABE	462593
E/2017-324	31/1/17	CONSTRUCTORA RAMON ARTURO CRUZ & ASOCIADOS	MANEJO, ADMINISTRACION, CONSTRUCCION, COMPRA, VENTA Y TRASPASOS DE BIENES INMUEBLES.	RAMON ARTURO CRUZ LOPEZ	463388
E/2017-2925	25/1/17	CONSTRUCTORA REYNALDO SANTOS, CORESA	SERVICIOS DE INGENIERIA, CONSULTAS, ASESORIAS, PROYECTOS Y DEMAS ACTIVIDADES RELACIONADAS CON ESTA AREA.	CONSTRUCTORA REYNALDO SANTOS, SRL ( CORESA )	462939
E/2017-1998	18/1/17	CONSTRUCTORA SAGONSA	SERVICIO DE CONSTRUCCIÓN.	CONSTRUCTORA SAGONSA, S.R.L.	463333
E/2017-1825	17/1/17	CONSTRUCTORA SAMUEL TEJADA, COSAM	CONSTRUCCIÓN EN GENERAL, VENTA, DISEÑO Y CONSTRUCCIÓN DE VIVIENDAS, APARTAMENTO, CENTRO COMERCIALES.	SAMUEL TEJADA GARCIA	462267
E/2017-2951	25/1/17	CONSTRUCTORA VALOIS AGUILERA	CONSTRUCCIÓN, GESTIÓN, PROYECCIÓN, CONTRATACIÓN, DISEÑO, PLANEACIÓN, ESTUDIO, EJECUCIÓN, EDIFICACIÓN DE MEJORAS, RESTAURACIONES Y REPARACIONES DE TODA CLASE DE INFRAESTRUCTURA U OBRA, PÚBLICA O PRIVADA.	GINA PATRICIA AGUILERA QUEZADA	463060
E/2017-2846	24/1/17	CONSTRUCTORA Y AGREGADO DIME	CONSTRUCCION Y EXPLOTACION DE AGREGADOS DE MATERIALES DE CONSTRUCCION.	FREDDY ANTONIO DIAZ MEDINA	462912
E/2017-1524	25/1/17	CONSTRUGRUPO HACHE VARELA	CONSTRUCCIONES CIVILES, DISEÑO, ARQUITECTURA, BIENES RAÍCES, IMPORTACIÓN Y VENTA DE MATERIALES.	ARMANDO LUIS HACHE CARRON	463075
E/2017-2250	31/1/17	CONSTRUOBRA YMG	MANTENIMIENTO EN GENERAL DE VILLAS, CONSTRUCCIÓN, PINTURA, CONFECIÓN EN MADERAS, MANTENIMIENTO DE PISCINAS, ELECTRICIDAD, PLOMERÍA.	YSRAEL MOTA GARRIDO	463538
E/2017-2542	23/1/17	CONSTRUSERVIS METIVIER	ALQUILER DE ANDAMIOS Y COMPACTADORES	JESUS EDUARDO METIVIER BODDEN	462957
E/2016-40013	23/1/17	CONSULTING & BUSINESS ABBANES GROUP	CONSULTORÍA, ASESORÍAS, CAPACITACIÓN TÉCNICAS O PROFESIONALES, REVENTA DE ALOJAMIENTO WEB, DISEÑO, PROGRAMACIÓN Y VENTA DE PAGINA WEB	RAMON SANTIAGO RODRIGUEZ ALDAÑO	462894
E/2017-2537	23/1/17	CONSULTORA MADROKA	OFRECER SERVICIOS DE ASISTENCIA EMPRESARIALES, PLANIFICACIÓN, DESARROLLO, INVESTIGACIÓN, ORGANIZACIÓN, IMPLEMENTACIÓN, ANÁLISIS, GESTIÓN ESPECIALIZADA Y PROFESIONAL A EMPRESAS Y ENTIDADES COMERCIALES	FRANCISCO ALEJANDRO LEBREAU ACEVEDO	462744
E/2017-3531	31/1/17	CONSULTORES JURÍDICOS INMOBILIARIO PEGUERO & ASOCIADOS	CONSULTORÍA JURÍDICA EN DERECHO INMOBILIARIO Y DE TIERRA, CONSULTORÍA ECONÓMICA, PROYECTO DE INVERSIÓN EN ÁREA RURAL Y URBANA.	CONSULTORES JURÍDICOS INMOBILIARIO PEGUERO & ASOCIADOS, S. R. L	463471
E/2017-3295	27/1/17	CONSULTORIA ESPECIALIZADA SALUD MENTAL DOMINICO CUBANA CESMENTDC	ASESORIA, CONSULTORÍA, CAPACITACIÓN, ESTUDIOS Y ACTIVIDAD RELACIONADA AL ÁREA DE LA SALUD MENTAL EN SUS DIFERENTES VERTIENTES, CURSOS, CHARLAS, SEMINARIOS	RAFAEL BENITO NUÑEZ DIAZ	463341
E/2016-45380	16/1/17	CONSULTORIA Y APOYO TECNICO DE INGENIERIA CIVIL CATDIC	CONSULTORÍA DE INGENIERÍA CIVIL, REVISIÓN Y ELABORACIÓN DE CÁLCULOS ESTRUCTURALES, SUPERVISIÓN Y CONSTRUCCIÓN DE OBRAS CIVILES	MIGUEL ATILA LUNA SEVEZ	462161
E/2017-2906	25/1/17	CONSULTORIO DENTAL DR. CESAR DURAN	SERVICIOS DE SALUD DENTAL.	CESAR DE JESUS DURAN PICHARDO	462840
E/2017-2445	20/1/17	CONSULTORIO DENTAL DRA. AIDE CORDONES	SERVICIOS MÉDICOS DE ODONTOLOGÍA EN GENERAL.	AIDE KATHERINE CORDONES PEGUERO DE PEGUERO	462632
E/2017-3383	27/1/17	CONSULTORIO ODONTOLOGICO DOCTORA OLGA L. MATEO	SERVICIOS ODONTOLOGICOS.	OLGA LIDIA MATEO TEJADA	463327
E/2017-2083	1/2/17	CONTRATACIONES ACTA CONTRACTA	COMPRA, VENTA Y CONSTRUCCIÓN DE INMUEBLES.	RAISA BETANCES DE ACTA /RAFAEL ACTA MEDRANO	463634
E/2017-1538	16/1/17	CONTROL VIRTUAL	IMPORTACIÓN, VENTA Y DISTRIBUCIÓN DE IMPRESORAS PARA UÑAS.	CONTROL VIRTUAL C. X.A.	462995
E/2017-3260	26/1/17	CONURE 1994	COLEGIO DEDICADO A LA EDUCACIÓN Y ENSEÑANZA DE VALORES A LOS NIÑOS Y ADOLESCENTES.	ENERCIDA ALTAGRACIA COMPRES BURGOS /NELSY AMADA ORTIZ COMPRES	463138
E/2017-2898	25/1/17	CONVITE BANILEJO	ORGANIZAR UN ENCUENTRO ANUAL CON TODOS LOS CIUDADANOS DE ORIGEN BANILEJO	FABIO RAFAEL HERRERA MINIÑO	463025
E/2017-3768	1/2/17	COOPERATIVA DE AHORRO, CREDITO Y SERVICIOS MULTIPLES GENERATIO NOVA COOPGENERATIO	ENTIDAD SIN FINES DE LUCRO, AHORRO Y PRESTAMOS.	EULOGIO SILVERIO	463733
E/2017-2645	23/1/17	COOPERATIVA DE AHORROS HOSPEDAJE YAQUE COOPEYA	ENTIDAD SIN FINES DE LUCRO DEDICADA A PLANES DE AHORROS CON PEQUEÑOS COMERCIANTES.	ROSA ALBANERY PEÑA ROJAS	462717



[210] EXP	[220] SOL. FECHA	[561] NOMBRE COMERCIAL	[510] ACTIVIDAD	[730] SOLICITANTE	[111] REGISTRO
E/2017-1921	18/1/17	COOPERATIVA DE AHORROS, CRÉDITOS Y SERVICIOS MÚLTIPLES DE IGLESIAS DE DIOS COOPID	COOPERATIVA PARA LOS MIEMBROS DE LAS IGLESIAS DE DIOS Y TODO PUBLICO EN GENERAL CON LA FINALIDAD DE BRINDAR SERVICIOS A NUESTROS SOCIOS DE AHORROS	ANDREA FIGUEROA DE VERAS	462319
E/2017-1929	18/1/17	COOPERATIVA DE AHORROS, CREDITOS Y SERVICIOS MULTIPLES TAVERAS COOPTAVERAS	ENTIDAD SIN FINES DE LUCRO, DEDICADA A RECIBIR APORTACIONES DE CAPITAL, ESTIMULAR EL AHORRO ENTRE SUS ASOCIADOS	FABIAN TAVERA DOMINGUEZ /ANDREA MIGUELINA BRITO MARQUEZ DE TAVERA	462331
E/2017-1123	20/1/17	COOPERATIVA DE ESTRATEGIA-COESTRA	AGRUPAR PERSONAS QUE TENGAN ASPIRACIONES ECONÓMICAS, SOCIALES Y CULTURALES Y QUE LLEVEN SOLUCIONES PARA EL BIEN COMÚN DE SUS ASOCIADOS.	MARINO CARRASCO BRASOBAN	462715
E/2017-2131	19/1/17	COOPERATIVA DE MUJERES EMPRENDEDORAS, COOPME	DARLE FACILIDADES A LAS MUJERES PARA EL DESARROLLO PERSONAL, Y ECONÓMICO MEDIANTE PRESTAMOS, FINANCIAMIENTOS, AHORROS Y CRÉDITOS, OBJETIVO PRINCIPAL MADRE SOLTERA.	CELSY JOSEFINA AGRAMONTE DIAZ	462511
E/2017-1841	25/1/17	COOPERATIVA DE PRODUCTORES E INVERNADEROS Y SERVICIOS MULTIPLES DE LA PROVINCIA LA ALTAGRACIA - COOPISERLA	ORGANIZACIONES DE FOMENTO ECONÓMICO: PRESTAN SERVICIOS A TRAVÉS DE CAPACITACIÓN LABORAL, MICROCRÉDITOS Y CUALQUIER ACTIVIDADES DE ACCESO A RECURSOS ECONÓMICOS	JUANICO CARABALLO CUETO	463195
E/2017-3844	1/2/17	COOPERATIVA DE SERVICIOS DE AHORRO Y CRÉDITO MULTIPLE MI BARRIO	AHORRO Y CRÉDITO, VIVIENDA, SALUD, SERVICIO PÚBLICO, PLAN DE BECAS; PLAN DE ASISTENCIA POR MUERTE. SEGURO DE SERVICIOS MÉDICOS Y ODONTOLÓGICOS.	JESUS RIJO REYNOSO; JULIA CARPIO CARPIO DE MEDINA /MIOSOTI CEDANO DE CASTILLO	463719
E/2016-45492	18/1/17	COOPERATIVA DE TRANSPORTE Y SERVICIOS MULTIPLES DE CAMIONEROS Y FURGONEROS DE SANTIAGO COOPCAFUSA	ENTIDAD SIN FINES DE LUCRO, DEDICADA A ESTIMULAR LOS DEPOSITOS DE AHORROS ENTRE LOS SOCIOS, DISEÑAR PLANES DE ESTRATEGIA DE INVERSION	COOPERATIVA DE TRANSPORTE Y SERVICIOS MULTIPLES DE CAMIONEROS Y FURGONEROS DE SANTIAGO	462086
E/2017-1031	24/1/17	CORALES DEL SOL	PARA NOMBRAR UN CONDOMINIO DE APARTAMENTOS.	FELIX SUERO RAMÍREZ /ERIC EDUARDO PEREZMELLA IRIZARRY	462898
E/2017-2379	20/1/17	CORPORACION 69617	PROMOVER Y REALIZAR EL ESTUDIO, ORGANIZACION, ADMINISTRACION Y EJECUCION DE TODO GENERO DE PROYECTOS, NEGOCIOS E INVERSIONES.	CORPORACION 69617 SRL	462412
E/2017-1941	18/1/17	CORPORACION TURISTICA IBERO-CARIBEÑA	VENTA, COMPRA, PERMUTA, ALQUILER Y ARRENDAMIENTO DE PROPIEDADES INMOBILIARIAS.	CORPORACION TURISTICA IBERO CARIBENA S.A.	462452
E/2017-2466	1/2/17	CORPORATIVO DE LIMPIEZA URBANA ASE-SERVICIS DOMINICANA	GESTIÓN, RECOLECCIÓN, PROCESAMIENTO Y TRANSPORTE DE RESIDUOS SÓLIDOS HASTA SU DISPOSICIÓN FINAL.	ALEXANDER FELIPE BRITO HERASME	463692
E/2017-3154	26/1/17	CORTE Y ESTILO CLARITZA GONZALEZ	SE DEDICA A TODO TIPO DE CORTES Y PROCESOS PARA EL CABELLO.	CLARITZA GONZALEZ ACOSTA	463096
E/2017-2227	19/1/17	COVADONGA	FABRICACIÓN, VENTA Y DISTRIBUCIÓN DE TEJIDOS, ROPAS DE VESTIR EN GENERAL Y SUS AFINES.	COVADANGA, S.R.L.	462483
E/2017-3080	25/1/17	CRB	MANEJO DE PERSONAL, CONSTRUCCIÓN EN GENERAL DE OBRAS CIVILES, JARDINERÍA, MATERIALES FERRETEROS	ROSADO BELLO SUPPLY, SRL	463052
E/2017-1225	23/1/17	CREDIATIEPPO CORDERO GARCIA	SERVICIOS DE MICROCREDITOS Y CREDITOS PERSONALES.	RENE PERALTA CORDERO	462674
E/2017-1449	13/1/17	CREDIBUENO INVERSAFE	SERVICIOS DE ASESORIA FINANCIERA, BIENES RAICES, PRESTAMOS EN GENERAL, RECUPERACION DE DEUDAS E INVERSIONES.	EDWIN RAFAEL RUIZ DURAN	463157
E/2017-3951	2/2/17	CREDIGEST	GESTION CREDITICIA, ASESORIA LEGAL Y MANEJO DE EXPEDIENTES LEGALES.	DILENA ROSELIA PEÑA RODRIGUEZ	463700
E/2017-3392	27/1/17	CRESCERE	CENTRO DE ATENCIÓN, CUIDADO Y ENSEÑANZA PARA NIÑOS DESDE LOS TRES (3) MESES HASTA CINCO (5) AÑOS DE EDAD.	ANGELICA BELTRE JIMENEZ	463368
E/2017-2889	24/1/17	CSAUA CORPORACION DE AGUAS UVEROALTO	LA GESTIÓN TÉCNICA Y COMERCIAL DE SUMINISTRO, POTABILIZACIÓN DE AGUAS, MANEJO DE AGUAS RESIDUALES O NEGRAS, INSTALACIONES DE MEDIDORES DE AGUAS, MANEJO DE ACUEDUCTOS	ANDREAS HANS-GEORG HELMUT METZLER /CARLOS RAFAEL PUELLO CASAS	462949
E/2016-35847	20/01/0201	CUCINA ROBERTO COCKTAILS AND CATERING	VENTA DE COMIDA POR ENCARGO, ORGANIZACIÓN DE ACTIVIDADES, VENTA DE BEBIDAS Y CÓCTELES.	ROBERT SALVADOR RODRIGUEZ MOTA	462700
E/2017-2306	1/2/17	D' R JY PIZZA Y SNACK	ELABORACIÓN Y VENTA DE PIZZAS, PICADERAS, ALIMENTOS Y BEBIDAS EN GENERAL.	ROXY MERCEDES DE LA ROSA	463613
E/2017-2850	1/2/17	D' AILYN CENTRO DE UÑAS	CENTRO DE UÑAS.	ARIANNA MARGARITA GRULLON CASTILLO	463573
E/2017-215	16/1/17	D' BOVE SALÓN HAIR SUPPLY	LAVADO, TINTE, ALIZADO, CORTE, CELLOPHANE, TRATAMIENTO, UÑAS ACRÍLICAS, MANICURE, DEPILACIÓN, HAIR LIGHT, VENTA DE PELO HINDU 100X100 HUMANO.	RAQUEL BOVE GUILLEN	462077
E/2017-3375	27/1/17	D CHINO N&A	VENTA DE ACCESORIOS Y CELULARES AL POR MAYOR Y DETALLE.	ALEXANDRA ALTAGRACIA PIÑA RAMIREZ / NOEL ENRIQUE PLASENCIA DIAZ	463285
E/2017-3808	1/2/17	D CRISTIAM JIMENEZ TIENDA SPORT	VENTA DE UTILES DEPORTIVOS.	CRISTIAM ANTONIO JIMENEZ NICACIO	463525
E/2017-2822	24/1/17	D' JONATHAN Y DISANYI RESTAURANT Y CAFETERIA	VENTA DE TODO TIPO DE BEBIDAS, COMIDAS Y CAFETERIA.	ANDRELISA GOMEZ MERCEDES	462877
E/2017-330	24/1/17	D' LAREN CONSTRUCTORA	CONSTRUIR, REMODELAR, MODIFICAR VIVIENDAS Y LOCALES COMERCIALES (CONSTRUCCIONES Y REMODELACIONES EN GENERAL).	HONORIO DE LA ROSA ENCARNACION	462975
E/2017-656	17/1/17	D' NEGOCIOS MORROBEL	VENTAS Y FABRICACIÓN DE CALZADOS Y ROPAS EN GENERAL.	JANCI RUDDY UREÑA MORROBEL	462297
E/2017-2103	19/1/17	D' NOVEDADES Y CENTRO DE UÑAS BEBA	VENTA DE ROPAS EN GENERAL Y CENTRO DE UÑAS.	SILENIA REYES DIAZ	462577
E/2017-3583	31/1/17	D' OREJA ALTA PELUQUERIA	PELUQUERIA, VENTA DE PRODUCTOS DE BELLEZA.	JORGE CRISTIAN DE LA ROSA REYES	463425
E/2017-2383	27/1/17	D' ROSARIO PEÑA POLLERA Y GRANJA	CRIANZA Y VENTA DE POLLO.	PEDRO ANTONIO ROSARIO PEÑA	463238
E/2017-3038	25/1/17	D' SALON DIANISIS PERALTA	SALON DE BELLEZA.	DIANISIS MARIA PERALTA	462851
E/2017-3459	27/1/17	D' TEMA CAFE	SERVICIOS DE CAFETERIA Y DELICATESSEN EN GENERAL, EXPENDIO DE COMIDAS, BEBIDAS DE TODO TIPO, GOLOSINAS, SANDWICHES, REFRESCOS, JUGOS, BATIDAS, HELADOS, QUIPES, EMPANADAS, CAFE Y AFINES.	ODILIS ALTAGRACIA SANCHEZ GARCIA	463317
E/2017-3548	31/1/17	D' YERICA PICADERA	SERVICIOS DE PICADERA Y BUFFET DE TODO TIPO DE COMIDA.	ANA FELICIA UREÑA CEBALLOS	463413
E/2017-3378	27/1/17	D&K DISTRIBUIDORES	DISTRIBUIMOS Y VENDEMOS ELECTRODOMÉSTICOS, EQUIPOS DE COCINA, VENTAS DE MATERIAL GASTABLE DE OFICINA, UTENSILIOS DE LIMPIEZA PARA OFICINAS	DANIEL BELLIARD GUZMAN	463408
E/2017-2124	19/1/17	D' DAVIS SUPPLY FC	VENTA Y DISTRIBUCIÓN DE MATERIALES DE OFICINA, EQUIPOS ESCOLARES, PRODUCTOS DE LIMPIEZA, MOBILIARIOS, PRODUCTOS FARMACÉUTICOS, ALIMENTOS Y BEBIDAS, MUEBLES, PRODUCTOS QUÍMICOS.	FANNY CAROLINA DAVIS JORGE	462554
E/2017-2742	24/1/17	D' ARI SALON	SALÓN DE BELLEZA.	ARIANNY CAROLINA MONTERO ALCANTARA	462979
E/2017-2313	20/1/17	D' CARLET COMERCIAL	COMPRA Y VENTA DE PROVISIONES COMESTIBLES, BEBIDAS, ARTÍCULOS COSMÉTICOS, ARTÍCULOS DE LIMPIEZA AL POR MAYOR Y AL DETALLE.	TAUNY JULISSA REYES INOENCIO	462597
E/2017-624	20/1/17	D' CORNELIA ESTÉTICA, NUTRICIÓN & SPA	SERVICIOS DE ESTÉTICA, MASAJE CORPORAL, LIMPIEZA FACIAL, MAQUILLAJE, ASESORÍA DE IMAGEN, NUTRICIÓN, IMPORTACIÓN Y EXPORTACIÓN DE PRODUCTOS RELACIONADOS CON LA ESTÉTICA.	EDWIN JULIO DEMORIZI VALOY	462605
E/2017-1781	27/1/17	D' LOURDES VARGAS BONITA FASHION	TIENDA DE ROPA PARA DAMAS Y CABALLEROS.	LOURDES VARGAS	463302
E/2017-3146	26/1/17	D1 EXPORT TROPICAL PRODUCE	PRODUCCION, PROCESAMIENTO DE FRUTAS Y VEGETALES, EXPORTACION E IMPORTACION.	JOEL RAMON RODRIGUEZ GONZALEZ	463124
E/2017-395	24/1/17	DA VINCI COMMUNICATIONS	ELABORACIÓN, REDACCIÓN Y DIFUSIÓN DE PORTALES DE NOTICIAS VÍA WEB, ORGANIZACIÓN DE EVENTOS CULTURALES, DEPORTIVOS, SOCIALES, RELACIONADOS CON LA MODA	DANIELE ROSA	462823
E/2016-42037	28/11/16	DACANET	COMPRA, VENTA Y REPARACIÓN DE EQUIPOS DE COMPUTADORAS, PUBLICACIÓN Y COLOCACIÓN DE ANUNCIOS EN INTERNET, DISEÑO DE PÁGINAS Y PROGRAMAS PARA INTERNET	KELVIN ENRIQUE LUGO MARCHENA /DACANET, SRL	463093
E/2017-2641	23/1/17	DAISY FERNÁNDEZ & ASOC. CONSULTORES LEGALES	DESARROLLAREMOS A NIVEL NACIONAL CONSULTORÍA LEGAL, MIGRATORIOS Y CONSULAR.	DAISY JOSELYN FERNÁNDEZ ALMONTE	462699
E/2017-1491	1/2/17	DAMBRA INTERNATIONAL SUPPLY	SERVICIOS A LA INDUSTRIA, COMPRA Y VENTA DE MATERIAS PRIMAS INDUSTRIALES, SUMINISTRO DE INSUMOS, MATERIALES Y EQUIPOS PARA LA INDUSTRIA, SERVICIOS DE ARQUITECTURA, CONSTRUCCIÓN E INGENIERÍA CIVIL	DANIEL ANTONIO MARIANI RIVERO	463724
E/2017-3124	26/1/17	DAMENO MULTISERVICIOS	SERVICIOS DE FUMIGACION Y ASPERSION ASI COMO LA COMERCIALIZACIÓN, FABRICACIÓN, ALMACENAMIENTO, CONSIGNACIÓN, TRANSPORTACIÓN, INTERMEDIACIÓN	DAMENO MULTISERVICIOS, SRL.	463119
E/2017-2049	18/1/17	DANDO PASOS	ENTIDAD SIN FINES DE LUCRO, DE FAMILIAS CON INTEGRANTES QUE PRESENTAN DIAGNÓSTICO DE TEA (TRASTORNO DEL ESPECTRO AUTISTA)	NADEZHA HAYDEE JIMÉNEZ ALBA	462362
E/2017-2583	1/2/17	DANNY DE JESUS ESTEVEZ INDUSTRIAL	REPARACION Y VENTA DE MAQUINARIA INDUSTRIAL Y METALMECANICA.	DANNY DE JESUS ESTEVEZ PEREZ	463535
E/2017-2280	20/1/17	DAPORT RENT CAR	SERVICIOS DE RENTA DE VEHICULOS A NIVEL NACIONAL.	DARAMI ANTONIO PORTORREAL DOMINGUEZ	462446
E/2017-2016	18/1/17	DAVID AUTO PAINT	SERVICIOS DE DESABOLLADURA Y PINTURA EN GENERAL DE TODO TIPO DE VEHICULOS DE MOTOR, COMPRA, VENTAS E IMPORTACIÓN DE PARTES DE VEHÍCULOS	ANGEL DAVID BRETON UCETA	463504
E/2017-3149	26/1/17	DAVINCI ARTES Y MUEBLES	VENTA DE ARTES, MUEBLES DEL HOGAR Y ENMARCADOS.	GUSTAVO ERNESTO ESPINAL MALENO	463300
E/2017-1958	18/1/17	DAXANI	VENTAS Y COMPRAS DE ARTÍCULOS DIVERSOS DEL HOGAR TALES COMO: OLLAS, CALDEROS, LICUADORAS, CAFETERÍAS, ABANICOS.	NIRZA GERMANIA RODRIGUEZ PORTES	462437
E/2017-2516	23/1/17	DE CASA TOSKA	CRIANZA, VENTA, EXPORTACIÓN E IMPORTACIÓN DE CANINOS.	JAVIER WILFRIDO PINEDA FIGARI	462927
E/2017-2556	23/1/17	DE JESUS TORRES & ASOCIADOS	COMPRA Y VENTAS Y RENTA Y SERVICIOS DE VEHICULOS PESADOS, COMO, GRÚA, GREDA PALA MECÁNICA RETROCAVADORA	FRANCISCO ANTONIO DE JESUS TORRES	462933
E/2016-45640	20/1/17	DE LA ROSA & CRUZ SMART BUSINESS	COMPRA, VENTA, IMPORTACION Y FINANCIAMIENTO DE ELECTRODOMESTICOS, ARTICULOS PARA EL HOGAR, PRESTAMOS E INVERSIONES, RENTA DE VEHICULOS.	ROMY CRUZ CRUZ	462426
E/2017-3813	1/2/17	DE MAGDELIN TIENDA Y VARIEDADES	VENTA DE PRENDAS DE VESTIR.	ANA ANTONIA BETANCES ALMONTE	463569
E/2017-4019	2/2/17	DE OTONIEL PANADERIA	FABRICACION Y VENTA DE PAN Y GALLETA.	PEDRO HERRERA BALBUENA / PILAR FLORA ROSARIO DE HERRERA	463679
E/2017-2199	19/1/17	DECOR FILES	DISEÑO Y DECORACION DE INTERIORES, DISEÑO ARQUITECTONICO, REMODELACIONES, ORGANIZACION DE EVENTOS, PUBLICIDAD DE ARTICULOS DE DECORACION	LORENA MARIA JIMENEZ ESPEJO / LAURA MARIA SUBERO ALVAREZ	462349
E/2017-2880	24/1/17	DECORACIONES JISSELLE	CONFECCIONES DE TARJETAS, DECORACIONES EN GLOBOS, DECORACIONES DE EVENTOS, MANUALIDADES VARIADAS, PELLIZAS Y AFINES.	JISSELLE ALTAGRACIA NUÑEZ CACERES DE SANCHEZ	463114
E/2017-2543	23/1/17	DECORACIONES Y FLORISTERIA AVIVA	DECORACIONES DE BODAS, CUMPLEAÑOS, FLORISTERÍA, EVENTOS, INTERIOR Y EXTERIOR.	ALBA LUISA MORALES CERDA	462732
E/2017-1310	13/1/17	DECORAMANT	TODO TIPO DE DECORACIONES, MANTENIMIENTO EN CONSTRUCCIÓN, SERVICIO DE PINTURA, PLOMERÍA, ELECTRICIDAD, AIRES ACONDICIONADOS, ADMINISTRACIÓN DE CONDOMINIOS	FRANCISCO ANTONIO PEÑA BURGOS	462724

[210] EXP.	[220] SOL. FECHA	[561] NOMBRE COMERCIAL	[510] ACTIVIDAD	[730] SOLICITANTE	[111] REGISTRO
E/2017-3111	26/1/17	DECORSPACE	DISEÑO, FABRICACIÓN, REMODELACIÓN, REPARACIÓN Y MANTENIMIENTO DE TODO TIPO DE MUEBLES PARA EL HOGAR, OFICINAS, PROYECTOS INMOBILIARIOS	CRISTIAN DAVID JARAMILLO	463161
E/2017-3795	1/2/17	DEFENSORES Y ASESORES LEGALES DEL AREA DE LA SALUD DALAS	PRESTACIÓN DE SERVICIOS DE REPRESENTACIÓN LEGAL, CONSULTORÍAS Y ASESORÍAS LEGALES Y TÉCNICAS DEL ÁREA DE LA SALUD.	PASCAL ALEJANDRO NÚÑEZ MARIOT	463666
E/2017-1868	17/1/17	DEFFER INDUSTRIAL	TALLER DE REPARACIÓN DE COMPRESORES.	HECTOR GUILLERMO DEFFER MORCELO	462263
E/2017-593	20/1/17	DELICATESES DEL ESTE MATEO	PREPARACIÓN Y VENTA DE COMIDA.	PAPO MATEO RODRIGEZ	462644
E/2017-928	19/1/17	DELICIAS LAS HERMANAS EVENT PLANNER	DECORACIONES DE CUMPLEAÑOS, BODAS, BABY SHOWER, ALQUILER DE VESTIDOS, MESAS, SILLAS, CRISTALERÍA, TODO EN DECORACIÓN, HACEMOS CAMUFLAJES	AMBAR LUCIA BENITEZ LORA /PAMELA ALEXANDRA BENITEZ LORA	462533
E/2017-2488	23/1/17	DELIMAX	FABRICACION DE DULCES Y MERMELADAS.	JUAN ULSINIO SANTOS	462735
E/2017-2727	24/1/17	DEMENTO	VENTA DE TODO TIPO DE ROPAS, PERFUMES, CALZADOS PARA DAMAS Y CABALLEROS.	JOHAN EMEREGILDO PERALTA	462887
E/2017-2629	23/1/17	DEMOYABEATS	SERVICIOS DE DJ Y ALQUILER DE EQUIPOS PARA LO MISMO.	HAROLD SAMUEL DE MOYA VALERIO	462720
E/2017-2186	27/1/17	DENTAL CHIC MVS	ODONTOPEDIATRIA, IMPLANTOLOGIA, ESTÉTICA DENTAL, CIRUGIA ORAL, ENDODONCIAS, PRÓTESIS DENTAL.	MARIEL VELEZ SANTANA	463351
E/2017-2005	18/1/17	DERMA LUXE BY DRA. MELAINE DE JESUS	CENTRO DE MEDICINA ESTÉTICA.	MELAINE DE JESUS FRANCISCO	462398
E/2017-1436	24/1/17	DESING ACRA CONSTRUTORA	CONSTRUCCIÓN DE CARRETERAS, PUENTES, EDIFICIOS, APARTAMENTOS Y CONSTRUCCIÓN EN GENERAL.	CARMEN ALTAGRACIA RODRIGUEZ ESPINAL DE MOREL /Xiomara Abreu Espinal	462986
E/2016-45003	21/12/16	DIA, TARDE, NOCHE GLOBAL SERVICES	ADMINISTRACIÓN DE CONDOMINIOS, VENTA, ALQUILER, ORNAMENTACIÓN Y REMODELACIÓN DE ESTRUCTURAS INMOBILIARIAS.	MARIA FCA. DEL ROSARIO LOPEZ BEATO	462528
E/2017-2157	25/1/17	DIAZ ORTIZ EMPAQUES DIVERSOS.	COMPRA Y VENTAS DE MATERIALES DE EMPAQUES EN GENERAL.	ELVIS ANTONIO DIAZ ORTIZ	462837
E/2017-1352	27/1/17	DICORMONI	DISEÑO E INSTALACIONES ELECTROMECÁNICAS, CONSTRUCCIÓN Y MONTAJES CIVIL Y MECÁNICA, REPARACIÓN DE EDIFICACIONES Y METALMECANICA	MÁXIMO CORCINO GALVÁN	463323
E/2017-1516	25/1/17	DICORO	DISEÑOS ARQUITECTÓNICOS, CONSTRUCCIONES Y OBRAS CIVILES EN GENERAL, VENTA DE MATERIALES DE CONSTRUCCIÓN	CARLOS ALFREDO ROSARIO QUITERIO	463019
E/2016-44319	15/12/16	DIF LOGISTICS SERVICES	SERVICIOS DE LOGÍSTICA INDUSTRIAL, ESPECÍFICAMENTE, ASISTENCIA EN LA CADENA DE SUMINISTROS DE UNA EMPRESA, DISTRIBUCIÓN, EMPAQUE, REEMPAQUE DE MERCANCÍAS	DOMINICAN INTERNATIONAL FORWARDING, S.R.L.	462506
E/2017-3050	25/1/17	DIFRUVENCONSA	COMPRA Y VENTA DE PRODUCTOS AGRÍCOLAS, ASÍ COMO LA IMPORTACIÓN Y EXPORTACIÓN DE LOS MISMOS	PABLO PABEL INFANTE MORONTA	463031
E/2017-1926	18/1/17	DIGILAND	PRESTAR SERVICIOS DE IMPRESIÓN EN GENERAL, RELACIONES PUBLICAS Y AGENCIA PUBLICITARIA.	DIEGO VARGAS VARGAS	462381
E/2017-4310	3/2/17	DIGIPAL MARKETING	SERVICIOS DE MARKETING DIGITAL, PUBLICIDAD, PRODUCCIÓN DE AUDIOVISUALES, DISEÑO GRÁFICO Y WEB.	JAN KARLOS SANTOS OSORIO /CESAR DIOGENES PICHARDO BEJARAN	463772
E/2017-3814	1/2/17	DIKESA	COMPRA, VENTA E IMPORTACION DE PRODUCTOS AGROPECUARIOS.	EDWIN KENICHI MUKAI DIAZ	463586
E/2017-1932	25/1/17	DIL SALON DE BELLEZA HAIR DESIGN	LAVADO Y PEINADO, SECADO, TINTE, UÑAS ACRILICA EN GENERAL Y TODO PROCESO QUÍMICO.	DULCE MARIA MORA ASENSIO	463198
E/2017-1820	17/1/17	DIM PARTS	IMPORTACIÓN, EXPORTACIÓN Y COMERCIALIZACIÓN DE EQUIPOS ELÉCTRICOS, TECNOLÓGICOS, COMPUTARIZADOS Y DE COMUNICACIÓN, TODOS TIPO DE ACCESORIOS PARA CELULARES	SANCHEZ FRANCISCO CELL, S.R.L.	462264
E/2017-2529	23/1/17	DIMENSION MOBILE	COMPRA, VENTA, REPARACION Y DESBLOQUEOS DE CELULARES.	MARIEL EMILIA GRULLON PIMENTEL / KELVIN MIGUEL ARIAS ROSARIO	462682
E/2017-2245	19/1/17	DISCO PUB TABU	VENTA Y COMERCIALIZACIÓN DE TODO TIPO DE BEBIDAS, COMIDAS, BAR, RESTAURANT.	MASSILIANO MUOIO /FRANCESCO GRECO	462508
E/2017-2598	23/1/17	DISCOVERY MOTORS	VENTAS DE VEHÍCULOS NUEVOS Y USADOS.	DISCOVERY MOTORS, C. POR A.	462754
E/2017-2944	25/1/17	DISTRIBUIDORA CALDERON CEPEDA	IMPORTACIÓN Y DISTRIBUCIÓN DE PRODUCTOS DE CONSUMO PERSONAL, BELLEZA Y MEDICAMENTOS.	DISTRIBUIDORA CALDERON, SRL	463070
E/2017-3638	31/1/17	DISTRIBUIDORA DE CARNES Y EMBUTIDOS HECTOR Y IVAN	COMPRA Y POSTERIOR DISTRIBUCIÓN DE CARNES Y EMBUTIDOS A HOTELES, RESTAURANTES Y OTROS.	EDGAR IVAN LOPEZ FELIZ /HECTOR SAMUEL CRUZ SMITH	463459
E/2017-3272	26/1/17	DISTRIBUIDORA DE EMBUTIDOS GOMEZ	COMPRA Y VENTA DE EMBUTIDOS, QUESO, MANTEQUILLA, CHULETAS, FIAMBRES Y TODO LO RELACIONADO CON PRODUCTOS CÁRNICOS DERIVADOS DEL CERDO, RES.	FRANCISCO GOMEZ	463251
E/2017-2914	25/1/17	DISTRIBUIDORA HERMES INTERNACIONAL CARIBE	DISTRIBUCIÓN Y VENTA DE CODIFICADORES, MARCADORES LÁSER, ETIQUETADORAS, ENVOLVEDORAS DE STRECH FILM, SELLADORAS CONTINUAS Y TONNERS.	PAULO CESAR SOLIS CLAVERIA	463045
E/2017-3415	27/1/17	DISTRIBUIDORA IMBERT CASTELLANOS	SUMINISTRO Y VENTA DE TODO TIPO DE PROVISIONES Y MERCANCIAS UTILES PARA LA HIGIENE Y LIMPIEZA, ES DECIR LA VENTA DE PRODUCTOS DESECHABLES Y MISCELANIAS	GINA VIRGINIA CAPELLA DE RODRIGUEZ	463279
E/2017-1259	12/1/17	DISTRIBUIDORA LATEX & MEDS C.A.	DESTINADA A AMPARAR ACTIVIDADES DE COMERCIALIZACIÓN Y VENTA DE PRODUCTOS DE HIGIENE PERSONAL Y SALUD HUMANA.	YOUSSEF MANSOUR MAJZOUB	462560
E/2017-2497	23/1/17	DISTRIBUIDORA MARIEL CABRERA	DISTRIBUCIÓN Y VENTA DE PAÑALES DESECHABLES Y OTROS ARTÍCULOS DE USO PARA HIGIENE PERSONAL.	MARIEL LUCIA CABRERA VELEZ	462766
E/2017-2976	25/1/17	DISTRIBUIDORA PROCOPEK	DISTRIBUCIÓN, COMERCIALIZACIÓN, VENTA, IMPORTACIÓN Y EXPORTACIÓN DE PRODUCTOS ALIMENTICIOS, FERRETEROS, MÉDICOS, BEBIDAS, ELECTRODOMÉSTICOS.	DISTRIBUIDORA PROCOPEK, SRL.	463057
E/2017-1485	20/1/17	DISTRIBUIDORA SILVERIO FRANCISCO	VENTA DE PRODUCTOS ALIMENTICIOS, GALLETAS, CONFLX, EMBUTIDOS, ENLATADOS.	JULIAN SILVERIO	462607
E/2017-3054	25/1/17	DISTRIBUIDORA TRES DRAGONES	SERVICIOS DE DISTRIBUCIÓN DE PRODUCTOS INDUSTRIALIZADOS.	DISTRIBUIDORA TRES DRAGONES, S.R.L	463204
E/2017-3581	31/1/17	DIVERSITY CONSTRUCTORES	SERVICIOS DE CONTRATISTAS :RESIDENCIAL,COMERCIAL, TURÍSTICO INDUSTRIAL INSTITUCIONAL DE INFRAESTRUCTURA DESARROLLO Y PROMOCIÓN DE INMOBILIARIOS	MARCOS ANTONIO GARCÍA CANDELARIO	463477
E/2017-1167	19/1/17	DJF SUPLIDORES	VENTA DE MATERIALES ELÉCTRICOS.	ANDERSON DE JESUS FERRERAS	462488
E/2017-1373	26/1/17	D'L CHRIS FIESTA	DECORACIÓN DE EVENTOS Y ALQUILER DE EQUIPOS DE SONIDO Y MAQUINARIAS PARA FIESTAS Y CELEBRACIONES DE TODO TIPO.	DANNY RAFAEL CASADO VICENTE	463151
E/2017-2034	18/1/17	DLG CORP	LA REPRESENTACIÓN, DISTRIBUCIÓN Y COMERCIALIZACIÓN DE PRODUCTOS DE BELLEZA, DE CUIDADO PERSONAL, ALIMENTICIOS, FARMACÉUTICOS	BORIS FRANCISCO DE LEÓN REYES	462388
E/2017-2284	20/1/17	DNT INTERNATIONAL TRADE COMPANY	IMPORTACIÓN Y EXPORTACION DE PRODUCTOS AGRICOLAS.	LESLIE EDUARDO DE OLEO NOLASCO	463288
E/2017-3263	26/1/17	DOMI SERV T & S	SERVICIOS DE IMPORTACIÓN, EXPORTACIÓN, VENTA Y TRANSPORTE DE MATERIALES DE CONSTRUCCIÓN Y AGREGADOS.	NELSY SOLANGEL MERCEDES CRUZ /AGUSTINA SARITA	463247
E/2017-2577	23/1/17	DOMINGO ANTONIO ABREU SERVICE Y ELECTRIC INMOBILIARIA	INSTALACION DE REDES ELECTRICAS PARA PROYECTOS DE CONSTRUCCION INMOBILIARIOS.	DOMINGO ANTONIO ABREU CUIEL	462664
E/2017-3337	27/1/17	DOMINIC PEST CONTROL & CONSULTING	FUMIGACIONES EN SENTIDO GENERAL, CONTROL DE ROEDORES, CONTROL DE POLILLAS, CONTROL DE INSECTOS, CONTROL DE PLAGAS, CONTROL DE MALEZAS	AQUINO SUERO DOMINICI	463377
E/2017-2817	24/1/17	DON ELADIO DIAZ CIGARS	MANUFACTURA Y VENTA DE CIGARROS.	ELADIO ANTONIO DIAZ SANTIAGO	462896
E/2017-3497	31/1/17	DON LORENZO CIGARS	EXPORTACIÓN DE CIGARROS ELABORADOS A MANO (PUROS), IMPORTACIÓN DE CIGARROS, CIGARRILLOS, ACCESORIO PARA CIGARROS Y TODOS LOS RELACIONADOS CON LA MATERIA DE ACUERDO A LAS LEYES VIGENTE.	LORENZO VENTURA PEGUERO	463328
E/2017-2737	24/1/17	DON TOMAS CHICHARRONES LIGTH	VENTAS DE CHICHARRONES, COMIDA RÁPIDA Y BEBIDAS.	JUNIOR VASQUEZ BONILLA	463156
E/2017-1805	17/1/17	DONA BISTRO FOOD TRUCK	VENTA DE ALIMENTOS , BEBIDAS A TRAVÉS DE CAMIONES REPARTIDORES A NIVEL NACIONAL, SERVICIO DE CATERING, ORGANIZACIÓN DE EVENTOS.	JULIO CESAR MARTÍNEZ LANTIGUA	462243
E/2017-2134	19/1/17	DORALY PAOLA CONFECIONES	FABRICACIÓN DE TODO TIPO DE ROPA CON CALIDAD DE PRIMERA.	OSCAR ENRIQUE SANTOS TAVERAS	462526
E/2016-43100	23/1/17	DOUCEURS DE PARIS PG	ADQUISICIÓN Y VENTA DE PRODUCTOS ALIMENTICIOS.	OLIVER JEAN-MARC FRED GERMAIN; FRED JEAN-ROBERT GEORGES GERMAIN /STÉPHANE OLIVIER PASSAVAN	462762
E/2017-3385	27/1/17	DRA. MILINES MARIA SCARBOROUGH GUZMAN	MEDICO DERMATOLOGA Y MEDICO ESTÉTICA, REALIZO CONSULTAS MEDICAS DE DERMATOLOGIA Y ESTÉTICA, ADEMAS DE PROCEDIMIENTOS AMBULATORIOS.	MILINES MARIA SCARBOROUGH GUZMAN	463339
E/2017-2655	31/1/17	DRA. ROXY TIBURCIO, CONSULTA PEDIATRICA INTEGRAL	CONSULTORIO PEDIÁTRICO INTEGRAL.	ROXY LUZ TIBURCIO ROSARIO	463492
E/2017-1961	18/1/17	DRA. YNDIRA JERÉZ CLINICA DE TRANSPLANTE CAPILAR Y DERMATOLOGIA	TRASPLANTE CAPILAR Y DERMATOLOGÍA CLÍNICA, QUIRÚRGICA Y ESTÉTICA.	YNDIRA FRANCISCA JEREZ MORALES	462393
E/2016-40542	23/1/17	DYNAMIC VISION GROUP	VENTA Y COMERCIALIZACIÓN EN GENERAL, ESPECIALMENTE PRODUCTOS Y SERVICIOS RELACIONADOS A LA OFTALMOLOGÍA	PRIAMO DANIEL MARMOLEJOS MARTINEZ	462769
E/2017-119	27/1/17	ECOPLASTIC A&G	FABRICANTE DE FUNDAS PLÁSTICAS, RECICLAJE DE PLÁSTICOS Y CARTONES.	GILBERTO ENRIQUE ALVAREZ CHALAS	463441
E/2016-40749	18/1/17	EDUCATE SICPUEDE	ENTIDAD SIN FINES DE LUCRO DEDICADA A LA EDUCACIÓN, TRANSPORTE GRATUITO PARA ESTUDIANTES DE ESCASOS RECURSOS, INMERSOS EN EL INGLÉS.	EURIS MELO RODRIGUEZ	462430
E/2017-3593	31/1/17	EFFATÁ	SERVICIOS DE ESTUDIOS AUDIOLOGICOS, OTORRINO, VISUAL, ÓPTICA Y CONSULTAS.	ORLANDO JOSE MEJIA MORATO	463515
E/2017-1272	12/1/17	EKORC DOMINICANA	IMPORTACIÓN DE PIEZAS DE COMPUTADORAS, VENTA DE PIEZAS ASÍ COMO ACCESORIOS.	NICOLE NÚÑEZ	463322
E/2017-2181	19/1/17	EKREFRIGERACION	VENTA, INSTALACIÓN Y MANTENIMIENTO DE AIRES ACONDICIONADOS.	KATIUSCA MARIA NÚÑEZ PORTORREAL	462579
E/2017-2829	24/1/17	EL ANDEN ALMACENES	VENTA Y COMERCIALIZACIÓN DE MERCANCIAS TALES COMO: BEBIDAS EN GENERAL, PROVISIONES ALIMENTICIAS, CIGARROS Y AFINES.	CONFESOR MORENO RAMIREZ /RAFAEL ANTONIO GOMEZ GARCIA	463109
E/2017-2380	20/1/17	EL CARANDAY	REPRESENTACION DE COMPAÑIA NACIONALES Y EXTRANJERAS, LA ADQUISICION, VENTA, PERMUTA Y EXPLOTACION DE TODA CLASE DE INMUEBLES URBANOS, RURALES, YERMO O EDIFICADOS.	EL CARANDAY, SRL	462441
E/2017-2604	23/1/17	EL GALLO ECOLOGE	SERVICIOS DE ALOJAMIENTOS, EVENTOS, EXCURSIONES Y RENTA DE VILLAS TURISTICAS.	JODY BRYN TOLEDANO	462708
E/2016-42658	26/1/17	EL JARDIN DE ROSMY	COMPRA, VENTA, COMERCIALIZACIÓN E IMPORTACIÓN DE TODO TIPO DE FLORES, ACCESORIOS DE JARDINERÍA, DECORACIÓN, ALQUILER DE SILLA, MESAS, MANTELES Y ORGANIZACIÓN DE EVENTOS	ROSMERY FELIX RODRIGUEZ	463303
E/2017-3835	1/2/17	EL MUNDO DE LAS COMUNICACIONES - MUNDOCOM	COMUNICACIONES EN GENERAL.	MANUEL ANTONIO SEGURA URBAEZ	463619
E/2016-43843	27/1/17	EL MUNDO DE LOS VEGETALES Y FRUTAS Y VARIETADES POLANCO SALCEDO	COMPRA Y VENTA DE VEGETALES EN GENERAL.	NEURY ANTONIO POLANCO SALCEDO	463270
E/2017-2908	25/1/17	EL PAPAUPA	VENTA DE PRODUCTOS AGROVETERINARIOS EN GENERAL.	ROBERT SANCHEZ REYES	463064
E/2017-2178	19/1/17	EL PUNTO DE LA TRANSMISION	SERVICIOS DE REPARACIÓN DE TRANSMISIÓN PARA VEHÍCULOS DE MOTOR, SU COMPRA, VENTA, FINANCIAMIENTO, EXPORTACIÓN E IMPORTACIÓN DE SUS PARTES.	RUDDY MARTINEZ CUELLO	462564

[210] EXP.	[220] SOL. FECHA	[561] NOMBRE COMERCIAL	[510] ACTIVIDAD	[730] SOLICITANTE	[111] REGISTRO
E/2017-3651	31/1/17	EL ULTIMO VIAJE DIJKSTRA	COMPRA, VENTA, ADMINISTRACION Y DESARROLLO DE BIENES RAICES.	WILLEM THEUNIS DIJKSTRA	463402
E/2017-2343	20/1/17	ELASTO-TEST	SERVICIOS DE LA REALIZACION DE TODOS LOS PROCEDIMIENTOS DIAGNOSTICOS Y TERAPÉUTICOS EN EL CAMPO DE LA GASTROENTEROLOGÍA Y HEPATOLOGÍA	KENIA LISETTE TORRES CRUZ	462680
E/2017-2475	20/1/17	ELECTROCVIL	CONSTRUCCIÓN DE OBRAS CIVILES, ELÉCTRICAS, MECÁNICAS, ASESORÍAS, SUPERVISIONES, MANTENIMIENTO DE OBRAS CIVILES Y ELECTROMECÁNICA.	ELECTROCVIL EIRL	462633
E/2017-1733	17/1/17	ELEGANT RODRIGUEZ	VENTAS DE ZAPATOS, CORREAS, PRODUCTOS DE BELLEZA, ROPA INTERIORES.	PEDRO PABLO RODRIGUEZ CASTRO	463222
E/2017-2585	23/1/17	ELEGAT COVER TAPIZADO	REPARACION Y TAPIZADO PARA VEHICULO	YSABEL MARIA GOMEZ	462697
E/2017-2842	24/1/17	ELIEZER RAMIREZ & DR BAND	AGRUPACION ARTISTICA.	TOMAS ELIEZER RAMIREZ FERREIRA	462883
E/2017-2350	20/1/17	ELIGOLD GRUPO	SERVICIOS DE COMERCIALIZACIÓN, GESTIÓN, PRODUCCIÓN, ELABORACIÓN, ALMACENAMIENTO, CONSIGNACIÓN, TRANSPORTACIÓN, INTERMEDIACIÓN	FRANCISCO ALEJANDRO LEBREAULT ACEVEDO	462636
E/2017-3095	26/1/17	ELMIDELIS	VENTA DE COMIDA Y PRODUCTOS PROVENIENTES DE LO RELACIONADO CON EL MEDIO ORIENTE.	ARTURO PIÑA ALFONSO	463191
E/2017-1638	16/1/17	ELVIN LORENZO EXPRESS AUTO IMPORT	SERVICIO DE TRANSPORTE, COMPRA, VENTA E IMPORTACIÓN DE VEHÍCULOS.	ELVIN ANTONIO PEREZ LORENZO	463594
E/2017-2278	20/1/17	ELVIS COCHO	PRODUCCIÓN Y MERCADEO DE PRODUCTOS A BASE DE HARINA	CARLOS YADIMIL VILLAR BAEZ	462694
E/2017-2900	25/1/17	ELVY FRENOS	MECANICA DE VEHICULOS EN GENERAL.	ELVY SOTO HERNANDEZ	462935
E/2017-1049	19/1/17	EMILIA VICENTA 1915 EVS	COMERCIALIZACIÓN, COMPRA, VENTA Y DISTRIBUCIÓN DE ROPA PLUS SIZE PARA DAMAS, NIÑOS Y CABALLEROS.	OMAR ENRIQUE LOPEZ SIMOZA	462468
E/2016-43232	25/1/17	EMINCO EMPRESA DE INGENIERIA Y COSNTRUCCIÓN	DISEÑO, CONSTRUCCIÓN Y PROMOCIÓN DE EDIFICACIONES Y VIVIENDAS.	CESAR IVAN RAFAEL CAMILO VELAZQUEZ /GABRIEL GARCÍA BALIÑO	463017
E/2017-2535	23/1/17	EMPRECON OUTSOURCING	CONTRATISTAS DE EMPRESAS DE SERVICIOS.	ANGEL ORTEGA SILVESTRE /BIENVENIDO REYES HIDALGO	463155
E/2017-3026	25/1/17	EMPRESA DE TRANSPORTE URBANO RUTA PC	TRANSPORTE URBANO.	FRANCISCO ANTONIO FERNANDEZ ROSARIO	462947
E/2017-2640	23/1/17	EMPRESAS BELLO VELOZ	DISTRIBUCIÓN Y VENTA DE PETROLEO Y SUS DERIVADOS.	EMPRESAS BELLO VELOZ, S.A.	462778
E/2017-2007	26/1/17	EMPRESAS Y METALES TAVAREZ UREÑA	COMERCIALIZACIÓN, REPARACIÓN Y TRATAMIENTOS METÁLICOS, HERRERÍA.	FRANCISCO TAVAREZ DE LEON	463154
E/2017-720	17/1/17	EMTERU INGENIERIA	SERVICIO DE INSTALACIONES ELÉCTRICAS, MANTENIMIENTO ELÉCTRICO, ENERGÍA RENOVABLE, DISEÑO ELÉCTRICO E HIDRÁULICO, EFICIENCIA ENERGÉTICA	JOSE EMMANUEL TEJADA RUIZ	462220
E/2017-3806	1/2/17	ENCOM ENGLISH COMMUNICATION LANGUAGE SCHOOL	ENSEÑANZA DEL IDIOMA INGLES Y VENTA DE MATERIALES DIDACTICOS.	ECILDA MERCEDES MARIA JIMENEZ SAGREDO	463554
E/2017-1809	24/1/17	ENGLISH SPEAKING INSTITUTE ESI	CENTRO DE ENSEÑANZA DE IDIOMAS EXTRANJEROS.	RAQUEL NOEMI BAUTISTA DE MOTA /LUIS FELIPE ENCARNACION CIPRIAN	462909
E/2017-2852	1/2/17	ENTERPRISES THOMAS	CALL CENTER.	ALFREDO THOMAS SANFLE	463732
E/2017-2871	24/1/17	ENTREMETIO	VENTA DE ARTÍCULOS PERSONALIZADOS E IMPRESIÓN DIGITAL.	FERNANDO ARTURO LLORET VASQUEZ	462821
E/2017-2072	18/1/17	EQUIPO DE BEISBOL DOBLE A LOS MINA	ENTIDAD SIN FINES DE LUCRO DEDICADA AL: DEPORTE Y LA CULTURA.	DANY MARTINEZ MERCEDES	462396
E/2017-2579	23/1/17	ERCILIA BATISTA CABRERA TIENDA Y VARIEDADE	VENTA DE PRENDA DE VESTIR.	ERCILIA BATISTA CABRERA	462662
E/2017-2933	25/1/17	ESCUELA DE BASEBALL CAMINERO	DESARROLLO DE BEISBOL DE NIÑOS DE 12 A 24 AÑOS PARA LA FIRMA DE BEISBOL PROFESIONAL.	PEDRO MANUEL CAMINERO HICHEZ; ABRAHAM LUIS JUAN /RAFAEL RAMON ANTONIO MONSINO RODRIGUEZ	463181
E/2017-871	10/1/17	ESPECIAS TU-TUM	VENTAS DE ESPECIAS AL POR MAYOR Y DETALLE, COMERCIALIZACIÓN DE PRODUCTOS AGRÍCOLAS	ESPECIAS TU-TUM, S.R.L. /OSIRIS ANTONIO DE JESUS MEJIA DE LOS SANTOS	462454
E/2017-1254	12/1/17	ESTACIÓN DE COMBUSTIBLES LA TOMA SAN CRISTÓBAL	DISTRIBUCIÓN DE COMBUSTIBLES.	RAMON ANTONIO PEÑA JIMENEZ	462903
E/2016-41700	18/1/17	ESTANILA BAR & DRINK	EXPENDIO DE BEBIDAS BAR DRINK	DENNY LUJAN GONZALEZ ENCARNACION	462342
E/2017-1664	23/1/17	ESTEBAN ABREU AUTO Y SONIDO	COMPRA Y VENTA DE VEHICULOS, VENTAS DE ACCESORIOS Y AUTO ADORNO.	LUIS ESTEBAN ABREU VELOZ	462687
E/2017-3397	27/1/17	ESTÉTICA E INVERSIONES ANISON	OFERTAR SERVICIOS ESTÉTICOS Y FINANCIEROS EN GENERAL, VENTA DE PRODUCTOS COSMETOLÓGICOS Y DE BELLEZA.	SONIA MARIA SANCHEZ DE AZA	463106
E/2017-2518	23/1/17	ESTUDIO DOS GARDENIAS	DEALERS DE ANTIGUIDADES Y CURADURIA DE OBJETOS ETNICOS. ESTUDIO DE MADISON DE INTERIORES Y RESTAURACION ARQUITECTONICA EN LA REPUBLICA DOMINICANA.	EILEEN MARIA BEATO DE LOS SANTOS	462729
E/2017-1969	18/1/17	ESTUDIO MARINA SILVERIO	REALIZACIÓN DE SERVICIOS DE DISEÑO DE INTERIORES, COMERCIALIZACIÓN DE MERCANCÍAS Y OPERACIÓN DE PLATAFORMA DIGITAL PARA LA COMERCIALIZACIÓN DE MERCANCÍAS DE DECORACIÓN.	MARINA ISABEL SILVERIO CACERES	462329
E/2017-2772	24/1/17	EUROTRADING	FABRICACIÓN E IMPORTACIÓN, DISTRIBUCIÓN Y VENTA AL POR MAYOR Y AL DETALLE DE TODO TIPO DE ARTÍCULOS DE PLÁSTICO O DE CUALQUIER OTRO TIPO	JOSE JULIO RODRIGUEZ CRUZ /IRIS NICAULYS CRUZ RODRIGUEZ	462809
E/2017-3193	26/1/17	EVENTOS PLATINIUM	ALQUILER DE LUCES Y SONIDOS PARA EVENTOS EN GENERAL.	FELIZ XAVIER SANTANA SANCHEZ	463160
E/2017-2420	27/1/17	EVENTOS Y REPRESENTACIONES ARTISTICAS DE PAULA GONZALEZ	REPRESENTACIONES ARTISTICAS, ORGANIZACIÓN Y REALIZACIÓN DE EVENTOS, EVENTOS Y ANIMACIÓN DE CIRCOS, ESPECTÁCULOS, ANIMACIÓN Y SERVICIOS ARTÍSTICOS.	EURYR ALBERTO BRITO GONZALEZ	463347
E/2017-2362	20/1/17	EVER BLUE JEANS	FABRICA DE PANTALONES JEANS Y OTRAS PRENDAS DE VESTIR.	SANTO ENRIQUE ALCANTARA DE LOS SANTOS	462646
E/2017-2163	19/1/17	EXCESO DRINK	VENTA DE BEBIDAS.	JANKEL ELIZARDO ANTONIO MORENO MATEO	462513
E/2017-2791	24/1/17	EXITO LONGE BAR	VENTAS Y ACTIVIDADES DE BEBIDAS ALCOHÓLICAS.	LUIS MENDEZ UCETA	462827
E/2016-45264	1/2/17	EXPO AUTISMO SANTO DOMINGO EASD	ENTIDAD SIN FINES DE LUCRO, DEDICADA A LA UNIÓN DE DIFERENTES EXPOSITORES PARA DAR A CONOCER EL AUTISMO Y LAS EMPRESAS QUE SE DEDICAN A AYUDAR Y TRABAJAR CON ESTE SÍNDROME.	MARIA DEL MAR LUNA GARCIA	463711
E/2017-2097	26/1/17	F .ARISTY DESPACHO DE ABOGADOS	OFERTA Y PRESTACIÓN DE SERVICIOS Y ASESORÍA EN EL ÁREA LEGAL, FINANCIERA, ADMINISTRATIVA Y VENTA DE PROPIEDADES Y AFINES.	FIDIAS FEDERICO ARISTY PAYANO; MARY DELY BONILLA HENRIQUEZ /VICTOR JUAN HERRERA RODRIGUEZ	463242
E/2017-3890	1/2/17	F.I AUTO IMPORT	IMPORTACIÓN, COMPRA, VENTA Y FINANCIAMIENTO DE REPUESTOS Y VEHÍCULOS DE MOTOR.	TAESAO PM KOR YOON	463618
E/2017-919	19/1/17	FABRICA DE MUEBLES LA SIDRA	FABRICACION, COMERCIALIZACION, ELABORACION, DISTRIBUCION, COMPRA, VENTA, IMPORTACION Y EXPORTACION DE TODO TIPO DE MUEBLES.	JOSE LUIS ALMANZAR ALMANZAR / FILIBERTO ALMANZAR ALMANZAR / FRANKLIN ALMANZAR ALMANZAR	462340
E/2017-655	24/1/17	FABRICA DE MUEBLES VALERIO OVALLE	FABRICACION, REPARACION Y VENTA DE TODO TIPO DE MUEBLES.	FREDDY JOSE VALERIO OVALLE	462668
E/2017-1354	13/1/17	FAMILIA ROSTELINI	VENTA DE PRENDA DE VESTIR Y ACCESORIOS PARA DAMAS.	FRANCIA MARTINEZ ROSTELINE	463153
E/2017-1899	17/1/17	FARMABIEN	VENTA DE MEDICAMENTOS Y FORMULAS MAGISTRALES, HOMEOPATICOS, COSMÉTICOS, Y ARTÍCULOS DE HIGIENE PERSONAL, ARTÍCULOS DE LIMPIEZA PARA EL HOGAR	DAIRY VICTORIA GUIA SILVA	462239
E/2017-3621	31/1/17	FARMACIA ANA PATRICIA	BRINDAR TODO TIPO DE DISTRIBUCIÓN DE MEDICAMENTOS NACIONALES E INTERNACIONALES, PERFUMERIA, COSMÉTICOS, PLATERÍA, ACCESORIOS EN GENERAL.	DIANA HYPATIA MINIER GERMAN	463463
E/2017-2546	31/1/17	FARMACIA ARISTIDES MARIANO	VENTA Y DISTRIBUCIÓN DE PRODUCTOS FARMACÉUTICOS Y AFINES.	ARISTIDES MARIANO VASQUEZ	463398
E/2017-1116	11/1/17	FARMACIA BAMBALILA	VENTA DE MEDICAMENTOS.	NIEVE MIGUELA ROSARIO RODRIGUEZ	462581
E/2017-2969	25/1/17	FARMACIA EMMANUEL COTUI	VENTA DE PRODUCTOS FARMACEUTICOS.	GREGORIO BETANCES ROSARIO	463640
E/2017-1475	26/1/17	FARMACIA FRAINY ESTHER	VENTA DE PRODUCTOS FARMACEUTICOS.	RUTH ESTHER CEDEÑO CASTILLO	463212
E/2017-2693	23/1/17	FARMACIA JUBIELY	VENTA DE MEDICAMENTOS, COSMÉTICOS Y PAPELERÍA.	JUNIOR BIENVENIDO DOLORES PEÑA	462738
E/2017-1970	26/1/17	FARMACIA LARA GUZMAN	VENTA DE MEDICAMENTOS.	CIRILA MARIA GUZMAN RAMIREZ DE LARA	463315
E/2017-805	31/1/17	FARMACIA MUÑOZ QUIROZ	VENTA AL POR MENOR DE MEDICAMENTOS FARMACÉUTICOS.	MIGUELA MUÑOZ QUIROZ	463387
E/2016-42355	19/1/17	FARMACIA NOEMI MIRABAL	VENTA DE MEDICAMENTOS, PERFUMERIA Y ACCESORIOS DE VESTIR.	NOEMI MARIA MIRABAL DURAN	462536
E/2017-2865	24/1/17	FARMACIA ROSAELVIRA	VENTA DE PRODUCTOS FARMACEUTICOS, COSMETICOS Y ACCESORIOS.	JOSE FERNANDO TAVARES ESTEVEZ	462871
E/2017-441	5/1/17	FÁRMACOS TOTAL OP	COMERCIALIZACIÓN DE MEDICAMENTOS, MATERIAL GASTABLE DE CLÍNICAS Y HOSPITALES Y EQUIPOS MÉDICOS Y ODONTOLÓGICOS EN SENTIDO GENERAL	ENMANUEL PICHARDO GUTIERREZ	462299
E/2017-2491	23/1/17	FARMAKIDS	FARMACIA INFANTIL.	AQUILES JIMENEZ FERNANDEZ	462767
E/2017-2387	20/1/17	FARO DIGITAL	EDICIÓN, PUBLICIDAD, PRODUCCIÓN DE NOTICIAS E INFORMACIONES A TRAVÉS DE PAGINAS DIGITALES E INTERNET.	EDUARDO JOSE PELLERANO HEINSEN	462642
E/2017-1171	31/1/17	FBLM COMUNICACIÓN	EDICION, VENTA, PUBLICACION Y DISTRIBUCION DE LIBROS, REVISTAS, GUIAS, MAPAS.	LUCILE ODILE MASCHINO EP. BUSSIÈRE / FRANCOIS MARIE YVES BUREL	463433
E/2017-3119	26/1/17	FEBE INMOBILIARIA	GESTIÓN DE NEGOCIOS INMOBILIARIOS, PARTICIPACIÓN EN EMPRESAS GENERADORAS DE BIENES Y SERVICIOS.	WILLIAM IVAN CUNILLERA NAVARRO	463005
E/2017-2243	19/1/17	FELTRADE INVESTMENTS	ASESORÍA, CONSULTA EN MATERIA DE INVERSIÓN Y COBRO DE FACTURAS.	FS COMPANY XPRESS, S.R.L	462544
E/2016-38063	20/12/16	FENNIX LEASING COPORATION	ADMINISTRACIÓN DE PROYECTOS Y HERRAMIENTAS DE INSTRUMENTOS FINANCIEROS.	JOSE MANUEL RODRIGUEZ MOJICA	463187
E/2017-683	20/1/17	FERCONS	VENTA DE ARTICULOS FERRETEROS.	RANDY MONEGRO GUABA	462444
E/2017-3660	31/1/17	FERNANDO GARCIA AUTO IMPORT	IMPORTACION Y VENTA DE VEHICULOS DE MOTOR.	FERNANDO RUFINO ANTONIO GARCIA FRIAS	463401
E/2016-45339	31/1/17	FEROMA HANDCRAFTED LEATHER	FABRICACIÓN Y VENTA DE ARTÍCULOS HECHO DE PIEL (CUERO) ENTRE ELLOS ZAPATOS, CORREAS, CARTERAS Y ACCESORIOS.	MADELEINE ROSARIO DE LOPEZ	463424
E/2017-2757	1/2/17	FERRETERIA DE JESUS RODRIGUEZ	VENTA DE MATERIALES DE CONSTRUCCION Y ARTICULOS FERRETEROS.	LUIS ALBERTO RODRIGUEZ DE JESUS	463539
E/2017-2413	20/1/17	FERRETERIA HERMANAS SANTANA	COMPRA Y VENTA DE ARTICULOS FERRETEROS.	TOMAS SANTANA RUDECINDO	462686
E/2017-2061	18/1/17	FERRETERIA P. NOLASCO	VENTA DE MATERIALES FERRETEROS Y DE CONSTRUCCION.	QUILVIO RAMON PAREDES FRIAS	462336
E/2017-2347	20/1/17	FIBROMED	REALIZACION DE PROCEDIMIENTOS ULTRASONOGRAFICOS DEL HIGADO, PROCEDIMIENTOS DIAGNOSTICOS Y TERAPÉUTICOS EN EL CAMPO DE LA GASTROENTEROLOGÍA Y HEPATOLOGÍA	KENIA LISETTE TORRES CRUZ	462621
E/2017-523	5/1/17	FINANZAS AL DIA	CONSULTORIA Y ASESORÍA EN MATERIA FINANCIERA E IMPOSITIVA.	ROBERT EMILIO MENDEZ MEDINA	462250
E/2017-4079	2/2/17	FINCA PRODUCTORA DE GUINEO JUAN ANTONIO RODRIGUEZ	PRODUCCION Y VENTA DE BANANOS.	JUAN ANTONIO RODRIGUEZ	463657
E/2017-3653	31/1/17	FIRST LINE XANDER	IMPORTACION Y VENTA DE PRENDAS DE VESTIR.	JHONAN ALEXANDER UREÑA MARTINEZ	463454
E/2016-43120	31/1/17	FITH BIKER MOTOCICLES	COMPRA Y VENTA DE MOTOCICLETAS DE ALTO CILINDRAJE Y PRESTAMOS SOBRE ESTOS	EDWIN ANTONIO GUZMAN TORRES	463428
E/2017-3699	1/2/17	FJ AGROCOMERCIAL	VENTA Y DISTRIBUCIÓN DE SEMILLA DE ARROZ Y PRODUCTOS AGRO-INDUSTRIALES.	FELIX SEVERINO GUTIERREZ	463648
E/2017-1575	16/1/17	FLADIS A. SOTO MANTENIMIENTO	SERVICIOS DE MANTENIMIENTO Y LIMPIEZA EN GENERAL.	FLADIS ALEXANDER SOTO GUERRERO	462864
E/2017-2521	23/1/17	FLAMA GROUP	VENTA Y COMERCIALIZACIÓN DE ARTÍCULOS DEL HOGAR, MATERIALES EDUCATIVOS, EQUIPOS INFORMÁTICOS, ALIMENTOS Y BEBIDAS, MATERIALES TEXTILES E INDUMENTARIAS PERSONALES	LAURIA YENARDI ESCOBAR GONZALEZ	462730

[210] EXP	[220] SOL. FECHA	[561] NOMBRE COMERCIAL	[510] ACTIVIDAD	[730] SOLICITANTE	[111] REGISTRO
E/2017-2533	23/1/17	FLAMABIT DESIGN STUDIO	SERVICIOS DE MERCADOTECNIA, PUBLICIDAD, PROPAGANDA Y CAMPAÑAS PUBLICITARIAS DE TODO GÉNERO Y PARA TODA CLASE DE PERSONAS FÍSICAS Y MORALES, PRIVADAS O PUBLICAS	CAROLINA CRUZ PAULINO	462763
E/2017-3199	26/1/17	FLORACTIVE DOMINICANA	IMPORTACIÓN, DISTRIBUCIÓN Y VENTA DE PRODUCTOS COSMÉTICOS, DE BELLEZA Y OTROS DEL MISMO GÉNERO.	RAMON ARTURO RYMER PICHARDO /JAIME COHEN	463189
E/2017-2506	23/1/17	FLORRICK REALTY BUSINESS	ALQUILER, DISEÑO, CONSIGNACIÓN, INTERMEDIACIÓN, COMISIÓN, REPRESENTACION, PROMOCION, INVERSION, SERVICIOS DE MANTENIMIENTO Y ADMINISTRACIÓN	FRANCISCO ALEJANDRO LEBREAU ACEVEDO	462807
E/2017-665	6/1/17	FLOW DEPORTIVO	PRODUCCIÓN DE PROGRAMAS DEPORTIVOS DE RADIO Y TELEVISIÓN.	HERNI EDEN FRANCISCO VASQUEZ ROMERO	462326
E/2017-144	17/1/17	FOLIA VERDE	REALIZACIÓN Y VENTA DE ILUSTRACIONES BOTÁNICAS Y DISEÑO DE PAISAJISMO DE ESPACIOS INTERIORES Y EXTERIORES.	PAMELA LISBETH POPOTER LUPERON	462219
E/2016-39413	23/1/17	FONDO DE INVERSIONES INMOBILIARIAS UNIFICADAS DEL SUR FINMOBISUR	INVERSIONES EN CENTRO MÉDICOS PRIVADOS, COMPRA Y VENTAS DE PROPIEDADES INMOBILIARIAS, BIENES RAÍCES EN GENERAL Y DESARROLLO DE URBANIZACIONES.	FRANCISCO JAVIER GORRIZ VELOSO	462718
E/2017-3324	27/1/17	FONDO EMPRESARIAL DE ASISTENCIA FAMILIAR FOEMPRESA	BRINDAR SERVICIOS DE ORGANIZACIÓN DE COMERCIANTES Y PROVEEDORES DE SERVICIOS PARA COMPRAR Y VENDER MERCANCIAS	PEDRO ADOLFO MATEO	463325
E/2017-223	18/1/17	FOOD TRUCK BY EL MEXICANO DE GUANAJUATO	RESTAURANTE.	IARA THAIS LISSETTE CONTRERAS RODRIGUEZ /AXEL EDUARDO ARRIETA CALDERON	462343
E/2017-2150	19/1/17	FORDES ELECTRONIC	IMPORTACIÓN Y COMERCIALIZACIÓN DE PIEZAS Y EQUIPOS Y ELECTRÓNICOS, JUGUETES, ELECTRODOMÉSTICOS, MATERIALES Y EQUIPOS DE OFICINA	SHARON MARITZA FORD; RAFAL JAVIER ESPINOZA PINZON /JOSE DAVID RAMOS FORD	463298
E/2017-3637	31/1/17	FORTUNITY TOWER AT PLAYA DORADA	CONDOMINIO RESIDENCIAL TURISTICO.	MARCO ANTONIO VILLANUEVA CAMPS	463453
E/2017-1982	18/1/17	FOUR PM	GESTIÓN DE PROYECTOS EN GENERAL; ASESORIA, CONSULTORÍA, PLANIFICACIÓN ESTRATÉGICA DE PROYECTOS	ENGELS VLADIMIR GILVERT PEGUERO	462467
E/2017-1760	17/1/17	FRAGALE DOMINICANA	COMERCIALIZACIÓN, FABRICACIÓN, ALMACENAMIENTO, CONSIGNACIÓN, TRANSPORTACIÓN, INTERMEDIACIÓN, COMISIÓN, REPRESENTACIÓN, ELABORACIÓN	FRAGALE DOMINICANA, SRL	462269
E/2017-2630	23/1/17	FRANCISCO ROSARIO Y ASOCIADOS	OFICINA DE ABOGADOS Y NOTARIA, COBROS COMPULSIVOS, INMOBILIARIA: VENTAS DE APARTAMENTOS, CASAS, SOLARES, FINCAS, CORREDORES DE SEGUROS	FRANCISCO ROSARIO PADILLA	462800
E/2017-506	18/1/17	FRANCOIS MARTE RENT CAR	LOCACIÓN, RENTA, COMPRA, VENTA Y MANEJO DE TODO TIPO DE VEHICULO DE MOTOR DENTRO Y FUERA DE LA REPUBLICA DOMINICANA.	YANIRI MARTE PAREDES	462327
E/2015-27408	20/1/17	FRATERNIDAD DAMAS DEL MOUNTAIN BIKE FRADAMOUNBIKE	ENTIDAD SIN FINES DE LUCRO DEDICADA AL CICLISMO EN SUS DIFERENTES MODALIDADES, TANTO DE MONTAÑA, COMO DE RUTA, FOMENTANDO EL CUIDADO DEL MEDIO AMBIENTE Y EL DESARROLLO DEL CICLISMO EN TODOS AMBITOS.	DAYLIN MENDEZ RODRIGUEZ	462442
E/2017-1692	23/1/17	FREDDCONT FIT GOOD	GIMNASIO, SERVICIOS DE ENTRETENIMIENTOS FÍSICOS TALES COMO LEVANTAMIENTO DE PESAS, AEROBICOS, SPINNING, ZUMBA Y TODAS LAS ACTIVIDADES HABITUALES DE LOS GIMNASIOS	FREDDY ALBERTO CONTRERAS CALDERON	462770
E/2017-2027	18/1/17	FRENTE A LOS HECHOS	PROGRAMAS DE RADIO, TELEVISION, PRENSA ESCRITA Y DIGITAL.	EDUAR DOMINGO ESPINAL SANTOS	462455
E/2017-1752	17/1/17	FRESCOMAL FRENTE SECTORIAL Y COMUNITARIO DE LOS ALCARRIZOS	ENTIDAD SIN FINES DE LUCRO, DEDICADA A SERVICIOS COMUNITARIOS.	TOMAS ROA DE LA ROSA	462242
E/2017-1610	23/1/17	FUERTE SOLUCIONES JEAN CARLOS NUÑEZ	PRÉSTAMOS PERSONALES, VENTA DE ROPAS Y VENTAS DE REPUESTOS DE MOTOCICLETA.	JEAN CARLOS JAVIER NUÑEZ SILVERIO	462723
E/2017-884	18/1/17	FUERZA UNIDA DE LIDERES FULL	ENTIDAD SIN FINES DE LUCRO QUE SE DEDICA A FORMAR JÓVENES EN EL LIDERAZGO.	RAFAEL ALFREDO MARCANO GUZMAN	462344
E/2017-2288	20/1/17	FULL CLOTHING BY ESPAÑA IMPORT	VENTA, COMERCIALIZACIÓN Y DISTRIBUCIÓN DE PRENDAS DE VESTIR, CALZADOS, ACCESORIOS, LENTES, CORREAS, GORRAS.	VICTOR HUGO GORDON PERUGACHI	462614
E/2017-3505	31/1/17	FUN4REAL	PROMOCIÓN, COMERCIALIZACIÓN Y OPERACIÓN DE CENTROS DE ENTRETENIMIENTOS Y DIVERSIÓN EN GENERAL.	XAVIER TORRES FATSINI	463480
E/2017-1812	17/1/17	FUNDACION ABEJITAS DE AMOR	ORGANIZACIÓN SIN FINES DE LUCRO QUE SE DEDICA AYUDAR A NIÑOS, NIÑAS Y ADOLESCENTES DE ESCASOS RECURSOS, EN SUS NECESIDADES BÁSICAS DE EDUCACIÓN	DANNY ALEXANDER SARITA PASCUAL /PERICLES VIDAL SANTANA VASQUEZ	462298
E/2016-42963	27/1/17	FUNDACIÓN ACADEMIA DE PROFESORES PARA LA PAZ MUNDIAL FAPROPAZ	FORTALECER LA PAZ MUNDIAL, CON ÉNFASIS EN LA CULTURA, EDUCACIÓN, DESARROLLO INTEGRAL SOSTENIBLE, LA SALUD, LA MUNICIPALIDAD Y AUTOGESTIÓN COMUNITARIA	FUNDACIÓN ACADEMIA DE PROFESORES PARA LA PAZ MUNDIAL, INC.	463473
E/2017-2401	20/1/17	FUNDACION ALBERGUE NACIONAL PARA PERSONAS CON DISCAPACIDAD, FISICA E INTELCTUAL - FUNANPEDIFI	ENTIDAD SIN FINES DE LUCRO DE DICADA : LUCHAR POR LOS INTERESES DE LAS PERSONAS CON DISCAPACIDAD EN LA REPUBLICA DOMINICANA.	RAMONA CLARIBEL ROSA PAULINO /DILCIA LATAGRACIA NOESI BAZORA DE BAEZ	462726
E/2017-4037	2/2/17	FUNDACION ALCON DE RESCATE	ENTIDAD SIN FINES DE LUCRO CUYO OBJETIVO PRINCIPAL ES OFRECER AYUDAS A PERSONAS DE ESCASOS RECURSOS	GABRIEL PAYANO MERCADO / ROSENDO PAYANO ESPINO / CLEMENTE GARCIA VIDAL.	463688
E/2017-2015	18/1/17	FUNDACION ANGELES GUARDIANES DE LAS AGUAS FAGUA	ENTIDAD SIN FINES DE LUCRO CUYO OBJETO ES PROMOVER Y PROTEGER LOS RECURSOS NATURALES PARA SU CONSERVACION Y BUEN USO DE LOS MISMOS.	JESUS MIGUEL FAUSTINO COLLADO TAVERAS	462172
E/2017-3394	27/1/17	FUNDACION APOYO A LA EDUCACIÓN TÉCNICO PROFESIONAL FUNAETEP	ENTIDAD SIN FINES DE LUCRO DEDICADA A APOYAR LAS INICIATIVAS DE RESPALDO A LA GESTIÓN DE RECURSOS Y PEDAGÓGICA DE LOS CENTROS EDUCATIVOS DEL NIVEL MEDIO MODALIDAD TÉCNICO PROFESIONAL.	HECTOR JOSE MOJICA ORTIZ /EDWIN EMIL PEREZ ARIAS	463467
E/2017-1877	17/1/17	FUNDACION CAMPO AMOR REPUBLICA DOMINICANA	ENTIDAD SIN FINES DE LUCRO DEDICADA AL TRATAMIENTO DE MUJERES ABUSADAS Y MADRES SOLTERA, TRATAMIENTO Y CUIDADO DE ENVEJECIENTES MAYORES Y PERSONAS DEPORTADAS.	GUILLERMO DE JESUS GONZALEZ MARTINEZ	462295
E/2017-490	23/1/17	FUNDACION CARMELA RODRIGUEZ MEJIA	ENTIDAD SIN FINES DE LUCRO CUYO OBJETIVO ES OFRECER AYUDA A PERSONAS DE ESCASOS RECURSOS.	CARMELA RODRIGUEZ MEJIA	462683
E/2017-2646	23/1/17	FUNDACIÓN CASA MÍA	ENTIDAD SIN FINES DE LUCRO DEDICADA A LA EDUCACIÓN Y CUIDADO DE NIÑOS, AYUDAR A LA EDUCACIÓN DE LOS/AS NIÑO/AS QUE VIVEN EN LUGARES INHÓSPITOS	MARGARITA MONERO	462911
E/2017-2863	24/1/17	FUNDACION CENTRO EDUCATIVO CRISTIANO AMANECER	ENTIDAD SIN FINES DE LUCRO DEDICADA A FOMENTAR, PROMOVER, GESTIONAR Y AYUDAR EN LA EDUCACION DE JOVENES COMO RECURSO ESENCIAL PARA EL DESARROLLO INDIVIDUAL Y PRIMORDIAL PARA EL DESARROLLO SOCIAL	ANA BEATRIZ DECENA MAZARA / JULIAN GILBERTO RODRIGUEZ JAQUEZ	462693
E/2017-165	3/1/17	FUNDACIÓN COMUNIDAD MODELO SAN LÁZARO	ENTIDAD SIN FINES DE LUCRO DEDICADA A TODO TIPO DE ACTIVIDAD QUE PROPENDA AL DESARROLLO DE LA EDUCACIÓN, AL CUIDADO DE LA SALUD EN ÉNFASIS EN LA MEDICINA PREVENTIVA	FUNDACION COMUNIDAD MODELO SAN LÁZARO	462391
E/2017-1359	24/1/17	FUNDACION COMUNITARIA DE DESARROLLO INTEGRAL DOÑA ENIMA	ENTIDAD SIN FINES DE LUCRO DEDICADA A SERVIR DE MANERA VOLUNTARIA EN EL DESARROLLO HUMANO COMUNITARIO CON PROCESOS DE CONCIENCIACIÓN	ELIAS AUGUSTO GOMEZ MESA	462073
E/2017-2287	20/1/17	FUNDACION CRISTIANA MEDICO MISIONERA YAVEH JIREH	ENTIDAD SIN FINES DE LUCRO DEDICADO A OPERATIVOS MEDICOS, AYUDAR AL INDIVIDUO EN LA SALUD INTEGRAL, ACTIVIDADES EVANGELISTICAS	ISABEL MARILUNDER BURGOS CONTRERAS	462616
E/2017-2089	19/1/17	FUNDACION DANILO CONTRERAS AQUINO	ENTIDAD SIN FINES DE LUCRO, DEDICADA A REALIZAR OBRAS DE BIEN SOCIAL.	DANILO CONTRERAS AQUINO	462584
E/2017-2075	18/1/17	FUNDACIÓN DE CAPACITACIÓN Y ENTRENAMIENTO GLOBAL GBS	ENTIDAD SIN FINES DE LUCRO DEDICADA A LA CAPACITACIÓN Y ENTRENAMIENTO CON LOS MAS ALTOS ESTÁNDARES DE CALIDAD, INSERTANDO TALENTOS HUMANO, TÉCNICOS Y PROFESIONALES LA SOCIEDAD.	FLABIA YANES ROMERO OGANDO /LUCIA ESCARLY VARGAS BATISTA DE FERNÁNDEZ	463132
E/2017-1777	17/1/17	FUNDACION DEL MINISTERIO MISIONERO EVANGELISTICO HOGAR FELIZ CON CRISTO FUNMEHOFECRIST	ENTIDAD SIN FINES DE LUCRO, DEDICADA A LA PREDICACIÓN DEL EVANGELIO DEL REINO, EN LA REPÚBLICA DOMINICANA Y EN EL MUNDO	GENARA BATISTA	462304
E/2017-1327	13/1/17	FUNDACIÓN DESTINO	ORGANIZACIÓN SIN FINES DE LUCRO DESTINADA AL DESARROLLO TERRITORIAL.	NAYELY DEL CARMEN GERMOSO ACOSTA	463709
E/2016-43716	20/1/17	FUNDACION DOMINICANA DE CONTABILIDAD FUDCONTA	ENTIDAD SIN FINES DE LUCRO, DEDICADA A PROMOVER LOS VALORES Y PRINCIPIOS DE LA CONTABILIDAD	JOSE NICOLAS CRUZ MONTERO	462671
E/2017-2726	24/1/17	FUNDACIÓN DR. MANUEL O. MEJÍA BÁEZ	ENTIDAD SIN FINES DE LUCRO, DEDICADA A BUSCAR EL BIENESTAR DE LA POBLACIÓN A TRAVÉS DE LA PROMOCIÓN DE SERVICIOS DE SALUD, PROMOVRIENDO ACTIVIDADES EDUCATIVAS	CANDIDA ELIGIA LOPEZ JOSE	462967
E/2017-1571	16/1/17	FUNDACION DREPANODOM	ENTIDAD SIN FINES DE LUCRO, DEDICADA A LA AYUDA BENÉFICA DE NIÑOS QUE PADECEN DE ANEMIA FALCIFORME (FALCIFORMES).	MARIBEL ALTAGRACIA PEREZ DE PERNA	462175
E/2017-2405	20/1/17	FUNDACIÓN ELVIN SANTANA FUELSA	ENTIDAD SIN FINES DE LUCRO DEDICADA A BRINDAR AYUDA A LOS NIÑOS HUÉRFANOS, PERSONAS MINUSVÁLIDAS Y ENVEJECIENTES, COMO MEDICINA, ÚTILES DEPORTIVOS, ALIMENTOS, ROPA.	ROBERTO SANTANA CESPEDES	462654
E/2017-2260	20/1/17	FUNDACIÓN EN SUS MANOS ESM	ENTIDAD SIN FINES DE LUCRO, DEDICADA A REALIZAR ACTIVIDADES PARA COMPARTIR EL EVANGELIO Y AYUDAR A LAS PERSONAS MAS NECESITADAS.	DANIEL ERNEST WILSON	462635
E/2017-1989	18/1/17	FUNDACION FELIZ FUNDAFEL	CANALIZACIÓN Y ENTREGA DE AYUDAS SOCIALES, REPARTO DE JUGUETES PARA NIÑOS, A IMPARTIR CURSOS DE FORMACIÓN TÉCNICO PROFESIONAL	DOMINGO FELIZ FELIZ; GLORIA MORAYMA FELIZ FELIZ /OLIVER SANTANA FELIZ	462322
E/2017-3907	1/2/17	FUNDACION FIEL	ENTIDAD SIN FINES DE LUCRO, AYUDA, COLABORACIÓN Y CONTRIBUCIÓN CON LOS MAS NECESITADOS, CAPACITACIÓN, INSERCIÓN LABORAL, PROMOCIÓN Y DESARROLLO DE LOS VALORES Y PRINCIPIOS DE NUESTRA SOCIEDAD	FUNDACION FIEL	463628
E/2016-43037	5/12/16	FUNDACION HABLEMOS DE AUTISMO	ENTIDAD SIN FINES DE LUCRO DEDICADA A REALIZAR SERVICIOS DE EDUCACIÓN A LAS FAMILIAS QUE TIENEN PARIENTES CON AUTISMO, CON LA FINALIDAD DE AYUDAR A TRATAR A LOS MISMOS EN LA CASA Y ROMPER MITOS EN LA SOCIEDAD.	MARIA DEL MAR LUNA GARCIA	463676
E/2017-3615	31/1/17	FUNDACION HECHOS DE AMOR	ENTIDAD SIN FINES DE LUCRO, DEDICADA A PROVEER OPORTUNIDADES DE ENTRETENIMIENTO, LECTURA, TRABAJO SOCIAL, PSICOLÓGICO	AIRA MORALES CUASCUT	463555
E/2017-1838	17/1/17	FUNDACIÓN HILOS DE PLATA	FUNDACIÓN SIN FINES DE LUCRO, DEDICADA A DAR ASESORIA Y ADECUACIÓN A CENTROS GERIÁTRICOS Y ASILOS, ASÍ COMO OTRAS INSTITUCIONES DE APOYO SOCIAL.	MAITE MERCEDES MEDINA APOLITO	462258
E/2017-2062	18/1/17	FUNDACIÓN HOGAR FUTURO	ENTIDAD SIN FINES DE LUCRO DEDICADA AL DESARROLLO DE PROYECTOS DE INFRAESTRUCTURA HABITACIONAL DE INTERÉS SOCIAL	LEONEL LUCIOLO VITTINI PAYANO	462365
E/2017-1625	16/1/17	FUNDACION JOSEFA RAFAEL NOE BATISTA ASOCIACIÓN	ENTIDAD SIN FINES DE LUCRO, DEDICADA AGRUPAR A TODOS LOS DEPORTISTAS DE FORMA ORGANIZADA PARA MEJORAR SU FORMACIÓN SOCIAL, INTELCTUAL, MATERIAL Y ESPIRITUAL.	TRACEY CUESTA	462080
E/2017-2923	25/1/17	FUNDACION JOVENES DE TAMAYO FUNJOTA	ENTIDAD SIN FINES DE LUCRO (ONG), DEDICADA A TRABAJAR LA EDUCACIÓN, LA CULTURA, DEPORTE, SALUD, MEDIO AMBIENTE, LA FAMILIA, AYUDA HUMANITARIA EN EL MUNICIPIO DE TAMAYO, PROV. BAHORUCO.	FUNDACION JOVENES DE TAMAYO, INC. FUNJOTA	463071



[210] EXP	[220] SOL. FECHA	[561] NOMBRE COMERCIAL	[510] ACTIVIDAD	[730] SOLICITANTE	[111] REGISTRO
E/2017-3493	27/1/17	FUNDACION LESTER CASTILLO ROMERO FULECAR	ENTIDAD SIN FINES DE LUCRO, DEDICADA A TRABAJAR CON LOS NIÑOS, ADOLESCENTES Y JÓVENES EN SITUACIONES VULNERABLES DESDE LOS 7 A LOS 24 AÑOS, PARA INCULCARLE VALORES COMO UNA ALTERNATIVA A LOS MALES QUE AFECTAN ESTA POBLACIÓN.	AGUSTINA ROMERO ARIAS DE CASTILLO /JEANCARLOS MIGUEL LORA FELIZ	463294
E/2017-4067	2/2/17	FUNDACION LIDERES EN ACCION COMUNITARIA FLACT	ENTIDAD SIN FINES DE LUCRO DEDICADA A CONTRIBUIR CON EL BIENESTAR SOCIAL DE LOS DOMINICANOS Y LAS DOMINICANAS	ANGEL ADOLFO JIMENEZ FELIZ	463662
E/2017-1091	19/1/17	FUNDACION ORIENTACION Y DESARROLLO DE LA COMUNIDAD - FUNODECO	ENTIDAD SIN FINES DE LUCRO DEDICADA A REALIZAR OBRAS DE BIEN SOCIAL.	CORPO DE LOS REYES MORETA MEJIA	462569
E/2016-44988	31/1/17	FUNDACION PARA EL CRECIMINETO CREATIVO FUNPACRE	ENTIDAD SIN FINES DE LUCRO, DEDICADA A FOMENTAR EL CRECIMIENTO DE LOS SERES HUMANOS	WILFREDO ELIAS RODRIGUEZ PEÑA	463500
E/2017-2001	18/1/17	FUNDACION PARA LA PROTECCION DE LAS RELACIONES CIUDADANAS Y FAMILIARES DE SAN JUAN DE LA MAGUANA - FUPRECIFASAJU	ENTIDAD SIN FINES DE LUCROS DEDICADA A BRINDAR AYUDA COMUNITARIA, PROTECCIÓN ECONOMICA DE LA PROVINCIA Y SUS MUNICIPIOS DE SAN JUAN DE LA MAGUANA.	YOEL RAFAEL ENCARNACION MONTAS	462397
E/2017-1640	16/1/17	FUNDACION PISOS DE TIERRA	ENTIDAD SIN FINES DE LUCRO, DEDICADA A BRINDAR AYUDA SOCIAL Y COMUNITARIA A PERSONAS DE ESCASOS RECURSOS.	ELVIS MARCELINO FELIZ PEREZ	462196
E/2017-3540	31/1/17	FUNDACION PRO UNIVERSIDAD NACIONAL AUTONOMA DE LAS AMERICAS, FUNDACION PRO-UNAA	ENTIDAD SIN FINES DE LUCRO CON EL FIN DE CREAR LA UNIVERSIDAD NACIONAL AUTONOMA DE LAS AMERICAS.	JUAN PABLO ACOSTA GARCIA	463439
E/2017-1673	16/1/17	FUNDACION PROAYUDA AL ENVEJECIENTE DESVALIDO, STO.DGO F.A.E.D	INSTITUCIÓN CREADA SIN FINES DE LUCROS; CON EL PROPÓSITO DE SERVIR A LA POBLACIÓN ENVEJECIENTE CARENTE DE UN BOCADO DE PAN O DE COMIDA, Y DE FRAZADA PARA DORMIR; EN EL ÁREA DE SANTO DOMINGO.	ROSA MIREYA ALMONTE ALVARADO; DOLORES ALMONTE MARTE /RAFAEL EMILIO MEDINA PLATA	462212
E/2017-3141	26/1/17	FUNDACION SOL VIVIENTE	ENTIDAD SIN FINES DE LUCRO DEDICADA A TRABAJAR PARA ERRADICAR LA POBREZA, EDUCACIÓN, DESARROLLO COMUNITARIO	JOSE DE LOS SANTOS SENCION ROSSO /LEOPOLDO EMMANUEL VESSUP MORENO	463219
E/2017-390	1/2/17	FUNDACION VILLATRINENCES UNIDOS, FVUUSA	ENTIDAD SIN FINES DE LUCRO CUYO OBJETO PRINCIPAL ES OFRECER AYUDA A LA COMUNIDAD.	ANA OLEYDI DEL CARMEN MELENDEZ ROSARIO	463571
E/2017-2206	19/1/17	FUNDS 24-7	SERVICIOS DE MERCADOTECNIA.	RAUL ALBERTO MARTINEZ	462542
E/2017-2905	25/1/17	G&C. SEGURIDAD E INVESTIGACIONES	SERVICIOS DE SEGURIDAD E INVESTIGACIONES.	BOLIVAR GONELL	463056
E/2017-3070	25/1/17	G.Y. PADILLA & ASOCIADOS	SERVICIOS PROFESIONALES DE BUFETE DE ABOGADOS, ASÍ COMO TAMBIÉN PROMOVER OPORTUNIDADES DE INVERSIONES EN EL PAÍS, ESPECIALMENTE EN EL ÁREA TURÍSTICA E INMOBILIARIA	GINA YAJAIRA PADILLA CONTRERAS	463068
E/2017-3863	1/2/17	GAMMA ACUARIUM	FABRICACIÓN, VENTA, INSTALACIÓN, ASESORÍAS Y MANTENIMIENTOS DE ACUARIOS.	EDGAR ANTONIO GARCÍA MEJÍA	463705
E/2017-10	13/2/17	GARCUST	COMERCIALIZACIÓN DE MUEBLES Y EQUIPOS DE OFICINA, SERVICIO DE MANTENIMIENTO, ART. DE LIMPIEZA E HIGIENE, MATERIALES EDUCATIVOS, INFORMATICA, ART. DEL HOGAR, CONSULTORÍA ADM Y CONTABLE	JOSE LUIS CUSTODIO VALERA	463373
E/2017-1191	20/1/17	GASTROTRUCK	RESTAURANTE DE COMIDA CALLEJERA DE AUTOR.	AIDA AMELIA ESPAILLAT BOBADILLA	462651
E/2017-900	10/1/17	GC MASTER KEY REAL ESTATE	VENTA Y/O ALQUILER DE CASAS, APARTAMENTOS, SOLARES, LOCALES COMERCIALES, NAVES INDUSTRIALES	JOSELIN ALTAGRACIA GUTIERREZ CESPEDES	462817
E/2017-2050	18/1/17	GEMABLU PELUQUERÍA & SPA	OFRECER Y BRINDAR SERVICIOS DE PELUQUERÍA ESTÉTICA Y SPA, ASÍ COMO TERAPIAS CON PIEDRAS Y GEMAS.	GERMANIA HIDALGO FERNANDEZ	462392
E/2017-3776	1/2/17	GENERAL AND INMIGRATION LAW BELKY	SERVICIOS Y ASESORIAS LEGALES.	BELKY SILVERIO RODRIGUEZ	463568
E/2017-2474	20/1/17	GENERAL SECURITY ACADEMY	COMERCIALIZACIÓN DE SERVICIOS, PRODUCTOS Y CAPACITACIÓN DE SEGURIDAD EN TODAS SUS RAMAS, TALEN COMO CURSOS, TALLERES, SEMINARIOS Y CONGRESOS.	GENERAL SECURITY ACADEMY G S A, S. A.	462707
E/2017-3345	27/1/17	GESTIONES CARIBEÑAS-GESTCAR	GESTIONES DE COBROS, SERVICIOS LEGALES, ADMINISTRACIONES DE PROPIEDADES, BIENES RAÍCES, REPRESENTACIONES DE MARCAS NACIONALES Y EXTRANJERAS.	URSULA SURINA ALFAIMA CORDERO HACHE	463598
E/2017-3370	27/1/17	GIANNI ADRIAN IL VERO GUSTO ITALIANO	BAR, RESTAURANTE.	GIANNI CHECCOLI /ADRIANA ELMISIS NUÑEZ HURTADO	463599
E/2017-2239	19/1/17	GILMORE ENTERPRISES	EMPRESA DEDICADA A LA REALIZACIÓN Y EJECUCIÓN DE PROYECTOS DE INGENIERÍA Y ARQUITECTURA.	FS COMPANY XPRESS, SRL	462495
E/2017-2989	25/1/17	GIOPACK COMPANY	VENTA AL POR MAYOR DE PRODUCTOS ALIMENTICIOS N.C.P. INCLUYE LA VENTA DE MIEL.	GENNARO CASTIGLIA	463022
E/2017-2406	20/1/17	GIOVANNI LOCOMOTIVE	SERVICIOS DE IMPORTACIÓN DE REPUESTOS DE LOCOMOTORAS Y EQUIPOS PESADOS Y VENTA DE LOS MISMOS.	MIGUEL JOVANIS NAVARRO ABREU	462588
E/2016-45251	17/1/17	GLASS PUBLICITY JZ	PUBLICIDAD EN MÓDULOS DE CRISTAL.	FRANCISCO JAVIER FERNANDEZ /ZELENI PORTORREAL MONEGRO	462248
E/2017-986	20/1/17	GLOBAL ELECTRONICS DOMINICANA GLOBATRONICS	SERVICIOS DE INGENIERÍA, CONSTRUCCIÓN, OPERACIÓN Y MANTENIMIENTO DE INFRAESTRUCTURAS DE TELECOMUNICACIONES Y LA TECNOLOGÍA DE LA INFORMACIÓN	SANDINO JOSÉ MARTÍNEZ REYES	462649
E/2017-2694	23/1/17	GLOBAL MED	CLÍNICA O CENTRO DE SALUD ODONTOLÓGICA, IMPORTACIÓN Y EXPORTACIÓN DE PRODUCTOS DE SALUD ODONTOLÓGICA	CORPORACION BAGNARA, SRL /GRUPO MEDICO CURBELO CHAJIN, SRL	462859
E/2017-1930	18/1/17	GLOBAL MEDICAL SOLUTIONS GLOBAMED MB	EMPRESA DE SERVICIOS MÉDICOS INTEGRALES, VENTA DE PRODUCTOS MÉDICOS, ASESORÍAS, GESTIÓN HUMANA EN SALUD, CONSULTORÍAS, CAPACITACIÓN	EFIGENIA MORRISON AMADOR /HEIDY GISSELLE BREA FELIX	462465
E/2016-45059	16/1/17	GLOBAL PRO EL SHADDAI	PUBLICIDAD EN GENERAL, BODAS, CUMPLEAÑOS, GRADUACIONES, SERIGRAFIA EN GENERAL, BUFFETT, TODO TIPOS DE EVENTOS, SERVICIOS DE IMPRENTAS EN GENERAL	ARCADIO VIRGEN MARTE /JOSE JIMENEZ RODRIGUEZ	462144
E/2017-2398	20/1/17	GLOPAK-RD	FABRICACIÓN, VENTA Y DISTRIBUCIÓN DE ENVASES DE CRISTAL Y PLÁSTICOS, METAL Y MADERA, REPRESENTACIÓN DE FIRMAS EXTRANJERAS EN TODO EL TERRITORIO NACIONAL.	RAFAEL ALBERTO DURAN CASTRO	462681
E/2017-2235	19/1/17	GLOWNY PRODUCTIONS	PUBLICIDAD DE EVENTOS, CASTINGS, PRODUCCIÓN DE COMERCIALES Y SELECCIÓN DE TALENTO EN GENERAL.	FS COMPANY XPRESS, S.R.L	462545
E/2017-3683	31/1/17	GO DIVE BAYAHIBE	ESCUELA DE BUCEO, TRANSPORTE MARÍTIMO, TERRESTRE, AÉREO Y TOUR OPERADOR.	MARK BOERS	463587
E/2017-3685	31/1/17	GO PARADISERD	VENTAS DE EXCURSIONES Y TRANSPORTE TURÍSTICO.	DIONY DE JESUS RIVERA RODRIGUEZ /VICTOR MANUEL CABRERA RODRIGUEZ	463519
E/2017-2234	19/1/17	GOLDDINS COMPANY	DESARROLLO Y FOMENTO DE ESTRATEGIAS DE IINVERSIÓN.	FS COMPANY XPRESS, S.R.L.	462479
E/2017-1753	17/1/17	GOLDMAN CAPITAL	ASESORIA DE INVERSIONES FINANCIERAS, ASESORIA DE PRESTAMOS Y DESCUENTO DE FACTURAS, ASESORIA FINANCIERA EN GENERAL.	ROBERT SANTANA LUGO	462235
E/2017-3283	27/1/17	GOMERA LA SOLUCION	ARREGLO DE GOMAS, Y VENTA DE GOMAS USADAS.	RAMONA MARIA CASTILLO CUSTODIO	463528
E/2017-2132	19/1/17	GOMICENTRO MIRAMBEAUX LAS GUARANAS	VENTA DE GOMAS NUEVAS Y USADAS, REPUESTOS, ACCESORIOS Y LUBRICANTES PARA VEHICULOS DE MOTORES, PASOLA.	JUAN FRANCISCO MIRAMBEAUX FERNANDEZ	462310
E/2017-1127	26/1/17	GONZALEZ PUJOLS ENTERPRISE	SERVICIOS DE AGRIMENSURA E INGENIERIA, TASACIÓN, DESLINDE, CURVA DE NIVEL, REPLANTEO, REGISTRO DE TITULO DE PROPIEDAD, OBRAS CIVILES	NELSON JASHIEL GONZALEZ PUJOLS	463264
E/2016-39634	17/1/17	GOOD IDEA CREATIVAS AUDREY SAVIÑON	EMPRESA PUBLICITARIA, IMAGEN, DISEÑO, PUBLICIDAD, CONFECCIÓN DE UNIFORMES.	AMINADAD ULISES SAVIÑON CABRERA	462271
E/2017-1697	26/1/17	GRANITO NATURAL Y MÁRMOL PÉREZ GIL	FABRICACIÓN DE LAVADEROS, ESCALONES, COCINAS, PISO, GRANITO EN GENERAL.	CELESTE PÉREZ GIL DE HEREDIA	463112
E/2017-2783	24/1/17	GRANUCAL	SE DEDICARA A LA COMPRA, VENTA, DISTRIBUCION, EXPORTACION E IMPORTACION, FABRICACION Y PREPARACION DE PRODUCTOS QUIMICOS EN GENERAL	SOFIA YNMACULADA ESTRELLA NUÑEZ	463014
E/2017-3126	26/1/17	GREEN NATION DEL CARIBE	IMPORTACIÓN, EXPORTACIÓN DE EQUIPOS DE ENERGÍA LIMPIA, RENOVABLE Y ECOLÓGICA (VEHÍCULOS ELÉCTRICOS, AIRES ACONDICIONADOS SOLARES, TERMALES).	LUIS GUILLERMO MENDEZ FERNANDEZ	463215
E/2017-2120	19/1/17	GREEN PARADISE	DISEÑO DE INTERIOR Y PAISAJISMO.	JULIVETTE PEÑA MONTERO; KISSARIS DEL C. DE JESUS MONTERO LIRIANO; YVONNE MARIA DE LA PAZ MONTERO LIRIANO /YAHAIRA UQUERIA BAEZ VILLAR	462498
E/2017-3963	2/2/17	GREENLIFE FRUITS GLF	COMPRA, VENTA, COMERCIALIZACION, IMPORTACION, EXPORTACION Y DISTRIBUCION DE PRODUCTOS AGROPECUARIOS, FRUTAS Y VERDURAS Y PROCESAMIENTO DE PRODUCTOS AGROPECUARIOS.	DAVID ANTONIO BEIROUTI KHOURIS / JOSE BEIRUTI	463682
E/2017-1816	17/1/17	GRUPO ARTISTAS FOTOGRAFICOS GAF	SAFARIS FOTOGRÁFICOS, IMPRESIONES FOTOGRÁFICAS, EXPOSICIONES FOTOGRÁFICAS, EDUCACIÓN FOTOGRÁFICA, VIAJES FOTOGRÁFICOS.	WILFREDO JESUS GONZÁLEZ ABREU	462256
E/2017-2441	20/1/17	GRUPO ASSTEGASO	CONSTRUCCIÓN, ASFALTO Y TODO LO RELATIVO A LA INGENIERÍA CIVIL Y CONSTRUCCIÓN, ADEMÁS DE LA DIRECCIÓN, ADMINISTRACIÓN, GESTIÓN, IMPLEMENTACIÓN Y CONTROL DE EMPRESAS INDUSTRIALES	GRUPO ASSTEGASO, S.R.L.	463717
E/2017-2201	19/1/17	GRUPO CALISSI	ADQUISICION, TENENCIA, GESTION, COORDINACION, DIRECCION Y ADMINISTRACION DE ACCIONES, CUOTAS SOCIALES Y PARTICIPACIONES EN OTRAS SOCIEDADES	JOSE DANIEL GENERE ESTEVEZ	462353
E/2017-3678	31/1/17	GRUPO CGAR	PRODUCCIÓN AGRÍCOLA, ARTES CULINARIAS, ARTESANÍAS Y SUPLIDORES DE MATERIAS PRIMAS.	YRENES MERCEDES MARTINEZ TEJADA	463468
E/2017-3245	26/1/17	GRUPO CRECER	ORGANIZACIÓN Y DESARROLLO DE ACTIVIDADES DE CAPACITACIÓN, REALIZACIÓN DE MATERIAL AUDIOVISUAL, COMUNICACIÓN INTEGRAL, RESPONSABILIDAD SOCIAL.	RICHARD ACEVEDO ACOSTA	463246
E/2017-3538	31/1/17	GRUPO DARSAM	SERVICIOS DE COMERCIALIZACIÓN, PRODUCCIÓN, ELABORACIÓN, ALMACENAMIENTO, CONSIGNACIÓN, TRANSPORTACIÓN, INVERSIÓN	WELLINTON SAMUEL DOMINGUEZ RAMIREZ	463537
E/2017-3226	26/1/17	GRUPO DE COMUNICACIONES ARMARIO LIBRE GCAL	DIFUNDIR A TRAVÉS DE RADIO, TELEVISIÓN Y MEDIOS ESCRITOS O DIGITALES, INFORMACIONES E INVESTIGACIONES DE INTERÉS NACIONAL.	JOSÉ MANUEL MEDINA MONTERO	463220
E/2016-45295	17/1/17	GRUPO ELECTRICO FER	COMPAÑÍA ESPECIALIZADA EN EL SERVICIO ELÉCTRICO EN GENERAL E INDUSTRIAL EN TODO TIPO DE ILUMINACIÓN DE INTERIORES, REPARACIÓN DE INTERIORES Y VENTAS.	FERNANDO SENTIL FELIZ	462278
E/2017-2363	20/1/17	GRUPO ESPINAL TRINIDAD	SERVICIOS DE SALA DE TAREA.	EUNICE MERCEDES TRINIDAD DE ESPINAL	462420
E/2017-2385	20/1/17	GRUPO FELIX-MEJIA	FINANCIAMIENTO, PRESTAMOS HIPOTECARIOS, PRESTAMOS DE MENOR O MAYOR CUANTÍA, COMPRA Y VENTA DE INMUEBLE	DILCIA MARGARITA MEJIA TEJEDA	462743
E/2017-3259	26/1/17	GRUPO HNOS CUETO PEGUERO	VENTA DE ARTÍCULOS Y MATERIALES FERRETEROS Y DE LA CONSTRUCCIÓN.	YOCASTA IVELISSE PEGUERO	463168
E/2016-37904	13/1/17	GRUPO IMERCO	MERCADEO E INVERSIÓN EN BIENES RAÍCES, DESARROLLO DE PROYECTOS RESIDENCIALES, COMERCIALES, INVERSIONES EN CONSTRUCCIÓN Y REMODELACIÓN DE VIVIENDAS	NELSON FELIZ SANTOS	462131

[210] EXP.	[220] SOL. FECHA	[561] NOMBRE COMERCIAL	[510] ACTIVIDAD	[730] SOLICITANTE	[111] REGISTRO
E/2016-45630	29/12/16	GRUPO JAQUEZ	COMPRA, VENTAS, IMPORTACIÓN, EXPORTACIÓN, SOPORTE, DISTRIBUCIÓN DE EQUIPOS FOTOGRÁFICOS, REPRESENTACIÓN DE MARCAS, IMPARTICIÓN DE CURSOS Y FORMACIONES RELACIONADAS A LA FOTOGRAFÍA.	BIENVENIDA ARIAS MENDEZ	462317
E/2017-1534	31/1/17	GRUPO LEMOINE	SERVICIO MARKETING, CONTRATACIONES DE MEDIO Y PUBLICIDAD EN GENERAL.	VICTOR FELIPE LEMOINE CABREJA	463448
E/2017-1312	13/1/17	GRUPO MADW	COMERCIALIZACIÓN DE PRODUCTOS DERIVADOS DEL CAFÉ Y DEL RAMO DE ALIMENTACIÓN EN GENERAL.	DANTE JHENNER CASTILLO OGANDO	463173
E/2017-2158	27/1/17	GRUPO MAYI	VENTA DE PINTURAS Y SUS DERIVADOS.	CARLOS MAYI PEÑA	463287
E/2017-3738	1/2/17	GRUPO NASCOR	REALIZAR ADMINISTRACIÓN Y ASESORÍAS COMERCIAL A COMPAÑÍAS O EMPRESAS COMERCIALES E INDUSTRIALES, PÚBLICAS O PRIVADAS	NASCOR AGENCIA DE SEGUROS	463620
E/2017-2442	20/1/17	GRUPO RATORMA	CONSTRUCCIÓN, ASFALTO Y TODO LO RELATIVO A LA INGENIERÍA CIVIL Y CONSTRUCCIÓN, ADEMÁS DE LA DIRECCIÓN, ADMINISTRACIÓN, GESTIÓN, IMPLEMENTACION Y CONTROL DE EMPRESAS INDUSTRIALES	GRUPO RATORMA, SRL.	463703
E/2017-1852	31/1/17	GRUPO SHIS	VENTA, COMERCIALIZACION, DISTRIBUCION DE COMESTIBLES, ARTICULOS DEL HOGAR, DECORACION Y MATERIALES PARA USO DECORATIVOS.	ROSAURA MARIA HERNANDEZ AYALA	463409
E/2017-2980	25/1/17	GRUPO SORIANO HERRERA GSH	VENTA AL POR MAYOR Y DETALLE DE ALIMENTOS Y BEBIDAS, SERVICIOS DE PUBLICIDAD, SERVICIOS Y ASESORES JURÍDICOS.	CARLOS GILBERTO SORIANO ROMAN /ADRIANA HERRERA PERALTA	463021
E/2017-2349	20/1/17	GRUPO WET9	SERVICIOS DE COMERCIALIZACION, GESTION, PRODUCCION, ELABORACIÓN, ALMACENAMIENTO, CONSIGNACION, TRANSPORTACION, INTERMEDIACION	FRANCISCO ALEJANDRO LEBREAU ACEVEDO	462622
E/2017-812	25/1/17	GRUPO YAP CONTRATISTA	CONSTRUCCIONES CIVILES, DISEÑOS ARQUITECTÓNICOS, MANTENIMIENTO, SERVICIOS GENERALES, DISEÑOS E INSTALACIONES ELÉCTRICAS.	JOSE RAMON HEREDIA REYES	463066
E/2017-1057	24/1/17	GUZFESA, SERVICIOS MULTIPLES	CONSTRUCCIÓN DE EDIFICIOS, CASAS, PUENTES, CARRETERAS, INSTALACIONES ELÉCTRICAS DE DRENAJE Y PLOMERÍAS	FELIPE MARCIAL GUZMAN CABRAL /SANTOS DELFIN GUZMAN CUEVAS	462984
E/2017-2423	2/2/17	GVD LOGISTICS AND CONSTRUCTION	SERVICIOS DE INGENIERÍA EN GENERAL: EXPERTOS DE INGENIEROS, CONSULTORES CON ÉNFASIS EN EL DISEÑO, EJECUCIÓN Y MANTENIMIENTO DE OBRAS CIVILES, ELÉCTRICAS, MECÁNICAS E INDUSTRIALES	GLORIBER YUSETY DIAZ POPOTERS	463698
E/2017-1285	23/1/17	H CHA & SHA SOLUTIONS	COMERCIALIZACION DE VEHÍCULOS, ADEMÁS REALIZAR TODAS LAS ACTIVIDADES O NEGOCIACIONES CONVENIENTES Y/O RELACIONADOS CON SU OBJETO PRINCIPAL.	HARRY TRUMAN HENRIQUEZ RODRIGUEZ	462797
E/2017-3157	26/1/17	H&J COMUNICACIONES	INSTALACIÓN DE CABLEADO ESTRUCTURADO, FIBRA ÓPTICA, SISTEMA DE VIDEO VIGILANCIA, DATA CENTER, TELEFONÍA, CALL CENTER	ALVARO JIMENEZ GUZMAN; JOSÉ ANTONIO HIDALGO DE LOS ANGELES /ENMANUEL PASCUAL JIMENEZ GUZMAN	463255
E/2017-3727	1/2/17	H&N MUEBLES	VENTAS DE MUEBLES Y ELECTRODOMÉSTICOS AL POR MAYOR Y DETALLE.	GUSTAVO HERASME VARGAS	463660
E/2017-3677	31/1/17	HENDRICKSON & DE LA ROSA ASESORIA FINANCIERA	ASESORÍA FINANCIERA E IMPOSITIVA.	IREYVI SOSA DE LA ROSA /ANACELYS HENDRICKSON	463469
E/2016-41220	25/1/17	HENTO CONSTRUCTORA E INGENIERIA	PLANEAMIENTO DE PROYECTOS, CONSTRUCCIÓN Y SUPERVISIÓN DE OBRAS DE INGENIERÍAS Y ARQUITECTURAS, ASÍ COMO LA ADQUISICIÓN Y VENTAS DE TERRENOS URBANÍSTICOS.	ANA DINORCA CRUZ HENRIQUEZ	463200
E/2017-2022	18/1/17	HERMIDA & ASOCIADOS	SERVICIOS DE ARQUITECTURA, INGENIERÍA, CONSTRUCCIÓN Y ELABORACIÓN DE TODO TIPO DE VIVIENDAS, EDIFICIOS, PROYECTOS TURÍSTICOS.	HERMIA & ASOCIADOS, S.R.L.	462429
E/2017-1761	1/2/17	HERNANDEZ MUÑIZ HOLDINGS RD	SERVICIOS DE ASESORAMIENTO LEGAL Y ESCROW.	JOSE STANLY HERNANDEZ RODRIGUEZ / ANSELMO MUÑIZ HERNANDEZ	463523
E/2017-3185	26/1/17	HERRERIA GERONIMO	CONSTRUCCIÓN DE PIEZAS DE ACUEDUCTOS Y HERRERÍA EN GENERAL.	HERRERIA GERONIMO, S.R.L.	463163
E/2017-3756	1/2/17	HESTA	ADMINISTRACIÓN Y OPERACIÓN DE RESTAURANTES, SERVICIOS GASTRONÓMICOS, PREPARACIÓN Y VENTAS DE COMIDAS Y BEBIDAS DE TODAS CLASES	IAN ANDREAS STAVROU BELLO	463639
E/2016-42949	18/1/17	HEUR PAQUETERIA DOMINICANA	EXPORTACIÓN E IMPORTACIÓN DE TODO TIPO DE PAQUETERÍA, SERVICIOS ADUANALES, MANEJO DE ARANCELES Y MENSAJERÍA GENERAL A NIVEL NACIONAL E INTERNACIONAL.	MARCO ALFREDO MASSARA CEDEÑO	462424
E/2017-1609	16/1/17	HIELO Y AGUA PALMAR DE OCOA	PROCESAMIENTO, DISTRIBUCIÓN Y VENTA DE HIELO Y AGUA PARA EL CONSUMO HUMANO.	HUMBERTO JOSE REGINATO NILSON	462177
E/2017-1728	17/1/17	HIELOTOTAL	VENTA, ALQUILER DE MAQUINAS DE HIELO Y EQUIPOS DE REFRIGERACIÓN . SERVICIOS TÉCNICOS ESPECIALIZADOS EN REPARACIÓN DE MAQUINARIA FABRICADORAS DE HIELO.	EDWAR ENRIQUE RINCON AULAR	462222
E/2017-2054	18/1/17	HIGH ROAD DEVELOPMENT	ELABORACIÓN, CONSTRUCCIÓN Y REMODELACIÓN DE PROYECTOS DE OBRAS CIVILES EN GENERAL, CONSTRUCCIÓN DE EDIFICIOS,CARRETERAS Y ELEVADOS	YOMAR EMILIO ARTE SANTOS	462384
E/2016-43925	26/1/16	HILLIX AUTO PARTS	VENTA DE REPUESTOS DE VEHÍCULOS.	JUAN ALBERO MATEO ACOSTA	463136
E/2017-1608	16/1/17	HIPERMERCADOS HERMANOS PONCE	VENTAS DE PROVISIONES AL POR MAYOR Y DETALLE DE PRODUCTOS COMESTIBLES, ALIMENTOS, PRODUCTOS AGRÍCOLAS, PRODUCTOS CÁRNICOS, PESCADOS, PRODUCTOS DE LIMPIEZA	PAUL RICHARD PONCE RODRIGUEZ	462184
E/2017-892	24/1/17	HM CAR WASH	SERVICIO DE LAVADO DE VEHÍCULOS DE MOTOR, MANTENIMIENTO Y MECÁNICA EN GENERAL	HENRY ALEXANDER MORILLO SANCHEZ	462946
E/2017-3614	31/1/17	HOGAR GERIATRICO CRISTIANO. LA CASA DE PAPA	CUIDADO Y ATENCIÓN A LAS PERSONAS ENVEJECIENTES.	MIRTHA YSABEL MARTINEZ FRIAS	463507
E/2016-26238	17/1/17	HOJALIN COMERCIAL	FABRICACIÓN Y VENTA DE PIEZAS DE HOJALATERÍA, COMPRA Y VENTA DE ARTÍCULOS DEL HOGAR.	MILAGROS CUELLO GARCIA DE SANTANA	462221
E/2016-43487	8/12/16	HOLA CAR RENTAL	RENTAR, VENDER, COMPRAR, IMPORTAR VEHÍCULOS Y ASÍ COMO TODA CLASE DE ACTIVIDAD RELACIONADA CON EL OBJETO PRINCIPAL.	ROBERTO ENRIQUE RAMOS ARAUJO	463350
E/2017-1036	20/1/17	HOLGUIN ALMANZAR CONSTRUCTORA E INMOBILIARIA.	COMPRA Y VENTA DE INMUEBLES, CONSTRUCCION, REMODELACION Y ALQUILERES, FINANCIAMIENTOS E IMPORTACION DE MATERIALES DE CONSTRUCCION Y DECORACION.	CATHERIE INMACULADA ALMANZAR ASCANIO DE GOMEZ / PEDRO JULIO GOMEZ HOLGUIN	462410
E/2017-3636	31/1/17	HOLIDAY RENT A CAR	RENTA DE TODO TIPO DE VEHÍCULOS DE MOTOR.	GERWOOD ANTHONY LYNCH	463488
E/2017-3714	1/2/17	HOME TRADE RD	VENTA DE ARTÍCULOS TALES COMO, UTENSILIOS DE COCINA EN GENERAL Y AFINES.	HENRY LÓPEZ MATOS	463663
E/2017-3139	26/1/17	HOOVER CHACABANAS	CONFECIÓN DE CHACABANAS.	HOOVER BOLIVAR CASADO MARTINEZ	463169
E/2016-44180	25/1/17	HOPE MEATFISH SUPPLIES	COMERCIALIZACIÓN, IMPORTACIÓN, EXPORTACIÓN, PRODUCCIÓN, DISTRIBUCIÓN Y VENTA DE TODO TIPO DE PRODUCTOS CÁRNICOS, DERIVADOS Y COMESTIBLES EN GENERAL.	MALENNY AVILA VENTURA DE MERCEDES	462996
E/2017-2204	19/1/17	HOPKINS BUSINESS GROUP	ALMACENAMIENTO, DISTRIBUCIÓN, COMERCIALIZACIÓN Y VENTA AL POR MAYOR Y AL DETALLE DE PRODUCTOS ALIMENTICIOS Y VARIADOS	FRANCISCO MANUEL LAZALA PUELLO	462472
E/2017-3159	26/1/17	HORIZON AUTO IMPORT	IMPORTACIÓN, COMPRA, VENTA Y FINANCIAMIENTO DE VEHÍCULOS NUEVOS Y USADOS.	LIDIA E. CARO PEGUERO	463250
E/2017-1935	18/1/17	HOSPITAL-KA	VENTA DE TODO TIPO DE MEDICAMENTOS Y PRODUCTOS FARMACÉUTICOS EN GENERAL.	CARLOS MOREL BARRERA	462401
E/2017-3267	26/1/17	HOTEL FLOR DE PUNTA CANA	SERVICIOS DE RESTAURACIÓN (ALIMENTACIÓN) Y HOSPEDAJE TEMPORAL.	LIEMIER LABA GABRIEL	463210
E/2016-40196	18/1/17	HOTEL RESTAURANTE FARES	VENTA DE COMIDAS Y BEBIDAS, SERVICIOS DE RESTAURANTES Y HOTEL, ADEMÁS DE TODA ACTIVIDAD AFINES.	YAMILCA CORPORAN RAMIREZ	462419
E/2017-1645	23/1/17	IBONES DE ANAYET	COMPRA Y VENTA DE INMUEBLES PARA DESARROLLAR PROYECTOS URBANÍSTICOS, COMERCIALES Y TURÍSTICOS	ALFREDO JULIO NADAL ESTEVEZ	462711
E/2017-3684	31/1/17	IDEAS COMERCIALES ESMA ICESMA	SUMINISTRO DE OFICINA, MATERIALES DE ENSEÑANZA, ARTICULOS DE LIMPIEZA E HIGIENE, INSUMOS DE COCINA, MOBILIARIOS Y EQUIPOS DE OFICINA	ESMERALDA SEBASTIAN DE LA ROSA; MADELINE JIMENEZ OVIEDO /LUCIA EVELYN MADRIGAL DE SALADO	463536
E/2017-2609	1/2/17	IDEAS DOM	ENTIDAD SIN FINES DE LUCRO, DEDICADA A INSTITUTO DE ACTUALIZACIÓN PROFESIONAL Y EDUCACIÓN CONTINUA.	RANIERO ALEJANDRO CASSONI BUJANDA	463767
E/2017-736	16/1/17	IDEOMARCA	EMPRESA DEDICADA A LA PROMOCIÓN Y COMERCIALIZACIÓN DE ARTÍCULOS PROMOCIONALES.	ELAINE LINET CARRERAS RAMIREZ	462181
E/2016-37830	26/10/16	IDETEG IDEAS TECNOLÓGICA	CREACIÓN DE PUBLICIDAD Y VENTAS EN GENERAL.	ANIBAL YLUCELINO BURGOS MENA	462623
E/2017-2028	18/1/17	IGLESIA CRISTIANA REY DE REYES CENTRAL R.D.R.	ENTIDAD SIN FINES DE LUCRO DEDICADA A PROCLAMAR EL EVANGELIO DE NUESTRO SEÑOR JESUCRISTO EN TODO EL PAIS Y EL RESTO DEL MUNDO	JOSE MIGUEL PEDIET SURIEL	462371
E/2017-1836	17/1/17	IGLESIA EVANGELICA MISIONERA CONQUISTANDO LA SENDA ANTIGUA IEMCSA	ENTIDAD SIN FINES DE LUCRO DEDICADA A LA PROPAGACIÓN DEL EVANGELIO DE LA SANA DOCTRINA Y LABORES COMUNITARIAS A FAVOR DE LA COMUNIDAD CRISTIANA EN LA REPÚBLICA DOMINICANA Y A NIVEL MUNDIAL	ALFREDO MANUEL ZAPATA MARTES	462289
E/2017-2777	24/1/17	IGLESIA EVANGELICA SUBE AL MONTE	ENTIDAD SIN FINES DE LUCRO, IGLESIA EVANGÉLICA PENTECOSTAL DEDICADA A PREDICAR LA PALABRA DE DIOS EN DIFERENTES LUGARES, GANANDO ALMAS PARA CRISTO.	SANTIAGO MARTINEZ	462974
E/2017-3396	27/1/17	IGLESIA HERENCIA DE JEHOVA	IGLESIA.	PATRIA DIVINA ANTONIA HERNANDEZ DE DEL ROSARIO	463267
E/2017-1974	18/1/17	IGLESIA JERUSALEN 1ERA, A.D	ENTIDAD SIN FINES DE LUCRO PARA IDENTIFICAR UNA IGLESIA.	JUAN SILVERIO FELIX	462403
E/2017-2386	20/1/17	IGLESIA MISIONERA PENTECOSTAL FUNDAMENTADA EN LA FE	ENTIDAD SIN FINES DE LUCRO, IDENTIFICAR UNA IGLESIA.	JOAQUINA DIAZ CAPELLAN DE MARTE	462634
E/2016-34578	19/12/16	IGLESIA MISIONERA ASAMBLEA CRISTIANA UNCIÓN Y PODER	ENTIDAD SIN FINES DE LUCRO PARA IDENTIFICAR UNA IGLESIA.	NATIVIDAD DE LA ROSA GRANADA DE GARCIA	462225
E/2017-1541	26/1/17	IGLESIA MISIONERA JESUCRISTO ME LIBERTO	ENTIDAD SIN FINES DE LUCRO, PARA IDENTIFICAR UNA IGLESIA.	FACUNDO ESPINAL DE LA CRUZ	463213
E/2017-2035	25/1/17	ILOA EVENTOS	VENTA, DISTRIBUCIÓN Y ALQUILER DE DECORACIÓN Y ARTÍCULOS PARA EVENTOS, FIESTAS, CUMPLEAÑOS Y ACTIVIDADES SOCIALES.	ELIANA GISSELLE CRUZ CABREFA	463040
E/2017-3244	26/1/17	IM GROWING CAPACITACIONES	ORGANIZACIÓN Y DESARROLLO DE ACTIVIDADES DE CAPACITACIÓN ONLINE Y OFFLINE	RICHARD ACEVEDO ACOSTA /HEIDI MATOS ALMANZAR	463194
E/2016-41704	24/11/16	IMATECI	SERVICIOS DE INGENIERIA Y MANTENIMIENTOS DE EQUIPOS PARA EMPRESAS, CASAS Y EDIFICIOS.	KELVIN ANTONIO DE LA CRUZ FERNANDEZ	462187
E/2017-2602	23/1/17	IMPEXPALL	REALIZAR ACTIVIDADES INDUSTRIALES Y COMERCIALES: MEDIANTE LA ELABORACIÓN, PRODUCCIÓN, Y/O REPARACIÓN, COMPRA, VENTA, IMPORTACIÓN, EXPORTACIÓN	DANILO ABRAHAM CRISTO PERERA	462779
E/2017-1739	17/1/17	IMPORTADORA CUESS	VENTAS DE PRENDAS DE VESTIR, CALZADOS, SOMBRERERÍA.	DONGLI XU	462301
E/2017-2257	31/1/17	IMPORTADORA DE REPUESTOS M.D.T.	VENTA Y COMPRA DE REPUESTOS JAPONESES.	MANUEL TRINIDAD FELIZ	463416
E/2016-45498	13/1/17	IMPORTADORA ESPINO MERCEDES, IMP.E.M	IMPORTACIÓN, VENTA Y DISTRIBUCIÓN DE PRENDA DE VESTIR Y PRODUCTOS MISCELÁNEOS, MUEBLES Y ARTÍCULOS PARA EL HOGAR EN GENERAL	ANGELICA MARIA MERCEDES ROSARIO	463061

[210] EXP	[220] SOL. FECHA	[561] NOMBRE COMERCIAL	[510] ACTIVIDAD	[730] SOLICITANTE	[111] REGISTRO
E/2017-2122	19/1/17	IMPORTADORA FAELO COMERCIAL	IMPORTACIÓN, EXPORTACIÓN, FINANCIAMIENTO, COMPRA Y VENTA DE TODO TIPO DE VEHÍCULOS DE MOTOR, MOTOCICLETA, PASOLAS, ACCESORIOS, PIEZAS Y LUBRICANTES.	RAFAEL REYES DE LEÓN	462499
E/2017-2481	2/2/17	IMPORTADORA GERMAN FELIX REYES CASTAÑOS GFRC	VENTA DE ROPA NUEVAS Y USADAS, ELECTRODOMESTICOS, MUEBLES, EQUIPO DE GIMNASIO, ENTRE OTRAS COSAS AFINES CON LA ACTIVIDAD.	GERMAN FELIX REYES CASTAÑOS	463651
E/2017-3926	2/2/17	IMPORTADORA JHONNY	COMPRA Y VENTA DE ELECTRODOMESTICOS.	JUAN ANTONIO LAMI DE LOS SANTOS	463699
E/2017-2927	25/1/17	IMPORTADORA XIBIAN	VENTA AL POR MAYOR Y AL DETALLE DE PRENDAS DE VESTIR.	CHEN QIUBIN	463207
E/2017-2926	25/1/17	IMPORTADORA XIE TANG	VENTA AL POR MAYOR Y AL DETALLE DE PRENDAS DE VESTIR.	CHEN JIAJUN	463180
E/2017-2081	19/1/17	IMSOLUTIONS	CONSULTORÍA Y SERVICIOS DE TECNOLOGÍA.	VÍCTOR MANUEL GÓMEZ CEBALLOS	462556
E/2017-2100	19/1/17	INAGROVET	COMERCIALIZACIÓN Y DISTRIBUCIÓN DE PRODUCTOS AGROPECUARIOS, VETERINARIOS Y AGRÍCOLAS.	MANUEL JOSE MEJIA FRIAS	462485
E/2017-3511	31/1/17	INCACERESMATHS	MÉTODO DE ENSEÑANZA EN INGLÉS.	LUIS JONATAN CALERO GALEANO	463577
E/2017-198	19/1/17	INDUSTRIA DE BLOCKS Y COMERCIALIZADORA HERISA	FABRICA DE BLOCKS Y COMERCIALIZACION DE MATERIALES DE CONSTRUCCION.	RAY ELIAS CRUZ CRISOSTOMO	462348
E/2017-3542	31/1/17	INDUSTRIA DE CALZADOS DOMINGUEZ COLOME DOCO	FABRICACION Y VENTA DE TODO TIPO DE CALZADOS	SERGIO ANTONIO DOMINGUEZ DIAZ	463414
E/2017-4040	2/2/17	INDUSTRIA DE MUEBLES HERMANOS ARACENA	FABRICACION DE TODO TIPO DE MUEBLES EN MADERA.	SILVERIO ARACENA SOSA / SANTO TORIBIO ARACENA SOSA	463655
E/2017-2947	25/1/17	INDUSTRIA LACTEA ESTEVEZ MOISES INLACTEM	FABRICACION, VENTA Y COMERCIALIZACION DE PRODUCTOS LACTEOS, ASI COMO LA VENTA Y COMERCIALIZACION DE EQUIPOS Y MATERIALES PARA LOS MISMOS.	PEDRO FELIPE ESTEVEZ PIMENTEL	462937
E/2017-989	20/1/17	INDUSTRIAS QUIMICAS FLORES SANCHEZ	FABRICACIÓN Y DISTRIBUCIÓN DE PRODUCTOS DE HIGIENE Y LIMPIEZA DEL HOGAR.	ANTONIO SANCHEZ PANIAGUA	462648
E/2017-2790	24/1/17	INFERCOLIS	COMPRA, VENTA, ALQUILER, IMPORTACION DE VEHICULOS, PRESTAMOS PERSONALES Y SOBRE VEHICULOS E INMUEBLES.	NELSON COLLADO FERREIRAS / LUIS RODOLFO LIZ FERREIRAS	462881
E/2017-936	20/1/17	INGEDOVE CONSTRUCTORA	SERVICIOS DE INGENIERIA Y CONSTRUCCION EN GENERAL.	AMAURI SIRI BATISTA / JOSE RAMON RODRIGUEZ	462433
E/2017-1181	19/1/17	INGENERIA Y SERVICIOS PAR	SERVICIOS DE MEDICIONES ELECTRICAS, INSTALACIONES ELECTRICAS, MANTENIMIENTO ELECTRICO, DISEÑO DE ESTRUCTURAS ELECTRICAS	PATRICIO ALBERTO RODRIGUEZ	462357
E/2017-2213	19/1/17	INGENIERIA M. GONZALEZ & POLANCO	TASACIONES, CONSTRUCCION, INGENIERIA CIVIL.	WILLIAN ALBERTO POLANCO ALMANZAR / MARIO JUNIOR GONZALEZ ALMONTE	462305
E/2017-3034	25/1/17	INMOBILIARIA CLARA	ADQUISICIÓN Y VENTA, ADMINISTRACIÓN O ALQUILER DE BIENES INMUEBLES.	INMOBILIARIA CLARA SRL	463067
E/2017-3532	31/1/17	INMOBILIARIA GLOMEL	COMPRA, VENTA, ADMINISTRACIÓN Y CONSTRUCCIÓN DE INMUEBLES.	INMOBILIARIA GLOMEL, SRL	463489
E/2017-663	17/1/17	INMOBILIARIA ISABEL ROSSIS	COMPRA Y VENTA DE BIENES INMUEBLES, CASAS, SOLARES, VENTA DE SEGUROS Y ASUNTOS JURÍDICOS EN GENERAL.	XIOMARA RUIZ ROSSIS	462279
E/2017-1756	17/1/17	INMOBILIARIA JEREZ HICIANO	CONSTRUCCIÓN, COMPRA Y VENTA DE INMUEBLES, ALQUILER DE VIVIENDAS, FINANCIERA, ADMINISTRADOR DE COMPAÑIAS, CONDOMINIOS Y PLAZAS.	JUAN FRANCISCO JEREZ CALCAÑO	462230
E/2017-2319	27/1/17	INMOBILIARIA KARM ASFUR	COMPRA Y VENTA DE INMUEBLES, ALQUILERES DE PROPIEDADES INMOBILIARIAS; OFRECER SERVICIOS DE CONSULTORIA Y ASESORIA DE INGENIERIA Y ARQUITECTURA	LINETTE INMACULADA ARBAJE ARBAJE	463349
E/2016-42901	19/1/17	INMOBILIARIA PORFIRIA	COMPRA, PROMOCION, MERCADEO Y VENTA, FINANCIAMIENTO, CONSTRUCCION, ALQUILER/ RENTA, ARRENDAMIENTO, ADMINISTRACION DE CASAS, CONDOMINIOS, SOLARES, APARTAMENTOS	ENDY DE JESUS NUÑEZ MARMOL / DANNY NUÑEZ MARMOL	462347
E/2017-3442	27/1/17	INMOBILIARIA WEIMAR	INVERSIONES INMOBILIARIAS, COMPRA, VENTA Y CONSTRUCCIÓN DE INMUEBLES, ASESORIA EN BIENES RAÍCES	ARTURO MANUEL VILLEGAS PEREZ	463359
E/2017-509	17/1/17	INSTITUTO ARGENTARIUM	PREPARACIÓN, COORDINACIÓN E INSTRUCCIÓN DE TALLERES Y CURSOS SOBRE ÁREAS ECONÓMICAS, BANCARIAS Y FINANCIERAS.	ARGENTARIUM SRL	462197
E/2017-1581	16/1/17	INSTITUTO DE CAPACITACION PAYAMPS	INGLES PARA NIÑOS, ADULTOS Y ADOLESCENTES, ITALIANO, FRANCÉS, CAJERO/O COMERCIAL Y BANCARIA, SECRETARIADO EJECUTIVO, TÉCNICO EN CONTABILIDAD, TÉCNICO EN ADMINISTRACIÓN DE EMPRESAS	YAIQUI MANUELA PAYAMPS PEREZ	462213
E/2017-2489	23/1/17	INSTITUTO DE CAPACITACIÓN TÉCNICA DE LA ASOCIACIÓN DOMINICANA DE TÉCNICO DE REFRIGERACIÓN Y ACONDICIONAMIENTO DE AIRE PROF. FELIPE GUZMAN SOTO INCADOMTRA	CAPACITAR, ESPECIALIZAR Y AUMENTAR LA CAPACITACIÓN PROFESIONAL DE LOS MIEMBROS DE LA ASOCIACIÓN DOMINICANA DE TÉCNICO DE REFRIGERACIÓN Y ACONDICIONAMIENTO DE AIRE DE LA REPÚBLICA DOMINICANA	ASOCIACION DOMINICANA DE TECNICOS DE LA REFRIGERACION Y AIRE ACONDICIONADO /CATALINO ARCHIBALD FRANCIS	463566
E/2017-1566	25/1/17	INSTITUTO DE CAPACITACIÓN TRIBUTARIA Y EMPRESARIAL-INDETI	CAPACITACIÓN, FORMACIÓN Y EDUCACIÓN PROFESIONAL A TRAVÉS DE CURSOS Y ENTRENAMIENTOS EN LÍNEA POR MEDIO DE INTERNET.	ROBERTO ANTONIO SANCHEZ LORA	462565
E/2017-510	17/1/17	INSTITUTO DE ESTUDIOS FINANCIEROS ARGENTARIUM	SERVICIOS DE PREPARACIÓN, COORDINACIÓN E INSTRUCCIÓN DE TALLERES Y CURSOS SOBRE ÁREAS ECONÓMICAS, BANCARIAS Y FINANCIERAS.	ARGENTARIUM, S.R.L.	462247
E/2017-3829	1/2/17	INSTITUTO DE GERONTOLOGIA DEL CARIBE INGEC	CAPACITAR A NIVEL TÉCNICO VOCACIONAL EN LAS ÁREAS SOCIALES ECONÓMICAS, CULTURAL Y POLÍTICA REFERENTE AL ADULTO MAYOR.	DIOMEDES PAVEL MENDEZ MARIA	463609
E/2016-45394	1/2/17	INSTITUTO DOMINICANO DE TESOREROS Y FINANCIEROS INDOTEFI	ENTIDAD SIN FINES DE LUCRO, DEDICADA A CONTRIBUIR Y FOMENTAR AL ADELANTO DE LOS TESOREROS Y FINANCIEROS DE LA REPÚBLICA DOMINICANA	AYDA JILDA ALMONTE	463602
E/2017-113	31/1/17	INSTITUTO IBEROAMERICANO DE CAPACITACIÓN Y DESARROLLO ICAD	CAPACITACIÓN Y FORMACIÓN ESPECIALIZADA EN ÁREAS DE FORMACIÓN EDUCATIVA, TÉCNICA, PROFESIONAL, TALLERES DE LIDERAZGO, VENTA DE SERVICIOS EDUCATIVOS, MATERIAL GASTABLE DE OFICINA	EUCLIDES NOBEL MATOS VERAS	463077
E/2017-1887	17/1/17	INSTITUTO INTERNACIONAL PARA LA INVESTIGACIÓN JURÍDICA IINDICA	REALIZAR INVESTIGACIÓN JURÍDICA DENTRO DEL MARCO DEL DERECHO NACIONAL Y EL DERECHO COMPARADO	FERNANDO FERNÁNDEZ CRUZ /ÁNGEL DARIO TEJEDA FABAL	462223
E/2017-403	25/1/17	INTEGRAL EDUCATION SOLUTIONS IEDS	BRINDAR SERVICIOS DE ASESORIA Y CONSULTORIA EN CAPACITACIÓN AL SECTOR PÚBLICO Y PRIVADO, EN FORMATO PRESENCIAL Y EN LÍNEA, ENTRENAMIENTOS, PROGRAMAS DE DESARROLLO PROFESIONAL Y JUVENIL	ADRIANA ALTAGRACIA PARRON GONZALEZ	463073
E/2017-3801	1/2/17	INTEGRAL IPC	CONSULTORÍA, INSTALACIÓN DE MAQUINARIAS Y DESARROLLOS DE PROYECTOS INDUSTRIALES.	ADALGISA GEORGINA MONTES DE OCA DE DE LA ROSA	463749
E/2017-2465	20/1/17	INTENSIVE TRAINING GROUP & ASOCS INTRAGROUP	ACOMPANAMIENTO EMPRESARIAL MEDIANTE CURSOS INTENSIVOS DE COUCHING, MISMOS QUE CONTRIBUIRÁN AL DESARROLLO DE LAS COMPETENCIAS DE LOS COLABORADORES	GRISELDA ARBANIA PERALTA DE TRONCOSO	462601
E/2017-1824	24/1/17	INTERNATIONAL MINOR LEAGUE BASEBALL - INMILEBA	ENTIDAD SIN FINES DE LUCRO DEDICADA A LA PREPARACIÓN DE PROSPECTOS PELOTEROS, ASÍ COMO TAMBIÉN LA REPRESENTACIÓN DE PROSPECTOS PELOTEROS	CARLOS ENRIQUE VILORIA MENDEZ	462973
E/2017-3893	1/2/17	INTERNATIONAL PROSPECT LITTLE LEAGUE IPLL	ESCUELA DE BASEBALL, ENCARGADA DE DISCIPLINAR, EDUCAR Y DESARROLLAR A PEQUEÑOS NIÑOS EN EL ÁREA DEL BASEBALL.	HENRY SANCHEZ PEÑA	463630
E/2017-3790	1/2/17	INVERCIBAO	SERVICIOS Y ASESORIA FINANCIERA.	DANILDA ASUNCIÓN POLANCO JIMÉNEZ	463665
E/2017-3645	31/1/17	INVERNADEROS LOPEZ PERALTA	CULTIVO DE VEGETALES Y HORTALIZAS EN INVERNADEROS, PARA VENTA LOCALES Y EXPORTACIONES.	PEDRO LOPEZ VARGAS / MARTIN PERALTA	463403
E/2017-3232	26/1/17	INVERSIONES ALD	PRESTAMOS PERSONALES, HIPOTECARIOS Y BIENES RAÍCES.	AURELIO AMEZQUITA ROSARIO	463316
E/2017-1911	18/1/17	INVERSIONES ALMIRIA	PRESTAMOS PERSONALES Y EMPRESARIALES A MICRO Y MEDIANAS EMPRESA.	LUIS EMILIO TAVERA	462395
E/2016-39888	27/1/17	INVERSIONES BANECH GPHB	COMERCIALIZACIÓN, FABRICACIÓN, ALMACENAMIENTO, CONSIGNACIÓN, TRANSPORTACIÓN, INTERMEDIACIÓN	INVERSIONES BANECH, SRL	463436
E/2017-2200	19/1/17	INVERSIONES BELLA PALMERA	ALMACENAMIENTO, DISTRIBUCIÓN, COMERCIALIZACIÓN Y VENTA AL POR MAYOR Y AL DETALLE DE PRODUCTOS ALIMENTICIOS Y VARIADOS	FRANCISCO MANUEL LAZALA	462534
E/2017-2705	23/1/17	INVERSIONES CALIBER	NEGOCIOS INMOBILIARIOS, PRESTAMOS, PERMUTA, TODO TIPO DE INVERSIONES.	REYNALDO ADRIAN GUILAMO PILIER	462787
E/2017-2356	20/1/17	INVERSIONES DISC JAY BLACK	LA COMPRA Y VENTA DE MATERIA PRIMA, PRODUCTOS ALIMENTICIOS, CRUDOS, CONGELADOS, TERMINADOS O COCIDOS DE COCINA	FREDDY ANTONIO PEREZ JIMENEZ	462641
E/2017-2714	24/1/17	INVERSIONES EFECTIVOS SI INESI	DESARROLLO DE PROYECTOS INMOBILIARIOS, FINANCIAMIENTOS CON GARANTIA REAL O PRENDARIA.	EDUARDO RAFAEL FERMIN GARCIA	462916
E/2016-44797	26/1/17	INVERSIONES GAOH	IMPORTACION Y EXPORTACION, VENTA Y COMPRA, COMERCIALIZACION DE EQUIPOS AUDIOVISUALES, PANTALLAS LED, ESTRUCTURAS TRUSS, SONIDO PROFESIONAL	GABRIEL RAFAEL DEL NAZARETH APONTE RINCON /OSWALDO JOSE HURTADO FARIA	463226
E/2017-3074	25/1/17	INVERSIONES GDG 2017	LA COMPRA Y VENTA DE MATERIA PRIMA, PRODUCTOS ALIMENTICIOS, CRUDOS, CONGELADOS, TERMINADOS O COCIDOS DE COCINA PARA LOS COMERCIOS E INDUSTRIAS RELACIONADOS A LA PANADERIA, PASTELERIA Y CAFETERIA, INCLUYENDO AL MAYOR Y DETALLE	JOSE LEONARDO ALBANESE SANTOS	463110
E/2017-3344	27/1/17	INVERSIONES GERMAN ZABALA	PRESTAMOS DE MENOR CUANTÍA, PRÉSTAMOS EN GENERAL, HIPOTECAS, COMPRA-VENTA Y ADMINISTRACIÓN DE PROPIEDADES.	MIGUEL ANGEL GERMAN ZABALA	463596
E/2017-3655	31/1/17	INVERSIONES HERRERA YEPEZ Y ASOCIADOS	INVERSION Y FINANCIAMIENTO DE SUMAS DE DINERO, PRESTAMOS PERSONALES, PRENDARIOS E HIPOTECARIOS, PRESTAMOS QUINCENALES Y SEMANALES.	JOSE LUIS HERRERA YEPEZ	463486
E/2017-1203	20/1/17	INVERSIONES HNOS. FLAQUER NUÑEZ	COMPRA Y VENTA DE INMUEBLES, PRESTAMOS Y SERVICIOS DE ASESORIA DE INVERSIONES.	DAVID SEBASTIAN FLAQUER NUÑEZ	462721
E/2017-3555	31/1/17	INVERSIONES J F GROUP	COMPRAR, VENDER, EXPORTAR, DISTRIBUIR Y PERMUTAR, TODA CLASE DE COMBUSTIBLE DERIVADO DEL PETROLEO	INVERSIONES J F GROUP, SRL	463444
E/2017-2853	24/1/17	INVERSIONES JAVIER REYES HOGAR	VENTA Y DISTRIBUCIÓN DE PRODUCTOS DE PARA EL HOGAR TALES COMO: JUEGOS DE OLLAS EXTRACTORES DE JUGOS, PURIFICADORES DE AIRES, FILTROS DE DUCHAS, FILTROS DE AGUA	NANCY ALTAGRACIA JAVIER DE REYES	462872
E/2017-2813	24/1/17	INVERSIONES JLA	FABRICACIÓN Y PRODUCCIÓN DE TODO TIPO DE HELADOS ARTESANALES, VENTA Y DISTRIBUCIÓN AL POR MAYOR Y DEMÁS ACTIVIDADES AFINES RELACIONADAS CON HELADOS.	ALEXANDER HERNANDEZ MERA; JOSE MANUEL ALONSO FABIAN /LIBERATO DE SIMONE	463150
E/2017-2708	23/1/17	INVERSIONES JOVANNY FELIZ	TODO TIPO DE PRESTAMOS, CAMBIOS DE DIVISAS, FINANCIAMIENTOS.	YOVANNY FELIZ BAEZ	462784
E/2017-1837	17/1/17	INVERSIONES JUANMA	VENTA DE EMBUTIDOS, PAN, FRUTAS, JUGOS, QUESOS.	JUAN SANTIAGO FRIAS PAULINO	462257
E/2017-1348	13/1/17	INVERSIONES KOSARI	ADQUISICION Y VENTA DE INMUEBLES	INVERSIONES KOSARI, SRL	463432
E/2017-3312	27/1/17	INVERSIONES MAGESO	IMPORTACIÓN Y EXPORTACIÓN DE PRODUCTOS AGRÍCOLAS.	BERNARDO TIBURCIO SACINES	463366

[210] EXP	[220] SOL. FECHA	[561] NOMBRE COMERCIAL	[510] ACTIVIDAD	[730] SOLICITANTE	[111] REGISTRO
E/2017-2167	19/1/17	INVERSIONES MARTINEZ COLLADO IMC	OPERACIÓN Y GESTIÓN DE ESTABLECIMIENTOS COMERCIALES DEDICADOS A LA VENTA DE ARTÍCULOS DE MECÁNICA.	RAFAEL HIPOLITO MARTÍNEZ FERNÁNDEZ	462578
E/2017-3643	31/1/17	INVERSIONES MARTINEZ INVERTINEZ	PRESTAMOS E INVERSIONES	JUAN JOSE MARTINEZ BREA	463440
E/2017-677	6/1/17	INVERSIONES MAYIA	VENTAS DE VEHÍCULOS DE TODO TIPO DE VEHÍCULOS DE MOTOR, ACCESORIOS, TALLER Y FINANCIAMIENTO EN GENERAL.	INVERSIONES MAYIA, S.R.L.	462328
E/2017-1743	17/1/17	INVERSIONES MEGA ALMONTE	PRESTAMOS HIPOTECARIOS, MICRO PRESTAMOS, PRESTAMOS CON GARANTÍA DE VEHÍCULOS, CAMBIOS DE CHEQUES.	CLAUDIA THALIA ALMONTE BEATO; DOMINGA ANTONIA BEATO BEATO; JUAN FELIX ALMONTE BEATO; MALVYN ISMAEL ALMONTE BEATO /LUIS ALMONTE GUZMÁN	462228
E/2017-3820	1/2/17	INVERSIONES MUMBAI	CONSTRUCCIÓN DE PROYECTOS INMOBILIARIOS, REALIZACIÓN DE OPERACIONES DE COMPRA, VENTA Y ADMINISTRACIÓN DE INMUEBLES.	INVERSIONES MUMBAI, S.R.L.	463643
E/2017-3767	1/2/17	INVERSIONES PAMACAN	MANEJO DE FONDOS, CARTERAS, GESTIONES Y ASESORÍA FINANCIERA.	HECVI PATRICIA GUZMAN FRIAS DE SENIOR	463642
E/2017-1224	26/1/17	INVERSIONES PEDRO MOREY	SE DEDICA A TODO TIPO DE PRESTAMOS PERSONALES CON GARANTIA E HIPOTECARIOS.	PEDRO MOREY	463100
E/2017-2301	20/1/17	INVERSIONES PELAEZ DE LA CRUZ	VENTA Y DISTRIBUCIÓN DE BEBIDAS ALCOHÓLICAS, ORGANIZACIÓN DE EVENTOS, ALQUILERES DE EQUIPOS DE SONIDOS Y LUCES.	ALBERTO HERMINIO PELAEZ FRAPPIER /JULIO FERNANDO DE LA CRUZ MARTIN	462599
E/2017-3837	1/2/17	INVERSIONES PEREZ GALAN	PRESTAMOS DE MENOR CUANTIA.	HANCEL GALAN PEREZ	463530
E/2017-1722	25/1/17	INVERSIONES PEREZ MORA	INMOBILIARIA, COMPRA Y VENTA DE VEHÍCULOS DE MOTOR.	CESAR TOMAS PEREZ MORA	463062
E/2017-2059	18/1/17	INVERSIONES PLABODY	COMPRA, VENTA, TRANSFERIR, DISPONER Y ADMINISTRAR TODA CLASE DE BIENES Y ACTIVOS.	INVERSIONES PLABODY, S.A.	462460
E/2016-40122	25/1/17	INVERSIONES REYES INVERESA	CONSULTORÍA, VENTA DE SERVICIO Y ARTÍCULOS TECNOLÓGICOS, DESARROLLO DE APLICACIONES PARA DISPOSITIVOS MÓVILES	LORENZO ANTONIO REYES ESPINAL	462998
E/2017-2557	23/1/17	INVERSIONES RODRIGUEZ PEGUERO	PRESTAMOS PERSONALES, FINANCIAMIENTOS DE VEHÍCULOS E INVERSIONES INMOBILIARIA.	JOSE MIGUEL RODRIGUEZ PEGUERO	462920
E/2017-2261	20/1/17	INVERSIONES ROMUR	CONSTRUCCION EN GENERAL, COMPRA Y VENTA DE MATERIALES PARA LA CONSTRUCCION, INGENIERIA, PROYECTOS DE CONSTRUCCION Y DE INGENIERIA	FARIDE ELIZABETH ROJAS CONTRERAS DE MURILLO /JUAN JOSE MURILLO CARDENAS	462704
E/2016-44449	26/1/17	INVERSIONES SÁNCHEZ BAUTISTA & ASOCIADOS	IMPORTACIÓN, EXPORTACIÓN Y COMERCIALIZACIÓN DE MERCANCIAS EN GENERAL, ESPECÍFICAMENTE PRODUCTOS AGROPECUARIOS, MATERIAL GASTABLE DE OFICINA	JULIO CESAR SÁNCHEZ MARTE	463115
E/2017-2642	23/1/17	INVERSIONES SANTO FRANCISCO	CATERING PARA EMPRESA, COMIDA SALUDABLE, BUFFET PARA EVENTOS Y TODOS PÚBLICO, PREPARACIÓN DE PLATOS DE TODO TIPO DE COMIDA.	SANTO FRANCISCO MARTINEZ	462753
E/2017-3298	27/1/17	INVERSIONES TER 107	ADQUIRIR POR COMPRA O APORTE EN NATURALEZA SOLARES Y/O VILLAS TURISTICAS	GUZMAN ARIZA NORDESTE, S.R.L.	463289
E/2017-3300	27/1/17	INVERSIONES TER 108	ADQUIRIR POR COMPRA O APORTE EN NATURALEZA SOLARES Y/O VILLAS TURISTICAS	GUZMAN ARIZA NORDESTE, SRL	463237
E/2017-3301	27/1/17	INVERSIONES TER 109	ADQUIRIR POR COMPRA O APORTE EN NATURALEZA SOLARES Y/O VILLAS TURISTICAS	GUZMAN ARIZA NORDESTE, SRL	463236
E/2017-3303	27/1/17	INVERSIONES TER 110	ADQUIRIR POR COMPRA O APORTE EN NATURALEZA SOLARES Y/O VILLAS TURISTICAS	GUZMAN ARIZA NORDESTE, S.R.L.	463271
E/2017-3305	27/1/17	INVERSIONES TER 111	ADQUIRIR POR COMPRA O APORTE EN NATURALEZA SOLARES Y/O VILLAS TURISTICAS	GUZMAN ARIZA NORDESTE, S.R.L.	463272
E/2017-3307	27/1/17	INVERSIONES TER 112	ADQUIRIR POR COMPRA O APORTE EN NATURALEZA SOLARES Y/O VILLAS TURISTICAS	GUZMAN ARIZA NORDESTE, S.R.L.	463273
E/2017-3308	27/1/17	INVERSIONES TER 113	ADQUIRIR POR COMPRA O APORTE EN NATURALEZA SOLARES Y/O VILLAS TURISTICAS	GUZMAN ARIZA NORDESTE, S.R.L.	463274
E/2017-3310	27/1/17	INVERSIONES TER 114	ADQUIRIR POR COMPRA O APORTE EN NATURALEZA SOLARES Y/O VILLAS TURISTICAS	GUZMAN ARIZA NORDESTE, S.R.L.	463275
E/2017-3313	27/1/17	INVERSIONES TER 115	ADQUIRIR POR COMPRA O APORTE EN NATURALEZA SOLARES Y/O VILLAS TURISTICAS	GUZMAN ARIZA NORDESTE, S.R.L.	463277
E/2017-3314	27/1/17	INVERSIONES TER 116	ADQUIRIR POR COMPRA O APORTE EN NATURALEZA SOLARES Y/O VILLAS TURISTICAS	GUZMAN ARIZA NORDESTE, S.R.L.	463278
E/2017-2188	19/1/17	INVERSIONES VAPESA	SERVICIOS DE BIENES RAICES, COMPRA DE VEHÍCULOS, PRÉSTAMOS, VENTA DE EQUIPOS ELECTRÓNICOS, VENTA DE ARTÍCULOS PARA EL HOGAR.	SAULO AUGUSTO PEÑA VARGAS	462494
E/2017-2848	24/1/17	INVERSIONES Y REPUESTOS JUANA MENDEZ INVERJUMEN	VENTAS DE REPUESTOS DE MOTORES, LUBRICANTES, VEHÍCULOS DE MOTOR, NEUMÁTICOS, SERVICIOS DE MANTENIMIENTOS, FUMIGACIÓN, CONSTRUCCIONES.	ANDERSON MANUEL FERRERAS MENDEZ	462811
E/2017-2311	20/1/17	INVERSIONES Y TECNOLOGIA INVERTEC	INVERSIONES EN HIDROCARBUROS.	INVERSIONES Y TECNOLOGIA, S.A. (INVERTEC)	462602
E/2017-1942	18/1/17	INVERSORA MONDIMA	FERRETERIA E INVERSIONES.	PEDRO RAFAEL DIAZ CARRIZO	462320
E/2017-2088	19/1/17	INVERVARIOS	REALIZAR OPERACIONES DE INVERSION Y COMERCIO NACIONAL E INTERNACIONAL. DESARROLLO Y PROMOCIÓN DE BIENES MOBILIARIOS E INMOBILIARIOS.	JESUS ALBERTO RODRIGUEZ GUERRERO	462516
E/2017-3112	26/1/17	ISAAC THEN PEÑA TALLER DE HERRERIA	TALLER DE HERRERIA EN GENERAL.	ISAAC THEN PEÑA	463087
E/2017-2586	23/1/17	ISELSA DINORA JAQUEZ TIENDA Y VARIETADES.	VENTA DE PRENDA DE VESTIR.	ISELSA DINORA JAQUEZ DE SILVERIO	462690
E/2017-2578	23/1/17	ISIS MIGUELINA MORROBEL TIENDA Y VARIETADES	VENTA DE PRENDA DE VESTIR.	ISIS MIGUELINA MORROBEL SANCHEZ	462661
E/2017-3417	27/1/17	ISLA BONITA FILMS	PRODUCCIÓN Y REALIZACIÓN DE OBRAS CINEMATOGRAFICAS DOMINICANAS DE FICCION Y DOCUMENTAL.	TONY BACIGALUPPE PEREZ ALVAREZ	463286
E/2016-42014	8/12/16	ISLEÑA TIENDA LOCAL	VENTA DE PRODUCTOS Y ARTÍCULOS: ROPA, CAFÉ, LIBROS, DECORACIÓN PARA EL HOGAR, ACCESORIOS, REVISTAS, ARTESANÍAS, ACEITES AROMÁTICOS, ACEITE DE COCO, POSTRES.	JULIA ADELA MARTINEZ MEDINA	462552
E/2017-3590	31/1/17	ITAL PRO BEAUTY	SERVICIO DE LAVADO Y SECADO DEL PELO, PELUQUERÍA PARA DAMAS, CABALLEROS Y NIÑOS Y VENTAS DE PRODUCTOS DE BELLEZA.	ENEIDA MERCEDES CAMACHO PEREZ	463589
E/2017-3586	31/1/17	ITERATIVO	CONSULTORÍA EMPRESARIAL, ESTRATEGIAS DE NEGOCIO, OPTIMIZACIÓN DE PROCESOS, IMPLEMENTACIÓN DE SISTEMAS.	GUSTAVO ADOLFO VALVERDE DE SOTO	463479
E/2017-2426	20/1/17	ITN TROPICAL	COMERCIALIZACIÓN, COMPRA, VENTA, DISTRIBUCIÓN DE PLANTAS ORNAMENTALES, ASÍ COMO INSUMOS COMPLEMENTARIOS PARA JARDINERÍA.	FRANCIS JOSÉ MARTÍNEZ CASTILLO	462612
E/2017-3840	1/2/17	ITUANGO CAPITAL	COMPRA, VENTA, ADMINISTRACIÓN, INVERSIÓN Y FINANCIAMIENTO DE TODO GÉNERO DE INMUEBLES	YAMEL MARTINEZ ZORRILLA	463645
E/2017-1030	20/1/17	IVELISSE ANTONIA MARTINEZ	VENTA DE ACCESORIOS Y PRENDAS.	IVELISSE ANTONIA MARTINEZ MARTINEZ	462408
E/2017-911	18/1/17	IVELISSE MARTINEZ DECORACIONES	VENTA DE MUEBLES DE LUJOS, VENTA DE CORTINAS Y ACCESORIOS DEL HOGAR.	IVELISSE ALTAGRACIA MARTINEZ SANCHEZ	462087
E/2017-2077	19/1/17	IZY BOTS	DEARROLLO DE SOFTWARE PARA LA IMPLEMENTACION SOLUCIONES INFORMATICAS.	FRANCOIS, YVES, MAURICE, JEAN BENARD	462575
E/2017-3118	26/1/17	J & R MECA INVESTMENTS	VENTAS DE BIENES MUEBLES E INMUEBLES ENTRE ESTOS, VEHÍCULOS DE MOTOR EN SUS DISTINTAS VARIETADES, EQUIPOS DE OFICINA, MUEBLES Y MOBILIARIOS	JUAN CARLOS CARDONA PLAZA	463165
E/2017-3894	1/2/17	J MATOS SOLUCIONES GLOBALES	GESTIONES INMOBILIARIAS EN GENERAL, GESTIONES Y LIQUIDACIÓN TRIBUTARIA, ADMINISTRACIÓN EN GENERAL DE PROYECTOS, GESTIONES PUBLICAS EN GENERAL	JOSE MANUEL MATOS MATOS	463629
E/2017-2811	24/1/17	J.J.J. LA PEÑA DE RANCHADERO	CULTIVO, SIEMBRA Y PRODUCCIÓN DE BANANO ORGÁNICO Y PRODUCTOS AGRÍCOLAS, REALIZAR TODAS LAS OPERACIONES QUE SE RELACIONEN DIRECTAMENTE CON EL OBJETO SEÑALADO	RAFAEL DE JESUS SANABIA BASS	462833
E/2016-32199	18/1/17	J.R.W. MOTO PARTS	VENTA DE PIEZAS DE MOTOCICLETAS.	JUAN RAMON MARTE QUEZADA	462373
E/2017-3901	1/2/17	JACQUELINE VITERI ESCUELA DE ETIQUETA	ESTABLECIMIENTO DE UNA ESCUELA PARA LA ENSEÑANZA DE ETIQUETA, PROTOCOLO, BUENOS MODALES Y VALORES CÍVICOS.	JACQUELINE SARA VITERI RODRIGUEZ	463730
E/2017-909	10/1/17	JAGUA STUDIO	SERVICIOS DE PROP MAKING, ILUSTRACIÓN, AUDIOVISUAL, APP & GAME, DISEÑO GRÁFICO, DISEÑO DE PAGINA WEB.	FELIX AURELIO MONTERO ESPAILLAT	462377
E/2017-3650	31/1/17	JALEXIS LUXURY HAIR	SEREMOS UN CENTRO DE BELLEZA QUE LE OFRECEREMOS A NUESTROS CLIENTES. PEINADOS, CORTES DE PELO, COLORES TINTE, KERATINA, DEPILACIÓN GENERAL	ESTEFANIA ROLLINS RAMOS	463466
E/2016-41520	11/1/17	JARDINES COZY	VENTA Y PRODUCCIÓN DE SEMILLAS ORNAMENTALES Y ORGÁNICAS, FLORISTERÍA, JARDINERÍA, CAPACITACIÓN AGRÍCOLA.	CARMEN ROSA AQUINO GUERRA DE TORRES	462645
E/2017-3561	31/1/17	JC REPOSTERIA	FABRICACION Y VENTA DE PRODUCTOS DERIVADOS DE LA HARINA; ASI COMO SERVICIOS DE REPOSTERIA.	JUAN CARLOS TAVERAS FERNANDEZ	463446
E/2017-2292	20/1/17	JCECAT	PROMOCION, COMPRA, VENTA, CONSTRUCCION Y ALQUILER DE INMUEBLES, PROMOCION E INVERSION EN PROYECTOS INMOBILIARIOS Y/O FIDEICOMISOS DE INVERSION Y/O CONSTRUCCION.	JORGE CABECERAN ESTEVE	462615
E/2017-2555	23/1/17	JEHOVAH-JIREH COMERCIAL UR	SUMINISTROS DE TODOS TIPOS DE MATERIALES GASTABLES Y EQUIPOS DE OFICINA EN GENERAL.	ANDRY MARIA UREÑA RODRÍGUEZ	462742
E/2017-3072	25/1/17	JETSPEED LOGISTICS	DESARROLLO DE PROYECTOS, PRESTAR SERVICIOS DE CONSULTORÍA Y ASESORÍA EN LOS SECTORES, ELÉCTRICO, TELECOMUNICACIONES, TRANSPORTE Y TECNOLOGÍA.	JETSPEED LOGISTICS, SRL	463038
E/2017-2949	2/2/17	JIMENEZ DURAN FOOD COMPANY	EXPENDIO DE COMIDAS Y BEBIDAS, LO CUAL INCLUYE SERVICIOS DE RESTAURANTES Y CANTINAS.	JUAN JORGE JIMENEZ DURAN	463644
E/2017-1336	20/1/17	JIMENEZ HERNANDEZ MANTENIMIENTO	TRABAJO DE PINTURA EN CASA, EDIFICIO, JARDINERIA Y CORTE DE GRAMA, FUMIGACION DE EDIFICACIONES PUBLICA Y PRIVADA, LIMPIEZA DE PISO	JULIO CESAR JIMENEZ HERNANDEZ	462411
E/2017-2323	20/1/17	JJMAS INVERSIONES Y SERVICIOS	PRESTAMOS EN GENERAL Y ASESORÍA FINANCIERA Y DE NEGOCIOS.	JOSE GONZALEZ CASTILLO	462719
E/2016-44673	24/1/17	JJMS MULTISERVICE	SERVICIOS DE INGENIERÍA E INSTALACIÓN ELÉCTRICA GENERAL.	RAYRUB MARIA TORRES OTÁÑEZ	462934
E/2017-2283	20/1/17	JL ANDUJAR MANTECHER	SERVICIOS DE LIMPIEZA Y MANTENIMIENTO DE EDIFICACIONES EMPRESARIALES Y PROYECTOS HABITACIONALES Y CUALQUIER TIPO DE ACTIVIDAD ECONÓMICA PERMITIDAS POR LAS LEYES QUE RIGEN EL COMERCIO EN REPÚBLICA DOMINICANA.	JAE LÓPEZ ANDUJAR	462611
E/2016-42027	25/1/17	JM EMPIRE TECH	PRESTAR SERVICIOS TECNOLÓGICOS TALES COMO: INSTALACIÓN DE SISTEMAS CONTABLES Y ADMINISTRATIVOS; DESARROLLO DE APLICACIONES INFORMÁTICAS	MANUEL DE JESÚS BERROA VALDEZ	463008
E/2017-1894	17/1/17	JOHAN MÉNDEZ SOLUCIONES	REPARACIÓN, MANTENIMIENTO, CARRETERA Y CAMINOS VECINALES.	JOHAN MÉNDEZ HERRERA	462288
E/2017-2948	25/1/17	JOHNNY PIMENTEL AUTOS	COMPRA, VENTA E IMPORTACION DE VEHICULOS DE MOTOR.	JOHNNY MARCELINO PIMENTEL RAMIREZ	462854
E/2017-2282	20/1/17	JOMPALY SPORT	VENTA, COMPRA, EXPORTACION E IMPORTACION DE TODO TIPO DE ROPAS, CALZADOS Y ACCESORIOS DE VESTIR PARA DAMAS, NIÑOS Y CABALLEROS.	JUAN PALIN JIMENEZ VENTURA	462418
E/2017-3635	31/1/17	JOSE MIGUEL NUÑEZ	SERVICIOS DE CONFERENCIAS, TALLERES, SEMINARIOS, ASESORIAS EN LIDERAZGO Y GESTION DE EMPRESAS.	JOSE MIGUEL ALBERTO NUÑEZ REYES	463399
E/2017-3809	1/2/17	JOSE MIGUEL ROSARIO CASTAÑOS RESTAURANT BOUFFETTE	SERVICIO DE RESTAURANT Y CANTINA SIN ESPECTACULOS.	JOSE MIGUEL ROSARIO CASTAÑOS	463531
E/2017-17	26/1/17	JOSIAS TOURS & SERVICIOS GLOBALES	AGENCIA DE VIAJES, VENTA DE PASAJES AEREOS, EXCURSIONES, TOURS OPERADOR, CENTRO DE LLENADO DE FORMULARIOS PARA SOLICITUDES DE VISAS DE TURISMO, NEGOCIOS, ESTUDIOS Y RESIDENCIAS.	JOSE LUIS MARTINEZ	463084



[210] EXP	[220] SOL. FECHA	[561] NOMBRE COMERCIAL	[510] ACTIVIDAD	[730] SOLICITANTE	[111] REGISTRO
E/2017-1547	16/1/17	JRG SOLUTIONS	LA IMPORTACIÓN, EXPORTACIÓN, VENTA Y COMERCIALIZACIÓN DE ARTÍCULOS ELECTRÓNICOS	ENRIQUE ALBERTO RIJO NADAL	462119
E/2017-1787	17/1/17	JRJ CONSULTING	SERVICIOS CONTABLES, ENSEÑANZA TERCEARIA.	JACQUEIRI ADAMES CAMACHO	462240
E/2017-3812	1/2/17	JULIO CESAR PEREZ VASQUEZ TIENDA BOUTIQUE	VENTA DE PRENDAS DE VESTIR.	JULIO CESAR PEREZ VASQUEZ	463526
E/2017-1146	11/1/17	JUMEL LINE & NAILS SUPPLY	VENTA AL POR MAYOR Y DETALLE DE PRODUCTOS DE BELLEZA.	JUAN CARLOS LIRIANO PERALTA /MERCEDES ESPINAL DE LIRIANO	462771
E/2017-1896	17/1/17	JUNIOR ALEX. CONSTRUCCIONES	DESARROLLO, CONSTRUCCIÓN Y VENTA DE PROYECTOS INMOBILIARIOS.	JUNIOR ALEXANDER TEJEDA ROMERO	462261
E/2017-2244	19/1/17	JUNTA DE REGANTES DEL VALLE DE SAN JUAN	MANEJO AUTOGESTIONARIO, DEMOCRÁTICO, EQUITATIVO Y PARTICIPATIVO DE LOS SISTEMAS DE RIEGO PARA LOGRAR LA FUERTE Y SOSTENIDO ADMINISTRACIÓN ENTIDAD SIN FINES DE LUCRO PARA SERVIR A LA COMUNIDAD EN SUS NECESIDADES Y VELAR POR EL BUEN FUNCIONAMIENTO DE ESTA.	JUNTA DE REGANTES DEL VALLE DE SAN JUAN	462541
E/2017-2751	24/1/17	JUNTA DE VECINOS VISTA DE CERRO ALTO JUVEANRI	SERVICIOS DE ASESORIA LEGAL.	JURESA, S.R.L.	462135
E/2017-1991	18/1/17	JURESA	SERVICIOS MARÍTIMOS, DISTRIBUCIÓN, IMPORTACIÓN DE PRODUCTOS ALIMENTICIOS, DE CUIDADO PERSONAL Y DE LIMPIEZA, EXPORTACIÓN DE VEGETALES Y PRODUCTOS ALIMENTICIOS.	AURORA ALTAGRACIA CONCEPCION OVALLE	462590
E/2017-2463	20/1/17	JUST ON TIME LOGISTICS S.E.	COMPRA, VENTA, PREPARACIÓN Y COMERCIALIZACIÓN DE BEBIDAS ALCOHÓLICAS NACIONALES E INTERNACIONALES	YENPER KLEINER MONTERO SANCHEZ	463269
E/2017-1126	26/1/17	K & Y XTREME ENTERPRISE	FABRICACION, VENTA Y COMERCIALIZACION DE TABACO, CIGARROS Y ARTICULOS PARA FUMADORES.	JENSEN EMMANUEL CASTAÑO ALMONTE / STEVEN ROBERT NELSON	462193
E/2017-2045	18/1/17	K J & S TOBACCO SOURCE	IMPORTACION Y EXPORTACION DE METALES.	NASEEM IJAZ KAYANI / BHADRESH SHANTILAL KALYANJI	462944
E/2017-1782	17/1/17	K&T TRADING	VENTAS DE PRODUCTOS PARA USO EN LA INDUSTRIA, LA CONSTRUCCIÓN, EL HOGAR Y LA GANADERIA.	CARLOS TERUYOSHI SUERO VOLQUEZ	462550
E/2017-48	19/1/17	KAMAITE TRADING	SERVICIOS DE COMERCIALIZACIÓN, GESTIÓN, PRODUCCIÓN, ELABORACIÓN, ALMACENAMIENTO, CONSIGNACIÓN, TRANSPORTACIÓN, INTERMEDIACIÓN PRODUCCIÓN CINEMATOGRAFICA DE LARGOMETRAJES.	FRANCISCO ALEJANDRO LEBREAU ACEVEDO	462639
E/2017-2353	20/1/17	KAMPOT BUSINESS	SERVICIOS DE BELLEZA EN GENERAL Y VENTA DE PRODUCTOS DE BELLEZA.	KATTY VELOZ GOMEZ /QUIMAIRI VELOZ GOMEZ	463423
E/2016-43230	23/1/17	KAPIKUA FILMS	VENTA DE ROPA, CALZADOS Y ACCESORIOS PARA DAMAS, CABALLEROS Y NIÑOS, ADEMAS DE ALQUILER DE VEHÍCULOS DE MOTOR.	NEROLIZA TRINIDAD HICIANO /JEISSON ISRAEL COLLADO MATEO	463334
E/2017-3669	31/1/17	KATHLYN BELLA SHALON	CREACION, FUNDACION, ESTABLECIMIENTO Y ADMINISTRACION DE PLANTELES ESCOLARES ASI COMO DE ENTIDADES EDUCATIVAS.	KETOR & MELMON, SRL	462428
E/2017-1979	27/1/17	KECHULA'S SALA DE MODAS & RENT CAR	VENTAS DE EMPANADAS Y JUGOS.	ALEJANDRO ANTONIO PERALTA ACOSTA	463578
E/2017-1656	16/1/17	KETOR & MELMON	ARTISTA SOLISTA.	JUAN JOSE LUNA TAVAREZ	463691
E/2017-3565	31/1/17	KIERO EMPANADAS	IMPORTACIÓN Y DISTRIBUCIÓN DE CAFÉ Y SUS DERIVADOS, E IMPORTACIÓN Y DISTRIBUCIÓN DE MÁQUINAS AUTOMÁTICAS Y EXPENDEDORAS (VENDING)	CAROLIN EMILIA PEÑA PEREZ	463546
E/2017-4057	2/2/17	KING BOY YO MIMO	DEDICADA A LA LICENCIATURA DE MARCAS E IMÁGENES, CREAR MÉTODOS DE PUBLICIDAD, BRINDAR SERVICIOS PUBLICITARIOS	ORETT EMERSON CONSTANTINE CAMPBELL	463256
E/2017-3585	31/1/17	KOFFEA GABORDE	PRODUCCIÓN CINEMATOGRAFICA DE LARGOMETRAJES.	LAURA MARIA DE LA ALTAGRACIA CASTELLANOS VARGAS	462745
E/2016-41622	23/11/16	KONSTANTINE & CO	IMPORTACIÓN, EXPORTACIÓN, VENTAS E INSTALACIONES DE TODOS LOS PRODUCTOS DE PROTECCIÓN Y SEGURIDAD.	KWEI HUNG CHOU	462241
E/2016-43229	23/1/17	KORMORAN FILMS	COMPRA, VENTA, FABRICACIÓN, TRANSFORMACIÓN, IMPORTACIÓN Y EXPORTACIÓN, DISTRIBUCIÓN, COMISIÓN, REPRESENTACIÓN DE PRODUCTOS QUÍMICOS NO BÁSICOS, COMPLEMENTOS ALIMENTICIOS	GUSTAVO ANTONIO RAMIREZ CASTILLO	462246
E/2017-1786	17/1/17	KRIZAM	PELUQUERÍA Y BARBERÍA	JOSE GABRIEL VARGAS ACEVEDO	462417
E/2016-45332	26/12/16	KROMASOL DOMINICANA	MANUFACTURA Y VENTA DE CIGARROS.	JOSE LUIS CAPELLAN	462910
E/2017-2275	20/1/17	KUKITO JORDAN BARBER SHOP	PROMOVER Y REALIZAR EL ESTUDIO, ORGANIZACIÓN, GESTIÓN, ADMINISTRACIÓN, COMPRAR, TOMAR EN ARRENDAMIENTO, APORTAR EN NATURALEZA A OTRAS SOCIEDADES	HENNING GEMBALIES	463556
E/2017-2815	24/1/17	L-35 CIGARS	COMPRAYENTA Y MUEBLERIA.	MERFIN JIMENEZ VILLALONA	462186
E/2017-3639	31/1/17	LA AMISTAD HILL	ELABORACION, FABRICACION Y TRANSPORTACION DE MUEBLES Y EN TODOS SU DERIVADOS.	ANEUDIS DANIEL SALAS ALCANTARA	462088
E/2017-1599	16/1/17	LA BONITA	COMPRA Y VENTA DE BIENES INMUEBLES.	JOSE RENE CARABALLO LAZA	462156
E/2017-1278	18/1/17	LA CASA DEL TAPIZADO POR ANEUDIS SALAS	PRÉSTAMOS, HIPOTECAS, FINANCIAMIENTOS.	DIRNESTA MERARYS ROMAN RAMOS	462938
E/2017-1940	18/1/17	LA CHAPISTERIA	PRODUCCIÓN DE PROGRAMA RADIAL.	PATRICIA AIDA SOLANO LORA /DIANA VICTORIA LORA ECHAVARRIA	462280
E/2016-44644	24/1/17	LA CREDITO GRUPO FINANCIERO CREGRUFI	VENTA DE MARISCOS Y TODO TIPO DE COMIDA EN GENERAL, EXPENDIÓ DE LICORES.	ALEJANDRO ANTONIO CONSTANZO SOSA	463243
E/2016-44860	21/12/16	LA CUESTIÓN	SERVIR A LA COMUN SOCIEDAD A TRAVES DE ORIENTACIONES Y SERVICIOS DE BIEN SOCIAL. ENMARCADO EN PRINCIPIOS CRISTIANOS Y SIN FINES DE LUCRO.	DAVID GUERRERO DICENT	463548
E/2017-3366	27/1/17	LA GRASA FISH AND DRINKS	IMPORTACIÓN, DISTRIBUCIÓN, CREACIÓN, ELABORACIÓN Y VENTA DE CERVEZAS Y SUS DERIVADOS.	ALEJANDRO MIRANDA PADILLA	462559
E/2017-2561	1/2/17	LA IGLESIA DE CRISTO EN LA PROVINCIA DUARTE, IDECRISPROVIDU	CENTRO DE DIVERSION.	LEANDRO MARTE DE LOS SANTOS	462914
E/2017-2611	23/1/17	LA ISABELA BEER COMPANY	SERVICIOS DE CATERING, ORGANIZACIÓN DE EVENTOS, TODO TIPO DE PICADERAS Y REPOSTERÍA DULCES Y SALADAS, REGALOS PERSONALIZADOS, CONFECCIÓN DE TIPO DE PRENDAS DE VESTIR.	YOHANNA ELIZABETH ROSARIO PEÑA	463360
E/2017-2861	24/1/17	LA ÑAPA LOUNGE	ADQUISICION, VENTA, PERMUTA Y EXPLOTACION DE TODA CLASE DE INMUEBLES URBANOS O RURALES, YERMOS O EDIFICADOS, SEA EN SU TOTALIDAD O EN PARTE.	LA ROMULA, S.A LAROSA	463656
E/2017-3399	27/1/17	LA PIZCA RD ELIZABETH ROSARIO	NOS DEDICAMOS A LA PUBLICACIÓN DE EVENTOS NOTICIOSOS A TRAVÉS DE LA RADIO, TELEVISIÓN Y EN LA INTERNET.	LOGAN JIMENEZ RAMOS	462558
E/2017-4027	2/2/17	LA ROMULA LAROSA	ANÁLISIS DE LABORATORIO CLINICO EN GENERAL Y PRUEBAS ESPECIALIZADAS.	CARMEN JULIA DOMINGUEZ RODRIGUEZ	462372
E/2017-2335	20/1/17	LA VOZ SIN CENSURA	LABORATORIO DENTAL Y ESPECIALIDADES EN PRÓTESIS DENTALES.	ERICK ENRIQUE GARCÍA TEJADA	462960
E/2017-2030	18/1/17	LABORATORIO DE ANALISIS CLINICO Y VIAS DIGESTICAS LABCLIVID	PARTICIPAR Y HACER INVERSIONES EN ACCIONES O PARTICIPACIONES SOCIALES EN TODA EMPRESA ESTABLECIDA O QUE PUDIERE ESTABLECERSE EN EL TERRITORIO DE LA REPÚBLICA DOMINICANA Y/O FUERA DE EL	HECTOR ENRIQUE GUZMAN DESANGLES	462274
E/2017-856	17/1/17	LABORATORIO DENTAL Y ESPECIALIDADES MAXILAR-GARCÍA TEJADA	FABRICACIÓN Y COMERCIALIZACIÓN DE PLÁSTICOS Y PRODUCTOS TERMINADOS EN PLÁSTICO (SOPLADO E INYECCIÓN).	LACOPLAST, S.A.	463647
E/2017-1738	17/1/17	LACONELI	BANDEJAS DE DESAYUNOS PERSONALIZADOS Y PICADERAS EN GENERAL.	EDIMAR CONTRERAS MELO	462647
E/2017-3788	1/2/17	LACOPLAST	IMPORTACIÓN Y DISTRIBUCIÓN DE TODO TIPO DE TECNOLOGÍA ENERGÉTICA E ILUMINACIÓN O AFINES.	JUAN TORRES	462011
E/2017-1076	20/1/17	LALA DESAYUNOS	ARTESANIA, FABRICACIÓN, ELABORACION, PRODUCCION, DISTRIBUCION, EXPORTACION, IMPORTACION, VENTA, COMERCIALIZACION EN GENERAL DE ARTICULOS DE PIEL, CUERO	LAURA AMELIA MUSTAFA SALCEDO	463276
E/2017-1326	13/1/17	LAMPALEDIOS	VENTA Y DISTRIBUCION DE PIEZAS DE VEHICULO DE MOTOR.	YOJANOBI ABIGAIL LANGUASCO BENITEZ	463280
E/2017-3365	27/1/17	LAMUSA BY: LAURA MUSTAFA	DESARROLLO, FINANCIAMIENTO Y PRODUCCIÓN DE PELÍCULAS Y CONTENIDO TELEVISIVO CON DISTRIBUCIÓN INTERNACIONAL	LANTICA MEDIA, INC.	461913
E/2017-3362	27/1/17	LANGUASCO BAEZ AUTO SERVICE	SERVICIOS DE PRODUCCIÓN, LOGÍSTICA, LOCACIÓN Y VIAJES, VESTUARIOS, ARRENDAMIENTO DE UTILERIA, SERVICIOS DE ESCENOGRAFÍA CINEMATOGRAFICA	LANTICA MEDIA, INC.	463090
E/2016-39539	8/11/16	LANTICA PICTURES	DESARROLLO E IMPLEMENTACION DE ACTIVIDADES Y NEGOCIOS, INCLUYENDO FUNGIR COMO ESTUDIO DEL CLIENTE CON RECURSOS TÉCNICOS	LANTICA MEDIA, INC.	461911
E/2016-39540	8/11/16	LANTICA PRODUCTION SERVICES	COMERCIALIZACION Y DISTRIBUCION DE MATERIAL PLASTICO.	LILIAN ARELIS ROA HOWLEY	463701
E/2016-39541	8/11/16	LANTICA STUDIOS	DESARROLLAR ACTIVIDADES DE CONSTRUCCIÓN, COMPRA Y VENTA DE BIENES INMUEBLES Y CORRETAJE.	HENRY SUAREZ PARRA	462824
E/2017-3993	2/2/17	LAROA	PRODUCCIÓN DE PROGRAMA, MANEJO DE PERIÓDICO DIGITAL.	LAURA VICTORIA CAMINERO HERNANDEZ	463365
E/2017-1736	17/1/17	LASTONE	OFRECER SERVICIOS DE LIMPIEZA EN GENERAL PARA TODO TIPO DE VEHÍCULOS.	GABRIEL ANTONIO CASTILLO SERPA	463179
E/2017-2086	19/1/17	LAURA EN LA RADIO	IMPORTACION Y EXPORTACION DE PRODUCTOS AGRICOLAS Y A LA PRODUCCION DE CULTIVOS EN INVERNADERO Y A CAMPO	LEONARDO JOSE CRUZ POLANCO	463422
E/2017-1794	25/1/17	LAVA'O EXPRESS DOMINICANA 212	ORGANIZACIÓN DE SEMINARIOS, CONFERENCIAS, ASESORÍAS Y CONGRESOS DIRIGIDOS A LÍDERES.	GUSTAVO ALBERTO ORTEGA CORDERO /JEANNIDALIA GRULLON DE GONZALEZ	463632
E/2017-3659	31/1/17	LC FARMERS & ASOCIADOS	CANAL DE TELEVISIÓN Y MEDIOS AUDIOVISUALES.	LOTERIA ELECTRONICA INTERNACIONAL DOMINICANA, S. A. LEIDSA	463348
E/2016-44476	1/2/17	LEADERSHIP INTERNATIONAL CONGRESS ILCO	FOTOGRAFIAS, VIDEOS, PUBLICIDAD EMPRESARIAL.	LEOCAL CASTRO JULIAN /OMARLYN GUERRERO	462917
E/2017-462	5/1/17	LEIDSA TV	IMPORTACIÓN Y VENTA DE MAQUINARIA DE EMPAQUE Y ENVASES.	LINA MARCELA FLOREZ JARAMILLO	463041
E/2017-2833	24/1/17	LEOCAL CASTRO PHOTO FILMS	VENTA DE LIBROS, MATERIAL GASTABLE PARA OFICINAS.	MARIA DEL SOCORRO GUZMAN ABAD	463547
E/2017-3077	25/1/17	LF PACK SOLUCIONES	ASESORÍA LEGAL, E IMPOSITIVA EN GENERAL, PRESTAMOS PERSONALES, CON GARANTÍA HIPOTECARIA, ADMINISTRACIÓN DE INMUEBLES, VENTA DE INMUEBLES	FRANKLIN AQUILES ESTEVEZ FLORES	463293
E/2017-3888	1/2/17	LIBRERIA SOCORRO GUZMAN ABAD	PRODUCCIÓN Y COMERCIALIZACIÓN DE BEBIDAS ALCOHÓLICAS EN GENERAL, COMPRA, VENTA, ARRENDAMIENTO, ADMINISTRACIÓN, DESARROLLO DE TODO TIPO DE OPERACIONES MOBILIARIAS E INMOBILIARIAS	LICORERA DEL SUR SRL	463342
E/2017-3335	27/1/17	LIC. FRANKLIN A. ESTEVEZ FLORES	ENTIDAD SIN FINES DE LUCRO, DEDICADA AL DESARROLLO JUVENIL Y A LA FORMACIÓN DE LÍDERES.	FAREL GUERRERO VOLQUEZ	463053
E/2017-3284	27/1/17	LICORERIA DEL SUR	COMPRA Y VENTA DE ARTÍCULOS FERRETEROS.	JUAN ANTONIO LIRIANO DIAZ	463445
E/2017-2918	25/1/17	LIDERAZGO CON PROPOSITO			
E/2017-3568	31/1/17	LIDIAZ			

[210] EXP.	[220] SOL. FECHA	[561] NOMBRE COMERCIAL	[510] ACTIVIDAD	[730] SOLICITANTE	[111] REGISTRO
E/2017-3880	1/2/17	LIFETIME TEAM MTB HIGUEY	ORGANIZACIÓN SIN FINES DE LUCRO. DEDICADA AL CICLISMO DE MONTAÑA Y DE RUTA, AL CUIDADO DEL MEDIO AMBIENTE	ARIEL PASCUAL PEREZ CONTRERAS; VICTOR MANUEL SANTANA ZORRILLA /DANNY DE LOS SANTOS BAUTISTA	463636
E/2017-2548	23/1/17	LIGA DEPORTIVA BRAULIO ELIAS MIRANDA REYES	ENTIDAD SIN FINES DE LUCRO, DEDICADA A REALIZAR DIVERSAS ACTIVIDADES DEPORTIVAS RELACIONADAS AL BÉISBOL.	BRAULIO ELIAS MIRANDA REYES	462802
E/2017-2831	24/1/17	LIGA DOMINICANA DE JUEGO DE DAMAS, LIDOJ DAM	ORGANIZACION SIN FINES DE LUCRO CON EL FIN DE REALIZAR ACTIVIDADES Y CAMPEONATOS A NIVEL NACIONAL.	GENARO ABREU HENRIQUEZ	462879
E/2017-3457	27/1/17	LIGA LUIS SUERO	ACTIVIDAD DEPORTIVA REFERENTE A BALONCESTO Y OTRAS ACTIVIDADES CULTURALES.	ROBERTO EMILIO ESQUEA BODDEN	463318
E/2017-1746	17/1/17	LILESA	SERVICIOS DE PUBLICIDAD OBJETIVA ( IMPRESIÓN OFFSET Y DIGITAL), SUMINISTRO DE MATERIALES DE OFICINA, DISEÑO GRÁFICO, MONTAJE DE MATERIAL PUBLICITARIO EN EXTERIORES.	CHRISTOPHER STEVE MENDOZA LIRANZO	462209
E/2017-3346	27/1/17	LINDA ESPERANZA PANADERIA & MAS	VENTA DE PRODUCTOS DERIVADOS DE LA HARINA, SERVICIOS DE CATERING, ORGANIZACIÓN DE EVENTOS, CURSOS DE COCINA, PASTELERÍA.	JUANA FRANCISCA FRIAS	463590
E/2017-2838	24/1/17	LINX CORPORATION	IMPORTACIÓN, COMPRA, VENTA Y DISTRIBUCIÓN DE INSUMOS QUÍMICOS, MEDICAMENTOS, EQUIPOS Y MATERIAL GASTABLE.	LINX CORPORATION, S.R.L.	462987
E/2017-1643	16/1/17	LITTLE ANGELS ON THE EARTH	FUNDACION SIN FINES DE LUCRO, MEJORAR LA CALIDAD DE VIDA DE LOS NIÑOS CON DEFICIENCIAS FÍSICAS Y MOTORAS.	LITTLE ANGELS ON THE EARTH	462838
E/2017-3842	1/2/17	LIVORNO CAPITAL	COMPRA, VENTA, ADMINISTRACIÓN, INVERSIÓN Y FINANCIAMIENTO DE TODO GÉNERO DE INMUEBLES, CONSTRUCCIÓN DE EDIFICIOS, APARTAMENTOS, CASAS Y OFICINAS, URBANOS, RURALES Y TURÍSTICOS.	YAMEL MARTINEZ ZORRILLA	463697
E/2017-1790	17/1/17	LJ ENMANUEL COMERCIAL	COMERCIALIZACIÓN Y DISTRIBUCIÓN DE MATERIALES E INSUMOS PARA LA CONSTRUCCIÓN EN GENERAL	JUAN LUIS CRUZ ALVAREZ	462233
E/2017-2687	23/1/17	LMH	IMPORTACIÓN, Y VENTAS DE PRENDAS DE VESTIR.	LMH, S.A.S.	462775
E/2017-3597	31/1/17	LOGISLAND SOLUTIONS	COMPRA, VENTA Y ADMINISTRACIÓN DE BIENES INMUEBLES, IMPORTACIÓN Y EXPORTACIONES, COMPRA Y VENTA DE PRODUCTOS AGRÍCOLAS	PEDRO JOSE DAJER PERALTA	463517
E/2017-1265	19/1/17	LOGISTICAL INTEGRAL JCALJR	SUMINISTRO E INSTALACIÓN DE EQUIPAMIENTOS LOGÍSTICOS, ASÍ COMO CONSULTORÍA E INTEGRACIÓN LOGÍSTICA.	JULIO CESAR RODRÍGUEZ DUVAL	462489
E/2017-1674	25/1/17	LOMOCAFE BISTRO	VENTA Y COMERCIALIZACION DE TODO TIPO DE COMIDA, CAFE, COMIDAS, BEBIDAS, RESTAURANTE, EXQUISITECES Y AFINES.	YERMY ALTAGRACIA RODRIGUEZ PEREZ DE MARCELINO	462931
E/2016-43170	6/12/16	LORD SIGNS CARIBE	CONFECIÓN DE VALLAS, LETREROS LUMINICOS, IMPRESIÓN DIGITAL, VINIL, BANNERS, PANAFLEX, ROTULACIÓN, PUBLICIDAD EN EXTERIOR.	GUIDO GIL MATOS MATOS	462627
E/2017-3336	27/1/17	LOS DOTADOS TIPICO	GRUPO ARTISTICO.	FRANCISCO ANTONIO UREÑA ESPINAL / RENE DE JESUS GOMEZ LIZ/ EDWARD ESTEBAN CASTRO BATISTA/ PEDRO ANIBAL GOMEZ LIZ	463258
E/2017-2839	24/1/17	LOS FREGADORES SOFTBOLL CLUD	PRACTICA Y JUEGO DE LA DISCIPLINA DE SOFTBOLL.	SERGIO ENRIQUE OVIEDO DE LOS SANTOS	462810
E/2017-2695	23/1/17	LOS GONZALEZ BASEBALL ACADEMY	RECLUTAR JÓVENES PARA DESARROLLAR SUS FACULTADES FÍSICAS, MENTALES, SOCIALES Y MORALES CON EL PROPÓSITO DE IMPULSAR SU ASCENSO AL BASEBALL PROFESIONAL Y CUALQUIER OTRO TIPO DE ACTIVIDAD EN EL ÁMBITO DEPORTIVO.	JOSE LUIS BELLARD GONZALEZ	462785
E/2017-1247	23/1/17	LOS HAMBERGUITOS BY MARLON	SERVICIO DE COMIDA RÁPIDA, HAMBURGUER, HOT DOG, PARRILLADA (BBQ), ALITAS PICANTES, Y TODO TIPO DE ALIMENTOS COCIDOS.	MARLON YAPIER ALONZO CABRERA	462757
E/2017-2342	20/1/17	LOS JEFES MUSICALES DJS	ENTIDAD SIN FINES DE LUCRO DEDICADA A AGRUPAR A LOS DJS, MUSICALIZACIÓN, EVENTOS Y PROMOCIONES ARTÍSTICAS.	JOSE LUIS PEGUERO JIMENEZ	462736
E/2017-2745	24/1/17	LOS LIMONES BREWERY	DISTRIBUCION DE CERVEZA.	RAMON ANTONIO TORRES HIRALDO / ISAIAS AMBIORIS GARCIA SANCHEZ	462921
E/2017-3062	25/1/17	LOS SARDINALES DEL CARIBE	PROMOVER Y FOMENTAR OPORTUNIDADES DE INVERSIÓN EN EL PAÍS, ESPECIALMENTE EN EL ÁREA TURÍSTICA E INMOBILIARIA.	RODOLFO GAMALIEL MERCEDES CONCEPCION	463001
E/2017-2541	1/2/17	LUCAS GARCIA HAIR DESING	SERVICIOS DE BELLEZA, VENTA DE PRODUCTOS PARA LA BELLEZA, VENTA DE ACCESORIOS Y EQUIPOS DE SALON.	LUCAS JAVIER GARCIA DE OLEO	463553
E/2017-1545	16/1/17	LUIS CASTRO MUEBLES Y DECORACION DE CALIDAD	FABRICACIÓN Y VENTA DE TODO TIPO DE MUEBLES PARA EL HOGAR, OFICINAS, DECORACIÓN Y REMODELACIÓN DE INTERIORES, CONSTRUCCIÓN DE GASEBOS Y COCINAS	LUIS GILBERTO CASTRO RAPOSSO	463595
E/2017-1081	19/1/17	LUIS ENRIQUE ESTEVEZ MENSWEAR BOUTIQUE	VENTA DE ROPA Y CALZADOS PARA CABALLEROS.	LUIS ENRIQUE ESTEVEZ VENTURA	462309
E/2017-1442	23/1/17	LUIS FRANCISCO CHECO SPORT BAR	NEGOCIO TIPO BAR Y CANTINA CON ESPECTACULOS.	ROBERT LUIS FRANCISCO CHECO	462678
E/2017-3288	27/1/17	LULEI IMPORT	IMPORTACIÓN Y EXPORTACIÓN DE ROPAS, CALZADOS, CARTERAS Y SUS ACCESORIOS PARA VESTIR.	CHENGHAO YE	463326
E/2016-41340	22/11/16	LUXURY BAHIA PRINCIPE BOUGANVILLE	ADMINISTRACIÓN Y/U OPERACIÓN DE RESTAURANTES, VILLAS, HOTELES, CONDO-HOTELES TURÍSTICOS	LEVANTUR, S.A	462760
E/2017-3657	31/1/17	M & L DECORACIONES	DECORACION DE EVENTOS Y VENTA DE TODO TIPO DE ACCESORIOS PARA DAMAS.	ANA MARIEL VASQUEZ POLANCO	463420
E/2017-3722	1/2/17	M.R.F RENT CAR	ALQUILER DE VEHÍCULOS DE MOTOR.	MIGUEL ANGEL RICHARD FRIAS	463704
E/2017-3136	26/1/17	MAACA INVESTMENTS	INVERSIONES EN GENERAL.	JORGE AMADO MENDEZ GUZMAN	463166
E/2017-4060	2/2/17	MACAP 1983 DOMINICANA	ORGANIZACION DESTINADA A LA IMPORTACION, EXPORTACION, COMERCIALIZACION Y DISTRIBUCION DE MAQUINARIAS PARA LA ELABORACION DE CALZADOS, CARTERAS, CORREAS	MACAP, SRL	463659
E/2017-3071	25/1/17	MACROPOST LOGISTICS	DESARROLLO DE PROYECTOS, PRESTAR SERVICIOS DE CONSULTORIA Y ASESORIA EN LOS SECTORES, ELÉCTRICO, TELECOMUNICACIONES, TRANSPORTE Y TECNOLOGÍA.	MACROPOST LOGISTICS, SRL	463037
E/2017-3671	31/1/17	MADE	ENTIDAD SIN FINES DE LUCRO CUYO FIN ES EL APOYO Y AYUDA, CON ESPIRITU CRISTIANO EN SITUACIONES DIFÍCILES EN EL TERCER MUNDO	MARZIA BEVILACQUA	463496
E/2017-2508	23/1/17	MAINEGKA	COMPRA Y VENTA DE CASA, SOLARES, VEHICULOS, MOTORES Y ELECTRODOMESTICOS, PRESTAMOS PERSONALES, FINANCIAMIENTO.	INGRID ALTAGRACIA ROSA DE VARGAS	462734
E/2016-45474	12/1/17	MAISON MARIE RENT THE WAY	ALQUILER DE VESTIMENTA DE FIESTA.	BLASINA MARIA TAVAREZ /AXEL FRANCISCO JIMENEZ TAVAREZ	462595
E/2017-2238	19/1/17	MAKKENDER	IMPORTACIÓN Y DISTRIBUCIÓN DE EQUIPOS DE COMPUTADORA.	FS COMPANY XPRESS, S.R.L.	462562
E/2017-1891	17/1/17	M-ANDRES SERVICIOS Y SOLUCIONES	MANTENIMIENTO Y LIMPIEZA GENERAL DE EDIFICACIONES.	MANUEL ANDRES CASTRO FIGUEROO	462208
E/2016-45150	24/1/17	MANFRED'S PROGOURMET	COMIDA EMPRESARIAL, CATERING, EVENTOS.	MANFRED ILIANOCH TAMAYO CRUZ	462972
E/2017-2148	19/1/17	MANICATO MUSIC	LA PRESTACIÓN DE SERVICIOS DE TODO TIPO DE REPRESENTACIÓN DE ARTISTAS URBANOS, COMPRA Y VENTA DE CD, DVD, LABEL, REPRESENTACIÓN, PROMOCIÓN Y REPRODUCCIONES ARTÍSTICA, VENTA DE FENOGRAMA	CARLOS ANTONIO PICHARDO VIUQUE	462492
E/2017-1328	13/1/17	MANVÁ BEAUTY STORE AND MORE	FABRICACIÓN, VENTA Y DISTRIBUCIÓN, IMPORTACIÓN Y EXPORTACIÓN DE COSMÉTICOS EN GENERAL, (MATERIA PRIMA PARA LA ELABORACIÓN DE COSMÉTICOS), PRODUCTOS DE BELLEZA	HELIAN ISABEL ALFARO MARQUEZ	462074
E/2016-21852	2/2/17	MARCAS Y CONCEPTOS BY EMIL RODRIGUEZ	EMPRESA DEDICADA AL MANEJO DE REDES SOCIALES, FOTOGRAFIA PROFESIONAL, FOTOGRAFIA PUBLICITARIA	EMIL ANTONIO RODRIGUEZ ESTRELLA / LUIS EMMANUEL RODRIGUEZ ESTRELLA	463637
E/2017-2795	24/1/17	MAREA 55 C.A	INSPECCIÓN DE CALIDAD, CANTIDAD DE HIDROCARBUROS Y SERVICIO DE INSPECCIÓN DE CONTROL DE PERDIDA.	MARCOS BRICEÑO CRUZ	462870
E/2017-2910	25/1/17	MARIA GUERRERO	FABRICACIÓN, VENTA COMERCIALIZACION DE PRENDAS DE VESTIR, ACCESORIOS Y CALZADOS.	MARIA ALEJANDRA GUERRERO TAVERAS	462839
E/2017-2580	23/1/17	MARLENY PEÑA TIENDA Y VARIADADES	VENTA DE PRENDA DE VESTIR.	MARLENY PEÑA	462660
E/2017-216	23/1/17	MARLUZ PUBLICIDAD & EVENTOS	SERVICIOS DE PUBLICIDAD Y EVENTOS.	REBECA BERIGUETE D' OLEO	462893
E/2017-3036	25/1/17	MARMOLES NOLASCO	IMPORTACIÓN, EXPORTACIÓN, COMPRA, VENTA, INSTALACIÓN Y COMERCIALIZACIÓN EN GENERAL DE MÁRMOL, GRANITO, CUARZO, CERÁMICA Y MATERIALES AFINES.	JOAN DAVID NOLASCO	463020
E/2017-2085	19/1/17	MARRANZINI-GARCIA PECCI	DISEÑOS, CONSTRUCCIÓN, DECORACIÓN DE INTERIORES Y EXTERIORES, ASÍ COMO OPERACIONES RELATIVAS DE BIENES INMUEBLES EN GENERAL	MARRANZINI-GARCIA PECCI, S.R.L.	462490
E/2017-1987	25/1/17	MARTINEZ BEAUMONT	DISTRIBUCIÓN DE LOS DERIVADOS DEL PETROLEO Y REPRESENTACIONES.	MARTINEZ BEAUMONT, S.A.	463046
E/2017-2156	19/1/17	MASTRANTO GOURMET	GESTIÓN Y PROMOCIÓN DE ACTIVIDADES DE CATERING Y RESTAURANTES.	EDWARD ALBERTO PIÑA FERNÁNDEZ	462491
E/2017-626	31/1/17	MAXCON	ADMINISTRACIÓN, CONSERVACIÓN Y MANTENIMIENTO DE CONDOMINIOS, PLAZA COMERCIALES, TORRES, COMPLEJOS HABITACIONALES Y TURÍSTICOS, GESTIÓN DE INMUEBLES	ERNESTO ALBERTO ESCOTO VENTURA	463451
E/2017-1256	26/1/17	MAY22 BOUTIQUE	VENTA DE PRENDAS DE VESTIR, CALZADOS, ACCESORIOS Y PERFUMERIA.	MICHAEL JOSE VASQUEZ MONEGRO / MARIELA OVALLES UCETA	463127
E/2017-666	26/1/17	MAYELIN ROMERO NAILS AND BAR	CENTRO DE UÑAS.	MAYELIN NAZARENA ROMERO CAMILO	463099
E/2017-2439	20/1/17	MCM MANTENIMIENTO CIVIL Y MAQUINARIAS	SERVICIOS DE INGENIERÍA, MANTENIMIENTO, ALQUILER DE EQUIPOS Y MAQUINARIAS RELACIONADAS A LA INGENIERÍA.	RAFAEL ARMANDO RODRIGUEZ RODRIGUEZ	462631
E/2017-2825	24/1/17	MEALKA	ESTABLECER, GESTIONAR E IMPLEMENTAR EN GENERAL LOS NEGOCIOS DE ARQUITECTURA, INVERSIONES, CORREDURÍAS, GARANTÍAS, CONSULTORÍAS, PROMOCIÓN, VENTAS	HUASCAR ANTONIO DHIMES TEJEDA /YUNER YAQUELINE BAUTISTA DIAZ	462830
E/2017-2044	18/1/17	MECANIMAL PRODUCTIONS	ESTUDIO, PRODUCCIÓN DE ANIMACIÓN DIGITAL, CINE DIGITAL, POST PRODUCCIÓN DE COMERCIALES.	LUIS MANUEL MORILLO CEPEDA	462464
E/2017-2209	19/1/17	MEDICARIBE SERVICES	SERVICIOS MÉDICOS AMBULATORIOS, PROVEEDORES DE SALUD, VISITAS MEDICAS DOMICILIARIAS, SUBCONTRATACION PARA AUDITORIAS MEDICAS.	ARMANDO AUGUSTO RODRIGUEZ TEJEDA /CHERYL MARIE SANTANA HERNANDEZ	463493
E/2016-41963	27/1/17	MEDRANO CENTRAL SERVICES	PRESENTACION DE SERVICIOS MULTIPLES, COMO LO ES EN EL AREA DE MONITOREO FISICO, MANTENIMIENTO, JARDINERIA Y LIMPIEZA EN GENERAL.	JUAN HERIBERTO MEDRANO COSME	463282
E/2017-2715	31/1/17	MEDYCAHE SALUD NATURAL	IMPORTACIÓN Y VENTAS DE PRODUCTOS NATURALES Y FARMACÉUTICO.	DIANELA YOJANA CABRERA HERNANDEZ	463505
E/2017-808	25/1/17	MEGA AUTO CAR	IMPORTACIÓN, COMPRA Y VENTA DE VEHÍCULOS USADOS, SUS REPUESTOS.	HAMAYUN ACHAKZAI	463105
E/2017-2080	19/1/17	MEGATEK MULTISERVICIOS	ARTÍCULOS FERRETEROS EN GENERAL, VENTAS DE MAQUINARIAS INDUSTRIALES, VEHÍCULOS, GOMAS, LUBRICANTES, PIEZAS, ENERGÍA RENOVABLE, ELECTROMECAÁNICA EN GENERAL	FULGENCIO EDWARD RODRIGUEZ REYES	462487

[210] EXP.	[220] SOL. FECHA	[561] NOMBRE COMERCIAL	[510] ACTIVIDAD	[730] SOLICITANTE	[111] REGISTRO
E/2017-1740	17/1/17	MEJIA ARCALA ZONA FRANCA	OPERAR COMO EMPRESA DE ZONA FRANCA AL TENOR DE LA LEY 8-90 DE 1990 SOBRE ZONAS FRANCAS DE EXPORTACIÓN, PARA LA VENTA DE SACOS DE LECHE EN POLVO, LECHE LIQUIDA, FORMULAS INFANTILES, QUESOS	MEJIA ARCALA, S.R.L.	463329
E/2017-1338	26/1/17	MELO & MELO CONSULTORES LEGALES Y ADMINISTRACION DE INMUEBLES	CONSULTORES Y ASESORIA LEGAL, LITIGIOS, NOTARIAS, ADMINISTRACIÓN, ALQUILER Y VENTA DE INMUEBLES, ADMINISTRACIÓN DE CONDOMINIOS Y GESTIÓN INMOBILIARIA.	JOSE MANUEL MELO SEVERINO	463214
E/2017-3328	27/1/17	MELO MEJIA & ASOCIADOS	SERVICIOS DE CONSULTORIA INTEGRAL, EN MATERIA LEGAL, FINANCIERA, CONTABLE Y EMPRESARIAL.	JOSE ANTONIO MELO MEJIA	463229
E/2017-3988	2/2/17	MENA GRAPHIC	SERVICIOS DE FOTOGRAFIAS.	SAMUEL JOEL FRANCISCO MENA	463673
E/2017-1785	24/1/17	MENDEZ CEPEDA CARGA	TRANSPORTE DE TODO TIPO DE CARGA NACIONAL E INTERNACIONAL, TERRESTRE, AÉREO Y MARÍTIMO, CONSOLIDADORES ADUANALES, CORREO PRIVADO, GESTORÍA ADUANAL.	DANISA VIVIANA MENDEZ CEPEDA	463152
E/2017-1288	27/1/17	MENDEZ CORDERO ABOGADO Y NOTARIA	SERVICIOS JURÍDICOS TANTO A EMPRESAS COMO A CIUDADANOS PARTICULARES, Y A INSTITUCIONES, CON Y SIN FINES DE LUCRO.	GRABIEL MENDEZ CORDERO	463593
E/2017-1340	23/1/17	MENDEZ PEGUERO GOLDEN CARGO	SERVICIOS DE COURIER.	HECTOR DAVID MENDEZ PEGUERO	462897
E/2017-2324	31/1/17	MENDOZA CENTRO DE BELLEZA	SALON DE BELLEZA Y CENTRO DE UÑAS.	MARILIN ALTAGRACIA MENDOZA ROMERO	463455
E/2017-3499	31/1/17	MENSUR	DEDICADA A MENSURAS CATASTRALES, ASUNTOS INMOBILIARIOS, TOPOGRAFÍA, TITULACIÓN.	ROBERT ALEXANDER SUERO BAEZ	463576
E/2017-859	10/1/17	MEP ENGINEERING GROUP	INSTALACIONES ELECTROMECÁNICAS, CONSTRUCCIÓN CIVIL, SERVICIOS Y MANTENIMIENTO DE LOS MISMOS.	JAVIER ANTONIO TORAL MERCADO	462799
E/2015-13547	24/1/17	MERCADER DE DISEÑO PARA LA CONSTRUCCION VILLAR RODRIGUEZ	DISEÑO DE INTERIORES, CORTINERÍA, DISEÑO DE MOBILIARIOS, ARTESANÍAS, CONSTRUCCIÓN LIGERA Y RESTRUCTURACIONES INTERIORES.	JUVER VILLAR PEÑA /RAIZA RODRIGUEZ ACOSTA	463121
E/2017-4002	2/2/17	MERETTE MEDIA GROUP	WEB HOSTING, WEB DESIGN, SOCIAL MEDIA MANAGER, SERVIDORES DEDICADOS A EDICION DE VIDEOS, COMERCIALES DE TELEVISION Y RADIO Y PUBLICIDAD EN GENERAL.	JORGE ANTHONY MERETTE VASQUEZ	463696
E/2017-3089	25/1/17	MEVILES	VENTA, COMERCIALIZACIÓN DE PRENDA DE VESTIR Y TEXTILES, VENTA Y CONFECCIÓN DE PRENDA DE VESTIR.	LESLIE MARGARITA MEDINA VIDAL; LUISA FERNANDA CUFÍÑO SILVA /JEHISON ESTEBAN CUFÍÑO SILVA	463051
E/2017-682	18/1/17	MEXALIEN TRADING SOLUTIONS	IMPORTACIÓN Y COMERCIALIZACIÓN DE PRODUCTOS AGRÍCOLAS Y VETERINARIOS.	AGROVETERINARIA MEXICO, SRL.	462359
E/2017-3025	25/1/17	MI POLOCHE	SERVICIOS DE DISEÑO GRAFICO, VENTA DE EQUIPOS DIGITALES, MATERIALES GASTABLE PARA OFICINAS Y ARTICULOS PROMOCIONALES.	CHEN YU WU / YBELISE CESPEDES UREÑA	462932
E/2017-1584	16/1/17	MIA PUBLICIDAD	PUBLICIDAD A TODOS LOS NIVELES, YA SEA RADIAL, ESCRITA, TELEVISIVA O A TRAVÉS DE LAS REDES SOCIALES.	ELSA CARINA LANTIGUA JIMENEZ	462473
E/2017-3811	1/2/17	MIGUELINA HERNANDEZ MORA SALON Y BOUTIQUE	SERVICIOS Y TRATAMIENTO DE BELLEZA Y VENTA DE PRENDAS DE VESTIR.	MIGUELINA HERNANDEZ MORA	463527
E/2017-2686	23/1/17	MIL DETALLES BY MARY GARCIA	TIENDA DE ARTICULOS, ACCESORIOS Y DECORACIONES PARA EL HOGAR.	MARIA LENYS GARCIA DE GARCIA	462792
E/2017-2961	25/1/17	MILANPHARMACY	VENTA DE MEDICAMENTOS FARMACÉUTICOS, PERFUMERÍA Y ACCESORIOS.	AURA MILANDINA CABRERA DE GUZMAN	463134
E/2017-1175	20/1/17	MILLORD & MINAYA COMUNICACIONES	SERVICIOS DE PUBLICIDAD TRANSMISIONES DE PROGRAMAS DE TV Y RADIO, CREACIONES, IMPORTACIONES DE EQUIPOS DE COMUNICACIÓN EN GENERAL.	RAFAEL TIMOTEO MILLORD PEREZ	462710
E/2017-1227	25/1/17	MILLY HOME	COMPRA Y VENTAS DE LENCERÍAS DEL HOGAR, ARTICULOS DEL HOGAR Y DECORACIÓN EN GENERAL.	MILAGROS JOSEFINA CORDERO DEL ORBE	463092
E/2017-2511	23/1/17	MINI MARKET LA CUEVA	COMERCIALIZACIÓN DE ALIMENTOS AL POR MAYOR Y AL DETALLE.	ALEXANDRA DE LOS SANTOS REYES /JOHAN MANUEL ORTIZ ESPINAL	462805
E/2017-3611	31/1/17	MINISTERIO BONITAS POR DENTRO	DISCIPULAR EN LA PALABRA DE DIOS, DE MANERA QUE ESTAS PUEDAN APLICAR LOS PRINCIPIOS BÍBLICOS DE FORMA PRACTICA, PARA TENER UNA VIDA MEJOR.	AURA OLIVA RODRIGUEZ SANCHEZ	463499
E/2017-1727	17/1/17	MINISTERIO CRISTIANO GUERREROS DEL ESPÍRITU	ENTIDAD SIN FINES DE LUCRO DEDICADA A EVANGELIZAR, EMITIR Y ENSEÑAR LA PALABRA DE DIOS.	GILBERT STALIN MATEO FIGUEROE	462236
E/2017-3048	25/1/17	MINISTERIO EL PEREGRINO	ENTIDAD SIN FINES DE LUCRO, DEDICADA A ACTIVIDADES RELIGIOSAS DESDE EL CANTO Y LAS PREDICAS.	JACINTA PAULINO DE BELLO /RAMON MARTINEZ CAPELLAN	463033
E/2016-45381	27/12/16	MINISTERIO JESUCRISTO EL SEÑOR SANANDO LOS ENFERMOS	PREDICAR LA PALABRA DE DIOS.	AFRANIO CARMONA	462739
E/2017-3333	27/1/17	MINISTERIO MAS QUE CREYENTES	IGLESIA.	OMELIO JOSE MARTE RODRIGUEZ	463235
E/2017-3100	26/1/17	MINISTERIO MINISTRO DE JUSTICIA, INT'L	ENTIDAD SIN FINES DE LUCRO, DEDICADA A LA CAPACITACIÓN DE LIDERES Y PASTORES, ESCUELA TEOLÓGICA	ANA MARIA BEATO FRIAS	463313
E/2017-1622	16/1/17	MINISTERIO Y FUNDACION EVANGELICA LEVANTADOS POR JESUS	ORGANIZACIÓN SIN FINES DE LUCRO DESTINADA A TRABAJOS COMUNITARIOS EN GENERAL	LIDA ALTAGRACIA BATISTA REYNOSO	462140
E/2016-35619	24/1/17	MINUTISA DE ORO	DESARROLLO DE PROYECTOS INMOBILIARIOS.	GUZMAN ARIZA & ASOCIADOS, S.A.	462923
E/2016-45576	28/12/16	MIRSANCH TRABAJOS DIVERSOS & MAS	SERVICIOS TÉCNICO DE: REFRIGERACIÓN, ELECTRICIDAD, PLOMERÍA, FUMIGACIÓN; SERVICIO LEGALES EN GENERAL.	MILTON RAFAEL SANCHEZ CARABALLO	462154
E/2017-1965	18/1/17	MIS DISEÑOS ATELIER JACQUELY HADDAD	VENTA DE ARTICULOS RECICLADOS DE DECORACION.	CARMEN JACQUELY HADDAD PEÑA	462089
E/2017-2029	18/1/17	MISAEEL BAKERY	PANADERÍA.	LEONELA MENDEZ TAVERAS	462399
E/2017-3504	31/1/17	MISSION ESCAPE RD	PROMOCIÓN, COMERCIALIZACIÓN Y OPERACIÓN DE CENTROS DE ENTRETENIMIENTOS Y DIVERSIÓN EN GENERAL.	XAVIER TORRES FATSINI	463540
E/2017-3522	31/1/17	MOBILE SHOP SIUR	VENTA DE CELULARES Y ACCESORIOS.	SIMON IGNACIO UREÑA REYES	463449
E/2016-20109	15/6/16	MOLINA	VENTAS DE ELECTRODOMÉSTICOS.	MOLINA & COMPAÑIA, S.R.L. /JUAN AGUSTIN MOLINA MOLINA	462505
E/2017-652	6/1/17	MOLPI	FABRICACIÓN Y COMERCIALIZACIÓN DE ARTÍCULOS DE FERRETERÍA Y PARA EL HOGAR.	JOSE ALFREDO MOLINA SANTOS	462531
E/2017-2307	20/1/17	MOMENTUM BUSINESS & CONSULTING	BRINDAR SERVICIOS DE CONSULTORIA Y SERVICIOS DE TECNOLOGÍA EN GENERAL.	ALVARO WALTER QUAGLIA	463560
E/2017-1275	23/1/17	MONEGRO GARCIA LEGAL & FINANCE CONSULTING	ASUNTOS JURÍDICOS Y FINANCIEROS EN GENERAL, ASÍ COMO LA CONSULTORÍA Y ASESORÍA EN MATERIA LEGAL, COMERCIAL, ECONÓMICA Y FINANCIERA.	JOSE ESPERANZA MONEGRO GAVILAN	462781
E/2017-2040	18/1/17	MONSALVO'S GOURMET URBAN FOOD	SERVICIOS DE COMIDA AL PÚBLICO EN GENERAL.	CARLOS ANTONIO MONSALVO ROJAS	462459
E/2016-38543	1/11/16	MONTECASEROS	DISTRIBUCIÓN, IMPORTACIÓN, EXPORTACIÓN, COMPRA Y VENTA AL POR MAYOR Y AL DETALLE DE SOUVENIR TURÍSTICOS, ARTESANÍA, COSMÉTICOS, PRODUCTOS DE BELLEZA, LOCIONES CAPILARES, MATERIAL GASTABLE, PRODUCTOS DE LIMPIEZA	MONTECASEROS, SRL	462504
E/2017-3323	27/1/17	MORBAN PETROLEO	VENTA Y DISTRIBUCIÓN DE GOMAS, BATERÍAS Y LUBRICANTES.	ANDRES MORBAN DE LA CRUZ	463362
E/2017-540	20/1/17	MOREMOVILTECH L.A.G.G.R.D	IMPORTACIÓN Y VENTAS DE EQUIPOS ELECTRÓNICOS, ACCESORIOS Y CELULARES.	LENNY AUGUSTO GOMEZ GUZMAN	462432
E/2017-2302	20/1/17	MORIVIVI CATERING	PREPARACIÓN DE ALIMENTOS, COMIDAS RÁPIDAS Y BEBIDAS.	BIANCA LAJARA BAEZ /FERNANDA MARIA CONDE JIMINIAN	462600
E/2017-1382	13/1/17	MOSTAZA RD	IMPORTACIÓN, EXPORTACIÓN Y DISTRIBUCIÓN Y VENTA DE GLOBOS, ARTICULOS PARA FIESTAS, FLORES NATURALES Y REGALOS PERSONALIZADOS	SAIDY YANIL RAMIREZ SANTANA/ ANA MERCEDES SULLEYCA SANTANA NOLASCO	462696
E/2017-2710	24/1/17	MOTEL FILMS	PRODUCCIÓN DE OBRAS CINEMATOGRAFICAS DE LARGOMETRAJES DOMINICANOS.	RAUL SABINO RAMIREZ	462982
E/2017-589	19/1/17	MOVIMIENTO CIVICO INVOLUCRATE, MOCIN	ENTIDAD SIN FINES DE LUCRO, DEDICADA A LA EJECUCION DE ACTIVIDADES Y OBRAS DE BIEN SOCIAL	PASCAL ALEJANDRO NUÑEZ MARIOT	462356
E/2017-1779	17/1/17	MOVIMIENTO IDEALISTA BOMBA DE YAIBA MIBY	ENTIDAD SIN FINES DE LUCRO. DEDICADA AL DESARROLLO Y AVANCE DE LA COMUNIDAD BOMBA DE YAIBA.	SORY DEL CARMEN CRUZ SANCHEZ	462216
E/2017-3654	31/1/17	MOVIMIENTO NACIONAL COMUNITARIO MONACO	ENTIDAD SIN FINES DE LUCRO, DEDICADA A ACTIVIDADES COMUNITARIAS DE VENTOS SOCIALES, CULTURALES Y DEPORTIVOS, PARA LA SOCIEDAD DOMINICANA Y EVOLUCIONAR SUS DESARROLLO.	JUAN CARLOS DIAZ MEJIA; ERNESTO ANTONIO MONTERO /NAPIER STARLIN DE LA CRUZ GOMEZ	463485
E/2017-679	26/1/17	MR. POLLO EDWIN	VENTA DE COMIDA EN GENERAL, POLLO HORNEADO, PLATO DEL DÍA.	NANCY DAMARIS ARAUJO DE TAVAREZ	463304
E/2017-2729	24/1/17	MRSHUTTERS.W.M	SERVICIO DE INSTALACIÓN Y REPARACIÓN DE SHUTTERS Y CORTINA PERMA.	ROBERTO JIMENEZ EVANGELISTA /MARIANO DE LA CRUZ EVANGELISTA	462968
E/2017-3094	26/1/17	MULTIIMPORT COMERCIAL MBR	IMPORTACIÓN Y COMERCIALIZACIÓN DE PRODUCTOS COMESTIBLES, BEBIDA, DEL HOGAR, FARMACÉUTICOS, TEXTILES, FERRETEROS, BELLEZA, COSMÉTICOS, CALZADOS, LIMPIEZA.	LAURA BATLLE SAVIÑÓN /RAFAEL TELESFORO RODRÍGUEZ RIVAS	463131
E/2016-43653	25/1/17	MULTIMARKET ISAAC ALVAREZ	SERVICIOS DE PROVISIONES EN GENERAL; IMPORTACIÓN Y EXPORTACIÓN DE PROVISIONES AL POR MAYOR Y DETALLE.	LUIS ISAAC ALVAREZ CABRERA	462843
E/2016-45158	20/1/16	MULTIPLES SERVICIOS PRAISE	SERVICIOS PROFESIONALES DE CONTABILIDAD, IMPUESTOS, AUDITORÍAS, MANTENIMIENTOS DE JARDINERÍA Y ÁREAS VERDES	EUCEBIO GUZMAN DIAZ	462748
E/2017-309	17/1/17	MULTISERVICES VASQUEZ TORRES	DISEÑO Y CONSTRUCCIÓN DE ESTRUCTURA DE INTERIORES Y EXTERIORES, SERVICIOS ELÉCTRICOS Y MECÁNICOS	MARIEL IRINA ALTAGRACIA VASQUEZ TORRES	462281
E/2017-2968	25/1/17	MULTISERVICIOS, FRENOS Y CONSTRUCCIONES FDF	BRINDAD TODO TIPO DE SERVICIOS SOBRE VEHÍCULOS, ASÍ COMO REPUESTOS DE AUTOS RELACIONADOS CON ESTA ACTIVIDAD COMERCIAL Y CONSTRUCCIONES.	JOHANNA FERNANDEZ DYETT	462993
E/2017-3222	26/1/17	MUNDO SIN FRONTERAS	DEDICADA A LA FORMACIÓN Y CAPACITACIÓN EN DIVERSAS ÁREAS DEL SABER, DESARROLLO DE PROGRAMAS DE LIDERAZGO TRANSFORMACIONAL	GLORIA ISABEL BOURNIGAL PIMENTEL	463227
E/2017-3598	31/1/17	MUNDOVENDING DOMINICANA	VENTA AL DETALLE EN MAQUINAS EXPENDEADORAS DE REFRESCOS, CAFÉ, AGUA Y SNACKS.	ALEX ANTUÑA CODINA	463516
E/2017-2013	18/1/17	MURPHY INTERNATIONAL SUSTAINABLE SOLUTIONS DR.	DESARROLLO SOSTENIBLE, PRODUCCIÓN Y SERVICIOS ENERGÉTICOS.	MURPHY INTERNATIONAL SUSTAINABLE SOLUTIONS GROUP, LTD.	462318
E/2017-2734	24/1/17	MUSSERO	CONSULTORÍA FINANCIERA.	BUFETE MEJIA-RICART & ASOCIADOS, S.R.L.	462981
E/2017-3410	27/1/17	MY CHILDRENS HEAVEN	TIENDA DE ROPA Y ARTICULOS DE NIÑOS.	CARMEN ELENA PAULINO CANARIO	463338
E/2017-396	17/1/17	N CARGOS NKL	SERVICIOS ADUANALES, LOGÍSTICA DE CARGA AÉREA, MARÍTIMA Y TERRESTRE, COURIER.	DAGOBERTO MELVIN DEL ROSARIO RAMIREZ	462282
E/2017-2286	20/1/17	N Y M SERVICIOS DE INGENIERIA Y TRANSPORTE	TRANSPORTE EN GENERAL, ASESORÍA EN SEGURIDAD E HIGIENE INDUSTRIAL, DISEÑOS E INSTALACIONES ELECTROMECÁNICAS (ELÉCTRICA, AIRES ACONDICIONADOS Y MECÁNICA)	NILDYA GISELA FRIAS GARCIA /MICHAEL AUGUSTO MERCEDES FRIA	462733
E/2017-1349	25/1/17	N&P DECORACION Y TEXTURA	VENTA DE PRODUCTOS DE DECORACIÓN, TEXTURA Y TERMINACIÓN DE ESPACIOS, ASÍ COMO PISOS, COLORES, HERRAJE, LAMPARAS, PAPELES DECORATIVOS Y ARTICULOS DECORATIVOS EN GENERAL.	PERLA NATALIE GARCIA ROMAN	463018
E/2017-3716	1/2/17	N.A.A DOMINICANA	SELLADO DE FILTRACIONES, IMPERMEABILIZANTE CON LONA ASFÁLTICA.	NOKEL ANTONIO MATOS ALMANZAR	463667
E/2017-2351	20/1/17	NAHARIS CONSTRUCTION	ARQUITECTURA, PREPARACIÓN DE TERRENOS, DISEÑO, LOTIFICACIÓN, ACONDICIONAMIENTO, TERMINACIÓN	FRANCISCO ALEJANDRO LEBREAU ACEVEDO	462640

[210] EXP.	[220] SOL. FECHA	[561] NOMBRE COMERCIAL	[510] ACTIVIDAD	[730] SOLICITANTE	[111] REGISTRO
E/2017-3575	31/1/17	NAIL BOX	TODO TIPO DE SERVICIOS DE MANOS Y PIES. MAQUILLAJE. DEPILACIÓN. PEINADOS. VENTAS DE BEBIDAS ALCOHÓLICAS Y NO ALCOHÓLICAS Y APERITIVOS.	CHARLOTTE NICOLLE MALLEN TROCHE	463478
E/2017-1910	18/1/17	NARCISISTA	TIENDA DE ROPAS Y ACCESORIOS PARA DAMAS.	NICOLE PATRICIA ABREU VILOMAR	462379
E/2017-2256	31/1/17	NASHALA COMERCIAL	IMPORTACIÓN, COMPRAS Y VENTAS DE MUEBLES Y ELECTRODOMÉSTICOS EN GENERAL,	ANGELICA DE JESUS REYES	463511
E/2017-1731	1/2/17	NATILDA BREAD AND CATERING SERVICES	ELABORACION DE PRODUCTOS DERIVADOS DE LA HARINA.	NATILDA RAMILDRE CABRERA DIAZ	463561
E/2017-1912	18/1/17	NAVY CREW	PRODUCCIÓN, INDUSTRIALIZACIÓN, DISTRIBUCIÓN, MERCADEO, IMPORTACIÓN Y EXPORTACIÓN, FABRICACIÓN, DISEÑO, GRABADO COMPRA Y VENTA AL POR MAYOR Y DETALLE DE MATERIA PRIMA COMO PIELS	JOSE MIGUEL CABREJA NUÑEZ	462380
E/2017-3058	25/1/17	NEGOCIADORA DEL ORIENTE	DESARROLLO EN EL ÁREA TURÍSTICA E INMOBILIARIA, DISEÑO TÉCNICO Y GRÁFICO, PERO TAMBIÉN PODRÁ DESARROLLAR E IDENTIFICAR PROYECTOS DE EMPRESAS AGRÍCOLAS, INDUSTRIALES	NEGOCIADORA DE ORIENTE, SRL	463043
E/2017-3606	31/1/17	NEGOCIOS D & E	COMPRA Y VENTA DE PRODUCTOS Y ACCESORIOS DE TECNOLOGÍA, TRANSPORTE, LUMINARIA, ELECTRICIDAD, ELECTROMECAÁNICA.	DIONICIO HERNANDEZ CASSO	463495
E/2017-2377	20/1/17	NEGUEN	REALIZACION DE INVERSIONES EN EL AREA TURISTICA, COMPRA, VENTA Y DESARROLLO DE PROPIEDADES INMOBILIARIA, CONSTRUCCION, REPARACION DE VILLAS Y APARTAMENTOS.	NEGUEN SRL	462415
E/2017-3135	26/1/17	NEKKAR INVESTMENTS	INVERSIONES EN GENERAL.	JORGE AMADO MENDEZ GUZMAN	463203
E/2017-3121	26/1/17	NEON IMPORT	GESTIÓN DE NEGOCIOS INMOBILIARIOS, PARTICIPACIÓN E INVERSIÓN EN EMPRESAS GENERADORAS DE BIENES Y SERVICIOS.	NEON IMPORT, S A	463137
E/2017-2180	19/1/17	NETLAB, LABORATORIO ATRAVEZ DE RED	IDENTIFICAR UNA COMPAÑÍA DEDICADA AL REVELADO DE FOTOGRAFÍA Y ESTUDIO FOTOGRAFICO.	JIAN NING WU	462482
E/2017-2328	20/1/17	NEW YORK BUFFET DOMINICANISIMO	RESTAURANTE.	DARIO VASQUEZ SANCHEZ	462701
E/2017-2074	18/1/17	NEWTON	INSTITUCIÓN EDUCATIVA DEDICADA A MEJORAR EL APROVECHAMIENTO DE LOS ESTUDIANTES EN DISTINTAS DISCIPLINAS Y/O ASIGNATURAS A TRAVÉS DE CLASES PARTICULARES E INVESTIGACIÓN.	EDDY ESTEVEZ AQUINO / FRANCISCO JAVIER GARCÍA JIMÉNEZ	462364
E/2017-1879	17/1/17	NF GROUP	PRESTACIÓN, INTERMEDIACIÓN Y GESTIÓN DE SERVICIOS, REPRESENTACIÓN DE NEGOCIOS.	WILKIN FERNANDO NUÑEZ FRANCO /JOANNA CELESTE FELIX DE NUÑEZ	462291
E/2017-3255	26/1/17	NFS NATIONAL FREIGHT SERVICE	PROVEER SERVICIOS DE GESTIÓN ADUANAL, CONSOLIDACIÓN DE CARGA, LOGÍSTICA DE MANEJO, TRANSPORTE DE CARGA AÉREA, MARÍTIMA Y TERRESTRE	ADOLFO AMABLE RUDEKE FROMETA	463196
E/2016-44704	25/1/17	NICOL BEACH CLUB	OPERACIÓN Y ADMINISTRACIÓN DE RESTAURANTE, ELABORACIÓN , DISTRIBUCIÓN, COMERCIALIZACIÓN Y VENTA DE COMIDAS Y BEBIDAS INCLUYENDO ALCOHÓLICAS.	VICTOR EDUARDO PIMENTEL KAREH	462992
E/2017-2882	24/1/17	NINETY-FIVE MEDIA	CREACIÓN DE CONTENIDO MULTIMEDIA, DISEÑOS DE PAGINAS WEB, DISEÑOS GRÁFICOS E ILUSTRACIONES, ANIMACIONES, VIDEOS, CREACIÓN DE BLOGS	MIGUEL ANGEL CORDERO MOTA	462955
E/2016-45048	17/1/17	NJRAMIREZ EVENTOS DEPORTIVOS & MÁS	EVENTOS DEPORTIVOS DE TODO TIPO, SEMINARIOS, CONGRESOS, FIESTAS Y ACTIVIDADES RECREATIVAS.	NELSON JOSÉ RAMÍREZ	462277
E/2017-2606	23/1/17	NOVA ASESORÍAS EMPRESARIALES	PRESTACIÓN DE ASESORÍAS COMERCIALES, CONTABLES, TRIBUTARIAS, ADMINISTRATIVAS, OPERATIVAS PARA EMPRESAS NACIONALES Y EXTRANJERAS A TÍTULO DE COMISIONISTA O ASESOR.	LUZ AMPARO CIFUENTES CÁCERES	462855
E/2017-3746	1/2/17	NOVEDADES Y HELADERÍA LUCYS	VENTA DE PRODUCTOS TERMINADOS TEXTIL "CORCHAS, SABANAS, ROPA INTERIOR" Y HELADOS VARIADOS, VENTAS DE ACCESORIOS DE CELULARES.	LUCYS PUENTE MASON /JOSE BIENVENIDO DOYLING RODRIGUEZ	463706
E/2017-1758	17/1/17	NOVELTON INVERSIONES	COMERCIALIZACIÓN, FABRICACIÓN, ALMACENAMIENTO, CONSIGNACIÓN, TRANSPORTACIÓN, INTERMEDIACIÓN, COMISIÓN, REPRESENTACIÓN, ELABORACIÓN	NOVELTON INVERSIONES, SRL	462204
E/2017-1473	13/1/17	NUEVA VIDA ESTHETIC CENTER	ESTÉTICA CORPORAL Y FACIAL.	LANDENEY SOUFFRONT CRISTOPHER	462134
E/2016-45551	3/2/17	NUOVA HOME	VENTA DE ESPEJOS DE LUJO Y ACCESORIOS.	JESUS ESPINOSA	463030
E/2017-2136	19/1/17	NUTERGENOMA	VENTA, IMPORTACIÓN Y EXPORTACIÓN DE SUPLEMENTOS NATURALES Y TODO PRODUCTO DERIVADO DE ESTE, AL POR MAYOR Y AL DETALLE.	JACKSON BASILIO PEREZ GARCIA	462514
E/2017-2769	24/1/17	NYGC CORPORATION	CONSTRUCCION Y DESARROLLO DE PROYECTOS INMOBILIARIOS.	ANDREA MURU	462891
E/2017-1751	17/1/17	NYMSA ELECTROTECH	COMPRA, VENTA Y COMERCIALIZACIÓN DE MAQUINARIAS NUEVAS O USADAS DE USO INDUSTRIAL, PRINCIPALMENTE, EQUIPOS INDUSTRIALES ELECTRÓNICOS, CONTROLES INDUSTRIALES	N&M INGENIERIA Y MANTENIMIENTO INDUSTRIAL, S.R.L.	462294
E/2016-38417	20/1/17	O'NEAL GREEN SERVICES	MANTENIMIENTO Y LIMPIEZA URBANA, SERVICIOS DE JARDINERÍA Y EMBELLECIMIENTO.	O'NEAL SIGFRIDO BAEZ PIMENTEL	462608
E/2017-2274	20/1/17	OCEANMET RD	ASESORÍA Y CONSULTORÍA CIENTÍFICA Y TECNOLÓGICA A PERSONAS NATURALES Y JURÍDICAS, EMPRESAS GUBERNAMENTALES O PRIVADAS, NACIONALES O DEL EXTERIOR	JESSICA MARGARITA PEREZ ARIZA	463330
E/2017-3330	27/1/17	ODONTO SERVICE DRA. HERNANDEZ MARTINEZ	SERVICIOS ODONTOLÓGICOS EN GENERAL.	YULEIDA MINOCHA HERNANDEZ MARTINEZ	463597
E/2017-2192	19/1/17	ODONTOLOOK	SERVICIOS ODONTOLÓGICOS.	EDUARDO ALBERTO RODRIGUEZ PEREZ	462350
E/2017-2164	19/1/17	ODONTO-SALUD, CENTRO DE ESPECIALIDADES ODONTOLÓGICAS DRA. ADALGISA JIMENEZ	ODONTOLOGÍA GENERAL, ORTODONCIA, ENDODONCIA, PERIODONCIA, ODONTOPEDIATRIA, CIRUGÍA MAXILOFACIAL, ESTÉTICA DENTAL, IMPLANTOLOGIA Y PRÓTESIS.	LOURDES ADALGISA JIMENEZ BATISTA	462512
E/2017-3867	1/2/17	OFICINA COMUNITARIA, ECOLÓGICA CULTURAL & DEPORTIVA, LIC. JULIO ANTONIO SÁNCHEZ SOTO OCCD-OCOA	SERVICIOS DE SALUD, EDUCACIÓN, CULTURA, ECOLOGÍA, VIVIENDA SOCIAL Y DEPORTES.	JULIO ANTONIO SÁNCHEZ SOTO	463713
E/2017-2540	23/1/17	OFICINA PROVINCIAL PARA EL DESARROLLO DE LA MUJER, OPDM	ENTIDAD SIN FINES DE LUCRO, QUE SE DEDICA A TRABAJAR POR LA IGUALDAD DE OPORTUNIDADES EN LA PROVINCIA HERMANAS MIRABAL	LINABEL GONZALEZ DUARTE DE DEL ROSARIO / MARTINA DEL ROSARIO REYES BRITO DE MARTINEZ / BERTILIO JACOBO UTATE GARCIA	462695
E/2017-1994	18/1/17	OG & AA PROJECT MANAGEMENT AND CONSTRUCTION	CONSTRUCCIÓN Y EDIFICACIÓN, SERVICIOS PROFESIONALES DE INGENIERÍA CIVIL. CONSULTORÍA, SERVICIOS PROFESIONALES DE ASESORÍA Y APOYO A LA GESTIÓN EMPRESARIAL	ONEXIMO ANTONIO GONZALEZ /JOSE ALEJANDRO ADAMES BENITEZ	462325
E/2017-1453	1/2/17	OKYAM	DESARROLLO DE PROGRAMAS MÓVIL, WEB Y DE ESCRITORIO, PARA OFRECER SOLUCIONES A EL MERCADO DOMINICANO	MAYKO ESTEVEZ PEÑA	463621
E/2017-1529	16/1/17	OLOD INVESTMENTS	INVERSIONES A NIVEL NACIONAL, GESTIÓN DE CALIDAD, ORGANIZACIÓN DE EVENTOS, SERVICIOS DE ENTRETENIMIENTO.	DANIEL MISAEEL RIJO RIJO	463174
E/2017-3334	27/1/17	OMAR GUZMAN MOTO PIEZAS	VENTA DE ACCESORIOS Y REPUESTOS NUEVOS Y USADOS PARA MOTOCICLETAS Y VEHICULOS.	FELIX OMAR GUZMAN CUEVAS	463233
E/2017-1828	17/1/17	ONE PRINTING	SERVICIOS DE IMPRESOS COMERCIAL, PUBLICIDAD.	HECTOR ALEXIS ESPINAL GONZALEZ	462214
E/2017-2973	25/1/17	ONORA	PRESTACIÓN DE SERVICIOS DE LIMPIEZA, MANTENIMIENTO, PRESERVACIÓN, CONTROL DE ÁREAS VERDES Y FUMIGACIÓN EN ESPACIOS URBANOS	RAMON MANUEL SEGURA QUIÑONES	463002
E/2017-1944	18/1/17	OPERACIONES Y DIVERSIONES ODISA	SERVICIOS DE HOTELERÍA	HUGO MARTINEZ PUIG	462389
E/2017-2135	19/1/17	OPERADORES LOGISTICOS ASOCIADOS DE LA REPUBLICA DOMINICANA OLARD	ACTIVIDADES SIN FINES DE LUCRO PARA FINES DE INTEGRACIÓN, CONCERTACIÓN, APROBACIÓN DE BUENAS PRÁCTICAS DE EMPRESAS AFINES	RODEMSA, S.R.L.	462477
E/2017-847	17/1/17	OPTICA EXCELENTE VISION	CONSULTAS OPTOMÉTRICAS, OFTALMOLÓGICAS, VENTA DE MONTURA, LENTES Y SUS ACCESORIOS.	LUIS RAFAEL LOPEZ MEDINA /NIDIA ZOBEDISELSI LOPEZ ABREU	462229
E/2016-43956	13/12/16	ORLANDO REPUESTOS USADOS	COMPRA, VENTA, DISTRIBUCIÓN Y EXPORTACIÓN DE REPUESTOS NUEVOS Y USADOS DE VEHÍCULOS A MOTOR.	JOSE ORLANDO REYES	463588
E/2017-389	16/1/17	ORTHOS CLINICA DENTAL DRES. PEGUERO-DUJARRIC	CLINICA DENTAL, SALUD DENTAL.	PAOLA CRISTINA DUJARRIC HENRIQUEZ /MARCOS ALBERTO PEGUERO DOMINGUEZ	462210
E/2017-3004	25/1/17	OSCAR GRUAS	SERVICIO DE CARGA Y REMOLQUE DE VEHÍCULOS LIVIANOS Y PESADOS.	OSCAR CUEVAS ENCARNACION	463000
E/2017-2793	24/1/17	OSMODOM	VENTA DE EQUIPOS PARA TRATAMIENTO DE AGUA INDUSTRIAL, COMERCIAL Y RESIDENCIAL, FABRICACIÓN DE EQUIPO EN ACERO INOXIDABLE	JUAN FRANCISCO CAMPUSANO SUERO	462822
E/2017-3367	27/1/17	OUTCREW	PLATAFORMA DE RED SOCIAL	BERLUIS CABRERA MENA / JOSE DANIEL FERNANDEZ CABRERA / OLIVER MARTINEZ ROJAS / CARLOS JOSE RODRIGUEZ MOLINA	463284
E/2017-169	19/1/17	OZONO CENTER RD MARTINEZ PIÑA	OZONOTERAPIA APLICADA A LA ESTÉTICA, VENTA DE PRODUCTOS COSMÉTICOS OZONIZADOS Y CUALQUIER ACTIVIDAD RELACIONADA CON LA PRINCIPAL.	YOLAIDA ISABEL MARTINEZ PIÑA	462500
E/2017-3558	31/1/17	P&P CLIP MULTI SERVICES	COMERCIALIZACIÓN DE MATERIALES GASTABLES, EQUIPOS E INMOBILIARIOS DE OFICINAS, VENTA DE BATERÍAS E INVERSORES Y CUALQUIER ACTIVIDAD RELACIONADA.	PERLA ROSANNA BELTRE TIBURCIO /PENELOPE DÍAZ MALDONADO	463483
E/2017-3708	1/2/17	P&S ALQUILERES DE MAQUINARIAS Y EQUIPOS	ALQUILER DE MAQUINARIAS Y EQUIPOS PARA LA CONSTRUCCIÓN DE OBRAS CIVILES, ELÉCTRICAS Y ELECTROMECAANICAS.	JOSE ANTONIO PEREZ STRACHAN	463725
E/2017-1720	17/1/17	PABO	IMPORTACIÓN Y VENTA DE PRODUCTOS PARA BELLEZA Y SPA.	JORGE LUIS GUZMAN GRULLON	462270
E/2017-1166	19/1/17	PAJ ARQUITECTOS	DISEÑO Y CONSTRUCCIÓN DE EDIFICIOS COMERCIALES, RESIDENCIALES, INDUSTRIALES Y DE OFICINA. DISEÑO DE INTERIORES. COCINAS MODULARES Y CLOSET	LETICIA LITUANIA JIMENEZ JIMENEZ	462535
E/2017-3626	31/1/17	PALADAR MARY FER	COMIDA RAPIDA	MARIA ACEVEDO MARTE	463434
E/2017-3441	27/1/17	PAMELCA RD	SERVICIOS DE CONSTRUCCIÓN, VENTA DE MATERIALES Y REPUESTOS MECANICOS.	MARIO JOSE MELENDEZ SANCHEZ /JAIME JOAQUIN PADRON FARIA	463312
E/2017-364	19/1/17	PAMPAS CORP	BIENES RAÍCES, CONSULTORÍA Y ADMINISTRACIÓN DE NEGOCIOS.	NEOLIS PARTNERS, S.R.L.	462470
E/2017-2649	23/1/17	PAMPAS INVERSIONES	BIENES RAÍCES, CONSULTORÍA Y ADMINISTRACIÓN DE NEGOCIOS.	NEOLIS PARTNERS, SRL	462905
E/2017-2648	23/1/17	PAMPAS GROUP	BIENES RAÍCES, CONSULTORÍA Y ADMINISTRACIÓN DE NEGOCIOS.	NEOLIS PARTNERS SRL	462929
E/2017-1797	24/1/17	PANADERIA ARISLEYDA HENRIQUEZ	FABRICACION Y VENTA DE PRODUCTOS DERIVADOS DE LA HARINA.	ARISLEYDA ALTAGRACIA HENRIQUEZ VARGAS	462913
E/2017-2613	23/1/17	PAPELERIA SONY Y MAS	VENTAS DE SUMINISTRO Y MATERIALES GASTABLE DE OFICINA.	YOVANNI DE JESUS JAVIER ALCANTARA	462793
E/2017-1976	1/2/17	PARALELO N19	COMERCIALIZACIÓN, EXPORTACIÓN E IMPORTACIÓN DE PRODUCTOS AGROPECUARIOS.	ROBERTO TURETTA	463078
E/2017-2346	20/1/17	PARRITALIA RESTAURANTE DE CARNE A LA PARRILLA	RESTAURANTE, ESPECIALIDAD CARNE A LA PARRILLA Y COMIDA ITALIANA.	LUIGI LOPORCHIO	462670
E/2017-2930	25/1/17	PARROQUIA SAN PABLO APOSTOL LA 40	ENTIDAD SIN FINES DE LUCRO, DEDICADA A LA ORIENTACIÓN Y ACOMPAÑAMIENTO ESPIRITUAL DE LOS FIELES RESIDENTES EN LOS SECTORES DE LAS FLORES, LA 40, PUERTO ISABELA, HOYO DE CHULIN, EL CALICHE, EL DAVID.	IGLESIA CATOLICA PARROQUIA SAN PABLO APOSTOL	463049



[210] EXP.	[220] SOL. FECHA	[561] NOMBRE COMERCIAL	[510] ACTIVIDAD	[730] SOLICITANTE	[111] REGISTRO
E/2016-37258	25/1/17	PASADENA	TENEDORA DE BIENES INMUEBLES.	RONALD C NORTON	462928
E/2016-39980	19/1/17	PASTELERIA FRANK SANTANA	FABRICACIÓN Y COMERCIALIZACIÓN DE PRODUCTOS DERIVADO DE LA HARINA, PICADERAS EN GENERAL A NIVEL NACIONAL.	FRANCISCO SANTANA SOSA	462567
E/2017-219	3/1/17	PATILA INVESTMENTS	COMPRAVENTA DE BIENES INMUEBLES, DESARROLLO, INVERSIÓN Y ADMINISTRACIÓN DE BIENES INMUEBLES.	PATRICIA HUELVA MANRIQUE	462335
E/2017-1290	23/1/17	PATLOF PROYECTOS	DISEÑAR, PRESUPUESTAR, REMODELAR, SUPERVISAR, CONSTRUIR, ADMINISTRAR OBRAS, VENDER, RENTAR, PERMUTAR, ASESORAR, ADMINISTRAR CONDOMINIOS	PATRICIA NOVAS HERNANDEZ /LUIS OMAR FELIZ CARVAJAL	462761
E/2017-1433	27/1/17	PATME LINEA DE BELLEZA Y SALUD CAPILAR	FABRICACIÓN, VENTA Y DISTRIBUCIÓN DE PRODUCTOS DE BELLEZA.	PATRICIA MEJIA MEJIA	463601
E/2017-1959	18/1/17	PATRONATO DE LOS CENTROS DE DIAGNÓSTICO Y MEDICINA AVANZADA Y DE CONFERENCIAS MÉDICAS Y TELEMEDICINA CEDIMAT	4 MANEJO OPERATIVO Y SUPERVISIÓN DE LOS CENTROS DE DIAGNOSTICO Y MEDICINA AVANZADA Y DE CONFERENCIAS MÉDICAS Y TELEMEDICINA, CEDIMAT UBICADO EN LA PLAZA DE LA SALUD.	PATRONATO DE LOS CENTROS DE DIAGNÓSTICO Y MEDICINA AVANZADA Y DE CONFERENCIAS MÉDICAS Y TELEMEDICINA CEDIMAT	462333
E/2017-1230	20/1/17	PAUL & PIERRE PALLETS CREATIONS	COMERCIALIZACION, ELABORACION, VENTAS Y ALQUILER DE TARIMAS DE MADERA.	PAUL LUIS CABRERA MUÑOZ	462456
E/2017-622	27/1/17	PAULINO CAES GROUP	PRESTAMOS PERSONALES.	MELVIN DE JESUS PAULINO VILORIA / MARIA ANGELICA CABREJA REYNOSO	463266
E/2016-38447	31/1/17	PAULINO GIL	VENTA DE PARTES Y REPARACIÓN DE FRENOS DE VEHÍCULOS DE MOTOR, EXCLUSIVAMENTE.	YOLAMNYS GIL PEREZ	463419
E/2017-2741	24/1/17	PAYAMPS CELL SMART PHONE CENTER	VENTA, REPARACION, DESBLOQUEO Y ACTIVACION DE CELULARES.	LUIS ALBERTO GARCIA PAYAMPS	462918
E/2017-985	19/1/17	PC GAMER SHOP MATRIX	VENTAS DE PARTES PARA JUEGOS DE COMPUTADORAS.	FRESA ANTONIA QUIÑONEZ CARRASCO	462568
E/2017-1996	18/1/17	PEGAITO A TI	PRODUCCIÓN Y VENTA DE CARGADORES DE BEBE.	MAGDALENA MARTINEZ DEL CERRO DELGADO	462321
E/2017-2955	25/1/17	PERAVIA CAMBIA	ENTIDAD SIN FINES DE LUCRO, DEDICADA A UN PROYECTO COOPERATIVO DE EMPRENDIMIENTO E INNOVACIÓN QUE CREA HERRAMIENTAS TÉCNICAS DE CAPACITACIÓN, ASESORÍA	JULITO FULCAR ENCARNACION	463050
E/2017-3930	2/2/17	PERFIL DE MUJER	IMPORTACIÓN, COMPRA Y VENTA DE TODO TIPO DE PRENDAS DE VESTIR, CALZADOS, ACCESORIOS, PRODUCTOS DE SALONES DE BELLEZA, SPA Y SERVICIOS.	DAHIANA ROSSI GONZALEZ SANTOS	463715
E/2016-45270	17/1/17	PERRO LOCO	COMERCIALIZACIÓN, DISTRIBUCIÓN, EXPORTACIÓN E IMPORTACIÓN DE ALIMENTOS Y BEBIDAS ALCOHÓLICAS Y NO ALCOHÓLICAS, ELABORACIÓN DE COMIDA RÁPIDA.	JENNY PATRICIA GARCIA GARCIA	462300
E/2017-2597	23/1/17	PETER THINGS+STUFF	VENTA DE TODO TIPO DE ARTÍCULOS PARA EL HOGAR Y OFICINAS, DECORATIVOS Y ELECTRODOMÉSTICOS EN GENERAL.	SCHILLER LOCHARD	462943
E/2017-2843	24/1/17	PETERLANDER GEP	COMPRA, VENTA, ALQUILER Y ADMINISTRACIÓN DE INMUEBLES.	PETER ALFRED MANGONI /GIANCARLO MANGONI	463133
E/2016-42581	27/1/16	PHARMAHELP	IMPORTACIÓN, EXPORTACIÓN Y DISTRIBUCIÓN DE PRODUCTOS Y MATERIALES DE CARÁCTER MEDICO.	FRANCIA ARGENTINA PIMENTEL DE PEREZ	463452
E/2017-2237	19/1/17	PHARTE COMPANY	REALIZACIÓN DE PROYECTOS DE CINE Y PROMOCIÓN DE TALENTO ARTÍSTICO EN GENERAL.	FS COMPANY XPRESS, S.R.L.	462509
E/2017-2432	20/1/17	PHOTOX CENTRO FOTOGRAFICO	IMPRESIONES, ENMARCADOS, ACCESORIOS FOTOGRAFICOS.	WELLINGTON ULERIO PHOTO FILMS, SRL	462440
E/2017-3201	26/1/17	PICA POLLO FANTINO XIE	VENTA DE COMIDA RAPIDA.	ZHUOLIANG XIE	463148
E/2017-1814	23/1/17	PIELES INTERNACIONALES LEFA	COMPRA Y VENTA DE PRODUCTOS PARA FABRICACION DE CALZADOS, ARTICULOS DE MARROQUINERÍA, MAQUINARIAS PARA LA INDUSTRIA DEL CALZADO Y PRODUCTOS DE ACABADOS Y SERVICIOS DE REPARACION DE PIELS.	JUAN ALVARO SALAZAR RODRIGUEZ	462702
E/2017-4066	2/2/17	PINK BOUTIQUE BY ANITA	VENTA DE PRENDAS DE VESTIR, CALZADOS, ACCESORIOS Y PERFUMERIA.	ANA MARIA MAGDALENA GARCIA ROSA	463693
E/2016-43650	9/12/16	PIRAMIDE EMPRESARIAL	IMPORTACIÓN Y EXPORTACIÓN DE MERCADERÍA EN GENERAL.	PIRAMIDE EMPRESARIAL, S.A.	463185
E/2017-3514	31/1/17	PITO CONFETTI	ORGANIZACIÓN DE EVENTOS EN GENERAL, VENTA DE ARTÍCULOS DE FIESTAS, ALQUILER EQUIPOS DE FIESTAS, ENVOLTURA DE REGALOS, VENTA MATERIALES ENVOLTURA REGALOS, SERVICIOS DE ENVÍO A DOMICILIO, REPOSTERÍA Y CATERING EN GENERAL.	LILIANNA ISABELLE RIOS ABREU	463470
E/2017-2776	24/1/17	PLAYA MORUA	DESARROLLO DE PROYECTOS TURISTICOS.	PLAYA MORUA, SRL	462889
E/2017-1999	25/1/17	PLAZA ECB	RENTAS Y VENTAS DE LOCALES COMERCIALES.	FEDERICO DEL CARMEN PAULINO RODRIGUEZ	463072
E/2017-3862	1/2/17	PLAZA PREMIUM, NAGUA	PLAZA COMERCIAL, ALQUILER DE LOCALES COMERCIALES, COMPRA Y VENTA DE INMUEBLES, ADMINISTRACIÓN DE CONDOMINIOS, VENTA DE PUBLICIDAD.	ABRAHAM ARISTIDES VICTORIA GELABERT	463710
E/2017-3053	25/1/17	PLAZA TU ECONOMIA	VENTA Y ALQUILER DE LOCALES COMERCIALES.	MARCIAL REYES SUBERVI	462737
E/2017-3899	1/2/17	P-LEASE DOMINICANA	IMPORTACIÓN, DISTRIBUCIÓN, VENTA, FINANCIAMIENTO Y ADMINISTRACIÓN DE EQUIPOS MÉDICOS PARA CENTRO DE DIAGNOSTICO.	GUSTAVO REINALDO ALBERTO RODRIGUEZ ARISMENDI	463721
E/2017-3730	1/2/17	PMS PROMOCIONES	MERCADEO Y PROMOCIONES EN SENTIDO GENERAL.	PMS PROMOCIONES, S.R.L.	463752
E/2017-1543	16/1/17	POLLERA LA CHERCHA	VENTA DE POLLO AL POR MAYOR Y DETALLE AL PUBLICO EN GENERAL Y DISTRIBUCIÓN DE ALIMENTOS PARA AVES.	LUIS ANARDO PEREZ CUEVAS	462185
E/2017-3691	31/1/17	POOL PEOPLE	CONSTRUCCIÓN, REPARACIÓN, MANTENIMIENTO, REMODELACIÓN Y DISEÑO DE PISCINAS Y JACUZZIS.	JOMAR ALBERTO RINCON ALCANTARA	463545
E/2017-2903	25/1/17	POR AMOR A MI GENTE	PROYECTOS SOCIAL SIN FINES DE LUCRO QUE TIENE COMO OBJETIVO AYUDAR A LAS FAMILIAS DE ESCASOS RECURSOS DE NUESTRA COMUNIDAD EN LAS ÁREAS DE EDUCACIÓN, SALUD Y EDUCACIÓN.	RITA MIOSOTTI POLANCO ESPINAL	463023
E/2017-3825	1/2/17	POTICO EVENTS	BAR, DISCOTECAS, CLUB SOCIAL, COMPRA Y VENTA DE ALIMENTOS Y BEBIDAS, EVENTOS, PRODUCCIONES Y REPRESENTACIONES ARTÍSTICAS.	MARIANA PATRICIA BEDOYA LOPEZ	463641
E/2016-42967	18/1/17	POWERTECH ELECTRICAL MANUFACTURING	VENTA DE MAQUINARIAS Y EQUIPOS PARA DISTRIBUCIÓN ELÉCTRICA EN MEDIA Y BAJA TENSIÓN, PARA BOMBAS DE AGUA EN CANALES DE RIEGOS EN ÁREAS AGRÍCOLAS.	ELIAS ELECTRIC & LIGHTING, S.A.S.	463244
E/2017-2368	20/1/17	PQI	IMPORTACIÓN, EXPORTACION, DISTRIBUCION, MANUFACTURA (FABRICACION), COMPRA Y VENTA DE PRODUCTOS QUIMICOS PARA LA INDUSTRIA Y AFINES.	PRODUCTOS QUIMICOS INDUSTRIALES, SAS	462620
E/2017-2378	20/1/17	PRADERA VERDE	REPRESENTACION DE COMPAÑIA NACIONALES Y EXTRANJERAS, LA ADQUISICION, VENTA, PERMUTA Y EXPLOTACION DE TODA CLASE DE INMUEBLES URBANOS, RURALES, YERMO O EDIFICADOS.	PRADERA VERDE	462416
E/2017-3147	26/1/17	PRE ESCOLAR CHIQUITINES DE TIA QUERUBIN	CUIDADO Y ESTIMULACIÓN TEMPRANA DE NIÑOS.	SMILING QUERUBIN PAULA GONZALEZ	463218
E/2016-41587	19/1/17	PREGAMAR	PRESTAMOS COMERCIALES Y PERSONALES.	JUAN JESUS GARCIA JIMENEZ /PREGAMAR C POR A MEDIOAMBIENTE & INDUSTRIA RODRIGUEZ, SRL	462570
E/2017-34	23/1/17	PREMIO A LA SOSTENIBILIDAD Y GESTION AMBIENTAL, SGA	ACTIVIDAD ANUAL DE RECONOCIMIENTO A EMPRESAS POR SU BUEN DESEMPEÑO AMBIENTAL.	ALBERT EDUARDO VARGAS MUÑOZ; DAURIN SANCHEZ /ROBERT ALFONSO HERRERA HERRERA	462667
E/2017-2024	31/1/17	PRESTA FACIL RDA	PRÉSTAMOS PERSONALES, FINANCIAMIENTOS DE VEHÍCULOS, PRÉSTAMOS HIPOTECARIOS, PRÉSTAMOS EMPRESARIALES	JUAN DE DIOS DE LA ROSA PEÑA	463503
E/2017-3576	31/1/17	PRESTAMOS E INVERSIONES JUAN DE DIOS DE LA ROSA	PRESTAMOS DE MAYOR Y MENOR CUANTIA.	JUAN DE DIOS DE LA ROSA PEÑA	463396
E/2017-2221	19/1/17	PRINTTEXT	FABRICA DE ARTÍCULOS PROMOCIONALES Y MATERIALES PUBLICITARIOS.	HECTOR EUGENIO LLANO GARCIA	462555
E/2016-44798	26/1/17	PRODUCCIONES F.E GJO	ASESORÍA, CREACIÓN, DESARROLLO Y EJECUCIÓN DE EVENTOS PÚBLICOS Y PRIVADOS, CONTRATACIÓN DE PROVEEDORES DE ALIMENTOS	GABRIEL RAFAEL DEL NAZARETH APONTE RINCON	463145
E/2017-1995	18/1/17	PRODUCTOS LACTEOS DOÑA JOSEFA	FABRICACIÓN DE PRODUCTOS LÁCTEOS (QUESO Y YOGURT).	VICTOR FAMILIA	462324
E/2017-3166	26/1/17	PROGRAMA DE FORMACION DE ANIMADORES JUVENILES - PROFAJ	ENTIDAD SIN FINES DE LUCRO DEDICADA A FORMAR ANIMADORES JUVENILES DE LA MISIÓN SALESIANA.	SOCIEDAD SALESIANA	463307
E/2017-4022	2/2/17	PROLESA	FABRICACION, VENTA, DISTRIBUCION Y COMERCIALIZACION DE PRODUCTOS LACTEOS.	ALEXANDER BIENVENIDO ECHAVARRIA SARIT	463681
E/2016-44963	25/1/17	PROMOTORA DE INVERSIONES NUÑEZ CRUZ	VENTA, ADMINISTRACION Y ALQUILER DE CUALQUIER TIPO DE PROPIEDAD, CONSTRUCCIONES Y MANTENIMIENTO EN GENERAL DE EDIFICACIONES	DIONICIO ANTONIO NUÑEZ CRUZ	462835
E/2016-37653	17/1/17	PROMOTORA IGLUCA	DESARROLLO DE PROYECTOS INMOBILIARIOS, CONSTRUCCIÓN DE EDIFICIOS, CASAS, MANTENIMIENTOS DE PROPIEDADES INMOBILIARIAS.	GIANLUCA RENGIFO GIL	462198
E/2017-2884	24/1/17	PROPACK	FABRICACIÓN DE CAJAS PLEGADIZAS Y ETIQUETAS ADHESIVAS. SOLUCIONES DE EMPAQUES.	MANUEL JOSE BAQUERO TONOS	462956
E/2017-125	24/1/17	PROTECHNOLOGY SANTOS JAQUEZ	VENTA Y SERVICIO DE EQUIPOS ELECTRÓNICOS PARA LA AUTOMATIZACIÓN, CONTROL, ENERGÍA LÍMPIA Y SEGURIDAD.	ERICK YAMIL SANTOS JAQUEZ	462874
E/2017-2496	1/2/17	PROVISIONES DEL ESTE ELIAN, PRODESTE	PRODUCTOS ALIMENTICIOS, PAPELERÍA, LIBRERÍA, ELECTRODOMÉSTICOS Y VENTAS DE CELULARES.	EZEQUIEL VENTURA BRITO	463623
E/2017-1804	17/1/17	PROVISIONES MARTINEZ ESPINAL	VENTA DE PRODUCTOS DE CONSUMO MASIVO A NIVEL DE COLMADO, CAFETERÍA, MINI MARKET, SUPERMERCADO.	DAVID MARTÍNEZ BRUNO	462227
E/2016-38186	23/1/17	PROYECTO MEDICO ASOCIADO DEL SUR PROMAS	ASOCIACIÓN DE MÉDICOS ESPECIALISTAS PARA EL DESARROLLO DE CENTROS HOSPITALARIOS Y GESTOR EN PROYECTOS DE SALUD Y MÉDICOS.	ROBERT ANTONIO MIRANDA ESCALANTE	462713
E/2017-3603	31/1/17	PROYECTOS INFORMATICOS BATISTA PROISA	SERVICIOS DE CONSULTORES EN INFORMATICA Y SUMINISTROS DE PROGRAMAS DE INFORMATICA.	NARCISO ANTONIO BATISTA LORA	463447
E/2016-44164	23/1/16	PROYECTOS MEDINA GUERRERO	DESARROLLO Y EJECUCIÓN DE PROYECTOS EN EL ÁREA DE LA INDUSTRIA Y LA CONSTRUCCIÓN, ASESORÍAS Y CONSULTORÍAS A EMPRESAS EN GENERAL	LEIDY MARIANA GUERRERO TREVISI	462780
E/2017-1880	17/1/17	PSICODOM	SERVICIO PRIVADO DE SALUD MENTAL, QUE INCLUYE: PSIQUIATRÍA GENERAL, PSICOLOGÍA CLÍNICA PARA ADULTOS Y NIÑOS/AS, TERAPIA DE PAREJA, TERAPIA DE FAMILIA, COACHING PERSONAL	EDMUNDO EDUARDO HOUELLEMONT CUIEL	462292
E/2016-42799	31/1/17	PTS NAIL BAR & SALON	PELUQUERÍA EN GENERAL, ESTÉTICA, MAQUILLAJES, VENTA DE COSMÉTICOS, CABELLOS, PRODUCTOS DE BELLEZA, PRENDAS DE VESTIR Y PERFUMES EN GENERAL.	WENDY HAYDEE ALEMANY DE NIVAR	463476
E/2017-2507	23/1/17	PUESTAS Y CALZADAS INFRAESTRUCTURAS S.L.U	ELABORACIÓN DE PRESAS, PUENTES Y OBRAS CIVILES.	OSCAR GERALDO MARTINEZ CABRERA	462591
E/2017-3734	1/2/17	PUERTAS Y VENTANAS RAFY	COMERCIALIZACIÓN, INSTALACIÓN Y VENTA DE PUERTAS Y VENTANAS DE TODO TIPO.	RAFAEL MARTINEZ	463748
E/2017-2812	24/1/17	PUJOLS & ANDUJAR	PRÉSTAMOS HIPOTECARIOS Y PERSONALES, COMPRA O APORTE EN NATURALEZA DE INMUEBLES	ALBERTO PEÑA CRUZ	462978
E/2016-44096	14/12/16	PUNTA CANA CAMBIO E&O	CAMBIO DE MONEDAS EXTRANJERAS Y NACIONALES.	OSCAR LUIS LOPEZ MERCADO /ERICK ALBERT LOPEZ PEREZ	462376

[210] EXP.	[220] SOL. FECHA	[561] NOMBRE COMERCIAL	[510] ACTIVIDAD	[730] SOLICITANTE	[111] REGISTRO
E/2016-33420	23/9/16	PUNTA CANA FOOD WINE BEER FESTIVAL	ACTIVIDADES, FESTIVALES, EVENTOS DE RECREACIÓN, ENTRENAMIENTOS CULTURALES, GASTRONÓMICOS Y DE FORMACIÓN.	RAYMUNDO MORALES BORBON	462072
E/2017-1783	17/1/17	PUNTA CANA FUN LIFE	VENTA DE EXCURSIONES TURÍSTICAS, SERVICIOS HOTELEROS, TOURS, ENTRADAS A CENTROS DE DIVERSIÓN Y OTROS RELACIONADOS AL ENTRETENIMIENTO Y TURISMO.	ROMAN PIMENTEL ORTIZ	462262
E/2016-35862	10/11/16	PUNTA CANA INTERNATIONAL AIRPORT FREE TRADE ZONE	OPERADORA DE ZONAS FRANCAS EN LA REPÚBLICA DOMINICANA.	PUNTA CANA BEACH & GOLF, S.A.	462466
E/2017-3416	27/1/17	PUNTA CANA RENTAL MACHINE	VENTA Y RENTA DE VEHÍCULOS DE MOTOR Y MOTOCICLETAS, TALLER MECÁNICO, EXCURSIONES TURÍSTICAS.	RAFAEL DANILO TORRES CESPEDES	463343
E/2016-45536	31/1/17	PUNTALES Y MADERAS JOHAN FEBLES	COMPRA Y VENTA DE TODO TIPO DE MATERIALES DE CONSTRUCCIÓN, INCLUYENDO MADERAS Y PUNTALES, COMO OTRAS ACTIVIDADES DE COMERCIO RELACIONADA A SU OBJETO PRINCIPAL.	JOHAN FEBLES SANTANA	463464
E/2017-2207	19/1/17	QUESOS SUERO DE LA CRUZ	FABRICACION Y VENTA DE QUESOS.	JUANITO DE LA CRUZ	462308
E/2017-2376	20/1/17	QUIWIL	COMPRA Y VENTA DE BIENES Y SERVICIOS TANTO INMOBILIARIO COMO MOBILIARIO.	QUIWIL SRL	462414
E/2017-1893	17/1/17	R. ANTONIO INMOBILIARIA	CONSTRUCCIÓN DE MANTENIMIENTO DE SISTEMA REGUIO, CANALES DE RIESGO Y PRESAS.	RAMON ANTONIO ACOSTA NUÑEZ	462303
E/2017-1843	17/1/17	R.A.C. FARMA	VENTAS DE PRODUCTOS FARMACÉUTICOS.	ISRAEL ABREU CUELLO	462260
E/2017-1962	18/1/17	R2 INSTALACIONES Y MAS	SERVICIO Y VENTA DE INTERNET Y WIFI.	ANGEL RAFAEL ROMAN CASTILLO ESCOBOZA	462132
E/2017-662	19/1/17	RAFAEL MEDINA, SEGURIDAD Y CAPACITACIÓN VIP	OFRECER SERVICIOS DE SEGURIDAD, CAPACITACIÓN Y ENTRENAMIENTO A EMPRESAS PÚBLICAS Y PRIVADAS.	MÁXIMO ANTONIO MEDINA MOREL	462471
E/2017-2719	24/1/17	RALLY4X4.17	PRODUCCIÓN DE OBRAS CINEMATOGRAFICAS DE LARGOMETRAJES DOMINICANOS.	FRANCISCO GARABITOS	462983
E/2017-2317	20/1/17	RAMON BARBER SHOP	CORTE DE PELO.	FRANCISCO JOSE PEREZ	462598
E/2017-2899	25/1/17	RAUMY TRANSPORTES Y COURIERS	TRANSPORTE DE TODO TIPO DE CARGAS MARÍTIMAS Y AÉREA, ENTREGAS DE PUERTA A PUERTA, CONSOLIDACIÓN DE CARGAS PARA EXPORTACIÓN.	MARY BAEZ YOLI DE GONZÁLEZ	463024
E/2017-1747	17/1/17	RCQ TECHNOLOGIES	VENTA, COMERCIALIZACIÓN DE PRODUCTOS DE CONSTRUCCIÓN DE INFRAESTRUCTURA, SERVICIOS TECNOLÓGICOS Y CONSULTORÍA TECNOLÓGICA.	RICHARD MANUEL CEDEÑO QUEZADA	462265
E/2017-803	17/1/17	REAL STATE ZORRILLA ROSARIO & ASOC.	VENTAS, COMPRAS Y ALQUILERES DE CASAS, INMOBILIARIA.	YOSIRA ZORRILLA ESPINAL	462272
E/2017-1353	25/1/17	REALIZA PROYECTOS BY ARQ. ROSA ANGEL SANTANA	CONSTRUCCIÓN Y ELABORACIÓN DE DISEÑOS DE TODO TIPO DE VIVIENDA, EDIFICIOS, PROYECTOS TURÍSTICOS	ROSA ANGEL MARIA SANTANA KERY	462990
E/2017-3354	27/1/17	REAXXION DANCE CREW ACADEMY	ESCUELA DE DANZAS.	CARLOS JORGE DAVID STERLING	463605
E/2017-1869	17/1/17	RECYCLING GRANELLA INTERNATIONAL	RECICLAJE E IMPORTACIÓN DE CARTÓN Y MATERIALES PLÁSTICOS.	CARLO GRANELLA	462231
E/2016-44190	14/12/16	RED INTERNACIONAL DE IGLESIAS CRISTIANA SHEKINAH	PREDICACIÓN DE LA PALABRA DE DIOS, ENSEÑANZA DE LA PALABRA DE DIOS, CONSEJERÍA, AYUDA A PERSONAS DESAMPARADAS, BAUTISMO DE VIDAS	RAFAEL VINICIO CRUZ LORA	462551
E/2017-4000	2/2/17	RED ROBLES	COMPRAS, VENTAS, IMPORTACION, EXPORTACION DE EQUIPOS Y ACCESORIOS DE TELECOMUNICACIONES, VIDEOS JUEGOS Y ARTICULOS ELECTRONICOS EN GENERAL.	ARIEL ROBLES PEPIN / RED ROBLES PEPIN	463653
E/2017-2962	25/1/17	REGENERATIVE MEDICINE CENTER RMC SANTO DOMINGO	MEDICINA ESTÉTICA, MEDICINA NATURAL, DERMATÓLOGO, MEDICINA EN GENERAL.	JOSE IVAN LARA TERRERO	463004
E/2017-1093	20/1/17	REGP, SOLUCIONES INDUSTRIALES	FABRICACION DE PIEZAS INDUSTRIALES, TORNO, ESTRUCTURAS METALMECANICAS, FRESA, REPARACION DE MAQUINARIAS INDUSTRIALES, VENTA DE COMBUSTIBLE PARA MAQUINAS.	ENERCIDA VICTORIA RODRIGUEZ PAULINO	462625
E/2017-3343	27/1/17	REGRAX	IMPORTACIÓN, EXPORTACIÓN Y COMERCIALIZACIÓN DE MEDICAMENTOS PAPEL Y CARTÓN; PRODUCTOS DE IMPRENTA	GRATINIANO SUAREZ TOLOZA	463292
E/2016-38681	20/1/17	REIMERS TRADING GROUP	AGRICULTURA A NIVEL GENERAL, BIENES RAÍCES, COMPRA, VENTA Y ADMINISTRACIÓN DE BIENES INMUEBLES.	WILHELM FILS REIMERS	462604
E/2017-1718	17/1/17	REINVENTED	SERVICIOS DE FOTOGRAFÍA PARA TODA OCASIÓN, TAMBIÉN EL BUFFETTE PARA TODO TIPO DE EVENTOS Y EL MONTAJE Y DECORACIÓN DE EVENTOS EN GENERAL	LEONARDO LADIMIL SIERRA RAMÍREZ	462244
E/2017-1693	16/1/17	REMITSOFTWARE	SERVICIOS DE SOFTWARE PARA COMPUTADORA TIPO SAAS, ON DEMAN SOFTWARE.	SHIMON WARZAGER	462988
E/2017-2570	23/1/17	REPUESTO RONDON CIGÜEÑAL Y ESTRUCTURA METALICA	VENTA DE REPUESTOS NUEVOS Y USADOS, Y ESTRUCTURA METÁLICA.	YUDERKA PARRA PEÑA	462788
E/2017-1721	17/1/17	REPUESTOS ASHEL	VENTA, DISTRIBUCIÓN E IMPORTACIÓN DE PIEZAS DE REPUESTOS DE VEHÍCULOS DE MOTOR. VENTA DE LUBRICANTES. COMPRA Y VENTA DE VEHÍCULOS USADOS.	LUIS FRANCISCO FELIZ GONZALEZ	463400
E/2017-2563	31/1/17	REPUESTOS BAEZ ORTIZ	REPARACION Y VENTA DE MOTOCICLETAS, ACCESORIOS Y REPUESTOS PARA LO MISMO.	THOMAS RAMON BAEZ ORTIZ / ROHANNY ANTONIA TRINIDAD DE BAEZ	463394
E/2016-41160	21/11/16	REPUESTOS EZEQUIAS E & M	VENTA DE TODO TIPO DE REPUESTOS DE VEHÍCULOS, PIEZAS, GOMAS NUEVAS Y USADAS.	EDDY RODRIGUEZ ROSARIO	463146
E/2017-1639	16/1/17	REPUESTOS GERALDO LORENZO	VENTAS DE REPUESTOS USADOS DE VEHÍCULOS, IMPORTACIÓN DE REPUESTOS USADOS PARA VEHÍCULOS.	GERARDO LORENZO	462121
E/2017-994	19/1/17	REPUESTOS JOSEPH CAMIL	VENTA DE REPUESTOS PARA MOTORES Y PASOLA.	PEDRO MARIA SUAREZ SUAREZ / PEDRO HUMBERTO SUAREZ FELIX	462339
E/2017-2113	19/1/17	REPUESTOS KOBLENZA	IMPORTACIÓN DE PIEZAS Y LUBRICANTES PARA AUTOMÓVILES, CAMIONES Y MAQUINARIAS AGROINDUSTRIAL.	ARIEL FRANCISCO BARINAS GARCIA	462547
E/2017-3039	25/1/17	REPUESTOS USADOS FONZO A.U.R	VENTA DE REPUESTOS USADOS PARA VEHICULOS DE MOTOR.	JOSE ALFONZO RODRIGUEZ CABRERA	462948
E/2017-4055	2/2/17	REPUESTOS USADOS PACHECO NUÑEZ	IMPORTACIÓN, VENTA DE AUTOS Y PARTES DE REPUESTOS DE VEHÍCULOS DE MOTOR, PIEZAS, GOMAS, ACCESORIOS.	CARLOS RODRIGUEZ NUÑEZ	463661
E/2017-2295	20/1/17	RESCO DE AR	OPERACION Y ADMINISTRACION HOTELERA, VENTA DE HABITACIONES, ALOJAMIENTO DE HUESPEDES, VENTA DE TOURS.	RONALD EMOND SODERLING	462617
E/2017-3114	26/1/17	RESIDENCIAL ARCOIRIS	NOMBRE PARA EDIFICIOS DE APARTAMENTOS.	MIGUEL ANTONIO ORTEGA RAMOS	463140
E/2017-2375	20/1/17	RESIDENCIAL CASA LINDA	ADQUISICION, LOTIFICACION, URBANIZACION Y VENTA DE TERRENOS.	RESIDENCIAL CASA LINDA SRL	462413
E/2017-3402	27/1/17	RESIDENCIAL EMY	DESARROLLO Y ADMINISTRACION DE CONDOMINIO.	PRO-COMBUSTIBLE DEL NORTE, SRL	463262
E/2016-43652	25/1/17	RESTAURANT ISAAC ALVAREZ	SERVICIOS DE MESA GOURMET; TODO TIPO DE BEBIDAS NACIONALES E INTERNACIONALES; ALIMENTOS COMESTIBLES EN GENERAL.	LUIS ISAAC ALVAREZ CABRERA	462842
E/2017-3151	26/1/17	RESTAURANT MENDOZA AMPARO	SE DEDICA A LA VENTA DE TODO TIPO DE COMIDAS Y MARISCOS.	FRANCIA MENDOZA AMPARO	463098
E/2017-614	18/1/17	RESTAURANTE BENELUX	VENTA Y SERVICIOS DE COMIDAS DE RESTAURANTE, SERVICIOS DE BAR CON VENTAS DE BEBIDAS ALCOHÓLICAS Y ESCUCHAR MÚSICAS EN VIVO MÚSICA DE DISCOTECA Y SALÓN DE BAILES.	CESAREO GONZÁLEZ SUERO	462361
E/2016-40624	23/1/17	RESTAURANTE SAZON DE MAMÁ MARIA	ELABORACIÓN Y VENTAS DE COMIDAS Y BEBIDAS NO ALCOHÓLICAS.	ALFREDO RAMIREZ	462890
E/2017-1778	17/1/17	RG SECURITY SYSTEMS	INSTALACIÓN DE EQUIPOS DE SEGURIDAD Y COMPUTARIZADOS, SOPORTE Y ASESORIA, ASÍ COMO TAMBIÉN LA VENTA Y COMPRA DE EQUIPOS DE SEGURIDAD.	RICARDO EMMANUEL GUZMAN DIAZ /ESTEPHANI GUZMAN DIAZ	462215
E/2017-2112	19/1/17	RHP SOLUCIONES	REALIZAR PRESTAMOS DE MAYOR Y MENOR CUANTÍA.	CYNTHIA YAMIRA DE LA ALT. RODRIGUEZ DUME	462507
E/2017-1997	18/1/17	RIGGING SUPPLY	IMPORTADORA Y COMERCIALIZADORA DE ESLINGAS, CABLES DE ACERO, ACCESORIOS PARA LEVANTAMIENTO DE CARGA Y ARTICULOS FERRETEROS.	DANIEL AGUSTIN VARGAS BELTRE	462345
E/2017-3640	31/1/17	RIGO WAER	VENTA DE PRENDAS DE VESTIR	RIGOBERTO ANTONIO CABRERA PUELLO	463417
E/2016-42507	18/1/17	RISK MANAGEMENT GROUP RAMON & MADRIÑAN	CAPTACIÓN, CAPACITACIÓN, ADIESTRAMIENTO. DEPURACIÓN Y PRESELECCIÓN DE PERSONAL	MARCIAL HERMOGENES RAMON SANCHEZ /JUAN FERNANDO MADRIÑAN VALDERRAMA	462378
E/2017-2348	20/1/17	RITROVO	VENTA DE PRODUCTOS COMESTIBLES, RESTAURANTE, REALIZACION DE ACTIVIDADES SOCIALES, EVENTOS, ARRENDAMIENTOS DE ESPACIOS Y ADMINISTRACION DE FRANQUICIAS.	LUIS RAMON RODRIGUEZ PERALTA	462449
E/2017-2844	24/1/17	RIVER JEPG	COMPRA, VENTA, ALQUILER Y ADMINISTRACIÓN DE INMUEBLES.	PETER ALFRED MANGONI /GIANCARLO MANGONI	463125
E/2017-3620	31/1/17	RIVERA & PARRON RENT A CAR	RENTA Y VENTA DE TODO TIPO DE VEHÍCULO DE MOTOR.	EDWARD RAFAEL PARRON FLETE /JOSE FRANCISCO RIVERA DE LA CRUZ	463558
E/2017-2259	20/1/17	ROADERS	GRUPO CICLÍSTICO PARA REALIZAR ACTIVIDADES DE OCIO, ENTRE ESTAS: PASEOS, PARTICIPACIÓN EN EVENTOS Y COMPETENCIAS Y DEMÁS RELACIONADAS AL ÁMBITO DE LA BICICLETA.	ALEXBRY ALMY FERNANDEZ RODRIGUEZ	462688
E/2017-1927	18/1/17	ROMADUL SERVICES	SERVICIOS DE CONTABILIDAD EN GENERAL Y ASESORÍA FINANCIERA	AURELIO FERREIRA	462122
E/2017-3523	31/1/17	ROPARELI	PRODUCCIÓN, DISTRIBUCIÓN, VENTA, IMPORTACIÓN, EXPORTACIÓN DE ROPA, ACCESORIOS DE VESTIR, JOYAS, COSMÉTICOS, PERFUMES, BISUTERÍA.	KELSI YANELY MOORE MELO /FRANCISCO ALBERTO RUIZ NINA	463565
E/2017-3321	27/1/17	ROS & ALVAREZ	VENTA, IMPORTACIÓN, EXPORTACIÓN Y DISTRIBUCIÓN DE LIBROS, REVISTAS, MATERIAL DE LECTURA DE TODO TIPO	ROS & ALVAREZ, S.R.L.	463361
E/2017-2582	23/1/17	ROSA QUEILA PEÑA MARTINEZ TIENDA Y VARIEDADES	VENTA DE PRENDA DE VESTIR.	ROSA QUEILA PEÑA MARTINEZ	462663
E/2016-41863	13/1/17	ROSALBA GIL CREACIONES	CONFECCION DE BISUTERIA Y ACCESORIOS.	ROSALBA STEPHANIE GIL BARRERA	462666
E/2017-3223	26/1/17	ROSALINA TIENDA	VENTA DE ROPA NUEVA Y USADA.	ROSALINA PEREZ MARIA	463252
E/2017-1759	17/1/17	RUSELCO DOMINICANA	COMERCIALIZACIÓN, FABRICACIÓN, ALMACENAMIENTO, CONSIGNACIÓN, TRANSPORTACIÓN, INTERMEDIACIÓN, COMISIÓN, REPRESENTACIÓN, ELABORACIÓN	RUSELCO DOMINICANA, SRL	462268
E/2017-3155	26/1/17	RUTA DE PRESTAMO VALENZUELA DE LA ROSA	TODO TIPO DE PRESTAMOS PERSONALES Y CON GARANTÍA.	ELVIA DE LA ROSA DE VALENZUELA.	463091
E/2016-36070	18/1/17	RUTINEL & VOTH	GESTIÓN LEGAL, FINANCIERA Y COMERCIAL, EN ESPECIAL EN EL DERECHO DE MIGRACIÓN A ESTADOS UNIDOS Y EUROPA.	MARIBEL GABRIELA RUTINEL BUCHELI	462390
E/2017-3143	26/1/17	S & A IMPORT & EXPORT	EXPORTACION Y CULTIVO DE VEGETALES.	ALEJANDRO ANTONIO DONE GALAN	463217
E/2017-2241	19/1/17	SABATT	EMPRESA DEDICADA A LA DISTRIBUCIÓN E IMPORTACIÓN DE PRODUCTOS FARMACOS.	FS COMPANY XPRESS, SRL	462496
E/2017-3373	27/1/17	SALAS CONSULTING	SERVICIOS DE CONTABILIDAD Y AUDITORIAS.	ANA EVELYN SALAS MARIZAN	463283
E/2017-1221	12/1/17	SALON DE BELLEZA & SPA SANTOS MARTE	BELLEZA Y SPA EN GENERAL, CORTE, PEINADO, EXTENSIONES, COLOR, PROCESOS QUIMICOS EN GENERAL, MASAJE, FACIALES Y DEMAS.	JUANA SANTOS MARTE	463101
E/2017-1389	13/1/17	SALON DE BELLEZA D' EVA & ESTEFANI	SALÓN DE BELLEZA, VENTA DE PRODUCTOS PARA EL CABELLO Y ACCESORIOS.	EVA DE LA CRUZ RODRIGUEZ	462128
E/2017-3203	26/1/17	SALON DE BELLEZA LAS HERMANAS FLORIAN	COMERCIALIZACION DE PRODUCTOS DE BELLEZA EN GENERAL, CON SU PRINCIPAL ACTIVIDAD QUE ES SERVICIO DE ARREGLO DE PELO.	CARIDENNIS FLORIAN PEREZ	463083
E/2017-2754	24/1/17	SALON DE BELLEZA Y CENTRO DE UÑAS YAKELYN SANTOS	SERVICIOS DE SALON DE BELLEZA Y CENTRO DE UÑAS.	YAKELYN SANTOS DE CAMPS	462869

[210] EXP.	[220] SOL. FECHA	[561] NOMBRE COMERCIAL	[510] ACTIVIDAD	[730] SOLICITANTE	[111] REGISTRO
E/2017-3564	31/1/17	SALON NANA	SALON DE BELLEZA.	MARIANELA VALERIA AMADOR RAMÍREZ	463574
E/2017-2298	20/1/17	SALON OLEDIS	CENTRO DE BELLEZA.	OLEDIS ALTAGRACIA DE LA CRUZ ROSARIO DE SALOMON	462434
E/2017-409	18/1/17	SALON Y NOVEDADES CAROLINA GUERRERO	CORTE Y PEINADO DE PELO VENTA DE PRODUCTOS DE BELLEZA.	CAROLINA GUERRERO MARTE	462374
E/2017-3153	26/1/17	SALON Y SPA YILDA RODRIGUEZ	SE DEDICA A LA BELLEZA EN GENERAL Y TODO TIPOS DE MASAJES CORPORALES.	YILDA RODRIGUEZ ACEVEDO	463095
E/2017-3406	27/1/17	SALVALEON	CENTRO EDUCATIVO Y ACTIVIDADES CULTURALES.	LUIS OSCAR LOPEZ CRUZ	463107
E/2017-2091	19/1/17	SAMANALAND	SERVICIOS TÉCNICO E INFORMÁTICO Y DISEÑOS DE PAGINAS WEB, PRESTAMOS, DESLINDE, TOPOGRAFÍA, SERVICIOS JURÍDICO	JORGE ARLNALDO VENTURA GERONIMO	462493
E/2017-3311	27/1/17	SANCARRETAN INVERSIONES	COMPRA, VENTA E INVERSIÓN EN INMUEBLES, INCLUYENDO LA GESTIÓN DE VENTA, RECONSTRUCCIÓN Y PROMOCIÓN DE LOS MISMOS.	CAROLE SANTANA	463337
E/2017-2774	24/1/17	SANCTUARY HOUSE DR	SERVICIOS DE CASA DE RECUPERACIÓN PARA HUÉSPEDES.	AMERY KARINA SUERO MOQUETE DE PINEIRO	462892
E/2017-2716	24/1/17	SATCOM LAT	VENTAS Y SERVICIOS DE EQUIPOS DE SEGURIDAD, RASTREO GPS, COMUNICACIÓN SATELITAL, CÁMARAS DE SEGURIDAD, TECNOLOGÍA EN GENERAL.	JOEL HOMERO GOMEZ VICTORERO	462808
E/2017-1709	17/1/17	SCHIMENSKY COMPANYY	SE DEDICA A LA INVERSIÓN Y MANEJO EN EL NEGOCIO DE HELADERÍAS, REPOSTERÍAS, PASTELERÍAS, COMIDA RÁPIDA, RESTAURANTES, HOTELERÍA Y TURISMO.	KENTH EDWARD SCHIMENSKY VARGAS	462906
E/2017-1110	11/1/17	SCHNIRPEL AUDIO SOLUTIONS	MONTAJES DE EVENTOS ARTÍSTICOS, SONIDOS, VENTAS E INSTALACIONES DE EQUIPOS DE MÚSICA.	CLARYCEL PATRICIA DE LA CRUZ SCHNIRPEL	462825
E/2017-874	10/1/17	SDA COMERCIAL & SERVICIOS	VENTA DE MATERIALES GASTABLES Y EQUIPOS DE OFICINAS Y ELECTRÓNICOS, ASÍ COMO A LA REPARACIÓN Y ALQUILER DE EQUIPOS DE OFICINAS Y ELECTRÓNICOS	LOREN JOSSETY ALVARADO CLETO	463063
E/2016-45008	31/1/17	SEALY DOLCE TROPICAL BAKERY	ELABORACIÓN Y VENTA DE DULCES, POSTRES Y PRODUCTOS DE REPOSTERÍA EN GENERAL.	PEREZ SEALY COMERCIAL, S.R.L.	463541
E/2017-351	26/1/17	SECURE FINANCE M&CA	FINANCIERA.	MARIO JOSÉ SORIANO CARABALLO MARÍA CAROLINA DAMIAN ROSARIO	463113
E/2017-3440	27/1/17	SECURITY GUARDS JLF	EQUIPO DE SEGURIDAD, VIGILANCIA Y SEGURIDAD, VENTAS DE ARMAS Y EQUIPOS, SEGURIDAD Y PROTECCION PERSONAL	MARCTAC COMERCIAL, SRL	463319
E/2017-937	18/1/17	SEGURIDAD RAPIDA SPARTA	SERVICIOS DE SEGURIDAD PRIVADA.	RAUL MENDOZA MOYA	462421
E/2017-3237	26/1/17	SELECSOTO SOLUCIONES ELECTRICAS Y CIVILES SOTO	SERVICIOS A LA CONSTRUCCIÓN, DISEÑO Y REMODELACIÓN DE ESPACIOS, SHEETROCK, INSTALACIÓN Y VENTA DE AIRES ACONDICIONADOS, PLAFONES, PISOS, LUCES LED, AHORRO DE ENERGÍA, INSTALACIONES ELÉCTRICAS	FELIX EURIPIDES SOTO CASADO	463225
E/2017-3322	27/1/17	SERGIO DE LA VEGA & ASOC.	EXPORTACIÓN E IMPORTACIÓN Y COMERCIALIZACIÓN DE PRODUCTOS ALIMENTICIOS, Y EN GENERAL.	SERGIO DE LA VEGA & ASOC., S.A.	463355
E/2017-3613	31/1/17	SERVESOFT	VENTA, RENTA Y MANTENIMIENTO DE SOFTWARE.	WENDY ANTONIA RODRIGUEZ/GABRIEL ANTONIO REYES TAVAREZ	463450
E/2017-2094	19/1/17	SERVICIO DE GESTION DE RECLAMOS ADVOCACY	GESTIÓN DE RECLAMOS DE CONSUMIDORES EN EL SECTOR COMERCIAL DE BIENES Y SERVICIOS QUE SE OFRECEN AL CONSUMIDOR FINAL.	YVELIA BATISTA TATIS	462484
E/2017-3591	31/1/17	SERVICIOS DE EMERGENCIA & VENTAS A.L SEVLA	ENTRENAMIENTOS, VENTAS DE EQUIPOS CONTRA INCENDIOS, MANTENIMIENTO DE LOS EQUIPOS Y SERVICIOS TÉCNICOS PROFESIONALES.	MIGUEL ANGEL ALVAREZ DE LEON	463498
E/2017-766	19/1/17	SERVICIOS DE INGENIERIA SERINGE	MANTENIMIENTO E INSTALACIONES ELECTROMECÁNICAS Y BIENES RAÍCES.	DARLYN RUBEN REYES PEGUERO	462553
E/2016-42730	24/1/17	SERVICIOS DE MANTENIMIENTO SAINT	MANTENIMIENTO PARA HOTELES, VILLAS, CONDOMINIOS Y PÚBLICO EN GENERAL.	SAINT HILAIRE PHILOGENE	463028
E/2017-1637	16/1/17	SERVICIOS DE MENSAJERÍA LOS TAVERA	SERVICIOS PRESTADOS A TERCEROS, SERVICIOS DE MENSAJERÍA TALES COMO: PAQUETES DOCUMENTOS.	WASCAR ARGENIS TAVERA /TAMARA DENISE TAVERA	462818
E/2017-3736	1/2/17	SERVICIOS ELECTROMECANICOS DEL CIBAO SEDELCI	SERVICIOS DE ELECTROMECANICA.	JOSE ABRAHAN PEÑA MATEO	463584
E/2017-2176	19/1/17	SERVICIOS FUNERARIOS DEL CARIBE SEFURIBE	FUNERARIA Y PLANES FUNERARIOS.	LUIS DILINYL MATOS	462486
E/2017-3117	26/1/17	SERVICIOS INDUSTRIALES SERVINTRA	IMPORTACIÓN, VENTA Y SERVICIOS DE INSTALACIÓN DE EQUIPO INDUSTRIAL EN GENERAL, ASÍ COMO LOS DERIVADOS DEL PETROLEO, INCLUYENDO LUBRICANTES.	JAIME MISAEL CHAMUL LOPEZ	463159
E/2017-1914	18/1/17	SERVICIOS MEDICOS PROFESIONALES SERVIMEP	SERVICIOS MÉDICOS, LABORATORIO, IMÁGENES, DIAGNÓSTICOS, VACUNACIÓN, CONSULTAS MÉDICAS Y AFINES EN GENERAL.	GREY DHARIANA CAMARENA HIRALDO	463675
E/2017-1726	24/1/17	SERVICIOS MÚLTIPLES MONTSERRAT 4-27	SERVICIOS DE REPARACIONES E INSTALACIONES ELÉCTRICAS, DE PLOMERIA, PINTURA, HERRERÍA, CERÁMICAS, SHUTTERS ELÉCTRICOS, PUERTAS Y VENTANAS ENROLLABLES, ENTRE OTROS.	LUIS EMILIO PIMENTEL FELIZ	462907
E/2017-3491	27/1/17	SERVICIOS MULTIPLES POLINES	CENTRO DE COPIADO Y ENCUADERNADO, SERVICIOS DE VENTAS VIRTUALES, ENVÍO DE PAQUETES Y CRISTALERÍA.	ROBERTO POLINES FELIPE /ORFA YOCANIA DOMINGUEZ MATIAS	463314
E/2017-1629	16/1/17	SERVICIOS SOSA SINCLAIR & GARCIA	ASEO Y ORNAMENTO EN GENERAL.	JORGE BOLIVAR SOSA SINCLAIR	462207
E/2017-2440	20/1/17	SERVICOMPU ALFA & OMEGA	FOTOCOPIAS, ENCUADERNACIONES, REPARACIONES DE PC Y CELULARES, VENTA DE ACCESORIOS RELACIONADOS A LA ACTIVIDAD PRINCIPAL.	JOSE AMABLE CARABALLO HERNANDEZ /CANDIDO ALEXANDER DIAZ LOPEZ	462630
E/2017-1712	17/1/17	SERVIPROF AMG	ASESORÍA Y CONSULTORÍA EMPRESARIAL EN LAS ÁREAS DE ASUNTOS LEGALES, TRIBUTARIOS, MERCADOLÓGICOS	VICTOR MANUEL DE JESUS POLANCO LORA	462286
E/2017-1924	18/1/17	SH COMERCIAL	IMPORTACIÓN Y VENTAS DE PRODUCTOS, APLICACIONES Y ENVASES PARA ELABORACIÓN DE ARREGLOS FLORALES Y SU CUIDO EN GENERAL.	SANTIAGO ALBERTO GUZMAN ZACARIAS	463188
E/2017-2824	24/1/17	SHERIDAN ROAD CONSULTORES	PRESTAR U OPERAR SERVICIOS DE CONSULTORIA FINANCIERA Y FIDUCIARIA.	LUIS ALBERTO VALENTIN RODRIGUEZ DILONE	462902
E/2017-1360	13/1/17	SHORINJI RYU RENSHINKAN KARATE-DO	ENSEÑANZAS DE ARTES MARCIALES, DEFENSA PERSONAL Y KARATE JAPONÉS.	FRANCISCO RAFAEL MEDINA ALCANTARA	462127
E/2017-1626	16/1/17	SIDMAG INDUSTRIAL	SERVICIOS INDUSTRIALES EN GENERAL, FABRICACIÓN DE INSTRUMENTOS, PIEZAS Y ACCESORIOS PARA LA INDUSTRIA.	ANDRES ARNULFO GARCIA FABIAN	462819
E/2017-2984	25/1/17	SILVER SHEET ADVISORY	ASESORÍA EN ASUNTOS MIGRATORIOS Y JURÍDICOS MIGRATORIOS, ASESORÍA PARA OBTENER VISADO DE PASEO, RESIDENCIA, VISADO DE TRABAJO, CIUDADANIA Y TODO TIPO DE ASUNTOS EN MATERIA CONSULAR.	YOMAR EMILIO ARTE SANTOS	463003
E/2016-41703	24/1/16	SIMA SAFETY CORP. SIMA	VENTA DE EQUIPOS DE SEGURIDAD INDUSTRIAL PARA EMPRESAS Y PERSONAS.	SIMON BOLIVAR MADERA RODRIGUEZ	462192
E/2016-42934	16/1/17	SIMIENDE DE FE	FUNDACION CRISTIANA SIN FINES DE LUCRO, DEDICADA A LA ORIENTACIÓN Y AYUDA DE MATRIMONIOS CON SITUACIONES DE ESTERILIDAD.	TAMARA ALTAGRACIA SANTOS JULIO DE ALVAREZ	462159
E/2017-2601	23/1/17	SINDICATO DE OBREROS UNIDOS DE LA CONSTRUCCION Y AFINES DE MAO SOBICAM	PROMOVER Y ACOMPAÑAR PROCESOS QUE CONTRIBUYAN CON LA UNIDAD Y EL FORTALECIMIENTO DE LAS CAPACIDADES DE LOS OBREROS DE LA CONSTRUCCIÓN DE MAO PARA MEJORAR LA CALIDAD DE VIDA DE ELLOS Y SUS FAMILIAS.	EMILIO RADHAMES ROSADO	462709
E/2017-1668	16/1/17	SINSTALET	INSTALACIÓN DE AMBIENTE CONTROLADO PARA LA CREACIÓN DE NAVES PARA LAS GRANJAS Y ELECTRICIDAD EN GENERAL.	CINTHIA ELISA TEJADA TAPIA	462203
E/2017-648	6/1/17	SISTEMA DE INTELIGENCIA CREDITICIA PROMAX	COMERCIALIZACIÓN, DISEÑO Y CREACIÓN DE PROGRAMAS COMPUTARIZADOS PARA EL MANEJO DE SOCIEDADES COMERCIALES DE INFORMACIÓN CREDITICIA	PORFIRIO DE JESÚS LÓPEZ NIETO /CALTEC SCORING TECHNOLOGIES, SRL.	462712
E/2017-3460	27/1/17	SISTEMAS ARMM INTERNATIONAL & CO. SAICOM	ELABORACIÓN DE MAQUINAS Y DISPOSITIVOS TECNOLÓGICOS, ELABORACIÓN DE PRODUCTOS QUÍMICOS.	APOLINAR RADHAMES MARTE	463357
E/2017-2982	25/1/17	SISTERS TRAVEL	VENTAS DE TOURS, RESORT.	KATHERINE PATRICIA ALMONTE FRIAS	463108
E/2017-538	1/2/17	SKIN BORDER FÁBRICA DE CALZADO	COMPRA Y VENTA DE TODO TIPO DE PIELS, ASÍ COMO LA FABRICACIÓN DE CALZADOS EN GENERAL, CORREAS, GUANTES INDUSTRIALES, MOCHILAS, CINTURONES Y TODO LO QUE SE FABRICA EN PIEL	GIANFRANCO RIZZI /FRANZ FEDERICO PEREZ HERRERA	463614
E/2017-2055	18/1/17	SKYLAND CONSTRUCTION MEDIA	ELABORACIÓN, CONSTRUCCIÓN Y REMODELACIÓN DE PROYECTOS DE OBRAS CIVILES EN GENERAL, CONSTRUCCIÓN DE EDIFICIOS, CARRETERAS Y ELEVADOS	YOMAR EMILIO ARTE SANTOS	462383
E/2017-3777	1/2/17	SLY JOSE RENT AND SALE CAR AND MOTOMARINE	IMPORTACIÓN Y EXPORTACION DE VEHICULOS DE MOTOR	JOSE PEÑA MERCEDES/SYLVAIN GAGNON	463562
E/2016-44824	20/12/16	SMART CARD SOLUTIONS - SCS	24 OFRECER SERVICIOS DE SOLUCIONES TECNOLÓGICAS, IMPRESIONES, SERIGRAFÍAS Y AFINES.	ERIC FRANZ VASQUEZ EUSEBIO	463635
E/2017-447	23/1/17	SMARTDIRECT	VENTAS Y TERCERIZACIÓN, EXTERNALIZACIÓN, SUBCONTRATACIÓN DE SERVICIOS ADMINISTRATIVOS (BACKOFFICE/OUTSOURCING).	DANIEL ADAM KERN	462895
E/2016-42771	19/1/16	SMARTH CLICK SHOP	VENTAS DE TECNOLOGÍA, Y ACCESORIOS EN GENERAL.	CARMEN ALSACIA MOLINA ANDUJAR	462529
E/2017-3851	1/2/17	SMARTHUB PUJ	MANEJO Y TRANSPORTE DE CARGA EN GENERAL, AÉREA, MARÍTIMA Y TERRESTRE.	BARON AUGUSTO DIAZ REYNOSO	463625
E/2017-1117	27/1/17	SOCIEDAD DOMINICANA DE CIRUGIA BUCAL Y MAXILO FACIAL SODOCIBUMAX	ENTIDAD SIN FINES DE LUCRO, CIENTÍFICA Y GREMIAL FORMADA POR LOS CIRUJANOS BUCO-MAXILO FACIALES, CERVICO-MAXILO-FACIALES, BUCALES Y DENTOMAXILARES QUE EJERZAN LEGALMENTE EN REPÚBLICA DOMINICANA.	JENNY MATILDE FRANCISCA GARCIA PEÑA	463332
E/2017-2294	20/1/17	SOCIEDAD JUVENIL DE APOYO JURIDICO Y SOCIAL SODEJUS	ENTIDAD SIN FINES DE LUCRO DEDICADA AL TRABAJO EDUCACIÓN DE DERECHOS HUMANOS, CRECIMIENTO DE LAS LEYES Y DERECHOS CIUDADANOS	SERGIO EMMANUEL PEREZ AMARO	462618
E/2017-2117	19/1/17	SODOHEM	PRACTICA DE HEMOTERAPIA Y DE HEMATOLOGÍA EN SENTIDO GENERAL.	SODOHEM	462546
E/2017-606	17/1/17	SOL MEDIC	INFORMAR Y SENSIBILIZAR ACERCA DE LAS ENFERMEDADES Y LA FORMA DE PREVENIRLAS, CREAR CONCIENCIA DE CÓMO CUIDAR LA SALUD	SOL YANNERIS DE JESUS JIMENEZ	462199
E/2017-2142	19/1/17	SOL RC SEGUROS, AGENCIA DE CORREDORES	VENTA DE LOS RAMOS DE SEGURO DE SALUD Y RIESGOS GENERALES.	ODALIS ALTAGRACIA CEBALLOS SOSA	462481
E/2017-836	17/1/17	SOLARMAX	FABRICACIÓN DE TOLDOS, CORTINAS, BLACK CAOT, DECORACIONES DE INTERIORES Y EXTERIORES.	ARSENIO VASQUEZ ARIAS	462237
E/2017-1874	17/1/17	SOLINRED	BRINDAR SERVICIOS DE REDES Y TELECOMUNICACIONES.	EDUARDO EMIRO COLINA HERNANDEZ /JANINA BEATRIZ BRACAMONTE LEAL	462276
E/2017-3656	31/1/17	SOLUCIONES BERIGUETE - SOLUBE	SERVICIOS ELÉCTRICOS EN GENERAL.	NATANIEL BERIGUETE UREÑA	463427
E/2017-3196	26/1/17	SOLUCIONES DE SEGURIDAD, TECNOLOGÍA & TALENTO, SOSTT	VENTA DE EQUIPOS, SOLUCIONES Y SERVICIOS DE SEGURIDAD, TECNOLOGÍA Y RECURSOS HUMANOS, ASÍ COMO ENTRENAMIENTOS, CAPACITACIÓN Y RECLUTAMIENTO DE PERSONA	MELVIN JOEL PEREZ MATEO /GREGORIA ALTAGRACIA WOOTER GONZALEZ	463139
E/2017-3191	26/1/17	SOLUCIONES IMPOSITIVAS Y MAS SOLIMVAS	REGISTROS CONTABLES, PRESENTACIÓN DE IMPUESTOS, ORGANIZACIÓN DE EMPRESAS.	FABIO RAMON PEREZ ACOSTA	463144
E/2017-2490	23/1/17	SOLUCIONES TECNICAS EXPRESS SOLUTEXP	SERVICIOS TÉCNICOS DE ELECTRICIDAD, PLOMERIA, Y MANTENIMIENTOS DOMÉSTICOS EN GENERAL.	FREDDY ANTONIO ALMONTE VALDEZ	462772
E/2017-2834	24/1/17	SOLUEMPSA - SOLUCIONES EMPRESARIALES Y SERVICIOS DE AUDITORIA	CONTABILIDAD, AUDITORIA, ASESORÍA Y CONSULTORÍA FINANCIERA, COMERCIO EN GENERAL.	JUAN ALEXIS SANTANA ACEVEDO	463118

[210] EXP.	[220] SOL. FECHA	[561] NOMBRE COMERCIAL	[510] ACTIVIDAD	[730] SOLICITANTE	[111] REGISTRO
E/2016-40307	18/1/17	SOLUTIONS CAPELL	SERVICIOS DE TODO TIPO DE PRESTAMOS, CON O SIN GARANTÍAS, BIENES RAÍCES, HIPOTECAS, FINANCIAMIENTOS DE VEHÍCULOS	JHOSSAN GAUDENCIO CAPELL DE CASTRO /YAHAIRA DEL CARMEN ABREU	462406
E/2016-44523	19/1/17	SOPHIE NICOLE CAB 131	COMPRA Y VENTA DE INMUEBLES Y BIENES RAÍCES.	ARTHUR RONALD SLACK	462307
E/2016-45711	19/1/17	SOS COMERCIAL	VENTA DE PROVISIONES COMESTIBLES EN GENERAL AL POR MAYOR Y DETALLE.	FILOMENO SOTO SANCHEZ	462501
E/2017-1715	17/1/17	SOYBEAN	ADQUISICIÓN, TENENCIA Y ADMINISTRACIÓN DE INMUEBLES.	CARMEN ELIZABETH NIN MARTE	462253
E/2017-3138	26/1/17	SPICA INVESTMENTS	INVERSIONES EN GENERAL.	JORGE AMADO MENDEZ GUZMAN	463456
E/2017-2444	20/1/17	STARSHOP	MANEJO DE FOOD SHOP, VENTA AL DETALLE EN ESTACIONES DE GASOLINA DE COMIDAS Y BEBIDAS.	INVIGO SRL	462703
E/2017-356	26/1/17	STARTUP FOODS BY F & C	COMERCIALIZACIÓN NACIONAL E INTERNACIONAL DE PRODUCTOS ARTESANALES, HECHOS EN CASA E INDUSTRIALIZADOS EN EL ÁREA DE ALIMENTOS, BEBIDAS, TEXTILES Y ARTESANÍAS.	LUIS RAFAEL CUNILLERA CRUZ	463245
E/2017-1553	23/1/17	STICKERS DOMINICANOS SERRANO GONZALEZ	FABRICACIÓN DE ETIQUETAS, LETREROS, PUBLICIDAD EN GENERAL PARA TODO USO.	ALMA EDELIZA SERRANO GONZALEZ	462759
E/2017-2057	18/1/17	STONE ASSOCIATES	COMPRAR, VENDER, TRANSPORTAR, DISPONER, NEGOCIAR, FINANCIAR, PERMUTAR, DAR O TOMAR DINERO EN PRESTAMOS, ABRIR Y MANEJAR CUENTAS BANCARIAS.	STONE ASSOCIATES CORP	462370
E/2017-2232	19/1/17	SUCESORES JMEPS	PROMOVER, DESARROLLAR E INVERTIR EN EMPRESAS COMERCIALES E INDUSTRIALES, AGROPECUARIAS, TURÍSTICAS	JURISTAS, SAS	462540
E/2017-3770	1/2/17	SUMINISTRADOS DEYACAR	IMPORTACIÓN, EXPORTACIÓN, COMPRA Y VENTAS DE SUMINISTROS Y EQUIPOS DE OFICINAS.	CARMEN IRIS ANTIGUA VASQUEZ	463670
E/2016-45572	28/12/16	SUMINISTRO A.G. OGANDO UBIERA	IMPORTACIÓN Y VENTA DE MATERIAL GASTABLE DE OFICINAS Y DE SALUD, EQUIPOS MÉDICOS Y DE OFICINA, LA REALIZACIÓN DE TODAS LAS ACTIVIDADES DENTRO DE LA RAMA DE LAS OPERACIONES RELACIONADAS CON BIENES RAÍCES	ABEL GUILLERMO OGANDO UBIERA	462427
E/2017-907	31/1/17	SUPER BODEGA JOSE ALBERTO RODRIGUEZ	VENTA DE PRODUCTOS DE LA CANASTA FAMILIAR, BEBIDAS Y CARNES.	JOSE ALBERTO RODRIGUEZ HERNANDEZ	463393
E/2017-1498	23/1/17	SUPER COLMADO CAFETERIA FELIX SANTOS	COMERCIANTE DE PRODUCTOS DE PRIMERA NECESIDAD AL DETALLE Y SERVICIO DE CAFETERÍA.	FELIX ALBERTO SANTOS BRITO	462796
E/2017-650	23/1/17	SUPER COLMADO CARLOS JUAN PERALTA DE LA CRUZ	VENTA DE PRODUCTOS DE CONSUMO MASIVO TALES COMO: COMESTIBLE, BEBIDAS, DESECHABLES, LIMPIEZA E HIGIENE PERSONAL.	CARLOS JUAN PERALTA DE LA CRUZ	462659
E/2017-2299	27/1/17	SUPER COLMADO HERMANOS CRUZ MORILLO	VENTA DE PRODUCTOS COMESTIBLES, DESECHABLES Y DE LIMPIEZA.	EDWIN CRUZ MORILLO	463231
E/2017-3629	31/1/17	SUPER COLMADO LESLY	VENTA DE PRODUCTOS DE CONSUMO MASIVO TALES COMO: COMESTIBLE, BEBIDAS, LIMPIEZA E HIGIENE PERSONAL.	SOJEIRY ARISLEIDA CERDA ALMONTE/LEURY GIL AGUILERA	463438
E/2017-2584	23/1/17	SUPER COLMADO NOEMI MUÑOZ GOMEZ	VENTA DE PRODUCTOS ALIMENTICIOS.	NOEMI MUÑOZ GOMEZ	462691
E/2017-2552	23/1/17	SUPER DIESEL RD	COMPRA Y VENTA AL POR MAYOR Y DETALLE DE REPUESTOS, ACCESORIOS PARA CAMIONES, MAQUINARIAS PESADAS Y VEHICULOS DIESEL	ALFREDO JOSE TERAN DELGADO /MARIA VANESSA MELENDEZ DIAZ	462860
E/2017-1803	17/1/17	SUPERINTENDENCIA DE PENSIONES SIPEN	VELAR POR EL ESTRICTO CUMPLIMIENTO DE LA LEY 87-01 QUE CREA EL SISTEMA DOMINICANO DE SEGURIDAD SOCIAL Y DE SUS NORMAS COMPLEMENTARIAS EN SU ÁREA DE INCUMBENCIA, DE PROTEGER LOS INTERESES DE LOS AFILIADOS	SUPERINTENDENCIA DE PENSIONES	462224
E/2017-2766	24/1/17	SUPERMERCADO MISORY	VENTA DE PROVISIONES ALIMENTICIAS, HIGIENE PERSONAL Y DEL HOGAR EN GENERAL.	KELVYN MANUEL TEJERA SIMÓ	462959
E/2017-1907	17/1/17	SUPIISA	CONTRATACIÓN Y/O EJECUCIÓN DE TODO TIPO DE PROYECTOS: INGENIERÍA, ELÉCTRICOS, CIVILES, SUMINISTROS EN GENERAL.	CESAR ANTONIO FRANCO RODRIGUEZ	463048
E/2017-376	23/1/17	SUPLEQUE	VENTA DE MUEBLES Y EQUIPOS DE OFICINA, SUMINISTRO DE OFICINA, GOMAS, COMBUSTIBLES, ACEITE, LUBRICANTES	GEYCER QUEZADA DÍAZ	462976
E/2017-1546	25/1/17	SUPLIDO	SERVICIOS DE ADMINISTRACIÓN DE PAGINA WEB Y DOMINIOS.	ENRIQUE ALBERTO RIJO NADAL	462997
E/2017-3688	31/1/17	SUPLIDORA DE ALIMENTOS Y BEBIDAS BERHANS	VENTA AL POR MAYOR Y DETALLE DE ALIMENTOS Y BEBIDAS PARA RESTAURANTES Y NEGOCIOS AFINES EN LA REPÚBLICA DOMINICANA.	FELIX ANTONIO JAVIER TEJADA /ALBERTINA GARCIA TAVERAS	463581
E/2017-3084	25/1/17	SUPLIDORA DE ELECTRICOS Y PLOMERIA LA PALMERA	VENTAS DE MATERIALES ELÉCTRICOS, PLOMERÍA Y REPUESTOS DE MOTOCICLETAS.	JOHANSEN ANTONIO PEGUERO MONTAÑO /SCARLE ELIZABETH MARTINEZ ALMONTE	463192
E/2017-3518	31/1/17	SUPLIDORES DE SERVICIOS ELECTROMECÁNICOS, SUSEM	COMPRA, VENTA, IMPORTACION DE ARTICULOS DE CONSTRUCCION, SERVICIOS DE INGENIERIA CIVIL E INGENIERIA ELECTRICA, PIEZAS, INSTALACION, MANTENIMIENTOS Y VENTAS DE AIRES ACONDICIONADOS Y SUS PARTES	ALEJANDRO ISAAC DE LOS SANTOS PELÁEZ	463482
E/2017-2567	23/1/17	SUPLIDORES XIMELISA	SUPLIR MATERIALES GASTABLES ÁREA MÉDICA Y OFICINAS.	LISENY MARIA LLANO MERCEDES	462741
E/2016-31015	19/1/17	SUPLISTORE	COMPRA, VENTA, IMPORTACIÓN Y EXPORTACIÓN DE TODO TIPO DE MUEBLES, TODO TIPO DE MATERIAL GASTABLE, EQUIPOS Y PAPELERÍA DE OFICINA	YANET JOSEFINA GUERRERO FIGUEROE	462532
E/2017-2066	31/1/17	SURIBETH ACCESSORIES	IMPORTACIÓN, EXPORTACIÓN, DISEÑO Y CONFECCIÓN, VENTAS AL POR MAYOR Y DETALLE DE ARTÍCULOS DE BISUTERÍA EN GENERAL.	NURYIS ELISABET TAMAYO DE CASADO	463514
E/2017-924	18/1/17	SURTIDORA NATMARIE NORTE	COMPRA, VENTA, COMERCIALIZACION Y DISTRIBUCION DE PRODUCTOS DE CONSUMO MASIVO TALES COMO: COMESTIBLES, BEBIDAS, DESECHABLES Y PROVISIONES EN GENERAL.	NATALIE MARIE LIZARDO LEDESMA	462103
E/2017-3246	26/1/17	SURTIDORA OMEGA RAMÍREZ	VENTA DE CONFITERÍAS EN GENERAL.	MIGUEL ÁNGEL RAMÍREZ BELTRÉ	463128
E/2017-3821	1/2/17	SUZETTE NAILS	CENTRO DE UÑAS Y VENTA DE ACCESORIOS Y ROPA PARA DAMAS.	MERY SUZETTE MEJIA RODRIGUEZ	463426
E/2017-3342	27/1/17	SWEETTOOTH INVESTMENTS	GESTIÓN ADMINISTRATIVA, COBROS Y MANEJO DE CUALQUIER TIPO DE NEGOCIO, SERVICIOS, TENENCIAS DE BIENES INMUEBLES	MARIA ALEJANDRA HERNANDEZ NIVAR	463369
E/2016-41676	24/11/16	TABACOS DE EXPORTACION TABADDEX	COMPRA, EMPAQUE, MANUFACTURA, EXPORTACION Y COMERCIALIZACION DE TABACO, ASI COMO LA ELABORACION DE PRODUCTOS PARA LA PROMOCION Y COMERCIALIZACION DEL TABACO Y SUS DERIVADOS.	TABACOS DE EXPORTACION, INC. TABADDEX	463261
E/2017-2212	26/1/17	TALLER DE EBANISTERIA SANTO VENTURA	EBANISTERIA EN GENERAL.	SANTO VENTURA MARTE	463086
E/2017-3329	27/1/17	TALLER DE EBANISTERIA Y CREACIONES W.N.	ELABORACIÓN, ARREGLO Y REPARACIÓN DEL ÁREA DE LA EBANISTERÍA.	WILLY SALVADOR NUÑEZ	463371
E/2016-45359	17/1/17	TALLER DE GRANITO RAFAEL PEREZ	CONFECCIÓN DE ELEMENTOS EN GRANITO FUNDIDO: ESCALERAS, BORDILLOS DE PISCINA, LAVADEROS, TOPES DE COCINA, LAPIDAS, BANCOS, PAVIMENTO EN SENTIDO GENERAL	RAFAEL AGUSTIN PEREZ URBINO /YESENIA PEREZ URBINO	462961
E/2017-2743	24/1/17	TALLER ORTOPEDICO GONZALEZ	FABRICANTES DE PIERNAS Y BRAZOS ARTIFICIALES, APARATOS ORTOPEDICOS PARA MINUSVALIDOS, FAJAS, CORSETS, PLANTILLAS Y BOTAS ORTOPEDICAS.	RAFAEL DE LOS SANTOS GONZALEZ	462922
E/2017-1735	25/1/17	TALLERES DE MUELLES YAMASA	REPARACION Y VENTA DE TODO TIPO DE MUELLES.	JOSE ANTONIO ALMONTE DIAZ	462930
E/2017-2312	20/1/17	TALLERES ESCOBOSO	SOLDADURA INDUSTRIAL Y COMERCIAL EN GENERAL. CONFECCIÓN Y REPARACIÓN DE VOLQUETAS DE CAMIONES. CONFECCIÓN DE ESTRUCTURAS (CAMA DE CAMIONES).	JOSE ALTAGRACIA ESCOBOSO TORRES	462596
E/2017-2554	23/1/17	TAMER	REPARACIONES MECÁNICAS Y VENTA DE REPUESTOS.	ROBERT ALVIN PADILLA RAMOS	462768
E/2017-1026	18/1/17	TAPICENTRO AGUSTIN PEREZ	FABRICACION DE TODO TIPO DE MUEBLES Y TAPICERIA EN GENERAL.	AGUSTIN ANTONIO PEREZ CRUZ	462097
E/2017-724	27/1/17	TAVERAS AMORIN GLOBAL IMPORT	IMPORTACION, EXPORTACION Y VENTA DE ARTICULOS, AUTOMOTRICES Y PARA EL HOGAR, VEHICULOS, ELECTRODOMESTICO Y PRENDAS DE VESTIR NUEVO Y USADOS.	JUAN CARLOS TAVERAS GUZMAN	463232
E/2017-2019	18/1/17	TAXI EL ORIGINAL	SERVICIOS DE TRANSPORTE.	JULIO CESAR CUELLO	462402
E/2017-3828	1/2/17	TAXI VIP POP	SERVICIOS DE TAXI.	MARTIN VENTURA / FERNANDO MESSON LOPEZ / EDUIN EMMANUEL MARTINEZ MARTINEZ	463534
E/2017-1772	27/1/17	TE ANUNCIO REIMA RD	DISEÑO, DESARROLLO, ADMINISTRACIÓN Y MANEJO DE PAGINA WEB, PUBLICIDAD WEB, ASESORÍA Y GESTIÓN DE REDES SOCIALES	MIGUEL ANTONIO REINOSO MARIA	463397
E/2016-44980	13/1/17	TECNOLOGIA CUSTALS	REPARACIÓN DE ARTÍCULOS ELÉCTRICOS.	TECNOLOGIA CUSTALS, S.A.	462858
E/2016-44527	19/12/16	TECNOSISTEM	ANÁLISIS, DESARROLLO Y VENTAS DE SISTEMAS INFORMÁTICOS, ASÍ COMO ASESORÍAS, CONSULTORÍAS, ENTRENAMIENTO E IGUALS INFORMÁTICAS Y OTRAS.	TECNOSISTEM, EIRL	462071
E/2017-2168	19/1/17	TEGOS CAPITAL	FIDEICOMISO DE INVERSIÓN, PRÉSTAMO PARA EJECUCIÓN DE PROYECTOS Y OBRAS DE INGENIERÍA, LÍNEAS DE CRÉDITOS, PRESTAMOS PARA FINANCIAMIENTOS DE INSTALACIONES MECANICAS	MAYKEL ORAMAS SANCHEZ	462497
E/2017-2735	24/1/17	TEKCORP	NEGOCIO DE BIENES RAÍCES.	BUFETE MEJIA-RICART & ASOCIADOS, S.R.L.	462885
E/2017-2185	19/1/17	TELECABLE CENTRAL PUERTO PLATA PP	PROVEER SERVICIOS DE TELEVISION POR CABLE, INTERNET Y DEMAS RELACIONADO DE MANERA DIRECTA CON EL OBJETO.	WILLIAM MIGUEL AMESQUITA NUÑEZ	462337
E/2017-1398	13/1/17	TENEDORA AMATYST	INVERSIÓN EN PROYECTOS Y DESARROLLOS INMOBILIARIOS TURÍSTICOS, HOTELES, RESORTS Y/O COMPLEJOS HOTELEROS, VILLAS, APARTAMENTOS Y OTROS DESARROLLO INMOBILIARIOS TURÍSTICOS	ENRIQUE EDUARDO DE MARCHENA KALUCHE	462112
E/2016-41806	19/1/17	TENFONO	COMPRA Y VENTA DE INMUEBLES.	FREDIS LUCIANO TORRES PERALTA	462355
E/2017-2196	27/1/17	TERESA BRITO VARIEDADES	VENTA DE TODA PRENDA DE VESTIR, CALZADOS Y ACCESORIOS PARA DAMAS, CABALLEROS Y NIÑOS Y VENTA DE ACCESORIOS DE COCINA.	TERESA BRITO DE ROSA	463234
E/2017-3571	31/1/17	TERMINACIONES SOLER SANTANA	TRABAJOS DE EBANISTERÍA.	MARCOS SOLER DONASTORG	463508
E/2017-1968	18/1/17	TERMINATTO VA	IMPORTACIÓN, DISTRIBUCIÓN, VENTA Y FABRICACIÓN DE ACCESORIOS DE TERMINACIÓN PARA CONSTRUCCIÓN.	LUIS RODOLFO VILLANUEVA CRUZ; ELAINE AIMEE ABREU ABIKARRAM; PAULA MARIA ABREU ABUD /OSIAN FRANCISCO ABREU ABUD	462330
E/2017-2236	19/1/17	TEXCOL INVERSIONES	DESARROLLO DE INVERSIONES EN EL TERRITORIO NACIONAL.	FS COMPANY XPRESS, S.R.L.	462510
E/2017-3906	1/2/17	TEXCON	DISEÑO, CONSTRUCCIÓN, REMODELACIÓN Y SUPERVISIÓN DE TODO TIPO DE OBRAS DE INGENIERÍA, PUBLICAS O PRIVADAS, EXCAVACIONES, TECNOLOGÍA, ASÍ COMO ADMINISTRACIÓN DE BIENES RAÍCES.	MIGUEL VERAS FIGUEROE	463707
E/2017-3116	26/1/17	THALIAN INDUSTRIAL	CONFECCIÓN, VENTA, IMPORTACION Y EXPORTACION DE ROPA Y MAQUINARIAS DE LA INDUSTRIA TEXTIL.	PAOLA PATRICIA MELENDEZ ADRIAN	463142
E/2016-40450	26/1/17	THE CARMEN YANELI GONZALEZ CENTER BOUTIQUE	SE DEDICA A LA VENTA DE TODO TIPO DE ROPAS Y ACCESORIOS.	CARMEN YANELI GONZALEZ NOLBERTO	463094
E/2017-2047	27/1/17	THE FOURTH R DOMINICANA E	ENTRENAMIENTO Y ENSEÑANZA A NIÑOS, ADULTOS DEL MANEJO Y APLICACIONES DE LAS COMPUTADORAS, TELECOMUNICACIONES Y ALTA TECNOLOGÍA	JOSE LUIS TADEO FALCON MENDOZA	463346
E/2017-2473	20/1/17	THE ROLLING BUTCHER	CAMIÓN COCINA PARA VENTAS DE ALIMENTOS Y BEBIDAS, ORGANIZACIÓN DE EVENTOS.	JOSE MANUEL INFANTE PICHARDO /JUAN CARLOS DE LOS SANTOS CRUZ	462706
E/2017-3873	1/2/17	TIBURCIO SANTANA & ASOCIADOS	ASESORIA LEGAL, JURIDICA Y MIGRATORIA, GESTION Y SERVICIOS INMOBILIARIOS.	YOLAYNE MARIA TIBURCIO SANTANA	463529

[210] EXP.	[220] SOL. FECHA	[561] NOMBRE COMERCIAL	[510] ACTIVIDAD	[730] SOLICITANTE	[111] REGISTRO
E/2017-1059	19/1/17	TIENDA & CAFETERIA CARMEN HERNANDEZ ORTEGA	VENTA DE ROPAS Y ACCESORIOS PARA DAMAS, CABALLEROS Y NIÑOS. Y CAFETERIA.	CARMEN HERNANDEZ ORTEGA	462311
E/2017-3797	1/2/17	TIENDA YUBRAILY	VENTA DE TODO TIPO DE ROPAS PARA DAMAS.	YUBRAILY LISSET ROQUE CRUZ	463567
E/2017-2999	25/1/17	TINA FASHION	VENTA, IMPORTACIÓN DE ROPA, ZAPATOS, ACCESORIOS, CORTINAS, ARTICULOS PARA EL HOGAR.	XIAOBAO YAN /JUAN LIN	463076
E/2017-2785	24/1/17	TINTA CANELA TC	GESTIÓN Y COMERCIALIZACIÓN DE EMPRESAS DEDICADAS A LA PROMOCIÓN PERIODÍSTICA Y PUBLICITARIA ENFOCADA AL MERCADO TURÍSTICO A NIVEL NACIONAL	RAFAEL CABALLERO FERNANDEZ	462954
E/2016-44330	31/1/17	TOMIC	CONSULTORÍA, FORMACIÓN, CAPACITACIÓN, CURSOS, ORGANIZACIÓN Y DECO. DE EVENTOS, CATERING, IMPORTACIÓN, EXPORTACIÓN	JENNIFFER TOMIC VILORIA	463583
E/2017-1966	18/1/17	TOTAL ELECTRIC AND SUPPLY GENERAL 24	COMPRA Y VENTA DE MATERIALES Y EQUIPOS ELÉCTRICOS Y CONSTRUCCIONES DE OBRAS EN GENERAL.	LISSETTE YSABEL DIAZ PEÑA DE DESPRADEL	462404
E/2017-2242	19/1/17	TRAINEX MARKETING	DESARROLLO DE ESTRATEGIAS PARA EL INTERCAMBIO DE BIENES Y SERVICIOS.	FS COMPANY XPRESS, S.R.L	462543
E/2017-2407	20/1/17	TRANSPORTE CAN	SERVICIO DE TRANSPORTE DE CARGA Y DE PERSONAL.	CARLOS ALBERTO NOLASCO	462679
E/2016-43950	17/1/17	TRANSPORTE DOMINICANO EL KAIRO	TRANSPORTE DE CARGA Y PASAJEROS.	ABRAHAM EDUARDO HERNANDEZ VARGAS	462232
E/2017-1539	16/1/17	TRANSPORTE EDDY REYES	SERVICIOS DE TRANSPORTE VÍA TERRESTRE DE CARGAS.	EDDY MANUEL REYES ALMONTE	462195
E/2017-2995	25/1/17	TRANSPORTE EJECUTIVO LOS PRADOS -TRANSEPRADO	TRANSPORTE DE PASAJEROS, CARGAS Y AFINES.	JUAN HUBIERE DEL ROSARIO; AMADO ANTONIO POLANCO; HERIBERTO ARACENA MONTILLA /WILKIN D. OLIO CONTRERA	463208
E/2017-1631	16/1/17	TRANSPORTE NAUT & BAUTISTA	TRANSPORTE TERRESTRE EN GENERAL.	DANIEL NAUT RINCON	462157
E/2017-1719	17/1/17	TRANSPORTE OMAROSKAR TRANSOMAROSKAR	TRANSPORTE DE TODO TIPO DE CARGA, LIVIANA, DE PASAJERO Y DE CARGA, EN TODO EL TERRITORIO NACIONAL, TANTO NACIONAL COMO INTERNACIONAL	CARLOS TOMAS SENCION MENDEZ	462315
E/2017-2883	24/1/17	TRANSPORTE Y EXCURSIONES REYES HERNANDEZ	SERVICIO DE TRANSPORTE Y EXCURSIONES.	JUAN PABLO GARCIA JIMENEZ /REYES HERNANDEZ REINOSO	462919
E/2017-2739	24/1/17	TRANSPORTEJSEGURA	SERVICIOS DE TRANSPORTE EMPRESARIAL.	JEYFRIS ARMANDO SEGURA PEÑA	462971
E/2016-44567	19/12/16	TRANSPORTES DIAZ MATOS	TRANSPORTE Y ACARREO DE CARGAS DE COMESTIBLES.	RAUL MANUEL DIAZ	463305
E/2017-436	5/1/17	TRASUCA COMERCIAL & SERVICIOS	SERVICIOS DE PLOMERÍA, ELECTRICIDAD, PINTURA, SERVICIOS DE LIMPIEZA EMPRESARIAL Y DOMESTICA, TRANSPORTE PRIVADO Y EBANISTERIA.	MARISOL ALTAGRACIA CARABALLO MARIA /RUBERT SUAREZ CONCEPCION	462316
E/2017-1981	18/1/17	TRAVIATA STYLE HAIR SALON	SERVICIOS DE BELLEZA EN GENERAL.	TRABIATA EUGENIO	462149
E/2017-2747	24/1/17	TREEHOUSE SCHOOL & PRESCHOOL	CENTRO EDUCATIVO DE NIVEL PRE-ESCOLAR, BÁSICA Y MEDIO, ASÍ COMO NIVEL TÉCNICO, EDUCACIÓN BILINGUE, PSICOMOTRICIDAD, PREESCOLAR, EDUCACIÓN PRIMARIA	TREEHOUSE, S.R.L.	462873
E/2016-38312	1/2/17	TROPICAL FISH SANCHEZ TATIS, TROFISAT	COMPRA, VENTA Y EXPORTACIÓN DE PECES TROPICALES DEL CARIBE.	PEDRO JOSE PABLO CECILIO TATIS SANCHEZ	463551
E/2017-20	2/1/17	TROPICALCELLS	SERVICIOS DE BIENES RAÍCES Y FABRICACIÓN, COMERCIALIZACIÓN, DISTRIBUCIÓN Y VENTA DE MUEBLES PARA EL HOGAR DE OFICINAS Y AFINES.	FELIX FRANCISCO MATIAS FERNANDEZ	462354
E/2017-2514	31/1/17	TTRM QUEST MARKETING	PUBLICIDAD, MERCADEO, PROMOCIÓN, IMPLEMENTACIÓN, ANÁLISIS, GESTIÓN, ASESORÍA, CONSULTORÍA TÉCNICA	JOEL ORLANDO ROMAN RAMIREZ	463512
E/2017-2325	20/1/17	TU PUEDES SALVAR VIDAS	ENTIDAD SIN FINES DE LUCRO, DEDICADA A IDENTIFICAR, ABORDAR Y CONSTRUIR SOLUCIÓN A LAS NECESIDADES PRIMARIAS DE LOS NIÑOS, NIÑAS Y ADOLESCENTES	RAMON PRIMITIVO NIEVES /MIRIAN ALTAGRACIA ALMONTE GONZALEZ DE NIEVES	462594
E/2017-913	25/1/17	TURQUESA BY JESSICA CABRERA	VENTAS DE ACCESORIOS Y CARTERAS EN GENERAL.	JESSICA ALTAGRACIA CABRERA ROJAS	462836
E/2017-1714	17/1/17	UNIDAD DE ATENCION GINECOLOGICA Y OBSTETRICA UNAGO	SERVICIOS MÉDICOS DE GINECOLOGÍA Y OBSTETRICIA EN GENERAL.	MARIO ANDRES LAMA OLIVERO	462254
E/2017-3182	26/1/17	UNIDEA	SERVICIOS DE PUBLICIDAD, MERCADEO, PROMOCION Y RELACIONES PUBLICAS.	JOSE MERCEDES FERRERAS NUÑEZ	463158
E/2016-42510	23/1/17	UNIDOS POR EL PROGRESO DE LOS HAITIANOS, UPH	SE DEDICARA COMO MOVIMIENTO SOCIO-CULTURAL, PARA BENEFICIAR A LOS MAS DÉBILES CON CAMBIOS SOCIALES, CHARLAS, SEMINARIOS, ORIENTACIÓN, ACTIVIDADES CULTURALES SOCIALES Y CREATIVAS.	GUY BINBSON BLAISE	462901
E/2017-2060	18/1/17	UNIFORMES MONEGRO	FABRICACIÓN Y VENTA DE UNIFORMES EN GENERAL.	KANA TRADING SRL	462436
E/2017-2907	25/1/17	UNION DEPORTIVA DE LA PROVINCIA DE SANTO DOMINGO UDEPROSADO	INSTITUCIÓN SIN FINES DE LUCROS QUE TIENE COMO OBJETIVO LO SIGUIENTE: AGLUTINAR, ORGANIZAR, DIRIGIR Y FOMENTAR TODA ACTIVIDAD INHERENTE AL MOVIMIENTO DEPORTIVO DE LA PROVINCIA DE SANTO DOMINGO.	CESAR AUGUSTO MARTINEZ REYES	463205
E/2017-3376	27/1/17	UNIQUE EXPRESS SHIPPING	IMPORTACION Y VENTA DE NEUMATICOS; ASI COMO TAMBIEN EXPORTACION DE VEGETALES, ALIMENTOS Y MATERIALES PARA LA CONSTRUCCION.	RUDOLPH TRAVERS ANTHONY CLARKE	463389
E/2016-43245	17/1/17	UNIVERSAL HOME	INTERMEDIACIÓN EN LA COMPRA, VENTA Y ALQUILER DE INMUEBLES. ADMINISTRACIÓN DE PROPIEDADES INMOBILIARIAS. DESARROLLO DE PROYECTOS INMOBILIARIOS	AMBAR PATRICIA FRIAS HASBUN	462200
E/2017-14	2/1/17	UNIVERSIDAD DEL CARIBE UNICARIBE	UNIVERSIDAD DEL CARIBE UNICARIBE, ES UNA INSTITUCIÓN DE EDUCACIÓN SUPERIOR, ABIERTA Y A DISTANCIA, QUE FORMA PROFESIONALES COMPETENTES, RESPONSABLES, RESPETUOSOS DE LA DIVERSIDAD CULTURAL	FUNDACION EDUCATIVA DEL CARIBE	462820
E/2016-43526	8/12/16	URBANIZADORA LAS MARIAS	REALIZAR INVERSIONES EN INMUEBLES URBANOS Y RURALES; URBANIZAR Y SUBDIVIDIR PARCELAS Y SOLARES; VENTA Y FINANCIAMIENTO DE BIENES RAÍCES.	PEDRO MANUEL TRONCOSO LEROUX	463301
E/2017-3192	26/1/17	URBANODECALLE.COM	PAGINA WEB DE MUSICA URBANA Y PROMOCION ARTISTICA.	BISMARCK AGRAMONTE	463147
E/2017-2559	23/1/17	URTECHMO MOVIL	PROPORCIONAR A TRAVÉS DE LA TECNOLOGÍA UNA RED DE TRANSPORTE PRIVADA DE APLICACIÓN MÓVIL, PARA CONECTAR PASAJEROS CON CONDUCTORES U OTROS SERVICIOS.	VERCINGETORIX LAPAIX MEJIA	462953
E/2017-3997	2/2/17	V & C RENT A CAR	RENTA DE VEHICULOS DE MOTOR.	EDWIL RAFAEL CEPEDA PEREZ / RICHARD VENTURA RODRIGUEZ / RAFAEL CEPEDA PEREZ	463702
E/2016-44097	29/12/16	VALDENT	IMPORTACIÓN Y EXPORTACIÓN, COMERCIALIZACIÓN DE TODA CLASE DE MATERIALES GASTABLES Y EQUIPOS ODONTOLÓGICOS, FABRICACIÓN DE PARTES Y PIEZAS DE USO MÉDICO-ODONTOLÓGICOS.	KARINA VALDEZ DE URBAEZ	462613
E/2017-3563	31/1/17	VALERA GUZMÁN GAS	EXPENDIO Y DISTRIBUCIÓN DE GAS LICUADO DE PETRÓLEO GLP, PARA USO RESIDENCIAL, COMERCIAL Y VEHICULAR.	ANGEL DAVID GUERRERO VALERA	463460
E/2017-3487	27/1/17	VAN DE VELDE-FRUTAS Y VEGETALES DOMINICANOS	PRODUCCIÓN, EXPORTACIÓN, IMPORTACIÓN, COMERCIALIZACIÓN Y REPRESENTACIÓN DE PRODUCTOS AGRÍCOLAS.	ERIK LAURENT M. VAN DE VELDE	463356
E/2017-3195	26/1/17	VANNA'S	PROMOCIÓN Y DESARROLLO DEL PROYECTO INMOBILIARIO, TURÍSTICO EN BÁVARO PUNTA CANA.	MILAGRO COROMOTO CABELLO RODRIGUEZ	463141
E/2017-1330	2/2/17	VARESCRUZ TECHNOLOGY	EMPRESA CONTRATISTA DEDICADA A LA VENTA E INSTALACIÓN DE EQUIPOS ELECTRÓNICOS, TECNOLÓGICOS, ELÉCTRICOS Y DE SEGURIDAD INDUSTRIAL.	JOSE ERIEL VARGAS ESTEVEZ	463650
E/2017-2921	25/1/17	VARIEDADES JOCELYN VASQUEZ	COMPRA, VENTA Y DISTRIBUCION DE PRENDAS DE VESTIR, LENCERIA, BISUTERIA Y COSMETICOS	CARMEN JOCELYN VASQUEZ NUÑEZ / YOFRAINEE CAROLINA INFANTE VASQUEZ	462846
E/2017-2952	25/1/17	VARIEDADES MECO	VENTA DE PRENDAS DE VESTIR Y ACCESORIOS.	MARIA MERCEDES CAMACHO DE AQUINO	462866
E/2017-2095	26/1/17	VARIEDADES VALENTINA RODRIGUEZ	COMPRA Y VENTA DE PRENDAS DE VESTIR, CALZADOS, COSMETICOS, CARTERAS Y BISUTERIA.	VALENTINA ALTAGRACIA RODRIGUEZ RODRIGUEZ	463089
E/2017-541	1/2/17	VARIEDADES YELDEN	VENTA DE ROPA PARA CABALLEROS, DAMAS Y NIÑOS, COSMÉTICOS, UTENSILIOS PARA EL HOGAR, CALZADOS, CARTERAS.	YOLANDA MARIANO SANTANA	463624
E/2017-830	24/1/17	VARIEDADES YOCABETH	VENTAS DE PRENDAS DE VESTIR, CALZADOS, ACCESORIOS EN GENERAL.	MARIA RAMONA BATISTA GARCIA DE CORDERO	462969
E/2016-45469	18/1/17	VASQUEZ GALVEZ GOMAS Y AROS	IMPORTACIÓN DE NEUMÁTICOS; GOMAS NUEVAS Y USADOS, ASÍ, COMO REPUESTOS, LUBRICANTES Y ACCESORIOS PARA AUTOMÓVILES	FREDDY VASQUEZ GALVEZ	463575
E/2017-2043	18/1/17	VELERO TRAVEL	AGENCIA DE VIAJES, OPERADOR TURISTICO, ORGANIZACION DE EVENTOS, EXCURSIONES, CONGRESOS, RESORTS, VENTA DE PASAJES AEREOS Y TERRESTRES	WELLINTON RAYMUNDO BAUTISTA ARREDONDO	462169
E/2017-887	23/1/17	VENTA DE PASILLOS - VENPAS	SERVICIOS DIGITALES, PUBLICIDAD, MERCADEO.	JOEL RIVERA	462899
E/2017-3163	26/1/17	VENTALUX	IMPORTADORA, EXPORTADORA, PRODUCTORA DE ALUMINIO, VENTANAS, CRISTALES, PUERTAS.	DOMENICO GRANILLO	463130
E/2017-2367	20/1/17	VERAS TOURS	SERVICIOS TURISTICOS A NIVEL NACIONAL.	HUSHLIN ANDRES VALERIO VALERIO	462423
E/2017-1555	26/1/17	VERDSOL SERVICIOS E INVERSIONES	SERVICIOS DE LIMPIEZA Y MANTENIMIENTO DE VILLAS, CONDOMINIOS, APARTAMENTOS, CASAS Y LOCALES COMERCIALES	JOSE LUIS MORFE ACEVEDO	463175
E/2017-2685	23/1/17	VERTINEXA COMPANY	CONSTRUCCIÓN, ARQUITECTURA, COMPRA Y VENTA DE BIENES INMUEBLES, BIENES RAÍCES, COMERCIALIZACIÓN, DISTRIBUCIÓN Y VENTA DE MATERIALES Y MUEBLES DE OFICINAS	BLANCA NIEVE ROMERO ABREU	462776
E/2017-1925	18/1/17	VH ATMOSPHERE	PROMOCIÓN, COMERCIALIZACIÓN Y VENTA DE HABITACIONES HOTELERAS. PROMOCIÓN DE HOTELES Y CLUBES DE PLAYA TODO INCLUIDO.	UNION SAN FRANCISCO, SRL	462375
E/2017-1683	16/1/17	VIA	BAR, DISCOTECA, VENTA, COMERCIALIZACIÓN Y EXPENDIO DE BEBIDAS ALCOHÓLICAS Y NO ALCOHÓLICAS, CENTRO DE DIVERSIÓN.	JOSE RODOLFO ESPINAL ALMONTE /ANGEL ALEXANDER PAULINO REYES	462205
E/2017-2418	20/1/17	VIAVAC INTERNACIONAL	SERVICIOS, COMERCIALIZACIÓN Y VENTA DE PAQUETES VACACIONALES, CLUB DE VACACIONES Y AFINES, SERVICIOS DE AGENCIA DE VIAJES Y TOURS OPERADOR Y AFINES.	EDDY ANTONIO PEGUERO	462685
E/2017-3600	31/1/17	VICTORIA'S PARTY BY JM	CELEBRACIÓN DE TODO TIPO DE EVENTOS SOCIALES MUY PARTICULARMENTE: BODAS, CUMPLEAÑOS, FESTEJOS Y ANIVERSARIOS.	OLIVER HURST INDRIKOV	463557
E/2017-3194	26/1/17	VIRION SOLUTIONS	IMPORTACIÓN, EXPORTACIÓN, COMERCIALIZACIÓN Y DISTRIBUCIÓN AL POR MAYOR Y POR MENOR DE PRODUCTOS EN LOS SECTORES: FARMACOLÓGICO, COSMETOLOGÍA	DANIEL ALBERTO DIAZ PEREZ	463143
E/2017-2437	20/1/17	VIROCA CELULAR	SERVICIOS DE COMPRA, VENTA, ACTIVACION, DISTRIBUCION, REPARACION DE CELULARES Y DE EQUIPOS DE TELECOMUNICACIONES.	VIROCA CELULAR, S.R.L.	463570
E/2016-42276	29/11/16	VIRTUAL PLANET	COMERCIALIZACIÓN E IMPORTACIÓN DE ARTÍCULOS ELECTRÓNICOS Y VIDEO JUEGOS, ASÍ COMO LA REPRESENTACIÓN DE MARCAS NACIONALES Y EXTRANJERAS.	JOSE GREGORIO DURAND APONTE /CARLOS ENRIQUE WATTS GOMEZ	462245
E/2017-1725	17/1/17	VISION LEADER ZHENNI	ESTABLECER, GESTIONAR, PROMOVER E IMPLEMENTAR DE INVERSIONES, CORREDURIAS, GARANTÍAS, CONSULTORIAS, SUSCRIPCIÓN Y VENTA DE VALORES MERCANTILES	ALAA AL ALI ALZYUOD	463186
E/2017-2116	19/1/17	VISIÓN TRIBUTARIA	ASESORÍA TRIBUTARIA Y CAPACITACIÓN.	ROBERTO LEONEL RODRÍGUEZ ESTRELLA	462583
E/2016-37781	26/10/16	VISTA SOL BAVARO	PROYECTO HOTELERO.	CARABELA BEACH RESORT, S.A.	462358
E/2017-2240	19/1/17	VITTARE COMPANY	FOMENTO DE NEGOCIOS Y ESTRATEGIAS DE MARKETING.	FS COMPANY XPRESS, SRL	462527
E/2016-37473	25/1/17	VIU COMUNICACIONES	TRANSMISION Y RETRANSMISION DE SEÑALES DE TV POR PAGA, PRODUCCION DE CONTENIDO TELEVISIVO, LA RETRANSMISION DE CONTENIDO GRABADO, RENTA DE ESPACIOS, COLOCACION PUBLICIDAD	EUGENIO DE JESUS VARGAS HERNANDEZ	462942



[210] EXP.	[220] SOL. FECHA	[561] NOMBRE COMERCIAL	[510] ACTIVIDAD	[730] SOLICITANTE	[111] REGISTRO
E/2017-2151	19/1/17	VSP SUPLICARIBE	DISTRIBUCIÓN Y VENTA DE BEBIDAS NO ALCOHÓLICAS, ALIMENTOS Y MATERIAL DE FESTEJOS AL POR MAYOR Y DETALLE, COMERCIALIZACIÓN Y REPRESENTACIÓN DE MARCAS, MERCADEO, IMPORTADORA DE BEBIDAS.	VIALEIKY YOMAR SANTANA PANIAGUA	462572
E/2017-2572	23/1/17	W.H.D. WORLD HIGH DEFINITION	VENTA Y REPARACIONES TECNOLOGICAS, SERVICIOS DE INTERNET Y PAPELERIA IMPRESION DE DOCUMENTOS, VENTAS DE ACCESORIOS TECNOLOGICOS.	WILINSON PAULA DOMINGUEZ	462731
E/2017-2495	23/1/17	WAREHOUSE 27	EXPLOTACIÓN DE ALQUILERES DE BIENES MUEBLE DEL HOGAR, MUEBLES DE OFICINA, VEHÍCULO DE MOTOR, ELECTRODOMÉSTICOS E INMUEBLES	ANTONIO DOMINGO FRANCO YEBRA	462861
E/2016-44347	27/1/17	WEST SIDE RESIDENCES PUNTA CANA	PROYECTO DE APARTAMENTOS Y VIVIENDAS PARA USO RESIDENCIAL.	ADELA MOTA MATOS	463381
E/2016-45703	20/1/17	WILSON CREDITO	PRESTAMOS PERSONALES E HIPOTECARIOS.	RAFAEL DE LA CRUZ TAVAREZ	462435
E/2017-1657	16/1/17	WINCHES Y PULIDOS EL AMARILLO	VACIADO DE CONCRETO.	SEUIL ARISMENDY GONZALEZ /REGINO ALBERTO SANTANA GONZALEZ	462183
E/2017-675	19/1/17	WONDERTIC	VENTA E INSTALACIÓN DE EQUIPOS INFORMÁTICOS, AL POR MAYOR Y AL POR MENOR, ASÍ COMO TODO TIPO DE PROGRAMAS Y SOFTWARE, SOPORTE E INSTALACIÓN DE REDES, PAGINAS WEB.	HECTOR RENE LEON ROMERO	462518
E/2016-39983	31/1/17	WORLD ENERGY RESOURCES, WER	PRODUCCIÓN, COMPRA Y VENTA DE ENERGÍA A PARTIR DE CUALQUIER FUENTE DE ENERGÍA. COMPRA, VENTA E IMPORTACIÓN DE TODO TIPO DE COMBUSTIBLE.	CARLOS ALBERTO FRIAS LUGO	463065
E/2016-44479	19/12/16	XACOS	VENTA DE ROPA DE VESTIR EN GENERAL.	JOSE FRANCISCO RAMIREZ RUTH /DAVID ANTONIO RAMIREZ RUTH	462725
E/2017-2140	19/1/17	XUSSA	IMPORTACIÓN, COMPRA, VENTA Y COMERCIALIZACIÓN DE PRENDAS DE VESTIR, BISUTERÍA, JOYERÍA, RELOJES, PERFUMES, CALZADOS, COSMÉTICOS, PRODUCTOS DE BELLEZA.	AGUSTINA SANCHEZ DE LOS SANTOS	462476
E/2017-1325	13/1/17	Y & J PUNTO PACK COURIER AND CARGO	TRANSPORTE DE TODO TIPO DE CARGA NACIONAL E INTERNACIONAL, TERRESTRE, AÉREO Y MARÍTIMO.	YENNIFFER PEREZ OGANDO	462985
E/2017-3686	31/1/17	YCM HAIR	VENTA AL POR MAYOR Y DETALLE DE EXTENSIONES DE PELO Y DE PRODUCTOS PARA EL PELO.	YOEL FRANCISCO VILORIO JAQUEZ	463520
E/2016-43811	12/12/16	YENNY CASTRO BEAUTY SALON & FASHION BOUTIQUE	SALÓN DE BELLEZA, CENTRO DE UÑAS Y VENTAS DE ROPAS.	YENNY SELANIA CASTRO	462217
E/2017-3533	31/1/17	YIRAHIMA IMPORT	VENTA AL POR MAYOR Y DETALLES DE ROPAS, CALZADOS, LENCERÍAS, LIBRERÍAS, ARTÍCULOS PARA EL HOGAR, DE HIGIENE PERSONAL.	RAFAEL FERNANDEZ MARTINEZ	463544
E/2017-1267	27/1/17	YIREH CASA DE REFUGIO	ENTIDAD SIN FINES DE LUCRO CUYO OBJETIVO ES OFRECER AYUDA A PERSONAS DE ESCASOS RECURSOS.	YET-SET ROKIBEL ZORRILLA GONZALEZ	463281
E/2016-40310	23/1/17	YIREH MULTI-SERVICES	OFRECER SERVICIOS DE MANTENIMIENTO, TALES COMO, LA LIMPIEZA EN GENERAL, ELECTRICIDAD, EBANISTERÍA, HERRERÍA, JARDINERÍA, INSTALACIONES Y DISEÑO DE MUROS Y TECHOS, EN SHEETROCK, PLYCEM	KATHERIN FRANCHESCA EVANGELISTA PEREZ	462857
E/2017-1916	18/1/17	YO PINTO SONRISAS	ENTIDAD SIN FINES DE LUCRO DE DICADA A LLEVAR AYUDAS HUMANITARIAS Y DE DESARROLLO SOCIAL.	LUIS ANTONIO RAMIREZ ROSARIO /ELISBEL YIRAUDI DE LA CRUZ DE LA ROSA	462400
E/2016-45426	19/1/17	YOMAIRA INDUSTRIAL, YOMI	COMERCIALIZACION DE ACETONA, CHAMPÚ, VASELINA, VINAGRE Y TODO TIPO DE PRODUCTOS ANALOGOS.	YOMAIRA ISABEL POLANCO MOREL / JORGE PAREDES MERCEDES	462314
E/2017-1372	20/1/17	YONU MOTOPRESTAMOS	FINANCIAMIENTO Y VENTA DE VEHÍCULOS DE MOTOR TIPO MOTOCICLETAS.	DIANA ROSMERY PÉREZ ARISTY /ROMULO ARBERTO PÉREZ PÉREZ	463374
E/2017-3810	1/2/17	YONY RAFAEL REYES INVERSIONES Y COMPRAVENTA	NEGOCIO TIPO COMPRAVENTA Y PRESTAMOS DE DINERO FUERA DEL SISTEMA BANCARIO.	YONY RAFAEL REYES	463532
E/2017-2162	19/1/17	YOTTA SYSTEM DOMINICANA	CONSTRUCCIÓN, REPARACIÓN Y MANTENIMIENTO DE TORRES DE TELECOMUNICACIÓN.	ANTONY HENRI LECADRE	463221
E/2017-3172	26/1/17	YR GROUP	SERVICIOS DE INGENIERÍA, VENTA TODO TIPO DE MATERIALES GASTABLES Y PAPELERIA, VENTAS DE MATERIALES Y EQUIPOS DE FERRETERÍA, PINTURA	BETHANIA FAMILIA BELTRE	463306
E/2017-1619	16/1/17	YS SIRI LEGAL CONSULTING, INT.	ASUNTOS LEGALES EN GENERAL, ADMINISTRACIÓN Y VENTAS DE PROPIEDADES, INTERMEDIARIA DE SEGUROS.	ANA YUDELKA SIRI RAMOS	462079
E/2017-3687	31/1/17	YSS ROSS ESTETICA Y SPA	TRATAMIENTOS FACIAL Y CORPORAL Y VENTAS DE COSMÉTICOS.	ROSA AURA YUMARY GARCIA VALDEZ	463384
E/2017-2184	27/1/17	ZADDEX PHARMA	IMPORTACIÓN, VENTA Y DISTRIBUCIÓN DE PRODUCTOS MEDICINALES, MATERIALES Y EQUIPOS MÉDICOS.	SADDER MANUEL PEREZ ESTRELLA	463363
E/2016-44892	27/1/17	ZAFA FILMS AND ENTERTAINMENT	MANEJO ARTÍSTICO, VENTA, PRODUCCIÓN DE DISCOGRAFÍA Y FILMOGRAFÍA DE ENTRETENIMIENTO, PRODUCCIÓN RADIALES Y TELEVISIVAS.	ELIEZER JIMENEZ DE LA CRUZ	463345
E/2017-2706	23/1/17	ZIDOR RESTAURANT	RESTAURANTE, VENTA DE ALIMENTOS Y BEBIDAS.	ISIDOR MARKENS	462963
E/2017-3936	2/2/17	ZORRILLA LOPEZ PRESTAMOS HIPOTECARIOS	PRESTAMOS CON GARANTÍA HIPOTECARIA.	ALEXANDRA ALTAGRACIA LOPEZ RESTITUYO/ PAMELA MASSIEL ZORRILLA	463638

## PUBLICACION SOLICITUD SIGNOS DISTINTIVOS (MARCAS)

Esta publicación incluye todas las solicitudes recibidas del 24 de Enero al 8 de Febrero de 2017

(210) EXPD.	(220) SOL. FECHA	(511) C.I.	(561) MARCA	(730) SOLICITANTE
E/2016-45317	26/12/16	1	ALIPHOS (DENOMINATIVA)	INVERSIONES AUSTRAL, S.R.L.
E/2017-268	3/1/17	1	BELTANOL 50 LS (DENOMINATIVA)	PROBELTE CARIBE S A
E/2016-45054	22/12/16	1	EL VEGETALERO GDR (DENOMINATIVA)	GRUPO DIAZ ROSARIO, SRL
E/2016-39745	9/11/16	1	HUMUS K POWER (DENOMINATIVA)	PROSERCAM SRL
E/2016-15637	12/1/17	1	MILLERQUIN (DENOMINATIVA)	MILLER CHEMICAL & FERTILIZER LLC
E/2016-16971	12/1/17	1	NEORÓN (DENOMINATIVA)	ENDICO
E/2017-265	3/1/17	3	AMBAR DEL CARIBE (DENOMINATIVA)	PASCUAL SANDOVAL OGANDO
E/2017-1163	11/1/17	3	BRAZIL PROTEIN (DENOMINATIVA)	JAIME COHEN
E/2017-267	3/1/17	3	CRISTALY (DENOMINATIVA)	FRANNY ILUSIONS, S.R.L.
E/2017-678	6/1/17	3	FENOXCLEAN (DENOMINATIVA)	KAPRIL INDUSTRIAL LABORATORIO, S.R.L.
E/2017-1165	11/1/17	3	FLORACTIVE (DENOMINATIVA)	JAIME COHEN
E/2016-45146	22/12/16	3	LINO CAPELLI (DENOMINATIVA)	ADOLFO HITLER PEREZ HENRIQUEZ
E/2017-92	2/1/17	3	ORKAM (DENOMINATIVA)	RAFAEL RODRIGUEZ REYNOSO
E/2016-45114	22/12/16	3	PETAL FRESH (DENOMINATIVA)	BIO CREATIVE ENTERPRISES
E/2016-45523	28/12/16	3	QUIMICA ALEMANA (DENOMINATIVA)	FERMISA, S.R.L.
E/2017-1136	11/1/17	3	TECNOLOGIA X-FREEZE (DENOMINATIVA)	COLGATE-PALMOLIVE COMPANY
E/2016-43384	8/12/16	5	ABEDUA (DENOMINATIVA)	LABORATORIOS FELTRES, S.A.
E/2016-28197	15/8/16	5	ADELGAZANTES KIRSY FIGUEROA (DENOMINATIVA)	KIRSY FIGUEROA PEREZ
E/2016-43385	8/12/16	5	ADINKRA (DENOMINATIVA)	LABORATORIOS FELTRES, S.A.
E/2016-45528	28/12/16	5	AFIX (DENOMINATIVA)	ANYELO BENEDICTO RODRIGUEZ VALERIO
E/2016-45319	26/12/16	5	ALBENTRAL (DENOMINATIVA)	INVERSIONES AUSTRAL, S.R.L.
E/2017-228	3/1/17	5	AMLOSEVEN (DENOMINATIVA)	SEVEN PHARMA DR SRL
E/2016-42388	11/1/17	5	ANG-2 (DENOMINATIVA)	FARMACIA YAMILA, S.R.L.
E/2017-944	10/1/17	5	AVAXIM (DENOMINATIVA)	SANOPI PASTEUR
E/2016-42344	3/1/17	5	BAZUTRIN (DENOMINATIVA)	AGROLUZ, S.R.L.
E/2016-42340	3/1/17	5	BENZOA (DENOMINATIVA)	AGROLUZ, SRL
E/2016-38031	27/10/16	5	BIOTOS GUTIS (DENOMINATIVA)	PRODUCTOS GUTIS, S.A.
E/2016-43576	9/12/16	5	BT ENZYM (DENOMINATIVA)	QUIMAGRO SRL
E/2016-36367	25/2/16	5	CANTIRAL (DENOMINATIVA)	AGROTECNICA CENTRAL, S.R.L.
E/2016-41239	21/11/16	5	CARCIVAC (DENOMINATIVA)	SINERGIUM BIOTECH S.A.
E/2017-1137	11/1/17	5	CARI GOLD (DENOMINATIVA)	CHIASA DOMINICANA SRL
E/2017-343	4/1/17	5	CHICKBOOSTER (DENOMINATIVA)	AGROVETMARKET, S.A.
E/2017-90	2/1/17	5	CIELO (DENOMINATIVA)	CLARKE MOSQUITO CONTROL PRODUCTS, INC.

(210) EXPD.	(220) SOL. FECHA	(511) C.I.	(561) MARCA	(730) SOLICITANTE
E/2016-37822	20/12/16	5	CIMOFORTE (DENOMINATIVA)	ANYELO BENEDICTO RODRIGUEZ VALERIO
E/2017-235	3/1/17	5	CLOPISEV (DENOMINATIVA)	SEVEN PHARMA DR SRL
E/2016-33077	14/10/16	5	CLOTORYL-B (DENOMINATIVA)	BERYL PHARMA SRL
E/2016-41390	10/1/17	5	CUCUCLO (DENOMINATIVA)	AGRICULTURA AVANZADA DEL CARIBE, AGRIVANC SRL
E/2016-25533	14/12/16	5	DARMINE (DENOMINATIVA)	MICRO PHARMACEUTICALS MEXICO, S. DE R.L. DE C.V.
E/2016-30721	28/11/16	5	DEXAPRAZOL (DENOMINATIVA)	LABORATORIOS DE APLICACIONES MÉDICAS, S.R.L. (LAM)
E/2016-37844	20/12/16	5	DIMEFORTE (DENOMINATIVA)	ANYELO BENEDICTO RODRIGUEZ VALERIO
E/2016-40395	15/11/16	5	DOLO-GLUTRIX (DENOMINATIVA)	PHARMACEUTICAL TECHNOLOGY S A
E/2016-38498	12/1/17	5	ENDIMION (DENOMINATIVA)	GENERICOS DEL CARIBE SRL
E/2017-987	11/1/17	5	EPITRIGINA (DENOMINATIVA)	IDALISE JOSEFINA CAMILO PEREZ
E/2016-45626	28/12/16	5	ERIOCHEM (DENOMINATIVA)	ERIOCHEM S.A.
E/2017-101	2/1/17	5	EURARTESIM (DENOMINATIVA)	SIGMA-TAU INDUSTRIE FARMACEUTICHE RIUNITE S.P.A
E/2016-38198	28/10/16	5	EVATEST (DENOMINATIVA)	LABORATORIOS BRITANIA, S.R.L.
E/2016-43381	8/12/16	5	FELPROGEST (DENOMINATIVA)	LABORATORIOS FELTRES, S.A.
E/2017-402	4/1/17	5	FEMIDEN (DENOMINATIVA)	GADOR, S.A.
E/2016-37407	29/11/16	5	FEMIDOL (DENOMINATIVA)	INMENOL INDUSTRIAL LABORATORIOS, S.R.L.
E/2016-43383	8/12/16	5	FERTAMIN FOLIC (DENOMINATIVA)	LABORATORIOS FELTRES, S.A.
E/2016-43382	8/12/16	5	FERTAMIN PRENATAL (DENOMINATIVA)	LABORATORIOS FELTRES, S.A.
E/2016-43998	13/12/16	5	FESTOMAR (DENOMINATIVA)	ALPARIS, S.A. DE C.V.
E/2017-259	3/1/17	5	FLEXI-DRESS (DENOMINATIVA)	CONVATEC INC.
E/2016-40827	17/11/16	5	FLOXAMIN LA (DENOMINATIVA)	COLLINS DIVISION VETERINARIA
E/2016-40394	15/11/16	5	GLUTRIX DUO (DENOMINATIVA)	PHARMACEUTICAL TECHNOLOGY S A
E/2016-44666	20/12/16	5	GOLACAINA (DENOMINATIVA)	DR. ELIZARDO PEREZ ESPINOSA, S.R.L. (ELIPESA)
E/2017-699	6/1/17	5	GREEN SEAL (DENOMINATIVA)	GREEN SEAL CPMPANY LIMITADA
E/2017-240	3/1/17	5	HETAGRA (DENOMINATIVA)	SEVEN PHARMA DR SRL
E/2017-236	3/1/17	5	HETVOLOL (DENOMINATIVA)	SEVEN PHARMA DR SRL
E/2016-40771	4/1/17	5	IALURIL (DENOMINATIVA)	INDUSTRIA FARMACÉUTICA DEL CARIBE, S. A.
E/2016-41527	23/11/16	5	INDOVET (DENOMINATIVA)	HECTOR ANGEL VELEZ CASTRO

PASA A LA PÁGINA SIGUIENTE

VIENE DE LA PÁGINA ANTERIOR

(210) EXPD.	(220) SOL. FECHA	(511) C.I.	(561) MARCA	(730) SOLICITANTE
E/2015-11110	13/4/15	5	INOVET (DENOMINATIVA)	V.M.D., NAAMLOZE VENNOOTSCHAP
E/2016-13661	8/12/16	5	LAXONOL (DENOMINATIVA)	PHARMACEUTICAL TECHNOLOGY, S.A. (PHARMATECH)
E/2014-31991	6/11/14	5	LENE-OUT (DENOMINATIVA)	AGROTECNICA CENTRAL, S.R.L.
E/2016-43379	8/12/16	5	LETROFEL (DENOMINATIVA)	LABORATORIOS FELTRES, S.A.
E/2017-238	3/1/17	5	LEVESAM (DENOMINATIVA)	SEVEN PHARMA DR SRL
E/2016-41910	25/11/16	5	LUBRINAR (DENOMINATIVA)	LABORATORIO MAGNACHEM INTERNATIONAL SRL
E/2016-40326	14/11/16	5	NASSIRA GUTIS (DENOMINATIVA)	PRODUCTOS GUTIS, S.A.
E/2016-42346	3/1/17	5	NILUX (DENOMINATIVA)	AGROLUZ, SRL
E/2016-40156	11/11/16	5	OCARTO (DENOMINATIVA)	KITE PHARMA, INC.
E/2016-43380	8/12/16	5	OVIFEL (DENOMINATIVA)	LABORATORIOS FELTRES, S.A.
E/2016-44230	14/12/16	5	PABAL (DENOMINATIVA)	FERRING B.V.
E/2016-37820	20/12/16	5	PROTECMAX (DENOMINATIVA)	ANYELO BENEDICTO RODRIGUEZ VALERIO
E/2017-1251	12/1/17	5	QUINCEPT (DENOMINATIVA)	NUFARM DOMINICANA, S.R.L.
E/2016-40328	14/11/16	5	REDUCIT GUTIS (DENOMINATIVA)	PRODUCTOS GUTIS, S.A.
E/2016-34700	4/10/16	5	SACSUPRAL (DENOMINATIVA)	SIMEON ALBERTO TORRES MARQUEZ
E/2017-241	3/1/17	5	SIMVASEVEN (DENOMINATIVA)	SEVEN PHARMA DR SRL
E/2016-37845	20/12/16	5	SINCERO (DENOMINATIVA)	ANYELO BENEDICTO RODRIGUEZ VALERIO
E/2017-1253	12/1/17	5	STRIDER (DENOMINATIVA)	NUFARM DOMINICANA, S.R.L.
E/2016-45292	26/12/16	5	SUPLILACT (DENOMINATIVA)	LABORATORIOS LAPROFAR, S.R.L.
E/2016-44665	20/12/16	5	TEIXERA (DENOMINATIVA)	DR. ELIZARDO PEREZ ESPINOSA, S.R.L. (ELIPESA)
E/2016-42055	21/12/16	5	TILBROX FORTE (DENOMINATIVA)	INVERSIONES VETERINARIAS IVET SRL
E/2016-42322	13/1/17	5	TILSUTRAL (DENOMINATIVA)	INVERSIONES AUSTRAL, S.R.L.
E/2017-246	3/1/17	5	TIQUEPIN (DENOMINATIVA)	SEVEN PHARMA DR SRL
E/2016-21503	20/12/16	5	UTRAFORCE (DENOMINATIVA)	ANYELO BENEDICTO RODRIGUEZ VALERIO
E/2016-42394	11/1/17	5	VAGICOMB (DENOMINATIVA)	FARMACIA YAMILA, S.R.L.
E/2016-42391	11/1/17	5	VAGINTRA (DENOMINATIVA)	FARMACIA YAMILA, S.R.L.
E/2017-234	3/1/17	5	VALATREN (DENOMINATIVA)	SEVEN PHARMA DR SRL
E/2016-45293	26/12/16	5	VIVEXAN (DENOMINATIVA)	LABORATORIOS LAPROFAR, S.R.L.
E/2016-41389	10/1/17	5	XOTRIL (DENOMINATIVA)	AGRICULTURA AVANZADA DEL CARIBE, AGRIVANC SRL
E/2017-1434	13/1/17	5	XPRESO (DENOMINATIVA)	JOSE MIGUEL CEPEDA HICIANO
E/2017-233	3/1/17	5	YESOM (DENOMINATIVA)	SEVEN PHARMA DR SRL
E/2016-42736	2/12/16	5	YUPRIZ (DENOMINATIVA)	JANSSEN SCIENCES IRELAND UC
E/2016-41388	10/1/17	5	ZANTUAR (DENOMINATIVA)	AGRICULTURA AVANZADA DEL CARIBE, AGRIVANC SRL
E/2017-1308	12/1/17	5	ZEN PRIME (DENOMINATIVA)	JEUNESSE GLOBAL HOLDINGS, LLC
E/2016-41425	22/11/16	5	ZORPEN (DENOMINATIVA)	VIDASOL FARMACOS, S.R.L.
E/2016-25331	17/8/16	8	TECHNOMAX BLUE II (DENOMINATIVA)	SANTO DOMINGO MERCHANDISING SRL
E/2016-45132	22/12/16	9	BD BACTEC FX (DENOMINATIVA)	BECTON DICKINSON AND COMPANY
E/2016-45124	22/12/16	9	BD VIPER (DENOMINATIVA)	BECTON DICKINSON AND COMPANY
E/2016-45087	22/12/16	9	DENTAL EASY SOFTWARE (DENOMINATIVA)	JAIRO JOSE RODRIGUEZ FELIZ
E/2016-40121	30/11/16	9	FOOD TRUCKS RD (DENOMINATIVA)	LORENZO ANTONIO REYES ESPINAL
E/2016-26897	13/1/16	9	MOTO APP BOX (DENOMINATIVA)	MOTOROLA TRADEMARK HOLDINGS, LLC
E/2016-43098	6/12/16	9	PODELAMP (DENOMINATIVA)	RUIMING HE
E/2016-43097	6/12/16	9	PODEPOWER (DENOMINATIVA)	RUIMING HE
E/2016-45484	28/12/16	9	SERVICIOS Y LOGISTICA DE ENTREGA SERLOGIE (DENOMINATIVA)	3G SOLUTIONS, S.R.L.
E/2016-39095	4/11/16	9	SYNERGY (DENOMINATIVA)	MEDTRONIC, INC.
E/2016-41450	22/11/16	9	TAPBACK (DENOMINATIVA)	APPLE INC.
E/2017-178	3/1/17	9	WIKIHUMANO (DENOMINATIVA)	HUMANO SEGUROS, S.A.
E/2016-45525	28/12/16	9	ZANG (DENOMINATIVA)	AVAYA INC.
E/2016-45125	22/12/16	10	BD DURASAFE PLUS (DENOMINATIVA)	BECTON DICKINSON AND COMPANY
E/2016-45129	22/12/16	10	BD NEXIVA (DENOMINATIVA)	BECTON DICKINSON AND COMPANY
E/2016-45128	22/12/16	10	BD NEXIVA DIFFUSICS (DENOMINATIVA)	BECTON DICKINSON AND COMPANY
E/2016-45127	22/12/16	10	BD TOTALYS (DENOMINATIVA)	BECTON DICKINSON AND COMPANY
E/2016-45122	22/12/16	10	BD VACUTAINER BARRICOR (DENOMINATIVA)	BECTON DICKINSON AND COMPANY
E/2016-45126	22/12/16	10	BD-SAF-T-INTIMA (DENOMINATIVA)	BECTON DICKINSON AND COMPANY
E/2016-39075	4/11/16	10	COUGAR (DENOMINATIVA)	MEDTRONIC, INC.
E/2016-34349	29/9/16	10	LEASIER (DENOMINATIVA)	LABORATORIO ATACHE
E/2016-39071	10/1/17	10	MEROCEL (DENOMINATIVA)	MEDTRONIC XOMED, INC.
E/2016-39070	10/1/17	10	MEROCEL 2000 (DENOMINATIVA)	MEDTRONIC XOMED, INC.
E/2016-39069	10/1/17	10	MEROGEL (DENOMINATIVA)	MEDTRONIC XOMED, INC.
E/2016-12268	12/4/16	10	PERFUSOR SPACE (DENOMINATIVA)	B. BRAUN MELSUNGEN AKTIENGESELLSCHAFT
E/2016-45442	27/12/16	10	TECNIS ITEC (DENOMINATIVA)	ABBOTT MEDICAL OPTICS INC.
E/2017-258	3/1/17	10	UNOMETER (DENOMINATIVA)	CONVATEC INC.
E/2016-29708	29/12/16	11	ENDURANCE HOME (DENOMINATIVA)	LUZ MARINA DE LOS ANGELES PEÑA PEÑA DE QUEZADA
E/2017-337	4/1/17	11	LIGHTNEX (DENOMINATIVA)	RAMON ELADIO BETHANCOURT ROMERO
E/2017-1177	12/1/17	12	GRADY-WHITE (DENOMINATIVA)	GRADY-WHITE BOATS, INC.
E/2013-25310	9/9/13	12	RAYMOND (DENOMINATIVA)	THE RAYMOND CORPORATION
E/2017-1295	12/1/17	12	SEAT MALLORCA (DENOMINATIVA)	SEAT, S.A.
E/2017-1695	16/1/17	16	HISTORIA DE LA REVOLUCION POPULAR DOMINICANA, INICIADA EL 24 DE ABRIL DEL 1965 (DENOMINATIVA)	MARIO PEÑA TAVERAS
E/2016-45590	28/12/16	16	ZONA N (DENOMINATIVA)	EDITORIA LISTIN DIARIO, S.A.
E/2017-362	4/1/17	17	LA MORTAL DOBLE FILO (DENOMINATIVA)	NELSON OSVALDO SOSA MARTE

(210) EXPD.	(220) SOL. FECHA	(511) C.I.	(561) MARCA	(730) SOLICITANTE
E/2016-30230	15/12/16	18	MOCHILAS SISA (DENOMINATIVA)	EMENEGILDO GONZALEZ VERAS
E/2017-431	4/1/17	21	BIO ESPONJA MILAGROSA (DENOMINATIVA)	BERTHA ALEXANDRA ESTAY RAMIREZ
E/2016-44141	14/12/16	21	DYNATRAP BY SUNTRAP (DENOMINATIVA)	PHILIPPE ANTOINE RAMALINGOM
E/2016-45183	23/12/16	25	COSTERA (DENOMINATIVA)	JUAN DE DIOS CARVAJAL SLIM
E/2013-14234	2/7/13	25	LADY VI BY VICTORIA DE LEON (DENOMINATIVA)	VICTORIA DE LEON, S.R.L.
E/2016-17630	28/9/16	25	SHELTER BY VDL (DENOMINATIVA)	VICTORIA DE LEON SRL
E/2016-45184	23/12/16	26	EMBROIDERY-TEX (DENOMINATIVA)	JUAN DE DIOS CARVAJAL SLIM
E/2016-42642	1/12/16	28	AINSWORTH GAME TECHONOLOGY (DENOMINATIVA)	MIGUEL ANGEL CUADROS
E/2017-347	4/1/17	29	EL RUCIO (DENOMINATIVA)	IMEX B & T, S.R.L.
E/2016-37426	24/10/16	29	OLDENBURGER (DENOMINATIVA)	DISTRIBUIDORA BALEAR CARIBENA SRL
E/2016-40605	3/1/17	29	PRODUCTOS DON NELSON BONILLA (DENOMINATIVA)	NELSON EDMUNDO BONILLA GARCIA / GRISEL MARIA TAVERAS DE BONILLA
E/2017-373	4/1/17	30	BOLOLO (DENOMINATIVA)	RAFAEL MILCIADES MELO RODRIGUEZ
E/2017-422	4/1/17	30	FULL DONUTS (DENOMINATIVA)	FERNANDO DE ANDRADE VARELA
E/2017-1120	11/1/17	30	MARABOU (DENOMINATIVA)	KRAFT FOODS SVERIGE INTELLECTUAL PROPERTY AB
E/2016-29197	5/1/17	30	TE KALMA (DENOMINATIVA)	IKIS AMBIORIX ALCANTARA TINEO
E/2017-432	4/1/17	30	TU BIZCOCHITO DE SIEMPRE (LEMA COMERCIAL)	PEDRO ANTONIO DIAZ CAMACHO
E/2016-35953	22/11/16	30	TEQUEXPRESS (DENOMINATIVA)	ERIKA MARINA DOMINGUEZ HERNANDEZ
E/2016-43828	12/12/16	31	AVANCE FASE 1 MICRO PELLET S1 (DENOMINATIVA)	SANUT DOMINICANA, S . A . S .
E/2016-43827	12/12/16	31	AVANCE FASE 1 MICRO PELLET S2 (DENOMINATIVA)	SANUT DOMINICANA, S . A . S .
E/2016-43826	12/12/16	31	AVANCE FASE 2 MICRO PELLET S1 (DENOMINATIVA)	SANUT DOMINICANA, S . A . S .
E/2016-43825	12/12/16	31	AVANCE FASE 2 MICRO PELLET S2 (DENOMINATIVA)	SANUT DOMINICANA, S . A . S .
E/2016-43824	12/12/16	31	AVANCE FASE 3 MICRO PELLET S1 (DENOMINATIVA)	SANUT DOMINICANA, S . A . S .
E/2016-43823	12/12/16	31	AVANCE FASE 3 MICRO PELLET S2 (DENOMINATIVA)	SANUT DOMINICANA, S . A . S .
E/2016-30571	2/9/16	31	DON PICO (DENOMINATIVA)	JOCA AGROINDUSTRIAL, S.R.L.
E/2017-1344	13/1/17	32	AGUA BAMBU (DENOMINATIVA)	GEORGE MANUEL HEINSEN GINEBRA
E/2017-75	2/1/17	32	EL FUTBOL NO ES UN JUEGO ES NUESTRA PASIÓN (DENOMINATIVA)	PEPSICO INC.
E/2017-459	5/1/17	32	MR. COCKTAIL (DENOMINATIVA)	INVERSIONES ARENASOL, S.R.L.
E/2016-41733	24/11/16	33	BRUGAL EXTRA DRY SUPREMO (DENOMINATIVA)	BRUGAL & CO, S. A.
E/2017-449	5/1/17	33	DON FRANCISCO (DENOMINATIVA)	INVERSIONES ARENASOL, S.R.L.
E/2017-1022	11/1/17	33	EL GRAN DALIX (DENOMINATIVA)	IMPERIAL YURESS
E/2016-25498	2/1/17	33	EPIQ (DENOMINATIVA)	CRISTIAN BERNALDA COLLADO CABRERA
E/2016-39738	28/12/16	33	GAVILLERO (DENOMINATIVA)	YITHEL. PRODUCTOS ALIMENTICIOS S.R.L.
E/2017-103	2/1/17	33	MALFY QQDI (DENOMINATIVA)	BIGGAR & LEITH, LLC
E/2016-42439	30/11/16	33	RON CAGUAYA (DENOMINATIVA)	LUIS DE JESUS RODRIGUEZ GUTIERREZ
E/2016-42440	30/11/16	33	RON CASA DE SANTO DOMINGO (DENOMINATIVA)	LUIS DE JESUS RODRIGUEZ GUTIERREZ
E/2016-42441	30/11/16	33	RON COTUBANAMA (DENOMINATIVA)	LUIS DE JESUS RODRIGUEZ GUTIERREZ
E/2016-42442	30/11/16	33	RON EYERI (DENOMINATIVA)	LUIS DE JESUS RODRIGUEZ GUTIERREZ
E/2017-102	2/1/17	33	SPYTAIL (DENOMINATIVA)	BIGGAR & LEITH, LLC
E/2016-35891	12/10/16	34	ALCHIMIA (DENOMINATIVA)	SYLVAIN CLAUDE BISCHOFF
E/2016-42531	30/11/16	34	LAYALINA (DENOMINATIVA)	LAYALINA TOBACCO MANUFACTURING FZC
E/2016-30165	31/8/16	34	RITUAL (DENOMINATIVA)	EUGENIO ALLIATA BRONNER
E/2016-42532	30/11/16	34	SHISHAPRESSO (DENOMINATIVA)	SPO INTERNATIONAL FZE
E/2016-43189	6/12/16	34	STOKER'S (DENOMINATIVA)	NATIONAL TOBACCO COMPANY, L.P.
E/2016-35088	6/10/16	35	AT&T THANKS (DENOMINATIVA)	AT&T INTELLECTUAL PROPERTY II, L.P.
E/2016-45110	22/12/16	35	BANICA GROUP (DENOMINATIVA)	CLAUDE MICHAEL BANICA
E/2017-576	5/1/17	35	DAVID COLLADO (DENOMINATIVA)	MIGUEL DAVID COLLADO MORALES
E/2016-45305	26/12/16	35	DIFFERENT IS BETTER (DENOMINATIVA)	LENOVO (SINGAPORE) PTE LTD.
E/2016-45482	28/12/16	35	DISEÑO EN LINEA POR WACV2 (DENOMINATIVA)	WENDY MARLENE ACEVEDO ABREU
E/2016-35952	22/11/16	35	KTURITAS (DENOMINATIVA)	ERIKA MARINA DOMINGUEZ ERNANDEZ
E/2017-840	10/1/17	35	LA TUSA (DENOMINATIVA)	ENVASADORA COMERCIAL DEL CARIBE, E.I.R.L.
E/2016-38264	31/10/16	35	URBANOPOLIS (DENOMINATIVA)	SOGRES SANTOS TAVAREZ
E/2016-45591	28/12/16	35	ZONA E (DENOMINATIVA)	EDITORIA LISTIN DIARIO, S.A.
E/2017-767	6/1/17	36	EQUUS (DENOMINATIVA)	PEDRO MIGUEL MERCEDES GARCIA
E/2017-4309	3/2/17	36	RENTA SEGURA UNIVERSAL (DENOMINATIVA)	SEGUROS UNIVERSAL, S.A.
E/2016-45215	23/12/16	38	D' ARIEL FOTOPOEMAS (DENOMINATIVA)	ARIEL JEHOVANNI OLIVERO RAMIREZ
E/2017-58	2/1/17	38	LA CUESTION (DENOMINATIVA)	PATRICIA AIDA SOLANO LORA, DIANA VICTORIA LORA ECHAVARRIA
E/2016-30925	6/9/16	39	DELSUPER.DO (DENOMINATIVA)	MARCOS MANUEL BELTRE GARCIA
E/2017-1140	11/1/17	41	VE + ALLÁ (DENOMINATIVA)	BAYER AKTIENGESELLSCHAFT
E/2016-44808	20/12/16	41	8 DIAS (DENOMINATIVA)	HENRY MIGUEL SOSA ESTHER

PASA A LA PÁGINA SIGUIENTE

VIENE DE LA PÁGINA ANTERIOR

(210) EXPD.	(220) SOL. FECHA	(511) C.I.	(561) MARCA	(730) SOLICITANTE
E/2016-42641	1/12/16	41	AINSWORTH GAME TECHNOLOGY (DENOMINATIVA)	MIGUEL ANGEL CUADROS
E/2017-761	6/1/17	41	AMANECIENDO AL DÍA (DENOMINATIVA)	GRUPO BLANC, S.R.L.
E/2016-45207	2/1/17	41	CONSTRUCCIONES TV (DENOMINATIVA)	YENNY CAMPUSANO SANTOS DE DIFO
E/2017-508	5/1/17	41	EL PANDA QUE ANDA (DENOMINATIVA)	JEAN CARLOS VILLANUEVA FERIA
E/2016-45330	26/12/16	41	EL REAL ESTAILIN (DENOMINATIVA)	WANDER ESTAILIN DE LOS SANTOS PYÑEIRO
E/2016-34374	30/9/16	41	FREEDOME (DENOMINATIVA)	SKY ZONE, LLC.
E/2016-12593	14/4/16	41	KARACCOACHING (DENOMINATIVA)	MARGIE SHEREZADE AQUINO TEJEDA
E/2016-29894	29/8/16	41	MINISTERIO VID VOZ EN EL DESIERTO (DENOMINATIVA)	HERVIN RAFAEL FERNANDEZ LORA
E/2016-37367	24/10/16	41	MORNING DRIVE (DENOMINATIVA)	TGC, LLC
E/2016-38348	31/10/16	41	NOTICARIO PANORAMA, GMP (DENOMINATIVA)	GRUPO DE MEDIOS PANORAMA GMP, S.R.L.
E/2016-44243	14/12/16	41	NOTRE DAME SCHOOL OLD PAVILION (DENOMINATIVA)	NOTRE DAME SCHOOL, S.R.L.
E/2016-18161	5/1/16	41	NUUESTRA GENTE (DENOMINATIVA)	MARIO RAFAEL BOURNIGAL PIMENTEL
E/2016-45090	10/1/17	41	SABANA DIGITAL (DENOMINATIVA)	FAUSTINO DE LA ROSA ADAMES
E/2016-45735	29/12/16	41	THE LION OF INK (DENOMINATIVA)	LEONARDO DE JESUS FRANCISCO MARTINEZ
E/2016-38215	28/10/16	42	MP3TECA (DENOMINATIVA)	FRANCIS AMIL MARTINEZ SANTANA
E/2016-44978	21/12/16	42	PRISMAPP (DENOMINATIVA)	SIDNEY ARRAIS DE AGUIAR
E/2016-45527	28/12/16	42	ZANG (DENOMINATIVA)	AVAYA INC.
E/2016-44301	15/12/16	43	19 N 84 W UNICO (DENOMINATIVA)	TENEROCH S.A. DE C.V.
E/2016-44302	15/12/16	43	20 N 87 W UNICO (DENOMINATIVA)	TENEROCH S.A. DE C.V.
E/2016-44300	15/12/16	43	UNICO 1984 (DENOMINATIVA)	TENEROCH S.A. DE C.V.
E/2016-44299	15/12/16	43	UNICO 2087 (DENOMINATIVA)	TENEROCH S.A. DE C.V.
E/2016-39270	4/11/16	44	PLANET FITNESS (DENOMINATIVA)	PFIP INTERNATIONAL
E/2016-44329	15/12/16	44	PUNTA CANA DOCTORS AMBULATORIO (DENOMINATIVA)	JOSE ALBERTO ESMURDOC SALOMON / PUNTA CANA DOCTORS PE, SRL
E/2016-30166	31/8/16	1 31	JOCAT GEL DE SILICA (DENOMINATIVA)	JOCA AGROINDUSTRIAL, S.R.L.
E/2016-43644	9/12/16	1 5	ASUPAX (DENOMINATIVA)	RAINBOW AGROSCIENCES S.R.L.
E/2016-43634	9/12/16	1 5	ATALAYA (DENOMINATIVA)	RAINBOW AGROSCIENCES S.R.L.
E/2016-43633	9/12/16	1 5	BATUTA (DENOMINATIVA)	RAINBOW AGROSCIENCES S.R.L.
E/2016-43648	9/12/16	1 5	BOVEDA (DENOMINATIVA)	RAINBOW AGROSCIENCES S.R.L.
E/2016-43637	9/12/16	1 5	CATEDRA (DENOMINATIVA)	RAINBOW AGROSCIENCES S.R.L.
E/2016-43649	9/12/16	1 5	CHICOTUDO (DENOMINATIVA)	RAINBOW AGROSCIENCES S.R.L.
E/2016-43642	9/12/16	1 5	ENFOKE (DENOMINATIVA)	RAINBOW AGROSCIENCES S.R.L.
E/2016-43640	9/12/16	1 5	ESCUADERO (DENOMINATIVA)	RAINBOW AGROSCIENCES S.R.L.
E/2016-43632	9/12/16	1 5	FINPLAG (DENOMINATIVA)	RAINBOW AGROSCIENCES S.R.L.
E/2016-43643	9/12/16	1 5	FLAGSHIP (DENOMINATIVA)	RAINBOW AGROSCIENCES S.R.L.
E/2016-43638	9/12/16	1 5	KAFU (DENOMINATIVA)	RAINBOW AGROSCIENCES S.R.L.
E/2016-43636	9/12/16	1 5	KEYROLE (DENOMINATIVA)	RAINBOW AGROSCIENCES S.R.L.
E/2016-43631	9/12/16	1 5	KONRAD (DENOMINATIVA)	RAINBOW AGROSCIENCES S.R.L.
E/2016-43641	9/12/16	1 5	LORD (DENOMINATIVA)	RAINBOW AGROSCIENCES S.R.L.
E/2016-43635	9/12/16	1 5	MONUMENTAL (DENOMINATIVA)	RAINBOW AGROSCIENCES S.R.L.
E/2016-43630	9/12/16	1 5	REVOLVER (DENOMINATIVA)	RAINBOW AGROSCIENCES S.R.L.
E/2016-43647	9/12/16	1 5	TACKLE (DENOMINATIVA)	RAINBOW AGROSCIENCES S.R.L.
E/2016-42966	5/12/16	1 6 19 25 37 40	DE ESTO ESTAMOS HECHOS (LEMA COMERCIAL)	ELEMENTIA, S.A. DE C.V.
E/2016-39922	15/12/16	16 41	CIAM CIENCIA Y AMBIENTE (DENOMINATIVA)	INSTITUTO TECNOLOGICO DE SANTO DOMINGO (INTEC)
E/2016-39924	15/12/16	16 41	CIEDU CIENCIA Y EDUCACIÓN (DENOMINATIVA)	INSTITUTO TECNOLOGICO DE SANTO DOMINGO (INTEC)
E/2016-39919	10/11/16	16 41	CISA CIENCIA Y SALUD (DENOMINATIVA)	INSTITUTO TECNOLOGICO DE SANTO DOMINGO (INTEC)
E/2016-39921	15/12/16	16 41	CITEC CIENCIA Y TÉCNICA (DENOMINATIVA)	INSTITUTO TECNOLOGICO DE SANTO DOMINGO (INTEC)
E/2016-39920	15/12/16	16 41	CYS CIENCIA Y SOCIEDAD (DENOMINATIVA)	INSTITUTO TECNOLOGICO DE SANTO DOMINGO (INTEC)
E/2014-3602	7/2/14	18 25 28	COBRA (DENOMINATIVA)	COBRA GOLF INC.
E/2016-44709	20/12/16	24 25	LÉMERT (DENOMINATIVA)	ELLEN BAFFOAH MILOP
E/2016-35489	4/1/17	3 16	CI (DENOMINATIVA)	CÉSAR IGLESIAS, S. A.
E/2016-45321	26/12/16	3 25 41 43	VIP ROOM (DENOMINATIVA)	J.R. CONNECT
E/2016-30185	31/8/16	3 5	HORSE PASSION (DENOMINATIVA)	JOCA AGROINDUSTRIAL, S.R.L.
E/2016-40630	11/1/17	32 33	ROSELL (DENOMINATIVA)	CRISTIAN BERNALDA COLLADO CABRERA
E/2016-45531	28/12/16	35 36 37 45	PRECISIVE (DENOMINATIVA)	WESTERN DIGITAL TECHNOLOGIES INC.
E/2017-1685	16/1/17	35 38	BARCELO PIN AND TRAVEL (DENOMINATIVA)	BARCELÓ CORPORACIÓN EMPRESARIAL, S.A.
E/2017-261	3/1/17	5 10	SUREPRESS (DENOMINATIVA)	CONVATEC INC.
E/2016-44699	20/12/16	6 7 8 9 11	RHEINKRAFT (DENOMINATIVA)	MANUEL CORRIPIO, S.A.S
E/2016-45530	28/12/16	6 9 14 16 17 18 21 24 25 28	PRECISIVE (DENOMINATIVA)	WESTERN DIGITAL TECHNOLOGIES, INC.
E/2016-45134	22/12/16	9 10	BD PREPMATE (DENOMINATIVA)	BECTOR DICKINSON AND COMPANY
E/2016-38499	1/11/16	9 14 35	CHILLI BEANS (DENOMINATIVA)	LUZ FRANQUICIAS S.A.
E/2016-45529	28/12/16	9 42	PRECISIVE (DENOMINATIVA)	WESTERN DIGITAL TECHNOLOGIES, INC.

## RENOVACIONES

## MARCAS DE FABRICA

(111) # REG.	(511) CL. INTL.	(561) MARCA DE FABRICA	(732) TITULAR
86994	1	INICA (DENOMINATIVA)	INSECTICIDAS INTERNACIONALES DOMINICANA, S. A.
89681	3	ADAFERIN (PALABRA)	GALDERMA S.A.
87636	3	ASLYC (DENOMINATIVA)	GLADYS MENDEZ DE RODRIGUEZ
158579	3	EFLUVIUM (DENOMINATIVA)	FERRER INTERNACIONAL, S.A.
88187	3	ENVY (DENOMINATIVA)	GUCCIO GUCCI S.P.A.
159620	3	HADASSA PLUS (MIXTA)	MELANIA NOVA TORRES DE OZUNA
88074	3	OMO COLOR (DENOMINATIVA)	UNILEVER N.V.
87393	3	WAVE DESIGN	COLGATE PALMOLIVE COMPANY
87374	4	ESSO SUPERDIESEL 2000 Y LOGO	EXXON MOBIL CORPORATION
26068	5	LOPID (DENOMINATIVA)	PARKE, DAVIS & COMPANY LLC
161428	5	1 2 3 (DENOMINATIVA)	LABORATORIOS SUED, S.A.
161507	5	2 POR 3 (DENOMINATIVA)	LABORATORIOS SUED, S.A.
15583	5	AFRIN (DENOMINATIVA)	BAYER CONSUMER CARE AG
159002	5	AMBIEN (DENOMINATIVA)	SANOFI
159157	5	APO-PAROXETINA (DENOMINATIVA)	PROTEIN, S.A. DE C.V.
89584	5	ARCHITECT (DENOMINATIVA)	ABBOT LABORATORIES
158339	5	ATEROMIN (DENOMINATIVA)	SUED & FARGESA, S.R.L.
158306	5	AUCIC (DENOMINATIVA)	THE LATIN AMERICA TRADEMARK CORPORATION
159536	5	AVICOL ( DENOMINATIVA )	BAYER INTELLECTUAL PROPERTY GMBH
25885	5	BIM (DENOMINATIVA)	DOW AGROSCIENCES LLC
159489	5	BINAS ( DENOMINATIVA )	BAYER INTELLECTUAL PROPERTY GMBH
87970	5	CAMBOROUGH (DENOMINATIVA)	PIG IMPROVEMENT COMPANY UK LIMITED
159420	5	CARDIOASPIRINA (MIXTA)	BAYER AKTIENGESELLSCHAFT
40476	5	COMPUESTO VEGETAL DE LA SEÑORA CELIA (DENOMINATIVA)	INMENOL INDUSTRIAL LABORATORIOS, CXA.
158389	5	CONDROBAN (DENOMINATIVA)	THE LATIN AMERICA TRADEMARK CORPORATION
158387	5	CONDONATO (DENOMINATIVA)	THE LATIN AMERICA TRADEMARK CORPORATION
25895	5	CYVERM (DENOMINATIVA)	ZOETIS SERVICES LLC
161426	5	DALAI (DENOMINATIVA)	ALLEN PHARMACEUTICAL, S.A.
161764	5	DAYS	SUED FARCEUTICA C. POR A.
159285	5	DISEÑO CARACTERISTICO DE LAS LETRAS MK (MIXTA)	BAYER AKTIENGESELLSCHAFT
159162	5	DOLO-TANDERIL (DENOMINATIVA)	SUED & FARGESA, S.R.L.
161427	5	DOS POR TRES (DENOMINATIVA)	LABORATORIOS SUED, S.A.
161765	5	DOXCEF (DENOMINATIVA)	SUED FARCEUTICA C. POR A.
159171	5	DULTAVAX (DENOMINATIVA)	SANOFI PASTEUR
89579	5	ELOXATIN (DENOMINATIVA)	SANOFI
158484	5	ENDOLIS (DENOMINATIVA)	GLOBAL FARMA, S.A.
87407	5	ENORIN (DENOMINATIVA)	THE LATIN AMERICA TRADEMARK CORPORATION
160697	5	EPIDUO (DENOMINATIVA)	GALDERMA S.A.
161423	5	FACTOR 5 (DENOMINATIVA)	LABORATORIOS SUED, S.A.
158486	5	FLUCOLENE (DENOMINATIVA)	GLOBAL FARMA, S.A.
87479	5	FLUGYN (DENOMINATIVA)	LABORATORIOS FARMACEUTICOS KARINA, S.A.
159161	5	FORAPIN (DENOMINATIVA)	SUED & FARGESA, S.R.L.
158394	5	FOSBIOTIC (DENOMINATIVA)	LABORATORIOS ROWE, S.R.L.
41751	5	GARIAN (DENOMINATIVA)	THE LATIN AMERICA TRADEMARK CORPORATION
157705	5	GEOX (DENOMINATIVA)	LABORATORIOS SUED, S.A.
158471	5	GLOBAL PHARMA (DENOMINATIVA)	GLOBAL FARMA, S.A.
158954	5	HEXAXIM (DENOMINATIVA)	SANOFI PASTEUR
160995	5	HIPOTORE (DENOMINATIVA)	LABORATORIOS SUED, S.A.
88050	5	INTREPID (DENOMINATIVA)	DOW AGROSCIENCES LLC
88769	5	ISOTREX (DENOMINATIVA)	STIEFEL LABORATORIES INC.
41759	5	IXACOR (DENOMINATIVA)	THE LATIN AMERICA TRADEMARK CORPORATION
88424	5	KILTIX ( DENOMINATIVA )	BAYER INTELLECTUAL PROPERTY GMBH
26160	5	LASILACTON (DENOMINATIVA)	SANOFI-AVENTIS DEUTSCHLAND GMBH
161434	5	MASSAY (DENOMINATIVA)	ALLEN PHARMACEUTICAL, S.A.
41761	5	MINOT (DENOMINATIVA)	THE LATIN AMERICA TRADEMARK CORPORATION
158459	5	MUVA (DENOMINATIVA)	GLOBAL FARMA, S.A.
87478	5	NEOMIBAC (DENOMINATIVA)	LABORATORIOS FARMACEUTICOS KARINA, S.A.
157173	5	NEUROCOBAL (DENOMINATIVA)	ANTONIO NICOLAS GUTIERREZ GUTIERREZ
158963	5	NIFCOR (DENOMINATIVA)	PROFARMA INTERNACIONAL, C X A.
144739	5	OPTI - FREE REPLENISH (DENOMINATIVA)	NOVARTIS AG
161416	5	PAKAY (DENOMINATIVA)	ALLEN PHARMACEUTICAL, S.A.
160296	5	PEDICLOR (DENOMINATIVA)	SUED & FARGESA, S.R.L.
160276	5	PEDIFLU (DENOMINATIVA)	SUED & FARGESA, S.R.L.
161612	5	POXUL (DENOMINATIVA)	ALLEN PHARMACEUTICAL, S.A.
159494	5	PREVALOR ( DENOMINATIVA )	BAYER INTELLECTUAL PROPERTY GMBH
159642	5	PREVAXIM (DENOMINATIVA)	SANOFI PASTEUR
41754	5	PRIORON (DENOMINATIVA)	THE LATIN AMERICA TRADEMARK CORPORATION
161523	5	PROPOL ( DENOMINATIVA )	ALLEN PHARMACEUTICAL, S.A.
161414	5	PROPOLOX (DENOMINATIVA)	LABORATORIOS SUED, S.A.
159516	5	PYMEKRA (DENOMINATIVA)	ASTRAZENECA AB
158455	5	QUINOSTAT (DENOMINATIVA)	GLOBAL FARMA, S.A.
158642	5	QUINVAXEM (DENOMINATIVA)	GLAXOSMITHKLINE BIOLOGICALS S.A.
87408	5	ROWECEF (DENOMINATIVA)	THE LATIN AMERICA TRADEMARK CORPORATION
156967	5	SFITEL (DENOMINATIVA)	LABORATORIOS SUED, S.A.
156971	5	SFURTEL (DENOMINATIVA)	LABORATORIOS SUED, S.A.
90783	5	SULARTAN (DENOMINATIVA)	LABORATORIOS SUED, S.A.
161453	5	SULTEL (DENOMINATIVA)	LABORATORIOS SUED, S.A.
159167	5	SYSTHANE (DENOMINATIVA)	DOW AGROSCIENCES LLC
158308	5	TADEROS (DENOMINATIVA)	GLAXOSMITHKLINE LLC.
158854	5	TANDERIL (DENOMINATIVA)	SUED & FARGESA, S.R.L.
87923	5	TARI (PALABRA)	BK GIULINI GMBH

PASA A LA PÁGINA SIGUIENTE

VIENE DE LA PÁGINA ANTERIOR

(111) # REG.	(511) CL. INTL	(561) MARCA DE FABRICA	(732) TITULAR
161435	5	TOMA 2 (DENOMINATIVA)	LABORATORIOS SUED, S.A.
159497	5	TRUBIN ( DENOMINATIVA )	BAYER INTELLECTUAL PROPERTY GMBH
26499	5	TUTHEPAR JARABE (DENOMINATIVA)	ELIPESA FARMACEUTICA, CXA., (LABORATORIOS)
41753	5	UMESIN (DENOMINATIVA)	THE LATIN AMERICA TRADEMARK CORPORATION
161613	5	UNO DOS TRES (DENOMINATIVA)	LABORATORIOS SUED, S.A
161519	5	VERYTABS (DENOMINATIVA)	LABORATORIOS SUED, S.A
41758	5	VIBURMAL (DENOMINATIVA)	THE LATIN AMERICA TRADEMARK CORPORATION
157699	5	VIRILO (DENOMINATIVA)	SUED & FARGESA, S.R.L.
15397	5	VONTROL (DENOMINATIVA)	GLAXOSMITHKLINE LLC.
156513	5	XAVEL (DENOMINATIVA)	LABORATORIOS SUED, S.A.
161452	5	XLAPAK (DENOMINATIVA)	LABORATORIOS SUED, S.A.
159374	5	ZYLEMPO ( DENOMINATIVA )	BAYER AKTIENGESELLSCHAFT
88079	6	TETRA (DENOMINATIVA)	TETRA LAVAL HOLDINGS & FINANCE S.A.
88080	6	TETRA-PAK (DENOMINATIVA)	TETRA LAVAL HOLDINGS & FINANCE S.A.
25972	7	FRANJA DIAGONAL OSCURA (ETIQUETA)	LUCAS INDUSTRIES LIMITED
158291	7	GLADIATOR (DENOMINATIVA)	GABRIEL MAXIMILIANO MARCONI
91201	9	ADVISOR (DENOMINATIVA)	MOTOROLA SOLUTIONS, INC.
155969	9	INVERSOR AMERIBEST (DENOMINATIVA)	LUIS RAFAEL HERNANDEZ BENCOSME
159719	9	SUPERIOR CABLE ( DENOMINATIVA )	SUPERIOR ESSEX COMMUNICATIONS LP
90071	10	ARCHITECT (DENOMINATIVA)	ABBOT LABORATORIES
159307	10	BLUE CROSS (MIXTA)	FARMACO QUIMICA NACIONAL, C. PO A. (FARMACONAL)
90070	10	FUTURO (DENOMINATIVA)	3M COMPANY
155984	10	GOLDFINGER (DENOMINATIVA)	JOHNSON & JOHNSON
158990	11	CORONA (MIXTA)	CORONA INDUSTRIAL S.A.S.
25950	12	FRANJA DIAGONAL OSCURA (ETIQUETA)	LUCAS INDUSTRIES LIMITED
25956	12	FRANJA DIAGONAL OSCURA (ETIQUETA)	LUCAS INDUSTRIES LIMITED
157765	12	INDY 500 (DENOMINATIVA)	BRICKYARD TRADEMARKS, INC.
25949	14	FRANJA DIAGONAL OSCURA (ETIQUETA)	LUCAS INDUSTRIES LIMITED
87822	16	A LA CARTA DEL LISTIN DIARIO Y LOGO	EDITORIA LISTIN DIARIO, S.A.
42250	16	BUSINESS LATIN AMERICA (DENOMINATIVA)	THE ECONOMIST INTELLIGENCE UNIT, NA, INCORPORATED
90604	16	DREAMWORKS (DENOMINATIVA)	DREAMWORKS ANIMATION L. L. C.
158318	16	EL PERIODICO DE LOS DOMINICANOS (DENOMINATIVA)	EDITORIA LISTIN DIARIO, S.A.
25974	16	FRANJA DIAGONAL OSCURA (ETIQUETA)	LUCAS INDUSTRIES LIMITED
87821	16	MODAS DEL LISTIN DIARIO Y LOGO	EDITORIA LISTIN DIARIO, S.A.
88328	16	TETRA-PAK (DENOMINATIVA)	TETRA LAVAL HOLDINGS & FINANCE S.A.
87824	16	VIAJES DEL LISTIN DIARIO Y LOGO	EDITORIA LISTIN DIARIO, S.A.
158343	18	FIRST WAVE (MIXTA)	PACIFIC LATINAMERICA, S.A.
158989	21	CORONA (MIXTA)	CORONA INDUSTRIAL S.A.S.
160146	21	IMUSA (MIXTA)	GROUPE SEB COLOMBIA S.A.
158359	24	FIELDCREST (DENOMINATIVA)	ICONIX LATIN AMERICAN LLC
89974	25	BATA INDUSTRIALS Y DISEÑO DE UNA TORTUGA	BATA BRANDS SA.
159305	25	BROOKSFIEL (MIXTA)	FRATELLI FILA S.P.A.
159700	27	CORONA (MIXTA)	CORONA INDUSTRIAL S.A.S.
91727	29	BLOOMIN' ONION (DENOMINATIVA)	OUTBACK STEAKHOUSE OF FLORIDA, LLC.
159284	29	FINLANDIA (MIXTA)	VALIO LTD
156863	29	LA CAMPESINA (MIXTA)	MARIA ALTAGRACIA ABREU REYES
88252	29	TETRA PAK (DENOMINATIVA)	TETRA LAVAL HOLDINGS & FINANCE S.A.
91730	30	CAFÉ DON MASU (DENOMINATIVA )	INDUSTRIAS BANILEJAS, SAS
91733	30	CAFÉ DON MASUSITO (DENOMINATIVA)	INDUSTRIAS BANILEJAS, SAS
89339	30	CAFÉ MOLIDO LA CAFETERA Y ETIQUETA (PRESENTACION DE UNA LIBRA)	INDUSTRIAS BANILEJAS, SAS
89345	30	CAFÉ MOLIDO SANTO DOMINGO TIPO ESPRESSO Y ETIQUETA	INDUSTRIAS BANILEJAS, SAS
89348	30	CAFE TINTO Y ETIQUETA (PRESENTACION DE UNA LIBRA)	INDUSTRIAS BANILEJAS, SAS.
91732	30	CAFÉ TIO MASUSITO (DENOMINATIVA)	INDUSTRIAS BANILEJAS, SAS
91163	30	CAMPECHANA (DENOMINATIVA)	ANDERMAN TRADING, INC.
91167	30	CHOCO CREM (DENOMINATIVA)	ANDERMAN TRADING, INC.
41697	30	ESPECIAS TU-TUM (DENOMINATIVA)	OSIRIS ANT. MEJIA DE LOS SANTOS
91156	30	FRESA CREM (DENOMINATIVA)	ANDERMAN TRADING, INC.
158453	30	GAMESA CHOKIS (MIXTA)	CORPORATIVO INTERNACIONAL MEXICANO S. DE R.L. DE C.V.
91164	30	LEMON CREM (DENOMINATIVA)	ANDERMAN TRADING, INC.
91166	30	MANAZANA CREM (DENOMINATIVA)	ANDERMAN TRADING, INC.
91165	30	NARANJA CREM (DENOMINATIVA)	ANDERMAN TRADING, INC.
160328	30	NITRO (DENOMINATIVA)	CMI IP HOLDING
87805	30	PIGUIS (DENOMINATIVA)	PRODUCTOS ALIMENTICIOS BOCADELI, S.A. DE C.V.
91162	30	RICANELA (DENOMINATIVA)	ANDERMAN TRADING, INC.
89116	30	RICARENA (DENOMINATIVA)	C. A. PROMESA
88268	30	TETRA (DENOMINATIVA)	TETRA LAVAL HOLDINGS & FINANCE S.A.
88269	30	TETRA PAK (DENOMINATIVA)	TETRA LAVAL HOLDINGS & FINANCE S.A.
91161	30	UVA CREM (DENOMINATIVA)	ANDERMAN TRADING, INC.
158661	32	GUARANA ANTARCTICA (DENOMINATIVA)	AMBEV S.A.
158660	32	LIDER (DENOMINATIVA)	AMBEV S.A.
158674	32	TE VA A GUSTAR QUE TE VEAN CON ELLA (LEMA COMERCIAL)	AMBEV S.A.
159093	33	CASTILLO DE LIRIA (DENOMINATIVA)	VICENTE GANDIA PLA, S.A.
15784	33	DON PEDRO (DENOMINATIVA)	PERNOD RICARD MEXICO, S.A. DE C.V.
91064	34	ROMEO Y JULIETA (DENOMINATIVA)	CORPORACION HABANOS, S.A.
90653	34	VEGAS ROBAINA (DENOMINATIVA)	CORPORACION HABANOS, S.A.
161148	35	EXPO PAN (MIXTA)	MOLINOS MODERNOS, S.A.
158398	35	LEXISNEXIS (MIXTA)	REED ELSEVIER PROPERTIES INC.
160902	36	ITAU (MIXTA)	ITAU UNIBANCO S.A.

(111) # REG.	(511) CL. INTL	(561) MARCA DE FABRICA	(732) TITULAR
161075	36	ITAU (MIXTA)	ITAU UNIBANCO S.A.
159232	36	ITAU BBA (DENOMINATIVA)	ITAU UNIBANCO HOLDING S.A.
158778	39	FEDEX INTERNATIONAL PRIORITY (DENOMINATIVA)	FEDERAL EXPRESS CORPORATION
158494	41	LEXISNEXIS (MIXTA)	REED ELSEVIER PROPERTIES INC.
158696	42	LEXISNEXIS (MIXTA)	REED ELSEVIER PROPERTIES INC.
87851	42	R Y LOGO	THE LATIN AMERICA TRADEMARK CORPORATION
87850	42	ROEMMER Y LOGO	THE LATIN AMERICA TRADEMARK CORPORATION
158559	43	BARCELO HOTELS & RESORTS (MIXTA)	BARCELÓ CORPORACIÓN EMPRESARIAL, S.A.
91641	43	OUTBACK (DENOMINATIVA)	OUTBACK STEAKHOUSE OF FLORIDA, LLC.
87530	1, 5	BORAL (DENOMINATIVA)	FMC CORPORATION
89617	1, 5, 10	ADAFERIN (PALABRA)	GALDERMA S.A.
87421	1, 5, 10	DERMOTIVIN (PALABRA)	GALDERMA S.A.
88443	1, 5, 10	EUFYTOSE (DENOMINATIVA)	BAYER CONSUMER CARE AG.
87406	1, 5	ROWESTIN (DENOMINATIVA)	THE LATIN AMERICA TRADEMARK CORPORATION
87747	29, 30	PIGUIS (DENOMINATIVA)	PRODUCTOS ALIMENTICIOS BOCADELI, S.A. DE C.V.
158397	29, 30, 32	BLUE RIDGE (DENOMINATIVA)	PRODUCTOS LUX, S.A.
157874	29, 30, 32	LA SANJUANERA (DENOMINATIVA)	PROCESADORA DE GRANOS MAGUANA S.A.
87731	29, 31	LA TORRE DEL ORO (DENOMINATIVA)	MAVESA, S.A.
87743	29,30	ADORA (DENOMINATIVA)	MAVESA, S.A.
87742	29,30	NELLY (DENOMINATIVA)	MAVESA, S.A.
87755	29,30	PIRUETAS (DENOMINATIVA)	CORPORATIVO INTERNACIONAL MEXICANO S. DE R.L. DE C.V.
87691	3, 21	ALERGIBON (PALABRA)	GALDERMA S.A.
88188	3, 21	BODYLISS (DENOMINATIVA)	L'OREAL
87689	3, 21	DERMOTIVIN (PALABRA)	GALDERMA S.A.
88189	3, 21	GREAT WEAR (DENOMINATIVA)	L'OREAL
87692	3, 21	NUTRADERM (PALABRA)	GALDERMA S.A.
87694	3, 21	NUTRAPLUS (PALABRA)	GALDERMA S.A.
86239	3, 21	RINSE SUPRA Y ETIQUETA	FARMOQUIMICA NACIONAL, S.R.L. (FARQUINA)
86239	3, 21	RINSE SUPRA Y ETIQUETA	FARMOQUIMICA NACIONAL, S.R.L., FARQUINA
86240	3, 21	SHAMPOO SUPRA Y ETIQUETA	FARMOQUIMICA NACIONAL, S.R.L. (FARQUINA)
158509	3, 9, 14, 16, 18, 20, 21, 24, 25, 28, 29, 30, 32, 41	DISNEY · PIXAR WALL · E (DENOMINATIVA)	DISNEY ENTERPRISES, INC.
158271	36, 38	MERCADOPAGO (MIXTA)	MERCADO LIBRE INC.
161579	39, 40	AES (MIXTA)	THE AES CORPORATION
161590	39, 40	AES THE POWER OF BEING GLOBAL (MIXTA)	THE AES CORPORATION
161624	39, 40	DISEÑO MISCELANEO DE GLOBO	THE AES CORPORATION
161592	39, 40	THE POWER OF BEING GLOBAL (MIXTA)	THE AES CORPORATION
148344	5, 10, 42	W (MIXTA)	SANOFI
25951	6, 7, 20	FRANJA DIAGONAL OSCURA (ETIQUETA)	LUCAS INDUSTRIES LIMITED
25973	6, 7, 20	FRANJA DIAGONAL OSCURA (ETIQUETA)	LUCAS INDUSTRIES LIMITED
25948	7, 11	FRANJA DIAGONAL OSCURA (ETIQUETA)	LUCAS INDUSTRIES LIMITED
25946	7, 8, 9, 11, 14	FRANJA DIAGONAL OSCURA (ETIQUETA)	LUCAS INDUSTRIES LIMITED
87550	7, 9, 11, 14	R Y LOGO (MIXTA)	THE LATIN AMERICA TRADEMARK CORPORATION
87551	8, 9	R OJIVA ROEMMERS (MIXTA)	THE LATIN AMERICA TRADEMARK CORPORATION
158515	9, 14, 25	AIX ARMENI EXCHANGE (MIXTA)	GIORGIO ARMANI S.P.A., MILAN, SWISS BRANCH MENDRISIO

CAMBIO DE DIRECCION

NOMBRES COMERCIALES

(111) # REG.	(561) NOMBRE COMERCIAL	(732) TITULAR	(732) NUEVA DIRECCION
111126	FARMACO INTERNACIONAL	FARMACO INTERNACIONAL, SRL.	Calle Central, Esquina Calle B, Zona Industrial de Herrera, Santo Domingo Oeste.
79593	HIDROMED	HIDROMED, S.R.L.	Calle Ramon Santana No. 43 de la Zona Universitaria de esta Ciudad de Santo Domingo, Distrito Nacional
19840	NATURA BASS	JOSE MIGUEL DE PEÑA JIMENEZ	Av. Abraham Lincoln No. 617 Esq. Lope de Vega, 2do. nivel, local 8-B, sector Naco, Sto. Dgo., Distrito Nacional.
30046	RAND MONTACARGAS	CARLOS EMILIO RAND VELAZQUEZ	Av. Luperón No. 17 al lado de Jodelsa, Los Próceres, Santo Domingo, Distrito Nacional, Rep. Dom.
167727	XOOM	PAYPAL, INC.	2211 North First St., San José, California 95131, Estados Unidos de América.

FUSION

MARCAS DE FABRICA

(111)# REG.	(511) CL. INT.	(561) MARCA	(732) NUEVO TITULAR
158579	3	EFLUVIUM (DENOMINATIVA)	FERRER INTERNACIONAL, S.A.
158661	32	GUARANA ANTARCTICA (DENOMINATIVA)	AMBEV S.A.
158660	32	LIDER (DENOMINATIVA)	AMBEV S.A.
158674	32	TE VA A GUSTAR QUE TE VEAN CON ELLA (LEMA COMERCIAL)	AMBEV S.A.

## CAMBIO DE TITULAR

## MARCAS DE FABRICA

(511)			
(111) # REG.	CL. INT	(561) MARCA DE FABRICA	(732) TITULAR
159251	3	MASTERTOUCH (DENOMINATIVA)	NOXELL CORPORATION
230171	3	2000 CALORIE CURL ADDICT	NOXELL CORPORATION
217805	3	COMPLETE DEFENSE (DENOMINATIVA)	THE GILLETTE COMPANY LLC.
111607	3	FLOWER TWIST (DENOMINATIVA)	THE GILLETTE COMPANY LLC.
53624	3	GILLETTE ES VERSE BIEN (DENOMINATIVA)	THE GILLETTE COMPANY
219978	3	GILLETTE IRRITATION DEFENSE (DENOMINATIVA)	THE GILLETTE COMPANY LLC.
206734	3	GILLETTE ULTIMATE FRESH (DENOMINATIVA)	THE GILLETTE COMPANY LLC.
215923	3	GILLETTE ULTIMATE VICTORY (DENOMINATIVA)	THE GILLETTE COMPANY LLC.
18287	3	LONDON BRIDGE (DENOMINATIVA)	THE GILLETTE COMPANY LLC.
166294	3	MASTERPIECE GLIDE & DEFINE (DENOMINATIVA)	NOXELL CORPORATION
212021	3	MASTERPIECE TRANSFORM (DENOMINATIVA)	NOXELL CORPORATION
141895	3	MAX FACTOR & DISEÑO (MIXTA)	NOXELL CORPORATION
13147	3	MAX FACTOR (DENOMINATIVA)	NOXELL CORPORATION
139535	3	MAX FACTOR FLAWLESS PERFECTION (DENOMINATIVA)	NOXELL CORPORATION
85721	3	PACIFIC LIGHT (DENOMINATIVA)	THE GILLETTE COMPANY LLC.
208063	3	POWER RUSH (DENOMINATIVA)	THE GILLETTE COMPANY LLC.
218004	3	PRESSURE DEFENSE (DENOMINATIVA)	THE GILLETTE COMPANY LLC.
157570	3	PURE WHITE (DENOMINATIVA)	NOXELL CORPORATION
144095	3	QUEEN COLLECTION (DENOMINATIVA)	NOXELL CORPORATION
87087	3	SATIN CARE (DENOMINATIVA)	THE GILLETTE COMPANY LLC.
141966	3	SHIMMER PERFECTION (DENOMINATIVA)	NOXELL CORPORATION
204948	3	TRAINING DAY 9DENOMINATIVA)	THE GILLETTE COMPANY LLC.
159432	3	WETSLICKS CRYSTALS (DENOMINATIVA)	NOXELL CORPORATION
111608	3	WILD BERRY (DENOMINATIVA)	THE GILLETTE COMPANY LLC.
199435	3	WILD MEGA VOLUME (DENOMINATIVA)	NOXELL CORPORATION
199954	3	WILD SHADOW (DENOMINATIVA)	NOXELL CORPORATION
228439	5	BALIMEK (DENOMINATIVA)	ARRAY BIOPHARMA INC.
39874	5	CARBATOX (DENOMINATIVA)	LINEAS FARMACEUTICA VETERINARIAS LINFAVET SRL
161767	5	CLOT-MECD (DENOMINATIVA)	LABORATORIOS BRITANIA, S.R.L.
78644	5	HOSTAZYM (DENOMINATIVA)	HUVEPHARMA EOOD
175650	5	KLINDACETRIN (DENOMINATIVA)	INNOVEX PHARMA, S.R.L.
86022	5	LOGO DE ESPALDA MUSCULAR (MIXTA)	THORNTON & ROSS LIMITED
218839	5	MEKTOVI (DENOMINATIVA)	ARRAY BIOPHARMA INC.
161921	5	OPTIPHOS PF (DENOMINATIVA)	HUVEPHARMA EOOD
172470	5	RODOTIUM (DENOMINATIVA)	HUVEPHARMA EOOD
54089	5	SACOX (DENOMINATIVA)	HUVEPHARMA EOOD
55418	5	SALOCIN (DENOMINATIVA)	HUVEPHARMA EOOD
172471	5	TILMOVET (DENOMINATIVA)	HUVEPHARMA EOOD
101947	6	KEY/UBS LOGO 1998	UBS GRPUP AG
25972	7	FRANJAS DIAGONAL OSCURA (ETIQUETA)	LUCAS INDUSTRIES LIMITED
43518	7	LIGHTOLIER (DENOMINATIVA)	PHILIPS LIGHTING NORTH AMERICA CORPORATION
99723	7	SDMO Y LOGO	SDMO INDUSTRIES
205315	8	(FIGURATIVA)	THE GILLETTE COMPANY LLC.
27272	8	ATRA (DENOMINATIVA)	THE GILLETTE COMPANY LLC.
216089	8	CHILL (MIXTA)	THE GILLETTE COMPANY LLC.
97214	8	CLD (DENOMINATIVA)	THE GILLETTE COMPANY LLC.
205940	8	DAYS (DENOMINATIVA)	THE GILLETTE COMPANY LLC.
141052	8	DIVINE (DENOMINATIVA)	THE GILLETTE COMPANY LLC.
111562	8	EBS LOGO	THE GILLETTE COMPANY LLC.
200201	8	EMBRACE (DENOMINATIVA)	THE GILLETTE COMPANY LLC.
104025	8	ENSEMBLE (DENOMINATIVA)	THE GILLETTE COMPANY LLC.
56341	8	EXCEL (DENOMINATIVA)	THE GILLETTE COMPANY LLC.
205314	8	FIGURATIVA	THE GILLETTE COMPANY LLC.
207064	8	FLEXBALL (DENOMINATIVA)	THE GILLETTE COMPANY LLC.
79606	8	FLEXGRIP (DENOMINATIVA)	THE GILLETTE COMPANY LLC.
149266	8	FUSION (DENOMINATIVA)	THE GILLETTE COMPANY LLC.
200202	8	FUSION PROGLIDE STYLER (DENOMINATIVA)	THE GILLETTE COMPANY LLC.
3092	8	GILLETTE	THE GILLETTE COMPANY LLC.
53563	8	GILLETTE ES VERSE BIEN	THE GILLETTE COMPANY LLC.
205693	8	GILLETTE FOAMY (DENOMINATIVA)	THE GILLETTE COMPANY LLC.
212822	8	GILLETTE MACH3 DURACOMFORT (DENOMINATIVA)	THE GILLETTE COMPANY LLC.
17957	8	GILLETTE PLATINUM-PLUS (DENOMINATIVA)	THE GILLETTE COMPANY LLC.
31871	8	GOOD NEWS (DENOMINATIVA)	THE GILLETTE COMPANY LLC.
41031	8	GOOD NEWS PLUS (DENOMINATIVA)	THE GILLETTE COMPANY LLC.
82952	8	INDICATOR (DENOMINATIVA)	THE GILLETTE COMPANY LLC.
29717	8	INVITACION (DENOMINATIVA)	THE GILLETTE COMPANY LLC.
91399	8	MACH	THE GILLETTE COMPANY LLC.
97902	8	MACH3 (Y DISEÑO)	THE GILLETTE COMPANY LLC.
74341	8	MAX (DENOMINATIVA)	THE GILLETTE COMPANY LLC.
21879	8	MINORA (DENOMINATIVA)	THE GILLETTE COMPANY LLC.
199241	8	MOISTURERICH (DENOMINATIVA)	THE GILLETTE COMPANY LLC.
95237	8	PERMASHARP (DENOMINATIVA)	THE GILLETTE COMPANY LLC.
166739	8	POWERGLIDE (DENOMINATIVA)	THE GILLETTE COMPANY LLC.
26072	8	PRESTOBARBA (DENOMINATIVA)	THE GILLETTE COMPANY LLC.
215387	8	PRESTOBARBA 3 ICE (DENOMINATIVA)	THE GILLETTE COMPANY LLC.
211041	8	PRESTOBARBA 3 SENSECARE (DENOMINATIVA)	THE GILLETTE COMPANY LLC.
41033	8	PRESTOBARBA PLUS (DENOMINATIVA)	THE GILLETTE COMPANY LLC.
106474	8	PRESTOBARBA ULTRAGRIP (DENOMINATIVA)	THE GILLETTE COMPANY LLC.
202636	8	PRESTOBARBA ULTRAGRIP FUTBOL (DENOMINATIVA)	THE GILLETTE COMPANY LLC.
202637	8	PRESTOBARBA ULTRAGRIP SPORT (DENOMINATIVA)	THE GILLETTE COMPANY LLC.
195221	8	PROGLIDE (DENOMINATIVA)	THE GILLETTE COMPANY LLC.
218087	8	PROSHIELD (DENOMINATIVA)	THE GILLETTE COMPANY LLC.
205935	8	QUENCH (DENOMINATIVA)	THE GILLETTE COMPANY LLC.
201029	8	REVELA LA DIOSA EN TI (LEMA COMERCIAL)	THE GILLETTE COMPANY LLC.
105716	8	SAPPHIRE (DENOMINATIVA)	THE GILLETTE COMPANY LLC.
91015	8	SATIN CARE (DENOMINATIVA)	THE GILLETTE COMPANY LLC.
29803	8	SENSOR (DENOMINATIVA)	THE GILLETTE COMPANY LLC.

(511)			
(111) # REG.	CL. INT	(561) MARCA DE FABRICA	(732) TITULAR
101823	8	SENSUELLE (DENOMINATIVA)	THE GILLETTE COMPANY LLC.
111563	8	SHOWERSAFE (DENOMINATIVA)	THE GILLETTE COMPANY LLC.
199242	8	SILVERTOUCH (DENOMINATIVA)	THE GILLETTE COMPANY LLC.
188176	8	SIMPLY VENUS (DENOMINATIVA)	THE GILLETTE COMPANY LLC.
11068	8	SUPER (DENOMINATIVA)	THE GILLETTE COMPANY LLC.
87595	8	SYNCR0 (DENOMINATIVA)	THE GILLETTE COMPANY LLC.
41032	8	TRAC II PLUS (DENOMINATIVA)	THE GILLETTE COMPANY LLC.
112852	8	TURBO (DENOMINATIVA)	THE GILLETTE COMPANY LLC.
132332	8	ULTRAGRIP (DENOMINATIVA)	THE GILLETTE COMPANY LLC.
104024	8	VENUS (DENOMINATIVA)	THE GILLETTE COMPANY LLC.
118581	8	VENUS (ESTILIZADO)	THE GILLETTE COMPANY LLC.
210077	8	VENUS BREEZE (DENOMINATIVA)	THE GILLETTE COMPANY LLC.
189071	8	VENUS OCEANA (DENOMINATIVA)	THE GILLETTE COMPANY LLC.
217929	8	VENUS SNAP (DENOMINATIVA)	THE GILLETTE COMPANY LLC.
205232	9	COLOR IQ (MIXTA)	SAMSUNG ELECTRONICS CO., LTD
233333	9	ZKTECO (MIXTA)	ZKTECO CO., LTD
187724	11	BOMPANI (DENOMINATIVA)	ALSIKE GROUP S.R.L.
43489	11	LIGHTOLIER (DENOMINATIVA)	PHILIPS LIGHTING NORTH AMERICA CORPORATION
25950	12	FRANJA DIAGONAL OSCURA (ETIQUETA)	LUCAS INDUSTRIES LIMITED
25956	12	FRANJA DIAGONAL OSCURA (ETIQUETA)	LUCAS INDUSTRIES LIMITED
87822	16	A LA CARTA DEL LISTIN DIARIO Y LOGO	EDITORIA LISTIN DIARIO, S.A.
158318	16	EL PERIODICO DE LOS DOMINICANOS (DENOMINATIVA)	EDITORIA LISTIN DIARIO, S.A.
25974	16	FRANJA DIAGONAL OSCURA (ETIQUETA)	LUCAS INDUSTRIES LIMITED
87821	16	MODAS DEL LISTIN DIARIO Y LOGO	EDITORIA LISTIN DIARIO, S.A.
87824	16	VIAJES DEL LISTIN DIARIO Y LOGO	EDITORIA LISTIN DIARIO, S.A.
162461	21	COMPORTE TU SONRISA CON PRO (DENOMINATIVA)	THE GILLETTE COMPANY LLC.
10392	21	DOUBLE DUTY (DENOMINATIVA)	THE GILLETTE COMPANY LLC.
9006	21	PRO (DENOMINATIVA)	THE GILLETTE COMPANY LLC.
89255	21	PRO KIDS (DENOMINATIVA)	THE GILLETTE COMPANY LLC.
112563	21	PRO MAX (SDENOMINATIVA)	THE GILLETTE COMPANY LLC.
55802	25	CHIPIE (DENOMINATIVA)	KIDLIZ GROUP
130877	25	DISEÑO CARACTERISTICO DE UN PERRO	KIDLIZ GROUP
95242	26	L LOGO ATHLETIC (& DISEÑO)	SHARIN PABLO DE ROCA
95243	26	LOGO 7 (& DISEÑO)	SHARIN PABLO DE ROCA
2016/45069	29	COSTERO (MIXTA)	DISTRIBUIDORA JEMAZAR, S.R.L.
204205	29	EMBUTIDOS L & S (DENOMINATIVA)	INVERSIONES LARA DE LA ROSA, SRL.
212414	29	HOT DOG L & S	INVERSIONES LARA DE LA ROSA, SRL.
212413	29	JAMON BOLO EL BOLICHE (DENOMINATIVA)	INVERSIONES LARA DE LA ROSA, SRL.
212415	29	JAMON PICNIC COCIDO L & S (DENOMINATIVA)	INVERSIONES LARA DE LA ROSA, SRL.
212416	29	JAMONETA ESPECIAL L & S (DENOMINATIVA)	INVERSIONES LARA DE LA ROSA, SRL.
214374	29	MINI SALCHICHAS PIGGLYPIC (DENOMINATIVA)	INVERSIONES LARA DE LA ROSA, SRL.
212417	29	SALAMI SUPER ESPECIAL L & S	INVERSIONES LARA DE LA ROSA, SRL.
212411	29	SALCHICHA DE DESAYUNO SORAYA SAUCEGE (DENOMINATIVA)	INVERSIONES LARA DE LA ROSA, SRL.
212412	29	SORAYA HAM(DENOMINATIVA)	INVERSIONES LARA DE LA ROSA, SRL.
236166	29	WAO (MIXTA)	SOPHUS LANX, S.R.L.
89339	30	CAFE MOLIDO LA CAFETERA Y ETIQUETA (PRESENTACION DE UNA LIBRA)	INDUSTRIAS BANILEJAS, SAS
89345	30	CAFE MOLIDO SANTO DOMINGO TIPO ESPRESSO Y ETIQUETA	INDUSTRIAS BANILEJAS, SAS
89348	30	CAFE TINTO Y ETIQUETA (PRESENTACION DE UNA LIBRA)	INDUSTRIAS BANILEJAS, SAS.
185133	32	AGUA COLOIDE JEURY & MILDIA (MIXTA)	BOLIVAR LINARES BERROA
185133	32	AGUA COLOIDE JEURY & MILDIA (MIXTA)	CENTRO DE AHUMADOS O & R, SRL.
101628	36	KEY/UBS LOGO 1998	UBS GRPUP AG
208668	36	MAPFRE LA ASEGURADORA GLOBAL DE CONFIANZA (DENOMINATIVA)	MAPFRE ESPAÑA, COMPAÑIA DE SEGUROS Y REASEGUROS, S.A.
144789	36	UBS (DENOMINATIVA)	UBS GRPUP AG
144793	36	UBS GLOBAL ASSET MANAGEMENT (DENOMINATIVA)	UBS GRPUP AG
143375	36	UBS INVESTMENT BANK (DENOMINATIVA)	UBS GRPUP AG
144786	36	UBS WEALTH MANAGEMENT (DENOMINATIVA)	UBS GRPUP AG
233331	42	ZKTECO (MIXTA)	ZKTECO CO., LTD
145931	16, 36, 38, 39, 41	MAPFRE (MIXTA)	MAPFRE ESPAÑA, COMPAÑIA DE SEGUROS Y REASEGUROS, S.A.
25946	2, 8, 9, 11, 14	FRANJA DIAGONAL OSCURA (ETIQUETA)	LUCAS INDUSTRIES LIMITED
107503	3, 21	ARCTIC ICE (DENOMINATIVA)	THE GILLETTE COMPANY LLC.
55173	3, 21	COOL WAVE (DENOMINATIVA)	THE GILLETTE COMPANY LLC.
112564	3, 21	DOBLE ACCION (DENOMINATIVA)	THE GILLETTE COMPANY LLC.
2546	3, 21	GILLETTE (DENOMINATIVA)	THE GILLETTE COMPANY LLC.
14610	3, 21	NICE'N EASY (DENOMINATIVA)	NOXELL CORPORATION
25338	3, 21	PRESTOBARBA (DENOMINATIVA)	THE GILLETTE COMPANY LLC.
24172	3, 21	PRO (DENOMINATIVA)	THE GILLETTE COMPANY LLC.
85707	3, 21	PRO PLUS (DENOMINATIVA)	THE GILLETTE COMPANY LLC.
28057	3, 21	PRONTO (DENOMINATIVA)	THE GILLETTE COMPANY LLC.
86240	3, 21	SHAMPOO SUPRA Y ETIQUETA	FARMOQUIMICA NACIONAL, S.R.L., FARQUINA
95304	3, 21	TEXTURES & TONES (DENOMINATIVA)	NOXELL CORPORATION
14701	3, 21	WILKINSON SWORD (& DISEÑO)	THE GILLETTE COMPANY LLC.
212230	3, 8	GILLETTE (DENOMINATIVA)	THE GILLETTE COMPANY LLC.
206604	3, 8	GILLETTE BODY (DENOMINATIVA)	THE GILLETTE COMPANY LLC.
145748	3, 8	ZOOTH (DENOMINATIVA)	THE GILLETTE COMPANY LLC.
1813	3, 8, 21	KING & C. GILLETTE (DENOMINATIVA)	THE GILLETTE COMPANY LLC.
208083	5, 10	TRUE2GO (MIXTA)	TRIVIDIA HEALTH, INC.
210195	5, 10	TRUERESULT (MIXTA)	TRIVIDIA HEALTH, INC.
219747	5, 10	TRUETEST (MIXTA)	TRIVIDIA HEALTH, INC.
225230	5, 31	FIGURATIVA	HUVEPHARMA EOOD
200473	5, 31	FLAVOMYCIN (DENOMINATIVA)	HUVEPHARMA EOOD
226543	5, 31	HUVEPHARMA	HUVEPHARMA EOOD
200475	5, 31	POULCOX (DENOMINATIVA)	HUVEPHARMA EOOD
200477	5, 31	RODOTET (DENOMINATIVA)	HUVEPHARMA EOOD
200480	5, 31	YUMAMYCIN (DENOMINATIVA)	HUVEPHARMA EOOD
107121	6, 18	DERBY (DENOMINATIVA)	MUSTAD HOOFCARE SA
25951	6, 7, 20	FRANJA DIAGONAL OSCURA (ETIQUETA)	LUCAS INDUSTRIES LIMITED
209089	9, 36, 41, 42	XOOM (DENOMINATIVA)	PAYPAL, INC.



**RENOVACIONES**

**NOMBRES COMERCIALES**

(111) # REG.	(561) NOMBRE COMERCIAL	(510) ACTIVIDAD	(732) TITULAR
209223	ARMADURA PROTECCION Y SEGURIDAD, ARMAPROSESA	SERVICIO DE PROTECCIÓN Y SEGURIDAD PRIVADA EN GENERAL.	MARCO ARTURO CABRAL JAQUEZ
220851	DISEÑO DE LINEA ESPIRAL (EMBLEMA)	IMPORTAR Y EXPORTAR ACCESORIOS DE NEUMÁTICOS, BATERÍAS Y RENTA DE VEHÍCULOS DE MOTOR EN TODO EL TERRITORIO NACIONAL E INTERNACIONAL.	JUAN JOSE MEJIA SANCHEZ
222890	AD VISION TOURS	AGENCIA DE VIAJES, OPERADORA DE TURISMO	DEYANIRA DE JESUS POLANCO / ARCADIO MEJIA RODRIGUEZ
221425	AGROINDUSTRIAL AGROMARVA	FABRICA DE ALIMENTOS PARA ANIMALES, PRODUCTOS Y EQUIPOS DE VETERINARIOS.	MARIA SALOME VASQUEZ LOPEZ
230964	ALGODONES DOMINCANOS (ALGODONSA)	FABRICACION, ELABORACION, COMERCIALIZACION, DISTRIBUCION, IMPORTACION Y EXPORTACION DE ALGODON.	MARIA DEL CARMEN BARROSO FERNANDEZ
73549	ALVAREZ VARGAS & ASOCIADOS	REALIZAR TODO TIPO DE CONTABILIDAD PUBLICA AUTORIZADA.	JOSE EPIFANIO VARGAS GOMEZ
219754	AMERDISPLA	IMPORTACION, DISEÑO, DISTRIBUCION Y VENTA DE TODOS LOS EQUIPOS, MODULOS, ACCESORIOS Y STAND PARA TODOS LOS NEGOCIOS DE EXHIBICION DE PRODUCTOS.	JOSE EUGENIO TAVAREZ BETANCES
228202	ASOCIACION DE EMPLEADOS AHORRANDO PARA EL MAÑANA	INTITUCION SIN FINES DE LUCRO, DEDICADA A INCENTIVAR EL AHORRO ENTRE NUESTROS EMPLEADOS.	JACQUELINE ALTAGRACIA SOTO PEREYRA
221283	ASOCIACION TOUR OPERADORES MAYORISTAS (ATOM)	COMERCIALIZACION DE PRODUCTOS Y SERVICIOS TURISTICOS.	TURINTER, S.A.
220341	AVILA-GUILAMO & ASSOCIATES II, ATTORNEYS AT LAW	PROMOVER Y FOMENTAR OPORTUNIDADES DE INVERSION EN EL PAIS Y PRESTAR SERVICIOS PROFESIONALES LEGALES.	JUAN ALFREDO AVILA GUILAMO
76713	CAMEKA	EXPORTACIÓN E IMPORTACIÓN Y CONFECCIÓN DE ROPA PARA DAMAS Y CABALLEROS.	LUIS JOSE R. SANTOS ESPAILLAT
222149	CENTRO CLINICO Y DIANOSTICOS DRA DE PEÑA	AREA DE LA SALUD EN GENERAL.	NULIA DE PEÑA
38178	CENTRO TERAPEUTICO NUTRICIONAL NUTRISALUD	VENTAS DE PRODUCTOS NATURALES.	CENTRO TERAPEUTICO NUTRICIONAL NUTRISALUD
2671	CIBAO	CAPTACION DE AHORROS.	ASOCIACION CIBAO DE AHORROS Y PRESTAMOS
221406	CLUB DEPORTIVO Y CULTURAL CIUDAD DEL ALMIRANTE	ACTIVIDADES DEPORTIVAS: BALONCESTO, VOLEIBOL, BEISBOL, ATLETISMO. ACTIVIDADES CULTURALES: DANZA, BAILE FOLCLÓRICO, TEATRO Y CANTO.	CARIDAD ALTAGRACIA RIJO REYES / JOSE ALT. BAEZ ABREU
211508	CLUB DEPORTIVO Y CULTURAL ROMULO REYES	FOMENTAR Y DIFUNDIR EL DEPORTE Y LA CULTURA DOMINCANA.	ROMULO REYES DURAN
227407	COLEGIO EVANGELICO ADONAI	EDUCACION, INICIAL, BASICA Y MEDIA.	IGLESIA ASAMBLEA DE DIOS ADONAI
217802	COMERCIAL DISMA	VENTA DE IMPRESIÓN, PAPEL, CARTÓN, DISEÑO.	ZOILO ERNESTO ABREU ALCANTARA
230897	COOPERATIVA EMPRESARIAL DE AHORROS Y CREDITOS LA CONCEPCION	CAPTACION DE AHORROS E INVERSIONES Y PRESTAMOS PARA LA CAPTACION DE AHORROS E INVERSIONES.	COOPERATIVA EMPRESARIAL DE AHORROS Y CREDITOS LA CONCEPCION
219853	CORPORACION 80918	ADQUIRIR POR COMPRA O POR APORTE EN NATURALEZA SOLARES Y/O VILLAS TURISTICAS.	GUZMAN ARIZA & ASOCIADOS, S.A.
78428	CORPORACION A. GUERRERO SANCHEZ & ASOCIADOS	OPERACIONES COMERCIALES CON BIENES RAICES, INVERSION EN TITULOS NEGOCIABLES.	ARGELIA ESPERANZA GUERRERO SANCHEZ
221933	DERMIX CLINICA DERMATOLOGICA	INSTITUCION DEDICADA AL CUIDADO DE LA PIEL, ESPECIFICAMENTE UNA CLINICA COSMETICA.	PATRIA MERCEDES OVALLES RODRIGUEZ
94970	EDICIONES CABRER	CREACION DE MATERIAL TURISTICO INFORMATIVO.	EDICIONES CABRER, S.A.
220878	EFICIENCIA AL CAMPO (LEMA COMERCIAL)	INTERCAMBIO DE SERVICIOS (TECNICAS, INSUMOS) CON CARACTER COMERCIAL EN EL AREA DEL SECTOR AGROPECUARIO.	PEDRO ANTONIO ESPINAL PEREZ
82527	EL AHORRO TE DA TU CASA	LEMA DEL CONCURSO	ASOCIACION CIBAO DE AHORROS Y PRESTAMOS
222707	ELEGAN MUEBLES	COMPRAS Y VENTAS DE MUEBLES Y ELECTRODOMESTICOS EN GENERAL.	MANUEL ANTONIO RAMOS RAMOS
225513	FARMACIA ABISAI	PRESTAR SERVICIOS DE VENTA DE MEDICAMENTOS.	DARIONEL CARPIO CASTILLO
219561	FARMACIA OSIRIS RAFAEL CABRAL	DISTRIBUCION Y VENTA DE PRODUCTOS FARMACEUTICOS.	EMIL JOSE CABRAL MENA
211528	FARMAGLORIA	VENTA DE FÁRMACOS.	PASCUAL ANTONIO ANDUJAR TEJEDA
213141	FUNDACION CORAZONES UNIDOS	PROPORCIONAR TRATAMIENTO QUIRÚRGICO A LAS PERSONAS DE ESCASOS RECURSOS ECONÓMICOS CON PADECIMIENTO CARDIOVASCULAR QUE NECESITAN SER INTERVENIDOS.	CORAZONES UNIDOS, REPUBLICA DOMINICANA

(111) # REG.	(561) NOMBRE COMERCIAL	(510) ACTIVIDAD	(732) TITULAR
233995	FUNDACION DE EX MILITARES Y EX COMBATIENTES CONSTITUCIONALISTAS UNIFICADOS F.E.M.C.C.U.	VAMOS EN AUXILIO DE LOS CONSTITUCIONALISTAS, CON LOS PLANES DE VIVIENDAS, ASIGNACION DE SUBVENCION DE AYUDA.	FUNDACION DE EX MILITARES Y EX COMBATIENTES CONSTITUCIONALISTAS UNIFICADOS F.E.M.C.C.U.
217956	FUNDACION PARA EL DESARROLLO DE LA PSICOLOGIA EN EL CARIBE (FUNDEPSIC)	INSTITUCION SIN FINES DE LUCRO QUE TIENE EL PROPOSITO DE REALIZAR ACTIVIDADES CIENTIFICAS.	CARLOS RAMON HERNANDEZ FERREIRA
225240	GAJEFA IMPORT	REPRESENTACION EN EL PAIS DE COMPAÑIAS EXTRAJERAS O NACIONALES CON LA FINALIDAD DE DISTRIBUIR, COMERCIALIZAR Y PROMOCIONAR PRODUCTOS ALIMENTICIOS.	YAMIL ZACARIAS GARIB HIAR
207943	GESTION TECNOLOGICA GTEC	VENTA DE MATERIALES ELECTRICOS, PARTES O PIEZAS ELECTRICAS O DE EQUIPOS DE INFORMÁTICA.	DAVID RAMON FERMIN GONZALEZ
79593	HIDROMED	DISEÑO, PRODUCCION, VENTA E INSTALACION DE UNIDADES PROCESADORA DE AGUA Y EQUIPOS MEDICOS.	HIDROMED
209192	HIPERMERCADO ALBA, HIPERALBA	PLAZA COMERCIAL.	RAMON ESCOLASTICO ALBA CABA
222005	IGLESIA PENTECOSTAL LA GRAN COMISION	PREDICACION DEL EVANGELIO Y LUGAR POR LA SALVACION DE LAS ALMAS.	CLAUDIO RAFAEL BRITO
225770	INMOBILIARIA AZORT	COMPRA, VENTA Y ALQUILER DE INMUEBLES, PRESTAMOS INMOBILIARIOS.	RAFAEL ENRIQUE BLANCO CANTO
209924	INVERSIONES ALEM	COMPANIA TENEDORA DE INVERSIONES.	INVERSIONES ALEM, S.R.L.
219308	INVERSIONES ANDAR DOMINCANA	ADMINISTRAR TODA CLASE DE PROPIEDADES INMOBILIARIAS Y RECIBIR PARA FINES DE ADMINISTRACION.	RICARDO GUEVARA JARAMILLO
76088	KYRYA	COMPRA, VENTA, ALQUILER Y ADMINISTRACIÓN DE MUEBLES E INMUEBLE.	LOURDES RAMONA BAEZ ACOSTA
84605	LA CASA DE LA FORTUNA	CORRESPONDIENTE AL NOMBRE DE UN CONCURSO.	ASOCIACION CIBAO DE AHORROS Y PRESTAMOS
213281	LA MARAVILLA DE LOS CELULARES	IMPORTACIÓN, VENTAS, ACTIVACIÓN Y REPARACIÓN DE CELULARES.	ROSANNA MIGUELINA TALLAJ MONTAS
209014	LA RUTA DEL CHOCOLATE	PRESENTAR Y REALIZAR LA ELABORACION DEL CHOCOLATE.	NAZARIO RIZEK, C. POR A.
224589	LABORATORIO CLINICO RAMIREZ ROSA	ANALISIS CLINICOS EN GENRAL	BERTHA MARIA RAMIREZ ROSA
227793	LABORATORIO QUIMICO DOMINICANO (LABOQUIDOM)	FABRICACIÓN Y COMERCIALIZACIÓN DE MEDICAMENTOS, TALES COMO VITAMINAS, GINECOLOGIA, ANALGÉSICOS	LABORATORIO QUIMICO DOMINICANO, C. POR A.
82044	LAMBDA DIAGNOSTICOS	COMERCIALIZACION DE PRODUCTOS CLINICOS, FARMACEUTICOS, HOSPITALARIOS.	LAMBDA DIAGNOSTICOS
73206	LAS MARGARITAS PUERTOPLATEÑAS	TIENDA DE FANTASIAS, TEJIDOS Y CRISTALERIA EN GENERAL.	WILLIAMS ANDRES FERNANDEZ CHECO
216424	LITTLE ANGELS ON THE EARTH (ROTULO)	FUNDACIÓN SIN FINES DE LUCRO, MEJORAR LA CALIDAD DE VIDA DE LOS NIÑOS CON DEFICIENCIAS FÍSICAS Y MOTORAS.	LITTLE ANGELS ON THE EARTH
207878	MAC CONSTRUCCIONES	SUPERVISION Y CONSTRUCCION DE OBRAS.	LISANDRO ANTONIO MACARRULLA MARTINEZ
209072	MARKET BUILDER	SERVICIOS DE MERCADEO Y ESTRATEGIA.	MARKET BUILDER, S.A.
22899	NEPHRON DIALISIS	SERVICIOS DE SALUD COMO LA IMPORTACION DE MATERIALES GASTABLES PARA HEMODIALISIS.	JUANA EVANGELISTA ESTEVEZ DE LA ROSA
217357	NEW IMAGE SOLUTIONS AND MARKETING	PRESTAR SERVICIOS GRAFICOS, MERCADOLÓGICOS, ASESORIA Y CONSULTORIA IMPORTACION Y EXPORTACION.	JENNY SOLEDAD CARVAJAL SALVADOR
223813	ODONTOLOGIA RESTAURADORA (EMBLEMA)	CONSULTORIO DENTAL.	MARLEN CONCEPCION CORDERO
214701	ODONTOLOGIA RESTAURADORA DRA. MARLEN CONCEPCION CORDERO	CONSULTORIO DENTAL.	MARLEN CONCEPCION CORDERO
213097	OFICINA DE ABOGADOS CONSULTORES GIMN	PROFESIONALES EN LAS AREAS JURIDICA, LABORAL, COBROS COMPULSIVOS, COMPRA Y VENTA DE DEUDAS NACIONALES E INTERNACIONALES.	DILSSON ALBERTO MOREL NUÑEZ
222298	PHARMAPAL	DISTRIBUIDORA DE PRODUCTOS FARMACEUTICOS.	SIMEON ALBERTO TORRES MARQUEZ
6159	PROYECCIONES	CANALIZACION ENTRE DIVERSAS COMPAÑIAS Y ASEGURADOS.	LAURA ELENA TEJADA ROJAS
208681	REPUESTOS ASLEY	COMPRA Y VENTA DE PIEZAS NUEVAS Y USADAS PARA TODO TIPO DE VEHICULOS DE MOTOR.	FEXIX STALIN SANCHEZ
210888	SEGEMA	PLOMERIA, ELECTRICIDAD, AIRE ACONDICIONADO, FUMIGACION, LIMPIEZA.	PATRICE STEPHANE OLIVER LEONARD.
76288	SERVICIOS A.I.M.	REPARACION Y SERVICIOS PARA LOS EQUIPOS DE COMPUTADORAS E INFORMATICAS EN GENERAL	SERVICIOS A.I.M.
15794	SINTESIS	PROGRAMA DE RADIO Y TELEVISION	JULIO HAZIM RISK
221599	VIVA INTERNATIONAL	ESTABLECER, GESTIONAR E IMPLEMENTAR EN GENERAL LOS NEGOCIOS DE INVERSIONES.	CLUB VIVA INTERNATIONAL, INC.
213891	VRILLANTEX	LIMPIEZA, MANTENIMIENTO Y EMBELLECIMIENTO DE EDIFICIOS COMERCIALES, INSTITUCIONALES Y RESIDENCIALES.	RHINA JANET DEL CARMEN FERNANDEZ ROJAS.
226564	WENDY'S	SERVICIOS DE RESTAURACION (ALIMENTACION), HOSPEDAJE TEMPORAL.	QUALITY IS OUR RECIPE, LLC.

**CAMBIO DE TITULAR****NOMBRES COMERCIALES**

(111) # REG.	(561) NOMBRE COMERCIAL	(510) ACTIVIDAD	(732) TITULAR
302903	AGUA COLOIDE JEURY & MILDIA	PLANTA PURIFICADORA Y ENVASADORA DE AGUA.	BOLIVAR LINARES BERROA
453145	ALVIDA GLOBAL	PROMOCION Y EL FOMENTO DE OPORTUNIDADES DE INVERSION EN EL PAIS.	PAOLA GOMEZ GUZMAN
388023	BELTRA LIQUORS	COMERCIALIZACION DE BEBIDAS ALCOHOLICAS.	DAMARIS MENDEZ DE LA CRUZ
316144	CENTRO MEDICO DE DIABETES, OBESIDAD Y ESPECIALIDADES -C.E.M.D.O.E.	TRATAMIENTO A PACIENTES QUE PADEZCAN DE DIABETES, OBESIDAD.	MEDICALFOND, E.I.R.L.
152071	CIVIL-MEK	OPERACIONES INMOBILIARIAS, DESARROLLO DE OBRAS CIVILES, MECANICAS, ELÉCTRICAS, CONSTRUCCIONES.	CIVIL-MEK, S.A.
448947	CONSTRUMECH LZ	ARQUITECTURA, PREPARACION DE TERRENOS, DISEÑO, LOTIFICACION, ACONDICIONAMIENTO, TERMINACION, DEMOLICION, DESARROLLO Y CONSTRUCCION DE EDIFICIOS Y OBRAS CIVILES.	SIMON LIZARDO ORTIZ
458594	COOPERATIVA DE PRODUCTORES Y PESCADORES DE BOCA CHICA, COOPEBAC	ORGANIZACION SIN FINES DE LUCRO, QUE SE DEDICARA A LA PRODUCCION DE PESCADO EN JAULA Y OTRAS ACTIVIDADES A FINES DE COOPERATIVISMO EN EL MUNICIPIO DE BOCA CHICA.	ALFREDO CASTRO MARTE
453660	CORPORACION 2880	DESARROLLO DE PROYECTOS INMOBILIARIOS.	CORPORACION 2880, E.I.R.L.
423552	DATANORELA SERVICES INVESTMENT	VENTA, COMPRA Y ALQUILER DE PROPIEDADES COMERCIALES, INDUSTRIALES Y TURÍSTICAS.	WANDA CHRISTINA JANA DE SALAZAR
349523	EGARETTES	COMPRA, VENTA, DISTRIBUCIÓN Y COMERCIALIZACIÓN DE TODO TIPO DE CIGARRILLOS ELECTRÓNICOS. ASÍ COMO SUS REPUESTOS Y ACCESORIOS.	OGUIOT IMPORT, SRL.
102850	FARMACIA D Y M	VENTA DE PRODUCTOS FARMACEUTICOS.	RHADAMES UBENCIO ARIAS RUIZ
96336	FARMACIA KAOLIX	VENTA DE PRODUCTOS FARMACÉUTICOS.	ROMUALDO ANTONIO UREÑA SANTOS
394614	IMPARABLES MTB	ENTIDAD SIN FINES DE LUCRO CUYO OBJETIVO PRINCIPAL ES AGRUPAR A LOS CICLISTAS DEL CIBAO.	MANUEL ARISMENDI RODRIGUEZ
180875	IMPORTADORA K & G	VENTA Y DISTRIBUCION DE GOMAS, A LA VENTA DE VEHICULOS, ASI COMO ACCESORIOS PARA LOS MISMO.	IMPORTADORA K & G, S.A.S.
209924	INVERSIONES ALEM	COMPAÑIA TENEDORA DE INVERSIONES.	INVERSIONES ALEM, S.R.L.
157928	INVERSIONES PLIA	COMPRAR, VENDER, TRANSFERIR, DISPONER, NEGOCIAR, PERMUTAR, POSEER, ADMINISTRAR TODA CLASE DE ACTIVOS DE PROPIEDADES.	INVERSIONES PLIA, S.A.
354928	JIGACORP	SERVICIOS DE SEGURIDAD, IMPORTACION, VENTA Y COMERCIALIZACION DE EQUIPOS DE SEGURIDAD.	ADRIAN RAFAEL JIMENEZ GARRIDO
276434	KAYAK RIVER ADVENTURES	COMERCIALIZACIÓN DE SERVICIOS TURÍSTICOS, EXCURSIONES, TRANSPORTE, RELACIONADOS CON LA EXCURSIÓN A LOS RÍOS DEL PAÍS PARA SU EXPLORACIONES, COMERCIALES.	HELMUT LUDWIG
270364	LAVANDERIA LEON	LAVADO Y PLANCHADO DE TODO TIPO DE ROPA Y LENCERIA DE COMEDOR Y HABITACIONES.	JOSÉ LUIS ROSARIO FAJARDO
331633	MEDICALFOND	GESTIONAR, CONTRATAR, FACILITAR E IMPLEMENTAR LA INTEGRACIÓN DE UN EQUIPO HUMANO	MEDICALFOND, E.I.R.L.
399042	MERKABLUE	INGENIERIA CIVIL Y ARQUITECTURA, MANTENIMIENTO DE OBRAS.	RENE ALFREDO ABREU PEREZ
118110	MOTOCENTRO GURABO	VENTA DE REPUESTOS DE MOTORES Y BICICLETAS.	CESAR JOSE VALDEZ GARCIA
19840	NATURA BASS	ECOTURISMO SOSTENIBLE Y ECOTURISMO INMOBILIARIO.	NATURA BASS, S.R.L.
349908	PAR Q ESTUDIO	DISEÑO, CONFECCION DE PLANOS, REMODELACION DE OBRAS, PROYECTOS Y TODO LO RELACIONADO CON TRABAJOS DE ARQUITECTURA Y DISEÑO.	CARMEN ADELINA GOMEZ GARCIA
8818	RANCHO AGUA CLARA, S.A.	ACTIVIDADES AGRICOLAS, PECUARIAS E INDUSTRIALES.	NORIS MARGARITA MEJIA DE LA ROSA
369015	RCL ADMINISTRACIONES	CONTRATACIONES Y ADMINISTRACION DE SERVICIOS DE CONSTRUCCION EN GENERAL.	RCL ADMINISTRACIONES, SRL.

(111) # REG.	(561) NOMBRE COMERCIAL	(510) ACTIVIDAD	(732) TITULAR
428770	S Y J COMERCIAL	COMERCIALIZADORA DE PROVISIONES, SURTIDORA Y PRODUCTOS DE CONSUMO MASIVOS TALES COMO ALIMENTOS, GOLOSINAS Y CONFITERÍA.	MAXIMO JOSE ORTIZ BELTRAN
189943	SIVORY PUNTA CANA, BEACH, WINE & SPA RESORT	OFRECER TODO TIPO DE SERVICIOS HOTELEROS INCLUYENDO SERVICIOS DE RESTAURANTE.	BLACKDRAGO INVEST, S.A.S.
84569	SUPER FARMACIA ISIDRO	VENTA DE PRODUCTOS FARMACÉUTICOS.	YANIA FRANCISCA DE LEÓN SILVESTRE / LUISA MARIBEL MARTÍNEZ FILPO
81322	TAXI POPULAR	SERVICIOS DE TRANSPORTE.	CLARA LUZ FERMIN SANTANA DE RODRIGUEZ
34060	TELEMATICA	COMERCIALIZACIÓN DE EFECTOS DE COMUNICACIÓN.	TELEMATICA, SRL.
453683	TENEDORA LUNA LLENA	DESARROLLO DE PROYECTOS INMOBILIARIOS.	TENEDORA LUNA LLENA, S.R.L.
455674	TRAVEL ONCE	VENTA DE PASAJES Y RESERVACIÓN DE HOTELES.	JOJI MATSUMOTO
445975	VENTUREWELL GROUP	SERVICIOS DE CONSULTORIA, ASESORIA Y DE PUBLICIDAD EN GENRAL.	VENTUREWELL GROUP, S.R.L.
167727	XOOM	RECEPCION Y ENVIO DE REMESAS	PAYPAL, INC.

**CAMBIO DE DIRECCION****MARCAS DE FABRICA**

(111) # REG.	(511) CLASE INTL	(561) MARCA	(732) TITULAR	(732) NUEVA DIRECCION
95189	1	COMPLESAL (DENOMINATIVA)	AGLUKON SPEZIALDÜNGER GMBH & CO. KG	Heerdter Landstrasse 199, 40549 Düsseldorf, Alemania.
2016/44826	3	IOPE	AMOREPACIFIC CORPORATION	181, 2-ga Hangang-ro, Yongsan-gu, Seúl, República de Corea.
90958	5	CALCIMAX (DENOMINATIVA)	LABORATORIOS GADOR, S.A.	DARWIN 429, C1414CUI BUENOS AIRES, ARGENTINA.
236454	5	ICLUSIG (DENOMINATIVA)	ARIAD PHARMACEUTICALS, INC.	125 Binney street, Cambridge, MA 02142 Estados Unidos de América.
94540	5	MIDAX (DENOMINATIVA)	LABORATORIOS GADOR, S.A.	DARWIN 429, C1414CUI BUENOS AIRES, ARGENTINA.
92825	5	SUMIFEN (DENOMINATIVA)	LABORATORIOS GADOR, S.A.	DARWIN 429, C1414CUI BUENOS AIRES, ARGENTINA.
25972	7	FRANJAS DIAGONAL OSCURA (ETIQUETA)	LUCAS INDUSTRIES LIMITED	STRATFORD ROAD SOLIHULL, W MIDS B904AX, UNITED KINGDOM
25956	12	FRANJA DIAGONAL OSCURA (ETIQUETA)	LUCAS INDUSTRIES LIMITED	STRATFORD ROAD SOLIHULL, W MIDS B904AX, UNITED KINGDOM
25948	14	FRANJA DIAGONAL OSCURA (ETIQUETA)	LUCAS INDUSTRIES LIMITED	STRATFORD ROAD SOLIHULL, W MIDS B904AX, UNITED KINGDOM
25949	14	FRANJA DIAGONAL OSCURA (ETIQUETA)	LUCAS INDUSTRIES LIMITED	STRATFORD ROAD SOLIHULL, W MIDS B904AX, UNITED KINGDOM
25974	16	FRANJA DIAGONAL OSCURA (ETIQUETA)	LUCAS INDUSTRIES LIMITED	STRATFORD ROAD SOLIHULL, W MIDS B904AX, UNITED KINGDOM
25951	6, 7, 20	FRANJA DIAGONAL OSCURA (ETIQUETA)	LUCAS INDUSTRIES LIMITED	STRATFORD ROAD SOLIHULL, W MIDS B904AX, UNITED KINGDOM
25973	6, 7, 20	FRANJA DIAGONAL OSCURA (ETIQUETA)	LUCAS INDUSTRIES LIMITED	STRATFORD ROAD SOLIHULL, W MIDS B904AX, UNITED KINGDOM
25948	7, 11	FRANJA DIAGONAL OSCURA (ETIQUETA)	LUCAS INDUSTRIES LIMITED	STRATFORD ROAD SOLIHULL, W MIDS B904AX, UNITED KINGDOM
25946	7, 8, 9, 11, 14	FRANJA DIAGONAL OSCURA (ETIQUETA)	LUCAS INDUSTRIES LIMITED	STRATFORD ROAD SOLIHULL, W MIDS B904AX, UNITED KINGDOM
209089	9, 36, 41, 42	XOOM (DENOMINATIVA)	PAYPAL, INC.	2211 North First, St., San José, California 95131, Estados Unidos de América.

**PUBLICACIONES DE SIGNOS DISTINTIVOS DE LOGOS, ETIQUETAS Y DISEÑOS**

(540) MARCA:  
UD (Mixta)  
(511) CLASE: 3  
(210) EXP. NO.: 17/425  
(730) SOLICITANTE:  
L'Oreal  
(220) FECHA SOLICITUD:  
4 de enero del 2017



(540) MARCA:  
AMINOSTACK (Mixta)  
(511) CLASE: 5  
(210) EXP. NO.: 16/44622  
(730) SOLICITANTE:  
Jacques Ruah Rouso  
(220) FECHA SOLICITUD:  
19 de diciembre del 2016

































(540) MARCA:  
FitLine (Mixta)  
(511) CLASE: 5  
(210) EXP. NO.: 16/679  
(730) SOLICITANTE:  
PM-International AG.  
(220) FECHA SOLICITUD:  
11 de enero del 2016

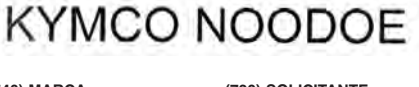

(540) MARCA:  
HELLFIRE (Mixta)  
(511) CLASE: 5  
(210) EXP. NO.: 16/44620  
(730) SOLICITANTE:  
Jacques Ruah Rouso  
(220) FECHA SOLICITUD:  
19 de diciembre del 2016

VIENE DE LA PÁGINA ANTERIOR

 <p>(540) MARCA: Nature Made (Mixta) (511) CLASE: 5 (210) EXP. NO.: 16/36225</p> <p>(730) SOLICITANTE: Pharmavite LLC (220) FECHA SOLICITUD: 14 de octubre del 2016</p>	 <p>(540) MARCA: STEELJACKET (Mixta) (511) CLASE: 5 (210) EXP. NO.: 16/44623</p> <p>(730) SOLICITANTE: Jacques Ruah Rouso (220) FECHA SOLICITUD: 19 de diciembre del 2016</p>	 <p>(540) MARCA: Roland (Mixta) (511) CLASE: 9 (210) EXP. NO.: 17/1590</p> <p>(730) SOLICITANTE: Roland DG Corporation (220) FECHA SOLICITUD: 16 de enero del 2017</p>	 <p>(540) MARCA: ULYSSE NARDIN (Mixta) (511) CLASE: 14 (210) EXP. NO.: 16/34898 (730) SOLICITANTE: Manufacture ET Fabrique</p> <p>De Montres ET Chronométrés Ulysse Nardin Le Locle S.A. (220) FECHA SOLICITUD: 5 de octubre del 2016</p>
 <p>(540) MARCA: QCARNE (Mixta) (511) CLASE: 29 (210) EXP. NO.: 16/42022 (730) SOLICITANTE: Lourdes Acosta Almonte (220) FECHA SOLICITUD: 28 de noviembre del 2016</p>	 <p>(540) MARCA: PROOST CERVEZA ARTESANAL (Mixta) (511) CLASE: 32 (210) EXP. NO.: 17/331 (730) SOLICITANTE: Carlos Alberto Birbuet Montaño (220) FECHA SOLICITUD: 4 de enero del 2017</p>	 <p>(540) MARCA: MORNING DRIVE (Mixta) (511) CLASE: 41 (210) EXP. NO.: 16/37368</p> <p>(730) SOLICITANTE: TGC, LLC (220) FECHA SOLICITUD: 24 de octubre del 2016</p>	 <p>(540) MARCA: MORNING DRIVE (Mixta) (511) CLASE: 41 (210) EXP. NO.: 16/37369</p> <p>(730) SOLICITANTE: TGC, LLC (220) FECHA SOLICITUD: 24 de octubre del 2016</p>
 <p>(540) MARCA: PREXCO (Mixta) (511) CLASE: 45 (210) EXP. NO.: 17/1106</p> <p>(730) SOLICITANTE: Funeral International Group S.A.S. (220) FECHA SOLICITUD: 11 de enero del 2017</p>	 <p>(540) MARCA: NuSil (Mixta) (511) CLASE: 1, 42 (210) EXP. NO.: 16/45460 (730) SOLICITANTE: NuSil Technology, LLC. (220) FECHA SOLICITUD: 27 de diciembre del 2016</p>	 <p>(540) MARCA: (Figurativa) (511) CLASE: 12, 37 (210) EXP. NO.: 16/40907 (730) SOLICITANTE: Geely Holding Group Co., LTD. (220) FECHA SOLICITUD: 17 de noviembre del 2016</p>	 <p>(540) MARCA: (Figurativa) (511) CLASE: 12, 37 (210) EXP. NO.: 16/45716 (730) SOLICITANTE: Dongfeng Motor Corporation (220) FECHA SOLICITUD: 29 de diciembre del 2016</p>
 <p>(540) MARCA: AEOLUS (Mixta) (511) CLASE: 12, 37 (210) EXP. NO.: 16/45715</p> <p>(730) SOLICITANTE: Dongfeng Motor Corporation (220) FECHA SOLICITUD: 29 de diciembre del 2016</p>	 <p>(540) MARCA: DONGFENG (Mixta) (511) CLASE: 12, 37 (210) EXP. NO.: 16/45717</p> <p>(730) SOLICITANTE: Dongfeng Motor Corporation (220) FECHA SOLICITUD: 29 de diciembre del 2016</p>	 <p>(540) MARCA: BLACKSTAR by KroMaSOL (Mixta) (511) CLASE: 16, 35 (210) EXP. NO.: 17/581</p> <p>(730) SOLICITANTE: Gustavo Antonio Ramírez Castillo (220) FECHA SOLICITUD: 5 de enero del 2017</p>	 <p>(540) MARCA: grupo diamante by KroMaSOL (Mixta) (511) CLASE: 16, 35 (210) EXP. NO.: 17/583 (730) SOLICITANTE: Gustavo Antonio Ramírez Castillo (220) FECHA SOLICITUD: 5 de enero del 2017</p>
 <p>(540) MARCA: PREMIUM by KroMaSOL (Mixta) (511) CLASE: 16, 35 (210) EXP. NO.: 17/584 (730) SOLICITANTE: Gustavo Antonio Ramírez Castillo (220) FECHA SOLICITUD: 5 de enero del 2017</p>	 <p>(540) MARCA: ROYAL by KroMaSOL (Mixta) (511) CLASE: 16, 35 (210) EXP. NO.: 17/582 (730) SOLICITANTE: Gustavo Antonio Ramírez Castillo (220) FECHA SOLICITUD: 5 de enero del 2017</p>	 <p>(540) MARCA: SANDRO DESII (Mixta) (511) CLASE: 29, 30 (210) EXP. NO.: 16/44664 (730) SOLICITANTE: Sandro DSII Actividades Gastronómicas SL. (220) FECHA SOLICITUD: 20 de diciembre del 2016</p>	 <p>(540) MARCA: MAN UP &amp; COOK (Mixta) (511) CLASE: 29, 30, 43 (210) EXP. NO.: 16/39597 (730) SOLICITANTE: Juárez Víctor Castillo Hernández (220) FECHA SOLICITUD: 8 de noviembre del 2016</p>
 <p>(540) MARCA: STEEL HORSE CIGAR CO. (Mixta) (511) CLASE: 34, 35, 39, 40 (210) EXP. NO.: 16/29716 (730) SOLICITANTE: Lisa Legal Solutions, S.R.L. (220) FECHA SOLICITUD: 26 de agosto del 2016</p>	 <p>(540) MARCA: kromaván by KroMaSOL (Mixta) (511) CLASE: 35, 39 (210) EXP. NO.: 17/959 (730) SOLICITANTE: Gustavo Antonio Ramírez Castillo (220) FECHA SOLICITUD: 10 de enero del 2017</p>	 <p>(540) MARCA: (Figurativa) (511) CLASE: 35, 42 (210) EXP. NO.: 16/20272 (730) SOLICITANTE: Lowe International Limited (220) FECHA SOLICITUD: 16 de junio del 2016</p>	 <p>(540) MARCA: la COCTELERA ALVAREZ &amp; SANCHEZ EST 2016 (Mixta) (511) CLASE: 41, 45 (210) EXP. NO.: 16/45463 (730) SOLICITANTE: Álvarez &amp; Sánchez, S.A. (220) FECHA SOLICITUD: 27 de diciembre del 2016</p>
 <p>(540) MARCA: h (Mixta) (511) CLASE: 5, 29, 30, 32, 43 (210) EXP. NO.: 16/44405 (730) SOLICITANTE: House Foods Group Inc. (220) FECHA SOLICITUD: 16 de diciembre del 2016</p>	 <p>(540) MARCA: h House (Mixta) (511) CLASE: 5, 29, 30, 32, 43 (210) EXP. NO.: 16/44406 (730) SOLICITANTE: House Foods Group Inc. (220) FECHA SOLICITUD: 16 de diciembre del 2016</p>	 <p>(540) MARCA: h House Foods (Mixta) (511) CLASE: 5, 29, 30, 32, 43 (210) EXP. NO.: 16/44407 (730) SOLICITANTE: House Foods Group Inc. (220) FECHA SOLICITUD: 16 de diciembre del 2016</p>	 <p>(540) MARCA: nox by KroMaSOL (Mixta) (511) CLASE: 5, 30, 32 (210) EXP. NO.: 17/952 (730) SOLICITANTE: Gustavo Antonio Ramírez Castillo (220) FECHA SOLICITUD: 10 de enero del 2017</p>
 <p>(540) MARCA: nox BLACK by KroMaSOL (Mixta) (511) CLASE: 5, 30, 32, 35 (210) EXP. NO.: 17/960 (730) SOLICITANTE: Gustavo Antonio Ramírez Castillo (220) FECHA SOLICITUD: 10 de enero del 2017</p>	 <p>(540) MARCA: antara by KroMaSOL (Mixta) (511) CLASE: 5, 32 (210) EXP. NO.: 17/954 (730) SOLICITANTE: Gustavo Antonio Ramírez Castillo (220) FECHA SOLICITUD: 10 de enero del 2017</p>	 <p>(540) MARCA: kosmos by KroMaSOL (Mixta) (511) CLASE: 5, 32 (210) EXP. NO.: 17/951 (730) SOLICITANTE: Gustavo Antonio Ramírez Castillo (220) FECHA SOLICITUD: 10 de enero del 2017</p>	 <p>(540) MARCA: LOTUS by KroMaSOL (Mixta) (511) CLASE: 5, 32 (210) EXP. NO.: 17/953 (730) SOLICITANTE: Gustavo Antonio Ramírez Castillo (220) FECHA SOLICITUD: 10 de enero del 2017</p>
 <p>(540) MARCA: SONIK By KROMASOL (Mixta) (511) CLASE: 5, 32 (210) EXP. NO.: 17/955 (730) SOLICITANTE: Gustavo Antonio Ramírez Castillo (220) FECHA SOLICITUD: 10 de enero del 2017</p>	 <p>(540) MARCA: supernova by KroMaSOL (Mixta) (511) CLASE: 5, 32 (210) EXP. NO.: 17/950 (730) SOLICITANTE: Gustavo Antonio Ramírez Castillo (220) FECHA SOLICITUD: 10 de enero del 2017</p>	 <p>(540) MARCA: KYMCO NOODOE (Mixta) (511) CLASE: 9, 12 (210) EXP. NO.: 16/45740 (730) SOLICITANTE: Kwang Yang Motor Co., LTD. (220) FECHA SOLICITUD: 29 de diciembre del 2016</p>	 <p>(540) MARCA: (Figurativa) (511) CLASE: 9, 16, 25, 28, 41 (210) EXP. NO.: 16/44823 (730) SOLICITANTE: Juventus Football Club S.p.A. (220) FECHA SOLICITUD: 20 de diciembre del 2016</p>
 <p>(540) MARCA: Dale Carnegie (Mixta) (511) CLASE: 9, 16, 41 (210) EXP. NO.: 16/45457 (730) SOLICITANTE: Dale Carnegie &amp; Associates, Inc. (220) FECHA SOLICITUD: 27 de diciembre del 2016</p>	 <p>(540) MARCA: educaline (Mixta) (511) CLASE: 9, 41, 42 (210) EXP. NO.: 16/45144 (730) SOLICITANTE: Educaline S.L. (220) FECHA SOLICITUD: 22 de diciembre del 2016</p>	 <p>(540) MARCA: Cadams Natural Hair (Mixta) (511) CLASE: 3 (210) EXP. NO.: 17/1572 (730) SOLICITANTE: Catalina Adames De Lebrón (220) FECHA SOLICITUD: 16 de enero del 2017</p>	 <p>(540) MARCA: Colgate Kids FRESANTÁSTICO (Mixta) (511) CLASE: 3 (210) EXP. NO.: 17/1130 (730) SOLICITANTE: Colgate-Palmolive Company (220) FECHA SOLICITUD: 11 de enero del 2017</p>



VIENE DE LA PÁGINA ANTERIOR

 <p>(540) MARCA: Colgate Kids TUTTIFRUTTI (Mixta) (511) CLASE: 3 (210) EXP. NO.: 17/1133</p> <p>(730) SOLICITANTE: Colgate-Palmolive Company (220) FECHA SOLICITUD: 11 de enero del 2017</p>	 <p>(540) MARCA: Colgate LUMINOUS WHITE EXPERT (Mixta) (511) CLASE: 3 (210) EXP. NO.: 16/44408 (730) SOLICITANTE: Colgate-Palmolive Company (220) FECHA SOLICITUD: 16 de diciembre del 2016</p>	 <p>(540) MARCA: Colgate Triple Acción XTRA BLANCURA (Mixta) (511) CLASE: 3 (210) EXP. NO.: 17/1132</p> <p>(730) SOLICITANTE: Colgate-Palmolive Company (220) FECHA SOLICITUD: 11 de enero del 2017</p>	 <p>(540) MARCA: Colgate Triple Acción XTRA FRESCURA (Mixta) (511) CLASE: 3 (210) EXP. NO.: 17/1131</p> <p>(730) SOLICITANTE: Colgate-Palmolive Company (220) FECHA SOLICITUD: 11 de enero del 2017</p>
 <p>(540) MARCA: Natural Cosmetik Magia Celular By Ingrid Rivera (Mixta) (511) CLASE: 3 (210) EXP. NO.: 16/36663 (730) SOLICITANTE: Yngrid Yvanova Rivera Peguero (220) FECHA SOLICITUD: 7 de diciembre del 2016</p>	 <p>(540) MARCA: QUIFAVET (Mixta) (511) CLASE: 3 (210) EXP. NO.: 17/1414</p> <p>(730) SOLICITANTE: Silverio Santiago Ferreira Pérez (220) FECHA SOLICITUD: 13 de enero del 2017</p>	 <p>(540) MARCA: THUNDER MOTOR OIL (Mixta) (511) CLASE: 4 (210) EXP. NO.: 16/36089 (730) SOLICITANTE: Gestora JLM, S.R.L. (220) FECHA SOLICITUD: 13 de octubre del 2016</p>	 <p>(540) MARCA: (Figurativa) (511) CLASE: 5 (210) EXP. NO.: 17/1138 (730) SOLICITANTE: Bayer Aktiengesellschaft (220) FECHA SOLICITUD: 11 de enero del 2017</p>
 <p>(540) MARCA: DUPIXENT (Mixta) (511) CLASE: 5 (210) EXP. NO.: 16/41258</p> <p>(730) SOLICITANTE: Sanofi Biotechnology (220) FECHA SOLICITUD: 21 de noviembre del 2016</p>	 <p>(540) MARCA: kosmos by KroMaSOL Junior (Mixta) (511) CLASE: 5 (210) EXP. NO.: 17/957 (730) SOLICITANTE: Gustavo Antonio Ramírez Castillo (220) FECHA SOLICITUD: 10 de enero del 2017</p>	 <p>(540) MARCA: toilet (Mixta) (511) CLASE: 5 (210) EXP. NO.: 16/17425</p> <p>(730) SOLICITANTE: Michael Allan Picciotto Mishaan (220) FECHA SOLICITUD: 24 de agosto del 2016</p>	 <p>(540) MARCA: Valsure (Mixta) (511) CLASE: 5 (210) EXP. NO.: 16/31332 (730) SOLICITANTE: Calmaquip Dominicana, S.A.S (220) FECHA SOLICITUD: 8 de septiembre del 2016</p>
 <p>(540) MARCA: Toyama (Mixta) (511) CLASE: 7 (210) EXP. NO.: 16/35505 (730) SOLICITANTE: Toyama Do Brasil Máquinas LTDA. (220) FECHA SOLICITUD: 10 de octubre del 2016</p>	 <p>(540) MARCA: SURICAM (Mixta) (511) CLASE: 9 (210) EXP. NO.: 16/37095</p> <p>(730) SOLICITANTE: Visiontech Dominicana (220) FECHA SOLICITUD: 10 de noviembre del 2016</p>	 <p>(540) MARCA: COLIBRÍ (Mixta) (511) CLASE: 16 (210) EXP. NO.: 17/380 (730) SOLICITANTE: Grupo Paterson, S.R.L. (220) FECHA SOLICITUD: 4 de enero del 2017</p>	 <p>(540) MARCA: PANTÉ CLÁSICO (Mixta) (511) CLASE: 16 (210) EXP. NO.: 16/45193 (730) SOLICITANTE: Population Services International (PSI) / Society For Family Health Dominican Republic (SFH) (220) FECHA SOLICITUD: 23 de diciembre del 2016</p>
 <p>(540) MARCA: PANTÉ FRESA (Mixta) (511) CLASE: 16 (210) EXP. NO.: 16/45191 (730) SOLICITANTE: Population Services International (PSI) / Society For Family Health Dominican Republic (SFH) (220) FECHA SOLICITUD: 23 de diciembre del 2016</p>	 <p>(540) MARCA: PANTÉ GUINEO (Mixta) (511) CLASE: 16 (210) EXP. NO.: 16/45192 (730) SOLICITANTE: Population Services International (PSI) / Society For Family Health Dominican Republic (SFH) (220) FECHA SOLICITUD: 23 de diciembre del 2016</p>	 <p>(540) MARCA: PANTÉ ORIGINAL (Mixta) (511) CLASE: 16 (210) EXP. NO.: 16/45194 (730) SOLICITANTE: Population Services International (PSI) / Society For Family Health Dominican Republic (SFH) (220) FECHA SOLICITUD: 23 de diciembre del 2016</p>	 <p>(540) MARCA: PANTÉ VAINILLA (Mixta) (511) CLASE: 16 (210) EXP. NO.: 16/45190 (730) SOLICITANTE: Population Services International (PSI) / Society For Family Health Dominican Republic (SFH) (220) FECHA SOLICITUD: 23 de diciembre del 2016</p>
 <p>(540) MARCA: INCOTHERM (Mixta) (511) CLASE: 17 (210) EXP. NO.: 16/43999</p> <p>(730) SOLICITANTE: Jorge Hurtado Montalvo (220) FECHA SOLICITUD: 13 de diciembre del 2016</p>	 <p>(540) MARCA: CASA BLANCA (Mixta) (511) CLASE: 19 (210) EXP. NO.: 17/91 (730) SOLICITANTE: Pisos La Casa Blanca, S.A. (220) FECHA SOLICITUD: 2 de enero del 2017</p>	 <p>(540) MARCA: farma + Derma (Tridimensional) (511) CLASE: 20 (210) EXP. NO.: 16/33459 (730) SOLICITANTE: Genomma Lab Internacional, S.A.B. De C.V. (220) FECHA SOLICITUD: 23 de noviembre del 2016</p>	 <p>(540) MARCA: LA PINGUINA BY ERIKA COSME (Mixta) (511) CLASE: 25 (210) EXP. NO.: 16/34310 (730) SOLICITANTE: Erika Yugeimi González Cosme (220) FECHA SOLICITUD: 29 de septiembre del 2016</p>
 <p>(540) MARCA: EL GRECO (Mixta) (511) CLASE: 29 (210) EXP. NO.: 17/1306 (730) SOLICITANTE: Lactalis Forlana, S.L.U. (220) FECHA SOLICITUD: 12 de enero del 2017</p>	 <p>(540) MARCA: Café de la Sierra de Neyba (Mixta) (511) CLASE: 30 (210) EXP. NO.: 16/42772 (730) SOLICITANTE: Ambrosia Morillo de Cuevas (220) FECHA SOLICITUD: 16 de enero del 2017</p>	 <p>(540) MARCA: Hielo Brea (Mixta) (511) CLASE: 30 (210) EXP. NO.: 17/1605 (730) SOLICITANTE: José Ricardo Rodríguez Brea (220) FECHA SOLICITUD: 16 de enero del 2017</p>	 <p>(540) MARCA: Agua Coral Blanco (Mixta) (511) CLASE: 32 (210) EXP. NO.: 16/39849 (730) SOLICITANTE: Gilberto Enrique Álvarez Chalas (220) FECHA SOLICITUD: 10 de noviembre del 2016</p>
 <p>(540) MARCA: AGUA Skyler (Mixta) (511) CLASE: 32 (210) EXP. NO.: 16/44335 (730) SOLICITANTE: Elvis Antonio Pérez Frías (220) FECHA SOLICITUD: 15 de diciembre del 2016</p>	 <p>(540) MARCA: AGUA YABEH (Mixta) (511) CLASE: 32 (210) EXP. NO.: 17/1298 (730) SOLICITANTE: Yara Modesta Solano Mercedes (220) FECHA SOLICITUD: 12 de enero del 2017</p>	 <p>(540) MARCA: DELORA Agua Purificada (Mixta) (511) CLASE: 32 (210) EXP. NO.: 16/41368 (730) SOLICITANTE: Westar RLW, SRL (220) FECHA SOLICITUD: 13 de enero del 2017</p>	 <p>(540) MARCA: Siente San Jorge (Mixta) (511) CLASE: 32 (210) EXP. NO.: 16/44624 (730) SOLICITANTE: Compañía Nacional de Levaduras Levapan S.A. (220) FECHA SOLICITUD: 19 de diciembre del 2016</p>
 <p>(540) MARCA: STOLICHNAYA (Mixta) (511) CLASE: 33 (210) EXP. NO.: 16/42530 (730) SOLICITANTE: ZHS IP Américas Sàrl (220) FECHA SOLICITUD: 30 de noviembre del 2016</p>	 <p>(540) MARCA: EARTH CIGARS (Mixta) (511) CLASE: 34 (210) EXP. NO.: 16/22735 (730) SOLICITANTE: Georgina De Jesús Serulle Cáceres (220) FECHA SOLICITUD: 11 de enero del 2017</p>	 <p>(540) MARCA: AD PETROLEUM GROUP (Mixta) (511) CLASE: 35 (210) EXP. NO.: 17/3180 (730) SOLICITANTE: El Avión Diesel, S.R.L. (220) FECHA SOLICITUD: 26 de enero del 2017</p>	 <p>(540) MARCA: appex (Mixta) (511) CLASE: 35 (210) EXP. NO.: 16/33582</p> <p>(730) SOLICITANTE: Rafael Alexander D'Oleo Gabriel (220) FECHA SOLICITUD: 26 de septiembre del 2016</p>
 <p>(540) MARCA: Cheleo (Mixta) (511) CLASE: 35 (210) EXP. NO.: 16/41447 (730) SOLICITANTE: Makabagong E.I.R.L. (220) FECHA SOLICITUD: 22 de noviembre del 2016</p>	 <p>(540) MARCA: BenacerRH (Mixta) (511) CLASE: 36 (210) EXP. NO.: 16/45553</p> <p>(730) SOLICITANTE: Soraya Isabel Estévez Estrella (220) FECHA SOLICITUD: 28 de diciembre del 2016</p>	 <p>(540) MARCA: \$RAPIDO Con Banco Ademi (Mixta) (511) CLASE: 36 (210) EXP. NO.: 16/43237 (730) SOLICITANTE: Banco de Ahorro y Crédito Ademi, S.A. (220) FECHA SOLICITUD: 7 de diciembre del 2016</p>	 <p>(540) MARCA: BAZAR Venezolano RD (Mixta) (511) CLASE: 41 (210) EXP. NO.: 16/40833 (730) SOLICITANTE: Karina Edgardy Pacheco Álvarez (220) FECHA SOLICITUD: 17 de noviembre del 2016</p>

PASA A LA PÁGINA SIGUIENTE



VIENE DE LA PÁGINA ANTERIOR

 <p>(540) MARCA: Centro de Tecnología y Educación Permanente TEP (Mixta) (511) CLASE: 41 (210) EXP. NO.: 17/1493 (730) SOLICITANTE: Pontificia Universidad Católica Madre y Maestra (220) FECHA SOLICITUD: 13 de enero del 2017</p>	 <p>(540) MARCA: Pontificia Universidad Católica Madre y Maestra PUCMM (Mixta) (511) CLASE: 41 (210) EXP. NO.: 17/1494 (730) SOLICITANTE: Pontificia Universidad Católica Madre y Maestra (220) FECHA SOLICITUD: 13 de enero del 2017</p>	 <p>(540) MARCA: UN DIA ES SUFICIENTE DIARIO (Mixta) (511) CLASE: 41 (210) EXP. NO.: 16/44721 (730) SOLICITANTE: Dugueslin García (220) FECHA SOLICITUD: 20 de diciembre del 2016</p>	 <p>(540) MARCA: VILLANOS MTB (Mixta) (511) CLASE: 41 (210) EXP. NO.: 16/19069 (730) SOLICITANTE: Jorge Rodríguez Zapata (220) FECHA SOLICITUD: 8 de junio del 2016</p>
 <p>(540) MARCA: addvalora Global Loss Adjusters (Mixta) (511) CLASE: 42 (210) EXP. NO.: 16/44327 (730) SOLICITANTE: Avalora Adjusters Group, S.L. (220) FECHA SOLICITUD: 15 de diciembre del 2016</p>	 <p>(540) MARCA: Emperadores Musicales (Mixta) (511) CLASE: 42 (210) EXP. NO.: 16/42976 (730) SOLICITANTE: Adan A. Acosta Vargas / Félix A. Hernández Hernández / Ronald de la Rosa Matos (220) FECHA SOLICITUD: 13 de enero del 2017</p>	 <p>(540) MARCA: EVOLTCODE (Mixta) (511) CLASE: 42 (210) EXP. NO.: 16/44923 (730) SOLICITANTE: Juan Carlos Roa Rojas (220) FECHA SOLICITUD: 21 de diciembre del 2016</p>	 <p>(540) MARCA: Gente RD.com (Mixta) (511) CLASE: 42 (210) EXP. NO.: 16/44923 (730) SOLICITANTE: David Ruiz Pérez (220) FECHA SOLICITUD: 26 de diciembre del 2016</p>
 <p>(540) MARCA: INMUEBLESCLIC.COM (Mixta) (511) CLASE: 42 (210) EXP. NO.: 17/88 (730) SOLICITANTE: Viacasa, S.R.L. (220) FECHA SOLICITUD: 2 de enero del 2017</p>	 <p>(540) MARCA: tunite (Mixta) (511) CLASE: 42 (210) EXP. NO.: 17/846 (730) SOLICITANTE: Mayra Alejandra Ramírez Guzmán / Ana Isabel García Scheker (220) FECHA SOLICITUD: 10 de enero del 2017</p>	 <p>(540) MARCA: Hakkasan (Mixta) (511) CLASE: 43 (210) EXP. NO.: 16/40640 (730) SOLICITANTE: Helga Christiane Von Crazut Soto (220) FECHA SOLICITUD: 16 de noviembre del 2016</p>	 <p>(540) MARCA: WANDA (Mixta) (511) CLASE: 1, 2, 3 (210) EXP. NO.: 17/1287 (730) SOLICITANTE: Akzo Nobel Coatings International B.V. (220) FECHA SOLICITUD: 12 de enero del 2017</p>
 <p>(540) MARCA: Figurativa (511) CLASE: 1, 35 (210) EXP. NO.: 16/45741 (730) SOLICITANTE: Anhídridos y Derivados de Colombia S.A. ANDERCOL (220) FECHA SOLICITUD: 29 de diciembre del 2016</p>	 <p>(540) MARCA: SIGVARIS (Mixta) (511) CLASE: 10, 25 (210) EXP. NO.: 16/42843 (730) SOLICITANTE: Sigvaris AG (220) FECHA SOLICITUD: 2 de diciembre del 2016</p>	 <p>(540) MARCA: RAGÚ (Mixta) (511) CLASE: 29, 30 (210) EXP. NO.: 16/45138 (730) SOLICITANTE: Mizkan América, Inc. (220) FECHA SOLICITUD: 22 de diciembre del 2016</p>	 <p>(540) MARCA: Nisa.cu (Mixta) (511) CLASE: 3, 5 (210) EXP. NO.: 17/945 (730) SOLICITANTE: Gemaz International Inc. (220) FECHA SOLICITUD: 10 de enero del 2017</p>
 <p>(540) MARCA: WORK&amp;PLEASURE (Mixta) (511) CLASE: 41, 43 (210) EXP. NO.: 16/41792 (730) SOLICITANTE: Diego Navarro Arnau (220) FECHA SOLICITUD: 24 de noviembre del 2016</p>	 <p>(540) MARCA: KroMaSOL (Mixta) (511) CLASE: 5, 30, 32, 35 (210) EXP. NO.: 17/949 (730) SOLICITANTE: Gustavo Antonio Ramírez Castillo (220) FECHA SOLICITUD: 10 de enero del 2017</p>	 <p>(540) MARCA: fusión by KROMASOL (Mixta) (511) CLASE: 5, 32 (210) EXP. NO.: 17/958 (730) SOLICITANTE: Gustavo Antonio Ramírez Castillo (220) FECHA SOLICITUD: 10 de enero del 2017</p>	 <p>(540) MARCA: Figurativa (511) CLASE: 6, 16, 18, 21, 24, 25, 41 (210) EXP. NO.: 16/39269 (730) SOLICITANTE: Pflp International (220) FECHA SOLICITUD: 4 de noviembre del 2016</p>
 <p>(540) MARCA: Baker McKenzie. (Mixta) (511) CLASE: 9, 16, 41, 45 (210) EXP. NO.: 16/44415 (730) SOLICITANTE: Baker &amp; McKenzie LLP (220) FECHA SOLICITUD: 16 de diciembre del 2016</p>	 <p>(540) MARCA: SAT Tecnocom (Mixta) (511) CLASE: 9, 36, 42 (210) EXP. NO.: 16/24797 (730) SOLICITANTE: Tecnocom Telecomunicaciones y Energía, S.A. (220) FECHA SOLICITUD: 20 de julio del 2016</p>	 <p>(540) MARCA: Wall Touch (Mixta) (511) CLASE: 6 (210) EXP. NO.: 16/43989 (730) SOLICITANTE: Hardware Plus Bruno Guerra (220) FECHA SOLICITUD: 13 de diciembre del 2016</p>	 <p>(540) NOMBRE COMERCIAL: Agrofem (Rótulo) (210) EXP. NO.: 17/3437 (730) SOLICITANTE: Agropecuaria Fernández Muñoz, SRL (AGROFEM) (220) FECHA SOLICITUD: 27 de enero del 2017 (111) REGISTRO: 463239</p>
 <p>(540) NOMBRE COMERCIAL: Agua Luvital (Rótulo) (210) EXP. NO.: 17/1273 (730) SOLICITANTE: Guillermo Antonio González Useta (220) FECHA SOLICITUD: 12 de enero del 2017 (111) REGISTRO: 463297</p>	 <p>(540) NOMBRE COMERCIAL: alitas SAUCE (Rótulo) (210) EXP. NO.: 17/2854 (730) SOLICITANTE: Moises David Coiscou Lorenzo. (220) FECHA SOLICITUD: 24 de enero del 2017 (111) REGISTRO: 462813</p>	 <p>(540) NOMBRE COMERCIAL: avanzare (Rótulo) (210) EXP. NO.: 17/3318 (730) SOLICITANTE: Delores Mercedes Sánchez Joa. (220) FECHA SOLICITUD: 27 de enero del 2017 (111) REGISTRO: 463335</p>	 <p>(540) NOMBRE COMERCIAL: BE BENDI ENERGY (Rótulo) (210) EXP. NO.: 17/2223 (730) SOLICITANTE: Derlyn A. Félix / Job F. Bencosme D. / José J. Bencosme D. (220) FECHA SOLICITUD: 19 de enero del 2017 (111) REGISTRO: 462561</p>
 <p>(540) NOMBRE COMERCIAL: BIRACREDIT, Bienes Raíces y Créditos (Rótulo) (210) EXP. NO.: 17/921 (730) SOLICITANTE: Miguel Ángel Reyes Jr. (220) FECHA SOLICITUD: 10 de enero del 2017 (111) REGISTRO: 462313</p>	 <p>(540) NOMBRE COMERCIAL: C icontrolt (Rótulo) (210) EXP. NO.: 17/3604 (730) SOLICITANTE: B&amp;B Distributors, SRL. (220) FECHA SOLICITUD: 31 de enero del 2017 (111) REGISTRO: 463518</p>	 <p>(540) NOMBRE COMERCIAL: CATS (Rótulo) (210) EXP. NO.: 17/3317 (730) SOLICITANTE: Delores Mercedes Sánchez Joa. (220) FECHA SOLICITUD: 27 de enero del 2017 (111) REGISTRO: 463320</p>	 <p>(540) NOMBRE COMERCIAL: CENTRO PSICOPEDAGOGICO AZAMA CPO (Rótulo) (210) EXP. NO.: 17/3315 (730) SOLICITANTE: Rita Miosotti Polanco Espinal. (220) FECHA SOLICITUD: 27 de enero del 2017 (111) REGISTRO: 463296</p>
 <p>(540) NOMBRE COMERCIAL: CONSTRUCTORA GREMIN (Rótulo) (210) EXP. NO.: 17/2553 (730) SOLICITANTE: Edwin Guerrero Fermin. (220) FECHA SOLICITUD: 23 de enero del 2017 (111) REGISTRO: 462756</p>	 <p>(540) NOMBRE COMERCIAL: CORAZÓN CONTENTO RD (Rótulo) (210) EXP. NO.: 17/2730 (730) SOLICITANTE: Lorena Juliva Trinidad Sánchez (220) FECHA SOLICITUD: 24 de enero del 2017 (111) REGISTRO: 462966</p>	 <p>(540) NOMBRE COMERCIAL: CT CANDELA TRAINING &amp; RUNNING (Rótulo) (210) EXP. NO.: 17/632 (730) SOLICITANTE: Rafael José Ortiz Ledesma (220) FECHA SOLICITUD: 6 de enero del 2017 (111) REGISTRO: 462606</p>	 <p>(540) NOMBRE COMERCIAL: Dental Spa Clinic EC (Rótulo) (210) EXP. NO.: 17/3404 (730) SOLICITANTE: Consultorio Odontológico Dra. Elina Casado, S.R.L. (220) FECHA SOLICITUD: 27 de enero del 2017 (111) REGISTRO: 463407</p>
 <p>(540) NOMBRE COMERCIAL: Distrito Municipal de Pedro García (Rótulo) (210) EXP. NO.: 17/594 (730) SOLICITANTE: Ayuntamiento Municipal De Pedro García. (220) FECHA SOLICITUD: 5 de enero del 2017 (111) REGISTRO: 462312</p>	 <p>(540) NOMBRE COMERCIAL: (Emblema) (210) EXP. NO.: 17/31 (730) SOLICITANTE: Medioambiente &amp; Industria Rodríguez, SRL. (220) FECHA SOLICITUD: 23 de enero del 2017 (111) REGISTRO: 462655</p>	 <p>(540) NOMBRE COMERCIAL: (Emblema) (210) EXP. NO.: 17/2866 (730) SOLICITANTE: Armando Jorge Kurdas (220) FECHA SOLICITUD: 24 de enero del 2017 (111) REGISTRO: 462900</p>	 <p>(540) NOMBRE COMERCIAL: FABRICA DE COLCHONES Y MUEBLES FORTE (Rótulo) (210) EXP. NO.: 17/2771 (730) SOLICITANTE: Cristóbal Lachapell Sánchez (220) FECHA SOLICITUD: 24 de enero del 2017 (111) REGISTRO: 462856</p>



VIENE DE LA PÁGINA ANTERIOR

 <p>(540) NOMBRE COMERCIAL: FUNDACIÓN GRUPO VELUTINI (Rótulo) (210) EXP. NO.: 17/2331 (730) SOLICITANTE: Emiliana Velutini De Fajardo (220) FECHA SOLICITUD: 20 de enero del 2017 (111) REGISTRO: 462619</p>	 <p>(540) NOMBRE COMERCIAL: GUEPARDOS CPO (Rótulo) (210) EXP. NO.: 17/3316 (730) SOLICITANTE: Rita Miosotti Polanco Espinal. (220) FECHA SOLICITUD: 27 de enero del 2017 (111) REGISTRO: 463336</p>	 <p>(540) NOMBRE COMERCIAL: falconeye (Rótulo) (210) EXP. NO.: 17/3605 (730) SOLICITANTE: Carlos Ariel Zabala (220) FECHA SOLICITUD: 31 de enero del 2017 (111) REGISTRO: 463457</p>	 <p>(540) NOMBRE COMERCIAL: H/E Almacén (Rótulo) (210) EXP. NO.: 17/2402 (730) SOLICITANTE: Jimmy Hache Salloom (220) FECHA SOLICITUD: 20 de enero del 2017 (111) REGISTRO: 462603</p>
 <p>(540) NOMBRE COMERCIAL: I-Jets (Rótulo) (210) EXP. NO.: 17/2443 (730) SOLICITANTE: Iván José Francisco García. (220) FECHA SOLICITUD: 20 de enero del 2017 (111) REGISTRO: 462610</p>	 <p>(540) NOMBRE COMERCIAL: idearme Desarrollo del Potencial Humano (Rótulo) (210) EXP. NO.: 17/3400 (730) SOLICITANTE: Margie Sherezade Aquino Tejeda. (220) FECHA SOLICITUD: 27 de enero del 2017 (111) REGISTRO: 463324</p>	 <p>(540) NOMBRE COMERCIAL: IMATEC DIAGNOSIS (Rótulo) (210) EXP. NO.: 17/3610 (730) SOLICITANTE: Víctor Antonio Calderón Martínez (220) FECHA SOLICITUD: 31 de enero del 2017 (111) REGISTRO: 463310</p>	 <p>(540) NOMBRE COMERCIAL: INMOBILIARIA ISABELLEM (Rótulo) (210) EXP. NO.: 17/3610 (730) SOLICITANTE: Leonel Enrique Mateo Segura (220) FECHA SOLICITUD: 31 de enero del 2017 (111) REGISTRO: 463481</p>
 <p>(540) NOMBRE COMERCIAL: K&amp;G (Rótulo) (210) EXP. NO.: 17/2253 (730) SOLICITANTE: Importadora K&amp;G, S.A.S. (220) FECHA SOLICITUD: 20 de enero del 2017 (111) REGISTRO: 462637</p>	 <p>(540) NOMBRE COMERCIAL: LAS NINFAS TERRACE BAR GRILL (Rótulo) (210) EXP. NO.: 16/43074 (730) SOLICITANTE: Empresas de Entretenimientos Elias, SRL. (220) FECHA SOLICITUD: 17 de enero del 2017 (111) REGISTRO: 462273</p>	 <p>(540) NOMBRE COMERCIAL: M MPT (Rótulo) (210) EXP. NO.: 17/2653 (730) SOLICITANTE: Mejía Polanco Technology Solutions, SRL. (220) FECHA SOLICITUD: 23 de enero del 2017 (111) REGISTRO: 462774</p>	 <p>(540) NOMBRE COMERCIAL: Mategrage Materiales Gráficos en General (Rótulo) (210) EXP. NO.: 17/2395 (730) SOLICITANTE: Ramón Rivera Payano (220) FECHA SOLICITUD: 20 de enero del 2017 (111) REGISTRO: 462628</p>
 <p>(540) NOMBRE COMERCIAL: MemoRies Geeks (Rótulo) (210) EXP. NO.: 17/3481 (730) SOLICITANTE: Analix T. Jerez / Aneudys F. (220) FECHA SOLICITUD: 27 de enero del 2017 (111) REGISTRO: 463354</p>	 <p>(540) NOMBRE COMERCIAL: MICHELLE CAMPILLO (Rótulo) (210) EXP. NO.: 17/358 (730) SOLICITANTE: Cesarina Michelle Campillo Mejía. (220) FECHA SOLICITUD: 4 de enero del 2017 (111) REGISTRO: 462179</p>	 <p>(540) NOMBRE COMERCIAL: Ministerio Casa de Restauración Para las Naciones (Rótulo) (210) EXP. NO.: 17/3081 (730) SOLICITANTE: Alejandro King Altigracia. (220) FECHA SOLICITUD: 25 de enero del 2017 (111) REGISTRO: 463007</p>	 <p>(540) NOMBRE COMERCIAL: MODA EMPORIUM (Rótulo) (210) EXP. NO.: 17/2357 (730) SOLICITANTE: Mabel Scarlet Hernández González (220) FECHA SOLICITUD: 20 de enero del 2017 (111) REGISTRO: 462689</p>
 <p>(540) NOMBRE COMERCIAL: MOVIMIENTO PENTECOSTAL NUEVAS PALABRAS (Rótulo) (210) EXP. NO.: 17/3740 (730) SOLICITANTE: Eleuterio Núñez Montaña. (220) FECHA SOLICITUD: 1 de febrero del 2017 (111) REGISTRO: 463627</p>	 <p>(540) NOMBRE COMERCIAL: NEAS\$ (Rótulo) (210) EXP. NO.: 17/3291 (730) SOLICITANTE: John Nuery Moreno Aquino / Evanelina Aquino Moya De Moreno (220) FECHA SOLICITUD: 27 de enero del 2017 (111) REGISTRO: 463257</p>	 <p>(540) NOMBRE COMERCIAL: OLAS DEL CARIBE (Rótulo) (210) EXP. NO.: 17/361 (730) SOLICITANTE: Unisol, S.R.L. (220) FECHA SOLICITUD: 16 de enero del 2017 (111) REGISTRO: 462174</p>	 <p>(540) NOMBRE COMERCIAL: ORGANIZACIÓN NACIONAL EDUCANDO PARA EL FUTURO ORNEPEF (Rótulo) (210) EXP. NO.: 17/2067 (730) SOLICITANTE: Gladys María Abreu Adames. (220) FECHA SOLICITUD: 18 de enero del 2017 (111) REGISTRO: 462366</p>
 <p>(540) NOMBRE COMERCIAL: ORIGINARIO (Rótulo) (210) EXP. NO.: 16/43183 (730) SOLICITANTE: Marcos A. Zapata M. / Luis S. Méndez B. (220) FECHA SOLICITUD: 6 de diciembre del 2016 (111) REGISTRO: 462624</p>	 <p>(540) NOMBRE COMERCIAL: Ostunni Constructora (Rótulo) (210) EXP. NO.: 17/829 (730) SOLICITANTE: David Díaz / Yohanny Mercedes Sánchez Pichardo. (220) FECHA SOLICITUD: 10 de enero del 2017 (111) REGISTRO: 462520</p>	 <p>(540) NOMBRE COMERCIAL: Pappaterra Montolio (Rótulo) (210) EXP. NO.: 17/3085 (730) SOLICITANTE: Pappaterra Montolio, SAS. (220) FECHA SOLICITUD: 25 de enero del 2017 (111) REGISTRO: 463055</p>	 <p>(540) NOMBRE COMERCIAL: PLAZA 26 DE JULIO (Rótulo) (210) EXP. NO.: 17/2409 (730) SOLICITANTE: Silverio Santiago Ferreira Pérez. (220) FECHA SOLICITUD: 20 de enero del 2017 (111) REGISTRO: 462448</p>
 <p>(540) NOMBRE COMERCIAL: PROFAJ Programa de formación de animadores juveniles (Rótulo) (210) EXP. NO.: 17/3168 (730) SOLICITANTE: Sociedad Salesiana (220) FECHA SOLICITUD: 26 de enero del 2017 (111) REGISTRO: 463308</p>	 <p>(540) NOMBRE COMERCIAL: PROLESA (Rótulo) (210) EXP. NO.: 17/4022 (730) SOLICITANTE: Alexander Bienvenido Echavarría Sarit (220) FECHA SOLICITUD: 2 de febrero del 2017 (111) REGISTRO: 463681</p>	 <p>(540) NOMBRE COMERCIAL: R-CARE (Rótulo) (210) EXP. NO.: 16/45089 (730) SOLICITANTE: Steven Cruz Díaz / Miguel Ángel Russo Domínguez. (220) FECHA SOLICITUD: 22 de diciembre del 2016 (111) REGISTRO: 462548</p>	 <p>(540) NOMBRE COMERCIAL: ROOMINGDR (Rótulo) (210) EXP. NO.: 17/3403 (730) SOLICITANTE: Orlando Alfonso Tavares Casado. (220) FECHA SOLICITUD: 27 de enero del 2017 (111) REGISTRO: 463344</p>
 <p>(540) NOMBRE COMERCIAL: Ros &amp; Álvarez (Rótulo) (210) EXP. NO.: 17/3320 (730) SOLICITANTE: Ros &amp; Álvarez, S.R.L. (220) FECHA SOLICITUD: 27 de enero del 2017 (111) REGISTRO: 463358</p>	 <p>(540) NOMBRE COMERCIAL: SECURITY GUARDS JLF (Rótulo) (210) EXP. NO.: 17/3438 (730) SOLICITANTE: Marotac Comercial, S.R.L. (220) FECHA SOLICITUD: 27 de enero del 2017 (111) REGISTRO: 463295</p>	 <p>(540) NOMBRE COMERCIAL: W J C XUSSA (Rótulo) (210) EXP. NO.: 17/2141 (730) SOLICITANTE: Agustina Sánchez De Los Santos (220) FECHA SOLICITUD: 19 de enero del 2017 (111) REGISTRO: 462475</p>	 <p>(540) NOMBRE COMERCIAL: WOW SUPERMARKET (Rótulo) (210) EXP. NO.: 16/45027 (730) SOLICITANTE: Ramón Oscar Jaquez Gómez (220) FECHA SOLICITUD: 17 de enero del 2017 (111) REGISTRO: 462238</p>
 <p>(540) NOMBRE COMERCIAL: ANL (Rótulo) (210) EXP. NO.: 17/2549 (730) SOLICITANTE: Ángel R. De Jesús Navarro L. / Gustavo E. Santana V. (220) FECHA SOLICITUD: 23 de enero del 2017 (111) REGISTRO: 462882</p>	 <p>(540) NOMBRE COMERCIAL: Dra. Alejandrina Pérez Duval (Rótulo) (210) EXP. NO.: 17/3849 (730) SOLICITANTE: Alejandrina Pérez Duval (220) FECHA SOLICITUD: 1 de febrero del 2017 (111) REGISTRO: 463615</p>	 <p>(540) NOMBRE COMERCIAL: FEDEJUD (Rótulo) (210) EXP. NO.: 17/1634 (730) SOLICITANTE: Jeffrey Daniel Veras Báez. (220) FECHA SOLICITUD: 16 de enero del 2017 (111) REGISTRO: 462166</p>	 <p>(540) NOMBRE COMERCIAL: Acute Time (Rótulo) (210) EXP. NO.: 17/3224 (730) SOLICITANTE: Raynel De Jesús Méndez Pérez (220) FECHA SOLICITUD: 26 de enero del 2017 (111) REGISTRO: 463116</p>
 <p>(540) NOMBRE COMERCIAL: ON LINE TOUR OLT (Rótulo) (210) EXP. NO.: 17/77 (730) SOLICITANTE: Natalia Koroleva (220) FECHA SOLICITUD: 2 de enero del 2017 (111) REGISTRO: 463197</p>	 <p>Cualquier sugerencia o reclamos dirigirse a publicaciones ONAPI m.seijas@onapi.gob.do</p>		 <p>(540) NOMBRE COMERCIAL: SEGURIDAD RAPIDA SPARTA (Rótulo) (210) EXP. NO.: 17/3049 (730) SOLICITANTE: Raul Mendoza Moya (220) FECHA SOLICITUD: 25 de enero del 2017 (111) REGISTRO: 463184</p>