



Innovación frugal: Soluciones a problemas reales con menos recursos

Retos para el desarrollo productivo en América Latina y El Caribe

La innovación frugal busca solucionar un problema con menos recursos económicos, materiales, naturales pero con resultados tan buenos como la solución convencional.

No es una innovación que se hace sin ciencia, se puede hacer innovación frugal con ciencia de punta o con tecnologías sencillas, así lo define nuestra entrevistada la Dra. Judith Sutz. Lo que define la innovación frugal no es el tipo de conocimiento involucrado; la frugalidad en la innovación es la cantidad de recursos que se usa para la innovación.

La señora Judith Sutz es Ingeniera Eléctrica y doctora en Ciencias Sociales y estuvo presente en el Foro Regional LALICS 2017 un encuentro con sede en INTEC que reunía a diferentes investigadores y economistas en representación de los países de Latino América y El Caribe.

Actualmente la Oficina Nacional de la Propiedad Industrial (ONAPI) promueve activamente una agenda de innovación de manera que los dominicanos puedan también registrar patentes las cuales pueden estar fundamentadas en soluciones económicas a problemas de la sociedad y de la industria dominicana

Para la doctora Sutz los latinoamericanos tienen un talento excepcional para adaptar maquinarias, tomando piezas de una maquinaria para resolver problemas en otras maquinarias combinando elementos que son también innovadores y todo ello les hace candidatos ideales para la innovación frugal. A su entender este concepto, que ya ha prendido en paí-



Doctora Judith Sutz, Ingeniera Eléctrica.

ses como la India, debe ser incentivado en todas las instituciones académicas. No es el gran laboratorio, ni son las grandes inversiones, dijo “el verdadero talento de la innovación resulta en encontrar una respuesta efectiva a un problema, utilizando los medios más accesibles”.

La innovación frugal propugna por la investigación y generación de tecnología pertinente para los problemas que enfrenta la economía e

industria local así como los ciudadanos del entorno social del investigador.

La doctora Sutz hizo un llamado a los investigadores e inventores a compenetrarse con los problemas que afectan sus comunidades y de manera muy especial, aquellos problemas vitales para la lucha contra la pobreza.

Citó, por ejemplo, que según el diagnóstico 9010 hecho por la Organización Mundial de la Salud (OMS) el 90% de los recursos

PASA A LA PÁGINA SIGUIENTE



OFICINA PRINCIPAL
Av. Los Próceres No. 11,
Santo Domingo.
Tel.: 809-567-7474
Fax: 809-732-7758

CONTÁCTENOS:
Línea de atención al usuario.
809-732-4447

SANTIAGO DE LOS
CABALLEROS
Av. Estrella Sadhalá, Edif.
Antonio Guzmán Fernández.
Tel.: 809-582-4059
Fax: 809-583-8437

MUNICIPIO STO. DGO. ESTE
Plaza Coral Mall 2do. nivel
Autopista de San Isidro.
Tel.: 829-236-7474

SAN FRANCISCO
DE MACORÍS
Plaza Colonial, Suite 14-B,
Avenida Antonio
Guzmán Fernández
Tel.: 809-588-2052
Ext. 3436

VIENE DE LA PÁGINA ANTERIOR

mundiales para investigación en salud se destina a las enfermedades que afectan apenas el 10% de la población mundial, ello implica, dijo “que solo el 10% de los recursos puestos a nivel mundial en investigación en salud se dedican a las enfermedades del 90% de la población”.

Latinoamérica siempre soluciona importando, e importando lo más caro

En su exposición la Dra. Judith Sutz expuso el caso tan frecuente en América Latina donde ante todo problema, se plantea una solución cara, de tecnología de punta y necesariamente importada. Aseguró que este enfoque está presente en todas las inversiones, en la cual el factor de sostenibilidad económica no es tomado en cuenta.

En pocas palabras según la doctora Sutz *“somos expertos en la solución más cara aunque no la podamos mantener.”*

Hizo un énfasis en que la innovación frugal ayuda a pensar en el problema y que el verdadero innovador propone una solución que tiene un resultado de igual calidad que la tecnología importada pero hecha con recursos mucho más económicos y sostenibles, imprescindible en países con limitados recursos como los nuestros.

La Oficina Nacional de la Propiedad Industrial aplaude y celebra la visión expresada por la Dra. Judith Sutz que coincide plenamente con el uso intensivo de la base de datos de patentes que promueve ONAPI de manera que puedan los innovadores dominicanos desarrollar las aplicaciones y soluciones tecnológicas que la industria y la sociedad necesita.

América Latina y El Caribe

Hacia nuevas políticas de Ciencia, Tecnología e Innovación

Con el propósito de que cada país de Latinoamérica y El Caribe encuentre oportunidades para su desarrollo productivo a través de la Ciencia, Tecnología e Innovación (CTI), un grupo de científicos e investigadores se reunieron para compartir propuestas que colaboren con el reto de la región de lograr comunidades más preparadas e innovadoras con el fin de evitar el distanciamiento del conocimiento avanzado.

La intención compartida y debatida en el Foro “Desafíos de la Innovación para el Desarrollo Productivo en América Latina y el Caribe”, celebrado en el Instituto Tecnológico de Santo Domingo (INTEC), es fomentar políticas de Ciencia, Tecnología e Innovación en la región.

El desarrollo económico de estos países enfrenta muchos factores que impactan el dinamismo de la economía, siendo el déficit en I+D uno de los más sensibles. En el foro LALICS expertos debaten y proponen ideas que logren revertir esta situación en aras de cerrar la brecha en productividad, lograr economías más competitivas y luchar contra la pobreza.

Sobre el evento

El encuentro internacional sobre innovación y desarrollo productivo fue organizado por la Red LALICS, el Programa Iberoamericano Ciencia y Tecnología para el Desarrollo (CYTED) y el Instituto Tecnológico de Santo Domingo (INTEC), participaron delegados de México, Uruguay, Brasil, Cuba, Costa Rica, Argentina y República Dominicana.

Contó con la colaboración de varias instituciones como: El Ministerio de



Ignacio Méndez, Viceministro de Pymes del Ministerio de Industria, Comercio y Pymes; Víctor Gómez Valenzuela, Vicerrector de Investigación y Vinculación del INTEC y Rolando Guzmán, Rector del INTEC.



La doctora Gabriela Dutrénit, encabeza la mesa del Foro Regional LALICS y representantes del Instituto Tecnológico de Santo Domingo (INTEC), el Ministerio de Industria Comercio y Pymes, ONAPI y el MESCyT.

Industria Comercio y Pymes, ONAPI, MESCyT, la Dirección General de Programas Especiales de la Presidencia, el Centro de Capacitación e Innovación (CAPEX) y el Banco Interamericano de Desarrollo.

LALICS fue creada en el 2004 para reunir a científicos e investigadores preocupados por el estudio de los procesos de innovación y aprendizaje y su vinculación con el desarrollo de los países de la región y la construcción de capacidades de estos países.

DEPARTAMENTO DE INVENCIONES

MUY IMPORTANTE

A PARTIR DE LA FECHA DE LA PRIMERA PUBLICACIÓN, EL SOLICITANTE DEBE EFECTUAR EL PAGO DE EXAMEN DE FONDO EN UN PLAZO DE DOCE MESES IMPROPRORROGABLES, BAJO LA PENA DE DECLARARSE EL ABANDONO DE PLENO DERECHO (ART. 22.1 LEY 20-00 SOBRE PROPIEDAD INDUSTRIAL).

SOLICITUD DE PATENTE DE INVENCION EN FASE NACIONAL PCT

LISTA DE CÓDIGOS INID DE LA NORMA ST.9 OMPI.

- 11 NÚMERO DE PATENTE/REGISTRO NACIONAL.
- 12 DESIGNACIÓN DEL TIPO DE DOCUMENTO.
- 21 NÚMERO DE SOLICITUD NACIONAL.
- 22 FECHA DE PRESENTACIÓN NACIONAL.
- 30 DATOS DE PRIORIDAD SEGUN CONVENIO DE PARIS.
- 43 FECHA DE PUBLICACION DE LA SOLICITUD NACIONAL.
- 51 CLASIFICACIÓN INTERNACIONAL DE PATENTES.
- 54 TÍTULO.
- 57 RESUMEN/FIGURAS.
- 61 NÚMERO/FECHA DE PRESENTACIÓN DE LA SOLICITUD ANTERIOR DE LA PATENTE, MODELO DE UTILIDAD O TÍTULO SIMILAR CONCEDIDO ANTERIORMENTE, RESPECTO DEL CUAL EL PRESENTE DOCUMENTO CONSTITUYE UNA ADICIÓN.
- 62 NÚMERO/FECHA DE PRESENTACIÓN DE LA SOLICITUD ANTERIOR DE LA QUE EL PRESENTE DOCUMENTO CONSTITUYE UNA FRACCIÓN.
- 71 SOLICITANTE(S).
- 72 INVENTOR(ES)/DISEÑADOR(ES).
- 74 REPRESENTANTE(S).
- 85 FECHA DE COMIENZO DE LA FASE NACIONAL
- 86 NÚMERO DE SOLICITUD INTERNACIONAL Y FECHA DE PRESENTACIÓN INTERNACIONAL PCT.
- 87 NÚMERO DE PUBLICACIÓN INTERNACIONAL Y FECHA DE PUBLICACIÓN INTERNACIONAL PCT.

LISTA DE CÓDIGOS DE DOS LETRAS DE LA NORMA ST.3.

- | | |
|------------------------|---------------------------|
| DE - ALEMANIA | AT - AUSTRIA |
| ES - ESPAÑA | CN - CHINA |
| VE - VENEZUELA | US - ESTADOS UNIDOS |
| CH - SUIZA | NO - NORUEGA |
| CA - CANADÁ | VN - VIETNAM |
| UA - UCRANIA | HO - HOLANDA |
| IT - ITALIA | FR - FRANCIA |
| GB - REINO UNIDO | DO - REPUBLICA DOMINICANA |
| NZ - NUEVA ZELANDA | NL - PAISES BAJOS |
| TN - TUNEZ | BR - BRASIL |
| AU - AUSTRALIA | MY - MALASIA |
| BE - BELGICA | CO - COLOMBIA |
| IN - INDIA | CU - CUBA |
| MA - MARRUECOS | AR - ARGENTINA |
| SI - ESLOVENIA | HU - HUNGRIA |
| KR - COREA | ZA - SUDÁFRICA |
| HR - CROACIA | SE - SUECIA |
| RS - SERBIA | MX - MÉXICO |
| TT - TRINIDAD Y TOBAGO | PK - PAKISTÁN |
| JM - JAMAICA | EC - ECUADOR |
| AR - ARGENTINA | |
- EUIPO-OFCINA DE PROPIEDAD INTELECTUAL DE LA UNIÓN EUROPEA.

12 SOLICITUD DE PATENTE DE INVENCION EN FASE NACIONAL PCT.

- 21 P2017-0041
- 85 06/02/2017
- 86 PCT/IB2015/055976 06/08/2015
- 30 ZA 2014/05775 06/08/2014
- 87 WO2016/020875 11/02/2016
- 71 **ALBA MANUFACTURING CORP.**
CANTERA ROCA DURA, PR685, KM 1.5. BO. BARUJAS, 00674, MANATI, PUERTO RICO.

- 74 WALLIS PONS CARDI
- 72 ALBERT PETRUS VAN NIEKERK [US]; ADRIAN JOHANNES GOOSEN [US]
- 51 F 42B 1/00, F 42B 3/08, F 42B 3/22, F 42B 3/26, F 42C 19/09

54 UN DETONANTE DE EXPLOSIVOS.

57 Se proporciona un detonante de explosivos (10) cuya forma le permite ajustarse a un pozo de tronadura adyacente a una carga explosiva principal. El detonante (10) comprende un cuerpo (12) que contiene una carga de una sustancia explosiva (22) con un pasaje (24) que se extiende hacia el interior del cuerpo (12) para recibir un detonador (26) en el mismo. El detonante (10) se configura para modificar la forma de una onda de detonación generada tras la iniciación del detonador (26). En una modalidad, el detonante (10) incluye una primera (32) y una segunda sustancia explosiva (34), moldeándose y seleccionándose la primera sustancia explosiva (32) de forma tal que permita que una porción exterior de la onda de detonación se acelere respecto del resto de la onda, modificando de este modo la forma de la onda de una onda generalmente esférica a una onda generalmente plana. En una modalidad, el detonante incluye un miembro interno que puede modificar la forma de la onda de detonación.

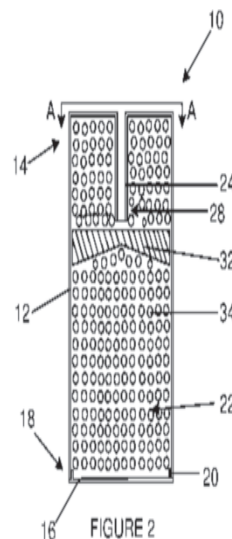

12 SOLICITUD DE PATENTE DE INVENCION EN FASE NACIONAL PCT.

- 21 P2017-0074
- 85 16/03/2017
- 86 PCT/CA2015/050923 21/09/2015
- 30 US 62/053.170 21/09/2014
- 87 WO2016/041092 24/03/2016
- 71 **HATCH LTD**
2800 SPEAKMAN DRIVE, L5K 2R7, MISSISSAUGA, ONTARIO, CANADA

- 74 TANIA MIGUELINA CASTILLO BAEZ
- 72 SANTIAGO FAUCHER [CA]; LAI CHI SO [CA]; SINA MOSTAGHEL [IR]; MATTHEW CRAMER [US].
- 51 B 01J 2/04

54 ATOMIZACIÓN DE GAS DE MATERIALES FUNDIDOS USANDO GASES RESIDUALES DE SUBPRODUCTO.

57 Se integran procesos y sistemas metalúrgicos para la atomización de gas de escoria fundida y/o metales fundidos de un horno metalúrgico con procesos y equipo de manipulación de gas residual, de modo que los gases residuales se alimentan a la planta de atomización de gas para atomizar la escoria fundida y/o metal fundido. El uso de gases residuales de subproducto para atomizar escoria fundida y/o metales fundidos proporciona diversos beneficios, incluyendo eliminación de equipo de manipulación y tratamiento del gas residual, centralización y mejoramiento del calor mediante la atomización para mejorar la recuperación de calor, prevención de oxidación de productos granulares de atomización, y reducción de emisiones de CO2. Un proceso para preparar un producto granular comprende: alimentar un material fundido y un gas residual de subproducto a un aparato de dispersión; y poner en contacto el gas con el material fundido en el aparato de dispersión, por lo que el material fundido se dispersa y se solidifica mediante el contacto con el gas para formar el producto granular. FIG. 1

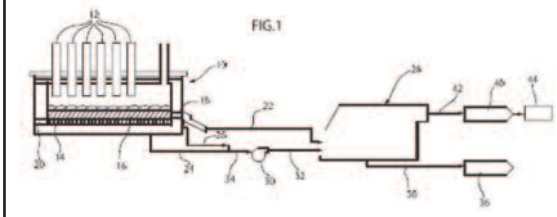

12 SOLICITUD DE PATENTE DE INVENCION EN FASE NACIONAL PCT.

- 21 P2017-0083
- 85 23/03/2017
- 86 PCT/US2015/051314 22/09/2015
- 30 US 62/055,695 26/09/2014
- 87 WO2016/048938 31/03/2016

- 71 **MACROGENICS, INC.**
9704 MEDICAL CENTER DRIVE, 20850, ROCKVILLE, MARYLAND, U.S.A.

- 74 ORIETTA BLANCO MINIÑO
- 72 EZIO BONVINI [US]; LESLIE S. JOHNSON [DO]; CHIA-YING KAO LAM [TW]; PAUL A. MOORE [GB]; LIQIN LIU [CN]; SCOTT KOENIG [US].
- 51 C 07K 16/28

54 DIACUERPOS MONOVALENTES BIESPECÍFICOS QUE SON CAPACES DE UNIR CD19 Y CD3, Y USOS DE LOS MISMOS.

57 Los diacuerpos monovalentes bi-específicos CD19 x CD3, y particularmente, anticuerpos Fc monovalentes bi-específicos CD19 x CD3, son capaces de unirse simultáneamente a CD19 y CD3, y se utilizan en el tratamiento de neoplasias hematológicas.

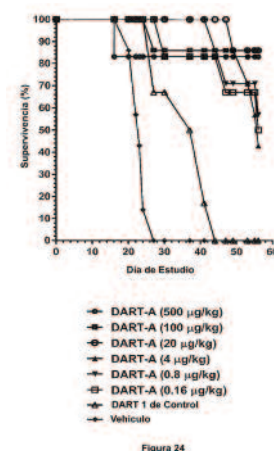

12 SOLICITUD DE PATENTE DE INVENCION EN FASE NACIONAL PCT.

- 21 P2017-0040
- 85 06/02/2017
- 86 PCT/FR2015/052455 15/09/2015
- 30 FR 1458981 23/09/2014
- 87 WO2016/046469 31/03/2016

- 71 **ALGOPACK**
100 RUE D' ESTREUX, 59264, ONNAING, FRANCIA.

- 74 MARÍA DEL PILAR TRONCOSO
- 72 RÉMY LUCAS [FR]
- 51 B 29C 43/00, D 21B 1/04, D 21B 1/06.

54 PROCEDIMIENTO DE PREPARACIÓN DE UN POLVO DE MACROALGAS PARDAS MEDIANTE MEZCLA Y PROCEDIMIENTO DE FABRICACIÓN DE OBJETOS RÍGIDOS A PARTIR DE DICHO POLVO.

57 La invención se refiere a un procedimiento de fabricación de un objeto rígido a partir de un polvo producido a partir de macroalgas pardas mezcladas mediante cizallamiento de modo que extrae proteínas, tales como actina, de dichas macroalgas pardas, estando constituido dicho polvo por partículas de diámetro equivalente inferior o igual a 1,5 milímetros y presentando un índice de humedad residual inferior o igual al 45 %.

De acuerdo con la invención, dicho procedimiento comprende una etapa de termocompresión de dicho polvo en un molde, llevándose dicho polvo a una temperatura comprendida entre 50 °C y 100 °C y sometiéndolo a una presión comprendida entre 150 y 4000 bares durante un periodo de 50 segundos a 45 minutos.

La invención se refiere igualmente al procedimiento de preparación de dicho polvo.

12 SOLICITUD DE PATENTE DE INVENCION EN FASE NACIONAL PCT

- 21 P2017-0081
- 85 23/03/2017
- 86 PCT/EP2015/071776 22/09/2015
- 30 GB 1417002.1 26/09/2014
- 87 WO2016/046225 31/03/2016
- 71 **GLAXOSMITHKLINE INTELLECTUAL PROPERTY DEVELOPMENT LIMITED**
980 GREAT WEST ROAD, TW8 9GS, BRENTFORD, MIDDLESEX, GRAN BRETAÑA

- 74 MARIA DEL PILAR TRONCOSO
- 72 NIALL ANDREW ANDERSON [GB]; JOHN MARTIN PRITCHARD [GB]; MATTHEW HOWARD JAMES CAMPBELL-CRAWFORD [GB]; JOANNA MARY REDMOND [GB]; ASHLEY PAUL HANCOCK [GB]
- 51 A 61K 31/4375, A 61P 11/00, C 07D 471/04

54 NUEVOS COMPUESTOS ANTAGONISTAS DE INTEGRINA $\alpha V\beta 6$

57 Un compuesto de fórmula (I): que es ácido 4-(3-fluoro-3-(2-(5,6,7,8-tetrahidro-1,8-naftiridin-2-iletil)pirrolidin-1-il)-3-(2-(2-metoxietoxi)fenil)butanoico, o una sal del mismo.

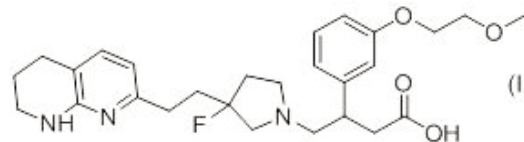

VIENE DE LA PÁGINA ANTERIOR

12 SOLICITUD DE PATENTE DE INVENCION EN FASE NACIONAL PCT.

21 P2017-0052

85 02/03/2017

86 PCT/US2015/048659 04/09/2015

80 US 62/046,610 05/09/2014 y US 62/203,836 11/08/2015

87 WO2016/037119 10/03/2016

71 ABBVIE STEMCENTRX LLC.

1 NORTH WAUKEGAN ROAD, 60064, NORTH CHICAGO, ILLINOIS, U.S.A.

74 MARIA DEL PILAR TRONCOSO

72 SAMUEL WILLIAMS [US]; LAURA SAUNDERS [US]; MANDY BOONTANRART [US]; HOLGER KARSUNKY [US].

51 A 61K 45/00, C 07K 16/18, C 12P 21/08.

54 NUEVOS ANTICUERPOS ANTI-MFI2 Y METODOS DE USO.

57 Aquí se proveen nuevos anticuerpos anti-MFI2 y conjugados de droga anticuerpo, y los métodos para usar tales anticuerpos anti-MFI2 y conjugados de fármaco anticuerpo para tratar el cáncer.

12 SOLICITUD DE PATENTE DE INVENCION EN FASE NACIONAL PCT.

21 P2017-0035

85 03/02/2017

86 PCT/IB2015/055951 05/08/2015

80 US 62/033,679 06/08/2014

87 WO2016/020864 11/02/2016

71 NOVARTIS AG.

LICHTSTRASSE 35., CH-4056, BASELGA, SUIZA.

74 MARÍA DEL PILAR TRONCOSO

72 MICHAEL JOSEPH LUZZIO [US]; MICHAEL SCOTT VISSER [US]; JULIEN PAPIILLON [FR].

51 A 61K 31/506, A 61P 31/04, C 07D 401/14, C 07D 413/14.

54 INHIBIDORES DE LA PROTEINA QUINASA C Y METODOS DE SU USO.

57 Se divulgan inhibidores de la PKC. Los inhibidores de la PKC son útiles para el tratamiento de enfermedades asociadas con PKC, incluyendo algunos tipos de cáncer. Los inhibidores de la PKC tienen eficacia mejorada en cantidades de dosis más bajas para lograr la regresión del tumor, potencia mejorada, perfil PK, absorción, tolerancia gastrointestinal y selectividad de quinasa.

12 SOLICITUD DE PATENTE DE INVENCION EN FASE NACIONAL PCT.

21 P2016-0273

85 07/10/2016

86 PCT/JP2015/061651 09/04/2015

80 JP 2014-082057 11/04/2014

87 WO2015/156417 15/10/2015

71 TAKEDA PHARMACEUTICAL COMPANY LIMITED.

1-1, DOSHOMACHI 4-CHOME CHUO-KU, 5410045, OSAKA, OSAKA-SHI, JAPÓN.

74 MARIA JOSEFINA FELIX TRONCOSO

72 MASASHI TOYOFUKU [JP]; SHIGEMITSU MATSUMOTO [JP]; YASUSHI HATTORI [JP]; SHINJI MORIMOTO [JP]; MASAKI DAINI [JP]; TAKUTO KOJIMA [JP]; TOMOHIRO KAKU [JP]; MITSUHIRO ITO [JP].

51 A 61K 31/166, A 61K 31/421, C 07D 213/82, C 07D 231/14, C 07D 285/08, C 07D 285/135, C 07D 333/38, C 07D 333/40, C 07D 407/12, C 07D 413/14, C 07D 417/12, C 07D 417/14.

54 COMPUESTO DE CICLOPROPANAMINA Y SUS USOS.

57 La presente invención proporciona un compuesto que tiene acción inhibitoria de desmetilasa-1 específica de lisina y útil como medicamento tal como un agente profiláctico o terapéutico para esquizofrenia, trastornos del desarrollo, en particular las enfermedades que tienen discapacidad intelectual (por ejemplo, trastornos del espectro autista, síndrome de Rett, síndrome de Down, síndrome de Kabuki, síndrome de X frágil, síndrome de Kleeifstra), neurofibromatosis tipo 1, síndrome de Noonan, esclerosis tuberosa, enfermedades neurodegenerativas (por ejemplo, enfermedad de Alzheimer, enfermedad de Parkinson, la degeneración espinocerebelosa (por ejemplo, atrofia dentatorubro palidolusiana) y la enfermedad de Huntington), epilepsia (por ejemplo, síndrome de Dravet) o dependencia de drogas, y similares. Un compuesto representado por la fórmula Donde cada símbolo es como se define en la presente memoria descriptiva, o una de sus sales.

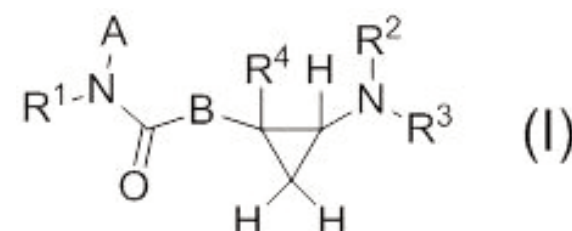

12 SOLICITUD DE PATENTE DE INVENCION EN FASE NACIONAL PCT.

21 P2017-0010

85 13/01/2017

86 PCT/GT2014/000001 14/07/2014

87 WO2016/009234 21/01/2016

71 JUAN MIGUEL GIRON ESPON.

18 CALLE 24-69 ZONA 10, EDIFICIO EMPRESARIAL ZONA PRADERA, TORRE 3, NIVEL QUINCE, OFICINA 1504, 01010, CIUDAD DE GUATEMALA, GUATEMALA.

74 MARIA DEL PILAR TRONCOSO

72 JUAN MIGUEL GIRON ESPON [GT]; MARÍA ANDREA GIRON ESPON [GT]; JAIME OVIDIO GIRON ESPON [GT]; CLARA LUZ ESPON REYES DE GIRON [GT]; JAIME OVIDIO GIRON CABRERA [GT].

51 G 06Q 99/00

54 PRUEBA GRAFOTECNICA JJASPON CON OBSTÁCULO PARA VISAR FIRMAS A SIMPLE VISTA EN DOCUMENTOS QUE REQUIERAN ESTAR FIRMADOS.

57 El sector técnico de la invención es: ANALISIS GRAFOTECNICO A LA VISTA DE LA FIRMA EJECUTADA DE PUÑO Y LETRA POR UNA PERSONA, EN UN DOCUMENTO EN CUALQUIER IDIOMA QUE REQUIERE SER FIRMADO PARA SU AUTENTICIDAD O APROBACION DE SU CONTENIDO. El invento consiste en hacer NOTORIA la conformidad o disconformidad de una firma de puño y letra para que quien no tenga conocimiento teórico y técnico de experto de caligrafía en análisis de firmas cuestionadas, pueda obrar con cuidado y previsión compatible con la celeridad moderna para aceptar o rechazar como válida una firma al visarla a simple vista dentro de un documento de cualquier tipo con referencia alfanumérica o sin referencia, examinando para ello la estructura una firma rubricada sobre un(os) obstáculo(s) de cualquier figura geométrica y de cualquier tipo de material o color, colocado(s) y adherido(s) en arribal/sobre un lugar del documento a visar o en otro soporte de cualquier tipo externo al documento a visar, cuyo(s) dicho(s) obstáculo(s) impide(n) el recorrer normal del instrumento de tinta con el cual se ejecuta la firma y cuyo estructura resultante de la firma sobre el(los) obstáculo(s) se coteja contra la estructura de la firma cuestionada y/o contra la estructura de la misma firma considerado como indubitable. En el procedimiento del invento el (los) obstáculo(s) produce(n) dificultad de ejecutar la firma provocando paradas y temblores en su recorrido gráfico que constituyen las particularidades y factores fundamentales de la identidad caligráfica del firmante original y cuya resistencia física del (de los) obstáculo(s) que provoca el invento al repetirse la firma solo puede ser corregido por el firmante original, en virtud de lo cual el invento como resultado hace NOTORIO claramente si existe DISIMILITUDES, DIVERGENCIAS, COINCIDENCIAS, IDENTIFICACIÓN en el natural desenvolvimiento de principio a fin de algunos trazos, que permitan que un no perito pueda concluir si la MORFO-DIMENSIÓN DE LAS FIRMAS ANALIZADAS proceden de la misma persona o no, y ante tal procedimiento del invento que le permite observar a simple vista y valorar de forma directa la firma presentada para su autorización o consentimiento pueda concluir en tiempo real: si le resulta o no DUDA RAZONADA DE LA SEMEJANZA O SIMILITUD con la firma verdadera y en consecuencia RECHACE O AUTORICE OPERAR EL INSTRUMENTO DOCUMENTAL PRESENTADO PARA VISAR, sin depender el visador de ser un experto caligráfico; lo cual puede llevarse a cabo en cualquier momento, en cualquier idioma. EL INVENTO PRETENDE PREVENIR EL FRAUDE EN SU MAS AMPLIO SENTIDO a través de analizar a simple vista una firma cuestionada y poder concluir si se acepta o se rechaza sin ser un experto en la materia y en tiempo real.

FIRMA SIN OBSTACULO

FIRMA CON OBSTACULO

Fig. 4A

Fig. 4B

Fig. 4C

Fig. 4D

Fig. 4E

12 SOLICITUD DE PATENTE DE INVENCION EN FASE NACIONAL PCT.

21 P2017-0090

85 30/03/2017

86 PCT/US2015/053098 30/09/2015

80 US 62/060,724 07/10/2014

87 WO2016/057278 14/04/2016

71 ELI LILLY AND COMPANY.

LILLY CORPORATE CENTER, 46285, INDIANÁPOLIS, INDIANA, U.S.A.

74 MARÍA DEL PILAR TRONCOSO

72 SAJAN JOSEPH [US]; CRAIG D. WOLFANGEL [US]; DOUGLAS W. BEIGHT [US]; DAVID A. COATES [US]; WILLIAM T. MCMILLEN [US]; SARAVANAN PARTHASARATHY [US]; HUAXING PEI [US]; JASON SCOTT SAWYER [US]; GAIYING ZHAO [US].

51 A 61K 31/454, A 61K 31/4545, A 61P 35/00, A 61P 43/00, C 07D 401/12, C 07D 401/14, C 07D 405/14.

54 COMPUESTOS DE AMINOPIRIDILOXIPIRAZOL.

57 La presente invención se refiere a compuestos novedosos de aminopiridiloxipirazol que inhiben la actividad del receptor 1 del factor del crecimiento transformante beta (TGFβR1), composiciones farmacéuticas que comprenden los compuestos y métodos para utilizar los compuestos para tratar cáncer, preferentemente cáncer de colon, melanoma, carcinoma hepatocelular, cáncer renal, glioblastoma, cáncer de páncreas, síndrome mielodisplásico, cáncer de pulmón y cáncer gástrico y/o fibrosis, preferentemente fibrosis hepática y enfermedad renal crónica.

CONCESION DE PATENTE DE INVENCION (PCT)

12 CONCESION DE PATENTE DE INVENCION (PCT).

11 P20120153

21 P2012-0153

85 01/06/2012

86 PCT/US2010/036919 01/06/2010

80 US 12/631,404 04/12/2009

43 30/09/2012

87 WO2011/068561 09/06/2011

71 ABBVIE INC.

1 NORTH WAUKEGAN ROAD, II 60064, NORTH CHICAGO, ESTADOS UNIDOS DE AMERICA, U.S.A.

74 MARIA DEL PILAR TRONCOSO

72 STEVEN W. ELMORE [US]; ANDREW J. SOUERS [US]; MILAN BRUNCKO [US]; XIAOHONG SONG [CN]; XILU WANG [US]; LE WANG [US]; CHEOL-MIN PARK [KP]; ZHI-FU TAO [CN]; HONG DING [CN]; LISA HASVOLD [US]; LAURA HEXAMER [US]; WILLIAM J. MCCLELLAN [US]; CHANG H. PARK [US]; ANDREW M. PETROS [US]; GERARD M. SULLIVAN [US]; GARY T. WANG [US]; MICHAEL D. WENDT [US]; ROBERT A. MANTEI [US]; TODD M. HANSEN [US]; GEORGE A. DOHERTY [US]; AARON KUNZER [US].

51 A 61K 31/404, A 61P 35/00, C 07D 209/32, C 07D 211/96, C 07D 213/64, C 07D 215/20, C 07D 217/16, C 07D 235/26, C 07D 249/04.

54 DERIVADOS DE SULFONAMIDA COMO AGENTES INDUCTORES DE APOPTOSIS CON SELECTIVIDAD POR BCL-2 PARA EL TRATAMIENTO DE CANCER Y ENFERMEDADES INMUNES.

57 Compuestos de Fórmula I derivados de sulfonamida, por ejemplo, N-((5-cloro-6-((4,4-difluorociclohexil)metoxi)piridin-3-il)sulfonil)-4-(4-((2-(4-clorofenil)-4,4-dimetilciclohex-1-en-1-il)metil)piperazin-1-il)-2-(1H-indazol-4-ilo)benzamida, que inhiben la actividad de las proteínas anti-apoptóticas Bcl-2 o Bcl-XL y composiciones que contienen dichos compuestos, los cuales sirven para preparar un medicamento útil en el tratamiento de enfermedades durante las cuales se expresa la proteína anti-apoptótica Bcl-2, por ejemplo, cáncer de vejiga, cáncer de cerebro, cáncer de mamas, cáncer de médula ósea, cáncer cervical, leucemia linfocítica crónica, cáncer colorrectal, cancer de esófago, cáncer hepatocelular, leucemia linfoblástica, linfoma folicular, una malignidad linfóide originada en células T o células B, melanoma, leucemia mielógena, mieloma, cáncer oral, cáncer de ovarios, cáncer de pulmón de células no pequeñas, cáncer de próstata, cáncer de pulmón de células pequeñas o cáncer de bazo, entre otras.

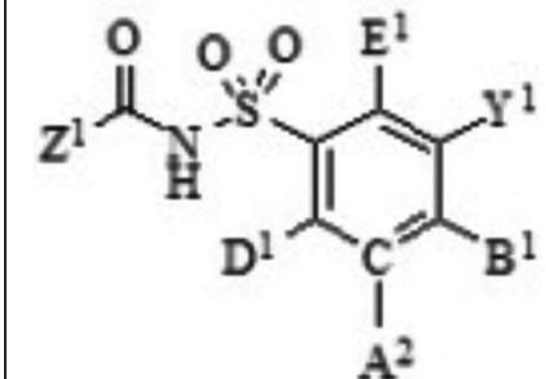

VIENE DE LA PÁGINA ANTERIOR

12 SOLICITUD DE PATENTE DE INVENCION EN FASE NACIONAL PCT.

21 P2016-0265

85 28/09/2016

86 PCT/US2015/022621 26/03/2015

30 PCT/CN2014/074294 28/03/2014

87 WO2015/148746 01/10/2015

71 **MERCK SHARP & DOHME CORP.**

126 EAST LINCOLN AVENUE, 07065-0907, RAHWAY, NUEVA JERSEY, U.S.A.

74 MARY FERNANDEZ RODRIGUEZ.

72 VINAY, M. GIRIJAVALLABHAN [US]; DAVID, B. OLSEN [US]; ZHIHO ZHANG [CN]; JIANMIN FU [CA]; BING-YU TANG [CN].

51 A 61K 31/7064, A 61K 31/7076, A 61P 1/16, C 07D 487/04, C 07H 19/06, C 07H 19/14

54 **INHIBIDORES DE LA TRANSCRIPTASA INVERSA DE NUCLEÓSIDOS SUSTITUIDOS EN 4'.**

57 La presente invención se refiere a derivados de nucleósidos sustituidos en 4' de Fórmula 1 y a su uso en la inhibición de la transcriptasa inversa del VIH, en la profilaxis de una infección por el VIH, en el tratamiento de una infección por el VIH, y en la profilaxis, el tratamiento y el retraso en la aparición o en la progresión del SIDA y/o del CRS.

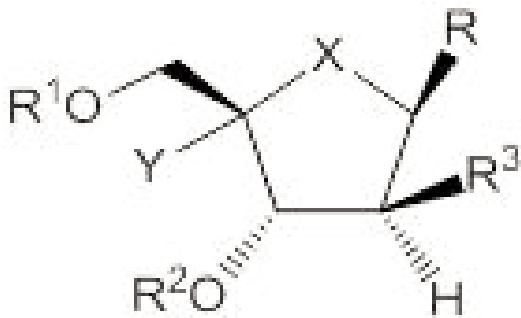

SOLICITUD DE PATENTE DE INVENCION

12 SOLICITUD DE PATENTE DE INVENCION.

21 P2015-0224

22 08/09/2015

71 **CARLOS JULIO REYES SOSA.**

AVENIDA 12, NO. 18., REPARTO LOS TRES OJOS, URBANIZACION ELOISA, ZONA ORIENTAL, SANTO DOMINGO, REPUBLICA DOMINICANA.

74 OSMEL AROCHE PEREZ

72 CARLOS JULIO REYES SOSA [DO]

51 B 65D 71/00, B 65D 71/08, B 65D 75/38

54 **DISPOSITIVO DE ESTRUCTURA INFLABLE PARA EL CIERRE O SELLADO DE PRODUCTOS PARA EVITAR MANIPULACIONES FRAUDULENTAS.**

57 Dispositivo de estructura inflable que consiste en fundas, bolsas o caperuzas para el empaque o sellado de seguridad de productos a prueba de manipulaciones fraudulentas que comprende una primera y segunda láminas o capas externas de material plástico; una tercera lámina o capa central de material plástico colocada entre la primera y segunda lámina o capa, donde los bordes de la primera, segunda y tercera capas se encuentran sellados, y la superficie de la tercera lámina o capa central está fijada por medios térmicos o mediante adhesivo sobre la superficie de la primera y segunda capas externas definiendo pliegues longitudinales alternos que delimitan espacios o cavidades longitudinales por los que circula aire a través de orificios que conectan dichos pliegues longitudinales; opcionalmente una válvula de entrada de aire fijada entre la primera y tercera capa central o entre la segunda y tercera capa central, por la cual se introduce aire a la estructura inflable; opcionalmente una cuarta lámina o capa de material termo-encogible de igual dimensión que la primera, segunda y tercera capas o láminas donde dicha capa termo-encogible se encuentra fijada sobre la superficie de la segunda capa externa por un adhesivo industrial permanente y opcionalmente dos o cuatro bordes de la primera capa externa impregnados con un material adhesivo con cubiertas protectoras que al ser plegadas sobre su parte central permiten la conformación de fundas, bolsas o caperuzas de diferentes tamaños.

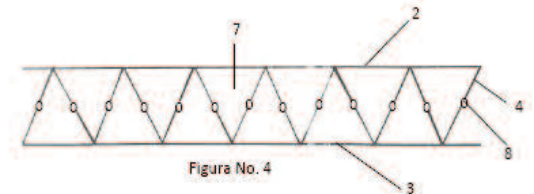
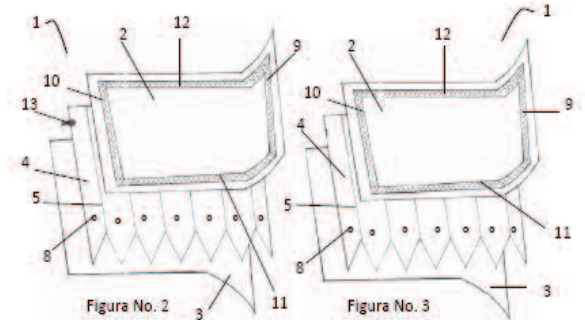
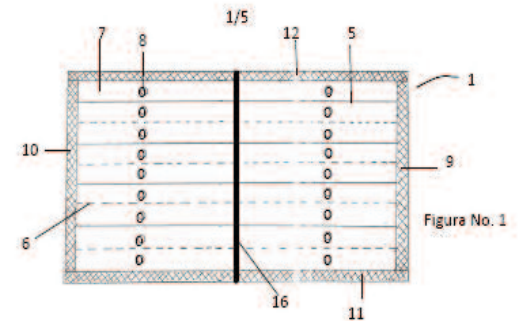

SOLICITUD DE MODELO DE UTILIDAD

12 SOLICITUD DE MODELO DE UTILIDAD.

21 U2017-0042

22 07/02/2017

71 **RAUL ALVAREZ MATIAS.**

CALLE OVIEDO NO. 69, VILLA CONSUELO, SANTO DOMINGO, DISTRITO NACIONAL, REPUBLICA DOMINICANA.

74 RAUL ALVAREZ MATIAS

72 RAUL ALVAREZ MATIAS [DO]

51 H 02K 1/22, H 02K 1/28, H 02K 7/00, H 02K 7/02

54 **GENERADOR RADIAL MAGNETICO.**

57 Es básicamente un sistema que utiliza imanes colocados en dos cuerpos, uno estático y otro móvil, al encontrarse las caras de los polos de la misma orientación magnética N-N (Figura 5) produce sobre las ruedas giratorias que descansan sobre un eje una repulsión que convertida en energía cinética continua y cíclica se transmitirá al eje central el cual a su vez transmitirá dicha energía al dispositivo que se desea activar.

FIGURA 1

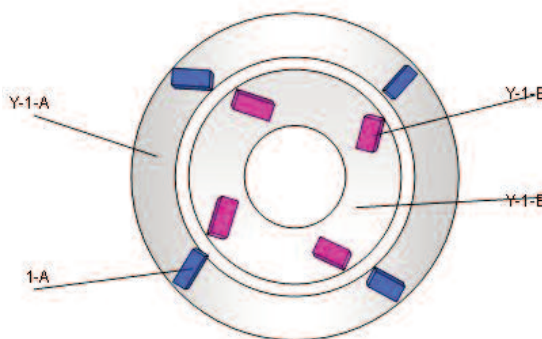

CONCESION DE PATENTE DE INVENCION (PCT)

12 CONCESION DE PATENTE DE INVENCION (PCT).

11 P20110130

21 P2011-0130

85 10/05/2011

86 PCT/US2009/063816 10/11/2009

30 US 61/113,296 11/11/2008

43 15/08/2011

87 WO2010/056644 20/05/2010

71 **WYETH LLC.**

235 EAST 42ND STREET, NEW YORK, NEW YORK, 10017, U.S.A.

74 MARIA DEL PILAR TRONCOSO

72 SIMON N. HAYDAR [US]; PATRICK M. ANDRAE [US]; ALBERT J. ROBICHAUD [US]; HEEDONG YUN [KR].

51 A 61K 31/496, A 61P 25/00, C 07D 235/22

54 **1-(ARILSULFONIL)-4-(PEPIRAZIN-1-IL)-1H-BENZIMIDAZOL COMO LIGANDO DE 5-HIDROXITRIPTAMINA-6.**

57 La presente invención se refiere a 2-metil-1-(fenilsulfonil)-4-(piperazin-1-il)-1H-benzimidazol, composiciones farmacéuticas, procesos para su preparación, su uso para la modulación de la actividad de 5-HT6 y para la manufactura de un medicamento útil para el tratamiento de trastornos del sistema nervioso central (SNC), en el que la enfermedad se selecciona de selección de psicosis, ansiedad, depresión, epilepsia, trastornos obsesivos compulsivos, migraña, trastornos cognitivos, trastornos del sueño, trastornos alimenticios, anorexia, obesidad, bulimia, trastornos por atracones, ataques de pánico, trastornos por abstinencia de la drogadicción, déficit cognitivo asociado con esquizofrenia, trastornos gastrointestinales, síndrome del colon irritable, trastornos de la memoria, enfermedad de Alzheimer, enfermedad de Parkinson, enfermedad de Huntington, esquizofrenia, trastorno de hiperactividad con déficit de atención, enfermedades neurodegenerativas por déficit de crecimiento neuronal y dolor.

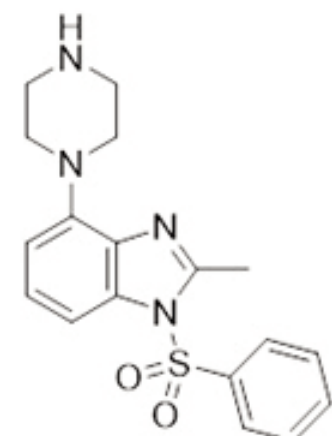

12 SOLICITUD DE PATENTE DE INVENCION EN FASE NACIONAL PCT.

21 P2016-0312

85 28/11/2016

86 PCT/EP2015/061618 27/05/2015

30 PCT/CN2014/000545 29/05/2014; PCT/CN2014/083380 31/07/2014 y

PCT/CN2015/077947 30/04/2015

87 WO2015/181186 03/12/2015

71 **GLAXOSMITHKLINE INTELLECTUAL PROPERTY DEVELOPMENT LIMITED.**

980 GREAT WEST ROAD, TW8 9GS, BRENTFORD, MIDDLESEX, GRAN BRETAÑA.

74 MARY FERNANDEZ RODRIGUEZ

72 FENG REN [CN]; WEICHUN CHEN [US]; EBERE F. IGBOKO [US]; XICHEN LIN [US]; HONGFU LU [CN]; PAUL BRYAN WREN [GB]; ZHONGMIAO XU [CN]; TING YANG [CN]; LINGDONG ZHU [CN].

51 A 61K 31/17, A 61P 11/00, A 61P 29/00, C 07C 211/56, C 07C 275/30, C 07D 207/10, C 07D 211/54, C 07D 213/34, C 07D 233/64, C 07D 239/26, C 07D 295/135, C 07D 305/06, C 07D 307/18, C 07D 309/08, C 07D 471/04, C 07D 487/04.

54 **COMPUESTOS DERIVADOS DE 1-(CICLOPENT-2-EN-1-IL)-3-(2-HIDROXI-3-(ARILSULFONIL)FENIL)UREA COMO INHIBIDORES CXCR2.**

57 La invención se refiere a derivados de 1-(3-sulfonifenil)-3-(ciclopent-2-en-1-il)urea, y a su uso en el tratamiento o prevención de enfermedades y afecciones mediadas por el receptor CXCR2. Además, la invención se refiere a composiciones que contienen los derivados y a procedimientos para su preparación.

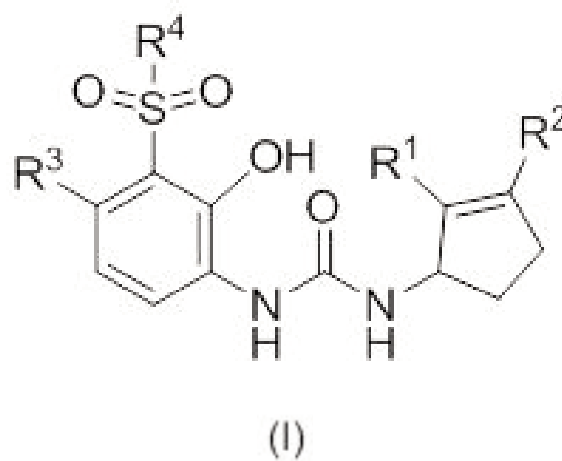

VIENE DE LA PÁGINA ANTERIOR

12 SOLICITUD DE PATENTE DE INVENCION EN FASE NACIONAL PCT.

21 P2016-0027

85 22/01/2016

86 PCT/US2014/021130 06/03/2014

30 US 61/773,706 06/03/2013; US 61/776,260 11/03/2013 y

US 61/784,909 14/03/2013

87 WO2014/138368 12/09/2014

71 JANSSEN PHARMACEUTICA, NV.

TURNHOUTSEWEG 30, BEERSE, BELGIUM

74 LIGIA CANO DIAZ

72 MAGALI B. HICKEY [US]; STEFAN HORNS [US]; SUSANNE LOCHNER [DE];

MATTEO CONZA [CH.]

51 A 61K 31/497, A 61K 31/506, C 07D 401/14.

54 **MODULADORES BENZOIMIDAZOL-2-ILPIRIMIDINAS DEL RECEPTOR H4 DE HISTAMINA.**

57 Benzoimidazol-2-il pirimidinas, métodos de purificación para las mismas, y composiciones farmacéuticas y métodos para el tratamiento de estados de enfermedad, trastornos, y afecciones mediados por la actividad del receptor H4, que incluyen alergia, asma, enfermedades autoinmunitarias y prurito.

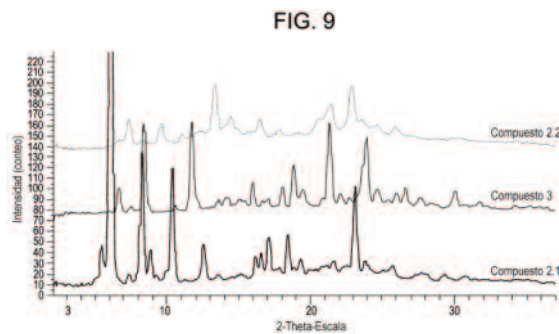
**12 SOLICITUD DE PATENTE DE INVENCION EN FASE NACIONAL PCT.**

21 P2017-0085

85 24/03/2017

86 PCT/EP2015/071941 24/09/2015

30 EP 14186572.5 26/09/2014

87 WO2016/046301 31/03/2016

71 BAYER PHARMA AKTIENGESELLSCHAFT.

MÜLLERSTR. 178, 13353, BERLÍN, ALEMANIA.

74 MARÍA DEL PILAR TRONCOSO

72 BERND RIEDL [DE]; INGO FLAMME [DE]; JOHANNES KÖBBERLING [DE]; DONALD

BIERER [US]; ANNETTE BECK-SICKINGER [DE]; RIA SCHOENAUER [DE]; JAN-

PATRICK FISCHER [DE].

51 A 61K 38/22, C 07K 14/575

54 **DERIVADOS ESTABILIZADOS DE ADRENOMEDULINA Y USO DE LOS MISMOS.**

57 La invención se refiere a compuestos de Adrenomedulina (ADM) estabilizados, biológicamente activos, novedosos. La invención se refiere además a los compuestos para utilizar en un método para el tratamiento y/o prevención de enfermedades, especialmente de trastornos cardiovasculares, edematosos y/o inflamatorios, y se refiere a medicamentos que comprenden los compuestos para el tratamiento y/o prevención de trastornos cardiovasculares, edematosos y/o inflamatorios

CONCESION DE PATENTE DE INVENCION (PCT)**12 CONCESION DE PATENTE DE INVENCION (PCT).**

11 P20100099

21 P2010-0099

85 08/04/2010

86 PCT/US2008/079441 10/10/2008

30 US 60/979,643 12/10/2007

43 15/06/2010

87 WO2009/049111 16/04/2009

71 **ABBVIE IRELAND UNLIMITED COMPANY.**

CODAN SERVICES LIMITED, CLAREDON HOUSE, 2 CHURCH STREET

HAMILTON, HM11, , BERMUDA, IRLANDA

74 MARIA DEL PILAR TRONCOSO

72 LAWRENCE KOLACZKOWSKI [US]

51 A 61K 31/4184, A 61P 35/00, C 07D 487/04

54 **FORMA CRISTALINA 1 DE 2-((R)-2-METILPIRROLIDIN-2-IL)-1H-BENZIMIDAZOL-4-CARBOXAMIDA, COMO INHIBIDOR DE LA POLI(ADP-RIBOSA) POLIMERASA (PARP), Y COMPOSICIONES QUE LA COMPRENDEN.**

57 En la presente solicitud se describe la forma cristalina 1 de 2-((R)-2-metilpirrolidin-2-il)-1H-benzimidazol-4-carboxamida (ABT-888), un inhibidor de la poli(ADP-ribosa) polimerasa (PARP) útil contra diferentes tipos de cánceres, tales como rhabdomyosarcoma embrionario, leucemia linfoblástica aguda pediátrica, linfoma anaplásico de células grandes pediátrico, meduloblastoma anaplásico pediátrico, tumor de riñón rabdoide pediátrico, rhabdomyosarcoma pediátrico, cánceres pediátricos de células T tales como linfoma, cáncer de piel y similares, etc. La base libre utilizada en la formulación de la presente invención es muy ventajosa debido a que ayuda a mejorar la tolerabilidad del fármaco, además de que incluye un 30% de incremento en la potencia del ingrediente farmacéuticamente activo en la formulación y una mejora en la compatibilidad con excipientes, en donde se evitan los microambientes altamente ácidos. La presente invención describe además las composiciones que comprenden la forma cristalina 1 y procesos para prepararla.

SOLICITUD DE DISEÑO INDUSTRIAL**12 SOLICITUD DE DISEÑO INDUSTRIAL.**

21 D2017-0021

22 23/01/2017

71 **DAVID MANUEL REINOSO ABREU.**

Principal, Casa No. 10, BRISA ORIENTAL, 11508, SANTO DOMINGO ESTE, SANTO DOMINGO, REPÚBLICA DOMINICANA.

74 DAVID MANUEL REINOSO ABREU

72 DAVID MANUEL REINOSO ABREU [DO]

51 Clase 20 Sub Clase 02

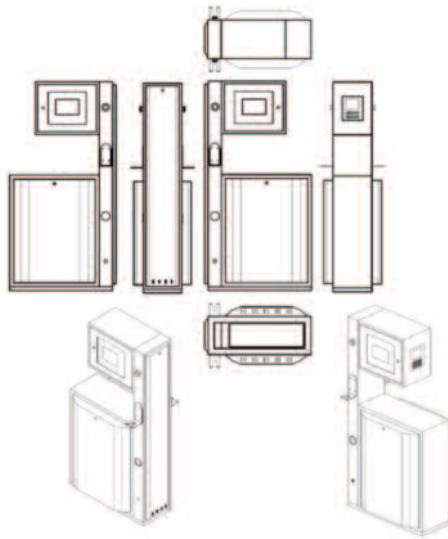
54 **DISTRIBUIDOR DE CARBURANTES PARA ESTACIONES DE SERVICIO.****SOLICITUD DE DISEÑO INDUSTRIAL****12 SOLICITUD DE DISEÑO INDUSTRIAL.**

21 D2017-0008

22 11/01/2017

71 **INSTITUTO TECNOLOGICO DE SANTO DOMINGO.**

AV. DE LOS PROCERES, REPARTO GALA, 10602, SANTO DOMINGO, DISTRITO NACIONAL, REPÚBLICA DOMINICANA.

74 AILIN LOCKWARD

72 HILDAURIS VELOZ RUIZ [DO]; MARTIN ENMANUEL GUERRERO ROSA [DO];

MANUEL DAVID RIVAS [US]; ANNETTE MARIE CHABEBE RIVERA [DO].

51 Clase 07 Sub Clase 04

54 **DISPOSITIVO DE MANO PARA LA PREPARACIÓN DE COMIDAS / (PARTE DE).**

57

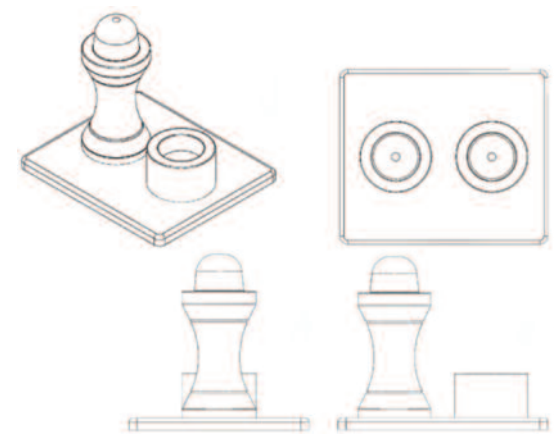
**SOLICITUD DE DISEÑO INDUSTRIAL****12 SOLICITUD DE DISEÑO INDUSTRIAL.**

21 D2017-0044

22 08/02/2017

71 **DISTRIBUIDORA LEBRON, SRL.**

CALE 28, ESQ. 17 NO.4, URB. LA ESPERANZA, 11508, SANTO DOMINGO ESTE, SANTO DOMINGO, REPÚBLICA DOMINICANA.

74 MARCOS LEBRON TAPIA

72 MARCOS LEBRON TAPIA [DO]

51 Clase 26 Sub Clase 02

54 **LINTERNAS PORTATILES.**

57

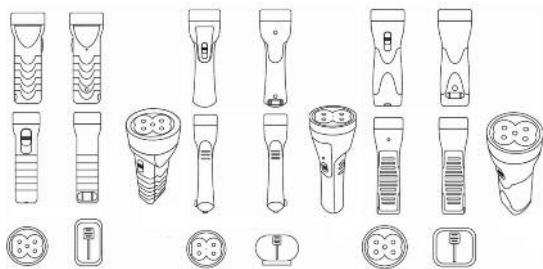
**REGISTRO DE DISEÑO INDUSTRIAL****12 REGISTRO DE DISEÑO INDUSTRIAL.**

11 D20160221

21 D2016-0221

22 25/08/2016

43 15/12/2016

71 **BARCELÓ CORPORACIÓN EMPRESARIAL, S.A.**

CALLE JOSÉ ROVER MOTTA 27, 07006, PALME DE MALLORCA, BALEARES, ESPAÑA.

74 ORIETTA BLANCO MINIÑO

72 RAFAEL VAQUER [ES]

51 Clase 32 Sub Clase 00

54 **ORNAMENTACIÓN.**

57



DEPARTAMENTO DE INVENCIONES ACTOS MODIFICATORIOS

NO. EXPEDIENTE	FECHA SOL. MODIF.	ART. 32, NUM. 1 Y 2; ART. 149, NUM. 1 Y ART. 150 LEY 20-00 APLICADOS	TITULO DEL EXPEDIENTE	TITULAR	CAMBIO DIRECCION	REGISTRO NO.
P2009-0253	15/3/17	32	NUEVA COMPOSICIÓN FARMACÉUTICA QUE COMPRENDE BIS-(MONOETANOLAMINA) DEL ACIDO 3'[(2Z)-1-(3,4-DIMETILFENIL)-1,5-DIHIDRO-3-METIL-5-OXO-4H-PIRAZOL-4-ILIDENO]HIDRAZINO]-2'-HIDROXI-[1,1'-BIFENIL]-3-CARBOXILICO	GLAXO SMITHKLINE LLC.	GLAXO GROUP LIMITED	NO
P2009-0253	15/3/17	32	NUEVA COMPOSICIÓN FARMACÉUTICA QUE COMPRENDE BIS-(MONOETANOLAMINA) DEL ACIDO 3'[(2Z)-1-(3,4-DIMETILFENIL)-1,5-DIHIDRO-3-METIL-5-OXO-4H-PIRAZOL-4-ILIDENO]HIDRAZINO]-2'-HIDROXI-[1,1'-BIFENIL]-3-CARBOXILICO	GLAXO GROUP LIMITED	NOVARTIS PHARMA AG.	NO
P2009-0253	15/3/17	32	NUEVA COMPOSICIÓN FARMACÉUTICA QUE COMPRENDE BIS-(MONOETANOLAMINA) DEL ACIDO 3'[(2Z)-1-(3,4-DIMETILFENIL)-1,5-DIHIDRO-3-METIL-5-OXO-4H-PIRAZOL-4-ILIDENO]HIDRAZINO]-2'-HIDROXI-[1,1'-BIFENIL]-3-CARBOXILICO	NOVARTIS PHARMA AG	NOVARTIS AG.	NO
P2010-0001	15/3/17	32	FORMULACIONES DE ANTICUERPOS	GLAXO SMITHKLINE LLC.	NOVARTIS PHARMA AG.	NO
P2010-0001	15/3/17	32	FORMULACIONES DE ANTICUERPOS	NOVARTIS PHARMA AG	NOVARTIS AG.	NO
P2010-0326	15/3/17	32	COMPUESTOS DE TIAZOL Y OXAZOL DE BENCE-SULFONAMIDA ACTIVOS COMO INHIBIDORES DE CINASAS DE TIROSINA RECEPTORES (RTKS)	GLAXO SMITHKLINE LLC	GLAXO GROUP LIMITED.	NO
P2010-0326	15/3/17	32	COMPUESTOS DE TIAZOL Y OXAZOL DE BENCE-SULFONAMIDA ACTIVOS COMO INHIBIDORES DE CINASAS DE TIROSINA RECEPTORES (RTKS)	GLAXO GROUP LIMITED.	NOVARTIS PHARMA AG.	NO
P2010-0326	15/3/17	32	COMPUESTOS DE TIAZOL Y OXAZOL DE BENCE-SULFONAMIDA ACTIVOS COMO INHIBIDORES DE CINASAS DE TIROSINA RECEPTORES (RTKS)	NOVARTIS PHARMA AG.	NOVARTIS AG.	NO
P2011-0236	15/3/17	32	HIDROCLORURO DE N-((1S)-2-AMINO-1-((3-FLUOROFENIL)METIL)ETIL)-5-COLORO -4-(4CLOORO-1-METIL-1H-PIRAZOL-5-IL)-2-TIOFENOCARBOXAMIDA CRISTALINO	GLAXO SMITHKLINE LLC	NOVARTIS PHARMA AG.	NO
P2011-0236	15/3/17	32	HIDROCLORURO DE N-((1S)-2-AMINO-1-((3-FLUOROFENIL)METIL)ETIL)-5-COLORO -4-(4CLOORO-1-METIL-1H-PIRAZOL-5-IL)-2-TIOFENOCARBOXAMIDA CRISTALINO	NOVARTIS PHARMA AG.	NOVARTIS AG.	NO
P2012-0091	15/3/17	32	COMBINACIONES UTILES PARA EL TRATAMIENTO DE CANCER EN UN MAMIFERO	GLAXO SMITHKLINE LLC.	GLAXO GROUP LIMITED.	NO
P2012-0091	15/3/17	32	COMBINACIONES UTILES PARA EL TRATAMIENTO DE CANCER EN UN MAMIFERO	GLAXO GROUP LIMITED.	NOVARTIS PHARMA AG.	NO
P2012-0091	15/3/17	32	COMBINACIONES UTILES PARA EL TRATAMIENTO DE CANCER EN UN MAMIFERO	NOVARTIS PHARMA AG.	NOVARTIS AG.	NO
P2013-0138	15/3/17	32	NUEVA COMPOSICION FARMACEUTICA	GLAXO SMITHKLINE INTELLECTUAL PROPERTY (NO. 2) LIMITED.	NOVARTIS PHARMA AG.	
P2013-0138	15/3/17	32	NUEVA COMPOSICION FARMACEUTICA	NOVARTIS PHARMA AG.	NOVARTIS AG.	NO
P2014-0238	15/3/17	32	PROCEDIMIENTO PARA LA FABRICACION DE MEDICAMENTOS UTILES PARA EL TRATAMIENTO DE LAS DERMATOSIS SENSIBLES A LOS ESTEROIDES	GLAXO SMITHKLINE INTELLECTUAL PROPERTY (NO. 2) LIMITED.	NOVARTIS PHARMA AG.	NO
P2014-0238	15/3/17	32	PROCEDIMIENTO PARA LA FABRICACION DE MEDICAMENTOS UTILES PARA EL TRATAMIENTO DE LAS DERMATOSIS SENSIBLES A LOS ESTEROIDES	NOVARTIS PHARMA AG.	NOVARTIS AG.	NO
P2016-0072	15/3/17	32	ANTICUERPOS CONJUGADOS CONTRA LY75 PARA EL TRATAMIENTO DEL CÁNCER	OXFORD BIOTHERAPEUTICS LTD.	BERLIN-CHEMIE AG.	NO

PUBLICACION SOLICITUD SIGNOS DISTINTIVOS (NOMBRES COMERCIALES)

Esta publicación incluye todas las solicitudes con pago de publicación recibidas del 7 al 24 de Abril de 2017

[210] EXP.	[220] SOL. FECHA	[561] NOMBRE COMERCIAL	[510] ACTIVIDAD	[730] SOLICITANTE
E/2017-10910	23/3/17	BANFONDESA CUENTA CONTIGO (LEMA COMERCIAL)	LEMA COMERCIAL ASOCIADO AL NOMBRE COMERCIAL: BANCO DE AHORRO Y CREDITO FONDESA BANFONDESA , REG. NO. 325965	FONDO PARA EL DESARROLLO, INC. (FONDESA)
E/2017-10909	23/3/17	BANFONDESA EN TU CASA (LEMA COMERCIAL)	LEMA COMERCIAL ASOCIADO AL NOMBRE COMERCIAL: BANCO DE AHORRO Y CREDITO FONDESA BANFONDESA , REG. NO. 325965	FONDO PARA EL DESARROLLO, INC. (FONDESA)
E/2017-10906	23/3/17	BANFONDESA ES TU CASA (LEMA COMERCIAL)	LEMA COMERCIAL ASOCIADO AL NOMBRE COMERCIAL: BANCO DE AHORRO Y CREDITO FONDESA BANFONDESA , REG. NO. 325965	FONDO PARA EL DESARROLLO, INC. (FONDESA)
E/2017-10908	23/3/17	BANFONDESA ME CONOCE (LEMA COMERCIAL)	LEMA COMERCIAL ASOCIADO AL NOMBRE COMERCIAL: BANCO DE AHORRO Y CREDITO FONDESA BANFONDESA , REG. NO. 325965	FONDO PARA EL DESARROLLO, INC. (FONDESA)
E/2017-10907	23/3/17	BANFONDESA TE CONOCE (LEMA COMERCIAL)	LEMA COMERCIAL ASOCIADO AL NOMBRE COMERCIAL: BANCO DE AHORRO Y CREDITO FONDESA BANFONDESA , REG. NO. 325965	FONDO PARA EL DESARROLLO, INC. (FONDESA)
E/2017-6713	22/2/17	CLICK CLICK LISTO (LEMA COMERCIAL)	LEMA COMERCIAL ASOCIADO AL NOMBRE COMERCIAL: TIENDO, REG. NO. 443151	VICTOR OSCAR PACHECO MENDEZ
E/2017-12437	3/4/17	CUANDO LA COMODIDAD ES DISEÑO (LEMA COMERCIAL)	LEMA COMERCIAL ASOCIADO AL NOMBRE COMERCIAL: MUEBLES & EQUIPOS PARA OFICINA LEON GONZALEZ, REG. NO. 468650	MUEBLES & EQUIPOS PARA OFICINA LEON GONZALEZ, S.R.L.
E/2017-11463	27/3/17	DINERO RAPIDO Y SIN COMPLICACIONES (LEMA COMERCIAL)	LEMA COMERCIAL ASOCIADO AL NOMBRE COMERCIAL: PANACREDITO, REG. NO. 315998	VICTOR OSCAR PACHECO MENDEZ
E/2017-11689	28/3/17	EL MUNDO A TU MANERA (LEMA COMERCIAL)	LEMA COMERCIAL ASOCIADO AL NOMBRE COMERCIAL: OZAMA TRAVEL, REG. NO. 337204	OZAMA TRAVEL, SRL
E/2017-11619	28/3/17	HACEMOS REALIDAD GRANDES IDEAS! (LEMA COMERCIAL)	LEMA COMERCIAL ASOCIADO AL NOMBRE COMERCIAL: THERRESTRA, REG. NO. 467389	THERRESTRA , SRL
E/2017-3287	27/1/17	ILUMINANDO EL CAMINO HACIA LA PAZ INTERIOR (LEMA COMERCIAL)	LEMA COMERCIAL ASOCIADO AL NOMBRE COMERCIAL: CREANDO-ME, REG. NO. 461425	NANCY PILAR MONTILLA BELEN
E/2017-12438	3/4/17	LEON G MUEBLES DE OFICINA (LEMA COMERCIAL)	LEMA COMERCIAL ASOCIADO AL NOMBRE COMERCIAL: MUEBLES & EQUIPOS PARA OFICINA LEON GONZALEZ, REG. NO. 468650	MUEBLES & EQUIPOS PARA OFICINA LEON GONZALEZ, S.R.L.
E/2017-9968	23/3/17	LOS HIJOS DE BANFONDESA (LEMA COMERCIAL)	LEMA COMERCIAL ASOCIADO AL NOMBRE COMERCIAL: BANCO DE AHORRO Y CREDITO FONDESA BANFONDESA , REG. NO. 325965	FONDO PARA EL DESARROLLO, INC. (FONDESA)
E/2017-11475	27/3/17	ODONTOLOGIA AL ALCANCE DE TODOS (LEMA COMERCIAL)	LEMA COMERCIAL ASOCIADO AL NOMBRE COMERCIAL: CENTRO ODONTOLOGICO RADIOLOGICO PERLATA SANCHEZ CORPESA, REG. NO. 457551	JLARA ELIZABETH Sánchez SANTANA / PRISCILA PATRICIA PERALTA BERROA
E/2017-10911	23/3/17	TU CASA ESTÁ EN BANFONDESA (LEMA COMERCIAL)	LEMA COMERCIAL ASOCIADO AL NOMBRE COMERCIAL: BANCO DE AHORRO Y CREDITO FONDESA BANFONDESA , REG. NO. 325965	FONDO PARA EL DESARROLLO, INC. (FONDESA)
E/2017-6783	22/2/17	TU SUPERMERCADO A DOMICILIO EN 1 HORA (LEMA COMERCIAL)	LEMA COMERCIAL ASOCIADO AL NOMBRE COMERCIAL: TIENDO FRESH, REG. NO. 465934	VICTOR OSCAR PACHECO MENDEZ
E/2016-3278	2/2/16	VAMO' ARRIBA SAN CRISTOBAL (LEMA COMERCIAL)	LEMA COMERCIAL ASOCIADO AL NOMBRE COMERCIAL: ASOCIACION DE MOTOCONCHISTAS DE SAN CRISTOBAL ASOMOSAN , REG. NO. 328682	RAMON EMILIO RAMIREZ FRANQUIS

PUBLICACION REGISTROS SIGNOS DISTINTIVOS (NOMBRES COMERCIALES)

Esta publicación incluye todas las solicitudes con pago de publicación recibidas del 7 al 24 de Abril de 2017

[210] EXP.	[220] SOL. FECHA	[561] NOMBRE COMERCIAL	[510] ACTIVIDAD	[730] SOLICITANTE	[111] REGISTRO
E/2009-19729	17/8/09	CONSORCIO DE BANCAS DE LOTERIA CUETO	CONSORCIO DE BANCAS DE LOTERIA, JUEGOS DE LOTERIA Y AZAR.	JULIAN CUETO DE LOS SANTOS	278733
E/2011-1310	19/1/11	LOMA DEL TORO DX CLUB	CLUB DE RADIOAFICIONADOS CONTESTERS Y EXPERIMENTALES, REALIZACIÓN SOCIALES DE DXPEditions, CONCURSOS, QSL'S ESPECIALES Y ACTIVIDADES SOCIALES	EZEQUIEL PRADO ROJAS	307368
E/2012-17633	16/7/12	YKAR INGENIEROS & ARQUITECTOS	CONSTRUCCIONES, PAVIMENTOS, AGRIMENSURA, DISEÑOS Y SUPERVISION.	CARLOS MANUEL MARTINEZ CABRERA	337828

PUBLICACION REGISTROS SIGNOS DISTINTIVOS (NOMBRES COMERCIALES)

Esta publicación incluye todas las solicitudes (unificadas) que han obtenido su carta certificado del 7 al 24 de Abril de 2017

[210] EXP.	[220] SOL. FECHA	[561] NOMBRE COMERCIAL	[510] ACTIVIDAD	[730] SOLICITANTE	[111] REGISTRO
E/2017-13279	7/4/17	12 COMERCIAL DOCECOM	COMPRA Y VENTA DE PIEZAS INDUSTRIALES EN GENERAL, ASÍ COMO TODA CLASE RELACIONADA CON EL OBJETO PRINCIPAL.	ORLANDO SALVADOR CARABALLO ULERIO	470466
E/2017-12221	31/3/17	24/7 EMILI SPORT BAR	DEDICADA A LA VENTA DE TODO TIPO DE BEBIDAS.	EMILIA DE LEON RUIZ	469669
E/2017-13264	7/4/17	283 MARKETING STUDIO	CONSULTORÍA, ASESORÍA EN TEMAS DE MARKETING, EVENTOS, ESTRATEGIAS DE COMUNICACIÓN, PUBLICIDAD, RELACIONES PÚBLICAS	EVA CAROLINA MENA ALMANZAR	470483
E/2017-11925	11/4/17	2VIAS FOOD SHOP	RESTAURANT, VENTA DE COMIDA RÁPIDA, BEBIDAS Y PICADERAS.	WILLIE BLADIMIR RODRIGUEZ VALERIO	470616
E/2017-12747	17/4/17	4RJ TELECOMUNICACIONES	INSTALACIÓN Y SERVICIOS DE TELECOMUNICACIONES.	JANILL PIMENTEL RAMIREZ	470913
E/2017-12996	6/4/17	5AMCLUB	RELACIONADO EN EL MEJORAMIENTO, FÍSICO, EMOCIONAL Y ESPIRITUAL, EJERCICIOS.	ROGER MANUEL RINCON PICHARDO	470220
E/2017-13917	17/4/17	A & B ESCUELA DE ARTES	SE DEDICARA A ENSEÑAR, MAQUILLAJE, POSTURA DE PESTAÑA, PINTURA, UÑAS, ENTRE OTRAS ENSEÑANZAS ARTÍSTICAS.	BERENICE REYES DE PERALTA / ALBERT ANTONIO PERALTA ESTRELLA	470875
E/2017-13576	11/4/17	ABEGEACHE	COMPRA Y VENTA DE INMUEBLES. DESARROLLO DE ACTIVIDADES DE GERENCIA, MERCADEO, CORRETAJE INMOBILIARIO	MICHELLE CAROLINA PEREZ NUÑEZ	470628
E/2017-13761	12/4/17	ACADEMIA DOMINICANA DE GASTRONOMÍA ADG	PROMOVER EL INTERÉS GENERAL EN LA GASTRONOMÍA DE LA REPÚBLICA DOMINICANA, LLEVAR A CABO ACTIVIDADES Y EVENTOS GASTRONÓMICOS QUE DEN A CONOCER LA COCINA DOMINICANA	FUNDACION CARIBE Y DESARROLLO HUMANO FUCADHU	470843
E/2017-13045	6/4/17	ACDESA	ADMINISTRACIÓN DE CONDOMINIOS.	KARLA MATOS ROSARIO	470281
E/2017-12720	4/4/17	ACNIELSEN DOMINICANA	DESARROLLO DE NEGOCIOS DE MEDIDAS AL POR MENOR, INVESTIGACIONES PARTICULARES, PANELES DE CONSUMIDORES, MERCADEO Y SERVICIOS DE INFORMACIÓN AL CONSUMIDOR	ACNIELSEN DOMINICANA, S.R.L	469909
E/2017-12484	3/4/17	ACONEST	SERVICIOS CONTABLES, ADMINISTRATIVO, PUBLICIDAD, VENTAS, MERCADEO, ASESORÍA Y CONSULTORÍA EN LAS RAMAS CONTABLES, ADMINISTRATIVA, PUBLICIDAD, VENTAS, MERCADEO.	AWILDA ELIZABETH RIVERA SIERRA	469755
E/2017-12550	4/4/17	ADADA & CORP	VENTA DE EQUIPOS DE OFICINA.	BUFETE MEJIA RICART & ASOCIADOS, SRL.	469966
E/2017-13135	7/4/17	ADEFER SOLUTIONS	SERVICIOS DE COMERCIALIZACIÓN, GESTIÓN, PRODUCCIÓN, ELABORACIÓN, ALMACENAMIENTO, CONSIGNACIÓN, TRANSPORTACIÓN, INTERMEDIACIÓN SALON Y SPA.	FRANCISCO ALEJANDRO LEBREAU ACEVEDO	470347
E/2017-14022	17/4/17	ADEPILARTE AK	EMPRESA ADMINISTRADORA DE FRANQUICIAS PARA COMIDA RÁPIDA, EMPRESA ADMINISTRADORA DE SISTEMAS DE FRANQUICIAS	CARLOS DANIEL DUQUE DIAZ	470894
E/2017-12870	5/4/17	ADMINISTRADORA FRANQUICIAS ORTIZ	ADMINISTRADORA DE SISTEMAS DE FRANQUICIAS	RAFAEL ARTURO ORTIZ AQUINO	470290
E/2017-13489	10/4/17	ADMINISTRADORA MARIANDRES	ADMINISTRACIÓN DE CONDOMINIOS, ALQUILER Y VENTAS DE INMUEBLES.	CARMEN MARCELINA LEAL RODRIGUEZ /FELIX JOSE VALDIVIEZO SALAZAR	470597
E/2017-11258	7/4/17	ADPROMO	IMPORTACIÓN, CONFECCIÓN, PRODUCCIÓN, IMPRESIÓN, PROMOCIÓN Y COMERCIALIZACIÓN DE ARTÍCULOS PROMOCIONALES Y PUBLICITARIOS	JOSE DANIEL ESPAILLAT MARION LANDAIS	470357
E/2017-11209	24/3/17	ADULFA DISTRIBUIDORA DEL CARIBE	EXPORTACIÓN E IMPORTACIÓN, VENTA Y DISTRIBUCIÓN DE EQUIPOS PARA LIOFILIZACIÓN, TRANSFORMACIÓN Y PROCESAMIENTO DE PRODUCTOS AGRÍCOLAS.	ABDUL MAURICIO HARB GOMEZ	469965
E/2017-11073	24/3/17	ADVENTURE TRANSPORT RP	BRINDAR LOS SERVICIOS DE TRASPORTE PRIVADO A TURISTAS Y LOCALES, A SUS RESPECTIVOS DESTINOS; EXCURSIONES, HOTELES, AEROPUERTO Y DEMAS.	RIGOBERTO PIMENTEL LEONARDO	470214
E/2017-11176	24/3/17	AFC DIVERSA	DISEÑO, VENTAS Y REPRESENTACION DE LA CONSTRUCCION E INMOBILIARIAS, COMPRA-VENTA, EXPORTACION E IMPORTACION DE EQUIPOS, MAQUINARIAS Y ACCESORIOS AFINES.	AFC DIVERSA, SRL	469820
E/2017-10346	30/3/17	AGENCIA DE EMPLEO Y RECLUTAMIENTO CLG VIP	AGENCIA DE EMPLEO Y RECLUTAMIENTO DE PERSONAL.	CARIDAD LUZ GABRIEL	469789
E/2017-13355	10/4/17	AGENCIA DE VIAJES HEART TRAVEL Y TOUR	VENTA DE SERVICIOS Y PAQUETES TURISTICOS, TALES COMO: HOTELES, CRUCEROS, VUELOS, EXCURSIONES, SEGUROS DE VIAJES, RENT CAR, ENTRE OTROS.	ARLOVIA ANIBELKA SANCHEZ SANTANA	470526
E/2017-12885	5/4/17	AGENCIA TRIBUTARIA MARGARETH NICOLLE	SERVICIOS TRIBUTARIOS.	CESAR VINICIO LEBRON GARCIA	470185
E/2017-13358	10/4/17	AGENTE DE REMESAS Y CAMBIO ULTRAPAGO	INTERMEDIACION CAMBIARIA, ASI COMO RECIBIR Y/O ENVIAR ORDENES DE PAGOS (TRANSFERENCIAS) DESDE O HACIA EL EXTERIOR EN CALIDAD DE REMESAS.	ANTHONY LAMONT SIMMONS	470518
E/2017-11450	3/4/17	AGREGADOS FAMILIA PINEDA PEREYRA	COMPRA, VENTA Y DISTRIBUCIÓN DE TODO TIPO DE MATERIAL DE CONSTRUCCIÓN Y DE TODO TIPO DE AGREGADOS, PIEDRAS, ROCAS, GRAVA, GRAVILLA, ARENA	SEVERIANO PINEDA PEREYRA	469833
E/2017-13444	10/4/17	AGREGADOS JOSE MARCADO	VENTA DE MATERIALES PARA LA CONSTRUCCION.	JOSE DOMINGO MARCANO FERNANDEZ	470427
E/2017-13621	11/4/17	AGRICOLA LLANO PERLA	AGRICULTURA, COMPRA Y VENTA DE VEGETALES.	DOMINGO ANTONIO BALBUENA MENA	470679
E/2017-10036	12/4/17	AGROINDUSTRIAL LA ESPERANZA AGROESSA	PRODUCIR, EMPACAR Y COMERCIALIZAR CAFÉ EN EL MERCADO NACIONAL E INTERNACIONAL, PRODUCIR Y COMERCIALIZAR OTROS PRODUCTOS AGRÍCOLAS.	AGRO INDUSTRIAL LA ESPERANZA (AGROESSA), S.A.	470841
E/2017-11695	11/4/17	AGROPECUARIA BLESSINGS OF NATURE	COMERCIALIZACIÓN, DISTRIBUCIÓN, INTERMEDIACIÓN, REPRESENTACIÓN, PROMOCIÓN, COMPRA, VENTA, IMPORTACIÓN Y EXPORTACIÓN DE ALIMENTOS E INSUMOS, Y EQUIPOS PARA LA AGRICULTURA Y LA CRÍA DE PECES.	YSIDRO GARCIA CABRERA	470723
E/2017-12701	4/4/17	AGROPECUARIA CHAVEZ	VENTAS DE PRODUCTOS AGRÍCOLAS Y VETERINARIOS EN GENERAL.	LEOCADIO BAUTISTA ROSARIO /ARIDIA CHAVEZ ABREU DE BAUTISTA	469917
E/2017-13619	11/4/17	AGROPECUARIA CULTILAND	AGRICULTURA, COMPRA Y VENTA DE VEGETALES.	DOMINGO ANTONIO BALBUENA MENA	470678
E/2017-7500	31/3/17	AGROPECUARIA TECNOLOGICA FERTIPRO	VENTA Y DISTRIBUCIÓN DE PRODUCTOS AGROQUÍMICOS, VETERINARIOS Y AGROPECUARIOS.	MOISES UREÑA THEN	469891
E/2017-13089	6/4/17	AGROSIBILAS	IMPORTACIÓN, EXPORTACIÓN Y COMERCIO DE PRODUCTOS VETERINARIOS, PLAGUICIDAS, FERTILIZANTES, SEMILLAS Y TODO TIPO DE INSUMOS Y EQUIPOS DE USO EN LA AGROPECUARIA.	JOHANNY MENA CAMPOS	470269
E/2017-9180	6/4/17	AGROVETERINARIA FABIAN PAULA	VENTA DE PRODUCTOS VETERINARIOS Y AGROQUÍMICOS.	AMBORIS FABIAN PAULA	470172
E/2017-13385	10/4/17	AGUA MONSIEUR AGUSTIN	PROCESADO Y PURIFICACIÓN DE AGUA PARA EXPENDIO A LA POBLACIÓN (PLANTA PROCESADORA DE AGUA).	AYUNTAMIENTO MUNICIPAL DE CEVICOS	470651
E/2017-6197	10/4/17	AGUA RM HRNOS	PURIFICACIÓN Y COMERCIALIZACIÓN DE AGUA PARA CONSUMO HUMANO.	JULIO SESAR ROSA SOSA /ANA ARABELIS MEJIA LEBRON	470468
E/2017-8248	12/4/17	AGUA ROMAX	VENTAS Y PROCEDIMIENTOS DE AGUA PURIFICADA PARA EL CONSUMO HUMANO.	JOSE LUIS CASTELLANOS REGALADO	470820
E/2017-12766	5/4/17	AGUILA BUILDING SERVICES	AMPLIACIONES Y ADECUACIONES MENORES COMO INSTALACIÓN DE SISTEMAS ELÉCTRICOS, AIRE ACONDICIONADO, SISTEMAS HIDRÁULICOS E HIDROSANITARIOS	ADONIS PASCUAL MARTINEZ RIJO	470078
E/2017-12920	6/4/17	"AKASHA- SANTUARIO HOLISTICO	RAZÓN SOCIAL DESTINADA, ENTRE OTRAS COSAS AL BIENESTAR HOLISTICO E INTEGRAL.	CELESTE ALEXANDRA PEÑA PEREZ / VICTOR ALFONSO ALVAREZ CASTILLO	470192
E/2017-5717	3/4/17	ALABAMA HILLS BOUTIQUE HOTEL	OPERACIÓN DE SERVICIOS HOTELEROS EN GENERAL, HOSPEDAJE Y SERVICIOS DIVERSOS HOTELEROS, AGENCIA DE TURISMO, SERVICIOS DE TOURS OPERADORAS Y GASTRONÓMICOS	ERNESTO ENRIQUE MORON CASTILLO	469712
E/2017-13051	6/4/17	ALARCOM	INSTALACION DE SISTEMAS DE SEGURIDAD, ALARMAS, INTERCOM, CIRCUITO CERRADO, MOTORES AUTOMATIZADOS, CERRADURAS ELECTRICAS	JUAN ORLANDO ANOA PICHARDO	470188
E/2017-12509	12/4/17	ALARMA DANNY 24/7	SERVICIOS DE ALARMAS RESIDENCIAL Y EMPRESARIAL, SISTEMAS DE VIGILANCIA CCTV, INTERCOM, CONTROLES DE ACCESO, SISTEMA GPS PARA VEHÍCULOS EN GENERAL.	DANILO DE LA CRUZ DE LA CRUZ	470859
E/2017-5859	15/2/17	ALBA GAS TRANSPORTACIONES	TRANSPORTACION Y MANEJO DE TODA CLASE DE COMBUSTIBLES, TALES COMO: GAS LICUADO DE PETROLEO (GLP)	ALBA GAS TRANSPORTACIONES S R L	469970
E/2017-13151	7/4/17	ALBERTO TAVERAS SOLUCIONES	REPARACIÓN E INSTALACIÓN DE EQUIPOS ELECTRONICOS Y AIRES ACONDICIONADOS.	ALBERTO ANTONIO TAVERAS ARIAS	470349
E/2017-12313	31/3/17	ALCINA COMERCIAL	IMPORTACIÓN Y EXPORTACIÓN DE GOMAS NUEVAS Y USADAS, VENTA DE VEHÍCULOS DE MOTOR, REPUESTOS EN GENERAL	JEAN CARLOS ALCINA ESPINO	469709
E/2017-13079	6/4/17	ALCOMPANY SOLUTIONS	SUPLEDORES DE MATERIALES GASTABLES, EQUIPOS Y MOBILIARIOS HOTELEROS, BARES, RESTAURANTES, OFICINA Y ESCUELAS	BRADY ANDERSON LOPEZ ALCANTARA	470904
E/2017-12548	4/4/17	ALDANAINVEST	CONSULTORÍA FINANCIERA.	BUFETE MEJIA-RICART & ASOCIADOS, S.R.L.	469842
E/2017-11406	4/4/17	ALEJANDRO TORRENS SANTAMARIA ATS	GESTIÓN DE CARGA Y LOGÍSTICA, SERVICIOS DE ASESORÍA LOGÍSTICA EN COMERCIO INTERNACIONAL, GESTIÓN DE INTERMEDIARIOS PARA IMPORTACIÓN O EXPORTACIÓN DE ALGÚN PRODUCTO O SERVICIO	ALEJANDRO DE JESUS TORRENS SANTAMARIA	469847

[210] EXP.	[220] SOL. FECHA	[561] NOMBRE COMERCIAL	[510] ACTIVIDAD	[730] SOLICITANTE	[111] REGISTRO
E/2017-9172	11/4/17	ALESTRA REALTY GROUP	ASESORÍA EN INVERSIONES Y CREACIÓN DE EMPRESAS, BIENES RAÍCES, SEGUROS, INSTRUMENTOS DE INVERSIÓN.	FREDDY HERNANDEZ RAMIREZ /VIRGINIA CHUWON CHING CHENG	470686
E/2017-13412	10/4/17	ALEX Y CAMILA INGENIERIA	DISEÑO, CONSTRUCCIÓN, REPARACIÓN, VENTA DE BIENES INMUEBLES Y OBRAS CIVILES EN GENERAL.	NORKELY ALTAGRACIA SANTOS LOPEZ	470570
E/2017-13902	17/4/17	ALIANZA PARA LA PROTECCION DEL MEDIO AMBIENTE EN LA REPUBLICA DOMINICANA, APMARD	INSTITUCIÓN SIN FINES DE LUCRO DEDICADA A MITIGAR NECESIDADES , Y A CREAR SOLUCIONES RELACIONADAS CON LA SOCIEDAD CIVIL Y AMBIENTAL EN LA REPÚBLICA DOMINICANA.	CIPRIAN RAMON ALCANTARA	470903
E/2017-13791	12/4/17	ALKANE SERVICES	SERVICIOS DE IMPRENTA Y VENTA DE ANIMALES PARA ACUARIO.	FRANCISCO ALEJANDRO NUÑEZ RODRIGUEZ	470772
E/2017-12117	31/3/17	ALLINONE MULTISERVICIOS	AGENCIA DE EMPLEO, MULTISERVICIOS.	ISYUNEY PEGUERO ESPINAL	469604
E/2016-41830	11/4/17	ALMACENES EXPRESO VC	IMPORTACIÓN Y VENTAS AL POR MAYOR DE MATERIALES ELÉCTRICOS.	JUAN BAUTISTA SANTANA MEJIA	470781
E/2017-14120	18/4/17	ALVARO LUIS JIMENEZ NUÑEZ TIENDA BOUTIQUE	VENTA DE PRENDA DE VESTIR.	ALVARO LUIS JIMENEZ NUÑEZ	471054
E/2017-12486	3/4/17	AMBIANCE CAFE CUISINE HAITIENNE	RESTAURANTE.	SANDRA MARCELLUS; JACQUES ROMULUS /JOSE PIERRE	469753
E/2017-12143	11/4/17	AMBROCIO JAQUEZ SHIPPING	CONSOLIDACIÓN DE CARGAS, IMPORTACIÓN, EXPORTACIÓN Y VENTA A GRAN ESCALA DE PRODUCTOS COMESTIBLES, CARNICOS	AMBROCIO JAQUEZ CUETO	470595
E/2017-7777	6/4/17	AMERICAN BUSINESS DEVELOPMENT	LA COMPRA Y VENTA, EXPORTACION E IMPORTACION DE MERCANCIAS EN GENERAL Y LA REALIZACIÓN DE NEGOCIOS QUE TENGAN QUE VER CON EL BORDE MARINO	AMERICAN BUSINESS DEVELOPMENT	470233
E/2017-12103	31/3/17	AMERICAN EYECOS	SERVICIOS MÉDICOS EN GENERAL.	PEDRO GRIMALDOS RUIZ	469630
E/2017-11158	24/3/17	AMS ENGINEERING	AUTOMATIZACION EN EL AREA DE LA INGENIERIA INDUSTRIAL (MANUFACTURA AUTOMATIZADA EN LAS INDUSTRIAS) Y MECATRONICA.	DARIO ALBERTO MATOS MATOS	470206
E/2017-13392	10/4/17	ANGYSUT SOLUCIONES EDUCATIVAS	ASESORÍA Y ASISTENCIA TÉCNICA DE CENTROS EDUCATIVOS Y DE ADIESTRAMIENTO DE PERSONAL	ANGELA YENICE SUERO TAVERAS	470505
E/2017-13186	7/4/17	ANL. PRESTAMOS	PRESTAMOS PERSONALES.	AMBROSINA FLORENTINO RODRIGUEZ	470445
E/2017-10949	10/4/17	ANOTHER LANGUAGE INSTITUTE BY RANDY MONSANTO	INSTITUTO DE INGLES.	RANDY ESEQUIEL MONSANTO CRUZ	470363
E/2017-12035	30/3/17	ANTEKA BELLA	MERCADEO, VENTA Y DISTRIBUCIÓN DE PRODUCTOS COSMÉTICOS.	CARMEN MARIA OLAVARRIETA VORSHIRM	470657
E/2016-44328	15/12/16	ANTILLIAN SERVICE DOMINICANA	IMPORTACIÓN, ALMACENAJE Y DISTRIBUCIÓN, TANTO AL POR MAYOR COMO AL DETALLE, DE LIBROS Y MATERIALES EDUCATIVOS	EDUARDO ANTONIO TEJEDA WALSH	470495
E/2017-12095	31/3/17	ANTONIO CANAAN E HIJOS	ADQUIRIR, ARRENDAR, URBANIZAR, DISEÑAR, CONSTRUIR, MANTENER Y VENDER TODA CLASE DE INMUEBLE, TANTO URBANO, COMO SUB-URBANO	ANTONIO CANAAN E HIJOS, S.R.L.	469954
E/2017-14092	18/4/17	ANY BUSINESS	COMPRA Y VENTA DE BIENES, FABRICACIÓN, EXPORTACIÓN, IMPORTACIÓN Y COMERCIALIZACIÓN AL POR MAYOR Y DETALLE DE TODO TIPO DE MERCANCIAS	ANY BUSINESS, S.R.L.	471012
E/2017-12448	12/4/17	ANYIRALTA TRAVEL	VENTA DE BOLETOS AEREOS, RESERVACION DE HOTELES Y EXCURSIONES TURISTICAS.	ANYELINA PERALTA ORTEGA	470759
E/2017-8132	6/4/17	APARTAMENTOS MIRAFLORES	ORGANIZAR LA ADMINISTRACIÓN DEL CONDOMINIO.	ROSARIO FAMILIA SANCHEZ	470280
E/2017-13797	12/4/17	APM AGRO INDUSTRIAL	PRODUCCION, DISTRIBUCION Y COMERCIALIZACION DE PRODUCTOS AGRICOLAS.	YUDELKA MARILIN GARCIA CABRERA	470800
E/2017-12121	31/3/17	APOLINAR NUÑEZ	SERVICIOS DE PUBLICIDAD Y PRODUCCIÓN DE NOTICIAS.	APOLINAR DE JESUS NUÑEZ NUÑEZ	469699
E/2017-12133	31/3/17	APOLONIA NOBOA PEREZ & ASOCIADOS	FABRICACIÓN, IMPORTACIÓN, ENVASE, DISTRIBUCIÓN, VENTA, TRAMITACIÓN REGISTROS SANITARIOS Y COMERCIALIZACIÓN EN GENERAL DE PRODUCTOS QUÍMICOS, FARMACÉUTICOS, VETERINARIOS	APOLONIA EUGENIA NOBOA PEREZ	469751
E/2017-11076	24/3/17	AQUATIC ADVENTURE LEADER RP	BRINDAR EL SERVICIO DE EXCURSIONES MARÍTIMAS, TRANSPORTACIONES EN BOTES, Y DEMÁS	RIGOBERTO PIMENTEL LEONARDO	470198
E/2017-12518	4/4/17	ARACAIS	ADMINISTRACIÓN, VENTA, COMPRA Y ALQUILER DE PROPIEDADES.	RAFAEL ANTONIO TEJADA MONEGRO	469863
E/2017-11752	6/4/17	ARCOLIN EVENTOS	VENTA ACCESORIOS DE CUMPLEAÑOS Y DECORACIÓN DE EVENTOS.	YISEL MARIA TAPIA SANTANA	470227
E/2017-12134	10/4/17	ARIAS JIMAQUEN & ASOCIADOS.	TODAS LAS ÁREAS DE EJERCICIOS DEL DERECHO Y SISTEMAS DE SEGURIDAD EMPRESARIAL.	STARLYN PATRICIO ARIAS JIMAQUEN	470410
E/2016-45597	16/3/17	ARIZONA SERVICIOS ESPECIALIZADOS	CONSTRUCTORA E INMOBILIARIA	CARLOS ANTONIO ALEMAN ARISTY /ARIZONA SERVICIOS ESPECIALIZADOS, S.A	470507
E/2017-13085	6/4/17	ARMERIA SOLUCIONES GLOBALES L.L	VENTAS Y ACCESORIOS DE ARMAS.	LUIS LEANDRO LUNA MERCEDES	470256
E/2017-13473	10/4/17	ARQUIMAR & ASOCIADOS	DESTINADA A LA CONSTRUCCIÓN EN GENERAL, DISEÑOS ARQUITECTÓNICOS Y DE PLANOS, DISEÑOS DE INTERIOR Y EXTERIOR	ENMANUEL NICÓLAS MARCELINO DE LA CRUZ	470650
E/2017-13288	10/4/17	ARROYO HONDO POST-PRODUCCIÓN	LA SOCIEDAD TENDRÁ COMO OBJETO PRINCIPAL EL ESTABLECIMIENTO Y OPERACIÓN DE UN ESTUDIO CINEMATOGRAFICO	MIGUEL ANGEL MUÑIZ PATIN	470655
E/2017-12672	4/4/17	ARTI PLAX	CENTRO COPIADO Y PUBLICIDAD EN GENERAL.	MIRIAN CECILIA HERRERA DE CALDERON	470131
E/2017-12887	5/4/17	AS BEACH HOUSE	ADMINISTRAR, ALQUILAR, COMPRAR Y VENDER BIENES INMUEBLES.	ANDREAS SEBASTIAN SPIEGELBERGER	470097
E/2017-13775	12/4/17	ASOCIACION AGRICOLA LOS NUEVOS ASPIRANTES DE LAS CLAVELLINAS ASALACLAV	INCENTIVAR LA PRODUCCIÓN AGRICOLA, DAR APOYO TÉCNICO Y FINANCIERO A LOS PRODUCTORES AGRÍCOLAS, GESTIONAR PROYECTOS CON ENTIDADES NACIONALES E INTERNACIONALES TANTO PUBLICAS COMO PRIVADAS	FRANCISCO ELIDE DIAZ MATOS /SANTOS CARLOS DIAZ FERRERAS	470852
E/2017-9923	5/4/17	ASOCIACIÓN DE AGRICULTORES "ESPERANZA AZUANA" ASOEAZUA	FOMENTAR LA COSECHA DE RUBROS AGRICOLAS PROPIOS DEL VALLE DE AZUA, PRINCIPALMENTE EL BANANO ORGÁNICO.	ELIO MENANDRO SANCHEZ PAÑA	470047
E/2017-13283	7/4/17	ASOCIACION DE CAFICULTORES LA ESPERANZA DE LOS CACAOS	ENTIDAD SIN FINES DE LUCRO QUE TIENE POR MISIÓN REPRESENTAR DEFENDER LOS INTERESES DE LOS PEQUEÑOS Y MEDIANOS CAFICULTORES DEL MUNICIPIO DE LOS CACAOS,PROVINCIA SAN CRISTOBAL.	MARINO SOTO	470434
E/2017-9907	3/4/17	ASOCIACIÓN DE CAMPESINOS GREGORIO LUPERÓN. ASOGREL	ENTIDAD SIN FINES DE LUCRO DEDICADA A LUCHAR POR LA SUPERACIÓN Y EL BIENESTAR SOCIAL DE LOS CAMPESINOS, PROCURAR UNA AMPLIA Y EFECTIVA REFORMA AGRARIA	FRANCISCO JAVIER PEÑA CALDERON	469796
E/2017-12342	3/4/17	ASOCIACION DE CHOFERES DE TRANSPORTE DE NAGUA AL POZO, ASOCHOTRANAP	ENTIDAD SIN FINES DE LUCRO DEDICADA AL TRANSPORTE DE PASAJEROS.	HERIBERTO RODRIGUEZ	469983
E/2017-13351	10/4/17	ASOCIACION DE COMERCIANTES HAITIANOS SANTIAGO DE LOS CABALLEROS A.C.H.S.C.	ENTIDAD SIN FINES DE LUCRO CUYA FINALIDAD ES REPRESENTAR, GESTIONAR Y DEFENDER LOS INTERESES DE LOS COMERCIANTES HAITIANOS EN SANTIAGO.	JEAN RENE JEAN / ETIENNE JEAN-FRITO / SELMOUR SMITH / LAMY DESPIEGNES / FRANCOIS LUCOT / LEJEAN JACQUES	470503
E/2017-13209	7/4/17	ASOCIACION DE COMERCIANTES EMPRENDEDORES DE SANTO DOMINGO NORTE - ACESDON	DEDICADA AGLUTINAR A PEQUEÑOS Y MEDIANOS COMERCIANTES, ORGANIZAR Y PROMOVER ACTIVIDADES COMERCIALES Y CRÉDITOS A FAVOR DE SUS AFILIADOS	YERALD ALFREDO GONZALEZ RAMIREZ	470402
E/2017-13780	12/4/17	ASOCIACION DE COMUNITARIOS DEL ACUEDUCTO RURAL BOCA DE HIGUA, ASOCABOHI	DISTRIBUCIÓN Y MANTENIMIENTO DEL SISTEMA DE ACUEDUCTOS RURALES DE LA COMUNIDAD.	RAFAEL BOLIVAR TORRES ALMONTE	470742
E/2017-13784	12/4/17	ASOCIACION DE COMUNITARIOS DEL ACUEDUCTO RURAL LAS CARRERAS, ASOCARUCA	DISTRIBUCIÓN Y MANTENIMIENTO DEL SISTEMA DE ACUEDUCTOS RURALES DE LA COMUNIDAD.	FELICIA ANTONIA QUIROZ ADAMEZ	470746
E/2017-13785	12/4/17	ASOCIACION DE COMUNITARIOS DEL ACUEDUCTO RURAL LAS MANACLAS , ASOCARUMANA	DISTRIBUCIÓN Y MANTENIMIENTO DEL SISTEMA DE ACUEDUCTOS RURALES DE LA COMUNIDAD.	RAFAEL PERALTA	470743
E/2017-13782	12/4/17	ASOCIACION DE COMUNITARIOS DEL ACUEDUCTO RURAL LOS JIBAROS , ASOCARULOJI	DISTRIBUCIÓN Y MANTENIMIENTO DEL SISTEMA DE ACUEDUCTOS RURALES DE LA COMUNIDAD.	FELIX ANTONIO RODRIGUEZ GARCIA	470744
E/2017-13781	12/4/17	ASOCIACION DE COMUNITARIOS DEL ACUEDUCTO RURAL SAN FRANCISCO DE ASI, ASOCARUSAFRAN	DISTRIBUCIÓN Y MANTENIMIENTO DEL SISTEMA DE ACUEDUCTOS RURALES DE LA COMUNIDAD.	ZENON SEGUNDO PEÑA MARTE	470748
E/2017-13637	11/4/17	ASOCIACION DE CONVITE CAMPESINO ASOCOCA	ENTIDAD SIN FINES DE LUCRO DEDICADA A LA ORGANIZACIÓN DE LOS PRODUCTORES Y AL TRABAJO SOCIAL COMUNITARIO.	CESAR ARAUJO CONSTANZA	470719
E/2017-13067	6/4/17	ASOCIACION DE DUEÑOS DE MINIBUSES ORGANIZADOS DE SAN JUAN DE LA MAGUANA _ ASODUMIN	TRANSPORTE DE PASAJEROS DE SAN JUAN, SANTO DOMINGO Y VICEVERSA, SERVICIOS DE PERSONAL, VIAJES, EXCURSIONES, ENVÍOS Y TURISMO.	ASOCIACION DE DUEÑOS DE MINIBUSES ORGANIZADOS	470228
E/2017-8900	6/4/17	ASOCIACION DE EMPRESARIOS INDEPENDIENTES DE LAS TERRENAS AEILT	ENTIDAD SIN FINES DE LUCRO, DEDICADA AGRUPAR LA CLASE DE EMPRESARIOS INDEPENDIENTES AMPARADOS EN LA LEY 122-05.	ALEJANDRO ORANGEL DE JESUS ADAMES LOCKWARD	470264
E/2017-8090	6/3/17	ASOCIACIÓN DE LOCUTORES PROFESIONALES DE LA PROVINCIA LA ALTAGRACIA ALPPA	ENTIDAD SIN FINES DE LUCRO, DEDICADA A AGRUPAR, REPRESENTAR, UNIFICAR Y DESARROLLAR LAS CAPACIDADES DE LOS LOCUTORES DE LA PROVINCIA LA ALTAGRACIA	CESAR AGUSTO SANTANA /YAHAIRA RACHIDE NUÑEZ DE CASTRO	470537
E/2017-12564	4/4/17	ASOCIACION DE MUJERES AGRICULTORAS Y EMPRENDEDORAS DEL NORDESTE-ASOMAYE DEL NORDESTE	ENTIDAD SIN FINES DE LUCRO DEDICADA A AGRUPAR A LAS MUJERES AGRICULTORAS DE LA ZONA, ASÍ COMO TAMBIÉN AL DESARROLLO COMUNITARIO SOSTENIBLE	JOHANNY DEL ROSARIO MUÑOZ PEGUERO	469792
E/2017-13857	12/4/17	ASOCIACION DE PARCELEROS SAN JOSE, LAS CABULLAS, ASOPARSANJO	ENTIDAD SIN FINES DE LUCRO, DEDICADA A PROTEGER Y DEFENDER LOS DERECHOS DE LOS CAMPESINOS DE LA REFORMA AGRARIAS.	MIGUEL ANGEL VENTURA BURGOS	470826
E/2017-11112	3/4/17	ASOCIACION DE PESCADORES UNA SOLA VOZ ANYASI PESCA	ENTIDAD SIN FINES DE LUCRO, LA CUAL AGRUPA A TODOS LOS PESCADORES DEL MUNICIPIO, PARA VELAR POR SUS INTERESES Y UNA MEJOR ORGANIZACIÓN ENTRE LOS MISMOS	JULIO CESAR MEDRANO ALMONTE	469697
E/2017-12118	31/3/17	ASOCIACION DE PRODUCTORES AGRICOLAS JAMAMU ASOPAJAM	ORGANIZACIÓN SIN FINES DE LUCRO DEDICADA A PROMOVER ACCIONES COORDINADAS ENTRE LOS ACTORES ESTATALES Y NO ESTATALES DESTINADAS AL IMPULSO DEL DESARROLLO ECONÓMICO, EDUCATIVO, SOCIOCULTURAL Y MEDIOAMBIENTAL DE LOS MUNICIPIOS	MAXIMO DE JESUS RODRIGUEZ TAVARES / JOSE ANARDO ESTEVEZ RODRIGUEZ / RAFAEL ANARQUI SANTANA TORREZ	469708
E/2017-11952	30/3/17	ASOCIACION DE PRODUCTORES DE HUEVOS DEL CIBAO APROHUECI	INSTITUCION SIN FINES DE LUCRO, AL TENOR DE LO QUE PRESCRIBE EL NUMERAL 3 DEL ARTICULO 10 DE LA LEY 122-05, QUE AGRUPE A PERSONAS TANTO FISICAS COMO MORALES	MIGUEL ANGEL CAPELLAN FABIAN	469938
E/2017-4487	6/2/17	ASOCIACIÓN DE PRODUCTORES DE PIÑA SÁNCHEZ RAMÍREZ ASOPROPISAR	ENTIDAD SIN FINES DE LUCRO DEDICADA A ORGANIZAR LOS PRODUCTORES DE PIÑA, CAPACITACIÓN Y EDUCACIÓN.	RUDY ANIBAL LANTIGUA CABRERA	469883
E/2017-10528	12/4/17	ASOCIACIÓN DE PRODUCTORES PECUARIOS DE LA PIRAGUA, ASOPROPELAPI	CRIANZA, ENGORDE, MEJORA Y COMERCIALIZACIÓN DE ANIMALES, TALES COMO CONEJOS, CHIVOS, GALLINAS PONEDORAS Y OTROS ANIMALES DE CORRAL.	EDDY RAMIREZ PADILLA	470734
E/2017-13635	11/4/17	ASOCIACION DE PRODUCTORES PICO MAMEY MACHO ASOPROPIMA	ENTIDAD SIN FINES SIN FINES DE LUCRO. DEDICADA A LA ORGANIZACIÓN DE LOS PRODUCTORES Y AL TRABAJO SOCIAL COMUNITARIO.	LUCIANO BENS RODRIGUEZ	470718

[210] EXP.	[220] SOL. FECHA	[561] NOMBRE COMERCIAL	[510] ACTIVIDAD	[730] SOLICITANTE	[111] REGISTRO
E/2017-11334	11/4/17	ASOCIACIÓN DE PRODUCTORES Y PRODUCTORAS AGROPECUARIOS PARA EL DESARROLLO COMUNITARIO DE LA SECCIÓN SABANA LAS MAYAS APADECOSAMA	ENTIDAD SIN FINES DE LUCRO, DEDICADA A PRODUCTORES Y PRODUCTORAS AGROPECUARIOS, CUYO FIN ES CONTRIBUIR CON EL DESARROLLO DE LA PRODUCCIÓN AGROPECUARIA	LORENZO PASCUAL	470706
E/2017-11330	11/4/17	ASOCIACIÓN DE PRODUCTORES Y PRODUCTORAS AGROPECUARIOS PARA EL DESARROLLO COMUNITARIO Y LA AGRICULTURA FAMILIAR DEL PARAJE LA PIÑA APADECAFP	ENTIDAD SIN FINES DE LUCRO DE PRODUCTORES Y PRODUCTORAS AGROPECUARIOS DEDICADA A CONTRIBUIR CON EL FORTALECIMIENTO DE LA AGRICULTURA FAMILIAR	REDELMIRA ALCÁNTARA FIGUEROA	470682
E/2017-10521	17/4/17	ASOCIACION DE PROMOTORES DE NEGOCIOS MÚLTIPLES TURÍSTICOS DE LAS PLAYAS CABEZA DE TODO, BAVARO Y PUNTA CANA - ASOPRONEMTUPCT	ENTIDAD SIN FINES DE LUCRO, DEDICADA AGRUPAR, ORGANIZAR, VELAR Y DEFENDER LOS BENEFICIOS E INTERESES DE TODOS LOS PROMOTORES DE NEGOCIOS MÚLTIPLES TURÍSTICO.	DOMINGO ANTONIO PAYANO MANZUETA /JOSUE GERARDO ABREU SOLMO	470907
E/2017-7841	10/4/17	ASOCIACION DE PROPIETARIOS DE CONDOMINIOS MIUCCIO BBB	ADMINISTRACION DE LOS APARTAMENTOS.	MARIA BARBARA MIUCCIO	470443
E/2017-12297	31/3/17	ASOCIACION DE PROPIETARIOS DEL RESIDENCIAL CIUDAD DEL SOL ASOPROCIDESOL	ENTIDAD SIN FINES DE LUCRO, DEDICADA A PROTEGER LOS DERECHOS DE CADA UNO DE SUS MIEMBROS, HACER VIDA SOCIAL Y LLEVAR UNA VIDA SANA Y CONVIVENCIA PACIFICA	JORGE JULIAN MUSA VELAZQUEZ	469674
E/2017-13329	10/4/17	ASOCIACION DE PROPIETARIOS RESIDENCIAL PUEBLO ESPAÑOL	VELAR POR EL BUEN FUNCIONAMIENTO DE LA ADMINISTRACION Y CONSERVACION DEL RESIDENCIAL PUEBLO ESPAÑOL.	ILSE ELIZABETH PAVESE ESPEJO SUDAU	470442
E/2017-13406	10/4/17	ASOCIACION DE TABAQUEROS DESPALILLADORES DEL CHIVO BARRERO, ASOTADECHIVA	ENTIDAD SIN FINES DE LUCRO DEDICADA A AGRUPAR LOS PRODUCTORES DE TABACO DE EL CHIVO	JUAN CRISOTIMO POLANCO	470375
E/2017-14077	18/4/17	ASOCIACIÓN DE TRANSPORTE ESCOLAR UNIDOS-ASOTRAESU	ENTIDAD SIN FINES DE LUCRO, DEDICADA A ORGANIZAR EL TRANSPORTE ESCOLAR EN LA ZONA ESTE	JUAN CARLOS SANTANA DÍAZ ; JENNY ESMERALDA FEBLES PIÑEYROS ; YANIRI PACHECO PÉREZ /ABNER RAFAEL PERALTA MORROBEL	470906
E/2017-11126	18/4/17	ASOCIACIÓN DE TRANSPORTISTAS DE PRODUCTOS OLEOSOS OSOLEOS	TRANSPORTAR PRODUCTOS DERIVADOS DEL PETRÓLEO.	JOHANNY CORREA BONILLA	471021
E/2017-11919	30/3/17	ASOCIACION DE VENDEDORES DEL MERCADO VIEJO ASOEMVI	ORGANIZACION NO LUCRATIVA QUE SE DEDICA AL FORTALECIMIENTO DE SU ORGANIZACION Y MEJORAR LA CALIDAD DE VIDA DE SUS SOCIOS Y FAMILIARES	RAFAEL ANTONIO VASQUEZ TORRES	469731
E/2017-12525	4/4/17	ASOCIACIÓN DOMINICANA DE ARTISTAS VISUALES ADAV	ENTIDAD SIN FINES DE LUCRO QUE ACOGERÁ A LOS PROFESIONALES DEL ÁMBITO ARTÍSTICO NACIONAL, DIBUJANTES, PINTORES, ESCULTORES	ALESCAR ANTONIO ORTIZ	470945
E/2017-10860	10/4/17	ASOCIACIÓN DOMINICANA DE FIRMAS DE ABOGADOS ASODOFIRMA	ENTIDAD SIN FINES DE LUCRO DEDICADA A LA LUCHA POR LOS INTERESES, BENEFICIOS, CAPACITACIÓN DE LOS PROFESIONALES DEL DERECHO	PAULINO DUARTE	470555
E/2017-13876	12/4/17	ASOCIACIÓN DOMINICANA DE SERVICIO MÚLTIPLES POR UN MEJOR PAÍS ASODOSMUP	ENTIDAD SIN FINES DE LUCRO DEDICADA A SERVICIOS SOCIAL COMUNITARIOS, FORMACIÓN EDUCATIVAS, SERVICIOS INMOBILIARIOS, SERVICIOS DE SALUD.	EURIPIDES JAVIER UBRI CASTILLO /CRISTIAN PORFIRIO UBRI NOVAS	470833
E/2017-12616	17/4/17	ASOCIACION KORYO GUMDO DE LA REPÚBLICA DOMINICANA ASOKOGUMRD	FEDERACIÓN DEDICADA A LA DIFUSIÓN, REGULACIÓN, ENSEÑANZA Y PRÁCTICA DEL KORYO GUMDO EN LA REPÚBLICA DOMINICANA	RAFAEL NOLASCO RIVAS FERMIN	470944
E/2017-8359	6/4/17	ASOCIACION LATINOAMERICANA DE LIDERAZGO ALL	ENTIDAD SIN FINES DE LUCRO DE CARACTER INTERNACIONAL, NO GUBERNAMENTAL	HEGEL KANT MARTINEZ MONTERO	470218
E/2017-7118	3/4/17	ASOCIACIÓN LOS CACHEÍTOS, ASOCACHÉ	CAPTACIÓN DE TERRENOS E IMPLEMENTACIÓN DE PROYECTOS COMUNITARIOS.	FRANCISCO JAVIER PEÑA CALDERÓN	469830
E/2017-12165	31/3/17	ASOCIACION NACIONAL DE PROFESIONALES Y TECNICOS DE LA EDUCACION - ANPROTED	ENTIDAD SIN FINES DE LUCRO DEDICADA A PROMOVER EL DESARROLLO DE ESTRATEGIAS DIRIGIDAS A PROTEGER Y DEFENDER LOS DERECHOS DE LOS PROFESIONALES Y TÉCNICOS DE LA EDUCACIÓN.	ASOCIACION NACIONAL DE PROFESIONALES Y TECNICOS DE LA EDUCACION	469572
E/2017-12184	31/3/17	ASOCIACION NIÑOS DE LA CRUZ	SOCIEDAD SIN FINES DE LUCRO, CUYO OBJETIVO PRINCIPAL SERA LA CAPACITACION Y EDUCACION DE NIÑOS SIN HOGARES.	JON WINFIELD HASLETT	469950
E/2017-14115	18/4/17	ASOCIACION PARA EL DESARROLLO DE LA URBANIZACION HENRIQUEZ ASOENHRI	ENTIDAD SIN FINES DE LUCRO DESTINANA A JUNTA DE VECINOS.	FRANCISCO MANUEL CONCEPCION TERRERO	471123
E/2017-13035	6/4/17	ASOCIACION PARA EL DESARROLLO SOSTENIBLE RAICES	AGRUPAR A UN CONJUNTO DE PERSONAS, DIGASE, INVERSIONISTAS, PRODUCTORES, CAMPESINOS, PROFESIONALES Y COMUNITARIOS	FRANCO JOSE BENOIT PEREZ	470210
E/2017-12896	5/4/17	ASOCIACION PRO-BIENESTAR DEL CIEGO DE LA REPUBLICA DOMINICANA -ASOPROBICINC	ENTIDAD SIN FINES DE LUCRO DEDICADA AL SERVICIO DE LA INTEGRACIÓN DE LAS PERSONAS CIEGAS EN SU ÁMBITO SOCIAL Y LABORAL.	RAFAEL HIPOLITO RODRIGUEZ	469943
E/2017-7270	7/4/17	ASTRO	PAPELERÍA, IMPRENTA, DISEÑO GRÁFICO Y ARTÍCULOS PERSONALIZADOS.	SILVIA YOBEIDYS ROJAS ORTIZ	470401
E/2017-13657	11/4/17	ASTRO MOVIL	IMPORTACIÓN, EXPORTACIÓN Y VENTAS DE PIEZAS DE CELULAR AL POR MAYOR, CELULAR, ELECTRÓNICA, CÁMARAS DE SEGURIDAD Y SERVICIOS DE REPARACIONES E INSTALACIONES DE LOS MISMOS.	JUAN COLLADO RODRIGUEZ	470712
E/2017-12909	6/4/17	AURY RENT CAR	COMPRA, VENTA, IMPORTACIÓN Y RENTA DE TODO TIPO DE VEHÍCULOS.	AURY MERCEDES PERDOMO GUZMAN	470118
E/2017-13526	10/4/17	AUTO PINTURA BRIOSO	VENTA, IMPORTACIÓN, EXPORTACIÓN Y DISTRIBUCIÓN DE TODOS TIPOS DE PINTURAS.	JUAN FRANCISCO ALCANTARA BRIOSO	470557
E/2017-11787	29/3/17	AUTO REPUESTO YANULCA DE AZA	VENTA DE PIEZAS Y PARTES PARA VEHICULOS.	YANULCA DE AZA DE LOPEZ	470364
E/2017-13695	11/4/17	AUTO SAFETY PRODUCTS ASP	VENTA DE EQUIPOS DE SEGURIDAD PARA VEHICULOS.	PETRONIO ALEJANDRO GUZMAN ALVAREZ /DIEGO JOSE PICHARDO SANCHEZ	470579
E/2017-10056	31/3/17	AUTONOMICO	IMPORTACIÓN, COMPRA Y VENTA DE VEHÍCULOS.	JOSE ANTONIO REYES SANCHEZ	469716
E/2017-12274	31/3/17	AUTOON CHIRAN	TRANSPORTE DE PASAJEROS DEL ÁREA TURÍSTICA Y ALQUILER DE VEHICULOS Y TODAS ACTIVIDADES CONEXAS CON DICHO OBJETO.	CRISTIAN CHIRAN	469610
E/2017-11699	5/4/17	AUTOS EJECUTIVOS LOGISTICS ZAYAS AGUERO	IMPORTACIÓN DE VEHÍCULOS, REPUESTOS DE VEHÍCULOS, GESTIÓN ADUANAL Y LOGÍSTICA, VENTAS DE SEGUROS Y FINANCIAMIENTOS.	GEOVANNY ALEXANDER ZAYAS ROMERO	470193
E/2017-10534	21/3/17	AUYANTEPUY	ADMINISTRACIÓN DE INVERSIONES EN BIENES INMUEBLES.	ANDREA MARIE MEJIA PANIAGUA	470370
E/2017-12763	5/4/17	AVIFARMAX	VENTA Y DISTRIBUCIÓN DE MEDICAMENTOS, LENCERÍAS, COSMÉTICOS Y PERFUMERÍA.	CARLOS DE PEREZ JUAN	470194
E/2017-8596	8/3/17	AX WIFI POINT	VENTA Y CONFIGURACIÓN DE EQUIPOS PARA EXTENDER EL INTERNET, VENTA Y CONFIGURACIÓN DE EQUIPOS SMART HOME, VENTA Y CONFIGURACIÓN DE SMART CAMS.	GIAN CAOLO CASASNOVAS	470262
E/2017-11201	3/4/17	AYUDAME A SEGUIR DE PIE	ASISTENCIA PARA ASILOS DE ANCIANO, MINUSVALIDO Y LOS ENVEJECIENTES NECESITADOS.	JOSE MARTIN MARCELINO PERALTA	469957
E/2017-11981	30/3/17	B&L SERVICIOS INDUSTRIALES	FABRICACION Y MANTENIMIENTOS DE EQUIPOS INDUSTRIALES.	BARBIERI LORENZO GARCIA ROSARIO	469721
E/2017-12217	31/3/17	B2C INVERSIONES	VENTA, DISTRIBUCIÓN, Y COMERCIALIZACION DE PRODUCTOS DE CUIDADO PERSONAL, CUIDADO DE SALUD, PRODUCTOS ALIMENTICIOS.	ELVIN MARTIN PENN CASADO	469625
E/2017-5251	3/4/17	BAEZ AGRAMONTE FASHION	COMPRA Y VENTA DE ROPA PARA DAMAS Y CABALLEROS PARA FINES DE IMPORTACION Y EXPORTACION.	KELVIN BLADIMIR BAEZ BORGE / DENIA MARIA AGRAMONTE DE BAEZ	469947
E/2017-6780	6/4/17	BAKERY AND GOURMET NIZAO	PRODUCCIÓN DE PANES, GALLETAS Y PRODUCTOS COMESTIBLES	RADHAMES DE LA ROSA JIMENEZ	470253
E/2017-13901	17/4/17	BAMA DEPOT	ZONA FRANCA, PARA LA VENTA DE SACOS DE LECHE EN POLVO, LECHE LIQUIDA, FORMULAS INFANTILES, QUESOS, MANTEQUILLA, NÉCTARES, SARDINAS Y ATÚN, ENTRE OTROS PRODUCTOS DERIVADOS.	ALEXANDRA CONSUELO MEJIA ARCALA	470971
E/2017-12619	11/4/17	BANCAS CARLOS MEJIA BCM	BANCAS DE LOTERIA.	CARLOS MAXIMO MEJIA ABREU	470603
E/2017-7778	2/3/17	BANCAS DE APUESTAS RAVEL SPORT	BANCAS DE APUESTA DEPORTIVAS, BANCAS DE LOTERIA Y VENTA DE NUMEROS DE QUINIELAS Y PALE.	RAFAEL RODRIGUEZ FLETE	470613
E/2017-12549	4/4/17	BANCERVA	FINANCIAMIENTO DE BIENES INMUEBLES.	BUFETE MEJIA-RICART & ASOCIADOS S.R.L.	469993
E/2017-13435	10/4/17	BAR PARADA 77	ENTRETENIMIENTO NOCTURNO, VENTA DE BEBIDAS EN GENERAL.	EKKO SOLUTIONS, SRL	470575
E/2017-11614	4/4/17	BAR RESTAURANT MALDONADO ROYER	EXPENDIO DE COMIDAS Y BEBIDAS.	ALEXANDRA ROYER TAVAREZ / ARIEL MALDONADO RAMIREZ	470038
E/2017-13408	10/4/17	BARBER DOMINICANA	LIMPIEZA DE PLAYAS, CARRETERAS, CALLES, BARRIOS, PARQUES, LA IMPORTACIÓN, LA COMPRA, LA VENTA LA COMERCIALIZACIÓN Y ALQUILERES DE EQUIPOS Y MAQUINARIAS DE LIMPIEZA	CARLOS MANUEL MEDRANO VARGAS	470544
E/2017-13346	10/4/17	BARRANQUILLERO TOURS	SERVICIOS PRIVADOS DE AUTOBUSES.	ANEURYS DE JESUS ABREU PAULINO	470522
E/2017-13300	10/4/17	BATISTA MENA, ABOGADOS	SERVICIOS LEGALES EN DERECHO CIVIL, COMERCIAL, LABORAL, INMOBILIARIO Y MIGRATORIO, COBROS COMPULSIVOS, VÍAS DE EJECUCIÓN, EMBARGOS, BIENES RAÍCES	FRANKLIN EDUARDO BATISTA ALBERTO /BRENDA ELENA MENA ESPINAL DE BATISTA	470551
E/2017-12239	10/4/17	BD ODONTOLOGIA MODERNA BY DRA. RIQUELY MONTERO	SERVICIOS ODONTOLÓGICOS EN GENERAL.	RIQUELY ALTAGRACIA MONTERO POCHE	470660
E/2017-13582	11/4/17	BEAUTY CENTER ELICARY	SALÓN DE BELLEZA.	ELICARY TINEO CRUZ DE LOPEZ	470620
E/2017-10296	20/3/17	BEAUTY'S SALON VD. CARMEN	SERVICIOS DE BELLEZA EN GENERAL, VENTAS DE PRODUCTOS DE BELLEZA A FINES Y COMPLEMENTARIOS, ACCESORIOS Y ESTÉTICA PERSONAL.	CARMEN LUISA VALENZUELA DESENA	470056
E/2017-13128	7/4/17	BECKHAM CONSULTING	OFRECER SERVICIOS DE ASISTENCIA EMPRESARIALES, PLANIFICACIÓN, DESARROLLO, INVESTIGACIÓN, ORGANIZACIÓN, IMPLEMENTACIÓN	FRANCISCO ALEJANDRO LEBREAU ACEVEDO	470382
E/2017-12618	17/4/17	BEL EGT CONSTRUCTORA	CONSTRUCCIÓN EN GENERAL, PROMOCIÓN, ALQUILER Y VENTA DE INMUEBLES, INVERSIONES EN BIENES RAÍCES.	EDWARD CONRADO GONZALEZ THEN	470967
E/2017-12744	4/4/17	BELVOIR CORPORATION	DEDICADA A LA PROVISIÓN DE SERVICIOS DE CONSULTORÍA, ASESORÍA Y PUBLICIDAD EN GENERAL, ESTABLECER, INVERSIÓN EN BIENES DE TODO TIPO, COMO POR EJEMPLO, VEHÍCULOS, AERONAVES, EMBARCACIONES	ECOMPANY RM WORLDWIDE, S. R. L.	469841
E/2017-12926	6/4/17	BEMETZ	VENTA Y DISTRIBUCIÓN DE AGUA POTABLE.	EDWIN OMAR BENCOSME DE LA CRUZ	470238
E/2017-8288	4/4/17	BERME CONSULTORES FINANCIEROS & ADMINISTRATIVOS BERMECONFIAD	MANTENIMIENTO EN GENERAL DE VILLAS, YA SEA, CONSTRUCCION, PINTURA, CONFECION EN MADERAS, ELECTRICIDAD, MANTENIMIENTO DE PISCINAS.	YSRAEL MOTA GARRIDO	470027
E/2017-13132	7/4/17	BEXMANOX BUSINESS	SERVICIOS DE COMERCIALIZACIÓN, GESTIÓN, PRODUCCIÓN, ELABORACIÓN, ALMACENAMIENTO, CONSIGNACIÓN, TRANSPORTACIÓN, INTERMEDIACIÓN	FRANCISCO ALEJANDRO LEBREAU ACEVEDO	470353
E/2017-13650	11/4/17	BGG SOLUCIONES CORPORATIVAS	ADMINISTRACIÓN Y GERENCIA DE NEGOCIOS, PROVISIÓN DE SERVICIOS DE CONSULTORIA Y ASESORIA EN GENERAL.	BRENDA MIGUELINA MORALES MEJIA	470726

[210] EXP.	[220] SOL. FECHA	[561] NOMBRE COMERCIAL	[510] ACTIVIDAD	[730] SOLICITANTE	[111] REGISTRO
E/2017-2337	20/1/17	BIAGGI	REALIZAR ACTIVIDADES ADMINISTRATIVAS Y CONTABLES, FACTURACIÓN Y COBRO DE LAS EJECUTORIAS DE PROFESIONALES DEL DERECHO ASOCIADOS PARA EL EJERCICIO EFICIENTE DE SU PROFESIÓN	GUSTAVO ALFREDO BIAGGI PUMAROL	470790
E/2017-13127	7/4/17	BIENES RAICES 45Q	ALQUILER, DISEÑO, CONSIGNACIÓN, INTERMEDIACIÓN, COMISIÓN, REPRESENTACION, PROMOCION, INVERSION, SERVICIOS DE MANTENIMIENTO	FRANCISCO ALEJANDRO LEBREAU ACEVEDO	470377
E/2017-13468	10/4/17	BIN LI AUTO IMPORT	IMPORTACIÓN DE VEHÍCULOS Y REPUESTOS.	CHEN CHIH-LING	470562
E/2017-12406	3/4/17	BIO - HEALTH DENTAL DRES. MERVIL Y MEDINA	SERVICIOS ODONTOLÓGICOS EN GENERAL.	DANILSON MEDINA ENCARNACION /LUCAS JEAN - ROBERT MERVIL	469592
E/2017-12415	3/4/17	BIORGANISMOS DOMINICANOS BIODOM	IMPORTACIÓN, DISTRIBUCIÓN Y VENTA DE PRODUCTOS AGRÍCOLAS, PLAGUICIDAS, ABONOS, HERBICIDAS	JOSEPH ANGEL ESTRELLA SARUBBI	470147
E/2017-3133	11/4/17	BIRSA INVESTMENTS	INVERSIONES EN GENERAL.	JORGE AMADO MENDEZ GUZMAN	470690
E/2017-13545	11/4/17	BLESS BY GC	CENTRO DE BELLEZA Y SPA, CUIDADO PERSONAL ESPECIALIZADO DEL CABELLO, UÑAS Y PIEL, MAQUILLAJE PROFESIONAL	GLENNYS RAFAELA COLLADO DE DE LA CRUZ	470622
E/2017-12844	12/4/17	BLOQUE DE ORGANIZACIONES COMUNITARIAS Y SOCIALES OZAMA E ISABELA	ENTIDAD SIN FINES DE LUCRO, DEDICADA AL RESCATE DEL MEDIO AMBIENTE Y LOS RECURSOS NATURALES DEL GRAN SANTO DOMINGO.	FRANCISCO ALBERTO REYES HERNANDEZ	470166
E/2017-13454	10/4/17	BOBBY MATTA TRADING COMPANY	VENTA DE CARBON VEGETAL Y ARTICULOS RELACIONADOS.	GERMAN ROBERTO MONROIG	470656
E/2017-6327	7/4/17	BODEGA Y ALGO MAS MABEDDY	VENTA DE PRODUCTOS COMESTIBLES, PRÉSTAMOS E INVERSIONES INMOBILIARIAS.	CORNELIO REYES SANTANA	470404
E/2017-13472	10/4/17	BOLETIN DE CARMEN RENATA 3	EDICIÓN DE PUBLICACIONES IMPRESAS, INFORMATIVAS Y COMERCIALES DE INTERES DE LOS RESIDENTES.	GUAROA DE JESUS VASQUEZ ORTIZ	470584
E/2017-13034	6/4/17	BOUS BURGER	GESTION, VENTA, PROMOCION, ADQUISICION, REVENTA, ASESORIA Y CUALQUIER OTRA ACTIVIDAD PRODUCTIVA RELACIONADA A PRODUCTOS ALIMENTICIOS.	JAVIER ROBERTO BAQUERO BOGAERT	470212
E/2017-13338	10/4/17	BOUTAI	DISEÑAR, VENDER, DISTRIBUIR TODO LO RELACIONADO CON LOS ACCESORIOS DE HOMBRES.	MARIA SOFIA FERNANDEZ ROMERO	470654
E/2017-12972	6/4/17	BOUTIQUE MODERNA YADIRA GARCIA	VENTA DE TEXTILES TALES COMO ROPAS , ZAPATOS E INTERIORES PARA DAMAS Y CABALLEROS .	YADIRA GARCIA PAULINO	470211
E/2017-14164	18/4/17	BOUTIQUE I & G NUÑEZ	COMPRA Y VENTA DE ROPAS Y ACCESORIOS PARA DAMAS Y CABALLEROS.	GENESIS NUÑEZ NUÑEZ /IBRAM DE LA CRUZ NUÑEZ	471015
E/2017-12712	4/4/17	BRAIDA DOMINICANA	PROVISIÓN DE SERVICIOS DE CONSULTORÍA, ASESORÍA Y DE PUBLICIDAD EN GENERAL, ESTABLECER, INVERSIÓN EN BIENES DE TODO TIPO	ECCOMPANY RM WORLDWIDE, S.R.L.	469891
E/2017-10182	12/4/17	BRAJULU LUNCH CAFE	RESTAURANTE.	JUAN DE DIOS JOVANNY RODRIGUEZ DIAZ	470775
E/2017-13169	7/4/17	BRANDEAME, CREATIVE GROUP	PUBLICIDAD, COMUNICACIÓN, EVENTOS.	JUAN PABLO FERNANDEZ BELTRE	470345
E/2017-10784	22/3/17	BRANTON COMPANY	TODO TIPO DE FUMIGACIÓN.	BRANTON COMPANY, SRL	470807
E/2017-12585	4/4/17	BRISSEL TRAVEL	SERVICIOS MÚLTIPLES DE VIAJES POR AIRE, MAR Y TIERRA Y TODO TIPO DE EVENTOS RECREATIVOS	EVELYN BRISELYS HERNANDEZ PEÑA	470146
E/2017-12363	3/4/17	BRUNA SUPPLY	VENTA Y DISTRIBUCIÓN DE PRODUCTOS DE BELLEZA.	BRUNA ALEXANDRA UREÑA DE RODRIGUEZ	469973
E/2017-2041	3/4/17	BST GLOBAL CONSULTING DOMINICANA-RIESGO & CUMPLIMIENTO	PROVEER SERVICIOS DE ASESORÍA, CONSULTORÍA Y REPRESENTACIÓN PARA EL SECTOR FINANCIERO EN GENERAL	HEIROMY YSAAC CASTRO MILANES	469835
E/2017-12262	31/3/17	BUCK IMPORT	IMPORTACIÓN, COMPRA, VENTA, DISTRIBUCIÓN Y TRANSPORTE DE ALIMENTOS, BEBIDAS, ARTÍCULOS DEL HOGAR, ELECTRODOMÉSTICOS, ARTÍCULOS DE OFICINAS, MATERIALES GASTABLES EN GENERAL	JONATHAN ELIAS LOPEZ BUCK	469626
E/2017-11945	30/3/17	BUILDINGS FJC SOLUTIONS	SERVICIOS DE CONSTRUCCIÓN Y REMODELACIONES.	FAUSTO JOSE JIMENEZ CABRERA	469473
E/2017-7867	31/3/17	BUILDMAX	EMPRESA DE CONSTRUCCIÓN, DISEÑOS, SUPERVISIÓN, ASESORÍA DE INFRAESTRUCTURA Y SUPLIR MATERIALES GASTABLES.	MELECIA MIREYA ALMONTE TAVERAS	469705
E/2017-9957	12/4/17	BURGOS & INIRIO SOLUCIONES	CONSTRUCCION, COMPRA, ALQUILER, VENTA Y ADMINISTRACION INMOBILIARIA. DISEÑO, DECORACION, AMOBLAMIENTO Y SERVICIOS EN GENERAL DE REPARACION DE OFICINA Y HOGAR.	SCARLET INIRIO SANTANA /JUDITH MARGARITA BURGOS MILAN	470528
E/2017-12588	4/4/17	BURRELL CORPORACION	SERVICIOS DE COMERCIALIZACIÓN, GESTIÓN, PRODUCCIÓN, ELABORACIÓN, ALMACENAMIENTO, CONSIGNACIÓN, TRANSPORTACIÓN, INTERMEDIACIÓN	FRANCISCO ALEJANDRO LEBREAU ACEVEDO	469907
E/2017-12574	4/4/17	BUZZTALIA MEDIA GROUP	AGENCIA PUBLICITARIA DE MARKETING DIGITAL.	VICTOR FERNANDO HERNANDEZ GRACIANO	469900
E/2017-8731	6/4/17	BXPET	SERVICIOS DE OUTSORSING CONTABLE Y ADMINISTRATIVO, CONTABILIDAD EN GENERAL.	CRISTIAN ADONIS ALVAREZ MEREJO	470320
E/2017-7407	10/4/17	CABARETE GATEWAY REYES GOMEZ	RENTA, VENTA Y ADMINISTRACIÓN DE PROPIEDADES.	NICAULY SESARINA GOMEZ DE MC ARTHUR / ANA JILDA REYES DE PETROVIC	470496
E/2017-13717	12/4/17	CADMI ENTERPRISES	COMPRA Y VENTA E IMPORTACIÓN Y EXPORTACIÓN DE EQUIPOS DE ELECTRODOMÉSTICOS Y DE UTENSILIOS DE COCINA, UTENSILIOS DE LIMPIEZA, BAÑO, CASAS, OFICINAS, FILTRACIÓN DE AGUA.	MIGUEL DAVID MACHUCA ASILIS /CANDY EILYN JOSE RODRIGUEZ	470851
E/2017-12340	10/4/17	CAFETERIA YANIRIS AMARANTE	EXPENDIO DE COMIDAS Y BEBIDAS.	YANIRIS DEL CARMEN AMARANTE GÓMEZ	470369
E/2017-11005	10/4/17	CAFETERIA YORISAIDA	CAFETERIA Y VENTA DE CAFE.	YORISAIDA CEBALLO ABREU	470508
E/2017-9980	3/4/17	CALCOF EXCLUSIVE GAME	VENTAS DE EQUIPOS ELECTRÓNICOS: CONSOLA DE VIDEO JUEGOS, CELULARES SMARTPHONE, BOCINAS BLUETOOTH, TV.	CARLOS ALEXIS CORNIEL FAMILIA	469750
E/2017-13342	10/4/17	CAMARA DE COMERCIO DOMINICO MEXICANA CADOMEX	ENTIDAD SIN FINES DE LUCRO, DEDICADA A LA PROMOCION DEL COMERCIO, CULTURAL, NEGOCIOS Y TURISMO ENTRE AMBOS PAISES.	CAMARA DE COMERCIO DOMINCO MEXICANA CADOMEX	470611
E/2017-8823	4/4/17	CAMARA DOMINICANA DE OBISPOS-CADOS	ENTIDAD SIN FINES DE LUCRO, DEDICADA A REPRESENTAR A LOS DOMINICANOS EN CUALQUIER LUGAR QUE LO NECESITEN, EN HOSPITALES, CÁRCELES, EN NECESIDADES ECONÓMICAS Y AYUDA EN GENERAL	BLAS NICOLAS RAMIREZ PEREZ	469747
E/2017-13177	7/4/17	CAMBER IMPORT	VENTA Y COMERCIALIZACIÓN DE REPUESTOS Y PARTES DE MOTOCICLETAS	CARMEN BIENVENIDA FELIZ DE ESCARRAMÁN	470399
E/2017-12797	5/4/17	CAMPO SEA STAR	COMPRA, VENTA Y ADMINISTRACIÓN DE BIENES INMUEBLES E INVERSIONES DE CAPITAL.	HAROLD, GONZAGUE, BRUNO DE TRAVIESO	470861
E/2017-12767	5/4/17	CANAPALMA ARTESANAL "GIFT SHOP"	VENTA DE ARTICULOS ARTESANALES AUTOCTONO DE LA REPUBLICA DOMINICANA.	ROSANNA MIGUELINA ALMONTE ESPINAL DE LOZANO	470936
E/2017-12519	4/4/17	CANCARIBE	IMPORTACIÓN Y EXPORTACIÓN, COMERCIALIZACIÓN, VENTA Y DISTRIBUCIÓN DE BEBIDAS, ALCOHÓLICAS Y NO ALCOHÓLICAS, ASÍ COMO ALIMENTOS, EN HOTELES Y RESTAURANTES.	KAREL JOCHMANN	469862
E/2017-11590	28/3/17	CAPUTO REPUESTOS Y PARTES CRP	IMPORTACIÓN Y VENTA DE PIEZAS PARA VEHÍCULOS EN GENERAL.	JOSE JULIO SANG CAPUTO	470711
E/2017-12793	5/4/17	CARIBBEAN HEALTH CARE ORGANIZATION, CARIHCO	ACTIVIDADES SOCIALES, ORGANIZACIÓN DE OPERATIVOS MÉDICOS, ORIENTACIÓN SOBRE NUTRICIÓN.	JOHNSON AUGUSTIN	470135
E/2017-12841	5/4/17	CARIBCASH	TRANSACCIONES DE DATOS INFORMATICOS	KEITH CLEVELAND BROTHERRSON	470009
E/2017-5821	10/4/17	CARIBSEA INTERNATIONAL FERRIES	SERVICIOS DE TRANSPORTE MARÍTIMO DE CARGA Y PASAJEROS.	DR & R ABOGADOS Y CONSULTORES FISCALES, SRL	470581
E/2017-8703	8/3/17	CASA COMPRA VENTA DURAN	COMPRA Y VENTA DE TODA CLASE DE MERCANCIA.	CASA COMPRA VENTA DURAN, S. A.	470891
E/2017-9107	10/3/17	CASA CRISTINA	ELECTRODOMÉSTICOS, MUEBLES Y ACCESORIOS PARA EL HOGAR.	CASA CRISTINA, S.R.L.	469647
E/2017-12256	31/3/17	CASA DE ADORACION DE LA MANO CON JESUS LA ROMANA	PREDICA, EVANGELIZACIÓN, ENSEÑANZAS DE LA PALABRA DE DIOS Y AYUDA A LOS MAS NECESITADOS, ORGANIZACIÓN DE EVENTOS CRISTIANOS Y SOCIALES.	REYES AMADA FORCHUE DE LA CRUZ	469682
E/2017-13563	11/4/17	CASA DE DIOS SANIDAD Y LIBERACION.	ENTIDAD SIN FINES DE LUCRO, DEDICADA A PROCLAMAR EL SANTO EVANGELIO DE JESUCRISTO A TODA CRIATURA.	LOBESKI MATEO EUGENIO	470702
E/2017-2954	11/4/17	CASA HOGAR GENESIS REC	EDUCACIÓN INICIAL Y BÁSICA, ESTANCIA INFANTIL.	ROSA ESTHER CORPORAN DE PEGUERO	470636
E/2017-11137	12/4/17	CASA SONIA	COMPRA, VENTA Y DISTRIBUCIÓN DE GRANOS Y COMESTIBLES EN GENERAL.	HECTOR BIENVENIDO DIAZ JIMENEZ	470881
E/2017-11943	30/3/17	CASABERA AMABLE	FABRICACION Y VENTA DE CASABE.	JAIME DAVID HERRERA TAVARES	469733
E/2017-13595	11/4/17	CASSÁ & CO.	ELABORACIÓN Y VENTA DE CERVEZA ARTESANAL; IMPORTACIÓN, ELABORACIÓN Y VENTA DE PANES, QUESOS, MERMELADAS Y PRODUCTOS ALIMENTICIOS AFINES	JOSE RAMON CASSÁ VALDEZ	470663
E/2017-13913	17/4/17	CATALAYA AUTO IMPORT	IMPORTACIÓN Y VENTA DE VEHÍCULOS, PIEZAS Y SERVICIOS AFINES.	JOSE ALBERTO DE LA CRUZ SANCHEZ /EDWARD RAMÓN PEÑALO	470899
E/2017-10775	22/3/17	CEDANCOLOR DOMINICANA	COMPRA, VENTA, IMPORTACIÓN Y EXPORTACIÓN DE MATERIA PRIMA PARA PINTURAS QUÍMICOS, VENTA AL POR MAYOR Y DETALLE DE PINTURAS, QUÍMICOS	VICTOR RAUL CEDEÑO CASTILLEJO	469718
E/2017-11661	10/4/17	CELUZ PROYECT	CONSTRUCCIONES CIVILES, ARQUITECTÓNICAS, DISEÑO, REMODELACIÓN, MOVIMIENTO DE TIERRA, BIENES RAÍCES.	CESIAH LUZ ELIZABETH ALVAREZ PEÑA DE GOMEZ	470553
E/2017-12543	4/4/17	CEMILCA	COMERCIALIZACION DE PRODUCTOS ALIMENTICIOS.	BUFETE MEJIA RICART & ASOCIADOS SRL	469881
E/2017-12980	17/4/17	CENTRO AUTOMOTRIZ EURO ORIENTAL, CAEPA	IMPORTACION Y VENTA DE REPUESTOS PARA VEHICULOS Y MECANICA EN GENERAL.	FRANCISCO ARQUIMEDES PADILLA VALERIO	470873
E/2017-13513	10/4/17	CENTRO AUTOMOTRIZ JUAN AUTO TRANSMISIONES	VENTA, REPUESTOS Y REPARACION DE TODO TIPO DE TRANSMISIONES DE VEHICULOS DE MOTOR EN GENERAL	JUAN CAMPUSANO DOMINGUEZ	470645
E/2017-11960	6/4/17	CENTRO DE ATENCION INTEGRAL EN SALUD -CAIS	SERVICIOS MÉDICOS AMBULATORIOS.	HUGO RENE SENCION CHERRY /MARIA ELENA HERNANDEZ RUIZ	470283
E/2017-12321	3/4/17	CENTRO DE BELLEZA & BARBERIA MILÚ & ALGREDOIR	PELUQUERIA, BARBERÍA, CORTE, LAVADO, PEINADO, MANICURE, PEDICURE, COMERCIALIZACIÓN DE PRODUCTOS DE BELLEZA Y COSMÉTICOS.	MIREILLE BAPTICHON	469774
E/2017-13070	6/4/17	CENTRO DE BELLEZA AGATHA	CENTRO DE BELLEZA.	ANA CRISTINA DAMIANI PEÑA	470257
E/2017-12373	3/4/17	CENTRO DE BELLEZA Y UÑAS ACRILICAS YANNERIS DEL ORBE	SALÓN DE BELLEZA Y CENTRO DE UÑAS ACRILICAS.	KATERINE YANNERIS DEL ORBE SERRANO	470470
E/2017-13976	17/4/17	CENTRO DE BELLEZA YOYA	SALÓN DE BELLEZA.	MARIA TEODORA BRITO GOMEZ	470865
E/2017-13900	17/4/17	CENTRO DE CAPACITACIÓN TRIBUTARIA CACISA	CAPACITAR Y FORMAR AL CAPITAL HUMANO EN MATERIA FISCAL, DISEÑAR MANUALES SOBRE CONTABILIDAD Y TRIBUTACIÓN.	MARCIANO GOMEZ GONZALEZ	470924
E/2017-12662	4/4/17	CENTRO DE CONVENCIONES Y CULTURA DOMINICANA UTESA	FACILITAR LA INFRAESTRUCTURA IDONEA PARA DESARROLLAR TODO TIPO DE EVENTOS Y CONVENCIONES QUE AYUDEN A PROMOVER LA CULTURA DOMINICANA.	UNIVERSIDAD TECNOLOGICA DE SANTIAGO UTESA	470041
E/2017-12241	31/3/17	CENTRO DE COPIADO LENIN	COPIAS, PLASTIFICACIONES, ENCUADERNACIONES Y TRABAJOS COMPUTARIZADOS.	VICTOR LENIN OZUNA CARABALLO	470469
E/2017-11484	4/4/17	CENTRO DE EDUCACION INTERNACIONAL ARBAJE BELLO	TODAS LAS ACTIVIDADES RELATIVAS AL ÁREA DE LA EDUCACIÓN EN TODOS LOS NIVELES, ASÍ COMO A LA CONSULTORÍA ACADÉMICA Y EMPRESARIAL.	JOSUE ABRAHAM ARBAJE HERNANDEZ	469887
E/2017-11100	4/4/17	CENTRO DE ESTIMULACION TEMPRANA PARVULAND	CENTRO DE ESTIMULACIÓN TEMPRANA PARA NIÑOS DE 3 MESES A 5 AÑOS.	ROSSIRA DE LA CRUZ MELO DE GUERRERO	469893

[210] EXP.	[220] SOL. FECHA	[561] NOMBRE COMERCIAL	[510] ACTIVIDAD	[730] SOLICITANTE	[111] REGISTRO
E/2017-13328	10/4/17	CENTRO DE GLORIA UPGA	TRABAJAR POR LA EDUCACIÓN, EL FORTALECIMIENTO Y LA ESTABILIDAD FAMILIAR.	ENEROLIZA PEREZ RODRIGUEZ	470481
E/2017-10675	6/4/17	CENTRO DE IMAGENES Y DIAGNOSTICOS COMPUTARIZADOS - IMADICOM	ESTUDIOS COMPUTARIZADOS DE IMÁGENES PARA DIAGNÓSTICOS CLÍNICOS.	JUAN DE JESUS CABRERA ABREU	470285
E/2017-13613	11/4/17	CENTRO DE INVESTIGACIÓN Y ECONOMÍA APLICADA CIEA	ENTIDAD SIN FINES DE LUCRO, DEDICADA A LA REALIZACIÓN DE INVESTIGACIONES CIENTÍFICAS SOBRE LA SOCIEDAD Y LA ECONOMÍA EN LA REPÚBLICA DOMINICANA Y BRINDAR TODO TIPO DE SERVICIOS AFINES	CENTRO DE INVESTIGACIÓN Y ECONOMÍA APLICADA INC CIEA	470716
E/2017-9353	14/3/17	CENTRO DE INVESTIGACIONES EN BIOTECNOLOGIA Y SALUD ORAL CENTROBIODONT	REALIZAR INVESTIGACIONES Y ESTUDIOS EN EL ÁREA DE LA BIOTECNOLOGÍA Y LA SALUD BUCAL.	FUNDACION FEDERICO GARCIA GODOY	469871
E/2017-13626	11/4/17	CENTRO DE NEGOCIOS E INVERSIONES RAMIREZ GUZMAN	FINANCIAMIENTOS DE VEHÍCULOS, HIPOTECAS, PRESTAMOS, CAMBIO DE DIVISA, CAMBIO DE CHEQUES, VENTA DE SEGURO, BIENES RAÍCES	CARLOS RAMIREZ GUZMAN	470754
E/2017-12386	3/4/17	CENTRO DE REHABILITACIÓN DE LAS MATAS DE FARFÁN-CEREHI LAS MATAS DE FARFÁN	PROMOCIÓN, ORIENTACIÓN Y OFERTA DE SERVICIOS DE REHABILITACIÓN, PARA LA ATENCIÓN INTEGRAL DE LAS PERSONAS CON DISCAPACIDAD FÍSICA E INTELECTUAL	ASOCIACION DOMINICANA DE REHABILITACION, INC.	469819
E/2017-12377	3/4/17	CENTRO DE REHABILITACION LA TIERRA PROMETIDA	SERVICIOS DE REHABILITACION Y CUIDADO A PERSONAS CON TRASTORNOS MENTALES Y ADICCION.	ARISMENDY SUAREZ DE LA CRUZ	469987
E/2017-10052	7/4/17	CENTRO DE REPUESTOS Y SERVICIOS ALONZO GONZALEZ A.G	VENTA DE EQUIPOS E IMPORTACIÓN Y EXPORTACIÓN DE MAQUINARIAS PESADAS Y EQUIPOS Y PIESAS EN SENTIDO GENERAL.	RAFAEL DAVID ALONZO VIZCAINO	470451
E/2017-13414	10/4/17	CENTRO DE TERAPIA HOLISTICA BIOENERGETICA THOMAS RAUFEISEN CENHIBIO	OFRECER SERVICIOS DE TERAPIA ALTERNATIVA BIOENERGÉTICA Y HOLISTICA, COMPRA, VENTA, EXPORTACIÓN E IMPORTACIÓN DE PRODUCTOS NATURALES.	THOMAS RAUFEISEN	470588
E/2017-11934	6/4/17	CENTRO EDUCATIVO CRISTIANO ROSA DE PRIMAVERA	IMPARTIR EDUCACIÓN INICIAL Y BÁSICA.	MAYELIN JOSEFINA RODRIGUEZ DE LA ROSA	470284
E/2017-13073	6/4/17	CENTRO EDUCATIVO FILANDA MONTERO	IMPARTIR DOCENCIA EN LOS NIVELES INICIAL, BÁSICO Y MEDIO.	FILANDA MONTERO DE VARGAS	470201
E/2017-12233	31/3/17	CENTRO EDUCATIVO MI PRIMERA INFANCIA	EDUCACION INICIAL, BASICA E INTERMEDIA.	FLORANGEL MARTINEZ MATEO	469646
E/2017-1377	12/4/17	CENTRO GRAFICARTE ALVAREZ	DISEÑO GRAFICO, BORDADOS, SERIGRAFIA, VENTA DE ARTICULOS PROMOCIONALES, IMPRESIONES DIGITALES.	JOSE BENJAMIN ALVAREZ PEÑA	470771
E/2017-10380	12/4/17	CENTRO LATINOAMERICANO DE ESTUDIOS E INVESTIGACIONES JURIDICAS CENLAE	PRESTAR SERVICIOS DE ASESORÍA JURÍDICA, A NIVEL NACIONAL E INTERNACIONAL, ASI COMO LA EDICIÓN Y DISTRIBUCIÓN DE LIBROS Y TEXTOS EN GENERAL	FEDERICO ENRIQUE VILLAMIL SANCHEZ	470777
E/2017-6709	12/4/17	CENTRO MEDICO DE ATENCION AL RIÑON BARAHONA CENARIBA	DIÁLISIS Y CONSULTAS DE NEFROLOGÍA EN GENERAL.	CLAUDIA CAROLINA CUEVAS MORILLO	470847
E/2017-12661	4/4/17	CENTRO MEDICO DE ESPECIALIDADES UTESA	ORGANIZACION DESTINADA A OFRECER TODO TIPO DE SERVICIOS DE SALUD.	UNIVERSIDADES TECNOLOGICA DE SANTIAGO UTESA	470032
E/2017-13344	10/4/17	CENTRO MEDICO PRIMED BONAIO	SERVICIOS MÉDICOS EN GENERAL, SERVICIOS DE SALUD AMBULATORIO, HOSPITALIZACIÓN DIAGNOSTICO, LABORATORIOS, IMÁGENES, REFERIMIENTOS	ENRIQUE VICENTE PEREZMELLA MORALES	470548
E/2017-13596	11/4/17	CENTRO MEDICO REYNOSO & MEDINA	SERVICIOS MÉDICOS EN GENERAL.	ANTONIO REYNOSO REYES	470696
E/2017-13767	12/4/17	CENTRO NACIONAL DE SERVICIOS DE CONTRUCCION CENSERCON	PLANIFICACIÓN DE PROYECTOS, INGENIERÍA CIVIL Y ELECTROMECAÁNICA, ARQUITECTURA, DISEÑOS DE ESPACIOS, CONSTRUCCIÓN, ADMINISTRACIÓN, VENTAS Y ALQUILERES DE PROPIEDADES.	MARTIN BERROA DE LA ROSA	470853
E/2017-8805	6/4/17	CENTRO NACIONAL DEL CONTROL DE DEFENSA MIDE C-4	CREAR UN CENTRO DE MONITOREO DE DEFENSA DE LA REPÚBLICA DOMINICANA, QUE A TRAVÉS DE LA TECNOLOGÍA SERA UN OBSERVATORIO EN TIEMPO REAL DE LOS SUCESOS QUE PODRÍAN ALTERNAR LA ESTABILIDAD Y SOBERANÍA NACIONAL.	WILSON RAMON SANTANA ROSARIO	470298
E/2017-12291	31/3/17	CENTRO ODONTOLOGICO Y ESPECIALIDADES LOPEDENT DRA.CRISTAL MINAYA	SERVICIOS ODONTOLÓGICO EN GENERAL.	CRISTAL CAROLINA MINAYA ENCARNACION	469606
E/2017-12009	30/3/17	CENTRO ODONTOLOGICO Y SONOGRAFICOS DRAS. PIÑA & CUEVAS	SERVICIOS ODONTOLÓGICOS Y SONOGRAFÍAS EN GENERAL.	ROSA IRIS PIÑA CUEVAS	470510
E/2017-13298	10/4/17	CENTRO RECREATIVO JINO RANCH	REALIZACION DE TODO TIPO DE EVENTOS SOCIALES.	EDDIS JOSE GARCIA COLLADO	470511
E/2017-13373	10/4/17	CENTURY DENTAL CLINIC	SERVICIOS ODONTOLÓGICOS EN GENERAL Y CIRUGÍA ODONTOLÓGICAS.	ALEXA PAULINO AMARANTE; CAROLYN SUSANA GUZMAN JIMENEZ /CLADELLE MARIE FAÑA TEJADA	470479
E/2017-11903	12/4/17	CEPEDA COBROS SEGUROS AL INSTANTE	GESTIÓN DE COBROS, CRÉDITOS Y PRÉSTAMOS EN GENERAL.	FRANCISCO ANTONIO CEPEDA ALCANTARA	470817
E/2017-9547	15/3/17	CERVEZOLOGIA	ESTABLECIMIENTO DE UNA CERVECERÍA Y/O BAR Y/O CLUB NOCTURNO, ASI COMO A LA ELABORACION, COMERCIALIZACION Y EXPORTACION DE BEBIDA ALCOHÓLICA, PRINCIPALMENTE CERVEZA.	MARIO MICHAEL CAMACHO PEREZ /JOSE RAMON CASSA VALDEZ	470386
E/2017-13687	11/4/17	CETAAI	CENTRO DE TERAPIA DE APRENDIZAJE INTEGRAL Y ASESORÍA ORGANIZACIONAL.	GEOVANNY FRANCISCO MATEO RAMÍREZ	470677
E/2017-10888	23/3/17	CHAN & SANTOS	INSTALACIÓN, ADQUISICIÓN Y ADMINISTRACIÓN DE ESTABLECIMIENTOS MÉDICOS PARA LA PRESTACIÓN DE SERVICIOS ESPECIALIZADOS EN MEDICINA	CHAN & SANTOS	469619
E/2017-13552	11/4/17	CHANDELIER SPORT BAR & GRILL	CENTRO DE ENTRETENIMIENTO, VENTA DE BEBIDAS Y COMIDAS.	JOAO HINCKLEY PEREIRA	470756
E/2017-13768	12/4/17	CHANGE REAL-ESTATE	ADQUISICION INMOBILIARIA E INVERSION EN GENERAL.	OMARA TIBISAY ALVAREZ BURGUILLOS	470798
E/2017-10843	23/3/17	CHINAR	PROMOVER Y FOMENTAR OPORTUNIDADES DE INVERSIÓN EN EL PAIS, ESPECIALMENTE EN EL ÁREA TURÍSTICA E INMOBILIARIA	CHINAR	470428
E/2017-12815	5/4/17	CHOCO CORNER	STAND PARA VENTA DE PRODUCTOS A BASE DE CHOCOLATE, CHOCOLATE CALIENTE Y FRIÓ, BATIDAS CON CHOCOLATE Y POSTRES.	DREAM BUILDERS, S.R.L.	470065
E/2017-12992	6/4/17	CHT ENERGY I	INVERSIÓN EN MATERIA DE ENERGÍA E INFRAESTRUCTURA.	RAUL ERNESTO RODRIGUEZ PEREYRA	470119
E/2017-13933	17/4/17	CINE DE PASILLO	PROGRAMA RADIAL Y REDES SOCIALES.	YASSER MANUEL TAVERAS ABREU	470876
E/2017-10608	30/3/17	CLARICE	CAMBIO DE CHEQUES, FINANCIAMIENTOS, BIENES RAÍCES E HIPOTECAS.	CESAR ANDRES RIJO RODRIGUEZ	469623
E/2017-12364	3/4/17	CLASSE 1952	COMERCIALIZACIÓN, IMPORTACIÓN, EXPORTACIÓN DE TODOS LOS MATERIALES Y MAQUINARIAS LIGADOS A LA INDUSTRIA DE FABRICACIÓN DE ARTÍCULOS EN PIEL.	JUAN JOSÉ RUIZ COMPRES	469974
E/2017-12680	4/4/17	CLICKVISUAL PRODUCTIONS	PROMOCIÓN Y REPRESENTACIÓN DE TALENTOS JÓVENES EN EL ÁMBITO DEPORTIVO.	HUGO ALEJANDRO AUDE PEREZ	469902
E/2017-12086	30/3/17	CLINICA DENTAL DRA. YARILYS A. SERVERINO	CONSULTORIO DENTAL.	YARILYS ANGELICA SEVERINO PERALTA	469540
E/2017-13927	17/4/17	CLINICA DENTAL POLONIA	SERVICIOS DE SALUD DENTAL.	ROSAURIS DE LAS MERCEDES POLONIA LESPIN	470878
E/2017-12159	31/3/17	CLINICA DENTAL VARGAS TAVAREZ	ODONTOLOGÍA EN GENERAL.	REMIGIO VARGAS	469698
E/2017-12465	3/4/17	CLUB CAMIONEROS DEL CIBAO CCDC	ENTIDAD SIN FINES DE LUCRO DEDICADA A PROMOCIÓN, RECREACIÓN, REUNIONES DE GRUPO A FIN DE TENER UNA UNIÓN FORMAL Y REGISTRADA.	RAUL WILFREDO CRUZ DIAZ / WELINGTON ANDRES LEREBOURS CORDERO / CHARLES AUGUSTO DIAZ ROSARIO / MARIANO DAVID ABREU / ERCILIO ANTONIO ALMANZAR TRINIDAD / DANNY ARTURO DOMINGUEZ COLLADO / AUGUSTO BELARMINIO DIAZ TINEO	469985
E/2017-12626	4/4/17	CLUB DE BILLAR MONTE BONITO	RECREACIÓN DE JUGADAS DE BILLAR EN DIFERENTES MODALIDADES.	CANDELARIO VILLAR LANTIGUA	469795
E/2017-12689	4/4/17	CLUB DE FUTBOL FC HIGUAMO	EQUIPO DE FUTBOL, EN LA PROVINCIA SAN PEDRO DE MACORIS, PARA PARTICIPAR EN LA LIGA DE FUTBOL EN LA REPUBLICA DOMINICANA.	RAMON TORRES SPENCER	469874
E/2017-11988	30/3/17	CLUB DE MUJERES CONTRA EL CANCER DE MAMA, MCCM	ENTIDAD SIN FINES DE LUCRO, DEDICADA A SER CONSISTENTE EN LO RELATIVO A LA AYUDA, ORIENTACIÓN, PROCEDIMIENTOS QUIRÚRGICOS	RAFAEL RODOLFO CISNERO GIL	469496
E/2017-13939	17/4/17	CLUB DEPORTIVO Y CULTURAL EL LIBERTADOR SIMÓN BOLIVAR	REALIZACIÓN DE ACTIVIDADES DEPORTIVAS NACIONAL E INTERNACIONAL, PRACTICAS, TORNEOS Y CLÍNICAS DEPORTIVAS.	CARMELO GUZMAN POLANCO	470919
E/2017-13360	10/4/17	CLUB RECREATIVO DE BINGO PINDIN	ES UN ESPARCIMIENTO PARA LA RECREACIÓN A PARTIR DE LA JUGADA DE BINGO.	PEDRO EDWARD SANTANA RAMIREZ	470561
E/2017-12769	5/4/17	CLUB RECREATIVO LEAH	RESTAURANTE, BAR, CAFÉ, COMEDOR, DISCOTECA, CLUB RECREATIVO.	CAROLINA DEL CARMEN CABRERA FERNANDEZ	470052
E/2017-8306	5/4/17	CLUB SOCIO CULTURAL PEDERNALES CLUSOCUPE	ENTIDAD SIN FINES DE LUCRO, DEDICADA A PROMOVER LA CULTURA COMO MEDIO DE LIBERACIÓN DEL SER HUMANO Y ACCIONES SOCIALES A FAVOR DE LOS POBLADORES DE LA PROVINCIA DE PEDERNALES.	LUCY DANNY SENA RAMOS	470070
E/2017-11405	3/4/17	CLUSTER BLOQUE DE ASOCIACIONES PRODUCTORAS, DESPALILLADORAS Y PROCESADORAS DE TABACO DE NAVARRETE CAPDPTN	ENTIDAD SIN FINES DE LUCRO DEDICADA A PROMOVER LA PRODUCCION Y COMERCIALIZACION DE TABACO, CON EL FIN DE AUMENTAR LOS INGRESOS Y MEJORAR LA CALIDAD DE VIDA DE LOS PRODUCTORES DE TABACO DE LA COMUNIDAD.	JUAN CRISOTIMO POLANCO	470421
E/2017-3132	11/4/17	COAT INVESTMENTS	INVERSIONES EN GENERAL.	JORGE AMADO MENDEZ GUZMAN	470692
E/2017-6753	31/3/17	COBRANZAS EJECUTIVAS MB	NEGOCIO DE COBROS COMPULSIVOS.	MARCOS MIGUEL BONA CASANOVA	469760
E/2017-2722	3/4/17	COCCONATI DESINGN STUDIO	DISEÑO DE INTERIORES, INMOBILIARIA. IMPORTACIÓN, COMPRA Y VENTA DE ARTICULOS DECORATIVOS.	HILDA PATRICIA CANOT FRIAS DE ANTIGUA	469775
E/2017-13263	7/4/17	COFIDESA	BIENES RAÍCES, ADMINISTRACIÓN DE CONDOMINIOS, HIPOTECAS, FINANCIAMIENTOS, PRÉSTAMOS, ACTIVIDADES RELACIONADAS.	RAFAEL ANTONIO RIVERA TURBI	470416
E/2017-12963	6/4/17	COINSPACE, REPUBLICA DOMINICANA	ADQUIRENCIA. SISTEMA DE PAGO ELECTRÓNICO.	DAVID JOEL ROJAS NIN	470319
E/2017-13019	11/4/17	COLCHONERIA TEODORO LUCIANO	VENTA Y REPARACION DE COLCHONES.	TEODORO LUCIANO	470604
E/2017-12323	3/4/17	COLEGIO CRISTIANO TSIDKENU	PROVEER SERVICIOS EDUCATIVOS EN LOS NIVELES DE EDUCACIÓN INICIAL, BÁSICO Y MEDIA, SERVICIOS DE CAPACITACIÓN, ENTRENAMIENTO Y DE GESTIONA DE APRENDIZAJE TÉCNICO Y ARTÍSTICO.	RAMONA DANIEL MARIANO	469759
E/2017-12524	4/4/17	COLEGIO INFANTIL JUDÁ	CENTRO EDUCATIVO DEL NIVEL INICIAL Y PRIMARIO.	CARIDAD GURIBE FAÑA DE TAPIA	469866
E/2017-12563	4/4/17	COLEGIO SAN BENITO	EDUCACIÓN INICIAL, PRIMARIA Y SECUNDARIA.	COLEGIO SAN BENITO	469899
E/2017-11938	30/3/17	COLMADO BARBARA GARCIA	VENTAS DE PRODUCTOS COMESTIBLES, DESECHABLES Y DE LIMPIEZA.	BARBARA BERNARDINA GARCIA	469728
E/2017-12008	30/3/17	COLMADO LOS PARECES	VENTA DE LOS PRODUCTOS BASICOS DE LA CANASTA FAMILIAR TALES COMO: PRODUCTOS DE LIMPIEZA, DESECHABLES, ALIMENTICIOS Y BEBIDAS.	FIORDALIZA ENCARNACION DUARTE	469724
E/2017-6479	4/4/17	COLMADO ROQUE VARGAS	VENTA DE TODO TIPO DE PRODUCTOS DE LA CANASTA FAMILIAR Y DE CONSUMO HUMANO.	ROQUE SAMUEL VARGAS DISLA	470018

[210] EXP.	[220] SOL. FECHA	[561] NOMBRE COMERCIAL	[510] ACTIVIDAD	[730] SOLICITANTE	[111] REGISTRO
E/2017-12208	31/3/17	COLMADO SURIEL ALMANZAR	VENTA DE PRODUCTOS DE CONSUMO MASIVO TALES COMO: COMESTIBLES, BEBIDAS, DESECHABLES, LIMPIEZA E HIGIENE PERSONAL.	BRAYM SURIEL ALMANZAR	469941
E/2017-14167	18/4/17	COLMADO Y TIENDA RAMIREZ MERCEDES	COMPRA Y VENTA DE LOS PRODUCTOS BASICOS DE LA CANASTA FAMILIAR TALES COMO: PRODUCTOS DE LIMPIEZA, DESECHABLES, ALIMENTICIOS, BEBIDAS	REYNALDO RAMIREZ GIL	471076
E/2017-13770	12/4/17	COLONIAL MERCEDES	DESARROLLO, PROMOCIÓN, CONSTRUCCIÓN Y OPERACIÓN DE PROYECTOS TURÍSTICOS.	MEGEVE INVESTMENT OFFICE, S.R.L.	470811
E/2017-12378	3/4/17	COMERCIAL AGAVERA LOS GRIJALVA	IMPORTACIÓN Y EXPORTACIÓN, VENTA Y DISTRIBUCIÓN DE BEBIDAS ALCOHÓLICAS, TABACO, ALIMENTOS Y TEXTILES.	CLAUDIA LORENA GRIJALVA VAZQUEZ	469834
E/2017-12126	31/3/17	COMERCIALIZADORA DEL CARIBE CODELCA	COMERCIALIZACIÓN, IMPORTACIÓN, EXPORTACIÓN, DISTRIBUCIÓN Y LOGÍSTICA DE MATERIALES MÉDICOS.	ANGELA MARIA PALACIO LOPEZ /FRANCIA ELENA GARCIA LOPEZ	469589
E/2017-8295	30/3/17	COMERCIALIZADORA DIANA LARA	FABRICAR Y COMERCIALIZAR PRODUCTOS CORPORALES Y FACIALES COMO ACEITE CORPORALES, JABONES, CREMAS, VELAS AROMÁTICAS, GELES.	DIANA LARA TEJEDA DE ROMAN	469521
E/2017-13607	11/4/17	COMERCIALIZADORA RANA 897	VENTA Y DISTRIBUCION DE PRODUCTOS ALIMENTICIOS, LIMPIEZA Y ARTICULOS FERRETEROS.	LUIS ALFONZO RAMIREZ GARCIA	470631
E/2017-13555	11/4/17	COMIDA EXQUISITA VIRGINIA NOLASCO	VENTAS DE COMIDA RÁPIDA, DULCES, PREPARACIÓN DE BUFFETS PARA BODAS, CUMPLEAÑOS, BAUTIZOS.	VIRGINIA NOLASCO MORALES	470698
E/2017-10043	5/4/17	COMITE DE MEJORAMIENTO DEL BARRIO LA PIÑA MUNICIPIO LOS ALCARRIZOS COMEBAPI	REPARACIONES DE CASAS, AYUDA A LOS MÁS NECESITADOS, OPERATIVOS MÉDICOS, AYUDAR A LOS MÁS NECESITADOS LLÁMESE ENVEJECIENTES, DISCAPACITADOS Y NIÑOS.	ANGEL ENRIQUEZ MEDINA MONTERO	470079
E/2017-13152	7/4/17	COMPANIA DE TRANSPORTE LAS AMERICAS SIUCHOLA	TRANSPORTE TERRESTRE DE PASAJEROS CON FINES COMERCIALES, IMPORTACIÓN, VENTA Y DISTRIBUCIÓN DE EQUIPOS DE COMUNICACIONES PARA TRANSPORTE	ALCIBIADES DE JESUS LUIS CORSINO	470372
E/2017-12037	12/4/17	COMPANIA DE TRANSPORTE ASOCHOPTRAPUNI - RUTA B	TRANSPORTE PUBLICO DE PASAJEROS.	FELICITA DE LA CRUZ	470770
E/2017-13838	12/4/17	COMPANIA DE TRANSPORTE SINCHOCAMITA	TRANSPORTE DE PASAJERO.	PEDRO GUILLERMO ESTEVEZ ESTRELLA	470844
E/2017-11743	5/4/17	COMPANIA DE TRANSPORTE TURISTICO NISIBON COMTRATUNI	TRANSPORTE TERRESTRE DE TURISTAS.	ANGEL FRANCISCO LOVERAS	470076
E/2017-13368	10/4/17	COMPLEJO ENERGÉTICO ENERGÍA RENOVABLE LOS MONTONES CEERLM	PRODUCCIÓN DE ENERGÍA ELÉCTRICA A TRAVÉS DE PANELES SOLARES.	JUAN MANUEL LORA DE LEON	470533
E/2017-14045	18/4/17	COMPRA VENTA IVAN BURGOS	COMPRA Y VENTA DE TODO TIPO DE ARTICULOS DEL HOGAR, PRÉSTAMOS PRENDARIOS, COMPRAVENTA.	IVAN HIPOLITO BURGOS SAYA	471052
E/2017-11508	4/4/17	COMPRA VENTA LOS LINOS	COMPRA Y VENTA DE ELECTRODOMESTICOS; CASA DE EMPÉÑO.	ALTAGRACIA DEL CARMEN THEN DE VARGAS	470017
E/2017-13771	12/4/17	COMPRAVENTA GARCIA CRUZ	COMPRA Y VENTA DE ARTICULOS, LAVADORAS, MOTORES, NEVERA, ESTUFA ENTRE OTRAS COSAS AFINES CON LA ACTIVIDAD.	JULIO ANGEL GARCIA DE LA CRUZ	470747
E/2017-13732	12/4/17	COMPRAVENTA MOMO	COMPRAVENTA.	JOSE FRANCISCO VALDEZ ORTEGA	470768
E/2017-14222	18/4/17	COMUJER	OFRECER SERVICIOS DE CRECIMIENTO PERSONAL DIFUNDIDO EN LOS DIFERENTES MEDIOS DE COMUNICACIÓN, ENFOCADO EN EL BIENESTAR DE LA MUJER	YUBELKIS SANTOS DE BELTRE	471016
E/2017-11386	3/4/17	COMUNICACIONES DT	ACTIVACIÓN, REPARACIÓN, VENTAS DE CELULARES, ACCESORIOS E IMPORTACIÓN Y FINANCIAMIENTOS DE VEHICULOS DE MOTOR.	COMUNICACIONES DT, SRL	469977
E/2017-13434	10/4/17	CONATEGIRD	DESARROLLO, PROMOCIÓN, CONSTRUCCIÓN Y VENTA DE PROYECTOS INMOBILIARIOS TURÍSTICOS.	ROBERTO ORTA PARO	470542
E/2017-12799	5/4/17	CONDOMINIO VALENTINA V	ADMINISTRACIÓN DE CONDOMINIO.	VALENTINA MATEO GUZMAN	470011
E/2017-12627	4/4/17	CONGREGACION BIBLICA ADONAY	ENTIDAD SIN FINES DE LUCRO IGLESIA.	ELVIS RAFAEL CRUZ MUÑOZ /CONGREGACION BIBLICA ADONAY	469739
E/2017-14090	18/4/17	CONPROINB ACBA	CONSTRUCCIÓN, REMODELACIÓN, PROMOCIÓN, DESARROLLO, VENTA Y ARRENDAMIENTO DE BIENES INMUEBLES.	CRISTINA AMELIA ACTA DURAN	471013
E/2017-9342	4/4/17	CONSOLIDATED CREDIT CORPORATION CONCRECORP	GESTORA DE COBROS DE LAS ENTIDADES BANCARIAS, FINANCIERAS, COMERCIALES; CONSOLIDACIÓN DE DEUDAS, PRÉSTAMOS PERSONALES, COMERCIALES, HIPOTECARIOS	JACQUELINE YESENIA REYES VALERIO /MARINO ANTONIO TAVAREZ MENDEZ	469884
E/2017-14078	18/4/17	CONSORCIO APCA CUSA-ATRATO	SUPERVISIÓN Y CONSTRUCCIÓN DE OBRAS ELÉCTRICAS.	ATRATO ENERGY CONSULTING, S.R.L.	471037
E/2017-11485	5/4/17	CONSTRUCCIONES DE LA ROSA OSORIO	CONSTRUCCIÓN, RECONSTRUCCIÓN, REMODELACIÓN, SUPERVISIÓN, DISEÑO, CONSULTORÍAS, ADMINISTRACIÓN Y ESTUDIO DE TODO TIPO DE OBRAS Y PROYECTOS DE INGENIERÍA Y AFINES.	MANUEL ANTONIO DE LA ROSA PEGUERO	470048
E/2017-13753	12/4/17	CONSTRUCCIONES DEL JUNCO	INGENIERÍA Y CONSTRUCCIONES, DESARROLLO DE PROYECTOS URBANOS Y TURÍSTICOS.	ANGEL ANTONIO GUERRERO VALDEZ	470808
E/2017-9936	31/3/17	CONSTRUCCIONES LIGERA CONSTRULIGE	MANTENIMIENTO RESIDENCIAL Y COMERCIAL, REMODELACIÓN DE INTERIORES Y TERMINACIONES	MARCELO ANTONIO TINEO MATOS	469616
E/2017-13648	11/4/17	CONSTRUCCIONES MONARCO	CONSTRUCCIONES, EDIFICACIONES, IMPORTACIÓN, EXPORTACIÓN, BIENES RAÍCES, VENTAS Y DISTRIBUCIÓN DE MATERIALES DE CONSTRUCCIÓN EN GENERAL.	CARMEN ARTERO MEJIA /JUAN CARLOS MONTAS ARTERO	470724
E/2017-12469	3/4/17	CONSTRUCCIONES MORA RAMIREZ	DISEÑO Y CONSTRUCCIONES DE OBRAS CIVILES.	ERNESTO MORA RAMIREZ	470004
E/2017-10551	4/4/17	CONSTRUCCIONES, SERVICIOS Y SEGURIDAD CONSSCADAPO	CONSTRUCCIONES, REPARACIONES, HERMOSAMIENTO DE ESTRUCTURAS EN GENERAL, ESTRUCTURAS VIALES, EQUIPOS Y MAQUINARIAS	CARLOS DARLIN PORTALATIN FEDERICO	469780
E/2017-10793	3/3/17	CONSTRUCTORA ANEM	INGENIERIA CIVIL, AREA DE LA CONSTRUCCION EN GENERAL.	ENMANUEL BELLO VALDEZ	469822
E/2017-6173	5/4/17	CONSTRUCTORA ARCOS CARD	DISEÑO Y CONSTRUCCIÓN DE OBRAS DENTRO DEL RAMO DE LA INGENIERÍA, VENTA Y COMPRA DE EQUIPOS DE LA EDIFICACIÓN.	CARLOS ANDRES ECHEVERRI JARAMILLO	470195
E/2017-12825	5/4/17	CONSTRUCTORA ARMADA	CONSTRUCCION DE OBRAS, IMPORTACION, EXPORTACION, DISTRIBUCION Y COMERCIALIZACION DE MATERIALES DE CONSTRUCCION.	CARLOS MANUEL ESPINOSA ROSARIO	470143
E/2017-13090	6/4/17	CONSTRUCTORA AYBAR GOMEZ & ASOCIADOS	CONSTRUCCIÓN, CONSULTORIA TECNICA, ASESORIA Y SUPERVISION DE PROYECTOS, ETC.	JOSE ENRIQUE GOMEZ BRETON	470207
E/2017-13221	7/4/17	CONSTRUCTORA COEDOM	DISEÑO Y ELABORACIÓN DE PROYECTOS DE CONSTRUCCIÓN.	CRISTIAN VENTURA CONCEPCION GOMEZ	470337
E/2017-10365	21/3/17	CONSTRUCTORA DE SERVICIOS MÚLTIPLES W.J.B.	CONSTRUCCIÓN Y VENTA DE INMUEBLES, CASAS Y APARTAMENTOS.	JEAN MAXO BERNARD /DAMARYS GUZMAN PEREZ	470010
E/2017-7811	23/3/17	CONSTRUCTORA E INMOBILIARIA NAPOLES - CONSTRINAP	DISEÑO, PLANIFICACION, Y EJECUCION DE OBRAS, VENTAS ALQUILER Y ADMINISTRACION DE VIVIENDAS.	OLERCIO VALDEZ ROMERO	470175
E/2017-11929	30/3/17	CONSTRUCTORA E INMOBILIARIA VISIÓN HOGAR	CONSTRUCCIÓN, VENTA Y ADMINISTRACIÓN DE INMUEBLES.	MARIA MONALISA BAEZ CASTILLO /VICTOR NELIS FERRERAS GARCIA	469538
E/2017-10301	31/3/17	CONSTRUCTORA E INVERSIONES GERONIMO GUZMAN	CONSTRUCCION DE OBRAS CIVILES, BIENES RAICES; PRESTAMOS DE MENOR Y MAYOR CUANTIA.	ANDRES EUGENIO GERONIMO GUZMAN	469734
E/2017-12621	17/4/17	CONSTRUCTORA EMPORIUM GONZALEZ XGT	CONSTRUCCIÓN, PROMOCIÓN, ALQUILER Y VENTA DE INMUEBLES, INVERSIONES EN BIENES RAÍCES.	XIOMARA ALTAGRACIA GONZALEZ THEN	470968
E/2017-10764	22/3/17	CONSTRUCTORA GAMPSPA	SERVICIOS DE CONSTRUCCIÓN Y DESARROLLO DE PROYECTOS INMOBILIARIOS, COMERCIALES, HOTELEROS, DE VIVIENDAS, OBRAS CIVILES.	GONZALO ALEXANDER CASTILLO LOPEZ	469638
E/2017-12455	11/4/17	CONSTRUCTORA GAYDA	DISEÑOS Y CONSTRUCCIÓN DE OBRAS DE INGENIERÍA EN GENERAL, ARQUITECTURA, SUPERVISIÓN, CONSULTORÍA, IMPORTACIÓN Y EXPORTACIÓN Y VENTAS DE MATERIALES Y EQUIPOS DE CONSTRUCCIÓN	MARITZA JOSEFA ADONIS TEJEDA	470676
E/2017-9377	31/3/17	CONSTRUCTORA INCOBEL	CONSTRUCCIONES DE OBRAS CIVILES E INMOBILIARIAS	LUIS ANTONIO BELTRE BELTRE	469614
E/2017-12365	3/4/17	CONSTRUCTORA NOVO TORIBIO & ASOCIADOS	CONSTRUCCIÓN, DISEÑO, SUPERVISION, ASESORIA, TASACIÓN, PROYECTOS ELÉCTRICOS, IMPORTACIÓN DE MATERIAL DE CONSTRUCCIÓN Y ELÉCTRICO	CONSTRUCTORA NOVO TORIBIO & ASOCIADOS SRL	469809
E/2017-6042	18/4/17	CONSTRUCTORA PEREZ NUÑEZ & ASOCIADOS	CONSTRUCCIÓN DE EDIFICACIONES EN GENERAL, DISEÑO ARQUITECTÓNICO, MOVIMIENTO DE TIERRA, EXCAVACIONES, VENTAS DE MATERIALES	VICTOR ALFONZO PEREZ BERROA /BANTROI PEREZ MATEO	470994
E/2017-13453	10/4/17	CONSTRUCTORA SANCHEZ GARCIA	DISEÑO Y SUPERVISION DE OBRAS DE INGENIERIA.	GILBERTO ANTONIO SANCHEZ GARCIA	470425
E/2017-12593	4/4/17	CONSTRUMEDIA	SERVICIOS DE PROMOCIÓN PARA EL SECTOR INMOBILIARIO Y DE LA CONSTRUCCION A TRAVÉS DE PROMOCIONES Y PUBLICIDAD	SADERY SAMALIA ABREU RODRIGUEZ	469997
E/2017-10550	4/4/17	CONSTRUSERVICIO PACRIALLY	CONSTRUCCIONES, REPARACIONES, HERMOSAMIENTO DE ESTRUCTURAS EN GENERAL, ESTRUCTURAS VIALES, EQUIPOS Y MAQUINARIAS, COMPRA, VENTA Y ALQUILER DE BIENES RAÍCES E INMUEBLES.	CARLOS MANUEL PORTALATIN JIMENEZ	469781
E/2017-13174	18/4/17	CONSULTORA JURIDICA LICDA. MILDRED MEJIA GONZALEZ	ASESORÍA JURIDICA Y ASUNTOS CIVILES EN GENERAL.	MILDRED EMENEGILDA MEJIA GONZALEZ	471051
E/2017-13875	12/4/17	CONSULTORIA MEDICA Y ORTOPEDICA DR. RAFAEL C. GARCIA S.	BRINDAR SERVICIOS DE CONSULTAS MEDICAS EXTERNAS; ASESORIA A LAS DIFERENTES ARS EN LAS ÁREAS DE ORTOPEdia Y TRAUMATOLOGÍA.	RAFAEL CAMILO GARCIA SANTOS	470750
E/2017-14053	18/4/17	CONSULTORIO DENTAL DRA. ADALGISA GOMEZ SUBI	CONSULTAS Y TRATAMIENTOS ODONTOLÓGICOS.	ADALGISA INMACULADA GOMEZ SUBI	470999
E/2017-12022	30/3/17	CONSULTORIO DENTAL DRA. MARLIN HERNANDEZ	ODONTOLOGÍA EN GENERAL.	MARLIN DANIELINA HERNANDEZ NUÑEZ	469725
E/2017-12024	30/3/17	CONSULTORIO DENTAL DRA. YOELIN MERCADO	ODONTOLOGÍA EN GENERAL.	YOELIN MERCADO JIMENEZ	469726
E/2017-13554	11/4/17	CONSULTORIO ODONTOLÓGICO DRA. LUVIAN CORNIEL	TRATAMIENTO DENTAL EN GENERAL PARA EL CUIDADO DE LA SALUD BUCAL DEL PACIENTE.	LUVIAN MARLEINY CORNIEL DE POLANCO	470596
E/2017-13225	7/4/17	COOPERATIVA DE AHORRO Y CRÉDITO Y SERVICIOS MÚLTIPLES DE EMPLEADOS DE CEMENTOS NACIONALES COMEX	ENTIDAD SIN FINES DE LUCRO, DEDICADA A RECIBIR APORTACIONES AL CAPITAL, MEDIANTE AHORROS CERTIFICADO DE APORTACIÓN, DEPÓSITOS CORRIENTES DE OTRAS FORMAS	COOPERATIVA DE AHORRO Y CRÉDITO Y DE SERVICIOS MÚLTIPLES DE EMPLEADOS DE CEMENTOS NACIONALES, INC COMEX	470486
E/2017-12831	5/4/17	COOPERATIVA DE AHORROS, CREDITOS Y SERVICIOS MULTIPLES WILFREDO THOMPSON (COOPHTHOMPSON)	COOPERATIVA DE AHORROS, CRÉDITOS Y SERVICIOS MÚLTIPLES.	GLENYS BERENICE MARGARIT THOMPSON POLONIO	470088
E/2017-12358	3/4/17	COORDINADORA IBEROAMERICANA DE ANIMACIÓN SOCIO-CULTURAL, CASCO	ENTIDAD SIN FINES DE LUCRO QUE DIFUNDE, EDUCA Y PROMUEVE ACCIONES EN LA TÉCNICA DE LA ANIMACIÓN SOCIO CULTURAL	COORDINADORA IBEROAMERICANA DE ANIMACION SOCIO CULTURAL, CASCO	469768
E/2017-10391	3/4/17	CORD PRODUCCIONES GB	REALIZACIÓN DE EVENTOS PÚBLICOS Y PRIVADO, PROVEEDOR DE TARIMAS, SONIDOS Y TODO PARA EVENTOS.	EDGAR RAMON MARTINEZ LABRADOR	469778
E/2017-13903	17/4/17	CORONA SCHOOL	EDUCACION INICIAL ,BASICA, MEDIA, GUARDERÍA.	ALEXANDRO ALBERTO RAIMONDI BURGOS /LICELOT UREÑA MIESES	470948
E/2017-12597	4/4/17	CORPORACION 75725	ADQUIRIR POR COMPRA O POR APORTE EN NATURALEZA SOLARES Y/O VILLAS TURÍSTICAS	GUZMÁN ARIZA & ASOCIADOS, S. A.	469912
E/2017-12027	30/3/17	CORPORACION CALENIA	COMERCIALIZACIÓN, FABRICACIÓN, ALMACENAMIENTO, CONSIGNACIÓN, TRANSPORTACIÓN, INTERMEDIACIÓN	CORPORACION CALENIA SRL	469539

[210] EXP.	[220] SOL. FECHA	[561] NOMBRE COMERCIAL	[510] ACTIVIDAD	[730] SOLICITANTE	[111] REGISTRO
E/2017-4527	7/2/17	CORPORACION DE CREDITO WORD FINANCES CCWF	EMPRESA DEDICADA A LA GESTIÓN, REESTRUCTURACIÓN Y NEGOCIACIÓN DE CRÉDITOS.	OSVALDO DE AZA CARPIO	469639
E/2017-10205	27/3/17	CORPORACION LIZZY	FABRICACION, COMERCIALIZACION, VENTAS, DISTRIBUCION, IMPORTACION, EXPORTACION AL MAYOR Y DETALLE DE PRODUCTOS Y ARTICULOS DE CONSUMO MASIVO	ALVARO DANIEL CUEVAS ROSARIO; LEONARDO JAVIER RADA HERNANDEZ /KAROL SIMONET MENDOZA GONZALEZ	469823
E/2017-13704	11/4/17	COTUBANAMA F.M.	EMISORA DE RADIO CULTURAL QUE SE DEDICA A DESARROLLAR PROYECTOS Y ACTIVIDADES DE CARÁCTER SOCIAL Y CULTURAL.	DARIO ANTONIO YUNES GARCIA	470665
E/2017-13394	10/4/17	CRISMERY ALTAGRACIA DEVORA TIENDA Y VARIETADES	VENTA DE PRENDA DE VESTIR.	CRISMERY ALTAGRACIA DEVORA ADEMAN	470371
E/2017-8892	9/3/17	CROWN NAILS SPA & BOUTIQUE	IMPORTACIÓN, VENTA Y DISTRIBUCIÓN DE ROPA, CALZADO Y ACCESORIOS; CENTRO DE BELLEZA, ESTÉTICA Y CUIDADO DE MANOS Y PIES, VENTA Y DISTRIBUCIÓN DE PRODUCTOS DEL CUIDADO CAPILAR Y DE LA PIEL.	KATERINE MIGDALIA SANCHEZ NOLASCO	469832
E/2017-11623	28/3/17	CRUZ & CRUZ CONSTRUCCIONES	OFRECER LOS SERVICIOS DE CONSTRUCCIÓN Y DESARROLLO DE PROYECTOS COMERCIALES Y HABITACIONALES	CRUZ & CRUZ CONSTRUCCIONES C. POR. A	470061
E/2017-13938	17/4/17	CURIOSA BY VERUSHKA M	COMPRA Y VENTA AL POR MAYOR Y DETALLE, DISTRIBUCIÓN, IMPORTACIÓN Y EXPORTACIÓN DE TODO TIPO DE PRENDAS DE VESTIR PARA DAMAS, CABALLEROS Y NIÑOS	VERUSHKA MARTINEZ LUQUE	470956
E/2017-13594	11/4/17	CYM CYM MAKE UP & JEWELRY	CENTRO DE MAQUILLAJE PARA TODO TIPO DE EVENTOS, BODAS, CUMPLEAÑOS, ASESORAMIENTO DE IMAGEN. ELABORAMOS ACCESORIOS, ARETES, PULSAS.	YAMILET VARGAS NUÑEZ	470664
E/2017-13904	17/4/17	D & Y RENT A CAR	RENTA DE VEHÍCULOS.	GUILLERMO PEREZ SILVESTRE / JUAN DE JESUS REYES CASTILLO	470867
E/2017-13422	10/4/17	D CARLA DECORACIONES	FABRICACIÓN DE MEZZANINE, GAZEBOS, PISOS, TECHOS PERDOLADOS, FORRAR PAREDES EN MADERA DE TODO TIPO Y EBANISTERIA EN GENERAL.	CARLOS ARON CASTILLO PEREZ	470394
E/2017-13786	12/4/17	D' DICENY SALON	CENTRO DE BELLEZA.	DICENY ANTIGUA THEN	470774
E/2017-13185	7/4/17	D' GIL JOSE GIFT SHOP	VENTA DE ARTESANIA	CRISPINA GIL JOSE	470444
E/2017-12012	6/4/17	D' GLOVISY CELULAR	VENTAS DE TELÉFONOS RESIDENCIAL Y CELULARES SAMSUNG, IPHONE, ACCESORIOS, MONITOR, PLASMA, COMPUTADORA, TABLET, COVERS Y TODOS AL POR MAYOR Y DETALLE.	FRANCISCO JOSE VALDEZ BAEZ	470245
E/2017-9575	31/3/17	D' MELLA GRAN MULTI-SERVICES	COMPRA Y VENTAS DE TODO TIPO DE BEBIDAS.	GREGORY ROMERO MINYETY	469649
E/2017-9346	6/4/17	D' R. TAVERA PASTELERIA	ELABORACION DE PAN, GALLETAS, BISCOCHOS Y PRODUCTOS DE PASTELERÍA.	RENÉ FRANCISCO TAVERA DURAN /AURA CRISTINA TAVERA DURAN	470215
E/2017-14132	18/4/17	D' SALON ZOBEBIDA ABREU	SALON DE BELLEZA.	ZOBEBIDA MARGARITA ABREU JIMENEZ	471064
E/2017-11069	31/3/17	D' SOLUTIONS ARTESANIA & ACCESORIOS DSA ENCARNACION	VENTA DE ARTESANÍA Y ACCESORIOS.	CARLOS ENCARNACION ENCARNACION / DANILO ENCARNACION CASTILLO	469952
E/2017-12781	5/4/17	D' SUNJAN PERALTA BOUTIQUE	VENTA DE PRENDAS DE VESTIR, ACCESORIOS, COSMÉTICOS, ROPA INTERIOR Y SOMBRERERÍA.	SUNJAN MARGARITA PERALTA FRANCISCO	470158
E/2017-8219	31/3/17	D' TOMÁS PARACHE MENU	VENTA DE ALIMENTOS PREPARADOS POR MOSTRADOR Y A DOMICILIO.	TOMÁS ANTONIO PARACHE VÁSQUEZ	469703
E/2017-9784	12/4/17	D' WILSON DE JESUS INVERSIONES	PRESTAMOS EN GENERAL, PERSONALES E HIPOTECARIOS.	WILSON DE JESUS BATISTA CRUZ	470793
E/2017-12561	12/4/17	D, DOMINGO ROSARIO HERRERA PARADOR TURÍSTICO 440	COMPRA, VENTA Y DISTRIBUCION DE COMIDA Y BEBIDA.	DOMINGO ROSARIO HERRERA/ JOSEFA RODRIGUEZ RODRIGUEZ	470732
E/2017-10919	6/4/17	D' BARRIENTOS SALON DE BELLAZA Y BOUTIQUE	LAVADO, SECADOS, CORTES, TINTES, ALIZADOS, PEDICURE, MANICURE Y VENTAS DE ROPAS Y PRENDAS DE VESTIR.	MIGUELINA ALTAGRACIA BARRIENTOS DE URIBE	470234
E/2017-10248	31/3/17	D' MARA CASADO PACAS	VENTA DE ROPA USADA.	ELSIDA MARIA CASADO MARTINEZ	469601
E/2017-6008	5/4/17	D' ALEXANDER ESTRELLA MUEBLES	VENTA, AL POR MAYOR Y DETALLE, DE MUEBLES Y ARTÍCULOS PARA EL HOGAR EN GENERAL.	ALEXANDER MANUEL ESTRELLA MORALES	470170
E/2017-14137	18/4/17	D' LICIANTHUS FLOR Y FOLLAJE	PRODUCCIÓN E IMPORTACIÓN DE FLORES.	D LICIANTHUS FLOR Y FOLLAJES SRL	471000
E/2017-10695	31/3/17	D'MADE SALON	SALÓN DE BELLEZA	NINA MADE VARGAS	469585
E/2017-8278	24/3/17	D'SOLIS DURAN INSTALACIONES	FABRICACION, REPARACION, E INSTALACION DE TODO TIPO DE INVERSORES, VENTAS DE BATERIAS	JULIO CESAR SOLIS	468787
E/2017-11650	6/4/17	D'ALEXANDER JIMENEZ REFRIGERACION	SERVICIOS DE REFRIGERACION.	ALEXANDER RAFAEL JIMENEZ FERNANDEZ	470178
E/2017-11526	7/4/17	DAPHNE SANTIAGO AUTO IMPORT	COMPRA, VENTA Y FINANCIAMIENTO DE VEHÍCULOS.	DANIEL SANTIAGO RODRIGUEZ	470447
E/2017-12770	5/4/17	DÁTIL JARDINERIA	PRODUCCIÓN Y COMERCIALIZACIÓN DE ÁRBOLES FRUTALES, PLANTAS ORNAMENTALES Y DE SOMBRA.	KENIA ALBERTA NOVAS PEÑA DE GARCIA	470189
E/2017-12947	6/4/17	DAVOL AGRÍCOLA	PRODUCCIÓN AGROPECUARIA, COMO EL CULTIVO DE MANGO, MELÓN, SANDÍAS, LECHOSA, CEBOLLA, AJÍES.	JORGE DAVID VOLQUEZ TERRERO	470272
E/2017-12698	4/4/17	D'CRISMERY SALON	ESTILISTA DE BELLEZA.	MARIA ESTHER SABA PERDOMO	469926
E/2017-13112	7/4/17	DE LOS SANTOS INDUSTRIAL	VENTA AL POR MAYO DE MAQUINAS, EQUIPOS E IMPLEMENTOS DE USO DE LA INDUSTRIAS Y EL TRANSPORTE.	OSCAR ALBERTO DE LOS SANTOS SUERO	470640
E/2017-10786	5/4/17	DELEY POLANCO	CONSULTAS Y SERVICIOS MULTIPLES EN LAS AREAS DEL DERECHO CIVIL, LABORAL, MIGRACION Y BIENES RAICES.	LUIS ALFREDO POLANCO LOPEZ	470155
E/2017-3925	2/2/17	DELICATESSEN PANADERÍA TRIGO DE ORO	PRODUCIR Y VENDER PRODUCTOS ELABORADOS CON HARINA, QUESO, VINOS, ASÍ COMO CUALQUIER OTRA ACTIVIDAD RELACIONADA CON EL RAMO.	DELICATESSEN PANADERIA TRIGO DE ORO, S.R.L.	469456
E/2017-13517	10/4/17	DELICIAS CASERAS AWA	EXPENDIÓ DE POSTRES HORNEADOS Y PICADERAS.	ALBA JOSEFINA GUZMÁN SÁNCHEZ	470573
E/2017-13733	12/4/17	DELLOSA	COMERCIALIZACIÓN E IMPORTACIÓN DE HERRAMIENTAS Y EQUIPOS DE SEGURIDAD INDUSTRIAL, ASESORÍA Y CONSULTORÍA EMPRESARIAL	NICOLE MARIE DELGADO LOGROÑO	470835
E/2017-11055	6/4/17	DÉMOLICIÓN Y PRESTACIÓN DEL CARIBE DPC	ALQUILER DE EQUIPOS PESADOS, DEMOLICIÓN DE EDIFICIOS, CASAS O INFRAESTRUCTURA DE CUALQUIER TIPO, SERVICIOS DE PROPIEDAD INDUSTRIAL.	PATRICK ALENXANDRE JULES COUETTE	470312
E/2017-10085	31/3/17	DENTAL DOCTORS QB	OFERTAR SERVICIOS DENTALES INICIALMENTE EN LA ZONA DE BÁVARO, VERÓN-PUNTA CANA.	DAVID RAFAEL QUEZADA HERNANDEZ	469598
E/2017-12566	11/4/17	DESCAS & METHALIE, CARIBBEAN PRODUCTION	IMPORTACIÓN Y EXPORTACIÓN DE MARISCOS, PESCADOS, CARNES, VEGETALES, FRUTAS, TODO TIPO DE CONGELADOS, CONSERVAS, VIANDAS	CHRISTIAN DESCAS /JOCELYN HERVE GONTRAN METHALIE	470715
E/2017-11254	17/4/17	DESCUENTOS DE MARCAS JSD	COMPRA Y VENTA DE PRODUCTOS CÁRNICOS.	FRANCISCO JOSE SANTOS DIAZ	470926
E/2017-12933	6/4/17	DESGA ALL SOLUTIONS	FUMIGACIÓN, LIMPIEZA, JARDINERÍA, IMPERMEABILIZACIÓN, ELECTRICIDAD, PLOMERÍA, PINTURA, VENTA DE MATERIAL GASTABLE DE OFICINA, PUBLICITARIA Y ARTÍCULOS DE LIMPIEZA.	MARCIA NICOLE GARCIA CORPORAN	470247
E/2017-13289	10/4/17	DESORDEN WOMAN	CONCEPCIÓN, VENTAS, ALQUILER, REPARACIÓN DE VESTIMENTAS DE ROPA DE MUJER.	REYMOND ARIEL MELLA DE LOS SANTOS	470571
E/2017-11091	12/4/17	DETAILS IDEAS J.S.	45 DISTRIBUCIÓN Y VENTAS DE MUEBLES PARA EL HOGAR Y COCINAS MODULARES.	JOCHEN STROBEL	470765
E/2017-13278	7/4/17	DÉVELOPPMENT IMMOBILIER SIMDEL	DESARROLLO DE PROYECTOS INMOBILIARIOS RESIDENCIALES Y COMERCIALES, INCLUYENDO LA COMPRA DE TERRENOS	SIMON TRUDEL	470520
E/2017-13417	10/4/17	DI ROSALÍA DECORACIÓN DE INTERIORES	DISEÑO, ARREGLO Y DECORACIÓN DE ESPACIOS INTERIORES.	ROSALIA MAXIMA GARCIA GARCIA	470563
E/2017-12624	4/4/17	DIALISIS NET	SERVICIOS DE SALUD, ASÍ COMO TAMBIÉN IMPORTACIÓN DE INSUMOS MÉDICOS GASTABLES PARA HEMODIÁLISIS, IMPORTACIÓN DE RIÑONES ARTIFICIALES, PLANTAS DE TRATAMIENTOS DE AGUA	MARIA TRINIDAD SANCHEZ LEGUIZAMON; RAMON ANTONIO SANCHEZ MONTILLA /RAFAELA SANCHEZ LEGUISAMON	469738
E/2017-11362	18/4/17	DIANA PEREZ MAKEUP STUDIO	SERVICIOS DE MAQUILLAJE PROFESIONAL.	DIANA MARLENE PEREZ TEJADA	471073
E/2017-11534	4/4/17	DIARIO SALUD DOMINICANA DISALUD	PRODUCCIÓN DE PAGINA WEB, EDICIÓN DE REVISTA, PRODUCCIÓN DE PROGRAMAS DE TELEVISIÓN.	ANA AURORA AMELL TEJEDA	469848
E/2017-12551	4/4/17	DICAÍ BUSINESS	NEGOCIO DE IMPORTACIÓN DE BEBIDAS ALCOHÓLICAS.	BUFETE MEJIA RICART & ASOCIADOS, SRL.	470111
E/2017-10382	5/4/17	DIDECOR	DISEÑO, CONSTRUCCIÓN Y DECORACIÓN DE TODO TIPOS DE MUEBLES, PUERTAS Y COCINAS.	ERIDANIA DEL CARMEN JORGE ESTRELLA	470069
E/2017-12113	31/3/17	DIMARINE	IMPORTACIÓN, COMPRA, VENTA Y DISTRIBUCIÓN DE PRODUCTOS ALIMENTICIOS.	ANGEL CASIMIRO CORDERO SALADIN	469681
E/2017-12344	3/4/17	DIMARTZ CLÍNICA DENTAL	TRATAMIENTOS DE SALUD ORAL.(CLÍNICA DENTAL).	JEFFALEE JOSE DIAZ MARTINEZ	469656
E/2017-12443	11/4/17	DIREEN ELECTRIC DEPOT	VENTA DE MATERIALES FERRETEROS Y ELÉCTRICOS.	GRUPO DIREEN, S.R.L.	470722
E/2017-12094	31/3/17	DIRMAS COMERCIAL	COMPRA Y VENTAS DE MATERIALES Y EQUIPOS DE OFICINA.	DIOGENES RUBEN MARTE JIMENEZ	470406
E/2017-12635	4/4/17	DISANA	CONSTRUCCIÓN DE OBRAS CIVILES, VENTA DE MATERIAL DE CONSTRUCCIÓN.	OSIRIS ARIAS REYES	469868
E/2017-11249	4/4/17	DISEÑOS Y CONSTRUCCIONES CIVILES RAMIREZ DELGADO	LA PRESTACIÓN DE SERVICIOS DE, INGENIERA CIVIL: CONSTRUCCIÓN, REPARACIÓN Y MANTENIMIENTOS DE OBRAS PÚBLICAS Y PRIVADAS	CRISTOBAL YSELSON RAMIREZ DELGADO	469921
E/2017-12214	31/3/17	DISTRIBUIDORA BAJEMER	VENTAS DE MEDICAMENTOS.	BAJEMER, C. POR A.	469676
E/2017-13589	11/4/17	DISTRIBUIDORA CZ	IMPORTACION, EXPORTACION, VENTA Y DISTRIBUCION DE PRODUCTOS FERRETEROS, CRISTALERIA Y DEMAS DERIVADOS.	DISTRIBUIDORA CRUZ ZACARIAS, SRL	470612
E/2017-13440	18/4/17	DISTRIBUIDORA EDWIN PEREZ LORA	VENTA DE PRODUCTOS DE BELLEZA.	EDWIN ANTONIO PEREZ LORA	471050
E/2017-13044	6/4/17	DISTRIBUIDORA FEDERICO BERNARD	VENTA Y DISTRIBUCION DE AZUCAR.	FEDERICO MANUEL BERNARD BONILLA	470176
E/2017-11441	4/4/17	DISTRIBUIDORA TEXTIL NENESMARKET	IMPORTACIÓN Y EXPORTACIÓN DE TELAS, HILOS, ROPA, MAQUINAS Y EQUIPOS RELACIONADOS.	NELSON ALBERTO GARCIA MONCADA	469859
E/2017-10313	20/3/17	DISTRIBUIDORES DAG	IMPORTACION Y VENTA DE PRODUCTOS MASIVOS TALES COMO: COMESTIBLES, DESECHABLES Y PLASTICOS PARA EMBALAJE.	MARCOS TULIO ALBA HERNANDEZ	470776
E/2017-12330	3/4/17	DISTRIBUZIONE INTERNAZIONALE DTR	IMPORTACIÓN, EXPORTACIÓN DE TODO TIPO DE PIEZAS DE RECAMBIO. SISTEMAS DE FRENO, LUBRICANTES, GOMAS, MECANICA EN GENERAL.	ALFONSO SAURA CABALLERO	469812
E/2017-9339	14/3/17	DM GROUP INTERNATIONAL	FABRICACION DE PRODUCTOS TEXTILES	DOMINGO CONTRERAS	470911
E/2017-12773	5/4/17	DOKAVER	RESTAURANTE, BAR, CAFÉ, COMEDOR.	LUIS ENRIQUE REYES NGCHON	470187
E/2017-12522	4/4/17	DOLLAR EVENTS	PRODUCCIÓN, PROMOCIÓN Y COMERCIALIZACIÓN DE EVENTOS.	PEDRO PABLO RAMOS VARGAS	470014
E/2017-6135	16/2/17	DOMEZ ALL SERVICES	SERVICIOS DE MANTENIMIENTOS Y REPRESENTACIONES DE EDIFICIOS, PARQUES, JARDINES, ALCANTARILLADO, DRENAJE, RECOLECCIÓN Y TRASLADO DE BASURA	MARICELA DOMINGUEZ DE LIRANZO /YENNY MIGUELINA MEJIA ACOSTA	469551
E/2017-14438	20/4/17	DOMINVER	INVERSIONES EN GENERAL.	DOMINVER, S.A.	471128
E/2017-9268	5/4/17	DOMPRODOTTI	EXPORTACIÓN, IMPORTACIÓN Y PROCESAMIENTO DE PRODUCTOS ALIMENTICIOS.	DAVID UREÑA HERNANDEZ / CRISTINA EMILIA RODRIGUEZ ALMANZAR	470140
E/2017-11996	30/3/17	DOWN TOWN CABRERA	MANEJO DE HOTELES, HABITACIONES, RESTAURANTES Y OTRAS ACTIVIDADES RELACIONADAS CON SERVICIOS TURISTICOS.	MOISES GARCIA MEJIA	469936
E/2017-13176	7/4/17	DR. CASTILLO MEJIA	SERVICIOS ODONTOLÓGICOS EN GENERAL.	LUIS RANDOLFO CASTILLO MEJIA	470459
E/2017-12186	31/3/17	DR. DIAZ QUERO DENTAL STUDIO	SERVICIOS DE ODONTOLÓGIA.	LUIS RADHAMES EZEQUIEL DIAZ QUERO	469607
E/2017-13321	10/4/17	DR. MILTON RODRIGUEZ	SERVICIOS ODONTOLÓGICOS.	MILTON ALEJANDRO RODRIGUEZ COLLADO	470420

[210] EXP.	[220] SOL. FECHA	[561] NOMBRE COMERCIAL	[510] ACTIVIDAD	[730] SOLICITANTE	[111] REGISTRO
E/2017-11970	12/4/17	DRESS ROOM RD BY STEPHANY PEREZ	ALQUILER DE VESTIDOS.	STEPHANY PEREZ ROBLES /ELVIRA RUBIERA RODRIGUEZ	471078
E/2017-9680	6/4/17	DRFS FOOD SERVICES	COMPRA, VENTA, DISTRIBUCIÓN, COMERCIALIZACIÓN, IMPORTACIÓN, EXPORTACIÓN, FABRICACIÓN	VICTOR VALENTIN GIORDANI ESTEVEZ	470235
E/2017-13504	10/4/17	DUCKBROOK ENTERPRISE	VENTA, ALQUILER Y CONSTRUCCIÓN DE BIENES INMUEBLES.	LUIS FERNANDO JULIAN CHALAS	470541
E/2017-12906	5/4/17	DUCKLINE HOLDING	VENTA, ALQUILER Y CONSTRUCCIÓN DE BIENES INMUEBLES.	LUIS FERNANDO JULIAN CHALAS	470094
E/2017-10923	31/3/17	DUMAR EXPRESS	AGENCIA DE VIAJES, ENVIO DE PAQUETES, EXPORTACIÓN DE MATERIALES DE CONSTRUCCIÓN.	SAND-FORD JEAN TOUSSAINT / BOAZ MARTINEAU	469706
E/2017-12325	3/4/17	DUNCUNT	COMPRA, VENTA Y ADMINISTRACIÓN DE BIENES INMUEBLES, IMPORTACIONES Y EXPORTACIONES, COMPRA Y VENTA DE PRODUCTOS AGRÍCOLAS	ELIANA MARGARITA RAMIREZ VELOZ	469758
E/2017-12809	5/4/17	DURAMEN	DISEÑO, CONSTRUCCIÓN, REMODELACIÓN Y MANTENIMIENTO GENERAL DE OBRAS CIVILES.	LOSHAN ARISMENDY ABREU DE LA CRUZ	470190
E/2017-10594	5/4/17	DYLAN RODRIGUEZ BOUTIQUE	VENTA DE PRENDAS DE VESTIR, CALZADOS, ACCESORIOS Y PERFUMERÍA.	DEIRO NILO RODRIGUEZ HILARIO	470159
E/2017-10016	17/3/17	E.J.S.L. COLONIAL	COMPRAR Y VENDER BIENES INMUEBLES A NIVEL NACIONAL, ASÍ COMO LA REALIZACIÓN DE OPERACIONES COMERCIALES, FINANCIERAS E INDUSTRIALES DE TODO TIPO	ELIE FABIEN TAIEB BENSOUSSAN	470685
E/2017-13745	12/4/17	ECO DIAGNOSTICO MEDICO VG	PRESTACIÓN DE SERVICIOS DE SALUD BASADO EN IMÁGENES.	INGRIS YUDELKYS VARGAS GARCIA	470912
E/2017-12659	4/4/17	ECR SANTO DOMINGO	PRESTACIÓN DE SERVICIOS PROFESIONALES PARA EL EJERCICIO DEL DERECHO Y LA ASESORÍA JURÍDICA Y FINANCIERA	ECR SANTO DOMINGO S.R.L.	470029
E/2017-11579	12/4/17	EDICOR TWO PRINTING	IMPRESOS, SERIGRAFÍAS, ENCUADERNACIONES, VENTA DE MATERIAL GASTABLE EN SENTIDO GENERAL	LUIS RAFAEL CORNIEL MOSQUEA	470761
E/2017-11025	17/4/17	EDIFICIO DE CONDOMINIO TORI	VIVIENDA DE APARTAMENTOS PARA PROPIETARIOS E INQUILINOS.	FANNYS MONTERO PEREZ	470892
E/2017-12798	5/4/17	EDLSM	VENTA DE ARTÍCULOS DE FIESTAS, ACTIVIDADES, EVENTOS Y REALIZAR TODAS OPERACIONES QUE DIRECTAMENTE SE RELACIONEN CON TALES TRABAJOS	LISSETTE MONTERO DE LOS SANTOS /JULISSA MONTERO DE LOS SANTOS	470058
E/2017-13636	11/4/17	EL GAZEBO FOLCLOR SALUDABLE	DEDICADA A LA VENTA / REVENTA DE ALIMENTOS, LA PREPARACIÓN DE COMIDAS, BUFETES Y BANQUETES	IVAN DAMIRON LOPEZ	470788
E/2017-7647	7/4/17	EL KEREN	SERVICIOS DE VENTA DE PRODUCTOS COMESTIBLES Y BEBIDAS, COMERCIALIZACIÓN DE PRODUCTOS DE LIMPIEZA Y MATERIALES GASTABLE PARA OFICINA Y ESCUELA.	LUIS ALBERTO REYES EUGENIO	470438
E/2017-4582	4/4/17	EL MEGAFONO CON GERMAN DOMINICI	PROGRAMA DE RADIO Y TELEVISION.	GERMAN LUIS DOMINICI FERNANDEZ	470117
E/2017-13436	10/4/17	EL SUAVE ANDAR IMPORT F.A.	VENTAS E IMPORTACIÓN DE CALZADOS.	FRANCISCO ANTONIO ALEJO ALEJO	470529
E/2017-13577	11/4/17	ELECTRICA Y MANTENIMIENTO DE AIRE M & G	MANTENIMIENTO DE AIRE EN GENERAL, LA VENTA Y COMERCIALIZACIÓN DE LOS INSUMOS PARA EL MISMO, IMPORTACIÓN DE LOS INSUMOS QUE TENGA QUE VER CON LA ACTIVIDAD PRINCIPAL.	FANNY ESTHER GERMAN DEL ORBE /YSIDRO MERTINEZ SANTOS	470778
E/2017-9467	14/3/17	ELECTROMECHANICA ESPEJO	SERVICIOS DE CONTRATISTA ELECTROMECHANICO, DISEÑO E INSTALACION ELECTRICA, INSTALACION DE PLANTAS Y EQUIPOS INDUSTRIALES, REBOBINADO DE MOTORES	JACOBO JOSE ESPEJO ALCANTARA / ELECTROMECHANICA ESPEJO, SRL	470173
E/2017-11281	17/4/17	ELITE INTERNATIONAL	SOPORTE DE AUDITORIA.	ALEXANDER CASTILLO ROSARIO	470898
E/2017-10098	4/4/17	ELOCIN PACAS	VENTA DE ROPAS USADAS.	JOEL MOISES GONZALEZ SANCHEZ	469786
E/2017-12657	4/4/17	EMBARQUE M CALVO	CONSOLIDACION INTERNACIONAL DE CARGAS AEREAS Y MARITIMAS POR PUERTOS Y AEROPUERTOS DEL PAIS	MODESTO CALVO SALVADOR	470129
E/2017-14082	18/4/17	EMEPOL	DESARROLLO DE PROYECTOS AGRÍCOLAS Y PECUARIOS PRINCIPALMENTE A LA EXPORTACIÓN DE CAÑA DE AZÚCAR Y LA GANADERÍA.	EMEPOL, S.R.L	471027
E/2017-11271	10/4/17	EMOTION LEARNING CENTER ELC	CENTRO DE TUTORÍAS Y APOYO ACADÉMICO.	LUZ HARISMA CORDERO ANTIGUA /KATHERINE CASTRO CARABALLO	470568
E/2017-14100	18/4/17	EMPRESA ARTESANAL PEGUERO SARMIENTO	FABRICACIÓN ARTESANAL DE JABONES, PRODUCTOS DE BELLEZA, COMPRA Y VENTA DE PRODUCTOS ARTESANALES EN GENERAL.	ELIAS MARLIN PEGUERO	471034
E/2017-13118	7/4/17	EMPRESAS HERNANDEZ CRUZ	ELABORACIÓN Y DISTRIBUCIÓN DE PRODUCTOS DERIVADOS DE LA HARINA, ALIMENTOS Y BEBIDAS EN GENERAL	PAMELA CRUZ SEPULVEDA	470328
E/2017-13249	7/4/17	ENERGIA QUISQUEYA EQUIS	GENERACION Y COMERCIALIZACION DE ENERGIA ELECTRICA, VENTA Y ALQUILER DE EQUIPOS PARA LA GENERACIÓN DE ELECTRICIDAD	ENERGIA QUISQUEYA, S.A.S	470390
E/2017-14139	18/4/17	ENERGIA RENOVABLE CUMAYASA	LA PRODUCCION DE ENERGIA RENOVABLE EN LA CIUDAD DE LA ROMANA.	NEUDY INOA DE CRUZ	471003
E/2017-11420	3/4/17	ENERGY FARM SOLAR LAS GAVIAS	IMPORTACIÓN, FABRICACIÓN Y VENTA DE PANELES SOLARES Y SUS ACCESORIOS, PARA LA INSTALACIÓN DE FUENTES DE ENERGÍA SOLAR.	NELSON JACINTO CARRERAS MAÑÓN	469764
E/2017-12775	5/4/17	ENGOMBE AUTO TEAM	IMPORTACIÓN, EXPORTACIÓN, COMPRA, VENTAS DE REPUESTOS Y SERVICIOS DE MECÁNICA EN GENERAL.	RICARDO PEREZ SARRAFF	470050
E/2017-8780	23/3/17	ENMANUEL QUEZADA IMPORT	COMPRA Y VENTAS DE NEUMÁTICOS, PARA IMPORTACIÓN A LA REPÚBLICA DOMINICANA.	ENMANUEL COSMA QUEZADA	469695
E/2017-14201	18/4/17	ENTRO	VENTA DE ROPAS Y CALZADOS PARA DAMAS, CABALLEROS Y NIÑOS, ASÍ COMO TODA LA ACTIVIDAD, RELACIONADA CON EL OBJETO PRINCIPAL.	WENDY ALEXANDRO ENCARNACIÓN VOLQUEZ	470908
E/2017-12598	4/4/17	EQUIPARTS IBW	IMPORTACION Y VENTA DE MAQUINARIAS Y REPUESTOS AGRICOLAS.	ISMAEL ANTONIO ALVAREZ FUENTE	470114
E/2017-12391	3/4/17	ESCUELA DE DANZA EXALTACIÓN	ENSEÑANZA DE DANZA, COREOGRAFÍA, SALUD Y FITNESS.	DALEXIS APONTE GILBERT DE LUNA	469806
E/2017-12402	3/4/17	ESCUELA DOMINICANA DEL AGUA ADOAGUA	ACTIVIDADES EDUCATIVAS, ORGANIZATIVAS, DE FORMACIÓN ACADÉMICA PROFESIONAL, SEMINARIOS, EVENTOS, SERVICIOS DE ORGANIZACIÓN, MÉTODO Y ENTRETENIMIENTO.	HÉCTOR RODRIGUEZ PIMENTEL	469810
E/2017-13778	12/4/17	ESCULPIX	SERVICIOS DE REPLICAS EN 3D PERSONALIZADAS.	ELAINE PATRICIA JOA RONDON	470837
E/2017-12280	31/3/17	ESPARTIMP	ESPECIALISTAS EN EQUIPOS Y SISTEMAS DE SEGURIDAD.	YURIEN AQUINO ORTIZ	469694
E/2017-12322	3/4/17	ESTACIÓN DE SERVICIO F & H	COMERCIALIZACIÓN DE COMBUSTIBLES DERIVADOS DEL PETROLEO.	ESTACION DE SERVICIOS F&H, SRL.	469745
E/2017-11957	30/3/17	ESTACIÓN DUARTE	COMERCIALIZACIÓN, VENTA DE COMBUSTIBLES Y SUS DERIVADOS Y TIENDAS DE CONVENIENCIA.	VENTURA, S.R.L.	469547
E/2017-12821	5/4/17	EUROAMERICA TRAVEL GROUP EUTGROUP	AGENCIA DE VIAJES MAYORISTAS, VENTA DE BOLETOS DE VIAJES, PASAJES AÉREOS, EXCURSIONES NACIONALES E INTERNACIONALES, PAQUETES TURÍSTICOS.	DERBY JULISSA SEGURA	470077
E/2017-12650	4/4/17	EVEREST SOFTWARES	ANÁLISIS, DISEÑO, PROGRAMACIÓN E IMPLEMENTACIÓN DE SISTEMAS DE APLICACIÓN. VENTAS DE COMPUTADORAS, PARTES Y ACCESORIOS.	WILSON AMBIBORIS GOMEZ VALDEZ	469876
E/2017-12902	5/4/17	EVOPPOINT SOLUTIONS	BRINDAR SERVICIOS CON CALIDAD Y DE MANERA OPORTUNA EN MATERIA DE DISEÑO Y DESARROLLOS DE SOFTWARE, APLICACIONES MÓVILES Y WEB	ARIEL DE JESÚS GÓMEZ MARTÍNEZ	470184
E/2017-10763	22/3/17	EXECUTIVE JET AVIATION GAC	PROVISIÓN DE SERVICIOS DE TRANSPORTE AÉREO INTERNACIONAL Y LOCAL, EJECUTIVO Y DE AMBULANCIA.	GONZALO ALEXANDER CASTILLO LOPEZ	469737
E/2017-13304	10/4/17	F & M HEALTHY VIBES	PROMOCION Y VENTA DE SERVICIOS, RELACIONADO CON EL BIENESTAR FISICO, MASAJES CORPORALES, AROMATERAPIA, HIDROTERAPIA, ENFOCADO EN EL SECTOR TURISTICO	FRIDA MARIA VIKTORIA GUSTAFSSON	470525
E/2017-11763	18/4/17	FABRICA DE MUEBLES SALCEDO JIMENEZ	FABRICACION Y VENTA DE TODO TIPO DE MUEBLES.	LUILLI MISHEL SALCEDO JIMENEZ	471046
E/2017-12131	31/3/17	FABRICA DE QUESO AGA	FABRICACIÓN Y VENTA DE QUESO.	DIOGENES BAUTISTA PEÑA RODRIGUEZ	469982
E/2017-13311	10/4/17	FABRICA DE QUESO AGUILA	FABRICACION Y VENTA DE QUESO.	JUAN AUGUSTO CIRIACO JORGE	470641
E/2017-12541	4/4/17	FABRICA DE QUESO HOLBIN GUZMAN	FABRICACIÓN Y VENTA DE QUESO.	HOLBIN GUZMAN GUZMAN	470020
E/2017-12540	4/4/17	FABRICA DE QUESO TAVAREZ RODRIGUEZ	FABRICACIÓN DE QUESO.	RAMON ANTONIO TAVAREZ MUÑOZ	470021
E/2017-12167	31/3/17	FABRICA DE QUESO VICTOR BATISTA	FABRICA DE PRODUCTOS LACTEOS.	VICTOR JAVIER BATISTA LORA	469953
E/2017-11940	30/3/17	FABRICA DE QUESOS IVAN PERALTA	FABRICACION Y VENTA DE QUESOS.	RAYMOND IVAN PERALTA GOMEZ	469729
E/2017-13890	17/4/17	FAGLOBALTECH	SERVICIOS TECNOLÓGICOS, SOLUCIONES IT, INFRAESTRUCTURA Y ANÁLISIS DE SISTEMAS, COMERCIALIZACIÓN Y VENTA DE EQUIPOS ELECTRÓNICOS Y DE COMPUTACIÓN EN GENERAL	FELIX ARACENA VARGAS	470921
E/2017-13255	7/4/17	FAIRPORT ENTERPRISES	ESTABLECER, GESTIONAR E IMPLEMENTAR NEGOSIOS DE INVERSIONES, CORRETAJE, CONSULTORIAS, SUSCRIPCION Y VENTA DE VALORES, INVERSION EN ACCIONES Y OTROS TITULOS DE VALORES	LILLY PAOLA ACEVEDO GOMEZ	470362
E/2017-13190	7/4/17	FARFALLA JOYERIA Y ACCESORIOS	NEGOCIO DE VENTA Y DISTRIBUCIÓN DE TODO TIPO DE ARTÍCULOS DE JOYERÍA, BISUTERÍA, PIEDRAS PRECIOSAS Y REPRESENTACIÓN DE TODO TIPO DE MARCAS Y PRODUCTOS FABRICADOS CON METALES PRECIOSOS	JAVIER ANTONIO WILL BACA	470478
E/2017-9958	17/3/17	FARMA ECO	VENTA DE MEDICAMENTOS Y MISCELÁNEOS.	RUTH ESTHER MARIANO DE HERNANDEZ	470472
E/2017-11240	6/4/17	FARMACENTER M.A.B.	VENTA DE MEDICAMENTOS.	SAURY ANTONIO BAEZ CORDERO	470224
E/2017-13348	10/4/17	FARMACIA CALAWE	VENTAS DE MEDICINAS Y MISCELÁNEOS.	CESAR AUGUSTO HERRERA ROSARIO	470474
E/2017-13084	6/4/17	FARMACIA DE JESUS VALDEZ	VENTA DE MEDICAMENTOS.	JOSE LUIS VALDEZ PEREZ /CESARINA GYSEL DE JESUS GUZMAN	470202
E/2017-9934	6/4/17	FARMACIA FAMILY SEPULVEDA S.	COMPRA Y VENTA DE PRODUCTOS FARMACÉUTICOS.	EDWARD MARCELO SEPULVEDA SOLANO	470243
E/2017-13751	12/4/17	FARMACIA HERMANOS ALIX	VENTA DE MEDICAMENTOS.	LEONARDO MERCEDES ALIX	470846
E/2017-12700	4/4/17	FARMACIA JEYCRIS	VENTA DE MEDICAMENTOS.	LOURDES CRISTOBALINA RAMIREZ RAMIREZ	471009
E/2017-12579	12/4/17	FARMACIA JULISSA MORONTA	VENTA Y COMERCIALIZACION DE PRODUCTOS FARMACEUTICOS.	JULISSA PATRICIA MORONTA MUÑOZ	470736
E/2017-9826	10/4/17	FARMACIA LANTIGUA RODRIGUEZ	VENTA DE PRODUCTOS FARMACEUTICOS, MEDICINAS EN GENERAL.	CARLOS EDUARDO LANTIGUA RODRIGUEZ	470407
E/2017-13937	17/4/17	FARMACIA MARCIA ELISA	VENTAS DE MEDICAMENTOS.	MARCIA ELISA VARGAS MARTINEZ	470868
E/2017-13021	6/4/17	FARMACIA OBIS	VENTAS DE PRODUCTOS FARMACÉUTICOS, MEDICAMENTOS.	VICENTE CALDERON CALDERON	470197
E/2017-13503	10/4/17	FARS SEÑALIZACIONES Y SOLUCIONES METALICAS	FABRICACIÓN DE TODO TIPO DE SEÑALIZACIONES VIAL, ARQUITECTÓNICAS E INDUSTRIALES, BALIZAMIENTOS, DEMARCACIÓN DE ÁREAS Y ROTULACIÓN DE VEHÍCULOS	FERNANDO ANDRES RODRIGUEZ SOÑE	470535
E/2017-3552	10/4/17	FDN-GRUP	SUMINISTRO E INSTALACIÓN DE EQUIPOS INFORMÁTICOS Y DE SEGURIDAD.	FERNANDO DE JESUS DIAZ NIN	470569
E/2017-12645	11/4/17	FEDERACION DE JUNTA DE VECINOS DEL MUNICIPIO DE NEYBA FEDEJUVMUNE	ENTIDAD SIN FINES DE LUCRO, REUNIONES, ACTIVIDADES SOCIALES, COMUNITARIAS, ACTIVIDADES DE SALUD, EDUCATIVAS, DE GENERO, MEDIO AMBIENTE.	HODALIS PEÑA PEREZ	470751
E/2017-8852	5/4/17	FEDERACION DE ORGANIZACIONES SIN FINES DE LUCRO SIN-FRONTERA FEDAFROM	ENTIDAD SIN FINES DE LUCRO, QUE AGRUPA INSTITUCIONES DE LA MISMA NATURALEZA DEDICADAS A APORTAR AYUDA COMUNITARIA Y SOCIAL EN SECTORES POBRES DE LA REPÚBLICA DOMINICANA.	NURQUI TAMARA NURSE ALAYON	469963
E/2017-13671	11/4/17	FELICIA INTERIORES	VENTA DE TODO TIPO DE ROPAS PARA DAMAS, CABALLEROS Y NIÑOS, Y VENTA DE PRENDAS INTIMAS PARA DAMAS.	FELICIA GARCIA NINA DE ROSARIO	470621
E/2017-11511	4/4/17	FERMACON	CONSTRUCCIÓN DE CASAS, EDIFICIOS, LOCALES COMERCIALES, VENTAS DE LOS MISMOS, COMPRA Y VENTA DE TERRENOS	BRYAN FERNANDEZ MARTINEZ	469894

[210] EXP.	[220] SOL. FECHA	[561] NOMBRE COMERCIAL	[510] ACTIVIDAD	[730] SOLICITANTE	[111] REGISTRO
E/2017-12395	12/4/17	FERREAGRO PERAVIA	VENTAS DE MATERIALES PARA RIEGO Y GOTEIO, ARTÍCULOS FERRETEROS EN GENERAL.	MOISES FERNANDO DIAZ CASTILLO	470856
E/2017-12637	4/4/17	FERRECENTRO EL ESPECIALISTA	VENTA DE ARTÍCULOS FERRETEROS Y MATERIALES DE CONSTRUCCIÓN.	ROBERTO ANTONIO MINAYA GARCIA	469741
E/2017-10318	4/4/17	FERRECENTRO EL EXPERTO	VENTA DE ARTÍCULOS FERRETEROS Y MATERIALES DE CONSTRUCCIÓN.	ROBERTO ANTONIO MINAYA GARCIA	469740
E/2017-13032	6/4/17	FERRETERIA AUTOPINTURA COLA COLOR N.S.A	VENTA DE PRODUCTOS FERRETEROS Y VENTA DE PINTURAS AUTOMOTRIZ, ASÍ COMO REALIZAR IMPORTACIONES Y EXPORTACIONES DE PRODUCTOS FERRETEROS.	NICOLAS SANCHEZ ADAMES	470289
E/2017-13716	12/4/17	FERRETERIA RENACER	VENTA DE MATERIALES FERRETEROS.	NELLY ALTAGRACIA RIVERA LIRIANO	470838
E/2017-13827	12/4/17	FERRO CAFE	SERVICIOS DE BARES Y CONFITERÍAS.	FERRO CAFE, S.R.L.	470813
E/2017-13734	12/4/17	FG PAPELERIA	VENTA DE TODO TIPO DE MATERIALES ESCOLARES, DE OFICINA, ARTICULOS DE PINTURA Y ARQUITECTURA Y PRESTACIONES DE SERVICIOS AFINES.	TIFFANY MARTINA SANCHEZ RAMOS / FRANKLIN DE JESUS GORIS ALCANTARA	470634
E/2017-12581	4/4/17	FIBASIM GROUP	SERVICIOS DE COMERCIALIZACIÓN, GESTIÓN, PRODUCCIÓN, ELABORACIÓN, ALMACENAMIENTO, CONSIGNACIÓN, TRANSPORTACIÓN, INTERMEDIACIÓN	FRANCISCO ALEJANDRO LEBREAU ACEVEDO	469849
E/2017-13424	10/4/17	FIDELITO MOTORS	IMPORTACIÓN, COMPRA, VENTA Y DISTRIBUCIÓN DE TODA CLASE DE VEHÍCULOS.	FIDEL LEONARDO MOUZABER TABAN	470532
E/2017-13795	12/4/17	FIGGAR MEDICS	COMPRA, VENTA, IMPORTACIÓN Y EXPORTACIÓN DE MATERIALES MÉDICOS, INSTRUMENTOS, SOLUCIONES, GASTABLES, FÁRMACOS, MOBILIARIO, EFECTOS Y APARATOS MÉDICOS.	DOLORES ISABEL FIGUEROA MALAGON	470834
E/2017-13559	11/4/17	FILMS ELLIANS PRODUZE	TRABAJOS PUBLICITARIOS, SESIONES FOTOGRAFICAS, FILMACIONES Y EDICIONES DE VIDEOS.	DANIEL POLANCO SANTANA	470635
E/2017-13113	7/4/17	FINCA L & T SANTOS	ACTIVIDADES RELACIONADAS A AGROPECUARIA, AGRICULTURA, CULTIVOS, CRÍA, RELATIVO DERIVADO DE ANIMALES.	TAMARA SANTOS HERNANDEZ	470436
E/2017-12702	4/4/17	FIORI	DISTRIBUCIÓN Y VENTA DE PRODUCTOS DE LIMPIEZA.	HEVIA, SRL	469914
E/2017-13007	6/4/17	FITPOPS HANDCRAFTED GELATO	VENTA DE HELADOS ARTESANALES.	JORGE FEDERICO FRADERA SANCHEZ	470282
E/2017-13296	10/4/17	FOMAC DOMINICANA	CONSTRUCCIÓN, EDIFICACIÓN, PROMOCIÓN, DESARROLLO, COMPRA, VENTA, ADMINISTRACIÓN, DISEÑO, SUPERVISIÓN, ALQUILER DE PROYECTOS INMOBILIARIOS, OBRAS CIVILES Y BIENES RAÍCES	YAMAYRA LEBRON PEÑA	470480
E/2017-12140	7/4/17	FONDEUR REFRI-SERVICES	INSTALACIONES DE TODO TIPO DE AIRE ACONDICIONADO, MANTENIMIENTO CORRECTIVO Y PREVENTIVO, IGUALAS, CONTROLES DE CONSUMOS ELÉCTRICOS, CHEQUEOS DE RUTINA, REPARACIONES EN GENERAL.	JOSE MAURICIO ESTEVEZ FONDEUR	470491
E/2017-11184	4/4/17	FONDO PARA EL DESARROLLO DE CIEN FUEGOS FONCIEN	ENTIDAD SIN FINES DE LUCRO, DEDICADA AL APOYO DE LA PEQUEÑA Y MICRO EMPRESA (MIPYMES)	JUAN MARINO SENA PEÑA	469922
E/2017-13251	7/4/17	FOTO STUDIO BROCOLI	FOTOGRAFÍA, VÍDEOS Y DEMÁS ACTIVIDADES RELACIONADAS CON EL OBJETO PRINCIPAL	MICHAEL VALDEZ	470398
E/2017-12213	31/3/17	FRAGRANCE Y STYLE NORMERYS	COMPRA Y VENTA DE PERFUMES Y RELOJES.	NORMERIS VIDAL VILLAR	469575
E/2017-11006	31/3/17	FRAN.DOM REAL ESTATE	BIENES RAICES.	FRANCIS DOMPIERRE	469713
E/2017-12849	5/4/17	FRANCE CROISSANT	PANADERÍA, REPOSTERÍA Y VENTA DE PRODUCTOS COMESTIBLES EN GENERAL.	FRANCE CROISSANT, S. R. L.	470089
E/2017-11906	30/3/17	FRANCHARD	SERVICIO DE TRANSPORTE AUTOMOTOR DE PASAJEROS PARA EL TURISMO.	FRANCISCO NAIROBI GUZMAN TAVERAS	469554
E/2017-12453	3/4/17	FRANCHESTHER SERVICIOS MULTIPLES	COMPRA Y VENTA DE MATERIALES GASTABLES DE OFICINA, PRODUCTOS DE BELLEZA, PRODUCTOS PARA EL CONTROL DE PLAGAS Y MALEZA.	FRANCHESCA ESTHER UCETA CUEVAS	469989
E/2017-10631	3/4/17	FRANCISCO JAQUEZ COMUNICACIONES	COMPRA, VENTAS Y REPARACIONES DE CELULARES.	FRANCISCO ANTONIO JAQUEZ SURIEL	469980
E/2017-9956	4/4/17	FRANSIOLI Y NAIONI BAR LICOR STORE	VENTA DE BEBIDAS ALCOHOLICAS Y TODO TIPO DE PICADERAS.	FRANK DE JESUS MARTE RODRIGUEZ	470034
E/2017-8012	5/4/17	FRAUMAGUILLO	TODO TIPO DE INVERSIÓN FINANCIERA, INMOBILIARIA, INDUSTRIAL, COMERCIAL.	MAGNOLIA JACQUELINE NOGUEIRA RECIO	470080
E/2017-11521	10/4/17	FREDDYKJARTURARD	NEGOCIOS DE RESTAURANTES, CAFETERIA, BARES Y CUALQUIER NEGOCIO RELACIONADO CON LA VENTA, DISTRIBUCIÓN Y COMERCIALIZACIÓN DE COMIDAS A LA PARRILLA	FREDDY REYNALDO SANCHEZ CARRERO	470546
E/2017-11114	3/4/17	FREIBOXI	VENTA AL POR MAYOR Y AL DETALLE DE PRENDAS DE VESTIR	CHEN ZENGHUI	469624
E/2017-4955	12/4/17	FRESA NARANJA RD PASTELERIA	ELABORACIÓN, CONFECCIÓN Y VENTAS DE POSTRES CASEROS ARTESANALES, PICADERAS DULCES Y SALADAS, JUGOS NATURALES, SANDWICH, COMIDA LIGERA Y DELICATESES.	RAMONA JOSEFINA ALEJO RODRIGUEZ DE SANTOS	470796
E/2017-12737	4/4/17	FRESCA FLOR	VENTAS DE FLORES Y PLANTAS ORNAMENTALES Y PRODUCCION AGRICOLAS.	MAGALY JOSEFINA CASTILLO VICTORIANO	469877
E/2017-8721	30/3/17	FRESH FISH DOMINICANA FFD	EXPORTACIÓN Y DISTRIBUCIÓN DE PESCADOS Y MARISCOS.	KELLY ALEXANDER HODGE RAMIREZ	469573
E/2017-2502	3/3/17	FRIAS LLABRES & ASOCIADOS	COMERCIALIZACIÓN DE BARES Y RESTAURANTES, COMPRA-VENTA DE MOBILIARIOS Y EQUIPOS PARA BARES Y RESTAURANTES E INMUEBLES	BIEL ALOMAR LLABRES	469967
E/2017-9844	16/3/17	FRIOMASTER	IMPORTACIÓN Y VENTA DE AIRES ACONDICIONADOS, REPUESTOS Y ACCESORIOS, PARA REFRIGERACIÓN EN GENERAL.	FRIOMASTER, S.A.	469869
E/2017-13310	10/4/17	FRONTERA MK EXPORT & IMPORT	PROCESAMIENTO, COMERCIALIZACIÓN, IMPORTACIÓN, EXPORTACIÓN Y VENTA EN EL MERCADO LOCAL DE PRODUCTOS COMESTIBLES AL POR MAYOR Y DETALLE	MARIANO ENRIQUE FRONTERA MARTINEZ	470554
E/2017-12399	3/4/17	FRUITPUNCH AGENCY	AGENCIA DE COMUNICACIONES, MARKETING Y RELACIONES PUBLICAS, DEDICADA A BRINDAR SOLUCIONES A PEQUEÑAS Y MEDIANAS EMPRESAS	NATALIA IVELISSE LAMA SERULLE /DIANA CAROLINA LUGO ARENAS	469807
E/2017-12537	4/4/17	FUEGO TV CANAL 100	CANAL DE TELEVISIÓN.	MARCO ANTONIO DE JESUS ROSA / MARCOS ANTONIO DE JESUS PANTALEON	470022
E/2017-13309	10/4/17	FUKUSHIMA AUTO PARTS	IMPORTACIÓN Y VENTA DE PARTES Y REPUESTOS DE VEHÍCULOS DE MOTOR EN GENERAL.	RAIMUNDO JIMENEZ HIRALDO	470565
E/2017-13762	12/4/17	FULINSERVIS	FUMIGACIONES EN GENERAL, VENTA Y DISTRIBUCIÓN DE PRODUCTOS DE LIMPIEZA E HIGIENE, MANEJO DE COMPONENTES QUÍMICOS.	MICHAEL CARELA BARONA	470839
E/2017-9392	31/3/17	FUMI EXCELENT OMAR	DEDICADA AL CONTROL DE PLAGAS, VENTAS DE PRODUCTOS, ASESORAMIENTO, VENTA DE EQUIPOS, JARDINERÍA, MANTENIMIENTO DE PARQUEOS	LUIS OMAR SANTOS MEJIA /YEURY ANTONIO FELIPE SANTOS	469583
E/2017-13686	11/4/17	FUMIGADORA ANTIGUA	SERVICIOS DE CONTROL Y EXTERMINACIÓN DE PLAGAS.	LEICY CAROLINA DE LA CRUZ TAVAREZ	470667
E/2017-12867	12/4/17	FUMIGADORA GLOBAL H&H	FUMIGACIÓN EN GENERAL Y VENTA DE INSECTICIDAS.	PERCIDO ANTONIO HERNANDEZ DE LEON /DAVID HERNANDEZ DE LEON	470735
E/2017-13325	10/4/17	FUNDACION ABRAZOS Y DEMOCRACIA	FOMENTAR, APOYAR, REALIZAR, DIRIGIR Y PARTICIPAR EN ACTIVIDADES, OBRAS Y PROYECTOS CÍVICOS, ASISTENCIALES, CULTURALES, DEPORTIVOS	SIGMUND FREUND MENA	470534
E/2017-13252	7/4/17	FUNDACION ACCION COMUNITARIA YAGUATE AVANZA FUNACOYA	ENTIDAD SIN FINES DE LUCROS DEDICADA A DAR ASISTENCIA SOCIAL, MEDIO AMBIENTE Y EDUCATIVO.	ALBEN DENNIS GONZALEZ CUEVAS	470397
E/2017-13068	6/4/17	FUNDACION AREGARLOP	ENTIDAD SIN FINES DE LUCRO DEDICADA A LA ORIENTACIÓN PSICOTERAPEUTA PARA NIÑOS, JÓVENES, ADOLESCENTES Y ADULTOS, ADEMÁS DEL TRABAJO SOCIAL, COMUNITARIO.	ARELIS GARCIA LOPEZ DE NUÑEZ	470258
E/2017-12898	5/4/17	FUNDACION AYUDANDO A LOS ABUELOS	ENTIDAD SIN FINES DE LUCRO, DEDICADA A BRINDAR ASISTENCIA SOCIAL, ATENCIÓN INTEGRAL Y PROTECCIÓN LEGAL	KRENLY DE LOS SANTOS DE LEON	470064
E/2017-11049	23/3/17	FUNDACIÓN CALIOPE	ENTIDAD SIN FINES DE LUCRO DEDICADA A LA FORMACIÓN ARTÍSTICA, REFLEXIÓN, ASÍ COMO LA PROMOCIÓN DE INTERCAMBIOS CULTURALES, ARTÍSTICOS Y SOCIALES.	SERVIO ANTONIO URIBE	470226
E/2017-12602	4/4/17	FUNDACION CAMPO ESCUELA BRAULIO RODRIGUEZ	PROMOCIONAR Y REALIZAR ACTIVIDADES DE CAPACITACION, EDUCACION Y ENTRENAMIENTO PARA LOS LÍDERES DE ESCULTISMO.	BRAULIO ANTONIO CASTULO RODRIGUEZ RODRIGUEZ	470039
E/2017-13239	7/4/17	FUNDACION CENTRO DE FORMACION INTEGRAL HOGAR DEL NIÑO FUCEFINHON	ENTIDAD SIN FINES DE LUCRO DEDICADA A BRINDAR ATENCIÓN Y CUIDADO DE NIÑOS Y NIÑAS HUÉRFANOS, DESAMPARADOS Y BRINDARLE ALIMENTACION, EDUCACION, FORMACION TECNICA.	RAFAEL MIGUEL CALDERON CIPRIAN	470392
E/2017-13463	10/4/17	FUNDACION CIENCIA ORGANICA	ENTIDAD SIN FINES DE LUCRO CUYO OBJETIVO ES REALIZAR CHARLAS Y ASESORIAS DE SALUD PREVENTIVA A LAS COMUNIDADES DE BAJO RECURSOS.	JANCY ANDRES GIL TORRES	470441
E/2017-12719	4/4/17	FUNDACION CLUB DE MUJERES TRIUNFANTES CON MARY VASQUEZ	INCENTIVAR EL DESARROLLO SOCIAL DE LA FAMILIA, SALUD EMOCIONAL Y PSICOLÓGICA, AYUDA A MINUSVÁLIDOS, NIÑOS DESPOSEÍDOS	MARIA ESTELA VASQUEZ POLANCO	469801
E/2017-9480	4/4/17	FUNDACIÓN CORAZÓN CONTENTO- FUNDACORCO	ENTIDAD SIN FINES DE LUCROS, DEDICADA AL SERVICIO ODONTOLÓGICO.	KATIUSKA LADINEZ CABREJA GARCIA	469743
E/2017-11921	30/3/17	FUNDACION CORRIENDO HACIA EL FUTURO	ENTIDAD SIN FINES DE LUCRO, DEDICADA AL APOYO DE OBRAS DE BIEN SOCIAL PARA LA COMUNIDAD DE JÓVENES PRACTICANTES DEL ATLETISMO EN TODO EL ÁMBITO NACIONAL	ENRIQUE FABIO CASTRO SARDA	469608
E/2017-13525	10/4/17	FUNDACION CRISTIANA DIOS OBRA EN MI FUNDACRISMI	ENTIDAD SIN FINES DE LUCRO, DEDICADA A PRESTAR AYUDA HUMANITARIA A TRAVÉS DE ACCIÓN SOCIAL, CURSOS, SEMINARIOS, TALLERES SOBRE SALUD, NUTRICIÓN	MARFI ALTAGRACIA NURY S NERY S SANTOS	470583
E/2017-12329	17/4/17	FUNDACION DE ARTES MARCIALES TAEKWON-DO ITF ELITE, FUNDOTMARCIAL	INSTITUCIÓN SIN FINES DE LUCRO QUE SE DEDICARA A PRESENTAR, PROMOVER Y TRABAJAR PARA EL DESARROLLO DE LAS PRÁCTICAS DE ARTES MARCIALES Y PARA TODOS LOS ATLETAS DE ESTA DISCIPLINA.	ALBERTO JOSE MORFE UREÑA	470884
E/2017-13634	11/4/17	FUNDACION DE LA TERCERA EDAD LOS ANCIANOS VIVIRAN MAS, FUNTERAVIM	ENTIDAD SIN FINES DE LUCRO CUYO OBJETIVO ES AYUDAR A ENVEJECIENTES EN LO QUE SE REFIERE A SALUD, EDUCACION, ALIMENTACION Y NUTRICION Y VALORES.	FIORDALIZA CORDERO DE ADAMES	470607
E/2017-11051	3/4/17	FUNDACION DE NEURO DESARROLLO INTEGRACION FAMILIAR- FUNEFADI	ENTIDAD SIN FINES DE LUCRO, DEDICADA A TRABAJAR CON NIÑOS ESPECIALES Y SUS PADRES, CAPACITAR A LA COMUNIDAD Y A LOS PROFESIONALES.	SANTA ALEXIS BERROA	469634
E/2017-5708	14/2/17	FUNDACIÓN DE TUS MANOS A TUS PIES	ENTIDAD SIN FINES DE LUCRO, DEDICADA A LA ASISTENCIA SOCIAL EN ÁREAS DE SALUD Y EDUCACIÓN A PERSONAS EN ESTADO DE POBREZA.	JOSHIRA ANTONIA PEREZ MATEO	470492
E/2017-11071	24/3/17	FUNDACION DEL CORAZON REGION NORTE	CREAR, PROMOVER, FACILITAR Y AUSPICAR, DIRECTA O INDIRECTAMENTE, POR TODOS LOS MEDIOS POSIBLES SERVICIOS DE AYUDA PARA LAS ENFERMEDADES DEL CORAZÓN Y SUS SECUELAS.	ANTONIO ECHAVARRIA GOMEZ	470163
E/2017-11390	17/4/17	FUNDACION DIENSTBAAR INTERNATIONAL	ENTIDAD SIN FINES DE LUCRO DEDICADA A AYUDAR A CONCEDER POR TODOS LOS MEDIOS A LAS VIUDAS, VIUDOS, HUÉRFANOS, NIÑOS, INDIVIDUOS Y GRUPOS QUE NECESITAN TANTO EN LA REPÚBLICA DOMINICANA, ASÍ EN EL MUNDO ENTERO	URWIN URICH PEDRO HOUI	470928
E/2017-12504	4/4/17	FUNDACION DOMINICANA PARA LA PROMOCION Y ACCION SOCIAL	ENTIDAD SIN FINES DE LUCRO, AUSPICAR Y FORTALECER EL DESARROLLO COMUNITARIO, EL SERVICIO DE FORMACIÓN HUMANO, CAPACITACIÓN, EDUCACIÓN PARA EL TRABAJO PRODUCTIVO	FUNDACION DOMINICANA PARA LA PROMOCION Y ACCION SOCIAL INC	469867
E/2017-12703	4/4/17	FUNDACION EXTENDIENDOLE LAS MANOS AL NECESITADO - FEXMAN	ENTIDAD SIN FINES DE LUCRO QUE TIENE COMO OBJETIVO DESARROLLAR PROYECTOS DE BIENESTAR SOCIAL Y AYUDA HUMANITARIA A LA POBLACIÓN.	JUAN RAMON CASTILLO	469800
E/2017-12420	3/4/17	FUNDACION GENERAL TIMOTEO OGANDO ENCARNACION	ENTIDAD SIN FINES DE LUCRO DEDICADA A DESTACAR LAS PARTICIPACIONES DEL GENERAL TIMOTEO OGANDO ENCARNACIÓN EN LAS GUERRAS PATRIAS DEL SIGLO 19	ARTURO ALBERTO ARBAJE TAPIA	469818
E/2017-12368	3/4/17	FUNDACION INTERNACIONAL JESUCRISTO LA SOLUCION	ENTIDAD SIN FINES DE LUCRO, DEDICADA A CONSERVAR LA FE CRISTIANA, IMPLEMENTANDO PROGRAMAS DE SOLIDARIDAD CON LOS MIEMBROS MEDIANTE COOPERACIÓN NACIONAL E INTERNACIONAL	GERALDO DE JESUS ARIAS DOMINGUEZ	469959

[210] EXP.	[220] SOL. FECHA	[561] NOMBRE COMERCIAL	[510] ACTIVIDAD	[730] SOLICITANTE	[111] REGISTRO
E/2017-13390	10/4/17	FUNDACION JOVENES ENTES DE CAMBIO FUNJEC	ENTIDAD SIN FINES DE LUCRO DEDICADA A AYUDAR A JOVENES DE ESCASOS RECURSOS Y DE LUGARES VULNERABLES	YEURI GARCIA CEPEDA / EDGAR EDUARDO JIMENEZ JEREZ	470527
E/2017-12294	31/3/17	FUNDACION JUAN MANUEL REYES ARIAS - FUNJURA	ENTIDAD SIN FINES DE LUCRO DEDICADA AL DESARROLLO EDUCACIONAL EN EL AMBIENTE DE FORMACIÓN, CAPACITACIÓN Y APOYO A NIÑAS, NIÑOS, ADOLESCENTES Y ENVEJECIENTES EN ÁREAS TÉCNICAS	JUAN MANUEL REYES ARIAS	469580
E/2017-12123	31/3/17	FUNDACION LUZ DE ESPERANZA - FUNDALUDES	ENTIDAD SIN FINES DE LUCRO DEDICADA A REALIZAR OBRAS DE BIEN SOCIAL.	NANCI ATENAIDA REYNOSO PEREZ	469574
E/2017-13043	6/4/17	FUNDACION MADRES CON PROPÓSITO PARA NIÑOS CON ESPERANZA FUNMAPROES	ENTIDAD SIN FINES DE LUCROS LA CUAL SE DEDICARA A AYUDAR A LOS NIÑO SIN ESPERANZA, JÓVENES Y MADRES	CARMEN MILADY BETRE GIL	470204
E/2017-14109	18/4/17	FUNDACION MARMOLEJOS POR EL DEPORTE Y LA CULTURA EN APOYO A PERSONAS ESPECIALES DIFERENTES FUMDECEDI	FUNDACIÓN SIN FINES DE LUCRO, DEDICADA AL FOMENTO Y DESARROLLO DE ACTIVIDADES DEPORTIVAS Y CULTURALES CON PERSONAS ESPECIALES DE DIFERENTES DISCAPACIDADES	MANUEL ENRIQUE MARMOLEJOS NOVA	471035
E/2017-12227	31/3/17	FUNDACIÓN MC 35/SEIS	ENTIDAD SIN FINES DE LUCRO, DEDICADA A OBRAS BENÉFICAS Y AYUDA HUMANITARIA EN LAS ÁREAS DE EDUCACIÓN Y ADIESTRAMIENTO, QUE INCLUYE IDIOMAS; ACTIVIDADES DEPORTIVAS Y CULTURALES	MELVIN ORNEDI DE JESUS CINTRON FIGUERO	469605
E/2017-14147	18/4/17	FUNDACION MONTE BONITO	CUIDADO, PROTECCIÓN Y REGENERACIÓN DEL MEDIO AMBIENTE.	FUNDACION MONTE BONITO	470996
E/2017-14028	18/4/17	FUNDACIÓN MUJERES QUISQUEYANAS EN EL ARTE, FUNQUIMAR	LAS ACTIVIDADES QUE ESTA ENTIDAD VA A REALIZAR SON SIN FINES LUCRATIVAS Y ESTÁN DESTINADAS A PROMOVER EL ARTE EN GENERAL DE LAS MUJERES EN SUS DISTINTAS EXPRESIONES ARTÍSTICAS	DIOMARY CELESTE CASTILLO JIMENEZ	471011
E/2017-10603	22/3/17	FUNDACION PREVER	ENTIDAD SIN FINES DE LUCRO, PROVEER A LOS CIUDADANOS DE INFORMACIÓN OPORTUNA SOBRE LA PREVENCIÓN DE LOS RIESGOS DE ACCIDENTES LABORALES	TULIA SORAYA REYNOSO LOCKWARD	469637
E/2017-12146	31/3/17	FUNDACION SANGRE MULATA	ENTIDAD SIN FINES DE LUCRO DEDICADA A LA PROTECCIÓN, INVESTIGACIÓN Y DIFUSIÓN DEL FOLKLOR DOMINICANO, A LA FORMACIÓN DE BAILARINES Y MÚSICOS, TEATRO	BENEDICTO ANGELES DE JESUS	469570
E/2017-12826	5/4/17	FUNDACION SHALLIAM	ENTIDAD SIN FINES DE LUCRO, DEDICADA A OFRECER SERVICIOS COMUNITARIOS, DISTRIBUCIÓN DE COMIDA, DONACIONES, ACTIVIDADES INFANTILES, AYUDAS MÉDICAS.	ALEXANDRA MARTINEZ VALERIO	470153
E/2017-14072	18/4/17	FUNDACION UN AMIGO SOLIDARIO FUAS	ENTIDAD SIN FINES DE LUCRO, AYUDAR A PERSONAS NECESITADAS, EN LO ECONOMICO O SOCIAL.	RAFAEL JEREZ	471005
E/2017-13350	10/4/17	FUNDACION UNION PARA NUESTRO PROJIMO F.U.P.N.P	ENTIDAD SIN FINES DE LUCRO, ESCUELA, GUARDERÍA PARA BRINDAR AYUDA A NIÑOS, ADOLESCENTES Y A PERSONAS NECESITADAS.	MACKIL JEAN BAPTISTE	470477
E/2017-8946	7/4/17	FUNDACION ZAYAS NINA	DAR ABRIGO Y PROTECCIÓN A LOS NIÑOS Y NIÑAS DESAMPARADOS Y DE ESCASOS RECURSOS A FIN DE AYUDARLE EN SU EDUCACIÓN Y ALIMENTACIÓN	ELENA WILLIAMS	470403
E/2017-12384	3/4/17	FUNERARIA VIRGEN DE LAS MERCEDES	SERVICIOS FUNERARIOS.	LEOSVANNY ENCARNACION DE LA ROSA	469826
E/2017-13104	6/4/17	FUNNY SPEED BOOGUIES PUNTA CANA	EXCURSIÓN, FABRICACIÓN, IMPORTACIÓN, REPARACIÓN Y VENTAS DE BOOGUIES	ABEL ANTONIO RODRIGUEZ ARECHE	470279
E/2017-11399	27/3/17	FURCAL COMUNICACION & TECNOLOGIA	VENTAS DE COMPUTADORAS Y ACCESORIOS, REPARACIONES, REDES, CABLEADO ESTRUCTURADO, ASESORIA, SISTEMA DE SEGURIDAD, CÁMARAS DE VIGILANCIA, CONTROL DE ACCESOS	FRANCISCO ANTONIO FURCAL ALCANTARA /NEURYS ELIZABETH CASTILLO ORTIZ DE FURCAL	470300
E/2017-10874	23/3/17	FVL IMAGEN PUBLICA & COMUNICACIONES	ASESORÍA, PLANIFICACIÓN Y EJECUCIÓN DE PROYECTOS DE RELACIONES PÚBLICAS, PRENSA E IMAGEN	FVL IMAGEN PUBLICA & COMUNICACIONES, S.R.L.	469692
E/2017-11211	5/4/17	G & A. ANTILLANA INDUSTRIAL	PRODUCCIÓN, EXPORTACIÓN, IMPORTACIÓN, VENTA Y DISTRIBUCIÓN DE EQUIPOS PARA IMPLANTES DENTALES Y DEMÁS PROCEDIMIENTO ODONTOLÓGICOS EN REPUBLICA DOMINICANA Y EN COLOMBIA.	GUSTAVO ADOLFO SALAZAR ESCOBAR	469949
E/2017-9280	4/4/17	G & Y BY GIOVANYE	FABRICACIÓN, EXPORTACIÓN E IMPORTACIÓN, COMERCIALIZACIÓN DE PRENDA DE VESTIR VARIADAS PARA TODOS LOS MERCADOS.	GERSON ACOSTA POLANCO	470122
E/2017-13832	12/4/17	G.J.A. GRUPO GESTION JURIDICO - ADMINISTRATIVO	FIRMA DE ABOGADOS QUE SE DEDICA A BRINDAR SERVICIOS DE ASESORÍA LEGAL, BIENES RAÍCES, REPRESENTACIÓN LEGAL Y TODO LO RELACIONADO CON EL EJERCICIO PROPIO DE LA PROFESIÓN DEL DERECHO.	MIREYA ALTAGRACIA BURGOS DE NUÑEZ	470738
E/2017-10591	22/3/17	GAFI FINANCIAL GROUP	FINANCIAMIENTOS, PRESTAMOS, AHORROS Y FINANCIAMIENTOS DE FACTURAS.	ANGEL EMMANUEL SUNCAR PEREZ	469870
E/2017-12741	4/4/17	GALAICA	REALIZAR OPERACIONES INDUSTRIALES, COMERCIALES O FINANCIERAS	GALAICA, S.R.L.	470914
E/2017-12410	3/4/17	GAM BREWERY	IMPORTACION, EXPORTACION, DISTRIBUCION Y VENTA DE BEBIDAS ALCOHOLICAS	ANTONIO ROMOJARO CRUZ	469651
E/2017-9815	7/4/17	GARCIA CASTILLO CONSULTING GROUP	EMPRESA DEDICADA A LA ASESORIA EN GESTIÓN DEL CAPITAL HUMANO, CAPACITACIÓN PROFESIONAL, ASESORÍA CONTABLE E IMPOSITIVA Y CAPTACIÓN DE TALENTOS.	ODANILSA GARCIA FLORIAN /SOLANGE MICHELLE CASTILLO DE LOS SANTOS	470439
E/2017-13387	10/4/17	GARJOMA	COMPRA Y VENTA DE REPUESTOS, GOMAS, LUBRICANTES Y COMBUSTIBLES. INSUMOS PARA OFICINAS.	JOSE TORIBIO RODRIGUEZ PEREZ	470585
E/2017-10109	10/4/17	GAROSA COMERCIAL	DESARROLLO, VENTA, SERVICIO Y MANTENIENDO DE SOFTWARE.	G. B. COSMETIC DENTAL CENTER, S.R.L.	470566
E/2017-13205	7/4/17	GASTROPARK	PROMOCION DE EVENTOS, VENTA Y DISTRIBUCION DE PRODUCTOS ALIMENTICIOS Y BEBIDAS.	CRISTINA CADENAS KINDELAN /GISELA CADENAS	470309
E/2017-11939	30/3/17	GAUDY INDUSTRIAL	EBANISTERÍA Y TAPICERÍA.	GAUDENCIO ANTONIO PAULINO RODRIGUEZ /JOSE ANTONIO CHERY MARTINEZ	469474
E/2017-13307	10/4/17	GAVIOTA BANCA SPORT	BANCA DEPORTIVA Y LOTERIA.	GABRIEL ALMENGO CLASE / LUIS JOSE VERAS RAMOS	470513
E/2017-12527	4/4/17	GEISY COMERCIAL	VENTA DE MUEBLES Y ELECTRODOMÉSTICOS.	RUBER RAFAEL NICASIO PEREZ /ERIDANIA MORENO JAVIER DE NICASIO	469897
E/2017-12138	31/3/17	GENIE	ADMINISTRACION DEL HOGAR Y LIMPIEZA.	EDUARDO JOSE LAMARCHE LUCIANO	469933
E/2017-12932	6/4/17	GERENCIA INTEGRAL MAE	ACTIVIDADES INDUSTRIALES, FINANCIERAS Y COMERCIALES, MOBILIARIAS E INMOBILIARIAS. PSICOLOGIA Y TERAPIA FAMILIAR.	MAXIMO RAMON MARTE ESTEVEZ	470340
E/2017-12542	4/4/17	GERMANIA ESPINAL SHOP	VENTA DE ROPAS Y PERFUMERIA PARA DAMAS.	GERMANIA ESPINAL PEREZ	470013
E/2017-9058	10/3/17	GESTION Y DESARROLLO EMPRESARIAL, GYDE	TARJETA DE DESCUENTOS PARA SOCIOS EN ÁREAS DE SALUD, LEGAL, MÉDICOS, VACACIONES, TURISMO Y VIAJES	MIGUELINA FRANCISCA CORNELIO SALAZAR	469690
E/2017-13391	10/4/17	GESTIONES DE NEGOCIOS BASPRASER	GESTION Y ADMINISTRACION DE BANCAS DE LOTERIAS Y DE APUESTAS.	JOSE AMBIORIX BAEZ SOSA	470461
E/2017-12228	31/3/17	GESTIONES GUERRERO RUIZ	GESTORIA Y ASESORIA ESPECIALIZADA EN EL ÁREA DE MIGRACIÓN, ASESORÍA DE INVERSIÓN EXTRANJERA, AGENTE DE BIENES RAÍCES	DEBORA GUERRERO RUIZ /RUTH ESTHER GUERRERO RUIZ	469629
E/2017-12869	5/4/17	GESTORA DE ADMINISTRACION KB	ADMINISTRADORA DE FRANQUICIAS PARA COMIDA RÁPIDA, EMPRESA ADMINISTRADORA DE SISTEMAS DE FRANQUICIAS.	KARINE DENISSE BRITO NUÑEZ	470165
E/2017-10535	7/4/17	GGRB INVESTMENTS	ADMINISTRACIÓN DE INVERSIONES EN BIENES INMUEBLES.	ANDREA MARIE MEJIA PANIAGUA	470367
E/2017-12915	6/4/17	GINELLMAR	IMPORTACIÓN Y DISTRIBUCIÓN DE PRODUCTOS FARMACÉUTICOS, ALIMENTICIOS Y DE BELLEZA.	PEDRO LUIS VALDEZ DELANCE	470463
E/2017-12149	31/3/17	GIRASAN	JARDINERÍA.	GIORGIO CARLOS BEDIN CESPEDES	469704
E/2017-5933	12/4/17	GLAM RD BY LORELEN	PRESTAR SERVICIOS DE BELLEZA Y ESTÉTICA CORPORAL Y A LA VENTA DE BELLEZA.	FANNY CAROLINA SCHNEIDER LORA /FELICIA LORA HELENA	470559
E/2017-13926	17/4/17	GLEAM OF HOPE	ENTIDAD SIN FINES DE LUCRO, DEDICADA A ESTIMULAR, PROPORCIONAR Y DESARROLLAR ACTIVIDADES EDUCATIVAS, SOCIALES, ECONÓMICAS, CULTURALES, AMBIENTALES	MARCOS ANTONIO CASTILLO PAYANO	470959
E/2017-12810	5/4/17	GLOBAL CONSTRU LIFE	DISEÑO, CONSTRUCCION DE TODO TIPO OBRAS DE LA INGENIERIA CIVIL, OBRAS ELECTROMECANICAS, EXPORTACION DE MATERIALES DE CONSTRUCCION	ANTONIO MARRERO	470205
E/2017-13357	10/4/17	GLOBAL SECURITY SERVICES - GSS	SEGURIDAD A NIVEL NACIONAL (CON ARMAS).	RAFAEL GUILLERMO BUENO VASQUEZ	470642
E/2017-6396	6/4/17	GLOBAL SIETE	COMPRAS, VENTAS Y DISTRIBUCIÓN DE PRENDAS Y ACCESORIOS DE VESTIR EN GENERAL, ARTÍCULOS DEPORTIVOS, MATERIALES Y ARTÍCULOS BÉLICOS	ALBERTO SOSA BRITO	470277
E/2017-13122	7/4/17	GLOBAL TRANSLATION SOLUTIONS GTS	INTERPRETACIONES SIMULTANEAS, TRADUCCIONES LEGALES, TRADUCCIONES LITERARIAS.	GINA SALIME FRIAS PICHARDO	470162
E/2017-10885	12/4/17	GO MEDIA PUBLISHING	GESTIONES DE NEGOCIOS EN LA INDUSTRIA DE LAS COMUNICACIONES, PUBLICIDAD, EVENTOS, FORMACIÓN, PRENSA ESCRITA, RADIAL, TELEVISADA	GHEIDY CAROLINA DE LA CRUZ	470879
E/2017-8466	7/3/17	GODLEETIKAS	VENTA DE PRODUCTOS NATURALES PARA BAJAR DE PESO.	ULSULA WILLMORE	470296
E/2017-11372	10/4/17	GOLD PRODUCTORES AGRICOLAS BRITO RODRIGUEZ	IMPORTACION, EXPORTACION, COMERCIALIZAR, DISTRIBUCION Y SIEMBRA DE PRODUCTOS AGRICOLAS.	SALDY DEL CARMEN BRITO RODRIGUEZ	470368
E/2017-13423	10/4/17	GOLDEN STONE CORPORATION	EXPLORACIÓN GEOLÓGICA Y EXPLOTACIÓN DE MINAS, EXTRACCIÓN, TRANSPORTACIÓN, COMPRA, VENTA Y DISTRIBUCIÓN DE TODO TIPO DE MINERAL, INVERSIONES	ALBERTO NAIM BARJAM ORTIZ	470547
E/2017-7773	11/4/17	GOMEZ & NAVARRO	IMPORTACIÓN, COMPRA Y VENTA DE VEHÍCULOS, COMPRA Y VENTA DE REPUESTOS NUEVOS, USADOS Y FINANCIAMIENTO.	VICTOR DE LOS SANTOS	470683
E/2017-13929	17/4/17	GONZALEZ & STEFAN	VENTA DE GASOLINA Y SUS DERIVADO, VENTA Y DISTRIBUCIÓN DE REPUESTO Y ACCESORIOS PARA VEHÍCULOS DE MOTOR.	GONZALEZ & STEFAN, S.R.L.	470922
E/2017-13474	10/4/17	GONZALEZ VALERA TIENDA DE VARIIDADES	OFRECEMOS SERVICIOS DE SALÓN DE BELLEZA EN GENERAL Y VENTAS DE ROPAS, ZAPATOS Y BISUTERÍA.	BIANKA MARIA URIBE GONZALEZ /MARIA NELA GONZALEZ VALERA	470556
E/2017-12120	31/3/17	GORBEÑA, ALCAZAR & MERIGO	SERVICIOS DE TRANSPORTE Y ACARREO DE MERCANCIAS.	APOLINAR DE JESUS NUÑEZ NUÑEZ	469701
E/2017-12414	3/4/17	GOURMET PDC	COMERCIALIZACION E IMPORTACION DE PRODUCTOS DESECHABLES EN GENERAL PARA SU REVENTA EN EL MERCADO NACIONAL.	PABLO EULOGIO CRUZ GARCIA / DOSTIN RAFAEL HERNANDEZ / CARLOS JUAN CASTAÑOS LOPEZ	470000
E/2017-13861	12/4/17	GRANJA EL RENACER AFB	IMPORTACIÓN, CRIANZA, COMPRA, COMERCIALIZACIÓN DE CERDOS.	ALEXANDER FRANCISCO BELTRAN	470825
E/2017-12790	5/4/17	GRASSO	IMPORTACIÓN DE GRASAS COMESTIBLES.	FRANCISCO ANTONIO VIÑALS GOMEZ	470104
E/2017-12177	31/3/17	GREEN DIAMOND INVESTMENT	OPERACIÓN, MANTENIMIENTO, GESTIÓN Y EXPLOTACIÓN DE INFRAESTRUCTURAS HOTELERAS, INCLUYENDO COMPLEJOS TURÍSTICOS, VILLAS Y OTROS.	GRUPO PUNTACANA, S.A. /GREEN DIAMOND INVESTMENTS, S.A.	470666
E/2017-8180	30/3/17	GREENLAND VIEW VILLAGES I - LAS IGUANAS CAP CANA	CONDOMINIO CON VOCACIÓN TURÍSTICA-INMOBILIARIO.	CLEAR FALL CORPORATION, S.A.	469766
E/2017-12745	4/4/17	GRISELLE COMERCIAL	ELABORACIÓN Y COMERCIALIZACIÓN DE PRODUCTOS DE LIMPIEZA Y COSMÉTICOS.	EDUARDO BRITO RAMIREZ /EDWAR BRITO JIMENEZ	470138

[210] EXP.	[220] SOL. FECHA	[561] NOMBRE COMERCIAL	[510] ACTIVIDAD	[730] SOLICITANTE	[111] REGISTRO
E/2017-12879	5/4/17	GROW IT	DESARROLLO E IMPLEMENTACIÓN DE SOLUCIONES TECNOLÓGICAS & SOFTWARE.	MARJORIE VANESSA SANTANA DE WINTER	470286
E/2017-13116	7/4/17	GRÚAS RUMIL	REMOLQUE Y TRANSPORTE DE TODA CLASE DE VEHÍCULOS, SERVICIOS DE GRÚAS, SERVICIOS DE TRANSPORTE, TRANSPORTE DE PASAJEROS, TRANSPORTE TURÍSTICO, TRANSPORTE DE CARGA.	RUBEN DARIO CONTRERAS ROMERO	470456
E/2017-6473	20/2/17	GRUCAMI	SERVICIOS DE IZAJE, TRANSPORTE DE CARGA, ALQUILER DE GRÚAS Y PATANA, ALQUILER Y VENTA DE EQUIPOS PESADOS, VENTA DE REPUESTOS PARA LOS MISMOS.	CORNELIA CECILIA SOLANO	470191
E/2017-12948	6/4/17	GRUPO AGROEMPRESARIAL COMENDADOR	PRODUCCIÓN, IMPORTACIÓN Y EXPORTACIÓN DE PRODUCTOS AGRÍCOLAS.	RAMON OCTAVIO VILLEGAS PEÑA	470223
E/2017-13115	7/4/17	GRUPO ARCUBE	DESARROLLO DE PÁGINAS WEB, NEGOCIO ONLINE, DESARROLLO Y ADAPTACIÓN DE APLICACIONES WEB DE GESTIÓN, CREACIÓN Y ADAPTACIÓN DIGITAL	QUILVIO ALFREDO VASQUEZ MARTINEZ	470457
E/2017-8704	31/3/17	GRUPO ARENISCA	EXPLOTACIÓN, COMERCIALIZACIÓN, DISTRIBUCIÓN Y EXPORTACIÓN DE TODO TIPO DE MATERIAL PARA LA CONSTRUCCIÓN	JUAN FRANCISCO BLANC ESTEVEZ	469631
E/2017-12633	4/4/17	GRUPO B&R	REALIZAR OPERACIONES COMERCIALES CON ACCIONES DE OTRAS SOCIEDADES YA ESTABLECIDAS O QUE SE CONSTITUYAN EN EL FUTURO	GRUPO B&R, S.A.S.	469865
E/2017-12226	31/3/17	GRUPO CHATEL	ARQUITECTURA EN GENERAL COMO: DISEÑO DE INTERIORES, ASESORÍA DE DISEÑOS, PLANIFICACIÓN, RESTAURACIÓN, CONSTRUCCIÓN, PAISAJISMO Y DISEÑO URBANO	JESSICA PENELOPE CHATEL ENCARNACION	469595
E/2017-12964	6/4/17	GRUPO CIMA DORADA	FABRICACIÓN, IMPORTACIÓN, DISTRIBUCIÓN, COMERCIALIZACIÓN, VENTAS AL POR MAYOR Y DETALLE DE PRODUCTOS DERIVADOS DEL CACAO EN TODAS SUS FORMAS	GRUPO CIMA DORADA, SRL	470248
E/2017-13183	7/4/17	GRUPO CONSTRUCTORA MARIA SANCHEZ	CONSTRUCCIÓN DE OBRAS CIVILES, VENTAS Y AGREGADOS Y ALQUILER DE EQUIPOS DE CONSTRUCCIÓN.	MARIA BETHANIA SANCHEZ DE LEDESMA /YMILCY MARIA SANCHEZ	470464
E/2017-12710	4/4/17	GRUPO CUNDA	PROVISIÓN DE SERVICIOS DE CONSULTORÍA, ASESORÍA Y DE PUBLICIDAD EN GENERAL, ESTABLECER INVERSIÓN EN BIENES DE TODO TIPO	ECOMPANY RM WORLDWIDE, S.R.L.	469925
E/2017-11217	4/4/17	GRUPO DE COMUNICACION DIGITAL LATINOAMERICANO-DILA	PROYECTAR, ESCRIBIR, PREPARAR, COLOCAR, PUBLICAR, EXHIBIR EN TODA FORMA Y MANERA EN MEDIOS DE COMUNICACIÓN	CARLOS ALBERTO ARIAS	470623
E/2017-13381	10/4/17	GRUPO ELF	EMPRESA COMERCIAL DEDICADA A INVERSIONES EN SOCIEDADES COMERCIALES, BIENES RAÍCES, CONSTRUCTORA DE OBRAS CIVILES.	GUNTER KERBLER	470381
E/2017-13324	10/4/17	GRUPO ESPINAL TRINIDAD	SERVICIOS EDUCATIVOS, SALA DE TAREAS, GUARDERÍA, COLEGIO, VENTA DE ROPA Y ZAPATOS USADOS.	EUNICE MERCEDES TRINIDAD DE ESPINAL	470423
E/2017-5639	6/4/17	GRUPO FINANCIERO EDUARD	PRÉSTAMOS PERSONALES E INSTITUCIONALES DE MENOR Y MAYOR CUANTÍA CON GARANTÍA SOLIDARIA E HIPOTECARIA, COMPRA, VENTA Y ADMINISTRACIÓN DE PROPIEDADES.	EDUARD ALEXIS ESPIRITUSANTO CASTILLO	470314
E/2017-10614	6/4/17	GRUPO LAS 3J & M	GESTIÓN DE FONDOS NACIONALES E INTERNACIONALES, CONSTRUCCIÓN MASIVA DE VIVIENDAS SOCIALES Y ADMINISTRACIÓN DE TODO TIPO DE EMPRESAS.	JULIO CESAR NUÑEZ SILVERTRE	470295
E/2017-12334	3/4/17	GRUPO MEDUSA	DISEÑO GRÁFICO, CREACIÓN DE ESTRATEGIAS Y MANEJO DE MARCAS EN REDES SOCIALES.	JOHANNA DEL ROSARIO ALBURQUERQUE	469791
E/2017-12348	10/4/17	GRUPO MEJIA VARGAS GRUMEVAR	PROCESO Y COMERCIALIZACIÓN DE MATERIALES DE CONSTRUCCIÓN, DISEÑO, CONSTRUCCIÓN Y SUPERVISIÓN DE OBRAS DE INGENIERÍA Y ARQUITECTURA EN SENTIDO GENERAL.	MARCIO ORIOLY MEJIA BUTTEN	470590
E/2017-12742	4/4/17	GRUPO MIRALLA	DEDICADA A LA PROVISIÓN DE SERVICIOS DE CONSULTORÍA, ASESORÍA Y PUBLICIDAD EN GENERAL, ESTABLECER, INVERSIÓN EN BIENES DE TODO TIPO, COMO POR EJEMPLO, VEHÍCULOS, AERONAVES, EMBARCACIONES	ECOMPANY RM WORLDWIDE, S. R. L.	469839
E/2017-12674	4/4/17	GRUPO NAFEER	VENTA, DISTRIBUCIÓN Y MANTENIMIENTO DE VEHÍCULOS; VENTA AL POR MAYOR Y AL POR MENOR DE PRODUCTO ALIMENTARIO Y BEBIDAS	WANDER DIONICIO TAVERAS GUEVARA	469875
E/2017-11954	11/4/17	GRUPO NESRALA	PARTICIPAR EN EL CAPITAL SOCIAL DE OTRAS SOCIEDADES MEDIANTE LA TENENCIA DE ACCIONES O CUOTAS SOCIALES. REALIZACIÓN DE TODO TIPO DE GESTIÓN COMERCIAL.	RICARDO EMILIO NESRALA DAWAHRA	470693
E/2017-10352	5/4/17	GRUPO NUÑEZ VARGAS	VENTA AL POR MAYOR Y DETALLE DE MATERIALES, UTENSILIOS Y HERRAMIENTAS PARA LA CONSTRUCCIÓN.	JUAN RAMÓN NUÑEZ REYES	470149
E/2017-12718	4/4/17	GRUPO PEBERCON	CONSTRUCCIÓN EN GENERAL Y ARQUITECTURA.	JUAN MERCEDES MEJIA	469845
E/2017-11662	5/4/17	GRUPO RODEAT	BIENES RAÍCES, VENTA DE AUTOMÓVILES Y GESTIÓN DE FINANCIAMIENTOS.	LUIS ALBERTO RODRIGUEZ LIRIANO	469964
E/2017-12526	4/4/17	GRUPO S & M	SERVICIOS, VENTAS, CAPACITACIÓN, IMPORTACIÓN, EXPORTACIÓN Y DISTRIBUCIÓN DE PRODUCTOS DE MAQUILLAJE PROFESIONAL Y PRODUCTOS DE BELLEZA EN GENERAL	SUSANA VIRGINIA TAVERAS RODRIGUEZ	470292
E/2017-12918	6/4/17	GRUPO SALVADOR CONTRERAS	IMPORTACIÓN, DISTRIBUCIÓN Y VENTA AL POR MAYOR Y DETALLE DE PRODUCTOS ALIMENTICIOS, INCLUYE LA VENTA PRODUCTOS CONGELADOS, CARNES, QUESOS, YOGUR, SALAMI.	MAYERIN SALVADOR CONTRERAS	470255
E/2017-12709	4/4/17	GRUPO SAN MARTINO	PROVISIÓN DE SERVICIOS DE CONSULTORÍA, ASESORÍA Y DE PUBLICIDAD EN GENERAL, ESTABLECER INVERSIÓN EN BIENES DE TODO TIPO	ECOMPANY RM WORLDWIDE, S.R.L.	469924
E/2017-9124	3/4/17	GRUPO TTRD	DEDICADA A LA PRODUCCIÓN Y EXPENDIO DE ALIMENTOS PREPARADOS, A TRAVÉS DE LA OPERACIÓN DE RESTAURANTES DE COMIDA INTERNACIONAL	DAVID ERIK CZINEGE	469794
E/2017-9279	4/4/17	GRUPO UVERSA	TODAS LAS RELACIONES A LA CONSTRUCCIÓN Y SUS DERIVADOS DE OBRAS CIVILES, ESTUDIOS GEOLOGICOS Y SUELO, ESTUDIOS TOPOGRAFICOS, MEDICIONES, CALCULOS ESTRUCTURALES	LEONARDO ANDRES CASTILLO ACEVEDO	470116
E/2017-10013	27/3/17	GRUPO VARGAS & SUAREZ	PRODUCTOS ALIMENTICIOS.	MATILDE DE JESUS SUAREZ / MIGUEL ANGEL VARGAS MOTA	470592
E/2017-8430	31/3/17	GRUPO VILLANUEVA CAMPS	TENEDORA DE BIENES INMUEBLES.	MARCO ANTONIO VILLANUEVA CAMPS	469714
E/2017-10929	23/3/17	GTI BUSINESS	SERVICIO DE IMPORTACIÓN Y EXPORTACIÓN DE MERCANCIAS DE EQUIPOS Y PRODUCTOS DE CONTROL DE PLAGAS Y EQUIPOS ELECTRÓNICOS, CARGA Y CONSOLIDACIÓN DE LOS MISMOS.	ERICK ROBERTO GONZALEZ DURAN	469711
E/2017-13672	11/4/17	GUSTAVO DOMINGUEZ	MADURADORA DE GUINEOS.	GUSTAVO ADOLFO DOMINGUEZ ALMANZAR	470593
E/2017-12722	11/4/17	GUSTICOS CJKLA RC CATERING Y BUFFETS	VENTA, PREPARACIÓN Y DISTRIBUCIÓN DE COMIDA, RESTAURANTE, CAFETERÍA, CATERING Y BUFFETS.	ROSMERY MIGUELINA RAMOS BUENO /CLADELVINA CUEVAS PEREZ	470727
E/2017-10062	30/3/17	GUZGUZ LIQUOR STORE	COMPRA, VENTA Y COMERCIALIZACION, EXPENDIO DE BEBIDA	CARLOS MANUEL GUZMAN GUZMAN	469934
E/2017-12577	4/4/17	GVB & ASOCS.	DISTRIBUCIÓN Y VENTAS DE TODO TIPO DE EMBUSTIDOS Y QUESOS	CESAR ASDRUBAL GONZALEZ DE JESUS	470003
E/2017-12129	31/3/17	H.T.C. HOSPITALITY TEXTILES CONSULTING	COMERCIALIZACIÓN DE TEXTILES.	CARLOS MANUEL FERNANDEZ MILAN	469763
E/2017-13978	17/4/17	HABITAT PROTECTION BY GLASSART	VENTA DE SHUTTER, CONFECCIÓN Y FABRICACIÓN DE TOLDOS ELEMENTOS ARQUITECTÓNICOS DE DECORACIÓN Y DE PROTECCIÓN, ELEMENTOS A FINES.	MAXIMO OBELLEIRO RODRIGUEZ CRUZ	470920
E/2017-12418	3/4/17	HACIENDA JULIANITA	BRINDAR SERVICIOS DE FOMENTO AGROPECUARIO, GANADO O CUALQUIER OTRO ANIMAL, CULTIVO, ALIMENTOS, MEDICINAS.	IGNACIO OCHOA RAMOS	469984
E/2017-14127	18/4/17	HAIROW ANTONIO BONILLA ROSARIO MUEBLES Y TERMINACIONES	TALLER Y FABRICACION DE MUEBLES PARA EL HOGAR.	HAIROW ANTONIO BONILLA ROSARIO	471065
E/2017-9178	6/4/17	HAMDCHER CARIBE	INGENIERÍA, DISTRIBUCIÓN, VENTAS Y REPARACIÓN SISTEMAS Y EQUIPOS DE TRATAMIENTO DE AGUAS	HAMDCHER CARIBE S R L	470240
E/2017-8435	4/4/17	HANDELAAR DOMINICANA HC	COMPRA, VENTA, IMPORTACIÓN, COMERCIALIZACIÓN, DISTRIBUCIÓN Y SUMINISTRO DE ACCESORIOS, MATERIAL GASTABLE, PRODUCTOS DE LIMPIEZA Y DE HIGIENE PERSONAL	IBRAHIL MIGUEL HAZIM RODRIGUEZ	469858
E/2017-8972	12/4/17	HANNA AUTO IMPORT	IMPORTACIÓN Y VENTA DE VEHÍCULOS.	SANDY RAFAEL ROSARIO SEGURA	470766
E/2017-13302	10/4/17	HEDISA PARTES ELECTRICAS E INDUSTRIALES	VENTAS, ALQUILER DE EQUIPOS Y PARTES ELÉCTRICAS INDUSTRIALES EN GENERAL.	MANUEL ANTONIO BISONO DISLA	470586
E/2017-12428	3/4/17	HELADOS CIATELLO	EXPLOTACIÓN DEL NEGOCIO DE FABRICACIÓN Y COMERCIALIZACIÓN DE HELADOS.	MARIA INDIANA VARGAS UREÑA	469654
E/2017-9213	4/4/17	HELVETICA R.D	COMERCIALIZACIÓN Y DISTRIBUCIÓN DE PRODUCTOS PARA LA HIGIENE PERSONAL, CUIDADOS INFANTILES, BELLEZA Y SALUD	EDUAR IBAÑEZ MANZANO	470126
E/2017-9332	31/3/17	HEREDIA & SALCEDO COMPANY	IMPORTACIÓN, EXPORTACIÓN, DISTRIBUCIÓN Y VENTA DE UTENSILIOS DE COCINA.	JOSE ALBERTO MORENO	469658
E/2017-13649	11/4/17	HERMANOS GOMEZ RECORDS	PROMOCIONES DE ARTISTAS	MARINO GOMEZ MARTINEZ	470601
E/2017-12281	31/3/17	HERRERIA CASTILLO ZARZUELA	FABRICACIÓN DE PIEZAS EN HIERRO.	YAMILLY CASTILLO ZARZUELA	469710
E/2017-13305	10/4/17	HGC BAYAHIBE EL DORADO RESTAURANTE & CAFETERIA	RESTAURANTE Y CAFETERÍA, PREPARACIÓN DE PLATOS NACIONALES E INTERNACIONALES, ASÍ COMO TODA CLASE DE ACTIVIDAD RELACIONADA CON EL OBJETO PRINCIPAL.	HENSLY GUERRERO CORPORAN	470789
E/2017-6383	7/3/17	HOLA STUDIO	DISEÑO GRÁFICO.	ANTHONY BRYAN BANGENIGUEN PANIAGUA	470760
E/2017-5170	11/4/17	HOME JIREH INMOBILIARIA	SERVICIOS DE BIENES RAÍCES.	ELYN JOSE ARIAS MARTINEZ	470704
E/2017-14146	18/4/17	HOSPITAL RAFAEL GUTIERREZ SANCHEZ	HOSPITAL PUBLICO DEDICADO AL SECTOR DE LA SALUD, OFRECE SERVICIOS DE HOSPITALIZACION, SERVICIOS DE CONSULTAS MEDICAS Y LABORATORIO ENTRE OTROS.	HOSPITAL RAFAEL GUTIERREZ SANCHEZ	471067
E/2017-12205	10/4/17	HOSTEL QUINTONIDO	ALQUILER DE HABITACIONES, HOSPEDAJES, SERVICIOS DE HOTELERIA, ECOTURISMO, TURISMO DE AVENTURAS, RAFTING	GUILLERMO ANTONIO MERCADO CASTILLO	470391
E/2017-12583	4/4/17	HOUSE OF PHENOM BEAUTY	SERVICIOS DE CUIDADOS DE PRE Y POST-OPERATORIOS PARA PACIENTES QUE SERAN SOMETIDOS A CIRUGIAS EN CLINICAS Y HOSPITALES, OFRECER SERVICIOS DE ENFERMERIA .	AMARELIZ DE JESUS /CRYSTAL ANN COLON	469998
E/2017-13147	7/4/17	H-P AGROINDUSTRIAL	ADMINISTRACION FINCAS, DESARROLLOS DE PROYECTOS AGRICOLAS, ANIMALES VACUNOS O BOVINOS Y PORCINOS.	HOMERO ANTONIO PAULINO HENRIQUEZ	470454
E/2017-8833	10/4/17	HPM PRINT & COPY	IMPRESIONES EN GENERAL.	JIAN HUAN LAI WU	470467
E/2017-12181	31/3/17	HUACAL MOTORS	IMPORTACIÓN Y VENTA DE VEHÍCULOS NUEVOS Y USADOS, FINANCIAMIENTO DE VEHÍCULOS NUEVOS Y USADOS, TRAFICAR CON VEHÍCULOS DE MOTOR	HUACAL MOTORS S A	469664
E/2017-14089	18/4/17	HUARA COMERCIAL	COMPRA Y VENTA, FABRICACIÓN, EXPORTACIÓN E IMPORTACIÓN DE TODO TIPO DE ALIMENTOS AL POR MAYOR Y DETALLE.	HUARA COMERCIAL, S.R.L.	471014
E/2017-6678	12/4/17	HULK NUTRICION DEPORTIVA Y GIMNASIO	TIENDA DE SUPLEMENTOS NUTRICIONALES Y DEPORTIVOS Y GIMNASIO EN GENERAL.	ROISY ALEXANDER PEREZ ESPIRITUSANTO	470803
E/2017-11087	5/4/17	HW MULTISERVICES	ASESORÍA Y CONSULTORÍA CONTABLE, SERVICIOS DE CATERING, VENTA DE COMIDA EMPRESARIAL	HAROLIN PAOLA VARGAS MELENDEZ DE BAUTISTA	470073
E/2017-13754	12/4/17	I VILLA FLORENCIA	ADMINISTRACIÓN DE LOCALES COMERCIALES Y COBRO DE ALQUILERES.	ANGELA SOZZI	470745
E/2017-13074	6/4/17	IBERMONT	CONSULTORÍA Y ASESORÍA EN GESTIONES MIGRATORIAS PARA EEUU.	INGRID BEATRIZ FELIZ MONTES DE OCA	470316
E/2017-13949	17/4/17	ICE POPS HANDCRAFTED GELATO	VENTA DE HELADOS ARTESANALES.	JORGE FEDERICO FRADERA SANCHEZ	470896
E/2017-11538	28/3/17	ICEMI CONSTRUCCIONES	CONSTRUCCIÓN EN GENERAL, DISEÑO Y EJECUCIÓN DE PROYECTOS DE INGENIERÍA, SUPERVISIÓN, PRESUPUESTOS	IGNACIO JOSE ALCANTARA PEREZ	469744

[210] EXP.	[220] SOL. FECHA	[561] NOMBRE COMERCIAL	[510] ACTIVIDAD	[730] SOLICITANTE	[111] REGISTRO
E/2017-13117	7/4/17	IDEAS Y PIGMENTOS	DISEÑO, CREACIÓN, EDICIÓN Y PUBLICACIÓN DE PAPELERÍA EN GENERAL, MATERIAL EDUCATIVO Y PUBLICITARIO.	ROSANNA OFELIA FERRERAS MENDEZ	470327
E/2017-14134	18/4/17	IGLESIA BAUTISTA VIDA ABUNDANTE PARA TODOS IBVAT	ENTIDAD SIN FINES DE LUCRO, DEDICADA A IDENTIFICAR UNA IGLESIA, PREDICAR EL EVANGELIO	GARY DEAN BYRD	471002
E/2017-13715	11/4/17	IGLESIA CRISTIANA DE LA COMUNIDAD FILIPENSES 3:16	ENTIDAD SIN FINES DE LUCRO DEDICADA A PREDICAR LA PALABRA DE DIOS.	FRANCKY JOLICOEUR; CEVENOT RAYMOND /KELVIN GARCIA OZUNA	470662
E/2016-38802	3/11/16	IGLESIA CRISTIANA ELOHIM	ENTIDAD SIN FINES DE LUCRO DEDICADA A DIFUNDIR EL EVANGELIO DENTRO Y FUERA DEL TERRITORIO NACIONAL.	ESTHER BETZAIDA QUEZADA MEDINA DE RAMIREZ	470988
E/2017-9809	31/3/17	IGLESIA DE DIOS BUSCANDO A CRISTO	IGLESIA.	JOSE BALBUENA	469942
E/2017-12255	31/3/17	IGLESIA DE DIOS MI REFUGIO CALETA	PREDICACIÓN DE LA PALABRA DE DIOS, EVANGELIZACIÓN, AYUDA Y ENSEÑANZA DE LA PALABRA Y/O ORGANIZACIÓN DE EVENTOS SOCIALES Y EVANGÉLICOS.	ANA MODESTA TEJEDA DE CASTRO	469588
E/2017-11122	7/4/17	IGLESIA DE DIOS PISCINA DIVINA	ENTIDAD SIN FINES DE LUCRO PARA IDENTIFICAR UNA IGLESIA.	GARNIEL LOUIDOR /LUCKNER GENESCAT	470419
E/2017-13553	11/4/17	IGLESIA DE DIOS VIDA PLENA	DAR CUMPLIMIENTO A LA GRAN COMISION DE ID Y PREDICAR EL EVANGELIO, CON UN ENFOQUE INTEGRAL, BIBLICA Y ESPIRITUAL	WILLIAM ANTONIO RIVAS SENA	470780
E/2017-8740	18/4/17	IGLESIA DEL AMOR SOBRENATURAL DEL PODER DE DIOS IASPD	PREDICAR EL EVANGELIO DE NUESTRO SEÑOR JESUCRISTO COMO NUESTRO ÚNICO Y SUFICIENTE SALVADOR PERSONAL	NIDIA MENESES CLEMENT	470991
E/2017-13052	6/4/17	IGLESIA EVANGELICA CRISTO ES LA SOLUCION	ENTIDAD SIN FINES DE LUCRO, PARA IDENTIFICAR UNA IGLESIA.	SANTO CISNERO	470250
E/2017-13845	12/4/17	IGLESIA MISIONERA EVANGELICA PACTO RENOVADO IMEPRE	ENTIDAD SIN FINES DE LUCRO, DEDICADA A PREDICAR LA PALABRA DE DIOS.	MAXIMO JAVIER DE LA CRUZ	470799
E/2017-12136	31/3/17	IGLESIA PENTECOSTAL RENACER 1RA PEDRO 1:23	ENTIDAD SIN FINES DE LUCRO, DEDICADA A CULTOS BÍBLICOS, CAMPAÑAS EVANGELISTAS, ACTIVIDADES PARA LA COMUNIDAD, EVANGELIZACIÓN POR SECTOR, DONACIONES.	CANDIDA GENAO VELOZ	469587
E/2017-14001	17/4/17	IGLESIA PENTECOSTAL RESTAURACIÓN Y LIBERACIÓN JEREMÍAS 15:19	ENTIDAD SIN FINES DE LUCRO, IGLESIA.	MARGARITA MARIA RAMIREZ TAVERA	470893
E/2017-13054	6/4/17	IGLESIA PENTECOSTAL VESTIDURAS BLANCAS	ENTIDAD SIN FINES DE LUCRO PARA IDENTIFICAR UNA IGLESIA.	VERGICA FLORENTINO PEREZ	470293
E/2016-30719	30/3/17	IGOR ALVAREZ INVESTMENT	REPARACIÓN Y MANTENIMIENTO DE EQUIPOS ELECTRÓNICOS, ELECTROMECAÑICOS, AUDIOS, LUCES E ILUMINACIÓN EN GENERAL	IGOR ALVAREZ FERNANDEZ	469719
E/2017-13161	7/4/17	IGUALAS GOMEZ MOLINA	SERVICIOS ADMINISTRATIVOS Y FINANCIEROS.	JUAN ALBERTO GOMEZ MOLINA	470352
E/2017-13688	11/4/17	IJAP CONSTRUCCIONES	CONSTRUCCIÓN EN GENERAL, DISEÑO Y EJECUCIÓN DE PROYECTOS DE INGENIERÍA, OPERACIONES INMOBILIARIAS	IGNACIO JOSE ALCANTARA PEREZ	470627
E/2017-10660	12/4/17	IJE TOURS	DEDICADA A ACTIVIDADES TURÍSTICAS, COMO TRANSPORTES TERRESTRE, MARÍTIMO, TOURS OPERADOR, AGENCIA DE VIAJES	YUNIO ELINO FRIAS NUÑEZ	470805
E/2017-12471	3/4/17	IMECIP CLINIC	SERVICIO DE SALUD.	IMECIP S R L; ROBERTO AARON MARRERO MARTINEZ /GEONILDA MERCEDE SALDAÑA MERCADO	470538
E/2017-3733	28/3/17	IMPERIO INMOBILIARIO RODRIGUEZ PEÑA & ASOCIADOS	OFICINA DE ABOGADOS, EJERCICIO Y ASESORÍA DEL DERECHO EN GENERAL, BIENES RAÍCES EN GENERAL, COMPRA, VENTA, ALQUILER Y ADMINISTRACIÓN DE INMUEBLES	INDHIRA DACHEL RODRIGUEZ PEÑA	470440
E/2017-13216	7/4/17	IMPERNORD	VENTA, DISTRIBUCIÓN,REPARACIÓN, IMPERMEABILIZACIÓN, RECONSTRUCCIÓN, CONSTRUCCIÓN Y MODIFICACIÓN DE OBRAS DE CONSTRUCCIÓN.	REINY ANTONIO ALVARADO MOREL /JULIO ANDRES MEJIA JIMENEZ	470387
E/2017-13666	11/4/17	IMPORTACIONES DIVERSAS JKE	IMPORTACIONES, EXPORTACIONES, DISTRIBUCIÓN Y VENTA DE VEHÍCULOS DE MOTOR NUEVOS Y USADOS, VENTA Y DISTRIBUCIÓN DE REPUESTOS NUEVOS Y USADOS	JOSE ANTONIO CHECO DE LA ROSA	470708
E/2017-13796	12/4/17	IMPORTACIONES REINOSO Y REYNOSO, IMPREY	IMPORTACION DE EQUIPOS Y MAQUINARIAS NUEVAS Y USADAS, IMPORTACION DE GOMAS Y REPUESTO DE VEHICULOS.	JORGE EMILIO REYNOSO / LAURA CRISTINA RODRIGUEZ REINOSO	470740
E/2017-14018	17/4/17	IMPORTADORA HOABAINIAN	IMPORTACIÓN Y EXPORTACIÓN Y VENTAS AL POR MAYOR Y AL DETALLE DE PRODUCTOS DE FERRETERÍA	LINPING CHEN	470902
E/2017-12383	3/4/17	IMPORTADORA PEÑA GARCIA	IMPORTACION, EXPORTACION, COMPRA, VENTA, DISTRIBUCION Y COMERCIALIZACION DE VEHICULOS DE MOTOR, MOTOCICLETAS	LUIS PEÑA GARCÍA	469958
E/2017-5398	3/4/17	IMPORTADORA RAGNERDOM	IMPORTACIÓN Y VENTA DE GOMAS EN GENERAL.	WAGNER VALLEJO RUFINO	469609
E/2017-13121	7/4/17	IMPORTADORA Y EXPORTADORA G & S	FABRICACIÓN Y VENTAS DE JOYAS IMPORTADAS Y EXPORTADAS	IMPORTADORA Y EXPORTADORA G & S, S.A.	470417
E/2017-13420	10/4/17	IN-POL	SERVICIOS DE CONSTRUCCIÓN, RECONSTRUCCIÓN, REMODELACIÓN, REMOZAMIENTO, MANTENIMIENTO DE TODO TIPO OBRAS CIVILES	ANA SKEYLIN NOLASCO DE LA ROSA	470475
E/2017-13222	7/4/17	INCIMAS INMOBILIARIA	PROMOCIÓN Y VENTA DE PROPIEDADES INMUEBLES Y PROYECTOS INMOBILIARIOS.	INCIMAS, INGENIEROS CIVILES Y MAQUINARIAS, S.R.L	470400
E/2017-13240	7/4/17	INDUSTRIAS QUIMICAS IGM	FABRICACION DE PRODUCTOS PARA LA LIMPIEZA Y MANTENIMIENTO DE VEHICULOS LIVIANOS Y PESADOS.	ISAIAS SALVADOR GARCIA MONTAS	471006
E/2017-13667	11/4/17	INFINITY VACATIONS DOMINICANA	DESARROLLAR, OPERAR, ADMINISTRAR, EXPLOTAR, COMPRAR, VENDER, ARRENDAR, PERMUTAR, CONCEDER EL USO Y GOCE TEMPORAL	DESARROLLO SOL, S.A.	470782
E/2017-3128	26/1/17	INFOTECNICA DOMINICANA	INSTALACIÓN DE PROGRAMAS DE COMPUTADORA, REDES, REPARACIÓN DE COMPUTADORAS.	NILSON ACOSTA FIGUEROO	470303
E/2017-13356	10/4/17	INFRADOM - INFRAESTRUCTURAS DOMINICANAS RM	CONSTRUCCION, DISEÑO, ARQUITECTURA E INGENIERIA, FINANCIACION, DESARROLLO, ALQUILER, EQUIPAMIENTOS, VENTA Y/O ARRENDAMIENTOS PROYECTOS INMOBILIARIOS RESIDENCIALES	GONZALO ALEXANDER CASTILLO LOPEZ	470576
E/2017-12029	30/3/17	INMOBILIARIA ARACELIS REYES ACEVEDO INMARA	OFRECER SERVICIOS LEGALES, BIENES RAÍCES, INMOBILIARIOS, DESARROLLO Y CONSTRUCCIÓN DE PROYECTOS RESIDENCIALES E INDUSTRIALES	INMOBILIARIA ARACELIS REYES ACEVEDO (INMARA), S.R.L.	469581
E/2017-12127	31/3/17	INMOBILIARIA CARJES	INVERSIÓN DE BIENES INMOBILIARIOS, LO QUE INCLUYE; COMPRA Y VENTA DE PROPIEDADES INMOBILIARIAS URBANAS Y RURALES.	INMOBILIARIA CARJES, S.R.L.	469602
E/2017-11870	29/3/17	INMOBILIARIA JORGE LUIS	GESTIONAR E IMPLEMENTAR NEGOCIOS DE COMPRA, VENTA, ALQUILER, ADMINISTRACIÓN Y CONSTRUCCIÓN DE INMUEBLES	INMOBILIARIA JORGE LUIS, S.A.	471019
E/2017-9723	15/3/17	INMOBILIARIA LAS LOMAS DE BUENA VISTA	INMOBILIARIA.	INMOBILIARIA LAS LOMAS DE BUENA VISTA	471151
E/2017-10679	22/3/17	INMOBILIARIA LOFER	COMPRA, VENTA, CONSTRUCCIÓN Y ADMINISTRACIÓN DE BIENES INMUEBLES.	INMOBILIARIA LOFER, S.R.L.	469831
E/2017-12355	3/4/17	INMOBILIARIA PINO ALTO	COMPRA, VENTA, ALQUILER, CONSTRUCCION, PROMOCION, DESARROLLO DE PROYECTOS INMOBILIARIOS Y HOTELEROS	RAFAEL ALBERTO HERRERA VASALLO	469828
E/2017-11324	3/4/17	INMOBILIARIA RAMIREZ PÉREZ	BIENES RAICES, ASESORIA, VENTA, ADMINISTRACIÓN Y ALQUILER DE INMUEBLES TALES COMO APARTAMENTOS, CASAS, SOLARES, VILLAS	SANTIAGO RAMIREZ TERRERO /MARIANELA PÉREZ MARTINEZ	469702
E/2017-12567	4/4/17	INPHARMA	SUPERVISIÓN, INSPECCIÓN Y CERTIFICACIÓN DE LABORATORIOS FARMACÉUTICOS.	FRANCISCO JAVIER APONTE TAVERAS	469854
E/2017-11517	5/4/17	INPROSOL	SERVICIOS Y PROYECTOS DE TELECOMUNICACIONES, ELECTRICIDAD, ELECTRÓNICA, SEGURIDAD, REDES.	CARLOS JOSÉ PEGUERO VARGAS	470067
E/2017-7874	10/4/17	INSPIRA YOGASOL ME	ESTUDIO DE YOGA, CLASES DE YOGA.	MARIA IVELISSE GRULLON VICIOSO DE PEÑA	470473
E/2017-13588	11/4/17	INSTITUTO ATABEY	DEDICADA A LA INVESTIGACIÓN E INNOVACIÓN, DIVULGACIÓN Y LA EDUCACIÓN CONTINUA EN MATERIA DE MEDIO AMBIENTE	FUNDACION CI ATABEY	470888
E/2017-13956	17/4/17	INSTITUTO DE CAPACITACION DE SEGURIDAD PROFESIONAL ICSP	FORMACIÓN, CAPACITACIÓN E INSTRUCCIÓN EN SEGURIDAD INTEGRAL PRIVADA Y PÚBLICA.	HERNANI ABRAHAM AQUINO HERNANDEZ	470958
E/2017-12287	31/3/17	INSTITUTO DOMINICANO DE ESPAÑOL PARA EXTRANJEROS IDEE	ENSEÑANZA DEL IDIOMA ESPAÑOL	MARTHA DANIELA DE JESUS HERRERA DESPRADEL	469932
E/2017-13543	11/4/17	INSTITUTO DOMINICANO DE POSGRADO E INVESTIGACIÓN IDOMPI	EDUCACIÓN, CAPACITACIÓN E INVESTIGACIONES.	DIONICIO HERNANDEZ LEONARDO	470733
E/2017-13758	12/4/17	INSTITUTO DOMINICANO DE TECNOLOGIA IDT	OFRECER Y PRESTAR SERVICIOS DE EDUCACIÓN SUPERIOR FORMANDO PARA INSERTAR EN EL MERCADO LABORAL	JULIO HAZIN RISK	470886
E/2017-9244	7/4/17	INSTITUTO DR. VICENTE VARGAS	TERAPIA, EXÁMENES Y EVALUACIONES, PUBLICACIONES Y LIBROS, CURSOS, CHARLAS, TALLERES, CONSULTORIA, INTERNAMIENTOS, PSICOLOGÍA	VICENTE ADALBERTO CANDELARIO VARGAS LEMONIER	470408
E/2017-12191	31/3/17	INSTITUTO INTERNACIONAL DE POLÍTICA PÚBLICA IIPP	ELABORACIÓN, DESARROLLO Y ANÁLISIS DE POLÍTICAS PÚBLICAS DE TIPO CRIMINOLÓGICO, ECONÓMICO, SOCIAL, EDUCATIVO Y COMUNICACIONALES	CAROLINA SANTANA SABBAGH	469988
E/2017-12816	5/4/17	INSTITUTO TECNOLÓGICO EDUCATIVO FE EN DIOS ITEFED	ENSEÑANZAS TECNOLÓGICAS DE IDIOMAS, ARTES CULINARIAS, INFORMÁTICA, MÚSICA, DISEÑO GRÁFICO, DIPLOMADOS, REPARACIÓN DE CELULARES, ENTRE OTROS.	EDDY CALISE CHERIS	470060
E/2017-11261	4/4/17	INTERGEEK STRATEGIC GROUP	PRESTAR SERVICIOS DE CONSULTORÍA, ASESORIA, INVERSIÓN Y EJECUCIÓN DE PROYECTOS EN LOS SECTORES ELÉCTRICO, TELECOMUNICACIONES, TRANSPORTE	1CLICKCOMPANY, S.R.L.	469860
E/2017-12808	12/4/17	INTERMEDIARIA DE AUTOMÓVILES EFLI	COMPRA VENTA E IMPORTACIÓN DE VEHÍCULOS, OTORGAMIENTO DE PRESTAMOS, ASESORÍAS FINANCIERAS, REPRESENTANTE DE MARCAS	FRANCISCO JAVIER GALÁN CESPEDES	470863
E/2017-12475	3/4/17	INTOCABLES MUSIC FACTORY	DESARROLLO ARTÍSTICO, PUBLICITARIA (COMPAÑÍA DE PUBLICIDAD), MONTAJE DE EVENTOS Y ACTIVIDADES MUSICALES	GAMEL ANTONIO RODRIGUEZ HERNANDEZ	470019
E/2017-10131	31/3/17	INVERSHA PC	VENTAS DE ENSERES PARA EL HOGAR EN GENERAL.	CRIESTER CRUZ JAQUEZ DE PIERRE /ALEJANDRO PIERRE YIL	469650
E/2017-12407	3/4/17	INVERSIONES ABREU ANGOMAS	SERVICIOS DE PRESTAMOS PERSONALES E HIPOTECARIOS.	JOSE LUIS ABREU GARCIA	469971
E/2017-13623	11/4/17	INVERSIONES AGROBACA	AGRICULTURA COMPRA Y VENTA DE VEGETALES	DOMINGO ANTONIO BALBUENA MENA	470720
E/2017-9829	29/3/17	INVERSIONES AGROPECUARIAS INVERAGRO	COMPRA, VENTA REPRODUCCIÓN Y COMERCIALIZACIÓN DE AVES DE CORAL.	INVERSIONES AGROPECUARIAS INVERAGRO, SRL	470498
E/2017-10985	10/4/17	INVERSIONES ALAKRAN 1829	VENTA Y COMPRA DE INMUEBLES, ALQUILERES, CONSTRUCCIÓN, PRÉSTAMOS HIPOTECARIOS.	LUIS DAVID RODRIGUEZ SR	470506
E/2017-9711	15/3/17	INVERSIONES ATOMANA	PROMOCIÓN, DESARROLLO Y FOMENTO DE OPORTUNIDADES DE INVERSIÓN, ASÍ COMO LA REPRESENTACIÓN DE EMPRESAS, NEGOCIOS, PRODUCTOS, MARCAS, MÉTODOS	ABOGADOS & NOTARÍA ULISES CABRERA, S.A.	469594
E/2017-10256	12/4/17	INVERSIONES BALCASA	SERVICIOS DE ARREGLOS, ALTERACIÓN, CONFECCIÓN Y MODIFICACIÓN DE ROPA Y PRENDAS DE VESTIR	INVERSIONES BALCASA, S.A	470840
E/2017-11989	30/3/17	INVERSIONES C&O	VENTA Y DISTRIBUCIÓN DE UTENSILIOS DE COCINA.	GLENYS CASTILLO PRESINAL	469475
E/2017-12834	5/4/17	INVERSIONES CHATFIELD	NEGOCIOS E INVERSIONES COMERCIALES EN GENERAL.	INVERSIONES CHATFIELD, S.A.	470151
E/2017-13107	7/4/17	INVERSIONES CHRISPE	COMPRAVENTA DE EQUIPOS DE CONSTRUCCIÓN Y DE PROPIEDADES INMOBILIARIAS	RUDY JONAISE PEREZ ESPINAL	470530
E/2017-12244	31/3/17	INVERSIONES CLEXA	PROMOCIÓN, DESARROLLO Y FOMENTO DE OPORTUNIDADES DE INVERSIÓN, ASÍ COMO LA REPRESENTACIÓN DE EMPRESAS, NEGOCIOS, PRODUCTOS, MARCAS, MÉTODOS	ABOGADOS & NOTARÍA ULISES CABRERA S A	469672

[210] EXP.	[220] SOL. FECHA	[561] NOMBRE COMERCIAL	[510] ACTIVIDAD	[730] SOLICITANTE	[111] REGISTRO
E/2017-12547	4/4/17	INVERSIONES CORDEA	INVERSIONES INMOBILIARIA.	BUFETE MEJIA RICART & ASOCIADOS, SRL	469994
E/2017-11617	28/3/17	INVERSIONES DAFRISA	INVERSIONES, VENTAS, ALQUILER Y ADMINISTRACIÓN DE BIENES INMUEBLES.	INVERSIONES DAFRISA, S.R.L.	469846
E/2017-13371	10/4/17	INVERSIONES DALFOR	COMERCIALIZACIÓN, ALMACENAMIENTO, TRANSPORTACIÓN, REPRESENTACIÓN, DISTRIBUCIÓN, PROMOCIÓN, COMPRA, VENTA, IMPORTACIÓN, EXPORTACIÓN AL POR MAYOR O DETALLE DE PRODUCTOS MASIVOS	DALIA MARGARITA MACHADO DE GOMEZ /DALIMER IBETH GOMEZ MACHADO	470549
E/2017-12776	5/4/17	INVERSIONES DE LOS SANTOS RJ	PRÉSTAMOS DE MENOR Y MAYOR CUANTÍA EN TODOS LOS ÁMBITOS: PERSONALES, PRENDARIOS E HIPOTECARIOS	CIRO RAFAEL REYNALDO RAMIREZ CANO	470051
E/2017-12405	3/4/17	INVERSIONES DIROID	DIRECCIÓN, GERENCIA, ADMINISTRACIÓN DE GESTIONES INMOBILIARIAS, FINANCIERAS, AGRÍCOLAS, PUBLICITARIAS, DE TRANSPORTE, DE CONSTRUCCIÓN Y SUPERVISIÓN DE TODO TIPO DE OBRA	GS DESPACHO LEGAL, S.R.L.	469785
E/2017-4922	4/4/17	INVERSIONES EDUJUEMI	PLANAMIENTO DE PROYECTOS, CONSTRUCCION, SUPERVISION DE OBRAS DE INGENIERIA Y ARQUITECTURA.	EMILIO JOSE HERNANDEZ TEJADA	470024
E/2017-10202	20/3/17	INVERSIONES EXPERTA MAR	INVERSIONES EN GENERAL EN EMPRESAS DOMINICANAS Y EXTRANJERAS. DESARROLLO DE MARCAS Y FRANQUICIAS, OPERACIÓN DE RESTAURANTES.	RICARDO ANDRES RODRIGUEZ PEREZ	470092
E/2017-12487	3/4/17	INVERSIONES GUERRERO - SOSA	PRÉSTAMOS PERSONALES, HIPOTECARIOS, PRÉSTAMOS CON GARANTÍAS, INVERSIONES EN GENERAL Y SERVICIOS JURÍDICOS.	ANEUDIS GUERRERO REYES	469756
E/2017-14214	18/4/17	INVERSIONES HERSANZ	GESTION Y ADMINISTRACION DE INVERSIONES DE PRESTAMOS.	MIUSTON OMAR SANCHEZ DE LOS SANTOS	470909
E/2017-11416	3/4/17	INVERSIONES HIDALGO PEÑA	PRÉSTAMOS DE MENOR Y MAYOR CUANTIA.	ALFONSO HIDALGO PEÑA	469930
E/2017-12835	5/4/17	INVERSIONES INMOBILIARIA DEL CARIBE (INCA)	TRAMITES Y GESTIONES INMOBILIARIAS, QUE INCLUYEN: VENTA, ALQUILER Y COMPRA DE PROPIEDADES.	INVERSIONES INMOBILIARIAS DEL CARIBE (INCA), SRL	470087
E/2017-13214	7/4/17	INVERSIONES IPARRA DOMINICANA	COMPRA Y VENTA DE MUEBLES, EQUIPOS ELECTRÓNICOS Y DE OFICINA, COMPUTADORAS, EQUIPOS Y MATERIAL DE FERRETERÍA, PINTURAS Y ACCESORIOS, REPARACIÓN DE EQUIPOS.	IPARRA DEL CARIBE S.R.L	470332
E/2017-10956	3/4/17	INVERSIONES J & J MOTO PRESTAMO	SERVICIOS DE TODO TIPO DE PRESTAMOS.	INVERSIONES J & J MOTO PRESTAMOS, C. POR A.	469882
E/2017-13550	11/4/17	INVERSIONES JAM083021	SERVICIOS EDUCATIVOS, DE APRENDIZAJE DE IDIOMAS, ACTIVIDADES, DESTREZAS, REFUERZO ACADÉMICO O MEJORAMIENTO DEL MISMO	ARABESCO IRAILA CARIPA PABON	470725
E/2017-13076	6/4/17	INVERSIONES JFHC	VENTA Y ELABORACIÓN DE ALIMENTOS Y BEBIDAS, SERVICIO DE CATERING, SERVICIO TÉCNICO, MANTENIMIENTO, CONSTRUCCIÓN Y REMODELACIÓN DE EDIFICACIONES	JOAN FRANCISCO HERRERA CAMEJO	470315
E/2017-13253	7/4/17	INVERSIONES KARSTON	ESTABLECER, GESTIONAR, E IMPLEMENTAR NEGOCIOS DE INVERSIONES, CORRETAJE, CONSULTORIAS, SUSCRIPCIÓN Y VENTA DE VALORES, INVERSIÓN EN ACCIONES Y OTROS TÍTULOS DE VALORES	LILLY ACEVEDO GÓMEZ	470414
E/2017-12408	3/4/17	INVERSIONES LAS TRES PAREJAS INTREPA	COMPRA, VENTA, IMPORTACIÓN Y EXPORTACIÓN DE ARTÍCULOS DEL HOGAR, ASÍ COMO TODO TIPO DE NEGOCIACIÓN E INVERSIÓN EN INMUEBLES	LUIS RAMON CURIEL HERRERA; RICARDO FELIPE HENRIQUEZ VASQUEZ /RAUL ORTIZ MALDONADO	469773
E/2017-12605	4/4/17	INVERSIONES LUMARLA	ADMINISTRACIÓN, VENTA Y COMPRA DE INMUEBLES	JAN LUIKEN /MARTHA AMARILIS GALLA LUGO	469995
E/2017-12054	30/3/17	INVERSIONES MIGS	MERCADEO DE TODOS LOS COMBUSTIBLES Y DERIVADOS DEL PETROLEO, GRASAS Y LUBRICANTES.	INVERSIONES MIGS, SRL	469556
E/2017-11993	7/4/17	INVERSIONES MIQUEA CUELLO	PRÉSTAMOS DE DINERO, FINANCIAMIENTO, HIPOTECAS DE TODO TIPO DE BIENES E INMUEBLES. TAMBIÉN ASÍ TODA ACTIVIDADES CONEXA.	SAULO MIQUEA DE LA CRUZ	470453
E/2017-13232	7/4/17	INVERSIONES MOIANCA	INVERSIONES EN FINANZAS, PRÉSTAMOS HIPOTECARIOS Y PERSONALES	JOSE MANUEL FORTUNA MARTINEZ	470339
E/2017-12369	3/4/17	INVERSIONES MOQUETE GUERRERO	COMPRA, VENTA Y FINANCIAMIENTO DE VEHICULOS, CASAS, SOLARES.	ROMAN JACOBO MOQUETE JIMINIAN	469770
E/2017-11548	6/4/17	INVERSIONES NAHOMY ESTEVEZ	PRÉSTAMOS DE MENOR Y MAYOR CUANTÍA; ASÍ COMO LA VENTA DE VEGETALES.	JOSE ALBERTO ESTEVEZ FILION	470344
E/2017-7226	3/4/17	INVERSIONES REY BONILLA	PRÉSTAMOS PERSONALES, SOBRE VEHICULOS, COMERCIALES, HIPOTECARIOS, REESTRUCTURACIÓN DE DEUDAS, ADQUISICIÓN Y FINANCIAMIENTO DE BIENES INMUEBLES.	REY EPIFANIO BONILLA MARTINEZ	469976
E/2017-14186	18/4/17	INVERSIONES ROWIN SIETE	PRESTACIÓN DE SERVICIO Y ALQUILER DE EQUIPOS PESADOS Y OTROS, LA COMPRA, VENTA Y PROCESAMIENTO DE COMBUSTIBLE Y SUS DERIVADOS.	INVERSIONES ROWIN SIETE, S.R.L.	471074
E/2017-10434	30/3/17	INVERSIONES SALIPA	EMPRESA DEDICADA A LAS VENTAS DE ELECTRODOMÉSTICOS, UTENSILIOS DE COCINA, INMUEBLES.	NATACHA BETSABE CABRERA SENCION	470287
E/2017-8247	6/3/17	INVERSIONES SANCHEZ CASTELLANOS	PURIFICACIÓN Y DISTRIBUCIÓN DE AGUA PARA EL CONSUMO HUMANO.	JOSE LUIS CASTELLANOS REGALADO	469872
E/2017-12148	31/3/17	INVERSIONES SANCHEZ PEREZ INVERSANPER	VENTA Y DISTRIBUCION DE UTENSILIOS DE COCINA.	JOSE ALTAGRACIA PEREZ PEREZ /NIRCIA MARIA SANCHEZ DE PEREZ	469636
E/2017-11183	24/3/17	INVERSIONES SANTIAGO TORIBIO	COMPRA Y VENTA DE TODO TIPO DE MERCANCIA COMESTIBLE DE CONSUMO HUMANO, COMPRA Y VENTA DE INMUEBLES Y ADMINISTRACION DE TODO TIPO DE NEGOCIOS.	FELIPE SANTIAGO TORIBIO	469824
E/2017-7681	5/4/17	INVERSIONES SOLUMAR	FINANCIERA Y PRÉSTAMOS HIPOTECARIOS Y PERSONALES.	RADHAMES DEL CARMEN MARTINEZ ACOSTA	470144
E/2017-12862	5/4/17	INVERSIONES SUAREZ GUZMÁN	EJECUCIÓN Y RELACIÓN DE OBRAS Y PROYECTOS RELACIONADOS CON LA CONSTRUCCIÓN, CIVIL ELÉCTRICA, MECÁNICA E INDUSTRIAL	JULIO EDUARDO GUZMÁN GONZALEZ /VICENCIO DE SUAREZ	470008
E/2017-13624	11/4/17	INVERSIONES TERRAGRO	AGRICULTURA, COMPRA Y VENTA DE VEGETALES.	DOMINGO ANTONIO BALBUENA MENA	470700
E/2017-13254	7/4/17	INVERSIONES TUMMEL	ESTABLECER, GESTIONAR, E IMPLEMENTAR NEGOCIOS DE INVERSIONES, CORRETAJE, CONSULTORIAS, SUSCRIPCIÓN Y VENTA DE VALORES, INVERSIÓN EN ACCIONES Y OTROS TÍTULOS DE VALORES	LILLY ACEVEDO GÓMEZ	470413
E/2017-10102	5/4/17	INVERSIONES TURBI CRUZ	PRÉSTAMOS PERSONALES Y EMPRESARIALES.	DESIDERIO ANTONIO TURBI CRUZ	470169
E/2017-8259	3/4/17	INVERSIONES VASQUEZ'S SANTANA	INVERSIONES EN EL SECTOR TRANSPORTE URBANO E INTER URBANO, BARES, RESTAURANTES Y EN EL SECTOR GANADEROS Y AGRÍCOLA.	CESAR AUGUSTO VASQUEZ SANTANA	469707
E/2017-13393	10/4/17	INVERSIONES VERSAIDY	COMPRA, VENTA Y DISTRIBUCIÓN DE UTENSILIOS DE COCINA	ANA JULIA DE JESUS VERGAL	470455
E/2017-12711	4/4/17	INVERSIONES VINOVO	PROVISIÓN DE SERVICIOS DE CONSULTORÍA, ASESORÍA Y DE PUBLICIDAD EN GENERAL, ESTABLECER INVERSIÓN EN BIENES DE TODO TIPO	ECOMPANY RM WORLDWIDE, S.R.L.	469923
E/2017-13217	7/4/17	INVERSIONES YOLSANDRE	PROVEEDORES DE ARTICULOS DE COCINAS, PURIFICADORES DE AIRES.	LUISANA MENDEZ ALMONTE	470307
E/2017-12685	4/4/17	INVERSIONES YUDAVI	SERVICIOS DE REPARACIÓN DE EQUIPOS DE TECNOLOGÍA, PROGRAMACIÓN DE SOFTWARE, ASISTENCIA Y CONSULTORÍA EN PROGRAMACIÓN, VENTA Y SUMINISTROS DE EQUIPOS DE TECNOLOGÍA.	DAIYUD EDIVIL GENOVEVA BRETON ALBA DE BATISTA	469879
E/2017-12653	4/4/17	INVERSIONES ZANKL	COMPRA Y VENTA DE INMUEBLES, COMERCIALIZACION, REPARTICION Y ADMINISTRACION.	ZANKL WILLY	470109
E/2017-9234	10/4/17	INVERTROA, NEGOCIOS Y TURISMO	INVERSIONES, PROYECTOS Y BRINDAR SERVICIOS EN AREA TURISTICAS.	G. B. COSMETIC DENTAL CENTER, S.R.L.	470580
E/2017-8725	6/4/17	INVESTIGACIONES ONLINE R.F.B.	REALIZAR INVESTIGACIONES EN GENERAL USANDO HERRAMIENTAS TECNOLÓGICAS Y/O ELECTRÓNICAS.	RICHARD ALEXANDER FLORIAN CRUZ	470267
E/2017-13656	11/4/17	IRON-PUMP NUTRITION	VENTA Y COMERCIALIZACIÓN DE PRODUCTOS PARA EL MUNDO FITNES, PROTEÍNAS, BCAA, VITAMINAS, SUPLEMENTOS NUTRICIONALES, CREATINA	DARLIN RAPHAEL PEREZ CABRERA /DELGI BELISA MORALES PEÑA	470626
E/2017-12792	5/4/17	ISAEI LANGUASCO ABOGADOS CONSULTORES	LA FORMACIÓN DE UNA OFICINA DE ABOGADOS. ASÍ COMO TAMBIÉN OFRECER Y MANTENER SERVICIOS DE ASISTENCIA Y CONSULTORÍA JURÍDICA O LEGAL	ISAEI MANUEL RIVERA LANGUASCO	470082
E/2017-12064	30/3/17	ISLA AG	IMPORTACIÓN, EXPORTACIÓN Y COMERCIALIZACIÓN DE PRODUCTOS ALIMENTICIOS PARA EL GANADO AL POR MAYOR Y AL DETALLE.	RIO AG BAJIO LIMITED LIABILITY COMPANY	469486
E/2017-13874	12/4/17	ITALSOLUTIONS	IMPORTACIÓN, VENTA Y DISTRIBUCIÓN DE CERÁMICA, PORCELANATO, GRIFERIA, BAÑOS, LAVAMANOS, EQUIPOS DE BAÑOS Y ARTÍCULOS FERRETEROS EN GENERAL.	LUCA PADOVANI PAREGGI	470769
E/2017-8296	7/4/17	J NET IT SUPPORT	SERVICIOS DE SOPORTE, VENTA Y ENTRENAMIENTO DE TECNOLOGÍA EN GENERAL, INCLUYENDO SOPORTE Y MANTENIMIENTO DE REDES	ROGER'S JAVIER BAUTISTA /PABLO ALBERTO DE JESÚS MERCEDES	470602
E/2017-12787	5/4/17	J&J CELL SOLUTION	COMPRA Y VENTA, IMPORTACIÓN Y EXPORTACIÓN DE EQUIPOS ELECTRÓNICOS, REPARACIÓN Y VENTA DE ACCESORIOS.	FELIX GUZMAN VASQUEZ /LUCY MARIA ROJAS EMANUEL	469962
E/2017-8809	5/4/17	J. KIEFER INGENIERIA Y CONTRUCCION	FABRICACIÓN DE ESTRUCTURAS METÁLICAS, COMPRAS, VENTAS Y CONSTRUCCIÓN DE VIVIENDAS, EDIFICIOS, HOTELES Y TODAS OBRAS DE INGENIERÍA CIVIL.	RENE ANTONIO DURAN GUERRERO	470101
E/2017-10519	21/3/17	J. MORAN SOLUCIONES	PRÉSTAMOS PERSONALES, ASESORÍA FINANCIERA Y DE NEGOCIOS.	JOSE YOEL MORAN ESPINAL	469641
E/2017-13191	7/4/17	J. THEN CORREDORES DE SEGUROS	VENTA Y CORRETAJE DE SEGUROS EN GENERAL.	JOANNA MAGALI THEN	470330
E/2017-12331	3/4/17	J.R. BONILLA INGENIEROS CONSULTORES	CONSULTORÍAS, ASESORÍAS EN EL ÁREA DE LA INGENIERÍA ELÉCTRICA, MECÁNICA, CIVIL Y PROYECTOS RELACIONADOS.	JOSE RAMON BONILLA ALMONTE	469992
E/2017-11387	6/4/17	J.R. NAVARRO AUTO PAINT JNAP	MECÁNICA EN GENERAL, MANTENIMIENTO, PINTURA Y DESABOLLADURA, ELECTRICIDAD DE VEHÍCULO, IMPORTACIÓN, EXPORTACIÓN Y VENTA DE GOMAS, ALINEACIÓN, IMPORTACIÓN ,EXPORTACIÓN Y VENTAS DE VEHÍCULO, PIEZAS Y REPUESTOS.	JOSE RAMON NAVARRO ARIAS	470265
E/2017-12367	11/4/17	JAGADA INMOBILIA	INVERSIONES EN BIENES RAÍCES EN GENERAL, COMPRA Y VENTA DE TODO TIPO DE INMUEBLE, SERVICIOS INMOBILIARIOS	CLEMENCIA GARCIA DAMIRON	470822
E/2017-12743	4/4/17	JARBAR INVESTMENTS	DEDICADA A LA PROVISIÓN DE SERVICIOS DE CONSULTORÍA, ASESORÍA Y PUBLICIDAD EN GENERAL, ESTABLECER, INVERSIÓN EN BIENES DE TODO TIPO, COMO POR EJEMPLO, VEHÍCULOS, AERONAVES, EMBARCACIONES	ECOMPANY RM WORLWIDE, S. R. L	469840
E/2017-10285	31/3/17	JARDIN TIA NANA, LUISANNA CASTILLO	CASA CUNA.	LUISANNA CASTILLO TORRES	469951
E/2017-12822	5/4/17	JASCIEL IMPORT	IMPORTACIÓN: PARTES Y PIEZAS DE VEHICULOS Y MOTOCICLETAS Y ÚTILES DEPORTIVOS.	ROBERTO OGANDO DE LOS SANTOS	470066
E/2017-12538	4/4/17	JAYDEN SOFT	DESARROLLO Y COMERCIALIZACION DE SOFTWARE.	JULIO CESAR NUÑEZ JIMENEZ	470015
E/2017-11282	5/4/17	JAZLI'S BABIES & KIDS	VENTAS DE ROPAS PARA NIÑOS Y ARTÍCULOS PARA BEBÉS.	ORLANDO TEJEDA FLORIAN	470081
E/2017-13398	10/4/17	JESSICA PERALTA DURAN TIENDA Y VARIEDADES	VENTA DE PRENDA Y ACCESORIOS DE VESTIR.	JESSICA PERALTA DURAN	470429
E/2017-12427	3/4/17	JEVIZ AUTO IMPORT	IMPORTACIÓN, VENTA, FINANCIAMIENTO Y RENTA DE VEHÍCULOS.	JOSE ELIAS VIZCAINO VIZCAINO	469757
E/2017-12528	4/4/17	JHASHIVA	ADMINISTRACIÓN INMOBILIARIA Y RENTA Y VENTA DE APARTAMENTOS.	DUBRASKA DEL VALLE ROJAS DE VASQUEZ	469892
E/2017-12122	31/3/17	JHONNY ALEJANDRO GUTIERREZ PLASENCIA ELECTRIC SERVIC	SERVICIOS DE ELECTRICIDAD INDUSTRIAL.	JHONNY ALEJANDRO GUTIERREZ PLASENCIA	469693
E/2017-2749	6/4/17	JHOYMY & JHOEILY BEAUTY	SALÓN DE BELLEZA.	JHOYMY ALTAGRACIA MEJIA MEJIA /JHOEILY MARGARITA MEJIA MEJIA	470313

[210] EXP.	[220] SOL. FECHA	[561] NOMBRE COMERCIAL	[510] ACTIVIDAD	[730] SOLICITANTE	[111] REGISTRO
E/2017-12853	5/4/17	JHP DIVERSOS	COMPRA Y VENTA DE MINUTOS AIRE PARA LLAMADAS CON CELULARES, COMPRA Y VENTA DE TARJETAS DE LLAMADAS, COMPRA Y VENTA DE APARATOS TELEFÓNICOS Y ACCESORIOS RELACIONADOS.	JOSE RAMON HERNANDEZ PANTALEON	470044
E/2017-12092	10/4/17	JICA LOGISTIC	SERVICIOS DE GESTIÓN Y LOGÍSTICA PARA EL TRANSPORTE DE MERCADERÍAS, INCLUIDA LAS ACTIVIDADES DE LOS AGENTES ADUANEROS.	JIMMY DAVID ARACENA AYBAR	470591
E/2017-14169	18/4/17	JIMENEZ SERVICIO DE ALIMENTOS Y BEBIDAS JSAB	PROVEER SERVICIOS DE ALIMENTOS, BEBIDAS Y EVENTOS.	IVAN ENMANUEL JIMENEZ ANGELES	471024
E/2017-11975	17/4/17	JJ FIRPO COMERCIAL	ALMACEN, COMPRA, VENTA, EXPORTACION E IMPORTACION AL POR MAYOR Y AL DETALLE DE PROVISIONES TALES COMO: PRODUCTOS ALIMENTICIOS, FRUTAS, VEGETALES, DESECHABLES, DE LIMPIEZA Y BEBIDAS.	JOSE LUIS FIRPO ROSARIO	470871
E/2017-11904	30/3/17	JL AUTO SERVICE	SERVICIO DE MECÁNICA Y ELECTROMECANICA, REPARACIÓN AUTOMOTRIZ EN GENERAL	CHANAY JUNIOR MACEO DE LOS SANTOS	469829
E/2017-12536	4/4/17	JM VALENZUELA	45 IMPRESIÓN EN GENERAL Y CONFECCIÓN DE CAJAS.	PAOLA MERCEDES LANTIGUA DEL ROSARIO	469788
E/2017-13528	10/4/17	JORAMA INTERNACIONAL	SERVICIOS DE ALMACENAJE DE MERCANCIAS Y VENTA DE EQUIPOS PARA CONECTIVIDAD DE REDES DE COMPUTADORA Y COMUNICACIÓN.	JORAMA INTERNACIONAL SRL	470540
E/2017-12805	18/4/17	JOSE GREGORIO AGROSERVICIOS	PRODUCCIÓN DE PRODUCTOS AGRÍCOLAS, TALES COMO TOMATE, CEBOLLA Y PAPA.	JOSE GREGORIO ROJAS BATISTA	471032
E/2017-13154	7/4/17	JOSE MANUEL BERMUDEZ MUÑOZ	DESARROLLO DE PROYECTOS INMOBILIARIOS, ADMINISTRACIÓN Y OPERACIÓN DE HOTELERÍA Y RESTAURANTES.	JOSE MANUEL ARMANDO BERMUDEZ, SRL	470350
E/2017-10655	10/4/17	JOSE-GERASIMO & ASOCIADOS	VENTAS DE COLCHONES, ESTUFAS, NEVERAS, ABANICOS, TELEVISORES, LICUADORAS, PLANCHAS, HORNO, MICROONDA TODO DE ELECTRODOMÉSTICOS EN GENERAL.	JOSE YSABEL MARTE BRITO	470552
E/2017-10640	18/4/17	JPS-MS, PRESTAMOS-FINANCIAMIENTOS -HIPOTECAS	PRESTAMOS EN GENERAL, INVERSIONES EN GENERAL, FINANCIAMIENTOS EN GENERAL	JUAN PASTOR SIGARAN MIRABAL	471008
E/2017-5019	11/4/17	JQC CONFISCO CORPORATIVO	SERVICIOS DE CONTABILIDAD Y AUDITORIA	JINESKA DEL CARMEN JIMENEZ VALDEZ DE DE LEON	470618
E/2017-12169	31/3/17	JSR LOGISTIC GROUP	SOLUCIONES EMPRESARIALES EN EL ÁREA DE CADENA DE SUMINISTRO, ASESORANDO AL CLIENTE DE COMO IMPLEMENTAR MEJORES PRACTICAS MUNDIALES	JEAN SAUVETEUR RIJO MONTÁS	470577
E/2017-13323	10/4/17	JUAMPACELL COMERCIAL	IMPORTACIÓN, EXPORTACIÓN Y VENTA DE EQUIPOS TECNOLÓGICOS, SISTEMAS DE SEGURIDAD ELECTRÓNICA, INSTALACIÓN, MANTENIMIENTO Y COMERCIALIZACIÓN DE SISTEMAS DE COMUNICACIONES ALÁMBRICOS E INALÁMBRICOS.	JUAN PABLO SANTANA CARVAJAL	470574
E/2017-12778	5/4/17	JUANA MERCERIA INFANTE	IMPORTACION Y VENTA DE MATERIALES PARA LA ELABORACION DE MANUALIDADES.	JUANA MARIA INFANTE DIAZ	470161
E/2017-12539	4/4/17	JULIETTE & ROSSY, SIÉNTETE DOBLEMENTE BELLA	VENTA DE TODO TIPO DE ROPA DE MARCAS EXCLUSIVAS.	JENNY CLARIBEL ABREU ARIAS	470168
E/2017-13679	11/4/17	JUNTA DE VECINOS BARRIO EL PLEY JUVEBAPLE	INSTITUCIÓN SIN FINES DE LUCRO DEDICADA A SERVICIOS COMUNITARIOS, SALUD, MEDIO AMBIENTE, VALORES PATRIOS Y MORALES.	LUZ LANDA PEREZ DE DIAZ	470689
E/2017-12556	4/4/17	JUNTA DE VECINOS CARMEN MARIA I	VELAR POR LA SEGURIDAD Y LIMPIEZA DEL SECTOR. REALIZAR ACTIVIDADES QUE FOMENTEN LA INTEGRACIÓN DE NUESTRA COMUNIDAD Y PROMOVER VALORES PARA UNA BUENA CONVIVENCIA VECINAL.	YUDIS MANUEL TERRERO PEREZ	470007
E/2017-13678	11/4/17	JUNTA DE VECINOS DEL BARRIO LOS COCOS JUVEBACO	INSTITUCIÓN SIN FINES DE LUCRO DEDICADA AL DESARROLLO COMUNITARIO, SALUD, MEDIO AMBIENTE Y EDUCACIÓN.	OLGA SENA FERRERAS	470680
E/2017-12435	3/4/17	JUNTA DE VECINOS JARABACOA RACQUET CLUB	VELAR POR EL DESARROLLO Y BIENESTAR INTEGRAL DE LOS COMUNITARIOS DEL PROYECTO RESIDENCIAL.	RAMON IVAN VALDEZ BAEZ	469825
E/2017-14064	18/4/17	JUNTA DE VECINOS LOS LAURELES	ENTIDAD SIN FINES DE LUCRO, CUYO OBJETIVO PRINCIPAL ES AGRUPAR A LOS MORADORES DE LA COMUNIDAD PARA LUCHAR POR UN BIEN COMÚN.	RAMONA CABRAL ANAZAGATIS DE OLIVO	471053
E/2017-10244	4/4/17	JUNTA DE VECINOS SECTOR INESPRES, JUNDEVESECI	ENTIDAD SIN FINES DE LUCRO, LA CUAL SE DEDICA A TRABAJAR POR EL DESARROLLO DE LA COMUNIDAD SAN MARTÍN DE PORRES Y ZONAS ALEDAÑAS.	AQUILES GERALDINO CONTRERAS	470030
E/2017-11099	11/4/17	JURIDICA GROUP BECQUER DUKASKI & ASOCIADOS	SERVICIOS DE ASISTENCIA Y REPRESENTACIÓN EN TODOS LOS ÁMBITOS JURÍDICOS A NIVEL NACIONAL E INTERNACIONAL.	BECQUER DUKASKI PAYANO TAVERAS	470637
E/2017-12135	10/4/17	JUSTICE AND DIGNITY MUSIC	SERVICIOS DE PROMOCION Y PRODUCCION ARTISTICA, DISQUERA.	ROBERTO DE LA CRUZ ALEJO / YORDANI SALDIVAR DURAN	470523
E/2017-12067	6/4/17	JUYUJA FELIZ & ASOCIADOS	COMPRA, ALQUILER Y VENTA DE CASAS, APARTAMENTOS, SOLARES, IMPORTACIÓN DE VEHÍCULOS Y REPUESTOS NUEVOS Y USADOS Y PRESTAMOS DE MENOR CUANTÍA.	JAIRO ANTONIO FELIZ FELIZ	470278
E/2017-12006	30/3/17	K & K CARAS BONITAS	ESTETICA, SPA Y CENTRO DE BELLEZA.	KARINA MERCEDES REYES VARGAS	469717
E/2017-12827	5/4/17	K & L EVENTOS GESTIONES ADUANERAS	GESTIONES DE ADUANA Y OTRAS ACTIVIDADES RELACIONADAS CON EL SECTOR.	JESSICA TERONG PENG LEE	470057
E/2017-11600	4/4/17	K LO K PRECIO UNICO	TIENDA POR DEPARTAMENTO.	NATALIO ANTONIO ABREU DIAZ	470128
E/2017-9291	30/3/17	KADAL IMPORT & EXPORT	ASESORÍA Y SERVICIOS EN ÁREAS DE: COMPRAS NACIONALES E INTERNACIONALES, PARA MOBILIARIOS Y OPERACIONES DE PROYECTOS, CONTROLES FINANCIEROS	GEORGE EDISON LOSEKANN HASSAN /KARINA ALTAGRACIA NADAL	469552
E/2017-11495	6/4/17	KALUMEX	VENTA E IMPORTACIÓN DE ARTÍCULOS PARA EL HOGAR Y OTRAS LOCALIDADES.	PATRIA CANARIO RAMIREZ	470261
E/2017-12979	6/4/17	KAP AUTO TRADING DOMINICANA	IMPORTACIÓN Y COMERCIALIZACIÓN DE VEHÍCULOS DE MOTOR, SUS PARTES Y ACCESORIOS EN GENERAL.	SI YOUNG PARK	470230
E/2017-13792	12/4/17	KARLA ABREU	VENTA Y CONFECCIÓN DE PRENDAS DE VESTIR.	KARLA MARIA ABREU DIAZ	470739
E/2017-13292	10/4/17	KATHERINE VENTURA GONZALEZ & ASOCIADOS	AUDITORES, CONSULTORES, ASESORES TRIBUTARIOS, VALIDACIÓN Y ELABORACIÓN DE ESTADOS FINANCIEROS, AUDITORES EXTERNOS.	KATHERINE ANYVU VENTURA GONZALEZ	470550
E/2017-10132	30/3/17	KAZANTIP TOURS DOMINIC	SERVICIOS DE TOURS OPERADOR, EXCURSIONES, ACTIVIDADES TURÍSTICAS EN GENERAL	ILONA OLEKSANDRIVNA DOVGONOZHENKO	470543
E/2017-12285	31/3/17	KB AUTO IMPORT	VENTAS DE VEHÍCULOS Y REPUESTOS NUEVOS Y USADOS.	ALFONSO AMAURIS BELLO SANCHEZ	469761
E/2017-13363	10/4/17	KENIA GONZALEZ SALON DE BELLEZA	SALÓN DE BELLEZA.	KENIA GONZALEZ VENTURA	470366
E/2017-13397	10/4/17	KILSI MAGALY JIMENEZ TIENDA Y VARIEDADES	VENTA DE PRENDA DE VESTIR.	KILSI MAGALY JIMENEZ DEVORA	470431
E/2017-13312	10/4/17	KIWI CASTING	AGENCIA DE CASTING INFANTIL, BÚSQUEDA, SELECCIÓN, COORDINACIÓN Y FORMACIÓN ARTÍSTICA DE TALENTOS, ACTORES Y MODELOS INFANTILES PARA PUBLICIDAD, TEATRO, CINE Y EVENTOS.	KENYA AMARILIS ROQUE PEYNADO /KATHERINE VANESSA GONZALES BATISTA	470558
E/2017-9197	19/4/17	KLK TOURS & TRAVELS	AGENCIA DE VIAJES Y TURISMO	IVELISSE ALTAGRACIA DE JESUS PAYANO	470643
E/2017-12587	4/4/17	KLOSTER GROUP	SERVICIOS DE COMERCIALIZACIÓN, GESTIÓN, PRODUCCIÓN, ELABORACIÓN, ALMACENAMIENTO, CONSIGNACIÓN, TRANSPORTACIÓN, INTERMEDIACIÓN	FRANCISCO ALEJANDRO LEBREAU ACEVEDO	469908
E/2017-11255	5/4/17	KNTD GLOBAL SERVICES	SERVICIOS DE HERRERÍA, LIMPIEZA DE CISTERNAS, MANTENIMIENTO DE RESIDENCIAS Y OFICINAS EN GENERAL.	THARA IRIS DE LA ROSA VENTURA	470068
E/2017-12433	3/4/17	KOHINOOR EXPORT	VENTA Y EXPORTACION DE VEGETALES Y FRUTAS.	MUHAMMAD KASHIF AFZAL SULTANA	469999
E/2017-8380	11/4/17	KORTECHA BAR Y RESTAURANTE	VENTA DE BEBIDAS ALCOHÓLICAS DENTRO DEL LOCAL AL POR MAYOR Y AL DETALLE, TRAGOS Y BOTELLAS.	AMY CHAMELI SERULLE PIMENTEL	470615
E/2017-12813	5/4/17	KUDO CAR SERVICE	IMPORTACIÓN, VENTA Y FABRICACIÓN DE VEHÍCULOS DE MOTOR, REPUESTOS Y EQUIPOS O KITS PARA SU FABRICACIÓN, SERVICIO Y MANTENIMIENTO DE VEHÍCULOS DE MOTOR.	CHRISTIAN DOLDER	470182
E/2017-12215	12/4/17	L&N SOLUHOGAR	PROMOCIÓN Y ADMINISTRACIÓN DE VIVIENDAS Y CONDOMINIOS, ADMINISTRACIÓN DE ÁREAS COMUNES DE CONDOMINIOS, SERVICIOS DE TERMINACIÓN DE EDIFICIOS, PINTURA.	LAIRY ALEIDY TORRES RAMIREZ /NELSY LIBETY ALBUQUERQUE PEÑA	470764
E/2017-9366	14/3/17	LA CACHAPERA	PRODUCCIÓN DE ALIMENTOS CON ESPECIALIZACIÓN EN LA COMIDA VENEZOLANA.	LA MARKETERIA, S.R.L.	470196
E/2017-10101	17/3/17	LA CASA DE ELOURDES OSTAGNE	LA VENTA DE ALIMENTOS DE BEBIDAS Y COMESTIBLES AL POR MAYOR Y DETALLES.	JEAN ELIE OSTAGNE	470388
E/2016-41836	12/4/17	LA CASA DEL CONSTRUCTOR CARLOS ROSARIO	VENTA Y DISTRIBUCIÓN DE TODO TIPO DE MATERIALES DE CONSTRUCCIÓN.	CARLOS ALEXANDRO ROSARIO DIAZ	470850
E/2017-12632	4/4/17	LA CASITA DE JULIETH	SALA DE TAREA, CLASES DE NATACIÓN, CLASES DE BALLET, KARATE Y CUIDADO DE NIÑOS.	MIRNA YOLANDA PEÑA ALMANZAR	470124
E/2017-11751	29/3/17	LA COCINA D' YANIRA, DULCES Y SALADOS	ELABORACIÓN Y DISTRIBUCIÓN DE ALIMENTOS Y BEBIDAS, COMIDAS PARA FIESTAS, ALMUERZOS EJECUTIVOS, CENAS, REFRIGERIOS Y REUNIONES	DEYANIRA DE LOS SANTOS R. DE MORILLO	469746
E/2017-12647	4/4/17	LA COCINA DE DOÑA CHEA	ENTA DE COMIDA CRIOLLA PARA TODO PÚBLICO	MERCEDES RAMONA CAVALLO FELIZ	469904
E/2017-12958	6/4/17	LA HOJA RD	PERIODICO DIGITAL, PROGRAMA RADIAL.	JOAN GERMAN MATIAS ALMONTE	470335
E/2017-12510	4/4/17	LA MERCERIE BY PIERY'S	VENTA DE MATERIAL GASTABLE PARA TODO TIPO DE MANUALIDADES.	PIERINA COMPRES HENRIQUEZ	470130
E/2017-10333	5/4/17	LA NOVIA DE VILLA	ADQUISICIÓN, IMPORTACIÓN, COMPRA Y VENTA, AL POR MAYOR Y AL DETALLE DE TODA CLASE DE MERCANCIAS Y EFECTOS DE COMERCIO	ANDRES DAUHAJRE, S.A.	470091
E/2017-12483	3/4/17	LA PALETERA DE SWAM	DEDICADA A LA ELABORACIÓN, DISTRIBUCIÓN, COMERCIALIZACIÓN Y VENTA DE HELADOS ARTESANALES, POSTRES, TOPPING, DULCES, PLATOS DE REPOSTERÍA, PLATOS GOURMET Y PASTELES.	SWAM ISAMAR SIERRA NIN	470005
E/2017-11731	29/3/17	LA RUTA HISTÓRICA DE AZUA	ORGANIZACIÓN DE TOURS DE RUTA HISTÓRICA DE LA PROVINCIA DE AZUA DE COMPOSTELA	PEDRO RIVAS DE LA CRUZ	470102
E/2016-35239	10/4/16	LABORATORIO CLINICO ELSA DIGNA	LABORAR ANÁLISIS CLÍNICO.	ELSA ASDINA ALCANTARA PIÑA	470728
E/2017-11500	11/4/17	LABORATORIO CLINICO LICDA. MARTIRIA GUZMAN	LA REALIZACIÓN DE ANÁLISIS CLÍNICO DE TODO TIPO.	MARTIRIA GUZMAN ASTACIO DE GOMEZ	470779
E/2017-13682	11/4/17	LABORATORIO CLINICO NUÑEZ MORA	ANÁLISIS CLÍNICO.	TANIA ALTAGRACIA NUÑEZ DE MORA	470598
E/2017-10010	31/3/17	LACEMAR INVESTMENT	COBROS DE FACTURAS, REPRESENTACIÓN, IGUALAS Y BIENES RAÍCES.	MANUEL ENRIQUEZ BAUTISTA VALDEZ	469600
E/2017-13724	12/4/17	LADN	FERRERÍA, PLOMERÍA, ELÉCTRICOS, AUTOADORNADO, ELECTRÓNICA, REFRIGERACIÓN, TECNOLOGÍA, EBANISTERÍA.	LUIS ARISTIDES DUARTE NUÑEZ	470832
E/2017-12777	5/4/17	LAKERDA	RESTAURANTE, BAR, CAFÉ, COMEDOR.	LUIS ANTONIO DE LEON DE OLEO	470099
E/2017-12071	30/3/17	LAKEWALK HOLDING	VENTA, ALQUILER Y CONSTRUCCIÓN DE BIENES INMUEBLES.	LUIS FERNANDO JULIAN CHALAS	469544
E/2017-13828	12/4/17	LAMINADOS SUN CARS'	VENTA DE ACCESORIOS PARA VEHÍCULOS Y DECORACIONES DE LOS MISMOS.	CHILE ROSA HERRERA PACHECO /RAIZA NOHELIA HERRERA PACHECO	470762
E/2017-13912	17/4/17	LARGO DOMINICANA	CONSTRUCCIONES DE OBRAS CIVILES Y EDIFICACIONES, DESARROLLO DE PROYECTOS HABITACIONALES, ASÍ COMO FOMENTO DE INVERSIONES.	BARRY HOLMES FINE /NISSIM BEN-NUN	470972
E/2017-8959	31/3/17	LARMAX CONSULTING	CONSULTORÍA Y ASESORÍA DE PROCESOS INMOBILIARIOS, ADMINISTRATIVOS Y DE COMERCIO EN GENERAL	MARIA CRISTINA GRULLON LARA	469620
E/2017-13228	7/4/17	LATORTURE MOTORS	COMPRA Y VENTA DE MOTORES.	LUIS LATORTURE ANSELMO	470341
E/2017-14162	18/4/17	LCG GOURMET	COMPRA, VENTA, ELABORACIÓN, DISTRIBUCIÓN, DE COMIDA Y BEBIDA	GISELLE DEL CORAZON DE JESUS SOSA BAEZ; LILA CAROL LEON CRUZ /CAROLINA SERRANO POLANCO	471036

[210] EXP.	[220] SOL. FECHA	[561] NOMBRE COMERCIAL	[510] ACTIVIDAD	[730] SOLICITANTE	[111] REGISTRO
E/2017-13958	17/4/17	LEGIONARIOS SEGURIDAD	SERVICIOS DE ASESORÍA, ENTRENAMIENTO, SUPERVISION Y PROVISIÓN DE SERVICIOS Y BIENES DE SEGURIDAD INTEGRAL PUBLICA Y PRIVADA	HERNANI ABRAHAM AQUINO HERNÁNDEZ	470917
E/2017-12514	4/4/17	LEGONFRA	RESTAURANTE, CLUB RECREATIVO, VENTAS DE POLLOS AL POR MAYOR Y DETALLE, COMIDA RÁPIDA.	LEA GONZALEZ FRANCISCO	469852
E/2017-12739	17/4/17	LEM' QS	ASESORÍA Y CAPACITACIÓN, ADMINISTRACIÓN DE PERSONAL, SERVICIOS MERCADOLÓGICOS, JURÍDICOS Y SEGURIDAD.	LUIS ELIAS CORNELIO TORRES	470905
E/2017-12592	11/4/17	LENIN HERNANDEZ AUTOPARTS	COMPRA Y VENTA DE PIEZAS DE VEHICULOS DE MOTOR	LUIS MANUEL HERNANDEZ GABRIEL	470670
E/2017-13511	10/4/17	LEONEL POZOS Y FILTRANTES	PERFORACIÓN DE POZOS Y FILTRANTES DE AGUA.	LEONEL HERNANDEZ ACOSTA	470653
E/2017-12206	31/3/17	LETTO & CASA	TIENDA DE ARTICULOS Y DECORACION DEL HOGAR.	LORENA MARIA JIMENEZ ESPEJO / LAURA MARIA SUBERO ALVAREZ	469928
E/2017-13025	6/4/17	LI & FUNG DOMINICANA	PRESTACIONES DE SERVICIOS DE CONSULTOR.	LI & FUNG DOMINICANA, S.R.L.	470270
E/2017-12168	18/4/17	LIBRERIA PAPELERIA SANTANA CID	FOTOCOPIAS, IMPRESIONES, ENCUADERNACIÓN, VENTA DE ARTICULOS DE LIBRERÍA.	GENARA SANTANA CID	471033
E/2017-11096	30/3/17	LICORES LAS SALINAS	ELABORACIÓN, COMPRA Y VENTAS DE TODO TIPO DE LICORES Y AFINES.	JOVANNY FERNANDO REYNOSO MORONTA	469688
E/2017-5166	9/2/17	LIGA DE BALONCESTO LOS RETIRADOS SJM	ENTIDAD SIN FINES DE LUCRO, DEDICADA A LA RECREACION DE EX-JUGADORES DE TORNEO DE BALONCESTO DE CATEGORIA SUPERIOR Y ACTIVIDADES SOCIALES.	RAMON STALIN VIOLA ROMERO	470244
E/2017-13826	12/4/17	LIGA DE SOFTBALL LOS ROOKIE	SERVICIO DE DEPORTE.	LUIS FRANCISCO FERNANDEZ GOMEZ; RUBERT NICOLAS MARTINEZ SANCHEZ /SAMIR MAHMOUD ATTIAS RAMIREZ	470610
E/2017-14187	18/4/17	LIGA DE SOTFBALL ENRIQUILLO DE SABANA GRANDE DE BOYA LISSESAGBOYA	ENTIDAD SIN FINES DE LUCRO, DEDICADA A INFLUIR EN EL VALOR DE LOS DEPORTISTAS, PARA ELEVAR LOS NIVELES DE LA JUVENTUD ANTE EL VINCULANTE MUNDO DE LOS USOS DE LAS SUSTANCIAS PROHIBIDAS.	DOMINGO DECENA GARCIA	471004
E/2017-13175	7/4/17	LIGA DEPORTIVA CRISTHIAN ADAMES	ENTIDAD SIN FINES DE LUCRO DEDICADA AL JUEGO Y ENTRENAMIENTO DE BEISBOL Y ACTIVIDADES CULTURALES PARA NIÑOS Y JÓVENES.	LUIS ALBERTO RAMIREZ RAMIREZ	470389
E/2017-13869	12/4/17	LIGA DOMINICANA DE VITILLA LIDIVI	ENTIDAD SIN FINES DE LUCRO, E DEDICADA A LA MODALIDAD DEPORTIVA DE LA PRÁCTICA ORGANIZADA DEL JUEGO DE VITILLA, LA ORGANIZACIÓN DE UNA TEMPORADA ORGANIZADA DE CARÁCTER NACIONAL Y DE EVENTOS	JOEL RODRIGUEZ HENRIQUEZ	470815
E/2017-11971	30/3/17	LILET STUDIO	TALLER DE DISEÑO, VENTAS DE ARTICULOS Y MOBILIARIOS, ORGANIZACIÓN DE EVENTOS Y ACTIVIDADES Y CONSULTORÍA DE DECORACIÓN.	LAURA PATRICIA LEONARDO	469569
E/2017-11312	6/4/17	LIMANES JEAN	VENTA DE PRODUCTOS ARTESANALES Y SOUVENIRS.	LIMANES JEAN	470232
E/2017-14220	18/4/17	LINDEROS AGRIMENSURA & TOPOGRAFIA LINATOP	AGRIMENSURA Y TOPOGRAFÍA.	MIGUEL ERNESTO SANTIAGO FERREIRAS	471022
E/2017-11514	10/4/17	LINO ELECTROMECHANICA	REPARACIÓN DE EQUIPOS INDUSTRIALES EN GENERAL.	LUIS ALFREDO ROSARIO PEREZ	470516
E/2017-10725	5/4/17	LIQUOR STORE HERNANDEZ SALCEDO	LA IMPORTACION, DISTRIBUCION, COMPRA Y VENTA DE TODO TIPO DE BEBIDAS ALCOHOLICAS.	CHRISTINE HERNANDEZ / JOSE HERNANDEZ SALCEDO	470150
E/2017-12889	5/4/17	LISBODOM	INVERSIONES Y ASESORÍAS EN LOS SECTORES INMOBILIARIOS, SALUD, FINANCIEROS Y TURÍSTICOS, COMPRA, VENTA, ALQUILER E HIPOTECAS DE BIENES INMUEBLES.	ANTONIO IVO RODRIGUES GONCALVES	470105
E/2017-10612	30/3/17	LIVIS GOMEZ VARIIDADES	VENTA DE CARTERAS, COLCHAS, SABANAS, ROPA INTERIOR, DETERGENTES, ROPAS, ACCESORIOS, PRODUCTOS DE BELLEZA.	WENDY LIVIS SALDAÑA GOMEZ	469487
E/2017-11085	10/4/17	LLEVAME, R.D.	SERVICIOS DE TRANSPORTE PRIVADO A LAS DIFERENTES PROVINCIAS DEL TERRITORIO NACIONAL, Y DE MANERA GENERAL CUALQUIER OTRA ACTIVIDAD RELACIONADA CON SU OBJETO.	ANÍBAL JOSÉ BAÉZ ALCÁNTARA	470536
E/2017-13794	12/4/17	LOGISTIC AND OPERATIONAL LIMITLESS APPLICATIONS LOLA SOLUTIONS DOMINICANA	DESARROLLO Y COMERCIALIZACIÓN DE APLICACIONES DE TECNOLOGÍA DE LA INFORMACIÓN.	JESUS ENRIQUE RODRIGUEZ ARIAS	470870
E/2017-12705	4/4/17	LOGIXENTER	CENTRO LOGÍSTICO, ASESORAMIENTO ADUANAL Y COMERCIO EXTERIOR.	SIXTO ALFREDO INCHAUSTEGUI PEREZ	469972
E/2017-12232	31/3/17	LOLLI-LOLLIES	FABRICACIÓN, PROCESAMIENTO DE MANERA ARTESANAL Y PERSONALIZADO, VENTA Y EXPLOTACIÓN DE DULCES Y CAJAS DECORADAS PARA REGALOS	GLENNYS SORAYA FEBLES MORALES	469679
E/2017-6472	3/4/17	LORAINSER	FINANCIAMIENTOS, PRÉSTAMOS PERSONALES E HIPOTECARIOS INVERSIONES, VENTA Y ADMINISTRACIÓN DE INMUEBLES, BIENES RAÍCES, ADMINISTRACIÓN DE PROPIEDADES.	HENRY LORAINNE GUERRERO GUERRERO	469612
E/2017-13439	10/4/17	LORELUZ TRADING COMPANY	IMPORTACIÓN Y VENTA DE EQUIPOS Y MOBILIARIOS DE OFICINA Y ELECTRODOMÉSTICO	CLEMENTE DIAZ RAMIREZ /JUAN ENMANUEL ROSARIO RODRIGUEZ	470460
E/2017-9710	3/4/17	LORRACH	VENTA DE PRENDAS DE VESTIR.	LIN DEFU	469700
E/2017-13037	6/4/17	LORRAINE FRANCO FINE ARTS & DESIGN	ELABORACIÓN Y VENTA DE CUADROS, PINTURAS, ESCULTURAS, ADORNOS, ACCESORIOS	LORRAINE FRANCO	470239
E/2017-12688	4/4/17	LOVANT	CONSTRUCCIÓN DE OBRAS CIVILES, VENTA DE MATERIALES DE CONSTRUCCIÓN.	OSIRIS ARIAS REYES	469920
E/2016-38204	28/10/16	LUGANOPHARMA	COMERCIALIZACIÓN Y DISTRIBUCIÓN DE TODA CLASE DE MEDICAMENTOS.	BENJAMIN RAMOS LIZARDO /LUGANOPHARMA, SRL	470311
E/2017-12416	3/4/17	LUIGGI ARTE	TRABAJOS EN MIMBRES, RATAN, EBANISTERIA, HERRERIA, Y DEMAS ACTIVIDADES RELACIONADAS CON SU OBJETO PRINCIPAL.	LUIS ARAMBOLES JIMENEZ	469659
E/2017-13260	7/4/17	LUIS A. ABBOTT & ASOCS.	CONSTRUCCIONES CIVILES, PRÉSTAMOS INMOBILIARIOS, BIENES RAÍCES, VENTA Y RENTA DE EQUIPOS DE CONSTRUCCIÓN, COMPRA Y VENTA DE INMUEBLES.	LUIS A. ABBOTT & ASOCS, S.R.L.	470490
E/2017-8551	31/3/17	LUIS SARANTE AUTO IMPORT	COMPRA, VENTA E IMPORTACIÓN DE VEHICULOS Y PIEZAS TANTO NUEVAS COMO USADAS.	LUIS EMILIO SARANTE DE LOS SANTOS	469660
E/2017-8984	18/4/17	LUIS VARGAS CASA-XPRESS	COMPRA, Y VENTA DE TERRENOS, CASAS, SOLARES, FINCAS, EDIFICIOS, HIPOTECAS, CONSTRUCCIONES Y REMODELACIONES, ALQUILERES, ADMINISTRACIÓN Y MANTENIMIENTO.	LUIS ALBERTO VARGAS HERNANDEZ	471041
E/2017-12353	3/4/17	LULIGI COMERCIAL	COMERCIALIZACION E IMPORTACION DE PRODUCTOS COMESTIBLES, DESECHABLES, MATERIAL GASTABLES MEDICOS E INDUSTRIAL, PLASTICO ESTIRABLES	LUIS MANUEL TEJEDA CORNIEL	469827
E/2017-10553	6/4/17	LUSYMAR- LEGAL, INVERSIONES E INMOBILIARIA	SERVICIOS LEGALES, INMOBILIARIOS, PRÉSTAMOS PERSONALES E HIPOTECARIOS, INVERSIONES EN GENERAL.	LUCIA MARGARITA CALDERON SANTANA	470299
E/2017-13266	7/4/17	LUZ DE CALAZAN ROMANA	ENTIDAD SIN FINES DE LUCRO, DEDICADA A LA EDUCACION PRIMARIA Y SECUNDARIA A ESTUDIANTES DE BAJOS RECURSOS.	JUANA SANTANA CEDANO DE AVILA	470430
E/2017-12362	3/4/17	M & G CIGARS HOUSE MONTILLA	VENTA DE CIGARROS Y LICORES.	ALEXANDER MONTILLA APONTE	469817
E/2017-11926	30/3/17	M.P.L. CINCO ESTRELLA BEAUTY SALON Y SPA	SPA, CENTRO DE MASAJES, SALON DE BELLEZA, VENTA Y POSTURA DE PELO; POSTURA DE TODA CLASE DE UÑAS ACRILICAS, MANICURE, PEDICURE	MIRLANDE PIERRE LOUIS	469730
E/2017-12145	31/3/17	M3 SPACE.	BIENES RAÍCES, CONSULTAS, INVERSIONES, MOBILIARIAS E INMOBILIARIAS, VENTAS DE MATERIALES DE CONSTRUCCIÓN, MINERALES, METALES Y TECNOLOGÍA.	LUCA MINNA	469617
E/2017-13549	11/4/17	MAAR DE TODO	VENTAS EN GENERAL, ESPECIALMENTE INMOBILIARIA, DEALER, TECNOLOGÍAS, SERVICIOS FINANCIEROS, TIENDAS, ASESORIAS DIVERSAS, PUBLICIDAD	FRANCHESKA MACEO ARIAS	470509
E/2017-13259	7/4/17	MAD SOFT SKILLS TRAINING	FORMACIÓN Y CAPACITACIÓN.	MARIBEL DIONICIO DIONICIO	470487
E/2017-12162	31/3/17	MADISON CONSTRUCCIONES	CONSTRUCCIÓN Y EDIFICACIÓN DE OBRAS, ESTRUCTURAS SEAN RESIDENCIALES, COMERCIALES, TURÍSTICAS FUNCIONALES, INDUSTRIALES O DE CUALQUIER ÍNDOLE O NATURALEZA.	MADISON CONSTRUCCIONES, S.R.L.	469662
E/2017-13836	12/4/17	MAGA MÉDICA	COMPRA, VENTA, IMPORTACIÓN Y DISTRIBUCIÓN DE MATERIAL GASTABLE Y EQUIPOS MÉDICOS.	ERMINDA BELLO PÉREZ DE SERRANO	470810
E/2017-12828	5/4/17	MAGIC TECH VENTURES	FUNGIR COMO TENEDORA DE INVERSIONES Y LA REALIZACIÓN DE SERVICIOS DE ASESORÍA DE SERVICIOS TECNOLÓGICOS.	MANUEL ALEJANDRO GRULLON HERNANDEZ	470053
E/2017-13158	7/4/17	MAGICAL BLUE TOURS	TRANSPORTE MARITIMO TURISTICO.	MARCELINO DANILO PAULINO	470360
E/2017-11664	11/4/17	MAGILU PROYECTOS, INGENIERIA & CONSTRUCCION	CONSTRUCCIÓN, ADMINISTRACIÓN Y VENTA DE INMUEBLES EN GENERAL (PROYECTOS HABITACIONALES, CONDOMINIOS Y EDIFICACIONES EN EL SECTOR PÚBLICO Y PRIVADO)	RAFAEL ANTONIO CIFRES SANCHEZ	470672
E/2017-7168	12/4/17	MAGNOLI CAR WASH	SERVICIO DE LAVADO DE VEHICULOS.	BALNOLIN NUÑEZ	470767
E/2017-13611	11/4/17	MAINDOTS	SERVICIOS DE MANTENIMIENTO ESPECIALIZADO DE EQUIPOS DE PRECISIÓN EN EL MERCADO DE LAS ARTES GRÁFICAS Y AFINES.	LORENZO LORENZO TORRES	470717
E/2017-13023	6/4/17	MALDONADO, HERNANDEZ, ACOSTA & ASOCIADOS	SERVICIOS RELACIONADOS CON EL TRANSPORTE AEREO	MANDONADO, HERNANDEZ, ACOSTA & ASOCIADOS	470203
E/2017-12911	6/4/17	MALENA FERNANDEZ	ACTIVIDAD DE COMERCIO ELECTRÓNICO, TIENDA ONLINE, ARTÍCULOS DE PRENDA DE VESTIR.	DANIEL DE JESUS MALENA MOJICA	470254
E/2017-12506	4/4/17	MALLSOL	GESTIÓN INMOBILIARIA.	MADESOL, S. A.	469864
E/2017-13910	17/4/17	MANGO BAJITO CATERING	OFRECER SERVICIO DE CATERING DE COMIDA ARTESANAL.	CARLOS JOSE ALVAREZ BONNELLY	470955
E/2017-12785	5/4/17	MANNY CELULAR	VENTAS Y REPARACIÓN DE CELULARES, COMPUTADORAS, ACCESORIOS Y EQUIPOS TECNOLÓGICOS, EN GENERAL.	MANUEL DE JESUS MARTE CALDERON	470106
E/2017-12950	6/4/17	MANRE	IMPORTACIÓN, DISEÑO, EXPORTACIÓN, DISTRIBUCIÓN Y COMERCIALIZACIÓN DE EQUIPO AGRÍCOLAS, SOFTWARE Y HARDWARE DE TODO TIPO	ALTAGRACIA ARABELLIS CALDERON GONZALEZ	470222
E/2017-11572	7/4/17	MANUFACTURAS VALIENTE MARTINEZ	FABRICACION, INSTALACION, MANTENIMIENTO DE TODO LO RELACIONADO CON PUERTAS, VENTANAS, Y FACHADAS RESIDENCIALES, COMERCIALES E INDUSTRIALES	OSCAR VALIENTE FERNANDEZ	470356
E/2017-12893	5/4/17	MAQUINPRO	IMPORTACIÓN, COMPRA Y VENTA, COMERCIALIZACIÓN Y EXPORTACIÓN DE PRODUCTOS DIVERSOS, TALES COMO: MAQUINARIAS, ALIMENTOS Y BEBIDAS	CONRADO AMABLE SANQUINTIN MALDONADO /LUIS FERNANDO DIAZ MOLINA	470054
E/2017-8497	29/3/17	MARCELO ACCEU PROYECTS AND CONSTRUTIONS	REPARACIÓN Y CONSTRUCCIÓN EN GENERAL.	GUSTAVO ADOLFO ACCEU CALDERON	470681
E/2017-10894	23/3/17	MARCUS ELEGANZA DE ITALIA	IMPORTACIÓN Y DISTRIBUCIÓN DE ROPAS DE PACAS NUEVAS Y USADAS, ZAPATOS, ACCESORIOS, ARTÍCULOS DEL HOGAR.	ALFREDO SCHIAROTTI /GIUSEPPE FERRARA	470252
E/2017-13843	12/4/17	MARE FILMS	PRODUCCIÓN CINEMATOGRAFICA.	CLAUDIA PATRICIA MONCADA WELLISCH	470809
E/2017-10322	4/4/17	MARFEX	DESARROLLO Y VENTA DE PROYECTOS INMOBILIARIOS, FINANCIAMIENTO Y ADMINISTRACIÓN DE PROPIEDADES.	MICHELLE OCTAVIO ALBA RODRIGUEZ /FELIX HERNANDEZ JAVIER	469913
E/2017-13399	10/4/17	MARIA YSABEL NUÑEZ TIENDA Y VARIIDADES	VENTA DE PRENDA DE VESTIR.	MARIA YSABEL NUÑEZ	470424
E/2017-12326	3/4/17	MARTINEZ JOSEPH CONSTRUCTION & CONSULTING	DISEÑO, PRESUPUESTO, CONSTRUCCIÓN, REMODELACIÓN Y ASESORIA DE OBRAS DE CONSTRUCCIÓN, IMPORTACIÓN Y EXPORTACIÓN DE MATERIALES DE CONSTRUCCIÓN.	JOSE ANTONIO MARTINEZ JOSEPH	470046
E/2017-13644	11/4/17	MARVINVEST	NEGOCIOS E INVERSIONES INMOBILIARIAS, INDUSTRIALES Y TURÍSTICAS, ASÍ COMO LA PROMOCIÓN, DESARROLLO, EXPLOTACIÓN Y FINANCIAMIENTO DE BIENES RAÍCES.	AURA AMERICA ROJO ULLOA	470709
E/2017-11715	29/3/17	MAS EVENTOS Y TRAJES BY ISAUARA AMPARO	ORGANIZACION DE EVENTOS, ALQUILER DE ARTICULOS PARA EVENTOS Y TRAJES DE FIESTAS.	CANDIDO ELIGIO MORENO LEBRON	470900

[210] EXP.	[220] SOL. FECHA	[561] NOMBRE COMERCIAL	[510] ACTIVIDAD	[730] SOLICITANTE	[111] REGISTRO
E/2017-8420	31/3/17	MAS SUSHI MAS N.A	COMIDA RAPIDA, TACOS, HAMBURGUESAS Y SUSHI.	NARCISO ANTONIO ENCARNACION ENCARNACION	469618
E/2017-9276	6/4/17	MASSACHUSETT GOMAS AUTO IMPORT	IMPORTACION DE NEUMATICOS, AUTOMOVILES, MOTOCICLETAS Y PARTES PARA AUTOS.	CESAR NICOLAS BELTRE RAMOS	470246
E/2017-13160	7/4/17	MB STUDIO, POLE & FITNESS	CENTRO DE GIMNASIA, YOGA, ESTUDIO DE ARTES AEREAS Y CENTRO DE PILATES.	GERAJNT NEGARIT MARIA BARROT	470449
E/2017-12882	5/4/17	MC EXACT CHANGE	SOCIEDAD COMERCIAL DESTINADA A LOS SERVICIOS DE OPERACIONES DE CAMBIO DE DIVISAS	SUSANA RAQUEL EGUIAGARAY YAGUE	470086
E/2017-13384	10/4/17	MD2 INVESTMENTS	HOTELER, GIMNASIO, RESTAURANTES, ALQUILER DE COCHES Y MOTOS, ORGANIZACION DE EXCURSIONES, ADMINISTRACION DE PROPIEDADES	MACIEJ MIKOLAJ DOBOSZ /MATEUSZ DAVID DOBOSZ	470512
E/2017-10837	4/4/17	MECANICA AUTOMOTRIZ PEREZ SOTO	TALLER DE MECANICA AUTOMOTRIZ EN GENERAL, COMPRA Y VENTA DE TODO TIPO DE ACCESORIOS Y PIEZAS DE VEHICULOS, IMPORTACION Y EXPORTACION DE EQUIPOS, MAQUINARIAS Y MATERIALES DEL SECTOR AUTOMOTRIZ	PAOLY AMELIA SOTO DE PEREZ	469857
E/2017-11018	31/3/17	MEDECOM	AGENCIA DE RELACIONES PUBLICAS, MERCADEO Y SERVICIOS DE GESTION FISCAL.	JOSE RAFAEL MARIA CASTILLO	469653
E/2017-12921	6/4/17	MEGA CUADRADO	DISEÑO Y CONSTRUCCIÓN DE EDIFICACIONES, URBANIZACIONES, CENTROS COMERCIALES, ASESORAMIENTO EN TEMAS RELACIONADOS CON ARQUITECTURA E INGENIERIA.	ERICKSON MENA MENA	470242
E/2017-12343	10/4/17	MELO GOMEZ ASESORIA Y SERVICIOS	ADMINISTRACION DE PROPIEDADES, ASUNTOS LEGALES, COBROS COMPULSIVOS.	JUAN FRANCISCO MELO GÓMEZ	470373
E/2017-7310	5/4/17	MERPLUS	COMERCIALIZAR PRODUCTOS Y SERVICIOS EN EL ÁREA DE TECNOLOGÍA, COMPRA Y VENTAS DE ARTÍCULOS MOBILIARIOS TALES COMO ELECTRODOMÉSTICOS Y FERRETEROS.	MERLIN ALVAREZ AMADOR	470084
E/2017-13149	7/4/17	METRO PLAZA	PLAZA COMERCIAL, LOCALES COMERCIALES CON SUS RESPECTIVOS DEPÓSITOS.	INMOBILIARIA BACARES, SRL	470365
E/2017-8495	27/3/17	MFP NUÑEZ	VENTA DE MATERIALES DE SEGURIDAD PERSONAL, FERRETERIA, MATERIALES ELÉCTRICOS Y REPRESENTACIONES DE MARCAS.	MARIA FLORANGEL POPA VASQUEZ	470836
E/2017-13196	7/4/17	MI EXPRESS RUTA 71 COMPAÑIA DE TRANSPORTE	SERVICIOS DE TRANSPORTE PUBLICO Y PRIVADO	JOSÉ BIDÓ MEDINA	470395
E/2017-7392	3/4/17	MI PRIETA BAR	EXPENDIO DE BEBIDAS ALCOHOLICAS Y ENTRETENIMIENTO.	JEIMY CEBALLO ROSA	469661
E/2017-13010	6/4/17	MI WAY AGENCIA CARIBEÑA	SERVICIO LOGÍSTICO DE ENVÍO DE PAQUETE.	JEAN FRANCK RICARDO MENARD	470120
E/2017-11867	12/4/17	MIA ARTS	IMPORTACION, EXPORTACION, COMPRA, VENTAS DE IMÁGENES IMPRESAS EN PAPEL CARTÓN PARA REALIZACION DE DIBUJOS DE ARTE.	JOSE MIGUEL CASTRO DURAN	470849
E/2017-2924	31/3/17	MIAMONSET GRUOP	PRESTACION DE SERVICIOS GESTION Y VENTA DE PROYECTOS INMOBILIARIOS, ORGANIZADOS O NO BAJO EL RÉGIMEN DE CONDOMINIOS.	JOSE MIGUEL LOPEZ REYES	469663
E/2017-13400	10/4/17	MIGUEL JORGE PEÑA INVERSIONES Y COMPRAVENTA	NEGOCIO TIPO COMPRAVENTA Y PRESTAMOS DE DINERO FUERA DEL SISTEMA BANCARIO.	MIGUEL JORGE PEÑA	470502
E/2017-11075	31/3/17	MILAGROS GOMEZ SALON DE BELLEZA	CENTRO DE BELLEZA.	MILAGROS ALTAGRACIA GOMEZ RODRIGUEZ	469948
E/2017-12172	31/3/17	MILLENNIA INGENIERIA Y CONSTRUCCION	SERVICIOS DE CONSTRUCCIÓN DE OBRAS DE INGENIERIA CIVIL, DE EDIFICIOS Y SUS PARTES, SERVICIOS DE ARQUITECTURA, DISEÑO Y SUPERVISIÓN, ALQUILER DE EQUIPOS DE CONSTRUCCIÓN Y SERVICIOS TRANSPORTE DE MATERIALES. MOVIMIENTO DE TIERRAS Y PAVIMENTACIÓN.	RICHARD SANTIAGO PARRA	469683
E/2017-13445	10/4/17	MINA JOSE MERCANO	VENTA DE MINERALES AGREGADOS Y MATERIALES PARA LA CONSTRUCCION.	JOSE DOMINGO MARCANO FERNANDEZ	470426
E/2017-13968	17/4/17	MINI MARKET NADIEL RODRIGUEZ	COMPRA Y VENTAS DE ALIMENTOS.	NADIEL DE JESUS MENDEZ RODRIGUEZ	470866
E/2017-11697	5/4/17	MINI MARKET RAUL ADAMES	VENTA DE LOS PRODUCTOS BÁSICOS DE LA CANASTA FAMILIAR TALES COMO: PRODUCTOS DE LIMPIEZA, DESECHABLES, ALIMENTICIOS Y BEBIDAS.	MILTON RAUL HERNANDEZ ADAMES	470133
E/2017-9271	5/4/17	MINISTERIO APOSTOLICO CIUDADANOS DEL REYNO DE JEHOVA	MINISTERIO CRISTIANO PARA PROMOVER EL REYNO DE JESUCRISTO EN LA TIERRA UTILIZANDO LA PALABRA DE DIOS, LA BIBLIA, COMO LA VERDAD DE SU VOLUNTAD	NERY ALTAGRACIA CARMONA FRIAS	470142
E/2017-12390	3/4/17	MINISTERIO CRISTIANO HEREDEROS DEL REINO	IGLESIA EVANGELICA.	JUAN JOSE DIAZ	470418
E/2017-11977	30/3/17	MINISTERIO DE AGRICULTORES PARA CRISTO	TRABAJAR AGRICULTURA PARA LAS IGLESIAS QUE DESEAN PARTICIPAR EN HACER UN HUERTO COMUNITARIO.	JUAN FRANCISCO GRULLON MENDOZA / FELIPE DE JESUS UREÑA HERNANDEZ / PEDRO REGALADO FERREIRA REYES	469722
E/2017-12153	31/3/17	MINISTERIO DE LIBERACIÓN Y RESTAURACIÓN JESÚS VIVE EN MI	ENTIDAD SIN FINES DE LUCRO PARA IDENTIFICAR UNA IGLESIA.	JUDITH ABIGAIL SANCHEZ TORRES	470471
E/2017-12852	5/4/17	MINISTERIO INTERNACIONAL MUNDO DE PAZ	ENTIDAD SIN FINES DE LUCRO PARA IDENTIFICAR UNA IGLESIA.	JUAN PABLO MUÑOZ GARCIA	469944
E/2017-11138	6/4/17	MINISTERIO PERSONAS DE FE TALLER DEL MAESTRO-MIPERFETMA	ORGANIZACION SIN FINES DE LUCRO PARA IDENTIFICAR ACTIVIDADES DE IGLESIA	MIGUEL A. VANTROY DE LOS SANTOS PÉREZ /FIOR D'ALIZA ALCÁNTARA TÓRRES	470302
E/2016-31557	11/4/16	MIS PEQUEÑOS NATIVOS	REFUERZO ESCOLAR Y ORIENTACIÓN DE TAREAS.	NISALBA MASSIEL GONZALEZ DIAZ	470695
E/2017-12610	4/4/17	MISANA	CONSTRUCCIÓN DE OBRAS CIVILES, VENTA DE MATERIALES DE CONSTRUCCIÓN.	OSIRIS ARIAS REYES	469898
E/2017-12801	12/4/17	MONEGRO GONZALEZ AUTO	IMPORTACION, COMPRA, VENTA, FINANCIAMIENTO Y ALQUILER DE VEHICULOS DE MOTOR, PRÉSTAMOS DE MENOR Y MAYOR CUANTIA, BIENES RAICES.	ALTAGRACIA JULISA GONZALEZ DE MONEGRO / YOBANNY MONEGRO ALMANZAR	470731
E/2017-9931	16/3/17	MONSTER ENERGY DOMINICAN REPUBLIC	VENTA DE BEBIDAS ENERGIZANTES EN LA REPÚBLICA DOMINICANA Y LOS PAÍSES QUE LA RODEAN, REALIZAR OTRAS ACTIVIDADES RELACIONADAS A LOS MENCIONADOS PRODUCTOS.	MONSTER ENERGY COMPANY /MONSTER ENERGY DOMINICAN REPUBLIC, S.R.L.	470669
E/2017-12552	4/4/17	MONTELLPRISES	COMPRA Y VENTA DE PROPIEDADES INMOBILIARIAS.	BUFETE MEJIA RICART & ASOCIADOS, SRL.	469895
E/2017-7963	3/3/17	MORA BAEZ & ASOCIADOS	PRESTAR SERVICIOS DE CONSULTORIA Y ASESORIA EN LOS SECTORES DE TECNOLOGÍA Y FINANZAS A NIVEL EMPRESARIAL.	LUIS GERALDO MORA BAEZ	470992
E/2017-6228	12/4/17	MORENO PORTES DENTISTRY GROUP	ODONTOLOGIA ESTÉTICA, CIRUGIA PERIODONTAL, ESTÉTICA FACIAL.	YISELIS MORAYMA PORTES HOLGUIN	470806
E/2017-10639	6/4/17	MORONTA BEAUTY	SALÓN DE BELLEZA, CENTRO DE UÑAS, MAQUILLAJE Y VENTA DE PRODUCTOS PARA EL CABELLO.	ESMERALDA MORONTA DE BRITO	470301
E/2017-11559	11/4/17	MOTA & MOTA SERVICIOS DIVERSOS	JARDINERIA, VENTA DE MATERIALES PARA JARDINERIA, VENTA DE ARBOLES DE VIVEROS Y SECOS.	JOEL MOTA ALCANTARA	470801
E/2017-11013	23/3/17	MOTO REPUESTOS AVICT	IMPORTACION, COMPRA, VENTA DE MOTOCICLETAS, PASOLAS Y TODOS SUS REPUESTOS	ELISEO CONTRERA SANTOS /VICTOR RAFAEL SANTANA REYES	470517
E/2017-14021	17/4/17	MOTOPRESTAMOS LEYSIS	VENTA DE VEHICULOS DE MOTOR.	JOSE ARISMENDY SANTANA TAVAREZ	470970
E/2017-12545	4/4/17	MOUNTSALES	BIENES RAICES.	BUFETE MEJIA RICART & ASOCIADOS, SRL.	469903
E/2017-12771	5/4/17	MOUSSAKA	RESTAURANTE, BAR, CAFÉ, COMEDOR.	PEDRO PÁBLO JOSE SANTANA	470804
E/2017-10980	6/4/17	MOVIMIENTO MÉDICO AVANZADA GREMIAL AG	MOVIMIENTO SIN FINES DE LUCRO QUE OFRECE ACTIVIDAD MÉDICO GREMIAL, DEFENSA DE LOS DERECHOS MÉDICOS	LUIS OSVALDO FARINGTHON REYES	470180
E/2017-12617	4/4/17	MOVIMIENTO VANGUARDIA MUNICIPAL DE ORGANIZACION SOCIAL MOVAMOS	ENTIDAD SIN FINES DE LUCRO, ECONOMIA SOLIDARIA, AYUDA COMUNITARIA, ACCIONES EDUCATIVA Y PROMOCIÓN DE VALORES.	JUAN ERNESTO FLORENTINO MARTINEZ	469861
E/2017-13593	11/4/17	MR. AUTO DETAILING BY GRILLED	SERVICIOS DE LAVADO DE VEHICULOS.	MANUEL ANTONIO ESPINAL FERNANDEZ	470630
E/2017-11195	24/3/17	MTB SEND MONEY	SERVICIOS DE ENVÍO Y RECEPCIÓN DE VALORES NACIONALES E INTERNACIONALES Y PAGO DE REMESAS.	LUCIAN TURNBULL /MARISOL CORNELIUS ROBLES	470823
E/2017-12858	5/4/17	MUEBLES DEL ESTE	COMPRA Y VENTA DE MUEBLES Y ELECTRODOMESTICOS.	MUEBLES DEL ESTE, S. A.	470043
E/2017-13057	18/4/17	MULTI SEVIS GOMEZ MEJIA-SERVIMULTIS	REPARACION Y MANTENIMIENTOS DE CALDERAS, REPARACION Y MANTENIMIENTOS DE PLANTAS ELÉCTRICAS	LUIS MANUEL MESA URRACA	471018
E/2017-11901	30/3/17	MULTI-COURS FRANCO DOMINICAINS.	FORMACIÓN GENERAL DE EDUCACIÓN, ENSEÑANZA DE EDUCACIÓN INFANTIL, PRIMARIA, SECUNDARIA, BACHILLERATO, IDIOMA FRANCÉS, INFORMÁTICA Y ARTE.	HELENE NANCY JEANNE SABATIE	469553
E/2017-12572	4/4/17	MULTIFACÉTICAS	PROGRAMA DE TELEVISIÓN Y RADIO.	BELKYS YRAIDA DIAZ MARTINEZ; STEPHANIE DARIBEL BRETON BRETON /PAOLA MARIA WISKY HERNANDEZ	469742
E/2017-8073	12/4/17	MULTISERVICIOS HOCHI & C	BIENES RAICES.	MARIO ELIGIO ECHAVARRIA PADUA	470819
E/2017-13330	10/4/17	MUSEO MULTICULTURAL DE ANTIGUEDADES Y BOTANICO, JACAGUA. MMCABJ	COLECCION DE ARTICULOS ANTIGUOS PARA EL INTERES DIDACTICO Y CUIDADO DE LA FORESTA.	RAFAEL OCTAVIO LANTIGUA	470432
E/2017-3883	4/4/17	MVS MARKETING CONSULTING	ORGANIZAR, PROYECTAR, PROMOCIONAR, INFORMAR Y REALIZAR COMUNICACIONES Y PUBLICACIONES VISUALES	NAVID ALEXANDRA ABUD QUELIZ	470023
E/2017-12151	31/3/17	N & N POLLOS DEL SUR	VENTA Y DISTRIBUCION DE POLLOS.	LISANNE ELIZABETH NUÑEZ CUELLO /OSVALDA ESTHER NOVAS DUNCAN	469645
E/2017-13995	17/4/17	N & T SPRING IMPORT	IMPORTACION VENTA Y DISTRIBUCION DE COSMETICOS, ARTICULOS FERRETEROS Y JUGUETES, QUINCALLERIA Y ARTICULOS PARA EL HOGAR.	WU WEIQIN	470978
E/2017-6537	12/4/17	N H N MULTIPLES SERVICIOS	ELECTRICIDAD RESIDENCIAL, INDUSTRIAL Y MEDIA TENSION.	HELIN NIUSTON NOVAS ROSARIO	470857
E/2017-9522	14/3/17	NAGPUR INVERSIONES	PROMOCIÓN, CONSTRUCCIÓN, COMPRAVENTA Y ARRENDAMIENTOS DE TERRENOS, SOLARES Y EDIFICACIONES DE CUALQUIER CLASE.	SANDRA MARIA TAVERAS JAQUEZ	470659
E/2017-12361	3/4/17	NAMI COMERCIAL MULTISERVICIOS	VENTA Y DISTRIBUCIÓN DE REPUESTOS DE TODO TIPO DE VEHÍCULOS, IMPORTACION Y EXPORTACION DE VEHICULOS, PINTURA Y LAMINADO DE VEHICULOS	DEYANIRA DE LOS SANTOS R. DE MORILLO	469808
E/2017-13402	10/4/17	NATALIA DEL CARMEN SALETA TIENDA Y VARIEDADES	VENTA DE PRENDA DE VESTIR.	NATALIA DEL CARMEN SALETA GIL	470499
E/2017-12924	6/4/17	NATURALISTA MEDIA	PRODUCCION DE OBRAS CINEMATOGRAFICAS EN GENERAL.	JACOB WAYNE KHEEL	470221
E/2017-13345	10/4/17	NAVIERA DELPACIFIC	GESTIONAR E IMPLEMENTAR EN SENTIDO GENERAL: LOS NEGOCIOS QUE TENGAN QUE VER CON LA COMPRA, VENTA, FLETE	ALBERTO BUSTOS VASQUEZ	470462
E/2017-12576	4/4/17	NAXMEK BUSINESS	SERVICIOS DE COMERCIALIZACION, GESTION, PRODUCCION, ELABORACION, ALMACENAMIENTO, CONSIGNACION, TRANSPORTACION, INTERMEDIACION	FRANCISCO ALEJANDRO LEBREAU ACEVEDO	469850
E/2017-13131	7/4/17	NEGOCIOS EATEEX	SERVICIOS DE COMERCIALIZACION, GESTION, PRODUCCION, ELABORACION, ALMACENAMIENTO, CONSIGNACION, TRANSPORTACION, INTERMEDIACION	FRANCISCO ALEJANDRO LEBREAU ACEVEDO	470354
E/2017-12571	4/4/17	NEGOCIOS X-4 NS	SERVICIOS DE COMERCIALIZACION, GESTION, PRODUCCION, ELABORACION, ALMACENAMIENTO, CONSIGNACION, TRANSPORTACION, INTERMEDIACION	FRANCISCO ALEJANDRO LEBREAU ACEVEDO	469851
E/2017-5905	7/4/17	NEGOCIOS Y BIENES RAICES JAAP	CONSTRUCCIÓN, ALQUILERES Y ADMINISTRACIÓN DE VIVIENDAS, INVERSIONES Y FINANCIAMIENTOS DE BIENES RAICES	WIM JAAP VERWOERT /JACQUELINE SUERO DE LOS SANTOS	470343
E/2017-11840	11/4/17	NEGOCIOS Y COBROS 26, NC26	ESTABLECER UNA LINEA DE COBROS QUE GARANTICEN LA RECUPERACION DE CRÉDITOS Y ASEGURAR LAS ACRENCIAS DE LOS CLIENTES	YOSIRA ZORRILLA ESPINAL	470910

[210] EXP.	[220] SOL. FECHA	[561] NOMBRE COMERCIAL	[510] ACTIVIDAD	[730] SOLICITANTE	[111] REGISTRO
E/2017-13421	10/4/17	NEWSIDENT	VENTA, ALQUILER Y PROMOCIÓN DE PRODUCTOS, SERVICIOS Y EDUCACIÓN CONTINUADA ODONTOLÓGICA A TRAVÉS DE INTERNET Y LAS REDES SOCIALES	IARA JOSELY BENCOSME MATOS /PATRIA MINERVA RODRIGUEZ TAVAREZ	470545
E/2017-12388	3/4/17	NEWTON PERFLEX DENT	VENTA DE PRODUCTOS PARA LABORATORIOS DENTALES Y ODONTOLÓGICOS.	JUAN CARLOS ACOSTA RODRIGUEZ	469782
E/2017-11894	29/3/17	NEXT2PRINT	PRESTACIÓN DE TODO TIPO DE SERVICIOS RELACIONADOS CON IMPRESIÓN DIGITAL Y SOLUCIONES GRÁFICAS	ENRIQUE ARTURO CASTAÑEDA MARQUEZ	469545
E/2017-11404	7/4/17	NICASIO CARIDAD & ASOCIADOS - NICA	SERVICIOS OUTSOURCING EN AUDITORIA, CONTABILIDAD E IMPUESTOS, PLANEACIÓN Y EJECUCIÓN DE PROYECTOS	CARIDAD NICASIO DE MARRERO	470412
E/2017-12575	4/4/17	NICERGI BUSINESS	SERVICIOS DE COMERCIALIZACIÓN, GESTIÓN, PRODUCCIÓN, ELABORACIÓN, ALMACENAMIENTO, CONSIGNACIÓN, TRANSPORTACIÓN, INTERMEDIACIÓN	FRANCISCO ALEJANDRO LEBREAU ACEVEDO	470006
E/2017-12485	3/4/17	NICK AUTO IMPORT	COMPRAS, VENTAS E IMPORTACIÓN DE VEHÍCULOS DE MOTOR USADOS.	EDWARD TEJEDA PEREZ	469593
E/2017-12243	31/3/17	NIÑOS DE PAZ NIDPAZ	ENTIDAD SIN FINES DE LUCRO, DEDICADA A TRABAJAR CON NIÑOS, NIÑAS Y ADOLESCENTES, EN LA EDUCACION DE LOS VALORES SOCIO ESPIRITUALES EN SAN PEDRO DE MACORIS Y EN TODO EL TERRITORIO NACIONAL	JUAN LUIS REMIE ALTELME	469635
E/2017-12830	5/4/17	NIUSUN ENERGY	COMERCIALIZACIÓN Y PRODUCCIÓN DE ENERGÍAS, DE MANERA DIRECTA O POR INTERMEDIACIÓN, PRINCIPALMENTE DEL TIPO ELÉCTRICA A TRAVÉS DE FUENTES CONVENCIONALES Y RENOVABLES.	NELSON TOMAS VALVERDE CURIEL	469945
E/2017-13725	12/4/17	NORIA FILMS	SERVICIOS DE FILMACIÓN Y PRODUCCIÓN DE OBRAS AUDIOVISUALES Y ALQUILERES DE EQUIPOS DE FILMACIÓN.	ROSA AYDEE PAREDES PLACIDO	470816
E/2017-12352	3/4/17	NORMA HAIR CENTER WHITER AND BLACK	CUIDADO DEL CABELLO EN GENERAL, LIMPIEZA FACIAL, VENTA DE FANTASÍA.	NORMA YRIS MARTINEZ ROSARIO	469787
E/2016-40381	11/4/17	NOVEDADES ELECTROFLA	COMERCIALIZACIÓN DE ELECTRODOMÉSTICOS, MATERIALES ESCOLARES Y ARTÍCULOS DEL HOGAR.	RAMÓN ANTONIO BRUNO PEGUERO /GREGORIA GUZMAN POLANCO	470675
E/2017-10486	30/3/17	NOVEDADES LIMAR	COMERCIALIZACIÓN DE ROPAS Y CALZADOS NUEVOS Y USADOS PARA DAMAS, CABALLEROS Y NIÑOS.	MATILDE ISABEL LIRIANO DE MARTE	469523
E/2017-14165	18/4/17	NP NEON PRINT	DEDICADA A LA ACTIVIDAD DE : PUBLICIDAD IMPRESA, DISEÑOS DE TODO TIPOS, CARTELES, LETREROS, DIBUJOS GRÁFICOS, BAJANTES, BROCHURES	FRANKLIN PEREZ DIAZ	471017
E/2017-7087	4/4/17	NUEVA ERA DEL NORTE	ADMINISTRACIÓN Y FUNCIONAMIENTO DE UN CENTRO DE ENTRETENIMIENTO, NEGOCIOS Y ESPARCIMIENTO.	GREGORY JAMES QUINN /ROBERT CARRADY	469888
E/2017-9496	5/4/17	NUÑEZ GUTIERREZ ELECTRICAL SERVICES	VENTA Y DISTRIBUCIÓN DE MATERIALES ELÉCTRICOS.	CLAUDIO DE JESUS NUÑEZ GUTIERREZ / YSIDRA CARIDAD NUÑEZ GUTIERREZ	470171
E/2017-12458	3/4/17	NYDAL	COMPRA, VENTA, DISTRIBUCIÓN, IMPORTACIÓN Y EXPORTACIÓN DE TODO TIPO DE EQUIPOS ELECTRÓNICOS, SISTEMAS E INSTALACIÓN	RAMDAL JOEL SARANTE REYES	469790
E/2017-12696	4/4/17	OASIS DE FE	ENTIDAD SIN FINES DE LUCRO, DEDICADA A MINISTERIO CRISTIANO EVANGÉLICO, IGLESIA, DIFUSIÓN DE LA PALABRA DE DIOS A TRAVÉS DE MEDIOS ELECTRÓNICOS	MERCEDES SOFIA CAMILO CABRERA	469911
E/2017-12144	31/3/17	OASIS DOÑA ISABEL	OPERACIÓN AGRARIA, GESTIÓN AGRARIA ORGÁNICA Y SOSTENIBLE, GANADERÍA SOSTENIBLE, TRABAJO DE VIVEROS, INSUMOS AGRARIOS, OPERACIÓN Y EQUIPOS DE PRODUCCIÓN AGRARIA.	JOSE ROMERO CABRERA	469670
E/2017-3131	11/4/17	OBAL INVESTMENTS	INVERSIONES EN GENERAL.	JORGE AMADO MENDEZ GUZMAN	470691
E/2017-12190	31/3/17	OBSERVATORIO DE PREVENCIÓN DE LA CRIMINALIDAD OPRECRIM	REGISTRAR, EVALUAR Y ESTUDIAR LOS FENÓMENOS CRIMINÓGENOS Y LAS INICIATIVAS PÚBLICAS Y PRIVADAS QUE SURJAN PARA PREVENIRLOS O COMBATIRLOS	CAROLINA SANTANA SABBAGH	469752
E/2017-12888	5/4/17	OCEÁNICA DE SEGUROS	REALIZAR OPERACIONES DE SEGUROS, REASEGUROS O COASEGUROS, TALES COMO: SEGUROS DE PERSONAS, VIDA INDIVIDUAL	MARCOS ZARIKIAN SAHAGIAN /BAKHOS BECHARA ANTOUN	470095
E/2017-12105	31/3/17	OCULUS	SERVICIOS DE FOTOGRAFÍA, VIDEO, IMPRENTA, EVENTOS, MARKETING Y DISEÑOS.	RODRIGO TORRES PEREZ	470998
E/2017-12965	6/4/17	OD CHEER	ENSEÑANZA DE LA DISCIPLINA DEPORTIVA DE CHEERLEADING, FORMACIÓN Y DESARROLLO DE EQUIPOS, PREPARACIÓN DE EQUIPOS PARA COMPETENCIAS NACIONALES E INTERNACIONALES	OCTAVIO EDUARDO DOTEL DIAZ /OLAF ARTURO HEINSEN BROWN	470249
E/2017-14096	18/4/17	ODY TRADING	COMPRA Y VENTA DE BIENES, FABRICACIÓN, EXPORTACIÓN, IMPORTACIÓN Y COMERCIALIZACIÓN, AL POR MAYOR Y DETALLE DE TODO TIPO DE MERCANCÍAS	ODY TRADING, S.R.L	471025
E/2017-11309	3/4/17	OFICINA DE INGENIERIA Y ARQUITECTURA OFINSA	CONSTRUCCIÓN, DISEÑO ARQUITECTÓNICO, ESTRUCTURAL E INGENIERÍA DE SISTEMAS.	KURT WILLIAM HANSEN INIGUEZ	469779
E/2017-11145	31/3/17	OFICINA JURIDICA MARITZA LOPEZ MENDEZ	ASESORIA JURIDICA Y REPRESENTACION LEGALES Y CORPORATIVOS EN LAS DIVERSAS AREAS DEL DERECHO A PARTICULARES, SOCIEDADES E INSTITUCIONES	MARITZA LOPEZ MENDEZ	469735
E/2017-13720	12/4/17	OGANDO BUSINESS SCHOOL	CONSULTORIAS, DIPLOMADOS, TALLERES, CURSOS Y CONFERENCIAS FINANCIERAS.	ALEXANDER FELIZ OGANDO	470854
E/2017-13773	12/4/17	OJO DE AGUA FILMS & AGENCY	PRODUCCIÓN Y REALIZACIÓN DE CINE, TELEVISIÓN, VIDEOS, EVENTOS Y ESPECTÁCULOS, FERIAS, AUDIOVISUALES, PUBLICIDAD, CONCIERTOS, ACTIVIDADES ARTÍSTICAS.	EUSEBIO CARLITO BÁEZ DEL ROSARIO	470889
E/2017-13906	17/4/17	OLIMPYC PARK ATRACTION INTERNATIONAL.	INSTALACIÓN Y FUNCIONAMIENTO DE UN PARQUE DE ATRACCIÓN MECÁNICA, Y CONTRATACIÓN, PRESENTACIÓN Y EVENTO DE ESPECTÁCULOS.	MIGUEL VICENTE BARRESES BRITO	470786
E/2017-4193	5/4/17	OLIOPANE	PRODUCCIÓN, COMERCIALIZACIÓN Y DISTRIBUCIÓN DE DIFERENTES TIPOS DE PANES Y PIZZAS	JERALDIN SANTOS DE MALIZIA	470145
E/2017-14085	18/4/17	OMNIA RECYCLING	RECOLECCIÓN Y ACOPIO DE METALES FERROSOS Y NO FERROSOS (HIERRO, PLOMO, ALUMINIO), PLÁSTICOS, VIDRIO, PIEZAS DE COMPUTADORAS	OMAR SOTERO BONILLA PAULINO	471026
E/2017-12444	3/4/17	ON TIME RENT CAR	RENTA, ALQUILER, VENTA, COMPRA, IMPORTACIÓN Y EXPORTACIÓN DE TODO TIPO DE VEHÍCULOS DE MOTOR.	JOHNNY RAFAEL MINYETY SOTO /FRANCIS ANTONIO MINYETY SOTO	469652
E/2017-13524	10/4/17	ONE DREAM TEAM INVESTMENT	MERCADEO, COMPRA, VENTA, ELABORACIÓN, IMPORTACIÓN, EXPORTACIÓN DE ACCESORIOS, PRENDAS Y METALES PRECIOSOS.	CHRISTIAN STEINKELLER	470476
E/2017-13293	10/4/17	ONE GLOBAL XCHANGE	OFRECER PLATAFORMA PORTAL PARA MAYORISTAR DISTRIBUIDORES, COMPRADORES DE PRODUCTOS ECOLÓGICOS, ORGÁNICOS Y RENOVABLES	ONE GLOBAL XCHANGE, S.R.L.	470524
E/2017-13031	6/4/17	OPCION DENTAL DOCTORA ESTHER REYES FAMILIA	CLINICA DENTAL CON SERVICIOS EN EL AREA DE ENDODONCIA, PERIODONCIA, EXODONCIAS, RX, ESTETICA DENTAL, OPERATORIA, ORTODONCIA ENTRE OTRAS AFINES AL TEMA.	RUTH ESTHER REYES FAMILIA	470209
E/2017-12530	4/4/17	OPERACIONES FINANCIERAS E INVERSIONES L&L	OTORGAR CREDITOS, CAMBIAR CHEQUES, CONCERTAR HIPOTECAS; ASI COMO REALIZAR INVERSIONES EN ENTIDADES DEL SECTOR FINANCIERO NACIONAL REGULADO.	LEONARDO SANTIAGO ULLOA ALMONTE	470127
E/2017-11979	30/3/17	OPERADORA NOC	ADMINISTRACIÓN DE PROPIEDADES INMOBILIARIAS, E INVERSIONES EN OTRAS SOCIEDADES COMERCIALES, ASÍ COMO TODA ACTIVIDAD RELACIONADA CON EL OBJETO PRINCIPAL.	OLGA RAFIKOVA	469560
E/2017-12397	3/4/17	OR PREVENTION	ENTIDAD SIN FINES DE LUCRO, DEDICADA A LA ALFABETIZACIÓN, EDUCACIÓN Y CAPACITACIÓN DE NIÑOS, NIÑAS, ADOLESCENTE Y ADULTOS E IR SOCORRO DE ELLOS	LUIS ENMIR PIÑATE DOMINGUEZ	469771
E/2017-12740	4/4/17	ORAL SALUD, CENTRO DENTAL DRA. GLORIA SANTANA	SERVICIOS ODONTOLÓGICOS EN GENERAL.	GLORIA SANTANA FABIAN DE RINCON	469803
E/2017-7192	17/4/17	OSBELL HAIR STYLIST & SPA	SALÓN DE BELLEZA Y SPA EN GENERAL.	ENRIQUE ANTONIO ROSARIO GUTIERREZ	470918
E/2017-9590	3/4/17	OSCAR ANDRES SANTANA ELECTRICOS Y SERVICIOS	SERVICIOS ELÉCTRICOS, PLOMERÍA, PINTURA, MANTENIMIENTOS DE OBRAS, CONSTRUCCIONES, DISEÑOS ELÉCTRICOS, Y AFINES.	OSCAR ANDRES SANTANA MEJIA	469813
E/2017-12692	4/4/17	OSCTAVERAS RENTCAR	DEDICADA A OFRECER SERVICIO DE RENTA DE AUTOMÓVIL.	OSCAR TAVERAS ÁLVAREZ	469843
E/2017-12721	4/4/17	OSVALDO C MOTOR	VENTA DE TODO TIPOS DE VEHÍCULOS DE MOTOR Y FINANCIAMIENTOS.	OSVALDO MOTORS AUTO IMPORT S A	469844
E/2017-13848	12/4/17	OTRO NIVEL MUSIC	PRODUCCIÓN Y PROMOCIÓN ARTÍSTICA.	CESAR MOISES ROSA RAMIREZ	470749
E/2017-11415	11/4/17	OXICA	IMPORTACIÓN, EXPORTACIÓN, DISTRIBUCIÓN Y COMERCIALIZACIÓN DE HIDRÓXIDO DE CALCIO, ÓXIDO DE CALCIO, CAL HIDRATADA, CAL APAGADA, CAL CAUSTICA, CAL VIVA Y CUALQUIER FORMA QUÍMICA DERIVADA DEL CALCIO.	HUGO CRENDE RODRIGUEZ	470671
E/2017-13198	7/4/17	OXYLIFE	TRATAMIENTO DE OXIGENACIÓN CORPORAL.	MASSIEL CISNERO CASTRO	470322
E/2017-11875	10/4/17	P B & T ABOGADOX	SERVICIOS DE REPRESENTACIÓN LEGAL GENERAL Y CONSULTORÍA EN DERECHO BANCARIO Y ADMINISTRATIVO.	LUIS OCTAVIO PEÑA RODRIGUEZ	470567
E/2017-12654	4/4/17	PACHECO EXPRESS SHIPPING	AGENTE DE TRANSPORTE DE TODO TIPO DE BIENES MUEBLES, MUDANZAS DESDE Y HACIA LOS ESTADOS UNIDOS.	PACHECO EXPRESS SHIPPING, SRL	470134
E/2017-13129	7/4/17	PAJEVI NEGOCIOS	SERVICIOS DE COMERCIALIZACIÓN, GESTIÓN, PRODUCCIÓN, ELABORACIÓN, ALMACENAMIENTO, CONSIGNACIÓN, TRANSPORTACIÓN, INTERMEDIACIÓN	FRANCISCO ALEJANDRO LEBREAU ACEVEDO	470489
E/2017-13442	10/4/17	PAL SUPREX	VENTA DE COMIDA RAPIDA.	DERMAN GUTIERREZ DE LA CRUZ	470379
E/2017-12426	3/4/17	PAN PORTOFINO	VENTA Y FABRICACIÓN DE ALIMENTOS BASADOS EN HARINA TALES COMO PAN, GALLETAS, BIZCOCHOS.	MARIA INDIANA VARGAS UREÑA	469597
E/2017-14161	18/4/17	PANDA ROSA	VENTA DE COMIDA RÁPIDA CALLEJERA Y VENTA DE COMIDA PRE EMPACADA.	FRANMI ALBERTO IGNACIO ALFONSO	471001
E/2017-10384	5/4/17	PAPAVELAG TECHNOLOGIES & SOLUCIONES	SERVICIOS Y VENTAS DE SOLUCIONES TECNOLÓGICAS.	PAUL ARIAS GERALDO /PAVEL ARIAS GERALDO	470100
E/2017-10791	4/4/17	PAPELERA COMERCIAL CORONA, PACOCO	IMPORTACIÓN, EXPORTACIÓN, RECICLADO Y DISTRIBUCIÓN DE PRODUCTOS DE PAPEL, PLÁSTICOS Y DESECHABLES EN GENERAL.	DEMETRIO ANTONIO MARRANZINI HEINSEN /LAURA VIRGINIA MARRANZINI HEINSEN	469873
E/2017-13488	10/4/17	PAPELERIA HERMANOS M&V	COMPRA Y VENTA DE SUMINISTRO DE OFICINA.	MERVIN ANTONIO VASQUEZ VELOZ	470646
E/2017-13564	11/4/17	PARADA TU MOTORISTA TUMOTOVIJUS	SERVICIOS DE MOTO TAXI.	MODESTO ANTONIO PAULINO GORIS	470701
E/2017-12652	17/4/17	PARMASSAR GLOBAL CONTRACTORS	CONSTRUCCIÓN.	ALVIN JEWAM PARMASSAR	470872
E/2017-11643	10/4/17	PARRA GARCIA ECO WASH	LAVADO DE TODO TIPO DE VEHICULOS, LAVADO A VAPOR, MANTENIMIENTO, LIMPIEZA EXTERIOR E INTERIOR, LIMPIEZA DE MOTOR	CANDIDO NEFTALI PARRA ACEVEDO	470411
E/2017-12436	10/4/17	PASTELERIA LALAFRA	VENTA DE TODO TIPOS DE PASTELES Y PICADERAS.	MARIA YNMACULADA GOMEZ MOYA / AFRA MIGUELINA GOMEZ MOYA	470619
E/2017-11910	30/3/17	PATRONATO AMIGO DE LOS ANIMALES PADELA	ENTIDAD SIN FINES DE LUCRO, DEDICADA AL RESCATE, ALBERGUE Y CUIDADOS DE ANIMALES DE LA CALLE.	VERA ROCIO MARTINEZ DE OVALLES	469537
E/2017-12969	6/4/17	PATRONATO AMIGOS DE LA CATEDRAL DE LA VEGA	EL PATRONATO AMIGOS DE LA CATEDRAL DE LA VEGA ES UNA INSTITUCION CRISTIANA CATOLICA, DEMOCRATICA, NO PARTIDISTA	KENEH ALTAGRACIA QUINONEZ DE GUERRERO	470336
E/2017-10354	21/3/17	PATRONATO DE AYUDA A CASOS DE MUJERES MALTRATADAS, PACAM	PROGRAMA PSICOTERAPÉUTICO FAMILIAR DE PAREJA Y DE APOYO EMOCIONAL A MUJERES Y SUS HIJOS E HIJAS VÍCTIMAS O TESTIGOS DE VIOLENCIA INTRAFAMILIAR Y DE GÉNERO.	PATRONATO DE AYUDA A CASOS DE MUJERES MALTRATADAS, PACAM	469767
E/2017-12178	7/4/17	PATRONATO DE LA POLICIA MUNICIPAL DE BOCA CHICA - PAPOMUBOCA	ENTIDAD SIN FINES DE LUCRO, DEDICADA A BRINDAR AYUDA Y APOYO A LA POLICÍA MUNICIPAL DEL MUNICIPIO DE BOCA CHICA Y ZONAS ALEDAÑAS	JESUS ESPIRITU DE LOS SANTOS	470405

[210] EXP.	[220] SOL. FECHA	[561] NOMBRE COMERCIAL	[510] ACTIVIDAD	[730] SOLICITANTE	[111] REGISTRO
E/2017-13200	7/4/17	PATRONATO POR LA SALUD NATURAL E INTEGRAL DEL INDIVIDUO, PASANAI	ENTIDAD SIN FINES DE LUCRO, QUE SE DEDICA A LA EXPANSIÓN Y USO DE LA MEDICINA NATURAL E INTEGRAL EN ESPECIAL EN LAS COMUNIDADES MENOS FAVORECIDAS DEL PAÍS.	ADRIA ARTENIA ACOSTA GUILLEN DE ALCANTARA	470385
E/2017-9846	16/3/17	PCG PROJECT CONSULTING GROUP	BRINDAR SOLUCIONES INTEGRADAS PARA EL DESARROLLO MEDIANTE LA GESTIÓN DE PROYECTOS ENFOCADOS A LA VALORIZACIÓN DE LAS POTENCIALIDADES DE LOS TERRITORIOS	FEDERICO ALEJANDRO JOVINE RIJO /FRANCO JIMMY TORRES	470217
E/2017-11849	29/3/17	PDS AUTOSMART	COMPRA Y VENTA DE TODO TIPO DE VEHICULOS DE MOTOR.	ADALBERTO PEREZ PIMENTEL /RAFAEL DANILO DE SOTO PADILLA	469546
E/2017-11337	4/4/17	PEDRO SAMBOY FAMILY TOURS	OPERACION DE TODO TIPO, PRODUCCION AGROPECUARIA Y PESCA, PARA EXPORTAR E IMPORTAR OPERACION DE TOURS Y TRANSPORTE	PEDRO SAMBOY FELIZ	470036
E/2017-13460	10/4/17	PEQUEÑO MANA PASTELES EN HOJA	ELABORAR Y VENDER PASTELES EN HOJA.	JOSE ANTONIO MIESES SANCHEZ / DOMINGA IVELISSE REYNOSO MEDINA	470437
E/2017-12379	3/4/17	PEREZ DIPPITON ASESORES LEGALES	SERVICIOS Y ASESORIAS LEGALES	ROSARIO PEREZ DIPPITON	469657
E/2017-11102	24/3/17	PERFECT FLOOR	ADMINISTRACION DE PLAZAS COMERCIALES, EDIFICIOS DE APARTAMENTOS Y TORRES RESIDENCIALES Y EMPRESARIALES.	ANGEL RICARDO PEREZ ROMAN	470216
E/2017-12254	31/3/17	PESCADERIA RESTAURANT BAR EL VERIL	COMERCIALIZACION DE PRODUCTOS DEL MAR, EXPENDIO DE BEBIDAS, CENTRO DE ENTRETENIMIENTOS.	GABRIEL GUERRERO	469643
E/2017-13907	17/4/17	PIERINI HOTEL	APARTA HOTEL CABAÑAS.	GIAN PIERO SPERANZINI	470946
E/2017-8878	31/3/17	PILAM ASSESSMENTS	DISTRIBUCIÓN, VENTA Y MERCADEO DE INSTRUMENTOS DE MEDICIÓN Y PRUEBAS PSICOMÉTRICAS, SERVICIOS DE GESTIÓN HUMANA INCLUYENDO RECLUTAMIENTO, SELECCIÓN	ANA T BATTLE RIVERA	469715
E/2017-12760	5/4/17	PILAVI	RESTAURANTE, BAR, CAFÉ, COMEDOR.	WILMER SANTIAGO BURGOS ROSADO	470098
E/2017-13126	7/4/17	PINGUEX CONSULTING	OFRECER SERVICIOS DE ASISTENCIA EMPRESARIALES, PLANIFICACIÓN, DESARROLLO, INVESTIGACIÓN, ORGANIZACIÓN, IMPLEMENTACIÓN	FRANCISCO ALEJANDRO LEBREAU ACEVEDO	470338
E/2017-11916	30/3/17	PINK & BLACK STYLE	IMPORTACIÓN DE ROPAS Y CALZADOS.	KUNRONG YAN	470827
E/2017-12375	3/4/17	PINTARELA	FABRICACION DE COLORES Y TECNICAS DE PINTURAS, PRODUCCION, IMPORTACION, COMPRA, VENTA, DISTRIBUCION Y COMERCIALIZACION DE ANTICORROSIVO Y ACABADOS DE TODO TIPO DE PINTURAS	DANNY BATISTA ROSARIO	469821
E/2017-10552	4/3/17	PLANOS CONSTRUCCIONES SEGURIDAD Y SERVICIOS PACOSYSER	CONSTRUCCIONES, REPARACIONES, HERMOSAMIENTO DE ESTRUCTURAS EN GENERAL, ESTRUCTURAS VIALES, EQUIPOS Y MAQUINARIAS	WILLIAM ALCANTARA REYES	469749
E/2017-7893	3/4/17	PLAN-TECNOLOGY	VENTA Y REPARACIÓN DE CELULARES, VIDEO JUEGOS, LAPTOPS Y ACCESORIOS.	MANUEL LEONIDAS PEGUERO PEGUERO	469667
E/2017-11317	27/3/17	PLÁTANO FASHION	VENTA DE ARTESANÍA, SOUVENIRS, ROPAS, ESPECIAS Y ARTÍCULOS TURÍSTICOS EN GENERAL; PRESTACIÓN DE TODO TIPO DE SERVICIO AL TURISTA, PASTERÍA, ENTRE OTROS.	HENRY RAMÓN CESPEDAS ARIAS	470199
E/2017-13182	7/4/17	PLAYAS DE MACAO	BIENES RAÍCES, COMPRA Y VENTA DE INMUEBLES, CONSTRUCCIÓN DE COMPLEJOS TURÍSTICOS, VIVIENDA DE TODO TIPO Y EN SENTIDO GENERAL	PLAYAS DE MACAO, S. A.	470465
E/2017-11163	4/4/17	PLAZA SUPERMERCADO LA FUENTE FUN	COMPRA Y VENTA DE PRODUCTOS ALIMENTICIOS PARA EL CONSUMO HUMANO.	LUIS MIGUEL SALVADOR ARIAS	469981
E/2017-3273	26/1/17	PLG-CARIBE	IMPORTACIÓN, COMERCIALIZACIÓN, DISTRIBUCIÓN, MANTENIMIENTO Y VENTA DE EQUIPOS, PIEZAS, PRODUCTOS Y REPUESTOS PARA LA INDUSTRIA PETROLERA	GUNO RONALD RITFELD	469802
E/2017-13245	7/4/17	POMPOSSAS FASHION	VENTA DE PRENDAS DE VESTIR Y ACCESORIOS EN GENERAL.	KATHERINE PAEZ SORIANO	470383
E/2017-13009	6/4/17	POPSTICKS HANDCRAFTED GELATO	VENTA DE HELADOS ARTESANALES.	JORGE FEDERICO FRADERA SANCHEZ	470288
E/2017-8193	5/4/17	POUERET SECURITY SISTEM	VENTAS E INSTALACIONES DE TODO TIPO DE CÁMARAS DE SEGURIDAD, ALARMAS, PANELES SOLARES, REDES ALÁMBRICAS E INALÁMBRICAS	CARLOS REYMUNDO POUERET RIJO	470085
E/2017-12594	4/4/17	POUSOLD CORPORATION	SERVICIOS DE COMERCIALIZACIÓN, GESTIÓN, PRODUCCIÓN, ELABORACIÓN, ALMACENAMIENTO, CONSIGNACIÓN, TRANSPORTACIÓN, INTERMEDIACIÓN	FRANCISCO ALEJANDRO LEBREAU ACEVEDO	469905
E/2017-5414	21/3/17	PREFINVER GROUP	LA REALIZACIÓN DE TODA CLASE DE ACTIVIDADES, OPERACIONES Y SERVICIOS PROPIOS DEL NEGOCIO DE BANCA EN GENERAL Y QUE LE ESTÉN PERMITIDAS POR LA LEGISLACIÓN VIGENTE	JOSE MIGUEL MARTE SOSA	469805
E/2017-13642	11/4/17	PRESAN	PRÉSTAMOS PERSONALES DE MENOR CUANTÍA.	PEDRO NUÑEZ PITA	470633
E/2017-13133	7/4/17	PRESKAY CONSTRUCTION	ARQUITECTURA, PREPARACIÓN DE TERRENOS, DISEÑO, LOTIFICACIÓN, ACONDICIONAMIENTO, TERMINACIÓN	FRANCISCO ALEJANDRO LEBREAU ACEVEDO	470348
E/2017-12252	10/4/17	PRESTAMOS CABRAL FLETE	TODO TIPO DE PRESTAMOS.	JUAN ALBERTO CABRAL FLETE	470433
E/2017-11599	4/4/17	PRESTAMOS DIVERSOS MUSAKA	PRESTAMOS, INMOBILIARIA Y NEGOCIOS EN GENERAL.	NATALIO ANTONIO ABREU DIAZ	470108
E/2017-14143	18/4/17	PRESTAMOS JUAN PABLO ARACENA	PRESTAR DINERO.	JUAN PABLO ARACENA	471080
E/2017-13308	10/4/17	PRESTEZA INVESTMENTS	VENTA DE ARTÍCULOS TALES COMO MATERIAL GASTABLE PARA OFICINA, MOBILIARIO DE OFICINA, PAPELERÍA, ELECTRÓNICOS, ELECTRODOMÉSTICOS, REPARACIÓN Y MANTENIMIENTO DE EQUIPOS DE OFICINA	BRENDA ELENA MENA ESPINAL DE BATISTA /FRANKLIN EDUARDO BATISTA ALBERTO	470587
E/2017-12873	5/4/17	PRETTY & HEALTHY RECOVERY HOUSE	RECUPERACIÓN Y ATENCIÓN POSDT-QUIRÚRGICA.	MIOSOTIS MERCEDES CISNEROS CASTRO	470321
E/2017-13750	12/4/17	PREZZTA	COMPAÑÍA DE INVERSIONES.	DIANA CAROLINA RIJO ROSARIO	470812
E/2017-10159	27/3/17	PRIMERA ENTREGA	PRODUCCIÓN, COORDINACIÓN Y DISTRIBUCIÓN DE AUDIOVISUALES Y SERVICIOS DE PUBLICIDAD.	RUBEN IGNACIO PUNTIER ANDUJAR	470090
E/2017-13886	17/4/17	PRINCESAS	LIMPIEZA DE MUEBLES, ALFOMBRAS Y PISOS.	FE CARIDAD DE LA ROSA FIGUEROA	470990
E/2017-12899	5/4/17	PRINT CLASS	DISEÑO, FABRICACIÓN, INSTALACIÓN, REPARACIÓN DE LETREROS, VALLAS, TOLDOS, CAJA DE LUZ, LETREROS EN LED	LUIS ALBERTO CLASE FRIAS	470042
E/2017-12296	31/3/17	PRO LA CANCHA	AGENCIA PUBLICITARIA, MARKETING, MEDIOS, DIGITAL, INVERSIONES.	ALEXANDER AUGUSTO ROJAS ELMUDESÍ	469665
E/2017-12901	5/4/17	PROCAUCHO M&R	FABRICACIÓN DE PRODUCTOS DE GOMA PARA PIEZAS INDUSTRIALES Y EN GENERAL.	MIRNA SAYONARA VARGAS RODRIGUEZ	470062
E/2017-13833	12/4/17	PROCESADORA AGUA EVA	VENTA DE AGUA.	SEGUNDA DE LOS SANTOS DE HYPOLITE	470877
E/2017-12751	18/4/17	PROCESADORA DE AGUA Y HIELO BELUS	PROCESAMIENTO, DISTRIBUCIÓN Y VENTA DE BEBIDAS NO ALCOHÓLICAS.	DANIEL ESTEVEZ SANTANA DE FERNANDEZ / CINTHIA JOSELINA PEREZ SANTANA	470993
E/2017-14217	18/4/17	PROCESADORA DE HIELO Y AGUA SENA	PROCESAMIENTO, DISTRIBUCIÓN Y VENTA DE HIELO Y AGUA	ORLANDO RAFAEL CORDERO CABRERA	471023
E/2017-11937	17/4/17	PROCESADORA MERCEDES GIL	FABRICACIÓN, DISTRIBUCIÓN Y VENTA DE PRODUCTOS LÁCTEOS.	CARLOS JOSE MERCEDES GIL	470977
E/2017-10854	31/3/17	PRODUCCIONES ALISON MEZA	ORGANIZACION DE CONCURSOS DE BELLEZA, CURSOS Y SERVICIOS DE MAQUILLAJE. ESTILISMO Y DECORACION DE EVENTOS.	ALINSON JOSE MEZA MEDINA	469931
E/2017-12707	4/4/17	PRODUCTORA 11:11 FILMS	PRODUCCIÓN DE OBRAS CINEMATOGRAFICAS DE LARGOMETRAJES DOMINICANOS.	SIXTO ALFREDO INCHAUSTEGUI PEREZ	469927
E/2017-11247	4/4/17	PRODUCTOS AGRICOLAS HNOS HERNANDEZ DILONE	COMERCIALIZACION DE PRODUCTOS AGRICOLA.	ABRAHAN HERNANDEZ DILONE	469915
E/2017-14180	18/4/17	PRODUCTOS DON JUAN HILARIO	ELABORACION DE PRODUCTOS LACTEOS.	HECTOR RADHAMES HILARIO ACOSTA / JUAN ANTONIO HILARIO MARTINEZ	471075
E/2017-12927	6/4/17	PRODUCTOS LACTEOS DOÑA NINA, PROLADONI	FABRICACION Y VENTA DE QUESO.	JOSE JOAQUIN BUENO MADERA	470342
E/2017-10646	22/3/17	PRODUCTOS LOS ANDES	EMBOTELLADO DE AGUA NATURAL Y MINERAL, FUNDAS DE HIELO.	PRODUCTOS LOS ANDES, SRL.	470323
E/2017-13692	11/4/17	PRODUCTOS RODRIGUEZ SILVERIO	FABRICACION Y VENTA DE QUESOS Y PRODUCTOS LACTEOS.	FRANKLYN DE JESUS RODRIGUEZ SILVERIO	470599
E/2017-10432	21/3/17	PROEMPRESA JP	CENTRO EDUCATIVO EMPRESARIAL, ENTRENAMIENTOS CORPORATIVOS, CENTRO DE EDUCACIÓN CORPORATIVA.	JOSE MIGUEL PADILLA RIVERA	470200
E/2017-12533	4/4/17	PROFESIONALES DE INFORMÁTICA, CONTABILIDAD & AUDITORIA, JML	VENTA DE EQUIPOS TECNOLOGICOS, SERVICIOS DE AUDITORIAS Y CONTABILIDAD.	MARIA LUISA ANTIGUA JAVIER	470123
E/2017-13592	11/4/17	PROFESOR RAFAEL OVANDO	ESCUELA DE MUSICA	RAFAEL ANTONIO LUCIANO OVANDO	470606
E/2017-13544	11/4/17	PROGRESA DOMINICANA NETWORK	LA EMPRESA SE DEDICA A LA COMERCIALIZACIÓN DE PRODUCTOS, TALES COMO, PERFUMES, CATÁLOGOS Y OTRAS DENOMINACIONES DE LA MISMA RAMA.	JHON DAVID VALDEZ CALIER	470609
E/2017-4758	8/2/17	PROLINE CREDY	FINANCIAMIENTO Y OPERACIONES MOBILIARIAS E INMOBILIARIAS Y TODO TIPO DE INVERSIONES, PRESTAMOS PERSONALES DE MENOR Y MAYOR CUANTIA.	RAMON ALBERTO PEREZ MENA	469937
E/2017-10355	11/4/17	PROMOCIONES Y TRANSPORTE DEL CARIBE, TRANSPROCAR	PROMOCIÓN Y TRANSPORTE DE CARGAS VARIAS.	LUIS MIGUEL ELMUDESÍ SALOMON	470684
E/2017-12400	3/4/17	PROMOTORA ANCREL	DIRECCIÓN, GERENCIA, ADMINISTRACIÓN DE GESTIONES INMOBILIARIAS, FINANCIERAS, AGRÍCOLAS, PUBLICITARIAS, DE TRANSPORTE	GS DESPACHO LEGAL, S.R.L.	469811
E/2017-10440	5/4/17	PROMOTORA ANDARES DEL MIRADOR	ESTUDIO, DESARROLLO, GESTIÓN, EJECUCIÓN, SUPERVISIÓN Y PROMOCIÓN DE PROYECTOS INMOBILIARIOS.	MAIRENÍ ALTAGRACIA SILVESTRE RAMÍREZ	470049
E/2017-12713	4/4/17	PROMOTORA HOYO AZUL	CONSTRUCCIÓN, PROMOCIÓN Y DESARROLLO DE PROYECTO TURÍSTICO.	RAFAEL BARON DULUC RIJO	469838
E/2017-12562	4/4/17	PROVISIONES RIGOBERTO ENCARNACION UREÑA	COMPRA Y VENTA DE FRUTOS MENORES COMO SON: BERENJENAS, BATATAS, YAUTIA, ÑAME, PLATANOS, GUINEOS, RULOS, NARANJA, MELONES Y VEGETALES AL MERCADO NACIONAL Y DE MANERA PERSONAL.	RIGOBERTO ANTONIO ENCARNACION UREÑA	470016
E/2017-14557	20/4/17	PROYECTO MINERO LA JIRAFÁ	DEDICADA A LA EXPLORACIÓN Y EXPLOTACIÓN DE TODO TIPO DE RECURSOS MINEROS Y CUALQUIER ACTIVIDAD RELACIONADA AL OBJETO PRINCIPAL.	ISMENIA BERENISSE RODRÍGUEZ ROSARIO DE INFANTE	471145
E/2017-12591	4/4/17	PROYECTO ROPTEX	SERVICIOS DE COMERCIALIZACIÓN, GESTIÓN, PRODUCCIÓN, ELABORACIÓN, ALMACENAMIENTO, CONSIGNACIÓN, TRANSPORTACIÓN, INTERMEDIACIÓN	FRANCISCO ALEJANDRO LEBREAU ACEVEDO	469906
E/2017-11528	19/4/17	PROYECTOS ELECTROMECHANICOS DEL CARIBE PROEMCA	SERVICIOS TECNOLÓGICOS Y PROYECTOS ELECTROMECHANICOS EN LA CONSTRUCCIÓN GENERAL	CARLOS RAFAEL CANARIO POLANCO	470251
E/2017-13612	11/4/17	PROYECTOS INMOBILIARIOS ALMA C	CONSTRUCCIÓN, DESARROLLO, PROMOCIÓN, ALQUILER Y VENTA DE PROYECTOS INMOBILIARIOS.	EDUARD CANAAN ROJAS	470755
E/2016-16498	18/5/16	PSAPIENS	ENTIDAD SIN FINES DE LUCRO PARA LA ATENCIÓN PSICOLÓGICA Y EDUCATIVA DE NIÑOS, NIÑAS, ADOLESCENTES Y FAMILIAS.	CÉSAR AUGUSTO PEÑA TEJEDA	470673
E/2017-11505	12/4/17	PSICOLOGIA EN CASA LIC. LILIAN MARTINEZ	CONSULTAS DE PSICOTERAPIA RECONSTRUCTIVA Y SALA DE TAREA.	LILIAN NATALY MARTINEZ DE CRUZ	470730
E/2017-12614	17/4/17	PUERTAS Y VENTANAS BATISTA & PEREZ	FABRICACIÓN E INSTALACIÓN: PUERTAS ENROLLABLES, PUERTAS DE CLOSET, PERSIANAS DE VIDRIO Y ALUMINIO, PROTECTORES CONTRA INSECTOS	CARLOS JULIO PEREZ PEREZ	470965
E/2017-11589	6/4/17	PUJOLS SOLUTION ACCOUNTING JP	SOLUCIONES CONTABLES.	JOSE ADALBERTO PUJOLS	470276

[210] EXP.	[220] SOL. FECHA	[561] NOMBRE COMERCIAL	[510] ACTIVIDAD	[730] SOLICITANTE	[111] REGISTRO
E/2017-12183	31/3/17	PUNTA CANA VIAJES Y TURISMO	SERVICIOS DE TRANSPORTE, ORGANIZACIÓN DE TOURS Y VIAJES A NIVEL NACIONAL, PARTICIPACIÓN EN EL DESARROLLO, PROMOCIÓN, COMPRA, VENTA Y ARRENDAMIENTO DE BIENES INMUEBLES	PUNTA CANA VIAJES Y TURISMO, S.A.S.	470694
E/2017-12864	5/4/17	PURIFICADORA Y PROCESADORA DE AGUA PEÑA DE HOREB	PROCESAMIENTO PURIFICACIÓN Y VENTA DE AGUA PARA EL CONSUMO HUMANO.	SANTIAGO ALEXANDER ALEMAN GIRON	470012
E/2017-12774	5/4/17	QAHWAH	RESTAURANTE, BAR, CAFÉ, COMEDOR.	ANA DILCIA RODRIGUEZ SANCHEZ	470821
E/2017-10692	22/3/17	QUALITY EXPORT	PRODUCCIÓN, COMPRA, VENTA Y EXPORTACIÓN DE PRODUCTOS AGRO INDUSTRIAL, COMO TAMBIÉN IMPORTACIÓN DE PRODUCTOS AGRO QUÍMICOS	QUALITY EXPORT, SRL.	469804
E/2017-12320	3/4/17	QUELONIOS FESTIVAL	FESTIVAL CULTURAL MEDIOAMBIENTAL, MÚSICA, ARTE, CULTURA Y MEDIOAMBIENTE.	JULIA ADELA MARTINEZ MEDINA /ALEX MATAS	469772
E/2017-11941	30/3/17	QUESERIA ABRIL	FABRICACIÓN, VENTA Y DISTRIBUCIÓN DE PRODUCTOS LÁCTEOS.	ALEJANDRO DE JESUS RODRIGUEZ LOPEZ	469732
E/2017-12534	4/4/17	QUESERIA DON BORDA	FABRICACIÓN Y VENTA DE QUESOS Y PRODUCTOS LÁCTEOS.	RIGOBERTO ECHAVARRIA ALMONTE	470025
E/2017-11135	31/3/17	QUESERIA ECHAVARRIA BAEZ	FABRICACIÓN Y VENTA DE QUESOS.	JUAN RAMON ECHAVARRIA BAEZ	469940
E/2017-13335	10/4/17	QUESERIA RODRIGUEZ LAMAR	FABRICACIÓN DE PRODUCTOS LÁCTEOS.	ELVIS SIMON RODRIGUEZ LAMAR	470422
E/2017-11635	4/4/17	QUESO DON LUIS F. SUERO	FABRICACIÓN Y VENTA DE QUESO.	LUIS FREDDY SUERO ROSARIO	470035
E/2017-12223	31/3/17	QUESO MERARY	ELABORACIÓN Y COMERCIALIZACIÓN DE PRODUCTOS LÁCTEOS.	ERIK JOSE QUEZADA DIAZ	469627
E/2017-12096	31/3/17	QUESO RANCEL	ELABORACIÓN Y COMERCIALIZACIÓN DE PRODUCTOS LÁCTEOS.	ERIK JOSE QUEZADA DIAZ	469671
E/2017-11744	5/4/17	QUESOS FRANCISCO RODRIGUEZ	FABRICACIÓN Y VENTA DE PRODUCTOS LÁCTEOS.	FRANCISCO DE JESUS RODRIGUEZ RODRIGUEZ	470152
E/2017-12102	31/3/17	QUESOS LOS TRES HERMANOS	ELABORACIÓN Y COMERCIALIZACIÓN DE PRODUCTOS LÁCTEOS.	ERIK JOSE QUEZADA DIAZ	469687
E/2017-12758	5/4/17	QUESOS MEDINA	ELABORACIÓN Y COMERCIALIZACIÓN DE PRODUCTOS LÁCTEOS.	JOSE NICOLAS CRUZ MONTERO	470154
E/2017-13234	7/4/17	QUESOS MG	ELABORACIÓN Y COMERCIALIZACIÓN DE PRODUCTOS LÁCTEOS.	JOSE NICOLAS CRUZ MONTERO	470648
E/2017-12755	5/4/17	QUESOS SUAREZ	ELABORACIÓN Y COMERCIALIZACIÓN DE PRODUCTOS LÁCTEOS.	JOSE NICOLAS CRUZ MONTERO	470063
E/2017-13610	11/4/17	QUIMIX, DOMINICANA	LA COMPRA, VENTA, COMISIÓN MERCANTIL, IMPORTACIÓN, EXPORTACIÓN, PRODUCCIÓN, FORMULACIÓN, FABRICACIÓN, ENVASADO, MAQUINA Y TRANSFORMACIÓN DE AGROQUÍMICOS, FERTILIZANTES	MARCOS ANTONIO TORRES HALLAL	470753
E/2017-10055	12/4/17	QUIROZ INDUSTRIAL	FABRICACIÓN Y DISTRIBUCIÓN DE PRODUCTOS QUÍMICOS EN GENERAL, COMERCIALIZACIÓN DE EQUIPOS Y SERVICIOS ELÉCTRICOS E IMPORTACIÓN Y EXPORTACIÓN DE TEXTILES.	PRIAMO ANTONIO SANTOS QUIROZ	470797
E/2017-12293	31/3/17	QUONDAM DOMINICANA	COMERCIALIZACIÓN DE MUEBLES Y MATERIALES DE CONSTRUCCIÓN ITALIANO: CASA, APARTAMENTOS, NEGOCIOS EN GENERAL	ADALGISA ROSARIO /GIOACCHINO COPAT	469677
E/2017-11991	30/3/17	R&M ESTETIC CENTER	TRATAMIENTO, CUIDADO Y EMBELLECIMIENTO DE LA PIEL.	REYES SUERO MONTILLA	469499
E/2017-9597	15/3/17	R. A. TEXTILES INDUSTRIALES	FABRICACIÓN E IMPORTACIÓN DE TEJIDOS, ESCOBAS, PLÁSTICOS, CRISTALERÍA, PERFUMERÍA, ROPA DE CAMA Y ARTÍCULOS DE CAMA EN GENERAL.	R. A. TEXTILES INDUSTRIALES, S. A.	470644
E/2017-9662	4/4/17	R.A TON COMERCIAL, IMPORTADORA &-EXPORTADORA	VENTA DE ARTÍCULOS COMESTIBLES, PRODUCTOS DE LIMPIEZA, LUBRICANTES, MATERIAL GASTABLE DE OFICINA	LUIS ADOLFO ARZENO RAMOS	469890
E/2017-13105	6/4/17	R.E.D. IN THE CLOUD GRUPO INMOBILIARIO	GESTIÓN, VENTAS Y ALQUILERES INMOBILIARIA.	GINA BACCHI PADILLA	470237
E/2017-12846	5/4/17	R.H. & ASOCIADOS	SERVICIOS DE DISEÑO, CONSTRUCCIÓN, TASACIONES DE INMUEBLES, CONSULTORÍAS. CÁLCULOS, ESTRUCTURAS Y ACTIVIDADES AFINES.	RAFAEL ANTONIO HERNANDEZ ROSARIO	469961
E/2017-9177	30/3/17	R.R.SUN CONSTRUCTION SERVICES	DISEÑO, CÁLCULO, INSTALACIÓN, MANTENIMIENTO, REPARACIÓN DE TODO TIPO DE PROYECTOS CIVILES Y/O RESIDENCIALES, INDUSTRIALES	SUN MOVIL, S.R.L.	469578
E/2017-12257	31/3/17	R@IN COMMUNICATIONS	VENTAS Y REPARACIÓN DE EQUIPOS TELEFÓNICOS, ACCESORIOS, ACTIVACIONES Y SERVICIOS DE TELECOMUNICACIONES.	HECTOR DARIO RAMIREZ RIVERA	469748
E/2017-13418	10/4/17	RA IMPORT	IMPORTACIÓN, EXPORTACIÓN, COMPRA, VENTA, ARRENDAMIENTO, FINANCIAMIENTO Y REPARACIÓN DE VEHICULOS DE MOTOR.	RA GROUP S.R.L	470629
E/2017-12738	4/4/17	RADAMATEC	SERVICIOS DE INSTALACIÓN, CONSERVACIÓN Y MANTENIMIENTO DE AIRES ACONDICIONADOS, ASCENSORES, MONTACARGAS Y SALVA ESCALERA	RICARDO ANTONIO SOSA	469836
E/2017-12332	12/4/17	RAFAEL M & S INVERSIONES	COMPRA, DE BIENES MUEBLES TALES COMO: VEHÍCULOS LIVIANOS Y PESADOS, EQUIPOS DE SONIDO, TECNOLÓGICOS, MUEBLES Y ACCESORIOS DEL HOGAR E INMUEBLES.	RAFAEL JOSE CASTRO	470848
E/2017-12515	4/4/17	RAM BIO NATURAL PRODUCTS	VENTA DE PRODUCTOS NATURALES.	PAUL JOSE MALDONADO BUENO	469968
E/2017-13403	10/4/17	RAMON ALBERTO GUTIERREZ COMPRAVENTA Y CASA DE EMPÉÑO	NEGOCIO TIPO COMPRAVENTA Y PRESTAMOS DE DINERO FUERA DEL SISTEMA DE BANCO	RAMON ALBERTO GUTIERREZ NUÑEZ	470500
E/2017-7505	10/4/17	RAMON TORRES	VENTA Y COMERCIALIZACIÓN DE PRODUCTOS COMESTIBLES, BEBIDAS, DESECHABLES Y DE LIMPIEZA.	RAMON ANTONIO TORRES HIRALDO	470497
E/2017-14128	18/4/17	RAQUEL ALTAGRACIA RODRIGUEZ PEREZ TIENDA Y VARIETADES	VENTA DE PRENDA DE VESTIR.	RAQUEL ALTAGRACIA RODRIGUEZ PEREZ	471062
E/2017-13880	17/4/17	RAWSS	ARQUITECTURA, INGENIERÍA, CONSULTORÍA, SUPERVISIÓN, PRESUPUESTOS, INSTALACIONES FOTOVOLTAICAS, CONSTRUCCIÓN DE OBRAS Y ESTRUCTURAS.	WAGNER ANTONIO SEVERINO CAPELLAN	470925
E/2017-10794	17/4/17	RD FOODS AMERICAS, R DFA	IMPORTACIÓN DE ALIMENTOS ENLATADOS.	FRANCIA MARIA TORRES RODRIGUEZ	470882
E/2017-12290	31/3/17	RECICLAJES DIVERSOS CINDO REDICINDO	ADQUISICIÓN, RECOLECCIÓN, RECICLAJE Y FABRICACIÓN DE MATERIALES PLÁSTICOS.	CORNELIO LORA LINARES	469678
E/2017-13105	6/4/17	RED INMOBILIARIA EN LAS NUBES	GESTIÓN, VENTAS Y ALQUILERES INMOBILIARIA.	GINA BACCHI PADILLA	470237
E/2017-13746	12/4/17	RENOVA	ESTABLECIMIENTO DE REHABILITACION MENTAL DE PACIENTES PSIQUIATRICOS Y CUALQUIER ACTIVIDAD LICITA LIGADA A LA RECUPERACION DE ESTOS.	EMPRESAS MUGO, SRL.	470795
E/2017-13962	17/4/17	REPUESTOS USADOS JAPON MOTORS	COMPRA, VENTA E IMPORTACION DE REPUESTOS DE VEHICULOS DE MOTOR.	EUCLIDES FRANCISCO PERALTA CANDELIER	470880
E/2017-11705	12/4/17	RESIDENCIAL COCO & MAR DE LAS TERRENAS	COMPRA, VENTA, DESARROLLO, COMERCIALIZACION Y ALQUILER DE BIENES INMUEBLES EN LA REPUBLICA DOMINICANA.	ISMAEL GASPAR RAMON TAVERAS	470890
E/2017-12988	6/4/17	REUSE	SERVICIOS DE CATERING, ORGANIZACIÓN DE EVENTOS, SERVICIO Y RENTA DE UTILERIA.	ISRAEL PEÑA SUAREZ	470318
E/2017-11998	30/3/17	REYNOSO PADILLA & ASOCIADOS	SERVICIOS LEGALES, CONSULTORIA JURIDICA Y NOTARIA.	GENESIS REYNOSO NICHOLAS	469935
E/2017-12468	3/4/17	RH PLAZA MEDIA LUNA	VENTA Y ALQUILER DE LOCALES COMERCIALES.	RAMON ANTONIO HERNANDEZ MARTINEZ	469975
E/2017-10255	3/4/17	RICA PECHURINA SABROALISHA	VENDER PECHURINA, POLLO FRITO Y PARA FRITA.	CARLOS ANDRES PEREZ MARTINEZ	469776
E/2017-13617	11/4/17	RICCUS	ASESORÍAS Y PLANES DE NUTRICIÓN; IMPARTIR CHARLAS, TALLERES Y SEMINARIOS DE NUTRICIÓN	MARLENYS JOSEFINA VEGAS PAULINO	470531
E/2017-13327	10/4/17	RIDGE MOUNTAIN FOUNDATION	BRINDAR ASISTENCIA SOCIAL A NIÑOS, Y NIÑAS Y ENVEJECIENTES QUE PADECEN CARENCIA Y ESTAN DESPROTEGIDOS POR LA SOCIEDAD, EL AREA EDUCATIVA, DEPORTIVA Y DE SALUD.	CARLOS SANTANA	470458
E/2017-13274	7/4/17	RIG ROYAL INVESTMENT GROUP	BIENES RAÍCES, INVERTIR EN EMPRESAS DE IMPORTACIÓN Y EXPORTACIÓN, ASI COMO EN EMPRESAS INDUSTRIALES Y FINANCIERAS.	HILARIO OCHOA ESTRELLA	470329
E/2017-12690	4/4/17	RILEX	CONSTRUCCIÓN DE OBRAS CIVILES, VENTA DE MATERIAL DE CONSTRUCCIÓN.	OSIRIS ARIAS REYES	469910
E/2017-12993	18/4/17	RITA SHOP BY RITA RODRIGUEZ	COMPRA Y VENTA DE ROPA PARA DAMAS, CABALLEROS Y NIÑOS, VENTA DE ACCESORIOS, PERFUMES, ENTRE OTRAS COSAS AFINES CON LA ACTIVIDAD	RITA ELIZABETH RODRIGUEZ VALERIO	471048
E/2017-6676	31/3/17	RKL SUPPLY	MATERIALES Y PRODUCTOS DE PAPEL, FERRETERÍA, COMPONENTES Y SUMINISTROS DE FABRICACIÓN, SUMINISTROS Y ACCESORIOS ELÉCTRICOS Y DE ILUMINACIÓN	JORGE LUIS LEBRON	469689
E/2017-12554	12/4/17	RM BETEL IMPORT	DEDICADA A LA IMPORTACIÓN DEL EXTRANJERO DE MERCANCIAS, TALES COMO ARTESANÍAS, ROPAS, BOLSOS Y SOUVENIRES, PARA SUPLIR TIENDAS DE GIFT SHOP.	JUAN LIZARDO RUIZ	470802
E/2017-13014	6/4/17	RM HOLDINGS	CONSTRUCCIÓN E INSTALACIÓN DE ESTRUCTURAS PUBLICITARIAS, RENTA DE ESPACIOS PUBLICITARIOS, COMERCIALIZACIÓN DE ARTÍCULOS PROMOCIONALES.	LUIS CARLO RODRIGUEZ BALLISTA	470121
E/2017-12413	12/4/17	RODHE INDUSTRIAL	VENTA Y REPARACIÓN DE EQUIPOS INDUSTRIALES.	FRANCISCO ANTONIO RODRÍGUEZ RODRÍGUEZ	470792
E/2017-10180	12/4/17	RODRIGUEZ BASILIO EQUIPOS DE COMUNICACION	VENTA, REPARACIONES Y ACCESORIOS DE CELULARES.	BRANLY BENJAMIN RODRIGUEZ BASILIO	470729
E/2017-10478	3/4/17	ROMERO FASHION	VENTA DE PRENDAS DE VESTIR, CALZADOS, ACCESORIOS Y ARTÍCULOS PARA EL HOGAR.	MARIA ALTAGRACIA ROMERO BARRERA	469991
E/2017-13643	11/4/17	ROOM DECORATIONS BY OTONIEL	FABRICACIÓN DE TEXTIL Y VENTA DEL MISMO.	JAIME ANTONIEL VARGAS CARDOZA	470687
E/2017-9940	31/3/17	ROQUES GIRALDO FAST FOOD	COMIDAS Y BEBIDAS RÁPIDAS.	JUAN MIGUEL ROQUES PAREDES	469642
E/2017-14126	18/4/17	ROSA YRIS POLANCO LUNA RESTAURANT	SERVICIOS DE RESTAURANT Y CANTINA SIN ESPECTACULOS.	ROSA YRIS POLANCO LUNA	471061
E/2017-12333	3/4/17	ROSALBA INGENIERÍA DIVERSA	NUESTRA EMPRESA SE DEDICA A TODO TIPO DE CONSTRUCCIONES, ADEMÁS DE DISEÑO Y ADMINISTRACIÓN DE CONSTRUCTORAS, SUPERVISIÓN DE OBRAS.	ROSALBA MATÍAS YNOA	470139
E/2017-13809	12/4/17	ROSARIO & CABRERA AUTO IMPORT	IMPORTACIÓN, VENTA Y FINANCIAMIENTO DE VEHICULOS.	ODALIS ALBERTO ROSARIO CABRERA	470741
E/2017-12681	4/4/17	ROTTEN	CONSTRUCCIÓN DE OBRAS CIVILES, VENTA DE MATERIAL DE CONSTRUCCIÓN.	OSIRIS ARIAS REYES	469901
E/2017-11974	30/3/17	ROYALTON BAVARO	SERVICIOS DE HOSPEDAJE TEMPORAL, ALBERGUE Y ABASTECIMIENTO DE COMIDA, RESTAURACIÓN, EN HOTELES, MOTELES Y PENSIONES U OTROS ESTABLECIMIENTOS QUE PROPORCIONEN HOSPEDAJE TEMPORAL.	BLUE DIAMOND HOTELS AND RESORTS, INC.	469495
E/2017-9830	3/4/17	RW PARAMEDIC EXPRESS DOMINICANA	SERVICIO DE MEDICINA PREHOSPITALARIA (MÉDICOS/PARAMÉDICO).	ROBERT VALENTIN CONTRERAS LEONARDO	469633
E/2017-11491	4/4/17	RYAN ALVAREZ & ASOCIADOS	VENTA, COMPRA E IMPORTACIÓN DE CELULARES, LAPTOPS, TABLETS Y ACCESORIOS.	RYAN SCALVI ALVAREZ	469919
E/2017-10901	7/4/17	SACH GLOBALTECH ING.	CREACIÓN, DESPLIEGUE Y MANTENIMIENTO DE REDES Y SERVICIOS DE TELECOMUNICACIONES.	ANTONIO SAEL REYES CABALLOS	470521
E/2017-12544	4/4/17	SAISAS DOMINICANA	AGENCIA DE RECLUTAMIENTO Y SELECCIÓN DE PERSONAL A NIVEL EMPRESARIAL.	BUFETE MEJÍA-RICART & ASOCIADOS, S.R.L.	469916
E/2017-6814	10/4/17	SAJONI LA GRANDE	COMERCIALIZACIÓN DE HUEVOS Y EMBUTIDOS ADEMÁS DE TODA CLASE DE COMESTIBLES Y MATERIALES DESECHABLES TALES COMO SERVILLETAS, ENVASES PLÁSTICOS.	YOHNY TEODORO TORRES DE LA ROSA	470658
E/2017-13699	11/4/17	SALA DE TAREAS STEFANILLY VALERIO ESPINAL	SALA DE TAREAS EDUCATIVAS	STEFANILLY VALERIO ESPINAL	470594
E/2017-11999	30/3/17	SALON ARACELIS MARIA	SALÓN DE BELLEZA.	ARACELIS MARIA DE MARMOLEJOS	469736
E/2017-11856	5/4/17	SALON DE BELLEZA KATY PIMENTEL	SERVICIOS DE CORTE DE PELO, LAVADO Y SECADO, DESRIZADO, COLOR, HIGHLIGHT, MANICURE, PEDICURE, UÑAS ACRILICAS, EXTENSIONES DE PELO Y FACIAL.	KATY MIGUELINA PIMENTEL DE HICIANO	470157
E/2017-12269	31/3/17	SALON DE BELLEZA Y VARIETADES KIMAIRY	SALON DE BELLEZA, VENTA DE ACCESORIOS Y ROPA PARA DAMAS.	KIMAIRY ALTAGRACIA TAVERAS CONTRERAS	469955
E/2017-9407	11/4/17	SALON ESSENCE BLISS ESPA	SALÓN DE BELLEZA, SERVICIOS ESTÉTICO.	FERNANDITA DE JESUS CRUZ SOTO	470668
E/2017-13674	11/4/17	SALÓN Y CENTRO DE UÑAS LISS NAIL BAR	SERVICIOS DE PEINADOS, MANICURA Y PEDICURE.	GEISON ALBERTO MARIANO RODRIGUEZ /LISSETTE BERIGUETE IZQUIERDO	470783

[210] EXP.	[220] SOL. FECHA	[561] NOMBRE COMERCIAL	[510] ACTIVIDAD	[730] SOLICITANTE	[111] REGISTRO
E/2017-13429	10/4/17	SALVO POINT	COMERCIALIZACIÓN, DISTRIBUCIÓN, IMPORTACIÓN, EXPORTACIÓN, INSTALACIÓN, MANTENIMIENTO Y VENTA DE EQUIPOS MÉDICOS ELÉCTRICOS	PILAR VANESSA CAMARERO GONZALEZ	470639
E/2017-9855	24/3/17	SAM SOLUTIONS	OFERTAS DE SERVICIOS ELÉCTRICOS EN GENERAL.	LUIS JAVIER BRITO VARGAS	469613
E/2017-13779	12/4/17	SANDITO AUTO IMPORT	COMPRA, VENTA, IMPORTACIÓN Y FINANCIAMIENTO DE TODA CLASE DE VEHÍCULOS DE MOTOR.	RAQUEL ALMONTE COLLADO	470824
E/2017-12746	4/4/17	SANDRA BAEZ ESPACIO DE BELLEZA Y SPA	SERVICIOS DEL CUIDADO DE LA BELLEZA, PELUQUERÍA Y SPA.	SANDRA BAEZ SUERO	469837
E/2017-12512	12/4/17	SANGO AGRO PRODUCTS	PRODUCCIÓN, EXPORTACIÓN E IMPORTACIÓN DE PRODUCTOS AGRÍCOLAS COMO SON: FRUTAS, VEGETALES, INSUMOS, MAQUINARIAS AGRÍCOLAS Y PRODUCTOS COMESTIBLES EN GENERAL.	SANDINO ARTURO GONZALEZ CRUZ	470860
E/2017-13049	6/4/17	SANOJA	OFRECER SERVICIOS DE PUBLICIDAD, MARKETING, DISEÑO Y CONSULTORÍA EN ÁREAS AFINES.	LUIS FERNANDO SANOJA CABRERA	470317
E/2017-11912	30/3/17	SANTUARIO NACIONAL DEL AMOR SANTO DE LA DIVINA MISERICORDIA	ENTIDAD SIN FINES DE LUCRO DEDICADA A DAR GUÍA ESPIRITUAL A LAS PERSONAS.	EURY MANUEL SIRIACO INOA	469476
E/2017-12119	7/4/17	SAO HAIR STUDIO	CENTRO DE BELLEZA.	IVONNE DANISEL IMBERT ALMONTE	470638
E/2017-7866	31/3/17	SAORGA	CONSULTORÍA EN DISEÑO, DESARROLLO E IMPLEMENTACIÓN DE SOFTWARE, VENTA DE SOFTWARE, CONSULTORÍA EN DISEÑO, LEVANTAMIENTO Y CREACIÓN DE PROCESOS	MASSIEL ELIZABETH DE LA CRUZ SANCHEZ	469599
E/2017-13137	7/4/17	SAPSIVA UNIGLOBAL	SERVICIOS DE COMERCIALIZACIÓN, GESTIÓN, PRODUCCIÓN, ELABORACIÓN, ALMACENAMIENTO, CONSIGNACIÓN, TRANSPORTACIÓN, INTERMEDIACIÓN	FRANCISCO ALEJANDRO LEBREAU ACEVEDO	470346
E/2017-9148	30/3/17	SARINASU CORPORATION	EXPORTACIÓN E IMPORTACIÓN, COMPRA, VENTA, REPARACIONES Y DISTRIBUCIONES DE PIEZAS DE VEHÍCULOS.	JORGE FERNANDO SALINAS	469632
E/2017-4853	8/2/17	SARKUZ GROUP	SERVICIOS DE COMERCIALIZACIÓN, GESTIÓN, PRODUCCIÓN, ELABORACIÓN, ALMACENAMIENTO, CONSIGNACIÓN, TRANSPORTACIÓN, INTERMEDIACIÓN	CARLOS ROBERTO ALONSO VELOZ	470093
E/2017-11684	18/4/17	SCP RESILIENCIA	CONSULTORIA, CAPACITACION, COACHING, MENTORING, ASESORIA PARA EMPRESAS.	TIMOTHE GRAZIANI	471010
E/2017-13849	12/4/17	SDQ METRÓPOLIS	OFRECER SOLUCIONES INTEGRADAS DE LIMPIEZA Y SERVICIOS TERCERIZADOS A RESIDENCIAS Y EMPRESAS TALES COMO: CONSERJERÍA, SUMINISTRO DE PRODUCTO, EQUIPOS Y MATERIALES GASTABLES	ANA MERCEDES DE LEÓN VALDEZ	470818
E/2017-13556	11/4/17	SEA MERMAIDS RECOVERY HOUSE	BRINDAR SERVICIOS DE RECUPERACIÓN DESPUÉS DE CIRUGÍAS PLÁSTICAS.	CRISTINA MARTE DE CAMACHO /ORLANDO DAVID CAMACHO MARTE	470713
E/2017-10358	30/3/17	SED SUPLI EXPRESO DEL ESTE	VENTA DE ÚTILES, MENAJES, UTENSILIOS, MAQUINARIAS Y EQUIPOS PARA HOTELES, RESTAURANTES, BARES Y CAFETERÍAS.	MÍOSOTIS LIBERTAD DÍAZ RODRIGUEZ	469531
E/2017-12612	4/4/17	SEGURO PARA MI SEGURIDAD SPMS	PRESTACIÓN DE SERVICIOS DE TODO TIPO DE SEGURIDAD EN GENERAL, SUPERVISOR DE SEGURIDAD, OFICIALES DE SEGURIDAD	JACINTO OTTONIEL VASQUEZ PAYAN	469855
E/2017-13211	7/4/17	SEGUTAX GM	ASESORÍA FISCAL Y ADMINISTRATIVA, DECLARACIONES DE IMPUESTOS, AUDITORÍAS, CONSTITUCIÓN DE EMPRESAS Y VENTAS DE SEGUROS.	ANNY YOLANDA MARIÑEZ CARMONA /ANA YUDELKA MARIÑEZ CARMONA	470331
E/2017-12908	6/4/17	SEK ENTERPRISES	SERVICIOS DE CUIDADO Y TRATAMIENTO PERSONAL, ORIENTADOS HACIA LA HIGIENE, ARREGLO O EMBELLECIMIENTO DEL CABELLO Y LA PIEL.	EMILY ANDREINA MAC DOUGALL OLIVER	470275
E/2017-13728	12/4/17	SELEM MULTIMEDIA	DISEÑO GRÁFICO PUBLICITARIO, MANEJO DE REDES SOCIALES, COMMUNITY MANAGEMENT, FOTOGRAFÍA, DISEÑO DE PAGINAS WEB	ELIEZER JOEL CASSO RODRIGUEZ	470791
E/2017-12676	4/4/17	SEMECA INVESTMENT DOMINICANA	EXPLOTACIÓN DEL NEGOCIO DE RESTAURANT O COMERCIALIZACIÓN DE SERVICIOS DE ALIMENTOS.	MARIA INDIANA VARGAS UREÑA	469797
E/2017-12409	3/4/17	SEMORTE	SERVICIOS DE GRUA, CONSTRUCCION DE REDES MT Y BT, MANTENIMIENTO ELECTRICO, CONSTRUCCIONES CIVILES, ASESORIA Y DISEÑO DE PROYECTOS.	ALFONSO RAFAEL MOREL SANTOS	469990
E/2017-13353	10/4/17	SER NAILBAR & ART	SALÓN DE BELLEZA, NAILBAR & ART.	STEPHANY ESTHER RAMIREZ LEON	470647
E/2017-13361	10/4/17	SERM FASHION NAILS SPA	VENTA DE ROPA, ACCESORIOS, CENTRO DE BELLEZA, SPA Y CENTRO DE UÑAS.	ESCARLEN ELIANA RODRIGUEZ MOREL	470519
E/2017-14019	17/4/17	SERMAX INVESTMENTS	FABRICACIÓN, IMPORTACIÓN, EXPORTACIÓN, COMERCIALIZACIÓN Y DISTRIBUCIÓN DE BEBIDAS Y PRODUCTOS ALIMENTICIOS ELABORADOS Y SEMIELABORADOS	JUAN MANUEL CÁCERES TORRES	470901
E/2017-13110	7/4/17	SERRATA ASMAR S.A.LEGAL	SERVICIOS DE ASESORÍA LEGAL EN GENERAL.	LAURA PATRICIA SERRATA ASMAR	470409
E/2017-11573	6/4/17	SERVI AUTO SANO	SERVICIO Y REPARACIÓN DE VEHÍCULOS DE MOTOR.	ROBINSON BIENVENIDO SANO RODRIGUEZ /SERVI AUTO SANO	470225
E/2017-10323	6/4/17	SERVIAUTO ROA	REPARACIÓN Y ARREGLOS DE VEHÍCULOS DE MOTOR.	SERVIAUTO ROA, S. A.	470266
E/2017-13189	11/4/17	SERVICIO ELECTRICO LANTIGUA MOLINA	VENTA, INSTALACIÓN Y REPARACIÓN DE INVERSORES, ALARMAS, CAMARAS, MOTOR DE PUERTAS ELECTRICAS, INTERCOM Y REFRIGERACIÓN.	ANDY JOEL LANTIGUA MOLINA	470605
E/2017-13290	10/4/17	SERVICIOS DE GRUAS Y ELECTROMECHANICA RAMÓN GONZALEZ	SERVICIOS DE TRANSPORTE DE GRÚAS, REPARACIONES Y ELECTROMECAÁNICA, VENTAS DE PIEZAS NUEVAS Y USADAS, VENTAS DE MATERIAL GASTABLE DE OFICINA.	DARLIN GONZALEZ JIMENEZ	470652
E/2017-12842	5/4/17	SERVICIOS DE TRANSPORTE ANAELIZ	SERVICIOS DE TRANSPORTE EN GENERAL.	QUINTIN NICOLAS JIMENEZ ROSARIO	470059
E/2017-10484	12/4/17	SERVICIOS MARÍTIMOS DE LA HISPANIOLA SMH	AGENTE CONSIGNATARIO DE BUQUES, AGENCIA NAVIERAS, EN TODOS LOS PUERTOS DEL PAÍS.	LUIS ERNESTO ARIAS PEREZ	470862
E/2017-12216	31/3/17	SERVICIOS MULTIPLES BERENEYDI	PRÉSTAMOS PERSONALES, COMERCIALES, HIPOTECARIOS, TODA ACCIÓN DE PRÉSTAMOS EN GENERAL.	BEREQUIAZ MARTINEZ MARTINEZ	469590
E/2017-10893	3/4/17	SERVICIOS Y REPUESTOS RAMINIER	REPARACIÓN DE VEHÍCULOS Y REPUESTOS.	ARGENTINA MILAGROS MELO ABREU	470452
E/2017-12142	31/3/17	SERVINGAP	SERVICIOS PROFESIONALES DE INGENIERÍA MECÁNICA, ELECTROMECAÁNICA, INDUSTRIAL Y CIVIL	WENRRY CARBUCCIA GONELL	469611
E/2017-13632	11/4/17	SERVIPPO ER	OFRECER SERVICIOS DEL CUIDADO PERSONAL A DOMICILIO.	EVELYN JOSEFINA ORTEGA	470699
E/2017-13267	7/4/17	SFASOSORATE	ASESORÍA EN TODAS LAS ÁREAS DE GESTIÓN HUMANA, ES DECIR: RECLUTAMIENTO Y SELECCIÓN, ADMINISTRACIÓN DE NÓMINA	EDGAR ANTONIO SIFONTES JIMENEZ /DARVIS ANDREA FERNANDEZ ALVAREZ	470485
E/2017-13336	10/4/17	SHAROLSKY VINTAGE	VENTA DE ACCESORIOS Y BISUTERÍAS.	SHAROL SANTIAGO ROSA MARTINEZ	470560
E/2017-12586	12/4/17	SHONGON NK SOLUTIONS	SERVICIOS DE COMERCIALIZACIÓN, GESTIÓN, PRODUCCIÓN, ELABORACIÓN, ALMACENAMIENTO, CONSIGNACIÓN, TRANSPORTACIÓN, INTERMEDIACIÓN	FRANCISCO ALEJANDRO LEBREAU ACEVEDO	470842
E/2017-12084	30/3/17	SIASCAC	SOLUCIONES INDUSTRIALES Y COMERCIALES DE ASESORÍAS, CAPACITACIONES Y ENTRENAMIENTOS, OFRECEMOS EQUIPOS TÉCNICOS, SOFTWARE Y MATERIALES DE SOPORTE ADMINISTRATIVO	LEIDY MARIOLYS CRUZ DE LOS SANTOS	469541
E/2017-12502	3/4/17	SIEMPRE ORQUIDEAS	DISTRIBUCIÓN, VENTA Y EXPORTACIONES, DE PLANTAS ORNAMENTALES, PRINCIPALMENTE ORQUÍDEAS	MATILDE DILENIA PEREYRA DE LA ROSA	469816
E/2017-10439	30/3/17	SILV'S ESTETICA, BOUTIQUE Y SPA	SERVICIOS DE BELLEZA, VENTA DE ROPAS, CALZADOS, ACCESORIOS Y SERVICIOS DE SPA.	SILVIA DIROCHE DE JESUS /SILVANA ACOSTA DIROCHE	469501
E/2017-13277	7/4/17	SIMDEL PROPERTY DEVELOPMENT	DESARROLLO DE PROYECTOS INMOBILIARIOS RESIDENCIALES Y COMERCIALES, INCLUYENDO LA COMPRA DE TERRENOS	SIMON TRUDEL	470291
E/2017-3261	12/4/17	SIMJAT TORAH CONGREGACION NAZARENA	ENTIDAD SIN FINES DE LUCRO, IGLESIA, DEDICADA A LA PREDICACIÓN DEL EVANGELIO.	FRANCISCO DANIEL CERDA VERAS /GERARD WILPUR LOPEZ MATA	470831
E/2017-13493	10/4/17	SISMET	DISEÑO, CONSTRUCCIÓN E INSTALACIÓN DE NAVES INDUSTRIALES, ESTRUCTURAS METÁLICAS, MAQUINARIAS EN EL ÁREA METALÚRGICA, HERRERÍA Y ÁREAS AFINES.	EDWIN RAFAEL ROMERO RAMIREZ	470625
E/2017-12419	3/4/17	SKYMAX SERVICES	PRESTACION DE SERVICIOS DE TELECOMUNICACIONES.	SKYMAX DOMINICANA, S.A.	469986
E/2017-12749	4/4/17	SMART AUTOS BY RAFAEL E. RAMIREZ	COMPRA Y VENTA DE VEHÍCULOS.	RAFAEL ENRIQUE RAMIREZ REYES	470137
E/2017-13887	17/4/17	SMART BLUE	LOGÍSTICA Y TRANSPORTE DE MERCANCÍA, COMERCIALIZACIÓN DE ARTÍCULOS ELECTRÓNICOS EN GENERAL	GUILLERMO RODRIGUEZ CONTRERAS	470916
E/2017-10636	6/4/17	SOCIALES & EVENTOS IPS	RENTA, VENTA DE UTILERÍA HOTELERA, ORGANIZACIÓN DE ACTIVIDADES SOCIALES Y EVENTOS.	ISRAEL PEÑA SUAREZ	470263
E/2017-12606	4/4/17	SOCIEDAD CABALLEROS DE LA ALTAGRACIA	PROPAGAR EL MENSAJE DEL CATOCISMO, AYUDAR A LOS ENFERMOS Y PROPICIAR RECREACION SANA ENTRE LOS MIEMBROS.	BRAULIO ANTONIO CASTULO RODRIGUEZ RODRIGUEZ	470112
E/2017-1513	11/4/17	SOCIEDAD CRISTIANA INTERNACIONAL PARA LA PROFESIONALIZACION EDUCATIVA SOCRINTE	ENTIDAD SIN FINES DE LUCRO, DEDICADA ASEGURAR LA SOSTENIBILIDAD ECONÓMICA E INSTITUCIONAL Y LAS BUENAS PRÁCTICAS DE GESTIÓN PARA UN SERVICIO DE CALIDAD	JUAN ARECIO HERNANDEZ YBES	470707
E/2017-13627	11/4/17	SOCIEDAD DE JOVENES EMPRENDURISTAS POR EL PROGRESO SOJEP	ESTA ENTIDAD DEDICARA SUS LABORES DE MANERA ENFATICA; 1) A LA ORIENTACION, MOTIVACION, EDUCACION, MERCADO Y DESARROLLO DE JOVENES EMPRENDURISTAS EN LA PROVINCIA DE SANTIAGO	OSEE DAVIDSON PAUL	470632
E/2017-13036	6/4/17	SOCIEDAD DOMINICANA DE BIBLIOFILOS	FOMENTAR LA CULTURA EN TODOS SUS ASPECTOS, CONTRIBUIR A PROMOVER LA DIFUSION DE LAS OBRAS Y PRODUCCIONES DEL INGENIO HUMANO	SOCIEDAD DOMINICANA DE BIBLIOFILOS, INC.	470208
E/2017-11060	3/4/17	SODRE MONEGRO INGENIERIA	CONSTRUCCIÓN DE TODO TIPO DE OBRAS CIVILES, CARRETERA, MOVIMIENTO DE TIERRA Y TRANSPORTE.	HANSEL RAFAEL MONEGRO CASTILLO	469799
E/2017-13204	7/4/17	SOLARTA	IMPORTACION Y COMERCIALIZACION DE TECNOLOGIA DE ENERGIA SOLAR Y EOLICA.	DANILO CRUZ MEDINA	470308
E/2017-13219	7/4/17	SOLEDU	SOLUCIONES, ASESORIA Y APOYO EN TODAS LAS ACTIVIDADES EDUCATIVAS.	RAMONA PILAR ACOSTA FIGUEROA /CECILIA ELENA URIBE ACOSTA	470393
E/2017-13265	7/4/17	SOLELLA	COMPRA, PLANEAMIENTO, CONSTRUCCIÓN, ALQUILER Y VENTA DE INMUEBLES.	NELLY VOEHRINGER /HARTMUT HEESE	470484
E/2017-13534	11/4/17	SOLFIT	IMPORTACIÓN, COMPRA Y VENTA DE EQUIPOS, ACCESORIOS, Y TECNOLOGÍA PARA GIMNASIOS	MICHAEL WILLIAM GARRETSON	470697
E/2017-12609	4/4/17	SOLOGY	CONSTRUCCION DE OBRAS CIVILES Y VENTA DE MATERIAL DE CONSTRUCCION.	OSIRIS ARIAS REYES	469885
E/2017-12508	4/4/17	SOLRESIDENCES	GESTIÓN INMOBILIARIA.	MADESOL S A	469969
E/2017-12157	31/3/17	SOLUCIONES AGRO EMPRESARIALES DEL CARIBE, SOADELCA	EMPAQUE, COMERCIALIZACIÓN, DISTRIBUCION, EXPORTACION E IMPORTACION DE INSUMOS AGROPECUARIOS, TALES COMO: SEMILLAS, ABONOS, PESTICIDAS Y VEGETALES.	PEDRO LUIS MATEO DEL ORBE	470001
E/2017-12590	4/4/17	SOLUCIONES CANESKRA	SERVICIOS DE COMERCIALIZACIÓN, GESTIÓN, PRODUCCIÓN, ELABORACIÓN, ALMACENAMIENTO, CONSIGNACIÓN, TRANSPORTACIÓN, INTERMEDIACIÓN	FRANCISCO ALEJANDRO LEBREAU ACEVEDO	469886
E/2017-10866	23/3/17	SOLUCIONES ELECTROMECHANICAS DEL CARIBE SOEMCA	CONSULTORÍA, SUPERVISIÓN, DISEÑO, EJECUCIÓN Y MANTENIMIENTO DE PROYECTOS, INSTALACIONES, OBRAS E INFRAESTRUCTURAS ELÉCTRICAS	MIRTHA GERTRUDIS LARACUENTE CONTRERAS /JOSE LUIS ARTURO ALFAU LARACUENTE	469675
E/2017-10970	7/4/17	SOLUCIONES FIX & MEDINA	BRINDAR SERVICIOS FINANCIEROS E INMOBILIARIOS PRINCIPALMENTE PRESTAMOS Y BIENES RAÍCES.	HENRYS MEDINA ALVAREZ	470450
E/2017-7129	12/4/17	SOLUCIONES GUELAN	VENTA Y FINANCIAMIENTO DE EQUIPOS TECNOLÓGICOS Y ELECTRODOMÉSTICOS.	ANGEL DE JESUS JESUS AQUINO	470737
E/2017-13407	10/4/17	SOLUCIONES INDUSTRIALES Y DE TELECOMUNICACIONES SOINTEL	SERVICIOS TÉCNICOS DE INSTALACIONES ELÉCTRICAS, MECÁNICAS, SOLDADURAS Y DE AUTOMATIZACIÓN A NIVEL INDUSTRIAL Y PARTICULAR.	ENGIE ABIGAIL LA PAZ MEDINA	470564

[210] EXP.	[220] SOL. FECHA	[561] NOMBRE COMERCIAL	[510] ACTIVIDAD	[730] SOLICITANTE	[111] REGISTRO
E/2017-12796	5/4/17	SOLUCIONES METALMECANICA DUARTE Y RODRIGUEZ	CONFECCIONES Y REPARACIÓN DE PIEZAS INDUSTRIALES, MOLDES, SOPLADO Y DE INYECCIÓN ENTRE OTROS TIPOS DE SERVICIOS INDUSTRIALES.	JUAN PABLO DUARTE HERNANDEZ	470074
E/2017-10099	5/4/17	SOLUCIONES REYJIM	TODO TIPO DE PRÉSTAMOS PERSONALES, VEHÍCULOS, HIPOTECAS, INMUEBLES, ASESORAMIENTOS FINANCIEROS.	JOSE MERCEDES REYNOSO JIMENEZ /SIXTO RAMON REYNOSO JIMENEZ	470072
E/2017-7953	5/4/17	SOLVERS SPORT	BANCA DE APUESTAS DEPORTIVAS	MARY MILDRET DIAZ SANTANA	470083
E/2017-12603	4/4/17	SOMOS FAMILIA	ENTIDAD SIN FINES DE LUCRO DEDICADA A PROPAGAR, PROMOVER Y DEFENDER LOS VALORES ESENCIALES DE LAS PERSONAS Y LA FAMILIA.	MARIA ELISA ALTAGRACIA LLAVERIAS COHEN DE SANG	470110
E/2017-12940	6/4/17	SOTO OTAÑO	CONSTRUCCIÓN, REPARACIÓN, COMPRA Y VENTA DE CASAS Y SOLARES.	ANGEL ENRIQUE SOTO MORENO	470271
E/2017-13382	10/4/17	SPEAKER CITY	COMPRA Y VENTA DE PRODUCTOS Y SERVICIOS DE TECNOLOGÍA, PRODUCTOS FERRETEROS, PRODUCTOS, REPUESTOS Y ACCESORIOS DE AUDIO	MARCHELO ROBLES DE JESUS	470572
E/2017-12529	11/4/17	SPECIALIZED WAITER SERVICE SWS MATEO	SERVICIOS DE CAMARERÍA.	YAJAIRA ESTHER MATEO DURAN	470705
E/2017-13965	17/4/17	SPOTLESS DOMINICANA	DEDICADA A LA LIMPIEZA DE VIDRIOS, PISOS, PORCELANATO, CERÁMICA, PISCINAS, CISTERNAS, EDIFICIOS, CASAS, VILLAS, DUCTOS DE AIRE ACONDICIONADOS	HECTOR EMMANUEL CRUZ GUZMAN	470949
E/2017-10339	20/3/17	ST. MARY'S SCHOOL OF SANTO DOMINGO HAWKS	EQUIPO DEPORTIVO DEL COLEGIO ST. MARY'S SCHOOL OF SANTO DOMINGO.	MARIANELLY DE ARRIBA PAEZ /ST MARY S SCHOOL OF SANTO DOMINGO S A	470855
E/2017-11915	30/3/17	STATUS JOVEN	IMPORTACION DE ROPAS Y CALZADOS.	LIHUI ZHANG	470794
E/2017-10820	7/4/17	STILETTO NAIL BAR	CENTRO DE UÑAS.	MARCY FABIOLA COLOMBO DISLA	470415
E/2017-12840	5/4/17	SUAREZ GARCIA AUTO	COMPRA, VENTA Y FINANCIAMIENTO DE VEHÍCULO.	IRVING JOSE GARCIA BRITO /JUAN FELIPE ROMERO SUAREZ	470075
E/2017-12385	3/4/17	SUFRAMAR GROUP	PRESTACION DE SERVICIOS DE IMPRESION GRAFICA EN GENERAL EN CUALQUIER TIPO DE MATERIAL, COORDINACION Y MANEJO DE CAMPAÑAS PUBLICITARIAS Y ACTIVIDADES PROMOCIONALES.	LISSETTE CONSUELO DE LEON OSORIO	470002
E/2017-13039	6/4/17	SUGARCANE	CAFÉ, BAR, RESTAURANT, TAPAS, TIENDA DE SOUVENIRS Y VARIEDADES, EXPERIENCIA Y MUSEO.	RAUL ERNESTO SUNCAR GARCIA	470274
E/2017-12349	12/4/17	SUN EASY BOAT CLUB	RENTA DE LANCHAS, TIEMPO DE LANCHA COMPARTIDO, CLUB DE LANCHAS, MEMBRESÍAS CLUB DE LANCHAS.	PHILIPPE ANTOINE RAMALINGOM SHEIKBOUDHOU	470858
E/2017-13404	10/4/17	SUPER BODEGA LA FORTUNA GARCIA SARANTE	VENTA DE LOS PRODUCTOS BASICOS DE LA CANASTA FAMILIAR TALES COMO: PRODUCTOS DE LIMPIEZA, DESECHABLES, ALIMENTICIOS Y BEBIDAS.	ALBERTO ANTONIO GARCIA SARANTE	470446
E/2017-12930	6/4/17	SUPER COLMADO BANCA GOMEZ GARCIA	VENTA DE PRODUCTOS BASICOS DE LA CANASTA FAMILIAR TALES COMO: PRODUCTOS DE LIMPIEZA, DESECHABLES, ALIMENTICIOS Y BEBIDAS.	PEDRO RAMON GOMEZ GARCIA	470177
E/2017-14125	18/4/17	SUPER COLMADO MINIMARKE EUSEBIO VASQUEZ	VENTA DE PRODUCTOS ALIMENTICIOS.	EUSEBIO VASQUEZ	471060
E/2017-12859	5/4/17	SUPPLYBELSU	SUMINISTRO DE PAPELERÍA, MATERIAL GASTABLE DE OFICINA.	CLARIBEL SUERO CASTILLO	470186
E/2017-10868	10/4/17	SURFARI PUNTA CANA	DEPORTES ACUÁTICOS EN GENERAL Y TOUR OPERADOR.	SONIA MERCADO	470589
E/2017-13223	7/4/17	SURYA INVESTMENTS	INVERSIÓN EN OBRAS DE DESARROLLO TURÍSTICO.	IVETTE MARCELL CALDERÓN CALDERON	470384
E/2017-14042	18/4/17	SYNERGY TECHNOLOGICAL DEVELOPMENT GROUP, SYNATED	PRODUCIR, GENERAR, DISTRIBUIR, COMERCIALIZAR, ADMINISTRAR Y SUMINISTRAR ENERGÍA ELÉCTRICA; DESARROLLO Y APLICACIÓN DE TECNOLOGÍAS EN EL SECTOR ELÉCTRICO Y AFINES.	JOSE ANDRISON NUÑEZ ABREU	470885
E/2017-12818	5/4/17	TAIRIS DE FERMIN & ASOCIADOS CORREDORES DE SEGUROS	CORRETAJE DE SEGUROS, LA REPRESENTACION DE NEGOCIOS DE COMUNICACIONES, NEGOCIOS INMOBILIARIOS EN GENERAL.	TAIRIS RAMONA JIMINIAN ABREU DE FERMIN	470156
E/2017-10832	3/4/17	TAI-TOUR ARENA INTERNACIONAL	REALIZACIÓN DE EXCURSIONES GUIADAS EN REP. DOM.	JUNIOR CONCEPCION ALCANTARA	469798
E/2017-13982	17/4/17	TALLER DE DESABOLLADURA Y PINTURA BAUTISTA RODRIGUEZ	SERVICIOS DE PINTURA Y DESABOLLADURA DE VEHICULOS.	BAUTISTA DE LOS SANTOS RODRIGUEZ ESPINAL	470869
E/2017-12625	4/4/17	TALLER DE EBANISTERIA RAYMUNDO TAVERAS	FABRICACIÓN DE MUEBLES DE TODA CLASE Y MARCAS, POR ÓRDENES PREVIAS SOLICITADA POR PERSONAS PARTICULARES Y PARA TIENDA DE VENTAS DE MUEBLES Y EFECTOS PARA EL HOGAR.	RAYMUNDO TAVERAS	470033
E/2017-12973	19/4/17	TALLER DE ESTRUCTURAS METALICAS BURET	ELABORACIÓN DE ESTRUCTURAS METÁLICAS EN GENERAL TALES COMO: NAVES INDUSTRIALES, PUERTAS EN HIERRO	MAGDALENO BURET /CARLOS TEJADA VILLAR	470259
E/2017-13659	11/4/17	TALLER DE MECANICA DIESEL LUIS R. LABATA	REPARACIÓN DE TODO TIPO DE VEHÍCULOS PESADOS DIÉSEL.	JOSE JULIAN ABREU MONTAÑO	470714
E/2017-13821	12/4/17	TALLER DE MECANICA Y SERVICIO DE GRUAS MELO LINDO	OFRECER SERVICIOS DE MECANICA EN GENERAL, COMPUTADORA PARA RECTIFICACION DE VEHICULOS, ELECTRICIDAD AUTOMOTRIZ	CARLOS ANTONIO DUVERGE BLANCO	470763
E/2017-13558	11/4/17	TALLER UNO 1	SERVICIOS AUTOMOTRICES, IMPORTACION Y EXPORTACION DE INSUMOS AUTOMOTRIZ, MARITIMOS Y AEROS, IMPORTACION DE EQUIPOS, MAQUINARIAS Y HERRAMIENTAS	ALLEN WHEELER COLON FELIZ /ERNESTO MAXIMO BERAS-GOICO VICIOSO	470787
E/2017-11933	30/3/17	TALLERES DE DESABOLLADURA Y PINTURA LUIS CABRAL	DESABOLLAR Y PINTAR TODO TIPO DE VEHÍCULOS.	TALLERES DE DESABOLLADURA Y PINTURA LUIS CABRAL, SRL.	469494
E/2017-14002	17/4/17	TALLERES INDUSTRIALES TORRES	ELABORACION DE HIERROS Y ESTRUCTURAS METÁLICAS.	TALLERES INDUSTRIALES TORRES, S.R.L.	470923
E/2017-13130	7/4/17	TANERKA REALTY BUSINESS	SERVICIOS DE COMERCIALIZACIÓN, GESTIÓN, PRODUCCIÓN, ELABORACIÓN, ALMACENAMIENTO, CONSIGNACIÓN, TRANSPORTACIÓN, INTERMEDIACIÓN	FRANCISCO ALEJANDRO LEBREAU ACEVEDO	470488
E/2017-12910	6/4/17	TEJADA AUTO REPARACIONES Y PINTURA	REPARACIÓN, PINTURA Y MANTENIMIENTO DE VEHÍCULOS EN GENERAL.	VICTOR JOSE TEJADA GOMEZ	470897
E/2017-12147	31/3/17	TENEDORA CRACKOVIA	OPERACIÓN DE BIENES RAÍCES, COMPRA Y VENTA DE BIENES INMUEBLES E INVERSIONES COMERCIALES.	FAUSTO ARTURO PIMENTEL PEÑA	469603
E/2017-7097	5/4/17	TEXTILES FERNANDEZ MOREL	CONFECCIÓN Y FABRICACIÓN DE UNIFORMES, TRAJES Y ROPA EN GENERAL.	PRIMITIVA MOREL SALA DE FERNANDEZ	470103
E/2017-11532	28/3/17	TEXTILES RICARDO GUERRERO	COMPRA, VENTA, PRODUCCIÓN, IMPORTACIÓN, EXPORTACIÓN Y DISTRIBUCIÓN, DE MATERIAS TEXTILES TANTO A NIVEL LOCAL COMO INTERNACIONAL.	RICARDO ADOLFO GUERRERO HERNANDEZ	470830
E/2017-12986	17/4/17	THE BLACKS RENT-A-CAR	COMPRA, VENTA Y ALQUILER DE VEHÍCULOS DE MOTOR.	SANTA SILBANA LUGO BERAS	471030
E/2017-10299	30/3/17	THE CARIBEÑA STORE DERRICKNIED	VENTA DE PRENDAS DE VESTIR, CALZADOS, ACCESORIOS, PELO HUMANO Y PERFUMERIA.	NIEVES JOSELYN CASTILLO	469939
E/2017-9138	7/4/17	THE JULIETT	SALÓN DE BELLEZA, CENTRO DE UÑAS.	YUDELFI ALTAGRACIA VILLANUEVA SANTOS DE PACHECO	470380
E/2017-9678	4/4/17	THE SECO LOUNGE	VENTA DE TODO TIPO DE BEBIDAS ALCOHÓLICAS, REFRESCOS, JUGOS, ENERGIZANTES, AGUA, HIELO.	JOSE MIGUEL GARCIA CAPELLAN	469784
E/2017-3772	4/4/17	THOMAS DE LOS SANTOS VENDE	BIENES RAÍCES.	TOMAS BOLIVAR DE LOS SANTOS DE LOS SANTOS	470037
E/2017-10678	7/4/17	TIANA BEACHWEAR	IMPORTACION, EXPORTACION, COMPRA, VENTA Y DISTRIBUCION DE TRAJE DE BAÑO, ROPA DE PLAYA, ZAPATOS, ACCESORIOS Y PRENDAS DE VESTIR EN GENERAL.	OLGA TUPALOVA	470326
E/2017-11449	7/4/17	TICKETSHOP FRANCESCO ZILIBOTTI	VENTA ONLINE DE TICKETS DE CUALQUIER ACTIVIDAD DEPORTIVA, DE ENTRETENIMIENTOS CULTURAL, SOCIAL.	FRANCESCO ELADIO ZILIBOTTI VICTORIA	470325
E/2017-11973	30/3/17	TIENDA MILY DIAZ	VENTA DE ROPA NUEVA Y USADA.	MILAGROS ALTAGRACIA DIAZ LARA	469559
E/2017-13401	10/4/17	TIENDA Y VARIEDADES ANNY BELKY FRANCISCO	CONFECCIÓN Y VENTA DE PRENDA DE VESTIR.	ANNY BELKY FRANCISCO GUTIERREZ	470501
E/2017-13395	10/4/17	TIENDA Y VARIEDADES MARIA MARTHA RODRIGUEZ	CONFECCIÓN Y VENTA DE PRENDA DE VESTIR.	MARIA MARTHA RODRIGUEZ TORRES	470378
E/2017-14123	18/4/17	TIENDA Y VARIEDADES YANE YUDERCA CASTRO RODRIGUEZ	CONFECCIÓN Y VENTA DE PRENDA DE VESTIR.	YANE YUDERCA CASTRO RODRIGUEZ	471059
E/2017-14122	18/4/17	TIENDA Y VARIEDADES YESENIA ANDREA BATISTA	CONFECCIÓN Y VENTA DE PRENDA DE VESTIR.	YESENIA ANDREA BATISTA CORDERO	471056
E/2017-11783	7/4/17	TIENDA Y VARIEDADES YOSMEIRY MABEL VELEZ ESPINAL	VENTA DE PRENDA DE VESTIR.	YOSMEIRY MABEL VELEZ ESPINAL	470448
E/2017-13396	10/4/17	TIENDA Y VARIEDADES YRIS GARCIA FERNANDEZ	CONFECCIÓN Y VENTA DE PRENDA DE VESTIR.	YRIS GARCIA FERNANDEZ DE QUEZADA	470374
E/2017-12130	31/3/17	TIERRA & MAR EVENTOS	ORGANIZACIÓN, MONTAJE Y COMERCIALIZACIÓN DE EVENTOS Y MERCADEO EN GENERAL.	RICARDO MARTIN RODRIGUEZ SUERO; JOSE RAMON JOSE /VIRGILIO GEOVANY DIAZ JIMENEZ	469576
E/2017-13108	18/4/17	TMT FREIGHT COMPANY	SERVICIOS DE TRANSPORTACIÓN MARÍTIMO, TERRESTRE, AÉREO, COMO AGENTE ADUANAL Y NAVIERA.	EFRAIN IGNACIO HIRUJO GARCIA	471029
E/2017-12892	17/4/17	TODOS TUBOS Y ACEROS MERCANTIL CONTREMON	VENTAS DE TODO TIPO DE TUBOS Y MATERIALES FERRETEROS.	EDELMIRIA CONTRERA MONTERO	470927
E/2017-13494	12/4/17	TOLIBEA GROUP	SERVICIOS TECNOLÓGICOS Y DE COMUNICACIÓN, COMPRA Y VENTA DE COMPUTADORAS, EQUIPOS TECNOLÓGICOS, APARATOS Y SISTEMAS DE COMUNICACIÓN Y TELECOMUNICACIONES	MINDRET KARINA GONZALEZ CUEVAS	470305
E/2017-6416	30/3/17	TORNICENTRO DEL ESTE DA	VENTAS DE TORNILLOS, HERRAMIENTAS Y MATERIALES FERRETEROS.	NATHANAEL VENTURA FERMIN	469549
E/2017-12824	5/4/17	TORRES TECNOLOGIA SOLAR T.T.S.	COMPRA Y VENTA DE PANELES SOLARES, INVERSORES, BATERIAS Y SUPLIDORES DE ILUMINARIA LED, INSTALACION DE PROYECTO DE PANELES	JOSE RHADAMES TORRES	470141
E/2017-13029	6/4/17	TORTINES DUNNEAN	ELABORACIÓN, COMERCIALIZACIÓN Y DISTRIBUCIÓN DE PRODUCTOS DERIVADOS DE LA HARINA.	ANEURY DEL CARMEN DUNNEAN CABRERA	471020
E/2017-13197	7/4/17	TRANSCARE	SERVICIO DE TRANSPORTE ESPECIALIZADO.	MIOSOTIS MERCEDES CISNEROS CASTRO	470310
E/2017-12795	5/4/17	TRANSPORTE DE AGUA SANTANA	TRANSPORTE DE AGUA.	ISRAEL SANTANA DE LOS SANTOS	470136
E/2017-12959	6/4/17	TRANSPORTE ESCOLAR TEWR	SERVICIO DE TRANSPORTE.	IVANDELIS MISSELL GUZMAN DIPRE	470229
E/2017-10668	30/3/17	TRANSPORTE SABINO POLANCO	SERVICIOS DE TRANSPORTE A NIVEL NACIONAL, AEROPUERTO, EMBAJADA AMERICANA, PLAYA, EXCURSIONES TURÍSTICAS	SABINO POLANCO MERCEDES	469723
E/2017-13681	11/4/17	TRANSPORTES RIR	TRANSPORTE TERRESTRE DE TODO TIPO DE MERCANCIAS DENTRO DEL TERRITORIO NACIONAL.	RAMON ISIDRO ROSARIO	470688
E/2017-11139	5/4/17	TREE VIEW CAFE GASOLINERA EL EMBRUJO	VENTA DE COMIDAS Y BEBIDAS DE TODO TIPO.	GASOLINERA EL EMBRUJO, SRL	470167
E/2017-13622	11/4/17	TREND BY MCKENZIE	COMPRA Y VENTA DE ROPAS Y ACCESORIOS DE BELLEZA DE MUJER.	EVELINA TEJADA ESTEVEZ	470758
E/2017-12238	31/3/17	TRIO PELUQUERIA	PELUQUERIA EN GENERAL.	TRIO PELUQUERIA, S.R.L.	469591
E/2017-13757	12/4/17	TRIVALLEY HOLDING	VENTA, ALQUILER Y CONSTRUCCIÓN DE BIENES INMUEBLES.	LUIS FERNANDO JULIAN CHALAS	470814
E/2017-11965	10/4/17	TSHIRT EXPRESO A.R	VENTA DE ROPA, ACCESORIOS Y ARTÍCULOS EN GENERAL PARA DAMAS Y CABALLEROS.	ARNALDO ALBERTO RODRIGUEZ DE LA ROSA	470514
E/2017-13301	10/4/17	TU DELIVERY DOMINICANA JCH	SERVICIOS DE INTERMEDIACION Y DISTRIBUCION DE ALIMENTOS Y BEBIDAS MEDIANTE LA MODALIDAD DE DELIVERY.	HECTOR RAFAEL GONZALEZ CESPEDES / CARLOS ARSENIO TEJADA LOPEZ / JORGE LUIS MIESES BETANCES	470515
E/2017-13764	12/4/17	TUTOQUERD	SUBLIMACIÓN Y VENTA DE ARTÍCULOS PERSONALIZADOS.	LESLIE ODALITZA SANCHEZ GRACIANO /RASHELL ANAIS ZUFFEREY MADERA	470773

[210] EXP.	[220] SOL. FECHA	[561] NOMBRE COMERCIAL	[510] ACTIVIDAD	[730] SOLICITANTE	[111] REGISTRO
E/2017-10158	27/3/17	ULTIMA ENTREGA	PRODUCCIÓN, COORDINACIÓN Y DISTRIBUCIÓN DE AUDIOVISUALES Y SERVICIOS DE PUBLICIDAD.	RUBEN IGNACIO PUNTIER ANDUJAR	470055
E/2017-11750	5/4/17	UNA NIÑEZ RESCATADA COMO ESPERANZA, UNIRCE	ORGANIZACION SIN FINES DE LUCRO DEDICADA A LA PROTECCION DE NIÑOS Y ADOLESCENTES.	REINA ROSADO	470148
E/2017-12876	12/4/17	UNIDAD DE TRAUMA Y REHABILITACION UNITRAUMA	REHABILITACIÓN DE LAS PERSONAS CON DISCAPACIDAD FÍSICA.	MAIROVI ESTHER VASQUEZ DE URBAEZ	470828
E/2017-12884	5/4/17	UNIFORME ROMANA	CONFECCION DE UNIFORMES PARA CENTROS EDUCATIVOS, EMPRESAS Y/O CUALQUIER OTRA ENTIDAD QUE REQUIERA EL SERVICIO DE LA CONFECCION DE UNIFORMES	FELICITA SARMIENTO FULGENCIO	470096
E/2017-13462	10/4/17	UNIÓN DE ARTESANOS Y ARTISTAS DE SAN CRISTÓBAL UNAASANC	ENTIDAD SIN FINES DE LUCRO, DEDICADA A PROMOVER LA CULTURA Y SUS DIFERENTES MANIFESTACIONES EN LA PROVINCIA SAN CRISTOBAL, CON ÉNFASIS EN LA ARTESANÍA Y LAS ARTES PLÁSTICAS	JOSE DAMIAN MATIAS VARGAS	470582
E/2017-13629	11/4/17	UNION ODONTOLOGICA PEÑALO GARCIA	SERVICIOS ODONTOLOGICOS.	FRANCINA D' ALIZA PEÑALO GIL	470600
E/2017-13673	11/4/17	UNITED AERO SOLUTION	COMPRA Y VENTA DE PIEZAS Y EQUIPOS DE NAVES AÉREAS.	RAYSA CARREÑO	470703
E/2017-13388	10/4/17	UNLIMITED SPORT MARKETING	ORGANIZACIÓN DE EVENTOS DEPORTIVOS Y TODO TIPO DE TRANSACCIÓN RELACIONADA	RAFAEL CANARIO	470624
E/2017-12311	31/3/17	UREÑA CHECO COMERCIAL	ELABORACIÓN Y VENTA DE DIFERENTES PRODUCTOS QUÍMICOS.	JUAN UREÑA CHECO	469622
E/2017-13231	7/4/17	USOH MANTENIMIENTO	PRESTACIÓN DE SERVICIOS DE MANTENIMIENTO PARA INMUEBLES	ORLANDO GOMEZ JR	470396
E/2017-13275	7/4/17	UTRECHT ENTERPRISE	BIENES RAICES, INVERTIR EN EMPRESAS DE IMPORTACION Y EXPORTACION, ASI COMO EN EMPRESAS INDUSTRIALES Y FINANCIERAS	HILARIO OCHOA ESTRELLA	470306
E/2017-3971	3/4/17	VIA ENTERPRISE	ASUNTO JURÍDICOS EN GENERAL, COMPRA Y VENTA DE MUEBLES (VEHÍCULOS, MOTOCICLETAS, ELECTRODOMESTICOS)	ALEXANDRA MARGARITA ABREU DE CASTILLO	469668
E/2017-2483	7/4/17	VADRIANNA STRATEGY MEDIA MASTERS	SERVICIOS DE ANÁLISIS, PLANIFICACIÓN, ESTRATEGIA, PRODUCCIÓN, COMERCIALIZACIÓN Y ASESORÍA DE PUBLICIDAD Y MEDIOS.	NATIVIDAD AMELIA LOPEZ MOTA	470493
E/2017-13159	7/4/17	VALENTIN DE MOYA AUTOSALE	COMPRAVENTA DE VEHÍCULOS, CAMIONES, MAQUINARIA Y REPUESTOS, TANTO NUEVOS COMO USADOS	VALENTIN DIONISIO DE MOYA DE LOS SANTOS	470351
E/2017-13213	7/4/17	VALPIEL	VENTAS, EXPORTACIÓN E IMPORTACIÓN DE CALZADO, SUELAS, PIELES Y PRODUCTOS A FINES CON EL OBJETO DE PROTECCIÓN.	CAROLINA SANCHEZ REYES /LETICIA ANGELITA SANCHEZ CASTILLO	470304
E/2017-12513	4/4/17	VANDERHORST & PAULINO	PRODUCCIÓN Y VENTA DE ALIMENTOS, ASI COMO A LA ADMINISTRACIÓN DE CAFETERÍAS Y COMEDORES.	CARLOS BENJAMIN VANDERHORST VANDERHORST	469853
E/2017-12250	31/3/17	VARANASIS	PRODUCCIÓN, VENTA Y DISTRIBUCIÓN DE MEDICAMENTOS Y PRODUCTOS FARMACÉUTICOS	JOCELY NICOLE LORENZO REYES	469720
E/2017-11388	3/4/17	VARIETADES ONHILDA	VENTA DE ACCESORIOS PARA EL HOGAR Y VENTA DE LIBROS.	MARIA YNMACULADA GOMEZ MOYA	469979
E/2017-13352	10/4/17	VARIETADES ROSENDA MINAYA	VENTA DE PRENDAS DE VESTIR, ACCESORIOS, CALZADOS, PRODUSTOS DE BELLEZA.	ROSENDA DEL CARMEN MINAYA ALMONTE	470504
E/2017-12360	3/4/17	VATZZI	FABRICACIÓN, VENTA Y COMERCIALIZACIÓN DE COSMÉTICOS Y PRODUCTOS DE BELLEZA.	JUAN PATRICIO ALMONTE MEJÍA	469978
E/2017-5681	11/4/17	VELVET DISTRIBUIDORA FARMACEUTICA	VENTA, COMERCIALIZACION Y DISTRIBUCION DE PRODUCTOS FARMACEUTICOS.	JUAN RAMON RODRIGUEZ TORRES	470617
E/2017-12814	5/4/17	VENCEDORAS	PROGRAMA DE TELEVISIÓN.	LOURDES MIGUELINA MARTINEZ BAEZ DE RODRIGUEZ	470132
E/2017-12424	17/4/17	VET-LT-CLINICA	CLINICA VETERINARIA.	LUIS ALBERTO TORRES ABREU	470883
E/2017-12270	31/3/17	VIDA PROVECHOSA	ELABORACION, DISTRIBUCION,COMERCIALIZACION DE LIBROS Y PAPELERIA Y BRINDAR CHARLAS DE SUPERACION PERSONAL.	JUAN DANILO CEDEÑO NOLASCO	470324
E/2017-12658	4/4/17	VIDOLYTICS DOMINICANA	VENTA DE PUBLICIDAD Y SERVICIOS Y FABRICACIÓN DE EQUIPOS.	CARLOS JOSÉ ZIEGENHIRT MÉNDEZ	469960
E/2017-12651	4/4/17	VIGILANCIA	COMERCIALIZACIÓN, INSTALACIÓN Y CONFIGURACIÓN DE SISTEMAS DE SEGURIDAD Y CÁMARAS DE VIGILANCIA.	WILSON AMBIBORIS GOMEZ VALDEZ	469878
E/2017-9269	3/4/17	VILLA EL BARCO HOTEL RESTAURANTE	SERVICIOS DE RESTAURANTE Y HOSPEDAJE HOTELERO.	GARRIDO GONZALEZ & ASOCIADOS, SRL	469777
E/2017-14061	18/4/17	VILLA FORTALEZA DE ARTA	ADQUISICIÓN Y TENENCIA, OPERACIÓN Y ADMINISTRACIÓN DE BIENES INMUEBLES.	VILLA FORTALEZA DE ARTA, S.R.L.	471028
E/2017-12154	31/3/17	VIRIATO A. FIALLO & ASOC.	REPRESENTACIÓN DE ASEGURADORES, AGENTES GENERALES DE SEGUROS SUSCRIPCIÓN Y EJECUCIÓN DE CONTRATOS DE SEGUROS.	VIRIATO A. FIALLO & ASOC. S.A.	469673
E/2017-11202	6/4/17	VIRTUAL PACK	SERVICIO DE COURRIER.	ROSA ALONDRA HERNÁNDEZ ÁNGELES	470297
E/2017-10822	22/3/17	VOX CARIBE	SERVICIO DE ALQUILER DE RADIOS PARA DIFUSIÓN DE MENSAJE A GRUPO DE PERSONAS.	CARLOS MANUEL ALIRIO CASTILLO TORRELLAS	470231
E/2017-12608	4/4/17	VRECHT	CONSTRUCCIÓN DE OBRAS CIVILES Y VENTA DE MATERIALES DE CONSTRUCCIÓN.	OSIRIS ARIAS REYES	469889
E/2017-12757	5/4/17	VUELA TOURS	SERVICIO DE TOUR OPERADOR, VENTA DE BOLETOS DE VIAJES, PAQUETES DE EXCURSIÓN, VACACIONES, RESERVAS DE HOTELES, RESERVAS CON AEROLÍNEAS Y TURISMO INTERNO EN GENERAL.	WILLY ALFREDO ABREU QUEZADA	470174
E/2017-10755	4/4/17	VYCS BURGER & GRILL	ELABORACIÓN Y COMERCIALIZACIÓN DE ALIMENTOS Y BEBIDAS.	VICTOR ANTONIO NAVARRO FERNANDEZ /YSAEL DAVID CORNELIO	469918
E/2017-13459	10/4/17	WA VEGETALES Y MAS	VENTA DE TODO TIPO DE PRODUCTOS AGROPECUARIOS AL POR MAYOR Y AL DETALLE	GIANCARLOS RENE SENA MEJIA	470359
E/2017-8267	7/3/17	WARECOMM	DISTRIBUCIÓN DE EQUIPOS DE COMUNICACIÓN, TELECOMUNICACIONES Y SEGURIDAD.	ALARM CONTROLS SEGURIDAD, S.A.	470674
E/2017-13139	7/4/17	WAVE DUTY FREE	VENTA Y COMERCIALIZACIÓN DE ROPAS Y ACCESORIOS.	BILLA DUTY FREE, S.R.L.	470355
E/2017-11115	3/4/17	WEIL AM RHEI	VENTA AL POR MAYOR Y AL DETALLE DE PRENDAS DE VESTIR.	DING XIAOYAN	469628
E/2017-12565	4/4/17	WILMAN LOPEZ RENT A CAR	RENTA DE VEHÍCULOS DE MOTOR.	WILMAN LOPEZ GONZALEZ	470031
E/2017-14129	18/4/17	WILQUIN SOLANO PEREZ ELECTRIC SERVICE	SERVICIOS DE ELECTRICIDAD INDUSTRIAL.	WILQUIN SOLANO PEREZ	471077
E/2017-13850	12/4/17	WINTTEC WASTED INTELLIGENT TECHNOLOGIES DOMINICANA	VENTA Y COMPRA DE CONTENEDORES Y MATERIALES DE RESIDUOS SÓLIDOS SOTERRADOS Y EXTERNOS.	FERNANDO ESTEBAN DIAZ LLORENTE	470864
E/2017-12230	31/3/17	WISP BANI SERVICIOS TECNOLOGICOS	SERVICIOS DE REDES, VENTA DE INTERNET Y REPARACIÓN DE COMPUTADORAS. COMO CONSECUENCIA DEL OBJETO ANTES INDICADO	VLADIMIR POLANCO RUIZ	469684
E/2017-11935	30/3/17	WLS CORREDORES DE SEGUROS	INTERMEDIACIÓN Y CORRETAJE DE SEGUROS, LA PROMOCIÓN, VENTA Y CONSULTORÍA DE PLANES DE SALUD, LA ASESORÍA EN EL ÁREA DE SEGUROS Y REASEGUROS	ROBERT WILLIAM LITHGOW SALETA	469497
E/2017-13694	11/4/17	WOM DIGITAL CREW WDC	AGENCIA DIGITAL Y COMUNICACIONES.	ANA GABRIELA RODRIGUEZ TACTUK /ROSELIA MARIANA JOSE DE LA A. SANCHEZ FDEZ DE LOS SANTOS	470578
E/2017-12596	4/4/17	WTC DIGITALNET	INSTALACION DE REDES, CAMARAS, SEGURIDAD, CABLEADO Y ENLACES WIFI.	WALLIN TEJADA CARVAJAL	470113
E/2017-10245	4/4/17	XAYFRANKA ENTERPRISES	COMPRA Y VENTA DE UTENSILIOS DE COCINA Y DEL HOGAR EN GENERAL Y VENTA DE ACCESORIOS PARA DAMAS Y CABALLEROS .	GREISY MARIA PEREZ TORRES	469856
E/2017-11913	11/4/17	YACI DOMINICAN FRUITS	EXPORTACIÓN E IMPORTACIÓN Y COMERCIALIZACIÓN DE FRUTAS Y VEGETALES Y PRODUCTOS AGRICOLAS.	YACELIS PAULINO BELÉN	470614
E/2017-2149	31/3/17	YAN RODRIGUEZ COMUNICACIONES	VENTA DE CELULARES.	YAN MANUEL RODRIGUEZ RODRIGUEZ	469946
E/2017-12366	3/4/17	YAPA MOTORS	COMPRA Y VENTA DE MOTORES.	PASCUAL ALMONTE SORIANO	469769
E/2017-13163	18/4/17	YCY FOOD COMPANY	RESTAURANTE, IMPORTACIÓN DE COMIDA, PROCESAMIENTO DE COMIDA PARA VENTA.	CLARITZA SUBERVI ENCARNACION	470995
E/2017-5171	4/4/17	YENEL MELO RESTAURANCITO	SERVICIOS DE RESTAURANTES Y CANTINAS CON ESPECTACULOS.	YENEL ANIBAL RAMIREZ MELO	469783
E/2017-12675	4/4/17	YNOA VERSATIL	PROGRAMA DE TELEVISION DE ENTRETENIMIENTO Y AYUDA SOCIAL.	RAQUEL YNOA PEREZ	470107
E/2017-13548	11/4/17	YNY MIS ANGELES	VENTA, IMPORTACIÓN E IMPORTACION DE ROPA DE DAMAS, CABALLEROS, NIÑOS Y NIÑAS, ACCESORIOS DE VESTIR EN GENERAL, BISUTERÍA, ARTÍCULOS PARA EL HOGAR.	YEIMI DEL VALLE NORIA VILLAREAL /NORIA GRISEL VILLAREAL HIDALGO	470661
E/2017-13162	18/4/17	YOMARIELYS ACCESSORIES	TIENDA DE ACCESORIOS, CARTERAS, ROPA Y MÁS.	YOMARIELY MERCEDES FLORIAN GARCIA DE FABIAN	471031
E/2017-13006	6/4/17	YOVANY FOTO ESTUDIO	EDICIÓN DE FOTOGRAFÍAS Y VIDEOS.	YOVANY GARCIA DE LA ROSA	470333
E/2017-9890	18/4/17	YRALSA CEBALLOS & ASOCIADOS	GESTIÓN DE COBRO DE VALORES, DEUDAS Y ASUNTOS JURIDICOS EN GENERAL.	YRALSA YSABEL CEBALLOS RODRIGUEZ	471043
E/2017-13280	7/4/17	YSABEL QUESO	ELABORACIÓN Y VENTA DE QUESOS, PRODUCTOS LÁCTEOS Y SU DERIVADO, ASÍ COMO COMESTIBLES.	YSABEL ALEXANDRA OGANDO	470334
E/2017-13535	11/4/17	YT SHOP	VENTA AL POR MAYOR Y DETALLE DE PRODUCTOS DE SALUD, BELLEZA, HOGAR, CUIDADO PERSONAL.	SARA YESENIA TAVAREZ HIDALGO	470784
E/2017-8575	4/4/17	YUDELKA DE LA ROSA SHOP BEAUTY CENTER	CENTRO DE BELLEZA, VENTA DE ROPA, ACCESORIOS Y PERFUMERÍA.	YUDELKA ESTHER DE LA ROSA PAREDES DE MEDINA / SAN SILVESTRE MEDINA	470026
E/2017-13428	10/4/17	YULEISY SALON	SALON DE BELLEZA Y CUIDADO DE PIEL.	CLEMENCIA MONTAÑO TEJEDA	470649
E/2017-12832	5/4/17	YUNIOR PEREZ DISEÑADOR DE JOYERIA	FABRICACIÓN, DISEÑO Y REPARACIÓN DE JOYAS Y RELOJERÍA.	YUNIOR ALBERTO PEREZ	470160
E/2017-13106	7/4/17	ZABY COLOR	COMPRA Y VENTA DE ARTICULOS, ACCESORIOS FOTOGRAFICOS, SERVICIOS DE TOMA Y REVELACION DE FOTO.	CARLOS DANIEL AGUASVIVAS MEJIA	470358
E/2017-10161	18/4/17	ZAPATA QUEZADA SERVICES	TRANSPORTE DE CARGA, SERVICIOS AUTOMOTRIZ, SERVICIOS DE CONSTRUCCIÓN.	FERNANDO ZAPATA QUEZADA	471066
E/2017-12158	31/3/17	ZAPATICO SHOW	PLANIFICACIÓN Y ORGANIZACION DE FIESTAS Y EVENTOS INFANTILES. ASI COMO EL ALQUILER DE EQUIPOS Y ARTICULOS PARA LOS MISMOS.	JEFFRY FERNANDEZ PERALTA	469929
E/2017-13003	6/4/17	ZARDI'S IMPORT	IMPORTACION, EXPORTACION, DISTRIBUCION Y VENTA DE MERCANCIAS, ELECTRODOMESTICOS, MUEBLES Y LENCERIA EN GENERAL.	BUENO EMBARQUE, SRL	470183
E/2017-12708	4/4/17	ZIPLINE MEGASPLASH	EXCURSIÓN TURÍSTICA ACUÁTICA RECREATIVA.	WHITE REEF INVESTMENTS, S.R.L.	469880
E/2017-12174	31/3/17	ZONA FRANCA PUNTACANA	ESTABLECER, GESTIONAR E IMPLEMENTAR EN GENERAL LOS NEGOCIOS DE CONFECCIÓN, IMPORTACIÓN Y EXPORTACIÓN DE BIENES TEXTILES Y TECNOLÓGICOS	PUNTACANA BEACH & GOLF, S.A.S.	469754
E/2017-13947	17/4/17	ZONA POPS HANDCRAFTED GELATO	VENTA DE HELADOS ARTESANALES.	JORGE FEDERICO FRADERA SANCHEZ	470895

FE DE ERRATA

Hacemos constar que en el pasado Boletín de fecha **31 de enero de 2017**, en la Pág. 13, salió publicado el registro No.: **461189**, correspondiente al nombre comercial: **IGLESIA Y MINISTERIO CRISTIANO RED INTERNACIONAL DE ORACION, RIO**; con un error en el nombre de solicitante: **SANDY ANGEL VLADIMIR ROSARIO CASTILLO** debiendo ser lo correcto: **SANDY ANGEL VLADIMIR ROSADO CASTILLO**.

PUBLICACION SOLICITUD SIGNOS DISTINTIVOS**(MARCAS)**

Esta publicación incluye todas las solicitudes recibidas del 7 al 24 de Abril de 2017

(210) EXPD.	(220) SOL. FECHA	(511) C.I.	(561) MARCA	(730) SOLICITANTE
E/2016-21515	28/3/17	1	ALGA 600 (DENOMINATIVA)	COMERCIAL ESTEVEZ SRL, COMESA
E/2016-21514	28/3/17	1	ALGA 6000 (DENOMINATIVA)	COMERCIAL ESTEVEZ SRL, COMESA
E/2017-5078	10/3/17	1	ASMER FRUT (DENOMINATIVA)	COMERCIAL ESTEVEZ SRL, COMESA
E/2017-5072	10/3/17	1	BACINUS COMESA (DENOMINATIVA)	COMERCIAL ESTEVEZ, SRL
E/2017-11432	27/3/17	1	BIORGANIC SIEMPRE VERDE (DENOMINATIVA)	BIORGANIC S.A.
E/2016-24339	18/7/16	1	HORMONAGRO (DENOMINATIVA)	ENRIQUE CLODOVEO CASTILLO LORENZO
E/2017-5077	10/3/17	1	VELVET COMESA (DENOMINATIVA)	COMERCIAL ESTEVEZ SRL, (COMESA)
E/2017-6615	20/3/17	1	WANTED (DENOMINATIVA)	JOSE MIGUEL CEPEDA HICIANO
E/2017-5076	10/3/17	1	ZINC FULL COMESA (DENOMINATIVA)	COMERCIAL ESTEVEZ SRL, COMESA
E/2017-11191	24/3/17	2	CORMASTER (DENOMINATIVA)	COATINGS FOREIGN IP CO. LLC (C/O THE CORPORATION TRUST COMPANY)
E/2017-11192	24/3/17	2	PERMACRON (DENOMINATIVA)	COATINGS FOREIGN IP CO. LLC (C/O THE CORPORATION TRUST COMPANY)
E/2016-45363	27/12/16	3	BELIVE HAIR PLUS (DENOMINATIVA)	HECTOR AQUINO TRONCOSO
E/2016-33060	15/3/17	3	BLOSSOM (DENOMINATIVA)	RUBEN DARIO CASTILLO GOMEZ
E/2017-5221	13/3/17	3	BLUE MAGIC (DENOMINATIVA)	EDWARD ANTONIO SALDAÑA MOREL
E/2017-12271	31/3/17	3	BONJOURS COLOR (DENOMINATIVA)	JULIO PEREZ PEREZ
E/2017-3008	17/2/17	3	ELI MAX LINE (DENOMINATIVA)	ELISANDRO POLANCO QUINONES
E/2017-9631	15/3/17	3	ESKEYRA (DENOMINATIVA)	CHARMIS JOSE PEÑA ZAPATA
E/2017-4912	8/2/17	3	EYE-V (DENOMINATIVA)	CGTN C.V.
E/2017-9497	14/3/17	3	ISSUE PROFESSIONAL (DENOMINATIVA)	LABORATORIOS CUENCA, S.A.
E/2017-11865	29/3/17	3	KADIA ESIKA (DENOMINATIVA)	EBEL INTERNATIONAL LIMITED (DE BERMUDA)
E/2017-8483	7/3/17	3	MAGICO PRO (DENOMINATIVA)	MIGUEL ANGEL RAMIREZ
E/2016-36261	15/3/17	3	MAXIDENT (DENOMINATIVA)	RUBEN DARIO CASTILLO GOMEZ
E/2017-8019	30/3/17	3	PARA DESCUBRIR LAS MARAVILLAS DE LA VIDA (LEMA COMERCIAL)	JOHNSON & JOHNSON
E/2017-8204	6/3/17	3	PRODUCTOS NANCY (DENOMINATIVA)	NANCY DE JESUS HURTADO MINIER
E/2017-10120	17/3/17	3	SCARFIX (DENOMINATIVA)	ARAFARMA GROUP, S.A.
E/2017-3900	1/2/17	3	SKIN SYSTEM (DENOMINATIVA)	SKINSYSTEM
E/2017-4914	8/2/17	3	THERMOREACT (DENOMINATIVA)	CGTN C.V.
E/2017-429	4/1/17	3	VICE (DENOMINATIVA)	L'OREAL
E/2017-9125	10/3/17	4	HI-PERF (DENOMINATIVA)	TOTAL S.A.
E/2017-3973	2/2/17	5	ACETAMIPRID GDR (DENOMINATIVA)	GRUPO DIAZ ROSARIO, SRL
E/2017-7758	2/3/17	5	AGROCHEM BOSPYRAL (DENOMINATIVA)	AGROTECNICA CENTRAL, S.R.L.
E/2017-7750	2/3/17	5	AGROCHEM CARKACIN (DENOMINATIVA)	AGROTECNICA CENTRAL, S.R.L.
E/2017-7803	2/3/17	5	AGROCHEM FENILONE (DENOMINATIVA)	AGROTECNICA CENTRAL, S.R.L.
E/2017-7738	2/3/17	5	AGROCHEM FLUPIREX (DENOMINATIVA)	AGROTECNICA CENTRAL, S.R.L.
E/2017-7801	2/3/17	5	AGROCHEM ORGAVOS (DENOMINATIVA)	AGROTECNICA CENTRAL, S.R.L.
E/2017-10364	21/3/17	5	ALTRINEB (DENOMINATIVA)	CASTILLO LORA SOLUCIONES AGRICOLAS, S.R.L. (CALOSA)
E/2017-11116	24/3/17	5	ALVETOS-H (DENOMINATIVA)	ACCENT PHARMACEUTICALS INTERNATIONAL SRL
E/2017-9854	16/3/17	5	ANTIBIOXELL (DENOMINATIVA)	NAXPAR PHARMA PRIVATE LIMITED
E/2017-10732	22/3/17	5	ATABAL (DENOMINATIVA)	JUNIO ABEL SUAREZ MATEO
E/2017-5614	14/2/17	5	BAXECUR (DENOMINATIVA)	INDUSTRIA FARMACÉUTICA DEL CARIBE, S. A.
E/2017-1460	13/1/17	5	BD CHLORASHIELD (DENOMINATIVA)	CAREFUSION 2200, INC.
E/2016-36851	19/10/16	5	BIOFLAM (DENOMINATIVA)	LABORATORIOS BIOMONT, S.A.
E/2017-6241	17/2/17	5	BOB'S RED MILL (DENOMINATIVA)	BOB'S RED MILL NATURAL FOODS, INC.
E/2017-7941	27/3/17	5	BODEN (DENOMINATIVA)	QUIMAGRO, SRL
E/2017-10715	22/3/17	5	BRUTAL (DENOMINATIVA)	JUNIO ABEL SUAREZ MATEO
E/2017-5211	10/2/17	5	CANABOSEN (DENOMINATIVA)	PHARMASCIENCE, INC.
E/2017-10707	22/3/17	5	CANANGA (DENOMINATIVA)	JUNIO ABEL SUAREZ MATEO
E/2017-10694	22/3/17	5	CAUTIVADOR (DENOMINATIVA)	JUNIO ABEL SUAREZ MATEO
E/2017-9857	16/3/17	5	CEFTRIXELL (DENOMINATIVA)	NAXPAR PHARMA PRIVATE LIMITED
E/2017-9850	16/3/17	5	CELESTROM (DENOMINATIVA)	ANGELITA YONERIS GUZMAN PERALTA
E/2017-8849	9/3/17	5	CHAGA (DENOMINATIVA)	TOTAL LIFES CHANGES, LLC
E/2017-10499	21/3/17	5	CLEOPIL (DENOMINATIVA)	LABORATORIOS DE APLICACIONES MÉDICAS, S.R.L.
E/2017-10498	21/3/17	5	CLEORGAM (DENOMINATIVA)	LABORATORIOS DE APLICACIONES MÉDICAS, S.R.L.
E/2017-9741	15/3/17	5	CLOCYRO (DENOMINATIVA)	ROTAM AGROCHEM INTERNATIONAL COMPANY LIMITED
E/2017-10734	22/3/17	5	CORONEL (DENOMINATIVA)	JUNIO ABEL SUAREZ MATEO
E/2017-10705	22/3/17	5	CUCHILLO (DENOMINATIVA)	JUNIO ABEL SUAREZ MATEO
E/2017-11868	29/3/17	5	DELIK (DENOMINATIVA)	PICHARDO RAMIREZ Y CO SRL
E/2017-5218	10/2/17	5	DERMACLOB (DENOMINATIVA)	LABORATORIOS SUED, S.R.L.
E/2017-9661	15/3/17	5	DEVISAL (DENOMINATIVA)	BALLARDA, S.A.
E/2017-2963	25/1/17	5	DOHSE 606 ALEMÁN (DENOMINATIVA)	NARCISO ERNESTO DOHSE ROMAN
E/2017-2964	25/1/17	5	DOHSE JARABE DE PINO BLANCO COMPUESTO (DENOMINATIVA)	NARCISO ERNESTO DOHSE ROMAN
E/2017-2967	8/3/17	5	DOHSE JARABE GOMENOL CON MIEL GOMIEL (DENOMINATIVA)	NARCISO ERNESTO DOHSE ROMAN
E/2017-2965	25/1/17	5	DOHSE JARABE RABANO YODADO (DENOMINATIVA)	NARCISO ERNESTO DOHSE ROMAN
E/2017-2966	8/3/17	5	DOHSE RECONSTITUYENDE DE BACALAO (DENOMINATIVA)	NARCISO ERNESTO DOHSE ROMAN
E/2017-8353	7/3/17	5	DOLO NEUROFEL (DENOMINATIVA)	LABORATORIOS FELTRES, S.A.
E/2017-11864	29/3/17	5	DOMINIQUE (DENOMINATIVA)	GYNOPHARM S.A.
E/2017-5212	10/2/17	5	DONEZEL (DENOMINATIVA)	SUED & FARGESA, S.R.L.
E/2017-5627	14/2/17	5	DUOGLIP (DENOMINATIVA)	INDUSTRIA FARMACÉUTICA DEL CARIBE, S. A.
E/2016-43019	5/12/16	5	DURAPAIN (DENOMINATIVA)	ANDLAND OVERSEAS S.A.
E/2016-44804	20/12/16	5	ENBRAFY (DENOMINATIVA)	ARRAY BIOPHARMA INC.
E/2016-44934	10/2/17	5	ERLOTICAN (DENOMINATIVA)	PHARMASCIENCE, INC.
E/2017-10714	22/3/17	5	ESTILLA (DENOMINATIVA)	JUNIO ABEL SUAREZ MATEO
E/2017-5606	14/2/17	5	EVISQUEM (DENOMINATIVA)	INDUSTRIA FARMACÉUTICA DEL CARIBE, S. A.
E/2017-4913	8/2/17	5	EYE-V (DENOMINATIVA)	CGTN C.V.
E/2017-9519	14/3/17	5	FAGOLAC (DENOMINATIVA)	BAYER INTELLECTUAL PROPERTY GMBH
E/2017-9856	16/3/17	5	FEBRINAX (DENOMINATIVA)	NAXPAR PHARMA PRIVATE LIMITED
E/2017-2106	19/1/17	5	FLUTISONA SUED (DENOMINATIVA)	LABORATORIOS SUED, S.R.L.
E/2017-237	21/3/17	5	GABAPI (DENOMINATIVA)	SEVEN PHARMA DR SRL

(210) EXPD.	(220) SOL. FECHA	(511) C.I.	(561) MARCA	(730) SOLICITANTE
E/2017-4507	17/3/17	5	HEMOR ROWE (DENOMINATIVA)	THE LATIN AMERICA TRADEMARK CORPORATION
E/2017-10766	22/3/17	5	HENTAKRA (DENOMINATIVA)	MERCK SHARP & DOHME CORP.
E/2017-9848	16/3/17	5	HERMINE (DENOMINATIVA)	ANGELITA YONERIS GUZMAN PERALTA
E/2017-10741	22/3/17	5	HEROE (DENOMINATIVA)	JUNIO ABEL SUAREZ MATEO
E/2017-10289	20/3/17	5	HYLO-COMOD (DENOMINATIVA)	URSAPHARM ARZNEIMITTEL GMBH
E/2017-10291	20/3/17	5	HYLO-DUAL (DENOMINATIVA)	URSAPHARM ARZNEIMITTEL GMBH
E/2017-10292	20/3/17	5	HYLO-FRESH (DENOMINATIVA)	URSAPHARM ARZNEIMITTEL GMBH
E/2017-10290	20/3/17	5	HYLO-GEL (DENOMINATIVA)	URSAPHARM ARZNEIMITTEL GMBH
E/2017-9862	16/3/17	5	IMIXELL (DENOMINATIVA)	NAXPAR PHARMA PRIVATE LIMITED
E/2017-9500	14/3/17	5	INCRÉSINA (DENOMINATIVA)	TAKEDA PHARMACEUTICAL COMPANY LIMITED
E/2017-239	21/3/17	5	IRBESEVEN (DENOMINATIVA)	SEVEN PHARMA DR SRL
E/2016-43020	24/3/17	5	LA ALEGRIA DE MOVERTE (LEMA COMERCIAL)	NOVARTIS AG
E/2017-229	21/3/17	5	LANSOSEVEN (DENOMINATIVA)	SEVEN PHARMA DR SRL
E/2017-3205	21/3/17	5	LOPIRINA (DENOMINATIVA)	SEVEN PHARMA DR SRL
E/2017-9592	15/3/17	5	LIEBRE (DENOMINATIVA)	SINO-AGRI DOMINICANA, SRL
E/2015-35162	11/11/15	5	LIXIANA (DENOMINATIVA)	DAIICHI SANKYO COMPANY, LIMITED
E/2017-5612	14/2/17	5	LOFLOXIN (DENOMINATIVA)	INDUSTRIA FARMACÉUTICA DEL CARIBE, S. A.
E/2017-9582	15/3/17	5	LONGBAY (DENOMINATIVA)	SINO-AGRI DOMINICANA, SRL
E/2017-5215	10/2/17	5	LOPIRINA (DENOMINATIVA)	LABORATORIOS SUED, S.R.L.
E/2017-243	21/3/17	5	LOSARSEVEN (DENOMINATIVA)	SEVEN PHARMA DR SRL
E/2017-5615	14/2/17	5	L-SUL (DENOMINATIVA)	INDUSTRIA FARMACÉUTICA DEL CARIBE, S. A.
E/2017-10731	22/3/17	5	MARACA (DENOMINATIVA)	JUNIO ABEL SUAREZ MATEO
E/2016-45607	19/1/17	5	MAXAMLO (DENOMINATIVA)	MAXSER PHARMA, SRL
E/2017-1595	15/3/17	5	MOSQUITO PATCH SUED (DENOMINATIVA)	LABORATORIOS SUED, S.R.L.
E/2016-38134	9/3/17	5	NATURPRO (DENOMINATIVA)	ANYELO BENEDICTO RODRIGUEZ VALERIO
E/2017-9861	16/3/17	5	NAX - AMBRO (DENOMINATIVA)	NAXPAR PHARMA PRIVATE LIMITED
E/2017-9858	16/3/17	5	NAX - AMCLAV (DENOMINATIVA)	NAXPAR PHARMA PRIVATE LIMITED
E/2017-9863	16/3/17	5	NAX - AZI (DENOMINATIVA)	NAXPAR PHARMA PRIVATE LIMITED
E/2017-9860	16/3/17	5	NAX - COTRI (DENOMINATIVA)	NAXPAR PHARMA PRIVATE LIMITED
E/2017-9499	14/3/17	5	NEOTIAPIM (DENOMINATIVA)	NOVARTIS AG
E/2016-41616	23/11/16	5	NEURAVITE (DENOMINATIVA)	FAR WEST NUTRACEUTICALS, L.L.C.
E/2016-44489	19/12/16	5	NURIZMA (DENOMINATIVA)	BASF AGROCHEMICAL PRODUCTS B.V.
E/2017-231	21/3/17	5	OMEPRASEVEN (DENOMINATIVA)	SEVEN PHARMA DR SRL
E/2017-6756	22/2/17	5	OMNIOST (DENOMINATIVA)	GRUPO OMNILIFE, S.A. DE C.V.
E/2017-10416	21/3/17	5	PAPILLON (DENOMINATIVA)	MANUEL ANTONIO JEREZ RODRIGUEZ
E/2016-45606	19/1/17	5	PAXSERM (DENOMINATIVA)	MAXSER PHARMA, SRL
E/2017-1768	29/3/17	5	PHARMEDIC HIPERFIB (DENOMINATIVA)	ACTIVA, S. A. DE C. V.
E/2017-2761	24/1/17	5	PHARMEGOXIN (DENOMINATIVA)	ACTIVA, S. A. DE C. V.
E/2017-5125	14/3/17	5	PREVENGAL (DENOMINATIVA)	U SQUARE LIFESCIENCE PVT. LTD
E/2017-11118	24/3/17	5	PROPONEST (DENOMINATIVA)	ACCENT PHARMACEUTICALS INTERNATIONAL SRL
E/2016-26796	4/8/16	5	PROTEXIN (DENOMINATIVA)	PROBIOTICS INTERNATIONAL LIMITED
E/2017-9753	15/3/17	5	RANIZINA (DENOMINATIVA)	LABORATORIOS SUED, S.R.L.
E/2017-9589	15/3/17	5	RANKUP (DENOMINATIVA)	SINO-AGRI DOMINICANA, SRL
E/2017-7560	1/3/17	5	RATONMATE (DENOMINATIVA)	ANYELO BENEDICTO RODRIGUEZ VALERIO
E/2017-7268	24/2/17	5	RELOAD (DENOMINATIVA)	FACT PRODUCTS INC.
E/2017-9605	15/3/17	5	RIGOR (DENOMINATIVA)	SINO-AGRI DOMINICANA, S.R.L.
E/2017-10573	21/3/17	5	RITUXAM (DENOMINATIVA)	SEVEN PHARMA DR SRL
E/2017-10704	22/3/17	5	ROBOT (DENOMINATIVA)	JUNIO ABEL SUAREZ MATEO
E/2017-230	21/3/17	5	SERTRASEVEN (DENOMINATIVA)	SEVEN PHARMA DR SRL
E/2017-9609	15/3/17	5	SHUFFLE (DENOMINATIVA)	SINO-AGRI DOMINICANA, SRL
E/2017-2111	19/1/17	5	SINEDOL TE (DENOMINATIVA)	LABORATORIOS SUED, S.R.L.
E/2017-10706	22/3/17	5	SINSEL (DENOMINATIVA)	JUNIO ABEL SUAREZ MATEO
E/2017-9126	10/3/17	5	SKILARENCE (DENOMINATIVA)	ALMIRALL, S.A.
E/2017-6240	17/2/17	5	SMUKERS (DENOMINATIVA)	THE J.M. SMUCKER COMPANY
E/2017-2110	19/1/17	5	SULAX SUED (DENOMINATIVA)	LABORATORIOS SUED, S.R.L.
E/2017-5618	14/2/17	5	SULEVOL (DENOMINATIVA)	INDUSTRIA FARMACÉUTICA DEL CARIBE, S. A.
E/2017-5621	14/2/17	5	SULPRICONA (DENOMINATIVA)	INDUSTRIA FARMACÉUTICA DEL CARIBE, S. A.
E/2017-242	21/3/17	5	TADSEVEN (DENOMINATIVA)	SEVEN PHARMA DR SRL
E/2017-5630	14/2/17	5	TADUX (DENOMINATIVA)	INDUSTRIA FARMACÉUTICA DEL CARIBE, S. A.
E/2017-8850	9/3/17	5	TECHUI (DENOMINATIVA)	TOTAL LIFES CHANGES LLC
E/2017-10119	17/3/17	5	TENDICURE (DENOMINATIVA)	ARAFARMA GROUP, S.A.
E/2017-4915	8/2/17	5	THERMOREACT (DENOMINATIVA)	CGTN C.V.
E/2016-40069	11/11/16	5	TICAREL SUED (DENOMINATIVA)	LABORATORIOS SUED, S.R.L.
E/2016-45605	19/1/17	5	TMAXSER (DENOMINATIVA)	MAXSER PHARMA, SRL
E/2016-24337	18/7/16	5	TOP COP (DENOMINATIVA)	ENRIQUE CLODOVEO CASTILLO LORENZO
E/2017-9852	16/3/17	5	TRIFEM (DENOMINATIVA)	ANGELITA YONERIS GUZMAN PERALTA
E/2017-11777	29/3/17	5	TROYPANTO (DENOMINATIVA)	TROIKAA PHARMACEUTICALS LIMITED
E/2017-8289	7/3/17	5	VARIMER (DENOMINATIVA)	AMIPHARMA DOMINICANA S.R.L.
E/2017-6802	22/2/17	5	VERTEX (DENOMINATIVA)	VERTEX PHARMACEUTICALS INCORPORATED
E/2017-2114	19/1/17	5	VIDAPRIDE (DENOMINATIVA)	LABORATORIOS SUED, S.R.L.
E/2017-10293	20/3/17	5	VITA-POS (DENOMINATIVA)	URSAPHARM ARZNEIMITTEL GMBH
E/2017-9607	15/3/17	5	VOLTROM (DENOMINATIVA)	SINO-AGRI DOMINICANA, SRL
E/2017-11228	24/3/17	5	WKT EVOLUTION ADVANCE NUTRITION (DENOMINATIVA)	EVOLUTION ADVANCE INC.
E/2017-6612	20/3/17	7	ASPERBLUE (DENOMINATIVA)	INVERSIONES AGROPECUARIAS DEL CIBAO INAGROCI SRL
E/2017-9153	10/3/17	9	CLASSBOOK (DENOMINATIVA)	UNIVERSAL DE CÓMPUTOS, S.R.L.
E/2017-10626	22/3/17	9	E LINE SALTA LA FILA (DENOMINATIVA)	JUNEY JOEL MARTINEZ MORETA / DIONI FERMIN MERCADO POLANCO / CARLOS RUBEN ESPINAL CASTILLO
E/2017-9152	10/3/17	9	EDUMATE (DENOMINATIVA)	UNIVERSAL DE CÓMPUTOS, S.R.L.
E/2017-9155	10/3/17	9	EDUMATE RD (DENOMINATIVA)	UNIVERSAL DE CÓMPUTOS, S.R.L.
E/2017-11029	23/3/17	9	MACINTOSH (DENOMINATIVA)	APPLE INC.
E/2017-10082	17/3/17	9	PLAT (DENOMINATIVA)	OTTO LENIN CONCE
E/2017-9156	10/3/17	9	RD-MATE (DENOMINATIVA)	UNIVERSAL DE CÓMPUTOS, S.R.L.
E/2017-9154	10/3/17	9	SCHOOL MATE (DENOMINATIVA)	UNIVERSAL DE CÓMPUTOS, S.R.L.
E/2016-45143	22/12/16	9	SDW (DENOMINATIVA)	SENNHEISER ELECTRONIC GMBH & CO. KG

VIENE DE LA PÁGINA ANTERIOR

(210) EXPD.	(220) SOL. FECHA	(511) C.I.	(561) MARCA	(730) SOLICITANTE
E/2017-7855	2/3/17	9	THINKAGILE (DENOMINATIVA)	LENOVO (SINGAPORE) PTE LTD.
E/2016-35895	12/10/16	10	ORA SYSTEM (DENOMINATIVA)	NOVARTIS AG
E/2017-9498	14/3/17	10	SANGOFIX (DENOMINATIVA)	B. BRAUN MELSUNGEN AG
E/2017-10665	22/3/17	11	ACQUASOL (DENOMINATIVA)	ACQUASOLUTIONS, MRF, S.R.L.
E/2017-916	10/1/17	12	BEAT (DENOMINATIVA)	GENERAL MOTORS LLC
E/2017-11342	27/3/17	12	BEER BIKE (DENOMINATIVA)	FRANCISCO ALBERTO RIPLEY FELIU
E/2017-11341	27/3/17	12	BICI BAR (DENOMINATIVA)	FRANCISCO ALBERTO RIPLEY FELIU
E/2017-11037	23/3/17	12	BRAVO (DENOMINATIVA)	BRAVO, S.A.
E/2017-915	10/1/17	12	CHEVROLET BEAT (DENOMINATIVA)	GENERAL MOTORS LLC
E/2017-10110	17/3/17	12	SEAT BARNA (DENOMINATIVA)	SEAT, S.A.
E/2017-7830	2/3/17	12	VINCENT (DENOMINATIVA)	BAJAJ AUTO LTD
E/2017-9743	15/3/17	14	COCO BONGO SHOW & DISCO (DENOMINATIVA)	ROBERTO JOSE NOBLE NAVA
E/2016-41125	10/3/17	16	BLOCK DE DIBUJO ACTUAL 2000 (DENOMINATIVA)	EDITORIAL ACTUALIDAD ESCOLAR 2000, SRL.
E/2017-9744	15/3/17	16	COCO BONGO SHOW & DISCO (DENOMINATIVA)	ROBERTO JOSE NOBLE NAVA
E/2017-5262	13/3/17	16	GOTA LOCA (DENOMINATIVA)	CARLOS RUDDY JANEL BENCOSME CRUZ
E/2017-11035	23/3/17	16	TORO BRAVO (DENOMINATIVA)	BRAVO, S.A.
E/2017-8857	9/3/17	17	LA REAL DOBLE FILO (DENOMINATIVA)	NELSON OSVALDO SOSA MARTE
E/2017-9745	15/3/17	18	COCO BONGO SHOW & DISCO (DENOMINATIVA)	ROBERTO JOSE NOBLE NAVA
E/2017-10115	17/3/17	18	CORIA (DENOMINATIVA)	DEVRO PLC.
E/2017-8786	9/3/17	19	HEBEL (DENOMINATIVA)	XELLA DEUTCHLAND GMBH
E/2017-10565	21/3/17	20	ISM (DENOMINATIVA)	HACK LTD.
E/2017-8194	6/3/17	20	STONEHOUSE (DENOMINATIVA)	DANIEL ARMANDO RIVERO GOMEZ
E/2017-9645	15/3/17	21	ANGIE'S (DENOMINATIVA)	VILA DUMIT, SRL
E/2017-9383	14/3/17	25	ADHARA (DENOMINATIVA)	ROCIO MARIA HERNANDEZ GARCIA
E/2017-7043	23/2/17	25	CUESS LASANGOLES (DENOMINATIVA)	DONGLI XU
E/2017-11576	28/3/17	25	ELLIPSE (DENOMINATIVA)	CAPNOVA S.A.S.
E/2017-4936	8/2/17	25	ETERNITY (DENOMINATIVA)	SAIFEN ZHANG
E/2017-10933	23/3/17	25	JACK WOLTZ (DENOMINATIVA)	ALMACENES SEMA, S.A.
E/2017-1567	15/3/17	25	MEXYS JEANS (DENOMINATIVA)	FRANKLYN TOMAS REYES DE LEON
E/2017-10932	23/3/17	25	NAMELESS (DENOMINATIVA)	ALMACENES SEMA, S.A.
E/2017-10934	23/3/17	25	POETRY (DENOMINATIVA)	ALMACENES SEMA, S.A.
E/2017-7702	2/3/17	25	SAL DE MAR BEACHWEAR (DENOMINATIVA)	GABRIELA MARIA ALVAREZ AZAR
E/2017-6993	23/2/17	28	KANCAI (DENOMINATIVA)	HAN RUIFANG
E/2017-6994	24/3/17	28	KUNCAN (DENOMINATIVA)	HAN RUIFANG
E/2017-8394	7/3/17	29	DEJATE CAUTIVAR POR EL SABOR (LEMA COMERCIAL)	FABRICA DE QUESO ROTTIS, SRL
E/2017-8695	8/3/17	29	DEL SOL (DENOMINATIVA)	CÉSAR IGLESIAS, S. A.
E/2017-10105	17/3/17	29	DON VICTOR (DENOMINATIVA)	MARÍA MINERVA TAPIA MORETA
E/2017-4897	21/3/17	29	DOÑA LEDA (DENOMINATIVA)	URSINIO MANUEL BUENO ALMONTE
E/2017-10487	21/3/17	29	LA NUESTRA (DENOMINATIVA)	INDUVECA, S.A.
E/2017-6458	20/3/17	29	QUESO DOMINGO (DENOMINATIVA)	DOMINGO DE LOS SANTOS CASTILLO
E/2017-12155	31/3/17	29	QUESO RAYNERIS (DENOMINATIVA)	NEREYDA MERCEDES ALMONTE TEJADA DE TAVERAS
E/2017-12276	31/3/17	29	QUESO TAMBORA (DENOMINATIVA)	EDUARDO ANTONIO RODRIGUEZ COLLADO
E/2017-3449	27/1/17	29	SALAMI GENOA AGROFEM (LEMA COMERCIAL)	AGROPECUARIA FERNANDEZ-MUÑOZ, S.R.L. (AGROFEM) / MMF INDUSTRIAL, S.A.
E/2016-32837	27/3/17	29	SIERRALTA (DENOMINATIVA)	LACHULAPITA, S.R.L.
E/2017-8697	8/3/17	30	ALIANZA (DENOMINATIVA)	CÉSAR IGLESIAS, S. A.
E/2017-10605	22/3/17	30	ARROZ LILA (DENOMINATIVA)	DOMINGO TORRES
E/2017-8400	7/3/17	30	ARROZ COLONIAL (DENOMINATIVA)	RUBEN DARIO DE JESÚS PEÑALO GIL
E/2017-7860	27/3/17	30	AZALEA (DENOMINATIVA)	LEONARDO JAVIER PANIAGUA RODRIGUEZ
E/2017-10038	17/3/17	30	CAFE LA ESPERANZA (DENOMINATIVA)	AGRO INDUSTRIAL LA ESPERANZA (AGROESSA), S.A.
E/2017-4003	24/3/17	30	ES LO QUE SE ANTOJE (LEMA COMERCIAL)	CORPORATIVO INTERNACIONAL MEXICANO, S. DE R.L. DE C.V.
E/2017-10012	17/3/17	30	MORNING ROOSTER (DENOMINATIVA)	EDWIN LEONEL BORBON VILLA
E/2017-8696	8/3/17	30	PAMPLONA (DENOMINATIVA)	CÉSAR IGLESIAS, S. A.
E/2017-11458	27/3/17	30	TRANSFORMA TUS DESAYUNOS EN SÚPER DESAYUNOS (LEMA COMERCIAL)	THE QUAKER OATS COMPANY
E/2016-31876	28/2/17	30	TU REAL PLATANO POWER (LEMA COMERCIAL)	JUAN CARLOS BAUTISTA GARCIA
E/2017-3453	27/1/17	31	AVIFEM AGROFEM (DENOMINATIVA)	AGROPECUARIA FERNANDEZ-MUÑOZ, S.R.L. (AGROFEM) / MMF INDUSTRIAL, S.A.
E/2017-3456	27/1/17	31	AVINORTE AGROFEM (DENOMINATIVA)	AGROPECUARIA FERNANDEZ-MUÑOZ, S.R.L. (AGROFEM) / MMF INDUSTRIAL, S.A.
E/2017-3452	27/1/17	31	AVISUR AGROFEM (DENOMINATIVA)	AGROPECUARIA FERNANDEZ-MUÑOZ, S.R.L. (AGROFEM) / MMF INDUSTRIAL, S.A.
E/2017-3450	27/1/17	31	POLLO ALEGRIA AGROFEM (DENOMINATIVA)	AGROPECUARIA FERNANDEZ-MUÑOZ, S.R.L. (AGROFEM) / MMF INDUSTRIAL, S.A.
E/2017-3455	27/1/17	31	POLLO BUCANERO AGROFEM (DENOMINATIVA)	AGROPECUARIA FERNANDEZ-MUÑOZ, S.R.L. (AGROFEM) / MMF INDUSTRIAL, S.A.
E/2017-3448	27/1/17	31	POLLO CONQUISTADOR AGROFEM (DENOMINATIVA)	AGROPECUARIA FERNANDEZ-MUÑOZ, S.R.L. (AGROFEM) / MMF INDUSTRIAL, S.A.
E/2017-3454	27/1/17	31	POLLO DEL BOSQUE AGROFEM (DENOMINATIVA)	AGROPECUARIA FERNANDEZ-MUÑOZ, S.R.L. (AGROFEM) / MMF INDUSTRIAL, S.A.
E/2017-3451	27/1/17	31	POLLO FIESTA AGROFEM (DENOMINATIVA)	AGROPECUARIA FERNANDEZ-MUÑOZ, S.R.L. (AGROFEM) / MMF INDUSTRIAL, S.A.
E/2017-10520	21/3/17	31	SCOOP AWAY (DENOMINATIVA)	THE CLOROX PET PRODUCTS COMPANY
E/2017-9703	15/3/17	32	AGUA FATIMA (DENOMINATIVA)	VIOLETA SUERO
E/2017-10089	17/3/17	32	ANCHOR (DENOMINATIVA)	ANCHOR BREWING COMPANY, LLC
E/2017-10092	17/3/17	32	ANCHOR CALIFORNIA LAGER (DENOMINATIVA)	ANCHOR BREWING COMPANY, LLC
E/2017-7589	1/3/17	32	CARIBBEAN SEA GRAPE (DENOMINATIVA)	CRISTIAN BERNALDA COLLADO CABRERA
E/2016-28031	12/8/16	32	CRANBERRY CLASSIC (DENOMINATIVA)	OCEAN SPRAY CRANBERRIES, INC.
E/2017-8021	3/3/17	32	CRYSTAL TWIST (DENOMINATIVA)	AGUA CRYSTAL, S.A.
E/2017-3083	2/3/17	32	DARK CROW (DENOMINATIVA)	ANTONIO FERNANDEZ SIERRA
E/2017-9648	15/3/17	32	EL AGUA ACTIVA DE GATORADE (DENOMINATIVA)	STOKELY-VAN CAMP, INC.
E/2017-10093	17/3/17	32	GO WEST! IPA (DENOMINATIVA)	ANCHOR BREWING COMPANY, LLC

(210) EXPD.	(220) SOL. FECHA	(511) C.I.	(561) MARCA	(730) SOLICITANTE
E/2017-10294	20/3/17	32	POWERADE ION4 LA BEBIDA DEPORTIVA COMPLETA (LEMA COMERCIAL)	THE COCA-COLA COMPANY
E/2017-9871	16/3/17	32	VITA LAIT FAMILIAR (DENOMINATIVA)	WILL MICHEL LAJARA PEÑA
E/2017-9868	16/3/17	32	VITA LAIT NUTRICIÓN 1 (DENOMINATIVA)	WILL MICHEL LAJARA PEÑA
E/2017-9869	16/3/17	32	VITA LAIT NUTRICIÓN 2 (DENOMINATIVA)	WILL MICHEL LAJARA PEÑA
E/2017-9870	16/3/17	32	VITA LAIT NUTRICIÓN 3 (DENOMINATIVA)	WILL MICHEL LAJARA PEÑA
E/2017-3099	26/1/17	33	GIK (DENOMINATIVA)	IMPORTADORA LUESMA & MOREU, SRL
E/2017-11347	27/3/17	33	HEMAR (DENOMINATIVA)	COMPANIA VINICOLA BURGALESA S.L.
E/2017-100	2/1/17	33	MALFY (DENOMINATIVA)	BIGGAR & LEITH, LLC
E/2017-3097	26/1/17	33	PASION BLUE (DENOMINATIVA)	IMPORTADORA LUESMA & MOREU, SRL
E/2017-11080	24/3/17	33	PINETTA (DENOMINATIVA)	CASTOR AUGUSTO RICHARDSON OVALLES
E/2017-3096	26/1/17	33	TAOZ (DENOMINATIVA)	IMPORTADORA LUESMA & MOREU, SRL
E/2017-11036	23/3/17	34	LOS BRAVOS (DENOMINATIVA)	BRAVO, S.A.
E/2016-18216	1/6/16	34	POM POM (DENOMINATIVA)	SWISHER INTERNATIONAL, INC.
E/2017-9746	15/3/17	35	COCO BONGO SHOW & DISCO (DENOMINATIVA)	ROBERTO JOSE NOBLE NAVA
E/2017-11882	29/3/17	36	NACIMOS PARA ASEGURARTE (LEMA COMERCIAL)	ATRIO SEGUROS, S.A.
E/2017-2860	24/1/17	36	PLUS CAPITAL MAX (DENOMINATIVA)	PLUS CAPITAL MARKET DOMINICANA-PCM DOMINICANA, S.A.
E/2017-2859	24/1/17	36	PLUS CAPITAL PLAZO (DENOMINATIVA)	PLUS CAPITAL MARKET DOMINICANA-PCM DOMINICANA, S.A.
E/2017-11883	29/3/17	36	PORQUE EL FUTURO CAMBIA, LOS SEGUROS TAMBIÉN (LEMA COMERCIAL)	ATRIO SEGUROS, S.A.
E/2017-12079	30/3/17	36	TARJETA SINCO GRUPO RAMOS (DENOMINATIVA)	GRUPO RAMOS, S. A.
E/2017-12080	30/3/17	36	TARJETA CINCO GRUPO RAMOS (DENOMINATIVA)	GRUPO RAMOS, S. A.
E/2017-4575	7/2/17	38	AGENDA MUNICIPAL (DENOMINATIVA)	FRANCIS ALTAGRACIA JORGE GARCIA DE FIGUEROA
E/2017-10533	21/3/17	39	CORAL AIRWAYS (DENOMINATIVA)	LMV ADVISORS, S.R.L.
E/2017-8328	7/3/17	41	ALUZA MOMENTS BY IGNITE (DENOMINATIVA)	DEFILLO GROUP, S.A.S. (IGNITE)
E/2017-3774	1/2/17	41	APRENDE INGLÉS, HABLANDO INGLÉS (LEMA COMERCIAL)	MIA ALEJANDRA ESCOBAR CORNETT
E/2017-9747	15/3/17	41	COCO BONGO SHOW & DISCO (DENOMINATIVA)	ROBERTO JOSE NOBLE NAVA
E/2017-9256	13/3/17	41	DIARIO BÍBLICO (DENOMINATIVA)	CLARA NATHALIE SANCHEZ DIAZ
E/2017-9350	14/3/17	41	ECO DEL SUR BARAHONA (DENOMINATIVA)	FLOR MATOS VASQUEZ
E/2017-10577	22/3/17	41	FROST (DENOMINATIVA)	JOAN RICARDO GONZALEZ RICART
E/2017-10580	22/3/17	41	FROST CLUB (DENOMINATIVA)	JOAN RICARDO GONZALEZ RICART
E/2017-10475	21/3/17	41	FROST ENTERTAINMENT (DENOMINATIVA)	JOAN RICARDO GONZALEZ RICART
E/2017-10575	22/3/17	41	FROST INFLATABLES (DENOMINATIVA)	JOAN RICARDO GONZALEZ RICART
E/2017-10582	22/3/17	41	FROST PRODUCTIONS (DENOMINATIVA)	JOAN RICARDO GONZALEZ RICART
E/2017-9151	10/3/17	41	HAGAMOSLO JUNTOS (DENOMINATIVA)	PRODUCTOS FAMILIA, S.A.
E/2017-10869	23/3/17	41	KAIDA CASH (DENOMINATIVA)	ORLANDO HURTADO ULLOA
E/2016-41092	18/11/16	41	KUINA LA MAKINA URBANA (DENOMINATIVA)	KARY ELIZABETH FLETE CLASE
E/2016-35790	12/10/16	41	MARGARET VARGAS (DENOMINATIVA)	MARGARET ESTHER VARGAS ABREU
E/2017-10466	21/3/17	41	PER2NADO (DENOMINATIVA)	VICTOR ENRIQUE INIRIO PEREZ
E/2017-12176	31/3/17	41	PUNTARENA SPRING FEST (DENOMINATIVA)	SPRING BAY DEVELOPMENTS, S.A.S.
E/2017-10014	17/3/17	41	SHADOW WHITE (DENOMINATIVA)	RAYNER JOSE GOMEZ DE JESUS
E/2017-8741	9/3/17	42	INTELIFARMA (DENOMINATIVA)	GESTION PHARMA SRL
E/2016-42225	21/2/17	42	PALICRM (DENOMINATIVA)	ADMINISTRADORA DE RIESGOS DE SALUD PALIC SALUD, S. A. (ARS PALIC SALUD)
E/2017-8227	6/3/17	43	ABORA BY LOPESAN (DENOMINATIVA)	MASPALOMAS RESORT, S.L.
E/2017-11346	27/3/17	43	PICAVINO-DERA (DENOMINATIVA)	LACHULAPITA, S.R.L.
E/2017-3692	31/1/17	1 5	EXCENTIAL SMART (DENOMINATIVA)	EXCENTIALS, BESKOTEN VENNOTSCHAP
E/2016-44488	19/12/16	1 5 31	DAVANTOR (DENOMINATIVA)	BASF AGROCHEMICAL PRODUCTS B.V.
E/2017-9758	16/3/17	11 17	K FLOW (DENOMINATIVA)	METALGAS, S.R.L.
E/2017-3422	27/1/17	11 22 35 40 42	COVERIS (DENOMINATIVA)	COVERIS HOLDINGS S.A.
E/2017-10564	21/3/17	16 17	PRESS-LOK (DENOMINATIVA)	VELCRO BVBA
E/2017-2738	24/1/17	29 30 32	TUREY AGROINDUSTRIAL (DENOMINATIVA)	TUREY AGROINDUSTRIAL, S.R.L. / PLAZA TUREY
E/2016-42308	29/3/17	29 31 35	CARNEROS ARTESANOS (DENOMINATIVA)	AQUILINO EMILIO GUZMAN GARCIA
E/2016-45299	26/12/16	29 43	CHEF PEPPER (DENOMINATIVA)	CC PORCIONADOS, SRL
E/2017-934	10/1/17	3 5	NEONATAL (DENOMINATIVA)	GEFARCA INDUSTRIA FARMACEUTICA PEREZESPINOSA S.R.L.
E/2017-8694	8/3/17	3 5	NIGHT RESET (DENOMINATIVA)	JOHNSON & JOHNSON
E/2017-9735	15/3/17	3 6 8 9 14 15 16 18 20 21 25 26 28 34 35	OCCIDENTAL HOTELS & RESORTS (DENOMINATIVA)	BARCELÓ GESTIÓN HOTELERA, S.L.
E/2016-45165	23/12/16	32 33	OLIVER'S CAP CANA (DENOMINATIVA)	PEDRO RAMON LOPEZ OLIVER
E/2017-8395	7/3/17	36 38	MI PUNTO (DENOMINATIVA)	GCS SYSTEMS, LTD
E/2017-12179	31/3/17	36 41	ARRECIFE PUNTACANA (DENOMINATIVA)	PUNTA CANA YACHT CLUB, S.A.S.
E/2017-8628	8/3/17	5 42 44	EPICUP (DENOMINATIVA)	FERRER INTERNACIONAL S.A.
E/2017-2744	24/1/17	7 11	KTL (DENOMINATIVA)	IMPORTACIONES DOBEL, SRL
E/2016-41777	24/11/16	9 10	BIS (DENOMINATIVA)	COVIDIEN LP
E/2016-41778	24/11/16	9 10	ORIDION (DENOMINATIVA)	ORIDION MEDICAL 1987 LTD.
E/2017-1986	18/1/17	9 42	VÁLIDO (DENOMINATIVA)	LIONBRIDGE CAPITAL, S.A.S.

RENOVACIONES MARCAS DE FABRICA

(111) REG.	(511) CL. INTL	(561) MARCA DE FABRICA	(732) TITULAR
27097	1	KITAZIN (DENOMINATIVA)	KUMIAI CHEMICAL INDUSTRY CO., LTD
159899	3	AROMA SENSACIONES AMOR (DENOMINATIVA)	COLGATE PALMOLIVE COMPANY
160375	3	ARRID (DENOMINATIVA)	CHURCH & DWIGHT CO; INC.
88934	3	CLOCK DEVICE (ARTIFICIO DE RELOJ) (DENOMINATIVA)	COLGATE PALMOLIVE COMPANY
26702	3	CUATRO LETRAS G (ETIQUETA)	LVMH FRAGRANCE BRANDS (Société Anonyme)
159888	3	FLORAL FRESH (DENOMINATIVA)	COLGATE PALMOLIVE COMPANY
26655	3	GIVENCHY (DENOMINATIVA)	LVMH FRAGRANCE BRANDS (Société Anonyme)
89273	3	HIGIENEX (DENOMINATIVA)	LEMISOL CORPORATION, S.R.L.
15633	3	JET (DENOMINATIVA)	LABORATORIOS ROLDAN, CXA.
33456	3	LEMISOL (DENOMINATIVA)	LEMISOL CORPORATION, S.R.L.
6008	3	PHILLIPS (DENOMINATIVA)	ASPEN GLOBAL INCORPORATED
91087	3	ROUVILL (DENOMINATIVA)	LABORATORIO CUMER, CXA.
90640	4	TRANSGARD (DENOMINATIVA)	CITGO PETROLEUM CORPORATION
89611	5	CARBIMEN (DENOMINATIVA)	LABORATORIOS MENANIRI, S.A.
42810	5	ACNE AID (DENOMINATIVA)	STIEFEL LABORATORIES, INC.
89612	5	ALAPRYL (DENOMINATIVA)	LABORATORIOS MENARINI, S.A.
160272	5	ARMERO (DENOMINATIVA)	QUIMICOS Y LUBRICANTES, SOCIEDAD ANONIMA
89614	5	BADYKET (DENOMINATIVA)	LABORATORIOS MENARINI, S.A.
26660	5	BARRICADE (DENOMINATIVA)	ZOETIS SERVICES LLC
42623	5	CALTRATE (DENOMINATIVA)	WYETH HOLDINGS LLC
158964	5	CLINAR (DENOMINATIVA)	ANEST S. A.
90206	5	COMMITTED QUITTERS (DENOMINATIVA)	GLAXOSMITHKLINE CONSUMER HEALTHCARE (UK) IP LIMITED
26871	5	DUROMINE (DENOMINATIVA)	INTERNATIONAL PHARMA LABS S.A.R.L.
161311	5	DYUNG (DENOMINATIVA)	GRÜNENTHAL GMBH
162163	5	ENFALITE (DENOMINATIVA)	MJN U.S. HOLDINGS LLC
42401	5	ENTEROGERMINA(DENOMINATIVA)	SANOFI
162871	5	FIRST RESPONSE (DENOMINATIVA)	CHURCH & DWIGHT CO; INC.
157769	5	GLIFOSATO ORIGINAL (DENOMINATIVA)	QUIMICOS AGRICOLAS DE LAS AMERICAS, S. A.
90176	5	HIGIENEX (DENOMINATIVA)	LEMISOL CORPORATION, S.R.L.
43219	5	LAGRIMAX (DENOMINATIVA)	ACROMAX DOMINICANA, S.A.
26344	5	LINCOMIX (DENOMINATIVA)	PHARMACIA & UPJOHN COMPANY LLC
26342	5	LINCONCIN FORTE (DENOMINATIVA)	PHARMACIA & UPJOHN COMPANY LLC
161190	5	MARDEWEL (DENOMINATIVA)	SANOFI
162169	5	NUTRAMIGEN (DENOMINATIVA)	MJN U.S. HOLDINGS LLC
160646	5	PAÑALIN (DENOMINATIVA)	LABORATORIO SAN LUIS C. POR A.
6009	5	PHILLIPS (DENOMINATIVA)	ASPEN GLOBAL INCORPORATED
89563	5	SUCCINYL-ASTA (DENOMINATIVA)	ALTIAN PHARMA GRUPPE DE CENTRO AMERICA, S.A.
161806	5	TIMOTRAN (DENOMINATIVA)	ACROMAX DOMINICANA, S.A.
157516	5	TRIS (DENOMINATIVA)	ALTIAN PHARMA GRUPPE DE CENTRO AMERICA, S.A.
90217	5	UNASYN (DENOMINATIVA)	PFIZER PRODUCTS INC.
43412	5	VERAPTIN (DENOMINATIVA)	ACROMAX DOMINICANA, S.A.
161303	5	ZUNALIV (DENOMINATIVA)	GRÜNENTHAL GMBH
159782	6	SECURITAS (DENOMINATIVA)	SECURITAS AB
160593	7	LINK- BELT (DENOMINATIVA)	LINK- BELT CONSTRUCTION EQUIPMENT COMPANY, L.P., LLLP
25926	7	ATLAS COPCO Y DIBUJO (MIXTA)	ATLAS COPCO AKTIEBOLAG
159846	7	WELLERCLAD (DENOMINATIVA)	A.J. WELLER CORPORATION
160815	9	DACAR (DENOMINATIVA)	INDUSTRIA DACAR CIA. LTDA
89432	9	GILBARCO (DENOMINATIVA)	GILBARCO INC
162704	9	GS YUASA (MIXTA)	GS YUASA CORPORATION
161476	9	LABPLUS.NET (DENOMINATIVA)	BIO-NUCLEAR, S.A.
86098	9	YOSEMITE SAM Y DIBUJO DE CARICATURA DE HOMBRECILLO CON BIGOTES LARGOS (MIXTA)	WARNER BROS. ENTERTAINMENT INC.
160595	10	CLASICO-ENZ (DENOMINATIVA)	CHURCH & DWIGHT CO; INC.
6054	10	GELFOAM (DENOMINATIVA)	PHARMACIA & UPJOHN COMPANY LLC
90488	11	DENVER NUGGETS Y DISEÑO	NBA PROPERTIES, INC.
160414	11	EGLO (DENOMINATIVA)	EGLO LEUCHTEN GMBH
92397	12	CAIO (DENOMINATIVA)	INDUSCAR INDUSTRIA E COMERCIO DE CARROCERIAS LTDA
160926	12	DACAR (DENOMINATIVA)	INDUSTRIA DACAR CIA. LTDA.
91260	12	DISEÑO ENTRELAZADO DE DOS CIRCULO Y LA PALABRA ENKEI (MIXTA)	ENKEI AUTOMOTIVE LTD.
161597	12	GEELY (MIXTA)	GEELY HOLDING GROUP CO., LTD.
90436	12	GIULIA (DENOMINATIVA)	FIAT AUTO S.P.A.
89158	12	LANDCRUISER PRADO (DENOMINATIVA)	TOYOTA JIDOSHA KABUSHIKI KAISHA/TOYOTA MOTOR CO
42698	12	NPR (DENOMINATIVA)	ISUZU JIDOSHA KABUSHIKI KAISHA (ISUZU MOTORS LIMITED)
160104	12	TAHOE (DENOMINATIVA)	GENERAL MOTORS LLC
159761	14	ADIDAS MIXTA)	ADIDAS AG
161623	14	DAYADAY (MIXTA)	CASUAL DREAMS, S.L.U.
86400	16	ANIMANIACS Y DIBUJO DE UN ESCUDO CON CARICATURA (MIXTA)	WARNER BROS. ENTERTAINMENT INC.
86404	16	TINY TOON ADVENTURES Y DISEÑO (MIXTA)	WARNER BROS. ENTERTAINMENT INC.
86405	16	BUGS BUNNY Y DIBUJO DE CARICATURA DE UN CONEJO	WARNER BROS. ENTERTAINMENT INC.
89915	16	COMMITTED QUITTERS (DENOMINATIVA)	GLAXOSMITHKLINE CONSUMER HEALTHCARE (UK) IP LIMITED
89910	16	CQ (DENOMINATIVA)	GLAXOSMITHKLINE CONSUMER HEALTHCARE (UK) IP LIMITED

(111) REG.	(511) CL. INTL	(561) MARCA DE FABRICA	(732) TITULAR
86402	16	DAFFY DUCK Y DIBUJO DE CARICATURA DE UN PATO (MIXTA)	WARNER BROS. ENTERTAINMENT INC.
86399	16	LOONEY TUNES (MIXTA)	WARNER COMMUNICATIONS INC.
86410	16	PEPE LE PEW Y DIBUJO DE CARICATURA DE UN ZORRILLO	WARNER BROS. ENTERTAINMENT INC.
86411	16	PORKY BIG Y DISEÑO DE CARICATURA DE UN CERDO	WARNER BROS. ENTERTAINMENT INC.
86398	16	ROAD RUNNER Y DIBUJO DE CARICATURA DE UN AVE	WARNER BROS. ENTERTAINMENT INC.
86409	16	SPEEDY GONZALES Y DIBUJO DE CARICATURA DE RATON (MIXTA)	WARNER BROS. ENTERTAINMENT INC.
86397	16	SYLVESTER Y DIBUJO DE CARICATURA DE UN GATO	WARNER BROS. ENTERTAINMENT INC.
86276	16	TASMANIAN DEVIL Y DIBUJO DE CARICATURA DE UN ANIMAL MONSTRUOSO	WARNER COMMUNICATIONS INC.
86412	16	TWEETY Y DIBUJO DE CARICATURA DE UN CANARIO	WARNER BROS ENTERTAINMENT COMPANY, INC.
86406	16	WILE E. COYOTE Y DIBUJO DE CARICATURA DE UN COYOTE	WARNER BROS. ENTERTAINMENT INC.
86407	16	YOSEMITE SAM Y DIBUJO DE CARICATURA DE UN HOMBRECILLO CON BIGOTES LARGOS (MIXTA)	WARNER BROS. ENTERTAINMENT INC.
90489	18	BLAZERS Y DISEÑO	NBA PROPERTIES, INC.
89984	18	BOSTON CELTICS Y DISEÑO	NBA PROPERTIES, INC.
89996	18	CHICAGO BULLS Y DISEÑO	NBA PROPERTIES, INC.
89979	18	LOS ANGELES LAKERS Y DISEÑO	NBA PROPERTIES, INC.
91527	18	LV (LOGO)	LOUIS VUITTON MALLETTIER
89980	18	MIAMI HEAT Y DISEÑO	NBA PROPERTIES, INC.
89997	18	MINNESOTA TIMBERWOLVES Y DISEÑO	NBA PROPERTIES, INC.
91528	18	MONOGRAMA EN TELA Y DISEÑO (MIXTA)	LOUIS VUITTON MALLETTIER
89993	18	NBA Y DISEÑO	NBA PROPERTIES, INC.
90487	18	NEW YORK KNICKS Y DISEÑO	NBA PROPERTIES, INC.
89998	18	PACERS Y DISEÑO	NBA PROPERTIES, INC.
89987	18	PHOENIX SUNS Y DISEÑO	NBA PROPERTIES, INC.
42083	18	REEBOK (DENOMINATIVA)	REEBOK INTERNATIONAL LIMITED
161353	18	SALOMON (DENOMINATIVA)	SALOMON SAS
89982	18	SAN ANTONIO SPURS Y DISEÑO	NBA PROPERTIES, INC.
42082	18	WEEBOK (DENOMINATIVA)	REEBOK INTERNATIONAL LIMITED
159681	25	ADIDAS (MIXTA)	ADIDAS AG
159571	25	DISEÑO DE TRES RAYAS ATRAVESADO POR TRES RAYAS (FIGURATIVA)	ADIDAS AG
42062	25	STRIPECKECK (DISEÑO)	REEBOK INTERNATIONAL LIMITED
92426	25	CHILI'S (DENOMINATIVA)	BRINKER INTERNATIONAL, INC.
26305	25	CLARKS (DENOMINATIVA)	C. & J. CLARK INTERNATIONAL LIMITED
159567	25	DISEÑO DE ZAPATO DE TENIS CON TRES LINEAS INCLUIDAS	ADIDAS AG
89211	25	NETS Y DISEÑO DE FORMA CARACTERISTICA	NBA PROPERTIES, INC.
42383	25	REEBOK (DENOMINATIVA)	REEBOK INTERNATIONAL LIMITED
42056	25	REEBOK (DENOMINATIVA)	REEBOK INTERNATIONAL LIMITED
161266	25	SALOMON (DENOMINATIVA)	SALOMON SAS
161263	25	SKITTLES (DENOMINATIVA)	Wm. Wrigley Jr. Company
163071	25	SMARTWOOL (DENOMINATIVA)	TBL LICENSING LLC
92443	25	STAR WARS (DENOMINATIVA)	LUCASFILM LTD. LLC
161262	25	STARBURST (DENOMINATIVA)	Wm. Wrigley Jr. Company
42061	25	WEEBOK (DENOMINATIVA)	REEBOK INTERNATIONAL LIMITED
137343	25	WIZARDS Y DISEÑO (MIXTA)	NBA PROPERTIES, INC.
86275	28	ANIMANIACS Y DIBUJO DE UN ESCUDO CON CARICATURA (MIXTA)	WARNER BROS. ENTERTAINMENT INC.
159433	28	DISEÑO DE TRES RAYAS ATRAVESADO POR TRES RAYAS	ADIDAS AG
86268	28	TINY TOON ADVENTURES Y DISEÑO (MIXTA)	WARNER BROS. ENTERTAINMENT INC.
86271	28	BUGS BUNNY Y DIBUJO DE CARICATURA DE UN CONEJO	WARNER BROS. ENTERTAINMENT INC.
86265	28	LOONEY TUNES (MIXTA)	WARNER BROS. ENTERTAINMENT INC.
86273	28	PEPE LE PEW Y DIBUJO DE CARICATURA DE UN ZORRILLO	WARNER BROS. ENTERTAINMENT INC.
86274	28	PORKY BIG Y DISEÑO DE CARICATURA DE UN CERDO	WARNER BROS. ENTERTAINMENT INC.
86262	28	ROAD RUNNER Y DIBUJO DE CARICATURA DE UN AVE	WARNER BROS. ENTERTAINMENT INC.
86272	28	SPEEDY GONZALES Y DIBUJO DE CARICATURA DE RATON (MIXTA)	WARNER BROS. ENTERTAINMENT INC.
86264	28	SYLVESTER Y DIBUJO DE CARICATURA DE UN GATO	WARNER BROS. ENTERTAINMENT INC.
86263	28	TASMANIAN DEVIL Y DIBUJO DE CARICATURA DE UN ANIMAL MONSTRUOSO	WARNER BROS. ENTERTAINMENT INC.
86267	28	WILE E. COYOTE Y DIBUJO DE CARICATURA DE UN COYOTE	WARNER COMMUNICATIONS INC.
86269	28	YOSEMITE SAM Y DIBUJO DE CARICATURA DE UN HOMBRECILLO CON BIGOTES LARGOS (MIXTA)	WARNER BROS. ENTERTAINMENT INC.
91762	29	BOLI-BARRIGON (DENOMINATIVA)	ADVANCED TOTAL MARKETING SYSTEM, INC.
91759	29	CAPPY (DENOMINATIVA)	ADVANCED TOTAL MARKETING SYSTEM, INC.
161346	29	CARIBAS YUKITA (MIXTA)	PEPSICO, INC.
91770	29	CHOICE (DENOMINATIVA)	ADVANCED TOTAL MARKETING SYSTEM, INC.
91963	29	GORDITOS (DENOMINATIVA)	ADVANCED TOTAL MARKETING SYSTEM, INC.
89306	29	MCCAIN Y DISEÑO	MCCAIN FOODS LIMITED
89108	29	PIGUIS (Y SU DISEÑO)	PRODUCTOS ALIMENTICIOS BOCADELI, S.A. DE C.V.
159862	29	VIVE SALUDABLE (MIXTA)	PEPSICO, INC.
160251	29	YOKA GUANABANA 2.5% (MIXTA)	INDUVECA, S.A.
160250	29	YOKA GUAYABA 2.5% (MIXTA)	INDUVECA, S.A.
160285	29	YOKA GUINEO 0% (MIXTA)	INDUVECA, S.A.
160252	29	YOKA MANGO 0% (MIXTA)	INDUVECA, S.A.
160293	29	YOKA NARANJA 0% (MIXTA)	INDUVECA, S.A.
160254	29	YOKA NATURAL 0% (MIXTA)	INDUVECA, S.A.
160249	29	YOKA NATURAL 2.5% (MIXTA)	INDUVECA, S.A.
160199	29	YOKA PIÑA 0% (MIXTA)	INDUVECA, S.A.

VIENE DE LA PÁGINA ANTERIOR

(111) REG.	(511) CL. INTL	(561) MARCA DE FABRICA	(732) TITULAR
160126	29	YOKA PIÑA 2.5% (MIXTA)	INDUVECA, S.A.
160546	29	YOKA TUTTI FRUTTI 0% (MIXTA)	INDUVECA, S.A.
160256	29	YOKA VAINILLA 0% (MIXTA)	INDUVECA, S.A.
92169	29	YUMMIES (DENOMINATIVA)	ADVANCED TOTAL MARKETING SYSTEM, INC.
91766	29	ZAMBOS (DENOMINATIVA)	ADVANCED TOTAL MARKETING SYSTEM, INC.
160507	30	CHOCO SAURIOS (DENOMINATIVA)	THE QUAKER OATS COMPANY
160509	30	FRUTY SAURIOS (DENOMINATIVA)	THE QUAKER OATS COMPANY
88649	30	LEMON-TRIX (MIXTA)	PRODUCTOS ALIMENTICIOS BOCADELI, S.A. DE C.V.
89325	30	MCCAIN Y DISEÑO	MCCAIN FOODS LIMITED
88255	30	OATS FLAKES (DENOMINATIVA)	THE QUAKER OATS COMPANY
89029	30	ORISQUI (DENOMINATIVA)	PRODUCTOS ALIMENTICIOS BOCADELI, S.A. DE C.V.
88647	30	REVEN-TONE (Y SU DISEÑO)	PRODUCTOS ALIMENTICIOS BOCADELI, S.A. DE C.V.
91829	30	ZAMBOS (DENOMINATIVA)	ADVANCED TOTAL MARKETING SYSTEM, INC.
161741	31	AGUACATE CARLA (DENOMINATIVA)	AGROINDUSTRIA OCOEÑA, S.A.
163076	32	CORONA EXTRA (MIXTA)	Modelo MKT de Mexico, S. de R.L. de C.V.
89376	32	MCCAIN Y DISEÑO	MCCAIN FOODS LIMITED
88711	32	TROPICANA PURE TROPICS (DENOMINATIVA)	TROPICANA PRODUCTS, INC.
88702	32	TROPICANA SEASON'S BEEST (DENOMINATIVA)	TROPICANA PRODUCTS, INC.
91839	32	YUMMIES (DENOMINATIVA)	ADVANCED TOTAL MARKETING SYSTEM, INC.
89363	33	AVERNA (DENOMINATIVA)	AVERNA INTERNATIONAL S.A.
88692	33	BERMUDEZ ETIQUETA BLANCA (DENOMINATIVA)	J. ARMANDO BERMUDEZ & CO., C. POR A.
159819	33	GASOLINA (MIXTA)	PAN AMERICAN PROPERTIES CORP.
161297	34	RITZ (DENOMINATIVA)	RITZ HOTEL LIMITED
162948	35	MEDIACOM (DENOMINATIVA)	GREY GLOBAL GROUP LLC.
161925	36	CHELIN CARD DE LA ASOCIACION LA NACIONAL DE AHORROS Y PRESTAMOS PARA LA VIVIENDA (DENOMINATIVA)	ASOCIACION LA NACIONAL DE AHORROS Y PRESTAMOS PARA LA VIVIENDA
161926	36	CLUB DEL AHORRO DIVERTIDO DE LA ASOCIACION LA NACIONAL DE AHORROS Y PRESTAMOS PARA LA VIVIENDA (DENOMINATIVA)	ASOCIACION LA NACIONAL DE AHORROS Y PRESTAMOS PARA LA VIVIENDA
164795	36	TARJETA DE CREDITO EMPRESARIAL PYME DE LA ASOCIACION LA NACIONAL DE AHORROS Y PRESTAMOS PARA LA VIVIENDA (DENOMINATIVA)	ASOCIACION LA NACIONAL DE AHORROS Y PRESTAMOS PARA LA VIVIENDA
161287	36	TARJETA EMPRESARIAL DE LA ASOCIACION LA NACIONAL DE AHORROS Y PRESTAMOS PARA LA VIVIENDA (DENOMINATIVA)	ASOCIACION LA NACIONAL DE AHORROS Y PRESTAMOS PARA LA VIVIENDA
161284	36	TITANIUM MASTERCARD (DENOMINATIVA)	MASTERCARD INTERNATIONAL INCORPORATED
161347	36	VISA INTELLILINK (DENOMINATIVA)	VISA INTERNATIONAL SERVICE ASSOCIATION
159908	38	TRIOLOGY NET (DENOMINATIVA)	TRIOLOGY DOMINICANA, S.A.
159811	38	VIVA (DENOMINATIVA)	TRIOLOGY DOMINICANA, S.A.
160022	38	VIVA CARD (DENOMINATIVA)	TRIOLOGY DOMINICANA, S.A.
159810	38	VIVA NET (DENOMINATIVA)	TRIOLOGY DOMINICANA, S.A.
161467	38	VIVAMOVIL (DENOMINATIVA)	TRIOLOGY DOMINICANA, S.A.
90091	39	BRITISH AIRWAYS	BRITISH AIRWAYS PLC
161472	41	TRUMP (DENOMINATIVA)	DTTM Operations LLC
89937	41	COMMITTED QUITTERS (DENOMINATIVA)	GLAXOSMITHKLINE CONSUMER HEALTHCARE (UK) IP LIMITED
89935	41	CQ (DENOMINATIVA)	GLAXOSMITHKLINE CONSUMER HEALTHCARE (UK) IP LIMITED
89445	41	NETS Y DISEÑO DE FORMA CARACTERISTICA	NBA PROPERTIES, INC.
137344	41	WIZARDS Y DISENO (MIXTA)	NBA PROPERTIES, INC.
92712	43	CHILI'S (DENOMINATIVA)	BRINKER INTERNATIONAL, INC.
92716	43	CHILI'S Y DISEÑO (MIXTA)	BRINKER INTERNATIONAL, INC.
159789	43	UNLIMITED- LUXURY (LEMA COMERCIAL)	THE CORYN GROUP II, LLC
159678	1, 3, 5	WEST BLUE POOL (MIXTA)	WEST, S. A
90917	1, 5	ACCESS-SISTEMA DE INMUNO ENSAYO (DENOMINATIVA)	BIO-NUCLEAR, S.A.
88480	1, 5	MULTISTIX-10 (DENOMINATIVA)	BIO-NUCLEAR, S.A.
6087	1, 5	PULMONAR-OM (DENOMINATIVA)	OM PHARMA
26469	1, 5	SPOT-ON (DENOMINATIVA)	BAYER INTELLECTUAL PROPERTY GMBH
161354	1, 5	TACHIGAREN (DENOMINATIVA)	MITSUMI CHEMICALS AGRO, INC.
88940	1, 5	TWISTER (DENOMINATIVA)	COLGATE PALMOLIVE COMPANY
88931	1, 5, 10	AAH! (DENOMINATIVA)	COLGATE PALMOLIVE COMPANY
9899	1, 5, 10	ASUNTOL (DENOMINATIVA)	BAYER INTELLECTUAL PROPERTY GMBH
162470	1, 5, 10	CLEARBLUE (DENOMINATIVA)	SPD SWISS PRECISION DIAGNOSTICS GMBH
90207	1, 5, 10	CQ (DENOMINATIVA)	GLAXOSMITHKLINE CONSUMER HEALTHCARE (UK) IP LIMITED
90788	1, 5, 10	TRANSGARD (DENOMINATIVA)	CITGO PETROLEUM CORPORATION
9929	1, 5, 10	UPIXON (DENOMINATIVA)	BAYER INTELLECTUAL PROPERTY GMBH
161146	1, 5, 31	DISEÑO DE FIGURA SEMI-CUADRADA	BAYER INTELLECTUAL PROPERTY GMBH
159916	12, 28, 37	CRAFTER (DENOMINATIVA)	VOLKSWAGEN AKTIENGESELLSCHAFT
91481	16, 18, 25, 26	MONOGRAMA EN TELA Y DISEÑO (MIXTA)	LOUIS VUITTON MALLETIER
161598	16, 35, 36, 41, 43, 44	JUMEIRAH (MIXTA)	JUMEIRAH INTERNACIONAL LLC.
161580	16, 35, 36, 41, 43, 44	SIRIUS (DENOMINATIVA)	JUMEIRAH INTERNACIONAL LLC.
161559	16, 43	STAY DIFERENT (DENOMINATIVA)	JUMEIRAH INTERNACIONAL LLC.
160211	2, 16	EPSON (DENOMINATIVA)	SEIKO EPSON KABUSHIKI KAISHA (TAMBIEN CONOCIDA COMO SEIKO EPSON CORPORATION)
158440	20, 44	MEDICARD (DENOMINATIVA)	RICARDO READ ESTRELLA
42057	25, 26	STRIPECKECK (DISEÑO)	REEBOK INTERNATIONAL LIMITED
86136	25, 26	TINY TOON ADVENTURES Y DISEÑO (MIXTA)	WARNER BROS. ENTERTAINMENT INC.
86158	25, 26	ANIMANIACS Y DIBUJO DE UN ESCUDO CON CARICATURAS	WARNER BROS. ENTERTAINMENT INC.
86170	25, 26	BUGS BUNNY Y DIBUJO DE CARICATURA DE UN CONEJO	WARNER BROS. ENTERTAINMENT INC.
86159	25, 26	LOONEY TUNES (MIXTA)	WARNER BROS. ENTERTAINMENT INC.

(111) REG.	(511) CL. INTL	(561) MARCA DE FABRICA	(732) TITULAR
86173	25, 26	PORKY BIG Y DISEÑO DE CARICATURA DE UN CERDO	WARNER BROS. ENTERTAINMENT INC.
86161	25, 26	ROAD RUNNER Y DIBUJO DE CARICATURA DE UN AVE	WARNER BROS. ENTERTAINMENT INC.
86168	25, 26	SPEEDY GONZALES Y DIBUJO DE CARICATURA DE UN RATON (MIXTA)	WARNER BROS. ENTERTAINMENT INC.
86160	25, 26	SYLVESTER Y DIBUJO DE CARICATURA DE UN GATO	WARNER BROS. ENTERTAINMENT INC.
86162	25, 26	TASMANIAN DEVIL Y DIBUJO DE CARICATURA DE UN ANIMAL MONSTRUOSO	WARNER BROS. ENTERTAINMENT INC.
86166	25, 26	TWEETY Y DIBUJO DE CARICATURA DE UN CANARIO	WARNER BROS. ENTERTAINMENT INC.
42058	25, 26	WEEBOK (DENOMINATIVA)	REEBOK INTERNATIONAL LIMITED
86164	25, 26	WILE E. COYOTE Y DIBUJO DE CARICATURA DE UN COYOTE	WARNER BROS. ENTERTAINMENT INC.
86165	25, 26	YOSEMITE SAM Y DIBUJO DE CARICATURA DE UN HOMBRECILLO CON BIGOTES LARGOS (MIXTA)	WARNER BROS. ENTERTAINMENT INC.
86167	25, 36	PEPE LE PEW Y DIBUJO DE CARICATURA DE UN ZORRILLO	WARNER BROS. ENTERTAINMENT INC.
91828	29, 30	BOLI-BARRIGON (DENOMINATIVA)	ADVANCED TOTAL MARKETING SYSTEM, INC.
91818	29, 30	BOLI-BARRIGON (DENOMINATIVA)	ADVANCED TOTAL MARKETING SYSTEM, INC.
91817	29, 30	CAPPY (DENOMINATIVA)	ADVANCED TOTAL MARKETING SYSTEM, INC.
91834	29, 30	CAPPY (DENOMINATIVA)	ADVANCED TOTAL MARKETING SYSTEM, INC.
91833	29, 30	CHOICE (DENOMINATIVA)	ADVANCED TOTAL MARKETING SYSTEM, INC.
91791	29, 30	CHOICE (DENOMINATIVA)	ADVANCED TOTAL MARKETING SYSTEM, INC.
91790	29, 30	GORDITOS (DENOMINATIVA)	ADVANCED TOTAL MARKETING SYSTEM, INC.
91810	29, 30	YUMMIES (DENOMINATIVA)	ADVANCED TOTAL MARKETING SYSTEM, INC.
92171	29, 30	YUMMIES (DENOMINATIVA)	ADVANCED TOTAL MARKETING SYSTEM, INC.
91815	29, 30	ZAMBOS (DENOMINATIVA)	ADVANCED TOTAL MARKETING SYSTEM, INC.
91774	29, 31	BOLI-BARRIGON (DENOMINATIVA)	ADVANCED TOTAL MARKETING SYSTEM, INC.
91780	29, 31	CAPPY (DENOMINATIVA)	ADVANCED TOTAL MARKETING SYSTEM, INC.
91781	29, 31	CHOICE (DENOMINATIVA)	ADVANCED TOTAL MARKETING SYSTEM, INC.
91784	29, 31	GORDITOS (DENOMINATIVA)	ADVANCED TOTAL MARKETING SYSTEM, INC.
87418	29, 31	MCCAIN (DENOMINATIVA)	MCCAIN FOODS LIMITED
89307	29, 31	MCCAIN Y DISEÑO	MCCAIN FOODS LIMITED
92170	29, 31	YUMMIES (DENOMINATIVA)	ADVANCED TOTAL MARKETING SYSTEM, INC.
91777	29, 31	ZAMBOS (DENOMINATIVA)	ADVANCED TOTAL MARKETING SYSTEM, INC.
161627	3, 14, 18, 25, 35	NEW YORK & COMPANY (DENOMINATIVA)	LERNCO, INC
87700	3, 21	INSTITUTO ESPAÑOL (DENOMINATIVA)	DISTRIBUIDORA DE PERFUMES Y COSMETICOS, S.A. (DIPERCO)
26224	3, 21	STATIC GUARD (DENOMINATIVA)	B&G FOODS NORTH AMERICA, INC.
89246	3, 21	TWISTER (DENOMINATIVA)	COLGATE PALMOLIVE COMPANY
159777	3, 4, 9, 14, 18, 24, 28	AEROPOSTALE (DENOMINATIVA)	ABG-Aero IPCO, LLC
160214	3, 5	MULGATOR (DENOMINATIVA)	A. NATTERMANN & CIE. GMBH
160210	3, 6, 37, 41, 43	TRUMP FARALLON ESTATES (DENOMINATIVA)	DTTM OPERATIONS LLC
15436	32, 33	TANQUERAY (Y ETIQUETA COMBINADA DE BOTELLA)	DIAGEO BRANDS B.V.
160088	36, 37	VICEROY (DENOMINATIVA)	KOR CAYMAN LIMITED
160713	36, 37, 41, 43	TRUMP ESTATES (DENOMINATIVA)	DTTM OPERATIONS LLC
163820	36, 37, 41, 43	TRUMP TOWERS (DENOMINATIVA)	DTTM OPERATIONS LLC
160093	36, 37, 43	TRUMP (DENOMINATIVA)	DTTM OPERATIONS LLC
159923	38, 41	YOUTUBE (DENOMINATIVA)	GOOGLE INC.
160212	7, 12	MICRO-V (DENOMINATIVA)	THE GATES CORPORATION
158545	7, 8, 9, 11, 21	HOME ELEMENTS (MIXTA)	MAGNUS INVESTMENTS S.A.S.
86104	9, 11, 14	ANIMANIACS Y DIBUJO DE UN ESCUDO CON CARICATURAS	WARNER BROS. ENTERTAINMENT INC.
86099	9, 11, 14	BUGS BUNNY Y DIBUJO DE CARICATURA DE UN CONEJO	WARNER COMMUNICATIONS INC.
86106	9, 11, 14	DAFFY DUCK Y DIBUJO DE CARICATURA DE UN PATO (MIXTA)	WARNER BROS. ENTERTAINMENT INC.
86107	9, 11, 14	LOONEY TUNES (MIXTA)	WARNER COMMUNICATIONS INC.
86110	9, 11, 14	PORKY BIG Y DISEÑO DE CARICATURA DE UN CERDO	WARNER BROS. ENTERTAINMENT INC.
86105	9, 11, 14	ROAD RUNNER Y DIBUJO DE CARICATURA DE UN AVE	WARNER BROS. ENTERTAINMENT INC.
86101	9, 11, 14	SPEEDY GONZALES Y DIBUJO DE CARICATURA DE UN RATON (MIXTA)	WARNER BROS. ENTERTAINMENT INC.
86108	9, 11, 14	TASMANIAN DEVIL Y DIBUJO DE CARICATURA DE UN ANIMAL MONSTRUOSO	WARNER BROS. ENTERTAINMENT INC.
86103	9, 11, 14	TWEETY Y DIBUJO DE CARICATURA DE UN CANARIO	WARNER BROS. ENTERTAINMENT INC.
86096	9, 11, 14	WILE E. COYOTE Y DIBUJO DE CARICATURA DE UN COYOTE	WARNER BROS. ENTERTAINMENT INC.
160203	9, 28	DISEÑO DE SS (MIXTA)	SEGA SAMMY HOLDINGS INC.
160176	9, 28	SEGA SAMMY (MIXTA)	SEGA SAMMY HOLDINGS INC.

FUSION

MARCAS DE FABRICA

(111) REG.	(511) CL. INT.	(561) MARCA	(732) NUEVO TITULAR
101466	9	LEXIS (MIXTA)	RELX INC.
101465	9	NEXIS (DENOMINATIVA)	RELX INC.
101618	16	NEXIS (DENOMINATIVA)	RELX INC.
101609	16	NEXIS (DENOMINATIVA)	RELX INC.
101619	16	NEXIS (DENOMINATIVA)	RELX INC.
190062	35	INTERPHEX (DENOMINATIVA)	RELX INC.
158398	35	LEXISNEXIS (MIXTA)	RELX INC.
158492	36	LEXISNEXIS (MIXTA)	RELX INC.
158494	41	LEXISNEXIS (MIXTA)	RELX INC.
158696	42	LEXISNEXIS (MIXTA)	RELX INC.

CAMBIO DE TITULAR

MARCAS DE FABRICA

(111) REG.	(511) CL. INT	(561) MARCA DE FABRICA	(732) TITULAR
223377	3	HIGIENE FRESCURA Y PROTECCION (DENOMINATIVA)	LEMISOL CORPORATION, S.R.L.
33456	3	LEMISOL (DENOMINATIVA)	LEMISOL CORPORATION, S.R.L.
223722	3	LUZCA BIEN ... LUZCA RYSELL (DENOMINATIVA)	LEMISOL CORPORATION, S.R.L.
166410	3	TOUCH (MIXTA)	MERCASID, S.A.
138599	5	FLAMMACERIUM (DENOMINATIVA)	SINCLAIR IS PHARMA PLC
138599	5	FLAMMACERIUM (DENOMINATIVA)	MAELOR LABORATORIES LIMITED
215010	5	HAEMOPRESSIN (DENOMINATIVA)	MAELOR LABORATORIES LIMITED
232603	5	HÁGALO USTED MISMO!! LIMPIEZA HEPÁTICA (MIXTA)	THARE MISAELE LEBRON KELLY
222226	9	IVVI (DENOMINATIVA)	IVVI SCIENTIFIC (NANCHANG) CO., LTD.,
224975	16	LABELINK (MIXTA)	DIEGO ALONSO RODRIGUEZ HERNANDEZ
161353	18	SALOMON (DENOMINATIVA)	SALOMON SAS
166767	21	NATURAL HAND	JHOGELSEN ANTONIO CONTRERAS PICHARDO
161266	25	SALOMON (DENOMINATIVA)	SALOMON SAS
31805	29	AVENA AMERICANA (DENOMINATIVA)	MERCASID, S.A.
108945	29	LA VAQUITA Y DISEÑO (DENOMINATIVA)	PASTEURIZADORA RICA, S.A.
31682	30	AVENA AMERICANA (DENOMINATIVA)	MERCASID, S.A.
31691	30	AVENA AMERICANA (DENOMINATIVA)	MERCASID, S.A.
31702	30	AVENA AMERICANA (DENOMINATIVA)	MERCASID, S.A.
31806	30	AVENA AMERICANA (DENOMINATIVA)	MERCASID, S.A.
175724	30	AVENA CAKES (MIXTA)	MERCASID, S.A.
93267	30	BRAVO (DENOMINATIVA)	BRAVO, S.A.
217628	30	CHOCOAVENA (MIXTA)	MERCASID, S.A.
97908	30	DORI ALIMENTOS Y LOGO (MIXTA)	DORI ALIMENTOS, LTDA
174796	30	HIELO EXPRESS (DENOMINATIVA)	CARLOS OSCAR DE LEON SANTANA
220963	30	HUNGER TREATS (MIXTA)	MERCASID, S.A.
31802	30	PROTELAC (DENOMINATIVA)	MERCASID, S.A.
31653	31	AVENA AMERICANA (DENOMINATIVA)	MERCASID, S.A.
31683	31	AVENA AMERICANA (DENOMINATIVA)	MERCASID, S.A.
31804	31	VITAVENA (DENOMINATIVA)	MERCASID, S.A.
31620	31	VITAVENA (DENOMINATIVA)	MERCASID, S.A.
31622	31	VITAVENA (DENOMINATIVA)	MERCASID, S.A.
31803	31	VITAVENA (DENOMINATIVA)	MERCASID, S.A.
54891	32	100% (DENOMINATIVA)	PASTEURIZADORA RICA, S.A.
31807	32	AVENA AMERICANA (DENOMINATIVA)	MERCASID, S.A.
166338	32	CHILL (DENOMINATIVA)	COORS BREWING COMPANY
103143	32	HOEGAARDEN (DENOMINATIVA)	INBEV BELGIUM SPRL

(111) REG.	(511) CL. INT	(561) MARCA DE FABRICA	(732) TITULAR
111689	32	HOEGAARDEN Y ETIQUETA	INBEV BELGIUM SPRL
135086	32	IT'S MILLER TIME (LEMA)	COORS BREWING COMPANY
81731	32	LEFFE (DENOMINATIVA)	INBEV BELGIUM SPRL
183615	32	LEFFE (MIXTA)	INBEV BELGIUM SPRL
111688	32	LEFFE Y ETIQUETA	INBEV BELGIUM SPRL
24576	32	LITE Y DISEÑO (MIXTA)	COORS BREWING COMPANY
164764	32	MALTA RICA (DENOMINATIVA)	PASTEURIZADORA RICA, S.A.
26493	32	MILLER (DENOMINATIVA)	COORS BREWING COMPANY
195732	32	MILLER 64 (MIXTA)	COORS BREWING COMPANY
166378	32	MILLER CHILL (MIXTA)	COORS BREWING COMPANY
177777	32	MILLER GENUINE DRAFT (MIXTA)	COORS BREWING COMPANY
177822	32	MILLER GENUINE DRAFT 64 (MIXTA)	COORS BREWING COMPANY
203026	32	MILLER GENUINE DRAFT SINCE 1855 (MIXTA)	COORS BREWING COMPANY
188590	32	MILLER LITE (MIXTA)	COORS BREWING COMPANY
20178843	33	ARIAS (MIXTA)	ARIAS WINE HOLDINGS, LLC
83174	33	IGUANA (DENOMINATIVA)	COORS BREWING COMPANY
170549	35	EL ARCA (DENOMINATIVA)	BRAVO, S.A.
170567	35	FIGURATIVA	BRAVO, S.A.
170568	35	FIGURATIVA	BRAVO, S.A.
170592	35	FIGURATIVA	BRAVO, S.A.
170703	35	FIGURATIVA	BRAVO, S.A.
170566	35	FIGURATIVA	BRAVO, S.A.
170575	35	FIGURATIVA	BRAVO, S.A.
170706	35	FIGURATIVA	BRAVO, S.A.
170594	35	FIGURATIVA	BRAVO, S.A.
162948	35	MEDIACOM (DENOMINATIVA)	GREY GLOBAL GROUP LLC.
159908	38	TRILOGY NET (DENOMINATIVA)	TRILOGY DOMINCANA, S.A.
218388	41	BRAZADAS POR VALORES (DENOMINATIVA)	VICTOR EMILIO MASALLES PERE
234183	1, 12, 17, 18, 19, 20, 24, 40, 42	ADIEN (DENOMINATIVA)	ADIEN ENGINEERING AND IP GMBH
150166	1, 19	SUPERMASTICO (MIXTA)	KNAUF DE COLOMBIA S.A.S.
6087	1, 5	PULMONAR-OM (DENOMINATIVA)	OM PHARMA
150165	19, 37	SUPERPLACA (MIXTA)	KNAUF DE COLOMBIA S.A.S.
195862	3, 10	LABORATOIRES FILORGA (DENOMINATIVA)	LABORATOIRES FILORGA COSMETIQUES
189365	32, 41	LUMINOCITY (DENOMINATIVA)	COORS BREWING COMPANY
237725	9, 16, 35, 36, 38, 41, 42, 44, 45	ALTICE (DENOMINATIVA)	NEXT LUXEMBOURG S.C. SP
218106	9, 25, 41	MILLER GENUINE DRAFT SOUNDCLASH (DENOMINATIVA)	COORS BREWING COMPANY

RENOVACIONES

NOMBRES COMERCIALES

(111) REG.	(561) NOMBRE COMERCIAL	(510) ACTIVIDAD	(732) TITULAR
223929	AGENCIA DE VIAJES Y TURISMO LA MOCANA	AGENCIA DE VIAJES Y TURISMO.	LUIS EMILIO GUERRERO SOTO
212628	ASOCIACION DE BOTEROS PUNTA CANA MACAO (ASOBOPUMA)	UNIFICAR Y/O AGRUPAR TODOS LOS MIEMBROS EMPLEADOS Y/O PROPIETARIOS DE LA ZONA DE LA PROVINCIA LA ALTAGRACIA	ASOCIACION DE BOTEROS PUNTA CANA MACAO (ASOBOPUMA)
76532	AUDIO-VISUALES DOMINICANOS, S.A. (ADSA)	REALIZACION DE REPORTAJES DE TELEVISION, PRODUCCION DE DOCUMENTALES.	AUDIO-VISUALES DOMINICANOS, S.A. (ADSA)
221903	AUTO LAVADO DEL NORTE	LAVADERO DE AUTOS.	JUAN BAUTISTA JIMENEZ
77690	AUTO SERVICIO CASTILLO	COMPRA Y VENTA DE PROVISIONES AL POR MAYOR Y DETALLE.	FREMIO GONZALEZ LUGO
230854	AUTO STORE REYES MERCADO	INVERSIONES EN LA PRODUCCIÓN DE ENSAMBLAJE DE VEHÍCULO, COMPRA Y VENTA DE VEHÍCULO Y FINANCIAMIENTO.	IVELISSE INMACULADA REYES ZAITER / ROBERT ANTONIO GUERRA MERCADO
217142	B.O., MANAGERMENTAL GROUP	GESTIONES ADUANALES, CONSOLIDACION Y DESCONSOLIDACION DE CARGA, ASESORIA DE COMERCIO EXTERIOR	NELSON RAFAEL BRENS CASTILLO
226900	BLIDOMCA	SEGURIDAD PARA VEHÍCULOS, COMO SON ALARMAS, PROTECCIÓN DE CRISTALES, CONTROLES DE ACCESO, AUTOMATIZACIONES DE PUERTAS.	GAETANO DAVID PELLICE PEREZ
75742	BUSSINES J. L. RENT A CAR	SERVICIOS DE ALQUILER DE VEHÍCULOS.	JAIME LEOPOLDO LOPEZ PANIAGUA
84908	C.A. TENEDORA COQUI	ADQUIRIR Y VENDER BIENES Y DERECHOS MOBILIARIOS E INMOBILIARIOS.	CARLOS GUILLERMO LEON
80163	CASA DANIEL ESCUELA DE BUCEO	ACTIVIDADE DEPORTIVAS MARINAS Y MUY ESPECIALMENTE Y BUCEO.	DANIEL THOMAS RUEGG
227527	CENTRO EDUCATIVO BIBLICO CRISTIANO C E B C	INSTITUCIÓN EDUCATIVA EN LOS NIVELES DE INICIAL, BÁSICA Y MEDIA.	CENTRO EDUCATIVO BIBLICO CRISTIANO
227468	CENTRO FARMACEUTICO SEGURA	VENTA DE MEDICAMENTOS Y DEMÁS ACCESORIOS DE VENTA EN FARMACIA.	ROSALBA SEGURA RAMIREZ
75793	CENTRO FERRETERO HISPANIOLA	COMPRA Y VENTA DE MATERIALES FERRETEROS Y DE CONSTRUCCIÓN.	MARIA SOCORRO GRULLON R. DE MOLINA
229608	CLARIBEL MOTORS IMPORT	COMPRA Y VENTA DE VEHICULOS DE MOTOR NUEVOS Y USADOS.	CENTRO MUEBLE CLARIBEL, S.A.
74792	COLEGIO AURORA TAVAREZ BELLIARD	ENSEÑANZA A TODOS LOS NIVELES DE LA EDUCACION.	JESUS RAMIREZ SUERO
227281	COLEGIO CALASANZ	INSTITUCIÓN EDUCATIVA, CON LOS NIVELES: INICIAL, BÁSICO Y MEDIO.	COLEGIO CALASANZ
79355	COMERCIAL DE PEÑA	IMPORTACION, DISTRIBUCION Y VENTA DE GOMAS, LUBRICANTES Y PIEZAS PARA VEHICULOS.	INVERSIONES PEÑAFA, S.R.L.
230345	CONCILIO IGLESIA DE CRISTO EN SANTIDAD EN LA REPUBLICA DOMINICANA	CON FINES ESPIRITUALES Y SOCIALES.	MARIO BELTRE RAMIREZ / MECHY FIGUEROA MERCEDES /MAYRA LORENZO DE LOS SANTOS
232399	CONGELADOS EXPRESS AH	VENTA DE PESCADOS Y MARISCOS.	AMAUROS ALBERTO HERNANDEZ SANCHEZ
225182	CONSTRUCTORA E INMOBILIARIA CAMAR	CONSTRUCCIÓN Y VENTA DE BIENES INMUEBLES.	RENATO JOSE MARMOL CAMINO
225244	CONSTRUCTORA HERNANDEZ CAMINO	DISEÑOS, REMODELACIONES Y CONSTRUCCIONES EN GENERAL.	JOSE EMILIO MARMOL HERNANDEZ / RENATO JOSE MARMOL CAMINO
76638	CONTRATISTAS ELECTRICOS Y LOGO	REALIZACIÓN DE TODO TIPO DE PROYECTOS ELÉCTRICOS.	CONTRATISTAS ELECTRICOS Y LOGO
215463	COOPERATIVA AGRICOLA LOS TAINOS COOPPROBATA	COMPRA Y VENTA DE BANANOS ORGANICOS.	COOPERATIVA AGRICOLA LOS TAINOS (COOPPROBATA)
79437	CRISTALIA PRODUCTOS QUIMICOS Y FARMACEUTICOS	FABRICACIÓN, DISTRIBUCIÓN Y COMERCIALIZACIÓN DE PRODUCTOS FARMACÉUTICOS.	CRISTALIA PRODUCTOS QUIMICOS Y FARMACEUTICOS
215202	CVS SECURITY	SEGURIDAD PRIVADA Y VIGILANCIA	CHRISTIAN VICENS DE LEON
74361	D' COLORS INDUSTRIAL	FABRICACION DE PINTURAS, DESINFECTANTES, PINOL, AGUA RAS.	CRISTOBAL JOAQUIN NUÑEZ TINEO
82495	DAVID FOTO COLOR	LABORATORIO Y ESTUDIO FOTOGRAFICO EN TODO EL TERRITORIO NACIONAL.	DAVID ALBERTO PANIAGUA PAREDES
231423	DELIRIUM	PROCESAMIENTO DE AGUA Y FABRICACION DE SABORES, COLORANTES.	CARLOS CRUZ CARDENES
213577	EMBOTELLADORA DE AGUA HENRIQUEZ LUNA	PURIFICACIÓN, EMBOTELLADO Y VENTA DE AGUA.	ALTAGRACIA OLIVA LUNA AMADOR / JOSE MARIA HENRIQUEZ TORIBIO
79564	FARMACIA ALMIRANTE	VENTA DE MEDICAMENTOS.	VIRGINIA MEJIA MAZARA
76882	FARMACIA IRMA	COMPRA Y VENTA DE MEDICAMENTOS.	SERGIO MUÑOZ MARTINEZ
228341	FARMACIA LA NUEVA S.H.	DISTRIBUCION Y VENTA DE PRODUCTOS FARMACEUTICOS.	NATALY ALTAGRACIA SALOMON JIMENEZ
226081	FARMACIA RONNEMELY	VENTA DE MEDICAMENTOS FARMACÉUTICOS.	LIDIA SANTANA GONZALEZ
227902	FENWAL INTERNATIONAL	FABRICACIÓN, PRODUCCIÓN Y COMERCIALIZACIÓN DE PRODUCTOS MÉDICOS.	FENWAL, INC.
76894	FUEGO 90.5 PABLO GRULLON	PUBLICIDAD RADIAL	PABLO GRULLON PICHARDO
75173	FUMIGADORA DE LA ROSA	FUMIGACION DE PLAGAS EN GENERAL.	RAFAEL DE LA ROSA ORTIZ
230742	FUNDACION COLOR DE VIDA (FUNCOVI)	INSTITUCIÓN SIN FINES DE LUCRO, PROCURAR EL DESARROLLO ESPIRITUAL, EMOCIONAL, FÍSICO, EDUCATIVO, SOCIAL Y AMBIENTAL DE LOS NIÑOS, NIÑAS Y ADOLESCENTES DE BAJOS RECURSOS DE NUESTRO PAÍS.	PABLO RODRIGUEZ / EUFRASIA ANTONIA MENDOZA RODRIGUEZ

VIENE DE LA PÁGINA ANTERIOR

(111) REG.	(561) NOMBRE COMERCIAL	(510) ACTIVIDAD	(732) TITULAR
225290	FUNDACION DE ASISTENCIA MEDICA	OBRAS DE BIEN SOCIAL EN BENEFICIO DE LA COMUNIDAD.	HECTOR JULIO SILVESTRE
225938	FUNDACION ENED, ENTRE NOSOTROS Y MAÑANA LOS NIÑOS.	ALIMENTAR, EDUCAR Y REGENERAR NIÑOS ABANDONADOS.	JACQUELINE KRIEG BOSCH
79539	FURNITUREMAX	SERVICIOS DE VENTA AL DETALLE POR TIENDAS, ORDENES DE COMPRA POR CATÁLOGOS Y ORDENES DE COMPRA POR COMPUTADORAS ELECTRÓNICAS	OFFICEMAX NORTH AMERICA, INC.
212745	GARCIA LIRIANO SPORT	VENTA DE TODO TIPO DE ÚTILES DEPORTIVOS, PLACAS Y TROFEOS.	FELIX RUBEN DARIO GARCIA CIPRIAN / JULIO ANTONIO LIRIANO BONILLA
227532	GREENTECH	SERVICIOS DE INGENIERIA, MANTENIMIENTO, DISEÑO, OUTSOURCING Y VENTA DE EQUIPOS.	GREENTECH, S.R.L.
228080	GRUPO DE BONCHE E.S.R.	ORGANIZACION DE EVENTOS ARTISTICOS, TURISTICOS Y DE ENTRETENIMIENTOS.	GRUPO DE BONCHE E.S.R., S.R.L.
471250	GRUPO MEDICO SANTA ANA DR. JOSE AQUINO	SERVICIOS DE SALUD	JOSE RAFAEL AQUINO VERAS.
73122	HOTEL BELLA VISTA	HOTEL.	CRISTINA RODRIGUEZ
213357	IGLESIA BAPTISTA DE JESUCRISTO DE SAN CRISTOBAL IBJ	PREDICACIÓN DEL EVANGELIO DE JESUCRISTO Y LA EDIFICACIÓN ESPIRITUAL DE LOS CREYENTES EN CRISTO.	YADIN RAFAEL RODRIGUEZ BEJARAN
227836	IGLESIA EVANGELICA CAMINO A CANAAN	DEMOSTRAR NUESTRO COMPROMISO CON CRISTO, PONIENDO EN PRACTICAS LAS DISCIPLINAS ESPIRITUALES	ETELVINA TORRES
227388	IGLESIA PENTECOSTAL LOS GUERREROS DE DIOS	ESTUDIOS DOCTRINAL DE LA BIBLIA, SIN FINES DE LUCRO.	ROSA ELENA HERNANDEZ MENA
216975	INVERSIONES FAMILIA Y CRUZ	VENTA Y FINANCIAMIENTO DE VEHÍCULOS DE MOTOR.	ELIDIO FAMILIA MORETA
77081	INVERSIONES PEÑAFA	IMPORTACIÓN, DISTRIBUCIÓN Y VENTA DE GOMAS, LUBRICANTES Y PIEZAS PARA VEHÍCULOS.	INVERSIONES PEÑAFA, S.R.L.
78757	ISAIRA TOURS	AGENCIA DE VIAJE.	JHONN MARTIN ESPINAL ROBLES
219516	J & N EVENTOS Y BUFFETS	ADMINISTRACIÓN DE CAFETERÍAS PARA EMPRESAS Y ZONAS FRANCAS, ASÍ COMO TAMBIÉN A LA PRODUCCIÓN Y VENTA DE ALIMENTOS PARA EVENTOS ESPECIALES.	JOSE RAMON MARIA REYNOSO
228230	J & R ANESTESIOLOGOS	REGENTEAR, OFRECER Y ADMINISTRAR SERVICIOS DE ANESTESIOLOGIA A CENTROS MEDICOS, PUBLICOS O PRIVADOS.	J&R ANESTESIOLOGOS S.R.L.
222659	JAMES TRAVEL	AGENCIA DE VIAJES.	JAIME JOSE GONZALEZ CABRERA
222501	JOKERS DR	PROGRAMA DE TELEVISIÓN.	JOSE ALBERTO ALONSO GOMEZ
225125	KASTALIA	COMPRA Y VENTA DE BIENES DE INMUEBLES, PRESTAMOS Y FINANCIAMIENTOS DE LOS MISMOS.	KASTALIA, S.R.L.
85402	LUZ VISION	SERVICIOS TELEVISIVOS POR SUSCRIPCIÓN POR CABLE.	MANUEL ORTIZ
228106	MASTERPLAN	DISEÑO Y CONSTRUCCIÓN DE PROYECTOS HABITACIONALES	JOSE ERIBERTO MONTILLA MORA
75310	MELKY TOURS	NEGOCIO DE AGENCIA DE VIAJES.	LUISA DEL CARMEN GIL DE CABALLERO
220211	MUEBLESTE	COMPRA Y VENTA DE MUEBLES Y ELECTRODOMESTICOS.	BENJAMIN MARTINEZ CEPEDA / BENITO MARTINEZ CEPEDA
225778	NEXUS GYM	GIMNASIO.	JUAN ANTONIO POLANCO FERMIN
79885	NOVEDADES SAN JUDAS COMERCIAL	IMPORTACIÓN, COMPRA Y VENTA DE ARTÍCULOS DE FANTASÍA, NOVEDADES, ARTÍCULOS DE TOCADOR Y MERCADERÍA.	NANCY CESARINA MELO
237125	OCEAN HOTELS BY H10 HOTELS	ALOJAMIENTO, EL ALBERGUE, HOSPEDAJE POR HOTELES, PENSIONES Y CASA DE LABRANZAS PARA TURISTAS.	PUERTO LA CRUZ COMERCIAL, S.A.
227041	PATRONATO CONTRA EL CANCER DEL NORDESTE	CREAR, PROMOVER, FACILITAR Y AUSPICIA DIRECTA O INDIRECTAMENTE, POR TODOS LOS MEDIOS POSIBLES	PATRONATO CONTRA EL CANCER DE NORDESTE
232487	PROGRESSIVE ENGLISH SERVICES	INSTITUTO DE ENSEÑANZA DE IDIOMAS, A OFRECER SERVICIOS DE TRADUCCIÓN, SERVICIOS DE CONSULTORIAS	XIOMARA JOSEFINA GONZALEZ MARTINEZ
228024	RECUBRIMIENTOS DIVERSOS REDISA	HERRAJES ELÉCTRICOS, SERVICIOS DE GALVANIZADOS EN CALIENTE Y FRIÓ, TANQUES, CALENTADORES ELÉCTRICOS, IMPORTACIÓN.	JUAN PABLO MIESES RIVAS
217470	REPRESENTANTES-IMPORTADORES DE VINOS Y LICORES ASOCIADOS RIVLAS	AUNAR LOS ESFUERZOS DE LOS REPRESENTANTES, IMPORTADORES Y/O DISTRIBUIDORES DE VINOS.	REPRESENTANTES-IMPORTADORES DE VINOS Y LICORES ASOCIADOS INC. (RIVLAS)
219129	REPRESENTANTES-IMPORTADORES DE VINOS Y LICORES ASOCIADOS RIVLAS (ROTULO)	AUNAR LOS ESFUERZOS DE LOS REPRESENTANTES, IMPORTADORES Y/O DISTRIBUIDORES DE VINOS.	REPRESENTANTES-IMPORTADORES DE VINOS Y LICORES ASOCIADOS INC.
223245	RESPUESTOS CABARETE	VENTA DE REPUESTOS DE MOTOCICLETAS Y VEHÍCULOS.	PEDRO JOSE GARCIA LORA
227940	RESTAURANT DEL CHINO LEE	VENTA DE COMIDA Y BEBIDAS DE TODO GENERO.	QIAN MING LIU WU
224293	REVISTA 110	PROGRAMA DE TELEVISION Y RADIO DEDICADO A LA DIFUSION DE NOTICIAS NACIONALES E INTERNACIONALES.	COMPAÑIA NACIONAL DE TELEVISION, C POR A.
226654	REVISTA 110 (ROTULO)	PROGRAMA DE RADIO Y TELEVISION.	COMPAÑIA NACIONAL DE TELEVISION, C POR A.
221092	SANTANA TAVERAS & ASOCIADOS	CONSULTORIA EMPRESARIAL ASESORÍA FISCAL, AUDITORIAS.	ELBA DE JESUS SANTANA TAVERAS
218215	SERVICE CONSULTING G.A.L. SUPLAY	ASESORÍA, IGUALAS, AUDITORIA, ADMINISTRACIÓN DE NEGOCIOS, VENTA DE MATERIAL GASTABLE Y EQUIPOS DE OFICINA.	GUILLERMO ANTONIO ACOSTA DE Jesús
221084	SERVICIOS MEDICOS PRP	PRESTACIÓN DE SERVICIOS MÉDICOS Y ACTIVIDADES EDUCATIVAS EN EL AREA DE SALUD	PEDRO MANUEL HUMBERTO PEREZ COS
221337	SOALCO COMERCIAL	COMERCIALIZACIÓN DE INSUMOS AGROPECUARIOS.	FABIO ABIGAIL SOSA CABA
218610	SUERO RODRIGUEZ Y COMPAÑIA (SUROCO)	VENTAS DE SEGUROS DIFERENTES RAMOS, CONSTRUCCIONES CIVILES EN GENERAL.	PEDRO ANTONIO SUERO RODRIGUEZ/ GERALDO ENRIQUE SUERO RODRIGUEZ
77530	TITAN, LIDER EN CONSTRUCCION (SLOGAN)	DESARROLLO Y CONSTRUCCIÓN DE PROYECTOS RESINDENCIALES Y HABITACIONALES, DISEÑO Y CONSTRUCCIÓN DE COMPLEJOS PARA RESIDENCIAS UNIFAMILIARES Y MULTIFAMILIARES, PARTICIPACIÓN EN LICITACIONES PARA PROYECTOS DE CONSTRUCCIÓN	CEMEX DOMINICANA, S.A.
77533	TITAN, TU MEJOR MEZCLA (SLOGAN)	DESARROLLO Y CONSTRUCCIÓN DE PROYECTOS RESINDENCIALES Y HABITACIONALES, DISEÑO Y CONSTRUCCIÓN DE COMPLEJOS PARA RESIDENCIAS UNIFAMILIARES Y MULTIFAMILIARES, PARTICIPACIÓN EN LICITACIONES PARA PROYECTOS DE CONSTRUCCIÓN	CEMEX DOMINICANA, S.A.
84628	TRANSPORTE MI HOGAR A.H.	TRANSPORTE DE EQUIPOS PESADOS Y DE MATERIALES DE CONSTRUCCIÓN.	RAFAEL ABREU
227117	TU CENTRO FINANCIERO FAMILIAR (LEMA COMERCIAL)	SERVICIOS FINANCIEROS.	ASOCIACION LA NACIONAL DE AHORROS Y PRESTAMOS PARA LA VIVIENDA
219736	UNIVERSIDAD INCE (UNINCE)	CENTRO ESTUDIOS TECNICOS Y SUPERIOR, PARA IMPARTIR DOCENCIA A LOS MAS ALTOS NIVELES ACADEMICOS.	INSTITUTO NACIONAL DE CIENCIAS EXACTAS INCE
220065	VIDRIOS Y PERFILES VALDEZ POLANCO	COMPRA Y VENTA AL POR MAYOR Y DETALLE DE MATERIALES DE TODA ESPECIE, PARA LA CONFECCION DE PUERTAS Y VENTANAS.	BENITO DE JESUS VALDEZ POLANCO
219190	WILMAR DE INVERSIONES	ESTABLECER, TRAMITAR Y LLEVAR A CABO LOS NEGOCIOS DE UNA COMPAÑIA INVERSIONISTA.	MARTHA ELISABETH PIMENTEL ORTIZ
7135	WRANGLER	VENTA DE ROPA AL PUBLICO EN GENERAL.	WRANGLER APPAREL CORP

CAMBIO DE DIRECCION

MARCAS DE FABRICA

(111) REG.	(511) CLASE INTL	(561) MARCA DE FABRICA	(732) TITULAR	(732) NUEVA DIRECCION
138599	5	FLAMMACERIUM (DENOMINATIVA)	SINCLAIR IS PHARMA PLC	Inglaterra y Gales Whitfield Court, 30-32 Whitfield Street, Londres W1T 2RQ Inglaterra
91260	12	DISEÑO ENTRELAZADO DE DOS CIRCULO Y LA PALABRA ENKEI (MIXTA)	ENKEI AUTOMOTIVE LTD.	7000-26 Nakagawa, Hosoe-cho Kita-ku, Hamamatsu City Shizuoka Pref. Japón
91527	18	LV (LOGO)	LOUIS VUITTON MALLETTIER	Francia 2, rue du Pont-Neuf 75001 Paris Francia.
91528	18	MONOGRAMA EN TELA Y DISEÑO (MIXTA)	LOUIS VUITTON MALLETTIER	Francia 2, rue du Pont-Neuf 75001 Paris Francia.
161353	18	SALOMON (DENOMINATIVA)	SALOMON SAS	Les Croiselets, Mertz-Tessy, 74370 France
161266	25	SALOMON (DENOMINATIVA)	SALOMON SAS	Les Croiselets, Mertz-Tessy, 74370 France
161263	25	SKITTLES (DENOMINATIVA)	WM. WRIGLEY JR. COMPANY	1132 W. Blackhawk Street, Chicago, Illinois 60642 Estados Unidos de América.
161262	25	STARBURST (DENOMINATIVA)	WM. WRIGLEY JR. COMPANY	1132 W. Blackhawk Street, Chicago, Illinois 60642 Estados Unidos de América.
161297	34	RITZ (DENOMINATIVA)	RITZ HOTEL LIMITED	14, South Street- W1K 1DF- London- Reino Unido
162948	35	MEDIACOM (DENOMINATIVA)	GREY GLOBAL GROUP LLC.	200 Fifth Avenue, Nueva York, Nueva York 10010, Estados Unidos.
159811	38	VIVA (DENOMINATIVA)	TRILOGY DOMINICANA, S.A.	Ave. 30 de Marzo No.30, Gazcue, Santo Domingo, Distrito Nacional, Rep. Dom.
160022	38	VIVA CARD (DENOMINATIVA)	TRILOGY DOMINICANA, S.A.	Ave. 30 de Marzo No.30, Gazcue, Santo Domingo, Distrito Nacional, Rep. Dom.
159810	38	VIVA NET (DENOMINATIVA)	TRILOGY DOMINICANA, S.A.	Ave. 30 de Marzo No.30, Gazcue, Santo Domingo, Distrito Nacional, Rep. Dom.
161467	38	VIVAMOVIL (DENOMINATIVA)	TRILOGY DOMINICANA, S.A.	Ave. 30 de Marzo No.30, Gazcue, Santo Domingo, Distrito Nacional, Rep. Dom.
159678	1, 3, 5	WEST BLUE POOL (MIXTA)	WEST, S. A	Calle Federico García Godoy No. 51, Barsequillo, Haina, San Cristóbal, R.D.
161354	1, 5	TACHIGAREN (DENOMINATIVA)	MITSUI CHEMICALS AGRO, INC.	1-19-1, Nihonbashi, Chuo-ku, Tokyo 103-0027, Japón
78228	1, 5, 10	DIFFUTAB (DENOMINATIVA)	ADARE PHARMACEUTICALS S.R.L.	Via Martin Luther King, 13, 20060 Pessano con Bornago (MI) Italia.
237493	1, 6, 11, 16, 17, 20, 21, 22, 35, 39, 40, 42	CO (MIXTA)	COVERIS HOLDINGS S.A.	Aerigolf Center, 1B, rue Heienhaff, L-1736 Senningerberg, Luxemburgo
91481	16, 18, 25, 26	MONOGRAMA EN TELA Y DISEÑO (MIXTA)	LOUIS VUITTON MALLETTIER	Francia 2, rue du Pont-Neuf 75001 Paris Francia.
161679	16, 20, 28, 35	DISEÑO DE OSO	S. TOUS, S.L.	Carretera de Vic, El Guix, 3, 08243, Manresa (Barcelona), España
161539	16, 20, 28, 35	TOUS (DENOMINATIVA)	S. TOUS, S.L.	Carretera de Vic, El Guix, 3, 08243, Manresa (Barcelona), España
161680	3, 9	DISEÑO GRAFICO CON FIGURAS LINEALES DE OSOS (FIGURATIVA)	S. TOUS, S.L.	Carretera de Vic, El Guix, 3, 08243, Manresa (Barcelona), España



CAMBIO DE TITULAR
NOMBRES COMERCIALES

(111) REG.	(561) NOMBRE COMERCIAL	(510) ACTIVIDAD	(732) TITULAR
466933	ALBA MOVIL ALOGIN	VENTA, REPARACION Y DESMOLQUEO DE CELULARES Y VENTA DE ACCESORIOS PARA CELULARES. SERVICIOS DE ALMACENAMIENTO GENERAL, PIGNORACION Y HABILITACION EN GENERAL, ALMACEN DE CONSOLIDACION, DESCONSOLIDACION DE CARGAS	FELIX JHON APOLINAR ALBA FIDEL ERNESTO ESPINOSA SANCHEZ
386719	B&S BETTER LIFE NATURAL PRODUCTS	PREPARACION, ENVASADO Y DISTRIBUCION DE PREPARADOS HERBOLARIOS, PLANTAS MEDICINALES Y SUPLEMENTOS ALIMENTICIOS.	THARE MISAEL LEBRON KELLY
466148	BIOBOTECAL BIOPAS BELLE	VENTA, DISTRIBUCION Y ADQUISICION DE MATERIALES GASTABLE MEDICO Y PARA HOSPITALES. VENTA DE PRODUCTOS FARMACEUTICOS, IMPORTACIONES DE MEDICAMENTOS, VENTA Y DISTRIBUCION DE MEDICINAS PARA CONSUMO HUMANO.	MADISON IMPORT S.R.L. LABORATORIOS BIOPAS DOMINICANA, SRL.
373751	CASALBA CASTROALBA	VENTA DE EMBUTIDOS EN GENERAL A NIVEL NACIONAL.	LA EMPRESA CASALBA CASTRO ALBA SL.
408920	CIRCUITO DE TELEVISION TELE-DUARTE CTT	PRESTACION Y OPERACION DE SERVICIOS DE TELECOMUNICACION Y TECNOLOGIAS DE LA INFORMACION	CIRCUITO DE TELEVISION TELE-DUARTE (CTT), S.R.L.
79355	COMERCIAL DE PENA	IMPORTACION, DISTRIBUCION Y VENTA DE GOMAS, LUBRICANTES Y PIEZAS PARA VEHICULOS.	INVERSIONES PEÑARA, S.R.L.
409235	COORPORACION SUGARCANE	DESARROLLO Y PROMOCION DE TURISMO ECOLOGICO, REALIZACION DE TOURS A PARQUES NACIONALES, MONTAÑAS, VENTAS DE EXCURSIONES	EIVIND HADELAN
259448	EL ARCA PETSHOPS (ROTULO)	VENTA DE ANIMALES.	BRAVO, S.A.
432486	FARMACIA FLAD	VENTA DE MEDICAMENTOS Y PRODUCTOS MEDICOS EN GENERAL, ASI COMO TODO TIPO DE MISCELANEOS EN GENERAL.	AGAPITO GREGORIO LOPEZ SANCHEZ
205393	FARMACIA GISELLE MARIE	VENTA DE PRODUCTOS FARMACEUTICOS, COSMETICOS Y OTROS ACCESORIOS.	VICENTE CALDERON CALDERON
172001	FARMACIA JEANETTE, DE MENDOZA	VENTA DE MEDICAMENTOS.	VISSEL ORTEGA ALMONTE
229341	FARMACIA LA NUEVA S.H.	DISTRIBUCION Y VENTA DE PRODUCTOS FARMACEUTICOS.	NATALY ALTAGRACIA SALOMON JIMENEZ
169843	GRANDES ARTISTAS DE LA PLASTICA EN REPUBLICA DOMINICANA	LIBROS DE BIOGRAFIAS DE ARTISTAS, TANTO NACIONAL COMO INTERNACIONALES.	FUNDACION PARA EL DESARROLLO DEL ARTE, ARTEDOM, INC.
373817	GRUPO ALGONOVO	CONSTRUCCION, COMPRA, REPARACION, REMODELACION, VENTA, HIPOTECA Y ALQUILER DE INMUEBLES.	JOHANNY ALTAGRACIA GIL BRITO
467510	GRUPO JEFERSON	NEGOCIOS DE PRESTAMOS DE MENOR CUANTIA, ORNATO, RECOGIDA Y TRANSPORTE DE DESECHOS SOLIDOS	JEFERSON BENJAMIN CARBALLLO GUERRERO
465267	GUZMAN VITA DENTAL	SERVICIOS DE ODONTOLOGIA EN GENERAL, ASI COMO LA REPRESENTACION DE MARCAS NACIONALES E INTERNACIONALES.	JUAN FRANCISCO GUZMAN GUERRERO / MASSIEL GUZMAN GUERRERO
443869	INVERSIONES ADA	NEGOCIOS INMOBILIARIOS, MONETARIOS, FINANCIEROS.	INVERSIONES ADA, S.R.L.
77081	INVERSIONES PEÑARA	IMPORTACION, DISTRIBUCION Y VENTA DE GOMAS, LUBRICANTES Y PIEZAS PARA VEHICULOS.	INVERSIONES PEÑARA, S.R.L.
414904	JOSEPH THAONG	IMPORTACION, EXPORTACION Y DISTRIBUCION DE MERCANCIAS DE TABACOS AROMATIZADOS, CARBON PARA TABACOS	KAHISA GLOBAL BUSINESS PARTNER, S.R.L.
437100	KAHISA GLOBAL BUSINESS PARTNER	IMPORTACION Y EXPORTACION DE TABACOS, MELAZAS, SIROP, ROPAS, TEJIDOS, CARBON, VEHICULOS DE MOTOR, MAIZ, SOYA.	KAHISA GLOBAL BUSINESS PARTNER, S.R.L.
225125	KASTALLA	COMPRA Y VENTA DE BIENES DE INMUEBLES, PRESTAMOS Y FINANCIAMIENTOS DE LOS MISMOS.	KASTALLA, S.R.L.
453231	KEPCO KOREA ELECTRIC POWER CORPORATION	INVERSION O PARTICIPACION EN NEGOCIOS RELACIONADOS A GENERACION.	KOREA ELECTRIC POWER CORPORATION (KEPCO)
456689	LA CANASTA DE IDA Y SOFIA PANADERIA Y REPOSTERIA	FABRICACION DE TODO TIPO DE PAN Y REPOSTERIA EN GENERAL.	JULIO CESAR PICCOLILLO AGESTA
236555	MATERIAS PRIMAS	FABRICACION DE COMPONENTES PARA COLOCIONES.	MATERIAS PRIMAS, S.A.S.
321482	NATURAL HAND	VENTA Y DISTRIBUCION DE PRODUCTOS DIETETICOS Y ALIMENTICIOS.	JHOGEISEN ANTONIO CONTRERAS PICHARDO
468872	NEW BODY FITNESS NBF	SERVICIO DE PERFECCIONAMIENTO DEPORTIVO, ENTRENAMIENTOS FISICOS.	JORGE DANIEL DOLEO BAEZ
428381	PORQUE LA MUJER... DEBE CUIDARSE (DENOMINATIVA)	VENTA DE PRODUCTOS FARMACEUTICOS.	LEMISOL CORPORATION, S.R.L.
463565	POPABELI	PRODUCCION, DISTRIBUCION, VENTA, IMPORTACION, EXPORTACION DE ROPA, ACCESORIOS DE VESTIR.	KELSI YANIELY MOORE MELO
449048	RUNDEX BUSINESS GROUP	VENTA EN EMPRESAS COMERCIALES, INDUSTRIALES, FINANCIERAS, AGROPECUARIAS, CONSTRUCTORAS, TURISTICAS, DE BIENES RAICES.	RUNDEX BUSINESS GROUP, S.R.L.
274387	SOL TRADE	DISTRIBUIDORES, IMPORTADORES, EXPORTADORES, MANUFACTUREROS, AGENTES DE COMPRA Y VENTA DE MERCANCIAS EN GENERAL.	DONNY MICHAEL TEJEDA DE LA ROSA
354489	STEMVIDA INTERNATIONAL OF DOMINICAN REPUBLIC	DISTRIBUCION DE SUPLEMENTOS NATURALES.	SUSANA MANZANAREZ DE JESUS
305534	SUSHI DELIGHT PC	VENTA DE SUSHI Y BEBIDAS PARA SUPLENR EXCLUSIVAMENTE A EMPLEADOS Y PUBLICO DE ZONAS FRANCAZS.	SUSHI DELIGHT PC, S.R.L.
448709	TAQUES GROUP	INVERSIONES EN BIENES INMUEBLES, PROYECTOS TURISTICOS, COMERCIALES, AGROPECUARIOS E INDUSTRIALES.	TAQUES GROUP S.R.L.
77530	TTAN, LIBER EN CONSTRUCCION (SLOGAN)	DESARROLLO Y CONSTRUCCION DE PROYECTOS RESIDENCIALES Y HABITACIONALES, DISEÑO Y CONSTRUCCION DE COMPLEJOS PARA RESIDENCIAS UNIFAMILIARES Y MULTIFAMILIARES, PARTICIPACION EN LICITACIONES PARA PROYECTOS DE CONSTRUCCION	CEMEX DOMINICANA, S.A.
77533	TTAN, TU MEJOR MEZCLA (SLOGAN)	DESARROLLO Y CONSTRUCCION DE PROYECTOS RESIDENCIALES Y HABITACIONALES, DISEÑO Y CONSTRUCCION DE COMPLEJOS PARA RESIDENCIAS UNIFAMILIARES Y MULTIFAMILIARES, PARTICIPACION EN LICITACIONES PARA PROYECTOS DE CONSTRUCCION	CEMEX DOMINICANA, S.A.
114670	TRANSPORTE TENGUERENGUE	TRANSPORTE DE PASAJEROS, DESDE SAN JUAN A SANTO DOMINGO Y VICEVERSA	ASOCIACION DE DUEÑOS DE MINIBUSES ORGANIZADOS DE SAN JUAN DE LA MAGUANA, INC. (ASODUMIN)

CAMBIO DE DIRECCION
NOMBRES COMERCIALES

(111) REG.	(561) NOMBRE COMERCIAL	(732) TITULAR	(732) NUEVA DIRECCION
73122	HOTEL BELLA VISTA	CRISTINA RODRIGUEZ FERNANDEZ	Calle Desiderio Atlas, esq. Dr. Delfillo, Ens. Bella Vista, Santo Domingo, D.N.
465102	LA CASA DE LA BIELA	KARINITIA DEL CARMEN GUZMAN RAMIREZ	Calle Turi Caceres, esquina Juan Frazo Santo Domingo, Villa Juana, Republica Dominicana.
219129	REPRESENTANTES-IMPORTADORES DE VINOS Y LICORES ASOCIADOS RIVLAS (ROTULO)	REPRESENTANTES-IMPORTADORES DE VINOS Y LICORES ASOCIADOS INC. (RIVLAS)	Calle Agustín Lara No. 19, esquina calle Max Henríquez Ureña, sector Naco de esta ciudad de Santo Domingo, Distrito Nacional, capital de la República Dominicana.
217470	REPRESENTANTES-IMPORTADORES DE VINOS Y LICORES ASOCIADOS RIVLAS	REPRESENTANTES-IMPORTADORES DE VINOS Y LICORES ASOCIADOS, INC. (RIVLAS)	Calle Agustín Lara No. 19, esquina calle Max Henríquez Ureña, sector Naco de esta ciudad de Santo Domingo, Distrito Nacional, capital de la República Dominicana.
449371	TALLER MASTER MUEBLES PAULINO ORTIZ	EDUARD PAULINO / YASMERLYS ORTIZ DE PAULINO	Avenida Libertad número 03, sector Rivera del Laya, San Francisco de Macoris, Duarte, Rep. Dom.

PUBLICACIONES DE SIGNOS DISTINTIVOS DE
LOGOS, ETIQUETAS Y DISEÑOS

<p>AVON</p> <p>EVV3</p> <p>DU/ET</p> <p>Avon Products, Inc. (220) FECHA SOLICITUD: 24 de febrero del 2017</p> <p>(540) MARCA: AVON EVE DU / ET (Mikla) (511) CLASE: 3 (210) EXP. NO.: 177301 (730) SOLICITANTE: Avon Products, Inc. (220) FECHA SOLICITUD: 24 de febrero del 2017</p>	 <p>(540) MARCA: RAG HAIR (Mikla) (511) CLASE: 3 (210) EXP. NO.: 17/879 (730) SOLICITANTE: Ricardo Alexis Gil Contreras (220) FECHA SOLICITUD: 10 de enero del 2017</p>	 <p>(540) MARCA: N (Mikla) (511) CLASE: 5 (210) EXP. NO.: 17/315 (730) SOLICITANTE: Nerium International, LLC (220) FECHA SOLICITUD: 3 de febrero del 2017</p>	 <p>(540) MARCA: SULLWHASOO (Mikla) (511) CLASE: 3 (210) EXP. NO.: 17/1653</p> <p>(730) SOLICITANTE: Anonopacific Corporation (220) FECHA SOLICITUD: 16 de enero del 2017</p>	 <p>(540) MARCA: ACTIV DUALWASH (Mikla) (511) CLASE: 7 (210) EXP. NO.: 17/6518</p> <p>(730) SOLICITANTE: Samsung Electronics Co., LTD. (220) FECHA SOLICITUD: 20 de febrero del 2017</p>	 <p>(540) MARCA: VINCICI (Mikla) (511) CLASE: 9 (210) EXP. NO.: 17/5954</p> <p>(730) SOLICITANTE: Jean Carlos García Cruz (220) FECHA SOLICITUD: 15 de marzo del 2017</p>
<p>MAMEY PHARMA</p> <p>(540) MARCA: MAMEY PHARMA (Mikla) (511) CLASE: 5 (210) EXP. NO.: 17/1845 (730) SOLICITANTE: Laboratorios de Aplicaciones Médicas, S.R.L. (220) FECHA SOLICITUD: 17 de enero del 2017</p>	 <p>(540) MARCA: MAMEY PHARMA (Mikla) (511) CLASE: 5 (210) EXP. NO.: 17/1845 (730) SOLICITANTE: Laboratorios de Aplicaciones Médicas, S.R.L. (220) FECHA SOLICITUD: 17 de enero del 2017</p>	 <p>(540) MARCA: MAMEY PHARMA (Mikla) (511) CLASE: 5 (210) EXP. NO.: 17/1845 (730) SOLICITANTE: Laboratorios de Aplicaciones Médicas, S.R.L. (220) FECHA SOLICITUD: 17 de enero del 2017</p>	 <p>(540) MARCA: MAMEY PHARMA (Mikla) (511) CLASE: 5 (210) EXP. NO.: 17/1845 (730) SOLICITANTE: Laboratorios de Aplicaciones Médicas, S.R.L. (220) FECHA SOLICITUD: 17 de enero del 2017</p>	 <p>(540) MARCA: MAMEY PHARMA (Mikla) (511) CLASE: 5 (210) EXP. NO.: 17/1845 (730) SOLICITANTE: Laboratorios de Aplicaciones Médicas, S.R.L. (220) FECHA SOLICITUD: 17 de enero del 2017</p>	 <p>(540) MARCA: MAMEY PHARMA (Mikla) (511) CLASE: 5 (210) EXP. NO.: 17/1845 (730) SOLICITANTE: Laboratorios de Aplicaciones Médicas, S.R.L. (220) FECHA SOLICITUD: 17 de enero del 2017</p>

VIENE DE LA PÁGINA ANTERIOR

 <p>(540) MARCA: VIVO (Mixta) (511) CLASE: 9 (210) EXP. NO.: 17/1895</p> <p>(730) SOLICITANTE: Vivo Mobile Communication, Co., LTD (220) FECHA SOLICITUD: 17 de enero del 2017</p>	 <p>(540) MARCA: IDEAL (Mixta) (511) CLASE: 11 (210) EXP. NO.: 17/1865</p> <p>(730) SOLICITANTE: Fabrica de Refrigeradores Comerciales, (FARCO), SRL (220) FECHA SOLICITUD: 20 de marzo del 2017</p>	 <p>(540) MARCA: BERLUTTI (Mixta) (511) CLASE: 25 (210) EXP. NO.: 17/10931</p> <p>(730) SOLICITANTE: Almacenes Sema, S.A. (220) FECHA SOLICITUD: 23 de marzo del 2017</p>	 <p>(540) MARCA: Cityclassified comfort (Mixta) (511) CLASE: 25</p> <p>(210) EXP. NO.: 17/11446 (730) SOLICITANTE: Fortune Dynamic Inc. (220) FECHA SOLICITUD: 27 de marzo del 2017</p>
 <p>(540) MARCA: Palmarena (Mixta) (511) CLASE: 25 (210) EXP. NO.: 17/11841</p> <p>(730) SOLICITANTE: Antonio Torrente de Beras (220) FECHA SOLICITUD: 29 de marzo del 2017</p>	 <p>(540) MARCA: Britt (Mixta) (511) CLASE: 30 (210) EXP. NO.: 16/40909</p> <p>(730) SOLICITANTE: Café & Chocolates Britt Sociedad Anónima (220) FECHA SOLICITUD: 17 de noviembre del 2016</p>	 <p>(540) MARCA: Café Santo Domingo ESPRESSO 1 LB. (ETIQUETA NEGRA) (Mixta) (511) CLASE: 30 (210) EXP. NO.: 17/10513 (730) SOLICITANTE: Industrias Banilejas, SAS. (220) FECHA SOLICITUD: 21 de marzo del 2017</p>	 <p>(540) MARCA: Café Santo Domingo MOLIDO 8 OZ. (ETIQUETA NEGRA) (Mixta) (511) CLASE: 30 (210) EXP. NO.: 17/10516 (730) SOLICITANTE: Industrias Banilejas, SAS. (220) FECHA SOLICITUD: 21 de marzo del 2017</p>
 <p>(540) MARCA: CHEF ROBERT IRVINE'S FITELITE (Mixta) (511) CLASE: 30</p> <p>(210) EXP. NO.: 17/10691 (730) SOLICITANTE: CP Nutrition, S.R.L. (220) FECHA SOLICITUD: 22 de marzo del 2017</p>	 <p>(540) MARCA: ESENCIA DE Arroyo Frio (Mixta) (511) CLASE: 30 (210) EXP. NO.: 17/1675 (730) SOLICITANTE: Francia Cecilia Mella Houellemont (220) FECHA SOLICITUD: 16 de enero del 2017</p>	 <p>(540) MARCA: C CAVIT (Mixta) (511) CLASE: 33 (210) EXP. NO.: 17/10316 (730) SOLICITANTE: Cavit Cantina Viticultori Consorzio Cantine Sociali Del Trentino Società Cooperativa (220) FECHA SOLICITUD: 20 de marzo del 2017</p>	 <p>(540) MARCA: PRESTIGE (Mixta) (511) CLASE: 34 (210) EXP. NO.: 15/18857 (730) SOLICITANTE: Aktionerno Droujestvo Boulgartabac Holding (220) FECHA SOLICITUD: 19 de junio del 2015</p>
 <p>(540) MARCA: PRESIDENTIAL CLUB BY VACACIONES WAO (Mixta) (511) CLASE: 35 (210) EXP. NO.: 16/38639 (730) SOLICITANTE: Alex Armstrong Liranzo (220) FECHA SOLICITUD: 2 de noviembre del 2016</p>	 <p>(540) MARCA: BLOOD BROTHERS TATOO COMMUNITY (Mixta) (511) CLASE: 41 (210) EXP. NO.: 17/6561 (730) SOLICITANTE: Banama Mama Graphic Studio (220) FECHA SOLICITUD: 21 de febrero del 2017</p>	 <p>(540) MARCA: Lizet Sapeg Micropigmentación & Cosmetología (Mixta) (511) CLASE: 44 (210) EXP. NO.: 17/9799 (730) SOLICITANTE: Lizet Elizabeth Sapeg de Peña (220) FECHA SOLICITUD: 16 de marzo del 2017</p>	 <p>(540) MARCA: 7.0 (Mixta) (511) CLASE: 18, 25, 28 (210) EXP. NO.: 17/5150 (730) SOLICITANTE: Giorgio Armani, S.p.A. (220) FECHA SOLICITUD: 9 de febrero del 2017</p>
 <p>(540) MARCA: TEMPUR (Mixta) (511) CLASE: 20, 35 (210) EXP. NO.: 17/9127 (730) SOLICITANTE: Dan-Foam ApS (220) FECHA SOLICITUD: 10 de marzo del 2017</p>	 <p>(540) MARCA: Naturali EAT FROM SCRATCH (Mixta) (511) CLASE: 29, 30 (210) EXP. NO.: 17/6689 (730) SOLICITANTE: Emilia Isabel Troncoso Freites / Patricia Virginia Quezada (220) FECHA SOLICITUD: 21 de febrero del 2017</p>	 <p>(540) MARCA: BAKED IN BROOKLYN (Mixta) (511) CLASE: 30, 39 (210) EXP. NO.: 17/11714 (730) SOLICITANTE: Shazam Logistics, S.R.L. (220) FECHA SOLICITUD: 29 de marzo del 2017</p>	 <p>(540) MARCA: NYMTECH (Mixta) (511) CLASE: 7, 9 (210) EXP. NO.: 17/2920 (730) SOLICITANTE: N & M Ingeniería y Mantenimiento Industrial, S.R.L. (220) FECHA SOLICITUD: 25 de enero del 2017</p>
 <p>(540) MARCA: DNP (Mixta) (511) CLASE: 7, 11, 12 (210) EXP. NO.: 17/10819 (730) SOLICITANTE: Toyota Boshoku Kabushiki Kaisha, operando como Toyota Boshoku Corporation (220) FECHA SOLICITUD: 22 de marzo del 2017</p>	 <p>(540) MARCA: DNP (Mixta) (511) CLASE: 9, 16 (210) EXP. NO.: 17/10113 (730) SOLICITANTE: Dai Nippon Insatsu</p> <p>Kabushiki Kaisha (también conocida como Dai Nippon Printing Co., LTD.) (220) FECHA SOLICITUD: 17 de marzo del 2017</p>	 <p>(540) MARCA: (Figurativa) (511) CLASE: 9, 38 (210) EXP. NO.: 16/45116 (730) SOLICITANTE: Sigfox (220) FECHA SOLICITUD: 22 de diciembre del 2016</p>	 <p>(540) MARCA: didiMobility (Mixta) (511) CLASE: 9, 39, 42 (210) EXP. NO.: 17/6803</p> <p>(730) SOLICITANTE: Beijing Didi Infinity Technology Development Co., LTD (220) FECHA SOLICITUD: 22 de febrero del 2017</p>
 <p>(540) MARCA: LANCO MASTER-FLEX 5 GALONES (Mixta) (511) CLASE: 1 (210) EXP. NO.: 17/5847 (730) SOLICITANTE: Lanco Manufacturing Corp. (220) FECHA SOLICITUD: 15 de febrero del 2017</p>	 <p>(540) MARCA: PEGATANKE (Mixta) (511) CLASE: 1 (210) EXP. NO.: 17/11022 (730) SOLICITANTE: Luis Miguel Colmenares Castro / José Antonio Jiménez Mural (220) FECHA SOLICITUD: 23 de marzo del 2017</p>	 <p>(540) MARCA: PEGATANKE (Mixta) (511) CLASE: 1 (210) EXP. NO.: 17/11023 (730) SOLICITANTE: Luis Miguel Colmenares Castro / José Antonio Jiménez Mural (220) FECHA SOLICITUD: 23 de marzo del 2017</p>	 <p>(540) MARCA: CORROSIL (Mixta) (511) CLASE: 2 (210) EXP. NO.: 17/9131 (730) SOLICITANTE: Jesús Manuel Fernández Mañón (220) FECHA SOLICITUD: 10 de marzo del 2017</p>
 <p>(540) MARCA: Crisselia (Mixta) (511) CLASE: 3 (210) EXP. NO.: 17/8106 (730) SOLICITANTE: Rosanna Josefina Santos Jiménez (220) FECHA SOLICITUD: 28 de marzo del 2017</p>	 <p>(540) MARCA: ECO bright (Mixta) (511) CLASE: 3 (210) EXP. NO.: 16/28456 (730) SOLICITANTE: Cefaca SRL (220) FECHA SOLICITUD: 18 de agosto del 2016</p>	 <p>(540) MARCA: esemedic (Mixta) (511) CLASE: 3 (210) EXP. NO.: 17/10461</p> <p>(730) SOLICITANTE: Sujaily Visalden Marcano (220) FECHA SOLICITUD: 21 de marzo del 2017</p>	 <p>(540) MARCA: Iseel Fashion line Harmony (Mixta) (511) CLASE: 3 (210) EXP. NO.: 16/44954</p> <p>(730) SOLICITANTE: Efigenia De Jesús De Reyes (220) FECHA SOLICITUD: 9 de febrero del 2017</p>
 <p>(540) MARCA: pH Expert (Mixta) (511) CLASE: 3 (210) EXP. NO.: 17/6799 (730) SOLICITANTE: Productos Familia, S.A. (220) FECHA SOLICITUD: 22 de febrero del 2017</p>	 <p>(540) MARCA: PUMA LUBRICANTS (Mixta) (511) CLASE: 4 (210) EXP. NO.: 17/10506</p> <p>(730) SOLICITANTE: Puma Energy International, S.A. (220) FECHA SOLICITUD: 21 de marzo del 2017</p>	 <p>(540) MARCA: Norstray & Nuart (Mixta) (511) CLASE: 5 (210) EXP. NO.: 17/11435</p> <p>(730) SOLICITANTE: Norstray Nuart, S.A.S. (220) FECHA SOLICITUD: 27 de marzo del 2017</p>	 <p>(540) MARCA: Pa-sanai (Mixta) (511) CLASE: 5 (210) EXP. NO.: 08/6214</p> <p>(730) SOLICITANTE: Adria Artenia acosta Guillen (220) FECHA SOLICITUD: 13 de marzo del 2008</p>
 <p>(540) MARCA: Premium touch Acostaditos (Mixta) (511) CLASE: 5</p> <p>(210) EXP. NO.: 17/11224 (730) SOLICITANTE: Productos Familia, S.A. (220) FECHA SOLICITUD: 24 de marzo del 2017</p>	 <p>(540) MARCA: Premium touch Exploradores (Mixta) (511) CLASE: 5</p> <p>(210) EXP. NO.: 17/11223 (730) SOLICITANTE: Productos Familia, S.A. (220) FECHA SOLICITUD: 24 de marzo del 2017</p>	 <p>(540) MARCA: AGEUSA (Mixta) (511) CLASE: 7 (210) EXP. NO.: 17/10325</p> <p>(730) SOLICITANTE: ARO Universal Trading, LLC. (220) FECHA SOLICITUD: 20 de marzo del 2017</p>	 <p>(540) MARCA: AMLE JACK (Mixta) (511) CLASE: 7 (210) EXP. NO.: 17/11851 (730) SOLICITANTE: Antonio Anibal Almonte Inoa (220) FECHA SOLICITUD: 29 de marzo del 2017</p>

VIENE DE LA PÁGINA ANTERIOR

 <p>(540) MARCA: TS AUDIO (Mixta) (511) CLASE: 9 (210) EXP. NO.: 17/1611 (730) SOLICITANTE: Edinson Tavarez Espinal / Marcos Elías Santos Fernández (220) FECHA SOLICITUD: 16 de enero del 2017</p>	 <p>(540) MARCA: TS SOUND (Mixta) (511) CLASE: 9 (210) EXP. NO.: 17/1612 (730) SOLICITANTE: Edinson Tavarez Espinal / Marcos Elías Santos Fernández (220) FECHA SOLICITUD: 16 de enero del 2017</p>	 <p>(540) MARCA: BLUNDING (Mixta) (511) CLASE: 10 (210) EXP. NO.: 17/11215 (730) SOLICITANTE: Blunding S.A. (220) FECHA SOLICITUD: 24 de marzo del 2017</p>	 <p>(540) MARCA: M&H CARE MEDICAL AND HOSPITAL CARE (Mixta) (511) CLASE: 10 (210) EXP. NO.: 17/11430 (730) SOLICITANTE: Norstray Nuart, S.A.S. (220) FECHA SOLICITUD: 27 de marzo del 2017</p>
 <p>(540) MARCA: ORTHO CLEAR (Mixta) (511) CLASE: 10 (210) EXP. NO.: 17/11133 (730) SOLICITANTE: Christian Andrés Peña Leo (220) FECHA SOLICITUD: 24 de marzo del 2017</p>	 <p>(540) MARCA: DOMINICAN LED LIGHT DLL (Mixta) (511) CLASE: 11 (210) EXP. NO.: 17/2886 (730) SOLICITANTE: DOMINICAN International Company DIC S.R.L. (220) FECHA SOLICITUD: 24 de enero del 2017</p>	 <p>(540) MARCA: EUROLED (Mixta) (511) CLASE: 11 (210) EXP. NO.: 17/11213 (730) SOLICITANTE: Vielinsky Antonio Casimiro Santos (220) FECHA SOLICITUD: 24 de marzo del 2017</p>	 <p>(540) MARCA: PROMAX (Mixta) (511) CLASE: 12 (210) EXP. NO.: 17/8391 (730) SOLICITANTE: Import Bike B U SRL (220) FECHA SOLICITUD: 7 de marzo del 2017</p>
 <p>(540) MARCA: V. V. MOTOR (Mixta) (511) CLASE: 12 (210) EXP. NO.: 16/28566 (730) SOLICITANTE: Te-Jung Huang (220) FECHA SOLICITUD: 10 de enero del 2017</p>	 <p>(540) MARCA: WBA Jewels (Mixta) (511) CLASE: 14 (210) EXP. NO.: 17/7124 (730) SOLICITANTE: WBA Collection, S.R.L. (220) FECHA SOLICITUD: 24 de febrero del 2017</p>	 <p>(540) MARCA: + MAS BIENESTAR (Mixta) (511) CLASE: 16 (210) EXP. NO.: 17/9409 (730) SOLICITANTE: Fundación Granix Inc. (220) FECHA SOLICITUD: 14 de marzo del 2017</p>	 <p>(540) MARCA: Kaptura HC (Mixta) (511) CLASE: 16 (210) EXP. NO.: 17/11531 (730) SOLICITANTE: Alexis Antonio Herrera Méndez (220) FECHA SOLICITUD: 28 de marzo del 2017</p>
 <p>(540) MARCA: M MY COPY SUPLIDORA MRV (Mixta) (511) CLASE: 16 (210) EXP. NO.: 17/3296 (730) SOLICITANTE: Suplidora MRV, SRL (220) FECHA SOLICITUD: 16 de marzo del 2017</p>	 <p>(540) MARCA: TUKY (Mixta) (511) CLASE: 16 (210) EXP. NO.: 17/7581 (730) SOLICITANTE: Industrias Facelas, S.A. De C.V. (220) FECHA SOLICITUD: 1 de marzo del 2017</p>	 <p>(540) MARCA: ism (Mixta) (511) CLASE: 20 (210) EXP. NO.: 17/10566 (730) SOLICITANTE: Hack LTD. (220) FECHA SOLICITUD: 21 de marzo del 2017</p>	 <p>(540) MARCA: FACELESS CLOTHING (Mixta) (511) CLASE: 25 (210) EXP. NO.: 17/10996 (730) SOLICITANTE: Junior Francisco Tejada Comprés (220) FECHA SOLICITUD: 23 de marzo del 2017</p>
 <p>(540) MARCA: Opuscollection (Mixta) (511) CLASE: 25 (210) EXP. NO.: 17/891 (730) SOLICITANTE: Yersa Yanet Abreu Nolasco (220) FECHA SOLICITUD: 9 de marzo del 2017</p>	 <p>(540) MARCA: SANDRO BARETTO (Mixta) (511) CLASE: 25 (210) EXP. NO.: 17/8024 (730) SOLICITANTE: Oviedo International, S.R.L. (220) FECHA SOLICITUD: 3 de marzo del 2017</p>	 <p>(540) MARCA: corona (Mixta) (511) CLASE: 27 (210) EXP. NO.: 17/10536 (730) SOLICITANTE: Corona Industrial S.A.S. (220) FECHA SOLICITUD: 21 de marzo del 2017</p>	 <p>(540) MARCA: DER KÄSEMEISTER (Mixta) (511) CLASE: 29 (210) EXP. NO.: 17/7235 (730) SOLICITANTE: Molkerei Alois Müller GmbH & Co. KG (220) FECHA SOLICITUD: 24 de febrero del 2017</p>
 <p>(540) MARCA: preferida (Mixta) (511) CLASE: 29 (210) EXP. NO.: 17/10805 (730) SOLICITANTE: MERCASID, S.A (220) FECHA SOLICITUD: 22 de marzo del 2017</p>	 <p>(540) MARCA: Quesos NAVAS (Mixta) (511) CLASE: 29 (210) EXP. NO.: 17/10944 (730) SOLICITANTE: Reyna Núñez Brito (220) FECHA SOLICITUD: 23 de marzo del 2017</p>	 <p>(540) MARCA: RS Rafael Salgado SINCE 1875 (Mixta) (511) CLASE: 29 (210) EXP. NO.: 17/10326 (730) SOLICITANTE: Olivar Internacional Exportador, S.A. (220) FECHA SOLICITUD: 20 de marzo del 2017</p>	 <p>(540) MARCA: Arroz Brisaca (Mixta) (511) CLASE: 30 (210) EXP. NO.: 17/7612 (730) SOLICITANTE: Agro Industria Valilon, SRL (220) FECHA SOLICITUD: 27 de marzo del 2017</p>
 <p>(540) MARCA: Café Domia D.I.C. (Mixta) (511) CLASE: 30 (210) EXP. NO.: 17/2885 (730) SOLICITANTE: Dominican International Company DIC S.R.L. (220) FECHA SOLICITUD: 24 de enero del 2017</p>	 <p>(540) MARCA: Café Santo Domingo ESPRESSO 1 LB. (ETIQUETA NEGRA) (Mixta) (511) CLASE: 30 (210) EXP. NO.: 17/10511 (730) SOLICITANTE: Industrias Banilejas, SAS. (220) FECHA SOLICITUD: 21 de marzo del 2017</p>	 <p>(540) MARCA: Café Santo Domingo ESPRESSO 1 LB. (ETIQUETA NEGRA) (Mixta) (511) CLASE: 30 (210) EXP. NO.: 17/10512 (730) SOLICITANTE: Industrias Banilejas, SAS. (220) FECHA SOLICITUD: 21 de marzo del 2017</p>	 <p>(540) MARCA: Café Santo Domingo MOLIDO 1 LB. (ETIQUETA ROJA) (Mixta) (511) CLASE: 30 (210) EXP. NO.: 17/10265 (730) SOLICITANTE: Industrias Banilejas, SAS. (220) FECHA SOLICITUD: 20 de marzo del 2017</p>
 <p>(540) MARCA: Café Santo Domingo MOLIDO 1 OZ. (ETIQUETA ROJA) (Mixta) (511) CLASE: 30 (210) EXP. NO.: 17/10514 (730) SOLICITANTE: Industrias Banilejas, SAS. (220) FECHA SOLICITUD: 21 de marzo del 2017</p>	 <p>(540) MARCA: Café Santo Domingo MOLIDO 8 OZ. (ETIQUETA ROJA) (Mixta) (511) CLASE: 30 (210) EXP. NO.: 17/10517 (730) SOLICITANTE: Industrias Banilejas, SAS. (220) FECHA SOLICITUD: 21 de marzo del 2017</p>	 <p>(540) MARCA: CHOKIS Chocobase (Mixta) (511) CLASE: 30 (210) EXP. NO.: 17/11457 (730) SOLICITANTE: Corporativo Internacional Mexicano, S. de R.L. de C. V. (220) FECHA SOLICITUD: 27 de marzo del 2017</p>	 <p>(540) MARCA: Condimentos y Salsa EL MANGLAR (Mixta) (511) CLASE: 30 (210) EXP. NO.: 17/10619 (730) SOLICITANTE: José Rafael Rincón Rincón (220) FECHA SOLICITUD: 22 de marzo del 2017</p>
 <p>(540) MARCA: Agua Sur Azul (Mixta) (511) CLASE: 32 (210) EXP. NO.: 17/12532 (730) SOLICITANTE: Alpa Alcántara Pla Procesos SRL (220) FECHA SOLICITUD: 4 de abril del 2017</p>	 <p>(540) MARCA: SOY LATINO Energy Drink, Bebida Energizante, THE FLAVOR OF MI GENTE...! EL SABOR DE MI GENTE...! Somos fuertes...! We're Strong...! (Mixta) (511) CLASE: 32 (210) EXP. NO.: 16/43532 (730) SOLICITANTE: Bravo Latino Brands, LLC. (220) FECHA SOLICITUD: 8 de diciembre del 2016</p>	 <p>(540) MARCA: Viazul (Mixta) (511) CLASE: 32 (210) EXP. NO.: 17/9885 (730) SOLICITANTE: Víctor Manuel Martínez Segura (220) FECHA SOLICITUD: 16 de marzo del 2017</p>	 <p>(540) MARCA: Arias (Mixta) (511) CLASE: 33 (210) EXP. NO.: 17/8843 (730) SOLICITANTE: Arias Wine Holdings, LLC (220) FECHA SOLICITUD: 9 de marzo del 2017</p>
 <p>(540) MARCA: GOLD STAR TOBACCO (Mixta) (511) CLASE: 34 (210) EXP. NO.: 17/6016 (730) SOLICITANTE: Samer Girgis Abdelmaseh (220) FECHA SOLICITUD: 16 de febrero del 2017</p>	 <p>(540) MARCA: APAPenline@ (Mixta) (511) CLASE: 35 (210) EXP. NO.: 16/27206 (730) SOLICITANTE: Asociación Popular de Ahorros y Préstamos (APAP) (220) FECHA SOLICITUD: 8 de agosto del 2016</p>	 <p>(540) MARCA: Barceló Agents REWARDS (Mixta) (511) CLASE: 35 (210) EXP. NO.: 17/10112 (730) SOLICITANTE: Barceló Corporación Empresarial, S.A. (220) FECHA SOLICITUD: 17 de marzo del 2017</p>	 <p>(540) MARCA: Barceló Business REWARDS (Mixta) (511) CLASE: 35 (210) EXP. NO.: 17/10114 (730) SOLICITANTE: Barceló Corporación Empresarial, S.A. (220) FECHA SOLICITUD: 17 de marzo del 2017</p>

PASA A LA PÁGINA SIGUIENTE

VIENE DE LA PÁGINA ANTERIOR

 <p>(540) MARCA: escuelapap (Mixta) (511) CLASE: 35 (210) EXP. NO.: 16/27209</p> <p>(730) SOLICITANTE: Asociación Popular de Ahorros y Préstamos (APAP) (220) FECHA SOLICITUD: 8 de agosto del 2016</p>	 <p>(540) MARCA: La caja ROSA (Mixta) (511) CLASE: 35 (210) EXP. NO.: 17/11670 (730) SOLICITANTE: Mayi Cristal Aristy Burgos (220) FECHA SOLICITUD: 28 de marzo del 2017</p>	 <p>(540) MARCA: Maravilloso ETC (Mixta) (511) CLASE: 35 (210) EXP. NO.: 17/10086 (730) SOLICITANTE: ETC América, S.A. (220) FECHA SOLICITUD: 17 de marzo del 2017</p>	 <p>(540) MARCA: TeleAPAP (Mixta) (511) CLASE: 35 (210) EXP. NO.: 16/27211</p> <p>(730) SOLICITANTE: Asociación Popular de Ahorros y Préstamos (APAP) (220) FECHA SOLICITUD: 8 de agosto del 2016</p>
 <p>(540) MARCA: WBA BeachShop (Mixta) (511) CLASE: 35 (210) EXP. NO.: 17/7127 (730) SOLICITANTE: WBA Collection, S.R.L. (220) FECHA SOLICITUD: 24 de febrero del 2017</p>	 <p>(540) MARCA: WBA Market (Mixta) (511) CLASE: 35 (210) EXP. NO.: 17/7126 (730) SOLICITANTE: WBA Collection, S.R.L. (220) FECHA SOLICITUD: 24 de febrero del 2017</p>	 <p>(540) MARCA: WBA RESORT STORES (Mixta) (511) CLASE: 35 (210) EXP. NO.: 17/7125 (730) SOLICITANTE: WBA Collection, S.R.L. (220) FECHA SOLICITUD: 24 de febrero del 2017</p>	 <p>(540) MARCA: RemitSoftware Next Generation SaaS (Mixta) (511) CLASE: 38</p> <p>(210) EXP. NO.: 17/7885 (730) SOLICITANTE: Shimon Warzager (220) FECHA SOLICITUD: 27 de marzo del 2017</p>
 <p>(540) MARCA: CAMP Frost (Mixta) (511) CLASE: 41 (210) EXP. NO.: 17/10597 (730) SOLICITANTE: Joan Ricardo González Ricart (220) FECHA SOLICITUD: 22 de marzo del 2017</p>	 <p>(540) MARCA: CreSiendo ACADEMIA DE EMPRESARIOS OMNILIFE (Mixta) (511) CLASE: 41 (210) EXP. NO.: 17/7343 (730) SOLICITANTE: Grupo Omnilife, S.A. De C.V. (220) FECHA SOLICITUD: 28 de febrero del 2017</p>	 <p>(540) MARCA: ELITE BIKER CLUB EBC (Mixta) (511) CLASE: 41 (210) EXP. NO.: 17/11129 (730) SOLICITANTE: Carlos Andrés Polanco Ovalles (220) FECHA SOLICITUD: 24 de marzo del 2017</p>	 <p>(540) MARCA: ESSER (Mixta) (511) CLASE: 41 (210) EXP. NO.: 17/11187 (730) SOLICITANTE: Rolando Otoniel Sánchez Pérez (220) FECHA SOLICITUD: 24 de marzo del 2017</p>
 <p>(540) MARCA: Estrategia de Formación Continua Centrada en la Escuela EFCE (Mixta) (511) CLASE: 41 (210) EXP. NO.: 16/31212 (730) SOLICITANTE: Instituto Nacional de Formación y Capacitación al Magisterio (220) FECHA SOLICITUD: 7 de septiembre del 2016</p>	 <p>(540) MARCA: WBA Studio (Mixta) (511) CLASE: 41 (210) EXP. NO.: 17/7123 (730) SOLICITANTE: WBA Collection, S.R.L. (220) FECHA SOLICITUD: 24 de febrero del 2017</p>	 <p>(540) MARCA: 100% natural restaurantes (Mixta) (511) CLASE: 43 (210) EXP. NO.: 17/10772 (730) SOLICITANTE: La Era Natural, S.A. De C.V. (220) FECHA SOLICITUD: 22 de marzo del 2017</p>	 <p>(540) MARCA: xeliter city (Mixta) (511) CLASE: 43 (210) EXP. NO.: 17/9167</p> <p>(730) SOLICITANTE: Coral Hospitality Corp., S.A. (220) FECHA SOLICITUD: 13 de marzo del 2017</p>
 <p>(540) MARCA: (Figurativa) (511) CLASE: 44 (210) EXP. NO.: 17/9777 (730) SOLICITANTE: Medicalfond, E.I.R.L. (220) FECHA SOLICITUD: 16 de marzo del 2017</p>	 <p>(540) MARCA: CEMDOE (Mixta) (511) CLASE: 44 (210) EXP. NO.: 17/9778</p> <p>(730) SOLICITANTE: Medicalfond, E.I.R.L. (220) FECHA SOLICITUD: 16 de marzo del 2017</p>	 <p>(540) MARCA: De La Sierra (Mixta) (511) CLASE: 1, 2, 29 (210) EXP. NO.: 17/11756 (730) SOLICITANTE: Logpro International, S.R.L. (220) FECHA SOLICITUD: 29 de marzo del 2017</p>	 <p>(540) MARCA: FIRST CHOICE (Mixta) (511) CLASE: 16, 39, 41, 43 (210) EXP. NO.: 17/3827</p> <p>(730) SOLICITANTE: Tui Travel Amber E&W LLP (220) FECHA SOLICITUD: 1 de febrero del 2017</p>
 <p>(540) MARCA: BEST MANIN (Mixta) (511) CLASE: 29, 30 (210) EXP. NO.: 17/11592 (730) SOLICITANTE: Drimy Assets Finance, S.A. (220) FECHA SOLICITUD: 28 de marzo del 2017</p>	 <p>(540) MARCA: la Asturiana (Mixta) (511) CLASE: 29, 31 (210) EXP. NO.: 16/43875 (730) SOLICITANTE: Selección de Productos Leoneses, S.A. (220) FECHA SOLICITUD: 12 de diciembre del 2016</p>	 <p>(540) MARCA: WBA Cellar (Mixta) (511) CLASE: 33, 34 (210) EXP. NO.: 17/7128 (730) SOLICITANTE: WBA Collection, S.R.L. (220) FECHA SOLICITUD: 24 de febrero del 2017</p>	 <p>(540) MARCA: METCO CONSTRUCCIONES (Mixta) (511) CLASE: 35, 37 (210) EXP. NO.: 16/43585 (730) SOLICITANTE: Metco Construcciones, S.R.L. (220) FECHA SOLICITUD: 9 de diciembre del 2016</p>
 <p>(540) MARCA: ROSARIO AROSTEGUI (Mixta) (511) CLASE: 35, 38, 41 (210) EXP. NO.: 17/10258</p> <p>(730) SOLICITANTE: Rosario Margarita Arostegui Mena (220) FECHA SOLICITUD: 20 de marzo del 2017</p>	 <p>(540) MARCA: geM (Mixta) (511) CLASE: 37, 39 (210) EXP. NO.: 17/13065 (730) SOLICITANTE: Cinco Servicios Dominicana S.R.L. (220) FECHA SOLICITUD: 6 de abril del 2017</p>	 <p>(540) MARCA: GUAGUAEXPRESS (Mixta) (511) CLASE: 39, 42 (210) EXP. NO.: 17/10957</p> <p>(730) SOLICITANTE: Steve Anthony MC Intosch (220) FECHA SOLICITUD: 23 de marzo del 2017</p>	 <p>(540) MARCA: SESCAP (Mixta) (511) CLASE: 6, 9, 20 (210) EXP. NO.: 17/5586 (730) SOLICITANTE: Servicios Eléctricos</p> <p>Alejandro Peralta, SRL / Alejandro José Peralta Peralta (220) FECHA SOLICITUD: 14 de febrero del 2017</p>
 <p>(540) MARCA: (Figurativa) (511) CLASE: 9, 35, 41, 42, 45 (210) EXP. NO.: 17/7478 (730) SOLICITANTE: Amazon Technologies, Inc. (220) FECHA SOLICITUD: 28 de febrero del 2017</p>	 <p>(540) MARCA: QUESO ARAGONE (Mixta) (511) CLASE: 29 (210) EXP. NO.: 17/5443 (730) SOLICITANTE: Alberico Aragone (220) FECHA SOLICITUD: 13 de febrero del 2017</p>	 <p>(540) NOMBRE COMERCIAL: (Rótulo) (210) EXP. NO.: 17/12861 (730) SOLICITANTE: Astrid Caridad Encarnación De La Cruz (220) FECHA SOLICITUD: 5 de abril del 2017 (111) REGISTRO: 470045</p>	 <p>(540) NOMBRE COMERCIAL: (Rótulo) (210) EXP. NO.: 17/11978 (730) SOLICITANTE: Soluciones Kasha, S.R.L. (220) FECHA SOLICITUD: 30 de marzo del 2017 (111) REGISTRO: 470710</p>
 <p>(540) NOMBRE COMERCIAL: (Rótulo) (210) EXP. NO.: 17/12664 (730) SOLICITANTE: Universidad Tecnológica de Santiago UTESA (220) FECHA SOLICITUD: 4 de abril del 2017 (111) REGISTRO: 470028</p>	 <p>(540) NOMBRE COMERCIAL: (Rótulo) (210) EXP. NO.: 17/13706</p> <p>(730) SOLICITANTE: Ezequiel Nazaret Hasbun Romero. (220) FECHA SOLICITUD: 11 de abril del 2017 (111) REGISTRO: 470752</p>	 <p>(540) NOMBRE COMERCIAL: (Rótulo) (210) EXP. NO.: 17/12961</p> <p>(730) SOLICITANTE: Cilpen Global Business, S.R.L. (220) FECHA SOLICITUD: 6 de abril del 2017 (111) REGISTRO: 470236</p>	 <p>(540) NOMBRE COMERCIAL: (Rótulo) (210) EXP. NO.: 17/11473 (730) SOLICITANTE: Priscila P. Peralta B. / Jlara E. Sánchez S. (220) FECHA SOLICITUD: 27 de marzo del 2017 (111) REGISTRO: 469815</p>
 <p>(540) NOMBRE COMERCIAL: (Rótulo) (210) EXP. NO.: 16/44390 (730) SOLICITANTE: Martín R. Hernández L. / Ian A. Stavrou B. / Julio E. Subero / Cultura Cervecera, S.R.L. (220) FECHA SOLICITUD: 16 de diciembre del 2016 (111) REGISTRO: 469896</p>	 <p>(540) NOMBRE COMERCIAL: (Rótulo) (210) EXP. NO.: 17/12187 (730) SOLICITANTE: Luis Radhames Esequiel Díaz Quero. (220) FECHA SOLICITUD: 31 de marzo del 2017 (111) REGISTRO: 469648</p>	 <p>(540) NOMBRE COMERCIAL: (Emblema) (210) EXP. NO.: 17/11165 (730) SOLICITANTE: Carlos Manuel Delgado Imbert. (220) FECHA SOLICITUD: 10 de abril del 2017 (111) REGISTRO: 470539</p>	 <p>(540) NOMBRE COMERCIAL: (Emblema) (210) EXP. NO.: 17/12903 (730) SOLICITANTE: Sadiuska Luna Mateo. (220) FECHA SOLICITUD: 5 de abril del 2017 (111) REGISTRO: 470829</p>

VIENE DE LA PÁGINA ANTERIOR

 <p>(540) NOMBRE COMERCIAL: (Emblema) (210) EXP. NO.: 17/12922 (730) SOLICITANTE: Amauris Matos Jiménez (220) FECHA SOLICITUD: 6 de abril del 2017 (111) REGISTRO: 470219</p>	 <p>(540) NOMBRE COMERCIAL: (Emblema) (210) EXP. NO.: 17/13347 (730) SOLICITANTE: Mackil Jean Baptiste (220) FECHA SOLICITUD: 10 de abril del 2017 (111) REGISTRO: 470721</p>	 <p>(540) NOMBRE COMERCIAL: (Emblema) (210) EXP. NO.: 17/13433 (730) SOLICITANTE: Eddy De Jesús Olivares Ortega. (220) FECHA SOLICITUD: 10 de abril del 2017 (111) REGISTRO: 470482</p>	 <p>(540) NOMBRE COMERCIAL: (Emblema) (210) EXP. NO.: 17/13735 (730) SOLICITANTE: Jonas Bautista De León Gutiérrez (220) FECHA SOLICITUD: 12 de abril del 2017 (111) REGISTRO: 470785</p>
 <p>(540) NOMBRE COMERCIAL: (Emblema) (210) EXP. NO.: 17/8434 (730) SOLICITANTE: Franklyn Manuel Duran Bravo (220) FECHA SOLICITUD: 31 de marzo del 2017 (111) REGISTRO: 469696</p>	 <p>(540) NOMBRE COMERCIAL: (Rótulo) (210) EXP. NO.: 17/11964 (730) SOLICITANTE: Armada de República Dominicana. (220) FECHA SOLICITUD: 11 de abril del 2017 (111) REGISTRO: 470757</p>	 <p>(540) NOMBRE COMERCIAL: (Rótulo) (210) EXP. NO.: 17/9170 (730) SOLICITANTE: Trinidad Gómez (220) FECHA SOLICITUD: 4 de abril del 2017 (111) REGISTRO: 470115</p>	 <p>(540) NOMBRE COMERCIAL: (Rótulo) (210) EXP. NO.: 16/45663 (730) SOLICITANTE: Ana Emilia Beltré Del Rosario</p> <p>(220) FECHA SOLICITUD: 5 de abril del 2017 (111) REGISTRO: 470071</p>
 <p>(540) NOMBRE COMERCIAL: (Rótulo) (210) EXP. NO.: 17/12604 (730) SOLICITANTE: Jorge Luis Solano Castellanos (220) FECHA SOLICITUD: 4 de abril del 2017 (111) REGISTRO: 469793</p>	 <p>(540) NOMBRE COMERCIAL: (Rótulo) (210) EXP. NO.: 17/13040 (730) SOLICITANTE: Rocio Angélica Salcedo Sanz (220) FECHA SOLICITUD: 6 de abril del 2017 (111) REGISTRO: 470273</p>	 <p>(540) NOMBRE COMERCIAL: (Rótulo) (210) EXP. NO.: 17/13359 (730) SOLICITANTE: Rafael Guillermo Bueno Vásquez (220) FECHA SOLICITUD: 10 de abril del 2017 (111) REGISTRO: 470361</p>	 <p>(540) NOMBRE COMERCIAL: (Rótulo) (210) EXP. NO.: 17/10627 (730) SOLICITANTE: María Teresa Guerra Velez. (220) FECHA SOLICITUD: 22 de marzo del 2017 (111) REGISTRO: 470997</p>
 <p>(540) NOMBRE COMERCIAL: (Rótulo) (210) EXP. NO.: 17/11710 (730) SOLICITANTE: Grupo De Bonche, S.R.L. (220) FECHA SOLICITUD: 29 de marzo del 2017 (111) REGISTRO: 469395</p>	 <p>(540) NOMBRE COMERCIAL: (Rótulo) (210) EXP. NO.: 17/11424 (730) SOLICITANTE: Efrén M. Marte De La Rosa / Pamela M. Sued C. (220) FECHA SOLICITUD: 27 de marzo del 2017 (111) REGISTRO: 470608</p>	 <p>(540) NOMBRE COMERCIAL: (Rótulo) (210) EXP. NO.: 17/13002 (730) SOLICITANTE: José Miguel Cepeda Hiciano (220) FECHA SOLICITUD: 6 de abril del 2017 (111) REGISTRO: 470181</p>	 <p>(540) NOMBRE COMERCIAL: (Rótulo) (210) EXP. NO.: 17/9699 (730) SOLICITANTE: La Canasta de Ida y Sofía Panadería y Repostería, S.R.L. (220) FECHA SOLICITUD: 15 de marzo del 2017 (111) REGISTRO: 470494</p>
 <p>(540) NOMBRE COMERCIAL: (Rótulo) (210) EXP. NO.: 17/11527 (730) SOLICITANTE: Franklin Medina Management 247FM Digital Group. (220) FECHA SOLICITUD: 3 de abril del 2017 (111) REGISTRO: 469814</p>	 <p>(540) NOMBRE COMERCIAL: (Rótulo) (210) EXP. NO.: 17/12951 (730) SOLICITANTE: Leony Truck Parts, S.R.L. (220) FECHA SOLICITUD: 6 de abril del 2017 (111) REGISTRO: 470213</p>	 <p>(540) NOMBRE COMERCIAL: (Rótulo) (210) EXP. NO.: 17/13616 (730) SOLICITANTE: One Off RS World Wide SRL. (220) FECHA SOLICITUD: 11 de abril del 2017 (111) REGISTRO: 470887</p>	 <p>(540) NOMBRE COMERCIAL: (Rótulo) (210) EXP. NO.: 17/12441 (730) SOLICITANTE: Erick N. Luciano M. / Gregory J. Aquino P. (220) FECHA SOLICITUD: 3 de abril del 2017 (111) REGISTRO: 469615</p>
 <p>(540) NOMBRE COMERCIAL: (Rótulo) (210) EXP. NO.: 17/12695 (730) SOLICITANTE: Patricia Leonor Mencia de Montesino (220) FECHA SOLICITUD: 4 de abril del 2017 (111) REGISTRO: 470125</p>	 <p>(540) NOMBRE COMERCIAL: (Rótulo) (210) EXP. NO.: 17/10981 (730) SOLICITANTE: Luis Osvaldo Faringthon Reyes (220) FECHA SOLICITUD: 6 de abril del 2017 (111) REGISTRO: 470179</p>	 <p>(540) NOMBRE COMERCIAL: (Rótulo) (210) EXP. NO.: 17/13963 (730) SOLICITANTE: Nelson Andrés Arias Almonte. (220) FECHA SOLICITUD: 6 de abril del 2017 (111) REGISTRO: 470268</p>	 <p>(540) NOMBRE COMERCIAL: (Rótulo) (210) EXP. NO.: 17/12259 (730) SOLICITANTE: César Ricardo Espinosa Guerra. (220) FECHA SOLICITUD: 31 de marzo del 2017 (111) REGISTRO: 469956</p>
 <p>(540) NOMBRE COMERCIAL: (Rótulo) (210) EXP. NO.: 17/9833 (730) SOLICITANTE: Roberto Santamaría Durán / Vicenzo Marcone. (220) FECHA SOLICITUD: 16 de marzo del 2017 (111) REGISTRO: 469446</p>	 <p>(540) NOMBRE COMERCIAL: (Rótulo) (210) EXP. NO.: 16/43148 (730) SOLICITANTE: Sodetransp, S.A. (220) FECHA SOLICITUD: 6 de diciembre del 2016 (111) REGISTRO: 470260</p>	 <p>(540) NOMBRE COMERCIAL: (Rótulo) (210) EXP. NO.: 17/11349 (730) SOLICITANTE: Comercializadora Popular, E.I.R.L. (220) FECHA SOLICITUD: 17 de abril del 2017 (111) REGISTRO: 470874</p>	 <p>(540) NOMBRE COMERCIAL: (Rótulo) (210) EXP. NO.: 17/11972 (730) SOLICITANTE: Elvio J. Martínez / Adriana B. Francisco. (220) FECHA SOLICITUD: 30 de marzo del 2017 (111) REGISTRO: 469727</p>
 <p>(540) NOMBRE COMERCIAL: (Rótulo) (210) EXP. NO.: 17/12843 (730) SOLICITANTE: Juan Rolando Peña Rodríguez (220) FECHA SOLICITUD: 5 de abril del 2017 (111) REGISTRO: 470164</p>	 <p>(540) NOMBRE COMERCIAL: (Rótulo) (210) EXP. NO.: 17/13061 (730) SOLICITANTE: Pablo Augusto Méndez Báez. (220) FECHA SOLICITUD: 6 de abril del 2017 (111) REGISTRO: 470915</p>	 <p>(540) NOMBRE COMERCIAL: (Rótulo) (210) EXP. NO.: 17/13062 (730) SOLICITANTE: Pablo Augusto Méndez Báez. (220) FECHA SOLICITUD: 6 de abril del 2017 (111) REGISTRO: 470241</p>	 <p>(540) NOMBRE COMERCIAL: (Rótulo) (210) EXP. NO.: 17/12663 (730) SOLICITANTE: Universidad Tecnológica de Santiago UTESA (220) FECHA SOLICITUD: 4 de abril del 2017 (111) REGISTRO: 470040</p>
 <p>(540) NOMBRE COMERCIAL: (Rótulo) (210) EXP. NO.: 16/43981 (730) SOLICITANTE: Ana Felicia Almánzar Guzmán. (220) FECHA SOLICITUD: 3 de abril del 2017 (111) REGISTRO: 469996</p>	 <p>(540) NOMBRE COMERCIAL: (Rótulo) (210) EXP. NO.: 17/12994 (730) SOLICITANTE: Bethania Familia Beltré (220) FECHA SOLICITUD: 6 de abril del 2017 (111) REGISTRO: 470294</p>	 <p>(540) NOMBRE COMERCIAL: (Rótulo) (210) EXP. NO.: 17/13754 (730) SOLICITANTE: Angela Sozzi (220) FECHA SOLICITUD: 16 de abril del 2017 (111) REGISTRO: 470745</p>	 <p>(540) NOMBRE COMERCIAL: (Rótulo) (210) EXP. NO.: 17/8053 (730) SOLICITANTE: Laura María Serra Nova (220) FECHA SOLICITUD: 3 de marzo del 2017 (111) REGISTRO: 469765</p>
 <p>(540) NOMBRE COMERCIAL: (Rótulo) (210) EXP. NO.: 17/11936 (730) SOLICITANTE: Eduardo A. de La Mota (220) FECHA SOLICITUD: 30 de marzo del 2017 (111) REGISTRO: 469524</p>	 <p>Cualquier sugerencia o reclamos dirigirse a publicaciones ONAPI m.seijas@onapi.gob.do</p>		 <p>(540) NOMBRE COMERCIAL: (Emblema) (210) EXP. NO.: 17/12570 (730) SOLICITANTE: Franklin de Jesús Gutiérrez Acosta (220) FECHA SOLICITUD: 12 de abril del 2017 (111) REGISTRO: 471119</p>