



## ¿Cómo se Registran los Softwares en la República Dominicana?

Por: **Hidaliza Grullón**  
[h.grullon@onapi.gob.do](mailto:h.grullon@onapi.gob.do)

**H**ace unos días escuché a un grupo de jóvenes comentar sobre un software que habían desarrollado, pero tenían la inquietud de cómo podían protegerlo de terceros. Entonces pensé que el tema de los softwares siempre trae confusiones a la hora de registrarlos.

Una aclaración importante para los innovadores es que las creaciones de la mente como las invenciones, obras literarias y artísticas, así como símbolos, nombres e imágenes utilizados en el comercio están protegidos por Propiedad Intelectual dividida en dos categorías: Propiedad Industrial regulada por ONAPI y el Derecho de Autor por la ONDA.

Un ejemplo de registro por Derecho de Autor es el contenido de un software, que se considera un conjunto de instrucciones que controlan el funcionamiento de un computador expresados en códigos, así lo define la Organización Mundial de la Propiedad Intelectual (OMPI). Este lenguaje por su estructura se protege como obra literaria en la Oficina Nacional de Derecho de Autor (ONDA).

Sin embargo en nuestro país, hay una excepción en la cual un software puede convertirse en una patente. Pensemos... Ya sabemos que el software en sí mismo no aplica, pero un software desarrollado para un equipo específico con ciertas condiciones y características muy singulares, probablemente ese efecto proporciona al sistema una solución técnica, he aquí donde podría, ser una PATENTE.

Resalto "El software debe ser aplicable a la industria, novedoso mundialmente y con un salto inventivo donde -el equipo y el sistema- sean inseparables



y que cumplen con los requerimientos exigidos por la ley para ser una innovación tecnológica".

### Protección de Softwares en otros países

Si eres inventor y quieres registrar tu patente en otro país es importante que sepas que existe un mecanismo que te permite desde la República Dominicana, presentar tu solicitud internacionalmente, en virtud del Tratado de Cooperación en Materia de Patentes, conocido por sus siglas PCT. Los requisitos de protección entre los diferentes países varía conforme su legislación nacional, por citar un caso: Estados Unidos fue el primer país en tener una patente registrada de software No. 3.380.029 cuyo creador es el ingeniero Martin Goetz, solicitada el 9 de abril de 1965, y se concedió el 23 de abril de 1968. Cabe resaltar que en Estados Unidos no se excluye de manera específica los programas informáticos, en cambio en otros países como Guatemala, Panamá, Honduras y el nuestro con la ley 20-00 excluye los programas de ordenadores.

Hecha esta salvedad, es importante que conozcan los beneficios que proporciona el (PCT), el cual facilita la presentación de tu solicitud desde la ONAPI, hacia la Oficina Internacional de la OMPI, bajo las condiciones que el mismo tratado dispone. Entre esos beneficios podríamos citar la simplificación y unificación de los trámites, así como la reducción de los costos por tasas, sujetos a descuentos de hasta un 75%, para países como los nuestros.

### ¿Quieres registrar tu software o no sabes cómo buscar ideas?

Busque en las bases de datos de patentes: Ver link <https://worldwide.espacenet.com>

También puedes solicitar asistencia en tu CATI periférico más cercano: UNPHU, INTEC, APEC, UASD, Instituto Politécnico Loyola, PUCMM e ITSC.

Países miembros del PCT: Ver link [http://www.wipo.int/pct/es/pct\\_contracting\\_states.html](http://www.wipo.int/pct/es/pct_contracting_states.html)



**OFICINA PRINCIPAL**  
Av. Los Próceres No. 11,  
Santo Domingo.  
Tel.: 809-567-7474  
Fax: 809-732-7758

**CONTÁCTENOS:**  
Línea de atención al usuario.  
809-732-4447

**SANTIAGO DE LOS CABALLEROS**  
Av. Estrella Sadhalá, Edif. Antonio Guzmán Fernández.  
Tel.: 809-582-4059  
Fax: 809-583-8437

**MUNICIPIO STO. DGO. ESTE**  
Plaza Coral Mall 2do. nivel  
Autopista de San Isidro.  
Tel.: 829-236-7474

**SAN FRANCISCO DE MACORÍS**  
Plaza Colonial, Suite 14-B,  
Avenida Antonio Guzmán Fernández  
Tel.: 809-588-2052  
Ext. 3436

# DEPARTAMENTO DE INVENCIONES

## MUY IMPORTANTE

A PARTIR DE LA FECHA DE LA PRIMERA PUBLICACIÓN, EL SOLICITANTE DEBE EFECTUAR EL PAGO DE EXAMEN DE FONDO EN UN PLAZO DE DOCE MESES IMPRRORROGABLES, BAJO LA PENA DE DECLARARSE EL ABANDONO DE PLENO DERECHO.

## SOLICITUD DE PATENTE DE INVENCION EN FASE NACIONAL PCT

### LISTA DE CÓDIGOS INID DE LA NORMA ST.9 OMPI.

- 11 NÚMERO DE PATENTE/REGISTRO NACIONAL.
- 12 DESIGNACIÓN DEL TIPO DE DOCUMENTO.
- 21 NÚMERO DE SOLICITUD NACIONAL.
- 22 FECHA DE PRESENTACIÓN NACIONAL.
- 30 DATOS DE PRIORIDAD SEGUN CONVENIO DE PARIS.
- 43 FECHA DE PUBLICACION DE LA SOLICITUD NACIONAL.
- 51 CLASIFICACIÓN INTERNACIONAL DE PATENTES.
- 54 TÍTULO.
- 57 RESUMEN /FIGURAS.
- 61 NÚMERO/FECHA DE PRESENTACIÓN DE LA SOLICITUD ANTERIOR DE LA PATENTE, MODELO DE UTILIDAD O TÍTULO SIMILAR CONCEDIDO ANTERIORMENTE, RESPECTO DEL CUAL EL PRESENTE DOCUMENTO CONSTITUYE UNA ADICIÓN.
- 62 NÚMERO/FECHA DE PRESENTACIÓN DE LA SOLICITUD ANTERIOR DE LA QUE EL PRESENTE DOCUMENTO CONSTITUYE UNA FRACCIÓN.
- 71 SOLICITANTE(S).
- 72 INVENTOR(ES)/DISEÑADOR(ES).
- 74 REPRESENTANTE(S).
- 85 FECHA DE COMIENZO DE LA FASE NACIONAL
- 86 NÚMERO DE SOLICITUD INTERNACIONAL Y FECHA DE PRESENTACIÓN INTERNACIONAL PCT.
- 87 NÚMERO DE PUBLICACIÓN INTERNACIONAL Y FECHA DE PUBLICACIÓN INTERNACIONAL PCT.

### LISTA DE CÓDIGOS DE DOS LETRAS DE LA NORMA ST.3.

DE - ALEMANIA	AT - AUSTRIA
ES - ESPAÑA	CN - CHINA
VE - VENEZUELA	US - ESTADOS UNIDOS
CH - SUIZA	NO - NORUEGA
CA - CANADÁ	VN - VIETNAM
UA - UCRANIA	HO - HOLANDA
IT - ITALIA	FR - FRANCIA
GB - REINO UNIDO	DO - REPUBLICA DOMINICANA
NZ - NUEVA ZELANDA	NL - PAISES BAJOS
TN - TUNEZ	BR - BRASIL
AU - AUSTRALIA	MY - MALASIA
BE - BELGICA	CO - COLOMBIA
IN - INDIA	CU - CUBA
MA - MARRUECOS	AR - ARGENTINA
SI - ESLOVENIA	HU - HUNGRIA
KR - COREA	ZA - SUDÁFRICA
HR - CROACIA	SE - SUECIA
RS - SERBIA	MX - MÉXICO
TT - TRINIDAD Y TOBAGO	PK - PAKISTÁN
JM - JAMAICA	EC - ECUADOR
AR - ARGENTINA	
EUIPO - OFICINA DE PROPIEDAD INTELECTUAL DE LA UNIÓN EUROPEA.	

### 12 SOLICITUD DE PATENTE DE INVENCION EN FASE NACIONAL PCT.

21 P2017-0061  
85 07/03/2017  
86 PCT/IB2015/001950 09/09/2015  
30 US 62/048.256 09/09/2014  
87 WO2016/038460 17/03/2016  
71 **INOCUCOR TECHNOLOGIES, INC.**  
72 7220 FREDERICK-BANTING, SUITE 100, H4S 2A1, MONTREAL, QUEBEC, CANADA.

74 TANIA MIGUELINA CASTILLO BAEZ.  
72 MARGARET BYWATER-EKEGARD [CA]; ANANDA FITZSIMMONS [CA].  
51 A 01N 63/02, A 01P 21/00, C 12N 1/00, C 12N 1/14

### 54 COMPOSICIONES MICROBIANAS Y MÉTODOS.

57 La presente descripción comprende composiciones y método para la bioestimulación, tales como germinación de semillas y crecimiento vegetal. Por ejemplo, la presente descripción comprende composiciones y métodos para afectar, mejorar, modular, estimular o ayudar el crecimiento vegetal. Se pretende que este resumen sea una herramienta de análisis con fines de consulta en la técnica concreta y no se pretende que limite la presente descripción.

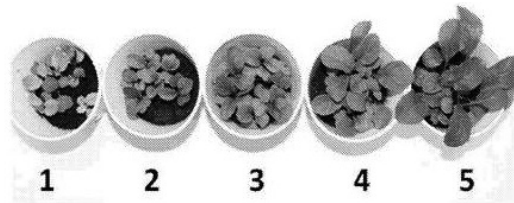

FIG. 12

### 12 SOLICITUD DE PATENTE DE INVENCION EN FASE NACIONAL PCT.

21 P2017-0063  
85 08/03/2017  
86 PCT/US2015/049520 10/09/2015  
30 US 14/847,704 08/09/2015 y US 62/049,214 11/09/2014  
87 WO2016/040698 17/03/2016  
71 **CPG TECHNOLOGIES, LLC**  
72 202N I-35 SUITE C, 75154, RED OAK, TEXAS, U.S.A.

74 PATRICIA VILLEGAS  
72 JAMES F. CORUM [US]; KENNETH L. CORUM [US]; JAMES D. LILLY [US]; BASIL F. PINZONE [US]

51 H 01Q 9/30

### 54 DISTRIBUCIÓN JERÁRQUICA DE ENERGÍA.

57 SE DESCRIBEN ASPECTOS DE UNA RED DE DISTRIBUCIÓN JERÁRQUICA DE ENERGÍA. EN ALGUNAS MODALIDADES, UNA PRIMERA SONDA DE GUÍA DE ONDA SUPERFICIAL GUIADA LANZA UNA PRIMERA ONDA SUPERFICIAL GUIADA A LO LARGO DE UNA SUPERFICIE DE UN MEDIO TERRESTRE DENTRO DE UNA PRIMERA REGIÓN DE DISTRIBUCIÓN DE ENERGÍA. UNA ESTRUCTURA RECEPTORA DE ONDA SUPERFICIAL GUIADA OBTIENE ENERGÍA ELÉCTRICA DE LA PRIMERA ONDA SUPERFICIAL GUIADA. UNA SEGUNDA SONDA DE GUÍA DE ONDAS SUPERFICIAL GUIADA LANZA UNA SEGUNDA ONDA SUPERFICIAL GUIADA A LO LARGO DE LA SUPERFICIE DEL MEDIO TERRESTRE DENTRO DE UNA SEGUNDA REGIÓN DE DISTRIBUCIÓN DE ENERGÍA UTILIZANDO LA ENERGÍA ELÉCTRICA OBTENIDA DE LA PRIMERA ONDA SUPERFICIAL GUIADA.

CIP: H02J 50/20, H02J 50/50



FIGURA 18A

## SOLICITUD DE PATENTE DE INVENCION

### 12 SOLICITUD DE PATENTE DE INVENCION

21 P2017-0088  
85 29/03/2017  
30 US 15/091173 05/04/2016  
71 **THE BABCOCK & WILCOX COMPANY**  
72 20 SOUTH VAN BUREN AVENUE, 44203-0351, BARBERTON, OHIO, U.S.A.

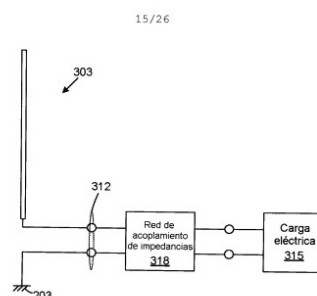
74 MARIA JOSEFINA FELIX TRONCOSO

72 ERIC L. WELLS [US]; ROGER A. DETZEL [US]; ALBERT J. BENNETT [US]; STEVEN D. THAYER [US]

51 F 22B 37/00, F 22B 37/12, F 22B 37/20

### 54 FUNDICIÓN DE TRANSICIÓN PARA CALDERA CON HORNO SUPERIOR ENFRIADO CON VAPOR

57 Se revelan fundiciones de transición que comprenden un tubo de vapor, un tubo de agua y un tubo pasante, que se unen por medio de membranas. Los extremos de los tubos en un extremo vertical se alinean en un plano, mientras que los extremos de los tubos en el otro extremo vertical se alinean en planos alternantes o, dicho de otro modo, están en ángulo en vez de estar en una línea recta. Las fundiciones de transición se usan en una sección de transición de una caldera en donde el horno se divide en un horno inferior y un horno superior. El horno inferior usa paredes de membrana enfriadas con agua, mientras que el horno superior usa paredes de membrana enfriadas con vapor que actúan como superficies de supercalentamiento. La sección de transición une el horno inferior y el horno superior. fig.7

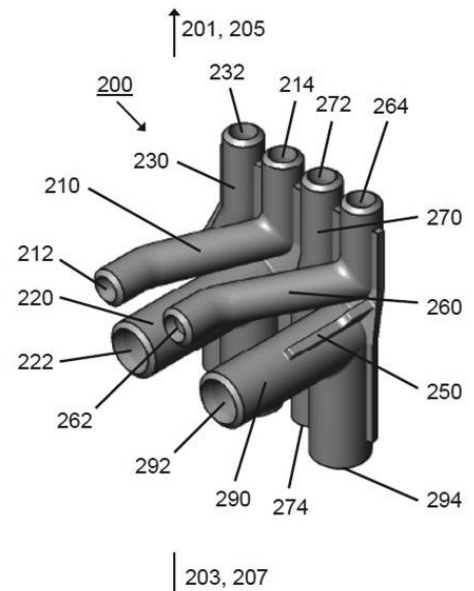

Fig. 7

(vista en perspectiva de la fundición de transición superior)

### 12 SOLICITUD DE PATENTE DE INVENCION EN FASE NACIONAL PCT.

21 P2017-0203  
85 01/09/2017  
86 PCT/US2016/020499 02/03/2016  
30 US 62/128.397 04/03/2015 y US 62/250.403 03/11/2015  
87 WO2016/141092 09/09/2016

71 **GILEAD SCIENCES, INC.**

72 333 LAKESIDE DRIVE, 94404, FOSTER CITY, CALIFORNIA, U.S.A.

74 ORIETTA BLANCO MINIÑO

72 EVANGELOS AKTOUDIANAKIS [CA]; GREGORY CHIN [US]; RICHARD, L. MACKMAN [US]; SAMUEL, E. METOBO [US]; MICHAEL, R. MISH [US]; HYUNG-JUNG PYUN [US]; JEFF ZABLOCKI [US]

51 A 61K 31/519, A 61P 29/00, A 61P 31/12, A 61P 35/00, A 61P 37/00, C 07D 471/04

### 54 COMPUESTOS MODULADORES DE RECEPTOR DE TIPO TOLL.

57 La presente descripción se refiere en general a compuestos moduladores de receptor de tipo toll, tales como compuestos de diamino pirido[3,2 D] pirimidina y composiciones farmacéuticas que, entre otras cosas, modulan los receptores tipo toll (por ejemplo TLR-8), y métodos de fabricación y usos de los mismos.

VIENE DE LA PÁGINA ANTERIOR

**12 SOLICITUD DE PATENTE DE INVENCION EN FASE NACIONAL PCT**

21 P2017-0166  
85 19/07/2017  
86 PCT/US2016/014365 21/01/2016  
30 US 62/106,571 22/01/2015  
87 WO2016/118774 28/07/2016  
71 **MYOKARDIA, INC.**  
333 ALLERTON AVENUE, 94080, SOUTH SAN FRANCISCO, CALIFORNIA, U.S.A.

74 TANIA MIGUELINA CASTILLO BAEZ  
72 JOHAN OSLOB [US]; DANIELLE AUBELE [US]; ROBERT MCDOWELL [US]; YONGHONG SONG [US]; ARVINDER SRAN [US]; JAE KIM [US]; MIN ZHONG [US]  
51 A 61K 31/435, A 61P 9/04, C 07D 401/02, C 07D 401/14, C 07D 407/02, C 07D 407/14, C 07D 409/02, C 07D 411/14, C 07D 471/04

**54 COMPUESTOS DE PIPERIDINA UREA 4-METILSULFONIL-SUSTITUIDOS PARA EL TRATAMIENTO DE MIOCARDIOPATIA DILATADA (MCD)**

57 La presente invención proporciona nuevos compuestos de piperidina urea 4-metilsulfona-sustituídos que son útiles para el tratamiento de miocardiopatía dilatada (MCD) y afecciones asociadas a disfunción sistólica o reserva sistólica ventricular izquierda y/o derecha. Se describen la síntesis y la caracterización de los compuestos, así como métodos para tratar MCD y otras formas de enfermedad cardíaca.

**12 SOLICITUD DE PATENTE DE INVENCION EN FASE NACIONAL PCT.**

21 P2017-0180  
85 02/08/2017  
86 PCT/US2016/016624 04/02/2016  
30 US 62/112.116 04/02/2015  
87 WO2016/126978 11/08/2016  
71 **FREAL FOODS, LLC**  
6121 HOLLIS STREET, SUITE 500, 94608, EMERYVILLE, CALIFORNIA, U.S.A.

74 TANIA MIGUELINA CASTILLO BAEZ  
72 CLAYTON G. GARDNER [US]; JENS P. VOGES [US]; SHEK FAI LAU [US]; ANDREW GEPPERT [US].  
51 A 47J 43/04, A 47J 43/044, A 47J 43/046

**54 LICUADORA CON HUSILLO DESMONTABLE Y DEPÓSITO MONITORIZADO.**

57 Una licuadora económica con un conjunto de husillo desmontable y accionado por motor para llevar a cabo la mezcla, un elevador accionado por motor usado para elevar un vaso con alimento o bebida a la parte superior del montaje de husillo y un depósito de líquido que permite que el líquido se inserte en el alimento o bebida durante el mezclado. El montaje de husillo desmontable has a acoplamiento de rápida liberación y un muelle de compresión que conectan el acoplamiento de rápida liberación a una tapa del vaso. El mezclado se logra al conectar un árbol de accionamiento de husillo interno accionado por motor a un tubo de accionamiento del husillo externo concéntrico a través de acopladores dentados. El tubo de accionamiento del husillo externo activa una herramienta mezcladora y, similar a la herramienta mezcladora, es desmontable con el montaje de husillo para su limpieza. FIG.1

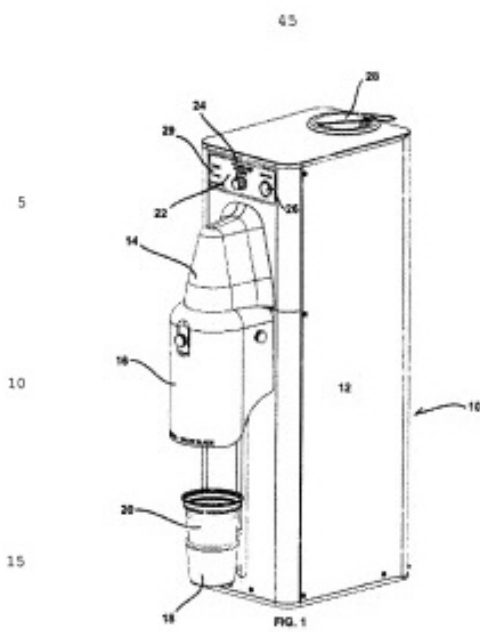

**12 SOLICITUD DE PATENTE DE INVENCION EN FASE NACIONAL PCT.**

21 P2017-0182  
85 04/08/2017  
86 PCT/ES2016/000019 10/02/2016  
30 ES P201500105 10/02/2015  
87 WO2016/128593 18/08/2016  
71 **NEW GROWING SYSTEMS, S.L.**  
PARAJE DE CANADILLAR, 10, 04640, PULPI, ALMERIA, ESPAÑA

74 PATRICIA VILLEGAS  
72 MANUELA BELMONTE MULA [ES]

**54 INSTALACION PARA CULTIVO HIDROPONICO.**

57 Del tipo de las que cuentan con una pareja de varillas laterales (1, 1') en funciones de soporte con pendiente para una lámina superior (2) con orificios (8) para implantación de las plantas, una lámina inferior (4) cerrada en funciones de colector, y una o mas láminas intermedias (3), con orificios que determinan una trayectoria en cascada para el agua con los nutrientes, la invención consiste en disponer una lámina superior (2) multicapa en la que participan preferentemente cuatro capas (2a, 2b, 2c y 2d), que definen entre ellas estrechas canalizaciones (7) de uso selectivo, de manera que en el momento de la implantación la raíz de cada planta queda situada en una canalización (7) distinta de la utilizada por las plantas adyacentes. Además se ha previsto que los orificios (8) para implantación de las plantas, formen dos alineaciones marginales y longitudinales. De esta manera se consigue mantener totalmente aisladas las raíces de las plantas adyacentes durante la primera fase de crecimiento de las mismas, evitando interferencias entre ellas y permitiendo la ubicación sobre la instalación de plantas con distintos niveles de crecimiento e incluso plantas de diferente naturaleza, lo que propicia a su vez una producción continuada con un mayor rendimiento de la instalación. fig.2

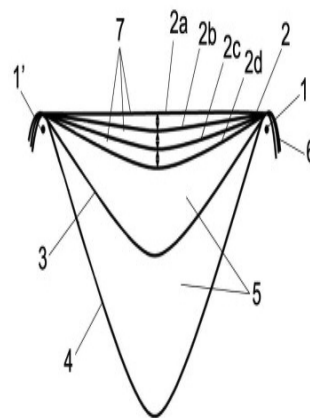

FIG. 2

**12 SOLICITUD DE PATENTE DE INVENCION EN FASE NACIONAL PCT.**

21 P2017-0213  
85 19/09/2017  
86 PCT/EP2016/055792 17/03/2016  
30 GB 1504689.9 19/03/2015  
87 WO2016/146738 22/09/2016  
71 **GLAXOSMITHKLINE INTELLECTUAL PROPERTY DEVELOPMENT LIMITED.**  
980 GREAT WEST ROAD BRENTFORD, TW8 9GS, MIDDLESEX, REINO UNIDO

74 MARIA DEL PILAR TRONCOSO  
72 PHILIP G. HUMPHREYS [UK]; RINO ANTONIO BIT [UK]; JOHN ALEXANDER BROWN [UK]; KATHERINE LOUISE JONES [UK].  
51 A 61K 31/4439, A 61K 31/5377, A 61P 29/00, A 61P 35/00, A 61P 37/00, C 07D 401/04, C 07D 401/14, C 07D 405/14, C 07D 413/14

**54 DERIVADOS DE BENCIMIDAZOL COMO INHIBIDORES DE BROMODOMINIO.**

57 Compuestos de fórmula (I) y sales de los mismos: en la que R1, R2, R3, R4 son como se han definido en la presente memoria. Se ha encontrado que los Compuestos de fórmula (I) y sales de los mismos inhiben la unión de la familia BET de proteínas de bromodominio a, por ejemplo, residuos de lisina acetilados y por lo tanto pueden tener uso en terapia, por ejemplo, en el tratamiento de enfermedades autoinmunitarias e inflamatorias, tales como artritis reumatoide; y cánceres.

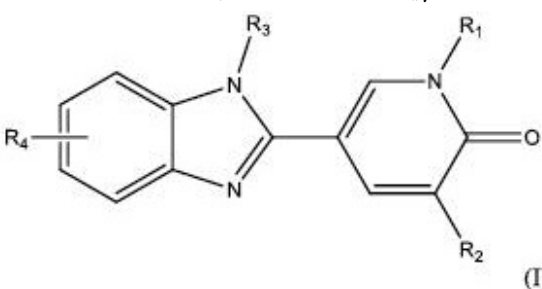

**12 SOLICITUD DE PATENTE DE INVENCION EN FASE NACIONAL PCT.**

21 P2017-0183  
85 08/08/2017  
86 PCT/EP2016/053684 22/02/2016  
30 DE 10 2015 203 585.9 27/02/2015  
87 WO2016/135105 01/09/2016  
71 **K-FEE SYSTEM GMBH.**  
SENEFELDER STR. 44, 51469, BERGISCH GLADBACH, ALEMANIA.

74 ZAIDA ELISA LUGO LOVATÓN  
72 ANDRE THROM [DE]; GÜNTER EMPL [DE]; MARCO HANISCH [DE]  
51 B 65D 85/804

**54 CÁPSULA PARA PORCIONES CON UN ELEMENTO DE FILTRO UNIDO MEDIANTE SELLADO**

57 La presente invención se refiere a una cápsula para porciones para la preparación de una bebida con una pared lateral y un fondo, que definen conjuntamente un espacio, en donde, en el interior del espacio, un elemento de filtro está sellado en el fondo.

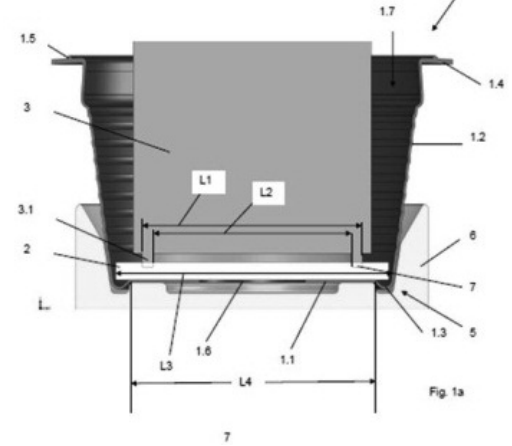

**12 SOLICITUD DE PATENTE DE INVENCION EN FASE NACIONAL PCT**

21 P2017-0194  
85 18/08/2017  
86 PCT/ES2015/000126 15/09/2015  
30 ES P201500161 03/03/2015  
87 WO2016/139375 09/09/2016  
71 **GOGARSA, S.L.**  
PARAJE DE CANADILLAR, 10, 04640, PULPI, ALMERIA, ESPAÑA.

74 PATRICIA VILLEGAS  
72 MANUELA BELMONTE MULA [ES]

**54 DISPOSITIVO DE CUBIERTA INTERCAMBIABLE EN INVERNADEROS.**

57 Dispositivo de cubierta intercambiable en invernaderos que se constituye mediante dos láminas, una de plástico transparente (5) y otra constituida por una malla (6), la primera de ellas relacionada a través de uno de sus bordes con un perfil fijo y superior (4) y la segunda con el eje (9) de enrollamiento/desenrollamiento del otro extremo de la lámina de plástico, con la especial particularidad de que dicho eje (9), considerado como primario, es accionado por un motor (8) deslizando sobre unas guías laterales, para producir el enrollamiento/desenrollamiento de la lámina de plástico (5) y simultáneamente el desenrollamiento/enrollamiento de la malla (6). FIG. 1

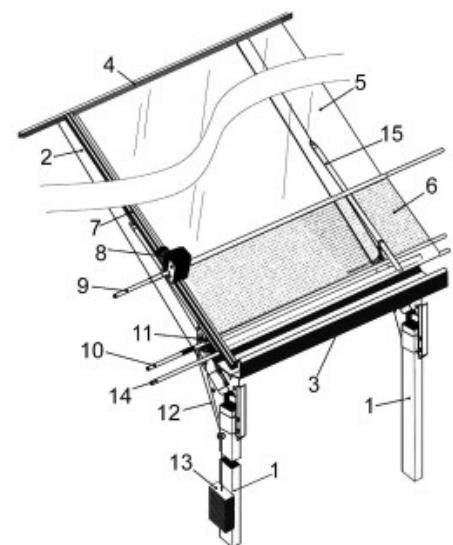

FIG. 1

PASA A LA PÁGINA SIGUIENTE



VIENE DE LA PÁGINA ANTERIOR

**12 SOLICITUD DE PATENTE DE INVENCION EN FASE NACIONAL PCT.**

21 P2017-0209

85 18/09/2017

86 PCT/JP2016/059782 17/03/2016

30 GB 1504565.1 18/03/2015

87 WO2016/148306 22/09/2016

**71 TAKEDA PHARMACEUTICAL COMPANY LIMITED.**

1-1, DOSHOMACHI 4-CHOME CHUO-KU, 5410045, OSAKA-SHI, OSAKA, JAPÓN

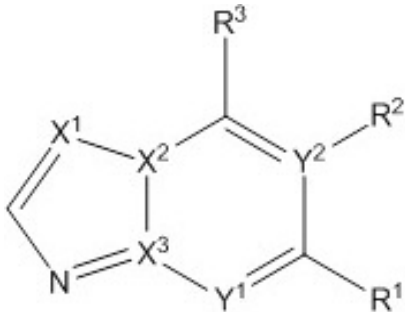
**74 TANIA MIGUELINA CASTILLO BAEZ.****72 DAVID LIVERMORE [GB]; SALEH AHMED [GB]; HANNAH CANNING [GB]; DAVID HARRISON [GB]; KERRY JENKINS [GB]; SUSANNE WRIGHT [GB]; NATASHA KINSELLA [GB]; GREGORY BARKER [GB]; RICHARD DAVENPORT [GB]****51 A 61K 31/437, A 61K 31/519, A 61P 13/12, A 61P 9/10, C 07D 471/04, C 07D 487/04****54 DERIVADOS DE HETEROARILLO BICICLICO FUSIONADOS CON ACTIVIDAD COMO INHIBIDORES DE PHD.****57** La presente invención proporciona compuestos de la fórmula (I) y sales farmacéuticamente aceptables de estos, en la que X1, X2, X3, Y1, Y2, R1, R2 y R3 son tal como se define en la memoria descriptiva, procesos para su preparación, composiciones farmacéuticas que los contienen y su uso en terapia.**12 SOLICITUD DE PATENTE DE INVENCION EN FASE NACIONAL PCT**

21 P2017-0195

85 21/08/2017

86 PCT/IB2016/050803 15/02/2016

30 US 62/119.932 24/02/2015; US 62/213.801 03/09/2015 y US 62/279.209 15/01/2016

87 WO2016/135582 01/09/2016

**71 PFIZER INC.**

235 EAST 42ND STREET, 10017, NEW YORK, NEW YORK, U.S.A.

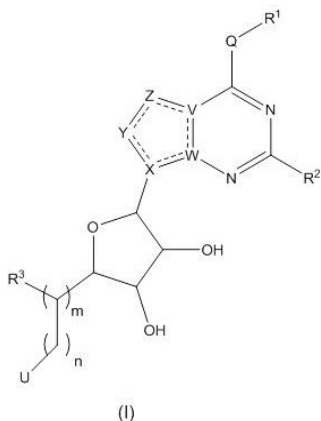
**74 HEADRICK****72 MICHELLE BICH TRAN-DUBE [US]; ROBERT ARNOLD KUMPF [US]; JOHN HOWARD TATLOCK [US]; MARTIN JAMES WYTHES [US]; INDRAWAN JAMES MCALPINE [US]; EUGENE YUANJIN RUI [US]; MICHELE ANN MCTIGUE [US]****51 A 61K 31/52, A 61P 35/00, C 07H 19/14, C 07H 19/167, C 07H 19/24****54 DERIVADOS DE NUCLEOSIDOS SUSTITUIDOS ÚTILES COMO AGENTES ANTINEOPLÁSICOS****57** Los compuestos de la Fórmula general (I); procesos para la preparación de estos compuestos, composiciones que contienen estos compuestos y los usos de estos compuestos.**CONCESION DE PATENTE DE INVENCION****12 CONCESION DE PATENTE DE INVENCION.**

11 P2011-0007

21 P2011-0007

22 07/01/2011

30 US 61/293,100 07/01/2010

43 15/08/2013

**71 BARRICK GOLD CORPORATION.**

BCE PLACE, CANADA TRUST TOWER, SUITE 3700, 161 BAY STREET., M5J 2S1, TORONTO, CANADA.

**74 TANIA MIGUELINA CASTILLO BAEZ.****72 YEONUK CHOI [CA]****51 C 01F 11/46, C 01G 1/10, C 01G 9/06****54 PRODUCCION DE CONCENTRADOS DE SULFATO DE CINC DE UNA SOLUCION DILUIDA DE SULFATO DE CINC.****57** En una materialización, la presente invención se relaciona con un aparato y un proceso para producir una forma concentrada de sulfato de cinc básico a partir de una solución ácida de sulfato de cinc, típicamente diluida. La materialización del proceso comprende los pasos de precipitar el cinc, preferiblemente de manera principal como sulfato de cinc básico, a partir de la solución ácida de sulfato de cinc, preferiblemente usando óxido de calcio, de manera tal de fomentar la formación separada de cristales de yeso y de partículas de sulfato de cinc básico, y mejorar el contenido de cinc en los precipitados mediante la separación del sulfato de cinc básico respecto del yeso usando técnicas de separación por tamaño.**CONCESION DE PATENTE DE INVENCION (PCT)****12 CONCESION DE PATENTE DE INVENCION (PCT).**

11 P2011-0243

21 P2011-0243

85 27/07/2011

86 PCT/EP2010/000262 19/01/2010

30 DE 10 2009 006 602.0 29/01/2009

43 31/08/2012

87 WO2010/086101 05/08/2010

**71 BAYER INTELLECTUAL PROPERTY GmbH.**

ALFRED-NOBEL-STRASSE 10, 40789, MONHEIM AM REIM, ALEMANIA.

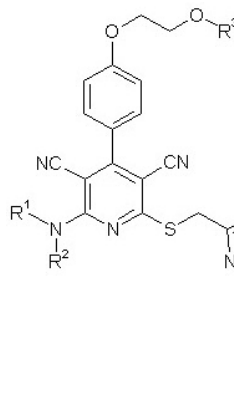
**74 ORIETTA BLANCO MINIÑO.****72 PETER NELL [DE]; FRANK SUSSMEIER [DE]; ALEXANDROS VAKALOPOULOS [GR]; DANIEL MEIBOM [DE]; BARBARA ALBRECHTKUPPER [DE]; KATJA ZIMMERMANN [DE]; JOERG KELDENICH [DE]; HANS-GEORG LERCHEN [DE]; URSULA KRENZ [DE]****51 A 61K 31/4439****54 DICIANOPIRIDINAS ALQUILAMINO-SUSTITUIDAS COMO AGONISTAS DEL RECEPTOR DE ADENOSINA A1 Y A2.****57** La presente solicitud se refiere a nuevas dicianopiridinas 6-alkilamino-sustituidas, a sus profármacos de éster de aminoácido, a procedimientos para su preparación, a su uso para el tratamiento y/o la profilaxis de enfermedades y a su uso para preparar medicamentos para el tratamiento y/o la prevención de trastornos cardiovasculares, tales como hipertensión, enfermedad cardíaca coronaria, síndrome coronario agudo, angina de pecho.**12 SOLICITUD DE PATENTE DE INVENCION EN FASE NACIONAL PCT.**

21 P2017-0199

85 23/08/2017

86 PCT/US2016/019192 2 3/02/2016

30 US 62/119.793 23/02/2015; US 62/241.662 14/10/2015 y US 62/296.560 17/02/2016

87 WO2016/138038 01/09/2016

**71 ABBVIE STEMCENTRX LLC**

1 NORTH WAUKEGAN ROAD, 60064, NORTH CHICAGO, ILLINOIS, U.S.A.

**74 MARIA DEL PILAR TRONCOSO****72 SCOTT, J. DYLLA [US]; ROBERT, A. STULL [US]; PAUL, ANTHONY ESCARPE [US]; DAVID LIU [US]****51 A 61K 35/12, A 61K 35/14, A 61K 38/00.****54 RECEPTORES DE ANTIGENO QUIMERICOS ANT-DLL3 Y MÉTODOS DE USO.****57** Se proporcionan en esta solicitud nuevos receptores de antígenos quiméricos anti-DLL3 y métodos de uso de estos, para el tratamiento de trastornos proliferativos.**CONCESION DE PATENTE DE INVENCION (PCT)****12 CONCESION DE PATENTE DE INVENCION (PCT).**

11 P2008-0072

21 P2008-0072

85 15/12/2008

86 PCT/IB2007/004319 14/06/2007

30 US 11/761,103 11/06/2007 y US 60/814,274 15/06/2006

43 15/06/2010

87 WO2008/081324 10/07/2008

**71 BARRICK GOLD CORPORATION.**

BCE PLACE, CANADA TRUST TOWER, SUITE 3700, 161 BAY STREET, P.O. BOX 212, M5J 2S1, TORONTO, ONTARIO, CANADA

**74 TANIA MIGUELINA DE LA ALT. CASTILLO BAEZ****72 YEONUK CHOI [CA]; PETER KONDOS [CA]; JACQUES MCMULLEN [CA]****51 C 01G 3/10, C 22B 1/00, C 22B 11/00, C 22B 3/08, C 22B 3/20****54 PROCESO PARA CONSUMO REDUCIDO DE ALCALI EN LA RECUPERACION DE PLATA****57** La presente invención se relaciona a un proceso de recuperación de metal precioso en el cual sulfatos férricos básicos y/o jarositas son controlados mediante el curado caliente de la suspensión de descarga de la autoclave seguido por la descomposición de argentojarosita usando consumidores de ácido fuerte..**REGISTRO DE DISEÑO INDUSTRIAL****12 REGISTRO DE DISEÑO INDUSTRIAL.**

11 D20170004

21 D2017-0004

22 05/01/2017

30 EP 003300292-0001 08/07/2016

43 16/04/2017

**71 SAVERGLASS**

3 RUE DE LA GARE, 60960, FEUQUIERES, FRANCIA

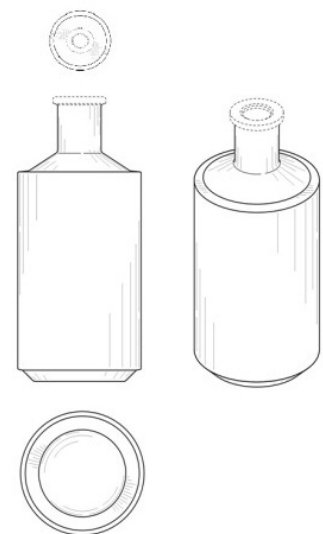
**74 MARIA JOSEFINA FELIX TRONCOSO.****72 RICHARD LAURET [FR]****51 Clase 09 Sub Clase 01****54 BOTELLA****57****REGISTRO DE DISEÑO INDUSTRIAL****12 REGISTRO DE DISEÑO INDUSTRIAL**

11 D20170039

21 D2017-0039

22 03/02/2017

30 CA 169837 08/08/2016

43 15/05/2017

**71 SEXY BACK BRA, LLC.**

100 WHITEFISH HILLS DRIVE, 59937, MONTANA, U.S.A.

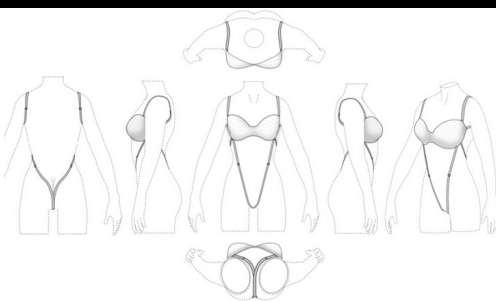
**74 MARIA JOSEFINA FELIX TRONCOSO.****72 GORDANA GEHLHAUSEN [US]****51 Clase 02 Sub Clase 01****54 SUJETADOR****57**

**EN VIRTUD DEL ART. 159 DE LA LEY NO.20-00 SOBRE PROPIEDAD INDUSTRIAL FUERON PUBLICADAS EN NUESTRA PAGINA WEB WWW.ONAPI.GOB.DO LAS SIGUIENTES RESOLUCIONES DE LOS RECURSOS Y ACCIONES LEGALES EMITIDAS POR LA DIRECCION DEL DEPARTAMENTO DE SIGNOS DISTINTIVOS:**

NO. RESOLUCION	FECHA	RECURSO/ACCION	SIGNO AFECTADO	SIGNO/PARTE IMPUGNANTE
185	26/5/17	OPOSICION	HAKUNA MATATA CHAMPACNE	COMITÉ INTERPROFESSIONNEL DU VIN DE CHAMPAGNE.
229	23/6/17	CANCELACION	CARNAVAL VEGANO LOS CUERVOS DE PALMARITO	JOSE MOISES MARTINEZ ABAD, ALEXIS FRANCISCO ALEJO MARCIAL, WANDY DE JESUS BATISTA SALDIVAR Y JOSE MANUEL BAEZ.
230	23/6/17	OPOSICION	MERO MACHO	DANIEL ENRIQUE ARIAS CRUZ.
232	2/6/17	CANCELACION POR ABANDONO	OFFITONER	INVERSIONES COMPUTEK 3000 C.A.
233	2/6/17	CANCELACION POR NO USO	IDEAL	FERNANDEZ GARRIDO, S.A.S.
235	2/6/17	CANCELACION POR NO USO	ROTOPAR	ROHTO PHARMACEUTICAL, CO., LTD.
237	2/6/17	CANCELACION POR NO USO	VIRUBLOC	SINERGIUM BIOTECH, S.A.
238	2/6/17	CANCELACION POR ABANDONO	IMPORTACIONES ALION	DEBORAH HERNÁNDEZ CASTILLO.
241	23/6/17	CANCELACION POR NO USO	MAIZENA AMERICANA	CONOPCO, INC.
247	30/6/17	CANCELACION POR NO USO	AMERICANINO	G.U.C., S.A.
252	30/6/17	CANCELACION POR NO USO	TOPRAXIN	MARKATRADE, INC.
255	23/6/17	CANCELACION POR NO USO	POLAND	NESTLE WATERS NORTH AMERICA, INC.
260	23/6/17	CANCELACION POR ABANDONO	COGNITIVA	COGNITIVA, INC.
261	23/6/17	CANCELACION POR NO USO	CONACID	ZODIAC INTERNATIONAL CORPORATION.
263	30/6/17	CANCELACION	WEY TRAVEL	WAY TOURS, S.R.L. Y/O NIDIA NIKAURY GRULLON CRUZ.
264	30/6/17	CANCELACION POR NO USO	CLASSIC	KYB CORPORATION.
265	30/6/17	CANCELACION POR NO USO	PORTLAND FIRE	AMAZON TECHNOLOGIES, INC.
269	30/6/17	CANCELACION POR NO USO	PANTOPRAX	MARKATRADE, INC.
271	30/6/17	CANCELACION POR NO USO	EXXON	LUIS MANUEL MEJÍA SÁNCHEZ.
272	30/6/17	RECONSIDERACION	FIGURATIVA	TUI AG.
273	30/6/17	CANCELACION POR NO USO	KAYCIN	JANSSEN SCIENCES IRELAND UC.
274	7/7/17	CANCELACION POR NO USO	DELICHICHA	JOSE FEDERICO AZPURIA REYNA.
276	7/7/17	CANCELACION POR NO USO	RICAVENA	PASTEURIZADORA RICA, S.A.
277	7/7/17	CANCELACION POR NO USO	DANS	LOUIS VUITTON MALLETTIER.
278	7/7/17	OPOSICION	BLACKPHONE	RESEARCH IN MOTION LIMITED.
279	7/7/17	OPOSICION	NIFEVA	BEIERSDORF AKTIENGESELLSCHAFT.
280	7/7/17	OPOSICION	MOCOFLU	ROTTAPHARM, S.P.A Y ETHICAL PHARMACEUTICAL, S.R.L.
283	7/7/17	CANCELACION POR NO USO	HEBACPYL	THE LATIN AMERICA TRADEMARK CORPORATION.
284	7/7/17	OPOSICION	JS	WWRD IRELAND IPCO, LLC.
285	14/7/17	OPOSICION	METRIDA	JOHNSON & JOHNSON.
286	7/7/17	CANCELACION POR NO USO	VIVACOR	MILAGROS DE LA ALTAGRACIA MATOS CONCEPCIÓN.
287	7/7/17	CANCELACION POR NO USO	SENSI FEMME	KAVISHA PHARMA, S.L.
288	7/7/17	OPOSICION	SOMACOLINA	FERRER INTERNACIONAL, S.A.
289	7/7/17	RECONSIDERACION	FUNDARTE DOMINICANA	MARIA ELENA DITREN FLORES DE BERLANGA.
290	7/7/17	CANCELACION POR NO USO	CHEEKIES	FDN ENTERPRISES, LLC.
291	7/7/17	CANCELACION POR NO USO	LUCY IN THE SKY	LUCY APPAREL, LLC.
292	7/7/17	OPOSICION	OSLAMP	OSRAM GMBH.
294	14/7/17	OPOSICION	FILLER CHEEZ TRIX	SOCIETE DES PRODUITS NESTLE, S.A.
295	7/7/17	CANCELACION	RATATON ENTRETENIMIENTO	SARA RUTH MARTÍNEZ DE ALVARENGA.
296	14/7/17	CANCELACION POR NO USO	PANTERA DRINK	ISIDRO BORDAS, S.A.
297	14/7/17	CANCELACION POR ABANDONO	CAPUXA	VICKI MENDEZ MENDEZ.
299	21/6/17	OPOSICION	NIEVINA	BEIERSDORF AKTIENGESELLSCHAFT.
300	14/7/17	OPOSICION	SERTRALAM	EURO LIMITED, S.A.

**PUBLICACION SOLICITUD SIGNOS DISTINTIVOS  
(NOMBRES COMERCIALES)**

Esta publicación incluye todas las solicitudes con pago de publicación recibidas del 23 de Septiembre al 9 de Octubre de 2017

[210] EXP.	[220] SOL. FECHA	[561] NOMBRE COMERCIAL	[510] ACTIVIDAD	[730] SOLICITANTE
E/2017-32863	28/8/17	¡AQUÍ TUS DÓLARES VALEN MÁS (LEMA COMERCIAL)	LEMA COMERCIAL ASOCIADO AL NOMBRE COMERCIAL: ASOCIACIÓN LA NACIONAL DE AHORROS Y PRÉSTAMOS PARA LA VIVIENDA, REG. NO. 220458	ASOCIACIÓN LA NACIONAL DE AHORROS Y PRÉSTAMOS PARA LA VIVIENDA
E/2017-24117	27/6/17	CAPACITACION EN UN CLICK (LEMA COMERCIAL)	LEMA COMERCIAL ASOCIADO AL NOMBRE COMERCIAL: FONDESA, REG. NO. 142612	FONDO PARA EL DESARROLLO, INC. FONDESA
E/2017-33269	30/8/17	EL APOYO A TUS PLANES (LEMA COMERCIAL)	LEMA COMERCIAL ASOCIADO AL NOMBRE COMERCIAL: INVERCIBAO, REG. NO. 463665	DANILDA ASUNCIÓN POLANCO JIMÉNEZ
E/2017-30363	9/8/17	EN FILITA PA' LA ESCUELA (LEMA COMERCIAL)	LEMA COMERCIAL ASOCIADO AL NOMBRE COMERCIAL: BANCO DE AHORRO Y CREDITO FONDESA BANFONDESA, REG. NO. 325965	FONDO PARA EL DESARROLLO, INC. FONDESA
E/2017-24116	27/6/17	ENTRENAMIENTO CON UN CLICK (LEMA COMERCIAL)	LEMA COMERCIAL ASOCIADO AL NOMBRE COMERCIAL: FONDESA, REG. NO. 142612	FONDO PARA EL DESARROLLO, INC. FONDESA
E/2017-30362	9/8/17	LA EDUCACION TE DA PODER PARA EMPRENDER TUS SUEÑOS (LEMA COMERCIAL)	LEMA COMERCIAL ASOCIADO AL NOMBRE COMERCIAL: FONDESA, REG. NO. 142612	FONDO PARA EL DESARROLLO, INC. FONDESA
E/2017-35007	13/9/07	LO MEJOR DE LA NATURALEZA (LEMA COMERCIAL)	LEMA COMERCIAL ASOCIADO AL NOMBRE COMERCIAL: PROCESADORA DE ALIMENTOS PRODAL, REG. NO. 222543	PROCESADORA DE ALIMENTOS PRODAL, S.A.
E/2017-35526	18/9/17	MAS SALUD, MAYOR EFICIENCIA, ARS RESERVAS (LEMA COMERCIAL)	LEMA COMERCIAL ASOCIADO AL NOMBRE COMERCIAL: ADMINISTRADORA DE RIESGOS DE SALUD RESERVAS, REG. NO. 280090	ADMINISTRADORA DE RIESGOS DE SALUD RESERVAS, INC.
E/2017-31409	17/8/17	PINTA TU CASA CON BANFONDESA (LEMA COMERCIAL)	LEMA COMERCIAL ASOCIADO AL NOMBRE COMERCIAL: BANCO DE AHORRO Y CREDITO FONDESA BANFONDESA, REG. NO. 325965	FONDO PARA EL DESARROLLO, INC. FONDESA
E/2017-33571	31/8/17	SER NIÑO Y NIÑA NUNCA FUE MEJOR (LEMA COMERCIAL)	LEMA COMERCIAL ASOCIADO AL NOMBRE COMERCIAL: INSTITUTO NACIONAL DE ATENCIÓN INTEGRAL A LA PRIMERA INFANCIA INAIPI, REG. NO. 479142	INSTITUTO NACIONAL DE ATENCIÓN INTEGRAL A LA PRIMERA INFANCIA INAIPI
E/2017-33760	1/9/17	TRANSFORMANDO FRESCURA (LEMA COMERCIAL)	LEMA COMERCIAL ASOCIADO AL NOMBRE COMERCIAL: IMEX B & T, REG. NO. 317503	GLADYS TAVERAS VARGAS
E/2017-33725	1/9/17	ALIADO A TU DESARROLLO (LEMA COMERCIAL)	LEMA COMERCIAL ASOCIADO AL NOMBRE COMERCIAL: COOPERATIVA DE AHORROS, CREDITOS Y SERVICIOS MULTIPLES PARA EL DESARROLLO DE MOCA, COOPDEMO, REG. NO. 421548	COOPERATIVA DE AHORROS, CREDITOS Y SERVICIOS MULTIPLES PARA EL DESARROLLO DE MOCA, COOPDEMO
E/2017-34719	12/9/17	SALUD Y ESTÉTICA EN TU SONRISA (LEMA COMERCIAL)	LEMA COMERCIAL ASOCIADO AL NOMBRE COMERCIAL: CENTRO DENTAL ESPECIALIZADO R.R., REG. NO. 263810	ROSA YOANY LUGO REYES

## PUBLICACION REGISTROS SIGNOS DISTINTIVOS (NOMBRES COMERCIALES)

Esta publicación incluye todas las solicitudes con pago de publicación recibidas del 23 de Septiembre al 9 de Octubre de 2017

[210] EXP.	[220] SOL. FECHA	[561] NOMBRE COMERCIAL	[510] ACTIVIDAD	[730] SOLICITANTE	[111] REGISTRO
E/2009-27392	26/11/09	DREAMLIFE	CONSTRUCCION, COMPRA, VENTA Y ADMINISTRACION DE BIENES MUEBLES (TALES COMO: VEHICULOS, MAQUINARIAS, COMESTIBLES, TEXTILES, ARTICULOS DEL HOGAR, EQUIPOS PARA OFICINAS, ENTRE OTROS) Y INMUEBLES EN TERMINOS GENERALES.	JOCELYNE BERNARD	284305
E/2006-72158	21/9/06	SILKGLOBAL DOMINICANA (ROTULO)	PROYECCION, INDUSTRIALIZACION, PRODUCCION Y COMERCIALIZACION DE SISTEMAS DE DATOS Y SISTEMAS DE TELECOMUNICACIONES EN BANDAS ANCHAS Y BANDAS LARGAS Y APARATOS ELECTRONICOS.	JUAN RAMON OGANDO ROSARIO	216013

## PUBLICACION REGISTROS SIGNOS DISTINTIVOS (NOMBRES COMERCIALES)

Esta publicación incluye todas las solicitudes (unificadas) que han obtenido su carta certificado del 23 de Septiembre al 9 de Octubre de 2017

[210] EXP.	[220] SOL. FECHA	[561] NOMBRE COMERCIAL	[510] ACTIVIDAD	[730] SOLICITANTE	[111] REGISTRO
E/2017-35844	20/9/17	@GRAPHIC	IMPRESION DE MATERIALES EN GENERAL, TALES COMO LIBROS, REVISTAS, TALONARIOS, MATERIALES DE OFICINA, ESCOLARES.	@GRAPHIC, S R L	486966
E/2017-36874	29/9/17	176 VN REPUESTOS Y SERVICIOS	VENTA DE VEHICULOS, REPUESTOS, MATERIALES ELÉCTRICOS, GOMAS, HERRAMIENTAS, ACCESORIOS Y SERVICIOS PARA VEHICULOS.	VERCINGETORIX LAPAIX MEJIA, RAFAEL ONERIS NOVA	487813
E/2017-35851	20/9/17	2 ENERGY HL FUEL OIL	VENTA AL POR MAYOR Y AL DETALLE DE COMBUSTIBLE Y GASOIL.	EZEQUIEL JESUS HAZIM GUZMAN	486964
E/2017-35313	15/9/17	2R PRODUCTIONS	INSTALACIÓN Y ALQUILER DE TARIMAS, ANDAMIOS, TRUSS, CARPAS, VALLAS, SILLAS, LUCES PARA LA REALIZACIÓN DE EVENTOS.	RAYSA ALTAGRACIA PEREZ RODRIGUEZ, ROSSY ALTAGRACIA BELLARD MADERA DE PORTELA	486613
E/2017-15471	15/9/17	3 M CAPITAL	COMPRA Y VENTA DE PRODUCTOS ALIMENTICIOS.	WILLY ANTONIO CÉSPEDES GUZMÁN	486626
E/2017-35550	28/9/17	36 GRADOS	RESTAURANTE, BAR, IMPORTACIÓN Y EXPORTACIÓN DE PRODUCTOS ALIMENTICIOS Y RELACIONADOS CON LA INDUSTRIA ALIMENTICIA	JOSE MAURICIO PEREZ CONDE	487579
E/2017-34906	13/9/17	360 OUTDOOR MEDIA	PUBLICIDAD EN GENERAL. VALLAS, AFICHES, BAJANTES, IMPRESIONES, ROTULACIONES. LOGÍSTICA, IMAGEN INSTITUCIONAL.	IE S R L	487339
E/2017-36524	27/9/17	4 CONTRAC	OBRA DE INGENIERÍA CIVIL N.P.C., TRABAJOS GENERALES DE CONSTRUCCIÓN PARA LA MINERÍA Y LA INDUSTRIA	MARIO JOSE MELENDEZ SANCHEZ	487461
E/2017-34086	18/9/17	4AT CARIBBEAN	AGENCIA DE VIAJE Y TOUR OPERADORA.	ADIS CORAL OZUNA ESTRELLA, HECTOR ULISES PIZARRO	486793
E/2017-35135	14/9/17	95MUZIK	PRODUCCION DE EVENTOS, VIDEOS MUSICALES, AUDIOS Y DISEÑO GRAFICO.	KERWIN JEAN MONTILLA	486551
E/2017-34109	3/10/17	A & DC INVERSIONES	VENTA DE MEDICAMENTOS.	NELSON ALEXIS ENCARNACION, DRAISA JACINTA CASTILLO DE ENCARNACION	487591
E/2017-33261	14/9/17	A.B.D EVENTOS.DO	SERVICIO EN LÍNEA DE BOLETERÍA, PROMOCIÓN, INFORMACIÓN DE EVENTOS EN REPÚBLICA DOMINICANA, DIRECTORIO PROFESIONAL DEL SECTOR EVENTOS DE RD.	ALAN WILFRIED LE BRETON	487042
E/2017-33026	19/9/17	A.R.R. MILENA MAKE-UP	SERVICIOS DE COSMEATRÍA.	SONIA ALTAGRACIA UREÑA DE LA ROSA DE REYES	486924
E/2017-36375	26/9/17	ABOGADOS & NOTARIA - FRANCISCO TAVERAS	SERVICIOS, ASISTENCIA Y MANEJO DE TODA LA RAMA DEL DERECHO, YA SEA PENAL, CIVIL, DE FAMILIA, LABORAL, BANCARIO, CONTENCIOSO ADMINISTRATIVO - CONTENCIOSO TRIBUTARIO, CONSTITUCIONAL	FRANCISCO ANTONIO TAVERAS GOMEZ	487328
E/2017-36853	29/9/17	ABRAHAM MARMOL Y GRANITO	EXPLOTACIÓN Y TRANSFORMACIÓN DE ROCA CALIZA, MÁRMOL, GRANITO PARA SU COMERCIALIZACIÓN.	ABRAHAM FLORENTINO	487851
E/2017-36316	26/9/17	ABREU Y ROSARIO, ABROCA	COMBUSTIBLES Y LUBRICANTES.	JOSE MARIA ABREU DIAZ, KATHERINE NUÑEZ HERNANDEZ	487344
E/2017-35695	28/9/17	ACEDUR GLOBAL INVESTMENT Y MANEJO DE INVERSIONES	MANEJO DE INVERSIONES.	RAFAEL OSTONIEL ACEVEDO LEDESMA	487516
E/2017-37045	29/9/17	ACEROS DEL CARIBE VILLAGAR	CONSTRUCCIÓN, DISEÑO, FABRICACIÓN, COMERCIALIZACIÓN E INSTALACIÓN DE ESTRUCTURAS METÁLICAS EN GENERAL, YA SEA PARA EL SECTOR INDUSTRIAL, AGRÍCOLA, MINERO, SECTOR DE LA CONSTRUCCIÓN	ACEROS DEL CARIBE VILLAGAR, S.R.L.	487716
E/2017-29562	3/10/17	ACQUAFIL SOLUTIONS	VENTA, INSTALACIÓN Y MANTENIMIENTOS DE EQUIPOS DE TRATAMIENTO DE PURIFICACIÓN DE AGUAS, ASÍ COMO INSUMOS QUÍMICOS Y REPUESTOS, OPERACIÓN	RUTH PATRICIA DURAN ARIAS	487872
E/2017-34433	22/9/17	ADAMES LORA MULTISERVICIOS	LA SOCIEDAD TENDRÁ COMO OBJETO PRINCIPAL, PRESTAR SERVICIOS DE VENTA, DISTRIBUCIÓN Y SUMINISTRO DE ARTÍCULOS, EQUIPOS, MATERIALES DE OFICINA Y MATERIAL GASTABLE	DAHIANA ADAMES TAVAREZ, ELVIS SALVADOR MARTINEZ TEJEDA, NICOLAS LORA FIGUEROE	487158
E/2017-37108	2/10/17	ADILENIA REPOSTERIA	VENTA DE TODO TIPO DE BIZCOCHOS PARA BODAS, CUMPLEAÑOS Y BAUTIZOS.	ADILENIA MARIA HERRERA TAVERAS	487960
E/2017-19398	3/10/17	ADMINISTRACION LUNA PEÑA	ADMINISTRACIÓN Y MANTENIMIENTO DE TORRES Y EDIFICIOS.	JULIO ANIBAL LUNA PEÑA	488084
E/2017-36087	22/9/17	ADRIANO CELLULAR TECHNOLOGIES	VENTA Y COMERCIALIZACION DE EQUIPOS DE COMUNICACION, CELULARES, TABLETS, LAPTOPS Y ACCESORIOS EN GENERAL.	JUAN ADRIANO LOPEZ PEREZ	487138
E/2017-35729	19/9/17	AEG CORPORATION	SERVICIOS DE IMPORTACIONES, EXPORTACIONES, GESTIONES ADUANALES Y ASESORÍA EN GENERAL, EN LA REPÚBLICA DOMINICANA	ELIEZER VICTORINO	486921
E/2017-34515	18/9/17	AFA	SERVICIOS INMOBILIARIOS REALIZADOS A CAMBIO DE UNA RETRIB. O POR CONTRATA (INCL. COMPRA, VENTA, ALQUILER, REMATE, TASACIÓN, ADM DE.	AFA SRL	486880
E/2017-36843	28/9/17	AGENCIA DE EMPLEOS FUTURO AEMFFU	PROVEEDOR DE SERVICIOS DE PERSONAL LABORAL, PANADERO, REPOSTEROS, HORNEADORES DE PANADERÍA, AYUDANTES DE PANADERO	NIURKA MEREGLIDA SANCHEZ DE SALAS	487635
E/2017-35278	14/9/17	AGENCIA MI HOGAR	VENTAS DE MUEBLES Y ELECTRODOMÉSTICOS.	AGENCIA MI HOGAR S.R.L.	487283
E/2017-34313	19/9/17	AGENCY NAROLYN TRAVEL NARFIL	BRINDAR SERVICIOS DE AGENCIA DE VIAJES TALES COMO: VENTA DE VUELOS AÉREOS, RESERVACIÓN DE HOTELES, CRUCEROS Y TOURS INTERNACIONALES.	NAROLYN MERCEDES FILPO GONZALEZ	486834
E/2017-31093	9/9/17	AGROCOMERCIAL ROSA CASTILLO	COMPRA Y VENTA DE PRODUCTOS AGROVETERINARIOS, PESTICIDAS PARA LA HIGIENE DE LOS ANIMALES, ASI COMO LA COMERCIALIZACION DE INSUMOS	EDUARDO ROSA CASTILLO	487774
E/2017-37179	2/10/17	AGROEMPRESAS Y CAMPO LIMPIO	VENTA TECNOLOGIAS AMIGABLES CON EL MEDIO AMBIENTE.	JOSE PANCRACIO MIGUEL DE PEÑA JIMENEZ	487838
E/2017-36211	2/10/17	AGROFERRETERIA NUÑEZ ABREU	VENDER PRODUCTOS DESTINADOS AL SECTOR AGRÍCOLA, INDUSTRIAL Y FERRETEROS.	GERDY GABRIEL NUÑEZ FELIZ, SILBESTRE NUÑEZ ABREU	487870
E/2017-37324	3/10/17	AGROPECUARIA CASTILLO PEÑA	VENTA AL POR MAYOR Y AL DETALLE DE CARNE DE CERDO.	LISSETTE MARIA TAVERA FONSECA	488132
E/2017-35400	15/9/17	AGROPECUARIA KOCOFARM	AGRICULTURA, COMPRA Y VENTA DE VEGETALES.	DOMINGO ANTONIO BALBUENA MENA	486578
E/2017-34147	18/9/17	AGROPECUARIA LOS CEDROS	TODO LO RELACIONADO CON LA ADMINISTRACIÓN, MANTENIMIENTO DE FUNDOS AGROPECUARIOS, EXPLOTACIÓN, IMPORTACIÓN, EXPORTACIÓN, COMPRA, VENTA, CRÍA Y ENGORDE DE GANADO	JAVIER ALEJANDRO BERTUCCI CARRERO	486703
E/2017-33862	18/9/17	AGROPECUARIA MERCEDITA	COMERCIALIZACIÓN COMPRA Y VENTA DE PRODUCTOS AGROPECUARIOS, GANADERÍA EN GENERAL.	JUAN EVANGELISTA SOSA REINOSO	486756
E/2017-33901	14/9/17	AGROPRODUCTS ASOCIADOS ARISDI	EXPORTACIÓN E IMPORTACIÓN Y DISTRIBUCIÓN DE PRODUCTOS AGRÍCOLAS.	JAIRO BAQUERO SANTOS, JUNIOR RICARDO MENDEZ	487036
E/2017-35392	15/9/17	AGRORED	AGRICULTURA COMPRA Y VENTA DE VEGETALES.	DOMINGO ANTONIO BALBUENA MENA	486595
E/2017-36832	28/9/17	AGUA BOCA DE CACHÓN	PROCESAMIENTO, VENTA Y DISTRIBUCIÓN DE AGUA PARA EL CONSUMO HUMANO	GRISELIS FLORIÁN FLORIÁN DE FLORIÁN	487632
E/2017-37101	2/10/17	AGUA CARIBE DE LA ROSA	VENTA DE AGUA	DOMINGO GERMAN DE LA ROSA FAÑA	487976
E/2017-35951	20/9/17	AGUA RICARDO	VENTA Y DISTRIBUCIÓN DE AGUA EMBOTELLADA Y AGUA EN FUNDITA.	RICARDO JIMENEZ HERNANDEZ	487049
E/2017-33418	27/9/17	AGUILERA Y ZAPATA SUPPLY	IMPORTACIÓN, EXPORTACIÓN, COMPRA Y VENTA DE MATERIAL GASTABLE PARA OFICINA, EQUIPOS DE OFICINAS TALES COMO COMPUTADORAS, IMPRESORAS	NICOLAS CAYETANO TORREZ ZAPATA	487455
E/2017-37035	29/9/17	AJAI INVERSIONES	PROMOVER, DESARROLLAR E INVERTIR EN EMPRESAS COMERCIALES, AGROPECUARIAS, TURÍSTICAS, SOCIEDADES FINANCIERAS O DE BIENES RAÍCES, BANCOS.	JURISTAS, SAS	487731
E/2017-29973	3/10/17	ALAVER EN LA WEB	NOMBRE QUE SE UTILIZARÁ PARA NOMBRAR LA PÁGINA DIGITAL DE CONSULTAS DE BALANCES DE AHORROS, CRÉDITOS Y TARJETAS DE CRÉDITO ALAVER	ASOCIACION LA VEGA REAL DE AHORRO Y PRESTAMOS	488126
E/2017-35365	26/9/17	ALBA LOPEZ CENTRO DE COSMIATRIA	ESTE CENTRO DE COSMIATRIA SE DEDICARA AL CUIDADO Y LIMPIEZA DEL ROSTRO.	CRUZ DEL ALBA ESPAILLAT LOPEZ DE CORDERO	487402

[210] EXP.	[220] SOL. FECHA	[561] NOMBRE COMERCIAL	[510] ACTIVIDAD	[730] SOLICITANTE	[111] REGISTRO
E/2017-36290	2/10/17	ALCANTARA & MARTINEZ MEDICAL DEPOT	VENTA DE MEDICAMENTOS, EQUIPOS Y MATERIALES GASTABLES MÉDICOS.	MANUEL EMILIO ALCANTARA MONTES, ROSA MARGARITA MARTÍNEZ ROMÁN	487932
E/2017-36461	26/9/17	ALEXIS VASQUEZ ROSA, AVAR	DISEÑO, CONSTRUCCIÓN, MONTAJE, PINTURA Y MANTENIMIENTO DE TODO TIPO DE ESTRUCTURAS METÁLICAS, COMPRA Y VENTA DE TODA CLASE DE MATERIALES METÁLICOS.	ALEXIS DE JESUS VASQUEZ ROSA	487378
E/2017-36542	27/9/17	ALFA BETA KAPPA TRADUCTORES	"TRADUCCIÓN DE DOCUMENTOS, INTERPRETACIÓN DE IDIOMAS SIMULTÁNEA Y CONSECUTIVA CONSULTORÍA LINGÜÍSTICA, EDICIÓN Y PUBLICACIÓN"	NOEL FRANCISCO LUPERON MANCEBO	487464
E/2017-36168	25/9/17	ALGENYS DECORACIONES DE YESO	DECORACIONES EN YESO (PERRILLA EXTERIOR).	LEONARDO DIAZ RAMIREZ	487246
E/2017-35199	14/9/17	ALGON CORP INT. ALCOINSA	EXPLOTACIÓN DE LOS NEGOCIOS DE COMPRA, VENTA Y FINANCIAMIENTO DE BIENES INMUEBLES, URBANOS Y RURALES.	ALGON CORP. INT., S.R.L.	487773
E/2017-37038	29/9/17	ALIENTO VISION TV	PROGRAMA CRISTIANO PARA LA TELEVISIÓN.	VICTOR AUGUSTO TIBURCIO PEGUERO	487802
E/2017-35761	19/9/17	ALKIPOS	VENTA Y ALQUILER DE TODO TIPO DE EQUIPOS Y HERRAMIENTAS PARA EL MERCADO DE LA CONSTRUCCION, JARDINERIA, LIMPIEZA, PLOMERIA.	ACTIVIDADES CAOMA, SRL / MANUEL ANDRES SCHWARZBARTL JAQUEZ	487019
E/2017-35847	2/10/17	ALKIVESAAN	SERVICIOS DE ALQUILER, VENTAS, IMPORTACIÓN Y EXPORTACIÓN DE TODO TIPO DE UTENSILIOS Y ACCESORIOS PARA MONTAJE Y DECORACIÓN DE EVENTOS.	ANNERIS EVANGELISTA ARACENA MEJIA DE FLORES	487952
E/2017-35690	19/9/17	ALL MEDIA	MANEJO DE CENTRAL DE MEDIOS DE COMUNICACIÓN, OFRECER SERVICIOS PUBLICITARIOS.	ALL MEDIA, S.R.L.	486893
E/2017-35692	19/9/17	ALL MEDIA CARAT	MANEJO DE CENTRAL DE MEDIOS DE COMUNICACIÓN, OFRECER SERVICIOS PUBLICITARIOS.	ALL MEDIA, SRL.	486926
E/2017-33687	18/9/17	ALL TECHNOLOGY CORPORATION ESTEVEZ CASTILLO	INSTALACIÓN DE CÁMARA DE SEGURIDAD, ALARMA RESIDENCIAL, COMPUTADORAS, SERVIDORES-REDES CORPORATIVAS, TELÉFONOS VOIP, INTERCCON, IGUALAS, PORTALES ELÉCTRICOS, CERRADURAS ELÉCTRICAS, ELECTRICIDAD RESIDENCIAL.	ROGELIO JAVIER ESTEVEZ MATA	486535
E/2017-37383	3/10/17	ALLDILIGENCERD	PRESTACIÓN DE SERVICIOS ELÉCTRICOS, MECÁNICA AUTOMOTRIZ, REFRIGERACIÓN	FRANCIA NELLY ROJAS ALCANTARA	488001
E/2017-34847	26/9/17	ALMALEDIS MERCADO BEAUTY & STYLE	SERVICIOS Y CUIDADO PERSONAL (LAVADO DE PELO, CORTE, TINTE, ETC.)	ALMALEDIS RODRIGUEZ DE MERCADO	487307
E/2017-35746	28/9/17	ALSEG24 HIGH-TEC-ALARM-SYSTEMS	COMPRA, VENTA E INSTALACIÓN DE SISTEMAS DE SEGURIDAD, ALARMAS, CÁMARAS Y CIRCUITOS, ASÍ COMO LA ADMINISTRACIÓN DE PRODUCTOS, Y COMERCIO INTERNACIONAL	BRIGITTE INNIRA STUCKMANN RAJA	487685
E/2017-28785	18/9/17	ALSI INVERSIONES BROWN RUIZ	OFRECER PRÉSTAMOS, INVERSIONES Y BIENES RAÍCES.	ALEJANDRO BROWN RUIZ	486658
E/2017-36755	28/9/17	ALTUS SPINE & JOINT CARE	MANEJO Y TRATAMIENTO INTERVENCIONAL EN DOLOR.	JAIME ALEJANDRO SEUD VON RUSTER	487584
E/2017-36204	25/9/17	ALVARADO & ARENAS	IMPORTACIÓN, EXPORTACIÓN, FABRICACIÓN Y COMERCIALIZACIÓN DE ALIMENTOS, BEBIDAS, MATERIAS PRIMAS; COMO CONSECUENCIA DE LOS OBJETOS ANTES INDICADOS	JUAN LUIS ALVARADO RECINOS, EDUARDO ANTONIO ARENAS RAMIREZ	487275
E/2017-37199	2/10/17	AMARILYS DEL CARMEN CEBALLO TIENDA Y VARIEDADES	VENTA DE PRENDA DE VESTIR.	AMARILYS DEL CARMEN CEBALLO DURAN	487915
E/2017-36152	25/9/17	AMARON	VENTAS DE BEBIDAS ALCOHÓLICAS	JOSE LUIS SANTOS VELASQUEZ	487224
E/2017-32611	25/8/17	AMBER ART GALLERY	GALERIA DE PIEZAS DE ARTE CONFECIONADAS CON AMBAR Y DOMINICANO PARA SER OFRECIDO A LOS TURISTAS QUE NOS VISITAN.	HEINRICH EUGEN HOERSCH	487621
E/2017-35840	20/9/17	AMBIENTE VERDE JARDINERÍA	JARDINERÍA, CULTIVO, COMERCIALIZACIÓN Y VENTA DE PLANTAS ORNAMENTALES PARA EL EMBELLECIMIENTO DEL ENTORNO PAISAJÍSTICO.	FÁTIMA ARGENTINA CADET MONTÁS	487089
E/2017-35854	20/9/17	AMIARA CORPORATION	CONSTRUCCIÓN, EDIFICACIÓN, SUPLIDORES ELÉCTRICOS, FERRETEROS, DISTRIBUIDORES DE PRODUCTOS QUÍMICOS, FUMIGACIÓN, PLANTAS ORNAMENTALES	JOVANNY FRANCISCO MOTA FELIZ	487004
E/2017-36095	22/9/17	AMIGO DEL DISTRITO JAYACO-CAÑO PIEDRA	ENTIDAD SIN FINES DE LUCRO DEDICADA A: PRESTAR SERVICIOS DE SALUD, EDUCACIÓN, NUTRICIÓN, AMBIENTE Y PROTECCIÓN DE LOS RECURSOS HUMANOS Y NATURALES	JOSÉ MIGUEL SANTOS	487130
E/2017-33465	25/9/17	ANGEL LUIS HENRIQUEZ Y ASOCIADOS	COMPRA, RENTA, ALQUILER, VENTA DE VEHICULOS E INMUEBLES, Y PRESTAMOS SOBRE VEHICULOS E HIPOTECARIOS.	ANGEL LUIS HENRIQUEZ MARTINEZ	487166
E/2017-36366	26/9/17	ANNYS TRAVELS INTERNATIONAL	TODO LO CONCERNIENTE A PASAJES AÉREOS, MARÍTIMOS Y TERRESTRES, EXCURSIONES NACIONALES E INTERNACIONALES, RENTA DE VEHÍCULOS, GUÍA TURÍSTICA	LUIS ANTONIO MOLINEAUX CORCINO, ANNYS ZOAR TIBURCIO BERROA	487334
E/2017-30729	11/8/17	ANSEL ROS CAÑA II	OPERACIONES DE INVERSIÓN Y FINANCIAMIENTOS EN EL ÁREA INMOBILIARIA, PODRÁ DEDICARSE TAMBIÉN A LA COMPRA, VENTA Y DESARROLLO DE PROYECTOS INMOBILIARIOS EN GENERAL	ANSELMO GUZMAN SALDIVAL	486711
E/2017-34889	19/9/17	ANTHO CONSULTING	PROMOCIONES, PUBLICIDAD, ASESORÍA DE IMAGEN PERSONAL Y CORPORATIVA, CONSULTORÍA, FOTOGRAFÍAS, TALLERES CAPACITACIONES.	ANTONIO MANUEL CABRERA HIDALGO, ANTONIO MANUEL CABRERA PEREZ	486914
E/2017-37290	3/10/17	AQUAPLASTICA	FABRICACIÓN DE TINACOS Y ARTÍCULOS PLÁSTICOS, ASÍ COMO TODA CLASE DE ACTIVIDAD RELACIONADA CON EL OBJETO PRINCIPAL.	AQUAPLASTICA, S.R.L.	488012
E/2017-35755	19/9/17	AQUINO BOBEA	OFICINA DE ABOGADOS.	HERNANI ABRAHAM AQUINO HERNÁNDEZ	486935
E/2017-35653	19/9/17	ARCHITRENDY	SERVICIOS DE ARQUITECTURA.	YAQUELIN LENDORF POLANCO	486744
E/2017-35549	18/9/17	ARIAS RIVERA GUARD SECURITY	SEGURIDAD PRIVADA, VENTA DE ARTÍCULO DE SEGURIDAD, ASESORÍA DE SEGURIDAD.	ALEXANDRO ARIAS RIVERA, REYNALDO DE JESUS HERASME GOMEZ	487476
E/2017-36753	28/9/17	ARM ANDUJAR MARTINEZ & ASOCIADOS	SERVICIOS Y GESTIONES LEGALES.	ASHLEY ANDUJAR RODRIGUEZ, ROBERT ENMANUEL MARTINEZ AMPARO	487609
E/2017-37162	2/10/17	ARMONIZARTE	ARMONIZARTE AYUDA A INDIVIDUOS A DESARROLLAR COMPETENCIAS PSICOSOCIALES A TRAVÉS DE INTERVENCIONES VIVENCIALES QUE LES PERMITEN ENCONTRAR UN EQUILIBRIO BIOPSICOSOCIAL Y ESPIRITUAL	SELENIA INDIRA BOBADILLA PUELLO	487899
E/2017-36208	25/9/17	ARPEMACA SOLUCIONES	SERVICIOS ADUANALES, SERVICIOS CONTABLES, GESTIÓN DE PAQUETERÍA.	JUAN ARGENYS MATEO PERALTA, PEDRO ANTONIO CASTILLO MENA	487281
E/2017-32190	23/8/17	ARTICULOS PROMOCIONALES GIL TEJADA	DISEÑO GRÁFICO, GRABADOS PERSONALIZADOS, DISEÑO PUBLICITARIOS, IMPORTACIÓN, EXPORTACIÓN DE TODOS TIPOS DE ARTÍCULOS PROMOCIONALES.	GILBERTO JAEL GIL TEJADA	487167
E/2017-37337	3/10/17	ASB CERÁMICA DOMINICANA	IMPORTACIÓN DE MATERIA PRIMA PARA LA FABRICACIÓN, DISTRIBUCIÓN Y EXPORTACIÓN DE ARTÍCULOS SANITARIOS DE CERÁMICA Y DE MATERIALES SIMILARES.	PABLO BENJAMIN GONZALEZ TAPIA	487726
E/2017-37309	3/10/17	ASB DOMINICANA	IMPORTACIÓN DE MATERIA PRIMA PARA LA FABRICACIÓN, DISTRIBUCIÓN Y EXPORTACIÓN DE ARTÍCULOS SANITARIOS DE CERÁMICA Y DE MATERIALES SIMILARES.	PABLO BENJAMIN GONZALEZ TAPIA	487992
E/2017-35492	18/9/17	ASESORES DE SEGURIDAD E INVESTIGACIONES PRIVADA DOMINICANA-ASSIPRIDOM	ASESORAR EN MATERIA DE TECNOLOGÍA, EN EL ÁMBITO DE SEGURIDAD E INVESTIGACIONES A LAS NECESIDADES DE LAS EMPRESAS ACTUALES DOMINICANA.	ELFRIN ROJAS LIRIANO	486676
E/2017-36071	22/9/17	ASI ORO DRAGON	VENTA DE PRENDAS DE VESTIR.	LINHUA WENG	487179
E/2017-35320	15/9/17	ASOCIACION AGRICOLA COMUNITARIA FINCA NO. 2, ANSONIA	ES UNA ASOCIACIÓN SIN FINES DE LUCRO, CUYA FINALIDAD ES EL DESARROLLO DE ACTIVIDADES AGROPECUARIAS PARA LA PRODUCCIÓN DE ALIMENTOS SALUDABLES PARA EL CONSUMO DE LA COMUNIDAD Y SU MEMBRESÍA	LUÍS ALFREDO ARIAS RAMÍREZ	486650
E/2017-36469	26/9/17	ASOCIACION AGROPECUARIA CRUCE PAVON ASOPAVON EL SEIBO	ENTIDAD SIN FINES DE LUCRO, CUYO OBJETO ES FOMENTAR EL DESARROLLO AGROPECUARIO EN LA PROVINCIA EL SEIBÓ.	JUAN CARLOS DIAZ MARTINEZ, FABIAN PEÑA SANCHEZ	487449
E/2017-35315	15/9/17	ASOCIACIÓN AGROPECUARIA JOSÉ AGUSTÍN BELTRÉ ASOAGROJAB	ASOCIACIÓN SIN FINES DE LUCRO, CUYA FINALIDAD ES EL DESARROLLO DE ACTIVIDADES AGROPECUARIAS PARA QUE CONTRIBUIR CON LA SEGURIDAD ALIMENTARIA Y NUTRICIONAL DE LOS MIEMBROS Y LA COMUNIDAD	BOLIVAR ANDUJAR	486673
E/2017-35317	15/9/17	ASOCIACION CAMPESINOS EN MARCHA DE LAS BARIAS DE AZUA ASOCAMABAAZ	ENTIDAD SIN FINES DE LUCRO, DEDICADA AL DESARROLLO DE ACTIVIDADES AGROPECUARIA AMIGABLES CON EL MEDIO AMBIENTE	JOSE SEBASTIAN MARTE	487676
E/2017-35319	15/9/17	ASOCIACION CAMPESINOS SIN TIERRAS UNIDOS PARA VENCER ASOCIATIUNIVEN	ASOCIACIÓN SIN FINES DE LUCRO DEDICADA AL DESARROLLO DE ACTIVIDADES AGROPECUARIAS AMIGABLES CON EL MEDIO AMBIENTE Y GESTIÓN DE RECURSOS	SILVERIA JIMENEZ	486717
E/2017-36470	26/9/17	ASOCIACION CLUB DE MADRES UNIDAS EN EL AMOR ASOCLUMAO	ENTIDAD SIN FINES DE LUCRO DEDICADA A PROMOVER EL DESARROLLO CULTURAL, SOCIAL, MUNICIPAL Y EDUCATIVO DE LA COMUNIDAD.	AURELIA BENEDICTA ROBLES LIRIANO	487304
E/2017-35606	18/9/17	ASOCIACION COMUNITARIA DE PISCICULTORES LA PIEDRA DEL TORO ACPPT	FOMENTAR EL DESARROLLO EN LA COMUNIDAD LA PIEDRA DEL TORO MEDIANTE LA PESCA, CRIANZA Y DISTRIBUCIÓN DE CAMARONES LOS CUALES SERÁN EN LA MISMA COMUNIDAD.	ANGELA MARIA RODRIGUEZ DE GERALDINO	486762
E/2017-32577	24/8/17	ASOCIACION DE AGRICULTORES EL SALADO ADELANTE-ASOAGRISAA	ENTIDAD SIN FINES DE LUCRO DEDICADA A: AGRUPAR Y TRABAJAR POR EL DESARROLLO DE LOS HOMBRES Y MUJERES DEL CAMPO EN EL DISTRITO MUNICIPAL DEL SALADO.	ALCIBÍADE JIMÉNEZ LEBRÓN	487450
E/2017-36783	28/9/17	ASOCIACIÓN DE AGRICULTORES Y COMUNITARIA IRABON ASOAGRICOMIRA	ENTIDAD SIN FINES DE LUCRO, DEDICADA AL DESARROLLO DE ACTIVIDADES AGROPECUARIAS Y COMUNITARIAS, GESTIONADAS EN ARMONÍA CON EL MEDIO AMBIENTE	PEDRO ANTONIO PEREZ SENCION	487600
E/2017-36784	28/9/17	ASOCIACIÓN DE AGRICULTORES Y COMUNITARIA UNA AMANO AMIGA ASOAGRICOMAAM	ENTIDAD SIN FINES DE LUCRO, DEDICADA AL DESARROLLO DE ACTIVIDADES AGROPECUARIAS Y COMUNITARIAS, GESTIONADAS EN ARMONÍA CON EL MEDIO AMBIENTE	DANIEL SENCION PEREZ	487593
E/2017-34439	8/9/17	ASOCIACION DE CAMIONEROS DE VOLTEOS DEL MUNICIPIO DE IMBERT ACAVOMI	ENTIDAD SIN FINES DE LUCRO, DEDICADA A ORGANIZAR LOS CAMIONEROS QUE TRANSPORTAN MATERIALES DE CONSTRUCCION EN GENERAL, PARA UN MEJOR DESARROLLO.	SANTOS BACILIO VALERIO DIAZ	487124
E/2017-36111	22/9/17	ASOCIACIÓN DE CREATIVOS DOMINICANOS CREDO	FOMENTO, PARTICIPACIÓN, PROMOCIÓN Y DIFUSIÓN EN LAS ACTIVIDADES Y MANIFESTACIONES DE LOS CREATIVOS QUE COMO PROFESIONALES LIGADOS A LA PUBLICIDAD	NELSON ERIC GONZALEZ SANTANA	487235
E/2017-35824	19/9/17	ASOCIACIÓN DE DEFENSORES DE LOS AFILIADOS DE LA SEGURIDAD SOCIAL DE LA REPUBLICA DOMINICAN-ADASSO.RD	ENTIDAD SIN FINES DE LUCRO DEDICADA: A LA PROTECCIÓN DE LOS USUARIOS DE LA SEGURIDAD SOCIAL.	CARLOS SEGUNDO GONZALEZ REYES, MIGUEL ANGEL MONTERO MORILLO, JOAQUIN FRANCISCO GARCIA JORAN, JUAN DIAZ VARGAS, RHINA MARLENY UREÑA DE HERNANDEZ	486845
E/2017-32204	28/9/17	ASOCIACION DE EMPLEADOS DEL TRANSPORTE DE PASAJEROS OCOA-BANI ASOETRAOBA	TRANSPORTE DE PASAJEROS DE OCOA BANÍ Y VICEVERSA.	CARLOS MANUEL MATEO PEREZ	487611
E/2017-36612	27/9/17	ASOCIACION DE ESCRITORES CRISTIANOS ASECRI	ENTIDAD SIN FINES DE LUCRO, DEDICADA A INCENTIVAR A TODOS AQUELLOS QUE TIENEN EL DESEO DE ESCRIBIR PERO NO ENCUENTRAN LOS MEDIOS PARA HACERLO	LUIS ALBERTO GARCIA MOTA	487505

[210] EXP.	[220] SOL. FECHA	[561] NOMBRE COMERCIAL	[510] ACTIVIDAD	[730] SOLICITANTE	[111] REGISTRO
E/2017-36644	28/9/17	ASOCIACION DE GANADEROS LOMA LARGA-ASOGLOLA	ENTIDAD SIN FINES DE DEDICADA A: AGRUPAR A LOS GANADEROS DEL SECTOR, PARA INCENTIVAR A LA PRODUCCION DE LECHE Y CARNE DE UN AMANERA MAS EFICIENTE Y ACTIVIDADES FINES.	LEONARDO LEONARDO GERMAN	487637
E/2017-34624	4/10/17	ASOCIACION DE GANADEROS LOS AMIGOS ASOGAMIGOS	ORGANIZAR E IMPLEMENTAR TECNICAS MODERNAS, QUE ORGANIZACION SIN FINES DE LUCRO QUE TIENE COMO OBJETIVO PRINCIPAL, DESARROLLAR, CONTRIBUYAN AL MEJORAMIENTO DEL SECTOR PRODUCTIVO GANADERO DE LA REGION.	DOMINGO ANTONIO PERALTA ALMONTE	487947
E/2017-35375	15/9/17	ASOCIACION DE JOVENES AGRICULTORES ECOLOGICOS PARA EL DESARROLLO FRONTERIZO AJAGEDEF	ENTIDAD SIN FINES DE LUCRO, ORIENTADA A FOMENTAR LA PRODUCCION ECOLOGICA, CAPACITANDO A JOVENES DE ESCASOS RECURSOS DE LAS ZONAS RURALES DE LA FRONTERA DOMINICO-HAITIANA	EDUARDITO DE LA ROSA MADE	486633
E/2017-36633	27/9/17	ASOCIACION DE PARCELEROS Y AGRICULTORES GRAN PODER DE DIOS	PRODUCCION DE PRODUCTOS AGRICOLAS.	MARINO DE LEON	487831
E/2017-34700	20/9/17	ASOCIACION DE PELUQUEROS DE VILLA GONZALEZ, ASOPEVIGO.	ENTIDAD SIN FINES DE LUCRO, DEDICADA A DESARROLLO Y ORGANIZACION DE LOS PELUQUEROS DE VILLA GONZALEZ	MARIO UCETA	486997
E/2017-35316	28/9/17	ASOCIACION DE PEQUEÑOS PRODUCTORES AGROPECUARIOS DE LA CIENEGA DE AZUA ASOPEPREAGROCIAZ	ENTIDAD SIN FINES DE LUCRO CUYA FINALIDAD ES EL DESARROLLAR ACTIVIDADES AGROPECUARIA AMIGABLES CON EL MEDIO AMBIENTE QUE CONTRIBUYEN CON LA SEGURIDAD ALIMENTARIA Y NUTRICIONAL DE LA COMUNIDAD Y DE SUS MIEMBROS	EDDY ANTONIO MARTE	487520
E/2017-34776	19/9/17	ASOCIACION DE PEQUEÑOS Y MEDIANOS EMPRESARIOS DE GURABO, APEMEGU	ENTIDAD SIN FINES DE LUCRO, DEDICADA AL DESARROLLO DE PEQUEÑOS Y MEDIANOS EMPRESARIOS DE GURABO.	ANTONIA LOURDES ESPOSITO	486866
E/2017-36806	28/9/17	ASOCIACION DE PESCADORES DE ARROYO MORRETE ASOPEMO	INSTITUCION SIN FINES DE LUCRO DEDICADA AL DESARROLLO DE LOS MIEMBROS DE LA ASOCIACION Y COMUNIDAD DE PESCADORES.	MIGUEL ANTONIO PIMENTEL JIMENEZ	487708
E/2017-36995	29/9/17	ASOCIACION DE PISCICULTORES "EL PACU"	CRIANZA Y VENTA DE PESCADO.	RAFAEL ALBERTO ALVAREZ FERMIN	487828
E/2017-28820	28/9/17	ASOCIACION DE PORCICULTORES DE LICEY AL MEDIO	ENTIDAD SIN FINES DE LUCRO DEDICADA A PROGRAMACION Y FOMENTO DE LA PRODUCCION PORCICOLA	FELIX MILCIADES RAMOS	487948
E/2017-35314	15/9/17	ASOCIACION DE PRODUCCION AGROPECUARIA Y SERVICIOS PLACER BONITO APASEPBO	ENTIDAD SIN FINES DE LUCRO DEDICADA A CONTRIBUIR CON EL DESARROLLO SOSTENIBLE DE LA COMUNIDAD Y MEJORAR LA CALIDAD DE VIDA DE SUS MIEMBROS	PONCIANO VICENTE DE OLEO	486629
E/2017-33886	22/9/17	ASOCIACION DE PRODUCTORES AGROPECUARIOS PARA EL DESARROLLO Y PROSPERIDAD DE BATEY7 ASODEPBA-7	ENTIDAD SIN FINE DE LUCRO, DEDICADA AL TRABAJO AGROPECUARIO PARA EL DESARROLLO DE LAS COMUNIDADES BATEYERAS, TRABAJAMOS LA AGRICULTURA, SALUD, EDUCACION Y DEPORTE.	ESTEBAN CUEVAS, BRAISY CANARIO FELIZ	486946
E/2017-37156	2/10/17	ASOCIACION DE PRODUCTORES DE CACAO ORGANICO SAN RAFAEL RINCON HONDO APDECOSARH	ENTIDAD SIN FINES DE LUCRO. TRABAJAR POR EL DESARROLLO Y AUTOGESTION DE LOS PRODUCTORES DE CACAO DE LAS ZONAS ALEDAÑAS.	NORBERTO FRIAS DIAZ	487983
E/2017-36167	25/9/17	ASOCIACION DE PRODUCTORES DE JENGIBRE DEL MUNICIPIO DE CASTILLO, APROJECA	ENTIDAD SIN FINES DE LUCRO LA CUAL SE DEDICA AL CULTIVO DEL JENGIBRE.	ESTEBAN LORA	487223
E/2017-36243	25/9/17	ASOCIACION DE PRODUCTORES DE PITAHAYA DE JICOME, ASOPROPIJI	ENTIDAD SIN FINES DE LUCRO DEDICADA A LA PRODUCCION AGRICOLA EN TODO EL TERRITORIO NACIONAL.	JOSE DOLORES VASQUEZ ALCANTARA	487215
E/2017-37386	3/10/17	ASOCIACION DE PROPIETARIOS DE MINIBUSES DE YAGUATE ASOPROMIYA	SERVICIOS DE TRANSPORTE DE PASAJEROS	WANDER PEREZ HEREDIA	488038
E/2017-33113	19/9/17	ASOCIACION DE TENIS DE LA PROVINCIA LA ALTAGRACIA ATELA	FOMENTAR Y DESARROLLAR EL TENIS EN LA PROVINCIA LA ALTAGRACIA, DE UNA MANERA FISICA, COMPETITIVA, RECREATIVA, EDUCATIVA Y PROFESIONAL.	FÉLIX DE LOS SANTOS	486954
E/2017-36745	28/9/17	ASOCIACION DE TRANSPORTE, MOTO TAXI, CARROS Y MINIBUSES DE VILLA ELISA, MONTE CRISTI, ATMCAVEMO	ENTIDAD SIN FINES DE LUCRO, CUYO OBJETIVO ES AGRUPAR Y ORGANIZAR A LOS CHOFERES DE MOTO TAXIS, CARROS Y AUTOBUSES DEL DISTRITO MUNICIPAL DE VILLA ELISA, MONTE CRISTI.	ERNESTO RAFAEL BERMUDEZ GUZMAN	487699
E/2017-37097	2/10/17	ASOCIACION DOMINICANA DE ABOGADOS DE DERECHO DE FAMILIA ADADEF	ASOCIACION SIN FINES DE LUCRO QUE PROMUEVE LAS PRÁCTICAS POSITIVAS A FAVOR DE LA FAMILIA EN EL ÁMBITO JURÍDICO NACIONAL.	JULIA LUZ MARINA MUÑOZ SUBERVI, LUIS MANUEL TOLENTINO SCHIFFINO	487945
E/2017-35909	20/9/17	ASOCIACION PARA EL DESARROLLO ECONOMICO Y SOCIAL DE GRUPOS VULNERABLES ASODEGRUV	FUNDACION SIN FINES DE LUCRO. DEDICADA A PROMOVER EL DESARROLLO Y EMPRENDIMIENTO DE LOS GRUPOS VULNERABLES COMO ADULTOS MAYORES, DISCAPACITADOS, MUJERES	JOSE FRANCISCO MENDEZ LUZON	487051
E/2017-35736	19/9/17	ASOCIACION UNIVERSAL DE TABAQUEROS DOMINICANOS UNIDADOM	ENTIDAD SIN FINES DE LUCRO DESTINADA A APOYAR A LOS PRODUCTORES DE TABACO DE LA REPUBLICA DOMINICANA.	CHRISTIAN GUILLERMO DEL ROSARIO DE LA ROCHA	487996
E/2017-37116	2/10/17	ASOCIACION DE CUNICULTORES EMPRENDEDORES DE NISIBON, ACEN	ENTIDAD SIN FINES DE LUCRO DEDICADA A LA CRIANZA DE CONEJOS.	CRISTIAN BEN TOLEDO	487767
E/2017-35176	14/9/17	ASTYPALEA	SERVICIOS FINANCIEROS E INVERSIONES.	ASTYPALEA, SRL.	486492
E/2017-34159	20/9/17	ATTICO MUSIC & ARTS	IMPARTIR CLASES DE TODO TIPO DE INSTRUMENTO MUSICAL, BRINDAR SERVICIOS DE PUBLICIDAD, COMO SEGUIMIENTO DE REDES Y CREACION DE ARTES PUBLICITARIOS	EMMANUEL PEÑA SILVERIO, NAYIBE PEÑA SILVERIO	487100
E/2017-34854	20/9/17	AUDITORES CONTADORES Y ASESORES IMPOSITIVOS DE LA CRUZ ROSADO	CONTADURÍA Y AUDITORÍA.	JOSE NATANAEL DE LA CRUZ SANCHEZ	487065
E/2017-36281	2/10/17	AUDREN CONSTRUCCIONES	COMERCIALIZACION, COMPRA Y VENTA DE INMUEBLES, CONSTRUCCION, DISEÑOS, MATERIALES DE CONSTRUCCION, SIMILARES Y ACCESORIOS	MARIO MIGUEL WALWYN	487937
E/2017-37451	3/10/17	AURIMAR BETANIA GONZALEZ CHACON	ESPECIALISTA EN RECURSOS HUMANOS.	AURIMAR BETANIA GONZALEZ CHACON	488081
E/2017-36880	29/9/17	AUTO RESPUESTOS HNOS. MESA SORIANO	COMPRA, VENTA, IMPORTACION Y EXPORTACION DE VEHICULOS, REPUESTOS Y ACCESORIOS PARA VEHICULOS NUEVOS Y USADOS DE TODAS LAS MARCAS Y MODELOS.	MANUEL EMILIO MESA SORIANO	487698
E/2017-34882	27/9/17	AUTOPROPIEDADES IMBERT PEREZ	IMPORTACION DE VEHICULOS, IMPORTACION DE PIEZAS DE VEHICULOS, VENTA Y REPRESENTACION DE VENTAS PARA VEHICULOS Y PROPIEDADES BIENES RAICES	IMBERT PEREZ Y PEREZ	487724
E/2017-37444	3/10/17	AVANDAL CORP	BIENES RAICES, CONSULTORIA Y ADMINISTRACION DE NEGOCIOS	NEOLIS PARTNERS, SRL	488163
E/2017-37445	3/10/17	AVANDAL INVERSIONES	BIENES RAICES, CONSULTORIA Y ADMINISTRACION DE NEGOCIOS	NEOLIS PARTNERS, SRL	488165
E/2017-35813	19/9/17	AWANA TEXTILE INDUSTRY	VENTA DE TODO TIPO DE TELAS AL POR MAYOR, ZAPATILLAS Y OTROS EQUIPOS RELACIONADOS.	VILMA ROSANA CAMPOS CARDENAS	486942
E/2017-35822	19/9/17	AXCOM	DESARROLLO E IMPLEMENTACION DE PROYECTOS DE ALTA TECNOLOGIA, DESARROLLO E IMPLEMENTACION DE PROYECTOS DE MEDIOS DE PAGOS ELECTRONICOS	AYENDY MARTE RODRIGUEZ	486940
E/2017-36465	26/9/17	AYALA LOPEZ CONSTRUCCIONES Y PROYECTOS	CONSTRUCCION DE OBRAS CIVILES, COMERCIALES Y DE VIVIENDAS TANTO EN EL SECTOR PUBLICO COMO PRIVADO, NACIONAL E INTERNACIONAL	JOSE ANTONIO LOPEZ VANDER HORSTS	487363
E/2017-31492	19/9/17	AYBAR, ASESORES EN PLANES DE SALUD	ASESORIAS EN SEGURIDAD SOCIAL Y VENTA, COMERCIALIZACION Y PROMOCION DE TODO TIPO DE PLANES PRIVADOS DE SEGUROS DE SALUD, PLAN BASICO.	FREDDY QUEVEDO PEREZ	486952
E/2017-34247	26/9/17	AYID SOLAR ENERGY TECHNOLOGIES	IMPORTACION, COMERCIALIZACION E INSTALACION DE EQUIPOS PARA LA GENERACION DE ENERGIA SOLAR Y OTRAS FUENTES DE ENERGIA RENOVABLE	AYID RESOURCES, S.R.L.	487107
E/2017-33214	22/9/17	AZAI GROUP	SERVICIOS ADUANALES, SERVICIOS DE LOGISTICA EN GENERAL, SERVICIOS DE COURRIER, TRANSPORTE DE MERCANCIAS TANTO TERRESTRE COMO AEREA.	STEPHEN PEREZPINOZA TRINIDAD, ALDO ANTONIO TAVONI DHERS	487082
E/2017-36744	28/9/17	B2B STRATEGIC ALLIANCE GROUP	PROVEEDOR DE SERVICIOS DE EMPRESA A EMPRESA, PARA LA ADMINISTRACION DE COMPRAS Y OPERACIONES DE EMPRESAS LOCALES Y EXTRANJERAS.	GEORGE NICOLAS TORRES NIN	487692
E/2017-33524	31/8/17	BAALBECK	SERVICIOS INMOBILIARIOS Y FINANCIAMIENTOS.	BAALBECK, S.R.L.	487853
E/2017-35177	14/9/17	BABIA	COMPRA DE INMUEBLES.	BABIA, S.R.L.	487311
E/2017-36399	26/9/17	BABLUM SERVICIOS DIGITALES	COMERCIALIZACION DE SERVICIOS DIGITALES DIVERSOS.	MARIEL MENDEZ HOPELMAN	487324
E/2017-35463	18/9/17	BAKING LOVERS	PROVEEDOR DE SERVICIOS Y UTENSILIOS PARA REPOSTERIA, CATERING, SERVICIOS DE CAMARERIA, RENTA DE EQUIPOS Y SERVICIOS DE CONSULTORIA PARA EVENTOS SOCIALES Y RECREATIVOS	BASILIA HICIANO MARTINEZ	486778
E/2017-37063	2/10/17	BALBI & JIMENEZ TRANSPORT	SERVICIO DE TRANSPORTE TERRESTRE DE PERSONAS A NIVEL NACIONAL.	EDWIN BALBI RAMIREZ	487770
E/2017-36363	26/9/17	BALLENILLA BROAD CAST GRUP	SERVICIOS DE TRANSMISION DE RADIO Y TELEVISION.	BALLENILLA BROAD CAST GRUP, SRL	487437
E/2017-32608	25/8/17	BALOTAJE	PRODUCTORA DE TELEVISION Y RADIO, PUBLICITARIA, ASESORIA, SERVICIOS.	DANIEL ENRIQUE GUILLEN GOMEZ	487592
E/2017-34551	11/9/17	BAMBUDA BAR	AREA DE ENTRETENIMIENTO.	RAFAEL CIARCIA WALO	486056
E/2017-35680	2/10/17	BANCA DE LOTERIAS LORAINÉ	LOTERIA, VENTA DE RECARGAS.	ANA MARIA FRIAS GUERRERO, LORENA DE LA VIRGEN IRRIZARRI FRIAS	487892
E/2017-37075	2/10/17	BANCA MERCEDES Y PINALES	VENTA DE LOTERIA.	FACUNDA PINALES DELGADO	487921
E/2017-33969	4/9/17	BARAHONA AGRICOLA	PRODUCCION Y COMERCIALIZACION DE PRODUCTOS AGROPECUARIOS, IMPORTACION DE EQUIPOS Y MAQUINARIAS PARA LA AGRICULTURA.	VICTORIANA PIÑEYRO MORETA	487128
E/2017-36412	3/10/17	BAS INVERSIONES GBN	PARTICIPACION EN EL CAPITAL ACCIONARIO DE OTRAS SOCIEDADES, SEAN LOCALES O EXTRANJERAS, ASI COMO LA PROMOCION Y FOMENTO DE OPORTUNIDADES DE INVERSION EN EL PAIS	BRIAN RAFAEL GOMEZ NOLASCO	488133
E/2017-36411	26/9/17	BAS SERVICIOS	RECOLECCION, SELECCION, RECICLADO, PROCESAMIENTO, Y COMERCIALIZACION DE RESIDUOS SOLIDOS Y LIQUIDOS.	BRIAN RAFAEL GOMEZ NOLASCO	487446
E/2017-35427	15/9/17	BAU GROUP	PRODUCCION DE EVENTOS Y ENTRETENIMIENTO.	ARTURO MANUEL POLANCO ANTUNA	486583
E/2017-36310	26/9/17	BDKDEM	BRINDAR SERVICIOS DE ASESORIA LEGAL, FINANCIERA, CONTABLE, ASI COMO TODA ACTIVIDAD RELACIONADA.	KARENT MAXIEL MARTE MONTERO	487335
E/2017-37259	3/10/17	BE MY COCONUT BMC	ELABORACION, COMERCIALIZACION Y VENTA DE ROPAS Y ACCESORIOS PARA DAMAS, CABALLEROS Y NIÑOS.	LYA ANTONIETA GONZALEZ CARDONA, ANGEL GUSTAVO GARCIA CORASPE	488017
E/2017-34671	27/9/17	BEBOAR TRADE GROUP	IMPORTACION Y EXPORTACION, DISTRIBUCION NACIONAL E INTERNACIONAL DE PRODUCTOS ALIMENTICIOS, NO ALIMENTICIOS Y EQUIPOS RELACIONADOS A ESTOS	AKMEVO SOLUCIONES, SRL	487392



[210] EXP.	[220] SOL. FECHA	[561] NOMBRE COMERCIAL	[510] ACTIVIDAD	[730] SOLICITANTE	[111] REGISTRO
E/2017-31927	22/8/17	BEFIT ESTUDIO	PROGRAMAS DE EJERCICIOS FÍSICOS PERSONALIZADOS, GIMNASIO, PESAS Y AERÓBICOS.	JOSE BIENVENIDO PIMENTEL ABINADER, MERCEDES JOSEFINA PIMENTEL ABINADER, JESUS ADALBERTO TIBURCIO PEÑA, WALDERTRUDIS ALTAGRACIA ABINADER PORTES DE PIMENTEL	486792
E/2017-33733	27/9/17	BELTRE VELOZ INMOBILIARIA E INVERSIONES	FINANCIERAS DE PRÉSTAMOS.	MERVIN ANTONIO VASQUEZ VELOZ	487472
E/2017-36506	27/9/17	BENJAMIN FRANKLIN GROUP ABOGADOS	OFRECER SERVICIOS JURIDICOS EN GENERAL Y ASESORIA MIGRATORIA.	BENJAMIN FRANKLIN SUAREZ DEL ORBE	487538
E/2017-37261	3/10/17	BETANCES MERCADEO INTERNACIONAL IMPORTA Y EXPORTA	SERVICIOS DE MERCADEO, IMPORTACION, EXPORTACION DE PRODUCTOS AGRICOLAS, PLASTICOS, ELECTRODOMESTICOS Y COMESTIBLES.	KELVIN GEOVANNY BETANCES CUEVA	488135
E/2017-21111	15/9/17	BETHZALIE AUTO IMPORT	COMPRA, VENTA Y FINANCIAMIENTO DE VEHICULOS NUEVOS Y USADOS, IMPORTACIONES Y EXPORTACIONES DE VEHICULOS DE MOTOR, ACCESORIOS, REPUESTOS, PARTES Y AUTO ADORNOS.	ELIZABETH MATOS MELO	486730
E/2017-36263	25/9/17	BIENVENIDO GREEN CAR	IMPORTACIÓN, EXPORTACIÓN Y COMERCIALIZACIÓN GLOBAL DE VEHÍCULO CIENTO POR CIENTO (100%) ELÉCTRICO, GREEN VEHÍCULO TECNOLOGÍA ENERGÍA RENOVABLE SOSTENIBLE	BIENVENIDO TEJEDA DE LA ROSA	487287
E/2017-36497	27/9/17	BINGO RECREATIVO KJ	CENTRO RECREATIVO (BINGO).	JOSÉ GREGORIO LEONARDO FELIZ, KAREN O CORREA RODRÍGUEZ	487551
E/2017-36262	25/9/17	BINGO RECREATIVO METZ II	JUEGOS DE AZAR.	ELVIA MILAGROS METZ FORTUNA	487256
E/2017-32149	29/9/17	BIOHOTEL SANTIAGO SABANA LARGA	SERVICIO DE HOTEL, RESTAURANTE.	JORGE LUIS POLANCO RODRIGUEZ	487789
E/2017-37141	2/10/17	BIOMANEJO INTEGRAL ORGÁNICO SUSTENTABLE PARA LA AGRICULTURA DOMINICANA, BIOSADOM	IMPORTACIÓN Y EXPORTACIÓN DE INSUMOS AGRÍCOLAS, BIOLÓGICOS Y DE CONTROL DE PLAGAS URBANAS, EXPORTACIÓN DE VEGETALES, FRUTALES Y BANANOS	YADIRA NIRCAURIS PEREZ PIMENTEL DE PEREZ	487930
E/2017-36315	26/9/17	BISONO MOTORS	IMPORTACIÓN Y VENTA DE VEHÍCULOS NUEVOS Y USADOS, ASÍ COMO TAMBIÉN CUALQUIER OTRO PRODUCTO AFINES.	JUAN BAUTISTA DURAN ALVAREZ	487442
E/2017-35233	14/9/17	BLACK JAPONÉS	ELABORACIÓN Y COMERCIALIZACIÓN DE PRODUCTOS ALIMENTICIOS, PARA SU DISTRIBUCIÓN Y VENTA AL POR MAYOR Y AL DETALLE EN RESTAURANTES, HOTELES Y SUPERMERCADOS	SARITA SILIE HERNANDEZ	486559
E/2017-35303	15/9/17	BLINDAJES TECNOLOGICOS DEL CARIBE	IMPORTACIÓN VENTA E INSTALACIÓN DE SISTEMAS DE BLINDAJES, INSTALACIÓN DE SISTEMAS DE SEGURIDAD ELECTRÓNICOS PARA VEHÍCULOS.	BLINDAJES TECNOLOGICOS DEL CARIBE, SRL	486706
E/2017-36438	26/9/17	BLISS SPA NAIL BAR BY WHINDRY	CENTRO DE UÑAS, ESTÉTICA, SERVICIOS DE BELLEZA EN GENERAL, ASÍ COMO LA VENTA DE BEBIDAS.	WHINDRY MARIDALIA HERNÁNDEZ POLANCO	487435
E/2017-35430	15/9/17	BLUE MAPACHE	TODO TIPO DE ACTIVIDADES DE RECREACIÓN, DESARROLLO, VENTA E INSLATACIÓN DE SOFTWARE, ASI COMO CUALQUIER OTRA ACTIVIDAD RELACIONADA O CONEXA.	JUAN ANTONIO BENGUA TORRES	486630
E/2017-30583	19/9/17	BLUEPEAK	SERVICIOS DE FINANCIAMIENTO, VENTA DE VEHICULOS, VIVIENDAS Y SEGUROS.	JUAN ESTEBAN DE JESUS RAMOS MARTE	486860
E/2017-35019	13/9/17	BOCABEACH BY MTC, RESTAURANT & LOUNGE	GESTIÓN DE ESTABLECIMIENTOS COMERCIALES DESTINADOS A LA ELABORACIÓN Y EXPENDIÓ DE TODO TIPO DE COMIDAS Y BEBIDAS	META TURISTICA CARAIBICA MTC, S.R.L.	486733
E/2017-37020	29/9/17	BODEGA DURAN DILONE	COMPRA Y VENTA DE LOS PRODUCTOS BÁSICOS DE LA CANASTA FAMILIAR TALES COMO: PRODUCTOS DE LIMPIEZA, DESECHABLES, ALIMENTICIOS Y BEBIDAS.	LUZ NICOLE GONZALEZ DILONE/ BAUTISTA DURAN SOSA	487782
E/2017-37138	2/10/17	BOLNER VIEW CORP.	SOCIEDAD DE INVERSIONES, GESTORA DE NEGOCIOS, FINANCIAMIENTOS, COMPRA Y VENTA DE BIENES RAICES.	ROBERTO CARLO EMILIO RONCARI	487766
E/2017-36522	27/9/17	BORTECH BORDADOS INDUSTRIALES	SERVICIO DE BORDADOS, SERIGRAFIA, TRANSFER Y PERSONALIZACION, FABRICACION E IMPORTACION TEXTIL.	EDUARDO AQUILES RAFAEL GOICO SANTANA	487318
E/2017-34759	19/9/17	BOTIFARMA ANSONIA G	VENTA DE PRODUCTOS FARMACÉUTICOS Y ACTIVIDADES AFINES.	SANDRA ISABEL GERÓNIMO RAMÍREZ	486854
E/2017-35337	26/9/17	BOUTIQUE JOMARIS HIDALGO	VENTA DE PRENDAS DE VESTIR, BISUTERÍA, COSMÉTICOS Y CALZADOS.	JOMARIS DEL CARMEN HIDALGO RIVAS	487403
E/2017-37119	2/10/17	BOXES 'ND MORE BY PAM	SERVICIOS DE CATERING, SERVICIOS ALIMENTO Y BEBIDA, ORGANIZACION DE EVENTOS, COMERCIALIZACION DE ALIMENTOS Y BEBIDAS	PAMELA BELISARIO TERRERO	487878
E/2017-36037	22/9/17	BRACES ODONTOCLINIC DRA. ELIZABETH ABUD	ORTODONCIA, ODONTOPEDIATRÍA Y ODONTOLOGÍA EN GENERAL.	ELIZABETH MARGARITA ABUD DE FIGUEROA	487228
E/2017-36000	20/9/17	BRAIKO	SERVICIOS DE INTERMEDIACIÓN INMOBILIARIA: COMPRA, VENTA Y ALQUILER DE INMUEBLES.	JUAN CARLOS DE JESUS GOMEZ OVIEDO	487097
E/2017-36332	26/9/17	BRAYMAR TRAVELS SERVICES	AGENCIA DE VIAJES EN REPÚBLICA DOMINICANA TURISMO RECEPTIVO DE GRUPOS E INDIVIDUALES, OFRECER EXPERIENCIAS VACACIONALES EN DESTINOS TURÍSTICOS DE LA REPÚBLICA DOMINICANA	ARLETTE MARGARITA TORIBIO RONDON	487350
E/2017-36322	26/9/17	BRUNELLO INVESTMENTS DOMINICANA	COMERCIALIZACIÓN DE BIENES RAÍCES.	GIUSEPPE BONARELLI SCHIFFINO	487349
E/2017-37082	2/10/17	BTM BUSINESS TECHNOLOGY MANAGEMENT	SERVICIOS DE CONSULTORÍA Y OUTSOURCING EN EL ÁREA DE NEGOCIOS Y TECNOLOGÍA.	WELLINGTON PIERRE PATRICIO	487842
E/2017-35636	18/9/17	C. VÁSQUEZ & COMPAÑÍA	DISTRIBUCIÓN Y VENTA DE COMBUSTIBLES Y LUBRICANTES.	C. VÁSQUEZ & COMPAÑÍA, S.R.L.	486771
E/2017-37291	3/10/17	CABA DANIEL MOTORS	VENTA, FINANCIAMIENTO Y REPUESTO DE MOTOCICLETA Y TODO TIPO DE VEHÍCULO DE MOTOR.	DANIEL ANTONIO CABA	488075
E/2017-33669	14/9/17	CABNAY INVESTMENTS	ASESORAR, ESTRUCTURAR, IMPLEMENTAR, DESARROLLAR Y EFECTUAR INVERSIONES EN PROYECTOS COMERCIALES, INMOBILIARIOS, TURISTICOS, INDUSTRIALES Y AGROPECUARIOS.	THE COMPANY DEPOT, S.R.L.	486547
E/2017-36188	25/9/17	CABOD	VENTA DE ARTICULOS DE LIMPIEZA, HIGIENE E INSUMOS DE COCINA.	CABOD, E.I.R.L.	488021
E/2017-36318	26/9/17	CAFE MALKUN LA ARBOLEDA	CELEBRACIÓN DE EVENTOS, DECORACIONES, EXPENDIO DE BEBIDAS ALCOHÓLICAS, IMPARTICION DE SERVICIOS EN TODAS LAS ÁREA DE CAFETERÍA.	CAFE MALKUN LA ARBOLEDA, SRL / GABRIEL ANTONIO MARTINEZ MARKUN	488122
E/2017-36672	28/9/17	CAFETERIA MERCEDES ARIAS	CAFETERIA.	MERCEDES ARIAS CAPELLAN	487656
E/2017-35782	29/9/17	CAFETERIA Y BODEGA PANIAGUA JAVIER	CAFETERIA, DISTRIBUCION, COMPRA Y VENTA DE LOS PRODUCTOS BASICOS DE LA CANASTA FAMILIAR TALES COMO: PRODUCTOS DE LIMPIEZA, DESECHABLES, ALIMENTICIOS Y BEBIDAS.	YAHAIRA CLARIBEL JAVIER RAMOS	487776
E/2017-36477	26/9/17	CAMOMILLE BEAUTY GARDEN	SERVICIOS PARA EL CUIDADO PERSONAL, HIGIENE, BELLEZA Y RELAJACIÓN, TALES COMO MANICURA, PEDICURA, NAILART, DEPILACIÓN, CEJAS, PESTAÑAS, CORTE Y CUIDADO DEL CABELLO	LUIS FELIPE LEREBOURS TEJEDA, GISSELLE BRUGAL BERNAL	487326
E/2017-36561	27/9/17	CANAGUA	VENTA DE AGUA POTABLE EMBOTELLADA Y EN FUNDITA.	ROXANNA RIVERA HERNANDEZ	487506
E/2017-37180	2/10/17	CAPEA BAR & LICOR STORE VASQUEZ & VASQUEZ	COMPRA Y VENTA DE BEBIDAS ALCOHÓLICAS.	JOSE RAFAEL VASQUEZ RAMOS	487912
E/2017-37350	3/10/17	CAPITAL BARBERSHOP BY HF	CORTE DE PELO, BARBERÍA EN GENERAL, MANICURE, PEDICURE, TINTES, VENTA DE PRODUCTOS DE BELLEZA Y ACCESORIOS RELACIONADOS CON EL OBJETO PRINCIPAL.	HECTOR FELIX ZAPATA FELIZ	488085
E/2017-36698	28/9/17	CAPRITELI	REPOSTERÍA.	FEDERICO JAVIER PIMENTEL MARTE, ROCCO EDUARDO LIBERATORE MARQUEZ	487709
E/2017-35574	18/9/17	CAPSA INCINERADORA	RECOLECTAR, TRANSPORTAR, CLASIFICAR, VALORIZAR Y DISPONER RESIDUOS ORGÁNICOS Y SÓLIDOS INDUSTRIALES PROVENIENTES DE LAS ACTIVIDADES AGROINDUSTRIALES, COMERCIAL, TURÍSTICO	CARLOS ALBERTO SILIE OGANDO	486785
E/2017-35575	18/9/17	CAPSA PLOMERIA	SERVICIOS DE LIMPIEZA DE SÉPTICOS, LIMPIEZA TRAMPAS DE GRASA, PLANTA DE TRATAMIENTO, FILTRANTES, COLECTORES, CISTERNAS, POZOS DE AGUAS Y CONSTRUCCIÓN DE LOS MISMOS	CARLOS ALBERTO SILIE OGANDO	486784
E/2017-35691	19/9/17	CARAT	MANEJO DE CENTRAL DE MEDIOS DE COMUNICACION, OFRECER SERVICIOS PUBLICITARIOS.	ALL MEDIA, S.R.L.	486894
E/2017-17001	9/5/17	CARE BEAUTY SUPPLY	TIENDA PARA VENTA AL POR MENOR DE PRODUCTOS Y EQUIPOS PARA LA BELLEZA.	LINETTE MARIEL RIVAS LEMONIER	487571
E/2017-36489	27/9/17	CARIBE YOGA ESTUDIO BAVARO	CENTRO DE ESTÉTICA, MASAJE Y PROPULSOR DE LA TÉCNICA DE RELAJACIÓN Y EJERCICIOS.	GUSTABO ADOLFO CUBERO MADRIZ	487394
E/2017-35977	28/9/17	CARIES DENTAL HEALTH CADHE	SERVICIOS ODONTOLÓGICOS: PERIODONCIA, IMPLANTES, REHABILITACIÓN BUCAL, ORTODONCIA, ESTÉTICA ENDODONCIA, ODONTOLOGÍA GENERAL, ODONTOPEDIATRIA Y CIRUGÍAS ORALES.	EDWIN VINICIO CRUZ POLANCO, FRANCISCO DE JESUS TORRES MARTINEZ, AQUITANI PAVLOVI GARCIA ALMONTE	487686
E/2017-37196	2/10/17	CARLOS JOSE MOREL SUPER COLMADO MINIMARKE	VENTA DE PRODUCTOS ALIMENTICIOS.	CARLOS JOSE MOREL MARTINEZ	487913
E/2017-27227	28/9/17	CARNAVAL DE SABORES, S.G	ARTE CULINARIA, ELABORACIÓN DE ALIMENTO.	SORY RAFAELA GONZALEZ VILLAR	487594
E/2017-35679	27/9/17	CAROME ESTHETIC AND SPA BY CAROLINA FERNANDEZ	COSMEATRIA Y ASISTENTE MEDICO.	CAROLINA FERNANDEZ DIAS DE MENDEZ	487529
E/2017-35885	20/9/17	CASA DE HUESPEDES FELICIDAD	ALQUILER DE HABITACIONES.	AMARILIS ALTAGRACIA VALEYRON DE ESTRELLA	487072
E/2017-36073	22/9/17	CASATECH REAL ESTATE	BRINDAR ASESORÍA LEGAL COMO ABOGADA A USUARIOS, ASÍ COMO A LOS BIENES RAÍCES CREANDO UNA CARTERA DE PROPIEDADES A FIN DE PROMOCIONAR POR DISTINTOS MEDIOS, VENDER Y ALQUILAR LAS MISMAS.	FIORDAIRIS NUÑEZ CASTILLO	487180
E/2017-35667	28/9/17	CASTRO EUSEBIO BIENES RAICES	PRÉSTAMOS, FINANCIAMIENTOS, COMPRA Y VENTA DE VEHÍCULOS Y PROPIEDADES, IMPORTACIÓN Y EXPORTACIÓN DE VEHÍCULOS Y ACTIVIDADES AFINES.	OMAIRA BETHANIA RUIZ, JESUS CASTRO EUSEBIO	487608
E/2017-33055	27/9/17	CATALEYA CAFÉ BAR	CAFÉ BAR.	NERYS CAROLINA GARCIA PEÑA	487370
E/2017-34102	29/9/17	CATERING MASTERS DOMINICANA - CAMADOM	CATERING EMPRESARIAL, PICADERAS Y EVENTOS.	JUAN FRANCISCO REYES DE LA ROSA	487492
E/2017-28525	24/8/17	C-CARDER CATERING GROUP	ELABORACIÓN Y VENTAS DE ALIMENTOS COCIDOS Y CRUDOS, VENTAS DE PRODUCTOS RELACIONADOS CON LA COCINA, DISTRIBUCIÓN DE ALIMENTOS.	JOSE ALBERTO CARABALLO	486889
E/2017-37232	2/10/17	CDAE CRISTIANOS DEVOTOS PARA EL AVANCE DEL EVANGELIO	MINISTERIO CRISTIANO DEDICADO PARA: LEVANTAR IGLESIAS, TRABAJO SOCIAL Y CULTURAL, MISIONES NACIONAL E INTERNACIONAL, INSTITUTO TEOLÓGICO	JEAN MITHO TOUSSAINT	487987
E/2017-37317	3/10/17	CEMC CONSTRUCCIONES ELÉCTRICAS, MECÁNICAS Y CIVILES.	ESTA EMPRESA SE DEDICA COMO LO INDICA SU NOMBRE A OBRAS DE CONSTRUCCIONES EN GENERAL O MÁS BIEN EN TODAS LAS ÁREAS, YA SEAN REPARACIONES, REMODELACIONES, HASTA DISEÑAR.	FRANCISCO MONTILLA RODRIGUEZ, ISIDRO ALCÁNTARA RODRIGUEZ	488000
E/2017-35894	20/9/17	CEMENTERIO PUERTA DEL CIELO	ADMINISTRACIÓN, OPERACIÓN, MANTENIMIENTO Y DESARROLLO DE CEMENTERIOS, ASÍ COMO A LA PRESTACIÓN DE SERVICIOS FUNERARIOS O POMPAS FÚNEBRES	PARQUE CEMENTERIO PUERTA DEL CIELO SRL	486978

[210] EXP.	[220] SOL. FECHA	[561] NOMBRE COMERCIAL	[510] ACTIVIDAD	[730] SOLICITANTE	[111] REGISTRO
E/2017-31952	29/9/17	CENTRO CLÍNICO DE DIAGNÓSTICO Y ESPECIALIDADES MEDICAS V. T.	OFERTA DE SERVICIOS DE CONSULTAS ESPECIALIZADAS, IMÁGENES, LABORATORIOS CLÍNICOS, PROCEDIMIENTOS ODONTOLÓGICOS, PROCEDIMIENTOS GINECOLÓGICOS Y FISIATRÍA.	SERVICIOS REGIONALES DE SALUD III	487788
E/2017-28959	22/9/17	CENTRO CLINICO Y APOYO DIAGNOSTICO EN ATENCION PRIMARIA SECTOR PRIMAVERAL	SERVICIOS DE DIAGNÓSTICOS DE SALUD.	DIRECCION REGIONAL DE SALUD 1 VALDESIA	487233
E/2017-36362	4/10/17	CENTRO CONFECIONES FELICIA PEREZ	CONFECIONES Y ARREGLOS DE ROPA.	FELICIA PEREZ ACEVEDO	488109
E/2017-36417	26/9/17	CENTRO CRISTIANO COMUNITARIO DE ASISTENCIA COMUNITARIA-CCC	ENTIDAD SIN FINES DE LUCRO DEDICADA A PRESTAR SERVICIOS DE SALUD, EDUCACIÓN, NUTRICIÓN, ASISTENCIA A NIÑOS, NIÑAS Y PERSONAS ENVEJECIENTES Y DISCAPACITADOS	CARISTINA NUÑEZ	487448
E/2017-32822	2/10/17	CENTRO CULTURAL DE NEIBA CECULNE	GESTIONAR LOS PROCESOS DEL CENTRO CULTURAL DE NEIBA; FORTALECER Y APOYAR LA INDUSTRIA CREATIVA Y CULTURAL DE LA REGIÓN	JOSE DARIO CEPEDA MEDINA	487869
E/2017-35029	20/9/17	CENTRO DE ATENCION PSICOLOGICA SALUD EMOCIONAL CATSALEM	PSICOLOGA CLINICA, TERAPEUTA FAMILIAR Y DE PAREJA, ESPECIALISTA EN APRENDIZAJE Y ESPECIALISTAS EN EVALUACIÓN.	UNIBERKY ALTAGRACIA CONIL ALONZO DE ADAMES	487018
E/2017-33449	26/9/17	CENTRO DE BELLEZA & VARIEDADES ANA PICHARDO GARCIA	CENTRO DE BELLEZA Y COMERCIALIZACIÓN DE PRENDAS DE VESTIR PARA DAMAS.	ANA CAROLINA PICHARDO GARCIA	487399
E/2017-31364	29/9/17	CENTRO DE BELLEZA LULU	LAVADO Y TRATAMIENTO DE PELO, MANICURE, PEDICURE Y SERVICIOS DE BELLEZA EN SENTIDO GENERAL.	LUCY MARIA HERRERA DE PANIAGUA	487742
E/2017-35525	18/9/17	CENTRO DE BELLEZA MARIA POLANCO	SERVICIOS DE SALÓN DE BELLEZA EN GENERAL.	MARIA MAGDALENA POLANCO POLANCO	486666
E/2017-37133	2/10/17	CENTRO DE BELLEZA MIREYA	CENTRO DE BELLEZA.	MIREYA HERRERA VASQUEZ	487962
E/2017-36895	29/9/17	CENTRO DE BELLEZA TITI	CENTRO DE BELLEZA.	DIANA MERCEDES CASTAÑOS MATIAS	487818
E/2017-33898	25/9/17	CENTRO DE BELLEZA YAHLY	CENTRO DE BELLEZA.	YAJAIRA ASIATICO COMPRES	487197
E/2017-33799	27/9/17	CENTRO DE CONVENCIONES PUERTO PLATA CCPP	CENTRO DE REUNIONES, FIESTAS Y CONFERENCIAS. DESARROLLO, OPERACIÓN, PROMOCIÓN DE PROYECTOS Y ACTIVIDADES COMERCIALES NACIONALES E INTERNACIONALES	KRAMETRO CONSULTING KRAON SRL	487475
E/2017-32067	22/8/17	CENTRO DE DIAGNOSTICO Y PRIMER NIVEL DE ATENCIÓN VIETNAM	SERVICIOS DE ATENCIÓN PRIMARIA Y ESPECIALIZADA EN SALUD.	SERVICIO REGIONAL DE SALUD METROPOLITANO	487267
E/2017-36370	26/9/17	CENTRO DE ENMARCADO ABREU NUÑEZ	SERVICIOS DE ENMARCADO DE CUADROS, ESPEJOS, FOTOS, VENTAS DE PINTURAS ARTÍSTICAS, PLACAS DE RECONOCIMIENTOS, TROFEOS Y TODO TIPO DE MATERIALES PARA LAS ARTES PLÁSTICAS.	FRANCIA EVANGELISTA ABREU NUÑEZ	487412
E/2017-36546	27/9/17	CENTRO DE MUFFLERS KARLITIN	SERVICIOS DE MECÁNICA EN GENERAL, RESCATE EN GRUAS E INSTALACIÓN DE MUFFLER.	CARLOS GERALDO CANDELARIO CALDERON	487569
E/2017-35601	27/9/17	CENTRO DE NUTRICION Y MEDICINA CLINICA, CENMEDIC	SERVICIOS MEDICOS EN GENERAL.	RAFAEL MAURICIO GUILLEN REGALADO	487559
E/2017-32074	25/9/17	CENTRO DE PRIMER NIVEL DE ATENCIÓN LUCIA CONTRERAS	SERVICIOS DE ATENCIÓN PRIMARIA EN SALUD	SERVICIO REGIONAL DE SALUD METROPOLITANO	487263
E/2017-32070	22/8/17	CENTRO DE PRIMER NIVEL DE ATENCIÓN MATA LOS INDIOS	SERVICIOS DE ATENCIÓN PRIMARIA EN SALUD	SERVICIO REGIONAL DE SALUD METROPOLITANO	487268
E/2017-32066	25/9/17	CENTRO DE PRIMER NIVEL DE ATENCIÓN SABANA DE YABACAO	SERVICIOS DE ATENCIÓN PRIMARIA EN SALUD.	SERVICIO REGIONAL DE SALUD METROPOLITANO	487298
E/2017-36894	29/9/17	CENTRO DE PULIDO NELKIN PAULINO	PULIDO DE GRANITO Y MESETA.	NELKIN AGUSTIN PAULINO MARTINEZ	487792
E/2017-61	22/9/17	CENTRO DE RECLUTAMIENTO PWR WORKS	RECLUTAMIENTO DE PERSONAL PARA TRABAJAR EN EMPRESAS.	MARIA DEL CARMEN COLON FRIAS	487114
E/2017-36056	22/9/17	CENTRO DE SALUD COMUNITARIO MARANATHA	SERVICIOS DE SALUD DE ATENCIÓN PRIMARIA, TALES COMO MEDICINA EN GENERAL, ODONTOLOGÍA, PEDIATRÍA, OFTALMOLOGÍA.	MARIETTA JIL SANON	487212
E/2017-36946	29/9/17	CENTRO DE SERVICIOS MULTIPLES CEPEDA PEÑA	COMPRA Y VENTA DE ARTÍCULOS FERRETEROS, COSMÉTICOS Y HELADERÍA.	DIONISIO CEPEDA PEÑA	487786
E/2017-31799	14/9/17	CENTRO DE SERVICIOS RUTEN	REPARACIÓN DE FRENSOS, REPARACIÓN DE VEHÍCULOS, REPARACIÓN DE AIRES DE VEHÍCULOS, REPARACIÓN DE GOMAS, VENTA DE GOMAS	EDDY FUNG KUANG	486508
E/2017-35024	22/9/17	CENTRO DE SONOGRAFIA DRA. DAYANA MONTAS SUAZO	CONSULTORIO MEDICO EN EL QUE SE REALIZAN SONOGRAFÍAS, IMÁGENES DIGITALES DE LOS ÓRGANOS LOCALIZADOS EN EL ÁREA DE LA CABEZA, TRONCO Y EXTREMIDADES INFERIORES Y SUPERIORES DEL CUERPO HUMANO.	DAYANA MARGARITA MONTAS DE DE LOS SANTOS	487151
E/2017-34547	20/9/17	CENTRO DE UÑA D` JOHANNA PATRICIA NAILS.	SERVICIOS DE MANICURA Y PEDICURE, UÑAS ACRILICAS, EN GEL Y DE CRISTAL.	JOHANNA PATRICIA PASCUAL GONZALEZ	486983
E/2017-35865	20/9/17	CENTRO DE UÑAS Y VARIEDADES BY ELIZABETH TAVAREZ	CENTRO DE UÑAS Y VENTAS DE ROPA Y ACCESORIOS EN GENERAL.	ELIZABETH CONCEPCION TAVAREZ	486986
E/2017-33243	15/9/17	CENTRO DEPORTIVO NOGALES	IDENTIFICAR UN CENTRO PARA LA PROMOCIÓN Y DESARROLLO DE ACTIVIDADES DEPORTIVAS.	JUAN JACOBO MILADEH JAAR	486642
E/2017-35683	19/9/17	CENTRO DOMINICANO DE TECNOLOGIA CIENTIFICA - CEDOTECIE	PRESTAR SERVICIOS PROFESIONALES EN EL CAMPO CIENTÍFICO, INDUSTRIAL, TÉCNICO Y ACADÉMICO, ENTRE ELLAS CALIBRACIÓN, VERIFICACIÓN Y MANTENIMIENTO DE EQUIPOS E INSTRUMENTOS	RAFAEL GUILLERMO PEREZ RINCON	486925
E/2017-32823	19/9/17	CENTRO EDUCATIVO ABIEL	IMPARTIR DOCENCIA DESDE NIVEL INICIAL HASTA EDUCACIÓN MEDIA.	AQUILINA JAIME DE ORTIZ	486906
E/2017-36252	2/10/17	CENTRO EDUCATIVO CRISTIANO CAMINO AL DESARROLLO	IMPARTIR DOCENCIA DE EDUCACIÓN, MATERNAL INFANTIL, NIVEL INICIAL, NIVEL PRIMARIA Y SECUNDARIA.	YUDELKA ALEXANDRA SORIANO MEDINA	487865
E/2017-35800	19/9/17	CENTRO EDUCATIVO GRAN MANANTIAL DE SABIDURÍA	BRINDAR EDUCACIÓN A NIÑOS DE DOS AÑOS HASTA 4TO. DE MEDIA.	OCTAVIO ANTONIO MESA	488007
E/2017-36293	25/9/17	CENTRO EDUCATIVO REFUGIO DE AMOR	CENTRO EDUCATIVO, DEDICADO A LA ENSEÑANZA DE INICIAL, PRIMARIA Y SECUNDARIA.	RODERIS ABEL SOLANO Saviñón	487245
E/2017-34795	3/10/17	CENTRO EDUCATIVO TIA DAY	IMPARTIR DOCENCIA INICIAL Y BÁSICA.	ANA DAISY LOPEZ RODRIGUEZ	488168
E/2017-35127	14/9/17	CENTRO ELECTROMECANICO NUÑEZ CELENU	TELECOMUNICACIONES, ELECTRICIDAD ALTA, MEDIANA Y BAJA TENSÓN. OBRAS CIVILES. ASESORÍA Y DISEÑO. SISTEMAS DE ATERRIZAJES.	ANDRES ANTONIO NUÑEZ	487269
E/2017-27948	22/9/17	CENTRO FERRETERO GARCIA JORAN	VENTA DE MATERIALES FERRETEROS Y AFINES.	GRACITO GARCIA JORAN, JOAQUIN FRANCISCO GARCIA JORAN	487135
E/2017-35048	25/9/17	CENTRO GRÁFICO DIGITAL SOLUTIONS SME	IMPORTACIÓN Y VENTA DE TODO TIPO DE DE PRODUCTOS PARA USO EN LA INDUSTRIA GRÁFICA.	FRANCI MEJIA ESPINAL	487243
E/2017-35431	15/9/17	CENTRO JURIDICO E INVERSIONES RODRIGUEZ PEÑA	ASUNTOS JURÍDICOS EN GENERAL, SERVICIOS FINANCIEROS, BIENES RAÍCES, ASESORÍA EN ASUNTOS DE NEGOCIOS, CASOS LABORALES, LEGALIZACIÓN DE DOCUMENTOS, GESTOR FINANCIERO, VENTA Y ADMINISTRACIÓN DE PROPIEDADES.	TITO ESTEBAN RODRIGUEZ / KILSY VEPSANIA RODRIGUEZ PEÑA	487909
E/2017-36595	27/9/17	CENTRO JURIDICO HONDURAS	BIENES RAÍCES, COBROS COMPULSIVOS, TRAMITES ADUANALES Y ASUNTOS JURÍDICO EN GENERAL.	CENTRO JURIDICO HONDURAS, SRL	487389
E/2017-23776	22/9/17	CENTRO JURIDICO MORILLO DIAZ ABOGADOS CONSULTORES & NOTARIO	ENTIDAD SIN FINES DE LUCRO PARA IDENTIFICAR UNA IGLESIA, DEDICADA A SERVICIOS COMUNITARIOS, MÉDICOS, DONACIONES, AYUDA Y FORMACIÓN DE NIÑOS, ADOLESCENTE, JÓVENES Y ADULTOS	MARIA ANTONIA MORILLO DIAZ	487236
E/2017-32269	27/9/17	CENTRO LOGISTICO LAS AMERICAS ALMADELA	CONSOLIDACIÓN Y DESCONSOLIDACIÓN DE CARGAS, ALMACENAMIENTO SECO, REFRIGERADO, FISCAL Y GENERAL, TRANSPORTE MARÍTIMO, AÉREO Y TERRESTRE.	ALMACÉN DE DEPÓSITO FISCAL Y GENERAL LAS AMÉRICAS (ALMADELA), S. A.	487555
E/2017-36543	27/9/17	CENTRO MEDICO GAZCUE	SERVICIOS DE SALUD.	CENTRO MEDICO GAZCUE	487385
E/2017-27105	22/9/17	CENTRO METALURGICO ALCIMETAL	MANEJO, MODIFICACIÓN Y COMERCIALIZACIÓN DE MATERIALES METALÚRGICOS.	INDIRA GUZMAN CORTORREAL	487121
E/2017-26825	2/10/17	CENTRO MUEBLE EL JUGUETE MAS GRANDE HOGAR	COMPRA Y VENTA DE MUEBLES, INCLUYENDO IMPORTACION Y EXPORTACION DE MUEBLES Y ACCESORIOS DE MUEBLES Y PRODUCTOS DECORATIVOS, TAMBIEN INCLUYE ACTIVIDADES DE DISEÑO Y DECORACION.	JUAN CARLOS SANCHEZ TRUJILLO	487875
E/2017-36379	26/9/17	CENTRO MUNDIAL DE SALUD APRIM	ASISTENCIA MÉDICA, ATENCIÓN PRIMARIA, LABORATORIOS, CONSULTAS, DIAGNÓSTICOS E IMÁGENES, MEDICINAS Y EDUCACIÓN PREVENTIVA EN SALUD. LOS SERVICIOS INCLUYEN: MEDICINA GENERAL	MARÍA SARAY AMANCIO CAYETANO DE TELFO, RAMÓN BAUTISTA TELFO TELFORT	487432
E/2017-33430	29/9/17	CENTRO NATURISTA SALUD INTEGRAL ROSARIO MATIAS	CONSULTA EXTERNA, TERAPIAS COMPLEMENTARIAS, HIDROTERAPIAS, OZONO TERAPIA, GEO TERAPIA, FITO TERAPIA Y VENTA DE PRODUCTOS NATURALES.	ALBANIA MARGARITA ROSARIO MATIAS DE GOMEZ	487779
E/2017-35927	20/9/17	CENTRO ODONTOLOGICO DRA. YANNA UREÑA	SERVICIOS ODONTOLÓGICOS EN GENERAL.	YANNA ESTHER UREÑA ARIAS	486988
E/2017-3348	15/9/17	CERAMICENTRO LEO	VENTA DE CERÁMICA Y MATERIALES DE CONSTRUCCIÓN Y TODO EN FERRETERÍA, DE EQUIPOS ELECTRÓNICOS Y MATERIALES GASTABLES DE EQUIPOS DE OFICINA, Y ARTÍCULOS DEL HOGAR.	ZHENLIANG TANG	486654
E/2017-31935	3/10/17	CERO PUNTO COMERCIAL	VENTA DE REPUESTOS, VENTA DE MOTORES Y PASOLAS Y MOTO PRESTAMOS.	PATRICIA HIRANIS ARIAS RUIZ, ANGEL YSIDOR ARISTY GUERRERO, JUAN RAUL MEJIA ARIAS	487995
E/2017-36897	29/9/17	CHAGO FRIAS EXPRESS	VENTA Y DISTRIBUCIÓN DE TODO TIPO DE BEBIDAS AL POR MAYOR Y AL DETALLE.	FELIPE SANTIAGO DE LOS SANTOS APONTE	487785
E/2017-36778	28/9/17	CHEMERIE	SERVICIOS DE DELICATESSEN Y RESTAURANTE.	LUIS ALEXIS FERMIN BOBADILLA	487604
E/2017-37067	2/10/17	CHEZ WOO INMOBILIARIA	COMPRA Y VENTA DE INMUEBLES.	CHEZ WOO INMOBILIARIA, SRL	487877
E/2017-37181	2/10/17	CHOLLOVIAJE TOURS	VENTA DE BOLETOS AÉREOS, PAQUETES TURÍSTICOS, RENTA DE VEHÍCULOS, VENTAS DE SEGUROS DE VIAJES Y SERVICIOS TURÍSTICOS EN GENERAL.	FRANCISCO JAVIER VILCHEZ DURAN	487864
E/2017-36117	22/9/17	CHRIS & CANDLES	FABRICACIÓN, COMPRA, VENTA, IMPORTACIÓN, EXPORTACIÓN Y DISTRIBUCIÓN DE ARTÍCULOS ELABORADOS CON PARAFINA	CHRISTIAN ARIEL CUELLO LUNA	487162
E/2017-24274	20/9/17	CHRIST J MATOS CREDIT	PRESTAMOS PERSONALES E HIPOTECARIOS, CAMBIO DE DIVISAS.	CHRISTOPHER JOSE ALCANTARA MATOS	486975
E/2017-34362	8/9/17	CIMA IT CARIBE	COMERCIALIZACIÓN DE SOFTWARE DE DIFERENTES FABRICANTES, RENTA DE APLICACIONES EN LA NUBE, TALES COMO SOFTWARE COMO SERVICIO, PLATAFORMA, BASE DE DATOS.	NELSON ARTURO DE LOS SANTOS LANDA	486882
E/2017-37202	2/10/17	CIRCULO COMUNITARIO PROFESIONAL, CIRCOPRO	SERVICIOS FINANCIEROS EN GENERAL, ADMINISTRACIÓN, BIENES RAÍCES, ASUNTOS LEGALES	SERGIO MAÑÓN PÉREZ	487918
E/2017-36773	28/9/17	CITA LEGAL CON LAS ESCOTTO	ORIENTACIÓN LEGAL VÍA RADIAL, TELEVISIVA, INTERNET U OTRAS, ASÍ COMO ASESORÍA LEGAL EN DIVERSAS ÁREAS DEL DERECHO, ENTRENAMIENTO DE PROFESIONALES EN DIFERENTES ÁREAS Y CAPACITACIÓN,	ROSSY MARGARITA ESCOTTO MINAYA, LUZ DIVINA DEL ROSARIO ESCOTO SANTA	487583

[210] EXP.	[220] SOL. FECHA	[561] NOMBRE COMERCIAL	[510] ACTIVIDAD	[730] SOLICITANTE	[111] REGISTRO
E/2017-36044	29/9/17	CLAHER SERVICIOS DE INSPECCION CUARENTENARIA	LA FINALIDAD DE EVITAR QUE ENTREN O SALGAN PLAGAS Y ENFERMEDADES QUE AFECTEN LA AGROPECUARIA.	CLARA ROBLES DE LORA	487620
E/2017-21398	19/6/17	CLASICC BROOKLYN USALIRIANO	COMERCIALIZACIÓN, IMPORTACIÓN Y EXPORTACIÓN DE DIVERSOS PRODUCTOS DE BELLEZA Y DEL CUIDADO PERSONAL	ERICA LIRIANO	486605
E/2017-35371	15/9/17	CLIMATICARD	SERVICIOS DE DISEÑO, VENTA, INSTALACION Y MANTENIMIENTO, PREVENTIVO Y CORRECTIVO DE EQUIPOS Y SOLUCIONES DE CLIMATIZACIÓN, INCLUYENDO, SIN LIMITACIÓN, SISTEMAS DE AIRES ACONDICIONADOS	EMILIO PEREZ PEREZ	487602
E/2017-36251	25/9/17	CLINICA DENTAL "KADOSH OR"	DIAGNOSTICO, PROFILAXIS, REHABILITACIÓN, EXODONCIAS, ENDODONCIAS, PRÓTESIS, PERIODONCIA, ORTODONCIA E IMPLANTES.	NAIEL CONTRERAS AQUINO, NOELIA FELIZ MEDINA	487300
E/2017-36659	28/9/17	CLINICA DENTAL DRA. BETTY POLANCO R.	SERVICIOS ODONTOLOGICOS.	BETTY POLANCO RODRIGUEZ	487653
E/2017-35875	20/9/17	CLINICA DENTAL DRA. CARMEN TORRES	SERVICIOS ODONTOLOGICOS EN GENERAL.	CARMEN TOMASINA DE LOS MILAGROS TORRES MADERA DE PEREZ	486987
E/2017-37385	3/10/17	CLINICA DENTAL DRA. ERIDANIA DELGADO	SERVICIOS ODONTOLOGICOS.	ERIDANIA DELGADO GIL	488118
E/2017-36032	22/9/17	CLINICA DENTAL DRA. PETRA ROJAS	CLINICA ODONTOLOGICA EN GENERAL.	PETRA DEL CARMEN ROJAS CAPELLAN DE QUELIZ	487118
E/2017-36681	28/9/17	CLINICA DENTAL, DRA. ESTENIA ALBA	SERVICIOS DE ODONTOLOGIA EN GENERAL.	MARIA ESTENIA ALBA GONZALEZ	487670
E/2017-36723	28/9/17	CLINICA VETERINARIA HOSPIVET	SERVICIOS CLÍNICOS VETERINARIOS, VENTAS DE ALIMENTOS Y ARTÍCULOS PARA ANIMALES.	ELIZABETH SANCHEZ TRONCOSO	487599
E/2017-35925	20/9/17	CLUB DEPORTIVO & CULTURAL LOS DELFINES DE CABALLONA	INSTITUCIÓN SIN FINES DE LUCRO, ACTIVIDADES DEPORTIVAS Y CULTURALES, Y TRABAJOS COMUNITARIOS.	CLUB DEPORTIVO & CULTURAL LOS DELFINES DE CABALLONA, INC.	487046
E/2017-35156	14/9/17	CLUB DE CAZA Y PESCA ROMANA	PRACTICAR Y FOMENTAR EL DEPORTE DE LA CAZA Y LA PESCA, COLABORAR CON EL GOBIERNO NACIONAL Y DEMÁS ENTIDADES OFICIALES Y PARTICULARES CON EL FOMENTO DE LA CAZA Y LA PESCA	CLUB DE CAZA Y PESCA ROMANA C POR A	486540
E/2017-37136	2/10/17	CLUB FUERZA FEMENINA LOS VECINOS CLUFUFEVE	OBJETIVO DE PLANTEAR ALTERNATIVAS APEGADAS A LA PALABRA DE DIOS EN BENEFICIO DE LA MUJER. ASI COMO PARA ELABORAR POLITICAS PUBLICAS QUE VAYAN EN DEFENSA DE SUS DERECHOS	ROSANNA PEREZ SOLANO	487963
E/2017-36193	25/9/17	CLUB MIGUEL ANGEL GARRIDO	ENTIDAD SIN FINES DE LUCRO DESTINADA A REALIZAR ACTIVIDADES CULTURALES Y DEPORTIVAS.	ESTHIR ENMANUEL DIAZ ZENON	487181
E/2017-37438	3/10/17	CMB OFICINA DE ABOGADO	SERVICIO DE DERECHO LABORAL, DERECHO MIGRATORIO, DERECHO COMERCIAL, DERECHO INMOBILIARIO, DERECHO CIVIL, ASUNTOS LEGALES EN GENERAL.	CARLOS MOQUETE BIDO	488176
E/2017-36608	27/9/17	CMV	BANCA DEPORTIVA.	CRISTHIAN ENMANUEL MARTINEZ VITTINI	487494
E/2017-35893	20/9/17	CNUTRES CENTRO DE NUTRICION ESTETICA Y SALUD	CONSULTA DE NUTRICION, MEDICINA EN GENERAL Y COSMIATRIA.	LEONARDO ANTONIO HERNANDEZ PARRA / JENNIFER MARIA DISLA MESON	487014
E/2017-33583	31/8/17	COALCAVA	CORRETAJE, VENTA, ASESORÍA, REPRESENTACIONES EN EL RAMO DEL SEGURO DE VEHÍCULOS, MÉDICOS, SALUD Y A SUS FINES	CORREDORES ALBA CAVAGLIANO, S.R.L.	485259
E/2017-37078	2/10/17	COLEGIO DE TASADORES Y VALUADORES, CITYVAL	FORMACIÓN ACADÉMICA EN TASACIÓN DE ACTIVOS, PROYECTOS DE DESARROLLO Y MEDIO AMBIENTE, SERVICIOS DE ASESORÍA Y PLANIFICACIÓN EN LA VALUACIÓN DE ACTIVOS	IGNACIO VINICIO ARAUJO VIDAL	487859
E/2017-37164	2/10/17	COLEGIO EVANGELICO BUEN PASTOR-CABRAL	CENTRO DE FORMACIÓN Y ENSEÑANZA A NIÑOS DE NIVEL INICIAL.	MELECIA FERNANDEZ DE SEGURA	487896
E/2017-37295	3/10/17	COLEGIO MI ESTANCIA INFANTIL LEFIA	EDUCACIÓN NIVEL INICIAL, BÁSICA Y SECUNDARIA.	JOSE ADAMS MATEO DE LEON, LEFIA REYES BREMON	488074
E/2017-36024	22/9/17	COLEGIO NUEVA SOLUCION, C. & A.	SERVICIOS DE EDUCACIÓN A NIVEL INICIAL Y PRIMARIO 5TO. GRADO.	MARIA PRIMITIVA CASTRO ALBUEZ	487193
E/2017-25461	6/7/17	COLEGIO SAN SEBASTIAN	INSTITUCIÓN EDUCATIVA DOCENTE, BÁSICA Y MEDIA.	CRISTINA SOLER JIMENEZ	486620
E/2017-35702	19/9/17	COLLEGE BIG FAMILY HUMANITARY INTERNATIONAL	EDUCACIÓN BILINGÜE: INICIAL, BÁSICA, PRIMARIA Y SECUNDARIA.	FAUSTO ANTONIO NUÑEZ	487743
E/2017-34887	22/9/17	COLMADO PACHA 1	COMPRA, VENTA Y ELABORACIÓN DE PRODUCTOS ALIMENTICIOS Y COMESTIBLES.	WILTON VICENTE JIMENEZ CRUZ	487221
E/2017-36057	22/9/17	COLMADO CARABALLO HERNANDEZ	COMPRA Y VENTA DE PRODUCTOS DE CONSUMO MASIVO TALES COMO: COMESTIBLES, BEBIDAS, DESECHABLES, LIMPIEZA E HIGIENE PERSONAL.	MARINO ANTONIO CRUZ HERNANDEZ	487120
E/2017-35998	20/9/17	COLMADO CASA ANGELES RODRIGUEZ	VENTAS DE ALIMENTOS Y BEBIDAS EN GENERAL.	YSIDRO JOSE RODRIGUEZ Y ANGELES	487061
E/2017-35857	28/9/17	COLMADO D'JOAQUINA SANTOS	COMPRA Y VENTA DE LOS PRODUCTOS BASICOS DE LA CANASTA FAMILIAR TALES COMO: PRODUCTOS DE LIMPIEZA, DESECHABLES Y ALIMENTICIOS.	JOAQUINA SANTOS PERALTA	487659
E/2017-36200	2/10/17	COLMADO DEISIRIS	VENTA DE ALIMENTOS, BEBIDAS, PRODUCTOS DE LIMPIEZA, HIGIÉNICOS Y BELLEZA.	YRIS MARIA MANZUETA HENRIQUEZ DE BRITO	487855
E/2017-35814	19/9/17	COLMADO ESPINAL PAYERO	VENTA DE COMESTIBLES, DESECHABLES, BEBIDAS, PRODUCTOS PARA LA HIGIENE PERSONAL Y PRODUCTOS DE LIMPIEZA.	ANACLETO ANTONIO ESPINAL GONZALEZ	486812
E/2017-35561	18/9/17	COLMADO PETRA TAVAREZ	COMPRA Y VENTA DE PRODUCTOS COMESTIBLES, LIMPIEZA Y HOGAR (DE CONSUMO MASIVO).	PETRA ANTONIA TAVAREZ PIMENTEL	486669
E/2017-34771	19/9/17	COLMADO VALLE TORIBIO	VENTA Y COMERCIALIZACIÓN DE PRODUCTOS DE CONSUMO MASIVO TALES COMO: COMESTIBLES, BEBIDAS, DESECHABLES, PRODUCTOS DE LIMPIEZA E HIGIENE PERSONAL.	FELIX ALBERTO VALLE TORIBIO	486821
E/2017-35724	19/9/17	COLMADO-COMEDOR JUANA EMILIA GUZMAN	VENTA DE ALIMENTOS, BEBIDAS Y MERCANCIAS VARIADAS.	JUANA EMILIA GUZMAN RODRIGUEZ	486828
E/2017-32686	2/10/17	COLON FITNESS SQUAD	GIMNASIO.	DARWIN ANTONIO COLON SANTOS	487977
E/2017-35282	22/9/17	COLONIAS JUALGO	CULTIVO DE PRODUCTOS AGRÍCOLAS, COMPRA Y VENTA DE MUEBLES TALES COMO PROPIEDADES, CONSTRUCCIONES E INMUEBLES Y DE PRODUCTOS AGRÍCOLAS Y SERVICIOS DE TRANSPORTE.	NATIVIDAD DE JESUS GOICO SANCHEZ	487083
E/2017-31895	8/9/17	COLORES Y TERMINACIONES RAFMAR	COMPRA Y VENTA DE ARTÍCULOS DE PINTURA, FERRETEROS Y MATERIALES DE CONSTRUCCIÓN EN GENERAL.	RAMINDY DOLORES CRUZ LOZANO	486665
E/2017-35102	14/9/17	COLZA SUPPLY	REALIZAR INVERSIONES EN PROYECTOS INMOBILIARIOS Y DAR ASESORÍA FINANCIERA A PERSONAS Y EMPRESAS TANTO PUBLICAS COMO PRIVADAS.	JOSE TOMAS MARTINEZ PEREZ	486560
E/2017-35742	19/9/17	COMALDO YANERYS INFANTE	VENTA DE PRODUCTOS COMESTIBLES, DESECHABLES, DE LIMPIEZA, FRUTAS, VEGETALES, EMBUTIDOS, BEBIDAS Y AFINES.	YANERYS ALTAGRACIA INFANTE CASTILLO	486829
E/2017-35766	28/9/17	COMEDOR CRUZ PUELLO	PREPARACIÓN Y VENTA DE COMIDAS.	ROSA CRUZ PUELLO DE INFANTE	487657
E/2017-37182	2/10/17	COMEDOR FABIAN TINEO	EXPENDIO DE COMIDAS Y BEBIDAS.	JORGE LUIS FABIAN TINEO	487935
E/2017-34232	22/9/17	COMEDOR JUANA MARIA	VENTA DE COMIDA CRIOLLA.	JUANA MARIA DE PAULA	487123
E/2017-36634	27/9/17	COMEDOR RESTAURANT BENDICION DE DIOS	SERVICIOS DE CATERING, VENTA DE TODO TIPO DE COMIDAS Y BEBIDAS.	MIGUEL RAFAEL SOTO JAVIER	487495
E/2017-35512	18/9/17	COMEDOR TORRES MATOS	VENTAS DE COMIDAS CRIOLLAS.	DIOSKARY ALTAGRACIA TORRES MATOS	486664
E/2017-35652	19/9/17	COMERCIAL 1210	COMERCIALIZACIÓN Y DISTRIBUCIÓN AL MAYOR Y AL DETALLE DE PARTES ELÉCTRICAS Y ALAMBRE PARA EMBOBINADO DE MOTORES.	ARACELYS DEL CARMEN GARRIDO GONZÁLEZ	486909
E/2017-36371	4/10/17	COMERCIAL DAYDREAM	COMPRA Y VENTA DE TODO TIPO DE PRENDAS DE VESTIR, DE DAMAS, CABALLEROS Y NIÑOS.	ERICK PING HSIEN LIN CHU	487302
E/2017-36371	4/10/17	COMERCIAL DAYDREAM	COMPRA Y VENTA DE TODO TIPO DE PRENDAS DE VESTIR, DE DAMAS, CABALLEROS Y NIÑOS.	ERICK PING HSIEN LIN CHU	487302
E/2017-35572	18/9/17	COMERCIAL EL TUNEL & ASOC. LJM	VENTAS DE PROVISIONES FRESCAS AL POR MAYOR Y AL DETALLE TALES COMO: ARROZ, HABICHUELA, ACEITE, HUEVOS, ARENQUE, BACALAO, AZÚCAR, ESPECIAS, BEBIDAS ALCOHÓLICAS, AGUA, REFRESCÓ	DONI ALBERTO LOPEZ, MIGUEL ANGEL MEJIA REYES	486679
E/2017-37021	29/9/17	COMERCIAL FE MARIA M	COMPRA Y VENTA DE LOS PRODUCTOS BASICOS DE LA CANASTA FAMILIAR TALES COMO: PRODUCTOS DE LIMPIEZA, DESECHABLES Y ALIMENTICIOS.	POLONIA LOPEZ MENDEZ	487812
E/2017-35804	19/9/17	COMERCIAL LAVAPIES	COMPRA Y VENTA DE CERÁMICAS DE TODO TIPO, ASÍ COMO ARTÍCULOS Y MATERIALES DE FERRETERÍA EN GENERAL.	FRANCISCO ANTONIO ALVAREZ ARAUJO	486933
E/2017-35496	18/9/17	COMERCIAL SANTANA	COMPRA Y VENTA DE GOMAS, REPUESTOS NUEVOS Y USADOS, COMPRA Y VENTA DE INMUEBLES, DISEÑO, DESARROLLO Y CONSTRUCCIÓN DE PROYECTOS INMOBILIARIOS	COMERCIAL SANTANA, S.R.L.	486810
E/2017-36260	25/9/17	COMERCIALIZADORA DANNIA CARABALLO	COMERCIALIZACIÓN DE PRENDAS DE VESTIR PARA CABALLEROS Y DAMAS.	DANNIA MIGUELINA CARABALLO SANTOS	487170
E/2017-35242	22/9/17	COMERCIALIZADORA DE LA ROSA	COMPRA Y VENTA DE TODO TIPO DE ARTÍCULOS PARA EL HOGAR Y USO PERSONAL.	RAMÓN DIVURGA DE LA ROSA DE LA CRUZ, COMERCIALIZADORA DE LA ROSA, S.R.L.	487206
E/2017-35783	19/9/17	COMPANELES	FABRICACIÓN DE PANELES PREFABRICADOS PARA LA ELABORACIÓN DE VIVIENDAS, CONSTRUCTORA EN GENERAL, SUPERVISIÓN DE OBRAS, CÁLCULOS, ELABORACIÓN DE PRESUPUESTOS, DISEÑOS ARQUITECTÓNICOS Y DE PLANOS	DAVID ALFREDO CASTILLO MAGAÑA, DENNIS CHRISTIAN RIVERA SANDOVAL	486895
E/2017-35054	13/9/17	COMPAÑÍA DE SERVICIOS MÚLTIPLES DE TRASPORTE TURÍSTICO CSMTT	SERVICIOS DE TRANSPORTE EN GENERAL.	RENE RIVERA PION	487512
E/2017-36245	3/10/17	COMPAÑÍA DE SERVICIOS Y TRANSPORTE MORROBEL PEREZ Y ASOCIADOS	SERVICIOS DE TRANSPORTE.	GABRIEL ANTONIO MORROBEL PEREZ	488128
E/2017-35629	18/9/17	COMPAÑÍA DE TRACTORES AGRICOLAS DE LA REGION ESTE, HIGUEY, LA ALTAGRACIA, COMTRARE	PREPARACIÓN DE SUELO Y TERRENOS.	AUGUSTO CORDONES	486686
E/2017-30247	22/8/17	COMPAÑÍA DE TRANSPORTE MIPROGASETT	OFRECER SERVICIOS DE TRANSPORTE.	JUAN HUBIERE DEL ROSARIO, MAXIMO ANTONIO FERRERAS	487854
E/2017-32334	22/9/17	COMPAÑÍA DE TRANSPORTE PARA AEROPUERTOS, PUERTOS Y HOTELES DE BARAHONA COMTRAN-APHBA	SERVICIOS DE TRANSPORTE EN GENERAL.	SINDICATO DE TRANSPORTE DE TAXI PARA AEROPUERTO PUERTOS Y HOTELES DE BARAHONA	487226
E/2017-36008	22/9/17	COMPAÑÍA DOMINICANA DE GASES INDUSTRIALES RT	REPRESENTACIÓN COMERCIAL DE PLANTAS DE GASES INDUSTRIALES Y VENTAS DE GASES INDUSTRIALES.	ROSE MARIE DIEK SELMAN	487234

[210] EXP.	[220] SOL. FECHA	[561] NOMBRE COMERCIAL	[510] ACTIVIDAD	[730] SOLICITANTE	[111] REGISTRO
E/2017-27379	26/9/17	COMPANÍA INTERNACIONAL TECNOLÓGICA, COITNET	VENTA DE CELULARES, COMPUTADORAS Y ACCESORIOS ASÍ COMO TAMBIÉN OTROS EQUIPOS TECNOLÓGICOS, AL POR MAYOR Y AL DETALLE, EN REPRESENTACIÓN DE MARCAS.	ENMANUEL DE JESUS CIPRIAN BLANCO	487428
E/2017-36402	26/9/17	COMPANÍA LUBRIVEN	IMPORTACIÓN, EXPORTACIÓN, COMPRA Y VENTA DE LUBRICANTES Y ACEITES, ADITIVOS Y PRODUCTOS AFINES.	GARY MONTT BUTLER MARTINEZ	487354
E/2017-35630	18/9/17	COMPANÍA SUPREME-COMSUP	EMPRESA DEDICADA A LA IMPORTACIÓN Y EXPORTACIÓN, VENTA Y COMERCIALIZACIÓN DE PRODUCTOS COMESTIBLES, BEBIDAS ALCOHÓLICAS Y NO ALCOHÓLICAS.	ROSA IRIS GARCIA MARTINEZ	486685
E/2017-35816	19/9/17	COMPANÍA YANCOL COMERCIAL	COMPRA Y VENTA DE MATERIALES, EQUIPOS Y PRENDAS DE VESTIR.	MARIANA DEL CARMEN POLANCO DE ALMONTE	486847
E/2017-36706	28/9/17	COMPRAVENTA E INVERSIONES POLANCO NIN	SERVICIOS DE PRÉSTAMOS, ASI COMO LA COMPRA Y VENTA DE ELECTRODOMÉSTICOS.	FRANCY ANTONIO OSORIA NIN / BALBINA POLANCO	487665
E/2017-32631	28/9/17	CONCILIO DE IGLESIAS CASA AMOR DE DIOS DE ADORACION Y ALABANZA	ENTIDAD SIN FINES DE LUCRO DESTINADA A AYUDAR A LAS COMUNIDADES CON ALIMENTOS, FUNDACION DE IGLESIAS, AYUDA A LAS PERSONAS QUE ESTAN EN LAS CALLES EN DROGAS, PROSTITUCION	ALEJANDRINA ALMANZAR	487679
E/2017-37077	2/10/17	CONCIVELS	DISEÑO, CÁLCULOS, PLANIFICACIÓN, TASACIÓN, ACCESORIAS, CONTRATACIÓN Y SUB. CONTRATACIÓN, LICITACIÓN Y DIRECCIÓN, TÉCNICA DE PROYECTOS DE INGENIERÍA, NACIONAL E INTERNACIONAL	FRANCISCO LEONEL LORA PAYAN	487861
E/2017-29891	29/9/17	CONDOMINIO CORPORATIVO SDQ	CONDOMINIO CONSISTENTE EN CATORCE (14) NIVELES DE LOCALES PARA USO COMERCIAL.	FRANCISCO ANTONIO DEL CARPIO JACOBS	487794
E/2017-37218	2/10/17	CONDOMINIO DE SANTO DOMINGO, CONDESA	ADMINISTRACIÓN Y GESTIÓN DE CONDOMINIOS Y BIENES RAÍCES EN GENERAL	HÉCTOR RAFAEL SUERO GUZMÁN, MARÍA SUGEYDY PÉREZ POLANCO	487917
E/2017-36129	22/9/17	CONDOMINIOS RESIDENCIALES GABRIELA NAVARRO	DESIGNACIÓN DE EDIFICIOS DE APARTAMENTOS DE USO RESIDENCIAL Y/O COMERCIAL.	MERCEDES ADELAIDA DELMONTE TAVAREZ, FREDY EURICO NAVARRO LÓPEZ	487131
E/2017-34219	19/9/17	CONFECIONES D' MARTA YSABEL VASQUEZ	DISEÑO Y CONFECIÓN DE PRENDAS DE VESTIR, ROPAS Y TODO TIPO DE ACCESORIOS PARA LA DECORACIÓN.	MARTA YSABEL VASQUEZ FERNANDEZ DE ABREU	486928
E/2017-35137	26/9/17	CONFRATERNIDAD PASTORES DEL ENSACHEZ ESPAILLAT Y ZONAS ALEDAÑA COPEEYZA	ENTIDAD SIN FINES DE LUCROS, DEDICADA A PREDICAR EL EVANGELIO Y ORIENTACIÓN ESPIRITUAL, INFORMACIÓN DE VALORES PARA LA COMUNIDAD.	FRANCIS LOPEZ MENDEZ, JUAN BAUTISTA AVELINO BELEN, ROQUE VALDEZ	487362
E/2017-33174	19/9/17	CONGREGACION CRISTIANA RESTAURANDO FAMILIA, SALMO 68:6	ENTIDAD SIN FINES DE LUCRO, DEDICADA A ADORAR A DIOS MEDIANTE UN ESPIRITU DE COMPAÑERISMO CRISTIANO ENTRE SUS MIEMBROS Y LA PROCLAMACION DEL SANTO EVANGELIO DE NUESTRO SEÑOR JESUCRISTO.	RUBEN DARIO GIL AMARO	486824
E/2017-35497	18/9/17	CONGREGACION EL MEDIADOR DE UN NUEVO PACTO HEBREO 8	CULTO ESPIRITUAL, NUPIAS MATRIMONIAL, CONSEJERIA MATRIMONIAL, AYUDA A LOS MAS NECESITADOS	CELESTE AURORA SANTOS CABRERA	486690
E/2017-35790	19/9/17	CONSEJO DOMINICANO DE COLEGIOS PRIVADOS, CODOCOPRI	ENTIDAD SIN FINES DE LUCRO DEDICADA A: LA DEFENSA Y DERECHO DE LA EDUCACIÓN PRIVADA EN LOS COLEGIOS PRIVADOS.	REMEDIO GOMEZ ROMAN, JOSE RAMON DE AZA BATISTA	486849
E/2017-36457	26/9/17	CONSEJO INTER-INSTITUCIONAL PARA LA COORDINACION DE PROGRAMAS DE VIVIENDAS CII VIVIENDAS	CONTRIBUIR AL DESARROLLO INTEGRAL DEL PAÍS, MEJORANDO LA CALIDAD DE VIDA Y BIENESTAR DE LAS FAMILIAS DE MENORES INGRESOS	CII-VIVIENDAS,INC	487331
E/2017-33532	31/8/17	CONSORCIO AGROPECUARIO LA COLONIA	CRIANZA DE GALLINAS REPRODUCTORAS DE HUEVOS FÉRTILES PARA POLLO DE ENGORDE.	CONSORCIO AGROPECUARIO LA COLONIA, S.A	488091
E/2017-35697	19/9/17	CONSORCIO BDT	CONSTRUCCIÓN EN GENERAL.	RAFAEL ANTONIO MEJIA MEJIA	486910
E/2017-36149	25/9/17	CONSORCIO DE AGUAS SANITARIAS DEL DISTRITO NACIONAL CAS-DN/RD	DISEÑO Y CONSTRUCCIÓN DE OBRAS CIVILES E HIDRÁULICAS EN GENERAL.	MARIA ALEJANDRA HERNANDEZ NIVAR	486898
E/2017-37457	3/10/17	CONSORCIO DE BANCAS PEVAGAR	DESARROLLAR, PLANIFICAR, ORGANIZAR, COMERCIALIZAR Y OFRECER NEGOCIOS Y SERVICIOS DE AZAR, LOTERÍAS, LOTO, RAYADITO, BANCA DEPORTIVA	PEDRO PASCUAL VARGAS VASQUEZ	488069
E/2017-36154	25/9/17	CONSORCIO DE COLECTORES DEL OZAMA Y SANTO DOMINGO NORTE CONCOL-RD	DISEÑO Y CONSTRUCCIÓN DE OBRAS CIVILES E HIDRÁULICAS EN GENERAL.	MARIA ALEJANDRA HERNANDEZ NIVAR	486901
E/2017-22472	27/9/17	CONSORCIO DE PROPIETARIOS DEL CONDOMINIO RESIDENCIAL MAR AZUL EN EL SECTOR COSTA AZUL	ADMINISTRACIÓN DE CONDOMINIO, MANEJO DEL CONDOMINIO, ÁREAS COMUNES Y SOCIALES.	ELVIN JOSE DIAZ TOLENTINO	487496
E/2017-36150	25/9/17	CONSORCIO DE TRATAMIENTO, TUNELACIÓN Y RECOLECCIÓN DE AGUAS RESIDUALES COTTRAR-RD	DISEÑO Y CONSTRUCCIÓN DE OBRAS CIVILES E HIDRÁULICAS EN GENERAL.	MARIA ALEJANDRA HERNANDEZ NIVAR	486899
E/2017-36155	25/9/17	CONSORCIO DE TRATAMIENTOS DE AGUAS Y RECOLECTORES ESPECIALIZADOS CONTARE-RD	DISEÑO Y CONSTRUCCIÓN DE OBRAS CIVILES E HIDRÁULICAS EN GENERAL.	MARIA ALEJANDRA HERNANDEZ NIVAR	486902
E/2017-36151	25/9/17	CONSORCIO DE TRATAMIENTOS DE AGUAS Y TUNELACION NACIONAL COTAT-RD	DISEÑO Y CONSTRUCCIÓN DE OBRAS CIVILES E HIDRÁULICAS EN GENERAL.	MARIA ALEJANDRA HERNANDEZ NIVAR	486900
E/2017-36153	25/9/17	CONSORCIO DE TRATAMIENTOS Y CANALIZACIONES DE AGUA (COTCA-RD)	DISEÑO Y CONSTRUCCIÓN DE OBRAS CIVILES E HIDRÁULICAS EN GENERAL.	MARIA ALEJANDRA HERNANDEZ NIVAR	487008
E/2017-35657	19/9/17	CONSORCIO SERVICIOS DE TI DOMINICANA & TRICOM	DAR SERVICIOS DE DATA CENTER PARA RECUPERACIÓN DE DATOS.	TRICOM S A, SIXSIGMA NETWORKS MEXICO, S.A DE C.V.	487513
E/2017-34764	27/9/17	CONSORCIO SIE-COASTAL-UCE WTE SPM	CONSORCIO ORIENTADO A PARTICIPAR EN EL PROCESO DE LICITACIÓN PÚBLICA CONVOCADA POR EL AYUNTAMIENTO DE SAN PEDRO DE MACORÍS	VICTORIA AQUINO BELLO	487108
E/2017-34764	27/9/17	CONSORCIO SIE-COASTAL-UCE WTE SPM	CONSORCIO ORIENTADO A PARTICIPAR EN EL PROCESO DE LICITACIÓN PÚBLICA CONVOCADA POR EL AYUNTAMIENTO DE SAN PEDRO DE MACORÍS	VICTORIA AQUINO BELLO	487108
E/2017-35364	29/9/17	CONSTRUCCIONES GARCIA CASANOVA	SERVIR A CONSTRUCTORES CON EQUIPOS, TRABAJADORES, SUPERVISIÓN DE TRABAJADORES, COMIDAS, FOTOGRAFÍAS, Y OTROS SERVICIOS REALIZADOS POR MAESTROS CONSTRUCTORES.	MIGUEL EXPEDITO VARGAS CABA	487790
E/2017-34944	20/9/17	CONSTRUCTORA & INMOBILIARIA JOWENS	CONSTRUCCIÓN, DISEÑO, EVALUACIÓN, INGENIERÍA, ARQUITECTURA, ASESORIA, CONSULTORÍA, SUPERVISIÓN, DECORACIÓN DE OBRAS TÉCNICAS Y CIVILES	EDUVIGIS PEREZ RODRIGUEZ	487142
E/2017-33485	26/9/17	CONSTRUCTORA BAHIA CONSBHAH	CONSTRUCCIÓN, URBANIZACIÓN Y EDIFICACIÓN DE TODO TIPO DE TERRENOS, MUEBLES E INMUEBLES, CON LA POTESTAD Y OBJETO DE VENDER, ALQUILAR, ARRENDAR Y PERMUTAR DICHS MUEBLES E INMUEBLES	CONSTRUCTORA BAHIA, CXA	487054
E/2017-34729	26/9/17	CONSTRUCTORA EUROPA V.C.&F.	CONSTRUCCIÓN.	CAROLIN ROSADO ALIES, JUNIOR RADHAMES ENCARNACION MARTINEZ	487207
E/2017-37064	2/10/17	CONSTRUCTORA FAROALTO	CONSTRUCCIÓN DE PROYECTOS INMOBILIARIOS, EDIFICIOS, CASAS, RESIDENCIALES, COMPLEJOS TURÍSTICOS Y HOTELES	FRANKLIN MANUEL PERDOMO DIAZ	487771
E/2017-35299	15/9/17	CONSTRUCTORA GOMEZ BEATO	CONSTRUCCIÓN, COMPRA Y VENTA DE BIENES INMUEBLES, DESARROLLO DE PROYECTO DE VIVIENDAS, OBRAS CIVILES, PÚBLICAS Y PRIVADAS.	CONSTRUCTORA GOMEZ BEATO, SRL	486707
E/2017-36085	22/9/17	CONSTRUCTORA GRATEREAUX MARTINEZ	CONSTRUCTORA Y REMODELACIÓN DE EDIFICACIONES.	CONSTRUCTORA GRATEREAUX MARTINEZ, S.R.L.	487078
E/2017-35394	15/9/17	CONSTRUCTORA HORQUETAS	CONSTRUCTORA INMOBILIARIA.	DOMINGO ANTONIO BALBUENA MENA	486710
E/2017-37277	3/10/17	CONSTRUCTORA IKOS ILION	COMPRA, VENTA, CONSTRUCCIÓN Y PROMOCIÓN DE INMUEBLES EN GENERAL.	CONSTRUCTORA IKOS ILION, S.R.L.	488003
E/2017-36459	5/10/17	CONSTRUCTORA MARTE, FERNANDEZ & ALCANTARA	PINTURA, ELECTRICIDAD, EDIFICACIONES, REMODELACIÓN, PUENTE, ELEVADO, CARRETERA, PRESA, PLOMERÍA, INSTALACIONES SANITARIA, PRESTAMOS, EQUIPOS DE CONSTRUCCIÓN, INFRAESTRUCTURA, HERRERÍA, MANTENIMIENTO.	RAYLIN RAMON ROSA MARTE, BILLYS JAVIER ALMONTE FERNANDEZ, JOSE LUIS ALCANTARA LORENZO	488057
E/2017-35530	18/9/17	CONSTRUCTORA MIRELTI	CONSTRUCTORA DESTINADA A LA EDIFICACIÓN, SUPERVISIÓN, DESARROLLO, REPARACIÓN, REMODELACIÓN, DISEÑO ESTRUCTURAL, ARQUITECTÓNICO O ELÉCTRICO DE OBRAS CIVILES	CONSTRUCTORA MIRELTI, S.R.L.	486803
E/2017-36018	22/9/17	CONSTRUCTORA PERSAN	SERVICIOS DE CONSTRUCCIÓN, DISEÑO, PLANEAMIENTO Y SUPERVISIÓN DE TODO TIPO DE EDIFICACIONES, COMPRA, VENTA Y ADMINISTRACIÓN DE BIENES INMUEBLES.	JOSE GABRIEL SANTANA ENCARNACION	487111
E/2017-35395	15/9/17	CONSTRUCTORA QUEULAT	CONSTRUCTORA INMOBILIARIA.	DOMINGO ANTONIO BALBUENA MENA	486709
E/2017-35520	18/9/17	CONSULTORA ESTRATEGICA DE TURISMO CEDT	SERVICIOS Y MANTENIMIENTOS PÁGINAS DE INTERNET PARA HOTELES.	JAVIER CONDE MORENO	486805
E/2017-32693	4/10/17	CONSULTORES DE PLANIFICACIÓN E INVESTIGACIÓN ECONÓMICA MERCANESS	CONSULTORÍA EN PLANIFICACIÓN, DISEÑO, GESTIÓN Y DIRECCIÓN DE PROYECTOS DE INVERSIÓN ESTUDIOS DE MERCADO Y FACTIBILIDAD, IMPORTACIÓN, EXPORTACIÓN	XIOMARA RAFAELINA SANTANA HERRERA	488059
E/2017-35677	19/9/17	CONSULTORIO DENTAL DOCTORES GOLDAR	ODONTOLOGÍA EN GENERAL.	MARIA LEONOR GOLDAR MOYA	486826
E/2017-34597	11/9/17	CONSULTRAN	ASESORÍA LOGÍSTICA PARA OPERACIÓN DE COMPANÍAS, TRANSPORTACIÓN, ALMACENAMIENTO (DEPÓSITO) E INVENTARIOS, TRANSPORTE ESCOLAR, EMPRESARIAL	MAXIMO VIRGILIO HODGE DURAN, JOSEFA DURAN MENA	487056
E/2017-35620	18/9/17	CONTACIÓN DOMINICANA	SERVICIOS DOCENTES Y PROFESIONALES.	ABNER LORA LOPEZ	486777
E/2017-35703	28/9/17	CONTRERAS VALERIO MULTISERVICIOS	MANTENIMIENTO Y VENTA DE REPUESTOS PARA VEHÍCULOS DE MOTOR, MAQUINARIAS INDUSTRIALES Y AFINES.	GUILLERMO DE JESUS CONTRERAS VALERIO	487650
E/2017-36161	2/10/17	CONVENCION BAUTISTA HAITIANA SANTO DOMINGO CBAHSD	ES UNA INSTITUCIÓN SI FINES DE LUCRO ESPIRITUAL Y SOCIAL.	ANOZE ALDOPHE, VILNER VILCAIRE GERMEUS	487856
E/2017-32184	20/9/17	COOPERATIVA AGROPECUARIA DE VALLEJUELO-JORGILLO, COOPVALLEJO	ENTIDAD SIN FINES DE LUCRO, QUE FOMENTA EL DESARROLLO SOCIOECONÓMICO DE LOS ASOCIADOS DE LA COOPERATIVA.	MILTA LANNY MONTERO MONTERO	487066
E/2017-36743	28/9/17	COOPERATIVA AVANCE COOPA	ENTIDAD SIN FINES DE LUCRO CUYO OBJETIVO PRINCIPAL ES INCENTIVAR LA EDUCACIÓN Y EL DESARROLLO COMUNITARIO, MEDIANTE AHORRO, PRÉSTAMOS Y SERVICIOS MÚLTIPLES.	MARTIN ELISEO VARGAS SANTANA	487704
E/2017-37369	3/10/17	COOPERATIVA DE PRODUCCIÓN TRABAJO, SERVICIOS MÚLTIPLES Y ELÉCTRICO DEL MUNICIPIO DE CONSUELO COPEMUNCO	ENTIDAD SIN FINES DE LUCRO, DEDICADA AL TRABAJO DE SERVICIOS MÚLTIPLES Y ELÉCTRICO DEL MUNICIPIO CONSUELO.	HECTOR SANTANA NOLASCO	488009



[210] EXP.	[220] SOL. FECHA	[561] NOMBRE COMERCIAL	[510] ACTIVIDAD	[730] SOLICITANTE	[111] REGISTRO
E/2017-35555	18/9/17	COOPERATIVA NACIONAL DE PRODUCTORES DE CERDOS COONAPROCE	INSTITUCIÓN DE SERVICIOS MÚLTIPLES SIN FINES DE LUCRO QUE SE DEDICA A PROMOVER, FOMENTAR Y ALENTAR LA INDUSTRIA AGROPECUARIA	MIGUEL ANGEL TAPIA HENRIQUEZ	486693
E/2017-34202	18/9/17	COOPRESTAMOS COMPRES CONCEPCION	DEDICADA A PRESTAMOS HIPOTECARIOS CON GARANTIA PERSONALES, COMPRA DE CHEQUE, PRESTAMOS INMOBILIARIOS.	JONATTAN ENMANUEL COMPRES ABREU	486657
E/2017-34599	2/10/17	COPIADO BUENA VISTA CENTER CBVC	COPIAS, ENCUADERNACIONES, VENTAS DE UTILES Y MATERIALES ESCOLARES, Y ACCESORIOS DE INFORMATICA.	JUAN MANUEL MARTINEZ DIAZ	487949
E/2017-36890	29/9/17	CORDOBA	EXPENDIO DE BEBIDAS Y COMIDAS.	DAVID GORBACHOV OVALLE REYES / JORGE LUIS PEREZ	487819
E/2017-35116	14/9/17	CORIMAR, CENTRO ODONTOLÓGICO	PRESTACIONES DE SERVICIOS ODONTOLÓGICOS EN GENERAL Y ESPECIALIZADOS.	GRECIA AMANTINA DE LA CRUZ CASTRO	486505
E/2017-30862	22/9/17	CORNER EDGE AUTO DETAILING	LAVADO DE CARROCERÍA E INTERIOR DE VEHÍCULOS, LIMPIEZA DE TAPIZADOS, TRATAMIENTO DE LA CARROCERÍA E INTERIOR DE VEHÍCULOS, ASÍ MISMO, SERVICIOS DE LAVADO Y MANTENIMIENTO DEL MOTOR.	JENNIFER ORIEL RINCÓN PUIGVERT	487157
E/2017-28075	15/9/17	CORPORACION DOMINICANA DE MINAS - CODOMINAS	COMERCIALIZACIÓN DE MINERALES Y METALES, LA ADMINISTRACIÓN MINERA, EXPLOTACIÓN, ESTUDIO, DESARROLLO, EXTRACCIÓN, INDUSTRIALIZACIÓN	LUIS EDUARDO SABALA DE JESUS	486587
E/2017-34287	6/9/17	CORPORACION VILLA 884	COMPRA Y VENTA, ADMINISTRACIÓN DE PROPIEDADES INMOBILIARIAS, SERVICIOS DE ALQUILER.	RONNY NIELSEN, YNFANTE FLORES Y ASOCIADOS	486837
E/2017-34286	6/9/17	CORPORACION VILLA 930	COMPRA Y VENTA, ADMINISTRACIÓN DE PROPIEDADES INMOBILIARIAS, SERVICIOS DE ALQUILER.	WANDA A SMITH	486832
E/2017-37158	2/10/17	CORRECTOMANIA	SERVICIOS PERIODÍSTICOS, EDITORIALES, CAPACITACIÓN Y CONSULTORÍA.	OLGA AGUSTIN CAMARA, MITRIDATE JIMENEZ CAMPUSANO	487863
E/2017-34543	2/10/17	CPE PROJECTS EQUIPMENTS	EMPRESA DEDICADA A OFRECER SERVICIOS DE ALQUILER E INSTALACIÓN DE ANDAMIOS, SISTEMAS DE ENCOFRADO Y OTRAS SOLUCIONES EN EL SECTOR DE LA CONSTRUCCIÓN.	EDGAR MIGUEL MARMOLEJOS SANTOS	487889
E/2017-31816	6/9/17	CREATION GASTRO	IMPORTACIÓN, EXPORTACIÓN Y COMERCIALIZACIÓN DE PRODUCTOS ALIMENTICIOS Y BEBIDAS ALCOHÓLICAS EN GENERAL.	GASPAR FUSTER NAVARRO, RAFAEL RAMÓN DE JESÚS TEJERO HENRÍQUEZ, ISMAEL ÁLVAREZ DELGADO	487586
E/2017-35577	18/9/17	CT IMPORTACIONES	IMPORTACIÓN, REPRESENTACIÓN, DISTRIBUCIÓN, FINANCIAMIENTO Y VENTA DE VEHÍCULOS DE MOTOR.	ANTHONY ISMAEL CRUZ RODRIGUEZ	486886
E/2017-36933	29/9/17	CTAV	"PRODUCCIÓN, ESPECTÁCULOS Y EVENTOS, ALQUILERES DE EQUIPOS PARA EVENTOS, DECORACIÓN, IMPRESIONES, MAESTRÍAS DE CEREMONIA Y ALQUILERES DE TELEPRONTERS"	CAMILO ANTONIO THEN ESPINAL	487880
E/2017-36306	26/9/17	CUANDO NO ES JUAN ES JUANA	PRODUCCIÓN DE OBRAS CINEMATOGRAFICAS Y AUDIOVISUALES.	TRISTAN NAPOLEON DESECHENES MARTINEZ	487377
E/2017-35944	20/9/17	CUCUTEQ/QQTEO	VENTA DE ARTÍCULOS TALES COMO, PRODUCTOS PARA LA HIGIENE PERSONAL, ARTÍCULO PARA EL HOGAR, ELECTRODOMESTICOS, ROPA Y COMIDA ENLATADA.	ALDO JOSE RIGGIO OLIVARES	487020
E/2017-35432	15/9/17	CUIDO ORUGUITAS DE COLORES	ENTIDAD DEDICADA AL CUIDADO DE NIÑOS DESDE 6 MESES HASTA 5 AÑOS DE EDAD.	ARGENTINA RODRIGUEZ TAVERAS	486638
E/2017-35538	29/9/17	CVS TEAM STORE DOMINICANA	VENDER ONLINE ARTÍCULOS COMO UNIFORMES REVERSIBLES PARA HOMBRES Y MUJERES, TOALLAS DE PLAYA, CORBATAS DE CUELLO, MEDIAS, TIRANTE FEMENINO DE LACROSSE	CYNTHIA ANDREINA BADIA BODDEN	487741
E/2017-35384	15/9/17	D' CAROL TAVAREZ SALON	SERVICIOS DE BELLEZA E HIGIENE PERSONAL.	CAROL LILIANA MATOS TAVAREZ	486597
E/2017-35725	19/9/17	D' DOMINIC MOTO PRESTAMOS	PRÉSTAMOS.	DOMITILIA ROCHA CUEVAS	486852
E/2017-36006	20/9/17	D' GAVY & ISA PECHURINA	VENTA DE COMIDA RÁPIDA, PICA POLLO, COMIDA CRIOLLA, VENTA DE COMIDA Y BUFFET.	JORGE MANUEL MATOS LOPEZ	487091
E/2017-32146	18/9/17	D' HUAMANA CENTRO DE BELLEZA	LAVADO, SECADO DE PELO, PRODUCTOS DE BELLEZA Y ACCESORIOS EN GENERAL PARA EL PELO Y CUTIS.	SANTA CONELIA GONZALEZ MARTINEZ	486697
E/2017-36583	27/9/17	D' ISE SOLUCIONES	PRÉSTAMOS PERSONALES, PRÉSTAMOS HIPOTECARIOS, FINANCIERA.	ISIDRO DIOMEDES SANTANA ENCARNACIÓN	487552
E/2017-34535	19/9/17	D' JHON COMUNICACIONES & MAS	VENTA Y REPARACIÓN DE CELULARES, ACCESORIOS Y FINANCIAMIENTO DE INVERSIONES.	DIOMEDIS ALTAGRACIA PEÑA DE MARTES, JOSE MANUEL MARTES ORTIZ	486857
E/2017-37163	2/10/17	D JUAN EMPANADAS	VENTA Y COMPRA DE BOLAS DE YUCA, QUIPES, PASTELITOS, EMPANADAS, REFRESCOS Y JUGOS NATUALES AL POR MAYOR Y AL DETALLE Y TODO LO DERIVADO DE LA MISMA.	JUAN GABRIEL GOMEZ BONIFACIO	487968
E/2017-36491	27/9/17	D' LOY BUSINESS	COMERCIALIZACIÓN DE TODO TIPO DE DETERGENTES, ASÍ COMO PRODUCTOS DEL PLÁSTICO.	LOYDA MARIA SANTANA RIVAS	487503
E/2017-33125	20/9/17	D' MAÑON MUEBLES	FABRICA, VENTA Y DISTRIBUCION DE MUEBLES DEL HOGAR.	DANIELA RAMIREZ ABAD, LORETO ADON MAÑON	486967
E/2017-32435	19/9/17	D' PACA CRISTIN MATOS	VENTA DE ROPAS, ZAPATOS, ELECTRODOMÉSTICOS, JUGUETES Y ACCESORIOS.	CRISTINA MATOS	486957
E/2017-36347	26/9/17	D' ROSA ACEVEDO HAIR CENTER & BOUTIQUE	SERVICIOS DE BELLEZA Y VENTAS DE PRENDAS DE VESTIR, CALZADOS, COSMÉTICOS Y BISUTERÍA.	ROSA NELLY ACEVEDO	487415
E/2017-35615	18/9/17	D' ROSA VARGAS FASHION	VENTA DE PRENDAS DE VESTIR, CALZADOS, BISUTERÍA Y COSMÉTICOS.	ROSA YRIS VARGAS DE MONTAN / GREGORIO DE JESUS MONTAN PEÑA	486670
E/2017-36198	25/9/17	D' SALLAXNI BURGOS BONITA SFM	VENTA DE ROPA Y ACCESORIOS PARA DAMAS Y CABALLEROS.	SALLAXNI BURGOS GUTIERREZ	487923
E/2017-32714	26/9/17	D' VALENCIA MODA	VENTA DE PACAS.	MARTA LUCÍA ALTAGRACIA ACOSTA, FRONELL ELIEZER ÁLVAREZ ACOSTA	487438
E/2017-36805	28/9/17	D.R.T. DOM REP TRANSPORT	IMPORTACIÓN Y EXPORTACIÓN AÉREA, TERRESTRE Y MARÍTIMA DE TODO TIPO DE MERCANCIAS Y LOGÍSTICA.	CRISTINA CORNI	487707
E/2017-36061	22/9/17	D' ALCON CAFETERIA	COMERCIALIZACIÓN DE COMIDAS Y BEBIDAS.	AMAUROS BOANERGES ALCON PEREZ	487143
E/2017-36261	25/9/17	D' CARMEN LUISA DECORACIONES	SERVICIOS DE DECORACIONES PARA EL HOGAR.	CARMEN LUISA COLLADO RODRIGUEZ	487191
E/2017-35853	20/9/17	D' DOMINGO MATA ELECTRICIDAD	COMERCIALIZACIÓN DE REPUESTOS, MATERIALES ELECTRICOS Y REPARACIÓN EN GENERAL.	DOMINGO MODESTO MATA INOA	486985
E/2017-34153	2/10/17	D' JUMID DRINK & CAR WASH	VENTA DE BEBIDAS ALCOHÓLICAS AL POR MAYOR Y AL DETALLE, Y ARTÍCULOS RELACIONADA CON LA MISMA	MATTHEW LUS OSCAR	487888
E/2017-34772	19/9/17	D' MARIA BURGOS FIRPO AGENCIA DE VEHICULOS	IMPORTACIÓN Y COMERCIALIZACIÓN DE VEHÍCULOS NUEVOS Y USADOS.	MARIA DEL CARMEN BURGOS FIRPO DE FELIX	486822
E/2017-36185	2/10/17	D' SMERLIN SUERO SALON	SERVICIOS DE SALÓN DE BELLEZA.	YUDELKIS ORQUIDEA SUERO RODRIGUEZ	487922
E/2017-37402	3/10/17	D' SUPERCOLMADO LA RUBIA DE ANDRES ESCOLASTICO NUÑEZ	SERVICIOS DE COMPRA Y VENTA DE PRODUCTOS DE LA CANASTA FAMILIAR, TAL COMO: PRODUCTO ALIMENTICIO, COMESTIBLE, DESECHABLE Y BEBIDA.	ANDRES ESCOLASTICO NUÑEZ	488119
E/2017-35367	26/9/17	D' ZULENI PICHARDO FASHION BOUTIQUE	VENTA DE PRENDAS DE VESTIR CALZADOS Y ACCESORIOS.	ZULENI ELIZABETH PICHARDO SENA	487401
E/2017-36779	28/9/17	D' KELVIN CRUZ BARBERSHOP	CORTES Y PRODUCTOS PARA EL CABELLO.	KELVIN CRUZ ESCOTO	487655
E/2017-36333	26/9/17	D' SHANELLE PRODUCTOS DE LIMPIEZA BEATO	VENTAS Y DISTRIBUCIÓN DE PRODUCTOS DE LIMPIEZA AL POR MAYOR Y AL DETALLE.	NURIS BEATO PERALTA	487420
E/2017-32119	20/9/17	D' A Y A MINIC MARKET	VENTA DE ALIMENTOS Y BEBIDAS PARA LA CANASTA FAMILIAR, PRODUCTOS DE LIMPIEZA, BELLEZA, LA VENTA DE ARROZ, HABICHUELA, EMBUTIDOS, DETERGENTES, LA CANASTA FAMILIAR COMPLETA.	ANA IRIS CORREA DE MARIÑEZ, ANYELO ANDRES MARIÑEZ PEREZ	487053
E/2017-35573	18/9/17	D' CONFECIONES ROSA MARGARITA	VENTA Y COMPRA DE LENCERÍAS PARA EL HOGAR Y CONFECIONES PARA DAMAS, CABALLEROS Y NIÑOS.	ROSA MARGARITA MOTA SOLANO	486774
E/2017-35859	20/9/17	D' IMAR BEAUTIFUL SUPPLY	VENTAS DE TODO TIPO DE PRODUCTOS Y ACCESORIOS PARA BELLEZA. ASÍ COMO ASESORÍA Y SOPORTE A INSTITUCIONES Y EMPRESAS EN EL ÁREA DE BELLEZA.	ESPERANZA JHOJANNA LORA DUARTE, LUIS ALBERTO CARABALLO DE LSO SANTOS	487099
E/2017-26288	20/9/17	D' TODOTERRENO CARROCERIA RODRIGUEZ MORONTA	COMPRA, VENTAS, IMPORTACIONES, EXPORTACIONES, DE TODAS Y CADA UNA DE LA PIEZAS, ACCESORIOS Y ADORNOS PARA TODOS LOS TIPOS DE VEHÍCULOS, LAS VENTAS AL DETALLE	EDWIN BERNARDO RODRIGUEZ MORONTA	487064
E/2017-36627	27/9/17	D' ALICHA ARTESANIA	VENTA DE ARTESANIAS	ANA ELISA TERRERO	487830
E/2017-35945	20/9/17	D' AVENA RESTAURANT	SERVICIOS RESTAURANTE.	ELFAN MARIA VARGAS RONDON, JOSE FRANCISCO MENDEZ PAREDES	487044
E/2017-35342	15/9/17	D' RAYSA PRESTAMOS Y SERVICIOS	PRÉSTAMO PERSONALES Y SERVICIOS DE REMESAS.	RAYSA CRISTINA MONTAS	486627
E/2017-35912	20/9/17	DAGO SOLUTIONS	VENTAS Y SERVICIOS DE PRODUCTOS TECNOLÓGICOS.	ISAIAS JOSUE GOMEZ GUZMAN, NATIVIDAD JULISSA ORTIZ POL, MIGUEL EDURADO DAMIRON PEREZ	486962
E/2017-33856	19/9/17	DAILY FOOD, BY JAPB	COMERCIO DE PRODUCTOS LÁCTEOS, CEREALES, BEBIDAS, COMIDAS CRUDAS EN GENERAL.	JORGE ALEJANDRO PERELLO BENEDICTO	486927
E/2017-37449	3/10/17	DANTE V TEJEDA A	EXPENDIÓ DE COMBUSTIBLES Y SUS DERIVADOS.	DANTE V TEJEDA A, SRL	488082
E/2017-35608	18/9/17	DARK BLUE STHETIC	SERVICIOS ESTETICOS TALES COMO: MASAJES, REJUVENECIMIENTO, LIMPIEZA FACIAL, PEELING Y LA VENTA DE TODO PRODUCTO ESTETICO.	DARLENY PEREZ PAULINO	486695
E/2017-13897	19/9/17	DAYNET DOMINICANA	INSTALACIÓN DE EQUIPOS DE COMUNICACIÓN, LLÁMESE REDES DE VOZ Y DATA, CENTRALES TELEFÓNICAS ANALÓGAS / DIGITAL / IP. REPETIDORAS DE RADIOS DE COMUNICACIÓN.	MARTIN AVILA	486951
E/2017-36421	3/10/17	DE ALEX TAVAREZ EVENTO AUTO LAVADO Y RENT CAR	SERVICIOS DE AUTO LAVADO PARA VEHICULOS, ALQUILER DE LOCAL Y RENTA DE VEHICULOS.	ALEXANDER NICOLAS TAVAREZ	488130
E/2017-37568	4/10/17	DE CAMINO CON BOLI	PROGRAMA RADIAL.	BOLIVAR VALERA -EL BOLI-, S.R.L.	488093
E/2017-36292	25/9/17	DE DIA & DE NOCHE BUSES	TRANSPORTE, IMPLEMENTACIÓN Y OPERACIÓN DE UNO O VARIOS SERVICIOS DE TRANSPORTE TERRESTRE Y EJECUCIÓN DE PROYECTOS DE NATURALEZA TURÍSTICA A NIVEL LOCAL Y/O NACIONAL.	DE DIA & DE NOCHE BUSES, SRL	487279
E/2017-37130	2/10/17	DE IVELISSE PAULINO FASHION	VENTA DE ROPA, ACCESORIOS, ZAPATOS Y MÁS.	IVELISSE PAULINO HERRERA	487916
E/2017-35807	19/9/17	DE LARIMAR DON RICARDO GOMERA ARTESANIA	FABRICACIÓN Y VENTA DE JOYAS EN LARIMAR.	RICARDO GOMERA	486819
E/2017-35756	19/9/17	DECO-FESTEJOS BY CASROD	DECORACIÓN DE INTERIORES Y ORGANIZACIÓN DE TODO TIPO DE EVENTOS SOCIALES.	MARIEL CASADO REYES	486870
E/2017-27042	18/7/17	DELI ORION	PRODUCCIÓN Y COMERCIALIZACIÓN DE EXQUISITECES EN GENERAL, DISTRIBUCIÓN DE MATERIA PRIMA AFINES PARA LA MANUFACTURA DE QUESOS, GOLOCINAS, MELINDRES, PASTAS EMBUTIDOS.	DELI ORION, S.R.L	487543
E/2017-36418	29/9/17	DELIRIO DE MUJER	VENTAS DE ROPAS CALZADOS Y ACCESORIOS PARA DAMAS.	HORTENCIA MARIBEL MARTINEZ DE LOS SANTOS	487466

[210] EXP.	[220] SOL. FECHA	[561] NOMBRE COMERCIAL	[510] ACTIVIDAD	[730] SOLICITANTE	[111] REGISTRO
E/2017-36930	29/9/17	DENTAL ACADEMY DR. LIRANZO	EDUCACION CONTINUADA, DIPLOMADOS DE POST GRADO, PRACTICAS SUPERVISADA DE GRADUADOS, PASANTIA PARA ESTUDIANTES DE ODONTOLOGIA, VENTA DE MATERIALES Y HERRAMIENTAS ODONTOLÓGICAS.	LUIS ALBERTO LIRANZO TAMAYO, JUAN LUIS LIRANZO MARTE	487736
E/2017-35949	20/9/17	DENTAL CENTER DRA. KEILY CASTRO	SERVICIOS ODONTOLÓGICOS EN GENERAL.	KEILY MARIA CASTRO FLETE	486984
E/2017-36344	26/9/17	DENTAL STETIC DRA. MARIA ISABEL RAMIREZ ORTIZ	SERVICIOS ODONTOLÓGICOS.	MARIA ISABEL RAMIREZ ORTIZ	487343
E/2017-32278	27/9/17	DEPOSITO LOGISTICO LAS AMERICAS ALMADELA	CONSOLIDACIÓN Y DESCONSOLIDACIÓN DE CARGAS, ALMACENAMIENTO SECO, REFRIGERADO, FISCAL Y GENERAL, TRANSPORTE MARÍTIMO, AÉREO Y TERRESTRE.	ALMACÉN DE DEPÓSITO FISCAL Y GENERAL LAS AMÉRICAS (ALMADELA), S.A	487557
E/2017-37260	3/10/17	DERMA CLINIC BY YANIRA OLIVARES	SE DEDICA A TODO LO RELACIONADO CON LA ESTÉTICA, SPA Y NUTRICIÓN.	YANIRA ANTONIA OLIVARES DE LIZARDO	488136
E/2017-36033	22/9/17	DERMASPACIO	SERVICIOS DE DERMATOLOGIA CLINICA, COSMETICA Y TRASPLANTE DE PELO.	ROSA LILIANA GONELL TORRES	487139
E/2017-36458	26/9/17	DESPACITO TOURS	TOUR OPERADORA. RESERVAS DE HOTEL Y AUTOMÓVILES.	JAIME LUIS CABRAL SOCIAS, PETERSON-SAVY ANTENOR	487353
E/2017-36631	27/9/17	DF DIXSS FRANK	DEDICADA AL DISEÑO DE MODAS Y CREACIONES DE ARTESANÍAS.	JUAN FRANCISCO PUELLO DE JESUS	487499
E/2017-32524	28/8/17	D'GABYORIANA SALÓN	SALÓN DE BELLEZA, VENTA DE PRODUCTOS DE BELLEZA Y OFRECERÁ TODOS LOS SERVICIOS RELACIONADOS CON ESTE OBJETO.	MARIANGELES OSORIA GARCIA	487613
E/2017-36030	22/9/17	DIAGDOM DISTRIBUIDORA AGRICOLA DOMINICANA	COMPRA, VENTA Y TRANSPORTE DE PRODUCTOS AGRICOLAS.	MARIO FRANCISCO MARCELINO SALCEDO	487012
E/2017-36704	28/9/17	DIAZ LAHOZ DILASA	SERVICIOS DE TRANSPORTACIÓN, MANTENIMIENTO DE VEHÍCULOS Y MECÁNICA EN GENERAL.	DIAZ LAHOZ, S.A.	487603
E/2017-34617	19/9/17	DIGITAL SHIFTER INTERNATIONAL	OPERAR COMO AGENTE DE NEGOCIO DE CONSULTORIA, MARKETING POR INTERNET LOCAL E INTERNACIONAL, SOLUCIONES Y SERVICIOS DE TECNOLOGÍA	DIXON RAFAEL MORENO RODRIGUEZ	487025
E/2017-36144	4/10/17	DINSTRUCCION INGENIERIA & ARQUITECTURA	DISEÑO CIVIL EN GENERAL; CONSTRUCCIÓN DE INGENIERIA EN GENERA; DISEÑO Y CONSTRUCCIÓN DE PLANTA EXTERNA FIBRA ÓPTICA.	ANEURY THEN MORILLO	488120
E/2017-24890	30/6/17	DISCOVER AND LEARN CENTRO DE ESTIMULACIÓN TEMPRANA Y PREESCOLAR	LA OPERACIÓN DE UN CENTRO DE ESTIMULACIÓN Y EDUCACIÓN BILINGÜE TEMPRANA, ES DECIR, PARA NIÑOS DESDE TRES MESES HASTA SEIS AÑOS DE EDAD.	CLAUDINA ROCIO PIMENTEL MEJIA, CAROLINA ARTHUR RAMOS	485454
E/2017-16907	27/9/17	DISPROCESA, D.G.	VENTA DE ALIMENTOS PREPARADOS Y CRUDOS, FRUTAS, VERDURAS, AVES DE CORRAL, PRODUCTOS CÁRNICOS Y MARISCOS, ACEITES Y GRASAS COMESTIBLES, CHOCOLATES, AZUCARES	DOMINGO GERMAN GARCIA BENITEZ	487467
E/2017-35934	20/9/17	DISTRIBUIDOR DE PRODUCTOS AGRICOLA HOLGUIN, DISPRAHO	VENTA DE PRODUCTOS AGRICOLAS.	OCTAVIO JOSE HOLGUIN LIZ	486996
E/2017-34062	25/9/17	DISTRIBUIDORA BERCA PACK	COMERCIALIZACIÓN Y VENTA TODOS TIPOS DE MATERIALES DESECHABLES, ALIMENTOS, BEBIDAS Y PRODUCTOS DE LIMPIEZA.	GIANCARLO BERAS LEGER	487242
E/2017-33948	20/9/17	DISTRIBUIDORA BRICS	DEDICADA A LA COMERCIALIZACION Y DISTRIBUCION DE ALIMENTOS, BEBIDAS ALCOHÓLICAS, GASEOSAS, JUGOS, AGUA, MATERIALES GASTABLES Y SUMINISTROS.	LANÑER GROUP, SRL.	486973
E/2017-35879	20/9/17	DISTRIBUIDORA CASA DE DIOS	VENTA DE PRODUCTOS DE BELLEZA, LIMPIEZA Y ARTÍCULOS FERRETEROS.	JUANA POMUSENA FRANCO GUERRERO, FRANCISCO RAFAEL PAULINO	487001
E/2017-37093	2/10/17	DISTRIBUIDORA DE AGUA EL CHULO	TRANSPORTE DE AGUA POTABLE, LIMPIEZA Y MANTENIMIENTO DE CISTERNAS.	RENE ANIBAL RODRIGUEZ MARTINEZ	487959
E/2017-36686	28/9/17	DISTRIBUIDORA DE JUGO DOÑA PAULA ORTIZ	DISTRIBUCION Y VENTA DE JUGOS.	PAULA ORTIZ DE COLON / NOELYS ALTAGRACIA CRISOSTOMO DOMINGUEZ	487666
E/2017-33503	19/9/17	DISTRIBUIDORA EDUARDO LOPEZ	DISTRIBUIDORA DE PRODUCTOS COMESTIBLES.	EDUARDO LOPEZ DIAZ	486818
E/2017-30654	22/9/17	DISTRIBUIDORA INTER TIRES	COMERCIALIZACIÓN AL MAYOR Y AL DETALLE DE NEUMÁTICOS Y RINES DE TODO TIPO, COMPRA Y VENTA DE VEHÍCULOS, AUTOPARTES Y/O REPUESTOS, LUBRICANTES Y FLUIDOS	FRAN CARLOS RINCONES FERNANDEZ	487155
E/2017-35285	15/9/17	DISTRIBUIDORA KLED	DISTRIBUIR PRODUCTOS DE COSMÉTICOS Y FARMACÉUTICA.	FRANCISCO JOSE PEREZ MENENDEZ	486579
E/2017-37115	2/10/17	DISTRIBUIDORA PATRIA	INVERSIÓN, DESARROLLO DE INVERSIONES EN GENERAL, IMPORTACIÓN, COMERCIALIZACIÓN, DISTRIBUCIÓN DE PRODUCTOS INFLABLES Y ARTESANÍA Y SERVICIOS GENERALES.	DISTRIBUIDORA PATRIA, SRL.	487882
E/2017-36942	29/9/17	DISTRIBUIDORA RAYO	EXPORTACIÓN, IMPORTACIÓN Y DISTRIBUCIÓN DE PRODUCTOS DESECHABLES Y COMESTIBLES.	YOCASTA MIGUELINA DIPLAN BALBI	487849
E/2017-36742	28/9/17	DISTRIBUIDORA TROIS OCEANS	VENTA DE INSUMOS PARA SER TRANSFORMADOS EN ALCOHOL ETILICO.	OMAR PEDRO TOMAS BROS VASQUEZ	487484
E/2017-33077	2/10/17	DJ POWER F.C.R.	EVENTOS, CUMPLEAÑOS, BODAS, CONFERENCIAS, KARAOKES, TODO TIPO DE EVENTOS.	FELIPE CABRAL RIVAS	487871
E/2017-35780	19/9/17	DOCTOR CHICHA	PRODUCCIÓN, FABRICACIÓN, ENVASADO, DISTRIBUCIÓN Y VENTA AL POR MAYOR Y AL DETALLE DE CHICHAS, JUGOS, DULCES, HELADOS, SALSAS, CAFETERIA, RESTAURANTE DE COMIDA TRADICIONAL DOMINICANA	DAVID ALFREDO CASTILLO MAGAÑA, DHAYANA MAXARY SOTILLET GARRIDO	487113
E/2017-34395	8/9/17	DODECANESO	COMPRA Y VENTA DE INMUEBLES.	DODECANESO, SRL.	486971
E/2017-35723	19/9/17	DOMICOL CELLULAR CORPORACION, DOCECO	VENTA Y COMPRA DE CELULARES, ACCESORIOS PARA CELULARES Y REPARACIÓN DE CELULARES.	HARLEN JOSMAL LARA SUAZO	486896
E/2017-33433	5/10/17	DOMINICAN MULTIPURPOSE TERMINALS MULTIPORT	OPERACIÓN DE PUERTOS Y TERMINALES PORTUARIAS, INCLUYENDO LA CARGA Y DESCARGA DE BUQUES EN GENERAL, ESTIBA Y DESESTIBA DE LOS MISMOS	E & M INTERNATIONAL CONSULTING, S.R.L.	488061
E/2017-35287	28/9/17	DOMINICAN REPUBLIC PAYMENT SYSTEMS LOGISTICA Y DISTRIBUCION WALJ	LOGÍSTICA, DISTRIBUCIÓN, COLOCACIÓN DE PRODUCTOS EN GENERAL, SISTEMAS DE COBROS MÚLTIPLES.	LESLIN SILVERIO	487521
E/2017-36320	26/9/17	DON CACAO LICUOR STORE	VENTA Y COMERCIALIZACIÓN DE TODA CLASE DE BEBIDAS, CIGARRILLOS Y CIGARROS.	MIGUEL ANGEL ROSARIO HERNANDEZ	487329
E/2017-36949	29/9/17	DON TOMÁS MOPONGO & MAS	RESTAURANTE: VENTA DE TODO TIPO DE COMIDA Y BEBIDAS EN GENERAL.	JUNIOR VASQUEZ BONILLA	487801
E/2017-37135	2/10/17	DONTEL INTERNATIONAL	INTERMEDIACIÓN Y APOYO A COMPAÑÍAS MULTINACIONALES A FIN DE PODER EJERCER LOS DIFERENTES ESTUDIOS DE MERCADO, DEPURACION DE CLIENTES LOCALES	DONTEL INTERNATIONAL	487905
E/2017-28125	25/7/17	DOWNTOWN NEWS	REDACCIÓN, ELABORACIÓN, IMPRESIÓN Y DISTRIBUCIÓN DE PERIÓDICOS, REVISTAS Y BOLETINES, ASÍ COMO OPERACIÓN DE UN PROGRAMA TELEVISIVO Y RADIAL.	CONSTRUCCIONES Y MINERÍA VIRGEN DE LA ALTAGRACIA, S.R.L	486767
E/2017-36528	27/9/17	DOXAD DENTAL	SERVICIOS DE SALUD BUCAL.	DENISSE DOMINGUEZ IGLESIAS	487575
E/2017-35842	3/10/17	DOZER CONSTRUCTORA	CONSTRUCCIÓN DE EDIFICACIONES Y OBRAS CIVILES, GESTIÓN DE CONSTRUCCIÓN, DISEÑO ESTRUCTURAL, DESARROLLO DE PROYECTOS INMOBILIARIOS, INGENIERÍA.	MIGUEL SANTIAGO FELIPE DE LA ROSA THEN	488092
E/2017-35357	15/9/17	DRA. KARINA COMAS DENTAL CENTER	IMPORTACIÓN, COMERCIALIZACIÓN, COMPRA Y VENTAS DE INSTRUMENTAL Y MATERIALES BÁSICOS DE ODONTOLOGÍA, ASÍ COMO TAMBIÉN MATERIALES GASTABLES MÉDICOS ODONTOLÓGICOS	KARINA COMAS ALCANTARA	486719
E/2017-36058	22/9/17	DRINKCON WAREHOUSE	VENTA, DISTRIBUCIÓN E IMPORTACIÓN DE ALIMENTOS Y BEBIDAS NACIONALES E INTERNACIONALES.	JENNIFER ORIEL RINCON PUIGVERT, JOHANNA MICHELL RINCON PUIGVERT	487213
E/2017-35425	15/9/17	DTLH	MANEJO DE PUERTOS, SISTEMAS DE LOGÍSTICA, CARGA, TRANSPORTE DE MERCANCÍA Y AFINES.	FRANCISCO ANTONIO DOMINGUEZ LAMA	486780
E/2017-37044	29/9/17	DUE 'E' 2E	COMPRAR, ALQUILAR, ADMINISTRAR Y PROMOVER BIENES INMUEBLES CON VOCACIÓN TURÍSTICA, COMERCIAL Y RESIDENCIAL EN LA REPÚBLICA DOMINICANA, SERVICIOS INMOBILIARIOS.	MICHELA MORBIATO	487810
E/2017-36934	29/9/17	DUMA GROUP	EVENTOS, DECORACIÓN, ALQUILERES DE BAÑOS, VENTILADORES, ABANICOS FRIOS, CARPAS, SILLAS, MESAS, MANTELES, CRISTALERÍA	DULCE MARIA FALETTE ALIX	487728
E/2017-33771	29/9/17	DUMET CHARLES INVESMENT	INVERSION EN EL AREA DE BIENES RAICES.	DANIEL DUME CHARLES	487778
E/2017-34920	2/10/17	DUMETRACK DURAN MEDRANO	SERVICIO, COMPRA, VENTA E INSTALACIÓN DE DISPOSITIVOS DE RASTREO (GPS) DE VEHÍCULOS DE MOTOR.	ANDRES DE JESUS DURAN BEATO	487910
E/2017-35225	22/9/17	DURAN CARPIO & ASSOCS., ABOGADOS-CONSULTORES	OFICINA DE ABOGADOS, NOTARÍA Y BIENES RAICES.	GIL CARPIO GUERRERO	487081
E/2017-36883	29/9/17	E & L PLASTIC	DISTRIBUIR PRODUCTO DESECHABLE A LOS DIFERENTES COMERCIANTES DE PEQUEÑAS Y MEDIANAS EMPRESAS.	EVELIN NEREYDA GONZALEZ MESA DE FIGUEROA	487811
E/2017-35378	15/9/17	E&MAS	EXPORTACIÓN E IMPORTACIÓN DE TABACO Y CIGARROS Y SUS DERIVADOS.	ELIAS DAMOURY	486615
E/2017-35517	3/10/17	EASY SHOPPING GROUP - SNFM	COMPRAS Y VENTAS DE CUALQUIER ARTICULO ELECTRONICOS, COSMETICOS, PRODUCTOS DE BELLEZA, LIMPIEZA, ROPA, CALZADOS, ACCESORIOS A TRAVEZ DE INTERNET	EDDY SAMUEL NUÑEZ FAMILIA, EDWIN ANIBAL MARCHENA SANTANA, KEVIN OMAR VENTURA MAGO, YEIND RAINIERI FERRER LANTIGUA	487994
E/2017-36447	26/9/17	EATP ELECTRONICA ANALISTICA TECNOLOGIA PROFESIONAL INGENIERIA	SERVICIOS DE ELECTRONICA, INGENIERIA, ELECTRICIDAD, ELECTROMECHANICA, CALIBRACION, ANALISIS Y SERVICIOS DIVERSOS RELACIONADO A LOS MISMOS.	ERNESTO ANDRES TORRES PERALTA	487427
E/2017-35060	20/9/17	EBER COMPANYY	NUESTRA EMPRESA SE DEDICA A LA PRESTACIÓN DE SERVICIOS DE INSTALACIÓN Y MANTENIMIENTO ELECTROMECHANICO	EBER AUGUSTO MATEO GARCIA	487069
E/2017-37029	29/9/17	ECO WHEELS	IMPORTACION Y COMERCIALIZACION DE GOMAS NUEVAS Y USADAS PARA VEHICULOS LIVIANOS Y PESADOS	JOSE LUIS CIRIACO PEREZ	487798
E/2017-32751	29/9/17	ECOLOGICAL GREEN LAUNDRY	SERVICIOS DE LAVANDERÍA.	RAFAEL IVAN MORALES MIESES	487425
E/2017-35293	15/9/17	EDECO HOME	DISEÑO DE INTERIORES, VENTA DE ARTÍCULOS DESTINADOS A DECORACIÓN, IMPORTACIÓN Y EXPORTACIÓN AL POR MAYOR Y DETALLE DE ARTÍCULOS PARA EL DISEÑO DE INTERIORES.	ERIKA ROSALI MINAYA PEREZ	486648
E/2017-35276	27/9/17	EDENES WELLNESS CENTER	PRESTACIÓN DE SERVICIOS DE SPA, TERAPIA CORPORAL, ACOMPAÑAMIENTO PSICOEMOCIONAL, MEDICINA ALTERNATIVA	NICOLE VALENTINA GONZALEZ RAPOSO	487368
E/2017-35259	14/9/17	EDIFICIO ROBLES	SERVICIO INMOBILIARIO, CONSTRUCCIÓN, ARRENDAMIENTOS, ADMINISTRACIÓN DE CONDOMINIOS Y DE VIVIENDAS, VENTA	EDIFICIO ROBLES S A	487891
E/2017-37558	4/10/17	EIBAR INVESTMENTS	COMPRA Y VENTA DE TODO TIPO DE MOBILIARIOS, DE OFICINA, DE VIVIENDA Y RECREACIÓN, AL IGUAL QUE LA COMPRA, VENTA E INVERSIONES EN PROYECTOS DE BIENES INMUEBLES	CACERES TORRES, S.R.L.	488095
E/2017-36074	22/9/17	EL BIEN FUTBOL CLUB	INSTITUCIÓN DEPORTIVA SIN FINES DE LUCRO, QUE SE DEDICA A ENTRENAR PERSONAS EN EL FÚTBOL.	AYLAN ESTEBAN PEREZ FELIZ	487077

[210] EXP.	[220] SOL. FECHA	[561] NOMBRE COMERCIAL	[510] ACTIVIDAD	[730] SOLICITANTE	[111] REGISTRO
E/2017-35473	18/9/17	EL CAFE DEL MUNDO	DIGITACION, IMPRESION Y COPIAS	INDHIRA PIÑA DE URIBE	486688
E/2017-36678	28/9/17	EL DADDY BARBER SHOP	PELUQUERÍA.	OSCAR BATISTA GOMEZ	487701
E/2017-35369	15/9/17	EL MENOL AUTO REPUESTOS	VENTA DE REPUESTOS NUEVOS Y USADOS, LUBRICANTES Y OTROS AFINES.	HECTOR MANUEL MARTE ROSARIO	486610
E/2017-36325	26/9/17	EL MENU DE CAMELIA GOMEZ PEÑA RESTAURANT	SERVICIOS DE RESTAURANT Y CANTINA SIN ESPECTÁCULOS.	CAMELIA GOMEZ PEÑA	487407
E/2017-36202	25/9/17	EL MESON RESTAURANTE ESPAÑOL DE JUAN DOLIO	ELABORACIÓN DE COMIDA, COMPRA Y VENTA DE BEBIDAS A NIVEL NACIONAL.	EL MESON RESTAURANTE ESPANOL DE JUAN DOLIO S.R.L.	487274
E/2017-37100	2/10/17	EL RINCON DE VIVI NAILS	POSTURA DE TODO TIPO DE UÑAS ACRÍLICAS, PESTAÑAS Y DEPILACIÓN CORPORAL.	VITSANIA MARIA FUERTES DE CABRERA	487944
E/2017-33655	20/9/17	EL TEJAR GICACO	EXPLOTAR TODA LA RAMA DE LA AGRICULTURA Y GANADERIA EN GENERAL COMO AGENTES INDEPENDIENTES.	MARIO JOSE GINEBRA COCCO	486969
E/2017-33296	18/9/17	ELADIO CONTRERAS ELECTRO -AUTO IMPORT	IMPORTACIÓN VENTA Y COMERCIALIZACIÓN DE; VEHÍCULOS, ELECTRODOMÉSTICOS, PRENDAS DE VESTIR Y SUS ACCESORIOS	NELLYS ALEXANDRA SANCHEZ SANCHEZ, ELADIO GUZMAN CONTRERAS	486705
E/2017-36560	27/9/17	ELECTRICA N.A.	PROYECTOS Y SERVICIOS ENERGÉTICOS EN GENERAL.	GEORGINA GOMEZ ADON	487544
E/2017-34410	20/9/17	ELECTRO AUTO CARLOS ESCALANTE	ELECTRICIDAD AUTOMOTRIZ, COMPRA Y VENTA DE ALTERNADORES, MOTORES DE ARRANQUE PARA VEHÍCULOS DE MOTOR, PIEZAS Y PARTES ELÉCTRICAS	CARLOS JULIO ESCALANTE SANTANA	487006
E/2017-37076	2/10/17	ELECTROFIX	ELECTROMECÁNICA GENERAL.	LEONARDO PALACIO DE LOS SANTOS	487860
E/2017-34902	22/9/17	ELPOCOM ELECTRIC POWER COMERCIAL	IMPORTACIÓN, COMERCIALIZACIÓN Y DISTRIBUCIÓN DE MATERIALES Y EQUIPOS ELÉCTRICOS, MATERIALES Y EQUIPOS DE CONSTRUCCIÓN	VIGAFÁ CONSULTING, SRL.	487220
E/2017-27628	29/9/17	ELVIRA BILINGUAL SCHOOL	INSTITUCIÓN ACADÉMICA DE ENSEÑANZA BILINGÜE.	COLEGIO ELVIRA DE MENDOZA SRL	487683
E/2017-35341	25/9/17	ELVIS REYES, REY DE LA BACHATA	AGRUPACIÓN MUSICAL.	RAMON LEONIDAS LIZ REYES	487188
E/2017-36623	27/9/17	EMAN WELLNESS DOMINICANA	OFRECER SERVICIOS DE ASESORÍA A EMPRESAS EN EL TEMA WELLNESS, ORIENTADA AL AUMENTO DE LA PRODUCTIVIDAD EMPRESARIAL.	ERICH ANTONIO COHN LOIS	487373
E/2017-37149	2/10/17	EMEDOS PROYECTOS	SERVICIOS DE EDIFICACION, FABRICACION, COMERCIALIZACION, ADMINISTRACION, COMPRA, VENTA, INVERSION, ALQUILER, COMISION, REPRESENTACION, DESARROLLO, EXPLOTACION, ASESORIA, CONSULTORIA FINANCIERA DE INMUEBLES Y BIENES RAICES	EDDY MIGUEL DIAZ JAQUEZ	487981
E/2017-37195	2/10/17	EMME PRESENTA	PRODUCCIÓN, COMERCIALIZACIÓN, MANEJO Y MONTAJES DE ESPECTÁCULOS Y REPRESENTACIÓN ARTÍSTICA.	JOSE ALBERTO JIMENEZ AQUINO	487815
E/2017-35332	15/9/17	EMOPLA CONSULTORES LEGALES	LITIGIOS, DERECHO COMERCIAL Y CORPORATIVO, PROPIEDAD INTELECTUAL, CONSULTORÍA LEGAL, BANCARIO Y FINANCIERO, DERECHO TRIBUTARIO	EVELYN JEIMY MERCADO ORTIZ DE PEÑA	486708
E/2017-37186	2/10/17	EMPRESA DE CAMIONEROS TRANSPORTISTA DE MATERIALES SAN RAFAEL DEL YUMA, LA ALTAGRACIA	TRANSPORTE DE TODO TIPO DE MATERIALES	ABEL GONZÁLEZ RIJO	487919
E/2017-35887	20/9/17	EMPRESA DE TRANSPORTE ASOMIBA	TRANSPORTE DE PASAJEROS.	RAMIREZ ANTONIO SANTANA	486977
E/2017-35769	28/9/17	EMPRESA DE TRANSPORTE PUBLICO Y PRIVADO V.G.	SERVICIOS DE TRANSPORTE PUBLICO Y PRIVADO, EXPLOTACION Y ADMINISTRACION DE RUTAS DE AUTOBUSES PARA EL TRANSPORTE URBANO E INTERURBANO DE PASAJEROS.	JOAN ANDRES JIMENEZ ROSARIO	487681
E/2017-36787	28/9/17	EMPRESA DE TRANSPORTES Y SERVICIOS ENEMENCIO, ENTRASERE	DAR SERVICIOS DE TRANSPORTE.	ENEMENCIO ENCARNACION PANIAGUA, ROGELIO MARTINEZ FRIAS	487483
E/2017-34204	15/9/17	EMPRESAS DE EBANISTERÍA & MUEBLES EN GENERAL APY	FABRICACIÓN Y VENTA DE MUEBLES, MOBILIARIOS ESCOLARES, TAPICERÍA Y EBANISTERIA EN GENERAL	PEDRO CASTAÑOS FRANCISCO	486639
E/2017-36739	28/9/17	EMPRESAS HTB	VENTA, COMERCIALIZACIÓN DE PRODUCTOS FARMACÉUTICOS, COMESTIBLES, ALIMENTOS Y BEBIDAS NACIONALES E INTERNACIONALES	EDIBURGEN TAVERAS ANGOMAS	487612
E/2017-31181	19/9/17	ENDOMARKETING MADERA	FIRMA DE CONSULTORIA Y ESTRATEGIA EN MARKETING SOCIAL EN REPUBLICA DOMINICANA.	CATALINA MARIA MADERA OROPEZA	486865
E/2017-34218	6/9/17	ENERGYM	PRACTICA DE GIMNASIA, ZUMBA, AERÓBICOS, VENTA DE ARTÍCULOS RELACIONADOS CON ESTA ACTIVIDAD.	AUSTRALIA DEL CARMEN ARNAUD PAULINO DE ORTEGA	487361
E/2017-35146	14/9/17	ENGLISH LANGUAGE INSTITUTE ELI	INSTITUTO PARA LA ENSEÑANZA DEL IDIOMA INGLES.	LEONALDA DEL CARMEN CASTILLO DE UREÑA	486454
E/2017-36722	28/9/17	EQUIPOS AGRICOLAS JUAN ARSENIO CLASE	MAQUINARIAS Y EQUIPO PARA AGRICULTURA, SILVICULTURA Y PAISAJISMO, SERVICIOS DE MAQUINARIA Y EQUIPOS HIDRAULICO, SERVICIOS DE TRANSPORTE TERRESTRE.	JUAN ARSENIO CLASE FELIPE	487664
E/2017-32391	26/9/17	EQUIPOS LEBONCAR	IMPORTACIÓN, VENTA, ALQUILER, COMERCIALIZACIÓN Y EXPORTACIÓN DE VEHÍCULOS, MOTORES, EQUIPOS PESADOS, REPUESTOS, MAQUINARIAS, EQUIPOS Y APARATOS ELÉCTRICOS	WILLIAM RAFAEL VELOZ DOMINGUEZ	486806
E/2017-35435	15/9/17	EQUIPOS Y PROYECTOS CIVILES, EQUIPROCI	CONSTRUCCIONES DE OBRAS CIVILES EN GENERAL, SERVICIO DE TRANSPORTE DE TODO TIPO DE MATERIALES Y EQUIPOS RELACIONALES A LA CONSTRUCCIÓN	EQUIPOS Y PROYECTOS CIVILES, SRL EQUIPROCI	486609
E/2017-30259	8/8/17	ER AUTO NEGOCIOS	VENTA, IMPORTACIÓN Y COMERCIALIZACIÓN DE VEHÍCULOS, REPUESTOS Y ACCESORIOS DE VEHÍCULOS, LA REPRESENTACIÓN DE MARCAS Y EMPRESAS NACIONALES Y EXTRANJERAS	ESTEBAN ULERIO GARCÍA, ER AUTO NEGOCIOS S A	487474
E/2017-33984	15/9/17	ER CONSULTORES & ASOCIADOS	DEDICADA A LAS AUDITORIAS, CONTABILIDAD, IMPUESTOS, ASESORÍA ADMINISTRATIVAS Y FINANCIERAS.	VICTOR REYNOSO OLMOS, JULIO CESAR ENCARNACION GUZMAN	486656
E/2016-41908	28/9/17	ERFOLLEG DEVELOPMENT	INVERSIÓN, DESARROLLO Y ADMINISTRACIÓN DE OPERACIONES INMOBILIARIAS Y MOBILIARIAS RELACIONADAS A BIENES RAÍCES.	LUZ DAMARIS DIAZ RODRIGUEZ	487582
E/2017-33540	19/9/17	ERGONOMICA BY CARIPIANZA	VENTA DE MOBILIARIOS, DISEÑO DE INTERIORES, VENTAS DE ACCESORIOS ARQUITECTÓNICOS, DISEÑO DE COCINAS, VESTIDORES, BODEGAS PARA VINOS Y MOBILIARIOS EN GENERAL.	ALEXANDRA MARIA TORRES ZALDIVAR	486907
E/2017-33990	3/10/17	ERIMAR PUNTA CANA	EXPLOTACIÓN DE NEGOCIOS DE HOTELES, RESTAURANTES, CLUBS NOCTURNOS Y CASINOS.	FRANCK OLIVER SANTANA MARIA JORDAN	488015
E/2017-29890	18/9/17	ESCUELA LIBRE DE DERECHO DE LAS AMERICAS ELDA	SERVICIOS EDUCATIVOS EN EL ÁREA JURÍDICA.	FRANCISCO ANTONIO DEL CARPIO JACOBS	486799
E/2017-35616	18/9/17	ESPAÑOLERIAS CAFE	RESTAURANTE, CAFÉ, REPOSTERÍA.	MONIKA DEL CARMEN LOPEZ RUIZ	486757
E/2017-36083	2/10/17	ESTACION DE SERVICIOS RADHAMES BEATO MEJIA	VENTA DE COMBUSTIBLES, LUBRICANTES, ACCESORIOS Y SERVICIOS DE MANTENIMIENTOS PARA VEHÍCULOS EN GENERAL.	RADHAMES BEATO MEJIA	487920
E/2017-37205	2/10/17	ESTO LAY	VENTA Y DISTRIBUCIÓN DE PRODUCTOS DE BELLEZA Y PERFUMES.	SUGEY PAULINO	487884
E/2017-35583	18/9/17	ESTRELLA & PIANTINI	CONSTRUCCIÓN, SUPERVISIÓN, DISEÑO, PRESUPUESTO, LABORATORIO DE MECÁNICA DE SUELOS, CONSULTORÍAS DE PROYECTOS	ALAN IGOR JORGE ESTRELLA, MARIA LUISA ESTRELLA PIANTINI	486761
E/2017-35149	25/9/17	ESTRELLA UREÑA MOTORS IMPORT	IMPORTACIÓN Y VENTA DE REPUESTOS DE VEHÍCULOS DE MOTOR.	LUCIA ALTAGRACIA UREÑA SANTANA	487184
E/2017-34859	12/9/17	EUGENIA & SANTANA REAL ESTATE ABOGADOS E INVERSIONES	ASESORÍA JURIDICA, ASISTENCIA LEGALES, COMPRA Y VENTA DE PROYECTOS INMOBILIARIOS.	EUGENIA ANTONIA HARVEY CANELO DE SANTANA	486122
E/2017-37620	4/10/17	EVANGELIO CAMBIA MUNDIAL	PROPICIAR, EMPRENDER Y DIRIGIR ACCIONES QUE, DENTRO DEL MARCO DE LA LEGISLACIÓN VIGENTE ESTIME NECESARIO Y CONVENIENTE PARA FOMENTAR LOS VALORES MORALES	FRANKELIS FLORIAN VASQUEZ	488097
E/2017-34730	19/9/17	EVENTOS VIP EVICI	COMPRA, VENTA Y ALQUILER DE EQUIPOS DE SONIDO E ILUMINACION.	YULEISY ZAPATA TORIBIO	486859
E/2017-34522	19/9/17	EVENTS INTERNATIONAL DR 17	ES UNA EMPRESA DEDICADA A LA PRODUCCIÓN Y ORGANIZACIÓN DE EVENTOS DEPORTIVOS Y ARTÍSTICOS NACIONALES E INTERNACIONALES	OMAYRA DEL CARMEN GARCIA MARTINEZ	487015
E/2017-35948	20/9/17	EVERY NATION CAMPUS	DESARROLLO DE LA FE, EL LIDERAZGO Y EL CARÁCTER CRISTIANO EN ESTUDIANTES UNIVERSITARIOS Y DE NIVEL MEDIO.	MARIO JESUS JIMENEZ REYES	487050
E/2017-34566	26/9/17	EXCEPTUST TOURS	AGENCIA DE VIAJES, TOURS OPERADOR, MAYORISTA, MINORISTA Y CUALQUIER OTRA ACTIVIDAD LIGADA AL TURISMO.	EUSEBIO DE LA ROSA SANTANA	487419
E/2017-37253	3/10/17	EXIJEN PUBLICIDAD	PUBLICIDAD EN GENERAL.	MILDRED ALTAGRACIA NUÑEZ FLORENTINO, YEUDYS EVANGELISTA ARIAS VALDEZ	488071
E/2017-36025	22/9/17	EXO LOGISTICS	PRESTACIÓN DE SERVICIOS COMO AGENTES MARÍTIMOS, AÉREOS, TERRESTRES, CONSOLIDADORES, CONTRATISTAS, ESTIBADORES, PROVEEDORES MARÍTIMOS	MIGUEL RAFAEL MELO CHABEBE	487080
E/2017-36026	22/9/17	EXO TRANSPORT	TRANSPORTE TERRESTRE DE CARGA Y CONTENEDORES.	MIGUEL RAFAEL MELO CHABEBE	487079
E/2017-36842	28/9/17	EXPO SALUD Y DEPORTE A.S.C.	PROPORCIONAR SERVICIOS DE MEDICINA FISICA Y REHABILITACIÓN, TERAPIA FISICA, TERAPIA DE REHABILITACIÓN DOMICILIARIA, OZONOTERAPIA, LASERTERAPIA, REHABILITACIÓN DEPORTIVA Y ONCOLOGIA	MANUEL ARTURO DE JESUS SAVIÑON CASTILLO	487489
E/2017-36818	28/9/17	EXPORTADORA HNOS.SHIN & ASOCIADOS	TRAMITES Y GESTIONES ADUANALES	HEA YOUNG SHIN	487631
E/2017-28210	2/10/17	EXQUISIBANÍ	COMPRA Y VENTA DE INMUEBLES.	EXQUISIBANI, SRL	487876
E/2017-36147	25/9/17	EXTERMINADORA TEJADA FT	CONTROL DE TODO TIPO DE PLAGAS DOMESTICAS, INSECTOS Y ROEDORES, ADEMAS PREPARACIÓN Y MANTENIMIENTO DE ÁREAS VERDES	YAHAIRA RAQUEL TEJADA GUZMAN	487270
E/2017-37131	2/10/17	EXTRA TOURS KLUTH	AGENCIA DE VIAJES Y OPERADORA DE TURISMO.	ANDREAS MAUS	487961
E/2017-35504	18/9/17	EXTREMA BATERIA	VENTAS Y DISTRIBUCIÓN DE BATERÍAS.	IVAN BALDRICH BATISTA	487382
E/2017-36849	29/9/17	EYL SOFTWARE	DISEÑO Y DESARROLLO DE SISTEMAS INFORMÁTICOS, DISEÑO Y DESARROLLO DE PÁGINAS WEB, CONSULTORÍAS DE TECNOLOGÍA, VENTAS ONLINE	ERICK BENJAMIN MERCADO GARCIA, LEONIDAS ALTAGRACIA LUPERON REYES	487694
E/2017-35044	20/9/17	F.R.U. SALVACREDITO	RECAUDADORA DE VALORES.	FEDERICO GUILLERMO RAMIREZ UFFRE/ FELIX EDUARDO GARCIA RODRIGUEZ	486991
E/2017-35980	28/9/17	FABRICA DE GRANITO NATURAL, EDUARDO JOSE ROJAS	CONFECCIÓN DE GRANITOS Y MATERIALES PARA EL HOGAR EN GENERAL.	EDUARDO JOSE ROJAS RODRIGUEZ	487662
E/2017-35864	20/9/17	FAJARDO RECORDS	TOURS, CONTRATACIONES DE ARTISTAS, MEDIA TOURS, EVENTOS, REPRESENTACION DE ARTISTAS.	LUIS DANIEL LUNA LIRANZO	486976
E/2017-35035	22/9/17	FANCY POSH NAIL BAR	CENTRO DE UÑAS ACRÍLICAS Y VENTA DE BEBIDA EN GENERAL.	GRISelda ALTAGRACIA BASORA DE MATOS, JESÚS MERCEDES CESARINA GARCÍA METZ	487146

[210] EXP.	[220] SOL. FECHA	[561] NOMBRE COMERCIAL	[510] ACTIVIDAD	[730] SOLICITANTE	[111] REGISTRO
E/2017-35685	19/9/17	FANEYTE INVESTMENT	COMERCIALIZACIÓN DE ALIMENTOS, BEBIDAS Y ARTÍCULOS DEPORTIVOS; ASI COMO ASESORIA , CONSULTORIA Y ENTRENAMIENTO DE ACTIVIDADES DEPORTIVAS.	RAFAEL ANTONIO FANEYTE ALMONTE	486998
E/2017-35665	19/9/17	FANTASIA FM	EMISORA DE RADIO.	FANTASIA FM, S.A.	486869
E/2017-35566	18/9/17	FAPROLIM	PRODUCCIÓN Y VENTA DE PRODUCTOS DE LIMPIEZA.	BENITO SIGFRIDO LLUBERES MORILLO	486653
E/2017-36646	28/9/17	FARMA CASA HACMA	VENTA DE PRODUCTOS FARMACÉUTICOS.	BERNARDITA ALTAGRACIA REYES POLANCO	487703
E/2017-36177	25/9/17	FARMACIA DELANY	VENTA DE MEDICAMENTOS.	ANTONIO FRIAS DE LA CRUZ	487265
E/2017-34231	15/9/17	FARMACIA ESMIRLA	COMERCIALIZACIÓN DE PRODUCTOS FARMACÉUTICOS Y ACCESORIOS.	AGRIPINA BERAS MEJÍA, AURELIO ARIAS VALENZUELA	486667
E/2017-36162	2/10/17	FARMACIA NUÑEZ VERAS	VENTA DE PRODUCTOS FARMACÉUTICOS, COSMÉTICOS Y DE HIGIENE PERSONAL.	ABRAHAM BLADIMIR NUÑEZ VERAS / HIPOLITO ANTONIO NUÑEZ VERAS	487931
E/2017-36494	27/9/17	FARMACIA OLGA LIDIA TEJADA	VENTA DE PRODUCTOS FARMACÉUTICOS.	OLGA LIDIA TEJADA DE CUEVAS	487540
E/2017-35355	25/9/17	FARMACIA RUBEN TUL	VENTA DE PRODUCTOS FARMACEUTICOS EN GENERAL.	DILENIA FRANCISCA TUL ABREU	487232
E/2017-33458	31/8/17	FARMACOS IBIZA	DISTRIBUCIÓN Y VENTA DE PRODUCTOS FARMACÉUTICOS, MATERIAL GASTABLE Y ORTOPEDIA.	JORGE LUIS MEDINA DE JESUS / FARMACOS IBIZA, S.A.	486873
E/2017-35399	15/9/17	FARMQUICK	AGRICULTURA COMPRA Y VENTA DE VEGETALES.	DOMINGO ANTONIO BALBUENA MENA	486631
E/2017-35810	19/9/17	FATIMA RAVEL GUTIERREZ ROSARIO TIENDA Y VARIEDADES	VENTA DE PRENDA DE VESTIR.	FATIMA RAVEL GUTIERREZ ROSARIO DE GUZMAN	486813
E/2017-34364	27/9/17	FD DONUTS	CADENA DE ESTABLECIMIENTOS COMERCIALES DE RESTAURANTES, CONJUNTAMENTE CON LA PRODUCCIÓN, COMERCIALIZACIÓN Y DISTRIBUCIÓN DE LOS PRODUCTOS.	WENDY SHI KEI CHIANG DE ZHENG	488025
E/2017-36481	27/9/17	FEDERACION LATINOAMERICANA DE SOCIEDADES DE OBESIDAD FLASO	MANTENER UNA VINCULACIÓN PERMANENTE ENTRE LAS SOCIEDADES MIEMBROS Y LAS ENTIDADES NACIONALES, LATINOAMERICANAS O INTERNACIONALES	FELIX MANUEL FRANCISCO ESCAÑO POLANCO	487313
E/2017-34358	15/9/17	FELIX ELASTCOS DE BOXER Y MAS	VENTAS E IMPORTACIÓN DE ELÁSTICOS Y DEMÁS UTENSILIOS PARA LA CONFECCIÓN DE ROPAS.	FELIX ANTONIO FERMIN ALVAREZ	486641
E/2017-28535	26/9/17	FERCOMGAR	COMPRA VENTA DE ARTÍCULOS DE FERRETERIA Y AGREGADOS PARA LA CONSTRUCCIÓN.	LAURENCIO GARCÍA REYNOSO	487292
E/2017-35443	15/9/17	FERDINAND FLEMING.FILMS	PRODUCCIÓN CINEMATOGRÁFICA.	ALEJANDRO FRANCISCO FERDINAND FLEMING	486851
E/2017-31006	22/9/17	FERMIN & ROJAS TOPOGRAFIAS	LA ASISTENCIA PROFESIONAL EN TODAS LAS DE RAMAS DE TASACIONES DE INMUEBLES, TOPOGRAFÍAS, MENSURAS Y DIVERSOS.	DEYANIRA DE LOS SANTOS R. DE MORILLO	486949
E/2017-36764	28/9/17	FERRETERIA C Y B	VENTA DE ARTÍCULOS FERRETEROS, MATERIALES DE CONSTRUCCIÓN Y ACTIVIDADES AFINES.	CAMILO TEJADA BALDERA	487640
E/2017-36450	26/9/17	FERRETERIA ELECTRICA SIN NOMBRE & MAS	VENTA DE MATERIALES ELÉCTRICOS, PLOMERÍA Y ACTIVIDADES AFINES.	MILADES PINEDA GONZALEZ	487454
E/2017-32445	29/9/17	FERRETERIA MOGENALYN	VENTA DE TODO TIPO DE ARTÍCULOS FERRETEROS Y DE CONSTRUCCIÓN.	JOCELYN ALTAGRACIA MOGENA RODRIGUEZ	487493
E/2017-35109	14/9/17	FERRETERIA TABAR	VENTA DE MATERIALES DE CONSTRUCCIÓN Y FERRETERIA AL POR MAYOR Y AL DETALLE.	FRANCINA VIANNEK TABAR GARCIA, FRANCISCO ANTONIO TABAR TABAR, FERRETERIA TABAR, SRL	487439
E/2017-34321	20/9/17	FERRETERIA VILLA RICARDO TARRAZO	COMPRA, VENTA, REPRESENTACIÓN, COMERCIALIZACION DE ARTICULOS FERRETEROS Y DE CONSTRUCCION EN GENERAL.	DIEGO FRANCISCO TARRAZO TORRES	486968
E/2017-16872	13/6/17	FIMARCA	PRÉSTAMOS PARA TODO TIPO DE VEHÍCULO DE MOTOR.	FIMARCA, S.A.	487972
E/2017-36248	25/9/17	FINANCIERA PEMCREDIT	PRÉSTAMOS DE MENOR Y MAYOR CUANTÍA.	PEDRO TOMAS MATIAS BURGOS/MARLYN ZUNILDA MORENO GARCIA	487225
E/2017-24252	27/6/17	FINANZAS ALTERNATIVAS GUERRERO SANTOS & ASOCIADOS	REALIZAR OBRAS DE CONSTRUCCION, INMOBILIARIA, HIPOTECAS Y PRESTAMOS DE MENOR CUANTIA EN TODA LA GEOGRAFIA NACIONAL.	MAYERLINE SANTOS GERONIMO, NERY ANTONIO GUERRERO MARRERO	486715
E/2017-36327	26/9/17	FIOR DALIZA CRISTINA ROSA TIENDA Y VARIEDADES	VENTA DE PRENDA DE VESTIR.	FIOR DALIZA CRISTINA ROSA FRANCISCO	487409
E/2017-37265	3/10/17	FIRMA JURÍDICA SENEX	"ASESORIA, CONSULTORIA Y REPRESENTACIÓN LEGALES, ASÍ COMO TODA CLASE DE ACTIVIDADES RELACIONADA CON EL OBJETO PRINCIPAL Y DE SERVICIOS JURÍDICOS."	FIDENCIO ENRIQUE UBIERA, FERNANDO RODRIGUEZ DE LA CRUZ, ADONAY DE JESÚS ENCARNACIÓN GUILLANDEAUX	487997
E/2017-23111	18/9/17	FIRUSE	COMPRA, VENTA, IMPORTACIÓN Y EXPORTACIÓN DE ALIMENTOS Y BEBIDAS, COMESTIBLES, BEBIDAS GASEOSAS, ALCOHÓLICAS, CIGARROS, PLÁSTICOS	RAFAEL BRAUDILIO RAMIREZ PEREZ	486718
E/2017-33970	2/10/17	FIUMAR SHOP	"IMPORTACIÓN Y COMERCIALIZACIÓN DE PRODUCTOS PARA EL CUIDADO PERSONAL, INCLUIDO EXTENSIONES PELO Y PRENDAS DE VESTIR."	PAU FIOLE FRAU	487940
E/2017-34560	11/9/17	FLAMENCO NAIL BAR SPA	SERVICIOS DE CUIDADO PERSONAL, ESTÉTICA Y BELLEZA FEMENINA, MASAJE DE RELAJACIÓN Y TERAPÉUTICOS, MAQUILLAJE, SPA DE MANOS Y PIES	ANA CRISTINA SOSA MICHEL	487309
E/2017-27222	29/9/17	FLANAGAN	PARA IDENTIFICAR A UN BAR, DISCOTECA, RESTAURANTE A LA CARTA.	MANUEL FRANCISCO SA	487752
E/2017-37052	29/9/17	FLASH DEPORTIVO	CAPSULAS, PRODUCCIÓN DE PROGRAMAS DE RADIO Y TELEVISIÓN, COMERCIALIZACIÓN DE ESPACIOS Y AFINES.	WAYNE SILVESTRE GUZMAN DURAN	487730
E/2017-33426	25/9/17	FLASH POWER POLANCO PAULINO	VENTA DE INVERSORES Y EQUIPOS DE INFORMÁTICA, SERVICIOS DE INSTALACIÓN DE CÁMARAS Y SERVICIOS DE INFORMÁTICA.	CARLOS JOSE POLANCO PAULINO	487171
E/2017-35591	18/9/17	FLINTS MEDICINE	DISTRIBUCION DE MEDICAMENTOS Y MATERIALES MEDICOS.	ANTHONY MANUEL MENDEZ SENA	486746
E/2017-36615	27/9/17	FLOR REPOSTERIA	SERVICIOS DE REPOSTERIA.	INDHIRA VIOLETA ARCHIBALD DE BAEZ, BASILIA CALLETANO CABRERA	488107
E/2017-34640	20/9/17	FLOR&MAR	ASESORIA EN IMAGEN, PROMOCIÓN DE PRODUCTOS, VENTAS DE PROPAGANDA Y PUBLICIDAD, CONFECCIÓN Y VENTAS DE ARTÍCULOS PROMOCIONALES	FLOR MARIA VOLQUEZ BELLO	487085
E/2017-35457	15/9/17	FLORA Y FAUNA PAEN	AGROPECUARIA.	VICENTE YGNACIO DITREN FLORES	486712
E/2017-36597	27/9/17	FLORELLA	VENTA DE FLORES, FOLLAJES, ENVASES, ARTÍCULOS DECORATIVOS Y REGALOS, ARREGLOS DE FLORES EN GENERAL.	CLAUDIA VIOLETA RIVAS CABRERA DE DOMINGUEZ	487504
E/2017-35175	14/9/17	FOLEGANDROS	COMPRA DE INMUEBLES.	FOLEGANDROS, S.R.L.	487310
E/2017-37042	29/9/17	FORCADELL & GONZALEZ CONSULTORES ASOCIADOS F&G CA	BRINDAR ASESORÍAS Y CONSULTORÍA EN GENERAL, ASÍ COMO SERVIR Y ACTUAR COMO AGENTE REPRESENTANTE COMERCIAL DE PERSONAS FÍSICAS Y MORALES NACIONALES Y EXTRANJERAS.	FORCADELL & GONZALEZ CONSULTORES ASOCIADOS (F & GA), S.R.L.	487807
E/2017-30563	19/9/17	FORMULACIONES QUIMICAS MAGISTRALES CALDERON	FABRICACIÓN DE PRODUCTOS DE LIMPIEZA, LUBRICANTES AUTOMOTRIZ Y AFINES.	JOSE MANUEL FELIZ	486856
E/2017-33082	29/9/17	FOTOCOPY DESIGN ODR	VENTA DE TODO TIPO DE PAPELERÍA E IMPRESOS EN GENERAL, TALES COMO IMPRESION DIGITAL, OFFSET, FOTOCOPIADO A COLOR Y DISEÑO GRÁFICO.	JOSE OSCAR DEL ROSARIO DUME, EVELIN ROSARIO INOA DE DEL ROSARIO	487238
E/2017-35979	2/10/17	FOTS DOMINICANA	NEGOCIOS DIVERSOS TALES COMO: SERVICIOS EDUCATIVOS, TURISTICOS, COMUNICACIONALES, MERCADEO, INVESTIGACIONES, ASESORIA Y FINANCIEROS.	FRANKLIN ONESIMO TAVAREZ SANCHEZ	487955
E/2017-32416	12/9/17	FOURQUET & CARABALLO FOODS GROUP	DISTRIBUCIÓN E IMPORTACIÓN DE PRODUCTOS AVÍCOLAS, AGRÍCOLAS, PECUARIOS Y DE TODO TIPO DE EMBUTIDOS.	JEAN ANTONIO FOURQUET CARABALLO, ELLIAS CARABALLO RODRIGUEZ	487115
E/2017-36852	29/9/17	FOXTROT INVESTMENTS	DETENTAR INMUEBLES, ADMINISTRAR INMUEBLES, DESARROLLO INMOBILIARIO, INVERTIR EN EMPRESAS AGROPECUARIAS, TURÍSTICAS, SOCIEDADES FINANCIERAS	HELEN GEORGINA CARABALLO RODRIGUEZ	487732
E/2017-34007	27/9/17	FRAJOS TRADING	EXPORTACIÓN, IMPORTACIÓN, DISTRIBUCIÓN DE PRODUCTOS NACIONALES Y EXTRANJEROS TALES COMO: ARTÍCULOS DE LIMPIEZA E HIGIENE, ALIMENTOS Y BEBIDAS.	JOSE ALTAGRACIA GARCIA SANTANA	487395
E/2017-33658	22/9/17	FRENESÍ AUTO IMPORT	VENTA DE VEHÍCULOS.	NELSON ANTONIO CERDA PEREZ	487137
E/2017-36029	3/10/17	FRJ EQUIPMENT INDUSTRIAL SOLUTION	VENTAS E INSTALACIONES Y AUTOMATIZACIÓN DE EQUIPOS INDUSTRIALES (RECTROESCABADORAS, PALAS MECÁNICAS) ENTRE OTROS EQUIPOS INDUSTRIALES RELACIONADOS CON LA ACTIVIDAD.	FLOR DIANA MARTINEZ DE MEJIA	488080
E/2017-36390	26/9/17	FROSI'S CUISINE	VENTA DE COMIDA	CARLOTTA MARIA FROSI TATIS, MEGAN FROSI TATIS, RICARDO MIGUEL TATIS PEREZ, ROSANNA RAMONA TATIS PEREZ	487366
E/2017-31549	18/9/17	FUMIGADORA EXTREME PEST CONTROL	SERVICIOS DE FUMIGACION RESIDENCIAL, COMERCIAL E INDUSTRIAL, SERVICIO DE JARDINERIA , ELIMINACION DE PLAGAS. Y APLICACION DE PLAGUCIDAS. DESINFECTACIONES.	FUMIGADORA EXTREME PEST CONTROL, SRL	486671
E/2017-29593	28/9/17	FUNADACION AL SERVICIO DE LOS ENVEJECIENTES SANJUANEROS FUNDASESA	ENTIDAD SIN FINES DE LUCRO, DEDICADA A RESCATAR Y VALORAR LA DIGNIDAD DE PERSONAS ENVEJECIENTES EN CONDICIONES VULNERABLES DE LA PROVINCIA SAN JUAN DE LA MAGUANA	VANESSA YOKATY DE LEON ALCANTARA	487693
E/2017-36606	27/9/17	FUNDACION ACCION SOLIDARIA CLAVELLINERA, FASCLAV	ENTIDAD SIN FINES DE LUCRO, QUE TIENE COMO OBJETIVO PRINCIPAL, VELAR POR EL DESARROLLO INTEGRAL DE LOS HABITANTES DEL DISTRITO MUNICIPAL LAS CLAVELLINAS, PROVINCIA BAHORUCO	HENRY PEREZ CUEVAS	487546
E/2017-36014	22/9/17	FUNDACIÓN ANGELO PECORELLI "FUNDAANGEL"	ENTIDAD SIN FINES DE LUCRO, DEDICADA A COMBATIR LA DESNUTRICIÓN INFANTIL Y HACER PROGRAMAS Y CAMPAÑAS DONDE PROMOVEMOS LA LACTANCIA MATERNA	FILOMENA PECORELLI DE GARCIA	487102
E/2017-34457	8/9/17	FUNDACIÓN CAMELIA RODRÍGUEZ DE KHOURI	ENTIDAD SIN FINES DE LUCRO BRINDAR SERVICIOS DE SALUD VISUAL, ESPECIALMENTE OFTALMOLÓGICOS Y ÓPTICOS, A LAS PERSONAS DE MÁS BAJO RECURSOS.	ABRAHAN RAFAEL KHOURI RODRIGUEZ	487537
E/2017-33982	5/9/17	FUNDACIÓN CLARET LANGUAGE INSTITUTE	CONTRIBUIR A LA ENSEÑANZA DE IDIOMAS TALES COMO INGLÉS FRANCÉS, PORTUGUÉS, MANDARÍN O CUALQUIER OTRO	COLEGIO CLARET	487041
E/2017-36097	22/9/17	FUNDACIÓN CLAUDIO SPORT	ES UNA INSTITUCIÓN SIN FINES DE LUCROS APOYANDO EL DEPORTE AL PUEBLO, AL CAMPO, LOS RÍOS, A LOS ARBOLES, ANIMALES AVES PÁJAROS A, LOS NIÑOS A LOS CLUBES A LAS CULTURAS	CLAUDIO ANTONIO SANCHEZ MATOS	487219
E/2017-36654	28/9/17	FUNDACIÓN COMUNITARIA MANOS ABIERTAS, FUCMA	INSTITUCIÓN SIN FINES DE LUCRO, QUE TIENE COMO OBJETIVO DESARROLLAR PROGRAMAS DE EDUCACIÓN, PROMOCIÓN Y PREVENCIÓN EN RELACIONA A LA SALUD	PAZ ASUNCION ALTAGRACIA CRUZ BLANCO, ANA JOSEFINA MARTE GUTIERREZ	487654



[210] EXP.	[220] SOL. FECHA	[561] NOMBRE COMERCIAL	[510] ACTIVIDAD	[730] SOLICITANTE	[111] REGISTRO
E/2017-36093	22/9/17	FUNDACION CULTURAL Y COMUNITARIA VEGANA OTI	ENTIDAD SIN FINES DE LUCRO, CUYO OBJETO SOCIAL ES EL DE FAVORECER ACCIONES, ESTRATEGIAS Y PROGRAMAS DE COLABORACION CON EL CRECIMIENTO SOCIAL, EDUCATIVO Y CULTURAL DE LA COMUNIDAD	BETSIRA MARIA RODRIGUEZ RODRIGUEZ	487229
E/2017-35882	20/9/17	FUNDACION DANDO UNA LUZ	ENTIDAD SIN FINES DE LUCRO, QUE CONSISTE EN DAR AYUDA HUMANITARIA A PERSONAS DE ESCASOS RECURSOS, COMO NIÑOS, ENFERMOS, NECESITADOS Y DESAMPARADOS	DANIELA DANIEL AQUINO DE FLOOD, JUDITH EVELIN PEREZ MARTINEZ	486963
E/2017-35829	19/9/17	FUNDACION DE APOYO AL DESARROLLO HUMANO, FUNDAHU	FUNDACIÓN SIN FINES DE LUCRO, DEDICADA A DESARROLLAR PROYECTOS DE BIENESTAR SOCIAL Y MEJORAR LA SITUACIÓN DE VIDA	MERCEDES FERRER AGUERO	486960
E/2017-31199	15/8/17	FUNDACIÓN DE APOYO AL SUROESTE FUNDASUR	ENTIDAD SIN FINES DE LUCRO, CONTRIBUIR, GESTIONAR, REQUERIR, PROMOVER, FOMENTAR Y ESTIMULAR EL ENTENDIMIENTO, DESARROLLO DE LOS PUEBLOS QUE INTEGRAN LA REGION SUR DEL PAIS	FUNDACION DE APOYO AL SUROESTE FUNDASUR	487241
E/2017-35770	19/9/17	FUNDACION DE NIÑOS CORAZON DE MADRE FUNICORMA	ENTIDAD SIN FINES DE LUCRO DEDICADA A OFRECER AYUDA A NIÑOS Y MADRES DE ESCASOS RECURSOS.	MARIA CRISTINA RODRIGUEZ	486872
E/2017-35500	18/9/17	FUNDACION DERECHO MODERNO	CAPACITAR A ESTUDIANTES Y PROFESIONALES DEL DERECHO, A LOS FINES DE FACILITAR EL EJERCICIO Y DESEMPEÑO DE LA ABOGACÍA.	FREDDY RADHAMES MATEO CALDERON	486699
E/2017-35510	18/9/17	FUNDACION DOCTOR FELIX HERNANDEZ FUNDOPHER	ORGANIZACION SIN FINES DE LUCRO, LA CUAL SE DEDICA A REALIZAR OBRAS DE ASISTENCIA SOCIAL A FAVOR DE PERSONAS NECESITADAS.	FELIX ANTONIO HERNANDEZ VARGAS	486745
E/2017-26592	18/9/17	FUNDACION DOMINGO MONTERO QUEZADA	ENTIDAD SIN FINES DE LUCRO DEDICADA A MEJORAR LAS CONDICIONES DE LOS ENVEJECIENTES Y DESVALIDOS LLEVÁNDOLE SOLUCIÓN A LOS DIFERENTES PROBLEMAS DE SALUD Y ALIMENTACIÓN EN LAS ZONAS RURALES DE NUESTRO PAÍS.	DOMINGO MONTERO QUEZADA	486765
E/2017-26368	4/10/17	FUNDACION DOMINICANA DE ENDOMETRIOSIS, ENDORD	ENTIDAD SIN FINES DE LUCRO QUE PROMUEVE, INVESTIGA, DIVULGA, CONCIENTIZA Y EDUCA LA ENDOMETRIOSIS COMO UNA CONDICIÓN DE SALUD QUE AFECTA A LAS JÓVENES Y MUJERES DE LA REPÚBLICA DOMINICANA	MARIA ISABEL TAVAREZ ROJAS DE PANIAGUA, PAOLA MARIA PANIAGUA TAVAREZ	487718
E/2017-37450	3/10/17	FUNDACION DREAM GREEN	ENTIDAD SIN FINES DE LUCRO, AYUDAR A PERSONAS INDIGENTES Y SIN HOGAR, GESTIONAR Y PROMOVER ACCIONES QUE CONTRIBUYAN CON LA CONSERVACION Y PROTECCION DEL MEDIO AMBIENTE.	ABRAHAN ARISTIDES VICTORIA GELABERT	487988
E/2017-35806	19/9/17	FUNDACION EDUCATIVA CASCADA DE BENDICION FUNECABEN	ENTIDAD SIN FINES DE LUCRO, DEDICADA A LA EDUCACIÓN INICIAL, CURSOS, TALLERES, GUARDERÍA Y ACTIVIDADES CULTURALES Y DEPORTIVAS.	ALEXANDRA LEON ACEVEDO, JORGE LUIS VARGAS JIMENEZ	486945
E/2017-35459	15/9/17	FUNDACION ESTRELLA FRONTERIZA	ENTIDAD SIN FINES DE LUCRO DEDICADA A TRABAJOS SOCIALES, EN LAS ÁREAS DE EDUCACIÓN, ALIMENTACIÓN, MEDIO AMBIENTE, ARTE Y CULTURA, AGRICULTURA, CONSULTORIOS MÉDICOS	FUNDACION ESTRELLA FRONTERIZA, INC.	487040
E/2017-36388	26/9/17	FUNDACION GUZMAN BUOPENSIERE DOMINICANA FGBD	ENTIDAD SIN FINES DE LUCRO, DEDICADA A PRESTARLES SERVICIOS DE BENEFICENCIA Y DESARROLLO DE ACTIVIDADES, A TODA LA COMUNIDAD	PETRONIO ARMANDO DE JESUS GUZMAN BUOPENSIERE	487303
E/2017-36384	26/9/17	FUNDACION INSTITUCIONAL POR EL TRABAJO OPTIMO FITO	ENTIDAD SIN FINES DE LUCRO, CON EL OBJETIVO DE IMPULSAR LA EDUCACIÓN, AYUDA SOCIAL, DEPORTES Y SALUD.	FUNDACION INSTITUCIONAL POR EL TRABAJO OPTIMO FITO	487379
E/2017-29848	24/8/17	FUNDACION INSTITUTO DE CIENCIAS VISUALES DR. ZATO	ENTIDAD SIN FINE DE LUCRO QUE SE DEDICA A LA REALIZACIÓN DE ESTUDIOS PARA EL AVANCE Y LA INVESTIGACIÓN EN LAS CIENCIAS VISUALES	MIGUEL ANGEL ZATO GOMEZ LIAÑO	487469
E/2017-26781	19/9/17	FUNDACION ISMAEL MORILLO	ENTIDAD SIN FINES DE LUCRO, DEDICADA A PROMOVER CALIDAD DE VIDA A LAS PERSONAS RESIDENTES EN ZONAS RURALES.	MERVIN JIMENEZ FAMILIA	486937
E/2017-36498	27/9/17	FUNDACION JUAN LUIS GUERRA	ASOCIACIÓN SIN FINES DE LUCRO CUYO OBJETIVO PRINCIPAL ES REALIZAR OBRAS BENÉFICAS.	FUNDACION JUAN LUIS GUERRA, INC	487458
E/2017-35362	15/9/17	FUNDACION LA CASA DE LOS ABUELOS EN EL CIBAO FUNCACI	ENTIDAD SIN FINES DE LUCRO LA CUAL SE DEDICA AL CUIDADO, PROTECCIÓN, EDUCACIÓN Y DESARROLLO SOCIAL DEL ADULTO MAYOR	BELKIS ESTEFANI ESPINAL ESPINAL	486807
E/2017-37139	2/10/17	FUNDACION MARIA CRISTINA, FUNDAMACRI	ENTIDAD SIN FINES DE LUCRO, QUE SE DEDICA A BRINDAR AYUDA A NIÑOS Y ADOLESCENTES DE ESCASOS RECURSOS, EN EL ÁREA DE LA EDUCACIÓN, SALUD Y DEPORTES.	NICOLINA GREGORIA CALMERO DE MEJIA	487926
E/2017-36705	28/9/17	FUNDACION MERCEDES PIRU-FUNDAMERPI	ENTIDAD SIN FINES DE LUCRO DEDICADA A OBRAS DE BIEN SOCIAL; PRESTAR SERVICIOS DE SALUD, EDUCACIÓN, NUTRICIÓN, ASISTENCIA A NIÑOS, NIÑAS, ADOLESCENTES, ENVEJECIENTES	JUAN FRANCISCO DE OLEO CUEVAS, MAYRA ALTAGRACIA CUEVAS SEGURA	487633
E/2017-36570	27/9/17	FUNDACION MI SUEÑO DE PESO	FUNDACIÓN SIN FINES DE LUCRO PARA AYUDAR A PERSONAS CON EL CONTROL DE PESO.	TANIA YOLANDA MEDINA COLLADO	487315
E/2017-36819	28/9/17	FUNDACION NACIONAL MAGISTERIAL FUNAMASTER	ENTIDAD SIN FINES DE LUCRO, DEDICADA A EFICIENTIZAR LA LABOR PEDAGÓGICA Y DIDÁCTICA DE LOS DOCENTES EN REPÚBLICA DOMINICANA, A TRAVÉS DE LA ASISTENCIA PERSONALIZADA.	ANGEL BOLIVAR SUERO SANTANA	487702
E/2017-35658	19/9/17	FUNDACION OBRA DE DIOS MANANTIAL DE VIDA	BRINDAR AMOR A LOS NECESITADOS Y SER UN MANANTIAL A LOS QUE MENOS TIENEN.	DILANIA CALDERON DE GUZMAN	487110
E/2017-28764	28/7/17	FUNDACIÓN PALOMA DE AMOR	PROTEGER LAS FAMILIAS, PRESTANDOLES AYUDA DE ORIENTACIÓN PSICOLÓGICA Y EDUCATIVA A NIÑOS, NIÑAS Y ADOLESCENTES QUE SE ENCUENTREN EN SITUACIONES PRECARIAS.	FUNDACION PALOMA DE AMOR	486645
E/2017-35046	29/9/17	FUNDACION PATRINUS PREMIUM	ENTIDAD SIN FINES DE LUCRO DEDICADA AL DISEÑO Y EJECUCIÓN DE PROGRAMAS Y ACTIVIDADES EDUCATIVAS, SOCIOCULTURALES, MEDIOAMBIENTALES, DEPORTIVAS, ETC.	ROSA OLIMPIA PIÑA AGRAMONTE	487757
E/2017-35515	18/9/17	FUNDACION PRO-BIENESTAR DE LAS MUJERES MALTRATADAS Y LA NIÑEZ OLVIDADA DE MI PUEBLO FPRO-BMNOF	ENTIDAD SIN FINES DE LUCRO DEDICADA A LUCHAR POR LAS MUJERES POBRES Y LA NIÑEZ.	ALEJANDRINA MORA, MARIANELIS PACHECO DE LA CRUZ	486781
E/2017-36611	27/9/17	FUNDACIÓN PRO-DESARROLLO DE LA NIÑEZ DEL SUR FUPRODENISUR	ENTIDAD SIN FINES DE LUCRO, DEDICADA A TRABAJAR CON LA DOCUMENTACIÓN DE LOS NIÑOS QUE CAREZCAN DE IDENTIFICACIÓN, DONAR ÚTILES ESCOLARES A LOS NIÑOS DEL SUR	LUIS CARLOS ENCARNACIÓN RODRÍGUEZ	487497
E/2017-36516	27/9/17	FUNDACION PROGRESO DE MATUAN, PRODEMA	ORGANIZACION SIN FINES DE LUCRO LA CUAL SE DEDICA A CONTRIBUIR CON EL SOPORTE DE LAS NECESIDADES BASICAS DE LA FAMILIA COMO SON: ALIMENTOS, SALUD, EDUCACION Y VESTIMENTA	PEDRO GONZALO PAREDES NUÑEZ	487574
E/2017-36184	25/9/17	FUNDACION SANTA MARIA DEL BATEY	ENTIDAD SIN FINES DE LUCRO DE PERSONAS QUE COMPARTEN LOS PRINCIPIOS DE AMOR Y SERVICIOS A DIOS Y AL PRÓJIMO, QUE LABORAN PARA SATISFACER LAS NECESIDADES HUMANAS BÁSICAS DE ALIMENTACIÓN	FUNDACION SANTA MARIA DEL BATEY	487312
E/2017-36569	27/9/17	FUNDACION SIN ETIQUETAS	ENTIDAD SIN FINES DE LUCRO DEDICADA A AYUDAR A NIÑOS CON NECESIDADES ESPECIALES.	TANIA YOLANDA MEDINA COLLADO	487374
E/2017-36139	22/9/17	FUNDACION SOLIDARIDAD Y ACCION. FUSAC	ENTIDAD SIN FINES DE LUCRO, DEDICADA A PROMOVER LA SOLIDARIDAD EN TODAS SUS MANIFESTACIONES, IDENTIFICÁNDONOS SIEMPRE CON LA CLASE MENOS POSÉIDA DE NUESTRA COMUNIDAD.	FELIPE YOEL FELIZ URBAEZ	487720
E/2017-35449	15/9/17	FUNDACION TEAM PIKANTE ENGEL BELTRE	INSTITUCIÓN SIN FINES DE LUCRO, DEDICADA A PROYECTOS DEPORTIVOS, HUMANITARIOS, SOCIALES, SOLIDARIOS, PARA LA INTEGRACIÓN DE DIFERENTES DISCIPLINAS DEPORTIVAS	ENGEL MANUEL BELTRE CONCEPCION	486701
E/2017-30812	2/10/17	FUNDACION TRANSFORMANDO FAMILIAS, FUNTRAF	ENTIDAD SIN FINES DE LUCRO DEDICADA A OFRECER AYUDA EN EL AREA DE EDUCACIÓN A NIÑOS DE ESCASOS RECURSOS.	MARINO RAMON DOMINGUEZ RODRIGUEZ	487951
E/2017-36197	25/9/17	FUNDACION TRES MILLONES DE PERSONAS	ENTIDAD SIN FINES DE LUCRO QUE SE DEDICA INTEGRAR PERSONAS PARA, BRINDAR E INTERCAMBIAR SERVICIOS SOCIALES	MANUEL EMILIO MATEO	487264
E/2017-28713	18/9/17	FUNDACION UNIVERSAL MUJERES GUERRERAS ENSANCHANDO EL SITIO EN LA FAMILIA, 1 DE CRONICA 4:10	ENTIDAD SIN FINES DE LUCRO CUYO OBJETIVO PRINCIPAL ES OFRECER AYUDA A PERSONAS DE ESCASOS RECURSOS.	TERESITA DE JESUS DIAZ POLANCO	486689
E/2017-36257	2/10/17	FUNDI-PEÑA FUNDICION	FABRICACION DE TODO TIPO DE PIEZAS FUNDIDAS EN HIERRO, BRONCE Y ALUMINIO.	BASILIO ANTONIO PEÑA RODRIGUEZ	487950
E/2017-35896	20/9/17	FUNERARIA PUERTA DEL CIELO	ADMINISTRACIÓN, OPERACIÓN, MANTENIMIENTO Y DESARROLLO DE CEMENTERIOS, ASÍ COMO A LA PRESTACIÓN DE SERVICIOS FUNERARIOS O POMPAS FÚNEBRES	PARQUE CEMENTERIO PUERTA DEL CIELO SRL	487074
E/2017-30759	2/10/17	FUOCO DRINK & BAR	ÚNICO Y EXCLUSIVAMENTE PARA UN DRINK.	LUIS JULIÁN CASTRO MORLA	487941
E/2017-35494	18/9/17	FURMITED DOMINICANA	SERVICIOS DE FUMIGACIÓN DE PLAGAS E INSECTOS.	LEONARDO ANTONIO RODRIGUEZ SUAREZ	486680
E/2017-37190	2/10/17	FUSODOM C.G.	CONSULTORIO MEDICO Y REALIZACIÓN DE ESTUDIO SONOGRÁFICOS.	CESAR ADRIANO GONZALEZ ZARZUELA	487897
E/2017-30486	2/10/17	FUTUTO ILUMINACION & VARIEDADES	VENTA DE ARTÍCULOS PARA EL HOGAR, DECORACIÓN E ILUMINACIÓN, ELECTRODOMÉSTICOS, UTENSILIOS DE COCINA, PRENDAS DE VESTIR, EQUIPOS TECNOLÓGICOS	ADICKSON JOSÉ GARCÍA PUJOLS	487933
E/2017-36586	27/9/17	FYSH PARKING	CONSTRUCCIÓN Y VENTAS DE ASUNTOS INMOBILIARIOS, ASÍ COMO: CONSTRUCCIÓN DE OBRAS CIVILES Y ADMINISTRACIÓN DE TORRES DE PARQUEOS.	INMOBILIARIA ROFI, S. A.	487479
E/2017-36587	27/9/17	FYSH VISION	BRINDAR SERVICIOS OFTALMOLÓGICOS Y TODO LO CONCERNIENTE A ESTA ACTIVIDAD.	INMOBILIARIA ROFI, S.A	487477
E/2017-36398	26/9/17	G&L SOLUCIONES	BRINDAR LOS SERVICIOS DE COMERCIALIZACIÓN DE ARTÍCULOS DE OFICINA Y PAPELERÍA, ASÍ COMO TODA CLASE DE ACTIVIDAD RELACIONADA CON EL OBJETO PRINCIPAL.	GILBER RAFAEL RIVAS SEGURA	487384
E/2017-27977	24/7/17	GACEBO 0815 INVERSIONES	COMPRA, VENTA, ALQUILER Y ADMINISTRACIÓN DE INMUEBLES.	MARTIN KLUSMANN	486643
E/2017-36955	29/9/17	GALAE MULTISERVICIOS	CONSTRUCCIÓN, REMODELACIÓN, VENTAS DE MATERIALES FERRETEROS Y DE CONSTRUCCIÓN, VENTA DE MATERIALES Y EQUIPOS DE OFICINAS	PEDRO MARIA VERAS HILARIO	487806
E/2017-35884	20/9/17	GARAGE FELICIDAD	ESTACIONAMIENTO DE VEHÍCULOS.	AMARILIS ALTAGRACIA VALEYRON DE ESTRELLA	487071
E/2017-34865	26/9/17	GARAGE MULTISERVICIOS GARCIA ARIAS	GARAJE PARA TODO TIPO DE VEHÍCULOS, CAR WASH, MANTENIMIENTO EN GENERAL DE TODO TIPO DE VEHÍCULOS, CAFETERÍA.	OSCAR GUILLERMO GARCIA ARIAS	487291
E/2017-34616	19/9/17	GARCIA CONSTRUCTORA Y PROMOCIONES, GARCOPROM	EJECUCIÓN Y/O PROMOCIÓN DE TRABAJO DE LA CONSTRUCCIÓN EN GENERAL, DISEÑO EN GENERAL	OLIVER GARCIA BAHAMON	486903
E/2017-35451	15/9/17	GARDEN CANA	SERVICIOS DE JARDINERÍA, VENTA DE PLANTAS, PAISAJISMO.	JESSICA MARIA TRAVIESO YRRIZARY	486580
E/2017-35586	18/9/17	GEMA DEL SOL	VENTA, COMPRA Y ADMINISTRACION DE BIENES INMUEBLES. DESARROLLO E IMPLEMENTACION DE PROYECTOS TURISTICOS Y COMERCIALES.	LISBETH MERCEDES GUZMAN GARCIA	486727

[210] EXP.	[220] SOL. FECHA	[561] NOMBRE COMERCIAL	[510] ACTIVIDAD	[730] SOLICITANTE	[111] REGISTRO
E/2017-36523	27/9/17	GEMINIS SOLUTIONS	VENTA DE MATERIAL GASTABLE, INSUMOS Y EQUIPOS PARA OFICINAS, ESCUELAS Y COLEGIOS, LABORATORIOS CLÍNICOS Y DISPENSARIOS MÉDICOS.	ANGELA MARIA RODRIGUEZ DE GERALDINO	487317
E/2017-35412	26/9/17	GEMS PREMIER INVESTMENT	LA COMPRA, VENTA, ALQUILER Y CONSTRUCCION DE TODO TIPO DE EDIFICACIONES.	NELSON TORIBIO DE JESUS RODRIGUEZ OLIVARES / FATIMA ILLUMINADA PEÑA LAUREANO	487424
E/2017-36166	25/9/17	GENDER DR	INVERSIONES EN EL SECTOR AGROINDUSTRIAL; PROMOCIÓN Y DESARROLLO DE PROYECTOS TURÍSTICOS Y URBANÍSTICOS; COMPRA Y VENTA DE PRODUCTOS ALIMENTICIOS.	FABIO FAVERO	487266
E/2017-17514	29/8/17	GENIUS SERVICE	VENTAS DE ALIMENTOS.	JOSE ALBERTO SORIANO CAMINERO	487796
E/2017-36034	22/9/17	GERALD W. HERNANDEZ CONTRATISTA ELECTROMECHANICO	SERVICIO TÉCNICO E INSTALACIÓN DE AIRE ACONDICIONADOS Y REFRIGERACIÓN.	GERALD WILLIAM HERNANDEZ PEGUERO	487160
E/2017-34593	25/9/17	GESTALT PROYECTOS	EDIFICACION, FABRICACION, COMERCIALIZACION, ADMINISTRACION, COMPRA, VENTA, INVERSION, ALQUILER, COMISION, REPRESENTACION, DESARROLLO, ESTRUCTURAL O ARQUITECTONICO	EDDY MIGUEL DIAZ JAQUEZ	487203
E/2017-37096	2/10/17	GIFTY GRACE	EVENTOS, ALQUILERES, ARTÍCULOS DE FESTEJOS, PERFUMES, ROPA, BISUTERÍA, SERVICIO DE CATERING, BORDADOS, MISCELÁNEO, FLORISTERÍA Y DECORACIONES DE ESPACIOS.	MARY GRACE FANJUL PEREZ	487929
E/2017-37361	3/10/17	GLAMOSA	BIENES RAÍCES, INVERSIONES Y ADMINISTRACIÓN EN PROYECTOS TURÍSTICOS.	GLAMOSA, S.A	488159
E/2017-36053	22/9/17	GOFLEXA	VENTA Y FABRICACIÓN DE COLCHONES Y MUEBLES PARA EL HOGAR, VENTA DE MATERIALES DE TAPICERÍA.	JUAN GONZALO SANCHEZ REINOSO	487144
E/2017-34625	11/9/17	GOLDEN COCONUT WATER PARK & BEACH CLUB	SERVICIOS Y ACTIVIDADES TURÍSTICAS, PARQUE DE DIVERSION, ACTIVIDADES RECREATIVAS, CLUB CON ALOJAMIENTO, RESTAURANTES, TIENDAS, GIFT SHOP, FESTIVALES, ESPECTÁCULOS, ACTIVIDADES COMPLEMENTARIAS.	REMBERTO ANTORMACHY ESTRELLA JIMENEZ	488113
E/2017-34655	18/9/17	GRAND CENTRAL AUTO SALES GRANCAS	COMPRA Y VENTA DE VEHÍCULOS.	HO-CHI-MINH OVIEDO HERNANDEZ	486797
E/2017-36529	27/9/17	GRAP AGENCY	OPERACIONES INMOBILIARIA EN GENERAL, INVERSIONES EN VALORES FINANCIEROS, EN ACCIONES Y BONOS ASÍ COMO REALIZACIÓN DE OPERACIONES AGRÍCOLAS	GENARO JULIO PEREZ PEÑA	487386
E/2017-35774	19/9/17	GREEN DREAMS	PRODUCCIÓN DE BEBIDAS A BASE DE FRUTAS Y TE VERDE, COMPRA Y VENTA DE FRUTAS Y VEGETALES, IMPORTACIÓN Y EXPORTACIÓN DE VARIOS PRODUCTOS AGRÍCOLAS	SILVIA FUJIWARA	486931
E/2017-37275	3/10/17	GREENREVA PRODUCE	PRODUCCIÓN, COMERCIALIZACIÓN, DISTRIBUCIÓN, EXPORTACIÓN E IMPORTACIÓN DE FRUTAS, VEGETALES Y MATERIA PRIMA.	RENZO ARAMIS VARGAS ARIAS	488121
E/2017-36527	27/9/17	GREICOR INMOBILIARIA	DEDICADO A LA COMPRA Y VENTA DE INMUEBLES.	GREINCOR RD, S.R.L	487498
E/2017-36953	29/9/17	GRIDINA LA	VENTAS DE COMIDAS ELABORADAS Y BEBIDAS.	ALISA GRIDINA	487755
E/2017-35576	18/9/17	GRUP SEGARRA 73 IMPOR EXPORT R.D.	IMPORTACIÓN Y EXPORTACIÓN DE BEBIDAS Y PRODUCTOS ALIMENTICIOS.	ARTURO SEGARRA SALES	486677
E/2017-32602	27/9/17	GRUPO AGRICOLA ORTECRUZ	IMPORTACIÓN Y EXPORTACIÓN DE PRODUCTOS AGRÍCOLAS, COMPRA Y VENTA DE PRODUCTOS DIVERSOS TALES COMO: QUÍMICOS AGRÍCOLAS, PRODUCTOS Y MAQUINARIA DE AGRICULTURA.	JESUS CRUZ REINOSO	487500
E/2017-36907	29/9/17	GRUPO ARCONIM	DISEÑO Y CONSTRUCCION DE TODO TIPO DE OBRAS CIVILES, COMPRA, VENTA Y ARREDAMIENTO DE INMUEBLES, PREPARACION DE TODO TIPO DE PROYECTOS INMOBILIARIOS	ARCONIM CONSTRUCTORA, S.A	487907
E/2017-35162	14/9/17	GRUPO DURAN PENICHE	TOUR OPERADOR, AGENCIA DE VIAJES, REAL STATE, SERVICIOS INFORMATICOS Y COMPUTACION.	JOSE LUIS DURAN MARTINEZ	486550
E/2017-35423	15/9/17	GRUPO EMPRESARIAL DE LA ROSA RIVERA	INSTALACIÓN DE SUPERMERCADOS, TIENDAS DE ROPAS Y CALZADOS, PROGRAMAS DE COMBO CON PRODUCTOS ALIMENTICIOS DE LA CANASTA FAMILIAR	FAUSTO DE LA ROSA	486675
E/2017-36866	29/9/17	GRUPO EXAGON LP	IMPORTACIÓN, EXPORTACIÓN, COMPRA Y VENTA DE VEHÍCULOS, FINANCIAMIENTO DE VEHÍCULOS.	PEDRO DAVID RODRIGUEZ VICTORIANO, LEWIS DIXON VICTORIANO LEDESMA	487850
E/2017-34530	19/9/17	GRUPO IMPAYDEK	IMPORTACIÓN Y VENTAS DE REPUESTOS PARA LA INDUSTRIA TEXTIL.	JULIO EMMANUEL GOMEZ GUZMAN, BAMESSY MELISSA VELEZ DE GOMEZ	486863
E/2017-30573	27/9/17	GRUPO J. LENDOF RODRIGUEZ	COMERCIALIZACIÓN, DISTRIBUCIÓN, REPRESENTACIÓN, IMPORTACIÓN Y EXPORTACIÓN DE PETRÓLEOS Y SUS DERIVADOS	MARIA ROSAURA RODRIGUEZ DE VERAS	487533
E/2017-37427	3/10/17	GRUPO LERACIA	COMERCIALIZACIÓN, FABRICACIÓN, ALMACENAMIENTO, CONSIGNACIÓN, TRANSPORTACIÓN, INTERMEDIACIÓN, COMISIÓN, REPRESENTACIÓN	JOAN MANUEL SENRA OSSER	488023
E/2017-36334	26/9/17	GRUPO LOAR	DISTRIBUCIÓN, COMPRA VENTA Y REPRESENTACIÓN DE BEBIDAS ALCOHÓLICAS.	ENEIDA PATRICIA ISSA VELAZQUEZ	487333
E/2017-33424	14/9/17	GRUPO MARCANO FCA GRUMAR	VENTA Y TRANSPORTE DE COMBUSTIBLES Y PRODUCTOS DERIVADOS DEL PETRÓLEO, SERVICIOS PERSONALES PRESTADOS POR TERCEROS	FATIMA PAULA MARCANO FERRERAS	486879
E/2017-31837	18/9/17	GRUPO MASTERTEC DP	COMPRA Y VENTA DE PRENDAS DE VESTIR, ARTÍCULOS Y ACCESORIOS MILITARES, COMPRA Y VENTA DE ALIMENTOS Y BEBIDAS, SERVICIO DE TRANSPORTE, ELECTRODOMÉSTICOS Y MATERIALES DE CONSTRUCCIÓN.	PAOLA JOSEFINA SANCHEZ GOMEZ, DIANA VIRGINIA CORONA MERCADO	486536
E/2017-37455	3/10/17	GRUPO PEVAGAR	PLANIFICAR, DESARROLLAR, ORGANIZAR JUEGOS DE AZAR, LOTERIAS, PROYECTOS INMOBILIARIOS, GESTION DE PROYECTOS INTERNACIONALES	PEDRO PASCUAL VARGAS VASQUEZ	487989
E/2017-34518	29/9/17	GRUPO PRODESARROLLO PRODUCTIVO SOSTENIBLE DEL CARIBE, GRUDELCA	OTORGAMIENTO DE CONSULTORIAS DE SERVICIOS TECNICOS Y CAPACITACION A LOS SECTORES PUBLICO Y PRIVADO DE LA REPUBLICA DOMINICANA	ELADIO VIANNEY CONTRERAS REYES	487739
E/2017-21118	6/6/17	GRUPO QUIRURGICO ASOCIADO GQUIA	SERVICIOS MÉDICOS Y QUIRÚRGICOS ESPECIALIZADOS.	PEDRO JOSE BAEZ SANTANA	487501
E/2017-35124	14/9/17	GRUPO ROYVEN	"SERVICIOS DE INGENIERÍAS, INSTALACIONES, FERRETERÍA, CONSULTORA, TOPOGRAFÍA, CONSTRUCCIONES, SERVICIOS DE BIENES RAÍCES "	LEANDRO ISIDRO VENTURA MORALES, MAYRENI ELIZABETH ROSARIO ZORRILLA	486558
E/2017-35609	18/9/17	GRUPO SEIS NJ	SOLUCIONES EMPRESARIALES, PARA LA VENTA DE ALIMENTOS, BEBIDAS, ROPA, FLORES Y ACCESORIOS.	NADEZHA HAYDEE JIMÉNEZ ALBA	487973
E/2017-35559	18/9/17	GRUPO SEM	SERVICIOS, INSTALACIÓN, VENTA, REPARACIÓN Y MANTENIMIENTO DE EQUIPOS ELECTROMECHANICOS.	RAUDY JOSE TEJADA TEJADA/ GILBERTO AMAURYS TEJADA ACEVEDO	486726
E/2017-34897	13/9/17	GRUPO SH POWER CARIBE	COMPRA, VENTA, IMPORTACIÓN, EXPORTACIÓN DE BATERÍAS DE VEHÍCULOS DE TODOS LOS MODELOS, BATERÍAS DE INVERSORES, BATERÍAS RECARGABLES	JULIO CESAR CORREA CINTAS	487007
E/2017-36898	29/9/17	GRUPO VERSOTI	COMERCIALIZACIÓN, FABRICACIÓN, ALMACENAMIENTO, CONSIGNACIÓN, TRANSPORTACIÓN, INTERMEDIACIÓN, COMISIÓN, REPRESENTACIÓN, ELABORACIÓN, EMPAQUE, DISTRIBUCIÓN	GRUPO VERSOTI, S.R.L.	487846
E/2017-35419	27/9/17	GUICHARDO TECH IMPORT	SOLUCIONES DE SEGURIDAD Y TECNOLOGÍA.	WILFIM ALBERTO GUICHARDO LUZON	487561
E/2017-36914	29/9/17	GUINEOS OSCAR GUTIERREZ	VENTAS Y DISTRIBUCIÓN DE GUINEOS AL POR MAYOR Y DETALLE.	OSCAR ESTEBAN GUTIERREZ	487848
E/2017-32166	22/9/17	H2RC SERVICE	ORGANIZACIÓN DE EVENTOS , CONTRATACIONES DE ARTISTAS, VENTAS DE TODO TIPO DE MATERIALES PARA LA CONSTRUCCIÓN Y LOS EVENTOS, CONSTRUCCIONES CIVILES.	WILZON ROBER HERNANDEZ CONSEPCION	487178
E/2017-35544	18/9/17	HABIB COMERCIAL SOLUTIONS	COMPRA, VENTA Y ALQUILER DE PROPIEDADES INMOBILIARIAS.	DANESA COINTA RODRIGUEZ GARRIDO	486775
E/2017-35160	14/9/17	HACIENDA KELMAN	PRODUCCIÓN Y CRIANZA DE TODO TIPO DE ANIMAL QUE SE PUEDA PROCESAR, COMPRAR, VENDER Y DISTRIBUIR SU CARNE.	KELMAN SANTANA MARTINEZ	486514
E/2017-37201	2/10/17	HACIENDA MARIA ALTAGRACIA	SE DEDICARA AL CULTIVO Y VENTA DE PRODUCTOS AGRÍCOLAS EN GENERAL, ASÍ COMO A TODA ACTIVIDAD RELACIONADA CON LA AGRICULTURA.	MANUEL ANTONIO GUTIERREZ ESPINAL	487858
E/2017-30657	15/9/17	HACIENDA PARKINSONIA	COMPRA Y VENTA DE INMUEBLES, PROMOCIÓN Y FOMENTO DE OPORTUNIDADES DE INVERSIÓN EN EL PAÍS	HACIENDA PARKINSONIA, E.R.L.	486714
E/2017-36660	28/9/17	HACIENDA RAMIREZ BRITO	PRODUCCIÓN, COMPRA, VENTA Y EXPORTACIÓN DE PRODUCTOS E INSUMOS AGRÍCOLAS Y PECUARIOS. PRÉSTAMOS PARA LA PRODUCCIÓN AGROPECUARIA.	CAMILO RAMIREZ FELIZ	487595
E/2017-32843	18/9/17	HANBAGA	COMERCIALIZACIÓN, IMPORTACION, PRODUCCION Y DISTRIBUCION DE PRODUCTOS GASTRONÓMICOS COMO COMIDA Y BEBIDA CON Y SIN ALCOHOL	CARLOS HUGO ALFARO CAMPS	486779
E/2017-33770	15/9/17	HARMONY FIT & WELLNESS	GIMNASIO, DEDICADO A PROMOVER LA SALUD Y BIENESTAR GENERAL A TRAVÉS DE TODO TIPO DE ACTIVIDADES DEPORTIVAS, ENTRENAMIENTOS, EJERCICIOS FÍSICOS	YESSENIA MESA BERIGUETE, JORGE BELIS RONDON, LUIS ARCONADA DUFRESNE	486734
E/2017-37226	2/10/17	HASPTION SPORT	REPRESENTACION Y ENTRENAMIENTO DE PROSPECTOS DE BEISBOL, VENTA DE ROPAS Y EQUIPOS DEPORTIVOS.	HECTOR LUIS VALLEJO SOLANO	487906
E/2017-35820	19/9/17	HCA INTERNACIONAL	VENTA DE MEDICAMENTOS A ASEGURADORAS Y PACIENTES, CENTROS DE ATENCIÓN PRIMARIA.	HCA INTERNACIONAL, S.A.	486958
E/2017-27393	26/9/17	HDS INVERSIONES DIVERSAS	CAMBIO DE BILLETES, QUINIELAS, INVERSIONES Y PRÉSTAMOS EN GENERAL.	MARTIN DE LOS SANTOS PERDOMO	487293
E/2017-27601	20/7/17	HELADOS SARITA	PRODUCCIÓN, DISTRIBUCIÓN, COMERCIALIZACIÓN, EMPAQUE, ALMACENAMIENTO, VENTA AL POR MAYOR Y AL DETALLE, IMPORTACIÓN, EXPORTACIÓN DE TODO TIPO DE HELADOS Y SUS DERIVADOS	PRODUCTOS SARITA, S.A.	487700
E/2017-36350	26/9/17	HELLO MANGO	COMPRA, VENTA Y COMERCIALIZACIÓN DE FRUTAS EN TODO EL TERRITORIO NACIONAL, ASÍ COMO LA VENTA DE LA PULPA Y FROZEN NATURALES.	COMERCIALIZADORA DEL CARIBE CODELCA, S.R.L.	487296
E/2017-36287	25/9/17	HIERRO TRAVEL	COMERCIALIZACIÓN DE BOLETOS AÉREOS, CRUCEROS, RESORTS, EXCURSIONES INTERNAS Y EXTERNAS, ASUNTOS MIGRATORIOS Y OTRAS ACTIVIDADES RELACIONADAS CON EL OBJETO PRINCIPAL.	ALEXANDRA JOSEFINA HIERRO CANDELIER	487200
E/2017-34455	15/9/17	HIGHCLASS TOURS ARNT VANDEWE	TOURS OPERADOR, BAR, RESTAURANTE, TRANSPORTE MARÍTIMO, GIFT SHOP.	ARNDT VANDEWE	486720
E/2017-35397	15/9/17	HISPANIOL FARM	AGRICULTURA COMPRA Y VENTA DE VEGETALES.	DOMINGO ANTONIO BALBUENA MENA	486674
E/2017-28124	25/7/17	HOLDING DOWNTOWN PUNTA CANA	COMPRAVENTA Y ALQUILER DE INMUEBLES. COMERCIALIZACIÓN Y ADMINISTRACIÓN DE INVERSIONES EN GENERALES Y PROYECTOS TURÍSTICOS.	CONSTRUCCIONES Y MINERÍA VIRGEN DE LA ALTAGRACIA, S.R.L	486768
E/2017-36007	22/9/17	HOME ROSES	VENTA DE ROSAS NATURALES Y PERSERVADAS, GLOBOS Y ARTÍCULOS PARA FIESTAS Y EVENTOS.	JENNIFERR SHAIRA MELENDEZ SUERO	487230
E/2017-34229	19/9/17	HOSKING SERVICIOS MULTIPLES	SERVICIOS AUTOMOTRIZ, IMPORTACIÓN, AL POR MAYOR Y DETALLE DE PIEZAS NUEVAS Y USADAS PARA TODO TIPO DE AUTOMÓVILES, REPARACIÓN, DESABOLLADURA Y PINTURA DE TODO TIPO DE VEHÍCULOS, SERVICIOS ELECTROMECHANICOS PARA VEHÍCULOS	CELMO MANUEL HOSKING VALDEZ, LUIS GABRIEL HOSKING VALDEZ, MOISES ALBERTO HOSKING VALDEZ, PEDRO ALEXIS HOSKING VALDEZ	486891

[210] EXP.	[220] SOL. FECHA	[561] NOMBRE COMERCIAL	[510] ACTIVIDAD	[730] SOLICITANTE	[111] REGISTRO
E/2017-36990	29/9/17	HOSPITAL DR. ANGEL CONCEPCION LAJARA	SERVICIOS HOSPITALARIOS.	HOSPITAL DR. ANGEL CONCEPCION LAJARA	487784
E/2017-36959	29/9/17	HOSPITAL MUNICIPAL DE PERALTA	BRINDAR SERVICIOS DE SALUD.	HOSPITAL MUNICIPAL DE PERALTA	487844
E/2017-36653	28/9/17	HOTEL BUSCANA	SERVICIO DE HOTELERÍA, TURISMO Y HOSPEDAJES.	JUANA RIJO CALDERON	487619
E/2017-32448	26/9/17	HOUSELINK	BIENES RAÍCES E INVERSIONES.	ANNIES GHISLAINE GOMEZ	487351
E/2017-34779	26/9/17	ICIARTY	VENTA AL POR MENOR DE MATERIALES Y PRODUCTOS DE LIMPIEZA.	MARIA ELISA PEREZ GARCIA, LUIS ERNESTO GARCIA GONZALEZ	487358
E/2017-35869	20/9/17	ICK GROUP	IMPORTACION, FABRICACION, COMERCIALIZACION DE EQUIPOS Y COMPONENTES PARA LA GENERACION DE ENERGIA, VENTAS DE EQUIPOS Y ARTICULOS FERRETEROS	CARLOS LUIS CASTILLO DE LEON	487607
E/2017-36948	29/9/17	IDEAS GENIALES, A.I.	IMPORTAR, DISTRIBUIR, EXPORTAR, REPRESENTAR, FRANQUIICIAR, FABRICAR, VENDER, COMPRAR SERVICIOS DE LOS SIGUIENTES RENGLONES: PRODUCTOS, SERVICIOS Y ASESORAMIENTOS AGRICOLAS Y SUS DERIVADOS	IDEAS GENIALES, A.I. S.R.L.	487761
E/2017-35762	28/9/17	IGLESIA CRISTIANA DE CAYETANO GERMOSEN 1 CORINTIOS 14:26	ENTIDAD SIN FINES DE LUCRO, DEDICADA A PREDICAR LA PALABRA DE DIOS.	DORA ARACENA MENDEZ, JOSEFINA MARIA SARETE	487712
E/2017-30790	11/8/17	IGLESIA CRISTIANA EVANGELICA LA VID VERDADERA	PREDICACIÓN, FOMENTACIÓN Y DIVULGACIÓN DEL EVANGELIO DE NUESTRO SEÑOR JESUCRISTO, LA EXTENSIÓN DEL REINO DE DIOS, LOCAL, NACIONAL O INTERNACIONAL	ROBERTO LEBRON CONTRERAS, IGLESIA CRISTIANA EVANGELICA LA VID VERDADERA	486929
E/2017-35410	22/9/17	IGLESIA CRISTIANA SOBERANO DIOS, ICRISOB	IGLESIA.	JULIO CESAR MORILLO	487126
E/2017-28318	26/7/17	IGLESIA DE COMPAÑERISMO CRISTIANO LA PUERTA	SERVICIOS DE ORGANIZACIONES RELIGIOSAS.	IGLESIA DE COMPAÑERISMO CRISTIANO LA PUERTA	486917
E/2017-36775	28/9/17	IGLESIA DE DIOS ROCA FUERTE, IGLEDEROF	ENTIDAD SIN FINES DE LUCRO. IGLESIA	QUINTIN FLETE BALBUENA	487645
E/2017-36382	26/9/17	IGLESIA DE JESUCRISTO UNCION Y PODER LEVÍTICO 8:10	ENTIDAD SIN FINES DE LUCRO, IGLESIA.	PANTALEON CRUZ DE LOS SANTOS	487459
E/2017-33652	2/10/17	IGLESIA EVANGELICA ASAMBLEA CORAZON DE CRISTO IEACC	ENTIDAD SIN FINES DE LUCRO DEDICADA A LA PREDICACIÓN DE LA PALABRA CRISTIANA, ENSEÑANZA CRISTIANA.	MAGIS MERDELUS	487868
E/2017-33027	19/9/17	IGLESIA EVANGELICA DE ORACION HOLGUIN	"ENTIDAD SIN FINES DE LUCRO DEDICADA A ACTIVIDADES RELIGIOSAS."	LUIS FELIPE REYES SOLANO	486904
E/2017-36479	27/9/17	IGLESIA EVANGELICA EL AMPARO DEL VALLE	ENTIDAD SIN FINES DE LUCRO DEDICADA A PREDICAR LA PALABRA DE DIOS.	RAFAEL CUETO MADRIGAL	487507
E/2017-37137	2/10/17	IGLESIA EVANGELICA PENTECOSTAL SENDA ANTIGUA FIRME EN EL PACTO	PROCLAMAR EL EVANGELIO DE NUESTRO SEÑOR JESUCRISTO COMO SE ENCUENTRA EN LAS SAGRADAS ESCRITURAS	ROSANNA PEREZ SOLANO	487965
E/2017-35660	19/9/17	IGLESIA EVANGELICA PENTECOSTAL SHALOM ADONAI	ENTIDAD SIN FINES DE LUCRO, IGLESIA.	RAFAEL BASILIO VIZCAINO BREA	486853
E/2017-33807	14/9/17	IGLESIA TABERNACULO ITFA	CULTOS RELIGIOSOS INSTITUCIÓN SIN FINES DE LUCRO.	ESTHER JEAN FELIPE	486556
E/2017-25745	29/9/17	IGLESIA UNIVERSAL DEL TEMPLO DE SALOMÓN	ENTIDAD SIN FINES DE LUCRO DEDICADA A DIFUNDIR EL EVANGELIO DE CRISTO EN LA REPÚBLICA DOMINICANA	JEAN-MARIE KONTSTANT	487749
E/2017-36830	28/9/17	IKARO AEROSPACE TOOLS-IKAROTOOLS	VENTA Y DISTRIBUCIÓN DE FIJACIONES, HERRAMIENTAS PARA SU INSTALACIÓN Y MATERIAL FUNGIBLE EN GENERAL PARA LA INDUSTRIA AEROSPAECIAL, FERROVIAL, NAVAL Y DE DEFENSA	WLADIMIR AURELIO SANTANA PINEDA	487643
E/2017-35562	18/9/17	IKEBANA DISEÑOS Y PAISAJISMOS	COMPRA-VENTA E INSTALACION DE MOBILIARIOS-CLOSET Y ACCESORIOS.	PATRICIA ELISA ROMANO SUAZO	486753
E/2017-34976	3/10/17	IKEFILMO PRODUCCIONES	SERVICIOS AUDIOVISUALES, PRODUCCIÓN, REALIZACIÓN, EDICIÓN, CONCEPTUALIZACIÓN, PUESTA EN MARCHA, DESARROLLO E IMPLEMENTACIÓN DE PROYECTOS AUDIOVISUALES.	ERVIN OMAR DE JESUS DE LA CRUZ FABAR	487969
E/2017-36324	26/9/17	ILONCA MARIA DORVI SALON BOUTIQUE	SERVICIOS Y TRATAMIENTOS DE BELLEZA Y VENTA DE PRENDA DE VESTIR.	ILONCA MARIA DORVI GOMEZ	487406
E/2017-37157	2/10/17	ILUSOUND ILUMINACION Y SONIDO	SERVICIO DE SONIDO E ILUMINACIÓN PROFESIONAL.	ILUSOUND ILUMINACION Y SONIDO, SRL	487967
E/2017-35619	18/9/17	IMMORAMA CONSULTING	DESARROLLO Y CONCEPCIÓN DE OBRAS EN TODOS LOS ORDENES, INDUSTRIAL, TURÍSTICO, INSTITUCIONAL Y RESIDENCIAL, GESTIÓN Y ADMINISTRACIÓN DE INMUEBLE.	PHILIPPE ANTOINE RAMALINGOM SHEIKBOUDHOU	486787
E/2017-35257	14/9/17	IMPORTADORA DOMINICANA DE CERAMICA, IMDOCERAMICA	IMPORTACIÓN Y VENTA DE CERÁMICA EN GENERAL Y SUS ACCESORIOS. Y ARTÍCULOS FERRETEROS.	IMPORTADORA DOMINICANA DE CERAMICA, IMDOCERAMICA	487258
E/2017-35671	19/9/17	IMPORTADORA HAO	VENTAS DE ARTÍCULOS FERRETEROS, BOMBILLOS, ALAMBRES, PARTES ELÉCTRICAS, UTENSILIOS DEL HOGAR.	LI CHEN	486911
E/2017-32613	20/9/17	IMPORTADORA HERMANOS ROSARIO	IMPORTACION DE MATERIALES Y PIEZAS DE VEHICULOS USADOS. COMERCIALIZACION DE PIEZAS USADAS DE VEHICULOS.	SANTOS ROSARIO MANZUETA	487058
E/2017-35128	26/9/17	IMPORTADORA LIN CHEN	VENTA, IMPORTACIÓN Y EXPORTACIÓN DE PRENDAS DE VESTIR.	LIZHEN LIN	487381
E/2017-35103	14/9/17	IMPORTADORA OULI	VENTAS DE PRENDAS DE VESTIR, ACCESORIOS, CARTERAS, PULSA, LENTES.	LEI YI	486567
E/2017-37233	3/10/17	IMPORTADORA PINBO	VENTAS DE ARTÍCULOS DE USO EN GENERAL Y ACCESORIOS POR DEPARTAMENTOS COMO ROPAS, COSMÉTICOS, CALZADOS, FERRETEROS, LUCES Y MÁS.	WENDI YAN	488002
E/2017-35385	15/9/17	IMPORTADORA PLAZA DEL MUEBLE	VENTA DE MUEBLES EN GENERAL.	XIAOLING CAO	486721
E/2017-36859	29/9/17	IMPRESA RUTH	SERVICIOS DE IMPRESIÓN Y PAPELERÍA EN GENERAL.	RUBEN DARIO MINAYA SANDOVAL	487825
E/2017-32092	29/9/17	IMPRESOS & MULTISERVICIOS NICOLAS GOMEZ	REPUESTOS DE VEHÍCULOS, MAQUINAS DE IMPRESA Y PAPELERÍA.	NICOLAS AUGUSTO GOMEZ DURAN	487684
E/2017-36250	25/9/17	INCASH HOLDING	COMERCIALIZACIÓN, ALMACENAMIENTO, DISTRIBUCION, REPRESENTACIÓN, INTERMEDIACIÓN, COMISIÓN, CONSIGNACIÓN, FABRICACIÓN	LUIS FERNANDO JULIAN CHALAS	487451
E/2017-23077	26/9/17	INFLAPARK INPARK	PARQUE DE JUEGOS INFLABLES, ALQUILER DE JUEGOS, ANIMACIÓN, CUMPLEAÑOS, VENTAS DE ALIMENTOS Y BEBIDAS.	GLOBALTEC, SRL	487380
2017-36036	22/9/17	INFORMÁTICA ACTUALIZADA, INFORMAC	PRODUCCIÓN, DISTRIBUCIÓN Y VENTA DE ACCESORIOS DE COMPUTADORAS E INFORMÁTICA EN GENERAL.	INFORMATICA ACTUALIZADA, SRL.	487103
E/2017-31682	19/9/17	ING. ABREU REINOSO & ASOC.	SERVICIOS DE INGENIERÍA Y CONSTRUCCIÓN EN GENERAL.	ANTHONY ABREU MARCELINO, STEVENSON REINOSO ABREU	486820
E/2017-36871	29/9/17	INGEMOV	TRABAJOS DE MOVIMIENTO DE TIERRA, ALQUILER DE EQUIPOS PESADOS, SUMINISTRO DE AGREGADOS Y TODO TIPO DE MATERIALES, TODO TIPO DE PERFORACIONES DE POZOS	JUAN JULIO AVILA VELEZ	487758
E/2017-32154	6/9/17	INGENIERÍA & CONSTRUCCIONES DEL SOL, INCOSOL	DISEÑOS, CALCULOS Y CONSTRUCCIONES.	INGENIERIA Y CONSTRUCCIONES DEL SOL, INCOSOL S.R.L.	487936
E/2017-35011	22/9/17	INGENIERIA INGMOD	SERVICIOS DE INSTALACIÓN ELECTRICAS EN GENERAL.	WILLIAM DE JESUS TAVAREZ RODRIGUEZ	487136
E/2017-35678	19/9/17	INGENIERIA MARTE CALVO	INSTALACIÓN, DISEÑO, VENTA, IMPORTACIÓN Y EJECUCIÓN DE PROYECTOS ELECTROMECÁNICOS.	EMILIO JOSE MARTE CALVO	486835
E/2017-35327	15/9/17	INGENIERIA SERVICIOS Y DECORACIONES ISEDESA	PRESTACIONES DE SERVICIOS DE CONSTRUCCIÓN, DE INGENIERÍA CIVIL ,ARQUITECTÓNICA , ELÉCTRICA ,ELABORACIÓN DE PLANOS Y ASESORÍAS EN GENERAL	INGENIERIA SERVICIOS Y DECORACIONES, SRL	486634
E/2017-33613	1/9/17	INGENIERÍA Y SERVICIOS TOMÁS JIMÉNEZ INGSERVI TJ	SERVICIOS DE INGENIERÍA CIVIL, ALQUILERES DE EQUIPOS, INMOBILIARIA, INVESTIGACIONES, VENTA DE MATERIALES PARA LA CONSTRUCCIÓN, SERVICIOS DE INGENIERÍA CIVIL EN GENERAL.	TOMAS ELIAS JIMENEZ DIAZ	486739
E/2017-35871	20/9/17	INGENIERO RAFAEL CORREA Y ASOCIADOS IRCA	CONSTRUCCIONES CIVILES Y METALMECANICA, EJECUCIÓN DE PROYECTOS EN GENERAL, SERVICIOS DE MANTENIMIENTO INDUSTRIALES, COMPRA Y VENTA DE BIENES RAÍCES.	INGENIERO RAFAEL CORREA Y ASOCIADOS,CXA (IRCA)	487030
E/2017-29994	27/9/17	INKTECOMP	VENTA DE TINTAS EN GENERAL.	JONATHAN BRITO DUARTE	487630
E/2017-34011	5/9/17	INMEDICA INFORMACIONES MEDICAS ACTUALIZADAS	MARKETING, COMUNICACIÓN, DIFUSIÓN E IMPLEMENTACIÓN DE ESTRATEGIAS DE PUBLICIDAD DE ACTIVIDADES VINCULADAS A LA MEDICINA Y LA SALUD	RUBEN DAVID CASTILLO DOMINGUEZ, PRISCILA TAVAREZ DOMINGUEZ	487772
E/2017-33676	20/9/17	INMOBILIARIA CASA HERMOSA	GESTIÓN DE NEGOCIOS INMOBILIARIOS; PARTICIPACIÓN EN EMPRESAS GENERADORAS DE BIENES Y SERVICIOS.	WILLIAM IVAN CUNILLERA NAVARRO	487087
E/2017-34441	8/9/17	INMOBILIARIA & INVERSIONES SEGURAS LUEN RD	ADMINISTRACIÓN, TRANSACCIÓN Y ASESORÍA COMERCIAL DE BIENES RAÍCES E INMOBILIARIA, VENTA, COMPRA, TRASPASO, FINANCIAMIENTO, Y REMODELACIÓN DE INMUEBLES	LUIS OCTAVIO SOMON ECHAVARRIA	486624
E/2017-31767	3/10/17	INMOBILIARIA DEL ESTE SANCHEZ FRANCISCO	COMPRA Y VENTA DE INMUEBLES Y MUEBLES, BIENES RAÍCES EN GENERAL.	JENNY SANCHEZ FRANCISCO	488088
E/2017-29477	4/10/17	INMOBILIARIA EL PALMAR ALBERTINA ABRAHAM	INMOBILIARIA.	JUAN JOSE ABRALES ABRAHAM	488041
E/2017-31699	31/8/17	INMOBILIARIA JUAN MARTINEZ LOPEZ	SERVICIOS DE INMOBILIARIA, ASI COMO TAMBIEN PRESTAMOS DE MENOR Y MAYOR CUANTIA.	JUAN CARLOS MARTINEZ LOPEZ	487908
E/2017-37492	4/10/17	INMOBILIARIA LIKE HOME	VENTA Y ALQUILER DE CASAS, APARTAMENTOS, SOLARES, FINCAS, VILLAS.	MARCO ANTONIO TEJEDA CAMPUSANO	488105
E/2017-36889	29/9/17	INMOBILIARIA RESERVAS	OPERACIONES INMOBILIARIAS, COMERCIALES, INDUSTRIALES, EJECUCION DE TODO GENERO DE PROYECTOS E INVERSIONES EN GENERAL.	RESERVAS INMOBILIARIA, S.A.	487733
E/2017-36800	28/9/17	INMOBILIARIA TANUCCI CONSUTING	FINES DE OPERACION, BIENES RAICES, TIENDA DE COSMETICOS, ROPAS, PRESTAMOS Y OPERACION DE TOURS.	GENNARO TANUCCI	487711
E/2017-36624	27/9/17	INMOBILIARIA THOMGIN	PROMOCIÓN, DESARROLLO, VENTA, ALQUILER, EXPLOTACIÓN, MANTENIMIENTO Y ADMINISTRACIÓN DE APARTAMENTOS, VIVIENDAS Y CONDOMINIOS RESIDENCIALES, LOCALES COMERCIALES Y DE OFICINA	INMOBILIARIA THOMGIN SRL	487387
E/2017-35414	15/9/17	INMOBILIARIA Y MULTISERVICIOS EL ALFARERO	ADMINISTRACIÓN Y RENTAS DE PROPIEDADES OFRECER SERVICIOS DE LIMPIEZAS Y JARDINERÍA.	DANNY RAFAEL PEREZ BELTRE, NOEMI FELIZ TORRES	486646
E/2017-33683	22/9/17	INNOVACION METALICA INNOMETAL	SUMINISTRO, FABRICACIÓN E INSTALACIÓN DE PROYECTOS METALICOS.	AYLAN ESTEBAN PEREZ FELIZ	487104
E/2017-37041	29/9/17	INSIDE SERVICIOS PSICOTERAPÉUTICOS	SERVICIOS DE PSICOTERAPIA INDIVIDUAL, GRUPAL Y FAMILIAR, EVALUACIONES PSICOLÓGICAS E INTERVENCIÓN EN SALUD MENTAL.	PERLA NICOLE NAVARRO VASQUEZ	487490
E/2017-34074	19/9/17	INSTITUTE MC-FERRIS INTERNATIONAL ENGLISH SCHOOL	SE DEDICA A LAS ENSEÑANZAS EDUCATIVAS EN GENERAL.	FAUSTO ANTONIO NUÑEZ	486956
E/2017-34179	18/9/17	INSTITUTO HUMANISTA DE LA REPÚBLICA DOMINICANA INHUDOM	SERVICIOS EDUCATIVOS, CAPACITACIÓN, ADIESTRAMIENTO, PSICOTERAPIA Y PSICOPEDAGOGIA Y ASESORAMIENTO.	SALVADOR CASTILLO RODRIGUEZ	486742
E/2017-36171	25/9/17	INSTITUTO PARA EL DESARROLLO DE COMPETENCIAS PROFESIONALES, IDECP	ENTIDAD SIN FINES DE LUCRO QUE SE PROPONE CAPACITAR A PROFESIONALES DE DIFERENTES AREAS DEL SABER Y DESARROLLAR EN ELLOS COMPETENCIAS PROFESIONALES.	LEOVIGILDO ANTONIO MINAYA FONDEUR	487205

[210] EXP.	[220] SOL. FECHA	[561] NOMBRE COMERCIAL	[510] ACTIVIDAD	[730] SOLICITANTE	[111] REGISTRO
E/2017-36383	5/10/17	INSUMOS AGRICOLAS LLANOGRANDE, IALL	IMPORTACIÓN, VENTA, ALMACENAJE, LOGÍSTICA Y DISTRIBUCIÓN DE MATERIALES E INSUMOS DEDICADOS A LA AGRO-INDUSTRIA.	JUAN RAYMER DE LA ROSA LOPEZ	488058
E/2017-37122	2/10/17	INTERNET COPIADO F & R	PRESTAR LOS SERVICIOS DE DIGITACIÓN, ENCUADERNACIÓN, DISEÑOS GRÁFICO, IMPRESIÓN E INTERNET POR CABINAS.	FELIPE RAFAEL CHEZ CRUZ	487979
E/2017-36415	26/9/17	INTERPRESTAMOS	SERVICIOS FINANCIEROS PARA COMPRA Y VENTA DE VEHÍCULOS, PROYECTOS INDUSTRIALES, SERVICIOS Y PRÉSTAMOS PERSONALES.	ENMANUEL BAUTISTA, SRL	487431
E/2017-36862	29/9/17	INVECO	IMPORTACIÓN Y DISTRIBUCIÓN DE PRODUCTOS AGROPECUARIOS.	INVECO, S.R.L.	487697
E/2017-35872	29/9/17	INVERNADEROS QUEZADA ADAMES -INQUEADA	VENTA DE TODO TIPOS DE PLANTAS AGRÍCOLAS, SUSTRATO, BANDEJAS Y SEMILLAS	ANGEL RAFAEL QUEZADA SURIEL	487740
E/2017-35903	2/10/17	INVERPREST I.H.S.	PRÉSTAMOS EN GENERAL.	CHARLES SAND SILVESTRE JOSE	487954
E/2017-36175	25/9/17	INVERSIÓN DOMINICANA TEXTIL INDOTEX	INVERSIÓN DOMINICANA TEXTIL, VENTA Y DISTRIBUCIÓN DE PRENDAS Y ACCESORIOS DE VESTIR.	KEYSI DISLA DE D'OLEO, ALESSANDRA ROBERTA PAIOLA	487276
E/2017-37037	29/9/17	INVERSIONES ANAUREX	PROMOVER, DESARROLLAR E INVERTIR EN EMPRESAS COMERCIALES, AGROPECUARIAS, TURÍSTICAS, SOCIEDADES FINANCIERAS O DE BIENES RAÍCES, BANCOS.	JURISTAS S A S	487800
E/2017-35238	14/9/17	INVERSIONES ARACHE GUZMAN	SALONES DE BELLEZAS, IMPORTACIÓN Y EXPORTACIÓN DE PRODUCTOS DE BELLEZA.	KELVIS RAMON ALMONTE REYNOSO	487357
E/2017-27041	27/9/17	INVERSIONES ARCADIA	ADQUISICIÓN, VENTA, PERMUTA Y EXPLOTACIÓN DE TODAS CLASES DE INMUEBLES URBANOS, RURALES, YERNOS O EDIFICADOS PARA TODOS LOS FINES, Y EL ALQUILER DE LOS MISMOS	INVERSIONES ARCADIA, S.R.L.	487549
E/2017-37004	29/9/17	INVERSIONES ATZOL	VENTA, ALQUILER Y CONSTRUCCIÓN DE BIENES INMUEBLES.	LUIS FERNANDO JULIAN CHALAS	487729
E/2017-36534	27/9/17	INVERSIONES BRAVETTO	PRESTAMOS DE MENOR CUANTÍA, CONSTRUCCIÓN Y VENTAS DE CASAS Y APARTAMENTOS TANTO FAMILIAR COMO LOCALES COMERCIALES.	MARIA ANA FERNANDEZ BAEZ	487376
E/2017-28856	2/10/17	INVERSIONES BST	DESARROLLAR PROYECTOS INMOBILIARIOS, FOMENTAR LA CONSTRUCCIÓN DE PROYECTOS TURÍSTICOS, COMPRA Y VENTA DE BIENES INMUEBLES.	CERROS DE LA BAHIA SRL	487866
E/2017-36330	26/9/17	INVERSIONES BTF	COMPRA Y VENTA DE MATERIALES DIVERSOS TALES COMO: MATERIALES DE FERRRETERIA Y PINTURA, ALIMENTOS Y BEBIDAS, LIMPIEZA E HIGIENE	JEURY JESUS CRUZ BAEZ	487327
E/2017-35415	28/9/17	INVERSIONES CASTAÑOS SUERO	PRESTAMOS EN GENERAL, VENTA DE SEGUROS Y BIENES RAICES, ASESORIA FINANCIERA Y CONTABILIDAD.	KELVIN ANDRES CASTAÑOS SUERO	487652
E/2017-35421	15/9/17	INVERSIONES CEDAR FALLS	INVERSIÓN EN PROYECTOS Y DESARROLLOS INMOBILIARIOS TURÍSTICOS, HOTELES, RESORTS Y/O COMPLEJOS HOTELEROS	INVERSIONES CEDAR FALLS, S.R.L	486649
E/2017-35273	14/9/17	INVERSIONES CLAMA	COMPRA, VENTAS Y ALQUILER DE SOLARES, CASAS Y APARTAMENTOS DE BAJO COSTO.	HECTOR HERIBERTO HERNANDEZ UREÑA	486515
E/2017-30098	25/9/17	INVERSIONES CORPORATIVAS PRSV DOMINICANA	VENTA Y DISTRIBUCION DE BOLSAS PARA GUARDAR, PRESERVAR Y TRANSPORTAR VALORES, TALES COMO: DINERO EN EFECTIVO, DOCUMENTOS.	EDWIN ALBERTO QUEZADA CONTRERAS	487262
E/2017-30098	25/9/17	INVERSIONES CORPORATIVAS PRSV DOMINICANA	VENTA Y DISTRIBUCION DE BOLSAS PARA GUARDAR, PRESERVAR Y TRANSPORTAR VALORES, TALES COMO: DINERO EN EFECTIVO, DOCUMENTOS.	EDWIN ALBERTO QUEZADA CONTRERAS	487262
E/2017-37048	29/9/17	INVERSIONES D' EFEL	PRESTAMOS, HIPOTECAS Y BIENES RAÍCES, ALQUILERES DE EQUIPOS DE TRANSPORTE, LIVIANOS Y PESADOS	DELLYS DUMIDIA FELIZ RODRIGUEZ	487803
E/2017-35858	20/9/17	INVERSIONES EL LAUREL	ADMINISTRAR, MERCADEO Y OPERAR ESTABLECIMIENTOS TURÍSTICOS HOTELEROS, CONDUCIR TODA CLASE DE OPERACIONES TENDENTE A LA PROMOCIÓN DEL TURISMO.	INVERSIONES EL LAUREL, S.R.L.	487055
E/2017-36253	25/9/17	INVERSIONES ELBILLET	VENTA, ALQUILER Y CONSTRUCCIÓN DE BIENES INMUEBLES.	LUIS FERNANDO JULIAN CHALAS	487288
E/2017-27027	26/9/17	INVERSIONES EMMA COLLADO	OTORGAMIENTO DE PRESTAMOS A LA MICRO Y MEDIANA EMPRESA.	BRAYAN ENMANUEL COLLADO GARCIA	487398
E/2017-35599	18/9/17	INVERSIONES FRING	SERVICIOS PROFESIONALES DE COMPRA Y VENTA DE BIENES INMUEBLES, PROMOCIÓN Y VENTA DE PROYECTOS TURÍSTICOS, ADMINISTRACIÓN DE BIENES RAÍCES	NESTOR JULIO RODRIGUEZ FELIX	486786
E/2017-34628	20/9/17	INVERSIONES GONAIBES	PROMOVER, DESARROLLAR E INVERTIR EN EMPRESAS COMERCIALES E INDUSTRIALES, AGROPECUARIAS, TURÍSTICAS, SOCIEDADES FINANCIERAS O DE BIENES RAÍCES Y BANCOS COMERCIALES.	JURISTAS, SAS	487088
E/2017-34390	26/9/17	INVERSIONES HERMANOS C&L Y ASOCIADOS	INVERSIONES EN TODO TIPO DE NEGOCIOS Y ACTIVIDAD ECONÓMICA.	CLAUDIA ELIZABETH HERRERA PEREZ	487397
E/2017-34686	12/9/17	INVERSIONES HERMANOS VIDAL	SERVICIOS DE MICRO PRÉSTAMOS.	SANTO PERFECTO VIDAL DE LOS SANTO	487084
E/2017-36680	28/9/17	INVERSIONES HUGO REYES	PRESTAMOS Y FINANCIAMIENTO PARA VEHICULOS.	HUGO ESTEBAN REYES	487669
E/2017-36005	20/9/17	INVERSIONES IAVE	PROMOVER, DESARROLLAR E INVERTIR EN EMPRESAS COMERCIALES, AGROPECUARIAS, TURÍSTICAS, SOCIEDADES FINANCIERAS O DE BIENES RAÍCES	JURISTAS, SAS	487095
E/2017-35595	18/9/17	INVERSIONES INSPIRION	SERVICIOS PROFESIONALES DE COMPRA Y VENTA DE BIENES INMUEBLES, PROMOCIÓN Y VENTA DE PROYECTOS TURÍSTICOS, ADMINISTRACIÓN DE BIENES RAÍCES	JIMENA MARINA NADAL GERMAN	486770
E/2017-36872	29/9/17	INVERSIONES JB VILLAR	PRESTAMOS A MICROEMPRESAS, GESTIONES DE ALQUILERES Y VENTAS INMOBILIARIAS, GESTIONES DE CONTRATOS Y ACTOS LEGALES, GESTIONES O INTERMEDIARIOS	JOAN BERNARDO VILLAR RODRIGUEZ	487747
E/2017-24465	19/7/17	INVERSIONES JOEDENSY	SERVICIOS DE INVERSIONES.	HAWAL JOEDENSY GUERRERO CARPIO	486939
E/2017-36291	25/9/17	INVERSIONES JUBRECA	CADENA DE RESTAURANTES PARA EL EXPENDIÓ DE TODO TIPO DE COMIDAS Y BEBIDAS. ASÍ COMO LA IMPORTACIÓN DE TODO TIPO DE PRODUCTOS ALIMENTICIOS Y BEBIDAS.	GILDA AMELIA JULIAN BATISTA	487273
E/2017-37124	2/10/17	INVERSIONES MALUBEL	DEDICADA AL MERCADEO, COMPRA Y VENTA DE BIENES INMUEBLES.	BERKIS MARIA INMACULADA GARCIA SANTOS DE GONZALEZ	487837
E/2017-36340	26/9/17	INVERSIONES MARCRYS	COMPRA, VENTA Y ALQUILER E HIPOTECA DE APARTAMENTO.	ANYELIS ESTHER MEDRANO GALVEZ	487323
E/2017-34752	12/9/17	INVERSIONES MENAREX	PROMOVER, DESARROLLAR E INVERTIR EN EMPRESAS DE SERVICIOS INDUSTRIALES, AGROPECUARIAS, TURÍSTICAS, SOCIEDADES FINANCIERAS O DE BIENES RAÍCES Y BANCOS COMERCIALES.	JURISTAS, SAS	487227
E/2017-35445	28/9/17	INVERSIONES MICTOR FERNANDEZ Y ASOCIADOS	PRESTAMOS Y FINANCIAMIENTO PERSONALES Y CON GARANTIA, COBRO COMPULSIVOS	MICTOR EMILIO FERNANDEZ DE LA CRUZ	487605
E/2017-30046	16/9/17	INVERSIONES MOFIZA	ADQUIRIR TERRENOS, DESARROLLO, Y GESTION DE PROYECTOS INMOBILIARIOS TALES COMO RESIDENCIALES, VILLAS, URBANIZACIONES, CONDOMINIOS, PROYECTOS TURISTICOS	ALEJANDRO JOSE ZAITER BATISTA, MOCHE DAYAN GIL GENAO, FIDEL ANTONIO SUSANA JIMENEZ	487688
E/2017-35594	18/9/17	INVERSIONES MOJTABAI	SERVICIOS PROFESIONALES DE COMPRA Y VENTA DE BIENES RAÍCES INMUEBLES, PROMOCIÓN Y VENTA DE PROYECTOS TURÍSTICOS, ADMINISTRACIÓN DE BIENES RAÍCES	JIMENA MARINA NADAL GERMAN	486759
E/2017-36846	28/9/17	INVERSIONES MONTE PATRIA	CONSTRUCCIÓN, INGENIERÍA, ARQUITECTURA, DISEÑO INDUSTRIAL, COMPRA, VENTA Y ALQUILER DE INMUEBLES, EQUIPOS Y MATERIALES DE CONSTRUCCIÓN.	INVERSIONES MONTE PATRIA, S.R.L.	487610
E/2017-35569	18/9/17	INVERSIONES OLERON	BIENES RAÍCES EN GENERAL, PROMOCIÓN Y DESARROLLO DE INVERSIONES EN EL PAÍS, COMPRA DE BIENES INMUEBLES, INVERSIÓN DE CAPITAL ENTRE OTRAS COMPAÑÍAS A CAMBIO DE ACCIONES.	INVERSIONES OLERON, S.A	486694
E/2017-35329	15/9/17	INVERSIONES PINSKA	VENTA DE BEBIDAS.	INVERSIONES PINSKA, S.R.L.	486581
E/2017-31069	14/8/17	INVERSIONES RALERI	VENTA DE TODO TIPO DE ARTÍCULOS FERRETEROS, TALES COMO ELECTRODOMÉSTICOS, MUEBLES, ARTÍCULOS DEL HOGAR	RAMÓN ANTONIO LEONARDO RIVERA	488006
E/2017-35304	15/9/17	INVERSIONES RODRIGUEZ SANDOVAL	VENTA DE PRODUCTOS COMESTIBLE Y DE BELLEZA.	ERIKA MARIA SANDOVAL DOMINGUEZ	486723
E/2017-35880	20/9/17	INVERSIONES SAR	CONCIETIZAR A LAS PERSONAS A VIVIR DE MANERA SALUDABLE Y EVITAR ENFERMEDADES A TRAVÉS DE CENTROS NATURISTAS DE BIENESTAR INTEGRAL Y DE SALUD PREVENTIVA	NAZARIO RIZEK SUBERVI, SARAH PATRICIA SALADIN DE RIZEK	487024
E/2017-36376	26/9/17	INVERSIONES SAYMAR	VENTAS DE ARTÍCULOS PARA EL HOGAR, ELECTRÓNICOS Y EMPRESA COURIER.	LAURY CAROLINA MARTINEZ ROSARIO / FRANDELIN SANCHEZ REYNOSO	487440
E/2017-36754	28/9/17	INVERSIONES SHANON	IMPORTACIÓN Y VENTA DE MERCANCIAS TALES COMO: ELECTRODOMÉSTICOS, JUGUETES, ESCOLARES, PLÁSTICOS Y CRISTALERÍA Y LA INVERSIÓN EN MUEBLES E INMUEBLES.	INVERSIONES SHANON, SRL	487638
E/2017-35598	18/9/17	INVERSIONES SKYLER	SERVICIOS PROFESIONALES DE COMPRA Y VENTA DE BIENES INMUEBLES, PROMOCIÓN Y VENTA DE PROYECTOS TURÍSTICOS, ADMINISTRACIÓN DE BIENES RAÍCES	NESTOR JULIO RODRIGUEZ FELIX	486769
E/2017-37125	2/10/17	INVERSIONES SOLMANERA	MERCADEO, COMPRA Y VENTA DE BIENES INMUEBLES.	BERKIS MARIA INMACULADA GARCIA SANTOS DE GONZALEZ	487879
E/2017-22712	24/8/17	INVERSIONES SUSANA & RAMOS	IMPORTACIÓN, EXPORTACIÓN, COMERCIALIZACIÓN DE VEHÍCULOS, REPUESTOS DE VEHÍCULOS, PRODUCTOS COMESTIBLES, CONSTRUCCIÓN DE EDIFICACIONES Y TRANSPORTES DE MERCANCIAS, ASÍ COMO TAMBIÉN BIENES RAÍCES EN GENERAL.	FRANCISCO ANTONIO SUSANA RAMOS	487721
E/2017-35398	15/9/17	INVERSIONES TASTEAGRO	AGRICULTURA COMPRA Y VENTA DE VEGETALES.	DOMINGO ANTONIO BALBUENA MENA	486628
E/2017-36464	26/9/17	INVERSIONES TOMMY SABROSO	ESTABLECER, GESTIONAR E IMPLEMENTAR NEGOCIOS DE INVERSIONES, CONSULTORÍA, PROMOCIÓN, ADMINISTRACIÓN DE PRODUCTOS CÁRNICOS Y ADEREZOS	TOMAS EDUARDO SANCHEZ RODRIGUEZ	487294
E/2017-27612	28/9/17	INVERSIONES TORJIA	IMPORTACIÓN Y VENTA: PIEZAS DE VEHÍCULOS, EQUIPOS ELECTRÓNICOS, PRENDAS DE VESTIR, ARTÍCULOS PARA EL HOGAR, ELECTRODOMÉSTICOS, MATERIAL DE LIMPIEZA, MATERIAL GASTABLE	KEUDY JOSE TORRES MARTE, JORGE LUIS MEJIA	487511
E/2017-36585	27/9/17	INVERSIONES VEREDA TROPICAL	NEGOCIOS DE PRESTAMOS.	JUAN JAVIER POLANCO MARTINEZ	487375
E/2017-35592	18/9/17	INVERSIONES XJ	SERVICIOS PROFESIONALES DE COMPRA Y VENTA DE BIENES RAÍCES INMUEBLES, PROMOCIÓN Y VENTA DE PROYECTOS TURÍSTICOS, ADMINISTRACIÓN DE BIENES RAÍCES	JIMENA MARINA NADAL GERMAN	486885
E/2017-36288	25/9/17	INVERSIONES Y CAPITAL	DEDICADA A LOS NEGOCIOS DE BIENES RAÍCES, TRANSACCIONES INMOBILIARIAS DE TODO TIPO, REALIZACIÓN DE INVERSIONES DE PROYECTOS TURÍSTICOS EN EL PAÍS	INVERSIONES Y CAPITAL, S.A.	487257
E/2017-36377	26/9/17	INVERSIONES Y MOTO PRESTAMOS HERNANDEZ MARTE	PRESTAMOS PERSONALES, HIPOTECARIOS Y CREDIVIVIENDA.	RAQUEL SCARYNG HERNANDEZ MARTE	487416
E/2017-36096	22/9/17	INVERSIONES Y PLAZA BISONO SB	ADMINISTRACIÓN DE BIENES RAÍCES, COMPRA Y VENTA DE BIENES MUEBLES E INMUEBLES, PRÉSTAMOS HIPOTECARIOS, FINANCIAMIENTO DE VEHÍCULOS.	ANGEL RUBEN JAQUEZ	487133
E/2017-29872	22/9/17	INVERSIONES YEURI VALDEZ	BRINDAR LOS SERVICIOS DE PRESTAMOS PERSONALES, INMOBILIARIO, PRENDARIO Y TODA ACTIVIDAD RELACIONADA CON EL OBJETO PRINCIPAL.	DOMINGO ANTONIO VALDEZ CEPEDA, RAFAEL ANTONIO VALDEZ CEPEDA	487105



[210] EXP.	[220] SOL. FECHA	[561] NOMBRE COMERCIAL	[510] ACTIVIDAD	[730] SOLICITANTE	[111] REGISTRO
E/2017-37005	29/9/17	INVERSIONES ZIMOVA	COMERCIALIZACIÓN, ALMACENAMIENTO, DISTRIBUCIÓN, REPRESENTACIÓN, INTERMEDIACIÓN, COMISIÓN, CONSIGNACIÓN, FABRICACIÓN	LUIS FERNANDO JULIAN CHALAS	487723
E/2017-35529	2/10/17	INVESTIGACIONES BITACORA RD INBITACORA-RD	INVESTIGACIONES DE CAMPO EN TEMAS DIVERSOS DE INTERÉS SOCIAL.	HECTOR MANUEL CEPEDA ACOSTA	487911
E/2017-36156	25/9/17	INVESTRA DOMINICANA	ASESORÍA EN LOGÍSTICA, NEGOCIOS INTERNACIONALES Y COMERCIO EXTERIOR.	HÉCTOR JOSÉ BELTRÉ LUCIANO	487278
E/2017-37006	29/9/17	INWOOD ENTERPRISE	COMERCIALIZACIÓN, ALMACENAMIENTO, DISTRIBUCIÓN, REPRESENTACIÓN, INTERMEDIACIÓN, COMISIÓN, CONSIGNACIÓN, FABRICACIÓN, TRANSPORTE, ELABORACIÓN, EMPAQUE	LUIS FERNANDO JULIAN CHALAS	487722
E/2017-34647	11/9/17	IRIZARRY HOLDINGS	ELABORACIÓN, DISTRIBUCIÓN Y COMERCIALIZACIÓN DE MUEBLES Y SUS PARTES.	FRANCISCO ALEJANDRO IRIZARRY PEÑA	487038
E/2017-35749	27/9/17	ISAAC MANGUERAS Y SELLOS DE SANTIAGO	CONFECION DE MANGUERAS Y VENTA DE SELLOS EN GENERAL.	ELVIS ISAAC CRUZ VERAS	487558
E/2017-35976	20/9/17	ITC DENTAL DOMINICANA	SERVICIOS ODONTOLÓGICOS EN GENERAL Y AFINES (CLÍNICA DENTAL, IMÁGENES, RADIOGRAFÍA, CIRUGÍA, PRÓTESIS, OPERATORIA, ENDODONCIA, ODONTOPEDIATRA.	JOSE FRANCISCO ALCANTARA ENCARNACION	487062
E/2017-37289	3/10/17	JAGUAR BLANCO	ADMINISTRACIÓN E INVERSIÓN DE VALORES MOBILIARIOS E INVERSIONES EN GENERAL	JAGUAR BLANCO, S.R.L.	488010
E/2017-36648	28/9/17	JAIRO SCISSOR PELUQUERIA	CORTE DE PELO, FACIALES, DEPILACIÓN, CEJAS, EMBELLECIMIENTO MASCULINO.	FRANCISCO JAVIER UREÑA VELOZ	487578
E/2017-36187	25/9/17	JAMEILIS RENT A CAR	ALQUILAR Y RENTAR, VENDER Y COMPRAR, REPARAR, IMPORTAR Y EXPORTAR VEHÍCULOS DE MOTOR DE TODO TIPO.	JUAN LUIS HIDALGO BATISTA	487214
E/2017-32140	15/9/17	JARDIN INFANTIL BOSQUE DE COLORES	COLEGIO PRE-ESCOLAR, CUIDO DE NIÑOS, EDUCACIÓN TEMPRANA, SER UN CENTRO DE CUIDADO INFANTIL QUE CUMPLA CON LOS REQUISITOS DE SEGURIDAD Y CUIDADO A SUS PEQUEÑOS	ANA ANTONIA ALMONTE DE LOS SANTOS	486729
E/2017-35597	26/9/17	JAY.CORP RENT CAR	ALQUILER Y FINANCIAMIENTO DE VEHICULOS.	PAUL ALEXANDER REYNOSO JIMENEZ / JORGE LUIS HENRIQUEZ DUARTE	487447
E/2017-35617	18/9/17	JAZZ EN LA LOMA	EVENTOS CULTURALES Y ARTÍSTICOS, FESTIVAL DE JAZZ.	EDDYS MIGUEL RODRIGUEZ GORIS	486752
E/2017-30028	19/9/17	JD ORAL DENTAL GALLERY	SERVICIOS ODONTOLÓGICOS EN GENERAL, DIAGNOSTICO, PREVENCIÓN, TRATAMIENTOS.	JOSE ABRAHAM DIAZ TAVAREZ	486861
E/2017-33306	3/10/17	JEAN GONZALEZ TOURS	SERVICIOS DE TRANSPORTE EN AUTOBUSES.	JEAN CARLOS GONZALEZ VARGAS / ARISTIDES BIENVENIDO GONZALEZ	488125
E/2017-32423	22/9/17	JECAR AUTO IMPORT	VENTA DE VEHICULOS IMPORTADOS.	JEAN CARLOS ASTACIO DE LA ROSA	487159
E/2017-34564	11/9/17	JEWELIET REMIGIO	SERVICIOS JURIDICOS, ASESORÍA CONTABLE, ESTADOS FINANCIEROS, Y CIERRES FISCALES.	LEIDY POLANCO LEON	487117
E/2017-35381	27/9/17	JHOVANNY FRANCO AUTO GAS	VENTAS E INSTALACIÓN DE SISTEMAS GAS PARA VEHÍCULOS, NATURAL Y GLP. VENTAS DE REPUESTOS PARA VEHÍCULOS Y SERVICIOS.	JHOVANNY FRANCISCO FRANCO NUÑEZ	487536
E/2017-31576	20/9/17	JISSELLE GB BEAUTY SALON SPA.	SALON DE BELLEZA, ESTETICA, VENTA DE ACCESORIOS Y ROPA PARA DAMAS Y SPA.	JISSELLE GUZMAN BEATO	486990
E/2017-36931	29/9/17	JJ HENRIQUEZ	AGENTES DE ADUANA Y DE CARGAS MARÍTIMAS, AÉREAS Y TERRESTRES, REPRESENTACIÓN Y ASESORÍA EN MATERIA COMERCIAL	JJ HENRIQUEZ, S.R.L.	487946
E/2017-32996	22/9/17	JMR DIFFUSION	PUBLICIDAD, MARKETING, ASESORÍA, VENTAS DE ESPACIOS PUBLICITARIOS Y PERIFONEO.	DAMAURIS JOSE MANUEL RODRIGUEZ RODRIGUEZ	487156
E/2017-34988	20/9/17	JOLIGHT'S FOUNDATION	ENTIDAD SIN FINES DE LUCRO DEDICADA A REALIZAR OBRAS SOCIALES COMO: ENTREGA DE ÚTILES ESCOLARES, ROPA, JUGUETES, MEDICAMENTOS, CALZADOS	JOSE MIGUEL AVILA SOLANO	486999
E/2017-35632	18/9/17	JOSE RAMIREZ SONIDO Y TECNOLOGIA	SERVICIOS DE SONIDO Y AUDIOVISUALES, TECNOLOGÍA EN GENERAL Y ENERGÍA COMO: PANELES SOLARES, LUCES LED, INVERSORES, INSTALACIÓN, VENTA DE DICHS EQUIPOS Y AFINES.	JOSE RAMON RAMIREZ TEJADA	486684
E/2017-35855	28/9/17	JS. ARTE FINAL	SERVICIOS DE PUBLICIDAD.	JOSE JOEL SUAREZ DOTEI	487614
E/2017-32176	23/8/17	JSH SECURITY TECHNOLOGY	MAYORISTA, DETALLISTA E INSTALADORES DE CAMARAS ANALOGAS AHD, HD, ALARMAS, MOTORIZACION DE PUERTAS, CONTROL DE ACCESO, REDES Y COMPUTADORAS EN GENERAL	JONATHAN MANUEL SOSA PICHARDO	487132
E/2017-37454	3/10/17	JUAN CARLOS PULIDO CARDOZO	SEGURIDAD PERSONAL Y DE EMPRESAS.	JUAN CARLOS PULIDO CARDOZO	488020
E/2017-29214	11/8/17	JUAN MIGUEL SEGURIDAD Y AUTOMATIZACIÓN	SEGURIDAD ELECTRÓNICA COMO CÁMARA DE SEGURIDAD, CONTROL DE ACCESO, ALARMA RESIDENCIALES, INTERCOM, MOTORES CORREDIZO.	JUAN MIGUEL FRIAS GUZMAN	487452
E/2017-36254	25/9/17	JUAN RODRIGUEZ AUTO IMPORT	COMPRA, VENTA E IMPORTACION DE VEHICULOS DE MOTOR.	JUAN RODRIGUEZ JIMENEZ	487182
E/2017-37489	4/10/17	JUAN VIANEL AUTO IMPORT	VENTA, RENTA, COMPRA, FINANCIAMIENTO, HIPOTECA, IMPORTACIÓN DE VEHÍCULOS.	IDELCA SANTANA JIMENEZ	488100
E/2017-33171	19/9/17	JUNTA ASOCIADA PARA EL DESARROLLO DE PEDREGAL JUADEPE	ASOCIACIÓN SIN FINES DE LUCRO A LA DEFENSA Y PROTECCIÓN DE LOS DERECHOS SOCIALES DE LOS HABITANTES DE LA COMUNIDAD DE PEDREGAL	YOMARIS DEL CARMEN RODRIGUEZ DIAZ	486843
E/2017-31933	28/9/17	JUNTA DE VECINOS LOS PROGRESISTAS DEL ESTE JUVEPROSE	SIN FINES DE LUCRO, DESARROLLO BARRIAL, SALUD, MEDIO AMBIENTE, RELIGIOSA, SOCIAL Y CULTURAL.	JOSE MIGUEL MATOS ALCANTARA	487487
E/2017-34215	19/9/17	JUNTA DE VECINOS MONTE VERDE DE SANTIAGO JUVEMOVESA	ASOCIACIÓN SIN FINES DE LUCRO DEDICADA AL DESARROLLO INTEGRAL, ESTABLECER, GESTIONAR E IMPLEMENTAR LABORES SOCIALES, EDUCATIVAS	JAIME RAFAEL BISONO TORIBIO	486841
E/2017-35868	20/9/17	JUNTA DE VECINOS UNIDOS POR UN MEJOR FUTURO, U.P.U.M.F	ENTIDAD SIN FINES DE LUCRO DEDICADA A ORGANIZAR Y RESOLVER LAS NECESIDADES DE LA COMUNIDAD PARA SU DESARROLLO.	YSIDRO ANTONIO PERALTA	487011
E/2017-34713	22/9/17	JW & G BUSINESS CENTER AND SERVICES	PRESTAMOS EN GENERAL, VENTA Y ALQUILER DE CASAS Y APARTAMENTOS, VENTA Y ALQUILER DE VEHICULOS, VENTA DE SEGUROS PARA VEHÍCULOS, VENTA DE LIBROS, ROPAS, ELECTRÓNICOS	JEAN WILLIO JEAN-JULES DORSAINT, MARIE GELINE ROSEMBERT CHERY	487022
E/2017-36947	29/9/17	K9 GROUP KG	LLEVAR A CABO NEGOCIOS RELACIONADO CON LA COMPRA, VENTA, CONSTRUCCIÓN, ARRENDAMIENTO, COMERCIALIZACIÓN Y EXPLOTACIÓN DIRECTA O INDIRECTA DE TODA CLASE DE INMUEBLES	K9 GROUP KG, SRL	487759
E/2017-35900	20/9/17	KAIDU	SERVICIOS DE INVERSIÓN, CONSULTORÍA Y EJECUCIÓN DE OBRAS EN LOS SECTORES ADUANAL, ELÉCTRICO, TELECOMUNICACIONES, TRANSPORTE, TECNOLOGÍA, ALIMENTACIÓN, INMOBILIARIO	ROCIO NATHALIA VASQUEZ SANCHEZ	487029
E/2017-36451	26/9/17	KAIRO SOLUTIONS CONSULTING	CONSULTORÍA INFORMÁTICA Y DE ADMINISTRACIÓN DE INSTALACIONES INFORMÁTICAS.	MARIA TERESA SANCHEZ MAMBEL	487364
E/2017-35740	19/9/17	KALYNET	SERVICIOS DE SPA, BELLEZA, LIMPIEZA DE CUTIS, MASAJES, TRATAMIENTOS CORPORALES Y FACIALES, SAUNA, VAPOR Y EN FIN TODO LO RELATIVO A UN SALON Y CLÍNICA DE BELLEZA Y ESTÉTICA EN GENERAL.	NANCY ELIZABETH TAVERAS RIVERA	486912
E/2017-34396	8/9/17	KALYNNOS	COMPRA Y VENTA DE INMUEBLES.	KALYNNOS, SRL	486970
E/2017-35907	20/9/17	KAMILL	ALQUILER DE TRAJES PARA BODAS, BAUTIZOS Y CUALQUIER TIPO DE ACTIVIDADES, ADEMÁS DE ACCESORIOS PARA ESTE TIPO DE EVENTOS	MIGUEL ANGEL SUERO	487052
E/2017-37458	3/10/17	KARINA TEJERAS	EJERCICIO DE LA CONTADURÍA Y ADMINISTRACIÓN DE EMPRESA.	KARINA TEJERA PEREZ	488078
E/2017-34157	2/10/17	KARY MIL STYLOS	SERVICIOS DE BELLEZA Y CUIDADO PERSONAL.	IRMA MERCEDES DIAZ MATOS	487874
E/2017-37456	3/10/17	KATTYHUSCA DEL VALLE LOPEZ DE REYES	EJERCICIO DE LA CONTADURÍA Y ADMINISTRACIÓN DE EMPRESA.	KATTYHUSCA DEL VALLE LOPEZ DE REYES	488079
E/2017-35531	18/9/17	KCFOODS INVESTMENT	COMERCIALIZACIÓN, ALMACENAMIENTO, EMPAQUE, DISTRIBUCIÓN, REPRESENTACIÓN, TRANSPORTACIÓN, COMPRA, VENTA, IMPORTACIÓN O EXPORTACIÓN DE PRODUCTOS ALIMENTICIOS	JOAN MANUEL SENRA OSSER	486809
E/2017-35922	20/9/17	KCH COMUNICACIONES	BRINDAR SERVICIOS DE COMUNICACIÓN, ALAMBICA E INALAMBICA, VENTA Y REPARACIÓN DE EQUIPOS DE COMUNICACIÓN, TALES COMO CELULARES, CÁMARA DE AFIRMACIÓN Y VIDEO GRABACIÓN	ANTONIO MATEO BAUTISTA, KHARILT CRISTIAN HAMILTON FRIAS MELLA	487045
E/2017-32301	23/8/17	KENMORE CAPITAL	DEDICADA AL ESTABLECIMIENTO, GESTIÓN E IMPLEMENTACIÓN DE NEGOCIOS DE FINANCIAMIENTOS, INVERSIONES, CORREDURÍAS, GARANTÍAS	GREGORIO GRAU PUJADAS	487622
E/2017-36336	26/9/17	KEYLEN PLACE TRAVEL	SERVICIOS TURÍSTICOS RECREACIÓN Y EVENTOS.	ALBERTO STARLYN MORILLO CASTILLO	487346
E/2017-33971	22/9/17	KIDD CUISINE RESTAURANT	SERVICIOS DE RESTAURANT.	GIUSEPPE MATTONI	487148
E/2017-30721	25/9/17	KIDS COLLECTION BY KA	VENTA Y COMERCIALIZACIÓN DE ROPA, ACCESORIOS PARA NIÑOS Y JÓVENES, ROPA PARA TODA OCASIÓN Y ARTÍCULOS PARA FIESTAS.	KEYSI DISLA DE D'OLEO, ALESSANDRA ROBERTA PAIOLA	487725
E/2017-36958	29/9/17	KIWI & FRESA	ARTÍCULOS PERSONALIZADOS PARA NIÑOS Y NIÑAS HECHOS A MANOS; ORGANIZACIÓN DE EVENTOS; TALLERES, CHARLAS Y CURSOS PARA NIÑOS/AS Y ADULTOS EN LA REALIZACIÓN DE MANUALIDADES EN GENERAL.	MARIEL DEL CARMEN REYES GARCIA, RICARDO ANTONIO BEATO PIÑA	487845
E/2017-36157	25/9/17	KPF COMERCIAL	IMPORTACIÓN Y VENTA A LA AGROINDUSTRIA DE HERRAMIENTAS, EQUIPOS, MAQUINARIAS, IMPLEMENTOS AGRÍCOLAS	KHATNANI POLIGONO FERRETERO, S.R.L.	487201
E/2017-37090	2/10/17	KREATIV MARKETING AND EVENTS GROUP	MERCADEO DIGITAL Y COMUNICACIONES, MANEJO DE REDES SOCIALES, ELABORACIÓN DE PLANES Y ESTRATEGIAS DE EVENTOS.	LILLIAM XIOMARA ALMANZAR MICHELI	487895
E/2017-37250	3/10/17	KRSEGUROS	VENTA Y CORRETAJES DE SEGUROS Y RELACIONADAS NORMALMENTE CON ESTA ACTIVIDAD.	KENDY ESTEBAN ROSARIO MONTILLA	488063
E/2017-36535	27/9/17	L Y C AUTO IMPORT	IMPORTACIÓN, FINANCIAMIENTO Y VENTAS DE VEHÍCULOS.	LEONIDAS RAFAEL GONZALEZ ORTIZ, CARLIXTA PORTORREAL DE GONZALEZ	487314
E/2017-37349	3/10/17	L&S CONSULTORES	EMPRESA DEDICADA A CAPACITACIÓN DE PERSONAL, CHARLAS, AUDITORIAS, ASESORÍAS, ORGANIZACIÓN Y PLANIFICACIÓN EN MATERIA DE SEGURIDAD Y LOGÍSTICA PARA EMPRESAS, NEGOCIOS Y TODO TIPO DE EVENTOS.	JUAN PABLO VARGAS ACEVEDO	487990
E/2017-35413	15/9/17	LA CASA DEL COIL AUTOMOTRIZ CABRERA REYES	VENTA Y REPARACION DE COIL PARA VEHICULOS.	DOMINGO CABRERA REYES	487527
E/2017-34527	22/9/17	LA FÓRMULA JD SUPPLY	SUPLIDORA DE ACCESORIOS Y PRODUCTOS DE PELUQUERÍA Y SALÓN DE BELLEZA.	JESÚS FRANCISCO CORNIEL FLORIÁN, DARISMIL ZORRILLA BATISTA	487129
E/2017-34359	19/9/17	LA FUNEZ GOMAS Y AUTO PARTES RD	IMPORTACIÓN, EXPORTACIÓN, VENTA Y DISTRIBUCIÓN DE GOMAS, RINES, LUBRICANTES, FILTROS BATERÍAS Y AUTOPARTES EN GENERAL.	FERNANDO AUGUSTO FUNEZ DI LORENZO, GIOVANNI ENRIQUE DI LORENZO MARQUEZ	486955
E/2017-37184	2/10/17	LA MINA CONSULTORES JURIDICOS	PRESTACIÓN DE SERVICIOS PROFESIONALES EN EL ÁREA JURÍDICA, ASESORÍA Y CONSULTORÍAS LEGALES A EMPRESAS Y PERSONAS FÍSICAS	MARIA DEL CARMEN CONTRERAS SOSA	487975
E/2017-34714	28/9/17	LA MOROCOTA DISCOTEC AND LOUNGE Y CAFETERIA	VENTA DE ALIMENTOS Y BEBIDAS AL DETALLE.	KEYSI RADHAMES BAEZ TEJEDA	487623

[210] EXP.	[220] SOL. FECHA	[561] NOMBRE COMERCIAL	[510] ACTIVIDAD	[730] SOLICITANTE	[111] REGISTRO
E/2017-34996	2/10/17	LA REGUERITA MARIN CARDONA	TIENDA DE ARTÍCULOS DEL HOGAR, DEPORTIVO, ROPA PARA DAMAS, CABALLEROS Y NIÑOS, ZAPATOS, ACCESORIOS, JUGUETES.	JORGE HERNANDO MARIN GARCIA	487890
E/2017-34803	19/9/17	LA VUELTA DEL CACAO	EXCURSIONES DE TURISMO EN PLANTACIONES DE CACAO.	SAMUEL MONTILLA APONTE	486994
E/2017-37068	2/10/17	LABORATORIO CLINICO ESPECIALIZADO PILARTE DE LEON	ANÁLISIS CLÍNICOS.	DIOSMERY ANTONIO PILARTE RODRIGUEZ	487816
E/2017-34003	5/9/17	LABORATORIO DE HISTOPATOLOGÍA, FUNDOIMCAR	PRUEBA DE PAPANICOLAU Y BIOPSIAS DE TODO TIPO.	OMAR TEJADA ALCANTARA	486877
E/2017-34374	25/9/17	LABORATORIO DIESEL FAXAS DE LEON	PRESTACIÓN DE SERVICIOS, TALES COMO: REPARACIÓN Y MANTENIMIENTO DE VEHÍCULOS DE MOTOR, EL SUMINISTRO DE PIEZAS PARA MOTORES DIESEL, PARTES ELÉCTRICAS.	NELSON ENRIQUE FAXAS DE LEON	487168
E/2017-36799	28/9/17	LABORATORIO REVEEX DOMINICANA	FABRICACIÓN DE PRODUCTOS PARA USO ANIMAL Y VETERINARIO.	LABORATORIO REVEEX DOMINICANA	487585
E/2017-36731	28/9/17	LABORATORIO SANTO DOMINGO	LABORATORIO DE FABRICACIÓN Y COMERCIALIZACIÓN DE PRODUCTOS FARMACÉUTICOS, ELABORACIÓN, DISTRIBUCIÓN, VENTA, IMPORTACIÓN Y EXPORTACIÓN DE TODO TIPO DE PRODUCTOS FARMACÉUTICOS.	LABORATORIO SANTO DOMINGO, S.R.L.	487705
E/2017-36013	29/9/17	LACTEOS SPRS SAJOMA	PRODUCCION, COMPRA, VENTA, DISTRIBUCION, AL POR MAYOR Y DETALLE DE PRODUCTOS LACTEOS EN ESPECIAL QUESO Y YOGURT	ROBERTO DE JESUS SOSA/ SAMUEL ANTONIO PEÑA ZAPATA	487827
E/2017-34144	2/10/17	LAKE AUTO IMPORT	REPARACION Y COMPRA Y VENTA DE VEHICULOS NUEVOS Y USADOS ASI COMO PIEZAS, ACCESORIOS Y REPUESTOS DE VEHICULOS DE MOTOR	RENZO DAWIN DIAZ DIAZ	487902
E/2017-34038	25/9/17	LAQUÉ NAIL SPA	SERVICIOS DE BELLEZA EN GENERAL.	YAMILKA MASSIEL PILIER SANTANA	487254
E/2017-37279	3/10/17	LARSO	BRINDAR PRODUCTOS Y SERVICIOS RELACIONADOS A TECNOLÓGICA DE LA INFORMACIÓN, TELECOMUNICACIONES, DISEÑO Y DESARROLLO DE SOFTWARE (APLICACIONES)	MARIO JOSE LARA ENCARNACION	488004
E/2017-30056	25/9/17	LAVADERO TIGAIGA M. E. C.	LAVADO DE VEHICULOS, CAMBIO DE ACEITE, SNACK Y REFRIGERIO.	MANUEL ELIGIO ESPINAL CRUZ	487196
E/2017-36804	28/9/17	LAVANDERIA JOSEPH'S CLEANERS	LAVADO Y SECADO DE PRENDAS DE VESTIR Y DE HOGAR DE MANERA GENERAL.	CLARA DIVINA GELABERT LOPEZ	487714
E/2017-36813	28/9/17	LEARNING PLANNERS XZ	PRESTACIÓN DE SERVICIOS EDUCATIVOS, ASÍ COMO COMERCIALIZACIÓN DE MATERIALES DE APOYO, TANTO A NIVEL INSTITUCIONAL COMO PARTICULAR.	GIANA MARIA ALVARADO	487596
E/2017-31406	29/9/17	LEIBEL CASA DE RECUPERACION	OFRECER SERVICIOS DE CUIDADOS POST OPERATORIOS, ASÍ COMO LA VENTA DE MEDICAMENTOS Y MATERIALES DE CURA.	DARLIN PEREZ SEVERINO	487423
E/2017-35482	18/9/17	LEM 4 MANTENIMIENTOS INDUSTRIALES	SERVICIOS DE REPARACIÓN Y MANTENIMIENTOS INDUSTRIALES.	LEANDRO ADANAQUE MIMBELA	486800
E/2017-36191	25/9/17	LEVELFIT	SERVICIOS DE ENTRENAMIENTO PERSONALIZADO Y GRUPALES, PROGRAMAS DE ACONDICIONAMIENTO FÍSICO, DE ENTRENAMIENTO DEPORTIVO	ARNOLDO AGUILERA FERNANDEZ	487301
E/2017-30794	11/8/17	LEYMESA	SUMINISTROS DE MATERIAL GASTABLE Y EQUIPOS MÉDICOS.	JOSE LORENZO ABREU RAMOS/ LEONARDO ALFONSO ABREU RAMOS	486840
E/2017-36183	25/9/17	LIBERATORE & LARA GROUP	SERVICIOS DE CATERING Y DECORACIÓN DE EVENTOS.	ROCCO ALBERTO LIBERATORE SOJO, CARMEN VICTORIA LARA LEONETT	487189
E/2017-35737	19/9/17	LIBRERIA FAMILIAR FRAYLIN	VENTA Y COMERCIALIZACIÓN DE LIBROS Y MATERIAL GASTABLE PARA OFICINAS.	Yael del Carmen Espinal Payamps	486875
E/2017-36354	26/9/17	LIC. DEMETRIO A. PICHARDO & ASOC.	CONTABILIDAD, ASESORÍA FINANCIERA, ASESORÍA DE IMPUESTOS Y ACTIVIDADES RELACIONADAS CON EL ÁREA FINANCIERA.	DEMETRIO ANTONIO PICHARDO ALCON	487410
E/2017-36513	27/9/17	LIC. MIGUEL E. BAEZ FRANCO & ASOC.	PRESTACIONES DE SERVICIOS DE DESARROLLO PROFESIONAL Y EMPRESARIAL, ENTIÉNDESE LA CAPACITACIÓN, AUDITORIAS, CONTABILIDAD, CONSULTORÍAS	LIC MIGUEL E BAEZ FRANCO & ASOCIADOS, SRL	487542
E/2017-36055	22/9/17	LIGA CHEO BASEBALL CLUB	DESARROLLAR PROGRAMAS A DEPORTISTAS Y APOYO EN TODO LOS SENTIDOS A LOS PELOTEROS EN FORMACIÓN EN PEQUEÑAS LIGAS JUVENILES, SIN FINES DE LUCRO.	COLACITO ROSA NUÑEZ	487216
E/2017-36732	28/9/17	LINCOLN DECORACIONES	PINTURA Y TRABAJOS DE DECORACIÓN.	LINCOLN DECORACIONES, SRL	487651
E/2017-37003	29/9/17	LINVILLE HOLDING	COMERCIALIZACIÓN, ALMACENAMIENTO, DISTRIBUCIÓN, REPRESENTACIÓN, INTERMEDIACIÓN, COMISIÓN, CONSIGNACIÓN, FABRICACIÓN	LUIS FERNANDO JULIAN CHALAS	487808
E/2017-35206	27/9/17	LIRANZO BURGOS MATERIALES Y AGREGADOS	COMPRA, VENTA Y DISTRIBUCIÓN DE MATERIALES PARA LA CONSTRUCCIÓN.	ANGEL ANTONIO LIRANZO BURGOS	487534
E/2017-35101	14/9/17	LITANG INVESTMENTS	REALIZAR INVERSIONES EN PROYECTOS INMOBILIARIOS Y DAR ASESORIA FINANCIERA A PERSONAS Y EMPRESAS TANTO PUBLICAS COMO PRIVADAS.	JOSE TOMAS MARTINEZ PEREZ	486489
E/2017-35374	15/9/17	LMSOFT DOMINICANA	SERVICIOS DE COMPRA, VENTAS Y REPARACIÓN DE TODOS EN LOS AMBITOS DE SISTEMAS COMPUTARIZADO E INSTALACIÓN DE SOOFTWARE.	LUDY ANTONIO MARTE GUERRERO	486582
E/2017-35640	18/9/17	LO ÚLTIMO DIGITAL	PUBLICIDAD, EDICIÓN DE PERIÓDICOS, REVISTAS, FOLLETOS, LIBROS Y OTRAS PUBLICACIONES E IMPRESIÓN.	LUIS DANERIS SANTANA CUSTODIO, CRUZ EMILIO SANTANA CUSTODIO	486682
E/2017-36741	28/9/17	LOGISTICA TES OCEANOS	LOGÍSTICA Y TRANSPORTE DE SUMINISTRO DE MIELES Y AZÚCARES.	OMAR PEDRO TOMAS BRO VASQUEZ	487485
E/2017-37447	3/10/17	LOGRARE INMOBILIARIA	EMPRESA INMOBILIARIA DEDICADA A LA ASESORÍA Y AL CORRETAJE DE INMUEBLES, SERVICIOS INMOBILIARIOS, DISEÑOS, BIENES RAÍCES Y ARQUITECTURA.	CLAUDIO GRECCO	488067
E/2017-31756	18/9/17	LOMA AUTOS	IMPORTACIÓN, COMPRA, VENTA Y FINANCIAMIENTOS DE VEHÍCULOS NUEVOS Y USADOS.	JOSE YGNACIO CRUZ LEONARDO	486538
E/2017-36592	27/9/17	LONDRES DIESEL SYSTEM	COMPRA Y VENTA DE REPUESTOS PARA BOMBAS, INYECTORES, TURBOS, REPARACIÓN DE BOMBAS, CARGADORES Y MOTORES DIÉSEL.	JOSE REMEDIO RAMIREZ MENDEZ	487478
E/2017-35908	20/9/17	LOOK OPTICAL	REALIZACIÓN DE EXÁMENES VISUALES BASADOS EN EL ASESORAMIENTO PROFESIONAL Y PERSONALIZADO A SUS CLIENTES, SOLUCIONES RELATIVAS A LA SALUD VISUAL Y CUIDADO ESTÉTICO DE SU IMAGEN	IVAN ARIEL TAVAREZ ESPINAL	487096
E/2017-36554	27/9/17	LORALITH IMPORT	IMPORTACIÓN, VENTA, DISTRIBUCIÓN Y A LA COMERCIALIZACIÓN DE PRODUCTOS DESTINADOS PARA EL MANTENIMIENTO, LA ALIMENTACIÓN Y EL SOSTÉN DE ANIMALES DOMÉSTICOS O MASCOTAS Y DE TODO TIPO DE ANIMALES EN SENTIDO GENERAL	ILONKA LORA FERNANDEZ, ROBERTO WILLIAM LITHGOW SALETA	487388
E/2017-35552	18/9/17	LOS HERMANOS ARMAND AGUA	VENTA Y DISTRIBUCIÓN DE AGUA PURIFICADA.	IVAN RUBEN ARMAND REYES, RUIEL ARMAND REYES	486881
E/2017-35187	14/9/17	LOTOMUNDI	SERVICIOS DE JUEGOS DE AZAR, LOTERIA.	PEDRO PASCUAL VARGAS VASQUEZ	486504
E/2017-36145	25/9/17	LP LUSAKA PANAMA	COMPRA Y VENTA, FABRICACIÓN Y EXPORTACIÓN DE ARTÍCULOS DE DECORACIÓN, OFICINAS Y DEL HOGAR.	ERNESTO ABEL GONZALEZ GONZALEZ	488114
E/2017-32893	20/9/17	LR TALLERES MECANICOS E HIDRAULICOS DEL ESTE	VENTA DE PIEZAS Y REPARACIONES DE SISTEMA HIDRÁULICOS Y MECÁNICOS.	JOEL WILIAN HILARIO	487057
E/2017-37177	2/10/17	LSP CONSULTING AND TECHNOLOGIES	SERVICIOS DE CONSULTORIA, DISEÑO Y COMERCIALIZACION DE SOFTWARE.	CARLOS JOSE ESTEVEZ CABRERA	487957
E/2017-34870	12/9/17	LUBRICANTES QUIMICOS DOMINICANOS LUBRIQUID	FABRICACIÓN, IMPORTACION, EXPORTACION, COMPRA Y VENTA DE LUBRICANTES QUÍMICOS.	LUIS MANUEL CACERES VASQUEZ	487149
E/2017-32307	12/9/17	LUBRICENTRO DE SERVICIOS GRDC CART	COMPRA Y VENTA DE LUBRICANTES, REPUESTOS DE PARTES DE VEHÍCULOS, TALLER DE REPARACIÓN DE VEHÍCULOS, COMPRA Y VENTA DE VEHÍCULOS, FINANCIAMIENTOS.	GAYLORD RAFAEL DIAZ CRUZ	486974
E/2017-28756	25/9/17	LUDOVICO CORONGIU	ALQUILER DE TODO TIPO DE HABITACIONES.	LUDOVICO, S.A.	487299
E/2017-34731	28/9/17	LUIS ENRIQUE REYNOSO FUMIGACION DOMINICANA	FUMIGACIÓN DE TODO TIPO DE INSECTOS (MOSCAS, MOSQUITOS, CUCARACHAS ENTRE OTROS).	LUIS ENRIQUE REYNOSO	487646
E/2017-35167	29/9/17	LUXURY BROKERS LTD	BIENES RAÍCES Y LA CONSTRUCCIÓN DE INMUEBLES.	MARIO FARIAS RUBIO	487820
E/2017-31005	19/9/17	LUXURY'S ROMANA NAIL BAR SALÓN	SERVICIO DE CUIDADO PERSONAL, IMAGEN CORPORAL, ESTÉTICA Y BELLEZA, MASAJE DE RELAJACIÓN TERAPÉUTICOS, MAQUILLAJE, DEPILACIÓN, FACIALES, SPA DE MANOS Y PIES	GEONSTON RAMIRO MONTERO HERRERA	486923
E/2017-35456	15/9/17	LUZ Y UNIDAD	COMERCIO AL DETALLE DE PRODUCTOS ALIMENTICIOS Y MEDICAMENTOS.	CONGREGACION MITA INC	486622
E/2017-36642	28/9/17	MACARENA GROUP	INVERSIONES COMERCIALES, TEXTILES, BIENES RAÍCES, GESTIÓN DE ACTIVOS INTANGIBLES.	JANNA DAMARIS VITTINI TRONCOSO	487675
E/2017-31286	3/10/17	MACEO FOOD & EVENTS GROUP	COMERCIALIZACIÓN DE RASPADO DE HELADO, ELABORACIÓN Y VENTA DE PIZZAS.	GERALD LUIS MACEO FERREIRA	488086
E/2017-20716	19/9/17	MADÉLIN BROUWER DESIGN	DISEÑO GRÁFICO, ILUSTRACIÓN, TIPOGRAFÍA O LETTERING Y FOTOGRAFÍA.	OLGA MADÉLIN CASTRO RAMÍREZ	486913
E/2017-26327	28/9/17	MADERARTE SANTOS ROSARIO	IMPORTACIÓN, DISTRIBUCIÓN Y VENTA DE MATERIALES PARA LA EBANISTERÍA, FABRICACIÓN Y VENTA DE MUEBLES, TANTO LOCAL Y EXPORTACIONES.	LISSET VIRGINIA ROSARIO SANTOS	487518
E/2017-35366	29/9/17	MADERERA QUITERIO & DE LA CRUZ	COMPRAR, VENDER, REALIZAR ASERRADERO Y PREPARACIÓN DE TODO TIPO DE MADERA CRIOLLA Y EXTRANJERA	QUITERIO AMPARO PAREDES	487791
E/2017-36650	28/9/17	MAESTROS QUE TRANSFORMAN VIDAS	FORMACIÓN A DOCENTES, INVESTIGACIÓN Y GESTIÓN DE PROYECTOS.	CRISTINA RODRIGUEZ MOTA DE DIAZ	487744
E/2017-34975	26/9/17	MAFG VISUALMEDIA PUNTA CANA	CREACIÓN Y ADMINISTRACIÓN DE PÁGINAS WEB, MANEJO DE REDES SOCIALES.	MIGUEL ANGEL FERNANDEZ GARCIA	487308
E/2017-25465	20/9/17	MAGIC TOUCH CONSULTING GROUP	ASESORÍA Y DESARROLLO DE IMAGEN CORPORATIVA, WEB, DISEÑO GRÁFICO, DISEÑO DE INTERIORES CON AMBIENTES CORPORATIVOS E INSTALACIÓN DE SISTEMAS TECNOLÓGICOS E INTELIGENTES.	FRANCISCO JAVIER SANCHEZ SANCHEZ	486972
E/2017-30645	27/9/17	MAH MAZARA HOMES	ADQUISICIÓN DE BIENES INMUEBLES, PROMOCION DE BIENES INMUEBLES PARA VENTA Y ALQUILER.	YUOSKY EMMANUEL MAZARA MERCEDES	487468
E/2017-36001	20/9/17	MAHANA	IMPORTACIONES DE ROPAS Y ACCESORIOS DE DAMAS Y COSMÉTICOS.	ZENGXIONG WENG	487090
E/2017-35174	14/9/17	MAJULUNE	COMPRA Y VENTA DE INMUEBLES	MAJULUNE, SRL	486488
E/2017-36517	27/9/17	MALAMAÑA DRINK	VENTA DE BEBIDAS ALCOHÓLICAS.	NICOLAS DE LA CRUZ RODRIGUEZ, DANIELA MARTINEZ FERREIRA	487570
E/2017-34973	27/9/17	MALLOL IT CONSULTING	OFRECER SERVICIOS DE ASESORÍA Y CONSULTORÍA EN EL ÁREA DE INFORMÁTICA Y TECNOLOGÍA.	CARLOS ANDRES GOMEZ MALLOL	487470
E/2017-35333	15/9/17	MAMEY SPORT	BANCA DEPORTIVA.	GERALDO VARGAS NUÑEZ	486611
E/2017-35881	20/9/17	MANANTIALES SAONI	PRODUCCIÓN Y COMERCIALIZACIÓN DE AGUA, JUGOS, HIELO Y PRODUCTOS AFINES.	RAMÓN AMABLE FERNÁNDEZ GIL	487005
E/2017-37117	2/10/17	MANUKA	CONCIENTIZAR A LAS PERSONAS A VIVIR DE MANERA SALUDABLE Y EVITAR ENFERMEDADES A TRAVÉS DE CENTROS NATURISTAS DE BIENESTAR INTEGRAL Y DE SALUD PREVENTIVA	NAZARIO RIZEK SUBERVI, SARAH PATRICIA SALADIN DE RIZEK	487881
E/2017-35090	25/9/17	MAPI ACERO INDUSTRIAL	DISEÑO, FABRICACIÓN, IMPORTACIÓN Y EXPORTACIÓN DE ACERO, ALUMINIO, VIDRIOS Y MATERIALES PARA LA CONSTRUCCIÓN	CRESCENCIO DE LA CRUZ MARTINEZ RECIO, JOSE ANTONIO PIÑA RAMIREZ	487251

[210] EXP.	[220] SOL. FECHA	[561] NOMBRE COMERCIAL	[510] ACTIVIDAD	[730] SOLICITANTE	[111] REGISTRO
E/2017-31796	18/9/17	MARBELYS SOLUTIONS	COMERCIALIZACIÓN Y DISTRIBUCIÓN DE ELECTRODOMESTICOS, MUEBLES PARA EL HOGAR Y EQUIPOS DE MUSICA.	ABBY BELARMINIO TAVAREZ ARIAS, MARBELYS ESTEPHANY CIGOLLEN GONZALEZ	486691
E/2017-37103	2/10/17	MARCEYESA	IMPORTACIÓN, COMPRA, VENTA Y/O DISTRIBUCIÓN DE MERCANCIAS, BEBIDAS Y PRODUCTOS COMESTIBLES; DE PRODUCTOS Y EQUIPOS MÉDICOS, FARMACÉUTICOS	MARCEYESA S.R.L.,	487894
E/2017-31172	14/9/17	MARCO ANTONIO ARQUITECTOS	DISEÑO Y CONSTRUCCIÓN DE EDIFICACIONES.	MARCO ANTONIO GUZMAN RODRIGUEZ	486561
E/2017-32739	18/9/17	MARIA & CARLOS VACATION RENTALS	COMPRA Y VENTA, ADMINISTRACIÓN DE PROPIEDADES INMOBILIARIAS, SERVICIOS DE ALQUILER.	MARIA SUROVOVA/ CARLOS MANUEL ALMONTE GUZMAN	486660
E/2017-35809	19/9/17	MARIA ANTONIA RODRIGUEZ TIENDA Y VARIEDADES	VENTA DE PRENDA DE VESTIR.	MARIA ANTONIA RODRIGUEZ MINAYA	486815
E/2017-34896	20/9/17	MARIADRICKSON MAKEUP	CONSULTORÍA Y EJECUCIÓN DE TRABAJOS DE MAQUILLAJES PARA CORTO, LARGO METRAJES Y FOTOGRAFÍAS.	JOSE MIGUEL LUPERON HERNANDEZ	487086
E/2017-35838	20/9/17	MARILYN LIBURD DICLO	"COMERCIALIZACIÓN DE ALIMENTOS CRUDOS Y PROCESADOS, Y BEBIDAS NO ALCOHÓLICAS. EMBALAJE DE CAJAS Y PAQUETES."	MARILYN LIBURD DICLO	487060
E/2017-34585	26/9/17	MARKELINA RODRIGUEZ VARIEDADES	VENTA DE COSMÉTICOS, PERFUMERÍA, ACCESORIOS, ZAPATOS Y BISUTERIA.	MARIA MARKELINA RODRIGUEZ BAEZ	487400
E/2017-37132	2/10/17	MARLEE MICHELLE	ENTIDAD SIN FINES DE LUCRO EL CUAL SE DEDICA A BRINDARLES AYUDA A LOS NIÑOS, NIÑAS Y ADOLESCENTES DE ESCASOS RECURSOS, EN UTILES ESCOLARES, CALZADOS, UTENSILIOS DE DEPORTE ETC.	OCTAVIO SANTIAGO ORTIZ MONTAÑO, JENNIFFER RODRIGUEZ RODRIGUEZ	487765
E/2017-37198	2/10/17	MARLENI SUGEY VALERIO SALON Y BOUTIQUE	SERVICIOS Y TRATAMIENTOS DE BELLEZA Y VENTA DE PRENDAS DE VESTIR.	MARLENI SUGEY VALERIO FERMIN	487914
E/2017-36133	22/9/17	MARTICH & PEPÉN	SERVICIOS DE ODONTOLOGÍA GENERAL, PERIODONCIA, ENDODONCIA, ORTODONCIA, ODONTO-PEDIATRÍA, REHABILITACIÓN ORAL, IMPLANTES	ANNELISSE PÉREZ MARTICH, CLAUDIA SUJINA GARCÍA PEPÉN	487175
E/2017-35995	20/9/17	MARY LUZ NUÑEZ	CENTRO DE UÑAS.	MARY LUZ NUÑEZ HIDALGO	487092
E/2017-36115	22/9/17	MAX KABESA 'S ENTERTAINMENTS	VENTA E IMPORTACIÓN DE BEBIDAS ALCOHÓLICAS.	MAXIMINIO DE JESUS DE PAULA	487161
E/2017-37434	3/10/17	MAXBIO PHARMA	IMPORTACIÓN Y COMERCIALIZACIÓN DE TODO TIPO DE MEDICAMENTOS ASÍ COMO SUSTANCIAS, MATERIALES Y EQUIPOS DE USO MÉDICO.	MARCELO ANTONIO ANIBAL QUIROGA	488070
E/2017-32978	28/8/17	MCCANN-ERICKSON DOMINICANA	AGENCIA PUBLICITARIA.	THE INTERPUBLIC GROUP OF COMPANIES, INC	487109
E/2017-35157	14/9/17	MCS CONSULTORES FINANCIEROS	SERVICIO DE CONTABILIDAD, AUDITORIAS, ASESORIAS FINANCIERAS Y FISCALES.	MCS CONSULTORES FINANCIEROS, S R L	486544
E/2017-32678	11/9/17	MEDIA LAB	SOLUCIONES DE MARKETING, PUBLICIDAD Y CENTRAL DE MEDIOS.	RAFAEL EDUARDO MELO PANIAGUA	487737
E/2017-37070	2/10/17	MEDICAL WELFARE SAFETY - MWS	PRESTACIÓN DE SERVICIOS DE ATENCIÓN MÉDICA, REQUERIMIENTOS DE ATENCIÓN A PACIENTES LESIONADOS Y EN RECUPERACIÓN, PEDIÁTRICOS, GERIÁTRICOS, QUIRÚRGICOS, POST-QUIRÚRGICOS	GUADALUPE LEONARDO MORALES	487974
E/2017-31918	18/9/17	MEDICALRENT CEJORO	RENTA Y VENTA DE EQUIPOS MEDICOS.	JAIRO ANDRES JORGE UREÑA	486704
E/2017-22748	29/9/17	MEGA PRECIOS RD	COMPRA, VENTA, IMPORTACIÓN Y EXPORTACIÓN DE ARTÍCULOS DE ILUMINACIÓN E INFORMÁTICOS.	LUNA TAINA, S.R.L.	487682
E/2017-34885	19/9/17	MELENDEZ ALONZO INMOBILIARIA	LA COMPRA Y VENTA DE INMUEBLES, LA PROMOCIÓN Y REALIZACIÓN DE PROYECTOS TURÍSTICOS	SOLANYI MARIEL DE LEON MARTE	486915
E/2017-36189	25/9/17	MELVIN RAMIREZ R Y R ASOCIADOS	FABRICACION Y VENTA DE MUEBLES PARA EL HOGAR.	MELVIN FRANCISCO RAMIREZ	487190
E/2017-36300	25/9/17	MEMORIES & EXPERIENCES IN DR	OPERADOR DE TOURS (GIRAS), EXCURSIONES TURÍSTICAS EN TODO EL TERRITORIO NACIONAL DE LA REPÚBLICA DOMINICANA	TORINO KEITH FITZGERALD, ROSA BAUDILIA ALMONTE DE LA ROSA	487249
E/2017-36917	29/9/17	MENNUZ TOURS	RESERVAS DE HOTELES NACIONALES E INTERNACIONALES, EXCURSIONES NACIONALES E INTERNACIONALES, CRUCEROS, BOLETOS AÉREOS, CONGRESOS, EVENTOS TURÍSTICOS EN GENERAL.	JOHANNA ESTHER MENDEZ NUÑEZ	487809
E/2017-35799	19/9/17	MERCARGO	EMBARCADORA Y/O CONSOLIDADORA DE CARGA, AGENCIA Y MANEJO DE SERVICIOS DE CARGA SUELTA PORTUARIA Y AEROPORTUARIA, REPRESENTACIÓN DE FIRMAS INTERNACIONALES.	MERCARGO, S.R.L.	486943
E/2017-36146	25/9/17	MERCATELLUS	COMERCIALIZACIÓN DE PRODUCTOS ALIMENTICIOS.	MANUEL RAMON NUÑEZ HERNÁNDEZ	487244
E/2017-35420	15/9/17	MF FEDERIC EXPRESS IMPORT & EXPORT	IMPORTACIÓN, EXPORTACIÓN Y VENTAS DE PRODUCTOS DE CONSUMO MASIVOS TALES COMO: ALIMENTOS Y BEBIDAS ALCOHÓLICAS, ENERGIZANTES	VICENTE RAMIREZ PEREZ	486668
E/2017-35307	15/9/17	MI YEE ACCESORIES	VENTA DE ROPA DE MUJER, CARTERAS, TODO TIPO DE ACCESORIOS, ZAPATOS.	MI YEE L HING CAMINERO NGO	486713
E/2017-35888	28/9/17	MICHAEL RENTA SONIDO	TODO TIPO DE ALQUILER Y RENTA DE SONIDO, TARIMA, ILUMINACIÓN, AUDIO.	MICHAEL VENTURA JIMENEZ	487677
E/2017-26909	17/7/17	MICMAN STEEL	DISEÑO, CONSTRUCCIÓN, PROCESAMIENTO Y MANUFACTURA DE ESTRUCTURAS METÁLICAS Y METALMECÁNICAS EN GENERAL	ULISES RAFAEL VITIELLO SEIJAS	486672
E/2017-35409	25/9/17	MIGUEL ANTONIO MANZANA	COMERCIALIZACION DE COMPRA Y VENTA DE ALIMENTOS Y BEBIDAS.	MIGUEL ANTONIO ROSA RODRIGUEZ	487194
E/2017-32438	28/9/17	MIGUEL ENCARNACION & ASOCIADOS	VENTA Y TRANSPORTE DE COMBUSTIBLE.	MIGUEL ENCARNACION & ASOCIADOS	487522
E/2017-30246	27/9/17	MILEDY CRUZ COMERCIAL	VENTA DE ELECTRODOMESTICOS Y ARTICULOS DEL HOGAR.	JORGE ANTONIO ORTEGA BRITO	487532
E/2017-36328	26/9/17	MILEDY DEL CARMEN JIMENEZ TIENDA Y VARIEDADES	VENTA DE PRENDA DE VESTIR.	MILEDY DEL CARMEN JIMENEZ ALVAREZ	487411
E/2017-36301	25/9/17	MINISTERIO CASA DE RESTAURACIÓN DE VILLA CONSUELO-EYS	ENTIDAD SIN FINES DE LUCRO, IGLESIA.	MARIA ALTAGRACIA ALMONTE GUADALAMAR	487198
E/2017-36661	28/9/17	MINISTERIO CRISTIANO MAS ALLA DE LO QUE VES-MICRISMADV	ENTIDAD SIN FINES DE LUCRO, IGLESIA.	RAUL ROSARIO FELIZ	487636
E/2017-36910	29/9/17	MINISTERIO DIOS EN MI HOGAR CUMPLIENDO SUS PROMESAS	ENTIDAD SIN FINES DE LUCRO, IGLESIA, DIFUSIÓN DE LA PALABRA DE DIOS A TRAVÉS DE MEDIOS ELECTRÓNICOS Y ASISTENCIA SOCIAL.	LEONARDO ANTONIO DIAZ GARCIA	487762
E/2017-36578	27/9/17	MINISTERIO DIOS ME HIZO LIBRE DIMEHILI	ENTIDAD SIN FINES DE LUCROS , PARA PREDICAR LA PALABRA DE DIOS Y REALIZAR CONGRESOS, CAMPAÑAS, CONFERENCIAS Y TALLERES, AYUDA SOCIAL EMOCIONAL Y ESPIRITUAL.	MANUEL EMILIO JAQUEZ CARMONA	487463
E/2017-36944	29/9/17	MINISTERIO EVANGELISTICO Y MISIONERO SOLDADOS PARA CRISTO	ENTIDAD SIN FINES DE LUCRO, PREDICAR EL EVANGELIO A TODA CRIATURA, HACIENDO LABORES SOCIALES Y HUMANITARIAS A LOS MAS NECESITADOS.	BIANCA VASQUEZ FERNANDEZ, CARLOS MIGUEL CALDERON HERNANDEZ	487763
E/2017-37292	3/10/17	MINISTERIO FUNDACIÓN PENTECOSTAL EL MESÍAS MFPM	ENTIDAD SIN FINES DE LUCROS, QUE SE DEDICA A AYUDAR EN LA VIDA ESPIRITUAL Y SOCIAL A NIÑOS ADOLESCENTES Y ADULTOS.	EUNICE JOAQUIN SANCHEZ, LEONALDA MONTERO CUEVAS	488018
E/2017-36641	27/9/17	MINISTERIO JESUS MAS FUERTE QUE TODO	ENTIDAD SIN FINES DE LUCRO, PREDICAR EL EVANGELIO EN TODO EL TERRITORIO NACIONAL, FORMACIÓN DE PREDICADORES PARA EVANGELIZAR, APOYO ESPIRITUAL A LOS AFLIGIDOS.	ELIAS SARMIENTO REYES	487316
E/2017-37050	29/9/17	MINUTO DEPORTIVO	CAPSULAS, PRODUCCIÓN DE PROGRAMAS DE RADIO Y TELEVISIÓN, COMERCIALIZACIÓN DE ESPACIOS Y AFINES.	WAYNE SILVESTRE GUZMAN DURAN	487805
E/2017-32819	22/9/17	MIRABAL & RAMIREZ AUTOPARTS	VENTA DE REPUESTOS AUTOMOTRIZ, INSTALACIÓN DE REPUESTOS AUTOMOTRIZ, SERVICIOS DE MANTENIMIENTO AUTOMOTRIZ	JEAN CARLOS MIRABAL ALVAREZ	487210
E/2017-36342	26/9/17	MISS ARENA	ORGANIZACIÓN DE EVENTOS DE BELLEZA Y MODA QUE SERA CELEBRADOS CON LA FINALIDAD DE PROMOVER DIFERENTES DESTINOS TURÍSTICOS DE LA REPÚBLICA DOMINICANA	PALOMA MASSIEL ALMONTE REYNOSO	487348
E/2017-34763	19/9/17	MISS TEENAGER SANTIAGO INTERNACIONAL, EDUMS	CERTAMENES DE BELLEZA, TALLERES Y CURSOS DE MODELAJE, MAQUILLAJE, ETIQUETA Y PROTOCOLO, COREOGRAFÍAS, EVENTOS EN GENERALES (BODAS, 15 AÑOS, CUMPLEAÑOS, Y DEMAS).	EDUARDO RAFAEL ESPINAL GONZALEZ	486864
E/2016-30736	18/9/16	MISTER LAPTOP VIÑALS	IMPORTACIÓN Y VENTA DE LAPTOP Y EQUIPOS ELECTRÓNICOS Y REPARACIÓN DE LOS MISMOS.	ANGEL ABEL VIÑALS DE LOS SANTOS	486796
E/2017-35560	18/9/17	MITEC IMPRESIONES EXPRESS	TODO TIPO DE IMPRESIONES DIGITALES, PLOTTER, CORTE, SUBLIMACIÓN E IMPRESIÓN LÁSER.	JOSE MARTIN CONTRERA AYBAR	486678
E/2017-35344	15/9/17	MITEL DICO	FIRMA/ MANEJO DE ARTISTAS, PUBLICACIÓN DE MATERIAL DISCOGRÁFICO/AUDIOVISUAL, PRODUCCIÓN DE EVENTOS MUSICALES.	EDUARDO BALDERA GIL, DIEGO JOSE RAPOSO DALMAU	487418
E/2017-35396	15/9/17	MIXMERCA	COMPRA Y VENTA DE ELECTRODOMÉSTICOS.	DOMINGO ANTONIO BALBUENA MENA	486850
E/2017-36734	28/9/17	MJR PLASTICOS	VENTAS DE PLÁSTICOS.	JESUS ARIAS PAULINO	487706
E/2017-36351	26/9/17	MODELISTICA RD	SERVICIOS DE CONSULTORÍA EN LAS ÁREAS DE PLANEACIÓN URBANA Y REGIONAL, VIALIDAD, TRANSITO, TRANSPORTE, MODELACIÓN INTEGRAL DE USO DEL SUELO	CELIA MARILYN HERRERA TORRES	487325
E/2017-24695	10/8/17	MODESTO GLOBAL	GESTIÓN, IMPLEMENTACIÓN Y CONTROL DE EMPRESAS INDUSTRIALES, COMERCIALES, FINANCIERAS Y DE TRANSPORTE, CONSULTORÍAS ÍNTEGRAS Y PROFESIONALES.	ROBERTO JOSE ALEJANDRO MODESTO SASSO	487063
E/2017-37081	2/10/17	MONEY DEPOT	INVERSIONES VARIAS.	ARIEL RIJO, BETSAYDA SILVERIO RIPOLL DE RIJO	487841
E/2017-36856	29/9/17	MONTE ADENTRO TROPICAL FOOD & BAR	VENTA DE ALIMENTOS Y BEBIDAS.	DISEÑO LOCAL STORE MERIÑO 107, S.R.L.	487695
E/2017-35605	26/9/17	MONTELEC MONTAJES ELECTRICOS	SERVICIOS DE INGENIERÍA ELÉCTRICA, VENTA Y REPARACIÓN DE PLANTAS ELÉCTRICAS Y GENERADORES.	FRANCISCO ANTONIO MUÑOZ BONILLA	487337
E/2017-37428	3/10/17	MONTENOVA DOMINICANA	COMERCIALIZACIÓN, FABRICACIÓN, ALMACENAMIENTO, CONSIGNACIÓN, TRANSPORTACIÓN, INTERMEDIACIÓN, COMISIÓN, REPRESENTACIÓN	JOAN MANUEL SENRA OSSER	488024
E/2017-35536	18/9/17	MORA PAULINO SERVICIOS MULTIPLES	ES UNA EMPRESA DE SERVICIOS GRÁFICOS LEGALES Y CONTABLES.	PATRICIA CAROLINA PAULINO MARTINEZ	486776
E/2017-33149	26/9/17	MORALEJA BAR	ESPACIO DE ENTRETENIMIENTO, BEBIDAS, COMIDAS, MUSICA.	ELEAZAR BRETON CORCINO	487360
E/2017-36038	2/10/17	MORED SANTIAGO RECOVERY HOUSE	CENTRO ESPECIALIZADO EN SERVICIOS DE REHABILITACIÓN Y ATENCIONES POST QUIRÚRGICAS.	SILVANO ALFONSO MORROBEL ALONSO	487953
E/2017-34615	19/9/17	MORGUT	SERVICIOS DE PUBLICIDAD.	JEFFERS LEONEL GUTIERREZ MORFFI	486858
E/2017-36767	28/9/17	MOROCHOS	VENTA DE PIZZA, PIZZERÍA.	YOSSANDY DAWILDA LUIS BAEZ	487674
E/2017-27161	26/9/17	MOSSIT	TECNOLOGÍA DE INFORMACIÓN, SOLUCIONES DE REDES, TECNOLOGÍA, INFORMÁTICA, HARDWARE, SOFTWARE, OFRECER ASESORIAS O CONSULTORIAS COMERCIALES Y EMPRESARIALES	FRADDY DE JESUS GIL CHAVEZ	487338

[210] EXP.	[220] SOL. FECHA	[561] NOMBRE COMERCIAL	[510] ACTIVIDAD	[730] SOLICITANTE	[111] REGISTRO
E/2017-34807	20/9/17	MOTO REPUESTOS RAUDY NUÑEZ	VENTA DE REPUESTOS DE MOTOCICLETAS.	FELIX RAUL NUÑEZ MATEO	486980
E/2017-37091	2/10/17	MOTOPACK EXPRESS	RETIRO Y ENTREGA DE TODO TIPO DE DOCUMENTOS A DOMICILIO.	CARLOS RAFAEL POCHE SUERO	487885
E/2017-33812	14/9/17	MOVIMIENTO APOSTÓLICO PUEBLO SANTO PS	"INSTITUCIÓN SIN FINES DE LUCRO, CULTOS RELIGIOSOS, ASÍ COMO TODA CLASE DE ACTIVIDAD RELACIONADA CON EL OBJETIVO PRINCIPAL."	JUAN DANILO CEDEÑO NOLASCO	486548
E/2017-35587	18/9/17	MR. SOFT BY JF	ELABORACIÓN Y VENTA DE HELADOS.	JORGE FEDERICO FRADERA SANCHEZ	486692
E/2017-31851	21/8/17	MSPOT PREMIUM RESELLER	IMPORTACIÓN, DISTRIBUCIÓN, VENTA DE CELULARES, COMPUTADORAS, EQUIPOS DE AUDIO Y SONIDO.	ONTARIO COFFEE SAS	487145
E/2017-31854	20/9/17	MSTORE PREMIUM RESELLER	IMPORTACIÓN, DISTRIBUCIÓN, VENTA DE CELULARES, COMPUTADORAS, EQUIPOS DE AUDIO Y SONIDO.	ONTARIO COFFEE, SAS	487039
E/2017-33805	27/9/17	MTS TAX & LEGAL SOLUTIONS	SERVICIOS LEGALES Y DE IMPUESTOS, ASESORÍA FISCAL Y LEGAL.	HILDA GENEROSA MERCADO ABREU	487471
E/2017-32997	22/9/17	MULTIPLES CONEXIONES MULCOX	VENTA, IMPORTACIÓN, DISTRIBUCIÓN Y ASESORÍA GENERAL DE SERVICIOS Y PRODUCTOS TECNOLÓGICOS, AUDIOVISUALES, TELE-MATICOS, TELECOMUNICACIÓN, ELÉCTRICOS, SATELITALES.	CARLOS HEISELHER HELENA PEÑA	486743
E/2017-33434	31/8/17	MULTIPOINT DEL ATLÁNTICO NORTE, PP-R.D.	OPERACIÓN DE PUERTOS Y TERMINALES PORTUARIAS, INCLUYENDO LA CARGA Y DESCARGA DE BUQUE EN GENERAL, ESTIBA Y DESESTIBA DE LOS MISMOS, CONTRATACIÓN DE OBREROS PORTUARIOS	E & M INTERNATIONAL CONSULTING, S.R.L.	486884
E/2017-34496	11/9/17	MULTISERVICIOS PANIAR	INSTALACIONES DE COCINAS Y MUEBLES EN GENERAL, ASÍ COMO TAMBIÉN TRANSPORTE, MEDICIONES, DECORACIONES.	WILMAN ALBERT ARIAS PANIAGUA	487834
E/2017-36935	29/9/17	MULTISERVICIOS RV	EMPRESA DEDICADA A CAPACITACIÓN, TALLERES, DIPLOMADOS, CURSOS EN MEDICINA PREHOSPITALARIA Y ESTÉTICA, VENTA DE EQUIPOS MÉDICOS Y ESTÉTICOS	RITA ZORAIDA VIDAL ORTEGA	487710
E/2017-35119	14/9/17	MULTITASKING DO	SERVICIOS DE ASESORÍA, FORMACIÓN, CAPACITACIÓN, COACHING, IMPLEMENTACIÓN DE RESPONSABILIDAD SOCIAL EMPRESARIAL Y EMPRENDIMIENTO.	LUISA MERCEDES BERNHARDT FRANCO, OMAR RAUL MONTAS LUGO	486506
E/2017-36298	25/9/17	MUSARAÑA PARTY DREAMS	ORGANIZACIÓN DE FIESTAS DE CUMPLEAÑOS, VENTAS DE ARTÍCULOS Y ACCESORIOS PARA FIESTAS Y EVENTOS.	ROSANNA MARIA ROSADO MENDEZ DE SANTANA	487250
E/2017-35220	14/9/17	MUSEO MUNDO DEL AMBAR	EXPONER DE MANERA PERMANENTE, CONSERVAR E INVESTIGAR TODA INFORMACIÓN HISTÓRICA Y CIENTÍFICA ACERCA DE LA FORMACIÓN DEL ÁMBAR EN LA REPÚBLICA DOMINICANA.	JORGE CARIDAD	488062
E/2017-36951	29/9/17	MVIO LOGISTICS	TRANSPORTE INTERNACIONAL DE CARGAS AÉREAS, MARÍTIMAS, GESTIONES ADUANALES, TRANSPORTE DE CARGA DESDE Y HASTA LOS PUERTOS Y AEROPUERTOS DE LA REPÚBLICA DOMINICANA	MVIO LOGISTICS, SRL	487746
E/2017-36174	25/9/17	MY DESING STORE S	IMPORTACION DE PRODUCTOS. ROPA DEPORTIVA, CALZADOS, CHANCLETAS Y DEMAS ARTICULOS DEPORTIVOS.	GUNTHER ALFREDO VALLEJO KVAPIL	487564
E/2017-35568	18/9/17	MY HOME PUNTA CANA YAR	COMPRVENTA, ALQUILER, MANTENIMIENTO, CONSTRUCCIÓN Y SUPERVISIÓN DE PROYECTOS INMOBILIARIOS.	RAMON ANTONIO FERNANDEZ GARRIDO	486783
E/2017-37412	3/10/17	MYRU TOURS	EXCURSIONES, GIRAS, RESERVAS HOTELERAS, ECOTURISMO Y VENTA DE BOLETOS AÉREOS.	MILAGROS CHALAS MALDONADO	487998
E/2017-36836	28/9/17	NARIZ DE PAYASO RD	ENTIDAD SIN FINES DE LUCRO DEDICADA A RECAUDAR FONDOS Y DONATIVOS CON LA FINALIDAD DE DISTRIBUIRLOS, A LOS NIÑOS, NIÑAS, ADOLESCENTES Y FAMILIAS DE ESCASOS RECURSOS DE TODO EL PAÍS	RAMON FAUSTINO MATEO GARCIA	487627
E/2017-36321	26/9/17	NATHER.M&G.	BIENES RAÍCES. ADMINISTRADOR DE PROPIEDADES.	ESTHER MOREL GUERRERO	487356
E/2017-37197	2/10/17	NATIVIDAD DE LAS NIEVES SALON BOUTIQUE	SERVICIOS Y TRATAMIENTOS DE BELLEZA Y VENTA DE PRENDA DE VESTIR.	NATIVIDAD DE LAS NIEVES PEÑA DIAZ	487942
E/2017-35860	20/9/17	NATURAE HAIR CULTURE	SALÓN DE BELLEZA, NAILBAR, CUIDADO DE LA PIEL, VENTA DE PRODUCTOS DE PELO, MANOS Y PIES, SERVICIOS DE HIGIENE PERSONAL, ESTÉTICA.	YISELL ANGELICA ESPAILLAT GARCIA	487070
E/2017-32430	4/9/17	NAUELA INVESTMENT	SERVICIOS DE INVERSIÓN, ADQUISICIÓN, PROMOCIÓN, DESARROLLO Y FINANCIAMIENTO DE BIENES RAÍCES, TÍTULOS, BANCARIOS E INMUEBLES	FRANCISCO ALEJANDRO LEBREAU ACEVEDO	486724
E/2017-36957	29/9/17	NCG NETWORK CONSULTING GROUP	SERVICIOS PROFESIONALES EN CONSULTORIA GERENCIAL, EN LAS ÁREAS DE INTEGRACIÓN DE SISTEMAS, MEJORAMIENTO DE PROCESOS, DISEÑO ORGANIZACIONAL Y AUTOMATIZACIÓN INDUSTRIAL.	NCG NETWORK CONSULTING GROUP S.R.L.	487760
E/2017-34627	26/9/17	NEOBELLE CONSTRUCCIONES	CONSTRUCCIÓN Y REPARACIÓN DE TODO TIPO DE EDIFICACIONES, VENTA Y ALQUILER DE EQUIPOS Y MATERIALES DE CONSTRUCCIÓN.	DEIVI MANUEL SEVERINO DE LA CRUZ	487322
E/2017-27496	27/9/17	NFP CONSULTING	CONSULTORÍA Y ESTRUCTURACIÓN FINANCIERA, CONSULTORÍA LEGAL E IMPOSITIVA.	VIANELA TERESA MORILLO	487372
E/2017-33469	27/9/17	NICOLIZ CENTRO DE BELLEZA	SERVICIOS DE SALÓN DE BELLEZA EN GENERAL, COMPRA Y VENTA DE PRODUCTOS DE BELLEZA Y COSMÉTICOS.	ANA DIOSMARY HOLGUIN MILANES, JONNATTAN GREGORIO RAMOS TAVAREZ	487371
E/2017-35644	18/9/17	NIVAR DE JESUS INVERSIONES Y SERVICIOS EXPRESS	IMPORTACIÓN, COMPRA Y VENTA DE VEHÍCULOS, EDIFICACIONES, TERRENOS, BIENES RAÍCES, PRÉSTAMOS HIPOTECARIOS, PRENDARIOS.	AMERICO BIENVENIDO NIVAR DE JESUS	486773
E/2017-37231	2/10/17	NODRIX	DISEÑO, DESARROLLO, FABRICACION, COMERCIALIZACIÓN, EXPORTACIÓN, MANTENIMIENTO, ENTRENAMIENTO, ASESORIA Y CONSULTORIA DE PRODUCTOS Y SOLUCIONES DE HARDWARE Y SOFTWARE	EDUARDO JOSE ROSARIO SANTOS	487768
E/2017-35843	20/9/17	NORSON STAR SPORT	BANCA DEPORTIVA, JUEGOS DE AZAR.	NORSON GROUP, SRL	486878
E/2017-37431	3/10/17	NOVAPOINT DOMINICANA	COMERCIALIZACIÓN, FABRICACIÓN, ALMACENAMIENTO, CONSIGNACIÓN, TRANSPORTACIÓN, INTERMEDIACIÓN, COMISIÓN, REPRESENTACIÓN	JOAN MANUEL SENRA OSSER	488083
E/2017-36913	29/9/17	NOVI GRADUS	PROMOCIÓN Y DESARROLLO DE INVERSIONES EN ACCIONES Y CUOTAS SOCIALES; COMPRA Y VENTA DE INMUEBLES	CRUZ & LESCHHORN, SRL	487754
E/2017-28583	28/9/17	NUREA	ELABORACIÓN DE PRODUCTOS DE LIMPIEZA, BELLEZA Y SALUD.	SONIA ISABEL REYES OJEDA	487687
E/2017-34687	19/9/17	O&R ELECTRIC	SERVICIOS ELÉCTRICOS EN GENERAL.	RICKI GONZALEZ	486905
E/2017-35834	20/9/17	OBST CORPORATION	SERVICIOS HOTELEROS E INMOBILIARIA.	CLARI CRISTINA DOROTEA OBST BETANCES	487048
E/2017-36476	26/9/17	ODC FINANCIAL CONSULTING	CONTABILIDAD, ASESORÍA FISCAL Y FINANCIERA.	JOSE ALBERTO CONTRERAS SEVERINO	487347
E/2017-33667	26/9/17	ODONTOLOGÍA AVANZADA Y ESTÉTICA, DRA. AIMEE CHRISTOPHER	CENTRO DE ODONTOLOGÍA FAMILIAR, OFRECEMOS SERVICIOS EN LAS DIFERENTES ESPECIALIDADES EN ODONTOLOGÍA PARA SOLUCIONAR Y PROMOVER LA SALUD BUCAL.	AIMEE LISBETH CHRISTOPHER PEREZ	487321
E/2017-36507	27/9/17	ODONTOLOGIA INTEGRAL PABLUGO	ATENCIÓN ODONTOLÓGICA INTEGRAL HUMANA, IMPORTACIÓN, REPRESENTACIÓN Y DISTRIBUCIÓN DE EQUIPOS Y PRODUCTOS DE CONSUMO ODONTOLÓGICO.	PABLO RAFAEL LUGO PEREZ	487383
E/2017-37185	2/10/17	ODONTOLUX	SERVICIOS ODONTOLÓGICOS.	ANA PAOLA DE JESUS DE BETANCES, JARINILCA MERCEDES DIAZ MONTERO	487857
E/2017-28582	27/7/17	OFICINA DE PROTECCIÓN AL CONSUMIDOR DE ELECTRICIDAD PROTECOM	DIRECCIÓN PARA DAR RESPUESTAS A LAS RECLAMACIONES POR LOS USUARIOS, CUMPLIENDO CON LOS ESTÁNDARES DE CALIDAD Y LOS TIEMPOS ESTABLECIDOS EN LA NORMATIVA VIGENTE. DENTRO DE SUS FUNCIONES	SUPERINTENDENCIA DE ELECTRICIDAD	481857
E/2017-35614	18/9/17	OFICINA NACIONAL DE LA PROPIEDAD INDUSTRIAL ONAPI	OFICINA GUBERNAMENTAL ENCARGADA DE LA CONCESIÓN, EL MANTENIMIENTO Y LA VIGENCIA DE LAS PATENTES DE INVENCION Y DE MODELOS DE UTILIDAD, Y DE LOS REGISTROS DE DISEÑOS INDUSTRIALES Y DE SIGNOS DISTINTIVOS.	OFICINA NACIONAL DE LA PROPIEDAD INDUSTRIAL ONAPI	486789
E/2017-35428	15/9/17	OFM ENTERTAINMENT	ORGANIZACIÓN DE EVENTOS.	WALDO JIMENEZ VALENZUELA	487488
E/2017-35092	13/9/17	OLD BAR RESTAURANT	SERVICIOS GASTRONÓMICOS.	ANDERSON ABELINO CALDERON RODRIGUEZ, CARLA VANESSA RODRIGUEZ SILVA, ALLEN RAMON CENTENO PEDROZA, XIOMARA DEL VALLE SILVA	487176
E/2017-35393	15/9/17	OLEOGRANJA	AGRICULTURA COMPRA Y VENTA DE VEGETALES.	DOMINGO ANTONIO BALBUENA MENA	486596
E/2017-34931	29/9/17	OLIVO & ROMERO GOURMET BITES	SERVICIO DE CATERING, ALIMENTOS Y BEBIDAS A CLIENTES.	EVELYN MARIA ALVAREZ ABREU	487750
E/2017-37069	2/10/17	OMZ PRODUCTIONS	FOTOGRAFÍA, DISEÑO GRAFICO, ORGANIZACIÓN DE EVENTOS, PRODUCCIÓN, GRABACIÓN DE VIDEOS MUSICALES	MAYERLIN PARAHYO GUERRERO, ONIFFER MERAN ZAPATA	487928
E/2017-36439	26/9/17	ONOFFER	SERA UNA APLICACIÓN PARA DISPOSITIVOS MÓVILES DESTINADA PARA MANTENER SIEMPRE INFORMADO AL CONSUMIDOR DE LAS NOVEDADES Y OFERTAS.	FREDDY ANTONIO PEÑA PEGUERO	487444
E/2017-33743	1/9/17	ONTEC SOLUTIONS	IMPORTACIÓN, COMPRA, VENTA, DISTRIBUCIÓN, MANTENIMIENTO DE AIRES ACONDICIONADOS Y PLANTAS ELÉCTRICAS	ONTEC SOLUTIONS, S.R.L.	487284
E/2017-36267	25/9/17	OPC CONSULTA LEGAL EXPRESS	BRINDAR SERVICIOS DE CONSULTAS LEGALES.	MARINO MARTIN CASTILLO RUIZ	487289
E/2017-32519	24/8/17	OPERADORA 2713	COMPRA, VENTA, ALQUILER Y ADMINISTRACIÓN DE INMUEBLES EN LA REPÚBLICA DOMINICANA.	DULCE MARIA VASQUEZ SMS	487222
E/2017-34871	29/9/17	OPERADORES TURISTICOS JUAN & LUISA	OFRECER SERVICIOS DE TRANSPORTES EN LAS ÁREAS DE TURISMO, EXCURSIONES, GIRAS, TOURS Y DEMÁS ACTIVIDADES CONEXAS.	JUAN CARLOS BICIOSO CORDERO	487821
E/2017-32243	25/9/17	ORDER PRIORITY SERVICES	IMPORTACIÓN, EXPORTACIÓN, VENTAS MOTOCICLETAS, REPUESTOS VEHÍCULOS DE MOTOR, PLANTAS ELÉCTRICAS, MÁQUINAS COSER, MATERIALES CONSTRUCCIÓN	PEDRO JASINTO CESPEDES CESPEDES	487260
E/2017-35508	25/9/17	ORLEANMI TIENDA Y VARIEDADES	COMPRA Y VENTA DE ROPA PARA DAMAS, CABALLEROS Y NIÑOS, PERFUMES, COSMÉTICOS, CALZADOS, ACCESORIOS.	MARIA MILAGRO CAMILO RODRIGUEZ	487199
E/2017-36815	28/9/17	ORNATO HOME DECOR	VENTA DE ARTÍCULOS PARA DECORACIÓN EN GENERAL, PARA CASA, OFICINA Y JARDÍN, MUEBLES, FLOREROS, LENCERÍA, REGALOS, ROPA.	PERLA IRLENNI CASTRO URIBE	487590
E/2017-35817	19/9/17	ORQUIDEAS PRIVÉ	DISEÑO Y CONFECCIÓN DE ROPAS INFANTIL Y DAMAS.	FREDYA VALENTINA MENDEZ	487017
E/2017-34363	18/9/17	OSVALDI RODRIGUEZ IMPORT Y RENT A CAR	ALQUILER DE VEHÍCULOS DE MOTOR E IMPORTACIÓN DEL MISMO.	OSVALDI RAMON RODRIGUEZ ADAMES	486661
E/2017-36265	25/9/17	OVALLS TOURS & TRAVELS	AGENCIA DE VIAJES.	GENESI KARINA MARTINEZ OVALLES	487204
E/2017-35906	20/9/17	OVERLOOK	FABRICACIÓN DE PUERTAS Y VENTANAS.	CARLOS ROBERTO NUÑEZ VALDEZ	487076
E/2017-36084	22/9/17	PAEZ TOURS	SERVICIOS DE TRANSPORTE.	ANTONIO PAEZ DELGADO	487140

[210] EXP.	[220] SOL. FECHA	[561] NOMBRE COMERCIAL	[510] ACTIVIDAD	[730] SOLICITANTE	[111] REGISTRO
E/2017-37622	4/10/17	PALMAMÍA	VENTA DE PRODUCTOS EN LA GAMA DE PRODUCTOS Y ACCESORIOS DE PLAYA.	DESIREE ALVAREZ LAMA	488094
E/2017-36616	27/9/17	PANADERIA REPOSTERIA LAS LEÑAS	DEDICADA A LA VENTA DE TODO TIPO DE PAN Y DIFERENTES VARIEDADES DE DULCES.	GUILLERMO NICOLAU SALLERAS	487462
E/2017-37027	29/9/17	PANADERIA Y REPOSTERIA LETELIER	FABRICACIÓN, VENTA Y DISTRIBUCIÓN DE DIFERENTES TIPOS DE PANES Y REPOSTERÍA EN GENERAL.	LIBERATO LETELIER JORGE	487715
E/2017-36289	25/9/17	PANETTIS FOODS CORPORATION	ELABORACIÓN, PROCESAMIENTO Y DISTRIBUCIÓN DE PRODUCTOS ALIMENTICIOS DE ORIGEN VEGETAL O ANIMAL, EN ESPECIAL LOS DERIVADOS DE LAS HARINAS.	YUNES ALEXANDRE SANCHEZ MATOS	487280
E/2017-35654	19/9/17	PANIFICADORA SANTO CRISTO	ELABORACIÓN DE PAN, GALLETAS, BIZCOCHOS Y TODOS LOS DERIVADOS DE LA HARINA.	JOSE EUGENIO TAVAREZ CONSORO	486908
E/2017-37374	3/10/17	PAPELERIA GALCON	COMPRA Y VENTA DE MATERIAL GASTABLE PARA OFICINAS, PAPELERÍA Y SUMINISTROS EN GENERAL.	GUILLERMO GALVEZ BENCOSME	488076
E/2017-36194	25/9/17	PARADA TIPICA FAMA	VENTA DE COMIDA Y BEBIDA.	DRAGOS MARIUS POPOVICI	487247
E/2017-35803	27/9/17	PARDIZ SOLUCIONES	EMPRESA DEDICADA A LA ADMINISTRACIÓN, MANTENIMIENTO Y SUPLIR LAS NECESIDADES DE CONDOMINIOS Y APARTAMENTOS	ABEL GERINALDO PARRA DIAZ	488026
E/2017-36574	27/9/17	PARRILLADA RICKY MEDINA	ELABORACIÓN Y VENTA DE COMIDA RÁPIDA, CARNES ASADAS, COMIDAS COCIDAS Y BEBIDAS Y RESTAURANT.	JHONEY JOSE MARCIAL MEDINA	487465
E/2017-36532	27/9/17	PASTA LOVERS BY CHEF PABLITO	SERVICIOS DE ALIMENTOS Y BEBIDAS, SERVICIOS DE CATERING, SERVICIOS DE COMERCIALIZACIÓN DE ALIMENTOS Y BEBIDAS.	PABLO TINEO	487396
E/2017-34006	27/9/17	PASTEFOOD	VENTA DE PASTELITOS Y OTROS ALIMENTOS AFINES AL POR MAYOR A NIVEL NACIONAL.	JUAN CARLOS MORENO OLEAGA	487502
E/2017-34682	12/9/17	PASTELES MAMÁ ENO	VENTAS DE PATELES, PRODUCTOS ALIMENTICIOS PARA EL CONSUMO, AL POR MAYOR Y DETALLE.	FRANKLIN RAFAEL TRINIDAD ASTACIO	487606
E/2017-36785	28/9/17	PASTORAL SOCIAL CARITA/BARAHONA	ENTIDAD SIN FINES DE LUCRO DEDICADA A OBRAS SOCIALES Y AYUDAR A LOS MÁS NECESITADOS, PARA CONSTRUIR EL REINO DE DIOS.	ANDRES NAPOLEON ROMERO CARDENAS	487617
E/2017-33436	31/8/17	PAVILO DR. HOLDING	INVERTIR EN OTRAS SOCIEDADES, COMPRA, VENTA, MANEJO Y ADMINISTRACIÓN DE PROPIEDADES INMOBILIARIAS.	COSTA FARMS LLC, COSTA NURSERY FARMS, INC.	487068
E/2017-33435	31/8/17	PAVILO TROPICAL	INVERTIR EN OTRAS SOCIEDADES, COMPRA, VENTA, MANEJO Y ADMINISTRACIÓN DE PROPIEDADES INMOBILIARIAS.	COSTA FARMS LLC, COSTA NURSERY FARMS, INC.	487059
E/2017-34766	19/9/17	PEASANT PRODUCTS	EXPORTACION DE VEGETALES, FRUTAS Y PRODUCTOS AFINES.	MILTON RAFAEL ARIAS / ALEJANDRO MOREL COLON / CARLOS MANUEL SUAREZ BURGOS	486823
E/2017-35818	19/9/17	PEDERNALESITALIA	INTERMEDIACIONES TURÍSTICA Y SERVICIOS HOTELEROS, EXCURSIONES, BEBIDAS Y COMIDAS A LOS TURISTAS.	ANDREOLLI VIVIANA	486944
E/2017-35324	15/9/17	PEGATOD CEMENTIN	FABRICACIÓN Y VENTA DE PRODUCTOS PARA PAÑETES Y PEGAS PARA CERÁMICA.	PEGATOD CEMENTIN, S.R.L	486716
E/2017-36317	26/9/17	PEKAS DESIGN & DECORATION	DISEÑO, INGENIERÍA, CONSTRUCCIÓN Y DESARROLLO DE OBRAS CIVILES Y EDIFICACIONES EN GENERAL, EXPORTACIÓN, IMPORTACIÓN, DISTRIBUCIÓN DE MATERIALES DE CONSTRUCCIÓN.	MARIANO CARRASCO MARTE	487332
E/2017-37308	3/10/17	PEKE NUTRICIÓN BY LV	EMPRESA QUE SE DEDICA A OFRECER MERIENDAS Y ALMUERZOS NUTRICIONALES A INSTITUCIONES EDUCATIVAS Y PADRES EN PARTICULAR.	LIDIA ISMENIA VALDEZ VALDEZ	487991
E/2017-37088	2/10/17	PELUQUERIA WADDY ROBLES PEREZ	SERVICIOS DE PELUQUERIA.	WADDY ROBLES PEREZ	487927
E/2017-35564	26/9/17	PEMAVIZ MOTORS	VENTA, COMPRA, IMPORTACIÓN Y FINANCIAMIENTO DE VEHÍCULOS DE MOTOR.	PEDRO ESTEBAN MATOS VIZCAINO	487453
E/2017-36365	26/9/17	PEÑA DEFILLO	SE DEDICA AL SUMINISTRO DE SERVICIOS PUBLICITARIOS.	ADMINISTRACION DE INVERSIONES, S. A.	487355
E/2017-33736	27/9/17	PEREZ GARCIA GARCIA CIGARS	FABRICACIÓN Y DISTRIBUCIÓN DE CIGARROS.	ANTHONY FELIX PEREZ ARIAS	486989
E/2017-36346	26/9/17	PEREZ HENRIQUEZ MUNDO PLASTIC	IMPORTACIÓN, EXPORTACIÓN, ADQUISICIÓN Y COMERCIALIZACIÓN DE TODA CLASE DE PLÁSTICOS Y DESECHABLES; PRODUCTOS COMESTIBLES, PRODUCTOS DE HIGIENE CORPORAL, TEJIDOS Y CALZADOS.	DANIEL ALEJANDRO PEREZ HENRIQUEZ	487414
E/2017-33776	25/9/17	PERFILES DE LA CRUZ GIL Y ASOCIADOS	VENTA DE PUERTAS, VENTANAS Y CONSTRUCCION EN GENERAL.	JOSE ORLANDO DE LA CRUZ GIL	487165
E/2017-35826	19/9/17	PERSEVERANDO RECORDS	DEDICADA A PROMOCIÓN DE ARTISTAS, EVENTOS.	KILSY JURIDELSA ACOSTA PAULINO	486959
E/2017-36827	28/9/17	PESCADERIA TURIN	VENTA DE PESCADO.	EDUIN JOHAN TEJEDA PIMENTEL	487588
E/2017-35726	19/9/17	PETROLEOS NACIONALES PETRONAN	DISTRIBUCIÓN Y VENTA AL POR MAYOR DE TODO TIPO DE COMBUSTIBLES DERIVADOS DEL PETROLEO	PETROLEOS NACIONALES, S.A.S. (PETRONAN)	486919
E/2017-34498	25/9/17	PF INSTALL	SERVICIO DE INSTALACIONES ELECTROMECÁNICAS EN GENERAL, PLOMERIA, SISTEMAS DE RIEGO POR ASPERSIÓN AUTOMATIZADO Y POR GOTEO.	ULISES POLANCO FLORIAN	487727
E/2017-37248	3/10/17	PHARMA WORLD	IMPORTACIÓN, EXPORTACIÓN, DISTRIBUCIÓN Y COMERCIALIZACIÓN DE PRODUCTOS FARMACÉUTICOS EN GENERAL, COSMÉTICOS, ACCESORIOS, MATERIAL GASTABLE, ARTÍCULOS PARA REGALOS.	GENESIS SAHIRA PEÑA PIMENTEL, SHIARA YANELI PEÑA PIMENTEL	487832
E/2017-23002	25/9/17	PI SHENG INDUSTRIAL	INVERSIONES, VENTA DE ALIMENTOS Y BEBIDAS.	JOSE OMAR SANCHEZ GUZMAN	487253
E/2017-30663	2/10/17	PINK AND BLUE NAIL BAR	CENTRO DE UÑAS, BAR, SPA, SALON DE BELLEZA, IMPORTACIÓN DE EQUIPOS DE SALON DE BELLEZA EN GENERAL	NATALY LEBRON CASTILLO	487690
E/2017-35013	22/9/17	PINTBEST	FABRICACIÓN Y VENTAS DE PINTURAS.	JOSE MANUEL LOPEZ GARCIA	487125
E/2017-36381	26/9/17	PIPIGUA	ORGANIZACIÓN DE EVENTOS Y ACTIVIDADES, RELACIONES PUBLICAS, ASESORÍA DE IMAGEN, PRODUCCIÓN DE MEDIOS DIGITALES E IMPRESOS.	LEO HERNANDEZ PEREZ, JOHNATTAN LEONARDO HERNANDEZ LOPEZ	487352
E/2017-35429	15/9/17	PJONET MAKE UP	ESTUDIO DE MAQUILLAJE	PAMELA JONET BALBUENA FELIZ	486637
E/2017-34780	25/9/17	PLASTICOS & FORMAS THOMAS QUINTANA	FABRICACIÓN, IMPORTACIÓN Y COMERCIALIZACIÓN DE TODO TIPO DE PLASTICOS, ENVASES, ENVOLTURAS, DESECHABLES Y RESINA.	MIGUEL ARNALDO THOMAS GARCIA	487172
E/2017-35161	29/9/17	PLATO GRANDE CONSULTORIA Y COMUNICACION	CONSULTORÍA, COMUNICACIÓN, CAPACITACIÓN, DISEÑO GRÁFICO Y AUDIOVISUAL, EVENTOS.	JUAN FRANCISCO CONDE ÑÁÑEZ	487751
E/2017-35104	4/10/17	PLAZA TANG BIAN	VENTAS DE PRENDAS DE VESTIR, CALZADOS, ACCESORIOS, CARTERAS, CORREAD, LENTES.	LUPING SHI	488108
E/2017-34034	15/9/17	PLAZA XING YAO SHOP	IMPORTACIÓN Y EXPORTACIÓN DE ROPAS PARA DAMAS, CABALLEROS Y NIÑOS, PERFUMES, COSMÉTICOS, PLÁSTICOS, ZAPATOS, CARTERAS, JUGUETES	DAOQING CHEN	486728
E/2017-36598	27/9/17	PLEASURE LOUNGE	VENTA DE BEBIDAS, COMIDAS, ORGANIZACIÓN DE EVENTOS, FIESTAS Y OTROS AFINES.	JOZIPAT, S.R.L	487565
E/2017-36960	29/9/17	POLLOS VALDE	VENTA DE PRODUCTOS CÁRNICOS.	LORENZO ERNESTO OTAÑO SANTIAGO	487764
E/2017-37406	3/10/17	POLMOL	DISEÑO ARQUITECTÓNICO DE ESTRUCTURAS, PAISAJISMOS, DISEÑO URBANO, CONSTRUCCIÓN Y DESARROLLO DE PROYECTOS EN GENERAL.	LUIS OMAR POLANCO DE LEÓN	488005
E/2017-37561	4/10/17	POP UP LANE	DESTINADA A LA VENTA DE ROPA Y ZAPATOS DE DAMAS Y CABALLEROS.	V.I.P. MULTIPLEX PLAZA, S.R.L.	488096
E/2017-37559	4/10/17	POP UP SQUARE	DESTINADA A LA VENTA DE ROPA Y ZAPATOS DE DAMAS Y CABALLEROS.	V.I.P. MULTIPLEX PLAZA, S.R.L.	488098
E/2017-36776	28/9/17	POR AMOR A LAS NACIONES	INSTITUCION SIN FINES DE LUCRO CON EL OBJETIVO DE AYUDAR A LOS MAS NECESITADOS, A TRAVEZ DE LA REALIZACIÓN DE JORNADAS MEDICAS, DISTRIBUCIÓN DE MEDICAMENTOS EN FARMACIAS POPULARES	JAIME EDILENY MUÑOZ MEDINA, RAQUEL MARIÑEZ MOREL, IGLESIA CRISTIANA JEHOVA REINA INC	487597
E/2017-35558	18/9/17	POSITIVO GAS	SERVICIO A DOMICILIO DE GAS, VENTA Y REPARACIÓN DE CILINDRO DE GAS.	RAMON ANTONIO POLANCO GUZMAN	486696
E/2017-36858	29/9/17	POSTDATA ON SET	PREPRODUCCIÓN, PRODUCCIÓN, POSTPRODUCCIÓN, ALQUILER, COMPRA Y VENTA DE EQUIPOS PARA AUDIOVISUALES, EVENTOS, PÁGINAS WEB Y REDES SOCIALES	JOHN ALBERT LOPEZ MONTIEL	487696
E/2017-37392	3/10/17	POSTRE CAFE BETHANIA DM	VENTAS DE POSTRES Y DESAYUNO EN GENERAL.	BETHANIA VILLAR GARCIA DE MEZQUITA	488014
E/2017-16628	18/9/17	PRECIOSA IMPORT	VENTA AL POR MAYOR Y DETALLE DE TODO TIPO DE MERCANCÍAS, ROPA, ZAPATOS ACCESORIOS, UTENSILIO DE COCINA, BELLEZA, HOGAR	RUNQIA LI	486652
E/2017-37548	4/10/17	PRECIOUS RECOVEY HOUSE & MEDICAL MESSAGES	CUIDADO DE PERSONAS QUE HAN PASADO POR UN PROCESO QUIRÚRGICO, NECESIDADES BÁSICAS Y MASAJES DE RELAJACIÓN DE DRENAJE LINFÁTICO.	ANA EVARISTA CEDANO CASTILLO	488104
E/2017-37222	2/10/17	PRECISE DOMINICANA	FABRICACIÓN, REPRESENTACIÓN, DISTRIBUCIÓN VENTA Y COMERCIALIZACIÓN DE PRODUCTOS FARMACÉUTICOS Y COSMÉTICOS Y MATERIAL GASTABLE PARA USO MÉDICO	PRECISE CHEMIPHARMA PVT. LTD	487925
E/2017-36113	22/9/17	PRECISION SERVICES AMC	LIMPIEZA DE CUALQUIER TIPO DE SUPERFICIE, MANTENIMIENTO INTEGRAL DE ELECTRICIDAD, PLOMERÍA Y PINTURA RESIDENCIAL Y COMERCIAL	ANTONIO MANUEL CAMILO ENRIQUEZ	487939
E/2017-12440	19/9/17	PREESCOLAR Y GUARDERIA MAGIA INFANTIL	AREA EDUCATIVAS EN ESPAÑOL E INGLES, DE LOS NIVELES DE ENSEÑANZA, E INSTRUCCION DE EDUCACION PREESCOLAR, BASICA Y/O BACHILLERATO	ELLYSBETH JOSEFINA GOMEZ LUZARDO	486844
E/2017-35376	25/9/17	PRESTAMOS & RENTAS MEDINA ALVAREZ	SERVICIOS DE CREDITOS Y PRESTAMOS PERSONALES TIPO SAN.	RICARDO ANTONIO MEDINA ALVAREZ	487186
E/2017-36662	28/9/17	PRESTAMOS EDWIN EULOGIO MONEGRO	PRÉSTAMOS HIPOTECARIOS Y PERSONALES.	EDWIN EULOGIO MONEGRO MARIA	487663
E/2017-34967	20/9/17	PRESTAMOS Y ARRENDAMIENTOS DURAN QUEZADA	OFERTAR PRESTAMOS A BAJOS INTERESES A AQUELLAS PERSONAS DE ESCASOS RECURSOS QUE NO PUEDEN HACER CREDITO EN INSTITUCIONES FINANCIERAS	FELIPE NERY DURAN QUEZADA	486982
E/2017-31949	19/9/17	PRESTAMOS Y BIENES RAICES ESPINAL & FERNANDEZ	INVERSIONES, PRESTAMOS Y BIENES RAICES.	FREDDY ESPINAL	486811
E/2017-35021	13/9/17	PRETTY WOMAN & HER KIDS	COMPRA Y VENTA, IMPORTACIÓN Y EXPORTACIÓN DE ROPAS, BAÑADORES, SOMBREROS, JUGUETES, ACCESORIOS, DECORACIONES Y ARTÍCULOS ESCOLARES PARA NIÑOS.	PRETTY WOMAN 2015 SRL	487473
E/2017-36017	4/10/17	PREXIM	IMPORTACIÓN Y EXPORTACIÓN DE PRODUCTOS ALIMENTICIOS.	PATRICE RONOT, SINDY PIERRE	488110
E/2017-36567	27/9/17	PRIVILEGE DENTAL ESTHETIC	PROVEER SERVICIOS ODONTOLÓGICOS EN GENERAL, ESTÉTICA BUCAL Y MEDICINA ESTÉTICA EN GENERAL.	CAROLINA GUILAMO GUZMAN	487460
E/2017-29301	2/8/17	PRO CAPITAL FILM STUDIOS	STUDIO CINEMATOGRAFICO.	PRO CAPITAL MEDIA, SRL	487391
E/2017-37105	2/10/17	PROCESADORA DE HIELO Y AGUA FUENTE DE ENERGIA	PROCESAMIENTOS, DISTRIBUCIÓN, VENTA DE HIELO Y AGUA.	GERMAN GERALDO	487883
E/2017-37459	3/10/17	PRODUCCIONES CRISS ALEXANDER	SERVICIOS DE LOCUCIÓN, PRODUCCIÓN EN RADIO Y TELEVISIÓN, DESARROLLO DE EVENTOS ESPECTÁCULOS.	CRISMAR ALEXANDER VENTURA DAVILA	488077
E/2017-35937	20/9/17	PRODUCTOS AGRICOLA NATERA, PROAGRINA	VENTA DE PRODUCTOS AGRÍCOLAS.	PABLO NATERA BENITEZ	487003
E/2017-31919	19/9/17	PRODUCTOS DE LIMPIEZA ENERGONTS	VENTA Y FABRICACIÓN DE PRODUCTOS QUÍMICOS.	RAUL ERNESTO GONZALEZ RODRIGUEZ	486868



[210] EXP.	[220] SOL. FECHA	[561] NOMBRE COMERCIAL	[510] ACTIVIDAD	[730] SOLICITANTE	[111] REGISTRO
E/2017-33288	30/8/17	PRODUCTOS NATURALES PONA	PRODUCCIÓN DE DISTINTOS BIENES ALIMENTICIOS COMO JALEAS Y BOMBONES A BASE DE PRODUCTOS NATURALES.	CIRILO ANTONIO MARTE	486603
E/2017-36772	28/9/17	PROFEET	DISTRIBUCIÓN DE PRODUCTOS DE SEGURIDAD PERSONAL PARA EL ÁREA LABORAL.	JOSE MARIA RAFAEL LLORENTE MARINEZ	487624
E/2017-35310	27/9/17	PROGESCON	CONSTRUCCIÓN, ADMINISTRACIÓN DE TODO TIPO DE CONDOMINIOS Y PROPIEDADES, VENTA Y ALQUILER DE TODO TIPO DE INMUEBLES	RAQUEL IVELISSE ROSARIO DE OLEO DE MATEO, PROGESCON, SRL	487547
E/2017-34354	18/9/17	PROGRAMA DE SOFTWARE ON LINE JEJ	MANTENIMIENTO Y GESTIÓN DE SOFTWARE Y EQUIPOS ELECTRÓNICOS, ASÍ COMO TAMBIÉN LA IMPORTACIÓN, VENTA, SERVICIO, INGENIERÍA E INSTALACIÓN DE EQUIPOS Y MATERIALES ELÉCTRICOS Y MECÁNICOS.	JOSE MIGUEL GOMEZ GARCIA	486794
E/2017-32514	3/10/17	PROGRAMA DE TEATRO RD -PDTRD	PRODUCCIÓN, DIFUSIÓN Y VENTA DE ACTIVIDADES DE ENTRETENIMIENTO: OBRAS TEATRALES, MUSICALES, CONCIERTOS, ANIMACIONES	BENNY INGEMAR FERREIRA AQUINO	488090
E/2017-35322	15/9/17	PROGRAMA ROGERS	PREPARACIÓN Y FORMACIÓN DE JÓVENES DEDICADOS AL BÉISBOL PROFESIONAL, PARA SER INSERTADO EN LOS EQUIPOS NACIONALES E INTERNACIONALES, EDUCACIÓN Y GÉNEROS.	JHONNY ABRAHAM ROGERS	486700
E/2017-31703	31/8/17	PROMISES MUSICAL MINISTRY MP	PROMOCIONES ARTÍSTICAS Y DISCOGRÁFICAS CRISTIANAS. PROMOTORA DE EVENTOS CULTURALES, ARTÍSTICOS, FOLCLÓRICOS Y RELIGIOSOS. Y DEMÁS ACTIVIDADES DEL MUNDO ARTÍSTICO.	HUMBERTO MARTINEZ RAMIREZ, SMYRNA SOLANO BASTARDO	487491
E/2017-36900	29/9/17	PROMOTORA LARICELA	COMERCIALIZACIÓN, FABRICACIÓN, ALMACENAMIENTO, CONSIGNACIÓN, TRANSPORTACIÓN, INTERMEDIACIÓN, COMISIÓN, REPRESENTACIÓN	PROMOTORA LARICELA, S.R.L.	487847
E/2017-36130	2/10/17	PROMOTORA LOS NAVARROS	COMPRA, VENTA DE INMUEBLES, CONSTRUCCIÓN DE EDIFICACIONES DE TODO TIPO, ASI COMO TODAS LAS ACTIVIDADES AFINES EN EL ÁREA INMOBILIARIA.	FREDY EURICO NAVARRO LOPEZ, MERCEDES ADELAIDA DELMONTE TAVAREZ	487938
E/2017-37230	2/10/17	PRONTOFACT	COMPRA Y VENTA DE FACTURAS COMERCIALES BAJO LA MODALIDAD DEL FACTORING, GESTIÓN DE NEGOCIOS E INVERSIONES; TENEDORA DE ACTIVOS.	LT FRESH IMPORTS, S.R.L.	487835
E/2017-34674	25/9/17	PROVISIONES HERNANDEZ CABA	VENTA AL POR MAYOR Y DETALLE DE PRODUCTOS COMESTIBLES, DESECHABLES, BEBIDAS Y DE LIMPIEZA.	ARISMENDY HERNANDEZ DE LA CRUZ	487173
E/2017-37099	2/10/17	PROYECTO KIDS	FUNDACIÓN CREADA PARA APORTAR AL DESARROLLO INTEGRAL DE LA NIÑEZ Y ADOLESCENCIA DE COMUNIDADES POBRES, APORTANDO RECURSOS PARA LA FORMACION Y ENSEÑANZAS BIBLICAS	SUGEYRY BERENISSE FELIZ VALENTIN	487769
E/2017-36266	3/10/17	PSEUDOPHOENIX FILMS	DEDICADA A PRODUCCIONES AUDIOVISUALES DE FICCIÓN, DOCUMENTALES, MEDIOS TRADICIONALES Y ALTERNATIVAS DE REPRODUCCIÓN	VICTOR MIGUEL JUDEUS GARCIA ALFONSECA	488016
E/2017-33761	4/10/17	PSV HOLDINGS	IMPORTACIÓN, EXPORTACIÓN, FABRICACIÓN, VENTA Y DISTRIBUCIÓN DE: ALIMENTOS, CONDIMENTOS Y SUS DERIVADOS.	HUGUES MARTINE LAROCHE	488019
E/2017-32451	24/8/17	PUERTAS Y VENTANAS CASTILLO	FABRICACIÓN DE PUERTAS COMERCIALES, RESIDENCIALES, PARA BAÑOS, PUERTAS FLOTANTES, PUERTAS PARA CLOSET, PUERTAS POLIMETALES, VENTANAS DE TODO TIPO EUROPEAS Y TRADICIONALES	JUNIOR CASTILLO GARCIA	486842
E/2017-29034	20/9/17	PUERTAS Y VENTANAS MANUEL HERRERA LORA	FABRICACIÓN DE PUERTAS Y VENTANAS EN GENERAL.	ANTONIO MANUEL HERRERA LORA	486979
E/2017-35218	25/9/17	PUERTAS Y VENTANAS PADILLA GAVILAN	FABRICACION, DISTRIBUCION Y VENTA DE PUERTAS EN CRISTAL Y ALUMINIO.	SATURNINO PADILLA GAVILAN	487187
E/2017-27514	15/9/17	PULPAMAS	EXTRACCIÓN Y VENTA DE JUGOS Y CONCENTRADOS, VENTA DE FRUTAS ENLATADAS.	KURT ANTONIO BAUER RIVAS	486867
E/2017-26667	4/9/17	PULSACIONES MEDIA GROUP PDMG	PRODUCCIÓN Y REPRODUCCIÓN DE CONTENIDO MULTIMEDIA DIGITAL: NOTICIAS, ARTÍCULOS DE OPINIÓN, CULTURA, DEPORTES, INTERÉS GENERAL	JOSEPH MANUEL ABREU MARIA	486763
E/2017-36839	28/9/17	PUNTA CANA SPORT REHABILITATION CENTER	PROPORCIONAR SERVICIOS DE MEDICINA FÍSICA Y REHABILITACIÓN, TERAPIA FÍSICA, TERAPIA DE REHABILITACIÓN DOMICILIARIA, OZONOTERAPIA, LASERTERAPIA, REHABILITACIÓN DEPORTIVA Y ONCOLOGÍA	MANUEL ARTURO DE JESUS SAVIÑON CASTILLO	487649
E/2017-29916	7/8/17	PUNTA CANA TAXI	SERVICIO DE TRANSPORTACION Y TAXI EN TODO EL TERRITORIO NACIONAL, SERVICIOS DE MUDANZA Y ACARREO TODO EL TERRITORIO NACIONAL Y AFINES	JOSE EDUARDO NUNEZ, EFRAIN FERNANDO ADAMES CAMAYO	486732
E/2017-32736	25/8/17	PUNTACANA FUN TOURS, PFT	VENDER EXCURSIONES, TRASLADO DE CLIENTES DESDE LOS AEROPUERTOS A LOS HOTELES, TOUR OPERADORA RECEPTIVA.	MANECIO MASELLIS MASIA, LUIS RODOLFO SALGADO TORRES	486537
E/2014-6717	11/3/14	PUNTO LIMPIO	RECOLECCIÓN, ACOPIO DE PLASTICOS, PAPEL, CARTON, ALUMINIO, TODO TIPO DE MATERIALES RECICLABLES. EXPORTACIÓN DE MATERIALES RECICLABLES	JUAN RAMON GUERRERO SUAZO	487340
E/2017-36882	29/9/17	PUNTO MUEBLES	VENTA DE TODA CLASES DE MUEBLES AL POR MAYOR Y AL DETALLE, ASÍ COMO ELECTRODOMÉSTICOS.	LUIS MANUEL ROSA ROSSO, REYNALDO RODRIGUEZ PEREZ	487817
E/2017-36932	29/9/17	PURIFICADORA DE AGUA SPARTA	PURIFICAR Y PROCESAR AGUA PARA USO DE CONSUMO MASIVO.	JOSE DISHMEY SANCHEZ	487738
E/2017-36823	28/9/17	PWR ENGINEER SOLUTIONS	IMPORTACIÓN, REPARACIÓN, MANTENIMIENTO, DISEÑO, ASESORÍA Y SOLUCIONES ELÉCTRICAS EN GENERAL.	PABLO ELIEZEL PINALES MEDINA	487629
E/2017-36520	27/9/17	QATAR	CENTRO DE DIVERSIÓN Y VENTA DE COMIDA RÁPIDA Y BEBIDAS EN GENERAL.	MALVYN EDUARDO HERRERA DE JESUS	487539
E/2017-36558	27/9/17	QRE. REFRI-ELÉCTRICO QUEZADA	COMPRA, VENTA, REPARACIÓN E INSTALACIÓN DE AIRES ACONDICIONADOS Y SUS REPUESTOS; COMPRA Y VENTA DE EQUIPOS Y MATERIALES ELÉCTRICOS	JULIO CESAR QUEZADA OGANDO	487550
E/2017-34932	28/9/17	QUALITY FRUIT VIMTA	PRODUCCIÓN, IMPORTACIÓN, EXPORTACIÓN Y COMERCIALIZACIÓN DE FRUTAS Y VEGETALES.	VICTOR MANUEL TAVERAS RODRIGUEZ	487689
E/2017-33813	15/9/17	QUESOS Y DERIVADOS NARCISO DE LA CRUZ	VENTA AL POR MENOR DE PRODUCTOS LÁCTEOS.	NARCISO DE LA CRUZ DISLA	486585
E/2017-33450	19/9/17	QUICK ASPHALT REMIX	SERVICIOS DE SUMINISTRO Y COLOCACIÓN DE TODO TIPO DE MEZCLA ASFÁLTICA.	CONSORCIO REMIX, S. A.	486855
E/2017-36050	22/9/17	RAFAEL PERALTA - CONTADORES	SERVICIOS DE CONTABILIDAD POR IGUALS, ASESORÍA CONTABLE E IMPOSITIVA, AUDITORIAS, CONTABILIDAD GENERAL.	RAFAEL ANTONIO PERALTA FAMILIA	487211
E/2017-29579	27/9/17	RAFAEL PORRO MATOS & ASOCIADOS	GESTIONES ADJUNALES, IMPORTACIÓN Y EXPORTACIÓN DE MERCANCÍAS, ASESORÍA EN COMERCIO EXTERIOR.	RAFAEL ALBERTO PORRO MATOS	487481
E/2017-33777	27/9/17	RAG RAMON SERVICIOS DE AUTO AIRES	CONSTRUCCIÓN INSTALACIÓN Y MANTENIMIENTO DE EQUIPOS DE CLIMATIZACIÓN.	RAMON ANTONIO GONZALEZ	487319
E/2017-34705	20/9/17	RAMARIX RENT A CAR	ALQUILER DE VEHÍCULOS.	RAUL CRUZ	487009
E/2017-35483	18/9/17	RAMIREZ, DINI & ASOCIADOS	OUTSORCING CONTABLE, GESTIÓN DE IMPUESTOS, AUDITORÍA, ASESORIAS Y CONSULTORÍAS EMPRESARIALES.	JOEL MANUEL RAMIREZ PEÑA, SAMUEL DINI REYES	486801
E/2017-35811	19/9/17	RAMONA LUZ GOMEZ TIENDA Y VARIEDADES	VENTA DE PRENDA DE VESTIR.	RAMONA LUZ GOMEZ MINAYA	486814
E/2017-35747	19/9/17	RANCHO DANIEL JOSE	EMPRESA DEDICADA A LA ACUICULTURA EN GENERAL	DANIEL MONTES DE OCA FABIAN	486848
E/2017-34981	29/9/17	RAPID-LUB	VENTA DE LUBRICANTES DE MOTOR, GOMAS, MANTENIMIENTO DE VEHICULOS PESADOS.	LUIS ESTEBAN SALADIN DIAZ, YISELIS MORAYMA PORTES HOLGUIN	487735
E/2017-29910	15/9/17	RAQUEL PALMERO CENTRO DE ESTÉTICA	CUIDADO PERSONAL, FACIAL Y CORPORAL.	JORGE LUIS ALCANTARA RAMIREZ, RAQUEL PALMERO DE ALCANTARA	486625
E/2017-36838	28/9/17	RAVELO GERONIMO & ASOCIADOS	SERVICIOS DE AUDITORIAS DE LOS ESTADOS FINANCIEROS, PERITAJES Y AUDITORIA FORENSE.	AIDA YANE ALTAGRACIA PEÑA RIVERA	487625
E/2017-37043	29/9/17	RBM OPERADORES HOTELEROS	OPERACIÓN Y ADMINISTRACIÓN DE PROYECTOS TURÍSTICOS, RESORTS Y/O COMPLEJOS HOTELEROS, VILLAS.	OPERADORA DESIRE, S.A.P.I. DE C.V.	487804
E/2017-36299	25/9/17	RCM SERVICIOS INDUSTRIALES	SERVICIOS DE MANTENIMIENTO INDUSTRIALES, PLOMERÍA MECÁNICA E INDUSTRIAL, CONSTRUCCIÓN DE PIEZAS Y MECANIZADO, VENTA DE EQUIPOS DE LOS MISMOS.	FERMIN EMILIO MATOS PÉREZ	487255
E/2017-36503	27/9/17	RD RODRIGUEZ DE LA CRUZ BEAUTY SALON	SERVICIOS DE SALON DE BELLEZA EN GENERAL.	YSABEL ALTAGRACIA RODRIGUEZ RODRIGUEZ	487545
E/2017-35041	28/9/17	RDTG TOURS	ORGANIZAR VIAJES EN GRUPOS Y VENTA DE PAQUETES DE RESORTS.	ALIALKA MARTINEZ MOREL	487517
E/2017-35776	29/9/17	RED AGENCIA DIGITAL, RAD	AGENCIA PUBLICITARIA DIGITAL QUE OFRECE LOS SERVICIOS DE MANEJOS DE REDES SOCIALES, WEB, DISEÑO GRAFICO, ESTRATEGIA DE MARKETING	JOEL GARCIA MALDONADO/ HUGO EDUARDO BAEZ PEREZ	487826
E/2017-35698	19/9/17	RED MOON LINE	CONFESION DE ROPAS PARA DAMAS Y CABALLEROS Y NIÑOS, LINEA DE ACCESORIOS PARA DAMAS.	JOHANNA ALTAGRACIA UREÑA ALMANZAR	486892
E/2017-37530	4/10/17	REFRIGERACION SALDAÑA	SERVICIOS, VENTAS Y REPARACIONES DE ACCESORIOS ELÉCTRICOS Y AIRES ACONDICIONADOS.	REFRIGERACION SALDAÑA, C. POR A.	488099
E/2017-35676	19/9/17	REHABFISDOM SERVICES	SERVICIOS DE REHABILITACIÓN EN GENERAL.	JAIME JOAQUIN DE LOS SANTOS GALVA, MADELIN ARIAS AMARANTE	486833
E/2017-34608	18/9/17	REHUMPE EMBUTIDOS Y MAS	DISTRIBUIR EMBUTIDOS A COLMADOS.	REGINO HUMBERTO PEREYRA MARTINEZ	486737
E/2017-33294	27/9/17	REINOABAD AUTO-DEALER	IMPORTACIÓN, VENTA Y COMERCIALIZACIÓN DE: VEHÍCULOS DE MOTOR, REPUESTOS Y ACCESORIOS.	MARLENY MARIA REINOSO ABAD	487482
E/2017-37249	3/10/17	REJO MEDICAL	GERENCIA DE UNIDADES DE CUIDADOS INTENSIVOS, ASÍ COMO LA COMPRA Y VENTA DE EQUIPOS PARA ESTAS UNIDADES.	EMIL JORGE MANZUR	488073
E/2017-36230	25/9/17	REJOCEL HANNOR COMUNICACIONES	VENTA, REPARACIÓN, ACTIVACIONES, DESBLOQUEO DE CELULARES Y VENTA DE RELOJES.	ALEJANDRO MATOS HERNANDEZ	487195
E/2017-35522	18/9/17	REMBERTO JAVIER & ASOCIADOS	FIRMA DE CONTADORES PÚBLICOS AUTORIZADOS Y AUDITORES.	REMBERTO JAVIER & ASOCIADOS, S.R.L.	486749
E/2017-34951	22/9/17	REMIMAX	IMPORTACION, VENTA Y DISTRIBUCION DE MAQUINARIAS Y REPUESTOS PARA EQUIPOS PESADOS, FLOTILLAS E INDUSTRIAS.	DIOMEDES JOSE VARGAS HERNANDEZ	487127
E/2017-34845	2/10/17	RENOVACIONES Y SEGURIDAD RENOSE	RENOVACIÓN Y SEGURIDAD DE INMUEBLES.	ANGEL RAMON OLIVARES GONZALEZ	487943
E/2017-35518	27/9/17	REPARALO TODO SENA MATOS	REPARACIÓN DE ELECTRODOMÉSTICOS.	SALUSTRIANO SENA MATOS	487530
E/2017-35635	18/9/17	REPORTERO EN LINEA	VENTA DE PUBLICIDAD.	JOSE ANTONIO BEATO BRITO, RENE POLANCO DEL ORBE	486755
E/2017-35791	19/9/17	REPUESTOS BELLO CAMPO IMPORT	VENTA AL POR MAYOR Y AL DETALLE DE PARTES, PIEZAS Y ACCESORIOS DE VEHÍCULOS AUTOMOTORES, IMPORTACIÓN Y EXPORTACIÓN DE PARTES, PIEZAS Y ACCESORIOS DE VEHÍCULOS AUTOMOTORES.	LUIS DARIO TORRES HERNANDEZ	486862
E/2017-37123	2/10/17	REPUESTOS BICICLETAS Y MAS LOS FELIPES	IMPORTACION, VENTA AL POR MENOR Y AL POR MAYOR DE PIEZAS PARA MOTOCICLETAS Y BICICLETAS.	FELIPE RAFAEL CHEZ CRUZ	487956

[210] EXP.	[220] SOL. FECHA	[561] NOMBRE COMERCIAL	[510] ACTIVIDAD	[730] SOLICITANTE	[111] REGISTRO
E/2017-35705	19/9/17	RESERVAS DEL PALMAR DR	SERVICIOS, FINANCIAMIENTOS, GESTIONES Y ASESORÍAS DE BIENES RAÍCES EN GENERAL	JULIAN RAFAEL MUÑOZ ESTEVEZ	486920
E/2017-36054	22/9/17	RESTAURADORA DE COLCHONES Y MUEBLES GOFLEXA	SERVICIOS DE REPARACIÓN DE COLCHONES Y MUEBLES PARA EL HOGAR.	JUAN GONZALO SANCHEZ REINOSO	487147
E/2017-35452	15/9/17	RESTAURANT EL PIRATA DEL MAR	VENTA DE MARISCO, PREPARACION DE PLATOS NACIONALES E INTERNACIONALES, VENTA DE BEBIDAS NACIONALES E INTERNACIONALES	MIGUEL ANTONIO CATEDRAL CACERES	486636
E/2017-36896	29/9/17	RESTAURANTE EXPRESO YARLENY	VENTA DE TODO TIPO DE COMIDA.	YARLENY SANTANA CORDERO	487822
E/2017-37491	4/10/17	RESTAURANTE MISTER MAR GONZALEZ	VENTAS DE ALIMENTOS AL POR MAYOR Y DETALLE, MARISCOS, EMPANADAS, JUGOS, REFRESCOS, CERVEZAS, QUIPES.	SIJERRI MANUEL DABOIN GONZALEZ	488101
E/2017-37547	4/10/17	REVISTA ACCION POLITICA	EDICIÓN DE REVISTA.	AMAURY JOSE MOGOLLON FERREIRA	487833
E/2017-25943	18/9/17	RIC INMOBILIARIA	DISEÑO, CONSTRUCCIÓN, SUPERVISIÓN, ENCOFRADO, VENTAS DE CASAS, APARTAMENTOS, FINCAS Y SOLARES.	JULIO JAHAZIEL RINCON YAPOR, ENRIQUE PICHARDO HERNANDEZ	486702
E/2017-34626	22/9/17	RODEMOS RD TOURS	ORGANIZACIÓN DE EXCURSIONES, VENTAS DE PAQUETES PARA HOTELES NACIONALES E INTERNACIONALES, SERVICIOS DE AGENTES DE VIAJES.	PEDRO JULIO BALBUENA SEGURA, MARIA ALTAGRACIA MOREL BELTRE	486948
E/2017-34626	22/9/17	RODEMOS RD TOURS	ORGANIZACIÓN DE EXCURSIONES, VENTAS DE PAQUETES PARA HOTELES NACIONALES E INTERNACIONALES, SERVICIOS DE AGENTES DE VIAJES.	PEDRO JULIO BALBUENA SEGURA, MARIA ALTAGRACIA MOREL BELTRE	486948
E/2017-34030	28/9/17	RODRIGUEZ DOMINGUEZ, ROOZ	VENTA AL POR MAYOR Y AL DETALLE DE MERCANCIAS PARA DAMA, CABALLERO Y NIÑOS.	ESPERANZA RODRIGUEZ DOMINGUEZ	487648
E/2017-36816	28/9/17	RODRIGUEZ SEGURA DEVELOPMENT	BRINDAR SERVICIOS DE CONSTRUCCIÓN EN GENERAL, EQUIPOS, ARQUITECTÓNICOS, BIENES RAÍCES, GESTIÓN INMOBILIARIA EN GENERAL, DISEÑO, PUBLICIDAD Y ACTIVIDADES AFINES.	JUAN CARLOS RODRIGUEZ SEGURA	487523
E/2017-34274	18/9/17	RODRIGUEZ Y TORIBIO AUTO IMPORT	VENTA DE VEHÍCULOS USADOS.	EDWIN MANUEL RODRIGUEZ CRUZ	486662
E/2017-36313	26/9/17	ROEM INDUSTRIAL	FABRICACIÓN, IMPORTACIÓN, EXPORTACIÓN, DISTRIBUCIÓN Y VENTA DE PRODUCTOS QUÍMICOS, TALES COMO: PRODUCTOS DE BELLEZA, PRODUCTOS DE LIMPIEZA Y PRODUCTOS ALIMENTICIOS.	ROMELIA ENCARNACIÓN DELGADO, EMMANUEL BURGOS SILVESTRE	487433
E/2017-31598	5/9/17	ROLEIDA & RAF PIZZA EXPRESS	RESTAURANT PARA LA VENTA DE PIZZA.	CARMEN LEIDA ESCARFULLER MOREL DE MELO	488060
E/2017-36326	3/10/17	RONNY GARCIA ESTRELLA PRODUCCIONES AGRICOLAS	CRIANZA Y COMERCIALIZACIÓN Y VENTA DE GANADO VACUNO.	RONNY JUAN GARCIA ESTRELLA	488116
E/2017-35975	20/9/17	ROTARY SANTIAGO CORAZON	ESTIMULAR Y FOMENTAR EL IDEAL DE SERVICIO COMO BASE DE TODA ORGANIZACIÓN DIGNA	EDUARDO MIGUEL RODRIGUEZ PICHARDO	486995
E/2017-36577	27/9/17	ROXA BELLA IPA 10	VENTA, DESARROLLO Y COMERCIALIZACIÓN DE TODA VARIEDAD DE CEBOLLAS.	SEMILLAS LENOVO, S.R.L	487568
E/2017-37453	3/10/17	ROXANA CARINA MARCANO LIRA	ESPECIALISTA EN COSTOS.	ROXANA CARINA MARCANO LIRA	488177
E/2017-34748	12/9/17	RR Y CO.	COMPRA Y VENTA DE INMUEBLES EN GENERAL, REAL ESTATE.	LUZ DEL CARMEN PÉREZ	487002
E/2017-36854	29/9/17	RULE 35	PRODUCCIÓN Y COMERCIALIZACIÓN DE TABACOS ARTESANALES Y PRODUCTOS DERIVADOS.	ERNESTO JOSE VITIENES FRANCO	487797
E/2017-36158	2/10/17	S.BJ & MENNDEZ INTERNACIONAL	CONSTRUCCIÓN Y MANTENIMIENTOS DE INFRAESTRUCTURA	SALVADOR BRUJAN SOLANO	487893
E/2017-37080	2/10/17	SABIONY COMERCIAL	IMPORTACION Y VENTAS AL POR MAYOR DE, INTERIORES, CALZADOS, PRENDAS DE VESTIR, JUGUETES, ÚTILES ESCOLARES, UTENSILIOS DEL HOGAR	WEI YUN	487840
E/2017-35637	18/9/17	SADELNA	INVERSIONES INMOBILIARIAS, COMPRA Y VENTA DE INMUEBLES Y ACTIVIDADES AFINES.	DELORES MERCEDES SANCHEZ JOA, MERCEDES ADELAIDA DELMONTE TAVAREZ, FREDY EURICO NAVARRO LOPEZ	486683
E/2017-34715	19/9/17	SALA DE TAREA MILAGROS PAULINO	IMPARTIR DOCENCIA.	MILAGROS PAULINO PAULINO	486831
E/2017-35775	19/9/17	SALA DE TAREA, CUIDADO Y REFORZAMIENTO LUZ DIVINA DE ANNEURY JOSE DE LEON VILLAR	SERVICIOS DE SALA DE TAREA, CUIDADO Y REFORZAMIENTO DE APRENDIZAJE PARA NIÑOS Y NIÑAS.	ANNEURY JOSE DE LEON VILLAR	486816
E/2017-35738	19/9/17	SALON ANA MERCEDES TEJADA	SALON DE BELLEZA.	ANA MERCEDES TEJADA ABREU	486830
E/2017-35651	28/9/17	SALON ARDE	SALON DE BELLEZA.	MARIA ALTAGRACIA ROSA RODRIGUEZ	487680
E/2017-35491	18/9/17	SALON BELLA PILAR	SERVICIO DE ESTILISMO.	ROSA ELBA MARTINEZ HERNANDEZ	486802
E/2017-35274	14/9/17	SALON DE BELLEZA BY XIOMARA PREVOT	SERVICIOS DE BELLEZA EN GENERAL.	YAKUELIN PREVOT BAUTISTA	486516
E/2017-36364	26/9/17	SALON FANTACIA FELIPA	LAVADO, CORTE, ALIZADO, PEINADO, COLOR, FANTASIA.	FELIPA CASTRO SORIANO	487341
E/2017-37140	2/10/17	SALON LAURA MORILLO	SALÓN DE BELLEZA.	ROSALIA MORILLO LORENZO	487839
E/2017-35701	19/9/17	SANCHEZ SOLANO INDUSTRIAL	FABRICACIÓN, VENTA Y DISTRIBUCIÓN DE PINTURAS.	JORGE SOLANO, CANDIDO EUGENIO SANCHEZ CABRERA	486838
E/2017-36945	29/9/17	SANTA CLAUS	CONSTRUCCIÓN EN GENERAL, COMPRA VENTA DE INMUEBLES, VEHÍCULOS, ALQUILERES DE VILLAS, INVERSIONES, OPERACIONES FINANCIERAS	GIOVANNI TOLOMEO	487799
E/2017-36572	27/9/17	SANTA MARIA SOLUCIONES DE NEGOCIOS	VENTA DE PRODUCTOS COMERCIALES, TALES COMO: MATERIALES GASTABLES DE HIGIENE, MATERIAL GASTABLE DE OFICINAS, MOBILIARIOS DE OFICINAS, MATERIAL GASTABLE MÉDICO	CARMEN ELOISA CASTRO PUELLO	487509
E/2017-20396	31/5/17	SANTIAGO TAXI	SERVICIOS DE TRANSPORTE TERRESTRE EN TODO EL TERRITORIO DE LA REPÚBLICA DOMINICANA.	SANTIAGO TAXI, S.R.L.	487641
E/2017-36501	27/9/17	SASTRERIA Y CONFECCIONES SERGIO FIGUEROA	CREACION Y MODIFICACION DE PRENDAS DE VESTIR, PRINCIPALMENTE MASCULINAS A LA MEDIDA.	SERGIO RAMON ANTONIO FIGUEROA ULLOA	487541
E/2017-36064	22/9/17	SAVANTO	COMPRA, VENTA, DISTRIBUCIÓN, IMPORTACIÓN, EXPORTACIÓN, INVERSIONES, OPERAR FRANQUICIAS DE PRODUCTOS FARMACÉUTICOS	SALVADOR PLINIO LARA CAMPOS	487163
E/2017-30419	19/9/17	SBC AUTO IMPORT	IMPORTACIÓN, VENTAS, FINANCIAMIENTOS Y ALQUILER DE VEHÍCULOS Y REPUESTOS.	SUSANA BRIOSO DE LA CRUZ	486953
E/2017-29542	22/9/17	SCARLETT AUTO IMPORT	IMPORTACIÓN, COMPRA Y VENTA DE VEHÍCULOS DE MOTOR, REPUESTOS, GOMAS Y LUBRICANTES.	REYNALDO JAVIER	486947
E/2017-34606	19/9/17	SCN UREÑA	EL ESTUDIO, DISEÑO, PLANEACIÓN, CONTRATACIÓN, REALIZACIÓN, CONSTRUCCIÓN, FINANCIACIÓN, EXPLOTACIÓN Y ADMINISTRACIÓN DE NEGOCIOS DE INFRAESTRUCTURA	CARLOSCAR UREÑA ARIAS	486916
E/2017-37007	29/9/17	SCRYF CONSULTING ON TIME	SERVICIOS DE CONSULTORÍA Y ASESORÍA CONTABLE, FINANCIERA, IMPOSITIVA, AUDITORÍA Y LEGAL.	STERLIN AMAURY SANTANA CIPRIAN, YASMIN ALEXANDRA REYNOSO FERNANDEZ	487719
E/2017-34675	12/9/17	SCRYF ONE TIME CONSULTING	SERVICIO DE CONTABILIDAD, IMPOSITIVOS Y DE AUDITORIA.	YASMIN ALEXANDRA REYNOSO FERNANDEZ, STERLIN AMAURY SANTANA CIPRIAN	486888
E/2017-36414	26/9/17	SCT2	COMPRA, VENTA Y DISTRIBUCIÓN DE COMBUSTIBLES, ALIMENTOS Y BEBIDAS, TODO TIPO DE ACEITES, ADITIVOS Y REPUESTOS PARA VEHÍCULOS DE MOTOR.	MANUEL SALVADOR GONZALEZ BISONO	487445
E/2017-37535	4/10/17	SEBAS SPORT BAR	BAR RESTAURANT.	SEBASTIAN SANCHEZ SIRUELA	488103
E/2017-35288	15/9/17	SECTNET	"SOLUCIONES TECNOLÓGICAS, SEGURIDAD ELECTRÓNICA, CONTROLES DE ACCESO, SISTEMAS DE VIDEO VIGILANCIA, CABLEADO ESTRUCTURADO."	SAMUEL GREGORIO BAQUERO SEPULVEDA	486599
E/2017-35805	19/9/17	SEGURA & MADE INVERSIONES	PRESTAMOS, INVERSIONES.	JOSE LEANDRO SEGURA PERALTA	487023
E/2017-36831	28/9/17	SEGURIDAD Y PROTECCIÓN GENERAL ESPECIALIZADA P.R.E	SERVICIOS DE SEGURIDAD FÍSICA Y TECNOLÓGICA, ASESORÍAS E INVESTIGACIONES.	SEGURIDAD Y PROTECCION GENERAL ESPECIALIZADA P.R.E., S.R.L.	487589
E/2017-34754	3/10/17	SEGURTEC CORREDORES DE SEGUROS	PRESTACIÓN DE SERVICIOS DE CORRETAJE, ASESORÍA, VENTA, MERCADEO, ASISTENCIA, MERCADEO MASIVO, DISEÑO DE PRODUCTOS, TELE MERCADO	FRANCISCO EDUARDO CAMPOS ALVAREZ	488027
E/2017-34945	25/9/17	SEMAFOROS DEL CIBAO GARCIA BURGOS	FABRICACIÓN, INSTALACIÓN, IMPORTACIÓN Y EXPORTACIÓN DE SEMÁFOROS, SEÑALIZACIONES VIALES Y DECORACIÓN DE INTERIORES.	CARLOS CESAR GARCIA BURGOS	487183
E/2017-34760	12/9/17	SENAL & COMPANY	ASESORAMIENTO PROFESIONAL Y COMERCIALIZACIÓN DE TODO TIPO DE MEDIOS DE COMUNICACIÓN Y PUBLICIDAD ALTERNATIVA, ASÍ COMO COMERCIALIZACIÓN Y PRODUCCIÓN DE EVENTOS.	PAOLA ASTINE GOMEZ PANIAGUA	487285
E/2017-37266	3/10/17	SERCUVE SERVICIOS DE INSPECCIÓN Y CERTIFICACION DE CUARENTENA VEGETAL	SERVICIOS DE INSPECCIÓN Y CERTIFICACIÓN DE PRODUCTOS Y SUB-PRODUCTOS DE ORIGEN VEGETAL PARA EVITAR QUE ENTREN O SALGAN PLAGAS Y ENFERMEDADES QUE AFECTEN LA AGROPECUARIA.	VICTORIA BRITO PLASENCIA	488049
E/2017-31400	26/9/17	SERIGRAFIA SCREEN GONELL RODRIGUEZ	SERVICIO DE BORDADOS, SERIGRAFÍAS, UNIFORMES, ARTÍCULOS PROMOCIONALES, DISEÑO GRÁFICO, ROTULACIÓN Y MÁS.	ARCADIO GABRIEL GONELL PEÑA	487336
E/2017-34899	22/9/17	SERMONT	IMPORTACIÓN, EXPORTACIÓN, PRODUCCIÓN, EMPAQUE, VENTAS AL POR MAYOR Y DETALLE DE PICADERAS, PALOMITAS DE MAIZ, POPCORN Y PASTELES EN HOJAS.	SERGIO MANUEL MONTERO FELIZ	487152
E/2017-35638	18/9/17	SERVICIOS ADMINISTRATIVOS DIVERSOS SAD	ADMINISTRACIÓN DE TIENDAS DE CONVENIENCIAS EN LAS ESTACIONES DE EXPENDIÓ DE COMBUSTIBLES, CAFETERÍAS, CENTRO DE LAVADO Y MANTENIMIENTO DE AUTOMÓVILES	ALMEYRO VASQUEZ ALONZO	486764
E/2017-35507	18/9/17	SERVICIOS C&O, SCO	ABASTECIMIENTO DE COMBUSTIBLE A DOMICILIO; ASÍ COMO TAMBIÉN CUALQUIER ACTIVIDAD RELACIONADA CON EL OBJETO PRINCIPAL.	LORIS ANTONIO ENCARNACION MONTERO	486698
E/2017-35490	18/9/17	SERVICIOS DE ARADO GARCIA ESCAÑO	SE DEDICA A EL ARADO DE TIERRA Y LABRANZA.	JULIAN GARCIA ESCAÑO	486663
E/2017-35923	29/9/17	SERVICIOS DE PAGOS MÓVILES PAGASIM	SERVICIOS DE VENTA Y PRESTACIÓN DE SERVICIOS DE TECNOLOGÍA, EQUIPOS INFORMÁTICOS, EQUIPOS DE PUNTOS DE VENTAS Y CONSULTORÍA.	ASCANEO JIMENEZ LORENZO	487795
E/2017-34315	6/9/17	SERVICIOS DE PINTURA JL GENAO	SERVICIOS DE PINTURA DE MADERA PRECIOSA.	JOSE LUIS GENAO	486825
E/2017-34314	6/9/17	SERVICIOS DE PINTURA TORRES CASTILLO TORCAST	SERVICIOS DE PINTURA DE MADERA PRECIOSA.	RAFAEL VIDAL TORRES CASTILLO	486839
E/2017-36590	27/9/17	SERVICIOS, EQUIPOS Y CONSTRUCCIONES ALCANTARA DOMINGUEZ	TRANSPORTE DE TODO TIPO DE CARGA EN GENERAL, EXPORTACIÓN E IMPORTACIÓN, SERVICIOS DE MANTENIMIENTO, SERVICIOS DE ALQUILER DE EQUIPOS PESADOS Y LIVIANOS DE CONSTRUCCIÓN EN GENERAL	MARTIRES ALCANTARA DOMINGUEZ	487934
E/2017-35839	20/9/17	SERVIMULTIPLE MATEO CONTRERAS	MANTENIMIENTO EN GENERAL DE EMPRESAS, PLOMERÍA, ELECTRICIDAD, REPARACIÓN DE TECHOS, PAREDES, SUPLIDOR DE ALIMENTOS Y BEBIDAS.	MARINO MATEO CONTRERAS	487033

[210] EXP.	[220] SOL. FECHA	[561] NOMBRE COMERCIAL	[510] ACTIVIDAD	[730] SOLICITANTE	[111] REGISTRO
E/2017-37191	2/10/17	SEVE DIGITAL PUBLICITY	LETREROS, VALLAS, FACHADAS Y PUBLICIDAD DIGITAL	ANA LEIDA LIRIANO MOLINA	487924
E/2017-36271	25/9/17	SFM COMB	EXPENDIO Y DISTRIBUCIÓN DE COMBUSTIBLES DERIVADOS DEL PETROLEO, ESTACIÓN DE GASOLINA.	ANGEL MIGUEL VENTURA RODRIGUEZ	487272
E/2017-36359	26/9/17	SGM	FABRICACIÓN, VENTA, DISTRIBUCIÓN Y COMERCIALIZACIÓN DE MERCANCIAS Y PRODUCTOS DE LIMPIEZA TALES COMO; DESINFECTANTES, DETERGENTE EN POLVO Y LÍQUIDO	SANTA GEORGINA MENDEZ TEJEDA	487237
E/2017-33991	15/9/17	SGMI CONSULTORES	OFERTA DE SERVICIOS DE CONSULTORÍA, CAPACITACIÓN E INVESTIGACIONES.	MILAGROS ALTAGRACIA YBERIE MESA	486659
E/2017-34486	25/9/17	SHORT LINE TRADING GROUP	BRINDAR SERVICIOS DE ASISTENCIA, INVESTIGACIÓN, PLANIFICACIÓN Y DESARROLLO DE NEGOCIOS RELACIONADOS CON LA COMPRA, VENTA, ADMINISTRACIÓN Y ALQUILER DE BIENES MUEBLES E INMUEBLES	DMAC ABOGADOS, S.R.L.	487252
E/2017-36748	28/9/17	SIALTA	IMPORTACIÓN, COMPRA Y VENTA DE INSUMOS DEL ÁREA DE IMPRESOS, PAPELERÍA EN GENERAL, REGALOS PERSONALIZADOS, PRENDAS DE VESTIR	SILVIA ALTAGRACIA DE LEON BETANCOURT	487615
E/2017-33834	18/9/17	SIDRRA	SERVICIOS DE VENTAS E INSTALACIÓN DE CÁMARA DE VIGILANCIA Y RASTREO RÁPIDO.	STERLING ANTONIO PERALTA SANTOS	486738
E/2017-36468	26/9/17	SILFA SANCHEZ & ASOCIADOS	ASESORÍA FISCAL, CONTABILIDAD EN GENERAL Y SERVICIOS JURÍDICOS EN GENERAL.	ANDRÉS SILFA SÁNCHEZ	487436
E/2017-34828	26/9/17	SILVESTRE INDUSTRIAL CORP.	FABRICACIÓN, ELABORACIÓN, DISTRIBUCIÓN, VENTA E IMPORTACIÓN DE COSMÉTICOS, MATERIA PRIMA PARA LA ELABORACIÓN DE LOS MISMO Y ACTIVIDADES AFINES.	JHOGELSEN ANTONIO CONTRERAS PICHARDO	487441
E/2017-36416	26/9/17	SINDICATO DE CHOFERES DE TRANSPORTE TENARES-JOBA ARRIBA, SITRATEJOA	ORGANIZACIÓN SIN FINES DE LUCRO, LA CUAL SE DEDICA A BRINDAR UN SERVICIO DE CALIDAD A LOS USUARIOS DE TRANSPORTE TENARES JOBA ARRIBA.	BALBARA MARIA ELENA JIMENEZ LIRIANO	487430
E/2017-35832	20/9/17	SIRENITA RENT A CAR	ALQUILER DE VEHÍCULOS DE MOTOR SIN TRIPULACIÓN, NI OPERARIOS.	HUMBERTO JOSE ARIAS ARIAS	487035
E/2017-35305	15/9/17	SLOW DIVE CASA CHIHUAHUA	ESCUELA DE BUCEO, EXCURSIONES TURÍSTICAS, AGENCIA DE TURISMO, ASÍ COMO TODA CLASE DE ACTIVIDAD RELACIONADA CON EL OBJETO PRINCIPAL.	JULIE JANINE MARTHE PIRON, DAVID FRANCOIS A. PLETINCKX	487971
E/2017-35588	18/9/17	SMART SHOP ASB	COMPRA Y VENTA DE TELÉFONOS INTELIGENTES, REPARACIÓN Y ACTIVACIÓN.	AMBAR STEPHANIE BETANCES, MARIA DE LOS ANGELES BETANCES MONTERO	486748
E/2017-37421	3/10/17	SMARTMED	VENTA, ALQUILER Y REPARACIÓN DE EQUIPOS MÉDICOS.	CRISTAL MARIEL GONZALEZ FERRERA	488068
E/2017-35173	14/9/17	SNEFRU	SERVICIOS DE INMOBILIARIA	SNEGRU SRL	486486
E/2017-36307	26/9/17	SOCIAL LIQUOR STORE	EXPENDIO DE BEBIDAS.	JOHERY GERMAN ABREU, ZOBEIDYS DIAZ CUEVAS	487443
E/2017-28038	25/7/17	SOCIEDAD CULTURAL RENOVACION	ORGANIZACION SIN FINES DE LUCRO PARA CONTRIBUIR AL DESARROLLO Y MEJORAMIENTO DE LA CULTURA EN GENERAL	SOCIEDAD CULTURAL RENOVACION	487642
E/2017-35773	19/9/17	SOCIEDAD DE CACAOTEROS ORGANICOS SOSTENIBLES DEL NORDESTE SOCANORD	PRODUCIR CACAO ORGÁNICO Y SOSTENIBLE POR PARTE DE SUS ASOCIADOS. AUMENTO DE LA PRODUCTIVIDAD DE LAS FINCAS CACAOTERAS A TRAVES DE LA IMPLEMENTACIÓN BUENAS PRACTICAS AGRÍCOLAS	JUAN ADALBERTO HINOJOSA GOMEZ	486887
E/2017-36286	25/9/17	SOLTRICE SOLUTION	ASESORÍA Y CAPACITACIÓN CONTABILIDAD, IMPOSITIVA, AUDITORÍA Y EXPORTACIÓN E IMPORTACIÓN Y VENTA DE ARTÍCULOS TECNOLÓGICOS Y VEHÍCULOS.	MICHAEL ALEXANDER POY MERAN	487282
E/2017-36963	29/9/17	SOLUCIONES FASTCELLULAR	VENTA Y REPARACIÓN DE CELULARES, TV, LAPTOPS Y APARATOS ELECTRÓNICOS EN GENERAL, VENTA DE ACCESORIOS Y PIEZAS DE CELULARES Y APARATOS ELECTRÓNICOS.	ESTALIN GABRIEL NOLASCO OROZCO	487748
E/2017-34083	5/9/17	SOLUCIONES GONZALEZ MONTES DE OCA	CONSTRUCCIONES CIVILES Y DECORACIÓN DE INTERIORES, TAPICERÍA EN GENERAL, CONSULTORÍA CONTABLE.	DANNY ALBERTO GONZALEZ BATISTA	487208
E/2017-36797	28/9/17	SOLUCIONES INMOBILIARIAS WGM	REALIZACIONES DE SERVICIOS DE DESLINDES, SUBDIVISIÓN REFUNDICIÓN, SANEAMIENTOS, REPLANTEO, ACTUALIZACIÓN DE MENSURA, CONSTITUCIÓN DE RÉGIMENES DE CONDOMINIO	WIL GERALDO MONTAÑO	487644
E/2017-34516	18/9/17	SOLUCIONES JURIDICAS MELO FELIZ	PROFESIONALES EN EL DERECHO INMOBILIARIO, ASESORÍA MIGRATORIAS Y DERECHO LABORAL.	MIGUEL RAMON MELO FELIZ	486766
E/2017-36962	29/9/17	SOMOS QUISQUEYA, P. E.	PROMOVER, DIFUNDIR Y PROYECTAR A LA REPUBLICA DOMINICANA EN TODAS SU VERTIENTES	JUAN ANTONIO GONZALEZ JIMENEZ	487793
E/2017-27621	2/10/17	SOMOS TU	DESARROLLAR TODA CLASE DE ACTIVIDADES CON EL OBJETIVO PRINCIPAL DE PROMOVER EL DESARROLLO INTEGRAL DE LA COMUNIDAD	ANDREA ALTAGRACIA MEDINA RODRIGUEZ	487886
E/2017-34519	11/9/17	SOTS	SERVICIOS DE GESTIÓN Y LOGÍSTICA PARA EL TRANSPORTE DE MERCADERÍAS, INCLUYENDO LAS ACTIVIDADES DE LOS AGENTES ADUANEROS	ANNY GRISELLE BAUTISTA SALVADOR	486644
E/2017-36303	26/9/17	SPOTINET	EMPRESA DEDICADA A LA VENTA DE PUBLICIDAD A TRAVÉS DE INTERNET COMO TAMBIÉN A LA VENTA DE SOFTWARE Y EQUIPOS ELECTRÓNICOS.	ERICK RAFAEL NUÑEZ MATOS	487306
E/2017-33872	4/9/17	SPRINTY	DISEÑOS GRÁFICOS, IMPRESIONES, PUBLICIDAD, ORGANIZACIÓN, COMERCIALIZACIÓN DE EVENTOS DEPORTIVOS, RECOPIACIÓN DE DATOS	JOEL MIGUEL VALVERDE TAVAREZ	486751
E/2017-37343	3/10/17	STARLIGHT	ALQUILER Y/O RENTA DE LUCES Y/O ILUMINACIÓN, BOCINAS Y/O SONIDO, ESCENARIOS, MÚSICA	RAMON ARMORA SANTOS	488112
E/2017-28442	29/9/17	STREAMING DOMINICANA STDORD	EMPRESA DEDICADA A LA VENTA DE EQUIPOS Y SERVICIOS TECNOLÓGICOS VÍA FÍSICO O EN INTERNET, EMPRESA DEDICADA A TRANSMITIR Y DIFUNDIR CONTENIDOS DE CARÁCTER COMERCIAL	EVARISTO MARCEL PEGUERO PERALTA	487734
E/2017-33428	31/8/17	STYLUS BEAUTY SALÓN	OPERACIÓN DE UN SALÓN DE BELLEZA, CON SERVICIOS DE SPA, INCLUYENDO SIN LIMITARSE A LA OFERTA DE MASAJES, DEPILACIÓN, FACIALES, EXFOLIACIÓN FACIAL Y CORPORAL	DINALCY ELIZABETH CAMACHO MONTESINO	486883
E/2017-35935	20/9/17	SUAMAR DENTAL	"CONSULTORIO ODONTOLÓGICO."	ALEXANDRA SUAZO MARTINEZ	487013
E/2017-35563	27/9/17	SUMINISTROS Y SERVICIOS REALIZA 0511	VENTAS Y SUMINISTROS DE MATERIALES GASTABLES.	MARTIN CEPEDA RODRIGUEZ, VIANCA DE LOS SANTOS ENCARNACION	487393
E/2017-37095	2/10/17	SUNSET DOMINICAN TOUR Y TRAVEL	SERVICIOS DE AGENCIA DE VIAJES.	JAIRO DE JESUS ARIAS GARCIA	487978
E/2017-36893	29/9/17	SUPER CARNICERIA Y POLLERA HERIBERTO GUZMAN	VENTA DE TODO TIPO DE CARNES.	HERIBERTO GUZMAN BURGOS	487787
E/2017-36231	25/9/17	SUPER CASH	SERVICIO DE JUEGO DE VENTA DE NUMERO CON PREMIOS INSTANTÁNEOS.	JOSE RAFY PEREZ RODRIGUEZ	487271
E/2017-36992	29/9/17	SUPER CASILLA FREDDY	VENTA DE TODO TIPO DE FRUTAS.	FREDDY ANTONIO MOSCOSO PEREZ	487824
E/2017-33560	28/9/17	SUPER COLMADO CARLA MASSIEL	VENTA DE PRODUCTOS O MERCANCIAS DE LA CANASTA FAMILIAR.	CARLOS MANUEL LARA MATOS	487515
E/2017-36478	27/9/17	SUPER COLMADO DERLINA	VENTA DE TODO TIPO DE ALIMENTOS, PERECEDEROS Y NO PERECEDEROS. VENTA DE BEBIDAS Y DE ARTÍCULOS PARA EL HOGAR.	MARGARITA MARTE	487567
E/2017-36395	26/9/17	SUPER COLMADO ELY DIAZ	VENTA DE PRODUCTOS COMESTIBLES, DESECHABLES, DE LIMPIEZA, FRUTAS, CARNES, BEBIDAS, VEGETALES, EMBUTIDOS Y AFINES.	ELIZABETH MARIA DIAZ GOMEZ	487405
E/2017-35673	26/9/17	SUPER COLMADO FLORALBA CONCE	COMPRA Y VENTA DE LOS PRODUCTOS BASICOS DE LA CANASTA FAMILIAR TALES COMO: PRODUCTOS DE LIMPIEZA, DESECHABLES, ALIMENTICIOS Y BEBIDAS.	FLORALBA ALTAGRACIA CONCE ACEVEDO / JESUS MARTIN SALAZAR SALAZAR	487404
E/2017-35924	29/9/17	SUPER COLMADO GARCIA CORONA	COMERCIALIZACIÓN DE PRODUCTOS COMESTIBLES Y PROVISIONES EN GENERAL.	JOSE ANTONIO GARCIA CORONA	487829
E/2017-36762	28/9/17	SUPER COLMADO LOS FANATICOS	VENTA AL POR MAYOR Y DETALLE DE PRODUCTOS COMESTIBLES, VENTA DE ALIMENTOS, VENTA DE BEBIDAS FRÍAS, VENTA DE BEBIDAS ALCOHÓLICAS	RUBEN DARIO PEREZ HERNANDEZ	487618
E/2017-36387	26/9/17	SUPER COLMADO LUIS MIGUEL JIMENEZ	VENTA DE COMIDA, BEBIDAS, PRODUCTOS ENLATADOS Y DESECHABLES.	BENITO ONOFRE JIMENEZ CASTILLO, MIGUELINA ANTONIA ESPINAL GOMEZ	487413
E/2017-29952	28/9/17	SUPER MARKET RADHAMES REINOSO	VENTAS DE PRODUCTOS COMESTIBLES Y DE HOGARES.	LUIS SANDY REINOSO ORTIZ	487519
E/2017-36594	3/10/17	SUPER SONICO SANDWICH Y MAS	SERVICIOS DE VENTAS DE ALIMENTOS Y BEBIDAS, CATERING, PREPARACIONES DE ENTREMESOS Y BUFFET, ARENDAMIENTOS DE SILLAS, MESAS, MANTELERIAS, CUBERTERIA PARA TODO TIPO DE EVENTOS.	JULIO ANGEL LAFONTAINE LOPEZ	487993
E/2017-36901	29/9/17	SUPER VARIETADES ANA MARIA	VENTA DE TODO TIPO DE ROPA Y ACCESORIOS PARA DAMAS, CABALLEROS Y NIÑOS.	ANA MARIA JAQUEZ DISLA	487823
E/2017-36122	22/9/17	SUPERALMACENES ORIENTALES RUINAN	VENTA DE PRENDAS DE VESTIR Y TEJIDOS.	RUINAN LIN	487717
E/2017-35117	22/9/17	SUPERMERCADO PEÑA MELO	VENTA Y DISTRIBUCIÓN PRODUCTOS DE ALIMENTOS, BEBIDAS, HIGIÉNICOS Y LIMPIEZA.	LUIS MANUEL MELO PEÑA	487010
E/2017-36961	29/9/17	SUPLICARIBE JOJ	IMPORTACIÓN Y EXPORTACIÓN DE ARTÍCULOS DEL RAMO FERRETERO, CONSTRUCCIÓN Y DERIVADOS PLÁSTICOS DE TODO TIPO.	JORGE LUIS ROMAN RAMOS, OMAR IGNACIO BENITEZ LYON	487843
E/2017-34165	15/9/17	SUPLIDORA COMERCIAL NORTILIA	IMPORTACIÓN Y VENTA DE ARTÍCULOS FERRETERO EN GENERAL VENTA DE PARTES INDUSTRIALES VENTA DE MAQUINA INDUSTRIALES DE CONSTRUCCIÓN VENTA DE ARTICULO DEL HOGAR	FREDDYS CUEVAS CUEVAS	487514
E/2017-36537	27/9/17	SUPLIDORA DE MATERIA PRIMA CRUZ TREJO	COMERCIALIZACIÓN DE PRODUCTOS QUÍMICOS, COMESTIBLES Y DE LIMPIEZA.	LUIS CRUZ TREJO	487390
E/2017-32421	22/9/17	SUPLIDORA DE PESCADOS Y MARISCOS NISIBON	COMPRA Y VENTA DE PESCADOS Y MARISCOS Y PRODUCTOS AFINES.	JUAN PEÑA	487150
E/2017-35613	18/9/17	SUPLIRAMTER	SUPLIR ALIMENTOS, FUMIGACIÓN, COSMÉTICOS DE BELLEZA, CONSTRUCCIONES Y REPARACIONES DE BIENES E INMUEBLES.	COLLINS SEBASTIAN RAMIREZ DE OLEO	486760
E/2017-35252	14/9/17	SUPPLYING TOTAL TALENT RD	PRESTACIÓN DE SERVICIOS DE PERSONAL ADMINISTRATIVO, MANEJO DE PLANILLAS, RECLUTAMIENTO, RECURSOS HUMANOS, DE OFICINA Y EMPLEADOS	STT GROUP DE LA REPUBLICA DOMINICANA S R L	486591
E/2017-37326	3/10/17	SWIFTECH INTERACTIVE SOLUTIONS	REPRESENTACIÓN, VENTA, DISTRIBUCIÓN, ENTRETENIMIENTO, IMPORTACIÓN, EXPORTACIÓN, REPARACIÓN, MANTENIMIENTO, ENTRENAMIENTO E INSTALACIÓN DE PIZARRAS INTERACTIVAS	ROYAL EDUCATIONAL TECHNOLOGIES, S.R.L.	488175
E/2017-37215	2/10/17	SWITCH MEDIA TECHNOLOGY SWITCH MT	PRESTACIÓN DE SERVICIOS DE PUBLICIDAD Y VINCULADOS A ESTA.	JOSE RAFAEL GRATERAUX AYBAR	487898
E/2017-33844	4/9/17	SYMANTEL	PRESTACIÓN DE SERVICIOS DE DIFUSIÓN DE TELEVISIÓN POR CABLE, SATELITAL O INALÁMBRICA	SYMANTEL, S.R.L.	486936
E/2017-35682	19/9/17	TABACALERA DE GARCIA	SOCIEDAD COMERCIAL CUYO OBJETO ES LA FABRICACIÓN Y COMERCIALIZACIÓN DE PRODUCTOS DERIVADOS DEL TABACO.	TABACALERA DE GARCIA, S.A.S.	487240
E/2017-36285	25/9/17	TABACALERA DIGNO RODRIGUEZ	COMPRA, VENTA DE TABACO Y ELABORACIÓN DE CIGARROS.	DIGNO LEONARDO RODRIGUEZ MELENDEZ	487169
E/2017-34860	28/9/17	TABERNACULO DEL ETERNO YAHWEH ELOHIM	IGLESIA.	ROBERTO ANTONIO ALMONTE PICHARDO	487661
E/2017-37426	3/10/17	TALARIA INVERSIONES	COMERCIALIZACIÓN, FABRICACIÓN, ALMACENAMIENTO, CONSIGNACIÓN, TRANSPORTACIÓN, INTERMEDIACIÓN, COMISIÓN, REPRESENTACIÓN	JOAN MANUEL SENRA OSSER	488072

[210] EXP.	[220] SOL. FECHA	[561] NOMBRE COMERCIAL	[510] ACTIVIDAD	[730] SOLICITANTE	[111] REGISTRO
E/2017-36875	29/9/17	TALLER DE COSTURA VICTORIANA NUÑEZ	SERVICIOS DE COSTURA EN GENERAL.	VICTORIANA NUÑEZ CEPEDA	487781
E/2017-36740	28/9/17	TALLER DE EBANISTERIA CASTRO & ABREU, REPARACIONES Y DECORACIONES DE INTERIOR Y EXTERIOR, CARDIEMP	TALLER DE EBANISTERIA, REPARACION Y DECORACIONES DE INTERIORES Y EXTERIORES EN MADERAS PRECIOSAS.	WILKIN NELSON CASTRO SANTOS, MARIA ELENA ABREU DIAZ	487678
E/2017-36488	27/9/17	TALLER DE HERRERIA FRANK	SERVICIOS DE TALLER DE HERRERIA EN GENERAL.	FRANCISCO ALBERTO CERDA NUÑEZ	487573
E/2017-34517	11/9/17	TALLER DE MECANICA LUIS MANUEL ULLOA	SERVICIOS DE MECANICA AUTOMOTRIZ.	LUIS MANUEL ULLOA ULLOA	486817
E/2017-36833	28/9/17	TALLERES WILSON ROSARIO	REPARACION Y MANTENIMIENTO EN GENERAL DE EQUIPOS INDUSTRIALES.	MARTIN ARAUJO JIMENEZ	487572
E/2017-35876	20/9/17	TAPICERIA PERU	TAPICERIA EN GENERAL, SOFÁ, ALFOMBRAS, TECHO, ASIENTOS, SILLONES DE OFICINA, MUEBLES, BOLSA DE AIRE, TABLEROS DE VEHICULOS, FORROS DE PUERTAS.	EDGAR TEOFILO QUIÑONEZ PILCO	487031
E/2017-37391	3/10/17	TARSCO DOMINICANA	DISEÑO, INGENIERIA, CONSTRUCCIÓN Y MANTENIMIENTO DE PROYECTOS DE DEPÓSITO Y ALMACENAMIENTO DE PRODUCTOS O COMPONENTES DE ACEITE	TARSCO INTERNATIONAL CORP.	488013
E/2017-36675	28/9/17	TASACIONES Y CONSTRUCCIONES SORIANO ROSARIO	TASACIONES, CONSTRUCCIÓN, REFORMA Y REPARACION DE EDIFICIOS RESIDENCIALES.	JULIO CESAR SORIANO	487634
E/2017-35982	20/9/17	TEATRO VIVERE	MONTAJE, PUESTA EN ESCENA Y REPRESENTACIÓN DE OBRAS TEATRALES; PROMOVER EL TEATRO COMO HERRAMIENTA SOCIAL, DIDÁCTICA Y COMUNICATIVA.	JOSE LUIS JIMENEZ GOMEZ	487094
E/2017-35836	20/9/17	TECPREC SERVICES	PROVEER TECNOLOGIA DE PRECISIÓN AGRÍCOLA Y SERVICIOS DE FUMIGACIÓN, ANÁLISIS Y PREPARACIÓN DE SUELO, INDICE DE MASA, ESTRÉS HIDRICO, MAPPING, SIEMBRA DE PRECISIÓN, CORTE, ASESORIA.	CARLOS DAMIAN BRITO DE LA CRUZ	487034
E/2017-35589	18/9/17	TELERPS	INSTALACION DE EQUIPOS DE TELECOMUNICACIONES, INFORMATICA Y ELECTRONICA.	ANA MABELIS CALDERON URBAEZ, RUDDY EMMANUEL PERALTA SANCHEZ	486747
E/2017-36314	26/9/17	TEMPLO REFUGIO DEL CIELO A.D.	ENTIDAD SIN FINES DE LUCRO, DEDICADA A PREDICAR LA PALABRA DE DIOS.	JAIRE JOSEFINA KAIR HERNANDEZ DE CARTAGENA	487601
E/2017-35567	18/9/17	TENEDORA 456575	TENEDORA DE INMUEBLES.	CLAUDIO ANTONIO GONZALEZ ROJAS, PASQUALINO DI TEODORO NARCISI	486782
E/2017-32494	22/9/17	TEXTIL TAVERA CEBALLO	VENTA, COMERCIALIZACIÓN, IMPORTACIÓN DE PRODUCTOS TEXTILES EN GENERAL.	LUIS ALBERTO TAVERA CEBALLO	487153
E/2017-36041	22/9/17	TEXTILES YOUW KWANG DOMINICANA	PRODUCCIÓN Y EXPORTACIÓN DE HILOS, FUNDAS PLÁSTICAS E ELÁSTICO.	YOUN SUK SEO, CHAN YPUN AHN	487217
E/2017-36582	27/9/17	THE FIORDALIZA MOREL ABREU FASHION	COMPRA Y VENTA DE ROPAS, ACCESORIOS, CALZADOS Y PERFUMERIA.	FIORDALIZA MOREL ABREU	487531
E/2017-35789	27/9/17	THE JAZ CLEANER	SERVICIOS DE LIMPIEZA DE COMERCIOS Y RESIDENCIAS, VENTA DE PRODUCTOS DE LIMPIEZA Y PRODUCTOS PERSONAL.	YAZMIN AWILDA JAQUEZ	487580
E/2017-36547	27/9/17	THE SUNSHINE FUNDACION MILAN	ENTIDAD SIN FINES DE LUCRO, DEDICADA A APOYAR EL AMBIENTE DE LA COMUNIDAD LGBTI, DAR TALLERES DE SEXUALIDAD, TERAPIAS A LAS MADRES O PADRES	DANIEL JEDALIAS TORRES MARTE, CLAUDIA AURELIA MILAN LORA	487510
E/2017-35772	3/10/17	THIANA MOLINA STORE	TIENDA DE REGALOS.	JOHANNY EUSEBIA MOLINA PEÑA	488127
E/2017-36605	27/9/17	THP HOLDINGS & INVESTMENTS	INVERSIÓN Y ADMINISTRACIÓN DE INVERSIONES DE NEGOCIOS AFINES A LA SALUD.	GRUPO PARALLAX FINANZAS, S.A.S	487421
E/2017-36042	22/9/17	TIENDA DE VARIEDADES DE ROSA ALMONTE	VENTAS DE PRENDAS DE VESTIR.	ROSA ALMONTE SANCHEZ DE MARTE	487119
E/2017-35764	19/9/17	TIENDA MI SUEÑO	VENTA DE PACAS.	ROSA VERONICA BAEZ DE CONSTANCE	486846
E/2017-35674	29/9/17	TIENDA RAMON ABREU BRITO	COMPRA Y VENTA DE TODO TIPO DE ROPAS PARA DAMAS Y CABALLEROS.	RAMON ABREU BRITO	487777
E/2017-36114	22/9/17	TIENDA YACELY	COMPRA Y VENTA DE ROPA NUEVAS Y USADAS PARA DAMAS, CABALLEROS Y NIÑOS, VENTA DE PERFUMES, CARTERAS, ZAPATOS Y ACCESORIOS.	YACELY ALTAGRACIA ROJAS GARCIA	487141
E/2017-36695	28/9/17	TITOS. BOOT CAMP GYM. RUNNING	SERVICIOS DE ACONDICIONAMIENTO FISICO PERSONAL PARA LA SALUD.	DANIEL ANDRES VARGAS LUNA	487713
E/2017-36647	28/9/17	TOCA VIAJAR	ASESOR MIGRATORIO, SERVICIO DE DIGITACIÓN EN GENERAL, SCANNER, ENVÍO DE FAX, FOTOCOPIAS, COMPRAS POR INTERNET E IMPRESIONES EN GENERAL.	JUAN GREGORIO MARTINEZ TEJEDA	487626
E/2016-24346	18/7/16	TODOFRENOS RD BY: JONATHAN GARCIA	VENTA DE REPUESTOS, BANDAS DE FRENOS PARA VEHICULOS DE MOTOR Y MOTOCICLETAS NUEVOS Y USADOS, Y SUPERVISIÓN TÉCNICA Y MECÁNICA.	JEAN PIERRET GARCIA PERDOMO	486798
E/2017-30134	19/9/17	TOLDOS Y HERRERIA TROPICALES TOLHETRO	VENTA DE TODO TIPO DE ARTICULOS PARA CONSTRUCCION, ELECTRICIDAD, PLOMERIA, HERRERIA Y FABRICACION, VENTA E INSTALACIÓN DE TOLDOS.	RAFAEL DE JESUS LOPEZ	486890
E/2017-33987	5/9/17	TOÑITO RAMON INSTALACIONES	INSTALACIONES ELÉCTRICA, PLOMERÍA, ACONDICIONADORES DE AIRE.	TOÑITO NUEL NUAL	486740
E/2017-31227	29/9/17	TOP TRADERS VRJ	COMPRA Y VENTA DE MUEBLES E INMUEBLES, PRENDAS Y VEHICULOS DE MOTOR EN TODO EL TERRITORIO NACIONAL.	RAUL ALBERTO PERALTA RIZIK	487422
E/2017-35953	20/9/17	TORRE BARLETTA	TORRE DE APARTAMENTOS.	ALBANIA LUNA MARCELINO	486993
E/2017-34432	2/10/17	TOWER ROSE #37	CONSTRUCCIÓN EN GENERAL, CASA, VILLAS, EDIFICIOS DE CONDOMINIOS O APARTAMENTOS, MULTIUSOS, COMPRA Y VENTA DE INMUEBLES	SUMMER RIDGE VENTURES, S.R.L.	487900
E/2017-34917	28/9/17	TRANSPLESSA SERVICE	TRANSPORTE DE MAQUINARIAS EN GRÚAS, ALQUILER DE MAQUINARIAS, PLANTAS ELÉCTRICAS DE TODA MARCA Y EQUIPOS EN GENERAL.	GLADIS ESPERANZA SANTOS ALMANZAR, JOSE ABRAHAN DIAZ DURAN	487486
E/2017-34970	20/9/17	TRANSPORTE BIG MORALES CASTILLO TRANS.	SERVICIOS DE TRANSPORTE.	JOSE MIGUEL MORALES CASTILLO	486981
E/2017-35639	18/9/17	TRANSPORTE DOMINGUEZ CORPORAN, DOCO	SERVICIOS DE TRANSPORTE EN GENERAL.	LUIS ANTONIO DOMINGUEZ ENCARNACIÓN	486772
E/2017-35345	15/9/17	TRANSPORTE GLOBAL JEYOLSA	SERVICIOS DE TRANSPORTE TERRESTRE EN GENERAL, CARGA PESADAS, PASAJEROS.	YOLAIS ANTONIA MONTERO MORILLO	486647
E/2017-37331	3/10/17	TRANSPORTE SEGESA	TRANSPORTACIÓN Y DISTRIBUCIÓN DE MERCANCÍA.	MEDARDO ANTONIO LEBRON OTAÑO	488022
E/2017-36906	29/9/17	TRANSPORTOUR LEYKA	TRANSPORTE ESCOLAR Y TURÍSTICO.	LERBIS YAJAIRA SANDOVAL RODRIGUEZ, APOLINAR ENRIQUE DE LA NUEZ DE LA NUEZ	487753
E/2017-34839	19/9/17	TRANSPORTE GERMAN BAEZ	TRANSPORTAR CARGA Y PERSONAL EJECUTIVOS.	CARLOS JOSE GERMAN LARA, LORENDIS JACQUELIN BAEZ ROSSO	487016
E/2017-37430	3/10/17	TRAPEL CONSTRUCTORA	CONSTRUCTORA PARA LA EDIFICACIÓN, SUPERVISIÓN, ADMINISTRACIÓN, DISEÑO ESTRUCTURAL O ARQUITECTÓNICO	JOAN MANUEL SENRA OSSER	488065
E/2017-35670	19/9/17	TRICKY LEAGUE	LIGA DE BASEBALL.	EMMANUEL NANITA CARVAJAL	486932
E/2017-36186	25/9/17	TRION CONSULTING	REALIZACIÓN DE OPERACIONES DE SEGUROS, REASEGUROS O AMBAS Y OTRAS OPERACIONES QUE ESTÉN ASOCIADAS CON ESTA ACTIVIDAD.	SALOMON ANDRES CONTRERAS GONZALEZ	487290
E/2017-35835	29/9/17	TROY	COMPRA, VENTA, DISTRIBUCIÓN, IMPORTACIÓN Y EXPORTACIÓN DE PRODUCTOS QUÍMICOS PARA LA LIMPIEZA, DE USO INDUSTRIAL, COMERCIAL O RESIDENCIAL.	JULIO MARCOS FERNANDEZ, EDUARDO MARCOS ECHANIZ	487852
E/2017-35861	20/9/17	TRUCK STOP	PRODUCCIÓN Y COMERCIALIZACIÓN DE ALIMENTOS Y BEBIDAS. PRODUCCIÓN DE EVENTOS, CATERING Y ACTIVIDADES GASTRONÓMICAS EN GENERAL.	MARIO ANTONIO CHEZ MELÉNDEZ	487192
E/2017-35901	20/9/17	TRUENORTH CORPORATION	DESARROLLO, CREACIÓN Y ADMINISTRACIÓN DE PROGRAMAS DE COMPUTADORAS. CREACIÓN, DESARROLLO Y MANEJO DE APLICACIONES TECNOLÓGICAS.	GABRIEL ENRIQUE FERNANDEZ FERRER, CARLOS GERARDO FERNANDEZ FERRER, WILLIAM F ROMAN UBINAS, MARCOS FABIAN FEJGIELMAN	487073
E/2017-31113	29/9/17	TU REAL SAZON RD DE SANTOS CASTRO	VENTA DE COMIDA RAPIDA.	FRANCIS RAFAEL SANTOS CASTRO	487775
E/2017-36199	25/9/17	UGLA INMOBILIARIA INVERSIONES	SERVICIOS INMOBILIARIOS, FINANCIAMIENTOS, PRESTAMOS EN GENERAL, GESTIÓN DE NEGOCIOS COMERCIALES	LEONARDO PEGUERO DE LOS SANTOS	487248
E/2017-34890	13/9/17	ULTRA BIOELETRONICA MÉDICA JAA	REPARACIÓN Y VENTAS DE EQUIPOS Y MATERIALES GASTABLES PARA CLÍNICAS Y HOSPITALES	JUAN AMAURY ANDUJAR BRETON	486554
E/2017-33150	29/8/17	ULTRA PUNTA CANA UPC	ORGANIZACIÓN, PREPARACIÓN Y PROMOCIÓN DE EVENTOS ARTÍSTICOS.	GRUPO CERTRAX, S.R.L.	486735
E/2017-35752	28/9/17	UMBRELLA DEVELOPMENT CORP	TRANSPORTE Y CONSOLIDACIÓN DE CARGAS EN GENERAL.	THERRESTRA, S.A.S.	487660
E/2017-35751	28/9/17	UMBRELLA DEVELOPMENT GROUP	SERVICIOS DE ASESORIA DE RECURSOS HUMANOS, RECLUTAMIENTO DE PERSONAL Y PLANIFICACIÓN.	THERRESTRA, S.A.S.	487658
E/2017-35710	19/9/17	UNEV SPORT CLUB	INSTITUCIÓN DEPORTIVA SIN FINES DE LUCRO QUE TIENE POR OBJETIVO PROMOVER EL FÚTBOL PROFESIONAL	ROBERTO LEBRON CONTRERAS	486934
E/2017-35828	19/9/17	UNIDAD DE ASISTENCIA OFTALMOLOGICA V.M.J.M.A.P.S. DE MONTE PLATA.	SERVICIOS OFTÁLMICOS EN GENERAL, CIRUGÍA, PREVENCIÓN DE LA CEGUERA, TOMA DE MUESTRA, SONOGRAFÍA, PROMOCIÓN Y PREVENCIÓN DE LA SALUD, NUTRICIÓN, MEDICINA FAMILIAR	MARIA ISABEL ESTEVEZ DE DE JESUS, MARTHA LUCIA MATTAR BALDOVINO, ABRAHAM VICIOSO ROJAS, JOSE ENRIQUE DE JESUS VICIOSO	486950
E/2017-35659	29/9/17	UNIDAD GUARDIANES DE INCENDIO RESCATE Y EMERGENCIAS UGIRE	PREVENCIÓN, CONTROL Y EXTINCIÓN DE INCENDIOS, SALVAMENTO DE PERSONAS, ANIMALES Y PROPIEDADES	FRANCISCO ANTONIO SANTOS SAVIÑON	487426
E/2017-36518	27/9/17	UNION DE EMPRESARIOS DEL TRANSPORTE COTUI, ETCO	TRANSPORTE DE PASAJEROS, VIAJES Y EXCURSIONES A TODAS PARTES DEL PAÍS, ENVÍOS DE PAQUETES.	OSCARLIN MANUEL FIGUEROA TAVERA	487691
E/2017-35509	18/9/17	UNION DE SEGUIDORES DE CRISTO PARA LA SEGURIDAD DE LAS IGLESIAS, USECRIS	ORGANIZACION SIN FINES DE LUCRO, LA CUAL SE DEDICARA A BRIDAR SEGURIDAD O PROTECCION TANTO INTERNA COMO EXTERNA A LAS IGLESIAS DE DIFERENTES DENOMINACIONES DE REPUBLICA DOMINICANA.	JAIME ROMAN GUZMAN	486754
E/2017-36530	27/9/17	UNION DE VENDEDORES DE AGROQUIMICOS VENDAGROS	ENTIDAD SIN FINES DE LUCROS, LA CUAL SE DEDICA A LA UNIDAD Y APOYO A EL SECTOR DE VENDEDORES DE INSUMOS AGRÍCOLAS.	ARNULFO AMBIORIX CASTILLO MARTINEZ	487566
E/2017-33803	15/9/17	UNION DOMINICANA DE SUPLIDORES ESTATALES UDSE	ORDENAR A TODOS LOS PROVEEDORES DEL ESTADO EN TODO EL TERRITORIO NACIONAL Y SUPLIRLE AL ESTADO TODOS SUS REQUERIMIENTOS.	EDWING RICHARD MENDEZ CUEVAS	486731
E/2017-35321	15/9/17	UNIÓN SOLIDARIA AGUSTÍN FELIZ	ENTIDAD DE PRODUCTORES AGROPECUARIOS SIN FINES DE LUCRO, DEDICADA A PRODUCIR ALIMENTOS CON PRACTICAS APROPIADAS DE CULTIVO	IGNACIO FELIZ GONZALEZ	486635
E/2017-36256	25/9/17	UNITED FRESH GROUP UFG	DISTRIBUCIÓN Y VENTA DE ALIMENTOS Y BEBIDAS.	EDUARDO DE JESÚS TREMOLS	487261
E/2017-35996	20/9/17	UNIVERSAL MOBILE PARTS	EXPORTACIÓN E IMPORTACIÓN DE CELULARES, PIEZAS Y ACCESORIOS DE CELULARES.	MERCEDES MORILLO RODRIGUEZ	487098

[210] EXP.	[220] SOL. FECHA	[561] NOMBRE COMERCIAL	[510] ACTIVIDAD	[730] SOLICITANTE	[111] REGISTRO
E/2017-32246	27/9/17	UNUS REAL STATE SUCCART MORROBEL	VENTAS Y ALQUILER DE INMUEBLES.	DAVID RAFAEL SUCCART MORROBEL	487554
E/2017-37348	3/10/17	UROSEX DOMICANA UROSEXDOM	REPRESENTACIÓN DE TECNOLOGÍAS Y TRATAMIENTOS TERAPÉUTICOS EN EL ÁREA DE LA SALUD	JUAN TORRES	488064
E/2017-35266	26/9/17	V A, TU CASA REALTY	BIENES RAÍCES, CORREDORES DE SEGUROS, VENTA DE PASAJES AÉREOS, RESERVACIONES HOTELERAS, COMPRA Y VENTA DE ELECTRODOMÉSTICOS Y ENSERES DEL HOGAR.	VICTOR MANUEL JR AMADO BREA	487456
E/2017-28610	3/10/17	VACACIONES EN QUISQUEYA JA	"PROGRAMA RADIAL DEDICADO A DAR CONOCER EL TURISMO LOCAL E INTERNACIONAL, COLOCACIÓN DE CUÑAS PUBLICITARIAS."	JACQUELINE ZORRILLA TAVERAS, ANA YOKASTA SANCHEZ	488008
E/2017-24242	18/9/17	VALCOM	IMPORTACIÓN, VENTAS Y COMPRAS DE VEHÍCULOS DE MOTOR Y REPUESTOS NUEVOS Y USADOS; RENTA Y/O ALQUILER DE VEHÍCULOS DE MOTOR.	FRANCISCO JAVIER VALERIO GUEVARA	486795
E/2017-37411	3/10/17	VALERA SOSA CONSTRUCCIONES	CONSTRUCCIÓN EN GENERAL, INGENIERÍA CIVIL, ELÉCTRICA Y ELECTROMECAÁNICA.	LUIS MANUEL MESA URRACA	487999
E/2017-35227	22/9/17	VALERIO HERNANDEZ & ASOCIADOS, AUDITORES	SERVICIOS DE AUDITORIAS DE ESTADOS FINANCIEROS, AUDITORIAS FORENSES, PERITAJES CONTABLES, CONSULTORIAS, IGUALAS CONTABLES	CARLOS SAMUEL VALERIO HERNANDEZ	487116
E/2017-37213	2/10/17	VALUE DENTAL GROUP	SERVICIOS ODONTOLÓGICOS ESPECIALIZADOS, VENTA DE MATERIALES Y EQUIPOS DENTALES, CENTRO DE IMÁGENES DENTO FACIALES	LEDA YUDITH DE LARA NUÑEZ	487814
E/2017-36426	26/9/17	VAPE W.H.	VENTA, DISTRIBUCIÓN DE CIGARROS ELÉCTRICOS Y SUS INSUMOS.	JUAN ANTONIO GUERRA DE LEON, GIANPIERO VITTORIO TORINO SANCHEZ	487365
E/2017-36515	27/9/17	VARGAS AQUINO & PARTNERS INTERNATIONAL CONSULTANTS, INSTITUTE AND ACADEMICS, VAICONS	ELABORACIÓN DE PLANES, PROGRAMAS Y PROYECTOS DE DESARROLLO SOCIO ECONÓMICO, CIENTÍFICO Y CULTURAL CON EL OBJETIVO DE OBTENER SOLUCIONES PRACTICAS QUE COADYUVEN TANTO AL SECTOR PUBLICO COMO PRIVADO	YBETTI MARIA AQUINO ESPINAL, RODOLFO ANTONIO VARGAS AQUINO	487581
E/2017-35898	20/9/17	VARTOJANT	SERVICIOS DE INVERSIÓN, CONSULTORÍA Y EJECUCIÓN DE OBRAS EN LOS SECTORES ADUANAL, ELÉCTRICO, TELECOMUNICACIONES, TRANSPORTE, TECNOLOGÍA, ALIMENTACIÓN, INMOBILIARIO	ROCIO NATHALIA VASQUEZ SANCHEZ	487028
E/2017-35973	20/9/17	VASQUEZ CEBALLO	EXPENDIO DE HELADOS.	EDDY MANUEL VASQUEZ GONZALEZ, SILKA YARICIA CEBALLO GOMEZ DF VASQUEZ	487093
E/2017-35693	19/9/17	VASQUEZ ISRAEL PEREZ (VIP) LA CASA DEL TENIS	VENTA AL POR MENOR Y AL POR MAYOR DE TENIS, CALZADOS, ROPAS Y ACCESORIOS PARA VESTIR.	ISRAEL DAVID VASQUEZ PEREZ	486827
E/2017-36564	27/9/17	VELCAFE AGROINDUSTRIAL	SIEMBRA, PRODUCCIÓN, PROCESAMIENTO, COMERCIALIZACIÓN, IMPORTACIÓN Y EXPORTACIÓN DE TODO TIPO DE FRUTAS Y VEGETALES.	CESAR OSCAR RAMIREZ ABREU, MARINO ABREU	487563
E/2017-36922	29/9/17	VICTOR MANUEL BIERD TALLER AUTOMOTRIZ DISSEL	REPARACIÓN DE VEHÍCULOS AUTOMOTRIZ.	VICTOR MANUEL BIERD RODRIGUEZ	487780
E/2017-36423	26/9/17	VICTORINO EL BUEN SAZON	ELABORACIÓN Y VENTA DE COMIDA Y BEBIDAS EN GENERAL.	MARCIANO VICTORINO MARTE	487434
E/2017-35964	20/9/17	VIGA RECORDS	PROMOCIÓN Y REPRESENTACIÓN DE ARTISTAS EN DIFERENTES GENEROS.	GABRIEL JIMENEZ PEREZ	487154
E/2017-32111	19/9/17	VILLA MONTESSORI SHOOL	ACTIVIDADES EDUCATIVAS, DOCENCIA DESDE PÁRVULOS (EADADES DESDE 6 MESES) HASTA ESTUDIANTES DE BÁSICA (HASTA 6TO. GRADO)	FRANCISCA IRENE SANCHEZ GUERRA, VILLA MONTESSORI, S.R.L.	486938
E/2017-32239	23/8/17	VILLA SANS SOUCY DE BOCA CHICA	DESARROLLO DE ADMINISTRACIÓN DE HOTELES EN GENERAL.	VILLA SANS SOUCY DE BOCA CHICA, S.A.	488129
E/2017-35739	19/9/17	VIÑA DEL AMIGO ENTERPRISES V.D.A	ALQUILER, COMPRA Y VENTA DE VEHÍCULOS, ASÍ COMO TAMBIÉN DISTRIBUCIÓN E IMPORTACIÓN Y VENTA DE TODA CLASE DE ACCESORIOS DE VEHÍCULOS Y MOTOCICLETAS	JOHONNY DE JESUS TAVARES ESTRELLA	486876
E/2017-36100	2/10/17	VIRLABO ENERGY	IMPORTACION, EXPORTACION, DISTRIBUCION AL POR MAYOR Y DETALLE DE COMBUSTIBLES TALES COMO GASOLINA, GASOIL, GLP, GAS NATURAL	RAM ALEXANDER PUJOLS PUJOLS	487901
E/2017-36101	22/9/17	VIRLOVA PROMOCIONES & EVENTOS	ORGANIZACIÓN, MONTAJE, ORGANIZACIÓN Y PLANIFICACIÓN DE TODO TIPO DE EVENTOS, PROMOCIÓN DE ACTIVIDADES, COMERCIOS, EMPRESAS PÚBLICAS Y ESTATALES	RAM ALEXANDER PUJOLS PUJOLS	487218
E/2017-36355	26/9/17	VISELLA	COMPRA, TENENCIA, ADMINISTRACIÓN, ALQUILER Y VENTA DE INMUEBLES EN LA REPÚBLICA DOMINICANA.	EUGENIO SANCHEZ RAMIREZ	487330
E/2017-32314	19/9/17	VITALIE REJUVENATION CENTER	SERVICIOS MÉDICOS Y FISIOTERAPÉUTICOS EN GENERAL, MEDICINA REGENERATIVA, TRATAMIENTOS ESTÉTICOS, COSMETOLOGÍA, TERAPIA EN GENERAL	ROSALY LETICIA PICHARDO RAFUL, ROSIRA JOSEFINA PICHARDO RAFUL	486918
E/2017-35700	19/9/17	VIVERO AGRICOLA ALEXANDER	CULTIVO DE TODO TIPOS DE PLANTAS, PARA SU DISTRIBUCION Y VENTA.	ALEXANDER TERRERO ROSARIO	486874
E/2017-34494	8/9/17	WAMOS AIR	EXPLOTACIÓN DEL TRANSPORTE AÉREO DE PERSONAS, EQUIPAJES, MERCANCIAS DE TODA CLASE Y CORREO.	WAMOS AIR, S.A.	485815
E/2017-35757	19/9/17	WANDERSFILM	PRODUCTORA CINEMATOGRAFICA AUDIOVISUAL.	WANDER RADHAMES REINOSO ROSARIO	486930
E/2017-32020	3/10/17	WARDY SMARTPHONES SOLUTIONS	REPARACIÓN Y VENTA DE EQUIPOS CELULARES Y TECNOLÓGICOS EN GENERAL, TABLETS, PIEZAS Y ACCESORIOS.	WARDY BARTOLO ROA DE LOS SANTOS	488087
E/2017-36467	26/9/17	WATER LIVE	SERVICIOS DE TODO TIPO DE ACTIVIDADES ACUÁTICAS Y TURÍSTICAS.	FREDDY ANTONIO GUZMAN BATISTA	487305
E/2017-35297	15/9/17	WATER'S TECHNIQUES AND SOLUTIONS WTSOLUTIONS	INSTALACIÓN, REPARACIÓN Y MANTENIMIENTO DE PLANTAS DE PURIFICACIÓN DE AGUA PURIFICADA PRETRATADA Y AGUAS RESIDUALES	MERCEDES RIVAS ALCANTARA DE SANTOS	486681
E/2017-35489	18/9/17	WAVE TECHNOLOGIES, WAVETECH	FABRICACIÓN, IMPORTACIÓN, DISTRIBUCIÓN Y COMERCIALIZACIÓN DE PRODUCTOS PARA PUBLICIDAD INTERIOR Y EXTERIOR	WAVE TECHNOLOGIES, WAVETECH, S.R.L.	486808
E/2017-35501	27/9/17	WEGIFT	SERVICIOS DE LISTAS DE REGALOS.	JORGE ROQUES	487369
E/2017-35939	20/9/17	WEPLUS	VENTAS Y ALQUILER DE VESTIDOS DE FIESTAS, DE ROPAS Y ACCESORIOS, CARTERAS, VENTAS EN GENERAL DE ROPAS Y ACCERORIOS, CALZADOS, AL POR MENOR.	YOXENNITE BOBADILLA OTANO	486965
E/2017-18168	26/9/17	WIDEN TECHNOLOGY	DISTRIBUCIÓN DE EQUIPOS TECNOLÓGICOS Y ELECTRÓNICOS EN GENERAL.	JULIO JOSE DE JESUS NUÑEZ CASTILLO	487359
E/2017-37145	2/10/17	WILPIEZAS IMPORT	VENTAS DE REPUESTOS Y ACCESORIOS PARA VEHICULOS.	WILPIEZAS IMPORT, SRL	487958
E/2017-35808	19/9/17	WINNIFER SPORT BAR	NEGOCIO TIPO BAR Y CANTINA CON ESPECTACULOS.	JUAN FERMIN PICHARDO VENTURA	486871
E/2017-36419	26/9/17	WISLEYDYS FASHION	VENTA DE PRENDAS DE VESTIR, BISUTERIA, COSMÉTICOS Y CALZADOS.	WISLEYDYS ROSSMERY SOSA ORTIZ	487429
E/2017-36499	27/9/17	WIZARDS CNC, CORPORATION	FABRICACIÓN DE PUERTAS, PALETAS, GABINETES DE COCINA, BAÑOS, PARA EL SECTOR DE LA CONSTRUCCIÓN Y DECORACIÓN.	RAFAEL RADHAMES TERRERO WOSS	487508
E/2017-36069	22/9/17	WMI INTERNATIONAL	DISEÑO, CONSTRUCCIÓN Y MANTENIMIENTO DE PROYECTOS DE INFRAESTRUCTURA CIVIL, INDUSTRIALES, VIAL, CAMINOS VECINALES, HIDROELÉCTRICOS, EÓLICOS, HOTELEROS	ANTONIO FLORENTINO MENDEZ, CARLOS FERNANDO GARCIA SANCHEZ	487202
E/2017-33952	22/9/17	WORLD MOBILE DE N&L	VENTA DE CELULARES, Y ACCESORIOS, Y PAGA TODO.	NEMESIS YISELDA MARTE COLLADO	487231
E/2017-35379	27/9/17	XCAF	EXPORTACIÓN E IMPORTACIÓN DE TABACO Y CIGARROS Y SUS DERIVADOS.	EDUARDO RAFAEL MERCADO NUÑEZ	487562
E/2017-36752	28/9/17	XERBIUS DOMINICANA	DISEÑO, MANTENIMIENTO Y SOPORTE DE PÁGINAS WEB, BASES DE DATOS, APPS Y DISEÑO GRÁFICO.	RICHARD GREIVIN POLANCO JIMENEZ	487616
E/2017-35957	20/9/17	XIANG XIANG BAI HUO	VENTA DE PRENDA DE VESTIR Y ZAPATILLAS DE MUJER.	LUPING CHEN	486961
E/2017-36047	22/9/17	X-SERVICE	EMPRESA MULTISERVICIOS DEDICADA LA SUBCONTRATACIÓN DE BIENES Y SERVICIOS, TALES COMO: CONSTRUCCIÓN Y MANTENIMIENTO DE INMUEBLES	NERCIDO MELANIO VARGAS	487134
E/2017-36343	26/9/17	XTREME ADVERTISING MEDIA GROUP	SERVICIOS DESTINADOS A LA DIVULGACIÓN DE NOTICIAS E INFORMACIÓN DE ACTIVIDADES AL AIRE LIBRE Y CUBIERTAS	CARLOS ROBERTO BRICEÑO RAMÍREZ	487457
E/2017-35819	19/9/17	YAGMIVI ALIMENTOS Y BEBIDAS	PREPARACIÓN Y VENTA DE ALIMENTOS COCIDOS, BOCADILLOS, PICADERAS, REPOSTERÍA, BUFFET Y SERVICIOS DE CATERING PARA ACTIVIDADES Y EVENTOS SOCIALES	MICHAEL SANCHEZ GALVAN	486941
E/2017-34982	22/9/17	YAMILET	COMPRA Y VENTA DE TODO TIPOS DE PRENDAS DE VESTIR, ACCESORIOS, ARTÍCULOS DEL HOGAR	ESTEBAN RODRIGUEZ VASQUEZ	487164
E/2017-18429	17/5/17	YARAGUA	VIVERO, PRODUCCIÓN Y VENTA DE PLANTAS ORNAMENTALES.	JOSEFINA ALTAGRACIA DURAN TORRES DE SURIEL	487320
E/2017-35618	18/9/17	YARHIS CLEAN	FABRICACIÓN, VENTA, DISTRIBUCIÓN, IMPORTACIÓN Y EXPORTACIÓN DE PRODUCTOS Y UTENSILIOS DE LIMPIEZA Y BELLEZA EN GENERAL.	YARHIS ROBLES SANCHEZ, HELEN ALBERIS ROBLES SANCHEZ	486687
E/2017-32093	22/8/17	YELISSA SOLANO INTERIOR DESIGN YSID	SERVICIOS DE DISEÑO ARQUITECTÓNICO, EJECUCIÓN DE OBRAS, SUPERVISIÓN DE OBRAS, RESTAURACIÓN DE ENTES ARQUITECTÓNICOS	YELISSA AIMEE SOLANO PEREZ	486791
E/2017-35488	18/9/17	YERMENOS & MATOS INGENIEROS ELECTROMECANICOS	DISEÑOS ELÉCTRICOS Y MECÁNICOS EN PROYECTOS, SUMINISTRO DE EQUIPOS Y MATERIALES ELÉCTRICOS, DE CLIMATIZACIÓN Y DE REFRIGERACIÓN	PEDRO PABLO YERMENOS GONZALEZ	486804
E/2017-37389	3/10/17	YINS Y MARTINEZ DIESEL	IMPORTACIÓN Y COMERCIALIZACIÓN DE CARBURANTES DERIVADOS DEL PETRÓLEO; GASOIL, FUEL OIL, ACEITE PARA VEHÍCULOS Y MAQUINARIAS	PEDRO OSVALDO RODRIGUEZ YINS	488123
E/2017-35222	14/9/17	YISSEL HIDALGO VARIEDADES	VENDER ROPA NUEVA DE SEGUNDA MANO, Y TODO TIPO DE DECORACION PARA EL HOGAR.	YISSEL DEL CARMEN HIDALGO LUNA	487185
E/2017-36046	22/9/17	YO COMPANYY	DISTRIBUCIÓN DE PRODUCTOS FERRETEROS, PRODUCTOS DE OFICINAS, ESCOLARES Y MATERIAL GASTABLE.	JOSE RAMON GOMEZ ESPINAL	487101
E/2017-30118	20/9/17	YOSLIN	PRODUCCIÓN Y VENTA DE: PRODUCTOS ALIMENTICIOS Y AGRÍCOLAS; CARNE, MARISCOS, PESCADO, AVES, CAFÉ, CACAO, ARROZ, MIEL, MELAZA, SAL, MOSTAZA	JOSÉ RAFAEL RUDECINDO MARTE, JHOSELIN ORTEGA PEÑA	487000
E/2017-36440	26/9/17	YOU COLOR	SERVICIOS GRÁFICOS DIGITALES, IMPRESIÓN Y ENCUADERNACIÓN.	JUNIOR SANCHEZ SOLARES, PEDRO ALBERTO SUAREZ POLANCO	487295
E/2017-36043	22/9/17	YUDELMI IMPORT	COMERCIALIZACIÓN DE COMPRA Y VENTA DE ROPA PARA DAMAS Y CABALLEROS, TELAS, CARTERAS, ROPA DE CAMA, LENCERÍA, PERFUMERÍA, BISUTERÍAS Y DEMÁS.	YUDELMI ROBERT MOIRAN	487174
E/2017-31662	4/10/17	YUMIBA	ES UNA EMPRESA CON EL OBJETIVO DE AYUDAR A LAS PERSONAS CON INTERES DE EMPRENDER EN NEGOCIOS.	JULIO SANTO MENDEZ MEJIA, BRUNILDA MARISOL MEJIA BAEZ	488106
E/2017-36002	4/10/17	YW187	IMPORTACIONES DE ROPAS Y ACCESORIOS DE DAMAS Y COSMÉTICOS.	YONGHUA YANG	487867
E/2017-36247	25/9/17	ZANDER MAX IMPORT	COMPRA Y VENTA DE PINTURA.	ELIBERTO MOLINA PANIAGUA	487286
E/2017-36337	26/9/17	ZONA GUSTATIVA	ELABORAR, IMPORTAR, COMPRAR, VENDER O EXPORTAR PRODUCTOS DEL ÁMBITO GASTRONÓMICO, ASÍ COMO, OPERACIONES AFINES	RAFAEL GUILLERMO FELICIANO SUBERO	487345



## PUBLICACION SOLICITUD SIGNOS DISTINTIVOS (MARCAS)

Esta publicación incluye todas las solicitudes recibidas del 23 de Septiembre al 9 de Octubre de 2017

(210) EXPD.	(220) SOL. FECHA	(511) C.I.	(561) MARCA	(730) SOLICITANTE	(210) EXPD.	(220) SOL. FECHA	(511) C.I.	(561) MARCA	(730) SOLICITANTE
E/2017-22058	14/9/17	1	BIOWALL (DENOMINATIVA)	AGROVETERINARIA MEXICO, AGROMEX SRL	E/2017-34851	12/9/17	5	OFTACAIN (DENOMINATIVA)	ACROMAX DOMINICANA, S. A.
E/2017-32902	28/8/17	1	CALCIMER (DENOMINATIVA)	HERVÉ, JOSEPH, MARIE LE TEXIER	E/2017-34850	12/9/17	5	OFTAIN (DENOMINATIVA)	ACROMAX DOMINICANA, S. A.
E/2017-32905	28/8/17	1	PHYSIOSTART (DENOMINATIVA)	HERVÉ, JOSEPH, MARIE LE TEXIER	E/2017-30876	11/8/17	5	ONTOLOL (DENOMINATIVA)	LABORATORIOS SUED, S.R.L.
E/2016-24340	29/8/17	1	POTAQUELI (DENOMINATIVA)	ENRIQUE CLODOVEO CASTILLO LORENZO	E/2017-26438	13/7/17	5	OXYFUME (DENOMINATIVA)	SWEDISH MATCH DOMINICANA, SAS
E/2017-22150	13/6/17	1	TEXAPON (DENOMINATIVA)	BASF SE	E/2017-28768	21/8/17	5	PANAGAN (DENOMINATIVA)	SOLUGAN, SRL
E/2017-32904	28/8/17	1	TIMASOL (DENOMINATIVA)	HERVÉ, JOSEPH, MARIE LE TEXIER	E/2017-23454	20/9/17	5	SEVENCOL (DENOMINATIVA)	SEVEN PHARMA DR SRL
E/2017-16731	5/5/17	2	GALVOX (DENOMINATIVA)	DUWEST RECUBRIMIENTOS, SOCIEDAD ANÓNIMA	E/2017-5604	29/6/17	5	SOSEGET (DENOMINATIVA)	INDUSTRIA FARMACÉUTICA DEL CARIBE, S.A.
E/2017-33412	31/8/17	3	ARJE (DENOMINATIVA)	ESTEFANY ALCANTARA ROSARIO	E/2017-23456	20/9/17	5	STATOR (DENOMINATIVA)	SEVEN PHARMA DR SRL
E/2017-5464	3/7/17	3	BIOAROMA (DENOMINATIVA)	PROLIMDES COMERCIAL, S.R.L.	E/2017-22672	13/9/17	5	STEIN RICALCITOL D (DENOMINATIVA)	LABORATORIOS STEIN, S. A.
E/2017-33719	1/9/17	3	CHEMICAL GUYS (DENOMINATIVA)	NAREL DE JESUS CASTAÑOS ACOSTA	E/2017-35150	14/9/17	5	STEIN STINIB (DENOMINATIVA)	LABORATORIOS STEIN, S. A.
E/2017-32539	24/8/17	3	HELENVITA (DENOMINATIVA)	PHARMEX S.A.	E/2017-34308	20/9/17	5	SUCRAGAST (DENOMINATIVA)	CPHARM, S.R.L.
E/2017-33928	4/9/17	3	IL SALONE MILANO (DENOMINATIVA)	ATTILIO BRAMBILLA	E/2017-17322	25/7/17	5	TADALE-36 (DENOMINATIVA)	LABORATORIOS FELTRES, S.A.
E/2017-34937	13/9/17	3	LAVAMASTER (DENOMINATIVA)	PERALTA FERNANDEZ & CO., S.R.L.	E/2017-34598	11/9/17	5	TALADATEG (DENOMINATIVA)	TECNOQUIMICAS, S.A.
E/2017-33085	29/8/17	3	METACOS (DENOMINATIVA)	DISTRIBUIDORA FAGIL, S.R.L.	E/2017-34387	8/9/17	5	TUTEUR (DENOMINATIVA)	TUTEUR S.A.C.I.F.I.A.
E/2017-32930	28/8/17	3	ONC DERMOLGY (DENOMINATIVA)	ROSE DISTRIBUCION, S.R.L.	E/2017-23453	20/9/17	5	VANCOSEV (DENOMINATIVA)	SEVEN PHARMA DR SRL
E/2017-30372	9/8/17	3	PODEROSO H Y L (DENOMINATIVA)	ALMACENES, H Y L, S.R.L., TEOFILO RICARDO JOSE LOPEZ VASQUEZ	E/2017-23440	20/9/17	5	WINMON (DENOMINATIVA)	SEVEN PHARMA DR SRL
E/2017-31988	22/8/17	3	PRODUCTOS ARINYELIX (DENOMINATIVA)	ERICKA PATRICIA SANTOS GRULLON	E/2017-33837	4/9/17	5	XENOP (DENOMINATIVA)	GENÉRICOS DEL CARIBE SRL
E/2017-28236	25/7/17	3	QUAT-TRAL (DENOMINATIVA)	INVERSIONES AUSTRAL, S.R.L.	E/2017-21813	20/9/17	5	ZOPLONE (DENOMINATIVA)	SEVEN PHARMA DR SRL
E/2017-32615	25/8/17	3	WHISKEY WAX (DENOMINATIVA)	EDWARD LEO DENNEHY III	E/2017-35246	14/9/17	7	DNG MOTORCYCLE PARTS (DENOMINATIVA)	HECTOR RAFAEL DURAN JIMENEZ
E/2017-28141	25/7/17	3	Z KIDS (DENOMINATIVA)	LABORATORIOS J.M. RODRIGUEZ, S.R.L.	E/2017-34842	12/9/17	7	STIFFPRO (DENOMINATIVA)	DAVID BENEDICTO ABREU FERNANDEZ, DEIVY DOMINGUEZ GONZALEZ
E/2017-20452	27/7/17	5	ABASTO (DENOMINATIVA)	JAIME RAFAEL PERALTA FERNANDEZ	E/2017-33693	1/9/17	9	CMPC (DENOMINATIVA)	JP SÁ COUTO, S.A.
E/2017-34309	20/9/17	5	ACMOTIL (DENOMINATIVA)	CPHARM, S.R.L.	E/2017-31448	17/8/17	9	ISHOP (DENOMINATIVA)	ELIAS BENZAQUEN MARQUES
E/2017-5626	29/6/17	5	ACORDEF (DENOMINATIVA)	INDUSTRIA FARMACÉUTICA DEL CARIBE, S.A.	E/2017-31846	5/9/17	9	ISUR (DENOMINATIVA)	YAFALT ANDRES MATEO RODRIGUEZ
E/2017-28284	26/7/17	5	ALC-LAB LIBERI (DENOMINATIVA)	CRAL PHARMACEUTICAL	E/2017-35323	15/9/17	10	DEMOTEK (DENOMINATIVA)	DEMOPHORUS HEALTHCARE
E/2017-35213	14/9/17	5	ALEJO (DENOMINATIVA)	MODELFARMA SRL	E/2017-34469	8/9/17	10	EDWARDS INTUITY ELITE (DENOMINATIVA)	EDWARDS LIFESCIENCES CORPORATION
E/2017-34323	6/9/17	5	BESVIU (DENOMINATIVA)	NOVARTIS AG	E/2017-35061	13/9/17	10	NEBZMART (DENOMINATIVA)	GLENMARK DOMINICANA, S.R.L.
E/2017-5622	29/6/17	5	CALMADIAX (DENOMINATIVA)	INDUSTRIA FARMACÉUTICA DEL CARIBE, S.A.	E/2017-30313	1/9/17	10	SUTUMED (DENOMINATIVA)	MARINA TERESA SOSA DE JIMENEZ
E/2017-35140	14/9/17	5	CARLOD (DENOMINATIVA)	LUIS ADOLFO DELGADO LACAYO	E/2017-21832	9/6/17	11	STAR SHOWER LASER MAGIC (DENOMINATIVA)	PROMETHEUS BRANDS, LLC
E/2017-30293	8/8/17	5	CHICUELO (DENOMINATIVA)	EMPRESAS MAYZEL, S.R.L.	E/2017-21831	9/6/17	11	STAR SHOWER MOTION (DENOMINATIVA)	PROMETHEUS BRANDS, LLC
E/2017-19549	5/9/17	5	CLINSAMIDA (DENOMINATIVA)	LABORATORIOS BRITANIA, S. R. L.	E/2017-21833	9/6/17	11	STAR SHOWER SLIDE SHOW (DENOMINATIVA)	PROMETHEUS BRANDS, LLC
E/2017-29057	29/8/17	5	COLONPAIN (DENOMINATIVA)	REYMAC GROUP, S.R.L.	E/2017-34470	8/9/17	14	MAJORICA (DENOMINATIVA)	MAJORICA, S.A.
E/2017-27343	29/8/17	5	CON DICLONOVA B EN POCO TIEMPO NO HAY DOLOR (LEMA COMERCIAL)	DAURY ALEXANDER NOVA MUÑOZ	E/2017-34334	6/9/17	14	ROLESUM (DENOMINATIVA)	ROLEX SA
E/2017-35627	18/9/17	5	CONDENA (DENOMINATIVA)	AGROTECNICA CENTRAL, S.R.L.	E/2017-34333	6/9/17	14	ROLESOR (DENOMINATIVA)	ROLEX SA
E/2017-925	10/1/17	5	COYDEN (DENOMINATIVA)	HUVEPHARMA EOOD	E/2017-34209	6/9/17	16	CANO UNIVERSAL (DENOMINATIVA)	CANO INDUSTRIAL, S.R.L.
E/2017-11117	30/8/17	5	CRECIKIDS-P (DENOMINATIVA)	ACCENT PHARMACEUTICALS INTERNATIONAL SRL	E/2017-34956	13/9/17	16	LA PALABRA REVELADA (DENOMINATIVA)	BERTHA EMILIA SANCHEZ FIGUEROA
E/2017-35380	15/9/17	5	CYMONA (DENOMINATIVA)	QUIMAGRO S.R.L.	E/2017-35236	14/9/17	25	ARMATEK (DENOMINATIVA)	PAOLA JOSEFINA SANCHEZ GOMEZ
E/2017-25394	5/7/17	5	DAIMETON (DENOMINATIVA)	INVEKRA, S.A.P.I. DE C.V.	E/2017-22326	13/6/17	25	EXHOTIC (DENOMINATIVA)	NEREYDA RAMONA ABREU DIAZ
E/2017-27345	19/7/17	5	DAWSY (DENOMINATIVA)	DAURY ALEXANDER NOVA MUÑOZ	E/2017-36124	22/9/17	25	KUZO (DENOMINATIVA)	ESTEBAN RODRÍGUEZ VÁSQUEZ
E/2017-35214	14/9/17	5	DECORA (DENOMINATIVA)	MODELFARMA SRL	E/2017-34443	8/9/17	28	APPLE (DENOMINATIVA)	APPLE INC.
E/2017-5616	29/6/17	5	DENOFREX (DENOMINATIVA)	INDUSTRIA FARMACÉUTICA DEL CARIBE, S.A.	E/2017-28104	22/8/17	29	EUPHRATES (DENOMINATIVA)	MUNDO DE DISTRIBUCION, S.A.
E/2017-32913	28/8/17	5	DESFAN (DENOMINATIVA)	EDILSON RAMON FERNANDEZ CARABALLO	E/2017-33391	30/8/17	29	FAUQUET (DENOMINATIVA)	SAVENCIA SA (A FRENCH SOCIÉTÉ ANONYME)
E/2017-33626	1/9/17	5	DICLONOVA B LA QUE TE QUITA EL DOLOR DE UNA VEZ (LEMA COMERCIAL)	DAURY ALEXANDER NOVA MUÑOZ	E/2017-32769	25/8/17	29	GARBANZOS VICTORINA (DENOMINATIVA)	VICTORINA AGROINDUSTRIAL, S.A.S.
E/2017-29051	29/8/17	5	DISPEFAST (DENOMINATIVA)	REYMAC GROUP, S.R.L.	E/2017-32773	25/8/17	29	LECHE DE COCO VICTORINA (DENOMINATIVA)	VICTORINA AGROINDUSTRIAL, S.A.S.
E/2017-33923	4/9/17	5	EFAL (DENOMINATIVA)	LABORATORIOS SIEGFRIED S. A. S.	E/2017-33390	30/8/17	29	ROCHEBARON (DENOMINATIVA)	SAVENCIA SA (A FRENCH SOCIÉTÉ ANONYME)
E/2017-32850	12/9/17	5	ELECOX (DENOMINATIVA)	JUAN MANUEL ACOSTA UREÑA	E/2017-33389	30/8/17	29	SAINT AGUR (DENOMINATIVA)	SAVENCIA SA (A FRENCH SOCIÉTÉ ANONYME)
E/2017-33096	29/8/17	5	EXOTRON (DENOMINATIVA)	ANTONIO DE JESUS JORGE MESSINA	E/2016-21226	23/6/16	29	SMITHFIELD (DENOMINATIVA)	ALOUETTE CHEESE USA LLC
E/2017-35645	18/9/17	5	FEEL 360 (DENOMINATIVA)	PRODUCTOS FARMACÉUTICOS, S.A. DE C.V.	E/2017-34491	8/9/17	29	TURBANA (DENOMINATIVA)	C.I. UNION DE BANANEROS DE URABA S.A. UNIBAN
E/2017-34838	12/9/17	5	FINTOX PRO ADVANCE (DENOMINATIVA)	VETERINARIA DEL NORTE, SAS	E/2017-32267	23/8/17	30	ARROZ AMBAR (DENOMINATIVA)	PRODUCTORA DE SEMILLAS DOMINICANAS, S.A. PROSEDOCA
E/2015-29336	18/9/15	5	FOSFITONE (DENOMINATIVA)	ANDLAND OVERSEAS S.A.	E/2017-32268	23/8/17	30	ARROZ ESMERALDA (DENOMINATIVA)	PRODUCTORA DE SEMILLAS DOMINICANAS, S.A. PROSEDOCA
E/2017-29054	29/8/17	5	FLATUMAC (DENOMINATIVA)	REYMAC GROUP, S.R.L.	E/2017-35465	18/9/17	30	ARROZ LA FINCA (DENOMINATIVA)	FONT GAMUNDI, S.A.
E/2017-36107	22/9/17	5	FUSTOL (DENOMINATIVA)	COMERCIAL QUÍMICA MASSO S.A.	E/2017-31938	22/8/17	30	BEBETO MARSHMALLOW (DENOMINATIVA)	MUNDO DE DISTRIBUCION, S.A.
E/2017-34720	12/9/17	5	HEPA-3 (DENOMINATIVA)	JUAN MANUEL ACOSTA UREÑA	E/2017-32759	25/8/17	30	CATCHUP VICTORINA (DENOMINATIVA)	VICTORINA AGROINDUSTRIAL, S.A.S.
E/2017-34837	12/9/17	5	HYGEN PRO COMPLET (DENOMINATIVA)	VETERINARIA DEL NORTE, SAS	E/2017-33370	30/8/17	30	CINTALETA (DENOMINATIVA)	PRODUCTOS SARITA, S.A.
E/2017-34833	12/9/17	5	HYGEN PRO LAW (DENOMINATIVA)	VETERINARIA DEL NORTE, SAS	E/2017-32749	8/9/17	30	COMELO'S BUTTER COOKIES (DENOMINATIVA)	COMERCIALIZADORA MELO, SRL
E/2017-34836	12/9/17	5	HYGEN PRO STREPT (DENOMINATIVA)	VETERINARIA DEL NORTE, SAS	E/2017-33182	29/8/17	30	DOÑA GALLINA RICOMPLETO EL DORADITO (DENOMINATIVA)	QUALA INC.
E/2017-35100	13/9/17	5	INMUNOCAL OPTIMIZER (DENOMINATIVA)	IMMUNOTEC INC.	E/2017-31530	17/8/17	30	EFCO (DENOMINATIVA)	DISTRIBUIDORA ARIMELY, S.R.L.
E/2017-33930	4/9/17	5	KIDSPRO (DENOMINATIVA)	ACCENT PHARMACEUTICALS INTERNATIONAL	E/2017-33961	4/9/17	30	FRUTY OCEAN ADVENTURE (DENOMINATIVA)	THE QUAKER OATS COMPANY
E/2017-33931	4/9/17	5	KIDSPRO A (DENOMINATIVA)	ACCENT PHARMACEUTICALS INTERNATIONAL	E/2017-24839	30/6/17	30	GWEN CHEF (DENOMINATIVA)	LA ZETA, S.R.L.
E/2017-33929	4/9/17	5	KIDSPRO FE (DENOMINATIVA)	ACCENT PHARMACEUTICALS INTERNATIONAL	E/2017-30534	10/8/17	30	HIELO LISY (DENOMINATIVA)	MAXIMO PEÑA MALDONADO
E/2017-30976	5/9/17	5	KURYPRAZOL (DENOMINATIVA)	KURY PHARMA, S.R.L.	E/2017-6633	8/5/17	30	HIELO ROSA HICIANO (DENOMINATIVA)	JOSE LUIS ROSA HICIANO
E/2017-20176	30/5/17	5	LAVAINA (DENOMINATIVA)	JUAN RADHAMES GRULLON INFANTE	E/2017-32757	25/8/17	30	PASTA DE TOMATE VICTORINA (DENOMINATIVA)	VICTORINA AGROINDUSTRIAL, S.A.S.
E/2017-35168	14/9/17	5	MAX 3 5 7 (DENOMINATIVA)	MAX INTERNATIONAL LLC	E/2017-22897	10/7/17	30	PEREIRA'S CANDY (DENOMINATIVA)	SURTIDORA SAN FRANCISCO, S.R.L.
E/2017-34872	12/9/17	5	MAYZENT (DENOMINATIVA)	NOVARTIS AG	E/2017-32776	25/8/17	30	SALSA BBQ VICTORINA (DENOMINATIVA)	VICTORINA AGROINDUSTRIAL, S.A.S.
E/2017-31242	15/8/17	5	MEDICLIC (DENOMINATIVA)	MEDICLIC, SRL, JOSE YVAN ROMAN DIAZ	E/2017-32758	25/8/17	30	SALSA CONDIMENTADA VICTORINA (DENOMINATIVA)	VICTORINA AGROINDUSTRIAL, S.A.S.
E/2017-36471	26/9/17	5	MELIBRIO (DENOMINATIVA)	ACINO PHARMA AG.	E/2017-32775	25/8/17	30	SALSA PIZZA VICTORINA (DENOMINATIVA)	VICTORINA AGROINDUSTRIAL, S.A.S.
E/2017-32566	24/8/17	5	MEZATARGA (DENOMINATIVA)	BAYER AKTIENGESSELLSCHAFT	E/2017-34339	6/9/17	30	SOUR PATCH KIDS (DENOMINATIVA)	MONDELEZ CANADA INC.
E/2017-32564	24/8/17	5	MEZOVITY (DENOMINATIVA)	BAYER AKTIENGESSELLSCHAFT	E/2017-33076	29/8/17	30	VALI (DENOMINATIVA)	ESTEBAN GUTIERREZ CRUZ
E/2017-33181	29/8/17	5	MOTRAX (DENOMINATIVA)	PHARMA DEVELOPMENT S.A.	E/2017-32771	25/8/17	30	VINAGRE VICTORINA DORADO (DENOMINATIVA)	VICTORINA AGROINDUSTRIAL, S.A.S.
E/2017-23442	20/9/17	5	MOXETERO (DENOMINATIVA)	SEVEN PHARMA DR SRL	E/2017-22895	10/7/17	30	VURAL (DENOMINATIVA)	SURTIDORA SAN FRANCISCO, S. R. L.
E/2017-35066	13/9/17	5	NANI PREDENTAL (DENOMINATIVA)	ALTER FARMACIA, S. A.					
E/2017-31219	15/8/17	5	NUGAN (DENOMINATIVA)	GERARMY MADERA					
E/2017-29680	31/8/17	5	NUTRIMOM (DENOMINATIVA)	NUTRIFARMA S A					

VIENE DE LA PÁGINA ANTERIOR

(210) EXPD.	(220) SOL. FECHA	(511) C.I.	(561) MARCA	(730) SOLICITANTE
E/2017-24838	30/6/17	30	ZETIAO (DENOMINATIVA)	LA ZETA, S.R.L.
E/2017-24691	29/6/17	31	HOME ROSES (DENOMINATIVA)	JENNIFERR SHAIRA MELENDEZ SUERO
E/2017-31525	17/8/17	31	ROSEAMOR (DENOMINATIVA)	JENNIFERR SHAIRA MELENDEZ SUERO
E/2017-34708	12/9/17	32	4MEAL (DENOMINATIVA)	KIMBERLY NOEMI LOPEZ SANTOS
E/2017-34016	5/9/17	32	AGUA CLARA DRL (DENOMINATIVA)	"CARITAS ARQUIDIOCESANA DE SANTO DOMINGO
E/2017-22802	4/9/17	32	AGUA WAVES (DENOMINATIVA)	BENJAMIN SEIS
E/2017-35097	13/9/17	32	ALOE REAL (DENOMINATIVA)	HACK LTD.
E/2017-33219	30/8/17	32	CERVEZA LA CIBAEÑA, LA CERVEZA DEL CIBAO (LEMA COMERCIAL)	DISTRIBUIDORA RAIVAN S.R.L
E/2017-29156	1/8/17	32	SAN AMBROSIO (DENOMINATIVA)	VICTOR MARCELINO ORTEGA
E/2017-29853	4/8/17	32	VITA AH (DENOMINATIVA)	CERVECERIA NACIONAL DOMINICANA, S.A.
E/2017-26304	11/9/17	33	DON RHON RESERVA DORADA (DENOMINATIVA)	VINÍCOLA DEL NORTE, S.A.
E/2017-30013	7/8/17	33	FUKMI (DENOMINATIVA)	MAURIZIO FRIGATI NICASIO
E/2017-35436	15/9/17	33	OCHOA (DENOMINATIVA)	JAVIER OCHOA MARTINEZ
E/2017-25937	10/7/17	34	ALLSTARS (DENOMINATIVA)	POTOMAC TOBACCO COMPANY LTD
E/2017-33884	4/9/17	34	DECIMA (DENOMINATIVA)	JEAN ANTONIO MORA VALDEZ / ARIEL ALBERTO ACOSTA SANCHEZ
E/2017-31215	6/9/17	34	GRANDE AMIRATUS (DENOMINATIVA)	NECTOR G. ONEIL
E/2017-30807	11/8/17	34	TRES CRUCES CIGARS (DENOMINATIVA)	JOSE AUGUSTO SERULLE GOMEZ
E/2017-18184	16/5/17	35	BLISS LIMANES SOUVENIRS (DENOMINATIVA)	LIMANES JEAN, S.R.L.
E/2017-33559	31/8/17	35	CONVERSE (DENOMINATIVA)	ALL STAR C.V.
E/2017-32418	11/9/17	36	CIRUGÍA SEGURA LA COLONIAL (DENOMINATIVA)	LA COLONIAL S.A. COMPAÑÍA DE SEGUROS
E/2017-22548	14/6/17	36	CONQUER CHILDHOOD CANCERS (DENOMINATIVA)	ST. BALDRICK'S FOUNDATION, INC.
E/2017-35455	15/9/17	36	GESTIÓN DE TENDENCIAS Y RIESGOS - GTR (DENOMINATIVA)	GRUPO DE INVERSIONES SURAMERICANA S.A.
E/2017-35326	15/9/17	36	HUMANO BUEN VIAJE (DENOMINATIVA)	ADMINISTRADORA DE RIESGOS DE SALUD PRIMERA (PRIMERA ARS), S.A. Y HUMANO SEGUROS, S.A.
E/2017-28176	25/7/17	36	MONI PAY BY CARDNET (DENOMINATIVA)	CONSORCIO DE TARJETAS DOMINICANAS, S.A.
E/2017-18947	28/8/17	36	PLAN PROTECTOR DE AHORROS Y PRESTAMOS LOS DOS PINOS (DENOMINATIVA)	AF CORREDORES & ASESORES DE SEGUROS Y FIANZAS, S.R.L.
E/2017-27735	21/7/17	36	TÍTULO DOMINICANO HIPOTECARIO (TDH) (DENOMINATIVA)	COMPAÑÍA TITULARIZADORA DOMINICANA, S. A.
E/2017-34061	5/9/17	37	PUNTA CANA LAUNDRY SERVICES (DENOMINATIVA)	INVERSIONES TRES ARROYOS, S.A.
E/2017-24146	14/9/17	39	NEW CARGO EXPRESS NCE (DENOMINATIVA)	MC MENCAM, S.R.L.
E/2017-27198	22/8/17	39	SEND LOGISTICS DR - ICALOGIC (DENOMINATIVA)	JUAN ISRAEL PEREZ SOSA
E/2017-35551	18/9/17	41	4.7 (DENOMINATIVA)	LASER CLASS ASSOCIATION INC. DBA INTERNATIONAL LASER CLASS ASSOCIATION
E/2017-4300	3/2/17	41	CARIBBEAN PEGASUS WORLD CUP INVITATIONAL (DENOMINATIVA)	JOSE IGNACIO ACERO RUIZ
E/2017-35262	14/9/17	41	DIDALABS (DENOMINATIVA)	MADISON IMPORT, S.R.L.
E/2017-32456	24/8/17	41	EL FOKE (DENOMINATIVA)	JABIEL ARFONSO MONTERO
E/2017-29909	8/9/17	41	EL PANCHO (DENOMINATIVA)	DOMINGO LOPEZ BRAZOBAN
E/2017-35642	18/9/17	41	ELMEJORCAMINO.COM (DENOMINATIVA)	LUIS DANERIS SANTANA CUSTODIO, CRUZ EMILIO SANTANA CUSTODIO
E/2017-26614	13/7/17	41	GALA NAVIDEÑA LISTIN DIARIO (DENOMINATIVA)	EDITORIA LISTIN DIARIO, S.A.
E/2017-34017	5/9/17	41	GRUPO MUSICAL PEAJE (DENOMINATIVA)	REYNALDO AQUILES PEÑA DEPRATT
E/2017-16916	8/5/17	41	JACOVINORD (DENOMINATIVA)	ANTHONY HERNANDEZ DE LA CRUZ
E/2017-32016	22/8/17	41	JANA, REGALO DE DIOS (DENOMINATIVA)	SELAN FILMS SRL
E/2017-35643	18/9/17	41	LAVOZDEAMERICA.COM (DENOMINATIVA)	LUIS DANERIS SANTANA CUSTODIO, CRUZ EMILIO SANTANA CUSTODIO
E/2017-35641	18/9/17	41	LOÚLTIMODIGITAL.COM (DENOMINATIVA)	LUIS DANERIS SANTANA CUSTODIO, CRUZ EMILIO SANTANA CUSTODIO
E/2017-26400	13/7/17	41	RUMOR DE LA NOCHE (DENOMINATIVA)	CORPORACION ESTATAL DE RADIO Y TELEVISION (CERTV)
E/2017-35548	18/9/17	41	SHEPHARD STUDIO (DENOMINATIVA)	JEREMIAS MEDINA SHEPHARD
E/2017-33130	29/8/17	41	SOBRE LA NOTICIA (DENOMINATIVA)	BELKYS CASTILLO CUEVAS
E/2017-30210	8/8/17	41	TEMASACTUALESRD.COM (DENOMINATIVA)	LUIS EMILIO REYES LEDESMA / SUGENI REYES DEGRACIA
E/2017-30967	14/8/17	41	TOMANDO EL PULSO (DENOMINATIVA)	DOMINGO ADOLFO JIMENEZ MEDINA
E/2017-31501	17/8/17	42	EDUVIAL (DENOMINATIVA)	MESSSENGER MULTIMEDIOS, SRL
E/2016-20872	22/6/16	42	SOFTSIGHT (DENOMINATIVA)	LOWELL TAREK ABBOTT VIDAL
E/2017-34293	6/9/17	43	CRUST PIZZA (DENOMINATIVA)	CARLOS ARSENIO LIRIANO BENOIT, CARLOS ARSENIO LIRIANO ROA
E/2017-18370	17/5/17	43	OHR-OPERADORA PRESIDENTIAL SUITES CABARETE (DENOMINATIVA)	OPERADORA HR, SRL
E/2017-34294	6/9/17	43	POLLO PUEBLO (DENOMINATIVA)	CARLOS ARSENIO LIRIANO BENOIT, CARLOS ARSENIO LIRIANO ROA
E/2017-35440	15/9/17	43	SENATOR HOTELS (DENOMINATIVA)	GRUPO HOTELES PLAYA SA.
E/2017-35441	15/9/17	43	SENATOR HOTELS & RESORTS (DENOMINATIVA)	GRUPO HOTELES PLAYA SA.
E/2017-33566	31/8/17	1 29	BONGARDS (DENOMINATIVA)	BONGARD'S CREAMERIES
E/2017-34328	6/9/17	1 5	BRANDT (DENOMINATIVA)	BRANDT CONSOLIDATED, INC.
E/2017-34279	6/9/17	1 5	ESTOKER (DENOMINATIVA)	WESTRADE GUATEMALA, S.A.
E/2017-31665	18/8/17	1 5	MAICLORAM (DENOMINATIVA)	MAI DOMINICANA S.R.L.
E/2017-26027	11/7/17	1 5	PROVYTA (DENOMINATIVA)	BASF SE
E/2017-35088	13/9/17	16 25 35	AZZORTI (DENOMINATIVA)	INDUSTRIAS INCA S.A.S.
E/2017-35647	18/9/17	18 24 25	PIERRE CARDIN (DENOMINATIVA)	PIERRE CARDIN

(210) EXPD.	(220) SOL. FECHA	(511) C.I.	(561) MARCA	(730) SOLICITANTE
E/2017-34783	12/9/17	2 11	RICHI (DENOMINATIVA)	CORPORACION AMADEA S.R.L. (COAMSA)
E/2017-21105	6/6/17	20 22	MC HOME ESSENTIALS (DENOMINATIVA)	MODUCLOSETS MC, S.R.L.
E/2017-33386	30/8/17	25 28	WAVE RUNNER (DENOMINATIVA)	CARLOS FEDERICO GEORGE TERRERO
E/2017-34284	6/9/17	25 35	MARCEL (DENOMINATIVA)	PEDRO JOSE PEREZ GONZALEZ
E/2017-32489	24/8/17	29 30	POPCHIPS (DENOMINATIVA)	SONORA MILLS FOODS, INC.
E/2017-18444	30/8/17	3 18 26	FENG DELUXE (DENOMINATIVA)	CHUNXIAO FENG WU
E/2017-31838	21/8/17	3 21	SONRISAS BRILLANTES FUTUROS BRILLANTES (DENOMINATIVA)	COLGATE-PALMOLIVE COMPANY
E/2017-23755	23/6/17	3 5	RPF (DENOMINATIVA)	GENOMMA LAB INTERNACIONAL, S.A.B. DE C.V.
E/2017-34650	11/9/17	35 36	AADVANTAGE (DENOMINATIVA)	AMERICAN AIRLINES, INC.
E/2017-34653	11/9/17	35 39	AADVANTAGE EXECUTIVE PLATINUM (DENOMINATIVA)	AMERICAN AIRLINES, INC.
E/2017-34652	11/9/17	35 39	AADVANTAGE GOLD (DENOMINATIVA)	AMERICAN AIRLINES, INC.
E/2017-34651	11/9/17	35 39	AADVANTAGE PLATINUM (DENOMINATIVA)	AMERICAN AIRLINES, INC.
E/2017-32971	28/8/17	36 37	TERRAFORTE (DENOMINATIVA)	LIANA TORRES SERRATE
E/2017-33697	1/9/17	36 41	DIABETES EN CONTROL (DENOMINATIVA)	HUMANO SEGUROS, S.A.
E/2017-33699	1/9/17	36 41	MISION PADRES (DENOMINATIVA)	HUMANO SEGUROS, S.A.
E/2017-34129	5/9/17	5 29	FRUBOT (DENOMINATIVA)	H.J. HEINZ COMPANY BRANDS LLC
E/2017-3477	27/11/17	5 29 30 32	LASCO (DENOMINATIVA)	LASCO MANUFACTURING LIMITED
E/2017-34299	6/9/17	5 31	BALANCIUS (DENOMINATIVA)	DSM IP ASSETS B.V.
E/2017-32981	28/8/17	5 32	EXCELEGG (DENOMINATIVA)	DSM IP ASSETS B.V.
E/2017-20882	12/9/17	5 32	K.Y.M. LABS FULLMEAL (DENOMINATIVA)	KIMBERLY NOEMI LOPEZ SANTOS
E/2017-19070	7/8/17	7 12	VITRIX (DENOMINATIVA)	ALMONTE MULTIPARTES, SRL
E/2017-34037	5/9/17	8 11	BRASSCRAFT (DENOMINATIVA)	BRASSCRAFT MANUFACTURING COMPANY
E/2017-36348	26/9/17	9 35 36 41 42	URRA (DENOMINATIVA)	CREDLI, S.R.L.

## FE DE ERRATA

Hacemos constar que en el pasado Boletín de fecha **31 de julio de 2017**, en la **Pág. 37**, salieron publicadas las solicitudes: **17/21619, 17/21620 y 17/21622** clase **16**; correspondiente a las marcas: **ECO FRIENDY Nature Soft, Soft'n Pretty y White Cloud Ultra soft**, respectivamente, con el nombre del solicitante: **Nex, S.R.L.**, debiendo ser lo correcto: **Trinidad Tissues LTD.**

CAMBIO DE TITULAR  
MARCAS DE FABRICA

(111) # REG.	(511) CL. INT	(561) MARCA DE FABRICA	(732) TITULAR
134704	1	EXPANCEL (DENOMINATIVA)	AKZO NOBEL CHEMICALS INTERNATIONAL B.V.
90425	3	BADGLEY MISCHKA (DENOMINATIVA)	BADGLEY MISCHKA, LLC.
158574	3	LAURA MERCIER (DENOMINATIVA)	SHISEIDO AMERICAS CORPORATION
225468	3	LAURA MERCIER (MIXTA)	SHISEIDO AMERICAS CORPORATION
92868	5	GASEC (DENOMINATIVA)	MEPHA GMBH
92868	5	GASEC (DENOMINATIVA)	MEPHA SCHWEIZ AG
168446	5	PLUMOFLEM (DENOMINATIVA)	LABORATORIOS SINTESIS, S.R.L.
168445	5	POWERDAZOL (DENOMINATIVA)	LABORATORIOS SINTESIS, S.R.L.
127982	9	BADGLEY MISCHKA (DENOMINATIVA)	BADGLEY MISCHKA, LLC.
137645	9	EMC (DENOMINATIVA)	DELL INC.
79330	9	EMC2 (EMC AL CUADRADO)	DELL INC.
158179	10	ARAGO (DENOMINATIVA)	LABORATORIO ARAGO S.L.
11311	12	B.F. GOODRICH (DENOMINATIVA)	COMPAGNIE GENERALE DES ETABLISSEMENTS MICHELIN
26498	12	BFGOODRICH (DENOMINATIVA)	COMPAGNIE GENERALE DES ETABLISSEMENTS MICHELIN
219157	12	ORIUUM (DENOMINATIVA)	COMPAGNIE GENERALE DES ETABLISSEMENTS MICHELIN
101208	12	RIKEN (DENOMINATIVA)	COMPAGNIE GENERALE DES ETABLISSEMENTS MICHELIN
219156	12	STRIAL (DENOMINATIVA)	COMPAGNIE GENERALE DES ETABLISSEMENTS MICHELIN
224531	12	TAURUS (MIXTA)	COMPAGNIE GENERALE DES ETABLISSEMENTS MICHELIN
218970	12	TIGAR (MIXTA)	COMPAGNIE GENERALE DES ETABLISSEMENTS MICHELIN
222296	12	UNIROYAL (DENOMINATIVA)	COMPAGNIE GENERALE DES ETABLISSEMENTS MICHELIN
89794	14	BADGLEY MISCHKA (DENOMINATIVA)	BADGLEY MISCHKA, LLC.
89732	14	BADGLEY MISCHKA (DENOMINATIVA)	BADGLEY MISCHKA, LLC.
89791	18	BADGLEY MISCHKA (DENOMINATIVA)	BADGLEY MISCHKA, LLC.
93085	25	ARMANS BASI (DENOMINATIVA)	BASI, S.A.
93066	25	ARMANS BASI (DENOMINATIVA)	BASI, S.A.
89765	25	BADGLEY MISCHKA (DENOMINATIVA)	BADGLEY MISCHKA, LLC.
89779	25	BADGLEY MISCHKA (DENOMINATIVA)	BADGLEY MISCHKA, LLC.
165714	25	OMSA (DENOMINATIVA)	GOLDEN LADY COMPANY S.P.A.
116959	29	FRENCH' S (DENOMINATIVA)	THE FRENCH'S FOOD COMPANY LLC.
119238	29	FRENCH' S (MIXTA)	THE FRENCH'S FOOD COMPANY LLC.
49181	29	FRENCH' S Y DISEÑO	THE FRENCH'S FOOD COMPANY LLC.
182495	30	CATTLEMEN'S (DENOMINATIVA)	THE FRENCH'S FOOD COMPANY LLC.
89646	30	JACK'S (DENOMINATIVA)	PANCOMMERCIAL HOLDINGS INC.
182479	30	REDHOT (DENOMINATIVA)	THE FRENCH'S FOOD COMPANY LLC.
160144	33	ARENITA (MIXTA)	PRODUCTORA DON ROBERTO, S.A. DE C.V.
160148	33	DON ROBERTO (MIXTA)	PRODUCTORA DON ROBERTO, S.A. DE C.V.
104085	29, 30	CATTLEMEN'S (DENOMINATIVA)	THE FRENCH'S FOOD COMPANY LLC.
95536	29, 30	PRESIDENT Y DISEÑO DE ETIQUETA EN COLORES	B.S.A.

**RENOVACIONES  
MARCAS DE FABRICA**

(111) REG.	(511) CL. INTL	(561) MARCA DE FABRICA	(732) TITULAR
159769	1	EXTRATRIPLÉ20 (DENOMINATIVA)	G D GENP DOMINICANA
161131	1	GENPEXTRALON (DENOMINATIVA)	G D GENP DOMINICANA
159770	1	GRANDKALI (DENOMINATIVA)	G D GENP DOMINICANA
159964	1	SUPERMACOLLO (DENOMINATIVA)	G D GENP DOMINICANA
159958	1	VITAFOLLAJE (DENOMINATIVA)	G D GENP DOMINICANA
27116	2	NASON (DENOMINATIVA)	COATINGS FOREIGN IP CO. LLC (C/O THE CORPORATION TRUST COMPANY)
91140	3	AZISTIN (DENOMINATIVA)	COLGATE PALMOLIVE COMPANY
90425	3	BADGLEY MISCHKA (DENOMINATIVA)	BADGLEY MISCHKA, LLC.
26902	3	COLGATE (DENOMINATIVA)	COLGATE PALMOLIVE COMPANY
26802	3	COLGATE INDUSTRIAL (DENOMINATIVA)	COLGATE PALMOLIVE COMPANY
163639	3	DISEÑO DE E MIRANDO HACIA LA IZQUIERDA	ZADAFO VERWALTUNGSGESELLSCHAFT MBH
93134	3	ESCALADA COLLECTION (DENOMINATIVA)	ZADAFO VERWALTUNGSGESELLSCHAFT MBH
163587	3	MS MARIA SALOME (MIXTA)	PERLA AZUL INVESTMENTS
93142	3	PRADA (DENOMINATIVA)	PRADA, S.A.
93527	3	SANOFI (DENOMINATIVA)	SANOFI
94208	3	SANOFI (DENOMINATIVA)	SANOFI
15984	4	STP (DENOMINATIVA)	THE ARMOR ALL/STP PRODUCTS COMPANY
163131	5	ABL FERTIRING (DENOMINATIVA)	LABORATORIOS ANDROMACO
161421	5	ACOTRAL (DENOMINATIVA)	LABORATORIOS PHOENIX S.A.I.C.Y.F.
160865	5	ADUSA-COMPRIMIDO (DENOMINATIVA)	ADOLFO RAMON COMPRES CONCEPCION
165991	5	AKURIT (DENOMINATIVA)	SUED FARMACEUTICA, C. POR A.
164852	5	ALMENDA (DENOMINATIVA)	SUED FARMACEUTICA, C. POR A.
165452	5	AMINOFUL (DENOMINATIVA)	SUED FARMACEUTICA, C. POR A.
165993	5	ASOMEX-CHIRAL (DENOMINATIVA)	SUED FARMACEUTICA, C. POR A.
163734	5	AZA DIRECT (DENOMINATIVA)	GOWAN COMPANY, L.L.C.
163662	5	CEREGLUC (DENOMINATIVA)	LABORATORIOS PHOENIX S.A.I.C.Y.F.
164211	5	CLOLAR (DENOMINATIVA)	GENZYME CORPORATION
161422	5	DACTEN (DENOMINATIVA)	LABORATORIOS PHOENIX S.A.I.C.Y.F.
161995	5	DOLO-NEUROCOMPLES (DENOMINATIVA)	DIST. DE PRODUCTOS FARMACEUTICOS COMPRES
165989	5	ELRIZ (DENOMINATIVA)	SUED FARMACEUTICA, C. POR A.
163328	5	EMEZOL (DENOMINATIVA)	LABORATORIOS ANDROMACO, S.A.
165315	5	EMGRAST-M (DENOMINATIVA)	SUED FARMACEUTICA, C. POR A.
94042	5	EOLVIST (DENOMINATIVA)	Bayer Intellectual Property GmbH
89593	5	EUGRON (DENOMINATIVA)	LABORATORIOS DR. COLLADO, C. POR A.
89099	5	EUPRIL (DENOMINATIVA)	LABORATORIOS DR. COLLADO, C. POR A.
165942	5	FOSEAL (DENOMINATIVA)	SUED FARMACEUTICA, C. POR A.
163665	5	FSH MASSONE (DENOMINATIVA)	INSTITUTO MASSONE S.A.
164214	5	FUMAKILLA (DENOMINATIVA)	FUMAKILLA LIMITED
92868	5	GASEC (DENOMINATIVA)	MEPHA SCHWEIZ AG
163414	5	GELFOS-GEL (DENOMINATIVA)	DISTRIBUIDORA DE PRODUCTOS FARMACEUTICOS COMPRES
159189	5	GENEPROST (DENOMINATIVA)	GEFARCA INDUSTRIAS FARMACEUTICAS, PEREZESPINOZA, C. POR A. (GEINFAPER)
161116	5	GENPMALEZILSUPER ( DENOMINATIVA )	G D GENP DOMINICANA
161197	5	GENPTHODORON600 ( DENOMINATIVA )	G D GENP DOMINICANA
160469	5	GOAL TENDER (DENOMINATIVA)	DOW AGROSCIENCES LLC
159485	5	GYNFLU (DENOMINATIVA)	LAFRANCOL DOMINICANA, S.A.
26952	5	HIALIZAN (DENOMINATIVA)	THE LATIN AMERICA TRADEMARK CORPORATION
163664	5	HMG MASSONE (DENOMINATIVA)	INSTITUTO MASSONE S.A.
163129	5	IRSAG (DENOMINATIVA)	INDUSTRIA FARMACEUTICA, S.A. (INFASA)
164807	5	KNIGHT (DENOMINATIVA)	DUWEST GUATEMALA
89594	5	LIPICOL (DENOMINATIVA)	LABORATORIOS DR. COLLADO, C. POR A.
89102	5	LOSARTEC (DENOMINATIVA)	LABORATORIOS DR. COLLADO, C. POR A.
165940	5	LUPENOX (DENOMINATIVA)	SUED FARMACEUTICA, C. POR A.
160864	5	LUTEIN-COMPRIMIDO (DENOMINATIVA)	ADOLFO RAMON COMPRES CONCEPCION
90581	5	MALAGUETOL (DENOMINATIVA)	FUNDACION PROGRESSIO
163064	5	MIBLOC (DENOMINATIVA)	LABORATORIOS ANDROMACO, S.A.
91071	5	MICROFER 10-X (DENOMINATIVA)	FERTILIZANTES QUIMICOS DOMINICANOS, S.A. (FERQUIDO)
160863	5	MIRTILO-COMPRIMIDO (DENOMINATIVA)	ADOLFO RAMON COMPRES CONCEPCION
161436	5	NAFAZAN (DENOMINATIVA)	LABORATORIOS PHOENIX S.A.I.C.Y.F.
159200	5	NEOPRATAT (DENOMINATIVA)	GEFARCA INDUSTRIAS FARMACEUTICAS, PEREZ ESPINOZA, C. POR A. (GEINFAPER)
92812	5	NOLER (DENOMINATIVA)	PANALAB, S.A.
161419	5	NORMITAL PHOENIX (DENOMINATIVA)	LABORATORIOS PHOENIX S.A.I.C.Y.F.
163651	5	OLMEC PHOENIX (DENOMINATIVA)	LABORATORIOS PHOENIX S.A.I.C.Y.F.
92813	5	OSTEONATO (DENOMINATIVA)	THE LATIN AMERICA TRADEMARK CORPORATION
26953	5	PEOBE (DENOMINATIVA)	THE LATIN AMERICA TRADEMARK CORPORATION
94535	5	PEPTICUS (DENOMINATIVA)	FARGESA, S.A.
92814	5	PERIPLUM (DENOMINATIVA)	THE LATIN AMERICA TRADEMARK CORPORATION
26950	5	PHARMAINVESTI (DENOMINATIVA)	THE LATIN AMERICA TRADEMARK CORPORATION
160015	5	PROGESAN (DENOMINATIVA)	LABORATORIOS MALLERN, S.A.
162692	5	PROPADOX (DENOMINATIVA)	FERTILIZANTES QUIMICOS DOMINICANOS, S.A.
89101	5	REMPIL (DENOMINATIVA)	LABORATORIOS DR. COLLADO, C. POR A.
94069	5	SANOFI (DENOMINATIVA)	SANOFI
243350	5	SICCINA (DENOMINATIVA)	GEFARCA INDUSTRIAS FARMACEUTICAS, PEREZESPINOZA, C. POR A. (GEINFAPER)

(111) REG.	(511) CL. INTL	(561) MARCA DE FABRICA	(732) TITULAR
162873	5	SUALER (DENOMINATIVA)	SUED FARMACEUTICA, C. POR A.
163325	5	SYMFONA (DENOMINATIVA)	LABORATORIOS ANDROMACO, S.A.
43429	5	TANAKAN (DENOMINATIVA)	IPSEN PHARMA S.A.S.
163602	5	TEXEGA (DENOMINATIVA)	BOEHRINGER INGELHEIM PHARMA GMBH & CO KG
92811	5	TIOMICOL (DENOMINATIVA)	THE LATIN AMERICA TRADEMARK CORPORATION
94533	5	TRIACEF (DENOMINATIVA)	CHEMICALS LABORATORIOS, S.A.
164176	5	VAPE (DENOMINATIVA)	FUMAKILLA LIMITED
164175	5	VAYANTIS (DENOMINATIVA)	SYNGENTA PARTICIPATIONS AG
162411	6	EXTON (MIXTA)	MERCANTIL DEL CARIBE, S.A.S.
163554	7	BENINCA (DENOMINATIVA)	AUTOMATISMI BENINCA S.P.A.
92939	7	DEISEÑO DE N	HONEYWELL INTERNATIONAL INC.
161394	7	GC (MIXTA)	HONDA MOTOR, CO. LTD
161385	7	GX (MIXTA)	HONDA MOTOR, CO. LTD
162617	7	MONOGRAM (DENOMINATIVA)	HAIER US APPLIANCE SOLUTIONS, INC.
92940	7	NOTIFIER (DENOMINATIVA)	HONEYWELL INTERNATIONAL INC.
162616	7	PROFILE (DENOMINATIVA)	HAIER US APPLIANCE SOLUTIONS, INC.
26878	7	ROMAN (DENOMINATIVA)	ROME PLOW EQUIPMENT COMPANY, LLC.
26879	7	ROME (DENOMINATIVA)	ROME PLOW EQUIPMENT COMPANY, LLC.
26880	7	ROME PLOW (DENOMINATIVA)	ROME PLOW EQUIPMENT COMPANY, LLC.
94729	8	CALVIN KLEIN (DENOMINATIVA)	CALVIN KLEIN TRADEMARK TRUST
94727	8	CK (DENOMINATIVA)	CALVIN KLEIN TRADEMARK TRUST
93039	8	TIFFANY (DENOMINATIVA)	TIFFANY AND COMPANY
94405	9	BACO (DENOMINATIVA)	EDGAR HERRMANN URICH-SASS VON HEINSBERG
127982	9	BADGLEY MISCHKA (DENOMINATIVA)	BADGLEY MISCHKA, LLC.
95015	9	CK (DENOMINATIVA)	CALVIN KLEIN TRADEMARK TRUST
164365	9	DISEÑO DE PUNTOS NEGROS QUE SIMULAN SER UNA BOTELLA	THE LINCOLN ELECTRIC COMPANY
95010	9	PRADA (EN LETRAS CARACTERISTICAS)	PRADA, S.A.
162666	9	RAYFER BATTERY (DENOMINATIVA)	AGUSTIN LUZON GONZALEZ
164199	9	STELLA MCCARTNEY (DENOMINATIVA)	STELLA MCCARTNEY LIMITED
92094	9	SYMBOL (DENOMINATIVA)	SYMBOL TECHNOLOGIES, LLC.
90605	10	LOIDENSA Y LOIDA DENTAL (DENOMINATIVA)	OTONIEL R. MORA
162417	11	AQUAVITA (MIXTA)	MERCANTIL DEL CARIBE, S.A.S.
91327	11	CASABLANCA (DENOMINATIVA)	HUNTER FAN COMPANY
164420	11	FUMAKILLA (DENOMINATIVA)	FUMAKILLA LIMITED
162657	11	MONOGRAM (DENOMINATIVA)	HAIER US APPLIANCE SOLUTIONS, INC.
162646	11	PROFILE (DENOMINATIVA)	HAIER US APPLIANCE SOLUTIONS, INC.
164369	11	VAPE (DENOMINATIVA)	FUMAKILLA LIMITED
161604	12	RIDGELINE (DENOMINATIVA)	HONDA MOTOR, CO. LTD
163832	12	SUPER T LOCK (MIXTA)	ALBERTO MARTINEZ OBADIA
454	13	S & W (DENOMINATIVA)	SMITH & WESSON CORP.
89794	14	BADGLEY MISCHKA (DENOMINATIVA)	BADGLEY MISCHKA, LLC.
89732	14	BADGLEY MISCHKA (DENOMINATIVA)	BADGLEY MISCHKA, LLC.
94675	14	CK (DENOMINATIVA)	CALVIN KLEIN TRADEMARK TRUST
94676	14	CK (DENOMINATIVA)	CALVIN KLEIN TRADEMARK TRUST
94784	14	CK (DENOMINATIVA)	CALVIN KLEIN TRADEMARK TRUST
94207	14	PALOMA PICASSO (FIRMA)	ANNE PALOMA RUIZ-PICASSO
94678	14	PRADA (DENOMINATIVA)	PRADA, S.A.
94792	14	PRADA (EN LETRAS CARACTERISTICAS)	PRADA, S.A.
164343	14	STELLA MCCARTNEY (DENOMINATIVA)	STELLA MCCARTNEY LIMITED
91253	14	TIFFANY (DENOMINATIVA)	TIFFANY AND COMPANY
161707	16	ARQHYS (DENOMINATIVA)	MANUEL LEONIDAS JIMENEZ VOLQUEZ
94379	16	BACO (DENOMINATIVA)	EDGAR HERRMANN URICH-SASS VON HEINSBERG
26594	16	BROTHER (EN LETRAS MINUSCULAS)	BROTHER INDUSTRIES, LTD.
94990	16	CALVIN KLEIN (DENOMINATIVA)	CALVIN KLEIN TRADEMARK TRUST
94989	16	CK (DENOMINATIVA)	CALVIN KLEIN TRADEMARK TRUST
92390	16	CLUB DE SUSCRIPTORES (DENOMINATIVA)	EDITORA HOY, C. POR A.
92305	16	LA ESQUINA JOVEN (DENOMINATIVA)	EDITORA HOY, C. POR A.
94979	16	PRADA (EN LETRAS CARACTERISTICAS)	PRADA, S.A.
43602	16	QUE PASA (DENOMINATIVA)	PUBLICACIONES AHORA, C. POR A.
92633	16	TIFFANY (DENOMINATIVA)	TIFFANY AND COMPANY
93329	17	POLYKIT (DENOMINATIVA)"	AKZO NOBEL COATINGS INTERNATIONAL B.V.
94566	17	HALLITE (PALABRA)	HALLITE SEALS INTERNATIONAL LIMITED
89791	18	BADGLEY MISCHKA (DENOMINATIVA)	BADGLEY MISCHKA, LLC.
94782	18	CALVIN KLEIN (DENOMINATIVA)	CALVIN KLEIN TRADEMARK TRUST
94781	18	CK (DENOMINATIVA)	CALVIN KLEIN TRADEMARK TRUST
93105	18	PRADA (DENOMINATIVA)	PRADA, S.A.
164290	18	STELLA MCCARTNEY (DENOMINATIVA)	STELLA MCCARTNEY LIMITED
94704	20	CALVIN KLEIN (DENOMINATIVA)	CALVIN KLEIN TRADEMARK TRUST
94705	20	CK (DENOMINATIVA)	CALVIN KLEIN TRADEMARK TRUST
93029	20	TIFFANY (DENOMINATIVA)	TIFFANY AND COMPANY
94721	21	CK (DENOMINATIVA)	CALVIN KLEIN TRADEMARK TRUST
91419	21	TIFFANY (DENOMINATIVA)	TIFFANY AND COMPANY
55092	25	" KNICKS (MIXTA)"	
89765	25	BADGLEY MISCHKA (DENOMINATIVA)	BADGLEY MISCHKA, LLC.
89779	25	BADGLEY MISCHKA (DENOMINATIVA)	BADGLEY MISCHKA, LLC.
94768	25	CK (DENOMINATIVA)	CALVIN KLEIN TRADEMARK TRUST
94771	25	ODLR (DENOMINATIVA)	OSCAR DE LA RENTA, LTD.
93072	25	PRADA (DENOMINATIVA)	PRADA, S.A.
93090	25	PRADA (DENOMINATIVA)	PRADA, S.A.
160208	29	GOURMAR (DENOMINATIVA)	SVALTEX LTD.
91740	29	PALMITO DE PEJIBAYE (DENOMINATIVA)	FUNDACION PROGRESSIO

## VIENE DE LA PÁGINA ANTERIOR

(111) REG.	(511) CL. INTL.	(561) MARCA DE FABRICA	(732) TITULAR
159426	29	SEA VIKING (MIXTA)	SVALTEX LTD.
88251	29	TETRA (DENOMINATIVA)	TETRA LAVAL HOLDINGS & FINANCE S.A.
89476	30	ARROZ CRISTAL-100 (DENOMINATIVA)	PRODUCTORA DE SEMILLAS DOMINICANAS, CXA (PROSEDOCA)
93774	30	TONUS (PALABRA)	SOREMARTEC S.A.
57197	30	UNA SABROSA MANERA DE COCINAR (SLOGAN)	MERCASID, S.A.
57496	31	BRAVO (DENOMINATIVA)	MERCASID, S.A.
164284	32	ACCELERADE (DENOMINATIVA)	MOTT'S LLP
93972	32	COUNTRY CLUB (DENOMINATIVA)	ROUME VIEW, S.A.
93937	32	COUNTRY CLUB (DENOMINATIVA)	ROUME VIEW, S.A.
2021	32	FIGURA DE UNA BOTELLA (MIXTA)	ATLANTIC INDUSTRIES
164308	32	MR & MRS T (DENOMINATIVA)	MOTT'S LLP
16198	33	REPRESENTACION DE UN CENTAURO (ETIQUETA)	E. REMY MARTIN & C°
95051	35	CALVIN KLEIN (DENOMINATIVA)	CALVIN KLEIN TRADEMARK TRUST
95052	35	CK (DENOMINATIVA)	CALVIN KLEIN TRADEMARK TRUST
164312	35	STELLA MCCARTNEY (DENOMINATIVA)	STELLA MCCARTNEY LIMITED
164312	35	STELLA MCCARTNEY (DENOMINATIVA)	STELLA MCCARTNEY LIMITED
93932	39	ROYAL HOLIDAY CLUB (DENOMINATIVA)	HOLIDAY CLUBS, LTD.
94039	1, 5	SCHERILAN (DENOMINATIVA)	BAYER PHARMA AKTIENGESELLSCHAFT
159407	12, 14, 18, 25, 26	SOFTAIL ( DENOMINATIVA )	H-D U.S.A., LLC
94735	16, 20, 21, 27	CK (DENOMINATIVA)	CALVIN KLEIN TRADEMARK TRUST
94744	16, 25, 26	CK (DENOMINATIVA)	CALVIN KLEIN TRADEMARK TRUST
94745	16, 25, 26	ODLR (DENOMINATIVA)	OSCAR DE LA RENTA, LTD.
94785	18, 20	CALVIN KLEIN (DENOMINATIVA)	CALVIN KLEIN TRADEMARK TRUST
94787	18, 20	CK (DENOMINATIVA)	CALVIN KLEIN TRADEMARK TRUST

(111) REG.	(511) CL. INTL.	(561) MARCA DE FABRICA	(732) TITULAR
94720	20, 21	CALVIN KLEIN (DENOMINATIVA)	CALVIN KLEIN TRADEMARK TRUST
94719	20, 21	CK (DENOMINATIVA)	CALVIN KLEIN TRADEMARK TRUST
93035	20, 21	TIFFANY (DENOMINATIVA)	TIFFANY AND COMPANY
94736	23, 24, 25, 27	CK (DENOMINATIVA)	CALVIN KLEIN TRADEMARK TRUST
95536	29, 30	PRESIDENT Y DISEÑO DE ETIQUETA EN COLORES	B.S.A.
94797	3, 21	CK (DENOMINATIVA)	CALVIN KLEIN TRADEMARK TRUST
92470	3, 21	TIFFANY (DENOMINATIVA)	TIFFANY AND COMPANY
163074	3, 9, 14, 18	D & G DOLCE & GABBANA (MIXTA)	DOLCE & GABBANA TRADEMARKS S.R.L.
163470	3, 9, 14, 18, 25	PROMOD (DENOMINATIVA)	PROMOD
162791	30, 32	HIELO Y AGUA CANADA (MIXTA)	ISIDRO ALBERTO CEDANO MARTINEZ
162783	30, 32	SOBRINO (MIXTA)	CORTES HERMANOS & CO. C.POR A
94713	6, 11, 21	CALVIN KLEIN (DENOMINATIVA)	CALVIN KLEIN TRADEMARK TRUST
94712	6, 11, 21	CK (DENOMINATIVA)	CALVIN KLEIN TRADEMARK TRUST
159419	8, 11, 20	PROTEGE (MIXTA)	JOSE LUIS CONDE SERRATA
159701	9, 11	BRIGHTLY (MIXTA)	JOSE LUIS CONDE SERRATA
163955	9, 36	COMMERZBANK (DENOMINATIVA)	COMMERZBANK A.G.

## FUSION

## MARCAS DE FABRICA

(111) REG.	(511) CL. INT.	(561) MARCA	(732) NUEVO TITULAR
93085	25	ARMANS BASI (DENOMINATIVA)	BASI, S.A.
93066	25	ARMANS BASI (DENOMINATIVA)	BASI, S.A.

## CAMBIO DE TITULAR

## NOMBRES COMERCIALES

(111) REG.	(561) NOMBRE COMERCIAL	(510) ACTIVIDAD	(732) TITULAR
174789	AGUARDA INVESTMENT COMPANY	PRESTACIÓN DE SERVICIO PROFESIONAL, ASI COMO FINANCIAMIENTO, PRESTAMOS HIPOTECARIOS, PERMUTA, COMPRA Y VENTA DE BIENES MUEBLES E INMUEBLES	A GUARDAR INVESTMENT COMPANY, S.A.S.
25493	CARTEL S.A.	REVISTA, TELEVISION, PERIODICO, RELACIONES PUBLICA.	CARTEL, S.R.L.
458119	CECOMSA	SERVICIOS D ESTUDI, CONSULTORIA, ASESORIA, DISEÑO, DESARROLLO, IMPLEMENTACION, ENTRNAMIENTO DE TODO TIPO DE PROGRAMAS DE COMPUTACION.	CECOMSA, S.R.L.
328755	COMPRAVENTA GUATAPANAL	COMPRA-VENTA Y EMPENO.	RAUL NICOLAS PEREZ MERCADO
427492	CONSTRUCTORA INTEGRAL DOMINICANA, CONSTRIDOM	REALIZAR OBRAS DE INGENIERIA CIVIL.	CONSTRUCTORA INTEGRAL DOMINICANA, S.R.L.
439677	CONSTRUCTORA PIAREMA	REALIZAR OBRAS DE INGENIERIA CIVIL.	CONSTRUCTORA PIAREMA
432415	CONSTRUCTORA TERMINACION INDUSTRIAL, TERIN	REALIZAR OBRAS DE INGENIERIA CIVIL	CONSTRUCTORA TERMINACIÓN INDUSTRIAL, S.R.L.
236582	CONVERTIDORA DE PAPEL DE LAS AMERICAS, COPAMER	MANUFACTURA DE PAPEL PARA TRANSFORMARLO EN PRODUCTOS DE PAPEL TERMINADO EN SUS DIFERENTES PRESENTACIONES Y APLICACIONES.	CONVERTIDORA DE PAPEL DE LAS AMERICAS, S.R.L (COPAMER)
286423	CTR CARIBBEAN TREASURE REALTY	ALQUILER, COMPRA, VENTA, PERMUTA, PROMOCIÓN Y CONSTRUCCIÓN DE BIENES INMOBILIARIOS, BIENES RAÍCES.	ROBERTO HERNANDEZ
238236	EMPRESAS RAYDAN	SERVICIOS DE HOTELERIA, RESTAURANTES, JUEGOS ELECTRONICOS, TOURS Y TODOS LOS SERVICIOS RELACIONADOS.	EMPRESAS RAYDAN, S.R.L.
474366	FARMACIA JAH-RAFA	VENTA DE MEDICAMENTOS.	MARIA EMILIA FERRERA HERASME
437857	FARMACIA SOFIA	VENTA DE MEDICAMENTOS Y COSMETICOS.	FARMACIA SOFIA, S.R.L.
309409	FUNDACION DOMINICANA DE DESARROLLO FDD	ASOCIACIÓN SIN FINES DE LUGRO QUE SE DEDICA A AYUDAR	FUNDACIÓN DOMINICANA DE DESARROLLO INC.
484796	FUNDACION EDUCATIVA ARCA DE BENDICION	ENTIDAD SIN FINES DE LUCROS DEDICADA A LA EDUCACION INICIAL Y GUARDERIA.	NURIS YANELIS MANZANILLO SANTOS
369095	H.M BARBER SHOP	PELUQUERIA, ACTIVIDAD RELACIONADA CON EL CORTE DE PELO PARA CABALLEROS, NIÑOS Y DAMAS.	H.M BARBER SHOP, S.R.L.
234004	IMPORTACIONES REALES	IMPORTACION, EXPORTACION, DISTRIBUCION Y VENTA DE MERCANCIAS.	IMPORTACIONES REALES, S.R.L.
227141	INVERSIONES DARONA	SERVICIOS DE BIENES RAICES EN GENERAL.	INVERSIONES DARONA, S.R.L.
244910	INVERSIONES FREE STATE	INVERSIONES INMOBILIARIAS, COMPRA, VENTA, Y FINANCIAMIENTOS	INVERSIONES FREE STATE, S.R.L.
80939	J. RTINEZ Y ASOCS.	CONSULTORIA DE DISEÑOS ARQUITECTONICOS Y CONSTRUCCION.	JAEL ANDRES GARCIA MARTINEZ
439401	JOE'S DYSFUNCTION RESTAURANT & BAR	VENTA DE COMIDA Y BEBIDA EN GENERAL.	DANIEL JEFFERSON CRUIDLEY
460717	MENOS DE 299	TIENDA POR DEPARTAMENTOS.	JOSE RUBEN SANCHEZ / PASCUAL NERY CACERES
15137	MOTOR CREDITO, S.A.	EMPRESA FINANCIERA DE VEHICULOS DE MOTOR.	MOTOR CREDITO, S.A. (BANCO DE AHORRO Y CREDITO
397370	NATURA BURSÁTIL	ASESORÍA, PROMOCIÓN DE SERVICIOS E INVERSIONES EN LA COMPRA Y VENTA DE PRODUCTOS DE CUALQUIER GENERO SIN SER LIMITATIVO EN ESPECIAL EL MERCADO DE PRODUCTOS AGROPECUARIOS	YSIDRO QUEZADA BAEZ
479482	ONIDA	COMPRA Y VENTA, EXPORTACION E IMPORTACION DE ACCESORIOS PARA VEHICULOS Y REPUESTOS DE MOTOR.	JIANRONG WU
479518	ONIDA (ROTULO)	COMPRA Y VENTA, EXPORTACION E IMPORTACION DE ACCESORIOS PARA VEHICULOS Y REPUESTOS DE MOTOR.	JIANRONG WU
483697	PAGAN REPUESTOS SAN MARTIN	VENTA DE REPUESTOS DE VEHICULOS NUEVOS Y USADOS.	YGNACIO JABIER FRIAS
435335	SMART CONDO DOMINICANA SCD	SERVICIOS DE ADMINISTRACION Y MANTENIMIENTO DE PROPIEDADES.	FRANCISCO ALBERTO SOTO MEJIA / MARLENE SAHIRA SOTO MEJIA
408036	SOLANDY RENT-A-CAR	COMPRA, VENTA Y ALQUILER DE TODO TIPO DE VEHÍCULOS DE MOTOR	EMMANUEL MONTERO BATISTA
483357	TECNOMUNDO DOMINICANO	NEGOCIO DE COMPRA DE EQUIPOS INFORMATICOS, MOBILIARIO DE OFICINA.	TECNOMUNDO DOMINICANO, E.I.R.L.
486510	TREND KITCHEN & BATHWARE (ROTULO)	INVERSIONES MEDIANTE ADQUISICION, SERVICIOS, VENTA Y ADMINISTRACION DE TODO TIPO DE BIENES MUEBLES E INMUEBLES.	DESIGN GALLERY, S.R.L.
485587	TREND KITCHEN AND BATHWARE	INVERSIONES MEDIANTE ADQUISICION, SERVICIOS, VENTA Y ADMINISTRACION DE TODO TIPO DE BIENES MUEBLES E INMUEBLES.	DESIGN GALLERY, S.R.L.
239985	UNIVERSIDAD TECNOLOGICA DE SANTIAGO, UTESA	SATISFACER Y PROMOVER EN LA COMUNIDAD LA INQUIETUD POR LA ACTUALIZACION DE SUS CONOCIMIENTOS A TRAVES DE CARRERAS PROFESIONALES.	UNIVERSIDAD TECNOLOGICA DE SANTIAGO, UTESA
103179	YAHOO! INC.	SERVICIOS DE PUBLICIDAD Y NEGOCIO SOBRE DIRECTORIO WEB Y GUIA NAVEGACIONAL	YAHOO HOLDINGS, INC.

## CAMBIO DE DIRECCION

## NOMBRES COMERCIALES

(111) # REG	(561) NOMBRE COMERCIAL	(732) TITULAR	(732) NUEVA DIRECCION
83769	BASOLER	BASOLER, S.A.	Avenida Abraham Lincoln #962, Edificio "OSIRIS", ensanche Paraiso, Santo Domingo, Distrito Nacional, Rep. Dom.
483829	INMOBILIARIA HERNAMOS MARTINEZ REYES	LUIS MANUEL MARTINEZ REYEZ / HERNANDO MARTIENZ REYEZ	Calle Cotubanama, Res. Renny I, Apto 201, Urbanización Neftali III, San Francisco de Macoris, Duarte
397370	NATURA BURSÁTIL	NATURA BASS, S.R.L.	Calle Hermanas Mirabal No. 15, El Torito, Villa Mella, Municipio Santo Domingo Norte.

**CAMBIO DE DIRECCION**

**MARCAS DE FABRICA**

(111) # REG.	(511) CLASE INTL	(561) MARCA DE FABRICA	(732) TITULAR	(732) NUEVA DIRECCION
92868	5	GASEC (DENOMINATIVA)	MEPHA SCHWEIZ AG	Kirschgartenstrasse 14, CH-4051 Basel, Suiza
92094	9	SYMBOL (DENOMINATIVA)	SYMBOL TECHNOLOGIES, LLC.	One Motorola Plaza, Holtsville, NY 11742 Estados Unidos de América.
91327	11	CASABLANCA (DENOMINATIVA)	HUNTER FAN COMPANY	7130 goodlett Farms Parkway, Site 400 Memphis, Tennessee 38106, Estados Unidos de América.
25950	12	FRANJA DIAGONAL OSCURA (ETIQUETA)	LUCAS INDUSTRIES LIMITED	United Kingdom Stratford Road Solihull, W Mids B904AX, United Kingdom
164343	14	STELLA MCCARTNEY (DENOMINATIVA)	STELLA MCCARTNEY LIMITED	3 Olaf Street, W11 4BE, Londres, Inglaterra.
164290	18	STELLA MCCARTNEY (DENOMINATIVA)	STELLA MCCARTNEY LIMITED	3 Olaf Street, W11 4BE, Londres, Inglaterra
164312	35	STELLA MCCARTNEY (DENOMINATIVA)	STELLA MCCARTNEY LIMITED	3 Olaf Street, W11 4BE, Londres, Inglaterra
164312	35	STELLA MCCARTNEY (DENOMINATIVA)	STELLA MCCARTNEY LIMITED	3 Olaf Street, W11 4BE, Londres, Inglaterra





































**RENOVACIONES**

**NOMBRES COMERCIALES**

(111) REG.	(561) NOMBRE COMERCIAL	(510) ACTIVIDAD	(732) TITULAR
81434	AGENCIA DE DETECTIVES PRIVADOS OMEGA	BRINDAR SERVICIOS EN EL AMBITO DE LA INVESTIGACION PRIVADA Y EN AREA LABORAL EMPRESARIAL Y FAMILIAR.	MARIO RAFAEL BRETON SANTANA
231963	AUTO REPUESTOS ESPINAL DE LOS SANTOS	IMPORTACIÓN Y VENTA DE REPUESTOS NUEVOS Y USADOS PARAVEHÍCULOS EN GENERAL E IMPORTACIÓN Y VENTA DE VEHÍCULOS DE MOTOR.	FREDY DE LOS SANTOS ESPINAL VARGAS / FREDDY GERMAN ESPINAL VARGAS
83769	BASOLER	CONSTRUCCION Y EDIFICACION DE UN EDIFICIO.	OSIRIS DE JESUS BAUTISTA RAMOS
17879	BICI-CENTRO	COMPRA, VENTA, EXPORTACIÓN E IMPORTACIÓN DE BICICLETA.	FRANCISCO RAFAEL VALERIO SUAREZ
2981	BRADOR CXA.	FABRICACION DE PRENDAS DE TODA CLASE.	BRADOR CXA.
236709	BUENO GUZMAN AUTO IMPORT	IMPORTACION, EXPORTACION, COMPRA Y VENTA DE VEHICULOS NUEVOS Y USADOS.	ERIKA MARIA BUENO ROSARIO / ROCKY MANUEL GUZMAN CABA
17666	CENTRO MEDICO MARIA DOLORES	SERVICIOS MEDICOS.	R5AFANEL REYES ABREU
92794	CIGARRO SANTA ANA (DENOMINATIVA)	CIGARROS.	JOSE LUIS SANTANA TAVAREZ
230458	CLINICA DOCTOR UREÑA ARIAS	SERVICIOS MEDICOS	JUAN ANTONIO UREÑA ARIAS
237974	CLUB DEPORTIVO Y CULTURAL ACCION PROGRESISTA PUEBLO NUEVO, SAN CRISTOBAL	ENTIDAD DEPORTIVA Y CULTURAL SIN FINES DE LUCRO, QUE REALIZA DIFERENTES LABORES EN LA COMUNIDAD DE PUEBLO NUEVO, SAN CRISTOBAL.	MIGUEL ANGEL FERNANDEZ CASTILLO / JUAN RICARDO MATOS DIAZ
237299	COBROS & SERVICIOS, COSERSA	OFRECER SERVICIOS DE COBROS, ASESORÍA CONTABLE Y JURÍDICA Y ADMINISTRACIÓN DE INMUEBLES	SOBROS Y SERVICIOS, S.A.
231974	COLEGIO SAN PEDRO	EDUCACIÓN INICIAL, BÁSICA Y MEDIA.	FERNANDO PEREZ HERNANDEZ
231789	CONGREGACION CRISTIANA "CRISTO VIVE"	PROMOVER, DIFUNDIR Y PREDICAR EL EVANGELIO CRISTIANO.	JULIO ANTONIO INOA GRULLON
227957	CONSTRUCTORA MAH	ACTIVIDADES DE ELECTRICIDAD Y SERVICIOS DE INGENIERIA CIVIL EN GENERAL.	RAMON DE JESUS ADAMES
233905	CONSTRUCTORA SAGIL	INVERSIONES DE CARCTER INMOBILIARIO, CONSTRUCCION, VENTA Y ADMINISTRACION DE PROPIEDADES (BIENES RAICES.)	SIMON AUGUSTO SAPEG MENDEZ
82895	E.T. HEINSEN	AGENTE NAVIERO.	JULIO HEINSEN SIMON
86115	EL LIDER DE LA PRENSA (SLOGAN)	IMPRESIÓN DE TODO TIPO DE IMPRENTA COMO; CABECILLAS, SOBRES, CAJAS, BROCHURES, TARJETAS, ETIQUETAS, FORMULARIOS, TROQUELADOS, ETC.	PUBLICACIONES ¡AHORA! C. POR A.
86118	EL LIDER DE LA PRENSA DOMINICANA (SLOGAN)	EDICIÓN DE IMPRESIÓN DE PERIÓDICOS Y REVISTAS.	PUBLICACIONES ¡AHORA! C. POR A.
86119	EL PERIODICO DE MAYOR LECTORIA (SLOGAN)	EDICIÓN DE IMPRESIÓN DE PERIÓDICOS Y REVISTAS.	PUBLICACIONES ¡AHORA! C. POR A.
86117	EL PODER DE LA INFORMACION (SLOGAN)	EDICIÓN E IMPRESIÓN DE PERIÓDICOS Y REVISTAS, DIARIOS O NO, ASÍ COMO TODA CLASE DE ACTIVIDADES RELACIONADAS DIRECTAMENTE CON ELLO.	EDITORIA HOY, C. POR A.
232577	ELECTROMUEBLES V. I. P.	COMPRA Y VENTA DE VEHICULOS DE MOTOR NUEVOS Y USADOS.	JUAN FRANCISCO LACHAPELLE ESPINAL
231433	EXPERTUS GLOBAL CONSULTING	SERVICIOS DE CONSULTORIA PARA NEGOCIOS.	MIGUEL GERMOSEN EDUARDO
87045	FANEYTE & GENAO (FAGENCA)	TRANSPORTE DE MATERIALES DE CONSTRUCCION.	FERNANDO ARTURO FANEYTE SANCHEZ
82944	FARMACIA ANDREITA	VENTA DE MEDICAMENTOS FARMACEUTICOS, REGALOS, COSMETICOS.	ANDREA S. DE HERNANDEZ
231640	FARMACIA ROBERTO	VENTA DE MEDICAMENTOS Y PRODUCTOS FARMACÉUTICOS	ROBERTO MARTE / RUTH ESTHER GERALDINO HERNANDEZ
239974	FARMACIA WELLING	COMPRA Y VENTA DE PRODUCTOS FARMACEUTICOS.	WELLING ALCIBIADES VALDEZ PEÑA
84091	FLEXITRANS	TRANSPORTE DE ENVASESE Y CONTENEDORES PARA GASES Y QUIMICOS EN GENERAL.	HARRY VIRGILIO HEISEN BROWN
241748	FRANCIS ELECTRICOS Y EQUIPOS	COMPRA Y VENTA DE MATERIALES Y EQUIPOS ELECTRICOS.	FRANCISCO ALBERTO REYES JIMENEZ
79747	FUNDACION MINISTERIO LECHE Y MIEL	ASOCIACION SIN FINES DE LUCRO PARA APOYAR A JOVENES DE ESCASOS RECURSOS.	NICANOR HENRIQUEZ NUÑEZ
239147	FUNDACION MONUMENTO VIVIENTE	LA INCORPORACION DE UNA ASOCIACION SIN FINES DE LUCRO, DEDICADA ES LA MISION QUE SE HAN IMPUESTOS SUS FUNDADORES DE AYUDAR A LOS GRUPOS MENOS FAVORECIDOS DE LA SOCIEDAD.	FUNDACION MONUMENTO VIVIENTE, INC.
238211	FUSION MULTIMEDIA	PRODUCCION, DESARROLLO, SUMINISTRO Y MANTENIMIENTO DE SOLUCIONES MULTIMEDIA EN MATERIA DE SITIOS WEB.	NELSON ANTONIO SUAREZ PAULINO / ERICK OMAR SUAREZ ROSARIO
238526	IGLESIA EVANGELICA BAUTISTA LA UNION	INSTITUCION SIN FINES DE LUCRO QUE SE DEDICARA A ADORAR A DIOS EN ESPIRITU Y VERDAD.	IGLESIA EVANGELICA BAUTISTA LA UNION
234331	IGLESIA EVANGELICA BUSCANDO LA SENDA ANTIGUA	PREDICACION DE LA PALABRA DE DIOS.	ONEIDA ALTAGRACIA PERALTA DE JESUS
79697	IMPACT LANGUAGES INTITUTE	ENSEÑANZA DE IDIOMAS.	IMPACT LANGUAGES INTITUTE
78029	IMPRESORA CABARETE	IMPRESOS EN GENERAL.	FRANCIS ERITH CALCAÑO ROJAS.
227141	INVERSIONES DARONA	SERVICIOS DE BIENES RAICES EN GENERAL.	INVERSIONES DARONA, S,R,L.
238467	INVERSIONES SINNON	ADQUISICION Y VENTA DE BIENES INMUEBLES.	INVERSIONES SINNON
241192	J.S. PARTES Y MAQUINARIAS	IMPORTACION Y COMERCIALIZACION DE TODO TIPO DE REPUESTOS PARA EQUIPOS AGRICOLAS E INDUSTRIALES.	J.S. PARTES Y MAQUINARIAS, S.A.
238359	JARDIN INFANTIL CASITA DE ANGELES	CENTRO DE CUIDADO Y ESTIMULACION, EDUCACION INICIAL Y BASICA.	IRIS ALTAGRACIA LANTIGUA
237866	KAMAEI	SIEMBRA, COSECHA, Y PRODUCCION DE LA CAÑA DE AZUCAR.	ELSIE LUISA BARINAS G DE HACHE
86351	LA INNOVACION CONTINUA (SLOGAN)	EDICIÓN E IMPRESIÓN DE PERIÓDICOS Y REVISTAS, DIARIOS O NO, ASÍ COMO TODA CLASE DE ACTIVIDADES RELACIONADAS DIRECTAMENTE CON ELLO.	EDITORIA HOY, C. POR A.
86350	LA VOZ DE TODOS (SLOGAN)	EDICIÓN DE IMPRESIÓN DE PERIÓDICOS Y REVISTAS.	PUBLICACIONES ¡AHORA! C. POR A.
237486	LABORATORIO CLINICO QUISQUEYA	SERVICIOS DE SALUD, BASADO EN EL DIAGNOSTICO CLINICO.	ILUMINADA QUISQUEYA VASQUEZ ROSARIO
238179	OPERADORA DE FRANQUICIAS POLLO REY	COMIDA CASUAL, RESTAURANTE, COMERCIALIZACIÓN DE PRODUCTOS EMPACADOS Y VENTA DE FRANQUICIAS.	COMERCIAL TAMPA, S.A.
86503	PRIMERO EN SUSCRIPCIONES (SLOGAN)	EDICIÓN E IMPRESIÓN DE PERIÓDICOS Y REVISTAS, DIARIOS O NO, ASÍ COMO TODA CLASE DE ACTIVIDADES RELACIONADAS DIRECTAMENTE CON ELLO.	EDITORIA HOY, C. POR A.
79900	PRODUCTOS PROGRESSIO	PALMITO DE PEJIBAYE, MALAGUETOL Y BAY RUM	JESUS ENRIQUEZ ARMENTEROS RIUS
238497	RADIOCLINIC	SERVICIOS DIAGNOSTICOS MEDICOS.	CECILIA BEATRIZ SIGNORINI / SOCRATES BAUTISTA MARTINEZ
241005	RAFAEL ESTRADA & CIA	INTERMEDIACION COMERCIAL Y FINANCIERA, CONSULTORIA Y/O REPRESENTACION DE EMPRESAS NACIONALES E INTERNACIONALES.	RAFAEL EDUARDO ESTRADA VILLEGAS
236420	RAMIGON	CONSTRUCTORA E INMOBILIARIA.	RAFAEL MIÑOSO GONZALEZ
226978	RANGERS PEST CONTROL	FUMIGADORA, CONTROL DE PLAGAS, COMPRA Y VENTA DE PRODUCTOS DE FUMIGACION.	ALEXANDER MARTIN MATA GOMEZ
247407	REYNOSO AUTO IMPORT	COMPRA, VENTA E IMPORTACIÓN DE VEHÍCULOS	SANDY ROBERT REYNOSO MONEGRO
18794	ROJAS SERVICIOS INDUSTRIALES	IMPORTACIÓN DE TODA CLASE DE REPUESTOS.	JARABA IMPORT, S.A.
234796	SICHOMAL	SINDICATO DE CHÓFERES HOTELEROS, MARÍTIMOS Y AEROPORTUARIO DESTINADOS A OFRECER SERVICIO DE TRANSPORTE DE PASAJEROS.	JOSE ANTONIO CRUZ CABRERA / MIGUEL ANGEL MORROBEL PEREZ
234940	SOLRAC	INVERSIONES EN ACCIONES, SERVICIOS FINANCIEROS DIVERSOS.	SOLRAC, S.A.
238138	TRANSPORTE HERMANOS SAMBOY	TRANSPORTE TERRESTRE EN GENERAL Y FOMENTO DE OPORTUNIDADES DE INVERSION EN EL PAIS	VICTOR SAMBOY FELIX
86672	UN ARTICULO DE PRIMERA NECESIDAD (SLOGAN)	EDICIÓN E IMPRESIÓN DE PERIÓDICOS Y REVISTAS, DIARIOS O NO, ASÍ COMO TODA CLASE DE ACTIVIDADES RELACIONADAS DIRECTAMENTE CON ELLO.	EDITORIA HOY, C. POR A.
239985	UNIVERSIDAD TECNOLOGICA DE SANTIAGO, UTESA	SATISFACER Y PROMOVER EN LA COMUNIDAD LA INQUIETUD POR LA ACTUALIZACION DE SUS CONOCIMIENTOS A TRAVES DE CARRERAS PROFESIONALES.	UNIVERSIDAD TECNOLOGICA DE SANTIAGO, UTESA
232988	VCABRERA MUEBLES	VENTA DE MUEBLES Y ELECTRODOMESTICOS.	CABRERA MUEBLES, C POR A.
239002	VIFA	VENTA DE UPS, INVERSORES, BATERÍAS Y REPARACIONES ELECTRÓNICA	VIFA, S.A.
227434	VIRGILIO A. THEN	COMPRA, DISTRIBUCION Y VENTA DE PRODUCTOS DERIVADOS DEL PETROLEO.	VIRGILIO ANTONIO THEN MARTE



## PUBLICACIONES DE SIGNOS DISTINTIVOS DE LOGOS, ETIQUETAS Y DISEÑOS

 <p>(540) MARCA: CIRION COSMETIC (Mixta) (511) CLASE: 3 (210) EXP. NO.: 17/34243 (730) SOLICITANTE: Juan Carlos Mercedes Benitez (220) FECHA SOLICITUD: 6 de septiembre de 2017</p>	 <p>(540) MARCA: WAVE (Mixta) (511) CLASE: 7 (210) EXP. NO.: 17/33723</p> <p>(730) SOLICITANTE: Edward Luis Aquiles Grullón Lantigua (220) FECHA SOLICITUD: 1 de septiembre de 2017</p>	 <p>(540) MARCA: air magic (Mixta) (511) CLASE: 11 (210) EXP. NO.: 17/34260</p> <p>(730) SOLICITANTE: GD Midea Air-Conditioning Equipment Co., Ltd. (220) FECHA SOLICITUD: 6 de septiembre de 2017</p>	 <p>(540) MARCA: INVERTER QUATTRO (Mixta) (511) CLASE: 11 (210) EXP. NO.: 17/34261</p> <p>(730) SOLICITANTE: GD Midea Air-Conditioning Equipment Co., Ltd. (220) FECHA SOLICITUD: 6 de septiembre de 2017</p>
 <p>(540) MARCA: Superior Deluxe By Parmerca (Mixta) (511) CLASE: 11 (210) EXP. NO.: 17/27050 (730) SOLICITANTE: Alsike Group S.R.L. (220) FECHA SOLICITUD: 18 de julio de 2017</p>	 <p>(540) MARCA: DURATURN (Mixta) (511) CLASE: 12 (210) EXP. NO.: 17/27797 (730) SOLICITANTE: Shaanxi Yanchang Petroleum Group Rubber CO. LTD. (220) FECHA SOLICITUD: 21 de julio de 2017</p>	 <p>(540) MARCA: GTS (Mixta) (511) CLASE: 12 (210) EXP. NO.: 17/27788</p> <p>(730) SOLICITANTE: Lingqiang Huang (220) FECHA SOLICITUD: 21 de julio de 2017</p>	 <p>(540) MARCA: HIGER (Mixta) (511) CLASE: 12 (210) EXP. NO.: 17/32541 (730) SOLICITANTE: Higer Bus Company Limited (220) FECHA SOLICITUD: 24 de agosto de 2017</p>
 <p>(540) MARCA: HIGER (Mixta) (511) CLASE: 12 (210) EXP. NO.: 17/32542</p> <p>(730) SOLICITANTE: Higer Bus Company Limited (220) FECHA SOLICITUD: 24 de agosto de 2017</p>	 <p>(540) MARCA: S SEAT CREATED IN BARCELONA (Mixta) (511) CLASE: 12</p> <p>(210) EXP. NO.: 17/36106 (730) SOLICITANTE: Seat, S.A. (220) FECHA SOLICITUD: 22 de septiembre de 2017</p>	 <p>(540) MARCA: HOMBRE A LA MODA (Mixta) (511) CLASE: 16</p> <p>(210) EXP. NO.: 17/26613 (730) SOLICITANTE: Editora Listín Diario, S.A. (220) FECHA SOLICITUD: 13 de julio de 2017</p>	 <p>(540) MARCA: NAR IDEAS FOR SIGN (Mixta) (511) CLASE: 17 (210) EXP. NO.: 17/30464 (730) SOLICITANTE: Shanghai Nar Industrial Corporation Limited (220) FECHA SOLICITUD: 9 de agosto de 2017</p>
 <p>(540) MARCA: (Figurativa) (511) CLASE: 18 (210) EXP. NO.: 17/35372 (730) SOLICITANTE: Proveedora Tabasara, S.A. (220) FECHA SOLICITUD: 15 de septiembre de 2017</p>	 <p>(540) MARCA: KKXIU (Mixta) (511) CLASE: 18 (210) EXP. NO.: 17/35087</p> <p>(730) SOLICITANTE: Yiwu Haojin Import &amp; Export Co., Ltd. (220) FECHA SOLICITUD: 13 de septiembre de 2017</p>	 <p>(540) MARCA: Ballet Club By Daniela Colón (Mixta) (511) CLASE: 25 (210) EXP. NO.: 17/9239 (730) SOLICITANTE: Daniela Colón (220) FECHA SOLICITUD: 26 de abril de 2017</p>	 <p>(540) MARCA: LOREN.P (Mixta) (511) CLASE: 25 (210) EXP. NO.: 17/23132</p> <p>(730) SOLICITANTE: Francisco de la Cruz (220) FECHA SOLICITUD: 1 de septiembre de 2017</p>
 <p>(540) MARCA: monkey army (Mixta) (511) CLASE: 25 (210) EXP. NO.: 17/31112 (730) SOLICITANTE: Antonio Rojas de León / Jonathan Alberto Fernández García (220) FECHA SOLICITUD: 14 de agosto de 2017</p>	 <p>(540) MARCA: TF dominoes (Mixta) (511) CLASE: 28 (210) EXP. NO.: 17/25710</p> <p>(730) SOLICITANTE: Distribuidora Lebrón, S.R.L. (220) FECHA SOLICITUD: 7 de julio de 2017</p>	 <p>(540) MARCA: SINCE 1934 ELLISON MEATS J&amp;B FAMILY OF BRANDS (Mixta) (511) CLASE: 29 (210) EXP. NO.: 17/34332 (730) SOLICITANTE: J &amp; B Wholesale Distributing, Inc. (220) FECHA SOLICITUD: 6 de septiembre de 2017</p>	 <p>(540) MARCA: (Figurativa) (511) CLASE: 30 (210) EXP. NO.: 17/34340 (730) SOLICITANTE: Mondelēz Canada Inc. (220) FECHA SOLICITUD: 6 de septiembre de 2017</p>
 <p>(540) MARCA: (Tridimensional) (511) CLASE: 32 (210) EXP. NO.: 17/34241 (730) SOLICITANTE: Tropicana Products, Inc. (220) FECHA SOLICITUD: 6 de septiembre de 2017</p>	 <p>(540) MARCA: (Tridimensional) (511) CLASE: 32 (210) EXP. NO.: 17/34242 (730) SOLICITANTE: Tropicana Products, Inc. (220) FECHA SOLICITUD: 6 de septiembre de 2017</p>	 <p>(540) MARCA: E (Mixta) (511) CLASE: 33 (210) EXP. NO.: 17/33957 (730) SOLICITANTE: Franciscan Vineyards, Inc. (220) FECHA SOLICITUD: 4 de septiembre de 2017</p>	 <p>(540) MARCA: Auto Value (Mixta) (511) CLASE: 35 (210) EXP. NO.: 17/36452 (730) SOLICITANTE: Aftermarket Auto Parts Alliance, Inc. (220) FECHA SOLICITUD: 26 de septiembre de 2017</p>
 <p>(540) MARCA: BUMPER TO BUMPER (Mixta) (511) CLASE: 35 (210) EXP. NO.: 17/36453 (730) SOLICITANTE: Aftermarket Auto Parts Alliance, Inc. (220) FECHA SOLICITUD: 26 de septiembre de 2017</p>	 <p>(540) MARCA: ino (Mixta) (511) CLASE: 35 (210) EXP. NO.: 17/34544</p> <p>(730) SOLICITANTE: Xpand, SRL (220) FECHA SOLICITUD: 11 de septiembre de 2017</p>	 <p>(540) MARCA: Eduardo Brito (Mixta) (511) CLASE: 41 (210) EXP. NO.: 17/8490</p> <p>(730) SOLICITANTE: Eduardo José Brito Feliz (220) FECHA SOLICITUD: 6 de septiembre de 2017</p>	 <p>(540) MARCA: (Figurativa) (511) CLASE: 18, 24, 25 (210) EXP. NO.: 17/35648 (730) SOLICITANTE: Pierre CARDIN (220) FECHA SOLICITUD: 18 de septiembre de 2017</p>
 <p>(540) MARCA: Pierre cardin (511) CLASE: 18, 24, 25 (210) EXP. NO.: 17/35649 (730) SOLICITANTE: Pierre CARDIN (220) FECHA SOLICITUD: 18 de septiembre de 2017</p>	 <p>(540) MARCA: (Figurativa) (511) CLASE: 25, 28, 35, 36, 38, 39, 41, 43 (210) EXP. NO.: 17/34654 (730) SOLICITANTE: American Airlines, Inc. (220) FECHA SOLICITUD: 11 de septiembre de 2017</p>	 <p>(540) MARCA: popchips (Mixta) (511) CLASE: 29, 30 (210) EXP. NO.: 17/32488</p> <p>(730) SOLICITANTE: Sonora Mills Foods, Inc. (220) FECHA SOLICITUD: 24 de agosto de 2017</p>	 <p>(540) MARCA: ea eQuivaLeNZa (Mixta) (511) CLASE: 3, 4, 35 (210) EXP. NO.: 17/14823</p> <p>(730) SOLICITANTE: Equivalenza International Group, S.L. (220) FECHA SOLICITUD: 21 de abril de 2017</p>
 <p>(540) MARCA: essity (Mixta) (511) CLASE: 3, 5, 9, 10, 16, 20, 21, 24, 35, 38, 41, 42, 44</p> <p>(210) EXP. NO.: 17/31960 (730) SOLICITANTE: SCA Hygiene Products AB (220) FECHA SOLICITUD: 22 de agosto de 2017</p>	 <p>(540) MARCA: JetSMART (Mixta) (511) CLASE: 35, 39 (210) EXP. NO.: 17/35067</p> <p>(730) SOLICITANTE: JetSmart Airlines SpA (220) FECHA SOLICITUD: 13 de septiembre de 2017</p>	 <p>(540) MARCA: FIOCCHI (Mixta) (511) CLASE: 6, 13, 18, 25 (210) EXP. NO.: 17/33185</p> <p>(730) SOLICITANTE: Giulio Fiocchi S.p.A. (220) FECHA SOLICITUD: 29 de agosto de 2017</p>	 <p>(540) MARCA: GFL (Mixta) (511) CLASE: 6, 13, 18, 25 (210) EXP. NO.: 17/32086 (730) SOLICITANTE: Giulio Fiocchi S.p.A. (220) FECHA SOLICITUD: 22 de agosto de 2017</p>



VIENE DE LA PÁGINA ANTERIOR

 <p><b>Electrolux</b></p> <p>(540) MARCA: Electrolux (Mixta) (511) CLASE: 7, 8, 9, 11, 21, 35, 37</p> <p>(210) EXP. NO.: 17/18739 (730) SOLICITANTE: AB Electrolux (220) FECHA SOLICITUD: 18 de mayo de 2017</p>	 <p><b>CASABLANCA FAN COMPANY</b></p> <p>(540) MARCA: CASABLANCA FAN COMPANY (Mixta) (511) CLASE: 9, 11</p> <p>(210) EXP. NO.: 17/34329 (730) SOLICITANTE: Hunter Fan Company (220) FECHA SOLICITUD: 6 de septiembre de 2017</p>	 <p><b>Dior</b></p> <p>(540) MARCA: Dior (Mixta) (511) CLASE: 9, 14 (210) EXP. NO.: 17/34445 (730) SOLICITANTE: Christian Dior Couture (220) FECHA SOLICITUD: 8 de septiembre de 2017</p>	 <p><b>珠江電纜 Pearl River Cable</b></p> <p>(540) MARCA: Pearl River Cable (Mixta) (511) CLASE: 9, 17 (210) EXP. NO.: 17/34488 (730) SOLICITANTE: Guangdong Zhujiang Wire and Cable CO., LTD. (220) FECHA SOLICITUD: 8 de septiembre de 2017</p>
 <p><b>PINTURAS Guayacán</b></p> <p>(540) MARCA: PINTURAS Guayacán (Mixta) (511) CLASE: 2 (210) EXP. NO.: 15/33379 (730) SOLICITANTE: Gustavo E. Castillo Dimayo / Benjamín B. Benzant Martínez / Dayana Duvergé Elsevryf / Salvador E. Ramírez Frontany (220) FECHA SOLICITUD: 26 de octubre de 2015</p>	 <p><b>CEXI-FORT</b></p> <p>(540) MARCA: CEXI-FORT (Mixta) (511) CLASE: 3 (210) EXP. NO.: 17/20688 (730) SOLICITANTE: Cecilia Díaz Vásquez (220) FECHA SOLICITUD: 27 de septiembre de 2017</p>	 <p><b>Kayra Fabrick</b></p> <p>(540) MARCA: Kayra Fabrick (Mixta) (511) CLASE: 3 (210) EXP. NO.: 17/11442 (730) SOLICITANTE: Juan Evangelista Peña Domínguez (220) FECHA SOLICITUD: 27 de marzo de 2017</p>	 <p><b>Naturalsc NEKANEL</b></p> <p>(540) MARCA: N Naturalsc NEKANEL (Mixta) (511) CLASE: 3 (210) EXP. NO.: 17/25311 (730) SOLICITANTE: Iván Alexis Polanco Batista / Aleida Marte Checo (220) FECHA SOLICITUD: 1 de septiembre de 2017</p>
 <p><b>PRODUCTOS SantoR</b></p> <p>(540) MARCA: PRODUCTOS SantoR (Mixta) (511) CLASE: 3 (210) EXP. NO.: 17/33752 (730) SOLICITANTE: Agustín Julio Santos Santana (220) FECHA SOLICITUD: 1 de septiembre de 2017</p>	 <p><b>VEGUEROS</b></p> <p>(540) MARCA: VEGUEROS (Mixta) (511) CLASE: 3 (210) EXP. NO.: 17/34388 (730) SOLICITANTE: Corporación Habanos, S.A. (220) FECHA SOLICITUD: 8 de septiembre de 2017</p>	 <p><b>Ajuste Seguro</b></p> <p>(540) MARCA: Ajuste Seguro (Mixta) (511) CLASE: 5 (210) EXP. NO.: 17/10187 (730) SOLICITANTE: SCA Hygiene Products AB (220) FECHA SOLICITUD: 20 de marzo de 2017</p>	 <p><b>Gallerapp</b></p> <p>(540) MARCA: Gallerapp (Mixta) (511) CLASE: 5 (210) EXP. NO.: 17/30557 (730) SOLICITANTE: César Alejandro Jiménez Camejo (220) FECHA SOLICITUD: 10 de agosto de 2017</p>
 <p><b>GLORIA</b></p> <p>(540) MARCA: GLORIA (Mixta) (511) CLASE: 5 (210) EXP. NO.: 17/23813 (730) SOLICITANTE: Gloria, S.A. (220) FECHA SOLICITUD: 23 de junio de 2017</p>	 <p><b>AOKLY POWER</b></p> <p>(540) MARCA: AOKLY POWER (Mixta) (511) CLASE: 9 (210) EXP. NO.: 17/34879 (730) SOLICITANTE: Lin Dong (220) FECHA SOLICITUD: 12 de septiembre de 2017</p>	 <p><b>Delightvery</b></p> <p>(540) MARCA: Delightvery (Mixta) (511) CLASE: 9 (210) EXP. NO.: 17/32808 (730) SOLICITANTE: Inversiones Alty, S.R.L. (220) FECHA SOLICITUD: 28 de agosto de 2017</p>	 <p><b>(Figurativa)</b></p> <p>(540) MARCA: (Figurativa) (511) CLASE: 12 (210) EXP. NO.: 17/34749 (730) SOLICITANTE: Almonte Multipartes, SRL (220) FECHA SOLICITUD: 12 de septiembre de 2017</p>
 <p><b>A CARDINAL</b></p> <p>(540) MARCA: A CARDINAL (Mixta) (511) CLASE: 12 (210) EXP. NO.: 17/24984 (730) SOLICITANTE: Akebono Brake Corporation (220) FECHA SOLICITUD: 30 de agosto de 2017</p>	 <p><b>AKEBONO EURO</b></p> <p>(540) MARCA: AKEBONO EURO ULTRA-PREMIUM BRAKE PADS (Mixta) (511) CLASE: 12 (210) EXP. NO.: 17/22499 (730) SOLICITANTE: Akebono Brake Corporation (220) FECHA SOLICITUD: 1 de septiembre de 2017</p>	 <p><b>SPEED FIRE</b></p> <p>(540) MARCA: SPEED FIRE (Mixta) (511) CLASE: 12 (210) EXP. NO.: 17/34067 (730) SOLICITANTE: Wei Yun (220) FECHA SOLICITUD: 5 de septiembre de 2017</p>	 <p><b>TRUENO</b></p> <p>(540) MARCA: TRUENO (Mixta) (511) CLASE: 12 (210) EXP. NO.: 17/27787 (730) SOLICITANTE: Lingqiang Huang (220) FECHA SOLICITUD: 21 de julio de 2017</p>
 <p><b>CEAFLEX</b></p> <p>(540) MARCA: CEAFLEX (Mixta) (511) CLASE: 17 (210) EXP. NO.: 17/26977 (730) SOLICITANTE: Centro de Acopio Banilejo, S.A. (CEABA) (220) FECHA SOLICITUD: 23 de agosto de 2017</p>	 <p><b>BLOCK ECOLÓGICO VICIOSO ADAMES</b></p> <p>(540) MARCA: BLOCK ECOLÓGICO VICIOSO ADAMES (Mixta) (511) CLASE: 19 (210) EXP. NO.: 17/35462 (730) SOLICITANTE: Arcadio José Cortoreal Adames (220) FECHA SOLICITUD: 15 de septiembre de 2017</p>	 <p><b>MP MAJESTIC PLASTICS</b></p> <p>(540) MARCA: MP MAJESTIC PLASTICS (Mixta) (511) CLASE: 21 (210) EXP. NO.: 17/23253 (730) SOLICITANTE: MAJESTIC PLASTICS, S.R.L. (220) FECHA SOLICITUD: 21 de junio del 2017</p>	 <p><b>Alfaquels</b></p> <p>(540) MARCA: alfaquels g (Mixta) (511) CLASE: 25 (210) EXP. NO.: 17/34223 (730) SOLICITANTE: Alfaquels Santo Guerrero de Carrión (220) FECHA SOLICITUD: 6 de septiembre de 2017</p>
 <p><b>ama SWIMWEAR BOYS</b></p> <p>(540) MARCA: ama SWIMWEAR BOYS (Mixta) (511) CLASE: 25 (210) EXP. NO.: 17/31859 (730) SOLICITANTE: Ama Store, S.R.L. (220) FECHA SOLICITUD: 21 de agosto de 2017</p>	 <p><b>JOVI'S</b></p> <p>(540) MARCA: JOVI'S (Mixta) (511) CLASE: 25 (210) EXP. NO.: 17/34985 (730) SOLICITANTE: Estevan Rodríguez Vásquez (220) FECHA SOLICITUD: 13 de septiembre de 2017</p>	 <p><b>LRX FOOTWEAR</b></p> <p>(540) MARCA: LRX (Mixta) (511) CLASE: 25 (210) EXP. NO.: 17/35334 (730) SOLICITANTE: Industrias Arrajan, S.A. (220) FECHA SOLICITUD: 15 de septiembre de 2017</p>	 <p><b>STRONG GIRL</b></p> <p>(540) MARCA: STRONG GIRL (Mixta) (511) CLASE: 25 (210) EXP. NO.: 16/15759 (730) SOLICITANTE: Candy Patricia Félix (220) FECHA SOLICITUD: 11 de mayo del 2016</p>
 <p><b>AdaWall</b></p> <p>(540) MARCA: AW Ada Wall (Mixta) (511) CLASE: 27 (210) EXP. NO.: 17/35202 (730) SOLICITANTE: Tapize, S.R.L. (220) FECHA SOLICITUD: 14 de septiembre de 2017</p>	 <p><b>959</b></p> <p>(540) MARCA: 959 (Mixta) (511) CLASE: 29 (210) EXP. NO.: 17/30249 (730) SOLICITANTE: Consorjabugo, S.L. (220) FECHA SOLICITUD: 8 de agosto de 2017</p>	 <p><b>Bakano's</b></p> <p>(540) MARCA: BaKano's (Mixta) (511) CLASE: 29 (210) EXP. NO.: 17/22650 (730) SOLICITANTE: Ramses Armando Núñez Orozco (220) FECHA SOLICITUD: 16 de junio de 2017</p>	 <p><b>GLORIA</b></p> <p>(540) MARCA: GLORIA (Mixta) (511) CLASE: 29 (210) EXP. NO.: 17/23812 (730) SOLICITANTE: Gloria, S.A. (220) FECHA SOLICITUD: 23 de junio de 2017</p>
 <p><b>MAREJUMA</b></p> <p>(540) MARCA: MAREJUMA (Mixta) (511) CLASE: 29 (210) EXP. NO.: 17/30897 (730) SOLICITANTE: Agropecuaria del Caribe Marejuma, S.R.L. / Manuel Alejandro Castro Dennis (220) FECHA SOLICITUD: 11 de agosto de 2017</p>	 <p><b>Mellatte</b></p> <p>(540) MARCA: Mellatte (Mixta) (511) CLASE: 29 (210) EXP. NO.: 17/35141 (730) SOLICITANTE: Dionicio Rafael Sánchez Vargas (220) FECHA SOLICITUD: 14 de septiembre de 2017</p>	 <p><b>QUESO COOPROLEBA</b></p> <p>(540) MARCA: QUESO COOPROLEBA (Mixta) (511) CLASE: 29 (210) EXP. NO.: 17/34092 (730) SOLICITANTE: Cooperativa de Ahorros y Créditos y Servicios Múltiples de los Productores de Leche de Bayaguana Inc. (220) FECHA SOLICITUD: 5 de septiembre de 2017</p>	 <p><b>SEA FRESH</b></p> <p>(540) MARCA: SEA FRESH THE LEGACY OF THE SEAS (Mixta) (511) CLASE: 29 (210) EXP. NO.: 17/33759 (730) SOLICITANTE: Gladys Taveras Vargas (220) FECHA SOLICITUD: 1 de septiembre de 2017</p>
 <p><b>(Tridimensional)</b></p> <p>(540) MARCA: (Tridimensional) (511) CLASE: 30 (210) EXP. NO.: 17/34411 (730) SOLICITANTE: Société Des Produits Nestlé, S.A. (220) FECHA SOLICITUD: 8 de septiembre de 2017</p>	 <p><b>Campos</b></p> <p>(540) MARCA: Campos (Mixta) (511) CLASE: 30 (210) EXP. NO.: 17/35008 (730) SOLICITANTE: Procesadora de Alimentos PRODAL (220) FECHA SOLICITUD: 13 de septiembre de 2017</p>	 <p><b>CLASE A</b></p> <p>(540) MARCA: CLASE A, La Excelencia hecha Pan (Mixta) (511) CLASE: 30 (210) EXP. NO.: 17/31873 (730) SOLICITANTE: Polívio Ramos (220) FECHA SOLICITUD: 11 de septiembre de 2017</p>	 <p><b>D' SEGUIDILLA</b></p> <p>(540) MARCA: D' SEGUIDILLA EMPANADAS (Mixta) (511) CLASE: 30 (210) EXP. NO.: 17/32956 (730) SOLICITANTE: Nidia Jiménez Santos de Rodríguez (220) FECHA SOLICITUD: 28 de agosto del 2017</p>



VIENE DE LA PÁGINA ANTERIOR

 <p>(540) MARCA: EscoBón Blue (Mixta) (511) CLASE: 30 (210) EXP. NO.: 17/34667 (730) SOLICITANTE: Paletas Mara S.A. De C.V. (220) FECHA SOLICITUD: 11 de septiembre de 2017</p>	 <p>(540) MARCA: Friska (Mixta) (511) CLASE: 30 (210) EXP. NO.: 17/23176 (730) SOLICITANTE: Alunt Dominicana, S.R.L. (220) FECHA SOLICITUD: 18 de septiembre de 2017</p>	 <p>(540) MARCA: GLORIA (Mixta) (511) CLASE: 30 (210) EXP. NO.: 17/23811 (730) SOLICITANTE: Gloria, S.A. (220) FECHA SOLICITUD: 23 de junio de 2017</p>	 <p>(540) MARCA: Granula rd (Mixta) (511) CLASE: 30 (210) EXP. NO.: 17/25456 (730) SOLICITANTE: Carolina Mariell Peralta Franco (220) FECHA SOLICITUD: 6 de julio de 2017</p>
 <p>(540) MARCA: it COCO (Mixta) (511) CLASE: 30 (210) EXP. NO.: 17/5358 (730) SOLICITANTE: Chocolates Garoto, S.A. (220) FECHA SOLICITUD: 10 de febrero de 2017</p>	 <p>(540) MARCA: LO' GARRI (Mixta) (511) CLASE: 30 (210) EXP. NO.: 17/33397 (730) SOLICITANTE: John Paul Garrido Hernández / Peter Francis Garrido Hernández (220) FECHA SOLICITUD: 30 de agosto de 2017</p>	 <p>(540) MARCA: Meneitos (Mixta) (511) CLASE: 30 (210) EXP. NO.: 17/34201 (730) SOLICITANTE: Pancommercial Holdings Inc. (220) FECHA SOLICITUD: 6 de septiembre de 2017</p>	 <p>(540) MARCA: Pale amor (Mixta) (511) CLASE: 30 (210) EXP. NO.: 17/34668 (730) SOLICITANTE: Paletas Mara S.A. De C.V. (220) FECHA SOLICITUD: 11 de septiembre de 2017</p>
 <p>(540) MARCA: GLORIA (Mixta) (511) CLASE: 31 (210) EXP. NO.: 17/23810 (730) SOLICITANTE: Gloria, S.A. (220) FECHA SOLICITUD: 23 de junio de 2017</p>	 <p>(540) MARCA: (Tridimensional) (511) CLASE: 32 (210) EXP. NO.: 17/34298 (730) SOLICITANTE: Hack Ltd. (220) FECHA SOLICITUD: 6 de septiembre de 2017</p>	 <p>(540) MARCA: AGUA YESI (Mixta) (511) CLASE: 32 (210) EXP. NO.: 17/34459 (730) SOLICITANTE: José María Medrano Sano (220) FECHA SOLICITUD: 8 de septiembre de 2017</p>	 <p>(540) MARCA: GLORIA (Mixta) (511) CLASE: 32 (210) EXP. NO.: 17/23809 (730) SOLICITANTE: Gloria, S.A. (220) FECHA SOLICITUD: 23 de junio de 2017</p>
 <p>(540) MARCA: MANZANANADA (Mixta) (511) CLASE: 32 (210) EXP. NO.: 17/34152 (730) SOLICITANTE: The Coca-Cola Company (220) FECHA SOLICITUD: 5 de septiembre de 2017</p>	 <p>(540) MARCA: AMORES LOGIA MA (Mixta) (511) CLASE: 33 (210) EXP. NO.: 17/32671 (730) SOLICITANTE: Mezcal de Amor, S.A.P.I. de C.V. (220) FECHA SOLICITUD: 25 de agosto de 2017</p>	 <p>(540) MARCA: AMORES MA (Mixta) (511) CLASE: 33 (210) EXP. NO.: 17/32673 (730) SOLICITANTE: Mezcal de Amor, S.A.P.I. de C.V. (220) FECHA SOLICITUD: 25 de agosto de 2017</p>	 <p>(540) MARCA: Don Rafael de Jesús (Mixta) (511) CLASE: 33 (210) EXP. NO.: 17/33706 (730) SOLICITANTE: Eduardo de Jesús Tremols Cruz (220) FECHA SOLICITUD: 1 de septiembre de 2017</p>
 <p>(540) MARCA: F &amp; M Mamajuana (Mixta) (511) CLASE: 33 (210) EXP. NO.: 17/22013 (730) SOLICITANTE: Felipe Carballo Palacio / Yirely Massiel EspirituSanto (220) FECHA SOLICITUD: 8 de agosto de 2017</p>	 <p>(540) MARCA: W LONDON DRY GIN &amp; tónica (Mixta) (511) CLASE: 33 (210) EXP. NO.: 17/25338 (730) SOLICITANTE: Cósmica Cia. Ltda. (220) FECHA SOLICITUD: 5 de julio de 2017</p>	 <p>(540) MARCA: Bahama Mamas (Mixta) (511) CLASE: 34 (210) EXP. NO.: 17/21013 (730) SOLICITANTE: Silvestre Antonio Núñez Marichal (220) FECHA SOLICITUD: 15 de septiembre de 2017</p>	 <p>(540) MARCA: EXCEL (Mixta) (511) CLASE: 36 (210) EXP. NO.: 17/34467 (730) SOLICITANTE: Alberto Ysmael Cruz Acosta (220) FECHA SOLICITUD: 8 de septiembre de 2017</p>
 <p>(540) MARCA: EXCEL CONSULTING (Mixta) (511) CLASE: 36 (210) EXP. NO.: 17/34468 (730) SOLICITANTE: Paragón, S.R.L. (220) FECHA SOLICITUD: 8 de septiembre de 2017</p>	 <p>(540) MARCA: EXCEL FONDOS (Mixta) (511) CLASE: 36 (210) EXP. NO.: 17/34465 (730) SOLICITANTE: Alberto Ysmael Cruz Acosta (220) FECHA SOLICITUD: 8 de septiembre de 2017</p>	 <p>(540) MARCA: EXCEL PUESTO DE BOLSA (Mixta) (511) CLASE: 36 (210) EXP. NO.: 17/34466 (730) SOLICITANTE: Alberto Ysmael Cruz Acosta (220) FECHA SOLICITUD: 8 de septiembre de 2017</p>	 <p>(540) MARCA: Sura SEGUROS, TENDENCIAS Y RIESGOS (Mixta) (511) CLASE: 36 (210) EXP. NO.: 17/35450 (730) SOLICITANTE: Grupo de Inversiones Suramericana S.A. (220) FECHA SOLICITUD: 15 de septiembre de 2017</p>
 <p>(540) MARCA: TENEDORA RESERVAS (Mixta) (511) CLASE: 36 (210) EXP. NO.: 17/35521 (730) SOLICITANTE: Tenedora Banreservas, S.A (220) FECHA SOLICITUD: 18 de septiembre de 2017</p>	 <p>(540) MARCA: decora-y-renueva (Mixta) (511) CLASE: 37 (210) EXP. NO.: 17/28420 (730) SOLICITANTE: Pedro Luis Martín Huertas (220) FECHA SOLICITUD: 26 de julio de 2017</p>	 <p>(540) MARCA: ALONZO.PRESS (Mixta) (511) CLASE: 41 (210) EXP. NO.: 17/34297 (730) SOLICITANTE: Carlos Manuel Alonzo Abreu (220) FECHA SOLICITUD: 6 de septiembre de 2017</p>	 <p>(540) MARCA: Banca REAL (Mixta) (511) CLASE: 41 (210) EXP. NO.: 17/30758 (730) SOLICITANTE: Juan Amable Guzmán Castro (220) FECHA SOLICITUD: 11 de agosto del 2017</p>
 <p>(540) MARCA: CONGRESO DE EMPRENDIMIENTO Y EDUCACION CEE (Mixta) (511) CLASE: 41 (210) EXP. NO.: 17/35626 (730) SOLICITANTE: Ha Emprender, E.I.R.L. (220) FECHA SOLICITUD: 18 de septiembre de 2017</p>	 <p>(540) MARCA: Diamante RoyC (Mixta) (511) CLASE: 41 (210) EXP. NO.: 17/30679 (730) SOLICITANTE: Edwin Emmanuel Elizabeth del Rosario (220) FECHA SOLICITUD: 10 de agosto de 2017</p>	 <p>(540) MARCA: DOMINICAN ROUTE (Mixta) (511) CLASE: 41 (210) EXP. NO.: 16/17159 (730) SOLICITANTE: Vivianne M. Isabelle Kieffer / Patricia N. Soriano de Bolta (220) FECHA SOLICITUD: 23 de mayo del 2016</p>	 <p>(540) MARCA: ECOS del Sur.net (Mixta) (511) CLASE: 41 (210) EXP. NO.: 17/27387 (730) SOLICITANTE: Flor Matos Vásquez (220) FECHA SOLICITUD: 19 de julio de 2017</p>
 <p>(540) MARCA: FUNDACIÓN EXCEL (Mixta) (511) CLASE: 41 (210) EXP. NO.: 17/34987 (730) SOLICITANTE: Alberto Ysmael Cruz Acosta (220) FECHA SOLICITUD: 13 de septiembre de 2017</p>	 <p>(540) MARCA: IMPULSA (Mixta) (511) CLASE: 41 (210) EXP. NO.: 17/30943 (730) SOLICITANTE: Steven Tapia Pérez (220) FECHA SOLICITUD: 14 de agosto de 2017</p>	 <p>(540) MARCA: PEGA 3 REAL (Mixta) (511) CLASE: 41 (210) EXP. NO.: 17/24339 (730) SOLICITANTE: Loto Real del Cibao, S. A. (220) FECHA SOLICITUD: 28 de junio de 2017</p>	 <p>(540) MARCA: UA+ Unidad de Arquitectura Avanzada (Mixta) (511) CLASE: 41 (210) EXP. NO.: 17/32803 (730) SOLICITANTE: Universidad Nacional Pedro Henríquez Ureña (220) FECHA SOLICITUD: 25 de agosto de 2017</p>
 <p>(540) MARCA: ATIEMPO (Mixta) (511) CLASE: 42 (210) EXP. NO.: 17/31466 (730) SOLICITANTE: Atiempo LTD (220) FECHA SOLICITUD: 17 de agosto de 2017</p>	 <p>(540) MARCA: SmartMaps (Mixta) (511) CLASE: 42 (210) EXP. NO.: 17/34370 (730) SOLICITANTE: GLT Corp. (220) FECHA SOLICITUD: 8 de septiembre de 2017</p>	 <p>(540) MARCA: SuperBets.com (Mixta) (511) CLASE: 42 (210) EXP. NO.: 17/34337 (730) SOLICITANTE: Esteban Sousa Freitas (220) FECHA SOLICITUD: 6 de septiembre de 2017</p>	 <p>(540) MARCA: ASIAN MARKET (Mixta) (511) CLASE: 43 (210) EXP. NO.: 17/32228 (730) SOLICITANTE: Landerhigh, S.R.L. (220) FECHA SOLICITUD: 23 de agosto de 2017</p>



VIENE DE LA PÁGINA ANTERIOR

 <p>(540) MARCA: DENSO (Mixta) (511) CLASE: 1, 4, 7, 9, 11, 12, 35, 37, 42 (210) EXP. NO.: 17/33938 (730) SOLICITANTE: Denso Corporation (220) FECHA SOLICITUD: 4 de septiembre de 2017</p>	 <p>(540) MARCA: SC Sofia Cabrera (Mixta) (511) CLASE: 18, 25 (210) EXP. NO.: 17/32831 (730) SOLICITANTE: Sofía Teofila Claribel Cabrera López (220) FECHA SOLICITUD: 28 de agosto de 2017</p>	 <p>(540) MARCA: Naturland (Mixta) (511) CLASE: 29, 30, 31 (210) EXP. NO.: 17/31104 (730) SOLICITANTE: Naturland-Verband für ökologischen Landbau e.V. (220) FECHA SOLICITUD: 14 de agosto de 2017</p>	 <p>(540) MARCA: Zambos (Mixta) (511) CLASE: 29, 30, 32 (210) EXP. NO.: 17/34140 (730) SOLICITANTE: Advanced Total Marketing System Inc. (220) FECHA SOLICITUD: 5 de septiembre de 2017</p>
 <p>(540) MARCA: NICE TECH Life food (Mixta) (511) CLASE: 29, 40 (210) EXP. NO.: 17/31542 (730) SOLICITANTE: Nice Cold Corporation, S.L. (220) FECHA SOLICITUD: 17 de agosto de 2017</p>	 <p>(540) MARCA: NABIOR ORGANIC PRODUCTS (Mixta) (511) CLASE: 3, 5 (210) EXP. NO.: 17/21027 (730) SOLICITANTE: Patricia Milagros Rodríguez Bastardo (220) FECHA SOLICITUD: 11 de septiembre de 2017</p>	 <p>(540) MARCA: Coca Cola FOR ME DESTAPA-ACUMULA-GANA (Mixta) (511) CLASE: 32, 35 (210) EXP. NO.: 17/35442 (730) SOLICITANTE: The Coca Cola Company (220) FECHA SOLICITUD: 15 de septiembre de 2017</p>	 <p>(540) MARCA: essity (Mixta) (511) CLASE: 3, 5, 9, 10, 16, 20, 21, 24, 35, 38, 41, 42, 44 (210) EXP. NO.: 17/31967 (730) SOLICITANTE: SCA Hygiene Products AB (220) FECHA SOLICITUD: 22 de agosto de 2017</p>
 <p>(540) MARCA: así Asistencia Internacional (Mixta) (511) CLASE: 36, 39, 44 (210) EXP. NO.: 17/32295 (730) SOLICITANTE: Oscar Zepeda Sotomayor / Laura María López Ibáñez Amaro (220) FECHA SOLICITUD: 23 de agosto de 2017</p>	 <p>(540) MARCA: FRUBOT HEINZ (Mixta) (511) CLASE: 5, 29 (210) EXP. NO.: 17/34127 (730) SOLICITANTE: H.J Heinz Company Brands LLC (220) FECHA SOLICITUD: 5 de septiembre de 2017</p>	 <p>(540) MARCA: LASCO (Mixta) (511) CLASE: 5, 29, 30, 32 (210) EXP. NO.: 17/3474 (730) SOLICITANTE: Lasco Manufacturing Limited (220) FECHA SOLICITUD: 27 de enero de 2017</p>	 <p>(540) MARCA: LASCO (Mixta) (511) CLASE: 5, 29, 30, 32 (210) EXP. NO.: 17/3475 (730) SOLICITANTE: Lasco Manufacturing Limited (220) FECHA SOLICITUD: 27 de enero de 2017</p>
 <p>(540) MARCA: LASCO FOOD DRINK (Mixta) (511) CLASE: 5, 29, 30, 32 (210) EXP. NO.: 17/3473 (730) SOLICITANTE: Lasco Manufacturing Limited (220) FECHA SOLICITUD: 27 de enero de 2017</p>	 <p>(540) MARCA: HAOXUN (Mixta) (511) CLASE: 7, 12 (210) EXP. NO.: 17/32708 (730) SOLICITANTE: Almonte Multipartes, SRL (220) FECHA SOLICITUD: 25 de agosto de 2017</p>	 <p>(540) MARCA: KIPO (Mixta) (511) CLASE: 7, 12 (210) EXP. NO.: 17/19076 (730) SOLICITANTE: Almonte Multipartes, SRL (220) FECHA SOLICITUD: 7 de agosto de 2017</p>	 <p>(540) MARCA: Club Claro apps (Mixta) (511) CLASE: 9, 38, 41 (210) EXP. NO.: 17/36274 (730) SOLICITANTE: Claro, S.A. (220) FECHA SOLICITUD: 25 de septiembre de 2017</p>
 <p>(540) NOMBRE COMERCIAL: (Emblema) (210) EXP. NO.: 17/35744 (730) SOLICITANTE: Eulogio Castaño Hernández (220) FECHA SOLICITUD: 19 de septiembre de 2017 (111) REGISTRO: 486922</p>	 <p>(540) NOMBRE COMERCIAL: (Emblema) (210) EXP. NO.: 17/37143 (730) SOLICITANTE: Gomezlee Marketing, S.R.L. (220) FECHA SOLICITUD: 2 de octubre del 2017 (111) REGISTRO: 487862</p>	 <p>(540) NOMBRE COMERCIAL: (Emblema) (210) EXP. NO.: 17/37336 (730) SOLICITANTE: Innobank, S.R.L. (220) FECHA SOLICITUD: 3 de octubre del 2017 (111) REGISTRO: 488011</p>	 <p>(540) NOMBRE COMERCIAL: (Rótulo) (210) EXP. NO.: 17/36427 (730) SOLICITANTE: Jhael Antonio Maldonado Amador (220) FECHA SOLICITUD: 26 de septiembre de 2017 (111) REGISTRO: 487367</p>
 <p>(540) NOMBRE COMERCIAL: (Rótulo) (210) EXP. NO.: 17/29804 (730) SOLICITANTE: Atlético Punta Cana, Fitness &amp; Gym, Sociedad SRL / Beat Fiechter (220) FECHA SOLICITUD: 4 de agosto de 2017 (111) REGISTRO: 487903</p>	 <p>(540) NOMBRE COMERCIAL: (Rótulo) (210) EXP. NO.: 17/36178 (730) SOLICITANTE: María Cristina Pérez Tamárez (220) FECHA SOLICITUD: 25 de septiembre de 2017 (111) REGISTRO: 487297</p>	 <p>(540) NOMBRE COMERCIAL: (Rótulo) (210) EXP. NO.: 17/32403 (730) SOLICITANTE: Ada Melba Beras Quezada (220) FECHA SOLICITUD: 18 de septiembre de 2017 (111) REGISTRO: 486741</p>	 <p>(540) NOMBRE COMERCIAL: (Rótulo) (210) EXP. NO.: 17/29803 (730) SOLICITANTE: Atlético Punta Cana Fitness &amp; Gym. (220) FECHA SOLICITUD: 4 de agosto de 2017 (111) REGISTRO: 487887</p>
 <p>(540) NOMBRE COMERCIAL: (Rótulo) (210) EXP. NO.: 17/35634 (730) SOLICITANTE: Lauremel García Almonte (220) FECHA SOLICITUD: 18 de septiembre de 2017 (111) REGISTRO: 486758</p>	 <p>(540) NOMBRE COMERCIAL: (Rótulo) (210) EXP. NO.: 17/34562 (730) SOLICITANTE: Freddy Buffet, S.R.L. (220) FECHA SOLICITUD: 11 de septiembre de 2017 (111) REGISTRO: 487177</p>	 <p>(540) NOMBRE COMERCIAL: (Rótulo) (210) EXP. NO.: 17/35921 (730) SOLICITANTE: Joanna Patricia Henríquez Camacho (220) FECHA SOLICITUD: 20 de septiembre de 2017 (111) REGISTRO: 487075</p>	 <p>(540) NOMBRE COMERCIAL: (Rótulo) (210) EXP. NO.: 17/35382 (730) SOLICITANTE: Nicholas Núñez Vega (220) FECHA SOLICITUD: 15 de septiembre de 2017 (111) REGISTRO: 486725</p>
 <p>(540) NOMBRE COMERCIAL: (Rótulo) (210) EXP. NO.: 17/35650 (730) SOLICITANTE: ARS Renacer, S.A (220) FECHA SOLICITUD: 18 de septiembre de 2017 (111) REGISTRO: 486790</p>	 <p>(540) NOMBRE COMERCIAL: (Rótulo) (210) EXP. NO.: 17/37463 (730) SOLICITANTE: Gladys Taveras Vargas (220) FECHA SOLICITUD: 3 de octubre de 2017 (111) REGISTRO: 488174</p>	 <p>(540) NOMBRE COMERCIAL: (Rótulo) (210) EXP. NO.: 17/35386 (730) SOLICITANTE: Gloría María Molina Gómez (220) FECHA SOLICITUD: 15 de septiembre de 2017 (111) REGISTRO: 486632</p>	 <p>(540) NOMBRE COMERCIAL: (Rótulo) (210) EXP. NO.: 17/23079 (730) SOLICITANTE: Clarisa Alexandra Martínez Veras de Melo (220) FECHA SOLICITUD: 22 de agosto de 2017 (111) REGISTRO: 486655</p>
 <p>(540) NOMBRE COMERCIAL: (Rótulo) (210) EXP. NO.: 17/35913 (730) SOLICITANTE: Isaias J. Gomez Guzman / Natividad J. Ortiz Pol / Miguel E. Damirón Pérez (220) FECHA SOLICITUD: 20 de septiembre de 2017 (111) REGISTRO: 487032</p>	 <p>(540) NOMBRE COMERCIAL: (Rótulo) (210) EXP. NO.: 17/35546 (730) SOLICITANTE: Fundación Salesiana Don Bosco (220) FECHA SOLICITUD: 18 de septiembre de 2017 (111) REGISTRO: 486897</p>	 <p>(540) NOMBRE COMERCIAL: (Rótulo) (210) EXP. NO.: 17/36954 (730) SOLICITANTE: Rafael Agustín Tejada Martínez (220) FECHA SOLICITUD: 29 de septiembre de 2017 (111) REGISTRO: 487783</p>	 <p>(540) NOMBRE COMERCIAL: (Rótulo) (210) EXP. NO.: 17/35352 (730) SOLICITANTE: Edwin Rafael Corniel Hernández (220) FECHA SOLICITUD: 15 de septiembre de 2017 (111) REGISTRO: 486584</p>
 <p>(540) NOMBRE COMERCIAL: (Rótulo) (210) EXP. NO.: 17/34462 (730) SOLICITANTE: Alberto Ysmael Cruz Acosta (220) FECHA SOLICITUD: 8 de septiembre de 2017 (111) REGISTRO: 487037</p>	 <p>(540) NOMBRE COMERCIAL: (Rótulo) (210) EXP. NO.: 17/34460 (730) SOLICITANTE: Alberto Ysmael Cruz Acosta (220) FECHA SOLICITUD: 8 de septiembre de 2017 (111) REGISTRO: 487067</p>	 <p>(540) NOMBRE COMERCIAL: (Rótulo) (210) EXP. NO.: 17/33912 (730) SOLICITANTE: Samuel A. Peña Salvador / Alicia C. Gutierrez De La Cruz (220) FECHA SOLICITUD: 4 de septiembre de 2017 (111) REGISTRO: 486640</p>	 <p>(540) NOMBRE COMERCIAL: (Rótulo) (210) EXP. NO.: 17/29734 (730) SOLICITANTE: Fundación Desarrollo y Tecnología de Santiago FUNDESATESAN / Silvio A. Duran Rodríguez (220) FECHA SOLICITUD: 26 de septiembre de 2017 (111) REGISTRO: 487417</p>



VIENE DE LA PÁGINA ANTERIOR

 <p>(540) NOMBRE COMERCIAL: (Rótulo) (210) EXP. NO.: 17/36223 (730) SOLICITANTE: Alexandra Martínez Valerio (220) FECHA SOLICITUD: 25 de septiembre de 2017 (111) REGISTRO: 487277</p>	 <p>(540) NOMBRE COMERCIAL: (Rótulo) (210) EXP. NO.: 17/37442 (730) SOLICITANTE: Eduardo Luis García Risk (220) FECHA SOLICITUD: 3 de octubre de 2017 (111) REGISTRO: 488089</p>	 <p>(540) NOMBRE COMERCIAL: (Rótulo) (210) EXP. NO.: 17/35902 (730) SOLICITANTE: GDA Senderistas Inc. (220) FECHA SOLICITUD: 20 de septiembre de 2017 (111) REGISTRO: 487043</p>	 <p>(540) NOMBRE COMERCIAL: (Rótulo) (210) EXP. NO.: 17/37150 (730) SOLICITANTE: Gomezlee Marketing, S.R.L. (220) FECHA SOLICITUD: 2 de octubre de 2017 (111) REGISTRO: 487836</p>
 <p>(540) NOMBRE COMERCIAL: (Rótulo) (210) EXP. NO.: 17/34483 (730) SOLICITANTE: Héctor Amado Guerrero de Los Santos / Mabel Gil Guilamo (220) FECHA SOLICITUD: 8 de septiembre de 2017 (111) REGISTRO: 487209</p>	 <p>(540) NOMBRE COMERCIAL: (Rótulo) (210) EXP. NO.: 17/36039 (730) SOLICITANTE: Informática Actualizada, S.R.L. (220) FECHA SOLICITUD: 22 de septiembre de 2017 (111) REGISTRO: 487239</p>	 <p>(540) NOMBRE COMERCIAL: (Rótulo) (210) EXP. NO.: 17/36771 (730) SOLICITANTE: Ingeniería &amp; Constructora Cabral (ICASA) (220) FECHA SOLICITUD: 28 de septiembre de 2017 (111) REGISTRO: 487577</p>	 <p>(540) NOMBRE COMERCIAL: (Rótulo) (210) EXP. NO.: 17/35524 (730) SOLICITANTE: Servicios de Ingeniería y Asesoría en Mediciones Eléctricas, SIAMEEL, S.R.L. (220) FECHA SOLICITUD: 18 de septiembre de 2017 (111) REGISTRO: 486651</p>
 <p>(540) NOMBRE COMERCIAL: (Rótulo) (210) EXP. NO.: 17/36568 (730) SOLICITANTE: Danilda Asunción Polanco Jiménez (220) FECHA SOLICITUD: 27 de septiembre de 2017 (111) REGISTRO: 487576</p>	 <p>(540) NOMBRE COMERCIAL: (Rótulo) (210) EXP. NO.: 17/33690 (730) SOLICITANTE: Yezmin Alexandra Serulle Tavarez de Rivera (220) FECHA SOLICITUD: 1 de septiembre de 2017 (111) REGISTRO: 487122</p>	 <p>(540) NOMBRE COMERCIAL: (Rótulo) (210) EXP. NO.: 17/36828 (730) SOLICITANTE: Marine Express Dominicana, S.R.L. (220) FECHA SOLICITUD: 28 de septiembre de 2017 (111) REGISTRO: 487628</p>	 <p>(540) NOMBRE COMERCIAL: (Rótulo) (210) EXP. NO.: 17/33870 (730) SOLICITANTE: Ana Elvira Mera Romero (220) FECHA SOLICITUD: 4 de septiembre de 2017 (111) REGISTRO: 486750</p>
 <p>(540) NOMBRE COMERCIAL: (Rótulo) (210) EXP. NO.: 17/19444 (730) SOLICITANTE: Gestol Corp, S.R.L. (220) FECHA SOLICITUD: 2 de octubre de 2017 (111) REGISTRO: 487904</p>	 <p>(540) NOMBRE COMERCIAL: (Rótulo) (210) EXP. NO.: 17/37061 (730) SOLICITANTE: Fergie C. Rodríguez V. / Isaias Jiménez (220) FECHA SOLICITUD: 29 de septiembre de 2017 (111) REGISTRO: 487745</p>	 <p>(540) NOMBRE COMERCIAL: (Rótulo) (210) EXP. NO.: 17/37615 (730) SOLICITANTE: Deidyn Oletty Brador de la Cruz. (220) FECHA SOLICITUD: 4 de octubre de 2017 (111) REGISTRO: 487970</p>	 <p>(540) NOMBRE COMERCIAL: (Rótulo) (210) EXP. NO.: 17/36876 (730) SOLICITANTE: Netshares, S.A.S. (220) FECHA SOLICITUD: 29 de septiembre de 2017 (111) REGISTRO: 487756</p>
 <p>(540) NOMBRE COMERCIAL: (Rótulo) (210) EXP. NO.: 17/36172 (730) SOLICITANTE: Eduard Leandro Moya de la Cruz (220) FECHA SOLICITUD: 25 de septiembre de 2017 (111) REGISTRO: 487408</p>	 <p>(540) NOMBRE COMERCIAL: (Rótulo) (210) EXP. NO.: 17/33744 (730) SOLICITANTE: Jhony Alberto Ortiz Santana (220) FECHA SOLICITUD: 1 de septiembre de 2017 (111) REGISTRO: 486480</p>	 <p>(540) NOMBRE COMERCIAL: (Rótulo) (210) EXP. NO.: 17/33915 (730) SOLICITANTE: Palmas del Choco, SRL. (220) FECHA SOLICITUD: 15 de septiembre de 2017 (111) REGISTRO: 487021</p>	 <p>(540) NOMBRE COMERCIAL: (Rótulo) (210) EXP. NO.: 17/37200 (730) SOLICITANTE: Amaris Mercedes González Fernández (220) FECHA SOLICITUD: 2 de octubre de 2017 (111) REGISTRO: 487694</p>
 <p>(540) NOMBRE COMERCIAL: (Rótulo) (210) EXP. NO.: 17/37224 (730) SOLICITANTE: Precise Chemipharma PVT. Ltd. (220) FECHA SOLICITUD: 2 de octubre de 2017 (111) REGISTRO: 487985</p>	 <p>(540) NOMBRE COMERCIAL: (Rótulo) (210) EXP. NO.: 17/33614 (730) SOLICITANTE: Yuliang Weng (220) FECHA SOLICITUD: 1 de septiembre de 2017 (111) REGISTRO: 488179</p>	 <p>(540) NOMBRE COMERCIAL: (Rótulo) (210) EXP. NO.: 17/36131 (730) SOLICITANTE: Celeste Aurora Landestoy Ramírez (220) FECHA SOLICITUD: 22 de septiembre de 2017 (111) REGISTRO: 487112</p>	 <p>(540) NOMBRE COMERCIAL: (Rótulo) (210) EXP. NO.: 17/33448 (730) SOLICITANTE: Consortio Remix, S.A. (220) FECHA SOLICITUD: 19 de septiembre de 2017 (111) REGISTRO: 486992</p>
 <p>(540) NOMBRE COMERCIAL: (Rótulo) (210) EXP. NO.: 17/35675 (730) SOLICITANTE: Jaime J. de los Santos G. / Madelin Arias M. (220) FECHA SOLICITUD: 19 de septiembre de 2017 (111) REGISTRO: 486836</p>	 <p>(540) NOMBRE COMERCIAL: (Rótulo) (210) EXP. NO.: 17/36798 (730) SOLICITANTE: Laboratorio Reveex Dominicana, S.R.L. (220) FECHA SOLICITUD: 28 de septiembre de 2017 (111) REGISTRO: 487587</p>	 <p>(540) NOMBRE COMERCIAL: (Rótulo) (210) EXP. NO.: 17/35870 (730) SOLICITANTE: Rafael Elías Mejía Paniagua (220) FECHA SOLICITUD: 20 de septiembre de 2017 (111) REGISTRO: 487027</p>	 <p>(540) NOMBRE COMERCIAL: (Rótulo) (210) EXP. NO.: 6/72158 (730) SOLICITANTE: Juan Ramón Ogando Rosario (220) FECHA SOLICITUD: 21 de septiembre de 2006 (111) REGISTRO: 216013</p>
 <p>(540) NOMBRE COMERCIAL: (Rótulo) (210) EXP. NO.: 17/36679 (730) SOLICITANTE: Andrea Vasta G. / Emilio Marangon R. (220) FECHA SOLICITUD: 28 de septiembre de 2017 (111) REGISTRO: 487598</p>	 <p>(540) NOMBRE COMERCIAL: (Rótulo) (210) EXP. NO.: 17/37323 (730) SOLICITANTE: Royal Educational Technologies, S.R.L. (220) FECHA SOLICITUD: 3 de octubre de 2017 (111) REGISTRO: 488178</p>	 <p>(540) NOMBRE COMERCIAL: (Rótulo) (210) EXP. NO.: 17/35363 (730) SOLICITANTE: Tadix Dominicana, S.R.L. (220) FECHA SOLICITUD: 15 de septiembre de 2017 (111) REGISTRO: 486722</p>	 <p>(540) NOMBRE COMERCIAL: (Rótulo) (210) EXP. NO.: 17/33963 (730) SOLICITANTE: Pedro José Taveras Sánchez (220) FECHA SOLICITUD: 4 de septiembre de 2017 (111) REGISTRO: 486557</p>
 <p>(540) NOMBRE COMERCIAL: (Rótulo) (210) EXP. NO.: 17/36086 (730) SOLICITANTE: Universidad Central del Este (UCE) (220) FECHA SOLICITUD: 22 de septiembre de 2017 (111) REGISTRO: 487106</p>	 <p>(540) NOMBRE COMERCIAL: (Rótulo) (210) EXP. NO.: 17/32908 (730) SOLICITANTE: Vitaldom SRL / Bismark E. Núñez P. (220) FECHA SOLICITUD: 28 de agosto de 2017 (111) REGISTRO: 486623</p>	 <p>(540) NOMBRE COMERCIAL: (Rótulo) (210) EXP. NO.: 17/19438 (730) SOLICITANTE: Origami, SRL. (220) FECHA SOLICITUD: 24 de mayo de 2017 (111) REGISTRO: 487873</p>	 <p>(540) NOMBRE COMERCIAL: (Rótulo) (210) EXP. NO.: 17/37607 (730) SOLICITANTE: Evelyn Adriana García Rodríguez (220) FECHA SOLICITUD: 4 de octubre de 2017 (111) REGISTRO: 488102</p>
 <p>(540) NOMBRE COMERCIAL: (Rótulo) (210) EXP. NO.: 17/36413 (730) SOLICITANTE: Brian Rafael Gómez Nolasco (220) FECHA SOLICITUD: 3 de octubre de 2017 (111) REGISTRO: 488131</p>	 <p>Cualquier sugerencia o reclamos dirigirse a publicaciones ONAPI m.seijas@onapi.gob.do</p>		 <p>(540) NOMBRE COMERCIAL: (Rótulo) (210) EXP. NO.: 17/36544 (730) SOLICITANTE: Carlos Rafael Alegría Jiménez (220) FECHA SOLICITUD: 27 de septiembre de 2017 (111) REGISTRO: 487480</p>