



De la calidad a la excelencia

Año 22 • Volumen 561
Abril 2024

MINISTERIO DE INDUSTRIA, COMERCIO Y MIPYMES

Ley No. 20-00 del 8 de mayo del 2000

www.onapi.gob.do

El Nacional
Lunes 15 de Abril de 2024

ONAPI realiza panel acerca de Tradición e Innovación en las Marcas Locales de San Francisco de Macorís

La Oficina Nacional de la Propiedad Industrial (ONAPI), realizó un panel sobre Tradición e Innovación en las Marcas Locales del municipio San Francisco de Macorís, con el propósito de impulsar a las nuevas ideas y tecnologías para contribuir al fortalecimiento económico, impartido por expertos empresarios.

Se trata de un evento por el cual la ONAPI proporciona orientaciones prácticas a los empresarios además, fomenta un ambiente de colaboración y formación.

Además, el Asesor de la Dirección General de la ONAPI, Juan Toribio, en representación del Director General de la entidad, Salvador Ramos, manifestó que las universidades, los



empresarios y la región nordeste, tienen un aliado permanente para impulsar las iniciativas de innovación para el progreso y desarrollo del país.

Por lo tanto, los panelistas que participaron en el evento fueron: Abel Fernández, del Grupo Conacado; Enrique González, de la empresa Agua María y la Directora de Relaciones Públicas de la Universidad Nordestana, Maridalia Lora.

El panel se llevó a cabo en la Universidad Católica Nordestana del municipio San Francisco de Macorís, además se dieron cita funcionarios de la entidad.

También, la encargada del Centro de Apoyo a la Tecnología e Innovación (CATI), Narcis Tejada, expresó que la entidad hace este tipo de encuentro no para darle visibilidad a las empresas o emprendimiento, sino para explicar y detallar el nexo que existe entre una empresa prospera y posicionada y un Derecho de Propiedad Industrial.

Asimismo, los panelistas desarrollaron temas tales como: Derechos de la Propiedad Industrial, Marcas Comerciales, Protección de ideas e innovación de productos o servicios inspirados en las tradiciones dominicanas, con el fin de pertenecer al mercado laboral con éxito y así contribuir al desarrollo económico del país.



OFICINA PRINCIPAL
Av. Los Próceres No. 11,
Santo Domingo.
Tel.: 809-567-7474
Fax: 809-732-7758

CONTÁCTERNOS:
Línea de atención al usuario.
809-732-4447

SANTIAGO DE LOS
CABALLEROS
Av. Estrella Sadhalá, Edif.
Antonio Guzmán Fernández.
Tel.: 809-582-4059
Fax: 809-583-8437

MUNICIPIO STO. DGO. ESTE
Oficina Regional Este (ORE)
Autopista San Isidro,
Plaza Coral Mall,
2do. nivel, Local B-66.
Tel.: 809-567-7474
Ext. 3000

SAN FRANCISCO
DE MACORÍS
Plaza Colonial, Suite 14-B,
Avenida Antonio
Guzmán Fernández.
Tel.: 809-588-2052
Ext. 3436

ACUERDO DE ASOCIACION ECONOMICA (ECONOMIC PARTNESHIP AGREEMENTS-EPA, por sus siglas en inglés).

El Acuerdo de Asociación Económica (AAE), mejor conocido por las siglas en inglés de Economic Partnership Agreement (EPA), es un acuerdo negociado por la República Dominicana dentro del conjunto de países del Foro de Estados de los países de ACP (África, Caribe y Pacífico) del Caribe (CARIFORO). Este acuerdo de Asociación Económica está conformado por un lado por los 27 países miembros de la Unión Europea, por el otro lado, por los 15 Estados miembros del CARIFORO. Este acuerdo internacional es "jurídicamente vinculante", compatible con las normas de la Organización Mundial del Comercio (OMC).

En 1998 se firmó el Acuerdo de Libre Comercio con los países de CARICOM, que fue la base para las negociaciones del EPA, el cual fue firmado en Barbados el 15 de octubre de 2008, ratificado por el Congreso de la República Dominicana el 24 de octubre del mismo año; el 30 de octubre de 2008, ratificado por el Poder Ejecutivo mediante Resolución 453-08. Entró en vigor en República Dominicana el 27 de abril del 2009, e incluye capítulos relativos al comercio de mercancías, el comercio de servicios, las inversiones, la innovación y la propiedad intelectual, la adjudicación de contratos públicos y la ayuda al desarrollo, entre otros.

En especial el artículo 145 del EPA, compromete a los países del CARIFORUM a crear un sistema de protección a las Indicaciones Geográficas al 1ro de enero de 2014, en ese mismo sentido el acuerdo indica que los países CARIFORUM deberán entregar un listado de sus Indicaciones Geográficas al Comité de Comercio y Desarrollo a más tardar 6 meses luego de la entrada en vigor del EPA para fines de evaluación y reconocimiento de las mismas en la Unión Europea, así como un listado de las indicaciones geográficas que serán reconocidas de la Unión Europea en los países del CARIFORUM.

Es por lo antes indicado que procedemos hacer públicos dichos listados para los fines pertinentes, haciendo la salvedad que de las 187 Indicaciones Geográficas que pertenecen a la Unión Europea sólo están siendo publicadas aquellas que hasta la fecha no han sido reconocidas ya sea por el Arreglo de Lisboa o por la vía nacional.

Indicaciones Geográficas de Los Países de la Unión Europea

País	Nombre de la IG	Categoría de productos
Austria	Inländerrum	Espíritu
Austria	Jägertee / Jagertee	Espíritu
Austria	Tiroler Bergkäse	Queso
Austria	Tiroler Speck	Productos cárnicos
Bulgaria	Българско розово масло / Bulgarsko rozovo maslo	Aceite esencial
Bulgaria	Дунавска равнина / Danube Plain	Vino
Bulgaria	Тракийска низина / Trakijska nizina	Vino
Croacia	Dingač	Vino
Republica Checa	Budějovické pivo	Cerveza
Republica Checa	Budějovický měšťanský var	Cerveza
Republica Checa	České pivo	Cerveza
Republica Checa	Českobudějovické pivo	Cerveza
Republica Checa	Žatecký chmel	Lúpulo
Dinamarca	Danablu	Queso
Finlandia	Suomalainen Vodka / Finsk Vodka / Vodka of Finland	Espíritu
Francia	Armagnac	Espíritu
Francia	Bordeaux	Vino
Francia	Brie de Meaux	Queso
Francia	Camembert de Normandie	Queso
Francia	Canard à foie gras du Sud-Ouest (Chalosse, Gascogne, Gers, Landes, Périgord, Quercy)	Productos cárnicos
Francia	Languedoc	Vino
Francia	Emmental de Savoie	Queso
Francia	Huile d'olive de Haute-Provence	Aceite de oliva
Francia	Huile essentielle de lavande de Haute-Provence	Aceite esencial
Francia	Huitres Marennes Oléron	Productos pesqueros
Francia	Jambon de Bayonne	Productos cárnicos
Francia	Pruneaux d'Agen	Frutas
Francia	Rhum de Guadeloupe	Espíritu
Francia	Roquefort	Queso
Alemania	Bayerisches Bier	Cerveza
Alemania	Bremer Bier	Cerveza
Alemania	Franken	Vino
Alemania	Hopfen aus der Hallertau	Lúpulo
Alemania/Austria/Belgica	Korn / Kornbrand	Espíritu
Alemania	Mittelrhein	Vino
Alemania	Mosel	Vino
Alemania	Münchener Bier	Cerveza
Alemania	Nürnberger Bratwürste / Nürnberger Rostbratwürste	Productos cárnicos
Alemania	Rheingau	Vino
Alemania	Rheinhessen	Vino
Alemania	Tettlinger Hopfen	Lúpulo
Grecia	Ελιά Καλαμάτας / Elia Kalamatas	Olivos
Grecia	Καλαμάτα / Kalamata	Aceite de oliva
Grecia	Κολυμβάρι Χανίων Κρήτης / Kolyvari Chanion Kritis	Aceite de oliva
Grecia	Μακεδονία / Macedonia	Vino
Grecia	Νάουσα / Naoussa	Vino
Grecia	Νεμέα / Nemea	Vino
Grecia	Πελοπόννησος / Peloponnese	Vino
Grecia	Ρετσίνα Αττικής / Retsina Attikis	Vino
Grecia	Σάμος / Samos	Vino
Grecia	Φέτα / Feta	Queso
Grecia/Chipre	Ούζο / Ouzo	Espíritu
Hungría	Szegedi szalámi / Szegedi téliszalámi	Productos cárnicos
Hungría	Törkölypálinka	Espíritu
Hungría/Austria	Pálinka	Espíritu
Irlanda	Irish Cream	Espíritu
Irlanda	Irish Whiskey / Uisce Beatha Eireannach / Irish Whisky	Espíritu
Italia	Aceto balsamico tradizionale di Modena	Vinagre

País	Nombre de la IG	Categoría de productos
Italia	Franciacorta	Vino
Italia	Marsala	Vino
Italia	Mozzarella di Bufala Campana	Queso
Italia	Prosciutto di Modena	Productos cárnicos
Italia	Prosciutto di Parma	Productos cárnicos
Italia	Prosciutto di San Daniele	Productos cárnicos
Italia	Prosciutto Toscano	Productos cárnicos
Italia	Speck Alto Adige / Südtiroler Markenspeck / Südtiroler Speck	Productos cárnicos
Italia	Toscano	Aceite de oliva
Italia	Toscano / Toscana	Vino
Italia	Veneto	Vino
Italia	Veneto Valpolicella / Veneto Euganei e Berici / Veneto del Grappa	Aceite de oliva
Países Bajos	Edam Holland	Queso
Países Bajos	Gouda Holland	Queso
Países Bajos	Jenever	Espíritu
Polonia	Polska Wódka / Polish Vodka	Espíritu
Portugal	Alentejo	Vino
Portugal	Ananás dos Açores/São Miguel	Piña
Portugal	Bairrada	Vino
Portugal	Porto / Oporto / Vinho do Porto / Vin de Porto / Port / Port Wine / Portwein / Portvin / Portwijn	Vino
Portugal	Queijo S. Jorge	Queso
Portugal	Queijo Serra da Estrela	Queso
Portugal	Setúbal	Vino
Portugal	Tejo	Vino
Rumania	Dealu Mare	Vino
Rumania	Murfatlar	Vino
Slovakia	Vinohradnícka oblasť Tokaj	Vino
España	Aceite del Baix Ebre-Montsià / Oli del Baix Ebre-Montsià	Aceite de oliva
España	Aceite del Bajo Aragón	Aceite de oliva
España	Baena	Aceite de oliva
España	Brandy de Jerez	Espíritu
España	Cataluña	Vino
España	Cava	Vino
España	Cítricos Valencianos / Cítricos Valencians	Frutas cítricas
España	Dehesa de Extremadura	Productos cárnicos
España	Guijuelo	Productos cárnicos
España	Idiazábal	Queso
España	Jabugo	Productos cárnicos
España	Jamón de Teruel	Productos cárnicos
España	Jerez-Xérès-Sherry / Jerez / Xérès / Sherry	Vino
España	Jumilla	Vino
España	La Mancha	Vino
España	Les Garrigues	Aceite de oliva
España	Málaga	Vino
España	Manzanilla-Sanlúcar de Barrameda / Manzanilla	Vino
España	Navarra	Vino
España	Pacharán Navarro	Espíritu
España	Priego de Córdoba	Aceite de oliva
España	Rías Baixas	Vino
España	Ribera del Duero	Vino
España	Rioja	Vino
España	Rueda	Vino
España	Sierra de Cádiz	Aceite de oliva
España	Sierra de Cazorla	Aceite de oliva
España	Sierra de Segura	Aceite de oliva
España	Sierra Mágina	Aceite de oliva
España	Siurana	Aceite de oliva
España	Somontano	Vino
España	Toro	Vino
España	Utiel-Requena	Vino
España	Valdepeñas	Vino
España	Valencia	Vino
Suecia	Svensk Vodka / Swedish Vodka	Espíritu

Indicaciones Geográficas de los países de CARIFORUM

País	Nombre de la IG	Categoría de productos
Guayana	Demerara molasses	Otros productos del Anexo I del Tratado (especies, etc.) - azúcar
Guayana	Demerara sugar	Otros productos del Anexo I del Tratado (especies, etc.) - azúcar
Jamaica	Jamaica Jerk	Otros productos del Anexo I del Tratado (especies, etc.) - aderezo/condimento
Jamaica	Jamaica Rum	Ron
Trinidad & Tobago	Trinidad Montserrat Hills Cocoa	Otros productos del Anexo I del Tratado (especies, etc.) - cacao

DEPARTAMENTO DE INVENCIONES

A PARTIR DE LA FECHA DE LA PRIMERA PUBLICACIÓN, EL SOLICITANTE DEBE EFECTUAR EL PAGO DE EXAMEN DE FONDO EN UN PLAZO DE DOCE MESES IMPROPRORROGABLES, BAJO LA PENA DE DECLARARSE EL ABANDONO DE PLENO DERECHO. (ART. 22.1 LEY 20-00 SOBRE PROPIEDAD INDUSTRIAL).

SOLICITUD DE PATENTE DE INVENCIÓN EN FASE NACIONAL PCT

LISTA DE CÓDIGOS INID DE LA NORMA ST.9 OMPI.

- 11 NÚMERO DE PATENTE/REGISTRO NACIONAL.
- 12 DESIGNACIÓN DEL TIPO DE DOCUMENTO.
- 21 NÚMERO DE SOLICITUD NACIONAL.
- 22 FECHA DE PRESENTACIÓN NACIONAL.
- 30 DATOS DE PRIORIDAD SEGUN CONVENIO DE PARIS.
- 43 FECHA DE PUBLICACION DE LA SOLICITUD NACIONAL.
- 51 CLASIFICACIÓN INTERNACIONAL DE PATENTES.
- 54 TÍTULO.
- 57 RESUMEN /FIGURAS.
- 61 NÚMERO/FECHA DE PRESENTACIÓN DE LA SOLICITUD ANTERIOR DE LA PATENTE, MODELO DE UTILIDAD O TÍTULO SIMILAR CONCEDIDO ANTERIORMENTE, RESPECTO DEL CUAL EL PRESENTE DOCUMENTO CONSTITUYE UNA ADICIÓN.
- 62 NÚMERO/FECHA DE PRESENTACIÓN DE LA SOLICITUD ANTERIOR DE LA QUE EL PRESENTE DOCUMENTO CONSTITUYE UNA FRACCIÓN.
- 71 SOLICITANTE(S).
- 72 INVENTOR(ES)/DISEÑADOR(ES).
- 74 REPRESENTANTE(S).
- 85 FECHA DE COMIENZO DE LA FASE NACIONAL
- 86 NÚMERO DE SOLICITUD INTERNACIONAL Y FECHA DE PRESENTACIÓN INTERNACIONAL PCT.
- 87 NÚMERO DE PUBLICACIÓN INTERNACIONAL Y FECHA DE PUBLICACIÓN INTERNACIONAL PCT.

LISTA DE CÓDIGOS DE DOS LETRAS DE LA NORMA ST.3.

- | | |
|------------------------|---------------------------|
| DE - ALEMANIA | AT - AUSTRIA |
| ES - ESPAÑA | CN - CHINA |
| VE - VENEZUELA | US - ESTADOS UNIDOS |
| CH - SUIZA | NO - NORUEGA |
| CA - CANADÁ | VN - VIETNAM |
| UA - UCRANIA | HO - HOLANDA |
| IT - ITALIA | FR - FRANCIA |
| GB - REINO UNIDO | DO - REPUBLICA DOMINICANA |
| NZ - NUEVA ZELANDA | NL - PAISES BAJOS |
| TN - TUNEZ | BR - BRASIL |
| AU - AUSTRALIA | MY - MALASIA |
| BE - BELGICA | CO - COLOMBIA |
| IN - INDIA | CU - CUBA |
| MA - MARRUECOS | AR - ARGENTINA |
| SI - ESLOVENIA | HU - HUNGRIA |
| KR - COREA | ZA - SUDÁFRICA |
| HR - CROACIA | SE - SUECIA |
| RS - SERBIA | MX - MÉXICO |
| TT - TRINIDAD Y TOBAGO | PK - PAKISTÁN |
| JM - JAMAICA | EC - ECUADOR |
| AR - ARGENTINA | |

EUIPO-OFCINA DE PROPIEDAD INTELECTUAL DE LA UNIÓN EUROPEA.

SOLICITUD DE PATENTE DE INVENCIÓN EN FASE NACIONAL PCT

12 SOLICITUD DE PATENTE DE INVENCIÓN EN FASE NACIONAL PCT

21 P2024-0004

85 03/01/2024

86 PCT/US2022/036543

08/07/2022

30 US 63/220,362

09/07/2021

US 63/282,356

23/11/2021

87 WO 2023/283439

12/01/2023

71 **ASTRAZENECA PHARMACEUTICALS LP**

1800 CONCORD PIKE, WILMINGTON, DELAWARE, 19850, E.U.A.

74 **CARLOS JOSE TAPIA BARREDO**

72 DAVID LECHUGA-BALLESTEROS (US); VIDYA JOSHI (US); JAMES ARCHBELL (US); KELLISA LACHACZ (US); CHARINA LAMPA (US); GERTRUDE GUTIERREZ (US); LAUREN MELLO (US); PENNY TAN (US); MICHAEL RIEBE (US)

51 A 61K 9/00

54 **COMPOSICIONES, MÉTODOS Y SISTEMAS PARA LA ADMINISTRACIÓN DE FÁRMACOS EN AEROSOL**

57 Se proporcionan composiciones, métodos y sistemas para la administración pulmonar de agentes activos mediante un inhalador de dosis medida. En algunas modalidades, las composiciones comprenden un medio de suspensión HFO-1234ze(E), partículas de agente activo y partículas en suspensión. Las partículas de agente activo pueden comprender uno, dos, tres o cuatro agentes activos seleccionados de un antagonista muscarínico de acción prolongada (LAMA), un agonista β_2 de acción prolongada (LABA), un agonista beta de acción corta (SABA), un corticosteroide inhalado (CSI) y un agente antiinflamatorio no corticosteroide.

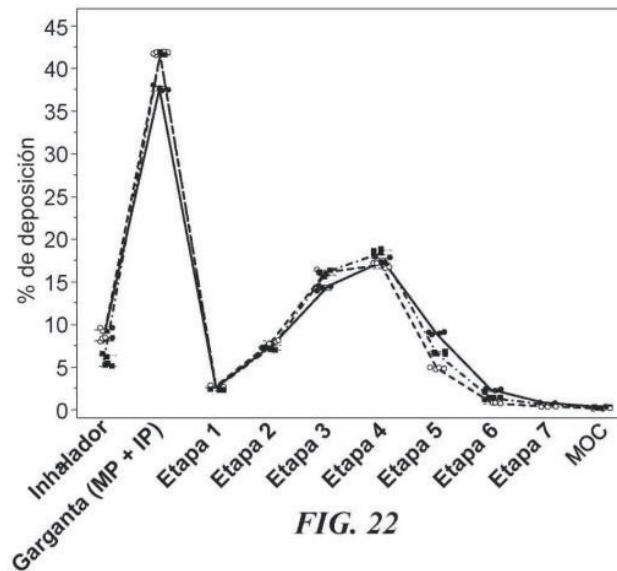

FIG. 22

SOLICITUD DE PATENTE DE INVENCIÓN EN FASE NACIONAL PCT

12 SOLICITUD DE PATENTE DE INVENCIÓN EN FASE NACIONAL PCT

21 P2024-0009

85 09/01/2024

86 PCT/IB2022/050906

02/02/2022

87 WO 2023/148519

10/08/2023

71 **NEODYMOTORS GMBH**

FORSTSTRASSE 1, 80997, MUNICH, ALEMANIA

74 **CARLOS JOSÉ TAPIA BARREDO**

72 PAULO EDUARDO DE SOUSA PEREIRA (PT)

51 H 02K 49/10, H 02K 7/02

54 **SISTEMA DE INTERACCIÓN MAGNÉTICA ENTRE ROTORES PARA LA PRODUCCIÓN Y ALMACENAMIENTO DE ENERGÍA CINÉTICA**

57 La presente invención describe un sistema de interacción magnética entre rotores para la producción y el almacenamiento de energía cinética. El sistema divulgado comprende un rotor primario adaptado mecánicamente a al menos una plataforma mediante un eje de rotación, dicho rotor primario comprende un primer conjunto de imanes; y al menos tres rotores secundarios, adaptados mecánicamente a al menos una plataforma mediante ejes de rotación independientes equidistantes del eje de rotación del rotor primario; caracterizado porque cada uno de al menos tres rotores secundarios comprende al menos dos plataformas superpuestas sobre el mismo eje de rotación, y en las que se adapta un segundo conjunto de imanes.

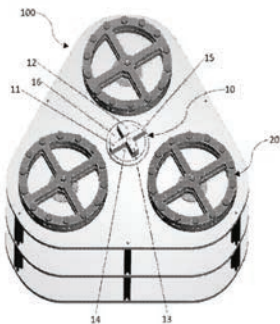

Fig. 2

SOLICITUD DE PATENTE DE INVENCIÓN EN FASE NACIONAL PCT

12 SOLICITUD DE PATENTE DE INVENCIÓN EN FASE NACIONAL PCT

21 P2023-0270

85 11/12/2023

86 PCT/EP2022/065193

03/06/2022

30 EP 21178995.3

11/06/2021

87 WO 2022/258521

15/12/2022

71 **SICPA HOLDING SA**

AVENUE DE FLORISSANT 41 1008 PRILLY, SWITZERLAND, SUIZA

74 **LAURA VICTORIA CASTILLO SEPULVEDA**

72 EVGENY LOGINOV (CH); ANDREA CALLEGARI (CH); RAYNALD DEMANGE (CH); CHRISTOPHE BAUDRAZ (CH); DOMINIQUE FAVRE (CH)

51 B 05D 3/00, B 05D 5/06

54 **CAPAS DE EFECTO ÓPTICO QUE COMPRENDEN PARTÍCULAS DE PIGMENTO MAGNÉTICAS O MAGNETIZABLES Y MÉTODOS PARA PRODUCIR DICHAS CAPAS DE EFECTO ÓPTICO**

57 La invención se refiere al campo de la protección de documentos de seguridad tales como, por ejemplo, billetes de banco y documentos de identidad contra falsificaciones y reproducciones ilegales. En particular, la presente invención proporciona documentos de seguridad y artículos decorativos que comprenden una o más capas de efecto óptico (OEL) y métodos para producir dichas OEL, comprendiendo dichas OEL partículas de pigmento, magnéticas o magnetizables, con forma de plaqueta orientadas magnéticamente en una capa de recubrimiento (x40) al menos parcialmente curada.



Fig. 2A

VIENE DE LA PÁGINA ANTERIOR

SOLICITUD DE PATENTE DE INVENCION EN FASE NACIONAL PCT

12 SOLICITUD DE PATENTE DE INVENCION EN FASE NACIONAL PCT

21 P2024-0041

85 06/03/2024

86 PCT/EP2022/075248 12/09/2022

30 US 63/243,267 13/09/2021

87 WO 2023/036974 16/03/2023

71 **ASTRAZENECA AB**

SE-151 85, SÖDERTÄLJE, SUECIA

74 **CARLOS JOSÉ TAPIA BARREDO**

72 PIOTR ANTONI RAUBO (GB); JAMES MICHAEL SMITH (GB); GRAEME RICHARD ROBB (GB); BERNARD CHRISTOPHE BARLAAM (GB); IAIN ALEXANDER CUMMING (GB)

51 A 61K 31/4035, A 61P 35/00, C 07D 487/10

54 **COMPUESTOS ESPIROCICLICOS**

57 La memoria descriptiva se refiere a compuestos de Fórmula (I)

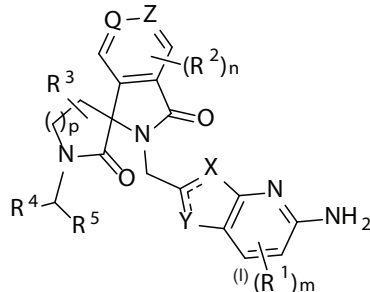

y sales farmacéuticamente aceptables de estos. La memoria descriptiva también se refiere a procesos y productos intermedios usados para su preparación, a composiciones farmacéuticas que los contienen y a su uso en el tratamiento de trastornos proliferativos celulares.

12 SOLICITUD DE PATENTE DE INVENCION EN FASE NACIONAL PCT

21 P2024-0005

85 04/01/2024

86 PCT/US2022/036542 08/07/2022

30 US 63/220,362 09/07/2021

US 63/282,356 23/11/2021

87 WO 2023/283438 12/01/2023

71 **ASTRAZENECA PHARMACEUTICALS LP**

1800 CONCORD PIKE, WILMINGTON, DELAWARE, 19850, E.U.A.

74 **CARLOS JOSE TAPIA BARREDO**

72 DAVID LECHUGA-BALLESTEROS (US); VIDYA JOSHI (US); JAMES ARCHBELL (US); KELLISA LACHACZ (US); CHARINA LAMPA (US); GERTRUDE GUTIERREZ (US); LAUREN MELLO (US); PENNY TAN (US); MICHAEL RIEBE (US)

51 A 61K 9/00

54 **COMPOSICIONES, MÉTODOS Y SISTEMAS PARA LA ADMINISTRACIÓN DE FÁRMACOS EN AEROSOL**

Se proporcionan composiciones, métodos y sistemas para la administración pulmonar de agentes activos mediante un inhalador de dosis medida. En algunas modalidades, las composiciones comprenden un medio de suspensión HFO-1234ze(E), partículas de agente activo y partículas suspendidas. Las partículas de agente activo pueden comprender uno, dos, tres o cuatro agentes activos seleccionados entre un antagonista muscarínico de acción prolongada (LAMA), un agonista β_2 de acción prolongada (LABA), un agonista beta de acción corta (SABA), un corticoide inhalado (ICS) y un agente antiinflamatorio no corticoide.



FIGURA 7

12 SOLICITUD DE PATENTE DE INVENCION EN FASE NACIONAL PCT

21 P2024-0006

85 05/01/2024

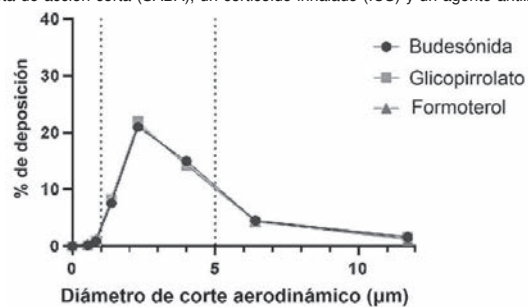
86 PCT/US2022/036548 08/07/2022

30 US 63/220,362 09/07/2021

US 63/282,356 23/11/2021

87 WO 2023/283441 12/01/2023

71 **ASTRAZENECA PHARMACEUTICALS LP**

1800 CONCORD PIKE, WILMINGTON, DELAWARE, 19850, E.U.A.

74 **CARLOS JOSE TAPIA BARREDO**

72 DAVID LECHUGA-BALLESTEROS (US); VIDYA JOSHI (US); JAMES ARCHBELL (US); KELLISA LACHACZ (US); CHARINA LAMPA (US); GERTRUDE GUTIERREZ (US); LAUREN MELLO (US); PENNY TAN (US); MICHAEL RIEBE (US)

51 A 61K 31/00, A 61K 9/00

54 **COMPOSICIONES, MÉTODOS Y SISTEMAS PARA LA ADMINISTRACIÓN DE FÁRMACOS EN AEROSOL**

Se proporcionan composiciones, métodos y sistemas para la administración pulmonar de agentes activos a través de un inhalador de dosis medida. En algunas modalidades, las composiciones comprenden un medio de suspensión HFO-1234ze(E), partículas de agente activo y partículas suspendidas. Las partículas de agente activo pueden comprender uno, dos, tres o cuatro agentes activos seleccionados entre un antagonista muscarínico de acción prolongada (LAMA), un agonista β_2 de acción prolongada (LABA), un agonista beta de acción prolongada (LABA), un agonista beta de acción prolongada (LABA), un corticoide inhalado (ICS) y un agente antiinflamatorio no corticoide.

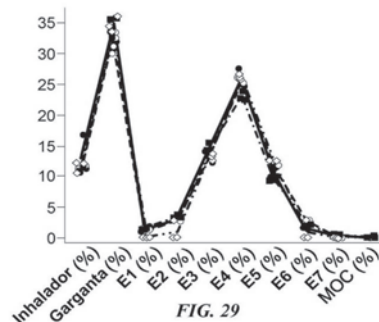

FIG. 29

SOLICITUD DE PATENTE DE INVENCION EN FASE NACIONAL PCT

12 SOLICITUD DE PATENTE DE INVENCION EN FASE NACIONAL PCT

21 P2024-0014

85 16/01/2024

86 PCT/AU2022/050822 01/08/2022

30 EP 21189971.1 05/08/2021

87 WO 2023/010159 09/02/2023

71 **SANDVIK MINIG AND CONSTRUCTION AUSTRALIA (PRODUCTION/SUPPLY) PTY LTD**

LEVEL 5, 135 CORONATION DRIVE, MILTON, QUEENSLAND, 4064, AUSTRALIA

74 **ANA ISABEL MESSINA VASQUEZ**

72 MIETEK RATAJ (AU); BRADLEY DARLINGTON (AU); WARREN ROACH (AU)

51 E 21D 21/00

54 **PERNO DE ROCA DE DOBLE CUÑA**

Un perno de roca (1) que comprende un mecanismo de expansión a base de cuña. El mecanismo de expansión comprende una cuña impulsora (8) que actúa para expandir una cuña intermedia (9) al tensar el perno de roca (1), donde la cuña intermedia (9) actúa para expandir un medio de cuña unido a un tubo exterior (4) del perno de roca (1). El uso de la cuña intermedia (9) permite una mayor expansión del perno de roca (1).

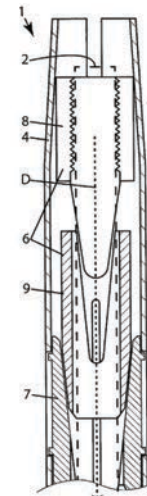

Fig. 2b

12 SOLICITUD DE PATENTE DE INVENCION EN FASE NACIONAL PCT

21 P2024-0040

85 05/03/2024

86 PCT/US2020/053060 28/09/2020

30 US 62/908,494 30/09/2019

87 WO 2021/067181 08/04/2021

71 **GILEAD SCIENCES, INC.**

333 LAKESIDE DRIVE, FOSTER CITY, CALIFORNIA, 94404, E.U.A.

74 **ORIIETA BLANCO MINIÑO**

72 TIMO SCHIPPERS (DE); SARAH SCHMIDT (DE); SCOTT J. BALSITIS (US); STEPHANE DAFFIS (FR); SARAH M. AHMADI-ERBER (AT)

51 A 61K 39/29, A 61P 31/20, C 12N 15/86

54 **VACUNAS PARA VHB Y MÉTODOS DE TRATAMIENTO DE VHB**

Se proporcionan polipéptidos inmunogénicos del VHB, polinucleótidos que codifican dichos polipéptidos, vectores que expresan dichos polipéptidos inmunogénicos para su uso en la provocación de una respuesta inmunitaria contra el VHB; composiciones y kits farmacéuticos e inmunogénicos que comprenden tales polipéptidos, polinucleótidos o vectores, y métodos de uso en el tratamiento y/o prevención del VHB.

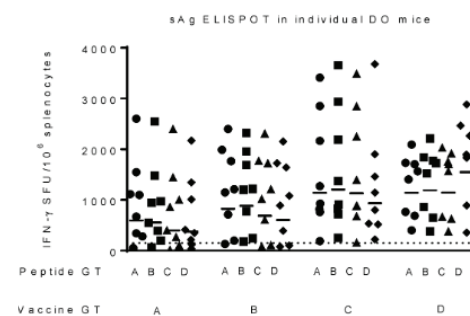

Fig. 1

12 SOLICITUD DE PATENTE DE INVENCION EN FASE NACIONAL PCT

21 P2024-0025

85 12/02/2024

86 PCT/US2022/039931 10/08/2022

30 US 63/231,672 10/08/2021

US 63/298,889 12/01/2022

US 63/369,343 25/07/2022

87 WO 2023/018781 16/02/2023

71 **IFM DUE, INC.**

855 BOYLSTON STREET, SUITE 1103, BOSTON, MASSACHUSETTS, 02116, E.U.A.

74 **CARLOS JOSÉ TAPIA BARREDO**

72 SHANKAR VENKATRAMAN (US); JASON KATZ (US); HANS MARTIN SEIDEL (US); WILLIAM R. ROUSH (US)

51 A 61K 31/404, A 61P 35/00, C 07D 209/40, C 07D 401/12, C 07D 401/14, C 07D 403/12, C 07D 407/12, C 07D 417/12, C 07D 451/02, C 07D 471/04

54 **COMPUESTOS Y COMPOSICIONES PARA TRATAR CONDICIONES ASOCIADAS CON ACTIVIDAD DE STING**

Esta divulgación presenta entidades químicas (por ejemplo, un compuesto o una sal farmacéuticamente aceptable, y/o hidrato, y/o coocrystal, y/o combinación de fármacos del compuesto) que inhiben (por ejemplo, antagonizan) el estimulador de genes de interferón (STING). Estas entidades químicas son útiles, por ejemplo, para tratar una condición, enfermedad o trastorno en el cual la activación de STING incrementada (por ejemplo, excesiva) (por ejemplo, señalización de STING) contribuye a la patología y/o síntomas y/o progresión de la condición, enfermedad o trastorno (por ejemplo, cáncer) en un sujeto (por ejemplo, un humano). Esta divulgación también presenta composiciones que las contienen, así como métodos para usarlas y elaborarlás.

SOLICITUD DE PATENTE DE INVENCION EN FASE NACIONAL PCT

12 SOLICITUD DE PATENTE DE INVENCION EN FASE NACIONAL PCT
 21 P2024-0028
 85 14/02/2024
 86 PCT/US2022/040765 18/08/2022
 30 US 63/234,606 18/08/2021
 87 WO 2023/023255 23/02/2023
 71 **GILEAD SCIENCES, INC.**
 333 LAKESIDE DRIVE, FOSTER CITY, CALIFORNIA, 94404, E.U.A.
NURIX THERAPEUTICS, INC.
 1700 OWENS STREET, SUITE 205, 94158, SAN FRANCISCO, CALIFORNIA, E.U.A.
 74 **ORIETTA BLANCO MINIÑO**
 72 JOHN LEE (US); JEFFREY WU (US); WYLIE PALMER (US); KEREM OZBOYA (US); TIM KANE (US)
 51 A 61K 31/498, A 61P 29/02, A 61P 3/00, A 61P 35/00, C 07D 471/04, C 07D 519/00
 54 **DEGRADADORES BIFUNCIONALES DE QUINASAS ASOCIADAS AL RECEPTOR DE INTERLEUCINA 1 Y USOS TERAPÉUTICOS DE LOS MISMOS**
 57 La presente divulgación proporciona compuestos bifuncionales como degradadores de IRAK4 a través de la vía del proteasoma de ubiquitina, y método para tratar enfermedades moduladas por IRAK4.

12 SOLICITUD DE PATENTE DE INVENCION EN FASE NACIONAL PCT
 21 P2024-0022
 85 06/02/2024
 86 PCT/ES2022/070494 27/07/2022
 30 ES U202131634 06/08/2021
 87 WO 2023/012389 09/02/2023
 71 **IGNACIO GUILLEM PICÓ**
 C/ PAU CASALS 5, 03440, IBI (ALICANTE), ESPAÑA
 74 **ORIETTA BLANCO MINIÑO**
 72 **IGNACIO GUILLEM PICÓ (ES)**
 51 B 65F 1/00, B 65F 1/14, G 06K 19/04, G 06K 19/07, G 07F 11/24, G 07F 11/44, G 09F 3/02, G 09F 3/14, G 09F 3/18
 54 **DISPOSITIVO DE IDENTIFICACIÓN REUTILIZABLE**
 57 La presente invención preconiza un dispositivo de identificación reutilizable provisto de una porción metálica y, constituido por un cuerpo esférico que aloja en su interior un chip de identificación. Así, el chip de identificación está provisto, de una tecnología RFID o NFC.
 Ventajosamente, la configuración definida por el dispositivo de identificación reutilizable esta materializado por un contenedor, una tolva, una pantalla, un mecanismo de liberación y un lector de RFID o NFC. Así, la inclusión del lector de RFID permite la impresión de los dispositivos de identificación reutilizables, de forma que se establece una vinculación inequívoca entre el usuario y el residuo depositado.

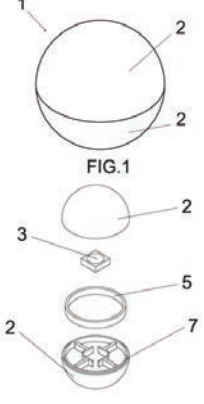

SOLICITUD DE MODELO DE UTILIDAD

12 SOLICITUD DE MODELO DE UTILIDAD
 21 U2023-0238
 22 26/10/2023
 71 **RÓMULO BRYAN PÉREZ VALERIO**
 17 JUDAS TADEO, CRISTO DE LAS PALMAS SAVICA, 10901, DISTRITO NACIONAL, SANTO DOMINGO, REPÚBLICA DOMINICANA
INSTITUTO TECNOLÓGICO DE SANTO DOMINGO INTEC
 AVENIDA LOS PROCERES NO 49, GALA, 10602, DISTRITO NACIONAL, SANTO DOMINGO, REPÚBLICA DOMINICANA
 74 **HEIDI NATHALIE SÁNCHEZ MEDINA**
 72 **RÓMULO BRYAN PÉREZ VALERIO (DO)**
 51 A 01D 44/00; B 63B 35/32; B 63B 35/00
 54 **EMBARCACIÓN AUTÓNOMA PARA LA RECOLECCIÓN DE SARGAZO**
 57 La embarcación de recolección autónoma desarrollado representa una solución innovadora y altamente eficiente para abordar el problema del sargazo, este sistema utiliza una combinación de tecnologías avanzadas para optimizar el proceso de recolección y minimizar el impacto ambiental. La recolección se realiza de manera autónoma, utilizando energías renovables como paneles solares y generadores eólicos, asegurando así un suministro constante de energía y la utilización de drones, para obtener información precisa sobre la ubicación del sargazo, permitiendo la planificación estratégica de las rutas de recolección. La embarcación se adapta estructuralmente según su modo de operación, aumentando la eficiencia hidrodinámica y evitando la extracción de organismos no deseados, contando con sensores, cámaras y GPS para garantizar la seguridad y eficiencia de las operaciones, evitando colisiones y condiciones adversas. Además, se fomenta la colaboración entre embarcaciones similares para una respuesta conjunta y rápida, evitando que el sargazo llegue a las playas.

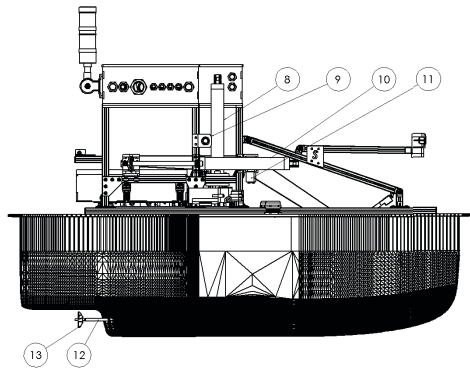

SOLICITUD DE MODELO DE UTILIDAD

12 SOLICITUD DE MODELO DE UTILIDAD
 21 U2023-0225
 22 12/10/2023
 71 **JESÚS LEONARDO D' ALESSANDRO MARTÍNEZ**
 6, VIEJO ARROYO HONDO, 10510, SANTO DOMINGO DE GUZMÁN, DISTRITO NACIONAL, REPÚBLICA DOMINICANA
UNIVERSIDAD IBEROAMERICANA
 129, GAZCUE, 10205, SANTO DOMINGO DE GUZMÁN, DISTRITO NACIONAL, REPÚBLICA DOMINICANA
 74 **JESÚS LEONARDO D' ALESSANDRO MARTÍNEZ**
 72 **JESÚS LEONARDO D' ALESSANDRO MARTÍNEZ (DO)**
 51 A 47G 7/00, A 01G 9/02
 54 **SISTEMA MODULAR DE JARDÍN VERTICAL**
 57 La invención de refiere a un sistema de maceteros que se conectan entre sí en formaciones con verticalidad gracias a pasadores que se introducen en orificios de conexión ubicados en la periferia de dichos maceteros. El sistema se destaca por que sus módulos de maceteros y pasadores combinados constituyen igualmente una solución estructural en sí misma, por lo que las estructuras resultantes pueden ser auto portantes. Este sistema permite formar estructuras de crecimiento vertical en diversos patrones dependiendo de la voluntad o necesidad del usuario. Ver figura debajo.

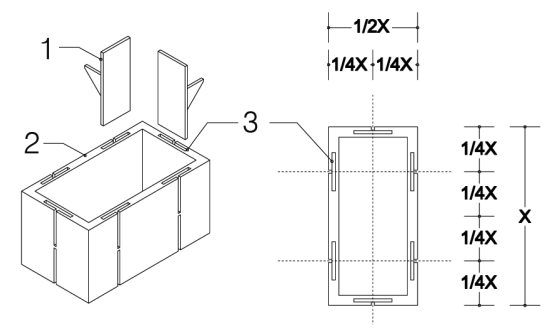

Isométrica mostrando módulos pasante (1), macetero (2) y orificios de conexión (3)

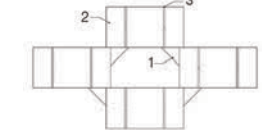

Elevación mostrando conexión posible entre pasadores (1) y maceteros (2), notar orificios de conexión (3)

SOLICITUD DE MODELO DE UTILIDAD

12 SOLICITUD DE MODELO DE UTILIDAD
 21 U2023-0224
 22 12/10/2023
 71 **JESÚS LEONARDO D' ALESSANDRO MARTÍNEZ**
 6, VIEJO ARROYO HONDO, 10510, SANTO DOMINGO DE GUZMÁN, DISTRITO NACIONAL, REPÚBLICA DOMINICANA
UNIVERSIDAD IBEROAMERICANA
 129, GAZCUE, 10205, SANTO DOMINGO DE GUZMAN, DISTRITO NACIONAL, REPÚBLICA DOMINICANA
 74 **JESÚS LEONARDO D' ALESSANDRO MARTÍNEZ**
 72 **JESÚS LEONARDO D' ALESSANDRO MARTÍNEZ (DO)**
 51 F 03G 7/00; F 03G 1/00
 54 **UNIDAD GENERADORA DE ENERGÍA ELÉCTRICA Y MOVIMIENTO ROTACIONAL A PARTIR DE UN SISTEMA DE PESO Y ENGRANAJE CONECTADO A ALTERNADOR, BATERÍA E INVERSOR**
 57 La invención de refiere a una unidad de generación de energía eléctrica y movimiento rotacional a partir de una pesa o peso que al caer por efecto de la fuerza de gravedad moviliza un sistema de engranajes al que está conectada. Dicho sistema de engranajes, conectado a un alternador de corriente hace que este último genere energía eléctrica que se almacena en una batería. La batería a su vez está conectada a un inversor de corriente que permite proveer corriente alterna a electrodomésticos. Igualmente, la Unidad sirve para proveer energía eléctrica a vehículos eléctricos y otros medios de transporte, pudiendo ser instalada dentro o fuera de los mismos. La pesa puede ser sustituida por el peso propio de la Unidad, o de una o más de sus partes. Esta invención pertenece a la industria de energías renovables y limpias. La figura debajo muestra los componentes de la Unidad de generación.

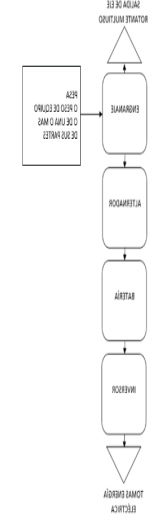

AVISO DE SOLICITUD DIVISIONAL

En fecha 05 de marzo del 2024, fue depositada ante esta Oficina Nacional de la Propiedad Industrial (ONAPI), una solicitud de división de la Solicitud Inicial de Patente de Invención en Fase Nacional denominada: **DERIVADOS DE QUINOLINA COMO INHIBIDORES DE LA INTEGRINA ALFA4BETA7**, expediente No. P2021-0077, fecha solicitud originaria el 28 de abril del 2021, a favor de **GILEAD SCIENCES, INC.**

La división recibió el No. **P2024-0039** denominada: **DERIVADOS DE QUINOLINA COMO INHIBIDORES DE LA INTEGRINA ALFA4BETA7.**

VIENE DE LA PÁGINA ANTERIOR

REGISTRO DE DISEÑO INDUSTRIAL

- 12 REGISTRO DE DISEÑO INDUSTRIAL
 11 D2022-0259
 21 D20220259
 22 21/11/2022
 43 15/02/2023
 71 MIGUEL ANGEL DE LA CRUZ HERNANDEZ
 C/ LAS CAMELIAS NO. 40, 2DO PISO, LOS ÁLAMOS, 51000, SANTIAGO DE LOS CABALLEROS, REPÚBLICA DOMINICANA
 74 MIGUEL ANGEL DE LA CRUZ HERNANDEZ
 72 MIGUEL ANGEL DE LA CRUZ HERNANDEZ (DO)
 51 Clase 23 Sub Clase 07
 54 URINARIOS
 57

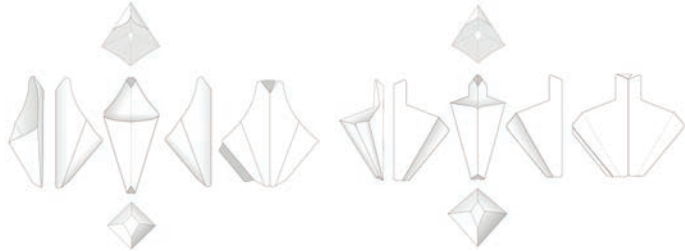

- 12 REGISTRO DE DISEÑO INDUSTRIAL
 11 D2022-0216
 21 D20220216
 22 03/10/2022
 43 30/06/2023
 71 ALI REZA DEHGHAN MANSHADI
 AVENIDA GUSTAVO MEJÍA RICART NO. 165, ENS. QUISQUEYA, 10103, SANTO DOMINGO, DISTRITO NACIONAL, REPÚBLICA DOMINICANA
 74 GLEIRYS CRUZ TAVERAS
 72 ALI REZA DEHGHAN MANSHADI (DO)
 51 Clase 14 Sub Clase 03
 54 AMPLIFICADOR DE SONIDO
 57

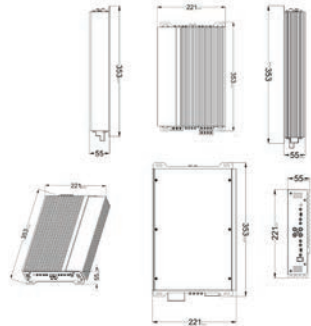

CONCESION DE PATENTE DE INVENCION PCT

- 12 CONCESION DE PATENTE DE INVENCION PCT
 11 P2020-0074
 21 P20200074
 85 06/05/2020
 86 PCT/US2018/061165 15/11/2018
 30 US 62/587,604 17/11/2017
 43 31/08/2020
 87 WO 2019/099597 23/05/2019
 71 MERCK SHARP & DOHME LLC
 126 EAST LINCOLN AVENUE, RAHWAY, NUEVA JERSEY, 07065, E.U.A.
 72 MARY FERNÁNDEZ RODRÍGUEZ
 72 LAURENCE FAYADAT-DILMAN (US); VERONICA JUAN (US); CARL MIECZKOWSKI (US); MICHAEL A. MEEHL (US); PHILIP E. BRANDISH (US); LATIKA SINGH (US)
 51 A 61P 35/00, A 61K 39/00, C 07K 16/28
 54 ANTICUERPOS ESPECÍFICOS PARA EL TRANSCRITO SIMILAR A LA INMUNOGLOBULINA TIPO 3 (ILT3) Y SUS USOS
 57 El problema técnico a resolver es la provisión de un anticuerpo anti-ILT3 que no reaccione de forma cruzada con otros receptores relacionados con ILT3 (como LILRA6 e ILT8) para evitar efectos no deseados cuando se usa en aplicaciones terapéuticas. Los anticuerpos citados en las reivindicaciones superan este problema técnico al unirse específicamente a ILT3 mientras que tampoco tienen reactividad cruzada medible con otros receptores relacionados con ILT3.

- 12 CONCESION DE PATENTE DE INVENCION PCT
 11 P2020-0097
 21 P20200097
 85 29/05/2020
 86 PCT/US2018/063709 04/12/2018
 30 US 62/595,388 06/12/2017
 43 30/10/2020
 87 WO 2019/139692 18/07/2019
 71 MERCK SHARP & DOHME LLC
 126 EAST LINCOLN AVENUE, RAHWAY, NUEVA JERSEY, 07065 E.U.A.
 72 MARY FERNÁNDEZ RODRÍGUEZ
 72 WILLIAM J. SMITH (US); PATRICK MCHUGH (US); MICHAEL ALBERT WINTERS (US); JIAN HE (US); LUWY MUSEY (US); CHITRANANDA ABEYGUNAWARDANA (US); YADONG ADAM CUI (US); MICHAEL J. KOSINSKI (US); JULIE M. SKINNER (US)
 51 A 61K 39/00, A 61K 39/09, A 61K 39/385, A 61P 31/04
 54 COMPOSICIONES QUE COMPRENEN CONJUGADOS DE POLISACÁRIDO DE STREPTOCOCCUS PNEUMONIAE CON PROTEÍNA Y USO DE ESTOS
 57 La invención se refiere a composiciones inmunógenas multivalentes que comprenden más de un conjugado de polisacárido de S. pneumoniae con proteína, en donde cada uno de los conjugados comprende un polisacárido de un serotipo de S. pneumoniae conjugado con una proteína portadora, en donde los serotipos de S. pneumoniae son como se definen en la presente. Las composiciones inmunógenas multivalentes son útiles para proporcionar protección contra la infección de S. pneumoniae y enfermedades causadas por S. pneumoniae. Las composiciones de la invención también son útiles como parte de los regímenes de tratamiento que proporcionan protección complementaria para pacientes que se vacunaron con una vacuna multivalente indicada para la prevención de una enfermedad neumocócica.

CONCESION DE PATENTE DE INVENCION PCT

- 12 CONCESION DE PATENTE DE INVENCION PCT
 11 P2019-0280
 21 P20190280
 85 01/11/2019
 86 PCT/US2018/030459 01/05/2018
 30 US 62/500,238 02/05/2017
 43 15/12/2019
 87 WO 2018/204368 08/11/2018
 71 MERCK SHARP & DOHME LLC
 126 EAST LINCOLN AVENUE, RAHWAY, NEW JERSEY, 07065, E.U.A.
 72 MARY FERNÁNDEZ RODRÍGUEZ
 72 MANOJ, K. SHARMA (US); WENDY BENJAMIN (US); SARITA MITTAL (US); ASHWIN BASARKAR (US); CHAKRAVARTHY NACHU NARASIMHAN (US); RAMESH, S. KASHI (US); MOHAMMED SHAMEEM (US); SOUMENDU BHATTACHARYA (US); WILLIAM, P. JR. FORREST (US); YOGITA KRISHNAMACHARI (IN)
 51 A 61K 39/00, A 61K 39/395, A 61K 47/26, A 61K 9/00, A 61K 9/08, A 61K 9/19, C 07K 16/18
 54 FORMULACIONES ESTABLES DE ANTICUERPOS CONTRA EL RECEPTOR DE MUERTE PROGRAMADA 1 (PD-1)
 57 La invención se refiere a formulaciones estables de anticuerpos contra el receptor de muerte programada humano PD-1, o fragmentos de fijación al antígeno de este. En algunas formas de realización, las formulaciones de la invención comprenden entre 5 y 200 mg/ml de anticuerpo anti-PD-1, o un fragmento de fijación al antígeno de este. La invención además proporciona la fabricación de un medicamento para uso en el tratamiento de distintos tipos de cáncer con formulaciones estables de la invención.

- 12 CONCESION DE PATENTE DE INVENCION PCT
 11 P2022-0011
 21 P20220011
 85 20/01/2022
 86 PCT/EP2020/070268 17/07/2020
 30 EP 19187899.0 23/07/2019
 EP 19202319.0 09/10/2019
 43 15/03/2022
 87 WO 2021/013719 28/01/2021
 71 BAYER AKTIENGESELLSCHAFT
 KAISER-WILHELM-ALLEE 1, 51373, LEVERKUSEN, ALEMANIA
 72 CARLOS J. TAPIA
 72 ANDREAS TURBERG (DE); PETER JESCHKE (DE); HANS-GEORG SCHWARZ (DE); ALEXANDER ARLT (DE); MARC LINKA (DE); ARUNAS JONAS DAMIJONAITIS (DE); MARTIN FÜBLEIN (DE); YOLANDA CANCHO GRANDE (ES); PETER LÖSEL (GB); ULRICH EBBINGHAUS-KINTSCHER (DE); IRING HEISLER (DE); OLEKSANDR MANDZHULO (UA)
 51 A 01N 43/653, C 07D 401/04, C 07D 401/14, C 07D 403/04
 54 COMPUESTOS DE HETEROARIL-TRIAZOL COMO PLAGUICIDAS
 57 La presente invención se refiere a compuestos de heteroaril-triazol de la fórmula general (I), donde los elementos estructurales R¹, R², R³, R⁴ y R⁵ poseen el significado que se les asigna en la descripción detallada, una formulaciones y composiciones que comprenden tales compuestos y a su uso en el control de plagas animales.

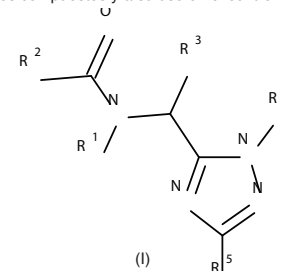

- 12 CONCESION DE PATENTE DE INVENCION PCT
 11 P2020-0098
 21 P20200098
 85 29/05/2020
 86 PCT/US2018/063541 03/12/2018
 30 US 62/595,842 07/12/2017
 43 31/08/2020
 87 WO 2019/112921 13/06/2019
 71 MERCK SHARP & DOHME LLC
 126 EAST LINCOLN AVENUE, RAHWAY, NEW JERSEY, 07065, E.U.A.
 72 MARY FERNÁNDEZ RODRÍGUEZ
 72 MICHAEL S. RYAN (US); SHERRIE-ANN P. MARTIN (US); MORRISA JONES (US); JUSTIN STANBRO (US); AKHILESH BHAMBHANI (US); JEFFREY THOMAS BLUE (US); ERIN J. GREEN-TREXLER (US); LYNNE ANN ISOP (US); HEIDI JOANNE PIXLEY (US)
 51 A 61K 39/12, A 61K 47/26, A 61K 9/00, A 61K 9/14
 54 FORMULACIONES DE COMPOSICIONES DE VACUNA CONTRA EL VIRUS DEL DENGUE
 57 La presente invención se refiere a formulaciones de vacuna contra el virus del dengue que comprenden al menos un virus del dengue vivo atenuado o flavivirus quimérico vivo atenuado, un amortiguador, un azúcar, un derivado de celulosa, un glicol o alcohol de azúcar, opcionalmente un álcali o sal alcalina y un aminoácido; y formulaciones de vacuna contra el virus del dengue que comprenden al menos un virus del dengue vivo atenuado o flavivirus quimérico vivo atenuado, un amortiguador, un azúcar de al menos 150 mg/ml, un portador, y opcionalmente, un álcali o sal alcalina y un aminoácido.

DEPARTAMENTO DE INVENCIONES
ACTOS MODIFICATORIOS

NO. EXPEDIENTE	FECHA SOL. MODIF.	ART. 32, NUM. 1 Y2; ART. 149, NUM. 1 Y ART. 150 NUM. 1 DE LEY 20-00 APLICADOS	TITULO DEL EXPEDIENTE	TITULAR NOMBRE ANTERIOR	TITULAR NUEVO NOMBRE
P2013-0046	16/1/24	32	AGENTE DE CONTROL DE PLAGAS	MMAG CO., LTD. /1-19-1,NIHONBASHI, CHUO-KU, TOKIO, JAPON.	mitsui chemicals agro, inc. / 1-19-1,NIHONBASHI, CHUO-KU, TOKIO, JAPON.
P2013-0046	16/1/24	32	AGENTE DE CONTROL DE PLAGAS	MITSUI CHEMICALS AGRO, INC. / 1-19-1, NIHONBASHI, CHUO-KU, TOKIO, JAPON.	MITSUI CHEMICALS CROP & LIFE SOLUTIONS, INC. / 1-19-1,NIHONBASHI, CHUO-KU, TOKIO, JAPON.

EN VIRTUD DEL ART. 159 DE LA LEY 20-00 SOBRE PROPIEDAD INDUSTRIAL, FUERON PUBLICADAS EN NUESTRA PAGINA WEB WWW.ONAPI.GOB LAS SIGUIENTES RESOLUCIONES DE APELACIONES, EMITIDAS POR EL DIRECTOR GENERAL.

No. Resolución	Fecha	Recurso	Signo Recurrente	Signo Recurrido
0049-2023	11/5/23	Apelación	TRUE BEAUTY BY GRISELDA GARCIA (MIXTA)	
00109-2023	17/11/23	Apelación	ODOBAN (DENOMINATIVA)	
00118-2023	14/12/23	Apelación	MAJOR LEAGUE BASEBALL (DENOMINATIVA)	THE MAJOR LEAGUE LATIN MUSIC (DENOMINATIVA)
0016-2024	08/2/24	Apelación	P2019-0173 (Solicitud de Patente)	

EN VIRTUD DEL ART. 159 DE LA LEY NO. 20-00 SOBRE PROPIEDAD INDUSTRIAL FUERON PUBLICADAS EN NUESTRA PAGINA WEB WWW.ONAPI.GOB.DO LAS SIGUIENTES RESOLUCIONES DE LOS RECURSOS Y ACCIONES LEGALES EMITIDAS POR LA DIRECCION DEL DEPARTAMENTO DE SIGNOS DISTINTIVOS:

NO. RESOLUCION	FECHA	RECURSO/ACCION	SIGNO AFECTADO	SIGNO/PARTE IMPUGNANTE
439	10/11/23	CANCELACION	SUPER COLMADO RICA	PASTEURIZADORA RICA, S.A.
484	15/12/23	CANCELACION POR ABANDONO	MTS DOMINICANA SAS	OTS SERVICE AND HOLDING (SWITZERLAND) LTD
492	15/12/23	CANCELACION POR ABANDONO	GRUPO SG SOLUCIONES GRAFICAS	THOMAS LANGE DOOD
6	12/1/24	OPOSICION	PONCHE EXTRA CREMA IMPERIAL PECRIM	RONES FINOS DEL CARIBE S.L., (ROFICA)
11	12/1/24	OPOSICION	BALTUR	BALTUR S.P.A.
12	12/1/24	OPOSICION	ETORIX	MERCK KGAA
13	12/1/24	NULIDAD	HARRY PORTER	WARNER BROS. ENTERTAINMENT INC
14	12/1/24	OPOSICION	BAGEL BUNNY	PSYCHO BUNNY, INC
15	12/1/24	OPOSICION	TUTERAM TUTEUR	DR. ELIZARDO PEREZ ESPINOSA, S.R.L. (ELIPESA)
17	12/1/24	RECONSIDERACION	ESPAÑÓLES EN EL MUNDO	EDUARDO PAHINO TORRES
19	12/1/24	RECONSIDERACION	MACHENRY REALTOR DR.COM	NATIONAL ASSOCIATION OF REALTORS
20	12/1/24	RECONSIDERACION	DUTASCOL	DR. ELIZARDO PÉREZ ESPINOSA, S.R.L., (ELIPESA)
21	12/1/24	CANCELACION POR NO USO	POLLITO	CARIBBEAN GLOBAL SUPPLIES, CARGLOSUP, S.R.L.
22	12/1/24	CANCELACION POR NO USO	DOOGEE	SELLER PIGEON, S.R.L.
23	12/1/24	CANCELACION POR ABANDONO	BRICKS MEDIA	CÉSAR MIGUEL VELOZ BÉRGÉS
25	19/1/24	CANCELACION POR NO USO	EQUIDORM	LATIN FARM, S.A.
26	19/1/24	CANCELACION	BLACKSTONE INVESTMENTS WORLDWIDE	BLACKSTONE TM L.L.C.
27	19/1/24	CANCELACION POR NO USO	PLAMTAR	BRANDT CONSOLIDATED, INC.
28	19/1/24	CANCELACION POR NO USO	POO-POURRI	JUAN CARLOS HERNÁNDEZ BONNELLY
29	19/1/24	CANCELACION POR ABANDONO	GRUPO SOL PUNTA CANA	GRUPO PUNTACANA, S.A.

PUBLICACIÓN SOLICITUD SIGNOS DISTINTIVOS
(NOMBRES COMERCIALES)

Esta publicación incluye todas las solicitudes con pago de publicación recibidas del 21 de Marzo al 5 de Abril de 2024

[210] EXPEDIENTE	[220] FECHA	[561] NOMBRE COMERCIAL	[510] ACTIVIDAD	[730] SOLICITANTE
E/2023-66803	14/11/23	- curated (LEMA COMERCIAL)	LEMA COMERCIAL ASOCIADO AL NOMBRE COMERCIAL: PINEAPPLE SHOP JD; REG. NO. 407436	PINEAPPLE SHOP JD, S.R.L.
E/2024-11741	22/2/24	"Tanque lleno, bolsillo contento con PETRONAN" (LEMA COMERCIAL)	LEMA COMERCIAL ASOCIADO AL NOMBRE COMERCIAL: PETROLEOS NACIONALES PETRONAN; REG. NO. 486919	PETROLEOS NACIONALES SAS (PETRONAN)
E/2024-11593	21/2/24	360 GRADOS RODEADOS DE MONTAÑA (LEMA COMERCIAL)	LEMA COMERCIAL ASOCIADO AL NOMBRE COMERCIAL: VALLE DOS RIOS; REG. NO. 797913	JACINTO MORAN MOREL
E/2024-18369	21/3/24	Conectando Sueños, Construyendo Realidades (LEMA COMERCIAL)	LEMA COMERCIAL ASOCIADO AL NOMBRE COMERCIAL: LUZ DE LUNA; REG. NO. 769816	PAOLA DESIREE EUNICE PAULINO RODRIGUEZ
E/2024-20586	3/4/24	EN CADA ESPACIO DE TU HOGAR (LEMA COMERCIAL)	LEMA COMERCIAL ASOCIADO AL NOMBRE COMERCIAL: RADIOCENTRO; REG. NO. 554979	RADIOCENTRO, S.A.S.
E/2024-15878	11/3/24	EN SEGUROS UNIVERSAL CONSTRUIMOS LO QUE ORGULLOSAMENTE SOMOS COMO DOMINICANOS Y COMO NACIÓN. (LEMA COMERCIAL)	LEMA COMERCIAL ASOCIADO AL NOMBRE COMERCIAL: SEGUROS UNIVERSAL; REG. NO. 201779	SEGUROS UNIVERSAL, S.A.
E/2024-15873	11/3/24	EN SEGUROS UNIVERSAL CONSTRUIMOS UN MEJOR PAÍS A TRAVÉS DE UNA MEJOR EMPRESA.	LEMA COMERCIAL ASOCIADO AL NOMBRE COMERCIAL: SEGUROS UNIVERSAL; REG. NO. 201779	SEGUROS UNIVERSAL, S.A.
E/2024-15870	11/3/24	EN SEGUROS UNIVERSAL NUESTRO MEJOR PLAN ES CUIDAR DE TU SALUD. (LEMA COMERCIAL)	LEMA COMERCIAL ASOCIADO AL NOMBRE COMERCIAL: SEGUROS UNIVERSAL; REG. NO. 201779	SEGUROS UNIVERSAL, S.A.
E/2020-39523	11/11/20	GARANTIZAMOS TU SALUD GINPED (LEMA COMERCIAL)	LEMA COMERCIAL ASOCIADO AL NOMBRE COMERCIAL: GINPED PHARMA; REG. NO. 586257	ZULEMA ANGELICA SANTANA HERNANDEZ
E/2024-14654	6/3/24	INNOVACIÓN CON CONCIENCIA PARA UN PRESENTE MEJOR (LEMA COMERCIAL)	LEMA COMERCIAL ASOCIADO AL NOMBRE COMERCIAL: TECHFUSE INNOVATIONS; REG. NO. 791318	FELICIANO BENJAMIN SANTOS SOSA
E/2024-8166	7/2/24	INNOVACION PARA TODA LA VIDA (LEMA COMERCIAL)	LEMA COMERCIAL ASOCIADO AL NOMBRE COMERCIAL: LA INNOVACION; REG. NO. 261150	LA INNOVACION, S.R.L.
E/2024-15436	8/3/24	LESS IS MORE (LEMA COMERCIAL)	LEMA COMERCIAL ASOCIADO AL NOMBRE COMERCIAL: PATOCCH; REG. NO. 671907	ARISLEYDA HERMINIA CONTRERAS PEREZ
E/2024-17821	19/3/24	Pon tu negocio como e' con PrestaMás Pyme de la Asociación La Nacional de Ahorros y Préstamos. (LEMA COMERCIAL)	LEMA COMERCIAL ASOCIADO AL NOMBRE COMERCIAL: ASOCIACION LA NACIONAL DE AHORROS Y PRESTAMOS PARA LA VIVIENDA; REG. NO. 220458	ASOCIACIÓN LA NACIONAL DE AHORROS Y PRÉSTAMOS PARA LA VIVIENDA
E/2024-10279	15/2/24	SANUT DOMINICANA MEJORANDO VIDAS (LEMA COMERCIAL)	LEMA COMERCIAL ASOCIADO AL NOMBRE COMERCIAL: SANUT DOMINICANA; REG. NO. 78250	MIGUEL ANGEL LAJARA PEÑA
E/2024-8661	8/2/24	SI NO CREEES EN TI NI AMAS LO QUE HACES, NO VAS PARA NINGÚN LADO (LEMA COMERCIAL)	LEMA COMERCIAL ASOCIADO AL NOMBRE COMERCIAL: SONSIRE PROMOTORES DE SALUD; REG. NO. 375812	SONSIRE DEL CARMEN VALERIO DEL CARMEN
E/2024-16281	12/3/24	Tabacalera Palma Cada Cigarro Cuenta La Historia (LEMA COMERCIAL)	LEMA COMERCIAL ASOCIADO AL NOMBRE COMERCIAL: TABACALERA PALMA; REG. NO. 669841	TABACALERA PALMA, LTD
E/2024-16526	2/4/24	Tu seguro de Auto en 5 minutos La Colonial (LEMA COMERCIAL)	LEMA COMERCIAL ASOCIADO AL NOMBRE COMERCIAL: LA COLONIAL COMPAÑIA DE SEGUROS; REG. NO. 444991	LA COLONIAL, S.A., COMPAÑIA DE SEGUROS
E/2024-13496	1/3/24	TUS DIAS ESTAN EN LA MANOS DE DIOS (LEMA COMERCIAL)	LEMA COMERCIAL ASOCIADO AL NOMBRE COMERCIAL: FUNDACION MUJERES CON PROPOSITOS FUNDMUJEPRO; REG. NO. 785387	GLORIA HILARIO DE TAVERAS
E/2024-12609	26/2/24	Un estilo para cada historia. (LEMA COMERCIAL)	LEMA COMERCIAL ASOCIADO AL NOMBRE COMERCIAL: VENUS MP FASHION; REG. NO. 789677	JANNIRYS MASSIELL ROMERO RODRIGUEZ / PABLO RAFAEL DEL ROSARIO ROMERO
E/2024-18393	21/3/24	UN MUNDO DE SOLUCIONES AL ALCANCE DE TODOS (LEMA COMERCIAL)	LEMA COMERCIAL ASOCIADO AL NOMBRE COMERCIAL: COOPERATIVA DE AHORRO, CREDITO Y SERVICIOS MÚLTIPLES PARA LAS SOLUCIONES FINANCIERAS COOPSOLUTION; REG. NO. 750626	GUSTAVO ADOLFO NUÑEZ ROMERO
E/2024-17135	15/3/24	VIVE A LA ALTURA (LEMA COMERCIAL)	LEMA COMERCIAL ASOCIADO AL NOMBRE COMERCIAL: PISO ALTO; REG. NO. 591848	JEAN PAUL ENMANUEL TORRES DE LOS SANTOS

PUBLICACIÓN REGISTROS SIGNOS DISTINTIVOS (NOMBRES COMERCIALES)

Esta publicación incluye todas las solicitudes (unificadas) que han obtenido su carta certificado del 16 al 27 de Marzo 2024

[210] EXPEDIENTE	[220] FECHA	[561] NOMBRE COMERCIAL	[510] ACTIVIDAD	[730] SOLICITANTE	[111] REGISTRO
E/2024-18598	22/3/24	365182	SERVICIO EN EL AREA DE CONSTRUCCION, (PLOMERIA Y ELECTRICIDAD).	VICTOR MANUEL CABRERA MARTINEZ	794953
E/2024-18482	21/3/24	1974 OUTDOOR LIVING & DESIGN	SERVICIOS DE CONSTRUCCIÓN, REMODELACIÓN Y DISEÑO DE ESPACIOS EXTERIORES TALES COMO TERRAZAS, PISCINAS, JACUZZIS, ASADEROS...	WALTER LAWRENCE SUAZO MARIZAN	795160
E/2024-13291	21/3/24	2BLE AA REAL STATE	ALQUILER Y VENTA DE INMUEBLES.	MILDRA ALBURQUERQUE ALBA	794803
E/2024-18575	21/3/24	2H COSMETICOS	VENTA Y COMPRA DE PRODUCTOS DE BELLEZA Y COMESTICOS.	WING YAN FAN	794924
E/2024-17036	15/3/24	3 SECONDS INVESTMENTS	EMPRESA DEDICADA A LA COMPRA, VENTA, ALQUILER DE BIENES INMUEBLES Y EXPORTACIÓN...	LUIS VICENTE GARCIA DEL VADO	794633
E/2024-18497	21/3/24	321 HEARTS DOMINICANA (ATELIER CREATIVO)	EMPRESA DEDICADA A LA ELABORACIÓN TANTO MANUAL COMO INDUSTRIAL DE ARTÍCULOS RELACIONADOS CON MODA, DECORACIÓN DE INTERIORES...	GREY ANGELICA ARISTY VILLAVICENCIO	794852
E/2024-14171	13/3/24	3D PROMODULAR FC	IMPORTACIÓN DE MAQUINARIA, ARTÍCULOS FERRETEROS Y MATERIALES DE CONSTRUCCIÓN.	KENNY FUNG CAI	793310
E/2024-17067	15/3/24	4 JACKS	VENTA Y CONSUMO DE TODA CLASE DE BEBIDAS NACIONALES E INTERNACIONALES TANTO ALCOHÓLICAS Y NO ALCOHÓLICAS, ASI COMO TODA CLASE DE COMIDAS Y APERITIVOS	JOEL VIANNEY JAVIER VILLALONA	793605
E/2024-18462	21/3/24	5KPOLANCO COMERCIAL	VENTA DE ELECTRODOMESTICOS	EDWIN RAFAEL POLANCO CORDERO	794822
E/2024-18420	25/3/24	809 UNLIMITED RENTAL CAR	ALQUILER DE CORTA Y LARGA DURACIÓN DE VEHICULOS DE MOTOR, VENTAS DE VEHICULOS FAMILIARES Y DE RECREACIÓN.	EMIL JIMENEZ ROSARIO	795184
E/2024-16525	13/3/24	911 GENERAL MAINTENANCE ZANI LAJARA	SERVICIO DE MANTENIMIENTO Y ADMINISTRACIÓN DE APARTAMENTOS Y CONDOMINIOS; MANTENIMIENTO DE INMUEBLES CASAS, APARTAMENTOS Y SOLARES.	LUCA ZANI	793266
E/2024-17133	15/3/24	A MA CREPE	SERVICIOS AL POR MAYOR Y AL DETALLE DE COMIDAS PREPARADAS, BEBIDAS ALCOHÓLICAS Y NO ALCOHÓLICAS, CATERING.	WANDA CARMINA ALVAREZ YSABEL, JEAN-DAVID BILONG	793652
E/2024-16463	20/3/24	A SIME DENTAL SUPPLY	VENTA Y DISTRIBUCIÓN DE MATERIALES GASTABLES MÉDICOS, EQUIPOS MÉDICOS Y ODONTOLÓGICOS EN GENERAL.	ALBANIA CRISTINA SIME	794554
E/2024-17160	26/3/24	A&J SURTIDORA AMANCIO	VENTA Y DISTRIBUCIÓN DE DULCES, CARAMELOS, CONFITERIA, SNACK, ARTÍCULOS COMESTIBLES, ALIMENTOS CRUDOS Y PROCESADOS.	ANGEL MIGUEL AMANCIO ENCARNACION	795410
E/2024-17989	22/3/24	A&K STUDIO 23	SERVICIOS DE ESPACIO, CREADO PARA EL BIENESTAR DE BELLEZA, EL CUAL TE BRINDA ESTOS SERVICIOS, PEDICURA, MANICURA, GEL, ACRÍLICO, PEINADOS...	ANGELA MARIA JONES CANARIO	795141
E/2024-16769	19/3/24	A.S MUSIC RECORD	FABRICACIÓN, DISTRIBUCIÓN, PRODUCCIÓN Y COMERCIALIZACIÓN Y PROMOCIÓN DE MUSICA, MANEJO DE ARTISTAS, MANAGER DE ARTISTA, ASI COMO SERVICIOS EN EL RAMOS DISCOGRÁFICO EN GENERAL.	ANYELO EMILIO SANCHEZ VAZQUEZ	794155
E/2024-18138	20/3/24	AB CARIBE	VENTA Y DISTRIBUCIÓN DE BEBIDAS ALCOHÓLICAS Y NO ALCOHÓLICAS.	FREDDY ANTONIO FULGENCIO CAMPUSANO	795419
E/2024-15621	14/3/24	ABC CASA DE CUIDO INFANTIL Y SALA DE TAREA TIA MEXI	ESPACIO DE ENSEÑANZAS A NIÑOS Y NIÑAS DE NIVEL INICIAL, PREESCOLAR.	MEXI IDALIA CEPEDA DE MELO	793727
E/2024-8504	13/3/24	AC FRANCO CONSTRUCTORA	SERVICIOS DE DISEÑO, CONSTRUCCIÓN, INTERVENTORIA, GERENCIA DE PROYECTOS, MONTAJE, OPERACIÓN Y MANTENIMIENTOS DE OBRAS DE ARQUITECTURA.	ANTONIO JAVIER CASTRO FRANCO	793306
E/2024-15207	8/3/24	AC GARCIA CONSULTING GROUP	ASESORIAS FINANCIERA, CONSULTARIA CONTABLES, IGUALAS, SOLUCIONES EMPRESARIALES, ESTRATEGIAS FINANCIERAS INCLUYENDO LAS REVISIONES DE SOFTWARE CORPORATIVOS Y CONTABLES.	JUANA ANDREINA GARCIA DE AYBAR	793369
E/2024-17542	18/3/24	ACADEMIA DE BELLEZA 440BARBERSHOP	SERVICIOS TÉCNICOS DE PELUQUERÍA EN GENERAL, UÑA, PEDICURA, MANICURA, CORTES DE PELO, POSTURA DE COLOR, SPA, FACIALES, CEJAS Y TODO LO RELACIONADO AL CUIDADO DE LA BELLEZA	JOSE ANGEL PAULINO PICHARDO	794011
E/2024-17609	18/3/24	ACADEMIA DEPORTIVA SWING CALIENTE	ACTIVIDAD DE ENSEÑANZA DEPORTIVA A NIÑOS, JÓVENES Y ADULTOS, EN ESPECIAL BÉISBOL, PROGRAMAS DE DESARROLLO DE HABILIDADES EN LA CAJA DE BATEO.	MIGUEL TERRERO	793877
E/2024-18553	21/3/24	ACENDE AMOR Y CUIDADO AL ENVEJECIENTE O DEPENDIENTE	VENTA Y ALQUILER DE ARTÍCULOS PARA PERSONAS DEPENDIENTES (CAMA DE POSICIÓN, SILLA DE RUEDAS)...	IVETTE MUÑOZ CONTRERAS	794900
E/2024-15696	15/3/24	ACERO INDUSTRIAL PUNTA CANA INTERVRGROUP	SERVICIOS DE FABRICACIÓN DE ESTRUCTURAS METÁLICAS, DISEÑOS, DECORACIONES, REMODELACIONES, EN PUENTES, NAVES INDUSTRIALES...	MIGUEL ANGEL VICENTE RODRIGUEZ	793754
E/2024-17778	19/3/24	ACL CONTRATISTAS ELECTROMECANICOS	REALIZACIÓN DE TRABAJOS DE INGENIERÍA ELECTROMECÁNICA Y VENTA DE MATERIALES ELÉCTRICOS.	ACL CONTRATISTAS ELECTROMECANICOS, S.R.L.	794230
E/2024-19032	25/3/24	ACLEF DOMINICANA	INVERSIONES, TENENCIA DE ACCIONES, SERVICIOS DE CONSTRUCCIÓN, ARQUITECTURA, DISEÑO, DESARROLLO DE PROYECTOS INMOBILIARIOS, COMPRA Y VENTA DE INMUEBLES.	ALAIN-CLAUDE LEFEVRE	795250
E/2024-4066	19/1/24	ACTIVATE CON EL PUERTO	SERVICIOS DE COMUNICACION.	ANGEL MARIA SURIEL PINALES	793433
E/2024-16848	14/3/24	ACTIVIDADES ACUÁTICAS PLAYA BOCA NUEVA BERGANTIN APLABOCA	BRINDAR SERVICIOS DE TODO TIPO DE ACTIVIDADES ACUÁTICAS.	ASOCIACIÓN DE ACTIVISTAS ACUÁTICO PLAYA BOCA NUEVA, BERGANTIN Y AFINES ASOPLABANA	793474
E/2024-18410	21/3/24	ADAMES CEDENO & ASOCIADOS	SERVICIOS DE ASESORIA Y CONSULTORIA FINANCIERAS (CONTADORES PUBLICOS AUTORIZADOS).	ADAMES CEDENO & ASOCIADOS SRL	795018
E/2024-19120	25/3/24	ADELANTO COMERCIAL	SERVICIOS DE COMPRA Y VENTA DE ELETRODOMESTICO PARA EL HOGAR TALES COMO: ESTUFA, NEVERA Y MICROONDAS.	JESUS MANUEL MARTE COLON	795309
E/2024-13714	4/3/24	ADHECA SUPPLY	COMPRA, VENTA Y DISTRIBUCIÓN DE: DISPOSITIVOS ELECTRÓNICOS, MOBILIARIOS, PRODUCTOS DE ASEO Y LIMPIEZA, MATERIAL GASTABLE Y ACCESORIOS PARA OFICINAS	JOSE ENRIQUE GARDENES JIMENEZ	794590
E/2024-16415	13/3/24	ADMINCRUISE	SERVICIOS DE COMERCIALIZACIÓN, DISTRIBUCIÓN DE ROPA, Y ACCESORIOS.	LEONARDO JOSE GUZMAN FONT-BERNARD	793187
E/2024-19334	26/3/24	ADMINISTRADO DE REMOVBELAJIOJ	ADMINISTRACIÓN DE PROPIEDADES, ALQUILER Y VENTA DE BIENES RAÍCES, CASAS PRIVADAS, CONDOMINIOS, CONJUNTOS RESIDENCIALES, EDIFICIOS DE OFICINAS...	PERSIDO ANTONIO PIMENTEL SANCHEZ	795466
E/2024-14630	6/3/24	AERODOM, SIGLO XXI	SERVICIOS DE OPERACIÓN, ADMINISTRACIÓN, EXPLOTACIÓN, ECONÓMICA, AMPLIACIÓN Y MODERNIZACIÓN DE AEROPUERTOS.	AEROPUERTOS DOMINICANOS SIGLO XXI, S.A	793469
E/2024-14154	15/3/24	AEROLEGAL SOLUTIONS	SERVICIOS PROFESIONALES O LEGALES, ESPECÍFICAMENTE EN EL ÁREA DE CONSULTORÍA LEGAL ESPECIALIZADA EN LA INDUSTRIA AERONÁUTICA.	EUGENIO ABRAHAM DE MARCHENA VASQUEZ	793696
E/2024-18318	25/3/24	AGENCIA DE APUESTAS L CUSTODIO SPORT	SERVICIOS DE BANCAS DE APUESTAS, LOTERÍA Y OTROS JUEGOS DE AZAR.	GABRIELA ISSAURY S LUNA CUSTODIO	795326
E/2024-17465	18/3/24	AGENCIA INTERNACIONAL DE SEGURIDAD Y PROTECCIÓN ISAP	SERVICIOS DE PROTECCIÓN PERSONAL ARMADA, PROTECCIÓN PERSONAL VIP ARMADA, SEGURIDAD PERSONAL DIGNATARIA ARMADA.	FLÜGEL KURT MICHEL	794445
E/2024-14824	6/3/24	AGENCIA TITAN	COMPRA Y VENTA DE ELECTRODOMÉSTICOS, COMPUTADORAS Y ACCESORIOS DE COMPUTADORA.	ROBERTO ELIAS PONCIANO BAUTISTA	793771
E/2024-16262	12/3/24	AGR CONTRUCCIONES	SERVICIOS DE CONSTRUCCIONES, REMODELACIONES Y DISEÑOS, EN CONSTRUCCIÓN RESIDENCIAL...	ETHAN ALEXANDER GRULLON REYES, DANIEL ANTONIO MUÑOZ RAMIREZ	793798
E/2024-15935	14/3/24	AGRÍCOLA ESTRELLA VT01	OPERACIONES DE SIEMBRA, COSECHA, VENTA Y PRODUCCIÓN DE CULTIVO DE ARROZ.	VICTOR DIONICIO ESTRELLA RODRIGUEZ, TEOFILO ESTRELLA RIVAS	793542
E/2024-17299	18/3/24	AGROALIMENTARIA DELGADO ESTEVEZ	IMPORTACIÓN, EXPORTACIÓN, Y COMERCIALIZACIÓN AL POR MAYOR Y AL DETALLE DE PRODUCTOS DE CONSUMO MASIVO COMO ARROZ, HORTALIZAS LEGUMBRES...	DANIEL DELGADO	793801
E/2024-17771	19/3/24	AGRO-INSUMOS ANGEL TORRES	VENTA DE PRODUCTOS QUÍMICOS PARA EL ARROZ, VENTA DE EQUIPOS Y AGRO-SERVICIOS EN GENERAL.	ANGEL TORRES AQUINO	794219
E/2024-14613	18/3/24	AGROLINK CORPORATION	PRODUCCIÓN AGRÍCOLA Y GANADERA, ESPECIALMENTE EN INVERNADEROS, GANADO Y CRÍA DE ANIMALES DE DIFERENTE TIPO Y EN GENERAL.	LORENZO NOVELLO	794122
E/2024-15016	20/3/24	AGRONOVA	VENTA, IMPORTACIÓN Y EXPORTACIÓN DE PRODUCTOS AGROPECUARIOS, EQUIPOS AGROPECUARIOS Y SERVICIOS AGROPECUARIOS.	ENMANUEL THEN DIAZ	794589
E/2024-14337	21/3/24	AGROPRODUCTOS CONSTITUCION	VENTA DE PRODUCTOS COMESTIBLES EN GENERAL (AGRICOLAS Y PROCESADOS).	VICTOR RAMON MONTAS PIMENTEL	794774
E/2024-16870	14/3/24	AGROQUIMICA RABI	VENTA DE AGROQUÍMICOS.	ALEJANDRO RAMIREZ BIDO	793486
E/2024-16741	14/3/24	AGROQUÍMICOS, SEMILLAS Y EQUIPOS DE RIEGO AGROSERI	IMPORTACIÓN, COMERCIALIZACIÓN, VENTA Y FABRICACIÓN DE PRODUCTOS PARA USO EN LA AGRICULTURA, HORTICULTURA Y SILVICULTURA...	INSECTICIDAS INTERNACIONALES DOMINICANA, S.R.L.	793765
E/2024-16718	14/3/24	AGROSERVICIOS MORENO BRITO	DISTRIBUCIÓN Y VENTA DE PRODUCTOS AGRICOLAS.	RICARDO RAMON BRITO SANTIAGO	793393
E/2024-8614	8/2/24	AGUA DEL SUR E&K	SERVICIOS DE PROCESAMIENTO Y DISTRIBUCIÓN DE AGUA POTABLE.	ELIZABET YOHANNA MERCEDES CASTILLO	793560
E/2024-17864	25/3/24	AGUA JOAMBAR	VENTA, COMERCIALIZACION, DISTRIBUCION Y PURIFICACION DE AGUA.	JIOVANNI AGUTIN MOTA LOPEZ	795381
E/2024-16215	15/3/24	AGUA PREMIUM DP	PRODUCCIÓN Y VENTA DE AGUA PURIFICADA.	CONSTRUCTORA DP, S.R.L.	793684
E/2024-15764	15/3/24	AGUA PURIFICADA OASIS DE PUREZA	CAPTACION, TRATAMIENTO, DISTRIBUCIÓN Y VENTA DE AGUA PURIFICADA	DIEGO ARISMENDY RAMIREZ SANTANA	793666
E/2024-18720	22/3/24	AGUA Y HIELO CRYSTAL BLUE	DISTRIBUCION Y VENTA DE AGUA POTABLE Y HIELO.	ISMAEL SCHOUBE NUÑEZ, MARISOL MERCEDES MEJIA ABREU	795029
E/2024-16600	20/3/24	AGUILERA AHIQNO SOLUTION	CONSULTORÍA DE INFORMÁTICA, DESARROLLO Y VENTA DE SISTEMA FINANCIERO ADMINISTRATIVO, VENTA DE EQUIPOS TECNOLÓGICOS.	JAIME ALEXANDER AGUILERA CABRERA	794549
E/2024-17976	20/3/24	AILAN INVERSIONES	SERVICIOS DE IMPORTACIÓN DE EQUIPOS RELACIONADOS CON LA CONSTRUCCIÓN CIVIL, SISTEMAS DE INCENDIOS Y OPERACIÓN DE ALMACENES.	PEDRO SULLY BONNELLY LLODRÁ	794529
E/2024-17046	15/3/24	AJAS BMC CASAS	ADMINISTRACION VENTA Y ALQUILER CONSTRUCCUION Y REMODELACION DE PROPIEDADES	BLADIMIR MARTIN JIMENEZ CASTILLOS	793593
E/2024-18028	20/3/24	AJMAN BUSINESS	COMPRA Y VENTA DE MATERIALES DE CONSTRUCCIÓN Y ELECTRÓNICOS, IMPORTACIÓN Y EXPORTACIÓN DE MATERIALES DE CONSTRUCCIÓN Y ELECTRÓNICOS.	TANIA CRISTINA BARBOSA DA CRUZ	794454
E/2024-17865	22/3/24	AJYMAR STORE	SERVICIOS DE VENTA, COMERCIALIZACION Y DISTRIBUCION DE PRENDAS DE VESTIR, CALZADOS, CARTERAS Y ACCESORIOS.	JUMAR ESTEVEZ BONILLA	795082
E/2024-10529	15/3/24	AKG ASESORES DE SEGUROS	SERVICIO Y ASESORÍA RELACIONADOS CON SEGURO, FINANZAS Y TODO LO RELACIONADO AL ÁREA DE SEGUROS. CORREDORA DE SEGUROS.	ANA GLADYS JAVIER	793686
E/2024-18492	21/3/24	AL PAN, PAN- POTCAST	SERVICIOS DE MEDIOS DE COMUNICACIÓN, RADIOS, TELEVISIÓN, REDES SOCIALES EN GENERAL.	CLARA SORAYA DE LAS MERCEDES CASTILLO DE BERGES	794847
E/2024-17819	19/3/24	ALBA CABRERA FASHION & MAS	VENTA DE ROPA, ZAPATOS, PERFUMES, CARTERAS Y UTILERIA DEL HOGAR	ALBA NERIS PEREZ CABRERA	794318
E/2024-18798	22/3/24	ALBEPMED	COMERCIALIZACIÓN DE BIENES Y SERVICIOS COMO ALIMENTOS, BEBIDAS, PRODUCTOS MÉDICOS, SANITARIOS, FARMACIAS, TEXTILES, ARTÍCULOS DE LIMPIEZA...	BERNABÉ CRUZ HERNÁNDEZ	795118
E/2024-18100	20/3/24	ALBERTO CAMPAGNA & ASOCIADOS	SERVICIOS DE INSTALACIONES ELECTRICAS.	ALBERTO CAMPAGNA & ASOCIADOS S.R.L	794512
E/2024-19148	25/3/24	ALCANTARA GT RENT A CAR	RENTA DE VEHICULOS.	GERONIMO ALCANTARA TEJADA	795300
E/2024-18050	20/3/24	ALDUSAZA REAL ESTATE	VENTA, ALQUILER, ADMINISTRACIÓN, ASESORÍA, CONSULTORÍA Y GESTIÓN DE PROPIEDADES INMOBILIARIAS.	ROBIN RICARDO DURAN TORRES, FREMIO DE JESUS SANTOS QUEZADA, JOSE FRANCISCO ZAMORA ACEVEDO, ROBERTO ALCANTARA BONILLA	794673
E/2024-15512	18/3/24	ALEXIS DP DISEÑOS Y SOLUCIONES	CONSTRUCCIÓN, Y SERVICIOS AFINES EN GENERAL, MANTENIMIENTO, DEMOLICIÓN, ASFALTADO, COMPRA Y VENTAS DE MATERIALES DE CONSTRUCCIÓN.	ALEXIS DE PAULA NIVAR	794898
E/2024-6824	28/2/24	ALÍDEZ CONSTRUCTORA	REALIZACIÓN DE PROYECTOS DE CONSTRUCCION, VIVIENDAS UNIFAMILIAR, VIVIENDAS MULTIFAMILIAR ETC. ESTUDIO DE SUELOS.	JUAN ADRIAN HERNANDEZ ALI	794513
E/2024-17980	20/3/24	ALIMEXPRESS	IMPORTACION, VENTA Y DISTRIBUCION DE PRODUTOS DE CONSUMO MASIVO, ALIMENTOS, PRODUCTOS DE CUIDADO PERSONAL, ASI COMO COMERCIALIZACION DE PRODUCTOS PARA EL HOGAR.	MOISES HICIANO ACEVEDO	794665
E/2024-14752	13/3/24	ALIX INVESTMENT	SERVICIOS GENERALES EN GESTIÓN ADUANAL TRANSPORTACIÓN DE CARGA EXPRES MARITIMA Y TERRESTRE	JOSE MIGUEL ALIX DE LA CRUZ	793343
E/2024-16683	14/3/24	ALL BEAUTY CRISTINA PIEDRA	SERVICIOS Y VENTAS DE PRODUCTOS DE BELLEZA, EXTENSIONES DE PESTAÑAS, MICRO PIGMENTACIÓN ESPECIALIZADA.	CRISTINA DANIELA PIEDRA LUQUE	793376
E/2024-15417	13/3/24	ALL IN COFFEE BAKERY AND RESTAURANTS JHONNY HERNANDEZ	EMPRESA DEDICADA A SERVICIOS DE RESTAURANTES, ELABORACION DE BANQUETES, ELABORACION DE COMIDA EMPRESARIAL...	JHONNY RAMON HERNANDEZ, DAINY DIAZ REYNOSO	793242
E/2024-15474	18/3/24	ALL RIGHT TRAVEL AGENCY	VENTAS Y ALQUILER DE APARTAMENTOS Y TERRENOS, SERVICIOS DE BOLETAS AEREAS, SERVICIOS DE TOURS EN GENERAL, SERVICIOS DE TRANSPORTE...	JIMMY LAFLEUR, FEDLYNE SEVER	793990
E/2024-15011	19/3/24	ALLISON SUBERO ESTHETIC MASSAGE	SERVICIOS DE MASAJES RELAJANTE, REDUCTORES, DRENAJES LINFATICOS, REFLEXIOLOGIA PODAL Y DESCONTRACTURANTE	ALLISON NIKAURY SUBERO ARBOLEDA	794214

[210] EXPEDIENTE	[220] FECHA	[561] NOMBRE COMERCIAL	[510] ACTIVIDAD	[730] SOLICITANTE	[111] REGISTRO
E/2024-17235	15/3/24	ALMA CREATIVA	PRODUCCIÓN DE EVENTOS CULTURALES, ENTRETENIMIENTO, EXPOSICIONES Y FORMACIÓN.	MELKY ELISEO JAIME FELIZ, SARA MORBIDI	793736
E/2024-18013	20/3/24	ALMA EL VALLE	SERVICIOS DE COMPRA Y VENTA DE TERRENOS, ACTIVIDADES DE BIENES RAICES, DESARROLLO DE PROYECTOS E INVERSIONES EN GENERAL EN EL AREA INMOBILIARIA.	ROBERT JAMES CIRINO, JEFFREY KARL WALLIN	794430
E/2024-17054	15/3/24	ALMA IGLESIAS & ASOCS	SE DEDICA A LA CONSTRUCCIÓN Y COMPRAVENTA DE TODO TIPO DE INMUEBLES	ALMA IGLESIAS & ASOCIADOS SRL	793586
E/2024-18488	21/3/24	ALMACENES EL FIN VIENE	VENTA DE PRODUCTOS COMESTIBLES.	FRANCISCO RIVERA SANTANA	794839
E/2024-18424	21/3/24	ALMACENES CRISTO VIENE	SUPERMERCADO DE PRODUCTOS COMESTIBLES Y DE DIFERENTES DIVERSIDADES DE PRODUCTOS ALIMENTICIOS COMO DEL HOGAR.	FRANCISCO RIVERA SANTANA	794851
E/2024-14635	21/3/24	ALMACENES TEJELVIN	NEGOCIO TIPO ALMACÉN DEDICADO A COMPRAS, VENTAS Y DISTRIBUCIÓN, AL POR MAYOR Y AL DETALLE, DE TODO TIPO DE PRODUCTOS COMESTIBLES...	SULEINY ESTEFANIA AYBAR	794788
E/2024-17603	19/3/24	ALMALIAT	CONSULTORES FISCAL, LEGAL, AUDITORIA, CONTABILIDAD Y DESARROLLO DE SOFTWARE.	DAVID ENRIQUE ALMONTE RODRIGUEZ	794336
E/2024-18295	25/3/24	ALMÁSTICA CONSULTING & ASOCIADOS OFICINA DE ABOGADO	SERVICIOS JUDICIALES, CONSULTORES LEGALES, ADMINISTRACIÓN Y ALQUILERES DE VIVIENDA, COMPRA Y VENTA DE CASAS...	EVARISTO RODRIGUEZ	795280
E/2024-14426	12/3/24	ALMONTE CASTILLO RENT CAR	SERVICIO DE RENTA DE VEHÍCULOS.	YEIS ROBERT ALMONTE CASTILLO	792893
E/2024-17047	19/3/24	ALMONTE LC MART	COMPRA Y VENTA AL POR MAYOR Y AL DETALLE DE FRUTAS, VEGETALES, CARNES, PRODUCTOS DE LIMPIEZA E HIGIENE PERSONAL, DESECHABLES COMO PAPEL HIGIÉNICO...	IRWIN RANSER ALMONTE FELIZ	794671
E/2024-9218	15/3/24	ALPHA OPTIMA SOLUTION	COMPRA, VENTA, ALQUILER Y ADMINISTRACIÓN DE INMUEBLES, COMPRA Y VENTA DE VEHÍCULOS.	JAVIER ERNESTO JIMENEZ GARRIDO	793591
E/2023-62496	15/3/24	ALPINE TRUST	SERVICIOS FIDUCIARIOS DENTRO DEL MARCO DE LA LEGISLACIÓN DOMINICANA A TALES FINES DE ADMINISTRAR Y GESTIONAR TODO TIPO DE FIDEICOMISOS CONSTITUIDOS CONFORME A LA LEY.	JUAN MANUEL ALVAREZ SANTOS	793660
E/2024-17653	19/3/24	ALTA CONSTRUCCION POP ALCON	DISEÑO Y CONSTRUCCION DE OBRAS CIVILES PRIVADAS Y/O ESTATALES.	ALTA CONSTRUCCION POP ALCON, S.R.L.	794578
E/2024-3982	1/3/24	ALTA PELUQUERIA YENARA	SERVICIOS DE BELLEZA, CUIDADO PERSONAL Y PELUQUERÍA EN SENTIDO GENERAL.	RAFAEL ALMONTE PAULINO	795112
E/2024-17494	18/3/24	ALTERANI MCMC	COMPRA Y VENTA DE ELECTRODOMÉSTICOS Y DE UTENSILIOS DE COCINA Y UTENSILIOS DE LIMPIEZA PARA BAÑOS, CASAS Y OFICINAS...	MARIELYS AQUINO DE LA ROSA	793959
E/2024-18338	21/3/24	ALULA CROCHET	VENTA DE CARTERAS ARTESANALES.	ADA ESTHER GUEVARA PEREZ	794708
E/2024-17502	18/3/24	ALZEON TECHNICAL CONSULTING	SERVICIOS DE TASACIÓN Y CONSULTORÍA AERONÁUTICA, ASESORÍA DE AERONAVES, LLAMESE AVIONES DE CARGA, COMERCIALES Y PRIVADOS.	OSCAR ALVAREZ ALVAREZ	793963
E/2024-18187	20/3/24	AMADA WP PRODUCTS	FABRICACIÓN, DISTRIBUCIÓN Y VENTA DE PRODUCTOS ORGÁNICOS PARA EL CUIDADO DEL CABELLO	WENDY MARIA PEREZ AYBAR	794597
E/2024-16779	14/3/24	AMAZINGLY	INCENTIVAR LA LECTURA ENTRE NIÑOS Y ADOLESCENTES.	ORISEL MARIA JIMENEZ TORRES	793436
E/2024-17075	15/3/24	AMBAR FIT	COACH NUTRICIONAL, PLANES DE ALIMENTACIÓN, ENTRENAMIENTO FÍSICO PERSONALIZADO, PLANES PARA PERDIDA DE PESO.	AMBAR BENCOSME GUZMAN	793626
E/2024-15755	18/3/24	ÁMBAR REAL STATE V	SERVICIOS INMOBILIARIOS.	VIANNY ISABEL PICHARDO CABRERA	793940
E/2024-14893	7/3/24	AMBER CLOSET BY DE LOS SANTOS GONZALEZ	VENTA DE ARTÍCULOS PARA NIÑOS Y NIÑAS, LLAMESE: ROPA, ZAPATOS, ARTÍCULOS DEL CUIDADO PERSONAL, ACCESORIOS.	AMBAR ESTEFANY DE LOS SANTOS GONZALEZ	794916
E/2024-16470	13/3/24	AMBIORIX CHECO BARBY LUIS SHOX	SERVICIOS DE BARBERÍA EN GENERAL.	AMBIORIX LUIS CHECO	793222
E/2024-18476	21/3/24	AMELIA CR MODA IMPORT	VENTA DE ROPA DE MUJER, HOMBRES Y NIÑOS, CARTERAS Y ZAPATOS.	CLAUDIA ROMERO DISLA	794842
E/2024-12317	25/3/24	AMERICAN BEAUTY SOPLAY, BY LUIS PIMENTEL	SERVICIOS DE DISEÑO Y COMERCIALIZACIÓN DE PRODUCTOS DE BELLEZA.	LUIS ERNESTO PIMENTEL CASTRO	795215
E/2024-17347	18/3/24	AMIRTECH RD	COMPRA Y VENTA DE CELULARES Y ACCESORIOS.	EDISON LIONEL GARCIA KRANWINKEL	793853
E/2024-17491	18/3/24	AMISH BLUE GROUP	SERVICIOS DE COMERCIALIZACIÓN, FABRICACIÓN, ALMACENAMIENTO, CONSIGNACIÓN, TRANSPORTACIÓN, INTERMEDIACIÓN, COMISIÓN...	AMISH BLUE, S.R.L.	793881
E/2024-18426	21/3/24	ANALIZA	SERVICIOS DE INVESTIGACIÓN DE MERCADO.	ANGIE MARIA PERERA ABREU DE REYES	794804
E/2024-17320	19/3/24	ANB MULTISERVICIOS	SERVICIOS DE PRESTAMOS, FINANCIAMIENTO, VENTA DE ROPA Y ACCESORIOS.	ARSENIBEL GUZMAN JIMENEZ	794164
E/2024-17055	18/3/24	ANCABRE	COMPRA, VENTA, ALQUILER, GESTIÓN, DESARROLLO Y OPERACIÓN DE PROPIEDADES Y PROYECTOS INMOBILIARIOS Y MOBILIARIOS PROPIOS O TERCEROS: RESIDENCIAL, COMERCIAL...	LAURA SOFIA CIFUENTES SALINAS, ANGEL CABRERA RODRIGUEZ	793984
E/2024-18038	20/3/24	ANDRAVID	SERVICIOS DE CONSTRUCCIONES DE OBRAS EN GENERAL. ALQUILER DE EQUIPOS PARA LA CONSTRUCCIÓN, MANTENIMIENTO INFRAESTRUCTURAL Y REPARACIONES EN GENERAL.	ANDREINA DEL CARMEN VARGAS NUÑEZ	794461
E/2024-16532	18/3/24	ANEL COMERCIALIZADORA	COMPRA, VENTA, DISTRIBUCIÓN, IMPORTACIÓN Y EXPORTACIÓN DE ALIMENTOS, PLÁSTICOS Y CARTONE.	HENNER EDUARD RODRIGUEZ	793968
E/2024-16700	14/3/24	ANEURY Y JAROLIN EVENTOS	SERVICIOS DE ORGANIZACIÓN Y DECORACIÓN DE TODO TIPO DE EVENTO, ALQUILER DE SILLAS, MESAS, MANTELES, CRISTALERÍA, CUBERTERÍA, CARPAS, MAMPARAS...	ANEURY NUÑEZ MERCEDES, JAROLIN ESTANIS SOSA ROMERO DE NUÑEZ	793381
E/2024-16990	14/3/24	ANGEL PERALTA1515	VENTAS DE ARTÍCULO DE FERRETERÍA, BAZAR, MATERIALES DE OFICINA, PAPELERÍA Y JUGUETERÍA	MIGUEL ANGEL BERIGUETE PERALTA	793557
E/2024-17385	18/3/24	ANGEL ROSE BY GORI&VALENTINI INVESTMENT	SE DEDICARA A LA COMPRA, VENTA, CONSTRUCCIÓN, RECONSTRUCCIÓN, REPARACIÓN, ADMINISTRACIÓN Y ALQUILER DE BIENES INMUEBLES.	ROSA VALENTINI, ANGELO GORI	793879
E/2024-19315	26/3/24	ANGELICATAT00	SERVICIOS DE TATUAJES ESTETICOS EN EL CUERPO DE DISTINTAS CLASES Y VARIANTES.	ANGELICA MARIA RIJO	795459
E/2024-16810	22/3/24	ANGELY AUTO IMPORT	IMPORTACIÓN Y VENTA DE VEHICULOS NUEVOS Y USADOS, ASI COMO SUS PIEZAS Y REPUESTOS.	ANGELO RAMON ESTEBAN HERNANDEZ	795102
E/2024-15338	19/3/24	ANILLO REALTY	SERVICIOS INMOBILIARIOS EN GENERAL, CON ENFOQUE EN LA COMPRA-VENTA DE INMUEBLES, ADMINISTRACIÓN Y DESARROLLO DE PROYECTOS INMOBILIARIOS...	MANUEL ANILLO SARMIENTO, YVONNE ANILLO SARMIENTO	794211
E/2024-17368	18/3/24	ANILSA NAILS	SERVICIOS DE ARREGLO DE UÑAS, MANICURA Y PEDICURA	ANILSA DEL CARMEN DIAZ BRITO	793867
E/2024-17522	18/3/24	ANLU DIGITAL	SERVICIOS DE MARKETING DIGITAL, REGISTRO DE EMPRESAS, DISEÑO DE PAGINA WEB Y ANÁLISIS DE DATOS	ANYIE MELISSA ESTEVEZ BAEZ	793836
E/2024-17832	20/3/24	ANNE SANTANA FASHION	SERVICIOS DE VENTA AL POR MAYOR Y DETALLE DE PRENDA DE VESTIR PARA DAMAS Y CABALLEROS TALES COMO CALZADO, ACCESORIOS, JEANS, TSHIRT, VESTIDOS Y PERFUMERÍA.	ALFANIA YAMILÉ SANTANA DURAN , ANUBIS ALEXANDER PEÑA	794547
E/2024-18834	22/3/24	ANTHONY FASHION LHM	VENTA, COMERCIALIZACIÓN Y DISTRIBUCIÓN DE PRENDAS DE VESTIR, CALZADOS, GORRAS Y AFINES.	LORENZO ANTONIO MARTE SANCHEZ	795125
E/2024-19212	25/3/24	ANTO 603	COMPRA , VENTA, CONSTRUCCION , FINANCIAMIENTO DE CASAS, SOLARES Y APARTAMENTOS. PROMOCION Y VENTA DE PROYECTOS TURISTICOS Y TODO TIPO DE BIENES RAICES...	FRANCO CURCIO	795374
E/2024-17701	21/3/24	ANYALIX BEAUTY HAIR AND SKIN CARE	ELABORACIÓN, DISTRIBUCIÓN Y VENTA DE PRODUCTOS PARA EL CABELLO Y PARA LA PIEL AL POR MAYOR Y AL DETALLE, VENTA DE ROPA Y ACCESORIOS DE VESTIR, PARA DAMAS Y CABALLEROS, VENTA DE PELO...	ANAYA ARGELIX HERNANDEZ GUTIERREZ	794777
E/2024-18607	22/3/24	ANYEURI AUTO PAINT	SERVICIOS DE TALLER DESABOLLADURA Y PINTURA AUTOMOTRIZ.	ANYEURI MADRIGAL MARTINEZ	794956
E/2024-18791	22/3/24	AOX DEV	SERVICIOS DE DESARROLLO DE SOFTWARE, PROVEEDOR SERVICIOS DE SOFTWARE, STAFF AUGMENTATION, CONSULTORÍA EN EL ÁREA DE TECNOLOGÍAS DE LA INFORMACIÓN...	ARONIS FRANCISCO MARIANO PEÑA	795091
E/2024-16946	14/3/24	APARTAHOTEL COLMENA PALACE	ARRENDAMIENTOS DE VILLAS TURÍSTICAS, ALOJAMIENTOS Y APARTAHOTEL.	ERNESTO AMBIORI FRANCISCO RODRIGUEZ	793525
E/2024-19359	26/3/24	APATECH	ACTIVIDADES INFORMÁTICAS, VENTAS, CREACIÓN, SERVICIOS Y COMERCIALIZACIÓN DE PRODUCTOS INFORMÁTICOS, COMO SOFTWARE, EQUIPOS, SERVICIO INFORMÁTICOS ETC.	ALEJANDRO PERALTA	795483
E/2024-16743	14/3/24	APEX TRANSPORTATION	TENDRÁ COMO ACTIVIDAD COMERCIAL PRINCIPAL EL SERVICIO DE TRANSPORTE DE PRIMERA CALIDAD, VIP Y TODA ACTIVIDAD QUE SE DESARROLLE DIRECTA O INDIRECTAMENTE CON EL OBJETIVO PRINCIPAL.	ANTONIO MARIA MATOS, ESTHER GUZMAN MARIA	793423
E/2024-19227	25/3/24	APISOFT	VENTA DE EQUIPOS TECNOLÓGICOS, ASESORÍA Y DESARROLLO DE SOFTWARE.	ANA PATRICIA INOA ROSARIO DE BLANCO	795383
E/2024-18593	22/3/24	APOLIDEFILM	SERVICIO DE PRODUCTORA CINEMATOGRAFICA	ALESSANDRO FOCARETA, CESAR EMIL RODRIGUEZ GARABOT	794944
E/2024-14796	15/3/24	APPS SL	SERVICIOS DE DESARROLLO DE PAGINAS WEB.	SAIRA DEL CARMEN PEÑA MERCEDES	793755
E/2024-18624	22/3/24	AQUAGUARD	IMPORTACIÓN, EXPORTACIÓN, COMPRA, VENTA, COMERCIALIZACIÓN, DISTRIBUCIÓN, FABRICACIÓN E INSTALACIÓN DE EQUIPOS DE TRATAMIENTO AGUA.	JESUS GABRIEL BERROA ALMEYDA	794962
E/2024-17354	20/3/24	AQUARICAST	COMERCIALIZACIÓN DE PIEZAS DE TRAJES DE BAÑO , ROPA ÍNTIMA, ROPA Y ACCESORIOS DE PLAYA. SERVICIO DE ELABORACIÓN DE BAÑADORES, BIKINIS Y TODO LO QUE TENGA QUE VER CON ROPA DE BAÑO.	GABRIELLA ELIZABETH RIJO CASTILLO	794444
E/2024-12918	28/2/24	AQUASERVIS	SERVICIOS DE FABRICACION, IMPORTACION, VENTA, DISTRIBUCION, INSTALACION, MANTENIMIENTO Y REPARACION DE EQUIPOS DE PURIFICACION DE AGUA, FILTROS Y PARTES PARA LOS MISMOS.	AQUASERVIS, S.R.L.	793918
E/2024-19187	25/3/24	AQUINO GONZALES COMPANY	COMERCIALIZACIÓN Y DISTRIBUCIÓN DE ALIMENTOS Y BEBIDAS, TANTO CRUDAS COMO COCINADAS O PROCESADAS.	ALEJANDRO JOSE AQUINO	795358
E/2024-19145	25/3/24	ARABIA EMPANADAS Y CAFETERIA	VENTA DE COMIDA RAPIDA, EMPANADAS, CAFETERIA, SERVICIO DE CATERING	ALEXIS REYES DE SOSA	795320
E/2024-16789	14/3/24	ARAWAK SERVICIOS TECNOLOGICOS	SERVICIOS TECNOLÓGICOS PROFESIONALES.	LUIS MARIANO PINEDA MERAN	793445
E/2024-18853	22/3/24	ARDOMAG GESTIÓN DE CONDOMINIOS Y SERVICIOS GENERALES	SERVICIOS DESTINADOS A LA ADMINISTRACIÓN EFICIENTE DE CONDOMINIOS Y EDIFICIOS RESIDENCIALES. NUESTROS SERVICIOS INCLUYEN GESTIÓN FINANCIERA...	GRISTY TEANIS PÉREZ DE LOS SANTOS	795144
E/2024-17694	20/3/24	ARH MARE PROPERTIES	INMOBILIARIA, CONSTRUCTORA, ADMINISTRACION DE PROPIEDADES, SERVICIO DE MANTENIMIENTO EN GENERAL DE PROPIEDADES.	MOISES ELIAS MAHFOUD MENA, MARIA ANGELICA RUIZ HERNANDEZ	794545
E/2024-12961	28/2/24	ARIELA MEDINA CONTADORES Y AUDITORES EMPRESARIALES	DEDICADA A TODO TIPO DE TRANSACCIONES ECONÓMICAS, ASI COMO, PREPARAR LOS ESTADOS FINANCIEROS, REALIZAR LA CONCILIACIÓN BANCARIA Y CUMPLIR CON Ciertas OBLIGACIONES FISCALES.	ARIELA ALTAGRACIA MEDINA HILARIO	791307
E/2024-14914	18/3/24	ARIELCELU MOLINA	VENTAS Y DISTRIBUCIONES AL POR MAYOR Y DETALLES DE CELULARES Y ACCESORIOS PARA LOS MISMOS	ARIEL ALEJANDRO MOLINA PERALTA	794008
E/2024-17960	19/3/24	ARISLEIDY MORALES CONTADORES Y AUDITORES EMPRESARIALES	NOS DEDICAMOS A LLEVAR LAS CUENTAS Y LA ADMINISTRACIÓN DE DISTINTAS COMPAÑÍAS LOCALES, ESTAMOS A CARGO DE LOS BIENES, DEUDAS Y DEL PATRIMONIO DE LAS COMPAÑÍA...	ARISLEIDY MORALES DE PARRA	794394
E/2024-17898	19/3/24	ARISNALS ESTUDIO PROFESIONAL DE UÑAS	CENTRO DE UÑAS ACRILICAS Y SALON DE BELLEZA, DISEÑO DE UÑAS, PEDRERIAS, PINCELES, VENTA DE PRODUCTOS DE TODO TIPO EN EL AREA DE BELLEZA, LAVADO DE PELO...	ARISLEIDY ALTAGRACIA PERALTA MARTINEZ	794509
E/2024-17339	18/3/24	ARIT FINANCE	SERVICIOS DE IGUALAS CONTABLES, FISCALES Y FINANCIERAS.	ALLEN RODRÍGUEZ FERNÁNDEZ, ISABEL TEJADA MOREL	793829
E/2024-18602	25/3/24	ARLANA REPOSTERIA	ELABORACIÓN, VENTA, COMERCIALIZACIÓN Y DISTRIBUCIÓN DE BIZCOCHOS, POSTRES, HELADOS Y AFINES.	ARLANA STEFANY MATOS ABREU	795331
E/2024-17390	22/3/24	ARLENIA VEGGIE PRIME	VENTA, COMERCIALIZACIÓN Y DISTRIBUCIÓN DE VEGETALES AL POR MAYOR Y DETALLES, ASI COMO IMPORTACIÓN Y EXPORTACIÓN DE DICHOS PRODUCTOS.	ARLENIA PAULINO SANTOS	795072
E/2024-19238	25/3/24	ARM MULTISERVICIOS, BORDADOS & MAS.	SERVICIOS DE BORDADOS Y SUBLIMACIÓN.	ALFREDO OGANDO ALCANTARA	795408
E/2024-17519	18/3/24	ARMENCA TRANSPORTE	SERVICIOS DE TRANSPORTE DE EQUIPOS Y MATERIALES DE CONSTRUCCIÓN.	JOSE ARTURO MENDEZ CAMARENA	794483
E/2024-16935	14/3/24	ARMERIA J.R.	EXPORTACIÓN, IMPORTACIÓN, VENTA Y REPARACIÓN DE ARMAS DE FUEGO, MUNICIONES Y ACCESORIOS.	ARMERIA JR, S.R.L	795386
E/2024-18597	22/3/24	AROMA DEL CIBAO CIGARS	VENTA, DISTRIBUCION, MANUFACTURA Y EXPORTACION DE CIGARROS Y OTROS PRODUCTOS DERIVADOS DEL TABACO.	RAMON ALFONSO GOMEZ BORBON	794951
E/2024-15810	21/3/24	ARQUIFUTURA	SERVICIO DE CONSTRUCCIÓN Y ACTIVIDADES AFINES.	JUAN BAUTISTA GRANELL CODINA	794904
E/2024-10747	21/3/24	ARQUI-U	SERVICIOS DE ESTUDIO DE INTERIORES Y ARQUITECTURA. ASESORIA Y CONSULTORIA EN MATERIA DE ARQUITECTURA Y MANEJO DE INVERSIONES. DISEÑO ARQUITECTONICO...	LISBETH PIERINA GOMEZ BEATO	794893
E/2024-15049	13/3/24	ARRETÁ	SERVICIOS DE COACHING EN EMPODERAMIENTO FEMENINO, EVENTOS Y RETIROS DE CRECIMIENTO PERSONAL.	DAHIANA RAMIREZ SANCHEZ	793241
E/2024-18372	21/3/24	ARTE HERRERIA JOSE MARTE	SERVICIOS DE HERRERIA EN GENERAL, INSTALACION DE PUERTA, VENTAS Y TECHOS, FABRICACION DE ESTRUCTURAS METALICAS, DECORACION DE INTERIORES Y AFINES.	JOSE NICOLAS MARTE FIRPO	794741
E/2024-18032	25/3/24	ARTE IMPRESIÓN COZZTE	SERVICIO DE PAPELERÍA, IMPRESIONES DIGITALES, ARTÍCULOS PERSONALIZADOS (VASOS, LAPICEROS, LLAVEROS, GORRAS, UNIFORMES) BORDADOS, SERIGRAFIA Y SUBLIMACIÓN.	LESLIE MASSIEL COSTE PEREZ	795371
E/2024-1183	18/3/24	ARZENO RAMOS Y ASOCIADOS	SERVICIO DE ASUNTOS LEGALES EN GENERAL	LUIS ADOLFO ARZENO RAMOS	793935
E/2024-16510	13/3/24	ASAMBLEA EVANGÉLICA MISIONERA PENTECOSTAL LUZ EN EL CAMINO.	IGLESIA EVANGÉLICA. INSTITUCIÓN SIN FINES DE LUCRO, DEDICADA A LA PREDICACIÓN DE LA PALABRA DE DIOS.	NATANAEL ALMANZAR LIRIANO.	793435
E/2024-18252	20/3/24	ASOCIACIÓN DE MOTOTAXISTAS UNIDOS EN BOCA CHICA, MLQ	ENTIDAD SIN FINES DE LUCRO, DEDICADA A PROMOVER LA UNIDAD EN EL MICRO TRANSPORTE DE DOS Y TRES RUEDAS DEL MUNICIPIO.	MERCEDES MILAGROS LORENZO QUEZADA	794646
E/2024-18102	20/3/24	ASOCIACION DE AGRICULTORES LA LOMA DE CABARETE ALDC	ENTIDAD SIN FINES DE LUCRO DEDICADA AGRUPAR LOS AGRICULTORES Y SOCIOS PARA EL DESARROLLO INTEGRAL DE LA COMUNIDAD.	ANTONIO SAYAZ PEREZ	794523
E/2024-18660	22/3/24	ASOCIACION DE AGRICULTORES RENACER LA ESTANCIA OSAR	ENTIDAD SIN FINES DE LUCRO PARA PROMOVER Y PROTEGER LOS INTERESES DE LOS AGRICULTORES GENERAL.	ELOY DE LA CRUZ NUÑEZ	794973
E/2024-16897	14/3/24	ASOCIACION DE BARBEROS DE EL FACTOR ASOBEFA	ENTIDAD SIN FINES DE LUCRO DEDICADA A MEJORAR LA CALIDAD, LA UNIDAD, EL SERVICIO Y LA APLICACION DE LOS PRODUCTOS DE LAS BARBERIAS DE LOS SOCIOS.	KELVIN URIEL DE LA ROSA ALVARADO, LEONTE ALVAREZ HERNANDEZ, LUIS RAMON GONZALEZ PAREDES	793504
E/2024-16529	20/3/24	ASOCIACIÓN DE CHINEROS DEL MERCADO NUEVO ASOCHIMERNU	ASOCIACIÓN SIN FINES DE LUCRO QUE TIENE COMO FINALIDAD LA PROTECCION DE TODOS Y CADA UNO DE SUS MIEMBROS.	MARIANO DE LA ROSA DE LOS SANTOS	794605
E/2024-18278	21/3/24	ASOCIACIÓN DE EMPRESAS DE COBROS DE LA REPUBLICA DOMINICANA ASECORD	ORGANIZACIÓN DESTINADA A CREAR REPRESENTAR, AGRUPAR Y FORTALECER LAS EMPRESAS ESPECIALIZADAS EN COBRANZAS, EN LA REPUBLICA DOMINICANA, CON LA DIFUSIÓN DEL CONOCIMIENTO.	DARNETTY MARGARITA LUGO CALDERON	794679

[210] EXPEDIENTE	[220] FECHA	[561] NOMBRE COMERCIAL	[510] ACTIVIDAD	[730] SOLICITANTE	[111] REGISTRO
E/2024-16267	21/3/24	ASOCIACION DE ESTUDIANTES UNIVERSITARIOS DE HAINA ASEUHAINA	ENTIDAD SOCIAL SIN FINES DE LUCROS REPRESENTAMOS LA IGUALDAD DE LOS ESTUDIANTES UNIVERSITARIOS DE HAINA.	ASOCIACION DE ESTUDIANTES UNIVERSITARIOS DE HAINA ASEUHA	794896
E/2024-17457	18/3/24	ASOCIACION DE EXPORTADORES FRONTERIZOS DE CEMENTOS Y MATERIALES DE CONSTRUCCION ASOEXPOFRONCEM	ENTIDAD SIN FINES DE LUCRO, DEDICADA A ASOCIAR A TODOS LOS EXPORTADORES NACIONALES DE CEMENTO Y MATERIALES DE CONSTRUCCION.	CARLOS MORILLO VALDEZ, JOSEPH ARTURO PILIER HERRERA	793913
E/2023-71360	15/3/24	ASOCIACION DE FOOTBALL AMERICANO Y FLAG FOOTBALL DEL DISTRITO NACIONAL ASOFAFFDN	ENTIDAD SIN FINES DE LUCRO, PARA FOMENTAR EL DEPORTE DEL SOFTBALL Y FLAGG SOFTBALL EN EL AREA DEL DISTRITO NACIONAL...	LORENZA DESIRET CASTRO ANTIGUA	793785
E/2024-1804	15/3/24	ASOCIACION DE FOOTBALL AMERICANO Y FLAT FOOTBAL DE LA PROVINCIA DE SANTO DOMINGO ASODOFAFFSD	ASOCIACION SIN FINES DE LUCRO QUE SE FUNDAMENTARA Y ENFOCAR EN FOMENTAR EL DEPORTE DEL SOFTBALL Y FLAT SOFTBALL EN EL AREA DE LA PROVINCIA DE SANTO DOMINGO.	LORENZA DESIRET CASTRO ANTIGUA	793777
E/2024-18106	20/3/24	ASOCIACION DE JIUJITSU PROVINCIA MONTECRISTI ASOJIUJITSUMONT	ENTIDAD SIN FINES DE LUCRO DEDICADA A IMPARTIR FOMENTAR Y DESARROLLAR LA DISCIPLINA DEPORTIVA DEL JIUJITSU EN TODA SU DEMARCACION TERRITORIAL DE LA PROVINCIA.	FAUSTO MANUEL PEÑA CERVERA	794524
E/2024-12543	22/3/24	ASOCIACION DE JOVENES COMERCIANTES ANUOCO	ASOCIACION SIN FINES DE LUCRO CUYO OBJETIVO CONSISTE EN CONTRIBUIR CON EL FORTALECIMIENTO DEL CRECIMIENTO DE LOS JOVENES EN EL COMERCIO.	RUSSELL MANUEL MATA MATEO	795100
E/2024-18790	22/3/24	ASOCIACION DE PARCELEROS FABIAN RODRIGUEZ SEMANA SANTA	SOCIEDAD SIN FINES DE LUCRO DEDICADA AL DESARROLLO INTEGRAL Y SOSTENIBLE DE LOS ASENTAMIENTOS AGRARIOS DE SEMANA SANTA.	EMEREGILDO MODESTO SIERRA RODRIGUEZ	795089
E/2024-11864	13/3/24	ASOCIACION DE PRODUCTORES AGROPECUARIOS DE PIMENTEL, ASOPIMENTEL	ASFL DE APOYO MUTUO Y SERVICIOS SOCIALES DEDICADA A REPRESENTAR A LOS PRODUCTORES AGROPECUARIOS, A PROMOVER EL DESARROLLO DE SU GANADERIA DE LECHE Y GANADERIA DE CARNE.	YNDHIRA MENCIA ACOSTA PERALTA	793270
E/2024-6146	15/3/24	ASOCIACION DE PRODUCTORES LOS HUEVERITOS DEL SEÑOR ASOPROHUSE	ASOCIACION SIN FINES DE LUCROS DESTINADA A ASOCIAR, EDUCAR Y CAPACITAR A LOS DIFERENTES PRODUCTORES DE HUEVOS.	PABLO THOMAS PEREZ FERNANDEZ	793697
E/2024-18374	21/3/24	ASOCIACION DE PROFESORES DE TENIS DEL DISTRITO ASOPROTEED	IMPARTIR CLASES DE TENIS REPARACION Y MANTENIMIENTO DE LA CANCHA DE TENIS Y LA INSTALACIONES, IMPARTIR CURSOS DE FORMACION PARA PROFESORES PADRES Y ALUMNOS DE TENIS...	JULIAN TAVERAS CAMPUSANO	794747
E/2024-17174	15/3/24	ASOCIACION DE VECINOS PRADESTE	SIN FINES DE LUCRO, VELAR POR LA SEGURIDAD MATERIAL DEL RESIDENCIAL, MEDIANTE LA IMPLEMENTACION DE LOS MECANISMOS DE CONTROL Y VIGILANCIA QUE RESULTEN NECESARIOS PARA TALES FINES.	WILFREDO ENRIQUE MORILLO BATISTA	793687
E/2024-19140	25/3/24	ASOCIACION DOMINICANA DE COMUNICADORES CRISTIANOS ADOCOCC	ENTIDAD SIN FINES DE LUCRO DEDICADA A AGRUPAR Y CAPACITAR A LOS COMUNICADORES, PASTORES, LIDERES CRISTIANOS EN EL AREA DE LA COMUNICACION. AGRUPAR A COMUNICADORES, DIRECTORES DE RADIO...	ERIKA OVIEDO MERAN	795312
E/2024-16694	14/3/24	ASOCIACION DOMINICANA DE FOOTBALL AMERICANO Y FLAG FOOTBALL DE LA ALTAGRACIA ASODOFAFFLA	ORGANIZACION SIN FINE DE LUCRO, DEDICADA AL DESARROLLO DEL DEPORTE DEL SOFTBALL AMERICANO Y FLAN SOFTBALL EN LA PROVINCIA DE LA ALTAGRACIA, ORGANIZACION DE EVENTOS DEPORTIVO.	EROS BRACCINI	793380
E/2024-18015	21/3/24	ASOCIACION DOMINICANA DE JUGADORES DE POKER - ADOPOKER	ASOCIACION SIN FINES DE LUCRO PARA EL DESARROLLO DEL POKER COMO DEPORTE MENTAL.	ALVARO JOSE CAAMAÑO DIAZ	794731
E/2024-14932	20/3/24	ASOCIACION MOTOCICLISMO DE PUERTO PLATA AMPP	ASOCIACION SIN FINES DE LUCRO, CUYO OBJETO ES ORGANIZAR, REALIZAR Y REGULAR LAS ACTIVIDADES RELACIONADAS CON EL MOTOCICLISMO EN LA CIUDAD DE PUERTO PLATA.	CARLOS AMIRO FINKE BRUGAL	794637
E/2024-14285	19/3/24	ASTRONET DOMINICANA	SERVICIOS DE VENTA, DISTRIBUCION E INSTALACION DE INTERNET, TRANSPORTE DE DATOS Y CONEXION PRIVADA POR FIBRA OPTICA.	DOMINGO NATANAEL ULLOA PEREZ, EDDY CABRERA, JOSE ERASMO SALCEDO ESPINAL	794221
E/2024-19358	26/3/24	ATAS AERONAUTICAL TECHNICAL ADVISORY SERVICES	SERVICIOS DE ASESORIA EN AREA AERONAUTICA.	CARLOS ENRIQUE RAMOS	795480
E/2024-16491	13/3/24	AURA CELESTE VASCULAR	SERVICIOS DE CONSULTA Y CIRUGIA VASCULAR Y ENDOVASCULAR.	JULIO EURISPIDES CASTILLO MERCEDES	794252
E/2024-12828	14/3/24	AUTO AIRE 24/7 JAMR	REPARACION Y VENTAS DE ARTICULOS DE REFRIGERACION.	JOSÉ ALEJANDRO MENDEZ REYES	793483
E/2024-15093	19/3/24	AUTO CARIBE URBANO ACU	COMPRA, IMPORTACION Y VENTAS DE VEHICULOS.	FELIPE ANTONIO RONDON ALMANZAR	794250
E/2024-18605	25/3/24	AUTO MECANICA OFFROA ROBERT GERMOSO	SERVICIOS DE TODO TIPO DE REPARACIONES Y ADAPTACIONES PARA SUS VEHICULOS, ASI COMO LA VENTA DE TODO TIPO DE PIEZAS Y REPUESTOS DE VEHICULOS DE MOTOR.	ROBERT GERMOSO PEÑA	795372
E/2024-12386	26/2/24	AUTO MOTOPRESTAMOS E INVERSIONES CORDERO POLANCO	SERVICIOS DE PRESTAMOS PERSONALES, E HIPOTECARIOS, COMPRA Y VENTA DE VEHICULOS DE MOTOR, MOTOCICLETAS, BIENES RAICES Y OTROS SERVICIOS DE ESTA NATURALEZA.	HIPOLITO CORDERO POLANCO	794582
E/2024-19217	25/3/24	AUTO PARTES SAMUEL ROSARIO	COMPRA Y VENTA DE PIEZAS PARA VEHICULOS DE MOTORES.	AUTO PARTES SAMUEL ROSARIO, S.R.L.	795340
E/2024-18401	21/3/24	AUTO PINTURA NIN	SERVICIOS DE PINTURA DE TODO TIPO DE VEHICULOS	LUIS ELISEO MIRANDA DE LEON	794787
E/2024-15783	20/3/24	AUTO REPUESTO 5H	VENTA AL POR MAYOR Y AL DETALLES DE GOMAS NUEVAS Y USADAS, IMPORTACION DE GOMAS NUEVAS Y USADAS, COMPRA Y VENTA DE: LUBRICANTES, ACEITES, GRASAS...	NICIO ANTONIO DIAZ RODRIGUEZ	794564
E/2024-17319	18/3/24	AUTO REPUESTOS AM NUÑEZ	VENTA AL POR MAYOR DE PARTES, PIEZAS PARA VEHICULOS, IMPORTADORES Y DISTRIBUIDORES DE PIEZAS PARA VEHICULOS.	ANGEL MIGUEL NUÑEZ RODRIGUEZ	794112
E/2024-17986	20/3/24	AUTO REPUESTOS Y TALLER DE HERRERIA YEFRY MORENO RACING	VENTA AL POR MAYOR Y AL DETALLE DE PIEZAS DE REPUESTOS PARA MOTOCICLETAS DE DOS Y TRES RUEDAS, TALLER DE MECANICA PARA TODO TIPO DE MOTOCICLETAS, PIEZAS PARA VEHICULOS DE MOTOR...	YEFRY ANDUJAR RAMIREZ	794403
E/2024-16588	13/3/24	AUTO SERVICE BUFFY Y JUAN	SERVICIOS DE MECANICA EN GERENERAL, REPARACION Y MANTENIMIENTO DE VEHICULO DE MOTOR, COMPRA Y VENTAS DE PARTES Y PIEZA NUEVA Y USADAS DE VEHICULO DE MOTOR...	WILFRIDO CORTORREAL JIMENEZ, JUAN DE LOS SANTOS DE LA ROSA	794069
E/2024-17580	18/3/24	AUTO SERVICIOS PERDOMO, ASP	SERVICIOS DE MECANICA DE VEHICULOS EN GENERAL.	LUIS OSCAR PERDOMO ENCARNACION	794052
E/2024-19078	25/3/24	AUTOCONSULTORES APG	SERVICIOS DE CONSULTORIA AUTOMOTRIZ, SERVICIOS Y ASESORIAS EN EL AREA DE SEGUROS.	GERINELDO ARTURO PEREZ GONZALEZ	795272
E/2024-16954	14/3/24	AUTOSERVICIOS M.W. MARQUEZ	COMPRA, VENTA Y DISTRIBUCION DE LUBRICANTES, PRODUCTOS DE LAVADO, PULIDO Y BRILLADO PARA VEHICULOS, ADORNOS PARA VEHICULOS, GOMAS...	MARCRYS MARTINEZ GONZALEZ	793532
E/2024-9091	18/3/24	AUTOSHIELD DETAILING	SERVICIOS DE TRATAMIENTO DE PINTURA PARA AUTO, TRATAMIENTO DE INTERIOR, TAPICERIA, LAMINADO, LAVADO DE AUTO A VAPOR O A PRESION.	LARRINTON BELTRES PEREZ	794119
E/2024-16843	18/3/24	AVANCED ENERGY COLUMNNA	GENERACION Y VENTA DE ENERGIA RENOVABLE Y TODO LO QUE ES PERTINENTE A ENERGIA DE CUALQUIER FUENTE.	FAUSTO JOSE EMILIO LOPEZ COLUMNNA	793952
E/2024-17082	19/3/24	AVANZA PAIS	INSTITUCION SIN FINES DE LUCRO LA CUAL TENDRA POR OBJETO EL ESTUDIO DE LOS FENOMENOS SOCIALES, POLITICOS Y ECONOMICOS QUE IMPACTAN LA REPUBLICA DOMINICANA.	ALFREDO JOSUE LOPEZ ARIZA	794254
E/2024-17156	15/3/24	AVELYNIX	SERVICIOS DE SEPARACION DE GENERO DE AVES EN EL SECTOR AGROPECUARIO, SEXAJE.	PAOLA THAIS MORE GARCIA	793670
E/2024-16644	13/3/24	AVENTINO INVESTMENTS	DEDICARSE A LA INVERSION EN EMPRESAS INDUSTRIALES, FINANCIERAS Y DE SERVICIOS, ASI COMO A LA ADQUISICION, VENTA Y ARRENDAMIENTO DE BIENES INMUEBLES Y DE BIENES MUEBLES, TALES COMO VEHICULOS DE MOTOR.	RICARDO ALBERTO FERIS PAIEWONSKY	793339
E/2024-18486	21/3/24	AVERY GLOBAL ESPRESS	BRINDARÁ SERVICIOS DE A TODO DE TRANSPORTE DE CARGA TERRESTRE, AEREO O MARITIMO.	FERNANDO ANTONIO RAFAEL JIMENEZ BRITO	794845
E/2024-17485	18/3/24	AVITOWN	COMERCIALIZA, FABRICA, DISTRIBUYE, REPRESENTA, IMPORTA Y EXPORTA PROVISIONES ALIMENTICIAS, MEDICAMENTOS, UTENSILIOS INSUMOS O EQUIPOS MEDICOS...	JOAN MANUEL SENRA OSSER	793955
E/2024-15105	18/3/24	AVPROD FILMS	PRODUCCION DE OBRAS CINEMATOGRAFICAS DE LARGOMETRAJES DOMINICANOS; PRODUCTOS Y SERVICIOS DE LARGOMETRAJES DOMINICANOS.	CARLOS ANTONIO BLANCO VENTURA, OSCAR EVELIO GUTIERREZ ROSARIO	793945
E/2024-16813	14/3/24	AWA	SERVICIOS DE PLANTA DE PURIFICACION DE AGUA, VENTAS Y DISTRIBUCION DE BOTELLONES DE AGUA PURIFICADA.	JUAN JOEL DEL ROSARIO SANCHEZ	793748
E/2024-18270	21/3/24	AXE +58 SULUTIONS	SERVICIOS DE MANTENIMIENTO GENERAL DE CONDOMINIOS RESIDENCIALES, DISEÑO CONSTRUCCION Y EJECUCION DE OBRAS CIVILES...	GERONIMO ESPARTACO BARRIOS RODRIGUEZ	794849
E/2024-19373	26/3/24	AYRING	DISEÑO, COSTRUCCION, GERENCIA DE PROYECTOS Y PRODUCCION, CONTROL SCRUM PARA PROYECTOS GENERALES TALES COMO TELECOMUNICACIONES, OBRAS CIVILES, DESARROLLO E IMPLEMENTACION DE SOFTWARE	ANGEL ARIEL PICHARDO ZAMORA	795219
E/2024-17963	19/3/24	AZ RESIDUOS	RECOLECCION, COMPRA Y VENTA DE RESIDUOS SOLIDOS.	FRANCINA VIANNEK TABAR GARCIA	794392
E/2024-15356	26/3/24	AZSOLUTIO GROUP	COMPRA, VENTA E IMPORTACION DE ARTICULOS DEL HOGAR, ELECTRODOMESTICOS, PRODUCTOS FERRETEROS, MATERIALES DE CONSTRUCCION, MOTORES ELECTRICOS, CARRITOS DE GOLF.	CÉSAR ALBERTO CABRAL GENAO	795310
E/2024-17045	15/3/24	B ELIZ	OFRECER SERVICIOS DE ORGANIZACION, DISEÑO Y DECORACION DE DIFERENTES CELEBRACIONES COMO EVENTOS SOCIALES Y EVENTOS CORPORATIVOS ENTRE OTROS, SELECCIONAMOS Y DECORAMOS EL LUGAR.	BRAUDY ELIZABETH RODRIGUEZ COLÓN	793594
E/2024-12020	19/3/24	B Y L BYLAW ASESORIA FISCAL Y LEGAL	SERVICIOS DE ASESORAMIENTO, DIRECCION Y GESTION EMPRESARIAL, SERVICIOS DE CONTABILIDAD Y SERVICIOS LEGALES.	BARTOLA DOMINGUEZ	794342
E/2024-16717	14/3/24	BA & MO DEVELOPMENTS	DESARROLLO DE PROYECTOS INMOBILIARIOS	BOLIVAR EMILE BATISTA LEMAIRE	793410
E/2024-18016	20/3/24	BAHIA LIVING APARTMENTS	COMPRA, VENTA, PROMOCION Y CONSTRUCCION DE BIENES INMUEBLES.	WAIKATO INVESTMENTS, S.R.L.	794433
E/2024-14969	14/3/24	BALANCE ORGANICO BY JOANNA DE LA CRUZ	ELABORACION Y COMERCIALIZACION DE PRODUCTOS CAPILARES Y CORPORALES A BASE DE INGREDIENTES NATURALES.	JOANNA DE LA CRUZ UCETA	793568
E/2024-16702	19/3/24	BALFOUR DEVELOPMENT	DESARROLLO INMOBILIARIO, PROMOCION, EXPLOTACION, CONSTRUCCION, DISENO, COMPRA VENTA, ADMINISTRACION, SUPERVISION, ALQUILER, ASESORIA Y CAPITALIZACION DE OBRAS CIVILES...	EROS BRACCINI	794173
E/2024-14764	6/3/24	BAMBAM EXOTICO BY FGF	VENTA DE VAPE, CIGARRILLOS ELECTRONICOS, CIGARRROS, PUROS, ACCESORIOS PARA NERGUILE, CIGARRILLOS ELECTRONICOS, ALIMENTOS Y BEBIDAS ALCOHOLICAS Y NO ALCOHOLICAS	FREDDY MIGUEL GARCIA FELIZ	794003
E/2024-15526	13/3/24	BANCA LA SOLVA BANLASO	VENTAS DE NUMERO Y JUEGOS DE AZAR.	YAMILE ALTAGRACIA ULLOA VARGAS	793302
E/2024-15567	14/3/24	BANCA LG GARCIA BLGG	BANCA DE APUESTA LA CUAL VENDERÁ QUINIELA, PALE Y OTROS TIPOS DE JUEGO DE AZAR QUE ESTÉN REGIDO POR LA LEY.	LENIN RUBEN GARCIA GARDEN	793402
E/2024-17729	19/3/24	BAR & DRINK EL RINCONCITO ERBD	VENTA DE BEBIDAS ALCOHOLICAS Y SERVICIOS DE ENTRETENIMIENTOS.	JUAN DE DIOS VASQUEZ	794148
E/2024-19599	15/3/24	BAR CAFE AMANEGER JP	SERVICIOS DE COMPRA Y VENTA DE BEBIDAS ALCOHOLICAS.	JONATHAN DAHAN PEREZ	793793
E/2024-17650	20/3/24	BARB ADAPTATION HAIR	VENTA Y ADAPTACION DE EXTENSIONES DE CABELLO Y TODO TIPO DE SERVICIOS PARA RESALTAR LA BELLEZA.	YENY ANTONIA HERRERA DE VILASECA	794531
E/2024-16440	13/3/24	BARBA MARCADA	SERVICIOS DE BARBERIA, PELUQUERIA.	BREYLIN LUIS CASTILLO MOREL	793203
E/2024-15155	25/3/24	BARBAS Y BORDES BY D' AZA	EMPRESA LA CUAL SE DEDICARA A LO SIGUIENTE: CORTAR Y DAR FORMA AL CABELLO USANDO TIJERAS, MAQUINILLAS O NAVAJAS. ESTILIZAR EL CABELLO CON HERRAMIENTAS COMO SECADORES...	YULIAN DE AZA HERNANDEZ	795365
E/2024-16393	13/3/24	BARRANCA FITNESS GYM	SERVICIOS DE GIMNASIOS, CENTRO DE EJERCICIOS FISICOS EN GENERAL.	JUAN CARLOS ARIAS PICHARDO	794719
E/2024-15650	22/3/24	BASKET GLOBAL	PROGRAMA DE TELEVISION, RADIO Y DIGITAL. CANAL DE PROGRAMACION DIGITAL, PRODUCTORA DE CONTENIDO PARA MEDIOS DE COMUNICACION.	JONATHAN GABRIEL TIBURCIO HURTADO, IVAN JOEL RAMOS GARCIA	794997
E/2024-15214	8/3/24	BAVARO'S BEST BURGERS BY CHEF MIKE	VENTA DE ALIMENTOS Y BEBIDAS EN GENERAL.	MICHAEL HOWARD LIVINGSTON	793744
E/2024-19002	25/3/24	BEAUTY SALON NICODENN	SERVICIOS DE ARREGLO DE PELO, CORTE, PEINADO, TRATAMIENTO PROFUNDO, CAMBIO DE COLOR DE PELO, TINTADO Y DEPILACION DE CEJAS...	DENNIS MERCEDES RODRIGUEZ RODRIGUEZ	795224
E/2024-15653	14/3/24	BÉISBOL GLOBAL	SERVICIOS DE MEDIO DE COMUNICACION DIGITAL.	JONATHAN GABRIEL TIBURCIO HURTADO, IVAN JOEL RAMOS GARCIA	793470
E/2024-17404	18/3/24	BELLENOVE	VENTA DE PRODUCTOS Y ACCESORIOS ORIENTADOS A LA BELLEZA Y CUIDADO PERSONAL. SERVICIOS DE COMMUNITY MANAGER O MANEJOS DE REDES SOCIALES. ASESORIA EN MARKETING DIGITAL Y PUBLICIDAD.	JOHANNA ESPERANZA PILIER SANTANA	793884
E/2024-14705	12/3/24	BELLO BAUTISTA INVESTMENTS CONSTRUCTION	REALIZAR TRABAJOS DE CONSTRUCCION Y REMODELACION ESTRUCTURALES Y FISICO ASI COMO APLICACION, MANTENIMIENTO, CONSERVACION Y PROYECCION DE ESPACIOS ARQUITECTONICOS.	YANGER BELLO BAUTISTA, DULCE BAUTISTA PEREZ	794033
E/2024-17997	20/3/24	BELMA TOURS	SERVICIOS DE RESERVAS DE HOTELES, PAQUETES TURISTICOS EN TODA PARTE DEL PAIS, EXCURSIONES NACIONALES E INTERNACIONALES, SEGUROS DE VIAJES Y VENTA DE BOLETOS AEREOS.	ARLENY JUNEISY MARTINEZ SOLIS, EMERSON CAONEX BELTRE DIAZ	794422
E/2024-17762	19/3/24	BEMART BLESS	COMPRA Y VENTA DE ELECTRODOMESTICOS Y DE UTENSILIOS DE COCINA Y UTENSILIOS DE LIMPIEZA PARA BAÑOS, CASAS Y OFICINAS.	MARIA VICTORIA REYNOSO HOLGUIN	794207
E/2024-17784	20/3/24	BEMONT LEGAL Y ASOCIADOS	PRESTACION DE SERVICIOS PROFESIONALES Y ASESORIA EN TODAS LAS AREAS DEL DERECHO, EN TODO EL TERRITORIO NACIONAL E INTERNACIONAL A PERSONAS DOMINICANAS Y EXTRANJERAS...	BENERO MONTERO FERRERAS	794476
E/2024-17371	21/3/24	BENZAN QUITERIO RENT CAR	SERVICIO DE ALQUILER DE VEHICULOS, ALQUILER DE PARQUEOS Y DE LAVADO DE VEHICULOS	CESAR BENZAN QUITERIO	794710
E/2024-17316	18/3/24	BERASVIL	ELABORACION DE ESTRATEGIAS DE MARKETING Y COMUNICACION POLITICA, INSTITUCIONAL Y CORPORATIVA, RELACIONES PUBLICAS, GESTION Y PLANIFICACION DE EVENTOS...	EMIL ANTONIO VILORIA REYNOSO, SHANTAL ASTACIO CEDEÑO	793809
E/2024-19134	25/3/24	BERMÚDEZ ARIAS	ASESORIA, CONSULTORIA Y ESTRATEGIA PARA LA CREACION DE NEGOCIOS, PROYECTOS Y MANEJO DE ACTIVOS.	MÁXIMO LUIS BERMÚDEZ ARIAS	795307
E/2024-19013	25/3/24	BERNAV	DISPENSACION DE MEDICAMENTOS Y PRODUCTOS FARMACEUTICOS, ASI COMO LA PROVISION DE SERVICIOS DE ASESORAMIENTO FARMACEUTICO Y ATENCION AL CLIENTE.	MANUEL ENRIQUE BERNAVEL SANCHEZ	795236
E/2024-16561	13/3/24	BEST NATURAL GOBBLESS	ELABORACION, DISTRIBUCION Y COMERCIALIZACION DE PRODUCTOS CAPILARES Y DEL CUIDADO PERSONAL.	ANGELY BEATRIZ BEST BELTRE	793293
E/2024-19161	25/3/24	BEWISHIN	SERVICIOS DE OPERACION, MANEJO, ENSEÑANZA, Y AUDITORIAS DE TRABAJO Y PROCESOS DE RECEPCION, ATENCION AL PUBLICO, RELACIONES PUBLICAS...	LAURA SANCHEZ MENDEZ	795337
E/2024-18140	25/3/24	BEXAH ESTHETIC	SERVICIOS DE ESTETICA DE COSMETOLOGIA	ASHLEY MABEL GALARZA BAEZ	795262
E/2024-16681	13/3/24	BF MOTORS	COMPRA, VENTA Y FINANCIAMIENTO DE VEHICULOS DE MOTOR.	BF MOTORS, SRL	794518

[210] EXPEDIENTE	[220] FECHA	[561] NOMBRE COMERCIAL	[510] ACTIVIDAD	[730] SOLICITANTE	[111] REGISTRO
E/2024-17809	22/3/24	BG CEDAZO IMPORT	VENTA Y DISTRIBUCION DE ARTICULOS FERREROS AL POR MAYOR, HOGAR, PLOMERIA, ELECTRICIDAD, PINTURAS, AL POR MAYOR Y AL DETALLE ADEMÁS DE MATERIALES DE CONSTRUCCION DE MANERA GENERAL	BRIGIDO CASTRO CONTRERAS	794928
E/2024-8352	14/3/24	BIARCHCOMPS PROJECTS	DISEÑO DE EDIFICACIONES EN GENERAL TALES COMO: LOCALES COMERCIALES, CLÍNICAS, HOSPITALES, EMPRESAS, CARRETERAS...	BIANCA CHANTAL ABREU COMPRES	793388
E/2024-13668	22/3/24	BIENES RAICES INFIBIERA	COMPRA Y VENTA DE PROPIEDADES URBANAS Y RURALES. ADMINISTRACION DE PROPIEDADES.	BIENES RAICES INFIBIERA	795122
E/2024-15648	25/3/24	BILAREST HAIR STYLE	SERVICIOS DE PELUQUERÍA EN GENERAL, VENTA DE PRODUCTOS DE BELLEZA, VENTA DE PELO Y ACCESORIOS PARA EL PELO.	LUZ ESTHER CALZADO DE MATOS	795180
E/2024-16958	14/3/24	BILLAR DRINK NIÑO ORO	VENTA DE BEBIDAS ALCOHÓLICAS.	DARFI RUDECINDO	793531
E/2024-18625	22/3/24	BILLBOART	ASOCIACIÓN SIN FINES DE LUCRO PARA FOMENTAR, IMPULSAR E INCENTIVAR A LOS NUEVOS ARTISTAS EN REPÚBLICA DOMINICANA.	BILLBOARD DOMINICANA BDR, S.R.L.	794969
E/2024-18156	20/3/24	BIO CONSTRUCTION GREEN	SERVICIOS DE CONSTRUCCIÓN EN GENERAL, DISEÑO, REMODELACIONES, PLANOS Y PRESUPUESTOS, SUPERVISIÓN DE OBRAS, COMPRA Y VENTA DE INMOBILIARIOS Y ACTIVIDADES AFINES.	ANDERSON ARIDIO DINORY ABREU MEJIA	794650
E/2024-15524	15/3/24	BIRLET	OFRECER SOLUCIONES INTEGRADAS LIMPIEZA Y SERVICIOS DE POST-CONSTRUCCIÓN, EMPRESARIAL, ENTRENAMIENTO Y CAPACITACIÓN ESPECIALIZADA DE LIMPIEZA.	EIDY MANUELA THEN	793633
E/2024-15569	18/3/24	BLACK LUXURY FIT GROUP	VENTA DE PRODUCTOS, ARTÍCULOS Y SERVICIOS DEPORTIVOS.	ENGELS MANUEL REYES DIAZ	793832
E/2024-19295	26/3/24	BLACK TALON GROUP	MANUFACTURA DE PRODUCTOS METALÚRGICOS	ANTELMO TERRADES	795447
E/2024-18184	20/3/24	BLACK TREBOL CONSULTING	BRINDAR ASesoría FINANCIERA, LEGAL E INMOBILIARIA.	RUBEN DARIO FAMILIA PANIAGUA, RUTH MAIRELYS MEJIA ROSARIO	794593
E/2024-19004	25/3/24	BLISS MOBILE RD	COMPRA Y VENTA DE CELULARES, TABLETAS, LAPTOPS Y ACCESORIOS.	GINO DE JESUS CAREZZANO CASTILLO	795223
E/2024-17923	22/3/24	BLISSSED THERAPY	SERVICIOS DE DEPILACION CORPORAL E INTIMA CON LASER, LIMPIEZAS, FACIALES E HIDRATANTES, PRODUCTOS DE CUIDADO PERSONAL Y ESTÉTICA, BLANQUEAMIENTO, PEELING...	SANTA SOFIA ROSARIO UBAN	795140
E/2024-18635	22/3/24	BLOKE PARFUM	VENTAS Y DISTRIBUCION DE PERFUMES Y COSMETICOS EN GENERAL.	OXIRIS MANUEL CABRAL BATISTA	794972
E/2024-15385	14/3/24	BLUE CORAL PC	SERVICIOS DE DESARROLLO Y OPERACIÓN DE PROYECTOS TURÍSTICOS.	FRANCISCO JOSE ESTEVEZ CASTILLO	793567
E/2023-71818	7/12/23	BM REALTY CORP.	REALIZACIÓN DE ACTIVIDADES RELACIONADAS CON EL SECTOR TURÍSTICO DE RECREACIÓN Y OTRAS ACTIVIDADES SIMILARES.	BM REALTY CORP	793495
E/2024-16678	13/3/24	BOCANA RESTAURANTE	VENTA DE TODA CLASE DE BEBIDAS Y COMIDAS NACIONAL E INTERNACIONAL, SERVICIOS DE RESTAURANTES, CATERING Y EVENTOS.	BOCANA RESTAURANTE SRL	794201
E/2024-16508	13/3/24	BOJACOIN	VENTA DE TERRENO, CASAS, APARTAMENTOS Y HOTELES.	IGNACIO JAVIER RIVERA DE LA CRUZ	793764
E/2024-19331	26/3/24	BONE CARE RD	COMERCIALIZACIÓN DE PRODUCTOS ORTOPÉDICOS.	LUISA MARIA RODRIGUEZ CISNERO	795465
E/2024-17817	19/3/24	BONLLO	CONSULTORIA, DISEÑO Y CONSTRUCCION DE EDIFICACIONES. SUMINISTRO E INSTALACIÓN DE SISTEMAS CONTRA INCENDIOS.	BONNELLY LLODRÁ SRL	794288
E/2024-15579	11/3/24	BOTANDO EL ESTRES	SERVICIOS DE PRODUCCIÓN DE PUBLICIDAD Y CONTENIDO PARA SER TRANSMITIDO POR LAS DISTINTAS PLATAFORMAS DIGITALES REDES SOCIALES, RADIO, TELEVISION Y PODCAST.	MERLIN ANTHONY ADAMES SANTANA	793350
E/2024-17443	18/3/24	BOULEVARD HOTEL PUNTA CANA BHPC	HOTEL; ESTABLECIMIENTO DE SERVICIOS HOTELEROS, TURÍSTICOS Y DE GASTRONOMÍA; GESTIÓN, OPERACIÓN Y COMERCIALIZACIÓN DE HOTEL, RESTAURANTES, CONVENCIONE...	ALEXIS MOISES REYES	793900
E/2024-17442	18/3/24	BOULEVARD PARK HOTEL	HOTEL; ESTABLECIMIENTO DE SERVICIOS HOTELEROS, TURÍSTICOS Y DE GASTRONOMÍA; GESTIÓN, OPERACIÓN Y COMERCIALIZACIÓN DE HOTEL...	ALEXIS MOISES REYES	793901
E/2024-17136	15/3/24	BRANDEM NL PUBLICIDAD	TALLER DE ARTICULOS PROMOCIONALES, CONFECCIÓN DE REGALOS EMPRESARIALES, IMPRESIÓN EN GENERAL, SERVICIOS DE PUBLICIDAD, DISEÑO GRÁFICO...	LUIS OSCAR PELLETIER PERAZZO	793664
E/2024-7152	22/3/24	BRESSI BEAUTY LAB	LA SOCIEDAD TIENE POR OBJETO SOCIAL LA COMERCIALIZACIÓN, IMPORTACIÓN, EXPORTACIÓN, DISEÑO, FABRICACIÓN, DISTRIBUCIÓN Y VENTA AL POR MAYOR Y AL POR MENOR DE PRODUCTOS DE BELLEZA.	BREYDI ROSSI DURAN DIAZ	795156
E/2024-18432	25/3/24	BRO CONSTRUCTION-DESIGN B.E.O	SERVICIOS DE PRESUPUESTOS DE OBRAS, DISEÑO ARQUITECTONICO, OBRAS CIVILES, REMODELACIONES, SUPERVISION DE OBRAS, LIMPIEZA DE OBRAS...	BERNARDO ANTONIO GORIS GARCIA	795208
E/2024-15916	11/3/24	BRYANDAN SUNSHINE RETREAT	DISTINGUIR COMPAÑÍAS QUE SE DEDICAN EN EL PAÍS A LA VENTA DE PROPIEDADES.	KANDEBAR BRYAN-DAN	793659
E/2024-9143	12/2/24	BS THAIS	VENTA DE PRODUCTOS DE BELLEZA.	CIPRIANA MAGDALENA MARTÍNEZ MARTÍNEZ	795187
E/2024-18777	22/3/24	BSB MICROPIGMENTACION RD	SERVICIOS DE MICROPIGMENTACION DE CEJAS Y LABIOS EN GENERAL.	MANUEL RENE CRUZ JIMENEZ	795079
E/2024-18304	21/3/24	BUFFALO DEL MAR	SERVICIOS DE AGRICULTURA Y GANADERO, DISTRIBUCION DE MADERA AGROPECUARIA .	JHONATAN HERRERAS	794692
E/2024-15411	14/3/24	BUFFET CORAL DE LAS MERCEDES	PROVISIÓN, DISTRIBUCIÓN Y EXPENDIO DE SERVICIOS CULINARIOS DENTRO DEL COMPLEJO HOTELERO LAS MERCEDES.	MEGEVE INVESTMENT OFFICE, S.A.S.	793409
E/2024-14316	13/3/24	BUSINESS CENTER E.R.A	PARA IDENTIFICAR UNA PLAZA COMERCIAL.	PELÚ DEVELOPERS, S.R.L.	793274
E/2024-15634	11/3/24	C. JIMENEZ REALTY	TENENCIA DE VALORES Y ACCIONES, ADMINISTRACION Y ASesoría DE NEGOCIOS; OPERACIONES MOBILIARIA, INMOBILIARIA, FINANCIERA Y COMERCIALES, GESTIÓN DE COMPRA, VENTA Y ALQUILER DE INMUEBLES Y MOBILIARIOS, BIENES RAÍCES.	CHRISTOPHER STANLEY JIMENEZ ALCANTARA	793799
E/2024-9210	12/2/24	CABAÑITA DEL RIO	SERVICIOS DE ADMINISTRACION DE BIENES RAICES POR COMISION O POR CONTRATO, SERVICIOS COMPLEMENTARIOS APOYO TURISTICO...	HÉCTOR DEL ROSARIO RODRÍGUEZ	795110
E/2024-18200	20/3/24	CABRERA ROMERO & ASOCIADOS	BRINDAR SERVICIOS DE ASesoría LEGALES, INMOBILIARIOS DE CONTABILIDAD Y CAPACITACIONES EN CADA UNA DE SUS RAMAS.	DEIBI WILLIAM CABRERA ROMERO	794602
E/2024-17591	18/3/24	CAFE SEPTENTRIONAL	COMERCIALIZACION Y VENTA DE CAFE	JUAN ELADIO RODRIGUEZ MUÑOZ	794065
E/2024-17471	18/3/24	CAFETERIA DINORAH GUZMAN	VENTA DE PICADERAS Y BEBIDAS.	DULCE DINORAH GUZMAN	793933
E/2024-17912	19/3/24	CAFETERIA GARCIA CG BURGERS RD	VENTA DE COMIDA RÁPIDA, JUGOS NATURALES.	CESAR ANDRES VALDEZ GARCIA	794358
E/2024-19152	25/3/24	CAFETERIA JEHOVA ES MI LUZ	ELABORACIÓN Y VENTA DE COMIDAS Y BEBIDAS RÁPIDO.	MARTINA FRANCISCO BELLAR	795317
E/2024-15651	14/3/24	CAFETERIA MARIA BY CHULO	SERVICIOS DE CAFETERIA EN GENERAL.	MARIA VIRGEN BRITO PERALTA	793417
E/2024-18243	20/3/24	CAFETERIA SEÑORA MÍA	VENTA DE COMIDA, BEBIDAS EN GENERAL. LOS MISMOS TAMBIÉN INCLUYEN SANDWICH, JUGOS NATURALES, BEBIDAS	DAYSY VICTORIANA LOPEZ DE GOMEZ	795163
E/2024-17618	18/3/24	CÁICU	FABRICACIÓN Y VENTA DE PRODUCTOS DE CUIDADO CAPILAR.	MILAYSI DE LA CRUZ CORONADO	794106
E/2024-16698	14/3/24	CAIEMCA, CUEVAS INGENIERIA ELECTROMECANICA	SERVICIOS DE ARQUITECTURA, INGENIERÍA CIVIL Y ELECTROMECÁNICA, INSTALACIÓN Y VENTAS DE TRANSFORMADORES, PLANTAS ELÉCTRICAS, POSTES ELÉCTRICOS, AIRES ACONDICIONADOS, SISTEMA DE PURIFICACION DE AIRE.	CUEVAS ARAUJO INGENIERIA ELECTROMECANICA	793390
E/2024-17707	19/3/24	CALYPSO RD	VENTA, COMERCIALIZACIÓN, IMPORTACIÓN Y EXPORTACIÓN AL POR MAYOR Y AL POR MENOR, A TRAVÉS DE DIFERENTES MEDIOS.	SPRADLING RD S.R.L.	794179
E/2024-17510	18/3/24	CÁMARA DE COMERCIO, INDUSTRIA Y TURISMO DOMINICO-EMIRATÍ EMIRATICHAMDR	PROMOVER LAS RELACIONES ECONÓMICAS, POLÍTICAS, DIPLOMÁTICAS, CULTURALES Y SOCIALES, SIENDO ESTA LISTA ENUNCIATIVA NO LIMITATIVA...	GERARDO RAFAEL GIGLIO MACHADO, JEAN MARCO POU FERNÁNDEZ	793973
E/2024-17070	15/3/24	CÁMARA DOMINICANA DE LA CONSTRUCCIÓN CADOCON	ASOCIACIÓN SIN FINES DE LUCRO (ASFL), FOMENTAR LA ARTICULACIÓN ENTRE EMPRESAS CONSTRUCTORAS Y PROFESIONALES DEDICADOS A LA CONSTRUCCIÓN DESDE LOS PUNTOS DE VISTA TÉCNICO, SOCIAL Y MORAL.	RAUL NAZARIO RIZEK RUEDA	793608
E/2024-17155	21/3/24	CAMBERO INK SPIRA	FABRICACION DE TALONARIOS BROCHURES, TARJETAS DE PRESENTACION, SELLOS, SOBRES, HOJAS TIMBRADAS, ETIQUETAS, LETREROS, BALLAS PUBLICITARIAS, GORRAS...	RENE DOMINGO CAMBERO CARVAJAL	794781
E/2024-14661	15/3/24	CAMELLO AUTO PARTS	IMPORTACION Y VENTA DE PIEZAS PARA TODO TIPO DE VEHICULOS.	EDDY MARIEL SANCHEZ DE JESUS	793682
E/2024-18737	22/3/24	CAMINO SOLIDARIO	PRODUCCION, TRANSMISION Y REDACCION DE PROGRAMAS A TRAVES DE DIFERENTES PLATAFORMAS DIGITALES.	LUIS ANTONIO CRUZ CAMACHO	795034
E/2024-14546	18/3/24	CANA PLUS RD REAL ESTATE	SERVICIO DE COMERCIALIZACIÓN; VENTA Y ALQUILER DE PROYECTOS INMOBILIARIOS; VENTA, ALQUILER, DISPOSICIÓN Y ADMINISTRACIÓN DE BIENES INMUEBLES.	MARIANA CAROLINA ZAMBRANO EGUI	794026
E/2024-18668	22/3/24	CANTIERE 5	ARRENDAMIENTOS, ASesorías Y REPRESENTACIÓN EN COMPRA Y VENTA DE INMUEBLES PARA VIVIENDAS Y COMERCIOS.	PIERANGELO PEZZINI	795004
E/2024-18289	21/3/24	CAPASA	TENENCIA "HOLDING" DE BIENES MUEBLES E INMUEBLES; PROMOCIÓN Y FOMENTO DE OPORTUNIDADES DE INVERSIÓN EN EL PAÍS; DESARROLLO E IDENTIFICACIÓN DE PROYECTOS Y/O EMPRESAS COMERCIALES, FINANCIERAS Y TURÍSTICAS; INVERSIÓN DE BIENES MUEBLES E INMUEBLES.	ARGENTINA ALTAGRACIA BERRO ESPAILLAT, CAPASA, S.A.S.	795022
E/2024-17068	15/3/24	CAPITAN GRINGO INVERSIONES	DISEÑO, CONSTRUCCIÓN, DESARROLLO, VENTA, ADMINISTRACIÓN E INVERSION EN PROYECTOS INMOBILIARIOS Y TURÍSTICOS.	HENRY MANUEL VENTURA BRITO	793607
E/2024-18440	21/3/24	CAPLLONCH	FABRICACIÓN Y VENTAS DE PRENDAS DE VESTIR.	MICHELLE KATHERINE CAPLLONCH VASQUEZ	794799
E/2024-17382	18/3/24	CARA COSMETOLOGIA ESTETICA	CUIDADO DE LA PIEL, LIMPIEZA FACIAL, CUIDADO CORPORAL, TRATAMIENTO DE ACNÉ, PIGMENTACIÓN, APARATOLOGÍAS.	GRISelda ABREU DUARTE	793969
E/2024-17505	18/3/24	CARIBBEAN ELITE BY GF	SERVICIO DE TRANSPORTE TERRESTRE DE PASAJEROS, SERVICIO DE TRANSPORTE ESCOLAR, SERVICIO DE TRANSPORTE TERRESTRE EMPRESARIAL- EJECUTIVO...	GEORGE MICHAEL FERNANDEZ CASTILLO	793967
E/2024-12983	28/2/24	CARIBESTATE	LA COMPAÑÍA PODRÁ DEDICARSE A ACTIVIDADES DIVERSAS TALES COMO: CONSTRUIR, DESARROLLAR PROYECTOS HABITACIONALES...	BILLY DIMAYO FENELUS CASTILLO , OLGA SOUKUPOVA	793352
E/2024-17145	15/3/24	CARIBLESSED	SERVICIO COURIER DE ENVÍO Y TRANSPORTE EXPRESO DE MERCANCIAS Y DOCUMENTOS, PAQUETES, MENSAJERÍA, ENVÍOS NACIONALES E INTERNACIONALES, PUERTA A PUERTA...	MILCA BETHSAIDA REYES MARTINEZ	793663
E/2024-18723	22/3/24	CARMAYA BY CHERAYLA	EXPORTACION DE PRODUCTOS AGRICOLAS.	ALFMARIS ARIANNY SUAREZ DE HERRERA	795028
E/2024-17562	18/3/24	CARNAVAL VEGANO	ORGANIZACIÓN, DIRECCIÓN, COMERCIALIZACIÓN Y MONTAJE DEL EVENTO DENOMINADO CARNAVAL VEGANO.	AYUNTAMIENTO DE LA VEGA	795096
E/2024-18125	20/3/24	CARNICERIA LA CHIVADA	SERVICIOS DE VENTA DE CARNE DE CHIVO Y OVEJA.	YENNY ELIZABETH MEJIA CONSUEGRA	794543
E/2024-18839	26/3/24	CARO MY MULTISERVICES	VENTAS DE PRODUCTOS TECNOLÓGICOS, BELLEZA, MODA, ESTÉTICA, PARA DAMAS Y CABALLEROS.	CRESCENCIA CAROLINA GUABA VASQUEZ	795434
E/2024-17540	18/3/24	CARPLUS RA	SERVICIO PARA LAVADO Y MANTENIMIENTO DE VEHICULOS DE MOTOR Y VENTA DE ACCESORIOS.	REHAN JOSE ARIAS RAMOS	794012
E/2024-19111	25/3/24	CARTABRE	SERVICIOS DE CONSTRUCCIONES CIVILES Y PÚBLICAS, COMPRA Y VENTA DE INMUEBLES, BRINDAR SERVICIOS DE FUMIGACIÓN, COMPRA Y VENTA DE ROPA DE VESTIR PARA DAMAS, HOMBRES Y NIÑOS.	JEAN PAUL CARTAGENA ABREU	795290
E/2024-16871	14/3/24	CASA DE CAMBIO R&J	COMPRA, VENTA Y COMERCIALIZACIÓN DE DIVISAS EXTRANJERAS.	JUAN RAMBALDE JAVIER	793487
E/2024-16575	13/3/24	CASA DE LOS VEGETALES LA BENDICION DE DIOS F&H	COMPRA Y VENTA DE VEGETALES	FANNY ALTAGRACIA DUARTE DIAZ , HENDRY DARIO CRUZ ADAMES	793316
E/2024-15947	18/3/24	CASA ROSADA BEACHFRONT	SERVICIO DE HOSPEDAJE DE CORTA Y LARGA ESTADÍA, SERVICIOS TURÍSTICOS EN GENERAL, SERVICIOS DE: COMIDA, HABITACIONES, COCINAS...	SAHIN CETINKAYA	793922
E/2024-18042	20/3/24	CASA SAMIL Y DILAN	VENTA AL POR MAYOR Y AL DETALLE DE PRODUCTOS EN GENERAL EN ALMACENES Y SUPERMERCADOS MAYORISTAS, CON PREDOMINIO DE ALIMENTOS Y BEBIDAS.	JOSE ANTONIO TAVERAS PEREZ	794464
E/2024-18359	22/3/24	CASA,SURTIDORA ALEX TV	VENTAS AL POR MAYOR Y DETALLE DE PRODUCTOS DE LA CANASTA FAMILIAR, BEBIDAS, PRODUCTOS DE LIMPIEZA, PRODUCTOS ALIMENTICIOS COMO EMBUTIDOS, CARNES, VEGETALES, HIGIENE PERSONAL.	LEANDRO DE JESUS GOMEZ PEÑA	795059
E/2024-16757	14/3/24	CASARRÉ	SERVICIOS DE RESTAURANTE.	OLIVER RAFFAEL BUR BUR	793432
E/2024-17275	21/3/24	CASETTA ARMONIOSA	SERVICIOS DE ASesoría MERCADOLÓGICA, INMOBILIARIA, EMPRESARIALES Y ADMINISTRACIÓN DE CONDOMINIOS, COMPRA Y VENTA DE INMUEBLES.	MAURICIO EDUARDO DE VENGOECHEA RODRÍGUEZ	794882
E/2024-14650	13/3/24	CASH FT & ASOCIADOS	SERVICIOS INMOBILIARIOS REALIZADOS POR CUENTA PROPIA, CON BIENES PROPIOS O ARRENDADOS, SERVICIOS DE FINANCIACIÓN...	FAUSTO DEL ROSARIO MOSQUEA, TABARÉ ACOSTA GERMOSEN	794881
E/2024-18254	26/3/24	CASI CREATIVO	SERVICIOS DE PUBLICIDAD, MARKETING, SUMINISTRO DE OFICINA, MANTENIMIENTO A EQUIPOS DE OFICINA, TODO TIPO DE IMPRESIONES, DISEÑO, COPIAS, LAMINADO...	ALBERT ANDRES RODRIGUEZ PEÑA	795451
E/2024-18231	20/3/24	CASMAT MULTISERVIS	VENTA Y COMERCIALIZACION DE MATERIALES GASTABLES DE OFICINA, VENTA DE EQUIPOS TECNOLOGICOS, ALIMENTOS Y BEBIDAS, ORGANIZACIÓN DE EVENTOS, MATERIALES FERREROS.	RAMON EMILIO MATOS CASTILLO	794643
E/2024-17008	22/3/24	CATAMARAN CARIBBEAN GAZANA AQUATIC	SERVICIOS DE OPERADOR DE EXCURSIONES ACUATICAS, DESARROLLO DE TOUR EN BARCOS, CATAMARAN Y OTRAS ACTIVIDADES A DESARROLLARSE EN EL AGUA.	JUAN CARLOS MOLINA CRUZ	795007
E/2024-16572	13/3/24	CAYLEEN GROUP AND DEVELOPMENT	SERVICIOS DE VENTA DE VAPE Y SUS ACCESORIOS.	CARLOS EDUARDO TAVAREZ VENTURA	793291
E/2024-13640	18/3/24	CE & JM GRUPO CONSTRUCTOR	SERVICIO DE CONSTRUCCION EN GENERAL, OBRAS CIVILES, MOVIMIENTO DE TIERRA, EQUIPOS PESADO, INGENIERIA, AGRIMENSURA, TOPOGRAFIA.	JULIO ANTONIO MEJIA SANTANA	794031
E/2024-17077	15/3/24	CEBERISA	SERVICIOS DE COMPRA Y VENTA DE INMUEBLE, PROMOVER O DESARROLLAR UNO O VARIOS PROYECTOS DE VIVIENDAS O NEGOCIOS TURISTICO	CEBERISA, E.I.R.L.	793617
E/2024-16134	26/3/24	CECTURA & CO.	SERVICIOS INTEGRALES DE DISEÑO ARQUITECTÓNICO Y DE INTERIORES, ASI COMO SUPERVISIÓN DE OBRA. IMPORTACIÓN Y VENTA DE MOBILIARIO DECORATIVO.	ANTONIO TRASTULLO, SASHA JARQUE FERNANDEZ	795411
E/2024-16995	14/3/24	CECYMES CENTRO DE CIRUGIA Y MEDICINA ESTÉTICA	SERVICIOS DE CENTRO DE CIRUGÍA PLÁSTICA Y MEDICINA ESTÉTICA PARA OFRECER LOS SERVICIOS DE CIRUGÍA PLÁSTICA, MEDICINA ESTÉTICA.	ANDY ABREU DE LA CRUZ	793562
E/2024-16435	13/3/24	CEDECOHOME	FABRICACIÓN Y VENTA DE ESPEJOS Y ARTÍCULOS DEL HOGAR EN MADERA	EZEQUIEL ORTIZ BATISTA	793196
E/2024-18076	20/3/24	CEDROALTO MICHES COUNTRY CLUB	MANEJO, CONSTRUCCIÓN, COMERCIALIZACIÓN, NEGOCIO Y CREACIÓN DE FACILIDADES TURÍSTICAS PROYECTOS EN EL SECTOR DE LOS MEDIOS DE COMUNICACIÓN.	CAMEL NICOLAS GARIP CHAIN	794490
E/2024-17602	19/3/24	CEFIESA	CULTIVO DE CACAO Y FINANCIAMIENTOS.	EMIL ARIEL SABA GARCIA	794341

[210] EXPEDIENTE	[220] FECHA	[561] NOMBRE COMERCIAL	[510] ACTIVIDAD	[730] SOLICITANTE	[111] REGISTRO
E/2024-17564	20/3/24	CEIS GROUP	COMPRA Y VENTA DE EQUIPOS PARA SUPERMERCADOS.	MIGUEL DE JESUS LENDOF GUZMAN	794595
E/2024-16442	13/3/24	CENTRADOS EN EL TIEMPO RMJA	TRANSMISIÓN Y RETRANSMISIÓN DE PROGRAMAS EN VIVO, GRABADOS, A NIVEL NACIONAL, INTERNACIONAL, POR LOS SISTEMAS UHF, VHF, MEDIOS DIGITALES Y REDES SOCIALES.	ESPACIO TV RMJA, S.R.L.	793204
E/2024-16400	25/3/24	CENTRAL FOTOVOLTAICA RANCHO RACCOLTO	DISEÑO, CONSTRUCCIÓN Y OPERACIÓN DE CENTRALES DE ENERGÍA NO CONVENCIONALES.	DANIEL SABAS BODDEN TEJADA	795210
E/2024-16275	12/3/24	CENTRO COMERCIAL D' JELI	SERVICIO DE NEGOCIO DE TIENDA DE ROPA CASUAL, ALMACEN DE TEJIDOS Y DE CUALQUIER OTRA NATURALEZA QUE SE RELACIONE DIRECTA O INDIRECTAMENTE A ESTA RUBLO.	CENTRO COMERCIAL D'JELI, S.R.L.	794081
E/2024-14126	14/3/24	CENTRO COMERCIAL FAMILIA SALDIVARTAVERA M&C Y ASOCIADOS.	VENTA DE MATERIALES Y ARTÍCULOS FERRETEROS Y DEL HOGAR EN GENERAL, BLOCKS, VARILLA, CEMENTO, ARENAS, GRAVILLA, PLOMERIA...	DARLIN LEONEL MATA SALDIVAR	793468
E/2024-17033	15/3/24	CENTRO COMERCIAL Y ESTETICA CARSANT	COMPRA Y VENTA DE PRODUCTOS DE BELLEZA, VENTA DE ROPA, SERVICIOS EN EL ÁREA DE ESTÉTICA PARA DAMAS, ÁREA PARA MANICURAS, ÁREA PARA PEDICURAS.	CAROLINA JIMENEZ SANTOS	793583
E/2024-17356	18/3/24	CENTRO CULTURAL HERMANOS GUILLEN CCHG	ENTIDAD SIN FINES DE LUCRO DEDICADA A DESARROLLAR PROGRAMAS CULTURALES, CREATIVOS, EDUCATIVOS, RUTAS DE APRENDIZAJES Y EXPERIENCIAS QUE CONTRIBUYAN A LA VALORACION DEL ARTE Y LA CULTURA AUTENTICA DOMINICANA...	MANUEL ANTONIO GUILLEN POLANCO, CLARA PATRICIA PRADO SOLIS DE GUILLEN	794263
E/2024-17700	20/3/24	CENTRO DE BELLEZA ROSAIRA LANGUMAS	SERVICIOS DE LAVADO DE CABEZA, Y TODOS LO RELACIONADOS CON SERVICIOS DE SALÓN BELLEZA, APLICACIÓN DE TINTE Y CORTE DE PELO.	ROSAIRA LANGUMAS GONZALEZ	794413
E/2024-16705	14/3/24	CENTRO DE BELLEZA Y VARIEDADES LA COSTEÑA	OFRECEMOS SERVICIOS DE: LAVADO Y SECADO DEL CABELLO, PEINADOS, CORTE, COLOR, MANICURA, PEDICURA Y MAQUILLAJE SOCIAL.	ANA ESTHEL VENTURA GARCIA	793383
E/2024-18384	21/3/24	CENTRO DE EDUCACION ASISTIDA LUIS ALFREDO PEREZ ACOSTA. INSTRUCTOR DE BIOLOGIA Y QUIMICA	SERVICIOS DE EDUCACIÓN ASISTIDA, ORIENTACIÓN Y REFORZAMIENTO EN EL ÁREA DE BIOLOGÍA Y QUÍMICA A JÓVENES Y ADULTOS.	LUIS ALFREDO PEREZ ACOSTA	794760
E/2024-17820	21/3/24	CENTRO DE ESTUDIO "DISFRUTA Y APRENDE"	IMPARTIR DOCENCIA EN LOS NIVELES, INICIAL, BÁSICA Y MEDIA.	VIRGMEIDA DAVIELA CABRAL BARBOZA	794800
E/2024-17028	15/3/24	CENTRO DE ESTUDIOS ERPP CE-ERPP	FUNDACIÓN SIN FINES DE LUCRO QUE FUNGIRÁ COMO UN CENTRO DE PENSAMIENTO E INVESTIGACIÓN SOBRE LA ÉTICA, INTEGRIDAD...	JORGE LUIS POLANCO RODRIGUEZ	793580
E/2024-15963	19/3/24	CENTRO DE EXTENSIONES FABIOS	VENTA AL POR MAYOR Y DETALLES DE EXTENSIONES DE CABELLO Y PELUCA, SERVICIO DE LAVADO Y SECADO DE PELO, SERVICIO DE CORTE Y PEINADO PARA DAMAS Y CABALLERO, POSTURA DE EXTENSIONES, POSTURA DE PELUCAS.	JEFFRY DE JESUS LUZON GUZMAN	794388
E/2024-17280	20/3/24	CENTRO DE MADRES NIDIA HERRERA	ENTIDAD SI FINES DE LUCRO PARA, AYUDAS Y APOYO COMUNITARIO, AYUDAS HUMANITARIAS A NIVEL PROVINCIAL Y NACIONAL PARA PERSONAS EN ESTADO VULNERABLE O INCAPACIDAD, GESTIONES DE POLITICAS SOCIALES, VOLUNTARIADO...	NIDIA HERRERA PIÑA	794442
E/2024-17038	15/3/24	CENTRO DE SALUD MENTAL Y ADICCIÓN RAFA DIOS SANADOR	OBJETIVO PRINCIPAL ES LA PRESTACIÓN DE SERVICIOS DE MEDICINA FÍSICA Y MENTAL, REHABILITACIÓN INTEGRAL A NIÑOS Y ADULTOS CON ADICCIÓN, DISCAPACIDADES FÍSICAS CONGÉNITAS O ADQUIRIDAS.	JOSE MIGUEL CARABALLO RODRIGUEZ	793585
E/2024-17317	18/3/24	CENTRO DENTAL GARCIA	SERVICIOS ODONTOLÓGICOS EN GENERAL	CENTRO DENTAL GARCÍA, S.R.L	794738
E/2024-16665	13/3/24	CENTRO EDUCATIVO CANAAN	IMPARTIR ENSEÑANZA INICIAL Y PRIMARIA.	CENTRO EDUCATIVO CANAAN, S.R.L.	794380
E/2024-16904	14/3/24	CENTRO EDUCATIVO CORAZON DE JESUS	SERVICIOS DE IMPARTIR DOCENCIA INICIAL, BASICA Y MEDIA.	CENTRO EDUCATIVO CORAZON DE JESUS C POR A	794872
E/2024-17271	15/3/24	CENTRO EDUCATIVO PROFESOR PINEDA	SERVICIOS DE EDUCACION INICIAL, PRIMARIA Y SECUNDARIA.	LEIDA CARRASCO DE SANTANA, LEINNY SANTANA CARRASCO	793772
E/2024-17180	15/3/24	CENTRO JURIDICO BRAZOBAN-ALMONTE BRALMONT	REALIZACION DE TIPO DE ASUNTOS JURICOS EN GENERAL.	JESUS LEONARDO ALMONTE CABA, FELIX BRAZOBAN MARTINEZ	793693
E/2024-16597	13/3/24	CENTRO JURIDICO DE FORMACION INTEGRAL CEJUFU	SERVICIOS EDUCATIVOS.	MIGUEL ANGEL DE JESUS MEDINA LIRIANO	793322
E/2024-15765	14/3/24	CENTRO LOGISTICO CLID	OPERAR CENTRO LOGÍSTICO: PROYECTAR, CONSTRUIR, ALQUILAR, CONSERVAR, EXPLOTAR Y PROMOCIONAR UN CENTRO LOGÍSTICO PARA SI MISMA Y/O A TRAVÉS DE TERCERAS PERSONAS.	RODRIGO MEDICIS MARANHÃO PIMENTEL	793540
E/2024-14792	13/3/24	CENTRO MULTISERVICIOS NAILAM	COMPRA Y VENTA DE REPUESTOS, BATERÍAS, NEUMÁTICOS, PIEZAS, LUBRICANTES, INSUMOS, AUTO ADORNOS Y ACCESORIOS PARA TODO TIPO DE VEHÍCULOS...	NAIROBY NÚÑEZ DE LOPEZ	793236
E/2024-15913	15/3/24	CENTRO ODONTOLÓGICO DRAS. GÓMEZ A&I	CENTRO DE ODONTOLOGÍA CON SUS DIFERENTES ESPECIALIDADES.	ARISLEIVI DEL CARMEN DIAZ GOMEZ, IRIANNY DEL CARMEN DIAZ GOMEZ	793698
E/2024-18688	22/3/24	CENTRO ODONTOLOGICO PIEDRA BLANCA	SERVICIOS ODONTOLÓGICOS.	CENTRO ODONTOLOGICO PIEDRA BLANCA, S.R.L.	794994
E/2024-17867	19/3/24	CENTRO OPTICO ENFOQUE VISUAL	COMPRA Y VENTA DE MONTURAS, CONFECCIONES DE LENTES OFTÁLMICOS, LENTES DE SOL, TALLA DE LENTES DIGITALES Y CONVENCIONALES, ACCESORIOS PARA LENTES, ASÍ COMO IMPORTACIÓN DE EQUIPOS OFTÁLMICOS Y OFTALMOLÓGICOS.	JOANNA JOSEFINA DE LEON JIMENEZ	794313
E/2024-16385	20/3/24	CENTRO SECRETARIAL JURIDICO MORA NUÑEZ	SERVICIOS DE ASISTENCIA SECRETARIAL PARA ABOGADOS Y RAMAS AFINES.	SONIA ALTAGRACIA NUÑEZ PEÑA, OBDULIA ALTAGRACIA DEL ROSARIO NUÑEZ	794481
E/2024-15427	13/3/24	CFC CALCANO CONSTRUCCIONES	SERVICIOS DE CONSTRUCCIÓN, REMODELACIÓN, DECORACIÓN, AMBIENTACIÓN Y MANTENIMIENTO DE VIVIENDAS, RESIDENCIAS Y EDIFICIOS DE APARTAMENTOS; PLANIFICACIÓN Y DESARROLLO DE CONJUNTOS RESIDENCIALES Y URBANIZACIONES...	CARMELO LUIS ALVARES CALCAÑO	793268
E/2024-18870	22/3/24	CGM REFRIGERACION	SERVICIOS DE INSTALACIÓN DE VENTILADOR, REFRIGERACIÓN, AIRE ACONDICIONADO Y CONDUCTOS.	CARLOS GABRIEL MARMOLEJOS FELIZ	795150
E/2024-15643	14/3/24	CH PAULINO CONSULTING GROUP	SERVICIO DE ASESORIA Y TRÁMITES LEGALES	CHARINA PATRICIA PAULINO ROSARIO	793467
E/2024-15628	15/3/24	CHACONT SUMINISTRO EMPRESARIAL	VENTAS DE RESMAS DE PAPEL, TINTAS PARA IMPRESORAS, ROLLOS DE PAPEL PARA IMPRESORAS DE FORMA CONTINUA, ROLLOS DE IMPRESORAS FISCAL...	FRANCIS ERNESTO CONTRERAS CHALAS	793761
E/2024-17243	19/3/24	CHAINWAY LOGISTICS & CARGO	SERVICIOS DE CONSOLIDACIÓN DE CARGAS AÉREAS, MARÍTIMAS Y TERRESTRES. GESTIONES ADUANALES. TRANSPORTE TERRESTRE, CARGA AÉREA.	LIZARDI ARTEMIO ESCALANTE PANIAGUA	794287
E/2024-17252	15/3/24	CHAMELEON TRADING	IMPORTACIÓN Y VENTA DE PRODUCTO DE CONSUMO MASIVO, PREDOMINANDO ALIMENTOS Y BEBIDAS, CUIDADO PERSONAL, ACCESORIOS PARA BEBES...	RAFAEL LEANDRO DIAZ MARTINEZ	794278
E/2024-16551	13/3/24	CHANGARROS DISTRIBUCIÓN	IMPORTACIÓN, DISTRIBUCIÓN Y VENTA DE ALIMENTOS DE CONSUMO MASIVO.	CHANGARROS DISTRIBUCIÓN, S.R.L.	793282
E/2024-18923	25/3/24	CHANT FRIES	SERVICIOS DE PREPARACION, FORMACION DE PERSONAL, ELABORACION DE RECETAS DE COCINA, FOTOGRAFIA GASTRONOMICA, BUFFET, RESTAURANTE DE COMIDA RAPIDA.	ALDO RAFAEL PEREZ FIGUEROE	795179
E/2024-17511	18/3/24	CHANYL MEDINA	PRESTACIÓN DE SERVICIOS LEGALES Y JURÍDICOS EN GENERAL, CUALQUIER OTRA ACTIVIDAD RELACIONADA AL EJERCICIO DEL DERECHO.	CHANYL MIGUELINA MEDINA DIAZ	793974
E/2024-15068	7/3/24	CHARLY IDEAL	PROVEEDOR DE BOLSAS PLÁSTICAS BIODEGRADABLES Y BOLSAS COMPORTABLES NATURALES, VITAMINAS Y PRODUCTOS DE LIMPIEZA Y ENVASES PARA RESTAURANTES.	ESPERANZA VALVERDE ORTIZ	793792
E/2024-17409	20/3/24	CHATZAR.CO TRAVEL AGENCY & ALGO MAS	SERVICIOS DE AGENCIA DE VIAJES, VENTAS DE TELÉFONOS Y SERVICIOS DE IMPRESIONES.	STERLING HUBERMAN	794501
E/2024-18087	20/3/24	CHECO & RODRIGUEZ MULTISERVICES	SERVICIOS DE SUBAGENTE DE CAMBIO CONFORME LA LEY MONETARIA Y FINANCIERA DE LA REPÚBLICA DOMINICANA.	CHECO & RODRIGUEZ MULTISERVICES, S.A.S.	794499
E/2024-18337	21/3/24	CHILLING CIGARS	FABRICACION, COMERCIALIZACION, VENTA DE CIGARROS Y SUS DERIVADOS.	HIPOLITO ANTONIO RODRIGUEZ	794712
E/2024-16170	19/3/24	CHINOLA INVESTMENTS	SERVICIOS DE OPERACIONES INMOBILIARIAS EN LA REPUBLICA DOMINICANA.	ANDRÉS ROBERTO SILVA LONDOÑO	794150
E/2024-14573	13/3/24	CHIQUINDOLOS	IMPORTACIÓN Y VENTA DE ARTÍCULOS PARA BEBÉS Y NIÑOS. ROPA, DISPOSITIVOS ELECTRÓNICOS CON CÁMARA Y MONITOR.	CARMIÑA MARGARITA GÓMEZ HERNÁNDEZ	793243
E/2024-17789	19/3/24	CHOCOLATE FACTORY BY MOMA	SERVICIOS DE RESTAURANTE Y EVENTOS, REPOSTERIA.	DANIEL ALEJANDRO DIONISIO MONEGRO LAJUD	795291
E/2024-17970	21/3/24	CHONG TRADING	VENTA Y DISTRIBUCION DE EQUIPOS ELECTRÓNICOS, ACCESORIOS DE EQUIPOS ELECTRÓNICOS Y PIEZAS ELÉCTRICAS.	CHONG TRADING C POR A	794887
E/2024-18317	21/3/24	CHP CARIBBEAN HEALTHCARE PRODUCTS	VENTAS, COMERCIALIZACION, DISTRIBUCION, EXPORTACION E IMPORTACION DE PRODUCTOS DE BELLEZA, CUIDADO DE LA PIEL.	LLEWELYN MCBRIAN BASDEN	794699
E/2024-18466	22/3/24	CHRISANA CAPILAR ORGANICO	ELABORACIÓN Y VENTA DE PRODUCTOS PARA EL PELO	ANA YUDELKA FLORES MENDOZA, CHRISTOPHER ROJAS FLORES	795069
E/2024-16573	13/3/24	CHRISTIA BASED SCHOOL STEM	SERVICIO DE ENSEÑANZA DE EDUCACION INICIAL, PRIMARIA Y SECUNDARIA, ACADEMIA DE IDIOMAS, CLASES DE ARTE, MUSICA Y ENSEÑANZA DE FORMACION TECNICO PROFESIONAL.	VICTORIA SUHAIL SANTANA VENTURA, EVENEL JOSEPH	793295
E/2024-17884	20/3/24	CIBAO BAZAR RD BY GARCIA 10	SERVICIOS DE ORGANIZACION DE EVENTOS EN GENERAL TALES COMO: FERIAS EXPOSITIVAS, ENCUENTROS, BAZARES Y MERCADOS ARTESANALES EN GENERAL.	JESSICA MARIA DIEZ ZAPATA, LAURA CRISTINA GARCIA ABREU	794626
E/2024-17042	15/3/24	CIEXPRESS	SERVICIO DE TRANSPORTE, MENSAJERÍA Y LOGÍSTICA, ASÍ COMO TODA ACTIVIDAD DERIVADA DEL OBJETO PRINCIPAL.	JORGE LUIS LEBRON, SANTIAGO ARTURO INFANTE TAVERAS	793596
E/2024-16908	14/3/24	CILPEN	RECOLECCIÓN, MANEJO, TRATAMIENTO, TRANSPORTE, RECICLAJE, Y DISPOSICIÓN FINAL DE CUALQUIER TIPO DE DESECHO SÓLIDO Y BIOLÓGICO.	CILPEN GLOBAL BUSINESS S.R.L	794525
E/2023-69681	4/1/24	CIRCUITO ECONÓMICO DE COOPERACIÓN PARA LA VIVIENDA AIRAC	RED DE SUPLIDORES DE BIENES Y SERVICIOS PARA LA CONSTRUCCIÓN DE VIVIENDA, CENTRADOS EN EL AHORRO Y CRÉDITO A TRAVÉS DE LAS COOPERATIVAS MIEMBROS DEL CIRCUITO.	ASOCIACIÓN DE INSTITUCIONES RURALES DE AHORRO Y CRÉDITO INC	793453
E/2024-18048	20/3/24	CIRCULO FEMENINO BRILLANDO CON LUZ PROPIA	SOLICITO PROTEGER EL NOMBRE COMERCIAL "CIRCULO FEMENINO BRILLANDO CON LUZ PROPIA", PARA SER UTILIZADO EN RELACION CON LA CREACIÓN DE UNA ORGANIZACIÓN SIN FINES DE LUCRO.	RUTH VASQUEZ RAMIREZ	794470
E/2024-17813	20/3/24	CIS-CEGAR LA FRAGANCIA	IMPORTACION Y VENTA DE PERFUMES, FRAGANCIAS Y ACCESORIOS	CESAR IVAN SANCHEZ DE LA CRUZ	795093
E/2024-12275	15/3/24	CITY LINK LOGISTIC, CILINK	SERVICIO DE DISTRIBUCIÓN, TRANSPORTE DE CARGA NACIONAL E INTERNACIONAL, TERRESTRE, AÉREO Y MARÍTIMO, OPERACIONES LOGÍSTICAS...	ANDRES PASCUAL GUZMAN	793649
E/2024-17590	18/3/24	CLINICA DENTAL HERMANOS MONTERO	SERVICIOS DE DIAGNOSTICO, PROFILAXIS, PROTESIS, CARIES, IMPLANTES, ORTODONCIA, ENDODONCIA, BLANQUEAMIENTO Y DISEÑO DE SONRISAS.	MIGUEL EMILIO MONTERO RAMIREZ	794068
E/2024-17432	18/3/24	CLINICA DENTAL DRA.SIRENAIKA GARCIA	SERVICIOS DE ODONTOLOGÍA.	SIRENAIKA XIOMARA GARCIA VELASQUEZ	793895
E/2024-15193	7/3/24	CLODIPEMO	ADQUISICIÓN, TENENCIA, GESTIÓN, DESARROLLO Y ADMINISTRACIÓN DE FRANQUICIAS EN DIVERSOS SECTORES COMERCIALES Y DE SERVICIOS.	JEFFREY OMAR PEREZ GARCIA	793265
E/2024-17639	19/3/24	CLUB DEPORTIVO CULTURAL LA TRIBU AUSENTE LJ	ENTIDAD SIN FINES DE LUCRO CON EL ENFOQUE DE PROMOVER EL DEPORTE Y AYUDAR A LOS NIÑOS DEL NUEVO FUTURO.	MANUEL ENRIQUE PEREZ LUZON	794118
E/2024-19312	26/3/24	CLUB DEPORTIVO MI PADEL	OFRECER INSTRUCCIÓN, DESARROLLO Y PREPARACIÓN FÍSICA DE LA DISCIPLINA DEPORTIVA DEL PÁDEL A TRAVÉS DE PRÁCTICAS Y ENTRENAMIENTOS PRIVADOS.	ADALBERTO JOSE LIRANZO ESPAILLAT	795455
E/2024-12917	13/3/24	CLUB DEPORTIVO Y CULTURAL LEBRONEROS UNIDOS	ENTIDAD SIN FINES DE LUCRO DEDICADA AL DEPORTE, ACTIVIDADES CULTURALES Y RECREACION SOCIAL.	RUBEN FERNANDO MEJIA BURET	793232
E/2024-18101	20/3/24	CLUB DEPORTIVO Y CULTURAL MANUEL DE JESUS ROSADO MATEO	ENTIDAD SIN FINES DE LUCRO DEDICADA A REALIZAR Y ORGANIZAR ACTIVIDADES CULTURALES, DEPORTIVAS Y RECREATIVAS EN GENERAL.	RAMON ESTRELLA BURGOS, SANTOS JOSE LUIS HILDAGO BONILLA	794514
E/2024-17277	15/3/24	CLUB DEPORTIVO Y CULTURAL SANS SOUCI	ORGANIZACIÓN SIN FINES DE LUCRO, DEDICADA A LA PRACTICA DEL DEPORTE Y LA CULTURA PARA LA FORMACIÓN DE JÓVENES SANOS.	CLUB DEPORTIVO Y CULTURAL SANS SOUCI, INC.	793782
E/2024-17586	25/3/24	CLUB GALLISTICO LA MUNICIPAL DE ALTAMIRA	REALIZACIÓN DE DEPORTE DEL PICO Y LAS ESPUELAS.	JORDANY YAN VAN DE SANDE SILVERIO	795297
E/2024-17177	15/3/24	CLUB SOCIAL Y RECREATIVO SALVALEON DE HIGUEY	ACTIVIDADES RECREATIVAS, DEPORTIVAS, SOCIALES Y CULTURALES.	CLUB SOCIAL Y RECREATIVO SALVALEON DE HIGUEY, INC.	793735
E/2024-16465	19/3/24	CLV PADEL SOCIAL CLUB	COMPLEJO DE CANCHAS DE PÁDEL PARA EL ALQUILER DE ESTAS, ALQUILER DE ESPACIOS PUBLICITARIOS.	JOSE MIGUEL SOSA RODRIGUEZ	794282
E/2024-18046	20/3/24	CMATOS	SERVICIOS DE ALQUILER Y EXPLOTACION DE INMUEBLES PARA FIESTAS, CONVENCIONES Y OTROS EVENTOS SIMILARES Y SERVICIOS DE ORGANIZACION DE EVENTOS.	CRISTIAN ISSAC MATOS URBAEZ	794469
E/2024-11436	21/3/24	COASTLINES AND SKYLINES CAS GROUP	SERVICIOS DE ASESORÍA TÉCNICA Y ESTRATÉGICA PARA EL DESARROLLO, LA INVERSIÓN Y LA EJECUCIÓN DE PROYECTOS DE INFRAESTRUCTURA DE ALTO VALOR.	MAJID YAVARY	794838
E/2024-16777	14/3/24	COBALTO PUNTA CANA	EXPLOTACIÓN DE ACTIVIDADES RELACIONADAS CON EL SECTOR TURÍSTICO Y DE OCIO, TALES COMO LA GESTIÓN DE ALOJAMIENTOS, RESTAURANTES, BARES...	ALVARO ROMILLO CASTILLO	793716
E/2024-17383	18/3/24	COCINA COMERDOR LA TAMBORA 087	ELABORACION DE COMIDAS NACIONALES E INTERNACIONALES SERVICIOS DE RESTAURANTE, VENTA AL POR MAYOR Y DETALLE DE BEBIDAS, COMIDA CRUDA...	JESUIRYS ANTONIO ABUD ADAMES	793882
E/2024-18562	21/3/24	COCONESA	ELABORACIÓN Y VENTA DE MAYONESA A BASE DE ACEITE DE COCO Y TODA ACTIVIDAD RELACIONADA A LA MISMA.	JOLEIDY NÚÑEZ CARELA	794913
E/2024-18706	22/3/24	COCOTERO TOUR	ORGANIZAR RECORRIDOS Y VISITAS HISTÓRICAS, CULTURALES Y TURÍSTICOS, LOGÍSTICAS DE VIAJES, ALQUILERES DE MEDIOS DE TRANSPORTE (BUGGIES, AUTOBUSES, FOUR WHEEL, ENTRE OTROS)	ELIGIO ANTONIO PICHARDO ALONZO	795003

[210] EXPEDIENTE	[220] FECHA	[561] NOMBRE COMERCIAL	[510] ACTIVIDAD	[730] SOLICITANTE	[111] REGISTRO
E/2024-18340	21/3/24	COESIA	FOMENTO Y DESARROLLO DEL ARTE, LA CULTURA Y LA LITERATURA, EN ESPECIAL LA POESÍA; GESTIÓN, PROMOCIÓN Y COORDINACIÓN DE EVENTOS.	CARLA SOTO FERIA	794718
E/2024-18011	20/3/24	COFRADÍA BUSINESS CLUB	SERVICIOS DE REALIZAR ASESORÍAS E IMPARTIR CHARLAS, TALLERES Y CONFERENCIAS EN EL ÁMBITO FINANCIERO, TENDENTES A PROMOVER EL EMPRESARIADO DOMINICANO.	JULIO ALEXANDER PÉREZ CABRERA	795155
E/2024-18953	25/3/24	COLEGIO CARITAS FELICES	SERVICIOS DE IMPARTICIÓN DE DOCENCIA INICIAL, PRIMARIA Y SECUNDARIA.	MARÍA CRISTINA CÉSPEDES DE LA ROSA	795114
E/2024-17769	19/3/24	COLEGIO CRISTIANO BEREVA VH	SERVICIOS DE EDUCACIÓN INICIAL, BÁSICA Y MEDIA	FUNDACION EDUCATIVA BENDICION FEB	794216
E/2024-17411	18/3/24	COLEGIO MAHATMA GANDHI	CREACIÓN Y OPERACIÓN DE CENTROS EDUCACIONALES, COLEGIOS Y CENTROS EDUCATIVOS	COLEGIO MAHATMA GANDHI, S. R. L.	793885
E/2024-16350	18/3/24	COLINAS DE PARALIMON	GESTIONAR, DESARROLLAR Y PROMOVER PROYECTOS RELACIONADOS CON BIENES RAÍCES, DISEÑO DE PROYECTOS ARQUITECTÓNICOS.	RUBEN ALBERTO BONILLA CONCEPCION	794111
E/2024-17790	19/3/24	COLMADO ADELA LA AUTENTICA	COMPRA, VENTA Y COMERCIALIZACIÓN DE LOS PRODUCTOS BÁSICOS DE LA CANASTA FAMILIAR, TALES COMO; PRODUCTOS COMESTIBLES, BEBIDAS, VEGETALES...	ARIDIA DISLA MERCEDES	794238
E/2024-16599	13/3/24	COLMADO EDDY Y NAIROBI	VENTA DE PROVISIONES ALIMENTICIAS, PRODUCTOS DE HIGIENE, LIMPIEZA Y BEBIDAS	EDDY ESCOLASTIVO MARTE, NAIROBI SANCHEZ DE ESCOLASTICO	793313
E/2024-19281	26/3/24	COLMADO J.JUSTINA	VENTAS DE PROVISIONES ALIMENTICIAS AL POR MAYOR Y DETALLE.	JUSTINA GONZALEZ DE REYNOSO	795431
E/2024-16566	13/3/24	COLMADO LA ESPERANZA 1RA	COMPRA Y VENTA DE PROVISIONES ALIMENTICIAS, BEBIDAS, PRODUCTOS DE LIMPIEZA Y DE HIGIENE PERSONAL.	NICACIO REYES SORIANO	793285
E/2024-16432	18/3/24	COLMADO LA FAMILIA CP	SERVICIOS DE VENTA DE PROVISIONES: FRUTAS, VEGETALES, BEBIDAS, GOLOSINAS, ALGUNOS PRODUCTOS BÁSICOS DE CUIDADO E HIGIENES PERSONAL.	ODALINSO DE JESUS COLLADO TAVAREZ, CANDIDA YOSELIN PIMENTEL PACA	794098
E/2024-19213	25/3/24	COLMADO LA PLACITA DEL BARRIO	SERVICIOS DE VENTA DE ALIMENTOS.	HILARIO CORDERO SOSA	795376
E/2024-18348	21/3/24	COLMADO MANUELVIS	COMPRA Y VENTA DE PRODUCTOS ALIMENTICIOS, CARNE, VEGETALES, ENLATADOS, EMBUTIDOS, PRODUCTOS DE LIMPIEZA, DESECHABLE...	VIANNELYS PAULINO PAULINO	794730
E/2024-19243	25/3/24	COLMADO Y COMEDOR FELIPINA	VENTAS DE PROVISIONES ALIMENTICIAS Y VENTAS DE COMIDA CRIOLLA.	DAISYS CUEVAS FELIZ	795400
E/2024-19079	25/3/24	COLOQUIO	REALIZACIÓN DEL PROGRAMA COLOQUIO, EN RADIO, TELEVISIÓN Y EN RED DIGITAL, OPERAR CANAL DE TELEVISIÓN Y ESTACION DE RADIO DIGITAL, IMPRESIÓN...	RAFAEL ALEJANDRO JIMENEZ SANTIAGO, PRIMICIAS, S.R.L.	795276
E/2024-19294	26/3/24	COMEDOR COCINA CALIENTE	ELABORACIÓN Y VENTA DE TODO TIPO DE COMIDA Y BEBIDA.	ROSA EMILIA REYES LOPEZ	795432
E/2023-36644	16/10/23	COMEDOR LA MAS DURA DEL SAZON	NOS DEDICAMOS A LA VENTA DE ALIMENTOS COCINADOS POR NOSOTROS MISMO.	JERKY DE LA ROSA RAMIREZ, BRIGIDA RAMIREZ DE LA ROSA	793256
E/2024-14782	6/3/24	COMERCIAL DANIEL FERNANDEZ	VENTAS Y DISTRIBUCIÓN DE PAPEL Y MATERIALES GASTABLES.	COMERCIAL DANIEL FERNANDEZ S.R.L.	794269
E/2024-17659	22/3/24	COMERCIAL ERIMEL	COMPRA Y VENTAS DE EQUIPOS Y MATERIALES GASTABLES DE OFICINA.	ALEXANDER SAMUEL TOMAS MOLINA CRUZ	795161
E/2024-15032	13/3/24	COMERCIAL LUIS EL GALLO	VENTA AL POR MENOR EN ALMACENES CON PREDOMINIO DE PRODUCTOS ALIMENTARIOS	LUIS OSIRIS MARTINEZ CUELLO	793269
E/2024-18261	25/3/24	COMERCIAL MJ ROSARIO	VENTA Y DISTRIBUCIÓN DE PRODUCTOS DE LIMPIEZA, PLÁSTICOS, ELECTRODOMÉSTICOS, ARTÍCULOS DE LIBRERÍA, CRISTERIA, ROPA Y CALZADO, JUGUETERIA...	MARLYN JOEL ROSARIO	795204
E/2024-18385	21/3/24	COMERCIAL PEREZ ACOSTA	SERVICIOS DE DECORACIONES DE INTERIORES, COMPRA Y VENTA DE PRODUCTOS ALIMENTICIOS, CARNE, VEGETALES, ENLATADOS, EMBUTIDOS, LÁCTEOS, VÍVERES, FRUTAS...	OLGA LIDIA ACOSTA DE PEREZ	794762
E/2024-18438	21/3/24	COMERCIAL YOENCEN	VENTA AL POR MAYOR Y AL POR MENOR DE PRODUCTOS ALIMENTARIOS Y PRODUCTOS DE BEBIDAS ALCOHÓLICAS Y GASEOSAS.	YOENNY ALTAGRACIA PEGUERO BREA DE ALMANZAR, CENDY DEL CARMEN ALMANZAR SOSA	795071
E/2024-18997	25/3/24	COMERCIALIZADORA REYACA	VENTA AL POR MAYOR DE MOBILIARIAS, OFICINA Y ARTICULOS ELECTRICOS	CESAR AUGUSTO REYES MONZON	795218
E/2024-17327	18/3/24	COMO E' PODCAST SHOW	UN PODCAST POR INTERNET Y TELEVISION UN PROGRAMA DE ENTREVISTA Y EDUCATIVO.	EDWARD VLADIMIR ESTEVEZ MONTILLA	793816
E/2024-13018	8/3/24	COMO LA BRISA BY DA	SERVICIOS DE BOUTIQUE, VENTA DE ROPA DE MODA, ACCESORIOS Y CALZADO.	DIANA VANESA TORO CRUZ, JOSE ANCIZAR ALVAREZ OSSA, MARIA ALEJANDRA PABON MORALES, JORGUE ARNULFO PRADA RUEDA	792581
E/2024-18558	21/3/24	COMPAÑÍA DE RENOVACIONES, INGENIERÍA Y SERVICIOS INMOBILIARIOS CORESI	SERVICIOS DE INGENIERIA EN GENERAL, VENTA E INSTALACION DE SISTEMAS SOLARES, LLAVINES DIGITALES, CAMARA DE SEGURIDAD Y AIRES ACONDICIONADOS.	CRISTHIAN ALEXANDER RODRIGUEZ CASTRO, KRISMEILY MEDINA HERRERA	794909
E/2024-17370	18/3/24	COMPAÑÍA DE RENOVACIONES, INGENIERÍA Y SERVICIOS INMOBILIARIOS CORESI	SERVICIOS DE TRABAJOS DE INGENIERIA EN GENERAL, ELECTRICIDAD, EBANISTERIA, PLOMERIA, INSTALACION DE CAMARAS Y LLAVINES DIGITALES, SERVICIO DE VENTA, RENTA...	CRISTHIAN ALEXANDER RODRIGUEZ CASTRO, KRISMEILY MEDINA HERRERA	793870
E/2024-16858	14/3/24	COMPAÑÍA DE TRANSPORTE NOTURNO LOS ALCARRIZOS COMTRANOAL 053	COMPañIA DEDICADA UNICA Y EXCLUSIVAMENTE A BRINDAR SERVICIOS DE TRANSPORTE EN GENERAL.	PORFIRIO PIÑA SANCHEZ	793478
E/2024-17885	19/3/24	COMPAÑÍA DE TRANSPORTE Y SERVICIOS ADOMINCILIO PEREZ ESPINAL	SERVICIOS QUE SE DEDICA A LA TRANSPORTACIÓN Y COMPRAS A DOMICILIO DE PRODUCTOS PARA SUPERMERCADOS.	IGNACIO MARTIN PEREZ ESPINAL	794325
E/2024-18400	21/3/24	COMPRA VENTA MELVIN H	COMPRA, VENTA Y REPARACION DE TODO TIPO DE JOYAS.	MELVIN OMAR HERNANDEZ MATEO	794784
E/2024-17716	26/3/24	COMPRA VENTA Y EMPEÑO JORGE TOLENTINO	COMPRA Y VENTA Y EMPEÑO DE VEHICULOS DE MOTOR, CARROS, PASOLAS, MOTOR Y TODO TIPO DE JOYAS DE ORO Y PLATA.	ROSA ANGELICA AQUINO GONZALEZ, JORGE TOLENTINO VALDEZ	795412
E/2024-15088	13/3/24	COMPRA, YA!	COMPRA Y VENTA DE LOS PRODUCTOS DE LA CANASTA FAMILIAR, TALES COMO: PRODUCTOS COMESTIBLES, DE LIMPIEZA, BEBIDAS GASEOSAS Y VEGETALES.	JOSE OSVALDO MERCADO SALAS	793356
E/2024-15120	13/3/24	COMPRACOOP	SERVICIOS DE PROCESAMIENTO DE PASARELA DE PAGOS, PAGOS ELECTRÓNICOS CON TARJETAS DE DEBITO, TARJETAS DE CRÉDITO.	ADA TERESA PEREZ ZORRILLA	794431
E/2024-17363	18/3/24	COMPRAVENTA TECNOBLAST	INSTALACIONES, MANTENIMINETO DE CAMARAS DE SEGURIDAD, COMPUTADORAS, REDES, INTERNET Y EQUIPOS TECNOLÓGICOS EN GENERAL, COMPRAVENTA DE ARTICULOS ELECTRONICOS, PRENDAS, JOYAS.	FELIX ESTALYN MATEO RODRIGUEZ	794029
E/2024-18873	25/3/24	COMPROMISO CIUDADANO CCP	ENTIDAD SIN FINES DE LUCRO DEDICADA A PROMOVER LOS VALORES JURÍDICOS, SOCIALES Y CULTURALES, ASÍ COMO DAR SERVICIOS DE ASESORÍA INTEGRAL.	JUAN GILBERTO SERULLE RAMIA	795152
E/2024-13217	13/3/24	COMSULED	CONSTRUCCIÓN Y MANTENIMIENTO DE SUBESTACIONES, LINEAS ELÉCTRICAS Y DATA.	ANDRY JOSE RAMIREZ ORTIZ	793277
E/2024-19024	25/3/24	COMUNICAT CENTRO ESPECIALIZADO EN LENGUAJE Y HABLA	SERVICIOS DE ALTERACIÓN DEL HABLA Y EL LENGUAJE, ESTIMULACIÓN DEL LENGUAJE, TRASTORNO DE ESCRITURA Y LENGUAJE.	YAQUELIN TAVAREZ SANTOS	795239
E/2024-14936	14/3/24	CONCEPT DECOR PC	IMPORTACION, COMPRA, VENTA, INSTALACION Y FABRICACION DE: MOBILIARIO-ELECTRODOMÉSTICOS-ARTÍCULOS-ENSERES-LENCERÍA EN GENERAL PARA HOGAR.	CLAUDIO ANTONIO GONZALEZ ROJAS	793590
E/2024-16948	14/3/24	CONCILIO DE IGLESIAS DE JESUCRISTO FUENTE DE SALVACION CIJFSA	ENTIDAD SIN FINES DE LUCRO, DEDICADA A REALIZAR CULTOS EVANGELICOS Y PROMOVER EL EVANGELIO DE JESUCRISTO.	RICARDO FORTUNATO GUZMAN	793522
E/2024-15573	11/3/24	CONCURSO NACIONAL DE BELLEZA MASCULINA MISTER INTERNACIONAL DOMINICANO MID	PRODUCCIÓN, REALIZACION DE ACTIVIDADES CULTURAS, PRESENTACIONES ARTISTICAS, REALIZACIÓN DE CERTÁMENES DE BELLEZA, CONCURSOS Y EVENTOS.	RODOLFO ANTONIO SANTANA ORTEGA	793561
E/2024-19044	25/3/24	CONCURSO NACIONAL DE MODELAJE MASCULINO EL MODELO REPÚBLICA DOMINICANA EMRD	PRODUCCIÓN, REALIZACIÓN DE ACTIVIDADES CULTURAS, PRESENTACIONES ARTISTICAS, REALIZACIÓN DE CONCURSOS DE MODELAJE...	RODOLFO ANTONIO SANTANA ORTEGA	795263
E/2024-18835	25/3/24	CONDTOURS	SERVICIOS DE ADMINISTRACIÓN Y GESTIÓN DE CONDOMINIOS TURÍSTICOS.	ROBERTO EZEQUIEL PEREZ VEGAZO	795398
E/2024-13327	14/3/24	CONEJOS MALOS CARNAVAL VEGANO	ORGANIZACIÓN SIN FINES DE LUCRO DEDICADA A LA PROMOCIÓN DE LA CULTURA CARNAVALESCA DE LA VEGA.	JEAN CARLO MIGUEL ARAMBOLES RODRIGUEZ	793442
E/2024-17721	19/3/24	CONFECCIONES JESUS ES EL DUEÑO	VENTAS DE ROPAS DE NIÑOS (AS) Y ACCESORIOS PARA EL PELO Y TODO LO RELACIONADO.	YUDERKY MERCEDES MORLA	794185
E/2024-9703	15/3/24	CONFECCIONES SANQUINTIN MORA	COMPRA, VENTA Y FABRICACION DE PRENDAS DE VESTIR.	BIENVENIDO ARMANDO SANQUINTIN MORA	793612
E/2024-16425	13/3/24	CONFESIONES RMJA	TRANSMISIÓN Y RETRANSMISIÓN DE PROGRAMAS EN VIVO, GRABADOS, A NIVEL NACIONAL, INTERNACIONAL, POR LOS SISTEMAS UHF, VHF, MEDIOS DIGITALES Y REDES SOCIALES.	ESPACIO TV RMJA, S.R.L.	793198
E/2024-17313	18/3/24	CONFRATERNIDAD DE PASTORES DE BAHORUCCO CPB	ORGANIZACION SIN FINES DE LUCRO, QUE TENDRA COMO ACTIVIDAD PRINCIPAL OFRECER SERVICIOS INTEGRALES DE DESARROLLO SOCIAL Y HUMANO.	BRAULIN BRAQUEL CUEVAS VALDEZ, JULIO CESAR VALLEJO BODRE	794305
E/2024-19383	26/3/24	CONGREGACION MONTE CALVARIO COMOCALV	ENTIDAD SIN FINES DE LUCRO DEDICADA A LA PREDICACION DE LA PALABRA DE DIOS.	LUCIANO CARABALLO ARIAS, FREDY MARTE CIRIACO	795452
E/2024-10439	15/3/24	CONNECTGENIUS PRO CALL CENTER SOLUTIONS	SERVICIOS DE CENTROS DE LLAMADAS O CONTACT CENTER PARA SERVICIO AL CLIENTE TELEMARKETING, ENCUESTAS, SOPORTE TÉCNICO.	LISSETTE MARIA ELIAS PEREZ	793756
E/2024-9615	14/3/24	CONOCIENDO LA ISLA TOURS	SERVICIOS DE ORGANIZACIÓN Y PROMOCIÓN DE VIAJES, ACTIVIDADES TURÍSTICAS, ASESORÍAS DE VIAJES, ALOJAMIENTOS O RESERVAS DE SERVICIOS PARA EXCURSIONES Y SERVICIOS DE TURISMO INTERNO EN GENERAL.	WELLINGTON JOSE ROSA AGUIAR	793566
E/2024-16417	13/3/24	CONQUISTADORES Y EMPRENEDORES RMJA	TRANSMISIÓN Y RETRANSMISIÓN DE PROGRAMAS EN VIVO, GRABADOS, A NIVEL NACIONAL, INTERNACIONAL, POR LOS SISTEMAS UHF, VHF, MEDIOS DIGITALES Y REDES SOCIALES.	ESPACIO TV RMJA, S.R.L.	793188
E/2024-16682	14/3/24	CONSEJO EMPRESARIAL PARA EL DESARROLLO DE SANTO DOMINGO ESTE - CEDSDE	INSTITUCIÓN SIN FINES DE LUCRO QUE AGRUPA A EMPRESAS Y EMPRESARIOS DEL MUNICIPIO DE SANTO DOMINGO ESTE CON EL PROPÓSITO DE CONSENSUAR, PLANIFICAR.	EMDES FOUNDATION, JUNIOR DE LA ROSA OLIVERO	794698
E/2024-17754	20/3/24	CONSORCIO DE PROPIETARIOS DEL RESIDENCIAL CHARMING	ENTIDAD SIN FINES DE LUCRO, DEDICADA A LA ADMINISTRACIÓN, ORGANIZACIÓN, MANEJO, CUIDADO Y MANTENIMIENTO DE ESPACIOS COMUNES DEL RESIDENCIAL.	MANUEL DE JESUS CABRAL	794540
E/2024-16631	13/3/24	CONSORCIO INMOBILIARIO ARMONIA-CIA III	DESARROLLO, CONSTRUCCION, COMPRA Y VENTA DE PROYECTOS INMOBILIARIOS EN GENERAL.	INGENIERIA Y CONSTRUCCIONES CIVILES INCO, S.R.L., EDIFICACIONES MYL, S.R.L.	793333
E/2024-17284	15/3/24	CONSORCIO JM-ULTRA	BRINDAR SERVICIOS DE CONSTRUCCIÓN DE EDIFICACIONES; CONSTRUCCIÓN Y REMODELACIÓN DE HOSPITALES, DEMOLICIONES, EXCAVACIONES...	CONSTRUCTORA J.M., S.R.L., CONSTRUCTORA ULTRAKARIBE, S.R.L.	793786
E/2024-12339	23/2/24	CONSORCIO UNIDOS DE EMPRESAS DOMINICANAS, COSEDOM.	SERVICIOS DE TRANSPORTE, INGENIERIA CIVIL, ELECTRICIDAD, CONSTRUCCIÓN Y SERVICIOS EN GENERAL, IMPORTACIÓN Y EXPORTACIÓN REPUESTOS Y VEHÍCULOS, PRODUCTOS DERIVADOS DEL PETROLEO.	MEGA FLORIMAR S.R.L., TRANSPORTE CABRERA FERREIRA S.R.L.	794931
E/2024-18806	22/3/24	CONSTRCCIONES HENRY KENSON	SERVICIOS DE CONSTRUCCIÓN DE CASAS, HOTELES, VILLAS Y OBRAS CIVILES.	HENRY KENSON	795105
E/2024-17146	15/3/24	CONSTRUCCION PROMOCION GLOBAL CPG	ACTIVIDAD DE DISEÑO Y CONSTRUCCIÓN DE INFRAESTRUCTURA, CONSTRUCCIÓN PESADA, MOVIMIENTO DE TIERRAS, INMOBILIARIA, ASFALTO, MONTAJES INDUSTRIALES Y PREFABRICADOS Y ALQUILER DE EQUIPOS PESADOS.	CONSTRUCCION PROMOCION GLOBAL CPG, S.R.L.	793662
E/2024-15461	18/3/24	CONSTRUCCIONES BURGOS Y.E.S.S.	SERVICIOS DE CONSTRUCCION EN TODO TIPOS DE OBRAS EN GENERAL, DISEÑOS, ELECTRICIDAD, FACHADA Y PRESUPUESTOS.	EUDI SANTIAGO BURGOS	794049
E/2024-12467	25/3/24	CONSTRUCCIONES JDAV	ESTUDIO, DISEÑO, CONSTRUCCIÓN, RECONSTRUCCIÓN, SUPERVISOR, COMERCIALIZACIÓN, PROMOCIÓN Y VENTA DE TODO TIPO DE OBRAS CIVILES.	JUAN FELIX ACEVEDO MORA	795293
E/2024-12562	26/2/24	CONSTRUCCIONES ROCAR	SERVICIOS DE DISEÑO, CONSTRUCCIÓN, REMODELACIONES Y COMERCIALIZACIÓN DE BIENES INMUEBLES...	JOSE XAVIER RODRIGUEZ BARRIENTOS, KELVIN RAFAEL CARVAJAL CABRERA	793347
E/2024-17448	18/3/24	CONSTRUCCIONES VINICIO BRITO	SERVICIOS DE DISEÑO Y CONSTRUCCIÓN DE OBRAS CIVILES EN GENERAL, SERVICIOS, INMOBILIARIOS BIENES RAICES, TALLERES DE EBANISTERIA, IMPORTACIÓN DE MATERIALES ELECTRICOS, PLOMERIA Y MADERAS EN GENERAL	CONSTRUCCIONES VINICIO BRITO, S.R.L.	794261
E/2024-17872	19/3/24	CONSTRUCCTORA MATOS TELLERIAS & ASOCIADOS	REALIZACIÓN DE CONSTRUCCIONES CIVILES, CONTRATOS ELÉCTRICOS, INSTALACIONES SANITARIAS, CARRETERAS Y AFINES.	AGUSTIN DE JESUS CESPEDES MATOS, HOWARD FEDERICO JOSE VASQUEZ TELLERIAS	794311
E/2024-16918	14/3/24	CONSTRUCTORA ADONIBAL	SERVICIO DE INGENIERIA Y CONSTRUCCION EN GENERAL.	CONSTRUCTORA ADONIBAL, S.R.L., ANIBAL ALEJANDRO FABIAN LAZALA	793919
E/2024-14379	5/3/24	CONSTRUCTORA 4G	SOCIEDADES DE INVERSIÓN; CONSTR. REFORMA Y REPARACIÓN DE EDIFICIOS RESIDENCIALES	CONSTRUCTORA 4G, S.R.L.	793349
E/2024-17538	18/3/24	CONSTRUCTORA CONZA	SERVICIOS DE ASESORIA, DISEÑOS ARQUITECTONICOS, DISEÑO ESTRUCTURAL, DISEÑO SANITARIO, DISEÑO ELECTRICO, MOVIMIENTO DE TIERRA...	PEDRO MIGUEL ZAGLUL SUAREZ, HENRY WILLIAMS CONCEPCION RAMOS	794007
E/2024-11134	21/2/24	CONSTRUCTORA DIFERRA	CONSTRUCCION DE PROYECTOS DE INGENIERIA, DESDE SU CONSTRUCCION CIVIL HASTA TERMINACIONES Y ACABADOS. DIRECCION DE PROYECTOS DE INGENIERIA.	DIEGO RAFAEL FERRERA RAMIREZ	794735
E/2024-16421	13/3/24	CONSTRUCTORA E INMOBILIARIA EAD	SERVICIOS DE CONSTRUCCIÓN EN GENERAL, DESARROLLO DE PROYECTOS INMOBILIARIOS, ALQUILER, VENTA Y FINANCIAMIENTO DE INMUEBLES Y EQUIPOS PESADOS.	STARLIN ANDRES MARTINEZ GRULLON	793197
E/2024-18683	22/3/24	CONSTRUCTORA J.A. ROMAN	EL ESTUDIO, DISEÑO, PLANEACIÓN, CONTRATACIÓN Y EJECUCIÓN DE TODA CLASE DE EDIFICACIONES, OBRAS CIVILES Y BIENES INMUEBLES EN GENERAL.	JUAN ANTONIO ROMAN YNFANTE	795001
E/2024-16401	21/3/24	CONSTRUCTORA L&V	PROYECTOS DE INGENIERIA, DISEÑO, ARQUITECTURA, ASESORIA, CONSULTORIA, SUPERVISION DE OBRAS, CONSTRUCCIONES DE CASAS Y EDIFICIOS EN GENERAL.	BRAINER JOSE LAMAR BAEZ	794714
E/2024-16969	14/3/24	CONSTRUCTORA MARE FLUMEN	CONTRUCCION DE OBRAS CIVILES, TALES COMO, VIVIENDAS, EDIFICIOS, CARRETERAS, ESCUELAS, ASI COMO OBRAS DE CARÁCTER PUBLICO O PRIVADO Y DE VENTA DE INMUEBLES	JOEL EDUARDO KIZER KIZER	793546

[210] EXPEDIENTE	[220] FECHA	[561] NOMBRE COMERCIAL	[510] ACTIVIDAD	[730] SOLICITANTE	[111] REGISTRO
E/2024-16652	13/3/24	CONSTRUCTORA NANK	CONSTRUCCIÓN DE OBRAS CIVILES, EDIFICACIONES RESIDENCIALES, COMERCIALES, INDUSTRIALES E INSTITUCIONALES; OBRAS DE INFRAESTRUCTURA ELÉCTRICA, OBRAS DE INFRAESTRUCTURA HIDRÁULICA...	ANN KAROL RIZIK MONTILLA	793365
E/2024-15040	15/3/24	CONSTRUCTORA OBRAS SOLIDAS DOMINICANA COSD	EMPRESA DEDICADA A TODO TIPO DE CONSTRUCCIÓN, DESARROLLO Y PROMOCIÓN DE TODO TIPO DE PROYECTOS INMOBILIARIO Y EN EL SECTOR DE LA CONSTRUCCIÓN EN GENERAL.	CARLOS MANUEL MARMOLEJO MERCEDES	793650
E/2024-18409	21/3/24	CONSTRUCTORA PAMV	CONSTRUCCIÓN DE EDIFICACIONES Y OBRAS DE INFRAESTRUCTURAS EN TODO TERRITORIO NACIONAL, CONSTRUCCIÓN DE OBRA CIVIL, CONSTRUCCIÓN DE OBRAS GUBERNAMENTALES Y PRIVADAS	PAULINO MONTERO VALDEZ	795445
E/2024-18329	21/3/24	CONSTRUCTORA RODELVEN	SERVICIOS DE CONSTRUCCIONES EN OBRAS DIVERSAS, SERVICIOS DE INGENIERIA Y DISEÑO, REPARACIONES Y REMODELACIONES DE INTERIORES Y EXTERIOR.	MELIN ESMERALDA CORREA PELEGRINA, SORANGIE VENTURA DEL ROSARIO	794703
E/2024-9135	12/2/24	CONSTRUCTORA VAPSA	SERVICIOS DE CONSTRUCCIONES CIVILES, AGRIMENSURA Y BIENES RAICES.	CONSTRUCTORA VAPSA, S.R.L.	794383
E/2024-18804	22/3/24	CONSTRUCTORA Y DESARROLLADORA PASEO DEL SENDERO	SERVICIOS DE CONSTRUCTORA Y DESARROLLADORA PASEO DEL SENDERO PARA REGISTRAR BAJO LA MARCA DEL PROYECTO HABITACIONAL PASEO DEL SENDERO.	RAFAEL ARNALDO GUTIERREZ REYES	795103
E/2024-16459	13/3/24	CONSTRUCTORA Y SERVICIOS RESHEISMA	BRINDAR SERVICIOS DE SOLDADURA, PLOMERÍA, PINTURA, ELECTRICIDAD Y REMOZAMIENTO DE EDIFICIOS INDUSTRIALES Y RESIDENCIALES.	BLADIMIL ALBERTO RAMOS	793214
E/2024-15298	20/3/24	CONSTRUGOVA	CONSTRUCCIÓN DE OBRAS CIVILES Y EDIFICACIONES, ESTRUCTURAS PREFABRICADAS, MAQUINARIA Y EQUIPO PESADO DE CONSTRUCCIÓN, SERVICIOS PROFESIONALES DE INGENIERÍA.	SAIMON ELADIO GONZÁLEZ VARGAS	794399
E/2024-14612	14/3/24	CONSTRUNESPO	LA SOCIEDAD TIENE COMO OBJETO PRINCIPAL DEDICARSE A LA IMPORTACIÓN, VENTA Y COMERCIALIZACIÓN DE TODOS LOS ARTÍCULOS Y MATERIALES PROPIOS DE LA CONSTRUCCIÓN...	LORENZO NOVELLO	793573
E/2024-14343	15/3/24	CONSTRUNION	SERVICIOS DE CONSTRUCCIÓN.	MINDY AZUCENA CHACÓN SOLÓRZANO	793722
E/2024-17078	19/3/24	CONSTRURAMOS	SERVICIOS DE ESTUDIOS DE SUELO, TALES COMO, ESTUDIOS GEOLÓGICOS Y GEOTÉCNICOS, DISEÑO DE PLANOS CONSTRUCTIVOS.	KATHERINE RAMOS DOROTEO	794151
E/2024-17756	19/3/24	CONSTUASA	SERVICIOS DE CONSTRUCCIÓN DE ESTRUCTURAS EN CEMENTO, BLOCK DISEÑO Y CONSTRUCCIÓN DE FACHADAS EN CEMENTO.	JUSTO SANCHEZ ORTIZ	794129
E/2024-16638	13/3/24	CONSULTORES & SOLUCIONES 4D CONSOLUCIONES	CONSTRUCCIÓN, INGENIERÍA CIVIL, ARQUITECTURA, INMOBILIARIAS Y TODA ACTIVIDAD RELACIONADA CON INMUEBLES.	DANELIS ELIZABETH CASTILLO MOTA	793336
E/2024-17815	19/3/24	CONSULTORES JIMENEZ PEGUERO	NUESTRO OBJETIVO ES BRINDAR SOLUCIONES INTEGRALES EN IGUALAS CONTABLES Y GESTIÓN FISCAL, ASEGURANDO LA MÁXIMA EFICIENCIA Y CUMPLIMIENTO TRIBUTARIO PARA NUESTROS CLIENTES, ENFOCANDONOS EN LA PERSONALIZACIÓN DE NUESTROS SERVICIOS.	JUAN OSCAR JIMENEZ PEGUERO	794107
E/2024-18148	20/3/24	CONSULTORIO MÉDICO FAMILIAR Y DIAGNÓSTICOS AMBULATORIOS CONMEFAMIDIA DR. ANTHONY SANTANA PEÑA	SERVICIOS DE CONSULTAS DE MEDICINA FAMILIAR Y COMUNITARIA, DERMATOLOGÍA, MEDICINA INTERNA, CIRUGÍA VASCULAR, PSIQUIATRÍA, NEUROLOGÍA, UROLOGÍA, ORTOPEDIA. SONOGRAFÍAS DE TIROIDES, MAMAS.	ANTHONY SANTANA PEÑA	794553
E/2024-18898	25/3/24	CONSTRUCTORA & INVERSIONES LIRIANO VILLAR	CONSTRUCCIÓN Y VENTAS DE INMUEBLES, INVERSIONES FINANCIERAS.	CRISTIAN LIRIANO BALBUENA, FELIX MANUEL VILLAR DELGADO	795165
E/2024-14160	5/3/24	CONVERTEC	EMPRESA DE DISEÑO, IMPORTACIÓN, VENTA, INSTALACIÓN, IMPLEMENTACIÓN Y MANTENIMIENTO DE SISTEMA DE ENERGÍA RENOVABLE.	VICENTE JESUS VEGAZO RODRIGUEZ	795221
E/2024-15779	14/3/24	COOL BLUE TECHNOLOGY	VENTA, COMERCIALIZACIÓN Y DISTRIBUCIÓN DE EQUIPOS TECNOLOGICOS EN GENERAL.	VICTOR DE JESUS PANTALEON ACEVEDO	793457
E/2024-15403	8/3/24	COOLSHOP BY LA GUARIDA	COMPRA Y VENTA DE CELULARES, ARTICULOS ELECTRONICOS Y ACCESORIOS.	FERNANDO HEINSEN MARCELINO	793407
E/2024-17823	19/3/24	COOPERATIVA AGROPECUARIA Y SERVICIOS MULTIPLES DE PARCELEROS. COOPASEPA	ENTIDAD SIN FINES DE LUCRO, EL OBJETIVO ES PODER ACCEDER A MÁS MERCADOS, VENDER A PRECIOS JUSTOS SUS PRODUCTOS Y ASÍ INCREMENTAR SUS NIVELES DE INGRESOS, Y HACER PRESTAMOS A LOS SOCIOS.	ANGEL GARCIA FELIZ	794285
E/2023-47240	8/8/23	COOPERATIVA DE AHORRO, CRÉDITO Y SERVICIOS MULTIPLES DE SOCIOS EMPRESARIALES COOPSOEM	ENTIDAD SIN FINES DE LUCRO DEDICADA A INCENTIVAR EL EMPRENDIMIENTO EN PEQUEÑOS Y MEDIANOS EMPRESARIOS. ESTIMULAR EL HABITO DEL AHORRO ENTRE LOS ASOCIADOS.	GERARDO ALFREDO LLANO PEÑA	794114
E/2024-17974	19/3/24	COOPERATIVA DE AHORRO, CREDITO Y SERVICIOS MULTIPLES PUERTAS ABIERTAS COOPPA	ENTIDAD SIN FINES DE LUCRO, DEDICA A AGRUPAR PERSONAS CON INTERESES COMUNES, CON EL PROPÓSITO DE FOMENTAR EL DESARROLLO ECONÓMICO.	DANIEL HERNANDEZ	794393
E/2024-19132	25/3/24	COOPERATIVA DE SERVICIOS MULTIPLES DE JIMANI. COOPJIMANI	FORMACIÓN Y FORTALECIMIENTO DE MICRO, PEQUEÑOS Y MEDIANOS NEGOCIOS, INCLUYENDO FINANCIAMIENTOS A TODOS NUESTROS ASOCIADOS.	CESAR AUGUSTO NOVAS DIAZ	795301
E/2024-17509	18/3/24	CORCINO TRANSFER PUNTA CANA	COMPañIA DE TRANSPORTE TURISTICO EN GENERAL.	QUIRICO CORCINO RAMIREZ	794018
E/2024-16940	14/3/24	CORNOVA	VENTA DE MATERIALES ELÉCTRICOS, MATERIALES DE FERRETERÍA, SERVICIOS DE MANTENIMIENTO Y REPARACIONES DE CONSTRUCCIONES E INSTALACIONES, TRANSPORTE DE MERCANCIAS.	ALEJANDRO ANTONIO RODRIGUEZ TRONCOSO	793519
E/2024-2413	12/2/24	CORNIU STETIC	SERVICIOS DE TRATAMIENTO DE BELLEZA, MASAJES REDUCTORES, POS-QUIRURGICO, RELAJANTES, EXFOLIANTES CORPORALES, LIMPIEZAS FACIALES...	JULIO ALBERTO JIMENEZ RAMIREZ	795077
E/2024-16478	13/3/24	CORO ISRAEL	SIN FINES DE LUCRO, PRODUCCION DE MUSICA RELIGIOSA.	ENMANUEL ALEJANDRO MARTINEZ CAMPUSANO	793235
E/2024-17094	15/3/24	CORONA FACILITE DOMINICANA	VENTAS DE MATERIALES GASTABLES DE OFICINAS, EQUIPOS ELÉCTRICOS, EQUIPOS DE LIMPIEZAS, VENTAS DE MUEBLES DE OFICINAS Y PRODUCTOS DE LIMPIEZAS, VENTAS DE EQUIPOS DE LIMPIEZAS RURAL Y URBANOS.	YETTHIN GABRIEL SANTIAGO CORONA BERROA	793630
E/2024-17984	20/3/24	CORPER HOME	CONSTRUCTION REFORMA Y REPARACIÓN DE EDIFICIOS RESIDENCIALES INCL. CONSTRUC. REFORMA Y REPARACIÓN DE VIVIENDAS UNIFAMILIARES Y MULTIFA	ERICK JEFERSON MEJIA CORPORAN	794404
E/2024-15975	20/3/24	CORPERALT PERFUMES Y JOYERÍA	SERVICIOS DE COMPRA Y VENTA DE ORO, PERFUMES, RELOJES Y ACCESORIOS. REPARACIÓN DE PRENDAS, FABRICACIÓN Y MANTENIMIENTO DE LAS MISMAS.	JEISON CORDERO PERALTA	794577
E/2024-18860	22/3/24	CORPORACIÓN 4454	SOCIEDAD DEDICADA A LA TENENCIA DE BIENES INMUEBLES. ASÍ COMO GESTIONES DE ADMINISTRACIÓN, ALQUILER DE PROPIEDADES Y COMPRAVENTA DE INMUEBLES.	SOCRATES ORLANDO RODRIGUEZ LOPEZ	795146
E/2024-19150	25/3/24	COSTA A COSTA TEXTILES	SERVICIOS DE RECICLAJE, FABRICACION, PROCESAMIENTO, IMPORTACION, EXPORTACION, COMERCIALIZACION Y DISTRIBUCION DE PRODUCTOS TEXTILES A BASE DE FIBRAS SINTÉTICAS Y NATURALES.	COSTA A COSTA TEXTILES, S.R.L.	795314
E/2024-18210	20/3/24	CREACCIONES BRAZ	CONFECCIÓN DE INDUMENTARIA DE TRABAJO, UNIFORMES, GUARDAPOLVOS Y SUS ACCESORIOS, Y ACTIVIDADES RELACIONA DE FORMA DIRECTA A LA PRINCIPAL.	ANGEL BRAZOBAN AQUINO	794622
E/2024-16603	13/3/24	CREATED BEAUTY	SERVICIOS DE BELLEZA EN GENERAL, VENTA DE PRODUCTOS DE BELLEZA, PRODUCTOS DERMATOLÓGICOS Y REALIZACIÓN DE PROCEDIMIENTOS DE MEDICINA ESTÉTICA Y COSMETOLOGÍA GENERALIZADA.	MORAIMA ELIZABETH DE LA MOTA LOPEZ	793318
E/2024-17714	19/3/24	CREDICONFIANZA POLANCO&ULLOA	SERVICIOS DE PRÉSTAMOS PERSONALES, COMERCIALES, CON GARANTÍA E HIPOTECARIOS, FINANCIAMIENTO DE MUEBLES, INMUEBLES Y COMPRA Y VENTA DE MONEDAS EXTRANJERAS.	ELISAUL POLANCO SANCHEZ	794182
E/2024-12188	22/3/24	CRIS MARTE RACING	COMPRA Y VENTA AL POR MAYOR Y DETALLE DE REPUESTOS DE VEHÍCULOS EN GENERAL.	CRISTOPHER DE JESUS MARTE TAVAREZ	794963
E/2024-16424	18/3/24	CRISALIDAD ESPIRITUAL RMJA	TRANSMISIÓN Y RETRANSMISIÓN DE PROGRAMAS EN VIVO, GRABADOS, A NIVEL NACIONAL.	ESPACIO TV RMJA, S.R.L.	794027
E/2024-17154	19/3/24	CRISTINA ALMANZAR SALÓN DE BELLEZA & BEAUTY SUPPLY	SERVICIO DE TINTADO DE PELO, LAVADO, SECADO, TINTADO DE CEJAS, MANICURE, PEDICURA, MAQUILLAJE Y PEINADOS Y VENTA DE PRODUCTOS DE BELLEZA.	CRISTINA DEL CARMEN ALMANZAR DIAZ	794240
E/2024-15340	19/3/24	CRUISE SHIPS TOURS GUIDES ASOCIATION OF DOMINICAN REPUBLIC ASOGUIDOM	ASOCIACIÓN SIN FINES DE LUCRO DE GUÍAS TURÍSTICOS DE CRUCEROS PARA ASOCIAR LOS GUÍAS TURÍSTICOS PARA SU CRECIMIENTO PROFESIONAL.	MARINO ALMONTE RODRIGUEZ	794204
E/2024-17373	18/3/24	CRUNKY POLLO	VENTA DE COMIDA.	OSVALDO JOSE SANTANA HERNANDEZ	793871
E/2024-16537	13/3/24	CSALT DOMINICANA	PRODUCCION, COMPRA E IMPORTACION DE SAL PARA CONSUMO INDUSTRIAL.	PRAXEDOS MILAGROS RIVERA HERNANDEZ	793283
E/2024-17150	15/3/24	CUALITIS TRAVEL AGENCIA VIAJES	VENTA PASAJES AEREOS Y MARITIMOS, TURISMO, RESERVACIONES Y VENTA HOTELES NACIONALES E INTERNACIONALES, VENTA CRUCEROS, TOUR OPERATOR...	SHANELLE EDITH VALENZUELA PACHECO, EPHREN RADHAMES VALENZUELA PACHECO, OSCAR YOEL RODRIGUEZ DE LA ARENA, REINERIS MARTINEZ OLIVARES	794541
E/2024-13580	22/3/24	CUEFRI MOTOR ELECTRIC	VENTA DE MOTORES ELECTRICOS	ALEXANDER CUEVAS MERCEDES	795104
E/2024-18747	22/3/24	CUERPO DE RESCATE CONTRA LAS DROGAS CONDROGAS	SE EDICARA A RESCATAR A PERSONAS CON SITUACIONES ENFERMISAS DE DROGAS, DANDO CURSOS, TALLERES. HABILITANDO CENTROS DE ACOJIDAS.	JULIO CESAR JIMENEZ	795066
E/2024-17009	14/3/24	CUIDANDO TUS PASOS	UNIDAD PARA ATENCIÓN Y SERVICIOS MÉDICOS A PACIENTES CON PIE DIABÉTICO.	ZOILA ROSA BONILLA SALOMÓN	793789
E/2024-19571	27/3/24	CULTURALMENTE	SERVICIOS DE PROGRAMAS DE ENTREVISTAS PARA TRANSMITIR POR MEDIOS DIGITALES, RADIALES Y TELEVISIVOS.	LISIBELL CORDERO GONZALEZ	795414
E/2024-15352	15/3/24	CUSTODIO & VELEZ AUTO IMPORT & SERVICES	IMPORTACIÓN, EXPORTACIÓN Y VENTAS DE VEHÍCULOS, REPUESTOS DE LOS MISMOOS NUEVOS Y USADOS. SERVICIOS DE CAR WASH Y TALLER DE MECÁNICA.	HERIBERTO CUSTODIO	793191
E/2024-17489	18/3/24	CVLPRO	SERVICIOS DE DISEÑO, CONSTRUCCION Y SUPERVISION DE TODO TIPO DE INFRAESTRUCTURAS ASI COMO TAMBIEN LA CARPINTERIA, DE ALUMINIO, CRISTAL, MADERA...	JOSE RAFAEL AUGUSTO RODRIGUEZ SANCHEZ, LUIS JOSE CARRASQUERO FRIAS	794062
E/2024-17949	19/3/24	CYBERERA	SERVICIOS DE GESTIÓN DE INFRAESTRUCTURA DE REDES Y SERVICIOS TECNOLÓGICOS.	MARIA LUISA LUNA CALCAÑO	794379
E/2024-16799	14/3/24	CYTRINETECH GROUPS	IMPORTACIÓN DE TORRES DE TELECOMUNICACIONES Y EQUIPOS, INSTALACIÓN Y SERVICIO DE TECNOLOGÍA DE SEGURIDAD, CONSTRUCCIÓN Y EXCAVACIÓN.	GERALD GEORGES	793450
E/2024-18099	20/3/24	D' NELSON NUÑEZ AUTO PAINT	SERVICIOS DE DESABOLLADURA Y PINTURA PARA VEHÍCULOS.	NELSON JOSE NUÑEZ NUÑEZ	794503
E/2024-16318	22/3/24	D & J THE NEW UNION SOLUTION AUTO PAINT	DESABOLLADURA, PINTURA, MECÁNICA AUTOMOTRIZ, RENTA DE VEHÍCULOS, VENTAS DE PIEZAS USADAS Y NUEVAS DE VEHÍCULOS...	NANCY ESPERANZA PICHARDO CHALAS	794932
E/2024-18088	20/3/24	D' ADRIAN RODRIGUEZ COLMADON	VENTA, COMERCIALIZACION Y DISTRIBUCION DE DE PRODUCTOS PARA LA CANASTA FAMILIAR ARROZ, HABICHUELAS, PAN, EMBUTIDOS FRESCOS, VERDURAS, VEGETALES Y BEBIDAS ALCOHOLICAS Y AFINES.	FERNANDO ANTONIO RODRIGUEZ LORA	794498
E/2024-19353	26/3/24	D ANYI PAPELERIA	SERVICIOS DE COMPRA Y VENTA DE PAPELERIA, EN GENERAL, IMPRESORAS, ENCUADERNACION, TEXTILES, ETC	JOSE MANUEL REYES TINEO	795474
E/2024-17708	19/3/24	D ASIATICA IMPORT HGA	IMPORTACIONES DE PIEZAS NUEVAS PARA VEHICULOS EN GENERAL.	HENRY GREGORIO ABREU MARTINEZ	794180
E/2024-17469	19/3/24	D' CARLOS SORIANO FASHION	COMPRA Y VENTA DE ROPAS Y ACCESORIOS PARA DAMAS Y CABALLEROS: POLOCHE, CAMISAS, CALZADOS PANTALONES, GORRAS, CORREAS, MEDIAS, ROPA INTERIOR, PRENDAS.	JOSE MIGUEL SORIANO CARMONA	795095
E/2024-15473	19/3/24	D' CASTRO C.A SOLUCIONES AUTOMOTRICES 2.0	SERVICIOS DE MECÁNICA DIESEL, MECÁNICA AUTOMOTRIZ, DESABOLLADURA Y PINTURA, RENTA DE VEHÍCULOS DE MOTOR.	CESAR AGUSTIN CASTRO CUELLO	794273
E/2024-15502	18/3/24	D' ELY BOCADILLOS & MÁS EB	SERVICIOS DE CATERING DEDICADA A LA COMERCIALIZACIÓN Y SURTIDO DE PICADERAS, DULCES, SALADAS, MONTAJE Y DECORACIÓN PARA TODO TIPO DE EVENTOS.	ELIZABETH BELTRE GÓMEZ	794371
E/2024-12726	20/3/24	D' ENMANUEL CONFECCIONES	SERVICIOS DE CONFECCIÓN Y COMERCIALIZACION DE PRENDA DE VESTIR.	JUAN CARLOS MARCELINO REYES	794473
E/2024-17675	19/3/24	D' ESPERANZA SEVERINO CAFETERIA	OFRECEMOS TODO TIPO DE DESAYUNOS, JUGOS NATURALES, ARTIFICIALES, REFRESCOS Y DISTINTOS TIPOS DE APREITIVOS PARA EMPEZAR EL DIA	ESPERANZA SEVERINO CLETO	794138
E/2024-17532	18/3/24	D' EUNICE Y ELISA NOVEDADES Y MAS	VENTA, IMPORTACION Y DISTRIBUCION DE ROPAS, ZAPATOS Y ACCESORIOS PARA NIÑOS, ADOLESCENTES Y ADULTOS.	EUNICE PAULINO MENDEZ	794005
E/2024-17512	18/3/24	D' GRINGO KARAOKE & EVENTOS	SERVICIOS DE ORGANIZACIÓN DE EVENTOS, MAESTRIA DE CEREMONIA , KARAOKE, RENTA DE LUCES LED, EQUIPOS DE SONIDO, MAQUINA DE HUMO, PIROTECNIA FRÍAS.	CATALINO ERASMO VARGAS DE LOS SANTOS	793965
E/2024-15165	25/3/24	D' HAYTANALIZ_NAILZ	SERVICIOS DE EMBELLECIMIENTO FEMENINO, ARREGLOS DE UÑAS, MANICURA, PEDICURA, COLOCACIÓN DE UÑAS, PERFILADOS DE CEJAS, MAQUILLAJE.	EMELYN YIKARY RODRIGUEZ VASQUEZ	795380
E/2024-16418	19/3/24	D' KAREN KRM BEAUTY CENTER	SERVICIOS DE SALON DE BELLEZA.	KAREN BRITO ORTEGA	794304
E/2024-18594	22/3/24	D' LESLIE CLOTHING	VENTA DE ROPA NUEVA Y USADA, PRENDAS DE VESTIR FORMAL Y CASUAL.	PAOLA MAVEL AMADOR	794942
E/2024-14734	15/3/24	D MATOS CONSTRUCCION Y DECORACION J&A	COLOCACIÓN DE PLANCHAS DE INTERIOR Y EXTERIOR, ELECTRICIDAD, PLOMERÍA, PINTURA, INSTALACIÓN DE PUERTAS Y VENTANAS...	JHONATAN RAFAEL MATOS GUERRERO	793661
E/2024-15645	18/3/24	D' NASHLA DEL CARMEN BEAUTY NAILS & SALON	SALÓN DE BELLEZA, CORTE, PEINADO, LAVADO, TINTADO Y SECADO DE CABELLO, VENTA DE PRODUCTOS DE BELLEZA, ADAPTACIÓN DE PELO, CIRUGÍA CAPILAR, MANICURA...	NIURKA FELIZA DE LOS SANTOS DEL CARMEN	794050
E/2024-17527	18/3/24	D' PACAS JANILL ALTAGRACIA VARGAS DIAZ	COMPRA Y VENTAS DE PACAS AL POR MAYOR Y AL DETALLE.	JANILL ALTAGRACIA VARGAS DIAZ	793998
E/2024-16317	18/3/24	D' PLACER LOBO BAR	VENTA Y EXPENDIO DE BEBIDAS ALCOHÓLICAS, SERVICIOS DE SNACK Y ACTIVIDADES ARTÍSTICAS EN GENERAL.	LEONCIO LUCIANO FAMILIA	794042
E/2024-16101	18/3/24	D' RAFELINA SALÓN DRS	SERVICIOS DE PELUQUERÍA, CORTE, POSTURA DE TODO TIPO DE CABELLO, CREACION DE COLAS Y PELUCAS, COLORIMETRIA AVANZADA, PEINADOS Y MAKEUP PARA TODA OCASION, DEPILACION CORPORAL.	RAFAELA PEREZ FELIZ	794004
E/2024-18477	25/3/24	D' RAMOS COLLECTION SR	VENTA, COMERCIALIZACIÓN Y DISTRIBUCIÓN DE PRENDAS DE VESTIR, PERFUMES, CARTERAS, ACCESORIOS, CALZADO Y AFINES.	STERFRY RAMOS BEATO	795285
E/2024-10071	21/3/24	D' RAYSON SMARTPHONE	COMPRA Y VENTA DE CELULARES.	RAYMUNDO ANGEL VICIOSO TEJADA	794761
E/2024-18379	21/3/24	D' SAYDA SUPER FRIA BAR	CENTRO DE DIVERSION Y VENTAS DE BEBIDAS ALCOHOLICAS.	MARIA SALOME PEREZ BAEZ	794750
E/2024-17768	19/3/24	D' SENSÁ SOLANO SALON	SERVICIOS DE CORTE, PEINADO, EXTENSIONES DE CABELLOS, TINTES, ALISADOS, CIRUGIA CAPILAR.	SIXTA SOLANO HEREDIA	794212
E/2024-17459	18/3/24	D' SOLAUNY COSMETICS	COMERCIALIZACIÓN DE PRODUCTOS DE BELLEZA Y ASESORIA DE BELLEZA.	YORDANIA SANCHEZ HERNÁNDEZ	793909
E/2024-18495	21/3/24	D' TEJEDA SOLUCIONES MT	RENTA, COMPRA Y VENTA DE VEHÍCULOS Y PRESTAMOS CON GARANTÍA.	MANUEL DE REGLA TEJEDA CASADO	794863

[210] EXPEDIENTE	[220] FECHA	[561] NOMBRE COMERCIAL	[510] ACTIVIDAD	[730] SOLICITANTE	[111] REGISTRO
E/2024-15790	14/3/24	D' ÚNICO LIQUOR STORE AR	COMPRA, EXPENDIÓ DE BEBIDAS ALCOHÓLICAS, COMIDAS, SNACK.	ALEXANDER GOMEZ SUVERBI, RUBENNY SUBERVI FLORENTINO	793506
E/2024-17115	15/3/24	D WILLIAM RODRIGUEZ LOUNGE BAR	VENTAS DE BEBIDA ALCOHÓLICA.	WILLIAM DE JESUS RODRIGUEZ CABRERA	793642
E/2024-16738	14/3/24	D' YENERSI MANICURA Y PEDICURA	SERVICIOS DE: MANICURA Y PEDICURA, PARA QUE TUS PIES Y MANOS LUZCAN PERFECTOS.	YENERSI ALMANZAR PARRA	793421
E/2024-19207	25/3/24	D' YENNY BREA CAFETERIA	VENTA DE DESAYUNOS, JUGOS NATURALES, TOSTADAS, AGUA, GASEOSAS, CAFÉ Y AFINES.	YENNY AMARILIS BREA MEJIA	795370
E/2024-16793	14/3/24	D, CLASICO PAPA ALEX	SERVICIOS DE COLMADO, VENTA DE ALIMENTOS Y BEBIDAS PARA CONSUMO HUMANO.	ALEXANDER ENCARNACION MORILLO	793447
E/2024-7105	18/3/24	D.A MOLINA AUTOS	COMPRA, IMPORTACIÓN, VENTA, ALQUILER Y REPARACIÓN DE AUTOMÓVILES.	DONNIE ALEXANDER MOLINA GENAO	793976
E/2024-11590	13/3/24	D.G.F COLLECTION 01	VENTA DE ROPA EXTRANJERA Y DE PACA, CALZADOS Y ACCESORIOS DE VESTIR PARA DAMAS Y CABALLEROS.	GISSELLE DE REGLA ABREU	793298
E/2024-15600	19/3/24	D' DIOS JDD EMPANADAS Y PASTELES EN HOJAS	VENTA DE EMPANADAS, QUIPES, PASTELES EN HOJAS, REFRESCO, TODO TIPO DE BEBIDAS SIN ALCOHOL Y CON ALCOHOL, TODO TIPO DE EMPANADAS.	JUANA DE DIOS MATA DE ROSARIO	794299
E/2024-17964	19/3/24	D' DOÑA ALIALLY CHICHARRONES	COMERCIALIZACIÓN Y VENTA DE PRODUCTOS COMESTIBLES, PRINCIPALMENTE CARNE DE CERDO Y SUS DERIVADOS.	EDUARDO SOTO ACEVEDO	794391
E/2024-17161	19/3/24	D' ELECTRICIDAD Y REFRIGERACION DANIEL ROMERO M. DERDRM	SERVICIO DE INSTALACION Y REPARACION DE ELECTRICIDAD Y REFRIGERACION DOMESTICA, RESIDENCIAL, HOTELERA Y EN VILLAS, SERVICIOS DE MANTENIMIENTO EN GENERAL.	DANIEL ROMERO MORRIS, CARLOS MANUEL ROMERO FELICIANO	794256
E/2024-18418	25/3/24	D' FENDI PRESTAMOS	PRESTAMOS PEQUEÑOS, MADIANOS Y GRANDES COMERCIANTES, PRESTAMOS DE MENOR CUANTIA, PRESTAMOS HIPOTECARIOS, PERSONALES Y CON VEHICULOS EN GARANTIA.	JELVIN JOEL VENTURA ESPINAL	795319
E/2024-14092	18/3/24	D' ISABELLA QUEEN EVENTOS	SERVICIOS DE DESAYUNOS PERSONALIZADOS, ORGANIZACIÓN DE EVENTOS, PICADERAS, BUFFET, ACCESORIOS PERSONALIZADOS, ARREGLOS FLORALES Y EN GLOBOS.	CINTHIA MILAGROS POLANCO SANTANA, FRANCISCO DE JESUS OVALLES HERNANDEZ	794090
E/2024-10396	20/3/24	D' NINAMA H & VAPPERS	SERVICIOS DE IMPORTACIÓN, DISTRIBUCIÓN, COMPRA Y VENTAS AL POR MAYOR Y AL POR MENOR DE CIGARILLOS ELECTRONICOS...	MELVIN MIGUEL NINA MARTE	794586
E/2024-16344	19/3/24	D' RANYER A. VALENZUELA FASHION	SERVICIOS DE CONFECCION, VENTA E IMPORTACION DE CREACION DE ROPA DE VESTIR, UNIFORMES TEXTILES ENTRE OTROS ACABADOS TEXTILES.	RANYER ALBERTO VALENZUELA FELIZ	794237
E/2024-16856	14/3/24	D' NIÑO BARBER SHOP CORTE Y ESTILO	SERVICIOS DE PELUQUERÍA PARA CABALLEROS, DAMAS Y NIÑO, VENTA DE PRODUCTOS DE BELLEZA Y HERRAMIENTA DE PELUQUERÍA	YEISON ANIBAL RAMIREZ LIZARDO	793473
E/2024-16828	14/3/24	D' REBE UÑAS	SERVICIOS DE UÑAS ACRILICAS, MANICARI, PEDICURI, CEJAS, PESTAÑAS.	RUTH REBECA Jaquez	793461
E/2024-17205	15/3/24	D' ALI PRINT	SERVICIOS RELACIONADOS CON LA IMPRESIÓN, DISEÑO DE PRODUCTOS DE IMPRENTA.	ALEXA MANSIELY LEAÑOS VERIGUETE	793703
E/2024-17518	21/3/24	D' CALDERON PLAZA JEHOVA JIREH	VENTA DE FRUTOS, VEGETALES Y ALIMENTOS COMESTIBLES.	SECUNDINA GUERRERO DE CALDERON	794725
E/2024-15942	15/3/24	D' MERO TAPICERIA	SERVICIOS DE TAPICERIA, COLCHONES, MUEBLES, CAMAS Y OTROS SERVICIOS AFINES A LA TAPICERIA.	ANDERSON VARGAS OSORIA	793632
E/2024-17679	19/3/24	D' YOANNY PAULINO VARIEDADES	VENTAS DE PACAS DE ROPA Y CAFETERIA.	YOANNY MARIA PAULINO FELIPE	794146
E/2024-16920	19/3/24	DAIMAR AUTO ADORNOS	VENTA DE TODO TIPO DE ACCESORIO PARA VEHICULO. TAMBIÉN AROMAS, LUCES LED, ALFOMBRAS ENTRE OTRAS COSAS. TAMBIÉN AQUÍ VENDEMOS ARTÍCULOS DE MÚSICA.	SAIDMAR MARIA VOLQUEZ DE PAULINO	794362
E/2024-17803	20/3/24	DALEXA Y CRISTINA COMERCIAL AGRICOLA	EXPORTACION, IMPORTACION, AGRICULTURA, COMERCIO, SERVICIO OBJETO SOCIAL: PRINCIPAL: SERVICIOS AGRÍCOLAS, INCLUYENDO PLANIFICACION Y DISEÑO PAISAJISTA, PLANTACION Y MANTENIMIENTO DE JARDINES Y PARQUES.	DAURIS FAMILIA MORA	794492
E/2024-15763	21/3/24	DALSO	REALIZACIÓN DE OPERACIONES COMERCIALES VINCULADAS A LA INDUSTRIA TABACALERA. EJECUCIÓN DE PROYECTOS, NEGOCIOS E INVERSIONES RELACIONADOS CON EL TABACO Y SUS COMPONENTES.	DALSO, S.R.L.	794763
E/2024-19009	25/3/24	DARIÉN ITHIEL CENTRO DE ESTÉTICA AVANZADA Y ACADEMIA	SERVICIOS DE CENTRO DE ESTÉTICA, BELLEZA Y SPA, TRATAMIENTOS DE MEDICINA ESTETICA FACIAL Y CORPORAL, LASER, MICROPIGMENTACIÓN, MAQUILLAJE, DEPILACIONES CORPORALES...	DARIÉN ITHIEL APONTE	795233
E/2024-17462	18/3/24	DARILY UÑAS	SERVICIOS DE POSTURAS DE UÑAS, MANICURE, PEDICURE, PINTANDO EN GEL Y AFINES.	DARILY PAYERO BARRIENTOS	793917
E/2024-13834	14/3/24	DASALBA ENTERPRICE	SERVICIOS DE ADMINISTRACIÓN DE PROPIEDADES, MANTENIMIENTO DE EDIFICACIONES, PLOMERÍA, ELECTRICIDAD, JARDINERÍA Y VENTA DE EQUIPOS ELÉCTRICOS Y PRODUCTOS.	HENRY RODRÍGUEZ ARCINIEGA	793537
E/2024-18441	25/3/24	DASHAJOYAS	VENTA DE ACCESORIOS EN ACERO INOXIDABLE, ROPA PARA DAMAS, ACCESORIOS EN PLATA...	DARITSA GERMOSEN DE JESUS	795212
E/2024-15418	8/3/24	DBP INVESTMENT GROUP	SE DEDICARA A LA VENTA AL POR MAYOR Y AL DETALLE DE SUCEDANEOS DEL TABACO Y DE VAPORIZADORES CON O SIN NICOTINA, POR MEDIO DE CUALQUIER VIA...	EDGAR ALEJANDRO BARNICHTA VICTORIA	794538
E/2024-11277	20/2/24	DC51 CORREDORES DE SEGUROS	CORRETAJE DE SEGUROS DE SALUD.	YERIK SHAMIR PEREZ POLANCO	793538
E/2024-19064	25/3/24	DCARVALHO PROPERTY	OFRECER SERVICIOS INMOBILIARIOS Y DESARROLLO DE NEGOCIOS COMO LA VENTA DE INMUEBLES EN DIFERENTES ZONAS DE LA REPUBLICA DOMINICANA.	YULESKA DEL VALLE DE CARVALHO CASTILLO, ZOILA MARIA UREÑA ROSARIO	795259
E/2024-16001	22/3/24	D-CESARIN P & A EVENTOS	BRINDARA LOS SERVICIOS DE LUCES, SILLAS, MESAS, CARPAS, CAMAREROS, BATENDER, MUSICOS, DJ DE MUSICA, ARTISTAS, PAYASOS, ACROBATAS..	CESARIN PEGUERO ARREDONDO	795088
E/2024-17357	18/3/24	D'CLAIRIS GUARDERIA	SERVICIOS DE GUARDERIA.	CLAIRIS PAULINO MORROBEL	793862
E/2024-17195	15/3/24	DE DARLEN RESTAURAN	SERVICIO DE RESTAURANTE Y CANTINA CON ESPECTACULOS	CRISTINA TORIBIO BONILLA	793699
E/2024-12476	15/3/24	DE JESUS MONEGRO CONTADORES CONSULTORES	SERVICIOS DE ASESORIA LEGAL, FISCAL, ADMINISTRATIVA Y TRIBUTARIA, INVERSIONES Y SERVICIOS INMOBILIARIOS, MONTAJE DE EVENTOS ARTISTICOS, REPRESENTACION ARTISTICA, REPRESENTACION LEGAL.	VLADIMIR DE JESÚS MONEGRO	793783
E/2024-18211	20/3/24	DE PIE ANTE LA REPUBLICA CON DANNIRA CAMINERO	PROGRAMA DE RADIO Y TELEVISION, REVISTA FÍSICA Y DIGITAL INFORMATIVA.	DANNIRA CAMINERO PEÑA	794619
E/2024-16019	15/3/24	DECO SHUTTER, CLAUDIO JIMENEZ	SERVICIOS PROFESIONALES DE INSTALACIÓN DE SHUTTERS, CORTINAS Y BLACKOUT.	CLAUDIO ARIEL JIMÉNEZ MARTEN	793639
E/2024-18700	22/3/24	DECOINSTALACIONES LAURENZO INVESTMENT	COMPRA Y VENTAS DE ARTICULOS Y MATERIALES PARA DECORACIONES DE INTERIORES, SERVICIOS DE DECORACIONES DE INTERIORES.	RAFAEL LAURENZO	795009
E/2024-18053	20/3/24	DECOPLAX	DISTRIBUCIÓN, VENTA Y COMPRA AL POR MAYOR Y DETALLE DE MATERIALES DE CONSTRUCCIÓN, ARTÍCULOS FERRETEROS, ALIMENTOS Y BEBIDAS	FERREPERTA RD, S.R.L.	794728
E/2024-14988	19/3/24	DEEP AUTOMATION AI	DESARROLLO DE SOLUCIONES Y CONSULTORÍA DE SOFTWARE E INTELIGENCIA ARTIFICIAL.	JESUS ALFONSO PEREYRA DUARTE	794265
E/2024-16078	15/3/24	DEEP CARIBBEAN REEF IMPORT & EXPORT DECARE	IMPORTACIÓN, EXPORTACIÓN, COMERCIALIZACIÓN Y DISTRIBUCIÓN DE PESCADOS Y MARISCOS.	DALVIN RADHAMES BATISTA GONZALEZ	793778
E/2024-16482	13/3/24	DELICIAS DE LA ISLA	VENTA DE DULCES EN GENERAL.	CLARA EVANGELISTA LENDOF CRUZ	793234
E/2024-17797	19/3/24	DELICIAS DEL EDÉN YPH	VENTAS DE ALIMENTOS DE ELABORACIÓN VEGANA.	YAFREICY PETRONILA HILDALGO MANZUETA	794253
E/2024-14203	18/3/24	DELUXE MARY NAIL FASHION, MARI	SERVICIOS DE ESTILISTA PROFESIONAL Y VENTA DE ROPAS NUEVAS Y USADAS.	MARIDALIA PEREZ MARTINEZ	793797
E/2024-19182	25/3/24	DEMOCONCA	DISEÑO, SUPERVISIÓN EVALUACIÓN, CONSTRUCCIÓN Y DEMOLICIÓN DE OBRAS CIVILES.	GABRIEL REYNALDO DE JESUS DE MOYA CONCEPCION	795355
E/2024-16715	14/3/24	DENIM TWITS	COMPRA, VENTA, IMPORTACIÓN Y EXPORTACIÓN DE JEANS, TEXTILES Y MATERIALES DE COSTURA	HIPERMERCADO OLE S.A.	793403
E/2024-16119	20/3/24	DENIS CORO BAR LOUNGE	VENTAS Y COMPRAS DE BEBIDAS ALCOHÓLICAS Y VARIEDAD GASTRONÓMICA.	DENISA BERROA BRITO	794472
E/2024-17587	20/3/24	DENTAL CLEAN DRA. MARIA ESTRELLA	SERVICIOS ODONTOLÓGICOS.	MARIA ESTHER ESTRELLA UREÑA	794573
E/2024-18282	21/3/24	DENTSTETIK	SERVICIOS DE ODONTOLOGÍA EN GENERAL Y ESTÉTICA, COMERCIALIZACIÓN DE PRODUCTOS Y HERRAMIENTAS RELACIONADAS.	KARINA CASTRO SRL	794938
E/2024-15852	18/3/24	DEQUINSA COMERCIAL	COMPRAR, VENDER, IMPORTAR Y COMERCIALIZAR TODO TIPO DE VEHICULOS DE MOTOR, IMPORTACION, DISTRIBUCION Y COMERCIALIZACION DE TODO TIPO DE RESPUESTO PARA VEHICULOS.	LUIS MIGUEL ANTIGUA DILONÉ, DEQUINSA COMERCIAL, S.R.L.	794072
E/2024-19062	25/3/24	DERMCLUB PODCAST	SERVICIOS PARA UN PROGRAMA DE AUDIO DEDICADO A TEMAS DE DERMATOLOGÍA Y SALUD.	AURY LUZ ENCARNACION SUAREZ	795257
E/2024-18505	21/3/24	DETELLO JOYERIA LM	COMPRA Y VENTA DE, ARETES, CADENAS, PRENDAS EN ORO Y PLATA, RELOJES, LENTES.	MELIDO MORENO NOVA	794865
E/2024-14598	20/3/24	DEYAROLIN VARIEDADES	VENTA DE TODO TIPO DE PRENDA DE VESTIR NUEVAS Y USADAS PARA DAMAS, CABALLEROS Y NIÑOS.	MARILEYDA DIAZ ESPINAL	794402
E/2024-17531	18/3/24	DEYGER TRANSPORTE	SERVICIOS DE TODO TIPO DE CARGAS, IMPORTACIÓN DE EQUIPOS PESADOS Y TODO LO RELACIONADO AL TRANSPORTE EN GENERAL.	DENNY CORPORAN CERI	793856
E/2024-17441	18/3/24	D'GONZALEZ IMPORT	IMPORTACIÓN, VENTA Y DISTRIBUCIÓN DE PAÑALES DESECHABLES, TOALLAS HÚMEDAS, TOALLAS SANITARIAS, ARTÍCULOS PARA LA HIGIENE PERSONAL Y ARTÍCULOS PARA BEBE	GERMAN DANIEL GONZALEZ RODRIGUEZ	794166
E/2024-17074	15/3/24	DHP DOMINICAN HEALTHCARE PRODUCTS	LA ACTIVIDAD COMERCIAL PRINCIPAL ES LA COMERCIALIZACIÓN, DISTRIBUCIÓN, REPRESENTACIÓN, EXPORTACIÓN E IMPORTACIÓN DE PRODUCTOS PARA EL CUIDADO DE LA PIEL, Y SERVICIOS DE SALUD.	LLEWELYN MCBRIAN BASDEN	793615
E/2024-17921	20/3/24	DHR DESSERT HOUSE RD	VENTA DE POSTRES, PICADERAS. JUGOS Y BEBIDAS ALCOHÓLICAS PARA CONSUMO EN EL ESTABLECIMIENTO POR DELIVERY O TAKEOUT.	WILLBER DE LEON MORALES	794607
E/2024-14702	18/3/24	DHS DOMINICAN HOME SERVICES	REMODELACIÓN DE CASA Y VENTA DE TODO TIPO EQUIPOS TECNICOS: BOMBAS DE PISCINAS, FILTRO DE AGUA, FILTROS DE CUERDA Y DE UV.	GAEL FABRICE PAGE	794099
E/2024-18284	22/3/24	DIADEMA COFFE & BOOKS	DEDICADO A LA VENTA DE DISTINTOS TIPOS DE CAFES, ACOMPAÑADOS DE COMIDAS SALADAS O POSTRES, BEBIDAS FRIAS Y CALIENTES.	DIANA CAROLINA MARTINEZ DE MARIA	794934
E/2024-19189	25/3/24	DIAMOND DEVELOPMENT A&B	DISEÑO DE CONSTRUCCIÓN Y SUPERVISIÓN DE OBRAS CIVILES. COMPRA, VENTA Y ALQUILER DE INMUEBLES Y SERVICIOS INMOBILIARIOS.	ANA FRANCESCA NUÑEZ MORALES DE CARABALLO	795359
E/2024-12521	14/3/24	DIN-SEGUNDO TOMO, DESARROLLO INTEGRAL DEL NIÑO DE 5-10 AÑOS	SERVICIO DE TEXTO PARA LA ENSEÑANZA Y APRENDIZAJE DE LA MEDICINA, FINES DOCENTE, EDUCATIVO, CONSULTA MÉDICA INFANTIL, ASESORIA UNIVERSITARIA Y COADYUVANTE DE OTRAS ÁREAS DEL SABER, EN ESPECIAL LA DE PEDIATRÍA.	IRIS NEIDA DE LOS SANTOS C. DE VICIOSO	793494
E/2024-18265	21/3/24	DISMED	DISEÑO, ASESORIA, SUPERVISIÓN, CONSTRUCCIÓN, INSTALACIÓN, EQUIPAMIENTO, VENTA CON O SIN FINANCIAMIENTO DE EQUIPOS, PIEZAS, REPUESTOS CLÍNICOS, HOSPITALES, HOTELES.	DISMED, S.R.L.	794678
E/2024-15657	14/3/24	DISPLASUR	SERVICIOS DE IMPORTACIÓN DE PRODUCTOS PLÁSTICOS DEL HOGAR COMO SON SILLAS, PONCHERAS, PLASTOS, ESTANTERIA, PRODUCTOS FERRETEROS...	WILLIAM ANDERSON CALDERON ARIAS, YENSY LISARDY DE LOS SANTOS DIAZ	793429
E/2024-18031	26/3/24	DISTRIBUCIÓN DE ELÉCTRICOS MU	EXPORTACIÓN Y IMPORTACIÓN DE MATERIALES ELÉCTRICOS. VENTAS DE TODO TIPOS DE MATERIALES ELÉCTRICOS.	MAURICIO JAVIER URBINA MONTOYA	795438
E/2024-17079	15/3/24	DISTRIBUIDORA ALIAMEL	DISTRIBUCIÓN, COMPRA Y VENTA DE PRODUCTOS FARMACÉUTICOS Y COSMÉTICOS EN GENERAL.	GUARIONEX ANTONIO VARGAS BURGOS	793620
E/2024-16691	19/3/24	DISTRIBUIDORA BK DIN	VENTA AL POR MENOR EN ALMACENES CON PREDOMINIO DE PRODUCTOS ALIMENTARIOS Y BEBIDAS.	GRUPO NUNPI SRL	794351
E/2024-19313	26/3/24	DISTRIBUIDORA CHÍMBALA	DISTRIBUIDORA DE TODO TIPO DE BEBIDAS Y COMIDAS.	LUIS ALFREDO CASTRO DE OLEO	795457
E/2024-16518	13/3/24	DISTRIBUIDORA DE CARNE W.ENCARNACION	VENTAS DE CARNE DE RES, CARNE DE CERDO, CHULETA AHUMADA, COSTILLA AHUMADA,COSTILLA FRESCA, CERDO ENTERO ,PIERNA DE CERDO, PATA DE RES...	WELLINGTON ENCARNACION ACASIO, YUDELKA LOPEZ MATOS DE ENCARNACION	793251
E/2024-17066	15/3/24	DISTRIBUIDORA DE EMBUTIDOS & ALGO MÁS CRISTO VIENE JCG	VENTA DE EMBUTIDOS Y PRODUCTOS COMESTIBLES.	JUAN CARLITOS GONZALEZ BAEZ	793604
E/2024-17340	19/3/24	DISTRIBUIDORA DE HUEVO DRMS	VENTA DE HUEVO AL POR MAYOR Y DETALLE.	RANSER MARTE SURIEL	794161
E/2024-17110	15/3/24	DISTRIBUIDORA DE HUEVOS SAMUEL ARIAS	VENTA, COMERCIALIZACIÓN Y DISTRIBUCION DE HUEVOS.	SAMUEL DE LOS SANTOS ARIAS REYES	793634
E/2024-17420	19/3/24	DISTRIBUIDORA HERMANOS CARJOMI	VENTA DE PRODUCTOS DE CONSUMO EN GENERAL, MATERIAL DE OFICINA, ARTÍCULOS PARA EL HOGAR, HIGIENE, ALIMENTOS, BEBIDAS, EFECTOS FERRETEROS Y ELECTRODOMÉSTICOS	MARLENYS DE LA ROSA MOTA	794167
E/2024-9165	25/3/24	DISTRIBUIDORA JAFER	SERVICIOS DE FABRICACIÓN Y VENTAS DE PRODUCTOS DE HIGIENE PERSONAL Y DEL HOGAR.	JESUS FERNANDO VENTURA PEÑA	795188
E/2024-9644	21/3/24	DISTRIBUIDORA REYNA ROSARIO	DISTRIBUCIÓN DE PRODUCTOS DE LIMPIEZA Y LAVANDERÍA, TODO TIPOS DE DESINFECTANTES TALES COMO LEJÍA, LIMPIA CRISTALES, LIMPIA CRISTALES...	REYNA YRIS ROSARIO GUZMAN	794844
E/2024-18132	20/3/24	DISTRIBUIDORA ROBERTO DUVERGE	VENTA, COMERCIALIZACIÓN Y DISTRIBUCION DE EMBUTIDOS TALES COMO: HUEVOS, SALAMI, QUESO Y AFINES.	ROBERTO ANTONIO DUVERGE GUZMAN	794552
E/2024-17475	18/3/24	DIVA FACE ESTHETIC	SERVICIOS DE CENTRO DE ESTÉTICA AVANZADA.	RUTH ESTHER GUERRERO	793951
E/2024-8559	8/2/24	DIVAL	OFRECER SERVICIOS DE COMPRA, VENTA, CONSTRUCCIÓN, REMODELACIÓN, MANTENIENDO DE INMUEBLES ASÍ COMO CUALQUIER OTRA ACTIVIDAD DE DISTINTA NATURALEZA.	DIVAL, SRL	793720
E/2024-18802	22/3/24	DIVILIGHT	SERVICIO DE CONSULTORÍA GERENCIAL EN EL DESARROLLO DE PROYECTOS DE TECNOLOGÍA DE INFORMACIÓN PARA IMPLEMENTACIÓN DE PAQUETES DE SOFTWARE.	NELSON RAFAEL COLON MERAN	795101
E/2024-17003	20/3/24	DIVINE NET CORPORATION	VENTAS Y DISTRIBUCIÓN DE PICA POLLO, FRITO, HORNEADO EN SUS DIFERENTES FACETAS, ASÍ COMO ALIMENTOS Y BEBIDAS.	TOMAS ANTONIO LOZANO	794561
E/2024-19046	25/3/24	DIVINEX STYLE	VENTA Y DISTRIBUCIÓN DE PRODUCTOS DE BELLEZA Y LIMPIEZA PARA EL HOGAR	ELIEZER VASQUEZ MORIN	795248
E/2024-18164	20/3/24	DIXON MARQUEZ SPORTS FOUNDATION DIMASF	ASOCIACIÓN SIN FINES DE LUCRO PARA LA PROMOCIÓN Y FOMENTO DE ACTIVIDADES RECREATIVAS EN EL ÁREA DE TODAS LAS DISCIPLINAS DEPORTIVAS.	DICKSON ERUBEY MARQUEZ SILFA, LUIS AQUILINO MARTINEZ DIAZ	794569
E/2024-16618	13/3/24	DIYIMA	SERVICIOS DE MERCADEO DIGITAL Y TECNOLOGÍA.	JOSE ANTONIO MARTE BAEZ	793326
E/2024-16377	20/3/24	DJU IMPORTADORA COMERCIAL	VENTAS AL POR MAYOR Y AL POR MENOR DE CONDIMENTOS Y ESPECIAS, SERVICIOS DE GESTION Y LOGISTICA PARA EL TRANSPORTE DE MERCADERIAS.	DAYVIN JOSE UREÑA BLANCO	794559
E/2024-17053	15/3/24	DLA SERVICIOS DE INGENIERIA	SERVICIOS DE INGENIEROS, IMPERMEABILIZACIÓN, PINTURAS, PLOMERIA, ELECTRICIDAD, VENTAS DE HORMIGON.	RONIEL ISMAEL DE LOS ANGELES DURAN	793745
E/2023-23862	13/3/24	DLCR MULTISERVICIOS	VENTAS, INSTALACIÓN Y REPARACIÓN DE AIRES ACONDICIONADOS, INSTALACIÓN DE MUEBLES, LAMPARAS Y PAPEL TAPIZ.	LUIS EDUARDO DE LA CRUZ RECIO	793279
E/2024-17452	18/3/24	DO GLASSES	IMPORTACIÓN Y VENTA AL POR MAYOR Y AL DETALLE DE PRODUCTOS ÓPTICOS, MONTURAS, LENTES, CRISTALES Y DE CONTACTO ASÍ COMO MATERIALES Y MAQUINARIAS.	ALIS ROSA UREÑA FABELO DE LOPEZ, INDALECIO RAFAEL LOPEZ DEFILLO	793902

[210] EXPEDIENTE	[220] FECHA	[561] NOMBRE COMERCIAL	[510] ACTIVIDAD	[730] SOLICITANTE	[111] REGISTRO
E/2024-16790	18/3/24	DOBLE R AUTO DETAILING RD	SERVICIOS DE AUTO DETALLADOS EN GENERAL EXPENDIO DE COMIDAS EXPENDIO DE BEBIDAS ALCOHOLICAS Y NO ALCOHOLICAS	EDWIN ANDRES RODRIGUEZ ABREU	793860
E/2024-4788	22/3/24	DOCHE DECO	SERVICIOS DE CATERING, ORGANIZACIÓN DE EVENTOS CORPORATIVOS, ORGANIZACIÓN DE FIESTAS, SOUVENIR Y REGALOS.	LUCILA ESTHER PANIAGUA MATEO	794983
E/2024-12519	28/2/24	DOCTOR PROTESIS INTERNACIONAL	EMPRESA QUE SE DEDICA A SERVICIOS DE EVALUAR, MEDIR, FABRICAR, INSTALAR, VENDER PRÓTESIS, ORTESIS, ZAPATOS ORTOPÉDICOS Y ACCESORIOS.	JOSE ANGEL HERNANDEZ RODRIGUEZ	794520
E/2024-15270	13/3/24	DOKUSHO: LIBROS ENTRE TERAPIA	ESPACIO DE GRUPO DE LECTURA RELATIVOS A SALUD MENTAL.	PATRICIA LIRANZO SOTO	793342
E/2024-17272	15/3/24	DOLCE VACANZA	ASESORIA MERCADOLÓGICA, INMOBILIARIA, EMPRESARIALES Y ADMINISTRACIÓN DE CONDOMINIOS, COMPRA Y VENTA DE INMUEBLES.	JORGE MARTINEZ IGLESIAS	793814
E/2024-2264	18/3/24	DOLICE'S HUMAN HAIR	VENTA DE PELO HUMANO Y PELUCAS DE CALIDAD.	VIANNY DOLICE MEJIA PEGUERO DE FIGARO	794091
E/2024-18577	22/3/24	DOMAN RAISHA	IMPORTACION DE FRUTAS Y VEGETALES A ESTADOS UNIDOS DE AMERICA, EUROPA Y CANADA.	RABIUL ISLAM	794764
E/2024-17897	19/3/24	DOMI VAPE LOUNGE	VENTA DE CONSUMO DE VAPE Y BEBIDAS ALCOHÓLICAS.	YANERLIN GARCIA RODRIGUEZ	794432
E/2024-16014	12/3/24	DOMIMARKET ARTESANIAS	EL DISEÑO, LA ELABORACIÓN DE PIEZAS DE ARTESANÍAS, MEDIANTE EL USO DE MADERA, HIERRO, VIDRIO, TEXTILES...	DAVID ALEJANDRO VARGAS DE LOS ANGELES	793803
E/2024-16868	14/3/24	DOMINDIP SUPPLY	VENTAS DE ALIMENTOS CRUDOS Y COCIDOS, ENVASES PLASTICOS, PRODUCTOS DE LIMPIEZA, MATERIALES Y EQUIPO DE OFICINA, ELECTRODOMESTICOS...	LUIS MIGUEL DOMINGUEZ CACERES	793485
E/2024-17767	19/3/24	DOMINGOPRORD	PRESENTACIONES Y REPRESENTACIONES ARTÍSTICA, ORGANIZACIÓN DE EVENTOS E INTERPRETACIÓN DE GÉNEROS MUSICALES.	JOSE DOMINGO REINOSO	794206
E/2024-8469	7/3/24	DOMINGUEZ & CASTILLO ASESORES DE SEGUROS	SERVICIOS DE REALIZACIÓN DE OPERACIONES DE SEGUROS, REASEGUROS O AMBAS Y OTRAS OPERACIONES QUE ESTÉN ASOCIADAS NORMALMENTE CON ESTAS ACTIVIDADES.	FABIOLA CASTILLO DE DOMINGUEZ, ANGEL DE JESUS DOMINGUEZ NUÑEZ	793601
E/2024-17665	19/3/24	DOMINICAN WAY TOURS	SERVICIOS DE TOURS OPERADORA.	JOSE RAMON MENDOZA MARTINEZ	794127
E/2024-16523	13/3/24	DOMINICANA AL DIA HF	SERVICIOS DE DIFUSION, PRODUCCION Y EMISION DE NOTICIAS NACIONALES E INTERNACIONALES VIA PERIODICO DIGITAL.	HUMBERTO SANTIAGO FERNANDEZ PERALTA	793262
E/2024-18656	26/3/24	DOMINICANA TOURS & TRANSFERS CARPIO_R	SERVICIOS DE TRANSPORTE TURISTICO, EMPRESARIAL Y EXCURSIONES.	ISRAEL CARPIO CASTILLO	795428
E/2024-17401	18/3/24	DOMITICO FUSION FOOD	VENTA DE COMIDA RÁPIDA, RESTAURANTE DE COMIDA VARIADAS	ESTEPHANIE MASSIEL MERCADO CANDELARIO	794659
E/2024-14849	21/3/24	DOMJAC	COMPRA Y VENTA DE ELECTRODOMESTICOS Y DE UTENSILIOS DE COCINA Y UTENSILIOS DE LIMPIEZA PARA BAÑOS, CASAS Y OFICINAS, DISPENSADOR Y FILTRACIONES DE AGUAS, PURIFICADOR DE AIRE.	CARLOS ISIDRO JACOBO DOMINGUEZ	794919
E/2024-18019	20/3/24	DOMO LUX	DISTRIBUCIÓN Y COMERCIALIZACIÓN DE LUMINARIAS Y EQUIPOS DE DOMÓTICAS. BOMBILLAS INTELIGENTES SENSORES DE MOVIMIENTO.	JEISSON RAFAEL CRUZ ROMERO	794448
E/2024-19220	25/3/24	DON ARIETE	FABRICACIÓN, COMPRA Y VENTA AL POR MAYOR Y DETALLE, IMPORTACION, EXPORTACION DE TABACO, PUROS, ARTICULOS PARA FUMADORES.	SAUL ALMONTE	795127
E/2024-17563	20/3/24	DON CARLOS PADUA CAPITAL	CAPTACIÓN DE CLIENTES PARA PRÉSTAMOS; GESTOR DE PRÉSTAMOS; COMISIONISTA; FINANCIAMIENTOS DE VEHÍCULOS; FINANCIAMIENTOS DE VEHÍCULOS PESADOS; PRÉSTAMOS HIPOTECARIOS, Y PRÉSTAMOS A MAESTROS	CARLOS MIGUEL PADUA ABREU	794562
E/2024-16500	13/3/24	DON LUIS DETAILS	VENTA DE ARTÍCULOS PARA EL HOGAR Y ROPA.	JOSEIFRY JOSEFINA POLONIA PEÑA	794759
E/2024-17686	20/3/24	DON TIERRAS	OFICINA DE ABOGADOS Y AGRIMENSORES, ABARCANDO ASESORIA Y PROCEDIMIENTOS JURÍDICOS EN GENERAL, PROCEDIMIENTOS DE MENSURAS CATASTRAL EN GENERAL, DESLINDE, SANEAMIENTO.	FERNANDO ENRIQUE GONZALEZ OTAÑO	794661
E/2024-17887	21/3/24	DOÑA CONCHA CRUZ LA CASITA DEL SAZÓN Y PURO SABOR	EMPRESA QUE SE DEDICA A LA VENTA DE COMIDA RÁPIDA Y TRADICIONAL TALES COMO YAROHA, HOTDOG, HAMBURGUESAS, TACOS, POLLO, MOFONGO, REFRESCOS, JUGOS, AGUA.	YENNIFER CRUZ PEÑA	794705
E/2024-18041	20/3/24	DOÑA ELISA GOURMET	ELABORACION DE POSTRES, PRODUCTOS ALIMENTICIOS, PICADERAS Y BUFFET	MEIBY ELIZABETH GERALDO FANINI, ALBA ELISA FANINI	794463
E/2024-17495	21/3/24	DORADITOS CHICK	VENTAS DE PIEZAS DE POLLO CRUJIENTES, BIG PECHUGAS SIN HUESOS CRUJIENTES, PAPAS FRITAS CONDIMENTADAS, TOSTONES...	MOISÉS RAFAEL ARCINIEGA MARTE	794897
E/2024-14377	21/3/24	DORAL CONDOS BY TC	SERVICIOS DE ADMINISTRACIÓN Y VENTA DE PROYECTOS INMOBILIARIOS.	JUNIOR ANTONIO TAVERAS CASTILLO	794834
E/2024-14460	21/3/24	DORAL MANAGEMENT BY TC	SERVICIOS DE ADMINISTRACIÓN Y VENTA DE PROYECTOS INMOBILIARIOS.	JUNIOR ANTONIO TAVERAS CASTILLO	794836
E/2024-14459	21/3/24	DORAL PROPERTIES BY TC	SERVICIOS DE ADMINISTRACIÓN Y VENTA DE PROYECTOS INMOBILIARIOS.	JUNIOR ANTONIO TAVERAS CASTILLO	794832
E/2024-17065	21/3/24	DORLIXA	VENTA AL POR MAYOR Y AL DETALLE DE SUMINISTROS DE OFICINA.	ANA CRISTINA BAUTISTA RESTITUYO	794720
E/2024-15425	8/3/24	DOSTATS	RECOPIACION DE ESTADISTICAS DE LOS PARTIDOS DE BASEBALL DOMINICANO, CON EL PROPOSITO DE PROVEER SERVICIOS DE BUSQUEDA, CONSULTA Y ANALISIS.	ARTURO ISMAEL RUIZ BEN, DOSTATS, S.R.L	794376
E/2024-19147	25/3/24	DOWNTOWN DISTRITO NACIONAL	EMPRESA DEDICADA A LA ORGANIZACION, PLANEACION Y EJECUCION DE EVENTOS Y ACTIVIDADES CULTURALES, SOCIALES Y EMPRESARIALES EN SITIOS CERRADOS O ABIERTOS.	KELVIS MANUEL MOTA CARABALLO	795325
E/2024-18434	21/3/24	DOWNTOWN LA VEGA	EMPRESA DEDICADA A LA ORGANIZACIÓN, PLANEACION Y EJECUCION DE EVENTOS Y ACTIVIDADES CULTURALES, SOCIALES Y EMPRESARIALES, EL SITIOS CERRADOS O ABIERTOS.	KELVIS MANUEL MOTA CARABALLO	794819
E/2024-13087	19/3/24	DR. JUAN MENA PLASTIC SERVICE	PRESTACION DE SERVICIOS MÉDICOS, CONSULTAS, CIRUGÍA PLÁSTICA, PROCEDIMIENTOS ESTÉTICOS, DERMOCOSMÉTICOS Y RECONSTRUCTIVOS.	JUAN ANTONIO MENA PEREZ	794175
E/2024-17388	18/3/24	DR. LIGHTS	IMPORTACIÓN, VENTA E INSTALACIÓN DE PIEZAS DE VEHÍCULOS DE MOTOR.	MIGUEL ANGEL FERNÁNDEZ, NEREIDA AURORA BÁEZ ESPINAL	793876
E/2023-69255	25/3/24	DR. MANELIC GASSO PEREYRA	SERVICIOS DE FABRICACION Y DISTRIBUCION DE PRODUCTOS FARMACEUTICOS, PRODUCTOS QUIMICOS TALES COMO COSMETICOS Y FRAGANCIA.	DR. MANELIC GASSO PEREYRA, S.R.L	795369
E/2024-17668	19/3/24	DRA. JOSSETTE MARGARITA HELENA CAMILO	SERVICIOS DE PRESTADOR DE SALUD, MÉDICO.	JOSSETTE MARGARITA HELENA CAMILO	794132
E/2024-17857	19/3/24	DRA. PRISCILLA DE LOS SANTOS DERMATOLOGA-INTERNISTA	SERVICIOS DE DERMATOLOGÍA CLÍNICA, COSMÉTICA Y CIRUGÍA MENOR.	PRISCILLA DE LOS SANTOS TERRERO	794297
E/2024-17474	18/3/24	DRA. VIMARY CEBALLOS PEDIATRA	SERVICIOS DE PEDIATRÍA, PERINATOLOGÍA E INTENSIVISTA NEONATAL Y NUTRICIÓN PEDIÁTRICA.	VIMARY CEBALLOS GENAO	793941
E/2024-17712	19/3/24	DRANDITIX	SERVICIOS DE BAR, RESTAURANTE & CAFETERÍA	ELIZABETH MARJORY SURIEL RAMIREZ	794181
E/2024-18236	20/3/24	DSFM	COMPLEJO DE CANCHAS DE PADEL PARA EL ALQUILER DE ESTAS, ALQUILER DE ESPACIOS PUBLICITARIOS, ALQUILER Y VENTA DE PALAS DE PADEL Y PELOTAS.	JOSE MIGUEL SOSA RODRIGUEZ	794647
E/2024-15712	21/3/24	D'TITO COMERCIAL	VENTA DE COSMÉTICO, PLÁSTICO, PAPELERÍA, CRISTALERÍA, JUGUETERA Y MATERIAL DE OFICINA.	CELEDONIO SEPULVEDA CORREA	794786
E/2024-14740	20/3/24	D-TRUCKS LEONARDO & ALVAREZ	SERVICIO DE TRANSPORTAR BIENES Y MERCANCIAS DE UN LUGAR A OTRO, LO QUE PERMITE QUE LOS NEGOCIOS OPEREN DE MANERA EFICIENTE.	LUIS ENRIQUE LEONARDO GARCIA	794502
E/2024-18797	22/3/24	DUE MARE INVERSIONES	SERVICIOS DE DESARROLLO Y COMERCIALIZACIÓN DE PROYECTOS INMOBILIARIOS	QUIRINO ALBERTO VASQUEZ CABRAL	795092
E/2024-17287	15/3/24	DUENDES DEL BOSQUE	REALIZACIÓN DE PROYECTO INMOBILIARIO EN CONSTANZA.	ALEXANDRA SANCHEZ GARCIA	793790
E/2024-16522	13/3/24	DULCE & DULCITO	VENTA DE POSTRES	GEORGIA GOMES DE ANDRADE BARBALHO	793261
E/2024-18216	20/3/24	DULCE MARGARITA M.A.	COMERCIALIZAR, EXPORTAR, IMPORTAR, FABRICAR TODO TIPO DE DULCES, ARTESANALES E INDUSTRIALIZADOS.	MARGARITA G. ALMONTE	794623
E/2024-17994	20/3/24	DUMECA SERVICE	SERVICIOS INDUSTRIALES, TALES COMO: LIMPIEZA Y MANTENIMIENTO INDUSTRIAL, ESTRUCTURAS METALICAS, MECANICA, SOLDADURA, MANTENIMIENTO DE EDIFICACIONES.	JULIO CESAR CRUZ MILIANO	794412
E/2024-15577	20/3/24	DUO J. LUNA INVERSIONES	SERVICIOS DE CREDITO (PRESTAMOS PERSONALES, HIPOTECARIOS, FINANCIAMIENTO DE VEHICULOS Y OTROS FINANCIAMIENTOS).	ANGEL DARIO JAPA, ALBA YNDIRA LUNA SIERRA	794568
E/2024-9658	21/3/24	DUVERLINK	REALIZAR TODO TIPO DE ACTIVIDADES DE INVERSIÓN.	JOSE DE JESUS HERNANDEZ MENDEZ, EFRES JAVIER MOQUETE BELLO	794912
E/2024-17836	19/3/24	DYCKMAN DISTRICT	ADMINISTRACION, ASESORIAS, ALQUILERES, COMPRA Y VENTA DE MUEBLES E INMUEBLES	YDARMIS NAVILA MATIAS RIVAS DE TULETTA	794124
E/2024-18550	21/3/24	D'YERKIN SMARTPHONE	VENTA Y REPARACION DE EQUIPOS MOVILES, ACCESORIOS, DESBLOQUEO, BATERIAS, Y PIEZAS EN GENERAL	YERKIN ALBERTO SANTANA PEQUERO	794895
E/2024-18287	21/3/24	E Y T TEJADA RENT CAR	SERVICIO DE ALQUILER DE TODO TIPO DE VEHICULO DE MOTOR	EMILIO DE JESUS TEJADA TEJADA, ANA ELIZABETH BATISTA LENDOF DE TEJADA	794683
E/2024-17947	19/3/24	E&D ERGANIC DERM	VENTA DE COSMETICOS, SERVICIOS DE COSMIATRIA.	EMELIN VENTURA DE BURGOS	794389
E/2024-16352	19/3/24	E&D ZONA FASHION RD	VENTA DE TODO TIPO DE PRENDAS Y ACCESORIOS DE VESTIR, ASI COMO FAJAS, COSMETICOS Y AFINES.	ESMAILIN ANTONIA HERNANDEZ SANCHEZ	795318
E/2024-17467	22/3/24	E&E PUJOLS M CONSTRUCCIONES DE PROYECTOS Y SERVICIOS	SERVICIO DE OBRAS DE INGENIERÍA CIVIL INCLUYENDO LOS TRABAJOS GRALES. DE CONSTRUCCION. PARA LA MINERIA Y LA INDUSTRIA, DE CENTRALES ELÉCTRICAS, RECUBRIMIENTOS Y MANTENIMIENTOS.	WELLINGTON PUJOLS MEJIA	795157
E/2024-18937	25/3/24	E&M ROSARIO	COMERCIALIZACIÓN DE PRODUCTOS DE BELLEZA.	EDWIN ROSARIO GUZMAN	795284
E/2024-16641	13/3/24	E&M SOLUCIONES INMOBILIARIAS (EMSOIN)	SERVICIO DE CONSTRUCCIÓN, EL DESARROLLO Y LA COMERCIALIZACIÓN DE VIVIENDAS Y DE PROPIEDADES INMOBILIARIAS EN SENTIDO GENERAL.	EIYI MASUOKA MASUOKA	793337
E/2024-16963	14/3/24	E.C.P SHOP SERVICE	REPARACION DE MOTORES, VENTA DE RESPUESTO DE VEHÍCULO, TALLER DE DESABOLLADURA Y PINTURA.	ALEX CADET PIERRE	793541
E/2024-16454	13/3/24	E.M.P SERVICES	PROVEER SERVICIOS JURÍDICOS, VENTA, COMPRA Y ADMINISTRACIÓN DE INMUEBLES.	ERICK MANUEL MARTINEZ POLANCO	793213
E/2024-10900	22/3/24	EBONO	CREA Y DESARROLLA APLICACIONES TECNOLÓGICAS QUE UTILICEN PARA OFRECER SERVICIOS INNOVADORES.	AMILCAR JOSE PEREZ HERNANDEZ	794988
E/2024-18288	21/3/24	ECHEFER LOGISTIC	SERVICIOS DE GESTIÓN Y LOGÍSTICA PARA EL TRANSPORTE DE MERCADERÍAS (INCL. LAS ACTIVIDADES DE LOS AGENTES ADUANEROS), DISTRIBUCIÓN Y ENTREGA DE CORRESPONDENCIA Y PAQUETES.	NORA INDIRIA ECHENIQUE FERRERAS	794685
E/2024-17566	18/3/24	ECO-CONSTRUCCIÓN RCD	SERVICIOS DE FABRICACIÓN DE MATERIALES DE CONSTRUCCIÓN DE SUSTANCIAS VEGETALES AGLOMERADOS CON CEMENTO...	KATHERINE ALTAGRACIA JAVIER JAVIER, JORGE ELIN PORTES HOLGUÍN	794038
E/2024-18907	25/3/24	EDAS BEACH LAS TERRENAS	SERVICIOS DE COMPRA Y VENTAS DE INMUEBLES, INCLUYE SOLARES Y LOCALES COMERCIALES, ADMINISTRACION Y MANTENIMIENTOS DE PROPIEDADES.	EDUARDO REYES MORROBEL	795171
E/2024-19240	25/3/24	EDEL VAINILLA	PRODUCIR PRODUCTOS DE VAINILLA DE ALTA CALIDAD.	PHILIPPE EDOUARD FRANÇOIS A. MARTINIE GARCIA	795230
E/2024-16872	14/3/24	EDILENIA DIAZ ABOGADOS CONSULTORES LEGALES	SOMOS UNA OFICINA DE ABOGADOS DEDICADOS A LA REDACCION DE CONTRATOS, REPRESENTACION DE CLIENTES ANTE LOS TRIBUNALES DE LA REPUBLICA	EDILENIA DIAZ GARCIA	793490
E/2024-18022	20/3/24	EDWARD AUTO WORKS EAW	TALLER DE MECÁNICA DEL MOTOR DEL VEHÍCULO, SERVICIOS AUTOMOTRICES, TALLER DE PINTURA Y DESABOLLADORA, SERVICIOS DE ELECTROMECÁNICA...	EDWARD ALEXANDER ESPINAL LEDESMA	794449
E/2024-17087	18/3/24	EDWIN MORA MULTIMEDIOS DIGITALES	GESTIÓN Y PRESTACIÓN DE SERVICIOS DE PUBLICIDAD DIGITAL, GESTIÓN Y ADMINISTRACIÓN COMERCIAL DE EMPRESAS, DESARROLLO DE NEGOCIOS DIGITALES.	EDWIN GERALDO LANTIGUA MORA	793850
E/2024-15469	25/3/24	EGR GROUP	COMERCIALIZACION, IMPORTACION Y EXPORTACION DE ALIMENTOS Y ACCESORIOS DE ANIMALES.	MÁXIMO CHRISTOPHER GÓMEZ MARTÍNEZ	795238
E/2024-17657	21/3/24	EITHANA ODF MARKET RD	SERVICIOS DE ASESORIA SOBRE MARKETING DIGITAL, SERVICIOS DIGITALES: CENTRO DE INTERNET, DESCARGA O ACCESO A CONTENIDO DIGITAL...	YOKASTA DIAZ FORTUNA	794765
E/2024-17556	18/3/24	EKH INVESTMENTS	OFRECER SERVICIOS FIDUCIARIOS DENTRO DEL MARCO DE LA LEGISLACIÓN DOMINICANA. A TALES FINES PODRÁ REALIZAR FIDEICOMISOS DE PLANIFICACIÓN SUCESORAL.	BETI KARINA TERRERO MINAYA, ELADIO MONTERO TIBURCIO, HANSEL ERNESTO TERRERO MINAYA	793854
E/2024-16565	21/3/24	EKOFINDER RD	DESARROLLO, PROMOCIÓN, MARKETING Y EXPOSICIÓN DEL TURISMO UTILIZANDO HERRAMIENTAS MULTIMEDIA Y APLICACIONES WEB Y MÓVILES.	JOAQUIN EMILIO TAVERAS JOSEPH	794890
E/2024-15950	25/3/24	EL CLAVO SUPER FRIA DCF	SERVICIOS DE TERRAZA Y VENTAS DE BEBIDAS ALCOHÓLICAS.	DELIRIO CUEVAS FERRERAS	795335
E/2024-16266	18/3/24	EL IMPERIO DE LA PACA IMPEPAC	VENTA DE ROPAS DE PACA PARA DAMAS, CABALLEROS Y NIÑOS.	ROSALIA ABREU ORTEGA	794097
E/2024-18244	20/3/24	EL JUJDERO	VENTA DE LÍQUIDOS PARA VAPE SABORIZADOS.	ECCE JESUS PANTALEON THEN	794657
E/2024-16469	13/3/24	EL MANGUITO SPORT	VENTA, COMERCIALIZACION Y DISTRIBUCION DE PRENDAS DE VESTIR, PERFUMES, CALZADOS, GORRAS, ROPA INTERIOR, CORREAS Y AFINES.	BRYAN JOSE OLIVARES ALMONTE	793221
E/2024-16563	13/3/24	EL MUNDO DE LAS JUNTAS RD	SERVICIOS DE FABRICACION E IMPORTACION DE JUNTAS DE VEHICULOS DE MOTOR, IMPORTACION DE ARTICULOS PARA REPUESTOS DE AUTOS.	EDWARDS CRISTOPHER PEREZ CORTORREAL	793289
E/2024-19058	25/3/24	EL PALACIO DEL CEBICHE GOURMET	SERVICIOS DE PREPARACION, EXPENDIO, DISTRIBUCION, VENTAS DE ALIMENTOS VARIADOS Y ESPECIALIZADOS GOURMET DE AVES, MAR Y TIERRA COMBINADOS.	MAXIN STALIN LITVINOFF ROSARIO CONTRERAS	795261
E/2024-19381	26/3/24	EL PAPELITO	SERVICIOS DE EDICIÓN, PRODUCCIÓN E IMPRESIÓN DE LIBROS.	CONFESORA LOPEZ RIVAS	795450
E/2024-17585	18/3/24	EL PRINCIPE Y SUS INVITADOS	CREACIÓN, PRODUCCIÓN, DIFUSIÓN DE CONTENIDO AUDIOVISUAL, RADIO, TELEVISION, VIDEOS, PODCAST, EVENTOS A TRAVES DE UNA PLATAFORMA DIGITAL	ALBERTO FERMIN NUÑEZ HERNANDEZ	794048
E/2024-18301	21/3/24	EL REMOLINO, COLMADO Y VILLAR	VENTA AL DETALLE DE ALIMENTOS, BEBIDAS Y PROVISIONES EN GENERAL; ALQUILER DE MESAS DE VILLAR PARA USO EN EL ESTABLECIMIENTO.	JUAN ANTONIO BATISTA	794690

[210] EXPEDIENTE	[220] FECHA	[561] NOMBRE COMERCIAL	[510] ACTIVIDAD	[730] SOLICITANTE	[111] REGISTRO
E/2024-14887	18/3/24	EL RINCÓN DE DOÑA ANA	ELABORACIÓN, VENTA Y DISTRIBUCIÓN DE TODO TIPO DE ALIMENTOS Y BEBIDAS, PRODUCTOS DE REPOSTERÍA Y PANADERÍA.	FRANCISCO ALBERTO RODRIGUEZ HILARIO	794010
E/2024-16581	13/3/24	EL RINCÓN DE LOS REGALOS BY PURSES. STORERD	VENTA DE EMPAQUES Y TODO LO CONCERNIENTE A ENVOLTURAS DE REGALOS. VENTA DE CARTERAS Y ACCESORIOS.	MARLENE ALTAGRACIA MONTES ESPINAL	793299
E/2024-16556	13/3/24	EL SABOR DE LOLA JV	VENTAS DE COMIDA COCINADA.	JOSEFINA VALENZUELA	793281
E/2024-17578	18/3/24	EL SAZÓN DE MAMI CHINA	COMERCIALIZACIÓN Y VENTA DE TODO TIPO DE ALIMENTOS COCIDOS.	ALEJANDRO DE LA CURZ, SOLANLLY MASSIEL LUGO GARCIA DE VALLEJO	794056
E/2024-11046	14/3/24	EL TALLER DULCE DE SHEILLA	SERVICIOS DE PASTELERÍA ARTESANAL. VENTA DE POSTRES Y PICADERAS PARA EVENTOS Y OCASIONES DE CELEBRACIÓN. TALLERES DE PASTELERÍA.	SHEILLA VANESSA JOAQUIN RODRIGUEZ	793456
E/2024-16200	12/3/24	ELANNY BELLEZA Y ESTÉTICA	EMPRESA DEDICADA A LA ELABORACIÓN Y COMERCIALIZACIÓN DE PRODUCTOS DE BELLEZA.	ELEANNY GELISSA RODRIGUEZ CASTILLO	795128
E/2024-16881	14/3/24	ELECTRÓNICA RICHARD DE LA CRUZ MATEO	VENTA Y REPARACION DE EQUIPOS Y ACCESORIOS ELECTRONICOS.	RICHARD ANTONIO DE LA CRUZ MATEO	793488
E/2024-16706	14/3/24	ELÉM STUDIO	IMPARTICIÓN DE CLASES DE PILATES, TERAPÉUTICOS Y ACONDICIONAMIENTO FÍSICO EN GENERAL	MARIELA CABRERA SANTANA	793384
E/2024-17610	18/3/24	ELIANNIA SPORT EN	VENTA DE ROPA.	ELIAS OCTAVIO NUÑEZ SEVERINO	794105
E/2024-16574	13/3/24	ELISA AMELIA RAMÍREZ ARQUITECTURA	SERVICIOS ARQUITECTÓNICOS, DISEÑO DE INTERIORES, PAISAJISMO.	ELISA AMELIA RAMÍREZ MARTINEZ	793297
E/2024-18303	21/3/24	ELIZABETH L.S. REAL ESTATE	VENTAS Y ALQUILER DE INMUEBLES.	ELIZABETH LUCIANO SANTANA	794691
E/2024-18506	21/3/24	ELABORANTO	PROYECTOS INMOBILIARIOS E INVERSIONES EN EL SECTOR INMOBILIARIO.	JOSEP ISERN DIEGO	794866
E/2024-10183	18/3/24	EM AUTO VIDRIO DEL ESTE	IMPORTACIÓN, EXPORTACIÓN, INSTALACIÓN Y VENTA DE CRISTALES PARA VEHÍCULOS, GESTORA DE REPUESTOS DE VEHÍCULOS, ACCESORIOS PARA VEHÍCULOS.	ELVIDO FELICIANO MOSQUEA MARTINEZ	793831
E/2024-18086	21/3/24	EM MONCION RENT CAR	SERVICIOS DE RENTA DE TODO TIPO DE VEHICULOS.	EDISON MANUEL SUAREZ MONCION	794871
E/2024-16270	20/3/24	EMBLEMAS ÉLITE ALTAGAMARD BY: DIEGO Y JORGELLYS	IMPORTACIÓN, COMPRA Y VENTA DE PIEZAS Y ACCESORIOS PARA VEHÍCULOS.	DIEGO RAFAEL ANGULO ARAUJO , JORGELLYS CARIBAY JIMENEZ CORDERO	794408
E/2024-17192	21/3/24	EMMY SMART	VENTA DE ELECTRODOMESTICOS Y MUEBLES.	EMMANUEL BAEZ QUEVEDO	794864
E/2024-11854	21/3/24	EMPANADAS LA BENDICION D' LEONARDO	VENTAS DE EMPANAS, PICADERAS, JUGOS Y REFRESCOS.	JUAN PABLO LEONARDO MAÑON	794856
E/2024-19154	25/3/24	EMPI LOGIST, SERVICIOS DE TRANSPORTES	SERVICIOS DE TRANSPORTES TERRESTRE A NIVEL NACIONAL.	EMMANUEL PICHARDO ROBLES	795328
E/2024-18271	22/3/24	EMPRENDEDORES RD CON FERNANDO JEREZ	IDENTIFICACIÓN PARA UN PROYECTO SOBRE ENTREVISTAS EN INTERNET.	FERNANDO JEREZ VELASQUEZ	794939
E/2024-18227	20/3/24	EMPRENDIA CONSULTING	SERVICIOS TÉCNICOS, CAPACITACIONES Y ASESORIA EN LAS ÁREAS DE INGENIERÍA, QUÍMICO, FARMACÉUTICO Y CONSULTORÍA LEGAL.	FRANCISCO ANTONIO LARA PEGUERO	794641
E/2024-17626	18/3/24	EMPRENDIENDO DESDE CERO	REALIZAR ACTIVIDADES FORMATIVAS PARA DESARROLLAR HABILIDADES DE LIDERAZGO, GESTIÓN FINANCIERA Y EMPRENDIMIENTO.	ANDREA FIGUEROA DE VERAS	794121
E/2024-17842	19/3/24	EMPRESA DE TRANSPORTE HATO DAMAS -SANTO DOMINGO "HATOSANTOTRANS"	SERVICIOS DE TRANSPORTE PÚBLICO Y PRIVADO DE PASAJEROS URBANO E INTERURBANO, SERVICIOS DE TAXIS, SERVICIOS DE TRANSPORTE DE CARGA, SERVICIOS DE TRANSPORTE EN GENERAL.	EVARISTO FRIAS ALCANTARA	794141
E/2024-17355	18/3/24	EMPRESA DE TRANSPORTE TURISTICO FUNDACION - BARAHONA - PEDERNALES ENTRATUR FUNBAPE	SERVICIOS DE TRANSPORTE TURÍSTICO, INCLUYENDO TRASLADOS DESDE/HACIA AEROPUERTOS, ESTACIONES Y PUNTOS TURÍSTICOS.	DARIO ALBERTO PEREZ CUEVAS	793861
E/2024-19156	25/3/24	EMPRESA JUAN QUEZADA.	COMPRA, VENTA, IMPORTACIÓN, DISTRIBUCIÓN DE MEDICAMENTOS DE LABORATORIOS Y GENÉRICOS.	JUAN QUEZADA SRL	795354
E/2024-16690	14/3/24	EMPRESAS EN CONJUNTO - PERFECT AROMA	SERVICIO SALÓN DE BELLEZA EN GENERAL, PELUQUERIA, SPA. VENTAS E IMPOTACION DE DIFUORES, AROMAS PARA COMERCIO DIRECTAMENTE A HOTELES.	KAONEX DE LA CRUZ PERALTA	793378
E/2024-13837	4/3/24	EMPRESAS ISAIAS	SERVICIOS DE BIENES RAICES, COMPRAS Y VENTA DE INMUEBLES.	LA EMPRESAS ISAIAS, S.R.L	794255
E/2024-16507	21/3/24	ENCABA	COMPRA Y VENTA DE MOBILIARIO DE OFICINA, ELECTRODOMESTICO, ARTICULO DEPORTIVO, SERVICIO DE CONSERJERÍA Y LIMPIEZA.	OVANDIS ENCARNACION	794706
E/2024-18603	22/3/24	ENCANTO MODA LY	IMPORTACIÓN Y COMERCIOS DE PRENDAS DE VESTIR, CALZADO, SOMBREARÍAS, CARTERAS, MALETAS BULTOS, COSMÉTICOS, TOCADORES , UTENSILIO DEL HOGAR.	QINGLU ZHAO	794957
E/2024-14949	14/3/24	ENDOMEDICA	SERVICIO MÉDICO DE GASTROENTEROLOGÍA, EN CUAL SE REALIZARÁN PROCEDIMIENTOS TIPO ENDOSCOPIA DIGESTIVA ALTA Y COLONOSCOPIA.	MARCIA LUCIA MATEO CUEVAS	793406
E/2024-18836	22/3/24	ENFERMERAS ABORDO	SERVICIOS DE AYUDA SANITARIA A DOMICILIO ENFERMERAS ABORDO OFRECE ASISTENCIA Y ATENCIÓN A PERSONAS EN SUS HOGARES.	MAIRENY ROSALIA MONEGRO	795129
E/2024-18170	20/3/24	ENRIQUE RAFAEL SERVICIOS INTEGRADOS	SERVICIOS DE ELECTRICIDAD RESIDENCIAL E INDUSTRIAL, CÁMARAS DE SEGURIDAD, CONTROL DE ACCESO, INSTALACIÓN Y MANTENIMIENTO DE: BOMBAS DE AGUA, INVERSORES...	RAFAEL ENRIQUE MARTE MARTE, ENRIQUE RAFAEL MARTE MARTE	794574
E/2024-17552	21/3/24	ENSEÑAN-2 A&M ESPACIO DE APRENDIZAJE Y REFORZAMIENTO	SALA DE TAREAS, TUTORÍAS, REFORZAMIENTO DE LECTURA, ESCRITURA Y MATEMÁTICAS PARA NIÑOS Y NIÑAS DEL NIVEL INICIAL, PRIMARIA Y PRIMER SIGLO DE SECUNDARIA.	ANA MARIA MOTA ACEVEDO DE RUIZ	794644
E/2024-17086	15/3/24	ENTRE INTERPRETES	PODCAST EDUCATIVO E INSTRUMENTAL SOBRE LAS DEBILIDADES, FORTALEZAS Y RETOS DE LOS INTÉRPRETES DE LENGUA DE SEÑAS.	MELQUI JOSE PEREZ SANCHEZ	793627
E/2024-18587	22/3/24	EPICAR DISEÑO Y CONSTRUCCION	DISEÑO, CONSTRUCCIÓN, REPARACIÓN DE PROYECTOS DE INGENIERIA, INTERIORES Y EXTERIORES, ELABORACIÓN DE PROYECTOS RESIDENCIALES, COMERCIALES...	MARCELLE LISSETTE ESPINO CORDERO, ERICK JOSE ENCARNACION DE LA ROSA	795202
E/2024-16933	14/3/24	ER SMART SERVICES	SERVICIOS DE SOLDADURA ESPECIALIZADA Y MECÁNICA EN GENERAL. METAL MECÁNICO. VENTA DE CONSUMIBLES DE METAL Y SUS DERIVADOS.	EURY ERNESTO RODRIGUEZ DE JESUS	793730
E/2024-17944	21/3/24	ERCAS ALQUILERES Y EVENTOS	SERVICIOS DE ALQUILER DE SILLAS, MESAS, LENCERÍAS, CUBERTERÍA, CRISTALERÍA, MÚSICA, CARPAS PARA TODO TIPO DE EVENTOS.	ERMINIO GUTIERREZ DE LA CRUZ	794837
E/2024-17601	18/3/24	ERFENIX	SERVICIOS DE TRANSPORTE.	HECTOR BIENVENIDO CHECO ROBLE	794082
E/2024-16473	19/3/24	ERICK Y E ELECTRODOMESTICOS	VENTA, COMERCIALIZACION Y DISTRIBUCIÓN DE ELECTRODOMESTICOS.	ERICK JOSUE FABIAN CASTILLO	794188
E/2024-17645	19/3/24	ESCUELA DE CHOFERES LOS SOCIOS	SERVICIOS DE ENSEÑANZA PARA APRENDER A CONDUCIR.	KIMBERLYN MICHELLE SANTOS	794116
E/2024-18166	20/3/24	ESCUELA NACIONAL DE ADIESTRAMIENTO EN AUDITORIA FORENSE ENAAFO	ADIESTRAR EN LA MATERIA DE AUDITORIA FORENSE A CONTADORES AUDITORES QUE EJERZAN A REQUERIMIENTO DE LOS OPERADORES JURÍDICOS DEL PAÍS.	KENNEDY POLIN FERNANDEZ ARIAS	794570
E/2024-17499	18/3/24	ESENCIA GREEN GLOW	FABRICACIÓN Y VENTA DE PRODUCTOS NATURALES PARA EL PELO Y ARTÍCULOS DE BELLEZA Y COSMETICOS	YOHANA MARIA DE LEON DE RAMOS	793961
E/2024-14509	15/3/24	ESPAILLAT ALEJO	COMPRA, VENTA, ALQUILER, MANTENIMIENTO Y ADMINISTRACIÓN DE BIENES INMUEBLES, BIENES RAÍCES EN GENERAL.	YUDELKA MERCEDES ALEJO RODRIGUEZ	793715
E/2024-18366	21/3/24	ESTACIÓN DE SERVICIO CESAR FLORENTINO	VENTA DE COMBUSTIBLES LIQUIDOS	CESAR FLORENTINO	794744
E/2024-17859	19/3/24	ESTANCIA INFANTIL OASIS EN JESUS	SERVICIOS DE CUIDADO DE NIÑOS Y NIÑAS.	CARMEN FRANCISCA CRESPO BATISTA DE FRANCO	794293
E/2024-18567	21/3/24	ESTEFANIS PB COMERCIAL & VARIEDADES	VENTAS DE ROPAS PARA DAMAS, CABALLEROS Y NIÑOS, ARTICULOS DEL HOGAR Y JUGUETES PARA NIÑOS.	JULIA ESTEFANIS PANIAGUA DE BILLINI	794917
E/2024-17807	19/3/24	ESTEPI GROUP	IMPORTACIÓN, EXPORTACIÓN, COMERCIALIZACIÓN DE EQUIPOS ELECTRÓNICOS, COMPUTADORAS, ARTICULOS FERRETEROS, EQUIPOS MÉDICOS, VEHÍCULOS DE MOTOR.	YOMERIS MARGARITA ESPINAL CEPEDA , CAROLINA ESTEVEZ RODRIGUEZ	794275
E/2024-17698	19/3/24	ESTÉVEZ & GUZMÁN SERVICIOS ELÉCTRICOS	SERVICIO E INSTALACIONES ELÉCTRICAS INDUSTRIALES, COMERCIALES Y RESIDENCIALES. COMPRA Y VENTA DE EQUIPOS ELÉCTRICOS EN GENERAL.	FULVIO JOSE ESTEVEZ GUZMAN	794936
E/2024-12736	11/3/24	ESTRELLAS DEL ÉXITO	SERVICIOS DE ORGANIZACIONES DE EVENTOS, CONCIERTOS, PERIODISMO, PODCAST, CASTING...	NATALIA KANIVETS	794244
E/2024-17376	20/3/24	ETHEREAL AI	SERVICIOS DE EMPRESA DE TECNOLOGÍA, EXPERTA EN TRABAJO CON FIBRA ÓPTICA, REDES, TECNOLOGÍA AVANZADA, TECNOLOGÍA DE LA INFORMACIÓN, SERVIDORES.	YESENIA CAROLINA LEDESMA RODRIGUEZ	794526
E/2024-16223	15/3/24	EUREKA EXPORTS	EXPORTACION, IMPORTACION, COMPRA Y VENTA DE TODO TIPO DE PRODUCTOS COMESTIBLES, BEBIDAS CON ALCOHOL Y SIN ALCOHOL.	JOSEFA PEREZ DE LA ROSA	793681
E/2024-18686	22/3/24	EUSEBIO DE JESUS MANZUETA	SERVICIOS DE PRETAMOS HIPOTECARIOS	EUSEBIO DE JESUS MANZUETA	794991
E/2024-18496	21/3/24	EUTHENIA ENERGY CARIBBEAN	DESARROLLO Y OPERACIÓN DE CENTRALES DE GENERACIÓN ENERGÉTICA. DESARROLLO Y OPERACIÓN DE SOLUCIONES DE GENERACIÓN ELÉCTRICA A PARTIR DE FUENTES RENOVABLES.	ALBERTO RADHAMES REYES SANCHEZ	794794
E/2024-19103	25/3/24	EVALUARTY	SERVICIOS DE GESTIÓN DE PRESTAMOS DE VEHÍCULOS, VENTAS DE VEHÍCULOS.	ENEROLTA BOCK	795286
E/2024-17548	18/3/24	EVC-INDUSTRIAL CONTROL SERVICES	INSTALACIONES ELECTRICAS, AUTOMATIZACION DE PROCESOS Y SERVICIOS ELECTRICOS EN GENERAL	ERVIN VITTINI CUEVAS	794019
E/2024-19339	27/3/24	EVENTOS DEPORTIVOS MARATON CABO ROJO EDMCR	EN ESTA ACTIVIDAD SE CORRERAN MARATONES 5K, 10K,21K, MEDIO MARATON, Y MARATON COMPLETO 42K. EL OBJETIVOS ES PROMOVER EL ATLETISMO EN REPUBLICA DOMINICANA.	JOSE RAFAEL LIZ SANTANA	795463
E/2024-13715	21/3/24	EVOLUTION PERFORMANCE STRENGTH COACHING LGHF	SERVICIOS DE ENTRENAMIENTO FÍSICO ONLINE.	LUIS GUILLERMO HERNANDEZ FERNANDEZ	794745
E/2024-17415	18/3/24	EXACOM LOGISTICS	TRANSPORTE Y MANEJO DE LOGISTICA DE CARGA AEREA, MARITIMA O TERRESTRE.	EDWARD TOMAS MARTINEZ MARTINEZ	793890
E/2024-16703	14/3/24	EXCLIPSE VISIÓN	DECORACIÓN Y ORGANIZACIÓN DE EVENTOS, RENTA DE MATERIALES PARA EVENTOS TALES COMO SILLAS, TARIMAS, MESA, LUCES, CENTROS DE MESAS...	JOSÉ MARÍA GONZÁLEZ TAVERAS	793392
E/2024-18003	21/3/24	EXCLUSIVIDADESCUETO	VENTA AL POR MAYOR DE PRENDAS DE VESTIR Y ROPA DE CAMA, VENTA AL POR MAYOR DE ROPA PARA DEPORTES, VENTA AL POR MAYOR DE CORBATAS, TIRANTES Y GUANTES.	JAJAIRA CUETO FERNANDEZ	794740
E/2024-11719	13/3/24	EXORNATIO HSP	SERVICIOS DE CONFECCIÓN DE VENTANAS E INSTALACIÓN DE CORTINAS ZEBRAS, ROLERBLACKOUT, VISILLOS MOTORIZADOS Y SHUTTERS.	JHONNY RAFAEL HERNÁNDEZ POLANCO	793255
E/2024-17239	15/3/24	EXPERIENCIA DEL CLIENTE RD - ECLIENTERD	SERVICIOS DE ASESORIA, CURSOS, TALLERES, AUTOMATIZACION DE SERVICIOS, DISEÑO DE EXPERIENCIA DE CLIENTES, ENCUESTAS Y MYSTERY SHOPPER.	RAMON EMANUEL GRULLON RUZ	794628
E/2024-11897	14/3/24	EXPORT EXPRESS LOGISTICS DOMINICANA, JTF	IMPORTACIÓN Y EXPORTACIÓN DE PRODUCTOS ALIMENTICIOS, BEBIDAS, DE BELLEZA, PIEZAS DE VEHÍCULOS, REPUESTOS AUTOMOTRIZ...	JEFFREY TEJADA FERREIRA	793479
E/2024-16460	13/3/24	EZUCORP	CONSTRUCCIÓN, DISEÑO Y DESARROLLO DE OBRAS CIVILES EN GENERAL. EJECUCIÓN DE OBRAS DE EDIFICACIONES, CARRETERAS, PUENTES, CONTENES...	ERY ANIBAL FERMIN RAMIREZ	793216
E/2024-18185	20/3/24	F & V FERREIRA	DISTRIBUCIÓN Y VENTA DE TODO TIPO DE FRUTAS Y VEGETALES.	ANTHONY FERREIRA PEREZ	794587
E/2024-14263	19/3/24	F&F FRANCISCO & ASOCIADOS	OFRECER SERVICIOS DE ASESORIA FINANCIERA, CON EL PROPOSITO DE SUSTENTAR DECISIONES DE NEGOCIOS ORIENTADAS A LA CREACIÓN DE VALOR, CON LA CUAL ANALIZAMOS...	OSCARINA FERNANDEZ DE FRANCISCO	794229
E/2024-16059	18/3/24	F&N ACOSTA SOLUCIÓNS GROUP	VENTA AL POR MENOR DE ROPA INTERIOR, MEDIAS, PRENDAS PARA DORMIR Y PARA LA PLAYA. VENTA DE TAPICES, CORTINAS Y ALFOMBRA.	NELLY ACOSTA AVILA, FRANK ALEXANDER ACOSTA MOJICA	793835
E/2024-18501	21/3/24	FABRI K DE INGLÉS	DESARROLLO, APLICACIÓN, ENSEÑANZA, FORMACIÓN Y EDUCACIÓN DE PROGRAMAS ACADÉMICOS Y EDUCATIVOS PRINCIPALMENTE PERO NO LIMITATIVO AL ÁREA DE LA ENSEÑANZA DE LAS DIFERENTES LENGUAS.	EDUARDO ANTONIO TEJEDA WALSH	794858
E/2024-17939	21/3/24	FABRICA DE BLOCK RASHEL C & C	FABRICACION Y VENTA DE BLOCK Y AGREGADOS.	MELANY CRISTAL SANCHEZ LIZARDO	794843
E/2024-17437	18/3/24	FANCY RENT A CAR	RENTA DE VEHÍCULOS A NIVEL NACIONAL.	LEYNER JOSE TEJEDA PEÑA	793899
E/2024-8096	20/3/24	FANTEN	FABRICACIÓN, COMPRA Y VENTA DE PRODUCTOS ARTESANALES TALES COMO FRESAS EN CONSERVA, VEGETALES EN CONSERVA, DULCES DE FRESA Y CHOCOLATES ARTESANALES.	NELIDA ELVIRA GONZALEZ NIKKEN, ANDREI KHOROSHEV	794457
E/2024-15801	19/3/24	FARALLÓN 4	DESARROLLO, CONSTRUCCIÓN, GESTIÓN, ADMINISTRACIÓN, ALQUILER, COMPRA Y VENTA DE INMUEBLES DESTINADOS A PROYECTOS TURÍSTICOS.	LEISSY DAYANA RICHELZ VILLAVICENCIO	794302
E/2024-16894	14/3/24	FARMACIA CHARO	VENTA DE MEDICAMENTOS	FARMACIA CHARO, SRL	793975
E/2024-17775	19/3/24	FARMACIA CONCE	COMPRA Y VENTA DE PRODUCTOS FARMACEUTICOS AL POR MENOR, COMPRA Y VENTA DE PRODUCTOS SANTARIOS, COSMETICOS, HIGIENE PERSONAL Y A FINES.	ANGEL CONCE PORTORREAL	794235
E/2023-74485	21/3/24	FARMACIA DOMINICANA FR	COMERCIALIZACIÓN DE MEDICAMENTOS Y PRODUCTOS FARMACÉUTICOS	FARMACIA DOMINICANA FR, S.R.L	794778
E/2024-18490	26/3/24	FARMACIA FILPO ALM	VENTAS AL POR MENOR DE PRODUCTOS FARMACEUTICOS, MEDICAMENTOS Y CONEXOS.	ALEXSANDER DE JESUS FILPO RODRIGUEZ, BIENVENIDO ANTONIO FILPO RODRIGUEZ, SILVIA ANTONIA FILPO DE BAUTISTA, WELINGTON ROGER BAUTISTA FILPO	795435
E/2024-18840	22/3/24	FARMACIA LA CAOBITA	COMPRA, VENTA Y DISTRIBUCIÓN AL POR MAYOR Y AL DETALLE DE MEDICAMENTOS, Y TODOS TIPOS DE PRODUCTOS FARMACÉUTICOS.	IRAYSA FELIZ BELTRE, RAULIN FIGUERO FELIZ	795132
E/2024-17366	22/3/24	FARMACIA LAS JACARANDAS	VENTA DE MEDICAMENTOS DE TODO TIPO, COSMÉTICOS, SUPLEMENTOS ALIMENTICIOS, VENTAS DE LOTERÍA, RECARGAS DE TELÉFONO.	CRISTIAN MANUEL PEREZ COMPRES	795229
E/2024-18073	20/3/24	FARMACIA SANTA MATILDE	VENTA, COMERCIALIZACION Y DISTRIBUCION DE PRODUCTOS FARMACEUTICOS EN GENERAL.	DAVID ALBERTO HICIANO BRISITA	794489
E/2024-16794	14/3/24	FARMACIA UNI-K	COMPRA Y VENTA DE PRODUCTOS FARMACÉUTICOS Y MÉDICOS.	FELIX ANTONIO MENDEZ HERNANDEZ	793446

[210] EXPEDIENTE	[220] FECHA	[561] NOMBRE COMERCIAL	[510] ACTIVIDAD	[730] SOLICITANTE	[111] REGISTRO
E/2024-16260	19/3/24	FARMACIA WLC	VENTA Y COMERCIALIZACIÓN DE PRODUCTOS FARMACÉUTICOS, ACCESORIOS, MATERIALES MÉDICOS Y EQUIPOS MÉDICOS.	WAGNER ESTEBAN GENAO CAMILO	794195
E/2024-14032	18/3/24	FAUMEL CLOSET & MAS	VENTA DE PRODUCTOS DE VESTIMENTA, FRAGANCIAS CALZADOS, PRODUCTOS DE LIMPIEZA Y ARTICULOS DE LA CANASTA FAMILIAR COMESTIBLES	FAUSTINA MELÉNDEZ MELENDEZ	794059
E/2024-19338	26/3/24	FEDERACION DOMINICANA DE PICKLEBALL, FEDOPICKLEBALL	ENTIDAD SIN FINES DE LURO QUE SE DEDICA A PROMOVER, INCENTIVAR, DESARROLLAR E IMPULSAR EL DEPORTE DEL PICKLEBALL EN LA REPUBLICA DOMINICANA.	ELVYS ANTONIO DUARTE TORRES, MARIANO NEGRON CAMARENA	795490
E/2024-16605	13/3/24	FEDERACION MUNDIAL DE DOMINO -FEMUNDO-	SOMOS UNA INSTITUCIÓN SIN FINES DE LUCRO, QUE SE DEDICARA A FOMENTAR LA PRACTICA DEL JUEGO DOMINO.	ASOCIACION DE CLUBES DE DOMINO DE LA PROVINCIA SANTO DOMINGO -ADOSADO-, ASOCIACION DE CLUBES DE DOMINO DE SAN FRANCISCO DE MACORIS- ASODOFRAN-, ASOCIACION DE DOMINO DE LA VEGA ASOVEDO	794482
E/2024-17114	25/3/24	FEHIERROMETAL VASQUEZ GERMAN	COMPRA, VENTA Y DISTRIBUCIÓN DE METALES Y SUS SIMILARES Y TODO TIPO DE ARTÍCULOS FERRETEROS.	JOSE VASQUEZ GERMAN	795269
E/2024-16692	14/3/24	FELINAS NAIL'S AND BEAUTY	SERVICIOS DE PEDICURA, MANICURA, COLOCACIÓN DE UÑAS ACRÍLICAS, RETOQUES Y OTROS SERVICIOS CONCERNIENTES AL EMBELLECIMIENTO DE LAS UÑAS.	FRANCIS ALEXANDER ALMANZAR MARTE	793379
E/2024-6410	21/3/24	FENIX JIMENEZ SPORTS & SERVICES	COMERCIALIZAR CALZADO PARA SATISFACER LAS NECESIDADES Y EXPECTATIVAS DE LOS CONSUMIDORES CON UNA ÓPTIMA CALIDAD.	FELIX ANTONIO JIMENEZ	794736
E/2024-18293	21/3/24	FERMIA19	COMPRA, VENTA, ALQUILER Y MANTENIMIENTO DE BIENES INMUEBLES Y GESTIÓN E INVERSIÓN EN PROYECTOS INMOBILIARIOS.	FERNANDO ARTURO FRANCIS RODRIGUEZ	794686
E/2024-15138	18/3/24	FERMIN ALMONTE CABRERA	COMPRA, VENTA, COMERCIALIZACION E IMPORTACION DE PROVICIONES TALES COMO PRODUCTOS DE LIMPIEZAS, FRUTOS Y PRODUCTOS DE LA CANASTA FAMILIAR.	FERMIN ALMONTE CABRERA, S.R.L	794079
E/2024-17597	18/3/24	FERRAND MUSIC Y EL GORRION	SERVICIOS DE ACTIVIDADES MUSICALES EN GENERAL.	VIRGILIO AGUSTIN FERRAND, EDUARDO MARTINEZ ROSARIO	794075
E/2024-14486	15/3/24	FERRE VEGA PAYANO	COMPRA, VENTA, MANUFACTURA, IMPORTACIÓN Y EXPORTACIÓN DE MATERIALES DE CONSTRUCCIÓN, ELECTRICIDAD, PLOMERÍA...	ROSANNY PAYANO PEREZ	793635
E/2024-17360	18/3/24	FERRET	TIENDA ESPECIALIZADA EN LA VENTA, DISTRIBUCIÓN, IMPORTACIÓN Y DISEÑO DE PRENDAS DE VESTIR Y ARTÍCULOS DEPORTIVOS.	JOSÉ ARMANDO DE JESUS CUELLO ARBAJE	793868
E/2024-16624	13/3/24	FERRETERIA CHAEL	SERVICIOS DE VENTAS AL POR MENOR DE ARTICULOS DE FERRETERIA	CRISTIAN GARCIA NUÑEZ	794113
E/2024-17191	21/3/24	FERRETERIA CHARLENIS	VENTA AL DETALLE DE ARTÍCULOS FERRETEROS EN GENERAL.	FERRETERÍA CHARLENIS, S.R.L.	794769
E/2024-19137	25/3/24	FERRETERIA MIOSOTTI	COMPRA Y VENTA AL POR MAYOR Y AL DETALLE DE ARTÍCULOS DE FERRETERÍA, CONSTRUCCIÓN, HOGAR Y TECNOLOGIA.	EDDY ANTONIO ARIAS GARCIA	795311
E/2024-15488	18/3/24	FERRETERIA TOP COOL	VENTAS DE HERRAMIENTAS DE FERRETERÍA, COMO OBJETOS DE CARPINTERÍA, BRICOLAJE, HERRERÍA, ALBAÑILERÍA, ELECTRICIDAD...	XIAOBAO CHEN	793949
E/2024-19657	27/3/24	FESTIBOOTHDR	SERVICIOS DE DISEÑO, MONTAJE Y DECORACIÓN DE EVENTOS, ALQUILER DE ARTÍCULOS DE FIESTAS. IMPRESIONES, PIROTECNIAS FRIAS, LUCES, PANTALLAS, PUBLICIDAD, TRUSS.	JOEL BENJAMIN DEL ORBE CASTRO	795456
E/2024-19129	25/3/24	FESTITSC	ENTIDAD SIN FINES DE LUCRO DEDICADA A LA ORGANIZACIÓN DE LOS FESTIVALES DE DANZA, TEATRO, BAILE Y OTRAS OBRAS ARTÍSTICA EN GENERAL.	INSTITUTO TÉCNICO SUPERIOR COMUNITARIO ITSC.	795299
E/2024-17116	20/3/24	FESTIVAL CERVECERO DE LAS ALTURAS.	MONTAJE DE EVENTOS PÚBLICOS Y PRIVADOS.	FRANCISCO EUGENIO SANTANA PEREZ	794440
E/2024-8573	15/3/24	FIGURESBELTA ESTUDIO	SERVICIOS ESTETICOS DE MANERA GENERAL.	LISVANIA DEL CARMEN LOPEZ CESPEDES	793643
E/2024-16774	25/3/24	FILCABI	DEDICARA A LA REPARACIÓN DE TECHOS FILTRACIONES, PINTURA...	CARLOS ANTONIO BIERD VASQUEZ	795330
E/2024-18362	21/3/24	FILWAVES	COMERCIALIZAR FILTROS DE RADIACIÓN.	JACKSON BASILIO PÉREZ GARCÍA, JUAN CARLOS CASTILLO TORRES, GERARDO JESUS RODRIGUEZ POLO	795041
E/2024-18096	25/3/24	FINANCIAMIENTO & PRESTAMOS GLOBAL BY GRUPO FRANCO VILLAR	SERVICIO DE PRESTAMOS PERSONALES, PRESTAMOS PYMES, FINANCIERA, FINANCIAMIENTO VEHICULOS Y PRESTAMOS CON GARANTIAS.	FELIX MANUEL VILLAR DELGADO	795394
E/2024-17111	15/3/24	FINAULEX	ASESORIA FINANCIERA, AUDITORIA, IMPUESTOS, IGUALAS CONTABLES, LEGAL, ADMINISTRACIÓN DE CONDOMINIOS.	JEANNETTE AMÉRICA LAPAIX SUERO DE CHECO	793636
E/2024-19340	26/3/24	FINCH 3	SERVICIOS INMOBILIARIOS REALIZADOS A CAMBIO DE UNA RETRIBUCION O POR CONTRATA (INCLUYENDO COMPRA, VENTA, ALQUILER Y REMATE TASACION).	FINCH 3, S.R.L.	795468
E/2024-7118	15/3/24	FLORES & DECORACIONES LOS CERROS	VENTA, COMERCIALIZACIÓN Y DISTRIBUCIÓN DE TODO TIPO DE FLORES AL POR MAYOR Y AL DETALLE, ORGANIZACIÓN Y DECORACIÓN DE EVENTOS.	JOSE FRANKELYN REYES DE JESUS	793621
E/2024-14916	7/3/24	FLOW RICH MOTO REPUESTOS	VENTA, COMPRA Y REPARACIÓN DE TODO TIPO REPUESTOS DE MOTORES, PASOLAS, BUGGY Y YATES	JAMES ANTHONY PERALTA	795145
E/2024-13792	22/3/24	FLX CREATIVE	SERVICIOS DE AGENCIA PUBLICITARIA, MARKETING Y PRODUCCION.	JONATHAN SANTANA AVILA	795121
E/2024-16257	15/3/24	FLY ELECTRIC SOLUTIONS EVEL	VENTA Y COMERCIALIZACION DE PASOLAS Y MOTORES ELECTRICOS Y VENTA DE PIEZAS Y ACCESORIOS PARA LO MISMO.	HENRY EVEL MATEO NUÑEZ	793678
E/2024-18108	20/3/24	FOREST HAVEN	COMPRA, VENTA, ALQUILER Y ADMINISTRACION DE INMUEBLES.	RICARDO JAVIER TARRAZO ZAGLUL	794519
E/2024-18868	22/3/24	FORESTA LIVE	DESARROLLO Y ADMINISTRACIÓN DE PROYECTOS INMOBILIARIOS Y TURÍSTICOS. VENTA Y ALQUILER DE VILLAS...	DMITRY YUSHKO	795153
E/2024-18192	20/3/24	FORTUNA DEVELOPMENTS GROUP 2024	SERVICIOS DE CONSTRUCCIÓN.	PEDRO ARNI FORTUNA MORONTA	794594
E/2024-18193	20/3/24	FORTUNA REALTY GROUP 2024	SERVICIOS BIENES RAÍCES, ASESORÍA EN COMPRA Y VENTAS DE INMUEBLES.	PEDRO ARNI FORTUNA MORONTA	794585
E/2024-18272	25/3/24	FOSYDOS SERVICIOS Y SUMINISTROS	SUMINISTRO DE MATERIALES Y EQUIPOS VENTA Y DISTRIBUCIÓN DE MATERIAL DE PAPELERÍA: INCLUYE TODO LO NECESARIO PARA EL DÍA A DÍA DE OFICINA.	JOSE JULIO FLORES REYES, MARIO RAFAEL DEL ORBE RODRIGUEZ	795181
E/2024-18531	21/3/24	FOTÓN DOMINICANA RAT	SERVICIOS DE TRASPORTE LIVIANOS, MEDIANOS Y PESADOS.	RAFAEL AMADO TAVERAS CASTILLO	794880
E/2024-18023	20/3/24	FOUR L BUSINESS AND SERVICES	COMPRA, VENTA, IMPORTACION Y EXPORTACION DE MUEBLES Y ELECTRODOMESTICOS, SERVICIOS INMOBILIARIOS A CAMBIO DE UNA RETRIBUCION, COMPRA Y VENTA DE PROPIEDADES Y CONSTRUCCIONES Y REPARACIONES EN GENERAL.	LEONIDAS DE AZA CHALAS	794451
E/2024-17088	15/3/24	FOXYS CIGARS	FABRICACION, COMERCIALIZACION, VENTA DE CIGARROS Y SUS DERIVADOS.	FELIX ANDRES FERREIRA LOPEZ	793631
E/2024-14476	14/3/24	FRAGANCIAS JAZMIN JAZOR	VENTA Y DISTRIBUCIÓN DE FRAGANCIAS, COSMÉTICOS Y ARTÍCULOS DE CUIDADO PERSONAL.	MARIO ANGEL JAZMIN ORTIZ	793533
E/2024-13896	13/3/24	FRAGOME SERVICE GROUP	SERVICIOS DE COMPRA, VENTA E IMPORTACION DE VEHICULOS, RENTA DE VEHICULOS Y SERVICIOS DE TRANSPORTE EN GENERAL	DANILO ZADQUIEL RODRIGUEZ DE MAIO	793165
E/2024-15985	12/3/24	FRANGEL INVESTMENTS	SOCIEDAD DESTINADA A LA INVERSION EN FONDOS DE COMERCIO Y DESARROLLO FINANCIERO DE CAPITALES NACIONALES Y EXTRANJEROS.	EVELYN HUED ESTRADA	793609
E/2024-15339	13/3/24	FRANSERV	SERVICIOS DE LIMPIEZA EMPRESARIAL, SERVICIOS DE LIMPIEZA DOMÉSTICA, LAVANDERÍA, VENTAS DE PRODUCTOS DE LIMPIEZA...	FRANCISCO JUNIOR DE LOS REYES DE LA CRUZ	793223
E/2024-18149	20/3/24	FREAKSTORE RD	COMERCIALIZACIÓN, PRODUCCIÓN Y VENTAS DE ROPAS DEPORTIVA.	YOMAIRA SOLER DE CALA	794560
E/2023-53614	3/10/23	FRENTE AL ESPEJO	SIN FINES DE LUCRO SE DEDICARA A REALIZAR PODCAST, PROGRAMAS RADIALES Y TELEVISIVOS Y REDACCION DE LIBROS.	LEIDI LAURA ROMAN RODRIGUEZ	793731
E/2024-17283	15/3/24	FRESCAMPO	SERVICIOS DE COMERCIALIZACIÓN, FABRICACIÓN, ALMACENAMIENTO, CONSIGNACIÓN, TRANSPORTACIÓN, INTERMEDIACIÓN, COMISIÓN...	YARISMEL CASTILLO DIAZ	793794
E/2024-14527	21/3/24	FRESCLEANINGRD 06	SERVICIOS DE LIMPIEZA RESIDENCIAL, COMERCIAL O INDUSTRIAL, LIMPIEZA DE OFICINAS, LIMPIEZA DE HOGARES...	LUIS BEL RAMIREZ PATRICIO	794766
E/2024-18107	22/3/24	FRIKI LINE SOFT HAIR	SERVICIOS DE ELABORACION, VENTA, COMERCIALIZACION Y DISTRIBUCION DE PRODUCTOS DE BELLEZA.	SERGIA CONCEPCION RODRIGUEZ RAMOS	795081
E/2024-16131	25/3/24	FRONTISELA RD	EXPORTACIÓN E IMPORTACIÓN PARA LA VENTA DE ARTÍCULOS COMESTIBLES, ARTÍCULOS DE USO EN EL HOGAR, COSMÉTICOS...	ALEXANDER MORALES TAMAYO	795274
E/2024-18586	22/3/24	FSJB HOLDINGS	SERVICIOS DE ADMINISTRACIÓN DE PROPIEDADES INMOBILIARIAS, PROMOCIONES, VENTAS Y ALQUILERES DE PROYECTOS TURÍSTICOS.	SOCRATES FREDERIX BALAGUER GRULLON	794940
E/2024-14517	6/3/24	FUAKATA LOUNGE	EXPENDIO DE BEBIDAS ALCOHÓLICAS, CONSUMO DE BEBIDA ALCOHÓLICA, ENTRETENIMIENTO NOCTURNO, EXPENDIO DE BEBIDAS SIN ALCOHOL, ESPECTÁCULO DE BAILE.	FRANKLIN RAMIREZ PINEDA	793399
E/2024-17680	20/3/24	FUERZA FERRETERA	VENTA DE TODO TIPO DE ARTICULOS FERRETEROS, MATERIALES DE CONSTRUCCIÓN EN GENERAL, PLOMERIA, ELECTRICIDAD, BLOCKS, AGREGADOS Y HERRAMIENTAS, VARILLAS Y CEMENTO.	VANDELTON PEREIRA DOS SANTOS	794663
E/2024-14340	13/3/24	FUNARTCULGAST FUNDACION ARTISTICA, CULTURAL Y GASTRONOMICA DE LAS TERRENAS	ORGANIZACION Y CREACION DE EVENTOS CULTURALES, ARTISTICOS Y GASTRONOMICOS. SIN FINES DE LUCROS.	LOURDES ANNERYS FORCHU VANDERHORST, LICET MANZUETA ADAMES	793340
E/2024-16999	14/3/24	FUNDACION HIJOS DE MONTE LLANO JAMAO AFUERA FHMJA	SIN FINES DE LUCRO, LAS AYUDAS NACIONALES E INTERNACIONALES CONSISTEN EN: DONACIONES EN GENERAL: ALIMENTOS, ROPAS...	JOSSLYN VEGA	793569
E/2024-15912	25/3/24	FUNDACION VOZ DEL CIRCULO DE LOCUTORES DOMINICANOS	INSTITUCIÓN SIN FINES DE LUCRO DEDICADA A LA EDUCACIÓN, PREPARACIÓN, INFORMACIÓN Y DIFUSIÓN DE LA CULTURA A FAVOR DE LOS LOCUTORES DOMINICANOS Y CIUDADANÍA EN GENERAL.	CIRCULO DE LOCUTORES DOMINICANOS	795292
E/2024-17835	22/3/24	FUNDACION ACADEMIA CREANDO ESPACIO A TRAVES DEL ARTE FUNACREARTE	ACTIVIDADES EDUCATIVAS, SOCIALES Y CULTURALES, TALLERES, CURSOS, EXPOSICIONES SIN FINES DE LUCRO.	HECTOR ISMAEL PANIAGUA HEREDIA, GRIPERCIA HEREDIA ABREU	795099
E/2024-18977	25/3/24	FUNDACIÓN BENDECIDOS CON PROPOSITOS FUNBENPRO	INSTITUCIÓN SIN FINES DE LUCROS, QUE TRABAJA PARA EL BIENESTAR DE LAS FAMILIAS MÁS NECESITADAS, NIÑOS, NIÑAS Y ENVEJECIENTES...	CARMEN ROSA PAYANO GUERRERO DE HORFORD	795209
E/2024-15137	13/3/24	FUNDACION BOTE	ORGANIZACION SIN FINES DE LUCRO QUE SE DEDICARA A ATENDER A LOS ENVEJECIENTES, A LOS NIÑOS CON DISCAPACIDAD.	JOSE LUIS MARTINEZ, MARCIANO CRUZ DIAZ	793325
E/2024-15246	8/3/24	FUNDACION CALETONERO SOY	SIN FINES DE LUCRO CON EL FIN DE IMPULSAR EL DESARROLLO COMUNITARIO, FOMENTO Y CONCIENTIZACION A LA SALUD EN LA COMUNIDAD.	LEISLY MARIAM FELIZ CAVALLO DE AQUINO	794306
E/2024-18713	22/3/24	FUNDACION CLAUDINA CLAUDIO	ENTIDAD SIN FINES DE LUCRO, DEDICADO AL DESARROLLO PRODUCCIÓN ARTÍSTICA, DEPORTIVO Y ESTUDIANTIL COMUNITARIO, ENSEÑANZA DE IDIOMAS Y TECNOLOGÍA MODERNA...	JOHN FITZGERALD MARTINEZ PERAL	795013
E/2024-8919	14/3/24	FUNDACIÓN COMPARTIENDO EL MANA QUE NOS HA DADO	ENTIDAD SIN FINES DE LUCRO, DEDICADA A LA RECOLECCIÓN DE ALIMENTOS EN TODAS SUS DIMENSIONES.	JUNIOR RUSSELL IRIZARRI SILVESTRE	793549
E/2024-18419	21/3/24	FUNDACION COMUNITARIA AYUDANDO AL PROGINO BETESTA FUNCOAPROBE	INSTITUCIÓN SIN FINES DE LUCRO, DEDICADA A LA EDUCACIÓN, VIVIENDA, SALUD, ALIMENTACIÓN, AGRICULTURA Y MEDIO AMBIENTE.	FUNDACION COMUNITARIA AYUDANDO AL PROJIMO BETESTA, FUNCOAPROBE	794808
E/2024-17308	18/3/24	FUNDACION COMUNITARIA POR UN AVANCE SOCIAL SOSTENIBLE (FUNCPASOS)	ENTIDAD SIN FINES DE LUCRO DEDICADA A BRINDAR ORIENTACIÓN Y GESTIÓN EN: SALUD FÍSICA Y MENTAL; ALIMENTARIA, FORMACIÓN INTEGRAL PARA NIÑOS Y ADOLESCENTES; ASISTENCIA AL ADULTO MAYOR; EQUIDAD DE GÉNERO.	NAIROBI JOSEFINA JIMENEZ	793807
E/2024-16877	14/3/24	FUNDACIÓN CORAZONES BRILLANTES FUNCORBRI	SOMOS UNA ASOCIACIÓN INDEPENDIENTE, SIN FINES DE LUCRO, COMPROMETIDOS CON COLABORAR EN LA CONSTRUCCIÓN DE UNA SOCIEDAD MEJOR.	FRANCIA YUDELYS JAVIER MATEO	793493
E/2024-16592	21/3/24	FUNDACION CRISTIANA TRABAJANDO JUNTOS POR LA FAMILIA	ENTIDAD SIN FINES DE LUCRO DEDICADA A DAR APOYO A LAS FAMILIAS VULNERABLES DE REPÚBLICA DOMINICANA EN LAS ÁREAS DE EDUCACIÓN...	ALBANIA ALTAGRACIA COTES SIRI	794818
E/2024-17012	14/3/24	FUNDACION DE ESPERANZA HOY POR TI	SIN FINES DE LUCRO, SOMOS UN GRUPO QUE SE DEDICA A APORTAR ALEGRIA, ESPERANZA, Y EDUCACIÓN A LOS MAS NECESITADO.	JOEL ANTONIO GUARDARRAMOS RODRIGUEZ	793575
E/2024-16825	14/3/24	FUNDACIÓN DESARROLLO FRONTERIZO, FUNDEFRO	ENTIDAD SIN FINES DE LUCRO QUE PROMUEVE EL DESARROLLO ECONÓMICO, SOCIAL Y CULTURAL DE LA ZONA FRONTERIZA	FUNDACION DESARROLLO FRONTERIZO, FUNDEFRO	793464
E/2024-13938	19/3/24	FUNDACIÓN DOMINICANA ALBUS SOLIDARIA FALBUSOL	ASOCIACIÓN SIN FINES DE LUCRO CON EL OBJETIVO DE RECOLECTAR Y ENTREGAR DONACIONES A COMUNIDADES SIGNIFICATIVAMENTE VULNERABLES.	WHENDY ROCIO SOSA CABRERA	794314
E/2024-16662	13/3/24	FUNDACION EDUCATIVA HELP FOR YOU HELP4U	ES UNA ORGANIZACIÓN SIN FINES DE LUCRO CUYO OBJETIVO ES CONTRIBUIR CON LA FORMACIÓN EDUCATIVA DE LAS Y LOS CIUDADANOS EN NUESTRO PAIS...	OCTAVIO EDUARDO DOTEL DIAZ	793362
E/2024-18017	20/3/24	FUNDACION EVOLUCIONANDO UN MUNDO MEJOR	DESARROLLAMOS ACTIVIDADES PARA EL CRECIMIENTO, PROTECCIÓN, ORIENTACIÓN, NUTRICIÓN, DIRIGIDAS A TODA LA HUMANIDAD Y NUESTRO MEDIO AMBIENTE EN ESPECIAL A LOS NIÑOS...	ISMAEL JESUS MELENDEZ CRUZ	794437
E/2024-16509	13/3/24	FUNDACIÓN HOGAR STEFANNY	ENTIDAD SIN FINES DE LUCRO DEDICADA A LA PROMOCIÓN DE LA SALUD Y BIENESTAR SOCIAL.	FUNDACIÓN HOGAR STEFANNY	793253
E/2024-13103	15/3/24	FUNDACION IGLESIA REMANSO DE GLORIA	SOMOS UNA IGLESIA SIN FINES DE LUCRO, CREADA PARA EVANGELIZAR Y PROMOVER LA PALABRA DEL SEÑOR JESUCRISTO, DONDE ADEMÁS APOYAMOS A LOS NIÑOS Y ADOLESCENTES EN CONDICIONES VULNERABLES.	ANGELA MARIA YUDEN ROSA	793750
E/2024-17909	19/3/24	FUNDACION INTEGRAL MARIA TERESA CABRAL FIMTEC	ENTIDAD SIN FINES DE LUCRO DEDICADA A LA PROMOCIÓN DEL BIENESTAR SOCIAL, SALUD, ENFERMEDADES PSICOPATOLÓGICAS, EDUCACIÓN INICIAL, PRIMARIA...	MARIA TERESA CABRAL DE PAULA DE ABREU, SANTIAGO FRANCISCO SILVERIO	794337
E/2024-18330	21/3/24	FUNDACION JOSE MESA	OBJETO DE LA ENTIDAD. PROMOVER LOS VALORES DE LA PERSONA HUMANA, QUE LA DIGNIFIQUEN Y EXALTEN COMO TAL, EN FORMA INTEGRAL.	JOSE RAMON MESA	794704
E/2024-16611	13/3/24	FUNDACION JOVENES DECIDIDOS AL DESARROLLO COMUNITARIO FUJODECO	ENTIDAD SIN FINES DE LUCRO DEDICADA A, PROMOVER EL DESARROLLO DEPORTIVO, ARTÍSTICO, CULTURAL, EDUCATIVO...	MANUEL HILARIO GARCIA DEL ROSARIO	793320

[210] EXPEDIENTE	[220] FECHA	[561] NOMBRE COMERCIAL	[510] ACTIVIDAD	[730] SOLICITANTE	[111] REGISTRO
E/2024-18663	22/3/24	FUNDACION JULIO EMILIO BURGOS JORGE	ENTIDAD SIN FINES DE LUCRO DEDICADA A OBRAS DE BIEN SOCIAL COMO SON ALIMENTACIÓN, ROPA, MEDICINA, DONACIONES DE ÚTILES DEPORTIVOS Y AFINES.	ELVIS JOSE JORGE	794977
E/2024-17781	19/3/24	FUNDACION JUVENTAR	ENTIDAD SIN FINES DE LUCRO, DEDICACA A LAS ACTIVIDADES ARTÍSTICAS Y DEPORTIVAS...	CARLOS MIGUEL RIVERA FELIZ	794228
E/2024-18710	22/3/24	FUNDACION KAIROS 03	ENTIDAD SIN FINES DE LUCROS. BRINDAMOS ESPERANZA A TRAVES DE UNA VARIEDAD DE PROGRAMAS Y SERVICIOS PARA MEJORAR LA CALIDAD DE VIDA.	CECILIO MERCEDES, JUANA MILAGROS CORDERO ALFONSECA	795011
E/2024-18024	20/3/24	FUNDACION LA VOZ DE LOS ANIMALES	SIN FINES DE LUCRO, TIENE COMO OBJETIVO FUNDAR UNA CASA ALBERGUE PARA LOS ANIMALES QUE ESTÉN ABANDONADO, PARA CURARLO, ALIMENTARLO Y DARLES SERVICIOS VETERINARIO.	BRENDA ALTAGRACIA LINARES	794450
E/2024-16389	13/3/24	FUNDACIÓN LÁGRIMAS DE EMOCIONES Y ESPERANZA, DOÑA MIRALIS FULEESDOM	FUNDACIÓN SIN FINE DE LUCROS ENFOCADA EN CONTRIBUIR CON CONSTRUCCIÓN Y REPARACIÓN DE VIVIENDA.	JOSE MIGUEL CASILLA MATOS	794134
E/2024-12826	25/3/24	FUNDACION LAS ALAS DE LA FE FJER	ENTIDAD SIN FINES DE LUCRO, CON EL FIN DE AYUDAR A LOS NIÑOS Y ENVEJECIENTES CON LA DONACION DE ROPA...	JADE ELIZA RAMÍREZ	795227
E/2024-19242	25/3/24	FUNDACIÓN LUZMEDICA- UNA LUZ EN MEDIO DEL CAMINO	ENTIDAD SIN FINES DE LUCRO DEDICADA A BRINDAR AYUDA SOCIAL; SALUD, EDUCACIÓN Y NUTRICIÓN A LOS MÁS NECESITADOS.	NURIS ALTAGRACIA VALDEZ PERAL, RAMON ANTONIO VALVERDE	795391
E/2024-17959	21/3/24	FUNDACIÓN MAGISTRAL	FUNDACIÓN SIN FINES DE LUCRO (ASFL) CUYA FINALIDAD ES CONTRIBUIR AL DESARROLLO CULTURAL, ARTÍSTICO, ACADÉMICO...	CARLOS ENRIQUE GUERRERO ORTIZ	794742
E/2024-15639	20/3/24	FUNDACION MANO AMIGA POR EL BIENESTAR DE BARAHONA	SIN FINES DE LUCRO, REALIZAR OBRAS DE BIEN SOCIAL TALES COMO:JORNADAS DE LIMPIEZAS DE PLAYAS Y AREAS VERDES...	WILMAN RAMON HERNANDEZ DELGADO	794443
E/2024-18596	22/3/24	FUNDACION MARIA TEJADA CANDELIER	FUNDACIÓN SIN FINES DE LUCRO, QUE SE DEDICARÁ A AYUDAR A LOS NIÑOS, A LOS ENVEJECIENTES, LAS MUJERES Y DISCAPACITADOS	FUNDACION MARIA TEJADA CANDELIER	794950
E/2024-17226	15/3/24	FUNDACIÓN MOTIVATE A CRECER-ERES EXITOSO	ENTIDAD SIN FINES DE LUCRO DEDICADA A PROMOVER LA EDUCACION Y EL DEPORTE ASI COMO OTRAS ACTIVIDADES DE BIEN SOCIAL O INTERÉS PUBLICO.	ANTONIO MONTES DE OCA FLORIAN	793721
E/2024-18331	21/3/24	FUNDACION NER	ENTIDAD SIN FINES DE LUCRO DEDICADA A PROVEER SERVICIOS SOCIALES A LOS ADOLESCENTES Y A LAS MUJERES.	NORYS ELIZABETH ROMAN	794700
E/2024-19052	25/3/24	FUNDACIÓN NIÑOS FELICES.FM	BRINDAR AYUDA E UN MEJOR AMBIENTE, A LOS NIÑOS/AS MAS NECESITADOS DE GUALEY Y LOS DEMÁS ALREDEDORES PARA QUE TENGAN UN MEJOR FUTURO. SIN FINES DE LUCRO.	FIORDALIZA MANZUETA DE LA CRUZ	795266
E/2024-17141	15/3/24	FUNDACION NO VIDENTES EMPRENDEDORES FUNOVIDEM	ENTIDAD SIN FINES DE LUCRO DEDICADA A PROMOVER DERECHOS Y OPORTUNIDADES A PERSONAS NO VIDENTES Y DE ESCASOS RECURSOS.	AMBROSIO GALVA REYES	793672
E/2024-17776	19/3/24	FUNDACION OBED-EDOM SAN CRISTÓBAL FUBEDOMSANGRI	ORGANIZACION SIN FINES DE LUCRO DEDICADA A REPARACION DE VIVIENDA DONACION DE RACIONES ALIMENTICIAS...	CARLOS MANUEL D' OLEO CAMPUSANO	794227
E/2024-13219	20/3/24	FUNDACION PARA EL CRECIMIENTO Y DESARROLLO DE LA REGION SUR DE REPUBLICA DOMINICANA FSURAR	ORGANIZACIÓN SIN FINES DE LUCRO PARA LA FINALIDAD DE PROMOVER Y FOMENTAR EL CRECIMIENTO ECONÓMICO Y SOCIAL DE LA REGIÓN SUR DE REPÚBLICA DOMINICANA	ANDRY JOSE RAMIREZ ORTIZ	794397
E/2024-15945	20/3/24	FUNDACIÓN PARA EL FORTALECIMIENTO DE LA DEMOCRACIA Y CIUDADANÍA FDC	FORTALECIMIENTO DE LA INSTITUCIONALIDAD DEMOCRÁTICA CON ÉNFASIS EN LA PARTICIPACIÓN ACTIVA DE LA CIUDADANÍA...	RAFAEL ALBERTO BASORA ARRIAGA	794629
E/2024-9509	13/3/24	FUNDACIÓN PARA LA TERCERA EDAD CIUDAD DE LUZ FUNDATECIL	ENTIDAD SIN FINES DE LUCRO CUYO OBJETIVO ES AYUDAR A LAS PERSONAS ADULTOS MAYORES A MEJORAR LA CALIDAD DE VIDA Y LA SALUD MEDIANTE ACTIVIDADES...	MARGARY IVELISSE LIMA TAPIA, MARTHA BEATRIZ SANCHEZ CONTRERAS DE ARIAS	793284
E/2024-16474	13/3/24	FUNDACION PROF. LIDIA SOSA PARA LA EDUCACION Y LA SALUD.	INSTITUCIÓN SIN FINES DE LUCRO ENCAMINADA A DESARROLLAR ACTIVIDADES EDUCATIVAS.	LIDIA MARIA MONTILLA SOSA	793226
E/2024-17623	18/3/24	FUNDACION RESCATANDO VALORES E INTEGRAD FAMILIAR FUNREFA	INSTITUCION SIN FINES DE LUCRO, DEDICADA A ACTIVIDADES HUMANITARIAS, SALUD, EDUCACION, CULTURA NO VIOLENCIA, SOSTENIBLE Y POLITICA EN EL DESARROLLO DE NUESTRA SOCIEDAD.	LISANDRO ALCADIO VILLAR TIBREY	794109
E/2024-11757	22/2/24	FUNDACION RESPIRA LIBRE	ENTIDAD SIN FINES DE LUCRO. LA ASISTENCIA DE SERVICIOS DE SALUD, TECNOLÓGICOS Y EDUCATIVOS COADYUVANDO.	SAJIDXA INDIRA MARINO OSTOS	794967
E/2024-17772	19/3/24	FUNDACIÓN SABIDURÍA POPULAR	ENTIDAD SIN FINES DE LUCRO DEDICADA A ESTUDIOS CULTURALES SOBRE LA SOCIEDAD, INVESTIGACIÓN SOBRE CAMPOS ENERGÉTICOS Y FÓSILES RENOVABLE PARA LA SOCIEDAD.	HORTENCIA DE JESUS RODRIGUEZ REYNOSO	794218
E/2024-17752	19/3/24	FUNDACION SEGUNDA VIDA	ENTIDAD SIN FINES DE LUCRO, DEDICADA A SALVAGUARDAR DE LA FUENTE HÍDRICAS SUPERFICIE Y SUBTERRÁNEA.	AURELIO DOMINGO ESPINAL GOMEZ, CLARA MARIA MOSQUEA JIMENEZ	794333
E/2024-17615	18/3/24	FUNDACION SOCIAL COMUNITARIA MARIA SOSA, FUNSCOMASA	PROMOVER EN LA JUVENTUD LOS VALORES ÉTICOS Y MORALES, A PARTIR DE ESTRATEGIAS QUE PROMUEVAN LA INTEGRACIÓN A LA CONVIVENCIA PACIFICA...	DOMINGO ANTONIO CORNIEL SOSA	794101
E/2024-19100	26/3/24	FUNDACION SOCIAL CRISTIANA COMUNITARIA OWUEN MARTINEZ ROSARIO	ENTIDAD SIN FINES DE LUCRO DEDICADA A LA AYUDAS SOCIAL DE LA COMUNIDAD Y PARA LO MAS NESECITADOS.	KENY YANET LOPEZ HEREDIA	795306
E/2024-16049	22/3/24	FUNDACION SOLDADITOS DE CRISTO	ENTIDAD SIN FINES DE LUCRO DEDICADA A AYUDAR A LOS NIÑOS, NIÑAS Y ADOLESCENTE Y MUJERES EN CONDICIÓN DE VULNERABILIDAD...	ANDRES RAFAEL GARCIA CORPORAN	795027
E/2024-6479	31/1/24	FUNDACIÓN TIEMPOS DE COSECHAR SONRISAS	SALIR EN AUXILIO DE LOS MÁS NECESITADO PARA SUMINISTRAR ALIMENTOS, MEDICAMENTOS, VESTIMENTAS, Y PRODUCTOS DE HIGIENE PERSONAL A LOS NIÑOS...	NORBERTA ODALY MARTE DE CASTRO	794279
E/2024-17350	22/3/24	FUNDACIÓN UNIVERSITARIA TECNOLÓGICA LATINOAMERICANA Y DEL CARIBE FUNITLAC	AYUDAR LA SOCIEDAD DOMINICANA EN LA BÚSQUEDA DE BECAS ESTUDIANTEL, ORIENTATIVO Y GESTIONANDO LOS PROCESOS EDUCATIVOS DE LOS ESTUDIANTES...	EUDDY DELINSKY VARGAS GONZÁLEZ	795008
E/2024-18474	21/3/24	FUNDACION VASIJAS EN MANOS DEL ALFARERO	ENTIDAD SIN FINES DE LUCRO DEDICADA A AYUDAR A NIÑOS, ADOLESCENTES Y ANCIANOS EN EL ÁMBITO ESPIRITUAL, EMOCIONAL, EDUCATIVO, DONANDO ALIMENTOS Y ROPAS.	LIDIA SUSANA HERRERA GARCIA, MILDRED MERCEDES REYES RIVAS	794829
E/2024-14595	6/3/24	FUNDACIÓN VERDE PARA LA ASISTENCIA SOCIAL HUMANITARIA SOBERANA Y GLOBAL - FHAVESAG	ENTIDAD SIN FINES DE LUCRO DEDICADA A CONSTRUCCIÓN Y REPARACIÓN DE OBRAS SOCIALES, INTERVENCIÓN Y MEJORAMIENTO DEL MEDIO AMBIENTE...	DOMINGO ANTONIO ROSARIO PIMENTEL	794723
E/2024-19292	26/3/24	FUNDACION VINCENTO SOLIDARIDAD Y SERVICIO FUNVISS	GESTIONAR PROGRAMAS Y PROYECTOS PARA PERSONAS CON DISCAPACIDAD (SINDROME DE DOWN, AUTISMO), DE SALUD, EDUCACION...	FRANK SEDA PACHECO	795439
E/2024-17322	18/3/24	FUNDACION YAHWEH-RAFA SANANDO LOS CORAZONES	INSTITUCIÓN SIN FINES DE LUCROS QUE SE DEDICA A BRINDAR ORIENTACIÓN MEDICA, CULTOS Y ACTIVIDADES SOCIALES, VISITAS A LOS HOGARES, APOYO PARA LOS JOVENES Y LABORES SOCIALES PARA LA FAMILIA.	DILENNY MARIEL VICTORIANO TRINIDAD	793840
E/2024-16443	19/3/24	FUNDACION, HORIZONTE DE ESPERANZA JUVENIL H.E.J	ENTIDAD SIN FINES DE LUCRO, PARA BRINDAR AYUDA A LOS NECESITADOS.	LUIS RAFAEL TAVERAS	794262
E/2024-18570	21/3/24	FUNERARIA CAMILO	SERVICIOS FUNERARIOS	PEDRO ANTONIO MARTINEZ DUARTE	794914
E/2024-15974	14/3/24	FUNJOP FUNDACION JOVENES DEL PORVENIR	ASOCIACIÓN SIN FINES DE LUCRO PARA PROMOVER EL DESARROLLO DE LOS JOVENES CON ACTIVIDADES DE BIEN SOCIAL PARA LA JUVENTUD.	JAIME RODRIGUEZ RINCON	793539
E/2024-15253	14/3/24	G Y Y COMEDOR	VENTA DE COMIDA RAPIDA.	YISSEL MARIA TERTULIEN HERNANDEZ	793466
E/2024-15761	19/3/24	G&G 15 BARBERIA, UÑAS Y VARIEDADES	SERVICIOS DE BARBERIA EN GENERAL, PINTADO EN GEL, MANICURE, PEDICURE, POSTURA DE UÑAS Y VENTA, COMERCIALIZACION Y DISTRIBUCION DE PRODUCTOS PARA EL PELO. PRENDAS DE VESTIR, ACCESORIOS.	OLIVER DE JESUS GUTIERREZ FERNANDEZ	794196
E/2024-17691	19/3/24	G&G AGROINDUSTRIAL	ELABORACIÓN DE ALIMENTOS PARA ANIMALES Y LA PRODUCCIÓN DE POLLOS.	G&G AGROINDUSTRIAL, S.A.S.	794158
E/2024-18380	21/3/24	G16, PUNTO Y COMA EXPRESS	VENTA DE ALIMENTOS Y BEBIDAS DE TODO TIPO, TAPAS, PICADERAS, ADMINISTRACIÓN Y GESTIÓN DE CAFETERÍAS, RESTAURANTES, COMEDORES Y FOODPARKS...	ERNESTO ALBERTO ESCOTO VENTURA	794752
E/2024-7654	18/3/24	GABRIELSPINAL SPORTING ACADEMY	LA ENSEÑANZA E IMPLEMENTACION DE LA DISCIPLINA DEL DEPORTE DEL FUTBOL, ASI COMO LA ORGANIZACION DE EVENTOS DEPORTIVOS DE FUTBOL Y DE CUALQUIER OTRO DEPORTE...	GABRIEL ESPINAL SARANTE	793911
E/2024-17165	15/3/24	GABY FITNESS	SERVICIOS DE GIMNASIO, ENTRENAMIENTOS DE PESAS, ZUMBA, AERÓBICOS Y ENTRENAMIENTOS PERSONALIZADOS EN GENERAL.	CHEIBIS GABRIEL ENCARNACION ROSADO	793675
E/2024-19351	26/3/24	GADAPAS TOURS	SERVICIOS DE TRANSPORTE TURÍSTICO TERRESTRE, ASÍ COMO COMPRA VENTA Y ALQUILER DE VEHÍCULOS DE MOTOR Y AUTOBUSES Y TODAS LAS ACTIVIDADES RELACIONADAS.	ZAIDA IVELISSE CEDEÑO BERROA	795477
E/2024-17178	20/3/24	GAELAN	IMPORTACIÓN Y COMERCIALIZACIÓN DE PRODUCTOS NATURALES Y SALUDABLES. ENFOCÁNDOSE EN LOS SIGUIENTES PRODUCTOS: CARNE Y SALAMI VEGETAL...	DARIO ANIBAL SHULTERBRONDT ARTILES, MARIA MAGDALENA LORA DE SHULTERBRANDT	794425
E/2024-18702	22/3/24	GAIUS	PRESTACIÓN DE SERVICIOS LEGALES EN GENERAL, ASESORIA Y CONSULTORÍA EN LAS DIVERSAS RAMAS DEL DERECHO, POR CUENTA PROPIA, AJENA O ASOCIADA A TERCEROS.	GAIUS, S.R.L.	794999
E/2024-15574	14/3/24	GALED SUPPLIES MED	SERVICIOS DE TERMINACIONES Y MANTENIMIENTOS HOSPITALARIOS, DISTRIBUCIÓN Y COMERCIALIZACIÓN DE INSUMOS Y EQUIPOS MÉDICOS, QUIRÚRGICOS...	ELADIO SIMEON DURAN	793405
E/2024-17408	18/3/24	GAPHYRO HELPERS RD	SERVICIOS, ASESORIA, ADMINISTRACIÓN, VENTA, ALQUILER Y MANTENIMIENTO DE PROYECTOS Y PROPIEDADES INMOBILIARIAS	GILBERTO ANDRES PENA HERNANDEZ	793886
E/2024-18182	21/3/24	GARAGE MOTORS AR	COMPRA Y VENTA DE VEHÍCULOS NUEVOS Y USADOS.	PETRONIO ALEJANDRO GUZMAN ALVAREZ	794921
E/2024-18229	20/3/24	GARAMEN	SERVICIOS DE TRANSPORTE DE MATERIALES, ASÍ COMO TAMBIÉN LA VENTA, COMPRA CONSTRUCCIÓN Y ALQUILER DE INMUEBLES.	EMMANUEL RAPOSO GENAO	794638
E/2024-16854	14/3/24	GARCIA & GARCIA LEGAL GROUP BY RAGM	PRESTACION DE SERVICIOS LEGALES, PRACTICA DE LAS CIENCIAS JURIDICAS EN TODAS SUS ESPECIALIDADES Y ASESORIA DE LOS MISMOS.	RICARDO SALVADOR GARCIA JIMENEZ	793476
E/2024-17992	20/3/24	GARCIA M ELECTRICOS Y SERVICIOS	SERVICIOS DE REPARACIONES E INSTALACIONES ELECTRICAS	JOSE ALFREDO GARCIA MARTE	794667
E/2024-18559	21/3/24	GARDEN SUR Y CONTROL DE PLAGAS	SERVICIOS DE CONTROL DE PLAGAS EN AREAS URBANAS, RESIDENCIALES, COMERCIOS Y EMPRESAS, SERVICIO DE DISEÑO, IMPLEMENTACION Y MANTENIMIENTO DE JARDINES, COMERCIALIZACION DE PLANTAS, INSUMOS Y EQUIPOS DEL SECTOR AGROPECUARIO EN GENERAL.	LAUDRYS INCANIA MORETA PEREZ, ALDO ARIEL FELIZ GUEVARA	794910
E/2024-14926	7/3/24	GARRETT	CONSTRUCCIONES CIVILES Y PÚBLICAS, COMPRA Y VENTA DE INMUEBLES, BRINDAR SERVICIOS DE FUMIGACIÓN, COMPRA Y VENTA DE ROPA DE VESTIR PARA DAMAS.	SADERY VASQUEZ LEDESMA	793740
E/2024-18208	20/3/24	GARRIPER INVESTMENTS	SOCIEDAD DE INVERSION Y SERVICIOS DE BIENES RAICES	CESAR EDUARDO PEREZ MELO	794618
E/2024-17598	18/3/24	GASTROANESTESIA	BRINDAR SERVICIOS DE ANESTESIA A PASCIENTES EN CENTROS MEDICOS, CENTRO DE ESTUDIOS, CLINICAS, HOSPITALES, LABORATORIOS, CENTROS DE SALUD...	ERVIN ANDRES SANCHEZ PRENZA, MAGGIE GUZMAN WAGNER DE VILORIO, CARLOS FEDERICO MIGUEL SCHRILLS FLAQUER	794077
E/2024-17951	19/3/24	GATO COLONIAL	SERVICIO DE ALBERGUE Y EXCURSIONES.	JUAN CARLOS FANES LOPEZ	794377
E/2024-14892	13/3/24	GDSAYL MULTISERVICIOS	SERVICIOS DE CAPACITACIONES Y ENTRENAMIENTOS EN EL AREA DE CONTABILIDAD, SERVICIOS DE TECNOLOGIA, ASESORAMIENTO CONTABLES, ASESORAMIENTOS MIGRATORIOS.	DAWRING RAFAEL ACOSTA LEON	793327
E/2024-19050	25/3/24	GEDEON ESTATE HOLDINGS	SERVICIOS DE ADMINISTRACION, RENTA, COMPRA Y VENTA DE PROPIEDADES INMOBILIARIAS.	PIERRE MICHEL GEDEON	795251
E/2024-17621	18/3/24	GELMAR	CONSTRUCCIÓN CIVIL, SANITARIAS, ELÉCTRICAS, ALQUILER DE EQUIPOS Y DISEÑO CIVIL EN GENERAL.	GELMAR, EIRL	794115
E/2024-18034	20/3/24	GEMA ACADEMY	SOMOS UNA ACADEMIA DEDICADA A LA FORMACIÓN, GESTIÓN, CAPACITACIÓN Y DESARROLLO DEL CONOCIMIENTO SOBRE LAS BUENAS COSTUMBRES.	GENESIS MARIEL DE LOS SANTOS FERMIN	794458
E/2024-18045	20/3/24	GEMA BY MARIEL	VENTA Y CONFECCIÓN DE ROPA PARA MUJERES HOMBRES Y NIÑOS. RENTA DE ROPA Y DE VESTIDOS DE NOCHE, TRAJES ELEGANTES Y CONJUNTOS FORMALES.	GENESIS MARIEL DE LOS SANTOS FERMIN	794468
E/2024-17406	22/3/24	GEMIDOS	VENTA DE ROPA, CARTERAS Y CALZADOS, COLCHAS, SABANAS, PERFUMES, ARTÍCULOS PARA EL HOGAR Y EMPRESAS, ORGANIZACIÓN DE EVENTOS Y REUNIONES.	RAQUEL DE OLEO TEJEDA	795147
E/2024-14848	7/3/24	GENERAL - ATLÁNTICO FUNDS	SERVICIOS DE ADMINISTRACIÓN DE FONDOS DE INVERSIÓN.	CASTILLO HOLDING COMPANY S.A.	795199
E/2024-18054	20/3/24	GEOLLEGAL BRITO SOLUTIONS	SERVICIOS DE AGRIMENSURA EN GENERAL, SERVICIOS LEGALES, INMOBILIARIA Y TASACIÓN.	SULEIKA MARIA BRITO SANCHEZ	794474
E/2024-13104	14/3/24	GERANNY BEAUTY	PRODUCCIÓN Y COMERCIALIZACIÓN DE PRODUCTOS CAPILARES Y DE BELLEZA EN GENERAL.	GERANNY MADE AQUINO	793554
E/2024-19082	25/3/24	GERMO EVENTOS & DECORACIONES	SERVICIOS DE REALIZACION Y ORGANIZACION DE TODO TIPO DE EVENTOS.	DARIANA GERMOSEN MATOS	795256
E/2024-16727	14/3/24	GESEMAR	SERVICIOS DE ASESORIA Y APOYO TECNICO EN EL CAMPO COMERCIAL, INDUSTRIAL Y BIENES RAICES.	GESEMAR, S.R.L.	793416
E/2024-17812	19/3/24	GESTIÓN Y NEGOCIOS IRONDOME	SERVICIOS DE GESTIÓN DE NEGOCIOS NACIONALES Y INTERNACIONALES, ENTREGA DE PAQUETERÍA, CREACIÓN DE USUARIOS Y ASESORAMIENTO.	JORGE LUIS UBIERA VALERA	794272
E/2024-16721	14/3/24	GESTION Y SERVICIOS TÉCNICOS ESPECIALIZADOS, GESTES	SERVICIOS DE SOPORTE Y MANTENIMIENTO EN GENERAL EN RESIDENCIAS, EDIFICIOS Y EMPRESAS EN LAS AREAS DE ELECTRICIDAD, PLOMERÍA...	MARIA DOLORES COLON PANTALEON	793415
E/2024-18801	22/3/24	GESTION-NOV	SERVICIOS DE GESTIÓN DE COMPRA Y VENTAS DE INMUEBLES, MANTENIMIENTO DE VILLAS, HOTELES, IMPORTACIÓN Y EXPORTACIÓN DE PRODUCTOS FERRETEROS.	IRENE DALLAIRE	795097
E/2024-14090	18/3/24	GIGIO	SERVICIOS DE REPRESENTACIÓN AUTORAL RELACIONADA CON DERECHO DE AUTOR, CANCIONES, LETRAS Y AUTORÍA, REPRESENTACIÓN ARTÍSTICA...	GUILLE尔MO JESUS PÉREZ MIGUENS	793979
E/2024-18468	21/3/24	GINCA BUSINESS SERVICES	SERVICIO DE COURIER NACIONAL E INTERNACIONAL, ASESORIA Y GESTIÓN HUMANA PARA EMPRESAS U ORGANIZACIONES Y MONTAJES DE EVENTOS PÚBLICOS Y PRIVADOS.	CESAR MANUEL ALMONTE BIERD, GINABEL HERNANDEZ MADE	794821
E/2024-16594	13/3/24	GINGRAS ISLAND PROPERTIES	ADMINISTRACIÓN, VENTA Y ALQUILER DE PROPIEDADES.	GREISA JUNAIRY ESCOTO ORTIZ	793321
E/2024-10294	14/3/24	GIORGIO PARADISI RISTORANTE	SERVICIOS DE RESTAURANTE Y BAR.	GIORGIO PARADISI	793465

[210] EXPEDIENTE	[220] FECHA	[561] NOMBRE COMERCIAL	[510] ACTIVIDAD	[730] SOLICITANTE	[111] REGISTRO
E/2024-13468	25/3/24	GISAC DEVELOPMENT	CONSTRUCCIÓN Y DESARROLLO DE PROYECTOS INMOBILIARIOS DE CUALQUIER CLASE, INCLUYENDO TODAS LAS ACTIVIDADES RELACIONADAS CON EL SECTOR DE LA CONSTRUCCIÓN	SARAH MARIE ISA DOORLY NADAL	795183
E/2024-16679	18/3/24	GKPM TECH AND ACCESSORIES	COMPRA, VENTA, IMPORTACIÓN, EXPORTACIÓN DE ACCESORIOS PARA CELULARES Y EQUIPOS ELECTRÓNICOS, CELULARES, TABLETS, COMPUTADORAS...	GLEILIS PORTES MOREL	793907
E/2024-16413	13/3/24	GLEEEESCAPE	SERVICIOS DE DESARROLLO WEB, DISEÑO GRÁFICO, MANEJO DE REDES, PRODUCCIÓN Y EDICIÓN DE VIDEOS Y FOTOS PROMOCIONALES...	ELIESER DE LA CRUZ CEDEÑO, RIGOBERTO PIMENTEL LEONARDO, PHILLIP STEVEN WILKES WALSH	793851
E/2024-19355	26/3/24	GLOBAL BUSINESS SANTANA & ALVARADO	IMPORTACION, COMPRA Y VENTA DE ARTICULOS DE VESTIR, CALZADOS, ACCESORIOS, TELEFONOS CELULARES, TABLETS, LAPTOP...	RICARDO ALEJANDRO SANTANA ALVARADO	795481
E/2024-16489	13/3/24	GLOBAL INVEST UG	SERVICIOS DE TRANSPORTE TURISTICO, TOUR OPERADOR EMISIVO Y RECEPTIVO, EXCURSIONES TURISTICAS, REPRESENTACIONES TURISTICAS...	LUIS EMIL GONZALEZ TAVERAS	793737
E/2024-18574	21/3/24	GLOBAL MARINE SURVEYORS P.J.R.	BRINDAMOS LOS SERVICIOS DE HOJA DE SONDEO. BUNKER DE ALQUILER Y CALIBRACIÓN DE TANQUES.	ERIKA MICHEL DEL ROSARIO	794922
E/2024-16764	21/3/24	GLOBAL TRUCKS MIXERS RENTAL GTMR RD	SERVICIOS DE RENTA DE CAMIONES Y MAQUINARIAS PARA LA CONSTRUCCION Y DE CAMIONES DE CARGA	GUSTAVO ADOLFO DOMINGO BARRUOS	794709
E/2024-14313	15/3/24	GLOW ORGANIC BY JUNIOR SILVESTRE	COMERCIALIZACIÓN DE PRODUCTOS DE BELLEZA ORGÁNICOS Y ARTESANALES. VELAS AROMÁTICAS.	JUNIOR BIENVENIDO SILVESTRE	793641
E/2024-16462	19/3/24	GM HOME SPORTS	SERVICIOS DE CASINO, CONSORCIO DE BANCAS DE APUESTAS DEPORTIVAS Y JUEGOS DE AZAR.	BRAMIL DE JESUS GARCIA PAULINO	794365
E/2024-14106	4/3/24	GMDA	PRESTACIÓN DE SERVICIOS DE JURÍDICOS EN GENERAL, ASISTENCIA LEGAL, LITIGIOS, ASESORÍA Y CONSULTORÍA FISCAL O TRIBUTARIA.	GILBERT MARCELO DE LA CRUZ ALVAREZ	794943
E/2024-13031	21/3/24	GOCOMPRAS	PRESTACIÓN DE SERVICIOS PARA EL SEGMENTO DE COMERCIO ELECTRÓNICO, DE PRENDAS DE VESTIR, ELECTRODOMÉSTICOS, ARTÍCULOS PARA EL CUIDADO PERSONAL DE ADULTOS Y NIÑOS, CALZADOS.	SAUL FRANCISCO ULLOA TORRES	794883
E/2024-18960	25/3/24	GO-GO DELICIAS EXPRESS	COMERCIALIZACION DE ALIMENTOS, BEBIDAS Y PROVISIONES, ELABORACION, EXPENDIO Y VENTA DE COMIDAS, ELABORACION DE DULCES ARTESANALES	SONIA BEBSABE ALCANTARA NOBOA	795190
E/2024-18564	21/3/24	GOLDEN BROWS BEAUTY BY ROUS	SERVICIOS DE LIMPIEZA FACIAL, PEELING, MICROPIGMENTACIÓN, MICROPIGMENTACIÓN DE CEJAS, MICROPIGMENTACIÓN DE LABIOS, MICROBLADING...	ROSA MARIA GOMEZ	794918
E/2024-19300	26/3/24	GOLDEN BUTTERFLY	SERVICIOS DE FABRICACIÓN Y VENTAS DE JOYAS Y ARTÍCULOS CONEXOS; VENTA DE CARTERAS; VENTA AL POR MENOR DE PRENDAS DE VESTIR.	AMERICA SANTOS DE MENDEZ	795448
E/2024-17013	14/3/24	GOLDEN LAKES RIVIERA	ADQUISICIÓN DE TERRENOS, PLANIFICACIÓN Y DISEÑO, CONSTRUCCIÓN DE INFRAESTRUCTURAS, DESARROLLO INMOBILIARIO DE CASAS Y APARTAMENTOS...	FRANCISCO RAFAEL VENTURA MARTÍNEZ	793576
E/2024-17025	18/3/24	GOLDEN SKIN	SERVICIOS DE LIMPIEZAS FACIALES BÁSICAS Y PROFUNDAS, USO DE EXFOLIANTES QUÍMICOS, TRATAMIENTOS FACIALES Y CORPORALES CON SISTEMA DE MICROAGUJAS...	YARIBEL CALCAÑO GRANO DE ORO	793863
E/2024-17786	19/3/24	GÓMEZ-RANCIER PBD SERVICIOS DE EXPORTACIÓN E IMPORTACIÓN	EXPORTACIÓN E IMPORTACIÓN DE HUEVOS, CARNES, ALIMENTOS DE ANIMALES, ALIMENTOS COMESTIBLES, TODO TIPO DE ROPAS, CALZADOS, ACCESORIOS Y ELECTRODOMÉSTICOS.	MARGARITA REBECA RANCIER ALMANZAR	794532
E/2024-14127	20/3/24	GOMICENTRO EL REY, KELVIN ACEVEDO SANTOS	VENTA DE GOMAS PARA VEHÍCULOS NUEVAS Y USADAS AL POR MAYOR Y AL DETALLE, VENTA DE: ACCESORIOS PARA VEHÍCULOS, LUBRICANTES...	KELVIN MIGUEL ACEVEDO SANTOS	794455
E/2024-18131	20/3/24	GOOD NEWS MINISTRIES, LUCAS 4:18-19, 02	SIN FINES DE LUCRO: IGLESIA EVANGÉLICA QUE BUSCA AYUDAR A PERSONAS NECESITADAS Y PREPARANDO JÓVENES EN VALORES Y SALVARLOS DE LOS MALOS PASOS.	RAMON DE LA CRUZ DISLA	794548
E/2024-17755	19/3/24	GOSH CENTRO GRAFICO PUBLICITARIO	SERVICIOS DE PUBLICIDAD EN GENERAL, SERVICIOS DE ASESORIA, CREATIVOS Y PRODUCCION DE MATERIAL PUBLICITARIO, UTILIZACION DE LOS MEDIOS DE DIFUSION...	CESAR AUGUSTO MONSALVE RODRIGUEZ	794198
E/2024-18255	20/3/24	GOTITAS QUE DAN VIDA	COMPARTIR LA PALABRA DE DIOS. SIN FINES LUCROS	ANNIS MINAYA DE MARTÍNEZ	794664
E/2024-14410	20/3/24	GOTTES	VENTA DE ROPA.	ANA SUSANA NEREYDA MIESES RIVERA	794510
E/2024-19188	25/3/24	GPS SURFACE	SERVICIOS TOPOGRÁFICOS EN GENERAL.	ROCHELA ABREU DISLA	795357
E/2024-17856	19/3/24	GR FAMILIA MEDIOS AUDIOVISUALES	SERVICIOS DE PROMOCIÓN, PROPAGANDA, ANUNCIOS, TRANSMITIR INFORMACIÓN EN MEDIOS TELEVISIVOS, RADIO Y MEDIOS DIGITALES.	GELISSA DE LA ROSA FAMILIA	794387
E/2024-18756	22/3/24	GRABARTE	SERVICIOS DE PUBLICIDAD, DISEÑO GRÁFICO, MEDIOS FOTOGRÁFICOS Y DE GRABACIÓN, EQUIPOS DE IMPRENTA Y PUBLICACIÓN, PLACAS, TROFEOS, GRABADOS...	CARLOS MELVIN PEREZ FERREIRA, RAFAEL MODESTO JUNIOR MEZQUITA MOYA	795078
E/2024-17922	19/3/24	GRACIAS A DIOS RENT CAR J.G.	ALQUILER DE VEHÍCULOS DURANTE HORAS O DÍAS, TANTO A PARTICULARES COMO A EMPRESARIOS COMERCIANTES Y TRANSPORTISTAS DE DIFERENTES SECTORES.	JORGE LUIS GUZMAN SANCHEZ	794356
E/2024-18201	20/3/24	GRAN BERRY FILMS	SERVICIOS DE PRODUCCION Y PRODUCTOR DE AUDIOVISUALES	SALVADOR GARCIA	794604
E/2024-16293	20/3/24	GRANJA AGAPAV	CRÍA Y COMERCIALIZACIÓN DE CERDOS.	JORGE LUIS VASQUEZ INFANTE	794611
E/2024-18137	20/3/24	GRANJA AVICOLA EL CAMPITO	PRODUCCIÓN Y VENTA DE CARNE DE AVES (POLLO, PATO, PAVO, GALLINA, GUINEA Y CODORNIZ) Y LA PRODUCCIÓN DE HUEVOS PARA CONSUMO.	JULIO CESAR BERROA ESPAILLAT	794555
E/2024-17351	18/3/24	GRANSA	SERVICIOS DE COMPRA Y VENTA DE PRODUCTOS AGRÍCOLAS.	SAULO UREÑA CALDERON	793858
E/2024-18181	20/3/24	GRAPHIGLOW BY MIREIBY TAVÁREZ	OFRECER LOS SERVICIOS DE MULTIMEDIA, DISEÑO GRÁFICO, IDENTIDAD CORPORATIVA, DISEÑO DE LOGOS, CREACIÓN DE CONTENIDO PARA REDES SOCIALES...	MIREIBY TAVÁREZ PÉREZ	794610
E/2024-18711	22/3/24	GREAT OPTIONS GROUP	SERVICIOS DE MOBILIARIA E INMOBILIARIA, TOUR OPERADOR Y AGENCIA DE VIAJES, TRANSPORTE TURÍSTICO, RENT A CAR, ASUNTOS FINANCIEROS	JOSE RENE RUAN JOSEPH	795040
E/2024-12050	25/3/24	GREATSERVIBIZ-TECH REPUBLICA DOMINICANA	DISTRIBUCION Y COMERCIALIZACION DE APARATOS ELECTRÓNICOS, ELECTRODOMESTICOS, EQUIPOS DE RADIO Y TELECOMUNICACIONES.	BEN JOSUE ORTA ALVAREZ	795295
E/2024-12571	15/3/24	GREEN GARE FOUNDATION	ORGANIZACIÓN SIN FINES DE LUCRO, QUE TIENE POR FINES PRIMORDIALES EL DESARROLLO SOSTENIBLE.	JOSE MANUEL ANDRADE NAVARRO	793709
E/2024-16924	18/3/24	GREEN OCEN	EXPORTAR FRUTAS Y VEGETALES A ESTADOS UNIDOS	ARIEL DE JESUS GUTIERREZ ESPINOLA, RUBEN DAVID CACERES MONTES DE OCA	794083
E/2024-16498	20/3/24	GREEN VEGEFRUITS FRESH	SE DEDICA A LA COMPRA Y VENTA DE FRUTAS Y VEGETALES PARA LA EXPORTACION E IMPORTACION.	YISEL MERCEDES CRUZ HIDALGO	794579
E/2024-18911	25/3/24	GREENMAX INMOBILIARIA	ASESORIA EN VENTA, COMPRA, ALQUILER Y CONSTRUCCIÓN DE BIENES RAÍCES.	TOMAS GUILLERMO MERCEDES CUEVAS	795169
E/2024-17605	18/3/24	GRICELDA NOLASCO FGN	ENTIDAD SIN FINES DE LUCRO, DEDICADA A LA AYUDA DE LAS PERSONAS ENVEJECIENTES Y NECESITADOS CON DONACIONES DE ALIMENTOS, MEDICINAS, SILLAS DE RUEDAS, BASTONES, CAMAS Y PROTEINAS.	ROSA LOPEZ NOLASCO DE GARCIA	794089
E/2024-16452	13/3/24	GROOVY GLASS	FABRICACIÓN, DISEÑO, ELABORACIÓN, COMERCIALIZACIÓN, IMPORTACIÓN, EXPORTACIÓN, DISTRIBUCIÓN Y VENTA AL POR MAYOR Y AL POR MENOR DE PRODUCTOS Y OBRAS DE ARTE VITRAL...	SOPHIA BELEN DOMINGUEZ MARMOLEJOS	793211
E/2024-8212	7/2/24	GROUP GICCO SUPREME	COMERCIALIZACIÓN, VENTA, DISTRIBUCIÓN, EXPORTACIÓN E IMPORTACIONES AL POR MAYOR Y DETALLE DE CERVEZAS, BEBIDAS SIN ALCOHOL...	RAMON EDILIO JAQUEZ ROSARIO	793527
E/2024-16239	15/3/24	GROUP MARKETING FILMS GMF	SERVICIOS DE MARKETING EN INTERNET Y GRABACIÓN, FIRMACIÓN AUDIOVISUALES, SERVICIOS DE PUBLICIDAD.	ELDER GADIEL MARTINEZ TORRES, MELVIN FELIZ VARGAS	793788
E/2024-18069	20/3/24	GRS GRAPHRENTSOLUTION	SERVICIOS DE RENTA DE EQUIPOS PESADOS, SERVICIOS DE DISEÑO GRÁFICO, LETREROS, SUBLIMACIÓN, BORDADOS, DISEÑO DE INTERIORES...	CHRISTIAN ALEXANDER DE LOS SANTOS FILPO	794484
E/2024-17430	19/3/24	GRUPO 81	COMPRA, VENTAS Y ADMINISTRACIÓN DE TODO TIPO DE INMUEBLES, INVERSIONES INMOBILIARIAS.	NELSON HUASCAR DOMINGUEZ CANDELARIO	794202
E/2024-17899	19/3/24	GRUPO ACUDOM	ZONA FRANCA INDUSTRIAL Y DE SERVICIOS, IMPORTACIÓN, EXPORTACIÓN, COMPRA, VENTA, DISTRIBUCIÓN, ALMACENAMIENTO, DE MATERIA PRIMA FERROSA Y NO FERROSA.	DILIA ISABEL ROSADO JIMENEZ	794335
E/2024-17291	19/3/24	GRUPO CABRAL JORGE	SERVICIOS DE CONSTRUCCIÓN DE OBRAS CIVILES, LA GESTIÓN Y DESARROLLO DE PROYECTOS INMOBILIARIOS, SERVICIOS INMOBILIARIOS EN GENERAL.	GRUPO CABRAL JORGE, S.R.L.	794372
E/2024-15252	20/3/24	GRUPO CHEBUENA	SERVICIOS RELACIONADOS CON LAS INGENIERIAS ELECTRICAS, INDUSTRIAL Y DE SISTEMAS.	ANGEL POLANCO MARTINEZ	794426
E/2024-16450	13/3/24	GRUPO CIELO, MAR Y TIERRA	COMPRA, VENTA Y CRIANZA DE ANIMALES DE CONSUMO ALIMENTICIO.	EDUARDO ROGELIO ESTEVEZ DALY	793210
E/2024-18451	22/3/24	GRUPO COLMENA DORADA	SERVICIOS DE CRIANZA DE ABEJAS, PRODUCCIÓN, RECOLECCIÓN, COMERCIALIZACIÓN Y VENTA, AL POR MAYOR Y DETALLE, A NIVEL NACIONAL E INTERNACIONAL.	ANDRES BENJAMIN CESPEDES SANDOVAL	795076
E/2024-17123	15/3/24	GRUPO CUEVAS MALLÉN	SERVICIOS DE GRUPO EMPRESARIAL DEDICADO A ACTIVIDADES COMERCIALES DIVERSAS TALES COMO ASESORÍA LEGAL, COMIDA EMPRESARIAL...	ENYFER SUSANA MALLÉN DE CUEVAS, RAMON MIGUEL CUEVAS VERAS	794906
E/2024-16913	14/3/24	GRUPO DE ORGANIZACIÓN MATA GORDA	SIN FINES DE LUCRO, ESTE UN GRUPO COMUNITARIO, EL CUAL VELA POR EL BIENESTAR Y DESARROLLO DE LA COMUNIDAD Y ZONAS ALEDAÑAS.	VICTOR MANUEL BRAND FORTUNATO	793509
E/2024-15617	14/3/24	GRUPO EMRESARIAL R&R GERR	SERVICIOS DE CONSTRUCCIÓN DE CASAS, APARTAMENTOS, PROYECTOS, CONSTRUCCIÓN EN GENERAL, ESTRUCTURAS EN HIERROS, PLOMERÍA...	RUBEN VASQUEZ ROMERO	793394
E/2024-14825	15/3/24	GRUPO FERRETERO R&R PONCIANO	VENTA DE ARTÍCULOS FERRETEROS, VENTAS DE HERRAMIENTAS Y MATERIALES PARA LA CONSTRUCCIÓN.	ROBERTO ELIAS PONCIANO BAUTISTA	793759
E/2024-15281	22/3/24	GRUPO GILEMM	FABRICA DE BLOKCS, VENTAS DE MATERIALES DE CONSTRUCCIÓN, CONSTRUCTORA, SERVICIOS DE INGENIERÍA Y ARQUITECTURA.	EMMANUEL MORENO MATOS, MICAELA DISLA	795052
E/2024-17279	15/3/24	GRUPO HERNANDEZ LM	IMPORTACIÓN, EXPORTACIÓN, SERVICIOS, VENTA E INSTALACIÓN DE EQUIPOS DE SEGURIDAD, IMPORTACIÓN Y EXPORTACIÓN DE EQUIPOS...	LUIS MIGUEL HERNANDEZ DE LA CRUZ	793781
E/2024-17703	25/3/24	GRUPO IPROCC	SERVICIOS DE CONSTRUCCIÓN, INMOBILIARIA, PRODUCCIÓN Y ORGANIZACIÓN DE EVENTOS, TRANSPORTE, COMBUSTIBLE, SALUD...	ERIC DAVID DE LOS SANTOS JIMENEZ	795397
E/2024-16726	19/3/24	GRUPO JASEDI	VENTA DE PRODUCTOS Y ARTÍCULOS DE PUBLICIDAD E IMPRENTA, EDITORA; BIENES RAÍCES E INMUEBLES, ELECTRODOMÉSTICOS, MOBILIARIO Y EQUIPOS DE OFICINA...	LESLIE NATHALIE MOLINA AYBAR	794321
E/2024-18439	21/3/24	GRUPO JOSVAZ	VENTA AL POR MENOR EN SUPERMERCADOS CON PREDOMINIO DE PRODUCTOS ALIMENTARIOS Y BEBIDAS.	JUNIOR JOSE VASQUEZ PERALTA	794811
E/2024-18383	21/3/24	GRUPO JOVEN	ADMINISTRACIÓN, MANEJO, OPERACIÓN, CONSTRUCCIÓN Y DISEÑO DE PROYECTOS INMOBILIARIOS.	RAUL TUFIK SANCHEZ LULO	794755
E/2024-17295	20/3/24	GRUPO KHESED PAPELERÍA Y SUMINISTROS	COMPRA, VENTA, COMERCIALIZACIÓN Y DISTRIBUCIÓN AL POR MAYOR Y AL DETALL DE PRODUCTOS Y ARTÍCULOS PARA OFICINA, MOBILIARIOS, ACCESORIOS Y SUMINISTROS PARA EQUIPOS DE COMPUTACIÓN...	BANTROY ALEXANDER HERNÁNDEZ FELIZ	794436
E/2024-16886	14/3/24	GRUPO MEJIA VILLAREAL	SERVICIOS DE ANIMACIÓN ARTÍSTICAS EN EVENTOS PÚBLICOS Y PRIVADOS; RENTA DE EQUIPOS E INSTRUMENTOS MUSICALES Y TODA ACTIVIDAD RELACIONADA CON EL ENTRETENIMIENTO ARTÍSTICO Y CULTURAL.	NEVIL ROLANDO MEJIA PEGUERO	793497
E/2024-18842	22/3/24	GRUPO MERKASA	COMPRA, VENTA, PROMOCIÓN, GESTIÓN, ASESORÍAS, CONSTRUCCIÓN Y EDIFICACIÓN DE PROPIEDADES INMOBILIARIAS...	ESTALIN RAMON HERRERA DE JESUS, JOSE LUIS BARREIRO URBAE, WIQUIN ENRIQUE ORTIZ DE LOS SANTOS	795136
E/2024-7748	21/3/24	GRUPO MJD	CONSTRUCCIÓN, AGRIMENSURA, ELECTRICIDAD, ELECTROMECAÁNICA, COMERCIO MATERIALES DE OFICINA, COMERCIO INSUMOS MÉDICOS, COMERCIO OXÍGENO Y HELIO.	MICHAEL JAVIER DIAZ LORENZO	794892
E/2024-16916	14/3/24	GRUPO MMJ RD	PRESTACIÓN DE SERVICIOS DE AGENCIA DE VIAJES, RESERVACIÓN Y VENTA DE PASAJES AEREOS Y MARITIMOS, TOUR OPERADOR...	DARIUSZ KULENTY, EMPRESA GRUPO MMJ RD, SRL	793916
E/2024-14345	18/3/24	GRUPO MOK	VENTA Y ALQUILER DE EQUIPOS Y MAQUINARIAS NECESARIOS EN CONSTRUCCIÓN, OBRAS CIVILES, MINERÍA E INGENIERÍA.	MOISES EDUARDO DE LA MOTA MONTES DE OCA	793978
E/2024-16781	21/3/24	GRUPO NOVA PC	INVERSION, ALQUILER, COMPRA, VENTA, DESARROLLO Y FINANCIAMIENTO EN EL SECTOR DE BIENES RAICES Y SERVICIOS INMOBILIARIOS EN GENERAL.	JOSE IVAN PIMENTEL VERAS	794915
E/2024-14843	13/3/24	GRUPO OCMÁUREA OBRAS CIVILES Y MANTENIMIENTOS	DISEÑO Y CONSTRUCCIÓN DE OBRAS CIVILES, MANTENIMIENTO INDUSTRIAL Y DE EDIFICACIONES, DESARROLLO INMOBILIARIO, REMODELACIONES A LA PROPIEDAD, VENTAS...	REYNALDO ESTEBAN MUÑIZ RODRIGUEZ	793272
E/2024-17058	15/3/24	GRUPO OLÉ	SERVICIOS DE SUPERMERCADO.	HIPERMERCADOS OLE S.A.	793738
E/2024-16823	21/3/24	GRUPO PAONOR	SERVICIOS DE ADMINISTRACIÓN DE RESTAURANTES, BARES Y CANTINAS.	ERNA PAOLA JAGGI DE LA CRUZ	794853
E/2024-16968	25/3/24	GRUPO PUNTO ROJO	DEALERS: IMPORTACION, EXPORTACION, COMPRA, VENTA, RENTA Y FINANCIAMIENTO DE VEHICULOS DE MOTOR NUEVOS Y USADOS	EVERARDO GARZA JR	795347
E/2024-17876	19/3/24	GRUPO RODCID	GRUPO DEDICADO AL DISEÑO, CONSTRUCCIÓN Y SUPERVISIÓN DE PROYECTOS ARQUITECTÓNICOS.	DANNY FLORENTINO RODRIGUEZ FERMIN	794322
E/2024-16906	21/3/24	GRUPO ROJAS DE JESUS	VENTA DE PROVISIONES ALIMENTICIAS, PRODUCTOS DE HIGIENE, LIMPIEZA Y BEBIDAS VENTA DE ARTICULOS DEL HOGAR...	ANYELO DOMINGO ROJAS DE JESUS, NIORKA BOTIER DE JESUS	794840
E/2024-18436	21/3/24	GRUPO RS JIMENEZ	VENTAS DE ARTÍCULOS FERRETEROS, MATERIALES DE CONSTRUCCIÓN Y ARTÍCULOS DEL HOGAR AL POR MAYOR Y AL DETALLE.	RAFELIN SOLANO JIMENEZ	794807
E/2024-16723	14/3/24	GRUPO SHERMEL	ASESORAR, DESARROLLAR Y EFECTUAR INVERSIONES EN PROYECTOS INMOBILIARIOS, TURÍSTICOS E INDUSTRIALES.	THE COMPANY DEPOT, S.R.L.	793434
E/2024-15481	13/3/24	GRUPO SOASCA	BIENES RAÍCES, COMPRA Y VENTA DE INMUEBLES, ALQUILER DE CASAS Y APARTAMENTOS, ALQUILER DE VEHÍCULOS.	FADELIN NICOLE CAMILO MENDEZ	793373
E/2024-18958	25/3/24	GRUPO SVOBODA	ELABORACIÓN, CONFECIÓN, DISEÑO, COMPRA, VENTA, EXPORTACIÓN, IMPORTACIÓN, ALMACENAMIENTO, DISTRIBUCIÓN Y PROMOCIÓN DE PRENDAS DE VESTIR...	CARMEN CECILIA SVOBODA MALBERG	795213
E/2024-9879	19/3/24	GRUPO TREBOL R P	SERVICIOS DE COMPRA, VENTA, IMPORTACIÓN, EXPORTACIÓN, DISTRIBUCIÓN Y REPRESENTACIÓN DE LUBRICANTES PARA TODO TIPO DE VEHICULOS DE MOTOR...	RAMON ALBERTO POLANCO ARIAS	794192

[210] EXPEDIENTE	[220] FECHA	[561] NOMBRE COMERCIAL	[510] ACTIVIDAD	[730] SOLICITANTE	[111] REGISTRO
E/2024-18081	20/3/24	GRUPO VOPM	FINANCIAMIENTO CON GARANTÍA DE VEHÍCULO Y EQUIPOS CELULARES, MICROSEGUROS Y CORREDORA DE SEGUROS, DESARROLLO DE SOLUCIONES TECNOLÓGICAS.	VICTOR OSCAR PACHECO MENDEZ	794491
E/2024-17967	19/3/24	GRUPO YMJ	IMPORTADORES DE LICORES, VENDEMOS AL POR MAYOR Y AL DETALLE.	YAJHAIRA MARTINA JIMENEZ	794539
E/2024-17334	18/3/24	GUARDERIA LA CASA DEL MILAGRO DE ELSA NIDIA	GUARDERÍA DEDICADA AL CUIDADO Y ENSEÑANZA DE NIÑOS PEQUEÑOS EN EDAD DE PRESCOLAR.	ELSA NIDIA HILARIO	793825
E/2024-16144	12/3/24	GUERRERO VALET PARKING	SERVICIOS DE PARQUEADO DE VEHÍCULOS PARA EMPRESAS.	DANIEL GUERRERO AVELINO	793000
E/2024-18444	21/3/24	GUEVARA VÁSQUEZ SOLUTIONS	SERVICIOS DE CREACIÓN DE PROMOCIONES, PUBLICIDAD, TRANSPORTE, ASESORÍA Y LEVANTAMIENTO DE EVENTOS, FINANCIAMIENTOS DE PROYECTOS, VENTAS Y ALQUILER DE INDUMENTARIAS.	JOSE EDUARDO GUEVARA MENDEZ	794810
E/2024-17237	18/3/24	GUIANLUNA PROVEEDORES DIVERSOS	NEGOCIO DEDICADO A LA COMERCIALIZACIÓN, DISTRIBUCIÓN Y VENTA DE PRODUCTOS ALIMENTARIOS, COMESTIBLES, BEBIDAS...	ANYELIN VANESSA PEREYRA GOMEZ	795055
E/2024-16031	26/3/24	GUILLAISIMO SMASHBURGERS AND BEERS BY PEDRO	VENTA DE ALIMENTOS Y BEBIDAS, ASÍ COMO TODO TIPO DE BEBIDAS ALCOHÓLICAS.	PEDRO ANTONIO MUNOZ VERAS	795405
E/2024-18743	22/3/24	GUILLEMO FERNANDEZ	IMPORTACION, COMPRA, VENTA Y FINANCIAMIENTO DE VEHICULO DE MOTOR	GUILLEMO FERNANDEZ MERCADO	795043
E/2023-74785	20/3/24	GUZMAN BROTHERS LOGISTICS SERVICES	DISTRIBUCION, COMERCIALIZACION, IMPORTACION Y EXPORTACION DE MATERIAL GASTABLE DE OFICINA.	JOSE ISAIAS GUZMAN OVALLE	794420
E/2024-9877	15/3/24	H.A.S. SOLUTRAVEL	VENDEMOS TODO TIPO DE SERVICIOS TURISTICOS A NIVEL LOCAL E INTERNACIONAL.	FLOR ANGELICA ALVAREZ AZCONA DE REYES	793581
E/2024-17063	15/3/24	HABLAME	PROGRAMA DE RADIO, TELEVISIÓN Y REDES SOCIALES.	EDGAR ISIDRO CONTRERAS ROSARIO	793819
E/2024-13909	14/3/24	HABRADO AUTO SERVICIOS	SERVICIOS DE DESABOLLADURA Y PINTURA, ELECTRICIDAD AUTOMOTRIZ, MECANICA Y VENTA DE CARROCERIA DE VEHICULOS.	BEATO DE LOS SANTOS GALVA	793530
E/2024-18701	22/3/24	HACIENDA DON BLANCO	EL PRESENTE NOMBRE SERÁ DESTINADO PARA UN SOCIEDAD QUE SE DEDICARA A PROMOVER, OPERAR Y ADMINISTRAR PROYECTOS TURÍSTICOS INMOBILIARIO Y ECOLÓGICOS.	FEDERICO NUÑEZ PICHARDO	795010
E/2024-18315	21/3/24	HACIENDA DON NENE	CRÍA DE GANADO BOVINO, CRÍA DE GANADO OVINO, CRÍA DE GANADO PORCINO, CRÍA DE GANADO EQUINO, CRÍA DE GANADO CAPRINO...	GABRIELA ISSAURY LUNA CUSTODIO	794696
E/2024-17794	19/3/24	HACIENDA JDJ	CENTRO DE ENTRETENIMIENTO, VENTA DE BEBIDAS ALCOHOLICAS, ORGANIZACION DE EVENTOS Y LAVADO DE VEHICULOS.	JOHANNY ALTAGRACIA POLANCO	794258
E/2024-17131	15/3/24	HACIENDA JUAN JIMENEZ JAVIER	SERVICIOS DE PRODUCCIÓN Y COMERCIALIZACIÓN DE PRODUCTOS E IMPLEMENTOS AGRÍCOLAS.	MARINO PAREDES ESPINAL, JUAN JIMENEZ JAVIER	793648
E/2024-19065	25/3/24	HACIENDA RAFAEL MEJIA	SERVICIOS DE VENTA Y CRIANZA DE GANADO VACUNO, PORCINO Y AVICOLA, CULTIVO DE VEGETALES Y FRUTAS CÍTRICAS ORGANIZAR CONFERENCIAS, EVENTOS, TALLERES, CHARLAS, CURSOS, ACTIVIDADES DE INTEGRACIÓN Y EDUCACIÓN RELACIONADOS CON TECNOLOGÍA, SUPERACIÓN PERSONAL, CIBERSEGURIDAD Y EL HACKING.	RAFAEL ARGENIS MEJIA REYES	795260
E/2024-18729	22/3/24	HACKCONRD	COMERCIALIZACION DE INMUEBLES, COMPRA O POR APORTE EN NATURALEZA SOLARES, APARTAMENTOS Y/O VILLAS TURÍSTICAS.	JULIO ENGELS UREÑA MARTINEZ	795361
E/2024-18172	20/3/24	HAIR LUZ BY YOVANKA SURIEL	COMPRA, VENTAS, FABRICACIÓN, PRODUCCIÓN, COMERCIALIZACIÓN NACIONAL E INTERNACIONAL, SUPLIDOR, BEAUTY SUPPLY...	YOVANKA SURIEL PAREDES DE NUÑEZ	794583
E/2024-6065	19/3/24	HANNAH COLLECTION GG	SERVICIOS DE VENTAS DE ROPA, VENTAS DE ACCESORIOS, PERFUMES Y PRODUCTOS COSMÉTICOS.	JOHANNA GABRIELA GOMEZ SANTOS, GIORDANO WILDE PEREZ	794191
E/2024-17516	18/3/24	HAPPY SPOT	COMPRA Y VENTA DE VAPET Y BEBIDA ALCOHÓLICAS.	EDUARDO REYES	794064
E/2024-19193	25/3/24	HAQL INVESTMENTS	SERVICIO DE INVERSIONES INMOBILIARIAS EN GENERAL.	HECTOR ANTONIO QUIÑONES NUÑEZ	795361
E/2024-13878	25/3/24	HARMONY DENT BY DR. EZG	SERVICIOS ODONTOLÓGICOS, VENTAS Y COMPRAS DE MATERIALES ODONTOLÓGICOS, IMPORTACION, EXPORTACION Y VENTAS DE EQUIPOS ODONTOLÓGICOS.	SANTIAGO PEREZ NARANJO	795283
E/2024-17402	18/3/24	HARMONYPAPS	SERVICIOS DE DISEÑO GRAFICO, SERIFRAFIA Y SUBLIMACION. IMPORTACION Y EXPORTACION DE GORRAS, PRENDAS DE VESTIR.	FRAY MIGUEL MARTE POLANCO	793883
E/2024-15275	18/3/24	HASBROOK R&M REAL STATE	COMPRA Y VENTA DE TERRENOS, CASAS Y APARTAMENTOS. ADMINISTRACIÓN DE HOTELES, CONDOMINIOS Y RESTAURANTES. FINANCIAMIENTO EN GENERAL.	TANIA MARTINEZ VASQUEZ	793912
E/2024-16376	13/3/24	HBA314INVESTMENT	COMERCIALIZACION DE INMUEBLES, COMPRA O POR APORTE EN NATURALEZA SOLARES, APARTAMENTOS Y/O VILLAS TURÍSTICAS.	RAFAEL ANTONIO POLANCO GONZALEZ	793438
E/2024-14582	6/3/24	HC CANELO GROUP SERVICES	MANTENIMIENTO DE VEHICULOS PESADOS, VENTAS DE PIEZAS NUEVAS Y USADAS, COMERCIALIZACION DE COMESTIBLES Y EMBUTIDOS	HILARIO CANELO VENTURA	795367
E/2024-14827	22/3/24	HC FERRETERIA CORPORAN PUNTA CANA	COMERCIALIZACIÓN DE ARTÍCULOS DE FERRETERÍA EN GENERAL	JOSE HERIBERTO CORPORAN SANTANA	795135
E/2024-5584	13/3/24	HDWF TECHCOMPANY	SERVICIOS DE ELECTRICIDAD - VENTAS DE SISTEMA DE SEGURIDAD-CERCO ELÉCTRICO -PORTÓN ELÉCTRICO -CONTROL DE ACCESO...	HECTOR DAVID CEDENO STERLING	793250
E/2024-16648	13/3/24	HEALING ON PRACTICE EDUCATION-HOPE	ENTIDAD SIN FINES DE LUCRO DESTINADA A LA PROMOCIÓN DE BUENAS PRACTICAS EN EL ÁREA DE LA EDUCACIÓN, FOMENTAR INTERCAMBIOS CULTURALES...	JUAN CARLOS DE LOS SANTOS AYBAR	793345
E/2024-7403	15/3/24	HELLO CRISFOOD	SERVICIOS DE VENTA DE COMIDA CRIOLLA Y EXTRANJERA PARA EMPRESAS Y PÚBLICO EN GENERAL, PICA POLLO, BEBIDAS REFRESCANTES, AGUA, JUGOS NATURALES Y BATIDAS.	CRISTIAN EDUARDO VICENTE OGANDO	793769
E/2024-17378	20/3/24	HENCA CONSULTING	SERVICIOS DE CONSULTORÍA, ASESORÍAS Y ASISTENCIA TÉCNICA ESPECIALIZADA EN INGENIERÍA CIVIL, GESTIÓN DE PROYECTOS DE CONSTRUCCIÓN, CONTABILIDAD E IGUALS CONTABLES.	AIXA ESTHER HENRIQUEZ CARVAJAL, MARIA EMILIA DEL CARMEN CARVAJAL SLIM	794592
E/2024-17526	19/3/24	HENRIQUEZ BLANCO GESTIONES INMOBILIARIAS	SERVICIOS DE COMPRA Y VENTA, ALQUILER, PROMOCION, CONSTRUCCION, PERMUTAS, REMODELACION DE TODOS TIPOS DE BIENES INMUEBLES.	NOEL MODESTO HENRIQUEZ BLANCO	794247
E/2024-17660	19/3/24	HERGUNAN MINIMAKET	COMPRA Y VENTA DE TODO TIPO DE PRODUCTOS NACIONALES E INTERNACIONALES AL POR MAYOR Y DETALLE DE ALIMENTOS Y BEBIDAS ALCOHÓLICAS Y NO ALCOHÓLICAS.	EDDIE MAXIMINO HERNANDEZ GUTIERREZ	794126
E/2024-17791	19/3/24	HERMANOS OVALLES, SOLUCIONES EMPRESARIALES	SERVICIOS DE ASESORÍA Y GESTIÓN CONTABLE, IMPOSITIVA Y AUDITORIA, ASESORÍA Y ADMINISTRACIÓN EMPRESARIAL...	FRANCISCA OVALLES DE JESUS	794245
E/2024-14521	19/3/24	HERMANOS PLATA SUPLIEVENTOS RD	ORGANIZADORES DE EVENTOS, FOTÓGRAFOS, Y PRODUCTORES DE VIDEOS.	ANGEL ANDRES PEÑA PLATA	794199
E/2023-45675	18/3/24	HERNÁNDEZ A2 & ASOCIADOS	SERVICIOS JURÍDICOS EN GENERAL.	CARMEN ROSALÍA HERNÁNDEZ ACOSTA	794036
E/2024-18269	25/3/24	HIGH LEVELS AUTO IMPORT	EMPRESA DEDICADA A LA COMPRA Y VENTA DE VEHÍCULOS, TANTO IMPORTADOS COMO LOCALES.	THAEL EMIL MATOS BELTRE	795373
E/2024-15452	18/3/24	HIGIENE PLUS YAMERICA	VENTA Y FABRICACION DE PRODUCTOS DE HIGIENES TALES COMO: JABON LIQUIDO, SHAMPOO, DESGRASANTE, AMOROL Y COOLAN	ORLANDO LUCILO JIMENEZ DIAZ	793915
E/2024-16384	13/3/24	HILLCHEL PROPERTIES & SERVICES EXPERT	INMOBILIARIA, VENTA, ALQUILER DE PROPIEDADES, CASAS, APARTAMENTOS, LOCALES COMERCIALES, NAVES, SOLARES, FINCAS...	MARIE MICHELLE ST HILARIE / ETIENE	793170
E/2024-16782	14/3/24	HISMEL AUTO IMPORTS	SERVICIOS DE COMPRA, VENTA, IMPORTACIÓN Y EXPORTACIÓN DE VEHÍCULOS DE MOTOR.	BASILIO JOEL PAULINO PEÑA	793439
E/2024-15995	15/3/24	HITECH AUTO SERVICES	SERVICIOS DE MECÁNICA AUTOMOTRIZ EN GENERAL, ELECTRICIDAD AUTOMOTRIZ, MANTENIMIENTO Y REPARACIÓN DE AIRE ACONDICIONADO AUTOMOTRIZ.	FRAMY EUGENIA LLANO BAUTISTA	793667
E/2024-4780	22/3/24	HMANR FARM EXPORT	PRODUCCION AGRÍCOLA EN GENERAL, EXPORTACIÓN, IMPORTACIÓN DE INSUMOS Y EQUIPOS AGRÍCOLAS.	RASHID ALI CHAUDHRY	794976
E/2024-16749	14/3/24	HOLY WRAP	FABRICACIÓN, ELABORACIÓN, CREACIÓN, MANIPULACIÓN, MANUFACTURA, EMPAQUE, CONSERVACIÓN, EXPORTACIÓN...	E.T.C ELITE TOBACCO COMPANY S.R.L.	793428
E/2024-18021	20/3/24	HOME PLAX DECORACION Y FERRETERIA	DISTRIBUCIÓN, VENTA Y COMPRA AL POR MAYOR Y AL DETALLE DE MATERIALES DE CONSTRUCCIÓN, ARTÍCULOS FERRETEROS, QUINCALLERÍA, ALIMENTOS Y BEBIDAS.	FERRECENTER SDQ, SRL	794447
E/2024-15960	20/3/24	HOME PLAY AUTO CLEANER	SERVICIO DE LAVADO DE AUTOMÓVILES, ACONDICIONAMIENTO, BRILLADO, ENCERADO, LAVADO DE INTERIOR Y DEL MOTOR.	FRANKLIN JOSÉ GARCÍA BERNAL	794475
E/2024-17128	21/3/24	HOSTAL KAMA POOL, GRILL & CIGAR.	SERVICIO DE HOSPEDAJE HOTELERO, SERVICIO DE RESTAURANTE Y PISCINA ABIERTA AL PÚBLICO EN GENERAL, EL ALQUILER DE SALAS DE CONFERENCIAS Y REUNIONES...	AME TEMPLO DE BELLEZA SRL, MARÍA YAMILDEY CARDOSO JIMENOS	794707
E/2024-15530	11/3/24	HOSTAL TIERRA NUESTRA HOSTINU	DISPOSICION DE HABITACIONES, COMIDA, BEBIDA Y OTROS SERVICIOS COMPLEMENTARIOS QUE SATISFACEN LA ESTADIA DE LAS PERSONAS ALOJADAS.	ELVIS RUFINODE LOS SANTOS PEREZ VARGAS	792610
E/2024-16862	26/3/24	HOTEL GUTZ	OFRECER ALOJAMIENTO A HUÉSPEDES PERMANENTE O DE PASO, ALQUILER DE HABITACIONES A CORTO Y LARGO PLAZO, OFRECER COMIDA...	ORSINIO GUTIERREZ	795423
E/2024-17875	19/3/24	HOTEL MI DULCE AMANECER PYR	ADMINISTRACIÓN DE EMPRESAS HOTELERAS, SERVICIOS TURÍSTICOS DE HOTEL.	PEDRO CIRIACO VENTURA, RUTH DELEN ALONZO HENRIQUEZ	794627
E/2024-17084	25/3/24	HOTEL SUEÑO FELIZ	OFRECE LAS MÁS AMPLIAS Y CÓMODAS HABITACIONES DOBLES Y SENCILLAS DE PASO Y AMANEZCA, CON LOS MEJORES SERVICIOS DE AIRE ACONDICIONADO...	MARGARITA AVILA CASTILLO	795424
E/2024-17293	15/3/24	HOTEL TERRAZKIO	DESARROLLARÁ LAS ACTIVIDADES DE UN HOTEL, COMO: ALOJAMIENTO, MASAJE PERSONALIZADO, DESAYUNO, ALMUERZO, SERVICIOS DE BAR Y BUFFET.	ROQUE AGUSTIN COLON CASTILLO	793843
E/2024-14956	7/3/24	HOY EN LAS NOTICIAS. COMENTARIOS Y ENTREVISTAS DE ACTUALIDAD	OFRECER EL SERVICIO DE PUBLICIDAD EN LOS DIFERENTES MEDIOS DE DIFUSIÓN. PERIODISMO. ENTREVISTAS. COMENTARIOS. NOTICIAS.	SERGIO ANTONIO CEDEÑO DE JESÚS	794193
E/2024-17982	25/3/24	HS FENIX REALTY	BIENES RAÍCES, VENTAS DE APARTAMENTOS, ADMINISTRACIÓN DE CONDOMINIO, DESARROLLO, DISEÑO, CONSTRUCCIÓN Y ASESORÍA FINANCIERA E INMOBILIARIA.	ROSA ALBA HERRERA MANZUETA, HARLEM SUAREZ HERRERA	795271
E/2024-19011	25/3/24	HUBSPORT	PROGRAMA PARA USO DE INTEGRACIÓN DE PERSONAS EN AMBIENTES DEPORTIVOS VARIOS.	WELLINGTON ALBERTO OJEDA ACOSTA	795226
E/2024-16811	14/3/24	HUERTART	SERVICIOS DE DISEÑO Y CREACION DE ARTICULOS PINTADOS Y BORDADOS A MANO.	CARMEN NEULI HUERTA DEÑO	793455
E/2024-15644	18/3/24	I.J.P.S - DOMINICAN - SAFETY	SERVICIOS Y VENTA DE SEGURIDAD INDUSTRIAL Y SEGURIDAD VIAL.	IGNACIO JAVIER PUJOLS SUAZO	793930
E/2024-18831	22/3/24	IACHE ARTISTA	SERVICIOS DE PRESENTACIONES Y REPRESENTACIONES ARTÍSTICA E INTERPRETACIÓN DE GÉNEROS MUSICALES.	CELINA VARGAS MARTINEZ	795126
E/2024-18601	22/3/24	IANOL	COSMÉTICOS CAPILARES Y DE SPA	ROSA WENDY CRUZ ANDUJAR	794954
E/2024-17905	19/3/24	IDEAL ROOF - REAL ESTATE	EMPRESA DEDICADA AL SECTOR INMOBILIARIO, ESPECIFICAMENTE EN LA COMPRA, VENTA, ALQUILER DE INMUEBLES EN TODA REPUBLICA DOMINICANA.	ORQUIDEA ROBERTA ROSARIO GONZALEZ, DEIVY LUIS RAMIREZ ROSARIO	794339
E/2024-17766	21/3/24	IFSAAS	SERVICIOS DE EDUCACIÓN SECUNDARIA, ASESORÍA Y CONSULTORÍA EN REDES TECNOLÓGICAS.	ANGEL RAFAEL PEÑA BELLO	794722
E/2024-16449	13/3/24	IGLESIA CASA DE LA MISERICORDIA REDIMIDOS POR CRISTO	ACTIVIDADES RELIGIOSAS, CULTOS Y PREDICAS.	JUANA COSTE SANCHEZ	793207
E/2024-17773	19/3/24	IGLESIA CRISTIANA ANCLA DIVINA	SE DEDICARA A PREPARAR EL CAMINO PARA EL ESTABLECIMIENTO FINAL DEL REINO DE DIOS EN LA TIERRA...	HILARIO CABRERA	794226
E/2024-17910	19/3/24	IGLESIA CRISTIANA SENDA DE VIDA PR	ENTIDAD SIN FINES DE LUCROS DEDICADA A PREDICAR EL EVANGELIO, REALIZAR AYUDA SOCIAL.	JOSE R ROLDAN RODRIGUEZ	794608
E/2024-16785	14/3/24	IGLESIA DE DIOS PENTECOSTAL CREYENDOLE A DIOS BUSCANDO LA SANTIDAD	SIN FINES DE LUCRO, CON LA FINALIDAD DE PREDICAR EL EVANGELIO DE JESUCRISTO EN TODAS LAS COMUNIDADES DE LA PROVINCIAS DE BARAHONA...	YEURY CUEVAS BELTRE	793443
E/2024-16982	14/3/24	IGLESIA DE JESUCRISTO SALVO POR EL IGESE	ENTIDAD SIN FINES DE LUCRO, DEDICADA A LA EVANGELIZACIÓN Y EDUCACIÓN ESPIRITUAL.	CIRILO ROSARIO ABAD	793550
E/2024-18491	22/3/24	IGLESIA MISIONERA PENTECOSTAL UNA PALABRA DE DIOS PARA TU ALMA	ORGANIZACIÓN SIN FINES DE LUCRO ORIENTADA A: PROCLAMAR EL EVANGELIO DE COMO LA ÚNICA ESPERANZA DE SALVACIÓN EN CRISTO...	YULEYSI GREEN ROJAS	795158
E/2024-18896	25/3/24	IGLESIA PENTECOSTAL ESTRUENDO CELESTIAL	SIN FINES DE LUCRO DEDICADA A CULTO DE ADORACIÓN A JEHOVÁ. ESCUELA DE MINISTERIOS Y TEOLOGÍA BÍBLICA. CASA DE ACOPIO DE AYUDA A LOS MAS NECESITADOS, EN EL SECTOR Y A NIVEL NACIONAL.	EVELYN MARRERO SANTANA	795164
E/2024-18186	20/3/24	IGLESIA PENTECOSTAL ULTIMO TIEMPO CASA DE DIOS Y PUERTA DEL CIELO SALMO 27.4	ENTIDAD SIN FINES DE LUCRO PARA SERVIR A DIOS Y PREDICACIÓN DE LA PALABRA.	MARTINA DE JESUS, DAVIS HENRY MORBAN ARAUJO	794588
E/2024-17571	18/3/24	IGLESIAS NACIONAL E INTERNACIONAL RESTAURANDO LAS FAMILIAS JEHOVA NISSI	ENTIDAD SIN FINES DE LUCRO, PARA REALIZAR ACTIVIDADES RELIGIOSAS Y SOCIALES.	YRAIDA MARITZA PAREDES	794034
E/2024-16953	14/3/24	IGUALDAD DOMINICANA ID	ACTIVIDADES SOCIALES PARA AYUDAR Y EDUCAR LA COMUNIDAD Y LA SOCIEDAD EN GENERAL, SIN FINES DE LUCROS.	ELPIDIO ANTONIO NUÑEZ REYES	793528
E/2024-14234	19/3/24	IL FORNO DI TONY	ELABORACION, VENTAS DE PIZZAS, ALIMENTOS Y BEBIDAS.	ANTONIO RAFAEL CASTRO ORTIZ, SARA JOSEFINA REYES HENRIQUEZ	794176
E/2024-14756	18/3/24	ILEIRAM CASUAL WEAR	VENTA DE ROPA PARA DAMAS.	MARIA ELIZABETH BAEZ RODRIGUEZ	794037
E/2024-17846	19/3/24	ILUMAR SOLUTION	SERVICIOS TECNICOS DE REFRIGERACION, PINTURAS, CAMARAS DE SEGURIDAD Y ELECTRICIDAD EN GENERAL.	MAILENY FAUSTINA JACOBS CRUZ, RONALD RAFAEL RODRIGUEZ AMARO	794292
E/2024-16320	18/3/24	IMAGENES DIAGNOSTICAS ESPECIALIZADAS DRSM.	COMPRA Y VENTAS DE EQUIPOS DE IMÁGENES (PET CT Y RESONANCIA).	DOMINGO BAYOHAN DURAN RODRIGUEZ, AMAURY ERNESTO SUAZO MEDINA	793802
E/2024-16973	14/3/24	IMPERMEABILIZANTE DOMINICANO IDOMI	FABRICACIÓN, SUMINISTRO E INSTALACIÓN DE MANTOS ASFÁLTICOS, EN CONSTRUCCIONES Y MANTENIMIENTO DE OBRAS CIVILES.	BOLIVAR ANTONIO DE LEON PEÑA	793136
E/2024-17230	19/3/24	IMPORTADORA DE GOMAS WILTON & JOAN	VENTA DE GOMAS NUEVAS Y USADAS, SERVICIO DE ALINEACIÓN Y BALANCEO DE VEHICULO, CAMBIO DE ACEITE A VEHICULO.	JOAN ISRAEL RAMÍREZ GERÓNIMO	794242

[210] EXPEDIENTE	[220] FECHA	[561] NOMBRE COMERCIAL	[510] ACTIVIDAD	[730] SOLICITANTE	[111] REGISTRO
E/2024-18544	21/3/24	IMPORTADORA DE GOMAS YALE	IMPORTACIÓN Y VENTA DE GOMAS, REPUESTOS, ACCESORIOS Y LUBRICANTES PARA VEHICULOS DE MOTORES.	IMPORTADORA DE GOMAS YALE, S.R.L.	794888
E/2024-17774	19/3/24	IMPORTADORA JR HERRERA MOTORS	IMPORTACIÓN DE PIEZAS Y REPUESTOS NUEVOS Y USADOS PARA MOTOCICLETAS.	JOSE RAMON SANCHEZ HERRERA	794581
E/2024-18826	22/3/24	IMPRESIONES AXEL	OFRECER SERVICIOS PARA IMPRESIÓN Y COPIAS DE DOCUMENTOS, ASÍ COMO DISEÑO GRÁFICO. ENTREGAR EN UN FORMATO EN FÍSICO, TODO ARCHIVO DIGITAL EN CUALQUIER FORMATO...	DAVID JOSE SEGURA ROMERO	795120
E/2024-18268	21/3/24	INDUSDRONE	LA EMPRESA OFRECE SERVICIOS DE CAPTURA DE IMÁGENES Y VIDEOS AÉREOS CON DRONES PARA SUPERVISAR Y EVALUAR OBRAS DE CONSTRUCCIÓN, TANTO PRIVADAS COMO PÚBLICAS.	LUIS GERMAN QUIJADA REYES	794504
E/2024-17655	19/3/24	INDUSTRIA ZORRILLA MORBIN	SERVICIO DE AVICULTORES Y TRABAJADORES CALIFICADOS DE LA AVICULTURA, VENTA POR MENOR DE CARNE DE AVES DE CORRAL, PRODUCCIÓN DE HUEVOS	JEFFREY ZORRILLA	794123
E/2024-16731	14/3/24	INDUSTRIALES 3D'S	BRINDAR LOS SERVICIOS DE IMPORTACIÓN, EXPORTACIÓN, COMERCIALIZACIÓN, DISEÑO, FABRICACIÓN, CONSIGNACIÓN, TRANSPORTACIÓN...	DANIEL SANTANA SANTANA	793713
E/2024-16941	21/3/24	INDUSTRIALES MI CASA JS	SERVICIOS DE CONSTRUCCIÓN, COMPRA Y VENTA DE PROPIEDADES, EQUIPOS DE TECNOLOGÍA, HERRAMIENTAS DE EBANISTERIA, SERVICIOS DE EBANISTERIA...	JEREMY SARIEL SANCHEZ SANTOS	794877
E/2024-15395	13/3/24	INFAMOTOR INTERNATIONAL IMPORT & EXPORT	IMPORTACIÓN, EXPORTACIÓN, VENTA, DISTRIBUCIÓN DE TODO TIPO DE VEHÍCULOS DE MOTOR, INCLUSIVE MOTOCICLETAS DE LOS CILINDRAJES.	ROSA VIRGINIA MARÍNEZ GUTIÉRREZ, WANG CHANGHUI	793942
E/2024-18770	22/3/24	INGENIERÍA Y TERMINACIONES LÓPEZ INGTERLO	SERVICIOS DE CARPINTERÍA EN ALUMINIO Y TERMINACIONES, FABRICACIÓN DE PUERTAS Y VENTANAS EN CRISTAL Y CONSTRUCCIONES EN GENERAL.	CRISTIAN LOPEZ DE DIOS	795075
E/2024-15407	14/3/24	INGLANSA INGENIERIA Y CONSTRUCCION	CONSTRUCCIÓN DE VIVIENDAS, PUENTES, CARRETERAS, EDIFICACIONES EN GENERAL, CONSTRUCCIÓN Y MONTAJE DE INSTALACIONES SANITARIAS, DISEÑO DE PLANOS...	INGLANSA INGENIERIA Y CONSTRUCCION, SRL	794964
E/2024-17814	19/3/24	INGREDIENTES TDV	LA COMERCIALIZACION, ALMACENAMIENTO, DISTRIBUCION, REPRESENTACION, INTERMEDIACION, COMISION, CONSIGNACION, FABRICACION, TRANSPORTACION, EMPAQUE...	TDV INVESTMENT, S.R.L.	794277
E/2024-17225	19/3/24	INMOBILIARIA & CONSTRUCTORA PIMENTEL VASQUEZ	SERVICIOS DE CONSTRUCCION E INMOBILIARIA EN GENERAL.	JOSE LEONARDO PIMENTEL VASQUEZ	794276
E/2024-16929	18/3/24	INMOBILIARIA BOINSA	COMPRA Y VENTA DE TERRENOS URBANOS, RURALES.	INMOBILIARIA BOINSA, S.R.L.	793864
E/2024-17412	18/3/24	INMOBILIARIA GANDHI	COMERCIALIZACION, EXPLOTACION, ASESORIA Y REPRESENTACION EN ASUNTOS REFERENTES A LA ADMINISTRACIÓN, VENTA Y ALQUILER DE BIENES INMUEBLES...	INMOBILIARIA GANDHI, S. R. L.	793887
E/2024-16287	25/3/24	INMOBILIARIA GRECITER	ACTIVIDADES INMOBILIARIAS COMPRA, VENTA, ALQUILER Y EXPLOTACIÓN DE BIENES INMUEBLES	LUIS NESTOR VIDAL TERRERO, JUANA YSABEL VIDAL TERRERO	795304
E/2024-17935	19/3/24	INMOBILIARIA GREIMAR	COMPRA Y VENTA DE INMUEBLES, ADMINISTRACIÓN DE PROPIEDADES, SERVICIOS DE TASACIÓN, DESLINDE Y AGRIMENSURA, FACILIDADES DE PRESTAMOS Y SERVICIOS JURÍDICOS EN GENERAL	INMOBILIARIA GREIMAR, S.R.L.	794369
E/2024-17330	18/3/24	INMOBILIARIA HERNÁNDEZ HEREDIA	VENTA, ALQUILERES, RENTA DE INMUEBLES, SERVICIOS LEGALES, GESTIÓN DE COBROS Y ADMINISTRACIÓN DE PROPIEDAD	JUAN PABLO HERNÁNDEZ HEREDIA	793820
E/2024-17723	22/3/24	INMOBILIARIA INCCOGNIRUD	SERVICIOS INMOBILIARIOS, COMPRA, VENTA, ALQUILER Y FINANCIAMIENTOS DE INMUEBLES.	ALDO LUIS ROA VASQUEZ	795023
E/2024-17549	19/3/24	INMOBILIARIA JAYCE	COMPRA, VENTA, REMODELACIÓN Y CONSTRUCCIÓN DE BIENES INMUEBLES.	RAFAELINA RODRIGUEZ ALMONTE	794320
E/2024-19165	25/3/24	INMOBILIARIA MARIA	COMERCIALIZACIÓN DE BIENES RAÍCES, EDIFICACIÓN, COMPRA A CORTO Y LARGO PLAZO, ALQUILER, MANTENIMIENTO...	INMOBILIARIA MARIA, S.R.L.	795336
E/2024-10607	13/3/24	INMUNOCENTER	SERVICIO DE CENTRO DE VACUNACIÓN PARA TODAS LAS EDADES.	ZORAIDA DENISE ARIAS LOPEZ	793323
E/2024-18733	22/3/24	INNOVA FIBRA IF	FABRICACIÓN Y VENTA DE ARTÍCULOS EN FIBRA DE VIDRIO EN GENERAL. TALES COMO; CAJAS Y TAPAS DE REGISTRO ELÉCTRICO...	ANGEL AMAURY AVILA CORDERO, JULIO ADRIAN AVILA MOTA	794894
E/2024-14432	15/3/24	INNOVA JOSLEC SUPLIDORES Y SERVICIOS	IMPORTACION Y EXPORTACION Y VENTAS DE BIENES, EQUIPOS E INSUMOS DE OFICINA, EQUIPO DEL HOGAR, EQUIPO DE SEGURIDAD, EQUIPO DE TECNOLOGIA...	LETICIA CALVAJAL FERNANDEZ, AGUSTIN CALVAJAL MONTERO	793579
E/2024-15796	18/3/24	INQUIMED, INSUMOS MEDICOS Y QUIRURGICOS J&E	COMERCIALIZAR, COMPRAR, VENDER, EXPORTAR, IMPORTAR Y FABRICAR PRODUCTOS FARMACÉUTICOS, MEDICAMENTOS...	ESTEFANY MEJIA ALCANTARA, JOAN MANUEL PAULINO FRICA	793981
E/2024-16659	13/3/24	INSTALACIONES ELÉCTRICAS EL VARÓN	PRESTACIÓN DE SERVICIOS DE ELECTRICIDAD RESIDENCIAL E INDUSTRIAL	JOSE JOAQUIN ENCARNACION MORILLO	793361
E/2024-18008	20/3/24	INSTINCTS DESIGNS	SERVICIOS DE DISEÑO DE INTERIORES, DECORACIÓN, ASESORIAS Y ACCESORIOS DEL HOGAR.	NINASHKA CORVINGTON TERRERO	794428
E/2024-19067	25/3/24	INSTITUTO CENTROAMERICANO DE DESARROLLO CUASIR	CAPACITACIONES Y ENTRENAMIENTOS PARA EL DESARROLLO HUMANO EN LIDERAZGO, MARKETING, NEGOCIOS, INTELIGENCIA ARTIFICIAL, EMPRENDIMIENTO.	GREGORY DEL ROSARIO DE LA CRUZ	795264
E/2024-18256	20/3/24	INSTITUTO COMUNITARIO DE HOSTELERIA Y TURISMO ICHT	INSTITUTO DE FORMAR EDUCATIVA TÉCNICOS DEL SECTOR TURISTICO.	JUAN MANUEL FABIAN	794666
E/2024-19071	25/3/24	INSTITUTO DE FORMACION CONTINUA PARA ORIENTADORES Y PSICOLOGOS EDUCATIVOS IFCOPE	ENTIDAD EDUCATIVA PARA IMPARTIR CURSOS DE FORMACIÓN CONTINUA A PROFESIONALES RELACIONADOS CON LA CARRERA DE PSICOLOGÍA.	MILDRE YNMACULADA DURAN MOSCOSO	795267
E/2024-18445	21/3/24	INSTITUTO TEOLÓGICO HIJOS DE ISACAR	INSTITUTO BIBLICO DE EDUCACIÓN TEOLÓGICA CRISTIANA.	SORAYDA ERNESTINA GARO DE PADILLA	794813
E/2024-18493	22/3/24	INTERNATIONAL SPORTY AND TRADITIONAL TAEKWONDO UNION KORYO-KWANG GAE	SERVICIO DE LA PRÁCTICA Y LA ENSEÑANZA DEL TAEKWONDO TRADICIONAL Y DEPORTIVO.	MANELIK DE JESUS BALCACER PEREZ	795143
E/2024-17002	14/3/24	INVER CONST ELIM	COMPRA, VENTA, ALQUILER E INVERSIONES DE BIENES RAICES, PRESTAMOS PERSONALES Y COMERCIALES, CONSTRUCCION DE EDIFICACIONES...	INVER CONST ELIM, SRL	793734
E/2024-17966	19/3/24	INVERMONTS	COMPRA, VENTA, DISTRIBUCIÓN, COMERCIALIZACIÓN, IMPORTACIÓN Y EXPORTACIÓN, AL DETALLE Y POR MAYOR DE PACAS DE ROPA USADA PARA ADULTOS Y NIÑOS.	LUIS ELIGIO MONTAS MELO	794596
E/2024-16342	13/3/24	INVERPOLA	SERVICIO DE PRÉSTAMO DE DINERO FUERA DEL SISTEMA BANCARIO, PRESTAMOS PERSONALES, CON GARANTIAS Y DE VEHICULOS.	LUIS NERY BILBAINO POLANCO GUZMAN	793950
E/2024-18999	25/3/24	INVERSAC	SERVICIOS PARA CULTIVO DE CACAO, FINANCIAMIENTOS.	EMIL ARIEL SABA GARCIA	795228
E/2024-15698	15/3/24	INVERSIONES 05-25	COMPRA, ADMINISTRACIÓN Y VENTA DE INMUEBLES EN ZONAS TURÍSTICAS.	MARIO EDUARDO HERNANDEZ	793613
E/2024-16142	25/3/24	INVERSIONES 24-12	COMPRA, VENTA Y DISTRIBUCIÓN DE TODO TIPO DE VEHICULO DE MOTOR, PARTES Y PIEZAS PARA LOS MISMOS.	MOISES ALBERTO MURRAY RIVERA	795288
E/2024-18392	21/3/24	INVERSIONES AGROINDUSTRIAL KILITO	COMPRA, VENTA, IMPORTACION E EXPORTACION DE PRODUCTOS E INSUMOS AGROINDUSTRIALES, ASI COMO LA CONSTRUCCION Y MANTENIMIENTO DE NAVES INDUSTRIALES.	RAFAEL RICARDO RODRIGUEZ ABREU	794780
E/2024-17050	19/3/24	INVERSIONES ALBA4	SERVICIOS DE INVERSIONES INMOBILIARIAS, CONSTRUCCIÓN DE INMUEBLES, PROMOCIÓN INMOBILIARIA	EMILIO ALVAREZ LOPEZ	794159
E/2024-16184	15/3/24	INVERSIONES AMBLIN	INVERSIÓN, PROMOCIÓN, DESARROLLO, ADMINISTRACIÓN, MANEJO Y ASESORÍA DE EMPRESAS DE BIENES RAÍCES Y PROYECTOS TURÍSTICOS.	YUMAILA SABBAGH KHOURY DE SANTANA	793683
E/2024-16697	14/3/24	INVERSIONES AMBROSIO G.R.	SERVICIOS DE TRASLADO DE PERSONAS DE UN LUGAR A OTRA, TANTO EN LA CIUDAD COMO EN EL ÁREA URBANA, EN MOTOCICLETAS.	AMBROSIO GARCIA RIVERA, MERCEDES ESTELA GONZALEZ RODRIGUEZ	794329
E/2024-14364	19/3/24	INVERSIONES ANASAN	COMPRA Y VENTAS, DE INMUEBLES Y MUEBLES, PRÉSTAMOS Y FINANCIAMIENTOS CON HIPOTECARIOS.	SANTANA GONZALEZ, ANA MILAGROS SANCHEZ	794328
E/2024-17535	18/3/24	INVERSIONES ANDRELBA	SERVICIOS DE CRÉDITOS, OTORGAMIENTO DE PRESTAMOS DE MENOR CUANTÍA, FINANCIAMIENTOS EN GENERAL.	ANDREURIS JUNIOR SANTOS	794006
E/2024-17616	18/3/24	INVERSIONES ARM05	COMERCIALIZACIÓN DE PRODUCTOS COSMÉTICOS, ACCESORIOS PARA EL CABELLO, HIGIENE DEL HOGAR E HIGIENE PERSONAL.	ALEJANDRO ADRIAN RODRIGUEZ MARQUES	794717
E/2024-13935	25/3/24	INVERSIONES BISPO	IMPORTACIÓN, VENTA Y DISTRIBUCIÓN DE PRODUCTOS FARMACEUTICOS, COSMETICOS, PRODUCTOS DE BELLEZA A NIVEL NACIONAL.	BORJA JULIO MENGUAL ALVARO	795346
E/2024-16172	20/3/24	INVERSIONES CIBAEÑAS	SERVICIOS DE INVERSIONES INMOBILIARIAS, PROMOCION Y ADMINISTRACION DE PROPIEDADES E INMUEBLES, ASESORIA PARA FINANCIAMIENTO Y CAPITALIZACION DE PROYECTOS INMOBILIARIOS.	INVERSIONES CIBAEÑAS, S. A.	794360
E/2024-18808	22/3/24	INVERSIONES CLAPERE	COMERCIALIZACIÓN Y VENTA DE SUMINISTROS DE OFICINA, SUMINISTROS DE IMPRESIÓN, EQUIPO DE OFICINA, EQUIPOS INFORMÁTICOS.	CLARA ANTONIA PEREZ ROMAN	795106
E/2024-16353	25/3/24	INVERSIONES CORNIEL & MARIANO	SERVICIOS DE SEGURIDAD EN GENERAL, COMERCIALIZACIÓN Y REPARACIÓN DE ARMAS.	AMBIORIX ESTEVEN DIAZ MARIANO	795378
E/2024-17725	19/3/24	INVERSIONES COSANIS MANAGEMENT	SERVICIOS DE ADMINISTRACION Y ALQUILER DE INMUEBLES.	PEDRO ANTONIO ESPINAL VENTURA	794187
E/2024-17787	19/3/24	INVERSIONES DESSTENNE & DARIELIZ	EXPORTACION, IMPORTACION, SERVICIO, DETALLISTA, COMERCIO, MAYORISTA DE PRODUCTOS DE BELLEZA, JOYERIA Y TODO TIPO DE PRENDAS.	INVERSIONES DESSTENNE & DARIELIZ	794220
E/2023-62610	18/3/24	INVERSIONES DOMCAM	SERVICIOS DE CONSTRUCCIÓN, COMPRA, VENTA Y PROMOCIÓN DE BIENES INMUEBLES.	INVERSIONES DOMCAM	793977
E/2024-16835	14/3/24	INVERSIONES FRISON	COMERCIALIZAR, FABRICAR, DISTRIBUIR, REPRESENTAR, IMPORTAR Y EXPORTAR PROVISIONES ALIMENTICIAS, MEDICAMENTOS...	ALONDRA MICHELLE RAMIREZ MUÑOZ	794085
E/2024-19251	25/3/24	INVERSIONES FUTURA P& M	SERVICIOS DE PRÉSTAMOS PERSONALES, PRÉSTAMOS HIPOTECARIOS, COMPRA, VENTA Y ALQUILERES DE INMUEBLES.	PILAR ENCARNACION MOREL	795402
E/2024-17386	18/3/24	INVERSIONES GARCIA RAMOS	DISTRIBUCIÓN Y VENTAS AL POR MENOR DE UTENSILIOS DE COCINA DE ACERO INOXIDABLE, QUIRÚRGICO, ARTÍCULOS PARA EL HOGAR Y RELACIONADOS.	GLENIS RAMOS DE GARCÍA	793875
E/2024-17545	18/3/24	INVERSIONES INMOBILIARIA ESTEVEZ TORRES	CONSTRUCCIÓN, VENTA, RENTA, PROMOCIÓN DE INMUEBLES, DESARROLLO DE PROYECTOS INMOBILIARIOS Y SUS DERIVADOS.	MANUEL DE JESUS ESTEVEZ REYES, OLINKA ELAINE TORRES JAVIER	794058
E/2024-18765	22/3/24	INVERSIONES J-AMIGOS	REALIZAR EN LA REPUBLICA DOMINICANA O EN EL EXTRANJERO, POR SU CUENTA O POR SU CUENTA DE TERCEROS.	JORGE ALTAGRACIA MIGUEL GOMEZ	795067
E/2024-15805	19/3/24	INVERSIONES JHOLIMAT	SERVICIOS DE INVERSION DE CAPITAL TANTO LOCALMENTE COMO EN EL EXTRANJERO, COMPRAVENTA DE BIENES MUEBLES COMO ACCIONES, INMUEBLES.	INVERSIONES JHOLIMAT, S.R.L.	794280
E/2024-16842	20/3/24	INVERSIONES KAMUESA	COMERCIALIZAR, FABRICAR, DISTRIBUIR, REPRESENTAR, IMPORTAR Y EXPORTAR PROVISIONES ALIMENTICIAS, MEDICAMENTOS, UTENSILIOS INSUMOS O EQUIPOS MÉDICOS...	ALONDRA MICHELLE RAMIREZ MUÑOZ	794550
E/2024-16914	14/3/24	INVERSIONES KHLOE	DESARROLLO DE PROYECTOS TURÍSTICOS INMOBILIARIOS PARA ADMINISTRACIÓN, PROMOCIÓN, COMPRA Y VENTA DE INMUEBLES.	OSCAR CABEZAS CLAVIJO	794414
E/2024-19216	25/3/24	INVERSIONES LA NUEVA JERUSALEN	SERVICIOS INMOBILIARIOS Y CONSTRUCCIÓN.	YESICA NATALI GUERRERO CHALAS	795324
E/2024-16141	15/3/24	INVERSIONES LINDO	SERVICIOS DE INVERSIONES FINANCIERAS.	MENANDRO MATOS CRUZ	793654
E/2024-17247	15/3/24	INVERSIONES LMT AUTO IMPORT	IMPORTACIÓN, COMPRA Y VENTA DE VEHÍCULOS NUEVOS Y USADOS.	LUIS MIGUEL TAVERAS TAVERAS	793752
E/2024-18235	20/3/24	INVERSIONES LUCRIS	SERVICIOS DE RENT CAR- COMPRA Y VENTA DE VEHICULOS.	LUIS ANGEL TORIBIO DE LA ROSA	794660
E/2024-19264	26/3/24	INVERSIONES LUTRIC	SERVICIOS DE ADMINISTRACION Y ASESORIA DE NEGOCIOS; OPERACIONES DE COMPRA, VENTA Y RENTA MOBILIARIA, INMOBILIARIA, FINANCIERA, PRESTAMOS PERSONALES Y COMERCIALES.	WILKIS TEODORO SANTANA ABREU	795416
E/2024-16406	13/3/24	INVERSIONES MAGNO	SERVICIOS DE DISTRIBUCIÓN Y VENTAS AL POR MENOR DE UTENSILIOS DE COCINA DE ACERO INOXIDABLE QUIRÚRGICO Y ARTÍCULOS PARA EL HOGAR EN GENERAL.	INVERSIONES MAGNO, S.R.L.	794142
E/2024-17227	15/3/24	INVERSIONES MAR ABIERTO	VENTA DE COMESTIBLES.	EDGAR ESTARLIN PERALTA LOPEZ	793728
E/2024-17241	15/3/24	INVERSIONES MARTE BUENO	SERVICIOS DE INTERMEDIACIÓN EN COMPRA, VENTA, ALQUILERES Y ADMINISTRACIÓN DE PROPIEDADES PRIVADAS Y COMERCIALES.	MELIDO EDUARDO MARTE LORENZO	793747
E/2024-18571	21/3/24	INVERSIONES MERVACONST	CONSTRUCCIÓN DE OBRAS CIVILES EN GENERAL.	CARMEN ISABEL VARGAS MERCADO	794697
E/2024-15851	11/3/24	INVERSIONES MORNEAU	PRESTACION DE ACTIVIDADES DE INFORMACION CULTURAL, DEPORTIVA Y DE ENTRETENIMIENTO EN GENERAL, SEA A TRAVES DE AUDIO, VIDEO...	CRISTOBAL ALTAGRACIA JUSTINIANO MARTINEZ, INVERSIONES MORNEAU, S.R.L.	793492
E/2024-15893	15/3/24	INVERSIONES MOSQUEA B&M	SERVICIOS DE PRÉSTAMOS PERSONALES CON O SIN GARANTÍA.	BERNI MOSQUEA, MANUEL ANTONIO JIMENEZ SANCHEZ	793597
E/2024-17558	18/3/24	INVERSIONES MULTIPLES YRCF & ASOCIADOS	SERVICIOS DE PRESTAMOS, CONTABILIDAD, LEGALES, PUBLICIDAD, BIENES RAÍCES, ASESORIA FINANCIERA Y FISCAL, CONTADORES...	JUNIOR RAFAEL CABA PERDOMO, YUNIOR RAFAEL CABA FERNANDEZ	794021
E/2024-16466	13/3/24	INVERSIONES NOLASCO PAULINO Y ASOCIADOS	SERVICIOS DE PRESTAMOS PERSONALES, FINANCIAMIENTOS DE VEHICULOS, INMOBILIARIOS E HIPOTECAS.	DARQUENI NOLASCO PAULINO	793209
E/2024-19326	26/3/24	INVERSIONES ORLANDO GUZMAN	SERVICIOS DE BIENES RAÍCES EN GENERAL, COMPRA, VENTA, Y ADMINISTRACIÓN DE PROPIEDADES, DESARROLLO DE PROYECTOS INMOBILIARIOS...	ORLANDO DE JESUS GUZMAN CRUZ	795462
E/2024-2594	1/2/24	INVERSIONES PEREZ EYEG	PRÉSTAMOS PERSONALES, HIPOTECARIOS E INVERSIONES EN MUEBLES E INMUEBLES.	NICOLAS ANTONIO PEREZ GOMEZ	786117
E/2024-18528	21/3/24	INVERSIONES QTEK	SOCIEDAD DE COMERCIALIZACIÓN Y VENTA DE TODO TIPO DE PRODUCTOS QUE CONTIENEN PAPEL, VENTA DE TODO TIPO DE RECIPIENTES PLÁSTICOS...	INVERSIONES QTEK, S.R.L.	794879
E/2024-17027	22/3/24	INVERSIONES QUICED	SERVICIOS DE RENTA DE VEHÍCULOS TERRESTRES Y ACUÁTICOS, SERVICIOS DE MANTENIMIENTO EN GENERAL DE VEHÍCULOS.	QUESIAS DELGADO RAMIREZ	795015
E/2024-17309	18/3/24	INVERSIONES RAMIREZ MÁRMOL	SERVICIOS DE PRÉSTAMOS HIPOTECARIOS, FINANCIAMIENTOS, COMPRAS DE FACTURAS, CAMBIO DE DIVISAS Y REPRESENTACIONES.	BRYAN JOSE RAMIREZ LARA	793805
E/2024-16708	18/3/24	INVERSIONES RILIER	SERVICIOS DE ASESORAR, DESARROLLAR Y EFECTUAR INVERSIONES EN PROYECTOS INMOBILIARIOS TURÍSTICOS E INDUSTRIALES.	THE COMPANY DEPOT, S.R.L.	794103
E/2024-17849	19/3/24	INVERSIONES SACLART	LA ADMINISTRACIÓN SOLARES, APARTAMENTOS, CASAS E INMUEBLES EN EL TERRITORIO NACIONAL, COMPRAR Y VENDER INMUEBLES EN EL TERRITRIO NACIONAL.	INVERSIONES SACLART, SRL	795349

[210] EXPEDIENTE	[220] FECHA	[561] NOMBRE COMERCIAL	[510] ACTIVIDAD	[730] SOLICITANTE	[111] REGISTRO
E/2024-15845	21/3/24	INVERSIONES SAHIRA MARTICH	SERVICIOS DE PRESTAMOS PERSONALES, PRESTAMOS HIPOTECARIOS, PRESTAMOS SOBRE VEHICULOS, COMPRA Y VENTA DE INMUEBLES...	JULIO MARKIS VASQUEZ JIMENEZ	794746
E/2024-16713	14/3/24	INVERSIONES SARAHMAN	SERVICIOS DE DISTRIBUCIÓN Y VENTA AL POR MAYOR Y A DETALLE DE MATERIALES DE CONSTRUCCIÓN EN GENERAL TALES COMO (MATERIALES PÉTREOS, CERÁMICOS Y VIDRIOS, MATERIALES AGLUTINANTES...	CANDIDO GOMEZ POLANCO , CARLOS ALBERTO SANTANA TAVAREZ	794366
E/2024-17175	15/3/24	INVERSIONES SOSA AMARO	SERVICIOS DE BIENES RAICES, FINANCIAMIENTOS Y VENTA DE SEGURO DE VEHICULOS.	INVERSIONES SOSA AMARO, S.R.L	793688
E/2024-18480	22/3/24	INVERSIONES TAPIA DIAZ	SERVICIOS DE TRANSPORTE DE MERCANCIA , MATERIAL DE CONSTRUCCION,CARGAS PESADAS, SERVICIOS DE ASESORIAS ADMINISTRATIVAS...	EVELIS MARTINA DIAZ TAVERAS	795060
E/2024-17484	18/3/24	INVERSIONES TEJEDA R, INVESTMENT	INVERSIONES EN VALORES, INMUEBLES, PRESTAMOS, FINANCIAMIENTO, HIPOTECAS, CORREDURIAS, GARANTIAS, CONSULTORIAS, ADMINISTRACION DE PROPIEDADES, ASISTENCIA LEGAL.	MIGUEL ANGEL TEJEDA REYES, ALEXA ADELIS TEJEDA REYES	793954
E/2024-18431	21/3/24	INVERSIONES TOUMA-TAVERAS 4402	COMPRA, VENTA, ALQUILER Y ADMINISTRACION DE BIENES INMUEBLES	NICOLAS TOUMA CORREA	794805
E/2024-18465	21/3/24	INVERSIONES VISTA AL FUTURO	DEDICADOS A LA VENTA DE SEGUROS DE VIDA, SEGUROS DE VEHÍCULOS DE MOTOR, ASÍ COMO TAMBIÉN GESTIÓN Y COBRO DE PRÉSTAMOS, SERVICIOS FUNERARIOS...	JEURYS ALEXANDER RAMIREZ DE LA ROSA	794825
E/2024-18103	20/3/24	INVERSIONES Y CENTRO JURIDICO TRONCOSO PEÑA	SERVICIOS DE PRESTAMOS, ALQUILERES, VENTAS Y ADMINISTRACION DE INMUEBLES, SERVICIOS LEGALES EN GENERAL	HERRERA TRONCOSO DE OLEO, CARMEN SUHAIL PEÑA	794521
E/2024-16766	14/3/24	INVERSIONES Y FINANZAS PARAISO A.P GROUP	ES UNA AGENCIA CON DESEMPEÑO EN EL ÁREA DE FINANCIAMIENTO, INVERSIONES, PRÉSTAMOS EN GENERAL, ASESORÍA CREDITICIA...	IDAMARE AURELIEN	795024
E/2024-16836	14/3/24	INVERSIONES YNOA UREÑA	SERVICIOS DE INVERSIONES DE MUEBLES E INMUEBLES Y SU COMERCIALIZACION, LA CONCERTACION Y PARTICIPACION DE EMPRESAS CONJUNTAS.	JOEL MANUEL YNOA ROSA	793757
E/2024-15222	21/3/24	INVESTMENT ENTERPRISE PARADISE RD INVEPARD	ASESORAR, ESTRUCTURAR, IMPLEMENTAR, DESARROLLAR Y EFECTUAR INVERSIONES EN PROYECTOS COMERCIALES, INMOBILIARIOS, TURÍSTICOS, INDUSTRIALES Y AGROPECUARIOS...	ANGEL DAVID SANTIAGO ORTIZ	794785
E/2024-15793	20/3/24	IP&MP FLOTILLA	SERVICIOS DE VENTA, COMPRA, RENTA E IMPORTACIONES DE VEHICULOS DE MOTOR.	MANUEL PIMENTEL RODRIGUEZ	794542
E/2024-18767	22/3/24	IPPONGRAPHIC	VENTA DE ARTÍCULOS PERSONALIZADOS, MEDALLAS Y TROFEOS DEPORTIVOS,ROPA DEPORTIVA, MONTAJE DE EVENTOS, SERVICIO DE CATERING, PAPELERÍA Y CAFETERÍA BAR.	TERESA INES GONZALEZ JIMENEZ	795064
E/2024-18803	22/3/24	IQNEX TECHNOLOGY	DESARROLLO, DISEÑO Y VENTAS DE SOFTWARE, SERVICIOS TECNOLÓGICOS, REPARACIÓN DE EQUIPOS TECNOLÓGICOS, ASESORIA EN TECNOLOGÍA...	DOMINGO AYBAR SANTOS	794905
E/2024-16753	18/3/24	IRON AND GABINET'S COMPANY	SERVICIO DE EBANISTERÍA	CRISTIAN NOEL DEL JESUS CUSTODIO	793958
E/2024-17059	15/3/24	IRONMONKEY	COMPRA, VENTA DE INMUEBLES "BIENES Y RAICES", EXCURSIONES, INVERSIONES.	NICOLAS ERIC FONTAINE	793618
E/2024-19303	26/3/24	ISALGUEZ MULTI SERVICES	COMPRA Y VENTA DE ARTÍCULOS FERRETEROS, QUINCALLERÍA, COSMÉTICOS, CRISTALERÍA, ELECTRODOMÉSTICOS.	SCAROLAI ISALGUEZ CUEVAS	795449
E/2024-19106	25/3/24	IT NEITOR CYBERSECURITY	BRINDAR SERVICIOS DE CONSULTORÍA EN CIBERSEGURIDAD, AUDITORIA DE SEGURIDAD, IMPLEMENTACIÓN DE SOLUCIONES DE SEGURIDAD	NADIA YOLANDA CUEVAS BATISTA	795289
E/2024-14510	15/3/24	ITALIVI	IMPORTACION DE VINOS, PRODUCTOS DE BELLEZA, ALIMENTOS, MEDICAMENTOS, ELECTRODOMESTICOS, PRENDAS DE VESTIR.	MIGUEL ENRIQUE HERRERA PEÑA	793689
E/2024-17825	19/3/24	J & C REYNOSO	SERVICIOS DE TRANSPORTE.	FRANCISCO ALBERTO REYNOSO SANTANA	794283
E/2024-16547	13/3/24	J Y J BILLAR Y PISCINA	VENTA DE BEBIDAS ALCOHÓLICAS Y ESPACIO RECREATIVO PARA DIVERSIÓN FAMILIAR QUE CUENTA CON UNA PISCINA.	JOSÉ BIENVENIDO BELLARD MENA	793278
E/2024-15543	11/3/24	J Y M PISCINAS Y MÁS	CONSTRUCCIÓN, REPARACIÓN Y MANTENIMIENTO DE CASAS, VILLAS, PISCINAS, JARDINERÍA, PLOMERÍA, ELECTRICIDAD, MANEJO Y SUPERVISIÓN DE PROPIEDADES, COMPRA Y VENTA DE CASAS.	RANDOLFO MORENO MORALES	793408
E/2024-14311	22/3/24	J&STYLE SALON DE BELLEZA	SERVICIOS DE SALON DE BELLEZA, LAVADO Y SECADO DE PELO, TINTES, CORTE DE PELO Y CENTRO DE ARRELO DE UNAS.	JAEL YAQUELIN ALMENGLO POLANCO	795016
E/2024-18221	20/3/24	J. NUÑEZ AUTO EXPORTS	VENTA, IMPORTACION Y EXPORTACION DE TODO TIPO DE VEHICULOS.	DIANNY MARIA CASTILLO GENAO, FRANCISCO JAVIER NUÑEZ GENAO	794631
E/2024-16339	18/3/24	J.E. MINI EMBARQUE EL SILENCIO	SERVICIO DE TRANSPORTE DE CARGA DESDE CANADA A REPÚBLICA DOMINICANA. SERVICIOS A OFRECER. TRANSPORTE DE CARGA DESDE CANADA A REPUBLICA DOMINICANA.	YONAHATAN HERRERA MERETE	793845
E/2024-19230	25/3/24	JACKY'S KITCHEN	ELABORACIÓN Y VENTA DE PRODUCTOS ALIMENTICIOS, TANTO DULCES COMO SALADOS.	HIPÓLITO PÉREZ VIZCAÍNO, JACQUELINE MILAGROS VIZCAINO COBO DE PEREZ	795387
E/2024-8322	13/3/24	JAELA MULTI SERVICIOS	SERVICIO DE CONSULTORÍA, AUDITORIA EN CONTABILIDAD, SERVICIOS DE DOCUMENTACIÓN COMO LEGALIZACIÓN DE DOCUMENTOS, APOSTILLADO...	YESICA CORPORAN FIGUEROO	793258
E/2024-18891	25/3/24	JAFIR DOMINICANA	SERVICIOS DE IMPORTACIÓN, DISTRIBUCIÓN Y VENTA AL POR MAYOR Y DETALLE DE NEUMÁTICOS, BATERÍAS, CERAS Y AMOR ALL, AGUA DE BATERÍAS, AMBIENTADORES...	JUAN EVANGELISTA JAVIER FAMILIA	795429
E/2024-18703	22/3/24	JAGP COMUNICACIONES	SERVICIOS DE TELECOMUNICACIONES, INTERNET Y COMUNICACIONES EN GENERAL.	JOSE ALEJANDRO GUERRERO PEREYRA	794996
E/2024-16716	14/3/24	JAHOVA INVERSIONES	DISTRIBUCIÓN Y VENTA AL POR MAYOR DE MÁQ. EQUIPOS E IMPLM. DE USO MÉDICO Y PARAMÉDICO (INCL. VENTA DE EQUIPOS DE DIAGNÓSTICOS Y TRATAMIENTO, CAMILLA, CAJAS DE CIRUGÍA).	JOHANNY POLANCO GOMEZ	793414
E/2024-17081	15/3/24	JANAKI GLOWING BEAUTY	VENTA Y DISTRIBUCION DE PRODUCTOS DE BELLEZA Y COSMÉTICOS.	JANAKI KARINA ACOSTA	793624
E/2024-18666	22/3/24	JANNA SANTOS ABOGADOS CONSULTORES LEGALES	NOS DEDICAMOS A LA REDACCION DE CONTRATOS, ASI COMO, A LA REPRESENTACION DE CLIENTES EN TRIBUNALES DE LA REPUBLICA.	JANNA SANTOS DE ALFONSECA	794982
E/2024-19289	26/3/24	JARB HOSPITALITY GROUP	SERVICIOS DE BIENES RAÍCES INCLUYENDO, PERO NO LIMITÁNDOSE A, LAS VENTAS, MERCADEO, ADMINISTRACIÓN, OPERACIÓN Y PUBLICIDAD DE SERVICIOS DE HOTELES.	JOSE ALFREDO GAUTREAU BONETTI, RENEE ISABEL BONETTI TERAN	795436
E/2024-17091	15/3/24	JARDINES DE LAS ORQUÍDEAS PROPERTY	ADMINISTRACIÓN DE PROYECTOS INMOBILIARIOS Y TURÍSTICOS.	ROBERTO MARTINEZ TORRES	793629
E/2024-19090	25/3/24	JAYAN GROUP	EXPORTACION, IMPORTACIÓN Y COMERCIALIZACIÓN DE PRODUCTOS AGRICOLAS, COMO LA COSECHA DE BANANO, CAFÉ, MANGO,CACAO...	JOSEFINA ALTAGRACIA MAURICIO CORDONES	795298
E/2024-16017	18/3/24	JAYLAST TALLER CREATIVO	DISEÑO GRAFICO Y PUBLICIDAD EN GENERAL, SERIGRAFÍA Y PAPELERÍA, PERSONALIZACIÓN DE ARTÍCULOS PROMOCIONALES, TAZAS, VASOS, THIRTS, LLAVEROS...	STEPHANIE ROSSEL RUIZ CABRAL	793857
E/2024-14864	14/3/24	JAZZE HAIR CARE	FABRICACIÓN Y VENTA DE PRODUCTOS DE CUIDADO PERSONAL Y BELLEZA.	EVELYN SANTILLAN ROSARIO	793391
E/2024-17315	18/3/24	JB SMARTPHONE BY JOHANDY BATISTA	COMPRA Y VENTA DE TELEFONOS CELULARES	JOHANDY BATISTA MINAYA	793810
E/2024-17190	18/3/24	JBMG CONSULTORES FISCALES Y FINANCIEROS	SERVICIOS DE CONTABILIDAD GENERAL Y ASESORÍA FINANCIERA. CAPACITACIONES DE CONTABILIDAD FINANCIERA EMPRESARIAL.	JOHANNY MARIA GOMEZ SANCHEZ	793905
E/2024-18852	26/3/24	JC PUBLICIDAD CREATIVA BY JESUS CORTORREAL	SERVICIOS DE PUBLICIDAD, ARTES GRÁFICAS, IMPRESOS, LETREROS, VALLAS Y TODO LO RELACIONADO CON PUBLICIDAD Y MARKETING EN GENERAL	JESUS CORTORREAL ROSARIO	795453
E/2024-17117	21/3/24	JCM TRANSCARGO	SERVICIOS DE TRANSPORTE EN GENERAL.	JHAN CARLOS MANCEBO MATEO	794779
E/2024-13673	19/3/24	JECS GESTIÓN LEGAL Y FINANCIERA	SERVICIOS JURÍDICOS DIVERSOS, SERVICIOS RELACIONADOS CON LA PROFESIÓN DEL ABOGADO, TALES COMO: CONSULTAS, ASESORAMIENTO...	JOHANNY ELIZABETH CASTILLO SABARÍ	794234
E/2024-18524	21/3/24	JEDAKA CURY & ASOCIADOS	SERVICIOS, CONSULTAS, ASESORÍAS, INVESTIGACIONES, LITIGIOS Y ASISTENCIAS LEGALES, ASESORÍA Y GESTIONES TRIBUTARIAS: COMPRA, VENTA, HIPOTECA...	JEFFERSON JACOB CURY PEREZ	794884
E/2024-11006	21/2/24	JENGA TRAVEL	SERVICIOS DE TRANSPORTE Y EXCURSIONES DE PERSONAS	LUIS GABRIEL ROSADO ESTEVEZ	794171
E/2024-18335	21/3/24	JERE. M COMPAÑIA DE ELECTRIDAD	SERVICIOS DE ELECTRICIDAD Y REFRIGERACION EN GENERAL.	CARLOS MERCADO MINAYA	794701
E/2024-18752	22/3/24	JERSON TATUAJE GIL	SERVICIOS DE TATUAJES CORPORALES.	JERSON GIL DE LA CRUZ	795049
E/2024-17753	19/3/24	JESUS DOMINGUEZ INVERSIONE & SOLUCIONES	SERVICIOS DE PRESTAMOS EN GENERAL Y FINANCIAMIENTO DE VEHICULOS.	JESUS MARIA DOMINGUEZ RODRIGUEZ	794197
E/2024-14241	20/3/24	JFRR SOLUCIÓN DE TRANSPORTE Y EXCAVACION	SERVICIOS DE EXCAVACIÓN. VENTAS DE PRODUCTOS DE FERRETERÍAS.	JHONATHAN RIJO RUIZ	795395
E/2024-9504	13/3/24	JGP DOMINICAN GROUP	COMERCIALIZACIÓN, PRODUCCIÓN Y DISEÑO DE TEXTILES, TALES COMO LA ROPA DEPORTIVA, CASUAL E ÍNTIMA. ADEMÁS.	JOSÉ ARMANDO GUILLEN PÉREZ	793334
E/2024-12440	13/3/24	JH ALMONTE SOLUCIONES	INSTALACIÓN DE CÁMARAS DE SEGURIDAD, PANELES DECORATIVOS, INSTALACIONES ELÉCTRICAS, ETC.	JHOAN BACILO ALMONTE RODRIGUEZ	793233
E/2024-18807	26/3/24	JIANCO SERVICES	COMPRA, VENTA, EXPORTACIÓN E IMPORTACIÓN AL POR MAYOR Y DETALLE DE PRODUCTOS PLÁSTICOS TALES COMO, PLATOS DESECHABLES, VASOS...	BERNARDINO JIMENEZ BEATO	795406
E/2024-18247	20/3/24	JINETE ROYALE	ELABORACIÓN, PRODUCCIÓN, INTERMEDIACIÓN, FABRICACIÓN Y COMERCIALIZACIÓN DE CIGARROS, TABACOS Y ACCESORIOS PARA FUMAR.	THOMAS EMILIO JIMENEZ CRUZ	794656
E/2024-18114	20/3/24	JITOMATE COMIDA MEXICANA	ELABORACIÓN DE ALIMENTOS DE LA GASTRONOMÍA MEXICANA.	CRISTINA RANCIER VALDEZ	794530
E/2024-17764	20/3/24	JJ AIR GROUP	IMPORTACIÓN Y EXPORTACIÓN DE PRODUCTOS AGRÍCOLAS, COMESTIBLES Y CARNES.	JOSÉ LUIS ARTILES JIMENEZ	794528
E/2024-18653	22/3/24	JJ GEPROSE	GESTION, COMERCIALIZACION Y VENTAS DE EQUIPOS, PIEZAS, HERRAMIENTAS Y MATERIALES INDUSTRIAL.	JAMINGTON LUGO DE LUNA, NARCISA ANTONIA MATEO MARTINEZ	794974
E/2024-13812	22/3/24	JML CARAÍBES REAL STATE	COMPRA, VENTA, ADMINISTRACION Y RENOVACION DE BIENES INMUEBLES	JOSE RAFAEL LOPEZ BRITO	795098
E/2024-14031	25/3/24	JNMEEL E INGENIEROS	SATISFACER LAS EXPECTATIVAS REQUERIDAS POR EL CLIENTE, OFRECIENDO UN SERVICIO DE CALIDAD, SUPERVISIÓN, CONSTRUCCIÓN Y ASESORÍAS CIVILES	MARIA ESTHER ESTEVEZ LOPEZ	795247
E/2024-14555	15/3/24	JO & FAMILIA	DESARROLLO INMOBILIARIO, ASÍ COMO TAMBIÉN LA COMPRA Y VENTA DE INMUEBLES.	FEDERICO IDELFONSO DOMINGUEZ ARISTY	793640
E/2024-17127	15/3/24	JOAN EVANGELISTA SERVICES	SERVICIOS DE PINTURA EN GENERAL, MANTENIMIENTO, REPARACIÓN Y EMBELLECIMIENTO VIAL, REMODELACION DE PROYECTOS HABITACIONALES...	CARLOS MANUEL GUERRERO CASTRO	793645
E/2024-18162	20/3/24	JOBEG REAL STATE	VENTA Y ALQUILERES DE INMUEBLES, BIENES RAICES Y FINANCIAMIENTO DE INMUEBLES.	JOBEG REAL STATE, SRL	794566
E/2024-18299	21/3/24	JOEL RAMIREZ CONSTRUCCIONES	SERVICIOS DE CONSTRUCCION INMOBILIARIA E INGENIERIA CIVIL.	JOEL ANTONIO RAMIREZ POLANCO	794689
E/2024-19256	25/3/24	JOELBEADSCAR	OFRECEMOS VENTA DE VEHÍCULOS NUEVOS Y USADOS. IMPORTACIÓN DE MODELOS EXCLUSIVOS SEGUN SUS PREFERENCIAS.	YUNIOEL JOEL ROSARIO RODRIGUEZ	795404
E/2024-14826	22/3/24	JOEM MARTE SOUND	COMERCIALIZACIÓN, RENTA E IMPORTACIÓN DE ILUMINUTECNICAS, SONIDO INTEGRAL, SERVICIOS DE ANIMACIONES DE ACTIVIDADES SOCIALES...	JOSIAS MANUEL TAVAREZ CARRERO	795134
E/2024-18850	22/3/24	JOHANGEL SOLUCIONES Y SERVICIOS	SERVICIO DE SOLDADURA EN GENERAL, VENTA DE HERRAMIENTAS Y MATERIAS DE SOLDADURA, VENTA DE ROPA, VENTA DE ACCESORIOS DE VEHÍCULOS...	JOHAN RAFAEL VALERA MOTA	795137
E/2024-18823	22/3/24	JOHANNA AUTO IMPORT	COMPRA Y VENTA E IMPORTACION DE VEHICULOS NUEVOS Y USADOS, PRESTAMOS E INVERSIONES EN GENERAL, VENTA DE E IMPORTACION DE REPUESTOS DE CARROS Y MOTOCICLETAS Y TODO NEGOCIO RELACIONADO.	JOHANNA AUTO IMPORT, SRL	795115
E/2024-12318	18/3/24	JOMBIG	COMPRA, VENTA, FINANCIAMIENTOS DE APARTAMENTOS, SOLARES, NAVES INDUSTRIALES, PROYECTOS DE VIVIENDAS, PROYECTOS ECOTURISTICOS...	CACIQUE POLANCO SOLER, OMAR RAFAEL AQUINO VASQUEZ	794023
E/2024-15453	18/3/24	JONICLAS TOURS	SERVICIOS DE AGENCIA DE VIAJE.	JONIEIRY CRISTAL VASQUEZ	794074
E/2024-18657	22/3/24	JORGE AND ARABE SPORT	VENTA, COMERCIALIZACION Y DISTRIBUCION DE ROPA, TENIS, GORRAS, ACCESORIOS Y AFINES.	ERVIC ALTAGRACIA SANTOS DE RODRIGUEZ, RAFAEL ALBERTO FAMILIA	794981
E/2024-16576	13/3/24	JORGE BARBER SHOP JLG	SERVICIO DE BARBERÍA.	JORGE LUIS GONZALEZ RAMIREZ	793292
E/2024-17953	19/3/24	JOSÉ FRANCIS AUTO ADORNOS	SERVICIO AUTOMOTRIZ Y VENTA DE ARTÍCULOS PARA VEHÍCULO, TINTADO, ROTULADO, DECORACIÓN, ETC.	JOSE FEBLES POLANCO	794384
E/2024-17151	15/3/24	JOSE M. CONSTRUCCIONES	SERVICIOS DE CONSTRUCCION EN GENERAL.	JOSE MIGUEL CARABALLO	793671
E/2024-17132	15/3/24	JOSÉ RAMÓN SANTOS INVESTIGACIÓN JURÍDICA SEGURIDAD EVENTO Y PUBLICIDAD IJSEP	DAR SERVICIOS DE INVESTIGACION PRIVADA, SEGURIDAD EN TODO TIPO DE EVENTOS, TALES COMO CONCIERTOS, BODAS, EVENTOS DEPORTIVOS, FERIAS...	JOSE RAMON SANTOS SILVA	793656
E/2024-12420	20/3/24	JOSE TEJADA SERVICIOS DE TRANSPORTE	SERVICIOS DE TRANSPORTES EN GENERAL.	JOSE DE JESUS TEJADA ALMANZAR	794572
E/2024-19020	25/3/24	JOURDAIN HICHEZ CONSULTING	CONSULTORÍA FINANCIERA, ASESORÍA CONTABLE, CONSULTORÍA FISCAL, CAPACITACIONES CORPORATIVAS, ANÁLISIS DE DATOS, CAPACITACIÓN MS-EXCEL Y POWER BI	RUT MARY HICHEZ CHALA, NAYROBY ARTURO JOURDAIN RAMIREZ	795234
E/2024-15304	13/3/24	JOYERIA DAPINAFA	COMPRA, VENTA, FABRICACION Y REPARACION AL POR MENOR Y AL DETALLE DE PRENDAS DE ORO, RELOJES LENTES Y DE CUALQUIER OTRA PIEDRA PRECIOSA EN GENERAL.	DARLIN PIÑA FAMILIA	793360
E/2024-16864	14/3/24	JOYERIA JUANARSON	COMPRA VENTA Y REPARACION DE TODO TIPO DE PRENDAS O JOYAS DE ORO, PLATA, PLATINO, COBRE, Y PERLAS	JUANARSON RODRIGUEZ MOYA	793481
E/2024-17555	18/3/24	JOYERIA PEÑA ACCESORIOS RR	VENTA DE JOYAS, RELOJES Y ACCESORIOS DE VESTIR.	ROILIN PEÑA RIVERA	794030
E/2024-16610	19/3/24	JOYERIA RYAN & REYNIEL AGUASVIVAS	SERVICIOS DE COMPRA Y VENTA DE PRENDAS DE ORO Y PLATA	OSCARIS ROLANDO AGUASVIVAS LORA	794312
E/2024-17292	15/3/24	JP TECHNOLOGY BY JUAN PABLO RODRIGUEZ	VENTA Y DISTRIBUCIÓN DE PIEZAS, ACCESORIOS DE COMPUTADORAS, MOBILIARIOS DE OFICINA, ELECTRODOMÉSTICOS Y EQUIPOS DE ENERGÍAS RENOVABLES.	JUAN PABLO RODRIGUEZ YNFANTE	794575
E/2024-17069	15/3/24	JPH DOMINICAN CORPORATION	VENTA Y COMPRA DE VÍVERES, FRUTAS, VEGETALES, EMBUTIDOS, PRODUCTOS ENLATADOS, PRODUCTOS AGRICOLAS, DISTRIBUIDORA DE ALIMENTOS.	JUAN EDUARDO MALAGON NARVAEZ, CLARITZA DEL PILAR JEREZ RODRIGUEZ	793937
E/2024-17757	21/3/24	JR NAZARIA EXPORT E IMPORT	SERVICIOS DE IMPORTACIÓN Y EXPORTACIÓN DE FRUTAS, VEGETALES Y PRODUCTOS TERMINADOS DE INSUMOS AGRICOLAS, ASESORÍA TÉCNICA DE PRODUCCIÓN Y EXPORTACIÓN GENERAL	JOSE MANUEL CONCEPCION PEREYRA, ROSA LIDIA ANTIGUA JAZMIN	794625
E/2024-19354	26/3/24	JUAN C. TAVERAS PHOTOGRAPHY	SERVICIOS DE FOTOGRAFIA, FOTOGRAFO, ESTUDIO FOTOGRAFICO.	JUAN CARLOS DE JESUS TAVERAS TEJADA	795475

[210] EXPEDIENTE	[220] FECHA	[561] NOMBRE COMERCIAL	[510] ACTIVIDAD	[730] SOLICITANTE	[111] REGISTRO
E/2024-18588	22/3/24	JUAN PINTURA EL MAESTRICO	SERVICIOS DE DESABOLLADURA Y PINTURA AUTOMOTRIZ.	JUAN COLON MORAN	794941
E/2024-14602	13/3/24	JUGOS NATURALES CESPDES YCM	ELABORACIÓN Y DISTRIBUCIÓN DE TODO TIPO DE JUGOS NATURALES PARA VENTA AL POR MAYOR Y DETALLE.	YUDELKA ALTAGRACIA CESPDES MUÑOZ	793301
E/2024-13098	22/3/24	JUMISAN TALLER DE MECANICA	SERVICIOS DE MECANICA DIESEL Y MECANICA GENERAL, TALLER DE REPARACIÓN DE VEHICULOS DE MOTOR POR COMBUSTIÓN DE HIDROCARBUROS.	JUAN MIGUEL SANCHEZ TAVERAS	795021
E/2024-17361	18/3/24	JUNTA DE VECINO LOS ROSALES JUVERO	LA JUNTA DE VECINOS LOS ROSALES TIENE COMO OBJETIVOS PROMOVER LA INTEGRACIÓN, PARTICIPACIÓN Y DESARROLLO DE LOS VECINOS DE UNA LOCALIDAD.	CESAR ALEXANDER PUCHEU CALDERON	793880
E/2024-18417	21/3/24	JUNTA DE VECINOS RESIDENCIAL CASTILLO	ENTIDAD SIN FINES DE LUCRO DEDICADA A VELAR POR EL MANTENIMIENTO Y EL BUEN MANEJO DEL SECTOR.	JUAN MARIA COLLADO NUÑEZ	794793
E/2024-16783	14/3/24	JUNTA DE VECINOS UNIDOS DE LAS MANO	VELAR POR EL BIENESTAR DE LA COMUNIDAD, SIN FINES DE LUCRO.	JUANA MARIA CONTRERAS REYES	793440
E/2024-15582	18/3/24	JURIVITAR INVESTMENT GROUP	COMERCIALIZACIÓN, IMPORTACIÓN, PRODUCCIÓN Y DISTRIBUCIÓN DE PRODUCTOS GASTRONÓMICOS COMO: COMIDA Y BEBIDA CON Y SIN ALCOHOL.	FREDDY LAMA SLAIMAN , JUAN ALBERTO LAMA SLAIMAN	793842
E/2024-14132	19/3/24	JZLR_ VENTAS	VENTAS DE PERFUMES, CREMAS, PULSERAS, BISUTERIA.	JULIO ANTONIO ZORRILLA AVILA , GABRIELA ZORRILLA AVILA	794145
E/2024-13801	14/3/24	KABINA 19 STUDIO	SERVICIO DE MEDIOS DIGITALES, SERVICIOS DE STREAMING, VENTA DE PUBLICIDAD, ASESORES DE MARKETING DIGITAL.	PEDRO MANUEL LAMA BLANDINO	793545
E/2024-19296	26/3/24	KACE'S SHOP	COMPRA Y VENTA DE ARTÍCULOS DEL HOGAR, DETERGENTES, PLATA.	KATHERINE RODRIGUEZ DE RODRIGUEZ	795443
E/2024-15647	18/3/24	KAIROS LUXURY VILLA	SERVICIOS DE LUGAR PARA RECREACION PASADIA EVENTOS DE CUMPLEAÑOS BODA Y ESTADIA PARA TURISTA ALOJAMIENTO DE PERSONAS TEMPORAL.	FRANCIS NATALY SUAREZ	793847
E/2024-16669	13/3/24	KALUCH TRAVEL	EXPLOTACION DE SERVICIOS DE TURISMO DENTRO Y FUERA DEL PAIS, VENTA DE BOLETOS AEREOS CON DESTINO AL EXTERIOR	CARLOS EMILIO ESTEVEZ NOGUERA	793367
E/2024-14493	18/3/24	KAMART COMERCIAL BY ZHF	VENTA DE PRENDA DE VESTIR, ARTICULOS PARA EL HOGAR.	ZHANFU ZHEN	793859
E/2024-15045	20/3/24	KAPPA MOTORS USA AUTO IMPORTS	IMPORTACIÓN Y VENTA DE VEHICULOS DE MOTOR, PIEZAS, REPUESTO Y ACCESORIOS.	VILMARYS ALTAGRACIA ESPINOSA FOSTER	795393
E/2024-17461	18/3/24	KAREN TRAVEL RD	SERVICIOS DE AGENCIA DE VIAJES, TURISMO INTERNO, Y VENTAS DE VIAJES AL EXTERIOR.	RAFAEL BATISTA UCETA	793914
E/2024-17480	18/3/24	KARINA TREMOLS BEAUTY	SERVICIOS DE BELLEZA EN GENERAL.	KARINA TREMOLS DE MARTE	793947
E/2024-14967	21/3/24	KARLA ESPINAL STORE	TIENDA PARA VENTA DE ROPA, ACCESORIOS, ZAPATOS, CARTERAS, ARTÍCULOS DEL HOGAR, BELLEZA, DECORACIÓN EN GENERAL.	KARLA EDITH ESPINAL ALONZO	794732
E/2024-14805	25/3/24	KARLEM COMERCIAL	COMPRA Y VENTA Y ALMACENAMIENTO DE PRODUCTOS AGRÍCOLAS, TALES COMO: AJÍES, HABICHUELAS, LENTEJAS, MAÍZ, MELÓN, GANDULES, TOMATES...	ELBIN CIPION OGANDO	795162
E/2024-14089	15/3/24	KATALIAN	REMODELACIÓN DE CASAS, RENTA DE APARTAMENTOS, RENTA DE VEHÍCULOS DE MOTOR, RENTA DE BUNGALOWS, ENSEÑANZA DE ELECTRICIDAD, PLOMERÍA...	CHARLENE FLORENCE DÉBORAH CHANUT, SÉBASTIEN LUCIEN GILLES TARIN USAGE CHANUT	793710
E/2024-17170	15/3/24	KATHARSIS TEATRO	SERVICIO DE PRODUCCIONES TEATRALES, ESPACIO PARA LA INVESTIGACIÓN DE LAS ARTES ESCÉNICAS, LA EXPLORACIÓN DE LENGUAJES HÍBRIDOS O MEZCLADOS EL HAPPENING.	MANUEL ARTURO LÓPEZ MÉNDEZ	793677
E/2024-14326	21/3/24	KCHIVACHES	VENTA DE ENSERES NUEVOS Y USADOS, ELECTRODOMÉSTICOS, ROPAS NUEVAS Y USADAS. IMPORTACIÓN DE MERCANCÍA PARA EL HOGAR.	JULIAN BALDOMERO MERCEDES VÁSQUEZ	794923
E/2024-17692	22/3/24	KCW TARGET EXPORT	SERVICIOS DE EXPORTACIÓN DE PRODUCTOS AGRÍCOLAS.	KYRIA STEPHANIE ROUSSEAU	794965
E/2024-15382	14/3/24	KEA RESIDENCES	DESARROLLO Y OPERACIÓN DE PROYECTOS TURÍSTICOS.	FRANCISCO JOSE ESTEVEZ CASTILLO	793565
E/2024-19053	25/3/24	KEIKEN CONSULTORAX MORVAR	EXPERIENCIA DE CLIENTES, EXPERIENCIA DE EMPLEADOS, SERVICIOS RELACIONADOS CON PSICOLOGÍA, CULTURA DE SERVICIO, INVESTIGACIÓN Y ESTUDIOS DE MERCADO, CONSULTORA ESTRATÉGICA PARA EMPRESAS Y PERSONAS.	LOURDES RAMONA DE LA CARIDAD NIVAR DURAN	795275
E/2024-18507	21/3/24	KEITORD	VENTA DE ARTÍCULOS TEJIDOS COMO ROPA, PELUCHES, LLAVEROS, ACCESORIOS DECORATIVOS DEL HOGAR.	RAQUEL DA CUNHA ATOA	794868
E/2024-14607	21/3/24	KENDRY & LEONELA PRESTIGE HOUSE	SERVICIOS DE CAPTACIÓN Y GESTIÓN PARA COMPRA Y VENTA DE INMUEBLES, ADMINISTRACIÓN DE CONDOMINIOS, EDIFICIOS DE APARTAMENTOS, CASAS...	KENDRY MIGUELINA UBIEIRA SEVERINO	794907
E/2024-2657	15/3/24	KILOWATTS SECURITY KWS	SERVICIOS DE VENTA DE HERRAMIENTAS ELÉCTRICAS E INDUSTRIALES ESPECIALIZADAS.	LUIS ERNESTO MAXWELL BURGOS	793775
E/2024-9958	20/3/24	KING MUSIC	IMPORTACIÓN, VENTA E INSTALACIÓN Y REPARACIÓN DE EQUIPO DE AUDIO, INSTRUMENTOS MUSICALES, ELECTRÓNICOS.	JEREMIAS KING SORIANO, GLADYS RIJO DE KING, KING MUSIC, C. X A	794467
E/2024-17311	22/3/24	KKGAMING STORE	VENTAS DE EQUIPOS ELECTRÓNICOS, VENTAS DE EQUIPOS GAMING, ENSAMBLE DE COMPUTADORAS, MANTENIMIENTO DE COMPUTADORAS...	CHRIS JUNIOR MARMOLEJOS NUÑEZ, JOSÉ CARLOS LAPAIX SOSA, CARLOS MANUEL LAPAIX SOSA	794946
E/2024-18844	26/3/24	KLOS DELIVERY FLOWERS	VENTA DE PRODUCTOS AGRÍCOLAS EN GENERAL VENTA Y ALQUILER DE FLORES Y PLANTAS NATURALES Y ARTIFICIALES.	JOSE ACEVEDO BERROA	795430
E/2024-17367	18/3/24	KOF CONSULTING	SERVICIO DE ASESORAMIENTO RECURSOS HUMANOS, RECLUTAMIENTO DE PERSONAL Y OUTSOURCING DE PERSONAL	KIZZY JOHANNA ORTIZ FURET	793866
E/2024-13680	20/3/24	KOKONUT ONCHAIN NETWORK	SERVICIOS AGRÍCOLAS, ENFOCADOS EN LA PRODUCCIÓN DE COCOS. DISEÑO DE PLANTACIONES DE COCOS Y PRODUCCIÓN DE PRODUCTOS DERIVADOS DEL COCO.	GILBERTO ALEJANDRO MEDRANO ADON, WASALO TECH, S.R.L.	794400
E/2024-16857	14/3/24	KONOHA STORE	IMPOTACION, COMPRA Y VENTA DE ROPAS, ARTICULOS DE VESTIR, FRANGANCIAS Y PERFUMES, VENTA DE ARTICULOS ELECTRONICOS, ELECTRODOMÉSTICOS, CELULAR Y LAPTOP.	OSCAR EMILIO BLANCO BUENO	793472
E/2024-17439	18/3/24	KOPACA	ADMINISTRACIÓN, COMPRA Y VENTAS DE INMUEBLES, INVERSIONES INMOBILIARIAS, CONSTRUCCIONES DE INMUEBLES.	FREDERIC FERDINAND DUVERGE REGALADO	793897
E/2024-13765	14/3/24	L & G ACADEMY	SERVICIOS DE CAPACITACIÓN Y FORMACIÓN DE PERSONAL DE SERVICIOS EMPRESARIAL EN EL ÁREA DE VENTAS.	HERMES DANILO SANTOS SANTOS	793398
E/2024-15506	13/3/24	L&F MARTINEZ TAX CONSULTING & SERVICES	SERVICIOS CONTABLES PROFESIONALES, IGUALAS FISCALES Y CONTABLES, CONSTITUCIÓN DE COMPAÑÍAS, MODIFICACIONES AL RNC , REGISTRO, MANEJO Y ASESORÍA EN LAS PLATAFORMAS DE TSS.	LISANIA MARTINEZ DE ESPIRITUSANTO	793358
E/2024-16499	15/3/24	L. FRANKLIN M.J. ELECTRIC	SERVICIOS DE INSTALACIONES DE ELECTRICIDAD, CAMARA DE VIGILANCIA Y SERVICIOS DE PLOMERIA	LUIS FRANKLIN MORA JORGE	793254
E/2024-18561	25/3/24	L.R. TÍPICO	AGRUPACIÓN MUSICAL DEDICADA A LA ANIMACIÓN DE FIESTAS Y EVENTOS, LA REALIZACIÓN DE CONCURSOS Y LA PRODUCCIÓN DE MÚSICA TÍPICA	YEISON LUIS CACERES RODRIGUEZ	793527
E/2024-17169	15/3/24	LA VOZ DE LA PATRIA GRANDE	SERVICIOS DE DIFUSIÓN RADIAL, PROGRAMA RADIAL Y TELEVISIVO DE PANEL, NOTICIAS Y COMENTARIOS DE ACTUALIDAD, CULTURA, DEPORTE Y EDUCACIÓN CIUDADANA.	JOSE MANUEL SANTANA GARCIA, JUAN ENRIQUE GREO ESTEVEZ	793680
E/2024-12007	22/2/24	LA BRISITA	CREACIÓN Y DESARROLLO DE CAMPAÑAS PUBLICITARIAS	OR ADVERTISING, E.I.R.L. JUAN RAFAEL FABIAN CISNEROS	793826
E/2024-16878	14/3/24	LA CAFETERIA DE MARIANA CARTY	SOMOS UNA CAFETERIA DONDE OFRECEMOS DESAYUNOS, VENTAS DE JUGOS NATURALES, REFRESCOS, SANDWICHES, ENTRE OTRAS VARIEDADES DE APERITIVOS	MARIANA CARTY	793489
E/2024-16595	13/3/24	LA CASA DEL PORCELANATO	IMPORTACIÓN Y DISTRIBUCIÓN DE PORCELANATO, CERÁMICAS, MÁRMOL Y TODO TIPO PRODUCTOS DE CONSTRUCCIÓN EN GENERAL.	WALFFER DOMINGO ALBUQUERQUE ASTACIO	793309
E/2024-18389	21/3/24	LA CAVINA ESTHETIC	EVALUACIONES MÉDICAS, CABINA DE TRATAMIENTO FACIAL Y CORPORAL, SPA, SUERO TERAPIA...	GIUDICELLIS HIDALGO SEVERINO	794782
E/2024-16788	26/3/24	LA CHUNGA	EXPENDIO DE BEBIDAS ALCOHÓLICAS Y SUS MEZCLAS, ASI COMO TAMBIEN LA VENTA DE TABACOS, CIGARRILLOS Y DEMAS RELACIONADO A BARES.	HECTOR ALEXIS ESPINAL GONZALEZ	795442
E/2024-17727	25/3/24	LA FUERZA DE DIOS BY LUCIANO NATURAL	FABRICACIÓN Y VENTA DE PRODUCTOS PARA EL CABELLO, LIMPIEZA, PIEL, VELAS Y PERFUMES.	ROSA ELVIRA LUCIANO MORILLO	795368
E/2024-17044	15/3/24	LA IGLESIA DE DIOS DE LA COMUNIDAD DE SANGRE LINDA	ENTIDAD SIN FINES DE LUCRO, DEDICADA A LA CELEBRACIÓN DE CULTOS CRISTIANOS, CONVENCIONES DISTRIALES Y AYUDAS COMUNITARIAS.	LUZ MARIA DEL CARMEN RODRIGUEZ QUEZADA	793592
E/2024-17557	18/3/24	LA JUVENTUD TIPICA	REALIZAR PRESENTACIONES ARTÍSTICAS EN FIESTAS PUBLICAS Y PRIVADAS, SHOWS ARTÍSTICOS Y TODO LO RELACIONADO CON ACTIVIDADES ARTÍSTICAS.	FRANCISCO LOPEZ REYES	794022
E/2024-16453	13/3/24	LA PAZ MULTISERVI'S 2.0	VENTAS AL DETALLE Y AL POR MAYOR DE PRODUCTOS COMESTIBLES, BEBIDAS GASEOSAS Y ALCOHÓLICAS, PRODUCTOS AGRÍCOLAS EN GENERAL.	STEFANY SOLIMO MENAYE	793212
E/2024-17019	18/3/24	LA PERA AUTO SERVICE	IMPORTACIÓN Y VENTA DE REPUESTOS NUEVOS Y USADOS PARA VEHÍCULOS, RENTA , IMPORTACIÓN Y VENTA DE VEHÍCULOS, DESABOLLADURA Y PINTURA, SERVICIOS DE MECANICA EN GENERAL.	ISIDRO ASTACIO CEPEDA, AURELINA CASTILLO FRIAS	794087
E/2024-19003	25/3/24	LA REYNA DEL BLOWER	SERVICIO DE BELLEZA.	AIDELY MAITE MUÑOZ TAVAREZ	795225
E/2024-18122	20/3/24	LA RUTA DE LA ALIMENTACION Y EL EMPLEO POR BOLIVAR SILVESTRE RUIZ	SERVICIOS DE RECOLECCIÓN DE RESIDUO ORGÁNICO PARA ALIMENTAR ANIMALES , LOS LUGARES DE RECOLECCION TALES COMO HOTELES, MERCADO, Y FINCA	BOLIVAR SILVESTRE RUIZ	794534
E/2024-16614	13/3/24	LA SOLUCION SPORT	DEDICADA AL FOMENTO, DESARROLLO, EXPLOTACION DE BANCAS DE APUESTAS DEPORTIVAS, COMPRA, VENTA, PERMUTAS...	LA SOLUCION SPORT, S.R.L.	793329
E/2024-18675	22/3/24	LA TEACHER MULTISERVICES	EMPRESA DE VENTA DE ARTÍCULOS ESCOLARES Y SERVICIOS DE IMPRESIÓN DIVERSOS, ASI COMO PROVEEDOR DE SERVICIOS DE MARKETING Y COACHING	LUCY ESTHER DE LA CRUZ PEÑA	794992
E/2024-18232	20/3/24	LA VIBRA DISCOTEC	COMPRA Y VENTA DE BEBIDAS ALCOHÓLICAS, CLUB NOCTURNO O DISCOTECA.	ISMAEL GUZMAN ESPINO	794645
E/2024-19021	25/3/24	LABORATORIO CLÍNICO JIREH	REALIZAR ANALISIS DE LABORATORIO CLÍNICO EN GENERAL. PROCESAR MUESTRAS DE SANGRE, HECES, ORINA Y OTROS FLUIDOS BIOLÓGICOS.	CLEIDY HERNANDEZ DE FERRERAS , SOBEIDA RODRÍGUEZ DE FRANCISCO	795242
E/2024-16822	14/3/24	LABORATORIO ÓPTICO INNOVISION FAR	FABRICACIÓN DE LENTES Y OTROS ARTÍCULOS OFTÁLMICOS; FABRICACIÓN DE PRODUCTOS OFTÁLMICOS, ANTEOJOS, LENTES DE SOL...	JUAN ALBERTO DE LEON JIMENEZ, FERNELYS ANTONIO REYES BELEN	793507
E/2024-18071	20/3/24	LACADA	SERVICIOS DE REFRIGERACIÓN Y VENTA AL PÚBLICO DE TODO TIPO DE ELECTRODOMÉSTICOS.	HÉCTOR ALBERTO FERNÁNDEZ PICHARDO	794488
E/2024-17422	18/3/24	LADRILLOS ECO HIGÜEY	LA SOCIEDAD SE DEDICARA A LA FABRICACIÓN, VENTA Y DISTRIBUCION DE LADRILLOS Y BLOCKS ECOLÓGICOS...	ALEXANDRA MERCEDES ELIAS DE JANITZKI, MARKUS JANITZKI	794053
E/2024-17326	18/3/24	LAIDBACK INDUSTRIES	COMPRA Y VENTA DE HOJAS DE TABACO. FABRICACIÓN DE CIGARROS Y DERIVADOS. EXPORTACIÓN E IMPORTACIÓN DE TABACO Y MATERIALES AFINES.	JAN CARLOS OZUNA ROSADO	793823
E/2024-18326	21/3/24	LAMPINA	SERVICIOS DE DEPILACIÓN.	PAOLA ROCIO DIAZ RODRIGUEZ	794702
E/2024-17520	18/3/24	LANTIGUA & PEREZ LP AUTOMOVILES	IMPORTACIÓN, EXPORTACIÓN, FINANCIAMIENTO Y VENTA DE VEHICULOS NUEVOS Y USADOS, RESPUESTOS PARA VEHÍCULOS Y SUS ACCESORIOS.	JOSE IGNACIO LANTIGUA SANTOS	794200
E/2024-19283	26/3/24	LAS ANTILLAS TOBACCO COMPANY	PROCESAMIENTO, COMERCIALIZACIÓN, EXPORTACIÓN Y DISTRIBUCIÓN DE TABACO, CIGARROS Y SUS DERIVADOS.	SERVAN SAIFOURI NEYRJI	795444
E/2024-15596	14/3/24	LAS CEBRAS	SERVICIOS DE ENTRETENIMIENTO DE NIÑOS Y ADULTOS EN EVENTOS CULTURALES Y EN EL CARNAVAL	MARIA OTILIA ASUNCION PAULINO RIVAS	793451
E/2024-18934	25/3/24	LAS FLORES HOTEL PUNTA CANA	OPERACIONES Y ADMINISTRACIÓN DE PROPIEDADES, HOTELES Y CONDOMINIOS, ASÍ COMO INVERSIÓN EN PROYECTOS INMOBILIARIOS Y TURÍSTICOS	CHERYL HENDERSON	795178
E/2024-15762	25/3/24	LAŞ GALERAS VLVD GLAMPING	SERVICIOS PARA ACAMPAR Y PARA CAMPEROS	RODRIGO JOSE ORTIZ CAYON	795407
E/2024-18982	25/3/24	L'ATELIER ESTHETIC & SPA	SERVICIOS DE SALUD, SERVICIOS DE MEDICINA ESTÉTICA, DISTRIBUCIÓN Y COMERCIALIZACIÓN DE PRODUCTOS DE BELLEZA.	MARY LEYDA ROSARIO RAMIREZ	795214
E/2024-16643	13/3/24	LATEO RODRIGUEZ ESTEVEZ	SERVICIOS DE PRODUCCION Y COMERCIALIZACION DE PRODUCTOS LACTEOS, QUESOS, MANTEQUILLA Y TODO LO CONCERNIENTES A LOS DERIVADOS DE LA LECHE.	NARCISO RAFAEL RODRIGUEZ ESTEVEZ	793338
E/2024-18275	21/3/24	LÁTIGO PRODUCCIONES	SERVICIOS DE PRODUCCIÓN Y MONTAJE DE EVENTOS, PRODUCCIÓN AUDIOVISUAL, PUBLICIDAD BTL.	DARICELLYS FERMÍN BASORA	794676
E/2024-17466	18/3/24	LAURA MÉNDEZ NAILS SALON & ACADEMY	SERVICIOS DE CUIDADO PERSONAL, MANICURE, PEDICURE Y UÑAS ACRÍLICAS.	LAURELINA ROSANNY MÉNDEZ FERNÁNDEZ	795195
E/2024-18279	21/3/24	LAURA RAMÍREZ ARQUITECTURA	ARQUITECTURA, DISEÑO DE INTERIORES, DISEÑO DE ILUMINACIÓN ARQUITECTÓNICA, CONSTRUCCIÓN, INGENIERÍA CIVIL, INGENIERÍA CIVIL ESTRUCTURAL...	GINNY LAURA RAMÍREZ TEJEDA	794920
E/2024-16025	12/3/24	LAURELES BORA 305	INVERSION, PROMOCIÓN, DESARROLLO ADMINISTRACIÓN, MANEJO DE PROPIEDADES INMOBILIARIAS...	GABRIELLA PATRICIA RODRIGUEZ SALAZAR	794203
E/2024-16911	14/3/24	LAVADOM AD	SERVICIO DE LAVADO COMPLETO DE EXTERIOR E INTERIOR, LAVADO DE ALFOMBRA, ASPIRADO Y BRILLADO.	ANYELA MARIA SANCHEZ DE PAYANO, PEDRO EXEQUIEL AQUINO FAMILIA	793511
E/2024-12021	23/2/24	LAVO EXPRESS RD	SERVICIOS DELAVANDERIA DE ROPA, PLANCHADO, LAVADO DE ALFOMBRA, LAVADO INDUSTRIAL SASTRERIA, ZAPATERIA, LAVADO EN SECO, LAVADO DE PISOS EN GENERAL.	ROCIO AURORA ALTAGRACIA AQUINO, EDUARDO ALFONSO PEREZ	789917
E/2024-17883	19/3/24	LC DIAZ INDUSTRIAL	FABRICACIÓN Y VENTAS AL POR MAYOR Y AL DETALLE DE PUERTAS Y VENTANAS, VENTAS E IMPORTACIÓN Y EXPORTACIÓN DE ARTÍCULOS FERRETERO, ARTÍCULOS PARA EL HOGAR.	LUIS CARLOS DIAZ CUEVAS	794334
E/2024-15288	13/3/24	LC PEÑA SUPLIDORA	VENTAS AL POR MAYOR Y VENTAS AL POR MENOR DE ENLATADOS, PLÁSTICOS Y GOLOSINAS.	EDINSON ANDRAZ PEÑA VASQUEZ	793311
E/2023-72831	15/3/24	LDMA PUNTO CANA BASEBALL LEAGUE	SERVICIOS DE ENSEÑANZA DE BASEBALL, FUTBOL Y BALONCESTO.	ANGEL FERECIDE MELO MATOS	793146
E/2024-17418	18/3/24	LEARN BY JEFERICH RODRIGUEZ	SERVICIOS DE TUTORIAS, ASESORAMIENTO, ENTRENAMIENTOS, TALLERES Y CLASES DE INGLES PUBLICAS O PRIVADAS.	JEFERICH JOSUE RODRIGUEZ POLANCO	793891
E/2024-15957	18/3/24	LEARNING HOUSE, BY MRS. SANTANA	CENTRO DE ESTIMULACIÓN TEMPRANA Y CUIDADO INFANTIL (DAYCARE), DEDICADA A PROPORCIONAR CUIDADO DE CALIDAD Y ESTIMULACIÓN TEMPRANA PARA NIÑOS DE 6 MESES A 5 AÑOS.	CYNTHIA SANTANA MONTERO	794013
E/2024-18695	22/3/24	LEEXMS	SERVICIO DE CONTABILIDAD, MANEJO DE IGUALAS CONTABLES, DECLARACIONES ANTE DGII, TENEDURÍA DE LIBROS...	LERGIO YEURIS MELO SANCHEZ	794998
E/2024-19302	26/3/24	LEGAL CONSULTORES JSB, GUILAMO & ASOCIADOS.	FIRMA DE ABOGADOS: ASUNTOS JURÍDICOS EN GENERAL; ADMINISTRACIÓN DE PROPIEDADES INMOBILIARIAS, VENTA DE TODO TIPO DE SEGUROS DE VEHÍCULOS.	JOSE BOLÍVAR GUILAMO MOTA	795460
E/2024-17375	25/3/24	LEGALBLACK REALISMO JURIDICO	ES UNA FIRMA DE ABOGADOS QUE SE ENCARGA DE REPRESENTAR A LOS CIUDADANOS ANTE TODO LOS TRIBUNALES DE LA REPÚBLICA DOMINICANA.	LUIS ERNESTO SANCHEZ LIBERATA	795189
E/2024-16755	14/3/24	LEGALIS MUNERIS	PRESTACIÓN DE SERVICIOS LEGALES, COMO ASESORAMIENTO JURÍDICO, REPRESENTACIÓN EN LITIGIOS, REDACCIÓN DE CONTRATOS.	ERNELLY CAMILA BRETÓN ANTOMARCI, MARIETH FRANCHEL RUIZ CONCEPCIÓN	793430

[210] EXPEDIENTE	[220] FECHA	[561] NOMBRE COMERCIAL	[510] ACTIVIDAD	[730] SOLICITANTE	[111] REGISTRO
E/2024-15534	18/3/24	LEGIS LAB	REALIZAR CAPACITACIONES, TALLERES, CHARLAS Y CONFERENCIAS COMO OBJETIVO PRINCIPAL PARA DESARROLLAR LAS PROPUESTAS DE LOS CANDIDATOS LEGISLATIVOS.	MERCEDES ELIDREN ENCARNACION FIGUEROE	793980
E/2024-14507	13/3/24	LEMICH REAL STATE	COMPRA Y VENTA DE INMUEBLES.	CRHISTOPHER SANCHEZ CALCAÑO	793300
E/2024-19170	25/3/24	LENNY TRUCK	SERVICIOS DE DIAGNOSTICO COMPUTARIZADO PARA VEHICULOS DE GASOIL, PROGRAMACION DE COMPUTADORA GASOIL.	LENNY TINEO	795351
E/2024-19159	25/3/24	LEOSMARTPHONE RD	VENTA DE EQUIPO CELULAR, REPARACIONES ELECTRONICAS, VENTA DE ACCESORIOS PARA EQUIPO CELULAR.	GEINSMAR ESNEIDER CORDERO CALANCHE	795332
E/2024-15341	8/3/24	LEPE ODONTOLOGIA	SERVICIOS ODONTOLÓGICOS.	ROSA YDANIA TEJADA DE LEPE, FREDY ESTUARDO LEPE	793767
E/2024-16330	21/3/24	L'ESCAPADE FL	COMPRA Y VENTA DE INMUEBLES, CONSTITUCION DE CONDOMINIOS, DESARROLLO DE PROYECTOS INMOBILIARIOS, INVERSION EN PROYECTOS INMOBILIARIOS.	JEAN CLAUDE FANINI LEMOINE, LYSKA FARAH FANINI LEMOINE	794773
E/2024-17843	19/3/24	LESTHER INMOBILIARY	SERVICIO DE COMPRA, VENTA, ALQUILER, ARRENDAMIENTO DE BIENES INMUEBLES, COMO CASAS, APARTAMENTOS...	LESLIE MELANIA VARGAS BELY	794295
E/2024-16653	13/3/24	LETS MEET PUERTO PLATA	AGENCIA CONSULTORA EN PUBLICIDAD, MERCADEO Y COMUNICACIÓN DEDICADA A ASESORAR Y CREAR CONTENIDO AUDIOVISUAL, DIGITAL...	FRANCYS WANDEL FRICA DE LA CRUZ	793353
E/2024-17005	14/3/24	LEVI PRODUCTION	SERVICIOS DE MULTIMEDIA COMO, FOTOGRAFIA, AUDIO VISUALES Y CREACION DE CONTENIDO.	JOSE LEVI GIL PEÑA	793572
E/2024-12446	22/3/24	LEWEEKS GIFTS STORE	VENTA DE ARTÍCULOS PROMOCIONALES Y REGALOS PERSONALIZADOS EN GENERAL.	PEDRO PEREZ MARTINEZ, LESSY MARGARITA WEEKS DE PEREZ	794961
E/2024-15460	8/3/24	LÉXICA STYLE	SERVICIOS DE VENTA DE ROPA A LA MODA Y EXCLUSIVA, ROPA POR TEMPORADAS TODO EL AÑO, TRAJES DE BAÑO DE DISEÑO, VENTAS DE CALZADO, CARTERAS Y MAQUILLAJES.	PAOLA ALTAGRACIA BAEZ DE PEÑA	794423
E/2024-18375	22/3/24	LFH TECHNOLOGY	SERVICIOS DE TIENDA DE TECNOLOGÍA, SERVICIOS DE REPARACIÓN Y MANTENIMIENTO, VENTA DE ACCESORIOS, VENTAS DE CELULARES...	LUIS JAVIER FELIPE HERNÁNDEZ, EUSEBIA HERNÁNDEZ FABRÉ	795133
E/2024-18536	21/3/24	LIGA COLEGIAL ROMANENCE LCR	ORGANIZACIÓN DEDICADA A TORNEOS DE DIFERENTES DISCIPLINAS CON LA PARTICIPACIÓN DE ESTUDIANTES DE CENTROS PRIVADOS UBICADOS EN LA ROMANA.	AMOS ANGLADE MALBRANCHE	795421
E/2024-18435	21/3/24	LIGA DE GOLF VERY IMPORTANT PLAYER'S (LIGA VIP) BY DLK	DESARROLLAR, PROMOVER E INCENTIVAR TORNEOS DE GOLF.	DIEGO LAIZ KINGSLEY	794824
E/2024-19143	25/3/24	LIGA LOS ANGELES DE KELVIN PEREZ	OFRECER SERVICIOS DE ENTRENAMIENTOS DEPORTIVOS, PARTICIPAR EN TORNEO CON OTROS EQUIPOS DENTRO Y FUERA DEL PAIS.	KELVIN PORFIRIO PEREZ PEGUERO	795315
E/2024-17071	15/3/24	LIGHT ON THE HORIZON LUZ EN EL HORIZONTE	MEJORAR EL DESARROLLO INDIVIDUAL, FAMILIAR Y COMUNITARIO EN TODA LA DIÁSPORA AL ROMPER CICLOS DE POBREZA Y DE TRAUMA GENERACIONAL.	CINTHIA YOHANKA MOTA DIAZ	793610
E/2024-13803	22/3/24	LIINCAR-RD SERVICE GROUP	IMPORTACIÓN Y VENTA DE VEHÍCULOS, VENTA DE PROPIEDADES INMOBILIARIAS, IMPORTACIÓN Y VENTA DE REPUESTOS PIEZAS Y PARTES, RENTA DE VEHÍCULOS...	LUIS EDUARDO MORENO, INDIANA PUELLO DE MORENO	795159
E/2024-13499	4/3/24	LILYLAURIE	SERVICIOS DE ORGANIZACIÓN Y PLANEACIÓN DE EVENTOS, TALES COMO BODAS Y CUMPLEAÑOS.	SOFIA ENRICH VIDICH, NANCY LAURIE-ANN JONES	794396
E/2024-18464	21/3/24	LIMONAGUARD	PRODUCCION Y COMERCIALIZACION DE PRODUCTOS AGRICOLAS	TEOFILO GUZMAN FRANCISCO	794823
E/2024-18277	21/3/24	LIMPIATEK RD	SERVICIOS DE LIMPIEZA DE COCINAS INDUSTRIALES Y RESTAURANTES, RESTAURACION Y LIMPIEZA DE INCENDIOS, LIMPIEZA DE FIN DE OBRA...	RAFAEL ALBERTO BLANDINO CASTILLO	794677
E/2024-18322	21/3/24	LIMPIEZA POP PROFESIONAL R&E	SERVICIOS DE LIMPIEZA EN GENERAL, DÍGASE: MUEBLERÍA DEL HOGAR, COMO COLCHONES, JUEGOS DE MUEBLES, COMEDOR.	ROBINSON JOEL VENTURA POLANCO	794758
E/2024-17793	19/3/24	LINE GS UNISEX STUDIO	SERVICIOS DE BARBER SHOP, SALON DE BELLEZA, VENTA DE PRODUCTOS DE BELLEZA	GUERLINE MONTOBAN	794249
E/2024-17083	15/3/24	LINEA DEPORTIVA EL SEÑUELO	VENTA DE ARMAS DEPORTIVAS, ARTÍCULOS DEPORTIVOS Y AFINES.	CONFESOR AQUINO LIRANZO	793622
E/2024-16685	14/3/24	LINKGITAL	SERVICIO DE INSTALACIÓN Y CONFIGURACIONES DE REDES, SERVIDORES, CENTRALES TELEFÓNICAS VOIP, UPS (SISTEMA DE ENERGÍA ININTERRUMPIDA).	NORMAN BLADIMIR DE LOS SANTOS CIRIACO	793382
E/2024-15853	13/3/24	LIQUOR STORE LA ISABELLA AJ	SERVICIOS DE COMPRA Y VENTA DE BEBIDAS ALCOHOLICAS EN GENERAL, REFRESCOS, JUGOS, ENERGIZANTES, CIGARRILLOS, TABACOS Y PICADERAS	JULIAN REYES LUZON	793225
E/2024-17413	20/3/24	LISVAL DENTAL CLINIC	OFRECER SERVICIOS DE ODONTOLOGÍA.	LISSETTE MARIEL GONZÁLEZ SANABIA	794439
E/2024-17606	20/3/24	LITTLE FARM	VENTA, COMERCIALIZACION Y DISTRIBUCION DE PRENDAS DE VESTIR Y PRODUCTOS PARA EL PELO DE BEBES.	ANNMARIE ORLEVIS SANTANA MENDEZ	794580
E/2024-17695	19/3/24	LIVING CARIBBEAN PROPERTIES LICARP	DESARROLLO, PROMOCIÓN Y COMERCIALIZACIÓN DE PROPIEDADES INMOBILIARIAS. VENTA, RENTA Y ADMINISTRACIÓN INMOBILIARIA, REAL ESTATE.	JUAN JOSE CARRASCO CASTILLO	794170
E/2024-18636	22/3/24	LIVINGBIO DOMINICANA	VENDER Y DISTRIBUIR PRODUCTOS COSMÉTICOS NACIONALES E INTERNACIONALES	JOSE A RAMIREZ PÉREZ	794966
E/2024-18671	22/3/24	LIZBETHY EXCLUSIVIDADES	VENTA AL POR MAYOR EN COMISIÓN O CONSIGNACIÓN DE PRODUCTOS TEXTILES, PRENDAS DE VESTIR, CALZADO EXCEPTO EL ORTOPÉDICO.	LIZ BETHANIA CATALINO MARTINEZ	795012
E/2024-18479	21/3/24	LM NAILS STUDIO BY LUZ MARRERO	SERVICIOS DE CENTRO DE UÑAS.	LUZ MARIA MARRERO ROJAS	794830
E/2024-17777	19/3/24	LOBELISSSE PROFESSIONAL	COMPRA, VENTA, COMERCIALIZACIÓN Y DISTRIBUCIÓN DE PRODUCTOS DE BELLEZA EN GENERAL, IMPARTIR TALLERES DE BELLEZA EN GENERAL.	AMAURY DE JESUS ORTEGA TORRES	794222
E/2024-16410	13/3/24	LOBRI	ELABORACION DE EMBUTIDOS Y FIAMBRES, IMPORTACION Y COMERCIALIZACION	PEDRO EVANGELISTA LOPEZ NUÑEZ	793186
E/2024-19131	25/3/24	LOCA POR LOS POTES	SERVICIOS DE VENTA DE ARTICULOS DE BELLEZA TANTO PARA EL PELO Y COMO PARA LA PIEL.	CAROLINA PAYAN VELEZ	795313
E/2024-17468	18/3/24	LOGAN CARIBE	PROVISIÓN DE SERVICIOS DE VALORACIÓN Y CONSULTORÍA INMOBILIARIA.	BRYAN LOGAN DRAGOO	794576
E/2024-16936	14/3/24	LOGIMEX LOGISTICS SOLUTIONS	SERVICIOS DE AGENTES ADUANALES (IMPORTACIÓN & EXPORTACION FCL / LCL), DECLARACIÓN ADUANAL, TRANSPORTE NACIONAL.	LOGIMEX LOGISTICS SOLUTIONS, S.R.L.	793518
E/2024-16710	14/3/24	LOMAGAS R&L	COMPRA, VENTA Y DISTRIBUCIÓN DE GAS	LUIS JOSÉ AYBAR DE LOS SANTOS, RAQUEL NATASHA JIMÉNEZ	793387
E/2024-12881	28/2/24	LÓPEZ FRANCO ARQUITECTURA INTERNACIONAL	SERVICIOS DE DISEÑO ARQUITECTÓNICO, CONSTRUCCIÓN, GERENCIA DE PROYECTOS, REMODELACIÓN, ASESORÍA Y SUPERVISIÓN DE PROYECTOS EN GENERAL.	L.F.S. ARQUITECTURA INGENIERIA, S.A.	793267
E/2024-18429	21/3/24	LORENZA CEBALLO RESTAURAN BOUFETTE	SERVICIOS DE RESTAURANTE	LORENZA MIGUELINA CEBALLOS RODRIGUEZ	794802
E/2024-13794	26/3/24	LOS COLORES KIDS	VENTA DE ROPA DE NIÑOS COMO CALZADOS, PANTALONES, COLCHAS, SABANAS	KATERIN YOMALIS RAMIREZ JIMENEZ	795441
E/2024-18905	25/3/24	LOS DESVINCLADOS	PROGRAMA DE RADIO & TV NOMBRE ARTÍSTICO, ASESORÍA DE MARKETING & PUBLICIDAD, PROGRAMA DE PANEL.	RAQUEL BREA ALVAREZ	795167
E/2024-15205	25/3/24	LOS GOURMET ALA PLANCHA	SERVICIOS DE FOOD TRUCK , ESPECIALISTA EN COMIDA GOURMET.	DAVID MARTÍNEZ PICHARDO , ANTONIA PORTE MATOS DE HUMMEL	795389
E/2024-18259	21/3/24	LOS HOT DOGS RD DE JV	VENTA Y COMERCIALIZACIÓN DE HOT DOGS, CATERING, EVENTOS, COMIDA EN GENERAL.	VICTOR EDUARDO NICOLAS MILADEH	794901
E/2024-17761	19/3/24	LOS MUCHACHOS PINALES EXPRESS CAR WASH	SERVICIO DE LAVADO DE VEHÍCULO.	FRANCIS ALBERTO PINALES FEBRILLET	794205
E/2024-18065	20/3/24	LOS PUROS CIEN FUEGO	LOS PUROS ES UN NOMBRE COMERCIAL DEDICADO AL MUNDO DEL ENTRETENIMIENTO Y LA FARÁNDULA.	ELISAUL POLANCO SANCHEZ	794480
E/2024-18633	22/3/24	LOT JUGOS	FABRICACION Y VENTA DE JUGOS NATURALES.	ANGELICA MARIA ARISMENDY GARCIA	794796
E/2024-15048	21/3/24	LOUIS LA MODA	VENTA DE ROPAS NUEVAS Y USADAS.	DIEULA LOUIS	794867
E/2024-17364	18/3/24	LSM COMERCIAL	VENTA DE PRODUCTOS ALIMENTICIOS, ENSERES DEL HOGAR.	LEONTE SANTIAGO	793865
E/2024-16609	13/3/24	LUCIA JIM BEAUTY CENTER	SERVICIOS DE SALÓN DE BELLEZA, MANICURA, PEDICURA Y MASAJES CORPORAL.	JESSICA MORILLO JIMENEZ	793319
E/2024-18745	22/3/24	LUDEMAC	SERVICIOS DE CONTABILIDAD EN GENERAL, CONSULTORÍA Y ASESORÍA FISCAL.	BERTHA YOMERY MADE DE LA CRUZ, LUIS ENRIQUE D'OLEO	795048
E/2024-17858	19/3/24	LUIGRU SPORTS	PREPARAR, ORGANIZAR, PROMOCIONAR, PRODUCIR, TRANSMITIR, COMERCIALIZAR, EVENTOS Y ACTIVIDADES DEPORTIVAS, RECREATIVAS Y SOCIALES.	LUIS MANUEL GRULLON GARCIA	794298
E/2024-18670	22/3/24	LUIS MIGUEL DECORACIONES	SERVICIOS AGRICOLAS N.C.P (INCL. PLANIF. Y DISEÑO PAISAJISTA, PLANTACIÓN Y MANTENIMIENTO DE JARDINES, PARQUES Y CEMENTERIOS...	LUIS MIGUEL BRITO, JOSELINA TAVERAS DEL LEON	794986
E/2024-18810	22/3/24	LUIS OVALLES AUTO PAINT	SERVICIOS DESABOLLADURA Y PINTURAL DE AUTO MOVILES	LUIS ALFREDO OVALLES MOREL	795108
E/2024-12668	15/3/24	LUKS GIFT SHOP	SERVICIOS DE PLANEACIÓN DE EVENTOS, DECORACIÓN DE TODO TIPO DE EVENTOS, TRABAJO Y ELABORACIÓN EN GLOBOS, ARREGLOS Y COMPOSICIÓN FLORAL.	DAINY MILAGROS RODRIGUEZ DILONE	793723
E/2024-15014	14/3/24	LUMIGGLOW BEAUTY SUPPLY & WORKSHOP	ADQUISICIÓN, COMERCIALIZACIÓN Y VENTA DE LINEAS DE PRODUCTOS PARA LA HIGIENE Y CUIDADO DEL CABELLO, PRODUCTOS COSMÉTICOS DE CUIDADO FACIAL...	BARDILY RAFAEL LANTIGUA BERIGUETTE, YANILDA MARIA COMPRES GUZMÁN	793536
E/2024-16386	13/3/24	LUNCHWALLET	INSTALACION DE REDES, APLICACIONES Y CONFIGURACIONES ADMINISTRATIVAS, ASÍ COMO EL SOPORTE Y CAPACITACIÓN EN LAS MISMAS.	SUNCARD PAYMENT S.R.L.	794209
E/2024-18414	21/3/24	LUNERA GROUP	AGENCIA CONSULTORA Y ESCUELA DE COMUNICACIÓN Y MARKETING, CONSULTORIAS DE MARKETING Y COMUNICACIÓN.	DIRSY ESMIRNA LUNA PAREDES	794798
E/2024-14087	13/3/24	LUWIN LIQUOR STORE	COMPRA, VENTA Y DISTRIBUCIÓN DE BEBIDAS ALCOHÓLICAS Y NO ALCOHÓLICAS, VASOS PLÁSTICOS, HIELO, CIGARRILLOS, TABACO	LUCELIS GUADALUPE LEBRON SANCHEZ, EDWIN MANUEL ROCHA REYNOSO	794095
E/2024-16106	20/3/24	LUXLIGHT EVENTS	ALQUILER DE EQUIPOS AUDIOVISUALES, SONIDOS Y LUCES, PROMOCIÓN Y PRODUCCIÓN DE EVENTOS, CONTRATACIÓN DE ARTISTAS, DJ'S Y PRESENTADORES.	JOSÉ JAVIER HERNÁNDEZ MARTE	794407
E/2024-8105	18/3/24	LUXURYPROVIPTRANS	TRANSPORTE DE PASAJEROS, SERVICIO DE TRANSPORTE TURÍSTICO, EMPRESARIAL Y EJECUTIVO, ALQUILER Y VENTA DE VEHICULO DE MOTOR.	ELAINE FRANCISCA RODRIGUEZ REYNOSO	795045
E/2024-16504	13/3/24	LUZONA	IMPORTACION DE LUCES, ARTICULOS DEL HOGAR Y MUEBLES.	YINXIONG FENG	793248
E/2024-14563	15/3/24	LYJ 1112	FABRICACIÓN Y VENTA DE PRODUCTOS DE LIMPIEZA, CAPILARES, COSMÉTICOS, PRODUCTOS AUTOMOTRICES, PRODUCTOS PARA BARBERÍAS.	JOEL FABIAN MUESES	793780
E/2024-16505	13/3/24	M & D ARTE EN LOS METALES	ALQUILAR ANDAMIOS, GUINDOLAS Y SERVICIOS DE EDIFICIOS ALTA Y TORRES. SERVICIOS, INCLUIDOS LIMPIEZA, MANTENIMIENTO, PINTAR, REPARAR EDIFICIOS, PARQUEOS...	HIRISE SERVICIOS SRL	793437
E/2024-16480	13/3/24	M T TRANSPORTE SANCHEZ	SERVICIOS DE TRANSPORTE EN GENERAL	MARIANO DE JESUS TEJADA	793231
E/2024-18650	22/3/24	M&E COMERCIAL	SERVICIOS DE VENTA DE ELECTRODOMESTICOS.	JEFFERSON HERRERA, CAMILA ENCARNACION MONTERO	794993
E/2024-17197	18/3/24	M&S COLON'S FOOD	VENTA DE COMIDA, TALES COMO YAROA, HAMBURGUESAS, CARNES, SANDWICH, JUGOS, BATIDAS, PAPAS, FRITOS DE PLATANO, LONGANIZA.	MARIA ESTELA COLON MEJIA	794046
E/2024-18579	22/3/24	M.A.R WORD GRUPS	TRABAJOS DE TODO TIPO DE CERÁMICA Y HERRERÍA EN GENERAL.	MIGUEL ANTONIO SANTANA ACOSTA	794927
E/2024-15258	12/3/24	M.C. ORTIZ SERVICES GROUP	SERVICIOS DE CONSTRUCCIÓN Y REMODELACIÓN DE OBRA CIVIL, BINES RAÍCES. VENTA DE ALIMENTOS CRUDOS Y PROCESADOS, FINANCIERA.	MIGUELINA CEBALLO ORTIZ	793117
E/2024-17294	18/3/24	MACCHIA SKIN	DESARROLLO, PRODUCCIÓN Y COMERCIALIZAR PRODUCTOS DE BELLEZA Y COSMÉTICOS CON FINES DE BELLEZA, CUIDADO CORPORAL Y BIENESTAR.	SAMUEL CASTRO BRITO	793726
E/2024-17702	19/3/24	MACEDONIA	SERVICIO DE RESTAURANTE: ALIMENTOS Y BEBIDAS PARA CONSUMO EN EL LOCAL.	LESLIE MELANIA VARGAS BELY	794177
E/2024-10645	21/3/24	MAGGRE SOLUTIONS	SERVICIOS DE INGENIERIA, CONSTRUCCIONES, REPARACIONES, VENTAS DE INMUEBLE.COMERCIALIZACION DE PRENDA DE VESTIR, ROPAS...	MC GREGORY MONTAS HERNANDEZ	794694
E/2024-17584	18/3/24	MADDOX	SERVICIOS DE RADIODIFUSION	PEDRO RICARDO VALDEZ TRAVIESO	794054
E/2024-16966	21/3/24	MADECONST	COMPRA Y VENTA DE MATERIALES DE CONSTRUCCIÓN EN GENERAL.	RAFAEL HERNANDEZ MERCEDES	794775
E/2024-16002	15/3/24	MADERA TEJADA ESPINAL	COMPRA, VENTAS IMPORTACIÓN Y EXPORTACIÓN DE TODO TIPOS DE MADERAS, ARTÍCULOS DE FERRETERÍA, PLOMERÍA.	JOSE NICOLAS TEJADA JAQUEZ	793611
E/2024-17977	20/3/24	MADERAS Y MAS PEÑA MEJIA	SERVICIOS DE EXTRACCIÓN DE PRODUCTOS FORESTALES, MADERA Y LEÑA EN BRUTO.	RAFAEL DAVID PEÑA MEJIA	794398
E/2024-15883	15/3/24	MADRE EN TUS ZAPATOS RD	OFRECER SERVICIOS DE ASESORÍA, ORIENTACIÓN Y CAPACITACIÓN PERSONALIZADOS PARA MUJERES QUE BUSCAN FORTALECER SUS HABILIDADES EN EL ÁMBITO DE LA CRIANZA POSITIVA Y RESPETUOSA.	YUDELKA ALFONSINA MORALES RODRIGUEZ	793637
E/2024-16820	14/3/24	MADRE SOS BY YADHIRA PIMENTEL	PROYECTO MULTIMEDIA TALES COMO : PROGRAMA RADIAL, TELEVISIÓN, PAGINA DE INTERNET, EDICIÓN DE REVISTA Y LIBROS FÍSICA Y DIGITAL.	MADRE SOS EIRL	793460
E/2024-18139	20/3/24	MAGANDY CREACIONES	IMPORTACION DE TELAS, MADERAS, PATAS, BOTONES, GOMAS, GRAPAS Y ARTICULOS PARA LA FABRICACION DE MUEBLES Y COLCHONES, ASÍ COMO LA VENTA Y REPARACION DE MUEBLES.	PAOLO GILBERT CABRERA PEREZ	794551
E/2024-18626	22/3/24	MAGDALENA BEACH	TIENDA DE VENTA DE ROPA, ACCESORIOS Y DECORACIÓN.	CATHERINE MADELEINE CAILLAUD EP. ASSEMAT	795237
E/2024-18735	22/3/24	MAGICEXPRESS AUTOPARTS	VENTA AL POR MENOR DE PARTES, PIEZAS Y ACCESORIOS EXCEPTO NEUMÁTICOS, CUBIERTAS, PARABRISAS Y BATERÍAS.	STARLIN JUNIOR CESPEDES VENTURA	795038
E/2024-17424	18/3/24	MAGNE BM	COMPRA Y VENTA DE PRODUCTO DE SALUD Y BELLEZA	ALICIA DÍAZ CABRAL	793892
E/2024-13934	14/3/24	MAINSTAGE INVESTMENT GROUP	SERVICIOS DE CENTRO DE RECREACIÓN Y ENTRETENIMIENTO, EXPENDIO DE BEBIDAS ALCOHÓLICAS Y NO ALCOHÓLICAS.	RIGOBERTO ARIAS MOTA	793419
E/2024-18406	22/3/24	MALDO INOXIDABLE	SERVICIOS DE FABRICACION, VENTA E INSTALACION DE EQUIPOS EN ACERO INOXIDABLE TALES COMO COMPANA, ESTUFA, MESA Y FREGADERO.	BRAYAN ALEXANDER MALDONADO PEREZ	795046
E/2024-19357	26/3/24	MANABAO RIVER CAMPING	CENTRO DE RECREACION Y ENTRETENIMIENTO EN LA MOTANA	JOSE MANUEL PEREZ SANCHEZ	795482

[210] EXPEDIENTE	[220] FECHA	[561] NOMBRE COMERCIAL	[510] ACTIVIDAD	[730] SOLICITANTE	[111] REGISTRO
E/2024-16707	14/3/24	MANGATA RESTAURANT	VENTAS DE TODOS TIPOS DE BEBIDAS, ALIMENTOS PROCESADOS Y ORGANIZACION DE EVENTOS	JOSE DE JESUS LANDESTA VENTURA	793385
E/2024-18274	21/3/24	MANGO PA VOS	VENTAS DE TODO TIPOS DE MANGOS Y FRUTAS.	LUISARELIS ATENCIO VARGAS, RUDDY ALEJANDRO ARIAS ANGELES	794674
E/2024-14269	18/3/24	MANGO PIZZA HG	VENTA Y ELABORACIÓN DE PIZZAS, POSTRES, COMIDA RÁPIDA Y BEBIDAS NO ALCOHÓLICAS.	YNNACULADA REYES REYNOSO DE GARCIA, HANIEL GARCIA REYES	793855
E/2024-18996	25/3/24	MANITASRD	VENTAS DE PIÑATAS PERSONALIZADAS.	CARLUSY ALTAGRACIA MUÑOZ ROSA	795231
E/2024-17034	15/3/24	MANUEL Y JOHAN M&J CARGO	SERVICIOS DE TRANSPORTE, COURRIER, ENVIO DE PAQUETES, SERVICIOS DE CARGA, DESADUANIZACION, CONSOLIDACION DE CARGA.	RAFAEL MANUEL JIMENEZ DURAN, JOHAN MANUEL JIMENEZ DURAN	793584
E/2024-15887	11/3/24	MAQUINARIAS Y TRANSPORTE LUNA ROSSA	IMPORTACIÓN ,EXPORTACIÓN, COMPRA, VENTA Y ALQUILER DE MAQUINARIAS PESADAS.	UMBERTO PILADE	793595
E/2023-73105	18/3/24	MAR ADENTRO PROPERTY	CONSTRUCCIÓN, REMODELACIÓN DE TODO TIPO DE PROYECTOS PÚBLICOS Y PRIVADOS, ALQUILER Y VENTA Y ADMINISTRACIÓN DE INMUEBLES.	CARLOS LEONARDO SEPULVEDA MOTA	794025
E/2024-16798	14/3/24	MAR DE FLORES	ACTIVIDADES DE AGROPECUARIA, PRODUCCIÓN, SIEMBRA, COSECHA Y COMERCIALIZACIÓN DE PRODUCTOS AGROPECUARIOS.	MICHAEL ANDREW PROSCIA	793449
E/2024-15590	21/3/24	MARAJÓ	COMPRA, VENTA, IMPORTACIÓN, EXPORTACIÓN, DISTRIBUCIÓN, COMERCIALIZACIÓN Y REPRESENTACIÓN DE REPUESTOS EN GENERAL.	MANUEL ELIAS VERAS DIETSH	794648
E/2024-17171	15/3/24	MARCELLA SERVICIOS ADUANALES & ASESORIAS	SERVICIOS DE LOGÍSTICA EN TRANSPORTE TERRESTRE, AEREO Y MARITIMO NACIONAL E INTERNACIONAL, PAGOS DE IMPUESTO ADUANALES...	MARCELLA SERVICIOS ADUANALES & ASESORIAS, S.R.L..., ZARKIS MARCELL CARO REYNOSO	793685
E/2024-17325	18/3/24	MARCHELO IMPORT GOMAS	VENTA DE GOMAS NUEVAS Y USADAS, PARA TODO TIPO DE MOTOR, MOTORES NUEVOS Y USADOS, PIEZAS Y MAQUINARIAS.	MARCELLO FRANCESCO DI BARTOLO MELIA	793818
E/2024-17915	19/3/24	MARIA CASILDA BAEZ DISTRIBUIDORA	VENTA, COMERCIALIZACIÓN Y DISTRIBUCIÓN DE ELECTRODOMÉSTICOS Y ARTÍCULOS PARA EL HOGAR.	MARIA CASILDA BAEZ	794347
E/2024-18623	22/3/24	MARINA TROPICAL	SERVICIOS DE PROMOCIÓN Y FOMENTO DE LAS OPORTUNIDADES DE INVERSIÓN EN EL PAÍS, ADMINISTRACIÓN DE HOTELES.	MARINA TROPICAL S.R.L.	794960
E/2024-14323	14/3/24	MARITIME LAW ASSOCIATION OF THE DOMINICAN REPUBLIC MLA-DR	COMO PARTE DE SU ACTIVIDAD NO LUCRATIVA (ASFL), ESTÁN, DE MANERA ENUNCIATIVA PERO NO LIMITATIVA, ENTRE OTRAS...	ÁNGEL FRANCISCO RAMOS BRUSILOFF	793514
E/2024-16787	14/3/24	MARLIN IMMIGRATION	ASESORÍA MIGRATORIA Y CONSULAR DE LOS ESTADOS UNIDOS, PETICIONES FAMILIARES, SOLICITUD DE VISADO DE TURISMO, ENTRE OTRAS.	MARLIN IVETH QUIÑONEZ BUENO	793444
E/2024-17449	22/3/24	MARQCIVIL ARQUITECTURA Y CONSTRUCCIONES	SERVICIOS DE ARQUITECTURA, PROYECTOS URBANÍSTICOS, EDIFICACIÓN Y/O CONSTRUCCIÓN DE VIVIENDAS, APARTAMENTOS...	HÉCTOR AUGUSTO MARRERO VIÑAS	794949
E/2024-15188	18/3/24	MARSERVICES SOLUTIONS	SERVICIOS DE ASESORÍA PARA PROCESOS DE IMPORTACIÓN, EXPORTACIÓN Y GESTIONES ADUANALES, SERVICIOS DE TRANSPORTE, SERVICIOS DE ENTREGAS DE PAQUETES A TRÁVÉS DE MEMBRESÍA.	MARLIN ESTEFANIA MESA ROSSO	793960
E/2024-17827	19/3/24	MARTE FRIAS & ASOCIADOS	FINANCIAMIENTO, PRESTAMOS PERSONALES; IMPORTACION Y VENTAS DE VEHICULOS.	GERALDIN JOHANNA FRIAS, RAMON ANTONIO MARTE RODRIGUEZ, RAMON MARTE BONILLA ARACELIA MARTINEZ DE HERRERA	794290
E/2024-16060	21/3/24	MARTHER GROUP	FABRICACIÓN, EXPORTACIÓN, IMPORTACIÓN, DISTRIBUCIÓN Y VENTA DE PRODUCTOS DE HIGIENE PERSONAL, COSMÉTICOS...	MATEO MENDOZA ASOC, SRL	794771
E/2024-18111	25/3/24	MARTINEZ BLANCO FIRMA LEGAL	SERVICIOS JURIDICOS EN GENERAL.	YASKARA ALTAGRACIA MARTINEZ BLANCO	795279
E/2024-18755	22/3/24	MARTINSBURG HOLDING	COMERCIALIZACIÓN, FABRICACIÓN, DISTRIBUCIÓN, REPRESENTACIÓN, COMPRA, VENTA, IMPORTACIÓN O EXPORTACIÓN DE PROVISIONES ALIMENTICIAS.	FELIX ANTONIO NUÑEZ MINAYA	795056
E/2024-15865	13/3/24	MARY GR NAILS CENTER SALON Y SPA	SERVICIOS DE SALON DE BELLEZA, SPA Y VENTA DE PRENDA DE VESTIR, PRODUCTOS DE BELLEZA, ACCESORIOS TALES COMO: RELOJ, PULSERAS, ANILLOS.	MARIA DE LOS ÁNGELES GARCIA RODRIGUEZ	793314
E/2024-11418	21/2/24	MARYAM MULTISERVICIOS	SERVICIOS DE LIMPIEZA, PLOMERÍA, ELECTRICIDAD, PINTURA, BRILLADOS Y PULIDOS DE PISOS, MANTENIMIENTOS EN GENERAL.	DEYANIRA NOEMI POLANCO MERCADO	794039
E/2024-18239	20/3/24	MATEO MENDOZA ASOC , MATEAUTOS COMERCIAL	COMPRA , VENTA E IMPORTACIONES DE VEHICULOS NUEVOS Y USADOS, DELLER.	MATEO MENDOZA ASOC, SRL	794655
E/2024-18273	21/3/24	MAXTEL GRUOP	MANUFACTURA DE PRENDAS DE VESTIR, BOLSOS Y CALZADOS	ALFERNEE HENRIQUEZ MENDEZ	794675
E/2024-17855	21/3/24	MAXWELL FRITANGA	VENTA AL POR MAYOR Y DETALLE DE TODO TIPO DE EMBUTIDOS Y CARNES FRITAS.	EMMANUEL UREÑA BENCOSME	794835
E/2024-16115	22/3/24	MAYOR SOLUTIONS & SERVICES BLC	SERVICIOS DE INSTALACIONES RESIDENCIALES DE: REDES, ALARMA, ELECTRICIDAD, CERCOS ELECTRICOS, PUERTAS ELECTRICAS CAMARAS DE SEGURIDAD.	BENJAMIN LEONARDO TAPIA CASTILLO	795026
E/2024-16888	21/3/24	MC MAESP DISTRIBUIDORES	IMPORTACIÓN, EXPORTACIÓN DE ALIMENTOS Y BEBIDAS.	MADÉLIN MARTÍNEZ GARCIA	794772
E/2024-15642	20/3/24	MD BIOMIMICRY	SERVICIOS DE CONSULTA DIGITAL SOBRE MEDICINA, INTELIGENCIA ARTIFICIAL, BIOMÍMESIS Y REALIZACIÓN DE UN BLOG.	MICHELLIE HERNANDEZ GONZALEZ	794635
E/2024-19324	26/3/24	MD WELLNES DYNAMICS	VENTAS DE SUPLEMENTOS Y CAFÉ.	MARIA MADELEINE COLON CORONADO DE DEFONCE	795469
E/2024-17463	18/3/24	MDNC COMERCIAL	TIENDA DE VENTA DE ARTÍCULOS PARA EL HOGAR Y ELECTRODOMÉSTICOS	MADÉLIN NUÑEZ DE LA CRUZ	793925
E/2024-16970	14/3/24	ME VS ME RD	SERVICIOS DE GIMNASIO, EJERCICIOS CORPORALES, PROGRAMAS PARA PERDER PESO, PROGRAMAS DE AUMENTO DE MASA MUSCULAR Y CONDICIONAMIENTO FÍSICO.	HAROLD DURAN CABREJA	793547
E/2024-16063	18/3/24	MEDICA PREMIUM CENTER MEPROMEC	SERVICIOS MÉDICOS EN GENERAL, A TODOS LOS NIVELES, YA SEAN AMBULATORIOS, DE EMERGENCIA, DE INTERNAMIENTO, DE CONSULTORIA Y VENTA INMOBILIARIA.	ANA PATRICIA VILLAMAN ALVAREZ	794015
E/2024-17389	19/3/24	MEDICINA REGENERATIVA FUNCIONAL DR. EMILIO MELÉNDEZ	SERVICIOS EN LÍNEA Y PRESENCIAL DE: CONSULTA DE MEDICINA GENERAL CON ENFOQUE INTEGRATIVO HOLÍSTICO.	EMILIO JAXIER MELÉNDEZ PEÑA	794157
E/2024-16190	12/3/24	MEDINA CARGO XPRESS	SERVICIOS DE AGENTES DE ADUANAS, AGENTES DE CARGA, TRANSPORTISTA, IMPORTADOR, EXPORTADOR, CADENA DE SUMINISTRO Y PAQUETERIA.	AMAURIS ARISTIDES MEDINA ARRINDELL	794806
E/2023-53171	20/3/24	MEGA FITNESS DGJ	COMPRA Y VENTA DE PROTEINAS PARA AUMENTO DE MASAS MUSCULAR Y DEFINICION, VENTA DE SUPLEMENTOS.	GEREMY CASTILLO ASTACIO , JEYSON VICTOR BERRIO ROSARIO	794493
E/2024-16917	14/3/24	MEGAFLO	IMPORTACIÓN, EXPORTACIÓN Y COMERCIALIZACIÓN DE FLORES, FOLLAJES E INSUMOS PARA FLORISTERÍAS.	STARLING AGUSTIN CRUZ PEREZ	793513
E/2024-9593	13/3/24	MELENCIANO RAMÍREZ INMOBILIARIA E INVERSIONES	CONSTRUCCIÓN, COMPRA, VENTA DE BIENES INMUEBLES, ADMINISTRACIÓN DE CONDOMINIOS, BIENES RAÍCES, GESTIONES INMOBILIARIAS...	JEISSON ACOSTA LEBRON	793348
E/2024-16429	13/3/24	MEMORIAS CONCEPTUALES RMJA	TRANSMISIÓN Y RETRANSMISIÓN DE PROGRAMAS EN VIVO, GRABADOS, A NIVEL NACIONAL, INTERNACIONAL, POR LOS SISTEMAS UHF, VHF, MEDIOS DIGITALES Y REDES SOCIALES.	ESPACIO TV RMJA, S.R.L.	793202
E/2024-14755	12/3/24	MEMY DETALLES	SERVICIOS DE CREACION DE ARREGLOS PERSONALIZADOS TALES COMO: BANDEJAS DE DESAYUNOS, ARREGLOS DE GLOBOS.	ALEMMY DIAZ RODRIGUEZ	793806
E/2024-13978	15/3/24	MENEO H	SERVICIOS DE EVENTOS, GRABACIÓN DE VIDEOS, PUBLICIDAD, PERSONALIZACIÓN DE ARTÍCULOS PROMOCIONALES Y PRENDAS DE VESTIR Y COMPOSICIÓN DE MÚSICA.	HECTOR MANUEL CASADO JAVALERA	793646
E/2024-16412	21/3/24	MENTORING LANGUAGE CENTER 2021	SERVICIOS ENSEÑANZAS DE IDIOMAS.	LUIS JAVIER VASQUEZ FRANCISCO	794687
E/2024-16545	19/3/24	MERAKIMON CENTRO DE MASAJE	SERVICIOS DE MASAJES, FISIOTERAPIA Y SERVICIOS ESTÉTICOS.	HEIDY MARIA MONTERO MONTERO	794259
E/2024-15226	22/3/24	MERCANTIL DE OFICINA PAREDES, MAP	DISTRIBUCIÓN DE MOBILIARIOS, EQUIPOS Y MATERIALES GASTABLES DE OFICINA	MIGUEL ANGEL PAREDES MINAYA , MERCANTIL DE OFICINA, S.R.L	794955
E/2024-14141	5/3/24	MERCANTIL PELMIG FERRETERO MERPEFE	IMPORTACION Y DISTRIBUCION DE ARTICULOS FERRETEROS, ELECTRICOS, PLOMERIA, PRODUCTOS AUTOMOTRIZ Y ARTICULOS DEL HOGAR EN GENERAL.	PEDRO DUARTE ORTIZ, LEOMARIS FULCAR OGANDO	793983
E/2024-17916	19/3/24	MERC-BROWN SERVICES	SERVICIOS DE TRANSPORTE DE CARGA AÉREA, MARÍTIMA, PAQUETERÍA, SERVICIOS DE IMPORTACIÓN, EXPORTACIÓN Y ASESORÍA ADUANERA.	ROSAURY MERCEDES MINAYA	794355
E/2024-19195	25/3/24	MERCO GROUP	IMPORTACIÓN, EXPORTACIÓN, DISTRIBUCIÓN, COMERCIALIZACIÓN Y VENTA AL POR MAYOR Y AL POR MENOR DE PRODUCTOS COSMÉTICOS...	MERCEDES GERARDINA MESSON SANCHEZ	795362
E/2024-16263	19/3/24	MERKAFAST CARGO INVESTMENT	OFRECER SERVICIOS DE LOGÍSTICA DE TRANSPORTE DE CARGA AÉREA, MARÍTIMA Y TERRESTRE, NACIONAL E INTERNACIONAL...	LUIS ALBERTO DE LOS SANTOS CASTRO, HIRALDA ALTAGRACIA DE LA CRUZ DE CASTRO	794386
E/2021-70796	19/3/24	MERY ANDINO	SERVICIO DE CAPACITACIÓN DE YOGA, PROMOCIÓN DE MARCAS, SERVICIOS DE MODELAJE DE MARCAS.	MARIA DE JESUS ANDINO NUÑEZ DE SORIANO	794213
E/2024-14478	14/3/24	METAL FERRETERIA GUERRERO SOTO	VENTAS AL POR MAYOR DE ARTÍCULOS DE FERRETERÍA, VENTAS AL POR MENOR DE ARTÍCULOS DE FERRETERÍA, VENTAS DE MATERIALES DE CONSTRUCCIÓN EN GENERAL.	ELIZABETH ENCARNACION ENCARNACION	793482
E/2024-16884	14/3/24	METAMORFOSIS MUJER RD	ENTIDAD SIN FINES DE LUCRO, DEDICADA FOMENTAR EMPODERAMIENTO FEMENINO A TRÁVÉS DEL DESARROLLO DE PROGRAMAS QUE IMPULSEN LA RELACION SOLIDARIA.	AMBAR LISBETTE GOMEZ MC DOUGAL	795418
E/2024-19037	25/3/24	MÉTRIQUE	CONTRATISTA DE OBRA CIVIL, TRABAJOS DE INGENIERÍA, PRESUPUESTOS, DISEÑO ESTRUCTURAL, REMODELACIONES, CONSTRUCCIONES, TRAMITACIÓN DE PLANOS...	JOHANNY ISABEL VIZCAINO MARTINEZ	795245
E/2024-16776	18/3/24	METROPLEX	SERVICIOS DE COMPRA, VENTA, ALQUILER, GESTIÓN, DESARROLLO Y OPERACIÓN DE PROPIEDADES Y PROYECTOS INMOBILIARIOS...	LAURA SOFIA CIFUENTES SALINAS, JOSEPH A SOLANO	794609
E/2024-15108	7/3/24	MG FINGER FOODS	EXPENDIO DE COMIDAS Y BEBIDAS, EVENTOS Y CATERING EMPRESARIAL.	ABEL NICOLAS MONDESI GARRIDO	794345
E/2024-15267	19/3/24	MGC CO&LAB	SERVICIOS DE PUBLICIDAD Y CONSULTORÍA DE MARKETING.	MGC PROMOTIONS, SRL	794243
E/2024-17486	18/3/24	MGOOTRIP	GESTION DE VIAJES Y PROMOTORES DE AGENCIAS.	EDWIN JUAN JOSE PEREZ ALCANTARA, ANTHONY MENDEZ FLORIAN	793956
E/2024-18829	22/3/24	MH INDUSTRIAL	FABRICACIÓN DE PRODUCTOS DE HERRERÍA, MANUFACTURA DE EQUIPOS DE ELEVACIÓN, SERVICIOS DE SOLDADURA Y REPARACIONES ELÉCTRICA.	MISAEEL URBAEL TRONCOSO	795123
E/2024-18697	22/3/24	MI BELLA RECAMARA	VENTA DE ACCESORIOS DECORATIVOS Y ARTÍCULOS DE MUEBLERÍA PARA EL HOGAR.	VICTOR NEFTALI ENCARNACION	795005
E/2024-18297	21/3/24	MI CLAVITOSHOP	VENTAS DE PRODUCTOS DE HIGIENE INTIMA.	ESTEFANY VOLQUEZ	795192
E/2024-12811	28/2/24	MIANSA	EMPRESA DEDICADA A LA FABRICACIÓN Y VENTA DE VENTANAS, GABINETES, PUERTAS, CLOSETS, VITRINAS, PECERAS...	ANYELO DE LOS SANTOS JIMÉNEZ	793614
E/2024-13259	29/2/24	MICROFONO DE AMBAR	CREACION Y COMERCIALIZACION DE UNOS PREMIOS DEDICADOS A LA CLASE LOCUTORIL DE LA PROVINCIA DE PUERTO PLATA.	SINDICATO DE LOCUTORES DE PUERTO PLATA CARLOS GONZÁLEZ SINLOPP	793589
E/2024-16744	14/3/24	MIEL DE ABEJAS SUREÑAS	VENTA AL POR MAYOR Y DETALLE DE MIEL DE ABEJAS, POLEN, JALEA REAL, PROPÓLEO Y SUS DERIVADOS, VENTA DE TODO LO RELACIONADO CON LA APICULTURA.	RAFAEL ENCARNACION TORRES	793424
E/2024-14137	25/3/24	MIGLOWS ESTUDIO CREATIVO	SERVICIOS DE DISEÑO GRÁFICO EN GENERAL PARA MARCAS COMERCIALES, PERSONALES Y EVENTOS; FOTOGRAFÍA DE PRODUCTOS...	MICHELL PAOLA ACOSTA SÁNCHEZ	795203
E/2024-12366	14/3/24	MIGUEL FIGUEROA & ASOCIADOS CONSULTORES GERENCIALES	SERVICIOS DE CONSULTORÍA GERENCIAL EN LAS ÁREAS DE: PLANEACIÓN ESTRATÉGICA, DESARROLLO DE INDICADORES Y ESTUDIOS DE IMPACTO.	MIGUEL ANGEL FIGUEROA SEVERINO	793544
E/2024-18010	20/3/24	MIGYEIDEM PAPELERÍA	SERVICIOS DE IMPRESIONES, TALONARIOS DE FACTURAS, RECIBOS, RECORDATORIOS, BROCHURES, ETIQUETAS, CALENDARIOS, TARJETAS DE BODAS, BOLETOS DE RIFAS...	MIGUEL ALFREDO ABUD GONZALEZ	794429
E/2024-17871	19/3/24	MJEAQ, INGENIEROS DE SUELOS Y CONSTRUCCIONES	SERVICIOS DE INGENIERIA EN GENERAL	MIRIAN EUFROSINA DE JESUS JEREZ AQUINO DE PEÑA	794316
E/2024-17248	15/3/24	MILLENNIAL DIGITAL MARKETING GROUP	SERVICIO DE MERCADEO, PUBLICIDAD EN GENERAL	ERNESTO GUEVARA CASANOVA	793192
E/2024-14167	13/3/24	MILITA VAPE	SERVICIO DE TIENDA DE CIGARRILLOS ELECTRÓNICOS	JUAN JOSÉ PEGUERO LUNA	793230
E/2024-16795	14/3/24	MINA DE ORO PRÉSTAMOS E INVERSIONES JF	COMPRA Y VENTA DE ORO, PRÉSTAMOS Y FINANCIAMIENTOS.	JEAN ANTONIO FOURQUET CARABALLO	793448
E/2024-18503	21/3/24	MINA MACHITO JULIAN	EXPLOTACION, TRANSPORTE Y EXPENDIO DE TODO MATERIAL EXTRAIDO DEL SUELO.	ORISEL KARENINA JULIAN MARTINEZ	794862
E/2024-17015	20/3/24	MINI MARKET ATALLAH	VENNTA DE PRODUCTOS, TALES COMO: AZUCAR, ARROZ, ACEITE, JABON, HABIQUELA, VINAGRE, MAEZ DULCE, SALDINAS.	ALIX ALISME	794670
E/2024-17001	14/3/24	MINI-MARKET NOE	COMPRA Y VENTA DE TODO TIPO DE PRODUCTOS COMESTIBLES, PROVISIONES EN GENERAL, FRUTAS, VEGETALES, CARNES, ENLATADOS...	ANDRES RUBEN TAVAREZ FAMILIA	793571
E/2024-13211	14/3/24	MINISTERIO CRISTIANO OLIVO EKC	ENTIDAD SIN FINES DE LUCRO, ACTIVIDADES EVANGELISTAS, TALLERES, CHARLAS, AYUDAS A PERSONAS Y COMUNIDADES, LEVANTAR IGLESIAS.	ELVIN ABELARDO CRUZ LORA	793418
E/2024-16513	13/3/24	MINISTERIO DE JESUS CRISTO COMBATIENTES DEL CIELO MJCECC	INSTITUCION SIN FINES DE LUCRO, PARA LA EVANGELIZACIÓN, EDUCACIÓN SOCIAL Y CULTURAL.	EROLIN ALEXIS	793249
E/2024-17574	18/3/24	MINISTERIO MISIONERO CRISTO MI ESPERANZA MCE	ENTIDAD SIN FINES DE LUCRO DEDICADA A OBRAS DE BIEN SOCIAL COMO SON: VISITAR LOS HOSPITALES, APOYO A DROGADICTOS, ALCOHÓLICOS...	MIGUEL ANGEL DE JESUS DE JESUS	794043
E/2024-19592	27/3/24	MINISTERIO TIERRA DE NIÑOS PARA SEMBRAR AMOR	ENTIDAD SIN FINES DE LUCROS , NOS DEDICAMOS HACER ACTIVIDADES CRISTIANAS Y PRESTAR AYUDAS A NIÑOS DE ESCASOS RECURSOS CON LA LA ENTREGA DE MEDICAMENTOS...	JUAN ANTONIO PAEZ SANCHEZ, ARAMILDA JAVIER AVILA DE PAEZ	795403

[210] EXPEDIENTE	[220] FECHA	[561] NOMBRE COMERCIAL	[510] ACTIVIDAD	[730] SOLICITANTE	[111] REGISTRO
E/2024-17201	15/3/24	MINISTERIOS UNIDOS DERRIBANDO FORTALEZAS MUDF	ENTIDAD SIN FINES DE LUCRO, EVANGÉLICA AL DESARROLLO SOCIAL Y ESPIRITUAL. ATREVES DE OPERATIVOS MÉDICOS EN GENERAL.	CARLOS ENRIQUE MERCEDES CEDEÑO, DIGNA MEJIA DE PAULA, GREICY JHOVANKA RAMIREZ DE HERRERA, MIRYAN JEAN FELIPE PEREZ BERNABET	793700
E/2024-16321	20/3/24	MIOGHA	SERVICIO DE TRANSPORTE, TALLERES, COMPRA Y VENTA DE REPUESTOS, SEGURIDAD TECNOLÓGICA, ELECTRICIDAD EN GENERAL.	EUGENIO BAEZ DE LOS SANTOS, CHARO PEREZ BERNABET	794642
E/2024-18238	20/3/24	MIRACLE EASTERN	SERVICIOS DE COMPAÑÍA DE ACCIONES, ADQUIRIR ACCIONES, VALORES Y OBLIGACIONES, COMPRA, VENTA, IMPORTACIÓN Y EXPORTACIÓN DE MATERIALES DE CONSTRUCCIÓN.	RUBÉN DARIÓ DE JESÚS REYNOSO FERNÁNDEZ	794903
E/2024-16761	14/3/24	MISION MISERICORDIA LBDF	ASOCIACION SIN FINES DE LUCRO CON LA SIGUIENTE ACTIVIDAD COMERCIAL PRINCIPAL: ASISTENCIA SOCIAL, DESARROLLO COMUNITARIO ENFOCADO EN LA EDUCACION.	EZEQUIEL MOLINA CEBALLO	793431
E/2024-17157	15/3/24	MISS CARNAVAL VEGANO	ACTIVIDAD CULTURAL.	KELVIN ANTONIO CRUZ CÁCERES	793674
E/2024-18504	25/3/24	MJRA MACHINERY SOLUTIONS	ALQUILER Y SERVICIOS DE GRÚAS Y EQUIPOS PESADOS, TRANSPORTE DE EQUIPOS Y MOVIMIENTOS DE TIERRA.	MARCOS JOSÉ ROQUES ÁLVAREZ	795329
E/2024-18057	20/3/24	MK1 REPUESTOS	VENTAS DE REPUESTOS Y PIEZAS PARA VEHÍCULOS DE MOTOR.	MAIKOL SUAZO FERNANDEZ	795142
E/2024-17643	19/3/24	ML MATEO SOLUTIONS	SERVICIOS DE CONSTRUCCIÓN Y REPARACIÓN DE EDIFICIOS RESIDENCIALES, VIVIENDAS Y EMPRESAS.	MIGUEL ANGEL MATEO FERNANDEZ	794368
E/2024-18336	22/3/24	MODERN MEDIA MARKETING MMM	PROPORCIONAR SERVICIOS RELACIONADOS A LA PROMOCIÓN Y COMERCIALIZACIÓN DE PRODUCTOS, SERVICIOS.	HUASCAR ANTONIO FERNANDEZ MARTÍNEZ	795073
E/2024-17130	15/3/24	MODESTO CIGARS	FABRICACIÓN, DISTRIBUCIÓN Y VENTA DE CIGARROS.	DEYVI RAFAEL SANTANA UREÑA	793651
E/2024-16399	19/3/24	MOFONGOS IMPERIAL KDO ALITAS Y MAS	SERVICIOS DE VENTA DE SERVICIOS GASTRONOMICOS EN GENERAL.	ETIENNE RICARDO, KATHERINA MASIEL ENCARNACION VICENTE	794139
E/2024-17189	15/3/24	MOMAGRO	SIEMBRA, VENTAS DE FRUTAS, VENTAS DE VÍVERES, IMPORTACIÓN Y EXPORTACIÓN DE FRUTAS, IMPORTACIÓN Y EXPORTACIÓN DE VÍVERES...	WELLINGTON ANTONIO MARTINEZ INOA	793695
E/2024-18672	22/3/24	MONACO EXPERIENCE GRILL & BAR	VENTA DE COMIDA PREPARADA A LA PARRILLA, CARNES, PESCADOS Y MARISCOS, CONVIRTIENDO LA COMIDA EN UNA EXPERIENCIA.	CARLOS NUÑEZ MARTINEZ	794989
E/2023-66416	13/3/24	MONAUTO ADORNO	SERVICIOS DE LAMINADOS, MANTENIMIENTO DE TODO TIPO DE VEHICULOS, ALINEACIÓN Y BALANCEO.	EDWIN RAFAEL CASTRO MEDRANO	793328
E/2024-18155	20/3/24	MONCARLO RESTAURANT HOTEL	SERVICIOS DE RESTAURANTE, VENTA DE COMIDAS, BEBIDAS EN GENERAL, SERVICIOS DE CATERING, ORGANIZACIÓN DE EVENTOS, ALOJAMIENTO, HOSPEDAJE.	ANA MATILDE KURET BELEN	794565
E/2024-15148	14/3/24	MONTINEZ	SERVICIOS DE DISEÑO Y ELABORACION DE PLANOS EN GENERAL, PLOTEO, CONSTRUCCION EN GENERAL, PAISAMISMO, MOVIMIENTO DE TIERRA, PRESUPUESTOS, ASESORIA...	JUAN CARLOS MONTERO MARTINEZ	793404
E/2024-18059	20/3/24	MOON WATER	SERVICIOS DE ANÁLISIS Y TRATAMIENTO DE AGUA EN FUNCIÓN DE GESTIÓN INTEGRAL DEL AGUA Y DEL MEDIO AMBIENTE.	ODALYS MARRERO ACOSTA	794478
E/2024-18744	22/3/24	MORALES C&S TRANSPORTE	SERVICIOS DE TRANSPORTE Y GRUAS.	SANTO JULIO MORALES DE LOS SANTOS	795050
E/2024-16902	14/3/24	MOREL MORILLO CONSULTING	ASUNTOS JURÍDICOS EN GENERAL, ASESORÍA LEGAL, CONSULTAS Y SERVICIOS INMOBILIARIOS: COMPRA, VENTA Y ALQUILER DE INMUEBLES, ADMINISTRACION DE PROPIEDADES.	ROSABEL MOREL MORILLO	793512
E/2024-18035	20/3/24	MORISON DOMINICANA	SERVICIOS DE AUDITORIA FINANCIERA, AUDITORIAS FISCALES, OPERATIVAS, FORENSES Y CONSULTARÍAS FINANCIERA E IMPOSITIVAS.	FELIPE DE JESUS MONTERO DE LOS SANTOS	794456
E/2024-15086	22/3/24	MORPHUS MEDIC LASER ESTHETIC RJ	PRESTACION DE SERVICIOS DE LÁSER Y ESPECIALIDADES ASÍ COMO TAMBIÉN SERVICIOS DE DEPILACIÓN PERMANENTE, ELIMINACIÓN DE TATUAJES...	RUDDY ANTONIO JIMÉNEZ SANTANA	794929
E/2024-18583	25/3/24	MOTO INVERSIONES ANGEL VASQUEZ	VENTA Y FINANCIAMIENTO DE VEHÍCULOS Y PRESTAMOS PERSONALES.	MOTO INVERSIONES ANGEL VASQUEZ	795191
E/2023-71577	6/2/24	MOTO REPUESTOS MELENDEZ	VENTA DE PIEZAS PARA MOTOCICLETAS Y BICICLETAS EN GENERAL.	NORBERTO ALEXANDER MELÉNDEZ ROJAS	795222
E/2024-14939	18/3/24	MOTOREPUESTOS LA ROKA DE OSCAR	SERVICIOS DE COMPRAS Y VENTAS AL POR MENOR DE REPUESTOS Y PIEZAS DE VEHÍCULOS DE MOTOR, ASÍ COMO LA REPARACIÓN DE MOTORES Y PASSOLAS.	OSCAR YOEL HERNANDEZ MARINEZ	793828
E/2024-15480	18/3/24	MOVECOM	TRANSPORTE EN GENERAL, SERVICIO DE GESTION Y ADUANEROS LOGISTICA PARA EL TRANSPORTE DE MERCANCIAS (INCL. LAS ACTVDES DE LOS AGENTES).	JULIO OSCAR ALVAREZ QUIÑONES	794066
E/2024-19215	25/3/24	MOVIMIENTO COMUNITARIO MUNICIPALISTA TRIUNFO GARANTIZADO M.C.M.T.G	ORGANIZACIÓN SIN FINES DE LUCRO, CON LA ACTIVIDAD SOCIAL DE FORTALECER LA CONCIENCIA COMUNITARIA.	ESPERANZA DE DIOS RAMIREZ	795339
E/2024-18386	21/3/24	MOVIMIENTO COMUNITARIO UNA NUEVA ESPERANZA, COMUNES	ENTIDAD SIN FINES DE LUCRO DEDICADA A REALIZAR ACTIVIDADES COMUNITARIAS.	CONCEPCION LOPEZ MORENO	794767
E/2024-17014	20/3/24	MOVIMIENTO DE ASESORIA BAZUKA MOBA	CAPACITACIÓN Y ASESORÍA SOCIAL-ECONÓMICA (COMPRENDIDO EN TIPOS DE COMPORTAMIENTOS..	SALVADOR IGNACIO POTENTINI ADAMES	794662
E/2024-18709	22/3/24	MOVIMIENTO DE IGLESIAS SALMO 40-1 MIS-40-1	ENTIDAD SIN FINES DE LUCRO, DIFUNDIR PALABRA DE DIOS, TRABAJO SOCIAL, FORMACIÓN DE PERSONAS.	PASTOR DE PAULA HERNANDEZ	795006
E/2024-18555	21/3/24	MOVIMIENTO PENTECOSTAL MISIONERO PERLAS DE CRISTO MOVIPIMEC	ORGANIZACIÓN SIN FINES DE LUCRO DE BENEFICIO PUBLICO, CUYAS ACTIVIDADES SE ENCUENTRAN ORIENTADAS A OFRECER SERVICIOS DE ASISTENCIA SOCIAL.	RAMON FRANCO HINOJOSA SEGURA	794899
E/2024-18768	22/3/24	MOVIMIENTO SIEMPRE CONTIGO MOSICO	ENTIDAD SIN FINES DE LUCROS PARA AYUDA SOCIAL A LA COMUNIDAD.	WADYS OMAR VILLANUEVA DOMINGUEZ	795074
E/2024-17464	18/3/24	MOYEC	SERVICIOS DE CONSTRUCCION DE OBRAS CIVIL, ALQUILER DE EQUIPOS PESADOS, SERVICIO INMOBILIARIO Y AGRIMENSURA.	SERGIO MANUEL MEDINA CEDEÑO	793926
E/2024-13431	13/3/24	MUKTI NAILS BAR	CENTRO DE SERVICIOS DE BELLEZA EN GENERAL, SPA Y BAR.	FABIOLA RESTITUYO BELLO	793364
E/2024-15477	18/3/24	MULTI ARTE LORENZO GARCÍA	FABRICACIÓN Y VENTA DE OBRAS DE ARTE Y PIEZAS EN FIBRAS DE VIDRIO	LORENZO DE JESUS GARCIA FAJARDO	794225
E/2024-16815	20/3/24	MULTI SERVICIOS INBOYROS	SERVICIOS DE MANTENIMIENTO EN GENERAL DE ELECTRICIDAD INDUSTRIAL Y RESIDENCIAL, PLOMERIA, ALBAÑILERÍA Y CULTIVO DE ÁREAS VERDE.	INOCENCIO SAMBOYS	794516
E/2024-18753	22/3/24	MULTI SERVICIOS M T N	INSTALACION DE CABLEADO DE TELECOMUNICACIONES, VENTA DE VAPORIDARORES ELECTRICOS.	FRAYLIN ALBERTO MEDINA SEVERINO	795051
E/2024-17035	18/3/24	MULTISERVICIOS B.F. & CARVAJAL	FABRICACIÓN Y VENTA DE FIBRA, HILOS E HILADOS, TEJIDOS Y MATERIALES DE CUERO, TELAS Y VESTIDOS MÉDICOS. MAQUINARIA Y ACCESORIOS DE TEXTILES Y TEJIDOS.	STEPHANIE DESIREE DEL ROSARIO REYES, MARCIAARELIS CARVAJAL FELIZ	794104
E/2024-16387	19/3/24	MULTISERVICIOS DE CONSTRUCCIÓN ENMANUEL F. TORRES	SERVICIOS DE CONSTRUCCIÓN, RENTA DE EQUIPOS, TRANSPORTE E IMPORTACIÓN DE EQUIPOS Y MATERIALES DE CONSTRUCCIÓN, VENTA DE MATERIALES DE CONSTRUCCIÓN.	ENMANUEL FERREIRAS TORRES	794264
E/2024-14026	21/3/24	MULTISERVICIOS JZL MOTORS	VENTAS DE REPUESTOS Y ACCESORIOS DE VEHICULOS DE MOTOR (PASOLAS Y MOTOCICLETAS DE DOS GOMAS), COMPRA, VENTA Y FINANCIAMIENTO DE MOTOCICLETAS Y SERVICIOS DE FINANCIAMIENTO EN GENERAL.	YEISON JASIER CUEVAS	794831
E/2024-13877	6/3/24	MULTISERVICIOS LA UNIÓN, LTK	EMPRESA DEDICADA A LA REALIZACIÓN DE TODOS LOS SERVICIOS PARA EL MANTENIMIENTO Y EMBELLECIMIENTO DEL HOGAR. DESATACÁNDONOS POR LOS SERVICIOS DE MUDANZA EXPRES...	REYMI ZORRILLA	795364
E/2024-7393	20/3/24	MUNCHISITO'S FAST FOOD	SERVICIO DE COMIDA RAPIDA.	YENMY DEL CARMEN MENDEZ DE PEREZ	794515
E/2024-15697	15/3/24	MUNECO	CABAÑA DE ALOJAMIENTO, VILLA COMERCIAL DE RENTA.	EDICKSON RODRIGUEZ UREÑA	793616
E/2024-18212	20/3/24	MUNTZANOS DEL CIBAO	COMPRA, VENTA, IMPORTACIÓN Y EXPORTACIÓN DE PIEZAS DE VEHÍCULO DE MOTOR Y LOGÍSTICA ADUANERA EN GENERAL.	SONY MURAT GONZÁLEZ RODRÍGUEZ	794632
E/2022-68513	21/3/24	MUSEO DE LA GUAYABERA POR MARTIN POLANCO	EXHIBICIÓN Y VENTA DE PIEZAS DE CHACABANAS CON DISEÑO VINTAGE (ANTIGUO) EVOCANDO EL ORIGEN DE LA CHACABANA.	MARTIN POLANCO, JEREMÍ MARTIN POLANCO DUARTE, ANA MATILDE DUARTE HERNANDEZ	794783
E/2024-18554	21/3/24	MUTATIO	SERVICIOS INMOBILIARIOS Y ADMINISTRACIÓN DE BIENES RAÍCES. DISEÑO Y DECORACIÓN DE INTERIORES Y EXTERIORES. MANIPULACIÓN DE CARGA, DESCARGA, MUDANZAS.	RUTH ESTHER DE JESUS PEREZ	794693
E/2024-16737	14/3/24	MYCREAM SHOP	EXPENDIO DE HELADOS.	FELIX FRANCISCO TIBURCIO CASTRO	793420
E/2024-17652	19/3/24	MYD TRAVEL	SERVICIOS TURÍSTICOS Y HOTELEROS, VENTAS DE HOSPEDAJES EN HOTELES NACIONALES E INTERNACIONALES...	YATHNNA VALDEZ LEBRON, MARY ELBA SOSA VALDEZ	794136
E/2024-16419	13/3/24	NACIDOS PARA TRIUNFAR RMJA	TRANSMISIÓN Y RETRANSMISIÓN DE PROGRAMAS EN VIVO, GRABADOS, A NIVEL NACIONAL, INTERNACIONAL, POR LOS SISTEMAS UHF, VHF, MEDIOS DIGITALES Y REDES SOCIALES	ESPACIO TV RMJA, S.R.L.	793189
E/2024-19301	26/3/24	NACRISO DOMINGUEZ E HIJAS	FABRICACION DE VENTAS DE CRISTAL Y DE ALUMINIO, VITRALES, COMPRA Y VENTA DE TODO TIPO DE TUBOS CROMADOS, GRANIZADO, DE COBRE Y HIERRO...	NARCISO DOMINGUEZ ABREU	795446
E/2024-17554	18/3/24	NAILS & SALON BY ARISLEIDY	SERVICIOS DE EMBELLECIMIENTO FEMENINO, ARREGLOS DE UÑAS, TINTE, MANICURA, PEDICURA, COLOCACION DE UÑAS, DEPILACION DE CEJAS, CENTRO DE UÑAS Y SALON DE BELLEZA.	ARISLEYDI GUZMAN GAVINO	794020
E/2024-18198	26/3/24	NAILS BY YALISKA	SERVICIOS DE TRATAMIENTOS DE BELLEZA.	YALIRKA JAZMIN RIJO PIMENTEL	795409
E/2024-19083	25/3/24	NAKIMPORT	IMPORTACIÓN, COMERCIALIZACIÓN, COMPRA, VENTA Y DISTRIBUCIÓN DE ELECTRODOMÉSTICOS.	BETSAIDA MANZUETA MARTE	795278
E/2024-17685	19/3/24	NANDY PREMIER SERVICES	MANTENIMIENTO DE REFRIGERACIÓN, COCINAS INDUSTRIALES, PLOMERÍA Y ELECTRICIDAD.	FERNANDO DE LA CRUZ VASQUEZ	794185
E/2024-13722	18/3/24	NANITA KENNETT ASSOCIATES	PROVEER ASESORIAS Y SERVICIOS PROFESIONALES DE INVESTIGACIÓN, EDUCACIÓN, ENTRENAMIENTO...	MILAGROS DEL CORAZON DE JESUS NANITA GALVAN	793827
E/2024-18123	20/3/24	NATANAEL BARBERSHOP	SERVICIOS DE PELUQUERÍA Y TRENZAS.	NATANAEL CAMPECHANO MENA	794537
E/2024-19160	25/3/24	NATICO KIDS FOUNDATION	PROMOVER PROYECTOS DE AYUDA SOCIAL PARA NIÑOS, NIÑAS Y ADOLESCENTES EN TODO EL PAÍS CON EL OBJETIVO DE APOYAR EL DESARROLLO INTEGRAL DE LA NIÑEZ SIN FINES DE LUCRO.	AVRIL MENA	795333
E/2024-19025	25/3/24	NATUM	DISEÑO, EJECUCIÓN, CONSTRUCCIÓN Y SUPERVISIÓN DE OBRAS, Y DE MANERA GENERAL, TODAS AQUELLAS OPERACIONES DE CUALQUIER NATURALEZA QUE ESTE RELACIONADO.	JORGE ELÍAS PERALTA PANTALEON	795253
E/2024-16670	13/3/24	NATURAL CARE - EBN	DESARROLLO DE PRODUCTOS INNOVADORES: INVESTIGA LAS TENDENCIAS DEL MERCADO Y LAS NECESIDADES DE LOS CLIENTES PARA DESARROLLAR UNA LÍNEA DE PRODUCTOS PARA EL CABELLO.	NINOSKA FIGUEROO GUZMAN	793368
E/2024-10208	13/3/24	NECUREY SERVICES AND SECURITY	SERVICIOS DE GESTION DE SEGURIDAD, TRANSPORTE Y ADMINISTRACION DE CONDOMINIOS. TRANSPORTE A TODOS LOS AEROPUERTOS DEL PAIS.	NESTOR CUSTODIO REYNOSO MIRANDA	793346
E/2024-16622	13/3/24	NEEF SERVICES	SERVICIO DE PROTESIS DENTALES, VENTAS DE MATERIALES, EQUIPO DENTALES, TIENDA DENTAL Y CENTRO DE CAPACITACION DENTAL	GILBERTO NEFTALI POLANCO GRULLON	793330
E/2024-10563	18/3/24	NEEMAH BY CARIBBEAN BASIN BROKERS	PRODUCCIÓN Y DISTRIBUCIÓN DE AGUA E HIELO	MARIE C LATORTUE	793982
E/2024-17455	21/3/24	NELSON Y GERSON RENT CAR	COMPRA, VENTA, IMPORTACIÓN, EXPORTACIÓN Y ALQUILER DE TODO TIPO DE VEHÍCULOS DE MOTOR NUEVOS Y USADOS.	NELSON ANTONIO DE JESUS MERCEDES	794790
E/2024-13903	21/3/24	NENAS SHOPPING 30	VENTA DE ROPAS, ZAPATOS, PRENDAS, ACCESORIOS DETALLES PERSONALIZADOS Y SIN PERSONALIZAR.	MARIA DE LOS ANGELES POLANCO MARTINEZ	794795
E/2024-16161	18/3/24	NERCIDA BEAUTY SALÓN	SERVICIOS DE CORTE DE CABELLO, ARREGLO Y CUIDADO DE CEJA, ELABORACIÓN DE MECHONES E ILUMINACIONES, TRATAMIENTOS CAPILARES, MANICURE, PEDICURA.	NERCIDA FERNANDA PLACENCIA CABRERA	793830
E/2024-17193	18/3/24	NEREYDA CABRERA RESTAURANT BOUFETTE	SERVICIOS DE RESTAURANTE	NEREYDA CABRERA ENCARNACION	793970
E/2024-19198	25/3/24	NESSS EVENTOS Y CONVENCIONES RD	ELABORACION DE EVENTOS EN GENERAL.	FIOR D'ALIZA CABRERA DOMINGUEZ	795366
E/2024-17168	15/3/24	NEULAB KIDS AND PSY	SERVICIOS TERAPÉUTICOS INTEGRAL.	ELSY YASMEL REYES RAMOS	793676
E/2024-17804	25/3/24	NEUROINMUEBLES REAL ESTATE	PRESTACION DE SERVICIOS DE GESTIÓN INMOBILIARIA, ASESORAMIENTO Y MEDIACIÓN EN OPERACIONES RELACIONADAS CON ADQUISICIÓN Y ENAJENACIÓN DE BIENES RAÍCES.	NIURKAROLYS RATZEL VARGAS ROMERO	795294
E/2024-17187	15/3/24	NEUTRALLY KC ARQUITECTURA E INTERIORES	ASESORÍA, DISEÑO Y CONSTRUCCIÓN.	KARINA SORIBEL CALDERÓN ABREU	794494
E/2024-17481	18/3/24	NIALCA	SERVICIOS DE INGENIERÍA CIVIL, SERVICIOS INMOBILIARIOS, SERVICIOS DE SUPERVISIÓN DE OBRAS DE CONSTRUCCIÓN, DISEÑO ESTRUCTURAL...	ALEJANDRO ALBERTO CORREA GONZALEZ, CARLY RAMONA MAÑAN SOSA, NIURKA MARINA CORNELIO ALMANZAR	793878
E/2024-17673	19/3/24	NICON HOLDINGS	ADMINISTRACION DE LAVADEROS DE VEHICULOS, ADMINISTRACION Y CONTRATACION DE EMPLEADOS DE LAVADEROS DE VEHICULOS...	AMADO ANTONIO JIMENEZ DIAZ, ISLA DOMINICANA HOLDING COMPANY	794143
E/2024-15533	21/3/24	NIF SHIPPING COMPANY	TRANSPORTE DE MERCANCIAS TERRESTRE, AÉREO Y MARÍTIMO, SERVICIOS DE CORREO NACIONAL E INTERNACIONAL.	NAOMI ESTHER INFANTE FELIZ	794743
E/2024-19325	26/3/24	NIKE TOWN	COMPRA, VENTA, ALQUILER, ADMINISTRACIÓN, INTERMEDIACIÓN Y GESTIÓN DE TODO TIPO DE BIENES INMUEBLES, TANTO URBANOS COMO RÚSTICOS...	NOVAL PROPERTIES E.I.R.L.	795464
E/2024-18442	21/3/24	NINA SR NATURALS	FABRICACIÓN Y VENTA DE PRODUCTOS NATURALES PARA EL CABELLO	ROSA HERMINIA ALMONTE LOPEZ	794809
E/2024-17324	18/3/24	NIQUELADO Y CROMADO LAS AMERICAS NIQCROM	BRINDAR SERVICIOS DE NIQUELADO Y CROMADO DE METALES.	EPIFANIO JOSE AGUIERO ALMONTE	793815
E/2024-19133	25/3/24	NOPAX	SERVICIOS INDUSTRIALES EN REPARACIONES PIEZAS MECÁNICAS, MANTENIMIENTOS CORRECTIVOS Y MANTENIMIENTOS PREVENTIVOS, INSTALACIONES ELÉCTRICAS.	PAUL ALEXANDER PEÑA IGNACIO	795305
E/2024-18027	20/3/24	NORBER COMPANY	DISTRIBUCIÓN Y VENTAS AL POR MENOR DE UTENSILIOS DE COCINA DE ACERO INOXIDABLE QUIRÚRGICO, ARTÍCULOS PARA EL HOGAR Y RELACIONADOS	ZUHENLY GREGKY NORIEGA BERMÚDEZ	794452
E/2024-19000	25/3/24	NORDESTANA POWER CLEAN CAR WASH	SERVICIOS DE LAVADO DE AUTOS, AUTO ADORNOS, FOOD SHOP.	PASCUAL ALVARADO DE LA CRUZ	795220

[210] EXPEDIENTE	[220] FECHA	[561] NOMBRE COMERCIAL	[510] ACTIVIDAD	[730] SOLICITANTE	[111] REGISTRO
E/2024-19162	25/3/24	NORTH SHORE LAND HOLDINGS	EMPRESA QUE SE DEDICA AL DESARROLLO, MANEJO Y PROMOCION DE BIENES Y RAICES Y PROYECTOS TURISTICOS EN GENERAL, ESPECIALMENTE EL PROYECTO PLAYA GRANDE BEACH CLUB.	NORTH SHORE LAND HOLDINGS, INC.	795338
E/2024-8771	15/3/24	NOVA ARQUI-STUDIO DESING Y CONSTRUCTION F&R	SERVICIOS DE DISEÑOS DE EDIFICACIONES Y CONSTRUCCIÓN Y MANTENIMIENTO EN GENERAL.	DARIEL ANTONIO REYES ALVAREZ	793692
E/2024-17333	18/3/24	NOVA BELLAH	COMPRA, VENTA, DISTRIBUCIÓN Y SERVICIO DE TODA CLASE DE ARTÍCULOS DE DECORACIÓN PARA EL HOGAR, BELLEZA, EQUIPOS PARA SALONES DE BELLEZAS...	ORELIS DE AZA FIGUEROO	793839
E/2024-17061	15/3/24	NOVA BY KIMBERLY LANE	IMPORTACIÓN, FABRICACIÓN Y COMERCIALIZACIÓN DE PRENDAS Y ACCESORIOS DE VESTIR, MASCULINOS Y FEMENINO...	KIMBERLY LANE ECHAVARRIA	793602
E/2024-16709	14/3/24	NOVA LUNA	ACUACULTURA, CRIANZA, COMERCIALIZACIÓN Y VENTA DE PECES.	MICHAEL ANDREW PROSCIA	793386
E/2024-17211	15/3/24	NOVARE	IMPORTACIÓN DE PAREDES DE MADERAS HECHAS EN BASE DE BAMBOO DE DIFERENTES DISEÑOS.	ORIGAMI, S. R. L.	793714
E/2024-17589	18/3/24	NUFORM MEDICAL GROUP NUMEG	SERVICIOS MEDICOS CLINICO QUIRURGICOS EN GENERAL, CIRUGIA PLASTICA, RECONSTRUCTIVA Y ESTETICA, CIRUGIA GENERAL.	ANGEL MARCONI MORFA CRISOSTOMO , ANGEL CONFESOR MORFA PUJOLS	794067
E/2024-19279	26/3/24	NYC CONCEPCION DE LEON & ASOCIADOS	SERVICIOS JURÍDICOS Y DE CONTABILIDAD, TENEDURÍA DE LIBROS Y AUDITORÍA; ASESORAMIENTO EN MATERIA DE IMPUESTOS; ASESORAMIENTO EN DESARROLLO EMPRESARIAL.	NAYENSKY CONCEPCION DE LEON	795437
E/2023-69064	24/11/23	OASI CLIMÁTICA	IMPORTACIÓN, DISTRIBUCIÓN Y VENTAS DE EQUIPOS INDUSTRIALES Y CLIMATIZACIÓN.	OASI CLIMATICA, S.R.L.	795017
E/2024-18365	21/3/24	OASIS DEL PALADAR	ELABORACIÓN Y VENTA DE POSTRES, SNACKS, BOCADILLOS, BUFFET, BEBIDAS Y SERVICIOS DE CATERING.	MARLENNY OSORIO SANCHEZ	794737
E/2024-15804	15/3/24	OASIS FOOD PARK OFF	EXPENDIO DE COMIDA Y BEBIDAS.	YAN CARLOS SANCHEZ GARCIA	793679
E/2024-16932	18/3/24	OASIS GRUP BINETT	SERVICIOS DE TRANSPORTE, VENTA DE COMBUSTIBLE Y EXCURSIONES A NIVEL GENERAL. TALLER DE MECÁNICA A NIVEL GENERAL.	JEAN CARLOS BINETT DE JESUS	793849
E/2024-8519	19/3/24	OASIS REALTY VENTURES	COMPRA, VENTA Y ADMINISTRACIÓN DE TODO TIPO DE BIENES INMUEBLES Y LA REALIZACIÓN DE TODA GESTIÓN COMERCIAL, FINANCIERA Y LEGAL RELACIONADA CON ESTAS ACTIVIDADES.	EUKRISLY ESMERALDA RAMIREZ VARGAS	794189
E/2024-16213	20/3/24	OCEAN & SUN CONSTRUCTORA E INMOBILIARIA	OFRECER LOS SERVICIOS DE DESARROLLO DE OBRAS CIVILES, CONSTRUCCION DE CARRETERAS, DISEÑOS DE OBRA VIA ARQUITECTO.	OSCAR BENJAMIN RAMIREZ SANCHEZ	794639
E/2024-16680	13/3/24	OCEANTERRA DOMINICANA	PROMOCIÓN, DESARROLLO O FOMENTO DE OPORTUNIDADES DE INVERSIÓN Y LA REPRESENTACIÓN DE EMPRESAS, NEGOCIOS, PRODUCTOS, MARCAS...	OCEANTERRA, SRL	793374
E/2024-17619	18/3/24	OCTLC CONDO 2301	COMPRA Y VENTA DE BIENES INMUEBLES Y DESARROLLO INMOBILIARIO TURÍSTICO.	IAN SCHEMBRI SANT	794108
E/2024-9511	19/3/24	ODIN INVESTMENTS	SERVICIOS DE ASESORÍA INMOBILIARIA, PROMOCIÓN DE INVERSIONES EN EL SECTOR INMOBILIARIO Y DEMÁS ACTIVIDADES RELACIONADAS CON DICHO SECTOR.	STEFANO PIACENZA, GIOVANNI DE FILIPPI	794296
E/2024-17228	15/3/24	ODONTO-G(CENTRO DENTAL ESPECIALIZADO)	SERVICIO DE LIMPIEZA DENTAL, CIRUGÍA DENTAL, INSTALACIÓN DE PRÓTESIS, IMPLANTE, CARILLAS...	YDIAN ANTONIO GARCIA CABRERA	793844
E/2024-17202	18/3/24	OFFICE SOLUTION SB - PUNTA CANA	VENTA DE SUMINISTROS Y MATERIA GASTABLE DE OFICINA, MOBILIARIOS Y EQUIPOS DE OFICINAS E INVERSIONES RELACIONADAS CON EQUIPOS DE OFICINAS...	SOTHY BETANIA SUAREZ ESCOTO	794009
E/2024-18403	21/3/24	OK MOTORS RENT CAR	VENTA, RENTA Y TALLER DE REPARACION DE TODO TIPO DE VEHICULO DE MOTOR.	YULEIMI FABIOLA MILANE GOMEZ, LUZ ESTHER GOMEZ HERNANDEZ	794789
E/2024-16586	13/3/24	OLI RENT CARD	SERVICIOS DE RENTA DE VEHICULOS	OLIMPIA PEÑA DIAZ, OLIVER MILQUIADE RAMIREZ ALCANTARA	793304
E/2024-17682	19/3/24	OLIMA TECH	VENTA, COMERCIALIZACIÓN Y DISTRIBUCIÓN DE EQUIPOS DE TELECOMUNICACIONES, TALES COMO: CELULARES, SUS ACCESORIOS, CHIPS Y AFINES.	OLIMA COMERCIAL, S.R.L	794144
E/2024-16511	13/3/24	OLYMPUS CZ CONSTRUCTORA	SERVICIOS DE ASESORIA, DISEÑOS ARQUITECTONICOS, DISEÑO ESTRUCTURAL, DISEÑO SANITARIO, DISEÑO ELECTRICO, MOVIMIENTO DE TIERRA...	PEDRO MIGUEL ZAGLU SUAREZ, HENRY WILLIAMS CENCEPCION RAMOS	793516
E/2024-19196	25/3/24	OM VENTURES	SERVICIOS DE BIENES RAÍCES Y CONSTRUCCIÓN INMOBILIARIA.	MAYKEL YOJANSEL GALENDE PEGUERO	795363
E/2024-15968	18/3/24	OMNICARE ENTERPRISES	SERVICIOS DE IMPORTACIÓN, EXPORTACIÓN Y COMERCIALIZACIÓN DE ALIMENTOS Y BEBIDAS EN GENERAL, ARTÍCULOS Y PRODUCTOS DE LIMPIEZA...	JUAN CARLOS PAULINO RODRIGUEZ, MIRITA I SOSA DE PAULINO	793906
E/2024-17888	20/3/24	ONIONLIMITED PLUS	COMPRA, VENTA, ALQUILER, ADMINISTRACIÓN, INTERMEDIACIÓN Y GESTIÓN DE TODO TIPO DE BIENES INMUEBLES, TANTO URBANOS COMO RÚSTICOS...	FRANCISCO JAVIER MARTIN ALCAIDE	794606
E/2024-15802	18/3/24	ONLY CATIBIAS DEL CORAL	PRODUCCIÓN Y DISTRIBUCIÓN DE CATIBIAS. (EMPANADAS DE YUCA).	MIRALDIS LOPEZ HERNANDEZ	794045
E/2024-16096	18/3/24	ONYXLINE	BRINDAR SERVICIOS DE TRANSPORTE PARA EL SECTOR DE CONSTRUCCIÓN, CON LA VENTA DE MATERIALES Y/O AGREGADOS DE LA CONSTRUCCIÓN.	LOUILLY GEOVANNY SANCHEZ LANDRON	793938
E/2024-16896	14/3/24	OPERADORA ZONA FRANCA JJ, LA CUABA	SERVICIOS DE PARQUE OPERADOR DE ZONAS FRANCAS	JAIME ALBERTO SAVIÑON ANDUJAR	793501
E/2024-16654	13/3/24	OPISA TIENDA DE DECORACIONES	COMPRA, VENTA E IMPORTACIÓN DE ACCESORIOS PARA EL HOGAR, ARTICULOS FERRETEROS, DE OFICINAS, DECORACION, TAPICERIA Y OTROS RELACIONADOS A FINES.	EDUARDO SAMUEL GARCIA PEREZ	793366
E/2024-18581	22/3/24	OPULENT GLOW SPA	SERVICIOS DE GESTION DIRECTA DE LA ESTETICA Y TRATAMIENTOS ESPECIFICOS DE LA BELLEZA, TRATAMIENTOS CORPORLES, CUIDADO DE LA BELLEZA	ANGELA FRANCISCA SOSA GOMEZ	794930
E/2024-14670	19/3/24	ORCHID BAKERY BY LUZ SELENIA	SERVICIOS DE REPOSTERÍA, PANADERÍA Y HELADERÍA.	LUZ SELENIA CASTILLO PARRA DE ORTIZ	794223
E/2024-17041	15/3/24	ORDENAME.RD	ORGANIZACIÓN PROFESIONAL DE ESPACIOS.	GRETCHEN MARIER CASTILLO LEONOR	793817
E/2024-16062	19/3/24	ORGANIZACION DE NOMADAS DIGITALES EN REPÚBLICA DOMINICANA ONDRD	ENTIDAD SIN FINES DE LUCROS DEDICADA A SER EL VÍNCULO ENTRE LOS INTERESADOS EN ESTABLECERSE COMO NÓMADAS DIGITALES EN REPÚBLICA DOMINICANA.	CARMEN JISSELL ESPINAL RODRIGUEZ	794236
E/2024-10715	19/3/24	OSIRIS FS MARISCOS	VENTA DE PESCADOS Y MARISCOS DE TODO TIPO, TANTO CRUDOS COMO COCIDOS, Y TODO TIPO DE COMESTIBLE.	OCIRIS FELIZ SALDAÑA, EDDYSSEL TORRES TRONCOSO DE FELIZ	794370
E/2024-17056	15/3/24	OSIRIS SOUND BY OYM	ALQUILER Y TRANSPORTE DE EQUIPOS DE SONIDOS.	JOSE MEDINA FAMILIA	793600
E/2024-19076	25/3/24	OTAKU'S CRUNCH	SERVICIOS DE PUESTO DE COMIDA RAPIDA	YUDERKA DEL CARMEN ROSARIO ROSARIO DE DE LEÓN	795268
E/2024-16971	14/3/24	OTYX	SERVICIOS DE INFORMÁTICA Y SISTEMAS COMPUTARIZADOS, PROVEEDORES EN TECNOLOGÍAS DE LA INFORMACIÓN, EQUIPO INFORMÁTICO Y ACCESORIOS.	MANUEL ANTONIO GARRIGO PEREZ	793548
E/2024-19022	25/3/24	OUR FLOWERS	FLORISTERÍA, SERVICIO DE EVENTOS Y BODAS, SERVICIO DE CATERING.	PEDRO PABLO HERNANDEZ RENGIFO	795240
E/2024-13838	14/3/24	OURO SUMINISTROS DOMINICANA	COMERCIALIZACIÓN, REPRESENTACIÓN, IMPORTACIÓN, EXPORTACIÓN, VENTA Y DISTRIBUCIÓN AL SECTOR PÚBLICO Y PRIVADO DE MATERIAL GASTABLE MEDICO.	DEURY MICHAEL MARIA CORDERO	793411
E/2024-7348	13/3/24	OVIBAGS	IMPORTACIÓN, COMERCIALIZACIÓN Y FABRICACIÓN DE CARTERAS Y ACCESORIOS DE ALTA CALIDAD.	VALENTINA JOSE DEL VALLE MARCANO BASANTA, LOREL VIVIANA LORES PEÑA, EDILY DAGHMART LORES PEÑA	793259
E/2024-18196	20/3/24	P. J INTERNATIONAL	CONSTRUCTORA DE PROYECTOS HABITACIONALES E INMOBILIARIA, COMPRA, VENTA, IMPORTACIÓN Y EXPORTACIÓN DE FORMALETAS PARA LA CONSTRUCCIÓN.	PEDRO JULIO ACOSTA BATISTA	794599
E/2024-17064	15/3/24	PA & AS OFF ROAD ACCESORY	VENTA DE REPUESTOS NUEVOS Y USADOS, ACCESORIOS PARA TODO TIPO DE VEHÍCULOS DE MOTOR, MOTOCICLETAS, ANCLAJES DE AMARRE.	JUAN PABLO AZZALIN DOMINGUEZ	793603
E/2024-15560	14/3/24	PACHA-NORTE	EL NOMBRE SOLICITADO TENDRÁ POR OBJETO PROMOVER Y FAVORECER EL DESARROLLO DE HERRAMIENTAS COGNITIVAS.	NIEVES LUISA MORENO ALCANTARA	793413
E/2024-16444	13/3/24	PACMANDR SOLUTIONS	VENTA DE DISEÑOS DE CONSTRUCCIÓN. VENTA Y FABRICACIÓN, COMERCIALIZACIÓN, IMPORTACIÓN, EXPORTACIÓN Y VENTA AL POR MAYOR Y AL POR MENOS DE MATERIALES PARA CONSTRUCCIÓN Y EVENTOS.	MAYBETH VIRGINIA RODRÍGUEZ SÁNCHEZ	793939
E/2024-17987	20/3/24	PALENKE	SERVICIOS DE ADMINISTRACIÓN DE PERSONAL, PROCESOS DE SELECCIÓN, RECLUTAMIENTO, CONTRATACIÓN, INDUCCIÓN Y TODO ACTIVIDAD RELACIONADA A LA MISMA.	YASMIN OJEDA ALVAREZ	794409
E/2024-15381	18/3/24	PALM CREST CAPITAL	SERVICIOS DE DISEÑO, CONSTRUCCIÓN Y REMODELACIÓN DE OBRAS CIVILES Y ARQUITECTÓNICAS, METALICAS, ELÉCTRICAS, SANITARIAS, ELECTROMECÁNICAS, HIDRÁULICAS...	MARIBEL EVELINA AWAD LUBRANO	793953
E/2024-15380	14/3/24	PALM PEAK VENTURES	SERVICIOS DE DISEÑO, CONSTRUCCIÓN Y REMODELACIÓN DE OBRAS CIVILES Y ARQUITECTÓNICAS, METALICAS, ELÉCTRICAS...	MARIBEL EVELINA AWAD LUBRANO DE MARTINEZ	793400
E/2024-17696	21/3/24	PALMAR CARWASH	SERVICIOS DE LAVADO Y MANTENIMIENTO DE VEHÍCULOS EN GENERAL, ENGRASE, LIMPIEZA DE INTERIORES, ASPIRADO Y DESINFECCIÓN DE VEHÍCULOS...	JUAN ALBERTO BLANCO CORREA	794711
E/2024-15389	18/3/24	PALMWAVE HOLDINGS	SERVICIOS DE DISEÑO, CONSTRUCCIÓN Y REMODELACIÓN DE OBRAS CIVILES Y ARQUITECTÓNICAS, METALICAS, ELÉCTRICAS, SANITARIAS, ELECTROMECÁNICAS...	MARIBEL EVELINA AWAD LUBRANO DE MARTINEZ	794000
E/2024-18039	20/3/24	PALO ROSA	SERVICIOS DE PROYECTO DE DESARROLLO INMOBILIARIO. CONSTRUCCIÓN, COMPRA, MERCADEO Y VENTA DE INMUEBLES. TODA ACTIVIDAD LEGAL LIGADA AL FIN PRIMORDIAL.	ARTURO JOSÉ VÁSQUEZ GUZMÁN	794462
E/2024-17831	19/3/24	PANADERIA SANTA TERESA	SERVICIOS DE PANADERIA Y REPOSTERIA.	EYSCER ANDRES CASTILLO LIRANZO	794286
E/2024-17289	15/3/24	PANMERA REALTOR GROUP	DEDICADA AL SECTOR INMOBILIARIO, COMPRA Y VENTA DE INMUEBLES RESIDENCIALES Y COMERCIALES, ASESORAMIENTO Y GESTIÓN INMOBILIARIA...	MANUEL ENRIQUE CASTILLO CUEVAS	793791
E/2024-17229	15/3/24	PANORAMA SDO	PROGRAMA DE TELEVISION.	RUBEN DARIO SEVERINO SANTOS	793729
E/2024-16742	19/3/24	PAPÁ ELO	VENTA, DISTRIBUCIÓN, IMPORTACIÓN Y EXPORTACIÓN DE ARTÍCULOS DE NAVIDAD DE MATERIALES ORGANICOS, MADERA, PLASTICO, HIERRO, VINILO, CARAMICA...	HIPERMERCADOS OLE S.A.	794208
E/2024-16430	13/3/24	PAPELERIA MC CALLA	SERVICIOS DE COMERCIALIZACIÓN, GESTIÓN, FABRICACIÓN, PRODUCCIÓN, ELABORACIÓN, ALMACENAMIENTO, CONSIGNACIÓN, TRANSPORTACIÓN...	DANIEL CUBA MC CALLA	793200
E/2024-17840	19/3/24	PARADISE HOMES GROUP GG	SERVICIOS Y CONSULTORÍA EN BIENES RAÍCES.	ANGEL MIGUEL GONZALEZ VALENZUELA	794289
E/2024-11930	15/3/24	PARENIN	PRODUCCION, DISTRIBUCION, IMPORTACION Y EXPORTACION DE PRODUCTOS AGRICOLAS, TALES COMO: ARROZ, HABICHEULA, AJO, CEBOLLA, FRUTAS Y VEGETALES.	JEAN-BAPTISTE JEAN FEDHERBE	793724
E/2024-15500	18/3/24	PASDOMINON RD	FABRICACIÓN, DISTRIBUCIÓN Y VENTA DE PRODUCTOS ALIMENTICIOS Y BEBIDAS, MABI.	VIRAUDYS YASMINY VILLAVICENCIO RINCÓN	793924
E/2024-18924	25/3/24	PAST TENSE	SERVICIOS DE ADQUISICIÓN, VENTA, PERMUTA, EXPLOTACIÓN Y DESARROLLO INMOBILIARIO, DE INMUEBLES, URBANOS, RURALES, YERMO O EDIFICACIONES.	LYDIA OUAZANA	795174
E/2024-15686	18/3/24	PCHI	SERVICIO DE CONSULTORÍA E INSPECCIÓN EXHAUSTIVA DE PROPIEDADES.	ANTONIO JOSÉ PERALTA MONEGRO	793972
E/2024-16557	13/3/24	PEDIAHOME	SERVICIOS MEDICOS EN GENERAL, SERVICIOS DE GUARDERIA Y ESTIMULACION PARA LOS NIÑOS.	ANGELA PAOLA DOMINGUEZ PORTES, SENEIDA MERCEDES DOMINGUEZ PORTES	793288
E/2024-18472	21/3/24	PEDKAR EXPRESS SERVICES	SERVICIOS PREMIUM DE TRANSPORTE , ENVIOS DE PAQUETES , SERVICIOS DE MANTENIMIENTO Y REPARACION A EQUIPOS INFORMATICOS.	PEDRO ANTONIO SANCHEZ GONZALEZ	794827
E/2023-63935	20/3/24	PELUCHE 1025 BY FRANCISCO DIAZ	SERVICIOS DE RENTA DE VEHICULOS, TRANSPORTE TURISTICO, COMPRA Y VENTA DE VEHICULO EN GENERAL, IMPORTACIONES DE VEHICULOS...	FRANCISCO ANTONIO LUIS DIAZ, ALEXANDRA PANIAGUA PERALTA	794613
E/2024-17991	20/3/24	PEÑA ARACENA CONSTRUCTORA	CONSTRUCCIÓN. REFORMA Y REPARACIÓN DE EDIFICIOS RESIDENCIALES (INCL. CONSTRUC. REFORMA Y REPARACIÓN DE VIVIENDAS UNIFAMILIARES Y MULTIFAMILIARES.	JESUS ARACENA BAUTISTA	794624
E/2024-18613	22/3/24	PEÑA KHOURY MATERIALES Y SERVICIOS	IMPORTACIÓN, COMERCIALIZACIÓN, REVENTA Y ALQUILER DE TODO TIPO DE MATERIALES, HERRAMIENTAS, EQUIPOS Y PRODUCTOS QUE SON DEMANDADOS EN EL SECTOR DE LA CONSTRUCCIÓN Y EL HOGAR.	KATTIA MARIA PEÑA JAQUEZ, WILTON AHMED KHOURY GENAO	795282
E/2024-16976	25/3/24	PEÑA MAMBRU INVERSIONES DE PROYECTOS	ALQUILER DE EQUIPOS DE CONSTRUCCIÓN, MAQUINARIA PESADA COMO TRACTORES, CAMIONES, RETRO PALA, ASI COMO SERVICIO DE CONSTRUCCIÓN EN GENERAL.	GRABIO MAMBRU MANZANILLO, DENNY ABRAHAM PEÑA PEREZ	795185
E/2024-19229	25/3/24	PERALTA VILLENEUVE REAL ESTATE DOMINICANA	SERVICIOS DE AGENCIA DE BIENES RAICES, COMPRA Y VENTA DE INMUEBLES A NIVEL NACIONAL.	BIANCA VILLENEUVE, JUNIOR JOSE PERALTA ALMANZAR	795384
E/2024-16608	13/3/24	PERIFERIA COLECTIVO	SERVICIOS DE DIRECCIÓN CREATIVA Y PRODUCCIÓN AUDIOVISUAL, DIRECCION DE ARTE, DIRECCION CREATIVA, PRODUCCIÓN AUDIOVISUAL.	VERONICA CELESTE MODESTO FERREIRA	793324
E/2024-16593	13/3/24	PERIN & CORPS	UNA MULTIPRESA CULINARIA DE EXCELENCIA QUE VA MÁS ALLÁ DE RESTAURANTES Y SERVICIOS EMPRESARIALES. DESDE EVENTOS CORPORATIVOS HASTA NUEVAS INICIATIVAS.	JOHANNY ELIZABETH GARCIA, JOSÉ PERIN JUNIOR SANTOS GARCIA	793308
E/2024-16549	18/3/24	PERLASOL ENERGÍA RENOVABLE	LA REALIZACIÓN DE PROYECTOS DE ENERGÍA RENOVABLES EN LA REPÚBLICA DOMINICANA, SU DESARROLLO, INVERSIÓN, CONSTRUCCIÓN Y OPERACIÓN Y MANTENIMIENTO.	SOVENTIX LATAM ENERGY ASSETS, SL.	793991
E/2024-18044	20/3/24	PERRETTE BY PATRICIA DONATI	COMPRA, VENTA IMPORTACIÓN Y EXPORTACIÓN DE MAQUILLAJE, ROPA, CARTERAS, ZAPATOS, BISUTERÍA, CREMAS, EXFOLIANTES, PERFUMES, RELOJES, LENTES Y SOMBREROS.	PATRICIA MARILYN CORDERO SEPÚLVEDA	794990
E/2024-17693	19/3/24	PESCADERIA CASIMIRO	OFRECER SERVICIOS DE PESCADERIA, PROCESAMIENTO Y DISTRIBUCIÓN DE PESCADO Y MARISCOS. VENTA Y COMERCIALIZACIÓN DE PRODUCTOS PESQUEROS EN GENERAL.	YONSON WALDESTUDYS DAMIRON MESA	794169
E/2024-16524	13/3/24	PETCESSORIES BY PERCED	IMPORTACIÓN, DISTRIBUCIÓN Y VENTA DE ALIMENTOS, MEDICINA Y ACCESORIOS PARA MASCOTAS, LA GANADERÍA Y ANIMALES EN GENERAL.	PETCESSORIES BY PERCED, S.R.L.	793264
E/2024-17090	15/3/24	PHANTASIE LUX STUDIO	ESTUDIO FOTOGRÁFICO CON SERVICIOS DE FOTOGRAFÍA, VIDEO, EDICIÓN, SERVICIOS DIGITALES DE RETOQUES, DISEÑO GRÁFICO, FOTOGRAFÍA COMERCIAL, EVENTOS, PRODUCTOS, ANIMACIONES.	LISBETH ALEJANDRA SUÁREZ BAUTISTA	793628
E/2024-8392	13/3/24	PHOENIX PLAZA A&HP	SEVICIOS DE RENTA DE LOCALES.	JOSE LUIS PARRA	793275

[210] EXPEDIENTE	[220] FECHA	[561] NOMBRE COMERCIAL	[510] ACTIVIDAD	[730] SOLICITANTE	[111] REGISTRO
E/2024-14972	18/3/24	PICA POLLO ARCEN	VENTA DE COMIDA RÁPIDA.	XIUYAN LIANG LIANG, CHENGQIANG CEN	794094
E/2024-16477	13/3/24	PICA POLLO HERRERA XIE	VENTA DE COMIDA CHINA Y CRIOLLA.	HONGBIN XIE LIANG	793228
E/2024-16476	13/3/24	PICA POLLO MELLA PLUS	VENTA DE COMIDA CHINA Y CRIOLLA.	LIN FENG KEVIN WU XIE	793229
E/2023-70695	15/3/24	PICA POLLO Y COMEDOR JENIMEL	SERVICIOS DE PREPARACIÓN, VENTA Y DISTRIBUCIÓN DE COMIDA.	SOL EVELYN ANTONIA SANCHEZ GONZALEZ	793758
E/2024-18749	22/3/24	PICHARDO DUARTE & ASOCIADOS	SERVICIOS JURIDICOS Y BIENES RAICES EN GENERAL.	YUBELKY MARIA PICHARDO PAULINO	795061
E/2024-16650	13/3/24	PICNIC BY THE SEA PC	SERVICIOS DE ORGANIZADORA, CATERING Y PRODUCCIÓN DE TODO TIPO DE EVENTOS, TALES COMO: COORDINACIÓN Y ORGANIZACIÓN DE EVENTOS TEMÁTICOS...	ROMINA TERESA ARZENO MONTES, ANA ROS GOMEZ	793355
E/2024-14199	14/3/24	PILOR HOLDINGS	TENEDORA DE INVERSIONES PARA REALIZAR OPERACIONES DE ARRENDAMIENTO DE BIENES INMUEBLES, COMPRA, VENTA Y ALQUILER DE VIVIENDAS Y TERRENOS.	INDHIRA YIRALINA LÓPEZ ROQUES	793471
E/2024-18534	21/3/24	PI-NG IMPRESSION	SUBLIMACIÓN, PERSONALIZACIÓN, ROTULACIÓN, DECORACIÓN EVENTOS, ARREGLOS, DETALLES REGALOS Y PAPELERIA, IMPRESIÓN, RESPOSTERIA Y OTROS.	BIEMNIS NATIVIDAD DE LA ROSA RIJO	794885
E/2024-19260	25/3/24	PINTURELA	SERVICIO DE PINTURA AUTOMOTRIZ, DESABOLLADURA, MECANICA EN GENERAL, VENTAS DE PIEZAS AUTOMOTRIZ, PINTURAS REPUESTOS, AUTO PARTES.	CARLOS JOSE GAUTIER DURAN, JOSE LUIS DE LOS SANTOS DE LA CRUZ, SANTOS DE LA CRUZ JAVIER	795348
E/2024-17276	21/3/24	PIRAÑA NIGHTS	SERVICIOS DE ASESORÍA MERCADOLÓGICA, INMOBILIARIA, EMPRESARIALES Y ADMINISTRACIÓN DE CONDOMINIOS, COMPRA Y VENTA DE INMUEBLES.	JOSE LUIS PARAMO GOMEZ DEL CAMPO	794875
E/2024-18055	20/3/24	PISCICULTURA REAL	CRÍA Y VENTA DE TILAPIAS AL POR MAYOR Y AL DETALLE.	JUAN LUIS HERNANDEZ ALMONTE	794517
E/2024-16891	14/3/24	PIXODO	SERVICIO DE OPERACIONES COMERCIALES, INDUSTRIALES FINANCIERAS, INMOBILIARIAS LA PROMOCION, CREACION...	PIXODO, LUSSY AFIFET KATIME MEDINA	793500
E/2024-16294	20/3/24	PIZZERIA MF	SERVICIOS DE RESTAURANTE, VENTA DE PIZZAS Y BEBIDAS EN GENERAL.	EPIFANIO DANIEL SANTANA NUÑEZ	794438
E/2024-16997	14/3/24	PLANETA VIVO	SERVICIOS DE VETERINARIA Y TIENDA DE MASCOTAS	LUCIANO RODRIGUEZ DE LA CRUZ, DEYANIRA SENA DE LAHOZ	793563
E/2024-16490	13/3/24	PLANETBIKE DOMINICANA	VENTAS DE BICICLETAS, ACCESORIOS, REPARACIÓN Y ACTIVIDADES DE CICLISMO EN BICICLETAS DE MTB, RUTAS Y TRAIL RUNNING.	ERNESTINA PEREZ PEREZ DE POURIET	793712
E/2024-16791	14/3/24	PLANTHAE	FABRICACIÓN, COMERCIALIZACIÓN, IMPORTACIÓN, REPRESENTACIÓN, EXPORTACIÓN Y DISTRIBUCIÓN DE PRODUCTOS ARTESANALES PARA JARDINERIAS EN BARRO, CARTÓN...	WENDY ANTONIA DIAZ METZ	793852
E/2024-17129	15/3/24	PLATA CARIBBEAN COMPANY	SERVICIO DE MANTENIMIENTO, INSTALACIÓN, REPARACIÓN Y VENTA DE EQUIPOS Y MATERIALES CONTRA INCENDIOS. IMPARTICIÓN DE CLASES SOBRE MANTENIMIENTO...	HENRY DEL ROSARIO REYES	793658
E/2024-17925	22/3/24	PLAYA ESCONTRADA LEON	SERVICIOS DE INVERSIONES, COMPRAS, VENTAS DE TERRENO, SERVICIOS INMOBILIARIOS Y SERVICIOS TURISTICOS EN GENERAL.	DR. IUR SCHOROTT ODO WALTHER	795020
E/2024-18242	20/3/24	PLENA MENTE	SERVICIOS MEDICO GENERAL, DISPENSA DE MEDICAMENTO, SERVICIOS AMBULATORIOS Y PROCEDIMIENTOS PARA FINES DE DIAGNOSTICO.	MIGUEL ANGEL MONTERO MOLINA, GRASIELLY NAIROBI RIVERA DE MONTERO	794652
E/2024-18412	21/3/24	PLEYDSA DOMINICANA	SERVICIOS TÉCNICOS DE INGENIERÍA INDUSTRIAL Y OTRAS ACTIVIDADES RELACIONADAS CON EL ASESORAMIENTO TÉCNICO.	JUAN MANUEL MARTINEZ DASSOY, ANTONIO CLEMENTE BAENA	794792
E/2024-11687	13/3/24	PLIXTEK	SERVICIOS TECNOLÓGICOS, CREACIÓN DE SOFTWARE Y APLICACIONES WEB.	CARLOS RAFAEL SANTANA UBIERA	793240
E/2024-19048	25/3/24	PM&SD PROPERTIES	ADMINISTRACION, RENTA, COMPRA Y VENTA DE PROPIEDADES INMOBILIARIAS.	PIERRE MICHEL GEDEON	795249
E/2024-10960	19/3/24	POKERFIT STUDIO	GIMNASIO PRIVADO EN UN ESPACIO CONFORTABLE Y SEGURO, CON EQUIPAMIENTOS DE GRAN CALIDAD.	LUIS ENMANUEL DIAZ REYNOSO	794233
E/2024-19031	25/3/24	POKATEANDO	SERVICIO DE MEDIO DE COMUNICACIÓN Y ENTRETENIMIENTO, PRODUCCIÓN DE CONTENIDO DIGITAL.	CARLOS RODRIGUEZ NUÑEZ	795243
E/2024-16456	18/3/24	POLANREY EDDY PACAS	VENTA DE ROPAS AL POR MAYOR Y DETALLE PARA DAMAS, CABALLEROS Y NIÑOS. VENTA DE PACAS IMPORTADAS DE ROPAS PARA DAMAS, CABALLEROS Y NIÑOS.	EDWIN ALBERTO POLANCO REYES, HERIBERTO POLANCO VENTURA	793908
E/2024-15594	15/3/24	POLLO JANDY	COMPRA, VENTA Y DISTRIBUCION DE POLLO.	BASILIO GREGORIO FERNANDEZ MENDOZA	793598
E/2024-17845	25/3/24	PONTE EN FORMA YMJ	COMERCIALIZACIÓN DE SUPLEMENTOS DEPORTIVOS Y UTENSILIOS DEPORTIVOS.	YUNIOR MANUEL MARTINEZ DE LOS SANTOS	795344
E/2024-16623	13/3/24	PORCHO PINTURA	SERVICIOS DE DESABOLLADURA Y PINTURA DE VEHICULOS.	IVÁN ALEXANDER SERRANO VARGAS	793331
E/2024-16178	12/3/24	PORTAL DE SALUD	SERVICIO DE PROGRAMA DE TELEVISIÓN, RADIO, INTERNET, PERIÓDICO DIGITAL, EVENTOS. SERVICIOS DE RELACIONES DE PRENSA...	YERLISA LUMYS TATIS CASIMIRO	793704
E/2024-16501	13/3/24	PORTALUM	FABRICACION DE PUERTAS Y VENTANAS DE ALUMINIO Y VIDRIO	GUSTAVO ALBERTO FRANCISCO MINAYA	793245
E/2024-15839	15/3/24	PORTES ALMONTE INMOBILIARIA	ASESORIA INMOBILIARIA, ALQUILERES Y VENTAS DE CASAS Y APARTAMENTOS	RAQUEL PORTES ALMONTE	793711
E/2023-67001	13/3/24	POSADA OASIS POA	SERVICIO DE ALOJAMIENTO Y RESTAURANTE.	WILSON JOSE DE LA CRUZ BELETE	793271
E/2024-16422	13/3/24	POZOS TUBULARES Y FILTRANTES YOYO	SERVICIOS DE PERFORACION DE POZOS TUBULARES Y FILTRANTES.	HECTOR MANUEL VARGAS HIDALGO, MARIA VARGAS BELLO	793195
E/2024-13832	13/3/24	PR LIGHT KITCHEN RD	SERVICIOS DE CATERING, POSTRES, DIETAS PERSONALIZADAS Y CAPACITACIONES EN ARTE CULINARIO.	LETICIA MERCEDES REYES LIRIANO	793290
E/2024-13177	15/3/24	PRÉSTAMO FÁCIL ADMESAN	SERVICIOS DE PRÉSTAMOS COMERCIALES Y PERSONALES CON O SIN GARANTÍA, ASÍ COMO FINANCIAMIENTOS DE VEHÍCULOS E INMOBILIARIOS.	MYANMAR EPIDARO ADAMES BAUTISTA	793653
E/2024-17879	19/3/24	PRESTAMOS AC ALDUEY	SERVICIOS DE FINANCIAMIENTO.	ARGENI CAMPECHANO ALDUEY	794317
E/2024-18377	22/3/24	PRÉSTAMOS E INVERSIONES R1 & L3	SERVICIOS DE FINANCIAMIENTO, PRÉSTAMOS PERSONALES, HIPOTECARIOS Y PRENDARIOS.	RICHARD TOMAS GARCIA VILLAMAN, LEONELA FAMILIA RAMIREZ	795058
E/2024-19183	25/3/24	PRESTAMOS M&J 28	SERVICIOS DE PRESTAMOS PERSONALES EN GENERAL.	JUAN CARLOS HERRERA GOMEZ	795360
E/2024-17504	18/3/24	PRETTY SPACE NAILS & BAR	SERVICIOS DE SALON DE UÑAS AGRÍCOLAS, MANICURA, PEDICURA, MAQUILLAJE LAMINADO DE PESTAÑAS, TINTADOS DE CEJAS.	ANA KATHERINE GUZMAN DE LA CRUZ, MAGELINE JUANA GUZMAN DE LA CRUZ	793964
E/2024-15550	11/3/24	PRIME HOLDING R.E.A.	SERVICIOS DE COMPRA Y VENTA DE BIENES INMUEBLES (CASA, APARTAMENTOS, COMERCIOS, LOTES).	GISELA PATRICIA MONTAS DUVERGE, PAMELA FERNÁNDEZ BÁEZ	793375
E/2024-19107	25/3/24	PRIMICIAS	EDITAR EL PERIÓDICO PRIMICIAS, IMPRESO Y DIGITAL, PRIMICIAS EN LAS REDES SOCIALES, PRIMICIAS DE LAS REDES, REALIZACION DEL PROGRAMA COLOQUIO.	RAFAEL ALEJANDRO JIMENEZ SANTIAGO, PRIMICIAS, S.R.L.	795287
E/2024-19049	25/3/24	PRINCESS CLEAN	SERVICIOS MÚLTIPLES DE LIMPIEZA.	ELSA DANELYS JIMÉNEZ ACOSTA	795265
E/2024-13346	15/3/24	PRIYANKA ADMINISTRADORA DE RESTAURANTES	ADMINISTRACION DE RESTAURANTES, BARES EN GENERAL, PUBLICIDAD, COMERCIALIZACION EN GENERAL, COMIDA, BEBIDAS ALCOHOLICAS EN GENERAL, BUFFETS...	PRIYANKA ADMINISTRADORA DE RESTAURANTES, S.R.L.	793760
E/2024-17577	18/3/24	PROCESADORA DE ARROZ YUNA	PROCESAMIENTO Y ENVASADO DE ARROZ COMPRA Y VENTA DE ARROZ.	PROCESADORA DE ARROZ YUNA, S.R.L.	794055
E/2024-19235	25/3/24	PRODUCCIONES ALFA Y OMEGA ASESORIA DE MERCADO RD	EL OBJETO PRINCIPAL DE LA PRESENTE COMPAÑIA ES LA OBTENCIÓN DE INFORMACIÓN SOBRE EL ESTADO ACTUAL DE UN SEGMENTO DETERMINADO DE MERCADO.	FRANCIA ALEIDA ESPINAL DE ARIZA	795388
E/2024-19344	26/3/24	PRODUCTOS DE LIMPIEZA LIAM	FABRICACION, VENTA Y DISTRIBUCION AL POR MAYOR Y DETALLE DE PRODUCTOS PARA LA LIMPIEZA EN GENERAL.	RAFAEL ALBERTO VITTINI MERIÑO	795472
E/2023-72657	20/3/24	PRODUCTOS EL RANCHO M.A	EXPORTACIÓN, ELABORACIÓN Y TRANSPORTE DE PRODUCTOS COMESTIBLES.	MARGARITA GENOVEVA ALMONTE RODRIGUEZ	794621
E/2024-17731	22/3/24	PRODUCTOS JAVIER J.R.A.	COMPRA, VENTA Y COMERCIALIZACIÓN DE PRODUCTOS COMESTIBLES AL POR MAYOR Y DETALLE DE GOLOSINAS, CONFITERÍA, DULCES Y PRODUCTOS ALIMENTICIOS.	ROBERTI AMARANTE PAYANO	794980
E/2024-16887	14/3/24	PRODUCTOS LA PUPIS	ELABORACIÓN DE PRODUCTOS COSMÉTICOS ARTESANALES	JANEIRY PEGUERO	793499
E/2024-8061	15/3/24	PRONACOTUR	SERVICIOS DE DISTRIBUCIÓN MAYORISTA DE PRODUCTOS AGRÍCOLAS A HOTELES, COMPRA DIRECTA DE PRODUCTOS FRESCOS A AGRICULTORES LOCALES.	REYNALDO ADONIS FELIZ TERRERO	793808
E/2024-17445	22/3/24	PROSERVIME PROVEEDORA Y CENTRO DE SERVICIOS MEDICO	SERVICIOS DE CONSULTORIO MÉDICO, SALUD OCUPACIONAL, CONSULTAS MÉDICAS, ANÁLISIS DE LABORATORIO, PRUEBAS DIAGNÓSTICAS MÉDICAS.	JINESKA PALOMA MARTE ABAD	794952
E/2024-18827	22/3/24	PROVE SALUD CONSULTORIO MEDICO	CONSULTAS DE ATENCIÓN PRIMARIA, MEDICINA FAMILIAR, PEDIATRIA, GINECOLOGIA, PSICOLOGIA CLINICA, CONSULTAS DE CARDIOLOGIA.	GREYSI ELIZABETH STEVENS DE MOYA	795117
E/2024-15803	15/3/24	PROYECTO 240	PROPIETARIA DE INMUEBLE TIPO PLAZA COMERCIAL CUYOS LOCALES SERÁN ALQUILADOS / SERVICIOS DE ALQUILER DE LOCALES COMERCIALES / BIENES RAICES.	FELIPE ABATE DIAZ, BETHANIA LYMARI MELENDEZ DE ABATE	793707
E/2024-16938	14/3/24	PROYECTO SILVESTRE	ACOPIO Y PROCESAMIENTO DE TODO TIPO DE PLASTICO	CILPEN GLOBAL BUSINESS SRL	794527
E/2024-17543	18/3/24	PSICOLOGIZANDO PERSPECTIVA INTEGRAL	SERVICIOS PSICOLÓGICOS EN GENERAL, TELE PSICOLOGÍA, MINDFULNESS, CONSULTAS TERAPÉUTICAS ONLINE.	VÍCTOR ALBERTO MARTÍ FERNÁNDEZ	793873
E/2024-15007	18/3/24	PSIQUINORTE	ASOCIACIÓN SIN FINES DE LUCRO PROFESIONAL, QUE SE DEDICA A LA FORMACIÓN Y EDUCACIÓN CONTINUA DEL PERSONAL DE LA SALUD Y TRABAJOS DE INVESTIGACIÓN	JULIO ISRAEL CHESTARO BRETON	793796
E/2024-17878	19/3/24	PUERTAS Y VENTANAS ADONAI	SERVICIOS DE VENTA, REPARACION Y FABRICACION DE PUERTAS ENROLLABLES, PUERTAS EN METAL, BLANCAS Y CAOBA, VENTANAS DE ALUMINIO...	LUIS AMAURY PEREZ	794340
E/2024-18339	21/3/24	PUERTAS Y VENTANAS ROSARIO & SUAREZ	SERVICIOS DE FABRICACIÓN, VENTA Y DISTRIBUCIÓN DE TODO TIPO DE PUERTAS Y VENTANAS.	JULIO CESAR ROSARIO JIMENEZ	794716
E/2024-19228	25/3/24	PUERTAS Y VENTANAS ZAPATA	INSTALACIONES DE PUERTAS, VENTANAS, SHUTTERS, CRISTALES, LAMINADOS, ALUMINIO, TOLDOS EN ALUMINIO, IMPORTACIÓN Y EXPORTACIÓN DE PUERTAS...	ELYN FERNANDO ZAPATA VARGAS	795385
E/2024-6572	15/3/24	PUERTO REAL DE TABACOS	FABRICACIÓN DE CIGARROS, PUROS, PROCESO DE TABACO Y PRODUCTOS SIMILARES.	HENDERSON ALEXANDER VENTURA GOMEZ	793657
E/2024-17715	19/3/24	PULIANDO.COM	ACTIVIDADES DE DIVERSIÓN, TALES COMO: TOURS, FIESTAS Y EVENTOS, COBERTURA DE LOS MISMOS, ASI COMO TRABAJOS DE PUBLICIDAD.	JUAN RAFAEL NUÑEZ VASQUEZ	794183
E/2024-18621	22/3/24	PULOP	PROVISIÓN DE SOLUCIONES INNOVADORAS DISEÑADAS PARA MEJORAR LA CALIDAD DE VIDA DE LAS PERSONAS EN SU PROCESO DE ENVEJECIMIENTO.	MARIEL VICTORIA JIMÉNEZ BOGAERT	794959
E/2024-17677	19/3/24	PUNTA CANA GAMER'S CHOICE	DEDICADA A LA IMPORTACION Y VENTA DE ARTÍCULOS DE JUEGOS DE CARTAS COLECCIONABLES TCG.	KATHERINE DARIANNY RAMOS MONI	794147
E/2024-17336	18/3/24	PUNTA CANA VACATION & TRANSPORTATION SERVICE LS	SERVICIO DE TRANSPORTE TURISTICO.	GRECIA ISABEL SOTERO VERGARA, DARIO LUIS YEAN	793824
E/2024-18197	20/3/24	PUNTO DOLCE RDSTI	COMERCIALIZACIÓN, VENTA Y FABRICACIÓN DE TODO TIPO DE POSTRES, PAN Y SUS DERIVADOS, SERVICIOS DE REPOSTERÍA, CAFETERÍA Y RESTAURANTE.	NATASHA SAHDALA ROSARIO	794612
E/2024-18121	20/3/24	PURAS PERCHAS	VENTA DE ROPAS USADAS PARA DAMAS, CABALLEROS Y NIÑOS, ROPA DEL HOGAR: TOALLAS, CORTINAS, SABANAS, MANTELES...	MARIA ELISA PRESINAL DEL ROSARIO	794536
E/2024-14215	13/3/24	PURE JOLIE BY M&M BEAUTY SHOP	DISTRIBUCIÓN Y VENTA DE PRODUCTOS DE BELLEZA, CUIDADO E HIGIENE PERSONAL, SERVICIO DE PELUQUERÍA Y UÑAS ACRÍLICAS.	MARCELLE FLORENTINO BRITO, MABEL FLORENTINO BRITO	793276
E/2024-10807	15/3/24	PURIFICADORA Y EMBASADORA DE AGUA EL MANÁ	VENTA DE AGUA PURIFICADA.	CATIA CLEMENCIA PIÑA PEÑA, JUAN DIORY RIVERA GUZMAN	793587
E/2024-18077	22/3/24	PWR CODE LATAM	DESARROLLO DE APLICACIONES MÓVILES Y WEB.	CARLOS ALBERTO CHECO TOLENTINO	795039
E/2024-8337	22/3/24	PXSM FILMS AND PRO	FILMACIÓN, FOTOGRAFÍA, REALIZACION DE EVENTOS, COORDINACIÓN EN GENERAL DE AUDIOVISUALES.	CRISTINA FRANCHESCA BRITO ALMONTE	795085
E/2024-16166	15/3/24	QANAT INGENIERIA	SERVICIOS DE CONSULTORIA ESPECIALIZADA EN PROYECTOS Y OBRAS VIALES, CENTRALES HIDROELÉCTRICAS, ENERGÍA RENOVABLE, HIDRÁULICA.	QANAT INGENIERIA, S.L.	793708
E/2024-16792	14/3/24	QUATRIUM PUNTA CANA	DISEÑO, CONSTRUCCIÓN, VENTA Y FINANCIAMIENTO DE PROYECTOS INMOBILIARIOS, OBRAS CIVILES Y EDIFICACIONES, ESTUDIOS, ASESORÍA...	MANUEL PORTO CAO, ROSELIA CASTELLANO CASTRO	793923
E/2024-14294	20/3/24	QUESO GUAYABO DULCE	FABRICACIÓN, DISTRIBUCIÓN, COMERCIALIZACIÓN DE QUESOS, EMBUTIDOS Y MATERIA PRIMA AL POR MAYOR Y AL DETALLE Y TODA ACTIVIDAD COMERCIAL A FINES.	RAYMUNDO RAFAEL ORTIZ DIAZ	794446
E/2024-18260	20/3/24	QUIJOTE EN LINEA	SERVICIOS DE CURSOS DE LENGUAS EN LINEA Y PRESENCIAL, Y ASESORÍA EN EL ÁMBITO E-LEARNING.	SANTIAGO HENRIQUEZ URBAN	794669
E/2024-10107	22/3/24	QUINTAS DE LA CUESTA	PARA IDENTIFICAR UN PROYECTO HABITACIONAL.	CARLOS ANTONIO HERNÁNDEZ GONZÁLEZ	795063
E/2024-16431	13/3/24	QUISQUEYA MIA RMJA	TRANSMISIÓN Y RETRANSMISIÓN DE PROGRAMAS EN VIVO, GRABADOS, A NIVEL NACIONAL.	ESPACIO TV RMJA, S.R.L.	793201
E/2024-18084	20/3/24	R & S INTERNATIONAL SUPPLY	VENTAS DE REPUESTO INDUSTRIALES, LUBRICANTES, SERVICIO Y ASESORÍA TÉCNICA, INDUSTRIALES Y ELECTROMEQUINARIA.	FRANCISCO ALBERTO NAVARRO MORETA	794495
E/2024-17782	19/3/24	R&B CARIBBEAB EXPORTS AND SUPPLIES	LA COMPRA EN EL PAÍS DE PRODUCTOS COMESTIBLES Y DE LIMPIEZA DEL HOGAR, PARA EXPORTAR A LAS ISLAS INTER-CARIBE.	RENE ALMONTE	794231
E/2024-18217	22/3/24	R&J COMUNICACIONES SANTANA	VENTA, COMERCIALIZACIÓN Y DISTRIBUCIÓN DE EQUIPOS TECNOLÓGICOS EN GENERAL.	JOELYN SANTANA PARRA	795111
E/2024-11605	14/3/24	R&J RAMIREZ TRAVEL	SERVICIO DE TRANSPORTE PRIVADO.	JUEDI ALEXANDRA ALCANTARA DE LA CRUZ, RICARDO RAMIREZ MONTILLA	793412
E/2024-18049	20/3/24	R&M LATÍN AMERICAN SUPPLIER	COMPRA Y VENTA DE ARTÍCULOS DE TERMINACIÓN INDUSTRIAL, ARTÍCULOS FERRETEROS, PRODUCTOS QUÍMICOS Y MATERIALES PARA LIMPIEZA.	ROSALIA VILLA TEJADA	794471
E/2024-16502	13/3/24	R.J.C.R., LEGAL INVESTMENT GROUP	LOS SERVICIOS DE ASESORIA INMOBILIARIA, COMPRA Y VENTAS DE TERRENOS URBANOS Y RURALES, DESARROLLO URBANÍSTICOS, HIPOTECAS...	RAFAEL ANDRES CEDANO RODRIGUEZ	793246
E/2024-7745	19/3/24	RA PEREZ TRACTOR SOLUTIONS	IMPORTACIÓN, VENTA DE EQUIPOS AGRÍCOLAS, MAQUINARIAS, ACCESORIOS, COMPONENTES Y PRODUCTOS DE ORIGEN AGRÍCOLAS.	RAFAEL ANTONIO PEREZ RODRIGUEZ	794291

[210] EXPEDIENTE	[220] FECHA	[561] NOMBRE COMERCIAL	[510] ACTIVIDAD	[730] SOLICITANTE	[111] REGISTRO
E/2024-13753	7/3/24	RACING SHOP RWR27	COMPRA, VENTA Y DISTRIBUCION DE TODO TIPO DE PIEZAS Y ACCESORIOS DE VEHICULOS AL POR MAYOR Y AL DETALLE.	RIGOBERTO ANTONIO FRANCO MOYA, WILMY ANTONIO ULLOA FABRE	793247
E/2024-17506	20/3/24	RAJAMO IMPORTS	SERVICIOS DE IMPORTACIÓN Y VENTA DE ELECTRODOMÉSTICOS, APARATOS ELECTRÓNICOS Y ROPA.	RAISBEL PEÑA	794411
E/2024-17030	25/3/24	RAMISAN GROUP	SERVICIOS DE REPARACIÓN, MANTENIMIENTO Y VENTA DE ARTÍCULOS DE REFRIGERACIÓN; LA PURIFICACIÓN, TRATAMIENTO DE AGUA, AGUAS EMBOTELLADAS...	FRANCISCO ALBERTO RAMIREZ PEÑA, JOSELYN SANCHEZ FLORES	795197
E/2024-13146	18/3/24	RAMON JUSTO AUTO IMPORT	IMPORTACION, COMPRA Y VENTA DE VEHICULOS NUEVOS Y USADOS.	RAMON REYNALDO JUSTO VALDEZ	793993
E/2024-17930	19/3/24	RAMON TALLER ALBERTO VAQUERO	SERVICIOS DE HERRERÍA EN GENERAL, INDUSTRIAL, TECHADO, NAVE, VERJA PERIMETRAL, PROTECTORES DE VENTANAS Y ESCALERAS.	RAMON ALBERTO DE JESUS VASQUEZ	794373
E/2024-17329	19/3/24	RANCHO AURORA DE MONTAÑA	PROYECTO INMOBILIARIO CON CRIADERO DE CABALLOS Y ACTIVIDADES ECUESTRES.	EMIL EDUARDO VEGA LOPEZ	794354
E/2024-15263	14/3/24	RANCHO CHICO BY PEDRO PABLO DIAZ CABREJA	SERVICIO DE HOSPEDAJE, SERVICIOS DE RESTAURANTE Y MONTAJE DE EVENTOS.	PEDRO PABLO DIAZ CABREJA	793520
E/2024-17269	21/3/24	RANCHO CONSTANZA A.C	ADMINISTRACIÓN DE PROYECTOS TURÍSTICOS, ALQUILERES DE CABAÑAS, HOTELES, PROMOCIÓN Y MERCADEO DE PAQUETES TURÍSTICOS...	CABAÑAS DE LA MONTAÑA A.C., SRL	794925
E/2024-17414	18/3/24	RANCHO EL PARAÍSO RODRIGUEZ	SERVICIO DE RECREACIÓN Y ENTRETENIMIENTO FAMILIAR.	MANUEL EMILIO RODRIGUEZ TAVERAS	794496
E/2024-14765	15/3/24	RANCHO FENIX	DEDICADA A LOS SERVICIOS TURÍSTICOS DE ALOJAMIENTO, RENTA DE CENTRO VACACIONALES, HOTELES, VIVIENDAS, APARTAMENTOS, VILLAS...	GUILD O ALEXANDER DIAZ MARTINEZ	793804
E/2024-17678	20/3/24	RANCHO SIERRA ALTA SC2	EXPENDIO DE ALIMENTOS Y BEBIDAS. ORGANIZACIÓN DE EVENTOS Y COORDINACIÓN DE EVENTOS. CATERING...	BETTY ISABEL TAVERAS UREÑA	794417
E/2024-16921	14/3/24	RANKTECH	PRESTADORAS DE SERVICIOS Y REVENTA DE INTERNET.	JOSE MIGUEL PAULINO ROSARIO	793515
E/2024-4799	15/3/24	RAPI-BET	EMPRESA DEDICADA: JUEGO DE AZAR, CASINO, CASINO ONLINE, BANCA DE LOTERÍA, BANCA APUESTA DEPORTIVA, JUEGO DE AZAR POR INTERNET.	DOMINGO EVANGELISTA SILVESTRE	793606
E/2024-17993	20/3/24	RAY GUEVARA DESPACHO LEGAL	SERVICIOS DE REPRESENTACIÓN, ASESORÍA Y CONSULTORÍA LEGAL A PERSONAS FÍSICAS Y MORALES.	MILTON LEÓNIDAS RAY GUEVARA	794654
E/2024-18029	20/3/24	RAYROS BOUTIQUE	VENTA DE ROPA, ZAPATOS Y CARTERAS PARA DAMAS Y CABALLEROS.	RAYSA LISSETTE PINALES CARO	794453
E/2024-16768	18/3/24	RAYSA Y RAYMEL - SOLUCIONES LEGALES Y JUDICIALES	SERVICIOS LEGALES EN GENERAL.	RAYSURY RUIZ	793841
E/2024-17281	15/3/24	RBE CLOSET Y VARIETADES	VENTA DE ROPAS, ZAPATOS, CARTERAS, ACCESORIOS DE VESTIR Y PERFUMES.	YANDHIRI BERROA GARCIA	793795
E/2024-15492	20/3/24	RC CASTRO SALON & ESTÉTICA	SERVICIOS DE CUIDADO PERSONAL Y ESTÉTICA, COMO CORTE DE CABELLO, MAQUILLAJE, MANICURA, TRATAMIENTOS FACIALES Y MASAJES.	ROSA HERMINIA CASTRO DE GERMAN	794424
E/2024-17684	21/3/24	RD BARCELONA SCOOTER 24/7	ALQUILER, VENTAS DE ACCESORIOS Y REPARACION DE BICICLETAS Y PATINETAS ELECTRICAS.	CLAUDIO SOSA RODRIGUEZ	794869
E/2024-16578	22/3/24	RD RODRIGUEZ DE LOS SANTOS	SERVICIO DE ADMINISTRACION DE CONDOMINIOS, CONSULTORIAS CONTABLES Y TECNOLÓGICAS.	LUIS DANIEL HERNANDEZ MONTES DE OCA, JHENSSY ALMONTE DUARTE	795124
E/2024-14720	11/3/24	RD TRANSPORTE ELVIN PUJ	SERVICIOS PRIVADO DE TRANSPORTE TURISTICO Y TOURS OPERADOR EMISIVO Y RECEPTIVO A NIVEL NACIONAL.	ELVIN BRITO MOSQUEA	794367
E/2024-12763	28/2/24	RDRP REAL ESTATE	LA COMERCIALIZACION Y VENTA DE BIENES INMUEBLES EN GENERAL, DIGASE CASAS, APARTAMENTOS Y VILLAS.	RICARDO AQUINO RODRIGUEZ	793701
E/2024-19163	25/3/24	RD-SYSTEN	IMPORTACIÓN Y EXPORTACIÓN DE TODO TIPO DE MAQUINARIAS PESADAS Y LIGERAS, AGRÍCOLA...	SIARHEI RUDOI	795422
E/2024-16987	14/3/24	READING IN THE GARDEN PROGRAM	SERVICIOS DE DESARROLLO DE PROGRAMAS UTILIZANDO LIBROS DE CUENTOS PARA INSPIRAR EL APRENDIZAJE A TRAVÉS DE ACTIVIDADES AL AIRE LIBRE.	MARIA LORRAINE RODRIGUEZ CASADO	793556
E/2024-17940	19/3/24	REAL WORK DOMINICANA	PRESTACIÓN DE SERVICIOS DE ADMINISTRACIÓN DE RECURSOS HUMANOS EN SUS DIFERENTES MODALIDADES, RECLUTAMIENTO Y SELECCIÓN DE PERSONAL.	LUIS FERNANDO GONZALEZ PRECIADO, HANS VELAZQUEZ QUESADA	794374
E/2024-17265	19/3/24	REALEGA SOLUTIONS	SERVICIOS ELECTROMECÁNICOS, SERVICIOS DE FUMIGACIÓN, SERVICIOS DE PINTURA INDUSTRIAL Y RESIDENCIAL.	JOSE REYMUNDO LUCIANO DIAZ	794359
E/2024-19093	25/3/24	RECARGAS MÓVILES JS CASTILLO DIGITAL	COMPRA Y VENTA DE RECARGAS MÓVILES.	JEIMY ESTHER SANCHEZ CASTILLO	795206
E/2024-16951	14/3/24	RECARGAS MINAYA	OFRECER LOS SERVICIOS DE SISTEMA DE RECARGAS Y PAGO DE SERVICIOS, TALES COMO: PLANES DE DATOS PREPAGO PAQUETICOS...	DAVID MIGUEL MINAYA	793529
E/2024-16949	14/3/24	RECIPROCIDAD AL TALENTO REALTA	CONSULTORIA Y DESARROLLO ORGANIZACIONAL A NIVEL EMPRESARIAL.	RECIPROCIDAD AL TALENTO REALTA, S.R.L.	793524
E/2024-18037	20/3/24	REDMARK AGENCY	MARKETING Y PUBLICIDAD DIGITAL. GROW MARKETING. ROTULACIONES E IMPRESIONES.	ARLETTE MARY POLANCO CASTRO	794460
E/2024-18262	20/3/24	REDOMIA	SERVICIOS DE MEDIO DE COMUNICACIÓN DIGITAL ESPECIALIZADO EN LA ELABORACIÓN DE ARTÍCULOS PERIODÍSTICOS, INVESTIGACIONES...	ESCARLIN YASMIL POZO GUZMAN	794672
E/2024-16860	19/3/24	REFRI 32	SERVICIOS DE REFRIGERACIÓN EN GENERAL Y CUARTO FRÍO.	LEONEL MONEGRO GARCIA	794153
E/2024-18391	21/3/24	REFRI ELECTRIC HERNANDEZ 02	SERVICIOS DE REPARACIÓN Y VENTA DE EQUIPOS DE AIRE ACONDICIONADO Y SERVICIOS DE TRABAJOS ELÉCTRICOS.	JAKSON BRIGENSON HERNANDEZ ZABALA	794770
E/2024-16383	21/3/24	REFRI ELÉCTRICOS KYM	COMPRA, VENTA, INSTALACIÓN Y MANTENIMIENTO EN GENERAL DE AIRES ACONDICIONADOS, REPARACIÓN DE EQUIPOS INDUSTRIALES...	KELVIN ARIEL DE LA CRUZ PIÑA	794756
E/2024-19288	26/3/24	REFRIGERENTRO ALTO FRIO	COMPRA Y VENTA DE REPUESTOS DE REFRIGERACION Y AIRE ACONDICIONADOS.	JEFFRY ESMIL DIAZ DE AZA	795440
E/2024-16901	14/3/24	REFRIGERACIÓN CAYENA & SERVICES	ASESORIA, MANTENIMIENTO PREVENTIVO, CORRECTIVO, REPARACIÓN, INSTALACIÓN, VENTA Y FINANCIAMIENTO DE ACONDICIONADOR DE AIRE...	NELSON RAMIREZ REMO	793503
E/2024-18736	22/3/24	REFRIGERACION NELSON MARTINEZ DURAN	SERVICIOS DE REFRIGERACION EN GENERAL.	NELSON RAFAEL MARTINEZ DURAN	795036
E/2024-17565	19/3/24	REFRIGERACIÓN Y ELECTRICIDAD GARCÍA FAMILIA	SERVICIOS TÉCNICOS E INSTALACIÓN DE AIRES ACONDICIONADOS, REPARACIÓN, MANTENIMIENTO DE EQUIPOS DE REFRIGERACIÓN...	SAURY ISMAEL GARCÍA FAMILIA	794239
E/2024-18036	20/3/24	REGALIZELC	CENTRO DE DESARROLLO INFANTIL, CENTRO DE ESTIMULACIÓN TEMPRANA, SERVICIOS DE SALA DE TAREAS, MASAJE INFANTIL, MOTRICIDAD FINA Y GRUESA.	GISELLE MARIE VIÑAS COS	794459
E/2024-18739	25/3/24	REMAN-PAZ CON ANA DE LA CRUZ	SIN FINES DE LUCRO, FUNDACION PARA AYUDA HUMANITARIA.	ANA CRISTINA DE LA CRUZ TRINIDAD	795303
E/2024-19558	27/3/24	REMEJ GROUP	ESTAMOS DEDICADOS A LA CONSTRUCCION EN GENERAL.	JOHAN ALBERTO MELO GARCÍA	795399
E/2024-17490	18/3/24	RENEW PROMOOPCION	VENTA, FABRICACIÓN E IMPORTACIÓN DE ARTÍCULOS PROMOCIONALES Y PUBLICITARIOS, ASÍ COMO PROMOCIONES EN GENERAL.	MARBEL CLARIBEL LEBRON PEREZ	793957
E/2024-17582	20/3/24	RENOVA MASAJES & SPAS WCP	SERVICIOS DE MASAJES CAPORALES Y VENTAS DE INSUMOS ESTÉTICOS CORPORALES.	CRISTOBALINA PINEDA DEL ROSARIO, WENDY CUEVAS TERRERO	794507
E/2024-17826	19/3/24	RENOVACIÓN CON PLATAFORMA	SERVICIOS DE ORGANIZACIÓN DESTINADA A DESARROLLAR PROYECTOS DE CAPACITACIÓN CONTINUA, FORTALECIMIENTO Y DEFENSA DE IDEALES CÍVICOS...	CARLOS MARIO DESCHAMPS BATISTA	794281
E/2024-18064	20/3/24	RENT CAR EMPIRE MEDINA	RENTA DE TODO TIPO DE VEHICULOS; COMPRA Y VENTA DE REPUESTOS DE VEHICULOS; REPARACION DE VEHICULOS; IMPORTACION, EXPORTACION, COMPRA Y VENTA DE GOMAS NUEVAS Y USADAS.	BREIDA JACQUELINE MEDINA CUEVAS	794479
E/2021-37379	19/3/24	REPOSTERIA DALYMAR	ELABORACIÓN Y VENTA DE BIZCOCHOS, POSTRES Y PRODUCTOS DERIVADOS DE LA HARINA.	MAGDALYS BENCOSME MEZQUITA	794361
E/2024-16867	14/3/24	REPUQUEB	INVERSIONES EN GENERAL, SERVICIOS INMOBILIARIOS, DISEÑO DE INTERIORES.	JEAN CHRISTOPHE FERREIRA	793484
E/2024-17671	19/3/24	REPUESTOS AMAURIS CG	VENTA AL POR MENOR DE MÁQUINAS Y MOTORES Y SUS REPUESTOS, VENTA AL POR MENOR DE PARTES, PIEZAS Y ACCESORIOS EXCEPTO NEUMÁTICOS, CUBIERTAS, PARABRISAS Y BATERÍAS.	AMAURIS GUERRERO RIVERA	793996
E/2024-19081	25/3/24	REPUESTOS Y AUTO IMPORT EASY BUY H&S	IMPORTACIÓN, EXPORTACIÓN, VENTA DE VEHÍCULOS DE MOTOR NUEVOS Y USADOS, REPUESTOS Y ACCESORIOS DE TODO TIPO DE VEHÍCULOS DE MOTOR...	FRANCIS RAFAEL NUÑEZ SANCHEZ, YESICA YERALDINE CASTELLANOS HIDALGO	795042
E/2024-16882	20/3/24	REPUESTOS Y TRANSMISIONES VALERIO COLLADO RT	VENTA DE REPUESTOS Y TRANSMISIONES MECÁNICAS, REPARACIÓN DE TRANSMISIONES Y OTROS.	LUCY LERMU HIDALGO BAEZ	794415
E/2024-16627	13/3/24	REPUESTOS Y VARIETADES D LORA MATEO	VENTA AL POR MAYOR Y AL DETALLE DE REPUESTOS DE MOTORES, BICICLETAS, ACCESORIOS.	ABRAHAM LORA MATEO	793332
E/2024-10752	19/3/24	RESIDENCIAL DANIELLA II	PARA IDENTIFICAR EL RESIDENCIAL DANIELLA II.	RESIDENCIAL DANIELLA II	794246
E/2024-19346	26/3/24	RESIDENCIAL LAS BUGANVILLAS	ACTIVIDAD DE GESTIÓN DE CONDOMINIO RESIDENCIAL.	CÉSAR ALBERTO FERNANDEZ RIAL	795476
E/2024-17076	20/3/24	RESIDENCIAL LAS OLAS DE BAVARO	PARA IDENTIFICAR EL NOMBRE DEL RESIDENCIAL.	RESIDENCIAL LAS OLAS DE BAVARO, E.I.R.L.	794405
E/2024-6203	30/11/24	RESPIMED RONQUIDO APNEA Y CPAP	COMERCIALIZACION DE PRODUCTOS Y SERVICIOS DIAGNOSTICOS Y TERAPEUTICOS PARA EL TRATAMIENTO DEL RONQUIDO Y LA APNEA OBSTRUCTIVA DEL SUEÑO.	LUIS FELIPE ENCARNACION JIMENEZ	795478
E/2024-17894	19/3/24	RESTAURANT BUXEDA2DA	SERVICIOS DE RESTAURANTE, VENTA DE COMIDA Y BEBIDA EN GENERAL.	INDHIRA FRANCISCA PEREZ VICTORINO	794326
E/2024-18929	25/3/24	RETUMBAR COMUNICACIONES	VENTA DE CELULARES, REPARACIONES, ACCESORIOS.	BRAHIAN STEVEN HIRALDO AMARANTE	795176
E/2024-17032	20/3/24	REVISTA RECREO JA	MEDIO DE EDICIÓN Y COMUNICACIÓN NOTICIOSO, EDUCATIVO Y DE ENTRETENIMIENTO EN EL ÁMBITO DEPORTIVO.	JOHN MANUEL PEÑA CASTILLO, ASHLIE CARINI LORENZO JIMENEZ	794591
E/2024-17658	19/3/24	REYCRUC SOLUTIONS	VENTA DE MATERIAL GASTABLE Y EQUIPOS DE OFICINA, SUMINISTRO DE LIMPIEZA.	CRIST LAURA CRUCEL ARAUJO, CRISTIAN REYNOSO LIRIANO	794926
E/2024-17451	18/3/24	REYES LEYVA INMOBILIARIA	SERVICIOS INMOBILIARIOS, COMPRA, VENTA, ALQUILER.	JOSE ALEXIS REYES MARMOLEJOS	793903
E/2024-17158	15/3/24	REYES POLANCO Y ASOCIADOS, ABOGADOS CONSULTORES	SERVICIOS JURÍDICOS Y CONSULTORÍAS LEGALES, EN LAS RAMAS DEL DERECHO, LABORAL, TIERRA, CIVIL Y ADMINISTRATIVO.	PEDRO ARTURO REYES POLANCO	793669
E/2024-17037	18/3/24	REYLAB.REY LABORATORIOS	LABORATORIO FABRICANTE DE MEDICAMENTOS, COSMÉTICOS, PRODUCTOS DE HIGIENE PERSONAL Y DEL HOGAR, PRODUCTOS NATURALES Y PRODUCTOS SANITARIOS.	RAMON ISIDRO REYES	794080
E/2024-19250	25/3/24	REYLIZ COMUNICACIONES Y ALGO MAS	SOMOS UNA EMPRESA DEDICADA A LA VENTA, EXPORTACIÓN E IMPORTACIÓN DE EQUIPOS ELECTRÓNICOS Y DE TELECOMUNICACIONES TANTO AL POR MAYOR COMO AL DETALLE.	ANDREINA NATHALIA CAMACHO	795401
E/2024-17839	19/3/24	RGH AIRCRAFT MAINTENANCE SERVICE	DEDICADO AL SERVICIO DE MANTENIMIENTO DE AERONAVES.	YUNIOR REYES GARCIA	794308
E/2024-16909	20/3/24	RICE LOGISTICS & CARGO	SERVICIO DE LOGÍSTICA TRANSPORTE DE MERCADERÍA, SERVICIO DE COURIER EN GENERAL, MANEJO Y DISTRIBUCIÓN DE PAQUETERÍA EN GENERAL.	FABIO JUNIOR DE LEON RAMIREZ, DAYAN DEL ROSARIO DE LEON	794600
E/2024-17359	25/3/24	RICHARD J & V RENT CAR	RENTA DE VEHICULOS.	RAMON ENRIQUE DE LA NUEZ MENA	795207
E/2023-66417	13/3/24	RICHARSON AUTO ADORNO	CENTRO DE SERVICIOS DE AUTO ADORNO, LAMINADOS, INSTALACIÓN DE EQUIPOS DE MÚSICA.	RICHARDSON SEVERINO JORGE	794878
E/2024-13084	22/3/24	RIMED	VENTAS INSUMOS Y MATERIALES MÉDICOS.	RAUL ALBERTO RODRIGUEZ PICHARDO	795053
E/2024-15358	8/3/24	RINCONADA SENEPOL	CRIANZA, MEJORA GENETICA, COMERCIALIZACIÓN Y DESARROLLO DE LA RAZA DE GANADO SENEPOL Y SUS CRUCES.	IMPORTADORA AGRICOLA RINCONADA, S.A.	794084
E/2024-18962	25/3/24	RJE SEGURIDAD	VENTA, MANTENIMIENTO E INSTALACIÓN. NUESTROS SERVICIOS: CÁMARAS, ALARMAS, CONTROL DE ACCESO, CERCO ELÉCTRICO, ELECTRICIDAD RESIDENCIAL.	ROLANDO RODRIGUEZ BERROA	795198
E/2024-11508	23/2/24	ROANSSHA	SERVICIOS DE INGENIERÍA CIVIL EN GENERAL: SUMINISTROS DE MATERIALES GASTABLES TALES COMO HOJA DE MAQUINA GRAPAS Y A FINES SUMINISTROS DE MOBILIARIOS.	ALTAGRACIA GARCIA PERALTA, LUIS JOSE LUNA YORRO	795461
E/2024-12501	12/3/24	RODOMCA	IMPORTACIÓN, COMERCIALIZACIÓN Y DISTRIBUCIÓN DE REPUESTOS INDUSTRIALES TALES COMO: MOTORES Y CONTROLES ELÉCTRICOS, CAJAS DE ENGRANAJES...	MANUEL ALBERTO PEÑA MEDINA, RODOMCA, S.R.L.	794733
E/2024-14929	14/3/24	RODRIPEL SOLUCIONES Y SERVICIOS	SERVICIOS E INSTALACIONES ELÉCTRICAS EN GENERAL, INSTALACIONES Y MANTENIMIENTO DE AIRES ACONDICIONADOS...	LO-AMMI DIAZ PERALTA, JOEL RICARDO RODRIGUEZ LIED	793397
E/2024-16408	25/3/24	ROMA MEJIA GROUP	FABRICACIÓN, IMPORTACIÓN, EXPORTACIÓN, COMERCIALIZACIÓN Y DISTRIBUCIÓN DE COSMÉTICOS, VENTA DE CONFECCIONES PERSONALIZADAS, SERVICIOS DE TRANSPORTE...	RICHARD YONATAN MEJIA	795194
E/2024-18606	22/3/24	ROMANA INTERNATIONAL VOLLEYBALL OPEN RIVO	TORNEO ABIERTO QUE PROMUEVE LA COMPETENCIA ENTRE DIVERSOS CLUBES DE VOLEIBOL DE LA REPÚBLICA DOMINICANA Y EL MUNDO EN SUS DIFERENTES CATEGORÍAS.	AMOS ANGLADE MALBRANCHE	794958
E/2023-55681	15/3/24	ROMIROSA	VENTA DE ARTÍCULOS VARIADOS AL POR MAYOR Y DETALLE DE ROPA, ADORNOS, CALZADOS, BISUTERÍA, PERFUMES, CARTERAS, DISTRIBUCIÓN, TRANSPORTE, EXPORTACIÓN E IMPORTACIÓN DE LA ACTIVIDAD ANTERIOR.	ROBERTO SANTOS MARTINEZ	793743
E/2024-14526	18/3/24	ROSAIRA & ROSAURY ALTA COSTURA	DISEÑAR Y CONFECCIONAR EL VESTUARIO A LA MEDIDA, UTILIZANDO EL PROCESO DE CORTE, COSIDO Y TRAZADO DE PATRONES.	ROSAURY CASTRO ESTEVEZ, ROSAIRA CASTRO ESTEVEZ	793800
E/2024-17573	18/3/24	ROSALYN COMERCIAL	VENTA DE ELECTRODOMÉSTICOS PARA EL HOGAR Y OFICINA.	CARLOS MORALES	794047
E/2024-18423	21/3/24	ROSANNA ABREU DETALLES Y EVENTOS	SERVICIOS DE DECORACIONES Y MONTAJES DE EVENTOS SOCIALES Y EMPRESARIALES.	ROSANNA ABREU MARTINEZ	794797
E/2024-16521	13/3/24	ROSARO TEJEDA BODEGA LA TIENDESITA	VENTA DE ALIMENTOS CRUDOS.	FRANCIA MARIELA TEJEDA RECIO DE ROSARIO, RAUL ANTONIO ROSARIO NUÑEZ	793260
E/2024-17600	20/3/24	ROSSQUEEN FASHION	COMPRA Y VENTA DE ROPA PARA DAMAS, CABALLEROS Y NIÑOS, VENTA DE CARTERAS, PERFUMES, COSMETICOS COMO MAQUILLAJES, PRENDAS DE VESTIR Y ACCESORIOS COMO RELOJES Y CADENAS.	ROSMERY DIAZ ADAMES	794615
E/2024-16889	18/3/24	ROSSY ESD NAILS CENTER	CENTRO DE UÑAS, SERVICIOS DE BELLEZA Y ACADEMIA DE BELLEZA, CAPACITACIÓN EN TODAS LAS ÁREAS DE ESTÉTICA Y CORPORAL.	ERMINDA DE LOS SANTOS DOMINGUEZ	793985

[210] EXPEDIENTE	[220] FECHA	[561] NOMBRE COMERCIAL	[510] ACTIVIDAD	[730] SOLICITANTE	[111] REGISTRO
E/2024-18521	21/3/24	ROTHIEL CLEAN	COMERCIALIZACIÓN, DISTRIBUCIÓN, EXPORTACIÓN E IMPORTACIÓN, DE PROVISIONES ALIMENTICIAS, COMESTIBLES, PRODUCTOS DE LIMPIEZA DEL HOGAR.	ROSA MARTE DE TAVAREZ	794870
E/2024-18133	25/3/24	RRSA SERVICIOS AGROPECUARIOS	SERVICIOS AGROPECUARIOS EN GENERAL, ASI COMO TODA CLASE DE ACTIVIDAD RELACIONADA CON EL OBJETO PRINCIPAL.	RAMON DARIO ROSARIO TAVAREZ, ENEIDO ACEVEDO REYES	795273
E/2024-18837	25/3/24	RUDEX	RECOGIDA, ALMACENAJE, TRANSPORTE Y ENVÍO DE DOCUMENTOS, PAQUETES Y CARGA POR TIERRA Y AIRE.	FERNANDO DE JESUS OSORIO PEÑA	795396
E/2024-17392	22/3/24	RV BEAUTY SPACE BY ROSA RAMIREZ VARELA	SERVICIOS DE CENTRO DE BELLEZA Y MAQUILLAJE.	ROSA ANGELICA RAMIREZ VARELA	794978
E/2024-15106	19/3/24	RV SEVEN AUTO IMPORT	COMPRA, VENTA, ALQUILER, REPUESTOS, REPARACIONES, ACCESORIOS, REPRESENTACIÓN DE MARCAS, DE TODO TIPO DE VEHÍCULOS DE MOTOR.	RICHARD RAMON VASQUEZ RINCON	793502
E/2024-17514	18/3/24	RWAM AUTO IMPORT	IMPORTACIÓN Y VENTA DE VEHÍCULOS DE MOTOR Y ACUÁTICOS	WILLIAM RAFAEL MARTINEZ VASQUEZ	793989
E/2024-17365	18/3/24	RYUXA TECH	VENTA DE EQUIPOS INFORMATICOS Y TECNOLOGICOS.	ALEXIS MERCEDES SANCHEZ	793872
E/2024-15276	18/3/24	S&J TINEO UNIFORMES	SERVICIOS DE CONFECCIÓN, PERSONALIZACIÓN Y VENTAS DE UNIFORMES Y PRENDAS DE VESTIR.	SAMUEL ELIAS TINEO MARTINEZ	794063
E/2024-17649	19/3/24	S.V.3 SYSTEMA DE VIGILANCIA CONTRA, FRAUDE, TERRORISMO Y ROBO DE IDENTIDAD	SERVICIOS DE SEGURIDAD CIBERNÉTICA AVANZADA: IMPLEMENTAMOS SOLUCIONES AVANZADAS DE SEGURIDAD CIBERNÉTICA.	JAIRO JEREMY CASTRO FORTUNATO	794120
E/2024-9839	14/3/24	SA & NJ SALÓN & ESTÉTICA	SERVICIOS DE BELLEZA EN GENERAL : LAVADOS DE CABELLO, TRATAMIENTO PROFUNDO, TRATAMIENTOS DE CIRUGÍA CAPILAR.	SIMONA AQUINO MONTERO	793389
E/2024-18237	20/3/24	SABÃO	SERVICIOS DE PRODUCCIÓN, Y COMERCIALIZACIÓN DE JABONES ARTESANALES, ACEITES...	JOSE MIGUEL SOSA RODRIGUEZ	794653
E/2024-15302	20/3/24	SABAOT LOGISTICS EXPRESS	SERVICIO DE TRANSPORTE TERRESTRE DE CARGA COMERCIAL Y PERSONAL. PAQUETERÍA EXPRESS, Y CARGA AÉREA, COURIER, SERVICIO DE GESTIÓN DE COMPRA INTERNACIONAL, INTERMEDIARIO.	ANDERSSON EMMANUEL ALEJANDRO ORTIZ	794434
E/2024-15615	15/3/24	SABRINA CRUZ REAL ESTATE GROUP	SERVICIOS DE TRANSACCIONES Y OPERACIONES INMOBILIARIAS, COMPRA, VENTA, ALQUILER DE PROPIEDADES...	SABRINA ALTAGRACIA CRUZ RODRIGUEZ	793655
E/2024-18717	22/3/24	SAEMM BONO GROUP	SERVICIOS DE CONTABILIDAD Y TENEDURÍA DE LIBROS, AUDITORÍA Y ASESORÍA FISCAL	LENIN BONO MORONTA, SARAH MICHELLE BONO SEVERINO	795025
E/2024-15537	11/3/24	SAKEG	SERVICIOS DE PINTURA EN GENERAL, PLOMERÍA, JARDINERÍA, FUMIGACIÓN.	ALBIN VÁSQUEZ MARTÍNEZ	795417
E/2024-18600	22/3/24	SALOMON MATOS & ASOCIADOS	IMPORTACION Y EXPORTACION DE TODO GENERO DE MERCANCIAS TALES COMO: REPUESTOS DE VEHICULOS, PRODUCTOS COMESTIBLES...	SALOMON MATOS & ASOCIADOS SRL	795201
E/2024-17892	21/3/24	SALON DE BELLEZA MATIASARANTE	SERVICIOS DE BELLEZA EN GENERAL.	ANGELA MARIA SARANTE ESTRELLA	794861
E/2024-19184	25/3/24	SALON DE BELLEZA YALEIDIS	OFRECEMOS SERVICIOS DE BELLEZA , TALES COMO LAVADO Y ARREGLO DE PELO, CAMBIO DE COLOR DE PELO, TRATAMIENTO PROFUNDO, CORTE, TINTADO DE CEJAS, PEDICURE, MANICURE.	YALEIDIS DE LA CRUZ SANCHEZ	795356
E/2024-18987	25/3/24	SALON SPA KATHERINE CORONA	SERVICIOS DE LAVADO DE CABEZA, PEINADO, UÑAS ACRILICAS, MASAJES, MAQUILLAJE, VENTAS DE PRODUCTOS COSMETICOS...	KATHERINE JOHANNY CERDA BONILLA	795138
E/2024-16722	21/3/24	SALTUS PROPERTIES	COMPRA, VENTA, ALQUILER, GESTIÓN Y ADMINISTRACIÓN DE PROPIEDADES INMOBILIARIAS. BIENES RAÍCES. COMISIONES EN GENERAL.	ROSY MEJIA SANDOVAL	794749
E/2024-17426	18/3/24	SALUD VISUAL CHECO ALMONTE	SERVICIOS MÉDICOS OFTALMOLÓGICOS.	LETICIA AMELIA CHECO GARCIA	793894
E/2024-18141	22/3/24	SALVADOR FERMÍN MOTO REPUESTOS	SE DEDICARA A LA VENTA DE TODOS TIPOS DE REPUESTOS PARA MOTOCICLETAS Y SUS PARTES, COMO LUBRICANTES, BATERIAS, GOMAS, CACOS Y TODO ACCESORIOS EN GENERAL.	MARIA JOSE SALVADOR FERMIN	795062
E/2024-16915	22/3/24	SAMÁN LIVING AT LAS CANAS	SERVICIOS DE VIVIENDAS TURISTICAS, VIVIENDAS UNIFAMILIARES, CASAS TIPO TOWNHOUSES, VILLAS DE ALQUILER, INMUEBLE PARA INVERSIÓN.	CARLOS RAFAEL TORAL MERCADO	794937
E/2024-17759	22/3/24	SANDIA ESTRELLA. CUMEYSAN	CULTIVO Y VENTA DE SANDIA Y MELON, ASI COMO TODA ACTIVIDAD RELACIONADA CON LA AGRICULTURA.	YOMARA CAMILA ESTRELLA DE RODRIGUEZ	795119
E/2024-16414	13/3/24	SANTA FE MUEBLES Y HOGAR	VENTAS AL POR MENOR Y AL POR MAYOR DE TODO TIPOS ELECTRODOMÉSTICOS, EQUIPOS ELECTRÓNICOS, MUEBLES, COLCHONES...	YOLANDA CRISOSTOMO	793185
E/2024-17709	19/3/24	SANTI LITRO JOELIS	PROCESAMIENTO DE PURIFICACIÓN, EMBOTELLAMIENTO Y DISTRIBUCIÓN DE AGUA POTABLE. ELABORACIÓN DE HIELO.	JOEL PAULINO CARVAJAL	794266
E/2024-18168	20/3/24	SANTIAGO EN COCHE	SERVICIOS DE DIFUSIÓN, PRODUCCIÓN Y EMISIÓN DE NOTICIAS NACIONALES E INTERNACIONALES VÍA REVISTA Y PERIÓDICO DIGITAL.	JOSE RAMON GARCIA VENTURA, JOHAN MANUEL CASTRO GUZMÁN	794571
E/2024-16739	14/3/24	SANTO DOMINGO BROKER	ASESORÍA INMOBILIARIA, VENTA Y RENTA DE INMUEBLES.	MARIBEL CRISTINA SANCHEZ DIAZ	793422
E/2024-14508	21/3/24	SANTO DOMINGO GYMNASICS CLASSIC	SERVICIOS DE ORGANIZACION Y PRODUCCION DE ACTIVIDADES DEPORTIVAS DE GIMNASIA, QUE REÚNE ATLETAS DE GIMNASIA A NIVEL NACIONAL...	MERY LUZ DIAZ INFANTE DIAZ	794715
E/2024-19307	26/3/24	SANTORINIBY NOVAL PROPERTIES	COMPRA, VENTA, ALQUILER, ADMINISTRACIÓN, INTERMEDIACIÓN Y GESTIÓN DE TODO TIPO DE BIENES INMUEBLES, TANTO URBANOS COMO RÚSTICOS...	NOVAL PROPERTIES E.I.R.L.	795454
E/2024-17080	15/3/24	SAONA LUXURY MULTISERVICES AGENCY	SERVICIOS DE ASESORÍA LEGAL, ASESORÍA MIGRATORIA Y CONSULAR, SERVICIOS MIGRATORIOS, TRADUCCIONES Y LEGALIZACIONES.	FEKENS ESTIVERNE	793625
E/2024-17868	19/3/24	SAONY SANTANA FASHION	VENTA, COMERCIALIZACION Y DISTRIBUCION DE PRENDAS DE VESTIR EN GENERAL.	SAONY SANTANA BARRERA	794315
E/2024-17328	18/3/24	SARMIENTO MANTENIMIENTO, SJM	SERVICIOS DE MANTENIMIENTO DE ÁREAS VERDE, JARDINERÍA, ELECTRICIDAD, AIRE ACONDICIONADO, POSO FILTRANTE...	FERNANDO ANTONIO SARMIENTO	793821
E/2024-17434	22/3/24	SAS CORREDORES	SERVICIOS DE SEGUROS DE SALUD (TRASPASOS, INCLUSION Y AFILIACION), VENTAS DE SEGUROS EN GENERAL.	DELVIN CASTILLO CORONADO	794995
E/2024-10367	18/3/24	SATURNOTICIAS	SERVICIOS DE PRENSA, RELACIONES PÚBLICAS, COMUNICACIÓN, FORMACIÓN, CAPACITACIÓN Y ASESORÍA.	DESCORRIDES DE LA ROSA TEJEDA	794096
E/2024-17186	15/3/24	SAXO AMBIENTAL RD COMPANY	SERVICIOS DE INTERPRETACIÓN MUSICAL: PARA FIESTAS, BODAS Y EVENTOS CORPORATIVOS. VENTA DE INSTRUMENTOS MUSICALES Y ACCESORIOS...	YONATAN JORGE CALISCE	793694
E/2024-12758	18/3/24	SCALAE ARQUITECTURA	SERVICIOS DE DISEÑO Y EJECUCIÓN DE PROYECTOS ARQUITECTÓNICOS.	ELISA MARIE REYES SANCHEZ, CAMILA YANIRET RAMÍREZ FERNÁNDEZ	793946
E/2024-15415	25/3/24	SCATOLA DEVELOPMENT	EJECUCIÓN DE PROYECTOS Y OBRAS CIVILES, PREPARACIÓN DE TERRENOS, LOTIFICACIÓN, ACONDICIONAMIENTO, TERMINACIÓN, DEMOLICIÓN, MOVIMIENTO DE TIERRA...	LUIS STEVEN BAUTISTA FELIZ	795182
E/2024-18694	22/3/24	SDQ 365	EXPLOTACIÓN COMERCIAL DEL NEGOCIO DE RESTAURANTE, BAR, CAFETERÍA Y CONFITERÍA; DESPACHO DE BEBIDAS ALCOHÓLICAS, SIN ALCOHOL...	DE CARRIER JIMENEZ INVESTMENTS, S.R.L.	795415
E/2024-16639	19/3/24	SEBJ TRANSPORTE METALES & MAS	SERVICIOS DE TRANSPORTE DE TODO TIPO DE MERCANCIAS LICITA Y COMERCIAL EN TODO EL TERRITORIO NACIONAL...	SOFSI CONTRERAS PERALTA	794331
E/2024-18535	21/3/24	SECURENET INNOVATIONS	EQUIPOS MULTIMEDIA, VENTAS DE COMPUTADORAS, LAPTOPS, TABLETAS, ACCESORIOS TECNOLOGICOS EN GENERAL.	JOEL ALVARADO MORBAN	794886
E/2024-18097	20/3/24	SEFENSA	SERVICIOS DE FISIOTERAPIA, ENFERMERÍA Y SALUD DOMICILIAR.	JONAS MARRERO MALENO, JUAN DE JESUS ARCINIEGA	794505
E/2024-18040	22/3/24	SEGURIDAD Y ELEGANCIA S&E	VENTAS E INSTALACIÓN DE SHUTTERS, CORTINAS ZEBRAS, CORTINAS BLACKOUT, PALILLERA, TOLDOS, CONSTRUCCIÓN, INSTALACIÓN DE VENTANAS Y CRISTALES.	YARIZEL DE LA CRUZ UREÑA	794933
E/2024-18925	25/3/24	SEMANA SANTA CONTIGO LA INFORMACION QUE SALVA VIDA	SERVICIO DE CADENA RADIAL Y TELEVISIVA DE INFORMACIÓN Y PREVENCIÓN DE ACCIDENTES EN SEMANA SANTA.	TOMAS ALMONTE MARMOLEJOS	795173
E/2024-16555	13/3/24	SENA RODRIGUEZ Y ASOCIADOS	SERVICIOS DE ELABORACIÓN DE PROCESOS GEOLÓGICOS, MINEROS, Y AMBIENTALES QUE CONFORMAN EL CICLO MINERO COMPLETO.	JOSE BERNARDO SENA RODRIGUEZ	793287
E/2024-17896	19/3/24	SENDERO DORADO	ADMINISTRACIÓN DE PROPIEDADES INMOBILIARIAS FAMILIARES, E INMUEBLES EN GENERAL ASI COMO DE ALQUILERES, VENTAS, PERMUTAS...	PEDRO RICARDO VALDEZ TRAVIESO	794338
E/2024-17530	18/3/24	SERKASA	IMPORTACION, COMPRA Y VENTAS DE MATERIALES DE CONSTRUCCION, ARTICULOS FERRETEROS, PROVISIONES ALIMENTICIAS...	SERKASA, S.R.L.	793999
E/2024-16381	13/3/24	SERRAMONT	SERVICIOS DE DESARROLLO DE INVERSIONES EN PROPIEDADES INMOBILIARIAS, CONSTITUCIÓN, ORGANIZACIÓN, EXPLOTACIÓN, ADQUISICIÓN Y TOMA DE PARTICIPACIÓN EN EL CAPITAL SOCIAL.	MONTERRAT HELENA BORDAS FABER	793173
E/2024-3835	19/3/24	SERVI EMPLEOS MORALES	SERVICIOS DE CAPACITACIÓN PERSONAL, RECLUTAMIENTO DE PERSONAL, SELECCIÓN Y LOGÍSTICA DE PERSONAL.	MARIA ALTAGRACIA MORALES DE ANGELES, SERVI EMPLEOS MORALES SRL	794215
E/2024-17173	20/3/24	SERVIAUTO ELECTROMECHANICA D'AXEL UREÑA	SERVICIOS DE MECÁNICA EN GENERAL, INCLUYENDO ELECTRICIDAD AUTOMOTRIZ.	ANTHONY RAFAEL UREÑA UREÑA	794544
E/2024-17181	18/3/24	SERVICAR	CAMBIO DE ACEITE, BANDA DE FRENSOS, GOMAS; ALINEACIÓN Y BALANCEO; VENTA DE PRODUCTOS PARA MANTENIMIENTO AUTOMOTRIZ.	BLADIMIR NICOLAS RODRIGUEZ LOPEZ	793934
E/2024-17031	15/3/24	SERVICIO DE INGENIERIA E IMPLEMENTACIONES INDUSTRIALES CUEVAS SINGICU	SERVICIOS DE MANTENIMIENTO Y SERVICIOS INDUSTRIALES EN GENERAL, INSTALACIONES ELÉCTRICAS Y AUTOMATIZACIONES,EDIFICACIONES, TRABAJOS EN METAL...	OSVALDO JOSE CUEVAS PEREZ	793582
E/2024-7343	2/2/24	SERVICIO INTERNACIONAL GESTIÓN ADUANERA G.L.	CONSOLIDADOR Y DESCONSOLIDADOR DE CARGAS, GESTIONES ADUANALES, ASESORÍA EN COMERCIO EXTERIOR, IMPORTACIÓN DE MERCANCIAS EN GENERAL.	SERVICIO INTERNACIONAL GESTIÓN ADUANERA G.L.	793623
E/2024-15654	11/3/24	SERVICIO MEDICO INTEGRAL A DOMICILIO SEMEID	SERVICIOS DE BRINDAR SERVICIOS MÉDICOS EN GENERAL A DOMICILIO, CON ATENCIÓN A TODO TIPO DE PACIENTES IMPOSIBILITADOS.	JOSE AGUSTIN QUEZADA BAEZ	793929
E/2024-17425	20/3/24	SERVICIOS DE LEON MADLPZ	EMPRESA DEDICADA A LA COMPRA Y VENTA DE MATERIALES FERRETEROS, EBANISTAS, DECORACIÓN DEL HOGAR, MOBILIARIO, ALIMENTOS Y ELECTRODOMESTICO EN GENERAL.	MARBELIS DE LEON PEREZ	794435
E/2024-19343	26/3/24	SERVICIOS ELECTRICOS CHEVALIER SECH	SERVICIOS ELECTRICOS EN GENERAL	DAVID GABRIEL CHEVALIER FRANCISCO	795473
E/2024-17874	19/3/24	SERVICIOS INMOBILIARIOS CARIBBEAN CAPELLAN	VENTA , RENTA Y CONSTRUCCION DE PROPIEDADES INMOBILIARIAS.	PABLO CAPELLAN TAVAREZ	794323
E/2024-16636	13/3/24	SERVICIOS JURÍDICOS DÍAZ & DÍAZ	OFICINA DE ABOGADOS, CONSULTORES Y SERVICIOS LEGALES.	JUAN URIDI DÍAZ TAVERAS, JUAN MANUEL DÍAZ VALDEZ	793335
E/2024-18378	21/3/24	SERVICIOS JURIDICOS DIAZ CANDELARIO & ASOC.	SERVICIOS JURÍDICOS EN GENERAL Y OFICINA DE ABOGADOS.	MARIANELA DIAZ CANDELARIO	794753
E/2024-15854	21/3/24	SERVISLOGIST ABAQUEOR	TRANSPORTE DE PASAJEROS Y MERCANCIA O PAQUETES A TODAS LAS REGIONES DEL TERRITORIO DOMINICANO Y ALQUILER DE EQUIPOS DE TRANSPORTE.	LUIS MANUEL ABAD HEREDIA	794721
E/2024-12048	21/3/24	SFF ASESORES	NEGOCIOS MÚLTIPLES: ASESORES FINANCIEROS Y DE NEGOCIOS, ASESORES LEGALES...	ARGENIS DE JESUS ROSARIO, JONATHAN FRANCISCO ZORRILLA GIRON	794713
E/2024-18537	21/3/24	SHADDAY SHUTTERS	FABRICACIÓN DE SHUTTERS, PUERTAS Y VENTANAS.	JESUS MARIA DE LA ROSA FIGUEROA , MARIA ABAD DE DE LA ROSA	794889
E/2024-17569	18/3/24	SHAJOS PUERTA Y VENTANAS M.E.M.	FABRICACION, REPARACION E INSTALACION DE PUERTAS COMERCIALES Y RESIDENCIALES, PERSIANA DE VIDRIO Y ALUMINIO, PUERTA DE CLOSET...	MANUEL ENCARNACIÓN MEDINA	794310
E/2024-18161	20/3/24	SHARVIS TECH	VENTA DE ARTICULOS TECNOLOGICOS EN GENERAL.	JHON KEURY CEPEDA SANTOS	794567
E/2024-18933	25/3/24	SHAVALIAN AUTOS	IMPORTACIÓN, EXPORTACIÓN, COMPRA, VENTAS Y FINANCIAMIENTOS DE VEHÍCULOS DE MOTOR NUEVOS Y USADOS.	EMILY NICOLE BURGOS CABRERA	795177
E/2023-70316	20/3/24	SHENZHEN ELECTRONIC EQUIPMENT	VENTA DE ELECTRODOMÉSTICOS, EQUIPOS ELECTRÓNICOS Y EQUIPOS TECNOLÓGICOS	CARLOS ALBERTO GUZMAN MEJIA	794497
E/2024-17662	19/3/24	SHIELDPRO	SERVICIOS DE IMPORTACIÓN, DISTRIBUCIÓN, VENTA E INSTALACIÓN DE RECUBRIMIENTOS LAMINADOS Y LIQUIDOS PARA LA PROTECCIÓN DE SUPERFICIES EN FABRICAS, OFICINAS Y HOGAR.	JOSE ALBERTO HOLGUIN LOPEZ	794125
E/2024-17670	19/3/24	SHIELDPRO BY CARSPA	IMPORTACIÓN, DISTRIBUCIÓN, VENTA E INSTALACIÓN DE RECUBRIMIENTOS LAMINADOS Y LIQUIDOS PARA LA PROTECCIÓN DE SUPERFICIES EN FÁBRICAS...	JOSE ALBERTO HOLGUIN LOPEZ	794131
E/2024-16832	14/3/24	SHIPPING & SERVICIOS DE INGENIERIA TITO SSIT	SERVICIOS DE INGENIERÍA CIVIL EN GENERAL Y TRANSPORTE DE MERCANCÍA NACIONAL E INTERNACIONAL.	EDUARDO MARTINEZ PIERRE	793462
E/2024-15858	11/3/24	SHOPPING VARIEDADES PAOLA FPY	VENTA DE TODO TIPO DE ROPAS Y ACCESORIOS PARA DAMAS, CABALLEROS Y NIÑOS, PERFUMES, COLONIAS, ARTICULOS DEL HOGAR...	PAOLA ALTAGRACIA CABRERA PORTALATIN	794350
E/2024-16494	13/3/24	SIC ENTERTAINMENT.	VENTA, REPARACIÓN, IMPORTACIÓN Y EXPORTACIÓN DE TODO TIPO DE ARTICULOS Y DISPOSITIVOS TECNOLÓGICOS. CREACIÓN DE PÁGINAS WEB....	STIVEN ISAAC CALCAÑO RONDON	793239
E/2024-16797	14/3/24	SIEM, SOLUCIONES IMPOSITIVAS EMPRESARIAL	SERVICIOS DE ASESORIA TRIBUTARIA Y FINANCIERA, IGUALAS CONTABLES.	MARIA DEL CARMEN MENDEZ	793452
E/2024-18643	22/3/24	SILVA NOLASCO MULTISERVICE	SERVICIOS DE PRESTAMOS FINANCIEROS E HIPOTECARIOS, FINANCIAMIENTOS, COMPRAS Y VENTAS DE PRODUCTOS COSMÉTICOS.	JONATHAN ALNARDO SILVA CANELA	794970
E/2024-17018	18/3/24	SILVENS GROUP SOLUTIONS SERVICES	COMERCIALIZACIÓN Y VENTA DE VEGETALES, SERVICIOS DE GIMNASIO	ISIDRO ASTACIO CEPEDA, PABLO RAMIREZ SILVENS	794102
E/2024-16411	13/3/24	SILVER SEA RESORT & RESIDENCES CABARETE	DESARROLLO, PROMOCIÓN, TENENCIA, ADMINISTRACIÓN, INVERSIÓN Y OPERACIÓN DE PROYECTOS INMOBILIARIOS TURÍSTICOS.	EUKRISLY ESMERALDA RAMIREZ VARGAS	793184
E/2024-18285	21/3/24	SILVERBANK REAL ESTATE	ALQUILER, SERVICIOS DE MANTENIMIENTO Y ADMINISTRACIÓN, CORRETAJE, COMPRA Y VENTA DE PROPIEDADES INMOBILIARIAS E HIPOTECARIAS.	DARYL JOEL ARIAS FRANCO	794681

[210] EXPEDIENTE	[220] FECHA	[561] NOMBRE COMERCIAL	[510] ACTIVIDAD	[730] SOLICITANTE	[111] REGISTRO
E/2024-14883	13/3/24	SIMPLE BUSINESS GROUP SBL	DISEÑO Y DESARROLLO DE SOFTWARE Y APLICACIONES, WEB. MÓVIL, MULTIMEDIA, PORTALES WEB, DISEÑO Y DESARROLLO DE HARDWARE...	AXEL EMMANUEL OVIEDO PEREZ	793224
E/2024-16714	18/3/24	SIN RODEOS PECUARIOS PODCAST	DESCRIPCIÓN: UN PROGRAMA DEDICADO A DOS EJES IMPORTANTES; LA MEDICINA VETERINARIA Y SU DIVERSIDAD DE TEMAS, Y LA GANADERÍA EN SUS DIFERENTES SUBSECTOR.	VIANNY DOLICE MEJIA PEGUERO DE FIGARO	794086
E/2024-19265	26/3/24	SIN ROMANCE	PROGRAMA DE PANEL SOBRE ENTREVISTA, COMENTARIOS ECONOMICOS, POLITICOS, SOCIALES, CULTURALES, ETNICOS, RELIGIOSOS...	CONSEPCION DE LEÓN	795413
E/2024-15297	18/3/24	SINERGIA COLECTIVA RMJA	TRANSMISIÓN Y RETRANSMISIÓN DE PROGRAMAS EN VIVO, GRABADOS, A NIVEL NACIONAL.	ESPACIO TV RMJA, S.R.L.	794028
E/2024-9757	13/2/24	SINERGY LAW ACADEMY	FORMACION EDUCATIVA, ASESORIA, CONSULTORIA, Y PLANES ESTRATEGICOS EN MATERIA DE EDUACION Y FORMACION DE PROGRAMAS DE CAPACITACION.	LUIS ALEXANDER SANTANA MORLA, REGINA SOSA ASTACIO DE GUERRERO	795070
E/2024-17493	19/3/24	SINGAPUR VAPE SHOP	COMPRA Y VENTA DE TODO TIPO DE CIGARRILLOS ELECTRÓNICOS, SUS ACCESORIOS Y AFINES.	RONAL LORA VARGAS, ANA ROSSY DE LA CRUZ SANCHEZ	794352
E/2024-14821	6/3/24	SINGLE ONE RESIDENCES FASE II	PROYECTO DE DESARROLLO INMOBILIARIO.	SINGLE 1, S.R.L.	793691
E/2024-19063	25/3/24	SINNEK COMERCIAL	COMERCIALIZACIÓN DE EQUIPOS DE OFICINA, EQUIPOS MÉDICOS, MATERIALES DE CONSTRUCCIÓN.	RADAURLYN ARTURO ARISMENDY MORETA	795258
E/2024-18190	20/3/24	SINODA INVERSIONES	EMPRESA DEDICADA A INVERSIONES EN GENERAL, INVERSIONES INMOBILIARIAS, BIENES RAÍCES Y ADMINISTRACIÓN DE PROPIEDADES.	JULIO ADONIS GROSS GONZALEZ	794598
E/2024-16089	12/3/24	SINSU AUTO	ACTIVIDAD DE VENTA, EXPORTACIONES, IMPORTACIONES DE DE VEHÍCULOS LIVIANOS, PESADOS, NUEVOS Y USADOS...	CLARA DULCE ESPINAL MARTINEZ, JUAN FRANCISCO HERNANDEZ TRINIDAD	793638
E/2024-18510	21/3/24	SIT	DISEÑO DE INTERIORES Y FABRICACION DE MOBILIARIOS.	CLAUDIA MARIELA MONTAS FREUNDT	794860
E/2024-18508	21/3/24	SIT4KIDS	DISEÑO DE INTERIORES, DECORACION, DISEÑO Y FABRICACION DE MOBILIARIOS, VENTA DE MUEBLES	CLAUDIA MARIELA MONTAS FREUNDT	794859
E/2024-18509	21/3/24	SITMOB	DISEÑO DE INTERIORES, DISEÑO Y FABRICACIÓN DE MOBILIARIOS, VENTA DE MUEBLES.	CLAUDIA MARIELA MONTAS FREUNDT	794876
E/2024-17253	15/3/24	SKEISA	VENTA, COMERCIALIZACION DE PRODUCTOS FARMACEUTICOS.	SKEISA, S.R.L.	793753
E/2024-17710	19/3/24	SKINPHARMA C&C	VENTAS DE MATERIALES MÉDICOS, ODONTOLÓGICOS, PRODUCTOS FARMACÉUTICOS, VENTA DE EQUIPOS MÉDICOS Y ACCESORIOS CLÍNICOS...	CHRISTIAN ANDRES PEÑA LEO	794274
E/2024-15479	8/3/24	SLIM BODY JBD	VENTA DE TODO TIPO DE FAJAS	JOSE MANUEL BENITEZ DIAZ	793521
E/2024-16022	22/3/24	SLM SERVICIOS MULTIPLES	SERVICIOS LEGALES, SERVICIOS DE PUBLICIDAD Y MARKETING, SERVICIOS GRÁFICOS Y FOTOGRAFICOS Y DESARROLLO DE SOFTWARE.	RAYBEL PEREYRA TEJEDA	795113
E/2024-19077	25/3/24	SLX CONSTRUCTORA	SERVICIOS DE CONSTRUCCIÓN, EDIFICACIÓN, SUPERVISIÓN, PLANIFICACIÓN, REMODELACIÓN Y RECONSTRUCCIÓN PARA OBRAS DE INGENIERÍA CIVIL.	JOAN MANUEL SENRA OSSER	795216
E/2024-16658	13/3/24	SMASH-N-SLICE	SERVICIOS DE COMERCIALIZACIÓN, PRODUCCIÓN Y VENTA DE ALIMENTOS Y BEBIDAS DE TODA CLASE, INCLUYENDO CATERING.	ENRIQUE ALBERTO CUPELLO, FRANCISCO ALBERTO CUPELLO MEEGAN	793359
E/2024-18522	21/3/24	SMELL SV IMPORT	VENTA DE BISUTERIA , ACCESORIOS , ARTICULOS PARA HOGAR, PERFUMERIA E INSUMOS DE PERFUMERIA	JHON DEIBER DIAZ SANCHEZ, LUIS MANUEL DIAZ CEBALLOS	794873
E/2024-15451	8/3/24	SOCIEDAD DE AMIGOS DEL PATRIMONIO CULTURAL DOMINICANO	ASOCIACIÓN SIN FINES DE LUCRO CON EL PROPÓSITO DE FOMENTAR EL CUIDADO DEL PATRIMONIO CULTURAL DOMINICANO	MANUEL ANTONIO GARCIA AREVALO	794041
E/2024-17525	18/3/24	SOCRATES PASAO DE MODA	ORGANIZACIÓN DE EVENTOS, MODA, DESFILES, AGENCIA DE MODELOS. ORGANIZACIÓN DE FERIAS Y CONGRESOS.	SOCRATES ULISES MCKINNEY VITELLO	794002
E/2024-18134	21/3/24	SOFT CENTRO DE BELLEZA Y VARIEDADES RODRIGUEZ	SALÓN DE BELLEZA Y VENTA DE PRODUCTOS DE PELO. VENTA DE ACCESORIOS, CREMAS, PERFUMES, ZAPATOS Y ARTÍCULOS DEL HOGAR.	RONEYRI MAGDALENA RODRIGUEZ MORONTA	794848
E/2024-17483	18/3/24	SOFTWARE DESAPARECIDOS DO	DESARROLLO Y PROGRAMACIÓN DE SISTEMAS COMPUTARIZADOS PARA PERSONAS DESAPARECIDAS	CARLOS ALBERTO CHECO TOLENTINO	793994
E/2024-16967	20/3/24	SOLOPROYECTOS IJBL	SERVICIOS DE JARDINERÍA, ELECTRICIDAD, PLOMERÍA, LIMPIEZA Y FUMIGACIÓN, VENTAS DE PRODUCTOS DE LIMPIEZA, MANTENIMIENTO DE OBRAS CIVILES.	JOAN ANTONIO BERROA ROMERO, PEDRO ALEXANDER LORENZO RODRIGUEZ	794649
E/2024-17765	19/3/24	SOLUCEXPRES	SERVICIO DE PRESTAMOS Y CREDITOS PERSONALES Y EMPRESARIALES.	JEFRY ORTIZ CANDELARIO	794210
E/2024-18381	22/3/24	SOLUCIONES CHRISTIN F. R.	COMPRA, VENTA, ELABORACIÓN, IMPORTACIÓN, EXPORTACIÓN Y DISTRIBUCIÓN DE PRODUCTOS ALIMENTICIOS NATURALES.	ADALBERTO FRANCES SEGURA, JULIO ANTONIO FRANCE SEGURA	795154
E/2024-17310	18/3/24	SOLUCIONES DE INGENIERIA CIVILAGREEN	DISEÑO Y CONSTRUCCIÓN DE TODO TIPO DE EDIFICACIONES E INFRAESTRUCTURAS, SERVICIOS DE AGRIMENSURA TODO TIPO DE MENSURA Y TASACIÓN.	CARLOS MANUEL MARTINEZ BAEZ	793811
E/2024-19168	25/3/24	SOLUCIONES ELECTRICAS D&D (SEDYD).	SERVICIO Y VENTA DE ACCESORIOS DE PLOMERIA Y ELECTRICIDAD.	ALGERIS ENCARNACION MONTERO	795343
E/2024-17870	22/3/24	SOLUCIONES INTEGRALES MCRD	SERVICIOS DE SOLUCIONES INTEGRADAS DE MANTENIMIENTO, ADMINISTRACIÓN, LIMPIEZA Y SERVICIOS A RESIDENCIAS...	YHASKARA ELIZABETH MARTINEZ DIAZ	795084
E/2024-16852	14/3/24	SOLUCIONES INTEGRALES MUNICIPALES SIM	GESTIÓN MUNICIPAL: ASESORAMIENTO Y ASISTENCIA TÉCNICA EN LA GESTIÓN MUNICIPAL. DESARROLLO DE PLANES ESTRATÉGICOS Y OPERATIVOS.	JHAN CARLOS CLETO	793475
E/2024-19236	25/3/24	SOLUCIONES JIMENEZ DUARTE	COMERCIALIZACIÓN, IMPORTACIÓN Y DISTRIBUCIÓN DE PRODUCTOS TECNOLÓGICOS, TALES COMO REUTERS, MOUSE, TECLADOS, MONITORES, COMPUTADORAS, LAPTOPS, CÁMARAS Y MÁS.	TOMAS JIMENEZ DE PAULA	795390
E/2024-17240	20/3/24	SOLUCIONES MULTIPLES RENS	CONSTRUCCIÓN EN GENERAL EN CASAS, APARTAMENTOS, EDIFICIOS Y BIENES RAÍCES.	RAMON ELIAS NUÑEZ SOSA	794603
E/2024-17664	19/3/24	SOLUCIONES REYES G	COMPRA Y VENTA DE VEHÍCULOS USADOS. BIENES RAÍCES.	HECTOR REYES MARTE	794130
E/2024-17500	18/3/24	SOLUCIONES ROLIBER	SERVICIOS DE OPERACIONES FINANCIERAS, SERVICIOS DE CRÉDITO INCLUIDO EL OTORGAMIENTO DE PRÉSTAMO.	LUIS BORJA ACEVEDO NUÑEZ	794441
E/2024-14791	20/3/24	SOLUCIONES TOPOGRÁFICAS ALEXIS RUIZ	SERVICIOS DE BRIGADAS TOPOGRAFICAS, ALQUILER DE EQUIPOS TOPOGRAFICOS, MENSURA CATASTRAL, CONSTRUCCIONES CIVILES COMO PUENTES, CARRETERAS...	DIÓGENES ALEXIS RUIZ PULINARIO, DAMARIS AMARILIS MONTAS GARCIA DE RUIZ	794485
E/2024-18885	26/3/24	SOLUTEC DOMINICANA	REVENTA DE INTERNET.	PEDRO PETITON POLANCO	795458
E/2024-16760	14/3/24	SOMOS UNO CON L.A.S1	SERVICIOS DE CAPTACION DE INFORMACION PARA SER TRANSMITIDA POR LOS DIFERENTES MEDIOS DE COMUNICACION, REDES SOCIALES, PODCAST, PRODUCTORA DE PROGRAMA DE RADIO Y TELEVISION	DORY GRECIA HERRERA CUEVAS	793426
E/2024-16986	14/3/24	SONIA ALVAREZ ESTETICA & SPA	SERVICIOS DE SPA, MASAJES CORPORALES, ESTÉTICA FACIAL , CUIDADO DE LA PIEL , BELLEZA PERSONAL, SERVICIOS DE PEDICURE.	SONIA ALVAREZ DIAZ	793558
E/2024-16980	14/3/24	SONIDO REAL	TRANSMISIÓN DE SEÑALES DE AUDIO A TRAVÉS DE ESTUDIOS DE DIFUSIÓN DE RADIO E INSTALACIONES PARA LA TRANSMISIÓN DE PROGRAMAS DE AUDIO PARA EL PÚBLICO.	FRANCIS VINICIO PEPEN ARIAS	793551
E/2024-17274	15/3/24	SONRISSO DENTAL STUDIO	SERVICIOS PARA CLÍNICA ODONTOLÓGIA GENERAL Y FAMILIAR, BLANQUEAMIENTO DENTAL, ORTODONCIA, ENDODONCIA...	GREISY SAYM CRUZ FÉLIX	793784
E/2024-18314	21/3/24	SOUCHAL MULTI SERVICE	SERVICIO DE CONSTRUCCION Y EDIFICACION, FERRETERIA Y PINTURA.	MASSIEL TEJERA SOUFFRONT, SOUCHAL MULTI SERVICE, S.R.L.	795057
E/2024-16693	14/3/24	SOUTH CARGO DOMINICAN REPUBLIC	IMPORTACIÓN Y EXPORTACIÓN, REPRESENTACIÓN DE LÍNEAS NAVIERA, TRANSPORTE TERRESTRE Y MARÍTIMO DESDE Y HACIA TODAS PARTES DEL MUNDO.	ORLANDO NORVELL KING	793932
E/2024-17971	21/3/24	SPACE BY THE HARU PROJECT	SERVICIOS DE HOSTELERÍA Y HOSPEDAJE; SERVICIOS DE RESTAURANTE; SERVICIOS DE BAR AND LOUNGE, COMPRA Y VENTA DE BEBIDAS ALCOHÓLICAS Y NO ALCOHÓLICAS.	CASIANO SALVADOR QUEZADA RAMOS, LAURA PLASENCIA CARABALLO	794757
E/2024-19151	25/3/24	SPACE CAPSULE RESORT DOMINICAN REPUBLIC PUKANSZKY	SERVICIOS DE RENTA DE TODO TIPO DE VEHICULOS, COMPRA, VENTA Y ALQUILER DE INMUEBLES, SERVICIOS DE RESTAURANTE EN GENERAL Y ORGANIZACION DE TOURS.	RAFAELINA ALTAGRACIA SOSA TEJADA	795316
E/2024-3264	18/3/24	SPARKLING CLOTHING STORE	VENTA DE ROPA, ACCESORIOS, CARTERAS Y ZAPATOS.	PRISCILA MASSIEL FRIAS DELGADO	794088
E/2024-16875	14/3/24	SPEED AUTO IMPORT	VENTA, DISTRIBUCION, FINANCIAMIENTO E IMPORTACION DE VEHICULOS DE MOTOR NUEVOS Y USADOS.	SPEED AUTO IMPORT, S.R.L.	794729
E/2024-10277	25/3/24	SQG SOLUCIONES QUIMICA GROUP	VENTA Y COMERCIALIZACIÓN DE PRODUCTO DE BELLEZA, IMPORTACIÓN Y EXPORTACIÓN DE PRODUCTO PARA BELLEZA Y ESTÉTICO.	RAMON ANTONIO JAQUEZ BARET	795281
E/2024-17521	20/3/24	SSEN INFINITE CREATIVE STUDIOS	SERVICIOS DE PLANIFICACION DE EVENTOS, DECORACION DE EVENTOS, ENTRETENIMIENTO MUSICAL, FOTOGRAFIA Y VIDEOGRAFIA Y PRODUCCION AUDIOVISUAL.	IRIENNY LUCIA PLATA CUEVAS	794556
E/2024-17950	19/3/24	STAFFING AGENCY BY YEFERSON	SERVICIOS DE RECURSOS HUMANOS, ASESORIA, CAPACITACIÓN DE PERSONAL, CONFERENCIAS ABIERTOS AL PÚBLICOS, REPRESENTACIÓN EN EL PAÍS DE CONSULTORES INTERNACIONALES.	YEFERSON OMARLIN SANCHEZ MINYETY	794381
E/2024-18760	22/3/24	STAR CLEANERS LAVANDERIA Y SASTRERIA	SERVICIO DE LAVANDERÍA Y SASTRERÍA.	GERALD ALMONTE BAEZ	795080
E/2024-12063	20/3/24	STAR FIT C.O.	SERVICIOS DE GYMNASIO, PRACTICA DE CROSS TRAINING, VENTA DE ARTÍCULOS DEPORTIVOS. CLUB DEPORTIVO Y CENTRO DEPORTIVO.	JOSE JOEL DILONE PAULA	794620
E/2024-17523	25/3/24	STEEL DEVELOPMENT & CONSTRUCTION STEECONSTRU	SERVICIOS DE EMPRESA QUE BRINDARA SERVICIOS DE BIENES RAÍCES, COMPRA Y VENTA DE TERRENOS Y PROPIEDADES...	FREDDY AUGUSTO PEREZ HERNANDEZ	795211
E/2024-12872	25/3/24	STORAGE CAP CANA	SERVICIOS DE ALMACENAJE; RENTA DE ESPACIOS PARA ALMACENAMIENTO DE MERCANCIAS Y ARTÍCULOS EN GENERAL; ADMINISTRACIÓN Y GESTIÓN DE LOCALES Y DEPÓSITOS.	RICARDO HAZOURY TORAL	795334
E/2024-16676	13/3/24	STUBBS STUDIOS	SERVICIOS DE BARBERÍA EN GENERAL, UÑAS ACRÍLICAS EN GENERAL, VENTA DE TODOS LOS ARTÍCULOS DE LA ACTIVIDAD.	MARGARITA LOPEZ DE LOS SANTOS DE STUBBS, DEREK STUBBS LOPEZ	793370
E/2024-17515	18/3/24	STUDIO VERONICA ISABEL	SERVICIOS DE DEPILACIÓN Y TINTADO DE CEJAS, POSTURAS Y EXTENSIONES DE PESTAÑAS, MICROPIGMENTACIÓN, DEPILACIÓN FACIAL Y CORPORAL.	VERONICA ISABEL ROMERO FALCON	793971
E/2024-14601	13/3/24	STYLEMAR BOUTIQUE YJ	VENTA DE TODO TIPO DE ROPA AL POR MAYOR Y DETALLE NUEVAS Y USADAS DE DAMAS, CABALLEROS Y NIÑOS	MARISOL DEL CARMEN LOPEZ RODRIGUEZ	793303
E/2024-15914	22/3/24	STYLISH MY PARTY	COMPRA, IMPORTACION Y VENTA DE ARTICULOS DE FIESTA Y REGALOS, ELABORACION DE ARREGLOS CON GLOBOS, ENVOLTURAS...	LUCIANA ALEXANDRA POLANCO LOPEZ	794987
E/2024-17152	18/3/24	SUBLIMACION ARTE Y ALGO MAS SUBARTE	SERVICIOS DE PUBLICIDAD, VALLAS, ROTULACIÓN, AFICHES, PAPELERÍA, LETREROS, VOLANTES, BROCHURES E IDENTIDAD CORPORATIVA, SUBLIMACIÓN, TRABAJOS EN VINYL, VENTAS DE PRODUCTOS PARA IMPRENTA, DISEÑOS E IMPRESIONES.	LODWIN EDUARDO CASILLA MATEO	793987
E/2024-18043	20/3/24	SUCULENTAS IVANA	VENTA, COMERCIALIZACIÓN Y DISTRIBUCIÓN DE TODO TIPO DE PLANTAS, FLORES, ARREGLOS PERSONALIZADOS, ABONOS, TIERRA, PIEDRAS, EXTRACTO DE COCO, TARROS Y AFINES.	ENYI DEL CARMEN GARCIA MARTINEZ	794466
E/2024-17792	19/3/24	SUED RECOVERY HOSE	CASA DE RECUPERACIÓN Y MASAJE POST OPERATORIO, ESTANCIA DE CUIDADOS POST. OPERATORIO.	YASMINA SUED PEÑA DE MONTERO	794248
E/2024-17669	19/3/24	SUGAR CIGAR BAR AND LOUNGE	COMPRA Y VENTA DE BEBIDAS ALCOHÓLICAS, COMPRA, VENTA, PRODUCCIÓN, DISTRIBUCIÓN, IMPORTACIÓN, Y EXPORTACIÓN DE TABACO Y CIGARROS...	JUAN ALEXIS PEGUERO BUENO	794128
E/2024-18470	21/3/24	SUMINISTROS INDUSTRIALES DEL CARIBE SUMINCA	DISTRIBUCION Y EXPORTACION DE EQUIPOS, MAQUINARIAS INDUSTRIALES.	ASMERY ALEJANDRA ARDUINO MEDINA, YOHANA FIDELINA FERNANDEZ GUILLEN	794833
E/2024-16539	13/3/24	SUNSHINE MODA M&H	TIENDA POR DEPARTAMENTOS, VENTAS DE PRENDAS DE VESTIR PARA DAMAS, CABALLEROS Y ACCESORIOS.	HUAHUA CHEN	793910
E/2024-17681	19/3/24	SUPER BODEGA DON OCTAVIO NOVA	COMPRA Y VENTA DE BEBIDAS Y ALIMENTOS.	FRANKIN JOSE MEDINA NOVAS	794154
E/2024-17433	18/3/24	SUPER COLMADO DIOS RESTAURA	VENTAS AL POR MAYOR Y AL DETALLES DE PRODUCTOS PARA LA CANASTA ALIMENTICIA FAMILIAR : FRUTAS, VERDURAS, CARNES, PESCADOS, PRODUCTOS LÁCTEOS, HUEVOS, PAN, PASTAS...	AUNEX SAINTANGE , JOLETTE SENSUEL	793896
E/2024-14597	14/3/24	SUPER COLMADO JR. EJRR	VENTA DE PRODUCTOS DE CONSUMO MASIVO DE LA CANASTA BÁSICA FAMILIAR, TALES COMO: COMESTIBLES, BEBIDAS, LIMPIEZA, DE HIGIENE PERSONAL...	EDWARD JUNIOR RIJO ROSARIO	793534
E/2024-15374	14/3/24	SUPER COLMADO LA FAMILIA 1	VENTA DE PRODUCTOS MASIVOS ,SOMOS DOS ESTABLECIMIENTOS FÍSICOS QUE ESTÁN DEDICADOS A LA VENTA DE PRODUCTOS DE CONSUMO MASIVO.	JAZMIN AQUINO LUCIANO, GLORIA MARIA LUCIANO DE LOS SANTOS , DIOMEDES AQUINO	793463
E/2024-17342	18/3/24	SUPER FARMACIA ELIANNY	ELABORACION, COMERCIALIZACION, DISTRIBUCION, EXPORTACION,IMPORTACION Y VENTA DE MEDICAMENTOS Y PRODUCTOS FARMACEUTICOS PARA EL CONSUMO HUMANO ...	VICENTE BROOK LUIS	793838
E/2024-16139	15/3/24	SUPER MERCADOS ROBINSON SÁNCHEZ	VENTA AL POR MAYOR Y POR MENOR, DISTRIBUCIÓN Y COMERCIALIZACIÓN DE TODO TIPO DE ALIMENTOS, ROPA, ARTÍCULOS DE HIGIENE, PERFUMERÍA, LIMPIEZA Y BEBIDAS ALCOHÓLICAS Y NO ALCOHÓLICAS.	ROBERSON ADOLFO SÁNCHEZ MATOS	793763
E/2024-18407	21/3/24	SUPERMERCADO HATILLO	SERVICIOS DE SUPERMERCADO.	ALEJANDRO PICHARDO MUÑOZ	794815
E/2024-19057	25/3/24	SUPLI TODOS DAVAH	SERVICIO DE CONSULTORIA, IMPORTACIÓN, COMERCIALIZACIÓN Y VENTA AL POR MAYOR Y DETALLE DE EQUIPOS ELECTRÓNICOS, SOFTWARE...	DAYANARA GABRIELA CRUZ VARGAS	795255
E/2024-13065	14/3/24	SUPLIDORA DE PRODUCTOS Y SERVICIOS MULTIPLES SEBASTIAN SUPLISEBAS	SERVICIOS DE INSTALACION DE SISTEMAS DE SEGURIDAD CAMARAS, SENSORES DE MOVIMIENTO, MICROFONOS, MOTORES ELECTRICOS PARA PUERTAS...	YEIMY CAROLINA SEVERINO CASILLA	793459
E/2024-15100	18/3/24	SUPLIDORA HERMANOS BATISTA	ARTÍCULOS DE USO DIARIO LO QUE INCLUYE TODO ARTÍCULO DE LIMPIEZA COMO JABÓN, CLORO, PRODUCTOS DE HIGIENE Y DERIVADOS.	ALFREDO BATISTA CRUZ	794093
E/2024-17788	19/3/24	SUPLIDORA JDJ	VENTA, COMERCIALIZACIÓN Y DISTRIBUCIÓN DE PRODUCTOS Y EQUIPOS DE BELLEZA EN GENERAL.	MARIELA ISABEL HIDALGO DE SALCEDO, ROCHY JOSE SALCEDO	794232

[210] EXPEDIENTE	[220] FECHA	[561] NOMBRE COMERCIAL	[510] ACTIVIDAD	[730] SOLICITANTE	[111] REGISTRO
E/2024-15043	20/3/24	SUPLIDORES GERENCIALES ARUT	VENTA Y ALQUILER DE MAQUINARIAS DE EQUIPOS PESADO TALES COMO: GRUA, PALA MECANICA. MONTACARGA, RETRO CABADORAS...	EDUARDO DANIEL CEBALLOS TORRES	794506
E/2024-15515	22/3/24	SUPPLY-EXPRESS LEOSAL	VENTA DE MATERIAL GASTABLE DE OFICINA, MOBILIARIOS DE OFICINAS Y ESCOLARES, ARTÍCULOS DE LIMPIEZA DEL HOGAR, SERVICIOS DE INFORMÁTICA, TECNOLOGÍA...	DIEGO ALCALA LEOCADIO	795014
E/2024-16427	13/3/24	SURCANDO ESPACIOS RMJA	TRANSMISIÓN Y RETRANSMISIÓN DE PROGRAMAS EN VIVO, GRABADOS, A NIVEL NACIONAL.	ESPACIO TV RMJA, S.R.L.	793199
E/2024-15811	18/3/24	SURTIDORA DE HOT DOG UREÑA ESTRELLA	VENTA Y DISTRIBUCION DE TODO TIPO DE MERCANCIAS PARA HOT DOG Y CAFETERIA.	LOURDES UREÑA ESTRELLA DE MARTE	794061
E/2024-17824	26/3/24	SURTIDOS DELSUR	PRODUCCIÓN, ELABORACIÓN, COMERCIALIZACIÓN, IMPORTACIÓN DE PRODUCTOS DE CANASTA BÁSICA TALES COMO EMBUTIDOS, CARNES, PRODUCTOS DE LIMPIEZA.	EDWARD ENRIQUE LARA MADERA	795420
E/2023-57854	31/10/23	SURVEYING JULENNY BATISTA AGRIMENSURA EN GENERAL	SERVICIOS:DESLINDE, SANEAMIENTO, REFUNDICION, SUBDIVISION,MENSURA DE AREA, ACTUALIZACION DE MENSURA, CONSTITUCION DE CONDOMINIOS.	JULENNY ALTAGRACIA BATISTA MINAYA	773376
E/2024-13386	29/2/24	SWEET_BALLOONS1	TIENDA DE REGALOS, GLOBOS PERSONALIZADOS, ENVOLTURAS, FLORES, VENTA DE JOYERÍA, DECORACIÓN DE EVENTOS, RENTA DE ARTÍCULOS PARA EVENTOS...	NIKAURY MASSIEL MARTE JORGE	793931
E/2024-17020	14/3/24	SWEETKITCHENBYCC	ELABORACIÓN Y VENTA DE REPOSTERÍA Y DULCES, CATERING, BEBIDAS, COMIDAS Y BUFFET.	CINTHIA STHEFANNY COLLADO DIAZ	793577
E/2024-17421	18/3/24	SWISSDOM MULTISERVIS	SERVICIOS DE BIENES RAICES, SERVICIOS DE CONSEJERIA (LIMPIEZA, MANTENIMIENTO DE PROPIEDADES).	MIRIAN DEL CARMEN JIMENEZ DE MEIER	793888
E/2024-15434	19/3/24	T TRANSFORMATION PARTNERS	COMPRA, VENTA,CONSTRUCCION,FINANCIAMIENTOS DE CASAS, SOLARES Y APARTAMENTOS.	MIGUEL ANTONIO TOIRAC TRONCOSO	794162
E/2024-17962	20/3/24	TABAKANO STORE VEA	SERVICIOS DE TIENDA EN LINEA DE LECTRÓNICOS, ROPAS, ÚTILES Y HERRAMIENTAS...	VEA CONSULTING SRL	794634
E/2024-17524	18/3/24	TAG ASSETS AMERICAS	DESARROLLO, DISEÑO, CONSTRUCCIÓN Y OPERACIÓN DE PLANTAS/PARQUES DE ENERGÍA SOLAR DE MEDIANA A GRAN ESCALA EN LA REGIÓN DEL CARIBE. HOLDING, FINANCIACIÓN Y GESTIÓN DE OTRAS EMPRESAS Y OPORTUNIDADES DE BIENES RAÍCES EN LA REGIÓN	F&S SOLAR ASSETS DOMINICANA, S.R.L.	793997
E/2024-19361	26/3/24	TAIKO COMERCIAL	IMPORATACION, EXPORTACION, COMPRA Y VENTA DE ELECTRODOMESTICOS.	JULIO CESAR MARTINEZ LANTIGUA	795489
E/2024-15119	14/3/24	TAÍNO LUNA GOURMET	VENTA DE ALIMENTOS COCIDOS.	CARLOS MIGUEL HERNANDEZ LUNA , JUAN MARIA LUNA CRUZ	793401
E/2024-17358	18/3/24	TAKANA ALUMINIO	COMPRA, VENDER, PRODUCIR, FABRICAR, IMPORTAR, EXPORTAR, COMERCIALIZAR Y DISTRIBUIR PERFILES DE ALUMINIO Y SU TRANSFORMACION, VENTA Y DISTRUBUCION DE ELEMENTOS FERRETEROS, VIDRIOS, TANTO AL POR MAYOR COMO AL POR MENOR.	YUNQIANG LIU	793846
E/2024-16651	13/3/24	TAKO SUSHI	SERVICIOS DE RESTAURANT CAFÉ, FOOD TRUST MÓVIL.	JOSÉ BERIGUETE VELOZ	793357
E/2024-16212	20/3/24	TALKS INNOVATION RD	EJERCER CONFERENCIAS EMPRESARIALES PARA EMPRENDEDORES DE LA PEQUEÑA Y MEDIANA EMPRESA.	JOSE JOAQUIN SAMBOY PEREZ	794419
E/2024-17261	15/3/24	TALLER DE EBANISTERIA VICTOR DUARTE	SERVICIOS DE EBANISTERIA EN GENERAL	VICTOR RAMON DUARTE	793770
E/2024-11434	21/3/24	TALLER DE HERRERÍA SÁNCHEZ HERSAN	ELABORACIÓN Y FABRICACIÓN DE TODO TIPO DE ESTRUCTURA EN HIERRO Y METAL	JOSÉ INOCENCIO SÁNCHEZ MARTÍNEZ	794724
E/2024-16689	14/3/24	TALLER DE MECANICA EDILIO	SERVICIOS DE REPARACION DE PIEZAS DE VEHICULOS DE MOTOR	EDILIO PEÑA	793377
E/2024-17331	18/3/24	TALLER DE MECANICA PEPILLO	SERVICIOS DE MECANICA	ISRAEL DE JESUS BATISTA GONZALEZ	795353
E/2024-16535	13/3/24	TALLER LITERARIO LETRAS VEGANAS	ENTIDAD SIN FINES DE LUCRO DEDICADA A IMPULSAR LA CREATIVIDAD LITERARIA EN EL ÁREA DE POESÍA, CUENTOS, NOVELAS Y AFINES.	RAMON DANILO CORDERO RODRIGUEZ	793263
E/2024-16164	18/3/24	TALLER RIVERA MANTENIMIENTO AUTOMOTRIZ MRP	SERVICIOS DE MECÁNICA PARA TODO TIPO DE VEHÍCULOS, VENTA DE REPUESTOS, SERVICIOS DE PINTURA Y MANTENIMIENTO EN GENERAL.	MANUEL DE JESUS RIVERA PICHARDO	793948
E/2024-18169	21/3/24	TALLERES ARIEL ALBERTO AUTO MECANICA	SERVICIOS DE MECÁNICA EN GENERAL	ARIEL ALBERTO MOREL	794817
E/2024-17428	18/3/24	TALLERES HERMANOS RAPOSO	CENTRO AUTOMOTRIZ DE VEHÍCULOS, LIVIANOS Y PESADOS, REPARACIÓN, MANTENIMIENTO, MECÁNICA EN GENERAL, SERVICIOS DE ESCANEADO COMPUTARIZADO.	RAMON ANTONIO RAPOSO FELIZ	793893
E/2024-14074	20/3/24	TAMO' AL 100	MÓVIMIENTOS SIN FINES DE LUCRO QUE TIENE COMO PROPÓSITO FOMENTAR ACTIVIDADES SOCIALES, EDUCATIVAS, DEPORTIVAS Y CULTURALES.	JUAN RAMÓN BÁEZ MEDINA, JOSÉ ERNESTO GONZÁLEZ GONZÁLEZ , YORDIE SALATIEL MEDINA TEJADA	794486
E/2024-9153	12/2/24	TAPICENTRO ROANYELI & CAMILA	VENTAS DE TODO MATERIAL DE FERRETERIA Y TAPICERIA, REPARACIONES MUEBLES, EBANISTERIA EN GENERAL. DISEÑO Y CONFECCION DE MUEBLE.	ROBERTO POLANCO CONCEPCION	793837
E/2024-16701	14/3/24	TARY' S TRAVELS	SERVICIO DE AGENCIAS DE VIAJES Y SERVICIOS TURISTICOS EN GENERAL	TARY'S TRAVELS, S.R.L	794739
E/2024-16543	13/3/24	TATA R.S. BUEN ALMUERZO	PREPARACIÓN Y VENTA DE ALMUERZO ESCOLAR, COMIDAS PARA EVENTOS, BUFFET, PICADERAS	RAMONA ALTAGRACIA SANCHEZ CUSTODIO	793273
E/2024-19335	26/3/24	TAXI BENERITO	SERVICIO DE TAXI, SERVICIO DE TRANSPORTE DE PASAJEROS.	RAMON ANTONIO ROSARIO PERALTA, MERCEDES NEPHERTTY CORDERO MOTA	795467
E/2024-14042	15/3/24	TAXIS SERVIS BAVARO PUNTA CANA AIRPORT AP	EMPRESA DE TAXI Y TRANSPORTE TURISTICO EN PUNTA CANA Y TODO EL PAIS.	CLAUDIA EUNICE ADAMES SORIANO	793739
E/2024-18838	22/3/24	TEATRO CORONADO	SERVICIOS DE PRESENTACIONES TEATRALES DE TODO TIPO, EMISION DE OBRAS DE TEATRO, ESCRITURA DE OBRAS DE TEATRO, EVENTOS ARTISTICOS Y CULTURALES EN GENERAL	CARMEN DINORAH CORONADO SURIEL	795130
E/2024-12812	14/3/24	TECHFIBER	SERVICIO DE INTERNET PARA EL HOGAR Y NEGOCIOS A TRAVÉS DE DISTINTAS TECNOLOGÍAS DE DISTRIBUCIÓN.	JOSUE RAMON RODRIGUEZ	793477
E/2024-18862	22/3/24	TECNOMAQUINARIAS DIESEL LCG	VENTA DE MAQUINARIAS PESADAS, SOPORTE TECNICO A MAQUINARIAS PESADAS.	TECNOMAQUINARIAS DIESEL LCG, S.R.L.	795149
E/2024-18205	20/3/24	TEECO	SERVICIO DE AGRIMENSURA, INGENIERÍA Y ALQUILER DE EQUIPOS PESADOS RELACIONADOS AL SECTOR DE LA CONSTRUCCIÓN EN GENERAL.	SERGIO MANUEL MEDINA CEDEÑO	794616
E/2024-18280	22/3/24	TEJEXS TEJIDOS EXPRESOS SANTO DOMINGO	MANUFACTURA DE PRENDAS DE VESTIR, ESTUCHES, BOLSOS Y ZAPATOS.	LENIN FRANCIS HERRERA CUELLO	795047
E/2024-15570	13/3/24	TEKNIKA COMERCIAL DISMONT	COMPRA, VENTA Y COMERCIALIZACIÓN DE PRODUCTOS INDUSTRIALES DE LIMPIEZA, MATERIALES ELÉCTRICOS, ARTÍCULOS FERRETEROS.	TEKNIKA COMERCIAL DISMONT, S.R.L.	793341
E/2024-18664	22/3/24	TELEFÉRICO	IMPORTACIÓN, CONFECCIÓN Y VENTA DE TEXTILES.	ELVIS JOSE JORGE	794984
E/2024-17369	18/3/24	TENDENCIA NUÑEZ	SERVICIO DE TAPIZADO, DECORACION DE INTERIORES Y EXTERIORES, FABRICACION DE MUEBLES, IMPERMEABILIZACION DE SUPERFICIES, MANTENIMIENTO DE OBRAS DE INGENIERIA CIVIL, PISCINAS Y SERVICIOS DE SOLDADURA	YORDANIA CASTRO DE LOS SANTOS	793869
E/2024-12278	15/3/24	TENIS & PADEL TRAINING MANAGEMENT T.P.T.M	SERVICIOS DE ENTRETENIMIENTO DE PADEL TENIS PRESENCIAL Y ONLINE FORMACION TEORICA Y PRATICAS DE PROFESORES DE PADEL	JOSE ERNESTO BATISTA MATEO	793705
E/2024-17255	15/3/24	TERMINACIONES FARA	LA FABRICACIÓN, VENTA E INSTALACIÓN DE VENTANAS, PUERTAS GABINETES, CLOSET EN ESPEJOS, FACHADAS EN ALUMINIO, MICAS, PLÁSTICOS Y VIDRIOS, VITRALES...	DAIRON FAMILIA TURBI	794300
E/2024-17138	25/3/24	TERMINACIONES Y CONSTRUCCIONES BG DEVELOPMENT GROUP BY: YNAGA ARAIS	LA CONSTRUCCIÓN, PLANEACIÓN, DESARROLLO, SUPERVISIÓN, ADMINISTRACIÓN, TERMINACIÓN DE TODO TIPO DE OBRAS CIVILES DE INGENIERÍA Y ARQUITECTURA.	GUILLERMO ANDRES YNAGA VILERA, BRANDON JOSE JOSE ARAIS FRANCIS	795308
E/2024-6053	19/3/24	TERMINACIONES Y SOLUCIONES INDUSTRIALES ALEXIS DE LOS SANTOS	VENTA DE ALUMINIO Y CRISTAL , PUERTAS POLI META, FABRICACIÓN DE OFICINA EN ALUMINIO Y CRISTAL.	YONELYS DE LOS SANTOS	794363
E/2024-18809	22/3/24	TERRANERA	SERVICIOS DE DESARROLLO Y COMERCIALIZACIÓN DE PROYECTOS INMOBILIARIOS	QUIRINO ALBERTO VASQUEZ CABRAL	795352
E/2024-14350	13/3/24	TERRAZA W BY 1928	VENTA DE COMIDA Y TODO TIPO DE BEBIDAS.	WILLY ALFREDO BATISTA CRUZ	793252
E/2024-12246	18/3/24	TERTULIA CAFÉ & BAR LTCB	EXPENDIO DE CAFÉ, BEBIDAS Y COMIDA.	LUIS MARIO SOTO GARCÍA	794076
E/2024-17572	18/3/24	THE CHAMITO SPORT	VENTA DE ROPA DE VESTIR, CALZADOS Y GORRAS.	ANAIS DEL VALLE LANDAETA ESCALONA	794035
E/2024-17085	15/3/24	THE HARU	COMPRA, VENTA Y ALQUILER DE INMUEBLES	LAURA PLASENCIA CARABALLO, CASIANO SALVADOR QUEZADA RAMOS	793702
E/2024-17969	19/3/24	THE HARU	SERVICIOS DE HOTELERÍA Y HOSPEDAJE; SERVICIOS DE RESTAURANTE; SERVICIOS DE BAR AND LOUNGE; COMPRA Y VENTA DE BEBIDAS ALCOHÓLICAS Y NO ALCOHÓLICAS.	LAURA PLASENCIA CARABALLO, CASIANO SALVADOR QUEZADA RAMOS	794410
E/2024-17060	15/3/24	THE HARU PROJECT	COMPRA, VENTA Y ALQUILER DE INMUEBLES.	LAURA PLASENCIA CARABALLO, CASIANO SALVADOR QUEZADA RAMOS	793619
E/2024-17956	19/3/24	THE HARU PROJECT	SERVICIOS DE HOTELERÍA Y HOSPEDAJE; SERVICIOS DE RESTAURANTE; SERVICIOS DE BAR Y LOUNGE; COMPRA Y VENTA DE BEBIDAS ALCOHÓLICAS Y NO ALCOHÓLICAS; COMPRA Y VENTA DE COMIDA EN GENERAL.	CASIANO SALVADOR QUEZADA RAMOS, LAURA PLASENCIA CARABALLO	794385
E/2024-16892	14/3/24	THE HOME EXPERIENCE BY HOME REPAIR	EVENTOS, WORKSHOP, TALLERES, EXPOSICION, CREACION DE EVENTOS, PLANNING, CREACION DE CONTENIDO, FERIA.	BEATRIZ IVELISE ABUD HENRIQUEZ, VICTOR RENE ARIAS VALDEZ	793496
E/2024-16645	13/3/24	THE JOY COMPANY	COMPRA Y VENTA DE ROPAS PARA NIÑOS Y NIÑAS (PANTALONES, CAMISAS, BLUSAS, CAMISSETS, PANTALONCILLOS, PANTIERS, BRASIERELES, MEDIAS, ZAPATOS, SANDALIAS...	ROXANNE RENEE RODRIGUEZ ROPERTO	793363
E/2024-17607	18/3/24	THE KÖÖK	SERVICIOS DE CAFETERÍA, COMEDOR, RESTAURANTE.	NATASHA JORGE MEDINA	794092
E/2024-18728	22/3/24	THE MUSSA	AUTO SERVICIO DE VEHÍCULO DE MOTOR, AUTO ADORNO, SERVICIOS PROFESIONES, ACCESORIA FISCAL, FINANCIERA, SERVICIOS TÉCNICOS...	MOISES ALEJANDRO VIDAL DE LEON, MARITZA DE LEON ACEVEDO	795033
E/2024-18449	21/3/24	THE NEW YORK PLAZA	ALQUILER, VENTA Y ADMINISTRACIÓN DE LOCALES COMERCIALES.	MIGUEL ANGEL HERNANDEZ NUÑEZ	794816
E/2024-16316	18/3/24	THE PLACER LOBO	VENTA Y EXPENDIO DE BEBIDAS ALCOHÓLICAS. SERVICIOS DE SNACK, ACTIVIDADES ARTÍSTICAS EN GENERAL.	LEONCIO LUCIANO FAMILIA	794040
E/2024-18655	22/3/24	THE SCHOOL SHUTTERS	FABRICACIÓN DE SHUTTERS, VENTANAS CORREDIZAS Y PUERTAS ELÉCTRICAS.	JUAN MANUEL SÁNCHEZ MARIANO	794975
E/2024-18298	21/3/24	THE WAGYU ROOM	SALON DE EVENTOS PARA ACTIVIDADES SOCIALES, CORPORATIVAS, DE DIVERSION Y ENTRETENIMIENTO. SERVICIOS DE ALQUILER DE MOBILIARIO Y ENSERES PARA REALIZACIÓN DE TODO TIPO DE EVENTOS.	JOSE ESTEBAN ALVAREZ ORTIZ	794688
E/2024-14785	18/3/24	THESAURI	SERVICIOS DE ESTIMULACIÓN TEMPRANA, EDUCACIÓN BÁSICA Y SECUNDARIA, TALLERES DE FORMACIÓN EDUCATIVA PARA PROFESIONALES DE LA EDUCACIÓN, SOCIEDAD DE PADRES.	ISABEL CRISTINA HUNG PARDILLA	794073
E/2024-17624	18/3/24	THEYDEL PAÑALES Y MAS	VENTA Y DISTRIBUCIÓN DE PAÑALES DESECHABLES PARA NIÑOS Y ADULTOS.	HANOY ESMERALIS MARTINEZ ALCANTARA	794117
E/2024-13237	21/3/24	THREE TOWERS	COMPRA Y VENTA, ALQUILER, ELABORACION Y FINANCIAMIENTO DE TODO TIPO DE PROYECTOS RELACIONADOS CON LA CONSTRUCCION DE INMUEBLES Y ARQUITECTURA.	JORGE SERRANO NOBOA	794891
E/2024-16564	13/3/24	TIENDA DE ROPA DOÑA DOLO	OFRECEMOS SERVICIOS DE VENTA DE ROPA PARA DAMAS, CABALLEROS Y NIÑOS, TALES COMO: PANTALONES, CAMISAS, PERFUMES, CORREA, CARTERA, VESTIDOS.	CARMEN DOLORES POLANCO HERNANDEZ	793286
E/2024-16863	14/3/24	TIENDA DE VARIEDADES JIREH A.Y	VENTA DE PRENDAS DE VESTIR, ACCESORIOS Y CALZADOS.	YUDERKI ALMONTE CORPORAN	793480
E/2024-16587	13/3/24	TILGENT PAY DR	SERVICIOS DE SISTEMA DE PAGOS ELECTRÓNICOS A TRAVÉS DE RED DE TELEFONÍA MÓVIL. SERVICIOS DE TELECOMUNICACIONES PARA REALIZACIÓN DE OPERACIONES.	CURT DOUGLAS BARNES	793307
E/2024-17689	19/3/24	TIX TECHNOLOGIES	LA PRESTACIÓN DE SERVICIOS DE BOLETERÍA PARA TODO TIPO DE EVENTOS, CONSULTORÍA ESPECIALIZADA EN INFORMÁTICA, SUMINISTRO Y DESARROLLO DE PROGRAMAS INFORMÁTICOS.	RAÚL BENJAMÍN RUIZ RAMOS, ELENA VIRGINIA GONZÁLEZ SORRENTINO	794168
E/2024-16458	13/3/24	TM CONSTRUCCION GRIS	COMPRA, VENTA, CONSTRUCCION, FINANCIAMIENTOS DE CASAS, SOLARES Y APARTAMENTOS, PROMOCION Y VENTA DE PROYECTOS TURISTICOS Y TODO TIPO DE BIENES RAICES.	CARMEN LOURDES LORA LLENAS DE ARAUJO	793217
E/2024-17908	19/3/24	TOALPLUS	IMPORTACION, EXPORTACION, DISTRIBUCION Y VENTA AL POR MAYOR Y DETALLE DE PRODUCTOS FARMACEUTICOS TALES COMO, MEDICINAS...	EMILIANO RAFAEL ALVARADO REYES	794357
E/2024-18112	26/3/24	TODO IMPORTADO GALVAN	VENTAS DE MUEBLES, CAMAS, JUGUETES, ELECTRODOMESTICOS DEL HOGAR, COMEDORES.	MIGUELINA GONZALEZ DE DE JESUS	795342
E/2023-73846	15/3/24	TODO INCLUIDO LUMENCOO GROUP	UN GRUPO CORPORATIVO EL CUAL TENDRÁ COMERCIALIZACIÓN DE ORGANIZACIÓN DE EVENTOS, VIAJES TURISTICOS, TRANSPORTE, VENTAS DE AFILIACIONES, APP DE VIAJES.	LUIS ALFREDO MENA DE COO	793733
E/2024-18560	21/3/24	TODYOYAKI	ELABORACION Y VENTA DE ALIMENTOS Y BEBIDAS PARA HUMANOS.	ISMAEL DE LA CRUZ DE LEON	794911
E/2024-17119	15/3/24	TOKO ENTERTAINMENT	VENTAS DE TICKET, PRODUCCION DE EVENTOS NACIONALES E INTERNACIONALES.	CARLOS MANUEL TORRES BATISTA	793644
E/2024-17961	19/3/24	TOO MUCH POR LA NOCHE	ACTIVIDAD DE PRODUCCIÓN DE PROGRAMAS RADIALES Y TELEVISIVOS, PRODUCTORA DE AUDIOVISUALES, SERVICIOS DE PUBLICIDAD Y PROMOCIÓN, MANEJO...	IVETTE ESMERALDA GOMEZ GOMEZ	794390
E/2024-16994	14/3/24	TOPO WXZ CONSTRUCCION	VENTA DE EQUIPO DE TOPOGRAFÍA, GPS, ESTACIONES TOTALES, NIVELES, DRONES, INSTRUMENTO DE TOPOGRAFÍA, AGRIMENSURA...	ARSENIO MEDINA SURIEL	793559
E/2024-18884	25/3/24	TOPOENGINEERING	SERVICIOS DE CONSTRUCCIÓN, REMODELACION, REPARACIÓN DE TODO TIPO DE EDIFICACIONES RESIDENCIALES...	JUAN GABRIEL CABREJA RODRIGUEZ	794971
E/2024-17029	22/3/24	TORIBIO ORTIZ CONSTRUCTORA T.&C	SERVICIOS DE CONSTRUCCIÓN DE APARTAMENTOS, VIVIENDAS FAMILIARES, EDIFICIOS COMERCIALES, ASFALTADO DE CALLES Y CARRETERAS...	ALBERT NICOLAS TORIBIO GALVEZ	794935
E/2024-19172	25/3/24	TORNEO DE BEISBOL SUPERIOR DE LA PROVINCIA SANTO DOMINGO TBES-PSD	ENTIDAD SIN FINES DE LUCRO DEDICADA A FOMENTAR EL BEISBOL EN LA PROVINCIA DE SANTO DOMINGO.	CRISTIAN BOLIVAR PIMENTEL PEREZ	795345
E/2024-17672	19/3/24	TORRANCE DEVELOPMENT GROUP	SERVICIOS DE CONSTRUCCION Y SUPERVISION DE TODO TIPO DE OBRAS CIVILES, DOMESTICAS, INDUSTRIALES Y GUBERNAMENTALES...	TORRANCE DEVELOPMENT GROUP	794133
E/2024-18310	21/3/24	TOSCA LAGOON REAL ESTATE	VENTA Y COMPRA DE BIENES INMUEBLES NACIONAL E INTERNACIONAL, OPERAR HOTELES, RESTAURANTES, CONSTRUCTORA , ADMINISTRACION DE CONDOMINIOS Y AREAS A FINES .	ERIC ALEXANDER GOMEZ GUERRERO	794695

[210] EXPEDIENTE	[220] FECHA	[561] NOMBRE COMERCIAL	[510] ACTIVIDAD	[730] SOLICITANTE	[111] REGISTRO
E/2024-11279	19/3/24	TOSCA LAGOON GROUP	VENTA Y COMPRA DE BIENES INMUEBLES NACIONAL E INTERNACIONAL, OPERAR HOTELES, RESTAURANTES, ADMINISTRACIÓN DE CONDOMINIOS.	ERIC ALEXANDER GOMEZ GUERRERO	794260
E/2024-16067	19/3/24	TOURISTIC INVEST COMPANY TOURIC	LA PROMOCIÓN, EL DESARROLLO Y LA OPERACIÓN DEL PROYECTO TURISTICO ""BOULEVARD HOTEL PUNTA CANA.	ALEXIS MOISES REYES	794346
E/2024-16061	19/3/24	TOURISTIC INVEST CORPORATION TURICORP	SERVICIOS DE PROMOCIÓN, EL DESARROLLO Y LA OPERACIÓN DEL PROYECTO TURISTICO BOULEVARD PARK HOTEL.	ALEXIS MOISES REYES	794303
E/2024-18805	22/3/24	TRAINING ALEX FRISA	EXPORTACION E IMPORTACION, COMPRA Y VENTA AL POR MAYOR Y DETALLE DE ROPAS PARA CABALLEROS, DAMAS Y NIÑOS, ROPA INTERIOR, ACCESORIOS, GAFAS, SABANAS...	ALEXANDRE FRENSEL	795107
E/2024-16423	13/3/24	TRANSCIBAO	PROVEER SERVICIOS A EMPRESAS DE TRANSPORTE.	JOSE ANGEL TAVAREZ ROSARIO	793205
E/2024-14503	12/3/24	TRANSOTECH	SERVICIOS DE RENTA DE MAQUINARIAS DE MOTOR Y SERVICIOS DE TECNOLOGÍAS DE SOFTWARE E INTERNET"	JOSUE RODRIGUEZ DIAZ	794070
E/2024-17780	20/3/24	TRANSPORTE FASARI	NOS ESPECIALIZAMOS EN TRANSPORTE DE CARGA Y MERCANCIAS, ALQUILER DE VEHICULOS, TRANSPORTE REFRIGERADO...	FRAYMON RAFAEL SANCHEZ DIAZ	794401
E/2024-11087	20/2/24	TRANSPORTE GLOBAL	SERVICIO DE TRANSPORTE DE TODO TIPO DE FURGONES.	TRANSPORTE GLOBAL, S.R.L.	795116
E/2024-17337	18/3/24	TRANSPORTE GUERRA B. MONSEÑOR NOUEL	TRANSPORTE AUTOMOTOR DE CARGAS REFRIGERADAS, AUTOS Y MOTORES, TRANSPORTE DE EQUIPOS PESADOS Y DE MERCADERÍA.	RAMON ANTONIO GUERRA BLANCO	794100
E/2024-16712	14/3/24	TRANSPORTE JOSELITO MOTA MARTINEZ	SERVICIOS DE TRANSPORTE EN GENERAL	JOSELITO MOTA MARTINEZ	793395
E/2024-17541	18/3/24	TRANSPORTE SB, SOLANO BETANCOURT & MAS	TRANSPORTE DE MATERIALES DE CONSTRUCCIÓN, ASFALTO, MOVIMIENTOS DE TIERRA, TRABAJOS DE INGENIERÍA CIVIL Y ARQUITECTURA.	WILFREDO SOLANO BETANCOURT	794032
E/2024-13193	21/3/24	TRANSPORTE, SERVICIO NACIONAL Y GARANTIA TRANSERNAAGA	SERVICIOS DE TODO TIPO DE TRANSPORTE TERRESTRE, URBANO, INTERURBANO Y TURÍSTICO; MANTENIMIENTO Y ARREGLO DE VEHICULOS DE MOTOR, COMPRA, VENTA...	EDGAR JESUS DOMINGUEZ MERCEDES	794751
E/2024-14011	19/3/24	TREC CONTROL DE PLAGAS	SERVICIOS DE FUMIGACIÓN Y CONTROL DE PLAGAS.	PROYECTOS DE INGENIERIA TRECOD, S.R.L.	794194
E/2024-15752	21/3/24	TRES ANDAMIOS	RENTA, ARRENDAMIENTO Y SERVICIOS DE EQUIPOS DE CONSTRUCCIÓN.	ALFREDO ELÍAS SUEDE REYES	794801
E/2024-14897	21/3/24	TRIAD 123 REAL ESTATE	DISEÑO, CONSTRUCCIÓN, DESARROLLO Y ADMINISTRACIÓN DE PROYECTOS INMOBILIARIOS, ASÍ COMO INVERTIR EN COMPAÑÍAS DE EMPRENDURISMO Y DESARROLLAR PROYECTOS TURÍSTICOS.	ROBERTO MARTINEZ TORRES	794754
E/2024-17147	19/3/24	TRIBUALBORADA	SIN FINES DE LUCRO, ES AYUDAR A LOS PACIENTES CON LEPROA, ALZHEIMER Y ADULTOS MAYORES DE DIFERENTES SECTORES.	MARITZA ELIZABETH GONZALEZ CALDERON	794251
E/2024-17273	15/3/24	TRITURA TECH	SERVICIO DE MINERÍA, TRANSPORTE, VENTA DE AGREGADOS Y CONSTRUCCIONES.	RICARDO DE JESUS VASQUEZ FERMIN	793776
E/2024-15447	18/3/24	TRIUNITY GLOBAL SUPPLY	COMPRA, VENTA COMERCIALIZACION, DISTRIBUCION, IMPORTACION Y EXPORTACION DE MATERIALES GASTABLES DE OFICINAS, VENTAS DE TONERS...	STIVEN REYNA MIRABAL	794651
E/2024-16931	14/3/24	TROPIC HOME RD	SERVICIOS INMOBILIARIOS REALIZADOS A CAMBIO DE UNA RETRIBUCIÓN O POR CONTRATACIÓN (INCLUYE COMPRA, VENTA, ALQUILER, REMATE Y ADMINISTRACIÓN DE PROPIEDADES).	ROSA MARIA RAMIREZ	793732
E/2024-16752	14/3/24	TRUE LEAF	FABRICACIÓN, ELABORACIÓN, CREACIÓN, MANIPULACIÓN, MANUFACTURA, EMPAQUE, CONSERVACIÓN, EXPORTACIÓN.	E.T.C ELITE TOBACCO COMPANY S.R.L.	793427
E/2024-16746	14/3/24	TRUE WOODS	FABRICACIÓN, ELABORACIÓN, CREACIÓN, MANIPULACIÓN, MANUFACTURA, EMPAQUE, CONSERVACIÓN.	E.T.C ELITE TOBACCO COMPANY S.R.L.	793425
E/2024-16642	19/3/24	TRUENET	VENTA DE DISPOSITIVOS ELECTRÓNICOS, PANELES SOLARES, VENTA E IMPLEMENTACIÓN DE FIBRA ÓPTICA, VENTA DE INTERNET.	VICTOR MAXIMILIANO BAEZ DILONE	794364
E/2024-14045	15/3/24	TRYOUT CIGARS	VENTA, DISTRIBUCIÓN, EXPORTACIÓN E IMPORTACIÓN AL POR MAYOR Y AL DETALLE, DE PUROS, CIGARROS Y HABANOS Y UTENSILIOS DEDICADOS AL BUEN USO Y PROVECHO DEL MISMO.	STEACY KIRENNY GUERRERO SOLANO, KENNY MARIELA ERAITE NIVAL	793706
E/2024-14159	19/3/24	TSVH EVENTOS Y MONTAJES	SERVICIO DE MONTAJES DE EVENTOS, SONIDO, LUCES, TARIMA, PANTALLA Y CONTRATACIONES ARTÍSTICAS.	ELVIS VALERIO HERNANDEZ RODRIGUEZ	794257
E/2024-16975	14/3/24	TU ASESOR MIGRATORIO JOSE THEN	ASESORIA Y ACOMPAÑAMIENTO MIGRATORIO, GESTION DE DOCUMENTACIONES LEGALES Y MIGRATORIO, GESTION DE PROCESO DE VIAJE Y HOSPEDAJE.	JOSE ANTONIO THEN DE JESUS	795470
E/2024-18902	25/3/24	TU ESTILO M & M	SERVICIOS DE VENTA DE ROPA, PERFUMES, PRENDAS, ZAPATOS Y ARTICULOS DE VESTIR EN GENERAL.	YINET MORA DE LEON	795166
E/2024-17282	15/3/24	TU HORA LOCA RD, JOHN JIMENEZ	SERVICIOS DE ANIMACIÓN DE FIESTAS, CUMPLEAÑOS, BAUTIZOS, BODAS, RECEPCIONES, PROMOCIONES EN GENERAL, SERVICIOS DE COREOGRAFIA DE FIESTAS DE QUINCE (15) AÑOS.	JOHN MANUEL JIMENEZ ECHAVARRIA	793787
E/2024-17579	18/3/24	TU NUEVA IMAGEN DISCO THE QUE	DRINK, EXPENDIO DE BEBIDAS ALCOHOLICAS.	DOMINGO ALEXIS GUERRERO SANCHEZ	794051
E/2024-17726	21/3/24	TURBI HERMANOS	PRESTAMOS PERSONALES Y EMPRESARIALES CON GARANTIA DE VALORES O DE BIENES MUEBLES O INMUEBLES, NEGOCIAR PAGARES, GIROS, LETRAS DE CAMBIO.	DESIDERIO ANTONIO TURBI CRUZ	794768
E/2024-19015	25/3/24	TURBY	FABRICACIÓN, VENTA Y DISTRIBUCIÓN DE PRENDA DE VESTIR.	NELSON ANTONIO TURBY QUEZADA	795232
E/2024-12388	26/2/24	TV MOVIL	PRODUCCION, CREACION, EDICION Y TRANSMISION DE TODO TIPO DE EVENTOS PRIVADOS O PÚBLICOS POR TELEVISIÓN, RADIO Y PLATAFORMAS DIGITALES.	TV-MOVIL, C. POR A	793552
E/2024-11447	13/3/24	TYSON'S SOLUTIONS	ADMINISTRACIÓN Y MANTENIMIENTO EN GENERAL DE EDIFICIOS, CASAS Y APARTAMENTOS, LIMPIEZA DE ESPACIOS INTERIORES Y EXTERIORES INCLUYENDO ÁREAS TÉCNICAS.	MARIE THERESE TYSON	793305
E/2024-18179	20/3/24	UMO CANDLE	TIENDA DE VELAS ARTESANALES, AROMATICAS Y PARA MASAJES.	ZAMMIR ALONDRA FERMÍN GONZÁLEZ	794614
E/2024-16464	13/3/24	UNDER PRINT	SERVICIO DE DISEÑO GRÁFICO, IMPRESIÓN DIGITAL Y OFFSET, LETREROS, SUBLIMACIÓN, VALLAS PUBLICITARIAS, ACRÍLICOS, BANNERS, EXHIBIDORES, ROTULACIONES.	LEONIDAS MANUEL BENZAN GENAO	793505
E/2024-18175	20/3/24	UNIDAD AVANZADA DE MEDICINA FAMILIAR DRA. SALCEDO (UNIFA)	BRINDAR SERVICIOS DE SALUD MEDIANTE LA PRESTACIÓN DE SERVICIOS MÉDICOS ESPECIALIZADOS Y UNA GESTIÓN DE CALIDAD HUMANA ORIENTADA EN EL PACIENTE Y EL USUARIO, DE VALOR DIFERENCIADO.	SIMONIDES SALCEDO SANTOS	794584
E/2024-16562	13/3/24	UNIDAD DE HEPATOLOGIA Y GASTROENTEROLOGIA HEPAGASTRO	UNIDAD ESPECIALIZADA EN DIAGNÓSTICO Y ASISTENCIA MEDICA EN LOS ASPECTOS DE HEPATOLOGÍA Y GASTROENTEROLOGÍA.	JOHANEL NEYLEE WANDERLINDER DE BARRETO, WALFAN MARTE COMPRES	793833
E/2024-16265	19/3/24	UNION CARNAVALES CA DE CABARETE UCACABA	ENTIDAD SIN FINES DE LUCRO, DEDICADA A AGRUPAR LAS ACTIVIDADES SOCIO CULTURALES TALES COMO, EVENTOS COMUNITARIOS, CHARLAS EDUCATIVAS EN ESCUELAS.	ERICK MICHAEL VARGAS VILORIA, FUNDACION CARNAVAL CABARETE	794135
E/2024-16064	18/3/24	UNION MEDICA PREMIUM UMPRE	SERVICIOS MÉDICOS EN GENERAL, A TODOS LOS NIVELES, YA SEAN AMBULATORIOS, DE INTERNAMIENTO Y EMERGENCIA.	ANA PATRICIA VILLAMAN ALVAREZ	794014
E/2024-14119	18/3/24	UNIQUE PROPERTIES WORLD	VENTA, RENTA, COMPRA, ADMINISTRACIÓN DE INMUEBLES, APARTAMENTOS, CASAS, EDIFICIOS, SOLARES, VILLAS, HOTELES...	DENSI ERIC PEÑA MARTINEZ, ROSA MARIA ASMAR UREÑA	794071
E/2024-16640	18/3/24	UNIQUE SERVICES EHA	SERVICIOS DE GESTION DE SALUD.	JOSE ALBERTO HERNANDEZ RODRIGUEZ	793848
E/2024-16486	13/3/24	UNITED HISPANIOLA MISSION	SOMOS UNA INSTITUCIÓN DEDICADA A LA EDUCACIÓN CRISTIANA, AL SOPORTE DE LAS IGLESIAS, AL EVANGELISMO Y AL APOYO PASTORAL EN LAS IGLESIAS, SIN FINES DE LUCRO.	HAK RYONG KIM	793238
E/2024-17704	19/3/24	UNIVERSAL DREAMS TRAVEL	SERVICIOS DE AGENCIAS DE VIAJES, TOUR OPERADORES, HOTELERIA Y RESTAURANTES. COORDINACIÓN DE VIAJES LOCALES E INTERNACIONALES.	GERMAN ELIAS CORNELIO SANCHEZ	794178
E/2024-19146	25/3/24	UP DRIVE	PRESTAR SERVICIOS PÚBLICOS Y/O PRIVADOS DE TRANSPORTE URBANO E INTERURBANO DE PASAJEROS, TRANSPORTE INTERPROVINCIAL.	JONATHAN ROSARIO ALMONTE	795425
E/2024-18098	20/3/24	UPCLOSE RD	SERVICIOS DE PRODUCCIÓN DE TODO TIPO DE EVENTOS DE ENTRETENIMIENTO, CONCIERTOS, FESTIVALES, FIESTAS.	JOSÉ GABRIEL GARCÍA FERNÁNDEZ	794511
E/2024-17811	19/3/24	UPCLOSE WITH	PRODUCCIÓN DE TODO TIPO DE EVENTOS DE ENTRETENIMIENTO, TALES COMO, FESTIVALES, CONCIERTOS, FIESTAS, EXPOSICIONES ARTÍSTICAS.	JOSÉ GABRIEL GARCÍA FERNÁNDEZ	794271
E/2024-17436	18/3/24	UPLIFT SERVICES	SERVICIOS DE TECNOLOGÍAS TIC, SERVICIOS DE MANTENIMIENTO, SOFTWARE, SERVICIOS DE REPARACION, REDES, PROYECTOS...	RAFAEL EDISON PEREZ	793898
E/2024-19557	27/3/24	URBHI GROUP	SERVICIO DE PAQUETERIA, MENSAJERIA, GESTION EMPRESARIAL, DISTRIBUCION ALIMENTOS PERECEDEROS	ISMAEL SAMUEL ESPINOSA URBAEZ	795392
E/2024-12714	22/3/24	URIZIBA CAFE AND KITCHEN	SERVICIO DE RESTAURANTE, ALIMENTOS, NUTRICIÓN, COMIDA RÁPIDA, COMIDA SALUDABLE.	LEONEL ALEJANDRO PIMENTEL	795000
E/2024-18230	20/3/24	UROMART	SERVICIOS DE SALUD EN GENERAL, SERVICIOS QUIRÚRGICOS, SERVICIOS DE CIRUGÍA Y CONSULTAS MÉDICAS...	FREDDY MARTÍN JORGE	794640
E/2024-17098	18/3/24	URVANO EL MALANDRO	SERVICIOS DE PRESENTACIONES Y REPRESENTACIONES ARTÍSTICAS E INTERPRETACIÓN DE GÉNEROS MUSICALES.	JHUNIEL RODRIGUEZ DE VARGAS	793992
E/2024-17153	15/3/24	VACANZA DE SOGNO	SERVICIOS DE ASESORÍA MERCADOLÓGICA, INMOBILIARIA, EMPRESARIALES Y ADMINISTRACIÓN DE CONDOMINIOS, COMPRA Y VENTA DE INMUEBLES.	AMAURY MIGUEL SALCEDO RODRIGUEZ	793673
E/2024-15428	21/3/24	VAGLIO SERVICIOS DIVERSOS DEL CARIBE	SERVICIOS DE PINTURA, RECONSTRUCCION, REMODELACION, REPARACION DE EDIFICACIONES, SERVICIOS DE HERRERIA.	LUIS RAFAEL MARCHENA ACOSTA	794908
E/2024-14696	20/3/24	VALDEZ DENTAL GROUP VDG	SERVICIOS DE SALUD, ODONTOLÓGICOS (CLÍNICA CON LAS DIFERENTES ESPECIALIDADES DE LA ODONTOLOGÍA), IMÁGENES RADIOGRÁFICAS.	CASTULO AUGUSTO VALDEZ DE LOS SANTOS, MERCEDES LIDIA AQUINO DE VALDEZ	794630
E/2024-18223	22/3/24	VALENZUELA ARIAS & ASOCIADOS	SERVICIOS JURIDICOS EN GENERAL.	ANA FRANCISCA VALENZUELA, SIMON ANTONIO ROJAS FRANCISCO	795019
E/2024-17470	18/3/24	VALHOUSE	SERVICIOS INMOBILIARIOS; INVERSIONES INMOBILIARIAS; DESARROLLO DE PROYECTOS INMOBILIARIOS; ADMINISTRACIÓN INMOBILIARIA...	LUIS ALEJANDRO FÉLIX GARCÍA	793936
E/2024-18766	22/3/24	VALLE HERMOSO	SERVICIOS DE BIENES RAICES, INMOBILIARIA Y ASESORIA FINANCIERA.	ENRIQUE GIL GAMALLO	795065
E/2024-18787	22/3/24	VANVAS DEVELOPMENT	DESARROLLO Y COMERCIALIZACION DE PROYECTOS INMOBILIARIOS.	QUIRINO ALBERTO VASQUEZ CABRAL	795087
E/2024-17007	19/3/24	VARGAS JAMPOL TELECOMUNICACIONES	SERVICIO DE TELECOMUNICACIÓN POR RADIO, TELEVISIÓN TELÉFONO TELEFONÍA MÓVIL COMUNICACIONES DE DATOS, REDES INFORMÁTICAS INTERNET GPS TELEMETRÍA IPTV...	ROSA ELBA POLANCO MELO DE YAPOR, CESAR AUGUSTO VARGAS FLORES	794217
E/2024-18499	21/3/24	VARIEDADES DMIL	VENTAS DE ARTÍCULOS DEPORTIVOS, ARTÍCULOS PARA EL HOGAR, ROPA Y CALZADOS.	MILDRED CANELA VILORIO	794855
E/2024-15328	13/3/24	VARIEDADES ESPERANZA MARTINEZ. NO.1	VENTA DE TODO TIPOS DE ROPAS, CALZADOS, CARTERAS, ACCESORIOS, PARA DAMAS, CABALLEROS Y NIÑOS	ESPERANZA ALTAGRACIA MARTINEZ CASTILLO	793244
E/2024-15020	13/3/24	VARIEDADES JIMENEZ 31	VENTA DE ARTÍCULOS DEL HOGAR, ELECTRODOMÉSTICOS, MUEBLES, JUEGO DE HABITACIÓN, GABETEROS DE NIÑOS Y ADULTOS, Y ARTÍCULOS DE BEBE.	JUANA MELANY JIMENEZ RAMIREZ	793227
E/2024-18467	21/3/24	VARIEDADES NERCIDA	VENTA AL POR MAYOR Y DETALLE DE TODO TIPO DE ROPA PARA DAMAS, CABALLEROS Y NIÑOS, ACCESORIOS DE VESTIR, ZAPATOS Y CORREAS.	NERCIDA SOLORIN PEREZ	794826
E/2024-15332	18/3/24	VARI-MED INTEGRAL	CENTRO DE TRATAMIENTO DE PIE DIABETICO DE FORMA INTEGRAL.	LAURA WESFALIA HERNANDEZ DE GONZALEZ, MIGUEL GONZALEZ TORIBIO	793986
E/2024-15551	13/3/24	VDEVISAS	SERVICIOS DE ASESORÍA CONSULAR Y MIGRATORIA PARA GESTIÓN DE VISAS Y OTROS DOCUMENTOS DE VIAJES, ACTIVIDADES DE AGENCIA DE VIAJES, COORDINACIÓN DE EVENTOS Y PROYECTOS CORPORATIVOS.	DANIEL OSIRIS MARTE VENTURA, MIGUEL OSIRIS MARTE CABRERA	793351
E/2024-16604	13/3/24	VEGECAM	COMPRA, VENTAS Y PRODUCCION DE TODO TIPOS DE VEGETALES	LUIS ALFREDO SURIEL JIMENEZ	793317
E/2024-15814	19/3/24	VEGETALES YAJAY	SERVICIOS DE VENTA DE VEGETALES PROCESADOS Y MATERIALES GASTABLES DE OFICINA.	YEIMI MARIA REYES RODRIGUEZ, LEONEL DEL CARMEN NOVAS JIMENEZ	794344
E/2024-16483	13/3/24	VEIRO TATTOO STUDIO	ELABORACIÓN Y DISEÑO DE TATUAJES PERMANENTES.	JOSE AGUSTIN ROMERO CRUZ	793237
E/2024-19278	26/3/24	VEKHA BY LAURA SANTOS	VENTAS DE ROPAS AL POR MAYOR Y AL DETALLE. PERFUMES, PRODUCTOS PARA EL CUIDADO DE LA PIEL. ACCESORIOS, ZAPATOS, CARTERAS Y ROPA INTERIOR PARA EL HOMBRE Y LA MUJER.	LAURA RAMONA SANTOS DIAZ	795426
E/2024-17176	15/3/24	VELMAT DEVELOPERS	DESARROLLO INMOBILIARIO, CONSTRUCCIÓN, REFORMA Y REPARACIÓN DE EDIFICIOS RESIDENCIALES (INCL. CONSTRUCC. COMERCIALIZACIÓN, COMPRA, DISTRIBUCIÓN Y VENTA DE PRODUCTOS COMESTIBLES, ALIMENTOS Y BEBIDAS, SERVICIOS DE CATERING...	PEDRO LUIS VELASQUEZ MATERAN	793690
E/2024-12962	14/3/24	VENDROS COMERCIAL	SERVICIOS DE CATERING...	VENDROS COMERCIAL, S.R.L.	793517
E/2024-13828	25/3/24	VENTAS CLOUD PHP	SERVICIOS DE DESARROLLO DE SISTEMAS Y VENTAS DE SISTEMAS EN LA NUBE, SISTEMAS PARA VENTAS PUNTO DE VENTA POS, REGISTRO DE VENTAS...	MANUEL EMILIO CIRIACO POLANCO	795196
E/2024-18463	21/3/24	VENTIDA MULTISERVICES	VENTA DE ARTÍCULOS PARA EL HOGAR, DISEÑO DE INTERIORES Y REALIZACIÓN DE ACTIVIDADES MUSICALES Y AFINES	ADRIANA LIZBETH PAULINO ABREU, IDANIA ISABEL ABREU PERALTA	794820
E/2024-8215	22/3/24	VENTURA TRAVEL YVS	SERVICIOS DE AGENCIA DE VIAJE, VENTA DE PASAJES, RESERVACIONES Y EXCURSIONES.	YANIRIS YOSIES VENTURA PEREZ	795086
E/2024-17783	19/3/24	VERONICA LUCIANO	PRESENTACIONES Y REPRESENTACIONES ARTÍSTICA, E INTERPRETACIÓN DE GÉNEROS MUSICALES.	VERONICA GEORGINA LUCIANO CRUZ	794224
E/2024-17688	19/3/24	VERUMN PLAZA	ALQUILER DE LOCALES COMERCIALES.	RAMONA ESTELA CROOKE MORALES	794163
E/2024-18090	20/3/24	VHB MIGRACIÓN, VIAJES & MAS	ASESORÍA CONSULAR, SOLICITUDES DE VISAS A CANADA, ESTADOS UNIDOS Y ESPACIO SCHENGEN (EUROPA).	VICTOR HERNANDEZ BENCOSME	794500
E/2024-18914	25/3/24	VIAGENDA TOURS	SERVICIOS DE AGENCIA DE VIAJES, BOLETOS AEREOS, CRUCEROS, RENTA DE AUTOBUSES, TRANSPORTE TURISTICO...	MARIEL PIMENTEL MONTERO	795168
E/2024-15478	19/3/24	VICTOR 4H MULTIPLES BUSSINES	SERVICIOS DE RENTA DE VEHICULOS Y DECORACIONES DEL HOGAR.	VICTOR MANUEL ENCARNACION	794241
E/2024-17674	19/3/24	VICTOR FRANCO ARQUITECTO	DESARROLLO Y VENTA DE PROYECTOS INMOBILIARIOS.	VICTOR DARIO FRANCO CABRERA	794137
E/2024-7909	18/3/24	VICTOR RAFAEL COMPUTER SOLUTIONS	VENTA DE EQUIPOS DE COMPUTO Y TECNOLOGÍA, MOBILIARIOS Y EQUIPOS DE OFICINA.	HENSEL HERNANDEZ LUCIANO	794017
E/2024-17264	15/3/24	VIDRIOS & VENTANA JUAN BAEZ	FABRICACIÓN E INSTALACIÓN DE PUERTAS, VENTANAS, GABINETE, CORTINAS DE BAÑO, MAMPARA, VITRINAS, BARANDAS DE CRISTAL Y DE ACERO INOXIDABLE	JUAN GABRIEL BAEZ SMITH, ROSAINY TINEO GARCIA	793774
E/2024-17335	18/3/24	VIENTOS DE ARDECA	SERVICIOS DE ADQUISICIÓN, VENTA, PERMUTA, EXPLOTACIÓN Y DESARROLLO INMOBILIARIO, DE INMUEBLES, URBANOS, RURALES...	NORBERT WIEMANN, CARMEN WIEMMAN	793822

[210] EXPEDIENTE	[220] FECHA	[561] NOMBRE COMERCIAL	[510] ACTIVIDAD	[730] SOLICITANTE	[111] REGISTRO
E/2024-18246	20/3/24	VIHOTELING	SERVICIOS DE AGENCIA DE VIAJES, RESERVAS, VENTAS DE PASAJES AÉREOS, DISEÑOS Y PERSONALIZACIÓN DE ARTÍCULOS EN GENERAL.	VIANNY MARIEL ENCARNACION BELTRE	794658
E/2024-16420	19/3/24	VIL INVERSIONES & LOGÍSTICA	SERVICIOS FLETES Y ACARREOS. VENTA AL MAYOR Y DETALLE DE EQUIPOS FERRETEROS, ELÉCTRICOS, MECÁNICOS, ESTRUCTURAS METÁLICAS Y AIRE ACONDICIONADO...	JOHANNA DENNY VALVERDE OLIVA, EDUARD REYES GONZALEZ	794343
E/2024-14730	19/3/24	VILLA CATRACHOS.	VACACIONAL, SERVICIOS DE HOTEL, VACACIONES, ENTRETENIMIENTO, SUPERVIVENCIA.	AIDA PANIAGUA SANTANA	794395
E/2024-17851	19/3/24	VILLA "LA MALQUERIDA" LV.	SERVICIOS DE VILLA FAMILIAR, RECREATIVA Y TAMBIÉN PROYECTO DE VILLA PARA RENTA Y ESTANCIAS.	JUAN JOSE GOMEZ DE LA MOTA	794294
E/2024-17927	19/3/24	VILLA BENDECIDA J.G.	RENTA Y ALQUILER PARA USO COMERCIAL AL PÚBLICO.	JORGE LUIS GUZMAN SANCHEZ	794375
E/2024-18498	21/3/24	VILLA CONSUELO	COMPRAS Y VENTAS DE MARISCOS PARA DISTRIBUCIÓN DE RESTAURANTES Y HOTELES.	PEDRO CIRSO INOA TAVERAS	794854
E/2024-16392	18/3/24	VILLA SECRETOS DE LA MONTAÑA	SERVICIO DE VILLA PARA ALQUILER POR TEMPORADAS, CON EL PROPÓSITO DE EN UN FUTURO CONSTRUIR VARIAS VILLAS MÁS.	KAREN ODALIS GONZÁLEZ MEJIA	793921
E/2024-16582	19/3/24	VINTAGE CLOSET CHIC	SERVICIOS DE VENTA DE ROPAS Y ACCESORIOS CON ESTILO ANTIGUO Y ELEGANTE.	DOMINGA MARIA DE LEON VALDEZ	794353
E/2024-17683	19/3/24	VIOLETA QR PUBLICIDAD Y SERVICIOS	PUBLICIDAD Y SERVICIOS DE DEPORTE, SALUD, CORTOMETRAJE, ENTRETENIMIENTO ARTÍSTICO, CIENCIA, PUBLICIDAD, SERVICIOS LEGALES, PELÍCULAS...	JOSE RAMON VASQUEZ RUIZ	794156
E/2024-16479	13/3/24	VIRGILIO ALTA COSTURA	SERVICIOS DE ALTERACIONES Y CONFECCIONES DE TODO TIPO DE VESTUARIO. LAVADO Y LIMPIEZA DE ARTÍCULOS DE TELA, CUERO Y/O DE PIEL, INCLUSO LA LIMPIEZA EN SECO,	VIRGILIO ISRAEL SEGURA MONTALVO, CARMEN LOURDES RAMONA MONTALVO CASTILLO	793344
E/2024-17416	18/3/24	VISA BIEN CONSULTORES LEGALES	ASESORÍA Y GESTIONES CONSULARES GESTIONES LEGALES ASESORÍA DE SEGUROS.	VICTOR MANUEL BODRE PEREZ	793889
E/2024-18074	25/3/24	VISION FUTURA RD	GRUPO DE PUERTO PLATEÑOS UNIDOS POR EL RESCATE DE LOS MÁS VULNERABLES. ENTIDAD SIN FINES DE LUCRO.	MASSIELL RIPOLL CASTILLO	795235
E/2024-16879	14/3/24	VITALWAVE LABS	SERVICIOS DE LABORATORIO FARMACÉUTICO.	ALEXANDRA ABREU	793491
E/2024-18857	22/3/24	VITYTUR	SERVICIOS DE AGENCIA DE VIAJES DEDICADA A LA VENTA DE PAQUETES TURÍSTICOS, BOLETOS AEROS Y TODA ACTIVIDAD TURÍSTICA DENTRO Y FUERA DE PAIS	VITERBO DE OLEO RODRIGUEZ	795139
E/2024-16461	13/3/24	VM FIBEROPTICS	DISEÑOS DE PLANOS DE REDES DE FIBRA ÓPTICA, VENTA DE EQUIPOS PARA TRABAJOS DE FIBRA ÓPTICA, INSTALACIÓN DE REDES DE FIBRA ÓPTICA.	VICTOR MANUEL MANCEBO DE LEON	793215
E/2024-18173	21/3/24	VMGRAP	SERVICIOS DE PUBLICIDAD Y EVENTOS EN GENERAL.	VICTOR LUIS JOAQUIN IMBERT GUZMAN	794850
E/2024-17374	19/3/24	VNS IRON CULTURE	VENTA Y DISTRIBUCIÓN DE SUPLEMENTOS NUTRICIONALES, GIMNASIO, ROPA DEPORTIVA, EVENTOS FITNESS	RAFAEL AUGUSTO DE JESUS PEREZ FERRANDO	794268
E/2024-11309	20/3/24	VOCES POLITICAS	SERVICIOS DE ESTRUCTURACIÓN, DISEÑO, PROGRAMA, CONSULTA, INFORMACIÓN RADIAL.	FATIMA DEL CARMEN UREÑA FRANCISCO	794617
E/2024-15895	11/3/24	VOLLEYATOM	SERVICIOS DE ACADEMIA DE VOLLEYBALL.	WILLIE JULIAN HIDALGO VELEZ	794508
E/2024-15509	14/3/24	VPARTSRD 1984	VENTA DE REPUESTOS, PIEZAS Y ACCESORIOS PARA VEHÍCULOS DE MOTOR.	MANUEL ENRIQUE BATISTA RODRIGUEZ	793396
E/2024-15787	14/3/24	VVARGAS R CONSULTING,	SERVICIOS CONTABLES, SERVICIOS ADMINISTRATIVOS, ASESORIAS IMPOSITIVAS, SEGUROS , IGUALS CONTABLES, SERVICIOS INMOBILIARIOS EN GENERAL.	VIELKA YOKAIRA VARGAS REYES	793508
E/2024-19059	25/3/24	WADY ALMONTE BASEBALL ACADEMY	SERVICIOS DE ENTRENAMIENTOS PARA ADOLESCENTES QUE LES INTERESA DESARROLLARSE EN JUEGO DE BASEBALL TAMBIÉN LES OFRECEMOS ALOJAMIENTOS Y ALIMENTACIÓN.	NURYS MARGARITA ALMONTE MARTINEZ	795151
E/2024-14278	15/3/24	WALK SAFARI	IMPORTACIÓN, EXPORTACIÓN, DISTRIBUCIÓN, , CONFECCIÓN DE PRODUCTOS TEXTILES, VENTAS DE BULTOS, VALIJAS...	WALK SAFARI, S.R.L.	793588
E/2019-15071	18/3/24	WAPPE DESECHABLES Y MÁS	VENTA AL POR MAYOR Y DETALLE DE PRODUCTOS DE LIMPIEZA, ALIMENTOS, BEBIDAS Y DESECHABLES TALES COMO: VASOS, PLATOS, CUCHARAS, BANDEJAS, SERVILLETAS, TOALLAS HUMEDAS Y SANITARIAS Y FUNDAS PLÁSTICAS.	DIBERNI EVANGELISTA HENRIQUEZ	794016
E/2024-14156	21/3/24	WAS TRANSPORT	TRANSPORTE DE CARGA POR LÍNEAS FÉRREAS DE CORTO RECORRIDO, SERVICIOS DE MUDANZA (INCL. SERVICIO DE GUARDAMUEBLES).	WILSON ANTONIO SANTANA	794874
E/2024-17048	15/3/24	WASTE2FUEL	VENTA, INSTALACIÓN, REPARACIÓN DE CALDERAS PRODUCCIÓN Y VENTA DE ENERGÍA ELÉCTRICA Y TÉRMICA (VAPOR, AGUA CALIENTE Y AGUA HELADA).	CRISTINA RIVAS MENDOZA	793599
E/2024-16145	21/3/24	WCRR BEAUTY ESSENTIALS	VENTA DE PRODUCTOS DE CUIDADO DE LA PIEL Y MAQUILLAJE.	WANDA CECILIA REYNOSO DE FERNANDEZ	794776
E/2024-18446	21/3/24	WE SPOT	PROMOCIONAR MARCAS O PRODUCTOS DE DIFERENTES EMPRESAS. APORTAR EXPERIENCIA Y/O COMENTARIOS SOBRE PRODUCTOS O SERVICIO A PROMOCIONAR...	KAYLA SCHMID GARRIDO, FRAYELLI GALVAN SANTONI	794812
E/2024-18483	21/3/24	WEIXIA PLASTICO	FABRICACIÓN, COMERCIALIZACIÓN Y RECICLAJE DE PLÁSTICOS.	WEIXIA ZHAO	794841
E/2024-17321	18/3/24	WELL TRANSFER SERVICES	SERVICIOS DE TRANSPORTES EN GENERAL TURÍSTICOS EMPRESARIAL, ESCOLAR, ENVIOS, RENTAS Y CARGAS	WELLINGTON TEJADA LACHAPEL, YOSLEIDY NICOLE TEJADA CAPELLAN	793813
E/2024-13855	15/3/24	WENDY R & M MINIMARKET	VENTA Y COMPRA AL DETALLE DE MERCANCIA COMESTIBLE Y SUMINISTRO DE LIMPIEZA COMO : ARROZ, HABICHUELA , AZUCAR , HUEVOS...	WENDY YANET PAULINO DE CASTILLO	793718
E/2024-17914	19/3/24	WEST FORT CONSTRUCTIONS	COMPRA, VENTA Y ADMINISTRACIÓN DE BIENES INMUEBLES	ORQUIDEA ALMARANTE HIRALDO	794349
E/2024-17501	18/3/24	WEYMAX	COMPRA Y VENTA DE ELECTRODOMÉSTICOS Y DE UTENSILIOS DE COCINA Y UTENSILIOS DE LIMPIEZA PARA BAÑOS, CASAS Y OFICINAS, DISPENSADOR Y FILTRACIONES DE AGUAS, PURIFICADOR DE AIRE.	WENDY DEL CARMEN PEÑA MORONTA DE METZ	793962
E/2024-18640	22/3/24	WILD FOREST RESTAURANT	VENTA DE ALIMENTOS Y BEBIDAS, ORGANIZACIÓN DE EVENTOS, RESTAURANTE.	HOTELES DEL PAIS, S.R.L. (HODELPA)	794968
E/2024-17010	20/3/24	WILKERY PRESTAMOS E INVERSIONES	COMPRA Y VENTA DE VEHÍCULOS USADOS Y MICROPRESTAMOS A LAS EMPRESAS Y COLMADOS.	WILLIAMS QUEZADA, WILLY QUEZADA GONZALEZ, WILL STEVEN QUEZADA GONZALEZ	794533
E/2024-17995	22/3/24	WILMIN NOVAS TERMINACIONES Y REMODELACIONES	REMODELACIÓN O RENOVACIÓN DE ESTRUCTURAS RESIDENCIALES Y COMERCIALES, TERMINACIÓN Y REVESTIMIENTO DE PAREDES Y PISOS....	WILMIN NOVAS NOVAS	794948
E/2024-11077	25/3/24	WILNY ALMONTE NAILS & HAIR STUDIO	SERVICIOS DE CUIDADO, EMBELLECIMIENTO COSMÉTICO DE UÑAS, MANOS Y PIES, BELLEZA Y ESTÉTICA EN GENERAL.	WILNY ALMONTE PEÑA	795296
E/2024-17810	19/3/24	WINSTON CAR WASH LAVADERO	SERVICIOS DE LAVADERO DE VEHICULOS DE TODO TIPO, ENGRASE, BRILLO, MANTTO. INTERIORES Y EXTERIORES. DE VEHICULOS TERRESTRE.	WINSTON ENRIQUILLO DOMINGO COLLADO COLLADO	794270
E/2024-17676	19/3/24	WOMAN_MEN INNOVIDABLE VIANELYS	VENTA DE ROPA, CALZADOS, PERFUMES, ACCESORIOS PARA DAMAS, CABALLEROS Y NIÑOS AL POR MAYOR Y AL DETALLE.	VIANELY BAEZ RODRIGUEZ	794140
E/2024-17722	19/3/24	WONKA COLOR GRADING	SERVICIO DE POST PRODUCCIÓN DE VIDEO Y AUDIO.	JEAN GABRIEL GUERRA VEGA, FRANK MANUEL BAEZ SANCHEZ	794186
E/2024-15646	20/3/24	WORKOUT PERFORMANCE CENTER BY WILMAN HERNANDEZ	SERVICIOS DE GIMNASIO BOUTIQUE: ENTRENAMIENTO INDIVIDUAL PERSONALIZADO, ENTRENAMIENTO SEMI - GRUPAL (STRONGER - U).	WILMAN RAMON HERNANDEZ DELGADO	794406
E/2024-17379	18/3/24	WORLD FALCÓN	LA ACTIVIDAD COMERCIAL SERÁ LA COMERCIALIZACIÓN DE GENERADORES ATMOSFÉRICOS Y LA VENTA DE VERDURAS LOCALES (PLÁTANOS).	SMERLYN ABRAHAM MATEO CASTRO	793874
E/2024-8328	18/3/24	WRC LOGISTICS Y TRANSPORTE	SERVICIOS DE TRANSPORTE Y GESTIONES ADUANALES EN GENERAL.	WILMER ALEXIS REYNOSO CONTRERAS , RAINEL ROBERTO BAEZ FELIZ	794001
E/2024-16947	15/3/24	WTIRE DOMINICANA	SERVICIOS DE VENTA, COMERCIALIZACIÓN, DISTRIBUCIÓN E IMPORTACIÓN DE NEUMÁTICOS EN GENERAL Y PIEZAS PARA VEHÍCULOS.	LORENZO ALMONTE CABRERA	793523
E/2024-18286	21/3/24	WYA TRANSFER TOURIST	SERVICIOS DE TRANSPORTE PRIVADO, SERVICIOS DE MECANICA, VENTAS DE MERCANCIA DE TALLER PARA VEHICULO	WILLIAMS RODRIGUEZ CASTRO	794682
E/2024-17057	19/3/24	WYKOP	COMPRA, VENTA, ALQUILER, GESTIÓN, DESARROLLO Y OPERACIÓN DE PROPIEDADES Y PROYECTOS INMOBILIARIOS Y MOBILIARIOS PROPIOS O TERCEROS.	LAURA SOFIA CIFUENTES SALINAS, JUAN ALFONSO PAULINO ALMANZAR	794160
E/2024-17889	19/3/24	WYNSTON SPORTS & EVENTS LIMITED	FABRICACIÓN, DISEÑO, IMPRESIÓN Y COMERCIALIZACIÓN DE BOLETERÍA Y ACCESORIOS PARA EVENTOS DEPORTIVOS Y CULTURALES.	FRANCISCO JAVIER MARTIN ALCAIDE	794327
E/2024-16675	13/3/24	XAFENA TOURS	ALQUILER DE EMBARCACIONES DE RECREO CON TRIPULACIÓN PARA LA NAVEGACIÓN MARÍTIMA Y LAS AGUAS COSTERAS DE TRANSPORTE.	FELIX ALBERTO TROCHE	793371
E/2024-16577	13/3/24	XIMPLE DEVELOPMENTS	SOCIEDAD DE INVERSIÓN PARA OPERACIONES INMOBILIARIAS.	EDUARDO TORO ECHEVERRI	793296
E/2024-15490	13/3/24	XINOX INTERNATIONAL GLOBAL	SUPLIDORES DE EQUIPOS TECNOLÓGICOS, GESTORES DE INTELIGENCIA ARTIFICIAL, SUPLIDORES DE MATERIALES DE CONSTRUCCIÓN, EQUIPOS MEDIO AMBIENTALES...	DEAFF URIEL LORA DURAN	793354
E/2024-17249	15/3/24	XPART CARGO & COURIER	VENTAS A DISTANCIA, EXPORTACIÓN E IMPORTACIÓN DE MERCANCIAS, TRASLADO DE PAQUETES NACIONAL E INTERNACIONAL Y COMPRAS POR INTERNET.	GUARIONEX JUNIOR BAUTISTA MIESES	793751
E/2024-16890	14/3/24	XPART CARGO & COURIER	VENTAS A DISTANCIA, EXPORTACIÓN E IMPORTACIÓN DE MERCANCIAS, TRASLADO DE PAQUETES A NIVEL NACIONAL E INTERNACIONAL Y COMPRAS POR INTERNET.	JOHAN BAUTISTA, GUARIONEX JUNIOR BAUTISTA MIESES	793498
E/2024-15624	25/3/24	XPERTOS WORLD TECHNOLOGY BY AFDLC	REPARACIÓN Y VENTAS DE CELULARES, APARATOS DE TELECOMUNICACIÓN, ACCESORIOS, LAPTOPS, TABLET.	ANGELO FIGUEROE DE LA CRUZ	795200
E/2024-17137	15/3/24	XTRATEGA DOMINICANA	INVERSIONES EN ACCIONES EN GENERAL	JORGE ALFREDO NUÑEZ CELI	793665
E/2024-17260	15/3/24	XTRME CAR RENTAL XCR	RENTA DE VEHICULOS.	SIVELY ADAMES ECHAVARRIA	793779
E/2024-13929	4/3/24	XXXVAPES	VENTA Y ASESORÍA EN EQUIPOS DE CIGARRILLOS ELECTRÓNICOS Y LÍQUIDOS DE VAPEO.	RONNEY DELFIN COLLAZO	793725
E/2024-18610	22/3/24	Y&A CAFETERIA Y COMEDOR CLARITZA	ELABORACION, COMERCIALIZACION, VENTA Y DISTRIBUCION DE COMIDAS , BEBIDAS, PICADERAS , CAFE	YOLANDA ARISMENDY URBAEZ	794791
E/2024-16584	13/3/24	YAAXCHE	SERVICIOS DE INVERSIÓN, OPERACIÓN, ADMINISTRACIÓN, INVESTIGACIÓN, PRODUCCIÓN, REPRODUCCIÓN, COMERCIALIZACIÓN, IMPORTACIÓN Y EXPORTACIÓN EN FORMA MENUDEO Y/O INDUSTRIAL.	EDI REYES CANUL POOT	793717
E/2024-17300	18/3/24	YABRAISA	RENTA DE ESPACIO ABIERTO CON PISCINA Y ASADERO PARA ESPARCIMIENTO AL AIRE LIBRE.	YAJAIRA MARINA PICHARDO DURAN	793812
E/2024-8473	20/3/24	YACIMIENTO ARQUEOLÓGICO REPÚBLICA DOMINICANA LA CIGUAPA DE SUERO	EXHIBICIÓN Y VENTA DE PIEZAS TAINAS ORIGINALES Y REPLICAS, VENTA DE ARTESANÍA, EXCURSIONES, EXPOSICIONES TAINAS, VENTA DE BEBIDAS Y COMIDAS.	GIANDONATO FINO	794487
E/2024-15915	14/3/24	YAJAL	CONSTRUCCIÓN Y TRANSPORTE DE MATERIALES DE CONSTRUCCIÓN, EXCAVACIÓN Y MOVIMIENTO DE TIERRA, Y ALQUILER DE EQUIPOS AMARILLO.	LUCIA ANDREINA ROSARIO ABREU	793564
E/2024-12819	20/3/24	YDELMAR MULTISERVICIOS ESCOLARES	CUYA FINALIDAD ES ABASTECER UNA AMPLIA GAMA DE SERVICIOS, INCLUYENDO SUMINISTROS EDUCATIVOS, MATERIAL DIDÁCTICO.	YUDELY MARTÍNEZ CAMPUSANO	794522
E/2024-18471	21/3/24	YENI'S LAUNDRY	SERVICIOS DE LAVANDERÍA EN GENERAL, LAVADO, MOJADO Y EN SECO, RESTAURACIÓN DE PRENDAS DE VESTIR PARA CABALLEROS Y NIÑOS. MODIFICACIÓN Y REPARACIÓN DE PRENDAS DE VESTIR, SERVICIO DE ENTREGA A DOMICILIO.	YENDRIS PADRON MARTINEZ	794846
E/2024-16910	14/3/24	YERALY	SUPLIDORES Y VENDEDORES DE CACAO, SEMILLAS Y MIEL EN RANCHOS Y EXCURSIONES.	WINTON ALI JAVIER MARTINEZ	793510
E/2024-18194	20/3/24	YESSY BEAUTY SUPPLY	VENTA Y DISTRIBUCIÓN DE PRODUCTOS DE BELLEZA PARA CONSUMO HUMANO, AL POR MAYOR Y DETALLE. VENTA DE EQUIPOS PARA SALONES DE BELLEZA Y PELUQUERIAS.	YESSY FERRERA LAGARES	794601
E/2024-8528	22/3/24	YEVELYN'S FASHION	VENTA DE ROPA PARA HOMBRE Y MUJER.	YEVELYN SANTANA ORTIZ DE CARTY	795054
E/2024-16402	13/3/24	YGP FRENOS SUPREMO	SERVICIOS DE REPARACIÓN DEL SISTEMA DE FRENO DE TODO TIPO DE VEHICULO Y COMPRA Y VENTAS DE PIEZAS DEL SISTEMA DE FRENOS DE VEHICULOS.	YOLAMNYS GIL PÉREZ	793741
E/2024-16786	14/3/24	YHALMEIRYS AND SAMSON'S SUPER POWER	VENTA DE PRODUCTOS DE BELLEZA EN GENERAL	LUCY ANTONIA CARABALLO	793441
E/2024-17866	19/3/24	YINEL BEAUTY CENTER & SPA	SERVICIOS DE EMBELLECIMIENTO FEMENINO, CORTE Y ESTILO PARA EL PELO, MANICURA, PEDICURA, SERVICIOS DE SPA, ARREGLOS DE UÑAS, MAQUILLAJE...	ESMARLYN YINEL FRANCISCO MOLINA	794307
E/2024-12245	19/3/24	YLW SPORT DR	SERVICIOS DE TIENDA DE ROPA, BOUTIQUE, COMPRA Y VENTA DE TODO TIPO DE ROPA , CALZADO Y ACCESORIOS AL POR MAYOR Y AL DETALLE.	JHONNY CAMILO MEDINA	794378
E/2024-17341	18/3/24	YO SOY MARÍA THEN	CONSULTORÍA DE MARKETING DIGITAL, MERCADEO DIGITAL, REDES SOCIALES, GESTIÓN DE PÁGINAS WEB, EDUCACIÓN, CURSOS VIRTUALES, ESCRITOR DE LIBROS...	MARIA DE LOS ANGELES THEN MARTINEZ	793834
E/2024-17828	19/3/24	YOLEISY GUZMAN JEWELRY	VENTA DE JOYERÍA EN GENERAL.	ROSA YOLEISY GUZMAN MARTINEZ	794284
E/2024-14664	18/3/24	YONAIRY NAILS AND ESTHETIC	ENTIDAD QUE SE DEDICARA A LA EDUCACIÓN DE UÑAS ACRÍLICAS, DECORAR LAS UÑAS DE UNA PERSONA UTILIZANDO LOS DIVERSOS TIPOS DE MATERIALES DISPONIBLES EN EL MERCADO PARA EL MISMO.	YONAIRY NOVELLA FRIAS RUBI	794057
E/2024-17043	19/3/24	Z19 CAFE	SERVICIOS DE CAFETERIA.	EFFRIN ORTEGA PEÑA, JENIFER REYES DE ORTEGA	794174
E/2024-17622	18/3/24	ZAÍA BEAUTY LAB	SERVICIO DE SALÓN DE BELLEZA, VENTA DE PRODUCTOS PARA EL CABELLO Y LA PIEL, NAIL BAR, PESTAÑAS Y MICROPIGMENTACIÓN, MASAJES, DEPILACIÓN Y FACIAL	LAURY DÍAZ ROSSÓ DE ALMONTE	794110

[210] EXPEDIENTE	[220] FECHA	[561] NOMBRE COMERCIAL	[510] ACTIVIDAD	[730] SOLICITANTE	[111] REGISTRO
E/2024-18494	21/3/24	ZAISAN GROUP	SERVICIOS DE COMPRA, VENTA, HIPOTECA, ARRENDAMIENTO, ALQUILERES, FINANCIAMIENTO, INVERSIÓN, GESTIONES DE NEGOCIOS...	LUMI YANAI	794857
E/2024-17338	19/3/24	ZAMORA TECNOLOGY WZT	VENTA Y FINANCIAMIENTO DE VEHÍCULOS Y EQUIPOS ELECTRÓNICOS.	WILSSE ZAMORA	794172
E/2024-16826	18/3/24	ZAPATAVISADOS	ASESOR MIGRATORIO, ESPECIALIZADO EN BRINDAR ORIENTACIÓN Y ASESORAMIENTO A PERSONAS QUE DESEAN EMIGRAR, SOLICITAR VISAS.	JUAN CARLOS ZAPATA CONTRERAS	794060
E/2024-15676	18/3/24	ZAQUEO COMERCIAL	ES UNA EMPRESA DEDICADA A LA FABRICACIÓN, ELABORACIÓN Y COMERCIALIZACIÓN DE MUEBLES, JUEGOS DE APOSENOS, COMEDOR, TABURETES, ESTANTES Y DECORACIONES EN GENERAL.	EDWARDS ALEXIS DE LA CRUZ	795131
E/2024-17717	19/3/24	ZAR	SERVICIOS DE CRIANZA DE ANIMALES.	HECTOR ELIAS ROCHELL DURAN	794184
E/2024-14497	19/3/24	ZGH UNION	SERVICIOS DE BELLEZA.	GEONILDA MERCEDE SALDAÑA MERCADO	794324
E/2024-16957	14/3/24	ZIBÁ HAIR STUDIO	SERVICIO DE BELLEZA EN GENERAL.	PAOLA RODRIGUEZ	793535
E/2024-19342	26/3/24	ZO' SUSHI	SERVICIOS DE SUSHIS Y COMIDAS ASIÁTICAS	LAURA MARIA TEJERA Saviñon	795471
E/2024-8155	15/3/24	ZONA DE PITS CARFAR	SERVICIOS GENERALES DE MOTOCICLETAS. VENTA AL POR MAYOR Y AL MENOR, ALQUILER, COMERCIALIZACIÓN, DISTRIBUCIÓN, IMPORTACIÓN, EXPORTACIÓN, FINANCIAMIENTOS...	WILMAR ALEXANDER CARDEÑO BASTIDAS	793749
E/2024-15786	21/3/24	ZUNILDA ZGH CENTRO DE BELLEZA Y ESTETICA	SERVICIOS DE SALÓN DE BELLEZA.	GEONILDA MERCEDE SALDAÑA MERCADO	794748
E/2024-17942	19/3/24	ZURIX ARQUITECTURA	SERVICIOS DE DISEÑO, PLANIFICACIÓN Y CONSTRUCCIÓN DE EDIFICIOS, VIVIENDAS, PARQUES, REALIZACIÓN DE PLANOS ARQUITECTÓNICOS, SANITARIOS...	STEFFANY SURIEL JIMENEZ	795193

PUBLICACIÓN SOLICITUD SIGNOS DISTINTIVOS (MARCAS)

Esta publicación incluye todas las solicitudes con pago de publicación recibidas del 21 de Marzo al 5 de Abril de 2024

[210] EXP.	[220] FECHA	[511] C.I.	[561] MARCA	[730] SOLICITANTE
E/2024-15889	11/3/24	1	EDAGUM (DENOMINATIVA)	Edagum SM Rus
E/2024-18970	25/3/24	1	FERTICEL PLUS (DENOMINATIVA)	FITOAGRO S.R.L.
E/2024-18974	25/3/24	1	PEGAMENTOS PROFESIONALES AL ALCANCE DE TODOS (LEMA COMERCIAL)	PTKDELECUADOR S.A.
E/2024-14629	11/3/24	1	VAPODOMI GEL(DENOMINATIVA)	LESLIE NICOLE SOSA PEREZ
E/2024-12228	23/2/24	3	AVON EXCLUSIVE COMPLICITY (DENOMINATIVA)	AVON PRODUCTS, INC.
E/2024-12230	23/2/24	3	AVON LATIN ATTITUDE MYSTIC (DENOMINATIVA)	AVON PRODUCTS, INC.
E/2024-12226	23/2/24	3	AVON SENSUS COMPLICITY (DENOMINATIVA)	AVON PRODUCTS, INC.
E/2024-17407	18/3/24	3	BEBITO (DENOMINATIVA)	CAMILO LABS, S.R.L.
E/2024-17919	19/3/24	3	Bellazoe Hair (DENOMINATIVA)	DANIELA DE LOS SANTOS GONZALEZ
E/2023-60674	12/10/23	3	BEYOND THE MOON (DENOMINATIVA)	AVON PRODUCTS, INC.
E/2024-4132	20/3/24	3	DACARY (DENOMINATIVA)	DORIANNY ALTAGRACIA CASTRO ARIAS
E/2024-15616	11/3/24	3	DIVINO (DENOMINATIVA)	GALA, S.R.L.
E/2024-18459	21/3/24	3	DREAM-CURE (DENOMINATIVA)	Genomma Lab Internacional, S.A.B. de C.V.
E/2024-10596	16/2/24	3	EL AUTÉNTICO ROMPEGRASAS (LEMA COMERCIAL)	CESAR IGLESIAS, S.A.
E/2024-18226	20/3/24	3	HEAD SHOCK PLEX (DENOMINATIVA)	Quest Personal Care Global Ltd
E/2024-17384	18/3/24	3	HidraLiso (DENOMINATIVA)	CAMILO LABS, S.R.L.
E/2024-18757	22/3/24	3	INYOURHAIR (DENOMINATIVA)	FERNANDO ERIK DISLA PICHARDO
E/2024-18758	22/3/24	3	INYOURSKIN (DENOMINATIVA)	FERNANDO ERIK DISLA PICHARDO
E/2024-17096	15/3/24	3	Jupiii (DENOMINATIVA)	JULIO FRANK ASTACIO JIMENEZ
E/2023-68888	23/11/23	3	L'BEL CONCENTRÉ CELL+ (DENOMINATIVA)	BELCORP SA
E/2024-12232	23/2/24	3	LOVE LETTER (DENOMINATIVA)	AVON PRODUCTS, INC.
E/2024-916	26/2/24	3	MARINEL (DENOMINATIVA)	TORIBIO BAEZ ANDUJAR
E/2024-16196	12/3/24	3	POCKET PERFUMES (DENOMINATIVA)	JULIUS FRANCIS BELMAR VERA, SALMEYDA ALTAGRACIA SOSA BATISTA
E/2024-16251	12/3/24	3	POWER SHEETS (DENOMINATIVA)	Church & Dwight Co., Inc.
E/2024-7588	6/3/24	3	PRODUCTOS BIANCAHIRAL (DENOMINATIVA)	HIRALDA MEJIA GUITERREZ
E/2024-16195	12/3/24	3	RE-CRECE (DENOMINATIVA)	JULIUS FRANCIS BELMAR VERA, SALMEYDA ALTAGRACIA SOSA BATISTA
E/2024-18460	21/3/24	3	REGENEPLAST (DENOMINATIVA)	Genomma Lab Internacional, S.A.B. de C.V.
E/2024-16841	14/3/24	3	REPASKIN URBAN 365 (DENOMINATIVA)	SESDERMA, S.L.
E/2024-10581	16/2/24	3	SUAVE (DENOMINATIVA)	CESAR IGLESIAS, S.A.
E/2024-17427	18/3/24	3	UN TOQUE DE AMOR A TUS RIZOS (LEMA COMERCIAL)	CAMILO LABS, S.R.L.
E/2024-16066	12/3/24	3	VERO VM (DENOMINATIVA)	VERONICA MARTE MOTA
E/2023-63317	25/10/23	3	ZOEBELLA (DENOMINATIVA)	DANIELA DE LOS SANTOS GONZALEZ
E/2024-14983	7/3/24	3	ZOKI CRAFTS (DENOMINATIVA)	ELIZABETH ELVIRA ZOQUIER PIÑA
E/2024-18150	20/3/24	5	ABXEDA (DENOMINATIVA)	MABXIENCE RESEARCH, S.L.
E/2022-71339	19/12/22	5	AGLATIR (DENOMINATIVA)	LABORATORIO LAPROFAR, S.R.L.
E/2024-17405	18/3/24	5	ALIVION FORTE (DENOMINATIVA)	CAMILO LABS, S.R.L.
E/2024-15187	15/3/24	5	ALIVIONAC (DENOMINATIVA)	ASTRUM PHARMA, S.R.L.
E/2024-15160	7/3/24	5	ARAST (DENOMINATIVA)	ASTRUM PHARMA, S.R.L.
E/2024-15718	11/3/24	5	ARCO (DENOMINATIVA)	GREGMART, S.R.L.
E/2023-46345	3/8/23	5	ASMACORT (DENOMINATIVA)	Juvenia Lifesciences Private Limited.
E/2024-15161	7/3/24	5	ASTRUCAN (DENOMINATIVA)	ASTRUM PHARMA, S.R.L.
E/2024-15181	7/3/24	5	ASTRUVAS (DENOMINATIVA)	ASTRUM PHARMA, S.R.L.
E/2024-15175	15/3/24	5	ASTUGLIP (DENOMINATIVA)	ASTRUM PHARMA, S.R.L.
E/2024-15168	7/3/24	5	ASTUGREL (DENOMINATIVA)	ASTRUM PHARMA, S.R.L.
E/2024-15169	7/3/24	5	ASTUPROL (DENOMINATIVA)	ASTRUM PHARMA S.R.L.
E/2023-42919	18/7/23	5	AZITROWIN (DENOMINATIVA)	Caplin Point Laboratories Limited
E/2024-18742	22/3/24	5	BABEBOX (DENOMINATIVA)	AMERILINE PHARMACEUTICAL, S.R.L.
E/2022-71329	19/12/22	5	BARUTEX (DENOMINATIVA)	LABORATORIO LAPROFAR, S.R.L.
E/2024-6880	1/2/24	5	BETAMINA (DENOMINATIVA)	GEFARCA INDUSTRIA FARMACEUTICA PEREZESPINOSA, SRL, (GEINFAPER)
E/2024-15167	7/3/24	5	BETAST (DENOMINATIVA)	ASTRUM PHARMA, S.R.L.
E/2023-72846	13/12/23	5	BREALMONT LABS (DENOMINATIVA)	GEOVANNY ISMAEL ROMERO ALMONTE
E/2024-15736	11/3/24	5	CADENA (DENOMINATIVA)	GREGMART, S.R.L.
E/2024-17387	18/3/24	5	CANDERCAM (DENOMINATIVA)	CAMILO LABS, S.R.L.
E/2024-16087	12/3/24	5	CANELIN (DENOMINATIVA)	AGROTECNICA CENTRAL, S.R.L.
E/2023-14372	9/3/23	5	CAPLIN-ESTATINE (DENOMINATIVA)	SALDENT INTERNACIONAL, S.R.L.

[210] EXP.	[220] FECHA	[511] C.I.	[561] MARCA	[730] SOLICITANTE
E/2023-42872	18/7/23	5	CAPLIN-ZITROBIOT (DENOMINATIVA)	Caplin Point Laboratories Limited
E/2024-15776	11/3/24	5	CELLPA (DENOMINATIVA)	GREGMART, S.R.L.
E/2024-18052	20/3/24	5	Censa Xtra (DENOMINATIVA)	JEBAGRO GMBH
E/2024-7045	1/2/24	5	Choka-max (DENOMINATIVA)	LABORATORIOS LABOCONT INDUSTRIAL, S.R.L.
E/2024-17224	15/3/24	5	CITICURE (DENOMINATIVA)	DISTRIBUIDORA PHARMACURE, S.R.L.
E/2023-65812	8/11/23	5	CITOL-ETICOS (DENOMINATIVA)	Laboratorios de Productos Éticos CEISA
E/2023-74585	26/12/23	5	CITRAMAG (DENOMINATIVA)	HEALTHCO LICENSING AG
E/2024-15320	8/3/24	5	CONTROL - C (DENOMINATIVA)	HENNSSEN GUILLERMO ALVAREZ FRIAS
E/2024-17396	18/3/24	5	CORECAM (DENOMINATIVA)	CAMILO LABS, S.R.L.
E/2024-8381	4/3/24	5	CURADOLO PLEX DR.FAGUZ (DENOMINATIVA)	RUBEN DARIO GUZMAN SANCHEZ
E/2024-12221	23/2/24	5	DATROWAY (DENOMINATIVA)	DAIICHI SANKYO COMPANY, LIMITED
E/2024-12220	23/2/24	5	DATVERZO (DENOMINATIVA)	DAIICHI SANKYO COMPANY, LIMITED
E/2024-19441	26/3/24	5	DIPOXONIL (DENOMINATIVA)	DANALEZA PHARMA, E.I.R.L.
E/2024-12215	23/2/24	5	EDOXIMET (DENOMINATIVA)	Sandoz AG
E/2024-12923	11/3/24	5	ELAPRAM (DENOMINATIVA)	GUILLERMO JOSE GIL ESTRELLA
E/2024-19167	25/3/24	5	ENCIMEN PLUS (DENOMINATIVA)	JUAN ALEJO ROSARIO GARCIA
E/2023-69938	28/11/23	5	Energyval (DENOMINATIVA)	Laboratorios Saval Costa Rica S.A.
E/2023-69942	19/3/24	5	Energyval Plus (DENOMINATIVA)	Laboratorios Saval Costa Rica S.A.
E/2024-16925	14/3/24	5	EUDON (DENOMINATIVA)	Baliarda S.A.
E/2024-18824	22/3/24	5	FAMOXANIL (DENOMINATIVA)	GREGMART, S.R.L.
E/2022-71359	19/12/22	5	FIRESDAL (DENOMINATIVA)	LABORATORIO LAPROFAR, S.R.L.
E/2024-15707	11/3/24	5	FLUTE (DENOMINATIVA)	GREGMART, S.R.L.
E/2024-11404	21/2/24	5	FOCIPAX MET (DENOMINATIVA)	PHARMATECH S.A.
E/2022-67546	25/11/22	5	FOVEX (DENOMINATIVA)	Eurofarma Guatemala, S.A.
E/2024-15711	11/3/24	5	GALLA (DENOMINATIVA)	GREGMART, S.R.L.
E/2024-15185	7/3/24	5	GASTRUM (DENOMINATIVA)	ASTRUM PHARMA S.R.L.
E/2023-18461	24/10/23	5	GLOXIPEM (DENOMINATIVA)	GENERICOS DEL CARIBE, S.R.L.
E/2024-8549	8/2/24	5	Gotronal (DENOMINATIVA)	GENXENTA, S.R.L.
E/2024-18356	21/3/24	5	HEMOCYTON PLUS (DENOMINATIVA)	TQ BRANDS S.A.
E/2024-13358	29/2/24	5	HERNEXEOS (DENOMINATIVA)	Boehringer Ingelheim International GmbH
E/2024-11728	15/3/24	5	HOTANY CM (DENOMINATIVA)	CIPRIAN Y VALENTINA AGRICOLA, CIVAGRO S.R.L.
E/2024-17222	15/3/24	5	IBERSASURE (DENOMINATIVA)	DISTRIBUIDORA PHARMACURE, S.R.L.
E/2023-46344	3/8/23	5	INMUPRES (DENOMINATIVA)	Juvenia Lifesciences Private Limited.
E/2024-12223	23/2/24	5	JEMLYNK (DENOMINATIVA)	"DAIICHI SANKYO COMPANY, LIMITED
E/2024-1530	9/1/24	5	KERALA PLUS (DENOMINATIVA)	PHARMATECH
E/2024-15125	7/3/24	5	KILOMBI (DENOMINATIVA)	ABBOTT PRODUCTS OPERATIONS AG
E/2024-17429	18/3/24	5	LA BARRERA ENTRE EL TU Y EL MOSQUITO (LEMA COMERCIAL)	CAMILO LABS S.R.L.
E/2024-17220	15/3/24	5	LACTOCURE (DENOMINATIVA)	DISTRIBUIDORA PHARMACURE, S.R.L.
E/2024-17847	19/3/24	5	L-carnifit (DENOMINATIVA)	Laboratorios Saval, S.A.
E/2024-8550	8/2/24	5	Lesgena (DENOMINATIVA)	GENXENTA, S.R.L.
E/2024-4472	21/3/24	5	LIPIDOVALIN (DENOMINATIVA)	VALTHIMA PHARMA S.R.L.
E/2024-12925	11/3/24	5	MARPINA (DENOMINATIVA)	GUILLERMO JOSE GIL ESTRELLA
E/2022-71374	19/12/22	5	MARVAL (DENOMINATIVA)	LABORATORIO LAPROFAR, S.R.L.
E/2024-15300	8/3/24	5	MENTISMEMORY (DENOMINATIVA)	LATIN FARMA, SOCIEDAD ANÓNIMA.
E/2024-17399	18/3/24	5	METBOLINA (DENOMINATIVA)	CAMILO LABS, S.R.L.
E/2024-12663	26/2/24	5	MicroDish (DENOMINATIVA)	BIONUCLEAR, S.A.
E/2024-3458	17/1/24	5	MuscleTech Cell Tech Creactor (DENOMINATIVA)	Northern Innovations Holding Corporation
E/2024-3452	20/3/24	5	MUSCLETECH NITRO TECH RIPPED (DENOMINATIVA)	Northern Innovations Holding Corporation
E/2024-3454	17/1/24	5	MUSCLETECH VAPORX5 (DENOMINATIVA)	Northern Innovations Holding Corporation
E/2022-71360	19/6/23	5	NATALAC (DENOMINATIVA)	LABORATORIO LAPROFAR, S.R.L.
E/2024-8560	8/2/24	5	Negorix (DENOMINATIVA)	GENXENTA, S.R.L.
E/2022-71378	19/12/22	5	NELUFAR (DENOMINATIVA)	LABORATORIO LAPROFAR, S.R.L.
E/2024-17134	15/3/24	5	NeoMedrol (DENOMINATIVA)	ACCENT PHARMACEUTICALS INTERNATIONAL, S.R.L.
E/2023-52700	5/9/23	5	NICOXS (DENOMINATIVA)	ANGELITA MONERO RAMIREZ, DANNY MERCEDES MONTAS RUIZ
E/2022-71379	19/12/22	5	NOLAPLEX (DENOMINATIVA)	LABORATORIO LAPROFAR, S.R.L.
E/2024-18368	21/3/24	5	NOR-GEROM FORTE (DENOMINATIVA)	TQ BRANDS S.A.
E/2024-12737	28/2/24	5	OBELIS PLUS (DENOMINATIVA)	GREGMART, S.R.L.
E/2024-16520	13/3/24	5	ORDITAT (DENOMINATIVA)	DANALEZA PHARMA, E.I.R.L.
E/2024-15183	15/3/24	5	ORLICUT (DENOMINATIVA)	ASTRUM PHARMA S.R.L.
E/2024-16816	14/3/24	5	PIMASERINA (DENOMINATIVA)	MEGA LABS S.A.
E/2023-18463	4/3/24	5	PLAQUELOR (DENOMINATIVA)	GENERICOS DEL CARIBE, S.R.L.
E/2024-16817	14/3/24	5	P-MAVAN (DENOMINATIVA)	MEGA LABS S.A.

VIENE DE LA PÁGINA ANTERIOR

[210] EXPD.	[220] FECHA	[511] C.I.	[561] MARCA	[730] SOLICITANTE
E/2024-17221	15/3/24	5	PROFICURE (DENOMINATIVA)	DISTRIBUIDORA PHARMACURE, S.R.L.
E/2024-14960	7/3/24	5	PROPIBAN 25 EC (DENOMINATIVA)	AGROESA, S.R.L.
E/2024-10257	15/2/24	5	Proteizoo (DENOMINATIVA)	BIO ZOO SA DE CV
E/2024-17223	15/3/24	5	RAMICURE (DENOMINATIVA)	DISTRIBUIDORA PHARMACURE, S.R.L.
E/2024-15028	7/3/24	5	RecoverSmart (DENOMINATIVA)	Himalaya Global Holdings Ltd.
E/2024-15184	7/3/24	5	REGULAPRES (DENOMINATIVA)	ASTRUM PHARMA, S.R.L.
E/2024-15186	15/3/24	5	RELAPRES (DENOMINATIVA)	ASTRUM PHARMA, S.R.L.
E/2024-17250	15/3/24	5	RELAXAVAL (DENOMINATIVA)	Laboratorios Saval S.A.
E/2024-17632	19/3/24	5	RIFAMAL (DENOMINATIVA)	LABORATORIOS SAVAL, S.A.
E/2024-18367	21/3/24	5	RINAID DUO (DENOMINATIVA)	TQ BRANDS S.A.
E/2024-15708	11/3/24	5	ROLO (DENOMINATIVA)	GREGMART, S.R.L.
E/2020-11735	19/3/20	5	SARNAKA (DENOMINATIVA)	FELIX WILFREDO SUERO READ
E/2020-10758	11/3/20	5	SARNATINA (DENOMINATIVA)	FELIX WILFREDO SUERO READ
E/2024-17635	19/3/24	5	Savalax 3350 (DENOMINATIVA)	LABORATORIOS SAVAL, S.A.
E/2024-18347	21/3/24	5	SEDANA MEDICAL (DENOMINATIVA)	SEDANA, S.A.
E/2024-15127	7/3/24	5	SEGLOBIA (DENOMINATIVA)	ABBOTT PRODUCTS OPERATIONS AG
E/2024-15159	7/3/24	5	SEPARO (DENOMINATIVA)	ASTRUM PHARMA, S.R.L.
E/2024-19104	25/3/24	5	Smileplus (DENOMINATIVA)	HOSPIFAR, S.R.L.
E/2024-15162	7/3/24	5	STARCAN (DENOMINATIVA)	ASTRUM PHARMA, S.R.L.
E/2024-17633	19/3/24	5	Sucradigest (DENOMINATIVA)	Laboratorios Saval, S.A.
E/2024-18746	22/3/24	5	TADLERS (DENOMINATIVA)	AMERILINE PHARMACEUTICAL, S.R.L.
E/2024-8443	7/2/24	5	Taflix (DENOMINATIVA)	GENXENTA, S.R.L.
E/2024-8558	29/2/24	5	Taflix Fem (DENOMINATIVA)	GENXENTA, S.R.L.
E/2024-8551	8/2/24	5	Taflix Grip (DENOMINATIVA)	GENXENTA, S.R.L.
E/2024-18627	22/3/24	5	TERCEF (DENOMINATIVA)	EUROFARMA GUATEMALA, S.A.
E/2024-885	20/3/24	5	TIERRA LIMPIA 6D (DENOMINATIVA)	CARIBBEAN CHEMICALS LIMITED DOMINICAN REPUBLIC CCLDR, S.R.L.
E/2024-17372	18/3/24	5	TurboCort (DENOMINATIVA)	ACCENT PHARMACEUTICALS INTERNATIONAL SRL
E/2024-16515	13/3/24	5	VIGORMEN (DENOMINATIVA)	ADALBERTO JOSE GOMEZ ACOSTA
E/2024-15735	11/3/24	5	VOLTEX (DENOMINATIVA)	GREGMART, S.R.L.
E/2023-65878	8/11/23	5	XABENZ (DENOMINATIVA)	LUMINOVA PHARMA CORPORATION GmbH
E/2024-18514	21/3/24	5	YAPAZVY (DENOMINATIVA)	Bayer Aktiengesellschaft
E/2024-16538	13/3/24	6	Alumega (DENOMINATIVA)	Industrias del Aluminio ELSI SA de CV
E/2024-16540	13/3/24	6	RED TAG (DENOMINATIVA)	Industrias del Aluminio ELSI SA de CV
E/2024-17102	15/3/24	7	IRON (DENOMINATIVA)	INVERSIONES AGROPECUARIAS DEL CIBAO INAGROCI, S.R.L.
E/2024-16984	14/3/24	9	BETPLAY (DENOMINATIVA)	RED MULTISERVICIOS DEL CARIBE, REDMULCA, S.R.L.
E/2024-16981	14/3/24	9	DORADO BET (DENOMINATIVA)	RED MULTISERVICIOS DEL CARIBE, REDMULCA, S.R.L.
E/2024-16985	14/3/24	9	PINBET (DENOMINATIVA)	RED MULTISERVICIOS DEL CARIBE, REDMULCA, S.R.L.
E/2024-16983	14/3/24	9	TODOSOFT (DENOMINATIVA)	GROUPTCH DOMINICANA S.R.L.
E/2024-18518	21/3/24	10	AiLEENE (DENOMINATIVA)	GG BIO CO, LTD
E/2024-19578	27/3/24	10	BIOCUBE (DENOMINATIVA)	NIPRO CORPORATION
E/2024-16236	18/3/24	10	NANO MCG S9 (DENOMINATIVA)	EKBASIS PHARMA, S.R.L.
E/2023-74017	20/12/23	11	HOTOOK (DENOMINATIVA)	SHENZHEN HOTOOK INDUSTRIAL CO LTD
E/2024-13932	4/3/24	11	IHEXAGON (DENOMINATIVA)	RATIONAL Aktiengesellschaft
E/2024-19114	25/3/24	11	SYRIUS SOLAR INDUSTRY (DENOMINATIVA)	SYRIUS SOLAR INDUSTRY
E/2024-12218	23/2/24	12	CECCATO (DENOMINATIVA)	CASTEX PARTNERS INC
E/2024-12216	23/2/24	12	ZANELLA (DENOMINATIVA)	CASTEX PARTNERS INC
E/2024-13168	29/2/24	14	RETURN TO TIFFANY (DENOMINATIVA)	Tiffany and Company
E/2024-13170	29/2/24	14	TIFFANY T (DENOMINATIVA)	Tiffany and Company
E/2024-11264	20/2/24	16	GESTIÓN ADMINISTRATIVA DE LA EMPRESA AGRÍCOLA BY RCL (DENOMINATIVA)	RAMON AQUILES CASTILLO LACHAPELLE
E/2024-9961	1/3/24	16	PERIÓDICO EL EXPRESO NOTICIAS (DENOMINATIVA)	GANIC DOMINICANA, S.R.L.
E/2022-22167	12/1/24	16	PLACA 01 (DENOMINATIVA)	ANEUDYS RAFAEL GOMEZ RODRIGUEZ
E/2024-9670	13/2/24	18	CARTÉ (DENOMINATIVA)	NELSY CAROLINA JIMENEZ MARTE
E/2024-17290	15/3/24	18	HEREJE (DENOMINATIVA)	MANUFACTURAS HEREJE SAS
E/2024-12093	23/2/24	21	TURKY (DENOMINATIVA)	INVERSIONES AGROPECUARIAS DEL CIBAO INAGROCI, S.R.L.
E/2024-16372	25/3/24	25	Botas Militares y/o Policiales WP (DENOMINATIVA)	GUILLERMO ANTONIO SENCION
E/2024-17625	18/3/24	25	DEATH ROW RECORDS (DENOMINATIVA)	DEATH ROW RECORDS LLC
E/2024-16233	12/3/24	25	LEVITONBLUE (DENOMINATIVA)	LAURENT JEAN
E/2024-13845	4/3/24	25	Marcana Swimwear (DENOMINATIVA)	YARITZA MARIA GOMEZ ADAMES, BRYAN JOHN BURCH
E/2024-10287	15/2/24	25	T' MARY (DENOMINATIVA)	TOMASA SANTOS DE CASTILLO
E/2024-15955	11/3/24	28	AAI OLYMPUS (DENOMINATIVA)	Russell Brands, LLC
E/2024-15733	11/3/24	28	JANOD (DENOMINATIVA)	JURATOYS
E/2024-15029	7/3/24	29	MASAPLUS (DENOMINATIVA)	AB Mauri South America Pty Limited
E/2023-68884	23/11/23	29	Muslo de Pavo Ahumado Nueva Era (DENOMINATIVA)	FABRICA DE EMBUTIDOS QUISQUEYA SRL
E/2024-17537	18/3/24	29	PRESELTO (DENOMINATIVA)	TROPICAL FOODS, LLC.
E/2024-18632	22/3/24	29	SAN JUAN KIDS (DENOMINATIVA)	GRUPO SAN JUAN, S.A.S.
E/2024-10011	14/2/24	30	CHOCOLATE LUPERON (DENOMINATIVA)	UMBERTO SALVATORE NARDI
E/2024-16960	14/3/24	30	ChocoLux (DENOMINATIVA)	UNION NACIONAL DE MARCAS RODRIGUEZ, S.R.L.
E/2024-17343	18/3/24	30	DEER DADA (DENOMINATIVA)	IMPORTADORA ARNOLD SRL
E/2024-17215	15/3/24	30	DELIOCOA (DENOMINATIVA)	YASSER MANUEL SUBERO SOTO
E/2024-18849	22/3/24	30	DON SUAVE (DENOMINATIVA)	DANNY RAMON DIAZ SANCHEZ
E/2024-13282	29/2/24	30	La Mamina Pizza (DENOMINATIVA)	G.C. NEW HORIZONS.NET, S.R.L.
E/2024-13038	28/2/24	30	NO SUBESTIMES EL EFECTO EXPLOSIVO (DENOMINATIVA)	PepsiCo, Inc.
E/2024-14185	13/3/24	30	SNACK ATTACK VOLCANES (DENOMINATIVA)	SNACK ATTACK BY JACKIE, S.R.L.
E/2024-15485	8/3/24	30	SUPER POP MIXI (DENOMINATIVA)	DISTRIMAX, S.R.L.
E/2023-15173	13/3/23	30	VALDA (DENOMINATIVA)	EUROFARMA GUATEMALA, S.A.
E/2024-16992	14/3/24	31	BYPASS PROTEIN (DENOMINATIVA)	JUAN CARLOS FRANCO AYALA
E/2024-16093	12/3/24	31	HEPAVIT DEX (DENOMINATIVA)	DEX IBERICA DOMINICANA, S.R.L.
E/2024-10424	8/3/24	31	PLATANO BARAHONERO RD RAMATI (DENOMINATIVA)	RAMON MANUEL PEREZ NUÑEZ
E/2024-19164	25/3/24	32	AGUA OASIS DEL NAZARENO (DENOMINATIVA)	ERNESTO BETHERMY
E/2024-17106	15/3/24	32	ISM KOLITA (DENOMINATIVA)	HACK LTD.

[210] EXPD.	[220] FECHA	[511] C.I.	[561] MARCA	[730] SOLICITANTE
E/2024-15371	8/3/24	32	LA ROCA VIVA (DENOMINATIVA)	FIOR DALISA PANIAGUA, FRANCISCO JOSE NIVAR ASENSIO
E/2024-17478	18/3/24	33	CHATEAU HAUT-BRION (DENOMINATIVA)	DOMAINE CLARENCE DILLON SAS
E/2023-68115	20/11/23	33	TITÁN (DENOMINATIVA)	CESAR IGLESIAS, S.A.
E/2024-11200	20/2/24	34	1817 (DENOMINATIVA)	Arnold André GmbH & Co. KG
E/2024-18512	21/3/24	34	CAPI PREMIUM TOBACCO BLEND (DENOMINATIVA)	COMERCIALEX I&I, S.R.L.
E/2024-19585	27/3/24	34	GRAYSONS (DENOMINATIVA)	KING MAKER MARKETING, INC.
E/2024-13595	1/3/24	34	MALDONADO CIGAR (DENOMINATIVA)	HERIBERTO LIVINO JUNIOR MALDONADO PEÑA
E/2024-17254	15/3/24	34	MÁS ALLÁ DE LO ORDINARIO (DENOMINATIVA)	British American Tobacco (Brands) Inc.
E/2024-4792	23/1/24	34	MONTECRISTI 1533 (DENOMINATIVA)	AUSTO RAFAEL ARIAS PERALTA
E/2024-16671	13/3/24	34	VIBRAS TROPICALES (DENOMINATIVA)	British American Tobacco (Brands) Inc.
E/2024-10852	19/2/24	35	BODAS A LA MODA THE WEDDING EVENT (DENOMINATIVA)	EDITORIA LISTIN DIARIO, S.A.
E/2024-13967	4/3/24	35	DOMUS PARTNERS (DENOMINATIVA)	RICARDO ANTONIO PELLERANO PARADAS
E/2024-16548	13/3/24	35	EL GRAN DESCUENTO ÁGORA (DENOMINATIVA)	LANDMARK REALTY CORP.
E/2024-18573	21/3/24	35	FARMACASH (DENOMINATIVA)	PriceSmart, Inc.
E/2024-15732	11/3/24	35	MEGA CITY LADY LEE (DENOMINATIVA)	MARENA BUSINESS CAPITAL, S.A.
E/2024-15731	11/3/24	35	MEGA MALL LADY LEE (DENOMINATIVA)	MARENA BUSINESS CAPITAL, S.A.
E/2024-12217	23/2/24	35	ZANELLA (DENOMINATIVA)	CASTEX PARTNERS INC
E/2024-12147	23/2/24	36	Apoyo La Colonial (DENOMINATIVA)	LA COLONIAL S.A.-COMPAÑIA DE SEGUROS, S.A.
E/2024-12141	23/2/24	36	Aval La Colonial (DENOMINATIVA)	LA COLONIAL S.A. COMPAÑIA DE SEGUROS, S.A.
E/2024-3096	13/3/24	36	BILLETAXO (DENOMINATIVA)	OMAR MARTINEZ GUTIERREZ
E/2024-12146	23/2/24	36	Cima La Colonial (DENOMINATIVA)	LA COLONIAL S.A. COMPAÑIA DE SEGUROS, S.A.
E/2024-11056	20/2/24	36	Confianza La Colonial (DENOMINATIVA)	LA COLONIAL S.A. - COMPAÑIA DE SEGUROS, S.A.
E/2024-16362	13/3/24	36	CUPONMANIA(DENOMINATIVA)	CENTRO CUESTA NACIONAL, S.A.S.
E/2024-11067	20/2/24	36	Diamond La Colonial (DENOMINATIVA)	LA COLONIAL S.A. COMPAÑIA DE SEGUROS, S.A.
E/2024-12145	23/2/24	36	Exclusivo La Colonial (DENOMINATIVA)	LA COLONIAL S.A. COMPAÑIA DE SEGUROS
E/2024-11079	20/2/24	36	Extra La Colonial (DENOMINATIVA)	LA COLONIAL S.A. COMPAÑIA DE SEGUROS, S.A.
E/2024-11081	20/2/24	36	Grand La Colonial (DENOMINATIVA)	LA COLONIAL S.A. COMPAÑIA DE SEGUROS, S.A.
E/2024-12151	23/2/24	36	Juntos La Colonial (DENOMINATIVA)	LA COLONIAL S.A. COMPAÑIA DE SEGUROS
E/2024-11064	20/2/24	36	La Colonial Care (DENOMINATIVA)	LA COLONIAL S.A. COMPAÑIA DE SEGUROS, S.A.
E/2024-12374	26/2/24	36	MAXIMUS LA COLONIAL (DENOMINATIVA)	LA COLONIAL S.A. - COMPAÑIA DE SEGUROS, S.A.
E/2024-13523	1/3/24	36	MONIKER (DENOMINATIVA)	VISA INTERNATIONAL SERVICE ASSOCIATION
E/2024-12202	23/2/24	36	MUJER ACTIVA BHD (DENOMINATIVA)	BANCO MÚLTIPLE BHD, S. A.
E/2024-12201	23/2/24	36	MUJER AUTÉNTICA BHD (DENOMINATIVA)	BANCO MÚLTIPLE BHD, S.A.
E/2024-12204	23/2/24	36	MUJER BHD ACTIVA (DENOMINATIVA)	BANCO MÚLTIPLE BHD, S.A.
E/2024-12200	23/2/24	36	MUJER BHD AUTÉNTICA (DENOMINATIVA)	BANCO MÚLTIPLE BHD, S.A.
E/2024-12205	23/2/24	36	MUJER BHD PRÁCTICA (DENOMINATIVA)	BANCO MÚLTIPLE BHD, S. A.
E/2024-12203	23/2/24	36	MUJER PRÁCTICA BHD (DENOMINATIVA)	BANCO MÚLTIPLE BHD, S.A.
E/2024-11083	20/2/24	36	Mundoseguro La ColonialL (DENOMINATIVA)	LA COLONIAL S.A. COMPAÑIA DE SEGUROS, S.A.
E/2024-11024	19/2/24	36	NOVA LA COLONIAL (DENOMINATIVA)	LA COLONIAL S.A. COMPAÑIA DE SEGUROS, S.A.
E/2024-11042	19/2/24	36	NOVO LA COLONIAL (DENOMINATIVA)	LA COLONIAL S.A. - COMPAÑIA DE SEGUROS, S.A.
E/2024-11039	19/2/24	36	Óptimo La Colonial (DENOMINATIVA)	LA COLONIAL S.A. - COMPAÑIA DE SEGUROS, S.A.
E/2024-12143	23/2/24	36	Premium La Colonial (DENOMINATIVA)	LA COLONIAL S.A. COMPAÑIA DE SEGUROS, S.A.
E/2024-11071	20/2/24	36	Protección La Colonial (DENOMINATIVA)	LA COLONIAL S.A. COMPAÑIA DE SEGUROS, S.A.
E/2024-16554	2/4/24	36	Protege tu casa pase lo que pase La Colonial (LEMA COMERCIAL)	LA COLONIAL S.A. COMPAÑIA DE SEGUROS
E/2024-16542	2/4/24	36	Protege tu negocio pase lo que pase La Colonial (LEMA COMERCIAL)	LA COLONIAL S.A. COMPAÑIA DE SEGUROS
E/2024-12142	23/2/24	36	Respaldo La Colonial (DENOMINATIVA)	LA COLONIAL S.A. COMPAÑIA DE SEGUROS, S.A.
E/2024-11053	20/2/24	36	SaludPlus La Colonia (DENOMINATIVA)	LA COLONIAL S.A. COMPAÑIA DE SEGUROS, S.A.
E/2024-12152	23/2/24	36	Saludsegura La Colonial (DENOMINATIVA)	LA COLONIAL S.A. COMPAÑIA DE SEGUROS
E/2022-13126	8/3/22	36	SER (DENOMINATIVA)	VISA INTERNATIONAL SERVICE ASSOCIATION
E/2024-12487	26/2/24	36	Tarjeta de Crédito Billet (DENOMINATIVA)	BANCO MULTIPLE BHD, S.A.
E/2024-12199	23/2/24	36	TARJETA DE CRÉDITO MUJER ACTIVA BHD (DENOMINATIVA)	BANCO MÚLTIPLE BHD, S. A.
E/2024-12206	23/2/24	36	TARJETA DE CRÉDITO MUJER AUTÉNTICA BHD (DENOMINATIVA)	BANCO MÚLTIPLE BHD, S.A.
E/2024-12192	23/2/24	36	TARJETA DE CRÉDITO MUJER PRÁCTICA BHD (DENOMINATIVA)	BANCO MÚLTIPLE BHD, S.A.
E/2024-12198	23/2/24	36	TU NUEVA MEJOR AMIGA BHD (DENOMINATIVA)	BANCO MÚLTIPLE BHD, S.A.
E/2024-12328	23/2/24	36	TU VIDA ESTÁ LLENA DE MOMENTOS CON TUS TARJETAS POPULAR (LEMA COMERCIAL)	BANCO POPULAR DOMINICANO, S. A. -BANCO MÚLTIPLE
E/2024-12140	23/2/24	36	Ultra La Colonial (DENOMINATIVA)	LA COLONIAL S.A. -COMPAÑIA DE SEGUROS, S.A.
E/2024-11068	20/2/24	36	Wellness La Colonial (DENOMINATIVA)	LA COLONIAL S.A. COMPAÑIA DE SEGUROS, S.A.
E/2024-14778	6/3/24	39	Bringing the world to your home (LEMA COMERCIAL)	TUPAQ CARGO & COURIER, S.R.L.

VIENE DE LA PÁGINA ANTERIOR

[210] EXPD.	[220] FECHA	[511] C.I.	[561] MARCA	[730] SOLICITANTE
E/2024-14779	6/3/24	39	El courier que se adapta a tu estilo de vida (LEMA COMERCIAL)	TUPAQ CARGO & COURIER, S.R.L.
E/2024-13172	15/3/24	39	THE DOMINICAN VITAL TRAVEL TOUR (DENOMINATIVA)	JAVIER BENZAN AYBAR
E/2024-14780	6/3/24	39	Tupaq te llega (LEMA COMERCIAL)	TUPAQ CARGO & COURIER SRL
E/2024-14775	26/3/24	39	Tupaq te trae un paquete de ventajas (LEMA COMERCIAL)	TUPAQ CARGO & COURIER, S.R.L.
E/2024-15671	14/3/24	41	ALBERT MORA (DENOMINATIVA)	FELIX ALBERTO MORA CONCEPCION
E/2024-17946	19/3/24	41	BienEstar by Andrea's Organize (DENOMINATIVA)	ANDREA'S ORGANIZE & MORE S.R.L.
E/2024-13544	1/3/24	41	BRAND STUDIO MEDIA EN CDN TV (DENOMINATIVA)	CADENA DE NOTICIAS-TELEVISION (CDN-TV), S.A.
E/2024-13542	1/3/24	41	CDN+ (DENOMINATIVA)	CADENA DE NOTICIAS-TELEVISIÓN (CDN-TV) S.A.
E/2024-7251	19/3/24	41	CITY CINEMA (DENOMINATIVA)	THANIA AGUSTINA GOMEZ MUÑOZ
E/2024-14358	5/3/24	41	DOWNTOWN CENTER SANTIAGO BY CARIBBEAN CINEMAS (DENOMINATIVA)	V.I.P. MULTIPLEX PLAZA, S.A.S.
E/2024-17108	15/3/24	41	Elegancia by Novella (DENOMINATIVA)	NOVELLA S.R.L.
E/2024-17938	19/3/24	41	ENKI GALANTI (DENOMINATIVA)	MOISES PUJOLS FELIZ
E/2024-18724	22/3/24	41	Higüey Avanza (DENOMINATIVA)	OLGA LIDIA INIRIO DE LOS SANTOS
E/2024-7250	19/3/24	41	MEGA GAMES (DENOMINATIVA)	THANIA AGUSTINA GOMEZ MUÑOZ
E/2024-13543	1/3/24	41	ORIENTACION ELECTORAL EN CDN TV (DENOMINATIVA)	CADENA DE NOTICIAS-TELEVISION (CDN-TV), S.A.
E/2024-18696	22/3/24	41	Quiero, Puedo y Soy Capaz (LEMA COMERCIAL)	ANYA MARGARITA RODRIGUEZ ROS
E/2024-11345	20/2/24	41	RAICES DE MI TIERRA (DENOMINATIVA)	ANA DEL CARMEN NUÑEZ ALMONTE
E/2024-17617	18/3/24	41	SCUDERIA AGRIFEED (DENOMINATIVA)	AGRIFEED, S.A.S
E/2024-19175	25/3/24	41	SERIE DEL CARIBE KIDS PROFESIONAL (DENOMINATIVA)	CONFEDERACIÓN DE BÉISBOL PROFESIONAL DEL CARIBE, INC.
E/2024-14837	7/3/24	41	SHEKINAH MUSIC GROUP (DENOMINATIVA)	JOSE MIGUEL MIESES
E/2022-19377	5/4/22	41	SIN COMPLEJOS CON GRACE REYES (DENOMINATIVA)	GRISNEIDY IDALINA REYES CACERES
E/2023-46365	14/2/24	41	TELEVISION ABIERTA CANAL 8 (DENOMINATIVA)	TELEMEDIOS DOMINICANA, S.A.
E/2024-15035	7/3/24	41	THE VICTORY MINISTRY.TVM (DENOMINATIVA)	MARGARET NICOLE SANCHEZ DE FELIZ, NELSON FELIZ DE LEON
E/2024-16855	14/3/24	41	UNO NOTICIAS (DENOMINATIVA)	TELEMEDIOS DOMINICANA, S.A.
E/2024-11823	22/2/24	41	VEN BURLATE TV (DENOMINATIVA)	NELSON JOSE MORILLO FELIZ
E/2024-15940	11/3/24	43	CASA ROSADA BEACHFRONT (DENOMINATIVA)	SAHIN CENTIKAYA
E/2024-13173	29/2/24	43	THE BLUE BOX CAFÉ (DENOMINATIVA)	Tiffany and Company
E/2024-17750	19/3/24	43	WINGATE (DENOMINATIVA)	Wingate Inns International, Inc.
E/2024-5762	20/3/24	44	PIXDENT A2R (DENOMINATIVA)	DENTAL A2R, S.R.L.
E/2024-16103	12/3/24	44	SISTEMA DE MEDICION DEL DESARROLLO INFANTIL DOMINICANO SIMEDID (DENOMINATIVA)	INSTITUTO NACIONAL DE ATENCION INTEGRAL A LA PRIMERA INFANCIA INAIPI
E/2024-16846	14/3/24	45	DEL CARMEN & ASOCS. (DENOMINATIVA)	DEL CARMEN & ASOC. ABOGADOS Y NOTARIA, S.R.L.
E/2024-17744	19/3/24	1 5	ACEMELIN (DENOMINATIVA)	RAINBOW AGROSCIENCES S.R.L.
E/2024-17737	21/3/24	1 5	AFUSEC (DENOMINATIVA)	RAINBOW AGROSCIENCES S.R.L.
E/2024-17748	19/3/24	1 5	AI-GRANO (DENOMINATIVA)	RAINBOW AGROSCIENCES S.R.L.
E/2024-17749	19/3/24	1 5	ARMCIDE (DENOMINATIVA)	RAINBOW AGROSCIENCES, S.R.L.
E/2024-17734	19/3/24	1 5	CALILLA (DENOMINATIVA)	RAINBOW AGROSCIENCES S.R.L.
E/2024-17732	19/3/24	1 5	CONTROBINA (DENOMINATIVA)	RAINBOW AGROSCIENCES, S.R.L.
E/2024-17747	21/3/24	1 5	CUARTEL (DENOMINATIVA)	RAINBOW AGROSCIENCES, S.R.L.
E/2024-17742	21/3/24	1 5	DUROZOLE (DENOMINATIVA)	RAINBOW AGROSCIENCES S.R.L.
E/2024-17736	19/3/24	1 5	EVE-ROLE (DENOMINATIVA)	RAINBOW AGROSCIENCES S.R.L.

[210] EXPD.	[220] FECHA	[511] C.I.	[561] MARCA	[730] SOLICITANTE
E/2024-17738	21/3/24	1 5	EXCOIHA (DENOMINATIVA)	RAINBOW AGROSCIENCES, S.R.L.
E/2024-17745	19/3/24	1 5	FUNGICUR CUMBI (DENOMINATIVA)	RAINBOW AGROSCIENCES S.R.L.
E/2024-17740	19/3/24	1 5	HUGRICE (DENOMINATIVA)	RAINBOW AGROSCIENCES S.R.L.
E/2024-17746	19/3/24	1 5	KAIMAN (DENOMINATIVA)	RAINBOW AGROSCIENCES S.R.L.
E/2024-17733	19/3/24	1 5	KREUZ (DENOMINATIVA)	RAINBOW AGROSCIENCES, S.R.L.
E/2024-17735	19/3/24	1 5	SUNTAZONE (DENOMINATIVA)	RAINBOW AGROSCIENCES, S.R.L.
E/2024-17739	19/3/24	1 5	SURRENDER (DENOMINATIVA)	RAINBOW AGROSCIENCES S.R.L.
E/2024-17743	19/3/24	1 5	TRICORAZ (DENOMINATIVA)	RAINBOW AGROSCIENCES S.R.L.
E/2024-12894	28/2/24	1 5 44	Chem Sol Eco Chem (DENOMINATIVA)	JOSE MANUEL MERCADO SUSTACHE
E/2024-15230	8/3/24	10 17 22 23	Ulteeva Purity (DENOMINATIVA)	DSM IP ASSETS B.V.
E/2024-11745	22/2/24	14 35	ATLANTICO (DENOMINATIVA)	DARWIN PICHARDO VENTURA
E/2024-14708	6/3/24	16 41	EL GOLF ES COMO LA VIDA Y VICEVERSA (DENOMINATIVA)	AMILCAR JOSE KALAF GARCIA
E/2024-16569	13/3/24	18 21 25 28	Gottes (DENOMINATIVA)	ANA SUSANA NEREYDA MIESES RIVERA
E/2024-2213	11/1/24	25 26	HEYDUDE (DENOMINATIVA)	Crocs Trading Company PTE. LTD.
E/2024-8408	7/2/24	25 35	FANATICS (DENOMINATIVA)	Fanatics, LLC
E/2024-3175	16/1/24	25 41	THE NEW SCHOOL (DENOMINATIVA)	The New School
E/2024-4447	22/1/24	28 41	REEL ROULETTE (DENOMINATIVA)	Interblock D.O.O.
E/2024-15637	11/3/24	29 30	TASTIEZ (DENOMINATIVA)	MCCAIN FOODS LIMITED
E/2024-13796	18/3/24	29 30 32	CHICAMIL (DENOMINATIVA)	TORRENTE AZUL CORPORATION, S.R.L.
E/2024-12283	23/2/24	29 30 32 35 43	CARVEL (DENOMINATIVA)	Carvel Franchisor SPV LLC
E/2024-15905	11/3/24	29 30 32 43	TE AMO RD (LEMA COMERCIAL)	INDUSTRIAS BANILEJAS, S.A.S.
E/2024-13281	29/2/24	30 43	La Cocina de Mamina (DENOMINATIVA)	G.C. NEW HORIZONS.NET, S.R.L.
E/2023-38932	29/6/23	35 36	TFinanceo (DENOMINATIVA)	LAURENCE PEROT
E/2024-6669	31/1/24	35 41	NATIVE WOMEN'S ASSOCIATION OF CANADA (DENOMINATIVA)	The Native Women's Association of Canada
E/2024-15024	7/3/24	35 41 42	INCUBETA (DENOMINATIVA)	ICE TOPCO LIMITED
E/2023-59242	5/10/23	5 10	ETHIZIA (DENOMINATIVA)	JOHNSON & JOHNSON
E/2024-18843	22/3/24	7 11	BREVILLE (DENOMINATIVA)	BREVILLE PTY LIMITED
E/2024-16364	13/3/24	7 29 30 32 33 34	COLMABOX (DENOMINATIVA)	FLAVIO AUGUSTO SUPHIATTI MOTA
E/2024-19491	26/3/24	7 8	ADEGSO (DENOMINATIVA)	Yiwu Jingcheng Trading Co., Ltd.
E/2024-12929	28/2/24	7 8 9 11 21	INNOVACION ALTA CALIDAD (LEMA COMERCIAL)	LA INNOVACION, S.R.L.
E/2024-13164	29/2/24	9 18 24 25	TIFFANY (DENOMINATIVA)	Tiffany and Company
E/2024-13852	4/3/24	9 25 41	KAROL G (DENOMINATIVA)	CAROLINA GIRALDO NAVARRO
E/2024-18796	22/3/24	9 28 41 42	ROULETTE FRENZY (DENOMINATIVA)	Interblock d.o.o.
E/2024-18515	21/3/24	9 38 42 44	CORTENIC (DENOMINATIVA)	Bayer Aktiengesellschaft
E/2024-13923	4/3/24	9 41	BICHOTA (DENOMINATIVA)	CAROLINA GIRALDO NAVARRO

FUSIÓN MARCAS DE FÁBRICA

[111] # REG.	[511] CL. INT.	[561] MARCA DE FABRICA	[732] NUEVO TITULAR
213283	9	HANKOOK (MIXTA)	HANKOOK & COMPANY CO., LTD.

CAMBIO TITULAR MARCAS DE FÁBRICA

[111] # REG.	[511] CL. INTL	[561] MARCA DE FABRICA	[732] TITULAR
306766	3	CLIVE CHRISTIAN (DENOMINATIVA)	CLIVE CHRISTIAN PERFUME LIMITED
305135	3	LUFKAGIN (DENOMINATIVA)	DIANA IVETTE GRULLON DE PAULA
146098	3	THEFACESHOP (DENOMINATIVA)	LG H&H CO., LTD.
280631	5	ACISET (DENOMINATIVA)	SANDOZ AG.
13477	5	ADEROGUL (DENOMINATIVA)	OPELLA HEALTHCARE GROUP SAS
279358	5	APIXEMAT (DENOMINATIVA)	SANDOZ AG.
215536	5	APPROACH (DENOMINATIVA)	CORTEVA AGRISCIENCE LLC
7879	5	BENZATACIL (DENOMINATIVA)	SANDOZ AG.
285553	5	BILANCII (DENOMINATIVA)	SANDOZ AG.
101984	5	BINOZYT (DENOMINATIVA)	SANDOZ AG.
13472	5	COLUMBIAZOL (DENOMINATIVA)	OPELLA HEALTHCARE GROUP SAS
13472	5	COLUMBIAZOL (DENOMINATIVA)	SANOFI MATURE IP
288816	5	FUGASYA (DENOMINATIVA)	SANDOZ AG.
148585	5	HONGO KILLER (DENOMINATIVA)	CULEBRA HOLDINGS, LLC.
101378	5	MEGION (DENOMINATIVA)	SANDOZ AG.
275619	5	MELLIMET (DENOMINATIVA)	SANDOZ AG.
258253	5	MOGTUS (DENOMINATIVA)	SANDOZ AG.
72255	5	NASACORT (DENOMINATIVA)	SANOFI MATURE IP
72255	5	NASACORT (DENOMINATIVA)	OPELLA HEALTHCARE GROUP SAS
232985	5	OLARBI (DENOMINATIVA)	SANDOZ AG.
171777	5	PAÑO FIN (DENOMINATIVA)	CULEBRA HOLDINGS, LLC.
139936	5	PAÑOLINA (DENOMINATIVA)	FARMAMEDICA, MS.A.
99614	5	PROBITOR (DENOMINATIVA)	SANDOZ AG.
301487	5	QUETESIM (DENOMINATIVA)	SANDOZ AG.
230905	5	REVCOX (DENOMINATIVA)	SANDOZ AG.
273092	5	ROTHROM (DENOMINATIVA)	SANDOZ AG.
283777	5	SANDOZ GLODIAL (DENOMINATIVA)	SANDOZ AG.
283281	5	SIRUNYM (DENOMINATIVA)	SANDOZ AG.
288918	5	SOTICLUNE (DENOMINATIVA)	SANDOZ AG.
140656	5	TENSIBER (DENOMINATIVA)	SANDOZ AG.
195999	5	ZARZIO (DENOMINATIVA)	SANDOZ AG.
212818	9	FOUNDER (MIXTA)	NEW FOUNDER HOLDINGS DEVELOPMENT CO., LTD.
213283	9	HANKOOK (MIXTA)	HANKOOK ATLASBX CO., LTD.
209186	25	FIGURATIVA	OVEJITA, C.A.
174450	25	OVEJITA (MIXTA)	OVEJITA, C.A.
198440	26	SOPHI (DENOMINATIVA)	GANCERO SRL

[111] # REG.	[511] CL. INTL	[561] MARCA DE FABRICA	[732] TITULAR
184855	33	BAKARA (MIXTA)	BANSA
219466	33	CAPRICCIO BUBBLY SANGRIA (DENOMINATIVA)	LAKE ALFRED HOLDINGS, LLC
206777	33	MEXMIC (DENOMINATIVA)	LAKE ALFRED HOLDINGS, LLC
134098	35	SANTANDER (DENOMINATIVA)	SIB LIMITED
134098	35	SANTANDER (DENOMINATIVA)	SIB Besaya, S.L. Unipersonal
124251	36	BANCO SANTANDER (DENOMINATIVA)	SIB LIMITED
124251	36	BANCO SANTANDER (DENOMINATIVA)	SIB BESAYA, S.L. UNIPERSONAL
174830	36	FIGURATIVA	SIB LIMITED
174830	36	FIGURATIVA	SIB Besaya, S.L. Unipersonal
125912	36	GRUPO SANTANDER (DENOMINATIVA)	SIB LIMITED
125912	36	GRUPO SANTANDER (DENOMINATIVA)	SIB Besaya, S.L. Unipersonal
134209	36	SANTANDER (DENOMINATIVA)	SIB LIMITED
134209	36	SANTANDER (DENOMINATIVA)	SIB BESAYA, S.L. UNIPERSONAL
2520052	36	Santander (Mixta)	SIB LIMITED
2520052	36	Santander (Mixta)	SIB Besaya, S.L. Unipersonal
301920	39	TUPAQ (MIXTA)	TUPAQ CARGO & COURIER, SRL.
294585	18, 25	MST MONASTERY (MIXTA)	INVERSIONES RENZO S.A.S.
211436	3, 35	THEFACESHOP (MIXTA)	LG H&H CO., LTD.
275397	34, 35	MINUTE MAN (MIXTA)	CLEAN LAB INDUSTRIES
149516	35, 36, 38, 42	BANCO SANTANDER (DENOMINATIVA)	SIB LIMITED
149516	35, 36, 38, 42	BANCO SANTANDER (DENOMINATIVA)	SIB Besaya, S.L. Unipersonal
278634	35, 42	Santander (Mixta)	SIB LIMITED
278634	35, 42	Santander (Mixta)	SIB Besaya, S.L. Unipersonal
218177	5, 10	FORSPIRO (DENOMINATIVA)	SANDOZ AG.
210223	7, 17, 37	METSO (DENOMINATIVA)	METSO CORPORATION
246389	9, 12	ONIX (DENOMINATIVA)	ALSTOM HOLDINGS
252072	9, 35	Hankook ATLASBX (MIXTA)	HANKOOK & COMPANY CO., LTD.
206944	9, 36	UNIFY (DENOMINATIVA)	UNIFY SOFTWARE AND SOLUTIONS GMBH & CO. KG
206944	9, 36	UNIFY (DENOMINATIVA)	UNIFY GMBH & CO. KG

RENOVACIONES

MARCAS DE FÁBRICA

[111] # REG.	[511] CL. INT.	[561] MARCA DE FABRICA	[732] TITULAR
214009	1	AGRITEC (MIXTA)	DISAGRO DE GUATEMALA, S.A.
210825	1	HYDREXX (DENOMINATIVA)	KOCH AGRONOMIC SERVICES, LLC
211006	1	NATURGAN GOLD (DENOMINATIVA)	ANYELO BENEDICTO RODRIGUEZ VALERIO
210332	1	NITAMIN (DENOMINATIVA)	KOCH AGRONOMIC SERVICES, LLC
140132	2	IBM (MIXTA)	INTERNATIONAL BUSINESS MACHINES CORPORATION
209214	3	ALOPECIL LOCION NEGRA (DENOMINATIVA)	ALOPECIL CORPORATION, S.R.L.
142449	3	BLANCOX (DENOMINATIVA)	BRINSA, S.A.
212012	3	DESIGNER COLOR (DENOMINATIVA)	NATTURA LABORATORIOS, S.A. DE C.V.
208433	3	DUOCOLOR OXICREM (DENOMINATIVA)	ELVIN MOISES LEGER RODRIGUEZ
143689	3	KETOPUS SHAMPOO (DENOMINATIVA)	GLENMARK PHARMACEUTICALS LTD
211334	3	MANKIND KENNETH COLE (DENOMINATIVA)	KENNETH COLE PRODUCTIONS, INC.
210457	3	MIRANDA HERRERA (DENOMINATIVA)	ELIO JOSE MIRANDA SANCHEZ / ANGELA MILEDY HERRERA ALBERTO
22913	3	PARSONS (DENOMINATIVA)	AMARLY SPONGE COMPANY
71468	3	SON BOL (DENOMINATIVA)	ARMALY SPONGE COMPANY
13477	5	ADEROXYL (DENOMINATIVA)	OPELLA HEALTHCARE GROUP SAS
210172	5	ADOLGEX (DENOMINATIVA)	GARY, S.R.L.
210528	5	ALBATUSIN (DENOMINATIVA)	GARY, S.R.L.
213420	5	ALEBREX (DENOMINATIVA)	LABORATORIOS DE APLICACIONES MEDICAS, S.R.L.
212241	5	ALFACIN-BAC (DENOMINATIVA)	LABORATORIOS ALFA SRL
209075	5	ALOPECIL MIEL BRONQUIAL (DENOMINATIVA)	ALOPECIL CORPORATION, S.R.L.
143914	5	ALTRAMET (DENOMINATIVA)	ZODIAC INTERNATIONAL CORPORATION
142098	5	AMTAS LP INTAS (DENOMINATIVA)	INTAS PHARMACEUTICALS LTD.
144283	5	CANDID (DENOMINATIVA)	GLENMARK PHARMACEUTICALS LTD
143686	5	CANDITRAL CAPSULES (DENOMINATIVA)	GLENMARK PHARMACEUTICALS LTD
210767	5	CARBOHOPE (DENOMINATIVA)	GLENMARK PHARMACEUTICALS LTD
143709	5	CARCA 12.5 (DENOMINATIVA)	INTAS PHARMACEUTICALS LTD.
212231	5	CARDIN-MAX (DENOMINATIVA)	LABORATORIOS ALFA, S.R.L.
212236	5	CARDIONIL (DENOMINATIVA)	LABORATORIOS DE APLICACIONES MEDICAS, S.R.L.
212255	5	CARDIOSIL (DENOMINATIVA)	LABORATORIOS DE APLICACIONES MEDICAS, S.R.L.
211495	5	CORALAT SOS (DENOMINATIVA)	LABORATORIOS DE APLICACIONES MEDICAS, S.R.L.
210769	5	DEROFEN MIEL (DENOMINATIVA)	INDO-PHARMA, S.A.
210447	5	DIQUEMATE (DENOMINATIVA)	ANYELO BENEDICTO RODRIGUEZ VALERIO
213070	5	DOLGEXUS (DENOMINATIVA)	GARY, S.R.L.
144018	5	EGURINEL (DENOMINATIVA)	ZODIAC INTERNATIONAL CORPORATION
210524	5	EMBRIONAL ICLOS (DENOMINATIVA)	MEGA LABS, S.A.
140166	5	ESCULTUREX (DENOMINATIVA)	LABORATORIOS ALFA, C. POR A.
214867	5	EVEREST (DENOMINATIVA)	LABORATORIOS LIOMONT
208804	5	FEMIFOL (DENOMINATIVA)	HEALTHCO LICENSING AG
211774	5	FIGURATIVA (DENOMINATIVA)	LABORATORIOS DE APLICACIONES MEDICAS, S.R.L.
143974	5	FLUOTOS (DENOMINATIVA)	ZAMBON, S.P.A.
209076	5	FORMULA MAYA (DENOMINATIVA)	ALOPECIL CORPORATION, S.R.L.
214886	5	FOSFONAT (DENOMINATIVA)	LABORATORIOS LIOMONT, S.A DE C.V.
57263	5	GALERGIN (DENOMINATIVA)	LABORATORIOS LAPROFAR, CXA
210042	5	GAVARSYM (DENOMINATIVA)	DAURY ALEXANDER NOVA MUÑOZ
22905	5	GLURENOR (DENOMINATIVA)	BOEHRINGER INGELHEIM PHARMA GMBH & CO. KG
143542	5	HELIGO (DENOMINATIVA)	INTAS PHARMACEUTICALS LTD.
210535	5	INDOMAX (DENOMINATIVA)	ANYELO BENEDICTO RODRIGUEZ VALERIO
212155	5	INVET (DENOMINATIVA)	LABORATORIOS ALFA S.R.L.
212116	5	KAOFURAL (DENOMINATIVA)	LABORATORIOS ALFA SRL
143519	5	LAN 30 (DENOMINATIVA)	INTAS PHARMACEUTICALS LTD.
143650	5	LIGHTNING AND ARC DESIGN (MIXTA)	F. HOFFMANN-LA ROCHE AG
142012	5	LOSARTAS 50INTAS (DENOMINATIVA)	INTAS PHARMACEUTICALS LTD.
212281	5	MARKIN (DENOMINATIVA)	LABORATORIOS ALFA SRL
143207	5	MIGRA CEFA (DENOMINATIVA)	LABORATORIOS ALFA, C. POR A.
210570	5	MIRANDA HERRERA (DENOMINATIVA)	ELIO JOSE MIRANDA SANCHEZ / ANGELA MILEDY HERRERA ALBERTO
144234	5	MOZA 2.5 INTAS (DENOMINATIVA)	INTAS PHARMACEUTICALS LTD.
208281	5	NEOAPETIT (DENOMINATIVA)	NELSON RAFAEL ACOSTA LIZARDO
208280	5	NEOPRAZOL (DENOMINATIVA)	NELSON RAFAEL ACOSTA LIZARDO
143940	5	NEPIBRAN (DENOMINATIVA)	ZODIAC INTERNATIONAL CORPORATION
210506	5	ORITAL (DENOMINATIVA)	GARY, S.R.L.
36956	5	OSMOLITE (DENOMINATIVA)	ABBOTT LABORATORIES
139936	5	PAÑOLINA (DENOMINATIVA)	TH INTERNATIONAL, S.A.
210668	5	PARMALAT (DENOMINATIVA)	PARMALAT S.P.A.
143900	5	PARMITAL (DENOMINATIVA)	ZODIAC INTERNATIONAL CORPORATION
212283	5	PENMYCIN (DENOMINATIVA)	LABORATORIOS ALFA SRL
211411	5	POLICARD (DENOMINATIVA)	LABORATORIOS DE APLICACIONES MEDICAS, S.R.L.
210807	5	PRAXBIND (DENOMINATIVA)	BOEHRINGER INGELHEIM INTERNATIONAL GMBH
214064	5	RELCECER (DENOMINATIVA)	GLENMARK PHARMACEUTICALS LTD
212282	5	RUMITEX (DENOMINATIVA)	LABORATORIOS ALFA SRL
143705	5	SIMTAS 10 (DENOMINATIVA)	INTAS PHARMACEUTICALS LTD.
143471	5	SIMTAS 20 (DENOMINATIVA)	INTAS PHARMACEUTICALS LTD.
212765	5	SIPROTEC (DENOMINATIVA)	PROFARMACO, S.A.
141319	5	TERMO-RUB (DENOMINATIVA)	THE MENTHOLATUM COMPANY
141317	5	TERMO-RUB FORTE (DENOMINATIVA)	THE MENTHOLATUM COMPANY
210441	5	TESIBUN (DENOMINATIVA)	HOSPIFAR S.R.L.
210045	5	trampuz (denominativa)	DAURY ALEXANDER NOVA MUÑOZ
213214	5	TUXORAL (DENOMINATIVA)	DANALEZA PHARMA, E.I.R.L.
213833	5	VALIENTE (MIXTA)	QUIMICOS Y LUBRICANTES, SOCIEDAD ANONIMA
139927	5	VIAMEN (DENOMINATIVA)	LUIGGY RAYNIEL ROSARIO ROSARIO
209667	5	VIT-ANTI STRESS CONTINENTAL (DENOMINATIVA)	CONTINENTAL VETERINARIA, S.A.
215084	7	JSW (MIXTA)	PEDROLLO S.P.A.
139644	7	ZUMEX (MIXTA)	ZUMEX MAQUINAS Y ELEMENTOS, S.A.

[111] # REG.	[511] CL. INT.	[561] MARCA DE FABRICA	[732] TITULAR
210357	8	STANLEY (MIXTA)	STANLEY BLACK & DECKER, INC.
210323	9	MOTO G (DENOMINATIVA)	MOTOROLA TRADEMARK HOLDINGS, LLC
36966	10	FLEXIFLO (DENOMINATIVA)	ABBOTT LABORATORIES
210338	10	HOWARD LEOGHT (DENOMINATIVA)	HONEYWELL INTERNATIONAL INC.
143639	10	ROCHE HEXAGON (MIXTA)	F. HOFFMANN-LA ROCHE AG
210405	10	TI-CRON (DENOMINATIVA)	COVIDIEN AG
71084	12	DISEÑO DE TRES TRIANGULOS (MIXTA)	MASSEY FERGUSON CORPORATION
215787	12	MASSEY FERGUSON (DENOMINATIVA)	MASSEY FERGUSON CORPORATION
140990	14	ROLEX (DENOMINATIVA)	MANUFACTURE DES MONTRES ROLEX, S.A
211603	14	TUDOR HERITAGE RANGER (DENOMINATIVA)	MONTRES TUDOR SA
212113	16	CAMEO (DENOMINATIVA)	WILLY & CHIC DOMINICANA, S.R.L.
209221	16	EL ALCARRICENSE (DENOMINATIVA)	FAREL GUERRERO VOLQUEZ
140615	16	PUPPY PAW PRINT (MIXTA)	KIMBERLY-CLARK WORLDWIDE, INC.
211619	18	KEEPALL (DENOMINATIVA)	LOUIS VUITTON MALLETIER
210820	18	LOCKIT (DENOMINATIVA)	LOUIS VUITTON MALLETIER
212221	20	NORMASENSE (MIXTA)	PIKOLIN, S.L.
211430	25	CACHET (MIXTA)	TEXTILES SWANTEX, S.A.
71098	25	FISHER - PRICE (DENOMINATIVA)	MATTEL, INC.
211583	25	TEVA (DENOMINATIVA)	DECKERS OUTDOOR CORPORATION
212101	25	VANSTAR (MIXTA)	IMPORTADORA QUEVEDO, SRL.
213725	29	ERU (DENOMINATIVA)	KONINKLIJKE ERU KAASFABRIEK B.V.
214029	29	KINSU (DENOMINATIVA)	CESAR IGLESIAS, S.A.
139929	29	QUESO PATRICIA (DENOMINATIVA)	EVA PATRICIA FERNANDEZ DURAN
36892	30	COLA-CAO (DENOMINATIVA)	IDILIA FOODS, S.L.
213783	30	CONITO BEST (MIXTA)	DRIMYS ASSETS FINANCE, S.A.
211245	30	FIGURATIVA	SOCIÉTÉ DES PRODUITS NESTLÉ S.A.
141554	30	HUMAN FIGURE & 365 ON CIRCLE (COL) (FITNESS) (MIXTA)	SOCIÉTÉ DES PRODUITS NESTLÉ S.A.
210882	30	PAPIRO SAZON	SOCIÉTÉ DES PRODUITS NESTLÉ S.A.
210604	30	SUANDY (MIXTA)	GRUPO BIMBO, S.A.B. DE C.V.
214075	30	SUDAGRIP (DENOMINATIVA)	GRUPO PAILL, S.A. DE C.V.
210420	30	WAFFER MANICHO (DENOMINATIVA)	UNIVERSAL SWEET INDUSTRIES S.A.
72562	31	DISEÑO DE UN TABLERO DE NUEBE CUADRADOS (MIXTA)	SOCIÉTÉ DES PRODUITS NESTLÉ S.A.
211189	31	FIGURATIVA	SOCIÉTÉ DES PRODUITS NESTLÉ S.A.
210436	31	MIRRINGO (DENOMINATIVA)	MIZOOCO S.A.S.
71235	31	OMOLIN (DENOMINATIVA)	AGRIBRANDS INTERNATIONAL, INC.
210435	32	FRAPPE DE LA FAMOSA (DENOMINATIVA)	PERAVIA INDUSTRIAL, S.A.
212137	32	PRONATUR (DENOMINATIVA)	ANYELO BENEDICTO RODRIGUEZ VALERIO
71884	32	SANPELLEGRINO (DENOMINATIVA)	SANPELLEGRINO S.P.A.
211475	32	SUCOCO DE LA FAMOSA (DENOMINATIVA)	PERAVIA INDUSTRIAL, S.A.
206777	33	MEXMIC (DENOMINATIVA)	LAKE ALFRED HOLDINGS, LLC
210372	33	SMIRNOFF WHITE (DENOMINATIVA)	DIAGEO NORTH AMERICA, INC.
211518	34	L&B ORIGINAL (MIXTA)	IMPERIAL TOBACCO LIMITED
143162	34	SALEM Y DISEÑO DE ETIQUETA A COLOR (FONDO VERDE) (MIXTA)	JAPAN TOBACCO INC.
8689	34	WINSTON (DENOMINATIVA)	JAPAN TOBACCO INC.
211318	35	A TU LADO, SIEMPRE (LEMA COMERCIAL)	BANCO POPULAR DOMINICANO S.A. BANCO MULTIPLE
140745	35	AFP POPULAR Y SU NUEVO LOGO (MIXTA)	ADMINISTRADORA DE FONDOS DE PENSIONES POPULAR, S.A.
214013	35	AGRITEC (MIXTA)	DISAGRO DE GUATEMALA, S.A.
211341	35	AMIGO POPULAR (DENOMINATIVA)	BANCO POPULAR DOMINICANO S.A. BANCO MULTIPLE
212008	35	BOVEDA REMOTA (DENOMINATIVA)	BANCO POPULAR DOMINICANO, S.A., BANCO MULTIPLE
212009	35	BOVEDA REMOTA POPULAR (DENOMINATIVA)	BANCO POPULAR DOMINICANO, S.A., BANCO MULTIPLE
142122	35	CLUB DE REMESAS POPULAR (DENOMINATIVA)	BANCO POPULAR DOMINICANO, C. POR A., BANCO MULTIPLE
211333	35	CUENTA PREMIUM BENEFICIOS POPULAR (DENOMINATIVA)	BANCO POPULAR DOMINICANO S.A. BANCO MULTIPLE
211331	35	CUENTA PREMIUM ELECTRONICA POPULAR (DENOMINATIVA)	BANCO POPULAR DOMINICANO S.A. BANCO MULTIPLE
211363	35	CUENTA PREMIUM MAS INTERESES POPULAR (DENOMINATIVA)	BANCO POPULAR DOMINICANO S.A. BANCO MULTIPLE
210374	35	DIA DE COMPRAS CON EL POPULAR (DENOMINATIVA)	BANCO POPULAR DOMINICANO, S.A. BANCO MULTIPLE
211392	35	INICIA TU CASA POPULAR (DENOMINATIVA)	BANCO POPULAR DOMINICANO, S.A., BANCO MULTIPLE
211368	35	POPULAR AMIGO (DENOMINATIVA)	BANCO POPULAR DOMINICANO, S.A., BANCO MULTIPLE
211366	35	POPULAR PRONTO (DENOMINATIVA)	BANCO POPULAR DOMINICANO, S.A., BANCO MULTIPLE
211365	35	PRONTO POPULAR (DENOMINATIVA)	BANCO POPULAR DOMINICANO, S.A., BANCO MULTIPLE
140781	35	XTEP (DISEÑO)	CAPITALIZACIONES MERCANTILES S.A.S.
210561	36	50 AÑOS A TU LADO, SIEMPRE (LEMA COMERCIAL)	BANCO POPULAR DOMINICANO S.A. BANCO MULTIPLE
210560	36	A TU LADO, SIEMPRE (LEMA COMERCIAL)	BANCO POPULAR DOMINICANO SA, BANCO MULTIPLE
211367	36	AMIGO POPULAR (DENOMINATIVA)	BANCO POPULAR DOMINICANO S.A. BANCO MULTIPLE
211923	36	BOVEDA REMOTA (DENOMINATIVA)	BANCO POPULAR DOMINICANO, S.A., BANCO MULTIPLE
142123	36	CLUB DE REMESAS POPULAR (DENOMINATIVA)	BANCO POPULAR DOMINICANO, C. POR A., BANCO MULTIPLE
211362	36	CUENTA PREMIUM BENEFICIOS POPULAR (DENOMINATIVA)	BANCO POPULAR DOMINICANO S.A. BANCO MULTIPLE
211361	36	CUENTA PREMIUM ELECTRONICA POPULAR (DENOMINATIVA)	BANCO POPULAR DOMINICANO S.A. BANCO MULTIPLE
211364	36	CUENTA PREMIUM MAS INTERESES POPULAR (DENOMINATIVA)	BANCO POPULAR DOMINICANO S.A. BANCO MULTIPLE
210555	36	DIA DE COMPRAS CON EL POPULAR (DENOMINATIVA)	BANCO POPULAR DOMINICANO S.A. BANCO MULTIPLE
141376	36	EVOLUCIONA TU FORMA DE PAGAR (LEMA)	BANCO POPULAR DOMINICANO S.A. BANCO MULTIPLE

VIENE DE LA PÁGINA ANTERIOR

[111] # REG.	[511] CL. INT.	[561] MARCA DE FABRICA	[732] TITULAR
142076	36	HOGAR SEGURO POPULAR (DENOMINATIVA)	BANCO POPULAR DOMINICANO, C. POR A., BANCO MULTIPLE
211360	36	INICIA TU CASA POPULAR (DENOMINATIVA)	BANCO POPULAR DOMINICANO, S.A., BANCO MULTIPLE
141059	36	LA CONFIANZA ES POPULAR (DENOMINATIVA)	ADMINISTRADORA DE FONDOS DE PENSIONES POPULAR, S.A.
211463	36	POPULAR AMIGO (DENOMINATIVA)	BANCO POPULAR DOMINICANO, S.A., BANCO MULTIPLE
211462	36	POPULAR PRONTO (DENOMINATIVA)	BANCO POPULAR DOMINICANO, S.A., BANCO MULTIPLE
140671	36	POPULAR.COM.DO (DENOMINATIVA)	BANCO POPULAR DOMINICANO, C. POR A., BANCO MULTIPLE
140492	36	POPULAR.COM.DO (DENOMINATIVA)	BANCO POPULAR DOMINICANO, C. POR A., BANCO MULTIPLE
211461	36	PRONTO POPULAR (DENOMINATIVA)	BANCO POPULAR DOMINICANO, S.A., BANCO MULTIPLE
143825	39	CARGO EXPRESO (Y DISEÑO)	BRAND AND CPOPIYRIGHTS MANAGEMENT CORP.
70940	41	PLAYMATE (PALABRA EN LETRAS DE MOLDE (MIXTA)	PLAYBOY ENTERPRISES INTERNATIONAL, INC.
70941	41	RABBIT HEAD DEVICE (MIXTA)	PLAYBOY ENTERPRISES, INC.
214110	42	AGRITEC (MIXTA)	DISAGRO DE GUATEMALA, S.A.
214111	44	AGRITEC (MIXTA)	DISAGRO DE GUATEMALA, S.A.
74226	1, 5	BREMÓN (DENOMINATIVA)	HENRY ERNESTO VERAS PEREZ
74223	1, 5	BRONSAL (DENOMINATIVA)	HENRY ERNESTO VERAS PEREZ
74197	1, 5	DUSINE (DENOMINATIVA)	HENRY ERNESTO VERAS PEREZ
22934	1, 5	ENSURE (DENOMINATIVA)	ABBOTT LABORATORIES
74221	1, 5	FERTINORM (DENOMINATIVA)	HENRY ERNESTO VERAS PEREZ

[111] # REG.	[511] CL. INT.	[561] MARCA DE FABRICA	[732] TITULAR
72963	1, 5	FLERUDIM (DENOMINATIVA)	HENRY ERNESTO VERAS PEREZ
74196	1, 5	GOFENAC (DENOMINATIVA)	HENRY ERNESTO VERAS PEREZ
72904	1, 5	SORTEL (DENOMINATIVA)	HENRY ERNESTO VERAS PEREZ
141595	1, 5, 10	ACTYSAN (DENOMINATIVA)	MERCANTIL FARMACEUTICA, S.A.
71407	1, 5, 10	ALFADEKAN (DENOMINATIVA)	LABORATORIOS ALFA, C. POR A.
214267	29, 30	KIM SU (DENOMINATIVA)	CESAR IGLESIAS, S. A.
72505	29, 30	MI-POONG (DENOMINATIVA)	CJ CHEILJEDANG CORPORATION
210503	29, 30, 32	HEINZ (DENOMINATIVA)	H.J. HEINZ COMPANY BRANDS LLC
211436	3, 35	THEFACESHOP (MIXTA)	LG H&H CO., LTD.
212370	3, 5, 6, 7, 9, 10, 11, 12, 16, 19, 20, 21, 22, 37	DOMETIC (DENOMINATIVA)	DOMETIC SWEDEN AB
213412	30, 31	PANDINETAS BEST (MIXTA)	DRIMYS ASSETS FINANCE, S.A.
71202	32, 33	BITBURGER BITTE EIN BIT (MIXTA)	BITBURGER BRAUGRUPPE GMBH
210754	35, 36, 38	VIA GGSC (DENOMINATIVA)	GTECH GLOBAL SERVICES CORPORATION LIMITED
211940	5, 29	NESTOGROW (DENOMINATIVA)	SOCIÉTÉ DES PRODUITS NESTLÉ S.A.
211941	5, 29	NESTOKID (DENOMINATIVA)	SOCIÉTÉ DES PRODUITS NESTLÉ S.A.
211780	7, 11, 30, 32	NESCAFE (MIXTA)	SOCIÉTÉ DES PRODUITS NESTLÉ S.A.
210223	7, 9, 17, 37	METSO (DENOMINATIVA)	METSO OUTOTEC CORPORATION
210402	9, 25, 35	FIGURATIVA	USHUAIA MERCHANDISING, S.L.
210386	9, 35, 38, 39, 41, 42	FIGURATIVA	MICROSOFT CORPORATION

CAMBIO DE DIRECCIÓN

MARCAS DE FABRICA

[111] # REG.	(511) CLASE INTL	(561) MARCA DE FABRICA	[732] TITULAR	[732] NUEVA DIRECCION
210668	5	PARMALAT (DENOMINATIVA)	PARMALAT S.P.A.	Via Guglielmo Silva 9, 20149 Milano, Italia
140098	12	CASSARELLA (MIXTA)	INTEGRANDO S.A.S.	Avenida 30 de Agosto 109-51 Pereira, Risalda, Colombia
71084	12	DISEÑO DE TRES TRIANGULOS (MIXTA)	MASSEY FERGUSON CORPORATION	4205 River Green Parkway, Duluth, Georgia, 30096, United States of America
215787	12	MASSEY FERGUSON (DENOMINATIVA)	MASSEY FERGUSON CORPORATION	4205 River Green Parkway, Duluth, Georgia, 30096, United States of America
212682	20	NORMABLOCK (MIXTA)	PIKOLIN, S.L.	Ronda Del Ferrocarril, 24, Plataforma Logistica Zaragoza (Plaza), 50197 Zaragoza, España
212221	20	NORMASENSE (MIXTA)	PIKOLIN, S.L.	Ronda Del Ferrocarril, 24, Plataforma Logistica Zaragoza (Plaza), 50197 Zaragoza, España
211964	33	HAVANA CLUB AÑEJO RESERVA (MIXTA)	HAVANA CLUB HOLDING S.A.	5 Place de la Gare L-1616 Luxembourg Luxembourg.
210368	34	BLACK & MILD WINE (DENOMINATIVA)	JOHN MIDDLETON CO.	6601 West Broad Street Richmond, Virginia 23230 United States of America.
143162	34	SALEM Y DISEÑO DE ETIQUETA A COLOR (FONDO VERDE) (MIXTA)	JAPAN TOBACCO INC.	1-1, Toranomon 4- chome Minato-ku, Tokyo, Japan
8689	34	WINSTON (DENOMINATIVA)	JAPAN TOBACCO INC.	1-1, Toranomon 4- chome Minato-ku, Tokyo, Japan
134098	35	SANTANDER (DENOMINATIVA)	SIB Besaya, S.L. Unipersonal	Avda. de Cantabria, s/n- Boadilla del Monte (Madrid) España
124251	36	BANCO SANTANDER (DENOMINATIVA)	SIB BESAYA, S.L. UNIPERSONAL	Avda. De Cantabria, Boadilla Del Monte (Madrid) España
174830	36	FIGURATIVA	SIB Besaya, S.L. Unipersonal	Avda. de Cantabria, s/n- Boadilla del Monte (Madrid) España
125912	36	GRUPO SANTANDER (DENOMINATIVA)	SIB Besaya, S.L. Unipersonal	Avda. de Cantabria, s/n- Boadilla del Monte (Madrid) España
134209	36	SANTANDER (DENOMINATIVA)	SIB BESAYA, S.L. UNIPERSONAL	Avda. De Cantabria, Boadilla Del Monte (Madrid) España
250052	36	SANTANDER (MIXTA)	SIB BESAYA, S.L. UNIPERSONAL	Avda. De Cantabria, Boadilla Del Monte (Madrid) España
183721	41	LES MILLS (DENOMINATIVA)	LES MILLS INTERNATIONAL LIMITED	Level 2, 200 Victoria Street West, Auckland CBD, Auckland 1010, New Zeland
70940	41	PLAYMATE (PALABRA EN LETRAS DE MOLDE (MIXTA)	PLAYBOY ENTERPRISES INTERNATIONAL, INC.	10960 Wilshire Boulevard, Suite 2200, Los Angeles, California, 90024, United States.
70941	41	RABBIT HEAD DEVICE (MIXTA)	PLAYBOY ENTERPRISES, INC.	10960 Wilshire Boulevard, Suite 2200, Los Angeles, California, 90024, United States.
213746	17, 20	PIKOLIN (MIXTA)	PIKOLIN, S.L.	Ronda Del Ferrocarril, 24, Plataforma Logistica Zaragoza (Plaza), 50197 Zaragoza, España
211957	17, 20	PIKOLIN (MIXTA)	PIKOLIN, S.L.	Ronda Del Ferrocarril, 24, Plataforma Logistica Zaragoza (Plaza), 50197 Zaragoza, España
149516	35, 36, 38, 42	BANCO SANTANDER (DENOMINATIVA)	SIB BESAYA, S.L. UNIPERSONAL	Avda. De Cantabria, Boadilla Del Monte (Madrid) España
278634	35, 42	Santander (Mixta)	SIB Besaya, S.L. Unipersonal	Avda. de Cantabria, s/n- Boadilla del Monte (Madrid) España
210223	7, 17, 37	METSO (DENOMINATIVA)	METSO CORPORATION	Rauhalanpuisto 9, 02230 Espoo, Finlandia.
194932	7, 9, 11, 12	DXC (MIXTA)	MERCEDES-BENZ PARTS BRAND GMBH	Mercedesstrabe 120 70372 Stuttgart Alemania
252072	9, 35	Hankook ATLASBX (MIXTA)	HANKOOK & COMPANY CO., LTD.	286, Pangyo-ro, Bundang-gu, Seongnam-si, Gyeonggi-do, República de Corea.
265828	9, 37, 38, 42	mk (mixta)	MK SYSTEMS USA INC.	2611 Internet Blvd., Frisco Texas 75034, Unite States Of America

RENOVACIONES
NOMBRES COMERCIALES

[111] # REG.	[561] NOMBRE COMERCIAL	[510] ACTIVIDAD	[732] TITULAR
380132	ACTUALIZANDO Y ALGO MAS SP Y AG	PRODUCCIÓN DE PROGRAMA DE RADIO, PRODUCCIÓN PROGRAMA DE TELEVISIÓN, PRODUCCIÓN DE EVENTOS.	AFPE GUTIERREZ GIL
377269	AFP JMMB BDI	ADMINISTRADORA DE FONDOS DE PENSIONES, ADMINISTRAR LAS CUENTAS PERSONALES DE LOS AFILIADOS AL FONDO DE PENSIONES DE LA SEGURIDAD SOCIAL.	JMMB HOLDING COMPANY LIMITED, SRL.
170414	AGENCIA Y REPUESTOS BELLO	VENTA DE REPUESTOS Y MOTOCICLETAS.	MANUEL DE JESUS BELLO MARTE
171244	AGENTE DE CAMBIO SANTA LUCIA	CAMBIO DE MONEDAS EXTRANJERAS, CHEQUES, AGENTE DE CAMBIO.	FELIX DOLORES MARTE BATISTA
379983	AGENTE POPULAR	GESTION Y PRESTACION DE SERVICIOS DE PUBLICIDAD; GESTIÓN DE NEGOCIOS COMERCIALES; ADMINISTRACIÓN COMERCIAL.	BANCO POPULAR DOMINICANO S A, BANCO MULTIPLE
390725	AGROVETERINARIA BAITOA	VENTA Y COMERCIALIZACIÓN DE PRODUCTOS AGROQUÍMICOS Y VETERINARIOS.	YOHANNY DE JESUS ESTEVEZ ESPINAL
378539	ALFEIZAR CONSTRUCCIONES	CONSTRUCCIÓN Y ADMINISTRACIÓN DE INMUEBLES Y AL NEGOCIO DE BIENES RAÍCES.	WILFREDO CASTELLANOS LAHOZ
371106	ALMACEN CASA VENTURA	VENTA, IMPORTACION Y EXPORTACION DE PRODUCTOS ALIMENTICIOS, HIGIENE, PRODUCTOS DE LIMPIEZA Y PIEZAS ELÉCTRICAS.	BUENAVENTURA GUZMAN
373008	AMTRAK	COMERCIALIZACIÓN, COMPRA Y VENTA DE COMBUSTIBLES Y DEMÁS DERIVADOS DEL PETRÓLEO.	LUIS MANUEL MEJIA SANCHEZ
8817	APECO CXA.	CONSTRUCCIONES, BIENES RAÍCES Y PROYECTOS.	APECO, CXA.
371209	AQUANE	IMPORTACION, VENTA E INSTALACIÓN DE EQUIPOS PARA EL TRATAMIENTO Y MANEJO DE AGUA, DISEÑO DE ACUEDUCTOS Y SUMINISTRO DE SUS COMPONENTES.	HECTOR MARIN MARIN
376054	ASOCIACION DOMINICANA DE CORNEA ADOCOR	REUNIR A TODOS LOS PROFESIONALES QUE CUENTEN CON EL AVAL NECESARIO OTORGADO POR LAS AUTORIDADES COMPETENTES PARA EL EJERCICIO DE LA MEDICINA.	SOCIEDAD DOMINICANA DE OFTALMOLOGIA
371614	AUTO REPUESTOS JAQUEZ	VENTA DE PIEZAS NUEVAS Y USADAS.	CARLOS ANTONIO JAQUEZ
173341	AUTO REPUESTOS MAXIMO ESPINAL	COMERCIALIZAR LA COMPRA Y VENTA DE REPUESTOS DE VEHÍCULOS DE MOTOR NUEVOS Y USADOS.	MAXIMO ESPINAL CONTRERAS
52530	CARIBE DIVERS WORKS	TRABAJOS MARÍTIMOS EN SUS DIFERENTES MODALIDADES.	CARIBE DIVERS WORKS, SRL
376405	CCS CHRISTIAN COMMUNITY SCHOOL	COLEGIO BILINGUE, EN INGLES Y ESPAÑOL, CENTRO DE EDUCATIVO Y DEPORTIVO DESDE PREESCOLAR, MEDIA Y SECUNDARIA.	ATILIO SALVADOR LEON GARRIDO
55366	CENTRO VIDEO ENDOSCOPICO DOMINICANO, CXA.	REALIZAR ESTUDIOS DIAGNÓSTICOS Y TERAPÉUTICOS DE LAS VÍAS DIGESTIVAS Y MEDICINA INTERNA.	CENTRO VIDEO ENDOSCOPICO DOMINICANO, S.A.
375914	CEREINSA, CENTRO DE REHABILITACION INTEGRAL	CENTRO DE REHABILITACIÓN FÍSICA INTEGRAL.	CEREINSA, CENTRO DE REHABILITACION INTEGRAL, S.R.L.
369351	CHAPEI	DESARROLLO Y ASESORAMIENTO DE PROYECTOS DE INGENIERIA	PORDIRIA MERCEDES
374114	COLEGIO FUENTE DE AGUA VIVA	IMPARTIR DOCENCIA EN LOS NIVELES INICIAL Y BÁSICA.	DOLORES BATISTA REYES / RAFAEL EMILIO DIAZ DE LA CRUZ

PASA A LA PÁGINA SIGUIENTE

VIENE DE LA PÁGINA ANTERIOR

[111] # REG.	[561] NOMBRE COMERCIAL	[510] ACTIVIDAD	[732] TITULAR
375861	COLMADO SULTIDORA SABIA OPCION	LA COMPRA Y VENTA AL POR MAYOR Y DETALLE DE COMESTIBLES COMO ARROZ, HABICHUELA, DULCES, GALLETAS.	FELIX PÉREZ
378938	COMISION CIVIL DE DESARROLLO DE LA PROVINCIA LA ALTAGRACIA COCDEPAL	ENTIDAD SIN FINES DE LUCRO QUE TRABAJA POR EL DESARROLLO INTEGRAL Y SOSTENIBLE DE LA PROVINCIA LA ALTAGRACIA.	DARIO ANTONIO YUNES GARCIA
380020	COMUNIDAD CRISTO REY	ENTIDAD SIN FINES DE LUCRO, DEDICADA A BRINDAR APOYO A NIÑAS, NIÑOS Y ADOLESCENTES A TRAVES DE LA INSTITUCION EDUCATIVA QUE DIRIGE.	COLEGIO CRISTO REY /COMUNIDAD CRISTO REY
368470	CONSTRUCTORA CAG	CONSTRUCCIÓN DE OBRAS CIVILES, TALES COMO: CASA, PUENTES Y CARRETERAS	MARÍA DE LOS ANGELES GONZÁLEZ MANZUETA / CHRISTIAN MARIANO AMPARO GONZÁLEZ
376061	CORVI ACERO	COMPRA Y VENTA DE BIENES	CORVI ACERO SAS
379966	CREDI NOMINA POPULAR	GESTION Y PRESTACION DE SERVICIOS DE PUBLICIDAD.	BANCO POPULAR DOMINICANO, C. POR A., BANCO MULTIPLE
366853	DENTSMART BY VALENZUELA'S GROUP	CENTRO DE ESPECIALIDADES ODONTOLÓGICAS	GRUPO DE ESPECIALIDADES ODONTOLOGICAS DR. FABIO VALENZUELA, S.R.L.
389565	DISTRIBUIDORA DE REPUESTOS DEL CARIBE DIRECA	COMPRA Y VENTA DE REPUESTOS DE VEHÍCULOS.	YULY ALBERTO ROMERO CASTAÑO
371283	DOÑA OLGA	OPERACIONES INMOBILIARIAS.	DONA OLGA, S. A.
371284	DR PUJOL Y ASOCS	OPERACIONES INMOBILIARIAS.	DR PUJOL Y ASOCS, S. A.
383436	ENALAS ENTRENAMIENTOS AERONAUTICOS LAS AMERICAS	ESCUELA DE ENTRENAMIENTO PARA LA FORMACIÓN DE PILOTOS DE AERONAVES DE TODO TIPO EN EL TERRITORIO NACIONAL.	ENTRENAMIENTOS AERONAUTICOS LAS AMERICAS SRL
383701	EQUILIBRIUM	OPERACIONES INDUSTRIALES, COMERCIALES, FINANCIERAS, MOBILIARIAS E INMOBILIARIA.	EQUILIBRUM S.R.L.
55990	ESPECIAS INDIANAS	CONSIGNARA TODO TIPO DE ESPECIAS.	RUBEN DARIO ULERIO G.
378169	ESTACION DE SERVICIO DE COMBUSTIBLE LOS ALMACIGOS	VENTAS AL POR MAYOR Y AL DETALLE DE COMBUSTIBLES.	ELBIDO TAVAREZ BAUTISTA
379984	EXTRA NOMINA POPULAR (DENOMINATIVA)	GESTION Y PRESTACION DE SERVICIOS DE PUBLICIDAD.	BANCO POPULAR DOMINICANO, C. POR A., BANCO MULTIPLE
53173	FARMACIA CALDERON	FARMACIA, VENTAS DE PRODUCTOS FARMACÉUTICO Y COSMÉTICOS.	PRIMITIVO CALDERON SORIANO
384680	FARMACIA DE LEON	VENTAS DE MEDICAMENTOS.	YECENIA ELIXABED MENDEZ GUZMAN
172046	FARMACIA LILIA A. BONILLA	VENTA DE MEDICAMENTOS EN GENERAL.	JOSE ANTONIO PEREZ MENDEZ / ANGELA E. BONILLA
373830	FARMACIA LOS ROSARIO	VENTA AL POR MENOR DE PRODUCTOS FARMACÉUTICOS.	FARMACIA MIA ISABELLA, SRL
374955	FARMACIA VALERY	VENTAS DE PRODUCTOS FARMACÉUTICOS.	VALERIA BELTRÁN CORDERO
368999	FDD (ROTULO)	SEGURIDAD FÍSICA DE EVENTOS Y VIP.	FABIAN DE DIOS HEREDIA
377692	FEAL DMPACK	ABRICACIÓN DE EMPAQUE A SUS CLIENTES, DISEÑAR, FABRICAR, ENSAMBLAR, SUPLIR, DISTRIBUIR Y COMERCIALIZAR POR CUALQUIER SISTEMA O TÉCNICA .	ANTONIO ENELIO LAYA RIVERO
385447	FINSOSA (ROTULO)	SERVICIOS DE PRESTAMOS, FINANCIAMIENTOS EN GENERAL, BIENES RAICES.	FINSOSA, S.R.L. / JOSE ALBERTO GONZALEZ GONZALEZ
53151	FUDCO	ASOCIACIÓN SIN FINES DE LUCRO DE DESARROLLO COMUNITARIO.	AMERICO JULIO PEÑA PEÑA
376660	FUNDACION CULTURAL JUVENIL E INFANTIL DOMINICANA -FUNCJIDO-	ENTIDAD SIN FINES DE LUCRO QUE SE DEDICA A TRABAJAR CON NIÑOS DE ESCASOS RECURSOS	DARLIN TIBURCIO RODRIGUEZ
377456	FUNDACION DE MUJERES PARA EL DESARROLLO DE SAN JUAN FUMUDESJU	ENTIDAD SIN FINES DE LUCRO	LUCIA MEDINA SANCHEZ DE MEJIA
373642	FUNDACION DR. GARG	SIN FINES DE LUCRO. DEDICADA DE MANERA PRINCIPAL, A REALIZAR JORNADAS DE SALUD BUCAL Y EN EL ÁMBITO ODONTOLÓGICO.	FUNDACION DR. GARG, INC.
374685	GESTIONES ADUANALES BAEZ & ASOCIADOS	GESTIONES ADUANALES Y AGENCIA DE ADUANAS.	GESTIONES ADUANALES BÁEZ & ASOCIADOS SRL / JULIAN ENRIQUE BÁEZ AQUINO
175185	GLENMARK DOMINICANA	DISTRIBUCIÓN DE PRODUCTOS FARMACÉUTICOS , QUÍMICOS Y COSMÉTICOS , REPRESENTACIÓN DE EMPRESAS EXTRANJERAS Y NACIONALES EN EL MERCADO NACIONAL E INTERNACIONAL.	GLENMARK DOMINICANA, S.R.L.
377536	GOLD STUDIO	REALIZACIÓN DE FOTOGRAFÍAS AÉREAS Y NORMALES, VIDEOS, Y CUALQUIER OTRO SERVICIO RELACIONADO EN EVENTOS SOCIALES.	EMIL MÉNDEZ CRUZ
379933	HODELPA HOTELS (ROTULO)	SERVICIO DE HOSPEDAJE EN HOTELES.	HOTELES DEL PAIS, S.A. HODELPA
172732	HOTEL CALIFORNIA	OFRECER SERVICIOS TURÍSTICOS, EN EL ÁREA DE HOTELERÍA, TALES COMO: RESTAURANTE, PISCINA, BAR Y TODO TIPO DE RECREACIÓN.	EVARISTA ALTAGRACIA LÓPEZ ALTAGRACIA
376870	IGLESIA APOSTOLICA CARA A CARA CON DIOS IACD	ENTIDAD SIN FINES DE LUCRO, QUE IDENTIFICA UNA IGLESIA QUE OFRECE AYUDA SOCIAL A LA COMUNIDAD.	MÁXIMO JESÚS MARTÍNEZ SANTIAGO
384667	IGLESIA EVANGELICA HEBREOS 12:22	CULTOS RELIGIOSOS.	GABRIEL DARIO MATEO MENDEZ / EZEQUIEL VILLANUEVA PAULINO
385882	IGLESIA TEMPLO BIBLICO DE BOCA CHICA, ITBOC	ENTIDAD SIN FINES DE LUCRO, IGLESIA.	JOSE RAMON EMILIO MUÑOZ PUELLO
376839	IMPRESOS JOSE GARCIA	IMPRESIONES DE DOCUMENTOS	JOSE ALEJANDRO DE LA A GARCIA TEJADA
373901	INFOSOCIAL	AGENCIA DIGITAL.	JHONATAN LOAMMY CUESTO GUILLEN
380641	INTELECTA	PRESTAR SERVICIOS DE CONSULTORIA, ASESORIA DE TODO TIPO, CAPACITACIÓN EN TODAS LAS ÁREAS DE NEGOCIOS E INVESTIGACIONES DE MERCADO.	INTELECTA S. A.
370786	INVERSIONES GOMEZ ORTIZ	PRESTAMOS Y BIENES RAICES.	VICTOR MANUEL GOMEZ VALERIO / HAROL VICENTE GOMEZ ORTIZ
371285	INVERSIONES HNOS PUJOL	OPERACIONES GANADERAS Y ALQUILERES.	INVERSIONES HNOS PUJOL, S. A.
375434	INVERSIONES MPV	PRESTAMOS DE MENOR CUANTÍA CON GARANTÍA DE VEHÍCULOS.	MANUEL PONCIANO VILORIA
54027	JOYERIA MONIQUE, S.A.	COMPRA, VENTA, IMPORTACION Y EXPORTACION DE JOYAS	JOYERIA MONIQUE, S.A.
141058	LA CONFIANZA ES POPULAR (LEMA COMERCIAL)	SERVICIOS PERSONALES	LA ADMINISTRADORA DE FONDOS DE PENSIONES POPULAR, S.A.
375121	LEINIMP	ASESORÍA LEGAL, INFORMÁTICA Y ADMINISTRATIVA, COMPRA Y VENTA DE SOFTWARE Y HARDWARE.	GARANTISOFT, SRL
166504	MCC CARGO	TRANSPORTE DE CARGAS EN GENERAL.	ANA JACQUELINE ALT. MARTINEZ GOMEZ
369039	MEJORCOMPRA.COM AMSCONNECT (LEMA COMERCIAL)	PUBLICIDAD, VENTA, COMPRA, GESTIÓN DE NEGOCIO Y PROMOCIÓN POR LA WEB.	LUIS ALBERTO SANTANA RODRIGUEZ
383365	MEJORCOMPRA.COM AMSCONNECT (ROTULO)	CENTRO COMERCIAL EN LA WEB PARA REALIZAR VENTAS POR INTERNET.	LUIS ALBERTO SANTANA RODRIGUEZ
379987	MIO POPULAR	GESTION Y PRESTACION DE SERVICIOS DE PUBLICIDAD; GESTIÓN DE NEGOCIOS COMERCIALES; ADMINISTRACIÓN COMERCIAL.	BANCO POPULAR DOMINICANO S A, BANCO MULTIPLE
374116	MISHU	DESARROLLO DE EVENTOS, FILMACIONES, TOMA DE VIDEOS, REPRESENTACIÓN DE ARTISTAS, GRABACIONES.	MARCOS ANTONIO VICINI PEREZ
384659	MISION DE IGLESIAS CRISTIANA MISIONERA PENTECOSTAL EL TESTIMONIO	ENTIDA SIN FINES DE LUCRO, QUE SE DEDICA A PREDICAR EL EVANGELIO, ANUNCIAR LA VENIDA DE CRISTO, EDIFICAR TEMPLO Y CAPILLA EN TODO EL PAÍS.	ANGEL ANTONIO MATEO FERRERA
379747	NOMINA EXTRA POPULAR	GESTION Y PRESTACION DE SERVICIOS DE PUBLICIDAD, GESTIÓN DE NEGOCIOS COMERCIALES, ADMINISTRACIÓN COMERCIAL.	BANCO POPULAR DOMINICANO S.A. BANCO MULTIPLE
378834	O.W.S. SERVICIOS MULTIPLES	REALIZAR SERVICIOS DE ASESORÍA EMPRESARIAL, DIRIGIR Y SUPERVISAR LOS PROYECTOS IMPLEMENTADOS POR OTRAS COMPAÑÍAS.	JUAN DIOCELINA OROZCO DE CAAMAÑO
173372	OCEAN WORLD ADVENTURE PARK	DESARROLLAR UN PARQUE DE AVENTURAS MARINASEN LA BAHIA DE COFRESI	OCEAN WORLD, S.R.L.
376468	OCEAN WORLD EVENTS & CATERING	MONTAJE DE EVENTOS ESPECIALES, BODAS, CUMPLEAÑOS.	OCEAN WORLD, S.A
376463	OCEAN WORLD MARINA	CONSTRUIR Y ORGANIZAR ESTACIONAMIENTO PARA VEHÍCULOS MARINOS, TALES COMO BOTES Y LANCHAS, ORGANIZACIÓN Y CELEBRACIÓN DE TORNEO DE PESCA.	OCEAN WORLD, S.A
376394	OCEAN WORLD TERRACE	VENTA DE BEBIDAS ALCOHÓLICAS Y NO ALCOHÓLICAS, APERITIVOS, HELADOS.	OCEAN WORLD, S.R.L
141089	PABE	VESTIDOS, CALZADOS, SOMBRERERIA.	PABE COMERCIAL, S.R.L.
369269	PARALELOS, INGENIEROS-ARQUITECTOS	SERVICIOS DE INGENIERÍA, ARQUITECTURA Y CONSTRUCCIÓN EN GENERAL.	DANIEL GUERRERO RAMIREZ
379988	POPULAR MIO	GESTION Y PRESTACION DE SERVICIOS DE PUBLICIDAD.	BANCO POPULAR DOMINICANO, C. POR A., BANCO MULTIPLE
379815	POPULAR VECINO	GESTION Y PRESTACION DE SERVICIOS DE PUBLICIDAD.	BANCO POPULAR DOMINICANO, SA, BANCO MULTIPLE
172481	POPULAR.COM.DO	SERGURO; NEGOCIOS FINANCIEROS	BANCO POPULAR DOMINICANO, C. POR A., BANCO MULTIPLE
375999	PRF SERVICIOS	LIMPIEZA EN GENERAL, SOPORTE TÉCNICO DE INFORMÁTICA, ELECTRICIDAD REFRIGERACIÓN, PLOMERIA.	PETRA DE LA ROSA FAMILIA / EVA PATRICIA CRUZ DE LA ROSA / OSTACIA DE LA ROSA FAMILIA
382741	PROEXPORTA POPULAR	PRESTAR SERVICIOS DE PUBLICIDAD	BANCO POPULAR DOMINICANO, C. POR A., BANCO MULTIPLE
375926	PROSIGN	ELABORACION DE LETREROS	PROFILM, SRL
379813	PUNTO POPULAR	GESTIÓN Y PRESTACIÓN DE SERVICIOS DE PUBLICIDAD, GESTIÓN DE NEGOCIOS COMERCIALES, ADMINISTRACIÓN COMERCIAL.	BANCO POPULAR DOMINICANO SA, BANCO MULTIPLE
382533	RADIO ALMA CRISTIANA R.D.	EMISORA PARA FINES CRISTIANOS.	JOHNNATAN ELIESER STUBBS HERNÁNDEZ / BISANNERY SÁNCHEZ ACOSTA
375220	RED LATINOAMERICANA DE COOPERATIVISMO RELCOOP	INTEGRACIÓN Y EDUCACIÓN DEL COOPERATIVISMO EN LA REPÚBLICA DOMINICANA LATINOAMERICA Y EL CARIBE.	TOMAS BELTRE JIMENEZ
376452	RUTA GANADERA	PRODUCCIÓN DE PROGRAMA DE TELEVISIÓN Y RADIO, ORGANIZACIÓN DE EVENTOS AGROPECUARIOS Y PROMOCIÓN DE CAMPAÑAS EDUCATIVAS A NIVEL NACIONAL	DAVID ERNESTO CUETO RUSSO
368450	SALON NANYELI	SALON DE BELLEZA, ARREGLO DE PELO, CORTES, LAVADO, TINTE.	IRMA NAYELI ULLOA JEREZ
374092	SERFICONSA	CONSULTORIA Y ASESORIA FINANCIERA, SERVICIOS LEGALES RELACIONADOS A LA CONTABILIDAD.	RAMON ANTONIO GOMEZ CRUZ

VIENE DE LA PÁGINA ANTERIOR

[111] # REG.	[561] NOMBRE COMERCIAL	[510] ACTIVIDAD	[732] TITULAR
389109	SERVICAM	SERVICIOS DE CAMARERO, BUFFET Y MONTAJE DE EVENTOS EN GENERAL.	GERONIMO LEOPOLDO RODRIGUEZ FERNANDEZ
51427	SERVICORTE, S.A.	IMPORTACION, VENTA Y ALQUILER DE EQUIPOS Y MAQUINARIAS AGRÍCOLAS.	SERVICORTE, S.A.
370367	SOLUCIONES DE INGENIERIA MAXIMA, SOLIMAX	CONSTRUCCIÓN, VENTA, PRESUPUESTO, CALCULO ESTRUCTURAL, ANÁLISIS DE COSTOS, Y TODO LO QUE TENGA QUE VER CON LAS CONSTRUCCIONES Y EJECUCIÓN DE LA INGENIERÍA LIGERA E INGENIERÍA PESADA.	EDWARD ANTONIO MIRABAL GARCIA
379306	TEATRO GULOYA	PRODUCCIONES TEATRALES	TEATRO GULOYA
378176	TELEAZUL	CANAL DE TELEVISIÓN.	JOSE ANTONIO CABRAL SALCEDO
368308	TENEDORA LARACHE	COMPRA Y VENTA DE INMUEBLES	PIÑEYRO FERNANDEZ & ASOCIADOS, S.R.L.
379163	TU CASA POPULAR	GESTIÓN Y PRESTACIÓN DE SERVICIOS DE PUBLICIDAD, GESTIÓN DE NEGOCIOS COMERCIALES, ADMINISTRACIÓN COMERCIAL.	BANCO POPULAR DOMINICANO, S. A., BANCO MULTIPLE
376828	UNION MUNICIPAL DE JUNTA DE VECINOS	ENTIDAD SIN FINES DE LUCRO DEDICADA AL SERVICIO COMUNITARIO EN EDUCACIÓN, MEDIO AMBIENTE.	UNION MUNICIPAL DE JUNTAS DE VECINOS, INC
168263	VILLA JULIANNE	TENENCIA, COMERCIALIZACIÓN Y VENTA DE BIENES MUEBLES E INMUEBLES.	STEFAN MEISTER

CAMBIO DIRECCIÓN NOMBRES COMERCIALES

[111] # REG.	[561] NOMBRE COMERCIAL	[732] TITULAR	[732] NUEVA DIRECCION
4665201	ALIANZA SOLIDARIA PARA LA LUCHA CONTRA EL VIH Y EL SIDA ASOLSIDA	FELIPA ANTONIA GARCIA SUBERVI	Manzana 22 #1, Urbanización El Edén, Villa Mella, Santo Domingo Norte, Provincia Santo Domingo.
371209	AQUANET	HECTOR MARIN MARIN	Calle Eduardo Martínez Saviñón No.2, esq. Calle Aída Cartagena Portlatín, sector La Castellana, Distrito Nacional.
767576	CENTRO DE RESTAURACION CASA MATEO	MISSION 25 35 FOUNDATION	Carretera hacia Toro Cenizo No.36, Centro Municipio de Villa Tapia. Provincia Hermanas Mirabal.
558187	COLEGIO TERESITA MARTINEZ	TERESA MARTINEZ FRIAS	Calle 1era, Num. 34, Ensanche Abreu, San Francisco de Macoris, Provincia Duarte, Rep.Dom.
703890	FARMACIA ABIDIC	VENTAS DE MEDICAMENTOS	Av. Luthert King Jr, Plaza Granada Oriental Local No. 102, Primer Nivel sector Hainamosa, Santo Domingo Este, provincia Santo Domingo
751155	GORILLINIS	BONIFACIA CONTRERAS SEVERINO	Calle Duarte, esquina Prolongación 111, Caleta, Santo Domingo, Santo Domingo Este.
375434	INVERSIONES MPV	MANUEL PONCIANO VILORIA	Avenida López de Vega, esquina Rafael Augusto Sánchez, Plaza Intercaribe 107, Ensanche Paraiso, Santo Domingo, Distrito Nacional.
794779	JCM TRANSCARGO	JHAN CARLOS MANCEBO MATEO	Calle G #7, Residencial Yendry 4 Jacagua, El Higuero, Santo Domingo Norte.
376452	RUTA GANADERA	DAVID ERNESTO CUETO RUSSO	Calle Las Palmeras Edif. Imprisam, Apto. 103 #2, Reparto Las Caobas (Urb. Los Cuetos), San Felipe de Puerto Plata, Rep.Dom.
370367	SOLUCIONES DE INGENIERIA MAXIMA, SOLIMAX	EDWARD ANTONIO MIRABAL GARCIA	Profesor Otto Rivera, Urbanización Villa Diana 03, Tropical, Santo Domingo, Distrito Nacional, Rep.Dom.





















CAMBIO TITULAR NOMBRES COMERCIALES

[111] # REG.	[561] NOMBRE COMERCIAL	[510] ACTIVIDAD	[732] TITULAR
469255	ABRAHAMSON-MEJIA & ASOCIADOS	SERVICIO DE AUDITORÍAS Y ASESORÍA FISCAL.	ABRAHAMSON-MEJIA & ASOCIADOS, S.R.L.
529602	ACADEMY GYMNASTICS TROY	GIMNASIA ARTÍSTICA.	TATIANA ALTAGRACIA REYES TORRES DE CACERES
744247	ALMA BONITA GOLF	ACTIVIDAD DE DESARROLLO DE PROYECTOS INMOBILIARIOS, COMPRA, VENTA, PROMOCION Y ADMINISTRACIÓN DE INMUEBLES.	ALMA BONITA, S.R.L.
775547	ANDEBURG	SERVICIOS DE GESTIÓN DE ACTIVOS Y BIENES COMO ACCIONES, BONOS, TÍTULOS Y PARTICIPACIONES EN OTRAS EMPRESAS	JERGUS BUCKO
559912	ASOCIACION COMUNITARIA RENACER, ACORE	ENTIDAD SI FINES DE LUCROS DESTINADA A AGRUPAR LAS ASOCIACIONES SIMILARES DE LA REGIÓN CIBAO NORTE.	ASOCIACION COMUNITARIA RENACER, ACORE
725542	BLUEDREAMS REAL ESTATE	EMPRESA INMOBILIARIA DEDICADA A LA VENTA Y ALQUILER DE TODO TIPO DE PROPIEDADES.	YANAISA GONZALO MESA/LAURA SOFIA CIFUENTES SALINAS
716947	CAR REVOLUTION MOTORS SAYREVILLE	COMPRA, VENTA DE VEHÍCULOS Y FINANCIAMIENTO DE VEHÍCULOS DE MOTOR EN GENERAL, NUEVOS Y USADOS.	RAUL ANTONIO CASTILLO SENA
475909	CASH MANAGEMENT DOMINICANA CMD	TODO TIPO DE SEGURIDAD.	JDP SISTEMA DE SEGURIDAD, S.R.L.
376405	CCS CHRISTIAN COMMUNITY SCHOOL	COLEGIO BILINGUE, EN INGLÉS Y ESPAÑOL, CENTRO DE EDUCATIVO Y DEPORTIVO DESDE PREESCOLAR.	ATILIO SALVADOR LEON GARRIDO
305387	CENTRO DERMATOLOGICO DRA. MARTE A	SERVICIOS DE SALUD, CONSULTAS DE DERMATOLOGÍA.	GRUPO MEDICO MARTE SRL
375914	CEREINSA, CENTRO DE REHABILITACION INTEGRAL	CENTRO DE REHABILITACIÓN FÍSICA INTEGRAL.	CEREINSA, CENTRO DE REHABILITACION INTEGRAL, S.R.L.
762257	CHEITO SMART SOLUTION	VENTAS, IMPORTACIONES Y COMERCIALIZACIÓN DE EQUIPOS ELECTRÓNICO Y ACCESORIOS PARA LAPTOPS, CELULARES Y TABLETS.	JOSE EPIFANIO RODRIGUEZ PEREZ
666413	CIRCLE RESIDENCES	CONSTRUCCIÓN Y VENTA DE PROPIEDADES, BIENES RAÍCES EN GENERAL.	INITIAL SEED, S.A.
640428	CLIDEMES CLINICA DE DERMATOLOGIA Y ESPECIALIDADES LOS ALCARRIZOS	SERVICIOS DE CENTRO MEDICOS.	GRUPO MEDICO MARTE SRL
562088	COCO TV,HD	UN CANAL DE TELEVISION EN HD	NAZARIO JAVIER
440572	COLEGIO BILINGUE NEW HORIZONS	SERVICIOS EDUCATIVOS DE ENSEÑANZA BILINGUE.	INTERNATIONAL SCHOOL PARTNERSHIP CBNH, S.R.L.
711774	COLEGIO BILINGÜE NEW HORIZONS SANTIAGO	SERVICIOS EDUCATIVOS DE ENSEÑANZA	INTERNATIONAL SCHOOL PARTNERSHIP CBNH, S.R.L.
652539	COLEGIO EDUCANDO A TIEMPO PARA EL FUTURO C.E.T.F.	IMPARTIR DOCENCIA	MARLENIS GARCIA BALBUENA / ROSANNA YERIANY GARCIAS SANDOVAL
623156	CRISDOMAR 2021	CONSTRUCCIÓN, PROMOCIÓN Y DESARROLLO INMOBILIARIO, COMPRA, DESARROLLO E IDENTIFICACIÓN DE PROYECTOS INMOBILIARIOS.	CRISDOMAR 2021, S.R.L.
379201	D.C NATIONAL CARIBE CALL CENTER	CENTRO DE ATENCION AL CLIENTE.	D C NATIONAL CARIBE CALL CENTER, S.R.L.
598205	EAL AUTO SALES	COMPRA, VENTA E IMPORTACIONES DE VEHÍCULOS NUEVOS Y USADOS.	ALTAGRACIA CAPELLAN PERALTA DE SEGURA
558639	FARMACIA KAOLIX	VENTA DE PRODUCTOS FARMACÉUTICOS.	FARMA VALUE RD S.R.L.
426827	FARMACIA YHUNYS	VENTA DE PRODUCTOS FARMACÉUTICOS.	FARMA VALUE RD S.R.L.
547929	FUNDACIÓN ECOLÓGICA MARIPOSA - FEMAF	ENTIDAD SIN FINES DE LUCRO DESTINADA A LA ELABORACIÓN DE PROYECTOS DE INVESTIGACIÓN MEDIO AMBIENTALES.	FUNDACIÓN ECOLÓGICA MARIPOSA - FEMAF
561669	FUNDACION EDUCATIVA MUJER VALIENTE FEMUVE	ENTIDAD SIN FINES DE LUCRO PARA PROVEER SERVICIOS DE APOYO, EDUCATIVO, MORAL, PSICOLÓGICO.	FUNDACION EDUCATIVA MUJER VALIENTE, FEMUVE
561298	FUNDACION FUERZA DE LA JUVENTUD FFJ	ENTIDAD SIN FINES DE LUCRO	LA FUNDACION FUERZA DE LA JUVENTUD -FFJ-
783216	GRUPO NEXAFOR	ASESORIA DE MERCADEO	MARIA DEL CARMEN HENRIQUEZ DE SUAREZ
581293	INTEGRA HEALTH MANAGEMENT - IHM	PRESTACION DE SERVICIOS DE CONSULTORIA FISCAL	ALLEGRA HEALTH MANAGEMENT SOLUTIONS, S.R.L.
617095	LABORATORIO PEDRITO SANTANA DIESEL	MANTENIMIENTO Y REPARACION DE VEHICULOS	ELBIA DAHIANA RODRIGUEZ
329201	MEDIESTETICA MEDICINA ESTETICA Y DIETETICA	SERVICIOS DE MEDICINA ESTÉTICA, DIETETICA Y COSMETOLOGIA.	MEDIESTETICA S.R.L.

PASA A LA PÁGINA SIGUIENTE

[111] # REG.	[561] NOMBRE COMERCIAL	[510] ACTIVIDAD	[732] TITULAR
710915	MORILLO AGRAMONTE & ASOCIADOS	TENEDURIA DE LIBROS CONTABLES, AUDITORIAS, IGUALAS CONTABLES.	MORILLO AGRAMONTE & ASOCIADOS
655427	ODITE AUDITORES ASOCIADOS	SERVICIOS FINANCIEROS EN GENERAL	ODITE AUDITORES ASOCIADOS, S.R.L.
141089	PABE	VESTIDOS, CALZADOS, SOMBRERERIA.	PABE COMERCIAL, S.R.L.
708666	PEDRO MIR VILLAGE	GESTIÓN DE NEGOCIOS COMERCIALES; ADMINISTRACIÓN COMERCIAL; TRABAJOS DE OFICINA, SERVICIOS DE SEGUROS.	NOE P FRENETTE/MILKA ADONAILIN ALCANTARA ALCANTARA
647022	PETRO FOOD SHOP TAVAREZ & NUÑEZ	COMPRA, VENTA Y DISTRIBUCIÓN DE ALIMENTOS Y BEBIDAS, REALIZACIÓN DE ACTIVIDADES SOCIALES.	PETRO FOOD SHOP TAVAREZ & NUÑEZ
768823	PUNTA CANA CHRISTIAN SCHOOL D.I.M	ACTIVIDAD DE PRESENTACIÓN DE SERVICIOS EDUCATIVOS EN SENTIDO GENERAL, EN ESPAÑOL Y BILINGÜE.	FUNDACION DOMINICAN IMPACT MINISTRIES DIM, INC.
787566	QUINTAS PINAR DEL SOL	SERVICIOS DE DESARROLLO DE PROYECTOS ECOTURISTICOS.	JOSE DANIEL DEL ROSARIO VALDEZ
614738	RAMIREZ ESTEVEZ & PEREZ CONSULTING SERVICE	SERVICIOS DE CONTADURIA	RAMIREZ ESTEVEZ & PEREZ CONSULTING SERVICE, S.R.L.
491424	SO TECH DOMINICANA	SERVICIOS DE MANTENIMIENTO A AERONAVES	A & P INTERNATIONAL SERVICES, S.A.P.I. DE C.V.
739205	STAR&SANT ASSOCIATED SERVICES	PRESTACION DE SERVICIOS DE CONSULTORIA FISCAL	STAR&SANT ASSOCIATED SERVICES SRL
787883	SUPERMIX FOOD MARKET	VENTA DE ALIMENTOS Y BEBIDAS.	TERRA MARKET BY GRUPO ALTERRA, S.R.L.
429802	THELIO BOYZ FAMILY	CONTRATACIONES DE ARTISTAS, EVENTOS ARTÍSTICOS, SHOW MUSICAL.	LUIS ALBERTO GOMEZ FRIAS
784661	TOLDAN MULTISERVICIOS	COMERCIALIZA, FABRICA, DISTRIBUYE, REPRESENTA, IMPORTA Y EXPORTA PROVISIONES ALIMENTICIAS.	TOLDAN MULTISERVICIOS, S.R.L.
467438	VALENS TATTOO	CENTRO DE TATUAJES Y PIERCINGS.	GERAL FRANCISCO PANTALEON GERALDINO
720952	YAABLE INVESTMENTS	UNA COMPAÑIA FINANCIERA E INVERSIONISTA.	MARCOS YUNIOR GOMEZ YNFANTE

PUBLICACIONES DE SIGNOS DISTINTIVOS CON ELEMENTOS GRÁFICOS

 <p>(540) MARCA: dB BEAUTY (Mixta) (511) CLASE: 3 (210) EXP. NO.: 24/18152</p> <p>(730) SOLICITANTE: Yiwu Dearbody Cosmetics Co., Ltd. (220) FECHA SOLICITUD: 20 de marzo de 2024</p>	 <p>(540) MARCA: DELLA CROCE (Mixta) (511) CLASE: 3 (210) EXP. NO.: 24/12148</p> <p>(730) SOLICITANTE: Juan Manuel De La Cruz Espinal (220) FECHA SOLICITUD: 23 de febrero de 2024</p>	 <p>(540) MARCA: L'BEL Donde Belleza, Salud y Tecnología se fusionan (Mixta) (511) CLASE: 3</p> <p>(210) EXP. NO.: 24/17638 (730) SOLICITANTE: BELCORP SA (220) FECHA SOLICITUD: 19 de marzo de 2024</p>	 <p>(540) MARCA: Sidapvia (Mixta) (511) CLASE: 5 (210) EXP. NO.: 24/3925</p> <p>(730) SOLICITANTE: AstraZeneca UK Limited (220) FECHA SOLICITUD: 18 de enero de 2024</p>
 <p>(540) MARCA: Spin! RECARGAS (Mixta) (511) CLASE: 9 (210) EXP. NO.: 24/8638</p> <p>(730) SOLICITANTE: Jonathan Lee (220) FECHA SOLICITUD: 19 de marzo de 2024</p>	 <p>(540) MARCA: SONOSCAPE (Mixta) (511) CLASE: 10 (210) EXP. NO.: 24/17104</p> <p>(730) SOLICITANTE: Sonoscape Medical Corp. (220) FECHA SOLICITUD: 15 de marzo de 2024</p>	 <p>(540) MARCA: ALL EASY (Mixta) (511) CLASE: 11 (210) EXP. NO.: 24/17613</p> <p>(730) SOLICITANTE: Midea Group Co., Ltd. (220) FECHA SOLICITUD: 18 de marzo de 2024</p>	 <p>(540) MARCA: (Figurativa) (511) CLASE: 12 (210) EXP. NO.: 24/14644</p> <p>(730) SOLICITANTE: Zhejiang Geely Holding Group Co., Ltd. (220) FECHA SOLICITUD: 6 de marzo de 2024</p>
 <p>(540) MARCA: SANYA (Mixta) (511) CLASE: 12 (210) EXP. NO.: 23/69633</p> <p>(730) SOLICITANTE: Guangzhou Sanya Motorcycle CO., LTD (220) FECHA SOLICITUD: 27 de noviembre de 2023</p>	 <p>(540) MARCA: CONCH (Mixta) (511) CLASE: 19 (210) EXP. NO.: 24/16893</p> <p>(730) SOLICITANTE: Anhui Conch Group Company Limited (220) FECHA SOLICITUD: 14 de marzo de 2024</p>	 <p>(540) MARCA: PEGASO (Mixta) (511) CLASE: 19 (210) EXP. NO.: 24/9632</p> <p>(730) SOLICITANTE: Mezclas Secas de Centroamérica, S.A. (220) FECHA SOLICITUD: 13 de febrero de 2024</p>	 <p>(540) MARCA: 7-11 CLOTHING RD (Mixta) (511) CLASE: 25 (210) EXP. NO.: 23/58452</p> <p>(730) SOLICITANTE: Abraham Gilberto Disla Nivar (220) FECHA SOLICITUD: 4 de octubre de 2023</p>
 <p>(540) MARCA: Belife (Mixta) (511) CLASE: 25 (210) EXP. NO.: 24/19649</p> <p>(730) SOLICITANTE: C.I. CREYTEX S.A.S. (220) FECHA SOLICITUD: 27 de marzo de 2024</p>	 <p>(540) MARCA: CLAIR DE LUNE (Mixta) (511) CLASE: 25 (210) EXP. NO.: 24/10145</p> <p>(730) SOLICITANTE: Carlo Antonio Leclerc Rodríguez / Jean Carlos Leclerc Pérez / Yamile Rocio Leclerc Pérez (220) FECHA SOLICITUD: 15 de febrero de 2024</p>	 <p>(540) MARCA: DOMINICAN FADED (Mixta) (511) CLASE: 25 (210) EXP. NO.: 24/14446</p> <p>(730) SOLICITANTE: Félix Alejandro Francisco Francisco (220) FECHA SOLICITUD: 5 de marzo de 2024</p>	 <p>(540) MARCA: Vaina Pink (Mixta) (511) CLASE: 25 (210) EXP. NO.: 24/14760</p> <p>(730) SOLICITANTE: Heidy Melissa Carrasco Minaya (220) FECHA SOLICITUD: 6 de marzo de 2024</p>
 <p>(540) MARCA: AAI (Mixta) (511) CLASE: 28 (210) EXP. NO.: 24/15956</p> <p>(730) SOLICITANTE: Russell Brands, LLC (220) FECHA SOLICITUD: 11 de marzo de 2024</p>	 <p>(540) MARCA: CEMI (Mixta) (511) CLASE: 33 (210) EXP. NO.: 24/17534</p> <p>(730) SOLICITANTE: Bodegas Cemi, S.A. (220) FECHA SOLICITUD: 18 de marzo de 2024</p>	 <p>(540) MARCA: CAESARS CASINO (Mixta) (511) CLASE: 35 (210) EXP. NO.: 23/55461</p> <p>(730) SOLICITANTE: Caesars License Company, LLC (220) FECHA SOLICITUD: 19 de septiembre de 2023</p>	 <p>(540) MARCA: JORLPOLF (Mixta) (511) CLASE: 35 (210) EXP. NO.: 24/17612</p> <p>(730) SOLICITANTE: Jorge Luis Polanco Florentino (220) FECHA SOLICITUD: 18 de marzo de 2024</p>
 <p>(540) MARCA: CASA CORAL HOGAR VIDA BIENESTAR (Mixta) (511) CLASE: 36 (210) EXP. NO.: 24/17918</p> <p>(730) SOLICITANTE: Constructora OV, S.R.L. (220) FECHA SOLICITUD: 19 de marzo de 2024</p>	 <p>(540) MARCA: NAOR GROUP (Mixta) (511) CLASE: 41 (210) EXP. NO.: 24/16369</p> <p>(730) SOLICITANTE: Natalia Altigracia Valdez Candelario / Orlando Castillo De Los Santos (220) FECHA SOLICITUD: 20 de marzo de 2024</p>	 <p>(540) MARCA: ADM (Mixta) (511) CLASE: 1, 2, 3, 4, 5, 6, 7, 12, 16, 17, 29, 30, 31, 32, 33, 35, 36, 39, 40, 44 (210) EXP. NO.: 23/72384</p> <p>(730) SOLICITANTE: Archer-Daniels-Midland Company (220) FECHA SOLICITUD: 11 de diciembre de 2023</p>	 <p>(540) MARCA: revvity (Mixta) (511) CLASE: 1, 5, 9, 10, 40, 42, 44 (210) EXP. NO.: 23/43461</p> <p>(730) SOLICITANTE: Revvity Inc (220) FECHA SOLICITUD: 20 de julio de 2023</p>

VIENE DE LA PÁGINA ANTERIOR



(540) MARCA:
IM (Figurativa)
(511) CLASE: 12, 37
(210) EXP. NO.: 24/17268
(730) SOLICITANTE:
Zhejiang Geely Holding
Group Co., Ltd.
(220) FECHA SOLICITUD:
15 de marzo de 2024



(540) MARCA:
IM (Mixta)
(511) CLASE: 12, 37
(210) EXP. NO.: 24/7060
(730) SOLICITANTE:
Zhiji Automotive Technology
Co., Ltd.
(220) FECHA SOLICITUD:
1 de febrero de 2024



(540) MARCA:
TCO (Mixta)
(511) CLASE: 14, 35
(210) EXP. NO.: 24/13171
(730) SOLICITANTE:
Tiffany and Company
(220) FECHA SOLICITUD:
29 de febrero de 2024



(540) MARCA:
TE AMO RD Café Santo
Domingo (Mixta)
(511) CLASE: 16, 30, 41
(210) EXP. NO.: 24/15880
(730) SOLICITANTE:
Industrias Banilejas, S.A.S.
(220) FECHA SOLICITUD:
11 de marzo de 2024



(540) MARCA:
CASTALLA (Mixta)
(511) CLASE: 19, 20
(210) EXP. NO.: 24/19744

(730) SOLICITANTE:
Puertas Castalla, S.L.
(220) FECHA SOLICITUD:
27 de marzo de 2024



(540) MARCA:
THE GOATFATHER (Mixta)
(511) CLASE: 3, 5
(210) EXP. NO.: 24/16375
(730) SOLICITANTE:
Firat Paldimoglu
(220) FECHA SOLICITUD:
13 de marzo de 2024



(540) MARCA:
Herbalife (Mixta)
(511) CLASE:
3, 5, 29, 30, 32, 35
(210) EXP. NO.: 24/18551
(730) SOLICITANTE:
Herbalife International, Inc.
(220) FECHA SOLICITUD:
21 de marzo de 2024



(540) MARCA:
itel (Mixta)
(511) CLASE: 7, 11
(210) EXP. NO.: 24/3314
(730) SOLICITANTE:
Itel Technology Limited
(220) FECHA SOLICITUD:
16 de enero de 2024



(540) MARCA:
Smart Diagnosis (Mixta)
(511) CLASE: 7, 9, 11
(210) EXP. NO.: 24/11469
(730) SOLICITANTE:
LG Electronics Inc.
(220) FECHA SOLICITUD:
21 de febrero de 2024



(540) MARCA:
BELESSI (Mixta)
(511) CLASE: 8, 21
(210) EXP. NO.: 24/17913
(730) SOLICITANTE:
TCM Trading S.A.C.
(220) FECHA SOLICITUD:
19 de marzo de 2024



(540) MARCA:
LOS ANGELES CLIPPERS
(Mixta)
(511) CLASE:
9, 16, 18, 25, 28, 41
(210) EXP. NO.: 24/12686
(730) SOLICITANTE:
NBA Properties, Inc.
(220) FECHA SOLICITUD:
26 de febrero de 2024



(540) MARCA:
(Figurativa)
(511) CLASE: 9, 35, 43
(210) EXP. NO.: 24/5315
(730) SOLICITANTE:
Dufry International AG (Dufry
International SA) (Dufry
International Ltd)
(220) FECHA SOLICITUD:
24 de enero de 2024

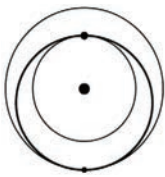

(540) MARCA:
Aqua Klean (Figurativa)
(511) CLASE: 9, 38, 39, 42
(210) EXP. NO.: 24/18395
(730) SOLICITANTE:
Space Exploration
Technologies Corp.
(220) FECHA SOLICITUD:
21 de marzo de 2024



(540) MARCA:
Aqua Klean (Mixta)
(511) CLASE: 1
(210) EXP. NO.: 24/15836
(730) SOLICITANTE:
Industrias Claudette, S.R.L.
(220) FECHA SOLICITUD:
11 de marzo de 2024



(540) MARCA:
COOPARO (Mixta)
(511) CLASE: 2
(210) EXP. NO.: 23/51866
(730) SOLICITANTE:
Aneury Victoriano
(220) FECHA SOLICITUD:
1 de septiembre de 2023



(540) MARCA:
PINTURAS TU PROYECTO
PINTUPROYET (Mixta)
(511) CLASE: 2
(210) EXP. NO.: 24/17113
(730) SOLICITANTE:
Andrés Noel Villanueva
(220) FECHA SOLICITUD:
15 de marzo de 2024



(540) MARCA:
ADESAB (Mixta)
(511) CLASE: 3
(210) EXP. NO.: 24/17121
(730) SOLICITANTE:
Eirene Francina Camarena
Javier
(220) FECHA SOLICITUD:
15 de marzo de 2024



(540) MARCA:
ALPHA é (Mixta)
(511) CLASE: 3
(210) EXP. NO.: 23/72564
(730) SOLICITANTE:
BELCORP SA
(220) FECHA SOLICITUD:
12 de diciembre de 2023



(540) MARCA:
AM POST PLASTIC
SURGERY (Mixta)
(511) CLASE: 3
(210) EXP. NO.: 24/13600
(730) SOLICITANTE:
Anays Marmolejos Méndez
(220) FECHA SOLICITUD:
1 de marzo de 2024



(540) MARCA:
Bautiflor (Mixta)
(511) CLASE: 3
(210) EXP. NO.: 24/14392
(730) SOLICITANTE:
Jordani Bautista Florian
(220) FECHA SOLICITUD:
5 de marzo de 2024



(540) MARCA:
ÉLICA (Mixta)
(511) CLASE: 3
(210) EXP. NO.: 24/17095
(730) SOLICITANTE:
Yolenny Mabel Cruz Salazar
(220) FECHA SOLICITUD:
15 de marzo de 2024



(540) MARCA:
florex (Mixta)
(511) CLASE: 3
(210) EXP. NO.: 24/13078
(730) SOLICITANTE:
Distribuidora Florex
Centroamericana Sociedad
Anónima
(220) FECHA SOLICITUD:
28 de febrero de 2024



(540) MARCA:
Fresita Rica (Mixta)
(511) CLASE: 3
(210) EXP. NO.: 24/16758
(730) SOLICITANTE:
Aleny Sánchez López /
Williurkis Piña Lalane
(220) FECHA SOLICITUD:
14 de marzo de 2024

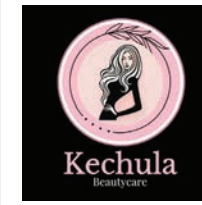

(540) MARCA:
Kechula Beautycare (Mixta)
(511) CLASE: 3
(210) EXP. NO.: 24/18012
(730) SOLICITANTE:
Wellinton Feliz Reyes
(220) FECHA SOLICITUD:
20 de marzo de 2024



(540) MARCA:
La Maravilla EB (Mixta)
(511) CLASE: 3
(210) EXP. NO.: 23/64105

(730) SOLICITANTE:
Elizabeth Jazmín Báez
Medina
(220) FECHA SOLICITUD:
30 de octubre de 2023



(540) MARCA:
MUÑEKOSA (Mixta)
(511) CLASE: 3
(210) EXP. NO.: 24/11283

(730) SOLICITANTE:
Aliana Mayreni Mena De
Ingram
(220) FECHA SOLICITUD:
20 de febrero de 2024



(540) MARCA:
PERFUME GALLERY PG
GALERIA DEL PERFUME
(Mixta)
(511) CLASE: 3
(210) EXP. NO.: 24/17575
(730) SOLICITANTE:
Crownpoint Group S.R.L.
(220) FECHA SOLICITUD:
18 de marzo de 2024



(540) MARCA:
YOLERT MTR (Mixta)
(511) CLASE: 3
(210) EXP. NO.: 24/21215
(730) SOLICITANTE:
Yolenny Torres Rodríguez /
Cleudy Felandra Molina Pérez
/ Ana Silvia Ramírez Jiménez
De Cruz
(220) FECHA SOLICITUD:
4 de abril de 2024



(540) MARCA:
NEWESSENCE (Mixta)
(511) CLASE: 4
(210) EXP. NO.: 24/17559
(730) SOLICITANTE:
Neurys Martínez Encarnación
(220) FECHA SOLICITUD:
18 de marzo de 2024



(540) MARCA:
PATIO ESSENTIALS (Mixta)
(511) CLASE: 4
(210) EXP. NO.: 24/15495
(730) SOLICITANTE:
Home Essentials Brands, LLC
(220) FECHA SOLICITUD:
8 de marzo de 2024



(540) MARCA:
Spring Lube (Mixta)
(511) CLASE: 4
(210) EXP. NO.: 24/13226
(730) SOLICITANTE:
Jidaya Import S.R.L.
(220) FECHA SOLICITUD:
29 de febrero de 2024



(540) MARCA:
(Figurativa)
(511) CLASE: 5
(210) EXP. NO.: 24/15691
(730) SOLICITANTE:
Caplin Point Laboratories
Limited
(220) FECHA SOLICITUD:
11 de marzo de 2024



(540) MARCA:
AQUADRAN DROPS
(Mixta)
(511) CLASE: 5
(210) EXP. NO.: 24/16585

(730) SOLICITANTE:
Sophia Holdings, S.A.
De C.V.
(220) FECHA SOLICITUD:
13 de marzo de 2024



(540) MARCA:
DATROWAY (Mixta)
(511) CLASE: 5
(210) EXP. NO.: 24/12222

(730) SOLICITANTE:
Daichi Sankyo Company,
Limited
(220) FECHA SOLICITUD:
23 de febrero de 2024



(540) MARCA:
JEMLYNK (Mixta)
(511) CLASE: 5
(210) EXP. NO.: 24/12224

(730) SOLICITANTE:
Daichi Sankyo Company,
Limited
(220) FECHA SOLICITUD:
23 de febrero de 2024



(540) MARCA:
Rejuquick (Mixta)
(511) CLASE: 5
(210) EXP. NO.: 24/680
(730) SOLICITANTE:
Natuherbs Dominicana S.R.L.
(220) FECHA SOLICITUD:
4 de enero de 2024



(540) MARCA:
Verdugo (Mixta)
(511) CLASE: 5
(210) EXP. NO.: 23/23695
(730) SOLICITANTE:
Insectidas Internacionales
Dominicana, S.R.L.
(220) FECHA SOLICITUD:
21 de abril de 2023



(540) MARCA:
Zalutex Elea (Mixta)
(511) CLASE: 5
(210) EXP. NO.: 24/3489
(730) SOLICITANTE:
Laboratorio Elea Phoenix S.A.
(220) FECHA SOLICITUD:
17 de enero de 2024



(540) MARCA:
MONTANA power (Mixta)
(511) CLASE: 7
(210) EXP. NO.: 24/17214
(730) SOLICITANTE:
Montana Power S.R.L.
(220) FECHA SOLICITUD:
15 de marzo de 2024



(540) MARCA:
ProWINCH (Mixta)
(511) CLASE: 7
(210) EXP. NO.: 24/19166
(730) SOLICITANTE:
Prowinch, LLC
(220) FECHA SOLICITUD:
25 de marzo de 2024

VIENE DE LA PÁGINA ANTERIOR

 <p>(540) MARCA: EAZYCOND (Mixta) (511) CLASE: 9 (210) EXP. NO.: 24/16053 (730) SOLICITANTE: Victor Rafael García Mateo / Carlos Fidel Alonzo De La Rosa (220) FECHA SOLICITUD: 12 de marzo de 2024</p>	 <p>(540) MARCA: Hankook (Mixta) (511) CLASE: 9 (210) EXP. NO.: 24/6992 (730) SOLICITANTE: Hankook & Company CO., LTD. (220) FECHA SOLICITUD: 1 de febrero de 2024</p>	 <p>(540) MARCA: TRUNKTEC (Mixta) (511) CLASE: 9 (210) EXP. NO.: 24/3681</p> <p>(730) SOLICITANTE: SECURICAM, E.I.R.L. (220) FECHA SOLICITUD: 17 de enero de 2024</p>	 <p>(540) MARCA: CRUBEC BOMBILLO LED (Mixta) (511) CLASE: 11 (210) EXP. NO.: 24/16222 (730) SOLICITANTE: Carlos Ruddy Janel Bencosme Cruz (220) FECHA SOLICITUD: 12 de marzo de 2024</p>
 <p>(540) MARCA: fiidLed® (Mixta) (511) CLASE: 11 (210) EXP. NO.: 24/16050</p> <p>(730) SOLICITANTE: Francisco Domingo De León Mercedes (220) FECHA SOLICITUD: 12 de marzo de 2024</p>	 <p>(540) MARCA: SKYWORTH (Mixta) (511) CLASE: 12 (210) EXP. NO.: 24/15876</p> <p>(730) SOLICITANTE: Skywell New Energy Vehículos Group Co., Ltd. (220) FECHA SOLICITUD: 11 de marzo de 2024</p>	 <p>(540) MARCA: Majestic Mattress (Mixta) (511) CLASE: 20 (210) EXP. NO.: 24/14962 (730) SOLICITANTE: COLCHOTEX, S.R.L. (220) FECHA SOLICITUD: 7 de marzo de 2024</p>	 <p>(540) MARCA: pabilo VERA MEDRANO (Mixta) (511) CLASE: 20 (210) EXP. NO.: 24/18945 (730) SOLICITANTE: Vera Medrano Noriega (220) FECHA SOLICITUD: 25 de marzo de 2024</p>
 <p>(540) MARCA: Mitxxi Professional Hair Tools (Mixta) (511) CLASE: 21 (210) EXP. NO.: 24/1677 (730) SOLICITANTE: Noemi Eunice Morales De Ramírez (220) FECHA SOLICITUD: 8 de febrero de 2024</p>	 <p>(540) MARCA: COOPESCABRAL (Mixta) (511) CLASE: 22 (210) EXP. NO.: 24/7937 (730) SOLICITANTE: Cooperativa de Producción Trabajo y Servicios Múltiples de Pescadores de Cabral COOPESCABRAL (220) FECHA SOLICITUD: 6 de febrero de 2024</p>	 <p>(540) MARCA: manolitè (Mixta) (511) CLASE: 23 (210) EXP. NO.: 17/7377 (730) SOLICITANTE: SÖREN, S.R.L. (220) FECHA SOLICITUD: 18 de marzo de 2024</p>	 <p>(540) MARCA: além the co. (Mixta) (511) CLASE: 25 (210) EXP. NO.: 24/16536 (730) SOLICITANTE: Grupo Lisman, S.R.L. (220) FECHA SOLICITUD: 13 de marzo de 2024</p>
 <p>(540) MARCA: ALPHAHOLIC (Mixta) (511) CLASE: 25 (210) EXP. NO.: 24/16347 (730) SOLICITANTE: María Altigracia Sterling Feliz / Reynaldo Alexander Roque Sterling (220) FECHA SOLICITUD: 13 de marzo de 2024</p>	 <p>(540) MARCA: IB By Ismael Brito (Mixta) (511) CLASE: 25 (210) EXP. NO.: 24/18159 (730) SOLICITANTE: Ismael Thomas Abreu Brito (220) FECHA SOLICITUD: 20 de marzo de 2024</p>	 <p>(540) MARCA: La Pingüinita (Mixta) (511) CLASE: 25 (210) EXP. NO.: 17/23687 (730) SOLICITANTE: Erika Yugeimi Gonzalez Cosme (220) FECHA SOLICITUD: 23 de junio de 2017</p>	 <p>(540) MARCA: OHFA (Mixta) (511) CLASE: 25 (210) EXP. NO.: 24/11569 (730) SOLICITANTE: Osiris Obidío Faña Adames (220) FECHA SOLICITUD: 21 de febrero de 2024</p>
 <p>(540) MARCA: ROWEM exótico fashion (Mixta) (511) CLASE: 25 (210) EXP. NO.: 24/2411 (730) SOLICITANTE: Alexis Antonio Ynfante Rodríguez (220) FECHA SOLICITUD: 7 de marzo de 2024</p>	 <p>(540) MARCA: Walki Pink Nenas con estilo (Mixta) (511) CLASE: 26 (210) EXP. NO.: 24/15243 (730) SOLICITANTE: Johanna Walquiris Mendoza (220) FECHA SOLICITUD: 8 de marzo de 2024</p>	 <p>(540) MARCA: Pista O Pregunta (Mixta) (511) CLASE: 28 (210) EXP. NO.: 24/17800 (730) SOLICITANTE: Boris Luis Castillo Moreno (220) FECHA SOLICITUD: 19 de marzo de 2024</p>	 <p>(540) MARCA: AHUMADOS SABA HERNANDEZ (Mixta) (511) CLASE: 29 (210) EXP. NO.: 24/17933 (730) SOLICITANTE: Suplidora Saba Hernández S.R.L. (220) FECHA SOLICITUD: 19 de marzo de 2024</p>
 <p>(540) MARCA: Fresca (Mixta) (511) CLASE: 29 (210) EXP. NO.: 24/19087 (730) SOLICITANTE: Cesar Iglesias, S.A. (220) FECHA SOLICITUD: 25 de marzo de 2024</p>	 <p>(540) MARCA: Pascual BIG DAY (Mixta) (511) CLASE: 29 (210) EXP. NO.: 24/15025 (730) SOLICITANTE: Calidad Pascual, S.A. (220) FECHA SOLICITUD: 7 de marzo de 2024</p>	 <p>(540) MARCA: SABA HERNÁNDEZ 220317 (Mixta) (511) CLASE: 29 (210) EXP. NO.: 24/17931 (730) SOLICITANTE: Suplidora Saba Hernández, S.R.L. (220) FECHA SOLICITUD: 19 de marzo de 2024</p>	 <p>(540) MARCA: Salami Especial Harrito (Mixta) (511) CLASE: 29 (210) EXP. NO.: 24/17934 (730) SOLICITANTE: Suplidora Saba Hernández, S.R.L. (220) FECHA SOLICITUD: 19 de marzo de 2024</p>
 <p>(540) MARCA: Salami Super Especial Don Harry (Mixta) (511) CLASE: 29 (210) EXP. NO.: 24/17932 (730) SOLICITANTE: Suplidora Saba Hernández, S.R.L. (220) FECHA SOLICITUD: 19 de marzo de 2024</p>	 <p>(540) MARCA: (Tridimensional) (511) CLASE: 29 (210) EXP. NO.: 24/15172 (730) SOLICITANTE: Sigma Alimentos, S.A. De C.V. (220) FECHA SOLICITUD: 7 de marzo de 2024</p>	 <p>(540) MARCA: (Tridimensional) (511) CLASE: 29 (210) EXP. NO.: 24/15173 (730) SOLICITANTE: Sigma Alimentos, S.A. De C.V. (220) FECHA SOLICITUD: 7 de marzo de 2024</p>	 <p>(540) MARCA: (Tridimensional) (511) CLASE: 29 (210) EXP. NO.: 24/15174 (730) SOLICITANTE: Sigma Alimentos, S.A. De C.V. (220) FECHA SOLICITUD: 7 de marzo de 2024</p>
 <p>(540) MARCA: DUWEST SEEDS (Mixta) (511) CLASE: 31 (210) EXP. NO.: 24/16298 (730) SOLICITANTE: Duwest Guatemala, S.A. (220) FECHA SOLICITUD: 12 de marzo de 2024</p>	 <p>(540) MARCA: SALOMUCOOP (Mixta) (511) CLASE: 31 (210) EXP. NO.: 23/69379 (730) SOLICITANTE: Cooperativa Agropecuaria y Servicios Múltiples Asociación de Mujeres Salomé Urefía (220) FECHA SOLICITUD: 27 de noviembre de 2023</p>	 <p>(540) MARCA: AGUA Castillo, AC (Mixta) (511) CLASE: 32 (210) EXP. NO.: 24/16229 (730) SOLICITANTE: Agua Castillo, AC, S.R.L. (220) FECHA SOLICITUD: 12 de marzo de 2024</p>	 <p>(540) MARCA: ALL OR NOTHING (Mixta) (511) CLASE: 32 (210) EXP. NO.: 24/18355 (730) SOLICITANTE: Breeg Group, S.R.L. / Threefold Holdings LLC (220) FECHA SOLICITUD: 21 de marzo de 2024</p>
 <p>(540) MARCA: LOGICAL CONCLUSION (Mixta) (511) CLASE: 32 (210) EXP. NO.: 24/18354 (730) SOLICITANTE: Breeg Group S.R.L. / Threefold Holdings LLC (220) FECHA SOLICITUD: 21 de marzo de 2024</p>	 <p>(540) MARCA: SPEED MAX (Mixta) (511) CLASE: 32 (210) EXP. NO.: 23/45198 (730) SOLICITANTE: POSTOBON S.A. (220) FECHA SOLICITUD: 28 de julio de 2023</p>	 <p>(540) MARCA: blends for bonds by IQOS (Mixta) (511) CLASE: 34 (210) EXP. NO.: 24/18249 (730) SOLICITANTE: Philip Morris Products S.A. (220) FECHA SOLICITUD: 20 de marzo de 2024</p>	 <p>(540) MARCA: GTO (Mixta) (511) CLASE: 34 (210) EXP. NO.: 24/2905 (730) SOLICITANTE: Rogelio Antonio Urefía Sánchez / Yanet Altigracia Romero Polanco (220) FECHA SOLICITUD: 15 de enero de 2024</p>
 <p>(540) MARCA: RAFFOULS CIGARS (Mixta) (511) CLASE: 34 (210) EXP. NO.: 24/14671 (730) SOLICITANTE: Amado José Raful Peña (220) FECHA SOLICITUD: 6 de marzo de 2024</p>	 <p>(540) MARCA: S&D Sanson & Dalila CIGARS (Mixta) (511) CLASE: 34 (210) EXP. NO.: 24/17808 (730) SOLICITANTE: Osiris De Jesús García Velásquez (220) FECHA SOLICITUD: 19 de marzo de 2024</p>	 <p>(540) MARCA: Efecto Marketing Agencia Publicitaria Digital (Mixta) (511) CLASE: 35 (210) EXP. NO.: 24/19038 (730) SOLICITANTE: Omar Adon Hernández Mauricio (220) FECHA SOLICITUD: 25 de marzo de 2024</p>	 <p>(540) MARCA: kliquea (Mixta) (511) CLASE: 35 (210) EXP. NO.: 24/19306 (730) SOLICITANTE: Kliquea, S.R.L. (220) FECHA SOLICITUD: 26 de marzo de 2024</p>

VIENE DE LA PÁGINA ANTERIOR



























 <p>(540) MARCA: TT TRAMITALIA GESTIÓN INMOBILIARIA INTEGRAL (Mixta) (511) CLASE: 35 (210) EXP. NO.: 24/15123 (730) SOLICITANTE: Héctor Manuel Mendizabal García (220) FECHA SOLICITUD: 7 de marzo de 2024</p>	 <p>(540) MARCA: Valora IMCA SOSTENIBILIDAD (Mixta) (511) CLASE: 35 (210) EXP. NO.: 24/13776 (730) SOLICITANTE: Implementos y Maquinarias S.A (IMCA) / Sergio Soto Putterman (220) FECHA SOLICITUD: 4 de marzo de 2024</p>	 <p>(540) MARCA: WINGO VACATIONS (Mixta) (511) CLASE: 39 (210) EXP. NO.: 24/14852 (730) SOLICITANTE: AEROREPUBLICA S. A. (220) FECHA SOLICITUD: 7 de marzo de 2024</p>	 <p>(540) MARCA: AE Corporativo (Mixta) (511) CLASE: 41 (210) EXP. NO.: 24/13637 (730) SOLICITANTE: Dastun Commercial S.A. (220) FECHA SOLICITUD: 1 de marzo de 2024</p>
 <p>(540) MARCA: AE Virtual CLASS (Mixta) (511) CLASE: 41 (210) EXP. NO.: 24/13636</p> <p>(730) SOLICITANTE: Dastun Commercial S.A. (220) FECHA SOLICITUD: 1 de marzo de 2024</p>	 <p>(540) MARCA: DIAMANTE EN BRUTO FL (Mixta) (511) CLASE: 41 (210) EXP. NO.: 24/12554 (730) SOLICITANTE: Ackerman Records, S.R.L. (220) FECHA SOLICITUD: 26 de febrero de 2024</p>	 <p>(540) MARCA: EWE SPORT EVOLUTION DEVELOPMENT (Mixta) (511) CLASE: 41 (210) EXP. NO.: 24/17833 (730) SOLICITANTE: Erik Karl Román Vargas (220) FECHA SOLICITUD: 19 de marzo de 2024</p>	 <p>(540) MARCA: KENO PLAYBALL GO! (Mixta) (511) CLASE: 41 (210) EXP. NO.: 24/16193 (730) SOLICITANTE: Enmanuel Martínez González (220) FECHA SOLICITUD: 12 de marzo de 2024</p>
 <p>(540) MARCA: KIDS By Ms. Nina (Mixta) (511) CLASE: 41 (210) EXP. NO.: 24/9446 (730) SOLICITANTE: Nina Marie Knipping D'angostini (220) FECHA SOLICITUD: 12 de febrero de 2024</p>	 <p>(540) MARCA: PAMBIFUNK (Mixta) (511) CLASE: 41 (210) EXP. NO.: 24/16944 (730) SOLICITANTE: Giuseppe Argenis Pedriglieri Nicolas / Karina Teresa Basilis Olivares (220) FECHA SOLICITUD: 14 de marzo de 2024</p>	 <p>(540) MARCA: Saliendo DEL Clóset (Mixta) (511) CLASE: 41 (210) EXP. NO.: 24/16866 (730) SOLICITANTE: Victor Miguel Pérez Alejo (220) FECHA SOLICITUD: 14 de marzo de 2024</p>	 <p>(540) MARCA: SELLO 3Rs Manejo de Residuos (Mixta) (511) CLASE: 41 (210) EXP. NO.: 24/16069 (730) SOLICITANTE: Sostenibilidad 3RS&ES, S.R.L. (220) FECHA SOLICITUD: 12 de marzo de 2024</p>
 <p>(540) MARCA: SELLO 3Rs PLUS Manejo de residuos (Mixta) (511) CLASE: 41 (210) EXP. NO.: 24/16070 (730) SOLICITANTE: Sostenibilidad 3RS &ES, S.R.L. (220) FECHA SOLICITUD: 12 de marzo de 2024</p>	 <p>(540) MARCA: SERIE DEL CARIBE (Mixta) (511) CLASE: 41 (210) EXP. NO.: 24/18867 (730) SOLICITANTE: Confederación de Béisbol Profesional del Caribe, Inc (220) FECHA SOLICITUD: 22 de marzo de 2024</p>	 <p>(540) MARCA: SERIE DEL CARIBE KIDS (Mixta) (511) CLASE: 41 (210) EXP. NO.: 24/18866 (730) SOLICITANTE: Confederación de Béisbol Profesional del Caribe, Inc (220) FECHA SOLICITUD: 22 de marzo de 2024</p>	 <p>(540) MARCA: SINCE 1949 (Mixta) (511) CLASE: 41 (210) EXP. NO.: 24/18869</p> <p>(730) SOLICITANTE: Confederación de Béisbol Profesional del Caribe, Inc (220) FECHA SOLICITUD: 22 de marzo de 2024</p>
 <p>(540) MARCA: T-remoto academy (Mixta) (511) CLASE: 41 (210) EXP. NO.: 24/17630 (730) SOLICITANTE: Keisy Michelle Polanco Brito (220) FECHA SOLICITUD: 19 de marzo de 2024</p>	 <p>(540) MARCA: EUNI CREATIONS (Mixta) (511) CLASE: 42 (210) EXP. NO.: 24/15456 (730) SOLICITANTE: COBEMAR, S.R.L. (220) FECHA SOLICITUD: 14 de marzo de 2024</p>	 <p>(540) MARCA: H360 (Mixta) (511) CLASE: 42 (210) EXP. NO.: 24/17636 (730) SOLICITANTE: Alejandro Laguna Cano / Honess, S.R.L. (220) FECHA SOLICITUD: 19 de marzo de 2024</p>	 <p>(540) MARCA: kontally (Mixta) (511) CLASE: 42 (210) EXP. NO.: 24/16630 (730) SOLICITANTE: Juan José Paredes Castillo (220) FECHA SOLICITUD: 13 de marzo de 2024</p>
 <p>(540) MARCA: PROREN (Figurativa) (511) CLASE: 44 (210) EXP. NO.: 24/16656 (730) SOLICITANTE: Hospiten Holding, S.A. (220) FECHA SOLICITUD: 13 de marzo de 2024</p>	 <p>(540) MARCA: PROREN (Mixta) (511) CLASE: 44 (210) EXP. NO.: 24/18060 (730) SOLICITANTE: Renalsa, S.R.L. (220) FECHA SOLICITUD: 20 de marzo de 2024</p>	 <p>(540) MARCA: WALLGROW (Mixta) (511) CLASE: 44 (210) EXP. NO.: 24/13806 (730) SOLICITANTE: Héctor Fabian López (220) FECHA SOLICITUD: 4 de marzo de 2024</p>	 <p>(540) MARCA: d (Mixta) (511) CLASE: 45 (210) EXP. NO.: 24/16962 (730) SOLICITANTE: Del Carmen & Asoc. Abogados y Notaría, S.R.L. (220) FECHA SOLICITUD: 14 de marzo de 2024</p>
 <p>(540) MARCA: VAPCO (Mixta) (511) CLASE: 1, 5 (210) EXP. NO.: 23/74904 (730) SOLICITANTE: Veterinary and Agricultural Products Manufacturing Co.LTD. (220) FECHA SOLICITUD: 27 de diciembre de 2023</p>	 <p>(540) MARCA: (Figurativa) (511) CLASE: 12, 37 (210) EXP. NO.: 24/17262 (730) SOLICITANTE: Zhejiang Geely Holding Group Co., Ltd. (220) FECHA SOLICITUD: 15 de marzo de 2024</p>	 <p>(540) MARCA: TE AMO RD Café Santo Domingo (Mixta) (511) CLASE: 16, 30, 41 (210) EXP. NO.: 24/16051 (730) SOLICITANTE: Industrias Banilejas, S.A.S. (220) FECHA SOLICITUD: 12 de marzo de 2024</p>	 <p>(540) MARCA: TE AMO RD Café Santo Domingo (Mixta) (511) CLASE: 16, 30, 41 (210) EXP. NO.: 24/15874 (730) SOLICITANTE: Industrias Banilejas, S.A.S. (220) FECHA SOLICITUD: 11 de marzo de 2024</p>
 <p>(540) MARCA: THE MAP I LOVE PUNTA CANA (Mixta) (511) CLASE: 16, 35 (210) EXP. NO.: 23/72278 (730) SOLICITANTE: Cana Bay, S.R.L. (220) FECHA SOLICITUD: 11 de diciembre de 2023</p>	 <p>(540) MARCA: Hospiten (Mixta) (511) CLASE: 16, 35, 36, 41, 44 (210) EXP. NO.: 24/16655 (730) SOLICITANTE: Hospiten Holding, S.A. (220) FECHA SOLICITUD: 13 de marzo de 2024</p>	 <p>(540) MARCA: CARIÑOSO (Mixta) (511) CLASE: 18, 20 (210) EXP. NO.: 24/9792 (730) SOLICITANTE: Liqing Zheng (220) FECHA SOLICITUD: 13 de febrero de 2024</p>	 <p>(540) MARCA: (Figurativa) (511) CLASE: 25, 32 (210) EXP. NO.: 24/16733 (730) SOLICITANTE: Coco Wave S.R.L. (220) FECHA SOLICITUD: 14 de marzo de 2024</p>
 <p>(540) MARCA: FLEISCREAM (Mixta) (511) CLASE: 29, 30 (210) EXP. NO.: 24/15030</p> <p>(730) SOLICITANTE: AB Mauri South America Pty Limited (220) FECHA SOLICITUD: 7 de marzo de 2024</p>	 <p>(540) MARCA: Live Delicious (Mixta) (511) CLASE: 29, 30 (210) EXP. NO.: 24/18821 (730) SOLICITANTE: CJ Cheiljedang Corporation (220) FECHA SOLICITUD: 22 de marzo de 2024</p>	 <p>(540) MARCA: (Figurativa) (511) CLASE: 3, 5, 29, 30, 32, 35 (210) EXP. NO.: 24/18552 (730) SOLICITANTE: Herbalife International, Inc. (220) FECHA SOLICITUD: 21 de marzo de 2024</p>	 <p>(540) MARCA: GALES (Mixta) (511) CLASE: 30, 32 (210) EXP. NO.: 24/15149 (730) SOLICITANTE: Purificadora de Agua Gales, S.R.L. (220) FECHA SOLICITUD: 7 de marzo de 2024</p>
 <p>(540) MARCA: D'CAMPECHITO Bebidas (Mixta) (511) CLASE: 32, 33 (210) EXP. NO.: 24/15900 (730) SOLICITANTE: Luis Gregorio Fernández Marte (220) FECHA SOLICITUD: 11 de marzo de 2024</p>	 <p>(540) MARCA: STEIN CARES (Mixta) (511) CLASE: 35, 40 (210) EXP. NO.: 24/16570</p> <p>(730) SOLICITANTE: Laboratorios Stein, S.A. (220) FECHA SOLICITUD: 13 de marzo de 2024</p>	 <p>(540) MARCA: Planta renacer (Mixta) (511) CLASE: 35, 40, 41 (210) EXP. NO.: 24/12261 (730) SOLICITANTE: Invema Dominicana, S.R.L. (220) FECHA SOLICITUD: 23 de febrero de 2024</p>	 <p>(540) MARCA: (Figurativa) (511) CLASE: 35, 41 (210) EXP. NO.: 24/14998 (730) SOLICITANTE: Effie Worldwide, Inc. (220) FECHA SOLICITUD: 7 de marzo de 2024</p>

PASA A LA PÁGINA SIGUIENTE

VIENE DE LA PÁGINA ANTERIOR

 <p>(540) MARCA: Amore O5 (Mixta) (511) CLASE: 36, 43 (210) EXP. NO.: 24/14537 (730) SOLICITANTE: Edward Antonio Saldaña Morel (220) FECHA SOLICITUD: 6 de marzo de 2024</p>	 <p>(540) MARCA: BACK ENERGY (Mixta) (511) CLASE: 37, 40 (210) EXP. NO.: 24/14885</p> <p>(730) SOLICITANTE: Oscar Miguel Mieses Santana / José Miguel Junior Mieses Santana (220) FECHA SOLICITUD: 7 de marzo de 2024</p>	 <p>(540) MARCA: ASMOH Laboratories (Mixta) (511) CLASE: 5, 10, 35 (210) EXP. NO.: 23/74713 (730) SOLICITANTE: Asmoh Laboratories Ltd. (220) FECHA SOLICITUD: 26 de diciembre de 2023</p>	 <p>(540) MARCA: Mastresbe (Mixta) (511) CLASE: 5, 29 (210) EXP. NO.: 23/71508 (730) SOLICITANTE: José Gabriel Haddad Santos (220) FECHA SOLICITUD: 26 de marzo de 2024</p>
 <p>(540) MARCA: HALEXISTAR (Mixta) (511) CLASE: 5, 35 (210) EXP. NO.: 23/30500</p> <p>(730) SOLICITANTE: Halex Istar Indústria Farmacêutica S.A. (220) FECHA SOLICITUD: 23 de mayo de 2023</p>	 <p>(540) MARCA: PiSA FARMACIAS (Mixta) (511) CLASE: 5, 35, 44 (210) EXP. NO.: 24/18799 (730) SOLICITANTE: Laboratorios Pisa, S.A. de C.V. (220) FECHA SOLICITUD: 22 de marzo de 2024</p>	 <p>(540) MARCA: V (Mixta) (511) CLASE: 9, 14, 18, 25 (210) EXP. NO.: 24/18539 (730) SOLICITANTE: Louis Vuitton Malletier (220) FECHA SOLICITUD: 21 de marzo de 2024</p>	 <p>(540) MARCA: Leibor (Mixta) (511) CLASE: 9, 36, 41 (210) EXP. NO.: 24/20058 (730) SOLICITANTE: Corporación Financiera Integral CFI, S.R.L. (220) FECHA SOLICITUD: 1 de abril de 2024</p>
 <p>(540) NOMBRE COMERCIAL: (Emblema) (210) EXP. NO.: 24/18784 (730) SOLICITANTE: The Venushof Beer Company SRL (220) FECHA SOLICITUD: 22 de marzo de 2024 (111) REGISTRO: 795083</p>	 <p>(540) NOMBRE COMERCIAL: (Emblema) (210) EXP. NO.: 24/13406 (730) SOLICITANTE: Ramón Edilio Jaquez Rosario (220) FECHA SOLICITUD: 14 de marzo de 2024 (111) REGISTRO: 793526</p>	 <p>(540) NOMBRE COMERCIAL: (Emblema) (210) EXP. NO.: 24/18447 (730) SOLICITANTE: Rosalina Pérez Lopez / Priscila Yamil Dotel Pérez de Valenzuela (220) FECHA SOLICITUD: 21 de marzo de 2024 (111) REGISTRO: 794828</p>	 <p>(540) NOMBRE COMERCIAL: (Emblema) (210) EXP. NO.: 24/16468 (730) SOLICITANTE: Marcos Antonio Mayans Cordero (220) FECHA SOLICITUD: 13 de marzo de 2024 (111) REGISTRO: 793220</p>
 <p>(540) NOMBRE COMERCIAL: (Emblema) (210) EXP. NO.: 24/17952 (730) SOLICITANTE: Daniel Alonso Grillo Rosario / José Aníbal Ferreras Guillermo / Lissett Carlina Medina Soliver (220) FECHA SOLICITUD: 19 de marzo de 2024 (111) REGISTRO: 794382</p>	 <p>(540) NOMBRE COMERCIAL: (Emblema) (210) EXP. NO.: 24/17000 (730) SOLICITANTE: Sor María Ramos Castro (220) FECHA SOLICITUD: 14 de marzo de 2024 (111) REGISTRO: 793570</p>	 <p>(540) NOMBRE COMERCIAL: (Rótulo) (210) EXP. NO.: 24/15770 (730) SOLICITANTE: Antony Mejía de la Cruz (220) FECHA SOLICITUD: 14 de marzo de 2024 (111) REGISTRO: 793555</p>	 <p>(540) NOMBRE COMERCIAL: (Rótulo) (210) EXP. NO.: 24/15437 (730) SOLICITANTE: Juan Guzmán / Petra Altigracia Vásquez de Guzmán (220) FECHA SOLICITUD: 13 de marzo de 2024 (111) REGISTRO: 793372</p>
 <p>(540) NOMBRE COMERCIAL: (Rótulo) (210) EXP. NO.: 24/16806 (730) SOLICITANTE: Insecticidas Internacionales Dominicana, S.R.L. (220) FECHA SOLICITUD: 14 de marzo de 2024 (111) REGISTRO: 793458</p>	 <p>(540) NOMBRE COMERCIAL: (Rótulo) (210) EXP. NO.: 24/18704</p> <p>(730) SOLICITANTE: Alvrod Mercantil, E.I.R.L. (220) FECHA SOLICITUD: 22 de marzo de 2024 (111) REGISTRO: 795002</p>	 <p>(540) NOMBRE COMERCIAL: (Rótulo) (210) EXP. NO.: 24/17593 (730) SOLICITANTE: Centro de Acción Social y Promoción del Desarrollo Arcoiris (220) FECHA SOLICITUD: 18 de marzo de 2024 (111) REGISTRO: 795341</p>	 <p>(540) NOMBRE COMERCIAL: (Rótulo) (210) EXP. NO.: 24/17798 (730) SOLICITANTE: Ateneo Dominicano Inc. (220) FECHA SOLICITUD: 19 de marzo de 2024 (111) REGISTRO: 794267</p>
 <p>(540) NOMBRE COMERCIAL: (Rótulo) (210) EXP. NO.: 24/18124 (730) SOLICITANTE: Gregori de Jesús Montero Morillo / Lisbeth Montero Morillo (220) FECHA SOLICITUD: 20 de marzo de 2024 (111) REGISTRO: 794535</p>	 <p>(540) NOMBRE COMERCIAL: (Rótulo) (210) EXP. NO.: 24/17528 (730) SOLICITANTE: Gabriel Poche Adames (220) FECHA SOLICITUD: 25 de marzo de 2024 (111) REGISTRO: 795382</p>	 <p>(540) NOMBRE COMERCIAL: (Rótulo) (210) EXP. NO.: 24/17517 (730) SOLICITANTE: Alejandro de Jesús Hernández Abreu (220) FECHA SOLICITUD: 18 de marzo de 2024 (111) REGISTRO: 793995</p>	 <p>(540) NOMBRE COMERCIAL: (Rótulo) (210) EXP. NO.: 24/16807 (730) SOLICITANTE: Levantur, S.A. (220) FECHA SOLICITUD: 14 de marzo de 2024 (111) REGISTRO: 794190</p>
 <p>(540) NOMBRE COMERCIAL: (Rótulo) (210) EXP. NO.: 24/13959 (730) SOLICITANTE: Caram Ibarra & Asociados, S.R.L. (220) FECHA SOLICITUD: 8 de marzo de 2024 (111) REGISTRO: 793943</p>	 <p>(540) NOMBRE COMERCIAL: (Rótulo) (210) EXP. NO.: 24/18082 (730) SOLICITANTE: Amel García Montero (220) FECHA SOLICITUD: 22 de marzo de 2024 (111) REGISTRO: 794945</p>	 <p>(540) NOMBRE COMERCIAL: (Rótulo) (210) EXP. NO.: 24/10195 (730) SOLICITANTE: Ningel Yrakelly Acosta de Duarte (220) FECHA SOLICITUD: 25 de marzo de 2024 (111) REGISTRO: 795379</p>	 <p>(540) NOMBRE COMERCIAL: (Rótulo) (210) EXP. NO.: 24/10110 (730) SOLICITANTE: Christian de Jesús Peña Rosario (220) FECHA SOLICITUD: 21 de marzo de 2024 (111) REGISTRO: 794734</p>
 <p>(540) NOMBRE COMERCIAL: (Rótulo) (210) EXP. NO.: 24/15373 (730) SOLICITANTE: Ciasa, S.R.L. (220) FECHA SOLICITUD: 8 de marzo de 2024 (111) REGISTRO: 793944</p>	 <p>(540) NOMBRE COMERCIAL: (Rótulo) (210) EXP. NO.: 24/16552 (730) SOLICITANTE: Roquely Ortiz Suárez (220) FECHA SOLICITUD: 13 de marzo de 2024 (111) REGISTRO: 793280</p>	 <p>(540) NOMBRE COMERCIAL: (Rótulo) (210) EXP. NO.: 24/18484 (730) SOLICITANTE: Carlos Rafael Hernández Mejía (220) FECHA SOLICITUD: 25 de marzo de 2024 (111) REGISTRO: 795322</p>	 <p>(540) NOMBRE COMERCIAL: (Rótulo) (210) EXP. NO.: 24/18344 (730) SOLICITANTE: Catalina Reyes / Dolores de la Cruz Muñoz (220) FECHA SOLICITUD: 21 de marzo de 2024 (111) REGISTRO: 794726</p>
 <p>(540) NOMBRE COMERCIAL: (Rótulo) (210) EXP. NO.: 24/18153 (730) SOLICITANTE: Anthony Santana Peña (220) FECHA SOLICITUD: 20 de marzo de 2024 (111) REGISTRO: 794557</p>	 <p>(540) NOMBRE COMERCIAL: (Rótulo) (210) EXP. NO.: 24/18918 (730) SOLICITANTE: Ferrexperta RD, S.R.L. (220) FECHA SOLICITUD: 25 de marzo de 2024 (111) REGISTRO: 795175</p>	 <p>(540) NOMBRE COMERCIAL: (Rótulo) (210) EXP. NO.: 24/17906 (730) SOLICITANTE: Vimery Ceballos Genao (220) FECHA SOLICITUD: 19 de marzo de 2024 (111) REGISTRO: 794348</p>	 <p>(540) NOMBRE COMERCIAL: (Rótulo) (210) EXP. NO.: 24/17507 (730) SOLICITANTE: Marlyn Elanny Rivas Ramírez (220) FECHA SOLICITUD: 18 de marzo de 2024 (111) REGISTRO: 793966</p>
 <p>(540) NOMBRE COMERCIAL: (Rótulo) (210) EXP. NO.: 24/18863</p> <p>(730) SOLICITANTE: Enalas Entrenamientos Aeronauticos las Americas, S.R.L. (220) FECHA SOLICITUD: 22 de marzo de 2024 (111) REGISTRO: 795148</p>	 <p>(540) NOMBRE COMERCIAL: (Rótulo) (210) EXP. NO.: 24/16104 (730) SOLICITANTE: Saul Francisco Ulloa Torres (220) FECHA SOLICITUD: 18 de marzo de 2024 (111) REGISTRO: 793927</p>	 <p>(540) NOMBRE COMERCIAL: (Rótulo) (210) EXP. NO.: 24/12866 (730) SOLICITANTE: Brenda Mileydi Feliz (220) FECHA SOLICITUD: 18 de marzo de 2024 (111) REGISTRO: 793904</p>	 <p>(540) NOMBRE COMERCIAL: (Rótulo) (210) EXP. NO.: 24/17893 (730) SOLICITANTE: Fundación Eduardo León Jimenes, Inc. (220) FECHA SOLICITUD: 19 de marzo de 2024 (111) REGISTRO: 794332</p>

VIENE DE LA PÁGINA ANTERIOR

 <p>(540) NOMBRE COMERCIAL: (Rótulo) (210) EXP. NO.: 24/18730 (730) SOLICITANTE: Lisbet María Fernández Zapata (220) FECHA SOLICITUD: 22 de marzo de 2024 (111) REGISTRO: 795031</p>	 <p>(540) NOMBRE COMERCIAL: (Rótulo) (210) EXP. NO.: 24/17017 (730) SOLICITANTE: Richard David Castillo Sánchez (220) FECHA SOLICITUD: 14 de marzo de 2024 (111) REGISTRO: 793578</p>	 <p>(540) NOMBRE COMERCIAL: (Rótulo) (210) EXP. NO.: 24/6132 (730) SOLICITANTE: Jacqueline Perdomo (220) FECHA SOLICITUD: 15 de marzo de 2024 (111) REGISTRO: 793746</p>	 <p>(540) NOMBRE COMERCIAL: (Rótulo) (210) EXP. NO.: 24/18257 (730) SOLICITANTE: Germania Yolanda Ruiz Ruiz / Rossi Aracel Acevedo Ruiz (220) FECHA SOLICITUD: 20 de marzo de 2024 (111) REGISTRO: 794668</p>
 <p>(540) NOMBRE COMERCIAL: (Rótulo) (210) EXP. NO.: 24/17929 (730) SOLICITANTE: Grupo Cabral Jorge, S.R.L. (220) FECHA SOLICITUD: 25 de marzo de 2024 (111) REGISTRO: 795323</p>	 <p>(540) NOMBRE COMERCIAL: (Rótulo) (210) EXP. NO.: 24/18448 (730) SOLICITANTE: Ferrecenter SDQ, S.R.L. (220) FECHA SOLICITUD: 21 de marzo de 2024 (111) REGISTRO: 794814</p>	 <p>(540) NOMBRE COMERCIAL: (Rótulo) (210) EXP. NO.: 24/18919 (730) SOLICITANTE: Franklin Luis Inoa Bido (220) FECHA SOLICITUD: 25 de marzo de 2024 (111) REGISTRO: 795170</p>	 <p>(540) NOMBRE COMERCIAL: (Rótulo) (210) EXP. NO.: 24/14246 (730) SOLICITANTE: Franklin Justiniano Martínez Crisostomo (220) FECHA SOLICITUD: 5 de marzo de 2024 (111) REGISTRO: 794078</p>
 <p>(540) NOMBRE COMERCIAL: (Rótulo) (210) EXP. NO.: 24/14404 (730) SOLICITANTE: Gladys María Mejía (220) FECHA SOLICITUD: 5 de marzo de 2024 (111) REGISTRO: 793294</p>	 <p>(540) NOMBRE COMERCIAL: (Rótulo) (210) EXP. NO.: 24/17257 (730) SOLICITANTE: Inversiones Yeya, E.I.R.L. (220) FECHA SOLICITUD: 15 de marzo de 2024 (111) REGISTRO: 793773</p>	 <p>(540) NOMBRE COMERCIAL: (Rótulo) (210) EXP. NO.: 24/17256 (730) SOLICITANTE: John Edward Harper Saleta (220) FECHA SOLICITUD: 15 de marzo de 2024 (111) REGISTRO: 793762</p>	 <p>(540) NOMBRE COMERCIAL: (Rótulo) (210) EXP. NO.: 24/16519 (730) SOLICITANTE: José Emilio de Jesús Pérez Vargas (220) FECHA SOLICITUD: 13 de marzo de 2024 (111) REGISTRO: 793257</p>
 <p>(540) NOMBRE COMERCIAL: (Rótulo) (210) EXP. NO.: 24/13926 (730) SOLICITANTE: Katherine Saviñon Santiago (220) FECHA SOLICITUD: 15 de marzo de 2024 (111) REGISTRO: 793647</p>	 <p>(540) NOMBRE COMERCIAL: (Rótulo) (210) EXP. NO.: 24/19113 (730) SOLICITANTE: Mariel Antonia Moreno Peña (220) FECHA SOLICITUD: 25 de marzo de 2024 (111) REGISTRO: 795302</p>	 <p>(540) NOMBRE COMERCIAL: (Rótulo) (210) EXP. NO.: 24/17891 (730) SOLICITANTE: Luis Félix Abad Flores (220) FECHA SOLICITUD: 20 de marzo de 2024 (111) REGISTRO: 794546</p>	 <p>(540) NOMBRE COMERCIAL: (Rótulo) (210) EXP. NO.: 24/18119 (730) SOLICITANTE: Emilio Jaxier Melendez Peña (220) FECHA SOLICITUD: 20 de marzo de 2024 (111) REGISTRO: 794947</p>
 <p>(540) NOMBRE COMERCIAL: (Rótulo) (210) EXP. NO.: 24/17208 (730) SOLICITANTE: Montana Power SRL (220) FECHA SOLICITUD: 15 de marzo de 2024 (111) REGISTRO: 794727</p>	 <p>(540) NOMBRE COMERCIAL: (Rótulo) (210) EXP. NO.: 24/18920 (730) SOLICITANTE: Ney Pimentel & Compañía, Neyco, S.R.L. (220) FECHA SOLICITUD: 25 de marzo de 2024 (111) REGISTRO: 795172</p>	 <p>(540) NOMBRE COMERCIAL: (Rótulo) (210) EXP. NO.: 24/18658 (730) SOLICITANTE: Kevin Fernández Meléndez / Wanda Katherine Martínez Francisco (220) FECHA SOLICITUD: 22 de marzo de 2024 (111) REGISTRO: 794979</p>	 <p>(540) NOMBRE COMERCIAL: (Rótulo) (210) EXP. NO.: 24/16805 (730) SOLICITANTE: Priscilla de los Santos Terrero (220) FECHA SOLICITUD: 15 de marzo de 2024 (111) REGISTRO: 793768</p>
 <p>(540) NOMBRE COMERCIAL: (Rótulo) (210) EXP. NO.: 24/8658 (730) SOLICITANTE: Jean Carlos David Méndez Guerrero / Tirso Alexander Méndez Javier (220) FECHA SOLICITUD: 15 de marzo de 2024 (111) REGISTRO: 793742</p>	 <p>(540) NOMBRE COMERCIAL: (Rótulo) (210) EXP. NO.: 24/17895 (730) SOLICITANTE: Fundación Eduardo León Jimenes, Inc. (220) FECHA SOLICITUD: 19 de marzo de 2024 (111) REGISTRO: 794330</p>	 <p>(540) NOMBRE COMERCIAL: (Rótulo) (210) EXP. NO.: 24/19206 (730) SOLICITANTE: Rocco Dental, S.R.L. (220) FECHA SOLICITUD: 25 de marzo de 2024 (111) REGISTRO: 795277</p>	 <p>(540) NOMBRE COMERCIAL: (Rótulo) (210) EXP. NO.: 24/16647 (730) SOLICITANTE: Israel Calderón Franco (220) FECHA SOLICITUD: 13 de marzo de 2024 (111) REGISTRO: 793543</p>
 <p>(540) NOMBRE COMERCIAL: (Rótulo) (210) EXP. NO.: 24/17204 (730) SOLICITANTE: Anthony Rafael Ureña Ureña (220) FECHA SOLICITUD: 22 de marzo de 2024 (111) REGISTRO: 795035</p>	 <p>(540) NOMBRE COMERCIAL: (Rótulo) (210) EXP. NO.: 24/7711 (730) SOLICITANTE: Julio Cesa Cordero Pérez (220) FECHA SOLICITUD: 14 de marzo de 2024 (111) REGISTRO: 793553</p>	 <p>(540) NOMBRE COMERCIAL: (Rótulo) (210) EXP. NO.: 24/9715 (730) SOLICITANTE: Grupo Gamma, S.R.L. (220) FECHA SOLICITUD: 13 de febrero de 2024 (111) REGISTRO: 794558</p>	 <p>(540) NOMBRE COMERCIAL: (Rótulo) (210) EXP. NO.: 24/17550 (730) SOLICITANTE: Francis Vinicio Pepen Arias (220) FECHA SOLICITUD: 18 de marzo de 2024 (111) REGISTRO: 794024</p>
 <p>(540) NOMBRE COMERCIAL: (Rótulo) (210) EXP. NO.: 24/17628 (730) SOLICITANTE: Suvonsa, SRL (220) FECHA SOLICITUD: 25 de marzo de 2024 (111) REGISTRO: 795377</p>	 <p>(540) NOMBRE COMERCIAL: (Rótulo) (210) EXP. NO.: 24/18786 (730) SOLICITANTE: Susana de Jesús Acosta (220) FECHA SOLICITUD: 22 de marzo de 2024 (111) REGISTRO: 795090</p>	 <p>(540) NOMBRE COMERCIAL: (Rótulo) (210) EXP. NO.: 24/18213 (730) SOLICITANTE: David Ernesto Cueto Russo (220) FECHA SOLICITUD: 20 de marzo de 2024 (111) REGISTRO: 794902</p>	
 <p>(540) NOMBRE COMERCIAL: (Rótulo) (210) EXP. NO.: 24/18343 (730) SOLICITANTE: Margarito de Leon Castillo (220) FECHA SOLICITUD: 21 de marzo de 2024 (111) REGISTRO: 795205</p>	 <p>(540) NOMBRE COMERCIAL: (Rótulo) (210) EXP. NO.: 24/15661 (730) SOLICITANTE: Valera Recovery House, S.R.L. (220) FECHA SOLICITUD: 11 de marzo de 2024 (111) REGISTRO: 793928</p>	 <p>(540) NOMBRE COMERCIAL: (Rótulo) (210) EXP. NO.: 24/18056 (730) SOLICITANTE: Victor Dario Franco Cabrera (220) FECHA SOLICITUD: 20 de marzo de 2024 (111) REGISTRO: 794465</p>	